



Liste de prix CDN

Volume

<u>Code Client</u>	<u>FT999</u>
<u>Nom Client</u>	<u>JAYMAR LISTE DE PRIX</u>
<u>Adresse</u>	<u>FOR PRICE LIST</u>
	<u> </u>



Liste de prix CDN

00200

Factory Select: \$99.

Pour commander "Couleur Traditionnelle" (Tons de bruns): code 3220#1.

Pour commander "Couleur Neutre" (Beige, noir or blanc): code 3221#1.

Pour commander "Couleur Euro" (Brick, Rouge, Jaune ou Bleu): code 3222#1.

Description	L x P x H	Cuir						Tissu		
		10	20	30	40	50	60	A	B COM	C alta
				Bronx Hugo Illusion Tucson Utah Vintage Wild Laredo Yukon	Cavallo Elegance Princess Santiago Sensation Sunset Trina Victoria	Bull Cassiope Dublin	Caress Ultrasued			
006 POUF	19X19X17	340	355	370	385	400	415	215	235	255
181 POUF ROND	16X16X16	330	350	370	390	410	430	215	235	255



Liste de prix CDN

00224

Spécifiez sur votre commande:

Patte: LG8 en bois (spécifiez couleur) ou LG64 métal.
Option Clous décoratifs: Surcharge \$50.

En commandant ce modèle, spécifier avec quel modèle Jaymar il sera associé afin de sélectionner la couture appropriée.

Description	L x P x H	Cuir						Tissu		
		10	20	30	40	50	60	A	B COM	C alta
				Bronx Hugo Illusion Tucson Utah Vintage Wild Laredo Yukon	Cavallo Elegance Princess Santiago Sensation Sunset Trina Victoria	Bull Cassiope Dublin	Caress Ultrasued			
124 POUF AVEC RANGEMENT	36X24X18	865	950	1035	1120	1205	1290	690	725	760



Liste de prix CDN

00236

Spécifiez sur votre commande:

Pattes: LG8 en bois (spécifiez couleur) ou LG64 métal.
Options Clous décoratifs: Surcharge \$75.

En commandant ce modèle, spécifier avec quel modèle Jaymar il sera associé afin de sélectionner la couture appropriée.

Description	L x P x H	Cuir						Tissu		
		10	20	30	40	50	60	A	B COM	C alta
				Bronx Hugo Illusion Tucson Utah Vintage Wild Laredo Yukon	Cavallo Elegance Princess Santiago Sensation Sunset Trina Victoria	Bull Cassiope Dublin	Caress Ultrasued			
124 POUF AVEC RANGEMENT	36X36X18	1015	1100	1185	1270	1355	1440	875	910	945



Liste de prix CDN

00252

Description	L x P x H	Cuir						Tissu		
		10	20	30	40	50	60	A	B COM	C alta
				Bronx Hugo Illusion Tucson Utah Vintage Wild Laredo Yukon	Cavallo Elegance Princess Santiago Sensation Sunset Trina Victoria	Bull Cassiope Dublin	Caress Ultrasued			
115 GRAND OTTOMAN	52X25X18	775	850	925	1000	1075	1150	595	630	665



APPUI-BRAS/ARMREST

Porte-gobelet en métal inclus; spécifiez couleur noir mat, acier-brossé ou brun.

Description	L x P x H	Cuir						Tissu		
		10	20	30	40	50	60	A	B COM	C alta
				Bronx Hugo Illusion Tucson Utah Vintage Wild Laredo Yukon	Cavallo Elegance Princess Santiago Sensation Sunset Trina Victoria	Bull Cassiope Dublin	Caress Ultrasued			
149 APPUI-BRAS UNIVERSEL - 1 PORTE-GOBELET	6.5X20X4.5/10	195	210	225	240	255	270	150	155	160
193 APPUI-BRAS UNIVERSEL - 2 PORTE-GOBELETS	6.5X20X4.5/10	215	230	245	260	275	290	160	170	180



RONDO TABLE

Option: Dessus de table plexiglas 150\$.

Description	L x P x H	Cuir						Tissu		
		10	20	30	40	50	60	A	B COM	C alta
				Bronx Hugo Illusion Tucson Utah Vintage Wild Laredo Yukon	Cavallo Elegance Princess Santiago Sensation Sunset Trina Victoria	Bull Cassiope Dublin	Caress Ultrasued			
077 TABLE REMBOURREE	42X42X12	485	520	555	590	625	660	335	360	385



204

Idéal pour salle à manger. Confort supérieur avec mousse mémoire.

Factory Select pouf rond ou carré 19": \$115.

Factory Select pouf rond ou carré 26": \$145.

Pour commander "Couleur Traditionnelle" (Tons de bruns): code 3220#1.

Pour commander "Couleur Neutre" (Beige, noir or blanc): code 3221#1.

Pour commander "Couleur Euro" (Brick, Rouge, Jaune ou Bleu): code 3222#1.

Description	L x P x H	Cuir						Tissu		
		10	20	30	40	50	60	A	B COM	C alta
				Bronx Hugo Illusion Tucson Utah Vintage Wild Laredo Yukon	Cavallo Elegance Princess Santiago Sensation Sunset Trina Victoria	Bull Cassiope Dublin	Caress Ultrasued			
182 POUF ROND 19" HAUTEUR CHAISE	17x17x19	340	355	370	385	400	415	275	300	325
183 POUF ROND 26" HAUTEUR TABOURET BAR	17x17x26	415	440	465	490	515	540	350	370	390
184 POUF CARRÉ 19" HAUTEUR CHAISE	18x18x19	340	355	370	385	400	415	275	300	325
185 POUF CARRÉ 26" HAUTEUR TABOURET BAR	18x18x26	415	440	465	490	515	540	350	370	390



360

Ce fauteuil pivotant vient avec 3 coussins décoratifs (1 grand et 2 petits)

Spécifications:

Hauteur Siège: 16.5"
Profondeur de siège: 37"
Largeur de siège: 37"
Hauteur de bras: 29"

OPTIONS:

Combo : Recouvrement #2 sur les 3 coussins décoratifs (1 choix de couleur seulement).
Base pivotante en bois: Spécifier couleur

Description	L x P x H	Cuir						Tissu		
		10	20	30	40	50	60	A	B COM	C alta
				Bronx Hugo Illusion Tucson Utah Vintage Wild Laredo Yukon	Cavallo Elegance Princess Santiago Sensation Sunset Trina Victoria	Bull Cassiope Dublin	Caress Ultrasued			
015 FAUTEUIL PIVOTANT	47 x 41 x 29	1590	1640	1690	1740	1790	1840	1050	1085	1120



Liste de prix CDN

503

COMBO: Recouvrement #1: Dos. / Recouvrement #2: Siège et devant du siège.
PRIX COMBO: Consultez le livret "Connaissance des Produits".

Description	L x P x H	Cuir						Tissu		
		10	20	30	40	50	60	A	B COM	C alta
				Bronx Hugo Illusion Tucson Utah Vintage Wild Laredo Yukon	Cavallo Elegance Princess Santiago Sensation Sunset Trina Victoria	Bull Cassiope Dublin	Caress Ultrasued			
015 FAUTEUIL PIVOTANT	31x31x31.5	1060	1105	1150	1195	1240	1285	825	875	925



Liste de prix CDN

506

COMBO: Recouvrement #1: Dos et bras. / Recouvrement #2: Siège et devant du siège.
 PRIX COMBO: Consultez le livret "Connaissance des produits".

OPTION: Base en bois: ajouter 50\$ (spécifier couleur).

Description	L x P x H	Cuir						Tissu		
		10	20	30	40	50	60	A	B COM	C alta
				Bronx Hugo Illusion Tucson Utah Vintage Wild Laredo Yukon	Cavallo Elegance Princess Santiago Sensation Sunset Trina Victoria	Bull Cassiope Dublin	Caress Ultrasued			
015 FAUTEUIL PIVOTANT	31X31X31.5	1005	1055	1105	1155	1205	1255	785	830	875



Liste de prix CDN

507

Spécifier couleur des pattes LG168 pour type 001.
COMBO: Recouvrement #2 sur les dossiers, sièges et appui-tête.

Description	L x P x H	Cuir						Tissu		
		10	20	30	40	50	60	A	B COM	C alta
				Bronx Hugo Illusion Tucson Utah Vintage Wild Laredo Yukon	Cavallo Elegance Princess Santiago Sensation Sunset Trina Victoria	Bull Cassiope Dublin	Caress Ultrasued			
001 FAUTEUIL	28.5X34X35	1065	1120	1175	1230	1285	1340	785	830	875
243 FAUTEUIL BERCANT PIVOTANT	28.5X34X35	1135	1195	1255	1315	1375	1435	880	910	940



Liste de prix CDN

509

PATTES: LG153 bois; spécifiez couleurs des pattes.

CLOUS DÉCORATIFS: Sur fauteuil dos et base; ajouter 75\$. Spécifiez couleur des clous: Pewter ou Brass.

Description	L x P x H	Cuir						Tissu		
		10	20	30 Bronx Hugo Illusion Tucson Utah Vintage Wild Laredo Yukon	40 Cavallo Elegance Princess Santiago Sensation Sunset Trina Victoria	50 Bull Cassiope Dublin	60 Caress Ultrasued	A	B COM	C alta
001 FAUTEUIL	29X36X31	1240	1290	1340	1390	1440	1490	900	935	970
006 POUF	23X22X14	525	570	615	660	705	750	410	420	430

ALPHA

CARACTÉRISTIQUES: Fauteuil berçant, pivotant & inclinable avec dos chauffant à une intensité de chaleur et support lombaire; système massage optionnel. Appui-tête & inclinable motorisé pleine jambe contrôlée par un bouton poussoir incluant ports USB 2.0 & C.
Rembourrage: Mousse haute résilience avec couche de mousse mémoire hybride. | **Couture:** En tissu et en cuir, petit fil.
Mécanisme: Inclinaison à grande ouverture; poids max. de 350 lb.

INCLUS: Coussin rondin pour appui-tête.

SPECS:

Choix de 3 largeurs d'assise 19", 21" ou 23" dans chaque grandeur (Petit 043, Moyen 273 et Grand 295) sans aucun frais.
Sur commande spéciale, largeur d'assise pouvant aller jusqu'à 33" de large.

Items:

043: Hauteur: Bras: 23.5" | Siège: 19" | Profondeur d'assise: 18.5" | Inclinable ouvert: 65" | Distance du mur: 17".
273: Hauteur: Bras: 24.5" | Siège: 20" | Profondeur d'assise: 19.5" | Inclinable ouvert: 69" | Distance du mur: 20".
295: Hauteur: Bras: 25.5" | Siège: 21" | Profondeur d'assise: 20.5" | Inclinable ouvert: 72" | Distance du mur: 22".

OPTION

Base en bois: Spécifier couleur.

Items 043-273 ou 295: Spécifier largeur d'assise soit 19", 21" ou 23".

*Avec massage: ajoutez \$300.

*Système à massage en 4 zones avec 3 modes différents. Inklus télécommande sans fil qui contrôle le système à massage ainsi que l'appui-tête électrique. Vient avec 1 Pochette de rangement (item 299) pour télécommande avec 2 pochettes 5" x 6.5".

Description	L x P x H	Cuir						Tissu		
		10	20	30	40	50	60	A	B COM	C alta
				Bronx Hugo Illusion Tucson Utah Vintage Wild Laredo Yukon	Cavallo Elegance Princess Santiago Sensation Sunset Trina Victoria	Bull Cassiope Dublin	Caress Ultrasued			
043 FAUTEUIL INCLINABLE BERÇANT PIVOTANT	32/34/36x35x41	2860	2980	3100	3220	3340	3460	2550	2600	2650
273 MOYEN FAUTEUIL INCL. BERCANT PIVOTANT	32/34/36x37x43	2860	2980	3100	3220	3340	3460	2550	2600	2650
295 GRAND FAUT. INCLINABLE BERCANT PIVOTANT	32/34/36x35x46	2860	2980	3100	3220	3340	3460	2550	2600	2650
299 POCLETTE DE RANGEMENT	10x26	100	100	100	100	100	100	100	100	100



BETA

CARACTÉRISTIQUES: Fauteuil berçant, pivotant & inclinable avec dos chauffant à une intensité de chaleur & support lombaire; système massage optionnel. Appui-tête & inclinable motorisé pleine jambe contrôlée par un bouton poussoir incluant ports USB 2.0 & C.
Rembourrage: Mousse haute résilience avec couche de mousse mémoire hybride. | **Couture:** En tissu petit fil & en cuir, gros fil plat.
Mécanisme: Inclinaison à grande ouverture; poids max. de 350 lb.

INCLUS: Coussin rondin pour appui-tête.

SPECS:

Choix de 3 largeurs d'assise 19", 21" ou 23" dans chaque grandeur (043, 273 & 295) sans aucun frais.
Sur commande spéciale, largeur d'assise pouvant aller jusqu'à 33" de large.

043: Hauteur bras: 23" | Siège: 19" | Profondeur d'assise: 18.5" | Inclinable ouvert: 65" | Distance du mur: 17".
273: Hauteur bras: 24" | Siège: 20" | Profondeur d'assise: 19.5" | Inclinable ouvert: 69" | Distance du mur: 20".
295: Hauteur bras: 25" | Siège: 21" | Profondeur d'assise: 20.5" | Inclinable ouvert: 72" | Distance du mur: 22".

OPTION

Insertion de bois dans le bras: Spécifier couleur.

Base en bois: Spécifier couleur.

Items 043-273 ou 295: Spécifier largeur d'assise soit 19", 21" ou 23".

*Avec massage: ajoutez \$300.

*Système à massage en 4 zones avec 3 modes différents. Inclus télécommande sans fil qui contrôle le système à massage & l'appui-tête électrique.
Vient avec 1 Pochette de rangement (299) pour télécommande avec 2 pochettes 5"

Description	L x P x H	Cuir						Tissu		
		10	20	30	40	50	60	A	B COM	C alta
				Bronx Hugo Illusion Tucson Utah Vintage Wild Laredo Yukon	Cavallo Elegance Princess Santiago Sensation Sunset Trina Victoria	Bull Cassiope Dublin	Caress Ultrasued			
043 FAUTEUIL INCLINABLE BERÇANT PIVOTANT	30/32/34x35x41	2860	2980	3100	3220	3340	3460	2550	2600	2650
273 MOYEN FAUTEUIL INCL. BERCANT PIVOTANT	30/32/34x37x43	2860	2980	3100	3220	3340	3460	2550	2600	2650
295 GRAND FAUT. INCLINABLE BERCANT PIVOTANT	30/32/34x39x46	2860	2980	3100	3220	3340	3460	2550	2600	2650
299 POCHEE DE RANGEMENT	10x26	100	100	100	100	100	100	100	100	100



DISCOVERY

CARACTÉRISQUES: Ce fauteuil pivotant vient avec un petit coussin de dos.

Spécifications:

Hauteur siège: 17"

Profondeur siège: 23"

Largeur siège: 22.5"

Hauteur bras: 27.5"

OPTIONS:

Cordonnet contrastant: en tissu ou en cuir - Spécifier le recouvrement.

Prix combo petit coussin de dos:

- Fauteuil en tissu / petit coussin de dos en cuir ajoutez 40\$ (Spécifier le cuir et la couleur)

- Fauteuil en cuir / petit coussin de dos en tissu aucun frais. (Spécifier le tissu et la couleur)

Base pivotante en bois: Spécifier couleur.

Description	L x P x H	Cuir						Tissu		
		10	20	30	40	50	60	A	B	C
				Bronx Hugo Illusion Tucson Utah Vintage Wild Laredo Yukon	Cavallo Elegance Princess Santiago Sensation Sunset Trina Victoria	Bull Cassiope Dublin	Caress Ultrasued		COM	alta
015 FAUTEUIL PIVOTANT	36.5 x 33.5 x 34	1300	1350	1400	1450	1500	1550	900	935	970

ECHO

CARACTÉRISTIQUES: Fauteuil berçant, pivotant & inclinable avec dos chauffant à une intensité de chaleur et support lombaire; système massage optionnel. Appui-tête & inclinable motorisé pleine jambe contrôlée par un bouton poussoir incluant ports USB 2.0 & C.
Rembourrage: Mousse haute résilience avec couche de mousse mémoire hybride. | **Couture:** En tissu petit fil & en cuir, gros fil plat.
Mécanisme: Inclinaison à grande ouverture; poids max. de 350 lb.

INCLUS: Coussin rondin pour appui-tête.

SPECS:

Choix de 3 largeurs d'assise 19", 21" ou 23" dans chaque grandeur (Petit 043, Moyen 273 et Grand 295) sans aucun frais.
Sur commande spéciale, largeur d'assise pouvant aller jusqu'à 33" de large.

043: Hauteur bras: 24.5" | Siège: 19" | Profondeur d'assise: 18.5" | Inclinable ouvert: 65" | Distance du mur: 17".
273: Hauteur bras: 25.5" | Siège: 20" | Profondeur d'assise: 19.5" | Inclinable ouvert: 69" | Distance du mur: 20".
295: Hauteur bras: 26.5" | Siège: 21" | Profondeur d'assise: 20.5" | Inclinable ouvert: 72" | Distance du mur: 22".

OPTION

Base en bois: Spécifier couleur.

Items 043-273-295: Spécifier largeur d'assise soit 19", 21" ou 23".

*Avec massage : ajoutez \$300.

*Système à massage en 4 zones avec 3 modes différents. Inclus télécommande sans fil qui contrôle le système à massage ainsi que l'appui-tête électrique. Vient avec 1 Pochette de rangement (item 299) pour télécommande avec 2 pochettes 5" x 6.5".

Description	L x P x H	Cuir						Tissu		
		10	20	30 Bronx Hugo Illusion Tucson Utah Vintage Wild Laredo Yukon	40 Cavallo Elegance Princess Santiago Sensation Sunset Trina Victoria	50 Bull Cassiope Dublin	60 Caress Ultrasued	A	B COM	C alta
043 FAUTEUIL INCLINABLE BERÇANT PIVOTANT	31/33/35x35x41	2860	2980	3100	3220	3340	3460	2550	2600	2650
273 MOYEN FAUTEUIL INCL. BERÇANT PIVOTANT	31/33/35x37x43	2860	2980	3100	3220	3340	3460	2550	2600	2650
295 GRAND FAUT. INCLINABLE BERÇANT PIVOTANT	31/33/35x39x46	2860	2980	3100	3220	3340	3460	2550	2600	2650
299 POCHEtte DE RANGEMENT	10X26	100	100	100	100	100	100	100	100	100



ETA

CARACTÉRISTIQUES: Fauteuil berçant, pivotant & inclinable avec dos chauffant à une intensité de chaleur et support lombaire; système massage optionnel. Appui-tête & inclinable motorisé pleine jambe contrôlée par un bouton poussoir incluant ports USB 2.0 & C.
Rembourrage: mousse haute résilience avec couche de mousse mémoire hybride. | Couture: En tissu petit fil & en cuir, gros fil plat.
Mécanisme: Inclinaison à grande ouverture; poids max. de 350 lb.

INCLUS: Coussin rondin pour appui-tête.

SPECS:

Choix de 3 largeurs d'assise 19", 21" ou 23" dans chaque grandeur (Petit 043, Moyen 273 et Grand 295) sans aucun frais.
Sur commande spéciale, largeur d'assise pouvant aller jusqu'à 33" de large.

043: Hauteur bras: 24" | Siège: 19" | Profondeur d'assise: 18.5" | Inclinable ouvert: 65" | Distance du mur: 17".
273: Hauteur bras: 25" | Siège: 20" | Profondeur d'assise: 19.5" | Inclinable ouvert: 69" | Distance du mur: 20".
295: Hauteur bras: 26" | Siège: 21" | Profondeur d'assise: 20.5" | Inclinable ouvert: 72" | Distance du mur: 22".

OPTION

Base en bois: Spécifier couleur.

Items 043-273 ou 295: Spécifier largeur d'assise 19", 21" ou 23".

*Avec massage: ajoutez \$300.

*Système à massage en 4 zones avec 3 modes différents. Inclus télécommande sans fil qui contrôle le système à massage ainsi que l'appui-tête électrique. Vient avec 1 Pochette de rangement (item 299) pour télécommande avec 2 pochettes 5" x 6.5".

Description	L x P x H	Cuir						Tissu		
		10	20	30 Bronx Hugo Illusion Tucson Utah Vintage Wild Laredo Yukon	40 Cavallo Elegance Princess Santiago Sensation Sunset Trina Victoria	50 Bull Cassiope Dublin	60 Caress Ultrasued	A	B COM	C alta
043 FAUTEUIL INCLINABLE BERÇANT PIVOTANT	33/35/37x35x41	2860	2980	3100	3220	3340	3460	2550	2600	2650
273 MOYEN FAUTEUIL INCL. BERCANT PIVOTANT	33/35/37x37x43	2860	2980	3100	3220	3340	3460	2550	2600	2650
295 GRAND FAUT. INCLINABLE BERCANT PIVOTANT	33/35/37x39x46	2860	2980	3100	3220	3340	3460	2550	2600	2650
299 POCHEE DE RANGEMENT	10x26	100	100	100	100	100	100	100	100	100

GAMMA

CARACTÉRISTIQUES: Fauteuil berçant, pivotant & inclinable avec dos chauffant à une intensité de chaleur et support lombaire; système massage optionnel. Appui-tête & inclinable motorisé pleine jambe contrôlée par un bouton poussoir incluant ports USB 2.0 & C.
Rembourrage: Mousse haute résilience avec couche de mousse mémoire hybride. | **Couture:** En tissu, petit fil & en cuir, gros fil plat.
Mécanisme: Inclinaison à grande ouverture; poids max. de 350 lb.

INCLUS: Coussin rondin pour appui-tête.

SPECS:

Choix de 3 largeurs d'assise 19", 21" ou 23" dans chaque grandeur (Petit 043, Moyen 273 & Grand 295) sans aucun frais.
Sur commande spéciale, largeur d'assise pouvant aller jusqu'à 33" de large.

043: Hauteur bras: 23.5" | Siège: 19" | Profondeur d'assise: 18.5" | Inclinable ouvert: 65" | Distance du mur: 17".
273: Hauteur bras: 24.5" | Siège: 20" | Profondeur d'assise: 19.5" | Inclinable ouvert: 69" | Distance du mur: 20".
295: Hauteur bras: 25.5" | Siège: 21" | Profondeur d'assise: 20.5" | Inclinable ouvert: 72" | Distance du mur: 22".

OPTION

Base en bois: Spécifier couleur.

Items 043-273 ou 295: Spécifier largeur d'assise 19", 21" ou 23".

*Avec massage: ajoutez \$300.

*Système à massage en 4 zones avec 3 modes différents. Inclus télécommande sans fil qui contrôle le système à massage ainsi que l'appui-tête électrique. Vient avec 1 Pochette de rangement (item 299) pour télécommande avec 2 pochettes 5" x 6.5".

Description	L x P x H	Cuir						Tissu		
		10	20	30 Bronx Hugo Illusion Tucson Utah Vintage Wild Laredo Yukon	40 Cavallo Elegance Princess Santiago Sensation Sunset Trina Victoria	50 Bull Cassiope Dublin	60 Caress Ultrasued	A	B COM	C alta
043 FAUTEUIL INCLINABLE BERÇANT PIVOTANT	32/34/36x35x41	2860	2980	3100	3220	3340	3460	2550	2600	2650
273 MOYEN FAUTEUIL INCL. BERCANT PIVOTANT	32/34/36x37x43	2860	2980	3100	3220	3340	3460	2550	2600	2650
295 GRAND FAUT. INCLINABLE BERCANT PIVOTANT	32/34/36x39x46	2860	2980	3100	3220	3340	3460	2550	2600	2650
299 POCHEtte DE RANGEMENT	10x26	100	100	100	100	100	100	100	100	100



KIRK

CARACTÉRISTIQUES: Coussins de sièges avec mousse modelée de haute résilience de 2.5 lb et une couche de mousse mémoire 1"

Recommandé en tissu uni seulement. En tissu, grosseur du fil sera plus petit.

EN CUIR disponible avec FIL CONTRASTANT: surcharge 50\$/morceau. Spécifiez numéro du fil: 005-Noir, 087-Beige, 103-Brun, 111-Blanc.

Spécifiez couleur de la base en bois.

Description	L x P x H	Cuir						Tissu		
		10	20	30	40	50	60	A	B COM	C alta
				Bronx Hugo Illusion Tucson Utah Vintage Wild Laredo Yukon	Cavallo Elegance Princess Santiago Sensation Sunset Trina Victoria	Bull Cassiope Dublin	Caress Ultrasued			
015 FAUTEUIL PIVOTANT	31.5X34X34	1720	1780	1840	1900	1960	2020	1340	1360	1380
243 FAUTEUIL BERCANT PIVOTANT	31.5X34X34	1825	1885	1945	2005	2065	2125	1450	1480	1510



Liste de prix CDN

LA 1956

Base pivotante en métal.

Specs: Hauteur devant bras: 27 po. Hauteur siège: 18,5 po. Profondeur siège: 19,5 po.

COMBO: Recouvrement #1: Dos et bras. / Recouvrement #2: Siège et devant du siège. Pour prix combo - voir livret "Connaissance des produits".

Description	L x P x H	Cuir						Tissu		
		10	20	30	40	50	60	A	B COM	C alta
				Bronx Hugo Illusion Tucson Utah Vintage Wild Laredo Yukon	Cavallo Elegance Princess Santiago Sensation Sunset Trina Victoria	Bull Cassiope Dublin	Caress Ultrasued			
015 FAUTEUIL PIVOTANT	31 x 29 x 31	1155	1210	1265	1320	1375	1430	955	990	1025



LINEAIRE I

Fauteuil avec les bras rembourrés.

Spécifications:

Hauteur siège: 15.5"

Profondeur siège: 23"

Largeur siège: 22"

Hauteur devant bras: 21"

Description	L x P x H	Cuir						Tissu		
		10	20	30	40	50	60	A	B COM	C alta
				Bronx Hugo Illusion Tucson Utah Vintage Wild Laredo Yukon	Cavallo Elegance Princess Santiago Sensation Sunset Trina Victoria	Bull Cassiope Dublin	Caress Ultrasued			
001 FAUTEUIL	28 x 35 x 31	850	900	950	1000	1050	1100	640	675	710



LINEAIRE II

Fauteuil avec insert de bois dans les bras. Spécifier couleur.

Spécifications:
Hauteur siège: 15.5"
Profondeur siège: 23"
Largeur siège: 22"
Hauteur devant bras: 21"

Description	L x P x H	Cuir						Tissu		
		10	20	30	40	50	60	A	B COM	C alta
				Bronx Hugo Illusion Tucson Utah Vintage Wild Laredo Yukon	Cavallo Elegance Princess Santiago Sensation Sunset Trina Victoria	Bull Cassiope Dublin	Caress Ultrasued			
001 FAUTEUIL	28 x 35 x 31	960	1010	1060	1110	1160	1210	790	825	860



LINEAIRE III

Fauteuil avec les bras tout en bois. Spécifier couleur.

Spécifications:
Hauteur siège: 15.5"
Profondeur siège: 23"
Largeur siège: 22"
Hauteur devant bras: 21"

Description	L x P x H	Cuir						Tissu		
		10	20	30	40	50	60	A	B COM	C alta
				Bronx Hugo Illusion Tucson Utah Vintage Wild Laredo Yukon	Cavallo Elegance Princess Santiago Sensation Sunset Trina Victoria	Bull Cassiope Dublin	Caress Ultrasued			
001 FAUTEUIL	29.5 x 35 x 31	1005	1055	1105	1155	1205	1255	895	930	965



MADONNA

COMBO: Recouvrement #2 sur le dossier et siège.

ATTENTION: Il est recommandé d'utiliser des tissus unis avec ce modèle

Description	L x P x H	Cuir						Tissu		
		10	20	30	40	50	60	A	B COM	C alta
				Bronx Hugo Illusion Tucson Utah Vintage Wild Laredo Yukon	Cavallo Elegance Princess Santiago Sensation Sunset Trina Victoria	Bull Cassiope Dublin	Caress Ultrasued			
010 CHAISE LONGUE	27X63X36	1420	1525	1630	1735	1840	1945	1045	1115	1185
101 CHAISE LONGUE DOUBLE	39X63X36	1600	1720	1840	1960	2080	2200	1175	1270	1365



ODYSSEY

CARACTÉRISQUES: Ce fauteuil pivotant vient avec un petit coussin de dos.

Spécifications:

Hauteur siège: 17.25"

Profondeur siège: 23"

Largeur d'assise: 23"

Hauteur bras: 22.5"

OPTIONS :

Prix combo petit coussin de dos:

- Fauteuil en tissu / petit coussin de dos en cuir ajoutez 40\$ (Spécifier le cuir et la couleur)

- Fauteuil en cuir / petit coussin de dos en tissu aucun frais. (Spécifier le tissu et la couleur)

Base pivotante en bois: Spécifier couleur.

Description	L x P x H	Cuir						Tissu		
		10	20	30	40	50	60	A	B	C
				Bronx Hugo Illusion Tucson Utah Vintage Wild Laredo Yukon	Cavallo Elegance Princess Santiago Sensation Sunset Trina Victoria	Bull Cassiope Dublin	Caress Ultrasued		COM	alta
015 FAUTEUIL PIVOTANT	31 x 31 x 28	1300	1350	1400	1450	1500	1550	900	935	970

OMEGA

Fauteuil berçant, pivotant & inclinable avec dos chauffant à une intensité de chaleur et support lombaire; système massage optionnel. Appui-tête & inclinable motorisé pleine jambe contrôlée par un bouton poussoir incluant ports USB 2.0 & C.

Rembourrage: mousse haute résilience avec couche de mousse mémoire hybride. | Couture: En tissu & en cuir, petit fil.

Mécanisme: Inclinaison à grande ouverture; poids max. de 305 lb.

INCLUS: Coussin rondin pour appui-tête.

SPECS:

Choix de 3 largeurs d'assise 19", 21" ou 23" dans chaque grandeur (043, 273 et 295) sans aucun frais.

Sur commande spéciale, largeur d'assise pouvant aller jusqu'à 33" de large.

043: Hauteur bras: 23.5" | Siège: 19" | Profondeur d'assise: 18.5" | Inclinable ouvert: 65" | Distance du mur: 17".

273: Hauteur bras: 24.5" | Siège: 20" | Profondeur d'assise: 19.5" | Inclinable ouvert: 69" | Distance du mur: 20".

295: Hauteur bras: 25.5" | Siège: 21" | Profondeur d'assise: 20.5" | Inclinable ouvert: 72". Distance du mur: 22".

OPTION

Insertion de bois dans le bras: Spécifier couleur.

Base en bois: Spécifier couleur.

Items 043-273 ou 295: Spécifier largeur d'assise 19", 21" ou 23".

*Avec massage: ajoutez \$300.

*Système à massage en 4 zones avec 3 modes différents. Inclus télécommande sans fil qui contrôle le système à massage ainsi que l'appui-tête électrique. Vient avec 1 Pochette de rangement (item 299) pour télécommande avec 2 pochettes 5" x 6.5".

Description	L x P x H	Cuir						Tissu		
		10	20	30	40	50	60	A	B COM	C alta
				Bronx Hugo Illusion Tucson Utah Vintage Wild Laredo Yukon	Cavallo Elegance Princess Santiago Sensation Sunset Trina Victoria	Bull Cassiope Dublin	Caress Ultrasued			
043 FAUTEUIL INCLINABLE BERÇANT PIVOTANT	35/37/39x35x41	2860	2980	3100	3220	3340	3460	2550	2600	2650
273 MOYEN FAUTEUIL INCL. BERÇANT PIVOTANT	35/37/39x37x43	2860	2980	3100	3220	3340	3460	2550	2600	2650
295 GRAND FAUT. INCLINABLE BERÇANT PIVOTANT	35/37/39x39x46	2860	2980	3100	3220	3340	3460	2550	2600	2650
299 POCHEtte DE RANGEMENT	10X26	100	100	100	100	100	100	100	100	100



SIGMA

Fauteuil berçant, pivotant & inclinable avec dos chauffant à une intensité de chaleur et support lombaire; système massage optionnel. Appui-tête & inclinable motorisé pleine jambe contrôlée par un bouton poussoir incluant ports USB 2.0 & C.

Rembourrage: mousse haute résilience avec couche de mousse mémoire hybride. | Couture: En tissu petit fil & en cuir, gros fil plat.

Mécanisme: Inclinaison à grande ouverture; poids max. de 350 lb.

INCLUS: Coussin rondin pour appui-tête.

SPECS:

Choix de 3 largeurs d'assise 19", 21" ou 23" dans chaque grandeur (Petit 043, Moyen 273 et Grand 295) sans aucun frais.
Sur commande spéciale, largeur d'assise pouvant aller jusqu'à 33" de large.

043: Hauteur bras: 23" | Hauteur Siège: 19" | Profondeur d'assise: 18.5" | Inclinable ouvert: 65" | Distance du mur: 17".
273: Hauteur bras: 24" | Hauteur Siège: 20" | Profondeur d'assise: 19.5" | Inclinable ouvert: 69" | Distance du mur: 20".
295: Hauteur bras: 25" | Hauteur Siège: 21" | Profondeur d'assise: 20.5" | Inclinable ouvert: 72" | Distance du mur: 22".

OPTION

Base en bois: Spécifier couleur.

Items 043-273 ou 295: Spécifier largeur d'assise 19", 21" ou 23".

*Avec massage: ajoutez \$300.

*Système à massage en 4 zones avec 3 modes différents. Inklus télécommande sans fil qui contrôle le système à massage ainsi que l'appui-tête électrique. Vient avec 1 Pochette de rangement (item 299) pour télécommande avec 2 pochettes 5" x 6.5".

Description	L x P x H	Cuir						Tissu		
		10	20	30 Bronx Hugo Illusion Tucson Utah Vintage Wild Laredo Yukon	40 Cavallo Elegance Princess Santiago Sensation Sunset Trina Victoria	50 Bull Cassiope Dublin	60 Caress Ultrasued	A	B COM	C alta
043 FAUTEUIL INCLINABLE BERÇANT PIVOTANT	31/33/35x35x41	2860	2980	3100	3220	3340	3460	2550	2600	2650
273 MOYEN FAUTEUIL INCL. BERCANT PIVOTANT	31/33/35x37x43	2860	2980	3100	3220	3340	3460	2550	2600	2650
295 GRAND FAUT. INCLINABLE BERCANT PIVOTANT	31/33/35x39x46	2860	2980	3100	3220	3340	3460	2550	2600	2650
299 POCHE DE RANGEMENT	10x26	100	100	100	100	100	100	100	100	100

ALEXANDRA

Appui-tête manuel sur tous les items (fixe sur centre rond).

Fauteuil inclinable motorisé pleine jambe "à mec. *protège-mur". *Faut. 043 & 163: Dégagement mural 16".

Chaise longue inclinable motorisé: Dégagement mural 8" & avant 5".

Coussins de siège avec mousse modelée + 1" de mousse mémoire; bras avec mousse mémoire.

Couture: petit fil en tissu & gros fil plat en cuir.

Fauteuils 043 & 163: bras seront SANS insert de MÉTAL.

Note: 2 inclinables séparés par un coin ne peuvent pas ouvrir en même temps. Aucuns inclinables à côté d'item #155.

OPTIONS

*Appui-tête motorisé: \$160 ch. *N/D sur items fixes.

*Appui-tête \$160 + Support lombaire & dos chauffant \$200= \$360 ch. (Uniquement sur items inclinable avec bras).

Bloc-batterie: \$160/mec.

Mousse: Extra ferme \$15/siège.

Choix bras (LARGE ou le PETIT bras qui sera sans insert de métal): Patte sur bras LARGE: LG103 bois ou Métal: LG189 cyl (noire ou chrome).

PETIT Bras: LG08 bois ou Métal: LG196 cyl. (noire ou chrome) ou LG64 (carré). Spécifiez couleur.

Profondeur d'assise : 20" ou *22". *Le 22" N/D sur faut. 043 & 163.

Faut. 043-163: avec base en bois (spécifier couleur).

CINÉMA MAISON - Détails accessoires & configs: Voir page Ciné maison en annexe.

Ancrage pour accessoires: \$35 ch.

Porte-Gobelets: En métal: \$40 ch. | Illuminé: \$40 ch. | *Illuminé avec contrôle (1 ou 2 moteurs): \$55 ch.

*Lumière DEL sous le siège: \$25.

Description	L x P x H	Cuir						Tissu		
		10	20	30 Bronx Hugo Illusion Tucson Utah Vintage Wild Laredo Yukon	40 Cavallo Elegance Princess Santiago Sensation Sunset Trina Victoria	50 Bull Cassiope Dublin	60 Caress Ultrasued	A	B COM	C alta
001 FAUTEUIL	44x40x33/40	1890	1980	2070	2160	2250	2340	1535	1580	1625
002 CAUSEUSE	67x40x33/40	2700	2815	2930	3045	3160	3275	2175	2250	2325
003 SOFA	91x40x33/40	3265	3415	3565	3715	3865	4015	2625	2715	2805
005 CHAISE LONGUE BRAS DROIT	34x62x33/40	1765	1830	1895	1960	2025	2090	1410	1470	1530
009 CAUSEUSE SANS BRAS	47x40x33/40	1895	1965	2035	2105	2175	2245	1490	1570	1650
011 CHAISE LONGUE BRAS GAUCHE	34x62x33/40	1765	1830	1895	1960	2025	2090	1410	1470	1530
012 CAUSEUSE BRAS GAUCHE	57x40x33/40	2320	2420	2520	2620	2720	2820	1850	1925	2000
017 FAUTEUIL DOUBLE	51x40x33/40	1980	2080	2180	2280	2380	2480	1600	1660	1720
021 SOFA APPARTEMENT SANS BRAS	61x40x33/40	2140	2240	2340	2440	2540	2640	1670	1755	1840
040 SOFA SANS BRAS	71x40x33/40	2450	2565	2680	2795	2910	3025	1950	2040	2130
041 FAUTEUIL INCLINABLE BRAS-G	34x40x33/40	1885	1960	2035	2110	2185	2260	1605	1640	1675
042 FAUTEUIL INCLINABLE BRAS-D	34x40x33/40	1885	1960	2035	2110	2185	2260	1605	1640	1675
043 FAUTEUIL INCLINABLE BERÇANT PIVOTANT	30x34x42	2235	2345	2455	2565	2675	2785	1875	1920	1965
044 FAUTEUIL INCLINABLE	44x40x33/40	2275	2365	2455	2545	2635	2725	1920	1970	2020
045 CAUSEUSE SANS BRAS ALLONGEE DROIT	68x40x33/40	2245	2340	2435	2530	2625	2720	1785	1850	1915
050 CENTRE ROND	49x49x33	1645	1745	1845	1945	2045	2145	1210	1270	1330

ALEXANDRA

Appui-tête manuel sur tous les items (fixe sur centre rond).

Fauteuil inclinable motorisé pleine jambe "à mec. *protège-mur". *Faut. 043 & 163: Dégagement mural 16".

Chaise longue inclinable motorisé: Dégagement mural 8" & avant 5".

Coussins de siège avec mousse modelée + 1" de mousse mémoire; bras avec mousse mémoire.

Couture: petit fil en tissu & gros fil plat en cuir.

Fauteuils 043 & 163: bras seront SANS insert de MÉTAL.

Note: 2 inclinables séparés par un coin ne peuvent pas ouvrir en même temps. Aucuns inclinables à côté d'item #155.

OPTIONS

*Appui-tête motorisé: \$160 ch. *N/D sur items fixes.

*Appui-tête \$160 + Support lombaire & dos chauffant \$200= \$360 ch. (Uniquement sur items inclinable avec bras).

Bloc-batterie: \$160/mec.

Mousse: Extra ferme \$15/siège.

Choix bras (LARGE ou le PETIT bras qui sera sans insert de métal): Patte sur bras LARGE: LG103 bois ou Métal: LG189 cyl (noire ou chrome).

PETIT Bras: LG08 bois ou Métal: LG196 cyl. (noire ou chrome) ou LG64 (carré). Spécifiez couleur.

Profondeur d'assise : 20" ou *22". *Le 22" N/D sur faut. 043 & 163.

Faut. 043-163: avec base en bois (spécifier couleur).

CINÉMA MAISON - Détails accessoires & configs: Voir page Ciné maison en annexe.

Ancrage pour accessoires: \$35 ch.

Porte-Gobelets: En métal: \$40 ch. | Illuminé: \$40 ch. | *Illuminé avec contrôle (1 ou 2 moteurs): \$55 ch.

*Lumière DEL sous le siège: \$25.

Description	L x P x H	Cuir						Tissu		
		10	20	30 Bronx Hugo Illusion Tucson Utah Vintage Wild Laredo Yukon	40 Cavallo Elegance Princess Santiago Sensation Sunset Trina Victoria	50 Bull Cassiope Dublin	60 Caress Ultrasued	A	B COM	C alta
051 FAUTEUIL SANS BRAS	23,5x40x33/40	1085	1135	1185	1235	1285	1335	845	900	955
052 SOFA BRAS GAUCHE	81x40x33/40	2870	3005	3140	3275	3410	3545	2290	2385	2480
053 SOFA BRAS DROIT	81x40x33/40	2870	3005	3140	3275	3410	3545	2290	2385	2480
055 COIN CARRE	44x44x33/40	1915	2010	2105	2200	2295	2390	1510	1565	1620
056 FAUTEUIL BRAS DROIT	34x40x33/40	1510	1575	1640	1705	1770	1835	1200	1260	1320
057 FAUTEUIL BRAS GAUCHE	34x40x33/40	1510	1575	1640	1705	1770	1835	1200	1260	1320
061 CAUSEUSE BRAS DROIT	57x40x33/40	2320	2420	2520	2620	2720	2820	1850	1925	2000
071 FAUTEUIL INCLINABLE SANS BRAS	23,5x40x33/40	1470	1525	1580	1635	1690	1745	1250	1310	1370
086 CAUSEUSE SANS BRAS ALLONGEE GAUCHE	68x40x33/40	2245	2340	2435	2530	2625	2720	1785	1850	1915
088 FAUTEUIL SANS BRAS ALLONGE GAUCHE	45x40x33/40	1440	1535	1630	1725	1820	1915	1130	1165	1200
089 FAUTEUIL SANS BRAS ALLONGE DROIT	45x40x33/40	1440	1535	1630	1725	1820	1915	1130	1165	1200
095 SOFA APPARTEMENT	81x40x33/40	2940	3085	3230	3375	3520	3665	2350	2445	2540
096 SOFA APPARTEMENT BRAS GAUCHE	71x40x33/40	2570	2680	2790	2900	3010	3120	2020	2110	2200
097 SOFA APPARTEMENT BRAS DROIT	71x40x33/40	2570	2680	2790	2900	3010	3120	2020	2110	2200
124 POUF AVEC RANGEMENT	30x22x17	745	765	785	805	825	845	650	670	690
138 BRAS CENTRE	10x36x24.5	415	450	485	520	555	590	350	365	380
155 PETIT COIN CARRE	40x40x33/40	1915	2010	2105	2200	2295	2390	1510	1565	1620

ALEXANDRA

Appui-tête manuel sur tous les items (fixe sur centre rond).

Fauteuil inclinable motorisé pleine jambe "à mec. *protège-mur". *Faut. 043 & 163: Dégagement mural 16".

Chaise longue inclinable motorisé: Dégagement mural 8" & avant 5".

Coussins de siège avec mousse modelée + 1" de mousse mémoire; bras avec mousse mémoire.

Couture: petit fil en tissu & gros fil plat en cuir.

Fauteuils 043 & 163: bras seront SANS insert de MÉTAL.

Note: 2 inclinables séparés par un coin ne peuvent pas ouvrir en même temps. Aucuns inclinables à côté d'item #155.

OPTIONS

*Appui-tête motorisé: \$160 ch. *N/D sur items fixes.

*Appui-tête \$160 + Support lombaire & dos chauffant \$200= \$360 ch. (Uniquement sur items inclinable avec bras).

Bloc-batterie: \$160/mec.

Mousse: Extra ferme \$15/siège.

Choix bras (LARGE ou le PETIT bras qui sera sans insert de métal): Patte sur bras LARGE: LG103 bois ou Métal: LG189 cyl (noire ou chrome).

PETIT Bras: LG08 bois ou Métal: LG196 cyl. (noire ou chrome) ou LG64 (carré). Spécifiez couleur.

Profondeur d'assise : 20" ou *22". *Le 22" N/D sur faut. 043 & 163.

Faut. 043-163: avec base en bois (spécifier couleur).

CINÉMA MAISON - Détails accessoires & configs: Voir page Ciné maison en annexe.

Ancrage pour accessoires: \$35 ch.

Porte-Gobelets: En métal: \$40 ch. | Illuminé: \$40 ch. | *Illuminé avec contrôle (1 ou 2 moteurs): \$55 ch.

*Lumière DEL sous le siège: \$25.

Description	L x P x H	Cuir						Tissu		
		10	20	30 Bronx Hugo Illusion Tucson Utah Vintage Wild Laredo Yukon	40 Cavallo Elegance Princess Santiago Sensation Sunset Trina Victoria	50 Bull Cassiope Dublin	60 Caress Ultrasued	A	B COM	C alta
159 RANGEMENT À ANGLE	11/27x36x24.5	745	775	805	835	865	895	585	600	615
160 RANGEMENT DROIT	11x36x24.5	720	745	770	795	820	845	550	570	590
163 FAUT. DBL INCL. BERCANT PIVOTANT	33x34x42	2290	2410	2530	2650	2770	2890	1880	1930	1980
165 FAUTEUIL DOUBLE INCLINABLE	51x40x33/40	2375	2475	2575	2675	2775	2875	2000	2065	2130
167 SOFA APP. SANS BRAS ALLONGE GAUCHE	82x40x33/40	2490	2620	2750	2880	3010	3140	1960	2045	2130
168 SOFA APP. SANS BRAS ALLONGE DROIT	82x40x33/40	2490	2620	2750	2880	3010	3140	1960	2045	2130
169 FAUTEUIL DOUBLE INCLINABLE BRAS GAUCHE	41x40x33/40	1990	2070	2150	2230	2310	2390	1670	1750	1830
170 FAUTEUIL DOUBLE INCLINABLE BRAS DROIT	41x40x33/40	1990	2070	2150	2230	2310	2390	1670	1750	1830
171 FAUTEUIL DOUBLE INCLINABLE SANS BRAS	30,5x40x33/40	1575	1625	1675	1725	1775	1825	1320	1380	1440
173 CHAISE LONGUE DOUBLE BRAS GAUCHE	41x62x33/40	1915	2005	2095	2185	2275	2365	1535	1615	1695
174 CHAISE LONGUE DOUBLE BRAS DROIT	41x62x33/40	1915	2005	2095	2185	2275	2365	1535	1615	1695
175 FAUTEUIL DOUBLE BRAS GAUCHE	41x40x33/40	1590	1680	1770	1860	1950	2040	1285	1350	1415
176 FAUTEUIL DOUBLE BRAS DROIT	41x40x33/40	1590	1680	1770	1860	1950	2040	1285	1350	1415
177 FAUTEUIL DOUBLE SANS BRAS	30,5x40x33/40	1185	1250	1315	1380	1445	1510	915	970	1025
178 FAUTEUIL DOUBLE SANS BRAS ALLONGE-G	52x40x33/40	1545	1625	1705	1785	1865	1945	1230	1290	1350
179 FAUTEUIL DOUBLE SANS BRAS ALLONGE-D	52x40x33/40	1545	1625	1705	1785	1865	1945	1230	1290	1350
186 CAUS. SANS BRAS ALLONGEE RANGEMENT-G	68x40x33/40	2420	2500	2580	2660	2740	2820	1950	2015	2080

ALEXANDRA

Appui-tête manuel sur tous les items (fixe sur centre rond).

Fauteuil inclinable motorisé pleine jambe "à mec. *protège-mur". *Faut. 043 & 163: Dégagement mural 16".

Chaise longue inclinable motorisé: Dégagement mural 8" & avant 5".

Coussins de siège avec mousse modelée + 1" de mousse mémoire; bras avec mousse mémoire.

Couture: petit fil en tissu & gros fil plat en cuir.

Fauteuils 043 & 163: bras seront SANS insert de MÉTAL.

Note: 2 inclinables séparés par un coin ne peuvent pas ouvrir en même temps. Aucuns inclinables à côté d'item #155.

OPTIONS

*Appui-tête motorisé: \$160 ch. *N/D sur items fixes.

*Appui-tête \$160 + Support lombaire & dos chauffant \$200= \$360 ch. (Uniquement sur items inclinable avec bras).

Bloc-batterie: \$160/mec.

Mousse: Extra ferme \$15/siège.

Choix bras (LARGE ou le PETIT bras qui sera sans insert de métal): Patte sur bras LARGE: LG103 bois ou Métal: LG189 cyl (noire ou chrome).

PETIT Bras: LG08 bois ou Métal: LG196 cyl. (noire ou chrome) ou LG64 (carré). Spécifiez couleur.

Profondeur d'assise : 20" ou *22". *Le 22" N/D sur faut. 043 & 163.

Faut. 043-163: avec base en bois (spécifier couleur).

CINÉMA MAISON - Détails accessoires & configs: Voir page Ciné maison en annexe.

Ancrage pour accessoires: \$35 ch.

Porte-Gobelets: En métal: \$40 ch. | Illuminé: \$40 ch. | *Illuminé avec contrôle (1 ou 2 moteurs): \$55 ch.

*Lumière DEL sous le siège: \$25.

Description	L x P x H	Cuir						Tissu		
		10	20	30 Bronx Hugo Illusion Tucson Utah Vintage Wild Laredo Yukon	40 Cavallo Elegance Princess Santiago Sensation Sunset Trina Victoria	50 Bull Cassiope Dublin	60 Caress Ultrasued	A	B COM	C alta
187 CAUS. SANS BRAS ALLONGEE RANGEMENT-D	68x40x33/40	2420	2500	2580	2660	2740	2820	1950	2015	2080
188 FAUT. SANS BRAS ALLONGE RANGEMENT-G	45x40x33/40	1600	1690	1780	1870	1960	2050	1295	1330	1365
189 FAUT. SANS BRAS ALLONGE RANGEMENT-D	45x40x33/40	1600	1690	1780	1870	1960	2050	1295	1330	1365
190 PETIT RANGEMENT À ANGLE	11/21x36x24.5	720	745	770	795	820	845	550	570	590
221 FAUT. DBL SANS BRAS ALLONGE RANGEMENT-G	52x40x33/40	1705	1790	1875	1960	2045	2130	1390	1450	1510
222 FAUT. DBL SANS BRAS ALLONGE RANGEMENT-D	52x40x33/40	1705	1790	1875	1960	2045	2130	1390	1450	1510
223 SOFA APP SANS BRAS ALLONGE RANGEMENT-G	82x40x33/40	2655	2785	2915	3045	3175	3305	2120	2215	2310
224 SOFA APP SANS BRAS ALLONGE RANGEMENT-D	82x40x33/40	2655	2785	2915	3045	3175	3305	2120	2215	2310
236 CHAISE LONGUE INCLINABLE BRAS GAUCHE	34x62x33/40	2160	2225	2290	2355	2420	2485	1820	1880	1940
237 CHAISE LONGUE INCLINABLE BRAS DROIT	34x62x33/40	2160	2225	2290	2355	2420	2485	1820	1880	1940
238 CHAISE LONGUE DBL INCLINABLE BRAS-G	41x62x33/40	2315	2405	2495	2585	2675	2765	1940	2020	2100
239 CHAISE LONGUE DBL INCLINABLE BRAS-D	41x62x33/40	2315	2405	2495	2585	2675	2765	1940	2020	2100
V51 PORTE VERRE A VIN	3.5 x 5.5 x 6.5	35	35	35	35	35	35	35	35	35
V52 TABLETTE PIVOTANTE EN PLASTIQUE	13 3/8 x 9 5/8	35	35	35	35	35	35	35	35	35
V53 TABLETTE PIVOTANTE EN BOIS	19 x 10	60	60	60	60	60	60	60	60	60
V54 PORTE TABLETTE	4.5 x 8 x 10	40	40	40	40	40	40	40	40	40
V55 LAMPE DEL	1.5x5x14 plié/bent	35	35	35	35	35	35	35	35	35

Liste de prix CDN

ALEXANDRA

Description	L x P x H	Cuir						Tissu		
		10	20	30 Bronx Hugo Illusion Tucson Utah Vintage Wild Laredo Yukon	40 Cavallo Elegance Princess Santiago Sensation Sunset Trina Victoria	50 Bull Cassiope Dublin	60 Caress Ultrasued	A	B COM	C alta
CONFIGURATIONS										
_A CONFIG (169-170)	82X40X40	3980	4140	4300	4460	4620	4780	3340	3500	3660
_B CONFIG (169-171-174)	113X62X40	5480	5700	5920	6140	6360	6580	4525	4745	4965
_C CONFIG (096-055-171-170)	115X115X40	8050	8385	8720	9055	9390	9725	6520	6805	7090
_D CONFIG (169-171-055-179)	115X96X40	7025	7330	7635	7940	8245	8550	5730	5985	6240
_J CONFIG (041-042)	68X40X40	3770	3920	4070	4220	4370	4520	3210	3280	3350
_K CONFIG (041-071-005)	92X62X40	5120	5315	5510	5705	5900	6095	4265	4420	4575
_L CONFIG (012-055-071-042)	102X102X40	7590	7915	8240	8565	8890	9215	6215	6440	6665
_M CONFIG (041-071-055-089)	102X89X40	6710	7030	7350	7670	7990	8310	5495	5680	5865



ALEXANDRA

OPTIMA
Collection

Jaymar

Conçu et fabriqué fièrement au Canada
Proudly designed and made in Canada

Nos produits sont fabriqués à la main et des variations mineures peuvent survenir

Our product is hand-made and minor variations can occur.

SPECIFICATIONS

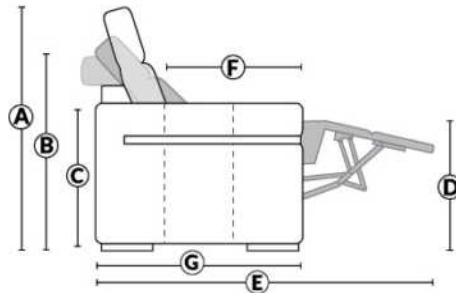

- Appui-tête levé Headrest up
- Appui-tête baissé Headrest down
- Complètement incliné Fully reclined

- A** Hauteur complète 40" Total Height
- B** Hauteur appui-tête baissé 33" Height headrest down
- C** Hauteur du bras 24,5" Arm Height
- D** Hauteur du siège 19,5" Seat height
- E** Profondeur inclinée 65" Depth fully reclined
- F** Profondeur d'assise 20"ou/ou 22" Seat depth
- G** Profondeur appui-tête monté 37,5" Depth with headrest up

BRAS | ARMS

Option de bras:
Bras Régulier Large 10" ou Petit bras 6"

Arm option
Regular arm Large 10" or Small arm 6"

Contrôle de l'inclinaison situé à l'intérieur du bras
Recliner control located on the inside of the arm.

Option d'accessoires disponible sur le bras régulier seulement
Accessories option, available on Regular arms ONLY.

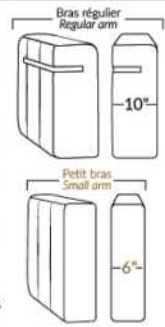

FAUTEUIL BERÇANT PIVOTANT INCLINABLE SWIVEL ROCKING MOTION CHAIR

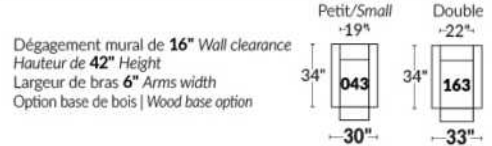

SIÈGE 23" DE LARGE | 23" SEAT WIDTH

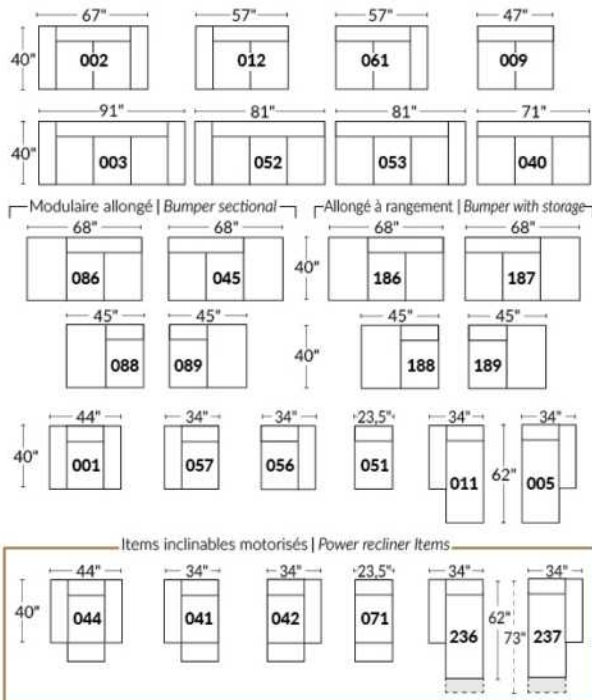

SIÈGE 30" DE LARGE | 30" SEAT WIDTH

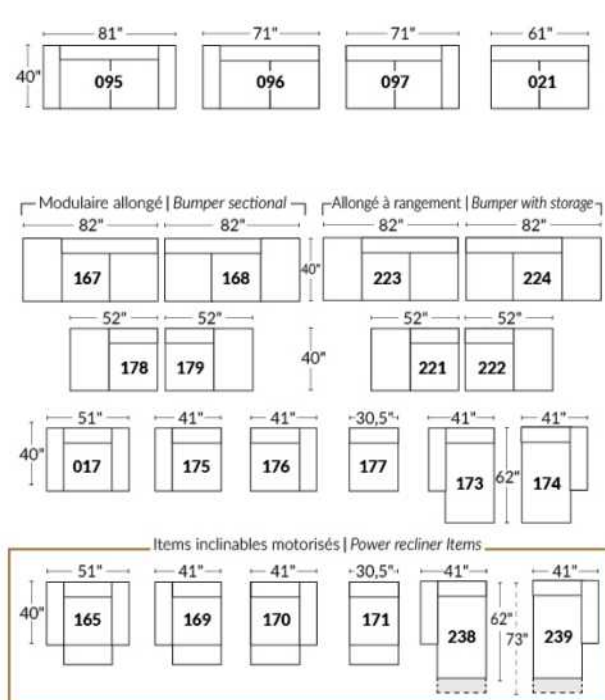

Autres | Others

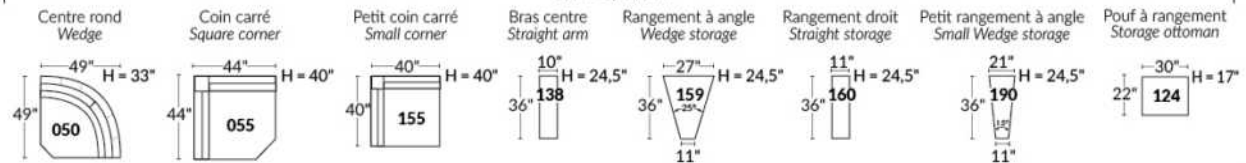

EXEMPLE 23" EXAMPLE

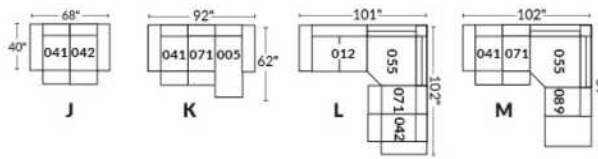

EXEMPLE 30" EXAMPLE

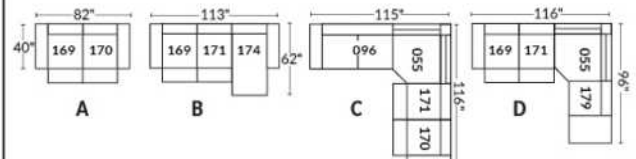

*Disponibles sur certains modèles et SEULEMENT sur le BRAS LARGE.

OPTIONS PORTE-GOBELETS

MÉTAL



Argent



Noir mat



Brun

ILLUMINÉ

1.



Porte-gobelet illuminé

2.



Porte-gobelet illuminé avec contrôle de l'inclinable, port USB & lumière DEL sous le siège

3.



Porte-gobelet illuminé avec contrôle double moteur, port USB & lumière DEL sous le siège

Nos porte-gobelets illuminés à un ou deux contrôles sont compatibles avec les lumières DEL sous le siège. Vous pouvez contrôler la lumière sur le porte-gobelet. Le porte-gobelet à 2 moteurs possède un contrôle remise à zéro (maison) pour remettre votre inclinable à la position de départ.

Lumière DEL sous le siège (en option)

Disponible seulement dans les configurations avec un minimum de 1 porte-gobelet illuminé à moteur qui contrôle l'ouverture et la fermeture de la lumière.

Pour les prix des options, voir la section description du modèle Optima.

Veuillez nous fournir un dessin de votre configuration qui indique le type de porte-gobelet et le positionnement.

Porte-gobelets avec contrôle

Il faut spécifier la position de ceux-ci; bras droit ou bras gauche et quel inclinable ils vont contrôler. Si vous avez une rangée de fauteuils avec plusieurs porte-gobelets, le contrôle sera par défaut sur le bras gauche et sur le droit pour le dernier bras extérieur.

EXEMPLE A

041-169 : Contrôleur et porte-gobelet à gauche
071-171 : boutons tactiles sur le côté du siège
042-170 : Contrôleur et porte-gobelet à droite

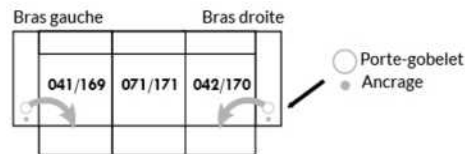

EXEMPLE B

071-171 : Ces deux items peuvent être connectés à un porte-gobelet intelligent qui pourra contrôler l'inclinable.
Il faut alors utiliser un de ces items: 138,159, 160 et 190

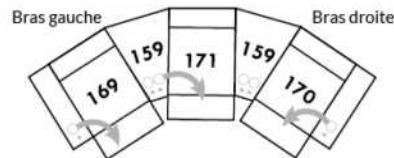

Informations sur les appui-têtes et boutons de contrôles des inclinables

AVEC porte-gobelet illuminés

Si vous prenez un item **stationnaire**, vous aurez par défaut le porte-gobelet N°1.
Si vous prenez un **appui-tête manuel**, vous aurez le porte-gobelet N°2.
Si vous prenez un **appui-tête électrique**, vous aurez par défaut le porte-gobelet N°3.

SANS porte-gobelet et avec un inclinable

Si vous prenez un item inclinable et un **appui-tête manuel**, il y aura un contrôle à boutons tactiles.
Si vous prenez un item inclinable avec un **appui-tête électrique**, vous aurez un contrôleur à bouton poussoir double avec prise USB.
Si c'est un **item sans bras** (071-171) il y aura alors les boutons tactiles.



Boutons tactiles



Boutons poussoirs

*Disponibles sur certains modèles et SEULEMENT sur le BRAS LARGE.

OPTIONS ACCESSOIRES

<p>Ancrage pour accessoires</p> 	<p>V51 Porte verre à vin</p> 	<p>V52 Tablette pivotante en plastique</p> 	<p>V53 Tablette pivotante en bois (choix de 8 couleurs)</p> 
<p>V54 Porte tablette</p> 	<p>V55 Lampe DEL</p> 	<p>Spécifiez sur quel bras (gauche ou droit) la tablette sera installée</p>	

Pour les prix des ancrages, voir la section description du modèle Optima et pour les accessoires vous référer à la fin de la liste de prix.

Items 138-159-160-190 et bras large

Option ancrage et porte-gobelet *Non disponible sur les petits bras*.

Veuillez spécifier sur quel bras vous voulez avoir les ancrages et les porte-gobelets.

NB: Item 138- 159-160-190 sont non finis sur les côtés, doivent être utilisés entre 2 sièges. Chaque item à rangement possède 2 prises USB et une prise électrique à l'intérieur du rangement.

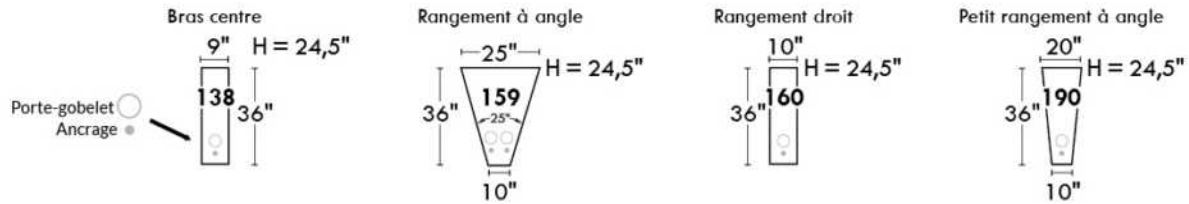

SUGGESTIONS DE CONFIGURATIONS

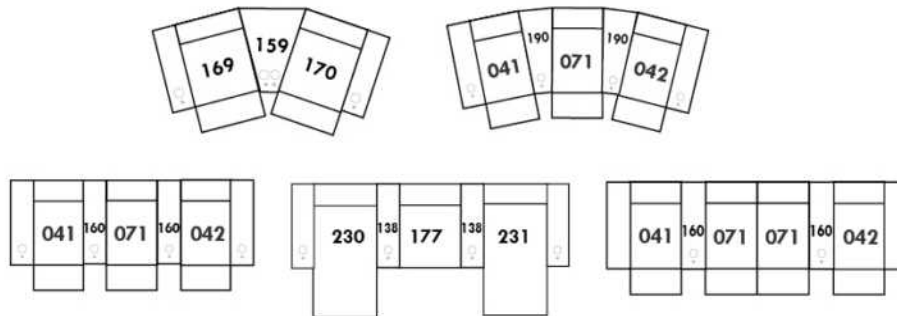

Liste de prix CDN

ALLEGRO

PATTE: Spécifier couleur des pattes LG4.

COMBO: Recouvrement #2 sur les dossiers seulement. Tissu UNI recommandé.

Description	L x P x H	Cuir						Tissu		
		10	20	30 Bronx Hugo Illusion Tucson Utah Vintage Wild Laredo Yukon	40 Cavallo Elegance Princess Santiago Sensation Sunset Trina Victoria	50 Bull Cassiope Dublin	60 Caress Ultrasued	A	B COM	C alta
001 FAUTEUIL	41X36X34	1125	1215	1305	1395	1485	1575	830	885	940
002 CAUSEUSE	64X36X34	1500	1620	1740	1860	1980	2100	1090	1165	1240
003 SOFA	87X36X34	1745	1900	2055	2210	2365	2520	1310	1410	1510
005 CHAISE LONGUE BRAS DROIT	32X60X34	1305	1425	1545	1665	1785	1905	905	970	1035
006 POUF	25.5X25.5X18	495	555	615	675	735	795	430	440	450
009 CAUSEUSE SANS BRAS	46X36X34	1250	1365	1480	1595	1710	1825	925	1010	1095
011 CHAISE LONGUE BRAS GAUCHE	32X60X34	1305	1425	1545	1665	1785	1905	905	970	1035
012 CAUSEUSE BRAS GAUCHE	55X36X34	1320	1450	1580	1710	1840	1970	1005	1080	1155
024 CAUSEUSE MODULAIRE ALLONGEE DROIT	79X36X34	1390	1495	1600	1705	1810	1915	1060	1120	1180
048 CAUSEUSE MODULAIRE ALLONGEE GAUCHE	79X36X34	1390	1495	1600	1705	1810	1915	1060	1120	1180
050 CENTRE ROND	48X48X34	1110	1215	1320	1425	1530	1635	905	950	995
052 SOFA BRAS GAUCHE	78X36X34	1585	1735	1885	2035	2185	2335	1230	1315	1400
053 SOFA BRAS DROIT	78X36X34	1585	1735	1885	2035	2185	2335	1230	1315	1400
055 COIN CARRE	35X35X34	1075	1180	1285	1390	1495	1600	830	890	950
056 FAUTEUIL BRAS DROIT	32X36X34	1010	1080	1150	1220	1290	1360	760	810	860
057 FAUTEUIL BRAS GAUCHE	32X36X34	1010	1080	1150	1220	1290	1360	760	810	860
061 CAUSEUSE BRAS DROIT	55X36X34	1320	1450	1580	1710	1840	1970	1005	1080	1155
095 SOFA APPARTEMENT	79X36X34	1655	1790	1925	2060	2195	2330	1260	1335	1410
CONFIGURATIONS										
A CONF. A (052-005)	110X60X34	2890	3160	3430	3700	3970	4240	2135	2285	2435
B CONF. B (048-053)	114X79X34	2975	3230	3485	3740	3995	4250	2290	2435	2580
C CONF. C (012-050-061)	103X103X34	3750	4115	4480	4845	5210	5575	2915	3110	3305
D CONF. D (011-009-024)	114X79X34	3945	4285	4625	4965	5305	5645	2890	3100	3310
E CONF. E (057-024)	79X68X34	2400	2575	2750	2925	3100	3275	1820	1930	2040
F CONF. F (003-001-006)	87X36X34	3365	3670	3975	4280	4585	4890	2570	2735	2900

ALLEGRO



Hauteur complète 34" | Hauteur de siège 18" | Hauteur devant bras 24" | Profondeur d'assise 21"
 Total Height 34" | Seat Height 18" | Arm Height 24" | Seat Depth 21"

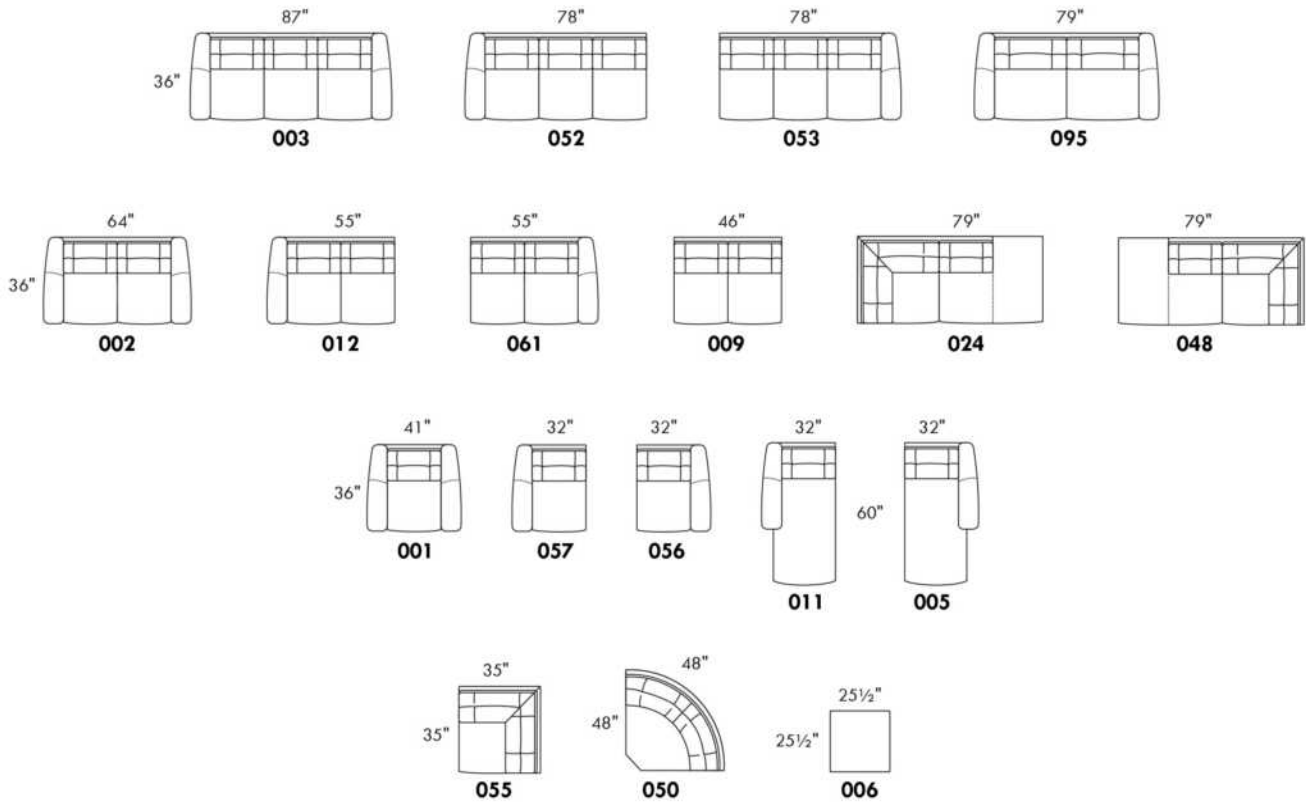

CONFIGURATIONS

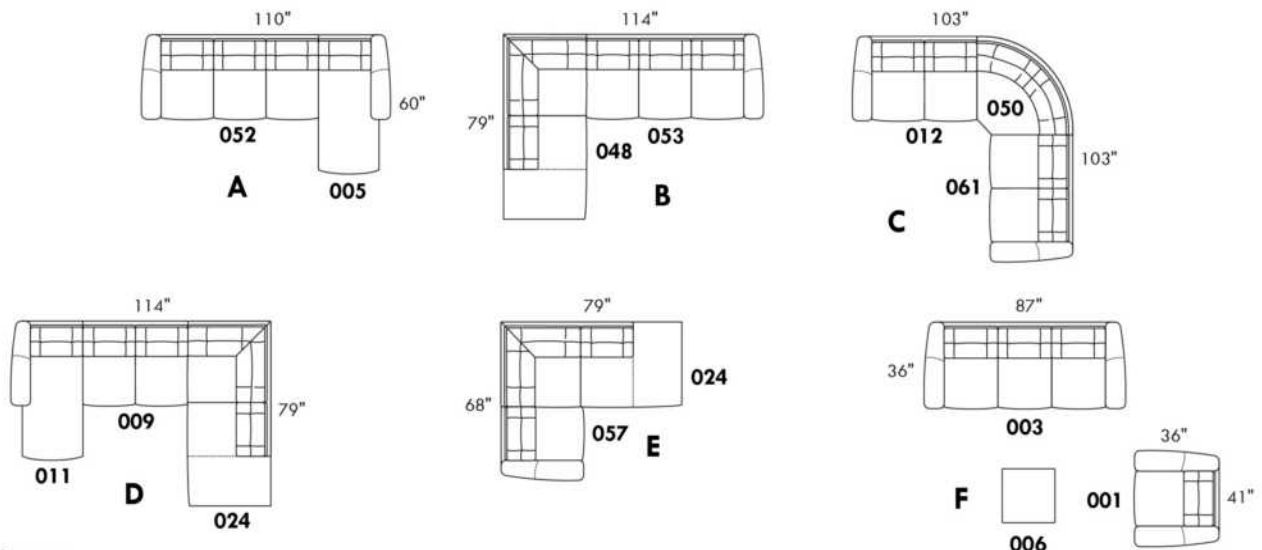

www.jaymar.ca

Toutes les dimensions indiquées sont au pouce près. Nos produits sont fabriqués à la main et des variations mineures peuvent survenir.
 All dimensions indicated are to the nearest inch. Our product is hand-made and minor variations can occur.

AMSTERDAM

Appui-tête ajustable manuel sur tous les items (fixe sur centre rond).
 Fauteuil inclinable motorisé pleine jambe "à mécanisme *protège-mur". *Fauteuils 043 & 163: Dégagement mural 16".
 Chaise longue inclinable motorisé: Dégagement mural 8" & avant 5".
 Coussins de siège avec mousse modelée + 1" de mousse mémoire au-dessus.
 Couture: petit fil en tissu et gros fil plat en cuir.
 Note: 2 inclinables séparés par un coin ne peuvent pas ouvrir en même temps. Aucuns inclinables à côté d'item #155.

OPTIONS

*Appui-tête motorisé: \$160 ch. *N/D sur items fixes.
 *Appui-tête motorisé \$160 + Support lombaire & dos chauffant \$200= \$360 ch. (Uniquement sur items inclinable avec bras).
 Bloc-batterie: \$160/mec.
 Mousse: Extra ferme \$15/siège.
 Choix bras (LARGE ou PETIT de 6"): Pattes sur bras LARGE: LG187 bois ou LG189 métal (noire ou chrome). Sur PETIT Bras: LG195 bois ou LG196 métal (noire ou chrome). Spécifiez couleur.
 Profondeur d'assise : 20" ou *22". *Le 22" N/D sur fauteuils 043 & 163.
 Faut. 043-163: avec base en bois (spécifiez couleur).

CINÉMA MAISON - Détails accessoires & config: Voir page Cinéma maison en annexe.

Ancrage pour accessoires: \$35 ch.

Porte-Gobelets: En métal: \$40 ch. | Illuminé: \$40 ch. | *Illuminé avec contrôle (1 ou 2 moteurs): \$55 ch.

*Lumière DEL sous le siège: \$25/siège.

Description	L x P x H	Cuir						Tissu		
		10	20	30 Bronx Hugo Illusion Tucson Utah Vintage Wild Laredo Yukon	40 Cavallo Elegance Princess Santiago Sensation Sunset Trina Victoria	50 Bull Cassiope Dublin	60 Caress Ultrasued	A	B COM	C alta
001 FAUTEUIL	45x40x33/40	1890	1980	2070	2160	2250	2340	1535	1580	1625
002 CAUSEUSE	68x40x33/40	2700	2815	2930	3045	3160	3275	2175	2250	2325
003 SOFA	92x40x33/40	3265	3415	3565	3715	3865	4015	2625	2715	2805
005 CHAISE LONGUE BRAS DROIT	35x62x33/40	1765	1830	1895	1960	2025	2090	1410	1470	1530
009 CAUSEUSE SANS BRAS	47x40x33/40	1895	1965	2035	2105	2175	2245	1490	1570	1650
011 CHAISE LONGUE BRAS GAUCHE	35x62x33/40	1765	1830	1895	1960	2025	2090	1410	1470	1530
012 CAUSEUSE BRAS GAUCHE	58x40x33/40	2320	2420	2520	2620	2720	2820	1850	1925	2000
017 FAUTEUIL DOUBLE	52x40x33/40	1980	2080	2180	2280	2380	2480	1600	1660	1720
021 SOFA APPARTEMENT SANS BRAS	61x40x33/40	2140	2240	2340	2440	2540	2640	1670	1755	1840
040 SOFA SANS BRAS	71x40x33/40	2450	2565	2680	2795	2910	3025	1950	2040	2130
041 FAUTEUIL INCLINABLE BRAS-G	35x40x33/40	1885	1960	2035	2110	2185	2260	1605	1640	1675
042 FAUTEUIL INCLINABLE BRAS-D	35x40x33/40	1885	1960	2035	2110	2185	2260	1605	1640	1675
043 FAUTEUIL INCLINABLE BERÇANT PIVOTANT	30x34x42	2235	2345	2455	2565	2675	2785	1875	1920	1965
044 FAUTEUIL INCLINABLE	45x40x33/40	2275	2365	2455	2545	2635	2725	1920	1970	2020
045 CAUSEUSE SANS BRAS ALLONGEE DROIT	68x40x33/40	2245	2340	2435	2530	2625	2720	1785	1850	1915
050 CENTRE ROND	49x49x33	1645	1745	1845	1945	2045	2145	1210	1270	1330

AMSTERDAM

Appui-tête ajustable manuel sur tous les items (fixe sur centre rond).
 Fauteuil inclinable motorisé pleine jambe "à mécanisme *protège-mur". *Fauteuils 043 & 163: Dégagement mural 16".
 Chaise longue inclinable motorisé: Dégagement mural 8" & avant 5".
 Coussins de siège avec mousse modelée + 1" de mousse mémoire au-dessus.
 Couture: petit fil en tissu et gros fil plat en cuir.
 Note: 2 inclinables séparés par un coin ne peuvent pas ouvrir en même temps. Aucuns inclinables à côté d'item #155.

OPTIONS

*Appui-tête motorisé: \$160 ch. *N/D sur items fixes.
 *Appui-tête motorisé \$160 + Support lombaire & dos chauffant \$200= \$360 ch. (Uniquement sur items inclinable avec bras).
 Bloc-batterie: \$160/mec.
 Mousse: Extra ferme \$15/siège.
 Choix bras (LARGE ou PETIT de 6"): Pattes sur bras LARGE: LG187 bois ou LG189 métal (noire ou chrome). Sur PETIT Bras: LG195 bois ou LG196 métal (noire ou chrome). Spécifiez couleur.
 Profondeur d'assise : 20" ou *22". *Le 22" N/D sur fauteuils 043 & 163.
 Faut. 043-163: avec base en bois (spécifiez couleur).

CINÉMA MAISON - Détails accessoires & config: Voir page Cinéma maison en annexe.

Ancrage pour accessoires: \$35 ch.

Porte-Gobelets: En métal: \$40 ch. | Illuminé: \$40 ch. | *Illuminé avec contrôle (1 ou 2 moteurs): \$55 ch.

*Lumière DEL sous le siège: \$25/siège.

Description	L x P x H	Cuir						Tissu		
		10	20	30 Bronx Hugo Illusion Tucson Utah Vintage Wild Laredo Yukon	40 Cavallo Elegance Princess Santiago Sensation Sunset Trina Victoria	50 Bull Cassiope Dublin	60 Caress Ultrasued	A	B COM	C alta
051 FAUTEUIL SANS BRAS	23,5x40x33/40	1085	1135	1185	1235	1285	1335	845	900	955
052 SOFA BRAS GAUCHE	82x40x33/40	2870	3005	3140	3275	3410	3545	2290	2385	2480
053 SOFA BRAS DROIT	82x40x33/40	2870	3005	3140	3275	3410	3545	2290	2385	2480
055 COIN CARRE	44x44x33/40	1915	2010	2105	2200	2295	2390	1510	1565	1620
056 FAUTEUIL BRAS DROIT	35x40x33/40	1510	1575	1640	1705	1770	1835	1200	1260	1320
057 FAUTEUIL BRAS GAUCHE	35x40x33/40	1510	1575	1640	1705	1770	1835	1200	1260	1320
061 CAUSEUSE BRAS DROIT	58x40x33/40	2320	2420	2520	2620	2720	2820	1850	1925	2000
071 FAUTEUIL INCLINABLE SANS BRAS	23,5x40x33/40	1470	1525	1580	1635	1690	1745	1250	1310	1370
086 CAUSEUSE SANS BRAS ALLONGEE GAUCHE	68x40x33/40	2245	2340	2435	2530	2625	2720	1785	1850	1915
088 FAUTEUIL SANS BRAS ALLONGE GAUCHE	45x40x33/40	1440	1535	1630	1725	1820	1915	1130	1165	1200
089 FAUTEUIL SANS BRAS ALLONGE DROIT	45x40x33/40	1440	1535	1630	1725	1820	1915	1130	1165	1200
095 SOFA APPARTEMENT	82x40x33/40	2940	3085	3230	3375	3520	3665	2350	2445	2540
096 SOFA APPARTEMENT BRAS GAUCHE	72x40x33/40	2570	2680	2790	2900	3010	3120	2020	2110	2200
097 SOFA APPARTEMENT BRAS DROIT	72x40x33/40	2570	2680	2790	2900	3010	3120	2020	2110	2200
124 POUF AVEC RANGEMENT	30x22x17	745	765	785	805	825	845	650	670	690
138 BRAS CENTRE	9.25x36x24	415	450	485	520	555	590	350	365	380
155 PETIT COIN CARRE	40x40x33/40	1915	2010	2105	2200	2295	2390	1510	1565	1620

AMSTERDAM

Appui-tête ajustable manuel sur tous les items (fixe sur centre rond).
 Fauteuil inclinable motorisé pleine jambe "à mécanisme *protège-mur". *Fauteuils 043 & 163: Dégagement mural 16".
 Chaise longue inclinable motorisé: Dégagement mural 8" & avant 5".
 Coussins de siège avec mousse modelée + 1" de mousse mémoire au-dessus.
 Couture: petit fil en tissu et gros fil plat en cuir.
 Note: 2 inclinables séparés par un coin ne peuvent pas ouvrir en même temps. Aucuns inclinables à côté d'item #155.

OPTIONS

*Appui-tête motorisé: \$160 ch. *N/D sur items fixes.
 *Appui-tête motorisé \$160 + Support lombaire & dos chauffant \$200= \$360 ch. (Uniquement sur items inclinable avec bras).
 Bloc-batterie: \$160/mec.
 Mousse: Extra ferme \$15/siège.
 Choix bras (LARGE ou PETIT de 6"): Pattes sur bras LARGE: LG187 bois ou LG189 métal (noire ou chrome). Sur PETIT Bras: LG195 bois ou LG196 métal (noire ou chrome). Spécifiez couleur.
 Profondeur d'assise : 20" ou *22". *Le 22" N/D sur fauteuils 043 & 163.
 Faut. 043-163: avec base en bois (spécifiez couleur).

CINÉMA MAISON - Détails accessoires & config: Voir page Cinéma maison en annexe.

Ancrage pour accessoires: \$35 ch.

Porte-Gobelets: En métal: \$40 ch. | Illuminé: \$40 ch. | *Illuminé avec contrôle (1 ou 2 moteurs): \$55 ch.

*Lumière DEL sous le siège: \$25/siège.

Description	L x P x H	Cuir						Tissu		
		10	20	30 Bronx Hugo Illusion Tucson Utah Vintage Wild Laredo Yukon	40 Cavallo Elegance Princess Santiago Sensation Sunset Trina Victoria	50 Bull Cassiope Dublin	60 Caress Ultrasued	A	B COM	C alta
159 RANGEMENT À ANGLE	11/27x36x24	745	775	805	835	865	895	585	600	615
160 RANGEMENT DROIT	11x36x24	720	745	770	795	820	845	550	570	590
163 FAUT. DBL INCL. BERCANT PIVOTANT	33x34x42	2290	2410	2530	2650	2770	2890	1880	1930	1980
165 FAUTEUIL DOUBLE INCLINABLE	52x40x33/40	2375	2475	2575	2675	2775	2875	2000	2065	2130
167 SOFA APP. SANS BRAS ALLONGE GAUCHE	82x40x33/40	2490	2620	2750	2880	3010	3140	1960	2045	2130
168 SOFA APP. SANS BRAS ALLONGE DROIT	82x40x33/40	2490	2620	2750	2880	3010	3140	1960	2045	2130
169 FAUTEUIL DOUBLE INCLINABLE BRAS GAUCHE	42x40x33/40	1990	2070	2150	2230	2310	2390	1670	1750	1830
170 FAUTEUIL DOUBLE INCLINABLE BRAS DROIT	42x40x33/40	1990	2070	2150	2230	2310	2390	1670	1750	1830
171 FAUTEUIL DOUBLE INCLINABLE SANS BRAS	30,5x40x33/40	1575	1625	1675	1725	1775	1825	1320	1380	1440
173 CHAISE LONGUE DOUBLE BRAS GAUCHE	42x62x33/40	1915	2005	2095	2185	2275	2365	1535	1615	1695
174 CHAISE LONGUE DOUBLE BRAS DROIT	42x62x33/40	1915	2005	2095	2185	2275	2365	1535	1615	1695
175 FAUTEUIL DOUBLE BRAS GAUCHE	42x40x33/40	1590	1680	1770	1860	1950	2040	1285	1350	1415
176 FAUTEUIL DOUBLE BRAS DROIT	42x40x33/40	1590	1680	1770	1860	1950	2040	1285	1350	1415
177 FAUTEUIL DOUBLE SANS BRAS	30,5x40x33/40	1185	1250	1315	1380	1445	1510	915	970	1025
178 FAUTEUIL DOUBLE SANS BRAS ALLONGE-G	52x40x33/40	1545	1625	1705	1785	1865	1945	1230	1290	1350
179 FAUTEUIL DOUBLE SANS BRAS ALLONGE-D	52x40x33/40	1545	1625	1705	1785	1865	1945	1230	1290	1350
186 CAUS. SANS BRAS ALLONGEE RANGEMENT-G	68x40x33/40	2420	2500	2580	2660	2740	2820	1950	2015	2080

AMSTERDAM

Appui-tête ajustable manuel sur tous les items (fixe sur centre rond).
 Fauteuil inclinable motorisé pleine jambe "à mécanisme *protège-mur". *Fauteuils 043 & 163: Dégagement mural 16".
 Chaise longue inclinable motorisé: Dégagement mural 8" & avant 5".
 Coussins de siège avec mousse modelée + 1" de mousse mémoire au-dessus.
 Couture: petit fil en tissu et gros fil plat en cuir.
 Note: 2 inclinables séparés par un coin ne peuvent pas ouvrir en même temps. Aucuns inclinables à côté d'item #155.

OPTIONS

*Appui-tête motorisé: \$160 ch. *N/D sur items fixes.
 *Appui-tête motorisé \$160 + Support lombaire & dos chauffant \$200= \$360 ch. (Uniquement sur items inclinable avec bras).
 Bloc-batterie: \$160/mec.
 Mousse: Extra ferme \$15/siège.
 Choix bras (LARGE ou PETIT de 6"): Pattes sur bras LARGE: LG187 bois ou LG189 métal (noire ou chrome). Sur PETIT Bras: LG195 bois ou LG196 métal (noire ou chrome). Spécifiez couleur.
 Profondeur d'assise : 20" ou *22". *Le 22" N/D sur fauteuils 043 & 163.
 Faut. 043-163: avec base en bois (spécifiez couleur).

CINÉMA MAISON - Détails accessoires & config: Voir page Cinéma maison en annexe.

Ancrage pour accessoires: \$35 ch.

Porte-Gobelets: En métal: \$40 ch. | Illuminé: \$40 ch. | *Illuminé avec contrôle (1 ou 2 moteurs): \$55 ch.

*Lumière DEL sous le siège: \$25/siège.

Description	L x P x H	Cuir						Tissu		
		10	20	30 Bronx Hugo Illusion Tucson Utah Vintage Wild Laredo Yukon	40 Cavallo Elegance Princess Santiago Sensation Sunset Trina Victoria	50 Bull Cassiope Dublin	60 Caress Ultrasued	A	B COM	C alta
187 CAUS. SANS BRAS ALLONGEE RANGEMENT-D	68x40x33/40	2420	2500	2580	2660	2740	2820	1950	2015	2080
188 FAUT. SANS BRAS ALLONGE RANGEMENT-G	45x40x33/40	1600	1690	1780	1870	1960	2050	1295	1330	1365
189 FAUT. SANS BRAS ALLONGE RANGEMENT-D	45x40x33/40	1600	1690	1780	1870	1960	2050	1295	1330	1365
190 PETIT RANGEMENT À ANGLE	11/21x36x24	720	745	770	795	820	845	550	570	590
221 FAUT. DBL SANS BRAS ALLONGE RANGEMENT-G	52x40x33/40	1705	1790	1875	1960	2045	2130	1390	1450	1510
222 FAUT. DBL SANS BRAS ALLONGE RANGEMENT-D	52x40x33/40	1705	1790	1875	1960	2045	2130	1390	1450	1510
223 SOFA APP SANS BRAS ALLONGE RANGEMENT-G	82x40x33/40	2655	2785	2915	3045	3175	3305	2120	2215	2310
224 SOFA APP SANS BRAS ALLONGE RANGEMENT-D	82x40x33/40	2655	2785	2915	3045	3175	3305	2120	2215	2310
236 CHAISE LONGUE INCLINABLE BRAS GAUCHE	35x62x33/40	2160	2225	2290	2355	2420	2485	1820	1880	1940
237 CHAISE LONGUE INCLINABLE BRAS DROIT	35x62x33/40	2160	2225	2290	2355	2420	2485	1820	1880	1940
238 CHAISE LONGUE DBL INCLINABLE BRAS-G	42x62x33/40	2315	2405	2495	2585	2675	2765	1940	2020	2100
239 CHAISE LONGUE DBL INCLINABLE BRAS-D	42x62x33/40	2315	2405	2495	2585	2675	2765	1940	2020	2100
V51 PORTE VERRE A VIN	3.5 x 5.5 x 6.5	35	35	35	35	35	35	35	35	35
V52 TABLETTE PIVOTANTE EN PLASTIQUE	13 3/8 x 9 5/8	35	35	35	35	35	35	35	35	35
V53 TABLETTE PIVOTANTE EN BOIS	19 x 10	60	60	60	60	60	60	60	60	60
V54 PORTE TABLETTE	4.5 x 8 x 10	40	40	40	40	40	40	40	40	40
V55 LAMPE DEL	1.5x5x14 plié/bent	35	35	35	35	35	35	35	35	35

Liste de prix CDN

AMSTERDAM

Description	L x P x H	Cuir						Tissu		
		10	20	30 Bronx Hugo Illusion Tucson Utah Vintage Wild Laredo Yukon	40 Cavallo Elegance Princess Santiago Sensation Sunset Trina Victoria	50 Bull Cassiope Dublin	60 Caress Ultrasued	A	B COM	C alta
CONFIGURATIONS										
_A CONFIG (169-170)	84X40X40	3980	4140	4300	4460	4620	4780	3340	3500	3660
_B CONFIG (169-171-174)	115X62X40	5480	5700	5920	6140	6360	6580	4525	4745	4965
_C CONFIG (096-055-171-170)	116X116X40	8050	8385	8720	9055	9390	9725	6520	6805	7090
_D CONFIG (169-171-055-179)	116X96X40	7025	7330	7635	7940	8245	8550	5730	5985	6240
_J CONFIG (041-042)	70X40X40	3770	3920	4070	4220	4370	4520	3210	3280	3350
_K CONFIG (041-071-005)	94X62X40	5120	5315	5510	5705	5900	6095	4265	4420	4575
_L CONFIG (012-055-071-042)	102X102X40	7590	7915	8240	8565	8890	9215	6215	6440	6665
_M CONFIG (041-071-055-089)	103X89X40	6710	7030	7350	7670	7990	8310	5495	5680	5865



AMSTERDAM

OPTIMA
Collection

Jaymar

Conçu et fabriqué fièrement au Canada
Proudly designed and made in Canada

Nos produits sont fabriqués à la main et des variations mineures peuvent survenir.

Our product is hand-made and minor variations can occur.

SPECIFICATIONS

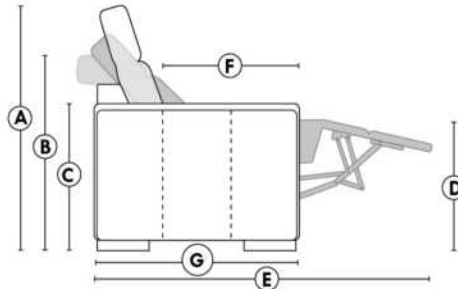

- Appui-tête levé Headrest up
- Appui-tête baissé Headrest down
- Complètement incliné Fully reclined

- A** Hauteur complète 40" Total Height
- B** Hauteur appui-tête baissé 33" Height headrest down
- C** Hauteur du bras 24" Arm Height
- D** Hauteur du siège 19,5" Seat height
- E** Profondeur inclinée 65" Depth fully reclined
- F** Profondeur d'assise 20"ou/ou 22" Seat depth
- G** Profondeur appui-tête monté 37,5" Depth with headrest up

BRAS | ARMS

Option de bras:
Bras Régulier Large 10,5" ou Petit bras 6"

Arm option
Regular arm Large 10,5" or Small arm 6"

Contrôle de l'inclinaison situé à l'intérieur du bras
Recliner control located on the inside of the arm.

Option d'accessoires disponible sur le bras régulier seulement
Accessories option, available on Regular arms ONLY.



FAUTEUIL BERÇANT PIVOTANT INCLINABLE SWIVEL ROCKING MOTION CHAIR



SIÈGE 23" DE LARGE | 23" SEAT WIDTH

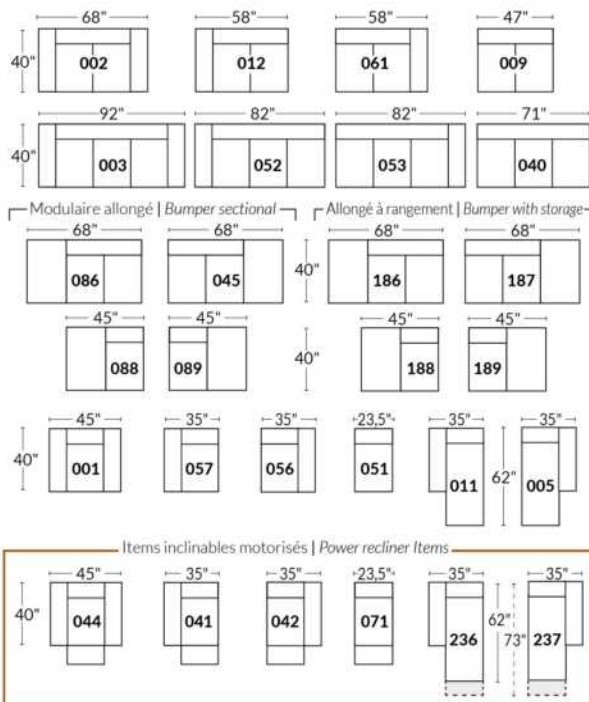

SIÈGE 30" DE LARGE | 30" SEAT WIDTH

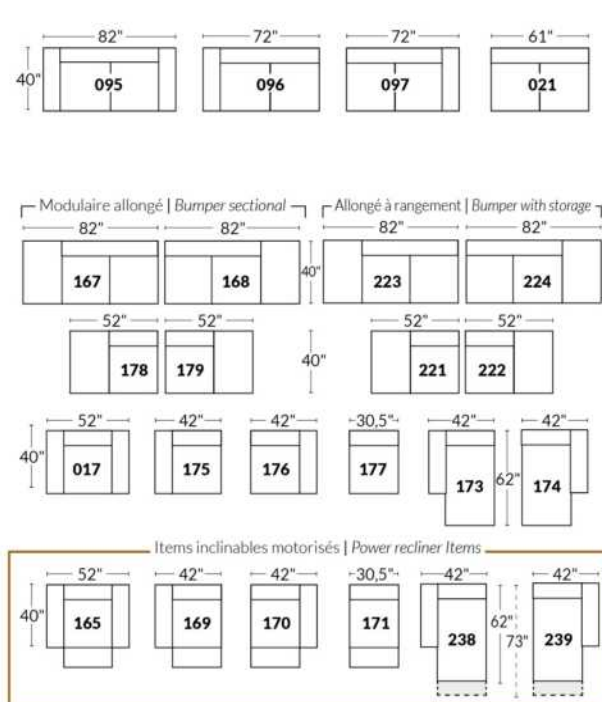

Autres | Others

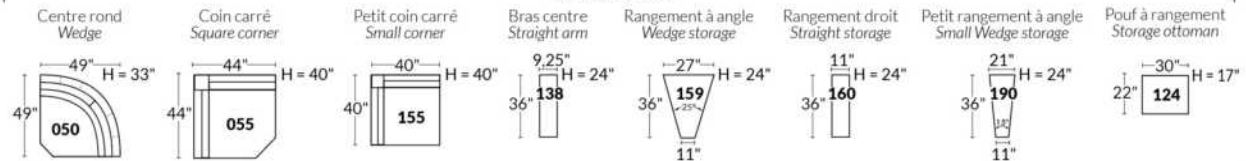

EXEMPLE 23" EXAMPLE

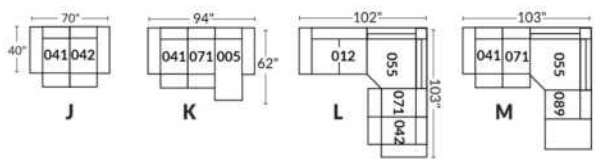

EXEMPLE 30" EXAMPLE

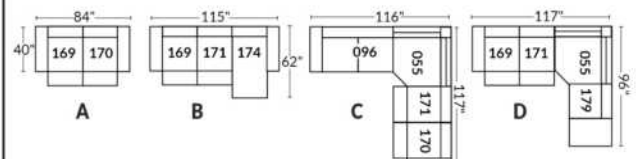

*Disponibles sur certains modèles et SEULEMENT sur le BRAS LARGE.

OPTIONS PORTE-GOBELETS

MÉTAL



Argent



Noir mat



Brun

ILLUMINÉ

1.



Porte-gobelet illuminé

2.



Porte-gobelet illuminé avec contrôle de l'inclinable, port USB & lumière DEL sous le siège

3.



Porte-gobelet illuminé avec contrôle double moteur, port USB & lumière DEL sous le siège

Nos porte-gobelets illuminés à un ou deux contrôles sont compatibles avec les lumières DEL sous le siège. Vous pouvez contrôler la lumière sur le porte-gobelet. Le porte-gobelet à 2 moteurs possède un contrôle remise à zéro (maison) pour remettre votre inclinable à la position de départ.

Lumière DEL sous le siège (en option)

Disponible seulement dans les configurations avec un minimum de 1 porte-gobelet illuminé à moteur qui contrôle l'ouverture et la fermeture de la lumière.

Pour les prix des options, voir la section description du modèle Optima.

Veuillez nous fournir un dessin de votre configuration qui indique le type de porte-gobelet et le positionnement.

Porte-gobelets avec contrôle

Il faut spécifier la position de ceux-ci; bras droit ou bras gauche et quel inclinable ils vont contrôler. Si vous avez une rangée de fauteuils avec plusieurs porte-gobelets, le contrôle sera par défaut sur le bras gauche et sur le droit pour le dernier bras extérieur.

EXEMPLE A

041-169 : Contrôleur et porte-gobelet à gauche
071-171 : boutons tactiles sur le côté du siège
042-170 : Contrôleur et porte-gobelet à droite

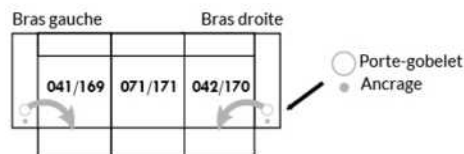

EXEMPLE B

071-171 : Ces deux items peuvent être connectés à un porte-gobelet intelligent qui pourra contrôler l'inclinable.
Il faut alors utiliser un de ces items: 138,159, 160 et 190

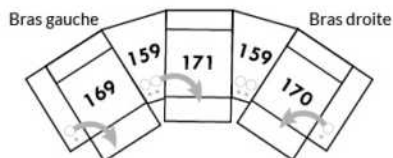

Informations sur les appui-têtes et boutons de contrôles des inclinables

AVEC porte-gobelet illuminés

Si vous prenez un item **stationnaire**, vous aurez par défaut le porte-gobelet N°1.
Si vous prenez un **appui-tête manuel**, vous aurez le porte-gobelet N°2.
Si vous prenez un **appui-tête électrique**, vous aurez par défaut le porte-gobelet N°3.

SANS porte-gobelet et avec un inclinable

Si vous prenez un item inclinable et un **appui-tête manuel**, il y aura un contrôle à boutons tactiles.
Si vous prenez un item inclinable avec un **appui-tête électrique**, vous aurez un contrôleur à bouton poussoir double avec prise USB.
Si c'est un **item sans bras** (071-171) il y aura alors les boutons tactiles.



Boutons tactiles



Boutons poussoirs

*Disponibles sur certains modèles et SEULEMENT sur le BRAS LARGE.

OPTIONS ACCESSOIRES

<p>Ancrage pour accessoires</p> 	<p>V51 Porte verre à vin</p> 	<p>V52 Tablette pivotante en plastique</p> 	<p>V53 Tablette pivotante en bois (choix de 8 couleurs)</p> 
<p>V54 Porte tablette</p> 	<p>V55 Lampe DEL</p> 	<p>Spécifiez sur quel bras (gauche ou droit) la tablette sera installée</p>	

Pour les prix des ancrages, voir la section description du modèle Optima et pour les accessoires vous référer à la fin de la liste de prix.

Items 138-159-160-190 et bras large

Option ancrage et porte-gobelet *Non disponible sur les petits bras*.

Veuillez spécifier sur quel bras vous voulez avoir les ancrages et les porte-gobelets.

NB: Item 138- 159-160-190 sont non finis sur les côtés, doivent être utilisés entre 2 sièges. Chaque item à rangement possède 2 prises USB et une prise électrique à l'intérieur du rangement.

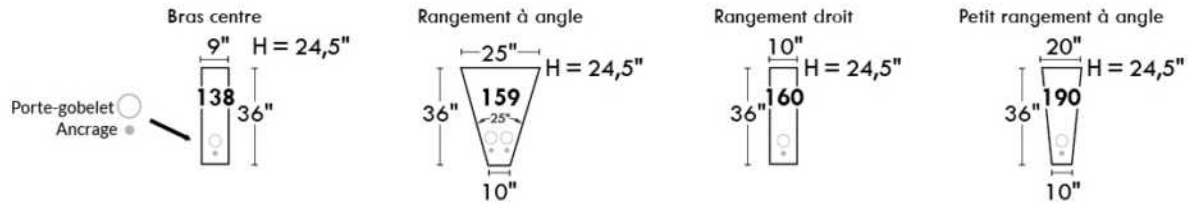

SUGGESTIONS DE CONFIGURATIONS

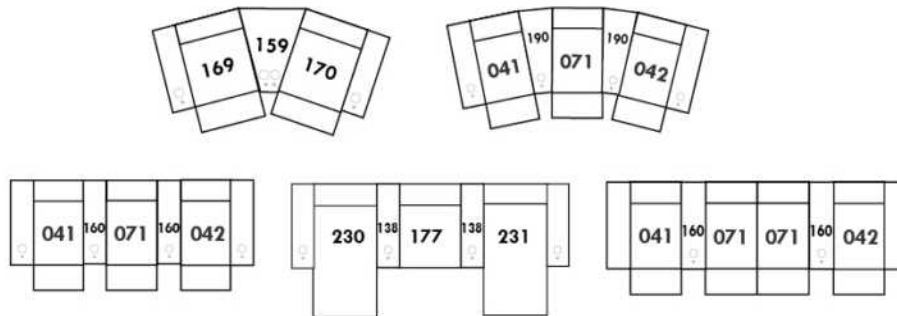

Liste de prix CDN

ANGELINA

Spécifier couleur de pattes de bois LG199.

Vient avec un coussin décoratif rectangulaire par bras.

Description	L x P x H	Cuir						Tissu		
		10	20	30 Bronx Hugo Illusion Tucson Utah Vintage Wild Laredo Yukon	40 Cavallo Elegance Princess Santiago Sensation Sunset Trina Victoria	50 Bull Cassiope Dublin	60 Caress Ultrasued	A	B COM	C alta
002 CAUSEUSE	64 x 39 x 33	1555	1655	1755	1855	1955	2055	1130	1200	1270
003 SOFA	87 x 39 x 33	1830	1965	2100	2235	2370	2505	1390	1465	1540
005 CHAISE LONGUE BRAS DROIT	39 x 62 x 33	1280	1365	1450	1535	1620	1705	935	990	1045
006 POUF	33 x 24 x 19	550	575	600	625	650	675	440	460	480
009 CAUSEUSE SANS BRAS	46 x 39 x 33	1305	1420	1535	1650	1765	1880	960	1040	1120
011 CHAISE LONGUE BRAS GAUCHE	39 x 62 x 33	1280	1365	1450	1535	1620	1705	935	990	1045
012 CAUSEUSE BRAS GAUCHE	55 x 39 x 33	1375	1475	1575	1675	1775	1875	1055	1105	1155
017 FAUTEUIL DOUBLE	49 x 39 x 33	1090	1175	1260	1345	1430	1515	825	880	935
024 CAUSEUSE MODULAIRE ALLONGEE DROIT	85 x 39 x 33	1885	1985	2085	2185	2285	2385	1375	1445	1515
040 SOFA SANS BRAS	69 x 39 x 33	1655	1790	1925	2060	2195	2330	1230	1310	1390
048 CAUSEUSE MODULAIRE ALLONGEE GAUCHE	85 x 39 x 33	1885	1985	2085	2185	2285	2385	1375	1445	1515
052 SOFA BRAS GAUCHE	78 x 39 x 33	1745	1885	2025	2165	2305	2445	1310	1405	1500
053 SOFA BRAS DROIT	78 x 39 x 33	1745	1885	2025	2165	2305	2445	1310	1405	1500
061 CAUSEUSE BRAS DROIT	55 x 39 x 33	1375	1475	1575	1675	1775	1875	1055	1105	1155
072 SOFA MODULAIRE BRAS GAUCHE	91 X 39 X 33	1990	2125	2260	2395	2530	2665	1470	1570	1670
073 SOFA MODULAIRE BRAS DROIT	91 X 39 X 33	1990	2125	2260	2395	2530	2665	1470	1570	1670
095 SOFA APPARTEMENT	78 x 39 x 33	1730	1850	1970	2090	2210	2330	1340	1410	1480
CONFIGURATIONS										
A CONFIG. A (012-005)	94X62X33	2655	2840	3025	3210	3395	3580	1990	2095	2200
B CONFIG. B (012-024)	94X85X33	3260	3460	3660	3860	4060	4260	2430	2550	2670
C CONFIG. C (072-061)	91X91X33	3365	3600	3835	4070	4305	4540	2525	2675	2825
D CONFIG. D (052-024)	117X85X33	3630	3870	4110	4350	4590	4830	2685	2850	3015
E CONFIG. E (048-009-005)	124X85X33	4470	4770	5070	5370	5670	5970	3270	3475	3680

ANGELINA

Jaymar 

Conçu et fabriqué fièrement au Canada
Proudly designed and made in Canada

Hauteur complète 33" | Hauteur de siège 19" | Hauteur devant bras 28" | Profondeur d'assise 23"
Total Height 33" | Seat Height 19" | Arm Height 28" | Seat Depth 23"

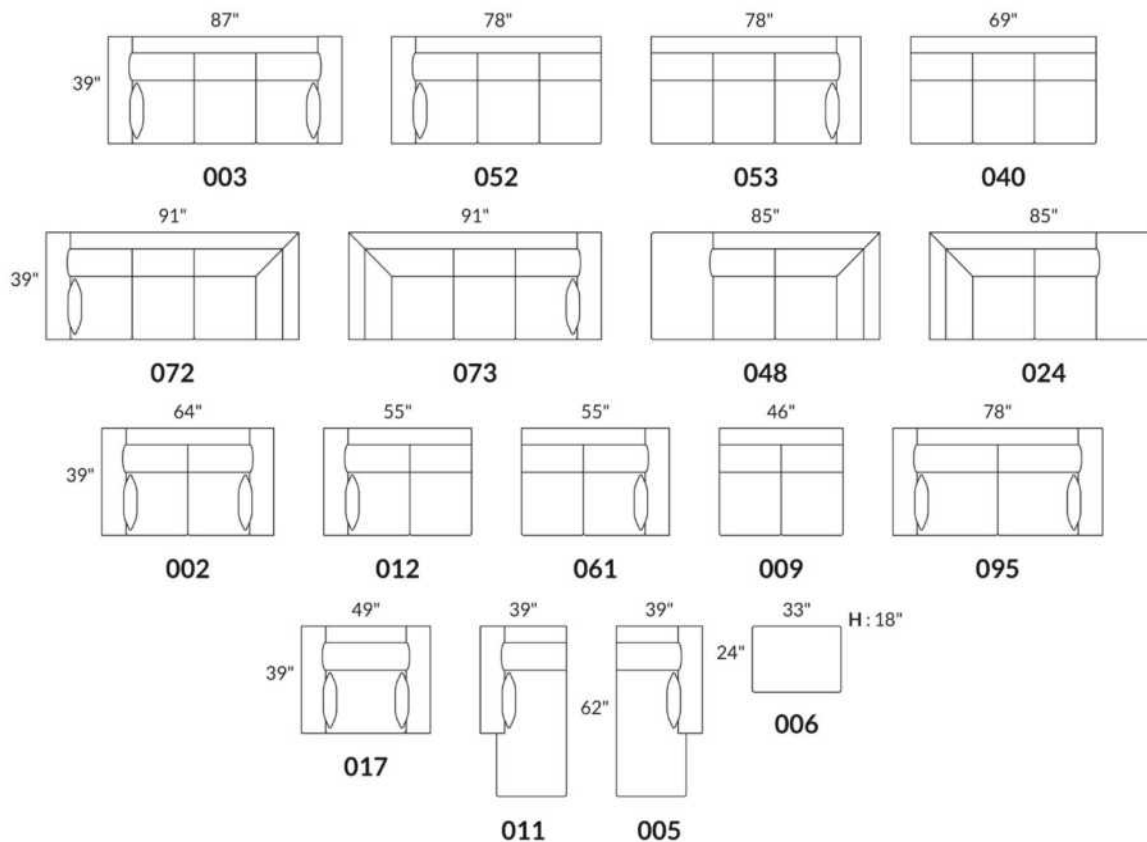

CONFIGURATIONS

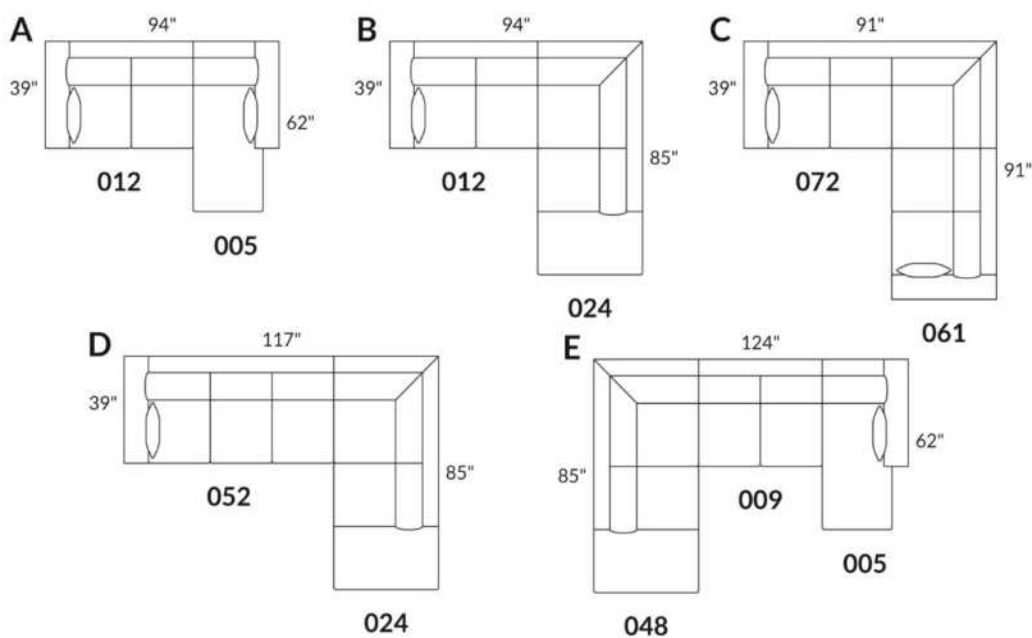

www.jaymar.ca

Toutes les dimensions indiquées sont au pouce près. Nos produits sont fabriqués à la main et des variations mineures peuvent survenir.
All dimensions indicated are to the nearest inch. Our product is hand-made and minor variations can occur.

Liste de prix CDN

ARMANI

PATTES: Spécifiez couleur des pattes en bois LG35 et tabouret LG68.

COMBO: Recouvrement #2 sur les dossiers et sièges.

*REMARQUE: En cuir, les côtés sans bras ne sont pas fini tout cuir.

OPTION: CUIR: Spécifier devant siège et bras si cuir "Weave".

MATELAS sofa-lit: Mousse haute densité et 1 po de mousse mémoire avec gel; 5 po d'épaisseur.

Description	L x P x H	Cuir						Tissu		
		10	20	30 Bronx Hugo Illusion Tucson Utah Vintage Wild Laredo Yukon	40 Cavallo Elegance Princess Santiago Sensation Sunset Trina Victoria	50 Bull Cassiope Dublin	60 Caress Ultrasued	A	B COM	C alta
001 FAUTEUIL	39 X 37 X 35	1090	1185	1280	1375	1470	1565	780	840	900
002 CAUSEUSE	63X37X35	1585	1690	1795	1900	2005	2110	1045	1100	1155
003 SOFA	86X37X35	1960	2120	2280	2440	2600	2760	1300	1390	1480
005 CHAISE LONGUE BRAS DROIT	32X66X35	1230	1310	1390	1470	1550	1630	920	985	1050
006 POUF	25.5X25.5X18	550	575	600	625	650	675	440	460	480
009 CAUSEUSE SANS BRAS	46X37X35	1150	1285	1420	1555	1690	1825	785	850	915
011 CHAISE LONGUE BRAS GAUCHE	32X66X35	1230	1310	1390	1470	1550	1630	920	985	1050
012 CAUSEUSE BRAS GAUCHE	55X37X35	1360	1480	1600	1720	1840	1960	920	990	1060
015 FAUTEUIL PIVOTANT	39X37X36	1175	1275	1375	1475	1575	1675	875	925	975
018 CAUSEUSE ANGULAIRE BRAS GAUCHE	64X55X35	1400	1510	1620	1730	1840	1950	985	1065	1145
023 CAUSEUSE ANGULAIRE BRAS DROIT	64X55X35	1400	1510	1620	1730	1840	1950	985	1065	1145
040 SOFA SANS BRAS	69X37X35	1530	1680	1830	1980	2130	2280	1045	1115	1185
045 CAUSEUSE SANS BRAS ALLONGEE DROIT	67X37X35	1435	1570	1705	1840	1975	2110	1030	1090	1150
046 CAUSEUSE ANGULAIRE SANS BRAS	58X49X35	1310	1440	1570	1700	1830	1960	935	1010	1085
050 CENTRE ROND	48X48X35	1010	1085	1160	1235	1310	1385	755	810	865
051 FAUTEUIL SANS BRAS	23X37X35	685	775	865	955	1045	1135	570	620	670
052 SOFA BRAS GAUCHE	78X37X35	1740	1900	2060	2220	2380	2540	1190	1275	1360
053 SOFA BRAS DROIT	78X37X35	1740	1900	2060	2220	2380	2540	1190	1275	1360
055 COIN CARRE	37X37X35	965	1060	1155	1250	1345	1440	710	765	820
056 FAUTEUIL BRAS DROIT	32X37X35	890	975	1060	1145	1230	1315	660	725	790
057 FAUTEUIL BRAS GAUCHE	32X37X35	890	975	1060	1145	1230	1315	660	725	790
060 SOFA-LIT QUEEN	86X37X35	2255	2415	2575	2735	2895	3055	1685	1770	1855
061 CAUSEUSE BRAS DROIT	55X37X35	1360	1480	1600	1720	1840	1960	920	990	1060
072 SOFA MODULAIRE BRAS GAUCHE	90X37X35	1995	2160	2325	2490	2655	2820	1375	1455	1535
073 SOFA MODULAIRE BRAS DROIT	90X37X35	1995	2160	2325	2490	2655	2820	1375	1455	1535
080 POUF ANGULAIRE	36X27X18	610	655	700	745	790	835	515	540	565

Liste de prix CDN

ARMANI

PATTES: Spécifiez couleur des pattes en bois LG35 et tabouret LG68.

COMBO: Recouvrement #2 sur les dossiers et sièges.

*REMARQUE: En cuir, les côtés sans bras ne sont pas fini tout cuir.

OPTION: CUIR: Spécifier devant siège et bras si cuir "Weave".

MATELAS sofa-lit: Mousse haute densité et 1 po de mousse mémoire avec gel; 5 po d'épaisseur.

Description	L x P x H	Cuir						Tissu		
		10	20	30 Bronx Hugo Illusion Tucson Utah Vintage Wild Laredo Yukon	40 Cavallo Elegance Princess Santiago Sensation Sunset Trina Victoria	50 Bull Cassiope Dublin	60 Caress Ultrasued	A	B COM	C alta
082 SOFA-LIT QUEEN BRAS GAUCHE	78X37X35	2030	2195	2360	2525	2690	2855	1565	1645	1725
083 SOFA-LIT QUEEN BRAS DROIT	78X37X35	2030	2195	2360	2525	2690	2855	1565	1645	1725
086 CAUSEUSE SANS BRAS ALLONGEE GAUCHE	67X37X35	1435	1570	1705	1840	1975	2110	1030	1090	1150
088 FAUTEUIL SANS BRAS ALLONGE GAUCHE	44X37X35	965	1060	1155	1250	1345	1440	805	860	915
089 FAUTEUIL SANS BRAS ALLONGE DROIT	44X37X35	965	1060	1155	1250	1345	1440	805	860	915
CONFIGURATIONS										
A CONF. A (057-050-009-005)	126X80X35	4280	4655	5030	5405	5780	6155	3120	3370	3620
B CONF. B (018-023)	128X55X35	2800	3020	3240	3460	3680	3900	1970	2130	2290
C CONF. C (086-055-045)	104X104X35	3835	4200	4565	4930	5295	5660	2770	2945	3120
D CONF. D (086-050-053)	126X115X35	4185	4555	4925	5295	5665	6035	2975	3175	3375
E CONF. E (057-073)	92X69X35	2885	3135	3385	3635	3885	4135	2035	2180	2325
F CONF. F (012-050-083)	126X103X35	4400	4760	5120	5480	5840	6200	3240	3445	3650
G CONF. G (012-050-061)	103X103X35	3730	4045	4360	4675	4990	5305	2595	2790	2985
H CONF. H (057-055-061)	92X69X35	3215	3515	3815	4115	4415	4715	2290	2480	2670
I CONF. I (012-055-053)	92X115X35	4065	4440	4815	5190	5565	5940	2820	3030	3240
J CONF. J (052-050-056)	126X80X35	3640	3960	4280	4600	4920	5240	2605	2810	3015
K CONF. K (052-050-061)	126X103X35	4110	4465	4820	5175	5530	5885	2865	3075	3285

Hauteur complète 35" | Hauteur de siège 19" | Hauteur devant bras 24" | Profondeur d'assise 21"
 Total Height 35" | Seat Height 19" | Arm Height 24" | Seat Depth 21"

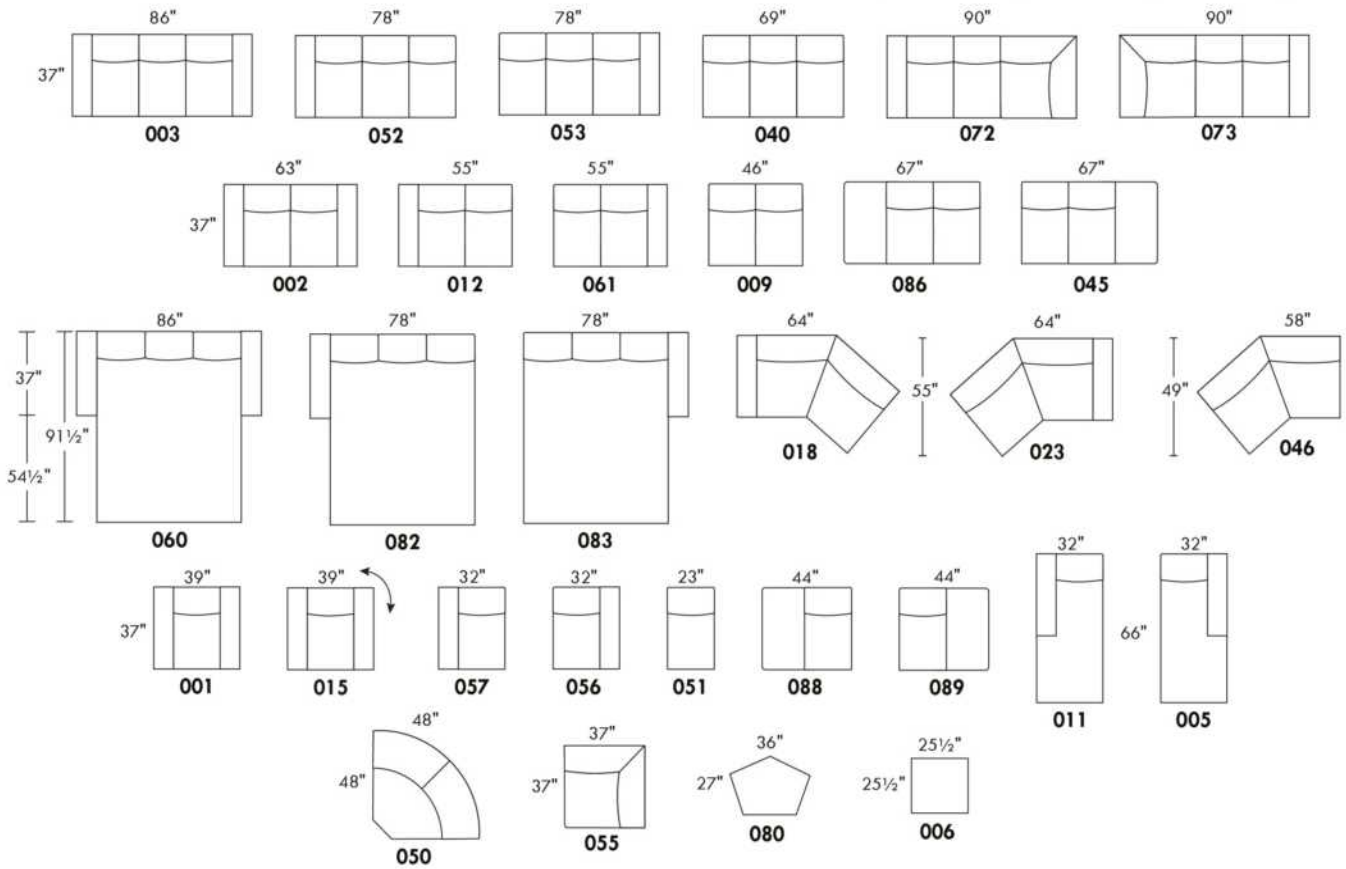

CONFIGURATIONS

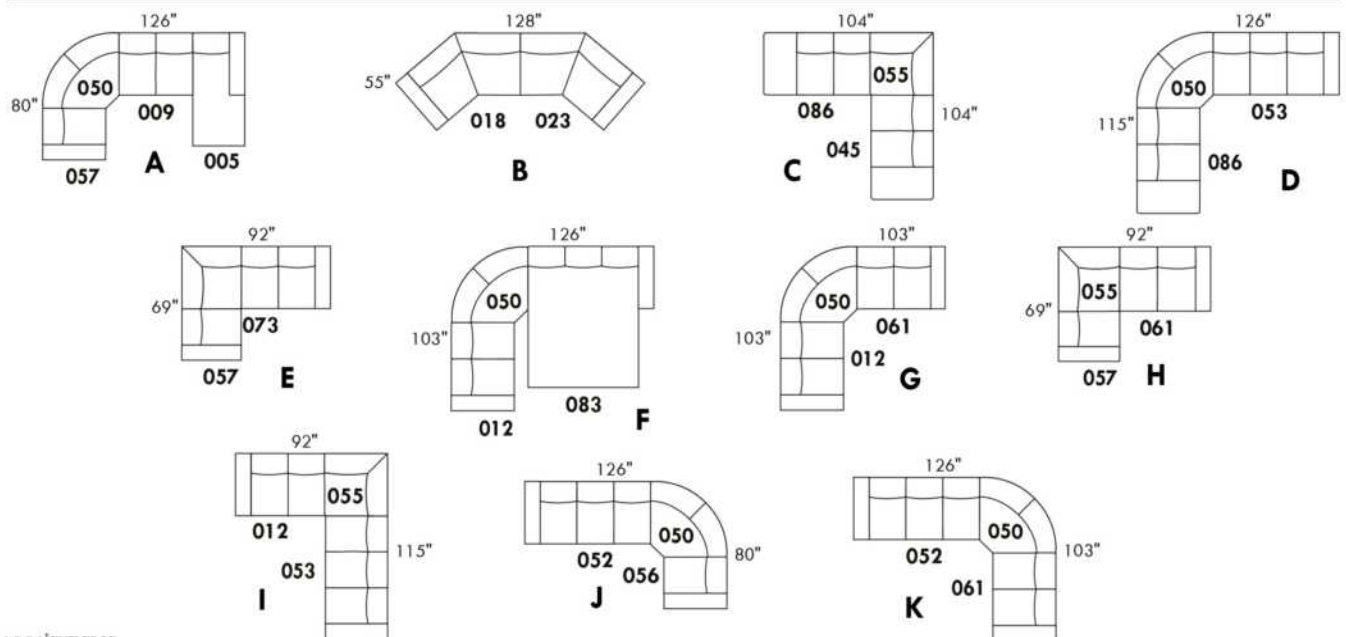

www.jaymar.ca

Toutes les dimensions indiquées sont au pouce près. Nos produits sont fabriqués à la main et des variations mineures peuvent survenir.
 All dimensions indicated are to the nearest inch. Our product is hand-made and minor variations can occur.

AUSTIN

Appui-tête manuel sur tous les items (fixe sur centre rond).
 Fauteuil inclinable motorisé pleine jambe "à méc. *protège-mur". *Faut. 043 & 163: Dégagement mural 16".
 Chaise longue inclinable: Dégagement mural 8" & avant 5".
 Coussins de siège avec mousse modelée + 1" de mousse mémoire; bras avec mousse mémoire.
 Couture: petit fil en tissu & gros fil plat en cuir.
 Note: 2 inclinables séparés par un coin ne peuvent pas ouvrir en même temps. Aucuns inclinables à côté d'item #155.

OPTIONS

*Appui-tête motorisé: \$160 ch. *N/D sur items fixes.
 *Appui-tête motorisé \$160 + Support lombaire & dos chauffant \$200= \$360 ch.
 Bloc-batterie: \$160/mec.
 Mousse: Extra ferme ajoutez \$15/siège.
 Insertion de bois dans le bras: Spécifiez couleur.
 Choix bras (LARGE ou PETIT de 6"): Patte sur bras LARGE: LG215 bois. Sur PETIT Bras: LG216 bois. Spécifiez couleur.
 Profondeur d'assise : 20" ou *22". *Le 22" N/D sur faut. 043 & 163.
 Faut. 043-163: avec base en bois (spécifiez couleur).

CINÉMA MAISON - Détails accessoires & configs: Voir page Cinéma maison en annexe.

Ancrage pour accessoires: \$35 ch.
 Porte-Gobelets: En métal: \$40 ch. | Illuminé: \$40 ch. | *Illuminé avec contrôle (1 ou 2 moteurs): \$55 ch.
 *Lumière DEL sous le siège : \$25

Description	L x P x H	Cuir						Tissu		
		10	20	30 Bronx Hugo Illusion Tucson Utah Vintage Wild Laredo Yukon	40 Cavallo Elegance Princess Santiago Sensation Sunset Trina Victoria	50 Bull Cassiope Dublin	60 Caress Ultrasued	A	B COM	C alta
001 FAUTEUIL	44x40x33/40	1890	1980	2070	2160	2250	2340	1535	1580	1625
002 CAUSEUSE	67x40x33/40	2700	2815	2930	3045	3160	3275	2175	2250	2325
003 SOFA	91x40x33/40	3265	3415	3565	3715	3865	4015	2625	2715	2805
005 CHAISE LONGUE BRAS DROIT	34x62x33/40	1765	1830	1895	1960	2025	2090	1410	1470	1530
009 CAUSEUSE SANS BRAS	47x40x33/40	1895	1965	2035	2105	2175	2245	1490	1570	1650
011 CHAISE LONGUE BRAS GAUCHE	34x62x33/40	1765	1830	1895	1960	2025	2090	1410	1470	1530
012 CAUSEUSE BRAS GAUCHE	57x40x33/40	2320	2420	2520	2620	2720	2820	1850	1925	2000
017 FAUTEUIL DOUBLE	51x40x33/40	1980	2080	2180	2280	2380	2480	1600	1660	1720
021 SOFA APPARTEMENT SANS BRAS	61x40x33/40	2140	2240	2340	2440	2540	2640	1670	1755	1840
040 SOFA SANS BRAS	71x40x33/40	2450	2565	2680	2795	2910	3025	1950	2040	2130
041 FAUTEUIL INCLINABLE BRAS-G	34x40x33/40	1885	1960	2035	2110	2185	2260	1605	1640	1675
042 FAUTEUIL INCLINABLE BRAS-D	34x40x33/40	1885	1960	2035	2110	2185	2260	1605	1640	1675
043 FAUTEUIL INCLINABLE BERÇANT PIVOTANT	30x34x42	2235	2345	2455	2565	2675	2785	1875	1920	1965
044 FAUTEUIL INCLINABLE	44x40x33/40	2275	2365	2455	2545	2635	2725	1920	1970	2020
045 CAUSEUSE SANS BRAS ALLONGEE DROIT	68x40x33/40	2245	2340	2435	2530	2625	2720	1785	1850	1915
050 CENTRE ROND	49x49x33	1645	1745	1845	1945	2045	2145	1210	1270	1330

AUSTIN

Appui-tête manuel sur tous les items (fixe sur centre rond).
 Fauteuil inclinable motorisé pleine jambe "à méc. *protège-mur". *Faut. 043 & 163: Dégagement mural 16".
 Chaise longue inclinable: Dégagement mural 8" & avant 5".
 Coussins de siège avec mousse modelée + 1" de mousse mémoire; bras avec mousse mémoire.
 Couture: petit fil en tissu & gros fil plat en cuir.
 Note: 2 inclinables séparés par un coin ne peuvent pas ouvrir en même temps. Aucuns inclinables à côté d'item #155.

OPTIONS

*Appui-tête motorisé: \$160 ch. *N/D sur items fixes.
 *Appui-tête motorisé \$160 + Support lombaire & dos chauffant \$200= \$360 ch.
 Bloc-batterie: \$160/mec.
 Mousse: Extra ferme ajoutez \$15/siège.
 Insertion de bois dans le bras: Spécifiez couleur.
 Choix bras (LARGE ou PETIT de 6"): Patte sur bras LARGE: LG215 bois. Sur PETIT Bras: LG216 bois. Spécifiez couleur.
 Profondeur d'assise : 20" ou *22". *Le 22" N/D sur faut. 043 & 163.
 Faut. 043-163: avec base en bois (spécifiez couleur).

CINÉMA MAISON - Détails accessoires & configs: Voir page Cinéma maison en annexe.

Ancrage pour accessoires: \$35 ch.

Porte-Gobelets: En métal: \$40 ch. | Illuminé: \$40 ch. | *Illuminé avec contrôle (1 ou 2 moteurs): \$55 ch.

*Lumière DEL sous le siège : \$25

Description	L x P x H	Cuir						Tissu		
		10	20	30 Bronx Hugo Illusion Tucson Utah Vintage Wild Laredo Yukon	40 Cavallo Elegance Princess Santiago Sensation Sunset Trina Victoria	50 Bull Cassiope Dublin	60 Caress Ultrasued	A	B COM	C alta
051 FAUTEUIL SANS BRAS	23,5x40x33/40	1085	1135	1185	1235	1285	1335	845	900	955
052 SOFA BRAS GAUCHE	81x40x33/40	2870	3005	3140	3275	3410	3545	2290	2385	2480
053 SOFA BRAS DROIT	81x40x33/40	2870	3005	3140	3275	3410	3545	2290	2385	2480
055 COIN CARRE	44x44x33/40	1915	2010	2105	2200	2295	2390	1510	1565	1620
056 FAUTEUIL BRAS DROIT	34x40x33/40	1510	1575	1640	1705	1770	1835	1200	1260	1320
057 FAUTEUIL BRAS GAUCHE	34x40x33/40	1510	1575	1640	1705	1770	1835	1200	1260	1320
061 CAUSEUSE BRAS DROIT	57x40x33/40	2320	2420	2520	2620	2720	2820	1850	1925	2000
071 FAUTEUIL INCLINABLE SANS BRAS	23,5x40x33/40	1470	1525	1580	1635	1690	1745	1250	1310	1370
086 CAUSEUSE SANS BRAS ALLONGEE GAUCHE	68x40x33/40	2245	2340	2435	2530	2625	2720	1785	1850	1915
088 FAUTEUIL SANS BRAS ALLONGE GAUCHE	45x40x33/40	1440	1535	1630	1725	1820	1915	1130	1165	1200
089 FAUTEUIL SANS BRAS ALLONGE DROIT	45x40x33/40	1440	1535	1630	1725	1820	1915	1130	1165	1200
095 SOFA APPARTEMENT	81x40x33/40	2940	3085	3230	3375	3520	3665	2350	2445	2540
096 SOFA APPARTEMENT BRAS GAUCHE	71x40x33/40	2570	2680	2790	2900	3010	3120	2020	2110	2200
097 SOFA APPARTEMENT BRAS DROIT	71x40x33/40	2570	2680	2790	2900	3010	3120	2020	2110	2200
124 POUF AVEC RANGEMENT	30x22x17	745	765	785	805	825	845	650	670	690
138 BRAS CENTRE	10x36x24.5	415	450	485	520	555	590	350	365	380
155 PETIT COIN CARRE	40x40x33/40	1915	2010	2105	2200	2295	2390	1510	1565	1620

AUSTIN

Appui-tête manuel sur tous les items (fixe sur centre rond).
 Fauteuil inclinable motorisé pleine jambe "à mec. *protège-mur". *Faut. 043 & 163: Dégagement mural 16".
 Chaise longue inclinable: Dégagement mural 8" & avant 5".
 Coussins de siège avec mousse modelée + 1" de mousse mémoire; bras avec mousse mémoire.
 Couture: petit fil en tissu & gros fil plat en cuir.
 Note: 2 inclinables séparés par un coin ne peuvent pas ouvrir en même temps. Aucuns inclinables à côté d'item #155.

OPTIONS

*Appui-tête motorisé: \$160 ch. *N/D sur items fixes.
 *Appui-tête motorisé \$160 + Support lombaire & dos chauffant \$200= \$360 ch.
 Bloc-batterie: \$160/mec.
 Mousse: Extra ferme ajoutez \$15/siège.
 Insertion de bois dans le bras: Spécifiez couleur.
 Choix bras (LARGE ou PETIT de 6"): Patte sur bras LARGE: LG215 bois. Sur PETIT Bras: LG216 bois. Spécifiez couleur.
 Profondeur d'assise : 20" ou *22". *Le 22" N/D sur faut. 043 & 163.
 Faut. 043-163: avec base en bois (spécifiez couleur).

CINÉMA MAISON - Détails accessoires & configs: Voir page Cinéma maison en annexe.

Ancrage pour accessoires: \$35 ch.

Porte-Gobelets: En métal: \$40 ch. | Illuminé: \$40 ch. | *Illuminé avec contrôle (1 ou 2 moteurs): \$55 ch.

*Lumière DEL sous le siège : \$25

Description	L x P x H	Cuir						Tissu		
		10	20	30 Bronx Hugo Illusion Tucson Utah Vintage Wild Laredo Yukon	40 Cavallo Elegance Princess Santiago Sensation Sunset Trina Victoria	50 Bull Cassiope Dublin	60 Caress Ultrasued	A	B COM	C alta
159 RANGEMENT À ANGLE	11/27x36x24.5	745	775	805	835	865	895	585	600	615
160 RANGEMENT DROIT	11x36x24.5	720	745	770	795	820	845	550	570	590
163 FAUT. DBL INCL. BERCANT PIVOTANT	33x34x42	2290	2410	2530	2650	2770	2890	1880	1930	1980
165 FAUTEUIL DOUBLE INCLINABLE	51x40x33/40	2375	2475	2575	2675	2775	2875	2000	2065	2130
167 SOFA APP. SANS BRAS ALLONGE GAUCHE	82x40x33/40	2490	2620	2750	2880	3010	3140	1960	2045	2130
168 SOFA APP. SANS BRAS ALLONGE DROIT	82x40x33/40	2490	2620	2750	2880	3010	3140	1960	2045	2130
169 FAUTEUIL DOUBLE INCLINABLE BRAS GAUCHE	41x40x33/40	1990	2070	2150	2230	2310	2390	1670	1750	1830
170 FAUTEUIL DOUBLE INCLINABLE BRAS DROIT	41x40x33/40	1990	2070	2150	2230	2310	2390	1670	1750	1830
171 FAUTEUIL DOUBLE INCLINABLE SANS BRAS	30,5x40x33/40	1575	1625	1675	1725	1775	1825	1320	1380	1440
173 CHAISE LONGUE DOUBLE BRAS GAUCHE	41x62x33/40	1915	2005	2095	2185	2275	2365	1535	1615	1695
174 CHAISE LONGUE DOUBLE BRAS DROIT	41x62x33/40	1915	2005	2095	2185	2275	2365	1535	1615	1695
175 FAUTEUIL DOUBLE BRAS GAUCHE	41x40x33/40	1590	1680	1770	1860	1950	2040	1285	1350	1415
176 FAUTEUIL DOUBLE BRAS DROIT	41x40x33/40	1590	1680	1770	1860	1950	2040	1285	1350	1415
177 FAUTEUIL DOUBLE SANS BRAS	30,5x40x33/40	1185	1250	1315	1380	1445	1510	915	970	1025
178 FAUTEUIL DOUBLE SANS BRAS ALLONGE-G	52x40x33/40	1545	1625	1705	1785	1865	1945	1230	1290	1350
179 FAUTEUIL DOUBLE SANS BRAS ALLONGE-D	52x40x33/40	1545	1625	1705	1785	1865	1945	1230	1290	1350
186 CAUS. SANS BRAS ALLONGEE RANGEMENT-G	68x40x33/40	2420	2500	2580	2660	2740	2820	1950	2015	2080

AUSTIN

Appui-tête manuel sur tous les items (fixe sur centre rond).
 Fauteuil inclinable motorisé pleine jambe "à méc. *protège-mur". *Faut. 043 & 163: Dégagement mural 16".
 Chaise longue inclinable: Dégagement mural 8" & avant 5".
 Coussins de siège avec mousse modelée + 1" de mousse mémoire; bras avec mousse mémoire.
 Couture: petit fil en tissu & gros fil plat en cuir.
 Note: 2 inclinables séparés par un coin ne peuvent pas ouvrir en même temps. Aucuns inclinables à côté d'item #155.

OPTIONS

*Appui-tête motorisé: \$160 ch. *N/D sur items fixes.
 *Appui-tête motorisé \$160 + Support lombaire & dos chauffant \$200= \$360 ch.
 Bloc-batterie: \$160/mec.
 Mousse: Extra ferme ajoutez \$15/siège.
 Insertion de bois dans le bras: Spécifiez couleur.
 Choix bras (LARGE ou PETIT de 6"): Patte sur bras LARGE: LG215 bois. Sur PETIT Bras: LG216 bois. Spécifiez couleur.
 Profondeur d'assise : 20" ou *22". *Le 22" N/D sur faut. 043 & 163.
 Faut. 043-163: avec base en bois (spécifiez couleur).

CINÉMA MAISON - Détails accessoires & configs: Voir page Cinéma maison en annexe.

Ancrage pour accessoires: \$35 ch.

Porte-Gobelets: En métal: \$40 ch. | Illuminé: \$40 ch. | *Illuminé avec contrôle (1 ou 2 moteurs): \$55 ch.

*Lumière DEL sous le siège : \$25

Description	L x P x H	Cuir						Tissu		
		10	20	30 Bronx Hugo Illusion Tucson Utah Vintage Wild Laredo Yukon	40 Cavallo Elegance Princess Santiago Sensation Sunset Trina Victoria	50 Bull Cassiope Dublin	60 Caress Ultrasued	A	B COM	C alta
187 CAUS. SANS BRAS ALLONGEE RANGEMENT-D	68x40x33/40	2420	2500	2580	2660	2740	2820	1950	2015	2080
188 FAUT. SANS BRAS ALLONGE RANGEMENT-G	45x40x33/40	1600	1690	1780	1870	1960	2050	1295	1330	1365
189 FAUT. SANS BRAS ALLONGE RANGEMENT-D	45x40x33/40	1600	1690	1780	1870	1960	2050	1295	1330	1365
190 PETIT RANGEMENT À ANGLE	11/21x36x24.5	720	745	770	795	820	845	550	570	590
221 FAUT. DBL SANS BRAS ALLONGE RANGEMENT-G	52x40x33/40	1705	1790	1875	1960	2045	2130	1390	1450	1510
222 FAUT. DBL SANS BRAS ALLONGE RANGEMENT-D	52x40x33/40	1705	1790	1875	1960	2045	2130	1390	1450	1510
223 SOFA APP SANS BRAS ALLONGE RANGEMENT-G	82x40x33/40	2655	2785	2915	3045	3175	3305	2120	2215	2310
224 SOFA APP SANS BRAS ALLONGE RANGEMENT-D	82x40x33/40	2655	2785	2915	3045	3175	3305	2120	2215	2310
236 CHAISE LONGUE INCLINABLE BRAS GAUCHE	34x62x33/40	2160	2225	2290	2355	2420	2485	1820	1880	1940
237 CHAISE LONGUE INCLINABLE BRAS DROIT	34x62x33/40	2160	2225	2290	2355	2420	2485	1820	1880	1940
238 CHAISE LONGUE DBL INCLINABLE BRAS-G	41x62x33/40	2315	2405	2495	2585	2675	2765	1940	2020	2100
239 CHAISE LONGUE DBL INCLINABLE BRAS-D	41x62x33/40	2315	2405	2495	2585	2675	2765	1940	2020	2100
V51 PORTE VERRE A VIN	3.5 x 5.5 x 6.5	35	35	35	35	35	35	35	35	35
V52 TABLETTE PIVOTANTE EN PLASTIQUE	13 3/8 x 9 5/8	35	35	35	35	35	35	35	35	35
V53 TABLETTE PIVOTANTE EN BOIS	19 x 10	60	60	60	60	60	60	60	60	60
V54 PORTE TABLETTE	4.5 x 8 x 10	40	40	40	40	40	40	40	40	40
V55 LAMPE DEL	1.5x5x14 plié/bent	35	35	35	35	35	35	35	35	35

Liste de prix CDN

AUSTIN

Description	L x P x H	Cuir						Tissu		
		10	20	30 Bronx Hugo Illusion Tucson Utah Vintage Wild Laredo Yukon	40 Cavallo Elegance Princess Santiago Sensation Sunset Trina Victoria	50 Bull Cassiope Dublin	60 Caress Ultrasued	A	B COM	C alta
CONFIGURATIONS										
_A CONFIG (169-170)	82X40X40	3980	4140	4300	4460	4620	4780	3340	3500	3660
_B CONFIG (169-171-174)	113X62X40	5480	5700	5920	6140	6360	6580	4525	4745	4965
_C CONFIG (096-055-171-170)	115X115X40	8050	8385	8720	9055	9390	9725	6520	6805	7090
_D CONFIG (169-171-055-179)	115X96X40	7025	7330	7635	7940	8245	8550	5730	5985	6240
_J CONFIG (041-042)	68X40X40	3770	3920	4070	4220	4370	4520	3210	3280	3350
_K CONFIG (041-071-005)	92X62X40	5120	5315	5510	5705	5900	6095	4265	4420	4575
_L CONFIG (012-055-071-042)	102X102X40	7590	7915	8240	8565	8890	9215	6215	6440	6665
_M CONFIG (041-071-055-089)	102X89X40	6710	7030	7350	7670	7990	8310	5495	5680	5865



AUSTIN

OPTIMA
Collection

Jaymar

Conçu et fabriqué fièrement au Canada
Proudly designed and made in Canada

Nos produits sont fabriqués à la main et des variations mineures peuvent survenir

Our product is hand-made and minor variations can occur.

SPECIFICATIONS

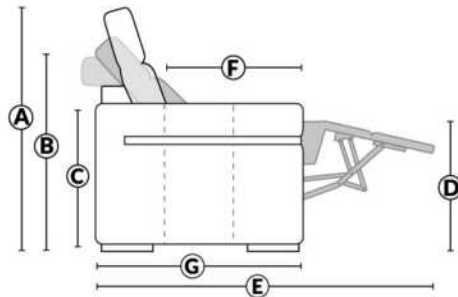

- Appui-tête levé Headrest up
- Appui-tête baissé Headrest down
- Complètement incliné Fully reclined

- A** Hauteur complète 40" Total Height
- B** Hauteur appui-tête baissé 33" Height headrest down
- C** Hauteur du bras 24,5" Arm Height
- D** Hauteur du siège 19,5" Seat height
- E** Profondeur inclinée 65" Depth fully reclined
- F** Profondeur d'assise 20"ou/ou 22" Seat depth
- G** Profondeur appui-tête monté 37,5" Depth with headrest up

BRAS | ARMS

Option de bras:
Bras Régulier Large 10" ou Petit bras 6"

Arm option
Regular arm Large 10" or Small arm 6"

Contrôle de l'inclinaison situé à l'intérieur du bras
Recliner control located on the inside of the arm.

Option d'accessoires disponible sur le bras régulier seulement
Accessories option, available on Regular arms ONLY.

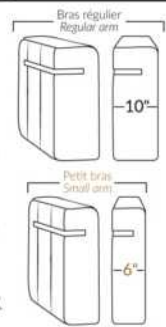

FAUTEUIL BERÇANT PIVOTANT INCLINABLE SWIVEL ROCKING MOTION CHAIR

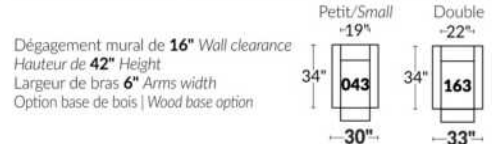

SIÈGE 23" DE LARGE | 23" SEAT WIDTH

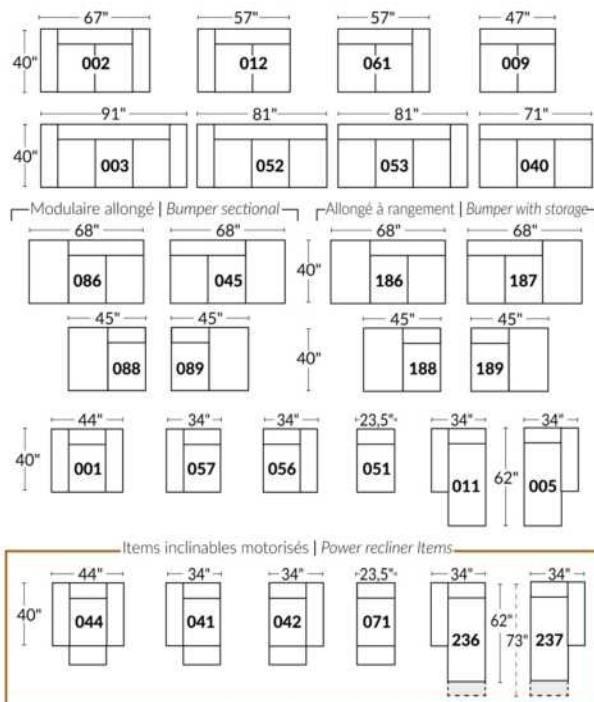

SIÈGE 30" DE LARGE | 30" SEAT WIDTH

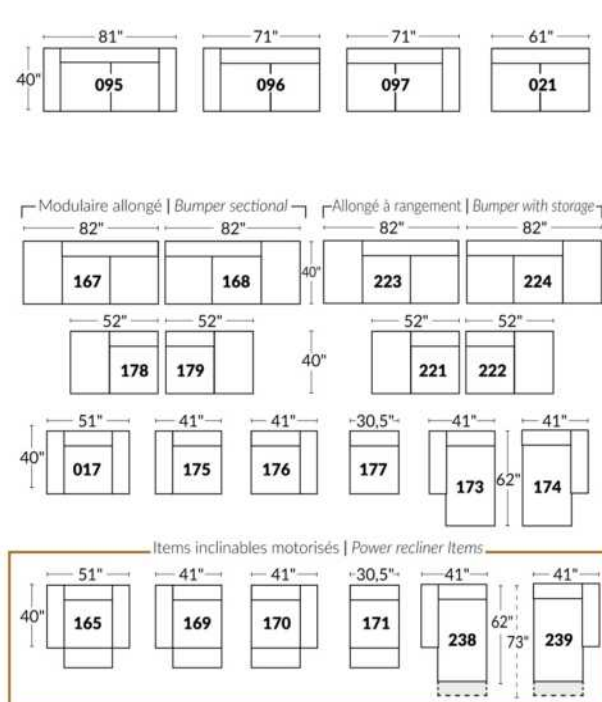

Autres | Others

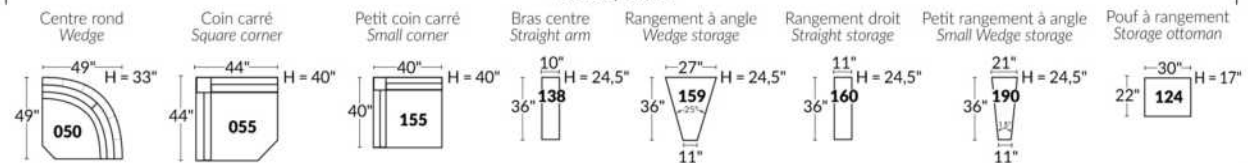

EXEMPLE 23" EXAMPLE

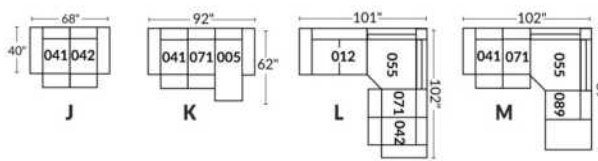

EXEMPLE 30" EXAMPLE

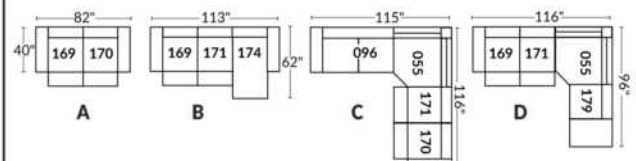

*Disponibles sur certains modèles et SEULEMENT sur le BRAS LARGE.

OPTIONS PORTE-GOBELETS

MÉTAL



Argent



Noir mat



Brun

ILLUMINÉ

1.



Porte-gobelet illuminé

2.



Porte-gobelet illuminé avec contrôle de l'inclinable, port USB & lumière DEL sous le siège

3.



Porte-gobelet illuminé avec contrôle double moteur, port USB & lumière DEL sous le siège

Nos porte-gobelets illuminés à un ou deux contrôles sont compatibles avec les lumières DEL sous le siège. Vous pouvez contrôler la lumière sur le porte-gobelet. Le porte-gobelet à 2 moteurs possède un contrôle remise à zéro (maison) pour remettre votre inclinable à la position de départ.

Lumière DEL sous le siège (en option)

Disponible seulement dans les configurations avec un minimum de 1 porte-gobelet illuminé à moteur qui contrôle l'ouverture et la fermeture de la lumière.

Pour les prix des options, voir la section description du modèle Optima.

Veuillez nous fournir un dessin de votre configuration qui indique le type de porte-gobelet et le positionnement.

Porte-gobelets avec contrôle

Il faut spécifier la position de ceux-ci; bras droit ou bras gauche et quel inclinable ils vont contrôler. Si vous avez une rangée de fauteuils avec plusieurs porte-gobelets, le contrôle sera par défaut sur le bras gauche et sur le droit pour le dernier bras extérieur.

EXEMPLE A

041-169 : Contrôleur et porte-gobelet à gauche
071-171 : boutons tactiles sur le côté du siège
042-170 : Contrôleur et porte-gobelet à droite

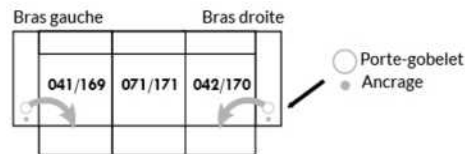

EXEMPLE B

071-171 : Ces deux items peuvent être connectés à un porte-gobelet intelligent qui pourra contrôler l'inclinable.
Il faut alors utiliser un de ces items: 138,159, 160 et 190



Informations sur les appui-têtes et boutons de contrôles des inclinables

AVEC porte-gobelet illuminés

Si vous prenez un item **stationnaire**, vous aurez par défaut le porte-gobelet N°1.
Si vous prenez un **appui-tête manuel**, vous aurez le porte-gobelet N°2.
Si vous prenez un **appui-tête électrique**, vous aurez par défaut le porte-gobelet N°3.

SANS porte-gobelet et avec un inclinable

Si vous prenez un item inclinable et un **appui-tête manuel**, il y aura un contrôle à boutons tactiles.
Si vous prenez un item inclinable avec un **appui-tête électrique**, vous aurez un contrôleur à bouton poussoir double avec prise USB.
Si c'est un **item sans bras** (071-171) il y aura alors les boutons tactiles.



Boutons tactiles



Boutons poussoirs

*Disponibles sur certains modèles et SEULEMENT sur le BRAS LARGE.

OPTIONS ACCESSOIRES

<p>Ancrage pour accessoires</p> 	<p>V51 Porte verre à vin</p> 	<p>V52 Tablette pivotante en plastique</p> 	<p>V53 Tablette pivotante en bois (choix de 8 couleurs)</p> 
<p>V54 Porte tablette</p> 	<p>V55 Lampe DEL</p> 	<p>Spécifiez sur quel bras (gauche ou droit) la tablette sera installée</p>	

Pour les prix des ancrages, voir la section description du modèle Optima et pour les accessoires vous référer à la fin de la liste de prix.

Items 138-159-160-190 et bras large

Option ancrage et porte-gobelet *Non disponible sur les petits bras*.

Veuillez spécifier sur quel bras vous voulez avoir les ancrages et les porte-gobelets.

NB: Item 138- 159-160-190 sont non finis sur les côtés, doivent être utilisés entre 2 sièges. Chaque item à rangement possède 2 prises USB et une prise électrique à l'intérieur du rangement.

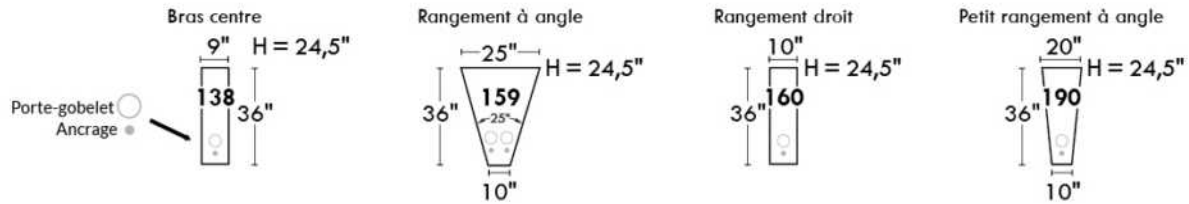

SUGGESTIONS DE CONFIGURATIONS

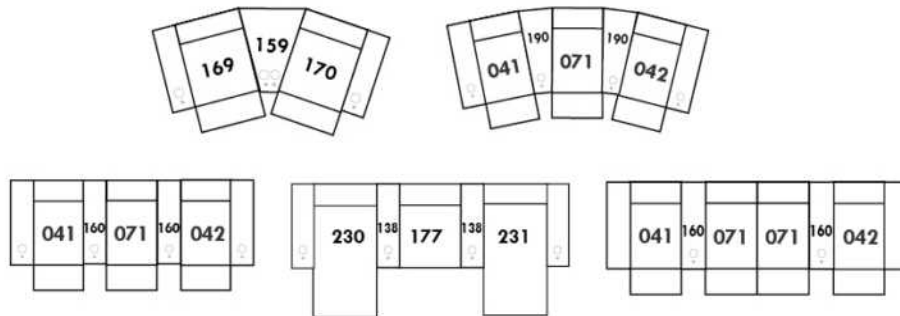

BAZAAR

CARACTÉRISTIQUES:

- La collection Fashion offre un confort inégalé. Chaque module est garni d'un mélange de plume 100% CANADIENNE.
- Les enveloppes 100% coton sont compartimentées afin de maintenir également les plumes dans les coussins tout en minimisant l'échappement de plumes.
- Les meubles sont finis sur chaque côté pour être disposés ensemble ou séparés.
- Chaque item est doté d'un système d'attache discret qui peut se pivoter sous le mobilier.

Items #256 Grand ottoman carré & #257 Table rembourrée carrée peuvent être utilisés comme un coin carré.

COUSSINS DE DOS

Les coussins de dos (grand & petit) sont inclus dans les items identifiés. (Voir croquis)

Vous devez choisir le style de coussins de dos soit: FASHION I (pleine largeur) ou FASHION II (coussin carré).

N.b.: Vous ne pouvez pas combiner un Fashion I & II à l'intérieur du même item.

Ex: Vous pouvez prendre un Fashion I pour un fauteuil 001 et un Fashion II pour un coin carré 055.

Spécifiez sur votre COMMANDE :

Pour chaque item, spécifier le style (I ou II) des coussins.

Il faut également spécifier le recouvrement de la base ainsi que chacun des coussins.

Ex.: item 095 base, recouvrement #1. Coussins: Fashion II 833 : recouvrement #2 et 834: recouvrement #3.

Pattes: LG201 en métal (chrome ou noire); spécifier couleur.

Tables rembourrées items 077, 257 & 258: Spécifier couleur du dessus de table en bois.

Coussins en EXTRA: Spécifier le: code, recouvrement, couleur & quantité.

Description	L x P x H	Cuir						Tissu		
		10	20	30 Bronx Hugo Illusion Tucson Utah Vintage Wild Laredo Yukon	40 Cavallo Elegance Princess Santiago Sensation Sunset Trina Victoria	50 Bull Cassiope Dublin	60 Caress Ultrasued	A	B COM	C alta
006 POUF	36x30x18							555	575	595
017 FAUTEUIL DOUBLE	57x44x30/35							1140	1190	1240
021 SOFA APPARTEMENT SANS BRAS	71x44x30/35							1490	1565	1640
055 COIN CARRE	52x52x30/35							1315	1365	1415
077 TABLE REMBOURREE	36x44x16							765	790	815
095 SOFA APPARTEMENT	93x44x30/35							1675	1755	1835
096 SOFA APPARTEMENT BRAS GAUCHE	82x44x30/35							1575	1665	1755
097 SOFA APPARTEMENT BRAS DROIT	82x44x30/35							1575	1665	1755
115 GRAND OTTOMAN	36x44x18							665	700	735
173 CHAISE LONGUE DOUBLE BRAS GAUCHE	41x78x30/35							1405	1460	1515
174 CHAISE LONGUE DOUBLE BRAS DROIT	41x78x30/35							1405	1460	1515
175 FAUTEUIL DOUBLE BRAS GAUCHE	46x44x30/35							1050	1100	1150
176 FAUTEUIL DOUBLE BRAS DROIT	46x44x30/35							1050	1100	1150
177 FAUTEUIL DOUBLE SANS BRAS	36x44x30/35							965	995	1025
178 FAUTEUIL DOUBLE SANS BRAS ALLONGE-G	60x44x30/35							1260	1305	1350

BAZAAR

CARACTÉRISTIQUES:

- La collection Fashion offre un confort inégalé. Chaque module est garni d'un mélange de plume 100% CANADIENNE.
- Les enveloppes 100% coton sont compartimentées afin de maintenir également les plumes dans les coussins tout en minimisant l'échappement de plumes.
- Les meubles sont finis sur chaque côté pour être disposés ensemble ou séparés.
- Chaque item est doté d'un système d'attache discret qui peut se pivoter sous le mobilier.

Items #256 Grand ottoman carré & #257 Table rembourrée carrée peuvent être utilisés comme un coin carré.

COUSSINS DE DOS

Les coussins de dos (grand & petit) sont inclus dans les items identifiés. (Voir croquis)

Vous devez choisir le style de coussins de dos soit: FASHION I (pleine largeur) ou FASHION II (coussin carré).

N.b.: Vous ne pouvez pas combiner un Fashion I & II à l'intérieur du même item.

Ex: Vous pouvez prendre un Fashion I pour un fauteuil 001 et un Fashion II pour un coin carré 055.

Spécifiez sur votre COMMANDE :

Pour chaque item, spécifier le style (I ou II) des coussins.

Il faut également spécifier le recouvrement de la base ainsi que chacun des coussins.

Ex.: item 095 base, recouvrement #1. Coussins: Fashion II 833 : recouvrement #2 et 834: recouvrement #3.

Pattes: LG201 en métal (chrome ou noire); spécifier couleur.

Tables rembourrées items 077, 257 & 258: Spécifier couleur du dessus de table en bois.

Coussins en EXTRA: Spécifier le: code, recouvrement, couleur & quantité.

Description	L x P x H	Cuir						Tissu		
		10	20	30 Bronx Hugo Illusion Tucson Utah Vintage Wild Laredo Yukon	40 Cavallo Elegance Princess Santiago Sensation Sunset Trina Victoria	50 Bull Cassiope Dublin	60 Caress Ultrasued	A	B COM	C alta
179 FAUTEUIL DOUBLE SANS BRAS ALLONGE-D	60x44x30/35							1260	1305	1350
256 GRAND OTTOMAN CARRE	44x44x18							810	840	870
257 TABLE REMBOURREE CARRE	44x44x16							980	1010	1040
258 PETITE TABLE REMBOUREE	15x44x16							510	525	540
831 F I: GRAND COUSSIN DE DOS 34X19	34x7x19							90	90	90
832 F I: PETIT COUSSIN DE DOS 24X10	24x6x10							70	70	70
833 F II: GRAND COUSSIN DE DOS 26X19	26x7x19							90	90	90
834 F II: PETIT COUSSIN DE DOS 16X16	16x6x16							70	70	70
CONFIGURATIONS										
A CONFIG (173-097) + (006)	123X78X30/35							3535	3700	3865
B CONFIG (096-055-176) + (077)	98X134X30/35							4705	4920	5135
C CONFIG (175-115-055-097)	134X134X30/35							4605	4830	5055
D CONFIG (173-177-055-097)	129X134X30/35							5260	5485	5710

FASHION COLLECTION

FASHION I

COUSSINS PLEINE LARGEUR
 FULL BACK CUSHIONS

831 34 x 7 x 19
 832 24 x 6 x 10

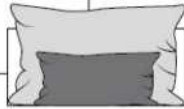

FASHION II

COUSSINS CARRÉS - DOS APPARENT
 SQUARE CUSHIONS - VISIBLE BACK

833 26 x 7 x 19
 834 16 x 6 x 16

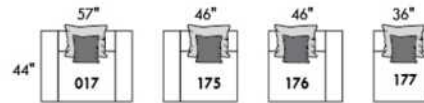
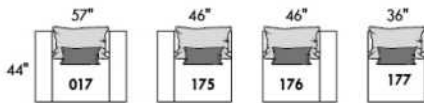
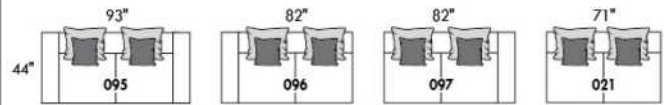
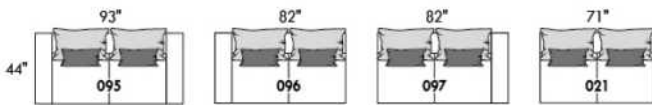

Mélanger & agencer!
 Mix & Match!

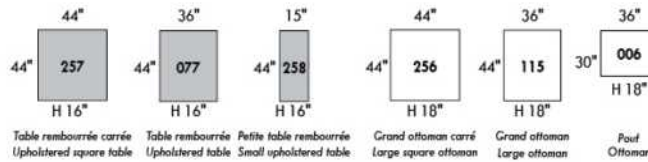
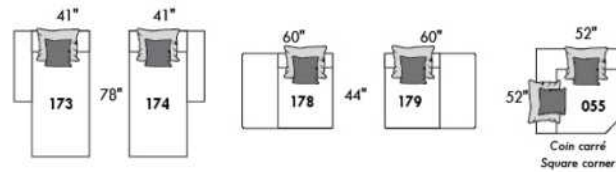
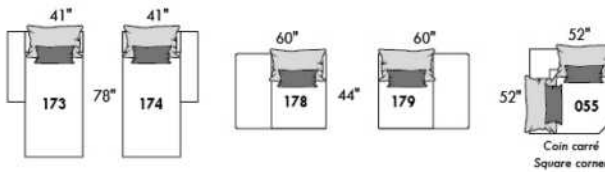

Populaires | Popular CONFIGURATIONS

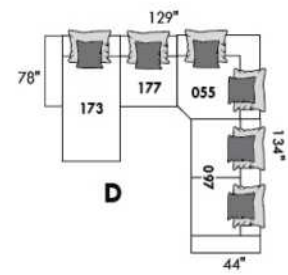
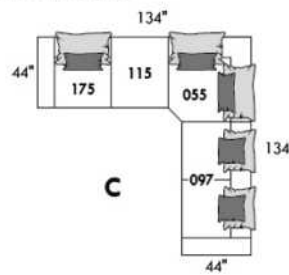
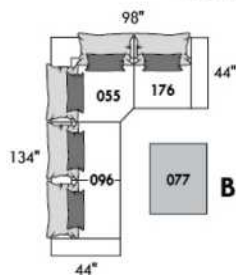
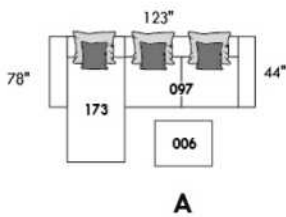

www.jaymar.ca

Toutes les dimensions indiquées sont au pouce près. Nos produits sont fabriqués à la main et des variations mineures peuvent survenir.
 All dimensions indicated are to the nearest inch. Our product is hand-made and minor variations can occur.



BERLIN

Appui-tête ajustable manuel sur tous les items (fixe sur centre rond).
 Fauteuil inclinable motorisé pleine jambe "à mécanisme *protège-mur". *Faut. 043 & 163: Dégagement mural 16".
 Chaise longue inclinable motorisé: Dégagement mural 8" & avant 5".
 Coussins de siège avec mousse modelée + 1" de mousse mémoire.
 Couture: petit fil en tissu et gros fil plat en cuir.
 Note: 2 inclinables séparés par un coin ne peuvent pas ouvrir en même temps. Aucuns inclinables à côté d'item #155.

OPTIONS

*Appui-tête motorisé: \$160 ch. *N/D sur items fixes.
 *Appui-tête motorisé \$160 + Support lombaire & dos chauffant \$200= \$360 ch. (Uniquement sur items inclinable avec bras).
 Bloc-batterie: \$160/mec.
 Mousse: Extra ferme \$15/siège.
 Choix bras (LARGE ou PETIT de 6"): Pattes sur bras LARGE: LG187 bois ou LG189 métal (noire ou chrome). Sur PETIT Bras: LG195 bois ou LG196 métal (noire ou chrome). Spécifiez couleur.
 Profondeur d'assise : 20" ou *22". *Le 22" N/D sur fauteuils 043 & 163.
 Faut. 043-163: avec base en bois (spécifiez couleur).

CINÉMA MAISON - Détails accessoires & configs.: Voir page Cinéma maison en annexe.

Ancrage pour accessoires: \$35 ch.

Porte-Gobelets : En métal: \$40 ch. | Illuminé: \$40 ch. | *Illuminé avec contrôle (1 ou 2 moteurs): \$55 ch.

*Lumière DEL sous le siège : \$25/siège.

Description	L x P x H	Cuir						Tissu		
		10	20	30 Bronx Hugo Illusion Tucson Utah Vintage Wild Laredo Yukon	40 Cavallo Elegance Princess Santiago Sensation Sunset Trina Victoria	50 Bull Cassiope Dublin	60 Caress Ultrasued	A	B COM	C alta
001 FAUTEUIL	45x40x33/40	1890	1980	2070	2160	2250	2340	1535	1580	1625
002 CAUSEUSE	68x40x33/40	2700	2815	2930	3045	3160	3275	2175	2250	2325
003 SOFA	92x40x33/40	3265	3415	3565	3715	3865	4015	2625	2715	2805
005 CHAISE LONGUE BRAS DROIT	35x62x33/40	1765	1830	1895	1960	2025	2090	1410	1470	1530
009 CAUSEUSE SANS BRAS	47x40x33/40	1895	1965	2035	2105	2175	2245	1490	1570	1650
011 CHAISE LONGUE BRAS GAUCHE	35x62x33/40	1765	1830	1895	1960	2025	2090	1410	1470	1530
012 CAUSEUSE BRAS GAUCHE	58x40x33/40	2320	2420	2520	2620	2720	2820	1850	1925	2000
017 FAUTEUIL DOUBLE	52x40x33/40	1980	2080	2180	2280	2380	2480	1600	1660	1720
021 SOFA APPARTEMENT SANS BRAS	61x40x33/40	2140	2240	2340	2440	2540	2640	1670	1755	1840
040 SOFA SANS BRAS	71x40x33/40	2450	2565	2680	2795	2910	3025	1950	2040	2130
041 FAUTEUIL INCLINABLE BRAS-G	35x40x33/40	1885	1960	2035	2110	2185	2260	1605	1640	1675
042 FAUTEUIL INCLINABLE BRAS-D	35x40x33/40	1885	1960	2035	2110	2185	2260	1605	1640	1675
043 FAUTEUIL INCLINABLE BERÇANT PIVOTANT	30x34x42	2235	2345	2455	2565	2675	2785	1875	1920	1965
044 FAUTEUIL INCLINABLE	45x40x33/40	2275	2365	2455	2545	2635	2725	1920	1970	2020
045 CAUSEUSE SANS BRAS ALLONGEE DROIT	68x40x33/40	2245	2340	2435	2530	2625	2720	1785	1850	1915
050 CENTRE ROND	49x49x33	1645	1745	1845	1945	2045	2145	1210	1270	1330

BERLIN

Appui-tête ajustable manuel sur tous les items (fixe sur centre rond).
 Fauteuil inclinable motorisé pleine jambe "à mécanisme *protège-mur". *Faut. 043 & 163: Dégagement mural 16".
 Chaise longue inclinable motorisé: Dégagement mural 8" & avant 5".
 Coussins de siège avec mousse modelée + 1" de mousse mémoire.
 Couture: petit fil en tissu et gros fil plat en cuir.
 Note: 2 inclinables séparés par un coin ne peuvent pas ouvrir en même temps. Aucuns inclinables à côté d'item #155.

OPTIONS

*Appui-tête motorisé: \$160 ch. *N/D sur items fixes.
 *Appui-tête motorisé \$160 + Support lombaire & dos chauffant \$200= \$360 ch. (Uniquement sur items inclinable avec bras).
 Bloc-batterie: \$160/mec.
 Mousse: Extra ferme \$15/siège.
 Choix bras (LARGE ou PETIT de 6"): Pattes sur bras LARGE: LG187 bois ou LG189 métal (noire ou chrome). Sur PETIT Bras: LG195 bois ou LG196 métal (noire ou chrome). Spécifiez couleur.
 Profondeur d'assise : 20" ou *22". *Le 22" N/D sur fauteuils 043 & 163.
 Faut. 043-163: avec base en bois (spécifiez couleur).

CINÉMA MAISON - Détails accessoires & configs.: Voir page Cinéma maison en annexe.

Ancrage pour accessoires: \$35 ch.

Porte-Gobelets : En métal: \$40 ch. | Illuminé: \$40 ch. | *Illuminé avec contrôle (1 ou 2 moteurs): \$55 ch.

*Lumière DEL sous le siège : \$25/siège.

Description	L x P x H	Cuir						Tissu		
		10	20	30 Bronx Hugo Illusion Tucson Utah Vintage Wild Laredo Yukon	40 Cavallo Elegance Princess Santiago Sensation Sunset Trina Victoria	50 Bull Cassiope Dublin	60 Caress Ultrasued	A	B COM	C alta
051 FAUTEUIL SANS BRAS	23,5x40x33/40	1085	1135	1185	1235	1285	1335	845	900	955
052 SOFA BRAS GAUCHE	82x40x33/40	2870	3005	3140	3275	3410	3545	2290	2385	2480
053 SOFA BRAS DROIT	82x40x33/40	2870	3005	3140	3275	3410	3545	2290	2385	2480
055 COIN CARRE	44x44x33/40	1915	2010	2105	2200	2295	2390	1510	1565	1620
056 FAUTEUIL BRAS DROIT	35x40x33/40	1510	1575	1640	1705	1770	1835	1200	1260	1320
057 FAUTEUIL BRAS GAUCHE	35x40x33/40	1510	1575	1640	1705	1770	1835	1200	1260	1320
061 CAUSEUSE BRAS DROIT	58x40x33/40	2320	2420	2520	2620	2720	2820	1850	1925	2000
071 FAUTEUIL INCLINABLE SANS BRAS	23,5x40x33/40	1470	1525	1580	1635	1690	1745	1250	1310	1370
086 CAUSEUSE SANS BRAS ALLONGEE GAUCHE	68x40x33/40	2245	2340	2435	2530	2625	2720	1785	1850	1915
088 FAUTEUIL SANS BRAS ALLONGE GAUCHE	45x40x33/40	1440	1535	1630	1725	1820	1915	1130	1165	1200
089 FAUTEUIL SANS BRAS ALLONGE DROIT	45x40x33/40	1440	1535	1630	1725	1820	1915	1130	1165	1200
095 SOFA APPARTEMENT	82x40x33/40	2940	3085	3230	3375	3520	3665	2350	2445	2540
096 SOFA APPARTEMENT BRAS GAUCHE	72x40x33/40	2570	2680	2790	2900	3010	3120	2020	2110	2200
097 SOFA APPARTEMENT BRAS DROIT	72x40x33/40	2570	2680	2790	2900	3010	3120	2020	2110	2200
124 POUF AVEC RANGEMENT	30x22x17	745	765	785	805	825	845	650	670	690
138 BRAS CENTRE	9.25x36x24	415	450	485	520	555	590	350	365	380
155 PETIT COIN CARRE	40x40x33/40	1915	2010	2105	2200	2295	2390	1510	1565	1620

BERLIN

Appui-tête ajustable manuel sur tous les items (fixe sur centre rond).
 Fauteuil inclinable motorisé pleine jambe "à mécanisme *protège-mur". *Faut. 043 & 163: Dégagement mural 16".
 Chaise longue inclinable motorisé: Dégagement mural 8" & avant 5".
 Coussins de siège avec mousse modelée + 1" de mousse mémoire.
 Couture: petit fil en tissu et gros fil plat en cuir.
 Note: 2 inclinables séparés par un coin ne peuvent pas ouvrir en même temps. Aucuns inclinables à côté d'item #155.

OPTIONS

*Appui-tête motorisé: \$160 ch. *N/D sur items fixes.
 *Appui-tête motorisé \$160 + Support lombaire & dos chauffant \$200= \$360 ch. (Uniquement sur items inclinable avec bras).
 Bloc-batterie: \$160/mec.
 Mousse: Extra ferme \$15/siège.
 Choix bras (LARGE ou PETIT de 6"): Pattes sur bras LARGE: LG187 bois ou LG189 métal (noire ou chrome). Sur PETIT Bras: LG195 bois ou LG196 métal (noire ou chrome). Spécifiez couleur.
 Profondeur d'assise : 20" ou *22". *Le 22" N/D sur fauteuils 043 & 163.
 Faut. 043-163: avec base en bois (spécifiez couleur).

CINÉMA MAISON - Détails accessoires & configs.: Voir page Cinéma maison en annexe.

Ancrage pour accessoires: \$35 ch.

Porte-Gobelets : En métal: \$40 ch. | Illuminé: \$40 ch. | *Illuminé avec contrôle (1 ou 2 moteurs): \$55 ch.

*Lumière DEL sous le siège : \$25/siège.

Description	L x P x H	Cuir						Tissu		
		10	20	30 Bronx Hugo Illusion Tucson Utah Vintage Wild Laredo Yukon	40 Cavallo Elegance Princess Santiago Sensation Sunset Trina Victoria	50 Bull Cassiope Dublin	60 Caress Ultrasued	A	B COM	C alta
159 RANGEMENT À ANGLE	11/27x36x24	745	775	805	835	865	895	585	600	615
160 RANGEMENT DROIT	11x36x24	720	745	770	795	820	845	550	570	590
163 FAUT. DBL INCL. BERCANT PIVOTANT	33x34x42	2290	2410	2530	2650	2770	2890	1880	1930	1980
165 FAUTEUIL DOUBLE INCLINABLE	52x40x33/40	2375	2475	2575	2675	2775	2875	2000	2065	2130
167 SOFA APP. SANS BRAS ALLONGE GAUCHE	82x40x33/40	2490	2620	2750	2880	3010	3140	1960	2045	2130
168 SOFA APP. SANS BRAS ALLONGE DROIT	82x40x33/40	2490	2620	2750	2880	3010	3140	1960	2045	2130
169 FAUTEUIL DOUBLE INCLINABLE BRAS GAUCHE	42x40x33/40	1990	2070	2150	2230	2310	2390	1670	1750	1830
170 FAUTEUIL DOUBLE INCLINABLE BRAS DROIT	42x40x33/40	1990	2070	2150	2230	2310	2390	1670	1750	1830
171 FAUTEUIL DOUBLE INCLINABLE SANS BRAS	30,5x40x33/40	1575	1625	1675	1725	1775	1825	1320	1380	1440
173 CHAISE LONGUE DOUBLE BRAS GAUCHE	42x62x33/40	1915	2005	2095	2185	2275	2365	1535	1615	1695
174 CHAISE LONGUE DOUBLE BRAS DROIT	42x62x33/40	1915	2005	2095	2185	2275	2365	1535	1615	1695
175 FAUTEUIL DOUBLE BRAS GAUCHE	42x40x33/40	1590	1680	1770	1860	1950	2040	1285	1350	1415
176 FAUTEUIL DOUBLE BRAS DROIT	42x40x33/40	1590	1680	1770	1860	1950	2040	1285	1350	1415
177 FAUTEUIL DOUBLE SANS BRAS	30,5x40x33/40	1185	1250	1315	1380	1445	1510	915	970	1025
178 FAUTEUIL DOUBLE SANS BRAS ALLONGE-G	52x40x33/40	1545	1625	1705	1785	1865	1945	1230	1290	1350
179 FAUTEUIL DOUBLE SANS BRAS ALLONGE-D	52x40x33/40	1545	1625	1705	1785	1865	1945	1230	1290	1350
186 CAUS. SANS BRAS ALLONGEE RANGEMENT-G	68x40x33/40	2420	2500	2580	2660	2740	2820	1950	2015	2080

BERLIN

Appui-tête ajustable manuel sur tous les items (fixe sur centre rond).
 Fauteuil inclinable motorisé pleine jambe "à mécanisme *protège-mur". *Faut. 043 & 163: Dégagement mural 16".
 Chaise longue inclinable motorisé: Dégagement mural 8" & avant 5".
 Coussins de siège avec mousse modelée + 1" de mousse mémoire.
 Couture: petit fil en tissu et gros fil plat en cuir.
 Note: 2 inclinables séparés par un coin ne peuvent pas ouvrir en même temps. Aucuns inclinables à côté d'item #155.

OPTIONS

*Appui-tête motorisé: \$160 ch. *N/D sur items fixes.
 *Appui-tête motorisé \$160 + Support lombaire & dos chauffant \$200= \$360 ch. (Uniquement sur items inclinable avec bras).
 Bloc-batterie: \$160/mec.
 Mousse: Extra ferme \$15/siège.
 Choix bras (LARGE ou PETIT de 6"): Pattes sur bras LARGE: LG187 bois ou LG189 métal (noire ou chrome). Sur PETIT Bras: LG195 bois ou LG196 métal (noire ou chrome). Spécifiez couleur.
 Profondeur d'assise : 20" ou *22". *Le 22" N/D sur fauteuils 043 & 163.
 Faut. 043-163: avec base en bois (spécifiez couleur).

CINÉMA MAISON - Détails accessoires & configs.: Voir page Cinéma maison en annexe.

Ancrage pour accessoires: \$35 ch.

Porte-Gobelets : En métal: \$40 ch. | Illuminé: \$40 ch. | *Illuminé avec contrôle (1 ou 2 moteurs): \$55 ch.

*Lumière DEL sous le siège : \$25/siège.

Description	L x P x H	Cuir						Tissu		
		10	20	30 Bronx Hugo Illusion Tucson Utah Vintage Wild Laredo Yukon	40 Cavallo Elegance Princess Santiago Sensation Sunset Trina Victoria	50 Bull Cassiope Dublin	60 Caress Ultrasued	A	B COM	C alta
187 CAUS. SANS BRAS ALLONGEE RANGEMENT-D	68x40x33/40	2420	2500	2580	2660	2740	2820	1950	2015	2080
188 FAUT. SANS BRAS ALLONGE RANGEMENT-G	45x40x33/40	1600	1690	1780	1870	1960	2050	1295	1330	1365
189 FAUT. SANS BRAS ALLONGE RANGEMENT-D	45x40x33/40	1600	1690	1780	1870	1960	2050	1295	1330	1365
190 PETIT RANGEMENT À ANGLE	11/21x36x24	720	745	770	795	820	845	550	570	590
221 FAUT. DBL SANS BRAS ALLONGE RANGEMENT-G	52x40x33/40	1705	1790	1875	1960	2045	2130	1390	1450	1510
222 FAUT. DBL SANS BRAS ALLONGE RANGEMENT-D	52x40x33/40	1705	1790	1875	1960	2045	2130	1390	1450	1510
223 SOFA APP SANS BRAS ALLONGE RANGEMENT-G	82x40x33/40	2655	2785	2915	3045	3175	3305	2120	2215	2310
224 SOFA APP SANS BRAS ALLONGE RANGEMENT-D	82x40x33/40	2655	2785	2915	3045	3175	3305	2120	2215	2310
236 CHAISE LONGUE INCLINABLE BRAS GAUCHE	35x62x33/40	2160	2225	2290	2355	2420	2485	1820	1880	1940
237 CHAISE LONGUE INCLINABLE BRAS DROIT	35x62x33/40	2160	2225	2290	2355	2420	2485	1820	1880	1940
238 CHAISE LONGUE DBL INCLINABLE BRAS-G	42x62x33/40	2315	2405	2495	2585	2675	2765	1940	2020	2100
239 CHAISE LONGUE DBL INCLINABLE BRAS-D	42x62x33/40	2315	2405	2495	2585	2675	2765	1940	2020	2100
V51 PORTE VERRE A VIN	3.5 x 5.5 x 6.5	35	35	35	35	35	35	35	35	35
V52 TABLETTE PIVOTANTE EN PLASTIQUE	13 3/8 x 9 5/8	35	35	35	35	35	35	35	35	35
V53 TABLETTE PIVOTANTE EN BOIS	19 x 10	60	60	60	60	60	60	60	60	60
V54 PORTE TABLETTE	4.5 x 8 x 10	40	40	40	40	40	40	40	40	40
V55 LAMPE DEL	1.5x5x14 plié/bent	35	35	35	35	35	35	35	35	35

Liste de prix CDN

BERLIN

Description	L x P x H	Cuir						Tissu		
		10	20	30 Bronx Hugo Illusion Tucson Utah Vintage Wild Laredo Yukon	40 Cavallo Elegance Princess Santiago Sensation Sunset Trina Victoria	50 Bull Cassiope Dublin	60 Caress Ultrasued	A	B COM	C alta
CONFIGURATIONS										
_A CONFIG (169-170)	84X40X40	3980	4140	4300	4460	4620	4780	3340	3500	3660
_B CONFIG (169-171-174)	115X62X40	5480	5700	5920	6140	6360	6580	4525	4745	4965
_C CONFIG (096-055-171-170)	116X116X40	8050	8385	8720	9055	9390	9725	6520	6805	7090
_D CONFIG (169-171-055-179)	116X96X40	7025	7330	7635	7940	8245	8550	5730	5985	6240
_J CONFIG (041-042)	70X40X40	3770	3920	4070	4220	4370	4520	3210	3280	3350
_K CONFIG (041-071-005)	94X62X40	5120	5315	5510	5705	5900	6095	4265	4420	4575
_L CONFIG (012-055-071-042)	102X102X40	7590	7915	8240	8565	8890	9215	6215	6440	6665
_M CONFIG (041-071-055-089)	103X89X40	6710	7030	7350	7670	7990	8310	5495	5680	5865



BERLIN

OPTIMA
Collection

Jaymar

Conçu et fabriqué fièrement au Canada
Proudly designed and made in Canada

Nos produits sont fabriqués à la main et des variations mineures peuvent survenir.

Our product is hand-made and minor variations can occur.

SPECIFICATIONS

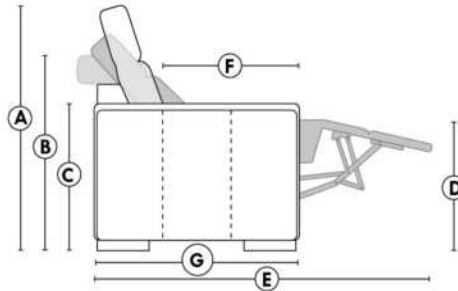

- Appui-tête levé / Headrest up
- Appui-tête baissé / Headrest down
- Complètement incliné / Fully reclined

- A** Hauteur complète 40" / Total Height
- B** Hauteur appui-tête baissé 33" / Height headrest down
- C** Hauteur du bras 24" / Arm Height
- D** Hauteur du siège 19,5" / Seat height
- E** Profondeur inclinée 65" / Depth fully reclined
- F** Profondeur d'assise 20" ou/ou 22" / Seat depth
- G** Profondeur appui-tête monté 37,5" / Depth with headrest up

BRAS | ARMS

Option de bras:
Bras Régulier Large 10,5" ou Petit bras 6"

Arm option
Regular arm Large 10,5" or Small arm 6"

Contrôle de l'inclinaison situé à l'intérieur du bras
Recliner control located on the inside of the arm.

Option d'accessoires disponible sur le bras régulier seulement
Accessories option, available on Regular arms ONLY.



FAUTEUIL BERÇANT PIVOTANT INCLINABLE SWIVEL ROCKING MOTION CHAIR



SIÈGE 23" DE LARGE | 23" SEAT WIDTH

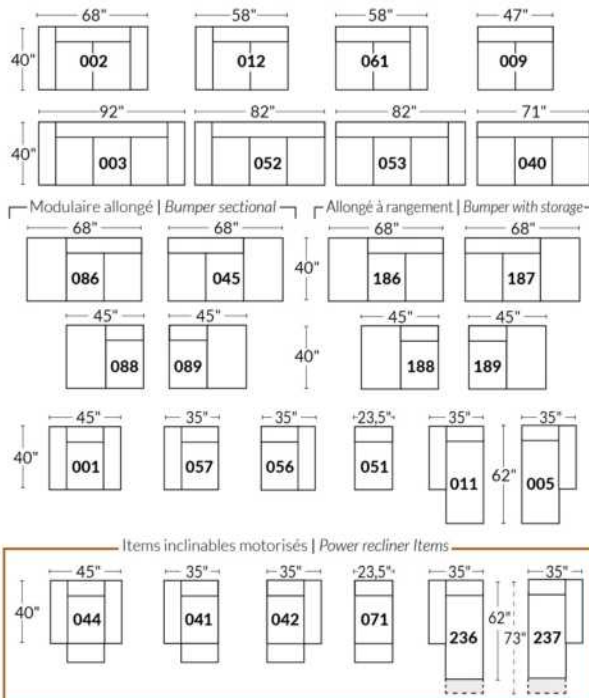

SIÈGE 30" DE LARGE | 30" SEAT WIDTH

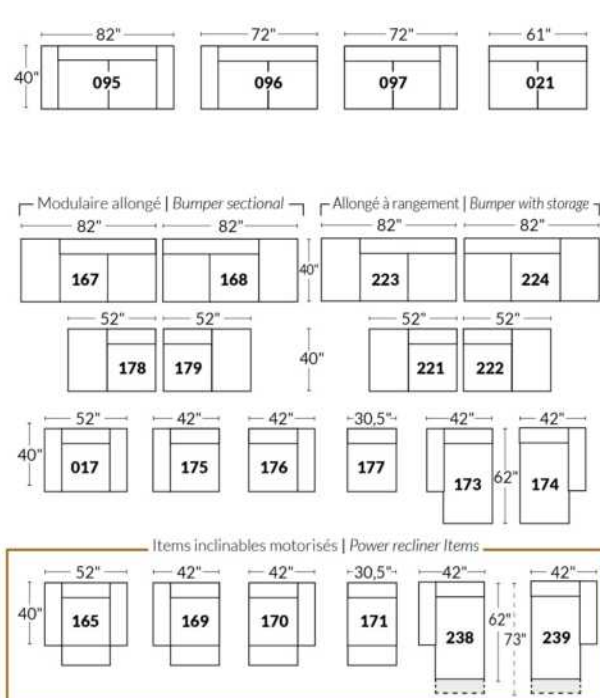

Autres | Others

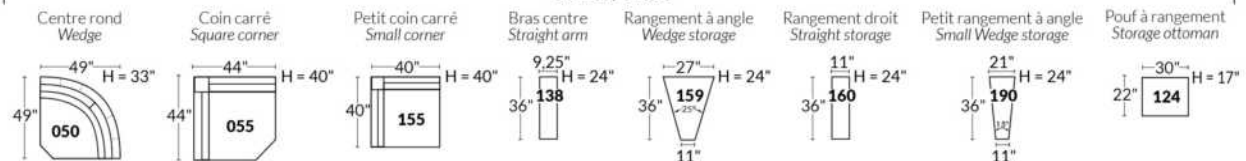

EXEMPLE 23" EXAMPLE

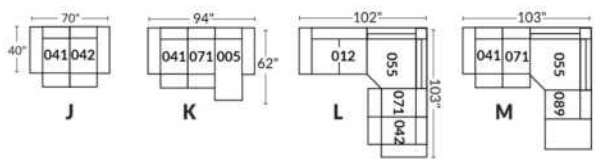

EXEMPLE 30" EXAMPLE

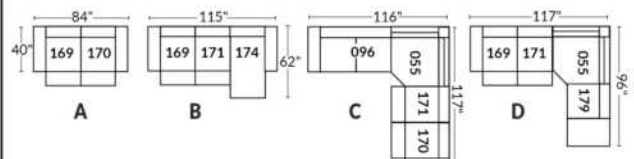

*Disponibles sur certains modèles et SEULEMENT sur le BRAS LARGE.

OPTIONS PORTE-GOBELETS

MÉTAL



Argent



Noir mat



Brun

ILLUMINÉ

1.



Porte-gobelet illuminé

2.



Porte-gobelet illuminé avec contrôle de l'inclinable, port USB & lumière DEL sous le siège

3.



Porte-gobelet illuminé avec contrôle double moteur, port USB & lumière DEL sous le siège

Nos porte-gobelets illuminés à un ou deux contrôles sont compatibles avec les lumières DEL sous le siège. Vous pouvez contrôler la lumière sur le porte-gobelet. Le porte-gobelet à 2 moteurs possède un contrôle remise à zéro (maison) pour remettre votre inclinable à la position de départ.

Lumière DEL sous le siège (en option)

Disponible seulement dans les configurations avec un minimum de 1 porte-gobelet illuminé à moteur qui contrôle l'ouverture et la fermeture de la lumière.

Pour les prix des options, voir la section description du modèle Optima.

Veuillez nous fournir un dessin de votre configuration qui indique le type de porte-gobelet et le positionnement.

Porte-gobelets avec contrôle

Il faut spécifier la position de ceux-ci; bras droit ou bras gauche et quel inclinable ils vont contrôler. Si vous avez une rangée de fauteuils avec plusieurs porte-gobelets, le contrôle sera par défaut sur le bras gauche et sur le droit pour le dernier bras extérieur.

EXEMPLE A

041-169 : Contrôleur et porte-gobelet à gauche
071-171 : boutons tactiles sur le côté du siège
042-170 : Contrôleur et porte-gobelet à droite

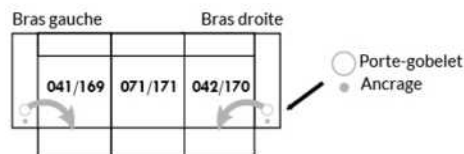

EXEMPLE B

071-171 : Ces deux items peuvent être connectés à un porte-gobelet intelligent qui pourra contrôler l'inclinable.
Il faut alors utiliser un de ces items: 138,159, 160 et 190

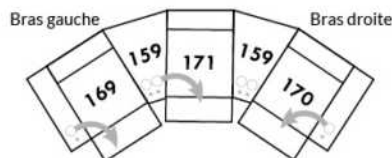

Informations sur les appui-têtes et boutons de contrôles des inclinables

AVEC porte-gobelet illuminés

Si vous prenez un item **stationnaire**, vous aurez par défaut le porte-gobelet N°1.
Si vous prenez un **appui-tête manuel**, vous aurez le porte-gobelet N°2.
Si vous prenez un **appui-tête électrique**, vous aurez par défaut le porte-gobelet N°3.

SANS porte-gobelet et avec un inclinable

Si vous prenez un item inclinable et un **appui-tête manuel**, il y aura un contrôle à boutons tactiles.
Si vous prenez un item inclinable avec un **appui-tête électrique**, vous aurez un contrôleur à bouton poussoir double avec prise USB.
Si c'est un **item sans bras** (071-171) il y aura alors les boutons tactiles.



Boutons tactiles



Boutons poussoirs

*Disponibles sur certains modèles et SEULEMENT sur le BRAS LARGE.

OPTIONS ACCESSOIRES

<p>Ancrage pour accessoires</p> 	<p>V51 Porte verre à vin</p> 	<p>V52 Tablette pivotante en plastique</p> 	<p>V53 Tablette pivotante en bois (choix de 8 couleurs)</p> 
<p>V54 Porte tablette</p> 	<p>V55 Lampe DEL</p> 	<p>Spécifiez sur quel bras (gauche ou droit) la tablette sera installée</p>	

Pour les prix des ancrages, voir la section description du modèle Optima et pour les accessoires vous référer à la fin de la liste de prix.

Items 138-159-160-190 et bras large

Option ancrage et porte-gobelet *Non disponible sur les petits bras*.

Veuillez spécifier sur quel bras vous voulez avoir les ancrages et les porte-gobelets.

NB: Item 138- 159-160-190 sont non finis sur les côtés, doivent être utilisés entre 2 sièges. Chaque item à rangement possède 2 prises USB et une prise électrique à l'intérieur du rangement.

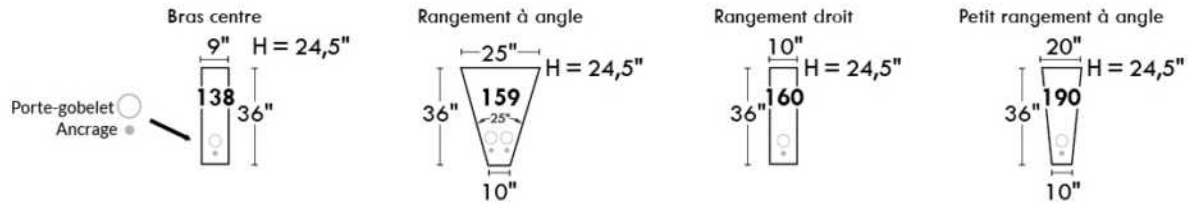

SUGGESTIONS DE CONFIGURATIONS

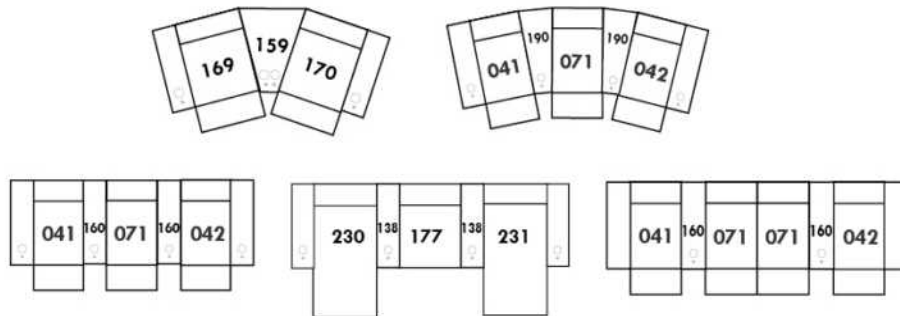

Liste de prix CDN

BRASILIA

LG52 disponible métal et bois. Si bois spécifier couleur.

COMBO: Recouvrement #2 sur les dossiers seulement.

EN TISSU il n'y a pas de coutures sur les sièges.

Tissu uni recommandé pour la base.

*REMARQUE: En cuir et en tissu, les côtés sans bras et coin rond ne sont pas complètement recouvert de cuir/tissu.

Description	L x P x H	Cuir						Tissu		
		10	20	30 Bronx Hugo Illusion Tucson Utah Vintage Wild Laredo Yukon	40 Cavallo Elegance Princess Santiago Sensation Sunset Trina Victoria	50 Bull Cassiope Dublin	60 Caress Ultrasued	A	B COM	C alta
001 FAUTEUIL	35X37X33	1020	1085	1150	1215	1280	1345	755	805	855
002 CAUSEUSE	59X37X33	1485	1600	1715	1830	1945	2060	985	1065	1145
005 CHAISE LONGUE BRAS DROIT	30X65X33	970	1080	1190	1300	1410	1520	710	770	830
009 CAUSEUSE SANS BRAS	48X37X33	1165	1275	1385	1495	1605	1715	835	910	985
011 CHAISE LONGUE BRAS GAUCHE	30X65X33	970	1080	1190	1300	1410	1520	710	770	830
012 CAUSEUSE BRAS GAUCHE	54X37X33	1305	1420	1535	1650	1765	1880	910	975	1040
021 SOFA APPARTEMENT SANS BRAS	64X37X33	1320	1460	1600	1740	1880	2020	925	1015	1105
045 CAUSEUSE SANS BRAS ALLONGEE DROIT	67X37X33	1305	1420	1535	1650	1765	1880	910	975	1040
050 CENTRE ROND	48X48X33	970	1060	1150	1240	1330	1420	740	810	880
051 FAUTEUIL SANS BRAS	24X37X33	710	780	850	920	990	1060	595	640	685
056 FAUTEUIL BRAS DROIT	30X37X33	860	925	990	1055	1120	1185	675	725	775
057 FAUTEUIL BRAS GAUCHE	30X37X33	860	925	990	1055	1120	1185	675	725	775
061 CAUSEUSE BRAS DROIT	54X37X33	1305	1420	1535	1650	1765	1880	910	975	1040
062 FAUTEUIL ANGULAIRE BRAS GAUCHE	64X50X33	1270	1365	1460	1555	1650	1745	905	950	995
063 FAUTEUIL ANGULAIRE BRAS DROIT	64X50X33	1270	1365	1460	1555	1650	1745	905	950	995
086 CAUSEUSE SANS BRAS ALLONGEE GAUCHE	67X37X33	1305	1420	1535	1650	1765	1880	910	975	1040
095 SOFA APPARTEMENT	75X37X33	1650	1785	1920	2055	2190	2325	1090	1170	1250
096 SOFA APPARTEMENT BRAS GAUCHE	70X37X33	1470	1610	1750	1890	2030	2170	1005	1090	1175
097 SOFA APPARTEMENT BRAS DROIT	70X37X33	1470	1610	1750	1890	2030	2170	1005	1090	1175
105 SOFA APP. BRAS DROIT ALLONGE GAUCHE	89X37X33	1650	1785	1920	2055	2190	2325	1090	1170	1250
106 SOFA APP. BRAS GAUCHE ALLONGE DROIT	89X37X33	1650	1785	1920	2055	2190	2325	1090	1170	1250
107 CAUSEUSE BRAS DROIT ALLONGEE GAUCHE	73X37X33	1485	1600	1715	1830	1945	2060	985	1065	1145
108 CAUSEUSE BRAS GAUCHE ALLONGEE DROIT	73X37X33	1485	1600	1715	1830	1945	2060	985	1065	1145
124 POUF AVEC RANGEMENT	30X22X18	605	630	655	680	705	730	515	540	565
CONFIGURATIONS										
A CONF. A (95-01)	35X75X33	2670	2870	3070	3270	3470	3670	1845	1975	2105
B CONF. B (96-05)	100X65X33	2440	2690	2940	3190	3440	3690	1715	1860	2005

Liste de prix CDN

BRASILIA

Description	L x P x H	Cuir						Tissu		
		10	20	30 Bronx Hugo Illusion Tucson Utah Vintage Wild Laredo Yukon	40 Cavallo Elegance Princess Santiago Sensation Sunset Trina Victoria	50 Bull Cassiope Dublin	60 Caress Ultrasued	A	B COM	C alta
C CONF. C (11-97)	65X100X33	2440	2690	2940	3190	3440	3690	1715	1860	2005
D CONF. D (96-63)	134X50X33	2740	2975	3210	3445	3680	3915	1910	2040	2170
E CONF. E (62-97)	50X134X33	2740	2975	3210	3445	3680	3915	1910	2040	2170
F CONF. F (12-05)	84X65X33	2275	2500	2725	2950	3175	3400	1620	1745	1870
G CONF. G (11-61)	65X84X33	2275	2500	2725	2950	3175	3400	1620	1745	1870
H CONF. H (86-05)	97X65X33	2275	2500	2725	2950	3175	3400	1620	1745	1870
I CONF. I (11-45)	65X97X33	2275	2500	2725	2950	3175	3400	1620	1745	1870
J CONF. J (12-63)	118X50X33	2575	2785	2995	3205	3415	3625	1815	1925	2035
K CONF. K (62-61)	50X118X33	2575	2785	2995	3205	3415	3625	1815	1925	2035
L CONF. L (86-63)	131X50X33	2575	2785	2995	3205	3415	3625	1815	1925	2035
M CONF. M (62-45)	50X131X33	2575	2785	2995	3205	3415	3625	1815	1925	2035
N CONF. N (95-02)	59X75X33	3135	3385	3635	3885	4135	4385	2075	2235	2395
O CONF. O (12-50-61)	102X102X33	3580	3900	4220	4540	4860	5180	2560	2760	2960
P CONF. P (107-106)	73X89X33	3135	3385	3635	3885	4135	4385	2075	2235	2395
Q CONF. Q (105-108)	89X73X33	3135	3385	3635	3885	4135	4385	2075	2235	2395
R CONF. R (107-108)	73X73X33	2970	3200	3430	3660	3890	4120	1970	2130	2290
S CONF. S (86-50-61)	115X102X33	3580	3900	4220	4540	4860	5180	2560	2760	2960
T CONF. T (12-50-45)	102X115X33	3580	3900	4220	4540	4860	5180	2560	2760	2960
U CONF. U (86-50-45)	115X115X33	3580	3900	4220	4540	4860	5180	2560	2760	2960
V CONF. V (96-50-61)	118X102X33	3745	4090	4435	4780	5125	5470	2655	2875	3095
W CONF. W (12-50-97)	102X118X33	3745	4090	4435	4780	5125	5470	2655	2875	3095
X CONF. X (96-50-45)	118X115X33	3745	4090	4435	4780	5125	5470	2655	2875	3095
Y CONF. Y (86-50-97)	115X118X33	3745	4090	4435	4780	5125	5470	2655	2875	3095

BRASILIA



Hauteur complète 33" | Hauteur de siège 19" | Hauteur devant bras 25" | Profondeur d'assise 21"
 Total Height 33" | Seat Height 19" | Arm Height 25" | Seat Depth 21"

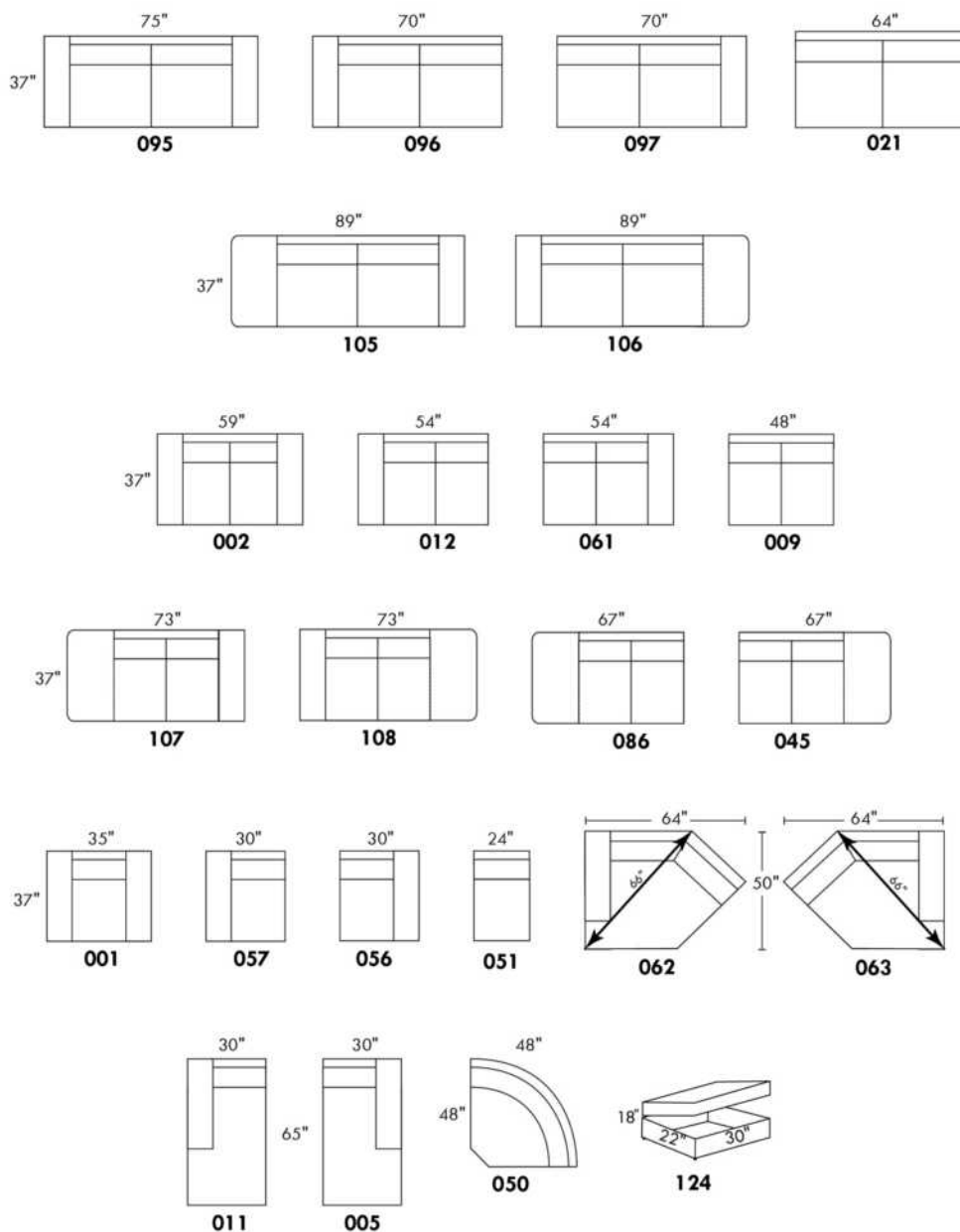

www.jaymar.ca

Toutes les dimensions indiquées sont au pouce près. Nos produits sont fabriqués à la main et des variations mineures peuvent survenir.
 All dimensions indicated are to the nearest inch. Our product is hand-made and minor variations can occur.

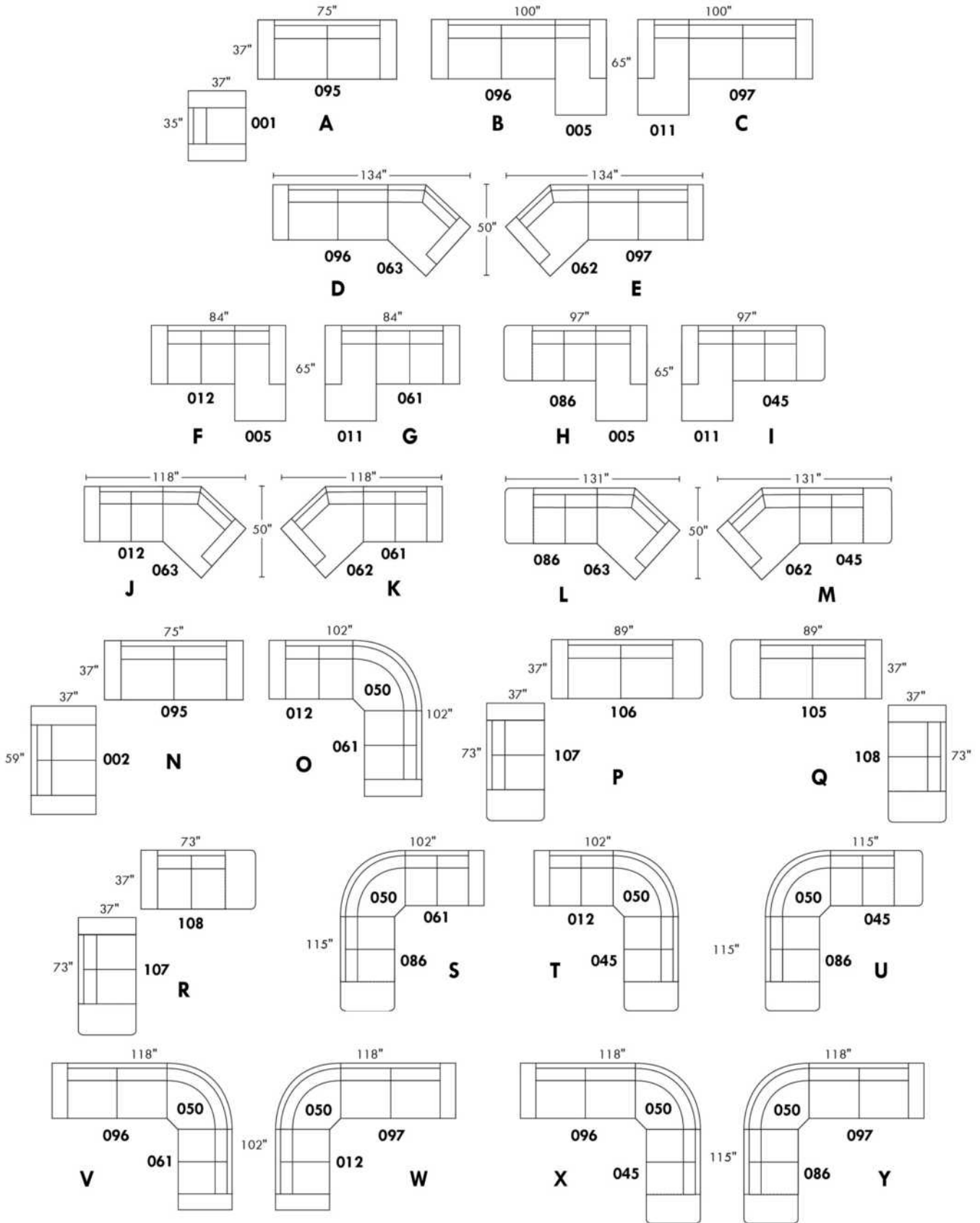

BROOKLYN

CARACTÉRISTIQUES:

Appui-tête ajustable manuel sur tous les items (fixe sur centre rond).

Fauteuil inclinable motorisé pleine jambe "à mécanisme *protège-mur ". *Faut. 043 & 163: Dégagement mural 16".

Chaise longue inclinable motorisé: Dégagement mural 8" & avant 5".

Coussins de siège avec mousse modelée + 1" de mousse mémoire; bras avec mousse mémoire.

Couture: petit fil en tissu et gros fil plat en cuir.

Note: 2 inclinables séparés par un coin ne peuvent pas ouvrir en temps. Aucun incl. à coté d'item #155.

OPTIONS

*Appui-tête motorisé: \$160 ch. *N/D sur items fixes.

*Appui-tête motorisé \$160 + Support lombaire & dos chauffant \$200= \$360 ch. (Uniquement sur items inclinable avec bras).

Bloc-batterie: \$160/mec.

Mousse: Extra ferme \$15/siège.

Choix bras (LARGE ou PETIT de 6"): Pattes sur bras LARGE LG187 bois ou LG189 métal (noire ou chrome). Sur PETIT Bras: LG08 bois ou LG64 métal. Spécifiez couleur.

Profondeur d'assise: 20" ou *22". *Le 22" N/D sur faut. 043 & 163.

Faut. 043-163: avec base en bois (spécifiez couleur).

Description	L x P x H	Cuir						Tissu		
		10	20	30 Bronx Hugo Illusion Tucson Utah Vintage Wild Laredo Yukon	40 Cavallo Elegance Princess Santiago Sensation Sunset Trina Victoria	50 Bull Cassiope Dublin	60 Caress Ultrasued	A	B COM	C alta
001 FAUTEUIL	43x40x33/40	1890	1980	2070	2160	2250	2340	1535	1580	1625
002 CAUSEUSE	66x40x33/40	2700	2815	2930	3045	3160	3275	2175	2250	2325
003 SOFA	90x40x33/40	3265	3415	3565	3715	3865	4015	2625	2715	2805
005 CHAISE LONGUE BRAS DROIT	34x62x33/40	1765	1830	1895	1960	2025	2090	1410	1470	1530
009 CAUSEUSE SANS BRAS	47x40x33/40	1895	1965	2035	2105	2175	2245	1490	1570	1650
011 CHAISE LONGUE BRAS GAUCHE	34x62x33/40	1765	1830	1895	1960	2025	2090	1410	1470	1530
012 CAUSEUSE BRAS GAUCHE	57x40x33/40	2320	2420	2520	2620	2720	2820	1850	1925	2000
017 FAUTEUIL DOUBLE	50x40x33/40	1980	2080	2180	2280	2380	2480	1600	1660	1720
021 SOFA APPARTEMENT SANS BRAS	61x40x33/40	2140	2240	2340	2440	2540	2640	1670	1755	1840
040 SOFA SANS BRAS	71x40x33/40	2450	2565	2680	2795	2910	3025	1950	2040	2130
041 FAUTEUIL INCLINABLE BRAS-G	34x40x33/40	1885	1960	2035	2110	2185	2260	1605	1640	1675
042 FAUTEUIL INCLINABLE BRAS-D	34x40x33/40	1885	1960	2035	2110	2185	2260	1605	1640	1675
043 FAUTEUIL INCLINABLE BERÇANT PIVOTANT	30x34x42	2235	2345	2455	2565	2675	2785	1875	1920	1965
044 FAUTEUIL INCLINABLE	43x40x33/40	2275	2365	2455	2545	2635	2725	1920	1970	2020
045 CAUSEUSE SANS BRAS ALLONGEE DROIT	68x40x33/40	2245	2340	2435	2530	2625	2720	1785	1850	1915
050 CENTRE ROND	49x49x33	1645	1745	1845	1945	2045	2145	1210	1270	1330
051 FAUTEUIL SANS BRAS	23,5x40x33/40	1085	1135	1185	1235	1285	1335	845	900	955
052 SOFA BRAS GAUCHE	81x40x33/40	2870	3005	3140	3275	3410	3545	2290	2385	2480
053 SOFA BRAS DROIT	81x40x33/40	2870	3005	3140	3275	3410	3545	2290	2385	2480

BROOKLYN

CARACTÉRISTIQUES:

Appui-tête ajustable manuel sur tous les items (fixe sur centre rond).

Fauteuil inclinable motorisé pleine jambe "à mécanisme *protège-mur ". *Faut. 043 & 163: Dégagement mural 16".

Chaise longue inclinable motorisé: Dégagement mural 8" & avant 5".

Coussins de siège avec mousse modelée + 1" de mousse mémoire; bras avec mousse mémoire.

Couture: petit fil en tissu et gros fil plat en cuir.

Note: 2 inclinables séparés par un coin ne peuvent pas ouvrir en temps. Aucun incl. à coté d'item #155.

OPTIONS

*Appui-tête motorisé: \$160 ch. *N/D sur items fixes.

*Appui-tête motorisé \$160 + Support lombaire & dos chauffant \$200= \$360 ch. (Uniquement sur items inclinable avec bras).

Bloc-batterie: \$160/mec.

Mousse: Extra ferme \$15/siège.

Choix bras (LARGE ou PETIT de 6"): Pattes sur bras LARGE LG187 bois ou LG189 métal (noire ou chrome). Sur PETIT Bras: LG08 bois ou LG64 métal. Spécifiez couleur.

Profondeur d'assise: 20" ou *22". *Le 22" N/D sur faut. 043 & 163.

Faut. 043-163: avec base en bois (spécifiez couleur).

Description	L x P x H	Cuir						Tissu		
		10	20	30 Bronx Hugo Illusion Tucson Utah Vintage Wild Laredo Yukon	40 Cavallo Elegance Princess Santiago Sensation Sunset Trina Victoria	50 Bull Cassiope Dublin	60 Caress Ultrasued	A	B COM	C alta
055 COIN CARRE	44x44x33/40	1915	2010	2105	2200	2295	2390	1510	1565	1620
056 FAUTEUIL BRAS DROIT	34x40x33/40	1510	1575	1640	1705	1770	1835	1200	1260	1320
057 FAUTEUIL BRAS GAUCHE	34x40x33/40	1510	1575	1640	1705	1770	1835	1200	1260	1320
061 CAUSEUSE BRAS DROIT	57x40x33/40	2320	2420	2520	2620	2720	2820	1850	1925	2000
071 FAUTEUIL INCLINABLE SANS BRAS	23,5x40x33/40	1470	1525	1580	1635	1690	1745	1250	1310	1370
086 CAUSEUSE SANS BRAS ALLONGEE GAUCHE	68x40x33/40	2245	2340	2435	2530	2625	2720	1785	1850	1915
088 FAUTEUIL SANS BRAS ALLONGE GAUCHE	45x40x33/40	1440	1535	1630	1725	1820	1915	1130	1165	1200
089 FAUTEUIL SANS BRAS ALLONGE DROIT	45x40x33/40	1440	1535	1630	1725	1820	1915	1130	1165	1200
095 SOFA APPARTEMENT	80x40x33/40	2940	3085	3230	3375	3520	3665	2350	2445	2540
096 SOFA APPARTEMENT BRAS GAUCHE	71x40x33/40	2570	2680	2790	2900	3010	3120	2020	2110	2200
097 SOFA APPARTEMENT BRAS DROIT	71x40x33/40	2570	2680	2790	2900	3010	3120	2020	2110	2200
124 POUF AVEC RANGEMENT	30x22x17	745	765	785	805	825	845	650	670	690
155 PETIT COIN CARRE	40x40x33/40	1915	2010	2105	2200	2295	2390	1510	1565	1620
163 FAUT. DBL INCL. BERCANT PIVOTANT	33x34x42	2290	2410	2530	2650	2770	2890	1880	1930	1980
165 FAUTEUIL DOUBLE INCLINABLE	50x40x33/40	2375	2475	2575	2675	2775	2875	2000	2065	2130
167 SOFA APP. SANS BRAS ALLONGE GAUCHE	82x40x33/40	2490	2620	2750	2880	3010	3140	1960	2045	2130
168 SOFA APP. SANS BRAS ALLONGE DROIT	82x40x33/40	2490	2620	2750	2880	3010	3140	1960	2045	2130
169 FAUTEUIL DOUBLE INCLINABLE BRAS GAUCHE	41x40x33/40	1990	2070	2150	2230	2310	2390	1670	1750	1830
170 FAUTEUIL DOUBLE INCLINABLE BRAS DROIT	41x40x33/40	1990	2070	2150	2230	2310	2390	1670	1750	1830
171 FAUTEUIL DOUBLE INCLINABLE SANS BRAS	30,5x40x33/40	1575	1625	1675	1725	1775	1825	1320	1380	1440

BROOKLYN

CARACTÉRISTIQUES:

Appui-tête ajustable manuel sur tous les items (fixe sur centre rond).

Fauteuil inclinable motorisé pleine jambe "à mécanisme *protège-mur ". *Faut. 043 & 163: Dégagement mural 16".

Chaise longue inclinable motorisé: Dégagement mural 8" & avant 5".

Coussins de siège avec mousse modelée + 1" de mousse mémoire; bras avec mousse mémoire.

Couture: petit fil en tissu et gros fil plat en cuir.

Note: 2 inclinables séparés par un coin ne peuvent pas ouvrir en temps. Aucun incl. à coté d'item #155.

OPTIONS

*Appui-tête motorisé: \$160 ch. *N/D sur items fixes.

*Appui-tête motorisé \$160 + Support lombaire & dos chauffant \$200= \$360 ch. (Uniquement sur items inclinable avec bras).

Bloc-batterie: \$160/mec.

Mousse: Extra ferme \$15/siège.

Choix bras (LARGE ou PETIT de 6"): Pattes sur bras LARGE LG187 bois ou LG189 métal (noire ou chrome). Sur PETIT Bras: LG08 bois ou LG64 métal. Spécifiez couleur.

Profondeur d'assise: 20" ou *22". *Le 22" N/D sur faut. 043 & 163.

Faut. 043-163: avec base en bois (spécifiez couleur).

Description	L x P x H	Cuir						Tissu		
		10	20	30 Bronx Hugo Illusion Tucson Utah Vintage Wild Laredo Yukon	40 Cavallo Elegance Princess Santiago Sensation Sunset Trina Victoria	50 Bull Cassiope Dublin	60 Caress Ultrasued	A	B COM	C alta
173 CHAISE LONGUE DOUBLE BRAS GAUCHE	41x62x33/40	1915	2005	2095	2185	2275	2365	1535	1615	1695
174 CHAISE LONGUE DOUBLE BRAS DROIT	41x62x33/40	1915	2005	2095	2185	2275	2365	1535	1615	1695
175 FAUTEUIL DOUBLE BRAS GAUCHE	41x40x33/40	1590	1680	1770	1860	1950	2040	1285	1350	1415
176 FAUTEUIL DOUBLE BRAS DROIT	41x40x33/40	1590	1680	1770	1860	1950	2040	1285	1350	1415
177 FAUTEUIL DOUBLE SANS BRAS	30,5x40x33/40	1185	1250	1315	1380	1445	1510	915	970	1025
178 FAUTEUIL DOUBLE SANS BRAS ALLONGE-G	52x40x33/40	1545	1625	1705	1785	1865	1945	1230	1290	1350
179 FAUTEUIL DOUBLE SANS BRAS ALLONGE-D	52x40x33/40	1545	1625	1705	1785	1865	1945	1230	1290	1350
186 CAUS. SANS BRAS ALLONGEE RANGEMENT-G	68x40x33/40	2420	2500	2580	2660	2740	2820	1950	2015	2080
187 CAUS. SANS BRAS ALLONGEE RANGEMENT-D	68x40x33/40	2420	2500	2580	2660	2740	2820	1950	2015	2080
188 FAUT. SANS BRAS ALLONGE RANGEMENT-G	45x40x33/40	1600	1690	1780	1870	1960	2050	1295	1330	1365
189 FAUT. SANS BRAS ALLONGE RANGEMENT-D	45x40x33/40	1600	1690	1780	1870	1960	2050	1295	1330	1365
221 FAUT. DBL SANS BRAS ALLONGE RANGEMENT-G	52x40x33/40	1705	1790	1875	1960	2045	2130	1390	1450	1510
222 FAUT. DBL SANS BRAS ALLONGE RANGEMENT-D	52x40x33/40	1705	1790	1875	1960	2045	2130	1390	1450	1510
223 SOFA APP SANS BRAS ALLONGE RANGEMENT-G	82x40x33/40	2655	2785	2915	3045	3175	3305	2120	2215	2310
224 SOFA APP SANS BRAS ALLONGE RANGEMENT-D	82x40x33/40	2655	2785	2915	3045	3175	3305	2120	2215	2310
236 CHAISE LONGUE INCLINABLE BRAS GAUCHE	34x62x33/40	2160	2225	2290	2355	2420	2485	1820	1880	1940
237 CHAISE LONGUE INCLINABLE BRAS DROIT	34x62x33/40	2160	2225	2290	2355	2420	2485	1820	1880	1940
238 CHAISE LONGUE DBL INCLINABLE BRAS-G	41x62x33/40	2315	2405	2495	2585	2675	2765	1940	2020	2100
239 CHAISE LONGUE DBL INCLINABLE BRAS-D	41x62x33/40	2315	2405	2495	2585	2675	2765	1940	2020	2100

CONFIGURATIONS

Liste de prix CDN

BROOKLYN

Description	L x P x H	Cuir						Tissu		
		10	20	30 Bronx Hugo Illusion Tucson Utah Vintage Wild Laredo Yukon	40 Cavallo Elegance Princess Santiago Sensation Sunset Trina Victoria	50 Bull Cassiope Dublin	60 Caress Ultrasued	A	B COM	C alta
A CONFIG (169-170)	81X40X40	3980	4140	4300	4460	4620	4780	3340	3500	3660
B CONFIG (169-171-174)	113X62X40	5480	5700	5920	6140	6360	6580	4525	4745	4965
C CONFIG (096-055-171-170)	116X116X40	8050	8385	8720	9055	9390	9725	6520	6805	7090
D CONFIG (169-171-055-179)	116X96X40	7025	7330	7635	7940	8245	8550	5730	5985	6240
J CONFIG (041-042)	67X40X40	3770	3920	4070	4220	4370	4520	3210	3280	3350
K CONFIG (041-071-005)	92X62X40	5120	5315	5510	5705	5900	6095	4265	4420	4575
L CONFIG (012-055-071-042)	102X102X40	7590	7915	8240	8565	8890	9215	6215	6440	6665
M CONFIG (041-071-055-089)	102X89X40	6710	7030	7350	7670	7990	8310	5495	5680	5865



BROOKLYN

OPTIMA
Collection

Jaymar

Conçu et fabriqué fièrement au Canada
Proudly designed and made in Canada

Nos produits sont fabriqués à la main et des variations mineures peuvent survenir

Our product is hand-made and minor variations can occur.

SPECIFICATIONS

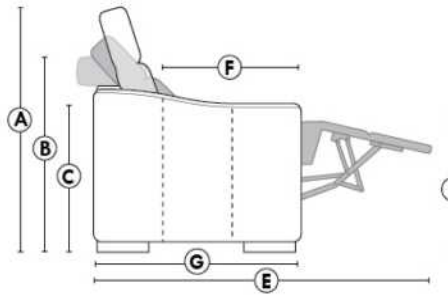

- Appui-tête levé / Headrest up
- Appui-tête baissé / Headrest down
- Complètement incliné / Fully reclined

- A** Hauteur complète 40" Total Height
- B** Hauteur appui-tête baissé 33" Height headrest down
- C** Hauteur du bras 24" Arm Height
- D** Hauteur du siège 19,5" Seat height
- E** Profondeur inclinée 65" Depth fully reclined
- F** Profondeur d'assise 20"ou/ou 22" Seat depth
- G** Profondeur appui-tête monté 37,5" Depth with headrest up

BRAS | ARMS

Option de bras:
Bras Régulier Large 9,5" ou Petit bras 6"

Arm option
Regular arm Large 9.5" or Small arm 6"

Contrôle de l'inclinaison situé à l'extérieur du bras
Recliner control located on the outside of the arm.

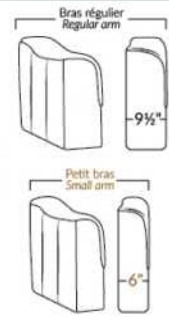

FAUTEUIL BERÇANT PIVOTANT INCLINABLE SWIVEL ROCKING MOTION CHAIR



SIÈGE 23" DE LARGE | 23" SEAT WIDTH

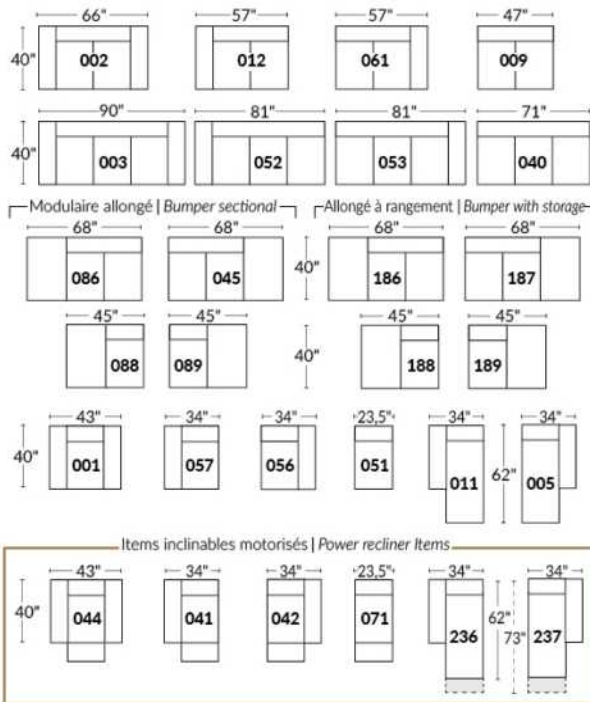

SIÈGE 30" DE LARGE | 30" SEAT WIDTH

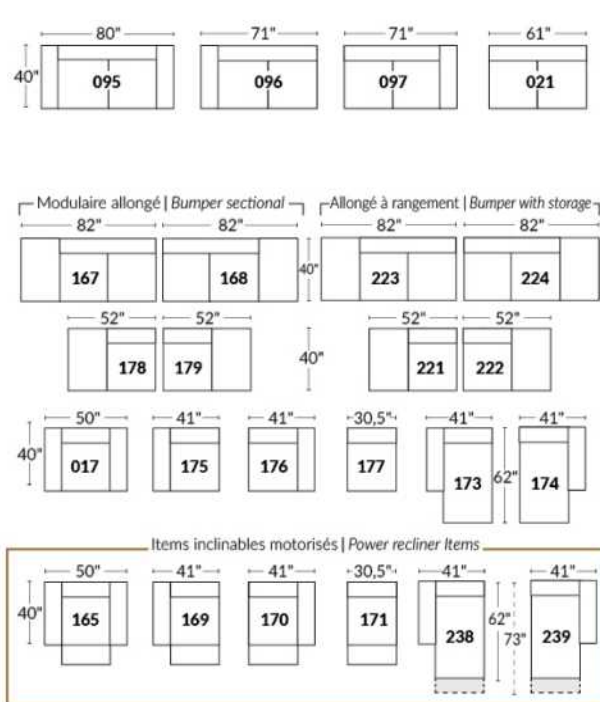

Autres | Others



EXEMPLE 23" EXAMPLE

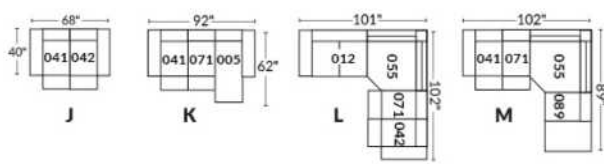

EXEMPLE 30" EXAMPLE

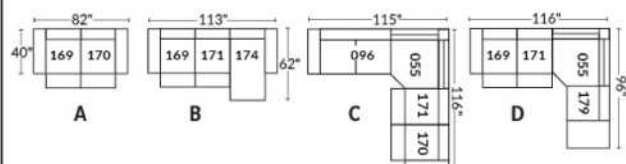

BUDAPEST

Appui-tête ajustable manuel sur tous les items (fixe sur centre rond).
 Fauteuil inclinable motorisé pleine jambe "à mécanisme *protège-mur". *Faut. 043 & 163: Dégagement mural 16".
 Chaise longue inclinable motorisé: Dégagement mural 8" & avant 5".
 Coussins de siège avec mousse modelée + 1" de mousse mémoire; bras avec mousse mémoire.
 Couture: petit fil en tissu et gros fil plat en cuir.
 Note: 2 inclinables séparés par un coin ne peuvent pas ouvrir en même temps. Aucuns inclinables à côté d'item #155.

OPTIONS

*Appui-tête motorisé: \$160 ch. *N/D sur items fixes.
 *Appui-tête motorisé \$160 + Support lombaire & dos chauffant \$200= \$360 ch. (Uniquement sur items inclinable avec bras).
 Bloc-batterie: \$160/mec.
 Mousse: Extra ferme \$15/siège.
 Choix bras (LARGE ou PETIT de 6"): Pattes sur bras LARGE: LG103 bois ou LG189 métal (noire ou chrome). PETIT Bras: LG08 bois ou Métal: LG196 cyl. (noire ou chrome) ou LG64 (carré). Spécifiez couleur.
 Profondeur d'assise: 20" ou *22". *Le 22" N/D sur faut. 043 & 163.
 Faut. 043-163: avec base en bois (spécifiez couleur).
 Item 327 Tablette en merisier pour bras: Spécifier couleur.

CINÉMA MAISON - Détails accessoires & configs.: Voir page Cinéma maison en annexe.

Ancrage pour accessoires: \$35 ch.

Porte-Gobelets: En métal: \$40 ch. | Illuminé: \$40 ch. | *Illuminé avec contrôle (1 ou 2 moteurs): \$55 ch.

*Lumière DEL sous le siège : \$25/siège.

Description	L x P x H	Cuir						Tissu		
		10	20	30 Bronx Hugo Illusion Tucson Utah Vintage Wild Laredo Yukon	40 Cavallo Elegance Princess Santiago Sensation Sunset Trina Victoria	50 Bull Cassiope Dublin	60 Caress Ultrasued	A	B COM	C alta
001 FAUTEUIL	44x40x33/40	1890	1980	2070	2160	2250	2340	1535	1580	1625
002 CAUSEUSE	67x40x33/40	2700	2815	2930	3045	3160	3275	2175	2250	2325
003 SOFA	91x40x33/40	3265	3415	3565	3715	3865	4015	2625	2715	2805
005 CHAISE LONGUE BRAS DROIT	34x62x33/40	1765	1830	1895	1960	2025	2090	1410	1470	1530
009 CAUSEUSE SANS BRAS	47x40x33/40	1895	1965	2035	2105	2175	2245	1490	1570	1650
011 CHAISE LONGUE BRAS GAUCHE	34x62x33/40	1765	1830	1895	1960	2025	2090	1410	1470	1530
012 CAUSEUSE BRAS GAUCHE	57x40x33/40	2320	2420	2520	2620	2720	2820	1850	1925	2000
017 FAUTEUIL DOUBLE	51x40x33/40	1980	2080	2180	2280	2380	2480	1600	1660	1720
021 SOFA APPARTEMENT SANS BRAS	61x40x33/40	2140	2240	2340	2440	2540	2640	1670	1755	1840
040 SOFA SANS BRAS	71x40x33/40	2450	2565	2680	2795	2910	3025	1950	2040	2130
041 FAUTEUIL INCLINABLE BRAS-G	34x40x33/40	1885	1960	2035	2110	2185	2260	1605	1640	1675
042 FAUTEUIL INCLINABLE BRAS-D	34x40x33/40	1885	1960	2035	2110	2185	2260	1605	1640	1675
043 FAUTEUIL INCLINABLE BERÇANT PIVOTANT	30x34x42	2235	2345	2455	2565	2675	2785	1875	1920	1965
044 FAUTEUIL INCLINABLE	44x40x33/40	2275	2365	2455	2545	2635	2725	1920	1970	2020
045 CAUSEUSE SANS BRAS ALLONGEE DROIT	68x40x33/40	2245	2340	2435	2530	2625	2720	1785	1850	1915
050 CENTRE ROND	49x49x33	1645	1745	1845	1945	2045	2145	1210	1270	1330

BUDAPEST

Appui-tête ajustable manuel sur tous les items (fixe sur centre rond).
Fauteuil inclinable motorisé pleine jambe "à mécanisme *protège-mur". *Faut. 043 & 163: Dégagement mural 16".
Chaise longue inclinable motorisé: Dégagement mural 8" & avant 5".
Coussins de siège avec mousse modelée + 1" de mousse mémoire; bras avec mousse mémoire.
Couture: petit fil en tissu et gros fil plat en cuir.
Note: 2 inclinables séparés par un coin ne peuvent pas ouvrir en même temps. Aucuns inclinables à côté d'item #155.

OPTIONS

*Appui-tête motorisé: \$160 ch. *N/D sur items fixes.
*Appui-tête motorisé \$160 + Support lombaire & dos chauffant \$200= \$360 ch. (Uniquement sur items inclinable avec bras).
Bloc-batterie: \$160/mec.
Mousse: Extra ferme \$15/siège.
Choix bras (LARGE ou PETIT de 6"): Pattes sur bras LARGE: LG103 bois ou LG189 métal (noire ou chrome). PETIT Bras: LG08 bois ou Métal: LG196 cyl. (noire ou chrome) ou LG64 (carré). Spécifiez couleur.
Profondeur d'assise: 20" ou *22". *Le 22" N/D sur faut. 043 & 163.
Faut. 043-163: avec base en bois (spécifiez couleur).
Item 327 Tablette en merisier pour bras: Spécifier couleur.

CINÉMA MAISON - Détails accessoires & configs.: Voir page Cinéma maison en annexe.

Ancrage pour accessoires: \$35 ch.

Porte-Gobelets: En métal: \$40 ch. | Illuminé: \$40 ch. | *Illuminé avec contrôle (1 ou 2 moteurs): \$55 ch.

*Lumière DEL sous le siège : \$25/siège.

Description	L x P x H	Cuir						Tissu		
		10	20	30 Bronx Hugo Illusion Tucson Utah Vintage Wild Laredo Yukon	40 Cavallo Elegance Princess Santiago Sensation Sunset Trina Victoria	50 Bull Cassiope Dublin	60 Caress Ultrasued	A	B COM	C alta
051 FAUTEUIL SANS BRAS	23,5x40x33/40	1085	1135	1185	1235	1285	1335	845	900	955
052 SOFA BRAS GAUCHE	81x40x33/40	2870	3005	3140	3275	3410	3545	2290	2385	2480
053 SOFA BRAS DROIT	81x40x33/40	2870	3005	3140	3275	3410	3545	2290	2385	2480
055 COIN CARRE	44x44x33/40	1915	2010	2105	2200	2295	2390	1510	1565	1620
056 FAUTEUIL BRAS DROIT	34x40x33/40	1510	1575	1640	1705	1770	1835	1200	1260	1320
057 FAUTEUIL BRAS GAUCHE	34x40x33/40	1510	1575	1640	1705	1770	1835	1200	1260	1320
061 CAUSEUSE BRAS DROIT	57x40x33/40	2320	2420	2520	2620	2720	2820	1850	1925	2000
071 FAUTEUIL INCLINABLE SANS BRAS	23,5x40x33/40	1470	1525	1580	1635	1690	1745	1250	1310	1370
086 CAUSEUSE SANS BRAS ALLONGEE GAUCHE	68x40x33/40	2245	2340	2435	2530	2625	2720	1785	1850	1915
088 FAUTEUIL SANS BRAS ALLONGE GAUCHE	45x40x33/40	1440	1535	1630	1725	1820	1915	1130	1165	1200
089 FAUTEUIL SANS BRAS ALLONGE DROIT	45x40x33/40	1440	1535	1630	1725	1820	1915	1130	1165	1200
095 SOFA APPARTEMENT	81x40x33/40	2940	3085	3230	3375	3520	3665	2350	2445	2540
096 SOFA APPARTEMENT BRAS GAUCHE	71x40x33/40	2570	2680	2790	2900	3010	3120	2020	2110	2200
097 SOFA APPARTEMENT BRAS DROIT	71x40x33/40	2570	2680	2790	2900	3010	3120	2020	2110	2200
124 POUF AVEC RANGEMENT	30x22x17	745	765	785	805	825	845	650	670	690
138 BRAS CENTRE	10x36x24	415	450	485	520	555	590	350	365	380

BUDAPEST

Appui-tête ajustable manuel sur tous les items (fixe sur centre rond).
 Fauteuil inclinable motorisé pleine jambe "à mécanisme *protège-mur". *Faut. 043 & 163: Dégagement mural 16".
 Chaise longue inclinable motorisé: Dégagement mural 8" & avant 5".
 Coussins de siège avec mousse modelée + 1" de mousse mémoire; bras avec mousse mémoire.
 Couture: petit fil en tissu et gros fil plat en cuir.
 Note: 2 inclinables séparés par un coin ne peuvent pas ouvrir en même temps. Aucuns inclinables à côté d'item #155.

OPTIONS

*Appui-tête motorisé: \$160 ch. *N/D sur items fixes.
 *Appui-tête motorisé \$160 + Support lombaire & dos chauffant \$200= \$360 ch. (Uniquement sur items inclinable avec bras).
 Bloc-batterie: \$160/mec.
 Mousse: Extra ferme \$15/siège.
 Choix bras (LARGE ou PETIT de 6"): Pattes sur bras LARGE: LG103 bois ou LG189 métal (noire ou chrome). PETIT Bras: LG08 bois ou Métal: LG196 cyl. (noire ou chrome) ou LG64 (carré). Spécifiez couleur.
 Profondeur d'assise: 20" ou *22". *Le 22" N/D sur faut. 043 & 163.
 Faut. 043-163: avec base en bois (spécifiez couleur).
 Item 327 Tablette en merisier pour bras: Spécifier couleur.

CINÉMA MAISON - Détails accessoires & configs.: Voir page Cinéma maison en annexe.

Ancrage pour accessoires: \$35 ch.

Porte-Gobelets: En métal: \$40 ch. | Illuminé: \$40 ch. | *Illuminé avec contrôle (1 ou 2 moteurs): \$55 ch.

*Lumière DEL sous le siège: \$25/siège.

Description	L x P x H	Cuir						Tissu		
		10	20	30 Bronx Hugo Illusion Tucson Utah Vintage Wild Laredo Yukon	40 Cavallo Elegance Princess Santiago Sensation Sunset Trina Victoria	50 Bull Cassiope Dublin	60 Caress Ultrasued	A	B COM	C alta
155 PETIT COIN CARRE	40x40x33/40	1915	2010	2105	2200	2295	2390	1510	1565	1620
159 RANGEMENT À ANGLE	11/27x36x24	745	775	805	835	865	895	585	600	615
160 RANGEMENT DROIT	11x36x24	720	745	770	795	820	845	550	570	590
163 FAUT. DBL INCL. BERCANT PIVOTANT	33x34x42	2290	2410	2530	2650	2770	2890	1880	1930	1980
165 FAUTEUIL DOUBLE INCLINABLE	51x40x33/40	2375	2475	2575	2675	2775	2875	2000	2065	2130
167 SOFA APP. SANS BRAS ALLONGE GAUCHE	82x40x33/40	2490	2620	2750	2880	3010	3140	1960	2045	2130
168 SOFA APP. SANS BRAS ALLONGE DROIT	82x40x33/40	2490	2620	2750	2880	3010	3140	1960	2045	2130
169 FAUTEUIL DOUBLE INCLINABLE BRAS GAUCHE	41x40x33/40	1990	2070	2150	2230	2310	2390	1670	1750	1830
170 FAUTEUIL DOUBLE INCLINABLE BRAS DROIT	41x40x33/40	1990	2070	2150	2230	2310	2390	1670	1750	1830
171 FAUTEUIL DOUBLE INCLINABLE SANS BRAS	30,5x40x33/40	1575	1625	1675	1725	1775	1825	1320	1380	1440
173 CHAISE LONGUE DOUBLE BRAS GAUCHE	41x62x33/40	1915	2005	2095	2185	2275	2365	1535	1615	1695
174 CHAISE LONGUE DOUBLE BRAS DROIT	41x62x33/40	1915	2005	2095	2185	2275	2365	1535	1615	1695
175 FAUTEUIL DOUBLE BRAS GAUCHE	41x40x33/40	1590	1680	1770	1860	1950	2040	1285	1350	1415
176 FAUTEUIL DOUBLE BRAS DROIT	41x40x33/40	1590	1680	1770	1860	1950	2040	1285	1350	1415
177 FAUTEUIL DOUBLE SANS BRAS	30,5x40x33/40	1185	1250	1315	1380	1445	1510	915	970	1025
178 FAUTEUIL DOUBLE SANS BRAS ALLONGE-G	52x40x33/40	1545	1625	1705	1785	1865	1945	1230	1290	1350

BUDAPEST

Appui-tête ajustable manuel sur tous les items (fixe sur centre rond).
 Fauteuil inclinable motorisé pleine jambe "à mécanisme *protège-mur". *Faut. 043 & 163: Dégagement mural 16".
 Chaise longue inclinable motorisé: Dégagement mural 8" & avant 5".
 Coussins de siège avec mousse modelée + 1" de mousse mémoire; bras avec mousse mémoire.
 Couture: petit fil en tissu et gros fil plat en cuir.
 Note: 2 inclinables séparés par un coin ne peuvent pas ouvrir en même temps. Aucuns inclinables à côté d'item #155.

OPTIONS

*Appui-tête motorisé: \$160 ch. *N/D sur items fixes.
 *Appui-tête motorisé \$160 + Support lombaire & dos chauffant \$200= \$360 ch. (Uniquement sur items inclinable avec bras).
 Bloc-batterie: \$160/mec.
 Mousse: Extra ferme \$15/siège.
 Choix bras (LARGE ou PETIT de 6"): Pattes sur bras LARGE: LG103 bois ou LG189 métal (noire ou chrome). PETIT Bras: LG08 bois ou Métal: LG196 cyl. (noire ou chrome) ou LG64 (carré). Spécifiez couleur.
 Profondeur d'assise: 20" ou *22". *Le 22" N/D sur faut. 043 & 163.
 Faut. 043-163: avec base en bois (spécifiez couleur).
 Item 327 Tablette en merisier pour bras: Spécifier couleur.

CINÉMA MAISON - Détails accessoires & configs.: Voir page Cinéma maison en annexe.

Ancrage pour accessoires: \$35 ch.

Porte-Gobelets: En métal: \$40 ch. | Illuminé: \$40 ch. | *Illuminé avec contrôle (1 ou 2 moteurs): \$55 ch.

*Lumière DEL sous le siège : \$25/siège.

Description	L x P x H	Cuir						Tissu		
		10	20	30 Bronx Hugo Illusion Tucson Utah Vintage Wild Laredo Yukon	40 Cavallo Elegance Princess Santiago Sensation Sunset Trina Victoria	50 Bull Cassiope Dublin	60 Caress Ultrasued	A	B COM	C alta
179 FAUTEUIL DOUBLE SANS BRAS ALLONGE-D	52x40x33/40	1545	1625	1705	1785	1865	1945	1230	1290	1350
186 CAUS. SANS BRAS ALLONGEE RANGEMENT-G	68x40x33/40	2420	2500	2580	2660	2740	2820	1950	2015	2080
187 CAUS. SANS BRAS ALLONGEE RANGEMENT-D	68x40x33/40	2420	2500	2580	2660	2740	2820	1950	2015	2080
188 FAUT. SANS BRAS ALLONGE RANGEMENT-G	45x40x33/40	1600	1690	1780	1870	1960	2050	1295	1330	1365
189 FAUT. SANS BRAS ALLONGE RANGEMENT-D	45x40x33/40	1600	1690	1780	1870	1960	2050	1295	1330	1365
190 PETIT RANGEMENT À ANGLE	11/21x36x24	720	745	770	795	820	845	550	570	590
221 FAUT. DBL SANS BRAS ALLONGE RANGEMENT-G	52x40x33/40	1705	1790	1875	1960	2045	2130	1390	1450	1510
222 FAUT. DBL SANS BRAS ALLONGE RANGEMENT-D	52x40x33/40	1705	1790	1875	1960	2045	2130	1390	1450	1510
223 SOFA APP SANS BRAS ALLONGE RANGEMENT-G	82x40x33/40	2655	2785	2915	3045	3175	3305	2120	2215	2310
224 SOFA APP SANS BRAS ALLONGE RANGEMENT-D	82x40x33/40	2655	2785	2915	3045	3175	3305	2120	2215	2310
236 CHAISE LONGUE INCLINABLE BRAS GAUCHE	34x62x33/40	2160	2225	2290	2355	2420	2485	1820	1880	1940
237 CHAISE LONGUE INCLINABLE BRAS DROIT	34x62x33/40	2160	2225	2290	2355	2420	2485	1820	1880	1940
238 CHAISE LONGUE DBL INCLINABLE BRAS-G	41x62x33/40	2315	2405	2495	2585	2675	2765	1940	2020	2100
239 CHAISE LONGUE DBL INCLINABLE BRAS-D	41x62x33/40	2315	2405	2495	2585	2675	2765	1940	2020	2100
327 TABLETTE DE MERISIER AMOVIBLE POUR BRAS	11 1/2x10	125	125	125	125	125	125	125	125	125
V51 PORTE VERRE A VIN	3.5 x 5.5 x 6.5	35	35	35	35	35	35	35	35	35

BUDAPEST

Appui-tête ajustable manuel sur tous les items (fixe sur centre rond).
 Fauteuil inclinable motorisé pleine jambe "à mécanisme *protège-mur". *Faut. 043 & 163: Dégagement mural 16".
 Chaise longue inclinable motorisé: Dégagement mural 8" & avant 5".
 Coussins de siège avec mousse modelée + 1" de mousse mémoire; bras avec mousse mémoire.
 Couture: petit fil en tissu et gros fil plat en cuir.
 Note: 2 inclinables séparés par un coin ne peuvent pas ouvrir en même temps. Aucuns inclinables à côté d'item #155.

OPTIONS

*Appui-tête motorisé: \$160 ch. *N/D sur items fixes.
 *Appui-tête motorisé \$160 + Support lombaire & dos chauffant \$200= \$360 ch. (Uniquement sur items inclinable avec bras).
 Bloc-batterie: \$160/mec.
 Mousse: Extra ferme \$15/siège.
 Choix bras (LARGE ou PETIT de 6"): Pattes sur bras LARGE: LG103 bois ou LG189 métal (noire ou chrome). PETIT Bras: LG08 bois ou Métal: LG196 cyl. (noire ou chrome) ou LG64 (carré). Spécifiez couleur.
 Profondeur d'assise: 20" ou *22". *Le 22" N/D sur faut. 043 & 163.
 Faut. 043-163: avec base en bois (spécifiez couleur).
 Item 327 Tablette en merisier pour bras: Spécifier couleur.

CINÉMA MAISON - Détails accessoires & configs.: Voir page Cinéma maison en annexe.

Ancrage pour accessoires: \$35 ch.
 Porte-Gobelets: En métal: \$40 ch. | Illuminé: \$40 ch. | *Illuminé avec contrôle (1 ou 2 moteurs): \$55 ch.
 *Lumière DEL sous le siège : \$25/siège.

Description	L x P x H	Cuir						Tissu		
		10	20	30	40	50	60	A	B COM	C alta
V52 TABLETTE PIVOTANTE EN PLASTIQUE	13 3/8 x 9 5/8	35	35	35	35	35	35	35	35	35
V53 TABLETTE PIVOTANTE EN BOIS	19 x 10	60	60	60	60	60	60	60	60	60
V54 PORTE TABLETTE	4.5 x 8 x 10	40	40	40	40	40	40	40	40	40
V55 LAMPE DEL	1.5x5x14 plié/bent	35	35	35	35	35	35	35	35	35
CONFIGURATIONS										
_A CONFIG (169-170)	82X40X40	3980	4140	4300	4460	4620	4780	3340	3500	3660
_B CONFIG (169-171-174)	113X62X40	5480	5700	5920	6140	6360	6580	4525	4745	4965
_C CONFIG (096-055-171-170)	115X115X40	8050	8385	8720	9055	9390	9725	6520	6805	7090
_D CONFIG (169-171-055-179)	115X96X40	7025	7330	7635	7940	8245	8550	5730	5985	6240
_J CONFIG (041-042)	68X40X40	3770	3920	4070	4220	4370	4520	3210	3280	3350
_K CONFIG (041-071-005)	92X62X40	5120	5315	5510	5705	5900	6095	4265	4420	4575
_L CONFIG (012-055-071-042)	102X102X40	7590	7915	8240	8565	8890	9215	6215	6440	6665
_M CONFIG (041-071-055-089)	102X89X40	6710	7030	7350	7670	7990	8310	5495	5680	5865



BUDAPEST

OPTIMA
Collection

Jaymar

Conçu et fabriqué fièrement au Canada
Proudly designed and made in Canada

Nos produits sont fabriqués à la main et des variations mineures peuvent survenir.

Our product is hand-made and minor variations can occur.

SPECIFICATIONS

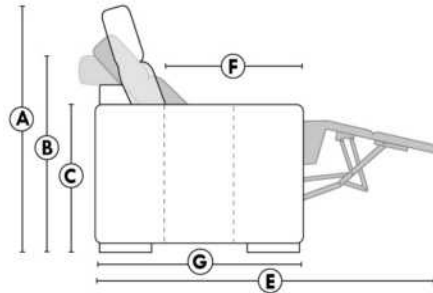

- Appui-tête levé Headrest up
- Appui-tête baissé Headrest down
- Complètement incliné Fully reclined

- A** Hauteur complète 40" Total Height
- B** Hauteur appui-tête baissé 33" Height headrest down
- C** Hauteur du bras 24" Arm Height
- D** Hauteur du siège 19,5" Seat height
- E** Profondeur inclinée 65" Depth fully reclined
- F** Profondeur d'assise 20"ou/ou 22" Seat depth
- G** Profondeur appui-tête monté 37,5" Depth with headrest up

BRAS | ARMS

Option de bras:
Bras Régulier Large 10" ou Petit bras 6"

Arm option
Regular arm Large 10" or Small arm 6"

Contrôle de l'inclinaison situé à l'intérieur du bras
Recliner control located on the inside of the arm.

Option d'accessoires disponible sur le bras régulier seulement
Accessories option, available on Regular arms ONLY.

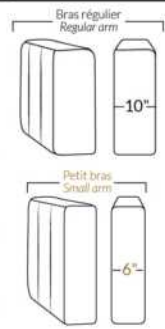

FAUTEUIL BERÇANT PIVOTANT INCLINABLE SWIVEL ROCKING MOTION CHAIR



SIÈGE 23" DE LARGE | 23" SEAT WIDTH

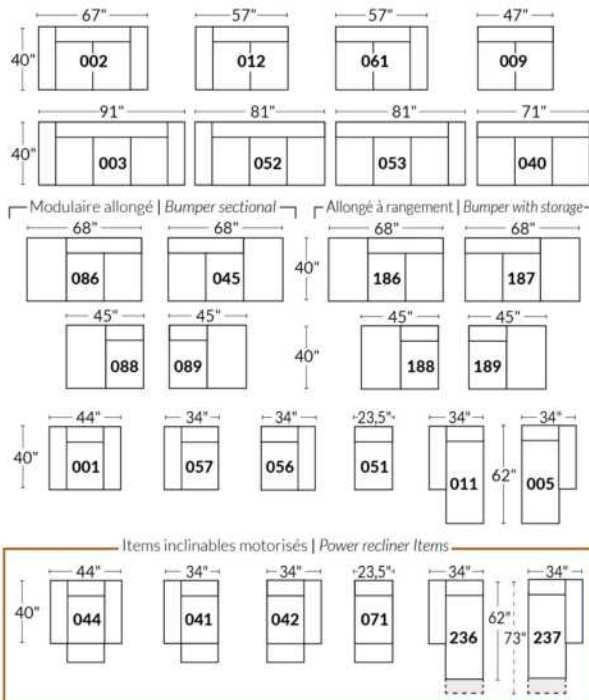

SIÈGE 30" DE LARGE | 30" SEAT WIDTH

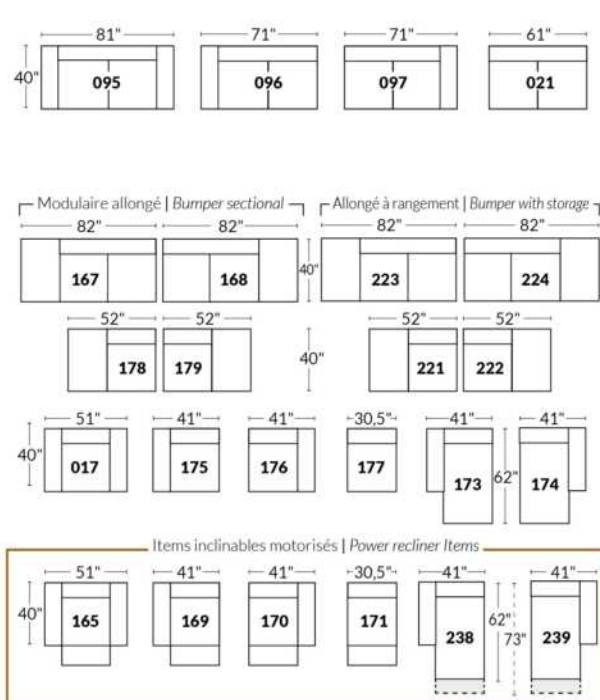

Autres | Others

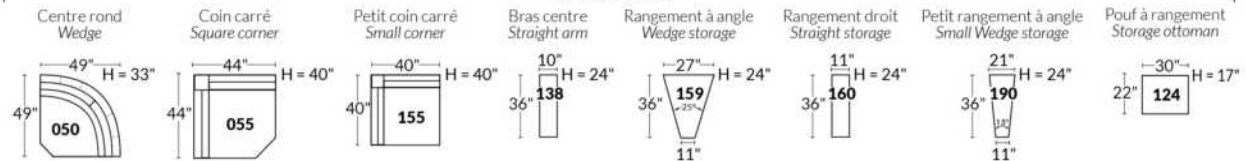

EXEMPLE 23" EXAMPLE

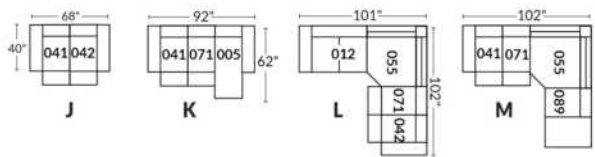

EXEMPLE 30" EXAMPLE

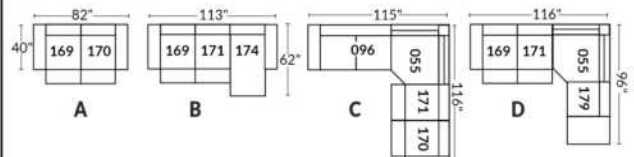

*Disponibles sur certains modèles et SEULEMENT sur le BRAS LARGE.

OPTIONS PORTE-GOBELETS

MÉTAL



Argent



Noir mat



Brun

ILLUMINÉ

1.



Porte-gobelet illuminé

2.



Porte-gobelet illuminé avec contrôle de l'inclinable, port USB & lumière DEL sous le siège

3.



Porte-gobelet illuminé avec contrôle double moteur, port USB & lumière DEL sous le siège

Nos porte-gobelets illuminés à un ou deux contrôles sont compatibles avec les lumières DEL sous le siège. Vous pouvez contrôler la lumière sur le porte-gobelet. Le porte-gobelet à 2 moteurs possède un contrôle remise à zéro (maison) pour remettre votre inclinable à la position de départ.

Lumière DEL sous le siège (en option)

Disponible seulement dans les configurations avec un minimum de 1 porte-gobelet illuminé à moteur qui contrôle l'ouverture et la fermeture de la lumière.

Pour les prix des options, voir la section description du modèle Optima.

Veuillez nous fournir un dessin de votre configuration qui indique le type de porte-gobelet et le positionnement.

Porte-gobelets avec contrôle

Il faut spécifier la position de ceux-ci; bras droit ou bras gauche et quel inclinable ils vont contrôler. Si vous avez une rangée de fauteuils avec plusieurs porte-gobelets, le contrôle sera par défaut sur le bras gauche et sur le droit pour le dernier bras extérieur.

EXEMPLE A

041-169 : Contrôleur et porte-gobelet à gauche
071-171 : boutons tactiles sur le côté du siège
042-170 : Contrôleur et porte-gobelet à droite

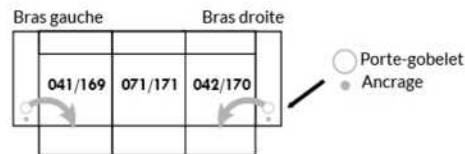

EXEMPLE B

071-171 : Ces deux items peuvent être connectés à un porte-gobelet intelligent qui pourra contrôler l'inclinable.
Il faut alors utiliser un de ces items: 138,159, 160 et 190

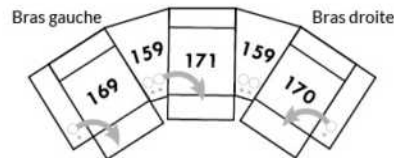

Informations sur les appui-têtes et boutons de contrôles des inclinables

AVEC porte-gobelet illuminés

Si vous prenez un item **stationnaire**, vous aurez par défaut le porte-gobelet N°1.
Si vous prenez un **appui-tête manuel**, vous aurez le porte-gobelet N°2.
Si vous prenez un **appui-tête électrique**, vous aurez par défaut le porte-gobelet N°3.

SANS porte-gobelet et avec un inclinable

Si vous prenez un item inclinable et un **appui-tête manuel**, il y aura un contrôle à boutons tactiles.
Si vous prenez un item inclinable avec un **appui-tête électrique**, vous aurez un contrôleur à bouton poussoir double avec prise USB.
Si c'est un **item sans bras** (071-171) il y aura alors les boutons tactiles.



Boutons tactiles



Boutons poussoirs

*Disponibles sur certains modèles et SEULEMENT sur le BRAS LARGE.

OPTIONS ACCESSOIRES

<p>Ancrage pour accessoires</p> 	<p>V51 Porte verre à vin</p> 	<p>V52 Tablette pivotante en plastique</p> 	<p>V53 Tablette pivotante en bois (choix de 8 couleurs)</p> 
<p>V54 Porte tablette</p> 	<p>V55 Lampe DEL</p> 	<p>Spécifiez sur quel bras (gauche ou droit) la tablette sera installée</p>	

Pour les prix des ancrages, voir la section description du modèle Optima et pour les accessoires vous référer à la fin de la liste de prix.

Items 138-159-160-190 et bras large

Option ancrage et porte-gobelet *Non disponible sur les petits bras*.

Veuillez spécifier sur quel bras vous voulez avoir les ancrages et les porte-gobelets.

NB: Item 138- 159-160-190 sont non finis sur les côtés, doivent être utilisés entre 2 sièges. Chaque item à rangement possède 2 prises USB et une prise électrique à l'intérieur du rangement.

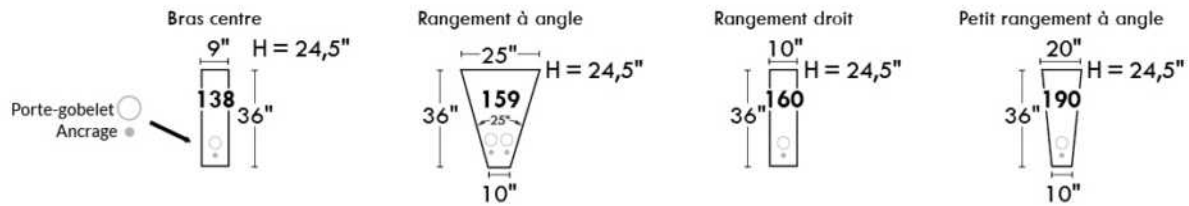

SUGGESTIONS DE CONFIGURATIONS

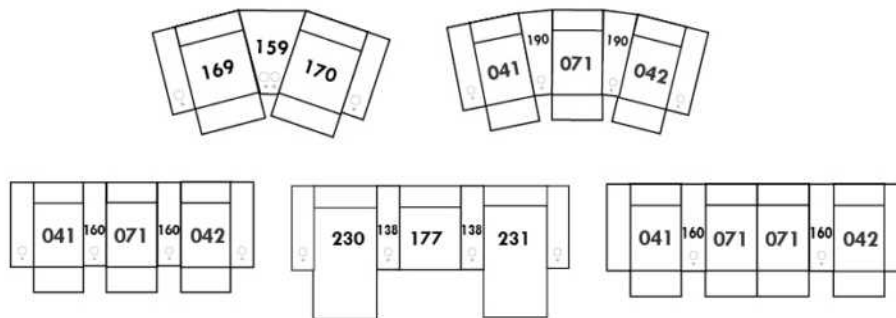

Liste de prix CDN

CALIFORNIA

CARACTÉRISTIQUES : Rembourrage: Coussins de siège avec mousse haute densité et mélange de plumes/fibres. Les coussins de dos sont réversibles. Bras rembourré avec une couche de mousse mémoire. Le mobilier vient avec 1 coussin rondin par bras.

En CUIR: Les dossiers et les sièges auront des coutures décoratives parallèles. Les dossiers seront retenus par une fermeture éclair.

Spécifier couleur des pattes LG107.

COMBO #1: Recouvrement #2 les dos et sièges. PRIX: Consultez livret "Connaissance des Produits".

COMBO #2: Recouvrement #2 SIÈGE en CUIR SEULEMENT; Grade 10 à 30 ajoutez 60\$ par coussin de siège. Grade 40 à 60 ajoutez 90\$ par coussin de siège. Lounge = 2 sièges.

Description	L x P x H	Cuir						Tissu		
		10	20	30 Bronx Hugo Illusion Tucson Utah Vintage Wild Laredo Yukon	40 Cavallo Elegance Princess Santiago Sensation Sunset Trina Victoria	50 Bull Cassiope Dublin	60 Caress Ultrasued	A	B COM	C alta
006 POUF	35x24x17	720	745	770	795	820	845	455	465	475
017 FAUTEUIL DOUBLE	49x41x34	1800	1910	2020	2130	2240	2350	1050	1125	1200
021 SOFA APPARTEMENT SANS BRAS	70x41x34	2020	2155	2290	2425	2560	2695	1410	1530	1650
055 COIN CARRE	41x41x34	1300	1355	1410	1465	1520	1575	930	980	1030
095 SOFA APPARTEMENT	84x41x34	2815	2955	3095	3235	3375	3515	1575	1695	1815
096 SOFA APPARTEMENT BRAS GAUCHE	77x41x34	2505	2660	2815	2970	3125	3280	1505	1610	1715
097 SOFA APPARTEMENT BRAS DROIT	77x41x34	2505	2660	2815	2970	3125	3280	1505	1610	1715
101 CHAISE LONGUE DOUBLE	49x70x34	2295	2415	2535	2655	2775	2895	1245	1340	1435
115 GRAND OTTOMAN	41x24x18	785	890	995	1100	1205	1310	660	710	760
173 CHAISE LONGUE DOUBLE BRAS GAUCHE	42x70x34	1985	2075	2165	2255	2345	2435	1175	1260	1345
174 CHAISE LONGUE DOUBLE BRAS DROIT	42x70x34	1985	2075	2165	2255	2345	2435	1175	1260	1345
175 FAUTEUIL DOUBLE BRAS GAUCHE	42x41x34	1485	1585	1685	1785	1885	1985	980	1045	1110
176 FAUTEUIL DOUBLE BRAS DROIT	42x41x34	1485	1585	1685	1785	1885	1985	980	1045	1110
177 FAUTEUIL DOUBLE SANS BRAS	35x41x34	1175	1270	1365	1460	1555	1650	930	980	1030
241 CHAISE LONGUE DOUBLE SANS BRAS	35X70X34	1675	1760	1845	1930	2015	2100	1110	1190	1270
256 GRAND OTTOMAN CARRE	41x41x18	925	1030	1135	1240	1345	1450	710	760	810
CONFIGURATIONS										
A CONFIG. (096-174)	119X70X34	4490	4735	4980	5225	5470	5715	2680	2870	3060
B CONFIG. (173-241-174)	119X70X34	5645	5910	6175	6440	6705	6970	3460	3710	3960
C CONFIG. (175-256-055-177-115)	124X100X34	5670	6130	6590	7050	7510	7970	4210	4475	4740
D CONFIG. (175-006-177-055-177-176)	118X118X34	7340	7810	8280	8750	9220	9690	5205	5495	5785
E CONFIG. (175-177-055-256-174)	118X124X34	6870	7315	7760	8205	8650	9095	4725	5025	5325

CALIFORNIA



Hauteur complète 34" | Hauteur de siège 18" | Hauteur devant bras 22½" | Profondeur d'assise 24"
 Total Height 34" | Seat Height 18" | Arm Height 22½" | Seat Depth 24"

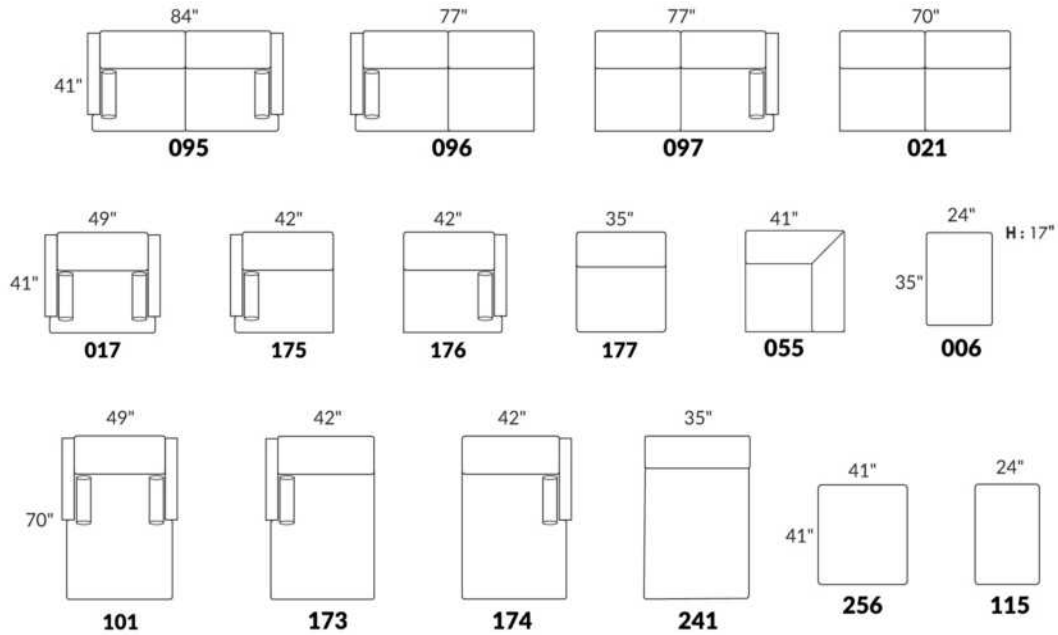

CONFIGURATIONS

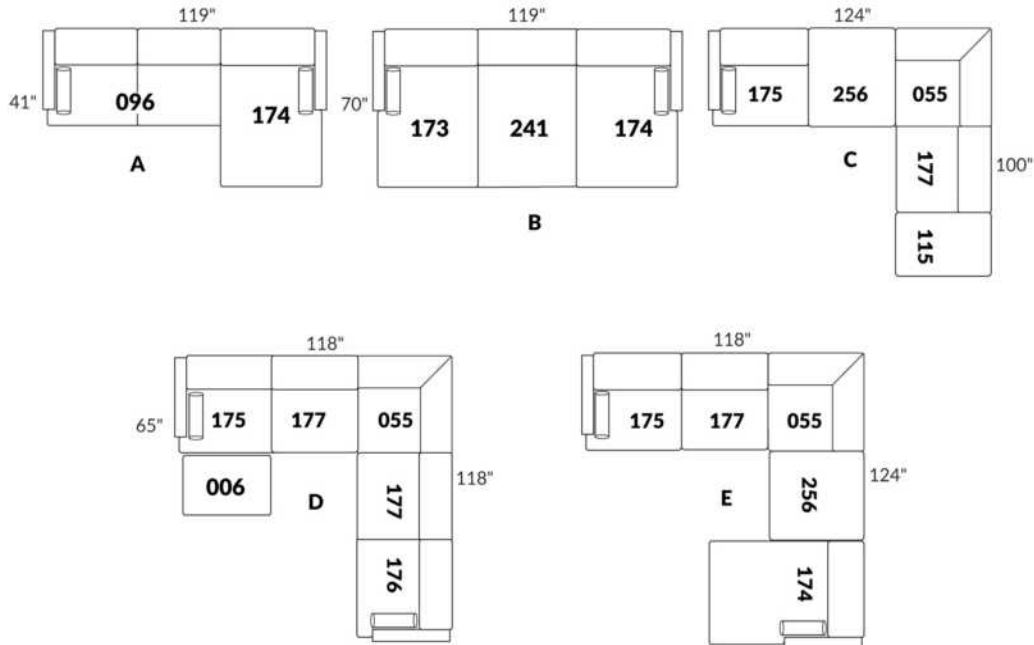

www.jaymar.ca

Toutes les dimensions indiquées sont au pouce près. Nos produits sont fabriqués à la main et des variations mineures peuvent survenir.
 All dimensions indicated are to the nearest inch. Our product is hand-made and minor variations can occur.

Liste de prix CDN

CAVALIA

CARACTÉRISTIQUES: Coussins de siège avec mousse mémoire. Couture: Double et française. EN TISSU il n'y a pas de coutures verticales sur les dossiers.

PATTES: Spécifiez couleur de pattes LG109.

COMBO: Recouvrement #2 sur les dossiers, sièges et dessus de bras.

TISSU UNI recommandé pour la base.

N.B.: En cuir et en tissu, les côtés sans bras et coin rond ne sont pas complètement recouvert de cuir/tissu.

Description	L x P x H	Cuir						Tissu		
		10	20	30 Bronx Hugo Illusion Tucson Utah Vintage Wild Laredo Yukon	40 Cavallo Elegance Princess Santiago Sensation Sunset Trina Victoria	50 Bull Cassiope Dublin	60 Caress Ultrasued	A	B COM	C alta
001 FAUTEUIL	46X37X34	1130	1220	1310	1400	1490	1580	830	890	950
002 CAUSEUSE	69X37X34	1630	1745	1860	1975	2090	2205	1090	1165	1240
005 CHAISE LONGUE BRAS DROIT	43X62X34	1095	1200	1305	1410	1515	1620	780	840	900
006 POUF	25.5X25.5X18	550	575	600	625	650	675	405	425	445
011 CHAISE LONGUE BRAS GAUCHE	43X62X34	1095	1200	1305	1410	1515	1620	780	840	900
012 CAUSEUSE BRAS GAUCHE	57X37X34	1400	1510	1620	1730	1840	1950	1005	1080	1155
024 CAUSEUSE MODULAIRE ALLONGEE DROIT	90X37X34	1870	2050	2230	2410	2590	2770	1390	1500	1610
048 CAUSEUSE MODULAIRE ALLONGEE GAUCHE	90X37X34	1870	2050	2230	2410	2590	2770	1390	1500	1610
050 CENTRE ROND	47X47X34	970	1065	1160	1255	1350	1445	765	825	885
055 COIN CARRE	37X37X34	930	1040	1150	1260	1370	1480	730	790	850
056 FAUTEUIL BRAS DROIT	43X37X34	905	1000	1095	1190	1285	1380	760	815	870
057 FAUTEUIL BRAS GAUCHE	43X37X34	905	1000	1095	1190	1285	1380	760	815	870
061 CAUSEUSE BRAS DROIT	57X37X34	1400	1510	1620	1730	1840	1950	1005	1080	1155
088 FAUTEUIL SANS BRAS ALLONGE GAUCHE	53X37X34	1030	1110	1190	1270	1350	1430	760	815	870
089 FAUTEUIL SANS BRAS ALLONGE DROIT	53X37X34	1030	1110	1190	1270	1350	1430	760	815	870
095 SOFA APPARTEMENT	87X37X34	1830	1975	2120	2265	2410	2555	1260	1340	1420
096 SOFA APPARTEMENT BRAS GAUCHE	75X37X34	1590	1745	1900	2055	2210	2365	1185	1275	1365
097 SOFA APPARTEMENT BRAS DROIT	75X37X34	1590	1745	1900	2055	2210	2365	1185	1275	1365
CONFIGURATIONS										
A CONF. A (12-50-61)	104X104X34	3770	4085	4400	4715	5030	5345	2775	2985	3195
B CONF. B (12-50-89)	100X104X34	3400	3685	3970	4255	4540	4825	2530	2720	2910
C CONF. C (88-50-89)	100X100X34	3030	3285	3540	3795	4050	4305	2285	2455	2625
D CONF. D (96-50-56)	90X122X34	3465	3810	4155	4500	4845	5190	2710	2915	3120
E CONF. E (95-01-06)	87X37X34	3510	3770	4030	4290	4550	4810	2495	2655	2815
F CONF. F (12-50-97)	122X104X34	3960	4320	4680	5040	5400	5760	2955	3180	3405
G CONF. G (96-05)	118X62X34	2685	2945	3205	3465	3725	3985	1965	2115	2265

Hauteur complète 34" | Hauteur de siège 18" | Hauteur devant bras 24" | Profondeur d'assise 21"
 Total Height 34" | Seat Height 18" | Arm Height 24" | Seat Depth 21"

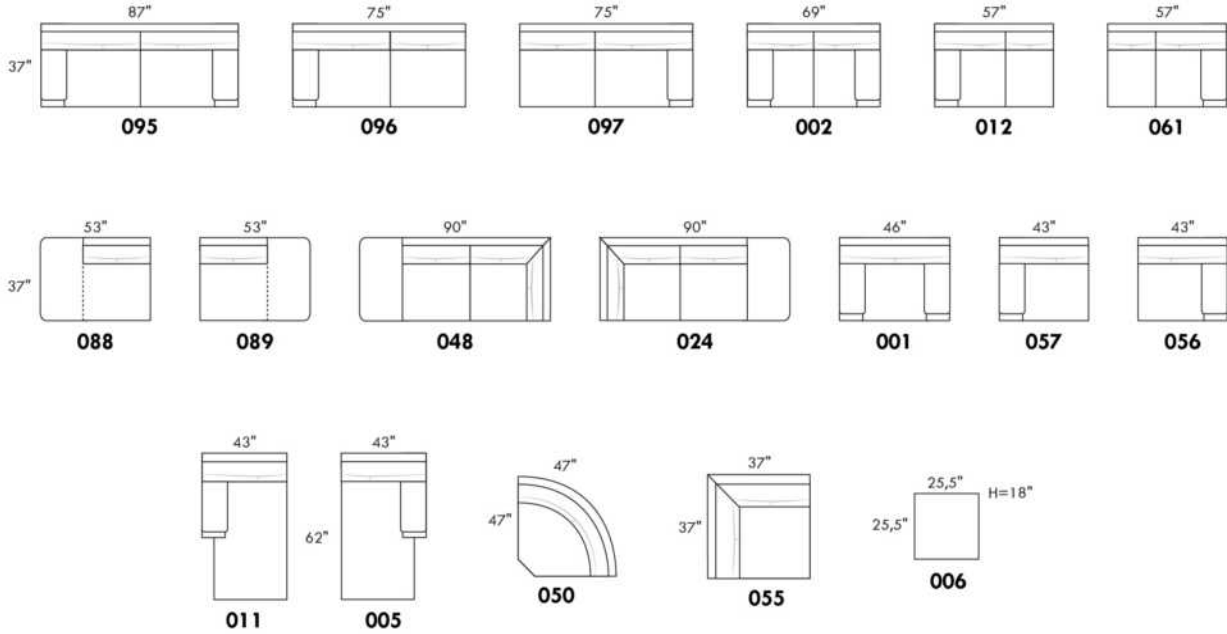

CONFIGURATIONS

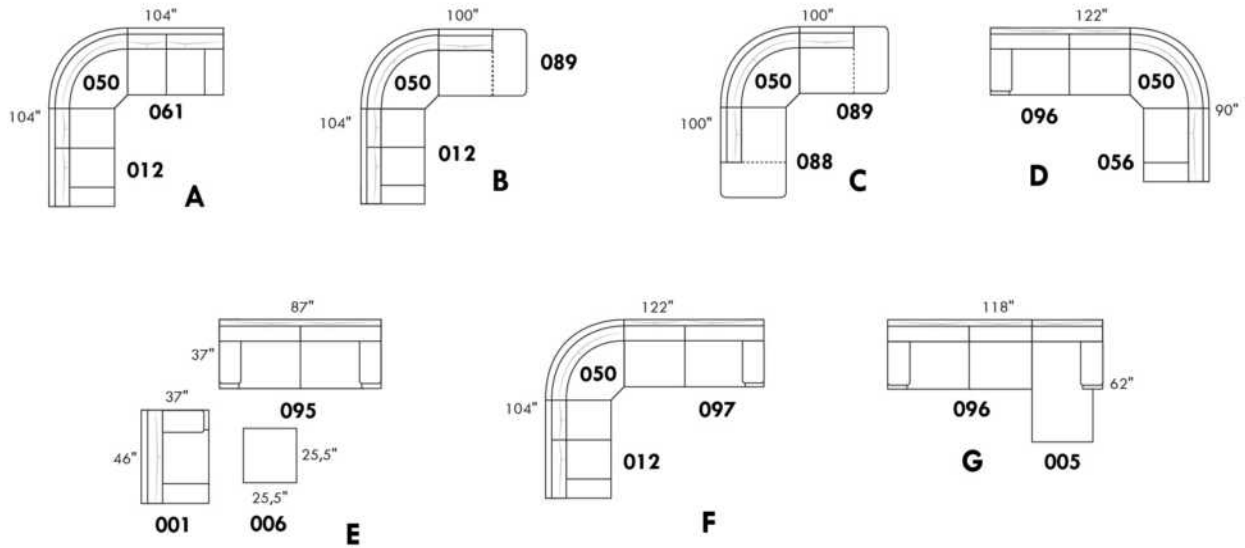

www.jaymar.ca

Toutes les dimensions indiquées sont au pouce près. Nos produits sont fabriqués à la main et des variations mineures peuvent survenir.
 All dimensions indicated are to the nearest inch. Our product is hand-made and minor variations can occur.

CLARIO

Caractéristiques: Modèle avec appui-tête ajustable manuel inclus avec tous les items (2 sur coin carré).

Appui-tête FIXE sur Centre Rond. Couture: Petit fil en tissu et en cuir.

Fauteuils inclinables, berçants, pivotants (items 043 & 163 seulement): coussin de siège avec mousse mémoire 1 po.

Note: 2 sièges inclinables séparés par un centre rond (050) ou un coin carré (055) ne peuvent pas ouvrir en même temps.

OPTIONS - Fournir DESSIN de votre config.:

Petit bras 6": au même prix.

Pattes (spécifiez couleur) : sur Bras LARGE LG08 bois. Sur PETIT Bras: LG195 bois. Pattes en métal n/d.

Choix de profondeur d'assise : 20" ou *22". *Le 22" N/D sur fauteuils #043 et #163.

Fauteuils 043-163: avec base en bois (spécifiez couleur).

Mousse (extra Ferme ou Mémoire): Ajoutez 15\$/siège. Section allongée d'un item compte pour 1 siège & chaise longue pour 2 sièges.

Mécanisme motorisé inclinable avec bouton tactile ajoutez 160\$/mécanisme. Pour le SANS FIL (batterie), ajoutez \$320/mécanisme.

Description	L x P x H	Cuir						Tissu		
		10	20	30 Bronx Hugo Illusion Tucson Utah Vintage Wild Laredo Yukon	40 Cavallo Elegance Princess Santiago Sensation Sunset Trina Victoria	50 Bull Cassiope Dublin	60 Caress Ultrasued	A	B COM	C alta
001 FAUTEUIL	40x40x33/40	1690	1780	1870	1960	2050	2140	1300	1335	1370
002 CAUSEUSE	63x40x33/40	2445	2580	2715	2850	2985	3120	1850	1935	2020
003 SOFA	87x40x33/40	2940	3090	3240	3390	3540	3690	2220	2330	2440
005 CHAISE LONGUE BRAS DROIT	32x62x33/40	1600	1680	1760	1840	1920	2000	1225	1295	1365
009 CAUSEUSE SANS BRAS	47x40x33/40	1815	1900	1985	2070	2155	2240	1385	1470	1555
011 CHAISE LONGUE BRAS GAUCHE	32x62x33/40	1600	1680	1760	1840	1920	2000	1225	1295	1365
012 CAUSEUSE BRAS GAUCHE	55x40x33/40	2130	2225	2320	2415	2510	2605	1625	1695	1765
017 FAUTEUIL DOUBLE	47x40x33/40	1795	1905	2015	2125	2235	2345	1360	1425	1490
021 SOFA APPARTEMENT SANS BRAS	61x40x33/40	2055	2150	2245	2340	2435	2530	1575	1655	1735
040 SOFA SANS BRAS	71x40x33/40	2320	2425	2530	2635	2740	2845	1785	1865	1945
041 FAUTEUIL INCLINABLE BRAS-G	32x40x33/40	1555	1625	1695	1765	1835	1905	1235	1295	1355
042 FAUTEUIL INCLINABLE BRAS-D	32x40x33/40	1555	1625	1695	1765	1835	1905	1235	1295	1355
043 FAUTEUIL INCLINABLE BERÇANT PIVOTANT	30/33 x 34 x 42	1965	2060	2155	2250	2345	2440	1600	1645	1690
044 FAUTEUIL INCLINABLE	40x40x33/40	1855	1950	2045	2140	2235	2330	1485	1530	1575
045 CAUSEUSE SANS BRAS ALLONGEE DROIT	68x40x33/40	2140	2240	2340	2440	2540	2640	1630	1710	1790
050 CENTRE ROND	49x49x33	1600	1700	1800	1900	2000	2100	1150	1215	1280
051 FAUTEUIL SANS BRAS	23,5x40x33/40	1065	1115	1165	1215	1265	1315	830	885	940
052 SOFA BRAS GAUCHE	79x40x33/40	2630	2775	2920	3065	3210	3355	2010	2100	2190
053 SOFA BRAS DROIT	79x40x33/40	2630	2775	2920	3065	3210	3355	2010	2100	2190
055 COIN CARRE	44x44x33/40	1880	1975	2070	2165	2260	2355	1450	1510	1570
056 FAUTEUIL BRAS DROIT	32x40x33/40	1365	1450	1535	1620	1705	1790	1050	1100	1150
057 FAUTEUIL BRAS GAUCHE	32x40x33/40	1365	1450	1535	1620	1705	1790	1050	1100	1150

CLARIO

Caractéristiques: Modèle avec appui-tête ajustable manuel inclus avec tous les items (2 sur coin carré).

Appui-tête FIXE sur Centre Rond. Couture: Petit fil en tissu et en cuir.

Fauteuils inclinables, berçants, pivotants (items 043 & 163 seulement): coussin de siège avec mousse mémoire 1 po.

Note: 2 sièges inclinables séparés par un centre rond (050) ou un coin carré (055) ne peuvent pas ouvrir en même temps.

OPTIONS - Fournir DESSIN de votre config.:

Petit bras 6": au même prix.

Pattes (spécifiez couleur) : sur Bras LARGE LG08 bois. Sur PETIT Bras: LG195 bois. Pattes en métal n/d.

Choix de profondeur d'assise : 20" ou *22". *Le 22" N/D sur fauteuils #043 et #163.

Fauteuils 043-163: avec base en bois (spécifiez couleur).

Mousse (extra Ferme ou Mémoire): Ajoutez 15\$/siège. Section allongée d'un item compte pour 1 siège & chaise longue pour 2 sièges.

Mécanisme motorisé inclinable avec bouton tactile ajoutez 160\$/mécanisme. Pour le SANS FIL (batterie), ajoutez \$320/mécanisme.

Description	L x P x H	Cuir						Tissu		
		10	20	30 Bronx Hugo Illusion Tucson Utah Vintage Wild Laredo Yukon	40 Cavallo Elegance Princess Santiago Sensation Sunset Trina Victoria	50 Bull Cassiope Dublin	60 Caress Ultrasued	A	B COM	C alta
061 CAUSEUSE BRAS DROIT	55x40x33/40	2130	2225	2320	2415	2510	2605	1625	1695	1765
071 FAUTEUIL INCLINABLE SANS BRAS	23,5x40x33/40	1260	1295	1330	1365	1400	1435	1005	1070	1135
086 CAUSEUSE SANS BRAS ALLONGEE GAUCHE	68x40x33/40	2140	2240	2340	2440	2540	2640	1630	1710	1790
088 FAUTEUIL SANS BRAS ALLONGE GAUCHE	45x40x33/40	1370	1460	1550	1640	1730	1820	1055	1115	1175
089 FAUTEUIL SANS BRAS ALLONGE DROIT	45x40x33/40	1370	1460	1550	1640	1730	1820	1055	1115	1175
095 SOFA APPARTEMENT	77x40x33/40	2680	2820	2960	3100	3240	3380	2045	2120	2195
096 SOFA APPARTEMENT BRAS GAUCHE	69x40x33/40	2355	2475	2595	2715	2835	2955	1805	1895	1985
097 SOFA APPARTEMENT BRAS DROIT	69x40x33/40	2355	2475	2595	2715	2835	2955	1805	1895	1985
124 POUF AVEC RANGEMENT	30x22x17	705	730	755	780	805	830	605	615	625
163 FAUT. DBL INCL. BERÇANT PIVOTANT	33/36x34x42	2010	2125	2240	2355	2470	2585	1605	1650	1695
165 FAUTEUIL DOUBLE INCLINABLE	47x40x33/40	1980	2075	2170	2265	2360	2455	1545	1615	1685
167 SOFA APP. SANS BRAS ALLONGE GAUCHE	82x40x33/40	2360	2490	2620	2750	2880	3010	1820	1905	1990
168 SOFA APP. SANS BRAS ALLONGE DROIT	82x40x33/40	2360	2490	2620	2750	2880	3010	1820	1905	1990
169 FAUTEUIL DOUBLE INCLINABLE BRAS GAUCHE	39x40x33/40	1650	1745	1840	1935	2030	2125	1325	1380	1435
170 FAUTEUIL DOUBLE INCLINABLE BRAS DROIT	39x40x33/40	1650	1745	1840	1935	2030	2125	1325	1380	1435
171 FAUTEUIL DOUBLE INCLINABLE SANS BRAS	30,5x40x33/40	1345	1410	1475	1540	1605	1670	1085	1145	1205
173 CHAISE LONGUE DOUBLE BRAS GAUCHE	39x62x33/40	1755	1840	1925	2010	2095	2180	1335	1430	1525
174 CHAISE LONGUE DOUBLE BRAS DROIT	39x62x33/40	1755	1840	1925	2010	2095	2180	1335	1430	1525
175 FAUTEUIL DOUBLE BRAS GAUCHE	39x40x33/40	1485	1570	1655	1740	1825	1910	1140	1205	1270
176 FAUTEUIL DOUBLE BRAS DROIT	39x40x33/40	1485	1570	1655	1740	1825	1910	1140	1205	1270
177 FAUTEUIL DOUBLE SANS BRAS	30,5x40x33/40	1160	1230	1300	1370	1440	1510	900	965	1030
178 FAUTEUIL DOUBLE SANS BRAS ALLONGE-G	52x40x33/40	1495	1585	1675	1765	1855	1945	1145	1215	1285

CLARIO

Caractéristiques: Modèle avec appui-tête ajustable manuel inclus avec tous les items (2 sur coin carré).

Appui-tête FIXE sur Centre Rond. Couture: Petit fil en tissu et en cuir.

Fauteuils inclinables, berçants, pivotants (items 043 & 163 seulement): coussin de siège avec mousse mémoire 1 po.

Note: 2 sièges inclinables séparés par un centre rond (050) ou un coin carré (055) ne peuvent pas ouvrir en même temps.

OPTIONS - Fournir DESSIN de votre config.:

Petit bras 6": au même prix.

Pattes (spécifiez couleur) : sur Bras LARGE LG08 bois. Sur PETIT Bras: LG195 bois. Pattes en métal n/d.

Choix de profondeur d'assise : 20" ou *22". *Le 22" N/D sur fauteuils #043 et #163.

Fauteuils 043-163: avec base en bois (spécifiez couleur).

Mousse (extra Ferme ou Mémoire): Ajoutez 15\$/siège. Section allongée d'un item compte pour 1 siège & chaise longue pour 2 sièges.

Mécanisme motorisé inclinable avec bouton tactile ajoutez 160\$/mécanisme. Pour le SANS FIL (batterie), ajoutez \$320/mécanisme.

Description	L x P x H	Cuir						Tissu		
		10	20	30 Bronx Hugo Illusion Tucson Utah Vintage Wild Laredo Yukon	40 Cavallo Elegance Princess Santiago Sensation Sunset Trina Victoria	50 Bull Cassiope Dublin	60 Caress Ultrasued	A	B COM	C alta
179 FAUTEUIL DOUBLE SANS BRAS ALLONGE-D	52x40x33/40	1495	1585	1675	1765	1855	1945	1145	1215	1285
CONFIGURATIONS										
A CONFIG (169-170)	78X40X33/40	3300	3490	3680	3870	4060	4250	2650	2760	2870
B CONFIG (169-171-174)	109X62X33/40	4750	4995	5240	5485	5730	5975	3745	3955	4165
C CONFIG (096-055-171-170)	113X114X33/40	7230	7605	7980	8355	8730	9105	5665	5930	6195
D CONFIG (169-171-055-179)	114X96X33/40	6370	6715	7060	7405	7750	8095	5005	5250	5495
J CONFIG (041-042)	64X40X33/40	3110	3250	3390	3530	3670	3810	2470	2590	2710
K CONFIG (041-071-005)	88X62X33/40	4415	4600	4785	4970	5155	5340	3465	3660	3855
L CONFIG (012-055-071-042)	99X100X33/40	6825	7120	7415	7710	8005	8300	5315	5570	5825
M CONFIG (041-071-055-089)	100X89X30/40	6065	6355	6645	6935	7225	7515	4745	4990	5235



CLARIO

PARALLELE
Collection 33

Jaymar

Conçu et fabriqué fièrement au Canada
Proudly designed and made in Canada

Nos produits sont fabriqués à la main et des variations mineures peuvent survenir

Our product is hand-made and minor variations can occur.

SPECIFICATIONS

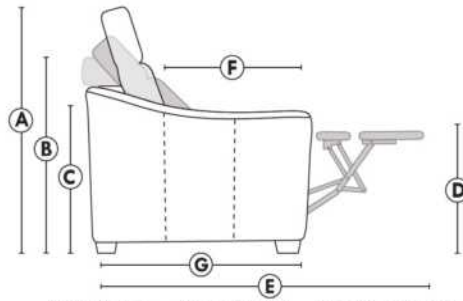

- Appui-tête levé Headrest up
- Appui-tête baissé Headrest down
- Complètement incliné Fully reclined

- A** Hauteur complète 40" Total Height
- B** Hauteur appui-tête baissé 33" Height headrest down
- C** Hauteur du bras 23" Arm Height
- D** Hauteur du siège 19,5" Seat height
- E** Profondeur inclinée 65" Depth fully reclined
- F** Profondeur d'assise 20"ou/ou 22" Seat depth
- G** Profondeur appui-tête monté 37,5" Depth with headrest up

BRAS | ARMS

Option de bras:
Bras Régulier Large 8" ou Petit bras 6"

Arm option
Regular arm Large 8" or Small arm 6"

Contrôle de l'inclinaison situé à l'intérieur du bras
Recliner control located on the inside of the arm.

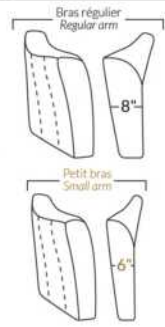

FAUTEUIL BERÇANT PIVOTANT INCLINABLE SWIVEL ROCKING MOTION CHAIR

Dégagement mural de 16" Wall clearance
Hauteur de 42" Height
Largeur de bras 6" Arms width
Option base de bois | Wood base option

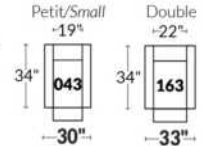

SIÈGE 23" DE LARGE | 23" SEAT WIDTH

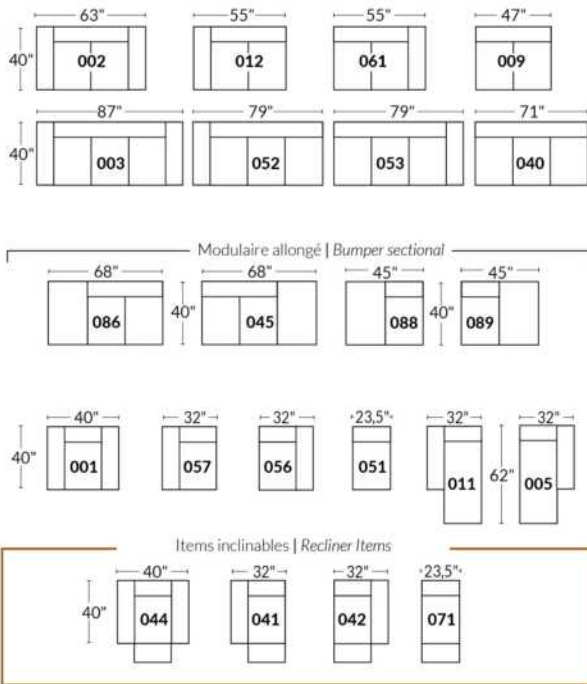

SIÈGE 30" DE LARGE | 30" SEAT WIDTH

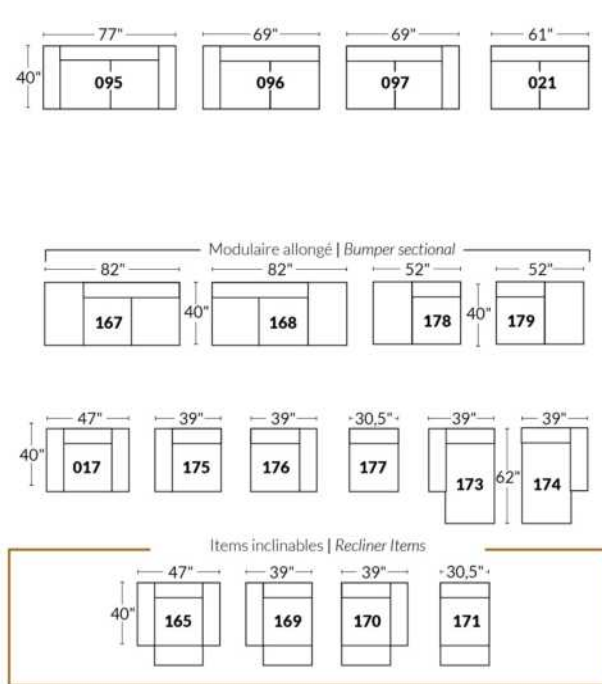

Autres | Others

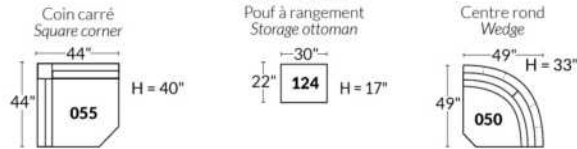

EXEMPLE 23" EXAMPLE

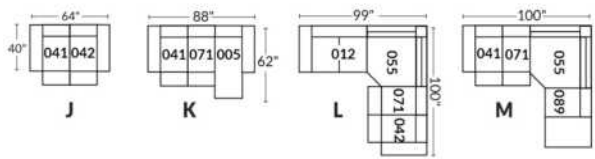

EXEMPLE 30" EXAMPLE

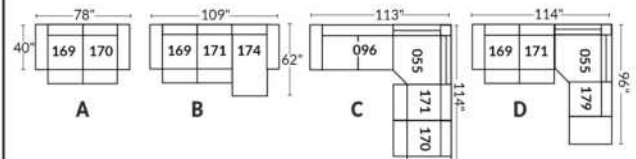

COLOGNE

Appui-tête ajustable manuel sur tous les items (fixe sur centre rond).
Fauteuil inclinable motorisé pleine jambe "à mécanisme *protège-mur". *Faut. 043 & 163 : Dégagement mural 16".
Chaise longue inclinable motorisé: Dégagement mural 8" & avant 5".
Coussins de siège avec mousse modelée + 1" de mousse mémoire; bras avec mousse mémoire.
Couture: petit fil en tissu et gros fil plat en cuir.
Note: 2 inclinables séparés par un coin ne peuvent pas ouvrir en même temps. Aucuns inclinables à côté d'item #155.

OPTIONS

*Appui-tête motorisé: \$160 ch. *N/D sur items fixes.
*Appui-tête motorisé \$160 + Support lombaire & dos chauffant \$200= \$360 ch. (Uniquement sur items inclinable avec bras).
Bloc-batterie: \$160/mec.
Mousse: Extra ferme \$15/siège.
Choix bras (LARGE ou PETIT de 6"): Pattes sur bras LARGE : LG187 bois ou LG189 métal (noire ou chrome). PETIT Bras 6": LG08 bois ou LG64 métal. Spécifiez la couleur.
Profondeur d'assise : 20" ou *22". *Le 22" N/D sur faut. 043 & 163.
Faut. 043-163: avec base en bois (spécifiez couleur).
Item 327 Tablette en merisier pour bras: Spécifier couleur.

CINÉMA MAISON - Détails accessoires & config.: Voir page Cinéma maison en annexe.

Ancrage pour accessoires: \$35 ch.

Porte-Gobelets: En métal: \$40 ch. | Illuminé: \$40 ch. | *Illuminé avec contrôle (1 ou 2 moteurs): \$55 ch.

*Lumière DEL sous le siège : \$25/siège.

Description	L x P x H	Cuir						Tissu		
		10	20	30 Bronx Hugo Illusion Tucson Utah Vintage Wild Laredo Yukon	40 Cavallo Elegance Princess Santiago Sensation Sunset Trina Victoria	50 Bull Cassiope Dublin	60 Caress Ultrasued	A	B COM	C alta
001 FAUTEUIL	42x40x33/40	1890	1980	2070	2160	2250	2340	1535	1580	1625
002 CAUSEUSE	65x40x33/40	2700	2815	2930	3045	3160	3275	2175	2250	2325
003 SOFA	89x40x33/40	3265	3415	3565	3715	3865	4015	2625	2715	2805
005 CHAISE LONGUE BRAS DROIT	33x62x33/40	1765	1830	1895	1960	2025	2090	1410	1470	1530
009 CAUSEUSE SANS BRAS	47x40x33/40	1895	1965	2035	2105	2175	2245	1490	1570	1650
011 CHAISE LONGUE BRAS GAUCHE	33x62x33/40	1765	1830	1895	1960	2025	2090	1410	1470	1530
012 CAUSEUSE BRAS GAUCHE	56x40x33/40	2320	2420	2520	2620	2720	2820	1850	1925	2000
017 FAUTEUIL DOUBLE	49x40x33/40	1980	2080	2180	2280	2380	2480	1600	1660	1720
021 SOFA APPARTEMENT SANS BRAS	61x40x33/40	2140	2240	2340	2440	2540	2640	1670	1755	1840
040 SOFA SANS BRAS	71x40x33/40	2450	2565	2680	2795	2910	3025	1950	2040	2130
041 FAUTEUIL INCLINABLE BRAS-G	33x40x33/40	1885	1960	2035	2110	2185	2260	1605	1640	1675
042 FAUTEUIL INCLINABLE BRAS-D	33x40x33/40	1885	1960	2035	2110	2185	2260	1605	1640	1675
043 FAUTEUIL INCLINABLE BERÇANT PIVOTANT	30x34x42	2235	2345	2455	2565	2675	2785	1875	1920	1965
044 FAUTEUIL INCLINABLE	42x40x33/40	2275	2365	2455	2545	2635	2725	1920	1970	2020
045 CAUSEUSE SANS BRAS ALLONGEE DROIT	68x40x33/40	2245	2340	2435	2530	2625	2720	1785	1850	1915
050 CENTRE ROND	49x49x33	1645	1745	1845	1945	2045	2145	1210	1270	1330

COLOGNE

Appui-tête ajustable manuel sur tous les items (fixe sur centre rond).
 Fauteuil inclinable motorisé pleine jambe "à mécanisme *protège-mur". *Faut. 043 & 163 : Dégagement mural 16".
 Chaise longue inclinable motorisé: Dégagement mural 8" & avant 5".
 Coussins de siège avec mousse modelée + 1" de mousse mémoire; bras avec mousse mémoire.
 Couture: petit fil en tissu et gros fil plat en cuir.
 Note: 2 inclinables séparés par un coin ne peuvent pas ouvrir en même temps. Aucuns inclinables à côté d'item #155.

OPTIONS

*Appui-tête motorisé: \$160 ch. *N/D sur items fixes.
 *Appui-tête motorisé \$160 + Support lombaire & dos chauffant \$200= \$360 ch. (Uniquement sur items inclinable avec bras).
 Bloc-batterie: \$160/mec.
 Mousse: Extra ferme \$15/siège.
 Choix bras (LARGE ou PETIT de 6"): Pattes sur bras LARGE : LG187 bois ou LG189 métal (noire ou chrome). PETIT Bras 6": LG08 bois ou LG64 métal. Spécifiez la couleur.
 Profondeur d'assise : 20" ou *22". *Le 22" N/D sur faut. 043 & 163.
 Faut. 043-163: avec base en bois (spécifiez couleur).
 Item 327 Tablette en merisier pour bras: Spécifier couleur.

CINÉMA MAISON - Détails accessoires & config.: Voir page Cinéma maison en annexe.

Ancrage pour accessoires: \$35 ch.
 Porte-Gobelets: En métal: \$40 ch. | Illuminé: \$40 ch. | *Illuminé avec contrôle (1 ou 2 moteurs): \$55 ch.
 *Lumière DEL sous le siège: \$25/siège.

Description	L x P x H	Cuir						Tissu		
		10	20	30 Bronx Hugo Illusion Tucson Utah Vintage Wild Laredo Yukon	40 Cavallo Elegance Princess Santiago Sensation Sunset Trina Victoria	50 Bull Cassiope Dublin	60 Caress Ultrasued	A	B COM	C alta
051 FAUTEUIL SANS BRAS	23,5x40x33/40	1085	1135	1185	1235	1285	1335	845	900	955
052 SOFA BRAS GAUCHE	80x40x33/40	2870	3005	3140	3275	3410	3545	2290	2385	2480
053 SOFA BRAS DROIT	80x40x33/40	2870	3005	3140	3275	3410	3545	2290	2385	2480
055 COIN CARRE	44x44x33/40	1915	2010	2105	2200	2295	2390	1510	1565	1620
056 FAUTEUIL BRAS DROIT	33x40x33/40	1510	1575	1640	1705	1770	1835	1200	1260	1320
057 FAUTEUIL BRAS GAUCHE	33x40x33/40	1510	1575	1640	1705	1770	1835	1200	1260	1320
061 CAUSEUSE BRAS DROIT	56x40x33/40	2320	2420	2520	2620	2720	2820	1850	1925	2000
071 FAUTEUIL INCLINABLE SANS BRAS	23,5x40x33/40	1470	1525	1580	1635	1690	1745	1250	1310	1370
086 CAUSEUSE SANS BRAS ALLONGEE GAUCHE	68x40x33/40	2245	2340	2435	2530	2625	2720	1785	1850	1915
088 FAUTEUIL SANS BRAS ALLONGE GAUCHE	45x40x33/40	1440	1535	1630	1725	1820	1915	1130	1165	1200
089 FAUTEUIL SANS BRAS ALLONGE DROIT	45x40x33/40	1440	1535	1630	1725	1820	1915	1130	1165	1200
095 SOFA APPARTEMENT	79x40x33/40	2940	3085	3230	3375	3520	3665	2350	2445	2540
096 SOFA APPARTEMENT BRAS GAUCHE	70x40x33/40	2570	2680	2790	2900	3010	3120	2020	2110	2200
097 SOFA APPARTEMENT BRAS DROIT	70x40x33/40	2570	2680	2790	2900	3010	3120	2020	2110	2200
124 POUF AVEC RANGEMENT	30x22x17	745	765	785	805	825	845	650	670	690
138 BRAS CENTRE	9x36x24	415	450	485	520	555	590	350	365	380

COLOGNE

Appui-tête ajustable manuel sur tous les items (fixe sur centre rond).
 Fauteuil inclinable motorisé pleine jambe "à mécanisme *protège-mur". *Faut. 043 & 163 : Dégagement mural 16".
 Chaise longue inclinable motorisé: Dégagement mural 8" & avant 5".
 Coussins de siège avec mousse modelée + 1" de mousse mémoire; bras avec mousse mémoire.
 Couture: petit fil en tissu et gros fil plat en cuir.
 Note: 2 inclinables séparés par un coin ne peuvent pas ouvrir en même temps. Aucuns inclinables à côté d'item #155.

OPTIONS

*Appui-tête motorisé: \$160 ch. *N/D sur items fixes.
 *Appui-tête motorisé \$160 + Support lombaire & dos chauffant \$200= \$360 ch. (Uniquement sur items inclinable avec bras).
 Bloc-batterie: \$160/mec.
 Mousse: Extra ferme \$15/siège.
 Choix bras (LARGE ou PETIT de 6"): Pattes sur bras LARGE : LG187 bois ou LG189 métal (noire ou chrome). PETIT Bras 6": LG08 bois ou LG64 métal. Spécifiez la couleur.
 Profondeur d'assise : 20" ou *22". *Le 22" N/D sur faut. 043 & 163.
 Faut. 043-163: avec base en bois (spécifiez couleur).
 Item 327 Tablette en merisier pour bras: Spécifier couleur.

CINÉMA MAISON - Détails accessoires & config.: Voir page Cinéma maison en annexe.

Ancrage pour accessoires: \$35 ch.

Porte-Gobelets: En métal: \$40 ch. | Illuminé: \$40 ch. | *Illuminé avec contrôle (1 ou 2 moteurs): \$55 ch.

*Lumière DEL sous le siège: \$25/siège.

Description	L x P x H	Cuir						Tissu		
		10	20	30 Bronx Hugo Illusion Tucson Utah Vintage Wild Laredo Yukon	40 Cavallo Elegance Princess Santiago Sensation Sunset Trina Victoria	50 Bull Cassiope Dublin	60 Caress Ultrasued	A	B COM	C alta
155 PETIT COIN CARRE	40x40x33/40	1915	2010	2105	2200	2295	2390	1510	1565	1620
159 RANGEMENT À ANGLE	12/28x36x24	745	775	805	835	865	895	585	600	615
160 RANGEMENT DROIT	12x36x24	720	745	770	795	820	845	550	570	590
163 FAUT. DBL INCL. BERCANT PIVOTANT	33x34x42	2290	2410	2530	2650	2770	2890	1880	1930	1980
165 FAUTEUIL DOUBLE INCLINABLE	49x40x33/40	2375	2475	2575	2675	2775	2875	2000	2065	2130
167 SOFA APP. SANS BRAS ALLONGE GAUCHE	82x40x33/40	2490	2620	2750	2880	3010	3140	1960	2045	2130
168 SOFA APP. SANS BRAS ALLONGE DROIT	82x40x33/40	2490	2620	2750	2880	3010	3140	1960	2045	2130
169 FAUTEUIL DOUBLE INCLINABLE BRAS GAUCHE	40x40x33/40	1990	2070	2150	2230	2310	2390	1670	1750	1830
170 FAUTEUIL DOUBLE INCLINABLE BRAS DROIT	40x40x33/40	1990	2070	2150	2230	2310	2390	1670	1750	1830
171 FAUTEUIL DOUBLE INCLINABLE SANS BRAS	30,5x40x33/40	1575	1625	1675	1725	1775	1825	1320	1380	1440
173 CHAISE LONGUE DOUBLE BRAS GAUCHE	40x62x33/40	1915	2005	2095	2185	2275	2365	1535	1615	1695
174 CHAISE LONGUE DOUBLE BRAS DROIT	40x62x33/40	1915	2005	2095	2185	2275	2365	1535	1615	1695
175 FAUTEUIL DOUBLE BRAS GAUCHE	40x40x33/40	1590	1680	1770	1860	1950	2040	1285	1350	1415
176 FAUTEUIL DOUBLE BRAS DROIT	40x40x33/40	1590	1680	1770	1860	1950	2040	1285	1350	1415
177 FAUTEUIL DOUBLE SANS BRAS	30,5x40x33/40	1185	1250	1315	1380	1445	1510	915	970	1025
178 FAUTEUIL DOUBLE SANS BRAS ALLONGE-G	52x40x33/40	1545	1625	1705	1785	1865	1945	1230	1290	1350

COLOGNE

Appui-tête ajustable manuel sur tous les items (fixe sur centre rond).
 Fauteuil inclinable motorisé pleine jambe "à mécanisme *protège-mur". *Faut. 043 & 163 : Dégagement mural 16".
 Chaise longue inclinable motorisé: Dégagement mural 8" & avant 5".
 Coussins de siège avec mousse modelée + 1" de mousse mémoire; bras avec mousse mémoire.
 Couture: petit fil en tissu et gros fil plat en cuir.
 Note: 2 inclinables séparés par un coin ne peuvent pas ouvrir en même temps. Aucuns inclinables à côté d'item #155.

OPTIONS

*Appui-tête motorisé: \$160 ch. *N/D sur items fixes.
 *Appui-tête motorisé \$160 + Support lombaire & dos chauffant \$200= \$360 ch. (Uniquement sur items inclinable avec bras).
 Bloc-batterie: \$160/mec.
 Mousse: Extra ferme \$15/siège.
 Choix bras (LARGE ou PETIT de 6"): Pattes sur bras LARGE : LG187 bois ou LG189 métal (noire ou chrome). PETIT Bras 6": LG08 bois ou LG64 métal. Spécifiez la couleur.
 Profondeur d'assise : 20" ou *22". *Le 22" N/D sur faut. 043 & 163.
 Faut. 043-163: avec base en bois (spécifiez couleur).
 Item 327 Tablette en merisier pour bras: Spécifier couleur.

CINÉMA MAISON - Détails accessoires & config.: Voir page Cinéma maison en annexe.

Ancrage pour accessoires: \$35 ch.

Porte-Gobelets: En métal: \$40 ch. | Illuminé: \$40 ch. | *Illuminé avec contrôle (1 ou 2 moteurs): \$55 ch.

*Lumière DEL sous le siège : \$25/siège.

Description	L x P x H	Cuir						Tissu		
		10	20	30 Bronx Hugo Illusion Tucson Utah Vintage Wild Laredo Yukon	40 Cavallo Elegance Princess Santiago Sensation Sunset Trina Victoria	50 Bull Cassiope Dublin	60 Caress Ultrasued	A	B COM	C alta
179 FAUTEUIL DOUBLE SANS BRAS ALLONGE-D	52x40x33/40	1545	1625	1705	1785	1865	1945	1230	1290	1350
186 CAUS. SANS BRAS ALLONGEE RANGEMENT-G	68x40x33/40	2420	2500	2580	2660	2740	2820	1950	2015	2080
187 CAUS. SANS BRAS ALLONGEE RANGEMENT-D	68x40x33/40	2420	2500	2580	2660	2740	2820	1950	2015	2080
188 FAUT. SANS BRAS ALLONGE RANGEMENT-G	45x40x33/40	1600	1690	1780	1870	1960	2050	1295	1330	1365
189 FAUT. SANS BRAS ALLONGE RANGEMENT-D	45x40x33/40	1600	1690	1780	1870	1960	2050	1295	1330	1365
190 PETIT RANGEMENT À ANGLE	12/22x36x24	720	745	770	795	820	845	550	570	590
221 FAUT. DBL SANS BRAS ALLONGE RANGEMENT-G	52x40x33/40	1705	1790	1875	1960	2045	2130	1390	1450	1510
222 FAUT. DBL SANS BRAS ALLONGE RANGEMENT-D	52x40x33/40	1705	1790	1875	1960	2045	2130	1390	1450	1510
223 SOFA APP SANS BRAS ALLONGE RANGEMENT-G	82x40x33/40	2655	2785	2915	3045	3175	3305	2120	2215	2310
224 SOFA APP SANS BRAS ALLONGE RANGEMENT-D	82x40x33/40	2655	2785	2915	3045	3175	3305	2120	2215	2310
236 CHAISE LONGUE INCLINABLE BRAS GAUCHE	33x62x33/40	2160	2225	2290	2355	2420	2485	1820	1880	1940
237 CHAISE LONGUE INCLINABLE BRAS DROIT	33x62x33/40	2160	2225	2290	2355	2420	2485	1820	1880	1940
238 CHAISE LONGUE DBL INCLINABLE BRAS-G	40x62x33/40	2315	2405	2495	2585	2675	2765	1940	2020	2100
239 CHAISE LONGUE DBL INCLINABLE BRAS-D	40x62x33/40	2315	2405	2495	2585	2675	2765	1940	2020	2100
327 TABLETTE DE MERISIER AMOVIBLE POUR BRAS	10 1/4 x 10 x 4	125	125	125	125	125	125	125	125	125
V51 PORTE VERRE A VIN	3.5 x 5.5 x 6.5	35	35	35	35	35	35	35	35	35

COLOGNE

Appui-tête ajustable manuel sur tous les items (fixe sur centre rond).
 Fauteuil inclinable motorisé pleine jambe "à mécanisme *protège-mur". *Faut. 043 & 163 : Dégagement mural 16".
 Chaise longue inclinable motorisé: Dégagement mural 8" & avant 5".
 Coussins de siège avec mousse modelée + 1" de mousse mémoire; bras avec mousse mémoire.
 Couture: petit fil en tissu et gros fil plat en cuir.
 Note: 2 inclinables séparés par un coin ne peuvent pas ouvrir en même temps. Aucuns inclinables à côté d'item #155.

OPTIONS

*Appui-tête motorisé: \$160 ch. *N/D sur items fixes.
 *Appui-tête motorisé \$160 + Support lombaire & dos chauffant \$200= \$360 ch. (Uniquement sur items inclinable avec bras).
 Bloc-batterie: \$160/mec.
 Mousse: Extra ferme \$15/siège.
 Choix bras (LARGE ou PETIT de 6"): Pattes sur bras LARGE : LG187 bois ou LG189 métal (noire ou chrome). PETIT Bras 6": LG08 bois ou LG64 métal. Spécifiez la couleur.
 Profondeur d'assise : 20" ou *22". *Le 22" N/D sur faut. 043 & 163.
 Faut. 043-163: avec base en bois (spécifiez couleur).
 Item 327 Tablette en merisier pour bras: Spécifier couleur.

CINÉMA MAISON - Détails accessoires & config.: Voir page Cinéma maison en annexe.

Ancrage pour accessoires: \$35 ch.
 Porte-Gobelets: En métal: \$40 ch. | Illuminé: \$40 ch. | *Illuminé avec contrôle (1 ou 2 moteurs): \$55 ch.
 *Lumière DEL sous le siège : \$25/siège.

Description	L x P x H	Cuir						Tissu		
		10	20	30	40	50	60	A	B COM	C alta
				Bronx Hugo Illusion Tucson Utah Vintage Wild Laredo Yukon	Cavallo Elegance Princess Santiago Sensation Sunset Trina Victoria	Bull Cassiope Dublin	Caress Ultrasued			
V52 TABLETTE PIVOTANTE EN PLASTIQUE	13 3/8 x 9 5/8	35	35	35	35	35	35	35	35	35
V53 TABLETTE PIVOTANTE EN BOIS	19 x 10	60	60	60	60	60	60	60	60	60
V54 PORTE TABLETTE	4.5 x 8 x 10	40	40	40	40	40	40	40	40	40
V55 LAMPE DEL	1.5x5x14 plié/bent	35	35	35	35	35	35	35	35	35
CONFIGURATIONS										
_A CONFIG (169-170)	80X40X40	3980	4140	4300	4460	4620	4780	3340	3500	3660
_B CONFIG (169-171-174)	111X62X40	5480	5700	5920	6140	6360	6580	4525	4745	4965
_C CONFIG (096-055-171-170)	115X115X40	8050	8385	8720	9055	9390	9725	6520	6805	7090
_D CONFIG (169-171-055-179)	115X96X40	7025	7330	7635	7940	8245	8550	5730	5985	6240
_J CONFIG (041-042)	66X40X40	3770	3920	4070	4220	4370	4520	3210	3280	3350
_K CONFIG (041-071-005)	90X62X40	5120	5315	5510	5705	5900	6095	4265	4420	4575
_L CONFIG (012-055-071-042)	101X101X40	7590	7915	8240	8565	8890	9215	6215	6440	6665
_M CONFIG (041-071-055-089)	101X89X40	6710	7030	7350	7670	7990	8310	5495	5680	5865



COLOGNE

OPTIMA
Collection

Jaymar

Conçu et fabriqué fièrement au Canada
Proudly designed and made in Canada

Nos produits sont fabriqués à la main et des variations mineures peuvent survenir.

Our product is hand-made and minor variations can occur.

SPECIFICATIONS

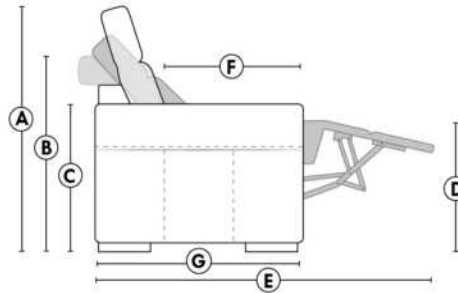

- Appui-tête levé / Headrest up
- Appui-tête baissé / Headrest down
- Complètement incliné / Fully reclined

- A** Hauteur complète 40" / Total Height
- B** Hauteur appui-tête baissé 33" / Height headrest down
- C** Hauteur du bras 24" / Arm Height
- D** Hauteur du siège 19,5" / Seat height
- E** Profondeur inclinée 65" / Depth fully reclined
- F** Profondeur d'assise 20" ou/ou 22" / Seat depth
- G** Profondeur appui-tête monté 37,5" / Depth with headrest up

BRAS | ARMS

Option de bras:
Bras Régulier Large 9" ou Petit bras 6"

Arm option
Regular arm Large 9" or Small arm 6"

Contrôle de l'inclinaison situé à l'intérieur du bras
Recliner control located on the inside of the arm.

Option d'accessoires disponible sur le bras régulier seulement
Accessories option, available on Regular arms ONLY.

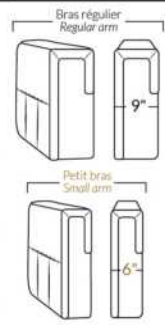

FAUTEUIL BERÇANT PIVOTANT INCLINABLE SWIVEL ROCKING MOTION CHAIR



SIÈGE 23" DE LARGE | 23" SEAT WIDTH

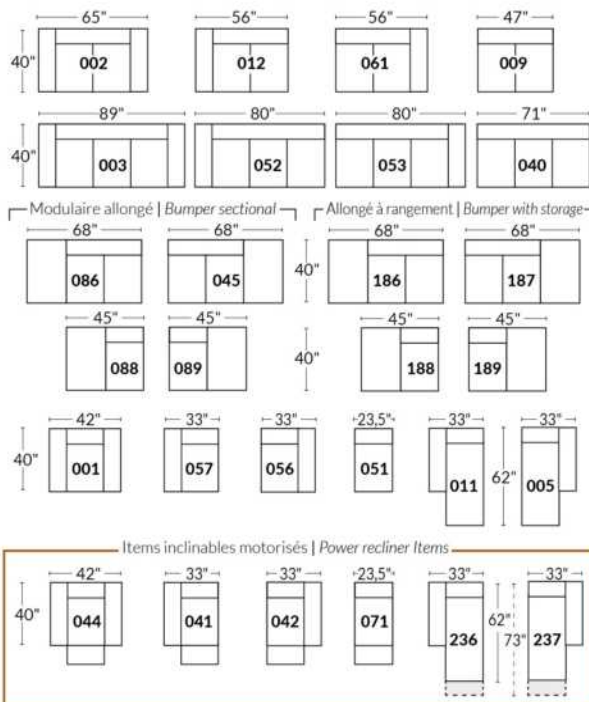

SIÈGE 30" DE LARGE | 30" SEAT WIDTH

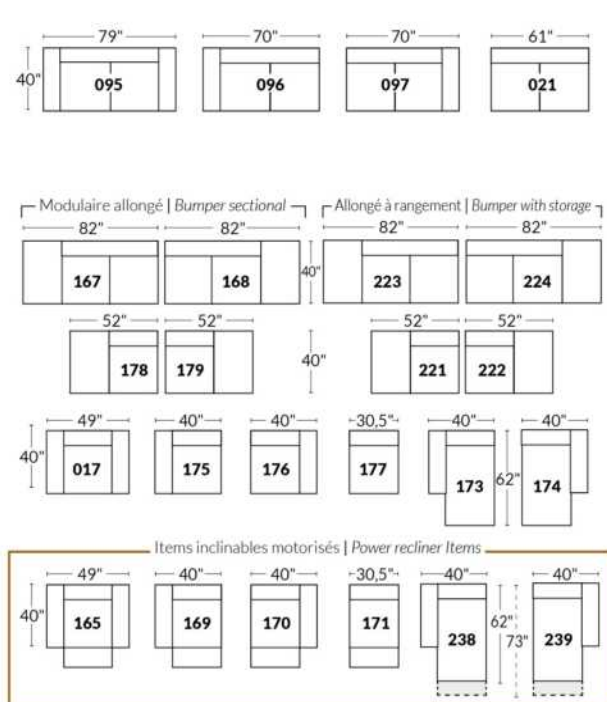

Autres | Others

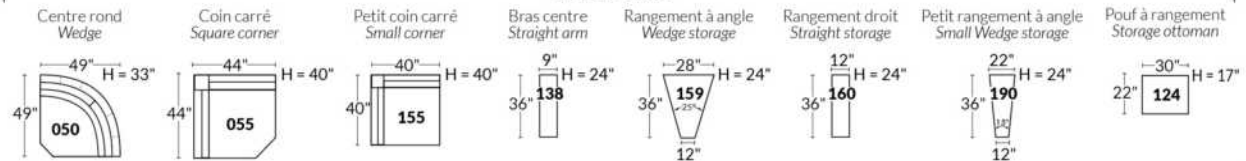

EXEMPLE 23" EXAMPLE

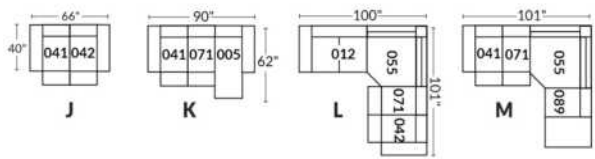

EXEMPLE 30" EXAMPLE

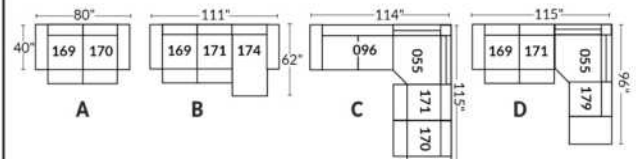

*Disponibles sur certains modèles et SEULEMENT sur le BRAS LARGE.

OPTIONS PORTE-GOBELETS

MÉTAL



Argent



Noir mat



Brun

ILLUMINÉ

1.



Porte-gobelet illuminé

2.



Porte-gobelet illuminé avec contrôle de l'inclinable, port USB & lumière DEL sous le siège

3.



Porte-gobelet illuminé avec contrôle double moteur, port USB & lumière DEL sous le siège

Nos porte-gobelets illuminés à un ou deux contrôles sont compatibles avec les lumières DEL sous le siège. Vous pouvez contrôler la lumière sur le porte-gobelet. Le porte-gobelet à 2 moteurs possède un contrôle remise à zéro (maison) pour remettre votre inclinable à la position de départ.

Lumière DEL sous le siège (en option)

Disponible seulement dans les configurations avec un minimum de 1 porte-gobelet illuminé à moteur qui contrôle l'ouverture et la fermeture de la lumière.

Pour les prix des options, voir la section description du modèle Optima.

Veuillez nous fournir un dessin de votre configuration qui indique le type de porte-gobelet et le positionnement.

Porte-gobelets avec contrôle

Il faut spécifier la position de ceux-ci; bras droit ou bras gauche et quel inclinable ils vont contrôler. Si vous avez une rangée de fauteuils avec plusieurs porte-gobelets, le contrôle sera par défaut sur le bras gauche et sur le droit pour le dernier bras extérieur.

EXEMPLE A

041-169 : Contrôleur et porte-gobelet à gauche
071-171 : boutons tactiles sur le côté du siège
042-170 : Contrôleur et porte-gobelet à droite

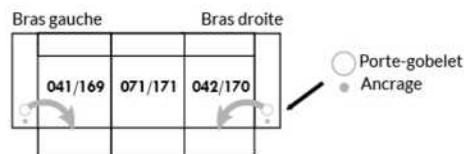

EXEMPLE B

071-171 : Ces deux items peuvent être connectés à un porte-gobelet intelligent qui pourra contrôler l'inclinable.
Il faut alors utiliser un de ces items: 138,159, 160 et 190

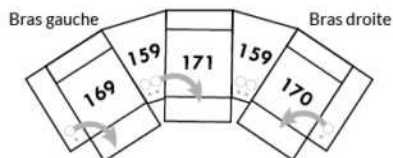

Informations sur les appui-têtes et boutons de contrôles des inclinables

AVEC porte-gobelet illuminés

Si vous prenez un item **stationnaire**, vous aurez par défaut le porte-gobelet N°1.
Si vous prenez un **appui-tête manuel**, vous aurez le porte-gobelet N°2.
Si vous prenez un **appui-tête électrique**, vous aurez par défaut le porte-gobelet N°3.

SANS porte-gobelet et avec un inclinable

Si vous prenez un item inclinable et un **appui-tête manuel**, il y aura un contrôle à boutons tactiles.
Si vous prenez un item inclinable avec un **appui-tête électrique**, vous aurez un contrôleur à bouton poussoir double avec prise USB.
Si c'est un **item sans bras** (071-171) il y aura alors les boutons tactiles.



Boutons tactiles



Boutons poussoirs

*Disponibles sur certains modèles et SEULEMENT sur le BRAS LARGE.

OPTIONS ACCESSOIRES

<p>Ancrage pour accessoires</p> 	<p>V51 Porte verre à vin</p> 	<p>V52 Tablette pivotante en plastique</p> 	<p>V53 Tablette pivotante en bois (choix de 8 couleurs)</p> 
<p>V54 Porte tablette</p> 	<p>V55 Lampe DEL</p> 	<p>Spécifiez sur quel bras (gauche ou droit) la tablette sera installée</p>	

Pour les prix des ancrages, voir la section description du modèle Optima et pour les accessoires vous référer à la fin de la liste de prix.

Items 138-159-160-190 et bras large

Option ancrage et porte-gobelet *Non disponible sur les petits bras*.

Veuillez spécifier sur quel bras vous voulez avoir les ancrages et les porte-gobelets.

NB: Item 138- 159-160-190 sont non finis sur les côtés, doivent être utilisés entre 2 sièges. Chaque item à rangement possède 2 prises USB et une prise électrique à l'intérieur du rangement.

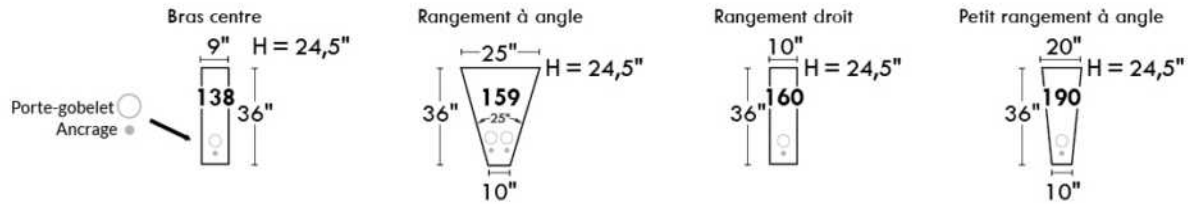

SUGGESTIONS DE CONFIGURATIONS

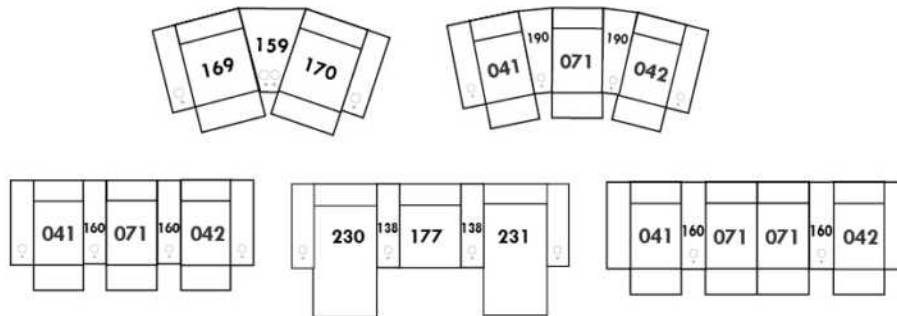

COLORADO

Appui-tête ajustable manuel sur tous les items (fixe sur centre rond).
 Fauteuil inclinable motorisé pleine jambe "à mécanisme *protège-mur". *Fauteuils 043 & 163: Dégagement mural 16".
 Chaise longue inclinable motorisé: Dégagement mural 8" & avant 5".
 Coussins de siège avec mousse modelée + 1" de mousse mémoire; bras avec mousse mémoire.
 Couture: petit fil en tissu et gros fil plat en cuir.
 Note: 2 inclinables séparés par un coin ne peuvent pas ouvrir en même temps. Aucuns inclinables à côté d'item #155.

OPTIONS

*Appui-tête motorisé: \$160 ch. *N/D sur items fixes.
 *Appui-tête motorisé \$160 + Support lombaire & dos chauffant \$200= \$360 ch. (Uniquement sur items inclinable avec bras).
 Bloc-batterie: \$160/mec.
 Mousse: Extra ferme \$15/siège.
 Insertion de bois dans le bras: Spécifiez couleur.
 Choix de bras (LARGE ou PETIT de 6"): Pattes de bois sur bras LARGE: LG103 (carrée) ou LG187 (arrondie). PETIT bras: LG08 bois. Spécifiez couleur.
 Profondeur d'assise : 20" ou *22". *Le 22" N/D sur fauteuils 043 & 163.
 Fauteuils 043-163: base en bois (spécifiez couleur).

Description	L x P x H	Cuir						Tissu		
		10	20	30 Bronx Hugo Illusion Tucson Utah Vintage Wild Laredo Yukon	40 Cavallo Elegance Princess Santiago Sensation Sunset Trina Victoria	50 Bull Cassiope Dublin	60 Caress Ultrasued	A	B COM	C alta
001 FAUTEUIL	43x40x33/40	1890	1980	2070	2160	2250	2340	1535	1580	1625
002 CAUSEUSE	66x40x33/40	2700	2815	2930	3045	3160	3275	2175	2250	2325
003 SOFA	90x40x33/40	3265	3415	3565	3715	3865	4015	2625	2715	2805
005 CHAISE LONGUE BRAS DROIT	34x62x33/40	1765	1830	1895	1960	2025	2090	1410	1470	1530
009 CAUSEUSE SANS BRAS	47x40x33/40	1895	1965	2035	2105	2175	2245	1490	1570	1650
011 CHAISE LONGUE BRAS GAUCHE	34x62x33/40	1765	1830	1895	1960	2025	2090	1410	1470	1530
012 CAUSEUSE BRAS GAUCHE	57x40x33/40	2320	2420	2520	2620	2720	2820	1850	1925	2000
017 FAUTEUIL DOUBLE	50x40x33/40	1980	2080	2180	2280	2380	2480	1600	1660	1720
021 SOFA APPARTEMENT SANS BRAS	61x40x33/40	2140	2240	2340	2440	2540	2640	1670	1755	1840
040 SOFA SANS BRAS	71x40x33/40	2450	2565	2680	2795	2910	3025	1950	2040	2130
041 FAUTEUIL INCLINABLE BRAS-G	34x40x33/40	1885	1960	2035	2110	2185	2260	1605	1640	1675
042 FAUTEUIL INCLINABLE BRAS-D	34x40x33/40	1885	1960	2035	2110	2185	2260	1605	1640	1675
043 FAUTEUIL INCLINABLE BERÇANT PIVOTANT	30x34x42	2235	2345	2455	2565	2675	2785	1875	1920	1965
044 FAUTEUIL INCLINABLE	43x40x33/40	2275	2365	2455	2545	2635	2725	1920	1970	2020
045 CAUSEUSE SANS BRAS ALLONGEE DROIT	68x40x33/40	2245	2340	2435	2530	2625	2720	1785	1850	1915
050 CENTRE ROND	49x49x33	1645	1745	1845	1945	2045	2145	1210	1270	1330
051 FAUTEUIL SANS BRAS	23,5x40x33/40	1085	1135	1185	1235	1285	1335	845	900	955
052 SOFA BRAS GAUCHE	81x40x33/40	2870	3005	3140	3275	3410	3545	2290	2385	2480
053 SOFA BRAS DROIT	81x40x33/40	2870	3005	3140	3275	3410	3545	2290	2385	2480

COLORADO

Appui-tête ajustable manuel sur tous les items (fixe sur centre rond).
 Fauteuil inclinable motorisé pleine jambe "à mécanisme *protège-mur". *Fauteuils 043 & 163: Dégagement mural 16".
 Chaise longue inclinable motorisé: Dégagement mural 8" & avant 5".
 Coussins de siège avec mousse modelée + 1" de mousse mémoire; bras avec mousse mémoire.
 Couture: petit fil en tissu et gros fil plat en cuir.
 Note: 2 inclinables séparés par un coin ne peuvent pas ouvrir en même temps. Aucuns inclinables à côté d'item #155.

OPTIONS

*Appui-tête motorisé: \$160 ch. *N/D sur items fixes.
 *Appui-tête motorisé \$160 + Support lombaire & dos chauffant \$200= \$360 ch. (Uniquement sur items inclinable avec bras).
 Bloc-batterie: \$160/mec.
 Mousse: Extra ferme \$15/siège.
 Insertion de bois dans le bras: Spécifiez couleur.
 Choix de bras (LARGE ou PETIT de 6"): Pattes de bois sur bras LARGE: LG103 (carrée) ou LG187 (arrondie). PETIT bras: LG08 bois. Spécifiez couleur.
 Profondeur d'assise : 20" ou *22". *Le 22" N/D sur fauteuils 043 & 163.
 Fauteuils 043-163: base en bois (spécifiez couleur).

Description	L x P x H	Cuir						Tissu		
		10	20	30 Bronx Hugo Illusion Tucson Utah Vintage Wild Laredo Yukon	40 Cavallo Elegance Princess Santiago Sensation Sunset Trina Victoria	50 Bull Cassiope Dublin	60 Caress Ultrasued	A	B COM	C alta
055 COIN CARRE	44x44x33/40	1915	2010	2105	2200	2295	2390	1510	1565	1620
056 FAUTEUIL BRAS DROIT	34x40x33/40	1510	1575	1640	1705	1770	1835	1200	1260	1320
057 FAUTEUIL BRAS GAUCHE	34x40x33/40	1510	1575	1640	1705	1770	1835	1200	1260	1320
061 CAUSEUSE BRAS DROIT	57x40x33/40	2320	2420	2520	2620	2720	2820	1850	1925	2000
071 FAUTEUIL INCLINABLE SANS BRAS	23,5x40x33/40	1470	1525	1580	1635	1690	1745	1250	1310	1370
086 CAUSEUSE SANS BRAS ALLONGEE GAUCHE	68x40x33/40	2245	2340	2435	2530	2625	2720	1785	1850	1915
088 FAUTEUIL SANS BRAS ALLONGE GAUCHE	45x40x33/40	1440	1535	1630	1725	1820	1915	1130	1165	1200
089 FAUTEUIL SANS BRAS ALLONGE DROIT	45x40x33/40	1440	1535	1630	1725	1820	1915	1130	1165	1200
095 SOFA APPARTEMENT	80x40x33/40	2940	3085	3230	3375	3520	3665	2350	2445	2540
096 SOFA APPARTEMENT BRAS GAUCHE	71x40x33/40	2570	2680	2790	2900	3010	3120	2020	2110	2200
097 SOFA APPARTEMENT BRAS DROIT	71x40x33/40	2570	2680	2790	2900	3010	3120	2020	2110	2200
124 POUF AVEC RANGEMENT	30x22x17	745	765	785	805	825	845	650	670	690
155 PETIT COIN CARRE	40x40x33/40	1915	2010	2105	2200	2295	2390	1510	1565	1620
163 FAUT. DBL INCL. BERCANT PIVOTANT	33x34x42	2290	2410	2530	2650	2770	2890	1880	1930	1980
165 FAUTEUIL DOUBLE INCLINABLE	50x40x33/40	2375	2475	2575	2675	2775	2875	2000	2065	2130
167 SOFA APP. SANS BRAS ALLONGE GAUCHE	82x40x33/40	2490	2620	2750	2880	3010	3140	1960	2045	2130
168 SOFA APP. SANS BRAS ALLONGE DROIT	82x40x33/40	2490	2620	2750	2880	3010	3140	1960	2045	2130
169 FAUTEUIL DOUBLE INCLINABLE BRAS GAUCHE	41x40x33/40	1990	2070	2150	2230	2310	2390	1670	1750	1830
170 FAUTEUIL DOUBLE INCLINABLE BRAS DROIT	41x40x33/40	1990	2070	2150	2230	2310	2390	1670	1750	1830
171 FAUTEUIL DOUBLE INCLINABLE SANS BRAS	30,5x40x33/40	1575	1625	1675	1725	1775	1825	1320	1380	1440

COLORADO

Appui-tête ajustable manuel sur tous les items (fixe sur centre rond).
 Fauteuil inclinable motorisé pleine jambe "à mécanisme *protège-mur". *Fauteuils 043 & 163: Dégagement mural 16".
 Chaise longue inclinable motorisé: Dégagement mural 8" & avant 5".
 Coussins de siège avec mousse modelée + 1" de mousse mémoire; bras avec mousse mémoire.
 Couture: petit fil en tissu et gros fil plat en cuir.
 Note: 2 inclinables séparés par un coin ne peuvent pas ouvrir en même temps. Aucuns inclinables à côté d'item #155.

OPTIONS

*Appui-tête motorisé: \$160 ch. *N/D sur items fixes.
 *Appui-tête motorisé \$160 + Support lombaire & dos chauffant \$200= \$360 ch. (Uniquement sur items inclinable avec bras).
 Bloc-batterie: \$160/mec.
 Mousse: Extra ferme \$15/siège.
 Insertion de bois dans le bras: Spécifiez couleur.
 Choix de bras (LARGE ou PETIT de 6"): Pattes de bois sur bras LARGE: LG103 (carrée) ou LG187 (arrondie). PETIT bras: LG08 bois. Spécifiez couleur.
 Profondeur d'assise : 20" ou *22". *Le 22" N/D sur fauteuils 043 & 163.
 Fauteuils 043-163: base en bois (spécifiez couleur).

Description	L x P x H	Cuir						Tissu		
		10	20	30 Bronx Hugo Illusion Tucson Utah Vintage Wild Laredo Yukon	40 Cavallo Elegance Princess Santiago Sensation Sunset Trina Victoria	50 Bull Cassiope Dublin	60 Caress Ultrasued	A	B COM	C alta
173 CHAISE LONGUE DOUBLE BRAS GAUCHE	41x62x33/40	1915	2005	2095	2185	2275	2365	1535	1615	1695
174 CHAISE LONGUE DOUBLE BRAS DROIT	41x62x33/40	1915	2005	2095	2185	2275	2365	1535	1615	1695
175 FAUTEUIL DOUBLE BRAS GAUCHE	41x40x33/40	1590	1680	1770	1860	1950	2040	1285	1350	1415
176 FAUTEUIL DOUBLE BRAS DROIT	41x40x33/40	1590	1680	1770	1860	1950	2040	1285	1350	1415
177 FAUTEUIL DOUBLE SANS BRAS	30,5x40x33/40	1185	1250	1315	1380	1445	1510	915	970	1025
178 FAUTEUIL DOUBLE SANS BRAS ALLONGE-G	52x40x33/40	1545	1625	1705	1785	1865	1945	1230	1290	1350
179 FAUTEUIL DOUBLE SANS BRAS ALLONGE-D	52x40x33/40	1545	1625	1705	1785	1865	1945	1230	1290	1350
186 CAUS. SANS BRAS ALLONGEE RANGEMENT-G	68x40x33/40	2420	2500	2580	2660	2740	2820	1950	2015	2080
187 CAUS. SANS BRAS ALLONGEE RANGEMENT-D	68x40x33/40	2420	2500	2580	2660	2740	2820	1950	2015	2080
188 FAUT. SANS BRAS ALLONGE RANGEMENT-G	45x40x33/40	1600	1690	1780	1870	1960	2050	1295	1330	1365
189 FAUT. SANS BRAS ALLONGE RANGEMENT-D	45x40x33/40	1600	1690	1780	1870	1960	2050	1295	1330	1365
221 FAUT. DBL SANS BRAS ALLONGE RANGEMENT-G	52x40x33/40	1705	1790	1875	1960	2045	2130	1390	1450	1510
222 FAUT. DBL SANS BRAS ALLONGE RANGEMENT-D	52x40x33/40	1705	1790	1875	1960	2045	2130	1390	1450	1510
223 SOFA APP SANS BRAS ALLONGE RANGEMENT-G	82x40x33/40	2655	2785	2915	3045	3175	3305	2120	2215	2310
224 SOFA APP SANS BRAS ALLONGE RANGEMENT-D	82x40x33/40	2655	2785	2915	3045	3175	3305	2120	2215	2310
236 CHAISE LONGUE INCLINABLE BRAS GAUCHE	34x62x33/40	2160	2225	2290	2355	2420	2485	1820	1880	1940
237 CHAISE LONGUE INCLINABLE BRAS DROIT	34x62x33/40	2160	2225	2290	2355	2420	2485	1820	1880	1940
238 CHAISE LONGUE DBL INCLINABLE BRAS-G	41x62x33/40	2315	2405	2495	2585	2675	2765	1940	2020	2100
239 CHAISE LONGUE DBL INCLINABLE BRAS-D	41x62x33/40	2315	2405	2495	2585	2675	2765	1940	2020	2100
327 TABLETTE DE MERISIER AMOVIBLE POUR BRAS	11 x 10 x 4	125	125	125	125	125	125	125	125	125

Liste de prix CDN

COLORADO

Description	L x P x H	Cuir						Tissu		
		10	20	30 Bronx Hugo Illusion Tucson Utah Vintage Wild Laredo Yukon	40 Cavallo Elegance Princess Santiago Sensation Sunset Trina Victoria	50 Bull Cassiope Dublin	60 Caress Ultrasued	A	B COM	C alta
CONFIGURATIONS										
_A CONFIG (169-170)	80X40X40	3980	4140	4300	4460	4620	4780	3340	3500	3660
_B CONFIG (169-171-174)	111X62X40	5480	5700	5920	6140	6360	6580	4525	4745	4965
_C CONFIG (096-055-171-170)	115X115X40	8050	8385	8720	9055	9390	9725	6520	6805	7090
_D CONFIG (169-171-055-179)	115X96X40	7025	7330	7635	7940	8245	8550	5730	5985	6240
_J CONFIG (041-042)	66X40X40	3770	3920	4070	4220	4370	4520	3210	3280	3350
_K CONFIG (041-071-005)	90X62X40	5120	5315	5510	5705	5900	6095	4265	4420	4575
_L CONFIG (012-055-071-042)	101X101X40	7590	7915	8240	8565	8890	9215	6215	6440	6665
_M CONFIG (041-071-055-089)	101X89X40	6710	7030	7350	7670	7990	8310	5495	5680	5865



COLORADO

OPTIMA
Collection

Jaymar

Conçu et fabriqué fièrement au Canada
Proudly designed and made in Canada

Nos produits sont fabriqués à la main et des variations mineures peuvent survenir

Our product is hand-made and minor variations can occur.

SPECIFICATIONS

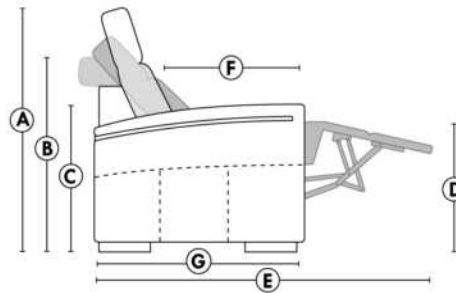

- Appui-tête levé Headrest up
- Appui-tête baissé Headrest down
- Complètement incliné Fully reclined

- A** Hauteur complète 40" Total Height
- B** Hauteur appui-tête baissé 33" Height headrest down
- C** Hauteur du bras 24" Arm Height
- D** Hauteur du siège 19,5" Seat height
- E** Profondeur incliné 65" Depth fully reclined
- F** Profondeur d'assise 20" ou/ou 22" Seat depth
- G** Profondeur appui-tête monté 37,5" Depth with headrest up

BRAS | ARMS

Option de bras:
Bras Régulier Large 9,5" ou Petit bras 6"

Arm option
Regular arm Large 9,5" or Small arm 6"

Contrôle de l'inclinaison situé à l'intérieur du bras
Recliner control located on the inside of the arm.

Option d'accessoires disponible sur le bras régulier seulement
Accessories option, available on Regular arms ONLY.

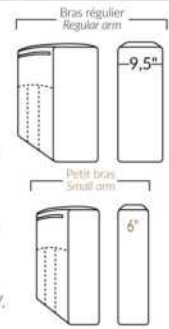

FAUTEUIL BERÇANT PIVOTANT INCLINABLE SWIVEL ROCKING MOTION CHAIR

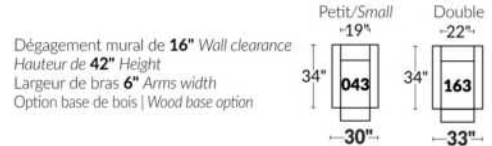

SIÈGE 23" DE LARGE | 23" SEAT WIDTH

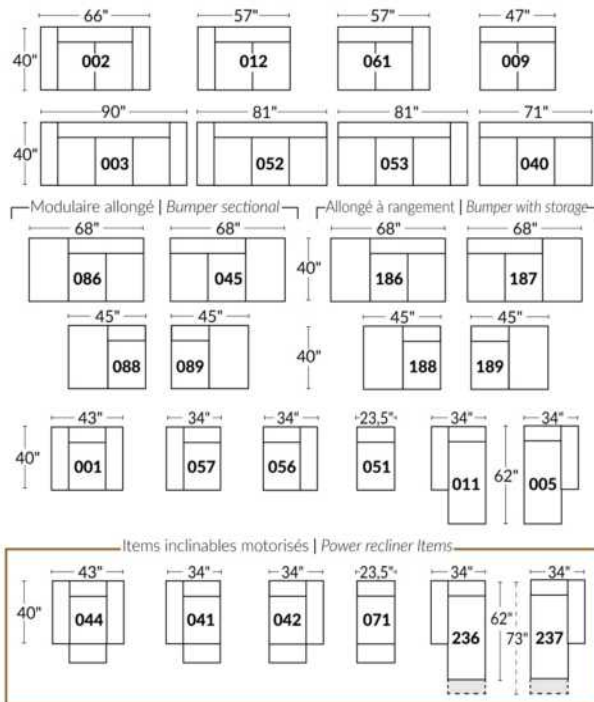

SIÈGE 30" DE LARGE | 30" SEAT WIDTH

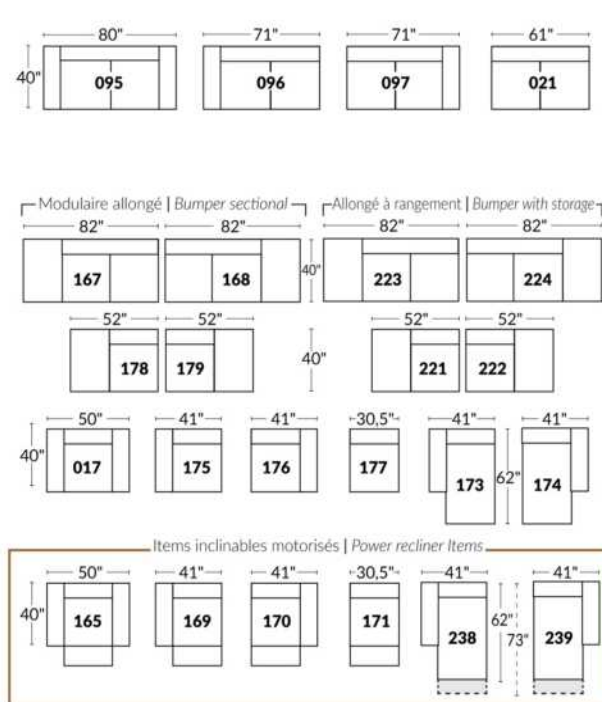

Autres | Others



EXEMPLE 23" EXAMPLE

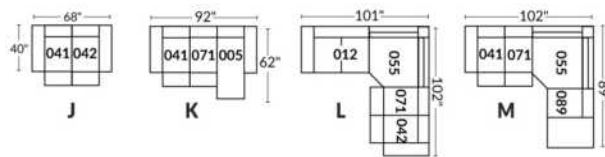

EXEMPLE 30" EXAMPLE

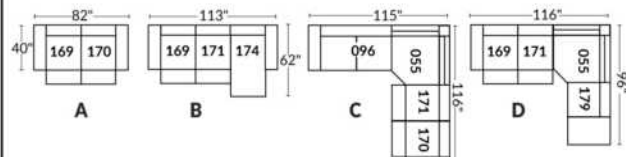

DALLAS

Appui-tête ajustable manuel sur tous les items (fixe sur centre rond).
 Fauteuil inclinable motorisé pleine jambe "à mécanisme *protège-mur". *Faut. 043 & 163 : Dégagement mural 16".
 Chaise longue inclinable motorisé: Dégagement mural 8" & avant 5".
 Coussins de siège avec mousse modelée + 1" de mousse mémoire; bras avec mousse mémoire.
 Couture: petit fil en tissu et gros fil plat en cuir.
 Note: 2 inclinables séparés par un coin ne peuvent pas ouvrir en même temps. Aucuns inclinables à côté d'item 155 Petit coin carré.
OPTIONS
 *Appui-tête motorisé: \$160 ch. *N/D sur items fixes.
 *Appui-tête motorisé \$160 + Support lombaire & dos chauffant \$200= \$360 ch. (Uniquement sur items inclinable avec bras).
 Bloc-batterie: \$160/mec.
 Mousse: Extra ferme \$15/siège.
 Insertion de bois dans le bras: Spécifier couleur.
 Choix bras (LARGE ou PETIT de 6 1/4"): Pattes sur bras LARGE : LG219 bois. PETIT Bras : LG217 bois. Spécifiez la couleur.
 Profondeur d'assise : 20" ou *22". *Le 22" N/D sur faut. 043 & 163.
 Faut. 043-163: avec base en bois (spécifiez couleur).
 Item 327 Tablette en merisier pour bras: Spécifier couleur.

CINÉMA MAISON - Détails accessoires & config. : Voir page Cinéma maison en annexe.
 Ancrage pour accessoires: \$35 ch.
 Porte-Gobelets: En métal: \$40 ch. | Illuminé: \$40 ch. | *Illuminé avec contrôle (1 ou 2 moteurs): \$55 ch.
 *Lumière DEL sous le siège : \$25/siège.

Description	L x P x H	Cuir						Tissu		
		10	20	30 Bronx Hugo Illusion Tucson Utah Vintage Wild Laredo Yukon	40 Cavallo Elegance Princess Santiago Sensation Sunset Trina Victoria	50 Bull Cassiope Dublin	60 Caress Ultrasued	A	B COM	C alta
001 FAUTEUIL	43x40x33/40	1890	1980	2070	2160	2250	2340	1535	1580	1625
002 CAUSEUSE	66x40x33/40	2700	2815	2930	3045	3160	3275	2175	2250	2325
003 SOFA	90x40x33/40	3265	3415	3565	3715	3865	4015	2625	2715	2805
005 CHAISE LONGUE BRAS DROIT	34x62x33/40	1765	1830	1895	1960	2025	2090	1410	1470	1530
009 CAUSEUSE SANS BRAS	47x40x33/40	1895	1965	2035	2105	2175	2245	1490	1570	1650
011 CHAISE LONGUE BRAS GAUCHE	34x62x33/40	1765	1830	1895	1960	2025	2090	1410	1470	1530
012 CAUSEUSE BRAS GAUCHE	57x40x33/40	2320	2420	2520	2620	2720	2820	1850	1925	2000
017 FAUTEUIL DOUBLE	50x40x33/40	1980	2080	2180	2280	2380	2480	1600	1660	1720
021 SOFA APPARTEMENT SANS BRAS	61x40x33/40	2140	2240	2340	2440	2540	2640	1670	1755	1840
040 SOFA SANS BRAS	71x40x33/40	2450	2565	2680	2795	2910	3025	1950	2040	2130
041 FAUTEUIL INCLINABLE BRAS-G	34x40x33/40	1885	1960	2035	2110	2185	2260	1605	1640	1675
042 FAUTEUIL INCLINABLE BRAS-D	34x40x33/40	1885	1960	2035	2110	2185	2260	1605	1640	1675
043 FAUTEUIL INCLINABLE BERÇANT PIVOTANT	30x34x42	2235	2345	2455	2565	2675	2785	1875	1920	1965
044 FAUTEUIL INCLINABLE	43x40x33/40	2275	2365	2455	2545	2635	2725	1920	1970	2020
045 CAUSEUSE SANS BRAS ALLONGEE DROIT	68x40x33/40	2245	2340	2435	2530	2625	2720	1785	1850	1915
050 CENTRE ROND	49x49x33	1645	1745	1845	1945	2045	2145	1210	1270	1330

DALLAS

Appui-tête ajustable manuel sur tous les items (fixe sur centre rond).
 Fauteuil inclinable motorisé pleine jambe "à mécanisme *protège-mur". *Faut. 043 & 163 : Dégagement mural 16".
 Chaise longue inclinable motorisé: Dégagement mural 8" & avant 5".
 Coussins de siège avec mousse modelée + 1" de mousse mémoire; bras avec mousse mémoire.
 Couture: petit fil en tissu et gros fil plat en cuir.
 Note: 2 inclinables séparés par un coin ne peuvent pas ouvrir en même temps. Aucuns inclinables à côté d'item 155 Petit coin carré.
OPTIONS
 *Appui-tête motorisé: \$160 ch. *N/D sur items fixes.
 *Appui-tête motorisé \$160 + Support lombaire & dos chauffant \$200= \$360 ch. (Uniquement sur items inclinable avec bras).
 Bloc-batterie: \$160/mec.
 Mousse: Extra ferme \$15/siège.
 Insertion de bois dans le bras: Spécifier couleur.
 Choix bras (LARGE ou PETIT de 6 1/4"): Pattes sur bras LARGE : LG219 bois. PETIT Bras : LG217 bois. Spécifiez la couleur.
 Profondeur d'assise : 20" ou *22". *Le 22" N/D sur faut. 043 & 163.
 Faut. 043-163: avec base en bois (spécifiez couleur).
 Item 327 Tablette en merisier pour bras: Spécifier couleur.

CINÉMA MAISON - Détails accessoires & config. : Voir page Cinéma maison en annexe.
 Ancrage pour accessoires: \$35 ch.
 Porte-Gobelets: En métal: \$40 ch. | Illuminé: \$40 ch. | *Illuminé avec contrôle (1 ou 2 moteurs): \$55 ch.
 *Lumière DEL sous le siège : \$25/siège.

Description	L x P x H	Cuir						Tissu		
		10	20	30 Bronx Hugo Illusion Tucson Utah Vintage Wild Laredo Yukon	40 Cavallo Elegance Princess Santiago Sensation Sunset Trina Victoria	50 Bull Cassiope Dublin	60 Caress Ultrasued	A	B COM	C alta
051 FAUTEUIL SANS BRAS	23,5x40x33/40	1085	1135	1185	1235	1285	1335	845	900	955
052 SOFA BRAS GAUCHE	81x40x33/40	2870	3005	3140	3275	3410	3545	2290	2385	2480
053 SOFA BRAS DROIT	81x40x33/40	2870	3005	3140	3275	3410	3545	2290	2385	2480
055 COIN CARRE	44x44x33/40	1915	2010	2105	2200	2295	2390	1510	1565	1620
056 FAUTEUIL BRAS DROIT	34x40x33/40	1510	1575	1640	1705	1770	1835	1200	1260	1320
057 FAUTEUIL BRAS GAUCHE	34x40x33/40	1510	1575	1640	1705	1770	1835	1200	1260	1320
061 CAUSEUSE BRAS DROIT	57x40x33/40	2320	2420	2520	2620	2720	2820	1850	1925	2000
071 FAUTEUIL INCLINABLE SANS BRAS	23,5x40x33/40	1470	1525	1580	1635	1690	1745	1250	1310	1370
086 CAUSEUSE SANS BRAS ALLONGEE GAUCHE	68x40x33/40	2245	2340	2435	2530	2625	2720	1785	1850	1915
088 FAUTEUIL SANS BRAS ALLONGE GAUCHE	45x40x33/40	1440	1535	1630	1725	1820	1915	1130	1165	1200
089 FAUTEUIL SANS BRAS ALLONGE DROIT	45x40x33/40	1440	1535	1630	1725	1820	1915	1130	1165	1200
095 SOFA APPARTEMENT	80x40x33/40	2940	3085	3230	3375	3520	3665	2350	2445	2540
096 SOFA APPARTEMENT BRAS GAUCHE	71x40x33/40	2570	2680	2790	2900	3010	3120	2020	2110	2200
097 SOFA APPARTEMENT BRAS DROIT	71x40x33/40	2570	2680	2790	2900	3010	3120	2020	2110	2200
124 POUF AVEC RANGEMENT	30x22x17	745	765	785	805	825	845	650	670	690
138 BRAS CENTRE	9.5x36x24	415	450	485	520	555	590	350	365	380
155 PETIT COIN CARRE	40x40x33/40	1915	2010	2105	2200	2295	2390	1510	1565	1620

DALLAS

Appui-tête ajustable manuel sur tous les items (fixe sur centre rond).
 Fauteuil inclinable motorisé pleine jambe "à mécanisme *protège-mur". *Faut. 043 & 163 : Dégagement mural 16".
 Chaise longue inclinable motorisé: Dégagement mural 8" & avant 5".
 Coussins de siège avec mousse modelée + 1" de mousse mémoire; bras avec mousse mémoire.
 Couture: petit fil en tissu et gros fil plat en cuir.
 Note: 2 inclinables séparés par un coin ne peuvent pas ouvrir en même temps. Aucuns inclinables à côté d'item 155 Petit coin carré.
OPTIONS
 *Appui-tête motorisé: \$160 ch. *N/D sur items fixes.
 *Appui-tête motorisé \$160 + Support lombaire & dos chauffant \$200= \$360 ch. (Uniquement sur items inclinable avec bras).
 Bloc-batterie: \$160/mec.
 Mousse: Extra ferme \$15/siège.
 Insertion de bois dans le bras: Spécifier couleur.
 Choix bras (LARGE ou PETIT de 6 1/4"): Pattes sur bras LARGE : LG219 bois. PETIT Bras : LG217 bois. Spécifiez la couleur.
 Profondeur d'assise : 20" ou *22". *Le 22" N/D sur faut. 043 & 163.
 Faut. 043-163: avec base en bois (spécifiez couleur).
 Item 327 Tablette en merisier pour bras: Spécifier couleur.

CINÉMA MAISON - Détails accessoires & config. : Voir page Cinéma maison en annexe.
 Ancre pour accessoires: \$35 ch.
 Porte-Gobelets: En métal: \$40 ch. | Illuminé: \$40 ch. | *Illuminé avec contrôle (1 ou 2 moteurs): \$55 ch.
 *Lumière DEL sous le siège : \$25/siège.

Description	L x P x H	Cuir						Tissu		
		10	20	30 Bronx Hugo Illusion Tucson Utah Vintage Wild Laredo Yukon	40 Cavallo Elegance Princess Santiago Sensation Sunset Trina Victoria	50 Bull Cassiope Dublin	60 Caress Ultrasued	A	B COM	C alta
159 RANGEMENT À ANGLE	12/27x36x24	745	775	805	835	865	895	585	600	615
160 RANGEMENT DROIT	12x36x24	720	745	770	795	820	845	550	570	590
163 FAUT. DBL INCL. BERCANT PIVOTANT	33x34x42	2290	2410	2530	2650	2770	2890	1880	1930	1980
165 FAUTEUIL DOUBLE INCLINABLE	50x33/40	2375	2475	2575	2675	2775	2875	2000	2065	2130
167 SOFA APP. SANS BRAS ALLONGE GAUCHE	82x40x33/40	2490	2620	2750	2880	3010	3140	1960	2045	2130
168 SOFA APP. SANS BRAS ALLONGE DROIT	82x40x33/40	2490	2620	2750	2880	3010	3140	1960	2045	2130
169 FAUTEUIL DOUBLE INCLINABLE BRAS GAUCHE	41x40x33/40	1990	2070	2150	2230	2310	2390	1670	1750	1830
170 FAUTEUIL DOUBLE INCLINABLE BRAS DROIT	41x40x33/40	1990	2070	2150	2230	2310	2390	1670	1750	1830
171 FAUTEUIL DOUBLE INCLINABLE SANS BRAS	30,5x40x33/40	1575	1625	1675	1725	1775	1825	1320	1380	1440
173 CHAISE LONGUE DOUBLE BRAS GAUCHE	41x62x33/40	1915	2005	2095	2185	2275	2365	1535	1615	1695
174 CHAISE LONGUE DOUBLE BRAS DROIT	41x62x33/40	1915	2005	2095	2185	2275	2365	1535	1615	1695
175 FAUTEUIL DOUBLE BRAS GAUCHE	41x33/40	1590	1680	1770	1860	1950	2040	1285	1350	1415
176 FAUTEUIL DOUBLE BRAS DROIT	41x33/40	1590	1680	1770	1860	1950	2040	1285	1350	1415
177 FAUTEUIL DOUBLE SANS BRAS	30,5x40x33/40	1185	1250	1315	1380	1445	1510	915	970	1025
178 FAUTEUIL DOUBLE SANS BRAS ALLONGE-G	52x40x33/40	1545	1625	1705	1785	1865	1945	1230	1290	1350
179 FAUTEUIL DOUBLE SANS BRAS ALLONGE-D	52x40x33/40	1545	1625	1705	1785	1865	1945	1230	1290	1350
186 CAUS. SANS BRAS ALLONGEE RANGEMENT-G	68x40x33/40	2420	2500	2580	2660	2740	2820	1950	2015	2080

DALLAS

Appui-tête ajustable manuel sur tous les items (fixe sur centre rond).
 Fauteuil inclinable motorisé pleine jambe "à mécanisme *protège-mur". *Faut. 043 & 163 : Dégagement mural 16".
 Chaise longue inclinable motorisé: Dégagement mural 8" & avant 5".
 Coussins de siège avec mousse modelée + 1" de mousse mémoire; bras avec mousse mémoire.
 Couture: petit fil en tissu et gros fil plat en cuir.
 Note: 2 inclinables séparés par un coin ne peuvent pas ouvrir en même temps. Aucuns inclinables à côté d'item 155 Petit coin carré.
OPTIONS
 *Appui-tête motorisé: \$160 ch. *N/D sur items fixes.
 *Appui-tête motorisé \$160 + Support lombaire & dos chauffant \$200= \$360 ch. (Uniquement sur items inclinable avec bras).
 Bloc-batterie: \$160/mec.
 Mousse: Extra ferme \$15/siège.
 Insertion de bois dans le bras: Spécifier couleur.
 Choix bras (LARGE ou PETIT de 6 1/4"): Pattes sur bras LARGE : LG219 bois. PETIT Bras : LG217 bois. Spécifiez la couleur.
 Profondeur d'assise : 20" ou *22". *Le 22" N/D sur faut. 043 & 163.
 Faut. 043-163: avec base en bois (spécifiez couleur).
 Item 327 Tablette en merisier pour bras: Spécifier couleur.

CINÉMA MAISON - Détails accessoires & config. : Voir page Cinéma maison en annexe.
 Ancre pour accessoires: \$35 ch.
 Porte-Gobelets: En métal: \$40 ch. | Illuminé: \$40 ch. | *Illuminé avec contrôle (1 ou 2 moteurs): \$55 ch.
 *Lumière DEL sous le siège : \$25/siège.

Description	L x P x H	Cuir						Tissu		
		10	20	30 Bronx Hugo Illusion Tucson Utah Vintage Wild Laredo Yukon	40 Cavallo Elegance Princess Santiago Sensation Sunset Trina Victoria	50 Bull Cassiope Dublin	60 Caress Ultrasued	A	B COM	C alta
187 CAUS. SANS BRAS ALLONGEE RANGEMENT-D	68x40x33/40	2420	2500	2580	2660	2740	2820	1950	2015	2080
188 FAUT. SANS BRAS ALLONGE RANGEMENT-G	45x40x33/40	1600	1690	1780	1870	1960	2050	1295	1330	1365
189 FAUT. SANS BRAS ALLONGE RANGEMENT-D	45x40x33/40	1600	1690	1780	1870	1960	2050	1295	1330	1365
190 PETIT RANGEMENT À ANGLE	12/21x36x24	720	745	770	795	820	845	550	570	590
221 FAUT. DBL SANS BRAS ALLONGE RANGEMENT-G	52x40x33/40	1705	1790	1875	1960	2045	2130	1390	1450	1510
222 FAUT. DBL SANS BRAS ALLONGE RANGEMENT-D	52x40x33/40	1705	1790	1875	1960	2045	2130	1390	1450	1510
223 SOFA APP SANS BRAS ALLONGE RANGEMENT-G	82x40x33/40	2655	2785	2915	3045	3175	3305	2120	2215	2310
224 SOFA APP SANS BRAS ALLONGE RANGEMENT-D	82x40x33/40	2655	2785	2915	3045	3175	3305	2120	2215	2310
236 CHAISE LONGUE INCLINABLE BRAS GAUCHE	34x62x33/40	2160	2225	2290	2355	2420	2485	1820	1880	1940
237 CHAISE LONGUE INCLINABLE BRAS DROIT	34x62x33/40	2160	2225	2290	2355	2420	2485	1820	1880	1940
238 CHAISE LONGUE DBL INCLINABLE BRAS-G	41x62x33/40	2315	2405	2495	2585	2675	2765	1940	2020	2100
239 CHAISE LONGUE DBL INCLINABLE BRAS-D	41x62x33/40	2315	2405	2495	2585	2675	2765	1940	2020	2100
327 TABLETTE DE MERISIER AMOVIBLE POUR BRAS		125	125	125	125	125	125	125	125	125
V51 PORTE VERRE A VIN	3.5 x 5.5 x 6.5	35	35	35	35	35	35	35	35	35
V52 TABLETTE PIVOTANTE EN PLASTIQUE	13 3/8 x 9 5/8	35	35	35	35	35	35	35	35	35
V53 TABLETTE PIVOTANTE EN BOIS	19 x 10	60	60	60	60	60	60	60	60	60
V54 PORTE TABLETTE	4.5 x 8 x 10	40	40	40	40	40	40	40	40	40

DALLAS

Appui-tête ajustable manuel sur tous les items (fixe sur centre rond).
 Fauteuil inclinable motorisé pleine jambe "à mécanisme *protège-mur". *Faut. 043 & 163 : Dégagement mural 16".
 Chaise longue inclinable motorisé: Dégagement mural 8" & avant 5".
 Coussins de siège avec mousse modelée + 1" de mousse mémoire; bras avec mousse mémoire.
 Couture: petit fil en tissu et gros fil plat en cuir.
 Note: 2 inclinables séparés par un coin ne peuvent pas ouvrir en même temps. Aucuns inclinables à côté d'item 155 Petit coin carré.
OPTIONS
 *Appui-tête motorisé: \$160 ch. *N/D sur items fixes.
 *Appui-tête motorisé \$160 + Support lombaire & dos chauffant \$200= \$360 ch. (Uniquement sur items inclinable avec bras).
 Bloc-batterie: \$160/mec.
 Mousse: Extra ferme \$15/siège.
 Insertion de bois dans le bras: Spécifier couleur.
 Choix bras (LARGE ou PETIT de 6 1/4"): Pattes sur bras LARGE : LG219 bois. PETIT Bras : LG217 bois. Spécifiez la couleur.
 Profondeur d'assise : 20" ou *22". *Le 22" N/D sur faut. 043 & 163.
 Faut. 043-163: avec base en bois (spécifiez couleur).
 Item 327 Tablette en merisier pour bras: Spécifier couleur.

CINÉMA MAISON - Détails accessoires & config. : Voir page Cinéma maison en annexe.
 Ancre pour accessoires: \$35 ch.
 Porte-Gobelets: En métal: \$40 ch. | Illuminé: \$40 ch. | *Illuminé avec contrôle (1 ou 2 moteurs): \$55 ch.
 *Lumière DEL sous le siège : \$25/siège.

Description	L x P x H	Cuir						Tissu		
		10	20	30 Bronx Hugo Illusion Tucson Utah Vintage Wild Laredo Yukon	40 Cavallo Elegance Princess Santiago Sensation Sunset Trina Victoria	50 Bull Cassiope Dublin	60 Caress Ultrasued	A	B COM	C alta
V55 LAMPE DEL	1.5x5x14 plié/bent	35	35	35	35	35	35	35	35	35
CONFIGURATIONS										
_A CONFIG (169-170)	82X40X40	3980	4140	4300	4460	4620	4780	3340	3500	3660
_B CONFIG (169-171-174)	113X62X40	5480	5700	5920	6140	6360	6580	4525	4745	4965
_C CONFIG (096-055-171-170)	115X116X40	8050	8385	8720	9055	9390	9725	6520	6805	7090
_D CONFIG (169-171-055-179)	116X96X40	7025	7330	7635	7940	8245	8550	5730	5985	6240
_J CONFIG (041-042)	68X40X40	3770	3920	4070	4220	4370	4520	3210	3280	3350
_K CONFIG (041-071-005)	92X62X40	5120	5315	5510	5705	5900	6095	4265	4420	4575
_L CONFIG (012-055-071-042)	101X102X40	7590	7915	8240	8565	8890	9215	6215	6440	6665
_M CONFIG (041-071-055-089)	102X89X40	6710	7030	7350	7670	7990	8310	5495	5680	5865

SPECIFICATIONS

BRAS | ARMS



DALLAS

OPTIMA
Collection

Jaymar

Conçu et fabriqué fièrement au Canada
Proudly designed and made in Canada

Nos produits sont fabriqués à la main et des variations mineures peuvent survenir

Our product is hand-made and minor variations can occur.

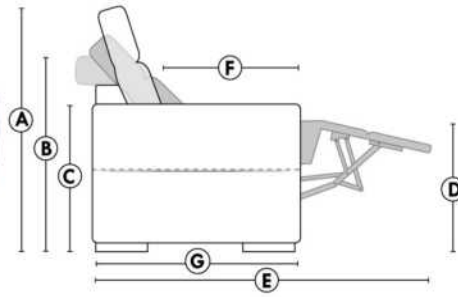

- Appui-tête levé Headrest up
- Appui-tête baissé Headrest down
- Complètement incliné Fully reclined

- A** Hauteur complète 40" Total Height
- B** Hauteur appui-tête baissé 33" Height headrest down
- C** Hauteur du bras 24" Arm Height
- D** Hauteur du siège 19,5" Seat height
- E** Profondeur inclinée 65" Depth fully reclined
- F** Profondeur d'assise 20" ou/ou 22" Seat depth
- G** Profondeur appui-tête monté 37,5" Depth with headrest up

Option de bras:
Bras Régulier Large 9,5" ou Petit bras 6,25"

Arm option
Regular arm Large 9,5" or Small arm 6,25"

Contrôle de l'inclinaison situé à l'intérieur du bras
Recliner control located on the inside of the arm.

Option d'accessoires disponible sur le bras régulier seulement
Accessories option, available on Regular arms ONLY.

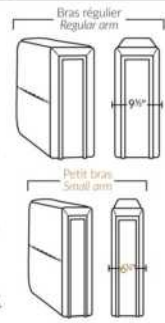

FAUTEUIL BERÇANT PIVOTANT INCLINABLE SWIVEL ROCKING MOTION CHAIR

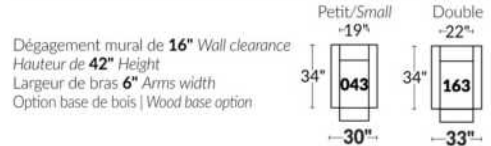

SIÈGE 23" DE LARGE | 23" SEAT WIDTH

SIÈGE 30" DE LARGE | 30" SEAT WIDTH

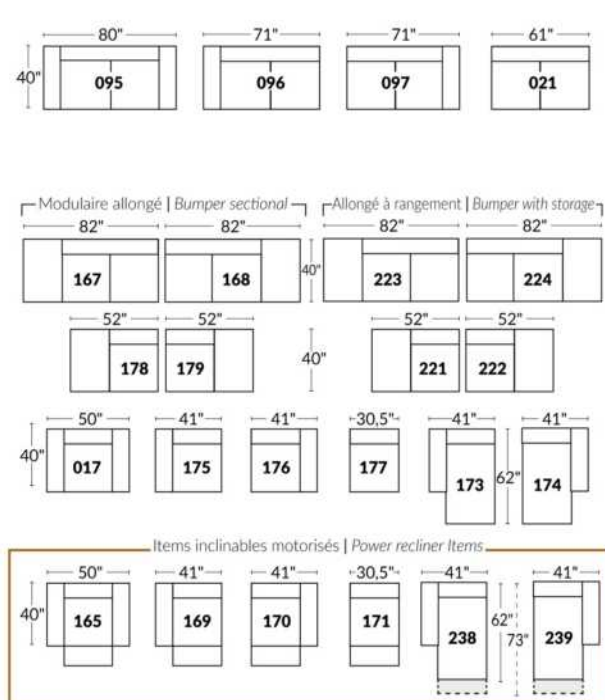
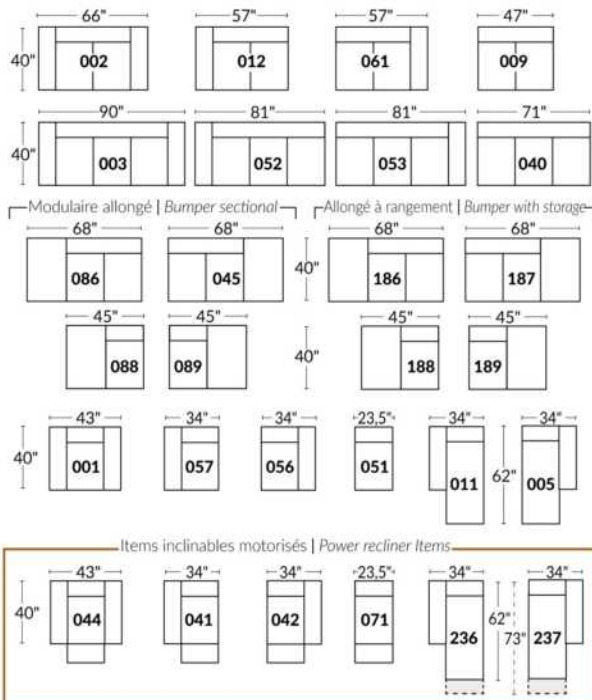

Autres | Others

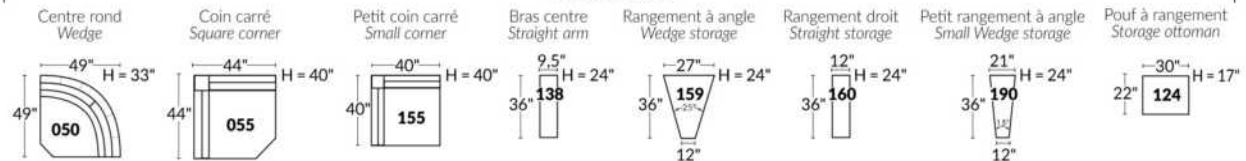

EXEMPLE 23" EXAMPLE

EXEMPLE 30" EXAMPLE

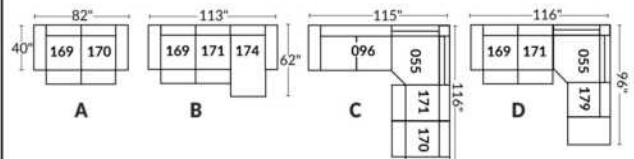
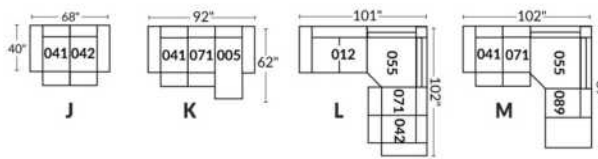

*Disponibles sur certains modèles et SEULEMENT sur le BRAS LARGE.

OPTIONS PORTE-GOBELETS

MÉTAL



Argent



Noir mat



Brun

ILLUMINÉ

1.



Porte-gobelet illuminé

2.



Porte-gobelet illuminé avec contrôle de l'inclinable, port USB & lumière DEL sous le siège

3.



Porte-gobelet illuminé avec contrôle double moteur, port USB & lumière DEL sous le siège

Nos porte-gobelets illuminés à un ou deux contrôles sont compatibles avec les lumières DEL sous le siège. Vous pouvez contrôler la lumière sur le porte-gobelet. Le porte-gobelet à 2 moteurs possède un contrôle remise à zéro (maison) pour remettre votre inclinable à la position de départ.

Lumière DEL sous le siège (en option)

Disponible seulement dans les configurations avec un minimum de 1 porte-gobelet illuminé à moteur qui contrôle l'ouverture et la fermeture de la lumière.

Pour les prix des options, voir la section description du modèle Optima.

Veuillez nous fournir un dessin de votre configuration qui indique le type de porte-gobelet et le positionnement.

Porte-gobelets avec contrôle

Il faut spécifier la position de ceux-ci; bras droit ou bras gauche et quel inclinable ils vont contrôler. Si vous avez une rangée de fauteuils avec plusieurs porte-gobelets, le contrôle sera par défaut sur le bras gauche et sur le droit pour le dernier bras extérieur.

EXEMPLE A

041-169 : Contrôleur et porte-gobelet à gauche
071-171 : boutons tactiles sur le côté du siège
042-170 : Contrôleur et porte-gobelet à droite

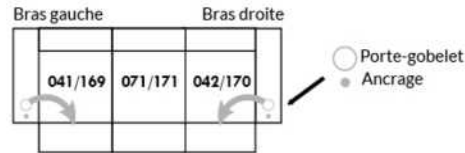

EXEMPLE B

071-171 : Ces deux items peuvent être connectés à un porte-gobelet intelligent qui pourra contrôler l'inclinable.
Il faut alors utiliser un de ces items: 138,159, 160 et 190

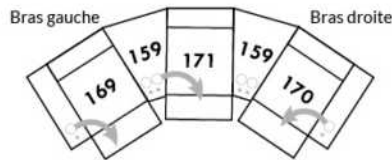

Informations sur les appui-têtes et boutons de contrôles des inclinables

AVEC porte-gobelet illuminés

Si vous prenez un item **stationnaire**, vous aurez par défaut le porte-gobelet N°1.
Si vous prenez un **appui-tête manuel**, vous aurez le porte-gobelet N°2.
Si vous prenez un **appui-tête électrique**, vous aurez par défaut le porte-gobelet N°3.

SANS porte-gobelet et avec un inclinable

Si vous prenez un item inclinable et un **appui-tête manuel**, il y aura un contrôle à boutons tactiles.
Si vous prenez un item inclinable avec un **appui-tête électrique**, vous aurez un contrôleur à bouton poussoir double avec prise USB.
Si c'est un **item sans bras** (071-171) il y aura alors les boutons tactiles.



Boutons tactiles



Boutons poussoirs

*Disponibles sur certains modèles et SEULEMENT sur le BRAS LARGE.

OPTIONS ACCESSOIRES

<p>Ancrage pour accessoires</p> 	<p>V51 Porte verre à vin</p> 	<p>V52 Tablette pivotante en plastique</p> 	<p>V53 Tablette pivotante en bois (choix de 8 couleurs)</p> 
<p>V54 Porte tablette</p> 	<p>V55 Lampe DEL</p> 	<p>Spécifiez sur quel bras (gauche ou droit) la tablette sera installée</p>	

Pour les prix des ancrages, voir la section description du modèle Optima et pour les accessoires vous référer à la fin de la liste de prix.

Items 138-159-160-190 et bras large

Option ancrage et porte-gobelet *Non disponible sur les petits bras*.

Veuillez spécifier sur quel bras vous voulez avoir les ancrages et les porte-gobelets.

NB: Item 138- 159-160-190 sont non finis sur les côtés, doivent être utilisés entre 2 sièges. Chaque item à rangement possède 2 prises USB et une prise électrique à l'intérieur du rangement.

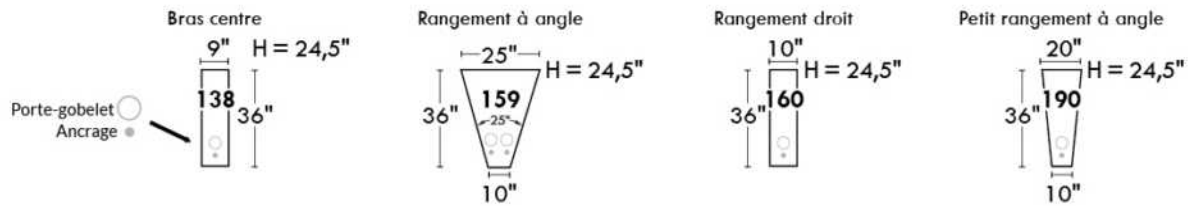

SUGGESTIONS DE CONFIGURATIONS

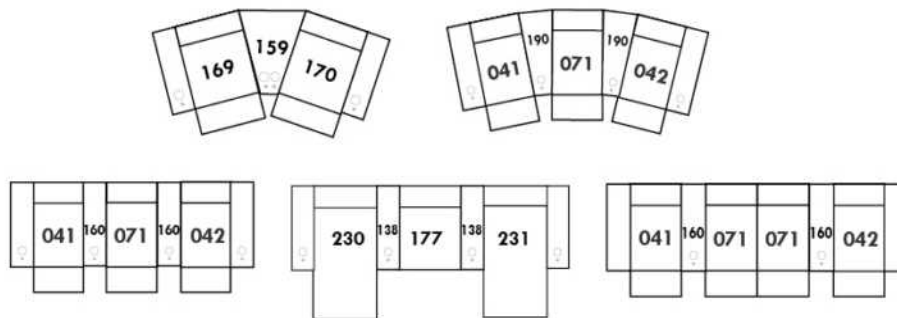

DARIO

Caractéristiques: Modèle avec appui-tête ajustable manuel inclus avec tous les items (2 sur coin carré).

Appui-tête FIXE sur Centre Rond. Couture: Petit fil en tissu et en cuir.

Fauteuils inclinables, berçants, pivotants (items 043 & 163 seulement): coussin de siège avec mousse mémoire 1 po.

Note: 2 sièges inclinables séparés par un centre rond (050) ou un coin carré (055) ne peuvent pas ouvrir en même temps.

OPTIONS - Fournir DESSIN de votre config.:

Petit bras 6": au même prix.

Pattes (spécifiez couleur) : sur bras LARGE: LG103 bois ou LG189 métal (noire ou chrome). PETIT Bras: LG08 bois ou LG64 métal.

Choix de profondeur d'assise : 20" ou *22". *Le 22" N/D sur fauteuils #043 et #163.

Fauteuils 043-163: avec base en bois (spécifiez couleur).

Mousse (extra Ferme ou Mémoire): Ajoutez 15\$/siège. Section allongée d'un item compte pour 1 siège & chaise longue pour 2 sièges.

Mécanisme motorisé inclinable avec bouton tactile ajoutez 160\$/mécanisme. Pour le SANS FIL (batterie), ajoutez \$320/mécanisme.

Description	L x P x H	Cuir						Tissu		
		10	20	30 Bronx Hugo Illusion Tucson Utah Vintage Wild Laredo Yukon	40 Cavallo Elegance Princess Santiago Sensation Sunset Trina Victoria	50 Bull Cassiope Dublin	60 Caress Ultrasued	A	B COM	C alta
001 FAUTEUIL	44X40X33/40	1630	1725	1820	1915	2010	2105	1235	1295	1355
002 CAUSEUSE	67X40X33/40	2365	2485	2605	2725	2845	2965	1800	1865	1930
003 SOFA	91X40X33/40	2890	3045	3200	3355	3510	3665	2180	2275	2370
005 CHAISE LONGUE BRAS DROIT	34X62X33/40	1555	1625	1695	1765	1835	1905	1155	1225	1295
009 CAUSEUSE SANS BRAS	47X40X33/40	1770	1835	1900	1965	2030	2095	1330	1390	1450
011 CHAISE LONGUE BRAS GAUCHE	34X62X33/40	1555	1625	1695	1765	1835	1905	1155	1225	1295
012 CAUSEUSE BRAS GAUCHE	57X40X33/40	2070	2160	2250	2340	2430	2520	1575	1640	1705
017 FAUTEUIL DOUBLE	51X40X33/40	1750	1840	1930	2020	2110	2200	1320	1370	1420
021 SOFA APPARTEMENT SANS BRAS	61X40X33/40	2010	2090	2170	2250	2330	2410	1510	1600	1690
040 SOFA SANS BRAS	71X40X33/40	2280	2360	2440	2520	2600	2680	1725	1815	1905
041 FAUTEUIL INCLINABLE BRAS-G	34X40X33/40	1510	1585	1660	1735	1810	1885	1175	1230	1285
042 FAUTEUIL INCLINABLE BRAS-D	34X40X33/40	1510	1585	1660	1735	1810	1885	1175	1230	1285
043 FAUTEUIL INCLINABLE BERÇANT PIVOTANT	30x34x42	1965	2060	2155	2250	2345	2440	1600	1645	1690
044 FAUTEUIL INCLINABLE	44X40X33/40	1805	1910	2015	2120	2225	2330	1425	1480	1535
045 CAUSEUSE SANS BRAS ALLONGEE DROIT	68X40X33/40	2080	2175	2270	2365	2460	2555	1580	1650	1720
050 CENTRE ROND	49X49X33	1555	1640	1725	1810	1895	1980	1100	1150	1200
051 FAUTEUIL SANS BRAS	23,5X40X33/40	1005	1055	1105	1155	1205	1255	765	820	875
052 SOFA BRAS GAUCHE	81X40X33/40	2590	2695	2800	2905	3010	3115	1950	2040	2130
053 SOFA BRAS DROIT	81X40X33/40	2590	2695	2800	2905	3010	3115	1950	2040	2130
055 COIN CARRE	44X44X33/40	1825	1925	2025	2125	2225	2325	1390	1455	1520
056 FAUTEUIL BRAS DROIT	34X40X33/40	1320	1395	1470	1545	1620	1695	1000	1045	1090
057 FAUTEUIL BRAS GAUCHE	34X40X33/40	1320	1395	1470	1545	1620	1695	1000	1045	1090

DARIO

Caractéristiques: Modèle avec appui-tête ajustable manuel inclus avec tous les items (2 sur coin carré).

Appui-tête FIXE sur Centre Rond. Couture: Petit fil en tissu et en cuir.

Fauteuils inclinables, berçants, pivotants (items 043 & 163 seulement): coussin de siège avec mousse mémoire 1 po.

Note: 2 sièges inclinables séparés par un centre rond (050) ou un coin carré (055) ne peuvent pas ouvrir en même temps.

OPTIONS - Fournir DESSIN de votre config.:

Petit bras 6": au même prix.

Pattes (spécifiez couleur) : sur bras LARGE: LG103 bois ou LG189 métal (noire ou chrome). PETIT Bras: LG08 bois ou LG64 métal.

Choix de profondeur d'assise : 20" ou *22". *Le 22" N/D sur fauteuils #043 et #163.

Fauteuils 043-163: avec base en bois (spécifiez couleur).

Mousse (extra Ferme ou Mémoire): Ajoutez 15\$/siège. Section allongée d'un item compte pour 1 siège & chaise longue pour 2 sièges.

Mécanisme motorisé inclinable avec bouton tactile ajoutez 160\$/mécanisme. Pour le SANS FIL (batterie), ajoutez \$320/mécanisme.

Description	L x P x H	Cuir						Tissu		
		10	20	30 Bronx Hugo Illusion Tucson Utah Vintage Wild Laredo Yukon	40 Cavallo Elegance Princess Santiago Sensation Sunset Trina Victoria	50 Bull Cassiope Dublin	60 Caress Ultrasued	A	B COM	C alta
061 CAUSEUSE BRAS DROIT	57X40X33/40	2070	2160	2250	2340	2430	2520	1575	1640	1705
071 FAUTEUIL INCLINABLE SANS BRAS	23,5X40X33/40	1185	1250	1315	1380	1445	1510	955	1020	1085
086 CAUSEUSE SANS BRAS ALLONGEE GAUCHE	68X40X33/40	2080	2175	2270	2365	2460	2555	1580	1650	1720
088 FAUTEUIL SANS BRAS ALLONGE GAUCHE	45X40X33/40	1330	1410	1490	1570	1650	1730	1005	1050	1095
089 FAUTEUIL SANS BRAS ALLONGE DROIT	45X40X33/40	1330	1410	1490	1570	1650	1730	1005	1050	1095
095 SOFA APPARTEMENT	81X40X33/40	2625	2780	2935	3090	3245	3400	1980	2070	2160
096 SOFA APPARTEMENT BRAS GAUCHE	71X40X33/40	2315	2430	2545	2660	2775	2890	1750	1835	1920
097 SOFA APPARTEMENT BRAS DROIT	71X40X33/40	2315	2430	2545	2660	2775	2890	1750	1835	1920
124 POUF AVEC RANGEMENT	30X22X17	705	730	755	780	805	830	605	615	625
163 FAUT. DBL INCL. BERÇANT PIVOTANT	33 x 34 x 42	2010	2125	2240	2355	2470	2585	1605	1650	1695
165 FAUTEUIL DOUBLE INCLINABLE	51X40X33/40	1920	2025	2130	2235	2340	2445	1495	1565	1635
167 SOFA APP. SANS BRAS ALLONGE GAUCHE	82X40X33/40	2320	2440	2560	2680	2800	2920	1770	1855	1940
168 SOFA APP. SANS BRAS ALLONGE DROIT	82X40X33/40	2320	2440	2560	2680	2800	2920	1770	1855	1940
169 FAUTEUIL DOUBLE INCLINABLE BRAS GAUCHE	41X40X33/40	1605	1690	1775	1860	1945	2030	1285	1335	1385
170 FAUTEUIL DOUBLE INCLINABLE BRAS DROIT	41X40X33/40	1605	1690	1775	1860	1945	2030	1285	1335	1385
171 FAUTEUIL DOUBLE INCLINABLE SANS BRAS	30,5X40X33/40	1305	1355	1405	1455	1505	1555	1030	1095	1160
173 CHAISE LONGUE DOUBLE BRAS GAUCHE	41X62X33/40	1695	1785	1875	1965	2055	2145	1295	1375	1455
174 CHAISE LONGUE DOUBLE BRAS DROIT	41X62X33/40	1695	1785	1875	1965	2055	2145	1295	1375	1455
175 FAUTEUIL DOUBLE BRAS GAUCHE	41X40X33/40	1420	1500	1580	1660	1740	1820	1085	1145	1205
176 FAUTEUIL DOUBLE BRAS DROIT	41X40X33/40	1420	1500	1580	1660	1740	1820	1085	1145	1205
177 FAUTEUIL DOUBLE SANS BRAS	30,5X40X33/40	1120	1175	1230	1285	1340	1395	845	905	965
178 FAUTEUIL DOUBLE SANS BRAS ALLONGE-G	52X40X33/40	1440	1535	1630	1725	1820	1915	1095	1150	1205

DARIO

Caractéristiques: Modèle avec appui-tête ajustable manuel inclus avec tous les items (2 sur coin carré).

Appui-tête FIXE sur Centre Rond. Couture: Petit fil en tissu et en cuir.

Fauteuils inclinables, berçants, pivotants (items 043 & 163 seulement): coussin de siège avec mousse mémoire 1 po.

Note: 2 sièges inclinables séparés par un centre rond (050) ou un coin carré (055) ne peuvent pas ouvrir en même temps.

OPTIONS - Fournir DESSIN de votre config.:

Petit bras 6": au même prix.

Pattes (spécifiez couleur) : sur bras LARGE: LG103 bois ou LG189 métal (noire ou chrome). PETIT Bras: LG08 bois ou LG64 métal.

Choix de profondeur d'assise : 20" ou *22". *Le 22" N/D sur fauteuils #043 et #163.

Fauteuils 043-163: avec base en bois (spécifiez couleur).

Mousse (extra Ferme ou Mémoire): Ajoutez 15\$/siège. Section allongée d'un item compte pour 1 siège & chaise longue pour 2 sièges.

Mécanisme motorisé inclinable avec bouton tactile ajoutez 160\$/mécanisme. Pour le SANS FIL (batterie), ajoutez \$320/mécanisme.

Description	L x P x H	Cuir						Tissu		
		10	20	30 Bronx Hugo Illusion Tucson Utah Vintage Wild Laredo Yukon	40 Cavallo Elegance Princess Santiago Sensation Sunset Trina Victoria	50 Bull Cassiope Dublin	60 Caress Ultrasued	A	B COM	C alta
179 FAUTEUIL DOUBLE SANS BRAS ALLONGE-D	52X40X33/40	1440	1535	1630	1725	1820	1915	1095	1150	1205
CONFIGURATIONS										
A CONFIG (169-170)	82X40X33/40	3210	3380	3550	3720	3890	4060	2570	2670	2770
B CONFIG (169-171-174)	113X62X33/40	4605	4830	5055	5280	5505	5730	3610	3805	4000
C CONFIG (096-055-171-170)	115X116X33/40	7050	7400	7750	8100	8450	8800	5455	5720	5985
D CONFIG (169-171-055-179)	116X96X33/40	6175	6505	6835	7165	7495	7825	4800	5035	5270
J CONFIG (041-042)	68X40X33/40	3020	3170	3320	3470	3620	3770	2350	2460	2570
K CONFIG (041-071-005)	92X62X33/40	4250	4460	4670	4880	5090	5300	3285	3475	3665
L CONFIG (012-055-071-042)	101X102X33/40	6590	6920	7250	7580	7910	8240	5095	5345	5595
M CONFIG (041-071-055-089)	102X89X33/40	5850	6170	6490	6810	7130	7450	4525	4755	4985



DARIO

PARALLELE
Collection 33

Jaymar

Conçu et fabriqué fièrement au Canada
Proudly designed and made in Canada

Nos produits sont fabriqués à la main et des variations mineures peuvent survenir.

Our product is hand-made and minor variations can occur.

SPECIFICATIONS

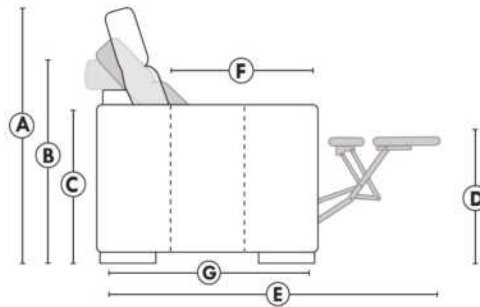

- Appui-tête levé Headrest up
- Appui-tête baissé Headrest down
- Complètement incliné Fully reclined

- A** Hauteur complète 40" Total Height
- B** Hauteur appui-tête baissé 33" Height headrest down
- C** Hauteur du bras 24" Arm Height
- D** Hauteur du siège 19,5" Seat height
- E** Profondeur inclinée 65" Depth fully reclined
- F** Profondeur d'assise 20" ou/ou 22" Seat depth
- G** Profondeur appui-tête monté 37,5" Depth with headrest up

BRAS | ARMS

Option de bras:
Bras Régulier Large 10" ou Petit bras 6"

Arm option
Regular arm Large 10" or Small arm 6"

Contrôle de l'inclinaison situé à l'intérieur du bras
Recliner control located on the inside of the arm.

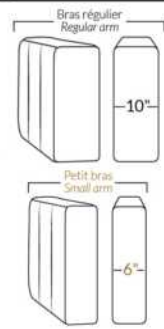

FAUTEUIL BERÇANT PIVOTANT INCLINABLE SWIVEL ROCKING MOTION CHAIR

Dégagement mural de 16" Wall clearance
Hauteur de 42" Height
Largeur de bras 6" Arms width
Option base de bois | Wood base option

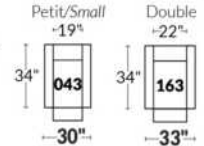

SIÈGE 23" DE LARGE | 23" SEAT WIDTH

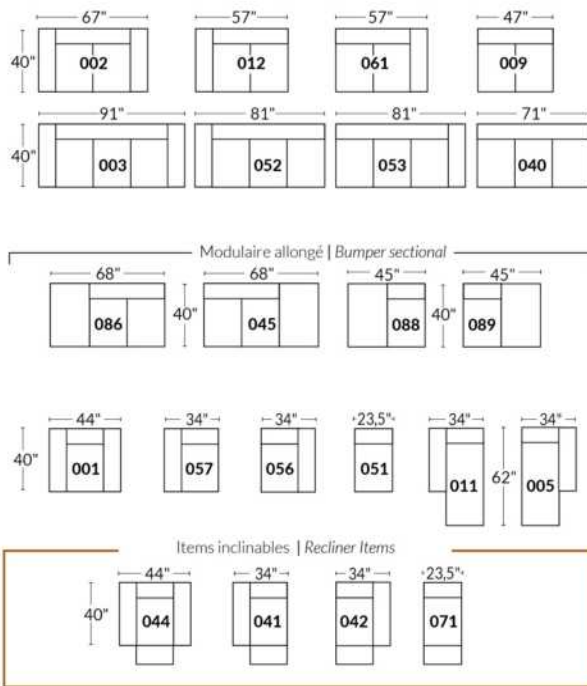

SIÈGE 30" DE LARGE | 30" SEAT WIDTH

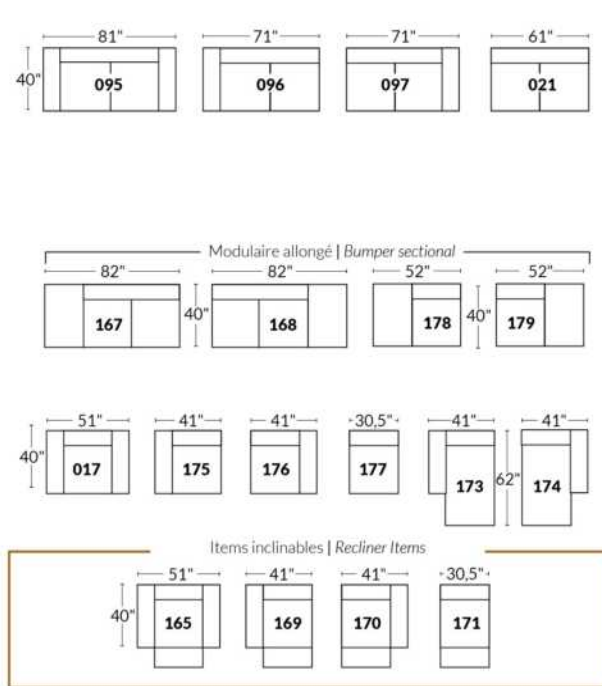

Autres | Others

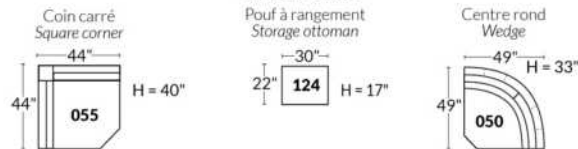

EXEMPLE 23" EXAMPLE

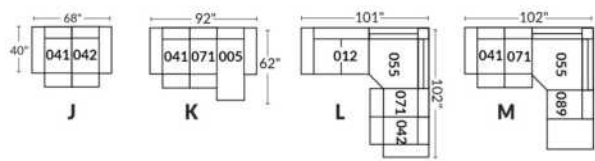

EXEMPLE 30" EXAMPLE

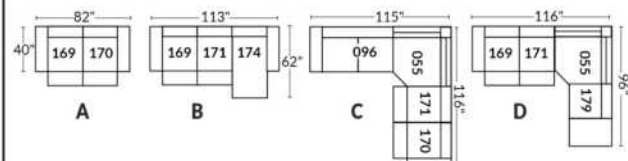

Liste de prix CDN

ECLIPSE

CARACTÉRISTIQUE: Rembourrage des sièges et des bras contient des plumes. Coussins de dos et sièges reversibles. En CUIR: Les dossiers et les sièges auront des coutures décoratives parallèles. Les dossiers seront retenus par une fermeture éclair.

PATTES: LG189 métal ou LG103 en bois; si bois spécifier couleur.

COMBO: Recouvrement #2 les dos et sièges.

Description	L x P x H	Cuir						Tissu		
		10	20	30 Bronx Hugo Illusion Tucson Utah Vintage Wild Laredo Yukon	40 Cavallo Elegance Princess Santiago Sensation Sunset Trina Victoria	50 Bull Cassiope Dublin	60 Caress Ultrasued	A	B COM	C alta
002 CAUSEUSE	72 x 41 x 34	2070	2155	2240	2325	2410	2495	1390	1475	1560
005 CHAISE LONGUE BRAS DROIT	45 x 70 x 34	1680	1765	1850	1935	2020	2105	1245	1315	1385
006 POUF	35 x 24 x 17	565	590	615	640	665	690	410	420	430
011 CHAISE LONGUE BRAS GAUCHE	45 x 70 x 34	1680	1765	1850	1935	2020	2105	1245	1315	1385
017 FAUTEUIL DOUBLE	55 x 41 x 34	1630	1710	1790	1870	1950	2030	1210	1275	1340
021 SOFA APPARTEMENT SANS BRAS	70 x 41 x 34	1790	1905	2020	2135	2250	2365	1375	1480	1585
051 FAUTEUIL SANS BRAS	35 x 41 x 34	970	1065	1160	1255	1350	1445	890	945	1000
055 COIN CARRE	45 x 45 x 34	1050	1105	1160	1215	1270	1325	905	950	995
056 FAUTEUIL BRAS DROIT	45 x 41 x 34	1305	1395	1485	1575	1665	1755	1055	1115	1175
057 FAUTEUIL BRAS GAUCHE	45 x 41 x 34	1305	1395	1485	1575	1665	1755	1055	1115	1175
088 FAUTEUIL SANS BRAS ALLONGE GAUCHE	56 x 41 x 34	1265	1350	1435	1520	1605	1690	1000	1060	1120
089 FAUTEUIL SANS BRAS ALLONGE DROIT	56 x 41 x 34	1265	1350	1435	1520	1605	1690	1000	1060	1120
095 SOFA APPARTEMENT	90 x 41 x 34	2435	2550	2665	2780	2895	3010	1670	1780	1890
096 SOFA APPARTEMENT BRAS GAUCHE	80 x 41 x 34	2090	2210	2330	2450	2570	2690	1525	1645	1765
097 SOFA APPARTEMENT BRAS DROIT	80 x 41 x 34	2090	2210	2330	2450	2570	2690	1525	1645	1765
CONFIGURATIONS										
A CONF. A (096-055-056)	90X125/41X34	4445	4710	4975	5240	5505	5770	3485	3710	3935
B CONF. B (088-055-097)	101X125X34	4405	4665	4925	5185	5445	5705	3430	3655	3880
C CONF. C (011-051-055-089)	125X70/101X34	4965	5285	5605	5925	6245	6565	4040	4270	4500
D CONF. D (011-097)	125X70/41X34	3770	3975	4180	4385	4590	4795	2770	2960	3150
E CONF. E (057-097)	125X41X34	3395	3605	3815	4025	4235	4445	2580	2760	2940
F CONF. F (097-055-021-005)	160X125/70X34	6610	6985	7360	7735	8110	8485	5050	5390	5730

ECLIPSE



Hauteur complète 34" | Hauteur de siège 18" | Hauteur devant bras 24" | Profondeur d'assise 24"
 Total Height 34" | Seat Height 18" | Arm Height 24" | Seat Depth 24"

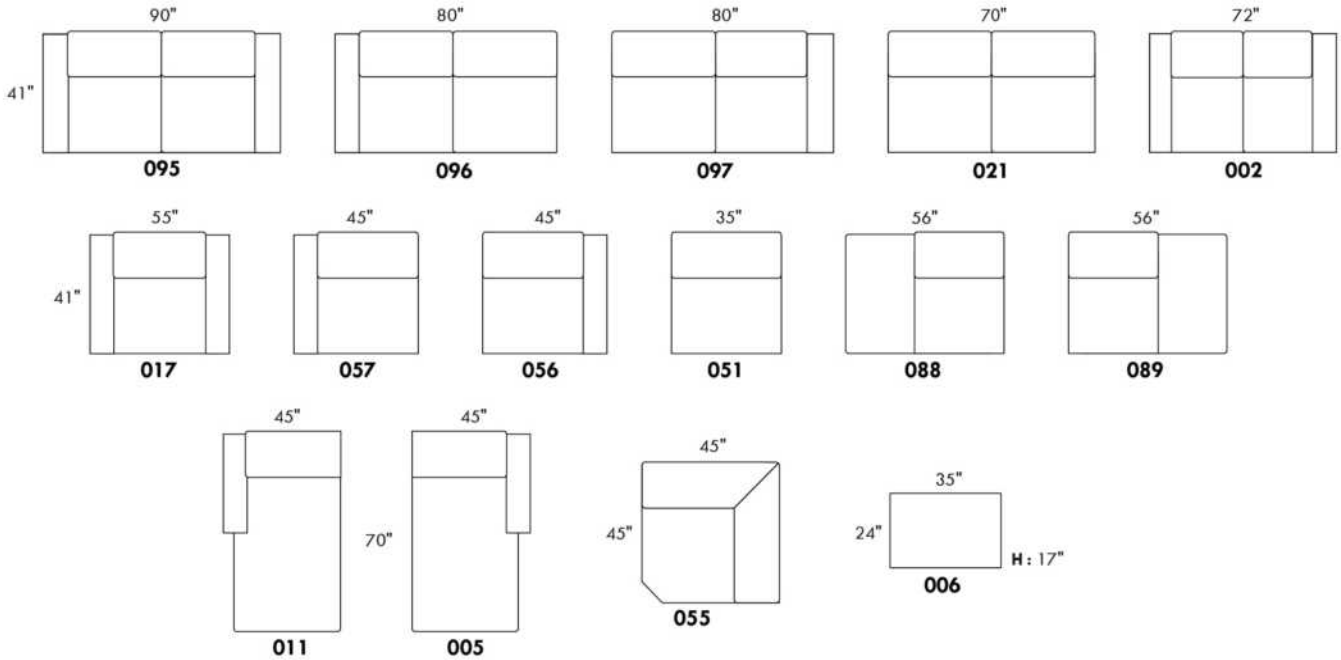

CONFIGURATIONS

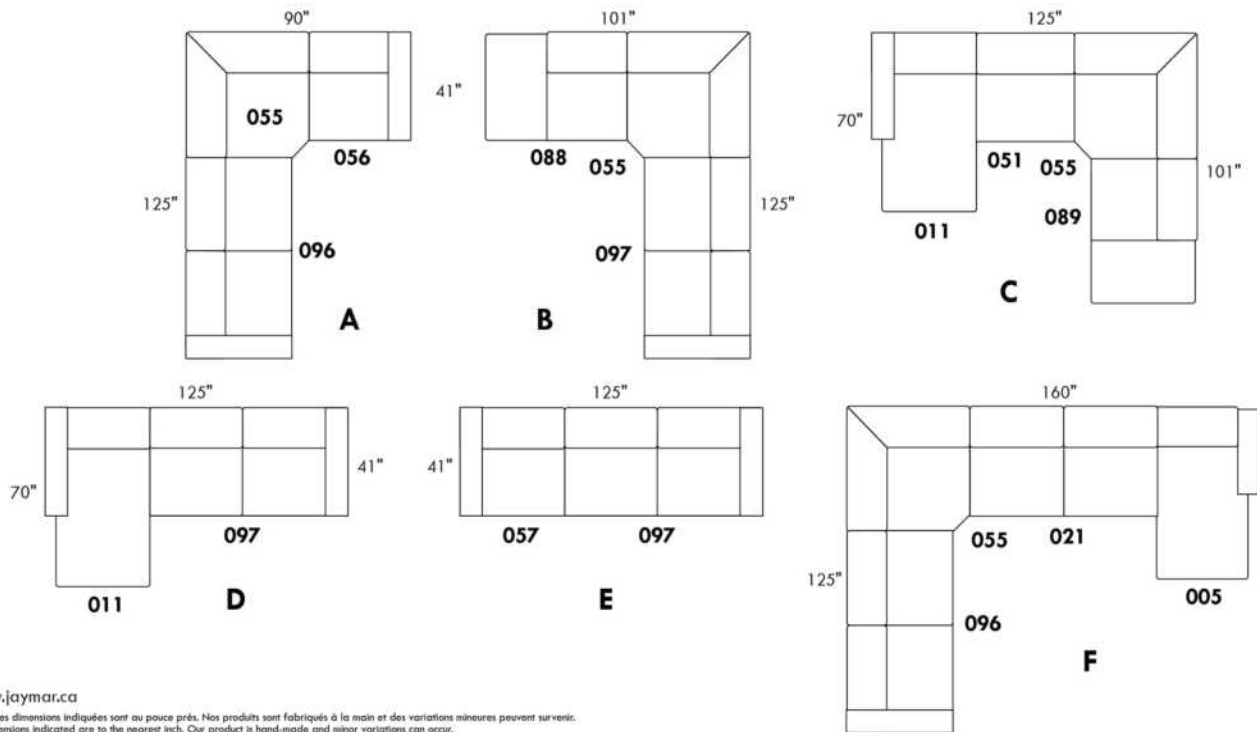

www.jaymar.ca

Toutes les dimensions indiquées sont au pouce près. Nos produits sont fabriqués à la main et des variations mineures peuvent survenir.
 All dimensions indicated are to the nearest inch. Our product is hand-made and minor variations can occur.

Liste de prix CDN

ESTHER

NB.: SOFA-LITS disponibles SEULEMENT avec items #060, #004 et #014.

COMBO: Recouvrement #2 sur les dossiers et sièges.

PATTES: LG65 métal ou LG51 en bois (spécifiez couleur).

Sofa-lit SIMPLE 31": avec 1 COUSSIN DE DOS et 1 COUSSIN DE SIÈGE.

MATELAS sofa-lit: Mousse haute densité et 1 po de mousse mémoire avec gel; 5 po d'épaisseur.

Description	L x P x H	Cuir						Tissu		
		10	20	30	40	50	60	A	B COM	C alta
				Bronx Hugo Illusion Tucson Utah Vintage Wild Laredo Yukon	Cavallo Elegance Princess Santiago Sensation Sunset Trina Victoria	Bull Cassiope Dublin	Caress Ultrasued			
001 FAUTEUIL	32X36X35	1360	1450	1540	1630	1720	1810	955	1005	1055
002 CAUSEUSE	55X36X35	1875	1995	2115	2235	2355	2475	1360	1435	1510
003 SOFA	78X36X35	2290	2425	2560	2695	2830	2965	1660	1765	1870
004 SOFA-LIT DOUBLE	70X36X35	2595	2705	2815	2925	3035	3145	1950	2035	2120
006 POUF	25.5X25.5X18	685	710	735	760	785	810	500	515	530
014 SOFA-LIT SIMPLE	50X36X35	2065	2170	2275	2380	2485	2590	1610	1670	1730
060 SOFA-LIT QUEEN	78X36X35	2725	2860	2995	3130	3265	3400	2120	2210	2300
095 SOFA APPARTEMENT	70X36X35	2165	2300	2435	2570	2705	2840	1525	1615	1705

ESTHER



Hauteur complète 35" | Hauteur de siège 19" | Hauteur devant bras 26" | Profondeur d'assise 21"
 Total Height 35" | Seat Height 19" | Arm Height 26" | Seat Depth 21"

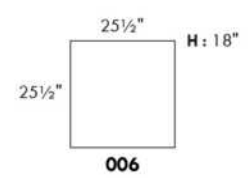
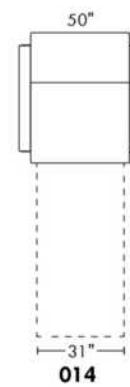
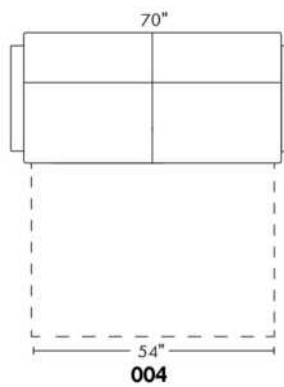
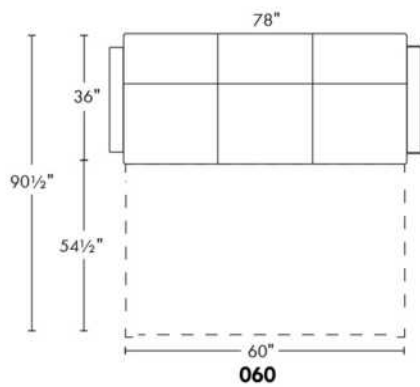
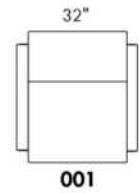
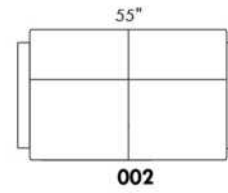
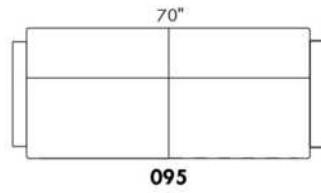
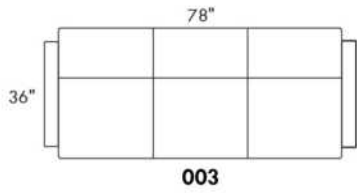

www.jaymar.ca

Toutes les dimensions indiquées sont au pouce près. Nos produits sont fabriqués à la main et des variations mineures peuvent survenir.
 All dimensions indicated are to the nearest inch. Our product is hand-made and minor variations can occur.

EXPO

CARACTÉRISTIQUES: Coussins de sièges avec mousse modelée de haute résilience de 2.5 lb et une couche de mousse mémoire 1"

Recommandé en TISSU UNI seulement.

Item 077 Table rembourrée: Spécifiez couleur du dessous table en bois.

N.B.: Les CÔTÉS SANS BRAS (items 216 et 220 SEULEMENT) sont recouverts de cuir ou de tissu.

Description	L x P x H	Cuir						Tissu		
		10	20	30 Bronx Hugo Illusion Tucson Utah Vintage Wild Laredo Yukon	40 Cavallo Elegance Princess Santiago Sensation Sunset Trina Victoria	50 Bull Cassiope Dublin	60 Caress Ultrasued	A	B COM	C alta
002 CAUSEUSE	73x40x34	1970	2110	2250	2390	2530	2670	1290	1390	1490
005 CHAISE LONGUE BRAS DROIT	37x70x34	1590	1725	1860	1995	2130	2265	1055	1135	1215
009 CAUSEUSE SANS BRAS	53x40x34	1580	1690	1800	1910	2020	2130	1040	1120	1200
011 CHAISE LONGUE BRAS GAUCHE	37x70x34	1590	1725	1860	1995	2130	2265	1055	1135	1215
012 CAUSEUSE BRAS GAUCHE	63x40x34	1780	1890	2000	2110	2220	2330	1160	1255	1350
050 CENTRE ROND	17/73x40/43x34	1920	2035	2150	2265	2380	2495	1255	1340	1425
051 FAUTEUIL SANS BRAS	27x40x34	880	925	970	1015	1060	1105	585	610	635
056 FAUTEUIL BRAS DROIT	37x40x34	1070	1120	1170	1220	1270	1320	710	740	770
057 FAUTEUIL BRAS GAUCHE	37x40x34	1070	1120	1170	1220	1270	1320	710	740	770
061 CAUSEUSE BRAS DROIT	63x40x34	1780	1890	2000	2110	2220	2330	1160	1255	1350
077 TABLE REMBOURREE	43.5x15.5x18	520	570	620	670	720	770	350	370	390
208 FAUTEUIL CIRCULAIRE BRAS DROIT	55X39/43X34	1320	1410	1500	1590	1680	1770	870	920	970
209 FAUTEUIL CIRCULAIRE BRAS GAUCHE	55X39/43X34	1320	1410	1500	1590	1680	1770	870	920	970
212 SOFA APPARTEMENT CIRCULAIRE BRAS-D	96X39/51X34	2295	2470	2645	2820	2995	3170	1495	1615	1735
213 SOFA APPARTEMENT CIRCULAIRE BRAS-G	96X39/51X34	2295	2470	2645	2820	2995	3170	1495	1615	1735
214 SOFA APPARTEMENT CIRCULAIRE	105X39/51X34	2490	2700	2910	3120	3330	3540	1610	1720	1830
216 SOFA APP. CIRCULAIRE SANS BRAS	88X39/47X34	2125	2270	2415	2560	2705	2850	1390	1475	1560
220 FAUTEUIL CIRCULAIRE SANS BRAS	46X39/43X34	1125	1205	1285	1365	1445	1525	770	835	900
CONFIGURATIONS										
A CONFIG. (213-216-212)	177X99.5X34	6715	7210	7705	8200	8695	9190	4380	4705	5030
B CONFIG. (213-220-212)	175X86X34	5715	6145	6575	7005	7435	7865	3760	4065	4370
C CONFIG. (213-212)	162.5X72.5X34	4590	4940	5290	5640	5990	6340	2990	3230	3470
D CONFIG. (209-220-208)	140X60.5X34	3765	4025	4285	4545	4805	5065	2510	2675	2840
E CONFIG. (216-216-216)	177X88.5X34	6375	6810	7245	7680	8115	8550	4170	4425	4680
F CONFIG. (216-220-216)	171X75X34	5375	5745	6115	6485	6855	7225	3550	3785	4020
G CONFIG. (220-220-220)	125.5X53X34	3375	3615	3855	4095	4335	4575	2310	2505	2700

Liste de prix CDN

EXPO

Description	L x P x H	Cuir						Tissu		
		10	20	30 Bronx Hugo Illusion Tucson Utah Vintage Wild Laredo Yukon	40 Cavallo Elegance Princess Santiago Sensation Sunset Trina Victoria	50 Bull Cassiope Dublin	60 Caress Ultrasued	A	B COM	C alta
H CONFIG. (012-050-009-005)	133X106X34	6870	7340	7810	8280	8750	9220	4510	4850	5190
I CONFIG. (011-051-050-061)	107X106X34	6170	6575	6980	7385	7790	8195	4055	4340	4625
J CONFIG. (011-051-050-051-005)	107X107X34	6860	7335	7810	8285	8760	9235	4535	4830	5125
K CONFIG. (012-050-061)	106X106X34	5480	5815	6150	6485	6820	7155	3575	3850	4125

Hauteur complète 34" | Hauteur de siège 17¼" | Hauteur devant bras 24" | Profondeur d'assise 23"
 Total Height 34" | Seat Height 17¼" | Arm Height 24" | Seat Depth 23"

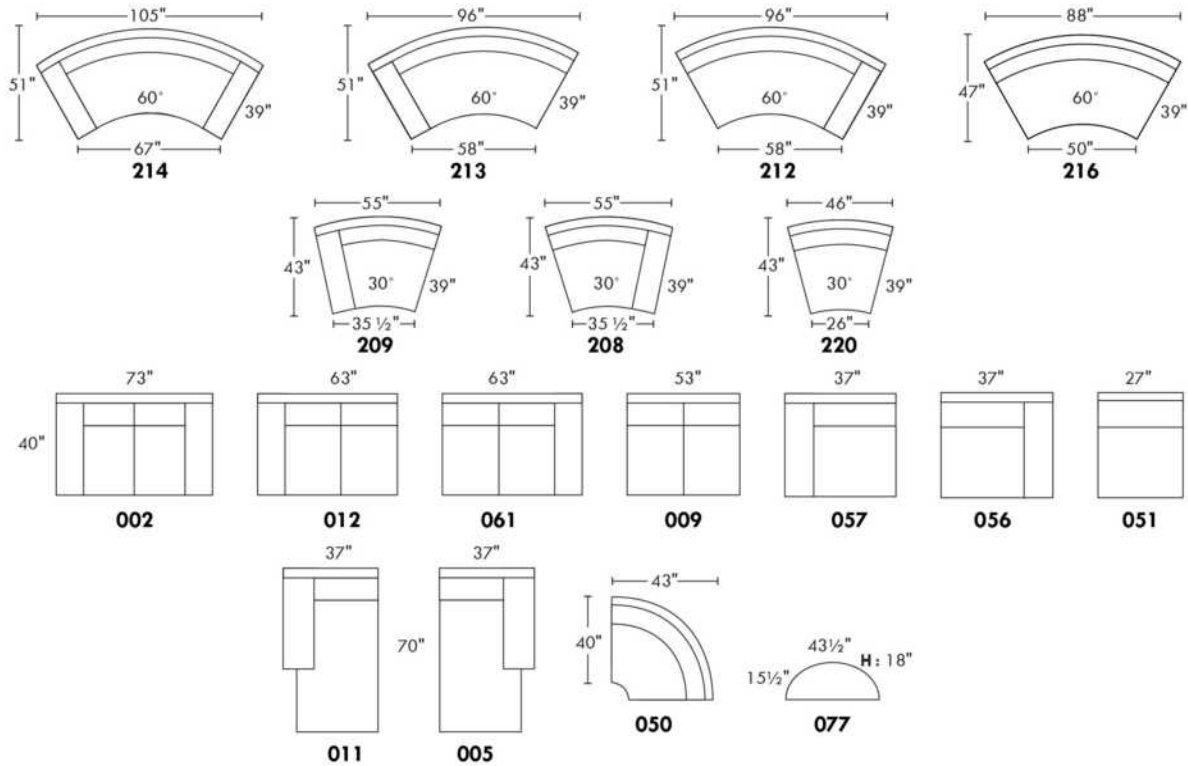

CONFIGURATIONS

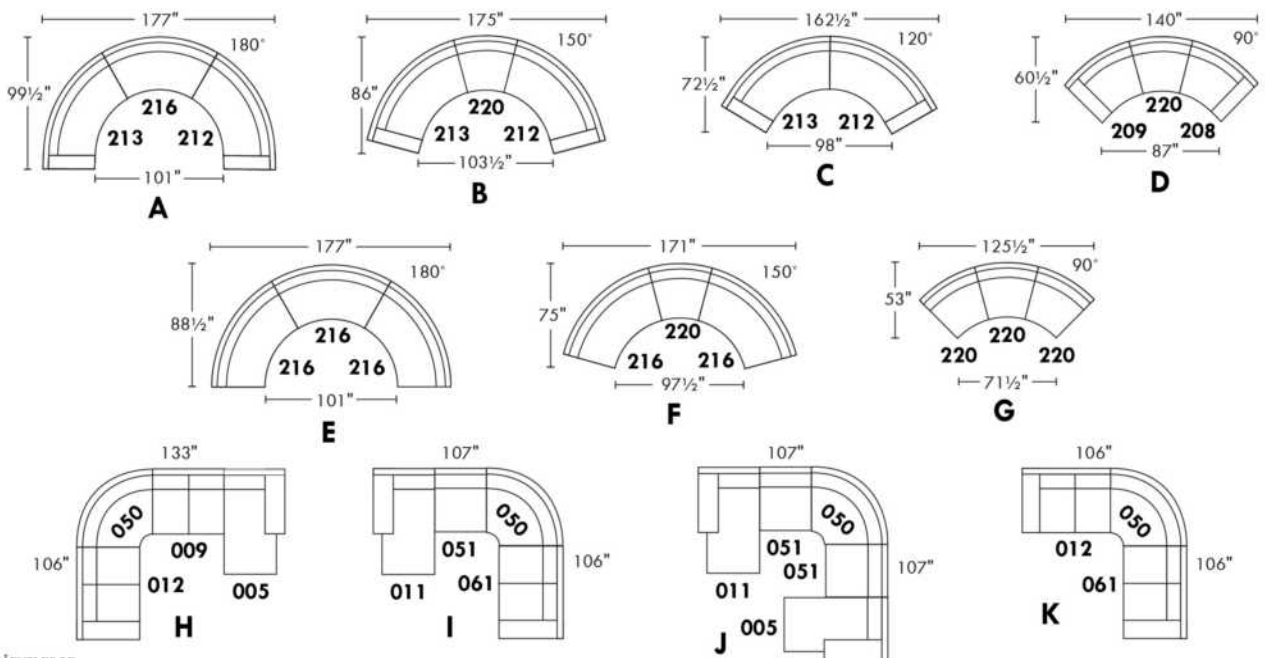

www.jaymar.ca

Toutes les dimensions indiquées sont au pouce près. Nos produits sont fabriqués à la main et des variations mineures peuvent survenir.
 All dimensions indicated are to the nearest inch. Our product is hand-made and minor variations can occur.

FELIX

PATTE: Spécifiez couleur des pattes en bois LG171 ronde ou LG8 carré. / COMBO: Recouvrement #2 sur les dos seulement.

En TISSU il n'y a pas de coutures décoratives sur les dossiers.

1x Appui-tête amovible inclus avec les items inclinables 044-041-042 et 071. Appui-tête SUPPLÉMENTAIRE sur item non inclinable; ajoutez \$125/appui-tête.

Spécifiez ASSISE RÉGULIÈRE 21 po ou PROFONDE 22 po. Les ITEMS suivants ne sont PAS DISPONIBLES en ASSISE PROFONDE: 018-023-046-050-055-062-063 & les items INCLINABLES 044-041-042 & 071.

MATELAS sofa-lit: Mousse haute densité et 1 po de mousse mémoire avec gel; 5 po d'épaisseur.

OPTIONS:

Rembourrage des sièges en PLUMES: Ajouter \$60/siège. Côté allongé compte pour 1 siège, items 005-011-062 & 063 comptent pour 2 sièges chacun.

CLOUS décoratifs sur bras seulement: Ajouter \$35 par bras.

Mécanisme motorisé inclinable avec bouton TACTILE ajoutez 160\$/mécanisme.

Mécanisme motorisé inclinable SANS FIL (batterie) ajoutez 320\$.

Description	L x P x H	Cuir						Tissu		
		10	20	30 Bronx Hugo Illusion Tucson Utah Vintage Wild Laredo Yukon	40 Cavallo Elegance Princess Santiago Sensation Sunset Trina Victoria	50 Bull Cassiope Dublin	60 Caress Ultrasued	A	B COM	C alta
001 FAUTEUIL	43X37X35	1390	1485	1580	1675	1770	1865	995	1040	1085
002 CAUSEUSE	66X37X35	1990	2125	2260	2395	2530	2665	1360	1435	1510
003 SOFA	89X37X35	2465	2635	2805	2975	3145	3315	1750	1845	1940
005 CHAISE LONGUE BRAS DROIT	33X61X35	1630	1740	1850	1960	2070	2180	1145	1225	1305
006 POUF	25.5X25.5X19	630	685	740	795	850	905	535	545	555
009 CAUSEUSE SANS BRAS	46X37X35	1545	1655	1765	1875	1985	2095	1130	1195	1260
011 CHAISE LONGUE BRAS GAUCHE	33X61X35	1630	1740	1850	1960	2070	2180	1145	1225	1305
012 CAUSEUSE BRAS GAUCHE	56X37X35	1765	1880	1995	2110	2225	2340	1230	1315	1400
018 CAUSEUSE ANGULAIRE BRAS GAUCHE	70X51X35	1875	2005	2135	2265	2395	2525	1335	1405	1475
023 CAUSEUSE ANGULAIRE BRAS DROIT	70X51X35	1875	2005	2135	2265	2395	2525	1335	1405	1475
040 SOFA SANS BRAS	69X37X35	2040	2185	2330	2475	2620	2765	1495	1600	1705
041 FAUTEUIL INCLINABLE BRAS-G	33X37X43	1580	1660	1740	1820	1900	1980	1300	1360	1420
042 FAUTEUIL INCLINABLE BRAS-D	33X37X43	1580	1660	1740	1820	1900	1980	1300	1360	1420
044 FAUTEUIL INCLINABLE	43X37X43	1800	1900	2000	2100	2200	2300	1395	1475	1555
045 CAUSEUSE SANS BRAS ALLONGEE DROIT	66X37X35	1795	1930	2065	2200	2335	2470	1255	1330	1405
046 CAUSEUSE ANGULAIRE SANS BRAS	60X51X35	1690	1805	1920	2035	2150	2265	1210	1295	1380
050 CENTRE ROND	48X48X35	1460	1545	1630	1715	1800	1885	1125	1170	1215
051 FAUTEUIL SANS BRAS	23X37X35	945	1005	1065	1125	1185	1245	765	815	865
052 SOFA BRAS GAUCHE	79X37X35	2240	2405	2570	2735	2900	3065	1620	1720	1820
053 SOFA BRAS DROIT	79X37X35	2240	2405	2570	2735	2900	3065	1620	1720	1820
055 COIN CARRE	37X37X35	1400	1485	1570	1655	1740	1825	1055	1125	1195

FELIX

PATTE: Spécifiez couleur des pattes en bois LG171 ronde ou LG8 carré. / COMBO: Recouvrement #2 sur les dos seulement.

En TISSU il n'y a pas de coutures décoratives sur les dossiers.

1x Appui-tête amovible inclus avec les items inclinables 044-041-042 et 071. Appui-tête SUPPLÉMENTAIRE sur item non inclinable; ajoutez \$125/appui-tête.

Spécifiez ASSISE RÉGULIÈRE 21 po ou PROFONDE 22 po. Les ITEMS suivants ne sont PAS DISPONIBLES en ASSISE PROFONDE: 018-023-046-050-055-062-063 & les items INCLINABLES 044-041-042 & 071.

MATELAS sofa-lit: Mousse haute densité et 1 po de mousse mémoire avec gel; 5 po d'épaisseur.

OPTIONS:

Rembourrage des sièges en PLUMES: Ajouter \$60/siège. Côté allongé compte pour 1 siège, items 005-011-062 & 063 comptent pour 2 sièges chacun.

CLOUS décoratifs sur bras seulement: Ajouter \$35 par bras.

Mécanisme motorisé inclinable avec bouton TACTILE ajoutez 160\$/mécanisme.

Mécanisme motorisé inclinable SANS FIL (batterie) ajoutez 320\$.

Description	L x P x H	Cuir						Tissu		
		10	20	30 Bronx Hugo Illusion Tucson Utah Vintage Wild Laredo Yukon	40 Cavallo Elegance Princess Santiago Sensation Sunset Trina Victoria	50 Bull Cassiope Dublin	60 Caress Ultrasued	A	B COM	C alta
056 FAUTEUIL BRAS DROIT	33X37X35	1155	1260	1365	1470	1575	1680	890	940	990
057 FAUTEUIL BRAS GAUCHE	33X37X35	1155	1260	1365	1470	1575	1680	890	940	990
060 SOFA-LIT QUEEN	89X37X35	2855	3025	3195	3365	3535	3705	2130	2240	2350
061 CAUSEUSE BRAS DROIT	56X37X35	1765	1880	1995	2110	2225	2340	1230	1315	1400
062 FAUTEUIL ANGULAIRE BRAS GAUCHE	70X65X35	1690	1780	1870	1960	2050	2140	1180	1270	1360
063 FAUTEUIL ANGULAIRE BRAS DROIT	70X65X35	1690	1780	1870	1960	2050	2140	1180	1270	1360
071 FAUTEUIL INCLINABLE SANS BRAS	23X37X43	1345	1410	1475	1540	1605	1670	1175	1225	1275
072 SOFA MODULAIRE BRAS GAUCHE	92.5X37X35	2650	2805	2960	3115	3270	3425	1870	1975	2080
073 SOFA MODULAIRE BRAS DROIT	92.5X37X35	2650	2805	2960	3115	3270	3425	1870	1975	2080
079 SOFA-LIT QUEEN SANS BRAS	69X37X35	2420	2580	2740	2900	3060	3220	1885	1995	2105
080 POUF ANGULAIRE	36X27X19	735	760	785	810	835	860	610	620	630
082 SOFA-LIT QUEEN BRAS GAUCHE	79X37X35	2615	2780	2945	3110	3275	3440	2020	2110	2200
083 SOFA-LIT QUEEN BRAS DROIT	79X37X35	2615	2780	2945	3110	3275	3440	2020	2110	2200
086 CAUSEUSE SANS BRAS ALLONGEE GAUCHE	66X37X35	1795	1930	2065	2200	2335	2470	1255	1330	1405
088 FAUTEUIL SANS BRAS ALLONGE GAUCHE	43X37X35	1185	1285	1385	1485	1585	1685	905	970	1035
089 FAUTEUIL SANS BRAS ALLONGE DROIT	43X37X35	1185	1285	1385	1485	1585	1685	905	970	1035
306 POUF AVEC COUSSIN ALLONGE	24X24X19	750	805	860	915	970	1025	620	645	670

FELIX

Hauteur complète 35" | Hauteur de siège 19" | Hauteur devant bras 25" | Profondeur d'assise 21"/22"
 Total Height 35" | Seat Height 19" | Arm Height 25" | Seat Depth 21"/22"

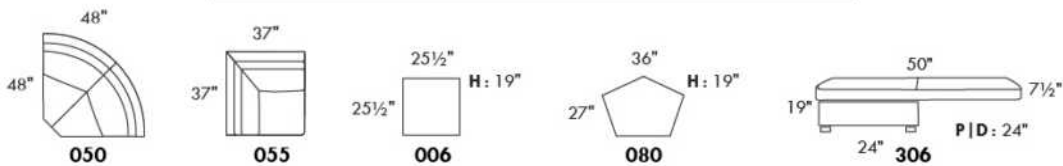
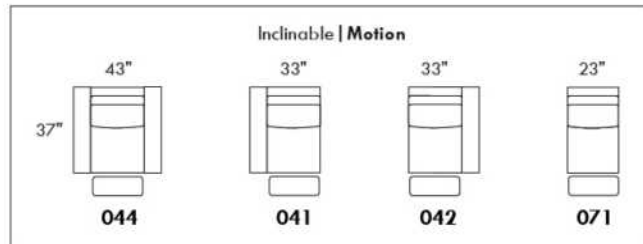
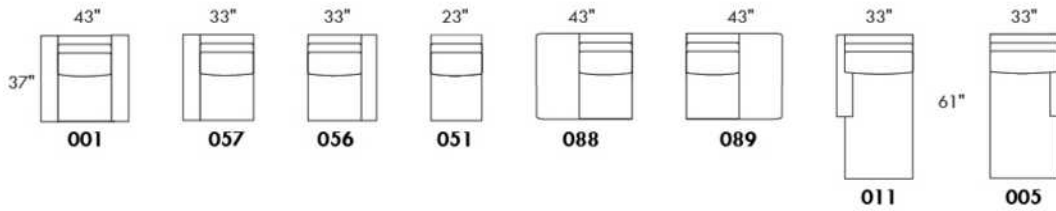
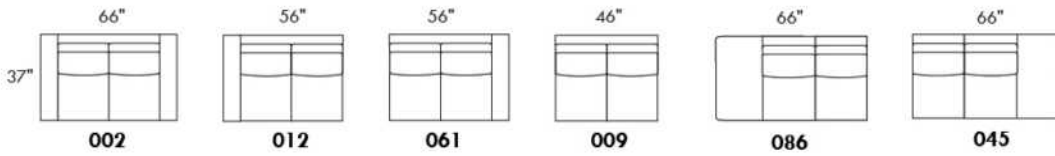
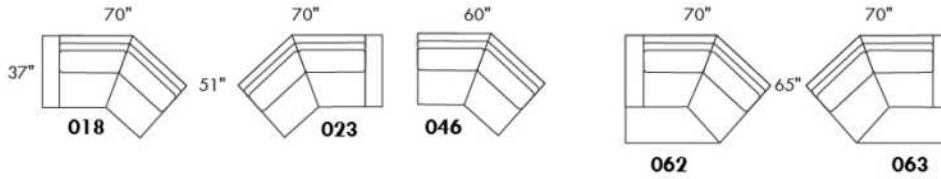
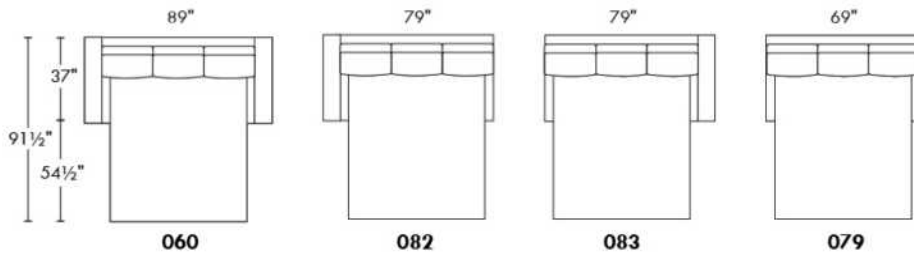
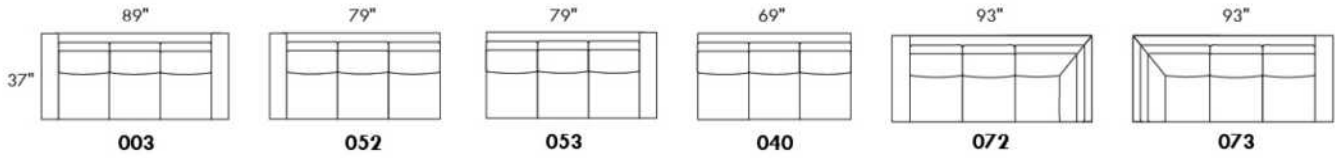

www.jaymar.ca

Toutes les dimensions indiquées sont en pouce près. Nos produits sont fabriqués à la main et des variations mineures peuvent survenir.
 All dimensions indicated are to the nearest inch. Our product is hand-made and minor variations can occur.

Liste de prix CDN

FIT

NB.: SOFA-LITS disponibles SEULEMENT avec items #060, #004 et #014.
EN TISSU il n'y a pas de coutures sur les dossiers.
PATTES: LG51 en bois (spécifiez couleur).
Divan-lit Double et divan-lit Queen: 2 coussins de dos et de sièges.
Divan-lit SIMPLE 31": avec 1 COUSSIN DE DOS et 1 COUSSIN DE SIÈGE.
MATELAS SIMPLE: Largeur 31".

MATELAS sofa-lit: Mousse haute densité et 1 po de mousse mémoire avec gel; 5 po d'épaisseur.

Description	L x P x H	Cuir						Tissu		
		10	20	30	40	50	60	A	B COM	C alta
				Bronx Hugo Illusion Tucson Utah Vintage Wild Laredo Yukon	Cavallo Elegance Princess Santiago Sensation Sunset Trina Victoria	Bull Cassiope Dublin	Caress Ultrasued			
001 FAUTEUIL	34X35X35	1100	1170	1240	1310	1380	1450	830	890	950
004 SOFA-LIT DOUBLE	66X35X35	2025	2145	2265	2385	2505	2625	1525	1605	1685
014 SOFA-LIT SIMPLE	46X35X35	1520	1630	1740	1850	1960	2070	1150	1225	1300
060 SOFA-LIT QUEEN	74X35X35	2165	2285	2405	2525	2645	2765	1635	1720	1805

Hauteur complète 35" | Hauteur de siège 18" | Hauteur devant bras 25½" | Profondeur d'assise 21"
Total Height 35" | Seat Height 18" | Arm Height 25½" | Seat Depth 21"

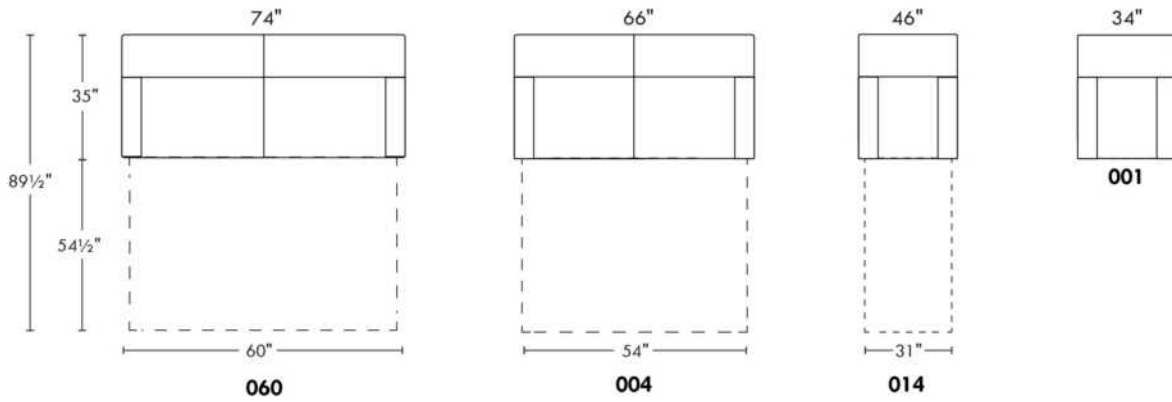

GLAMOUR

La collection Fashion offre un confort inégalé. Chaque module est garni d'un mélange de plume 100% CANADIENNE. Les enveloppes 100% coton sont compartimentées afin de maintenir également les plumes dans les coussins tout en minimisant l'échappement de plumes. Les meubles sont finis sur chaque côté pour être disposés ensemble ou séparés. Chaque item est doté d'un système d'attache discret qui peut se pivoter sous le mobilier.

Items 256 & 257 peuvent être utilisés comme un coin carré.

COUSSIN DE BRAS - INCLUS: Le recouvrement sera le même que le tissu choisi pour la base seulement.

COUSSINS DE DOS

Les coussins de dos (grand & petit) sont inclus dans les items identifiés. (Voir croquis)

Vous devez choisir le style de coussins de dos soit: FASHION I (pleine largeur) ou FASHION II (coussin carré).

N.b.: Vous ne pouvez pas combiner un Fashion I & II à l'intérieur du même item.

Ex: Vous pouvez prendre un Fashion I pour un fauteuil 001 et un Fashion II pour un coin carré 055.

Spécifiez sur votre COMMANDE :

Pour chaque item, spécifier le style (I ou II) des coussins.

Il faut également spécifier le recouvrement de la base ainsi que chacun des coussins.

Ex.: item 095 base, recouvrement #1. Coussins: Fashion II 833 : recouvrement #2 et 834: recouvrement #3.

Patte: LG201 métal (chrome ou noire); spécifier couleur.

Tables rembourrées #077, 257 & 258: Spécifier couleur du dessus de table en bois.

Coussins en EXTRA: Spécifier le code, recouvrement, couleur & qté.

Description	L x P x H	Cuir						Tissu		
		10	20	30	40	50	60	A	B	C
				Bronx Hugo Illusion Tucson Utah Vintage Wild Laredo Yukon	Cavallo Elegance Princess Santiago Sensation Sunset Trina Victoria	Bull Cassiope Dublin	Caress Ultrasued		COM	alta
006 POUF	36x30x18							555	575	595
017 FAUTEUIL DOUBLE	57x44x30/35							1140	1190	1240
021 SOFA APPARTEMENT SANS BRAS	71x44x30/35							1490	1565	1640
055 COIN CARRE	52x52x30/35							1315	1365	1415
077 TABLE REMBOURREE	36x44x16							765	790	815
095 SOFA APPARTEMENT	93x44x30/35							1675	1755	1835
096 SOFA APPARTEMENT BRAS GAUCHE	82x44x30/35							1575	1665	1755
097 SOFA APPARTEMENT BRAS DROIT	82x44x30/35							1575	1665	1755
115 GRAND OTTOMAN	36x44x18							665	700	735
173 CHAISE LONGUE DOUBLE BRAS GAUCHE	41x78x30/35							1405	1460	1515
174 CHAISE LONGUE DOUBLE BRAS DROIT	41x78x30/35							1405	1460	1515
175 FAUTEUIL DOUBLE BRAS GAUCHE	46x44x30/35							1050	1100	1150
176 FAUTEUIL DOUBLE BRAS DROIT	46x44x30/35							1050	1100	1150
177 FAUTEUIL DOUBLE SANS BRAS	36x44x30/35							965	995	1025
178 FAUTEUIL DOUBLE SANS BRAS ALLONGE-G	60x44x30/35							1260	1305	1350
179 FAUTEUIL DOUBLE SANS BRAS ALLONGE-D	60x44x30/35							1260	1305	1350

GLAMOUR

La collection Fashion offre un confort inégalé. Chaque module est garni d'un mélange de plume 100% CANADIENNE. Les enveloppes 100% coton sont compartimentées afin de maintenir également les plumes dans les coussins tout en minimisant l'échappement de plumes. Les meubles sont finis sur chaque côté pour être disposés ensemble ou séparés. Chaque item est doté d'un système d'attache discret qui peut se pivoter sous le mobilier.

Items 256 & 257 peuvent être utilisés comme un coin carré.

COUSSIN DE BRAS - INCLUS: Le recouvrement sera le même que le tissu choisi pour la base seulement.

COUSSINS DE DOS

Les coussins de dos (grand & petit) sont inclus dans les items identifiés. (Voir croquis)

Vous devez choisir le style de coussins de dos soit: FASHION I (pleine largeur) ou FASHION II (coussin carré).

N.b.: Vous ne pouvez pas combiner un Fashion I & II à l'intérieur du même item.

Ex: Vous pouvez prendre un Fashion I pour un fauteuil 001 et un Fashion II pour un coin carré 055.

Spécifiez sur votre COMMANDE :

Pour chaque item, spécifier le style (I ou II) des coussins.

Il faut également spécifier le recouvrement de la base ainsi que chacun des coussins.

Ex.: item 095 base, recouvrement #1. Coussins: Fashion II 833 : recouvrement #2 et 834: recouvrement #3.

Patte: LG201 métal (chrome ou noire); spécifier couleur.

Tables rembourrées #077, 257 & 258: Spécifier couleur du dessus de table en bois.

Coussins en EXTRA: Spécifier le code, recouvrement, couleur & qté.

Description	L x P x H	Cuir						Tissu		
		10	20	30	40	50	60	A	B	C
				Bronx Hugo Illusion Tucson Utah Vintage Wild Laredo Yukon	Cavallo Elegance Princess Santiago Sensation Sunset Trina Victoria	Bull Cassiope Dublin	Caress Ultrasued		COM	alta
256 GRAND OTTOMAN CARRE	44x44x18							810	840	870
257 TABLE REMBOURREE CARRE	44x44x16							980	1010	1040
258 PETITE TABLE REMBOUREE	15x44x16							510	525	540
831 F I: GRAND COUSSIN DE DOS 34X19	34x7x19							90	90	90
832 F I: PETIT COUSSIN DE DOS 24X10	24x6x10							70	70	70
833 F II: GRAND COUSSIN DE DOS 26X19	26x7x19							90	90	90
834 F II: PETIT COUSSIN DE DOS 16X16	16x6x16							70	70	70
CONFIGURATIONS										
A CONFIG (173-097) + (006)	123X78X30/35							3535	3700	3865
B CONFIG (096-055-176) + (077)	98X134X30/35							4705	4920	5135
C CONFIG (175-115-055-097)	134X134X30/35							4605	4830	5055
D CONFIG (173-177-055-097)	129X134X30/35							5260	5485	5710

GLAMOUR

HAUTEUR COMPLÈTE: 30"/35" | HAUTEUR SIÈGE: 18" | HAUTEUR DEVANT BRAS: 23" | PROFONDEUR D'ASSISE: 23"
 TOTAL HEIGHT: 30"/35" | SEAT HEIGHT: 18" | ARM HEIGHT: 23" | SEAT DEPTH: 23"

FASHION COLLECTION

FASHION I

COUSSINS PLEINE LARGEUR
 FULL BACK CUSHIONS

831 34 x 7 x 19
 832 24 x 6 x 10



FASHION II

COUSSINS CARRÉS - DOS APPARENT
 SQUARE CUSHIONS - VISIBLE BACK

833 26 x 7 x 19
 834 16 x 6 x 16

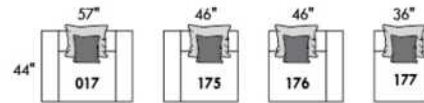
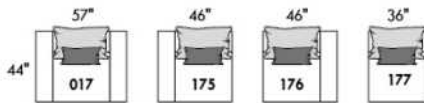
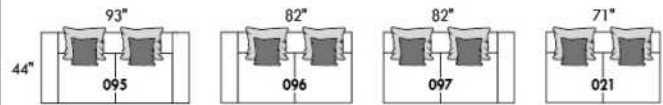
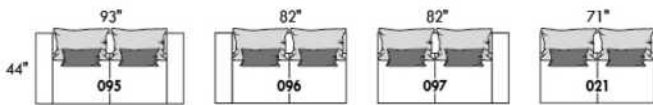

Mélanger & agencer!
 Mix & Match!

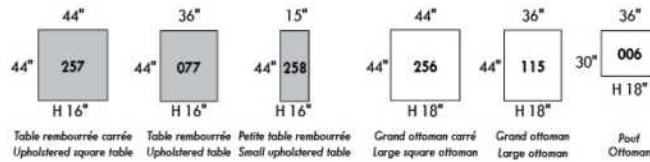
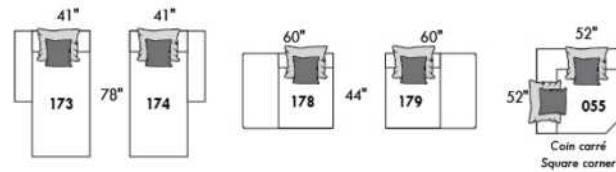
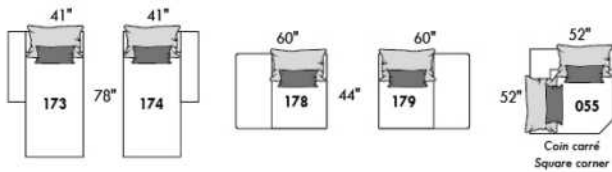

Populaires | Popular CONFIGURATIONS

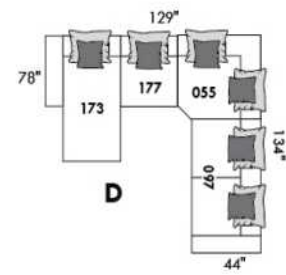
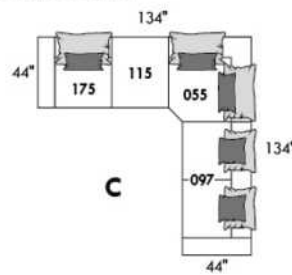
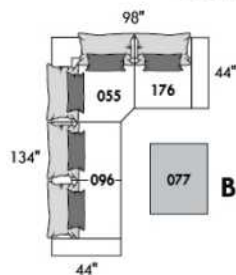
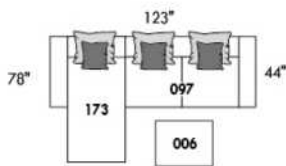

www.jaymar.ca

Toutes les dimensions indiquées sont au pouce près. Nos produits sont fabriqués à la main et des variations mineures peuvent survenir.
 All dimensions indicated are to the nearest inch. Our product is hand-made and minor variations can occur.



HAMBOURG

Appui-tête manuel sur tous les items (fixe sur centre rond).

Fauteuil inclinable motorisé pleine jambe "à méc. *protège-mur". *Faut. 043 & 163: Dégagement mural 16".

Chaise longue inclinable motorisé: Dégagement mural 8" & avant 5".

Coussins de siège avec mousse modelée + 1" de mousse mémoire; bras avec mousse mémoire.

Couture: petit fil en tissu & gros fil plat en cuir.

Fauteuils 043 & 163: bras seront SANS insert de MÉTAL.

Note: 2 inclinables séparés par un coin ne peuvent pas ouvrir en même temps. Aucuns inclinables à côté d'item #155.

OPTIONS

*Appui-tête motorisé: \$160 ch. *N/D sur items fixes.

*Appui-tête motorisé \$160 + Support lombaire & dos chauffant \$200= \$360 ch. (Uniquement sur items inclinable avec bras).

Bloc-batterie: \$160/mec.

Mousse: Extra ferme \$15/siège.

Choix bras (LARGE ou le PETIT bras qui sera sans insert de métal): Patte sur bras LARGE: LG103 bois ou Métal: LG189 cyl (noire ou chrome).

PETIT Bras: LG08 bois ou Métal: LG196 cyl. (noire ou chrome) ou LG64 (carré). Spécifiez couleur.

Profondeur d'assise: 20" ou *22". *Le 22" N/D sur faut. 043 & 163.

Faut. 043-163: base en bois (spécifiez couleur).

CINÉMA MAISON - Détails accessoires & configs.: Voir page Cinéma maison en annexe.

Ancrage pour accessoires: \$35 ch.

Porte-Gobelets: En métal: \$40 ch. | Illuminé: \$40 ch. | *Illuminé avec contrôle (1 ou 2 moteurs): \$55 ch.

*Lumière DEL sous le siège : \$25/siège.

Description	L x P x H	Cuir						Tissu		
		10	20	30 Bronx Hugo Illusion Tucson Utah Vintage Wild Laredo Yukon	40 Cavallo Elegance Princess Santiago Sensation Sunset Trina Victoria	50 Bull Cassiope Dublin	60 Caresse Ultrasued	A	B COM	C alta
001 FAUTEUIL	44x40x33/40	1890	1980	2070	2160	2250	2340	1535	1580	1625
002 CAUSEUSE	67x40x33/40	2700	2815	2930	3045	3160	3275	2175	2250	2325
003 SOFA	91x40x33/40	3265	3415	3565	3715	3865	4015	2625	2715	2805
005 CHAISE LONGUE BRAS DROIT	34x62x33/40	1765	1830	1895	1960	2025	2090	1410	1470	1530
009 CAUSEUSE SANS BRAS	47x40x33/40	1895	1965	2035	2105	2175	2245	1490	1570	1650
011 CHAISE LONGUE BRAS GAUCHE	34x62x33/40	1765	1830	1895	1960	2025	2090	1410	1470	1530
012 CAUSEUSE BRAS GAUCHE	57x40x33/40	2320	2420	2520	2620	2720	2820	1850	1925	2000
017 FAUTEUIL DOUBLE	51x40x33/40	1980	2080	2180	2280	2380	2480	1600	1660	1720
021 SOFA APPARTEMENT SANS BRAS	61x40x33/40	2140	2240	2340	2440	2540	2640	1670	1755	1840
040 SOFA SANS BRAS	71x40x33/40	2450	2565	2680	2795	2910	3025	1950	2040	2130
041 FAUTEUIL INCLINABLE BRAS-G	34x40x33/40	1885	1960	2035	2110	2185	2260	1605	1640	1675
042 FAUTEUIL INCLINABLE BRAS-D	34x40x33/40	1885	1960	2035	2110	2185	2260	1605	1640	1675
043 FAUTEUIL INCLINABLE BERÇANT PIVOTANT	30x34x42	2235	2345	2455	2565	2675	2785	1875	1920	1965
044 FAUTEUIL INCLINABLE	44x40x33/40	2275	2365	2455	2545	2635	2725	1920	1970	2020
045 CAUSEUSE SANS BRAS ALLONGEE DROIT	68x40x33/40	2245	2340	2435	2530	2625	2720	1785	1850	1915
050 CENTRE ROND	49x49x33	1645	1745	1845	1945	2045	2145	1210	1270	1330

HAMBOURG

Appui-tête manuel sur tous les items (fixe sur centre rond).

Fauteuil inclinable motorisé pleine jambe "à méc. *protège-mur". *Faut. 043 & 163: Dégagement mural 16".

Chaise longue inclinable motorisé: Dégagement mural 8" & avant 5".

Coussins de siège avec mousse modelée + 1" de mousse mémoire; bras avec mousse mémoire.

Couture: petit fil en tissu & gros fil plat en cuir.

Fauteuils 043 & 163: bras seront SANS insert de MÉTAL.

Note: 2 inclinables séparés par un coin ne peuvent pas ouvrir en même temps. Aucuns inclinables à côté d'item #155.

OPTIONS

*Appui-tête motorisé: \$160 ch. *N/D sur items fixes.

*Appui-tête motorisé \$160 + Support lombaire & dos chauffant \$200= \$360 ch. (Uniquement sur items inclinable avec bras).

Bloc-batterie: \$160/mec.

Mousse: Extra ferme \$15/siège.

Choix bras (LARGE ou le PETIT bras qui sera sans insert de métal): Patte sur bras LARGE: LG103 bois ou Métal: LG189 cyl (noire ou chrome).

PETIT Bras: LG08 bois ou Métal: LG196 cyl. (noire ou chrome) ou LG64 (carré). Spécifiez couleur.

Profondeur d'assise: 20" ou *22". *Le 22" N/D sur faut. 043 & 163.

Faut. 043-163: base en bois (spécifiez couleur).

CINÉMA MAISON - Détails accessoires & configs.: Voir page Cinéma maison en annexe.

Ancrage pour accessoires: \$35 ch.

Porte-Gobelets: En métal: \$40 ch. | Illuminé: \$40 ch. | *Illuminé avec contrôle (1 ou 2 moteurs): \$55 ch.

*Lumière DEL sous le siège : \$25/siège.

Description	L x P x H	Cuir						Tissu		
		10	20	30 Bronx Hugo Illusion Tucson Utah Vintage Wild Laredo Yukon	40 Cavallo Elegance Princess Santiago Sensation Sunset Trina Victoria	50 Bull Cassiope Dublin	60 Caresse Ultrasued	A	B COM	C alta
051 FAUTEUIL SANS BRAS	23,5x40x33/40	1085	1135	1185	1235	1285	1335	845	900	955
052 SOFA BRAS GAUCHE	81x40x33/40	2870	3005	3140	3275	3410	3545	2290	2385	2480
053 SOFA BRAS DROIT	81x40x33/40	2870	3005	3140	3275	3410	3545	2290	2385	2480
055 COIN CARRE	44x44x33/40	1915	2010	2105	2200	2295	2390	1510	1565	1620
056 FAUTEUIL BRAS DROIT	34x40x33/40	1510	1575	1640	1705	1770	1835	1200	1260	1320
057 FAUTEUIL BRAS GAUCHE	34x40x33/40	1510	1575	1640	1705	1770	1835	1200	1260	1320
061 CAUSEUSE BRAS DROIT	57x40x33/40	2320	2420	2520	2620	2720	2820	1850	1925	2000
071 FAUTEUIL INCLINABLE SANS BRAS	23,5x40x33/40	1470	1525	1580	1635	1690	1745	1250	1310	1370
086 CAUSEUSE SANS BRAS ALLONGEE GAUCHE	68x40x33/40	2245	2340	2435	2530	2625	2720	1785	1850	1915
088 FAUTEUIL SANS BRAS ALLONGE GAUCHE	45x40x33/40	1440	1535	1630	1725	1820	1915	1130	1165	1200
089 FAUTEUIL SANS BRAS ALLONGE DROIT	45x40x33/40	1440	1535	1630	1725	1820	1915	1130	1165	1200
095 SOFA APPARTEMENT	81x40x33/40	2940	3085	3230	3375	3520	3665	2350	2445	2540
096 SOFA APPARTEMENT BRAS GAUCHE	71x40x33/40	2570	2680	2790	2900	3010	3120	2020	2110	2200
097 SOFA APPARTEMENT BRAS DROIT	71x40x33/40	2570	2680	2790	2900	3010	3120	2020	2110	2200
124 POUF AVEC RANGEMENT	30x22x17	745	765	785	805	825	845	650	670	690
138 BRAS CENTRE	10x36x24.5	415	450	485	520	555	590	350	365	380

HAMBOURG

Appui-tête manuel sur tous les items (fixe sur centre rond).

Fauteuil inclinable motorisé pleine jambe "à méc. *protège-mur". *Faut. 043 & 163: Dégagement mural 16".

Chaise longue inclinable motorisé: Dégagement mural 8" & avant 5".

Coussins de siège avec mousse modelée + 1" de mousse mémoire; bras avec mousse mémoire.

Couture: petit fil en tissu & gros fil plat en cuir.

Fauteuils 043 & 163: bras seront SANS insert de MÉTAL.

Note: 2 inclinables séparés par un coin ne peuvent pas ouvrir en même temps. Aucuns inclinables à côté d'item #155.

OPTIONS

*Appui-tête motorisé: \$160 ch. *N/D sur items fixes.

*Appui-tête motorisé \$160 + Support lombaire & dos chauffant \$200= \$360 ch. (Uniquement sur items inclinable avec bras).

Bloc-batterie: \$160/mec.

Mousse: Extra ferme \$15/siège.

Choix bras (LARGE ou le PETIT bras qui sera sans insert de métal): Patte sur bras LARGE: LG103 bois ou Métal: LG189 cyl (noire ou chrome).

PETIT Bras: LG08 bois ou Métal: LG196 cyl. (noire ou chrome) ou LG64 (carré). Spécifiez couleur.

Profondeur d'assise: 20" ou *22". *Le 22" N/D sur faut. 043 & 163.

Faut. 043-163: base en bois (spécifiez couleur).

CINÉMA MAISON - Détails accessoires & configs.: Voir page Cinéma maison en annexe.

Ancrage pour accessoires: \$35 ch.

Porte-Gobelets: En métal: \$40 ch. | Illuminé: \$40 ch. | *Illuminé avec contrôle (1 ou 2 moteurs): \$55 ch.

*Lumière DEL sous le siège : \$25/siège.

Description	L x P x H	Cuir						Tissu		
		10	20	30 Bronx Hugo Illusion Tucson Utah Vintage Wild Laredo Yukon	40 Cavallo Elegance Princess Santiago Sensation Sunset Trina Victoria	50 Bull Cassiope Dublin	60 Caress Ultrasued	A	B COM	C alta
155 PETIT COIN CARRE	40x40x33/40	1915	2010	2105	2200	2295	2390	1510	1565	1620
159 RANGEMENT À ANGLE	11/27x36x24.5	745	775	805	835	865	895	585	600	615
160 RANGEMENT DROIT	11x36x24.5	720	745	770	795	820	845	550	570	590
163 FAUT. DBL INCL. BERCANT PIVOTANT	33x34x42	2290	2410	2530	2650	2770	2890	1880	1930	1980
165 FAUTEUIL DOUBLE INCLINABLE	51x40x33/40	2375	2475	2575	2675	2775	2875	2000	2065	2130
167 SOFA APP. SANS BRAS ALLONGE GAUCHE	82x40x33/40	2490	2620	2750	2880	3010	3140	1960	2045	2130
168 SOFA APP. SANS BRAS ALLONGE DROIT	82x40x33/40	2490	2620	2750	2880	3010	3140	1960	2045	2130
169 FAUTEUIL DOUBLE INCLINABLE BRAS GAUCHE	41x40x33/40	1990	2070	2150	2230	2310	2390	1670	1750	1830
170 FAUTEUIL DOUBLE INCLINABLE BRAS DROIT	41x40x33/40	1990	2070	2150	2230	2310	2390	1670	1750	1830
171 FAUTEUIL DOUBLE INCLINABLE SANS BRAS	30,5x40x33/40	1575	1625	1675	1725	1775	1825	1320	1380	1440
173 CHAISE LONGUE DOUBLE BRAS GAUCHE	41x62x33/40	1915	2005	2095	2185	2275	2365	1535	1615	1695
174 CHAISE LONGUE DOUBLE BRAS DROIT	41x62x33/40	1915	2005	2095	2185	2275	2365	1535	1615	1695
175 FAUTEUIL DOUBLE BRAS GAUCHE	41x40x33/40	1590	1680	1770	1860	1950	2040	1285	1350	1415
176 FAUTEUIL DOUBLE BRAS DROIT	41x40x33/40	1590	1680	1770	1860	1950	2040	1285	1350	1415
177 FAUTEUIL DOUBLE SANS BRAS	30,5x40x33/40	1185	1250	1315	1380	1445	1510	915	970	1025
178 FAUTEUIL DOUBLE SANS BRAS ALLONGE-G	52x40x33/40	1545	1625	1705	1785	1865	1945	1230	1290	1350

HAMBOURG

Appui-tête manuel sur tous les items (fixe sur centre rond).

Fauteuil inclinable motorisé pleine jambe "à méc. *protège-mur". *Faut. 043 & 163: Dégagement mural 16".

Chaise longue inclinable motorisé: Dégagement mural 8" & avant 5".

Coussins de siège avec mousse modelée + 1" de mousse mémoire; bras avec mousse mémoire.

Couture: petit fil en tissu & gros fil plat en cuir.

Fauteuils 043 & 163: bras seront SANS insert de MÉTAL.

Note: 2 inclinables séparés par un coin ne peuvent pas ouvrir en même temps. Aucuns inclinables à côté d'item #155.

OPTIONS

*Appui-tête motorisé: \$160 ch. *N/D sur items fixes.

*Appui-tête motorisé \$160 + Support lombaire & dos chauffant \$200= \$360 ch. (Uniquement sur items inclinable avec bras).

Bloc-batterie: \$160/mec.

Mousse: Extra ferme \$15/siège.

Choix bras (LARGE ou le PETIT bras qui sera sans insert de métal): Patte sur bras LARGE: LG103 bois ou Métal: LG189 cyl (noire ou chrome).

PETIT Bras: LG08 bois ou Métal: LG196 cyl. (noire ou chrome) ou LG64 (carré). Spécifiez couleur.

Profondeur d'assise: 20" ou *22". *Le 22" N/D sur faut. 043 & 163.

Faut. 043-163: base en bois (spécifiez couleur).

CINÉMA MAISON - Détails accessoires & configs.: Voir page Cinéma maison en annexe.

Ancrage pour accessoires: \$35 ch.

Porte-Gobelets: En métal: \$40 ch. | Illuminé: \$40 ch. | *Illuminé avec contrôle (1 ou 2 moteurs): \$55 ch.

*Lumière DEL sous le siège : \$25/siège.

Description	L x P x H	Cuir						Tissu		
		10	20	30 Bronx Hugo Illusion Tucson Utah Vintage Wild Laredo Yukon	40 Cavallo Elegance Princess Santiago Sensation Sunset Trina Victoria	50 Bull Cassiope Dublin	60 Caress Ultrasued	A	B COM	C alta
179 FAUTEUIL DOUBLE SANS BRAS ALLONGE-D	52x40x33/40	1545	1625	1705	1785	1865	1945	1230	1290	1350
186 CAUS. SANS BRAS ALLONGEE RANGEMENT-G	68x40x33/40	2420	2500	2580	2660	2740	2820	1950	2015	2080
187 CAUS. SANS BRAS ALLONGEE RANGEMENT-D	68x40x33/40	2420	2500	2580	2660	2740	2820	1950	2015	2080
188 FAUT. SANS BRAS ALLONGE RANGEMENT-G	45x40x33/40	1600	1690	1780	1870	1960	2050	1295	1330	1365
189 FAUT. SANS BRAS ALLONGE RANGEMENT-D	45x40x33/40	1600	1690	1780	1870	1960	2050	1295	1330	1365
190 PETIT RANGEMENT À ANGLE	11/21x36x24.5	720	745	770	795	820	845	550	570	590
221 FAUT. DBL SANS BRAS ALLONGE RANGEMENT-G	52x40x33/40	1705	1790	1875	1960	2045	2130	1390	1450	1510
222 FAUT. DBL SANS BRAS ALLONGE RANGEMENT-D	52x40x33/40	1705	1790	1875	1960	2045	2130	1390	1450	1510
223 SOFA APP SANS BRAS ALLONGE RANGEMENT-G	82x40x33/40	2655	2785	2915	3045	3175	3305	2120	2215	2310
224 SOFA APP SANS BRAS ALLONGE RANGEMENT-D	82x40x33/40	2655	2785	2915	3045	3175	3305	2120	2215	2310
236 CHAISE LONGUE INCLINABLE BRAS GAUCHE	34x62x33/40	2160	2225	2290	2355	2420	2485	1820	1880	1940
237 CHAISE LONGUE INCLINABLE BRAS DROIT	34x62x33/40	2160	2225	2290	2355	2420	2485	1820	1880	1940
238 CHAISE LONGUE DBL INCLINABLE BRAS-G	41x62x33/40	2315	2405	2495	2585	2675	2765	1940	2020	2100
239 CHAISE LONGUE DBL INCLINABLE BRAS-D	41x62x33/40	2315	2405	2495	2585	2675	2765	1940	2020	2100
V51 PORTE VERRE A VIN	3.5 x 5.5 x 6.5	35	35	35	35	35	35	35	35	35
V52 TABLETTE PIVOTANTE EN PLASTIQUE	13 3/8 x 9 5/8	35	35	35	35	35	35	35	35	35

HAMBOURG

Appui-tête manuel sur tous les items (fixe sur centre rond).

Fauteuil inclinable motorisé pleine jambe "à méc. *protège-mur". *Faut. 043 & 163: Dégagement mural 16".

Chaise longue inclinable motorisé: Dégagement mural 8" & avant 5".

Coussins de siège avec mousse modelée + 1" de mousse mémoire; bras avec mousse mémoire.

Couture: petit fil en tissu & gros fil plat en cuir.

Fauteuils 043 & 163: bras seront SANS insert de MÉTAL.

Note: 2 inclinables séparés par un coin ne peuvent pas ouvrir en même temps. Aucuns inclinables à côté d'item #155.

OPTIONS

*Appui-tête motorisé: \$160 ch. *N/D sur items fixes.

*Appui-tête motorisé \$160 + Support lombaire & dos chauffant \$200= \$360 ch. (Uniquement sur items inclinable avec bras).

Bloc-batterie: \$160/mec.

Mousse: Extra ferme \$15/siège.

Choix bras (LARGE ou le PETIT bras qui sera sans insert de métal): Patte sur bras LARGE: LG103 bois ou Métal: LG189 cyl (noire ou chrome).

PETIT Bras: LG08 bois ou Métal: LG196 cyl. (noire ou chrome) ou LG64 (carré). Spécifiez couleur.

Profondeur d'assise: 20" ou *22". *Le 22" N/D sur faut. 043 & 163.

Faut. 043-163: base en bois (spécifiez couleur).

CINÉMA MAISON - Détails accessoires & configs.: Voir page Cinéma maison en annexe.

Ancrage pour accessoires: \$35 ch.

Porte-Gobelets: En métal: \$40 ch. | Illuminé: \$40 ch. | *Illuminé avec contrôle (1 ou 2 moteurs): \$55 ch.

*Lumière DEL sous le siège : \$25/siège.

Description	L x P x H	Cuir						Tissu		
		10	20	30	40	50	60	A	B COM	C alta
				Bronx Hugo Illusion Tucson Utah Vintage Wild Laredo Yukon	Cavallo Elegance Princess Santiago Sensation Sunset Trina Victoria	Bull Cassiope Dublin	Caress Ultrasued			
V53 TABLETTE PIVOTANTE EN BOIS	19 x 10	60	60	60	60	60	60	60	60	60
V54 PORTE TABLETTE	4.5 x 8 x 10	40	40	40	40	40	40	40	40	40
V55 LAMPE DEL	1.5x5x14 plié/bent	35	35	35	35	35	35	35	35	35
CONFIGURATIONS										
_A CONFIG (169-170)	82X40X40	3980	4140	4300	4460	4620	4780	3340	3500	3660
_B CONFIG (169-171-174)	113X62X40	5480	5700	5920	6140	6360	6580	4525	4745	4965
_C CONFIG (096-055-171-170)	115X115X40	8050	8385	8720	9055	9390	9725	6520	6805	7090
_D CONFIG (169-171-055-179)	115X96X40	7025	7330	7635	7940	8245	8550	5730	5985	6240
_J CONFIG (041-042)	68X40X40	3770	3920	4070	4220	4370	4520	3210	3280	3350
_K CONFIG (041-071-005)	92X62X40	5120	5315	5510	5705	5900	6095	4265	4420	4575
_L CONFIG (012-055-071-042)	102X102X40	7590	7915	8240	8565	8890	9215	6215	6440	6665
_M CONFIG (041-071-055-089)	102X89X40	6710	7030	7350	7670	7990	8310	5495	5680	5865



HAMBOURG

OPTIMA
Collection

Jaymar

Conçu et fabriqué fièrement au Canada
Proudly designed and made in Canada

Nos produits sont fabriqués à la main et des variations mineures peuvent survenir

Our product is hand-made and minor variations can occur.

SPECIFICATIONS

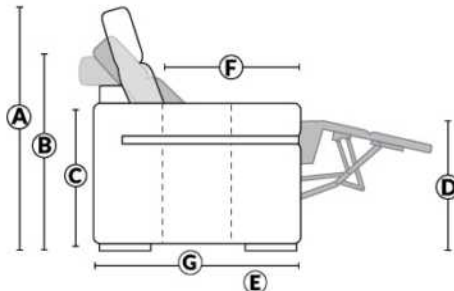

- Appui-tête levé Headrest up
- Appui-tête baissé Headrest down
- Complètement incliné Fully reclined

- A** Hauteur complète 40" Total Height
- B** Hauteur appui-tête baissé 33" Height headrest down
- C** Hauteur du bras 24,5" Arm Height
- D** Hauteur du siège 19,5" Seat height
- E** Profondeur inclinée 65" Depth fully reclined
- F** Profondeur d'assise 20"ou/ou 22" Seat depth
- G** Profondeur appui-tête monté 37,5" Depth with headrest up

BRAS | ARMS

Option de bras:
Bras Régulier Large 10" ou Petit bras 6"

Arm option
Regular arm Large 10" or Small arm 6"

Contrôle de l'inclinaison situé à l'intérieur du bras
Recliner control located on the inside of the arm.

Option d'accessoires disponible sur le bras régulier seulement
Accessories option, available on Regular arms ONLY.

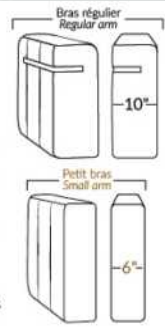

FAUTEUIL BERÇANT PIVOTANT INCLINABLE SWIVEL ROCKING MOTION CHAIR

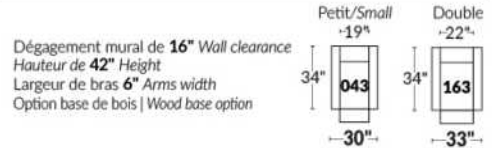

SIÈGE 23" DE LARGE | 23" SEAT WIDTH

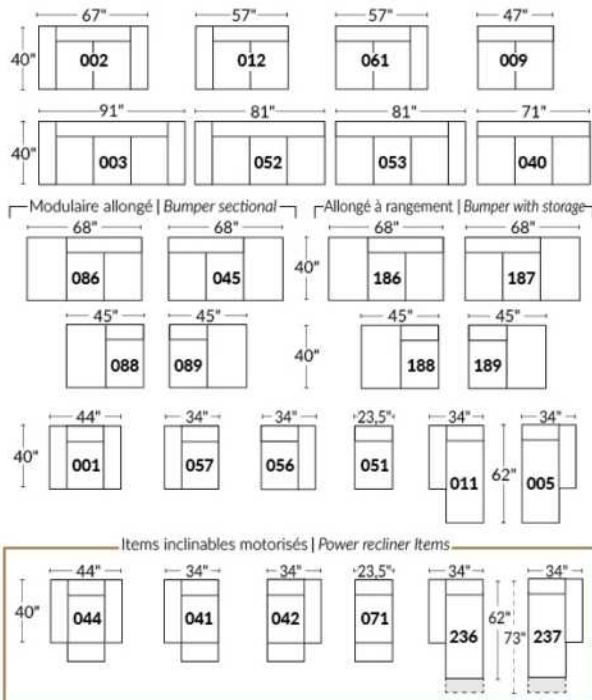

SIÈGE 30" DE LARGE | 30" SEAT WIDTH

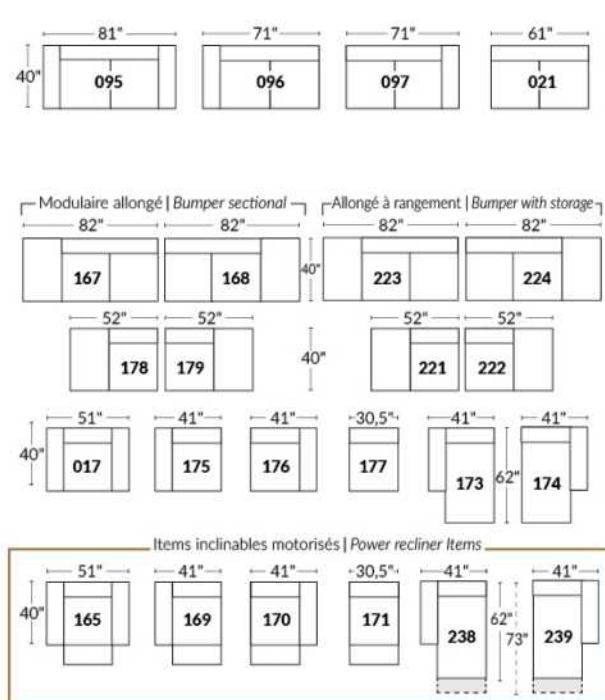

Autres | Others

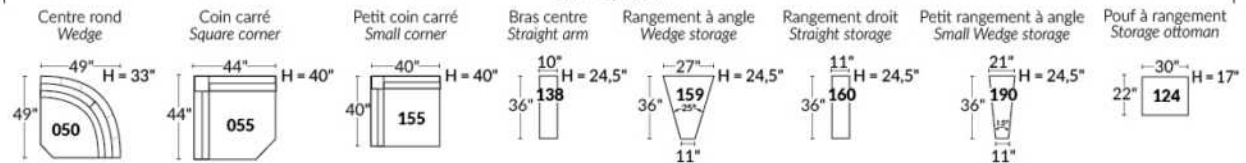

EXEMPLE 23" EXAMPLE

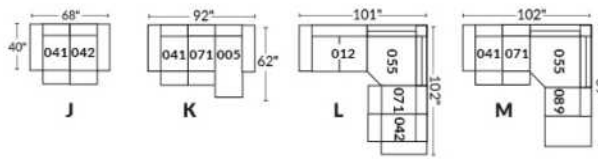

EXEMPLE 30" EXAMPLE

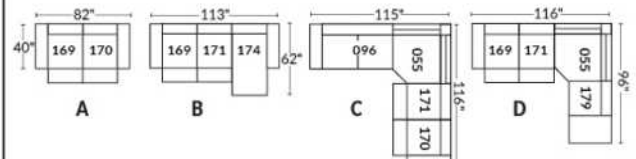

*Disponibles sur certains modèles et SEULEMENT sur le BRAS LARGE.

OPTIONS PORTE-GOBELETS

MÉTAL



Argent



Noir mat



Brun

ILLUMINÉ

1.



Porte-gobelet illuminé

2.



Porte-gobelet illuminé avec contrôle de l'inclinable, port USB & lumière DEL sous le siège

3.



Porte-gobelet illuminé avec contrôle double moteur, port USB & lumière DEL sous le siège

Nos porte-gobelets illuminés à un ou deux contrôles sont compatibles avec les lumières DEL sous le siège. Vous pouvez contrôler la lumière sur le porte-gobelet. Le porte-gobelet à 2 moteurs possède un contrôle remise à zéro (maison) pour remettre votre inclinable à la position de départ.

Lumière DEL sous le siège (en option)

Disponible seulement dans les configurations avec un minimum de 1 porte-gobelet illuminé à moteur qui contrôle l'ouverture et la fermeture de la lumière.

Pour les prix des options, voir la section description du modèle Optima.

Veuillez nous fournir un dessin de votre configuration qui indique le type de porte-gobelet et le positionnement.

Porte-gobelets avec contrôle

Il faut spécifier la position de ceux-ci; bras droit ou bras gauche et quel inclinable ils vont contrôler. Si vous avez une rangée de fauteuils avec plusieurs porte-gobelets, le contrôle sera par défaut sur le bras gauche et sur le droit pour le dernier bras extérieur.

EXEMPLE A

041-169 : Contrôleur et porte-gobelet à gauche

071-171 : boutons tactiles sur le côté du siège

042-170 : Contrôleur et porte-gobelet à droite

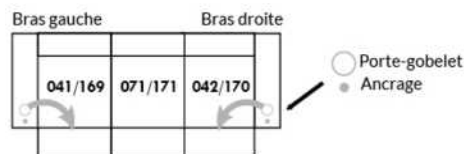

EXEMPLE B

071-171 : Ces deux items peuvent être connectés à un porte-gobelet intelligent qui pourra contrôler l'inclinable.

Il faut alors utiliser un de ces items: 138,159, 160 et 190

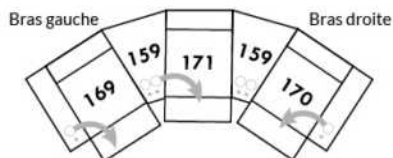

Informations sur les appui-têtes et boutons de contrôles des inclinables

AVEC porte-gobelet illuminés

Si vous prenez un item stationnaire, vous aurez par défaut le porte-gobelet N°1.

Si vous prenez un appui-tête manuel, vous aurez le porte-gobelet N°2.

Si vous prenez un appui-tête électrique, vous aurez par défaut le porte-gobelet N°3.

SANS porte-gobelet et avec un inclinable

Si vous prenez un item inclinable et un appui-tête manuel, il y aura un contrôle à boutons tactiles.

Si vous prenez un item inclinable avec un appui-tête électrique, vous aurez un contrôleur à bouton poussoir double avec prise USB.

Si c'est un item sans bras (071-171) il y aura alors les boutons tactiles.



Boutons tactiles



Boutons poussoirs

*Disponibles sur certains modèles et SEULEMENT sur le BRAS LARGE.

OPTIONS ACCESSOIRES

<p>Ancrage pour accessoires</p> 	<p>V51 Porte verre à vin</p> 	<p>V52 Tablette pivotante en plastique</p> 	<p>V53 Tablette pivotante en bois (choix de 8 couleurs)</p> 
<p>V54 Porte tablette</p> 	<p>V55 Lampe DEL</p> 	<p>Spécifiez sur quel bras (gauche ou droit) la tablette sera installée</p>	

Pour les prix des ancrages, voir la section description du modèle Optima et pour les accessoires vous référer à la fin de la liste de prix.

Items 138-159-160-190 et bras large

Option ancrage et porte-gobelet *Non disponible sur les petits bras*.

Veuillez spécifier sur quel bras vous voulez avoir les ancrages et les porte-gobelets.

NB: Item 138- 159-160-190 sont non finis sur les côtés, doivent être utilisés entre 2 sièges. Chaque item à rangement possède 2 prises USB et une prise électrique à l'intérieur du rangement.

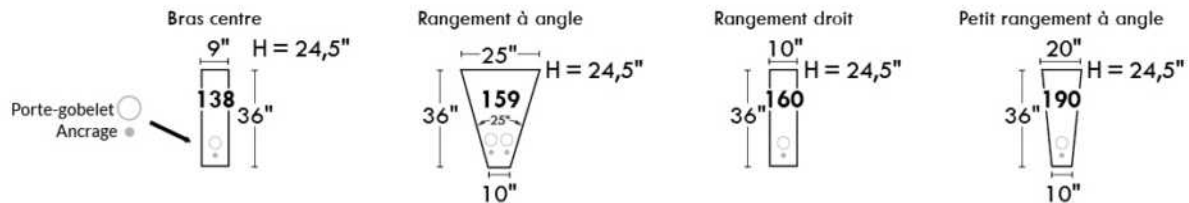

SUGGESTIONS DE CONFIGURATIONS

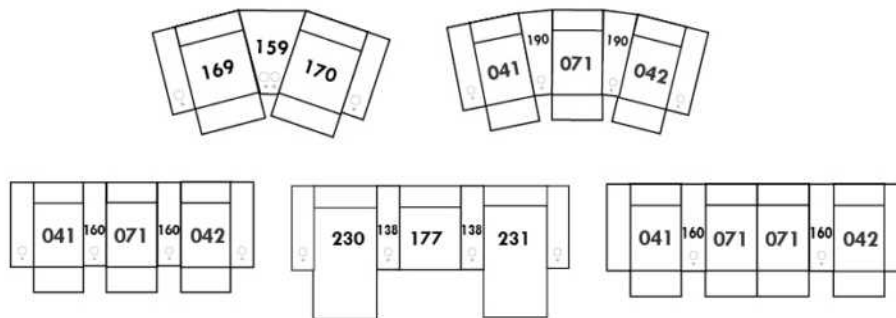

Liste de prix CDN

HARRISON

COMBO: Recouvrement #2 sur les dossiers et sièges.

EN TISSU il n'y a pas de coutures sur les dossiers.

SPECS: Hauteur Devant Bras: 26". Hauteur Siège: 19" Profondeur d'assise: 21".

PATTE: LG58 (spécifiez couleur).

Clous décoratifs: Sur devant bras ajoutez \$35/bras. Clous #54 5/8" couleur Antique Gold (1 couleur seulement).

MATELAS sofa-lit: Mousse haute densité et 1 po de mousse mémoire avec gel; 5 po d'épaisseur.

Description	L x P x H	Cuir						Tissu		
		10	20	30	40	50	60	A	B COM	C alta
				Bronx Hugo Illusion Tucson Utah Vintage Wild Laredo Yukon	Cavallo Elegance Princess Santiago Sensation Sunset Trina Victoria	Bull Cassiope Dublin	Caress Ultrasued			
001 FAUTEUIL	43X37X36	1205	1290	1375	1460	1545	1630	825	885	945
002 CAUSEUSE	64X37X36	1640	1755	1870	1985	2100	2215	1115	1195	1275
003 SOFA	86X37X36	1995	2160	2325	2490	2655	2820	1400	1490	1580
004 SOFA-LIT DOUBLE	86X37X36	2165	2335	2505	2675	2845	3015	1585	1675	1765
006 POUF	25.5X25.5X18	550	575	600	625	650	675	440	460	480

HARRISON



Hauteur complète 36" | Hauteur de siège 19" | Hauteur devant bras 26" | Profondeur d'assise 21"
Total Height 36" | Seat Height 19" | Arm Height 26" | Seat Depth 21"

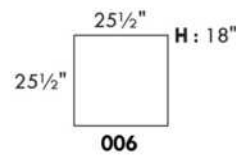
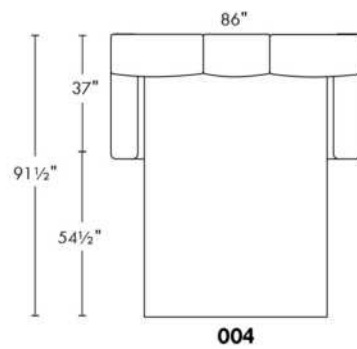
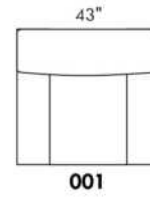
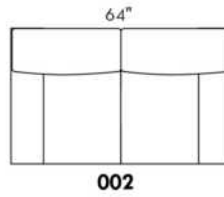
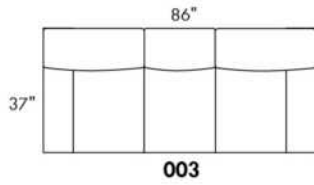

www.jaymar.ca

Toutes les dimensions indiquées sont au pouce près. Nos produits sont fabriqués à la main et des variations mineures peuvent survenir.
All dimensions indicated are to the nearest inch. Our product is hand-made and minor variations can occur.

Liste de prix CDN

HENLEY

PATTE: LG64 métal. Aussi disponible patte en bois LG8; spécifiez la couleur.

COMBO: Recouvrement #2 sur les dossiers et sièges. TISSU UNI RECOMMANDÉ.

MATELAS sofa-lit: Mousse haute densité et 1 po de mousse mémoire avec gel; 5 po d'épaisseur.

*REMARQUE: En cuir, les côtés sans bras ne sont pas fini tout cuir.

Description	L x P x H	Cuir						Tissu		
		10	20	30 Bronx Hugo Illusion Tucson Utah Vintage Wild Laredo Yukon	40 Cavallo Elegance Princess Santiago Sensation Sunset Trina Victoria	50 Bull Cassiope Dublin	60 Caress Ultrasued	A	B COM	C alta
001 FAUTEUIL	34X37X35	1170	1260	1350	1440	1530	1620	825	890	955
002 CAUSEUSE	58X37X35	1650	1765	1880	1995	2110	2225	1140	1220	1300
003 SOFA	81X37X35	2075	2190	2305	2420	2535	2650	1455	1535	1615
005 CHAISE LONGUE BRAS DROIT	29X66X35	1355	1450	1545	1640	1735	1830	1005	1070	1135
006 POUF	25.5X25.5X18	550	575	600	625	650	675	440	460	480
009 CAUSEUSE SANS BRAS	46X37X35	1260	1380	1500	1620	1740	1860	935	1015	1095
011 CHAISE LONGUE BRAS GAUCHE	29X66X36	1355	1450	1545	1640	1735	1830	1005	1070	1135
012 CAUSEUSE BRAS GAUCHE	52X37X35	1450	1580	1710	1840	1970	2100	1045	1105	1165
018 CAUSEUSE ANGULAIRE BRAS GAUCHE	64X54X35	1565	1680	1795	1910	2025	2140	1110	1195	1280
023 CAUSEUSE ANGULAIRE BRAS DROIT	64X54X35	1565	1680	1795	1910	2025	2140	1110	1195	1280
040 SOFA SANS BRAS	69X37X35	1680	1845	2010	2175	2340	2505	1255	1325	1395
046 CAUSEUSE ANGULAIRE SANS BRAS	60X51X35	1420	1555	1690	1825	1960	2095	1030	1095	1160
050 CENTRE ROND	48X48X35	1210	1305	1400	1495	1590	1685	920	985	1050
051 FAUTEUIL SANS BRAS	23X37X35	790	880	970	1060	1150	1240	640	720	800
052 SOFA BRAS GAUCHE	75X37X35	1855	1990	2125	2260	2395	2530	1350	1450	1550
053 SOFA BRAS DROIT	75X37X35	1855	1990	2125	2260	2395	2530	1350	1450	1550
055 COIN CARRE	37X37X55	1175	1275	1375	1475	1575	1675	880	930	980
056 FAUTEUIL BRAS DROIT	29X37X35	970	1065	1160	1255	1350	1445	730	790	850
057 FAUTEUIL BRAS GAUCHE	29X37X35	970	1065	1160	1255	1350	1445	730	790	850
060 SOFA-LIT QUEEN	81X37X35	2370	2510	2650	2790	2930	3070	1780	1875	1970
061 CAUSEUSE BRAS DROIT	52X37X35	1450	1580	1710	1840	1970	2100	1045	1105	1165
072 SOFA MODULAIRE BRAS GAUCHE	87X37X35	2200	2350	2500	2650	2800	2950	1565	1645	1725
073 SOFA MODULAIRE BRAS DROIT	87X37X35	2200	2350	2500	2650	2800	2950	1565	1645	1725
080 POUF ANGULAIRE	36X37X18	605	630	655	680	705	730	515	540	565
082 SOFA-LIT QUEEN BRAS GAUCHE	75X37X35	2165	2310	2455	2600	2745	2890	1675	1765	1855
083 SOFA-LIT QUEEN BRAS DROIT	75X37X35	2165	2310	2455	2600	2745	2890	1675	1765	1855

Liste de prix CDN

HENLEY

PATTE: LG64 métal. Aussi disponible patte en bois LG8; spécifiez la couleur.

COMBO: Recouvrement #2 sur les dossiers et sièges. TISSU UNI RECOMMANDÉ.

MATELAS sofa-lit: Mousse haute densité et 1 po de mousse mémoire avec gel; 5 po d'épaisseur.

*REMARQUE: En cuir, les côtés sans bras ne sont pas fini tout cuir.

Description	L x P x H	Cuir						Tissu		
		10	20	30 Bronx Hugo Illusion Tucson Utah Vintage Wild Laredo Yukon	40 Cavallo Elegance Princess Santiago Sensation Sunset Trina Victoria	50 Bull Cassiope Dublin	60 Caress Ultrasued	A	B COM	C alta
084 CAUS. ANGULAIRE SANS BRAS ALLONGEE-G	72X63X35	1590	1725	1860	1995	2130	2265	1160	1240	1320
085 CAUS. ANGULAIRE SANS BRAS ALLONGEE-D	72X63X35	1590	1725	1860	1995	2130	2265	1160	1240	1320
CONFIGURATIONS										
A CONF. A (084-083)	147X63X35	3755	4035	4315	4595	4875	5155	2835	3005	3175
B CONF. B (052-073)	87X112X35	4055	4340	4625	4910	5195	5480	2915	3095	3275
C CONF. C (012-055-056)	89X66X35	3595	3920	4245	4570	4895	5220	2655	2825	2995
D CONF. D (012-085)	124X63X35	3040	3305	3570	3835	4100	4365	2205	2345	2485
E CONF. E (084-085)	144X63X35	3180	3450	3720	3990	4260	4530	2320	2480	2640
F CONF. F (012-050-061)	100X100X35	4110	4465	4820	5175	5530	5885	3010	3195	3380
G CONF. G (057-046-051-005)	133X72X35	4535	4950	5365	5780	6195	6610	3405	3675	3945
H CONF. H (052-050-061)	123X100X35	4515	4875	5235	5595	5955	6315	3315	3540	3765
I CONF. I (018-046-023)	161X79X35	4550	4915	5280	5645	6010	6375	3250	3485	3720
J CONF. J (057-046-056)	119X59X35	3360	3685	4010	4335	4660	4985	2490	2675	2860

Hauteur complète 35" | Hauteur de siège 19" | Hauteur devant bras 24" | Profondeur d'assise 20"
 Total Height 35" | Seat Height 19" | Arm Height 24" | Seat Depth 20"

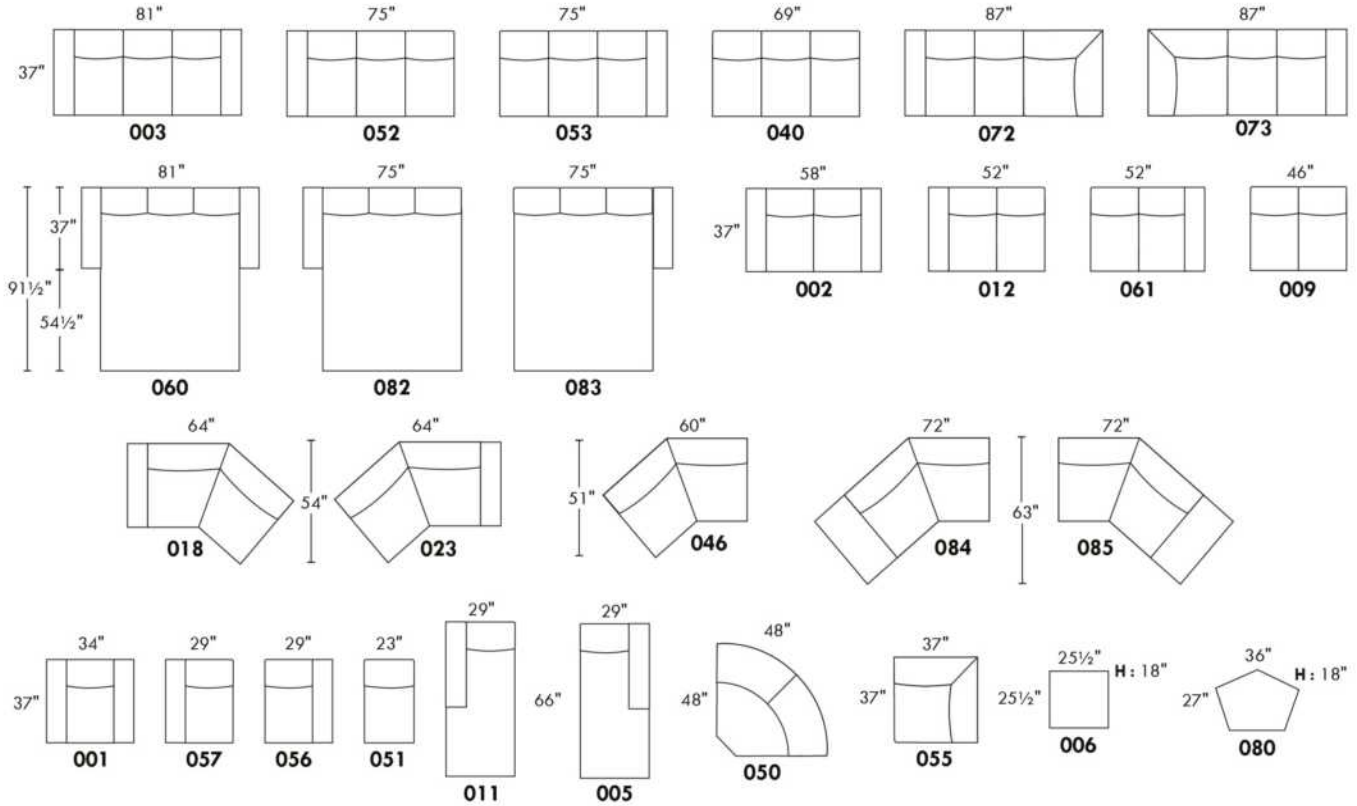

CONFIGURATIONS

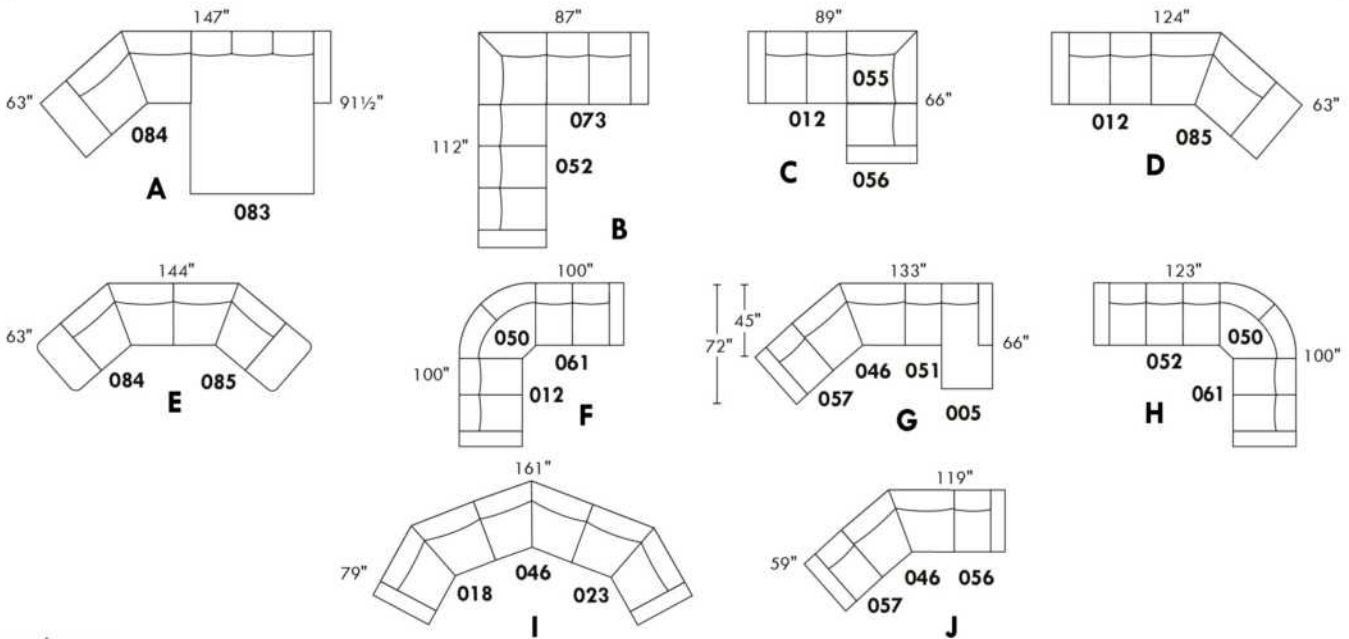

www.jaymar.ca

Toutes les dimensions indiquées sont au pouce près. Nos produits sont fabriqués à la main et des variations mineures peuvent survenir.
 All dimensions indicated are to the nearest inch. Our product is hand-made and minor variations can occur.

Liste de prix CDN

HUNTINGTON

Spécifiez couleur des pattes LG58.

COMBO: Recouvrement #2 sur les dossiers et sièges.

Surcharge pour clous décoratifs sur bras et devant de base:

Sectionnel: \$150 Sofa: \$125 Causeuse: \$100 Fauteuil: \$ 75 Tabouret: \$50.

MATELAS sofa-lit: Mousse haute densité et 1 po de mousse mémoire avec gel; 5 po d'épaisseur.

*REMARQUE: En cuir, les côtés sans bras ne sont pas fini tout cuir.

Description	L x P x H	Cuir						Tissu		
		10	20	30 Bronx Hugo Illusion Tucson Utah Vintage Wild Laredo Yukon	40 Cavallo Elegance Princess Santiago Sensation Sunset Trina Victoria	50 Bull Cassiope Dublin	60 Caress Ultrasued	A	B COM	C alta
001 FAUTEUIL	42X37X35	1205	1290	1375	1460	1545	1630	825	890	955
002 CAUSEUSE	66X37X35	1640	1755	1870	1985	2100	2215	1115	1200	1285
003 SOFA	89X37X35	1995	2160	2325	2490	2655	2820	1400	1495	1590
004 SOFA-LIT DOUBLE	83X37X35	2165	2335	2505	2675	2845	3015	1585	1680	1775
005 CHAISE LONGUE BRAS DROIT	33X66X35	1305	1400	1495	1590	1685	1780	910	965	1020
006 POUF	25.5X25.5X18	550	575	600	625	650	675	440	460	480
009 CAUSEUSE SANS BRAS	46X37X35	1210	1325	1440	1555	1670	1785	945	1040	1135
011 CHAISE LONGUE BRAS GAUCHE	33X66X35	1305	1400	1495	1590	1685	1780	910	965	1020
012 CAUSEUSE BRAS GAUCHE	56X37X35	1390	1505	1620	1735	1850	1965	1045	1105	1165
015 FAUTEUIL PIVOTANT	42X37X36	1280	1380	1480	1580	1680	1780	920	985	1050
018 CAUSEUSE ANGULAIRE BRAS GAUCHE	65X55X35	1485	1615	1745	1875	2005	2135	990	1075	1160
023 CAUSEUSE ANGULAIRE BRAS DROIT	65X55X35	1485	1615	1745	1875	2005	2135	990	1075	1160
040 SOFA SANS BRAS	69X37X35	1580	1735	1890	2045	2200	2355	1230	1325	1420
045 CAUSEUSE SANS BRAS ALLONGEE DROIT	67X37X35	1390	1505	1620	1735	1850	1965	980	1065	1150
046 CAUSEUSE ANGULAIRE SANS BRAS	58X49X35	1310	1440	1570	1700	1830	1960	940	1035	1130
049 SOFA-LIT DOUBLE BRAS GAUCHE	73X37X35	1935	2095	2255	2415	2575	2735	1500	1605	1710
050 CENTRE ROND	48X48X35	1075	1175	1275	1375	1475	1575	785	845	905
051 FAUTEUIL SANS BRAS	23X37X35	765	850	935	1020	1105	1190	710	765	820
052 SOFA BRAS GAUCHE	79X37X35	1740	1900	2060	2220	2380	2540	1315	1420	1525
053 SOFA BRAS DROIT	79X37X35	1740	1900	2060	2220	2380	2540	1315	1420	1525
055 COIN CARRE	37X37X35	1075	1175	1275	1375	1475	1575	785	845	905
056 FAUTEUIL BRAS DROIT	33X37X35	930	1040	1150	1260	1370	1480	755	810	865
057 FAUTEUIL BRAS GAUCHE	33X37X35	930	1040	1150	1260	1370	1480	755	810	865
059 SOFA-LIT DOUBLE BRAS DROIT	73X37X35	1935	2095	2255	2415	2575	2735	1500	1605	1710
060 SOFA-LIT QUEEN	89X37X35	2310	2470	2630	2790	2950	3110	1705	1815	1925

Liste de prix CDN

HUNTINGTON

Spécifiez couleur des pattes LG58.

COMBO: Recouvrement #2 sur les dossiers et sièges.

Surcharge pour clous décoratifs sur bras et devant de base:

Sectionnel: \$150 Sofa: \$125 Causeuse: \$100 Fauteuil: \$ 75 Tabouret: \$50.

MATELAS sofa-lit: Mousse haute densité et 1 po de mousse mémoire avec gel; 5 po d'épaisseur.

*REMARQUE: En cuir, les côtés sans bras ne sont pas fini tout cuir.

Description	L x P x H	Cuir						Tissu		
		10	20	30 Bronx Hugo Illusion Tucson Utah Vintage Wild Laredo Yukon	40 Cavallo Elegance Princess Santiago Sensation Sunset Trina Victoria	50 Bull Cassiope Dublin	60 Caress Ultrasued	A	B COM	C alta
061 CAUSEUSE BRAS DROIT	56X37X35	1390	1505	1620	1735	1850	1965	1045	1105	1165
072 SOFA MODULAIRE BRAS GAUCHE	92X37X35	2030	2195	2360	2525	2690	2855	1435	1525	1615
073 SOFA MODULAIRE BRAS DROIT	92X37X35	2030	2195	2360	2525	2690	2855	1435	1525	1615
080 POUF ANGULAIRE	36X27X18	605	630	655	680	705	730	515	540	565
082 SOFA-LIT QUEEN BRAS GAUCHE	79X37X35	2030	2195	2360	2525	2690	2855	1635	1735	1835
083 SOFA-LIT QUEEN BRAS DROIT	79X37X35	2030	2195	2360	2525	2690	2855	1635	1735	1835
086 CAUSEUSE SANS BRAS ALLONGEE GAUCHE	67X37X35	1390	1505	1620	1735	1850	1965	980	1065	1150
CONFIGURATIONS										
A CONF. A (057-050-009-005)	127X81X35	4520	4940	5360	5780	6200	6620	3395	3660	3925
B CONF. B (012-050-083)	127X104X35	4495	4875	5255	5635	6015	6395	3465	3685	3905
C CONF. C (086-050-053)	127X115X35	4205	4580	4955	5330	5705	6080	3080	3330	3580
D CONF. D (086-055-045)	104X104X35	3855	4185	4515	4845	5175	5505	2745	2975	3205
E CONF. E (012-050-061)	104X104X35	3855	4185	4515	4845	5175	5505	2875	3055	3235
F CONF. F (072-053)	92X116X35	3770	4095	4420	4745	5070	5395	2750	2945	3140
G CONF. G (052-050-061)	127X104X35	4205	4580	4955	5330	5705	6080	3145	3370	3595
H CONF. H (052-050-056)	127X81X35	3745	4115	4485	4855	5225	5595	2855	3075	3295

HUNTINGTON



Hauteur complète 35" | Hauteur de siège 19" | Hauteur devant bras 25" | Profondeur d'assise 21"
 Total Height 35" | Seat Height 19" | Arm Height 25" | Seat Depth 21"

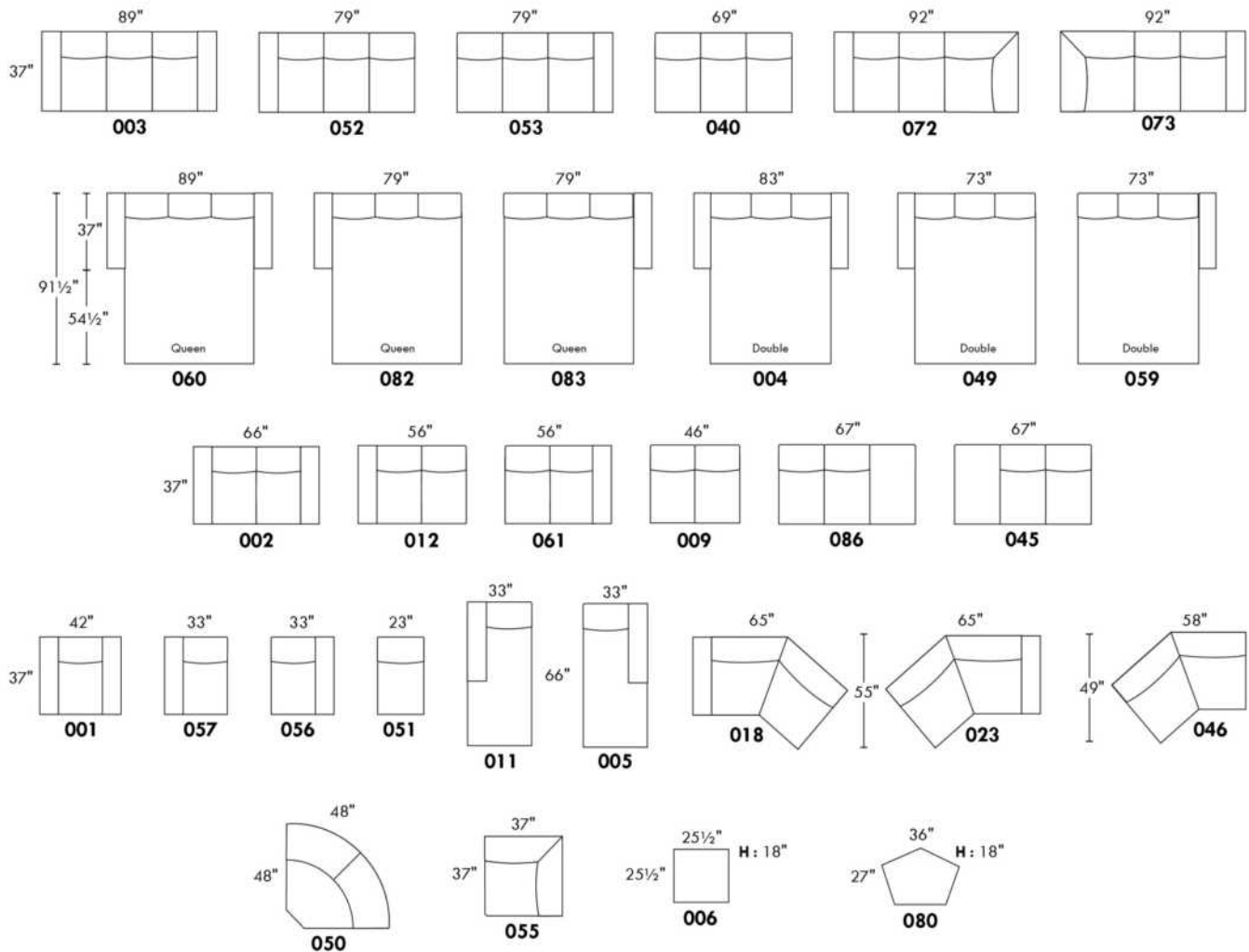

CONFIGURATIONS

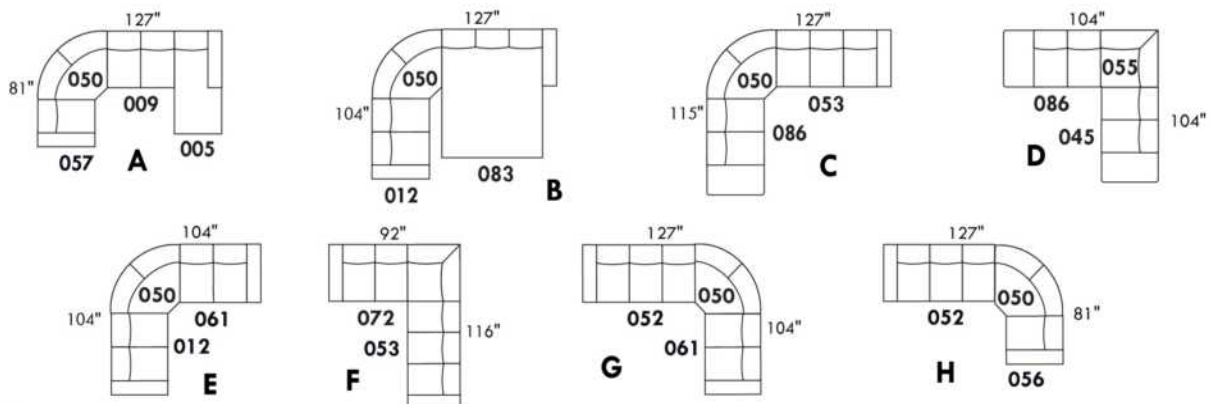

www.jaymar.ca

Toutes les dimensions indiquées sont au pouce près. Nos produits sont fabriqués à la main et des variations mineures peuvent survenir.
 All dimensions indicated are to the nearest inch. Our product is hand-made and minor variations can occur.



JAMES

Caractéristiques: Modèle avec appui-tête ajustable manuel (2 sur coin carré). Couture: En tissu petit fil & en cuir gros fil plat. Coussins de siège avec mousse mémoire.

NOTE: 2 sièges inclinables SÉPARÉS par un COIN ou une TABLE ne peuvent pas ouvrir en même temps.

OPTIONS - Fournir DESSIN de votre config:

Petit Bras 6": au même prix.

Patte sur bras LARGE : LG189 métal (noire ou chrome) ou LG103. PETIT bras: LG64 métal ou LG08 bois (spécifiez couleur).

Table #154: Spécifiez couleur du dessus de table en bois.

Fauteuils 043-163: base en bois (spécifiez couleur).

Accessoires: Ancrage \$35 ch. | Porte verre à vin & Tablette pivotante (plastique) \$35 ch. | Tablette pivotante (bois) \$60 ch. | Porte tablette \$40 ch. & Lampe DEL \$35 ch.

INCLINABLE MANUEL N/D. Le mécanisme motorisé est inclus dans le prix des items inclinables. Pour le SANS FIL (batterie) ajoutez \$160/mécanisme.

Description	L x P x H	Cuir						Tissu		
		10	20	30 Bronx Hugo Illusion Tucson Utah Vintage Wild Laredo Yukon	40 Cavallo Elegance Princess Santiago Sensation Sunset Trina Victoria	50 Bull Cassiope Dublin	60 Caress Ultrasued	A	B COM	C alta
001 FAUTEUIL	44x40x30/39	1775	1870	1965	2060	2155	2250	1395	1455	1515
002 CAUSEUSE	67x40x30/39	2530	2660	2790	2920	3050	3180	2010	2080	2150
003 SOFA	91x40x30/39	3050	3185	3320	3455	3590	3725	2395	2490	2585
005 CHAISE LONGUE BRAS DROIT	34x62x30/39	1600	1680	1760	1840	1920	2000	1250	1315	1380
009 CAUSEUSE SANS BRAS	47x40x30/39	1800	1875	1950	2025	2100	2175	1390	1475	1560
011 CHAISE LONGUE BRAS GAUCHE	34x62x30/39	1600	1680	1760	1840	1920	2000	1250	1315	1380
012 CAUSEUSE BRAS GAUCHE	57x40x30/39	2155	2250	2345	2440	2535	2630	1670	1745	1820
017 FAUTEUIL DOUBLE	51x40x30/39	1875	1975	2075	2175	2275	2375	1485	1540	1595
021 SOFA APPARTEMENT SANS BRAS	61x40x30/39	2050	2145	2240	2335	2430	2525	1580	1660	1740
040 SOFA SANS BRAS	71x40x30/39	2315	2420	2525	2630	2735	2840	1800	1895	1990
041 FAUTEUIL INCLINABLE BRAS-G	34x40x30/39	1745	1815	1885	1955	2025	2095	1475	1510	1545
042 FAUTEUIL INCLINABLE BRAS-D	34x40x30/39	1745	1815	1885	1955	2025	2095	1475	1510	1545
043 FAUTEUIL INCLINABLE BERÇANT PIVOTANT	30x34x42"	2150	2245	2340	2435	2530	2625	1790	1835	1880
044 FAUTEUIL INCLINABLE	44x40x30/39	2130	2225	2320	2415	2510	2605	1780	1825	1870
045 CAUSEUSE SANS BRAS ALLONGEE DROIT	68x40x30/39	2100	2210	2320	2430	2540	2650	1630	1710	1790
051 FAUTEUIL SANS BRAS	23,5x40x30/39	1040	1100	1160	1220	1280	1340	795	855	915
052 SOFA BRAS GAUCHE	81x40x30/39	2675	2805	2935	3065	3195	3325	2085	2180	2275
053 SOFA BRAS DROIT	81x40x30/39	2675	2805	2935	3065	3195	3325	2085	2180	2275
055 COIN CARRE	44x44x30/39	1865	1965	2065	2165	2265	2365	1460	1515	1570
056 FAUTEUIL BRAS DROIT	34x40x30/39	1390	1465	1540	1615	1690	1765	1085	1135	1185



JAMES

Caractéristiques: Modèle avec appui-tête ajustable manuel (2 sur coin carré). Couture: En tissu petit fil & en cuir gros fil plat. Coussins de siège avec mousse mémoire.

NOTE: 2 sièges inclinables SÉPARÉS par un COIN ou une TABLE ne peuvent pas ouvrir en même temps.

OPTIONS - Fournir DESSIN de votre config:

Petit Bras 6": au même prix.

Patte sur bras LARGE : LG189 métal (noire ou chrome) ou LG103. PETIT bras: LG64 métal ou LG08 bois (spécifiez couleur).

Table #154: Spécifiez couleur du dessus de table en bois.

Fauteuils 043-163: base en bois (spécifiez couleur).

Accessoires: Ancrage \$35 ch. | Porte verre à vin & Tablette pivotante (plastique) \$35 ch. | Tablette pivotante (bois) \$60 ch. | Porte tablette \$40 ch. & Lampe DEL \$35 ch.

INCLINABLE MANUEL N/D. Le mécanisme motorisé est inclus dans le prix des items inclinables. Pour le SANS FIL (batterie) ajoutez \$160/mécanisme.

Description	L x P x H	Cuir						Tissu		
		10	20	30 Bronx Hugo Illusion Tucson Utah Vintage Wild Laredo Yukon	40 Cavallo Elegance Princess Santiago Sensation Sunset Trina Victoria	50 Bull Cassiope Dublin	60 Caress Ultrasued	A	B COM	C alta
057 FAUTEUIL BRAS GAUCHE	34x40x30/39	1390	1465	1540	1615	1690	1765	1085	1135	1185
061 CAUSEUSE BRAS DROIT	57x40x30/39	2155	2250	2345	2440	2535	2630	1670	1745	1820
071 FAUTEUIL INCLINABLE SANS BRAS	23,5x40x30/39	1380	1445	1510	1575	1640	1705	1170	1235	1300
086 CAUSEUSE SANS BRAS ALLONGEE GAUCHE	68x40x30/39	2100	2210	2320	2430	2540	2650	1630	1710	1790
088 FAUTEUIL SANS BRAS ALLONGE GAUCHE	45x40x30/39	1340	1425	1510	1595	1680	1765	1040	1085	1130
089 FAUTEUIL SANS BRAS ALLONGE DROIT	45x40x30/39	1340	1425	1510	1595	1680	1765	1040	1085	1130
095 SOFA APPARTEMENT	81x40x30/39	2795	2930	3065	3200	3335	3470	2185	2275	2365
096 SOFA APPARTEMENT BRAS GAUCHE	71x40x30/39	2405	2510	2615	2720	2825	2930	1860	1950	2040
097 SOFA APPARTEMENT BRAS DROIT	71x40x30/39	2405	2510	2615	2720	2825	2930	1860	1950	2040
124 POUF AVEC RANGEMENT	30x22x17	705	730	755	780	805	830	605	615	625
154 TABLE REMBOURRÉE ANGULAIRE	7/34x32.5x19	600	625	650	675	700	725	515	530	545
163 FAUT. DBL INCL. BERCANT PIVOTANT	33 x 34 x 42	2200	2315	2430	2545	2660	2775	1795	1840	1885
165 FAUTEUIL DOUBLE INCLINABLE	51x40x30/39	2235	2335	2435	2535	2635	2735	1850	1915	1980
167 SOFA APP. SANS BRAS ALLONGE GAUCHE	82x40x30/39	2350	2480	2610	2740	2870	3000	1820	1905	1990
168 SOFA APP. SANS BRAS ALLONGE DROIT	82x40x30/39	2350	2480	2610	2740	2870	3000	1820	1905	1990
169 FAUTEUIL DOUBLE INCLINABLE BRAS GAUCHE	41x40x30/39	1835	1930	2025	2120	2215	2310	1530	1585	1640
170 FAUTEUIL DOUBLE INCLINABLE BRAS DROIT	41x40x30/39	1835	1930	2025	2120	2215	2310	1530	1585	1640
171 FAUTEUIL DOUBLE INCLINABLE SANS BRAS	30,5x40x30/39	1500	1555	1610	1665	1720	1775	1240	1305	1370
173 CHAISE LONGUE DOUBLE BRAS GAUCHE	41x62x30/39	1755	1840	1925	2010	2095	2180	1360	1440	1520
174 CHAISE LONGUE DOUBLE BRAS DROIT	41x62x30/39	1755	1840	1925	2010	2095	2180	1360	1440	1520
175 FAUTEUIL DOUBLE BRAS GAUCHE	41x40x30/39	1485	1570	1655	1740	1825	1910	1150	1220	1290



JAMES

Caractéristiques: Modèle avec appui-tête ajustable manuel (2 sur coin carré). Couture: En tissu petit fil & en cuir gros fil plat. Coussins de siège avec mousse mémoire.

NOTE: 2 sièges inclinables SÉPARÉS par un COIN ou une TABLE ne peuvent pas ouvrir en même temps.

OPTIONS - Fournir DESSIN de votre config:

Petit Bras 6": au même prix.

Patte sur bras LARGE : LG189 métal (noire ou chrome) ou LG103. PETIT bras: LG64 métal ou LG08 bois (spécifiez couleur).

Table #154: Spécifiez couleur du dessus de table en bois.

Fauteuils 043-163: base en bois (spécifiez couleur).

Accessoires: Ancrage \$35 ch. | Porte verre à vin & Tablette pivotante (plastique) \$35 ch. | Tablette pivotante (bois) \$60 ch. | Porte tablette \$40 ch. & Lampe DEL \$35 ch.

INCLINABLE MANUEL N/D. Le mécanisme motorisé est inclus dans le prix des items inclinables. Pour le SANS FIL (batterie) ajoutez \$160/mécanisme.

Description	L x P x H	Cuir						Tissu		
		10	20	30 Bronx Hugo Illusion Tucson Utah Vintage Wild Laredo Yukon	40 Cavallo Elegance Princess Santiago Sensation Sunset Trina Victoria	50 Bull Cassiope Dublin	60 Caress Ultrasued	A	B COM	C alta
176 FAUTEUIL DOUBLE BRAS DROIT	41x40x30/39	1485	1570	1655	1740	1825	1910	1150	1220	1290
177 FAUTEUIL DOUBLE SANS BRAS	30,5x40x30/39	1130	1200	1270	1340	1410	1480	880	940	1000
178 FAUTEUIL DOUBLE SANS BRAS ALLONGE-G	52x40x30/39	1455	1540	1625	1710	1795	1880	1130	1180	1230
179 FAUTEUIL DOUBLE SANS BRAS ALLONGE-D	52x40x30/39	1455	1540	1625	1710	1795	1880	1130	1180	1230
CONFIGURATIONS										
A CONFIG (169-170)	82X40X30/39	3670	3860	4050	4240	4430	4620	3060	3170	3280
B CONFIG (169-171-174)	113X62X30/39	5090	5325	5560	5795	6030	6265	4130	4330	4530
C CONFIG (096-055-171-170)	115X116X30/39	7605	7960	8315	8670	9025	9380	6090	6355	6620
D CONFIG (169-171-055-179)	116X96X30/39	6655	6990	7325	7660	7995	8330	5360	5585	5810
J CONFIG (041-042)	68X40X30/39	3490	3630	3770	3910	4050	4190	2950	3020	3090
K CONFIG (041-071-005)	92X62X30/39	4725	4940	5155	5370	5585	5800	3895	4060	4225
L CONFIG (012-055-071-042)	101X102X30/39	7145	7475	7805	8135	8465	8795	5775	6005	6235
M CONFIG (041-071-055-089)	102X89X30/39	6330	6650	6970	7290	7610	7930	5145	5345	5545



JAMES

LINEA 30 Collection



Conçu et fabriqué fièrement au Canada
Proudly designed and made in Canada

Nos produits sont fabriqués à la main et des variations mineures peuvent survenir

Our product is hand-made and minor variations can occur.

SPECIFICATIONS

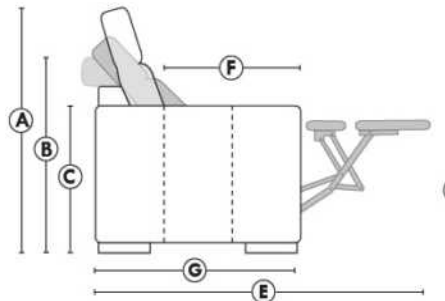

- Appui-tête levé / Headrest up
- Appui-tête baissé / Headrest down
- Complètement incliné / Fully reclined

- A** Hauteur complète 39" Total Height
- B** Hauteur appui-tête baissé 30" Height headrest down
- C** Hauteur du bras 24" Arm Height
- D** Hauteur du siège 19,5" Seat height
- E** Profondeur inclinée 63" Depth fully reclined
- F** Profondeur d'assise 20" Seat depth
- G** Profondeur appui-tête monté 37,5" Depth with headrest up

BRAS | ARMS

Option de bras:
Bras Régulier Large 10" ou Petit bras 6"

Arm option
Regular arm Large 10" or Small arm 6"

Contrôle de l'inclinaison situé à l'intérieur du bras
Recliner control located on the inside of the arm.

Option d'accessoires disponible sur le bras régulier seulement
Accessories option, available on Regular arms ONLY.

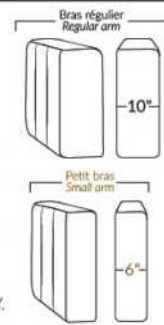

FAUTEUIL BERÇANT PIVOTANT INCLINABLE SWIVEL ROCKING MOTION CHAIR

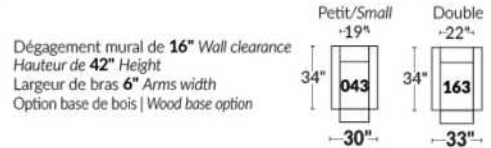

SIÈGE 23" DE LARGE | 23" SEAT WIDTH

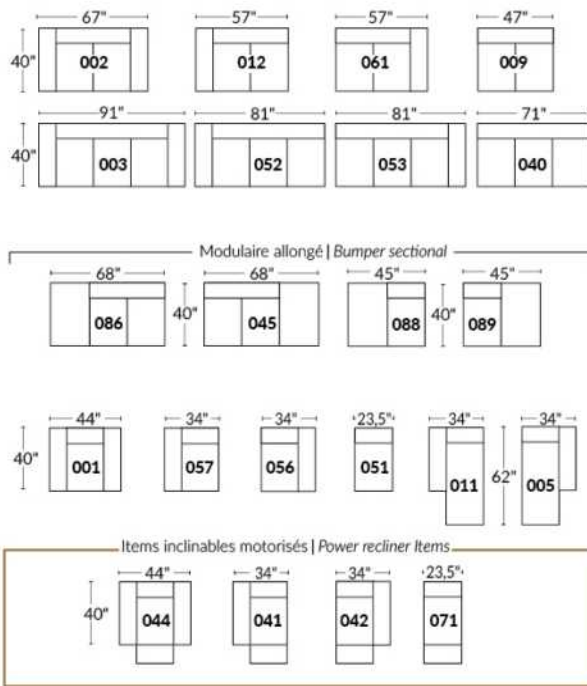

SIÈGE 30" DE LARGE | 30" SEAT WIDTH

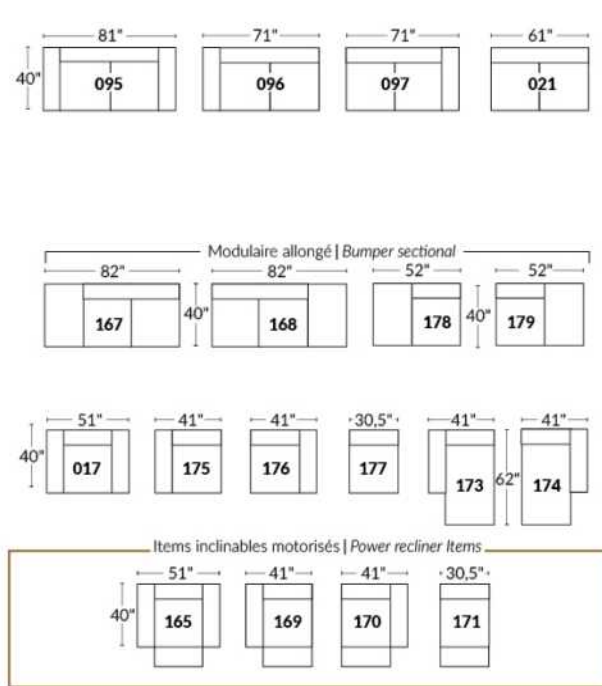

Autres | Others

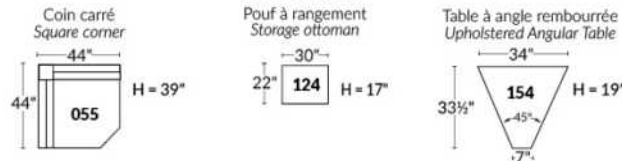

EXEMPLE 23" EXAMPLE

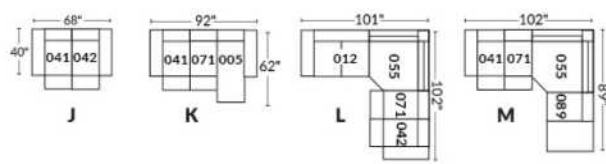

EXEMPLE 30" EXAMPLE

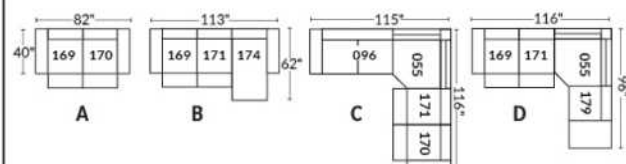

KELOWNA

Appui-tête manuel sur tous les items (fixe sur centre rond).

Fauteuil inclinable motorisé pleine jambe "à méc. *protège-mur". *Faut. 043 & 163: Dégagement mural 16".

Chaise longue inclinable motorisé: Dégagement mural 8" & avant 5".

Coussins de siège avec mousse modelée + 1" de mousse mémoire; bras avec mousse mémoire.

Couture: petit fil en tissu & gros fil plat en cuir.

Note: 2 inclinables séparés par un coin ne peuvent pas ouvrir en même temps. Aucuns inclinables à côté d'item #155.

OPTIONS

*Appui-tête motorisé: \$160 ch. *N/D sur items fixes.

*Appui-tête motorisé \$160 + Support lombaire & dos chauffant \$200= \$360 ch. (Uniquement sur items inclinable avec bras).

Bloc-batterie: \$160/mec.

Mousse: Extra ferme \$15/siège.

Insertion de bois dans le bras: Spécifiez couleur.

Choix de bras (LARGE ou PETIT de 6"): Patte sur bras LARGE: LG215 bois. Sur PETIT Bras: LG216 bois. Spécifiez couleur.

Profondeur d'assise : 20" ou *22". *Le 22" N/D sur faut. 043 & 163.

Faut. 043-163: avec base en bois (spécifiez couleur).

Item 327 Tablette en merisier pour bras: Spécifiez couleur.

CINÉMA MAISON - Détails accessoires & config.: Voir page Cinéma maison en annexe.

Ancrage pour accessoires: \$35 ch.

Porte-Gobelets: En métal: \$40 ch. | Illuminé: \$40 ch. | *Illuminé avec contrôle (1 ou 2 moteurs): \$55 ch.

*Lumière DEL sous le siège : \$25

Description	L x P x H	Cuir						Tissu		
		10	20	30 Bronx Hugo Illusion Tucson Utah Vintage Wild Laredo Yukon	40 Cavallo Elegance Princess Santiago Sensation Sunset Trina Victoria	50 Bull Cassiope Dublin	60 Caress Ultrasued	A	B COM	C alta
001 FAUTEUIL	44x40x33/40	1890	1980	2070	2160	2250	2340	1535	1580	1625
002 CAUSEUSE	67x40x33/40	2700	2815	2930	3045	3160	3275	2175	2250	2325
003 SOFA	91x40x33/40	3265	3415	3565	3715	3865	4015	2625	2715	2805
005 CHAISE LONGUE BRAS DROIT	34x62x33/40	1765	1830	1895	1960	2025	2090	1410	1470	1530
009 CAUSEUSE SANS BRAS	47x40x33/40	1895	1965	2035	2105	2175	2245	1490	1570	1650
011 CHAISE LONGUE BRAS GAUCHE	34x62x33/40	1765	1830	1895	1960	2025	2090	1410	1470	1530
012 CAUSEUSE BRAS GAUCHE	57x40x33/40	2320	2420	2520	2620	2720	2820	1850	1925	2000
017 FAUTEUIL DOUBLE	51x40x33/40	1980	2080	2180	2280	2380	2480	1600	1660	1720
021 SOFA APPARTEMENT SANS BRAS	61x40x33/40	2140	2240	2340	2440	2540	2640	1670	1755	1840
040 SOFA SANS BRAS	71x40x33/40	2450	2565	2680	2795	2910	3025	1950	2040	2130
041 FAUTEUIL INCLINABLE BRAS-G	34x40x33/40	1885	1960	2035	2110	2185	2260	1605	1640	1675
042 FAUTEUIL INCLINABLE BRAS-D	34x40x33/40	1885	1960	2035	2110	2185	2260	1605	1640	1675
043 FAUTEUIL INCLINABLE BERÇANT PIVOTANT	30x34x42	2235	2345	2455	2565	2675	2785	1875	1920	1965
044 FAUTEUIL INCLINABLE	44x40x33/40	2275	2365	2455	2545	2635	2725	1920	1970	2020
045 CAUSEUSE SANS BRAS ALLONGEE DROIT	68x40x33/40	2245	2340	2435	2530	2625	2720	1785	1850	1915
050 CENTRE ROND	49x49x33	1645	1745	1845	1945	2045	2145	1210	1270	1330

KELOWNA

Appui-tête manuel sur tous les items (fixe sur centre rond).

Fauteuil inclinable motorisé pleine jambe "à mec. *protège-mur". *Faut. 043 & 163: Dégagement mural 16".

Chaise longue inclinable motorisé: Dégagement mural 8" & avant 5".

Coussins de siège avec mousse modelée + 1" de mousse mémoire; bras avec mousse mémoire.

Couture: petit fil en tissu & gros fil plat en cuir.

Note: 2 inclinables séparés par un coin ne peuvent pas ouvrir en même temps. Aucuns inclinables à côté d'item #155.

OPTIONS

*Appui-tête motorisé: \$160 ch. *N/D sur items fixes.

*Appui-tête motorisé \$160 + Support lombaire & dos chauffant \$200= \$360 ch. (Uniquement sur items inclinable avec bras).

Bloc-batterie: \$160/mec.

Mousse: Extra ferme \$15/siège.

Insertion de bois dans le bras: Spécifiez couleur.

Choix de bras (LARGE ou PETIT de 6"): Patte sur bras LARGE: LG215 bois. Sur PETIT Bras: LG216 bois. Spécifiez couleur.

Profondeur d'assise : 20" ou *22". *Le 22" N/D sur faut. 043 & 163.

Faut. 043-163: avec base en bois (spécifiez couleur).

Item 327 Tablette en merisier pour bras: Spécifiez couleur.

CINÉMA MAISON - Détails accessoires & config.: Voir page Cinéma maison en annexe.

Ancrage pour accessoires: \$35 ch.

Porte-Gobelets: En métal: \$40 ch. | Illuminé: \$40 ch. | *Illuminé avec contrôle (1 ou 2 moteurs): \$55 ch.

*Lumière DEL sous le siège : \$25

Description	L x P x H	Cuir						Tissu		
		10	20	30 Bronx Hugo Illusion Tucson Utah Vintage Wild Laredo Yukon	40 Cavallo Elegance Princess Santiago Sensation Sunset Trina Victoria	50 Bull Cassiope Dublin	60 Caress Ultrasued	A	B COM	C alta
051 FAUTEUIL SANS BRAS	23,5x40x33/40	1085	1135	1185	1235	1285	1335	845	900	955
052 SOFA BRAS GAUCHE	81x40x33/40	2870	3005	3140	3275	3410	3545	2290	2385	2480
053 SOFA BRAS DROIT	81x40x33/40	2870	3005	3140	3275	3410	3545	2290	2385	2480
055 COIN CARRE	44x44x33/40	1915	2010	2105	2200	2295	2390	1510	1565	1620
056 FAUTEUIL BRAS DROIT	34x40x33/40	1510	1575	1640	1705	1770	1835	1200	1260	1320
057 FAUTEUIL BRAS GAUCHE	34x40x33/40	1510	1575	1640	1705	1770	1835	1200	1260	1320
061 CAUSEUSE BRAS DROIT	57x40x33/40	2320	2420	2520	2620	2720	2820	1850	1925	2000
071 FAUTEUIL INCLINABLE SANS BRAS	23,5x40x33/40	1470	1525	1580	1635	1690	1745	1250	1310	1370
086 CAUSEUSE SANS BRAS ALLONGEE GAUCHE	68x40x33/40	2245	2340	2435	2530	2625	2720	1785	1850	1915
088 FAUTEUIL SANS BRAS ALLONGE GAUCHE	45x40x33/40	1440	1535	1630	1725	1820	1915	1130	1165	1200
089 FAUTEUIL SANS BRAS ALLONGE DROIT	45x40x33/40	1440	1535	1630	1725	1820	1915	1130	1165	1200
095 SOFA APPARTEMENT	81x40x33/40	2940	3085	3230	3375	3520	3665	2350	2445	2540
096 SOFA APPARTEMENT BRAS GAUCHE	71x40x33/40	2570	2680	2790	2900	3010	3120	2020	2110	2200
097 SOFA APPARTEMENT BRAS DROIT	71x40x33/40	2570	2680	2790	2900	3010	3120	2020	2110	2200
124 POUF AVEC RANGEMENT	30x22x17	745	765	785	805	825	845	650	670	690
138 BRAS CENTRE	10x36x24.5	415	450	485	520	555	590	350	365	380

KELOWNA

Appui-tête manuel sur tous les items (fixe sur centre rond).

Fauteuil inclinable motorisé pleine jambe "à méc. *protège-mur". *Faut. 043 & 163: Dégagement mural 16".

Chaise longue inclinable motorisé: Dégagement mural 8" & avant 5".

Coussins de siège avec mousse modelée + 1" de mousse mémoire; bras avec mousse mémoire.

Couture: petit fil en tissu & gros fil plat en cuir.

Note: 2 inclinables séparés par un coin ne peuvent pas ouvrir en même temps. Aucuns inclinables à côté d'item #155.

OPTIONS

*Appui-tête motorisé: \$160 ch. *N/D sur items fixes.

*Appui-tête motorisé \$160 + Support lombaire & dos chauffant \$200= \$360 ch. (Uniquement sur items inclinable avec bras).

Bloc-batterie: \$160/mec.

Mousse: Extra ferme \$15/siège.

Insertion de bois dans le bras: Spécifiez couleur.

Choix de bras (LARGE ou PETIT de 6"): Patte sur bras LARGE: LG215 bois. Sur PETIT Bras: LG216 bois. Spécifiez couleur.

Profondeur d'assise : 20" ou *22". *Le 22" N/D sur faut. 043 & 163.

Faut. 043-163: avec base en bois (spécifier couleur).

Item 327 Tablette en merisier pour bras: Spécifier couleur.

CINÉMA MAISON - Détails accessoires & config.: Voir page Cinéma maison en annexe.

Ancrage pour accessoires: \$35 ch.

Porte-Gobelets: En métal: \$40 ch. | Illuminé: \$40 ch. | *Illuminé avec contrôle (1 ou 2 moteurs): \$55 ch.

*Lumière DEL sous le siège : \$25

Description	L x P x H	Cuir						Tissu		
		10	20	30 Bronx Hugo Illusion Tucson Utah Vintage Wild Laredo Yukon	40 Cavallo Elegance Princess Santiago Sensation Sunset Trina Victoria	50 Bull Cassiope Dublin	60 Caress Ultrasued	A	B COM	C alta
155 PETIT COIN CARRE	40x40x33/40	1915	2010	2105	2200	2295	2390	1510	1565	1620
159 RANGEMENT À ANGLE	11/27x36x24.5	745	775	805	835	865	895	585	600	615
160 RANGEMENT DROIT	11x36x24.5	720	745	770	795	820	845	550	570	590
163 FAUT. DBL INCL. BERCANT PIVOTANT	33x34x42	2290	2410	2530	2650	2770	2890	1880	1930	1980
165 FAUTEUIL DOUBLE INCLINABLE	51x40x33/40	2375	2475	2575	2675	2775	2875	2000	2065	2130
167 SOFA APP. SANS BRAS ALLONGE GAUCHE	82x40x33/40	2490	2620	2750	2880	3010	3140	1960	2045	2130
168 SOFA APP. SANS BRAS ALLONGE DROIT	82x40x33/40	2490	2620	2750	2880	3010	3140	1960	2045	2130
169 FAUTEUIL DOUBLE INCLINABLE BRAS GAUCHE	41x40x33/40	1990	2070	2150	2230	2310	2390	1670	1750	1830
170 FAUTEUIL DOUBLE INCLINABLE BRAS DROIT	41x40x33/40	1990	2070	2150	2230	2310	2390	1670	1750	1830
171 FAUTEUIL DOUBLE INCLINABLE SANS BRAS	30,5x40x33/40	1575	1625	1675	1725	1775	1825	1320	1380	1440
173 CHAISE LONGUE DOUBLE BRAS GAUCHE	41x62x33/40	1915	2005	2095	2185	2275	2365	1535	1615	1695
174 CHAISE LONGUE DOUBLE BRAS DROIT	41x62x33/40	1915	2005	2095	2185	2275	2365	1535	1615	1695
175 FAUTEUIL DOUBLE BRAS GAUCHE	41x40x33/40	1590	1680	1770	1860	1950	2040	1285	1350	1415
176 FAUTEUIL DOUBLE BRAS DROIT	41x40x33/40	1590	1680	1770	1860	1950	2040	1285	1350	1415
177 FAUTEUIL DOUBLE SANS BRAS	30,5x40x33/40	1185	1250	1315	1380	1445	1510	915	970	1025
178 FAUTEUIL DOUBLE SANS BRAS ALLONGE-G	52x40x33/40	1545	1625	1705	1785	1865	1945	1230	1290	1350

KELOWNA

Appui-tête manuel sur tous les items (fixe sur centre rond).

Fauteuil inclinable motorisé pleine jambe "à mec. *protège-mur". *Faut. 043 & 163: Dégagement mural 16".

Chaise longue inclinable motorisé: Dégagement mural 8" & avant 5".

Coussins de siège avec mousse modelée + 1" de mousse mémoire; bras avec mousse mémoire.

Couture: petit fil en tissu & gros fil plat en cuir.

Note: 2 inclinables séparés par un coin ne peuvent pas ouvrir en même temps. Aucuns inclinables à côté d'item #155.

OPTIONS

*Appui-tête motorisé: \$160 ch. *N/D sur items fixes.

*Appui-tête motorisé \$160 + Support lombaire & dos chauffant \$200= \$360 ch. (Uniquement sur items inclinable avec bras).

Bloc-batterie: \$160/mec.

Mousse: Extra ferme \$15/siège.

Insertion de bois dans le bras: Spécifiez couleur.

Choix de bras (LARGE ou PETIT de 6"): Patte sur bras LARGE: LG215 bois. Sur PETIT Bras: LG216 bois. Spécifiez couleur.

Profondeur d'assise : 20" ou *22". *Le 22" N/D sur faut. 043 & 163.

Faut. 043-163: avec base en bois (spécifiez couleur).

Item 327 Tablette en merisier pour bras: Spécifiez couleur.

CINÉMA MAISON - Détails accessoires & config.: Voir page Cinéma maison en annexe.

Ancrage pour accessoires: \$35 ch.

Porte-Gobelets: En métal: \$40 ch. | Illuminé: \$40 ch. | *Illuminé avec contrôle (1 ou 2 moteurs): \$55 ch.

*Lumière DEL sous le siège : \$25

Description	L x P x H	Cuir						Tissu		
		10	20	30 Bronx Hugo Illusion Tucson Utah Vintage Wild Laredo Yukon	40 Cavallo Elegance Princess Santiago Sensation Sunset Trina Victoria	50 Bull Cassiope Dublin	60 Caress Ultrasued	A	B COM	C alta
179 FAUTEUIL DOUBLE SANS BRAS ALLONGE-D	52x40x33/40	1545	1625	1705	1785	1865	1945	1230	1290	1350
186 CAUS. SANS BRAS ALLONGEE RANGEMENT-G	68x40x33/40	2420	2500	2580	2660	2740	2820	1950	2015	2080
187 CAUS. SANS BRAS ALLONGEE RANGEMENT-D	68x40x33/40	2420	2500	2580	2660	2740	2820	1950	2015	2080
188 FAUT. SANS BRAS ALLONGE RANGEMENT-G	45x40x33/40	1600	1690	1780	1870	1960	2050	1295	1330	1365
189 FAUT. SANS BRAS ALLONGE RANGEMENT-D	45x40x33/40	1600	1690	1780	1870	1960	2050	1295	1330	1365
190 PETIT RANGEMENT À ANGLE	11/21x36x24.5	720	745	770	795	820	845	550	570	590
221 FAUT. DBL SANS BRAS ALLONGE RANGEMENT-G	52x40x33/40	1705	1790	1875	1960	2045	2130	1390	1450	1510
222 FAUT. DBL SANS BRAS ALLONGE RANGEMENT-D	52x40x33/40	1705	1790	1875	1960	2045	2130	1390	1450	1510
223 SOFA APP SANS BRAS ALLONGE RANGEMENT-G	82x40x33/40	2655	2785	2915	3045	3175	3305	2120	2215	2310
224 SOFA APP SANS BRAS ALLONGE RANGEMENT-D	82x40x33/40	2655	2785	2915	3045	3175	3305	2120	2215	2310
236 CHAISE LONGUE INCLINABLE BRAS GAUCHE	34x62x33/40	2160	2225	2290	2355	2420	2485	1820	1880	1940
237 CHAISE LONGUE INCLINABLE BRAS DROIT	34x62x33/40	2160	2225	2290	2355	2420	2485	1820	1880	1940
238 CHAISE LONGUE DBL INCLINABLE BRAS-G	41x62x33/40	2315	2405	2495	2585	2675	2765	1940	2020	2100
239 CHAISE LONGUE DBL INCLINABLE BRAS-D	41x62x33/40	2315	2405	2495	2585	2675	2765	1940	2020	2100
327 TABLETTE DE MERISIER AMOVIBLE POUR BRAS	11 1/2 x 10 x 4	125	125	125	125	125	125	125	125	125
V51 PORTE VERRE A VIN	3.5 x 5.5 x 6.5	35	35	35	35	35	35	35	35	35

KELOWNA

Appui-tête manuel sur tous les items (fixe sur centre rond).

Fauteuil inclinable motorisé pleine jambe "à mec. *protège-mur". *Faut. 043 & 163: Dégagement mural 16".

Chaise longue inclinable motorisé: Dégagement mural 8" & avant 5".

Coussins de siège avec mousse modelée + 1" de mousse mémoire; bras avec mousse mémoire.

Couture: petit fil en tissu & gros fil plat en cuir.

Note: 2 inclinables séparés par un coin ne peuvent pas ouvrir en même temps. Aucuns inclinables à côté d'item #155.

OPTIONS

*Appui-tête motorisé: \$160 ch. *N/D sur items fixes.

*Appui-tête motorisé \$160 + Support lombaire & dos chauffant \$200= \$360 ch. (Uniquement sur items inclinable avec bras).

Bloc-batterie: \$160/mec.

Mousse: Extra ferme \$15/siège.

Insertion de bois dans le bras: Spécifiez couleur.

Choix de bras (LARGE ou PETIT de 6"): Patte sur bras LARGE: LG215 bois. Sur PETIT Bras: LG216 bois. Spécifiez couleur.

Profondeur d'assise : 20" ou *22". *Le 22" N/D sur faut. 043 & 163.

Faut. 043-163: avec base en bois (spécifiez couleur).

Item 327 Tablette en merisier pour bras: Spécifiez couleur.

CINÉMA MAISON - Détails accessoires & config.: Voir page Cinéma maison en annexe.

Ancrage pour accessoires: \$35 ch.

Porte-Gobelets: En métal: \$40 ch. | Illuminé: \$40 ch. | *Illuminé avec contrôle (1 ou 2 moteurs): \$55 ch.

*Lumière DEL sous le siège : \$25

Description	L x P x H	Cuir						Tissu		
		10	20	30	40	50	60	A	B COM	C alta
				Bronx Hugo Illusion Tucson Utah Vintage Wild Laredo Yukon	Cavallo Elegance Princess Santiago Sensation Sunset Trina Victoria	Bull Cassiope Dublin	Caress Ultrasued			
V52 TABLETTE PIVOTANTE EN PLASTIQUE	13 3/8 x 9 5/8	35	35	35	35	35	35	35	35	35
V53 TABLETTE PIVOTANTE EN BOIS	19 x 10	60	60	60	60	60	60	60	60	60
V54 PORTE TABLETTE	4.5 x 8 x 10	40	40	40	40	40	40	40	40	40
V55 LAMPE DEL	1.5x5x14 plié/bent	35	35	35	35	35	35	35	35	35
CONFIGURATIONS										
_A CONFIG (169-170)	82X40X40	3980	4140	4300	4460	4620	4780	3340	3500	3660
_B CONFIG (169-171-174)	113X62X40	5480	5700	5920	6140	6360	6580	4525	4745	4965
_C CONFIG (096-055-171-170)	115X115X40	8050	8385	8720	9055	9390	9725	6520	6805	7090
_D CONFIG (169-171-055-179)	115X96X40	7025	7330	7635	7940	8245	8550	5730	5985	6240
_J CONFIG (041-042)	68X40X40	3770	3920	4070	4220	4370	4520	3210	3280	3350
_K CONFIG (041-071-005)	92X62X40	5120	5315	5510	5705	5900	6095	4265	4420	4575
_L CONFIG (012-055-071-042)	102X102X40	7590	7915	8240	8565	8890	9215	6215	6440	6665
_M CONFIG (041-071-055-089)	102X89X40	6710	7030	7350	7670	7990	8310	5495	5680	5865



KELOWNA

OPTIMA
Collection

Jaymar

Conçu et fabriqué fièrement au Canada
Proudly designed and made in Canada

Nos produits sont fabriqués à la main et des variations mineures peuvent survenir

Our product is hand-made and minor variations can occur.

SPECIFICATIONS

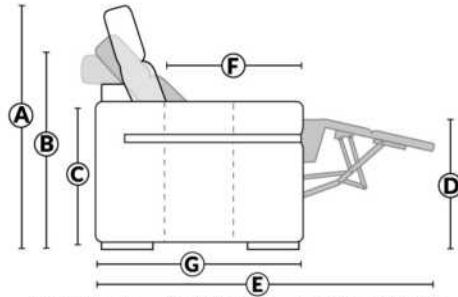

- Appui-tête levé | Headrest up
- Appui-tête baissé | Headrest down
- Complètement incliné | Fully reclined

- A** Hauteur complète 40" Total Height
- B** Hauteur appui-tête baissé 33" Height headrest down
- C** Hauteur du bras 24,5" Arm Height
- D** Hauteur du siège 19,5" Seat height
- E** Profondeur inclinée 65" Depth fully reclined
- F** Profondeur d'assise 20"ou/ou 22" Seat depth
- G** Profondeur appui-tête monté 37,5" Depth with headrest up

BRAS | ARMS

Option de bras:
Bras Régulier Large 10" ou Petit bras 6"

Arm option
Regular arm Large 10" or Small arm 6"

Contrôle de l'inclinaison situé à l'intérieur du bras
Recliner control located on the inside of the arm.

Option d'accessoires disponible sur le bras régulier seulement
Accessories option, available on Regular arms ONLY.

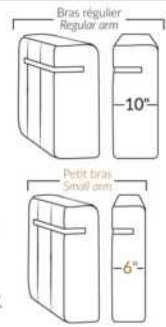

FAUTEUIL BERÇANT PIVOTANT INCLINABLE SWIVEL ROCKING MOTION CHAIR

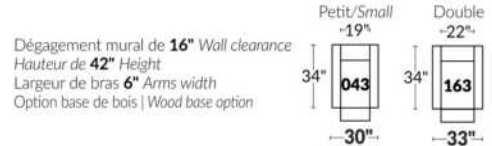

SIÈGE 23" DE LARGE | 23" SEAT WIDTH

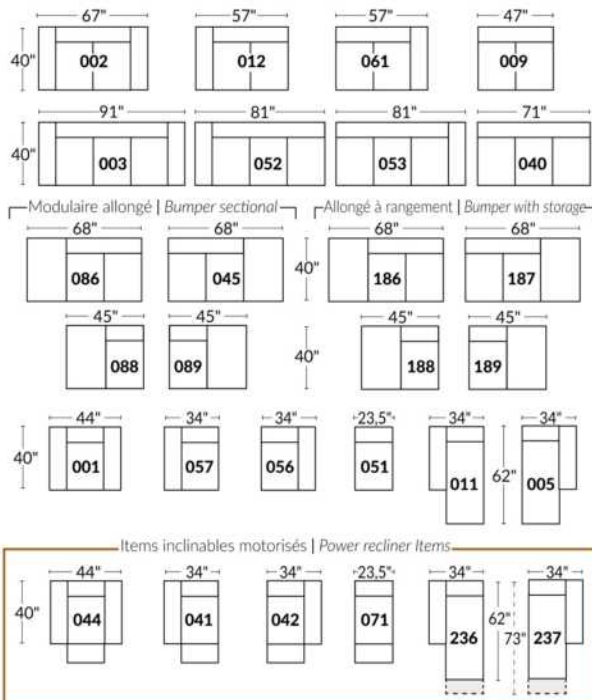

SIÈGE 30" DE LARGE | 30" SEAT WIDTH

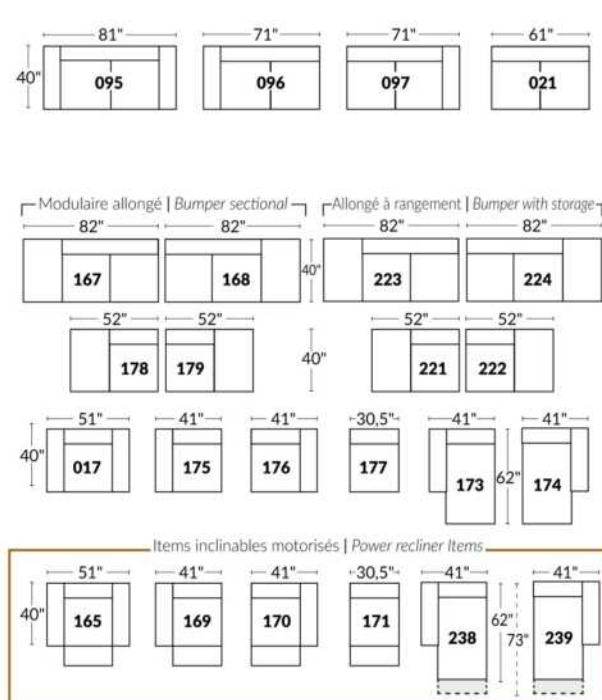

Autres | Others

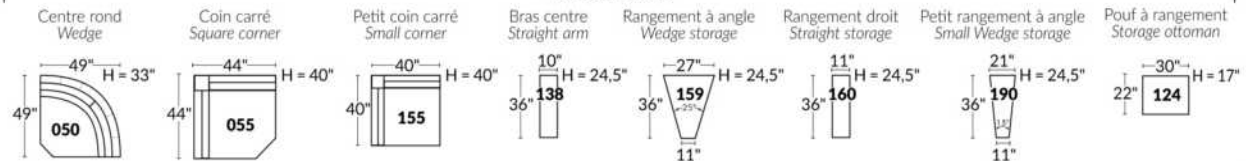

EXEMPLE 23" EXAMPLE

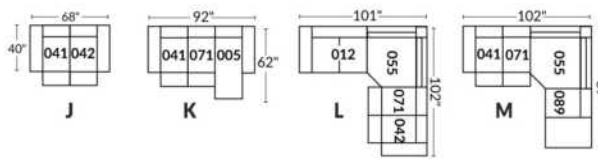

EXEMPLE 30" EXAMPLE

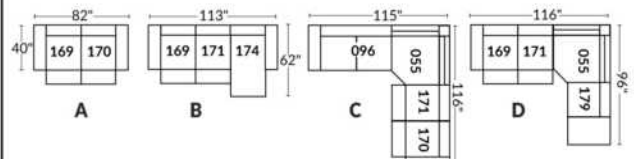

*Disponibles sur certains modèles et SEULEMENT sur le BRAS LARGE.

OPTIONS PORTE-GOBELETS

MÉTAL



Argent



Noir mat



Brun

ILLUMINÉ

1.



Porte-gobelet illuminé

2.



Porte-gobelet illuminé avec contrôle de l'inclinable, port USB & lumière DEL sous le siège

3.



Porte-gobelet illuminé avec contrôle double moteur, port USB & lumière DEL sous le siège

Nos porte-gobelets illuminés à un ou deux contrôles sont compatibles avec les lumières DEL sous le siège. Vous pouvez contrôler la lumière sur le porte-gobelet. Le porte-gobelet à 2 moteurs possède un contrôle remise à zéro (maison) pour remettre votre inclinable à la position de départ.

Lumière DEL sous le siège (en option)

Disponible seulement dans les configurations avec un minimum de 1 porte-gobelet illuminé à moteur qui contrôle l'ouverture et la fermeture de la lumière.

Pour les prix des options, voir la section description du modèle Optima.

Veuillez nous fournir un dessin de votre configuration qui indique le type de porte-gobelet et le positionnement.

Porte-gobelets avec contrôle

Il faut spécifier la position de ceux-ci; bras droit ou bras gauche et quel inclinable ils vont contrôler. Si vous avez une rangée de fauteuils avec plusieurs porte-gobelets, le contrôle sera par défaut sur le bras gauche et sur le droit pour le dernier bras extérieur.

EXEMPLE A

041-169 : Contrôleur et porte-gobelet à gauche

071-171 : boutons tactiles sur le côté du siège

042-170 : Contrôleur et porte-gobelet à droite

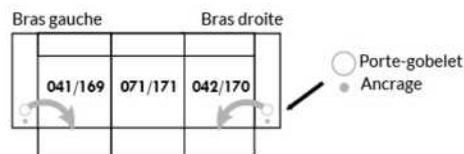

EXEMPLE B

071-171 : Ces deux items peuvent être connectés à un porte-gobelet intelligent qui pourra contrôler l'inclinable.

Il faut alors utiliser un de ces items: 138,159, 160 et 190

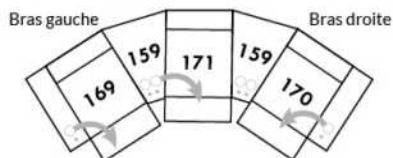

Informations sur les appui-têtes et boutons de contrôles des inclinables

AVEC porte-gobelet illuminés

Si vous prenez un item **stationnaire**, vous aurez par défaut le porte-gobelet N°1.

Si vous prenez un **appui-tête manuel**, vous aurez le porte-gobelet N°2.

Si vous prenez un **appui-tête électrique**, vous aurez par défaut le porte-gobelet N°3.

SANS porte-gobelet et avec un inclinable

Si vous prenez un item inclinable et un **appui-tête manuel**, il y aura un contrôle à boutons tactiles.

Si vous prenez un item inclinable avec un **appui-tête électrique**, vous aurez un contrôleur à bouton poussoir double avec prise USB.

Si c'est un **item sans bras** (071-171) il y aura alors les boutons tactiles.



Boutons tactiles



Boutons poussoirs

*Disponibles sur certains modèles et SEULEMENT sur le BRAS LARGE.

OPTIONS ACCESSOIRES

<p>Ancrage pour accessoires</p> 	<p>V51 Porte verre à vin</p> 	<p>V52 Tablette pivotante en plastique</p> 	<p>V53 Tablette pivotante en bois (choix de 8 couleurs)</p> 
<p>V54 Porte tablette</p> 	<p>V55 Lampe DEL</p> 	<p>Spécifiez sur quel bras (gauche ou droit) la tablette sera installée</p>	

Pour les prix des ancrages, voir la section description du modèle Optima et pour les accessoires vous référer à la fin de la liste de prix.

Items 138-159-160-190 et bras large

Option ancrage et porte-gobelet *Non disponible sur les petits bras*.

Veuillez spécifier sur quel bras vous voulez avoir les ancrages et les porte-gobelets.

NB: Item 138- 159-160-190 sont non finis sur les côtés, doivent être utilisés entre 2 sièges. Chaque item à rangement possède 2 prises USB et une prise électrique à l'intérieur du rangement.

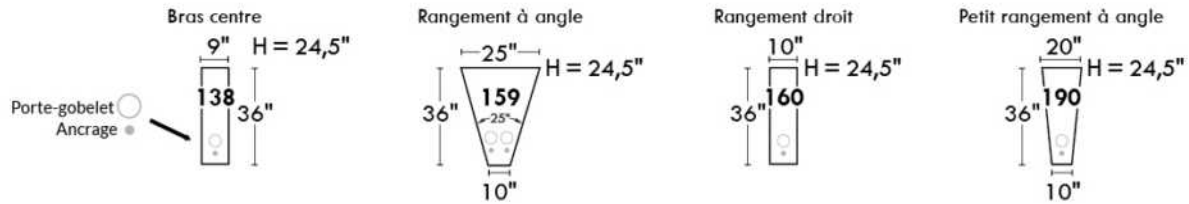

SUGGESTIONS DE CONFIGURATIONS

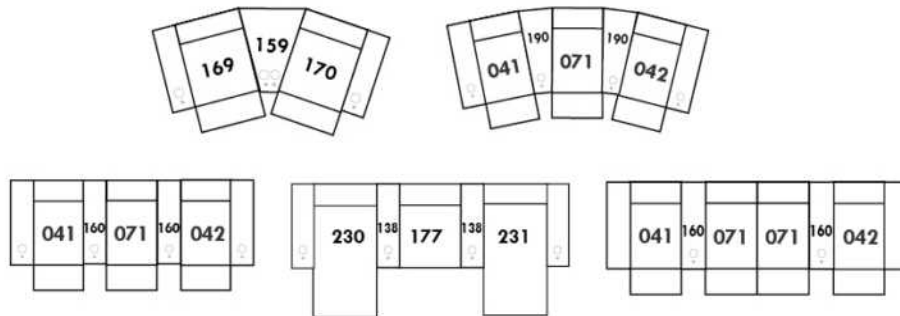

L'OFFICIEL

CARACTÉRISTIQUES:

- La collection Fashion offre un confort inégalé. Chaque module est garni d'un mélange de plume 100% CANADIENNE.
- Les enveloppes 100% coton sont compartimentées afin de maintenir également les plumes dans les coussins tout en minimisant l'échappement de plumes.
- Les meubles sont finis sur chaque côté pour être disposés ensemble ou séparés.
- Chaque item est doté d'un système d'attache discret qui peut se pivoter sous le mobilier.

Items #256 Grand ottoman carré & #257 Table rembourrée carrée peuvent être utilisés comme un coin carré.

COUSSINS DE DOS

Les coussins de dos (grand & petit) sont inclus dans les items identifiés. (Voir croquis)

Vous devez choisir le style de coussins de dos soit: FASHION I (pleine largeur) ou FASHION II (coussin carré).

N.b.: Vous ne pouvez pas combiner un Fashion I & II à l'intérieur du même item.

Ex: Vous pouvez prendre un Fashion I pour un fauteuil 001 et un Fashion II pour un coin carré 055.

Spécifiez sur votre COMMANDE :

Pour chaque item, spécifier le style (I ou II) des coussins.

Il faut également spécifier le recouvrement de la base ainsi que chacun des coussins.

Ex.: item 095 base, recouvrement #1. Coussins: Fashion II 833 : recouvrement #2 et 834: recouvrement #3.

Patte: LG203 métal (chrome ou noire) spécifier couleur.

Tables rembourrées items 077, 257 & 258: Spécifier couleur du dessus de table en bois.

Coussins en EXTRA: Spécifier le: code, recouvrement, couleur & quantité.

Description	L x P x H	Cuir						Tissu		
		10	20	30 Bronx Hugo Illusion Tucson Utah Vintage Wild Laredo Yukon	40 Cavallo Elegance Princess Santiago Sensation Sunset Trina Victoria	50 Bull Cassiope Dublin	60 Caress Ultrasued	A	B COM	C alta
006 POUF	36x30x18							555	575	595
017 FAUTEUIL DOUBLE	57x44x30/35							1140	1190	1240
021 SOFA APPARTEMENT SANS BRAS	71x44x30/35							1490	1565	1640
055 COIN CARRE	52x52x30/35							1315	1365	1415
077 TABLE REMBOURREE	36x44x16							765	790	815
095 SOFA APPARTEMENT	93x44x30/35							1675	1755	1835
096 SOFA APPARTEMENT BRAS GAUCHE	82x44x30/35							1575	1665	1755
097 SOFA APPARTEMENT BRAS DROIT	82x44x30/35							1575	1665	1755
115 GRAND OTTOMAN	36x44x18							665	700	735
173 CHAISE LONGUE DOUBLE BRAS GAUCHE	41x78x30/35							1405	1460	1515
174 CHAISE LONGUE DOUBLE BRAS DROIT	41x78x30/35							1405	1460	1515
175 FAUTEUIL DOUBLE BRAS GAUCHE	46x44x30/35							1050	1100	1150
176 FAUTEUIL DOUBLE BRAS DROIT	46x44x30/35							1050	1100	1150
177 FAUTEUIL DOUBLE SANS BRAS	36x44x30/35							965	995	1025
178 FAUTEUIL DOUBLE SANS BRAS ALLONGE-G	60x44x30/35							1260	1305	1350

L'OFFICIEL

CARACTÉRISTIQUES:

- La collection Fashion offre un confort inégalé. Chaque module est garni d'un mélange de plume 100% CANADIENNE.
- Les enveloppes 100% coton sont compartimentées afin de maintenir également les plumes dans les coussins tout en minimisant l'échappement de plumes.
- Les meubles sont finis sur chaque côté pour être disposés ensemble ou séparés.
- Chaque item est doté d'un système d'attache discret qui peut se pivoter sous le mobilier.

Items #256 Grand ottoman carré & #257 Table rembourrée carrée peuvent être utilisés comme un coin carré.

COUSSINS DE DOS

Les coussins de dos (grand & petit) sont inclus dans les items identifiés. (Voir croquis)

Vous devez choisir le style de coussins de dos soit: FASHION I (pleine largeur) ou FASHION II (coussin carré).

N.b.: Vous ne pouvez pas combiner un Fashion I & II à l'intérieur du même item.

Ex: Vous pouvez prendre un Fashion I pour un fauteuil 001 et un Fashion II pour un coin carré 055.

Spécifiez sur votre COMMANDE :

Pour chaque item, spécifier le style (I ou II) des coussins.

Il faut également spécifier le recouvrement de la base ainsi que chacun des coussins.

Ex.: item 095 base, recouvrement #1. Coussins: Fashion II 833 : recouvrement #2 et 834: recouvrement #3.

Patte: LG203 métal (chrome ou noire) spécifier couleur.

Tables rembourrées items 077, 257 & 258: Spécifier couleur du dessus de table en bois.

Coussins en EXTRA: Spécifier le: code, recouvrement, couleur & quantité.

Description	L x P x H	Cuir						Tissu		
		10	20	30	40	50	60	A	B	C
				Bronx Hugo Illusion Tucson Utah Vintage Wild Laredo Yukon	Cavallo Elegance Princess Santiago Sensation Sunset Trina Victoria	Bull Cassiope Dublin	Caress Ultrasued		COM	alta
179 FAUTEUIL DOUBLE SANS BRAS ALLONGE-D	60x44x30/35							1260	1305	1350
256 GRAND OTTOMAN CARRE	44x44x18							810	840	870
257 TABLE REMBOURREE CARRE	44x44x16							980	1010	1040
258 PETITE TABLE REMBOUREE	15x44x16							510	525	540
831 F I: GRAND COUSSIN DE DOS 34X19	34x7x19							90	90	90
832 F I: PETIT COUSSIN DE DOS 24X10	24x6x10							70	70	70
833 F II: GRAND COUSSIN DE DOS 26X19	26x7x19							90	90	90
834 F II: PETIT COUSSIN DE DOS 16X16	16x6x16							70	70	70
CONFIGURATIONS										
A CONFIG (173-097) + (006)	123X78X30/35							3535	3700	3865
B CONFIG (096-055-176) + (077)	98X134X30/35							4705	4920	5135
C CONFIG (175-115-055-097)	134X134X30/35							4605	4830	5055
D CONFIG (173-177-055-097)	129X134X30/35							5260	5485	5710

FASHION COLLECTION

FASHION I

COUSSINS PLEINE LARGEUR
 FULL BACK CUSHIONS

831 34 x 7 x 19
 832 24 x 6 x 10



FASHION II

COUSSINS CARRÉS - DOS APPARENT
 SQUARE CUSHIONS - VISIBLE BACK

833 26 x 7 x 19
 834 16 x 6 x 16

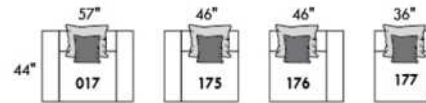
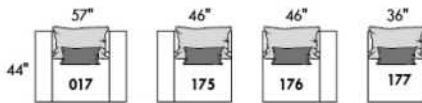
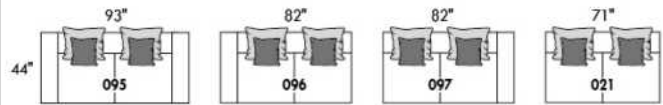
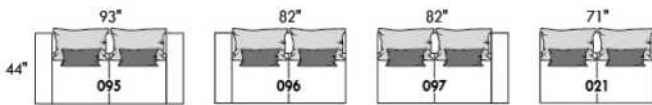

Mélanger & agencer!
 Mix & Match!

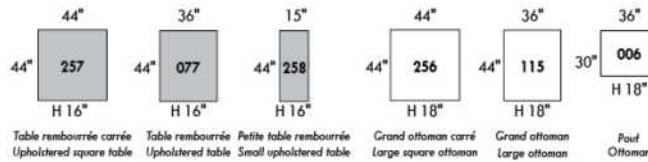
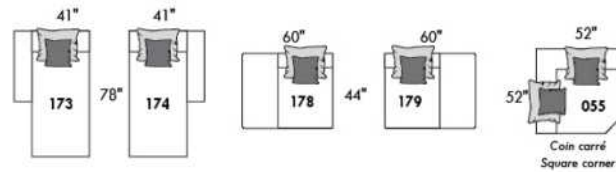
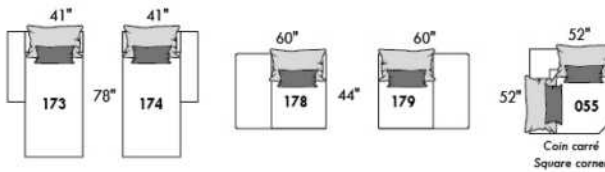

Populaires | Popular CONFIGURATIONS

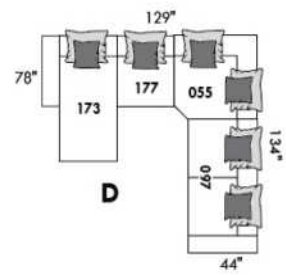
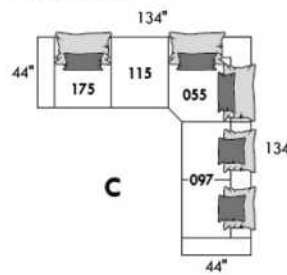
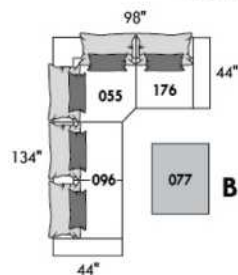
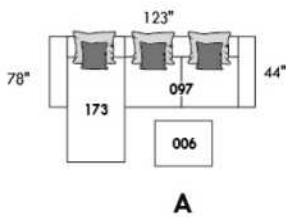

LEONARDO

CARACTÉRISTIQUES:

Appui-tête ajustable manuel sur tous les items (fixe sur centre rond).

Fauteuil inclinable motorisé pleine jambe "à mécanisme *protège-mur ". *Faut. 043 & 163 : Dégagement mural 16".

Chaise longue inclinable motorisé: Dégagement mural 8" & avant 5".

Coussins de siège avec mousse modelée + 1" de mousse mémoire; bras avec mousse mémoire.

Couture: petit fil en tissu et gros fil plat en cuir.

Note: 2 inclinables séparés par un coin ne peuvent pas ouvrir en même temps. Aucuns inclinables à côté du #155 Petit coin carré.

OPTIONS

*Appui-tête motorisé: \$160 ch. *N/D sur items fixes.

*Appui-tête motorisé \$160 + Support lombaire & dos chauffant \$200= \$360 ch. (Uniquement sur items inclinable avec bras).

Bloc-batterie: \$160/mec.

Mousse: Extra ferme \$15/siège.

Choix bras (LARGE ou PETIT de 6"): Patte sur bras LARGE : LG187 bois ou LG189 métal (noire ou chrome). Sur PETIT Bras 6": LG08 bois ou LG64 métal. Spécifiez couleur.

Profondeur d'assise: 20" ou *22". *Le 22" N/D sur items 043 & 163.

Faut. 043-163: avec base en bois (spécifiez couleur).

Description	L x P x H	Cuir						Tissu		
		10	20	30 Bronx Hugo Illusion Tucson Utah Vintage Wild Laredo Yukon	40 Cavallo Elegance Princess Santiago Sensation Sunset Trina Victoria	50 Bull Cassiope Dublin	60 Caress Ultrasued	A	B COM	C alta
001 FAUTEUIL	43x40x33/40	1890	1980	2070	2160	2250	2340	1535	1580	1625
002 CAUSEUSE	66x40x33/40	2700	2815	2930	3045	3160	3275	2175	2250	2325
003 SOFA	90x40x33/40	3265	3415	3565	3715	3865	4015	2625	2715	2805
005 CHAISE LONGUE BRAS DROIT	34x62x33/40	1765	1830	1895	1960	2025	2090	1410	1470	1530
009 CAUSEUSE SANS BRAS	47x40x33/40	1895	1965	2035	2105	2175	2245	1490	1570	1650
011 CHAISE LONGUE BRAS GAUCHE	34x62x33/40	1765	1830	1895	1960	2025	2090	1410	1470	1530
012 CAUSEUSE BRAS GAUCHE	57x40x33/40	2320	2420	2520	2620	2720	2820	1850	1925	2000
017 FAUTEUIL DOUBLE	50x40x33/40	1980	2080	2180	2280	2380	2480	1600	1660	1720
021 SOFA APPARTEMENT SANS BRAS	61x40x33/40	2140	2240	2340	2440	2540	2640	1670	1755	1840
040 SOFA SANS BRAS	71x40x33/40	2450	2565	2680	2795	2910	3025	1950	2040	2130
041 FAUTEUIL INCLINABLE BRAS-G	34x40x33/40	1885	1960	2035	2110	2185	2260	1605	1640	1675
042 FAUTEUIL INCLINABLE BRAS-D	34x40x33/40	1885	1960	2035	2110	2185	2260	1605	1640	1675
043 FAUTEUIL INCLINABLE BERÇANT PIVOTANT	30x34x42	2235	2345	2455	2565	2675	2785	1875	1920	1965
044 FAUTEUIL INCLINABLE	43x40x33/40	2275	2365	2455	2545	2635	2725	1920	1970	2020
045 CAUSEUSE SANS BRAS ALLONGEE DROIT	68x40x33/40	2245	2340	2435	2530	2625	2720	1785	1850	1915
050 CENTRE ROND	49x49x33	1645	1745	1845	1945	2045	2145	1210	1270	1330
051 FAUTEUIL SANS BRAS	23,5x40x33/40	1085	1135	1185	1235	1285	1335	845	900	955
052 SOFA BRAS GAUCHE	81x40x33/40	2870	3005	3140	3275	3410	3545	2290	2385	2480
053 SOFA BRAS DROIT	81x40x33/40	2870	3005	3140	3275	3410	3545	2290	2385	2480

LEONARDO

CARACTÉRISTIQUES:

Appui-tête ajustable manuel sur tous les items (fixe sur centre rond).

Fauteuil inclinable motorisé pleine jambe "à mécanisme *protège-mur ". *Faut. 043 & 163 : Dégagement mural 16".

Chaise longue inclinable motorisé: Dégagement mural 8" & avant 5".

Coussins de siège avec mousse modelée + 1" de mousse mémoire; bras avec mousse mémoire.

Couture: petit fil en tissu et gros fil plat en cuir.

Note: 2 inclinables séparés par un coin ne peuvent pas ouvrir en même temps. Aucuns inclinables à côté du #155 Petit coin carré.

OPTIONS

*Appui-tête motorisé: \$160 ch. *N/D sur items fixes.

*Appui-tête motorisé \$160 + Support lombaire & dos chauffant \$200= \$360 ch. (Uniquement sur items inclinable avec bras).

Bloc-batterie: \$160/mec.

Mousse: Extra ferme \$15/siège.

Choix bras (LARGE ou PETIT de 6"): Patte sur bras LARGE : LG187 bois ou LG189 métal (noire ou chrome). Sur PETIT Bras 6": LG08 bois ou LG64 métal. Spécifiez couleur.

Profondeur d'assise: 20" ou *22". *Le 22" N/D sur items 043 & 163.

Faut. 043-163: avec base en bois (spécifiez couleur).

Description	L x P x H	Cuir						Tissu		
		10	20	30 Bronx Hugo Illusion Tucson Utah Vintage Wild Laredo Yukon	40 Cavallo Elegance Princess Santiago Sensation Sunset Trina Victoria	50 Bull Cassiope Dublin	60 Caress Ultrasued	A	B COM	C alta
055 COIN CARRE	44x44x33/40	1915	2010	2105	2200	2295	2390	1510	1565	1620
056 FAUTEUIL BRAS DROIT	34x40x33/40	1510	1575	1640	1705	1770	1835	1200	1260	1320
057 FAUTEUIL BRAS GAUCHE	34x40x33/40	1510	1575	1640	1705	1770	1835	1200	1260	1320
061 CAUSEUSE BRAS DROIT	57x40x33/40	2320	2420	2520	2620	2720	2820	1850	1925	2000
071 FAUTEUIL INCLINABLE SANS BRAS	23,5x40x33/40	1470	1525	1580	1635	1690	1745	1250	1310	1370
086 CAUSEUSE SANS BRAS ALLONGEE GAUCHE	68x40x33/40	2245	2340	2435	2530	2625	2720	1785	1850	1915
088 FAUTEUIL SANS BRAS ALLONGE GAUCHE	45x40x33/40	1440	1535	1630	1725	1820	1915	1130	1165	1200
089 FAUTEUIL SANS BRAS ALLONGE DROIT	45x40x33/40	1440	1535	1630	1725	1820	1915	1130	1165	1200
095 SOFA APPARTEMENT	80x40x33/40	2940	3085	3230	3375	3520	3665	2350	2445	2540
096 SOFA APPARTEMENT BRAS GAUCHE	71x40x33/40	2570	2680	2790	2900	3010	3120	2020	2110	2200
097 SOFA APPARTEMENT BRAS DROIT	71x40x33/40	2570	2680	2790	2900	3010	3120	2020	2110	2200
124 POUF AVEC RANGEMENT	30x22x17	745	765	785	805	825	845	650	670	690
155 PETIT COIN CARRE	40x40x33/40	1915	2010	2105	2200	2295	2390	1510	1565	1620
163 FAUT. DBL INCL. BERCANT PIVOTANT	33x34x42	2290	2410	2530	2650	2770	2890	1880	1930	1980
165 FAUTEUIL DOUBLE INCLINABLE	50x40x33/40	2375	2475	2575	2675	2775	2875	2000	2065	2130
167 SOFA APP. SANS BRAS ALLONGE GAUCHE	82x40x33/40	2490	2620	2750	2880	3010	3140	1960	2045	2130
168 SOFA APP. SANS BRAS ALLONGE DROIT	82x40x33/40	2490	2620	2750	2880	3010	3140	1960	2045	2130
169 FAUTEUIL DOUBLE INCLINABLE BRAS GAUCHE	41x40x33/40	1990	2070	2150	2230	2310	2390	1670	1750	1830
170 FAUTEUIL DOUBLE INCLINABLE BRAS DROIT	41x40x33/40	1990	2070	2150	2230	2310	2390	1670	1750	1830
171 FAUTEUIL DOUBLE INCLINABLE SANS BRAS	30,5x40x33/40	1575	1625	1675	1725	1775	1825	1320	1380	1440

LEONARDO

CARACTÉRISTIQUES:

Appui-tête ajustable manuel sur tous les items (fixe sur centre rond).

Fauteuil inclinable motorisé pleine jambe "à mécanisme *protège-mur ". *Faut. 043 & 163 : Dégagement mural 16".

Chaise longue inclinable motorisé: Dégagement mural 8" & avant 5".

Coussins de siège avec mousse modelée + 1" de mousse mémoire; bras avec mousse mémoire.

Couture: petit fil en tissu et gros fil plat en cuir.

Note: 2 inclinables séparés par un coin ne peuvent pas ouvrir en même temps. Aucuns inclinables à côté du #155 Petit coin carré.

OPTIONS

*Appui-tête motorisé: \$160 ch. *N/D sur items fixes.

*Appui-tête motorisé \$160 + Support lombaire & dos chauffant \$200= \$360 ch. (Uniquement sur items inclinable avec bras).

Bloc-batterie: \$160/mec.

Mousse: Extra ferme \$15/siège.

Choix bras (LARGE ou PETIT de 6"): Patte sur bras LARGE : LG187 bois ou LG189 métal (noire ou chrome). Sur PETIT Bras 6": LG08 bois ou LG64 métal. Spécifiez couleur.

Profondeur d'assise: 20" ou *22". *Le 22" N/D sur items 043 & 163.

Faut. 043-163: avec base en bois (spécifiez couleur).

Description	L x P x H	Cuir						Tissu		
		10	20	30 Bronx Hugo Illusion Tucson Utah Vintage Wild Laredo Yukon	40 Cavallo Elegance Princess Santiago Sensation Sunset Trina Victoria	50 Bull Cassiope Dublin	60 Caress Ultrasued	A	B COM	C alta
173 CHAISE LONGUE DOUBLE BRAS GAUCHE	41x62x33/40	1915	2005	2095	2185	2275	2365	1535	1615	1695
174 CHAISE LONGUE DOUBLE BRAS DROIT	41x62x33/40	1915	2005	2095	2185	2275	2365	1535	1615	1695
175 FAUTEUIL DOUBLE BRAS GAUCHE	41x40x33/40	1590	1680	1770	1860	1950	2040	1285	1350	1415
176 FAUTEUIL DOUBLE BRAS DROIT	41x40x33/40	1590	1680	1770	1860	1950	2040	1285	1350	1415
177 FAUTEUIL DOUBLE SANS BRAS	30,5x40x33/40	1185	1250	1315	1380	1445	1510	915	970	1025
178 FAUTEUIL DOUBLE SANS BRAS ALLONGE-G	52x40x33/40	1545	1625	1705	1785	1865	1945	1230	1290	1350
179 FAUTEUIL DOUBLE SANS BRAS ALLONGE-D	52x40x33/40	1545	1625	1705	1785	1865	1945	1230	1290	1350
186 CAUS. SANS BRAS ALLONGEE RANGEMENT-G	68x40x33/40	2420	2500	2580	2660	2740	2820	1950	2015	2080
187 CAUS. SANS BRAS ALLONGEE RANGEMENT-D	68x40x33/40	2420	2500	2580	2660	2740	2820	1950	2015	2080
188 FAUT. SANS BRAS ALLONGE RANGEMENT-G	45x40x33/40	1600	1690	1780	1870	1960	2050	1295	1330	1365
189 FAUT. SANS BRAS ALLONGE RANGEMENT-D	45x40x33/40	1600	1690	1780	1870	1960	2050	1295	1330	1365
221 FAUT. DBL SANS BRAS ALLONGE RANGEMENT-G	52x40x33/40	1705	1790	1875	1960	2045	2130	1390	1450	1510
222 FAUT. DBL SANS BRAS ALLONGE RANGEMENT-D	52x40x33/40	1705	1790	1875	1960	2045	2130	1390	1450	1510
223 SOFA APP SANS BRAS ALLONGE RANGEMENT-G	82x40x33/40	2655	2785	2915	3045	3175	3305	2120	2215	2310
224 SOFA APP SANS BRAS ALLONGE RANGEMENT-D	82x40x33/40	2655	2785	2915	3045	3175	3305	2120	2215	2310
236 CHAISE LONGUE INCLINABLE BRAS GAUCHE	34x62x33/40	2160	2225	2290	2355	2420	2485	1820	1880	1940
237 CHAISE LONGUE INCLINABLE BRAS DROIT	34x62x33/40	2160	2225	2290	2355	2420	2485	1820	1880	1940
238 CHAISE LONGUE DBL INCLINABLE BRAS-G	41x62x33/40	2315	2405	2495	2585	2675	2765	1940	2020	2100
239 CHAISE LONGUE DBL INCLINABLE BRAS-D	41x62x33/40	2315	2405	2495	2585	2675	2765	1940	2020	2100

CONFIGURATIONS

Liste de prix CDN

LEONARDO

Description	L x P x H	Cuir						Tissu		
		10	20	30 Bronx Hugo Illusion Tucson Utah Vintage Wild Laredo Yukon	40 Cavallo Elegance Princess Santiago Sensation Sunset Trina Victoria	50 Bull Cassiope Dublin	60 Caress Ultrasued	A	B COM	C alta
A CONFIG (169-170)	81X40X40	3980	4140	4300	4460	4620	4780	3340	3500	3660
B CONFIG (169-171-174)	113X62X40	5480	5700	5920	6140	6360	6580	4525	4745	4965
C CONFIG (096-055-171-170)	116X116X40	8050	8385	8720	9055	9390	9725	6520	6805	7090
D CONFIG (169-171-055-179)	116X96X40	7025	7330	7635	7940	8245	8550	5730	5985	6240
J CONFIG (041-042)	67X40X40	3770	3920	4070	4220	4370	4520	3210	3280	3350
K CONFIG (041-071-005)	92X62X40	5120	5315	5510	5705	5900	6095	4265	4420	4575
L CONFIG (012-055-071-042)	102X102X40	7590	7915	8240	8565	8890	9215	6215	6440	6665
M CONFIG (041-071-055-089)	102X89X40	6710	7030	7350	7670	7990	8310	5495	5680	5865



LEONARDO

OPTIMA
Collection

Jaymar

Conçu et fabriqué fièrement au Canada
Proudly designed and made in Canada

Nos produits sont fabriqués à la main et des variations mineures peuvent survenir

Our product is hand-made and minor variations can occur.

SPECIFICATIONS

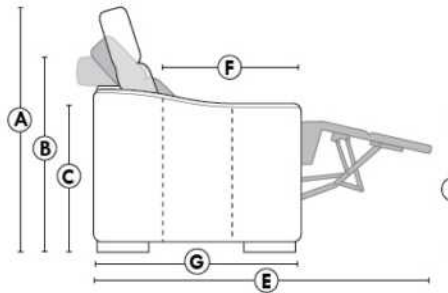

- Appui-tête levé / Headrest up
- Appui-tête baissé / Headrest down
- Complètement incliné / Fully reclined

- A** Hauteur complète 40" Total Height
- B** Hauteur appui-tête baissé 33" Height headrest down
- C** Hauteur du bras 24" Arm Height
- D** Hauteur du siège 19,5" Seat height
- E** Profondeur inclinée 65" Depth fully reclined
- F** Profondeur d'assise 20"ou/ou 22" Seat depth
- G** Profondeur appui-tête monté 37,5" Depth with headrest up

BRAS | ARMS

Option de bras:
Bras Régulier Large 9,5" ou Petit bras 6"

Arm option
Regular arm Large 9.5" or Small arm 6"

Contrôle de l'inclinaison situé à l'extérieur du bras
Recliner control located on the outside of the arm.

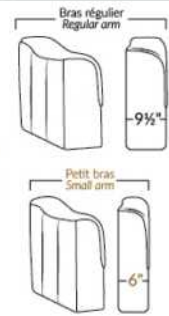

FAUTEUIL BERÇANT PIVOTANT INCLINABLE SWIVEL ROCKING MOTION CHAIR

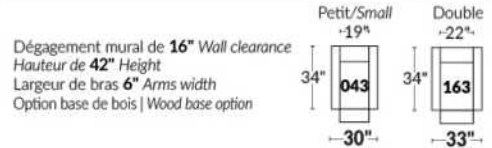

SIÈGE 23" DE LARGE | 23" SEAT WIDTH

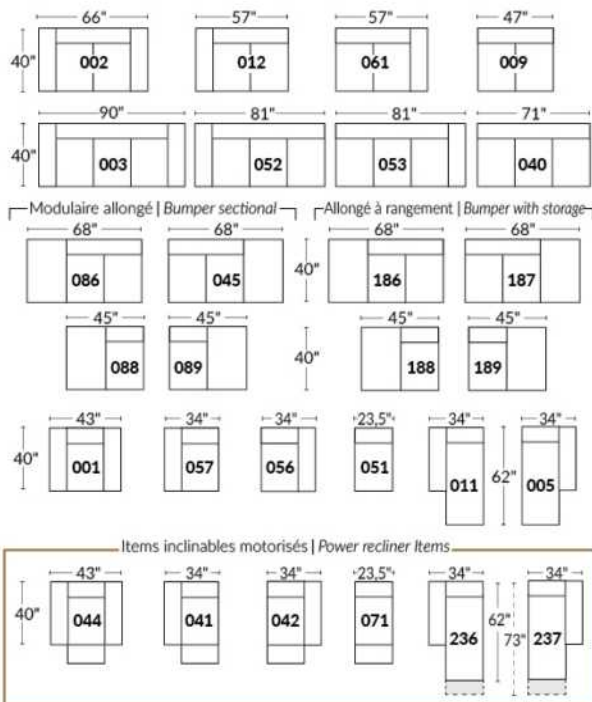

SIÈGE 30" DE LARGE | 30" SEAT WIDTH

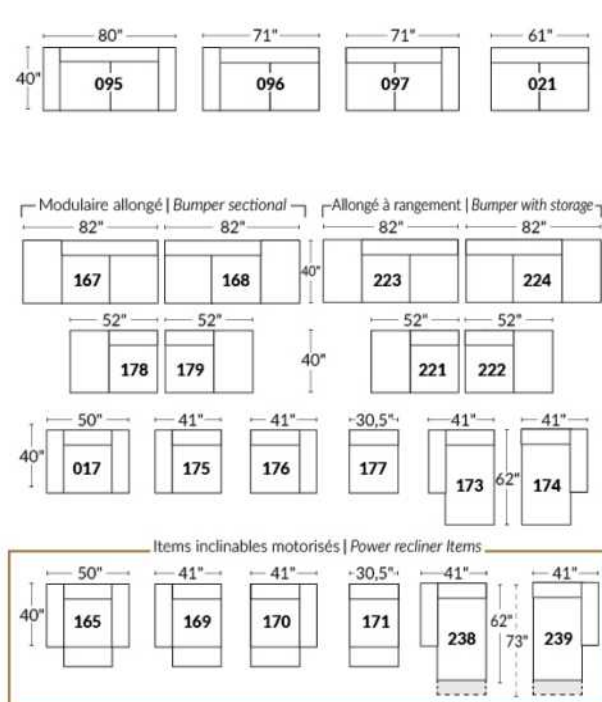

Autres | Others



EXEMPLE 23" EXAMPLE

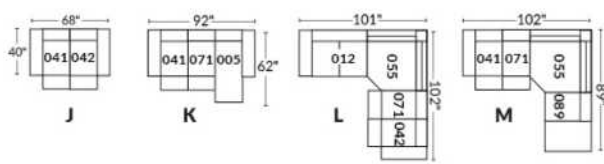

EXEMPLE 30" EXAMPLE

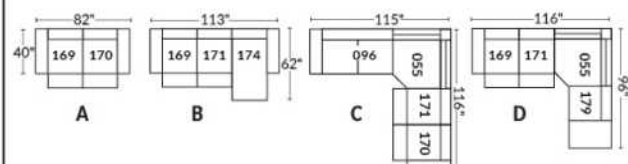

Liste de prix CDN

LIMBO

PATTES: Spécifier couleur des pattes LG6.

COMBO: Recouvrement #2 sur les dossiers seulement. TISSU UNI RECOMMANDÉ.

Description	L x P x H	Cuir						Tissu		
		10	20	30 Bronx Hugo Illusion Tucson Utah Vintage Wild Laredo Yukon	40 Cavallo Elegance Princess Santiago Sensation Sunset Trina Victoria	50 Bull Cassiope Dublin	60 Caress Ultrasued	A	B COM	C alta
001 FAUTEUIL	41X36X34	1125	1215	1305	1395	1485	1575	830	885	940
002 CAUSEUSE	64X36X34	1500	1620	1740	1860	1980	2100	1090	1165	1240
003 SOFA	87X36X34	1745	1900	2055	2210	2365	2520	1310	1410	1510
005 CHAISE LONGUE BRAS DROIT	32X60X34	1305	1425	1545	1665	1785	1905	905	970	1035
006 POUF	25.5X25.5X18	495	555	615	675	735	795	430	440	450
009 CAUSEUSE SANS BRAS	46X36X34	1250	1365	1480	1595	1710	1825	925	1010	1095
011 CHAISE LONGUE BRAS GAUCHE	32X60X34	1305	1425	1545	1665	1785	1905	905	970	1035
012 CAUSEUSE BRAS GAUCHE	55X36X34	1320	1450	1580	1710	1840	1970	1005	1080	1155
024 CAUSEUSE MODULAIRE ALLONGEE DROIT	79X36X34	1390	1495	1600	1705	1810	1915	1060	1120	1180
048 CAUSEUSE MODULAIRE ALLONGEE GAUCHE	79X36X34	1390	1495	1600	1705	1810	1915	1060	1120	1180
050 CENTRE ROND	48X48X34	1110	1215	1320	1425	1530	1635	905	950	995
052 SOFA BRAS GAUCHE	78X36X34	1585	1735	1885	2035	2185	2335	1230	1315	1400
053 SOFA BRAS DROIT	78X36X34	1585	1735	1885	2035	2185	2335	1230	1315	1400
055 COIN CARRE	35X35X34	1075	1180	1285	1390	1495	1600	830	890	950
056 FAUTEUIL BRAS DROIT	32X36X34	1010	1045	1080	1115	1150	1185	760	810	860
057 FAUTEUIL BRAS GAUCHE	32X36X34	1010	1045	1080	1115	1150	1185	760	810	860
061 CAUSEUSE BRAS DROIT	55X36X34	1320	1450	1580	1710	1840	1970	1005	1080	1155
095 SOFA APPARTEMENT	79X36X34	1655	1790	1925	2060	2195	2330	1260	1335	1410
CONFIGURATIONS										
A CONF. A (052-005)	110X60X34	2890	3160	3430	3700	3970	4240	2135	2285	2435
B CONF. B (048-053)	114X79X34	2975	3230	3485	3740	3995	4250	2290	2435	2580
C CONF. C (012-050-061)	103X103X34	3750	4115	4480	4845	5210	5575	2915	3110	3305
D CONF. D (011-009-024)	114X79X34	3945	4285	4625	4965	5305	5645	2890	3100	3310
E CONF. E (057-024)	79X68X34	2400	2540	2680	2820	2960	3100	1820	1930	2040
F CONF. F (003-001-006)	87X36X34	3365	3670	3975	4280	4585	4890	2570	2735	2900

LIMBO



Hauteur complète 34" | Hauteur de siège 18" | Profondeur d'assise 21"
 Total Height 34" | Seat Height 18" | Seat Depth 21"

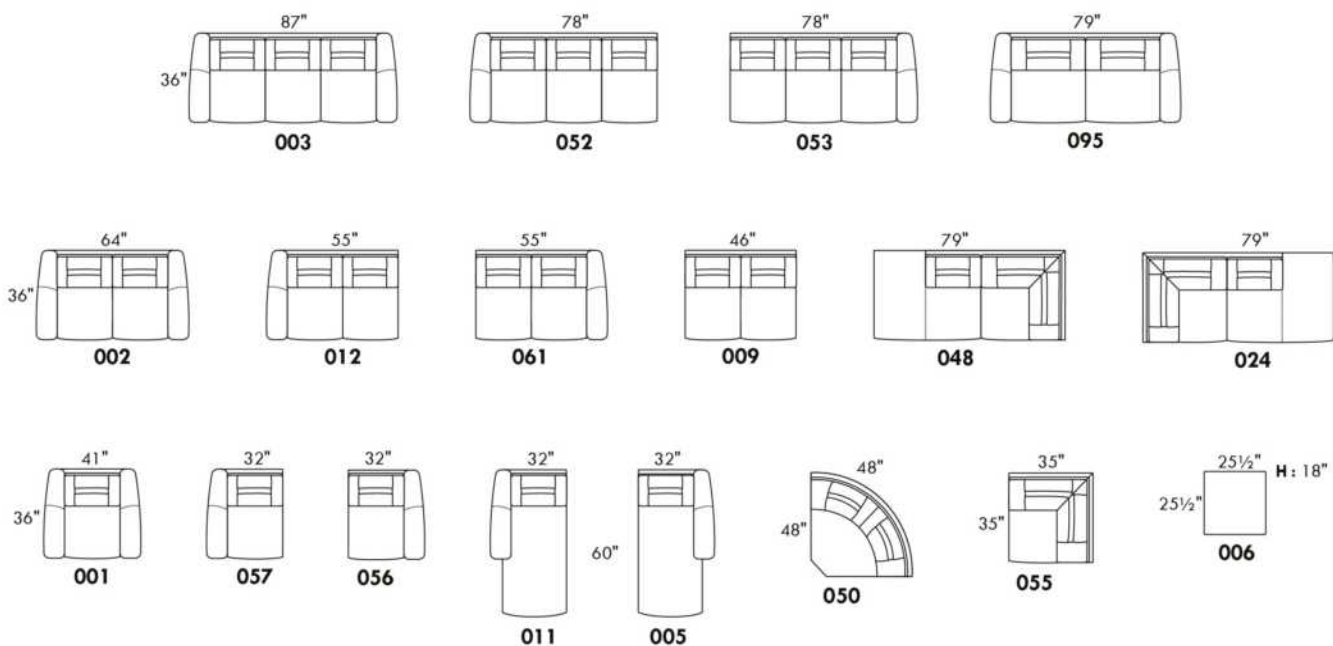

CONFIGURATIONS

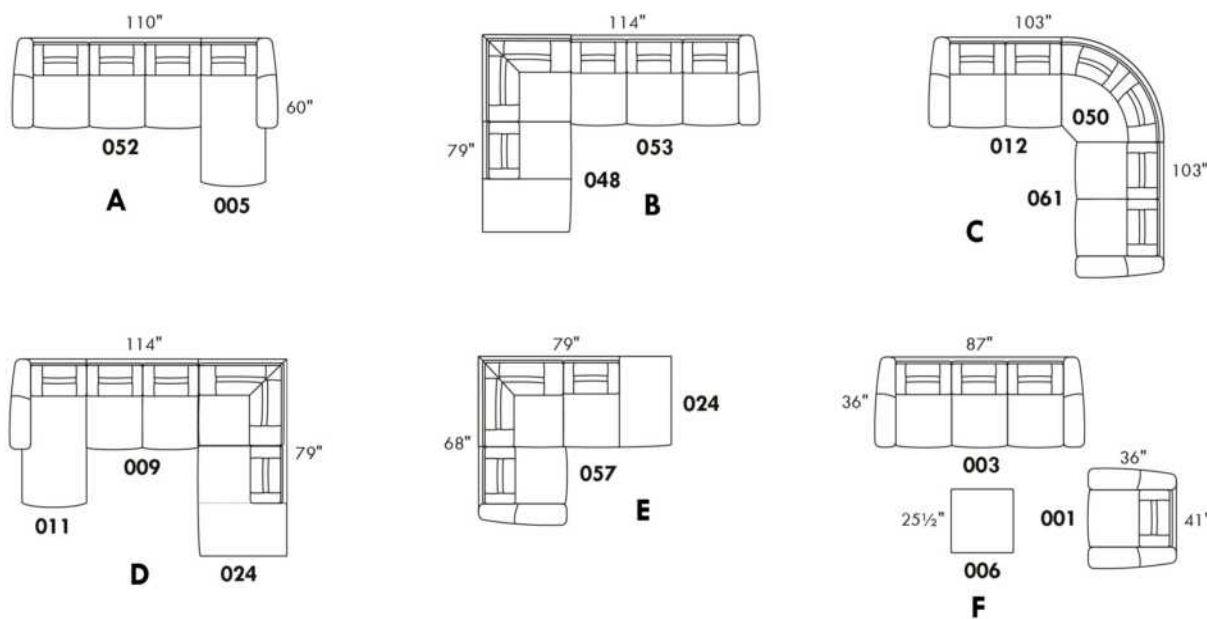

www.jaymar.ca

Toutes les dimensions indiquées sont au pouce près. Nos produits sont fabriqués à la main et des variations mineures peuvent survenir.
 All dimensions indicated are to the nearest inch. Our product is hand-made and minor variations can occur.

LONDON

CARACTÉRISTIQUES:

Appui-tête ajustable manuel sur tous les items (fixe sur centre rond).

Fauteuil inclinable motorisé pleine jambe "à mécanisme *protège-mur ". *Faut. 043 & 163: Dégagement mural 16".

Chaise longue inclinable motorisé: Dégagement mural 8" & avant 5".

Coussins de siège avec mousse modelée + 1" de mousse mémoire; bras avec mousse mémoire.

Couture: petit fil en tissu et gros fil plat en cuir.

Note: 2 inclinables séparés par un coin ne peuvent pas ouvrir en même temps. Aucuns inclinables à côté d'item #155 Petit coin carré.

OPTIONS

*Appui-tête motorisé: \$160 ch. *N/D sur items fixes.

*Appui-tête motorisé \$160 + Support lombaire & dos chauffant \$200= \$360 ch. (Uniquement sur items inclinable avec bras).

Bloc-batterie: \$160 / mec.

Mousse: Extra ferme \$15/siège.

Choix bras (LARGE ou PETIT de 6"): Pattes sur bras LARGE : LG103 bois ou LG189 métal (noire ou chrome). PETIT Bras: LG08 bois ou LG196 métal (noire ou chrome). Spécifiez couleur.

Profondeur d'assise: 20" ou *22". *Le 22" N/D sur faut. 043 & 163.

Faut. 043-163: avec base en bois (spécifiez couleur).

Description	L x P x H	Cuir						Tissu		
		10	20	30 Bronx Hugo Illusion Tucson Utah Vintage Wild Laredo Yukon	40 Cavallo Elegance Princess Santiago Sensation Sunset Trina Victoria	50 Bull Cassiope Dublin	60 Caress Ultrasued	A	B COM	C alta
001 FAUTEUIL	46x40x33/40	1890	1980	2070	2160	2250	2340	1535	1580	1625
002 CAUSEUSE	69x40x33/40	2700	2815	2930	3045	3160	3275	2175	2250	2325
003 SOFA	93x40x33/40	3265	3415	3565	3715	3865	4015	2625	2715	2805
005 CHAISE LONGUE BRAS DROIT	35x62x33/40	1765	1830	1895	1960	2025	2090	1410	1470	1530
009 CAUSEUSE SANS BRAS	47x40x33/40	1895	1965	2035	2105	2175	2245	1490	1570	1650
011 CHAISE LONGUE BRAS GAUCHE	35x62x33/40	1765	1830	1895	1960	2025	2090	1410	1470	1530
012 CAUSEUSE BRAS GAUCHE	58x40x33/40	2320	2420	2520	2620	2720	2820	1850	1925	2000
017 FAUTEUIL DOUBLE	53x40x33/40	1980	2080	2180	2280	2380	2480	1600	1660	1720
021 SOFA APPARTEMENT SANS BRAS	61x40x33/40	2140	2240	2340	2440	2540	2640	1670	1755	1840
040 SOFA SANS BRAS	71x40x33/40	2450	2565	2680	2795	2910	3025	1950	2040	2130
041 FAUTEUIL INCLINABLE BRAS-G	35x40x33/40	1885	1960	2035	2110	2185	2260	1605	1640	1675
042 FAUTEUIL INCLINABLE BRAS-D	35x40x33/40	1885	1960	2035	2110	2185	2260	1605	1640	1675
043 FAUTEUIL INCLINABLE BERÇANT PIVOTANT	30x34x42	2235	2345	2455	2565	2675	2785	1875	1920	1965
044 FAUTEUIL INCLINABLE	46x40x33/40	2275	2365	2455	2545	2635	2725	1920	1970	2020
045 CAUSEUSE SANS BRAS ALLONGEE DROIT	68x40x33/40	2245	2340	2435	2530	2625	2720	1785	1850	1915
050 CENTRE ROND	49x49x33	1645	1745	1845	1945	2045	2145	1210	1270	1330
051 FAUTEUIL SANS BRAS	23,5x40x33/40	1085	1135	1185	1235	1285	1335	845	900	955
052 SOFA BRAS GAUCHE	82x40x33/40	2870	3005	3140	3275	3410	3545	2290	2385	2480
053 SOFA BRAS DROIT	82x40x33/40	2870	3005	3140	3275	3410	3545	2290	2385	2480

LONDON

CARACTÉRISTIQUES:

Appui-tête ajustable manuel sur tous les items (fixe sur centre rond).

Fauteuil inclinable motorisé pleine jambe "à mécanisme *protège-mur ". *Faut. 043 & 163: Dégagement mural 16".

Chaise longue inclinable motorisé: Dégagement mural 8" & avant 5".

Coussins de siège avec mousse modelée + 1" de mousse mémoire; bras avec mousse mémoire.

Couture: petit fil en tissu et gros fil plat en cuir.

Note: 2 inclinables séparés par un coin ne peuvent pas ouvrir en même temps. Aucuns inclinables à côté d'item #155 Petit coin carré.

OPTIONS

*Appui-tête motorisé: \$160 ch. *N/D sur items fixes.

*Appui-tête motorisé \$160 + Support lombaire & dos chauffant \$200= \$360 ch. (Uniquement sur items inclinable avec bras).

Bloc-batterie: \$160 / mec.

Mousse: Extra ferme \$15/siège.

Choix bras (LARGE ou PETIT de 6"): Pattes sur bras LARGE : LG103 bois ou LG189 métal (noire ou chrome). PETIT Bras: LG08 bois ou LG196 métal (noire ou chrome). Spécifiez couleur.

Profondeur d'assise: 20" ou *22". *Le 22" N/D sur faut. 043 & 163.

Faut. 043-163: avec base en bois (spécifiez couleur).

Description	L x P x H	Cuir						Tissu		
		10	20	30 Bronx Hugo Illusion Tucson Utah Vintage Wild Laredo Yukon	40 Cavallo Elegance Princess Santiago Sensation Sunset Trina Victoria	50 Bull Cassiope Dublin	60 Caress Ultrasued	A	B COM	C alta
055 COIN CARRE	44x44x33/40	1915	2010	2105	2200	2295	2390	1510	1565	1620
056 FAUTEUIL BRAS DROIT	35x40x33/40	1510	1575	1640	1705	1770	1835	1200	1260	1320
057 FAUTEUIL BRAS GAUCHE	35x40x33/40	1510	1575	1640	1705	1770	1835	1200	1260	1320
061 CAUSEUSE BRAS DROIT	58x40x33/40	2320	2420	2520	2620	2720	2820	1850	1925	2000
071 FAUTEUIL INCLINABLE SANS BRAS	23,5x40x33/40	1470	1525	1580	1635	1690	1745	1250	1310	1370
086 CAUSEUSE SANS BRAS ALLONGEE GAUCHE	68x40x33/40	2245	2340	2435	2530	2625	2720	1785	1850	1915
088 FAUTEUIL SANS BRAS ALLONGE GAUCHE	45x40x33/40	1440	1535	1630	1725	1820	1915	1130	1165	1200
089 FAUTEUIL SANS BRAS ALLONGE DROIT	45x40x33/40	1440	1535	1630	1725	1820	1915	1130	1165	1200
095 SOFA APPARTEMENT	83x40x33/40	2940	3085	3230	3375	3520	3665	2350	2445	2540
096 SOFA APPARTEMENT BRAS GAUCHE	72x40x33/40	2570	2680	2790	2900	3010	3120	2020	2110	2200
097 SOFA APPARTEMENT BRAS DROIT	72x40x33/40	2570	2680	2790	2900	3010	3120	2020	2110	2200
124 POUF AVEC RANGEMENT	30x22x17	745	765	785	805	825	845	650	670	690
155 PETIT COIN CARRE	40x40x33/40	1915	2010	2105	2200	2295	2390	1510	1565	1620
163 FAUT. DBL INCL. BERCANT PIVOTANT	33x34x42	2290	2410	2530	2650	2770	2890	1880	1930	1980
165 FAUTEUIL DOUBLE INCLINABLE	53x40x33/40	2375	2475	2575	2675	2775	2875	2000	2065	2130
167 SOFA APP. SANS BRAS ALLONGE GAUCHE	82x40x33/40	2490	2620	2750	2880	3010	3140	1960	2045	2130
168 SOFA APP. SANS BRAS ALLONGE DROIT	82x40x33/40	2490	2620	2750	2880	3010	3140	1960	2045	2130
169 FAUTEUIL DOUBLE INCLINABLE BRAS GAUCHE	42x40x33/40	1990	2070	2150	2230	2310	2390	1670	1750	1830
170 FAUTEUIL DOUBLE INCLINABLE BRAS DROIT	42x40x33/40	1990	2070	2150	2230	2310	2390	1670	1750	1830
171 FAUTEUIL DOUBLE INCLINABLE SANS BRAS	30,5x40x33/40	1575	1625	1675	1725	1775	1825	1320	1380	1440

LONDON

CARACTÉRISTIQUES:

Appui-tête ajustable manuel sur tous les items (fixe sur centre rond).

Fauteuil inclinable motorisé pleine jambe "à mécanisme *protège-mur ". *Faut. 043 & 163: Dégagement mural 16".

Chaise longue inclinable motorisé: Dégagement mural 8" & avant 5".

Coussins de siège avec mousse modelée + 1" de mousse mémoire; bras avec mousse mémoire.

Couture: petit fil en tissu et gros fil plat en cuir.

Note: 2 inclinables séparés par un coin ne peuvent pas ouvrir en même temps. Aucuns inclinables à côté d'item #155 Petit coin carré.

OPTIONS

*Appui-tête motorisé: \$160 ch. *N/D sur items fixes.

*Appui-tête motorisé \$160 + Support lombaire & dos chauffant \$200= \$360 ch. (Uniquement sur items inclinable avec bras).

Bloc-batterie: \$160 / mec.

Mousse: Extra ferme \$15/siège.

Choix bras (LARGE ou PETIT de 6"): Pattes sur bras LARGE : LG103 bois ou LG189 métal (noire ou chrome). PETIT Bras: LG08 bois ou LG196 métal (noire ou chrome). Spécifiez couleur.

Profondeur d'assise: 20" ou *22". *Le 22" N/D sur faut. 043 & 163.

Faut. 043-163: avec base en bois (spécifiez couleur).

Description	L x P x H	Cuir						Tissu		
		10	20	30 Bronx Hugo Illusion Tucson Utah Vintage Wild Laredo Yukon	40 Cavallo Elegance Princess Santiago Sensation Sunset Trina Victoria	50 Bull Cassiope Dublin	60 Caress Ultrasued	A	B COM	C alta
173 CHAISE LONGUE DOUBLE BRAS GAUCHE	42x62x33/40	1915	2005	2095	2185	2275	2365	1535	1615	1695
174 CHAISE LONGUE DOUBLE BRAS DROIT	42x62x33/40	1915	2005	2095	2185	2275	2365	1535	1615	1695
175 FAUTEUIL DOUBLE BRAS GAUCHE	42x40x33/40	1590	1680	1770	1860	1950	2040	1285	1350	1415
176 FAUTEUIL DOUBLE BRAS DROIT	42x40x33/40	1590	1680	1770	1860	1950	2040	1285	1350	1415
177 FAUTEUIL DOUBLE SANS BRAS	30,5x40x33/40	1185	1250	1315	1380	1445	1510	915	970	1025
178 FAUTEUIL DOUBLE SANS BRAS ALLONGE-G	52x40x33/40	1545	1625	1705	1785	1865	1945	1230	1290	1350
179 FAUTEUIL DOUBLE SANS BRAS ALLONGE-D	52x40x33/40	1545	1625	1705	1785	1865	1945	1230	1290	1350
186 CAUS. SANS BRAS ALLONGEE RANGEMENT-G	68x40x33/40	2420	2500	2580	2660	2740	2820	1950	2015	2080
187 CAUS. SANS BRAS ALLONGEE RANGEMENT-D	68x40x33/40	2420	2500	2580	2660	2740	2820	1950	2015	2080
188 FAUT. SANS BRAS ALLONGE RANGEMENT-G	45x40x33/40	1600	1690	1780	1870	1960	2050	1295	1330	1365
189 FAUT. SANS BRAS ALLONGE RANGEMENT-D	45x40x33/40	1600	1690	1780	1870	1960	2050	1295	1330	1365
221 FAUT. DBL SANS BRAS ALLONGE RANGEMENT-G	52x40x33/40	1705	1790	1875	1960	2045	2130	1390	1450	1510
222 FAUT. DBL SANS BRAS ALLONGE RANGEMENT-D	52x40x33/40	1705	1790	1875	1960	2045	2130	1390	1450	1510
223 SOFA APP SANS BRAS ALLONGE RANGEMENT-G	82x40x33/40	2655	2785	2915	3045	3175	3305	2120	2215	2310
224 SOFA APP SANS BRAS ALLONGE RANGEMENT-D	82x40x33/40	2655	2785	2915	3045	3175	3305	2120	2215	2310
236 CHAISE LONGUE INCLINABLE BRAS GAUCHE	35x62x33/40	2160	2225	2290	2355	2420	2485	1820	1880	1940
237 CHAISE LONGUE INCLINABLE BRAS DROIT	35x62x33/40	2160	2225	2290	2355	2420	2485	1820	1880	1940
238 CHAISE LONGUE DBL INCLINABLE BRAS-G	42x62x33/40	2315	2405	2495	2585	2675	2765	1940	2020	2100
239 CHAISE LONGUE DBL INCLINABLE BRAS-D	42x62x33/40	2315	2405	2495	2585	2675	2765	1940	2020	2100

CONFIGURATIONS

Liste de prix CDN

LONDON

Description	L x P x H	Cuir						Tissu		
		10	20	30 Bronx Hugo Illusion Tucson Utah Vintage Wild Laredo Yukon	40 Cavallo Elegance Princess Santiago Sensation Sunset Trina Victoria	50 Bull Cassiope Dublin	60 Caress Ultrasued	A	B COM	C alta
A CONFIG (169-170)	84X40X40	3980	4140	4300	4460	4620	4780	3340	3500	3660
B CONFIG (169-171-174)	115X62X40	5480	5700	5920	6140	6360	6580	4525	4745	4965
C CONFIG (096-055-171-170)	116X116X40	8050	8385	8720	9055	9390	9725	6520	6805	7090
D CONFIG (169-171-055-179)	116X96X40	7025	7330	7635	7940	8245	8550	5730	5985	6240
J CONFIG (041-042)	70X40X40	3770	3920	4070	4220	4370	4520	3210	3280	3350
K CONFIG (041-071-005)	94X62X40	5120	5315	5510	5705	5900	6095	4265	4420	4575
L CONFIG (012-055-071-042)	102X102X40	7590	7915	8240	8565	8890	9215	6215	6440	6665
M CONFIG (041-071-055-089)	103X89X40	6710	7030	7350	7670	7990	8310	5495	5680	5865



LONDON

OPTIMA
Collection

Jaymar

Conçu et fabriqué fièrement au Canada
Proudly designed and made in Canada

Nos produits sont fabriqués à la main et des variations mineures peuvent survenir

Our product is hand-made and minor variations can occur.

SPECIFICATIONS

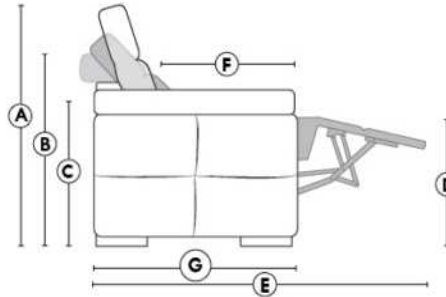

- Appui-tête levé Headrest up
- Appui-tête baissé Headrest down
- Complètement incliné Fully reclined

- A** Hauteur complète 40" Total Height
- B** Hauteur appui-tête baissé 33" Height headrest down
- C** Hauteur du bras 22,5" Arm Height
- D** Hauteur du siège 19,5" Seat height
- E** Profondeur inclinée 65" Depth fully reclined
- F** Profondeur d'assise 20" ou/ou 22" Seat depth
- G** Profondeur appui-tête monté 37,5" Depth with headrest up

BRAS | ARMS

Option de bras:
Bras Régulier Large 11" ou Petit bras 6"

Arm option
Regular arm Large 11" or Small arm 6"

Contrôle de l'inclinaison situé à l'extérieur du bras
Recliner control located on the outside of the arm.

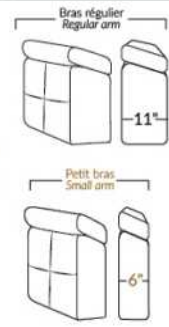

FAUTEUIL BERÇANT PIVOTANT INCLINABLE SWIVEL ROCKING MOTION CHAIR



SIÈGE 23" DE LARGE | 23" SEAT WIDTH

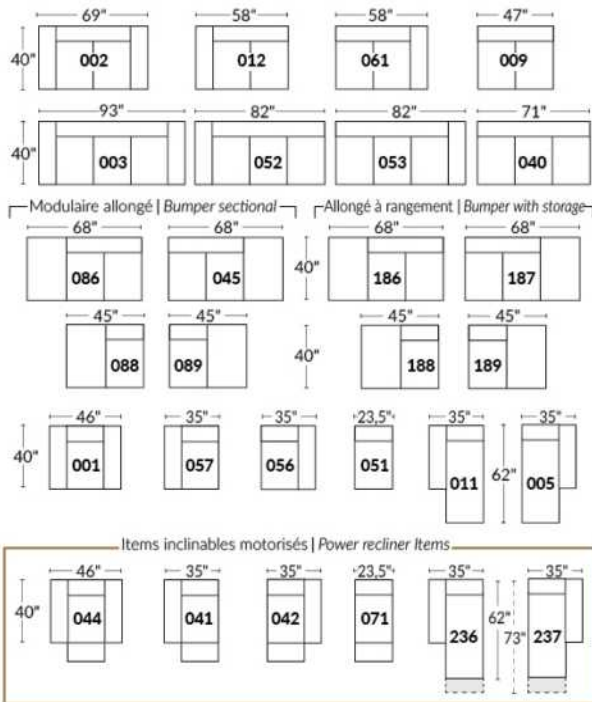

SIÈGE 30" DE LARGE | 30" SEAT WIDTH

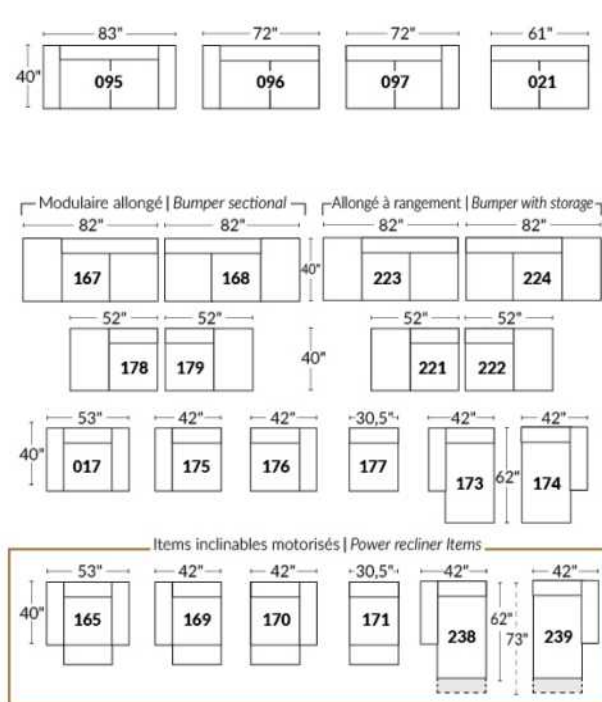

Autres | Others

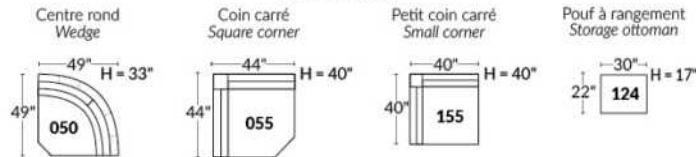

EXEMPLE 23" EXAMPLE

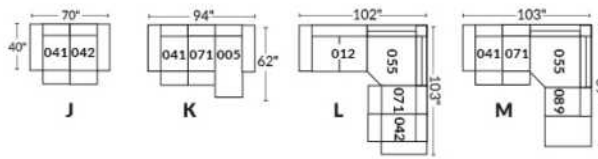

EXEMPLE 30" EXAMPLE

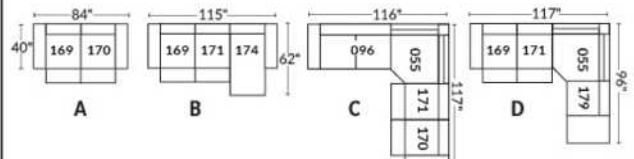

LUCAS

CARACTÉRISTIQUES: Coussins de sièges avec mousse modelée de haute résilience de 2.5 lb et une couche de mousse mémoire 1"

PATTE: En bois LG161 ronde ou LG4 carrée; spécifiez couleur. En métal: LG82.

RECOMMANDÉ en TISSU UNI seulement. En tissu, les coutures décoratives seront les mêmes qu'en cuir mais avec un fil plus petit.

EN CUIR disponible avec FIL CONTRASTANT: surcharge 50\$/morceau. Spécifiez numéro du fil: Noir-005, Beige-087, Brun-103, Blanc-111.

Description	L x P x H	Cuir						Tissu		
		10	20	30 Bronx Hugo Illusion Tucson Utah Vintage Wild Laredo Yukon	40 Cavallo Elegance Princess Santiago Sensation Sunset Trina Victoria	50 Bull Cassiope Dublin	60 Caress Ultrasued	A	B COM	C alta
001 FAUTEUIL	41X40X34	1435	1525	1615	1705	1795	1885	1030	1085	1140
002 CAUSEUSE	67X40X34	1995	2125	2255	2385	2515	2645	1445	1525	1605
005 CHAISE LONGUE BRAS DROIT	33.5X67X34	1530	1650	1770	1890	2010	2130	1260	1335	1410
006 POUF	25.5X25.5X17.5	530	560	590	620	650	680	405	425	445
009 CAUSEUSE SANS BRAS	52X40X34	1530	1650	1770	1890	2010	2130	1290	1355	1420
011 CHAISE LONGUE BRAS GAUCHE	33.5X67X34	1530	1650	1770	1890	2010	2130	1260	1335	1410
012 CAUSEUSE BRAS GAUCHE	59.5X40X34	1770	1890	2010	2130	2250	2370	1375	1455	1535
045 CAUSEUSE SANS BRAS ALLONGEE DROIT	72X40X34	1770	1890	2010	2130	2250	2370	1375	1455	1535
050 CENTRE ROND	51X51X34	1410	1510	1610	1710	1810	1910	1185	1280	1375
051 FAUTEUIL SANS BRAS	26X40X34	950	1050	1150	1250	1350	1450	845	920	995
055 COIN CARRE	40X40X34	1360	1450	1540	1630	1720	1810	1110	1200	1290
056 FAUTEUIL BRAS DROIT	33.5X40X34	1205	1290	1375	1460	1545	1630	925	995	1065
057 FAUTEUIL BRAS GAUCHE	33.5X40X34	1205	1290	1375	1460	1545	1630	925	995	1065
061 CAUSEUSE BRAS DROIT	59.5X40X34	1770	1890	2010	2130	2250	2370	1375	1455	1535
086 CAUSEUSE SANS BRAS ALLONGEE GAUCHE	72X40X34	1770	1890	2010	2130	2250	2370	1375	1455	1535
088 FAUTEUIL SANS BRAS ALLONGE GAUCHE	46X40X34	1205	1290	1375	1460	1545	1630	925	995	1065
089 FAUTEUIL SANS BRAS ALLONGE DROIT	46X40X34	1205	1290	1375	1460	1545	1630	925	995	1065
095 SOFA APPARTEMENT	82X40X34	2245	2380	2515	2650	2785	2920	1580	1675	1770
096 SOFA APPARTEMENT BRAS GAUCHE	74.5X40X34	1990	2145	2300	2455	2610	2765	1495	1600	1705
097 SOFA APPARTEMENT BRAS DROIT	74.5X40X34	1990	2145	2300	2455	2610	2765	1495	1600	1705
CONFIGURATIONS										
A CONF. A (12-50-61)	110.5X110X5X34	4950	5290	5630	5970	6310	6650	3935	4190	4445
B CONF. B (88-55-61)	86X99.5X34	4335	4630	4925	5220	5515	5810	3410	3650	3890
C CONF. C (11-97)	67X108X34	3520	3795	4070	4345	4620	4895	2755	2935	3115
D CONF. D (96-05)	108X67X34	3520	3795	4070	4345	4620	4895	2755	2935	3115
E CONF. E (12-50-89)	110.5X97X34	4385	4690	4995	5300	5605	5910	3485	3730	3975
F CONF. F (96-55-89)	114.5X86X34	4555	4885	5215	5545	5875	6205	3530	3795	4060

Hauteur complète 34" | Hauteur de siège 17" | Profondeur d'assise 21"
Total Height 34" | Seat Height 17" | Seat Depth 21"

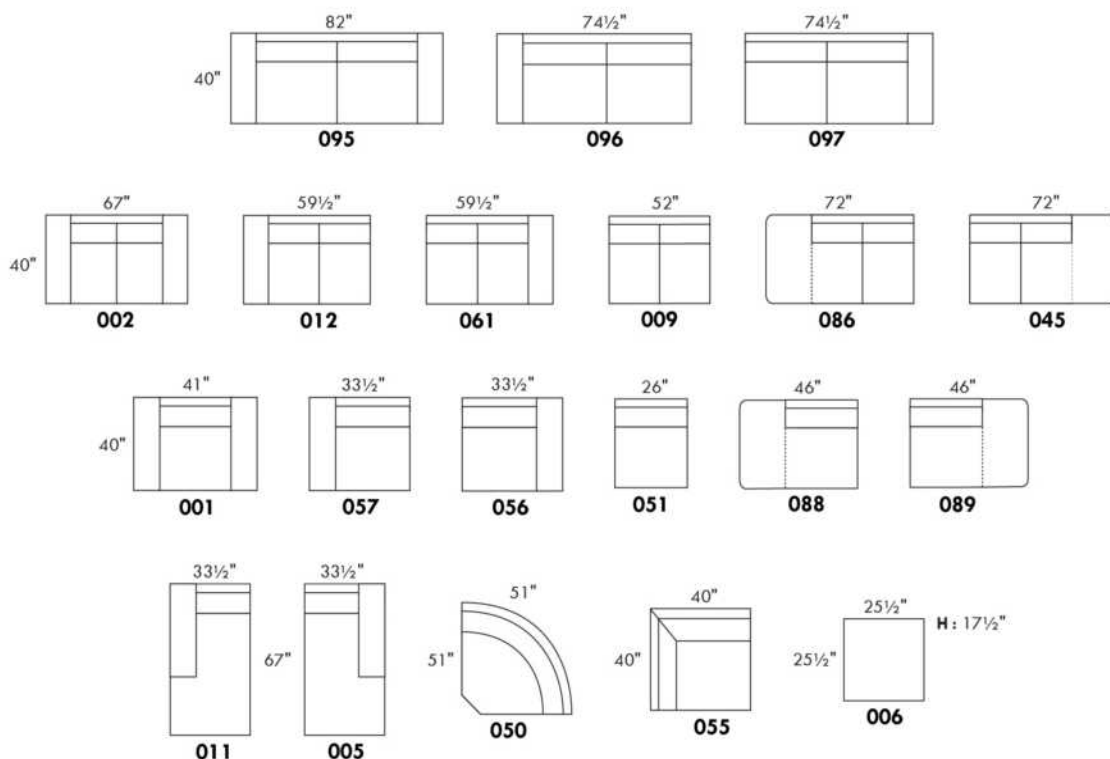

CONFIGURATIONS

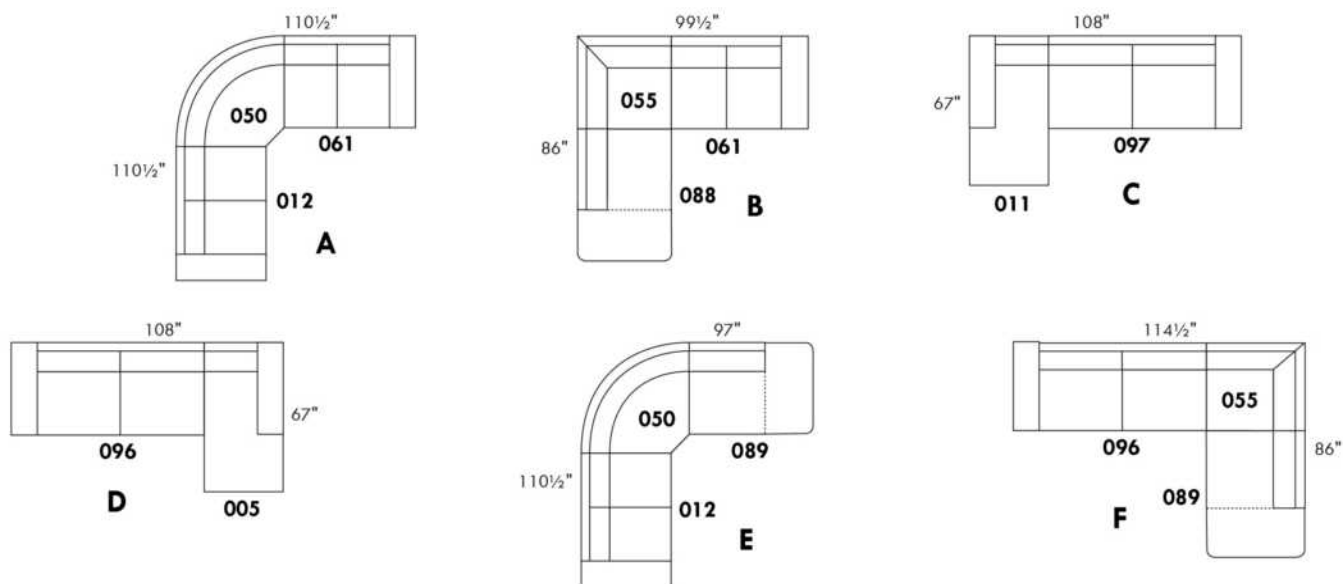

www.jaymar.ca

Toutes les dimensions indiquées sont au pouce près. Nos produits sont fabriqués à la main et des variations mineures peuvent survenir.
All dimensions indicated are to the nearest inch. Our product is hand-made and minor variations can occur.

MALAGA

CARACTÉRISTIQUES:

Appui-tête ajustable manuel sur tous les items (fixe sur centre rond).

Fauteuil inclinable motorisé pleine jambe "à mec. *protège-mur". *Faut. 043 & 163: Dégagement mural 16".

Chaise longue inclinable motorisé: Dégagement mural 8" & avant 5".

Coussins de siège avec mousse modelée + 1" de mousse mémoire; bras avec mousse mémoire.

Couture: petit fil en tissu et gros fil plat en cuir.

Note: 2 inclinables séparés par un coin ne peuvent pas ouvrir en même temps. Aucuns inclinables à côté d'item #155 Petit coin carré.

OPTIONS

*Appui-tête motorisé: \$160 ch. *N/D sur items fixes.

*Appui-tête motorisé \$160 + Support lombaire & dos chauffant \$200= \$360 ch. (Uniquement sur items inclinable avec bras).

Bloc-batterie: \$160/mec.

Mousse: Extra ferme \$15/siège.

Choix bras (LARGE ou PETIT de 6"): Pattes sur bras LARGE: LG103 bois ou LG189 métal (noire ou chrome). PETIT Bras: LG08 bois ou LG196 métal (noire ou chrome). Spécifiez couleur.

Profondeur d'assise: 20" ou *22". *Le 22" N/D sur faut. 043 & 163.

Faut. 043-163: avec base en bois (spécifiez couleur).

Item 327 Tablette pour bras: Spécifier couleur.

CINÉMA MAISON - Détails accessoires & configs.: Voir page Cinéma maison en annexe.

Ancrage pour accessoires: \$35 ch.

Porte-Gobelets: En métal: \$40 ch. | Illuminé: \$40 ch. | *Illuminé avec contrôle (1 ou 2 moteurs): \$55 ch.

*Lumière DEL sous le siège: \$25/siège.

Description	L x P x H	Cuir						Tissu		
		10	20	30 Bronx Hugo Illusion Tucson Utah Vintage Wild Laredo Yukon	40 Cavallo Elegance Princess Santiago Sensation Sunset Trina Victoria	50 Bull Cassiope Dublin	60 Caress Ultrasued	A	B COM	C alta
001 FAUTEUIL	44x40x33/40	1890	1980	2070	2160	2250	2340	1535	1580	1625
002 CAUSEUSE	67x40x33/40	2700	2815	2930	3045	3160	3275	2175	2250	2325
003 SOFA	91x40x33/40	3265	3415	3565	3715	3865	4015	2625	2715	2805
005 CHAISE LONGUE BRAS DROIT	34x62x33/40	1765	1830	1895	1960	2025	2090	1410	1470	1530
009 CAUSEUSE SANS BRAS	47x40x33/40	1895	1965	2035	2105	2175	2245	1490	1570	1650
011 CHAISE LONGUE BRAS GAUCHE	34x62x33/40	1765	1830	1895	1960	2025	2090	1410	1470	1530
012 CAUSEUSE BRAS GAUCHE	57x40x33/40	2320	2420	2520	2620	2720	2820	1850	1925	2000
017 FAUTEUIL DOUBLE	51x40x33/40	1980	2080	2180	2280	2380	2480	1600	1660	1720
021 SOFA APPARTEMENT SANS BRAS	61x40x33/40	2140	2240	2340	2440	2540	2640	1670	1755	1840
040 SOFA SANS BRAS	71x40x33/40	2450	2565	2680	2795	2910	3025	1950	2040	2130
041 FAUTEUIL INCLINABLE BRAS-G	34x40x33/40	1885	1960	2035	2110	2185	2260	1605	1640	1675
042 FAUTEUIL INCLINABLE BRAS-D	34x40x33/40	1885	1960	2035	2110	2185	2260	1605	1640	1675
043 FAUTEUIL INCLINABLE BERÇANT PIVOTANT	30x34x42	2235	2345	2455	2565	2675	2785	1875	1920	1965
044 FAUTEUIL INCLINABLE	44x40x33/40	2275	2365	2455	2545	2635	2725	1920	1970	2020
045 CAUSEUSE SANS BRAS ALLONGEE DROIT	68x40x33/40	2245	2340	2435	2530	2625	2720	1785	1850	1915

MALAGA

CARACTÉRISTIQUES:

Appui-tête ajustable manuel sur tous les items (fixe sur centre rond).

Fauteuil inclinable motorisé pleine jambe "à mec. *protège-mur". *Faut. 043 & 163: Dégagement mural 16".

Chaise longue inclinable motorisé: Dégagement mural 8" & avant 5".

Coussins de siège avec mousse modelée + 1" de mousse mémoire; bras avec mousse mémoire.

Couture: petit fil en tissu et gros fil plat en cuir.

Note: 2 inclinables séparés par un coin ne peuvent pas ouvrir en même temps. Aucuns inclinables à côté d'item #155 Petit coin carré.

OPTIONS

*Appui-tête motorisé: \$160 ch. *N/D sur items fixes.

*Appui-tête motorisé \$160 + Support lombaire & dos chauffant \$200= \$360 ch. (Uniquement sur items inclinable avec bras).

Bloc-batterie: \$160/mec.

Mousse: Extra ferme \$15/siège.

Choix bras (LARGE ou PETIT de 6"): Pattes sur bras LARGE: LG103 bois ou LG189 métal (noire ou chrome). PETIT Bras: LG08 bois ou LG196 métal (noire ou chrome). Spécifiez couleur.

Profondeur d'assise: 20" ou *22". *Le 22" N/D sur faut. 043 & 163.

Faut. 043-163: avec base en bois (spécifiez couleur).

Item 327 Tablette pour bras: Spécifier couleur.

CINÉMA MAISON - Détails accessoires & configs.: Voir page Cinéma maison en annexe.

Ancrage pour accessoires: \$35 ch.

Porte-Gobelets: En métal: \$40 ch. | Illuminé: \$40 ch. | *Illuminé avec contrôle (1 ou 2 moteurs): \$55 ch.

*Lumière DEL sous le siège: \$25/siège.

Description	L x P x H	Cuir						Tissu		
		10	20	30 Bronx Hugo Illusion Tucson Utah Vintage Wild Laredo Yukon	40 Cavallo Elegance Princess Santiago Sensation Sunset Trina Victoria	50 Bull Cassiope Dublin	60 Caress Ultrasued	A	B COM	C alta
050 CENTRE ROND	49x49x33	1645	1745	1845	1945	2045	2145	1210	1270	1330
051 FAUTEUIL SANS BRAS	23,5x40x33/40	1085	1135	1185	1235	1285	1335	845	900	955
052 SOFA BRAS GAUCHE	81x40x33/40	2870	3005	3140	3275	3410	3545	2290	2385	2480
053 SOFA BRAS DROIT	81x40x33/40	2870	3005	3140	3275	3410	3545	2290	2385	2480
055 COIN CARRE	44x44x33/40	1915	2010	2105	2200	2295	2390	1510	1565	1620
056 FAUTEUIL BRAS DROIT	34x40x33/40	1510	1575	1640	1705	1770	1835	1200	1260	1320
057 FAUTEUIL BRAS GAUCHE	34x40x33/40	1510	1575	1640	1705	1770	1835	1200	1260	1320
061 CAUSEUSE BRAS DROIT	57x40x33/40	2320	2420	2520	2620	2720	2820	1850	1925	2000
071 FAUTEUIL INCLINABLE SANS BRAS	23,5x40x33/40	1470	1525	1580	1635	1690	1745	1250	1310	1370
086 CAUSEUSE SANS BRAS ALLONGEE GAUCHE	68x40x33/40	2245	2340	2435	2530	2625	2720	1785	1850	1915
088 FAUTEUIL SANS BRAS ALLONGE GAUCHE	45x40x33/40	1440	1535	1630	1725	1820	1915	1130	1165	1200
089 FAUTEUIL SANS BRAS ALLONGE DROIT	45x40x33/40	1440	1535	1630	1725	1820	1915	1130	1165	1200
095 SOFA APPARTEMENT	81x40x33/40	2940	3085	3230	3375	3520	3665	2350	2445	2540
096 SOFA APPARTEMENT BRAS GAUCHE	71x40x33/40	2570	2680	2790	2900	3010	3120	2020	2110	2200
097 SOFA APPARTEMENT BRAS DROIT	71x40x33/40	2570	2680	2790	2900	3010	3120	2020	2110	2200
124 POUF AVEC RANGEMENT	30x22x17	745	765	785	805	825	845	650	670	690

MALAGA

CARACTÉRISTIQUES:

Appui-tête ajustable manuel sur tous les items (fixe sur centre rond).

Fauteuil inclinable motorisé pleine jambe "à mec. *protège-mur". *Faut. 043 & 163: Dégagement mural 16".

Chaise longue inclinable motorisé: Dégagement mural 8" & avant 5".

Coussins de siège avec mousse modelée + 1" de mousse mémoire; bras avec mousse mémoire.

Couture: petit fil en tissu et gros fil plat en cuir.

Note: 2 inclinables séparés par un coin ne peuvent pas ouvrir en même temps. Aucuns inclinables à côté d'item #155 Petit coin carré.

OPTIONS

*Appui-tête motorisé: \$160 ch. *N/D sur items fixes.

*Appui-tête motorisé \$160 + Support lombaire & dos chauffant \$200= \$360 ch. (Uniquement sur items inclinable avec bras).

Bloc-batterie: \$160/mec.

Mousse: Extra ferme \$15/siège.

Choix bras (LARGE ou PETIT de 6"): Pattes sur bras LARGE: LG103 bois ou LG189 métal (noire ou chrome). PETIT Bras: LG08 bois ou LG196 métal (noire ou chrome). Spécifiez couleur.

Profondeur d'assise: 20" ou *22". *Le 22" N/D sur faut. 043 & 163.

Faut. 043-163: avec base en bois (spécifiez couleur).

Item 327 Tablette pour bras: Spécifier couleur.

CINÉMA MAISON - Détails accessoires & configs.: Voir page Cinéma maison en annexe.

Ancrage pour accessoires: \$35 ch.

Porte-Gobelets: En métal: \$40 ch. | Illuminé: \$40 ch. | *Illuminé avec contrôle (1 ou 2 moteurs): \$55 ch.

*Lumière DEL sous le siège: \$25/siège.

Description	L x P x H	Cuir						Tissu		
		10	20	30 Bronx Hugo Illusion Tucson Utah Vintage Wild Laredo Yukon	40 Cavallo Elegance Princess Santiago Sensation Sunset Trina Victoria	50 Bull Cassiope Dublin	60 Caress Ultrasued	A	B COM	C alta
138 BRAS CENTRE	10x36x24.5	415	450	485	520	555	590	350	365	380
155 PETIT COIN CARRE	40x40x33/40	1915	2010	2105	2200	2295	2390	1510	1565	1620
159 RANGEMENT À ANGLE	11/27x36x24.5	745	775	805	835	865	895	585	600	615
160 RANGEMENT DROIT	11x36x24.5	720	745	770	795	820	845	550	570	590
163 FAUT. DBL INCL. BERCANT PIVOTANT	33x34x42	2290	2410	2530	2650	2770	2890	1880	1930	1980
165 FAUTEUIL DOUBLE INCLINABLE	51x40x33/40	2375	2475	2575	2675	2775	2875	2000	2065	2130
167 SOFA APP. SANS BRAS ALLONGE GAUCHE	82x40x33/40	2490	2620	2750	2880	3010	3140	1960	2045	2130
168 SOFA APP. SANS BRAS ALLONGE DROIT	82x40x33/40	2490	2620	2750	2880	3010	3140	1960	2045	2130
169 FAUTEUIL DOUBLE INCLINABLE BRAS GAUCHE	41x40x33/40	1990	2070	2150	2230	2310	2390	1670	1750	1830
170 FAUTEUIL DOUBLE INCLINABLE BRAS DROIT	41x40x33/40	1990	2070	2150	2230	2310	2390	1670	1750	1830
171 FAUTEUIL DOUBLE INCLINABLE SANS BRAS	30,5x40x33/40	1575	1625	1675	1725	1775	1825	1320	1380	1440
173 CHAISE LONGUE DOUBLE BRAS GAUCHE	41x62x33/40	1915	2005	2095	2185	2275	2365	1535	1615	1695
174 CHAISE LONGUE DOUBLE BRAS DROIT	41x62x33/40	1915	2005	2095	2185	2275	2365	1535	1615	1695
175 FAUTEUIL DOUBLE BRAS GAUCHE	41x40x33/40	1590	1680	1770	1860	1950	2040	1285	1350	1415
176 FAUTEUIL DOUBLE BRAS DROIT	41x40x33/40	1590	1680	1770	1860	1950	2040	1285	1350	1415
177 FAUTEUIL DOUBLE SANS BRAS	30,5x40x33/40	1185	1250	1315	1380	1445	1510	915	970	1025

MALAGA

CARACTÉRISTIQUES:

Appui-tête ajustable manuel sur tous les items (fixe sur centre rond).

Fauteuil inclinable motorisé pleine jambe "à mec. *protège-mur". *Faut. 043 & 163: Dégagement mural 16".

Chaise longue inclinable motorisé: Dégagement mural 8" & avant 5".

Coussins de siège avec mousse modelée + 1" de mousse mémoire; bras avec mousse mémoire.

Couture: petit fil en tissu et gros fil plat en cuir.

Note: 2 inclinables séparés par un coin ne peuvent pas ouvrir en même temps. Aucuns inclinables à côté d'item #155 Petit coin carré.

OPTIONS

*Appui-tête motorisé: \$160 ch. *N/D sur items fixes.

*Appui-tête motorisé \$160 + Support lombaire & dos chauffant \$200= \$360 ch. (Uniquement sur items inclinable avec bras).

Bloc-batterie: \$160/mec.

Mousse: Extra ferme \$15/siège.

Choix bras (LARGE ou PETIT de 6"): Pattes sur bras LARGE: LG103 bois ou LG189 métal (noire ou chrome). PETIT Bras: LG08 bois ou LG196 métal (noire ou chrome). Spécifiez couleur.

Profondeur d'assise: 20" ou *22". *Le 22" N/D sur faut. 043 & 163.

Faut. 043-163: avec base en bois (spécifiez couleur).

Item 327 Tablette pour bras: Spécifier couleur.

CINÉMA MAISON - Détails accessoires & configs.: Voir page Cinéma maison en annexe.

Ancrage pour accessoires: \$35 ch.

Porte-Gobelets: En métal: \$40 ch. | Illuminé: \$40 ch. | *Illuminé avec contrôle (1 ou 2 moteurs): \$55 ch.

*Lumière DEL sous le siège: \$25/siège.

Description	L x P x H	Cuir						Tissu		
		10	20	30 Bronx Hugo Illusion Tucson Utah Vintage Wild Laredo Yukon	40 Cavallo Elegance Princess Santiago Sensation Sunset Trina Victoria	50 Bull Cassiope Dublin	60 Caress Ultrasued	A	B COM	C alta
178 FAUTEUIL DOUBLE SANS BRAS ALLONGE-G	52x40x33/40	1545	1625	1705	1785	1865	1945	1230	1290	1350
179 FAUTEUIL DOUBLE SANS BRAS ALLONGE-D	52x40x33/40	1545	1625	1705	1785	1865	1945	1230	1290	1350
186 CAUS. SANS BRAS ALLONGEE RANGEMENT-G	68x40x33/40	2420	2500	2580	2660	2740	2820	1950	2015	2080
187 CAUS. SANS BRAS ALLONGEE RANGEMENT-D	68x40x33/40	2420	2500	2580	2660	2740	2820	1950	2015	2080
188 FAUT. SANS BRAS ALLONGE RANGEMENT-G	45x40x33/40	1600	1690	1780	1870	1960	2050	1295	1330	1365
189 FAUT. SANS BRAS ALLONGE RANGEMENT-D	45x40x33/40	1600	1690	1780	1870	1960	2050	1295	1330	1365
190 PETIT RANGEMENT À ANGLE	11/21x36x24.5	720	745	770	795	820	845	550	570	590
221 FAUT. DBL SANS BRAS ALLONGE RANGEMENT-G	52x40x33/40	1705	1790	1875	1960	2045	2130	1390	1450	1510
222 FAUT. DBL SANS BRAS ALLONGE RANGEMENT-D	52x40x33/40	1705	1790	1875	1960	2045	2130	1390	1450	1510
223 SOFA APP SANS BRAS ALLONGE RANGEMENT-G	82x40x33/40	2655	2785	2915	3045	3175	3305	2120	2215	2310
224 SOFA APP SANS BRAS ALLONGE RANGEMENT-D	82x40x33/40	2655	2785	2915	3045	3175	3305	2120	2215	2310
236 CHAISE LONGUE INCLINABLE BRAS GAUCHE	34x62x33/40	2160	2225	2290	2355	2420	2485	1820	1880	1940
237 CHAISE LONGUE INCLINABLE BRAS DROIT	34x62x33/40	2160	2225	2290	2355	2420	2485	1820	1880	1940
238 CHAISE LONGUE DBL INCLINABLE BRAS-G	41x62x33/40	2315	2405	2495	2585	2675	2765	1940	2020	2100
239 CHAISE LONGUE DBL INCLINABLE BRAS-D	41x62x33/40	2315	2405	2495	2585	2675	2765	1940	2020	2100
327 TABLETTE DE MERISIER AMOVIBLE POUR BRAS	11 3/8 x 10 x 4	125	125	125	125	125	125	125	125	125

MALAGA

CARACTÉRISTIQUES:

Appui-tête ajustable manuel sur tous les items (fixe sur centre rond).

Fauteuil inclinable motorisé pleine jambe "à mec. *protège-mur". *Faut. 043 & 163: Dégagement mural 16".

Chaise longue inclinable motorisé: Dégagement mural 8" & avant 5".

Coussins de siège avec mousse modelée + 1" de mousse mémoire; bras avec mousse mémoire.

Couture: petit fil en tissu et gros fil plat en cuir.

Note: 2 inclinables séparés par un coin ne peuvent pas ouvrir en même temps. Aucuns inclinables à côté d'item #155 Petit coin carré.

OPTIONS

*Appui-tête motorisé: \$160 ch. *N/D sur items fixes.

*Appui-tête motorisé \$160 + Support lombaire & dos chauffant \$200= \$360 ch. (Uniquement sur items inclinable avec bras).

Bloc-batterie: \$160/mec.

Mousse: Extra ferme \$15/siège.

Choix bras (LARGE ou PETIT de 6"): Pattes sur bras LARGE: LG103 bois ou LG189 métal (noire ou chrome). PETIT Bras: LG08 bois ou LG196 métal (noire ou chrome). Spécifiez couleur.

Profondeur d'assise: 20" ou *22". *Le 22" N/D sur faut. 043 & 163.

Faut. 043-163: avec base en bois (spécifiez couleur).

Item 327 Tablette pour bras: Spécifiez couleur.

CINÉMA MAISON - Détails accessoires & configs.: Voir page Cinéma maison en annexe.

Ancrage pour accessoires: \$35 ch.

Porte-Gobelets: En métal: \$40 ch. | Illuminé: \$40 ch. | *Illuminé avec contrôle (1 ou 2 moteurs): \$55 ch.

*Lumière DEL sous le siège: \$25/siège.

Description	L x P x H	Cuir						Tissu			
		10	20	30 Bronx Hugo Illusion Tucson Utah Vintage Wild Laredo Yukon	40 Cavallo Elegance Princess Santiago Sensation Sunset Trina Victoria	50 Bull Cassiope Dublin	60 Caress Ultrasued	A	B COM	C alta	
V51 PORTE VERRE A VIN	3.5 x 5.5 x 6.5	35	35	35	35	35	35	35	35	35	35
V52 TABLETTE PIVOTANTE EN PLASTIQUE	13 3/8 x 9 5/8	35	35	35	35	35	35	35	35	35	35
V53 TABLETTE PIVOTANTE EN BOIS	19 x 10	60	60	60	60	60	60	60	60	60	60
V54 PORTE TABLETTE	4.5 x 8 x 10	40	40	40	40	40	40	40	40	40	40
V55 LAMPE DEL	1.5x5x14 plié/bent	35	35	35	35	35	35	35	35	35	35
CONFIGURATIONS											
_A CONFIG (169-170)	82X40X40	3980	4140	4300	4460	4620	4780	3340	3500	3660	
_B CONFIG (169-171-174)	113X62X40	5480	5700	5920	6140	6360	6580	4525	4745	4965	
_C CONFIG (096-055-171-170)	115X115X40	8050	8385	8720	9055	9390	9725	6520	6805	7090	
_D CONFIG (169-171-055-179)	115X96X40	7025	7330	7635	7940	8245	8550	5730	5985	6240	
_J CONFIG (041-042)	68X40X40	3770	3920	4070	4220	4370	4520	3210	3280	3350	
_K CONFIG (041-071-005)	92X62X40	5120	5315	5510	5705	5900	6095	4265	4420	4575	
_L CONFIG (012-055-071-042)	102X102X40	7590	7915	8240	8565	8890	9215	6215	6440	6665	
_M CONFIG (041-071-055-089)	102X89X40	6710	7030	7350	7670	7990	8310	5495	5680	5865	



MALAGA

OPTIMA
Collection

Jaymar

Conçu et fabriqué fièrement au Canada
Proudly designed and made in Canada

Nos produits sont fabriqués à la main et
des variations mineures peuvent survenir

Our product is hand-made and minor variations can occur.

SPECIFICATIONS

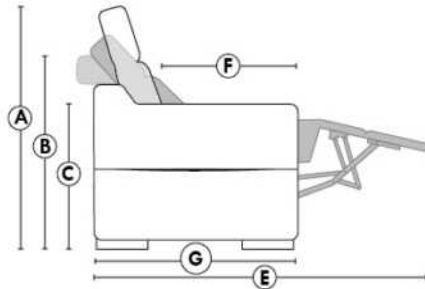

- Appui-tête levé Headrest up
- Appui-tête baissé Headrest down
- Complètement incliné Fully reclined

- A** Hauteur complète 40" Total Height
- B** Hauteur appui-tête baissé 33" Height headrest down
- C** Hauteur du bras 24,5" Arm Height
- D** Hauteur du siège 19,5" Seat height
- E** Profondeur inclinée 65" Depth fully reclined
- F** Profondeur d'assise 20" ou/ou 22" Seat depth
- G** Profondeur appui-tête monté 37,5" Depth with headrest up

BRAS | ARMS

Option de bras:
Bras Régulier Large 10" ou Petit bras 6"

Arm option
Regular arm Large 10" or Small arm 6"

Contrôle de l'inclinaison situé à l'intérieur du bras
Recliner control located on the inside of the arm.

Option d'accessoires disponible sur
le bras régulier seulement
Accessories option, available on Regular arms ONLY.

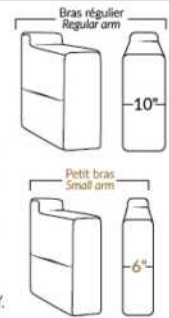

FAUTEUIL BERÇANT PIVOTANT INCLINABLE SWIVEL ROCKING MOTION CHAIR

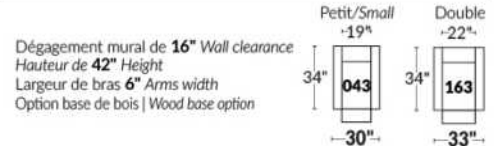

SIÈGE 23" DE LARGE | 23" SEAT WIDTH

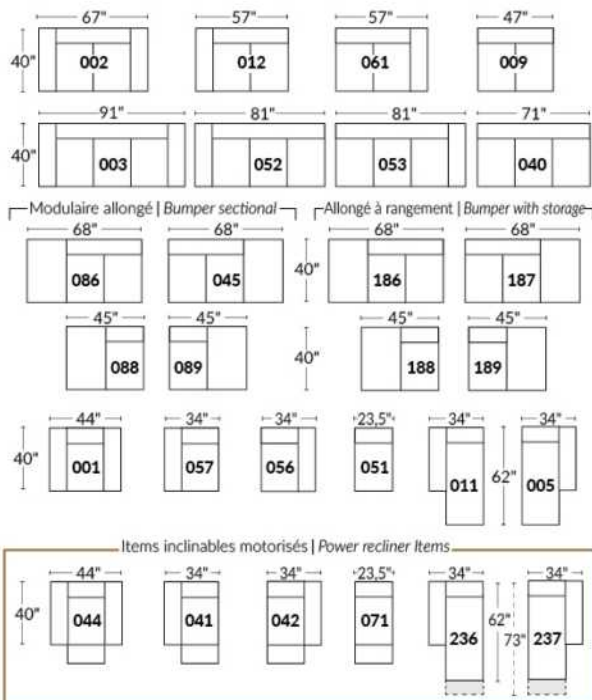

SIÈGE 30" DE LARGE | 30" SEAT WIDTH

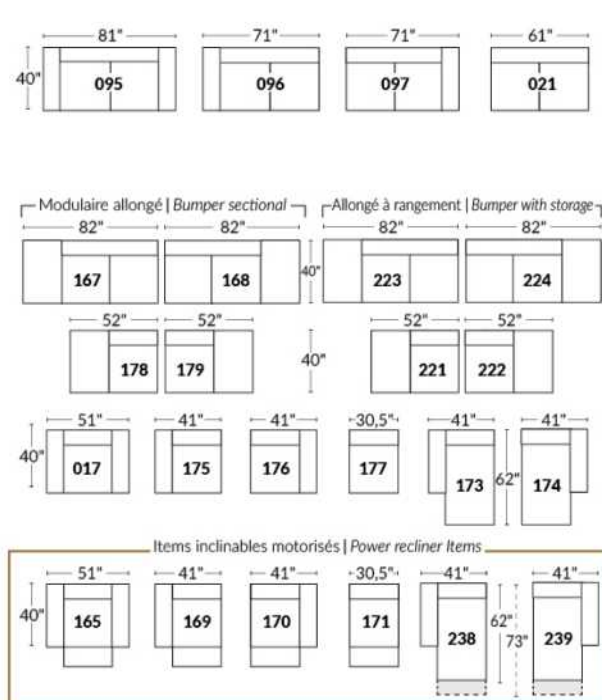

Autres | Others

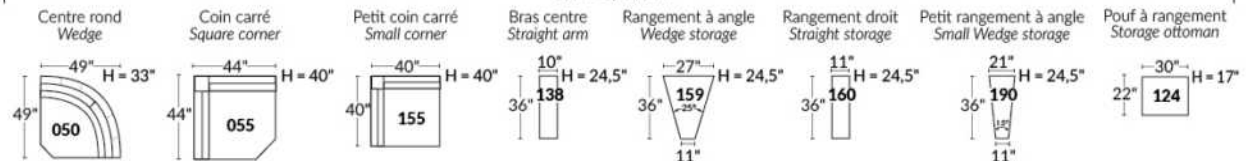

EXEMPLE 23" EXAMPLE

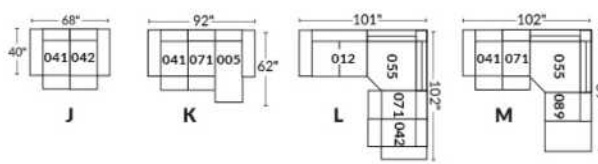

EXEMPLE 30" EXAMPLE

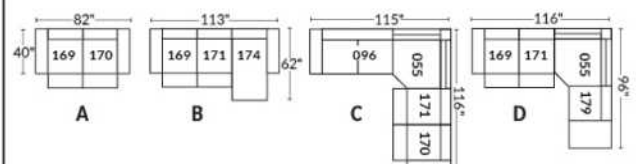

*Disponibles sur certains modèles et SEULEMENT sur le BRAS LARGE.

OPTIONS PORTE-GOBELETS

MÉTAL



Argent



Noir mat



Brun

ILLUMINÉ

1.



Porte-gobelet illuminé

2.



Porte-gobelet illuminé avec contrôle de l'inclinable, port USB & lumière DEL sous le siège

3.



Porte-gobelet illuminé avec contrôle double moteur, port USB & lumière DEL sous le siège

Nos porte-gobelets illuminés à un ou deux contrôles sont compatibles avec les lumières DEL sous le siège. Vous pouvez contrôler la lumière sur le porte-gobelet. Le porte-gobelet à 2 moteurs possède un contrôle remise à zéro (maison) pour remettre votre inclinable à la position de départ.

Lumière DEL sous le siège (en option)

Disponible seulement dans les configurations avec un minimum de 1 porte-gobelet illuminé à moteur qui contrôle l'ouverture et la fermeture de la lumière.

Pour les prix des options, voir la section description du modèle Optima.

Veuillez nous fournir un dessin de votre configuration qui indique le type de porte-gobelet et le positionnement.

Porte-gobelets avec contrôle

Il faut spécifier la position de ceux-ci; bras droit ou bras gauche et quel inclinable ils vont contrôler. Si vous avez une rangée de fauteuils avec plusieurs porte-gobelets, le contrôle sera par défaut sur le bras gauche et sur le droit pour le dernier bras extérieur.

EXEMPLE A

041-169 : Contrôleur et porte-gobelet à gauche
071-171 : boutons tactiles sur le côté du siège
042-170 : Contrôleur et porte-gobelet à droite

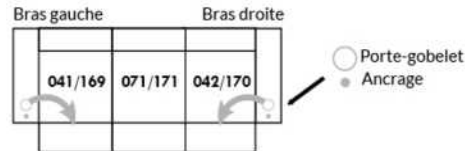

EXEMPLE B

071-171 : Ces deux items peuvent être connectés à un porte-gobelet intelligent qui pourra contrôler l'inclinable.
Il faut alors utiliser un de ces items: 138,159, 160 et 190

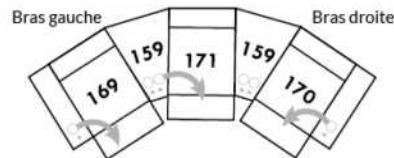

Informations sur les appui-têtes et boutons de contrôles des inclinables

AVEC porte-gobelet illuminés

Si vous prenez un item **stationnaire**, vous aurez par défaut le porte-gobelet N°1.
Si vous prenez un **appui-tête manuel**, vous aurez le porte-gobelet N°2.
Si vous prenez un **appui-tête électrique**, vous aurez par défaut le porte-gobelet N°3.

SANS porte-gobelet et avec un inclinable

Si vous prenez un item inclinable et un **appui-tête manuel**, il y aura un contrôle à boutons tactiles.
Si vous prenez un item inclinable avec un **appui-tête électrique**, vous aurez un contrôleur à bouton poussoir double avec prise USB.
Si c'est un **item sans bras** (071-171) il y aura alors les boutons tactiles.



Boutons tactiles



Boutons poussoirs

*Disponibles sur certains modèles et SEULEMENT sur le BRAS LARGE.

OPTIONS ACCESSOIRES

<p>Ancrage pour accessoires</p> 	<p>V51 Porte verre à vin</p> 	<p>V52 Tablette pivotante en plastique</p> 	<p>V53 Tablette pivotante en bois (choix de 8 couleurs)</p> 
<p>V54 Porte tablette</p> 	<p>V55 Lampe DEL</p> 	<p>Spécifiez sur quel bras (gauche ou droit) la tablette sera installée</p>	

Pour les prix des ancrages, voir la section description du modèle Optima et pour les accessoires vous référer à la fin de la liste de prix.

Items 138-159-160-190 et bras large

Option ancrage et porte-gobelet *Non disponible sur les petits bras*.

Veuillez spécifier sur quel bras vous voulez avoir les ancrages et les porte-gobelets.

NB: Item 138- 159-160-190 sont non finis sur les côtés, doivent être utilisés entre 2 sièges. Chaque item à rangement possède 2 prises USB et une prise électrique à l'intérieur du rangement.

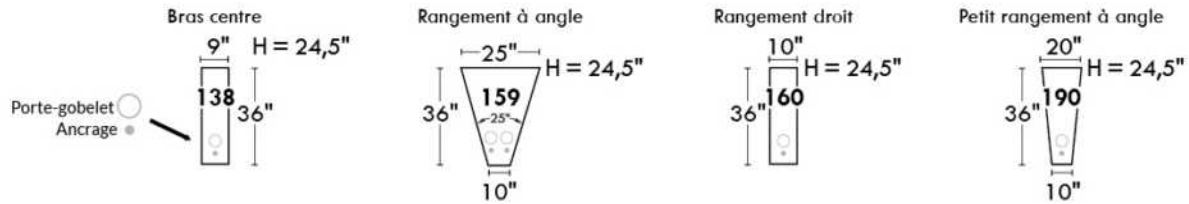

SUGGESTIONS DE CONFIGURATIONS

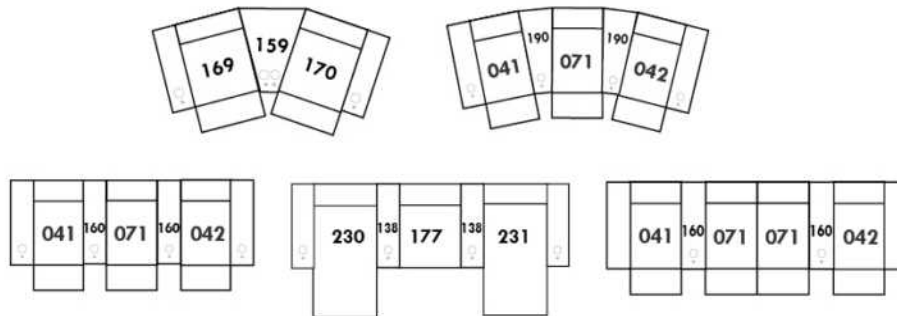

MANHATTAN

Appui-tête ajustable manuel sur tous les items (fixe sur centre rond).
 Fauteuil inclinable motorisé pleine jambe "à mec. *protège-mur". *Faut. 043 & 163: Dégagement mural 16".
 Chaise longue inclinable motorisé: Dégagement mural 8" & avant 5".
 Coussins de siège avec mousse modelée + 1" de mousse mémoire; bras avec mousse mémoire.
 Couture: petit fil en tissu et gros fil plat en cuir.
 Note: 2 inclinables séparés par un coin ne peuvent pas ouvrir en même temps. Aucuns inclinables à côté d'item #155.

OPTIONS

*Appui-tête motorisé: \$160 ch. *N/D sur items fixes.
 *Appui-tête motorisé \$160 + Support lombaire & dos chauffant \$200= \$360 ch. (Uniquement sur items inclinable avec bras).
 Bloc-batterie: \$160/mec.
 Mousse: Extra ferme \$15/siège.
 Choix bras (LARGE ou PETIT de 6"): Pattes sur bras LARGE: en Bois LG103 carrée ou LG187 arrondie. | Métal: LG189 cyl. (noire ou chrome) ou LG64 (carré). PETIT bras: LG08 bois ou Métal: LG196 cyl. (noire ou chrome) ou LG64 (carré). Spécifiez couleur.
 Profondeur d'assise: 20" ou *22". *Le 22" N/D sur faut. 043 & 163.
 Faut. 043-163: base en bois (spécifiez couleur).
 Item 327 Tablette en merisier pour bras: Spécifier couleur.

CINÉMA MAISON - Détails accessoires & config.: Voir page Cinéma maison en annexe.

Ancrage pour accessoires: \$35 ch.

Porte-Gobelets: En métal: \$40 ch. | Illuminé: \$40 ch. | *Illuminé avec contrôle (1 ou 2 moteurs): \$55 ch.

*Lumière DEL sous le siège: \$25/siège.

Description	L x P x H	Cuir						Tissu		
		10	20	30 Bronx Hugo Illusion Tucson Utah Vintage Wild Laredo Yukon	40 Cavallo Elegance Princess Santiago Sensation Sunset Trina Victoria	50 Bull Cassiope Dublin	60 Caresse Ultrasued	A	B COM	C alta
001 FAUTEUIL	42x40x33/40	1890	1980	2070	2160	2250	2340	1535	1580	1625
002 CAUSEUSE	65x40x33/40	2700	2815	2930	3045	3160	3275	2175	2250	2325
003 SOFA	89x40x33/40	3265	3415	3565	3715	3865	4015	2625	2715	2805
005 CHAISE LONGUE BRAS DROIT	33x62x33/40	1765	1830	1895	1960	2025	2090	1410	1470	1530
009 CAUSEUSE SANS BRAS	47x40x33/40	1895	1965	2035	2105	2175	2245	1490	1570	1650
011 CHAISE LONGUE BRAS GAUCHE	33x62x33/40	1765	1830	1895	1960	2025	2090	1410	1470	1530
012 CAUSEUSE BRAS GAUCHE	56x40x33/40	2320	2420	2520	2620	2720	2820	1850	1925	2000
017 FAUTEUIL DOUBLE	49x40x33/40	1980	2080	2180	2280	2380	2480	1600	1660	1720
021 SOFA APPARTEMENT SANS BRAS	61x40x33/40	2140	2240	2340	2440	2540	2640	1670	1755	1840
040 SOFA SANS BRAS	71x40x33/40	2450	2565	2680	2795	2910	3025	1950	2040	2130
041 FAUTEUIL INCLINABLE BRAS-G	33x40x33/40	1885	1960	2035	2110	2185	2260	1605	1640	1675
042 FAUTEUIL INCLINABLE BRAS-D	33x40x33/40	1885	1960	2035	2110	2185	2260	1605	1640	1675
043 FAUTEUIL INCLINABLE BERÇANT PIVOTANT	30x34x42	2235	2345	2455	2565	2675	2785	1875	1920	1965
044 FAUTEUIL INCLINABLE	42x40x33/40	2275	2365	2455	2545	2635	2725	1920	1970	2020
045 CAUSEUSE SANS BRAS ALLONGEE DROIT	68x40x33/40	2245	2340	2435	2530	2625	2720	1785	1850	1915
050 CENTRE ROND	49x49x33	1645	1745	1845	1945	2045	2145	1210	1270	1330

MANHATTAN

Appui-tête ajustable manuel sur tous les items (fixe sur centre rond).
 Fauteuil inclinable motorisé pleine jambe "à mec. *protège-mur". *Faut. 043 & 163: Dégagement mural 16".
 Chaise longue inclinable motorisé: Dégagement mural 8" & avant 5".
 Coussins de siège avec mousse modelée + 1" de mousse mémoire; bras avec mousse mémoire.
 Couture: petit fil en tissu et gros fil plat en cuir.
 Note: 2 inclinables séparés par un coin ne peuvent pas ouvrir en même temps. Aucuns inclinables à côté d'item #155.

OPTIONS

*Appui-tête motorisé: \$160 ch. *N/D sur items fixes.
 *Appui-tête motorisé \$160 + Support lombaire & dos chauffant \$200= \$360 ch. (Uniquement sur items inclinable avec bras).
 Bloc-batterie: \$160/mec.
 Mousse: Extra ferme \$15/siège.
 Choix bras (LARGE ou PETIT de 6"): Pattes sur bras LARGE: en Bois LG103 carrée ou LG187 arrondie. | Métal: LG189 cyl. (noire ou chrome) ou LG64 (carré). PETIT bras: LG08 bois ou Métal: LG196 cyl. (noire ou chrome) ou LG64 (carré). Spécifiez couleur.
 Profondeur d'assise: 20" ou *22". *Le 22" N/D sur faut. 043 & 163.
 Faut. 043-163: base en bois (spécifiez couleur).
 Item 327 Tablette en merisier pour bras: Spécifier couleur.

CINÉMA MAISON - Détails accessoires & config.: Voir page Cinéma maison en annexe.

Ancrage pour accessoires: \$35 ch.

Porte-Gobelets: En métal: \$40 ch. | Illuminé: \$40 ch. | *Illuminé avec contrôle (1 ou 2 moteurs): \$55 ch.

*Lumière DEL sous le siège: \$25/siège.

Description	L x P x H	Cuir						Tissu		
		10	20	30 Bronx Hugo Illusion Tucson Utah Vintage Wild Laredo Yukon	40 Cavallo Elegance Princess Santiago Sensation Sunset Trina Victoria	50 Bull Cassiope Dublin	60 Caresse Ultrasued	A	B COM	C alta
051 FAUTEUIL SANS BRAS	23,5x40x33/40	1085	1135	1185	1235	1285	1335	845	900	955
052 SOFA BRAS GAUCHE	80x40x33/40	2870	3005	3140	3275	3410	3545	2290	2385	2480
053 SOFA BRAS DROIT	80x40x33/40	2870	3005	3140	3275	3410	3545	2290	2385	2480
055 COIN CARRE	44x44x33/40	1915	2010	2105	2200	2295	2390	1510	1565	1620
056 FAUTEUIL BRAS DROIT	33x40x33/40	1510	1575	1640	1705	1770	1835	1200	1260	1320
057 FAUTEUIL BRAS GAUCHE	33x40x33/40	1510	1575	1640	1705	1770	1835	1200	1260	1320
061 CAUSEUSE BRAS DROIT	56x40x33/40	2320	2420	2520	2620	2720	2820	1850	1925	2000
071 FAUTEUIL INCLINABLE SANS BRAS	23,5x40x33/40	1470	1525	1580	1635	1690	1745	1250	1310	1370
086 CAUSEUSE SANS BRAS ALLONGEE GAUCHE	68x40x33/40	2245	2340	2435	2530	2625	2720	1785	1850	1915
088 FAUTEUIL SANS BRAS ALLONGE GAUCHE	45x40x33/40	1440	1535	1630	1725	1820	1915	1130	1165	1200
089 FAUTEUIL SANS BRAS ALLONGE DROIT	45x40x33/40	1440	1535	1630	1725	1820	1915	1130	1165	1200
095 SOFA APPARTEMENT	79x40x33/40	2940	3085	3230	3375	3520	3665	2350	2445	2540
096 SOFA APPARTEMENT BRAS GAUCHE	70x40x33/40	2570	2680	2790	2900	3010	3120	2020	2110	2200
097 SOFA APPARTEMENT BRAS DROIT	70x40x33/40	2570	2680	2790	2900	3010	3120	2020	2110	2200
124 POUF AVEC RANGEMENT	30x22x17	745	765	785	805	825	845	650	670	690
138 BRAS CENTRE	9x36x24	415	450	485	520	555	590	350	365	380

MANHATTAN

Appui-tête ajustable manuel sur tous les items (fixe sur centre rond).
 Fauteuil inclinable motorisé pleine jambe "à mec. *protège-mur". *Faut. 043 & 163: Dégagement mural 16".
 Chaise longue inclinable motorisé: Dégagement mural 8" & avant 5".
 Coussins de siège avec mousse modelée + 1" de mousse mémoire; bras avec mousse mémoire.
 Couture: petit fil en tissu et gros fil plat en cuir.
 Note: 2 inclinables séparés par un coin ne peuvent pas ouvrir en même temps. Aucuns inclinables à côté d'item #155.

OPTIONS

*Appui-tête motorisé: \$160 ch. *N/D sur items fixes.
 *Appui-tête motorisé \$160 + Support lombaire & dos chauffant \$200= \$360 ch. (Uniquement sur items inclinable avec bras).
 Bloc-batterie: \$160/mec.
 Mousse: Extra ferme \$15/siège.
 Choix bras (LARGE ou PETIT de 6"): Pattes sur bras LARGE: en Bois LG103 carrée ou LG187 arrondie. | Métal: LG189 cyl. (noire ou chrome) ou LG64 (carré). PETIT bras: LG08 bois ou Métal: LG196 cyl. (noire ou chrome) ou LG64 (carré). Spécifiez couleur.
 Profondeur d'assise: 20" ou *22". *Le 22" N/D sur faut. 043 & 163.
 Faut. 043-163: base en bois (spécifiez couleur).
 Item 327 Tablette en merisier pour bras: Spécifiez couleur.

CINÉMA MAISON - Détails accessoires & config.: Voir page Cinéma maison en annexe.

Ancrage pour accessoires: \$35 ch.

Porte-Gobelets: En métal: \$40 ch. | Illuminé: \$40 ch. | *Illuminé avec contrôle (1 ou 2 moteurs): \$55 ch.

*Lumière DEL sous le siège: \$25/siège.

Description	L x P x H	Cuir						Tissu		
		10	20	30 Bronx Hugo Illusion Tucson Utah Vintage Wild Laredo Yukon	40 Cavallo Elegance Princess Santiago Sensation Sunset Trina Victoria	50 Bull Cassiope Dublin	60 Caress Ultrasued	A	B COM	C alta
155 PETIT COIN CARRE	40x40x33/40	1915	2010	2105	2200	2295	2390	1510	1565	1620
159 RANGEMENT À ANGLE	12/27x36x24	745	775	805	835	865	895	585	600	615
160 RANGEMENT DROIT	12x36x24	720	745	770	795	820	845	550	570	590
163 FAUT. DBL INCL. BERCANT PIVOTANT	33x34x42	2290	2410	2530	2650	2770	2890	1880	1930	1980
165 FAUTEUIL DOUBLE INCLINABLE	49x40x33/40	2375	2475	2575	2675	2775	2875	2000	2065	2130
167 SOFA APP. SANS BRAS ALLONGE GAUCHE	82x40x33/40	2490	2620	2750	2880	3010	3140	1960	2045	2130
168 SOFA APP. SANS BRAS ALLONGE DROIT	82x40x33/40	2490	2620	2750	2880	3010	3140	1960	2045	2130
169 FAUTEUIL DOUBLE INCLINABLE BRAS GAUCHE	40x40x33/40	1990	2070	2150	2230	2310	2390	1670	1750	1830
170 FAUTEUIL DOUBLE INCLINABLE BRAS DROIT	40x40x33/40	1990	2070	2150	2230	2310	2390	1670	1750	1830
171 FAUTEUIL DOUBLE INCLINABLE SANS BRAS	30,5x40x33/40	1575	1625	1675	1725	1775	1825	1320	1380	1440
173 CHAISE LONGUE DOUBLE BRAS GAUCHE	40x62x33/40	1915	2005	2095	2185	2275	2365	1535	1615	1695
174 CHAISE LONGUE DOUBLE BRAS DROIT	40x62x33/40	1915	2005	2095	2185	2275	2365	1535	1615	1695
175 FAUTEUIL DOUBLE BRAS GAUCHE	40x40x33/40	1590	1680	1770	1860	1950	2040	1285	1350	1415
176 FAUTEUIL DOUBLE BRAS DROIT	40x40x33/40	1590	1680	1770	1860	1950	2040	1285	1350	1415
177 FAUTEUIL DOUBLE SANS BRAS	30,5x40x33/40	1185	1250	1315	1380	1445	1510	915	970	1025
178 FAUTEUIL DOUBLE SANS BRAS ALLONGE-G	52x40x33/40	1545	1625	1705	1785	1865	1945	1230	1290	1350

MANHATTAN

Appui-tête ajustable manuel sur tous les items (fixe sur centre rond).
 Fauteuil inclinable motorisé pleine jambe "à mec. *protège-mur". *Faut. 043 & 163: Dégagement mural 16".
 Chaise longue inclinable motorisé: Dégagement mural 8" & avant 5".
 Coussins de siège avec mousse modelée + 1" de mousse mémoire; bras avec mousse mémoire.
 Couture: petit fil en tissu et gros fil plat en cuir.
 Note: 2 inclinables séparés par un coin ne peuvent pas ouvrir en même temps. Aucuns inclinables à côté d'item #155.

OPTIONS

*Appui-tête motorisé: \$160 ch. *N/D sur items fixes.
 *Appui-tête motorisé \$160 + Support lombaire & dos chauffant \$200= \$360 ch. (Uniquement sur items inclinable avec bras).
 Bloc-batterie: \$160/mec.
 Mousse: Extra ferme \$15/siège.
 Choix bras (LARGE ou PETIT de 6"): Pattes sur bras LARGE: en Bois LG103 carrée ou LG187 arrondie. | Métal: LG189 cyl. (noire ou chrome) ou LG64 (carré). PETIT bras: LG08 bois ou Métal: LG196 cyl. (noire ou chrome) ou LG64 (carré). Spécifiez couleur.
 Profondeur d'assise: 20" ou *22". *Le 22" N/D sur faut. 043 & 163.
 Faut. 043-163: base en bois (spécifiez couleur).
 Item 327 Tablette en merisier pour bras: Spécifiez couleur.

CINÉMA MAISON - Détails accessoires & config.: Voir page Cinéma maison en annexe.

Ancrage pour accessoires: \$35 ch.

Porte-Gobelets: En métal: \$40 ch. | Illuminé: \$40 ch. | *Illuminé avec contrôle (1 ou 2 moteurs): \$55 ch.

*Lumière DEL sous le siège: \$25/siège.

Description	L x P x H	Cuir						Tissu		
		10	20	30 Bronx Hugo Illusion Tucson Utah Vintage Wild Laredo Yukon	40 Cavallo Elegance Princess Santiago Sensation Sunset Trina Victoria	50 Bull Cassiope Dublin	60 Caress Ultrasued	A	B COM	C alta
179 FAUTEUIL DOUBLE SANS BRAS ALLONGE-D	52x40x33/40	1545	1625	1705	1785	1865	1945	1230	1290	1350
186 CAUS. SANS BRAS ALLONGEE RANGEMENT-G	68x40x33/40	2420	2500	2580	2660	2740	2820	1950	2015	2080
187 CAUS. SANS BRAS ALLONGEE RANGEMENT-D	68x40x33/40	2420	2500	2580	2660	2740	2820	1950	2015	2080
188 FAUT. SANS BRAS ALLONGE RANGEMENT-G	45x40x33/40	1600	1690	1780	1870	1960	2050	1295	1330	1365
189 FAUT. SANS BRAS ALLONGE RANGEMENT-D	45x40x33/40	1600	1690	1780	1870	1960	2050	1295	1330	1365
190 PETIT RANGEMENT À ANGLE	12/21x36x24	720	745	770	795	820	845	550	570	590
221 FAUT. DBL SANS BRAS ALLONGE RANGEMENT-G	52x40x33/40	1705	1790	1875	1960	2045	2130	1390	1450	1510
222 FAUT. DBL SANS BRAS ALLONGE RANGEMENT-D	52x40x33/40	1705	1790	1875	1960	2045	2130	1390	1450	1510
223 SOFA APP SANS BRAS ALLONGE RANGEMENT-G	82x40x33/40	2655	2785	2915	3045	3175	3305	2120	2215	2310
224 SOFA APP SANS BRAS ALLONGE RANGEMENT-D	82x40x33/40	2655	2785	2915	3045	3175	3305	2120	2215	2310
236 CHAISE LONGUE INCLINABLE BRAS GAUCHE	33x62x33/40	2160	2225	2290	2355	2420	2485	1820	1880	1940
237 CHAISE LONGUE INCLINABLE BRAS DROIT	33x62x33/40	2160	2225	2290	2355	2420	2485	1820	1880	1940
238 CHAISE LONGUE DBL INCLINABLE BRAS-G	40x62x33/40	2315	2405	2495	2585	2675	2765	1940	2020	2100
239 CHAISE LONGUE DBL INCLINABLE BRAS-D	40x62x33/40	2315	2405	2495	2585	2675	2765	1940	2020	2100
327 TABLETTE DE MERISIER AMOVIBLE POUR BRAS	11 x 10 x 4	125	125	125	125	125	125	125	125	125
V51 PORTE VERRE A VIN	3.5 x 5.5 x 6.5	35	35	35	35	35	35	35	35	35

MANHATTAN

Appui-tête ajustable manuel sur tous les items (fixe sur centre rond).
 Fauteuil inclinable motorisé pleine jambe "à mec. *protège-mur". *Faut. 043 & 163: Dégagement mural 16".
 Chaise longue inclinable motorisé: Dégagement mural 8" & avant 5".
 Coussins de siège avec mousse modelée + 1" de mousse mémoire; bras avec mousse mémoire.
 Couture: petit fil en tissu et gros fil plat en cuir.
 Note: 2 inclinables séparés par un coin ne peuvent pas ouvrir en même temps. Aucuns inclinables à côté d'item #155.

OPTIONS

*Appui-tête motorisé: \$160 ch. *N/D sur items fixes.
 *Appui-tête motorisé \$160 + Support lombaire & dos chauffant \$200= \$360 ch. (Uniquement sur items inclinable avec bras).
 Bloc-batterie: \$160/mec.
 Mousse: Extra ferme \$15/siège.
 Choix bras (LARGE ou PETIT de 6"): Pattes sur bras LARGE: en Bois LG103 carrée ou LG187 arrondie. | Métal: LG189 cyl. (noire ou chrome) ou LG64 (carré). PETIT bras: LG08 bois ou Métal: LG196 cyl. (noire ou chrome) ou LG64 (carré). Spécifiez couleur.
 Profondeur d'assise: 20" ou *22". *Le 22" N/D sur faut. 043 & 163.
 Faut. 043-163: base en bois (spécifiez couleur).
 Item 327 Tablette en merisier pour bras: Spécifiez couleur.

CINÉMA MAISON - Détails accessoires & config.: Voir page Cinéma maison en annexe.

Ancrage pour accessoires: \$35 ch.

Porte-Gobelets: En métal: \$40 ch. | Illuminé: \$40 ch. | *Illuminé avec contrôle (1 ou 2 moteurs): \$55 ch.

*Lumière DEL sous le siège: \$25/siège.

Description	L x P x H	Cuir						Tissu		
		10	20	30	40	50	60	A	B COM	C alta
				Bronx Hugo Illusion Tucson Utah Vintage Wild Laredo Yukon	Cavallo Elegance Princess Santiago Sensation Sunset Trina Victoria	Bull Cassiope Dublin	Caress Ultrasued			
V52 TABLETTE PIVOTANTE EN PLASTIQUE	13 3/8 x 9 5/8	35	35	35	35	35	35	35	35	35
V53 TABLETTE PIVOTANTE EN BOIS	19 x 10	60	60	60	60	60	60	60	60	60
V54 PORTE TABLETTE	4.5 x 8 x 10	40	40	40	40	40	40	40	40	40
V55 LAMPE DEL	1.5x5x14 plié/bent	35	35	35	35	35	35	35	35	35
CONFIGURATIONS										
_A CONFIG (169-170)	80X40X40	3980	4140	4300	4460	4620	4780	3340	3500	3660
_B CONFIG (169-171-174)	111X62X40	5480	5700	5920	6140	6360	6580	4525	4745	4965
_C CONFIG (096-055-171-170)	115X115X40	8050	8385	8720	9055	9390	9725	6520	6805	7090
_D CONFIG (169-171-055-179)	115X96X40	7025	7330	7635	7940	8245	8550	5730	5985	6240
_J CONFIG (041-042)	66X40X40	3770	3920	4070	4220	4370	4520	3210	3280	3350
_K CONFIG (041-071-005)	90X62X40	5120	5315	5510	5705	5900	6095	4265	4420	4575
_L CONFIG (012-055-071-042)	101X101X40	7590	7915	8240	8565	8890	9215	6215	6440	6665
_M CONFIG (041-071-055-089)	101X89X40	6710	7030	7350	7670	7990	8310	5495	5680	5865



MANHATTAN

OPTIMA
Collection

Jaymar

Conçu et fabriqué fièrement au Canada
Proudly designed and made in Canada

Nos produits sont fabriqués à la main et des variations mineures peuvent survenir.

Our product is hand-made and minor variations can occur.

SPECIFICATIONS

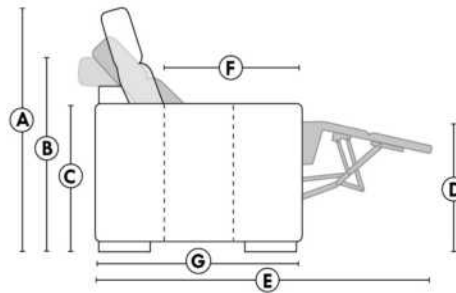

- Appui-tête levé / Headrest up
- Appui-tête baissé / Headrest down
- Complètement incliné / Fully reclined

- A** Hauteur complète 40" Total Height
- B** Hauteur appui-tête baissé 33" Height headrest down
- C** Hauteur du bras 24" Arm Height
- D** Hauteur du siège 19,5" Seat height
- E** Profondeur inclinée 65" Depth fully reclined
- F** Profondeur d'assise 20"ou/ou 22" Seat depth
- G** Profondeur appui-tête monté 37,5" Depth with headrest up

BRAS | ARMS

Option de bras:
Bras Régulier Large 9" ou Petit bras 6"

Arm option
Regular arm Large 9" or Small arm 6"

Contrôle de l'inclinaison situé à l'intérieur du bras
Recliner control located on the inside of the arm.

Option d'accessoires disponible sur le bras régulier seulement
Accessories option, available on Regular arms ONLY.

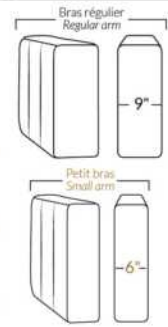

FAUTEUIL BERÇANT PIVOTANT INCLINABLE SWIVEL ROCKING MOTION CHAIR



SIÈGE 23" DE LARGE | 23" SEAT WIDTH

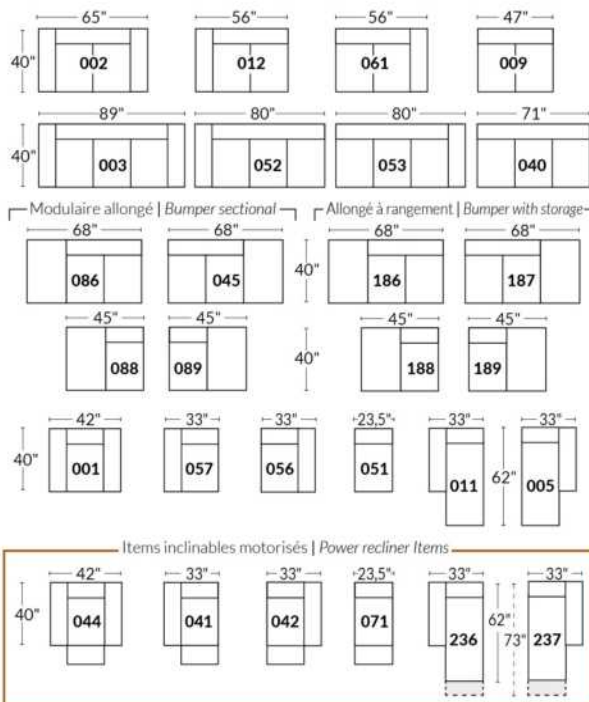

SIÈGE 30" DE LARGE | 30" SEAT WIDTH

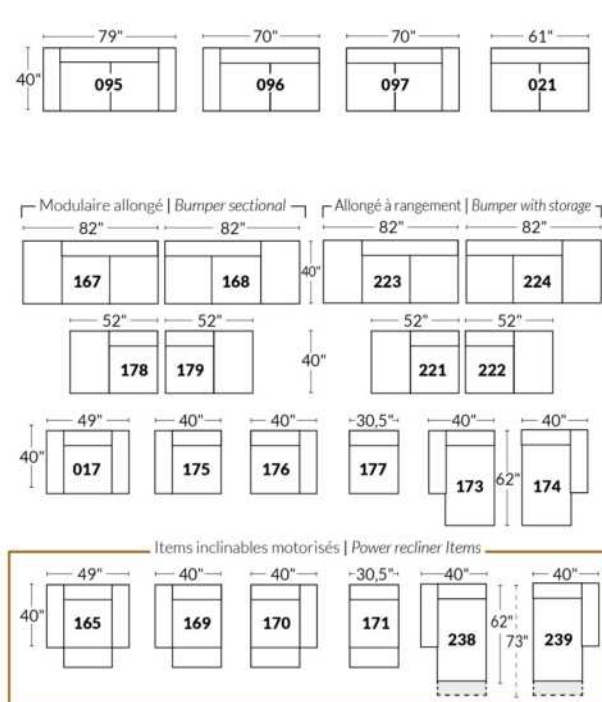

Autres | Others

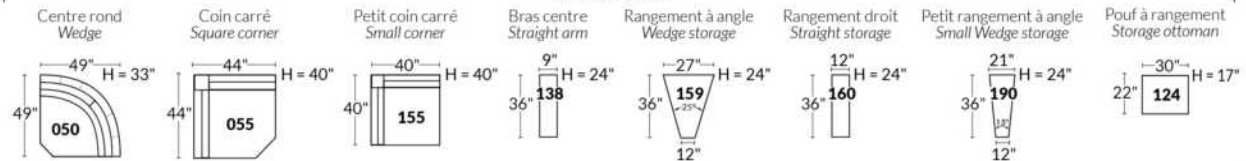

EXEMPLE 23" EXAMPLE

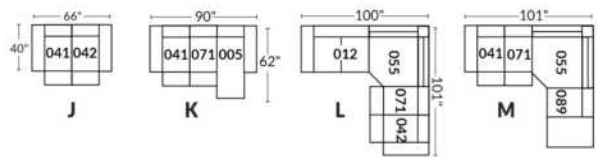

EXEMPLE 30" EXAMPLE

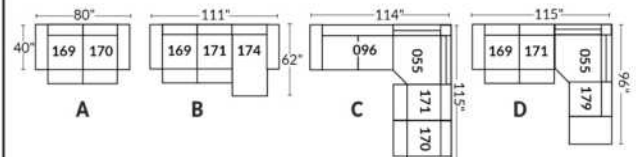

*Disponibles sur certains modèles et SEULEMENT sur le BRAS LARGE.

OPTIONS PORTE-GOBELETS

MÉTAL



Argent



Noir mat



Brun

ILLUMINÉ

1.



Porte-gobelet illuminé

2.



Porte-gobelet illuminé avec contrôle de l'inclinable, port USB & lumière DEL sous le siège

3.



Porte-gobelet illuminé avec contrôle double moteur, port USB & lumière DEL sous le siège

Nos porte-gobelets illuminés à un ou deux contrôles sont compatibles avec les lumières DEL sous le siège. Vous pouvez contrôler la lumière sur le porte-gobelet. Le porte-gobelet à 2 moteurs possède un contrôle remise à zéro (maison) pour remettre votre inclinable à la position de départ.

Lumière DEL sous le siège (en option)

Disponible seulement dans les configurations avec un minimum de 1 porte-gobelet illuminé à moteur qui contrôle l'ouverture et la fermeture de la lumière.

Pour les prix des options, voir la section description du modèle Optima.

Veuillez nous fournir un dessin de votre configuration qui indique le type de porte-gobelet et le positionnement.

Porte-gobelets avec contrôle

Il faut spécifier la position de ceux-ci; bras droit ou bras gauche et quel inclinable ils vont contrôler. Si vous avez une rangée de fauteuils avec plusieurs porte-gobelets, le contrôle sera par défaut sur le bras gauche et sur le droit pour le dernier bras extérieur.

EXEMPLE A

041-169 : Contrôleur et porte-gobelet à gauche
071-171 : boutons tactiles sur le côté du siège
042-170 : Contrôleur et porte-gobelet à droite

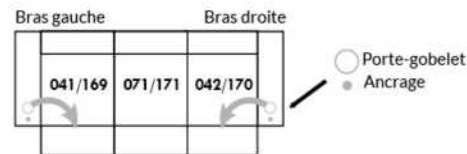

EXEMPLE B

071-171 : Ces deux items peuvent être connectés à un porte-gobelet intelligent qui pourra contrôler l'inclinable.
Il faut alors utiliser un de ces items: 138,159, 160 et 190

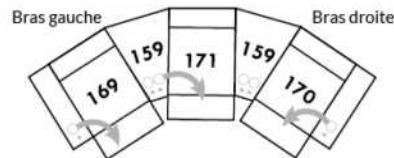

Informations sur les appui-têtes et boutons de contrôles des inclinables

AVEC porte-gobelet illuminés

Si vous prenez un item **stationnaire**, vous aurez par défaut le porte-gobelet N°1.
Si vous prenez un **appui-tête manuel**, vous aurez le porte-gobelet N°2.
Si vous prenez un **appui-tête électrique**, vous aurez par défaut le porte-gobelet N°3.

SANS porte-gobelet et avec un inclinable

Si vous prenez un item inclinable et un **appui-tête manuel**, il y aura un contrôle à boutons tactiles.
Si vous prenez un item inclinable avec un **appui-tête électrique**, vous aurez un contrôleur à bouton poussoir double avec prise USB.
Si c'est un **item sans bras** (071-171) il y aura alors les boutons tactiles.



Boutons tactiles



Boutons poussoirs

*Disponibles sur certains modèles et SEULEMENT sur le BRAS LARGE.

OPTIONS ACCESSOIRES

<p>Ancrage pour accessoires</p> 	<p>V51 Porte verre à vin</p> 	<p>V52 Tablette pivotante en plastique</p> 	<p>V53 Tablette pivotante en bois (choix de 8 couleurs)</p> 
<p>V54 Porte tablette</p> 	<p>V55 Lampe DEL</p> 	<p>Spécifiez sur quel bras (gauche ou droit) la tablette sera installée</p>	

Pour les prix des ancrages, voir la section description du modèle Optima et pour les accessoires vous référer à la fin de la liste de prix.

Items 138-159-160-190 et bras large

Option ancrage et porte-gobelet *Non disponible sur les petits bras*.

Veuillez spécifier sur quel bras vous voulez avoir les ancrages et les porte-gobelets.

NB: Item 138- 159-160-190 sont non finis sur les côtés, doivent être utilisés entre 2 sièges. Chaque item à rangement possède 2 prises USB et une prise électrique à l'intérieur du rangement.

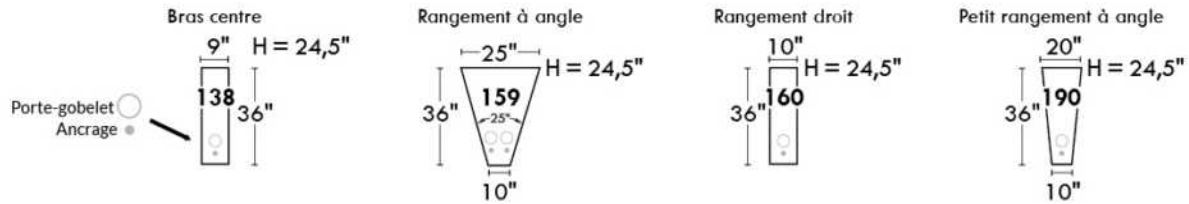

SUGGESTIONS DE CONFIGURATIONS

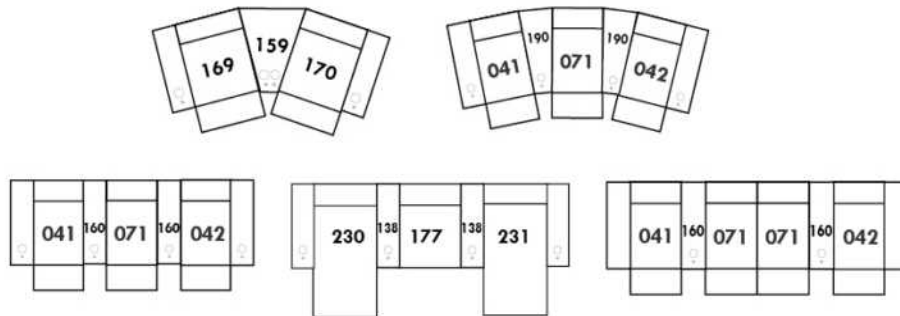

MELBOURNE

Appui-tête manuel sur tous les items (fixe sur centre rond).

Fauteuil inclinable motorisé pleine jambe "à méc. *protège-mur". *Faut. 043 & 163: Dégagement mural 16".

Chaise longue inclinable motorisé: Dégagement mural 8" & avant 5".

Coussins de siège avec mousse modelée + 1" de mousse mémoire; bras avec mousse mémoire.

Couture: petit fil en tissu & gros fil plat en cuir.

Note: 2 inclinables séparés par un coin ne peuvent pas ouvrir en même temps. Aucuns inclinables à côté d'item #155 Petit coin carré.

OPTIONS

*Appui-tête motorisé: \$160 ch. *N/D sur items fixes.

*Appui-tête motorisé \$160 + Support lombaire & dos chauffant \$200= \$360 ch. (Uniquement sur items inclinable avec bras).

Bloc-batterie: \$160/mec.

Mousse: Extra ferme \$15/siège.

Choix avec ou sans "insertion de bois" dans le bras. Si avec insertion, spécifiez couleur.

Choix bras (LARGE ou PETIT de 6"): Pattes sur bras LARGE: LG103 en bois ou LG189 métal (noire ou chrome). PETIT Bras: LG08 en bois ou LG196 métal (noire ou chrome). Spécifiez couleur.

Profondeur d'assise: 20" ou *22". *Le 22" N/D sur faut. 043 & 163.

Faut. 043-163: avec base en bois (spécifiez couleur).

Item 327 Tablette pour bras: Spécifier couleur.

CINÉMA MAISON - Détails accessoires & configs.: Voir page Cinéma maison en annexe.

Ancrage pour accessoires: \$35 ch.

Porte-Gobelets: En métal: \$40 ch. | Illuminé: \$40 ch. | *Illuminé avec contrôle (1 ou 2 moteurs): \$55 ch.

*Lumière DEL sous le siège: \$25/siège.

Description	L x P x H	Cuir						Tissu		
		10	20	30 Bronx Hugo Illusion Tucson Utah Vintage Wild Laredo Yukon	40 Cavallo Elegance Princess Santiago Sensation Sunset Trina Victoria	50 Bull Cassiope Dublin	60 Caress Ultrasued	A	B COM	C alta
001 FAUTEUIL	44x40x33/40	1890	1980	2070	2160	2250	2340	1535	1580	1625
002 CAUSEUSE	67x40x33/40	2700	2815	2930	3045	3160	3275	2175	2250	2325
003 SOFA	91x40x33/40	3265	3415	3565	3715	3865	4015	2625	2715	2805
005 CHAISE LONGUE BRAS DROIT	34x62x33/40	1765	1830	1895	1960	2025	2090	1410	1470	1530
009 CAUSEUSE SANS BRAS	47x40x33/40	1895	1965	2035	2105	2175	2245	1490	1570	1650
011 CHAISE LONGUE BRAS GAUCHE	34x62x33/40	1765	1830	1895	1960	2025	2090	1410	1470	1530
012 CAUSEUSE BRAS GAUCHE	57x40x33/40	2320	2420	2520	2620	2720	2820	1850	1925	2000
017 FAUTEUIL DOUBLE	51x40x33/40	1980	2080	2180	2280	2380	2480	1600	1660	1720
021 SOFA APPARTEMENT SANS BRAS	61x40x33/40	2140	2240	2340	2440	2540	2640	1670	1755	1840
040 SOFA SANS BRAS	71x40x33/40	2450	2565	2680	2795	2910	3025	1950	2040	2130
041 FAUTEUIL INCLINABLE BRAS-G	34x40x33/40	1885	1960	2035	2110	2185	2260	1605	1640	1675
042 FAUTEUIL INCLINABLE BRAS-D	34x40x33/40	1885	1960	2035	2110	2185	2260	1605	1640	1675
043 FAUTEUIL INCLINABLE BERÇANT PIVOTANT	30x34x42	2235	2345	2455	2565	2675	2785	1875	1920	1965
044 FAUTEUIL INCLINABLE	44x40x33/40	2275	2365	2455	2545	2635	2725	1920	1970	2020
045 CAUSEUSE SANS BRAS ALLONGEE DROIT	68x40x33/40	2245	2340	2435	2530	2625	2720	1785	1850	1915

MELBOURNE

Appui-tête manuel sur tous les items (fixe sur centre rond).

Fauteuil inclinable motorisé pleine jambe "à mec. *protège-mur". *Faut. 043 & 163: Dégagement mural 16".

Chaise longue inclinable motorisé: Dégagement mural 8" & avant 5".

Coussins de siège avec mousse modelée + 1" de mousse mémoire; bras avec mousse mémoire.

Couture: petit fil en tissu & gros fil plat en cuir.

Note: 2 inclinables séparés par un coin ne peuvent pas ouvrir en même temps. Aucuns inclinables à côté d'item #155 Petit coin carré.

OPTIONS

*Appui-tête motorisé: \$160 ch. *N/D sur items fixes.

*Appui-tête motorisé \$160 + Support lombaire & dos chauffant \$200= \$360 ch. (Uniquement sur items inclinable avec bras).

Bloc-batterie: \$160/mec.

Mousse: Extra ferme \$15/siège.

Choix avec ou sans "insertion de bois" dans le bras. Si avec insertion, spécifiez couleur.

Choix bras (LARGE ou PETIT de 6"): Pattes sur bras LARGE: LG103 en bois ou LG189 métal (noire ou chrome). PETIT Bras: LG08 en bois ou LG196 métal (noire ou chrome). Spécifiez couleur.

Profondeur d'assise: 20" ou *22". *Le 22" N/D sur faut. 043 & 163.

Faut. 043-163: avec base en bois (spécifiez couleur).

Item 327 Tablette pour bras: Spécifier couleur.

CINÉMA MAISON - Détails accessoires & configs.: Voir page Cinéma maison en annexe.

Ancrage pour accessoires: \$35 ch.

Porte-Gobelets: En métal: \$40 ch. | Illuminé: \$40 ch. | *Illuminé avec contrôle (1 ou 2 moteurs): \$55 ch.

*Lumière DEL sous le siège: \$25/siège.

Description	L x P x H	Cuir						Tissu		
		10	20	30 Bronx Hugo Illusion Tucson Utah Vintage Wild Laredo Yukon	40 Cavallo Elegance Princess Santiago Sensation Sunset Trina Victoria	50 Bull Cassiope Dublin	60 Caress Ultrasued	A	B COM	C alta
050 CENTRE ROND	49x49x33	1645	1745	1845	1945	2045	2145	1210	1270	1330
051 FAUTEUIL SANS BRAS	23,5x40x33/40	1085	1135	1185	1235	1285	1335	845	900	955
052 SOFA BRAS GAUCHE	81x40x33/40	2870	3005	3140	3275	3410	3545	2290	2385	2480
053 SOFA BRAS DROIT	81x40x33/40	2870	3005	3140	3275	3410	3545	2290	2385	2480
055 COIN CARRE	44x44x33/40	1915	2010	2105	2200	2295	2390	1510	1565	1620
056 FAUTEUIL BRAS DROIT	34x40x33/40	1510	1575	1640	1705	1770	1835	1200	1260	1320
057 FAUTEUIL BRAS GAUCHE	34x40x33/40	1510	1575	1640	1705	1770	1835	1200	1260	1320
061 CAUSEUSE BRAS DROIT	57x40x33/40	2320	2420	2520	2620	2720	2820	1850	1925	2000
071 FAUTEUIL INCLINABLE SANS BRAS	23,5x40x33/40	1470	1525	1580	1635	1690	1745	1250	1310	1370
086 CAUSEUSE SANS BRAS ALLONGEE GAUCHE	68x40x33/40	2245	2340	2435	2530	2625	2720	1785	1850	1915
088 FAUTEUIL SANS BRAS ALLONGE GAUCHE	45x40x33/40	1440	1535	1630	1725	1820	1915	1130	1165	1200
089 FAUTEUIL SANS BRAS ALLONGE DROIT	45x40x33/40	1440	1535	1630	1725	1820	1915	1130	1165	1200
095 SOFA APPARTEMENT	81x40x33/40	2940	3085	3230	3375	3520	3665	2350	2445	2540
096 SOFA APPARTEMENT BRAS GAUCHE	71x40x33/40	2570	2680	2790	2900	3010	3120	2020	2110	2200
097 SOFA APPARTEMENT BRAS DROIT	71x40x33/40	2570	2680	2790	2900	3010	3120	2020	2110	2200
124 POUF AVEC RANGEMENT	30x22x17	745	765	785	805	825	845	650	670	690

MELBOURNE

Appui-tête manuel sur tous les items (fixe sur centre rond).

Fauteuil inclinable motorisé pleine jambe "à méc. *protège-mur". *Faut. 043 & 163: Dégagement mural 16".

Chaise longue inclinable motorisé: Dégagement mural 8" & avant 5".

Coussins de siège avec mousse modelée + 1" de mousse mémoire; bras avec mousse mémoire.

Couture: petit fil en tissu & gros fil plat en cuir.

Note: 2 inclinables séparés par un coin ne peuvent pas ouvrir en même temps. Aucuns inclinables à côté d'item #155 Petit coin carré.

OPTIONS

*Appui-tête motorisé: \$160 ch. *N/D sur items fixes.

*Appui-tête motorisé \$160 + Support lombaire & dos chauffant \$200= \$360 ch. (Uniquement sur items inclinable avec bras).

Bloc-batterie: \$160/mec.

Mousse: Extra ferme \$15/siège.

Choix avec ou sans "insertion de bois" dans le bras. Si avec insertion, spécifiez couleur.

Choix bras (LARGE ou PETIT de 6"): Pattes sur bras LARGE: LG103 en bois ou LG189 métal (noire ou chrome). PETIT Bras: LG08 en bois ou LG196 métal (noire ou chrome). Spécifiez couleur.

Profondeur d'assise: 20" ou *22". *Le 22" N/D sur faut. 043 & 163.

Faut. 043-163: avec base en bois (spécifiez couleur).

Item 327 Tablette pour bras: Spécifier couleur.

CINÉMA MAISON - Détails accessoires & configs.: Voir page Cinéma maison en annexe.

Ancrage pour accessoires: \$35 ch.

Porte-Gobelets: En métal: \$40 ch. | Illuminé: \$40 ch. | *Illuminé avec contrôle (1 ou 2 moteurs): \$55 ch.

*Lumière DEL sous le siège: \$25/siège.

Description	L x P x H	Cuir						Tissu		
		10	20	30 Bronx Hugo Illusion Tucson Utah Vintage Wild Laredo Yukon	40 Cavallo Elegance Princess Santiago Sensation Sunset Trina Victoria	50 Bull Cassiope Dublin	60 Caress Ultrasued	A	B COM	C alta
138 BRAS CENTRE	10x36x24.5	415	450	485	520	555	590	350	365	380
155 PETIT COIN CARRE	40x40x33/40	1915	2010	2105	2200	2295	2390	1510	1565	1620
159 RANGEMENT À ANGLE	13/28x36x24.5	745	775	805	835	865	895	585	600	615
160 RANGEMENT DROIT	13x36x24.5	720	745	770	795	820	845	550	570	590
163 FAUT. DBL INCL. BERCANT PIVOTANT	33x34x42	2290	2410	2530	2650	2770	2890	1880	1930	1980
165 FAUTEUIL DOUBLE INCLINABLE	51x40x33/40	2375	2475	2575	2675	2775	2875	2000	2065	2130
167 SOFA APP. SANS BRAS ALLONGE GAUCHE	82x40x33/40	2490	2620	2750	2880	3010	3140	1960	2045	2130
168 SOFA APP. SANS BRAS ALLONGE DROIT	82x40x33/40	2490	2620	2750	2880	3010	3140	1960	2045	2130
169 FAUTEUIL DOUBLE INCLINABLE BRAS GAUCHE	41x40x33/40	1990	2070	2150	2230	2310	2390	1670	1750	1830
170 FAUTEUIL DOUBLE INCLINABLE BRAS DROIT	41x40x33/40	1990	2070	2150	2230	2310	2390	1670	1750	1830
171 FAUTEUIL DOUBLE INCLINABLE SANS BRAS	30,5x40x33/40	1575	1625	1675	1725	1775	1825	1320	1380	1440
173 CHAISE LONGUE DOUBLE BRAS GAUCHE	41x62x33/40	1915	2005	2095	2185	2275	2365	1535	1615	1695
174 CHAISE LONGUE DOUBLE BRAS DROIT	41x62x33/40	1915	2005	2095	2185	2275	2365	1535	1615	1695
175 FAUTEUIL DOUBLE BRAS GAUCHE	41x40x33/40	1590	1680	1770	1860	1950	2040	1285	1350	1415
176 FAUTEUIL DOUBLE BRAS DROIT	41x40x33/40	1590	1680	1770	1860	1950	2040	1285	1350	1415
177 FAUTEUIL DOUBLE SANS BRAS	30,5x40x33/40	1185	1250	1315	1380	1445	1510	915	970	1025

MELBOURNE

Appui-tête manuel sur tous les items (fixe sur centre rond).

Fauteuil inclinable motorisé pleine jambe "à mec. *protège-mur". *Faut. 043 & 163: Dégagement mural 16".

Chaise longue inclinable motorisé: Dégagement mural 8" & avant 5".

Coussins de siège avec mousse modelée + 1" de mousse mémoire; bras avec mousse mémoire.

Couture: petit fil en tissu & gros fil plat en cuir.

Note: 2 inclinables séparés par un coin ne peuvent pas ouvrir en même temps. Aucuns inclinables à côté d'item #155 Petit coin carré.

OPTIONS

*Appui-tête motorisé: \$160 ch. *N/D sur items fixes.

*Appui-tête motorisé \$160 + Support lombaire & dos chauffant \$200= \$360 ch. (Uniquement sur items inclinable avec bras).

Bloc-batterie: \$160/mec.

Mousse: Extra ferme \$15/siège.

Choix avec ou sans "insertion de bois" dans le bras. Si avec insertion, spécifiez couleur.

Choix bras (LARGE ou PETIT de 6"): Pattes sur bras LARGE: LG103 en bois ou LG189 métal (noire ou chrome). PETIT Bras: LG08 en bois ou LG196 métal (noire ou chrome). Spécifiez couleur.

Profondeur d'assise: 20" ou *22". *Le 22" N/D sur faut. 043 & 163.

Faut. 043-163: avec base en bois (spécifiez couleur).

Item 327 Tablette pour bras: Spécifier couleur.

CINÉMA MAISON - Détails accessoires & configs.: Voir page Cinéma maison en annexe.

Ancrage pour accessoires: \$35 ch.

Porte-Gobelets: En métal: \$40 ch. | Illuminé: \$40 ch. | *Illuminé avec contrôle (1 ou 2 moteurs): \$55 ch.

*Lumière DEL sous le siège: \$25/siège.

Description	L x P x H	Cuir						Tissu		
		10	20	30 Bronx Hugo Illusion Tucson Utah Vintage Wild Laredo Yukon	40 Cavallo Elegance Princess Santiago Sensation Sunset Trina Victoria	50 Bull Cassiope Dublin	60 Caress Ultrasued	A	B COM	C alta
178 FAUTEUIL DOUBLE SANS BRAS ALLONGE-G	52x40x33/40	1545	1625	1705	1785	1865	1945	1230	1290	1350
179 FAUTEUIL DOUBLE SANS BRAS ALLONGE-D	52x40x33/40	1545	1625	1705	1785	1865	1945	1230	1290	1350
186 CAUS. SANS BRAS ALLONGEE RANGEMENT-G	68x40x33/40	2420	2500	2580	2660	2740	2820	1950	2015	2080
187 CAUS. SANS BRAS ALLONGEE RANGEMENT-D	68x40x33/40	2420	2500	2580	2660	2740	2820	1950	2015	2080
188 FAUT. SANS BRAS ALLONGE RANGEMENT-G	45x40x33/40	1600	1690	1780	1870	1960	2050	1295	1330	1365
189 FAUT. SANS BRAS ALLONGE RANGEMENT-D	45x40x33/40	1600	1690	1780	1870	1960	2050	1295	1330	1365
190 PETIT RANGEMENT À ANGLE	13/22x36x24.5	720	745	770	795	820	845	550	570	590
221 FAUT. DBL SANS BRAS ALLONGE RANGEMENT-G	52x40x33/40	1705	1790	1875	1960	2045	2130	1390	1450	1510
222 FAUT. DBL SANS BRAS ALLONGE RANGEMENT-D	52x40x33/40	1705	1790	1875	1960	2045	2130	1390	1450	1510
223 SOFA APP SANS BRAS ALLONGE RANGEMENT-G	82x40x33/40	2655	2785	2915	3045	3175	3305	2120	2215	2310
224 SOFA APP SANS BRAS ALLONGE RANGEMENT-D	82x40x33/40	2655	2785	2915	3045	3175	3305	2120	2215	2310
236 CHAISE LONGUE INCLINABLE BRAS GAUCHE	34x62x33/40	2160	2225	2290	2355	2420	2485	1820	1880	1940
237 CHAISE LONGUE INCLINABLE BRAS DROIT	34x62x33/40	2160	2225	2290	2355	2420	2485	1820	1880	1940
238 CHAISE LONGUE DBL INCLINABLE BRAS-G	41x62x33/40	2315	2405	2495	2585	2675	2765	1940	2020	2100
239 CHAISE LONGUE DBL INCLINABLE BRAS-D	41x62x33/40	2315	2405	2495	2585	2675	2765	1940	2020	2100
327 TABLETTE DE MERISIER AMOVIBLE POUR BRAS	11 7/8 x 10 x 4	125	125	125	125	125	125	125	125	125

MELBOURNE

Appui-tête manuel sur tous les items (fixe sur centre rond).

Fauteuil inclinable motorisé pleine jambe "à mec. *protège-mur". *Faut. 043 & 163: Dégagement mural 16".

Chaise longue inclinable motorisé: Dégagement mural 8" & avant 5".

Coussins de siège avec mousse modelée + 1" de mousse mémoire; bras avec mousse mémoire.

Couture: petit fil en tissu & gros fil plat en cuir.

Note: 2 inclinables séparés par un coin ne peuvent pas ouvrir en même temps. Aucuns inclinables à côté d'item #155 Petit coin carré.

OPTIONS

*Appui-tête motorisé: \$160 ch. *N/D sur items fixes.

*Appui-tête motorisé \$160 + Support lombaire & dos chauffant \$200= \$360 ch. (Uniquement sur items inclinable avec bras).

Bloc-batterie: \$160/mec.

Mousse: Extra ferme \$15/siège.

Choix avec ou sans "insertion de bois" dans le bras. Si avec insertion, spécifiez couleur.

Choix bras (LARGE ou PETIT de 6"): Pattes sur bras LARGE: LG103 en bois ou LG189 métal (noire ou chrome). PETIT Bras: LG08 en bois ou LG196 métal (noire ou chrome). Spécifiez couleur.

Profondeur d'assise: 20" ou *22". *Le 22" N/D sur faut. 043 & 163.

Faut. 043-163: avec base en bois (spécifiez couleur).

Item 327 Tablette pour bras: Spécifier couleur.

CINÉMA MAISON - Détails accessoires & configs.: Voir page Cinéma maison en annexe.

Ancrage pour accessoires: \$35 ch.

Porte-Gobelets: En métal: \$40 ch. | Illuminé: \$40 ch. | *Illuminé avec contrôle (1 ou 2 moteurs): \$55 ch.

*Lumière DEL sous le siège: \$25/siège.

Description	L x P x H	Cuir						Tissu			
		10	20	30 Bronx Hugo Illusion Tucson Utah Vintage Wild Laredo Yukon	40 Cavallo Elegance Princess Santiago Sensation Sunset Trina Victoria	50 Bull Cassiope Dublin	60 Caress Ultrasued	A	B COM	C alta	
V51 PORTE VERRE A VIN	3.5 x 5.5 x 6.5	35	35	35	35	35	35	35	35	35	35
V52 TABLETTE PIVOTANTE EN PLASTIQUE	13 3/8 x 9 5/8	35	35	35	35	35	35	35	35	35	35
V53 TABLETTE PIVOTANTE EN BOIS	19 x 10	60	60	60	60	60	60	60	60	60	60
V54 PORTE TABLETTE	4.5 x 8 x 10	40	40	40	40	40	40	40	40	40	40
V55 LAMPE DEL	1.5x5x14 plié/bent	35	35	35	35	35	35	35	35	35	35
CONFIGURATIONS											
_A CONFIG (169-170)	82X40X40	3980	4140	4300	4460	4620	4780	3340	3500	3660	
_B CONFIG (169-171-174)	113X62X40	5480	5700	5920	6140	6360	6580	4525	4745	4965	
_C CONFIG (096-055-171-170)	115X115X40	8050	8385	8720	9055	9390	9725	6520	6805	7090	
_D CONFIG (169-171-055-179)	115X96X40	7025	7330	7635	7940	8245	8550	5730	5985	6240	
_J CONFIG (041-042)	68X40X40	3770	3920	4070	4220	4370	4520	3210	3280	3350	
_K CONFIG (041-071-005)	92X62X40	5120	5315	5510	5705	5900	6095	4265	4420	4575	
_L CONFIG (012-055-071-042)	102X102X40	7590	7915	8240	8565	8890	9215	6215	6440	6665	
_M CONFIG (041-071-055-089)	102X89X40	6710	7030	7350	7670	7990	8310	5495	5680	5865	



MELBOURNE

OPTIMA
Collection

Jaymar

Conçu et fabriqué fièrement au Canada
Proudly designed and made in Canada

Nos produits sont fabriqués à la main et des variations mineures peuvent survenir

Our product is hand-made and minor variations can occur.

SPECIFICATIONS

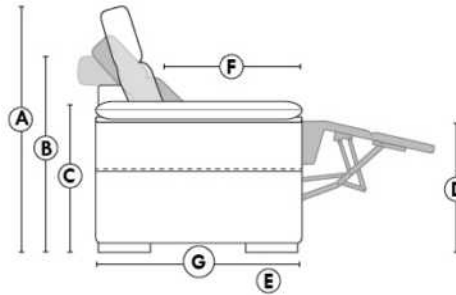

- Appui-tête levé Headrest up
- Appui-tête baissé Headrest down
- Complètement incliné Fully reclined

- A** Hauteur complète 40" Total Height
- B** Hauteur appui-tête baissé 33" Height headrest down
- C** Hauteur du bras 24,5" Arm Height
- D** Hauteur du siège 19,5" Seat height
- E** Profondeur inclinée 65" Depth fully reclined
- F** Profondeur d'assise 20"ou/ou 22" Seat depth
- G** Profondeur appui-tête monté 37,5" Depth with headrest up

BRAS | ARMS

Option de bras:
Bras Régulier Large 10" ou Petit bras 6"

Arm option
Regular arm Large 10" or Small arm 6"

Contrôle de l'inclinaison situé à l'extérieur du bras
Recliner control located on the outside of the arm.

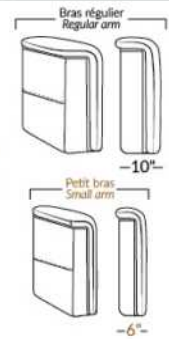

FAUTEUIL BERÇANT PIVOTANT INCLINABLE SWIVEL ROCKING MOTION CHAIR



SIÈGE 23" DE LARGE | 23" SEAT WIDTH

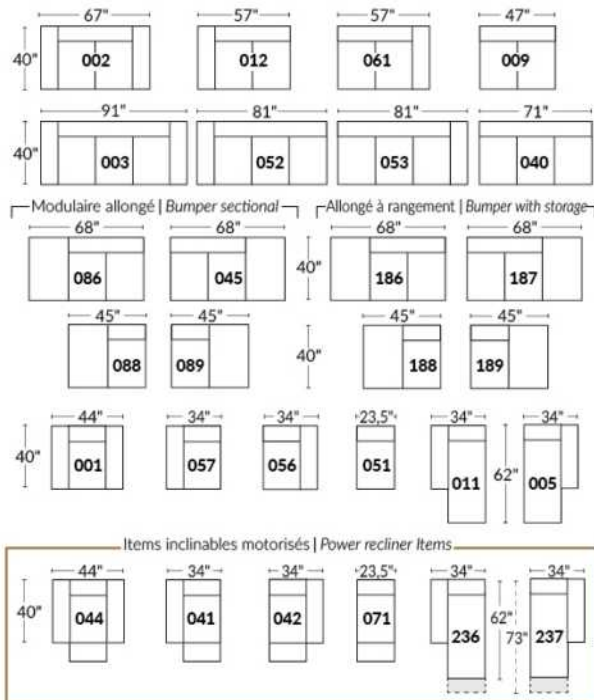

SIÈGE 30" DE LARGE | 30" SEAT WIDTH

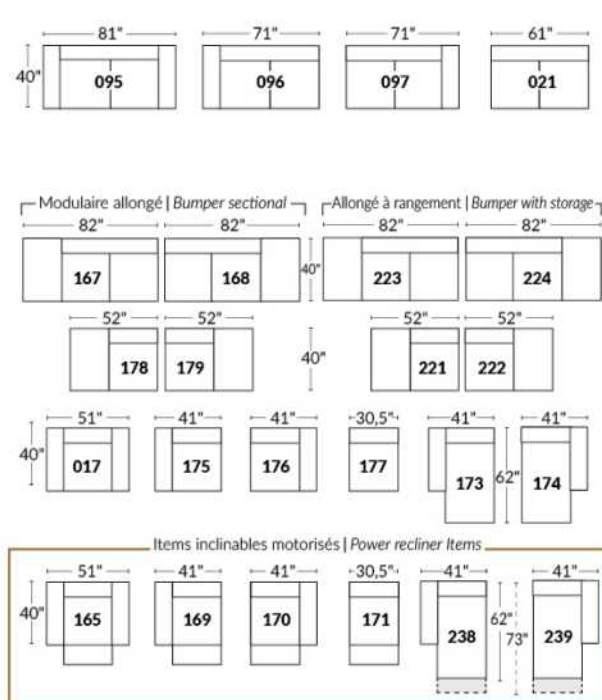

Autres | Others

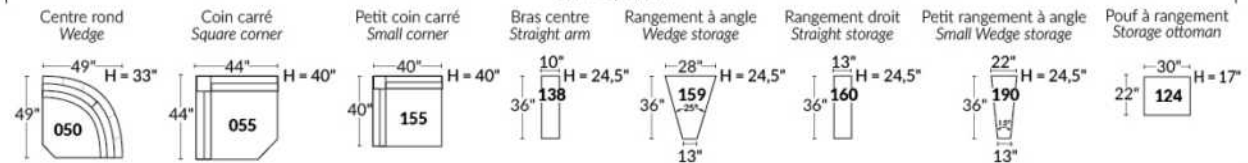

EXEMPLE 23" EXAMPLE

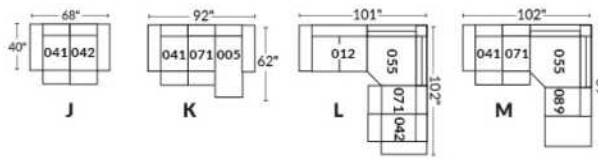

EXEMPLE 30" EXAMPLE

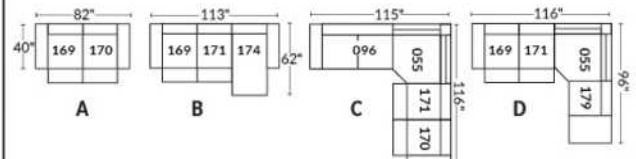

*Disponibles sur certains modèles et SEULEMENT sur le BRAS LARGE.

OPTIONS PORTE-GOBELETS

MÉTAL



Argent



Noir mat



Brun

ILLUMINÉ

1.



Porte-gobelet illuminé

2.



Porte-gobelet illuminé avec contrôle de l'inclinable, port USB & lumière DEL sous le siège

3.



Porte-gobelet illuminé avec contrôle double moteur, port USB & lumière DEL sous le siège

Nos porte-gobelets illuminés à un ou deux contrôles sont compatibles avec les lumières DEL sous le siège. Vous pouvez contrôler la lumière sur le porte-gobelet. Le porte-gobelet à 2 moteurs possède un contrôle remise à zéro (maison) pour remettre votre inclinable à la position de départ.

Lumière DEL sous le siège (en option)

Disponible seulement dans les configurations avec un minimum de 1 porte-gobelet illuminé à moteur qui contrôle l'ouverture et la fermeture de la lumière.

Pour les prix des options, voir la section description du modèle Optima.

Veuillez nous fournir un dessin de votre configuration qui indique le type de porte-gobelet et le positionnement.

Porte-gobelets avec contrôle

Il faut spécifier la position de ceux-ci; bras droit ou bras gauche et quel inclinable ils vont contrôler. Si vous avez une rangée de fauteuils avec plusieurs porte-gobelets, le contrôle sera par défaut sur le bras gauche et sur le droit pour le dernier bras extérieur.

EXEMPLE A

041-169 : Contrôleur et porte-gobelet à gauche

071-171 : boutons tactiles sur le côté du siège

042-170 : Contrôleur et porte-gobelet à droite

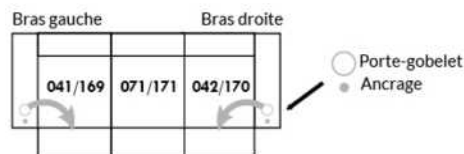

EXEMPLE B

071-171 : Ces deux items peuvent être connectés à un porte-gobelet intelligent qui pourra contrôler l'inclinable.

Il faut alors utiliser un de ces items: 138,159, 160 et 190

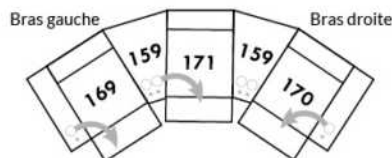

Informations sur les appui-têtes et boutons de contrôles des inclinables

AVEC porte-gobelet illuminés

Si vous prenez un item stationnaire, vous aurez par défaut le porte-gobelet N°1.

Si vous prenez un appui-tête manuel, vous aurez le porte-gobelet N°2.

Si vous prenez un appui-tête électrique, vous aurez par défaut le porte-gobelet N°3.

SANS porte-gobelet et avec un inclinable

Si vous prenez un item inclinable et un appui-tête manuel, il y aura un contrôle à boutons tactiles.

Si vous prenez un item inclinable avec un appui-tête électrique, vous aurez un contrôleur à bouton poussoir double avec prise USB.

Si c'est un item sans bras (071-171) il y aura alors les boutons tactiles.



Boutons tactiles



Boutons poussoirs

*Disponibles sur certains modèles et SEULEMENT sur le BRAS LARGE.

OPTIONS ACCESSOIRES

<p>Ancrage pour accessoires</p> 	<p>V51 Porte verre à vin</p> 	<p>V52 Tablette pivotante en plastique</p> 	<p>V53 Tablette pivotante en bois (choix de 8 couleurs)</p> 
<p>V54 Porte tablette</p> 	<p>V55 Lampe DEL</p> 	<p>Spécifiez sur quel bras (gauche ou droit) la tablette sera installée</p>	

Pour les prix des ancrages, voir la section description du modèle Optima et pour les accessoires vous référer à la fin de la liste de prix.

Items 138-159-160-190 et bras large

Option ancrage et porte-gobelet *Non disponible sur les petits bras*.

Veuillez spécifier sur quel bras vous voulez avoir les ancrages et les porte-gobelets.

NB: Item 138- 159-160-190 sont non finis sur les côtés, doivent être utilisés entre 2 sièges. Chaque item à rangement possède 2 prises USB et une prise électrique à l'intérieur du rangement.

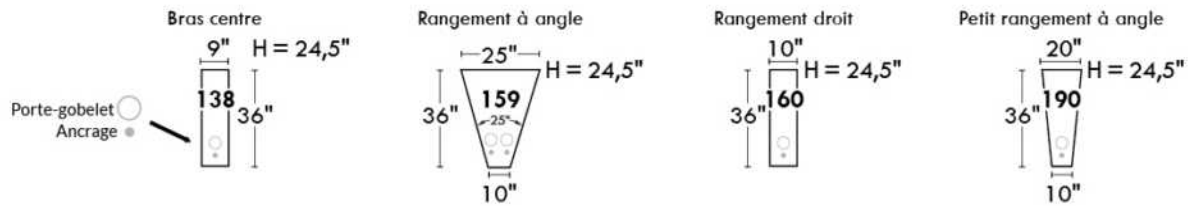

SUGGESTIONS DE CONFIGURATIONS

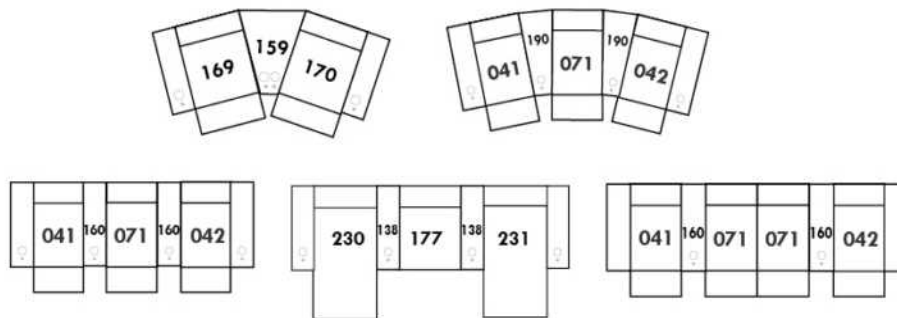



MONACO

Caractéristiques: Modèle avec appui-tête ajustable manuel (2 sur coin carré). Couture: En tissu, petit fil & en cuir gros fil plat. Coussins de siège & bras avec mousse mémoire.

NOTE: 2 sièges inclinables SÉPARÉS par un COIN ou une TABLE ne peuvent pas ouvrir en même temps.

OPTIONS - Fournir DESSIN de votre config:

Patte: LG189 métal (noire ou chrome) ou LG187 bois (Spécifiez couleur).

Table (154): Spécifiez couleur du dessus de table en bois.

Fauteuils 043-163 : avec base en bois (spécifiez couleur).

Accessoires: Ancrage \$35 ch. | Porte verre à vin & Tablette pivotante (plastique) \$35 ch. | Tablette pivotante (bois) \$60 ch. | Porte tablette \$40 ch. & Lampe DEL \$35 ch.

INCLINABLE MANUEL N/D. Le mécanisme motorisé est inclus dans le prix des items inclinables. Pour le SANS FIL (batterie) ajoutez \$160/mécanisme.

Description	L x P x H	Cuir						Tissu		
		10	20	30 Bronx Hugo Illusion Tucson Utah Vintage Wild Laredo Yukon	40 Cavallo Elegance Princess Santiago Sensation Sunset Trina Victoria	50 Bull Cassiope Dublin	60 Caress Ultrasued	A	B COM	C alta
001 FAUTEUIL	42x40x30/39	1695	1785	1875	1965	2055	2145	1285	1320	1355
002 CAUSEUSE	65x40x30/39	2495	2615	2735	2855	2975	3095	1875	1955	2035
003 SOFA	89x40x30/39	3060	3210	3360	3510	3660	3810	2320	2395	2470
005 CHAISE LONGUE BRAS DROIT	33x62x30/39	1600	1680	1760	1840	1920	2000	1200	1280	1360
009 CAUSEUSE SANS BRAS	47x40x30/39	1865	1940	2015	2090	2165	2240	1410	1485	1560
011 CHAISE LONGUE BRAS GAUCHE	33x62x30/39	1600	1680	1760	1840	1920	2000	1200	1280	1360
012 CAUSEUSE BRAS GAUCHE	56x40x30/39	2180	2290	2400	2510	2620	2730	1635	1715	1795
017 FAUTEUIL DOUBLE	49x40x30/39	1795	1905	2015	2125	2235	2345	1335	1390	1445
021 SOFA APPARTEMENT SANS BRAS	61x40x30/39	2095	2190	2285	2380	2475	2570	1605	1675	1745
040 SOFA SANS BRAS	71x40x30/39	2435	2525	2615	2705	2795	2885	1830	1935	2040
041 FAUTEUIL INCLINABLE BRAS-G	33x40x30/39	1745	1815	1885	1955	2025	2095	1400	1465	1530
042 FAUTEUIL INCLINABLE BRAS-D	33x40x30/39	1745	1815	1885	1955	2025	2095	1400	1465	1530
043 FAUTEUIL INCLINABLE BERÇANT PIVOTANT	30x34x42	2150	2245	2340	2435	2530	2625	1790	1835	1880
044 FAUTEUIL INCLINABLE	42x40x30/39	2060	2155	2250	2345	2440	2535	1640	1690	1740
045 CAUSEUSE SANS BRAS ALLONGEE DROIT	68x40x30/39	2185	2300	2415	2530	2645	2760	1655	1730	1805
051 FAUTEUIL SANS BRAS	23,5x40x30/39	1060	1110	1160	1210	1260	1310	795	855	915
052 SOFA BRAS GAUCHE	80x40x30/39	2735	2855	2975	3095	3215	3335	2080	2170	2260
053 SOFA BRAS DROIT	80x 40x30/39	2735	2855	2975	3095	3215	3335	2080	2170	2260
055 COIN CARRE	44x44x30/39	1945	2040	2135	2230	2325	2420	1490	1540	1590
056 FAUTEUIL BRAS DROIT	33x40x30/39	1365	1450	1535	1620	1705	1790	1030	1080	1130
057 FAUTEUIL BRAS GAUCHE	33x40x30/39	1365	1450	1535	1620	1705	1790	1030	1080	1130



MONACO

Caractéristiques: Modèle avec appui-tête ajustable manuel (2 sur coin carré). Couture: En tissu, petit fil & en cuir gros fil plat. Coussins de siège & bras avec mousse mémoire.

NOTE: 2 sièges inclinables SÉPARÉS par un COIN ou une TABLE ne peuvent pas ouvrir en même temps.

OPTIONS - Fournir DESSIN de votre config:

Patte: LG189 métal (noire ou chrome) ou LG187 bois (Spécifiez couleur).

Table (154): Spécifiez couleur du dessus de table en bois.

Fauteuils 043-163 : avec base en bois (spécifiez couleur).

Accessoires: Ancrage \$35 ch. | Porte verre à vin & Tablette pivotante (plastique) \$35 ch. | Tablette pivotante (bois) \$60 ch. | Porte tablette \$40 ch. & Lampe DEL \$35 ch.

INCLINABLE MANUEL N/D. Le mécanisme motorisé est inclus dans le prix des items inclinables. Pour le SANS FIL (batterie) ajoutez \$160/mécanisme.

Description	L x P x H	Cuir						Tissu		
		10	20	30 Bronx Hugo Illusion Tucson Utah Vintage Wild Laredo Yukon	40 Cavallo Elegance Princess Santiago Sensation Sunset Trina Victoria	50 Bull Cassiope Dublin	60 Caress Ultrasued	A	B COM	C alta
061 CAUSEUSE BRAS DROIT	56x40x30/39	2180	2290	2400	2510	2620	2730	1635	1715	1795
071 FAUTEUIL INCLINABLE SANS BRAS	23,5x40x/30/39	1420	1475	1530	1585	1640	1695	1170	1235	1300
086 CAUSEUSE SANS BRAS ALLONGEE GAUCHE	68x40x30/39	2185	2300	2415	2530	2645	2760	1655	1730	1805
088 FAUTEUIL SANS BRAS ALLONGE GAUCHE	45x40x/30/39	1370	1460	1550	1640	1730	1820	1055	1115	1175
089 FAUTEUIL SANS BRAS ALLONGE DROIT	45x40x30/39	1370	1460	1550	1640	1730	1820	1055	1115	1175
095 SOFA APPARTEMENT	79x40x30/39	2735	2885	3035	3185	3335	3485	2075	2160	2245
096 SOFA APPARTEMENT BRAS GAUCHE	70x40x30/39	2435	2565	2695	2825	2955	3085	1825	1915	2005
097 SOFA APPARTEMENT BRAS DROIT	70x40x30/39	2435	2565	2695	2825	2955	3085	1825	1915	2005
124 POUF AVEC RANGEMENT	30x22x17	705	730	755	780	805	830	605	615	625
154 TABLE REMBOURRÉE ANGULAIRE	7/34x33.5x19	600	625	650	675	700	725	515	530	545
163 FAUT. DBL INCL. BERCANT PIVOTANT	33 x 34 x 42	2200	2315	2430	2545	2660	2775	1795	1840	1885
165 FAUTEUIL DOUBLE INCLINABLE	49x40x30/39	2160	2255	2350	2445	2540	2635	1710	1785	1860
167 SOFA APP. SANS BRAS ALLONGE GAUCHE	82x40x30/39	2440	2580	2720	2860	3000	3140	1835	1935	2035
168 SOFA APP. SANS BRAS ALLONGE DROIT	82x40x30/39	2440	2580	2720	2860	3000	3140	1835	1935	2035
169 FAUTEUIL DOUBLE INCLINABLE BRAS GAUCHE	40x40x30/39	1830	1925	2020	2115	2210	2305	1490	1545	1600
170 FAUTEUIL DOUBLE INCLINABLE BRAS DROIT	40x40x30/39	1830	1925	2020	2115	2210	2305	1490	1545	1600
171 FAUTEUIL DOUBLE INCLINABLE SANS BRAS	30,5x40x30/39	1525	1590	1655	1720	1785	1850	1240	1305	1370
173 CHAISE LONGUE DOUBLE BRAS GAUCHE	40x62x30/39	1755	1840	1925	2010	2095	2180	1325	1390	1455
174 CHAISE LONGUE DOUBLE BRAS DROIT	40x62x30/39	1755	1840	1925	2010	2095	2180	1325	1390	1455
175 FAUTEUIL DOUBLE BRAS GAUCHE	40x40x30/39	1470	1550	1630	1710	1790	1870	1125	1175	1225
176 FAUTEUIL DOUBLE BRAS DROIT	40x40x30/39	1470	1550	1630	1710	1790	1870	1125	1175	1225
177 FAUTEUIL DOUBLE SANS BRAS	30,5x40x30/39	1150	1225	1300	1375	1450	1525	880	940	1000



MONACO

Caractéristiques: Modèle avec appui-tête ajustable manuel (2 sur coin carré). Couture: En tissu, petit fil & en cuir gros fil plat. Coussins de siège & bras avec mousse mémoire.

NOTE: 2 sièges inclinables SÉPARÉS par un COIN ou une TABLE ne peuvent pas ouvrir en même temps.

OPTIONS - Fournir DESSIN de votre config:

Patte: LG189 métal (noire ou chrome) ou LG187 bois (Spécifiez couleur).

Table (154): Spécifiez couleur du dessus de table en bois.

Fauteuils 043-163 : avec base en bois (spécifiez couleur).

Accessoires: Ancrage \$35 ch. | Porte verre à vin & Tablette pivotante (plastique) \$35 ch. | Tablette pivotante (bois) \$60 ch. | Porte tablette \$40 ch. & Lampe DEL \$35 ch.

INCLINABLE MANUEL N/D. Le mécanisme motorisé est inclus dans le prix des items inclinables. Pour le SANS FIL (batterie) ajoutez \$160/mécanisme.

Description	L x P x H	Cuir						Tissu		
		10	20	30 Bronx Hugo Illusion Tucson Utah Vintage Wild Laredo Yukon	40 Cavallo Elegance Princess Santiago Sensation Sunset Trina Victoria	50 Bull Cassiope Dublin	60 Caress Ultrasued	A	B COM	C alta
178 FAUTEUIL DOUBLE SANS BRAS ALLONGE-G	52x40x30/39	1485	1575	1665	1755	1845	1935	1140	1205	1270
179 FAUTEUIL DOUBLE SANS BRAS ALLONGE-D	52x40x30/39	1485	1575	1665	1755	1845	1935	1140	1205	1270
CONFIGURATIONS										
A CONFIG (169-170)	80X40X30/39	3660	3850	4040	4230	4420	4610	2980	3090	3200
B CONFIG (169-171-174)	111X62X30/39	5110	5355	5600	5845	6090	6335	4055	4240	4425
C CONFIG (096-055-171-170)	114X115X30/39	7735	8120	8505	8890	9275	9660	6045	6305	6565
D CONFIG (169-171-055-179)	115X96X30/39	6785	7130	7475	7820	8165	8510	5360	5595	5830
J CONFIG (041-042)	66X40X30/39	3490	3630	3770	3910	4050	4190	2800	2930	3060
K CONFIG (041-071-005)	90X62X30/39	4765	4970	5175	5380	5585	5790	3770	3980	4190
L CONFIG (012-055-071-042)	100X101X30/39	7290	7620	7950	8280	8610	8940	5695	5955	6215
M CONFIG (041-071-055-089)	101X89X30/39	6480	6790	7100	7410	7720	8030	5115	5355	5595



MONACO

LINEA 30 Collection



Conçu et fabriqué fièrement au Canada
Proudly designed and made in Canada

Nos produits sont fabriqués à la main et des variations mineures peuvent survenir

Our product is hand-made and minor variations can occur.

SPECIFICATIONS

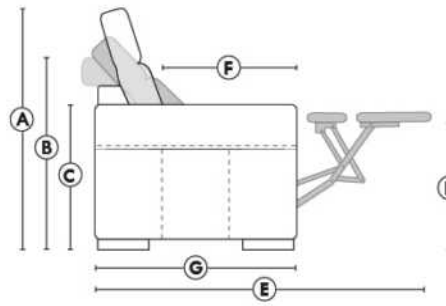

- Appui-tête levé / Headrest up
- Appui-tête baissé / Headrest down
- Complètement incliné / Fully reclined

- (A) Hauteur complète 39" Total Height
- (B) Hauteur appui-tête baissé 30" Height headrest down
- (C) Hauteur du bras 24" Arm Height
- (D) Hauteur du siège 19,5" Seat height
- (E) Profondeur inclinée 63" Depth fully reclined
- (F) Profondeur d'assise 20" Seat depth
- (G) Profondeur appui-tête monté 37,5" Depth with headrest up

BRAS | ARMS

Contrôle de l'inclinaison situé à l'intérieur du bras
Recliner control located on the inside of the arm.

Option d'accessoires disponible
Accessories option, available

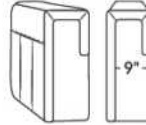

FAUTEUIL BERÇANT PIVOTANT INCLINABLE SWIVEL ROCKING MOTION CHAIR

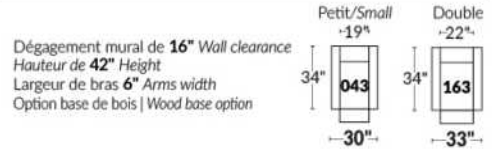

SIÈGE 23" DE LARGE | 23" SEAT WIDTH

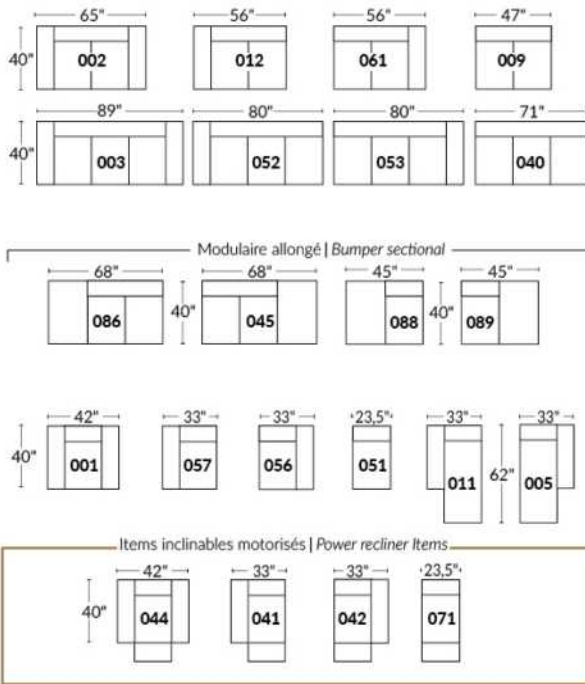

SIÈGE 30" DE LARGE | 30" SEAT WIDTH

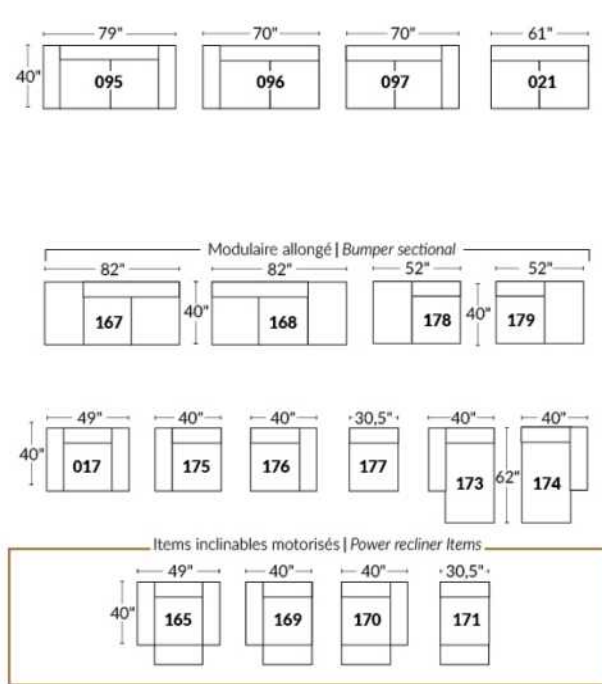

Autres | Others

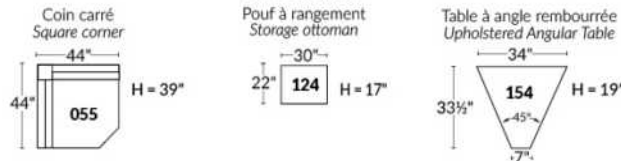

EXEMPLE 23" EXAMPLE

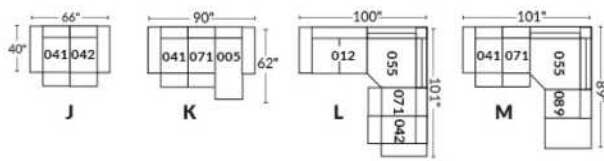

EXEMPLE 30" EXAMPLE

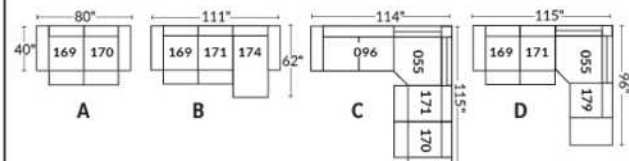

MONTEREY

Appui-tête ajustable manuel sur tous les items (fixe sur centre rond).
Fauteuil inclinable motorisé pleine jambe "à mec. *protège-mur". *Faut. 043 & 163: Dégagement mural 16".
Chaise longue incl. motorisé: Dégagement mural 8" & avant 5".
Coussins de siège avec mousse modelée + 1" de mousse mémoire; bras avec mousse mémoire.
Couture: petit fil en tissu & gros fil plat en cuir.
Faut. 043 & 163: bras seront SANS insert de MÉTAL.

Note: 2 incl. séparés par un coin ne peuvent pas ouvrir en même temps. Aucuns incl. à côté d'item #155.

OPTIONS

*Appui-tête motorisé: \$160 ch. *N/D sur items fixes.

*Appui-tête motorisé \$160 + Support lombaire & dos chauffant \$200= \$360 ch. (Uniquement sur items incl. avec bras).

Bloc-batterie: \$160/mec.

Mousse: Extra ferme \$15/siège.

Choix bras (LARGE ou PETIT 6.5"): Patte sur bras LARGE: en Bois LG103 carrée ou LG187 arrondie | Métal: LG189 cyl (noire ou chrome) ou LG64 (carré). PETIT Bras: LG08 bois ou Métal: LG196 cyl. (noire ou chrome) ou LG64 (carré). Spécifiez couleur.

Profondeur d'assise: 20" ou *22". *Le 22" N/D sur faut. 043 & 163.

Faut. 043-163: base en bois (spécifiez couleur).

Item 327 Tablette en bois: Spécifiez couleur.

CINÉMA MAISON - Détails accessoires & configs: Voir page Ciné maison annexé.

Ancrage pour accessoires: \$35 ch.

Porte-gobelets: Métal: \$40 ch. | Illuminé: \$40 ch. | *Illuminé avec contrôle (1 ou 2 moteurs): \$55 ch.

*Lumière DEL sous siège: \$25/siège

Description	L x P x H	Cuir						Tissu		
		10	20	30 Bronx Hugo Illusion Tucson Utah Vintage Wild Laredo Yukon	40 Cavallo Elegance Princess Santiago Sensation Sunset Trina Victoria	50 Bull Cassiope Dublin	60 Caresse Ultrasued	A	B COM	C alta
001 FAUTEUIL	43x40x33/40	1890	1980	2070	2160	2250	2340	1535	1580	1625
002 CAUSEUSE	66x40x33/40	2700	2815	2930	3045	3160	3275	2175	2250	2325
003 SOFA	90x40x33/40	3265	3415	3565	3715	3865	4015	2625	2715	2805
005 CHAISE LONGUE BRAS DROIT	34x62x33/40	1765	1830	1895	1960	2025	2090	1410	1470	1530
009 CAUSEUSE SANS BRAS	47x40x33/40	1895	1965	2035	2105	2175	2245	1490	1570	1650
011 CHAISE LONGUE BRAS GAUCHE	34x62x33/40	1765	1830	1895	1960	2025	2090	1410	1470	1530
012 CAUSEUSE BRAS GAUCHE	57x40x33/40	2320	2420	2520	2620	2720	2820	1850	1925	2000
017 FAUTEUIL DOUBLE	50x40x33/40	1980	2080	2180	2280	2380	2480	1600	1660	1720
021 SOFA APPARTEMENT SANS BRAS	61x40x33/40	2140	2240	2340	2440	2540	2640	1670	1755	1840
040 SOFA SANS BRAS	71x40x33/40	2450	2565	2680	2795	2910	3025	1950	2040	2130
041 FAUTEUIL INCLINABLE BRAS-G	34x40x33/40	1885	1960	2035	2110	2185	2260	1605	1640	1675
042 FAUTEUIL INCLINABLE BRAS-D	34x40x33/40	1885	1960	2035	2110	2185	2260	1605	1640	1675
043 FAUTEUIL INCLINABLE BERÇANT PIVOTANT	32x34x42	2235	2345	2455	2565	2675	2785	1875	1920	1965
044 FAUTEUIL INCLINABLE	43x40x33/40	2275	2365	2455	2545	2635	2725	1920	1970	2020
045 CAUSEUSE SANS BRAS ALLONGEE DROIT	68x40x33/40	2245	2340	2435	2530	2625	2720	1785	1850	1915
050 CENTRE ROND	49x49x33	1645	1745	1845	1945	2045	2145	1210	1270	1330

MONTEREY

Appui-tête ajustable manuel sur tous les items (fixe sur centre rond).
 Fauteuil inclinable motorisé pleine jambe "à mec. *protège-mur". *Faut. 043 & 163: Dégagement mural 16".
 Chaise longue incl. motorisé: Dégagement mural 8" & avant 5".
 Coussins de siège avec mousse modelée + 1" de mousse mémoire; bras avec mousse mémoire.
 Couture: petit fil en tissu & gros fil plat en cuir.
 Faut. 043 & 163: bras seront SANS insert de MÉTAL.
 Note: 2 incl. séparés par un coin ne peuvent pas ouvrir en même temps. Aucuns incl. à côté d'item #155.

OPTIONS

*Appui-tête motorisé: \$160 ch. *N/D sur items fixes.
 *Appui-tête motorisé \$160 + Support lombaire & dos chauffant \$200= \$360 ch. (Uniquement sur items incl. avec bras).
 Bloc-batterie: \$160/mec.
 Mousse: Extra ferme \$15/siège.
 Choix bras (LARGE ou PETIT 6.5"): Patte sur bras LARGE: en Bois LG103 carrée ou LG187 arrondie | Métal: LG189 cyl (noire ou chrome) ou LG64 (carré). PETIT Bras: LG08 bois ou Métal: LG196 cyl. (noire ou chrome) ou LG64 (carré). Spécifiez couleur.
 Profondeur d'assise: 20" ou *22". *Le 22" N/D sur faut. 043 & 163.
 Faut. 043-163: base en bois (spécifiez couleur).
 Item 327 Tablette en bois: Spécifiez couleur.

CINÉMA MAISON - Détails accessoires & configs: Voir page Ciné maison annexé.

Ancrage pour accessoires: \$35 ch.

Porte-gobelets: Métal: \$40 ch. | Illuminé: \$40 ch. | *Illuminé avec contrôle (1 ou 2 moteurs): \$55 ch.

*Lumière DEL sous siège: \$25/siège

Description	L x P x H	Cuir						Tissu		
		10	20	30 Bronx Hugo Illusion Tucson Utah Vintage Wild Laredo Yukon	40 Cavallo Elegance Princess Santiago Sensation Sunset Trina Victoria	50 Bull Cassiope Dublin	60 Caresse Ultrasued	A	B COM	C alta
051 FAUTEUIL SANS BRAS	23,5x40x33/40	1085	1135	1185	1235	1285	1335	845	900	955
052 SOFA BRAS GAUCHE	81x40x33/40	2870	3005	3140	3275	3410	3545	2290	2385	2480
053 SOFA BRAS DROIT	81x40x33/40	2870	3005	3140	3275	3410	3545	2290	2385	2480
055 COIN CARRE	44x44x33/40	1915	2010	2105	2200	2295	2390	1510	1565	1620
056 FAUTEUIL BRAS DROIT	34x40x33/40	1510	1575	1640	1705	1770	1835	1200	1260	1320
057 FAUTEUIL BRAS GAUCHE	34x40x33/40	1510	1575	1640	1705	1770	1835	1200	1260	1320
061 CAUSEUSE BRAS DROIT	57x40x33/40	2320	2420	2520	2620	2720	2820	1850	1925	2000
071 FAUTEUIL INCLINABLE SANS BRAS	23,5x40x33/40	1470	1525	1580	1635	1690	1745	1250	1310	1370
086 CAUSEUSE SANS BRAS ALLONGEE GAUCHE	68x40x33/40	2245	2340	2435	2530	2625	2720	1785	1850	1915
088 FAUTEUIL SANS BRAS ALLONGE GAUCHE	45x40x33/40	1440	1535	1630	1725	1820	1915	1130	1165	1200
089 FAUTEUIL SANS BRAS ALLONGE DROIT	45x40x33/40	1440	1535	1630	1725	1820	1915	1130	1165	1200
095 SOFA APPARTEMENT	80x40x33/40	2940	3085	3230	3375	3520	3665	2350	2445	2540
096 SOFA APPARTEMENT BRAS GAUCHE	71x40x33/40	2570	2680	2790	2900	3010	3120	2020	2110	2200
097 SOFA APPARTEMENT BRAS DROIT	71x40x33/40	2570	2680	2790	2900	3010	3120	2020	2110	2200
124 POUF AVEC RANGEMENT	30x22x17	745	765	785	805	825	845	650	670	690
138 BRAS CENTRE	9.5x36x24	415	450	485	520	555	590	350	365	380

MONTEREY

Appui-tête ajustable manuel sur tous les items (fixe sur centre rond).
 Fauteuil inclinable motorisé pleine jambe "à mec. *protège-mur". *Faut. 043 & 163: Dégagement mural 16".
 Chaise longue incl. motorisé: Dégagement mural 8" & avant 5".
 Coussins de siège avec mousse modelée + 1" de mousse mémoire; bras avec mousse mémoire.
 Couture: petit fil en tissu & gros fil plat en cuir.
 Faut. 043 & 163: bras seront SANS insert de MÉTAL.
 Note: 2 incl. séparés par un coin ne peuvent pas ouvrir en même temps. Aucuns incl. à côté d'item #155.

OPTIONS

*Appui-tête motorisé: \$160 ch. *N/D sur items fixes.
 *Appui-tête motorisé \$160 + Support lombaire & dos chauffant \$200= \$360 ch. (Uniquement sur items incl. avec bras).
 Bloc-batterie: \$160/mec.
 Mousse: Extra ferme \$15/siège.
 Choix bras (LARGE ou PETIT 6.5"): Patte sur bras LARGE: en Bois LG103 carrée ou LG187 arrondie | Métal: LG189 cyl (noire ou chrome) ou LG64 (carré). PETIT Bras: LG08 bois ou Métal: LG196 cyl. (noire ou chrome) ou LG64 (carré). Spécifiez couleur.
 Profondeur d'assise: 20" ou *22". *Le 22" N/D sur faut. 043 & 163.
 Faut. 043-163: base en bois (spécifiez couleur).
 Item 327 Tablette en bois: Spécifiez couleur.

CINÉMA MAISON - Détails accessoires & configs: Voir page Ciné maison annexé.

Ancrage pour accessoires: \$35 ch.

Porte-gobelets: Métal: \$40 ch. | Illuminé: \$40 ch. | *Illuminé avec contrôle (1 ou 2 moteurs): \$55 ch.

*Lumière DEL sous siège: \$25/siège

Description	L x P x H	Cuir						Tissu		
		10	20	30 Bronx Hugo Illusion Tucson Utah Vintage Wild Laredo Yukon	40 Cavallo Elegance Princess Santiago Sensation Sunset Trina Victoria	50 Bull Cassiope Dublin	60 Caress Ultrasued	A	B COM	C alta
155 PETIT COIN CARRE	40x40x33/40	1915	2010	2105	2200	2295	2390	1510	1565	1620
159 RANGEMENT À ANGLE	12/27x36x24	745	775	805	835	865	895	585	600	615
160 RANGEMENT DROIT	12x36x24	720	745	770	795	820	845	550	570	590
163 FAUT. DBL INCL. BERCANT PIVOTANT	35x34x42	2290	2410	2530	2650	2770	2890	1880	1930	1980
165 FAUTEUIL DOUBLE INCLINABLE	50x40x33/40	2375	2475	2575	2675	2775	2875	2000	2065	2130
167 SOFA APP. SANS BRAS ALLONGE GAUCHE	82x40x33/40	2490	2620	2750	2880	3010	3140	1960	2045	2130
168 SOFA APP. SANS BRAS ALLONGE DROIT	82x40x33/40	2490	2620	2750	2880	3010	3140	1960	2045	2130
169 FAUTEUIL DOUBLE INCLINABLE BRAS GAUCHE	41x40x33/40	1990	2070	2150	2230	2310	2390	1670	1750	1830
170 FAUTEUIL DOUBLE INCLINABLE BRAS DROIT	41x40x33/40	1990	2070	2150	2230	2310	2390	1670	1750	1830
171 FAUTEUIL DOUBLE INCLINABLE SANS BRAS	30,5x40x33/40	1575	1625	1675	1725	1775	1825	1320	1380	1440
173 CHAISE LONGUE DOUBLE BRAS GAUCHE	41x62x33/40	1915	2005	2095	2185	2275	2365	1535	1615	1695
174 CHAISE LONGUE DOUBLE BRAS DROIT	41x62x33/40	1915	2005	2095	2185	2275	2365	1535	1615	1695
175 FAUTEUIL DOUBLE BRAS GAUCHE	41x40x33/40	1590	1680	1770	1860	1950	2040	1285	1350	1415
176 FAUTEUIL DOUBLE BRAS DROIT	41x40x33/40	1590	1680	1770	1860	1950	2040	1285	1350	1415
177 FAUTEUIL DOUBLE SANS BRAS	30,5x40x33/40	1185	1250	1315	1380	1445	1510	915	970	1025
178 FAUTEUIL DOUBLE SANS BRAS ALLONGE-G	52x40x33/40	1545	1625	1705	1785	1865	1945	1230	1290	1350

MONTEREY

Appui-tête ajustable manuel sur tous les items (fixe sur centre rond).
 Fauteuil inclinable motorisé pleine jambe "à mec. *protège-mur". *Faut. 043 & 163: Dégagement mural 16".
 Chaise longue incl. motorisé: Dégagement mural 8" & avant 5".
 Coussins de siège avec mousse modelée + 1" de mousse mémoire; bras avec mousse mémoire.
 Couture: petit fil en tissu & gros fil plat en cuir.
 Faut. 043 & 163: bras seront SANS insert de MÉTAL.
 Note: 2 incl. séparés par un coin ne peuvent pas ouvrir en même temps. Aucuns incl. à côté d'item #155.

OPTIONS

*Appui-tête motorisé: \$160 ch. *N/D sur items fixes.
 *Appui-tête motorisé \$160 + Support lombaire & dos chauffant \$200= \$360 ch. (Uniquement sur items incl. avec bras).
 Bloc-batterie: \$160/mec.
 Mousse: Extra ferme \$15/siège.
 Choix bras (LARGE ou PETIT 6.5"): Patte sur bras LARGE: en Bois LG103 carrée ou LG187 arrondie | Métal: LG189 cyl (noire ou chrome) ou LG64 (carré). PETIT Bras: LG08 bois ou Métal: LG196 cyl. (noire ou chrome) ou LG64 (carré). Spécifiez couleur.
 Profondeur d'assise: 20" ou *22". *Le 22" N/D sur faut. 043 & 163.
 Faut. 043-163: base en bois (spécifiez couleur).
 Item 327 Tablette en bois: Spécifiez couleur.

CINÉMA MAISON - Détails accessoires & configs: Voir page Ciné maison annexé.

Ancrage pour accessoires: \$35 ch.

Porte-gobelets: Métal: \$40 ch. | Illuminé: \$40 ch. | *Illuminé avec contrôle (1 ou 2 moteurs): \$55 ch.

*Lumière DEL sous siège: \$25/siège

Description	L x P x H	Cuir						Tissu		
		10	20	30 Bronx Hugo Illusion Tucson Utah Vintage Wild Laredo Yukon	40 Cavallo Elegance Princess Santiago Sensation Sunset Trina Victoria	50 Bull Cassiope Dublin	60 Caress Ultrasued	A	B COM	C alta
179 FAUTEUIL DOUBLE SANS BRAS ALLONGE-D	52x40x33/40	1545	1625	1705	1785	1865	1945	1230	1290	1350
186 CAUS. SANS BRAS ALLONGEE RANGEMENT-G	68x40x33/40	2420	2500	2580	2660	2740	2820	1950	2015	2080
187 CAUS. SANS BRAS ALLONGEE RANGEMENT-D	68x40x33/40	2420	2500	2580	2660	2740	2820	1950	2015	2080
188 FAUT. SANS BRAS ALLONGE RANGEMENT-G	45x40x33/40	1600	1690	1780	1870	1960	2050	1295	1330	1365
189 FAUT. SANS BRAS ALLONGE RANGEMENT-D	45x40x33/40	1600	1690	1780	1870	1960	2050	1295	1330	1365
190 PETIT RANGEMENT À ANGLE	12/21x36x24	720	745	770	795	820	845	550	570	590
221 FAUT. DBL SANS BRAS ALLONGE RANGEMENT-G	52x40x33/40	1705	1790	1875	1960	2045	2130	1390	1450	1510
222 FAUT. DBL SANS BRAS ALLONGE RANGEMENT-D	52x40x33/40	1705	1790	1875	1960	2045	2130	1390	1450	1510
223 SOFA APP SANS BRAS ALLONGE RANGEMENT-G	82x40x33/40	2655	2785	2915	3045	3175	3305	2120	2215	2310
224 SOFA APP SANS BRAS ALLONGE RANGEMENT-D	82x40x33/40	2655	2785	2915	3045	3175	3305	2120	2215	2310
236 CHAISE LONGUE INCLINABLE BRAS GAUCHE	34x62x33/40	2160	2225	2290	2355	2420	2485	1820	1880	1940
237 CHAISE LONGUE INCLINABLE BRAS DROIT	34x62x33/40	2160	2225	2290	2355	2420	2485	1820	1880	1940
238 CHAISE LONGUE DBL INCLINABLE BRAS-G	41x62x33/40	2315	2405	2495	2585	2675	2765	1940	2020	2100
239 CHAISE LONGUE DBL INCLINABLE BRAS-D	41x62x33/40	2315	2405	2495	2585	2675	2765	1940	2020	2100
327 TABLETTE DE MERISIER AMOVIBLE POUR BRAS	11 x 10 x 4	125	125	125	125	125	125	125	125	125
V51 PORTE VERRE A VIN	3.5 x 5.5 x 6.5	35	35	35	35	35	35	35	35	35

MONTEREY

Appui-tête ajustable manuel sur tous les items (fixe sur centre rond).
 Fauteuil inclinable motorisé pleine jambe "à mec. *protège-mur". *Faut. 043 & 163: Dégagement mural 16".
 Chaise longue incl. motorisé: Dégagement mural 8" & avant 5".
 Coussins de siège avec mousse modelée + 1" de mousse mémoire; bras avec mousse mémoire.
 Couture: petit fil en tissu & gros fil plat en cuir.
 Faut. 043 & 163: bras seront SANS insert de MÉTAL.

Note: 2 incl. séparés par un coin ne peuvent pas ouvrir en même temps. Aucuns incl. à côté d'item #155.

OPTIONS

*Appui-tête motorisé: \$160 ch. *N/D sur items fixes.

*Appui-tête motorisé \$160 + Support lombaire & dos chauffant \$200= \$360 ch. (Uniquement sur items incl. avec bras).

Bloc-batterie: \$160/mec.

Mousse: Extra ferme \$15/siège.

Choix bras (LARGE ou PETIT 6.5"): Patte sur bras LARGE: en Bois LG103 carrée ou LG187 arrondie | Métal: LG189 cyl (noire ou chrome) ou LG64 (carré). PETIT Bras: LG08 bois ou Métal: LG196 cyl. (noire ou chrome) ou LG64 (carré). Spécifiez couleur.

Profondeur d'assise: 20" ou *22". *Le 22" N/D sur faut. 043 & 163.

Faut. 043-163: base en bois (spécifiez couleur).

Item 327 Tablette en bois: Spécifiez couleur.

CINÉMA MAISON - Détails accessoires & configs: Voir page Ciné maison annexé.

Ancrage pour accessoires: \$35 ch.

Porte-gobelets: Métal: \$40 ch. | Illuminé: \$40 ch. | *Illuminé avec contrôle (1 ou 2 moteurs): \$55 ch.

*Lumière DEL sous siège: \$25/siège

Description	L x P x H	Cuir						Tissu		
		10	20	30	40	50	60	A	B COM	C alta
				Bronx Hugo Illusion Tucson Utah Vintage Wild Laredo Yukon	Cavallo Elegance Princess Santiago Sensation Sunset Trina Victoria	Bull Cassiope Dublin	Caress Ultrasued			
V52 TABLETTE PIVOTANTE EN PLASTIQUE	13 3/8 x 9 5/8	35	35	35	35	35	35	35	35	35
V53 TABLETTE PIVOTANTE EN BOIS	19 x 10	60	60	60	60	60	60	60	60	60
V54 PORTE TABLETTE	4.5 x 8 x 10	40	40	40	40	40	40	40	40	40
V55 LAMPE DEL	1.5x5x14 plié/bent	35	35	35	35	35	35	35	35	35
CONFIGURATIONS										
_A CONFIG (169-170)	80X40X40	3980	4140	4300	4460	4620	4780	3340	3500	3660
_B CONFIG (169-171-174)	111X62X40	5480	5700	5920	6140	6360	6580	4525	4745	4965
_C CONFIG (096-055-171-170)	115X115X40	8050	8385	8720	9055	9390	9725	6520	6805	7090
_D CONFIG (169-171-055-179)	115X96X40	7025	7330	7635	7940	8245	8550	5730	5985	6240
_J CONFIG (041-042)	66X40X40	3770	3920	4070	4220	4370	4520	3210	3280	3350
_K CONFIG (041-071-005)	90X62X40	5120	5315	5510	5705	5900	6095	4265	4420	4575
_L CONFIG (012-055-071-042)	101X101X40	7590	7915	8240	8565	8890	9215	6215	6440	6665
_M CONFIG (041-071-055-089)	101X89X40	6710	7030	7350	7670	7990	8310	5495	5680	5865



MONTEREY

OPTIMA
Collection

Jaymar

Conçu et fabriqué fièrement au Canada
Proudly designed and made in Canada

Nos produits sont fabriqués à la main et des variations mineures peuvent survenir.

Our product is hand-made and minor variations can occur.

SPECIFICATIONS

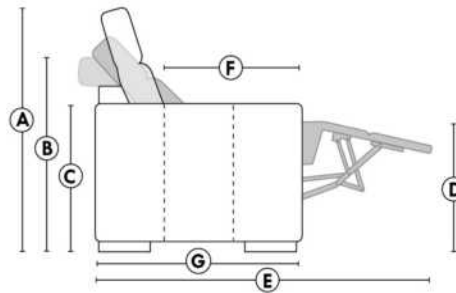

- Appui-tête levé / Headrest up
- Appui-tête baissé / Headrest down
- Complètement incliné / Fully reclined

- A** Hauteur complète 40" Total Height
- B** Hauteur appui-tête baissé 33" Height headrest down
- C** Hauteur du bras 24" Arm Height
- D** Hauteur du siège 19,5" Seat height
- E** Profondeur incliné 65" Depth fully reclined
- F** Profondeur d'assise 20" ou/ou 22" Seat depth
- G** Profondeur appui-tête monté 37,5" Depth with headrest up

BRAS | ARMS

Option de bras:
Bras Régulier Large 9,5" ou Petit bras 6,5"

Arm option
Regular arm Large 9,5" or Small arm 6,5"

Contrôle de l'inclinaison situé à l'intérieur du bras
Recliner control located on the inside of the arm.

Option d'accessoires disponible sur le bras régulier seulement
Accessories option, available on Regular arms ONLY.

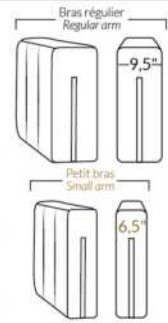

FAUTEUIL BERÇANT PIVOTANT INCLINABLE SWIVEL ROCKING MOTION CHAIR



SIÈGE 23" DE LARGE | 23" SEAT WIDTH

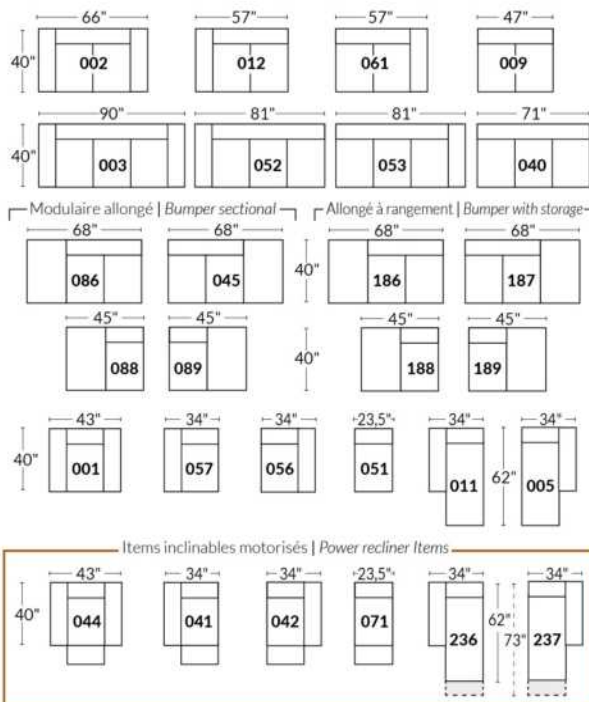

SIÈGE 30" DE LARGE | 30" SEAT WIDTH

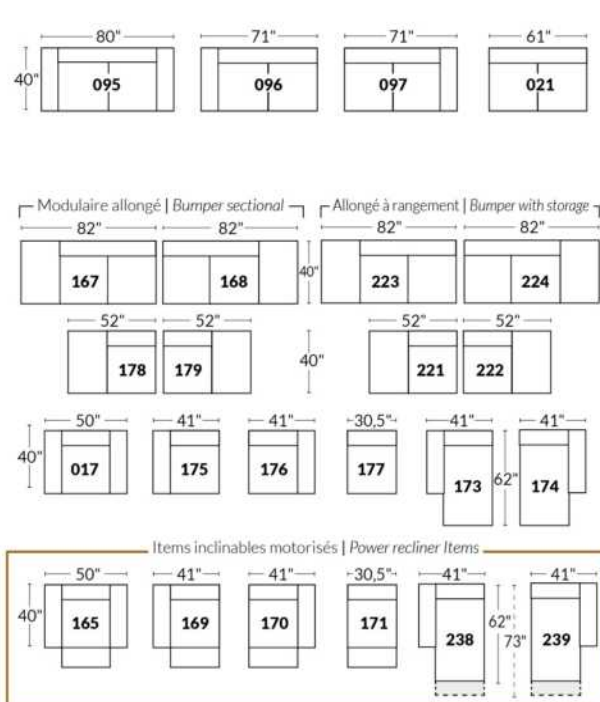

Autres | Others

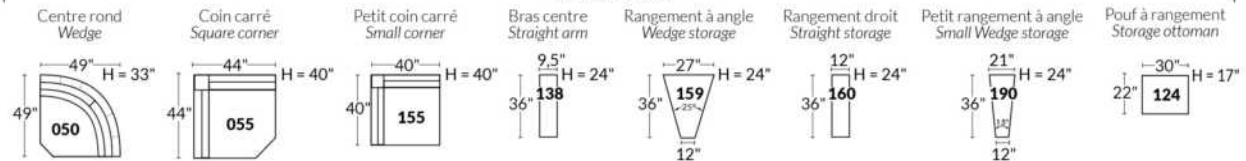

EXEMPLE 23" EXAMPLE

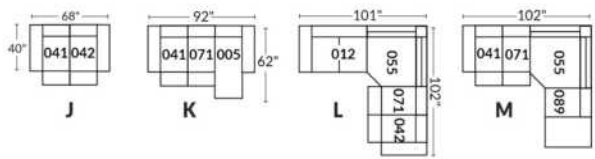

EXEMPLE 30" EXAMPLE

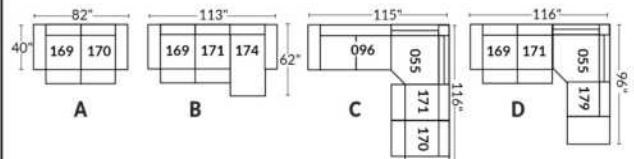

*Disponibles sur certains modèles et SEULEMENT sur le BRAS LARGE.

OPTIONS PORTE-GOBELETS

MÉTAL



Argent



Noir mat



Brun

ILLUMINÉ

1.



Porte-gobelet illuminé

2.



Porte-gobelet illuminé avec contrôle de l'inclinable, port USB & lumière DEL sous le siège

3.



Porte-gobelet illuminé avec contrôle double moteur, port USB & lumière DEL sous le siège

Nos porte-gobelets illuminés à un ou deux contrôles sont compatibles avec les lumières DEL sous le siège. Vous pouvez contrôler la lumière sur le porte-gobelet. Le porte-gobelet à 2 moteurs possède un contrôle remise à zéro (maison) pour remettre votre inclinable à la position de départ.

Lumière DEL sous le siège (en option)

Disponible seulement dans les configurations avec un minimum de 1 porte-gobelet illuminé à moteur qui contrôle l'ouverture et la fermeture de la lumière.

Pour les prix des options, voir la section description du modèle Optima.

Veuillez nous fournir un dessin de votre configuration qui indique le type de porte-gobelet et le positionnement.

Porte-gobelets avec contrôle

Il faut spécifier la position de ceux-ci; bras droit ou bras gauche et quel inclinable ils vont contrôler. Si vous avez une rangée de fauteuils avec plusieurs porte-gobelets, le contrôle sera par défaut sur le bras gauche et sur le droit pour le dernier bras extérieur.

EXEMPLE A

041-169 : Contrôleur et porte-gobelet à gauche
071-171 : boutons tactiles sur le côté du siège
042-170 : Contrôleur et porte-gobelet à droite

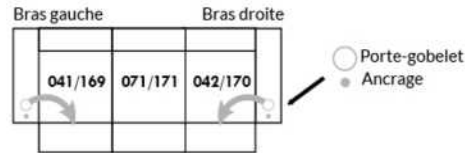

EXEMPLE B

071-171 : Ces deux items peuvent être connectés à un porte-gobelet intelligent qui pourra contrôler l'inclinable.
Il faut alors utiliser un de ces items: 138,159, 160 et 190

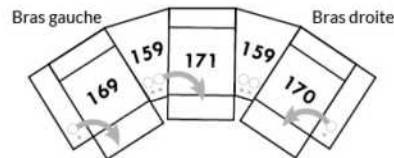

Informations sur les appui-têtes et boutons de contrôles des inclinables

AVEC porte-gobelet illuminés

Si vous prenez un item **stationnaire**, vous aurez par défaut le porte-gobelet N°1.
Si vous prenez un **appui-tête manuel**, vous aurez le porte-gobelet N°2.
Si vous prenez un **appui-tête électrique**, vous aurez par défaut le porte-gobelet N°3.

SANS porte-gobelet et avec un inclinable

Si vous prenez un item inclinable et un **appui-tête manuel**, il y aura un contrôle à boutons tactiles.
Si vous prenez un item inclinable avec un **appui-tête électrique**, vous aurez un contrôleur à bouton poussoir double avec prise USB.
Si c'est un **item sans bras** (071-171) il y aura alors les boutons tactiles.



Boutons tactiles



Boutons poussoirs

*Disponibles sur certains modèles et SEULEMENT sur le BRAS LARGE.

OPTIONS ACCESSOIRES

<p>Ancrage pour accessoires</p> 	<p>V51 Porte verre à vin</p> 	<p>V52 Tablette pivotante en plastique</p> 	<p>V53 Tablette pivotante en bois (choix de 8 couleurs)</p> 
<p>V54 Porte tablette</p> 	<p>V55 Lampe DEL</p> 	<p>Spécifiez sur quel bras (gauche ou droit) la tablette sera installée</p>	

Pour les prix des ancrages, voir la section description du modèle Optima et pour les accessoires vous référer à la fin de la liste de prix.

Items 138-159-160-190 et bras large

Option ancrage et porte-gobelet *Non disponible sur les petits bras*.

Veuillez spécifier sur quel bras vous voulez avoir les ancrages et les porte-gobelets.

NB: Item 138- 159-160-190 sont non finis sur les côtés, doivent être utilisés entre 2 sièges. Chaque item à rangement possède 2 prises USB et une prise électrique à l'intérieur du rangement.

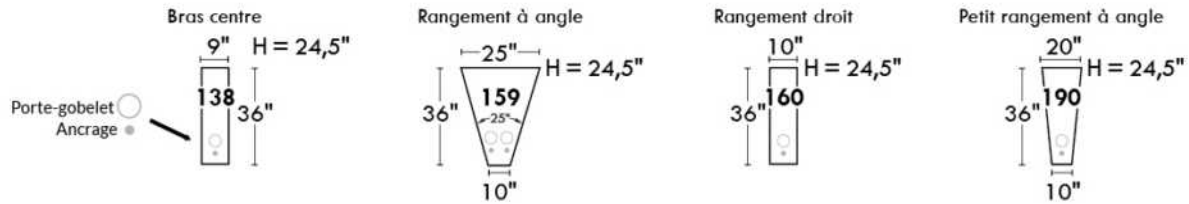

SUGGESTIONS DE CONFIGURATIONS

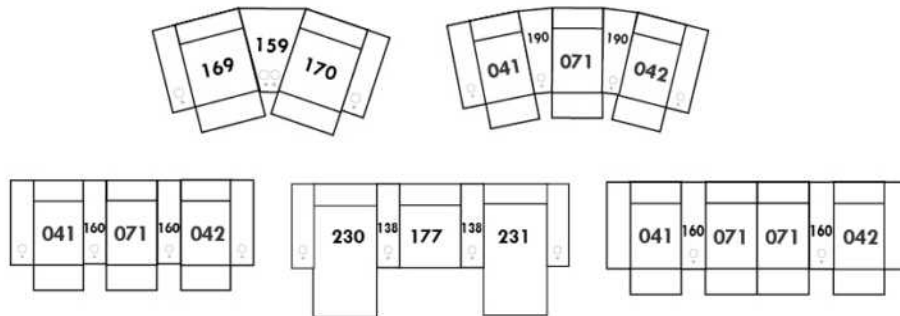

MONTREAL

Appui-tête ajustable manuel sur tous les items (fixe sur centre rond).
 Fauteuil inclinable motorisé pleine jambe "à méc. *protège-mur". *Faut. 043 & 163 : Dégagement mural 16".
 Chaise longue inclinable motorisé: Dégagement mural 8" & avant 5".
 Coussins de siège avec mousse modelée + 1" de mousse mémoire; bras avec mousse mémoire.
 Couture: petit fil en tissu et gros fil plat en cuir.
 Note: 2 inclinables séparés par un coin ne peuvent pas ouvrir en même temps. Aucuns inclinables à côté d'item #155.

OPTIONS

*Appui-tête motorisé: \$160 ch. *N/D sur items fixes.
 *Appui-tête motorisé \$160 + Support lombaire & dos chauffant \$200= \$360 ch. (Uniquement sur items inclinable avec bras).
 Bloc-batterie: \$160/mec.
 Mousse: Extra ferme \$15/siège.
 Choix bras (LARGE ou PETIT de 6"): Pattes sur bras LARGE: en Bois LG103 carrée ou LG187 arrondie | Métal: LG189 cyl. (noire ou chrome) ou LG64 (carré). PETIT bras: LG08 bois ou Métal: LG196 cyl. (noire ou chrome) ou LG64 (carré). Spécifiez couleur.
 Profondeur d'assise: 20" ou *22". *Le 22" N/D sur faut. 043 & 163.
 Faut. 043-163: base en bois (spécifiez couleur).
 Item 327 Tablette en merisier pour bras: Spécifier couleur

CINÉMA MAISON - Détails accessoires & configs.: Voir page Cinéma maison en annexe.

Ancrage pour accessoires: \$35 ch.

Porte-Gobelets: En métal: \$40 ch. | Illuminé: \$40 ch. | *Illuminé avec contrôle (1 ou 2 moteurs): \$55 ch.

*Lumière DEL sous le siège: \$25/siège.

Description	L x P x H	Cuir						Tissu		
		10	20	30 Bronx Hugo Illusion Tucson Utah Vintage Wild Laredo Yukon	40 Cavallo Elegance Princess Santiago Sensation Sunset Trina Victoria	50 Bull Cassiope Dublin	60 Caresse Ultrasued	A	B COM	C alta
001 FAUTEUIL	42x40x33/40	1890	1980	2070	2160	2250	2340	1535	1580	1625
002 CAUSEUSE	65x40x33/40	2700	2815	2930	3045	3160	3275	2175	2250	2325
003 SOFA	89x40x33/40	3265	3415	3565	3715	3865	4015	2625	2715	2805
005 CHAISE LONGUE BRAS DROIT	33x62x33/40	1765	1830	1895	1960	2025	2090	1410	1470	1530
009 CAUSEUSE SANS BRAS	47x40x33/40	1895	1965	2035	2105	2175	2245	1490	1570	1650
011 CHAISE LONGUE BRAS GAUCHE	33x62x33/40	1765	1830	1895	1960	2025	2090	1410	1470	1530
012 CAUSEUSE BRAS GAUCHE	56x40x33/40	2320	2420	2520	2620	2720	2820	1850	1925	2000
017 FAUTEUIL DOUBLE	49x40x33/40	1980	2080	2180	2280	2380	2480	1600	1660	1720
021 SOFA APPARTEMENT SANS BRAS	61x40x33/40	2140	2240	2340	2440	2540	2640	1670	1755	1840
040 SOFA SANS BRAS	71x40x33/40	2450	2565	2680	2795	2910	3025	1950	2040	2130
041 FAUTEUIL INCLINABLE BRAS-G	33x40x33/40	1885	1960	2035	2110	2185	2260	1605	1640	1675
042 FAUTEUIL INCLINABLE BRAS-D	33x40x33/40	1885	1960	2035	2110	2185	2260	1605	1640	1675
043 FAUTEUIL INCLINABLE BERÇANT PIVOTANT	30x34x42	2235	2345	2455	2565	2675	2785	1875	1920	1965
044 FAUTEUIL INCLINABLE	42x40x33/40	2275	2365	2455	2545	2635	2725	1920	1970	2020
045 CAUSEUSE SANS BRAS ALLONGEE DROIT	68x40x33/40	2245	2340	2435	2530	2625	2720	1785	1850	1915
050 CENTRE ROND	49x49x33	1645	1745	1845	1945	2045	2145	1210	1270	1330

MONTREAL

Appui-tête ajustable manuel sur tous les items (fixe sur centre rond).
 Fauteuil inclinable motorisé pleine jambe "à mec. *protège-mur". *Faut. 043 & 163 : Dégagement mural 16".
 Chaise longue inclinable motorisé: Dégagement mural 8" & avant 5".
 Coussins de siège avec mousse modelée + 1" de mousse mémoire; bras avec mousse mémoire.
 Couture: petit fil en tissu et gros fil plat en cuir.
 Note: 2 inclinables séparés par un coin ne peuvent pas ouvrir en même temps. Aucuns inclinables à côté d'item #155.

OPTIONS

*Appui-tête motorisé: \$160 ch. *N/D sur items fixes.
 *Appui-tête motorisé \$160 + Support lombaire & dos chauffant \$200= \$360 ch. (Uniquement sur items inclinable avec bras).
 Bloc-batterie: \$160/mec.
 Mousse: Extra ferme \$15/siège.
 Choix bras (LARGE ou PETIT de 6"): Pattes sur bras LARGE: en Bois LG103 carrée ou LG187 arrondie | Métal: LG189 cyl. (noire ou chrome) ou LG64 (carré). PETIT bras: LG08 bois ou Métal: LG196 cyl. (noire ou chrome) ou LG64 (carré). Spécifiez couleur.
 Profondeur d'assise: 20" ou *22". *Le 22" N/D sur faut. 043 & 163.
 Faut. 043-163: base en bois (spécifiez couleur).
 Item 327 Tablette en merisier pour bras: Spécifier couleur

CINÉMA MAISON - Détails accessoires & configs.: Voir page Cinéma maison en annexe.

Ancrage pour accessoires: \$35 ch.

Porte-Gobelets: En métal: \$40 ch. | Illuminé: \$40 ch. | *Illuminé avec contrôle (1 ou 2 moteurs): \$55 ch.

*Lumière DEL sous le siège: \$25/siège.

Description	L x P x H	Cuir						Tissu		
		10	20	30 Bronx Hugo Illusion Tucson Utah Vintage Wild Laredo Yukon	40 Cavallo Elegance Princess Santiago Sensation Sunset Trina Victoria	50 Bull Cassiope Dublin	60 Caresse Ultrasued	A	B COM	C alta
051 FAUTEUIL SANS BRAS	23,5x40x33/40	1085	1135	1185	1235	1285	1335	845	900	955
052 SOFA BRAS GAUCHE	80x40x33/40	2870	3005	3140	3275	3410	3545	2290	2385	2480
053 SOFA BRAS DROIT	80x40x33/40	2870	3005	3140	3275	3410	3545	2290	2385	2480
055 COIN CARRE	44x44x33/40	1915	2010	2105	2200	2295	2390	1510	1565	1620
056 FAUTEUIL BRAS DROIT	33x40x33/40	1510	1575	1640	1705	1770	1835	1200	1260	1320
057 FAUTEUIL BRAS GAUCHE	33x40x33/40	1510	1575	1640	1705	1770	1835	1200	1260	1320
061 CAUSEUSE BRAS DROIT	56x40x33/40	2320	2420	2520	2620	2720	2820	1850	1925	2000
071 FAUTEUIL INCLINABLE SANS BRAS	23,5x40x33/40	1470	1525	1580	1635	1690	1745	1250	1310	1370
086 CAUSEUSE SANS BRAS ALLONGEE GAUCHE	68x40x33/40	2245	2340	2435	2530	2625	2720	1785	1850	1915
088 FAUTEUIL SANS BRAS ALLONGE GAUCHE	45x40x33/40	1440	1535	1630	1725	1820	1915	1130	1165	1200
089 FAUTEUIL SANS BRAS ALLONGE DROIT	45x40x33/40	1440	1535	1630	1725	1820	1915	1130	1165	1200
095 SOFA APPARTEMENT	79x40x33/40	2940	3085	3230	3375	3520	3665	2350	2445	2540
096 SOFA APPARTEMENT BRAS GAUCHE	70x40x33/40	2570	2680	2790	2900	3010	3120	2020	2110	2200
097 SOFA APPARTEMENT BRAS DROIT	70x40x33/40	2570	2680	2790	2900	3010	3120	2020	2110	2200
124 POUF AVEC RANGEMENT	30x22x17	745	765	785	805	825	845	650	670	690
138 BRAS CENTRE	9x36x24	415	450	485	520	555	590	350	365	380

MONTREAL

Appui-tête ajustable manuel sur tous les items (fixe sur centre rond).
 Fauteuil inclinable motorisé pleine jambe "à mec. *protège-mur". *Faut. 043 & 163 : Dégagement mural 16".
 Chaise longue inclinable motorisé: Dégagement mural 8" & avant 5".
 Coussins de siège avec mousse modelée + 1" de mousse mémoire; bras avec mousse mémoire.
 Couture: petit fil en tissu et gros fil plat en cuir.
 Note: 2 inclinables séparés par un coin ne peuvent pas ouvrir en même temps. Aucuns inclinables à côté d'item #155.

OPTIONS

*Appui-tête motorisé: \$160 ch. *N/D sur items fixes.
 *Appui-tête motorisé \$160 + Support lombaire & dos chauffant \$200= \$360 ch. (Uniquement sur items inclinable avec bras).
 Bloc-batterie: \$160/mec.
 Mousse: Extra ferme \$15/siège.
 Choix bras (LARGE ou PETIT de 6"): Pattes sur bras LARGE: en Bois LG103 carrée ou LG187 arrondie | Métal: LG189 cyl. (noire ou chrome) ou LG64 (carré). PETIT bras: LG08 bois ou Métal: LG196 cyl. (noire ou chrome) ou LG64 (carré). Spécifiez couleur.
 Profondeur d'assise: 20" ou *22". *Le 22" N/D sur faut. 043 & 163.
 Faut. 043-163: base en bois (spécifiez couleur).
 Item 327 Tablette en merisier pour bras: Spécifier couleur

CINÉMA MAISON - Détails accessoires & configs.: Voir page Cinéma maison en annexe.

Ancrage pour accessoires: \$35 ch.

Porte-Gobelets: En métal: \$40 ch. | Illuminé: \$40 ch. | *Illuminé avec contrôle (1 ou 2 moteurs): \$55 ch.

*Lumière DEL sous le siège: \$25/siège.

Description	L x P x H	Cuir						Tissu		
		10	20	30 Bronx Hugo Illusion Tucson Utah Vintage Wild Laredo Yukon	40 Cavallo Elegance Princess Santiago Sensation Sunset Trina Victoria	50 Bull Cassiope Dublin	60 Caress Ultrasued	A	B COM	C alta
155 PETIT COIN CARRE	40x40x33/40	1915	2010	2105	2200	2295	2390	1510	1565	1620
159 RANGEMENT À ANGLE	12/27x36x24	745	775	805	835	865	895	585	600	615
160 RANGEMENT DROIT	12x36x24	720	745	770	795	820	845	550	570	590
163 FAUT. DBL INCL. BERCANT PIVOTANT	33x34x42	2290	2410	2530	2650	2770	2890	1880	1930	1980
165 FAUTEUIL DOUBLE INCLINABLE	49x40x33/40	2375	2475	2575	2675	2775	2875	2000	2065	2130
167 SOFA APP. SANS BRAS ALLONGE GAUCHE	82x40x33/40	2490	2620	2750	2880	3010	3140	1960	2045	2130
168 SOFA APP. SANS BRAS ALLONGE DROIT	82x40x33/40	2490	2620	2750	2880	3010	3140	1960	2045	2130
169 FAUTEUIL DOUBLE INCLINABLE BRAS GAUCHE	40x40x33/40	1990	2070	2150	2230	2310	2390	1670	1750	1830
170 FAUTEUIL DOUBLE INCLINABLE BRAS DROIT	40x40x33/40	1990	2070	2150	2230	2310	2390	1670	1750	1830
171 FAUTEUIL DOUBLE INCLINABLE SANS BRAS	30,5x40x33/40	1575	1625	1675	1725	1775	1825	1320	1380	1440
173 CHAISE LONGUE DOUBLE BRAS GAUCHE	40x62x33/40	1915	2005	2095	2185	2275	2365	1535	1615	1695
174 CHAISE LONGUE DOUBLE BRAS DROIT	40x62x33/40	1915	2005	2095	2185	2275	2365	1535	1615	1695
175 FAUTEUIL DOUBLE BRAS GAUCHE	40x40x33/40	1590	1680	1770	1860	1950	2040	1285	1350	1415
176 FAUTEUIL DOUBLE BRAS DROIT	40x40x33/40	1590	1680	1770	1860	1950	2040	1285	1350	1415
177 FAUTEUIL DOUBLE SANS BRAS	30,5x40x33/40	1185	1250	1315	1380	1445	1510	915	970	1025
178 FAUTEUIL DOUBLE SANS BRAS ALLONGE-G	52x40x33/40	1545	1625	1705	1785	1865	1945	1230	1290	1350

MONTREAL

Appui-tête ajustable manuel sur tous les items (fixe sur centre rond).
 Fauteuil inclinable motorisé pleine jambe "à mec. *protège-mur". *Faut. 043 & 163 : Dégagement mural 16".
 Chaise longue inclinable motorisé: Dégagement mural 8" & avant 5".
 Coussins de siège avec mousse modelée + 1" de mousse mémoire; bras avec mousse mémoire.
 Couture: petit fil en tissu et gros fil plat en cuir.
 Note: 2 inclinables séparés par un coin ne peuvent pas ouvrir en même temps. Aucuns inclinables à côté d'item #155.

OPTIONS

*Appui-tête motorisé: \$160 ch. *N/D sur items fixes.
 *Appui-tête motorisé \$160 + Support lombaire & dos chauffant \$200= \$360 ch. (Uniquement sur items inclinable avec bras).
 Bloc-batterie: \$160/mec.
 Mousse: Extra ferme \$15/siège.
 Choix bras (LARGE ou PETIT de 6"): Pattes sur bras LARGE: en Bois LG103 carrée ou LG187 arrondie | Métal: LG189 cyl. (noire ou chrome) ou LG64 (carré). PETIT bras: LG08 bois ou Métal: LG196 cyl. (noire ou chrome) ou LG64 (carré). Spécifiez couleur.
 Profondeur d'assise: 20" ou *22". *Le 22" N/D sur faut. 043 & 163.
 Faut. 043-163: base en bois (spécifiez couleur).
 Item 327 Tablette en merisier pour bras: Spécifier couleur

CINÉMA MAISON - Détails accessoires & configs.: Voir page Cinéma maison en annexe.

Ancrage pour accessoires: \$35 ch.

Porte-Gobelets: En métal: \$40 ch. | Illuminé: \$40 ch. | *Illuminé avec contrôle (1 ou 2 moteurs): \$55 ch.

*Lumière DEL sous le siège: \$25/siège.

Description	L x P x H	Cuir						Tissu		
		10	20	30 Bronx Hugo Illusion Tucson Utah Vintage Wild Laredo Yukon	40 Cavallo Elegance Princess Santiago Sensation Sunset Trina Victoria	50 Bull Cassiope Dublin	60 Caress Ultrasued	A	B COM	C alta
179 FAUTEUIL DOUBLE SANS BRAS ALLONGE-D	52x40x33/40	1545	1625	1705	1785	1865	1945	1230	1290	1350
186 CAUS. SANS BRAS ALLONGEE RANGEMENT-G	68x40x33/40	2420	2500	2580	2660	2740	2820	1950	2015	2080
187 CAUS. SANS BRAS ALLONGEE RANGEMENT-D	68x40x33/40	2420	2500	2580	2660	2740	2820	1950	2015	2080
188 FAUT. SANS BRAS ALLONGE RANGEMENT-G	45x40x33/40	1600	1690	1780	1870	1960	2050	1295	1330	1365
189 FAUT. SANS BRAS ALLONGE RANGEMENT-D	45x40x33/40	1600	1690	1780	1870	1960	2050	1295	1330	1365
190 PETIT RANGEMENT À ANGLE	12/21x36x24	720	745	770	795	820	845	550	570	590
221 FAUT. DBL SANS BRAS ALLONGE RANGEMENT-G	52x40x33/40	1705	1790	1875	1960	2045	2130	1390	1450	1510
222 FAUT. DBL SANS BRAS ALLONGE RANGEMENT-D	52x40x33/40	1705	1790	1875	1960	2045	2130	1390	1450	1510
223 SOFA APP SANS BRAS ALLONGE RANGEMENT-G	82x40x33/40	2655	2785	2915	3045	3175	3305	2120	2215	2310
224 SOFA APP SANS BRAS ALLONGE RANGEMENT-D	82x40x33/40	2655	2785	2915	3045	3175	3305	2120	2215	2310
236 CHAISE LONGUE INCLINABLE BRAS GAUCHE	33x62x33/40	2160	2225	2290	2355	2420	2485	1820	1880	1940
237 CHAISE LONGUE INCLINABLE BRAS DROIT	33x62x33/40	2160	2225	2290	2355	2420	2485	1820	1880	1940
238 CHAISE LONGUE DBL INCLINABLE BRAS-G	40x62x33/40	2315	2405	2495	2585	2675	2765	1940	2020	2100
239 CHAISE LONGUE DBL INCLINABLE BRAS-D	40x62x33/40	2315	2405	2495	2585	2675	2765	1940	2020	2100
327 TABLETTE DE MERISIER AMOVIBLE POUR BRAS	11 x 10 x 4	125	125	125	125	125	125	125	125	125
V51 PORTE VERRE A VIN	3.5 x 5.5 x 6.5	35	35	35	35	35	35	35	35	35

MONTREAL

Appui-tête ajustable manuel sur tous les items (fixe sur centre rond).
 Fauteuil inclinable motorisé pleine jambe "à mec. *protège-mur". *Faut. 043 & 163 : Dégagement mural 16".
 Chaise longue inclinable motorisé: Dégagement mural 8" & avant 5".
 Coussins de siège avec mousse modelée + 1" de mousse mémoire; bras avec mousse mémoire.
 Couture: petit fil en tissu et gros fil plat en cuir.
 Note: 2 inclinables séparés par un coin ne peuvent pas ouvrir en même temps. Aucuns inclinables à côté d'item #155.

OPTIONS

*Appui-tête motorisé: \$160 ch. *N/D sur items fixes.
 *Appui-tête motorisé \$160 + Support lombaire & dos chauffant \$200= \$360 ch. (Uniquement sur items inclinable avec bras).
 Bloc-batterie: \$160/mec.
 Mousse: Extra ferme \$15/siège.
 Choix bras (LARGE ou PETIT de 6"): Pattes sur bras LARGE: en Bois LG103 carrée ou LG187 arrondie | Métal: LG189 cyl. (noire ou chrome) ou LG64 (carré). PETIT bras: LG08 bois ou Métal: LG196 cyl. (noire ou chrome) ou LG64 (carré). Spécifiez couleur.
 Profondeur d'assise: 20" ou *22". *Le 22" N/D sur faut. 043 & 163.
 Faut. 043-163: base en bois (spécifiez couleur).
 Item 327 Tablette en merisier pour bras: Spécifier couleur

CINÉMA MAISON - Détails accessoires & configs.: Voir page Cinéma maison en annexe.

Ancrage pour accessoires: \$35 ch.
 Porte-Gobelets: En métal: \$40 ch. | Illuminé: \$40 ch. | *Illuminé avec contrôle (1 ou 2 moteurs): \$55 ch.
 *Lumière DEL sous le siège: \$25/siège.

Description	L x P x H	Cuir						Tissu		
		10	20	30	40	50	60	A	B COM	C alta
V52 TABLETTE PIVOTANTE EN PLASTIQUE	13 3/8 x 9 5/8	35	35	35	35	35	35	35	35	35
V53 TABLETTE PIVOTANTE EN BOIS	19 x 10	60	60	60	60	60	60	60	60	60
V54 PORTE TABLETTE	4.5 x 8 x 10	40	40	40	40	40	40	40	40	40
V55 LAMPE DEL	1.5x5x14 plié/bent	35	35	35	35	35	35	35	35	35
CONFIGURATIONS										
_A CONFIG (169-170)	80X40X40	3980	4140	4300	4460	4620	4780	3340	3500	3660
_B CONFIG (169-171-174)	111X62X40	5480	5700	5920	6140	6360	6580	4525	4745	4965
_C CONFIG (096-055-171-170)	115X115X40	8050	8385	8720	9055	9390	9725	6520	6805	7090
_D CONFIG (169-171-055-179)	115X96X50	7025	7330	7635	7940	8245	8550	5730	5985	6240
_J CONFIG (041-042)	66X40X40	3770	3920	4070	4220	4370	4520	3210	3280	3350
_K CONFIG (041-071-005)	90X62X40	5120	5315	5510	5705	5900	6095	4265	4420	4575
_L CONFIG (012-055-071-042)	101X101X40	7590	7915	8240	8565	8890	9215	6215	6440	6665
_M CONFIG (041-071-055-089)	101X89X40	6710	7030	7350	7670	7990	8310	5495	5680	5865



MONTREAL

OPTIMA
Collection

Jaymar

Conçu et fabriqué fièrement au Canada
Proudly designed and made in Canada

Nos produits sont fabriqués à la main et des variations mineures peuvent survenir.

Our product is hand-made and minor variations can occur.

SPECIFICATIONS

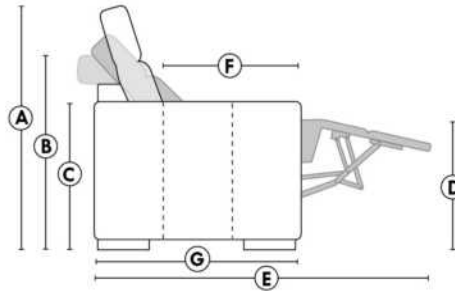

- Appui-tête levé / Headrest up
- Appui-tête baissé / Headrest down
- Complètement incliné / Fully reclined

- A** Hauteur complète 40" Total Height
- B** Hauteur appui-tête baissé 33" Height headrest down
- C** Hauteur du bras 24" Arm Height
- D** Hauteur du siège 19,5" Seat height
- E** Profondeur inclinée 65" Depth fully reclined
- F** Profondeur d'assise 20" ou/ou 22" Seat depth
- G** Profondeur appui-tête monté 37,5" Depth with headrest up

BRAS | ARMS

Option de bras:
Bras Régulier Large 9" ou Petit bras 6"

Arm option
Regular arm Large 9" or Small arm 6"

Contrôle de l'inclinaison situé à l'intérieur du bras
Recliner control located on the inside of the arm.

Option d'accessoires disponible sur le bras régulier seulement
Accessories option, available on Regular arms ONLY.

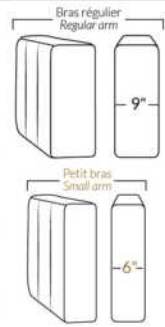

FAUTEUIL BERÇANT PIVOTANT INCLINABLE SWIVEL ROCKING MOTION CHAIR



SIÈGE 23" DE LARGE | 23" SEAT WIDTH

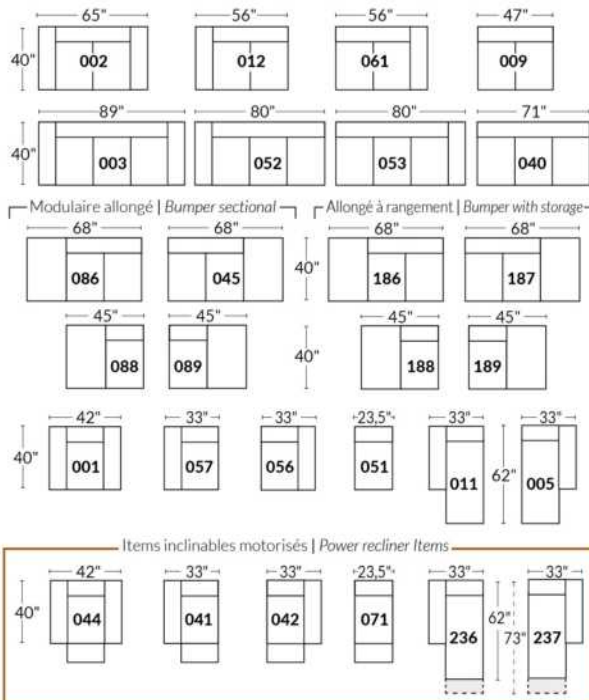

SIÈGE 30" DE LARGE | 30" SEAT WIDTH

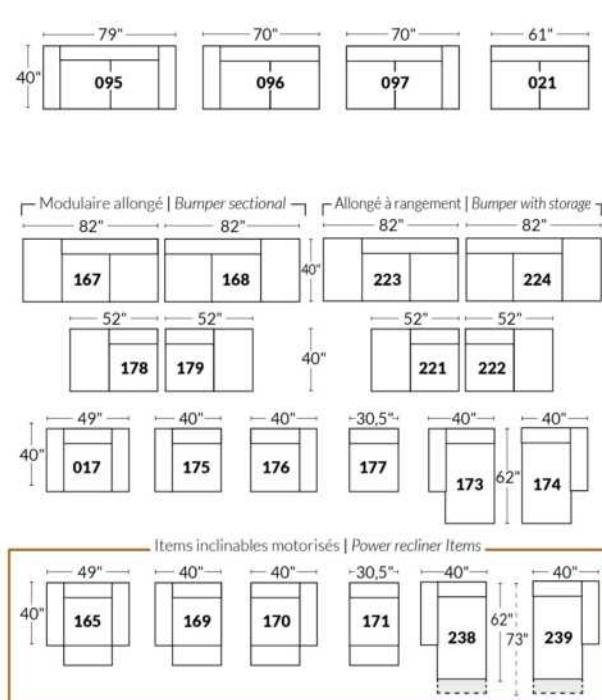

Autres | Others

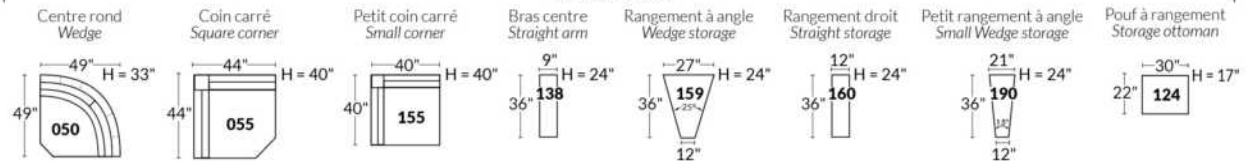

EXEMPLE 23" EXAMPLE

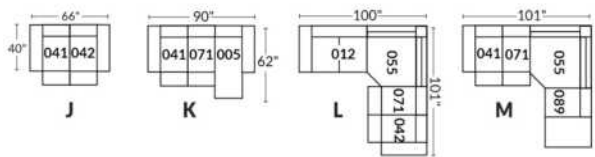

EXEMPLE 30" EXAMPLE

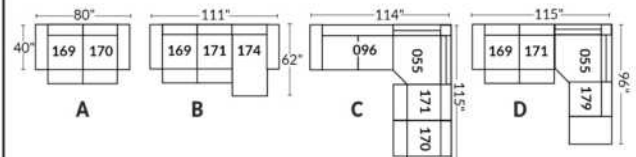

*Disponibles sur certains modèles et SEULEMENT sur le BRAS LARGE.

OPTIONS PORTE-GOBELETS

MÉTAL



Argent



Noir mat



Brun

ILLUMINÉ

1.



Porte-gobelet illuminé

2.



Porte-gobelet illuminé avec contrôle de l'inclinable, port USB & lumière DEL sous le siège

3.



Porte-gobelet illuminé avec contrôle double moteur, port USB & lumière DEL sous le siège

Nos porte-gobelets illuminés à un ou deux contrôles sont compatibles avec les lumières DEL sous le siège. Vous pouvez contrôler la lumière sur le porte-gobelet. Le porte-gobelet à 2 moteurs possède un contrôle remise à zéro (maison) pour remettre votre inclinable à la position de départ.

Lumière DEL sous le siège (en option)

Disponible seulement dans les configurations avec un minimum de 1 porte-gobelet illuminé à moteur qui contrôle l'ouverture et la fermeture de la lumière.

Pour les prix des options, voir la section description du modèle Optima.

Veuillez nous fournir un dessin de votre configuration qui indique le type de porte-gobelet et le positionnement.

Porte-gobelets avec contrôle

Il faut spécifier la position de ceux-ci; bras droit ou bras gauche et quel inclinable ils vont contrôler. Si vous avez une rangée de fauteuils avec plusieurs porte-gobelets, le contrôle sera par défaut sur le bras gauche et sur le droit pour le dernier bras extérieur.

EXEMPLE A

041-169 : Contrôleur et porte-gobelet à gauche

071-171 : boutons tactiles sur le côté du siège

042-170 : Contrôleur et porte-gobelet à droite

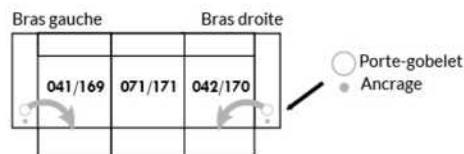

EXEMPLE B

071-171 : Ces deux items peuvent être connectés à un porte-gobelet intelligent qui pourra contrôler l'inclinable.

Il faut alors utiliser un de ces items: 138,159, 160 et 190

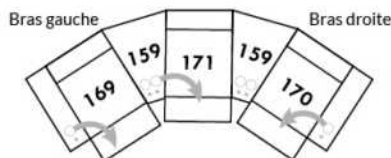

Informations sur les appui-têtes et boutons de contrôles des inclinables

AVEC porte-gobelet illuminés

Si vous prenez un item **stationnaire**, vous aurez par défaut le porte-gobelet N°1.

Si vous prenez un **appui-tête manuel**, vous aurez le porte-gobelet N°2.

Si vous prenez un **appui-tête électrique**, vous aurez par défaut le porte-gobelet N°3.

SANS porte-gobelet et avec un inclinable

Si vous prenez un item inclinable et un **appui-tête manuel**, il y aura un contrôle à boutons tactiles.

Si vous prenez un item inclinable avec un **appui-tête électrique**, vous aurez un contrôleur à bouton poussoir double avec prise USB.

Si c'est un item **sans bras** (071-171) il y aura alors les boutons tactiles.



Boutons tactiles



Boutons poussoirs

*Disponibles sur certains modèles et SEULEMENT sur le BRAS LARGE.

OPTIONS ACCESSOIRES

<p>Ancrage pour accessoires</p> 	<p>V51 Porte verre à vin</p> 	<p>V52 Tablette pivotante en plastique</p> 	<p>V53 Tablette pivotante en bois (choix de 8 couleurs)</p> 
<p>V54 Porte tablette</p> 	<p>V55 Lampe DEL</p> 	<p>Spécifiez sur quel bras (gauche ou droit) la tablette sera installée</p>	

Pour les prix des ancrages, voir la section description du modèle Optima et pour les accessoires vous référer à la fin de la liste de prix.

Items 138-159-160-190 et bras large

Option ancrage et porte-gobelet *Non disponible sur les petits bras*.

Veuillez spécifier sur quel bras vous voulez avoir les ancrages et les porte-gobelets.

NB: Item 138- 159-160-190 sont non finis sur les côtés, doivent être utilisés entre 2 sièges. Chaque item à rangement possède 2 prises USB et une prise électrique à l'intérieur du rangement.

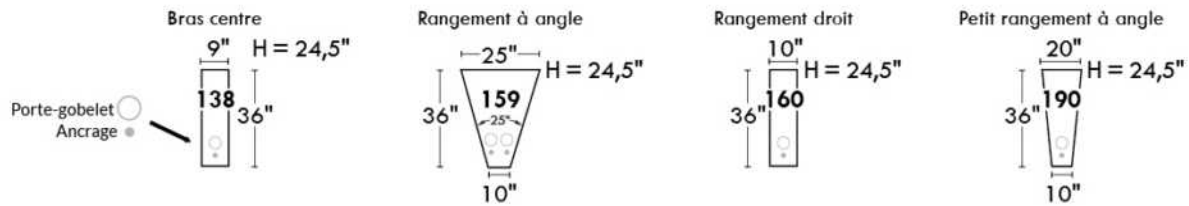

SUGGESTIONS DE CONFIGURATIONS

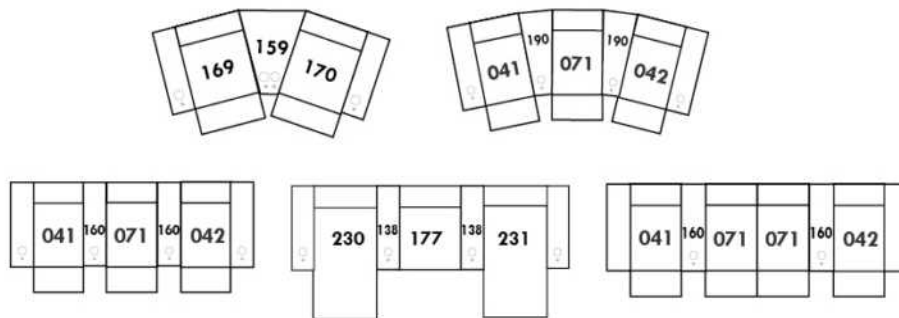

NATURE

CARACTÉRISTIQUES: La collection Rubix offre un confort inégalé. Rembourrage composé d'un mélange de plumes d'oie canadienne avec de la fibre micro gel et de mousse haute densité . Les enveloppes 100% coton sont compartimentées afin de maintenir également les plumes dans les coussins tout en minimisant l'échappement de plumes.

- Les meubles sont finis sur chaque côté pour être disposés ensemble ou séparés.
- Chaque item est doté d'un système d'attache discret qui peut se pivoter sous le mobilier.

NOTES:

- Items 27" & 30" ne sont PAS compatibles. (La profondeur des items 27" & 30" diffèrent.)
- Items Chaises longues 011-005 | 173-174: Viennent en 2 morceaux mais le coussin sera en 1 morceau.
- En CUIR, ce modèle N'EST PAS disponible dans les cuirs suivants: (Poignée 1): Madras, Tucson, Vintage & Wilde Laredo. (Poignée 2): Elegance, Trina & Victoria.

OPTIONS:

Coussins cylindriques sur les items (exclus poufs & grands ottomans): Disponibles en combo (tissu ou cuir) au même prix. Spécifier recouvrement #2.
Plateforme en bois - spécifier couleur.

Description	L x P x H	Cuir						Tissu		
		10	20	30 Bronx Hugo Illusion Tucson Utah Vintage Wild Laredo Yukon	40 Cavallo Elegance Princess Santiago Sensation Sunset Trina Victoria	50 Bull Cassiope Dublin	60 Caress Ultrasued	A	B COM	C alta
001 FAUTEUIL	44.5x35.5x33	1525	1630	1735	1840	1945	2050	1035	1085	1135
005 CHAISE LONGUE BRAS DROIT	35.5x71x33	1980	2195	2410	2625	2840	3055	1520	1615	1710
006 POUF	27x35.5x16.5	705	810	915	1020	1125	1230	610	660	710
011 CHAISE LONGUE BRAS GAUCHE	35.5x71x33	1980	2195	2410	2625	2840	3055	1520	1615	1710
017 FAUTEUIL DOUBLE	49.5x39.5x33	1640	1745	1850	1955	2060	2165	1115	1165	1215
051 FAUTEUIL SANS BRAS	27x35.5x33	820	925	1030	1135	1240	1345	670	720	770
055 COIN CARRE	35.5x35.5x33	1170	1275	1380	1485	1590	1695	860	910	960
056 FAUTEUIL BRAS DROIT	35.5x35.5x33	1170	1275	1380	1485	1590	1695	860	910	960
057 FAUTEUIL BRAS GAUCHE	35.5x35.5x33	1170	1275	1380	1485	1590	1695	860	910	960
115 GRAND OTTOMAN	30 x 39.5x16.5	785	890	995	1100	1205	1310	660	710	760
173 CHAISE LONGUE DOUBLE BRAS GAUCHE	39.5x79x33	2215	2430	2645	2860	3075	3290	1630	1725	1820
174 CHAISE LONGUE DOUBLE BRAS DROIT	39.5x79x33	2215	2430	2645	2860	3075	3290	1630	1725	1820
175 FAUTEUIL DOUBLE BRAS GAUCHE	39.5x39.5x33	1290	1395	1500	1605	1710	1815	920	970	1020
176 FAUTEUIL DOUBLE BRAS DROIT	39.5x39.5x33	1290	1395	1500	1605	1710	1815	920	970	1020
177 FAUTEUIL DOUBLE SANS BRAS	30x39.5x33	935	1040	1145	1250	1355	1460	720	770	820
225 POUF CARRÉ	35.5x35.5x16.5	810	915	1020	1125	1230	1335	660	710	760
256 GRAND OTTOMAN CARRE	39.5x39.5x16.5	925	1030	1135	1240	1345	1450	710	760	810
259 GRAND COIN CARRE	39.5x39.5x33	1290	1395	1500	1605	1710	1815	920	970	1020
609 ITEMS AVEC SIÈGE 27" DE LARGE										

CONFIGURATIONS

Liste de prix CDN

NATURE

Description	L x P x H	Cuir						Tissu		
		10	20	30 Bronx Hugo Illusion Tucson Utah Vintage Wild Laredo Yukon	40 Cavallo Elegance Princess Santiago Sensation Sunset Trina Victoria	50 Bull Cassiope Dublin	60 Caress Ultrasued	A	B COM	C alta
A CONFIG 27" (057-056)	71X35.5X33	2340	2550	2760	2970	3180	3390	1720	1820	1920
B CONFIG 27" (057-056-006)	71X62.5X33	3045	3360	3675	3990	4305	4620	2330	2480	2630
C CONFIG 27" (057-051-056)	98X35.5X33	3160	3475	3790	4105	4420	4735	2390	2540	2690
D CONFIG 27" (057-051-055-051-056-225)	98X98X33	5960	6590	7220	7850	8480	9110	4580	4880	5180
E CONFIG 30" (175-176)	79X39.5X33	2580	2790	3000	3210	3420	3630	1840	1940	2040
F CONFIG 30" (175-176-115)	79X69.5X33	3365	3680	3995	4310	4625	4940	2500	2650	2800
G CONFIG 30" (175-177-176)	109X39.5X33	3515	3830	4145	4460	4775	5090	2560	2710	2860
H CONFIG 30" (175-177-259-177-176-256)	109X109X33	6665	7295	7925	8555	9185	9815	4910	5210	5510

NATURE: RÜBIX COLLECTION

ITEMS 27" & 30" NE SONT PAS COMPATIBLES | ARE NOT COMPATIBLE
 (PROFONDEUR DES ITEMS DIFFÉRENT | DEPTH OF ITEMS DIFFER)
 Coussins cylindriques disponibles en ton sur ton ou en combo
 Roll Cushions available in tone on tone or in combo

27" SIÈGES/SEAT

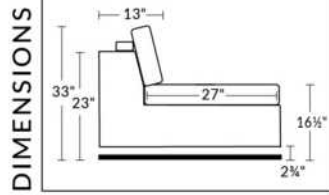

30" SIÈGES/SEAT

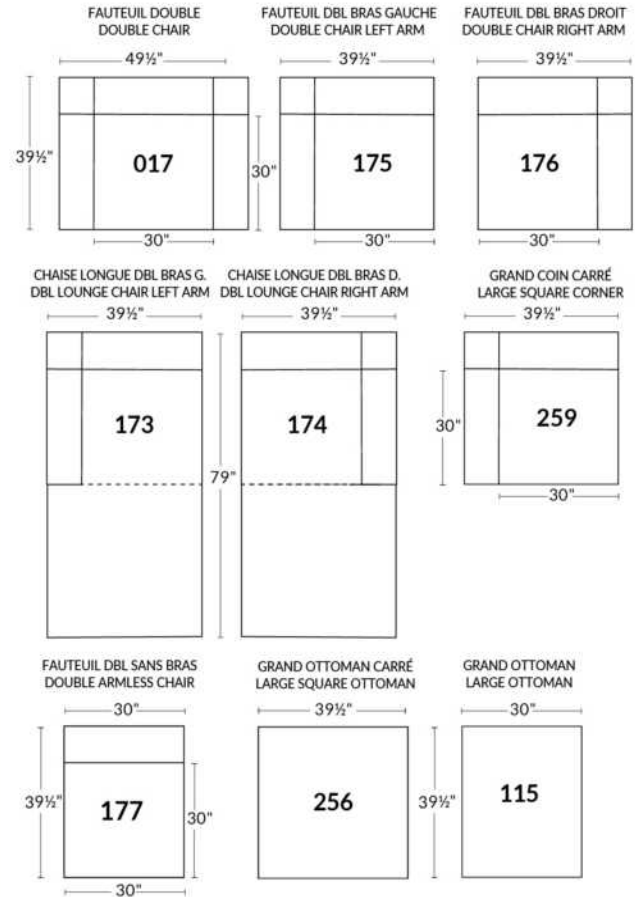
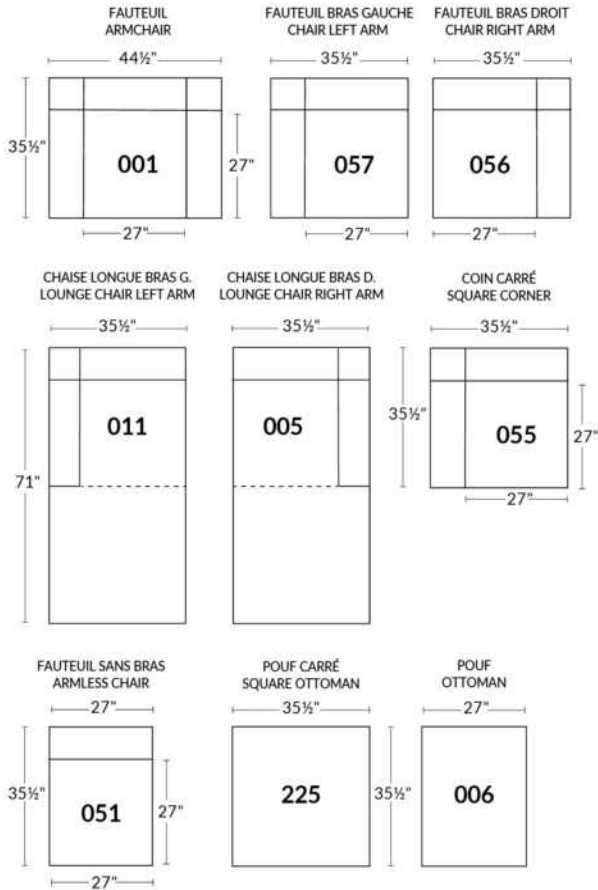
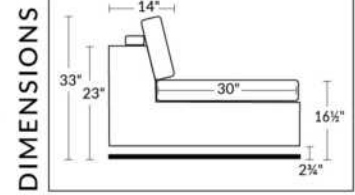

EXEMPLE CONFIGURATIONS EXAMPLE

ITEMS 27" & 30" NE SONT PAS COMPATIBLES - ARE NOT COMPATIBLE

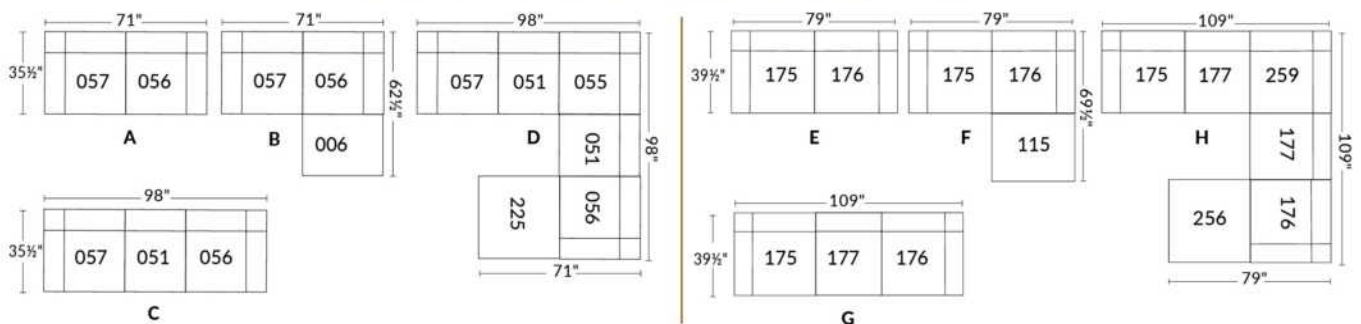

Nos produits sont fabriqués à la main et des variations mineures peuvent survenir.
 Our product is hand-made and minor variations can occur.

NICE

CARACTÉRISTIQUES:

Appui-tête ajustable manuel sur tous les items (fixe sur centre rond).

Fauteuil inclinable motorisé pleine jambe "à mec. *protège-mur". *Faut. 043 & 163: Dégagement mural 16".

Chaise longue inclinable motorisé: Dégagement mural 8" & avant 5".

Coussins de siège avec mousse modelée + 1" de mousse mémoire; bras avec mousse mémoire.

Couture: petit fil en tissu et gros fil plat en cuir.

Note: 2 inclinables séparés par un coin ne peuvent pas ouvrir en même temps. Aucuns inclinables à côté d'item #155 Petit coin carré.

OPTIONS

*Appui-tête motorisé: \$160 ch. *N/D sur items fixes.

*Appui-tête motorisé \$160 + Support lombaire & dos chauffant \$200= \$360 ch. (Uniquement sur items inclinable avec bras).

Bloc-batterie: \$160/mec.

Mousse: Extra ferme \$15/siège.

Choix bras (LARGE ou PETIT de 6"): Pattes sur bras LARGE: LG103 bois ou LG189 métal (noire ou chrome). PETIT Bras: LG08 bois ou LG196 métal (noire ou chrome). Spécifiez couleur.

Profondeur d'assise : 20" ou *22". *Le 22" N/D sur faut. 043 & 163.

Faut. 043-163: avec base en bois (spécifiez couleur).

Description	L x P x H	Cuir						Tissu		
		10	20	30 Bronx Hugo Illusion Tucson Utah Vintage Wild Laredo Yukon	40 Cavallo Elegance Princess Santiago Sensation Sunset Trina Victoria	50 Bull Cassiope Dublin	60 Caress Ultrasued	A	B COM	C alta
001 FAUTEUIL	44x40x33/40	1890	1980	2070	2160	2250	2340	1535	1580	1625
002 CAUSEUSE	67x40x33/40	2700	2815	2930	3045	3160	3275	2175	2250	2325
003 SOFA	91x40x33/40	3265	3415	3565	3715	3865	4015	2625	2715	2805
005 CHAISE LONGUE BRAS DROIT	34x62x33/40	1765	1830	1895	1960	2025	2090	1410	1470	1530
009 CAUSEUSE SANS BRAS	47x40x33/40	1895	1965	2035	2105	2175	2245	1490	1570	1650
011 CHAISE LONGUE BRAS GAUCHE	34x62x33/40	1765	1830	1895	1960	2025	2090	1410	1470	1530
012 CAUSEUSE BRAS GAUCHE	57x40x33/40	2320	2420	2520	2620	2720	2820	1850	1925	2000
017 FAUTEUIL DOUBLE	51x40x33/40	1980	2080	2180	2280	2380	2480	1600	1660	1720
021 SOFA APPARTEMENT SANS BRAS	61x40x33/40	2140	2240	2340	2440	2540	2640	1670	1755	1840
040 SOFA SANS BRAS	71x40x33/40	2450	2565	2680	2795	2910	3025	1950	2040	2130
041 FAUTEUIL INCLINABLE BRAS-G	34x40x33/40	1885	1960	2035	2110	2185	2260	1605	1640	1675
042 FAUTEUIL INCLINABLE BRAS-D	34x40x33/40	1885	1960	2035	2110	2185	2260	1605	1640	1675
043 FAUTEUIL INCLINABLE BERÇANT PIVOTANT	30x34x42	2235	2345	2455	2565	2675	2785	1875	1920	1965
044 FAUTEUIL INCLINABLE	44x40x33/40	2275	2365	2455	2545	2635	2725	1920	1970	2020
045 CAUSEUSE SANS BRAS ALLONGEE DROIT	68x40x33/40	2245	2340	2435	2530	2625	2720	1785	1850	1915
050 CENTRE ROND	49x49x33	1645	1745	1845	1945	2045	2145	1210	1270	1330
051 FAUTEUIL SANS BRAS	23,5x40x33/40	1085	1135	1185	1235	1285	1335	845	900	955
052 SOFA BRAS GAUCHE	81x40x33/40	2870	3005	3140	3275	3410	3545	2290	2385	2480
053 SOFA BRAS DROIT	81x40x33/40	2870	3005	3140	3275	3410	3545	2290	2385	2480

NICE

CARACTÉRISTIQUES:

Appui-tête ajustable manuel sur tous les items (fixe sur centre rond).

Fauteuil inclinable motorisé pleine jambe "à mec. *protège-mur". *Faut. 043 & 163: Dégagement mural 16".

Chaise longue inclinable motorisé: Dégagement mural 8" & avant 5".

Coussins de siège avec mousse modelée + 1" de mousse mémoire; bras avec mousse mémoire.

Couture: petit fil en tissu et gros fil plat en cuir.

Note: 2 inclinables séparés par un coin ne peuvent pas ouvrir en même temps. Aucuns inclinables à côté d'item #155 Petit coin carré.

OPTIONS

*Appui-tête motorisé: \$160 ch. *N/D sur items fixes.

*Appui-tête motorisé \$160 + Support lombaire & dos chauffant \$200= \$360 ch. (Uniquement sur items inclinable avec bras).

Bloc-batterie: \$160/mec.

Mousse: Extra ferme \$15/siège.

Choix bras (LARGE ou PETIT de 6"): Pattes sur bras LARGE: LG103 bois ou LG189 métal (noire ou chrome). PETIT Bras: LG08 bois ou LG196 métal (noire ou chrome). Spécifiez couleur.

Profondeur d'assise : 20" ou *22". *Le 22" N/D sur faut. 043 & 163.

Faut. 043-163: avec base en bois (spécifiez couleur).

Description	L x P x H	Cuir						Tissu		
		10	20	30 Bronx Hugo Illusion Tucson Utah Vintage Wild Laredo Yukon	40 Cavallo Elegance Princess Santiago Sensation Sunset Trina Victoria	50 Bull Cassiope Dublin	60 Caress Ultrasued	A	B COM	C alta
055 COIN CARRE	44x44x33/40	1915	2010	2105	2200	2295	2390	1510	1565	1620
056 FAUTEUIL BRAS DROIT	34x40x33/40	1510	1575	1640	1705	1770	1835	1200	1260	1320
057 FAUTEUIL BRAS GAUCHE	34x40x33/40	1510	1575	1640	1705	1770	1835	1200	1260	1320
061 CAUSEUSE BRAS DROIT	57x40x33/40	2320	2420	2520	2620	2720	2820	1850	1925	2000
071 FAUTEUIL INCLINABLE SANS BRAS	23,5x40x33/40	1470	1525	1580	1635	1690	1745	1250	1310	1370
086 CAUSEUSE SANS BRAS ALLONGEE GAUCHE	68x40x33/40	2245	2340	2435	2530	2625	2720	1785	1850	1915
088 FAUTEUIL SANS BRAS ALLONGE GAUCHE	45x40x33/40	1440	1535	1630	1725	1820	1915	1130	1165	1200
089 FAUTEUIL SANS BRAS ALLONGE DROIT	45x40x33/40	1440	1535	1630	1725	1820	1915	1130	1165	1200
095 SOFA APPARTEMENT	81x40x33/40	2940	3085	3230	3375	3520	3665	2350	2445	2540
096 SOFA APPARTEMENT BRAS GAUCHE	71x40x33/40	2570	2680	2790	2900	3010	3120	2020	2110	2200
097 SOFA APPARTEMENT BRAS DROIT	71x40x33/40	2570	2680	2790	2900	3010	3120	2020	2110	2200
124 POUF AVEC RANGEMENT	30x22x17	745	765	785	805	825	845	650	670	690
155 PETIT COIN CARRE	40x40x33/40	1915	2010	2105	2200	2295	2390	1510	1565	1620
163 FAUT. DBL INCL. BERCANT PIVOTANT	33x34x42	2290	2410	2530	2650	2770	2890	1880	1930	1980
165 FAUTEUIL DOUBLE INCLINABLE	51x40x33/40	2375	2475	2575	2675	2775	2875	2000	2065	2130
167 SOFA APP. SANS BRAS ALLONGE GAUCHE	82x40x33/40	2490	2620	2750	2880	3010	3140	1960	2045	2130
168 SOFA APP. SANS BRAS ALLONGE DROIT	82x40x33/40	2490	2620	2750	2880	3010	3140	1960	2045	2130
169 FAUTEUIL DOUBLE INCLINABLE BRAS GAUCHE	41x40x33/40	1990	2070	2150	2230	2310	2390	1670	1750	1830
170 FAUTEUIL DOUBLE INCLINABLE BRAS DROIT	41x40x33/40	1990	2070	2150	2230	2310	2390	1670	1750	1830
171 FAUTEUIL DOUBLE INCLINABLE SANS BRAS	30,5X40X33/40	1575	1625	1675	1725	1775	1825	1320	1380	1440

NICE

CARACTÉRISTIQUES:

Appui-tête ajustable manuel sur tous les items (fixe sur centre rond).

Fauteuil inclinable motorisé pleine jambe "à mec. *protège-mur". *Faut. 043 & 163: Dégagement mural 16".

Chaise longue inclinable motorisé: Dégagement mural 8" & avant 5".

Coussins de siège avec mousse modelée + 1" de mousse mémoire; bras avec mousse mémoire.

Couture: petit fil en tissu et gros fil plat en cuir.

Note: 2 inclinables séparés par un coin ne peuvent pas ouvrir en même temps. Aucuns inclinables à côté d'item #155 Petit coin carré.

OPTIONS

*Appui-tête motorisé: \$160 ch. *N/D sur items fixes.

*Appui-tête motorisé \$160 + Support lombaire & dos chauffant \$200= \$360 ch. (Uniquement sur items inclinable avec bras).

Bloc-batterie: \$160/mec.

Mousse: Extra ferme \$15/siège.

Choix bras (LARGE ou PETIT de 6"): Pattes sur bras LARGE: LG103 bois ou LG189 métal (noire ou chrome). PETIT Bras: LG08 bois ou LG196 métal (noire ou chrome). Spécifiez couleur.

Profondeur d'assise : 20" ou *22". *Le 22" N/D sur faut. 043 & 163.

Faut. 043-163: avec base en bois (spécifiez couleur).

Description	L x P x H	Cuir						Tissu		
		10	20	30 Bronx Hugo Illusion Tucson Utah Vintage Wild Laredo Yukon	40 Cavallo Elegance Princess Santiago Sensation Sunset Trina Victoria	50 Bull Cassiope Dublin	60 Caress Ultrasued	A	B COM	C alta
173 CHAISE LONGUE DOUBLE BRAS GAUCHE	41x62x33/40	1915	2005	2095	2185	2275	2365	1535	1615	1695
174 CHAISE LONGUE DOUBLE BRAS DROIT	41x62x33/40	1915	2005	2095	2185	2275	2365	1535	1615	1695
175 FAUTEUIL DOUBLE BRAS GAUCHE	41x40x33/40	1590	1680	1770	1860	1950	2040	1285	1350	1415
176 FAUTEUIL DOUBLE BRAS DROIT	41x40x33/40	1590	1680	1770	1860	1950	2040	1285	1350	1415
177 FAUTEUIL DOUBLE SANS BRAS	30,5x40x33/40	1185	1250	1315	1380	1445	1510	915	970	1025
178 FAUTEUIL DOUBLE SANS BRAS ALLONGE-G	52x40x33/40	1545	1625	1705	1785	1865	1945	1230	1290	1350
179 FAUTEUIL DOUBLE SANS BRAS ALLONGE-D	52x40x33/40	1545	1625	1705	1785	1865	1945	1230	1290	1350
186 CAUS. SANS BRAS ALLONGEE RANGEMENT-G	68x40x33/40	2420	2500	2580	2660	2740	2820	1950	2015	2080
187 CAUS. SANS BRAS ALLONGEE RANGEMENT-D	68x40x33/40	2420	2500	2580	2660	2740	2820	1950	2015	2080
188 FAUT. SANS BRAS ALLONGE RANGEMENT-G	45x40x33/40	1600	1690	1780	1870	1960	2050	1295	1330	1365
189 FAUT. SANS BRAS ALLONGE RANGEMENT-D	45x40x33/40	1600	1690	1780	1870	1960	2050	1295	1330	1365
221 FAUT. DBL SANS BRAS ALLONGE RANGEMENT-G	52x40x33/40	1705	1790	1875	1960	2045	2130	1390	1450	1510
222 FAUT. DBL SANS BRAS ALLONGE RANGEMENT-D	52x40x33/40	1705	1790	1875	1960	2045	2130	1390	1450	1510
223 SOFA APP SANS BRAS ALLONGE RANGEMENT-G	82x40x33/40	2655	2785	2915	3045	3175	3305	2120	2215	2310
224 SOFA APP SANS BRAS ALLONGE RANGEMENT-D	82x40x33/40	2655	2785	2915	3045	3175	3305	2120	2215	2310
236 CHAISE LONGUE INCLINABLE BRAS GAUCHE	34x62x33/40	2160	2225	2290	2355	2420	2485	1820	1880	1940
237 CHAISE LONGUE INCLINABLE BRAS DROIT	34x62x33/40	2160	2225	2290	2355	2420	2485	1820	1880	1940
238 CHAISE LONGUE DBL INCLINABLE BRAS-G	41x62x33/40	2315	2405	2495	2585	2675	2765	1940	2020	2100
239 CHAISE LONGUE DBL INCLINABLE BRAS-D	41x62x33/40	2315	2405	2495	2585	2675	2765	1940	2020	2100

CONFIGURATIONS

Liste de prix CDN

NICE

Description	L x P x H	Cuir						Tissu		
		10	20	30 Bronx Hugo Illusion Tucson Utah Vintage Wild Laredo Yukon	40 Cavallo Elegance Princess Santiago Sensation Sunset Trina Victoria	50 Bull Cassiope Dublin	60 Caress Ultrasued	A	B COM	C alta
A CONFIG (169-170)	82X40X40	3980	4140	4300	4460	4620	4780	3340	3500	3660
B CONFIG (169-171-174)	113X62X40	5480	5700	5920	6140	6360	6580	4525	4745	4965
C CONFIG (096-055-171-170)	115X115X40	8050	8385	8720	9055	9390	9725	6520	6805	7090
D CONFIG (169-171-055-179)	115X96X40	7025	7330	7635	7940	8245	8550	5730	5985	6240
J CONFIG (041-042)	68X40X40	3770	3920	4070	4220	4370	4520	3210	3280	3350
K CONFIG (041-071-005)	92X62X40	5120	5315	5510	5705	5900	6095	4265	4420	4575
L CONFIG (012-055-071-042)	102X102X40	7590	7915	8240	8565	8890	9215	6215	6440	6665
M CONFIG (041-071-055-089)	102X89X40	6710	7030	7350	7670	7990	8310	5495	5680	5865



NICE

OPTIMA
Collection

Jaymar

Conçu et fabriqué fièrement au Canada
Proudly designed and made in Canada

Nos produits sont fabriqués à la main et des variations mineures peuvent survenir

Our product is hand-made and minor variations can occur.

SPECIFICATIONS

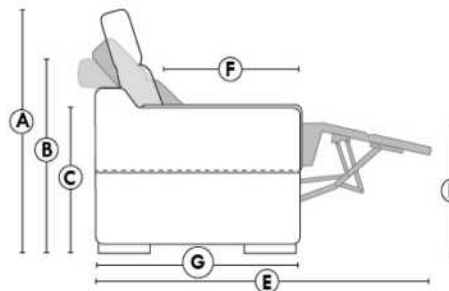

- Appui-tête levé Headrest up
- Appui-tête baissé Headrest down
- Complètement incliné Fully reclined

- A** Hauteur complète 40" Total Height
- B** Hauteur appui-tête baissé 33" Height headrest down
- C** Hauteur du bras 24,5" Arm Height
- D** Hauteur du siège 19,5" Seat height
- E** Profondeur inclinée 65" Depth fully reclined
- F** Profondeur d'assise 20"ou/ou 22" Seat depth
- G** Profondeur appui-tête monté 37,5" Depth with headrest up

BRAS | ARMS

Option de bras:
Bras Régulier Large 10" ou Petit bras 6"

Arm option
Regular arm Large 10" or Small arm 6"

Contrôle de l'inclinaison situé à l'extérieur du bras
Recliner control located on the outside of the arm.

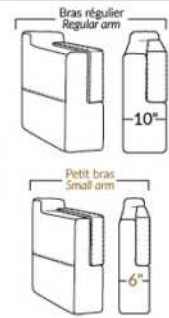

FAUTEUIL BERÇANT PIVOTANT INCLINABLE SWIVEL ROCKING MOTION CHAIR

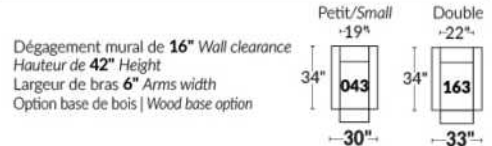

SIÈGE 23" DE LARGE | 23" SEAT WIDTH

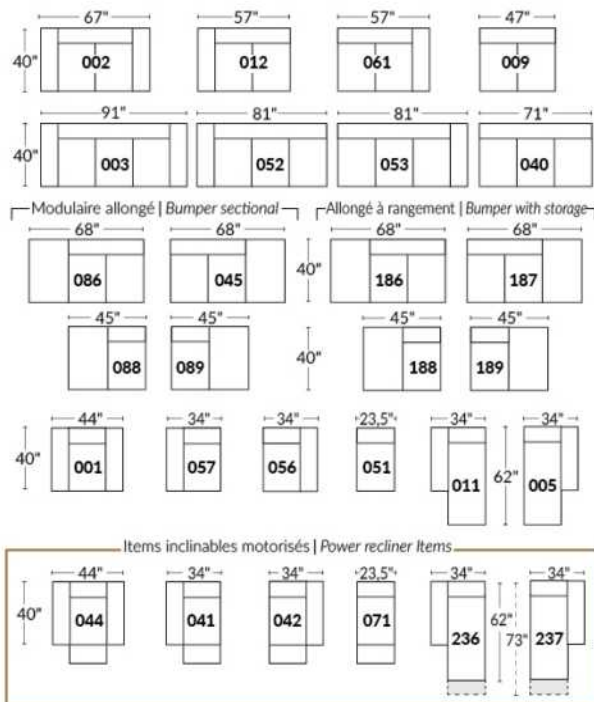

SIÈGE 30" DE LARGE | 30" SEAT WIDTH

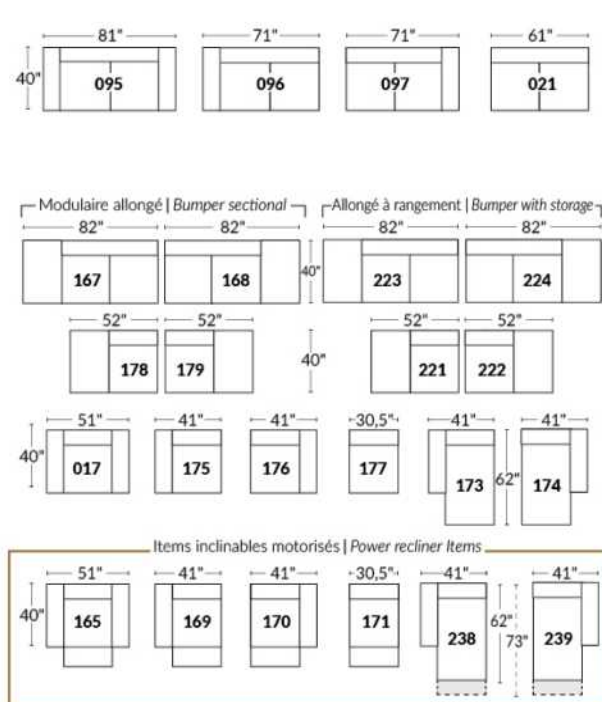

Autres | Others

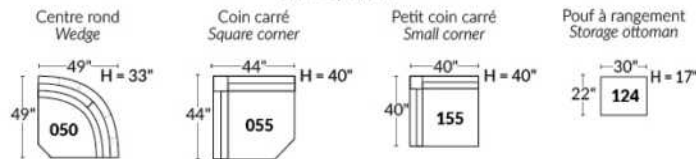

EXEMPLE 23" EXAMPLE

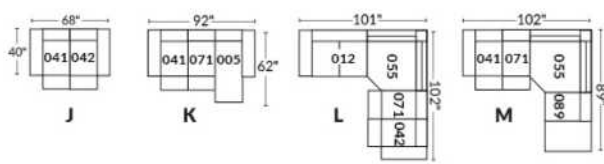

EXEMPLE 30" EXAMPLE

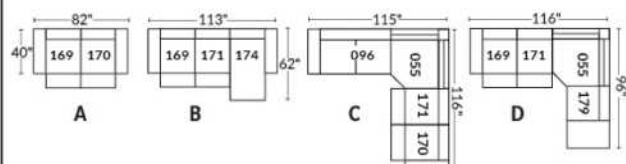

Liste de prix CDN

NICOLAS

COMBO: Recouvrement #2 sur les dos et sièges seulement.

Spécifier couleur de la base.

Description	L x P x H	Cuir						Tissu		
		10	20	30 Bronx Hugo Illusion Tucson Utah Vintage Wild Laredo Yukon	40 Cavallo Elegance Princess Santiago Sensation Sunset Trina Victoria	50 Bull Cassiope Dublin	60 Caress Ultrasued	A	B COM	C alta
001 FAUTEUIL	45X37X37	1310	1395	1480	1565	1650	1735	1010	1070	1130
002 CAUSEUSE	71X37X37	1850	1965	2080	2195	2310	2425	1235	1315	1395
006 POUF	31X26X18.5	560	585	610	635	660	685	495	510	525
095 SOFA APPARTEMENT	87X37X37	2090	2250	2410	2570	2730	2890	1395	1485	1575

Hauteur de siège 20" | Hauteur devant bras 28" | Profondeur d'assise 20"
Seat Height 20" | Arm Height 28" | Seat Depth 20"

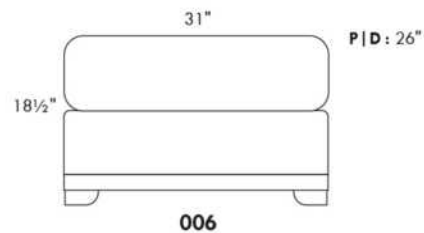
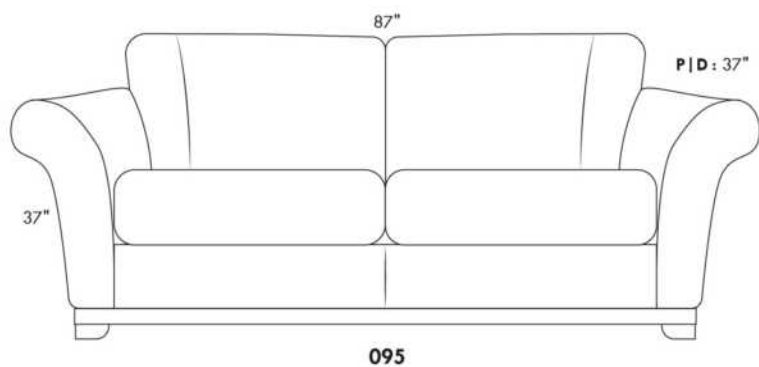
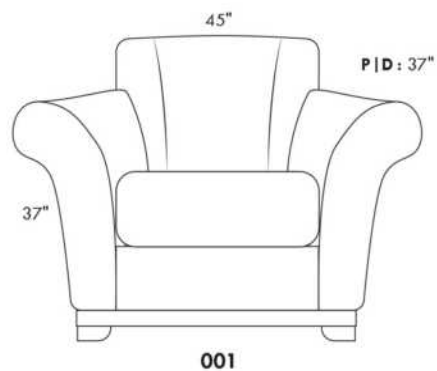
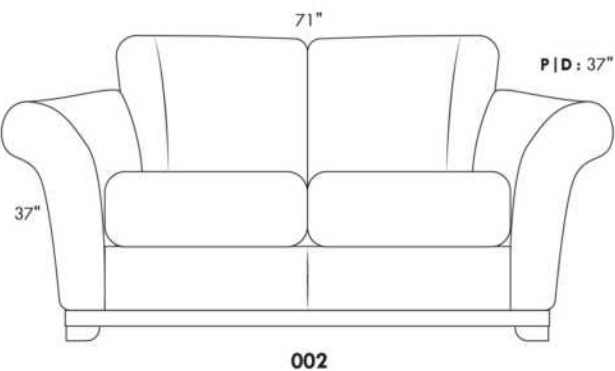

Liste de prix CDN

OPTIMA

LISTE DE PRIX GÉNÉRIQUE - POUR DÉTAILS - VOIR LISTE DE PRIX DU MODÈLE.

Caractéristiques:

- Appui-tête ajustable manuel sur tous les items (fixe sur centre rond).
- Fauteuil inclinable motorisé pleine jambe "à mécanisme *protège-mur". *Fauteuils 043 & 163 : Dégagement mural 16".
- Chaise longue inclinable motorisé avec appui-tête motorisé en option. Dégagement mural 8" et avant 5".
- Coussins de siège avec mousse modelée + 1" de mousse mémoire; bras avec mousse mémoire.
- Couture: petit fil en tissu et gros fil plat en cuir.

Note: 2 inclinables séparés par un coin ne peuvent pas ouvrir en même temps. Aucuns inclinables à côté du #155 Petit coin carré.

OPTIONS

*Appui-tête motorisé: \$160 ch. *N/D sur items fixes.

*Appui-tête motorisé \$160 + Support lombaire & dos chauffant \$200= \$360 ch. (Uniquement sur items inclinable avec bras).

Bloc-batterie: \$160/mec.

Mousse: Extra ferme ajoutez \$15 par siège.

Profondeur d'assise : 20" ou *22". *Le 22" N/D sur fauteuils 043 & 163.

Fauteuils 043-163: avec base en bois (spécifiez couleur).

CHOIX DE PATTES: Voir liste de prix du modèle.

Description	L x P x H	Cuir						Tissu		
		10	20	30 Bronx Hugo Illusion Tucson Utah Vintage Wild Laredo Yukon	40 Cavallo Elegance Princess Santiago Sensation Sunset Trina Victoria	50 Bull Cassiope Dublin	60 Caress Ultrasued	A	B COM	C alta
001 FAUTEUIL		1890	1980	2070	2160	2250	2340	1535	1580	1625
002 CAUSEUSE		2700	2815	2930	3045	3160	3275	2175	2250	2325
003 SOFA		3265	3415	3565	3715	3865	4015	2625	2715	2805
005 CHAISE LONGUE BRAS DROIT		1765	1830	1895	1960	2025	2090	1410	1470	1530
009 CAUSEUSE SANS BRAS		1895	1965	2035	2105	2175	2245	1490	1570	1650
011 CHAISE LONGUE BRAS GAUCHE		1765	1830	1895	1960	2025	2090	1410	1470	1530
012 CAUSEUSE BRAS GAUCHE		2320	2420	2520	2620	2720	2820	1850	1925	2000
017 FAUTEUIL DOUBLE		1980	2080	2180	2280	2380	2480	1600	1660	1720
021 SOFA APPARTEMENT SANS BRAS		2140	2240	2340	2440	2540	2640	1670	1755	1840
040 SOFA SANS BRAS		2450	2565	2680	2795	2910	3025	1950	2040	2130
041 FAUTEUIL INCLINABLE BRAS-G		1885	1960	2035	2110	2185	2260	1605	1640	1675
042 FAUTEUIL INCLINABLE BRAS-D		1885	1960	2035	2110	2185	2260	1605	1640	1675
043 FAUTEUIL INCLINABLE BERÇANT PIVOTANT		2235	2345	2455	2565	2675	2785	1875	1920	1965
044 FAUTEUIL INCLINABLE		2275	2365	2455	2545	2635	2725	1920	1970	2020
045 CAUSEUSE SANS BRAS ALLONGEE DROIT		2245	2340	2435	2530	2625	2720	1785	1850	1915
050 CENTRE ROND		1645	1745	1845	1945	2045	2145	1210	1270	1330
051 FAUTEUIL SANS BRAS		1085	1135	1185	1235	1285	1335	845	900	955

Liste de prix CDN

OPTIMA

LISTE DE PRIX GÉNÉRIQUE - POUR DÉTAILS - VOIR LISTE DE PRIX DU MODÈLE.

Caractéristiques:

- Appui-tête ajustable manuel sur tous les items (fixe sur centre rond).
- Fauteuil inclinable motorisé pleine jambe "à mécanisme *protège-mur". *Fauteuils 043 & 163 : Dégagement mural 16".
- Chaise longue inclinable motorisé avec appui-tête motorisé en option. Dégagement mural 8" et avant 5".
- Coussins de siège avec mousse modelée + 1" de mousse mémoire; bras avec mousse mémoire.
- Couture: petit fil en tissu et gros fil plat en cuir.

Note: 2 inclinables séparés par un coin ne peuvent pas ouvrir en même temps. Aucuns inclinables à côté du #155 Petit coin carré.

OPTIONS

*Appui-tête motorisé: \$160 ch. *N/D sur items fixes.

*Appui-tête motorisé \$160 + Support lombaire & dos chauffant \$200= \$360 ch. (Uniquement sur items inclinable avec bras).

Bloc-batterie: \$160/mec.

Mousse: Extra ferme ajoutez \$15 par siège.

Profondeur d'assise : 20" ou *22". *Le 22" N/D sur fauteuils 043 & 163.

Fauteuils 043-163: avec base en bois (spécifiez couleur).

CHOIX DE PATTES: Voir liste de prix du modèle.

Description	L x P x H	Cuir						Tissu		
		10	20	30 Bronx Hugo Illusion Tucson Utah Vintage Wild Laredo Yukon	40 Cavallo Elegance Princess Santiago Sensation Sunset Trina Victoria	50 Bull Cassiope Dublin	60 Caress Ultrasued	A	B COM	C alta
052 SOFA BRAS GAUCHE		2870	3005	3140	3275	3410	3545	2290	2385	2480
053 SOFA BRAS DROIT		2870	3005	3140	3275	3410	3545	2290	2385	2480
055 COIN CARRE		1915	2010	2105	2200	2295	2390	1510	1565	1620
056 FAUTEUIL BRAS DROIT		1510	1575	1640	1705	1770	1835	1200	1260	1320
057 FAUTEUIL BRAS GAUCHE		1510	1575	1640	1705	1770	1835	1200	1260	1320
061 CAUSEUSE BRAS DROIT		2320	2420	2520	2620	2720	2820	1850	1925	2000
071 FAUTEUIL INCLINABLE SANS BRAS		1470	1525	1580	1635	1690	1745	1250	1310	1370
086 CAUSEUSE SANS BRAS ALLONGEE GAUCHE		2245	2340	2435	2530	2625	2720	1785	1850	1915
088 FAUTEUIL SANS BRAS ALLONGE GAUCHE		1440	1535	1630	1725	1820	1915	1130	1165	1200
089 FAUTEUIL SANS BRAS ALLONGE DROIT		1440	1535	1630	1725	1820	1915	1130	1165	1200
095 SOFA APPARTEMENT		2940	3085	3230	3375	3520	3665	2350	2445	2540
096 SOFA APPARTEMENT BRAS GAUCHE		2570	2680	2790	2900	3010	3120	2020	2110	2200
097 SOFA APPARTEMENT BRAS DROIT		2570	2680	2790	2900	3010	3120	2020	2110	2200
124 POUF AVEC RANGEMENT		745	765	785	805	825	845	650	670	690
138 BRAS CENTRE		415	450	485	520	555	590	350	365	380
155 PETIT COIN CARRE		1915	2010	2105	2200	2295	2390	1510	1565	1620
159 RANGEMENT À ANGLE		745	775	805	835	865	895	585	600	615
160 RANGEMENT DROIT		720	745	770	795	820	845	550	570	590

Liste de prix CDN

OPTIMA

LISTE DE PRIX GÉNÉRIQUE - POUR DÉTAILS - VOIR LISTE DE PRIX DU MODÈLE.

Caractéristiques:

- Appui-tête ajustable manuel sur tous les items (fixe sur centre rond).
- Fauteuil inclinable motorisé pleine jambe "à mécanisme *protège-mur". *Fauteuils 043 & 163 : Dégagement mural 16".
- Chaise longue inclinable motorisé avec appui-tête motorisé en option. Dégagement mural 8" et avant 5".
- Coussins de siège avec mousse modelée + 1" de mousse mémoire; bras avec mousse mémoire.
- Couture: petit fil en tissu et gros fil plat en cuir.

Note: 2 inclinables séparés par un coin ne peuvent pas ouvrir en même temps. Aucuns inclinables à côté du #155 Petit coin carré.

OPTIONS

*Appui-tête motorisé: \$160 ch. *N/D sur items fixes.

*Appui-tête motorisé \$160 + Support lombaire & dos chauffant \$200= \$360 ch. (Uniquement sur items inclinable avec bras).

Bloc-batterie: \$160/mec.

Mousse: Extra ferme ajoutez \$15 par siège.

Profondeur d'assise : 20" ou *22". *Le 22" N/D sur fauteuils 043 & 163.

Fauteuils 043-163: avec base en bois (spécifiez couleur).

CHOIX DE PATTES: Voir liste de prix du modèle.

Description	L x P x H	Cuir						Tissu		
		10	20	30 Bronx Hugo Illusion Tucson Utah Vintage Wild Laredo Yukon	40 Cavallo Elegance Princess Santiago Sensation Sunset Trina Victoria	50 Bull Cassiope Dublin	60 Caress Ultrasued	A	B COM	C alta
163 FAUT. DBL INCL. BERCANT PIVOTANT		2290	2410	2530	2650	2770	2890	1880	1930	1980
165 FAUTEUIL DOUBLE INCLINABLE		2375	2475	2575	2675	2775	2875	2000	2065	2130
167 SOFA APP. SANS BRAS ALLONGE GAUCHE		2490	2620	2750	2880	3010	3140	1960	2045	2130
168 SOFA APP. SANS BRAS ALLONGE DROIT		2490	2620	2750	2880	3010	3140	1960	2045	2130
169 FAUTEUIL DOUBLE INCLINABLE BRAS GAUCHE		1990	2070	2150	2230	2310	2390	1670	1750	1830
170 FAUTEUIL DOUBLE INCLINABLE BRAS DROIT		1990	2070	2150	2230	2310	2390	1670	1750	1830
171 FAUTEUIL DOUBLE INCLINABLE SANS BRAS		1575	1625	1675	1725	1775	1825	1320	1380	1440
173 CHAISE LONGUE DOUBLE BRAS GAUCHE		1915	2005	2095	2185	2275	2365	1535	1615	1695
174 CHAISE LONGUE DOUBLE BRAS DROIT		1915	2005	2095	2185	2275	2365	1535	1615	1695
175 FAUTEUIL DOUBLE BRAS GAUCHE		1590	1680	1770	1860	1950	2040	1285	1350	1415
176 FAUTEUIL DOUBLE BRAS DROIT		1590	1680	1770	1860	1950	2040	1285	1350	1415
177 FAUTEUIL DOUBLE SANS BRAS		1185	1250	1315	1380	1445	1510	915	970	1025
178 FAUTEUIL DOUBLE SANS BRAS ALLONGE-G		1545	1625	1705	1785	1865	1945	1230	1290	1350
179 FAUTEUIL DOUBLE SANS BRAS ALLONGE-D		1545	1625	1705	1785	1865	1945	1230	1290	1350
186 CAUS. SANS BRAS ALLONGEE RANGEMENT-G		2420	2500	2580	2660	2740	2820	1950	2015	2080
187 CAUS. SANS BRAS ALLONGEE RANGEMENT-D		2420	2500	2580	2660	2740	2820	1950	2015	2080
188 FAUT. SANS BRAS ALLONGE RANGEMENT-G		1600	1690	1780	1870	1960	2050	1295	1330	1365
189 FAUT. SANS BRAS ALLONGE RANGEMENT-D		1600	1690	1780	1870	1960	2050	1295	1330	1365

Liste de prix CDN

OPTIMA

LISTE DE PRIX GÉNÉRIQUE - POUR DÉTAILS - VOIR LISTE DE PRIX DU MODÈLE.

Caractéristiques:

- Appui-tête ajustable manuel sur tous les items (fixe sur centre rond).
- Fauteuil inclinable motorisé pleine jambe "à mécanisme *protège-mur". *Fauteuils 043 & 163 : Dégagement mural 16".
- Chaise longue inclinable motorisé avec appui-tête motorisé en option. Dégagement mural 8" et avant 5".
- Coussins de siège avec mousse modelée + 1" de mousse mémoire; bras avec mousse mémoire.
- Couture: petit fil en tissu et gros fil plat en cuir.

Note: 2 inclinables séparés par un coin ne peuvent pas ouvrir en même temps. Aucuns inclinables à côté du #155 Petit coin carré.

OPTIONS

*Appui-tête motorisé: \$160 ch. *N/D sur items fixes.

*Appui-tête motorisé \$160 + Support lombaire & dos chauffant \$200= \$360 ch. (Uniquement sur items inclinable avec bras).

Bloc-batterie: \$160/mec.

Mousse: Extra ferme ajoutez \$15 par siège.

Profondeur d'assise : 20" ou *22". *Le 22" N/D sur fauteuils 043 & 163.

Fauteuils 043-163: avec base en bois (spécifiez couleur).

CHOIX DE PATTES: Voir liste de prix du modèle.

Description	L x P x H	Cuir						Tissu		
		10	20	30 Bronx Hugo Illusion Tucson Utah Vintage Wild Laredo Yukon	40 Cavallo Elegance Princess Santiago Sensation Sunset Trina Victoria	50 Bull Cassiope Dublin	60 Caress Ultrasued	A	B COM	C alta
190 PETIT RANGEMENT À ANGLE		720	745	770	795	820	845	550	570	590
221 FAUT. DBL SANS BRAS ALLONGE RANGEMENT-G		1705	1790	1875	1960	2045	2130	1390	1450	1510
222 FAUT. DBL SANS BRAS ALLONGE RANGEMENT-D		1705	1790	1875	1960	2045	2130	1390	1450	1510
223 SOFA APP SANS BRAS ALLONGE RANGEMENT-G		2655	2785	2915	3045	3175	3305	2120	2215	2310
224 SOFA APP SANS BRAS ALLONGE RANGEMENT-D		2655	2785	2915	3045	3175	3305	2120	2215	2310
236 CHAISE LONGUE INCLINABLE BRAS GAUCHE		2160	2225	2290	2355	2420	2485	1820	1880	1940
237 CHAISE LONGUE INCLINABLE BRAS DROIT		2160	2225	2290	2355	2420	2485	1820	1880	1940
238 CHAISE LONGUE DBL INCLINABLE BRAS-G		2315	2405	2495	2585	2675	2765	1940	2020	2100
239 CHAISE LONGUE DBL INCLINABLE BRAS-D		2315	2405	2495	2585	2675	2765	1940	2020	2100
CONFIGURATIONS										
A CONFIG (169-170)		3980	4140	4300	4460	4620	4780	3340	3500	3660
B-1 CONFIG (169-171-174)		5480	5700	5920	6140	6360	6580	4525	4745	4965
B-2 CONFIG (173-171-170)		5480	5700	5920	6140	6360	6580	4525	4745	4965
C-1 CONFIG (096-055-171-170)		8050	8385	8720	9055	9390	9725	6520	6805	7090
C-2 CONFIG (169-171-055-097)		8050	8385	8720	9055	9390	9725	6520	6805	7090
D-1 CONFIG (169-171-055-179)		7025	7330	7635	7940	8245	8550	5730	5985	6240
D-2 CONFIG (178-055-171-170)		7025	7330	7635	7940	8245	8550	5730	5985	6240
E-1 CONFIG (173-177-055-179)		6560	6890	7220	7550	7880	8210	5190	5440	5690

Liste de prix CDN

OPTIMA

Description	L x P x H	Cuir						Tissu		
		10	20	30 Bronx Hugo Illusion Tucson Utah Vintage Wild Laredo Yukon	40 Cavallo Elegance Princess Santiago Sensation Sunset Trina Victoria	50 Bull Cassiope Dublin	60 Caress Ultrasued	A	B COM	C alta
E-2 CONFIG (178-055-177-174)		6560	6890	7220	7550	7880	8210	5190	5440	5690
F CONFIG (169-177-155-177-170)		8265	8650	9035	9420	9805	10190	6680	7005	7330
G CONFIG (169-159-170)		4725	4915	5105	5295	5485	5675	3925	4100	4275
H CONFIG (169-159-171-159-170)		7045	7315	7585	7855	8125	8395	5830	6080	6330
I CONFIG (169-160-171-160-170)		6995	7255	7515	7775	8035	8295	5760	6020	6280
J CONFIG (041-042)		3770	3920	4070	4220	4370	4520	3210	3280	3350
K-1 CONFIG (041-071-005)		5120	5315	5510	5705	5900	6095	4265	4420	4575
K-2 CONFIG (011-071-042)		5120	5315	5510	5705	5900	6095	4265	4420	4575
L-1 CONFIG (012-055-071-042)		7590	7915	8240	8565	8890	9215	6215	6440	6665
L-2 CONFIG (041-071-055-061)		7590	7915	8240	8565	8890	9215	6215	6440	6665
M-1 CONFIG (041-071-055-089)		6710	7030	7350	7670	7990	8310	5495	5680	5865
M-2 CONFIG (088-055-071-042)		6710	7030	7350	7670	7990	8310	5495	5680	5865
N-1 CONFIG (011-051-055-089)		6205	6510	6815	7120	7425	7730	4895	5100	5305
N-2 CONFIG (088-055-051-005)		6205	6510	6815	7120	7425	7730	4895	5100	5305
O CONFIG (041-051-155-051-042)		7855	8200	8545	8890	9235	9580	6410	6645	6880
P CONFIG (041-159-042)		4515	4695	4875	5055	5235	5415	3795	3880	3965
Q CONFIG (041-159-071-159-042)		6730	6995	7260	7525	7790	8055	5630	5790	5950
R CONFIG (041-160-071-160-042)		6680	6935	7190	7445	7700	7955	5560	5730	5900

30" Seat Width | Siège 30" de large

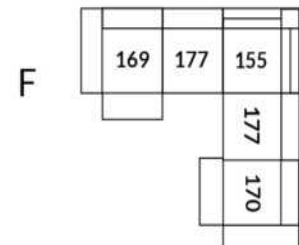
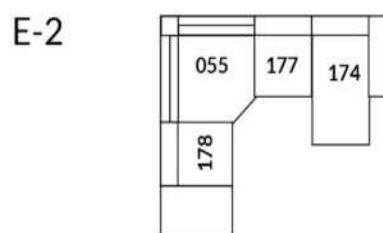
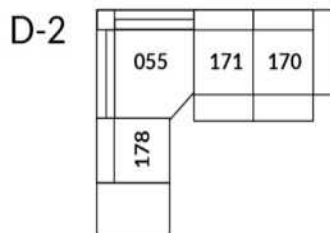
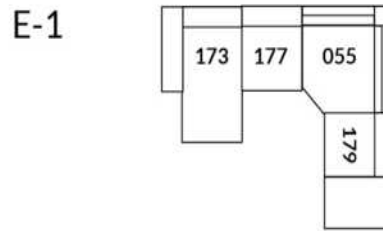
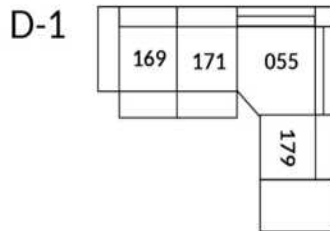
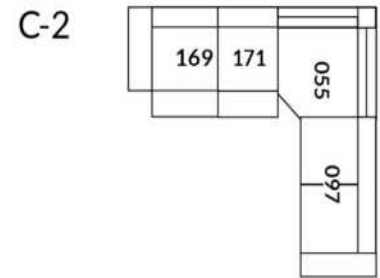
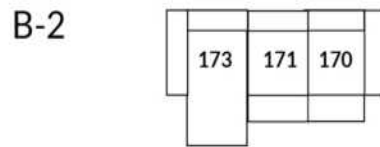
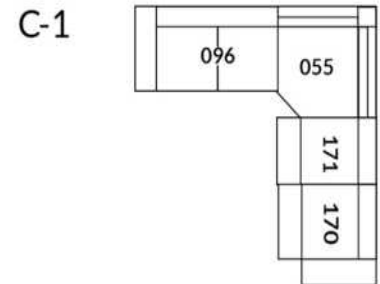
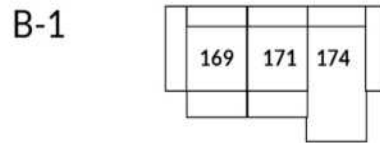
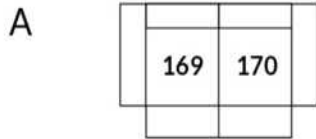

Home Theatre CONFIGURATIONS Cinéma maison

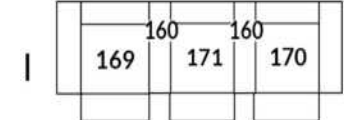
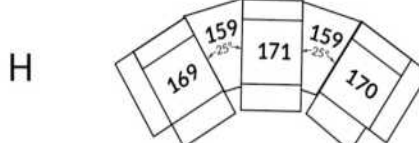
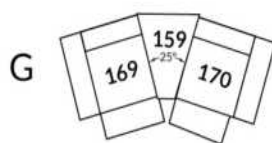

23" Seat Width | Siège 23" de large

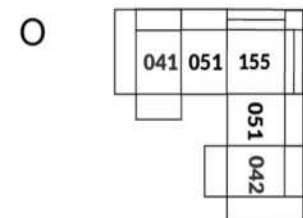
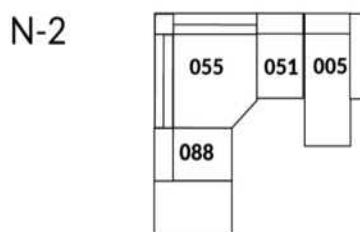
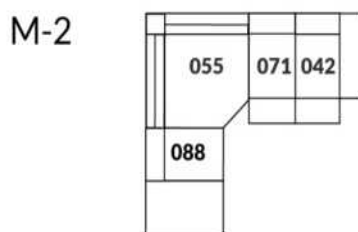
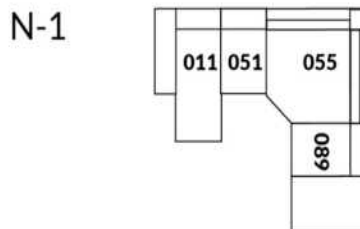
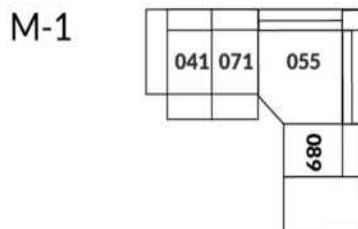
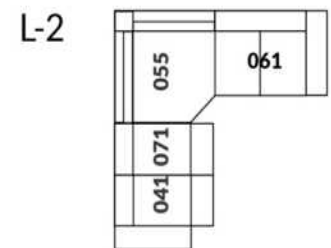
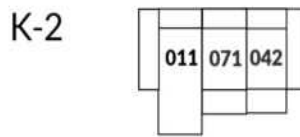
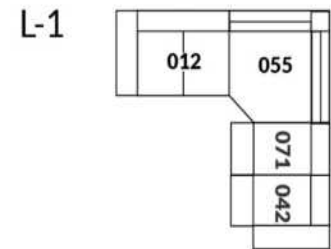
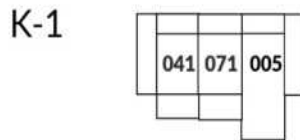
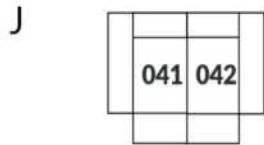

Home Theatre CONFIGURATIONS Cinéma maison

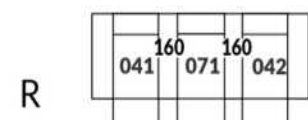
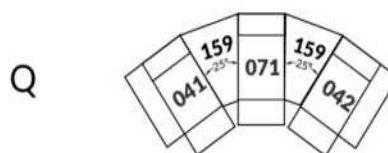

OPTIMA Collection



Conçu et fabriqué fièrement au Canada
Proudly designed and made in Canada

Nos produits sont fabriqués à la main et
des variations mineures peuvent survenir

Our product is hand-made and minor variations can occur.

SPECIFICATIONS

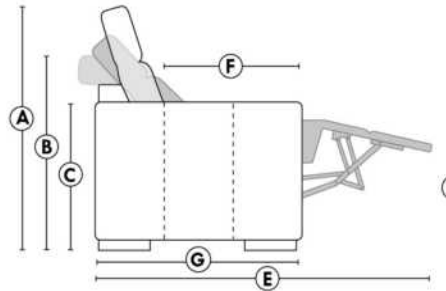

- Appui-tête levé | Headrest up
- Appui-tête baissé | Headrest down
- Complètement incliné | Fully reclined

- A** Hauteur complète 40" Total Height
- B** Hauteur appui-tête baissé 33" Height headrest down
- C** Hauteur du bras 24" Arm Height
- D** Hauteur du siège 19,5" Seat height
- E** Profondeur inclinée 65" Depth fully reclined
- F** Profondeur d'assise 20"/ou/ 22" Seat depth
- G** Profondeur appui-tête monté 37,5" Depth with headrest up

BRAS | ARMS

Option de bras:
Bras Régulier Large ou Petit bras

Arm option
Regular arm Large or Small arm

Option d'accessoires disponible sur
certain bras régulier seulement

Accessories option, available on certain
Regular arms ONLY.

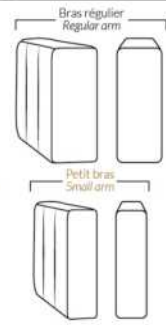

FAUTEUIL BERÇANT PIVOTANT INCLINABLE SWIVEL ROCKING MOTION CHAIR

Dégagement mural de 16" Wall clearance
Hauteur de 42" Height
Largeur de bras 6" Arms width
Option base de bois | Wood base option

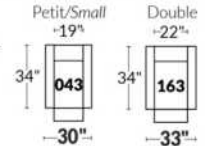

SIÈGE 23" DE LARGE | 23" SEAT WIDTH

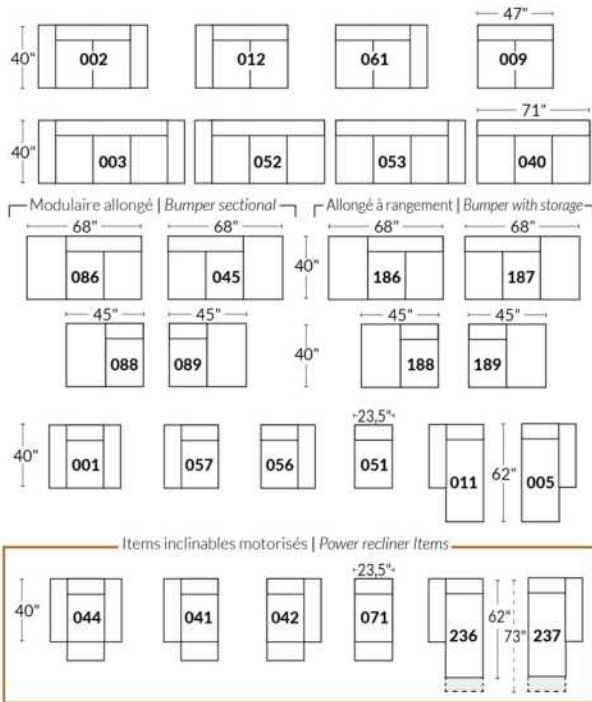

SIÈGE 30" DE LARGE | 30" SEAT WIDTH

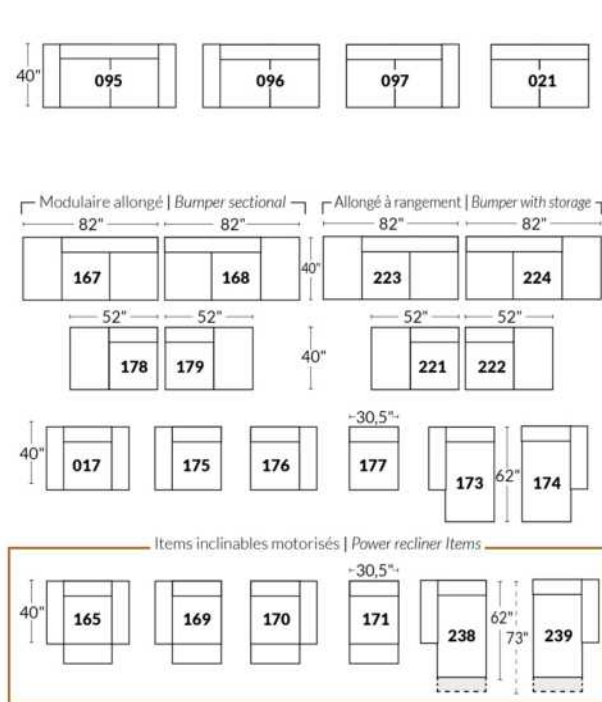

Autres | Others

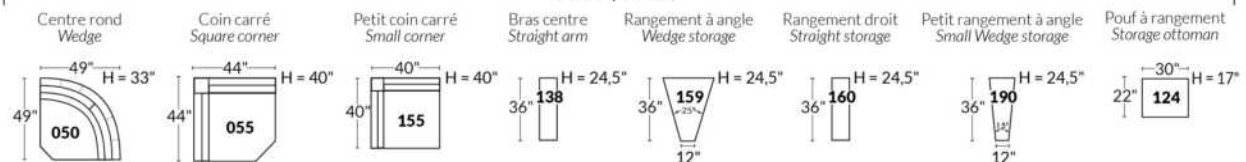

Liste de prix CDN

PARIS

CARACTÉRISTIQUES: Modèle moderne avec appui-tête et base touffetés et barre de métal décorative à l'extérieur du bras. Appui-tête à une position relevable manuellement. Couture: En tissu petit fil et en cuir, gros fil plat.

SPECS: Profondeur d'assise: 23 po. Hauteur devant bras: 21". Hauteur de siège: 16,5 po.

PATTES: LG103 bois (specifiez couleur).

ITEMS #194 et #195 Fauteuil angulaire double: Spécifiez couleur de l'insertion en bois.

Description	L x P x H	Cuir						Tissu		
		10	20	30 Bronx Hugo Illusion Tucson Utah Vintage Wild Laredo Yukon	40 Cavallo Elegance Princess Santiago Sensation Sunset Trina Victoria	50 Bull Cassiope Dublin	60 Caresse Ultrasued	A	B COM	C alta
006 POUF	32x24x16	765	845	925	1005	1085	1165	650	665	680
017 FAUTEUIL DOUBLE	58x40x28/35	2165	2320	2475	2630	2785	2940	1730	1795	1860
021 SOFA APPARTEMENT SANS BRAS	64x40x28/35	2465	2600	2735	2870	3005	3140	2010	2090	2170
050 CENTRE ROND	49x49x21	1700	1815	1930	2045	2160	2275	1365	1425	1485
095 SOFA APPARTEMENT	89x40x28/35	3395	3620	3845	4070	4295	4520	2730	2825	2920
096 SOFA APPARTEMENT BRAS GAUCHE	76x40x28/35	2940	3105	3270	3435	3600	3765	2375	2460	2545
097 SOFA APPARTEMENT BRAS DROIT	76x40x28/35	2940	3105	3270	3435	3600	3765	2375	2460	2545
173 CHAISE LONGUE DOUBLE BRAS GAUCHE	45x64x28/35	2615	2795	2975	3155	3335	3515	2085	2170	2255
174 CHAISE LONGUE DOUBLE BRAS DROIT	45x64x28/35	2615	2795	2975	3155	3335	3515	2085	2170	2255
175 FAUTEUIL DOUBLE BRAS GAUCHE	45x40x28/35	1705	1805	1905	2005	2105	2205	1365	1425	1485
176 FAUTEUIL DOUBLE BRAS DROIT	45x40x28/35	1705	1805	1905	2005	2105	2205	1365	1425	1485
177 FAUTEUIL DOUBLE SANS BRAS	32x40x28/35	1240	1300	1360	1420	1480	1540	1005	1065	1125
194 FAUTEUIL ANGULAIRE DBL BRAS-G	74x40x28/35	1975	2105	2235	2365	2495	2625	1650	1730	1810
195 FAUTEUIL ANGULAIRE DBL BRAS-D	74x40x28/35	1975	2105	2235	2365	2495	2625	1650	1730	1810
CONFIGURATIONS										
A CONFIG (175-177-176)	122X40X28/35	4650	4910	5170	5430	5690	5950	3735	3915	4095
B CONFIG (194-097)	136X72X28/35	4915	5210	5505	5800	6095	6390	4025	4190	4355
C CONFIG (096-174)	121X64X28/35	5555	5900	6245	6590	6935	7280	4460	4630	4800
D CONFIG (173-021-195)	169X72X28/35	7055	7500	7945	8390	8835	9280	5745	5990	6235
E CONFIG (096-050-097)	125X125X28/35	7580	8025	8470	8915	9360	9805	6115	6345	6575

PARIS



Hauteur complète 28"/35" | Hauteur de siège 16½" | Hauteur devant bras 21" | Profondeur d'assise 23"
 Total Height 28"/35" | Seat Height 16½" | Arm Height 21" | Seat Depth 23"

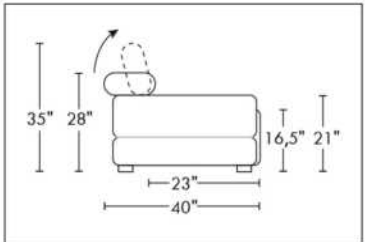
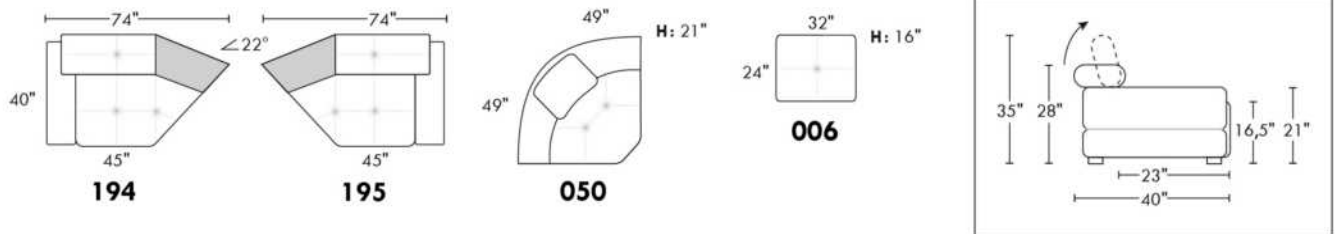
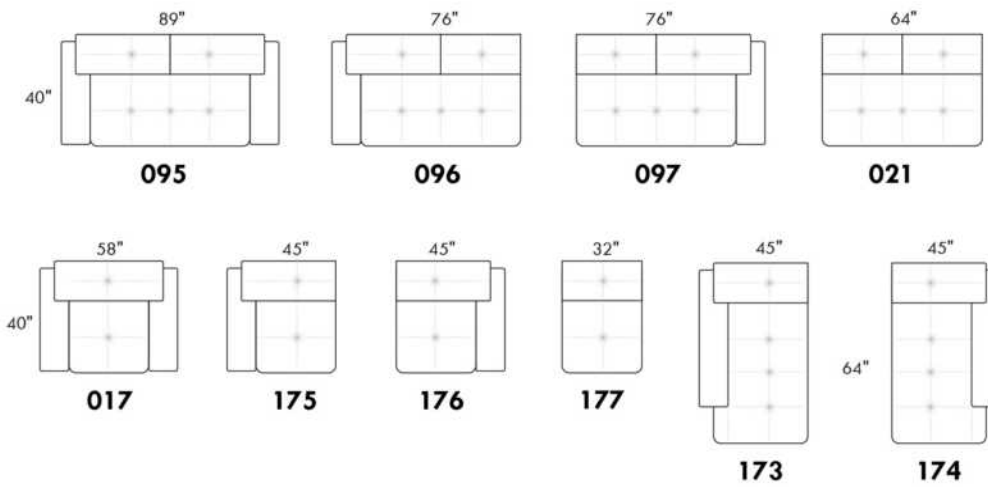

CONFIGURATIONS

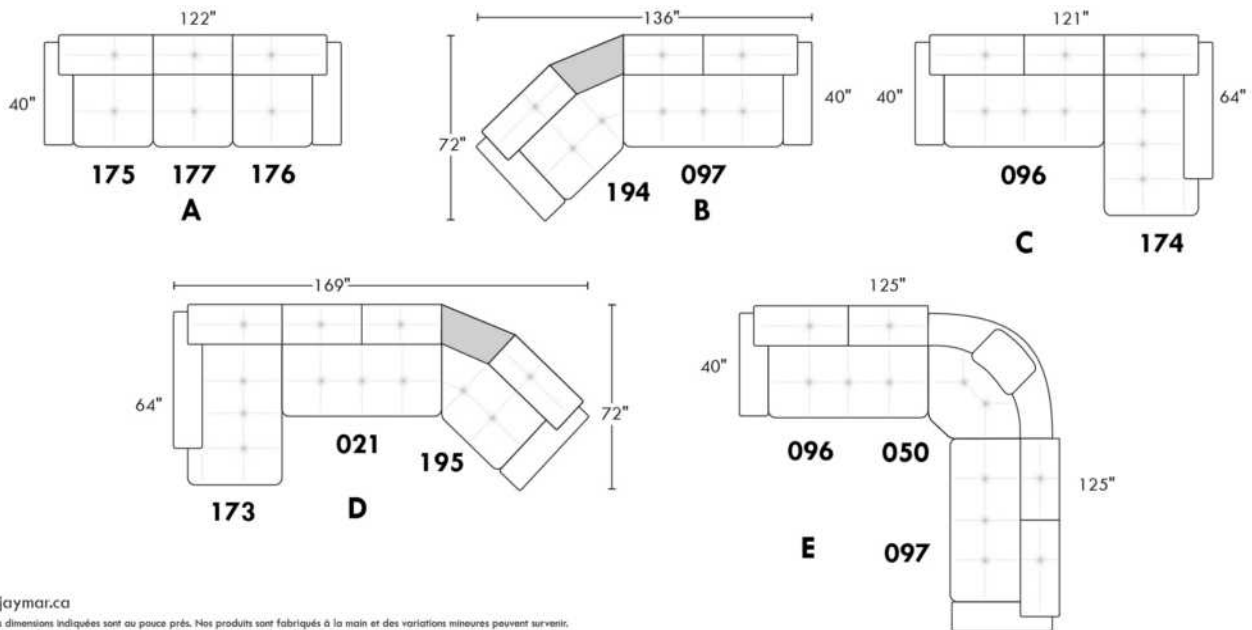

www.jaymar.ca
 Toutes les dimensions indiquées sont au pouce près. Nos produits sont fabriqués à la main et des variations mineures peuvent survenir.
 All dimensions indicated are to the nearest inch. Our product is hand-made and minor variations can occur.

PORTLAND

CARACTÉRISTIQUES:

Appui-tête ajustable manuel sur tous les items (fixe sur centre rond).

Fauteuil inclinable motorisé pleine jambe "à mécanisme *protège-mur ". *Faut. 043 & 163: Dégagement mural 16".

Chaise longue inclinable motorisé: Dégagement mural 8" & avant 5".

Coussins de siège avec mousse modelée + 1" de mousse mémoire; bras avec mousse mémoire.

Couture: petit fil en tissu et gros fil plat en cuir.

Note: 2 inclinables séparés par un coin ne peuvent pas ouvrir en même temps. Aucuns inclinables à côté d'item #155 Petit coin carré.

OPTIONS

*Appui-tête motorisé: \$160 ch. *N/D sur items fixes.

*Appui-tête motorisé \$160 + Support lombaire & dos chauffant \$200= \$360 ch. (Uniquement sur items inclinable avec bras).

Bloc-batterie: \$160/mec.

Mousse: Extra ferme \$15/siège.

Choix bras (LARGE ou PETIT de 6"): Pattes sur bras LARGE LG187 bois ou LG189 métal (noire ou chrome). Sur PETIT Bras: LG08 bois ou LG64 métal. Spécifiez couleur.

Profondeur d'assise: 20" ou *22". *Le 22" N/D sur faut. 043 & 163.

Faut. 043-163: avec base en bois (spécifiez couleur).

Description	L x P x H	Cuir						Tissu		
		10	20	30 Bronx Hugo Illusion Tucson Utah Vintage Wild Laredo Yukon	40 Cavallo Elegance Princess Santiago Sensation Sunset Trina Victoria	50 Bull Cassiope Dublin	60 Caress Ultrasued	A	B COM	C alta
001 FAUTEUIL	43x40x33/40	1890	1980	2070	2160	2250	2340	1535	1580	1625
002 CAUSEUSE	66x40x33/40	2700	2815	2930	3045	3160	3275	2175	2250	2325
003 SOFA	90x40x33/40	3265	3415	3565	3715	3865	4015	2625	2715	2805
005 CHAISE LONGUE BRAS DROIT	34x62x33/40	1765	1830	1895	1960	2025	2090	1410	1470	1530
009 CAUSEUSE SANS BRAS	47x40x33/40	1895	1965	2035	2105	2175	2245	1490	1570	1650
011 CHAISE LONGUE BRAS GAUCHE	34x62x33/40	1765	1830	1895	1960	2025	2090	1410	1470	1530
012 CAUSEUSE BRAS GAUCHE	57x40x33/40	2320	2420	2520	2620	2720	2820	1850	1925	2000
017 FAUTEUIL DOUBLE	50x40x33/40	1980	2080	2180	2280	2380	2480	1600	1660	1720
021 SOFA APPARTEMENT SANS BRAS	61x40x33/40	2140	2240	2340	2440	2540	2640	1670	1755	1840
040 SOFA SANS BRAS	71x40x33/40	2450	2565	2680	2795	2910	3025	1950	2040	2130
041 FAUTEUIL INCLINABLE BRAS-G	34x40x33/40	1885	1960	2035	2110	2185	2260	1605	1640	1675
042 FAUTEUIL INCLINABLE BRAS-D	34x40x33/40	1885	1960	2035	2110	2185	2260	1605	1640	1675
043 FAUTEUIL INCLINABLE BERÇANT PIVOTANT	30x34x42	2235	2345	2455	2565	2675	2785	1875	1920	1965
044 FAUTEUIL INCLINABLE	43x40x33/40	2275	2365	2455	2545	2635	2725	1920	1970	2020
045 CAUSEUSE SANS BRAS ALLONGEE DROIT	68x40x33/40	2245	2340	2435	2530	2625	2720	1785	1850	1915
050 CENTRE ROND	49x49x33	1645	1745	1845	1945	2045	2145	1210	1270	1330
051 FAUTEUIL SANS BRAS	23,5x40x33/40	1085	1135	1185	1235	1285	1335	845	900	955
052 SOFA BRAS GAUCHE	81x40x33/40	2870	3005	3140	3275	3410	3545	2290	2385	2480
053 SOFA BRAS DROIT	81x40x33/40	2870	3005	3140	3275	3410	3545	2290	2385	2480

PORTLAND

CARACTÉRISTIQUES:

Appui-tête ajustable manuel sur tous les items (fixe sur centre rond).

Fauteuil inclinable motorisé pleine jambe "à mécanisme *protège-mur ". *Faut. 043 & 163: Dégagement mural 16".

Chaise longue inclinable motorisé: Dégagement mural 8" & avant 5".

Coussins de siège avec mousse modelée + 1" de mousse mémoire; bras avec mousse mémoire.

Couture: petit fil en tissu et gros fil plat en cuir.

Note: 2 inclinables séparés par un coin ne peuvent pas ouvrir en même temps. Aucuns inclinables à côté d'item #155 Petit coin carré.

OPTIONS

*Appui-tête motorisé: \$160 ch. *N/D sur items fixes.

*Appui-tête motorisé \$160 + Support lombaire & dos chauffant \$200= \$360 ch. (Uniquement sur items inclinable avec bras).

Bloc-batterie: \$160/mec.

Mousse: Extra ferme \$15/siège.

Choix bras (LARGE ou PETIT de 6"): Pattes sur bras LARGE LG187 bois ou LG189 métal (noire ou chrome). Sur PETIT Bras: LG08 bois ou LG64 métal. Spécifiez couleur.

Profondeur d'assise: 20" ou *22". *Le 22" N/D sur faut. 043 & 163.

Faut. 043-163: avec base en bois (spécifiez couleur).

Description	L x P x H	Cuir						Tissu		
		10	20	30 Bronx Hugo Illusion Tucson Utah Vintage Wild Laredo Yukon	40 Cavallo Elegance Princess Santiago Sensation Sunset Trina Victoria	50 Bull Cassiope Dublin	60 Caress Ultrasued	A	B COM	C alta
055 COIN CARRE	44x44x33/40	1915	2010	2105	2200	2295	2390	1510	1565	1620
056 FAUTEUIL BRAS DROIT	34x40x33/40	1510	1575	1640	1705	1770	1835	1200	1260	1320
057 FAUTEUIL BRAS GAUCHE	34x40x33/40	1510	1575	1640	1705	1770	1835	1200	1260	1320
061 CAUSEUSE BRAS DROIT	57x40x33/40	2320	2420	2520	2620	2720	2820	1850	1925	2000
071 FAUTEUIL INCLINABLE SANS BRAS	23,5x40x33/40	1470	1525	1580	1635	1690	1745	1250	1310	1370
086 CAUSEUSE SANS BRAS ALLONGEE GAUCHE	68x40x33/40	2245	2340	2435	2530	2625	2720	1785	1850	1915
088 FAUTEUIL SANS BRAS ALLONGE GAUCHE	45x40x33/40	1440	1535	1630	1725	1820	1915	1130	1165	1200
089 FAUTEUIL SANS BRAS ALLONGE DROIT	45x40x33/40	1440	1535	1630	1725	1820	1915	1130	1165	1200
095 SOFA APPARTEMENT	80x40x33/40	2940	3085	3230	3375	3520	3665	2350	2445	2540
096 SOFA APPARTEMENT BRAS GAUCHE	71x40x33/40	2570	2680	2790	2900	3010	3120	2020	2110	2200
097 SOFA APPARTEMENT BRAS DROIT	71x40x33/40	2570	2680	2790	2900	3010	3120	2020	2110	2200
124 POUF AVEC RANGEMENT	30x22x17	745	765	785	805	825	845	650	670	690
155 PETIT COIN CARRE	40x40x33/40	1915	2010	2105	2200	2295	2390	1510	1565	1620
163 FAUT. DBL INCL. BERCANT PIVOTANT	33x34x42	2290	2410	2530	2650	2770	2890	1880	1930	1980
165 FAUTEUIL DOUBLE INCLINABLE	50x40x33/40	2375	2475	2575	2675	2775	2875	2000	2065	2130
167 SOFA APP. SANS BRAS ALLONGE GAUCHE	82x40x33/40	2490	2620	2750	2880	3010	3140	1960	2045	2130
168 SOFA APP. SANS BRAS ALLONGE DROIT	82x40x33/40	2490	2620	2750	2880	3010	3140	1960	2045	2130
169 FAUTEUIL DOUBLE INCLINABLE BRAS GAUCHE	41x40x33/40	1990	2070	2150	2230	2310	2390	1670	1750	1830
170 FAUTEUIL DOUBLE INCLINABLE BRAS DROIT	41x40x33/40	1990	2070	2150	2230	2310	2390	1670	1750	1830
171 FAUTEUIL DOUBLE INCLINABLE SANS BRAS	30,5x40x33/40	1575	1625	1675	1725	1775	1825	1320	1380	1440

PORTLAND

CARACTÉRISTIQUES:

Appui-tête ajustable manuel sur tous les items (fixe sur centre rond).

Fauteuil inclinable motorisé pleine jambe "à mécanisme *protège-mur ". *Faut. 043 & 163: Dégagement mural 16".

Chaise longue inclinable motorisé: Dégagement mural 8" & avant 5".

Coussins de siège avec mousse modelée + 1" de mousse mémoire; bras avec mousse mémoire.

Couture: petit fil en tissu et gros fil plat en cuir.

Note: 2 inclinables séparés par un coin ne peuvent pas ouvrir en même temps. Aucuns inclinables à côté d'item #155 Petit coin carré.

OPTIONS

*Appui-tête motorisé: \$160 ch. *N/D sur items fixes.

*Appui-tête motorisé \$160 + Support lombaire & dos chauffant \$200= \$360 ch. (Uniquement sur items inclinable avec bras).

Bloc-batterie: \$160/mec.

Mousse: Extra ferme \$15/siège.

Choix bras (LARGE ou PETIT de 6"): Pattes sur bras LARGE LG187 bois ou LG189 métal (noire ou chrome). Sur PETIT Bras: LG08 bois ou LG64 métal. Spécifiez couleur.

Profondeur d'assise: 20" ou *22". *Le 22" N/D sur faut. 043 & 163.

Faut. 043-163: avec base en bois (spécifiez couleur).

Description	L x P x H	Cuir						Tissu		
		10	20	30 Bronx Hugo Illusion Tucson Utah Vintage Wild Laredo Yukon	40 Cavallo Elegance Princess Santiago Sensation Sunset Trina Victoria	50 Bull Cassiope Dublin	60 Caress Ultrasued	A	B COM	C alta
173 CHAISE LONGUE DOUBLE BRAS GAUCHE	41x62x33/40	1915	2005	2095	2185	2275	2365	1535	1615	1695
174 CHAISE LONGUE DOUBLE BRAS DROIT	41x62x33/40	1915	2005	2095	2185	2275	2365	1535	1615	1695
175 FAUTEUIL DOUBLE BRAS GAUCHE	41x40x33/40	1590	1680	1770	1860	1950	2040	1285	1350	1415
176 FAUTEUIL DOUBLE BRAS DROIT	41x40x33/40	1590	1680	1770	1860	1950	2040	1285	1350	1415
177 FAUTEUIL DOUBLE SANS BRAS	30,5x40x33/40	1185	1250	1315	1380	1445	1510	915	970	1025
178 FAUTEUIL DOUBLE SANS BRAS ALLONGE-G	52x40x33/40	1545	1625	1705	1785	1865	1945	1230	1290	1350
179 FAUTEUIL DOUBLE SANS BRAS ALLONGE-D	52x40x33/40	1545	1625	1705	1785	1865	1945	1230	1290	1350
186 CAUS. SANS BRAS ALLONGEE RANGEMENT-G	68x40x33/40	2420	2500	2580	2660	2740	2820	1950	2015	2080
187 CAUS. SANS BRAS ALLONGEE RANGEMENT-D	68x40x33/40	2420	2500	2580	2660	2740	2820	1950	2015	2080
188 FAUT. SANS BRAS ALLONGE RANGEMENT-G	45x40x33/40	1600	1690	1780	1870	1960	2050	1295	1330	1365
189 FAUT. SANS BRAS ALLONGE RANGEMENT-D	45x40x33/40	1600	1690	1780	1870	1960	2050	1295	1330	1365
221 FAUT. DBL SANS BRAS ALLONGE RANGEMENT-G	52x40x33/40	1705	1790	1875	1960	2045	2130	1390	1450	1510
222 FAUT. DBL SANS BRAS ALLONGE RANGEMENT-D	52x40x33/40	1705	1790	1875	1960	2045	2130	1390	1450	1510
223 SOFA APP SANS BRAS ALLONGE RANGEMENT-G	82x40x33/40	2655	2785	2915	3045	3175	3305	2120	2215	2310
224 SOFA APP SANS BRAS ALLONGE RANGEMENT-D	82x40x33/40	2655	2785	2915	3045	3175	3305	2120	2215	2310
236 CHAISE LONGUE INCLINABLE BRAS GAUCHE	34x62x33/40	2160	2225	2290	2355	2420	2485	1820	1880	1940
237 CHAISE LONGUE INCLINABLE BRAS DROIT	34x62x33/40	2160	2225	2290	2355	2420	2485	1820	1880	1940
238 CHAISE LONGUE DBL INCLINABLE BRAS-G	41x62x33/40	2315	2405	2495	2585	2675	2765	1940	2020	2100
239 CHAISE LONGUE DBL INCLINABLE BRAS-D	41x62x33/40	2315	2405	2495	2585	2675	2765	1940	2020	2100

Liste de prix CDN

PORTLAND

Description	L x P x H	Cuir						Tissu		
		10	20	30 Bronx Hugo Illusion Tucson Utah Vintage Wild Laredo Yukon	40 Cavallo Elegance Princess Santiago Sensation Sunset Trina Victoria	50 Bull Cassiope Dublin	60 Caress Ultrasued	A	B COM	C alta
A CONFIG (169-170)	81X40X40	3980	4140	4300	4460	4620	4780	3340	3500	3660
B CONFIG (169-171-174)	113X62X40	5480	5700	5920	6140	6360	6580	4525	4745	4965
C CONFIG (096-055-171-170)	116X116X40	8050	8385	8720	9055	9390	9725	6520	6805	7090
D CONFIG (169-171-055-179)	116X96X40	7025	7330	7635	7940	8245	8550	5730	5985	6240
J CONFIG (041-042)	67X40X40	3770	3920	4070	4220	4370	4520	3210	3280	3350
K CONFIG (041-071-005)	92X62X40	5120	5315	5510	5705	5900	6095	4265	4420	4575
L CONFIG (012-055-071-042)	102X102X40	7590	7915	8240	8565	8890	9215	6215	6440	6665
M CONFIG (041-071-055-089)	102X89X40	6710	7030	7350	7670	7990	8310	5495	5680	5865



PORTLAND

OPTIMA
Collection

Jaymar

Conçu et fabriqué fièrement au Canada
Proudly designed and made in Canada

Nos produits sont fabriqués à la main et des variations mineures peuvent survenir

Our product is hand-made and minor variations can occur.

SPECIFICATIONS

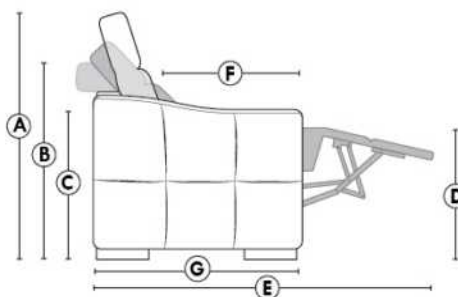

- Appui-tête levé / Headrest up
- Appui-tête baissé / Headrest down
- Complètement incliné / Fully reclined

- A** Hauteur complète 40" Total Height
- B** Hauteur appui-tête baissé 33" Height headrest down
- C** Hauteur du bras 24" Arm Height
- D** Hauteur du siège 19,5" Seat height
- E** Profondeur inclinée 65" Depth fully reclined
- F** Profondeur d'assise 20" ou/ou 22" Seat depth
- G** Profondeur appui-tête monté 37,5" Depth with headrest up

BRAS | ARMS

Option de bras:
Bras Régulier Large 9,5" ou Petit bras 6"

Arm option
Regular arm Large 9.5" or Small arm 6"

Contrôle de l'inclinaison situé à l'extérieur du bras
Recliner control located on the outside of the arm.

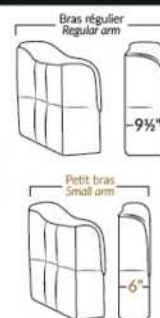

FAUTEUIL BERÇANT PIVOTANT INCLINABLE SWIVEL ROCKING MOTION CHAIR

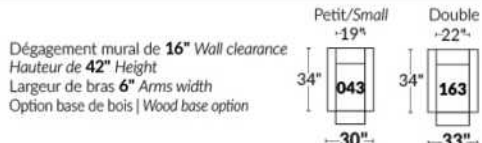

SIÈGE 23" DE LARGE | 23" SEAT WIDTH

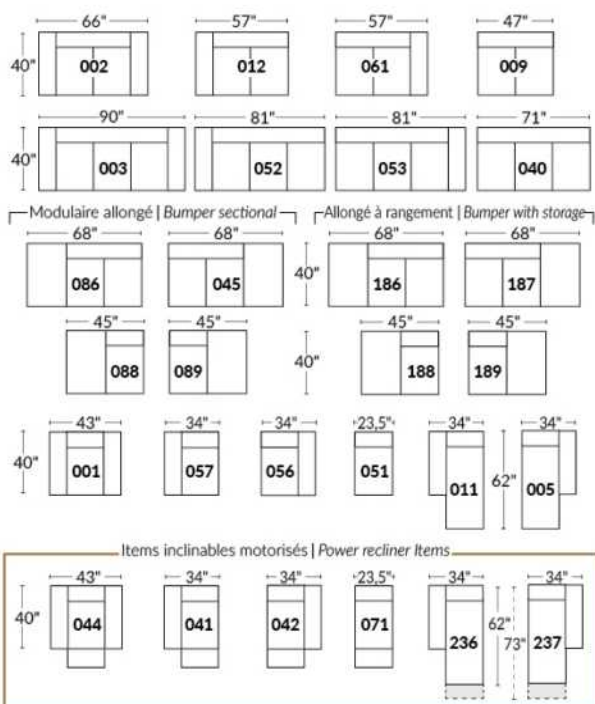

SIÈGE 30" DE LARGE | 30" SEAT WIDTH

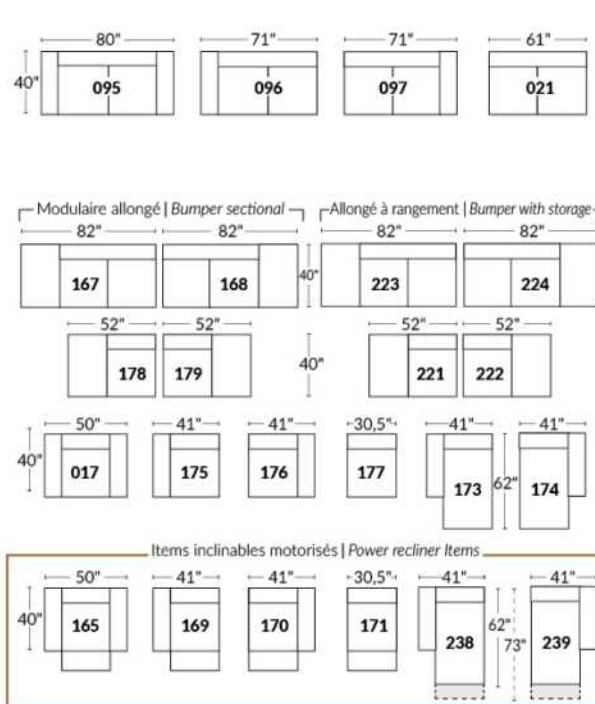

Autres | Others

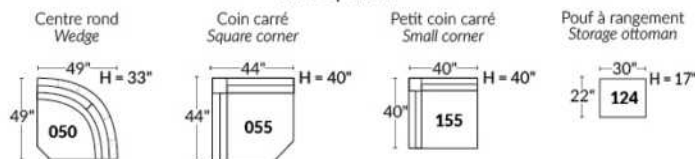

EXEMPLE 23" EXAMPLE

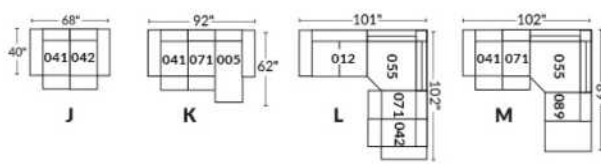

EXEMPLE 30" EXAMPLE

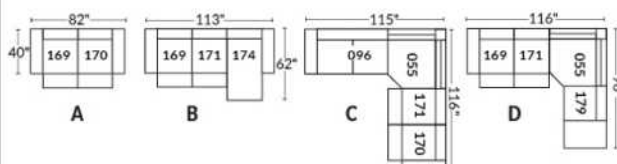

PORTOFINO

Appui-tête ajustable manuel sur tous les items (fixe sur centre rond).
 Fauteuil inclinable motorisé pleine jambe "à méc. *protège-mur". *Faut. 043 & 163: Dégagement mural 16".
 Chaise longue inclinable motorisé: Dégagement mural 8" & avant 5".
 Coussins de siège avec mousse modelée + 1" de mousse mémoire; bras avec mousse mémoire.
 Couture: petit fil en tissu et gros fil plat en cuir.
 Note: 2 inclinables séparés par un coin ne peuvent pas ouvrir en même temps. Aucuns inclinables à côté d'item #155 Petit coin carré.

OPTIONS

*Appui-tête motorisé: \$160 ch. *N/D sur items fixes.
 *Appui-tête motorisé \$160 + Support lombaire & dos chauffant \$200= \$360 ch. (Uniquement sur items inclinable avec bras).
 Bloc-batterie: \$160/mec.
 Mousse: Extra ferme \$15/siège.
 Choix de bras (LARGE ou PETIT de 6"): Pattes sur bras LARGE: LG103 bois ou LG189 métal (noire ou chrome). PETIT Bras: LG08 bois ou LG196 métal (noire ou chrome). Spécifiez couleur.
 Profondeur d'assise: 20" ou *22". *Le 22" N/D sur faut. 043 & 163.
 Faut. 043-163: avec base en bois (spécifiez couleur).
 Item 327 Tablette en merisier pour bras: Spécifier couleur.

CINÉMA MAISON - Détails accessoires & configs.: Voir page Cinéma maison en annexe.

Ancrage pour accessoires: \$35 ch.
 Porte-Gobelets: En métal: \$40 ch. | Illuminé: \$40 ch. | *Illuminé avec contrôle (1 ou 2 moteurs): \$55 ch.
 *Lumière DEL sous le siège: \$25/siège.

Description	L x P x H	Cuir						Tissu		
		10	20	30 Bronx Hugo Illusion Tucson Utah Vintage Wild Laredo Yukon	40 Cavallo Elegance Princess Santiago Sensation Sunset Trina Victoria	50 Bull Cassiope Dublin	60 Caress Ultrasued	A	B COM	C alta
001 FAUTEUIL	44x40x33/40	1890	1980	2070	2160	2250	2340	1535	1580	1625
002 CAUSEUSE	67x40x33/40	2700	2815	2930	3045	3160	3275	2175	2250	2325
003 SOFA	91x40x33/40	3265	3415	3565	3715	3865	4015	2625	2715	2805
005 CHAISE LONGUE BRAS DROIT	34x62x33/40	1765	1830	1895	1960	2025	2090	1410	1470	1530
009 CAUSEUSE SANS BRAS	47x40x33/40	1895	1965	2035	2105	2175	2245	1490	1570	1650
011 CHAISE LONGUE BRAS GAUCHE	34x62x33/40	1765	1830	1895	1960	2025	2090	1410	1470	1530
012 CAUSEUSE BRAS GAUCHE	57x40x33/40	2320	2420	2520	2620	2720	2820	1850	1925	2000
017 FAUTEUIL DOUBLE	51x40x33/40	1980	2080	2180	2280	2380	2480	1600	1660	1720
021 SOFA APPARTEMENT SANS BRAS	61x40x33/40	2140	2240	2340	2440	2540	2640	1670	1755	1840
040 SOFA SANS BRAS	71x40x33/40	2450	2565	2680	2795	2910	3025	1950	2040	2130
041 FAUTEUIL INCLINABLE BRAS-G	34x40x33/40	1885	1960	2035	2110	2185	2260	1605	1640	1675
042 FAUTEUIL INCLINABLE BRAS-D	34x40x33/40	1885	1960	2035	2110	2185	2260	1605	1640	1675
043 FAUTEUIL INCLINABLE BERÇANT PIVOTANT	30x34x42	2235	2345	2455	2565	2675	2785	1875	1920	1965
044 FAUTEUIL INCLINABLE	44x40x33/40	2275	2365	2455	2545	2635	2725	1920	1970	2020
045 CAUSEUSE SANS BRAS ALLONGEE DROIT	68x40x33/40	2245	2340	2435	2530	2625	2720	1785	1850	1915
050 CENTRE ROND	49x49x33	1645	1745	1845	1945	2045	2145	1210	1270	1330

PORTOFINO

Appui-tête ajustable manuel sur tous les items (fixe sur centre rond).
 Fauteuil inclinable motorisé pleine jambe "à mec. *protège-mur". *Faut. 043 & 163: Dégagement mural 16".
 Chaise longue inclinable motorisé: Dégagement mural 8" & avant 5".
 Coussins de siège avec mousse modelée + 1" de mousse mémoire; bras avec mousse mémoire.
 Couture: petit fil en tissu et gros fil plat en cuir.
 Note: 2 inclinables séparés par un coin ne peuvent pas ouvrir en même temps. Aucuns inclinables à côté d'item #155 Petit coin carré.

OPTIONS

*Appui-tête motorisé: \$160 ch. *N/D sur items fixes.
 *Appui-tête motorisé \$160 + Support lombaire & dos chauffant \$200= \$360 ch. (Uniquement sur items inclinable avec bras).
 Bloc-batterie: \$160/mec.
 Mousse: Extra ferme \$15/siège.
 Choix de bras (LARGE ou PETIT de 6"): Pattes sur bras LARGE: LG103 bois ou LG189 métal (noire ou chrome). PETIT Bras: LG08 bois ou LG196 métal (noire ou chrome). Spécifiez couleur.
 Profondeur d'assise: 20" ou *22". *Le 22" N/D sur faut. 043 & 163.
 Faut. 043-163: avec base en bois (spécifiez couleur).
 Item 327 Tablette en merisier pour bras: Spécifier couleur.

CINÉMA MAISON - Détails accessoires & configs.: Voir page Cinéma maison en annexe.

Ancrage pour accessoires: \$35 ch.
 Porte-Gobelets: En métal: \$40 ch. | Illuminé: \$40 ch. | *Illuminé avec contrôle (1 ou 2 moteurs): \$55 ch.
 *Lumière DEL sous le siège: \$25/siège.

Description	L x P x H	Cuir						Tissu		
		10	20	30 Bronx Hugo Illusion Tucson Utah Vintage Wild Laredo Yukon	40 Cavallo Elegance Princess Santiago Sensation Sunset Trina Victoria	50 Bull Cassiope Dublin	60 Caress Ultrasued	A	B COM	C alta
051 FAUTEUIL SANS BRAS	23,5x40x33/40	1085	1135	1185	1235	1285	1335	845	900	955
052 SOFA BRAS GAUCHE	81x40x33/40	2870	3005	3140	3275	3410	3545	2290	2385	2480
053 SOFA BRAS DROIT	81x40x33/40	2870	3005	3140	3275	3410	3545	2290	2385	2480
055 COIN CARRE	44x44x33/40	1915	2010	2105	2200	2295	2390	1510	1565	1620
056 FAUTEUIL BRAS DROIT	34x40x33/40	1510	1575	1640	1705	1770	1835	1200	1260	1320
057 FAUTEUIL BRAS GAUCHE	34x40x33/40	1510	1575	1640	1705	1770	1835	1200	1260	1320
061 CAUSEUSE BRAS DROIT	57x40x33/40	2320	2420	2520	2620	2720	2820	1850	1925	2000
071 FAUTEUIL INCLINABLE SANS BRAS	23,5x40x33/40	1470	1525	1580	1635	1690	1745	1250	1310	1370
086 CAUSEUSE SANS BRAS ALLONGEE GAUCHE	68x40x33/40	2245	2340	2435	2530	2625	2720	1785	1850	1915
088 FAUTEUIL SANS BRAS ALLONGE GAUCHE	45x40x33/40	1440	1535	1630	1725	1820	1915	1130	1165	1200
089 FAUTEUIL SANS BRAS ALLONGE DROIT	45x40x33/40	1440	1535	1630	1725	1820	1915	1130	1165	1200
095 SOFA APPARTEMENT	81x40x33/40	2940	3085	3230	3375	3520	3665	2350	2445	2540
096 SOFA APPARTEMENT BRAS GAUCHE	71x40x33/40	2570	2680	2790	2900	3010	3120	2020	2110	2200
097 SOFA APPARTEMENT BRAS DROIT	71x40x33/40	2570	2680	2790	2900	3010	3120	2020	2110	2200
124 POUF AVEC RANGEMENT	30x22x17	745	765	785	805	825	845	650	670	690
138 BRAS CENTRE	10x36x24.5	415	450	485	520	555	590	350	365	380

PORTOFINO

Appui-tête ajustable manuel sur tous les items (fixe sur centre rond).
 Fauteuil inclinable motorisé pleine jambe "à mec. *protège-mur". *Faut. 043 & 163: Dégagement mural 16".
 Chaise longue inclinable motorisé: Dégagement mural 8" & avant 5".
 Coussins de siège avec mousse modelée + 1" de mousse mémoire; bras avec mousse mémoire.
 Couture: petit fil en tissu et gros fil plat en cuir.
 Note: 2 inclinables séparés par un coin ne peuvent pas ouvrir en même temps. Aucuns inclinables à côté d'item #155 Petit coin carré.

OPTIONS

*Appui-tête motorisé: \$160 ch. *N/D sur items fixes.
 *Appui-tête motorisé \$160 + Support lombaire & dos chauffant \$200= \$360 ch. (Uniquement sur items inclinable avec bras).
 Bloc-batterie: \$160/mec.
 Mousse: Extra ferme \$15/siège.
 Choix de bras (LARGE ou PETIT de 6"): Pattes sur bras LARGE: LG103 bois ou LG189 métal (noire ou chrome). PETIT Bras: LG08 bois ou LG196 métal (noire ou chrome). Spécifiez couleur.
 Profondeur d'assise: 20" ou *22". *Le 22" N/D sur faut. 043 & 163.
 Faut. 043-163: avec base en bois (spécifiez couleur).
 Item 327 Tablette en merisier pour bras: Spécifier couleur.

CINÉMA MAISON - Détails accessoires & configs.: Voir page Cinéma maison en annexe.

Ancrage pour accessoires: \$35 ch.

Porte-Gobelets: En métal: \$40 ch. | Illuminé: \$40 ch. | *Illuminé avec contrôle (1 ou 2 moteurs): \$55 ch.

*Lumière DEL sous le siège: \$25/siège.

Description	L x P x H	Cuir						Tissu		
		10	20	30 Bronx Hugo Illusion Tucson Utah Vintage Wild Laredo Yukon	40 Cavallo Elegance Princess Santiago Sensation Sunset Trina Victoria	50 Bull Cassiope Dublin	60 Caress Ultrasued	A	B COM	C alta
155 PETIT COIN CARRE	40x40x33/40	1915	2010	2105	2200	2295	2390	1510	1565	1620
159 RANGEMENT À ANGLE	11/27x36x24.5	745	775	805	835	865	895	585	600	615
160 RANGEMENT DROIT	11x36x24.5	720	745	770	795	820	845	550	570	590
163 FAUT. DBL INCL. BERCANT PIVOTANT	33x34x42	2290	2410	2530	2650	2770	2890	1880	1930	1980
165 FAUTEUIL DOUBLE INCLINABLE	51x40x33/40	2375	2475	2575	2675	2775	2875	2000	2065	2130
167 SOFA APP. SANS BRAS ALLONGE GAUCHE	82x40x33/40	2490	2620	2750	2880	3010	3140	1960	2045	2130
168 SOFA APP. SANS BRAS ALLONGE DROIT	82x40x33/40	2490	2620	2750	2880	3010	3140	1960	2045	2130
169 FAUTEUIL DOUBLE INCLINABLE BRAS GAUCHE	41x40x33/40	1990	2070	2150	2230	2310	2390	1670	1750	1830
170 FAUTEUIL DOUBLE INCLINABLE BRAS DROIT	41x40x33/40	1990	2070	2150	2230	2310	2390	1670	1750	1830
171 FAUTEUIL DOUBLE INCLINABLE SANS BRAS	30,5x40x33/40	1575	1625	1675	1725	1775	1825	1320	1380	1440
173 CHAISE LONGUE DOUBLE BRAS GAUCHE	41x62x33/40	1915	2005	2095	2185	2275	2365	1535	1615	1695
174 CHAISE LONGUE DOUBLE BRAS DROIT	41x62x33/40	1915	2005	2095	2185	2275	2365	1535	1615	1695
175 FAUTEUIL DOUBLE BRAS GAUCHE	41x40x33/40	1590	1680	1770	1860	1950	2040	1285	1350	1415
176 FAUTEUIL DOUBLE BRAS DROIT	41x40x33/40	1590	1680	1770	1860	1950	2040	1285	1350	1415
177 FAUTEUIL DOUBLE SANS BRAS	30,5x40x33/40	1185	1250	1315	1380	1445	1510	915	970	1025
178 FAUTEUIL DOUBLE SANS BRAS ALLONGE-G	52x40x33/40	1545	1625	1705	1785	1865	1945	1230	1290	1350

PORTOFINO

Appui-tête ajustable manuel sur tous les items (fixe sur centre rond).
 Fauteuil inclinable motorisé pleine jambe "à mec. *protège-mur". *Faut. 043 & 163: Dégagement mural 16".
 Chaise longue inclinable motorisé: Dégagement mural 8" & avant 5".
 Coussins de siège avec mousse modelée + 1" de mousse mémoire; bras avec mousse mémoire.
 Couture: petit fil en tissu et gros fil plat en cuir.
 Note: 2 inclinables séparés par un coin ne peuvent pas ouvrir en même temps. Aucuns inclinables à côté d'item #155 Petit coin carré.

OPTIONS

*Appui-tête motorisé: \$160 ch. *N/D sur items fixes.
 *Appui-tête motorisé \$160 + Support lombaire & dos chauffant \$200= \$360 ch. (Uniquement sur items inclinable avec bras).
 Bloc-batterie: \$160/mec.
 Mousse: Extra ferme \$15/siège.
 Choix de bras (LARGE ou PETIT de 6"): Pattes sur bras LARGE: LG103 bois ou LG189 métal (noire ou chrome). PETIT Bras: LG08 bois ou LG196 métal (noire ou chrome). Spécifiez couleur.
 Profondeur d'assise: 20" ou *22". *Le 22" N/D sur faut. 043 & 163.
 Faut. 043-163: avec base en bois (spécifiez couleur).
 Item 327 Tablette en merisier pour bras: Spécifier couleur.

CINÉMA MAISON - Détails accessoires & configs.: Voir page Cinéma maison en annexe.

Ancrage pour accessoires: \$35 ch.
 Porte-Gobelets: En métal: \$40 ch. | Illuminé: \$40 ch. | *Illuminé avec contrôle (1 ou 2 moteurs): \$55 ch.
 *Lumière DEL sous le siège: \$25/siège.

Description	L x P x H	Cuir						Tissu		
		10	20	30 Bronx Hugo Illusion Tucson Utah Vintage Wild Laredo Yukon	40 Cavallo Elegance Princess Santiago Sensation Sunset Trina Victoria	50 Bull Cassiope Dublin	60 Caress Ultrasued	A	B COM	C alta
179 FAUTEUIL DOUBLE SANS BRAS ALLONGE-D	52x40x33/40	1545	1625	1705	1785	1865	1945	1230	1290	1350
186 CAUS. SANS BRAS ALLONGEE RANGEMENT-G	68x40x33/40	2420	2500	2580	2660	2740	2820	1950	2015	2080
187 CAUS. SANS BRAS ALLONGEE RANGEMENT-D	68x40x33/40	2420	2500	2580	2660	2740	2820	1950	2015	2080
188 FAUT. SANS BRAS ALLONGE RANGEMENT-G	45x40x33/40	1600	1690	1780	1870	1960	2050	1295	1330	1365
189 FAUT. SANS BRAS ALLONGE RANGEMENT-D	45x40x33/40	1600	1690	1780	1870	1960	2050	1295	1330	1365
190 PETIT RANGEMENT À ANGLE	11/21x36x24.5	720	745	770	795	820	845	550	570	590
221 FAUT. DBL SANS BRAS ALLONGE RANGEMENT-G	52x40x33/40	1705	1790	1875	1960	2045	2130	1390	1450	1510
222 FAUT. DBL SANS BRAS ALLONGE RANGEMENT-D	52x40x33/40	1705	1790	1875	1960	2045	2130	1390	1450	1510
223 SOFA APP SANS BRAS ALLONGE RANGEMENT-G	82x40x33/40	2655	2785	2915	3045	3175	3305	2120	2215	2310
224 SOFA APP SANS BRAS ALLONGE RANGEMENT-D	82x40x33/40	2655	2785	2915	3045	3175	3305	2120	2215	2310
236 CHAISE LONGUE INCLINABLE BRAS GAUCHE	34x62x33/40	2160	2225	2290	2355	2420	2485	1820	1880	1940
237 CHAISE LONGUE INCLINABLE BRAS DROIT	34x62x33/40	2160	2225	2290	2355	2420	2485	1820	1880	1940
238 CHAISE LONGUE DBL INCLINABLE BRAS-G	41x62x33/40	2315	2405	2495	2585	2675	2765	1940	2020	2100
239 CHAISE LONGUE DBL INCLINABLE BRAS-D	41x62x33/40	2315	2405	2495	2585	2675	2765	1940	2020	2100
327 TABLETTE DE MERISIER AMOVIBLE POUR BRAS	11 3/8 x 10 x 4	125	125	125	125	125	125	125	125	125
V51 PORTE VERRE A VIN	3.5 x 5.5 x 6.5	35	35	35	35	35	35	35	35	35

PORTOFINO

Appui-tête ajustable manuel sur tous les items (fixe sur centre rond).
 Fauteuil inclinable motorisé pleine jambe "à mec. *protège-mur". *Faut. 043 & 163: Dégagement mural 16".
 Chaise longue inclinable motorisé: Dégagement mural 8" & avant 5".
 Coussins de siège avec mousse modelée + 1" de mousse mémoire; bras avec mousse mémoire.
 Couture: petit fil en tissu et gros fil plat en cuir.
 Note: 2 inclinables séparés par un coin ne peuvent pas ouvrir en même temps. Aucuns inclinables à côté d'item #155 Petit coin carré.

OPTIONS

*Appui-tête motorisé: \$160 ch. *N/D sur items fixes.
 *Appui-tête motorisé \$160 + Support lombaire & dos chauffant \$200= \$360 ch. (Uniquement sur items inclinable avec bras).
 Bloc-batterie: \$160/mec.
 Mousse: Extra ferme \$15/siège.
 Choix de bras (LARGE ou PETIT de 6"): Pattes sur bras LARGE: LG103 bois ou LG189 métal (noire ou chrome). PETIT Bras: LG08 bois ou LG196 métal (noire ou chrome). Spécifiez couleur.
 Profondeur d'assise: 20" ou *22". *Le 22" N/D sur faut. 043 & 163.
 Faut. 043-163: avec base en bois (spécifiez couleur).
 Item 327 Tablette en merisier pour bras: Spécifier couleur.

CINÉMA MAISON - Détails accessoires & configs.: Voir page Cinéma maison en annexe.

Ancrage pour accessoires: \$35 ch.
 Porte-Gobelets: En métal: \$40 ch. | Illuminé: \$40 ch. | *Illuminé avec contrôle (1 ou 2 moteurs): \$55 ch.
 *Lumière DEL sous le siège: \$25/siège.

Description	L x P x H	Cuir						Tissu		
		10	20	30	40	50	60	A	B COM	C alta
				Bronx Hugo Illusion Tucson Utah Vintage Wild Laredo Yukon	Cavallo Elegance Princess Santiago Sensation Sunset Trina Victoria	Bull Cassiope Dublin	Caress Ultrasued			
V52 TABLETTE PIVOTANTE EN PLASTIQUE	13 3/8 x 9 5/8	35	35	35	35	35	35	35	35	35
V53 TABLETTE PIVOTANTE EN BOIS	19 x 10	60	60	60	60	60	60	60	60	60
V54 PORTE TABLETTE	4.5 x 8 x 10	40	40	40	40	40	40	40	40	40
V55 LAMPE DEL	1.5x5x14 plié/bent	35	35	35	35	35	35	35	35	35
CONFIGURATIONS										
_A CONFIG (169-170)	82X40X40	3980	4140	4300	4460	4620	4780	3340	3500	3660
_B CONFIG (169-171-174)	113X62X40	5480	5700	5920	6140	6360	6580	4525	4745	4965
_C CONFIG (096-055-171-170)	115X115X40	8050	8385	8720	9055	9390	9725	6520	6805	7090
_D CONFIG (169-171-055-179)	115X96X40	7025	7330	7635	7940	8245	8550	5730	5985	6240
_J CONFIG (041-042)	68X40X40	3770	3920	4070	4220	4370	4520	3210	3280	3350
_K CONFIG (041-071-005)	92X62X40	5120	5315	5510	5705	5900	6095	4265	4420	4575
_L CONFIG (012-055-071-042)	102X102X40	7590	7915	8240	8565	8890	9215	6215	6440	6665
_M CONFIG (041-071-055-089)	102X89X40	6710	7030	7350	7670	7990	8310	5495	5680	5865



PORTOFINO

OPTIMA
Collection

Jaymar

Conçu et fabriqué fièrement au Canada
Proudly designed and made in Canada

Nos produits sont fabriqués à la main et des variations mineures peuvent survenir

Our product is hand-made and minor variations can occur.

SPECIFICATIONS

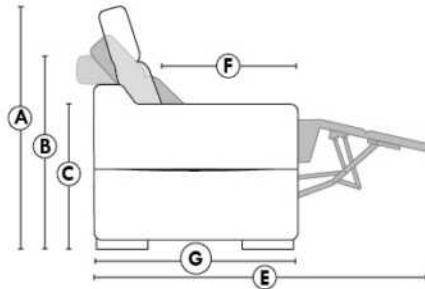

- Appui-tête levé Headrest up
- Appui-tête baissé Headrest down
- Complètement incliné Fully reclined

- A** Hauteur complète 40" Total Height
- B** Hauteur appui-tête baissé 33" Height headrest down
- C** Hauteur du bras 24,5" Arm Height
- D** Hauteur du siège 19,5" Seat height
- E** Profondeur inclinée 65" Depth fully reclined
- F** Profondeur d'assise 20"ou/ou 22" Seat depth
- G** Profondeur appui-tête monté 37,5" Depth with headrest up

BRAS | ARMS

Option de bras:
Bras Régulier Large 10" ou Petit bras 6"

Arm option
Regular arm Large 10" or Small arm 6"

Contrôle de l'inclinaison situé à l'intérieur du bras
Recliner control located on the inside of the arm.

Option d'accessoires disponible sur le bras régulier seulement
Accessories option, available on Regular arms ONLY.

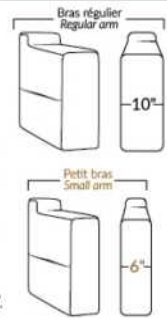

FAUTEUIL BERÇANT PIVOTANT INCLINABLE SWIVEL ROCKING MOTION CHAIR

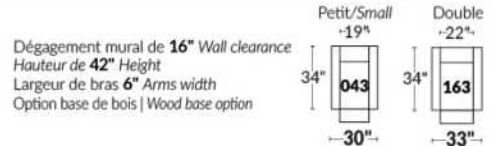

SIÈGE 23" DE LARGE | 23" SEAT WIDTH

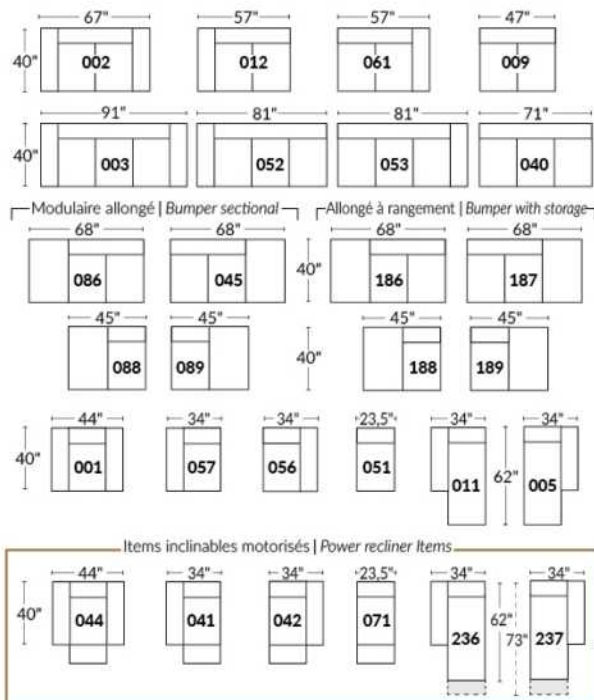

SIÈGE 30" DE LARGE | 30" SEAT WIDTH

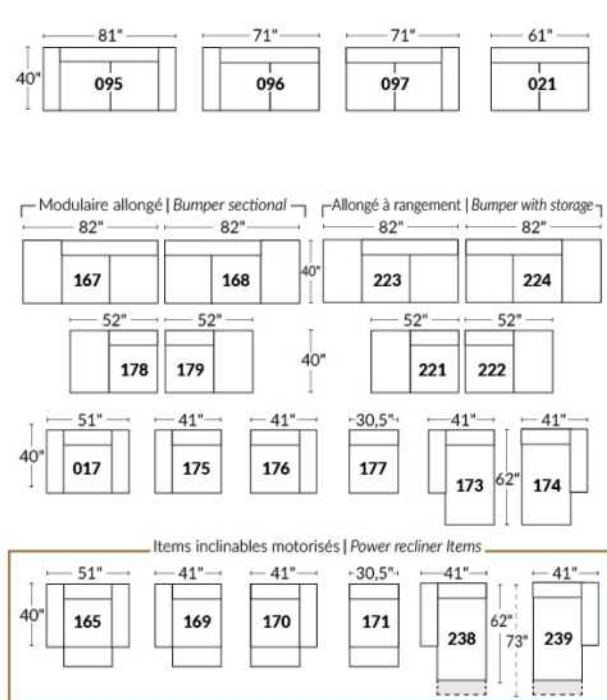

Autres | Others

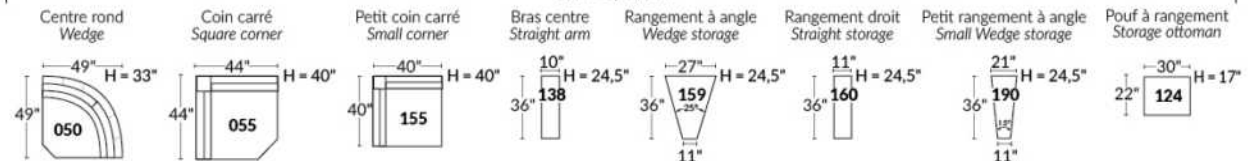

EXEMPLE 23" EXAMPLE

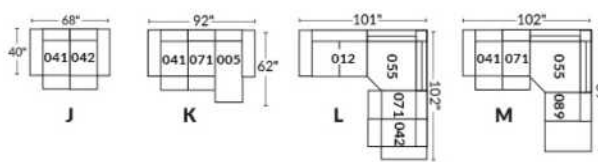

EXEMPLE 30" EXAMPLE

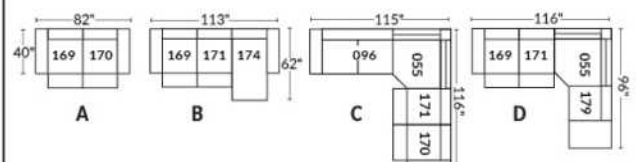

*Disponibles sur certains modèles et SEULEMENT sur le BRAS LARGE.

OPTIONS PORTE-GOBELETS

MÉTAL



Argent



Noir mat



Brun

ILLUMINÉ

1.



Porte-gobelet illuminé

2.



Porte-gobelet illuminé avec contrôle de l'inclinable, port USB & lumière DEL sous le siège

3.



Porte-gobelet illuminé avec contrôle double moteur, port USB & lumière DEL sous le siège

Nos porte-gobelets illuminés à un ou deux contrôles sont compatibles avec les lumières DEL sous le siège. Vous pouvez contrôler la lumière sur le porte-gobelet. Le porte-gobelet à 2 moteurs possède un contrôle remise à zéro (maison) pour remettre votre inclinable à la position de départ.

Lumière DEL sous le siège (en option)

Disponible seulement dans les configurations avec un minimum de 1 porte-gobelet illuminé à moteur qui contrôle l'ouverture et la fermeture de la lumière.

Pour les prix des options, voir la section description du modèle Optima.

Veuillez nous fournir un dessin de votre configuration qui indique le type de porte-gobelet et le positionnement.

Porte-gobelets avec contrôle

Il faut spécifier la position de ceux-ci; bras droit ou bras gauche et quel inclinable ils vont contrôler. Si vous avez une rangée de fauteuils avec plusieurs porte-gobelets, le contrôle sera par défaut sur le bras gauche et sur le droit pour le dernier bras extérieur.

EXEMPLE A

041-169 : Contrôleur et porte-gobelet à gauche
071-171 : boutons tactiles sur le côté du siège
042-170 : Contrôleur et porte-gobelet à droite

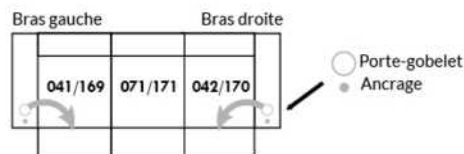

EXEMPLE B

071-171 : Ces deux items peuvent être connectés à un porte-gobelet intelligent qui pourra contrôler l'inclinable.
Il faut alors utiliser un de ces items: 138,159, 160 et 190

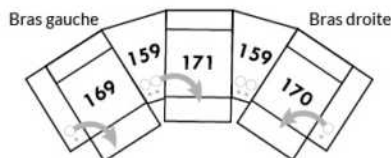

Informations sur les appui-têtes et boutons de contrôles des inclinables

AVEC porte-gobelet illuminés

Si vous prenez un item **stationnaire**, vous aurez par défaut le porte-gobelet N°1.
Si vous prenez un **appui-tête manuel**, vous aurez le porte-gobelet N°2.
Si vous prenez un **appui-tête électrique**, vous aurez par défaut le porte-gobelet N°3.

SANS porte-gobelet et avec un inclinable

Si vous prenez un item inclinable et un **appui-tête manuel**, il y aura un contrôle à boutons tactiles.
Si vous prenez un item inclinable avec un **appui-tête électrique**, vous aurez un contrôleur à bouton poussoir double avec prise USB.
Si c'est un **item sans bras** (071-171) il y aura alors les boutons tactiles.



Boutons tactiles



Boutons poussoirs

*Disponibles sur certains modèles et SEULEMENT sur le BRAS LARGE.

OPTIONS ACCESSOIRES

<p>Ancrage pour accessoires</p> 	<p>V51 Porte verre à vin</p> 	<p>V52 Tablette pivotante en plastique</p> 	<p>V53 Tablette pivotante en bois (choix de 8 couleurs)</p> 
<p>V54 Porte tablette</p> 	<p>V55 Lampe DEL</p> 	<p>Spécifiez sur quel bras (gauche ou droit) la tablette sera installée</p>	

Pour les prix des ancrages, voir la section description du modèle Optima et pour les accessoires vous référer à la fin de la liste de prix.

Items 138-159-160-190 et bras large

Option ancrage et porte-gobelet *Non disponible sur les petits bras*.

Veuillez spécifier sur quel bras vous voulez avoir les ancrages et les porte-gobelets.

NB: Item 138- 159-160-190 sont non finis sur les côtés, doivent être utilisés entre 2 sièges. Chaque item à rangement possède 2 prises USB et une prise électrique à l'intérieur du rangement.

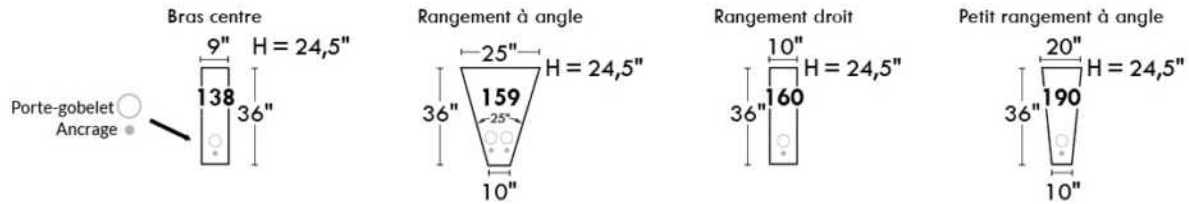

SUGGESTIONS DE CONFIGURATIONS

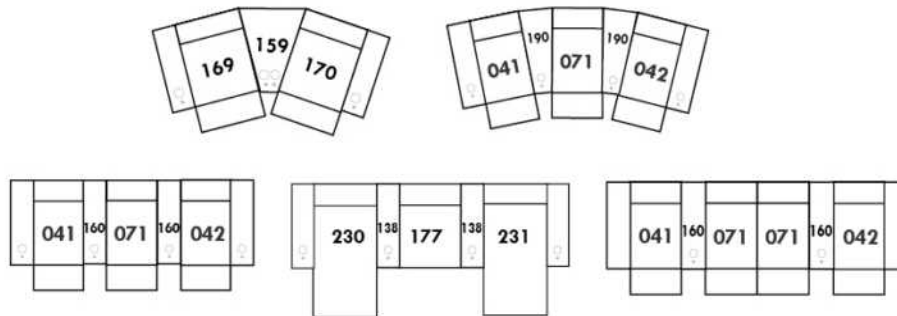

Liste de prix CDN

PURE

CARACTÉRISTIQUES: Rembourrage des sièges contient des plumes. Coussins de dos réversibles.

PATTES: Spécifier couleur des pattes LG107.

COMBO #1: Recouvrement #2 les dos et sièges. PRIX: Consultez livret "Connaissance des Produits".

COMBO #2: Recouvrement #2 SIÈGE en CUIR SEULEMENT; Grade 10 à 30 ajoutez 60\$ par coussin de siège. Grade 40 à 60 ajoutez 90\$ par coussin de siège. Lounge = 2 sièges.

Description	L x P x H	Cuir						Tissu		
		10	20	30 Bronx Hugo Illusion Tucson Utah Vintage Wild Laredo Yukon	40 Cavallo Elegance Princess Santiago Sensation Sunset Trina Victoria	50 Bull Cassiope Dublin	60 Caress Ultrasued	A	B COM	C alta
002 CAUSEUSE	60X41X34	1645	1755	1865	1975	2085	2195	1030	1090	1150
005 CHAISE LONGUE BRAS DROIT	37X70X34	1405	1510	1615	1720	1825	1930	990	1070	1150
009 CAUSEUSE SANS BRAS	46X41X34	1190	1305	1420	1535	1650	1765	905	970	1035
011 CHAISE LONGUE BRAS GAUCHE	37X70X34	1405	1510	1615	1720	1825	1930	990	1070	1150
012 CAUSEUSE BRAS GAUCHE	53X41X34	1405	1515	1625	1735	1845	1955	945	1040	1135
017 FAUTEUIL DOUBLE	44X41X34	1270	1345	1420	1495	1570	1645	875	930	985
021 SOFA APPARTEMENT SANS BRAS	60X41X34	1530	1660	1790	1920	2050	2180	1185	1265	1345
055 COIN CARRE	45X45X34	1040	1095	1150	1205	1260	1315	875	925	975
061 CAUSEUSE BRAS DROIT	53X41X34	1405	1515	1625	1735	1845	1955	945	1040	1135
095 SOFA APPARTEMENT	74X41X34	1970	2115	2260	2405	2550	2695	1300	1385	1470
096 SOFA APPARTEMENT BRAS GAUCHE	67X41X34	1730	1870	2010	2150	2290	2430	1230	1310	1390
097 SOFA APPARTEMENT BRAS DROIT	67X41X34	1730	1870	2010	2150	2290	2430	1230	1310	1390
124 POUF AVEC RANGEMENT	30X22X18	610	655	700	745	790	835	565	575	585
175 FAUTEUIL DOUBLE BRAS GAUCHE	37X41X34	1035	1100	1165	1230	1295	1360	805	870	935
176 FAUTEUIL DOUBLE BRAS DROIT	37X41X34	1035	1100	1165	1230	1295	1360	805	870	935
177 FAUTEUIL DOUBLE SANS BRAS	30X41X34	830	910	990	1070	1150	1230	755	815	875
178 FAUTEUIL DOUBLE SANS BRAS ALLONGE-G	51X41X34	1075	1180	1285	1390	1495	1600	830	890	950
179 FAUTEUIL DOUBLE SANS BRAS ALLONGE-D	51X41X34	1075	1180	1285	1390	1495	1600	830	890	950
CONFIGURATIONS										
A CONF. A (096-055-176)	82X112X34	3805	4065	4325	4585	4845	5105	2910	3105	3300
B CONF. B (178-055-179)	96X96X34	3190	3455	3720	3985	4250	4515	2535	2705	2875
C CONF. C (011-177-055-179)	112X96X34	4350	4695	5040	5385	5730	6075	3450	3700	3950
D CONF. D (011-097)	104X70X34	3135	3380	3625	3870	4115	4360	2220	2380	2540

PURE



Hauteur complète 34" | Hauteur de siège 18" | Profondeur d'assise 24"
 Total Height 34" | Seat Height 18" | Seat Depth 24"

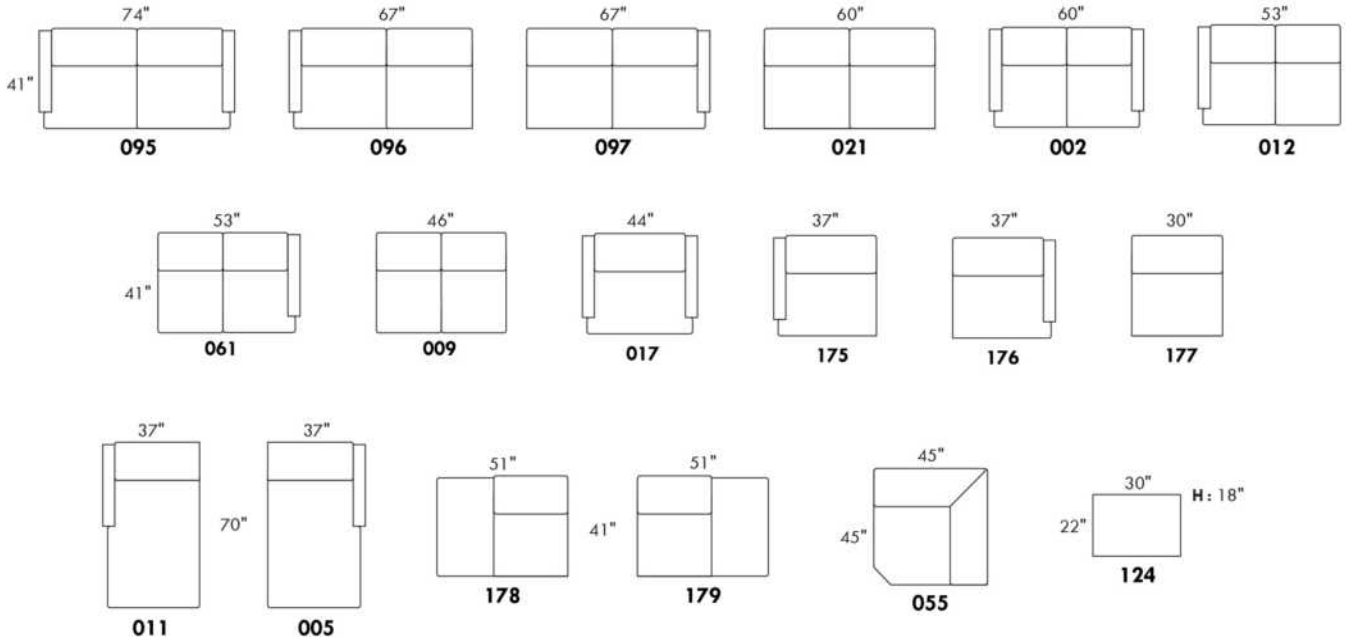

CONFIGURATIONS

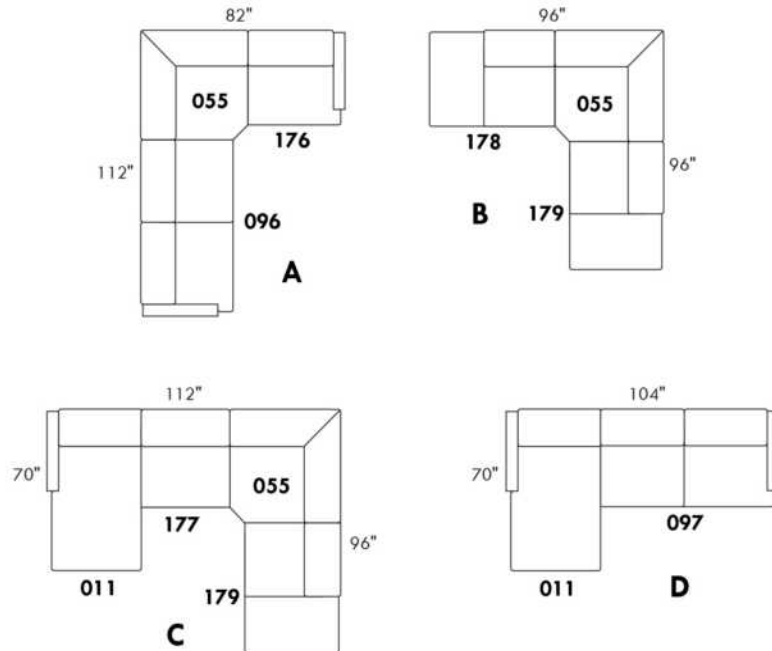

www.jaymar.ca

Toutes les dimensions indiquées sont au pouce près. Nos produits sont fabriqués à la main et des variations mineures peuvent survenir.
 All dimensions indicated are to the nearest inch. Our product is hand-made and minor variations can occur.

SACHA

Caractéristiques: Modèle avec appui-tête ajustable manuel inclus avec tous les items (2 sur coin carré).

Appui-tête FIXE sur Centre Rond. Couture: Petit fil en tissu et en cuir.

Fauteuils inclinables, berçants, pivotants (items 043 & 163 seulement): coussin de siège avec mousse mémoire 1 po.

TISSU UNI RECOMMANDÉ.

Note: 2 sièges inclinables séparés par un centre rond (050) ou un coin carré (055) ne peuvent pas ouvrir en même temps.

OPTIONS - Fournir DESSIN de votre config.:

Petit bras 6": au même prix.

Pattes (spécifiez couleur): Sur bras LARGE: LG106 bois. Sur PETIT bras: LG195 bois.

Choix de profondeur d'assise : 20" ou *22". *Le 22" N/D sur fauteuils #043 et #163.

Fauteuils 043-163: avec base en bois (spécifiez couleur).

Mousse (extra Ferme ou Mémoire): Ajoutez 15\$/siège. Section allongée d'un item compte pour 1 siège & chaise longue pour 2 sièges.

Mécanisme motorisé inclinable avec bouton tactile ajoutez 160\$/mécanisme. Pour le SANS FIL (batterie), ajoutez \$320/mécanisme.

Description	L x P x H	Cuir						Tissu		
		10	20	30 Bronx Hugo Illusion Tucson Utah Vintage Wild Laredo Yukon	40 Cavallo Elegance Princess Santiago Sensation Sunset Trina Victoria	50 Bull Cassiope Dublin	60 Caress Ultrasued	A	B COM	C alta
001 FAUTEUIL	42X 40X33/40	1630	1725	1820	1915	2010	2105	1235	1295	1355
002 CAUSEUSE	65X40X33/40	2365	2485	2605	2725	2845	2965	1800	1865	1930
003 SOFA	89X40X33/40	2890	3045	3200	3355	3510	3665	2180	2275	2370
005 CHAISE LONGUE BRAS DROIT	33X62X33/40	1555	1625	1695	1765	1835	1905	1155	1225	1295
009 CAUSEUSE SANS BRAS	47X40X33/40	1770	1835	1900	1965	2030	2095	1330	1390	1450
011 CHAISE LONGUE BRAS GAUCHE	33X62X33/40	1555	1625	1695	1765	1835	1905	1155	1225	1295
012 CAUSEUSE BRAS GAUCHE	56X40X33/40	2070	2160	2250	2340	2430	2520	1575	1640	1705
017 FAUTEUIL DOUBLE	49X40X33/40	1750	1840	1930	2020	2110	2200	1320	1370	1420
021 SOFA APPARTEMENT SANS BRAS	61X40X33/40	2010	2090	2170	2250	2330	2410	1510	1600	1690
040 SOFA SANS BRAS	71X40X33/40	2280	2360	2440	2520	2600	2680	1725	1815	1905
041 FAUTEUIL INCLINABLE BRAS-G	33X40X33/40	1505	1580	1655	1730	1805	1880	1175	1230	1285
042 FAUTEUIL INCLINABLE BRAS-D	33X40X33/40	1505	1580	1655	1730	1805	1880	1175	1230	1285
043 FAUTEUIL INCLINABLE BERÇANT PIVOTANT	30x34x42	1965	2060	2155	2250	2345	2440	1600	1645	1690
044 FAUTEUIL INCLINABLE	42X40X33/40	1805	1910	2015	2120	2225	2330	1425	1480	1535
045 CAUSEUSE SANS BRAS ALLONGEE DROIT	68X40X33/40	2080	2175	2270	2365	2460	2555	1580	1650	1720
050 CENTRE ROND	49X49X33	1555	1640	1725	1810	1895	1980	1100	1150	1200
051 FAUTEUIL SANS BRAS	23,5X40X33/40	1005	1055	1105	1155	1205	1255	765	820	875
052 SOFA BRAS GAUCHE	80X40X33/40	2590	2695	2800	2905	3010	3115	1950	2040	2130
053 SOFA BRAS DROIT	80X40X33/40	2590	2695	2800	2905	3010	3115	1950	2040	2130
055 COIN CARRE	44X44X33/40	1825	1925	2025	2125	2225	2325	1390	1455	1520
056 FAUTEUIL BRAS DROIT	33X40X33/40	1320	1395	1470	1545	1620	1695	1000	1045	1090
057 FAUTEUIL BRAS GAUCHE	33X40X33/40	1320	1395	1470	1545	1620	1695	1000	1045	1090

SACHA

Caractéristiques: Modèle avec appui-tête ajustable manuel inclus avec tous les items (2 sur coin carré).

Appui-tête FIXE sur Centre Rond. Couture: Petit fil en tissu et en cuir.

Fauteuils inclinables, berçants, pivotants (items 043 & 163 seulement): coussin de siège avec mousse mémoire 1 po.

TISSU UNI RECOMMANDÉ.

Note: 2 sièges inclinables séparés par un centre rond (050) ou un coin carré (055) ne peuvent pas ouvrir en même temps.

OPTIONS - Fournir DESSIN de votre config.:

Petit bras 6": au même prix.

Pattes (spécifiez couleur): Sur bras LARGE: LG106 bois. Sur PETIT bras: LG195 bois.

Choix de profondeur d'assise : 20" ou *22". *Le 22" N/D sur fauteuils #043 et #163.

Fauteuils 043-163: avec base en bois (spécifiez couleur).

Mousse (extra Ferme ou Mémoire): Ajoutez 15\$/siège. Section allongée d'un item compte pour 1 siège & chaise longue pour 2 sièges.

Mécanisme motorisé inclinable avec bouton tactile ajoutez 160\$/mécanisme. Pour le SANS FIL (batterie), ajoutez \$320/mécanisme.

Description	L x P x H	Cuir						Tissu		
		10	20	30 Bronx Hugo Illusion Tucson Utah Vintage Wild Laredo Yukon	40 Cavallo Elegance Princess Santiago Sensation Sunset Trina Victoria	50 Bull Cassiope Dublin	60 Caress Ultrasued	A	B COM	C alta
061 CAUSEUSE BRAS DROIT	56X40X33/40	2070	2160	2250	2340	2430	2520	1575	1640	1705
071 FAUTEUIL INCLINABLE SANS BRAS	23,5X40X33/40	1185	1250	1315	1380	1445	1510	955	1020	1085
086 CAUSEUSE SANS BRAS ALLONGEE GAUCHE	68X40X33/40	2080	2175	2270	2365	2460	2555	1580	1650	1720
088 FAUTEUIL SANS BRAS ALLONGE GAUCHE	45X40X33/40	1330	1410	1490	1570	1650	1730	1005	1050	1095
089 FAUTEUIL SANS BRAS ALLONGE DROIT	45X40X33/40	1330	1410	1490	1570	1650	1730	1005	1050	1095
095 SOFA APPARTEMENT	79X40X33/40	2625	2780	2935	3090	3245	3400	1980	2070	2160
096 SOFA APPARTEMENT BRAS GAUCHE	70X40X33/40	2315	2430	2545	2660	2775	2890	1750	1835	1920
097 SOFA APPARTEMENT BRAS DROIT	70X40X33/40	2315	2430	2545	2660	2775	2890	1750	1835	1920
124 POUF AVEC RANGEMENT	30X22X17	705	730	755	780	805	830	605	615	625
163 FAUT. DBL INCL. BERÇANT PIVOTANT	33 x 34 x 42	2010	2125	2240	2355	2470	2585	1605	1650	1695
165 FAUTEUIL DOUBLE INCLINABLE	49X40X33/40	1920	2025	2130	2235	2340	2445	1495	1565	1635
167 SOFA APP. SANS BRAS ALLONGE GAUCHE	82X40X33/40	2320	2440	2560	2680	2800	2920	1770	1855	1940
168 SOFA APP. SANS BRAS ALLONGE DROIT	82X40X33/40	2320	2440	2560	2680	2800	2920	1770	1855	1940
169 FAUTEUIL DOUBLE INCLINABLE BRAS GAUCHE	40X40X33/40	1605	1690	1775	1860	1945	2030	1285	1335	1385
170 FAUTEUIL DOUBLE INCLINABLE BRAS DROIT	40X40X33/40	1605	1690	1775	1860	1945	2030	1285	1335	1385
171 FAUTEUIL DOUBLE INCLINABLE SANS BRAS	30,5X40X33/40	1305	1355	1405	1455	1505	1555	1085	1145	1205
173 CHAISE LONGUE DOUBLE BRAS GAUCHE	40X62X33/40	1695	1785	1875	1965	2055	2145	1295	1375	1455
174 CHAISE LONGUE DOUBLE BRAS DROIT	40X62X33/40	1695	1785	1875	1965	2055	2145	1295	1375	1455
175 FAUTEUIL DOUBLE BRAS GAUCHE	40X40X33/40	1420	1500	1580	1660	1740	1820	1085	1145	1205
176 FAUTEUIL DOUBLE BRAS DROIT	40X40X33/40	1420	1500	1580	1660	1740	1820	1085	1145	1205
177 FAUTEUIL DOUBLE SANS BRAS	30,5X40X33/40	1120	1175	1230	1285	1340	1395	845	905	965
178 FAUTEUIL DOUBLE SANS BRAS ALLONGE-G	52X40X33/40	1440	1535	1630	1725	1820	1915	1095	1150	1205

SACHA

Caractéristiques: Modèle avec appui-tête ajustable manuel inclus avec tous les items (2 sur coin carré).

Appui-tête FIXE sur Centre Rond. Couture: Petit fil en tissu et en cuir.

Fauteuils inclinables, berçants, pivotants (items 043 & 163 seulement): coussin de siège avec mousse mémoire 1 po.

TISSU UNI RECOMMANDÉ.

Note: 2 sièges inclinables séparés par un centre rond (050) ou un coin carré (055) ne peuvent pas ouvrir en même temps.

OPTIONS - Fournir DESSIN de votre config.:

Petit bras 6": au même prix.

Pattes (spécifiez couleur): Sur bras LARGE: LG106 bois. Sur PETIT bras: LG195 bois.

Choix de profondeur d'assise : 20" ou *22". *Le 22" N/D sur fauteuils #043 et #163.

Fauteuils 043-163: avec base en bois (spécifiez couleur).

Mousse (extra Ferme ou Mémoire): Ajoutez 15\$/siège. Section allongée d'un item compte pour 1 siège & chaise longue pour 2 sièges.

Mécanisme motorisé inclinable avec bouton tactile ajoutez 160\$/mécanisme. Pour le SANS FIL (batterie), ajoutez \$320/mécanisme.

Description	L x P x H	Cuir						Tissu		
		10	20	30 Bronx Hugo Illusion Tucson Utah Vintage Wild Laredo Yukon	40 Cavallo Elegance Princess Santiago Sensation Sunset Trina Victoria	50 Bull Cassiope Dublin	60 Caress Ultrasued	A	B COM	C alta
179 FAUTEUIL DOUBLE SANS BRAS ALLONGE-D	52X40X33/40	1440	1535	1630	1725	1820	1915	1095	1150	1205
CONFIGURATIONS										
A CONFIG (169-170)	80X40X33/40	3210	3380	3550	3720	3890	4060	2570	2670	2770
B CONFIG (169-171-174)	111X62X33/40	4605	4830	5055	5280	5505	5730	3665	3855	4045
C CONFIG (096-055-171-170)	114X115X33/40	7050	7400	7750	8100	8450	8800	5510	5770	6030
D CONFIG (169-171-055-179)	115X96X33/40	6175	6505	6835	7165	7495	7825	4855	5085	5315
J CONFIG (041-042)	66X40X33/40	3010	3160	3310	3460	3610	3760	2350	2460	2570
K CONFIG (041-071-005)	90X62X33/40	4245	4455	4665	4875	5085	5295	3285	3475	3665
L CONFIG (012-055-071-042)	100X101X33/40	6585	6915	7245	7575	7905	8235	5095	5345	5595
M CONFIG (041-071-055-089)	101X89X33/40	5845	6165	6485	6805	7125	7445	4525	4755	4985



SACHA

PARALLELE
Collection 33

Jaymar

Conçu et fabriqué fièrement au Canada
Proudly designed and made in Canada

Nos produits sont fabriqués à la main et des variations mineures peuvent survenir

Our product is hand-made and minor variations can occur.

SPECIFICATIONS

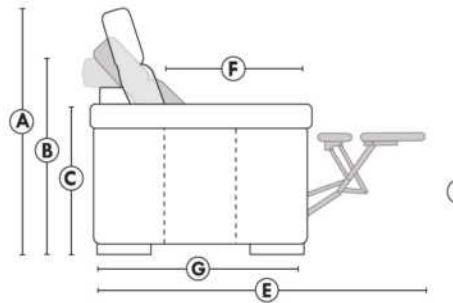

- Appui-tête levé Headrest up
- Appui-tête baissé Headrest down
- Complètement incliné Fully reclined

- A** Hauteur complète 40" Total Height
- B** Hauteur appui-tête baissé 33" Height headrest down
- C** Hauteur du bras 24" Arm Height
- D** Hauteur du siège 19,5" Seat height
- E** Profondeur incliné 65" Depth fully reclined
- F** Profondeur d'assise 20" ou/ou 22" Seat depth
- G** Profondeur appui-tête monté 37,5" Depth with headrest up

BRAS | ARMS

Option de bras:
Bras Régulier Large 9" ou Petit bras 6"

Arm option
Regular arm Large 9" or Small arm 6"

Contrôle de l'inclinaison situé à l'intérieur du bras
Recliner control located on the inside of the arm.

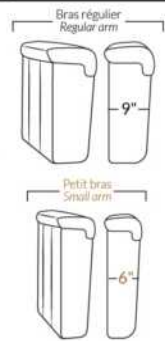

FAUTEUIL BERÇANT PIVOTANT INCLINABLE SWIVEL ROCKING MOTION CHAIR

Dégagement mural de 16" Wall clearance
Hauteur de 42" Height
Largeur de bras 6" Arms width
Option base de bois | Wood base option

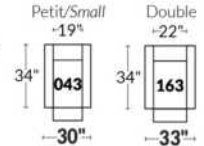

SIÈGE 23" DE LARGE | 23" SEAT WIDTH

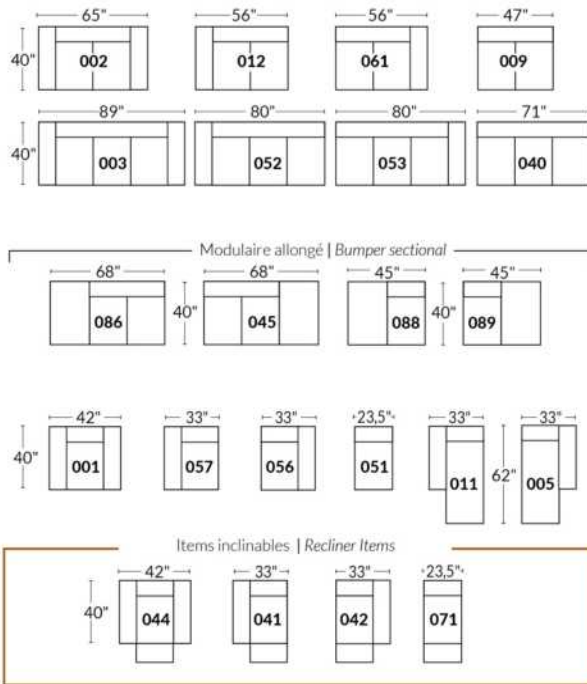

SIÈGE 30" DE LARGE | 30" SEAT WIDTH

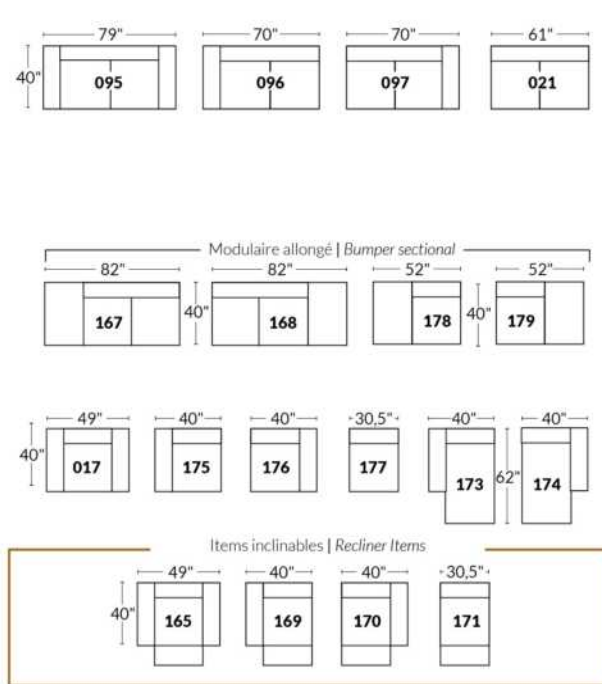

Autres | Others

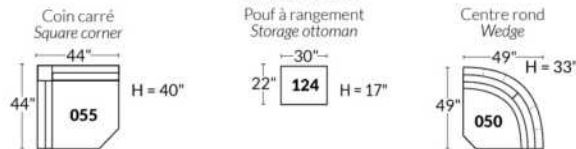

EXEMPLE 23" EXAMPLE

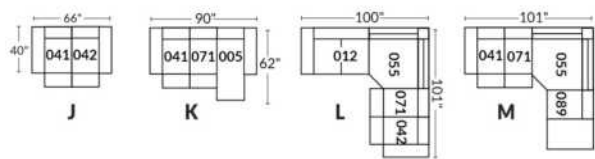

EXEMPLE 30" EXAMPLE

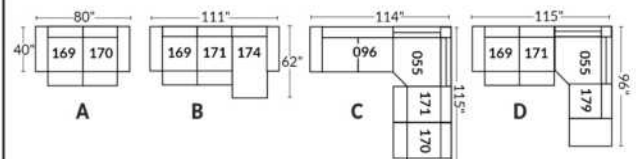

SALERNO

Appui-tête ajustable manuel sur tous les items (fixe sur centre rond).
 Fauteuil inclinable motorisé pleine jambe "à mec. *protège-mur". *Faut. 043 & 163: Dégagement mural 16".
 Chaise longue inclinable motorisé: Dégagement mural 8" & avant 5".
 Coussins de siège avec mousse modelée + 1" de mousse mémoire; bras avec mousse mémoire.
 Couture: petit fil en tissu et gros fil plat en cuir.
 Note: 2 inclinables séparés par un coin ne peuvent pas ouvrir en même temps. Aucuns inclinables à côté d'item #155.

OPTIONS

*Appui-tête motorisé: \$160 ch. *N/D sur items fixes.
 *Appui-tête motorisé \$160 + Support lombaire & dos chauffant \$200= \$360 ch. (Uniquement sur items inclinable avec bras).
 Bloc-batterie: \$160/mec.
 Mousse: Extra ferme \$15/siège.
 Insertion de bois dans le bras: Spécifiez couleur.
 Choix bras (LARGE ou PETIT de 7 1/4"): Pattes bras LARGE: en Bois: LG103 carrée. PETIT bras: LG35 bois. Spécifiez couleur.
 Profondeur d'assise : 20" ou *22". *Le 22" N/D sur faut. 043 & 163.
 Faut. 043-163: base en bois (spécifiez couleur).
 Item 327 Tablette en merisier pour bras: Spécifier couleur.

CINÉMA MAISON - Détails accessoires & configs.: Voir page Cinéma maison en annexe.

Ancrage pour accessoires: \$35 ch.

Porte-Gobelets: En métal: \$40 ch. | Illuminé: \$40 ch. | *Illuminé avec contrôle (1 ou 2 moteurs): \$55 ch.

*Lumière DEL sous le siège: \$25/siège.

Description	L x P x H	Cuir						Tissu		
		10	20	30 Bronx Hugo Illusion Tucson Utah Vintage Wild Laredo Yukon	40 Cavallo Elegance Princess Santiago Sensation Sunset Trina Victoria	50 Bull Cassiope Dublin	60 Caresse Ultrasued	A	B COM	C alta
001 FAUTEUIL	43x40x33/40	1890	1980	2070	2160	2250	2340	1535	1580	1625
002 CAUSEUSE	66x40x33/40	2700	2815	2930	3045	3160	3275	2175	2250	2325
003 SOFA	90x40x33/40	3265	3415	3565	3715	3865	4015	2625	2715	2805
005 CHAISE LONGUE BRAS DROIT	34x62x33/40	1765	1830	1895	1960	2025	2090	1410	1470	1530
009 CAUSEUSE SANS BRAS	47x40x33/40	1895	1965	2035	2105	2175	2245	1490	1570	1650
011 CHAISE LONGUE BRAS GAUCHE	34x62x33/40	1765	1830	1895	1960	2025	2090	1410	1470	1530
012 CAUSEUSE BRAS GAUCHE	57x40x33/40	2320	2420	2520	2620	2720	2820	1850	1925	2000
017 FAUTEUIL DOUBLE	50x40x33/40	1980	2080	2180	2280	2380	2480	1600	1660	1720
021 SOFA APPARTEMENT SANS BRAS	61x40x33/40	2140	2240	2340	2440	2540	2640	1670	1755	1840
040 SOFA SANS BRAS	71x40x33/40	2450	2565	2680	2795	2910	3025	1950	2040	2130
041 FAUTEUIL INCLINABLE BRAS-G	34x40x33/40	1885	1960	2035	2110	2185	2260	1605	1640	1675
042 FAUTEUIL INCLINABLE BRAS-D	34x40x33/40	1885	1960	2035	2110	2185	2260	1605	1640	1675
043 FAUTEUIL INCLINABLE BERÇANT PIVOTANT	30x34x42	2235	2345	2455	2565	2675	2785	1875	1920	1965
044 FAUTEUIL INCLINABLE	43x40x33/40	2275	2365	2455	2545	2635	2725	1920	1970	2020
045 CAUSEUSE SANS BRAS ALLONGEE DROIT	68x40x33/40	2245	2340	2435	2530	2625	2720	1785	1850	1915
050 CENTRE ROND	49x49x33	1645	1745	1845	1945	2045	2145	1210	1270	1330

SALERNO

Appui-tête ajustable manuel sur tous les items (fixe sur centre rond).
Fauteuil inclinable motorisé pleine jambe "à mec. *protège-mur". *Faut. 043 & 163: Dégagement mural 16".
Chaise longue inclinable motorisé: Dégagement mural 8" & avant 5".
Coussins de siège avec mousse modelée + 1" de mousse mémoire; bras avec mousse mémoire.
Couture: petit fil en tissu et gros fil plat en cuir.
Note: 2 inclinables séparés par un coin ne peuvent pas ouvrir en même temps. Aucuns inclinables à côté d'item #155.

OPTIONS

*Appui-tête motorisé: \$160 ch. *N/D sur items fixes.
*Appui-tête motorisé \$160 + Support lombaire & dos chauffant \$200= \$360 ch. (Uniquement sur items inclinable avec bras).
Bloc-batterie: \$160/mec.
Mousse: Extra ferme \$15/siège.
Insertion de bois dans le bras: Spécifiez couleur.
Choix bras (LARGE ou PETIT de 7 1/4"): Pattes bras LARGE: en Bois: LG103 carrée. PETIT bras: LG35 bois. Spécifiez couleur.
Profondeur d'assise : 20" ou *22". *Le 22" N/D sur faut. 043 & 163.
Faut. 043-163: base en bois (spécifiez couleur).
Item 327 Tablette en merisier pour bras: Spécifier couleur.

CINÉMA MAISON - Détails accessoires & configs.: Voir page Cinéma maison en annexe.

Ancrage pour accessoires: \$35 ch.

Porte-Gobelets: En métal: \$40 ch. | Illuminé: \$40 ch. | *Illuminé avec contrôle (1 ou 2 moteurs): \$55 ch.

*Lumière DEL sous le siège: \$25/siège.

Description	L x P x H	Cuir						Tissu		
		10	20	30 Bronx Hugo Illusion Tucson Utah Vintage Wild Laredo Yukon	40 Cavallo Elegance Princess Santiago Sensation Sunset Trina Victoria	50 Bull Cassiope Dublin	60 Caress Ultrasued	A	B COM	C alta
051 FAUTEUIL SANS BRAS	23,5x40x33/40	1085	1135	1185	1235	1285	1335	845	900	955
052 SOFA BRAS GAUCHE	81x40x33/40	2870	3005	3140	3275	3410	3545	2290	2385	2480
053 SOFA BRAS DROIT	81x40x33/40	2870	3005	3140	3275	3410	3545	2290	2385	2480
055 COIN CARRE	44x44x33/40	1915	2010	2105	2200	2295	2390	1510	1565	1620
056 FAUTEUIL BRAS DROIT	34x40x33/40	1510	1575	1640	1705	1770	1835	1200	1260	1320
057 FAUTEUIL BRAS GAUCHE	34x40x33/40	1510	1575	1640	1705	1770	1835	1200	1260	1320
061 CAUSEUSE BRAS DROIT	57x40x33/40	2320	2420	2520	2620	2720	2820	1850	1925	2000
071 FAUTEUIL INCLINABLE SANS BRAS	23,5x40x33/40	1470	1525	1580	1635	1690	1745	1250	1310	1370
086 CAUSEUSE SANS BRAS ALLONGEE GAUCHE	68x40x33/40	2245	2340	2435	2530	2625	2720	1785	1850	1915
088 FAUTEUIL SANS BRAS ALLONGE GAUCHE	45x40x33/40	1440	1535	1630	1725	1820	1915	1130	1165	1200
089 FAUTEUIL SANS BRAS ALLONGE DROIT	45x40x33/40	1440	1535	1630	1725	1820	1915	1130	1165	1200
095 SOFA APPARTEMENT	80x40x33/40	2940	3085	3230	3375	3520	3665	2350	2445	2540
096 SOFA APPARTEMENT BRAS GAUCHE	71x40x33/40	2570	2680	2790	2900	3010	3120	2020	2110	2200
097 SOFA APPARTEMENT BRAS DROIT	71x40x33/40	2570	2680	2790	2900	3010	3120	2020	2110	2200
124 POUF AVEC RANGEMENT	30x22x17	745	765	785	805	825	845	650	670	690
138 BRAS CENTRE	9.5x36x24	415	450	485	520	555	590	350	365	380

SALERNO

Appui-tête ajustable manuel sur tous les items (fixe sur centre rond).
 Fauteuil inclinable motorisé pleine jambe "à mec. *protège-mur". *Faut. 043 & 163: Dégagement mural 16".
 Chaise longue inclinable motorisé: Dégagement mural 8" & avant 5".
 Coussins de siège avec mousse modelée + 1" de mousse mémoire; bras avec mousse mémoire.
 Couture: petit fil en tissu et gros fil plat en cuir.
 Note: 2 inclinables séparés par un coin ne peuvent pas ouvrir en même temps. Aucuns inclinables à côté d'item #155.

OPTIONS

*Appui-tête motorisé: \$160 ch. *N/D sur items fixes.
 *Appui-tête motorisé \$160 + Support lombaire & dos chauffant \$200= \$360 ch. (Uniquement sur items inclinable avec bras).
 Bloc-batterie: \$160/mec.
 Mousse: Extra ferme \$15/siège.
 Insertion de bois dans le bras: Spécifiez couleur.
 Choix bras (LARGE ou PETIT de 7 1/4"): Pattes bras LARGE: en Bois: LG103 carrée. PETIT bras: LG35 bois. Spécifiez couleur.
 Profondeur d'assise : 20" ou *22". *Le 22" N/D sur faut. 043 & 163.
 Faut. 043-163: base en bois (spécifiez couleur).
 Item 327 Tablette en merisier pour bras: Spécifier couleur.

CINÉMA MAISON - Détails accessoires & configs.: Voir page Cinéma maison en annexe.

Ancrage pour accessoires: \$35 ch.

Porte-Gobelets: En métal: \$40 ch. | Illuminé: \$40 ch. | *Illuminé avec contrôle (1 ou 2 moteurs): \$55 ch.

*Lumière DEL sous le siège: \$25/siège.

Description	L x P x H	Cuir						Tissu		
		10	20	30 Bronx Hugo Illusion Tucson Utah Vintage Wild Laredo Yukon	40 Cavallo Elegance Princess Santiago Sensation Sunset Trina Victoria	50 Bull Cassiope Dublin	60 Caress Ultrasued	A	B COM	C alta
155 PETIT COIN CARRE	40x40x33/40	1915	2010	2105	2200	2295	2390	1510	1565	1620
159 RANGEMENT À ANGLE	12/27x36x24	745	775	805	835	865	895	585	600	615
160 RANGEMENT DROIT	12x36x24	720	745	770	795	820	845	550	570	590
163 FAUT. DBL INCL. BERCANT PIVOTANT	33x34x42	2290	2410	2530	2650	2770	2890	1880	1930	1980
165 FAUTEUIL DOUBLE INCLINABLE	50x40x33/40	2375	2475	2575	2675	2775	2875	2000	2065	2130
167 SOFA APP. SANS BRAS ALLONGE GAUCHE	82x40x33/40	2490	2620	2750	2880	3010	3140	1960	2045	2130
168 SOFA APP. SANS BRAS ALLONGE DROIT	82x40x33/40	2490	2620	2750	2880	3010	3140	1960	2045	2130
169 FAUTEUIL DOUBLE INCLINABLE BRAS GAUCHE	41x40x33/40	1990	2070	2150	2230	2310	2390	1670	1750	1830
170 FAUTEUIL DOUBLE INCLINABLE BRAS DROIT	41x40x33/40	1990	2070	2150	2230	2310	2390	1670	1750	1830
171 FAUTEUIL DOUBLE INCLINABLE SANS BRAS	30,5x40x33/40	1575	1625	1675	1725	1775	1825	1320	1380	1440
173 CHAISE LONGUE DOUBLE BRAS GAUCHE	41x62x33/40	1915	2005	2095	2185	2275	2365	1535	1615	1695
174 CHAISE LONGUE DOUBLE BRAS DROIT	41x62x33/40	1915	2005	2095	2185	2275	2365	1535	1615	1695
175 FAUTEUIL DOUBLE BRAS GAUCHE	41x40x33/40	1590	1680	1770	1860	1950	2040	1285	1350	1415
176 FAUTEUIL DOUBLE BRAS DROIT	41x40x33/40	1590	1680	1770	1860	1950	2040	1285	1350	1415
177 FAUTEUIL DOUBLE SANS BRAS	30,5x40x33/40	1185	1250	1315	1380	1445	1510	915	970	1025
178 FAUTEUIL DOUBLE SANS BRAS ALLONGE-G	52x40x33/40	1545	1625	1705	1785	1865	1945	1230	1290	1350

SALERNO

Appui-tête ajustable manuel sur tous les items (fixe sur centre rond).
 Fauteuil inclinable motorisé pleine jambe "à méc. *protège-mur". *Faut. 043 & 163: Dégagement mural 16".
 Chaise longue inclinable motorisé: Dégagement mural 8" & avant 5".
 Coussins de siège avec mousse modelée + 1" de mousse mémoire; bras avec mousse mémoire.
 Couture: petit fil en tissu et gros fil plat en cuir.
 Note: 2 inclinables séparés par un coin ne peuvent pas ouvrir en même temps. Aucuns inclinables à côté d'item #155.

OPTIONS

*Appui-tête motorisé: \$160 ch. *N/D sur items fixes.
 *Appui-tête motorisé \$160 + Support lombaire & dos chauffant \$200= \$360 ch. (Uniquement sur items inclinable avec bras).
 Bloc-batterie: \$160/mec.
 Mousse: Extra ferme \$15/siège.
 Insertion de bois dans le bras: Spécifiez couleur.
 Choix bras (LARGE ou PETIT de 7 1/4"): Pattes bras LARGE: en Bois: LG103 carrée. PETIT bras: LG35 bois. Spécifiez couleur.
 Profondeur d'assise : 20" ou *22". *Le 22" N/D sur faut. 043 & 163.
 Faut. 043-163: base en bois (spécifiez couleur).
 Item 327 Tablette en merisier pour bras: Spécifier couleur.

CINÉMA MAISON - Détails accessoires & configs.: Voir page Cinéma maison en annexe.

Ancrage pour accessoires: \$35 ch.
 Porte-Gobelets: En métal: \$40 ch. | Illuminé: \$40 ch. | *Illuminé avec contrôle (1 ou 2 moteurs): \$55 ch.
 *Lumière DEL sous le siège: \$25/siège.

Description	L x P x H	Cuir						Tissu		
		10	20	30 Bronx Hugo Illusion Tucson Utah Vintage Wild Laredo Yukon	40 Cavallo Elegance Princess Santiago Sensation Sunset Trina Victoria	50 Bull Cassiope Dublin	60 Caress Ultrasued	A	B COM	C alta
179 FAUTEUIL DOUBLE SANS BRAS ALLONGE-D	52x40x33/40	1545	1625	1705	1785	1865	1945	1230	1290	1350
186 CAUS. SANS BRAS ALLONGEE RANGEMENT-G	68x40x33/40	2420	2500	2580	2660	2740	2820	1950	2015	2080
187 CAUS. SANS BRAS ALLONGEE RANGEMENT-D	68x40x33/40	2420	2500	2580	2660	2740	2820	1950	2015	2080
188 FAUT. SANS BRAS ALLONGE RANGEMENT-G	45x40x33/40	1600	1690	1780	1870	1960	2050	1295	1330	1365
189 FAUT. SANS BRAS ALLONGE RANGEMENT-D	45x40x33/40	1600	1690	1780	1870	1960	2050	1295	1330	1365
190 PETIT RANGEMENT À ANGLE	12/21x36x24	720	745	770	795	820	845	550	570	590
221 FAUT. DBL SANS BRAS ALLONGE RANGEMENT-G	52x40x33/40	1705	1790	1875	1960	2045	2130	1390	1450	1510
222 FAUT. DBL SANS BRAS ALLONGE RANGEMENT-D	52x40x33/40	1705	1790	1875	1960	2045	2130	1390	1450	1510
223 SOFA APP SANS BRAS ALLONGE RANGEMENT-G	82x40x33/40	2655	2785	2915	3045	3175	3305	2120	2215	2310
224 SOFA APP SANS BRAS ALLONGE RANGEMENT-D	82x40x33/40	2655	2785	2915	3045	3175	3305	2120	2215	2310
236 CHAISE LONGUE INCLINABLE BRAS GAUCHE	34x62x33/40	2160	2225	2290	2355	2420	2485	1820	1880	1940
237 CHAISE LONGUE INCLINABLE BRAS DROIT	34x62x33/40	2160	2225	2290	2355	2420	2485	1820	1880	1940
238 CHAISE LONGUE DBL INCLINABLE BRAS-G	41x62x33/40	2315	2405	2495	2585	2675	2765	1940	2020	2100
239 CHAISE LONGUE DBL INCLINABLE BRAS-D	41x62x33/40	2315	2405	2495	2585	2675	2765	1940	2020	2100
327 TABLETTE DE MERISIER AMOVIBLE POUR BRAS	11 1/4 x 10 x 4	125	125	125	125	125	125	125	125	125
V51 PORTE VERRE A VIN	3.5 x 5.5 x 6.5	35	35	35	35	35	35	35	35	35

SALERNO

Appui-tête ajustable manuel sur tous les items (fixe sur centre rond).
 Fauteuil inclinable motorisé pleine jambe "à mec. *protège-mur". *Faut. 043 & 163: Dégagement mural 16".
 Chaise longue inclinable motorisé: Dégagement mural 8" & avant 5".
 Coussins de siège avec mousse modelée + 1" de mousse mémoire; bras avec mousse mémoire.
 Couture: petit fil en tissu et gros fil plat en cuir.
 Note: 2 inclinables séparés par un coin ne peuvent pas ouvrir en même temps. Aucuns inclinables à côté d'item #155.

OPTIONS

*Appui-tête motorisé: \$160 ch. *N/D sur items fixes.
 *Appui-tête motorisé \$160 + Support lombaire & dos chauffant \$200= \$360 ch. (Uniquement sur items inclinable avec bras).
 Bloc-batterie: \$160/mec.
 Mousse: Extra ferme \$15/siège.
 Insertion de bois dans le bras: Spécifiez couleur.
 Choix bras (LARGE ou PETIT de 7 1/4"): Pattes bras LARGE: en Bois: LG103 carrée. PETIT bras: LG35 bois. Spécifiez couleur.
 Profondeur d'assise : 20" ou *22". *Le 22" N/D sur faut. 043 & 163.
 Faut. 043-163: base en bois (spécifiez couleur).
 Item 327 Tablette en merisier pour bras: Spécifier couleur.

CINÉMA MAISON - Détails accessoires & configs.: Voir page Cinéma maison en annexe.

Ancrage pour accessoires: \$35 ch.
 Porte-Gobelets: En métal: \$40 ch. | Illuminé: \$40 ch. | *Illuminé avec contrôle (1 ou 2 moteurs): \$55 ch.
 *Lumière DEL sous le siège: \$25/siège.

Description	L x P x H	Cuir						Tissu		
		10	20	30	40	50	60	A	B COM	C alta
				Bronx Hugo Illusion Tucson Utah Vintage Wild Laredo Yukon	Cavallo Elegance Princess Santiago Sensation Sunset Trina Victoria	Bull Cassiope Dublin	Caress Ultrasued			
V52 TABLETTE PIVOTANTE EN PLASTIQUE	13 3/8 x 9 5/8	35	35	35	35	35	35	35	35	35
V53 TABLETTE PIVOTANTE EN BOIS	19 x 10	60	60	60	60	60	60	60	60	60
V54 PORTE TABLETTE	4.5 x 8 x 10	40	40	40	40	40	40	40	40	40
V55 LAMPE DEL	1.5x5x14 plié/bent	35	35	35	35	35	35	35	35	35
CONFIGURATIONS										
_A CONFIG (169-170)	80X40X40	3980	4140	4300	4460	4620	4780	3340	3500	3660
_B CONFIG (169-171-174)	111X62X40	5480	5700	5920	6140	6360	6580	4525	4745	4965
_C CONFIG (096-055-171-170)	115X115X40	8050	8385	8720	9055	9390	9725	6520	6805	7090
_D CONFIG (169-171-055-179)	115X96X40	7025	7330	7635	7940	8245	8550	5730	5985	6240
_J CONFIG (041-042)	66X40X40	3770	3920	4070	4220	4370	4520	3210	3280	3350
_K CONFIG (041-071-005)	90X62X40	5120	5315	5510	5705	5900	6095	4265	4420	4575
_L CONFIG (012-055-071-042)	101X101X40	7590	7915	8240	8565	8890	9215	6215	6440	6665
_M CONFIG (041-071-055-089)	101X89X40	6710	7030	7350	7670	7990	8310	5495	5680	5865



SALERNO

OPTIMA
Collection

Jaymar

Conçu et fabriqué fièrement au Canada
Proudly designed and made in Canada

Nos produits sont fabriqués à la main et des variations mineures peuvent survenir

Our product is hand-made and minor variations can occur.

SPECIFICATIONS

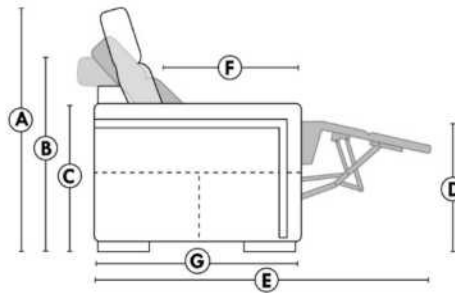

- Appui-tête levé Headrest up
- Appui-tête baissé Headrest down
- Complètement incliné Fully reclined

- A** Hauteur complète 40" Total Height
- B** Hauteur appui-tête baissé 33" Height headrest down
- C** Hauteur du bras 24" Arm Height
- D** Hauteur du siège 19,5" Seat height
- E** Profondeur inclinée 65" Depth fully reclined
- F** Profondeur d'assise 20"ou/ou 22" Seat depth
- G** Profondeur appui-tête monté 37,5" Depth with headrest up

BRAS | ARMS

Option de bras:
Bras Régulier Large 9,5" ou Petit bras 7,5"

Arm option
Regular arm Large 9,5" or Small arm 7,5"

Contrôle de l'inclinaison situé à l'intérieur du bras
Recliner control located on the inside of the arm.

Option d'accessoires disponible sur le bras régulier seulement
Accessories option, available on Regular arms ONLY.

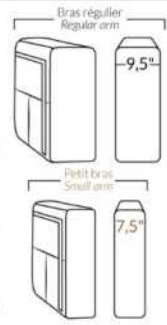

FAUTEUIL BERÇANT PIVOTANT INCLINABLE SWIVEL ROCKING MOTION CHAIR

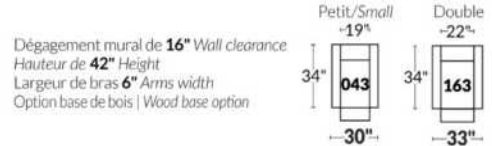

SIÈGE 23" DE LARGE | 23" SEAT WIDTH

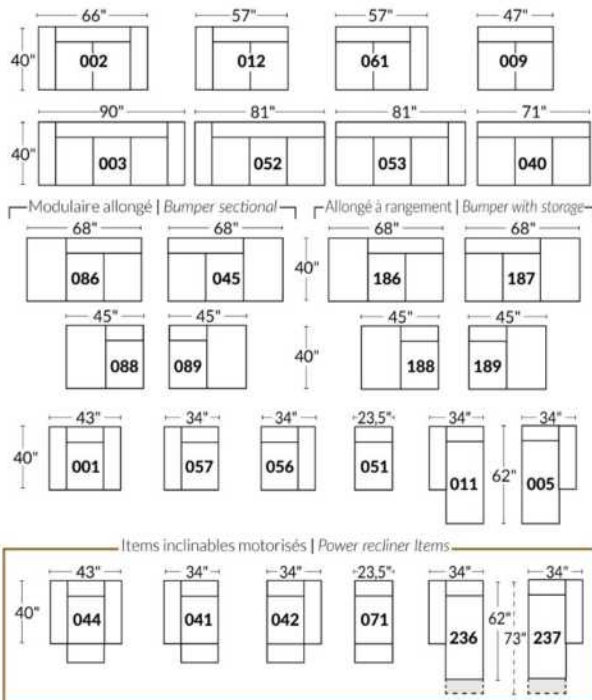

SIÈGE 30" DE LARGE | 30" SEAT WIDTH

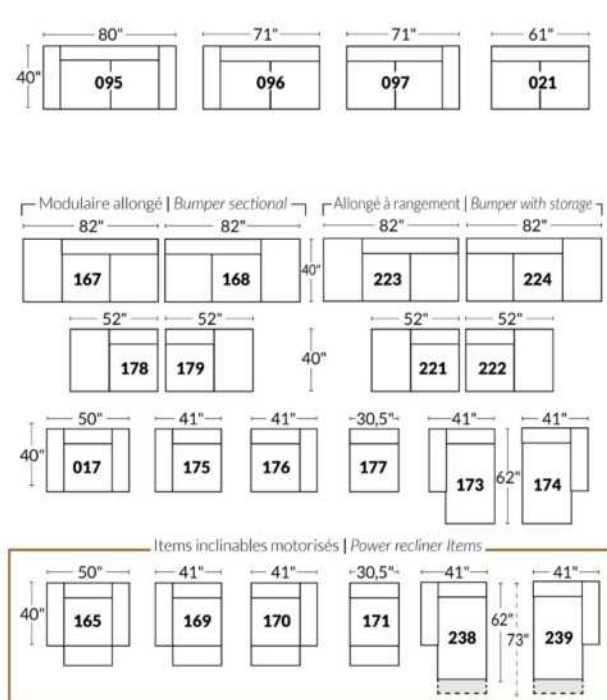

Autres | Others

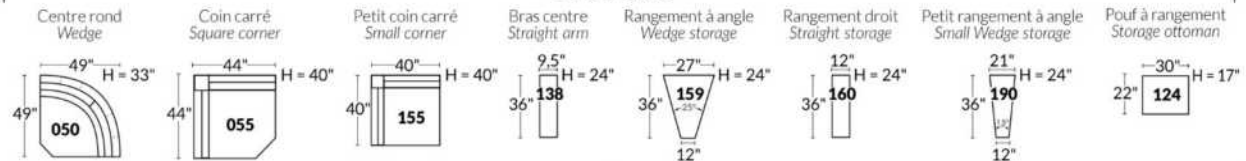

EXEMPLE 23" EXAMPLE

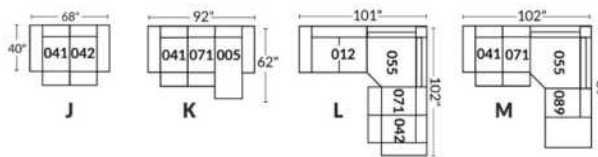

EXEMPLE 30" EXAMPLE

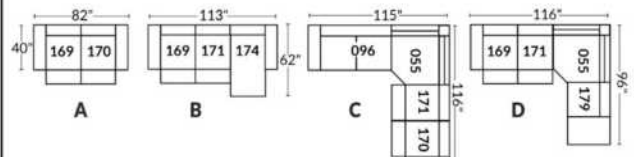

*Disponibles sur certains modèles et SEULEMENT sur le BRAS LARGE.

OPTIONS PORTE-GOBELETS

MÉTAL



Argent



Noir mat



Brun

ILLUMINÉ

1.



Porte-gobelet illuminé

2.



Porte-gobelet illuminé avec contrôle de l'inclinable, port USB & lumière DEL sous le siège

3.



Porte-gobelet illuminé avec contrôle double moteur, port USB & lumière DEL sous le siège

Nos porte-gobelets illuminés à un ou deux contrôles sont compatibles avec les lumières DEL sous le siège. Vous pouvez contrôler la lumière sur le porte-gobelet. Le porte-gobelet à 2 moteurs possède un contrôle remise à zéro (maison) pour remettre votre inclinable à la position de départ.

Lumière DEL sous le siège (en option)

Disponible seulement dans les configurations avec un minimum de 1 porte-gobelet illuminé à moteur qui contrôle l'ouverture et la fermeture de la lumière.

Pour les prix des options, voir la section description du modèle Optima.

Veuillez nous fournir un dessin de votre configuration qui indique le type de porte-gobelet et le positionnement.

Porte-gobelets avec contrôle

Il faut spécifier la position de ceux-ci; bras droit ou bras gauche et quel inclinable ils vont contrôler. Si vous avez une rangée de fauteuils avec plusieurs porte-gobelets, le contrôle sera par défaut sur le bras gauche et sur le droit pour le dernier bras extérieur.

EXEMPLE A

041-169 : Contrôleur et porte-gobelet à gauche

071-171 : boutons tactiles sur le côté du siège

042-170 : Contrôleur et porte-gobelet à droite

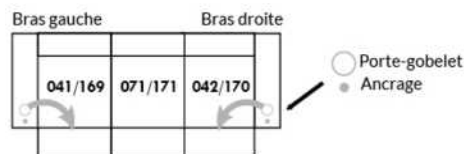

EXEMPLE B

071-171 : Ces deux items peuvent être connectés à un porte-gobelet intelligent qui pourra contrôler l'inclinable.

Il faut alors utiliser un de ces items: 138,159, 160 et 190

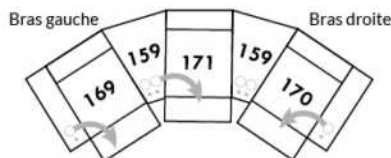

Informations sur les appui-têtes et boutons de contrôles des inclinables

AVEC porte-gobelet illuminés

Si vous prenez un item **stationnaire**, vous aurez par défaut le porte-gobelet N°1.

Si vous prenez un **appui-tête manuel**, vous aurez le porte-gobelet N°2.

Si vous prenez un **appui-tête électrique**, vous aurez par défaut le porte-gobelet N°3.

SANS porte-gobelet et avec un inclinable

Si vous prenez un item inclinable et un **appui-tête manuel**, il y aura un contrôle à boutons tactiles.

Si vous prenez un item inclinable avec un **appui-tête électrique**, vous aurez un contrôleur à bouton poussoir double avec prise USB.

Si c'est un **item sans bras** (071-171) il y aura alors les boutons tactiles.



Boutons tactiles



Boutons poussoirs

*Disponibles sur certains modèles et SEULEMENT sur le BRAS LARGE.

OPTIONS ACCESSOIRES

<p>Ancrage pour accessoires</p> 	<p>V51 Porte verre à vin</p> 	<p>V52 Tablette pivotante en plastique</p> 	<p>V53 Tablette pivotante en bois (choix de 8 couleurs)</p> 
<p>V54 Porte tablette</p> 	<p>V55 Lampe DEL</p> 	<p>Spécifiez sur quel bras (gauche ou droit) la tablette sera installée</p>	

Pour les prix des ancrages, voir la section description du modèle Optima et pour les accessoires vous référer à la fin de la liste de prix.

Items 138-159-160-190 et bras large

Option ancrage et porte-gobelet *Non disponible sur les petits bras*.

Veuillez spécifier sur quel bras vous voulez avoir les ancrages et les porte-gobelets.

NB: Item 138- 159-160-190 sont non finis sur les côtés, doivent être utilisés entre 2 sièges. Chaque item à rangement possède 2 prises USB et une prise électrique à l'intérieur du rangement.

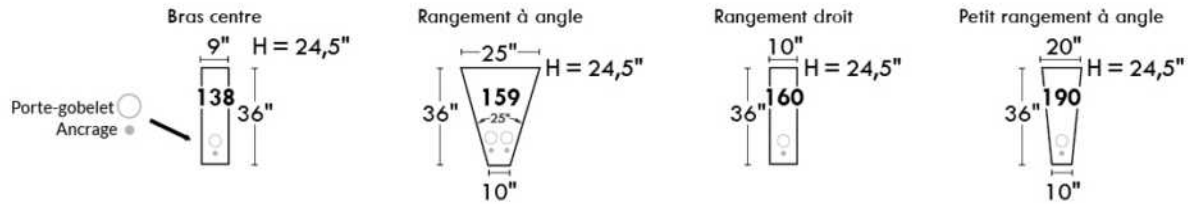

SUGGESTIONS DE CONFIGURATIONS

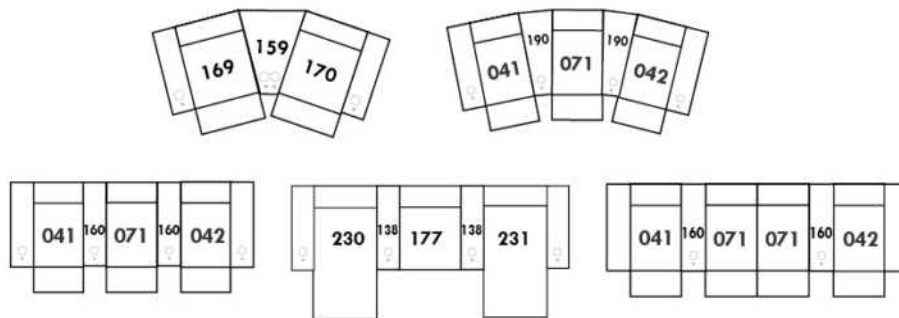

SAN DIEGO

CARACTÉRISTIQUES:

Appui-tête ajustable manuel sur tous les items (fixe sur centre rond).
Fauteuil inclinable motorisé pleine jambe "à mécanisme *protège-mur ". *Faut. 043 & 163: Dégagement mural 16"
Chaise longue inclinable motorisé: Dégagement mural 8" & avant 5".
Coussins de siège avec mousse modelée + 1" de mousse mémoire; bras avec mousse mémoire.
Couture: petit fil en tissu et gros fil plat en cuir.
Note: 2 inclinables séparés par un coin ne peuvent pas ouvrir en même temps. Aucuns inclinables à côté d'item #155.

OPTIONS

*Appui-tête motorisé: \$160 ch. *N/D sur items fixes.
*Appui-tête motorisé \$160 + Support lombaire & dos chauffant \$200= \$360 ch. (Uniquement sur items inclinable avec bras).
Bloc-batterie: \$160/mec.
Mousse: Extra ferme \$15/siège.
Choix bras (LARGE ou PETIT de 6"): Pattes sur bras LARGE: LG103 bois ou LG189 métal (noire ou chrome). PETIT Bras: LG08 bois ou LG196 métal (noire ou chrome). Spécifiez couleur.
Profondeur d'assise au même prix: 20" ou *22". *Le 22" N/D sur faut. 043 & 163.
Faut. 043-163: avec base en bois (spécifiez couleur).

CINÉMA MAISON - Détails accessoires & configs.: Voir page Cinéma maison en annexe.

Ancrage pour accessoires: \$35 ch.

Porte-Gobelets: En métal: \$40 ch. | Illuminé: \$40 ch. | *Illuminé avec contrôle (1 ou 2 moteurs): \$55 ch.

*Lumière DEL sous le siège: \$25/siège.

Description	L x P x H	Cuir						Tissu		
		10	20	30 Bronx Hugo Illusion Tucson Utah Vintage Wild Laredo Yukon	40 Cavallo Elegance Princess Santiago Sensation Sunset Trina Victoria	50 Bull Cassiope Dublin	60 Caresse Ultrasued	A	B COM	C alta
001 FAUTEUIL	45x40x33/40	1890	1980	2070	2160	2250	2340	1535	1580	1625
002 CAUSEUSE	68x40x33/40	2700	2815	2930	3045	3160	3275	2175	2250	2325
003 SOFA	92x40x33/40	3265	3415	3565	3715	3865	4015	2625	2715	2805
005 CHAISE LONGUE BRAS DROIT	35x62x33/40	1765	1830	1895	1960	2025	2090	1410	1470	1530
009 CAUSEUSE SANS BRAS	47x40x33/40	1895	1965	2035	2105	2175	2245	1490	1570	1650
011 CHAISE LONGUE BRAS GAUCHE	35x62x33/40	1765	1830	1895	1960	2025	2090	1410	1470	1530
012 CAUSEUSE BRAS GAUCHE	58x40x33/40	2320	2420	2520	2620	2720	2820	1850	1925	2000
017 FAUTEUIL DOUBLE	52x40x33/40	1980	2080	2180	2280	2380	2480	1600	1660	1720
021 SOFA APPARTEMENT SANS BRAS	61x40x33/40	2140	2240	2340	2440	2540	2640	1670	1755	1840
040 SOFA SANS BRAS	71x40x33/40	2450	2565	2680	2795	2910	3025	1950	2040	2130
041 FAUTEUIL INCLINABLE BRAS-G	35x40x33/40	1885	1960	2035	2110	2185	2260	1605	1640	1675
042 FAUTEUIL INCLINABLE BRAS-D	35x40x33/40	1885	1960	2035	2110	2185	2260	1605	1640	1675
043 FAUTEUIL INCLINABLE BERÇANT PIVOTANT	30x34x42	2235	2345	2455	2565	2675	2785	1875	1920	1965
044 FAUTEUIL INCLINABLE	45x40x33/40	2275	2365	2455	2545	2635	2725	1920	1970	2020
045 CAUSEUSE SANS BRAS ALLONGEE DROIT	68x40x33/40	2245	2340	2435	2530	2625	2720	1785	1850	1915
050 CENTRE ROND	49x49x33	1645	1745	1845	1945	2045	2145	1210	1270	1330

SAN DIEGO

CARACTÉRISTIQUES:

Appui-tête ajustable manuel sur tous les items (fixe sur centre rond).
 Fauteuil inclinable motorisé pleine jambe "à mécanisme *protège-mur ". *Faut. 043 & 163: Dégagement mural 16"
 Chaise longue inclinable motorisé: Dégagement mural 8" & avant 5".
 Coussins de siège avec mousse modelée + 1" de mousse mémoire; bras avec mousse mémoire.
 Couture: petit fil en tissu et gros fil plat en cuir.
 Note: 2 inclinables séparés par un coin ne peuvent pas ouvrir en même temps. Aucuns inclinables à côté d'item #155.

OPTIONS

*Appui-tête motorisé: \$160 ch. *N/D sur items fixes.
 *Appui-tête motorisé \$160 + Support lombaire & dos chauffant \$200= \$360 ch. (Uniquement sur items inclinable avec bras).
 Bloc-batterie: \$160/mec.
 Mousse: Extra ferme \$15/siège.
 Choix bras (LARGE ou PETIT de 6"): Pattes sur bras LARGE: LG103 bois ou LG189 métal (noire ou chrome). PETIT Bras: LG08 bois ou LG196 métal (noire ou chrome). Spécifiez couleur.
 Profondeur d'assise au même prix: 20" ou *22". *Le 22" N/D sur faut. 043 & 163.
 Faut. 043-163: avec base en bois (spécifiez couleur).

CINÉMA MAISON - Détails accessoires & configs.: Voir page Cinéma maison en annexe.

Ancrage pour accessoires: \$35 ch.

Porte-Gobelets: En métal: \$40 ch. | Illuminé: \$40 ch. | *Illuminé avec contrôle (1 ou 2 moteurs): \$55 ch.

*Lumière DEL sous le siège: \$25/siège.

Description	L x P x H	Cuir						Tissu		
		10	20	30 Bronx Hugo Illusion Tucson Utah Vintage Wild Laredo Yukon	40 Cavallo Elegance Princess Santiago Sensation Sunset Trina Victoria	50 Bull Cassiope Dublin	60 Caresse Ultrasued	A	B COM	C alta
051 FAUTEUIL SANS BRAS	23,5x40x33/40	1085	1135	1185	1235	1285	1335	845	900	955
052 SOFA BRAS GAUCHE	82x40x33/40	2870	3005	3140	3275	3410	3545	2290	2385	2480
053 SOFA BRAS DROIT	82x40x33/40	2870	3005	3140	3275	3410	3545	2290	2385	2480
055 COIN CARRE	44x44x33/40	1915	2010	2105	2200	2295	2390	1510	1565	1620
056 FAUTEUIL BRAS DROIT	35x40x33/40	1510	1575	1640	1705	1770	1835	1200	1260	1320
057 FAUTEUIL BRAS GAUCHE	35x40x33/40	1510	1575	1640	1705	1770	1835	1200	1260	1320
061 CAUSEUSE BRAS DROIT	58x40x33/40	2320	2420	2520	2620	2720	2820	1850	1925	2000
071 FAUTEUIL INCLINABLE SANS BRAS	23,5x40x33/40	1470	1525	1580	1635	1690	1745	1250	1310	1370
086 CAUSEUSE SANS BRAS ALLONGEE GAUCHE	68x40x33/40	2245	2340	2435	2530	2625	2720	1785	1850	1915
088 FAUTEUIL SANS BRAS ALLONGE GAUCHE	45x40x33/40	1440	1535	1630	1725	1820	1915	1130	1165	1200
089 FAUTEUIL SANS BRAS ALLONGE DROIT	45x40x33/40	1440	1535	1630	1725	1820	1915	1130	1165	1200
095 SOFA APPARTEMENT	82x40x33/40	2940	3085	3230	3375	3520	3665	2350	2445	2540
096 SOFA APPARTEMENT BRAS GAUCHE	72x40x33/40	2570	2680	2790	2900	3010	3120	2020	2110	2200
097 SOFA APPARTEMENT BRAS DROIT	72x40x33/40	2570	2680	2790	2900	3010	3120	2020	2110	2200
124 POUF AVEC RANGEMENT	30x22x17	745	765	785	805	825	845	650	670	690
138 BRAS CENTRE	10.5x36x22.5	415	450	485	520	555	590	350	365	380

SAN DIEGO

CARACTÉRISTIQUES:

Appui-tête ajustable manuel sur tous les items (fixe sur centre rond).
 Fauteuil inclinable motorisé pleine jambe "à mécanisme *protège-mur ". *Faut. 043 & 163: Dégagement mural 16"
 Chaise longue inclinable motorisé: Dégagement mural 8" & avant 5".
 Coussins de siège avec mousse modelée + 1" de mousse mémoire; bras avec mousse mémoire.
 Couture: petit fil en tissu et gros fil plat en cuir.
 Note: 2 inclinables séparés par un coin ne peuvent pas ouvrir en même temps. Aucuns inclinables à côté d'item #155.

OPTIONS

*Appui-tête motorisé: \$160 ch. *N/D sur items fixes.
 *Appui-tête motorisé \$160 + Support lombaire & dos chauffant \$200= \$360 ch. (Uniquement sur items inclinable avec bras).
 Bloc-batterie: \$160/mec.
 Mousse: Extra ferme \$15/siège.
 Choix bras (LARGE ou PETIT de 6"): Pattes sur bras LARGE: LG103 bois ou LG189 métal (noire ou chrome). PETIT Bras: LG08 bois ou LG196 métal (noire ou chrome). Spécifiez couleur.
 Profondeur d'assise au même prix: 20" ou *22". *Le 22" N/D sur faut. 043 & 163.
 Faut. 043-163: avec base en bois (spécifiez couleur).

CINÉMA MAISON - Détails accessoires & configs.: Voir page Cinéma maison en annexe.

Ancrage pour accessoires: \$35 ch.

Porte-Gobelets: En métal: \$40 ch. | Illuminé: \$40 ch. | *Illuminé avec contrôle (1 ou 2 moteurs): \$55 ch.

*Lumière DEL sous le siège: \$25/siège.

Description	L x P x H	Cuir						Tissu		
		10	20	30 Bronx Hugo Illusion Tucson Utah Vintage Wild Laredo Yukon	40 Cavallo Elegance Princess Santiago Sensation Sunset Trina Victoria	50 Bull Cassiope Dublin	60 Caress Ultrasued	A	B COM	C alta
155 PETIT COIN CARRE	40x40x33/40	1915	2010	2105	2200	2295	2390	1510	1565	1620
159 RANGEMENT À ANGLE	12/27x36x22.5	745	775	805	835	865	895	585	600	615
160 RANGEMENT DROIT	12x36x22.5	720	745	770	795	820	845	550	570	590
163 FAUT. DBL INCL. BERCANT PIVOTANT	33x34x42	2290	2410	2530	2650	2770	2890	1880	1930	1980
165 FAUTEUIL DOUBLE INCLINABLE	52x40x33/40	2375	2475	2575	2675	2775	2875	2000	2065	2130
167 SOFA APP. SANS BRAS ALLONGE GAUCHE	82x40x33/40	2490	2620	2750	2880	3010	3140	1960	2045	2130
168 SOFA APP. SANS BRAS ALLONGE DROIT	82x40x33/40	2490	2620	2750	2880	3010	3140	1960	2045	2130
169 FAUTEUIL DOUBLE INCLINABLE BRAS GAUCHE	42x40x33/40	1990	2070	2150	2230	2310	2390	1670	1750	1830
170 FAUTEUIL DOUBLE INCLINABLE BRAS DROIT	42x40x33/40	1990	2070	2150	2230	2310	2390	1670	1750	1830
171 FAUTEUIL DOUBLE INCLINABLE SANS BRAS	30,5x40x33/40	1575	1625	1675	1725	1775	1825	1320	1380	1440
173 CHAISE LONGUE DOUBLE BRAS GAUCHE	42x62x33/40	1915	2005	2095	2185	2275	2365	1535	1615	1695
174 CHAISE LONGUE DOUBLE BRAS DROIT	42x62x33/40	1915	2005	2095	2185	2275	2365	1535	1615	1695
175 FAUTEUIL DOUBLE BRAS GAUCHE	42x40x33/40	1590	1680	1770	1860	1950	2040	1285	1350	1415
176 FAUTEUIL DOUBLE BRAS DROIT	42x40x33/40	1590	1680	1770	1860	1950	2040	1285	1350	1415
177 FAUTEUIL DOUBLE SANS BRAS	30,5x40x33/40	1185	1250	1315	1380	1445	1510	915	970	1025
178 FAUTEUIL DOUBLE SANS BRAS ALLONGE-G	52x40x33/40	1545	1625	1705	1785	1865	1945	1230	1290	1350

SAN DIEGO

CARACTÉRISTIQUES:

Appui-tête ajustable manuel sur tous les items (fixe sur centre rond).
 Fauteuil inclinable motorisé pleine jambe "à mécanisme *protège-mur ". *Faut. 043 & 163: Dégagement mural 16"
 Chaise longue inclinable motorisé: Dégagement mural 8" & avant 5".
 Coussins de siège avec mousse modelée + 1" de mousse mémoire; bras avec mousse mémoire.
 Couture: petit fil en tissu et gros fil plat en cuir.
 Note: 2 inclinables séparés par un coin ne peuvent pas ouvrir en même temps. Aucuns inclinables à côté d'item #155.

OPTIONS

*Appui-tête motorisé: \$160 ch. *N/D sur items fixes.
 *Appui-tête motorisé \$160 + Support lombaire & dos chauffant \$200= \$360 ch. (Uniquement sur items inclinable avec bras).
 Bloc-batterie: \$160/mec.
 Mousse: Extra ferme \$15/siège.
 Choix bras (LARGE ou PETIT de 6"): Pattes sur bras LARGE: LG103 bois ou LG189 métal (noire ou chrome). PETIT Bras: LG08 bois ou LG196 métal (noire ou chrome). Spécifiez couleur.
 Profondeur d'assise au même prix: 20" ou *22". *Le 22" N/D sur faut. 043 & 163.
 Faut. 043-163: avec base en bois (spécifiez couleur).

CINÉMA MAISON - Détails accessoires & configs.: Voir page Cinéma maison en annexe.

Ancrage pour accessoires: \$35 ch.

Porte-Gobelets: En métal: \$40 ch. | Illuminé: \$40 ch. | *Illuminé avec contrôle (1 ou 2 moteurs): \$55 ch.

*Lumière DEL sous le siège: \$25/siège.

Description	L x P x H	Cuir						Tissu		
		10	20	30 Bronx Hugo Illusion Tucson Utah Vintage Wild Laredo Yukon	40 Cavallo Elegance Princess Santiago Sensation Sunset Trina Victoria	50 Bull Cassiope Dublin	60 Caress Ultrasued	A	B COM	C alta
179 FAUTEUIL DOUBLE SANS BRAS ALLONGE-D	52x40x33/40	1545	1625	1705	1785	1865	1945	1230	1290	1350
186 CAUS. SANS BRAS ALLONGEE RANGEMENT-G	68x40x33/40	2420	2500	2580	2660	2740	2820	1950	2015	2080
187 CAUS. SANS BRAS ALLONGEE RANGEMENT-D	68x40x33/40	2420	2500	2580	2660	2740	2820	1950	2015	2080
188 FAUT. SANS BRAS ALLONGE RANGEMENT-G	45x40x33/40	1600	1690	1780	1870	1960	2050	1295	1330	1365
189 FAUT. SANS BRAS ALLONGE RANGEMENT-D	45x40x33/40	1600	1690	1780	1870	1960	2050	1295	1330	1365
190 PETIT RANGEMENT À ANGLE	12/21x36x22.5	720	745	770	795	820	845	550	570	590
221 FAUT. DBL SANS BRAS ALLONGE RANGEMENT-G	52x40x33/40	1705	1790	1875	1960	2045	2130	1390	1450	1510
222 FAUT. DBL SANS BRAS ALLONGE RANGEMENT-D	52x40x33/40	1705	1790	1875	1960	2045	2130	1390	1450	1510
223 SOFA APP SANS BRAS ALLONGE RANGEMENT-G	82x40x33/40	2655	2785	2915	3045	3175	3305	2120	2215	2310
224 SOFA APP SANS BRAS ALLONGE RANGEMENT-D	82x40x33/40	2655	2785	2915	3045	3175	3305	2120	2215	2310
236 CHAISE LONGUE INCLINABLE BRAS GAUCHE	35x62x33/40	2160	2225	2290	2355	2420	2485	1820	1880	1940
237 CHAISE LONGUE INCLINABLE BRAS DROIT	35x62x33/40	2160	2225	2290	2355	2420	2485	1820	1880	1940
238 CHAISE LONGUE DBL INCLINABLE BRAS-G	42x62x33/40	2315	2405	2495	2585	2675	2765	1940	2020	2100
239 CHAISE LONGUE DBL INCLINABLE BRAS-D	42x62x33/40	2315	2405	2495	2585	2675	2765	1940	2020	2100
V51 PORTE VERRE A VIN	3.5 x 5.5 x 6.5	35	35	35	35	35	35	35	35	35
V52 TABLETTE PIVOTANTE EN PLASTIQUE	13 3/8 x 9 5/8	35	35	35	35	35	35	35	35	35

SAN DIEGO

CARACTÉRISTIQUES:

Appui-tête ajustable manuel sur tous les items (fixe sur centre rond).
 Fauteuil inclinable motorisé pleine jambe "à mécanisme *protège-mur ". *Faut. 043 & 163: Dégagement mural 16"
 Chaise longue inclinable motorisé: Dégagement mural 8" & avant 5".
 Coussins de siège avec mousse modelée + 1" de mousse mémoire; bras avec mousse mémoire.
 Couture: petit fil en tissu et gros fil plat en cuir.
 Note: 2 inclinables séparés par un coin ne peuvent pas ouvrir en même temps. Aucuns inclinables à côté d'item #155.

OPTIONS

*Appui-tête motorisé: \$160 ch. *N/D sur items fixes.
 *Appui-tête motorisé \$160 + Support lombaire & dos chauffant \$200= \$360 ch. (Uniquement sur items inclinable avec bras).
 Bloc-batterie: \$160/mec.
 Mousse: Extra ferme \$15/siège.
 Choix bras (LARGE ou PETIT de 6"): Pattes sur bras LARGE: LG103 bois ou LG189 métal (noire ou chrome). PETIT Bras: LG08 bois ou LG196 métal (noire ou chrome). Spécifiez couleur.
 Profondeur d'assise au même prix: 20" ou *22". *Le 22" N/D sur faut. 043 & 163.
 Faut. 043-163: avec base en bois (spécifiez couleur).

CINÉMA MAISON - Détails accessoires & configs.: Voir page Cinéma maison en annexe.

Ancrage pour accessoires: \$35 ch.

Porte-Gobelets: En métal: \$40 ch. | Illuminé: \$40 ch. | *Illuminé avec contrôle (1 ou 2 moteurs): \$55 ch.

*Lumière DEL sous le siège: \$25/siège.

Description	L x P x H	Cuir						Tissu		
		10	20	30	40	50	60	A	B COM	C alta
				Bronx Hugo Illusion Tucson Utah Vintage Wild Laredo Yukon	Cavallo Elegance Princess Santiago Sensation Sunset Trina Victoria	Bull Cassiope Dublin	Caress Ultrasued			
V53 TABLETTE PIVOTANTE EN BOIS	19 x 10	60	60	60	60	60	60	60	60	60
V54 PORTE TABLETTE	4.5 x 8 x 10	40	40	40	40	40	40	40	40	40
V55 LAMPE DEL	1.5x5x14 plié/bent	35	35	35	35	35	35	35	35	35
CONFIGURATIONS										
_A CONFIG (169-170)	84X40X40	3980	4140	4300	4460	4620	4780	3340	3500	3660
_B CONFIG (169-171-174)	115X62X40	5480	5700	5920	6140	6360	6580	4525	4745	4965
_C CONFIG (096-055-171-170)	116X116X40	8050	8385	8720	9055	9390	9725	6520	6805	7090
_D CONFIG (169-171-055-179)	116X96X40	7025	7330	7635	7940	8245	8550	5730	5985	6240
_J CONFIG (041-042)	70X40X40	3770	3920	4070	4220	4370	4520	3210	3280	3350
_K CONFIG (041-071-005)	94X62X40	5120	5315	5510	5705	5900	6095	4265	4420	4575
_L CONFIG (012-055-071-042)	102X102X40	7590	7915	8240	8565	8890	9215	6215	6440	6665
_M CONFIG (041-071-055-089)	103X89X40	6710	7030	7350	7670	7990	8310	5495	5680	5865



SAN DIEGO

OPTIMA
Collection

Jaymar

Conçu et fabriqué fièrement au Canada
Proudly designed and made in Canada

Nos produits sont fabriqués à la main et des variations mineures peuvent survenir

Our product is hand-made and minor variations can occur.

SPECIFICATIONS

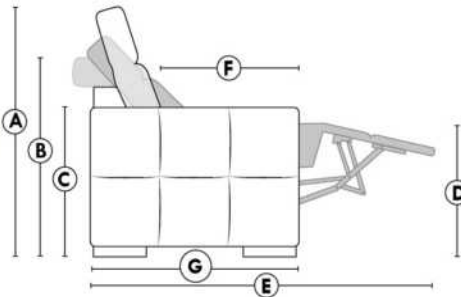

- Appui-tête levé / Headrest up
- Appui-tête baissé / Headrest down
- Complètement incliné / Fully reclined

- A** Hauteur complète 40" / Total Height
- B** Hauteur appui-tête baissé 33" / Height headrest down
- C** Hauteur du bras 22,5" / Arm Height
- D** Hauteur du siège 19,5" / Seat height
- E** Profondeur inclinée 65" / Depth fully reclined
- F** Profondeur d'assise 20" ou/ou 22" / Seat depth
- G** Profondeur appui-tête monté 37,5" / Depth with headrest up

BRAS | ARMS

Option de bras:
Bras Régulier Large 10,5" ou Petit bras 6"

Arm option
Regular arm Large 10,5" or Small arm 6"

Contrôle de l'inclinaison situé à l'intérieur du bras
Recliner control located on the inside of the arm.

Option d'accessoires disponible sur le bras régulier seulement
Accessories option, available on Regular arms ONLY.

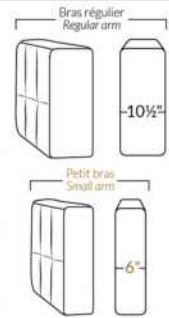

FAUTEUIL BERÇANT PIVOTANT INCLINABLE SWIVEL ROCKING MOTION CHAIR



SIÈGE 23" DE LARGE | 23" SEAT WIDTH

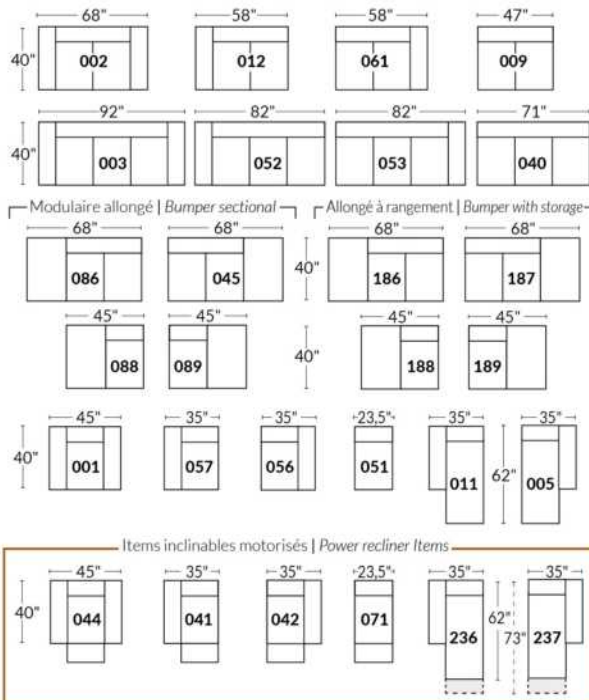

SIÈGE 30" DE LARGE | 30" SEAT WIDTH

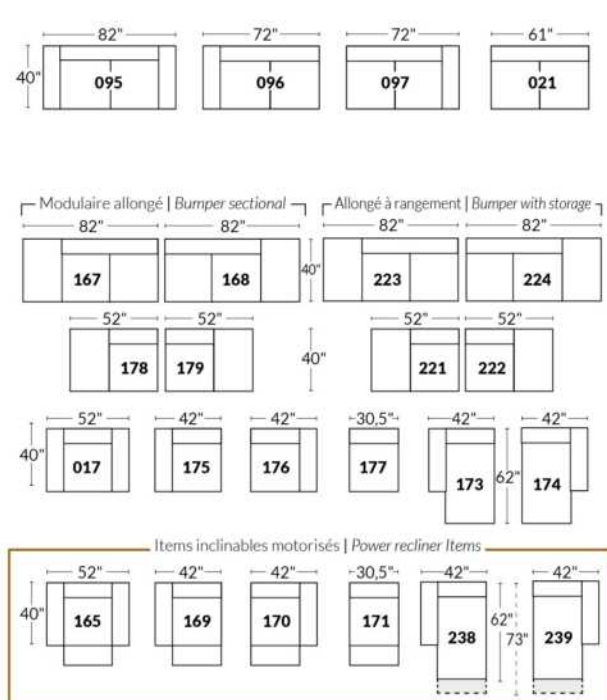

Autres | Others

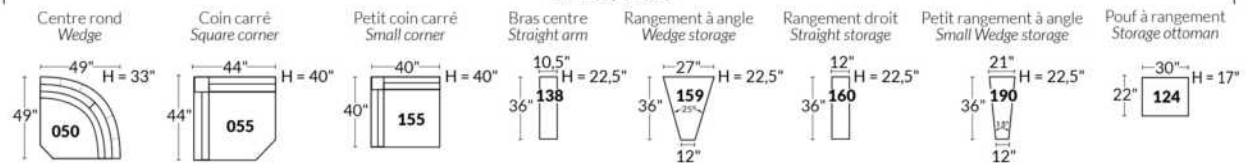

EXEMPLE 23" EXAMPLE

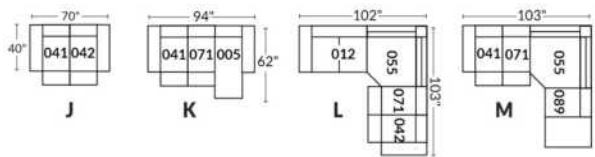

EXEMPLE 30" EXAMPLE

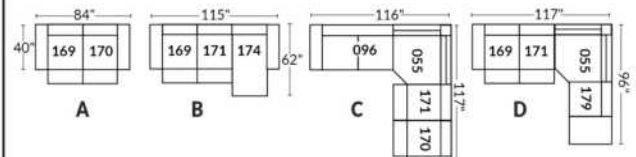

*Disponibles sur certains modèles et SEULEMENT sur le BRAS LARGE.

OPTIONS PORTE-GOBELETS

MÉTAL



Argent



Noir mat



Brun

ILLUMINÉ

1.



Porte-gobelet illuminé

2.



Porte-gobelet illuminé avec contrôle de l'inclinable, port USB & lumière DEL sous le siège

3.



Porte-gobelet illuminé avec contrôle double moteur, port USB & lumière DEL sous le siège

Nos porte-gobelets illuminés à un ou deux contrôles sont compatibles avec les lumières DEL sous le siège. Vous pouvez contrôler la lumière sur le porte-gobelet. Le porte-gobelet à 2 moteurs possède un contrôle remise à zéro (maison) pour remettre votre inclinable à la position de départ.

Lumière DEL sous le siège (en option)

Disponible seulement dans les configurations avec un minimum de 1 porte-gobelet illuminé à moteur qui contrôle l'ouverture et la fermeture de la lumière.

Pour les prix des options, voir la section description du modèle Optima.

Veuillez nous fournir un dessin de votre configuration qui indique le type de porte-gobelet et le positionnement.

Porte-gobelets avec contrôle

Il faut spécifier la position de ceux-ci; bras droit ou bras gauche et quel inclinable ils vont contrôler. Si vous avez une rangée de fauteuils avec plusieurs porte-gobelets, le contrôle sera par défaut sur le bras gauche et sur le droit pour le dernier bras extérieur.

EXEMPLE A

041-169 : Contrôleur et porte-gobelet à gauche
071-171 : boutons tactiles sur le côté du siège
042-170 : Contrôleur et porte-gobelet à droite

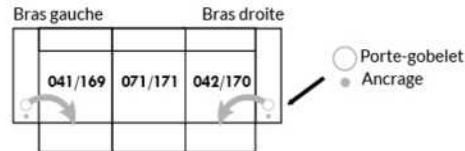

EXEMPLE B

071-171 : Ces deux items peuvent être connectés à un porte-gobelet intelligent qui pourra contrôler l'inclinable.
Il faut alors utiliser un de ces items: 138,159, 160 et 190

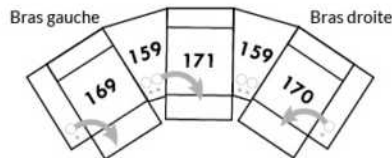

Informations sur les appui-têtes et boutons de contrôles des inclinables

AVEC porte-gobelet illuminés

Si vous prenez un item **stationnaire**, vous aurez par défaut le porte-gobelet N°1.
Si vous prenez un **appui-tête manuel**, vous aurez le porte-gobelet N°2.
Si vous prenez un **appui-tête électrique**, vous aurez par défaut le porte-gobelet N°3.

SANS porte-gobelet et avec un inclinable

Si vous prenez un item inclinable et un **appui-tête manuel**, il y aura un contrôle à boutons tactiles.
Si vous prenez un item inclinable avec un **appui-tête électrique**, vous aurez un contrôleur à bouton poussoir double avec prise USB.
Si c'est un **item sans bras** (071-171) il y aura alors les boutons tactiles.



Boutons tactiles



Boutons poussoirs

*Disponibles sur certains modèles et SEULEMENT sur le BRAS LARGE.

OPTIONS ACCESSOIRES

<p>Ancrage pour accessoires</p> 	<p>V51 Porte verre à vin</p> 	<p>V52 Tablette pivotante en plastique</p> 	<p>V53 Tablette pivotante en bois (choix de 8 couleurs)</p> 
<p>V54 Porte tablette</p> 	<p>V55 Lampe DEL</p> 	<p>Spécifiez sur quel bras (gauche ou droit) la tablette sera installée</p>	

Pour les prix des ancrages, voir la section description du modèle Optima et pour les accessoires vous référer à la fin de la liste de prix.

Items 138-159-160-190 et bras large

Option ancrage et porte-gobelet *Non disponible sur les petits bras*.

Veuillez spécifier sur quel bras vous voulez avoir les ancrages et les porte-gobelets.

NB: Item 138- 159-160-190 sont non finis sur les côtés, doivent être utilisés entre 2 sièges. Chaque item à rangement possède 2 prises USB et une prise électrique à l'intérieur du rangement.

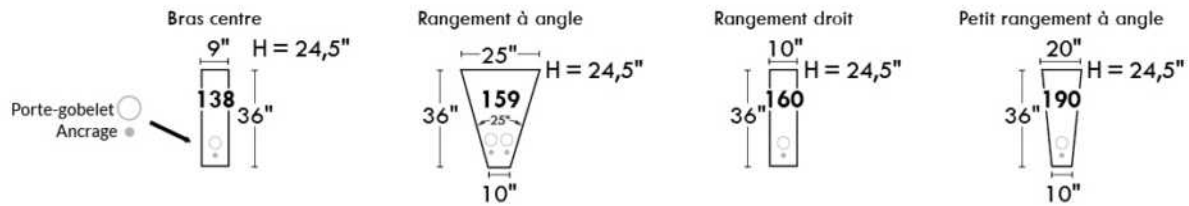

SUGGESTIONS DE CONFIGURATIONS

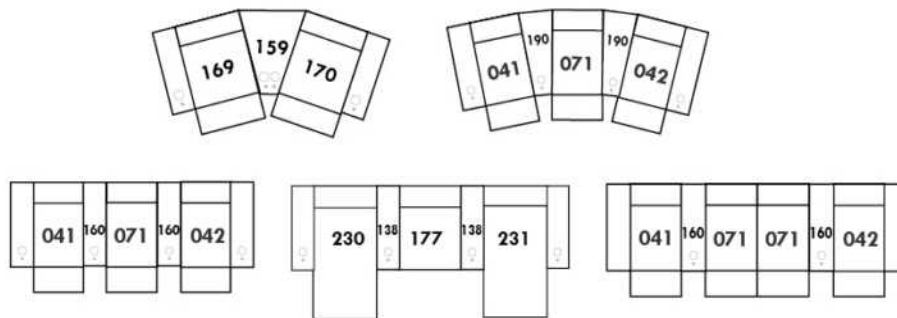

SAN FRANCISCO

CARACTÉRISTIQUES:

- Appui-tête ajustable manuel sur tous les items (fixe sur centre rond).
- Fauteuil inclinable motorisé pleine jambe "à mécanisme *protège-mur ". *Faut. 043 & 163 : Dégagement mural 16".
- Chaise longue inclinable motorisé: Dégagement mural 8" & avant 5".
- Coussins de siège avec mousse modelée + 1" de mousse mémoire.
- Couture: petit fil en tissu et gros fil plat en cuir.

Note: 2 inclinables séparés par un coin ne peuvent pas ouvrir en même temps. Aucuns inclinables à côté d'item #155 Petit coin carré.

OPTIONS

- *Appui-tête motorisé: \$160 ch. *N/D sur items fixes.
- *Appui-tête motorisé \$160 + Support lombaire & dos chauffant \$200= \$360 ch. (Uniquement sur items inclinable avec bras).
- Bloc-batterie: \$160/mec.
- Mousse: Extra ferme \$15/siège.
- Choix bras (LARGE ou PETIT de 6"): Patte sur bras LARGE: LG08 bois ou LG64 métal. PETIT bras 6": LG195 bois, métal N/D. Spécifiez couleur de pattes en bois.
- Profondeur d'assise : 20" ou *22". *Le 22" N/D sur fauteuils 043 & 163.
- Faut. 043-163: avec base en bois (spécifiez couleur).

Description	L x P x H	Cuir						Tissu		
		10	20	30 Bronx Hugo Illusion Tucson Utah Vintage Wild Laredo Yukon	40 Cavallo Elegance Princess Santiago Sensation Sunset Trina Victoria	50 Bull Cassiope Dublin	60 Caress Ultrasued	A	B COM	C alta
001 FAUTEUIL	45x40x33/40	1890	1980	2070	2160	2250	2340	1535	1580	1625
002 CAUSEUSE	68x40x33/40	2700	2815	2930	3045	3160	3275	2175	2250	2325
003 SOFA	92x40x33/40	3265	3415	3565	3715	3865	4015	2625	2715	2805
005 CHAISE LONGUE BRAS DROIT	35x62x33/40	1765	1830	1895	1960	2025	2090	1410	1470	1530
009 CAUSEUSE SANS BRAS	47x40x33/40	1895	1965	2035	2105	2175	2245	1490	1570	1650
011 CHAISE LONGUE BRAS GAUCHE	35x62x33/40	1765	1830	1895	1960	2025	2090	1410	1470	1530
012 CAUSEUSE BRAS GAUCHE	58x40x33/40	2320	2420	2520	2620	2720	2820	1850	1925	2000
017 FAUTEUIL DOUBLE	52x40x33/40	1980	2080	2180	2280	2380	2480	1600	1660	1720
021 SOFA APPARTEMENT SANS BRAS	61x40x33/40	2140	2240	2340	2440	2540	2640	1670	1755	1840
040 SOFA SANS BRAS	71x40x33/40	2450	2565	2680	2795	2910	3025	1950	2040	2130
041 FAUTEUIL INCLINABLE BRAS-G	35x40x33/40	1885	1960	2035	2110	2185	2260	1605	1640	1675
042 FAUTEUIL INCLINABLE BRAS-D	35x40x33/40	1885	1960	2035	2110	2185	2260	1605	1640	1675
043 FAUTEUIL INCLINABLE BERÇANT PIVOTANT	30x34x42	2235	2345	2455	2565	2675	2785	1875	1920	1965
044 FAUTEUIL INCLINABLE	45x40x33/40	2275	2365	2455	2545	2635	2725	1920	1970	2020
045 CAUSEUSE SANS BRAS ALLONGEE DROIT	68x40x33/40	2245	2340	2435	2530	2625	2720	1785	1850	1915
050 CENTRE ROND	49x49x33	1645	1745	1845	1945	2045	2145	1210	1270	1330
051 FAUTEUIL SANS BRAS	23,5x40x33/40	1085	1135	1185	1235	1285	1335	845	900	955
052 SOFA BRAS GAUCHE	82x40x33/40	2870	3005	3140	3275	3410	3545	2290	2385	2480
053 SOFA BRAS DROIT	82x40x33/40	2870	3005	3140	3275	3410	3545	2290	2385	2480

SAN FRANCISCO

CARACTÉRISTIQUES:

- Appui-tête ajustable manuel sur tous les items (fixe sur centre rond).
- Fauteuil inclinable motorisé pleine jambe "à mécanisme *protège-mur ". *Faut. 043 & 163 : Dégagement mural 16".
- Chaise longue inclinable motorisé: Dégagement mural 8" & avant 5".
- Coussins de siège avec mousse modelée + 1" de mousse mémoire.
- Couture: petit fil en tissu et gros fil plat en cuir.

Note: 2 inclinables séparés par un coin ne peuvent pas ouvrir en même temps. Aucuns inclinables à côté d'item #155 Petit coin carré.

OPTIONS

- *Appui-tête motorisé: \$160 ch. *N/D sur items fixes.
- *Appui-tête motorisé \$160 + Support lombaire & dos chauffant \$200= \$360 ch. (Uniquement sur items inclinable avec bras).
- Bloc-batterie: \$160/mec.
- Mousse: Extra ferme \$15/siège.
- Choix bras (LARGE ou PETIT de 6"): Patte sur bras LARGE: LG08 bois ou LG64 métal. PETIT bras 6": LG195 bois, métal N/D. Spécifiez couleur de pattes en bois.
- Profondeur d'assise : 20" ou *22". *Le 22" N/D sur fauteuils 043 & 163.
- Faut. 043-163: avec base en bois (spécifiez couleur).

Description	L x P x H	Cuir						Tissu		
		10	20	30 Bronx Hugo Illusion Tucson Utah Vintage Wild Laredo Yukon	40 Cavallo Elegance Princess Santiago Sensation Sunset Trina Victoria	50 Bull Cassiope Dublin	60 Caress Ultrasued	A	B COM	C alta
055 COIN CARRE	44x44x33/40	1915	2010	2105	2200	2295	2390	1510	1565	1620
056 FAUTEUIL BRAS DROIT	35x40x33/40	1510	1575	1640	1705	1770	1835	1200	1260	1320
057 FAUTEUIL BRAS GAUCHE	35x40x33/40	1510	1575	1640	1705	1770	1835	1200	1260	1320
061 CAUSEUSE BRAS DROIT	58x40x33/40	2320	2420	2520	2620	2720	2820	1850	1925	2000
071 FAUTEUIL INCLINABLE SANS BRAS	23,5x40x33/40	1470	1525	1580	1635	1690	1745	1250	1310	1370
086 CAUSEUSE SANS BRAS ALLONGEE GAUCHE	68x40x33/40	2245	2340	2435	2530	2625	2720	1785	1850	1915
088 FAUTEUIL SANS BRAS ALLONGE GAUCHE	45x40x33/40	1440	1535	1630	1725	1820	1915	1130	1165	1200
089 FAUTEUIL SANS BRAS ALLONGE DROIT	45x40x33/40	1440	1535	1630	1725	1820	1915	1130	1165	1200
095 SOFA APPARTEMENT	82x40x33/40	2940	3085	3230	3375	3520	3665	2350	2445	2540
096 SOFA APPARTEMENT BRAS GAUCHE	72x40x33/40	2570	2680	2790	2900	3010	3120	2020	2110	2200
097 SOFA APPARTEMENT BRAS DROIT	72x40x33/40	2570	2680	2790	2900	3010	3120	2020	2110	2200
124 POUF AVEC RANGEMENT	30x22x17	745	765	785	805	825	845	650	670	690
155 PETIT COIN CARRE	40x40x33/40	1915	2010	2105	2200	2295	2390	1510	1565	1620
163 FAUT. DBL INCL. BERCANT PIVOTANT	33x34x42	2290	2410	2530	2650	2770	2890	1880	1930	1980
165 FAUTEUIL DOUBLE INCLINABLE	52x40x33/40	2375	2475	2575	2675	2775	2875	2000	2065	2130
167 SOFA APP. SANS BRAS ALLONGE GAUCHE	82x40x33/40	2490	2620	2750	2880	3010	3140	1960	2045	2130
168 SOFA APP. SANS BRAS ALLONGE DROIT	82x40x33/40	2490	2620	2750	2880	3010	3140	1960	2045	2130
169 FAUTEUIL DOUBLE INCLINABLE BRAS GAUCHE	42x40x33/40	1990	2070	2150	2230	2310	2390	1670	1750	1830
170 FAUTEUIL DOUBLE INCLINABLE BRAS DROIT	42x40x33/40	1990	2070	2150	2230	2310	2390	1670	1750	1830
171 FAUTEUIL DOUBLE INCLINABLE SANS BRAS	30,5x40x33/40	1575	1625	1675	1725	1775	1825	1320	1380	1440

SAN FRANCISCO

CARACTÉRISTIQUES:

- Appui-tête ajustable manuel sur tous les items (fixe sur centre rond).
- Fauteuil inclinable motorisé pleine jambe "à mécanisme *protège-mur ". *Faut. 043 & 163 : Dégagement mural 16".
- Chaise longue inclinable motorisé: Dégagement mural 8" & avant 5".
- Coussins de siège avec mousse modelée + 1" de mousse mémoire.
- Couture: petit fil en tissu et gros fil plat en cuir.

Note: 2 inclinables séparés par un coin ne peuvent pas ouvrir en même temps. Aucuns inclinables à côté d'item #155 Petit coin carré.

OPTIONS

- *Appui-tête motorisé: \$160 ch. *N/D sur items fixes.
- *Appui-tête motorisé \$160 + Support lombaire & dos chauffant \$200= \$360 ch. (Uniquement sur items inclinable avec bras).
- Bloc-batterie: \$160/mec.
- Mousse: Extra ferme \$15/siège.
- Choix bras (LARGE ou PETIT de 6"): Patte sur bras LARGE: LG08 bois ou LG64 métal. PETIT bras 6": LG195 bois, métal N/D. Spécifiez couleur de pattes en bois.
- Profondeur d'assise : 20" ou *22". *Le 22" N/D sur fauteuils 043 & 163.
- Faut. 043-163: avec base en bois (spécifiez couleur).

Description	L x P x H	Cuir						Tissu		
		10	20	30 Bronx Hugo Illusion Tucson Utah Vintage Wild Laredo Yukon	40 Cavallo Elegance Princess Santiago Sensation Sunset Trina Victoria	50 Bull Cassiope Dublin	60 Caress Ultrasued	A	B COM	C alta
173 CHAISE LONGUE DOUBLE BRAS GAUCHE	42x62x33/40	1915	2005	2095	2185	2275	2365	1535	1615	1695
174 CHAISE LONGUE DOUBLE BRAS DROIT	42x62x33/40	1915	2005	2095	2185	2275	2365	1535	1615	1695
175 FAUTEUIL DOUBLE BRAS GAUCHE	42x40x33/40	1590	1680	1770	1860	1950	2040	1285	1350	1415
176 FAUTEUIL DOUBLE BRAS DROIT	42x40x33/40	1590	1680	1770	1860	1950	2040	1285	1350	1415
177 FAUTEUIL DOUBLE SANS BRAS	30,5x40x33/40	1185	1250	1315	1380	1445	1510	915	970	1025
178 FAUTEUIL DOUBLE SANS BRAS ALLONGE-G	52x40x33/40	1545	1625	1705	1785	1865	1945	1230	1290	1350
179 FAUTEUIL DOUBLE SANS BRAS ALLONGE-D	52x40x33/40	1545	1625	1705	1785	1865	1945	1230	1290	1350
186 CAUS. SANS BRAS ALLONGEE RANGEMENT-G	68x40x33/40	2420	2500	2580	2660	2740	2820	1950	2015	2080
187 CAUS. SANS BRAS ALLONGEE RANGEMENT-D	68x40x33/40	2420	2500	2580	2660	2740	2820	1950	2015	2080
188 FAUT. SANS BRAS ALLONGE RANGEMENT-G	45x40x33/40	1600	1690	1780	1870	1960	2050	1295	1330	1365
189 FAUT. SANS BRAS ALLONGE RANGEMENT-D	45x40x33/40	1600	1690	1780	1870	1960	2050	1295	1330	1365
221 FAUT. DBL SANS BRAS ALLONGE RANGEMENT-G	52x40x33/40	1705	1790	1875	1960	2045	2130	1390	1450	1510
222 FAUT. DBL SANS BRAS ALLONGE RANGEMENT-D	52x40x33/40	1705	1790	1875	1960	2045	2130	1390	1450	1510
223 SOFA APP SANS BRAS ALLONGE RANGEMENT-G	82x40x33/40	2655	2785	2915	3045	3175	3305	2120	2215	2310
224 SOFA APP SANS BRAS ALLONGE RANGEMENT-D	82x40x33/40	2655	2785	2915	3045	3175	3305	2120	2215	2310
236 CHAISE LONGUE INCLINABLE BRAS GAUCHE	35x62x33/40	2160	2225	2290	2355	2420	2485	1820	1880	1940
237 CHAISE LONGUE INCLINABLE BRAS DROIT	35x62x33/40	2160	2225	2290	2355	2420	2485	1820	1880	1940
238 CHAISE LONGUE DBL INCLINABLE BRAS-G	42x62x33/40	2315	2405	2495	2585	2675	2765	1940	2020	2100
239 CHAISE LONGUE DBL INCLINABLE BRAS-D	42x62x33/40	2315	2405	2495	2585	2675	2765	1940	2020	2100

CONFIGURATIONS

Liste de prix CDN

SAN FRANCISCO

Description	L x P x H	Cuir						Tissu		
		10	20	30 Bronx Hugo Illusion Tucson Utah Vintage Wild Laredo Yukon	40 Cavallo Elegance Princess Santiago Sensation Sunset Trina Victoria	50 Bull Cassiope Dublin	60 Caress Ultrasued	A	B COM	C alta
A CONFIG (169-170)	84X40X40	3980	4140	4300	4460	4620	4780	3340	3500	3660
B CONFIG (169-171-174)	115X62X40	5480	5700	5920	6140	6360	6580	4525	4745	4965
C CONFIG (096-055-171-170)	116X116X40	8050	8385	8720	9055	9390	9725	6520	6805	7090
D CONFIG (169-171-055-179)	116X96X40	7025	7330	7635	7940	8245	8550	5730	5985	6240
J CONFIG (041-042)	70X40X40	3770	3920	4070	4220	4370	4520	3210	3280	3350
K CONFIG (041-071-005)	94X62X40	5120	5315	5510	5705	5900	6095	4265	4420	4575
L CONFIG (012-055-071-042)	102X102X40	7590	7915	8240	8565	8890	9215	6215	6440	6665
M CONFIG (041-071-055-089)	103X89X40	6710	7030	7350	7670	7990	8310	5495	5680	5865



SAN FRANCISCO

OPTIMA
Collection

Jaymar

Conçu et fabriqué fièrement au Canada
Proudly designed and made in Canada

Nos produits sont fabriqués à la main et des variations mineures peuvent survenir

Our product is hand-made and minor variations can occur.

SPECIFICATIONS

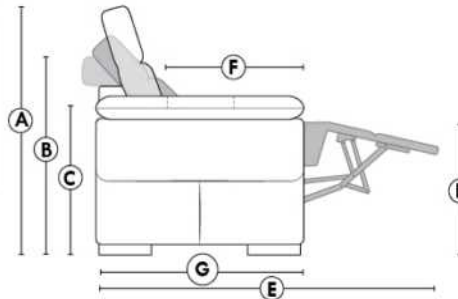

- Appui-tête levé / Headrest up
- Appui-tête baissé / Headrest down
- Complètement incliné / Fully reclined

- A** Hauteur complète 40" Total Height
- B** Hauteur appui-tête baissé 33" Height headrest down
- C** Hauteur du bras 25" Arm Height
- D** Hauteur du siège 19,5" Seat height
- E** Profondeur inclinée 65" Depth fully reclined
- F** Profondeur d'assise 20"ou/ou 22" Seat depth
- G** Profondeur appui-tête monté 37,5" Depth with headrest up

BRAS | ARMS

Option de bras:
Bras Régulier Large 10,5" ou Petit bras 6"

Arm option
Regular arm Large 10.5" or Small arm 6"

Contrôle de l'inclinaison situé à l'extérieur du bras
Recliner control located on the outside of the arm.

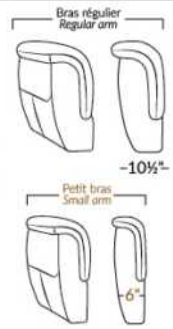

FAUTEUIL BERÇANT PIVOTANT INCLINABLE SWIVEL ROCKING MOTION CHAIR

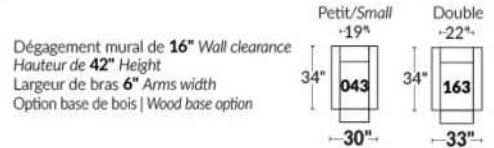

SIÈGE 23" DE LARGE | 23" SEAT WIDTH

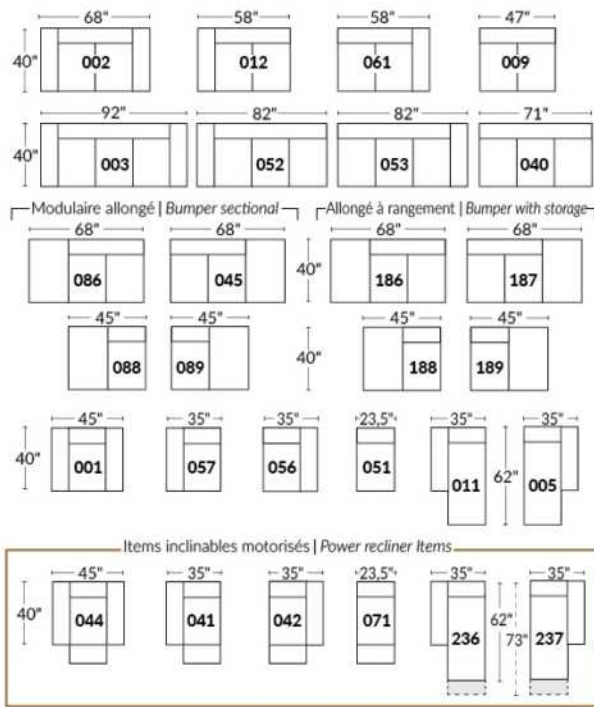

SIÈGE 30" DE LARGE | 30" SEAT WIDTH

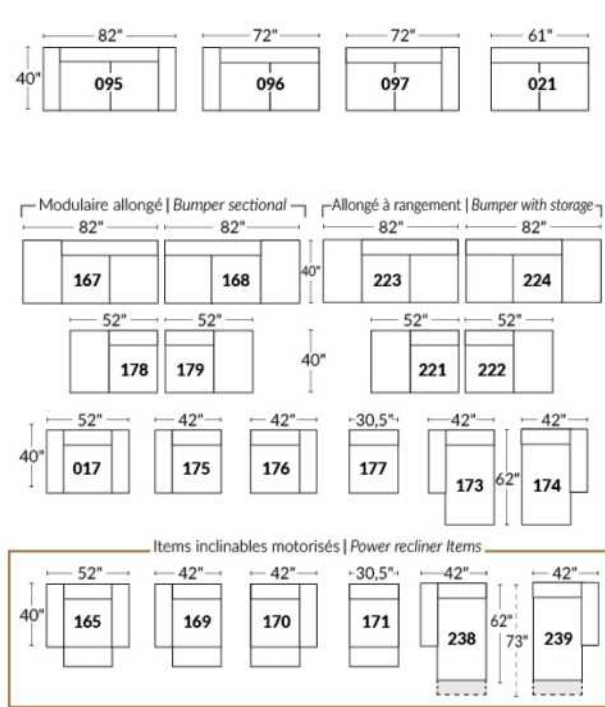

Autres | Others

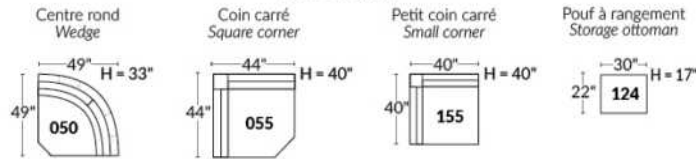

EXEMPLE 23" EXAMPLE

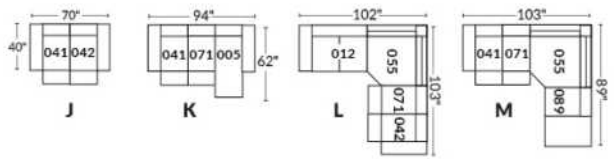

EXEMPLE 30" EXAMPLE

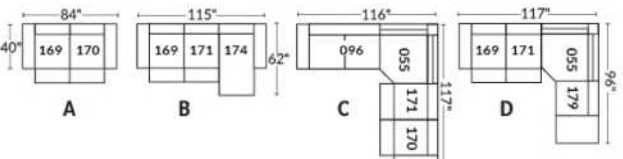

Liste de prix CDN

SCORPIO

COMBO: Recouvrement #2 sur les sièges seulement.
EN TISSU il n'y a pas de coutures sur les dossiers et sièges.
PATTE: LG82 métal
COMBO:
Recouvrement #1: Bras, extérieur et intérieur de dos.
Recouvrement #2: Dessus et devant des coussins de sièges.
1x PL.12 pour Sofa Apt et 1x PL.12 pour Causeuse.

Description	L x P x H	Cuir						Tissu		
		10	20	30	40	50	60	A	B COM	C alta
				Bronx Hugo Illusion Tucson Utah Vintage Wild Laredo Yukon	Cavallo Elegance Princess Santiago Sensation Sunset Trina Victoria	Bull Cassiope Dublin	Caress Ultrasued			
001 FAUTEUIL	47X38X32	1235	1320	1405	1490	1575	1660	870	920	970
002 CAUSEUSE	73X38X34	1730	1865	2000	2135	2270	2405	1260	1335	1410
006 POUF	25X25X18	570	595	620	645	670	695	480	490	500
095 SOFA APPARTEMENT	88X38X34	1825	1955	2085	2215	2345	2475	1325	1400	1475

SCORPIO



Hauteur de siège 18" | Hauteur devant bras 34" | Profondeur d'assise 21"
Seat Height 18" | Arm Height 34" | Seat Depth 21"

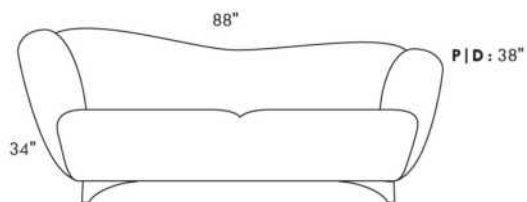

095*

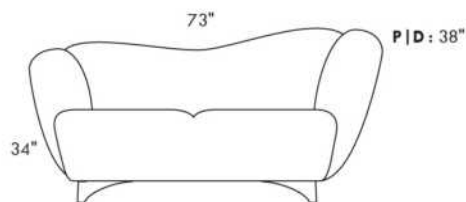

002*

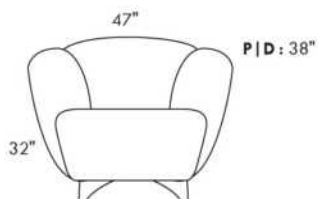

001

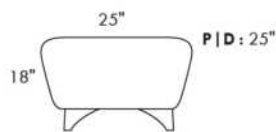

006

COUSSIN DÉCORATIF INCLU
ARM BOLSTER INCLUDED

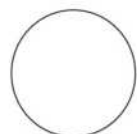

PL12

Diam.: 17"
rond | round

SEATTLE

Appui-tête ajustable manuel sur tous les items (fixe sur centre rond).
 Fauteuil inclinable motorisé pleine jambe "à mec. *protège-mur". *Faut. 043 & 163 : Dégagement mural 16".
 Chaise longue inclinable motorisé: Dégagement mural 8" & avant 5".
 Coussins de siège avec mousse modelée + 1" de mousse mémoire; bras avec mousse mémoire.
 Couture: petit fil en tissu et gros fil plat en cuir.
 Note: 2 inclinables séparés par un coin ne peuvent pas ouvrir en même temps. Aucuns inclinables à côté d'item #155.

OPTIONS

*Appui-tête motorisé: \$160 ch. *N/D sur items fixes.
 *Appui-tête motorisé \$160 + Support lombaire & dos chauffant \$200= \$360 ch. (Uniquement sur items inclinable avec bras).
 Bloc-batterie: \$160/mec.
 Mousse: Extra ferme \$15/siège.
 Choix bras (LARGE ou PETIT de 6"): Pattes bras LARGE: en Bois: LG103 carrée ou LG187 arrondie | Métal: LG189 cyl. (noire ou chrome) ou LG64 (carré). PETIT bras: LG08 bois ou Métal: LG196 cyl. (noire ou chrome) ou LG64 (carré). Spécifiez couleur.
 Profondeur d'assise : 20" ou *22". *Le 22" N/D sur faut. 043 & 163.
 Faut. 043-163: base en bois (spécifiez couleur).
 Item 327 Tablette en merisier pour bras: Spécifiez couleur.

CINÉMA MAISON - Détails accessoires & config.: Voir page Cinéma maison en annexe.

Ancrage pour accessoires: \$35 ch.
 Porte-Gobelets: En métal: \$40 ch. | Illuminé: \$40 ch. | *Illuminé avec contrôle (1 ou 2 moteurs): \$55 ch.
 *Lumière DEL sous le siège: \$25/siège.

Description	L x P x H	Cuir						Tissu		
		10	20	30 Bronx Hugo Illusion Tucson Utah Vintage Wild Laredo Yukon	40 Cavallo Elegance Princess Santiago Sensation Sunset Trina Victoria	50 Bull Cassiope Dublin	60 Caresse Ultrasued	A	B COM	C alta
001 FAUTEUIL	42x40x33/40	1890	1980	2070	2160	2250	2340	1535	1580	1625
002 CAUSEUSE	65x40x33/40	2700	2815	2930	3045	3160	3275	2175	2250	2325
003 SOFA	89x40x33/40	3265	3415	3565	3715	3865	4015	2625	2715	2805
005 CHAISE LONGUE BRAS DROIT	33x62x33/40	1765	1830	1895	1960	2025	2090	1410	1470	1530
009 CAUSEUSE SANS BRAS	47x40x33/40	1895	1965	2035	2105	2175	2245	1490	1570	1650
011 CHAISE LONGUE BRAS GAUCHE	33x62x33/40	1765	1830	1895	1960	2025	2090	1410	1470	1530
012 CAUSEUSE BRAS GAUCHE	56x40x33/40	2320	2420	2520	2620	2720	2820	1850	1925	2000
017 FAUTEUIL DOUBLE	49x40x33/40	1980	2080	2180	2280	2380	2480	1600	1660	1720
021 SOFA APPARTEMENT SANS BRAS	61x40x33/40	2140	2240	2340	2440	2540	2640	1670	1755	1840
040 SOFA SANS BRAS	71x40x33/40	2450	2565	2680	2795	2910	3025	1950	2040	2130
041 FAUTEUIL INCLINABLE BRAS-G	33x40x33/40	1885	1960	2035	2110	2185	2260	1605	1640	1675
042 FAUTEUIL INCLINABLE BRAS-D	33x40x33/40	1885	1960	2035	2110	2185	2260	1605	1640	1675
043 FAUTEUIL INCLINABLE BERÇANT PIVOTANT	30x34x42	2235	2345	2455	2565	2675	2785	1875	1920	1965
044 FAUTEUIL INCLINABLE	42x40x33/40	2275	2365	2455	2545	2635	2725	1920	1970	2020
045 CAUSEUSE SANS BRAS ALLONGEE DROIT	68x40x33/40	2245	2340	2435	2530	2625	2720	1785	1850	1915
050 CENTRE ROND	49x49x33	1645	1745	1845	1945	2045	2145	1210	1270	1330

SEATTLE

Appui-tête ajustable manuel sur tous les items (fixe sur centre rond).
 Fauteuil inclinable motorisé pleine jambe "à mec. *protège-mur". *Faut. 043 & 163 : Dégagement mural 16".
 Chaise longue inclinable motorisé: Dégagement mural 8" & avant 5".
 Coussins de siège avec mousse modelée + 1" de mousse mémoire; bras avec mousse mémoire.
 Couture: petit fil en tissu et gros fil plat en cuir.
 Note: 2 inclinables séparés par un coin ne peuvent pas ouvrir en même temps. Aucuns inclinables à côté d'item #155.

OPTIONS

*Appui-tête motorisé: \$160 ch. *N/D sur items fixes.
 *Appui-tête motorisé \$160 + Support lombaire & dos chauffant \$200= \$360 ch. (Uniquement sur items inclinable avec bras).
 Bloc-batterie: \$160/mec.
 Mousse: Extra ferme \$15/siège.
 Choix bras (LARGE ou PETIT de 6"): Pattes bras LARGE: en Bois: LG103 carrée ou LG187 arrondie | Métal: LG189 cyl. (noire ou chrome) ou LG64 (carré). PETIT bras: LG08 bois ou Métal: LG196 cyl. (noire ou chrome) ou LG64 (carré). Spécifiez couleur.
 Profondeur d'assise : 20" ou *22". *Le 22" N/D sur faut. 043 & 163.
 Faut. 043-163: base en bois (spécifiez couleur).
 Item 327 Tablette en merisier pour bras: Spécifier couleur.

CINÉMA MAISON - Détails accessoires & config.: Voir page Cinéma maison en annexe.

Ancrage pour accessoires: \$35 ch.

Porte-Gobelets: En métal: \$40 ch. | Illuminé: \$40 ch. | *Illuminé avec contrôle (1 ou 2 moteurs): \$55 ch.

*Lumière DEL sous le siège: \$25/siège.

Description	L x P x H	Cuir						Tissu		
		10	20	30 Bronx Hugo Illusion Tucson Utah Vintage Wild Laredo Yukon	40 Cavallo Elegance Princess Santiago Sensation Sunset Trina Victoria	50 Bull Cassiope Dublin	60 Caresse Ultrasued	A	B COM	C alta
051 FAUTEUIL SANS BRAS	23,5x40x33/40	1085	1135	1185	1235	1285	1335	845	900	955
052 SOFA BRAS GAUCHE	80x40x33/40	2870	3005	3140	3275	3410	3545	2290	2385	2480
053 SOFA BRAS DROIT	80x40x33/40	2870	3005	3140	3275	3410	3545	2290	2385	2480
055 COIN CARRE	44x44x33/40	1915	2010	2105	2200	2295	2390	1510	1565	1620
056 FAUTEUIL BRAS DROIT	33x40x33/40	1510	1575	1640	1705	1770	1835	1200	1260	1320
057 FAUTEUIL BRAS GAUCHE	33x40x33/40	1510	1575	1640	1705	1770	1835	1200	1260	1320
061 CAUSEUSE BRAS DROIT	56x40x33/40	2320	2420	2520	2620	2720	2820	1850	1925	2000
071 FAUTEUIL INCLINABLE SANS BRAS	23,5x40x33/40	1470	1525	1580	1635	1690	1745	1250	1310	1370
086 CAUSEUSE SANS BRAS ALLONGEE GAUCHE	68x40x33/40	2245	2340	2435	2530	2625	2720	1785	1850	1915
088 FAUTEUIL SANS BRAS ALLONGE GAUCHE	45x40x33/40	1440	1535	1630	1725	1820	1915	1130	1165	1200
089 FAUTEUIL SANS BRAS ALLONGE DROIT	45x40x33/40	1440	1535	1630	1725	1820	1915	1130	1165	1200
095 SOFA APPARTEMENT	79x40x33/40	2940	3085	3230	3375	3520	3665	2350	2445	2540
096 SOFA APPARTEMENT BRAS GAUCHE	70x40x33/40	2570	2680	2790	2900	3010	3120	2020	2110	2200
097 SOFA APPARTEMENT BRAS DROIT	70x40x33/40	2570	2680	2790	2900	3010	3120	2020	2110	2200
124 POUF AVEC RANGEMENT	30x22x17	745	765	785	805	825	845	650	670	690
138 BRAS CENTRE	9x36x24	415	450	485	520	555	590	350	365	380

SEATTLE

Appui-tête ajustable manuel sur tous les items (fixe sur centre rond).
 Fauteuil inclinable motorisé pleine jambe "à mec. *protège-mur". *Faut. 043 & 163 : Dégagement mural 16".
 Chaise longue inclinable motorisé: Dégagement mural 8" & avant 5".
 Coussins de siège avec mousse modelée + 1" de mousse mémoire; bras avec mousse mémoire.
 Couture: petit fil en tissu et gros fil plat en cuir.
 Note: 2 inclinables séparés par un coin ne peuvent pas ouvrir en même temps. Aucuns inclinables à côté d'item #155.

OPTIONS

*Appui-tête motorisé: \$160 ch. *N/D sur items fixes.
 *Appui-tête motorisé \$160 + Support lombaire & dos chauffant \$200= \$360 ch. (Uniquement sur items inclinable avec bras).
 Bloc-batterie: \$160/mec.
 Mousse: Extra ferme \$15/siège.
 Choix bras (LARGE ou PETIT de 6"): Pattes bras LARGE: en Bois: LG103 carrée ou LG187 arrondie | Métal: LG189 cyl. (noire ou chrome) ou LG64 (carré). PETIT bras: LG08 bois ou Métal: LG196 cyl. (noire ou chrome) ou LG64 (carré). Spécifiez couleur.
 Profondeur d'assise : 20" ou *22". *Le 22" N/D sur faut. 043 & 163.
 Faut. 043-163: base en bois (spécifiez couleur).
 Item 327 Tablette en merisier pour bras: Spécifier couleur.

CINÉMA MAISON - Détails accessoires & config.: Voir page Cinéma maison en annexe.

Ancrage pour accessoires: \$35 ch.

Porte-Gobelets: En métal: \$40 ch. | Illuminé: \$40 ch. | *Illuminé avec contrôle (1 ou 2 moteurs): \$55 ch.

*Lumière DEL sous le siège: \$25/siège.

Description	L x P x H	Cuir						Tissu		
		10	20	30 Bronx Hugo Illusion Tucson Utah Vintage Wild Laredo Yukon	40 Cavallo Elegance Princess Santiago Sensation Sunset Trina Victoria	50 Bull Cassiope Dublin	60 Caress Ultrasued	A	B COM	C alta
155 PETIT COIN CARRE	40x40x33/40	1915	2010	2105	2200	2295	2390	1510	1565	1620
159 RANGEMENT À ANGLE	12/27x36x24	745	775	805	835	865	895	585	600	615
160 RANGEMENT DROIT	12x36x24	720	745	770	795	820	845	550	570	590
163 FAUT. DBL INCL. BERCANT PIVOTANT	33x34x42	2290	2410	2530	2650	2770	2890	1880	1930	1980
165 FAUTEUIL DOUBLE INCLINABLE	49x40x33/40	2375	2475	2575	2675	2775	2875	2000	2065	2130
167 SOFA APP. SANS BRAS ALLONGE GAUCHE	82x40x33/40	2490	2620	2750	2880	3010	3140	1960	2045	2130
168 SOFA APP. SANS BRAS ALLONGE DROIT	82x40x33/40	2490	2620	2750	2880	3010	3140	1960	2045	2130
169 FAUTEUIL DOUBLE INCLINABLE BRAS GAUCHE	40x40x33/40	1990	2070	2150	2230	2310	2390	1670	1750	1830
170 FAUTEUIL DOUBLE INCLINABLE BRAS DROIT	40x40x33/40	1990	2070	2150	2230	2310	2390	1670	1750	1830
171 FAUTEUIL DOUBLE INCLINABLE SANS BRAS	30,5x40x33/40	1575	1625	1675	1725	1775	1825	1320	1380	1440
173 CHAISE LONGUE DOUBLE BRAS GAUCHE	40x62x33/40	1915	2005	2095	2185	2275	2365	1535	1615	1695
174 CHAISE LONGUE DOUBLE BRAS DROIT	40x62x33/40	1915	2005	2095	2185	2275	2365	1535	1615	1695
175 FAUTEUIL DOUBLE BRAS GAUCHE	40x40x33/40	1590	1680	1770	1860	1950	2040	1285	1350	1415
176 FAUTEUIL DOUBLE BRAS DROIT	40x40x33/40	1590	1680	1770	1860	1950	2040	1285	1350	1415
177 FAUTEUIL DOUBLE SANS BRAS	30,5x40x33/40	1185	1250	1315	1380	1445	1510	915	970	1025
178 FAUTEUIL DOUBLE SANS BRAS ALLONGE-G	52x40x33/40	1545	1625	1705	1785	1865	1945	1230	1290	1350

SEATTLE

Appui-tête ajustable manuel sur tous les items (fixe sur centre rond).
 Fauteuil inclinable motorisé pleine jambe "à méc. *protège-mur". *Faut. 043 & 163 : Dégagement mural 16".
 Chaise longue inclinable motorisé: Dégagement mural 8" & avant 5".
 Coussins de siège avec mousse modelée + 1" de mousse mémoire; bras avec mousse mémoire.
 Couture: petit fil en tissu et gros fil plat en cuir.
 Note: 2 inclinables séparés par un coin ne peuvent pas ouvrir en même temps. Aucuns inclinables à côté d'item #155.

OPTIONS

*Appui-tête motorisé: \$160 ch. *N/D sur items fixes.
 *Appui-tête motorisé \$160 + Support lombaire & dos chauffant \$200= \$360 ch. (Uniquement sur items inclinable avec bras).
 Bloc-batterie: \$160/mec.
 Mousse: Extra ferme \$15/siège.
 Choix bras (LARGE ou PETIT de 6"): Pattes bras LARGE: en Bois: LG103 carrée ou LG187 arrondie | Métal: LG189 cyl. (noire ou chrome) ou LG64 (carré). PETIT bras: LG08 bois ou Métal: LG196 cyl. (noire ou chrome) ou LG64 (carré). Spécifiez couleur.
 Profondeur d'assise : 20" ou *22". *Le 22" N/D sur faut. 043 & 163.
 Faut. 043-163: base en bois (spécifiez couleur).
 Item 327 Tablette en merisier pour bras: Spécifier couleur.

CINÉMA MAISON - Détails accessoires & config.: Voir page Cinéma maison en annexe.

Ancrage pour accessoires: \$35 ch.
 Porte-Gobelets: En métal: \$40 ch. | Illuminé: \$40 ch. | *Illuminé avec contrôle (1 ou 2 moteurs): \$55 ch.
 *Lumière DEL sous le siège: \$25/siège.

Description	L x P x H	Cuir						Tissu		
		10	20	30 Bronx Hugo Illusion Tucson Utah Vintage Wild Laredo Yukon	40 Cavallo Elegance Princess Santiago Sensation Sunset Trina Victoria	50 Bull Cassiope Dublin	60 Caress Ultrasued	A	B COM	C alta
179 FAUTEUIL DOUBLE SANS BRAS ALLONGE-D	52x40x33/40	1545	1625	1705	1785	1865	1945	1230	1290	1350
186 CAUS. SANS BRAS ALLONGEE RANGEMENT-G	68x40x33/40	2420	2500	2580	2660	2740	2820	1950	2015	2080
187 CAUS. SANS BRAS ALLONGEE RANGEMENT-D	68x40x33/40	2420	2500	2580	2660	2740	2820	1950	2015	2080
188 FAUT. SANS BRAS ALLONGE RANGEMENT-G	45x40x33/40	1600	1690	1780	1870	1960	2050	1295	1330	1365
189 FAUT. SANS BRAS ALLONGE RANGEMENT-D	45x40x33/40	1600	1690	1780	1870	1960	2050	1295	1330	1365
190 PETIT RANGEMENT À ANGLE	12/21x36x24	720	745	770	795	820	845	550	570	590
221 FAUT. DBL SANS BRAS ALLONGE RANGEMENT-G	52x40x33/40	1705	1790	1875	1960	2045	2130	1390	1450	1510
222 FAUT. DBL SANS BRAS ALLONGE RANGEMENT-D	52x40x33/40	1705	1790	1875	1960	2045	2130	1390	1450	1510
223 SOFA APP SANS BRAS ALLONGE RANGEMENT-G	82x40x33/40	2655	2785	2915	3045	3175	3305	2120	2215	2310
224 SOFA APP SANS BRAS ALLONGE RANGEMENT-D	82x40x33/40	2655	2785	2915	3045	3175	3305	2120	2215	2310
236 CHAISE LONGUE INCLINABLE BRAS GAUCHE	33x62x33/40	2160	2225	2290	2355	2420	2485	1820	1880	1940
237 CHAISE LONGUE INCLINABLE BRAS DROIT	33x62x33/40	2160	2225	2290	2355	2420	2485	1820	1880	1940
238 CHAISE LONGUE DBL INCLINABLE BRAS-G	40x62x33/40	2315	2405	2495	2585	2675	2765	1940	2020	2100
239 CHAISE LONGUE DBL INCLINABLE BRAS-D	40x62x33/40	2315	2405	2495	2585	2675	2765	1940	2020	2100
327 TABLETTE DE MERISIER AMOVIBLE POUR BRAS	11 x 10 x 4	125	125	125	125	125	125	125	125	125
V51 PORTE VERRE A VIN	3.5 x 5.5 x 6.5	35	35	35	35	35	35	35	35	35

SEATTLE

Appui-tête ajustable manuel sur tous les items (fixe sur centre rond).
 Fauteuil inclinable motorisé pleine jambe "à mec. *protège-mur". *Faut. 043 & 163 : Dégagement mural 16".
 Chaise longue inclinable motorisé: Dégagement mural 8" & avant 5".
 Coussins de siège avec mousse modelée + 1" de mousse mémoire; bras avec mousse mémoire.
 Couture: petit fil en tissu et gros fil plat en cuir.
 Note: 2 inclinables séparés par un coin ne peuvent pas ouvrir en même temps. Aucuns inclinables à côté d'item #155.

OPTIONS

*Appui-tête motorisé: \$160 ch. *N/D sur items fixes.
 *Appui-tête motorisé \$160 + Support lombaire & dos chauffant \$200= \$360 ch. (Uniquement sur items inclinable avec bras).
 Bloc-batterie: \$160/mec.
 Mousse: Extra ferme \$15/siège.
 Choix bras (LARGE ou PETIT de 6"): Pattes bras LARGE: en Bois: LG103 carrée ou LG187 arrondie | Métal: LG189 cyl. (noire ou chrome) ou LG64 (carré). PETIT bras: LG08 bois ou Métal: LG196 cyl. (noire ou chrome) ou LG64 (carré). Spécifiez couleur.
 Profondeur d'assise : 20" ou *22". *Le 22" N/D sur faut. 043 & 163.
 Faut. 043-163: base en bois (spécifiez couleur).
 Item 327 Tablette en merisier pour bras: Spécifier couleur.

CINÉMA MAISON - Détails accessoires & config.: Voir page Cinéma maison en annexe.

Ancrage pour accessoires: \$35 ch.
 Porte-Gobelets: En métal: \$40 ch. | Illuminé: \$40 ch. | *Illuminé avec contrôle (1 ou 2 moteurs): \$55 ch.
 *Lumière DEL sous le siège: \$25/siège.

Description	L x P x H	Cuir						Tissu		
		10	20	30	40	50	60	A	B COM	C alta
				Bronx Hugo Illusion Tucson Utah Vintage Wild Laredo Yukon	Cavallo Elegance Princess Santiago Sensation Sunset Trina Victoria	Bull Cassiope Dublin	Caress Ultrasued			
V52 TABLETTE PIVOTANTE EN PLASTIQUE	13 3/8 x 9 5/8	35	35	35	35	35	35	35	35	35
V53 TABLETTE PIVOTANTE EN BOIS	19 x 10	60	60	60	60	60	60	60	60	60
V54 PORTE TABLETTE	4.5 x 8 x 10	40	40	40	40	40	40	40	40	40
V55 LAMPE DEL	1.5x5x14 plié/bent	35	35	35	35	35	35	35	35	35
CONFIGURATIONS										
_A CONFIG (169-170)	80X40X40	3980	4140	4300	4460	4620	4780	3340	3500	3660
_B CONFIG (169-171-174)	111X62X40	5480	5700	5920	6140	6360	6580	4525	4745	4965
_C CONFIG (096-055-171-170)	115X115X40	8050	8385	8720	9055	9390	9725	6520	6805	7090
_D CONFIG (169-171-055-179)	115X96X50	7025	7330	7635	7940	8245	8550	5730	5985	6240
_J CONFIG (041-042)	66X40X40	3770	3920	4070	4220	4370	4520	3210	3280	3350
_K CONFIG (041-071-005)	90X62X40	5120	5315	5510	5705	5900	6095	4265	4420	4575
_L CONFIG (012-055-071-042)	101X101X40	7590	7915	8240	8565	8890	9215	6215	6440	6665
_M CONFIG (041-071-055-089)	101X89X40	6710	7030	7350	7670	7990	8310	5495	5680	5865



SEATTLE

OPTIMA
Collection

Jaymar

Conçu et fabriqué fièrement au Canada
Proudly designed and made in Canada

Nos produits sont fabriqués à la main et des variations mineures peuvent survenir.

Our product is hand-made and minor variations can occur.

SPECIFICATIONS

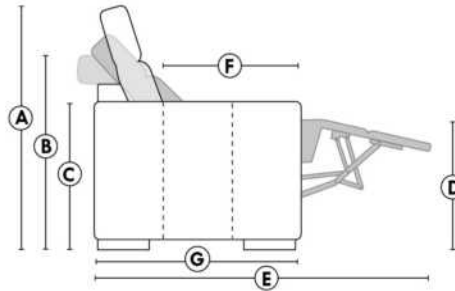

- Appui-tête levé / Headrest up
- Appui-tête baissé / Headrest down
- Complètement incliné / Fully reclined

- A** Hauteur complète 40" / Total Height
- B** Hauteur appui-tête baissé 33" / Height headrest down
- C** Hauteur du bras 24" / Arm Height
- D** Hauteur du siège 19,5" / Seat height
- E** Profondeur inclinée 65" / Depth fully reclined
- F** Profondeur d'assise 20" ou/ou 22" / Seat depth
- G** Profondeur appui-tête monté 37,5" / Depth with headrest up

BRAS | ARMS

Option de bras:
Bras Régulier Large 9" ou Petit bras 6"

Arm option
Regular arm Large 9" or Small arm 6"

Contrôle de l'inclinaison situé à l'intérieur du bras
Recliner control located on the inside of the arm.

Option d'accessoires disponible sur le bras régulier seulement
Accessories option, available on Regular arms ONLY.



FAUTEUIL BERÇANT PIVOTANT INCLINABLE SWIVEL ROCKING MOTION CHAIR



SIÈGE 23" DE LARGE | 23" SEAT WIDTH

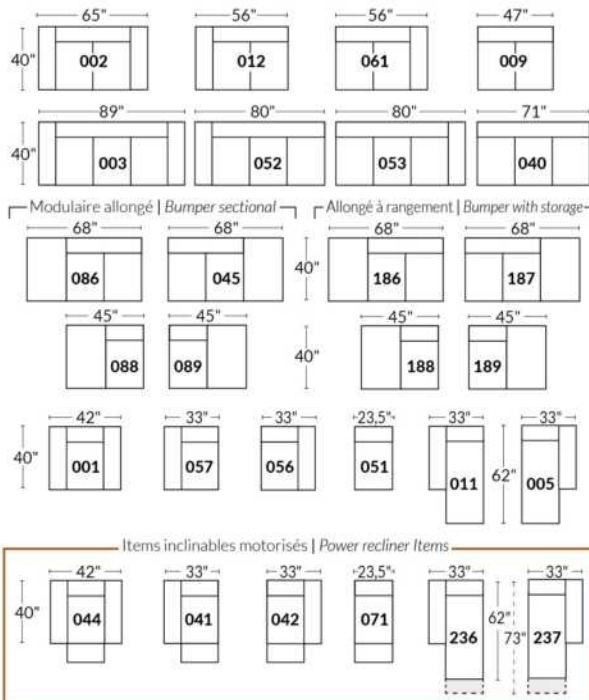

SIÈGE 30" DE LARGE | 30" SEAT WIDTH

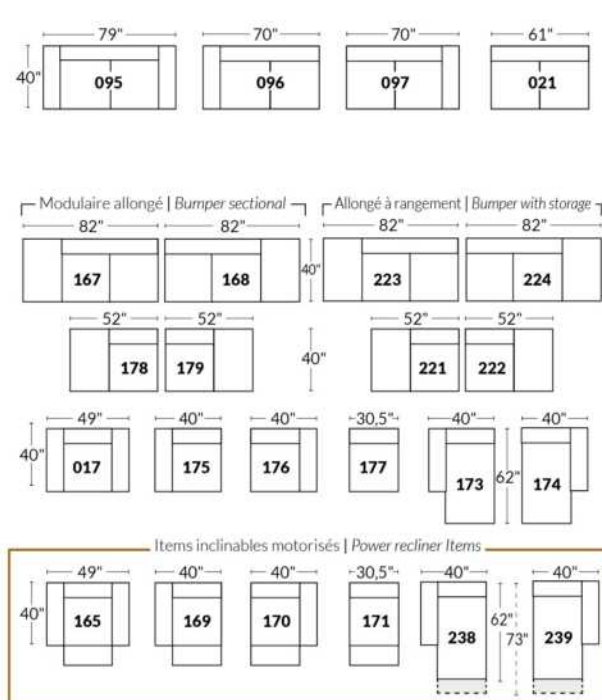

Autres | Others



EXEMPLE 23" EXAMPLE

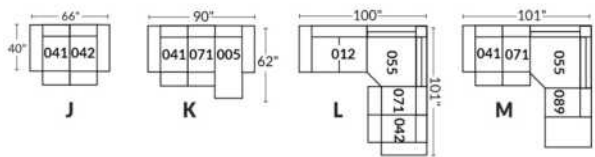

EXEMPLE 30" EXAMPLE

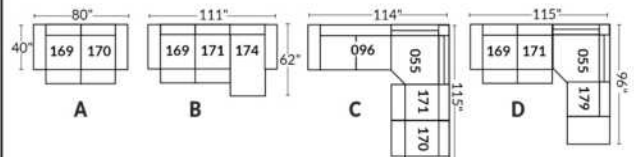

*Disponibles sur certains modèles et SEULEMENT sur le BRAS LARGE.

OPTIONS PORTE-GOBELETS

MÉTAL



Argent



Noir mat



Brun

ILLUMINÉ

1.



Porte-gobelet illuminé

2.



Porte-gobelet illuminé avec contrôle de l'inclinable, port USB & lumière DEL sous le siège

3.



Porte-gobelet illuminé avec contrôle double moteur, port USB & lumière DEL sous le siège

Nos porte-gobelets illuminés à un ou deux contrôles sont compatibles avec les lumières DEL sous le siège. Vous pouvez contrôler la lumière sur le porte-gobelet. Le porte-gobelet à 2 moteurs possède un contrôle remise à zéro (maison) pour remettre votre inclinable à la position de départ.

Lumière DEL sous le siège (en option)

Disponible seulement dans les configurations avec un minimum de 1 porte-gobelet illuminé à moteur qui contrôle l'ouverture et la fermeture de la lumière.

Pour les prix des options, voir la section description du modèle Optima.

Veuillez nous fournir un dessin de votre configuration qui indique le type de porte-gobelet et le positionnement.

Porte-gobelets avec contrôle

Il faut spécifier la position de ceux-ci; bras droit ou bras gauche et quel inclinable ils vont contrôler. Si vous avez une rangée de fauteuils avec plusieurs porte-gobelets, le contrôle sera par défaut sur le bras gauche et sur le droit pour le dernier bras extérieur.

EXEMPLE A

041-169 : Contrôleur et porte-gobelet à gauche
071-171 : boutons tactiles sur le côté du siège
042-170 : Contrôleur et porte-gobelet à droite

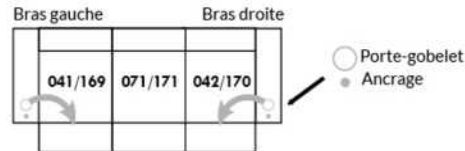

EXEMPLE B

071-171 : Ces deux items peuvent être connectés à un porte-gobelet intelligent qui pourra contrôler l'inclinable.
Il faut alors utiliser un de ces items: 138,159, 160 et 190

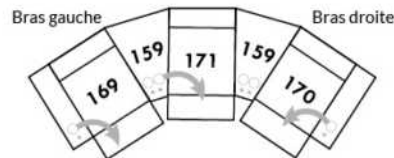

Informations sur les appui-têtes et boutons de contrôles des inclinables

AVEC porte-gobelet illuminés

Si vous prenez un item **stationnaire**, vous aurez par défaut le porte-gobelet N°1.
Si vous prenez un **appui-tête manuel**, vous aurez le porte-gobelet N°2.
Si vous prenez un **appui-tête électrique**, vous aurez par défaut le porte-gobelet N°3.

SANS porte-gobelet et avec un inclinable

Si vous prenez un item inclinable et un **appui-tête manuel**, il y aura un contrôle à boutons tactiles.
Si vous prenez un item inclinable avec un **appui-tête électrique**, vous aurez un contrôleur à bouton poussoir double avec prise USB.
Si c'est un **item sans bras** (071-171) il y aura alors les boutons tactiles.



Boutons tactiles



Boutons poussoirs

*Disponibles sur certains modèles et SEULEMENT sur le BRAS LARGE.

OPTIONS ACCESSOIRES

<p>Ancrage pour accessoires</p> 	<p>V51 Porte verre à vin</p> 	<p>V52 Tablette pivotante en plastique</p> 	<p>V53 Tablette pivotante en bois (choix de 8 couleurs)</p> 
<p>V54 Porte tablette</p> 	<p>V55 Lampe DEL</p> 	<p>Spécifiez sur quel bras (gauche ou droit) la tablette sera installée</p>	

Pour les prix des ancrages, voir la section description du modèle Optima et pour les accessoires vous référer à la fin de la liste de prix.

Items 138-159-160-190 et bras large

Option ancrage et porte-gobelet *Non disponible sur les petits bras*.

Veuillez spécifier sur quel bras vous voulez avoir les ancrages et les porte-gobelets.

NB: Item 138- 159-160-190 sont non finis sur les côtés, doivent être utilisés entre 2 sièges. Chaque item à rangement possède 2 prises USB et une prise électrique à l'intérieur du rangement.

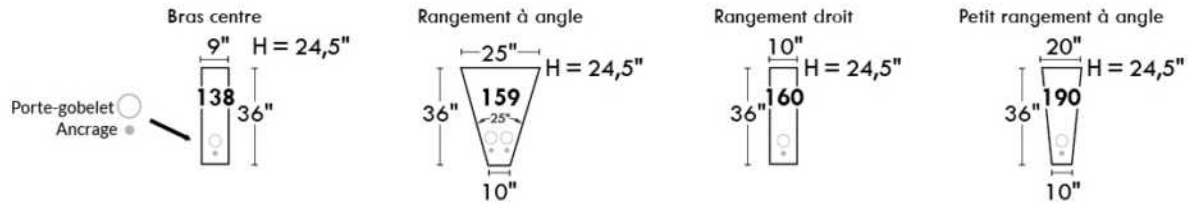

SUGGESTIONS DE CONFIGURATIONS

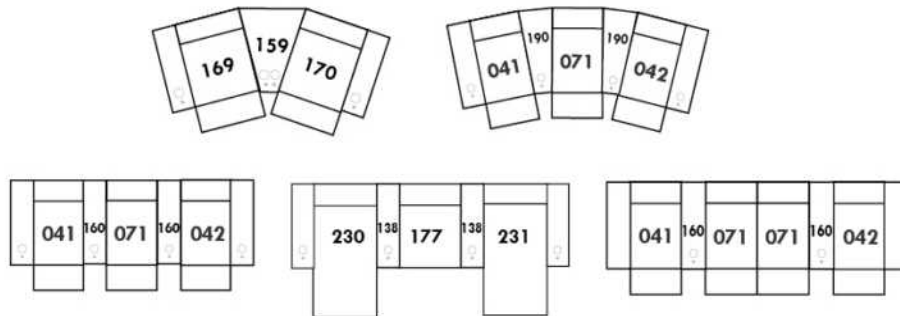

Liste de prix CDN

SHIRAZ

PATTE: Spécifiez couleur des pattes pour LG87 ou LG96. Aussi disponible pattes de métal LG88.

COMBO: Recouvrement #2 sur les dossiers seulement.

CUIR WEAVE: Grade 40, disponible sur les bras et le devant de la base. Utilisez le grade le plus élevé.

Description	L x P x H	Cuir						Tissu		
		10	20	30 Bronx Hugo Illusion Tucson Utah Vintage Wild Laredo Yukon	40 Cavallo Elegance Princess Santiago Sensation Sunset Trina Victoria	50 Bull Cassiope Dublin	60 Caress Ultrasued	A	B COM	C alta
001 FAUTEUIL	34X36X35	1090	1175	1260	1345	1430	1515	825	880	935
002 CAUSEUSE	57X36X35	1555	1655	1755	1855	1955	2055	1130	1200	1270
003 SOFA	80X36X35	1830	1965	2100	2235	2370	2505	1390	1465	1540
005 CHAISE LONGUE BRAS DROIT	29X62X35	1280	1365	1450	1535	1620	1705	935	990	1045
006 POUF	25.5X25.5X18	550	575	600	625	650	675	440	460	480
009 CAUSEUSE SANS BRAS	46X36X35	1305	1420	1535	1650	1765	1880	960	1040	1120
011 CHAISE LONGUE BRAS GAUCHE	29X62X35	1280	1365	1450	1535	1620	1705	935	990	1045
012 CAUSEUSE BRAS GAUCHE	52X36X35	1375	1475	1575	1675	1775	1875	1055	1105	1155
018 CAUSEUSE ANGULAIRE BRAS GAUCHE	62X48X35	1315	1430	1545	1660	1775	1890	985	1065	1145
023 CAUSEUSE ANGULAIRE BRAS DROIT	62X48X35	1315	1430	1545	1660	1775	1890	985	1065	1145
024 CAUSEUSE MODULAIRE ALLONGEE DROIT	81X36X35	1885	1985	2085	2185	2285	2385	1375	1445	1515
040 SOFA SANS BRAS	69X36X35	1655	1790	1925	2060	2195	2330	1230	1310	1390
046 CAUSEUSE ANGULAIRE SANS BRAS	59X42X35	1090	1205	1320	1435	1550	1665	910	975	1040
048 CAUSEUSE MODULAIRE ALLONGEE GAUCHE	81X36X35	1885	1985	2085	2185	2285	2385	1375	1445	1515
050 CENTRE ROND	47X47X35	1150	1225	1300	1375	1450	1525	865	920	975
051 FAUTEUIL SANS BRAS	23X36X35	755	830	905	980	1055	1130	610	665	720
052 SOFA BRAS GAUCHE	75X36X35	1745	1885	2025	2165	2305	2445	1310	1405	1500
053 SOFA BRAS DROIT	75X36X35	1745	1885	2025	2165	2305	2445	1310	1405	1500
056 FAUTEUIL BRAS DROIT	29X36X35	940	1025	1110	1195	1280	1365	755	805	855
057 FAUTEUIL BRAS GAUCHE	29X36X35	940	1025	1110	1195	1280	1365	755	805	855
061 CAUSEUSE BRAS DROIT	52X36X35	1375	1475	1575	1675	1775	1875	1055	1105	1155
072 SOFA MODULAIRE BRAS GAUCHE	87X36X35	1990	2125	2260	2395	2530	2665	1470	1570	1670
073 SOFA MODULAIRE BRAS DROIT	87X36X35	1990	2125	2260	2395	2530	2665	1470	1570	1670
080 POUF ANGULAIRE	37X28X18	605	630	655	680	705	730	515	540	565

SHIRAZ



Hauteur complète 35" | Hauteur de siège 20" | Hauteur devant bras 27" | Profondeur d'assise 20"
 Total Height 35" | Seat Height 20" | Arm Height 27" | Seat Depth 20"

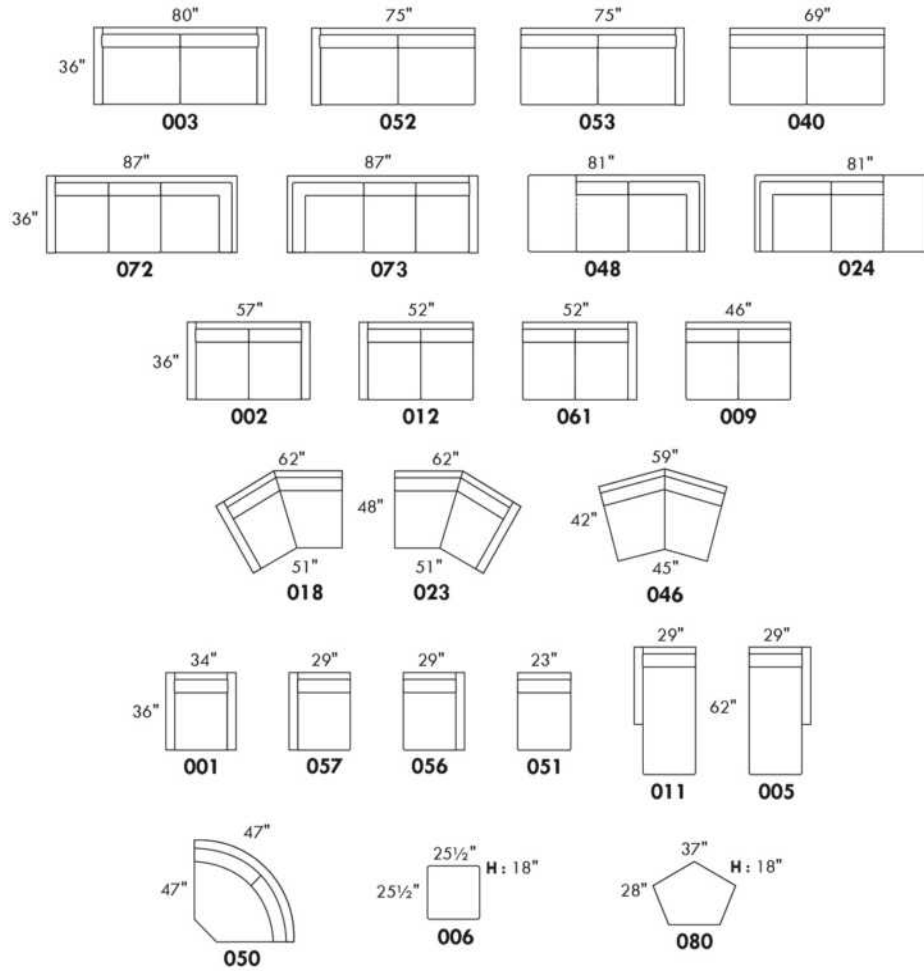

CONFIGURATIONS

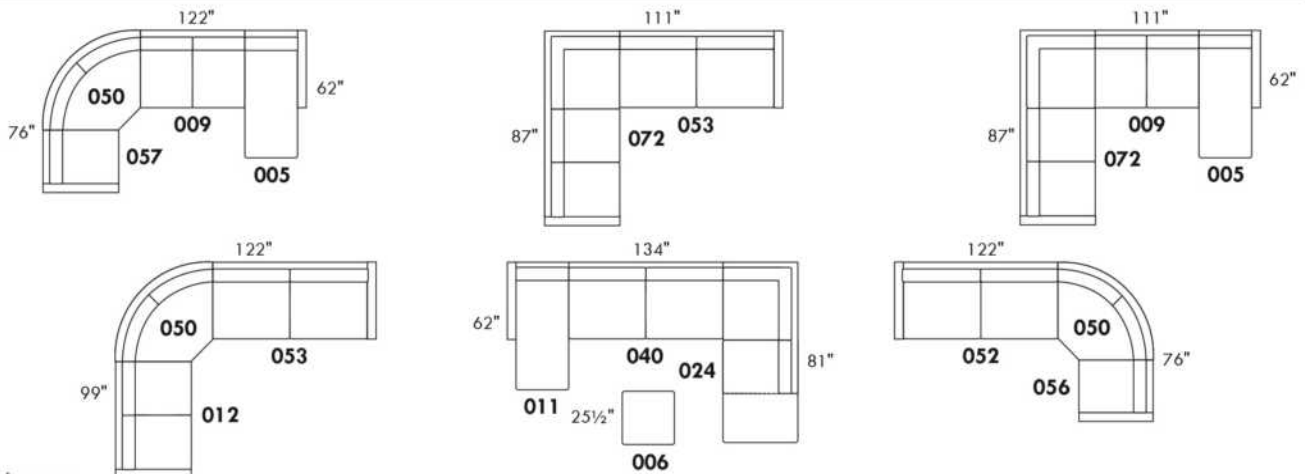

www.jaymar.ca

Toutes les dimensions indiquées sont au pouce près. Nos produits sont fabriqués à la main et des variations mineures peuvent survenir.
 All dimensions indicated are to the nearest inch. Our product is hand-made and minor variations can occur.

SORRENTO

CARACTÉRISTIQUES:

- Appui-tête ajustable manuel sur tous les items (fixe sur centre rond).
 - Fauteuil inclinable motorisé pleine jambe "à mécanisme *protège-mur ". *Faut. 043 & 163: Dégagement mural 16".
 - Chaise longue inclinable motorisé: Dégagement mural 8" & avant 5".
 - Coussins de siège avec mousse modelée + 1" de mousse mémoire; bras avec mousse mémoire.
 - Couture: petit fil en tissu & gros fil plat en cuir.
- Note: 2 inclinables séparés par un coin ne peuvent pas ouvrir en même temps. Aucuns inclinables à côté d'item #155.

OPTIONS

- *Appui-tête motorisé: \$160 ch. *N/D sur items fixes.
- *Appui-tête motorisé \$160 + Support lombaire & dos chauffant \$200= \$360 ch. (Uniquement sur items inclinable avec bras).
- Bloc-batterie: \$160/mec.
- Mousse: Extra ferme \$15/siège.
- Choix bras (LARGE ou PETIT de 6"): Pattes sur bras LARGE: LG106 bois ou LG189 métal (noire ou chrome). Sur PETIT Bras: LG195 bois ou LG196 métal (noire ou chrome). Spécifiez couleur.
- Profondeur d'assise: 20" ou *22". *Le 22" N/D sur faut. 043 & 163.
- Faut. 043-163: avec base en bois (spécifiez couleur).

Description	L x P x H	Cuir						Tissu		
		10	20	30	40	50	60	A	B	C
				Bronx Hugo Illusion Tucson Utah Vintage Wild Laredo Yukon	Cavallo Elegance Princess Santiago Sensation Sunset Trina Victoria	Bull Cassiope Dublin	Caress Ultrasued		COM	alta
001 FAUTEUIL	46x40x33/40	1890	1980	2070	2160	2250	2340	1535	1580	1625
002 CAUSEUSE	69x40x33/40	2700	2815	2930	3045	3160	3275	2175	2250	2325
003 SOFA	93x40x33/40	3265	3415	3565	3715	3865	4015	2625	2715	2805
005 CHAISE LONGUE BRAS DROIT	35x62x33/40	1765	1830	1895	1960	2025	2090	1410	1470	1530
009 CAUSEUSE SANS BRAS	47x40x33/40	1895	1965	2035	2105	2175	2245	1490	1570	1650
011 CHAISE LONGUE BRAS GAUCHE	35x62x33/40	1765	1830	1895	1960	2025	2090	1410	1470	1530
012 CAUSEUSE BRAS GAUCHE	58x40x33/40	2320	2420	2520	2620	2720	2820	1850	1925	2000
017 FAUTEUIL DOUBLE	53x40x33/40	1980	2080	2180	2280	2380	2480	1600	1660	1720
021 SOFA APPARTEMENT SANS BRAS	61x40x33/40	2140	2240	2340	2440	2540	2640	1670	1755	1840
040 SOFA SANS BRAS	71x40x33/40	2450	2565	2680	2795	2910	3025	1950	2040	2130
041 FAUTEUIL INCLINABLE BRAS-G	35x40x33/40	1885	1960	2035	2110	2185	2260	1605	1640	1675
042 FAUTEUIL INCLINABLE BRAS-D	35x40x33/40	1885	1960	2035	2110	2185	2260	1605	1640	1675
043 FAUTEUIL INCLINABLE BERÇANT PIVOTANT	30x34x42	2235	2345	2455	2565	2675	2785	1875	1920	1965
044 FAUTEUIL INCLINABLE	46x40x33/40	2275	2365	2455	2545	2635	2725	1920	1970	2020
045 CAUSEUSE SANS BRAS ALLONGEE DROIT	68x40x33/40	2245	2340	2435	2530	2625	2720	1785	1850	1915
050 CENTRE ROND	49x49x33	1645	1745	1845	1945	2045	2145	1210	1270	1330
051 FAUTEUIL SANS BRAS	23,5x40x33/40	1085	1135	1185	1235	1285	1335	845	900	955
052 SOFA BRAS GAUCHE	82x40x33/40	2870	3005	3140	3275	3410	3545	2290	2385	2480
053 SOFA BRAS DROIT	82x40x33/40	2870	3005	3140	3275	3410	3545	2290	2385	2480

SORRENTO

CARACTÉRISTIQUES:

- Appui-tête ajustable manuel sur tous les items (fixe sur centre rond).
 - Fauteuil inclinable motorisé pleine jambe "à mécanisme *protège-mur ". *Faut. 043 & 163: Dégagement mural 16".
 - Chaise longue inclinable motorisé: Dégagement mural 8" & avant 5".
 - Coussins de siège avec mousse modelée + 1" de mousse mémoire; bras avec mousse mémoire.
 - Couture: petit fil en tissu & gros fil plat en cuir.
- Note: 2 inclinables séparés par un coin ne peuvent pas ouvrir en même temps. Aucuns inclinables à côté d'item #155.

OPTIONS

- *Appui-tête motorisé: \$160 ch. *N/D sur items fixes.
- *Appui-tête motorisé \$160 + Support lombaire & dos chauffant \$200= \$360 ch. (Uniquement sur items inclinable avec bras).
- Bloc-batterie: \$160/mec.
- Mousse: Extra ferme \$15/siège.
- Choix bras (LARGE ou PETIT de 6"): Pattes sur bras LARGE: LG106 bois ou LG189 métal (noire ou chrome). Sur PETIT Bras: LG195 bois ou LG196 métal (noire ou chrome). Spécifiez couleur.
- Profondeur d'assise: 20" ou *22". *Le 22" N/D sur faut. 043 & 163.
- Faut. 043-163: avec base en bois (spécifiez couleur).

Description	L x P x H	Cuir						Tissu		
		10	20	30 Bronx Hugo Illusion Tucson Utah Vintage Wild Laredo Yukon	40 Cavallo Elegance Princess Santiago Sensation Sunset Trina Victoria	50 Bull Cassiope Dublin	60 Caress Ultrasued	A	B COM	C alta
055 COIN CARRE	44x44x33/40	1915	2010	2105	2200	2295	2390	1510	1565	1620
056 FAUTEUIL BRAS DROIT	35x40x33/40	1510	1575	1640	1705	1770	1835	1200	1260	1320
057 FAUTEUIL BRAS GAUCHE	35x40x33/40	1510	1575	1640	1705	1770	1835	1200	1260	1320
061 CAUSEUSE BRAS DROIT	58x40x33/40	2320	2420	2520	2620	2720	2820	1850	1925	2000
071 FAUTEUIL INCLINABLE SANS BRAS	23,5x40x33/40	1470	1525	1580	1635	1690	1745	1250	1310	1370
086 CAUSEUSE SANS BRAS ALLONGEE GAUCHE	68x40x33/40	2245	2340	2435	2530	2625	2720	1785	1850	1915
088 FAUTEUIL SANS BRAS ALLONGE GAUCHE	45x40x33/40	1440	1535	1630	1725	1820	1915	1130	1165	1200
089 FAUTEUIL SANS BRAS ALLONGE DROIT	45x40x33/40	1440	1535	1630	1725	1820	1915	1130	1165	1200
095 SOFA APPARTEMENT	83x40x33/40	2940	3085	3230	3375	3520	3665	2350	2445	2540
096 SOFA APPARTEMENT BRAS GAUCHE	72x40x33/40	2570	2680	2790	2900	3010	3120	2020	2110	2200
097 SOFA APPARTEMENT BRAS DROIT	72x40x33/40	2570	2680	2790	2900	3010	3120	2020	2110	2200
124 POUF AVEC RANGEMENT	30x22x17	745	765	785	805	825	845	650	670	690
155 PETIT COIN CARRE	40x40x33/40	1915	2010	2105	2200	2295	2390	1510	1565	1620
163 FAUT. DBL INCL. BERCANT PIVOTANT	33x34x42	2290	2410	2530	2650	2770	2890	1880	1930	1980
165 FAUTEUIL DOUBLE INCLINABLE	53x40x33/40	2375	2475	2575	2675	2775	2875	2000	2065	2130
167 SOFA APP. SANS BRAS ALLONGE GAUCHE	82x40x33/40	2490	2620	2750	2880	3010	3140	1960	2045	2130
168 SOFA APP. SANS BRAS ALLONGE DROIT	82x40x33/40	2490	2620	2750	2880	3010	3140	1960	2045	2130
169 FAUTEUIL DOUBLE INCLINABLE BRAS GAUCHE	42x40x33/40	1990	2070	2150	2230	2310	2390	1670	1750	1830
170 FAUTEUIL DOUBLE INCLINABLE BRAS DROIT	42x40x33/40	1990	2070	2150	2230	2310	2390	1670	1750	1830
171 FAUTEUIL DOUBLE INCLINABLE SANS BRAS	30,5x40x33/40	1575	1625	1675	1725	1775	1825	1320	1380	1440

SORRENTO

CARACTÉRISTIQUES:

- Appui-tête ajustable manuel sur tous les items (fixe sur centre rond).
 - Fauteuil inclinable motorisé pleine jambe "à mécanisme *protège-mur ". *Faut. 043 & 163: Dégagement mural 16".
 - Chaise longue inclinable motorisé: Dégagement mural 8" & avant 5".
 - Coussins de siège avec mousse modelée + 1" de mousse mémoire; bras avec mousse mémoire.
 - Couture: petit fil en tissu & gros fil plat en cuir.
- Note: 2 inclinables séparés par un coin ne peuvent pas ouvrir en même temps. Aucuns inclinables à côté d'item #155.

OPTIONS

- *Appui-tête motorisé: \$160 ch. *N/D sur items fixes.
- *Appui-tête motorisé \$160 + Support lombaire & dos chauffant \$200= \$360 ch. (Uniquement sur items inclinable avec bras).
- Bloc-batterie: \$160/mec.
- Mousse: Extra ferme \$15/siège.
- Choix bras (LARGE ou PETIT de 6"): Pattes sur bras LARGE: LG106 bois ou LG189 métal (noire ou chrome). Sur PETIT Bras: LG195 bois ou LG196 métal (noire ou chrome). Spécifiez couleur.
- Profondeur d'assise: 20" ou *22". *Le 22" N/D sur faut. 043 & 163.
- Faut. 043-163: avec base en bois (spécifiez couleur).

Description	L x P x H	Cuir						Tissu		
		10	20	30 Bronx Hugo Illusion Tucson Utah Vintage Wild Laredo Yukon	40 Cavallo Elegance Princess Santiago Sensation Sunset Trina Victoria	50 Bull Cassiope Dublin	60 Caress Ultrasued	A	B COM	C alta
173 CHAISE LONGUE DOUBLE BRAS GAUCHE	42x62x33/40	1915	2005	2095	2185	2275	2365	1535	1615	1695
174 CHAISE LONGUE DOUBLE BRAS DROIT	42x62x33/40	1915	2005	2095	2185	2275	2365	1535	1615	1695
175 FAUTEUIL DOUBLE BRAS GAUCHE	42x40x33/40	1590	1680	1770	1860	1950	2040	1285	1350	1415
176 FAUTEUIL DOUBLE BRAS DROIT	42x40x33/40	1590	1680	1770	1860	1950	2040	1285	1350	1415
177 FAUTEUIL DOUBLE SANS BRAS	30,5x40x33/40	1185	1250	1315	1380	1445	1510	915	970	1025
178 FAUTEUIL DOUBLE SANS BRAS ALLONGE-G	52x40x33/40	1545	1625	1705	1785	1865	1945	1230	1290	1350
179 FAUTEUIL DOUBLE SANS BRAS ALLONGE-D	52x40x33/40	1545	1625	1705	1785	1865	1945	1230	1290	1350
186 CAUS. SANS BRAS ALLONGEE RANGEMENT-G	68x40x33/40	2420	2500	2580	2660	2740	2820	1950	2015	2080
187 CAUS. SANS BRAS ALLONGEE RANGEMENT-D	68x40x33/40	2420	2500	2580	2660	2740	2820	1950	2015	2080
188 FAUT. SANS BRAS ALLONGE RANGEMENT-G	45x40x33/40	1600	1690	1780	1870	1960	2050	1295	1330	1365
189 FAUT. SANS BRAS ALLONGE RANGEMENT-D	45x40x33/40	1600	1690	1780	1870	1960	2050	1295	1330	1365
221 FAUT. DBL SANS BRAS ALLONGE RANGEMENT-G	52x40x33/40	1705	1790	1875	1960	2045	2130	1390	1450	1510
222 FAUT. DBL SANS BRAS ALLONGE RANGEMENT-D	52x40x33/40	1705	1790	1875	1960	2045	2130	1390	1450	1510
223 SOFA APP SANS BRAS ALLONGE RANGEMENT-G	82x40x33/40	2655	2785	2915	3045	3175	3305	2120	2215	2310
224 SOFA APP SANS BRAS ALLONGE RANGEMENT-D	82x40x33/40	2655	2785	2915	3045	3175	3305	2120	2215	2310
236 CHAISE LONGUE INCLINABLE BRAS GAUCHE	35x62x33/40	2160	2225	2290	2355	2420	2485	1820	1880	1940
237 CHAISE LONGUE INCLINABLE BRAS DROIT	35x62x33/40	2160	2225	2290	2355	2420	2485	1820	1880	1940
238 CHAISE LONGUE DBL INCLINABLE BRAS-G	42x62x33/40	2315	2405	2495	2585	2675	2765	1940	2020	2100
239 CHAISE LONGUE DBL INCLINABLE BRAS-D	42x62x33/40	2315	2405	2495	2585	2675	2765	1940	2020	2100

CONFIGURATIONS

Liste de prix CDN

SORRENTO

Description	L x P x H	Cuir						Tissu		
		10	20	30 Bronx Hugo Illusion Tucson Utah Vintage Wild Laredo Yukon	40 Cavallo Elegance Princess Santiago Sensation Sunset Trina Victoria	50 Bull Cassiope Dublin	60 Caress Ultrasued	A	B COM	C alta
A CONFIG (169-170)	84X40X40	3980	4140	4300	4460	4620	4780	3340	3500	3660
B CONFIG (169-171-174)	115X62X40	5480	5700	5920	6140	6360	6580	4525	4745	4965
C CONFIG (096-055-171-170)	116X116X40	8050	8385	8720	9055	9390	9725	6520	6805	7090
D CONFIG (169-171-055-179)	116X96X40	7025	7330	7635	7940	8245	8550	5730	5985	6240
J CONFIG (041-042)	70X40X40	3770	3920	4070	4220	4370	4520	3210	3280	3350
K CONFIG (041-071-005)	94X62X40	5120	5315	5510	5705	5900	6095	4265	4420	4575
L CONFIG (012-055-071-042)	102X102X40	7590	7915	8240	8565	8890	9215	6215	6440	6665
M CONFIG (041-071-055-089)	103X89X40	6710	7030	7350	7670	7990	8310	5495	5680	5865



SORRENTO

OPTIMA
Collection

Jaymar

Conçu et fabriqué fièrement au Canada
Proudly designed and made in Canada

Nos produits sont fabriqués à la main et des variations mineures peuvent survenir

Our product is hand-made and minor variations can occur.

SPECIFICATIONS

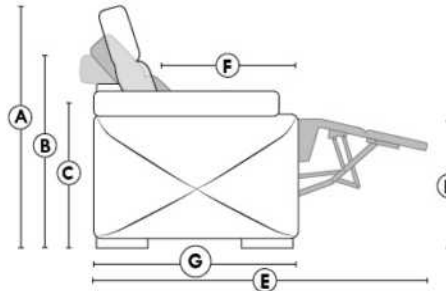

- Appui-tête levé / Headrest up
- Appui-tête baissé / Headrest down
- Complètement incliné / Fully reclined

- A** Hauteur complète 40" Total Height
- B** Hauteur appui-tête baissé 33" Height headrest down
- C** Hauteur du bras 22,5" Arm Height
- D** Hauteur du siège 19,5" Seat height
- E** Profondeur inclinée 65" Depth fully reclined
- F** Profondeur d'assise 20"ou/ou 22" Seat depth
- G** Profondeur appui-tête monté 37,5" Depth with headrest up

BRAS | ARMS

Option de bras:
Bras Régulier Large 11" ou Petit bras 6"

Arm option
Regular arm Large 11" or Small arm 6"

Contrôle de l'inclinaison situé à l'extérieur du bras
Recliner control located on the outside of the arm.

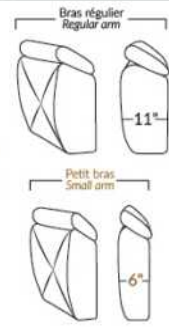

FAUTEUIL BERÇANT PIVOTANT INCLINABLE SWIVEL ROCKING MOTION CHAIR

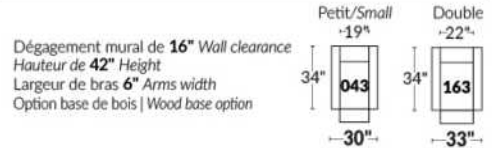

SIÈGE 23" DE LARGE | 23" SEAT WIDTH

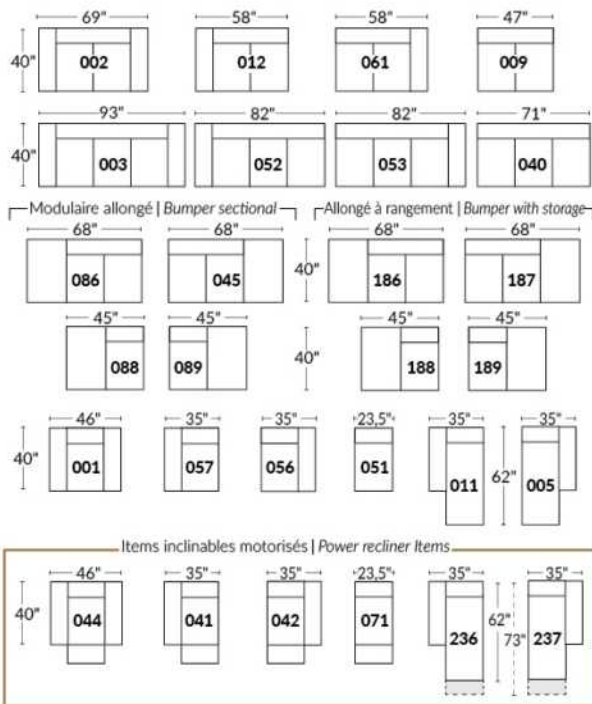

SIÈGE 30" DE LARGE | 30" SEAT WIDTH

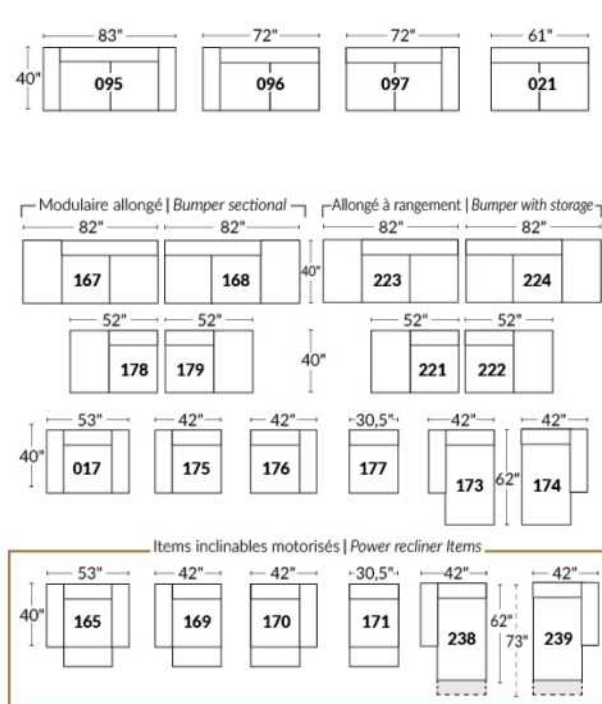

Autres | Others

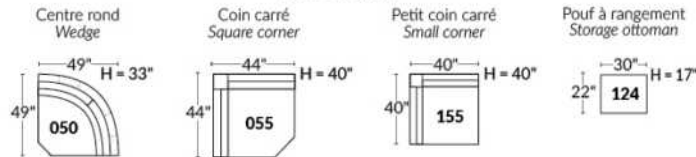

EXEMPLE 23" EXAMPLE

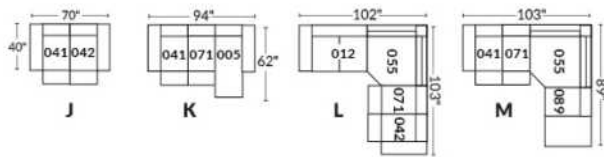

EXEMPLE 30" EXAMPLE

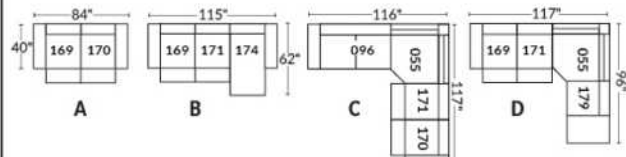

SYDNEY

Appui-tête ajustable manuel sur tous les items (fixe sur centre rond).
 Fauteuil inclinable motorisé pleine jambe "à mécanisme *protège-mur ". *Faut. 043 & 163: Dégagement mural 16"
 Chaise longue inclinable motorisé: Dégagement mural 8" & avant 5".
 Coussins de siège avec mousse modelée + 1" de mousse mémoire; bras avec mousse mémoire.
 Couture: petit fil en tissu et gros fil plat en cuir.
 Note: 2 inclinables séparés par un coin ne peuvent pas ouvrir en même temps. Aucuns inclinables à côté d'item #155.

OPTIONS

*Appui-tête motorisé: \$160 ch. *N/D sur items fixes.
 *Appui-tête motorisé \$160 + Support lombaire & dos chauffant \$200= \$360 ch. (Uniquement sur items inclinable avec bras).
 Bloc-batterie: \$160/mec.
 Mousse: Extra ferme \$15/siège.
 Choix bras (LARGE ou PETIT de 6"): Pattes sur bras LARGE: LG103 bois ou LG189 métal (noire ou chrome). PETIT Bras: LG08 bois ou LG196 métal (noire ou chrome). Spécifiez couleur.
 Profondeur d'assise: 20" ou *22". *Le 22" N/D sur faut. 043 & 163.
 Faut. 043-163: avec base en bois (spécifiez couleur).
 Item 327 Tablette en merisier pour bras: Spécifier couleur.

CINÉMA MAISON - Détails accessoires & configs.: Voir page Cinéma maison en annexe.

Ancrage pour accessoires: \$35 ch.

Porte-Gobelets: En métal: \$40 ch. | Illuminé: \$40 ch. | *Illuminé avec contrôle (1 ou 2 moteurs): \$55 ch.

*Lumière DEL sous le siège: \$25/siège.

Description	L x P x H	Cuir						Tissu		
		10	20	30 Bronx Hugo Illusion Tucson Utah Vintage Wild Laredo Yukon	40 Cavallo Elegance Princess Santiago Sensation Sunset Trina Victoria	50 Bull Cassiope Dublin	60 Caress Ultrasued	A	B COM	C alta
001 FAUTEUIL	45x40x33/40	1890	1980	2070	2160	2250	2340	1535	1580	1625
002 CAUSEUSE	68x40x33/40	2700	2815	2930	3045	3160	3275	2175	2250	2325
003 SOFA	92x40x33/40	3265	3415	3565	3715	3865	4015	2625	2715	2805
005 CHAISE LONGUE BRAS DROIT	35x62x33/40	1765	1830	1895	1960	2025	2090	1410	1470	1530
009 CAUSEUSE SANS BRAS	47x40x33/40	1895	1965	2035	2105	2175	2245	1490	1570	1650
011 CHAISE LONGUE BRAS GAUCHE	35x62x33/40	1765	1830	1895	1960	2025	2090	1410	1470	1530
012 CAUSEUSE BRAS GAUCHE	58x40x33/40	2320	2420	2520	2620	2720	2820	1850	1925	2000
017 FAUTEUIL DOUBLE	52x40x33/40	1980	2080	2180	2280	2380	2480	1600	1660	1720
021 SOFA APPARTEMENT SANS BRAS	61x40x33/40	2140	2240	2340	2440	2540	2640	1670	1755	1840
040 SOFA SANS BRAS	71x40x33/40	2450	2565	2680	2795	2910	3025	1950	2040	2130
041 FAUTEUIL INCLINABLE BRAS-G	35x40x33/40	1885	1960	2035	2110	2185	2260	1605	1640	1675
042 FAUTEUIL INCLINABLE BRAS-D	35x40x33/40	1885	1960	2035	2110	2185	2260	1605	1640	1675
043 FAUTEUIL INCLINABLE BERÇANT PIVOTANT	30x34x42	2235	2345	2455	2565	2675	2785	1875	1920	1965
044 FAUTEUIL INCLINABLE	45x40x33/40	2275	2365	2455	2545	2635	2725	1920	1970	2020
045 CAUSEUSE SANS BRAS ALLONGEE DROIT	68x40x33/40	2245	2340	2435	2530	2625	2720	1785	1850	1915
050 CENTRE ROND	49x49x33	1645	1745	1845	1945	2045	2145	1210	1270	1330

SYDNEY

Appui-tête ajustable manuel sur tous les items (fixe sur centre rond).
 Fauteuil inclinable motorisé pleine jambe "à mécanisme *protège-mur ". *Faut. 043 & 163: Dégagement mural 16"
 Chaise longue inclinable motorisé: Dégagement mural 8" & avant 5".
 Coussins de siège avec mousse modelée + 1" de mousse mémoire; bras avec mousse mémoire.
 Couture: petit fil en tissu et gros fil plat en cuir.
 Note: 2 inclinables séparés par un coin ne peuvent pas ouvrir en même temps. Aucuns inclinables à côté d'item #155.

OPTIONS

*Appui-tête motorisé: \$160 ch. *N/D sur items fixes.
 *Appui-tête motorisé \$160 + Support lombaire & dos chauffant \$200= \$360 ch. (Uniquement sur items inclinable avec bras).
 Bloc-batterie: \$160/mec.
 Mousse: Extra ferme \$15/siège.
 Choix bras (LARGE ou PETIT de 6"): Pattes sur bras LARGE: LG103 bois ou LG189 métal (noire ou chrome). PETIT Bras: LG08 bois ou LG196 métal (noire ou chrome). Spécifiez couleur.
 Profondeur d'assise: 20" ou *22". *Le 22" N/D sur faut. 043 & 163.
 Faut. 043-163: avec base en bois (spécifiez couleur).
 Item 327 Tablette en merisier pour bras: Spécifier couleur.

CINÉMA MAISON - Détails accessoires & configs.: Voir page Cinéma maison en annexe.

Ancrage pour accessoires: \$35 ch.

Porte-Gobelets: En métal: \$40 ch. | Illuminé: \$40 ch. | *Illuminé avec contrôle (1 ou 2 moteurs): \$55 ch.

*Lumière DEL sous le siège: \$25/siège.

Description	L x P x H	Cuir						Tissu		
		10	20	30 Bronx Hugo Illusion Tucson Utah Vintage Wild Laredo Yukon	40 Cavallo Elegance Princess Santiago Sensation Sunset Trina Victoria	50 Bull Cassiope Dublin	60 Caress Ultrasued	A	B COM	C alta
051 FAUTEUIL SANS BRAS	23,5x40x33/40	1085	1135	1185	1235	1285	1335	845	900	955
052 SOFA BRAS GAUCHE	82x40x33/40	2870	3005	3140	3275	3410	3545	2290	2385	2480
053 SOFA BRAS DROIT	82x40x33/40	2870	3005	3140	3275	3410	3545	2290	2385	2480
055 COIN CARRE	44x44x33/40	1915	2010	2105	2200	2295	2390	1510	1565	1620
056 FAUTEUIL BRAS DROIT	35x40x33/40	1510	1575	1640	1705	1770	1835	1200	1260	1320
057 FAUTEUIL BRAS GAUCHE	35x40x33/40	1510	1575	1640	1705	1770	1835	1200	1260	1320
061 CAUSEUSE BRAS DROIT	58x40x33/40	2320	2420	2520	2620	2720	2820	1850	1925	2000
071 FAUTEUIL INCLINABLE SANS BRAS	23,5x40x33/40	1470	1525	1580	1635	1690	1745	1250	1310	1370
086 CAUSEUSE SANS BRAS ALLONGEE GAUCHE	68x40x33/40	2245	2340	2435	2530	2625	2720	1785	1850	1915
088 FAUTEUIL SANS BRAS ALLONGE GAUCHE	45x40x33/40	1440	1535	1630	1725	1820	1915	1130	1165	1200
089 FAUTEUIL SANS BRAS ALLONGE DROIT	45x40x33/40	1440	1535	1630	1725	1820	1915	1130	1165	1200
095 SOFA APPARTEMENT	82x40x33/40	2940	3085	3230	3375	3520	3665	2350	2445	2540
096 SOFA APPARTEMENT BRAS GAUCHE	72x40x33/40	2570	2680	2790	2900	3010	3120	2020	2110	2200
097 SOFA APPARTEMENT BRAS DROIT	72x40x33/40	2570	2680	2790	2900	3010	3120	2020	2110	2200
124 POUF AVEC RANGEMENT	30x22x17	745	765	785	805	825	845	650	670	690
138 BRAS CENTRE	10.5x36x22.5	415	450	485	520	555	590	350	365	380

SYDNEY

Appui-tête ajustable manuel sur tous les items (fixe sur centre rond).
 Fauteuil inclinable motorisé pleine jambe "à mécanisme *protège-mur ". *Faut. 043 & 163: Dégagement mural 16"
 Chaise longue inclinable motorisé: Dégagement mural 8" & avant 5".
 Coussins de siège avec mousse modelée + 1" de mousse mémoire; bras avec mousse mémoire.
 Couture: petit fil en tissu et gros fil plat en cuir.
 Note: 2 inclinables séparés par un coin ne peuvent pas ouvrir en même temps. Aucuns inclinables à côté d'item #155.

OPTIONS

*Appui-tête motorisé: \$160 ch. *N/D sur items fixes.
 *Appui-tête motorisé \$160 + Support lombaire & dos chauffant \$200= \$360 ch. (Uniquement sur items inclinable avec bras).
 Bloc-batterie: \$160/mec.
 Mousse: Extra ferme \$15/siège.
 Choix bras (LARGE ou PETIT de 6"): Pattes sur bras LARGE: LG103 bois ou LG189 métal (noire ou chrome). PETIT Bras: LG08 bois ou LG196 métal (noire ou chrome). Spécifiez couleur.
 Profondeur d'assise: 20" ou *22". *Le 22" N/D sur faut. 043 & 163.
 Faut. 043-163: avec base en bois (spécifiez couleur).
 Item 327 Tablette en merisier pour bras: Spécifier couleur.

CINÉMA MAISON - Détails accessoires & configs.: Voir page Cinéma maison en annexe.

Ancrage pour accessoires: \$35 ch.

Porte-Gobelets: En métal: \$40 ch. | Illuminé: \$40 ch. | *Illuminé avec contrôle (1 ou 2 moteurs): \$55 ch.

*Lumière DEL sous le siège: \$25/siège.

Description	L x P x H	Cuir						Tissu		
		10	20	30 Bronx Hugo Illusion Tucson Utah Vintage Wild Laredo Yukon	40 Cavallo Elegance Princess Santiago Sensation Sunset Trina Victoria	50 Bull Cassiope Dublin	60 Caress Ultrasued	A	B COM	C alta
155 PETIT COIN CARRE	40x40x33/40	1915	2010	2105	2200	2295	2390	1510	1565	1620
159 RANGEMENT À ANGLE	12/27x36x22.5	745	775	805	835	865	895	585	600	615
160 RANGEMENT DROIT	12x36x22.5	720	745	770	795	820	845	550	570	590
163 FAUT. DBL INCL. BERCANT PIVOTANT	33x34x42	2290	2410	2530	2650	2770	2890	1880	1930	1980
165 FAUTEUIL DOUBLE INCLINABLE	52x40x33/40	2375	2475	2575	2675	2775	2875	2000	2065	2130
167 SOFA APP. SANS BRAS ALLONGE GAUCHE	82x40x33/40	2490	2620	2750	2880	3010	3140	1960	2045	2130
168 SOFA APP. SANS BRAS ALLONGE DROIT	82x40x33/40	2490	2620	2750	2880	3010	3140	1960	2045	2130
169 FAUTEUIL DOUBLE INCLINABLE BRAS GAUCHE	42x40x33/40	1990	2070	2150	2230	2310	2390	1670	1750	1830
170 FAUTEUIL DOUBLE INCLINABLE BRAS DROIT	42x40x33/40	1990	2070	2150	2230	2310	2390	1670	1750	1830
171 FAUTEUIL DOUBLE INCLINABLE SANS BRAS	30,5x40x33/40	1575	1625	1675	1725	1775	1825	1320	1380	1440
173 CHAISE LONGUE DOUBLE BRAS GAUCHE	42x62x33/40	1915	2005	2095	2185	2275	2365	1535	1615	1695
174 CHAISE LONGUE DOUBLE BRAS DROIT	42x62x33/40	1915	2005	2095	2185	2275	2365	1535	1615	1695
175 FAUTEUIL DOUBLE BRAS GAUCHE	42x40x33/40	1590	1680	1770	1860	1950	2040	1285	1350	1415
176 FAUTEUIL DOUBLE BRAS DROIT	42x40x33/40	1590	1680	1770	1860	1950	2040	1285	1350	1415
177 FAUTEUIL DOUBLE SANS BRAS	30,5x40x33/40	1185	1250	1315	1380	1445	1510	915	970	1025
178 FAUTEUIL DOUBLE SANS BRAS ALLONGE-G	52x40x33/40	1545	1625	1705	1785	1865	1945	1230	1290	1350

SYDNEY

Appui-tête ajustable manuel sur tous les items (fixe sur centre rond).
 Fauteuil inclinable motorisé pleine jambe "à mécanisme *protège-mur ". *Faut. 043 & 163: Dégagement mural 16"
 Chaise longue inclinable motorisé: Dégagement mural 8" & avant 5".
 Coussins de siège avec mousse modelée + 1" de mousse mémoire; bras avec mousse mémoire.
 Couture: petit fil en tissu et gros fil plat en cuir.
 Note: 2 inclinables séparés par un coin ne peuvent pas ouvrir en même temps. Aucuns inclinables à côté d'item #155.

OPTIONS

*Appui-tête motorisé: \$160 ch. *N/D sur items fixes.
 *Appui-tête motorisé \$160 + Support lombaire & dos chauffant \$200= \$360 ch. (Uniquement sur items inclinable avec bras).
 Bloc-batterie: \$160/mec.
 Mousse: Extra ferme \$15/siège.
 Choix bras (LARGE ou PETIT de 6"): Pattes sur bras LARGE: LG103 bois ou LG189 métal (noire ou chrome). PETIT Bras: LG08 bois ou LG196 métal (noire ou chrome). Spécifiez couleur.
 Profondeur d'assise: 20" ou *22". *Le 22" N/D sur faut. 043 & 163.
 Faut. 043-163: avec base en bois (spécifiez couleur).
 Item 327 Tablette en merisier pour bras: Spécifier couleur.

CINÉMA MAISON - Détails accessoires & configs.: Voir page Cinéma maison en annexe.

Ancrage pour accessoires: \$35 ch.
 Porte-Gobelets: En métal: \$40 ch. | Illuminé: \$40 ch. | *Illuminé avec contrôle (1 ou 2 moteurs): \$55 ch.
 *Lumière DEL sous le siège: \$25/siège.

Description	L x P x H	Cuir						Tissu		
		10	20	30 Bronx Hugo Illusion Tucson Utah Vintage Wild Laredo Yukon	40 Cavallo Elegance Princess Santiago Sensation Sunset Trina Victoria	50 Bull Cassiope Dublin	60 Caress Ultrasued	A	B COM	C alta
179 FAUTEUIL DOUBLE SANS BRAS ALLONGE-D	52x40x33/40	1545	1625	1705	1785	1865	1945	1230	1290	1350
186 CAUS. SANS BRAS ALLONGEE RANGEMENT-G	68x40x33/40	2420	2500	2580	2660	2740	2820	1950	2015	2080
187 CAUS. SANS BRAS ALLONGEE RANGEMENT-D	68x40x33/40	2420	2500	2580	2660	2740	2820	1950	2015	2080
188 FAUT. SANS BRAS ALLONGE RANGEMENT-G	45x40x33/40	1600	1690	1780	1870	1960	2050	1295	1330	1365
189 FAUT. SANS BRAS ALLONGE RANGEMENT-D	45x40x33/40	1600	1690	1780	1870	1960	2050	1295	1330	1365
190 PETIT RANGEMENT À ANGLE	12/21x36x22.5	720	745	770	795	820	845	550	570	590
221 FAUT. DBL SANS BRAS ALLONGE RANGEMENT-G	52x40x33/40	1705	1790	1875	1960	2045	2130	1390	1450	1510
222 FAUT. DBL SANS BRAS ALLONGE RANGEMENT-D	52x40x33/40	1705	1790	1875	1960	2045	2130	1390	1450	1510
223 SOFA APP SANS BRAS ALLONGE RANGEMENT-G	82x40x33/40	2655	2785	2915	3045	3175	3305	2120	2215	2310
224 SOFA APP SANS BRAS ALLONGE RANGEMENT-D	82x40x33/40	2655	2785	2915	3045	3175	3305	2120	2215	2310
236 CHAISE LONGUE INCLINABLE BRAS GAUCHE	35x62x33/40	2160	2225	2290	2355	2420	2485	1820	1880	1940
237 CHAISE LONGUE INCLINABLE BRAS DROIT	35x62x33/40	2160	2225	2290	2355	2420	2485	1820	1880	1940
238 CHAISE LONGUE DBL INCLINABLE BRAS-G	42x62x33/40	2315	2405	2495	2585	2675	2765	1940	2020	2100
239 CHAISE LONGUE DBL INCLINABLE BRAS-D	42x62x33/40	2315	2405	2495	2585	2675	2765	1940	2020	2100
327 TABLETTE DE MERISIER AMOVIBLE POUR BRAS	11 3/4 x 10 x 4	125	125	125	125	125	125	125	125	125
V51 PORTE VERRE A VIN	3.5 x 5.5 x 6.5	35	35	35	35	35	35	35	35	35

SYDNEY

Appui-tête ajustable manuel sur tous les items (fixe sur centre rond).
 Fauteuil inclinable motorisé pleine jambe "à mécanisme *protège-mur ". *Faut. 043 & 163: Dégagement mural 16"
 Chaise longue inclinable motorisé: Dégagement mural 8" & avant 5".
 Coussins de siège avec mousse modelée + 1" de mousse mémoire; bras avec mousse mémoire.
 Couture: petit fil en tissu et gros fil plat en cuir.
 Note: 2 inclinables séparés par un coin ne peuvent pas ouvrir en même temps. Aucuns inclinables à côté d'item #155.

OPTIONS

*Appui-tête motorisé: \$160 ch. *N/D sur items fixes.
 *Appui-tête motorisé \$160 + Support lombaire & dos chauffant \$200= \$360 ch. (Uniquement sur items inclinable avec bras).
 Bloc-batterie: \$160/mec.
 Mousse: Extra ferme \$15/siège.
 Choix bras (LARGE ou PETIT de 6"): Pattes sur bras LARGE: LG103 bois ou LG189 métal (noire ou chrome). PETIT Bras: LG08 bois ou LG196 métal (noire ou chrome). Spécifiez couleur.
 Profondeur d'assise: 20" ou *22". *Le 22" N/D sur faut. 043 & 163.
 Faut. 043-163: avec base en bois (spécifiez couleur).
 Item 327 Tablette en merisier pour bras: Spécifier couleur.

CINÉMA MAISON - Détails accessoires & configs.: Voir page Cinéma maison en annexe.

Ancrage pour accessoires: \$35 ch.

Porte-Gobelets: En métal: \$40 ch. | Illuminé: \$40 ch. | *Illuminé avec contrôle (1 ou 2 moteurs): \$55 ch.

*Lumière DEL sous le siège: \$25/siège.

Description	L x P x H	Cuir						Tissu		
		10	20	30	40	50	60	A	B COM	C alta
V52 TABLETTE PIVOTANTE EN PLASTIQUE	13 3/8 x 9 5/8	35	35	35	35	35	35	35	35	35
V53 TABLETTE PIVOTANTE EN BOIS	19 x 10	60	60	60	60	60	60	60	60	60
V54 PORTE TABLETTE	4.5 x 8 x 10	40	40	40	40	40	40	40	40	40
V55 LAMPE DEL	1.5x5x14 plié/bent	35	35	35	35	35	35	35	35	35
CONFIGURATIONS										
_A CONFIG (169-170)	84X40X40	3980	4140	4300	4460	4620	4780	3340	3500	3660
_B CONFIG (169-171-174)	115X62X40	5480	5700	5920	6140	6360	6580	4525	4745	4965
_C CONFIG (096-055-171-170)	116X116X40	8050	8385	8720	9055	9390	9725	6520	6805	7090
_D CONFIG (169-171-055-179)	116X96X40	7025	7330	7635	7940	8245	8550	5730	5985	6240
_J CONFIG (041-042)	70X40X40	3770	3920	4070	4220	4370	4520	3210	3280	3350
_K CONFIG (041-071-005)	94X62X40	5120	5315	5510	5705	5900	6095	4265	4420	4575
_L CONFIG (012-055-071-042)	102X102X40	7590	7915	8240	8565	8890	9215	6215	6440	6665
_M CONFIG (041-071-055-089)	103X89X40	6710	7030	7350	7670	7990	8310	5495	5680	5865



SYDNEY

OPTIMA
Collection

Jaymar

Conçu et fabriqué fièrement au Canada
Proudly designed and made in Canada

Nos produits sont fabriqués à la main et des variations mineures peuvent survenir

Our product is hand-made and minor variations can occur.

SPECIFICATIONS

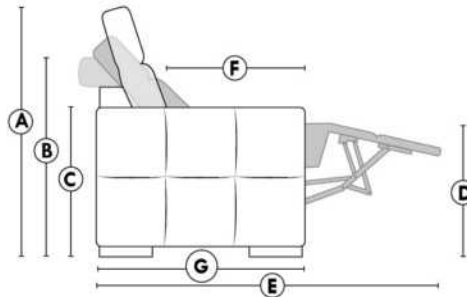

- Appui-tête levé / Headrest up
- Appui-tête baissé / Headrest down
- Complètement incliné / Fully reclined

- A** Hauteur complète 40" / Total Height
- B** Hauteur appui-tête baissé 33" / Height headrest down
- C** Hauteur du bras 22,5" / Arm Height
- D** Hauteur du siège 19,5" / Seat height
- E** Profondeur inclinée 65" / Depth fully reclined
- F** Profondeur d'assise 20" ou/ou 22" / Seat depth
- G** Profondeur appui-tête monté 37,5" / Depth with headrest up

BRAS | ARMS

Option de bras:
Bras Régulier Large 10,5" ou Petit bras 6"

Arm option
Regular arm Large 10,5" or Small arm 6"

Contrôle de l'inclinaison situé à l'intérieur du bras
Recliner control located on the inside of the arm.

Option d'accessoires disponible sur le bras régulier seulement
Accessories option, available on Regular arms ONLY.

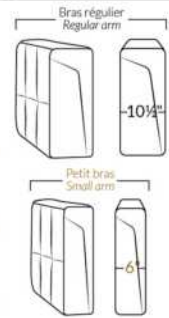

FAUTEUIL BERÇANT PIVOTANT INCLINABLE SWIVEL ROCKING MOTION CHAIR



SIÈGE 23" DE LARGE | 23" SEAT WIDTH

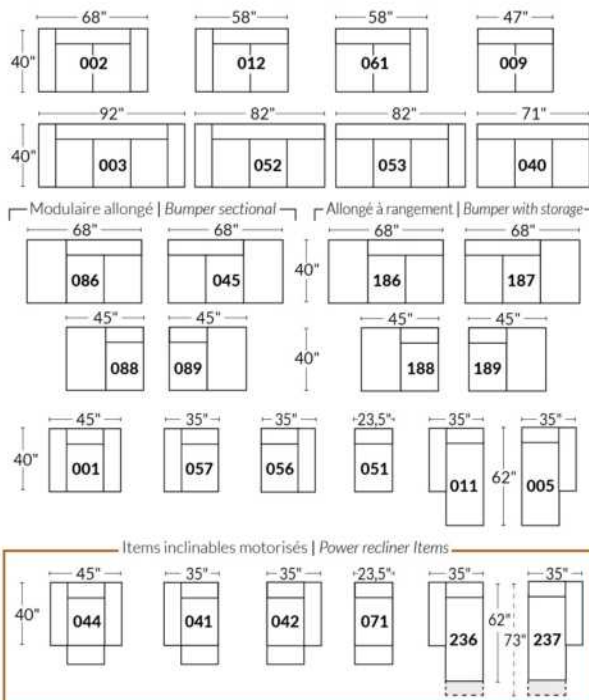

SIÈGE 30" DE LARGE | 30" SEAT WIDTH

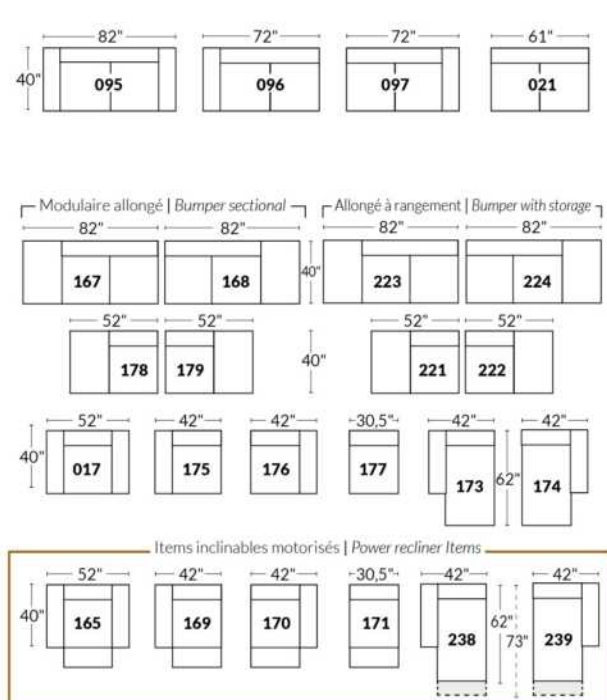

Autres | Others

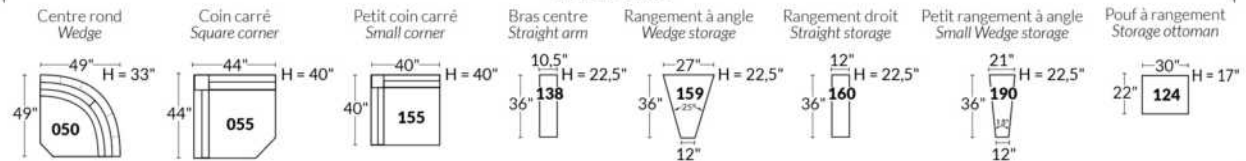

EXEMPLE 23" EXAMPLE

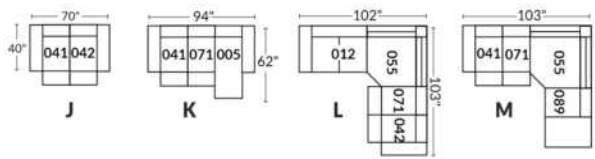

EXEMPLE 30" EXAMPLE

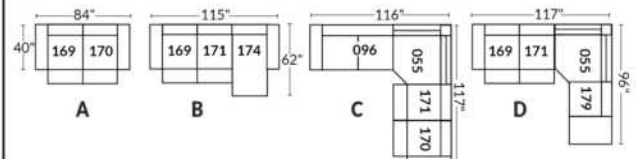

*Disponibles sur certains modèles et SEULEMENT sur le BRAS LARGE.

OPTIONS PORTE-GOBELETS

MÉTAL



Argent



Noir mat



Brun

ILLUMINÉ

1.



Porte-gobelet illuminé

2.



Porte-gobelet illuminé avec contrôle de l'inclinable, port USB & lumière DEL sous le siège

3.



Porte-gobelet illuminé avec contrôle double moteur, port USB & lumière DEL sous le siège

Nos porte-gobelets illuminés à un ou deux contrôles sont compatibles avec les lumières DEL sous le siège. Vous pouvez contrôler la lumière sur le porte-gobelet. Le porte-gobelet à 2 moteurs possède un contrôle remise à zéro (maison) pour remettre votre inclinable à la position de départ.

Lumière DEL sous le siège (en option)

Disponible seulement dans les configurations avec un minimum de 1 porte-gobelet illuminé à moteur qui contrôle l'ouverture et la fermeture de la lumière.

Pour les prix des options, voir la section description du modèle Optima.

Veuillez nous fournir un dessin de votre configuration qui indique le type de porte-gobelet et le positionnement.

Porte-gobelets avec contrôle

Il faut spécifier la position de ceux-ci; bras droit ou bras gauche et quel inclinable ils vont contrôler. Si vous avez une rangée de fauteuils avec plusieurs porte-gobelets, le contrôle sera par défaut sur le bras gauche et sur le droit pour le dernier bras extérieur.

EXEMPLE A

041-169 : Contrôleur et porte-gobelet à gauche
071-171 : boutons tactiles sur le côté du siège
042-170 : Contrôleur et porte-gobelet à droite

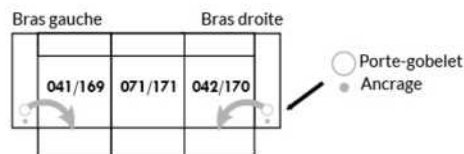

EXEMPLE B

071-171 : Ces deux items peuvent être connectés à un porte-gobelet intelligent qui pourra contrôler l'inclinable.
Il faut alors utiliser un de ces items: 138,159, 160 et 190

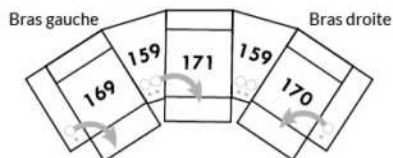

Informations sur les appui-têtes et boutons de contrôles des inclinables

AVEC porte-gobelet illuminés

Si vous prenez un item **stationnaire**, vous aurez par défaut le porte-gobelet N°1.
Si vous prenez un **appui-tête manuel**, vous aurez le porte-gobelet N°2.
Si vous prenez un **appui-tête électrique**, vous aurez par défaut le porte-gobelet N°3.

SANS porte-gobelet et avec un inclinable

Si vous prenez un item inclinable et un **appui-tête manuel**, il y aura un contrôle à boutons tactiles.
Si vous prenez un item inclinable avec un **appui-tête électrique**, vous aurez un contrôleur à bouton poussoir double avec prise USB.
Si c'est un **item sans bras** (071-171) il y aura alors les boutons tactiles.



Boutons tactiles



Boutons poussoirs

*Disponibles sur certains modèles et SEULEMENT sur le BRAS LARGE.

OPTIONS ACCESSOIRES

<p>Ancrage pour accessoires</p> 	<p>V51 Porte verre à vin</p> 	<p>V52 Tablette pivotante en plastique</p> 	<p>V53 Tablette pivotante en bois (choix de 8 couleurs)</p> 
<p>V54 Porte tablette</p> 	<p>V55 Lampe DEL</p> 	<p>Spécifiez sur quel bras (gauche ou droit) la tablette sera installée</p>	

Pour les prix des ancrages, voir la section description du modèle Optima et pour les accessoires vous référer à la fin de la liste de prix.

Items 138-159-160-190 et bras large

Option ancrage et porte-gobelet *Non disponible sur les petits bras*.

Veuillez spécifier sur quel bras vous voulez avoir les ancrages et les porte-gobelets.

NB: Item 138- 159-160-190 sont non finis sur les côtés, doivent être utilisés entre 2 sièges. Chaque item à rangement possède 2 prises USB et une prise électrique à l'intérieur du rangement.

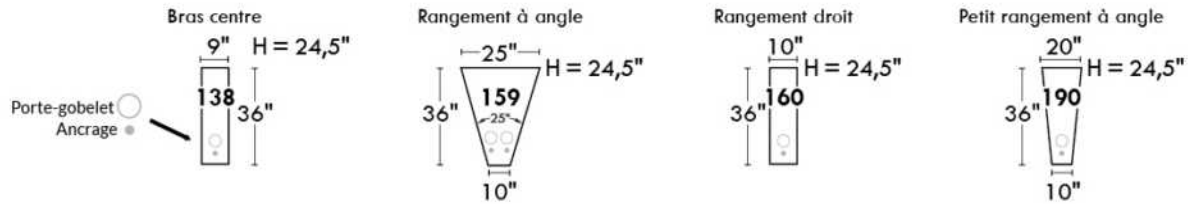

SUGGESTIONS DE CONFIGURATIONS

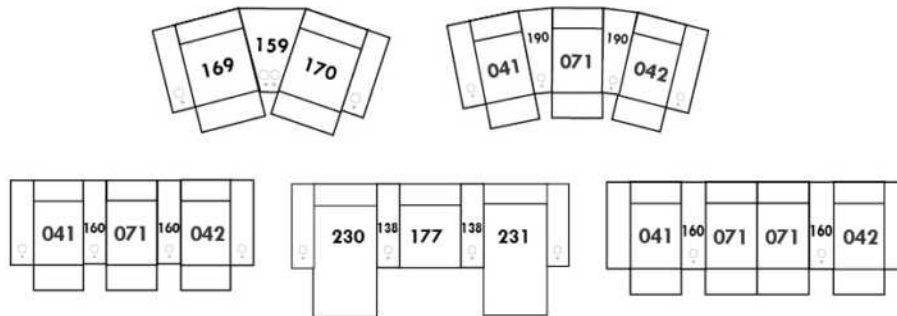

Liste de prix CDN

TALBOT

PATTES: LG60 metal ou LG302 bois. Si bois, spécifiez couleur de pattes.

COMBO DISPONIBLE: Recouvrement #1 base et bras. / Recouvrement #2 dos et siège.

Description	L x P x H	Cuir						Tissu		
		10	20	30 Bronx Hugo Illusion Tucson Utah Vintage Wild Laredo Yukon	40 Cavallo Elegance Princess Santiago Sensation Sunset Trina Victoria	50 Bull Cassiope Dublin	60 Caress Ultrasued	A	B COM	C alta
001 FAUTEUIL	33X36X35	1175	1255	1335	1415	1495	1575	835	890	945
002 CAUSEUSE	58X36X35	1620	1730	1840	1950	2060	2170	1190	1265	1340
005 CHAISE LONGUE BRAS DROIT	29X60X35	1170	1260	1350	1440	1530	1620	870	930	990
006 POUF	25.5X25.5X18	550	575	600	625	650	675	440	460	480
010 CHAISE LONGUE	33X60X35	1390	1480	1570	1660	1750	1840	945	1030	1115
011 CHAISE LONGUE BRAS GAUCHE	29X60X35	1170	1260	1350	1440	1530	1620	870	930	990
012 CAUSEUSE BRAS GAUCHE	54X36X35	1405	1500	1595	1690	1785	1880	1115	1195	1275
050 CENTRE ROND	48X48X35	1175	1270	1365	1460	1555	1650	875	920	965
051 FAUTEUIL SANS BRAS	25X36X35	790	870	950	1030	1110	1190	710	760	810
055 COIN CARRE	36X36X35	1130	1215	1300	1385	1470	1555	825	880	935
056 FAUTEUIL BRAS DROIT	40X36X35	1020	1085	1150	1215	1280	1345	795	840	885
057 FAUTEUIL BRAS GAUCHE	40X36X35	1020	1085	1150	1215	1280	1345	795	840	885
061 CAUSEUSE BRAS DROIT	54X36X35	1405	1500	1595	1690	1785	1880	1115	1195	1275
072 SOFA MODULAIRE BRAS GAUCHE	90X36X35	2200	2350	2500	2650	2800	2950	1400	1475	1550
073 SOFA MODULAIRE BRAS DROIT	90X36X35	2200	2350	2500	2650	2800	2950	1400	1475	1550
095 SOFA APPARTEMENT	80X36X35	1995	2145	2295	2445	2595	2745	1265	1340	1415
096 SOFA APPARTEMENT BRAS GAUCHE	76X36X35	1790	1940	2090	2240	2390	2540	1220	1305	1390
097 SOFA APPARTEMENT BRAS DROIT	76X36X35	1790	1940	2090	2240	2390	2540	1220	1305	1390
CONFIGURATIONS										
A CONF. A (096-050-051-005)	124X102X35	4925	5340	5755	6170	6585	7000	3675	3915	4155
B CONF. B (012-073)	90X90X35	3605	3850	4095	4340	4585	4830	2515	2670	2825
C CONF. C (072-051-005)	90X90X35	4160	4480	4800	5120	5440	5760	2980	3165	3350
D CONF. D (073-057)	76X90X35	3220	3435	3650	3865	4080	4295	2195	2315	2435
E CONF. E (057-050-097)	124X88X35	3985	4295	4605	4915	5225	5535	2890	3065	3240
F CONF. F (012-005)	83X60X35	2575	2760	2945	3130	3315	3500	1985	2125	2265

Hauteur complète 35" | Hauteur de siège 19" | Hauteur devant bras 24" | Profondeur d'assise 21"
 Total Height 35" | Seat Height 19" | Arm Height 24" | Seat Depth 21"

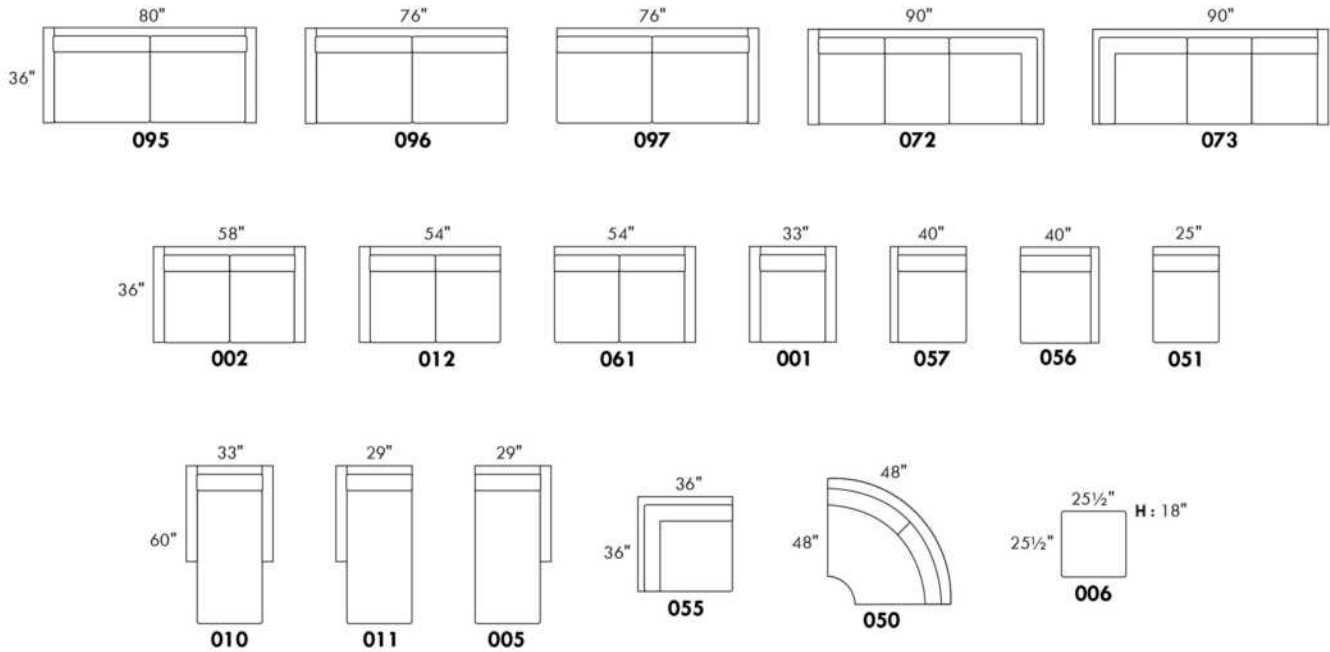

CONFIGURATIONS

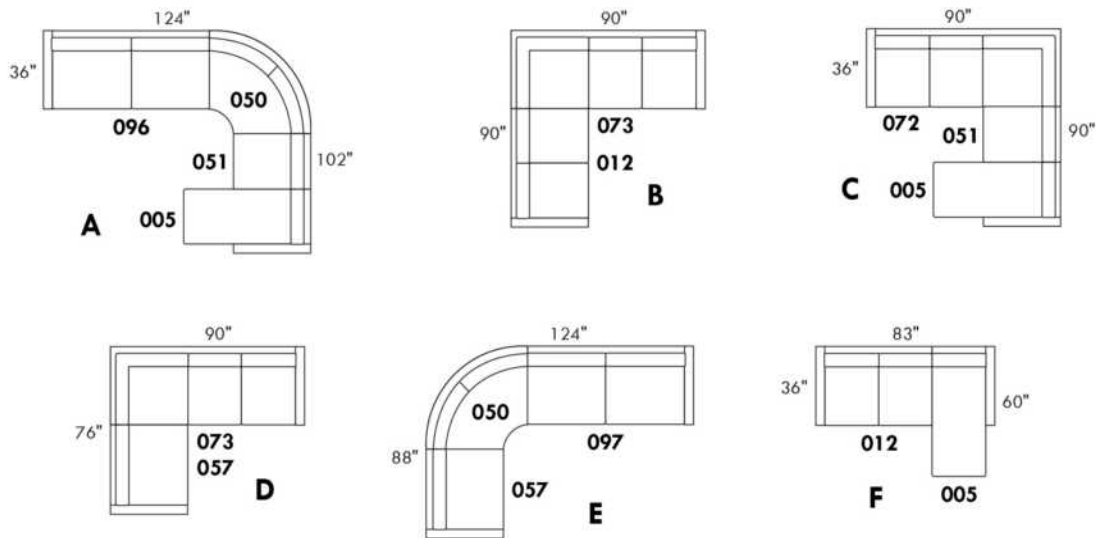

www.jaymar.ca

Toutes les dimensions indiquées sont au pouce près. Nos produits sont fabriqués à la main et des variations mineures peuvent survenir.
 All dimensions indicated are to the nearest inch. Our product is hand-made and minor variations can occur.

Liste de prix CDN

TAURUS

LG73 métal. Aussi disponible LG72 bois seulement, spécifier couleur de bois pour LG72.

COMBO: Recouvrement #2 sur les DOSSIERS seulement.

PIÈCE DE CUIR OPTIONNELLE SUR DESSUS DE BRAS:

TISSU: Pièce de cuir: Surcharge de \$50 par bras.

COMBO TISSU & CUIR: Pièce de cuir: Sans frais supplémentaire.

*REMARQUE: En cuir, les côtés sans bras ne sont pas fini tout cuir.

Description	L x P x H	Cuir						Tissu		
		10	20	30 Bronx Hugo Illusion Tucson Utah Vintage Wild Laredo Yukon	40 Cavallo Elegance Princess Santiago Sensation Sunset Trina Victoria	50 Bull Cassiope Dublin	60 Caress Ultrasued	A	B COM	C alta
001 FAUTEUIL	38X40X36	1280	1345	1410	1475	1540	1605	960	1010	1060
002 CAUSEUSE	66X40X36	1865	1960	2055	2150	2245	2340	1390	1445	1500
003 SOFA	94X40X36	2250	2365	2480	2595	2710	2825	1740	1800	1860
005 CHAISE LONGUE BRAS DROIT	34X64X36	1250	1365	1480	1595	1710	1825	830	910	990
006 POUF	40X25X18	550	575	600	625	650	675	440	460	480
009 CAUSEUSE SANS BRAS	56X40X36	1555	1645	1735	1825	1915	2005	1115	1190	1265
010 CHAISE LONGUE	38X64X36	1400	1515	1630	1745	1860	1975	970	1065	1160
011 CHAISE LONGUE BRAS GAUCHE	34X64X36	1250	1365	1480	1595	1710	1825	830	910	990
012 CAUSEUSE BRAS GAUCHE	61X40X36	1710	1800	1890	1980	2070	2160	1260	1310	1360
040 SOFA SANS BRAS	84X40X36	1940	2040	2140	2240	2340	2440	1525	1600	1675
051 FAUTEUIL SANS BRAS	28X40X36	950	995	1040	1085	1130	1175	725	760	795
052 SOFA BRAS GAUCHE	89X40X36	2090	2200	2310	2420	2530	2640	1615	1685	1755
053 SOFA BRAS DROIT	89X40X36	2090	2200	2310	2420	2530	2640	1615	1685	1755
056 FAUTEUIL BRAS DROIT	33X40X36	1120	1185	1250	1315	1380	1445	835	885	935
057 FAUTEUIL BRAS GAUCHE	33X40X36	1120	1185	1250	1315	1380	1445	835	885	935
061 CAUSEUSE BRAS DROIT	61X40X36	1710	1800	1890	1980	2070	2160	1260	1310	1360
076 FAUTEUIL ROND GAUCHE	42X50X36	1270	1330	1390	1450	1510	1570	960	1015	1070
081 FAUTEUIL ROND DROIT	42X50X36	1270	1330	1390	1450	1510	1570	960	1015	1070
CONFIGURATIONS										
A CONF. A (076-009-081)	140X50X36	4095	4305	4515	4725	4935	5145	3035	3220	3405
B CONF. B (076-040-081)	168X50X36	4480	4700	4920	5140	5360	5580	3445	3630	3815
C CONF. C (076-009)	98X50X36	2825	2975	3125	3275	3425	3575	2075	2205	2335
D CONF. D (009-081)	98X50X36	2825	2975	3125	3275	3425	3575	2075	2205	2335
E CONF. E (012-005)	94X64X36	2960	3165	3370	3575	3780	3985	2090	2220	2350
F CONF. F (076-040)	126X50X36	3210	3370	3530	3690	3850	4010	2485	2615	2745

Liste de prix CDN

TAURUS

Description	L x P x H	Cuir						Tissu		
		10	20	30 Bronx Hugo Illusion Tucson Utah Vintage Wild Laredo Yukon	40 Cavallo Elegance Princess Santiago Sensation Sunset Trina Victoria	50 Bull Cassiope Dublin	60 Caress Ultrasued	A	B COM	C alta
G CONF. G (040-081)	126X50X36	3210	3370	3530	3690	3850	4010	2485	2615	2745
H CONF. H (052-005)	122X64X36	3340	3565	3790	4015	4240	4465	2445	2595	2745
I CONF. I (076-040-005)	159X64X36	4460	4735	5010	5285	5560	5835	3315	3525	3735
J CONF. J (076-009-005)	131X64X36	4075	4340	4605	4870	5135	5400	2905	3115	3325

TAURUS



Hauteur complète 36" | Hauteur de siège 18" | Hauteur devant bras 27" | Profondeur d'assise 21"
 Total Height 36" | Seat Height 18" | Arm Height 27" | Seat Depth 21"

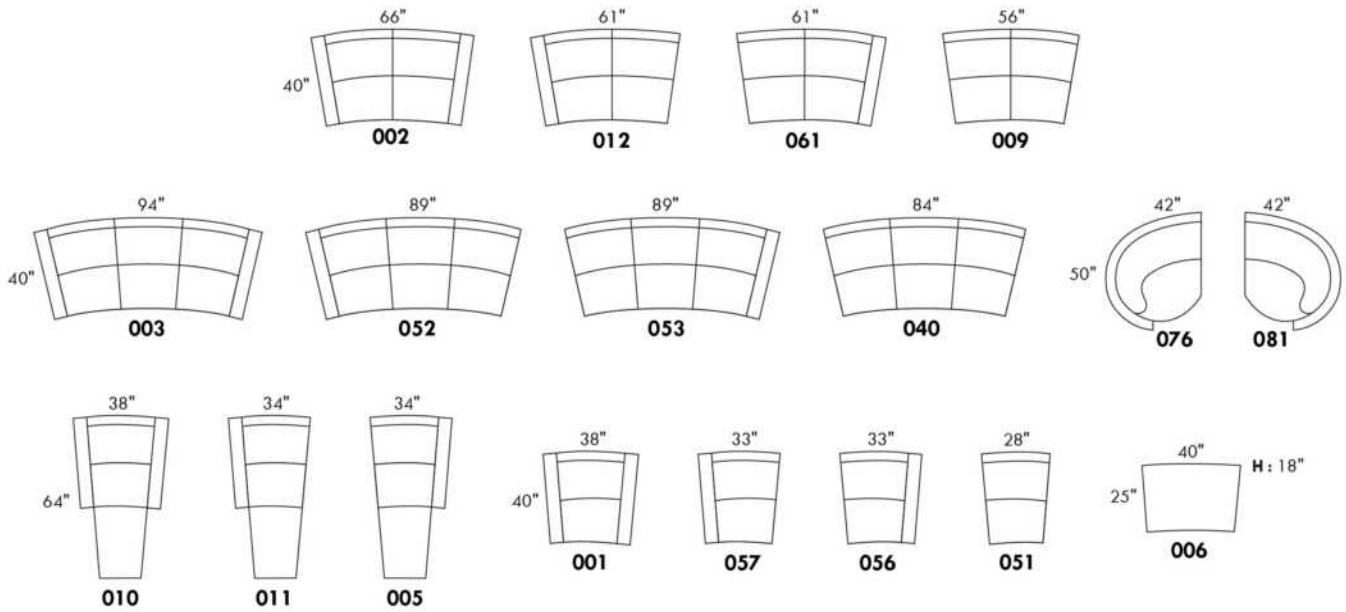

CONFIGURATIONS

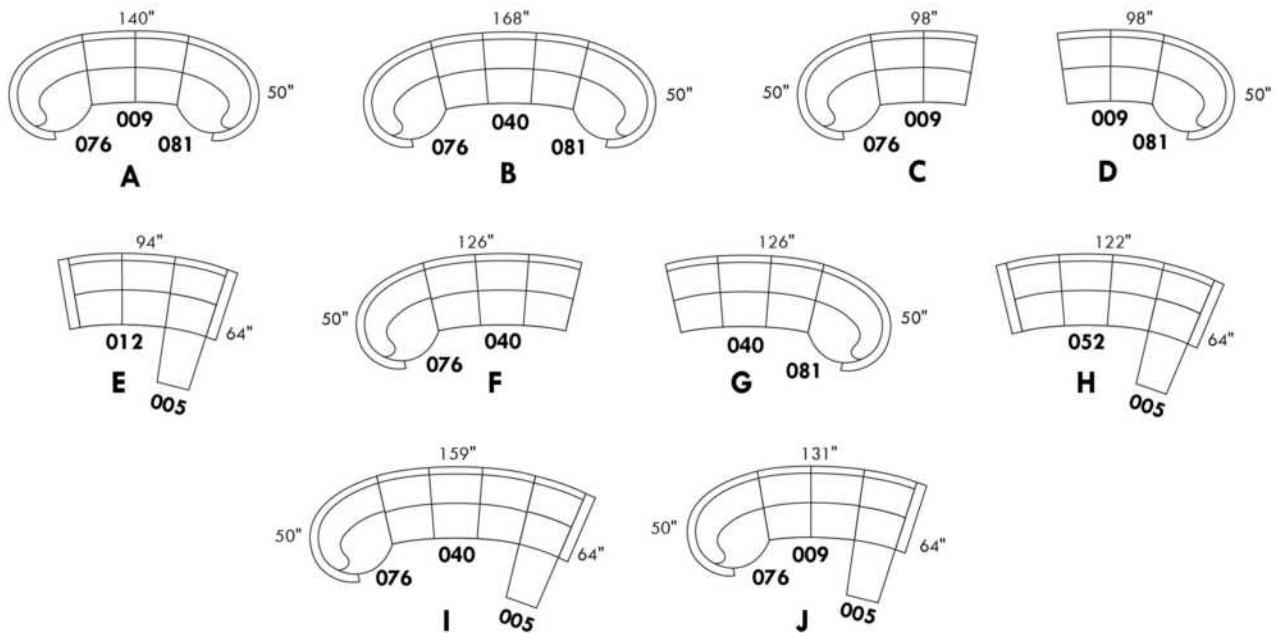

www.jaymar.ca

Toutes les dimensions indiquées sont au pouce près. Nos produits sont fabriqués à la main et des variations mineures peuvent survenir.
 All dimensions indicated are to the nearest inch. Our product is hand-made and minor variations can occur.

TODD

CARACTÉRISTIQUES: Coussins de sièges avec mousse modelée de haute résilience de 2.5 lb et une couche de mousse mémoire 1"

PATTE: Spécifiez couleur des pattes LG04.

En tissu, les coutures seront avec un fil plus petit. TISSU UNI RECOMMANDÉ.

EN CUIR disponible avec FIL CONTRASTANT: surcharge 50\$/morceau. Spécifiez numéro du fil: 005-Noir, 087-Beige, 103-Brun, 111-Blanc.

Sofa-lit : mécanisme à latte avec matelas 2" inclus.

Description	L x P x H	Cuir						Tissu		
		10	20	30 Bronx Hugo Illusion Tucson Utah Vintage Wild Laredo Yukon	40 Cavallo Elegance Princess Santiago Sensation Sunset Trina Victoria	50 Bull Cassiope Dublin	60 Caress Ultrasued	A	B COM	C alta
001 FAUTEUIL	33X35X33	1210	1290	1370	1450	1530	1610	905	940	975
002 CAUSEUSE	54X35X33	1645	1755	1865	1975	2085	2195	1185	1265	1345
003 SOFA	75X35X33	1935	2090	2245	2400	2555	2710	1415	1500	1585
004 SOFA-LIT DOUBLE	75X35X33	2245	2380	2515	2650	2785	2920	1750	1840	1930
005 CHAISE LONGUE BRAS DROIT	27X59X33	1415	1525	1635	1745	1855	1965	970	1055	1140
006 POUF	22X22X17	495	555	615	675	735	795	430	440	450
009 CAUSEUSE SANS BRAS	42X35X33	1335	1450	1565	1680	1795	1910	1030	1095	1160
011 CHAISE LONGUE BRAS GAUCHE	27X59X33	1415	1525	1635	1745	1855	1965	970	1055	1140
012 CAUSEUSE BRAS GAUCHE	48X35X33	1485	1605	1725	1845	1965	2085	1090	1165	1240
040 SOFA SANS BRAS	63X35X33	1620	1765	1910	2055	2200	2345	1235	1335	1435
049 SOFA-LIT DOUBLE BRAS GAUCHE	69X35X33	2090	2250	2410	2570	2730	2890	1670	1765	1860
052 SOFA BRAS GAUCHE	69X35X33	1760	1910	2060	2210	2360	2510	1325	1420	1515
053 SOFA BRAS DROIT	69X35X33	1760	1910	2060	2210	2360	2510	1325	1420	1515
055 COIN CARRE	35X35X33	1170	1275	1380	1485	1590	1695	905	950	995
058 SOFA-LIT DOUBLE SANS BRAS	63X35X33	1950	2105	2260	2415	2570	2725	1585	1675	1765
059 SOFA-LIT DOUBLE BRAS DROIT	69X35X33	2090	2250	2410	2570	2730	2890	1670	1765	1860
061 CAUSEUSE BRAS DROIT	48X35X33	1485	1605	1725	1845	1965	2085	1090	1165	1240
095 SOFA APPARTEMENT	68X35X33	1840	1970	2100	2230	2360	2490	1330	1420	1510

Hauteur complète 33" | Hauteur de siège 18½" | Profondeur d'assise 21"
Total Height 33" | Seat Height 18½" | Seat Depth 21"

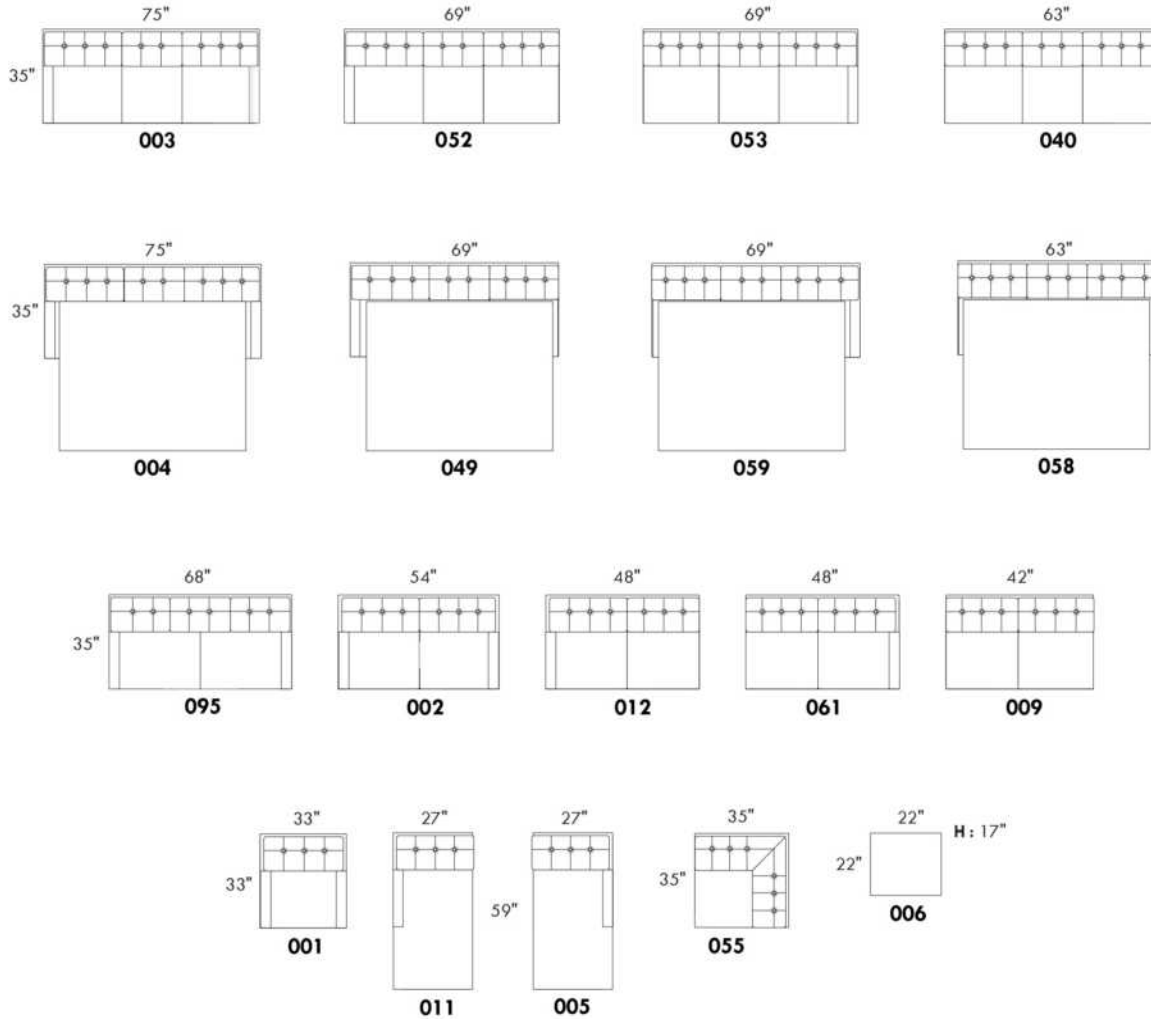

TOKYO

CARACTÉRISTIQUES:

Appui-tête manuel sur tous les items (fixe sur centre rond).

Fauteuil inclinable motorisé pleine jambe "à mec. *protège-mur". *Faut. 043 & 163: Dégagement mural 16".

Chaise longue inclinable motorisé: Dégagement mural 8" & avant 5".

Coussins de siège avec mousse modelée + 1" de mousse mémoire; bras avec mousse mémoire.

Couture: petit fil en tissu & gros fil plat en cuir.

Note: 2 inclinables séparés par un coin ne peuvent pas ouvrir en même temps. Aucuns inclinables à côté d'item #155.

OPTIONS

*Appui-tête motorisé: \$160 ch. *N/D sur items fixes.

*Appui-tête motorisé \$160 + Support lombaire & dos chauffant \$200= \$360 ch. (Uniquement sur items inclinable avec bras).

Bloc-batterie: \$160/mec.

Mousse: Extra ferme \$15/siège.

Choix bras (LARGE ou le PETIT bras 6"): Patte sur bras LARGE: LG103 bois ou Métal: LG189 cyl (noire ou chrome). PETIT Bras: LG08 bois ou Métal: LG196 cyl. (noire ou chrome) ou LG64 (carré). Spécifiez couleur.

Profondeur d'assise: 20" ou *22". *Le 22" N/D sur faut. 043 & 163.

Faut. 043-163: base en bois (spécifiez couleur).

CINÉMA MAISON - Détails accessoires & configs. : Voir page Cinéma maison en annexe.

Ancrage pour accessoires: \$35 ch.

Porte-Gobelets: En métal: \$40 ch. | Illuminé: \$40 ch. | *Illuminé avec contrôle (1 ou 2 moteurs): \$55 ch.

*Lumière DEL sous le siège: \$25/siège.

Description	L x P x H	Cuir						Tissu		
		10	20	30 Bronx Hugo Illusion Tucson Utah Vintage Wild Laredo Yukon	40 Cavallo Elegance Princess Santiago Sensation Sunset Trina Victoria	50 Bull Cassiope Dublin	60 Caresse Ultrasued	A	B COM	C alta
001 FAUTEUIL	44x40x33/40	1890	1980	2070	2160	2250	2340	1535	1580	1625
002 CAUSEUSE	67x40x33/40	2700	2815	2930	3045	3160	3275	2175	2250	2325
003 SOFA	91x40x33/40	3265	3415	3565	3715	3865	4015	2625	2715	2805
005 CHAISE LONGUE BRAS DROIT	34x62x33/40	1765	1830	1895	1960	2025	2090	1410	1470	1530
009 CAUSEUSE SANS BRAS	47x40x33/40	1895	1965	2035	2105	2175	2245	1490	1570	1650
011 CHAISE LONGUE BRAS GAUCHE	34x62x33/40	1765	1830	1895	1960	2025	2090	1410	1470	1530
012 CAUSEUSE BRAS GAUCHE	57x40x33/40	2320	2420	2520	2620	2720	2820	1850	1925	2000
017 FAUTEUIL DOUBLE	51x40x33/40	1980	2080	2180	2280	2380	2480	1600	1660	1720
021 SOFA APPARTEMENT SANS BRAS	61x40x33/40	2140	2240	2340	2440	2540	2640	1670	1755	1840
040 SOFA SANS BRAS	71x40x33/40	2450	2565	2680	2795	2910	3025	1950	2040	2130
041 FAUTEUIL INCLINABLE BRAS-G	34x40x33/40	1885	1960	2035	2110	2185	2260	1605	1640	1675
042 FAUTEUIL INCLINABLE BRAS-D	34x40x33/40	1885	1960	2035	2110	2185	2260	1605	1640	1675
043 FAUTEUIL INCLINABLE BERÇANT PIVOTANT	30x34x42	2235	2345	2455	2565	2675	2785	1875	1920	1965
044 FAUTEUIL INCLINABLE	44x40x33/40	2275	2365	2455	2545	2635	2725	1920	1970	2020
045 CAUSEUSE SANS BRAS ALLONGEE DROIT	68x40x33/40	2245	2340	2435	2530	2625	2720	1785	1850	1915
050 CENTRE ROND	49x49x33	1645	1745	1845	1945	2045	2145	1210	1270	1330

TOKYO

CARACTÉRISTIQUES:

Appui-tête manuel sur tous les items (fixe sur centre rond).

Fauteuil inclinable motorisé pleine jambe "à mec. *protège-mur". *Faut. 043 & 163: Dégagement mural 16".

Chaise longue inclinable motorisé: Dégagement mural 8" & avant 5".

Coussins de siège avec mousse modelée + 1" de mousse mémoire; bras avec mousse mémoire.

Couture: petit fil en tissu & gros fil plat en cuir.

Note: 2 inclinables séparés par un coin ne peuvent pas ouvrir en même temps. Aucuns inclinables à côté d'item #155.

OPTIONS

*Appui-tête motorisé: \$160 ch. *N/D sur items fixes.

*Appui-tête motorisé \$160 + Support lombaire & dos chauffant \$200= \$360 ch. (Uniquement sur items inclinable avec bras).

Bloc-batterie: \$160/mec.

Mousse: Extra ferme \$15/siège.

Choix bras (LARGE ou le PETIT bras 6"): Patte sur bras LARGE: LG103 bois ou Métal: LG189 cyl (noire ou chrome). PETIT Bras: LG08 bois ou Métal: LG196 cyl. (noire ou chrome) ou LG64 (carré). Spécifiez couleur.

Profondeur d'assise: 20" ou *22". *Le 22" N/D sur faut. 043 & 163.

Faut. 043-163: base en bois (spécifiez couleur).

CINÉMA MAISON - Détails accessoires & configs. : Voir page Cinéma maison en annexe.

Ancrage pour accessoires: \$35 ch.

Porte-Gobelets: En métal: \$40 ch. | Illuminé: \$40 ch. | *Illuminé avec contrôle (1 ou 2 moteurs): \$55 ch.

*Lumière DEL sous le siège: \$25/siège.

Description	L x P x H	Cuir						Tissu		
		10	20	30 Bronx Hugo Illusion Tucson Utah Vintage Wild Laredo Yukon	40 Cavallo Elegance Princess Santiago Sensation Sunset Trina Victoria	50 Bull Cassiope Dublin	60 Caresse Ultrasued	A	B COM	C alta
051 FAUTEUIL SANS BRAS	23,5x40x33/40	1085	1135	1185	1235	1285	1335	845	900	955
052 SOFA BRAS GAUCHE	81x40x33/40	2870	3005	3140	3275	3410	3545	2290	2385	2480
053 SOFA BRAS DROIT	81x40x33/40	2870	3005	3140	3275	3410	3545	2290	2385	2480
055 COIN CARRE	44x44x33/40	1915	2010	2105	2200	2295	2390	1510	1565	1620
056 FAUTEUIL BRAS DROIT	34x40x33/40	1510	1575	1640	1705	1770	1835	1200	1260	1320
057 FAUTEUIL BRAS GAUCHE	34x40x33/40	1510	1575	1640	1705	1770	1835	1200	1260	1320
061 CAUSEUSE BRAS DROIT	57x40x33/40	2320	2420	2520	2620	2720	2820	1850	1925	2000
071 FAUTEUIL INCLINABLE SANS BRAS	23,5x40x33/40	1470	1525	1580	1635	1690	1745	1250	1310	1370
086 CAUSEUSE SANS BRAS ALLONGEE GAUCHE	68x40x33/40	2245	2340	2435	2530	2625	2720	1785	1850	1915
088 FAUTEUIL SANS BRAS ALLONGE GAUCHE	45x40x33/40	1440	1535	1630	1725	1820	1915	1130	1165	1200
089 FAUTEUIL SANS BRAS ALLONGE DROIT	45x40x33/40	1440	1535	1630	1725	1820	1915	1130	1165	1200
095 SOFA APPARTEMENT	81x40x33/40	2940	3085	3230	3375	3520	3665	2350	2445	2540
096 SOFA APPARTEMENT BRAS GAUCHE	71x40x33/40	2570	2680	2790	2900	3010	3120	2020	2110	2200
097 SOFA APPARTEMENT BRAS DROIT	71x40x33/40	2570	2680	2790	2900	3010	3120	2020	2110	2200
124 POUF AVEC RANGEMENT	30x22x17	745	765	785	805	825	845	650	670	690
138 BRAS CENTRE	10x36x24.5	415	450	485	520	555	590	350	365	380

TOKYO

CARACTÉRISTIQUES:

Appui-tête manuel sur tous les items (fixe sur centre rond).

Fauteuil inclinable motorisé pleine jambe "à mec. *protège-mur". *Faut. 043 & 163: Dégagement mural 16".

Chaise longue inclinable motorisé: Dégagement mural 8" & avant 5".

Coussins de siège avec mousse modelée + 1" de mousse mémoire; bras avec mousse mémoire.

Couture: petit fil en tissu & gros fil plat en cuir.

Note: 2 inclinables séparés par un coin ne peuvent pas ouvrir en même temps. Aucuns inclinables à côté d'item #155.

OPTIONS

*Appui-tête motorisé: \$160 ch. *N/D sur items fixes.

*Appui-tête motorisé \$160 + Support lombaire & dos chauffant \$200= \$360 ch. (Uniquement sur items inclinable avec bras).

Bloc-batterie: \$160/mec.

Mousse: Extra ferme \$15/siège.

Choix bras (LARGE ou le PETIT bras 6"): Patte sur bras LARGE: LG103 bois ou Métal: LG189 cyl (noire ou chrome). PETIT Bras: LG08 bois ou Métal: LG196 cyl. (noire ou chrome) ou LG64 (carré). Spécifiez couleur.

Profondeur d'assise: 20" ou *22". *Le 22" N/D sur faut. 043 & 163.

Faut. 043-163: base en bois (spécifiez couleur).

CINÉMA MAISON - Détails accessoires & configs. : Voir page Cinéma maison en annexe.

Ancrage pour accessoires: \$35 ch.

Porte-Gobelets: En métal: \$40 ch. | Illuminé: \$40 ch. | *Illuminé avec contrôle (1 ou 2 moteurs): \$55 ch.

*Lumière DEL sous le siège: \$25/siège.

Description	L x P x H	Cuir						Tissu		
		10	20	30 Bronx Hugo Illusion Tucson Utah Vintage Wild Laredo Yukon	40 Cavallo Elegance Princess Santiago Sensation Sunset Trina Victoria	50 Bull Cassiope Dublin	60 Caress Ultrasued	A	B COM	C alta
155 PETIT COIN CARRE	40x40x33/40	1915	2010	2105	2200	2295	2390	1510	1565	1620
159 RANGEMENT À ANGLE	11/27x36x24.5	745	775	805	835	865	895	585	600	615
160 RANGEMENT DROIT	11x36x24.5	720	745	770	795	820	845	550	570	590
163 FAUT. DBL INCL. BERCANT PIVOTANT	33x34x42	2290	2410	2530	2650	2770	2890	1880	1930	1980
165 FAUTEUIL DOUBLE INCLINABLE	51x40x33/40	2375	2475	2575	2675	2775	2875	2000	2065	2130
167 SOFA APP. SANS BRAS ALLONGE GAUCHE	82x40x33/40	2490	2620	2750	2880	3010	3140	1960	2045	2130
168 SOFA APP. SANS BRAS ALLONGE DROIT	82x40x33/40	2490	2620	2750	2880	3010	3140	1960	2045	2130
169 FAUTEUIL DOUBLE INCLINABLE BRAS GAUCHE	41x40x33/40	1990	2070	2150	2230	2310	2390	1670	1750	1830
170 FAUTEUIL DOUBLE INCLINABLE BRAS DROIT	41x40x33/40	1990	2070	2150	2230	2310	2390	1670	1750	1830
171 FAUTEUIL DOUBLE INCLINABLE SANS BRAS	30,5x40x33/40	1575	1625	1675	1725	1775	1825	1320	1380	1440
173 CHAISE LONGUE DOUBLE BRAS GAUCHE	41x62x33/40	1915	2005	2095	2185	2275	2365	1535	1615	1695
174 CHAISE LONGUE DOUBLE BRAS DROIT	41x62x33/40	1915	2005	2095	2185	2275	2365	1535	1615	1695
175 FAUTEUIL DOUBLE BRAS GAUCHE	41x40x33/40	1590	1680	1770	1860	1950	2040	1285	1350	1415
176 FAUTEUIL DOUBLE BRAS DROIT	41x40x33/40	1590	1680	1770	1860	1950	2040	1285	1350	1415
177 FAUTEUIL DOUBLE SANS BRAS	30,5x40x33/40	1185	1250	1315	1380	1445	1510	915	970	1025
178 FAUTEUIL DOUBLE SANS BRAS ALLONGE-G	52x40x33/40	1545	1625	1705	1785	1865	1945	1230	1290	1350

TOKYO

CARACTÉRISTIQUES:

Appui-tête manuel sur tous les items (fixe sur centre rond).

Fauteuil inclinable motorisé pleine jambe "à mec. *protège-mur". *Faut. 043 & 163: Dégagement mural 16".

Chaise longue inclinable motorisé: Dégagement mural 8" & avant 5".

Coussins de siège avec mousse modelée + 1" de mousse mémoire; bras avec mousse mémoire.

Couture: petit fil en tissu & gros fil plat en cuir.

Note: 2 inclinables séparés par un coin ne peuvent pas ouvrir en même temps. Aucuns inclinables à côté d'item #155.

OPTIONS

*Appui-tête motorisé: \$160 ch. *N/D sur items fixes.

*Appui-tête motorisé \$160 + Support lombaire & dos chauffant \$200= \$360 ch. (Uniquement sur items inclinable avec bras).

Bloc-batterie: \$160/mec.

Mousse: Extra ferme \$15/siège.

Choix bras (LARGE ou le PETIT bras 6"): Patte sur bras LARGE: LG103 bois ou Métal: LG189 cyl (noire ou chrome). PETIT Bras: LG08 bois ou Métal: LG196 cyl. (noire ou chrome) ou LG64 (carré). Spécifiez couleur.

Profondeur d'assise: 20" ou *22". *Le 22" N/D sur faut. 043 & 163.

Faut. 043-163: base en bois (spécifiez couleur).

CINÉMA MAISON - Détails accessoires & configs. : Voir page Cinéma maison en annexe.

Ancrage pour accessoires: \$35 ch.

Porte-Gobelets: En métal: \$40 ch. | Illuminé: \$40 ch. | *Illuminé avec contrôle (1 ou 2 moteurs): \$55 ch.

*Lumière DEL sous le siège: \$25/siège.

Description	L x P x H	Cuir						Tissu		
		10	20	30 Bronx Hugo Illusion Tucson Utah Vintage Wild Laredo Yukon	40 Cavallo Elegance Princess Santiago Sensation Sunset Trina Victoria	50 Bull Cassiope Dublin	60 Caress Ultrasued	A	B COM	C alta
179 FAUTEUIL DOUBLE SANS BRAS ALLONGE-D	52x40x33/40	1545	1625	1705	1785	1865	1945	1230	1290	1350
186 CAUS. SANS BRAS ALLONGEE RANGEMENT-G	68x40x33/40	2420	2500	2580	2660	2740	2820	1950	2015	2080
187 CAUS. SANS BRAS ALLONGEE RANGEMENT-D	68x40x33/40	2420	2500	2580	2660	2740	2820	1950	2015	2080
188 FAUT. SANS BRAS ALLONGE RANGEMENT-G	45x40x33/40	1600	1690	1780	1870	1960	2050	1295	1330	1365
189 FAUT. SANS BRAS ALLONGE RANGEMENT-D	45x40x33/40	1600	1690	1780	1870	1960	2050	1295	1330	1365
190 PETIT RANGEMENT À ANGLE	11/21x36x24.5	720	745	770	795	820	845	550	570	590
221 FAUT. DBL SANS BRAS ALLONGE RANGEMENT-G	52x40x33/40	1705	1790	1875	1960	2045	2130	1390	1450	1510
222 FAUT. DBL SANS BRAS ALLONGE RANGEMENT-D	52x40x33/40	1705	1790	1875	1960	2045	2130	1390	1450	1510
223 SOFA APP SANS BRAS ALLONGE RANGEMENT-G	82x40x33/40	2655	2785	2915	3045	3175	3305	2120	2215	2310
224 SOFA APP SANS BRAS ALLONGE RANGEMENT-D	82x40x33/40	2655	2785	2915	3045	3175	3305	2120	2215	2310
236 CHAISE LONGUE INCLINABLE BRAS GAUCHE	34x62x33/40	2160	2225	2290	2355	2420	2485	1820	1880	1940
237 CHAISE LONGUE INCLINABLE BRAS DROIT	34x62x33/40	2160	2225	2290	2355	2420	2485	1820	1880	1940
238 CHAISE LONGUE DBL INCLINABLE BRAS-G	41x62x33/40	2315	2405	2495	2585	2675	2765	1940	2020	2100
239 CHAISE LONGUE DBL INCLINABLE BRAS-D	41x62x33/40	2315	2405	2495	2585	2675	2765	1940	2020	2100
V51 PORTE VERRE A VIN	3.5 x 5.5 x 6.5	35	35	35	35	35	35	35	35	35
V52 TABLETTE PIVOTANTE EN PLASTIQUE	13 3/8 x 9 5/8	35	35	35	35	35	35	35	35	35

TOKYO

CARACTÉRISTIQUES:

Appui-tête manuel sur tous les items (fixe sur centre rond).

Fauteuil inclinable motorisé pleine jambe "à mec. *protège-mur". *Faut. 043 & 163: Dégagement mural 16".

Chaise longue inclinable motorisé: Dégagement mural 8" & avant 5".

Coussins de siège avec mousse modelée + 1" de mousse mémoire; bras avec mousse mémoire.

Couture: petit fil en tissu & gros fil plat en cuir.

Note: 2 inclinables séparés par un coin ne peuvent pas ouvrir en même temps. Aucuns inclinables à côté d'item #155.

OPTIONS

*Appui-tête motorisé: \$160 ch. *N/D sur items fixes.

*Appui-tête motorisé \$160 + Support lombaire & dos chauffant \$200= \$360 ch. (Uniquement sur items inclinable avec bras).

Bloc-batterie: \$160/mec.

Mousse: Extra ferme \$15/siège.

Choix bras (LARGE ou le PETIT bras 6"): Patte sur bras LARGE: LG103 bois ou Métal: LG189 cyl (noire ou chrome). PETIT Bras: LG08 bois ou Métal: LG196 cyl. (noire ou chrome) ou LG64 (carré). Spécifiez couleur.

Profondeur d'assise: 20" ou *22". *Le 22" N/D sur faut. 043 & 163.

Faut. 043-163: base en bois (spécifiez couleur).

CINÉMA MAISON - Détails accessoires & configs. : Voir page Cinéma maison en annexe.

Ancrage pour accessoires: \$35 ch.

Porte-Gobelets: En métal: \$40 ch. | Illuminé: \$40 ch. | *Illuminé avec contrôle (1 ou 2 moteurs): \$55 ch.

*Lumière DEL sous le siège: \$25/siège.

Description	L x P x H	Cuir						Tissu		
		10	20	30	40	50	60	A	B COM	C alta
				Bronx Hugo Illusion Tucson Utah Vintage Wild Laredo Yukon	Cavallo Elegance Princess Santiago Sensation Sunset Trina Victoria	Bull Cassiope Dublin	Caress Ultrasued			
V53 TABLETTE PIVOTANTE EN BOIS	19 x 10	60	60	60	60	60	60	60	60	60
V54 PORTE TABLETTE	4.5 x 8 x 10	40	40	40	40	40	40	40	40	40
V55 LAMPE DEL	1.5x5x14 plié/bent	35	35	35	35	35	35	35	35	35
CONFIGURATIONS										
_A CONFIG (169-170)	82X40X40	3980	4140	4300	4460	4620	4780	3340	3500	3660
_B CONFIG (169-171-174)	113X62X40	5480	5700	5920	6140	6360	6580	4525	4745	4965
_C CONFIG (096-055-171-170)	115X115X40	8050	8385	8720	9055	9390	9725	6520	6805	7090
_D CONFIG (169-171-055-179)	115X96X40	7025	7330	7635	7940	8245	8550	5730	5985	6240
_J CONFIG (041-042)	68X40X40	3770	3920	4070	4220	4370	4520	3210	3280	3350
_K CONFIG (041-071-005)	92X62X40	5120	5315	5510	5705	5900	6095	4265	4420	4575
_L CONFIG (012-055-071-042)	102X102X40	7590	7915	8240	8565	8890	9215	6215	6440	6665
_M CONFIG (041-071-055-089)	102X89X40	6710	7030	7350	7670	7990	8310	5495	5680	5865



TOKYO

OPTIMA
Collection

Jaymar

Conçu et fabriqué fièrement au Canada
Proudly designed and made in Canada

Nos produits sont fabriqués à la main et des variations mineures peuvent survenir

Our product is hand-made and minor variations can occur.

SPECIFICATIONS

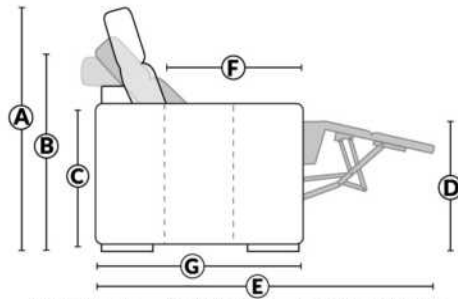

- Appui-tête levé Headrest up
- Appui-tête baissé Headrest down
- Complètement incliné Fully reclined

- A** Hauteur complète 40" Total Height
- B** Hauteur appui-tête baissé 33" Height headrest down
- C** Hauteur du bras 24,5" Arm Height
- D** Hauteur du siège 19,5" Seat height
- E** Profondeur inclinée 65" Depth fully reclined
- F** Profondeur d'assise 20"ou/ou 22" Seat depth
- G** Profondeur appui-tête monté 37,5" Depth with headrest up

BRAS | ARMS

Option de bras:
Bras Régulier Large 10" ou Petit bras 6"

Arm option
Regular arm Large 10" or Small arm 6"

Controleur de l'inclinaison situé à l'intérieur du bras
Recliner control located on the inside of the arm.

Option d'accessoires disponible sur le bras régulier seulement
Accessories option, available on Regular arms ONLY.

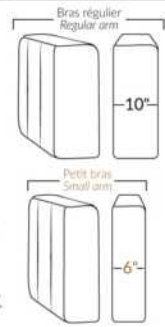

FAUTEUIL BERÇANT PIVOTANT INCLINABLE SWIVEL ROCKING MOTION CHAIR

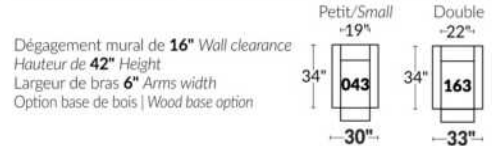

SIÈGE 23" DE LARGE | 23" SEAT WIDTH

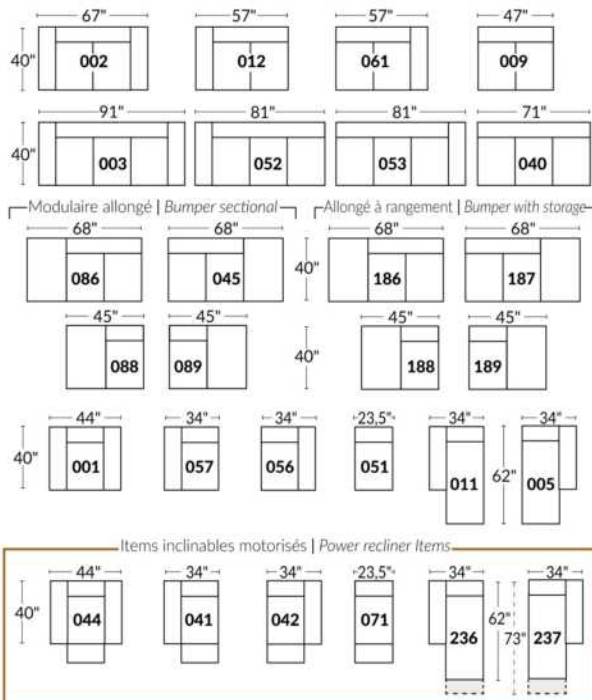

SIÈGE 30" DE LARGE | 30" SEAT WIDTH

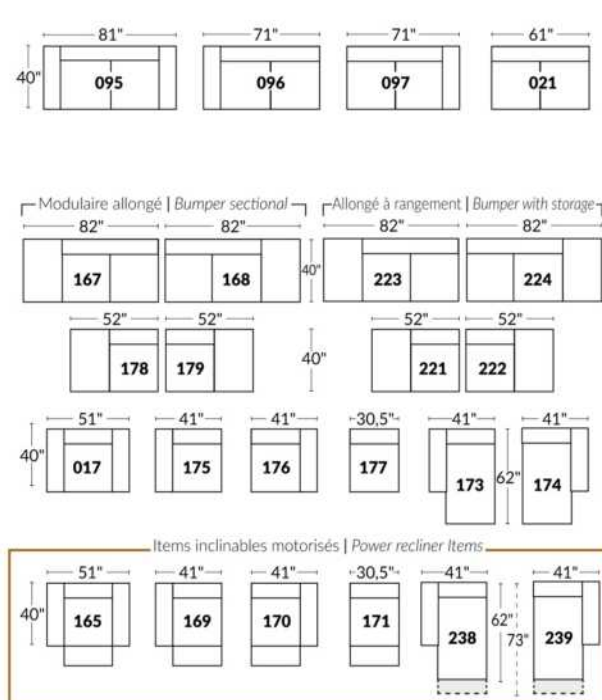

Autres | Others

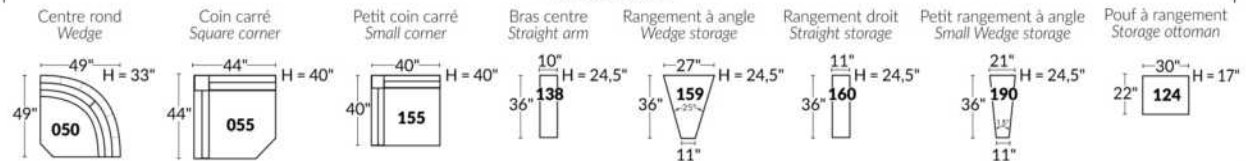

EXEMPLE 23" EXAMPLE

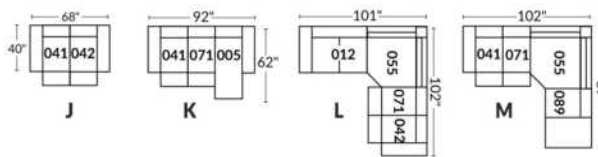

EXEMPLE 30" EXAMPLE

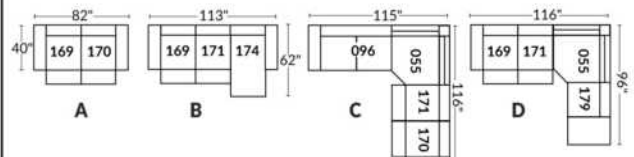

*Disponibles sur certains modèles et SEULEMENT sur le BRAS LARGE.

OPTIONS PORTE-GOBELETS

MÉTAL



Argent



Noir mat



Brun

ILLUMINÉ

1.



Porte-gobelet illuminé

2.



Porte-gobelet illuminé avec contrôle de l'inclinable, port USB & lumière DEL sous le siège

3.



Porte-gobelet illuminé avec contrôle double moteur, port USB & lumière DEL sous le siège

Nos porte-gobelets illuminés à un ou deux contrôles sont compatibles avec les lumières DEL sous le siège. Vous pouvez contrôler la lumière sur le porte-gobelet. Le porte-gobelet à 2 moteurs possède un contrôle remise à zéro (maison) pour remettre votre inclinable à la position de départ.

Lumière DEL sous le siège (en option)

Disponible seulement dans les configurations avec un minimum de 1 porte-gobelet illuminé à moteur qui contrôle l'ouverture et la fermeture de la lumière.

Pour les prix des options, voir la section description du modèle Optima.

Veuillez nous fournir un dessin de votre configuration qui indique le type de porte-gobelet et le positionnement.

Porte-gobelets avec contrôle

Il faut spécifier la position de ceux-ci; bras droit ou bras gauche et quel inclinable ils vont contrôler. Si vous avez une rangée de fauteuils avec plusieurs porte-gobelets, le contrôle sera par défaut sur le bras gauche et sur le droit pour le dernier bras extérieur.

EXEMPLE A

041-169 : Contrôleur et porte-gobelet à gauche
071-171 : boutons tactiles sur le côté du siège
042-170 : Contrôleur et porte-gobelet à droite

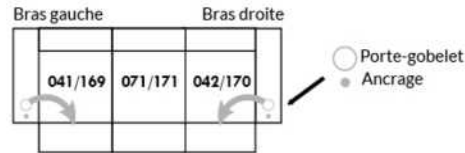

EXEMPLE B

071-171 : Ces deux items peuvent être connectés à un porte-gobelet intelligent qui pourra contrôler l'inclinable.
Il faut alors utiliser un de ces items: 138,159, 160 et 190

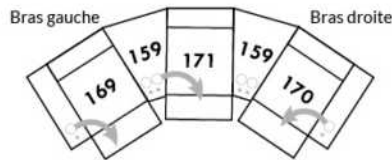

Informations sur les appui-têtes et boutons de contrôles des inclinables

AVEC porte-gobelet illuminés

Si vous prenez un item **stationnaire**, vous aurez par défaut le porte-gobelet N°1.
Si vous prenez un **appui-tête manuel**, vous aurez le porte-gobelet N°2.
Si vous prenez un **appui-tête électrique**, vous aurez par défaut le porte-gobelet N°3.

SANS porte-gobelet et avec un inclinable

Si vous prenez un item inclinable et un **appui-tête manuel**, il y aura un contrôle à boutons tactiles.
Si vous prenez un item inclinable avec un **appui-tête électrique**, vous aurez un contrôleur à bouton poussoir double avec prise USB.
Si c'est un **item sans bras** (071-171) il y aura alors les boutons tactiles.



Boutons tactiles



Boutons poussoirs

*Disponibles sur certains modèles et SEULEMENT sur le BRAS LARGE.

OPTIONS ACCESSOIRES

<p>Ancrage pour accessoires</p> 	<p>V51 Porte verre à vin</p> 	<p>V52 Tablette pivotante en plastique</p> 	<p>V53 Tablette pivotante en bois (choix de 8 couleurs)</p> 
<p>V54 Porte tablette</p> 	<p>V55 Lampe DEL</p> 	<p>Spécifiez sur quel bras (gauche ou droit) la tablette sera installée</p>	

Pour les prix des ancrages, voir la section description du modèle Optima et pour les accessoires vous référer à la fin de la liste de prix.

Items 138-159-160-190 et bras large

Option ancrage et porte-gobelet *Non disponible sur les petits bras*.

Veuillez spécifier sur quel bras vous voulez avoir les ancrages et les porte-gobelets.

NB: Item 138- 159-160-190 sont non finis sur les côtés, doivent être utilisés entre 2 sièges. Chaque item à rangement possède 2 prises USB et une prise électrique à l'intérieur du rangement.

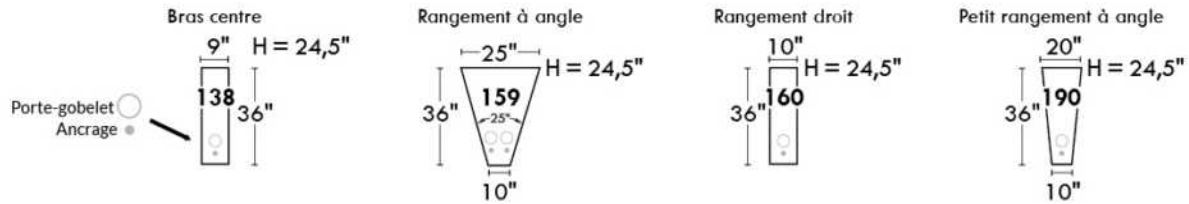

SUGGESTIONS DE CONFIGURATIONS

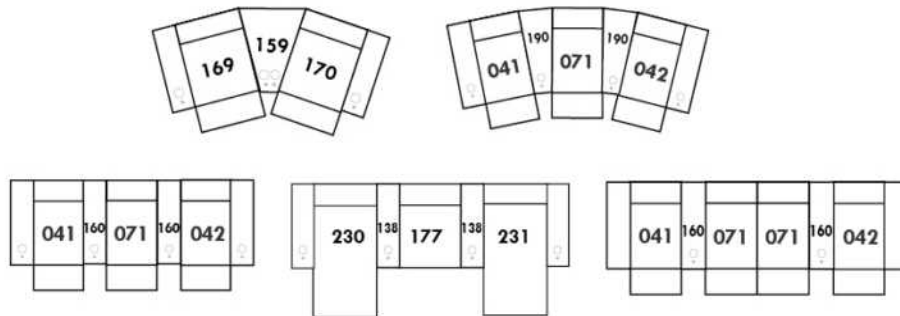

Liste de prix CDN

TOULOUSE

CARACTÉRISTIQUES: Modèle moderne avec appui-tête et base touffetés. Appui-tête à une position relevable manuellement. Couture: En tissu petit fil et en cuir, gros fil plat.

SPECS: Profondeur d'assise: 23 po. Hauteur devant bras: 21". Hauteur de siège: 16,5 po.

PATTES: LG103 bois (specifiez couleur).

ITEMS #194 et #195 Fauteuil angulaire double: Spécifiez couleur de l'insertion en bois.

Description	L x P x H	Cuir						Tissu		
		10	20	30	40	50	60	A	B COM	C alta
				Bronx Hugo Illusion Tucson Utah Vintage Wild Laredo Yukon	Cavallo Elegance Princess Santiago Sensation Sunset Trina Victoria	Bull Cassiope Dublin	Caress Ultrasued			
006 POUF	32x24x16	765	845	925	1005	1085	1165	650	665	680
017 FAUTEUIL DOUBLE	58x40x28/35	1800	1955	2110	2265	2420	2575	1355	1420	1485
021 SOFA APPARTEMENT SANS BRAS	64x40x28/35	2465	2600	2735	2870	3005	3140	2010	2090	2170
050 CENTRE ROND	49x49x21	1700	1815	1930	2045	2160	2275	1365	1425	1485
095 SOFA APPARTEMENT	89x40x28/35	3040	3260	3480	3700	3920	4140	2355	2450	2545
096 SOFA APPARTEMENT BRAS GAUCHE	76x40x28/35	2750	2930	3110	3290	3470	3650	2185	2270	2355
097 SOFA APPARTEMENT BRAS DROIT	76x40x28/35	2750	2930	3110	3290	3470	3650	2185	2270	2355
173 CHAISE LONGUE DOUBLE BRAS GAUCHE	45x64x28/35	2375	2565	2755	2945	3135	3325	1840	1940	2040
174 CHAISE LONGUE DOUBLE BRAS DROIT	45x64x28/35	2375	2565	2755	2945	3135	3325	1840	1940	2040
175 FAUTEUIL DOUBLE BRAS GAUCHE	45x40x28/35	1520	1625	1730	1835	1940	2045	1175	1250	1325
176 FAUTEUIL DOUBLE BRAS DROIT	45x40x28/35	1520	1625	1730	1835	1940	2045	1175	1250	1325
177 FAUTEUIL DOUBLE SANS BRAS	32x40x28/35	1240	1300	1360	1420	1480	1540	1005	1065	1125
194 FAUTEUIL ANGULAIRE DBL BRAS-G	74x40x28/35	1795	1930	2065	2200	2335	2470	1460	1545	1630
195 FAUTEUIL ANGULAIRE DBL BRAS-D	74x40x28/35	1795	1930	2065	2200	2335	2470	1460	1545	1630
CONFIGURATIONS										
A CONFIG (175-177-176)	122X40X28/35	4280	4550	4820	5090	5360	5630	3355	3565	3775
B CONFIG (194-097)	136X72X28/35	4545	4860	5175	5490	5805	6120	3645	3815	3985
C CONFIG (096-174)	121X64X28/35	5125	5495	5865	6235	6605	6975	4025	4210	4395
D CONFIG (173-021-195)	169X72X28/35	6635	7095	7555	8015	8475	8935	5310	5575	5840
E CONFIG (096-050-097)	125X125X28/35	7200	7675	8150	8625	9100	9575	5735	5965	6195

TOULOUSE



Hauteur complète 28"/35" | Hauteur de siège 16½" | Hauteur devant bras 21" | Profondeur d'assise 23"
 Total Height 28"/35" | Seat Height 16½" | Arm Height 21" | Seat Depth 23"

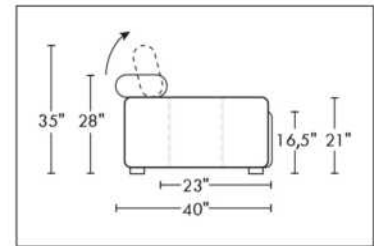
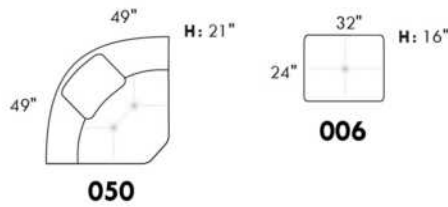
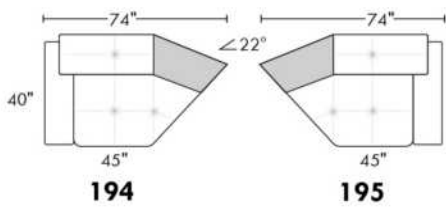
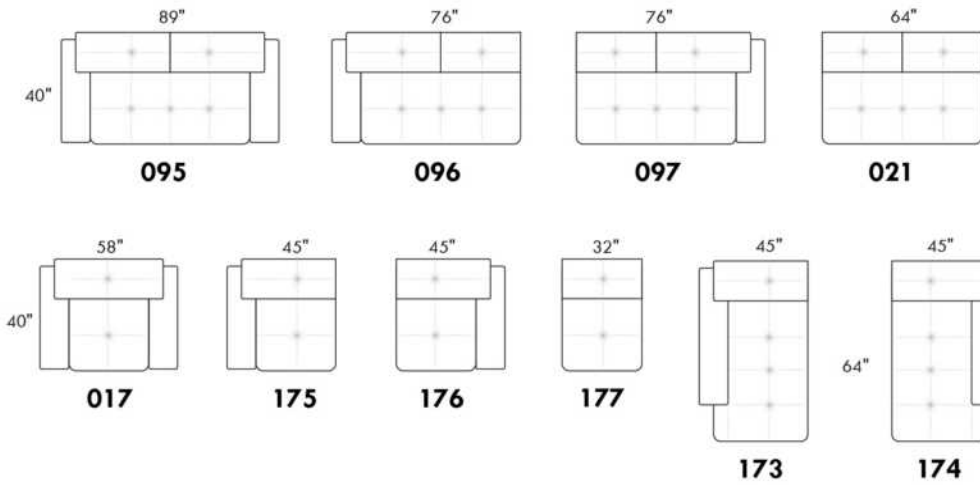

CONFIGURATIONS

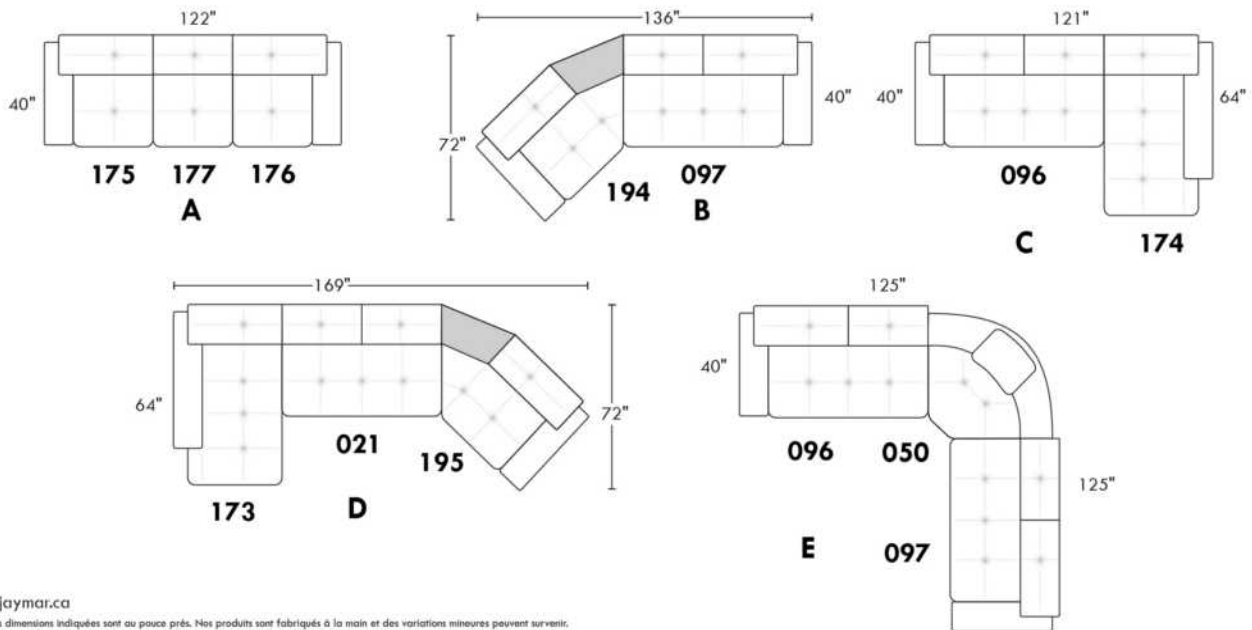

www.jaymar.ca

Toutes les dimensions indiquées sont au pouce près. Nos produits sont fabriqués à la main et des variations mineures peuvent survenir.
 All dimensions indicated are to the nearest inch. Our product is hand-made and minor variations can occur.

TREMBLANT

CARACTÉRISTIQUES:

Appui-tête ajustable manuel sur tous les items (fixe sur centre rond).

Fauteuil inclinable motorisé pleine jambe "à mec. *protège-mur". *Faut. 043 & 163: Dégagement mural 16".

Chaise longue inclinable motorisé: Dégagement mural 8" & avant 5".

Coussins de siège avec mousse modelée + 1" de mousse mémoire; bras avec mousse mémoire.

Couture: petit fil en tissu et gros fil plat en cuir.

Note: 2 inclinables séparés par un coin ne peuvent pas ouvrir en même temps. Aucuns inclinables à côté d'item #155 Petit coin carré.

OPTIONS

*Appui-tête motorisé: \$160 ch. *N/D sur items fixes.

*Appui-tête motorisé \$160 + Support lombaire & dos chauffant \$200= \$360 ch. (Uniquement sur items inclinable avec bras).

Bloc-batterie: \$160/mec.

Mousse: Extra ferme \$15/siège.

Insertion de bois dans le bras: Spécifiez couleur.

Choix bras (LARGE ou PETIT de 6"): Pattes sur bras LARGE: LG187 bois. PETIT Bras: LG08 bois. Spécifiez couleur.

Profondeur d'assise : 20" ou *22". *Le 22" N/D sur faut. 043 & 163.

Faut. 043-163: avec base en bois (spécifiez couleur).

Description	L x P x H	Cuir						Tissu		
		10	20	30 Bronx Hugo Illusion Tucson Utah Vintage Wild Laredo Yukon	40 Cavallo Elegance Princess Santiago Sensation Sunset Trina Victoria	50 Bull Cassiope Dublin	60 Caress Ultrasued	A	B COM	C alta
001 FAUTEUIL	44x40x33/40	1890	1980	2070	2160	2250	2340	1535	1580	1625
002 CAUSEUSE	67x40x33/40	2700	2815	2930	3045	3160	3275	2175	2250	2325
003 SOFA	91x40x33/40	3265	3415	3565	3715	3865	4015	2625	2715	2805
005 CHAISE LONGUE BRAS DROIT	34x62x33/40	1765	1830	1895	1960	2025	2090	1410	1470	1530
009 CAUSEUSE SANS BRAS	47x40x33/40	1895	1965	2035	2105	2175	2245	1490	1570	1650
011 CHAISE LONGUE BRAS GAUCHE	34x62x33/40	1765	1830	1895	1960	2025	2090	1410	1470	1530
012 CAUSEUSE BRAS GAUCHE	57x40x33/40	2320	2420	2520	2620	2720	2820	1850	1925	2000
017 FAUTEUIL DOUBLE	51x40x33/40	1980	2080	2180	2280	2380	2480	1600	1660	1720
021 SOFA APPARTEMENT SANS BRAS	61x40x33/40	2140	2240	2340	2440	2540	2640	1670	1755	1840
040 SOFA SANS BRAS	71x40x33/40	2450	2565	2680	2795	2910	3025	1950	2040	2130
041 FAUTEUIL INCLINABLE BRAS-G	34x40x33/40	1885	1960	2035	2110	2185	2260	1605	1640	1675
042 FAUTEUIL INCLINABLE BRAS-D	34x40x33/40	1885	1960	2035	2110	2185	2260	1605	1640	1675
043 FAUTEUIL INCLINABLE BERÇANT PIVOTANT	30x34x42	2235	2345	2455	2565	2675	2785	1875	1920	1965
044 FAUTEUIL INCLINABLE	44x40x33/40	2275	2365	2455	2545	2635	2725	1920	1970	2020
045 CAUSEUSE SANS BRAS ALLONGEE DROIT	68x40x33/40	2245	2340	2435	2530	2625	2720	1785	1850	1915
050 CENTRE ROND	49x49x33	1645	1745	1845	1945	2045	2145	1210	1270	1330
051 FAUTEUIL SANS BRAS	23,5x40x33/40	1085	1135	1185	1235	1285	1335	845	900	955
052 SOFA BRAS GAUCHE	81x40x33/40	2870	3005	3140	3275	3410	3545	2290	2385	2480
053 SOFA BRAS DROIT	81x40x33/40	2870	3005	3140	3275	3410	3545	2290	2385	2480

TREMBLANT

CARACTÉRISTIQUES:

Appui-tête ajustable manuel sur tous les items (fixe sur centre rond).

Fauteuil inclinable motorisé pleine jambe "à mec. *protège-mur". *Faut. 043 & 163: Dégagement mural 16".

Chaise longue inclinable motorisé: Dégagement mural 8" & avant 5".

Coussins de siège avec mousse modelée + 1" de mousse mémoire; bras avec mousse mémoire.

Couture: petit fil en tissu et gros fil plat en cuir.

Note: 2 inclinables séparés par un coin ne peuvent pas ouvrir en même temps. Aucuns inclinables à côté d'item #155 Petit coin carré.

OPTIONS

*Appui-tête motorisé: \$160 ch. *N/D sur items fixes.

*Appui-tête motorisé \$160 + Support lombaire & dos chauffant \$200= \$360 ch. (Uniquement sur items inclinable avec bras).

Bloc-batterie: \$160/mec.

Mousse: Extra ferme \$15/siège.

Insertion de bois dans le bras: Spécifiez couleur.

Choix bras (LARGE ou PETIT de 6"): Pattes sur bras LARGE: LG187 bois. PETIT Bras: LG08 bois. Spécifiez couleur.

Profondeur d'assise : 20" ou *22". *Le 22" N/D sur faut. 043 & 163.

Faut. 043-163: avec base en bois (spécifiez couleur).

Description	L x P x H	Cuir						Tissu		
		10	20	30 Bronx Hugo Illusion Tucson Utah Vintage Wild Laredo Yukon	40 Cavallo Elegance Princess Santiago Sensation Sunset Trina Victoria	50 Bull Cassiope Dublin	60 Caress Ultrasued	A	B COM	C alta
055 COIN CARRE	44x44x33/40	1915	2010	2105	2200	2295	2390	1510	1565	1620
056 FAUTEUIL BRAS DROIT	34x40x33/40	1510	1575	1640	1705	1770	1835	1200	1260	1320
057 FAUTEUIL BRAS GAUCHE	34x40x33/40	1510	1575	1640	1705	1770	1835	1200	1260	1320
061 CAUSEUSE BRAS DROIT	57x40x33/40	2320	2420	2520	2620	2720	2820	1850	1925	2000
071 FAUTEUIL INCLINABLE SANS BRAS	23,5x40x33/40	1470	1525	1580	1635	1690	1745	1250	1310	1370
086 CAUSEUSE SANS BRAS ALLONGEE GAUCHE	68x40x33/40	2245	2340	2435	2530	2625	2720	1785	1850	1915
088 FAUTEUIL SANS BRAS ALLONGE GAUCHE	45x40x33/40	1440	1535	1630	1725	1820	1915	1130	1165	1200
089 FAUTEUIL SANS BRAS ALLONGE DROIT	45x40x33/40	1440	1535	1630	1725	1820	1915	1130	1165	1200
095 SOFA APPARTEMENT	81x40x33/40	2940	3085	3230	3375	3520	3665	2350	2445	2540
096 SOFA APPARTEMENT BRAS GAUCHE	71x40x33/40	2570	2680	2790	2900	3010	3120	2020	2110	2200
097 SOFA APPARTEMENT BRAS DROIT	71x40x33/40	2570	2680	2790	2900	3010	3120	2020	2110	2200
124 POUF AVEC RANGEMENT	30x22x17	745	765	785	805	825	845	650	670	690
155 PETIT COIN CARRE	40x40x33/40	1915	2010	2105	2200	2295	2390	1510	1565	1620
163 FAUT. DBL INCL. BERCANT PIVOTANT	33x34x42	2290	2410	2530	2650	2770	2890	1880	1930	1980
165 FAUTEUIL DOUBLE INCLINABLE	51x40x33/40	2375	2475	2575	2675	2775	2875	2000	2065	2130
167 SOFA APP. SANS BRAS ALLONGE GAUCHE	82x40x33/40	2490	2620	2750	2880	3010	3140	1960	2045	2130
168 SOFA APP. SANS BRAS ALLONGE DROIT	82x40x33/40	2490	2620	2750	2880	3010	3140	1960	2045	2130
169 FAUTEUIL DOUBLE INCLINABLE BRAS GAUCHE	41x40x33/40	1990	2070	2150	2230	2310	2390	1670	1750	1830
170 FAUTEUIL DOUBLE INCLINABLE BRAS DROIT	41x40x33/40	1990	2070	2150	2230	2310	2390	1670	1750	1830
171 FAUTEUIL DOUBLE INCLINABLE SANS BRAS	30,5X40X33/40	1575	1625	1675	1725	1775	1825	1320	1380	1440

TREMBLANT

CARACTÉRISTIQUES:

Appui-tête ajustable manuel sur tous les items (fixe sur centre rond).

Fauteuil inclinable motorisé pleine jambe "à mec. *protège-mur". *Faut. 043 & 163: Dégagement mural 16".

Chaise longue inclinable motorisé: Dégagement mural 8" & avant 5".

Coussins de siège avec mousse modelée + 1" de mousse mémoire; bras avec mousse mémoire.

Couture: petit fil en tissu et gros fil plat en cuir.

Note: 2 inclinables séparés par un coin ne peuvent pas ouvrir en même temps. Aucuns inclinables à côté d'item #155 Petit coin carré.

OPTIONS

*Appui-tête motorisé: \$160 ch. *N/D sur items fixes.

*Appui-tête motorisé \$160 + Support lombaire & dos chauffant \$200= \$360 ch. (Uniquement sur items inclinable avec bras).

Bloc-batterie: \$160/mec.

Mousse: Extra ferme \$15/siège.

Insertion de bois dans le bras: Spécifiez couleur.

Choix bras (LARGE ou PETIT de 6"): Pattes sur bras LARGE: LG187 bois. PETIT Bras: LG08 bois. Spécifiez couleur.

Profondeur d'assise : 20" ou *22". *Le 22" N/D sur faut. 043 & 163.

Faut. 043-163: avec base en bois (spécifiez couleur).

Description	L x P x H	Cuir						Tissu		
		10	20	30 Bronx Hugo Illusion Tucson Utah Vintage Wild Laredo Yukon	40 Cavallo Elegance Princess Santiago Sensation Sunset Trina Victoria	50 Bull Cassiope Dublin	60 Caress Ultrasued	A	B COM	C alta
173 CHAISE LONGUE DOUBLE BRAS GAUCHE	41x62x33/40	1915	2005	2095	2185	2275	2365	1535	1615	1695
174 CHAISE LONGUE DOUBLE BRAS DROIT	41x62x33/40	1915	2005	2095	2185	2275	2365	1535	1615	1695
175 FAUTEUIL DOUBLE BRAS GAUCHE	41x40x33/40	1590	1680	1770	1860	1950	2040	1285	1350	1415
176 FAUTEUIL DOUBLE BRAS DROIT	41x40x33/40	1590	1680	1770	1860	1950	2040	1285	1350	1415
177 FAUTEUIL DOUBLE SANS BRAS	30,5x40x33/40	1185	1250	1315	1380	1445	1510	915	970	1025
178 FAUTEUIL DOUBLE SANS BRAS ALLONGE-G	52x40x33/40	1545	1625	1705	1785	1865	1945	1230	1290	1350
179 FAUTEUIL DOUBLE SANS BRAS ALLONGE-D	52x40x33/40	1545	1625	1705	1785	1865	1945	1230	1290	1350
186 CAUS. SANS BRAS ALLONGEE RANGEMENT-G	68x40x33/40	2420	2500	2580	2660	2740	2820	1950	2015	2080
187 CAUS. SANS BRAS ALLONGEE RANGEMENT-D	68x40x33/40	2420	2500	2580	2660	2740	2820	1950	2015	2080
188 FAUT. SANS BRAS ALLONGE RANGEMENT-G	45x40x33/40	1600	1690	1780	1870	1960	2050	1295	1330	1365
189 FAUT. SANS BRAS ALLONGE RANGEMENT-D	45x40x33/40	1600	1690	1780	1870	1960	2050	1295	1330	1365
221 FAUT. DBL SANS BRAS ALLONGE RANGEMENT-G	52x40x33/40	1705	1790	1875	1960	2045	2130	1390	1450	1510
222 FAUT. DBL SANS BRAS ALLONGE RANGEMENT-D	52x40x33/40	1705	1790	1875	1960	2045	2130	1390	1450	1510
223 SOFA APP SANS BRAS ALLONGE RANGEMENT-G	82x40x33/40	2655	2785	2915	3045	3175	3305	2120	2215	2310
224 SOFA APP SANS BRAS ALLONGE RANGEMENT-D	82x40x33/40	2655	2785	2915	3045	3175	3305	2120	2215	2310
236 CHAISE LONGUE INCLINABLE BRAS GAUCHE	34x62x33/40	2160	2225	2290	2355	2420	2485	1820	1880	1940
237 CHAISE LONGUE INCLINABLE BRAS DROIT	34x62x33/40	2160	2225	2290	2355	2420	2485	1820	1880	1940
238 CHAISE LONGUE DBL INCLINABLE BRAS-G	41x62x33/40	2315	2405	2495	2585	2675	2765	1940	2020	2100
239 CHAISE LONGUE DBL INCLINABLE BRAS-D	41x62x33/40	2315	2405	2495	2585	2675	2765	1940	2020	2100

Liste de prix CDN

TREMBLANT

Description	L x P x H	Cuir						Tissu		
		10	20	30 Bronx Hugo Illusion Tucson Utah Vintage Wild Laredo Yukon	40 Cavallo Elegance Princess Santiago Sensation Sunset Trina Victoria	50 Bull Cassiope Dublin	60 Caress Ultrasued	A	B COM	C alta
A CONFIG (169-170)	82X40X40	3980	4140	4300	4460	4620	4780	3340	3500	3660
B CONFIG (169-171-174)	113X62X40	5480	5700	5920	6140	6360	6580	4525	4745	4965
C CONFIG (096-055-171-170)	115X115X40	8050	8385	8720	9055	9390	9725	6520	6805	7090
D CONFIG (169-171-055-179)	115X96X40	7025	7330	7635	7940	8245	8550	5730	5985	6240
J CONFIG (041-042)	68X40X40	3770	3920	4070	4220	4370	4520	3210	3280	3350
K CONFIG (041-071-005)	92X62X40	5120	5315	5510	5705	5900	6095	4265	4420	4575
L CONFIG (012-055-071-042)	102X102X40	7590	7915	8240	8565	8890	9215	6215	6440	6665
M CONFIG (041-071-055-089)	102X89X40	6710	7030	7350	7670	7990	8310	5495	5680	5865



TREMBLANT

OPTIMA
Collection

Jaymar

Conçu et fabriqué fièrement au Canada
Proudly designed and made in Canada

Nos produits sont fabriqués à la main et des variations mineures peuvent survenir

Our product is hand-made and minor variations can occur.

SPECIFICATIONS

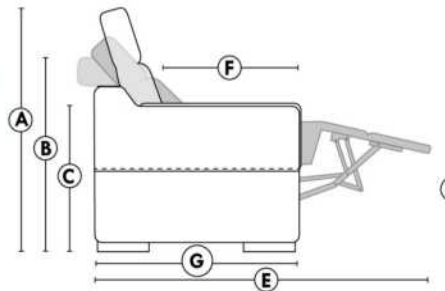

- Appui-tête levé Headrest up
- Appui-tête baissé Headrest down
- Complètement incliné Fully reclined

- A** Hauteur complète 40" Total Height
- B** Hauteur appui-tête baissé 33" Height headrest down
- C** Hauteur du bras 24,5" Arm Height
- D** Hauteur du siège 19,5" Seat height
- E** Profondeur inclinée 65" Depth fully reclined
- F** Profondeur d'assise 20" ou/ or 22" Seat depth
- G** Profondeur appui-tête monté 37,5" Depth with headrest up

BRAS | ARMS

Option de bras:
Bras Régulier Large 10" ou Petit bras 6"

Arm option
Regular arm Large 10" or Small arm 6"

Contrôle de l'inclinaison situé à l'extérieur du bras
Recliner control located on the outside of the arm.

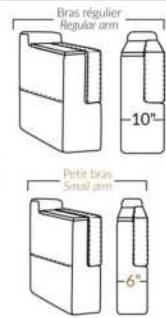

FAUTEUIL BERÇANT PIVOTANT INCLINABLE SWIVEL ROCKING MOTION CHAIR

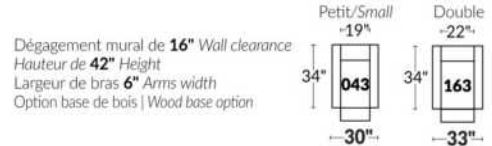

SIÈGE 23" DE LARGE | 23" SEAT WIDTH

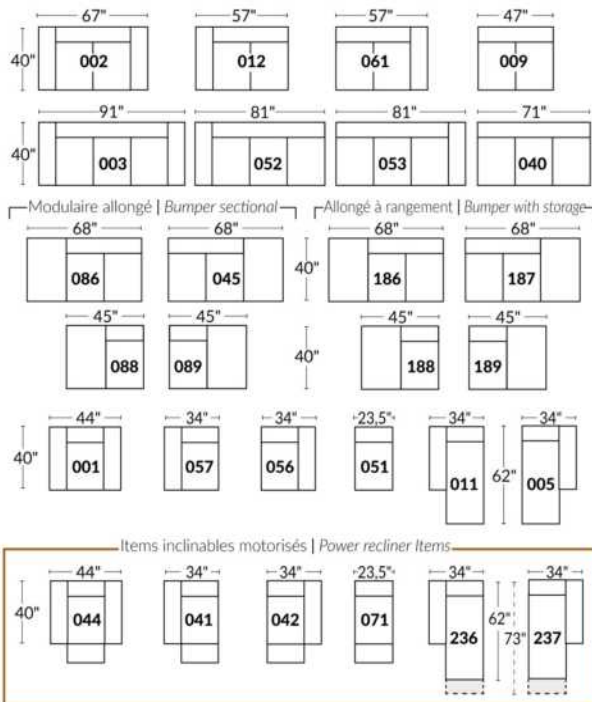

SIÈGE 30" DE LARGE | 30" SEAT WIDTH

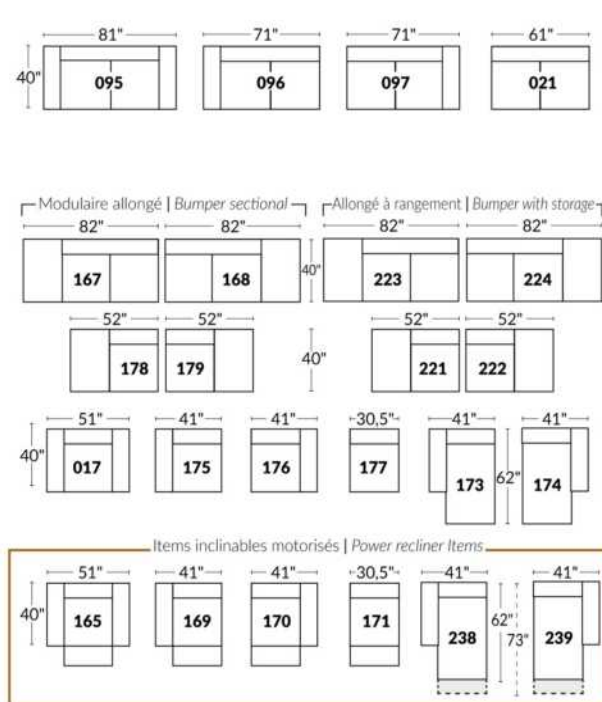

Autres | Others

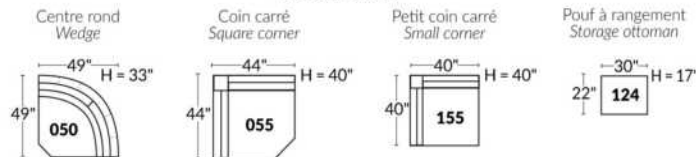

EXEMPLE 23" EXAMPLE

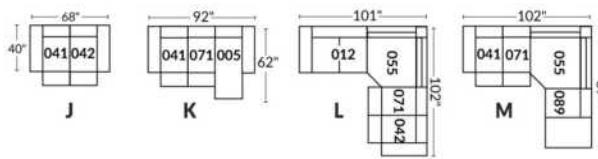

EXEMPLE 30" EXAMPLE

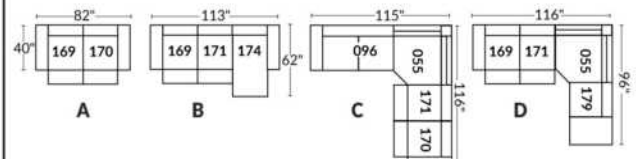

VALENCE

CARACTÉRISTIQUES:

- Appui-tête ajustable manuel sur tous les items (fixe sur centre rond).
- Fauteuil inclinable motorisé pleine jambe "à mécanisme *protège-mur ". *Faut. 043 & 163 : Dégagement mural 16"
- Chaise longue inclinable motorisé: Dégagement mural 8" & avant 5".
- Coussins de siège avec mousse modelée + 1" de mousse mémoire.
- Couture: petit fil en tissu et gros fil plat en cuir.

Note: 2 inclinables séparés par un coin ne peuvent pas ouvrir en même temps. Aucuns inclinables à côté d'item #155.

OPTIONS

- *Appui-tête motorisé: \$160 ch. *N/D sur items fixes.
- *Appui-tête motorisé \$160 + Support lombaire & dos chauffant \$200= \$360 ch. (Uniquement sur items inclinable avec bras).
- Bloc-batterie: \$160/mec.
- Mousse: Extra ferme \$15/siège.
- Choix bras (LARGE ou PETIT de 6"): Pattes sur bras LARGE: LG08 bois. Sur PETIT Bras: LG195 bois. Spécifiez couleur de patte en bois.
- Profondeur d'assise: 20" ou *22". *Le 22" N/D sur faut. 043 & 163.
- Faut. 043-163: avec base en bois (spécifiez couleur).

Description	L x P x H	Cuir						Tissu		
		10	20	30 Bronx Hugo Illusion Tucson Utah Vintage Wild Laredo Yukon	40 Cavallo Elegance Princess Santiago Sensation Sunset Trina Victoria	50 Bull Cassiope Dublin	60 Caress Ultrasued	A	B COM	C alta
001 FAUTEUIL	40x40x33/40	1890	1980	2070	2160	2250	2340	1535	1580	1625
002 CAUSEUSE	63x40x33/40	2700	2815	2930	3045	3160	3275	2175	2250	2325
003 SOFA	87x40x33/40	3265	3415	3565	3715	3865	4015	2625	2715	2805
005 CHAISE LONGUE BRAS DROIT	32x62x33/40	1765	1830	1895	1960	2025	2090	1410	1470	1530
009 CAUSEUSE SANS BRAS	47x40x33/40	1895	1965	2035	2105	2175	2245	1490	1570	1650
011 CHAISE LONGUE BRAS GAUCHE	32x62x33/40	1765	1830	1895	1960	2025	2090	1410	1470	1530
012 CAUSEUSE BRAS GAUCHE	55x40x33/40	2320	2420	2520	2620	2720	2820	1850	1925	2000
017 FAUTEUIL DOUBLE	47x40x33/40	1980	2080	2180	2280	2380	2480	1600	1660	1720
021 SOFA APPARTEMENT SANS BRAS	61x40x33/40	2140	2240	2340	2440	2540	2640	1670	1755	1840
040 SOFA SANS BRAS	71x40x33/40	2450	2565	2680	2795	2910	3025	1950	2040	2130
041 FAUTEUIL INCLINABLE BRAS-G	32x40x33/40	1885	1960	2035	2110	2185	2260	1605	1640	1675
042 FAUTEUIL INCLINABLE BRAS-D	32x40x33/40	1885	1960	2035	2110	2185	2260	1605	1640	1675
043 FAUTEUIL INCLINABLE BERÇANT PIVOTANT	30/33x34x42	2235	2345	2455	2565	2675	2785	1875	1920	1965
044 FAUTEUIL INCLINABLE	40x40x33/40	2275	2365	2455	2545	2635	2725	1920	1970	2020
045 CAUSEUSE SANS BRAS ALLONGEE DROIT	68x40x33/40	2245	2340	2435	2530	2625	2720	1785	1850	1915
050 CENTRE ROND	49x49x33	1645	1745	1845	1945	2045	2145	1210	1270	1330
051 FAUTEUIL SANS BRAS	23,5x40x33/40	1085	1135	1185	1235	1285	1335	845	900	955
052 SOFA BRAS GAUCHE	79x40x33/40	2870	3005	3140	3275	3410	3545	2290	2385	2480
053 SOFA BRAS DROIT	79x40x33/40	2870	3005	3140	3275	3410	3545	2290	2385	2480
055 COIN CARRE	44x44x33/40	1915	2010	2105	2200	2295	2390	1510	1565	1620

VALENCE

CARACTÉRISTIQUES:

- Appui-tête ajustable manuel sur tous les items (fixe sur centre rond).
- Fauteuil inclinable motorisé pleine jambe "à mécanisme *protège-mur ". *Faut. 043 & 163 : Dégagement mural 16"
- Chaise longue inclinable motorisé: Dégagement mural 8" & avant 5".
- Coussins de siège avec mousse modelée + 1" de mousse mémoire.
- Couture: petit fil en tissu et gros fil plat en cuir.

Note: 2 inclinables séparés par un coin ne peuvent pas ouvrir en même temps. Aucuns inclinables à côté d'item #155.

OPTIONS

- *Appui-tête motorisé: \$160 ch. *N/D sur items fixes.
- *Appui-tête motorisé \$160 + Support lombaire & dos chauffant \$200= \$360 ch. (Uniquement sur items inclinable avec bras).
- Bloc-batterie: \$160/mec.
- Mousse: Extra ferme \$15/siège.
- Choix bras (LARGE ou PETIT de 6"): Pattes sur bras LARGE: LG08 bois. Sur PETIT Bras: LG195 bois. Spécifiez couleur de patte en bois.
- Profondeur d'assise: 20" ou *22". *Le 22" N/D sur faut. 043 & 163.
- Faut. 043-163: avec base en bois (spécifiez couleur).

Description	L x P x H	Cuir						Tissu		
		10	20	30 Bronx Hugo Illusion Tucson Utah Vintage Wild Laredo Yukon	40 Cavallo Elegance Princess Santiago Sensation Sunset Trina Victoria	50 Bull Cassiope Dublin	60 Caress Ultrasued	A	B COM	C alta
056 FAUTEUIL BRAS DROIT	32x40x33/40	1510	1575	1640	1705	1770	1835	1200	1260	1320
057 FAUTEUIL BRAS GAUCHE	32x40x33/40	1510	1575	1640	1705	1770	1835	1200	1260	1320
061 CAUSEUSE BRAS DROIT	55x40x33/40	2320	2420	2520	2620	2720	2820	1850	1925	2000
071 FAUTEUIL INCLINABLE SANS BRAS	23,5x40x33/40	1470	1525	1580	1635	1690	1745	1250	1310	1370
086 CAUSEUSE SANS BRAS ALLONGEE GAUCHE	68x40x33/40	2245	2340	2435	2530	2625	2720	1785	1850	1915
088 FAUTEUIL SANS BRAS ALLONGE GAUCHE	45x40x33/40	1440	1535	1630	1725	1820	1915	1130	1165	1200
089 FAUTEUIL SANS BRAS ALLONGE DROIT	45x40x33/40	1440	1535	1630	1725	1820	1915	1130	1165	1200
095 SOFA APPARTEMENT	77x40x33/40	2940	3085	3230	3375	3520	3665	2350	2445	2540
096 SOFA APPARTEMENT BRAS GAUCHE	69x40x33/40	2570	2680	2790	2900	3010	3120	2020	2110	2200
097 SOFA APPARTEMENT BRAS DROIT	69x40x33/40	2570	2680	2790	2900	3010	3120	2020	2110	2200
124 POUF AVEC RANGEMENT	30x22x17	745	765	785	805	825	845	650	670	690
155 PETIT COIN CARRE	40x40x33/40	1915	2010	2105	2200	2295	2390	1510	1565	1620
163 FAUT. DBL INCL. BERCANT PIVOTANT	33/36x40x33/40	2290	2410	2530	2650	2770	2890	1880	1930	1980
165 FAUTEUIL DOUBLE INCLINABLE	47x40x33/40	2375	2475	2575	2675	2775	2875	2000	2065	2130
167 SOFA APP. SANS BRAS ALLONGE GAUCHE	82x40x33/40	2490	2620	2750	2880	3010	3140	1960	2045	2130
168 SOFA APP. SANS BRAS ALLONGE DROIT	82x40x33/40	2490	2620	2750	2880	3010	3140	1960	2045	2130
169 FAUTEUIL DOUBLE INCLINABLE BRAS GAUCHE	39x40x33/40	1990	2070	2150	2230	2310	2390	1670	1750	1830
170 FAUTEUIL DOUBLE INCLINABLE BRAS DROIT	39x40x33/40	1990	2070	2150	2230	2310	2390	1670	1750	1830
171 FAUTEUIL DOUBLE INCLINABLE SANS BRAS	30,5x40x33/40	1575	1625	1675	1725	1775	1825	1320	1380	1440
173 CHAISE LONGUE DOUBLE BRAS GAUCHE	39x62x33/40	1915	2005	2095	2185	2275	2365	1535	1615	1695

VALENCE

CARACTÉRISTIQUES:

- Appui-tête ajustable manuel sur tous les items (fixe sur centre rond).
- Fauteuil inclinable motorisé pleine jambe "à mécanisme *protège-mur ". *Faut. 043 & 163 : Dégagement mural 16"
- Chaise longue inclinable motorisé: Dégagement mural 8" & avant 5".
- Coussins de siège avec mousse modelée + 1" de mousse mémoire.
- Couture: petit fil en tissu et gros fil plat en cuir.

Note: 2 inclinables séparés par un coin ne peuvent pas ouvrir en même temps. Aucuns inclinables à côté d'item #155.

OPTIONS

- *Appui-tête motorisé: \$160 ch. *N/D sur items fixes.
- *Appui-tête motorisé \$160 + Support lombaire & dos chauffant \$200= \$360 ch. (Uniquement sur items inclinable avec bras).
- Bloc-batterie: \$160/mec.
- Mousse: Extra ferme \$15/siège.
- Choix bras (LARGE ou PETIT de 6"): Pattes sur bras LARGE: LG08 bois. Sur PETIT Bras: LG195 bois. Spécifiez couleur de patte en bois.
- Profondeur d'assise: 20" ou *22". *Le 22" N/D sur faut. 043 & 163.
- Faut. 043-163: avec base en bois (spécifiez couleur).

Description	L x P x H	Cuir						Tissu		
		10	20	30 Bronx Hugo Illusion Tucson Utah Vintage Wild Laredo Yukon	40 Cavallo Elegance Princess Santiago Sensation Sunset Trina Victoria	50 Bull Cassiope Dublin	60 Caress Ultrasued	A	B COM	C alta
174 CHAISE LONGUE DOUBLE BRAS DROIT	39x62x33/40	1915	2005	2095	2185	2275	2365	1535	1615	1695
175 FAUTEUIL DOUBLE BRAS GAUCHE	39x40x33/40	1590	1680	1770	1860	1950	2040	1285	1350	1415
176 FAUTEUIL DOUBLE BRAS DROIT	39x40x33/40	1590	1680	1770	1860	1950	2040	1285	1350	1415
177 FAUTEUIL DOUBLE SANS BRAS	30,5x40x33/40	1185	1250	1315	1380	1445	1510	915	970	1025
178 FAUTEUIL DOUBLE SANS BRAS ALLONGE-G	52x40x33/40	1545	1625	1705	1785	1865	1945	1230	1290	1350
179 FAUTEUIL DOUBLE SANS BRAS ALLONGE-D	52x40x33/40	1545	1625	1705	1785	1865	1945	1230	1290	1350
186 CAUS. SANS BRAS ALLONGEE RANGEMENT-G	68x40x33/40	2420	2500	2580	2660	2740	2820	1950	2015	2080
187 CAUS. SANS BRAS ALLONGEE RANGEMENT-D	68x40x33/40	2420	2500	2580	2660	2740	2820	1950	2015	2080
188 FAUT. SANS BRAS ALLONGE RANGEMENT-G	45x40x33/40	1600	1690	1780	1870	1960	2050	1295	1330	1365
189 FAUT. SANS BRAS ALLONGE RANGEMENT-D	45x40x33/40	1600	1690	1780	1870	1960	2050	1295	1330	1365
221 FAUT. DBL SANS BRAS ALLONGE RANGEMENT-G	52x40x33/40	1705	1790	1875	1960	2045	2130	1390	1450	1510
222 FAUT. DBL SANS BRAS ALLONGE RANGEMENT-D	52x40x33/40	1705	1790	1875	1960	2045	2130	1390	1450	1510
223 SOFA APP SANS BRAS ALLONGE RANGEMENT-G	82x40x33/40	2655	2785	2915	3045	3175	3305	2120	2215	2310
224 SOFA APP SANS BRAS ALLONGE RANGEMENT-D	82x40x33/40	2655	2785	2915	3045	3175	3305	2120	2215	2310
236 CHAISE LONGUE INCLINABLE BRAS GAUCHE	32x62x33/40	2160	2225	2290	2355	2420	2485	1820	1880	1940
237 CHAISE LONGUE INCLINABLE BRAS DROIT	32x62x33/40	2160	2225	2290	2355	2420	2485	1820	1880	1940
238 CHAISE LONGUE DBL INCLINABLE BRAS-G	39x62x33/40	2315	2405	2495	2585	2675	2765	1940	2020	2100
239 CHAISE LONGUE DBL INCLINABLE BRAS-D	39x62x33/40	2315	2405	2495	2585	2675	2765	1940	2020	2100
CONFIGURATIONS										
A CONFIG (169-170)	78X40X40	3980	4140	4300	4460	4620	4780	3340	3500	3660
B CONFIG (169-171-174)	109X62X40	5480	5700	5920	6140	6360	6580	4525	4745	4965

Liste de prix CDN

VALENCE

Description	L x P x H	Cuir						Tissu		
		10	20	30 Bronx Hugo Illusion Tucson Utah Vintage Wild Laredo Yukon	40 Cavallo Elegance Princess Santiago Sensation Sunset Trina Victoria	50 Bull Cassiope Dublin	60 Caress Ultrasued	A	B COM	C alta
C CONFIG (096-055-171-170)	114X114X40	8050	8385	8720	9055	9390	9725	6520	6805	7090
D CONFIG (169-171-055-179)	114X96X40	7025	7330	7635	7940	8245	8550	5730	5985	6240
J CONFIG (041-042)	64X40X40	3770	3920	4070	4220	4370	4520	3210	3280	3350
K CONFIG (041-071-005)	88X62X40	5120	5315	5510	5705	5900	6095	4265	4420	4575
L CONFIG (012-055-071-042)	100X100X40	7590	7915	8240	8565	8890	9215	6215	6440	6665
M CONFIG (041-071-055-089)	100X89X40	6710	7030	7350	7670	7990	8310	5495	5680	5865



VALENCE

OPTIMA
Collection

Jaymar

Conçu et fabriqué fièrement au Canada
Proudly designed and made in Canada

Nos produits sont fabriqués à la main et des variations mineures peuvent survenir

Our product is hand-made and minor variations can occur.

SPECIFICATIONS

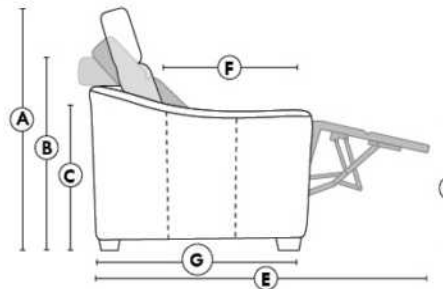

- Appui-tête levé Headrest up
- Appui-tête baissé Headrest down
- Complètement incliné Fully reclined

- A** Hauteur complète 40" Total Height
- B** Hauteur appui-tête baissé 33" Height headrest down
- C** Hauteur du bras 23" Arm Height
- D** Hauteur du siège 19,5" Seat height
- E** Profondeur inclinée 65" Depth fully reclined
- F** Profondeur d'assise 20"ou/ou 22" Seat depth
- G** Profondeur appui-tête monté 37,5" Depth with headrest up

BRAS | ARMS

Option de bras:
Bras Régulier Large 8" ou Petit bras 6"

Arm option
Regular arm Large 8" or Small arm 6"

Contrôle de l'inclinaison situé à l'extérieur du bras
Recliner control located on the outside of the arm.

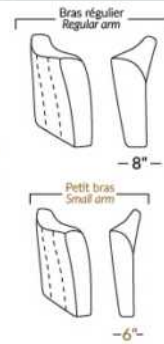

FAUTEUIL BERÇANT PIVOTANT INCLINABLE SWIVEL ROCKING MOTION CHAIR

Dégagement mural de 16" Wall clearance
Hauteur de 42" Height
Largeur de bras 6" Arms width
Option base de bois | Wood base option

	Petit/Small 19"	Double 22"
34"	043	163
	30"	33"

SIÈGE 23" DE LARGE | 23" SEAT WIDTH

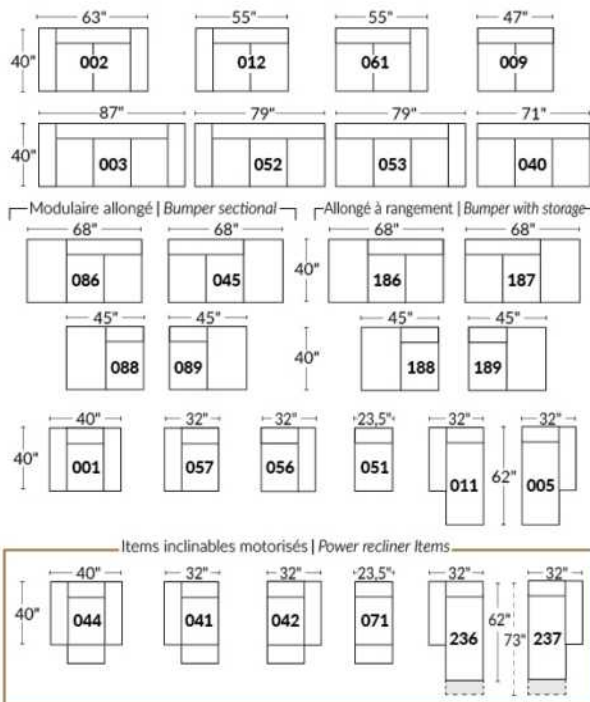

SIÈGE 30" DE LARGE | 30" SEAT WIDTH

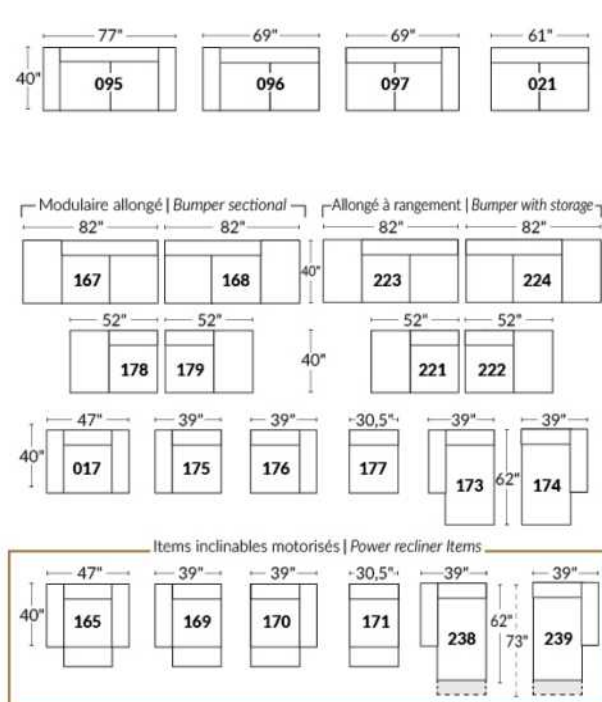

Autres | Others

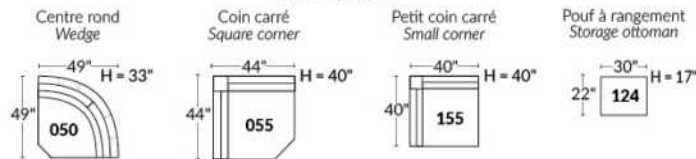

EXEMPLE 23" EXAMPLE

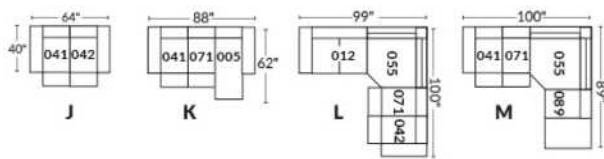

EXEMPLE 30" EXAMPLE

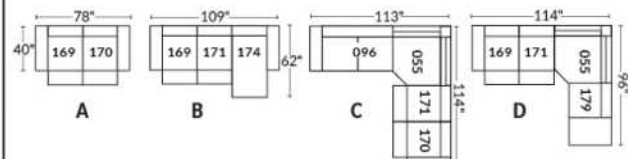

VANCOUVER

Appui-tête ajustable manuel sur tous les items (fixe sur centre rond).
 Fauteuil inclinable motorisé pleine jambe "à méc. *protège-mur". *Faut. 043 & 163 : Dégagement mural 16".
 Chaise longue inclinable motorisé: Dégagement mural 8" & avant 5".
 Coussins de siège avec mousse modelée + 1" de mousse mémoire; bras avec mousse mémoire.
 Couture: petit fil en tissu et gros fil plat en cuir.
 Faut. 043 & 163: bras seront SANS insert de BOIS.
 Note: 2 inclinables séparés par un coin ne peuvent pas ouvrir en même temps. Aucuns inclinables à côté d'item #155.

OPTIONS

*Appui-tête motorisé: \$160 ch. *N/D sur items fixes.
 *Appui-tête motorisé \$160 + Support lombaire & dos chauffant \$200= \$360 ch. (Uniquement sur items inclinable avec bras).
 Bloc-batterie: \$160/mec.
 Mousse: Extra ferme \$15/siège.
 Insertion de bois dans le bras: Spécifier couleur.
 Choix bras (LARGE ou PETIT de 6.5"): Patte sur bras LARGE: LG103 bois. PETIT Bras: LG217 bois. Spécifiez couleur.
 Profondeur d'assise: 20" ou *22". *Le 22" N/D sur faut. 043 & 163.
 Faut. 043-163: base en bois (spécifiez couleur).
 Item 327 Tablette en merisier pour bras: Spécifier couleur
 CINÉMA MAISON - Détails accessoires & configs.: Voir page Cinéma maison en annexe.
 Ancrage pour accessoires: \$35 ch.
 Porte-Gobelets: En métal: \$40 ch. | Illuminé: \$40 ch. | *Illuminé avec contrôle (1 ou 2 moteurs): \$55 ch.
 *Lumière DEL sous le siège: \$25/siège.

Description	L x P x H	Cuir						Tissu		
		10	20	30 Bronx Hugo Illusion Tucson Utah Vintage Wild Laredo Yukon	40 Cavallo Elegance Princess Santiago Sensation Sunset Trina Victoria	50 Bull Cassiope Dublin	60 Caresse Ultrasued	A	B COM	C alta
001 FAUTEUIL	43x40x33/40	1890	1980	2070	2160	2250	2340	1535	1580	1625
002 CAUSEUSE	66x40x33/40	2700	2815	2930	3045	3160	3275	2175	2250	2325
003 SOFA	90x40x33/40	3265	3415	3565	3715	3865	4015	2625	2715	2805
005 CHAISE LONGUE BRAS DROIT	34x62x33/40	1765	1830	1895	1960	2025	2090	1410	1470	1530
009 CAUSEUSE SANS BRAS	47x40x33/40	1895	1965	2035	2105	2175	2245	1490	1570	1650
011 CHAISE LONGUE BRAS GAUCHE	34x62x33/40	1765	1830	1895	1960	2025	2090	1410	1470	1530
012 CAUSEUSE BRAS GAUCHE	57x40x33/40	2320	2420	2520	2620	2720	2820	1850	1925	2000
017 FAUTEUIL DOUBLE	50x40x33/40	1980	2080	2180	2280	2380	2480	1600	1660	1720
021 SOFA APPARTEMENT SANS BRAS	61x40x33/40	2140	2240	2340	2440	2540	2640	1670	1755	1840
040 SOFA SANS BRAS	71x40x33/40	2450	2565	2680	2795	2910	3025	1950	2040	2130
041 FAUTEUIL INCLINABLE BRAS-G	34x40x33/40	1885	1960	2035	2110	2185	2260	1605	1640	1675
042 FAUTEUIL INCLINABLE BRAS-D	34x40x33/40	1885	1960	2035	2110	2185	2260	1605	1640	1675
043 FAUTEUIL INCLINABLE BERÇANT PIVOTANT	32x34x42	2235	2345	2455	2565	2675	2785	1875	1920	1965
044 FAUTEUIL INCLINABLE	43x40x33/40	2275	2365	2455	2545	2635	2725	1920	1970	2020
045 CAUSEUSE SANS BRAS ALLONGEE DROIT	68x40x33/40	2245	2340	2435	2530	2625	2720	1785	1850	1915
050 CENTRE ROND	49x49x33	1645	1745	1845	1945	2045	2145	1210	1270	1330

VANCOUVER

Appui-tête ajustable manuel sur tous les items (fixe sur centre rond).
 Fauteuil inclinable motorisé pleine jambe "à méc. *protège-mur". *Faut. 043 & 163 : Dégagement mural 16".
 Chaise longue inclinable motorisé: Dégagement mural 8" & avant 5".
 Coussins de siège avec mousse modelée + 1" de mousse mémoire; bras avec mousse mémoire.
 Couture: petit fil en tissu et gros fil plat en cuir.
 Faut. 043 & 163: bras seront SANS insert de BOIS.
 Note: 2 inclinables séparés par un coin ne peuvent pas ouvrir en même temps. Aucuns inclinables à côté d'item #155.

OPTIONS

*Appui-tête motorisé: \$160 ch. *N/D sur items fixes.
 *Appui-tête motorisé \$160 + Support lombaire & dos chauffant \$200= \$360 ch. (Uniquement sur items inclinable avec bras).
 Bloc-batterie: \$160/mec.
 Mousse: Extra ferme \$15/siège.
 Insertion de bois dans le bras: Spécifier couleur.
 Choix bras (LARGE ou PETIT de 6.5"): Patte sur bras LARGE: LG103 bois. PETIT Bras: LG217 bois. Spécifiez couleur.
 Profondeur d'assise: 20" ou *22". *Le 22" N/D sur faut. 043 & 163.
 Faut. 043-163: base en bois (spécifiez couleur).
 Item 327 Tablette en merisier pour bras: Spécifier couleur
 CINÉMA MAISON - Détails accessoires & configs.: Voir page Cinéma maison en annexe.
 Ancrage pour accessoires: \$35 ch.
 Porte-Gobelets: En métal: \$40 ch. | Illuminé: \$40 ch. | *Illuminé avec contrôle (1 ou 2 moteurs): \$55 ch.
 *Lumière DEL sous le siège: \$25/siège.

Description	L x P x H	Cuir						Tissu		
		10	20	30 Bronx Hugo Illusion Tucson Utah Vintage Wild Laredo Yukon	40 Cavallo Elegance Princess Santiago Sensation Sunset Trina Victoria	50 Bull Cassiope Dublin	60 Caress Ultrasued	A	B COM	C alta
051 FAUTEUIL SANS BRAS	23,5x40x33/40	1085	1135	1185	1235	1285	1335	845	900	955
052 SOFA BRAS GAUCHE	81x40x33/40	2870	3005	3140	3275	3410	3545	2290	2385	2480
053 SOFA BRAS DROIT	81x40x33/40	2870	3005	3140	3275	3410	3545	2290	2385	2480
055 COIN CARRE	44x44x33/40	1915	2010	2105	2200	2295	2390	1510	1565	1620
056 FAUTEUIL BRAS DROIT	34x40x33/40	1510	1575	1640	1705	1770	1835	1200	1260	1320
057 FAUTEUIL BRAS GAUCHE	34x40x33/40	1510	1575	1640	1705	1770	1835	1200	1260	1320
061 CAUSEUSE BRAS DROIT	57x40x33/40	2320	2420	2520	2620	2720	2820	1850	1925	2000
071 FAUTEUIL INCLINABLE SANS BRAS	23,5x40x33/40	1470	1525	1580	1635	1690	1745	1250	1310	1370
086 CAUSEUSE SANS BRAS ALLONGEE GAUCHE	68x40x33/40	2245	2340	2435	2530	2625	2720	1785	1850	1915
088 FAUTEUIL SANS BRAS ALLONGE GAUCHE	45x40x33/40	1440	1535	1630	1725	1820	1915	1130	1165	1200
089 FAUTEUIL SANS BRAS ALLONGE DROIT	45x40x33/40	1440	1535	1630	1725	1820	1915	1130	1165	1200
095 SOFA APPARTEMENT	80x40x33/40	2940	3085	3230	3375	3520	3665	2350	2445	2540
096 SOFA APPARTEMENT BRAS GAUCHE	71x40x33/40	2570	2680	2790	2900	3010	3120	2020	2110	2200
097 SOFA APPARTEMENT BRAS DROIT	71x40x33/40	2570	2680	2790	2900	3010	3120	2020	2110	2200
124 POUF AVEC RANGEMENT	30x22x17	745	765	785	805	825	845	650	670	690
138 BRAS CENTRE	9.5x36x24	415	450	485	520	555	590	350	365	380

VANCOUVER

Appui-tête ajustable manuel sur tous les items (fixe sur centre rond).
 Fauteuil inclinable motorisé pleine jambe "à méc. *protège-mur". *Faut. 043 & 163 : Dégagement mural 16".
 Chaise longue inclinable motorisé: Dégagement mural 8" & avant 5".
 Coussins de siège avec mousse modelée + 1" de mousse mémoire; bras avec mousse mémoire.
 Couture: petit fil en tissu et gros fil plat en cuir.
 Faut. 043 & 163: bras seront SANS insert de BOIS.
 Note: 2 inclinables séparés par un coin ne peuvent pas ouvrir en même temps. Aucuns inclinables à côté d'item #155.

OPTIONS

*Appui-tête motorisé: \$160 ch. *N/D sur items fixes.
 *Appui-tête motorisé \$160 + Support lombaire & dos chauffant \$200= \$360 ch. (Uniquement sur items inclinable avec bras).
 Bloc-batterie: \$160/mec.
 Mousse: Extra ferme \$15/siège.
 Insertion de bois dans le bras: Spécifier couleur.
 Choix bras (LARGE ou PETIT de 6.5"): Patte sur bras LARGE: LG103 bois. PETIT Bras: LG217 bois. Spécifiez couleur.
 Profondeur d'assise: 20" ou *22". *Le 22" N/D sur faut. 043 & 163.
 Faut. 043-163: base en bois (spécifiez couleur).
 Item 327 Tablette en merisier pour bras: Spécifier couleur
 CINÉMA MAISON - Détails accessoires & configs.: Voir page Cinéma maison en annexe.
 Ancrage pour accessoires: \$35 ch.
 Porte-Gobelets: En métal: \$40 ch. | Illuminé: \$40 ch. | *Illuminé avec contrôle (1 ou 2 moteurs): \$55 ch.
 *Lumière DEL sous le siège: \$25/siège.

Description	L x P x H	Cuir						Tissu		
		10	20	30 Bronx Hugo Illusion Tucson Utah Vintage Wild Laredo Yukon	40 Cavallo Elegance Princess Santiago Sensation Sunset Trina Victoria	50 Bull Cassiope Dublin	60 Caress Ultrasued	A	B COM	C alta
155 PETIT COIN CARRE	40x40x33/40	1915	2010	2105	2200	2295	2390	1510	1565	1620
159 RANGEMENT À ANGLE	12/27x36x24	745	775	805	835	865	895	585	600	615
160 RANGEMENT DROIT	12x36x24	720	745	770	795	820	845	550	570	590
163 FAUT. DBL INCL. BERGANT PIVOTANT	35x34x42	2290	2410	2530	2650	2770	2890	1880	1930	1980
165 FAUTEUIL DOUBLE INCLINABLE	50x40x33/40	2375	2475	2575	2675	2775	2875	2000	2065	2130
167 SOFA APP. SANS BRAS ALLONGE GAUCHE	82x40x33/40	2490	2620	2750	2880	3010	3140	1960	2045	2130
168 SOFA APP. SANS BRAS ALLONGE DROIT	82x40x33/40	2490	2620	2750	2880	3010	3140	1960	2045	2130
169 FAUTEUIL DOUBLE INCLINABLE BRAS GAUCHE	41x40x33/40	1990	2070	2150	2230	2310	2390	1670	1750	1830
170 FAUTEUIL DOUBLE INCLINABLE BRAS DROIT	41x40x33/40	1990	2070	2150	2230	2310	2390	1670	1750	1830
171 FAUTEUIL DOUBLE INCLINABLE SANS BRAS	30,5x40x33/40	1575	1625	1675	1725	1775	1825	1320	1380	1440
173 CHAISE LONGUE DOUBLE BRAS GAUCHE	41x62x33/40	1915	2005	2095	2185	2275	2365	1535	1615	1695
174 CHAISE LONGUE DOUBLE BRAS DROIT	41x62x33/40	1915	2005	2095	2185	2275	2365	1535	1615	1695
175 FAUTEUIL DOUBLE BRAS GAUCHE	41x40x33/40	1590	1680	1770	1860	1950	2040	1285	1350	1415
176 FAUTEUIL DOUBLE BRAS DROIT	41x40x33/40	1590	1680	1770	1860	1950	2040	1285	1350	1415
177 FAUTEUIL DOUBLE SANS BRAS	30,5x40x33/40	1185	1250	1315	1380	1445	1510	915	970	1025
178 FAUTEUIL DOUBLE SANS BRAS ALLONGE-G	52x40x33/40	1545	1625	1705	1785	1865	1945	1230	1290	1350

VANCOUVER

Appui-tête ajustable manuel sur tous les items (fixe sur centre rond).
 Fauteuil inclinable motorisé pleine jambe "à méc. *protège-mur". *Faut. 043 & 163 : Dégagement mural 16".
 Chaise longue inclinable motorisé: Dégagement mural 8" & avant 5".
 Coussins de siège avec mousse modelée + 1" de mousse mémoire; bras avec mousse mémoire.
 Couture: petit fil en tissu et gros fil plat en cuir.
 Faut. 043 & 163: bras seront SANS insert de BOIS.
 Note: 2 inclinables séparés par un coin ne peuvent pas ouvrir en même temps. Aucuns inclinables à côté d'item #155.

OPTIONS

*Appui-tête motorisé: \$160 ch. *N/D sur items fixes.
 *Appui-tête motorisé \$160 + Support lombaire & dos chauffant \$200= \$360 ch. (Uniquement sur items inclinable avec bras).
 Bloc-batterie: \$160/mec.
 Mousse: Extra ferme \$15/siège.
 Insertion de bois dans le bras: Spécifier couleur.
 Choix bras (LARGE ou PETIT de 6.5"): Patte sur bras LARGE: LG103 bois. PETIT Bras: LG217 bois. Spécifiez couleur.
 Profondeur d'assise: 20" ou *22". *Le 22" N/D sur faut. 043 & 163.
 Faut. 043-163: base en bois (spécifiez couleur).
 Item 327 Tablette en merisier pour bras: Spécifier couleur
 CINÉMA MAISON - Détails accessoires & configs.: Voir page Cinéma maison en annexe.
 Ancrage pour accessoires: \$35 ch.
 Porte-Gobelets: En métal: \$40 ch. | Illuminé: \$40 ch. | *Illuminé avec contrôle (1 ou 2 moteurs): \$55 ch.
 *Lumière DEL sous le siège: \$25/siège.

Description	L x P x H	Cuir						Tissu		
		10	20	30 Bronx Hugo Illusion Tucson Utah Vintage Wild Laredo Yukon	40 Cavallo Elegance Princess Santiago Sensation Sunset Trina Victoria	50 Bull Cassiope Dublin	60 Caress Ultrasued	A	B COM	C alta
179 FAUTEUIL DOUBLE SANS BRAS ALLONGE-D	52x40x33/40	1545	1625	1705	1785	1865	1945	1230	1290	1350
186 CAUS. SANS BRAS ALLONGEE RANGEMENT-G	68x40x33/40	2420	2500	2580	2660	2740	2820	1950	2015	2080
187 CAUS. SANS BRAS ALLONGEE RANGEMENT-D	68x40x33/40	2420	2500	2580	2660	2740	2820	1950	2015	2080
188 FAUT. SANS BRAS ALLONGE RANGEMENT-G	45x40x33/40	1600	1690	1780	1870	1960	2050	1295	1330	1365
189 FAUT. SANS BRAS ALLONGE RANGEMENT-D	45x40x33/40	1600	1690	1780	1870	1960	2050	1295	1330	1365
190 PETIT RANGEMENT À ANGLE	12/21x36x24	720	745	770	795	820	845	550	570	590
221 FAUT. DBL SANS BRAS ALLONGE RANGEMENT-G	52x40x33/40	1705	1790	1875	1960	2045	2130	1390	1450	1510
222 FAUT. DBL SANS BRAS ALLONGE RANGEMENT-D	52x40x33/40	1705	1790	1875	1960	2045	2130	1390	1450	1510
223 SOFA APP SANS BRAS ALLONGE RANGEMENT-G	82x40x33/40	2655	2785	2915	3045	3175	3305	2120	2215	2310
224 SOFA APP SANS BRAS ALLONGE RANGEMENT-D	82x40x33/40	2655	2785	2915	3045	3175	3305	2120	2215	2310
236 CHAISE LONGUE INCLINABLE BRAS GAUCHE	34x62x33/40	2160	2225	2290	2355	2420	2485	1820	1880	1940
237 CHAISE LONGUE INCLINABLE BRAS DROIT	34x62x33/40	2160	2225	2290	2355	2420	2485	1820	1880	1940
238 CHAISE LONGUE DBL INCLINABLE BRAS-G	41x62x33/40	2315	2405	2495	2585	2675	2765	1940	2020	2100
239 CHAISE LONGUE DBL INCLINABLE BRAS-D	41x62x33/40	2315	2405	2495	2585	2675	2765	1940	2020	2100
327 TABLETTE DE MERISIER AMOVIBLE POUR BRAS	11 x 10 x 4	125	125	125	125	125	125	125	125	125
V51 PORTE VERRE A VIN	3.5 x 5.5 x 6.5	35	35	35	35	35	35	35	35	35

VANCOUVER

Appui-tête ajustable manuel sur tous les items (fixe sur centre rond).
 Fauteuil inclinable motorisé pleine jambe "à mec. *protège-mur". *Faut. 043 & 163 : Dégagement mural 16".
 Chaise longue inclinable motorisé: Dégagement mural 8" & avant 5".
 Coussins de siège avec mousse modelée + 1" de mousse mémoire; bras avec mousse mémoire.
 Couture: petit fil en tissu et gros fil plat en cuir.
 Faut. 043 & 163: bras seront SANS insert de BOIS.
 Note: 2 inclinables séparés par un coin ne peuvent pas ouvrir en même temps. Aucuns inclinables à côté d'item #155.

OPTIONS

*Appui-tête motorisé: \$160 ch. *N/D sur items fixes.
 *Appui-tête motorisé \$160 + Support lombaire & dos chauffant \$200= \$360 ch. (Uniquement sur items inclinable avec bras).
 Bloc-batterie: \$160/mec.
 Mousse: Extra ferme \$15/siège.
 Insertion de bois dans le bras: Spécifier couleur.
 Choix bras (LARGE ou PETIT de 6.5"): Patte sur bras LARGE: LG103 bois. PETIT Bras: LG217 bois. Spécifiez couleur.
 Profondeur d'assise: 20" ou *22". *Le 22" N/D sur faut. 043 & 163.
 Faut. 043-163: base en bois (spécifiez couleur).
 Item 327 Tablette en merisier pour bras: Spécifier couleur
 CINÉMA MAISON - Détails accessoires & configs.: Voir page Cinéma maison en annexe.
 Ancrage pour accessoires: \$35 ch.
 Porte-Gobelets: En métal: \$40 ch. | Illuminé: \$40 ch. | *Illuminé avec contrôle (1 ou 2 moteurs): \$55 ch.
 *Lumière DEL sous le siège: \$25/siège.

Description	L x P x H	Cuir						Tissu		
		10	20	30	40	50	60	A	B COM	C alta
				Bronx Hugo Illusion Tucson Utah Vintage Wild Laredo Yukon	Cavallo Elegance Princess Santiago Sensation Sunset Trina Victoria	Bull Cassiope Dublin	Caress Ultrasued			
V52 TABLETTE PIVOTANTE EN PLASTIQUE	13 3/8 x 9 5/8	35	35	35	35	35	35	35	35	35
V53 TABLETTE PIVOTANTE EN BOIS	19 x 10	60	60	60	60	60	60	60	60	60
V54 PORTE TABLETTE	4.5 x 8 x 10	40	40	40	40	40	40	40	40	40
V55 LAMPE DEL	1.5x5x14 plié/bent	35	35	35	35	35	35	35	35	35
CONFIGURATIONS										
_A CONFIG (169-170)	80X40X40	3980	4140	4300	4460	4620	4780	3340	3500	3660
_B CONFIG (169-171-174)	111X62X40	5480	5700	5920	6140	6360	6580	4525	4745	4965
_C CONFIG (096-055-171-170)	115X115X40	8050	8385	8720	9055	9390	9725	6520	6805	7090
_D CONFIG (169-171-055-179)	115X96X40	7025	7330	7635	7940	8245	8550	5730	5985	6240
_J CONFIG (041-042)	66X40X40	3770	3920	4070	4220	4370	4520	3210	3280	3350
_K CONFIG (041-071-005)	90X62X40	5120	5315	5510	5705	5900	6095	4265	4420	4575
_L CONFIG (012-055-071-042)	101X101X40	7590	7915	8240	8565	8890	9215	6215	6440	6665
_M CONFIG (041-071-055-089)	101X89X40	6710	7030	7350	7670	7990	8310	5495	5680	5865



VANCOUVER

OPTIMA
Collection

Jaymar

Conçu et fabriqué fièrement au Canada
Proudly designed and made in Canada

Nos produits sont fabriqués à la main et des variations mineures peuvent survenir

Our product is hand-made and minor variations can occur.

SPECIFICATIONS

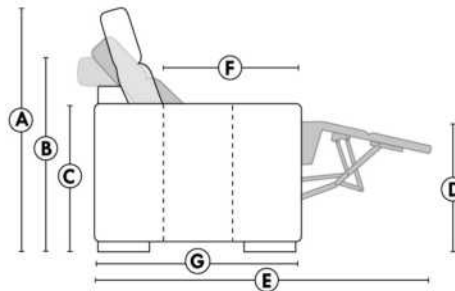

- Appui-tête levé Headrest up
- Appui-tête baissé Headrest down
- Complètement incliné Fully reclined

- A** Hauteur complète 40" Total Height
- B** Hauteur appui-tête baissé 33" Height headrest down
- C** Hauteur du bras 24" Arm Height
- D** Hauteur du siège 19,5" Seat height
- E** Profondeur inclinée 65" Depth fully reclined
- F** Profondeur d'assise 20"ou/ou 22" Seat depth
- G** Profondeur appui-tête monté 37,5" Depth with headrest up

BRAS | ARMS

Option de bras:
Bras Régulier Large 9,5" ou Petit bras 6,5"

Arm option
Regular arm Large 9,5" or Small arm 6,5"

Contrôle de l'inclinaison situé à l'intérieur du bras
Recliner control located on the inside of the arm.

Option d'accessoires disponible sur le bras régulier seulement
Accessories option, available on Regular arms ONLY.

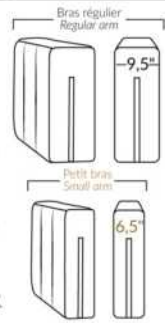

FAUTEUIL BERÇANT PIVOTANT INCLINABLE SWIVEL ROCKING MOTION CHAIR

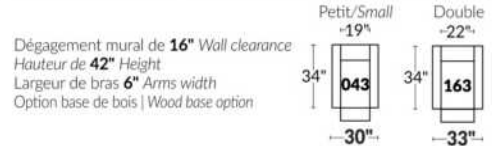

SIÈGE 23" DE LARGE | 23" SEAT WIDTH

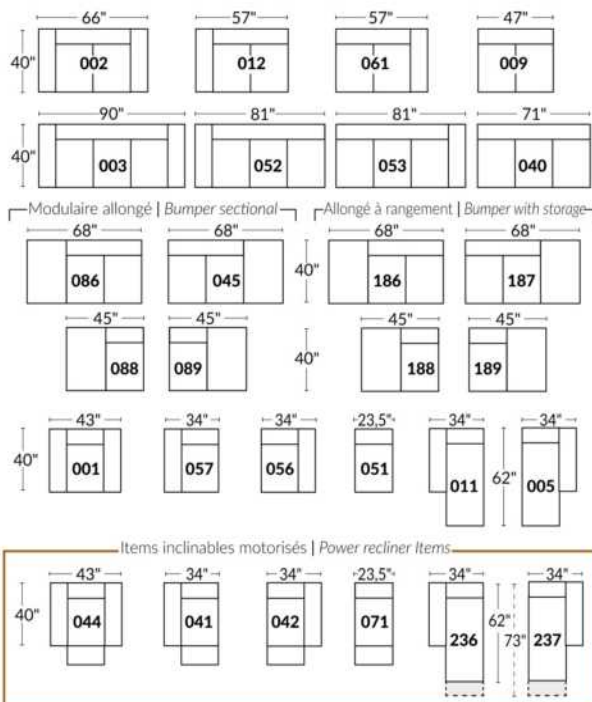

SIÈGE 30" DE LARGE | 30" SEAT WIDTH

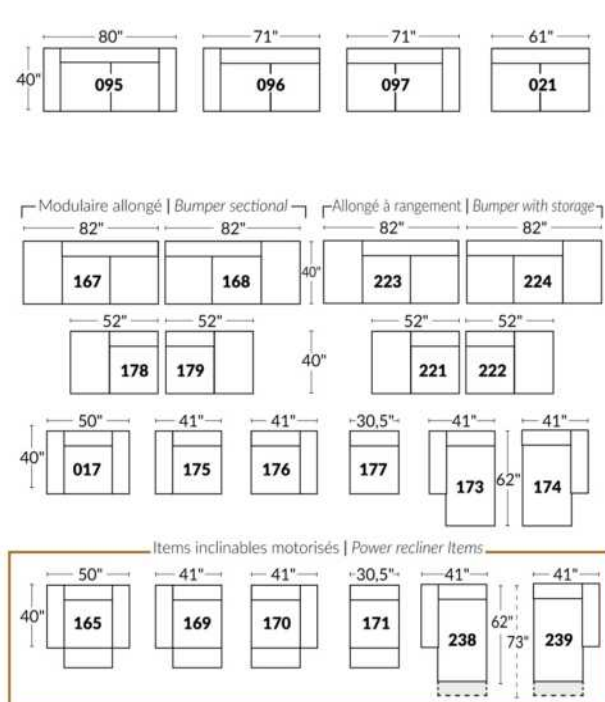

Autres | Others

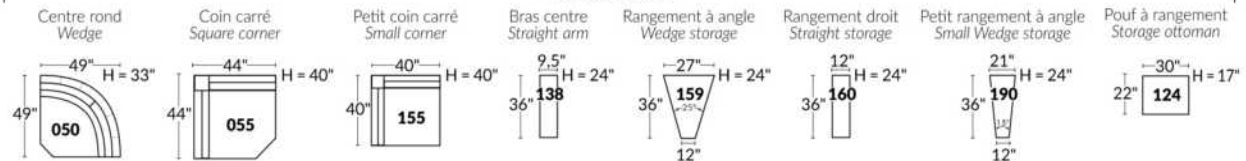

EXEMPLE 23" EXAMPLE

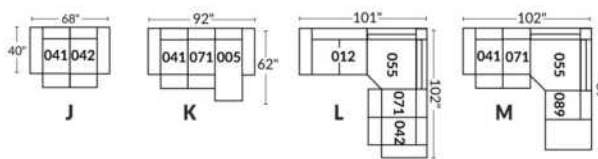

EXEMPLE 30" EXAMPLE

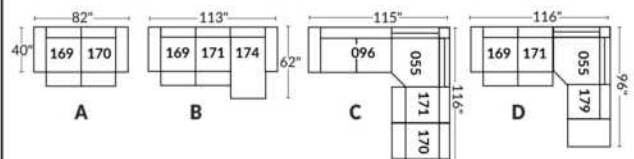

*Disponibles sur certains modèles et SEULEMENT sur le BRAS LARGE.

OPTIONS PORTE-GOBELETS

MÉTAL



Argent



Noir mat



Brun

ILLUMINÉ

1.



Porte-gobelet illuminé

2.



Porte-gobelet illuminé avec contrôle de l'inclinable, port USB & lumière DEL sous le siège

3.



Porte-gobelet illuminé avec contrôle double moteur, port USB & lumière DEL sous le siège

Nos porte-gobelets illuminés à un ou deux contrôles sont compatibles avec les lumières DEL sous le siège. Vous pouvez contrôler la lumière sur le porte-gobelet. Le porte-gobelet à 2 moteurs possède un contrôle remise à zéro (maison) pour remettre votre inclinable à la position de départ.

Lumière DEL sous le siège (en option)

Disponible seulement dans les configurations avec un minimum de 1 porte-gobelet illuminé à moteur qui contrôle l'ouverture et la fermeture de la lumière.

Pour les prix des options, voir la section description du modèle Optima.

Veuillez nous fournir un dessin de votre configuration qui indique le type de porte-gobelet et le positionnement.

Porte-gobelets avec contrôle

Il faut spécifier la position de ceux-ci; bras droit ou bras gauche et quel inclinable ils vont contrôler. Si vous avez une rangée de fauteuils avec plusieurs porte-gobelets, le contrôle sera par défaut sur le bras gauche et sur le droit pour le dernier bras extérieur.

EXEMPLE A

041-169 : Contrôleur et porte-gobelet à gauche
071-171 : boutons tactiles sur le côté du siège
042-170 : Contrôleur et porte-gobelet à droite

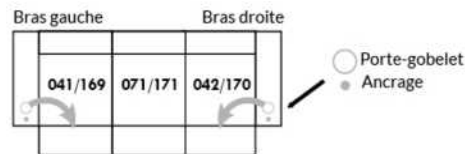

EXEMPLE B

071-171 : Ces deux items peuvent être connectés à un porte-gobelet intelligent qui pourra contrôler l'inclinable.
Il faut alors utiliser un de ces items: 138,159, 160 et 190

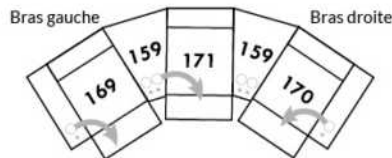

Informations sur les appui-têtes et boutons de contrôles des inclinables

AVEC porte-gobelet illuminés

Si vous prenez un item **stationnaire**, vous aurez par défaut le porte-gobelet N°1.
Si vous prenez un **appui-tête manuel**, vous aurez le porte-gobelet N°2.
Si vous prenez un **appui-tête électrique**, vous aurez par défaut le porte-gobelet N°3.

SANS porte-gobelet et avec un inclinable

Si vous prenez un item inclinable et un **appui-tête manuel**, il y aura un contrôle à boutons tactiles.
Si vous prenez un item inclinable avec un **appui-tête électrique**, vous aurez un contrôleur à bouton poussoir double avec prise USB.
Si c'est un **item sans bras** (071-171) il y aura alors les boutons tactiles.



Boutons tactiles



Boutons poussoirs

*Disponibles sur certains modèles et SEULEMENT sur le BRAS LARGE.

OPTIONS ACCESSOIRES

<p>Ancrage pour accessoires</p> 	<p>V51 Porte verre à vin</p> 	<p>V52 Tablette pivotante en plastique</p> 	<p>V53 Tablette pivotante en bois (choix de 8 couleurs)</p> 
<p>V54 Porte tablette</p> 	<p>V55 Lampe DEL</p> 	<p>Spécifiez sur quel bras (gauche ou droit) la tablette sera installée</p>	

Pour les prix des ancrages, voir la section description du modèle Optima et pour les accessoires vous référer à la fin de la liste de prix.

Items 138-159-160-190 et bras large

Option ancrage et porte-gobelet *Non disponible sur les petits bras*.

Veuillez spécifier sur quel bras vous voulez avoir les ancrages et les porte-gobelets.

NB: Item 138- 159-160-190 sont non finis sur les côtés, doivent être utilisés entre 2 sièges. Chaque item à rangement possède 2 prises USB et une prise électrique à l'intérieur du rangement.

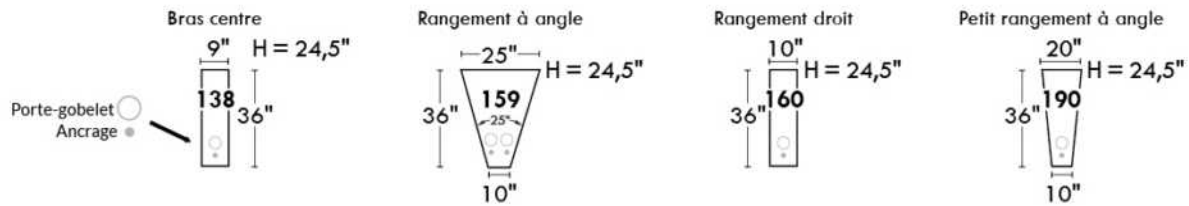

SUGGESTIONS DE CONFIGURATIONS

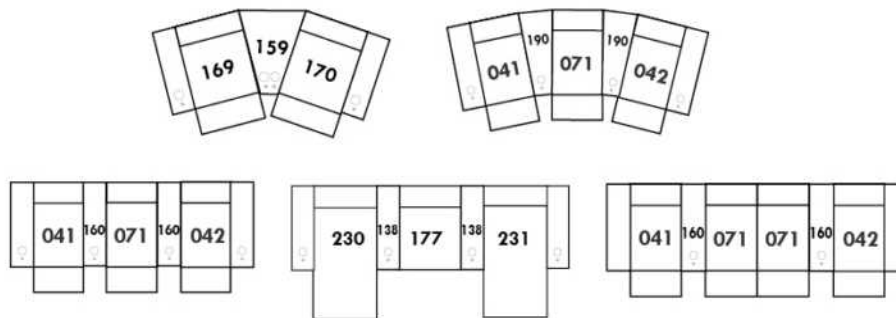

VANDA

Caractéristiques: Modèle avec appui-tête ajustable manuel inclus avec tous les items (2 sur coin carré).

Appui-tête FIXE sur Centre Rond. Couture: Petit fil en tissu et en cuir.

Fauteuils inclinables, berçants, pivotants (items 043 & 163 seulement): coussin de siège avec mousse mémoire 1 po.

Note: 2 sièges inclinables séparés par un centre rond (050) ou un coin carré (055) ne peuvent pas ouvrir en même temps.

OPTIONS - Fournir DESSIN de votre config.:

Petit bras 6": au même prix.

Patte (spécifiez couleur): Sur bras LARGE LG103 bois ou LG189 métal (noire ou chrome). Sur PETIT Bras: LG08 bois ou LG64 métal.

Choix de profondeur d'assise : 20" ou *22". *Le 22" N/D sur fauteuils #043 et #163.

Fauteuils 043-163: avec base en bois (spécifiez couleur).

Mousse (extra Ferme ou Mémoire): Ajoutez 15\$/siège. Section allongée d'un item compte pour 1 siège & chaise longue pour 2 sièges.

Mécanisme motorisé inclinable avec bouton tactile ajoutez 160\$/mécanisme. Pour le SANS FIL (batterie), ajoutez \$320/mécanisme.

Description	L x P x H	Cuir						Tissu		
		10	20	30 Bronx Hugo Illusion Tucson Utah Vintage Wild Laredo Yukon	40 Cavallo Elegance Princess Santiago Sensation Sunset Trina Victoria	50 Bull Cassiope Dublin	60 Caress Ultrasued	A	B COM	C alta
001 FAUTEUIL	44X40X33/40	1630	1725	1820	1915	2010	2105	1235	1295	1355
002 CAUSEUSE	67X40X33/40	2365	2485	2605	2725	2845	2965	1800	1865	1930
003 SOFA	91X40X33/40	2890	3045	3200	3355	3510	3665	2180	2275	2370
005 CHAISE LONGUE BRAS DROIT	34X62X33/40	1555	1625	1695	1765	1835	1905	1155	1225	1295
009 CAUSEUSE SANS BRAS	47X40X33/40	1770	1835	1900	1965	2030	2095	1330	1390	1450
011 CHAISE LONGUE BRAS GAUCHE	34X62X33/40	1555	1625	1695	1765	1835	1905	1155	1225	1295
012 CAUSEUSE BRAS GAUCHE	57X40X33/40	2070	2160	2250	2340	2430	2520	1575	1640	1705
017 FAUTEUIL DOUBLE	51X40X33/40	1750	1840	1930	2020	2110	2200	1320	1370	1420
021 SOFA APPARTEMENT SANS BRAS	61X40X33/40	2010	2090	2170	2250	2330	2410	1510	1600	1690
040 SOFA SANS BRAS	71X40X33/40	2280	2360	2440	2520	2600	2680	1725	1815	1905
041 FAUTEUIL INCLINABLE BRAS-G	34X40X33/40	1495	1575	1655	1735	1815	1895	1175	1230	1285
042 FAUTEUIL INCLINABLE BRAS-D	34X40X33/40	1495	1575	1655	1735	1815	1895	1175	1230	1285
043 FAUTEUIL INCLINABLE BERÇANT PIVOTANT	30x34x42	1965	2060	2155	2250	2345	2440	1600	1645	1690
044 FAUTEUIL INCLINABLE	44X40X33/40	1800	1905	2010	2115	2220	2325	1425	1480	1535
045 CAUSEUSE SANS BRAS ALLONGEE DROIT	68X40X33/40	2080	2175	2270	2365	2460	2555	1580	1650	1720
050 CENTRE ROND	49X49X33	1555	1640	1725	1810	1895	1980	1100	1150	1200
051 FAUTEUIL SANS BRAS	23,5X40X33/40	1005	1055	1105	1155	1205	1255	765	820	875
052 SOFA BRAS GAUCHE	81X40X33/40	2590	2695	2800	2905	3010	3115	1950	2040	2130
053 SOFA BRAS DROIT	81X40X33/40	2590	2695	2800	2905	3010	3115	1950	2040	2130
055 COIN CARRE	44X44X33/40	1825	1925	2025	2125	2225	2325	1390	1455	1520
056 FAUTEUIL BRAS DROIT	34X40X33/40	1320	1395	1470	1545	1620	1695	1000	1045	1090
057 FAUTEUIL BRAS GAUCHE	34X40X33/40	1320	1395	1470	1545	1620	1695	1000	1045	1090

VANDA

Caractéristiques: Modèle avec appui-tête ajustable manuel inclus avec tous les items (2 sur coin carré).

Appui-tête FIXE sur Centre Rond. Couture: Petit fil en tissu et en cuir.

Fauteuils inclinables, berçants, pivotants (items 043 & 163 seulement): coussin de siège avec mousse mémoire 1 po.

Note: 2 sièges inclinables séparés par un centre rond (050) ou un coin carré (055) ne peuvent pas ouvrir en même temps.

OPTIONS - Fournir DESSIN de votre config.:

Petit bras 6": au même prix.

Patte (spécifiez couleur): Sur bras LARGE LG103 bois ou LG189 métal (noire ou chrome). Sur PETIT Bras: LG08 bois ou LG64 métal.

Choix de profondeur d'assise : 20" ou *22". *Le 22" N/D sur fauteuils #043 et #163.

Fauteuils 043-163: avec base en bois (spécifiez couleur).

Mousse (extra Ferme ou Mémoire): Ajoutez 15\$/siège. Section allongée d'un item compte pour 1 siège & chaise longue pour 2 sièges.

Mécanisme motorisé inclinable avec bouton tactile ajoutez 160\$/mécanisme. Pour le SANS FIL (batterie), ajoutez \$320/mécanisme.

Description	L x P x H	Cuir						Tissu		
		10	20	30 Bronx Hugo Illusion Tucson Utah Vintage Wild Laredo Yukon	40 Cavallo Elegance Princess Santiago Sensation Sunset Trina Victoria	50 Bull Cassiope Dublin	60 Caress Ultrasued	A	B COM	C alta
061 CAUSEUSE BRAS DROIT	57X40X33/40	2070	2160	2250	2340	2430	2520	1575	1640	1705
071 FAUTEUIL INCLINABLE SANS BRAS	23,5X40X33/40	1185	1250	1315	1380	1445	1510	955	1020	1085
086 CAUSEUSE SANS BRAS ALLONGEE GAUCHE	68X40X33/40	2080	2175	2270	2365	2460	2555	1580	1650	1720
088 FAUTEUIL SANS BRAS ALLONGE GAUCHE	45X40X33/40	1330	1410	1490	1570	1650	1730	1005	1050	1095
089 FAUTEUIL SANS BRAS ALLONGE DROIT	45X40X33/40	1330	1410	1490	1570	1650	1730	1005	1050	1095
095 SOFA APPARTEMENT	81X40X33/40	2625	2780	2935	3090	3245	3400	1980	2070	2160
096 SOFA APPARTEMENT BRAS GAUCHE	71X40X33/40	2315	2430	2545	2660	2775	2890	1750	1835	1920
097 SOFA APPARTEMENT BRAS DROIT	71X40X33/40	2315	2430	2545	2660	2775	2890	1750	1835	1920
124 POUF AVEC RANGEMENT	30X22X17	705	730	755	780	805	830	605	615	625
163 FAUT. DBL INCL. BERÇANT PIVOTANT	33 x 34 x 42	2010	2125	2240	2355	2470	2585	1605	1650	1695
165 FAUTEUIL DOUBLE INCLINABLE	51X40X33/40	1920	2025	2130	2235	2340	2445	1495	1565	1635
167 SOFA APP. SANS BRAS ALLONGE GAUCHE	82X40X33/40	2320	2440	2560	2680	2800	2920	1770	1855	1940
168 SOFA APP. SANS BRAS ALLONGE DROIT	82X40X33/40	2320	2440	2560	2680	2800	2920	1770	1855	1940
169 FAUTEUIL DOUBLE INCLINABLE BRAS GAUCHE	41X40X33/40	1605	1690	1775	1860	1945	2030	1285	1335	1385
170 FAUTEUIL DOUBLE INCLINABLE BRAS DROIT	41X40X33/40	1605	1690	1775	1860	1945	2030	1285	1335	1385
171 FAUTEUIL DOUBLE INCLINABLE SANS BRAS	30,5X40X33/40	1305	1355	1405	1455	1505	1555	1030	1095	1160
173 CHAISE LONGUE DOUBLE BRAS GAUCHE	41X62X33/40	1695	1785	1875	1965	2055	2145	1295	1375	1455
174 CHAISE LONGUE DOUBLE BRAS DROIT	41X62X33/40	1695	1785	1875	1965	2055	2145	1295	1375	1455
175 FAUTEUIL DOUBLE BRAS GAUCHE	41X40X33/40	1420	1500	1580	1660	1740	1820	1085	1145	1205
176 FAUTEUIL DOUBLE BRAS DROIT	41X40X33/40	1420	1500	1580	1660	1740	1820	1085	1145	1205
177 FAUTEUIL DOUBLE SANS BRAS	30,5X40X33/40	1120	1175	1230	1285	1340	1395	845	905	965
178 FAUTEUIL DOUBLE SANS BRAS ALLONGE-G	52X40X33/40	1440	1535	1630	1725	1820	1915	1095	1150	1205

VANDA

Caractéristiques: Modèle avec appui-tête ajustable manuel inclus avec tous les items (2 sur coin carré).

Appui-tête FIXE sur Centre Rond. Couture: Petit fil en tissu et en cuir.

Fauteuils inclinables, berçants, pivotants (items 043 & 163 seulement): coussin de siège avec mousse mémoire 1 po.

Note: 2 sièges inclinables séparés par un centre rond (050) ou un coin carré (055) ne peuvent pas ouvrir en même temps.

OPTIONS - Fournir DESSIN de votre config.:

Petit bras 6": au même prix.

Patte (spécifiez couleur): Sur bras LARGE LG103 bois ou LG189 métal (noire ou chrome). Sur PETIT Bras: LG08 bois ou LG64 métal.

Choix de profondeur d'assise : 20" ou *22". *Le 22" N/D sur fauteuils #043 et #163.

Fauteuils 043-163: avec base en bois (spécifiez couleur).

Mousse (extra Ferme ou Mémoire): Ajoutez 15\$/siège. Section allongée d'un item compte pour 1 siège & chaise longue pour 2 sièges.

Mécanisme motorisé inclinable avec bouton tactile ajoutez 160\$/mécanisme. Pour le SANS FIL (batterie), ajoutez \$320/mécanisme.

Description	L x P x H	Cuir						Tissu		
		10	20	30 Bronx Hugo Illusion Tucson Utah Vintage Wild Laredo Yukon	40 Cavallo Elegance Princess Santiago Sensation Sunset Trina Victoria	50 Bull Cassiope Dublin	60 Caress Ultrasued	A	B COM	C alta
179 FAUTEUIL DOUBLE SANS BRAS ALLONGE-D	52X40X33/40	1440	1535	1630	1725	1820	1915	1095	1150	1205
CONFIGURATIONS										
A CONFIG (169-170)	82X40X33/40	3210	3380	3550	3720	3890	4060	2570	2670	2770
B CONFIG (169-171-174)	113X62X33/40	4605	4830	5055	5280	5505	5730	3610	3805	4000
C CONFIG (096-055-171-170)	115X116X33/40	7050	7400	7750	8100	8450	8800	5455	5720	5985
D CONFIG (169-171-055-179)	116X96X33/40	6175	6505	6835	7165	7495	7825	4800	5035	5270
J CONFIG (041-042)	68X40X33/40	2990	3150	3310	3470	3630	3790	2350	2460	2570
K CONFIG (041-071-005)	101X102X33/40	4235	4450	4665	4880	5095	5310	3285	3475	3665
L CONFIG (012-055-071-042)	101X102X33/40	6575	6910	7245	7580	7915	8250	5095	5345	5595
M CONFIG (041-071-055-089)	102X89X33/40	5835	6160	6485	6810	7135	7460	4525	4755	4985



VANDA

PARALLELE
Collection 33

Jaymar

Conçu et fabriqué fièrement au Canada
Proudly designed and made in Canada

Nos produits sont fabriqués à la main et des variations mineures peuvent survenir.

Our product is hand-made and minor variations can occur.

SPECIFICATIONS

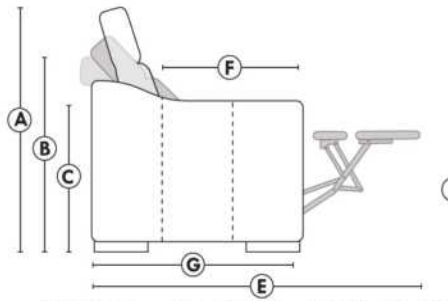

- Appui-tête levé Headrest up
- Appui-tête baissé Headrest down
- Complètement incliné Fully reclined

- A** Hauteur complète 40" Total Height
- B** Hauteur appui-tête baissé 33" Height headrest down
- C** Hauteur du bras 24" Arm Height
- D** Hauteur du siège 19,5" Seat height
- E** Profondeur inclinée 65" Depth fully reclined
- F** Profondeur d'assise 20" ou/ou 22" Seat depth
- G** Profondeur appui-tête monté 36" Depth with headrest up

BRAS | ARMS

Option de bras:
Bras Régulier Large 9,5" ou Petit bras 6"

Arm option
Regular arm Large 9.5" or Small arm 6"

Contrôle de l'inclinaison situé à l'intérieur du bras
Recliner control located on the inside of the arm.

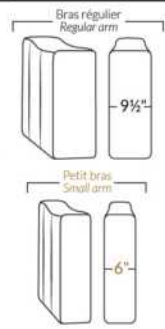

FAUTEUIL BERÇANT PIVOTANT INCLINABLE SWIVEL ROCKING MOTION CHAIR

Dégagement mural de 16" Wall clearance
Hauteur de 42" Height
Largeur de bras 6" Arms width
Option base de bois | Wood base option

Petit/Small -19"	Double +22"
34" 043	34" 163
-30"	-33"

SIÈGE 23" DE LARGE | 23" SEAT WIDTH

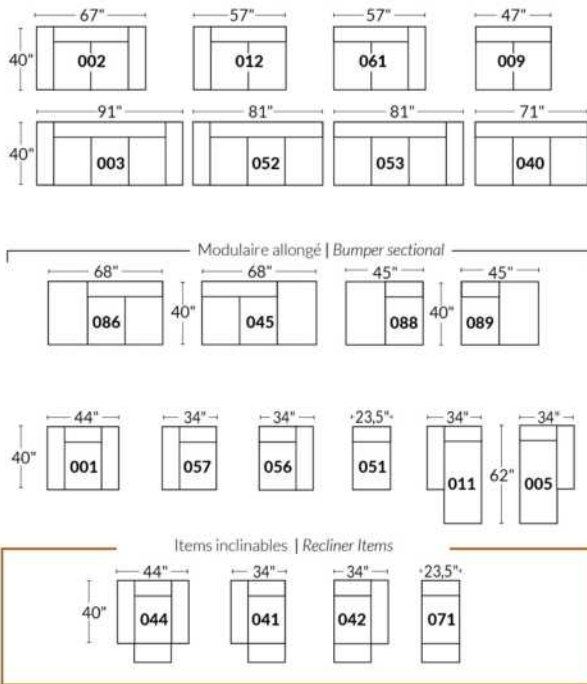

SIÈGE 30" DE LARGE | 30" SEAT WIDTH

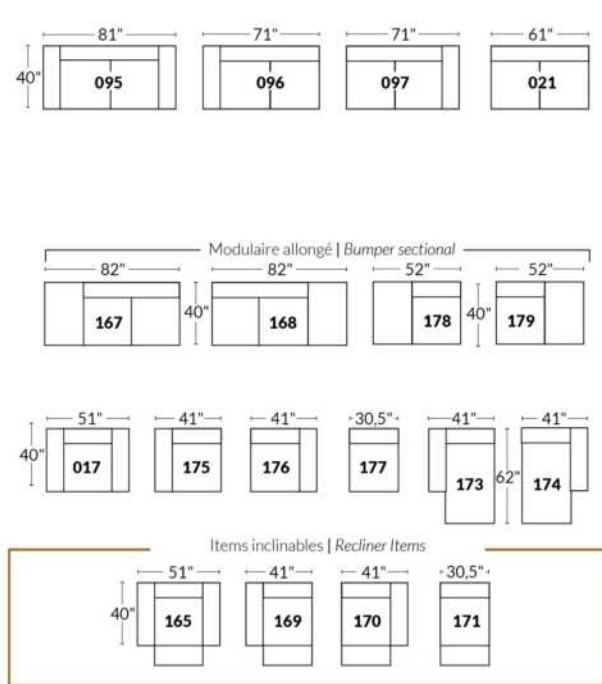

Autres | Others

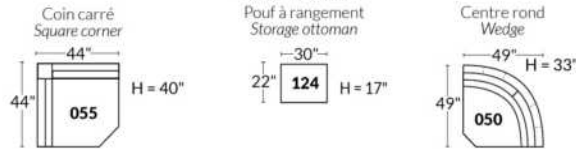

EXEMPLE 23" EXAMPLE

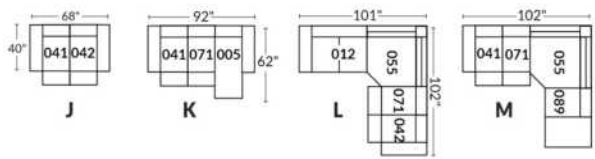

EXEMPLE 30" EXAMPLE

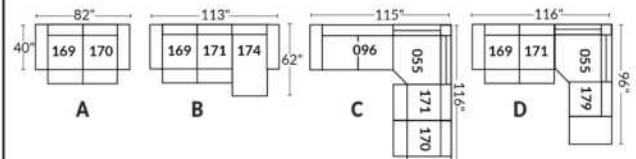

VARSOVIE

CARACTÉRISTIQUES:

Appui-tête ajustable manuel sur tous les items (fixe sur centre rond).
 Fauteuil inclinable motorisé pleine jambe "à mécanisme *protège-mur ". *Faut. 043 & 163 : Dégagement mural 16".
 Chaise longue inclinable motorisé: Dégagement mural 8" & avant 5".
 Coussins de siège avec mousse modelée + 1" de mousse mémoire.
 Couture: petit fil en tissu et gros fil plat en cuir.
 Note: 2 inclinables séparés par un coin ne peuvent pas ouvrir en même temps. Aucuns inclinables à côté d'item #155.

OPTIONS

*Appui-tête motorisé: \$160 ch. *N/D sur items fixes.
 *Appui-tête motorisé \$160 + Support lombaire & dos chauffant \$200= \$360 ch. (Uniquement sur items inclinable avec bras).
 Bloc-batterie: \$160/mec.
 Mousse: Extra ferme \$15/siège.
 Choix bras (LARGE ou PETIT de 6"): Pattes sur bras LARGE: LG08 bois. Sur PETIT Bras: LG195 bois. Spécifiez couleur de patte en bois.
 Profondeur d'assise: 20" ou *22". *Le 22" N/D sur faut. 043 & 163.
 Faut. 043-163: avec base en bois (spécifiez couleur).

Description	L x P x H	Cuir						Tissu		
		10	20	30 Bronx Hugo Illusion Tucson Utah Vintage Wild Laredo Yukon	40 Cavallo Elegance Princess Santiago Sensation Sunset Trina Victoria	50 Bull Cassiope Dublin	60 Caress Ultrasued	A	B COM	C alta
001 FAUTEUIL	40x40x33/40	1890	1980	2070	2160	2250	2340	1535	1580	1625
002 CAUSEUSE	63x40x33/40	2700	2815	2930	3045	3160	3275	2175	2250	2325
003 SOFA	87x40x33/40	3265	3415	3565	3715	3865	4015	2625	2715	2805
005 CHAISE LONGUE BRAS DROIT	32x62x33/40	1765	1830	1895	1960	2025	2090	1410	1470	1530
009 CAUSEUSE SANS BRAS	47x40x33/40	1895	1965	2035	2105	2175	2245	1490	1570	1650
011 CHAISE LONGUE BRAS GAUCHE	32x62x33/40	1765	1830	1895	1960	2025	2090	1410	1470	1530
012 CAUSEUSE BRAS GAUCHE	55x40x33/40	2320	2420	2520	2620	2720	2820	1850	1925	2000
017 FAUTEUIL DOUBLE	47x40x33/40	1980	2080	2180	2280	2380	2480	1600	1660	1720
021 SOFA APPARTEMENT SANS BRAS	61x40x33/40	2140	2240	2340	2440	2540	2640	1670	1755	1840
040 SOFA SANS BRAS	71x40x33/40	2450	2565	2680	2795	2910	3025	1950	2040	2130
041 FAUTEUIL INCLINABLE BRAS-G	32x40x33/40	1885	1960	2035	2110	2185	2260	1605	1640	1675
042 FAUTEUIL INCLINABLE BRAS-D	32x40x33/40	1885	1960	2035	2110	2185	2260	1605	1640	1675
043 FAUTEUIL INCLINABLE BERÇANT PIVOTANT	30/33x34x42	2235	2345	2455	2565	2675	2785	1875	1920	1965
044 FAUTEUIL INCLINABLE	40x40x33/40	2275	2365	2455	2545	2635	2725	1920	1970	2020
045 CAUSEUSE SANS BRAS ALLONGEE DROIT	68x40x33/40	2245	2340	2435	2530	2625	2720	1785	1850	1915
050 CENTRE ROND	49x49x33	1645	1745	1845	1945	2045	2145	1210	1270	1330
051 FAUTEUIL SANS BRAS	23,5x40x33/40	1085	1135	1185	1235	1285	1335	845	900	955
052 SOFA BRAS GAUCHE	79x40x33/40	2870	3005	3140	3275	3410	3545	2290	2385	2480
053 SOFA BRAS DROIT	79x40x33/40	2870	3005	3140	3275	3410	3545	2290	2385	2480
055 COIN CARRE	44x44x33/40	1915	2010	2105	2200	2295	2390	1510	1565	1620

VARSOVIE

CARACTÉRISTIQUES:

Appui-tête ajustable manuel sur tous les items (fixe sur centre rond).

Fauteuil inclinable motorisé pleine jambe "à mécanisme *protège-mur ". *Faut. 043 & 163 : Dégagement mural 16".

Chaise longue inclinable motorisé: Dégagement mural 8" & avant 5".

Coussins de siège avec mousse modelée + 1" de mousse mémoire.

Couture: petit fil en tissu et gros fil plat en cuir.

Note: 2 inclinables séparés par un coin ne peuvent pas ouvrir en même temps. Aucuns inclinables à côté d'item #155.

OPTIONS

*Appui-tête motorisé: \$160 ch. *N/D sur items fixes.

*Appui-tête motorisé \$160 + Support lombaire & dos chauffant \$200= \$360 ch. (Uniquement sur items inclinable avec bras).

Bloc-batterie: \$160/mec.

Mousse: Extra ferme \$15/siège.

Choix bras (LARGE ou PETIT de 6"): Pattes sur bras LARGE: LG08 bois. Sur PETIT Bras: LG195 bois. Spécifiez couleur de patte en bois.

Profondeur d'assise: 20" ou *22". *Le 22" N/D sur faut. 043 & 163.

Faut. 043-163: avec base en bois (spécifiez couleur).

Description	L x P x H	Cuir						Tissu		
		10	20	30 Bronx Hugo Illusion Tucson Utah Vintage Wild Laredo Yukon	40 Cavallo Elegance Princess Santiago Sensation Sunset Trina Victoria	50 Bull Cassiope Dublin	60 Caress Ultrasued	A	B COM	C alta
056 FAUTEUIL BRAS DROIT	32x40x33/40	1510	1575	1640	1705	1770	1835	1200	1260	1320
057 FAUTEUIL BRAS GAUCHE	32x40x33/40	1510	1575	1640	1705	1770	1835	1200	1260	1320
061 CAUSEUSE BRAS DROIT	55x40x33/40	2320	2420	2520	2620	2720	2820	1850	1925	2000
071 FAUTEUIL INCLINABLE SANS BRAS	23,5x40x33/40	1470	1525	1580	1635	1690	1745	1250	1310	1370
086 CAUSEUSE SANS BRAS ALLONGEE GAUCHE	68x40x33/40	2245	2340	2435	2530	2625	2720	1785	1850	1915
088 FAUTEUIL SANS BRAS ALLONGE GAUCHE	45x40x33/40	1440	1535	1630	1725	1820	1915	1130	1165	1200
089 FAUTEUIL SANS BRAS ALLONGE DROIT	45x40x33/40	1440	1535	1630	1725	1820	1915	1130	1165	1200
095 SOFA APPARTEMENT	77x40x33/40	2940	3085	3230	3375	3520	3665	2350	2445	2540
096 SOFA APPARTEMENT BRAS GAUCHE	69x40x33/40	2570	2680	2790	2900	3010	3120	2020	2110	2200
097 SOFA APPARTEMENT BRAS DROIT	69x40x33/40	2570	2680	2790	2900	3010	3120	2020	2110	2200
124 POUF AVEC RANGEMENT	30x22x17	745	765	785	805	825	845	650	670	690
155 PETIT COIN CARRE	40x40x33/40	1915	2010	2105	2200	2295	2390	1510	1565	1620
163 FAUT. DBL INCL. BERCANT PIVOTANT	33/36x40x33/40	2290	2410	2530	2650	2770	2890	1880	1930	1980
165 FAUTEUIL DOUBLE INCLINABLE	47x40x33/40	2375	2475	2575	2675	2775	2875	2000	2065	2130
167 SOFA APP. SANS BRAS ALLONGE GAUCHE	82x40x33/40	2490	2620	2750	2880	3010	3140	1960	2045	2130
168 SOFA APP. SANS BRAS ALLONGE DROIT	82x40x33/40	2490	2620	2750	2880	3010	3140	1960	2045	2130
169 FAUTEUIL DOUBLE INCLINABLE BRAS GAUCHE	39x40x33/40	1990	2070	2150	2230	2310	2390	1670	1750	1830
170 FAUTEUIL DOUBLE INCLINABLE BRAS DROIT	39x40x33/40	1990	2070	2150	2230	2310	2390	1670	1750	1830
171 FAUTEUIL DOUBLE INCLINABLE SANS BRAS	30,5x40x33/40	1575	1625	1675	1725	1775	1825	1320	1380	1440
173 CHAISE LONGUE DOUBLE BRAS GAUCHE	39x62x33/40	1915	2005	2095	2185	2275	2365	1535	1615	1695

VARSOVIE

CARACTÉRISTIQUES:

Appui-tête ajustable manuel sur tous les items (fixe sur centre rond).

Fauteuil inclinable motorisé pleine jambe "à mécanisme *protège-mur ". *Faut. 043 & 163 : Dégagement mural 16".

Chaise longue inclinable motorisé: Dégagement mural 8" & avant 5".

Coussins de siège avec mousse modelée + 1" de mousse mémoire.

Couture: petit fil en tissu et gros fil plat en cuir.

Note: 2 inclinables séparés par un coin ne peuvent pas ouvrir en même temps. Aucuns inclinables à côté d'item #155.

OPTIONS

*Appui-tête motorisé: \$160 ch. *N/D sur items fixes.

*Appui-tête motorisé \$160 + Support lombaire & dos chauffant \$200= \$360 ch. (Uniquement sur items inclinable avec bras).

Bloc-batterie: \$160/mec.

Mousse: Extra ferme \$15/siège.

Choix bras (LARGE ou PETIT de 6"): Pattes sur bras LARGE: LG08 bois. Sur PETIT Bras: LG195 bois. Spécifiez couleur de patte en bois.

Profondeur d'assise: 20" ou *22". *Le 22" N/D sur faut. 043 & 163.

Faut. 043-163: avec base en bois (spécifiez couleur).

Description	L x P x H	Cuir						Tissu		
		10	20	30 Bronx Hugo Illusion Tucson Utah Vintage Wild Laredo Yukon	40 Cavallo Elegance Princess Santiago Sensation Sunset Trina Victoria	50 Bull Cassiope Dublin	60 Caress Ultrasued	A	B COM	C alta
174 CHAISE LONGUE DOUBLE BRAS DROIT	39x62x33/40	1915	2005	2095	2185	2275	2365	1535	1615	1695
175 FAUTEUIL DOUBLE BRAS GAUCHE	39x40x33/40	1590	1680	1770	1860	1950	2040	1285	1350	1415
176 FAUTEUIL DOUBLE BRAS DROIT	39x40x33/40	1590	1680	1770	1860	1950	2040	1285	1350	1415
177 FAUTEUIL DOUBLE SANS BRAS	30,5x40x33/40	1185	1250	1315	1380	1445	1510	915	970	1025
178 FAUTEUIL DOUBLE SANS BRAS ALLONGE-G	52x40x33/40	1545	1625	1705	1785	1865	1945	1230	1290	1350
179 FAUTEUIL DOUBLE SANS BRAS ALLONGE-D	52x40x33/40	1545	1625	1705	1785	1865	1945	1230	1290	1350
186 CAUS. SANS BRAS ALLONGEE RANGEMENT-G	68x40x33/40	2420	2500	2580	2660	2740	2820	1950	2015	2080
187 CAUS. SANS BRAS ALLONGEE RANGEMENT-D	68x40x33/40	2420	2500	2580	2660	2740	2820	1950	2015	2080
188 FAUT. SANS BRAS ALLONGE RANGEMENT-G	45x40x33/40	1600	1690	1780	1870	1960	2050	1295	1330	1365
189 FAUT. SANS BRAS ALLONGE RANGEMENT-D	45x40x33/40	1600	1690	1780	1870	1960	2050	1295	1330	1365
221 FAUT. DBL SANS BRAS ALLONGE RANGEMENT-G	52x40x33/40	1705	1790	1875	1960	2045	2130	1390	1450	1510
222 FAUT. DBL SANS BRAS ALLONGE RANGEMENT-D	52x40x33/40	1705	1790	1875	1960	2045	2130	1390	1450	1510
223 SOFA APP SANS BRAS ALLONGE RANGEMENT-G	82x40x33/40	2655	2785	2915	3045	3175	3305	2120	2215	2310
224 SOFA APP SANS BRAS ALLONGE RANGEMENT-D	82x40x33/40	2655	2785	2915	3045	3175	3305	2120	2215	2310
236 CHAISE LONGUE INCLINABLE BRAS GAUCHE	32x62x33/40	2160	2225	2290	2355	2420	2485	1820	1880	1940
237 CHAISE LONGUE INCLINABLE BRAS DROIT	32x62x33/40	2160	2225	2290	2355	2420	2485	1820	1880	1940
238 CHAISE LONGUE DBL INCLINABLE BRAS-G	39x62x33/40	2315	2405	2495	2585	2675	2765	1940	2020	2100
239 CHAISE LONGUE DBL INCLINABLE BRAS-D	39x62x33/40	2315	2405	2495	2585	2675	2765	1940	2020	2100
CONFIGURATIONS										
A CONFIG (169-170)	78X40X40	3980	4140	4300	4460	4620	4780	3340	3500	3660
B CONFIG (169-171-174)	109X62X40	5480	5700	5920	6140	6360	6580	4525	4745	4965

Liste de prix CDN

VARSOVIE

Description	L x P x H	Cuir						Tissu		
		10	20	30 Bronx Hugo Illusion Tucson Utah Vintage Wild Laredo Yukon	40 Cavallo Elegance Princess Santiago Sensation Sunset Trina Victoria	50 Bull Cassiope Dublin	60 Caress Ultrasued	A	B COM	C alta
C CONFIG (096-055-171-170)	114X114X40	8050	8385	8720	9055	9390	9725	6520	6805	7090
D CONFIG (169-171-055-179)	114X96X40	7025	7330	7635	7940	8245	8550	5730	5985	6240
J CONFIG (041-042)	64X40X40	3770	3920	4070	4220	4370	4520	3210	3280	3350
K CONFIG (041-071-005)	88X62X40	5120	5315	5510	5705	5900	6095	4265	4420	4575
L CONFIG (012-055-071-042)	100X100X40	7590	7915	8240	8565	8890	9215	6215	6440	6665
M CONFIG (041-071-055-089)	100X89X40	6710	7030	7350	7670	7990	8310	5495	5680	5865



VARSOVIE

OPTIMA
Collection

Jaymar

Conçu et fabriqué fièrement au Canada
Proudly designed and made in Canada

Nos produits sont fabriqués à la main et des variations mineures peuvent survenir.

Our product is hand-made and minor variations can occur.

SPECIFICATIONS

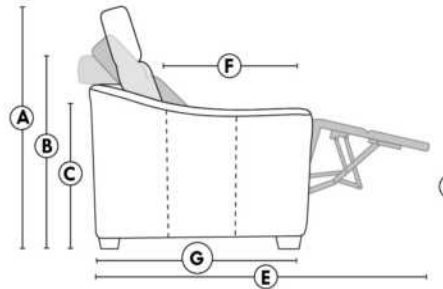

- Appui-tête levé Headrest up
- Appui-tête baissé Headrest down
- Complètement incliné Fully reclined

- A** Hauteur complète 40" Total Height
- B** Hauteur appui-tête baissé 33" Height headrest down
- C** Hauteur du bras 23" Arm Height
- D** Hauteur du siège 19,5" Seat height
- E** Profondeur inclinée 65" Depth fully reclined
- F** Profondeur d'assise 20"ou/ou 22" Seat depth
- G** Profondeur appui-tête monté 37,5" Depth with headrest up

BRAS | ARMS

Option de bras:
Bras Régulier Large 8" ou Petit bras 6"

Arm option
Regular arm Large 8" or Small arm 6"

Contrôle de l'inclinaison situé à l'extérieur du bras
Recliner control located on the outside of the arm.

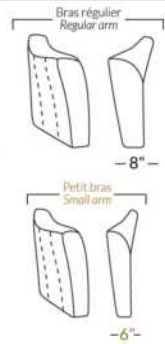

FAUTEUIL BERÇANT PIVOTANT INCLINABLE SWIVEL ROCKING MOTION CHAIR

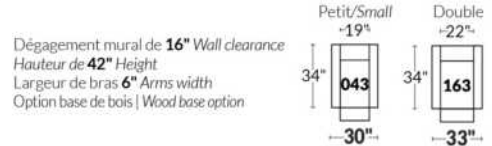

SIÈGE 23" DE LARGE | 23" SEAT WIDTH

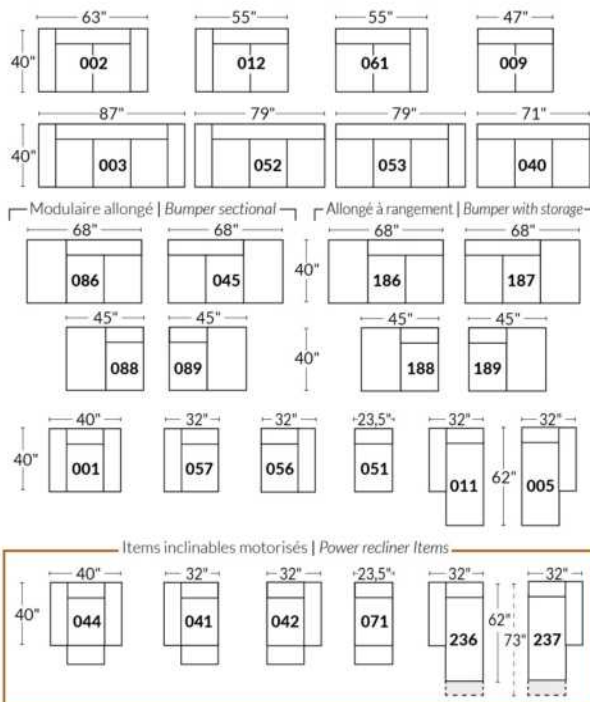

SIÈGE 30" DE LARGE | 30" SEAT WIDTH

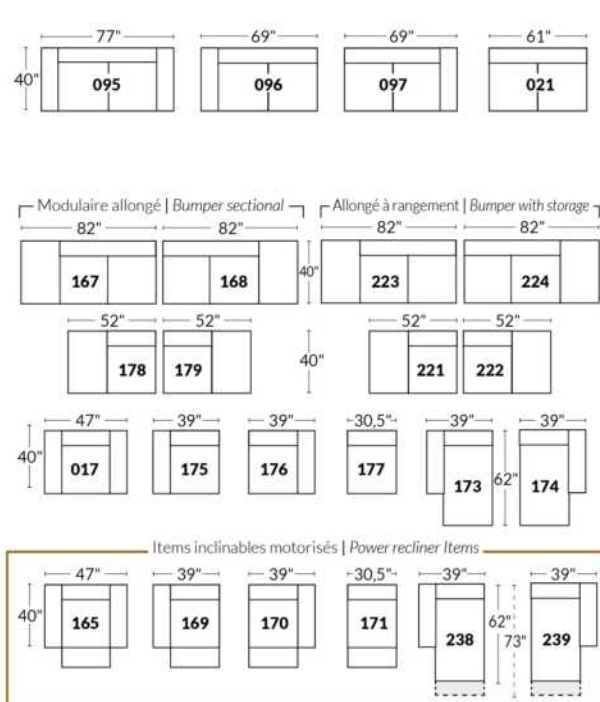

Autres | Others

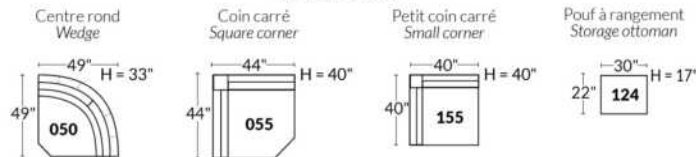

EXEMPLE 23" EXAMPLE

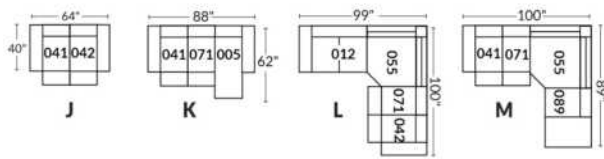

EXEMPLE 30" EXAMPLE

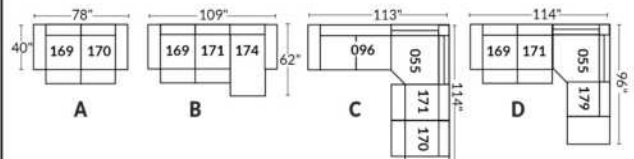

VENICE

CARACTÉRISTIQUES:

Appui-tête ajustable manuel sur tous les items (fixe sur centre rond).
 Fauteuil inclinable motorisé pleine jambe "à mécanisme *protège-mur ". *Faut. 043 & 163: Dégagement mural 16".
 Chaise longue inclinable motorisé: Dégagement mural 8" & avant 5".
 Coussins de siège avec mousse modelée + 1" de mousse mémoire; bras avec mousse mémoire.
 Couture: petit fil en tissu et gros fil plat en cuir.
 Note: 2 inclinables séparés par un coin ne peuvent pas ouvrir en même temps. Aucuns inclinables à côté d'item #155.

OPTIONS

*Appui-tête motorisé: \$160 ch. *N/D sur items fixes.
 *Appui-tête motorisé \$160 + Support lombaire & dos chauffant \$200= \$360 ch. (Uniquement sur items inclinable avec bras).
 Bloc-batterie: \$160/mec.
 Mousse: Extra ferme \$15/siège.
 Choix bras (LARGE ou PETIT de 6"): Pattes sur: bras LARGE : LG106 bois ou LG189 métal (noire ou chrome). PETIT Bras: LG195 bois ou LG196 métal (noire ou chrome). Spécifiez couleur.
 Profondeur d'assise : 20" ou *22". *Le 22" N/D sur faut. 043 & 163.
 Faut. 043-163: avec base en bois (spécifiez couleur).

Description	L x P x H	Cuir						Tissu		
		10	20	30 Bronx Hugo Illusion Tucson Utah Vintage Wild Laredo Yukon	40 Cavallo Elegance Princess Santiago Sensation Sunset Trina Victoria	50 Bull Cassiope Dublin	60 Caress Ultrasued	A	B COM	C alta
001 FAUTEUIL	46x40x33/40	1890	1980	2070	2160	2250	2340	1535	1580	1625
002 CAUSEUSE	69x40x33/40	2700	2815	2930	3045	3160	3275	2175	2250	2325
003 SOFA	93x40x33/40	3265	3415	3565	3715	3865	4015	2625	2715	2805
005 CHAISE LONGUE BRAS DROIT	35x62x33/40	1765	1830	1895	1960	2025	2090	1410	1470	1530
009 CAUSEUSE SANS BRAS	47x40x33/40	1895	1965	2035	2105	2175	2245	1490	1570	1650
011 CHAISE LONGUE BRAS GAUCHE	35x62x33/40	1765	1830	1895	1960	2025	2090	1410	1470	1530
012 CAUSEUSE BRAS GAUCHE	58x40x33/40	2320	2420	2520	2620	2720	2820	1850	1925	2000
017 FAUTEUIL DOUBLE	53x40x33/40	1980	2080	2180	2280	2380	2480	1600	1660	1720
021 SOFA APPARTEMENT SANS BRAS	61x40x33/40	2140	2240	2340	2440	2540	2640	1670	1755	1840
040 SOFA SANS BRAS	71x40x33/40	2450	2565	2680	2795	2910	3025	1950	2040	2130
041 FAUTEUIL INCLINABLE BRAS-G	35x40x33/40	1885	1960	2035	2110	2185	2260	1605	1640	1675
042 FAUTEUIL INCLINABLE BRAS-D	35x40x33/40	1885	1960	2035	2110	2185	2260	1605	1640	1675
043 FAUTEUIL INCLINABLE BERÇANT PIVOTANT	30x34x42	2235	2345	2455	2565	2675	2785	1875	1920	1965
044 FAUTEUIL INCLINABLE	46x40x33/40	2275	2365	2455	2545	2635	2725	1920	1970	2020
045 CAUSEUSE SANS BRAS ALLONGEE DROIT	68x40x33/40	2245	2340	2435	2530	2625	2720	1785	1850	1915
050 CENTRE ROND	49X49X33	1645	1745	1845	1945	2045	2145	1210	1270	1330
051 FAUTEUIL SANS BRAS	23,5x40x33/40	1085	1135	1185	1235	1285	1335	845	900	955
052 SOFA BRAS GAUCHE	82x40x33/40	2870	3005	3140	3275	3410	3545	2290	2385	2480
053 SOFA BRAS DROIT	82x40x33/40	2870	3005	3140	3275	3410	3545	2290	2385	2480

VENICE

CARACTÉRISTIQUES:

Appui-tête ajustable manuel sur tous les items (fixe sur centre rond).

Fauteuil inclinable motorisé pleine jambe "à mécanisme *protège-mur ". *Faut. 043 & 163: Dégagement mural 16".

Chaise longue inclinable motorisé: Dégagement mural 8" & avant 5".

Coussins de siège avec mousse modelée + 1" de mousse mémoire; bras avec mousse mémoire.

Couture: petit fil en tissu et gros fil plat en cuir.

Note: 2 inclinables séparés par un coin ne peuvent pas ouvrir en même temps. Aucuns inclinables à côté d'item #155.

OPTIONS

*Appui-tête motorisé: \$160 ch. *N/D sur items fixes.

*Appui-tête motorisé \$160 + Support lombaire & dos chauffant \$200= \$360 ch. (Uniquement sur items inclinable avec bras).

Bloc-batterie: \$160/mec.

Mousse: Extra ferme \$15/siège.

Choix bras (LARGE ou PETIT de 6"): Pattes sur: bras LARGE : LG106 bois ou LG189 métal (noire ou chrome). PETIT Bras: LG195 bois ou LG196 métal (noire ou chrome). Spécifiez couleur.

Profondeur d'assise : 20" ou *22". *Le 22" N/D sur faut. 043 & 163.

Faut. 043-163: avec base en bois (spécifiez couleur).

Description	L x P x H	Cuir						Tissu		
		10	20	30 Bronx Hugo Illusion Tucson Utah Vintage Wild Laredo Yukon	40 Cavallo Elegance Princess Santiago Sensation Sunset Trina Victoria	50 Bull Cassiope Dublin	60 Caress Ultrasued	A	B COM	C alta
055 COIN CARRE	44x44x33/40	1915	2010	2105	2200	2295	2390	1510	1565	1620
056 FAUTEUIL BRAS DROIT	35x40x33/40	1510	1575	1640	1705	1770	1835	1200	1260	1320
057 FAUTEUIL BRAS GAUCHE	35x40x33/40	1510	1575	1640	1705	1770	1835	1200	1260	1320
061 CAUSEUSE BRAS DROIT	58x40x33/40	2320	2420	2520	2620	2720	2820	1850	1925	2000
071 FAUTEUIL INCLINABLE SANS BRAS	23,5x40x33/40	1470	1525	1580	1635	1690	1745	1250	1310	1370
086 CAUSEUSE SANS BRAS ALLONGEE GAUCHE	68x40x33/40	2245	2340	2435	2530	2625	2720	1785	1850	1915
088 FAUTEUIL SANS BRAS ALLONGE GAUCHE	45x40x33/40	1440	1535	1630	1725	1820	1915	1130	1165	1200
089 FAUTEUIL SANS BRAS ALLONGE DROIT	45x40x33/40	1440	1535	1630	1725	1820	1915	1130	1165	1200
095 SOFA APPARTEMENT	83x40x33/40	2940	3085	3230	3375	3520	3665	2350	2445	2540
096 SOFA APPARTEMENT BRAS GAUCHE	72x40x33/40	2570	2680	2790	2900	3010	3120	2020	2110	2200
097 SOFA APPARTEMENT BRAS DROIT	72x40x33/40	2570	2680	2790	2900	3010	3120	2020	2110	2200
124 POUF AVEC RANGEMENT	30x22x17	745	765	785	805	825	845	650	670	690
155 PETIT COIN CARRE	40x40x33/40	1915	2010	2105	2200	2295	2390	1510	1565	1620
163 FAUT. DBL INCL. BERCANT PIVOTANT	33x34x42	2290	2410	2530	2650	2770	2890	1880	1930	1980
165 FAUTEUIL DOUBLE INCLINABLE	53x40x33/40	2375	2475	2575	2675	2775	2875	2000	2065	2130
167 SOFA APP. SANS BRAS ALLONGE GAUCHE	82x40x33/40	2490	2620	2750	2880	3010	3140	1960	2045	2130
168 SOFA APP. SANS BRAS ALLONGE DROIT	82x40x33/40	2490	2620	2750	2880	3010	3140	1960	2045	2130
169 FAUTEUIL DOUBLE INCLINABLE BRAS GAUCHE	42x40x33/40	1990	2070	2150	2230	2310	2390	1670	1750	1830
170 FAUTEUIL DOUBLE INCLINABLE BRAS DROIT	42x40x33/40	1990	2070	2150	2230	2310	2390	1670	1750	1830
171 FAUTEUIL DOUBLE INCLINABLE SANS BRAS	30,5x40x33/40	1575	1625	1675	1725	1775	1825	1320	1380	1440

VENICE

CARACTÉRISTIQUES:

Appui-tête ajustable manuel sur tous les items (fixe sur centre rond).

Fauteuil inclinable motorisé pleine jambe "à mécanisme *protège-mur ". *Faut. 043 & 163: Dégagement mural 16".

Chaise longue inclinable motorisé: Dégagement mural 8" & avant 5".

Coussins de siège avec mousse modelée + 1" de mousse mémoire; bras avec mousse mémoire.

Couture: petit fil en tissu et gros fil plat en cuir.

Note: 2 inclinables séparés par un coin ne peuvent pas ouvrir en même temps. Aucuns inclinables à côté d'item #155.

OPTIONS

*Appui-tête motorisé: \$160 ch. *N/D sur items fixes.

*Appui-tête motorisé \$160 + Support lombaire & dos chauffant \$200= \$360 ch. (Uniquement sur items inclinable avec bras).

Bloc-batterie: \$160/mec.

Mousse: Extra ferme \$15/siège.

Choix bras (LARGE ou PETIT de 6"): Pattes sur: bras LARGE : LG106 bois ou LG189 métal (noire ou chrome). PETIT Bras: LG195 bois ou LG196 métal (noire ou chrome). Spécifiez couleur.

Profondeur d'assise : 20" ou *22". *Le 22" N/D sur faut. 043 & 163.

Faut. 043-163: avec base en bois (spécifiez couleur).

Description	L x P x H	Cuir						Tissu		
		10	20	30 Bronx Hugo Illusion Tucson Utah Vintage Wild Laredo Yukon	40 Cavallo Elegance Princess Santiago Sensation Sunset Trina Victoria	50 Bull Cassiope Dublin	60 Caress Ultrasued	A	B COM	C alta
173 CHAISE LONGUE DOUBLE BRAS GAUCHE	42x62x33/40	1915	2005	2095	2185	2275	2365	1535	1615	1695
174 CHAISE LONGUE DOUBLE BRAS DROIT	42x62x33/40	1915	2005	2095	2185	2275	2365	1535	1615	1695
175 FAUTEUIL DOUBLE BRAS GAUCHE	42x40x33/40	1590	1680	1770	1860	1950	2040	1285	1350	1415
176 FAUTEUIL DOUBLE BRAS DROIT	42x40x33/40	1590	1680	1770	1860	1950	2040	1285	1350	1415
177 FAUTEUIL DOUBLE SANS BRAS	30,5x40x33/40	1185	1250	1315	1380	1445	1510	915	970	1025
178 FAUTEUIL DOUBLE SANS BRAS ALLONGE-G	52x40x33/40	1545	1625	1705	1785	1865	1945	1230	1290	1350
179 FAUTEUIL DOUBLE SANS BRAS ALLONGE-D	52x40x33/40	1545	1625	1705	1785	1865	1945	1230	1290	1350
186 CAUS. SANS BRAS ALLONGEE RANGEMENT-G	68x40x33/40	2420	2500	2580	2660	2740	2820	1950	2015	2080
187 CAUS. SANS BRAS ALLONGEE RANGEMENT-D	68x40x33/40	2420	2500	2580	2660	2740	2820	1950	2015	2080
188 FAUT. SANS BRAS ALLONGE RANGEMENT-G	45x40x33/40	1600	1690	1780	1870	1960	2050	1295	1330	1365
189 FAUT. SANS BRAS ALLONGE RANGEMENT-D	45x40x33/40	1600	1690	1780	1870	1960	2050	1295	1330	1365
221 FAUT. DBL SANS BRAS ALLONGE RANGEMENT-G	52x40x33/40	1705	1790	1875	1960	2045	2130	1390	1450	1510
222 FAUT. DBL SANS BRAS ALLONGE RANGEMENT-D	52x40x33/40	1705	1790	1875	1960	2045	2130	1390	1450	1510
223 SOFA APP SANS BRAS ALLONGE RANGEMENT-G	82x40x33/40	2655	2785	2915	3045	3175	3305	2120	2215	2310
224 SOFA APP SANS BRAS ALLONGE RANGEMENT-D	82x40x33/40	2655	2785	2915	3045	3175	3305	2120	2215	2310
236 CHAISE LONGUE INCLINABLE BRAS GAUCHE	35x62x33/40	2160	2225	2290	2355	2420	2485	1820	1880	1940
237 CHAISE LONGUE INCLINABLE BRAS DROIT	35x62x33/40	2160	2225	2290	2355	2420	2485	1820	1880	1940
238 CHAISE LONGUE DBL INCLINABLE BRAS-G	42x62x33/40	2315	2405	2495	2585	2675	2765	1940	2020	2100
239 CHAISE LONGUE DBL INCLINABLE BRAS-D	42x62x33/40	2315	2405	2495	2585	2675	2765	1940	2020	2100

CONFIGURATIONS

Liste de prix CDN

VENICE

Description	L x P x H	Cuir						Tissu		
		10	20	30 Bronx Hugo Illusion Tucson Utah Vintage Wild Laredo Yukon	40 Cavallo Elegance Princess Santiago Sensation Sunset Trina Victoria	50 Bull Cassiope Dublin	60 Caress Ultrasued	A	B COM	C alta
A CONFIG (169-170)	84X40X40	3980	4140	4300	4460	4620	4780	3340	3500	3660
B CONFIG (169-171-174)	115X62X40	5480	5700	5920	6140	6360	6580	4525	4745	4965
C CONFIG (096-055-171-170)	116X116X40	8050	8385	8720	9055	9390	9725	6520	6805	7090
D CONFIG (169-171-055-179)	116X96X40	7025	7330	7635	7940	8245	8550	5730	5985	6240
J CONFIG (041-042)	70X40X40	3770	3920	4070	4220	4370	4520	3210	3280	3350
K CONFIG (041-071-005)	94X62X40	5120	5315	5510	5705	5900	6095	4265	4420	4575
L CONFIG (012-055-071-042)	102X102X40	7590	7915	8240	8565	8890	9215	6215	6440	6665
M CONFIG (041-071-055-089)	103X89X40	6710	7030	7350	7670	7990	8310	5495	5680	5865



VENICE

OPTIMA
Collection

Jaymar

Conçu et fabriqué fièrement au Canada
Proudly designed and made in Canada

Nos produits sont fabriqués à la main et des variations mineures peuvent survenir

Our product is hand-made and minor variations can occur.

SPECIFICATIONS

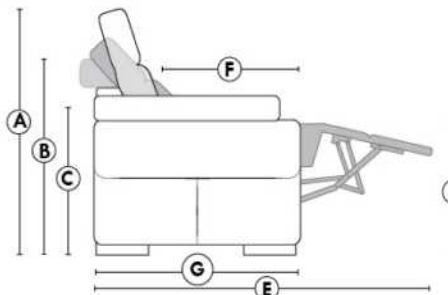

- Appui-tête levé Headrest up
- Appui-tête baissé Headrest down
- Complètement incliné Fully reclined

- A** Hauteur complète 40" Total Height
- B** Hauteur appui-tête baissé 33" Height headrest down
- C** Hauteur du bras 22,5" Arm Height
- D** Hauteur du siège 19,5" Seat height
- E** Profondeur inclinée 65" Depth fully reclined
- F** Profondeur d'assise 20"ou/ou 22" Seat depth
- G** Profondeur appui-tête monté 37,5" Depth with headrest up

BRAS | ARMS

Option de bras:
Bras Régulier Large 11" ou Petit bras 6"

Arm option
Regular arm Large 11" or Small arm 6"

Contrôle de l'inclinaison situé à l'extérieur du bras
Recliner control located on the outside of the arm.

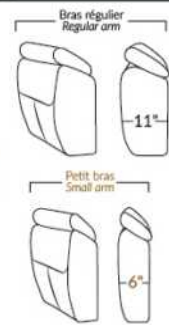

FAUTEUIL BERÇANT PIVOTANT INCLINABLE SWIVEL ROCKING MOTION CHAIR

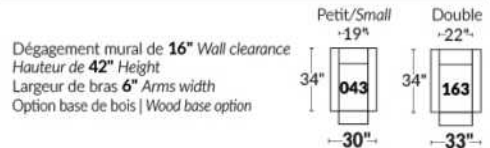

SIÈGE 23" DE LARGE | 23" SEAT WIDTH

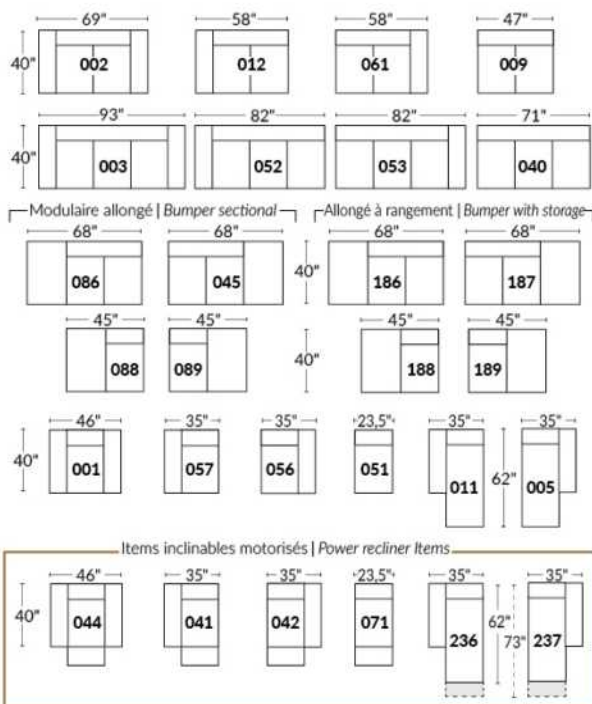

SIÈGE 30" DE LARGE | 30" SEAT WIDTH

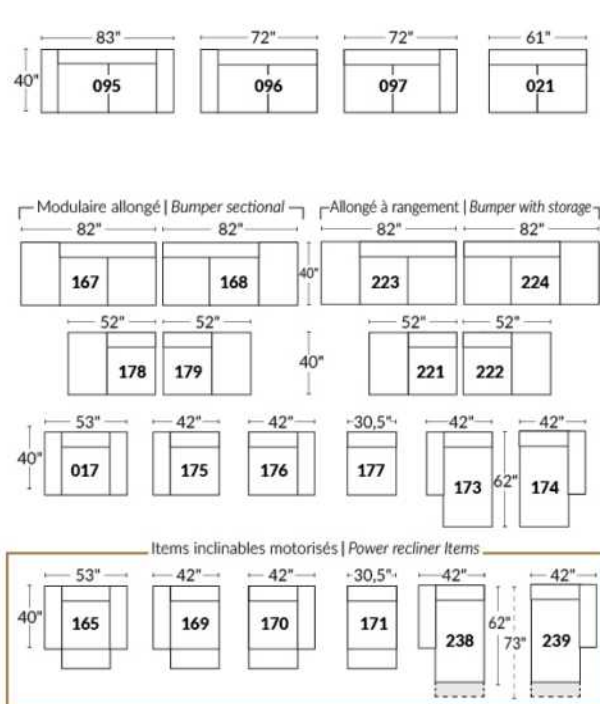

Autres | Others

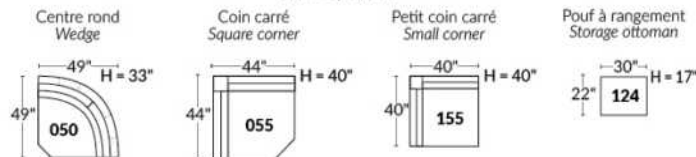

EXEMPLE 23" EXAMPLE

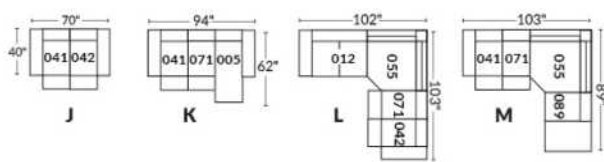

EXEMPLE 30" EXAMPLE

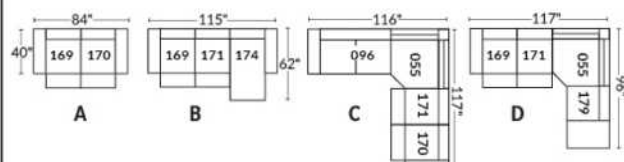

WASHINGTON

CARACTÉRISTIQUES:

Appui-tête ajustable manuel sur tous les items (fixe sur #050).

Fauteuil inclinable motorisé pleine jambe ""*protège-mur". *Faut. 043 & 163: Dégagement: 16".

Chaise longue inclinable motorisé: Dégagement mural 8" & avant 5".

Coussins de siège avec mousse modelée + 1" de mousse mémoire.

Couture: petit fil en tissu & gros fil plat en cuir.

Note: 2 inclinables séparés par un coin ne peuvent pas ouvrir en même temps. Aucuns inclinables à côté d'item #155.

OPTIONS

*Appui-tête motorisé: \$160 ch. *N/D sur items fixes.

*Appui-tête motorisé \$160 + Support lombaire & dos chauffant \$200= \$360 ch. (Uniquement sur items inclinable avec bras).

Bloc-batterie: \$160/mec.

Mousse: Extra ferme \$15/siège.

Choix bras LARGE ou PETIT de 6" (spécifiez): Pattes sur bras LARGE & PETIT bras: LG195 bois ou LG196 métal (noire ou chrome). Spécifiez couleur.

Profondeur d'assise: 20" ou *22". *Le 22" N/D sur items 043 & 163.

Faut. 043-163: avec base en bois (spécifiez couleur).

Clous sur devant bras: ajoutez \$30/bras. Spécifiez: clous 5/8" (#54) Antique Gold ou clous 1/2" ou 7/8" couleurs: Brass-Silver-Pewter ou Copper.

Description	L x P x H	Cuir						Tissu		
		10	20	30 Bronx Hugo Illusion Tucson Utah Vintage Wild Laredo Yukon	40 Cavallo Elegance Princess Santiago Sensation Sunset Trina Victoria	50 Bull Cassiope Dublin	60 Caress Ultrasued	A	B COM	C alta
001 FAUTEUIL	45 x 40 x 33/40	1890	1980	2070	2160	2250	2340	1535	1580	1625
002 CAUSEUSE	68 x 40 x 33/40	2700	2815	2930	3045	3160	3275	2175	2250	2325
003 SOFA	92 x 40 x 33/40	3265	3415	3565	3715	3865	4015	2625	2715	2805
005 CHAISE LONGUE BRAS DROIT	35 x 62 x 33/40	1765	1830	1895	1960	2025	2090	1410	1470	1530
009 CAUSEUSE SANS BRAS	47 x 40 x 33/40	1895	1965	2035	2105	2175	2245	1490	1570	1650
011 CHAISE LONGUE BRAS GAUCHE	35 x 62 x 33/40	1765	1830	1895	1960	2025	2090	1410	1470	1530
012 CAUSEUSE BRAS GAUCHE	58 x 40 x 33/40	2320	2420	2520	2620	2720	2820	1850	1925	2000
017 FAUTEUIL DOUBLE	52 x 40 x 33/40	1980	2080	2180	2280	2380	2480	1600	1660	1720
021 SOFA APPARTEMENT SANS BRAS	61 x 40 x 33/40	2140	2240	2340	2440	2540	2640	1670	1755	1840
040 SOFA SANS BRAS	71 x 40 x 33/40	2450	2565	2680	2795	2910	3025	1950	2040	2130
041 FAUTEUIL INCLINABLE BRAS-G	35 x 40 x 33/40	1885	1960	2035	2110	2185	2260	1605	1640	1675
042 FAUTEUIL INCLINABLE BRAS-D	35 x 40 x 33/40	1885	1960	2035	2110	2185	2260	1605	1640	1675
043 FAUTEUIL INCLINABLE BERÇANT PIVOTANT	30 x 34 x 42	2235	2345	2455	2565	2675	2785	1875	1920	1965
044 FAUTEUIL INCLINABLE	45 x 40 x 33/40	2275	2365	2455	2545	2635	2725	1920	1970	2020
045 CAUSEUSE SANS BRAS ALLONGEE DROIT	68 x 40 x 33/40	2245	2340	2435	2530	2625	2720	1785	1850	1915
050 CENTRE ROND	49 x 49 x 33	1645	1745	1845	1945	2045	2145	1210	1270	1330
051 FAUTEUIL SANS BRAS	23,5 x 40 x 33/40	1085	1135	1185	1235	1285	1335	845	900	955
052 SOFA BRAS GAUCHE	82 x 40 x 33/40	2870	3005	3140	3275	3410	3545	2290	2385	2480

WASHINGTON

CARACTÉRISTIQUES:

Appui-tête ajustable manuel sur tous les items (fixe sur #050).

Fauteuil inclinable motorisé pleine jambe ""protège-mur". *Faut. 043 & 163: Dégagement: 16".

Chaise longue inclinable motorisé: Dégagement mural 8" & avant 5".

Coussins de siège avec mousse modelée + 1" de mousse mémoire.

Couture: petit fil en tissu & gros fil plat en cuir.

Note: 2 inclinables séparés par un coin ne peuvent pas ouvrir en même temps. Aucuns inclinables à côté d'item #155.

OPTIONS

*Appui-tête motorisé: \$160 ch. *N/D sur items fixes.

*Appui-tête motorisé \$160 + Support lombaire & dos chauffant \$200= \$360 ch. (Uniquement sur items inclinable avec bras).

Bloc-batterie: \$160/mec.

Mousse: Extra ferme \$15/siège.

Choix bras LARGE ou PETIT de 6" (spécifiez): Pattes sur bras LARGE & PETIT bras: LG195 bois ou LG196 métal (noire ou chrome). Spécifiez couleur.

Profondeur d'assise: 20" ou *22". *Le 22" N/D sur items 043 & 163.

Faut. 043-163: avec base en bois (spécifiez couleur).

Clous sur devant bras: ajoutez \$30/bras. Spécifiez: clous 5/8" (#54) Antique Gold ou clous 1/2" ou 7/8" couleurs: Brass-Silver-Pewter ou Copper.

Description	L x P x H	Cuir						Tissu		
		10	20	30 Bronx Hugo Illusion Tucson Utah Vintage Wild Laredo Yukon	40 Cavallo Elegance Princess Santiago Sensation Sunset Trina Victoria	50 Bull Cassiope Dublin	60 Caress Ultrasued	A	B COM	C alta
053 SOFA BRAS DROIT	82 x 40 x 33/40	2870	3005	3140	3275	3410	3545	2290	2385	2480
055 COIN CARRE	44 x 44 x 33/40	1915	2010	2105	2200	2295	2390	1510	1565	1620
056 FAUTEUIL BRAS DROIT	35 x 40 x 33/40	1510	1575	1640	1705	1770	1835	1200	1260	1320
057 FAUTEUIL BRAS GAUCHE	35 x 40 x 33/40	1510	1575	1640	1705	1770	1835	1200	1260	1320
061 CAUSEUSE BRAS DROIT	58 x 40 x 33/40	2320	2420	2520	2620	2720	2820	1850	1925	2000
071 FAUTEUIL INCLINABLE SANS BRAS	23,5 x 40 x 33/40	1470	1525	1580	1635	1690	1745	1250	1310	1370
086 CAUSEUSE SANS BRAS ALLONGEE GAUCHE	68 x 40 x 33/40	2245	2340	2435	2530	2625	2720	1785	1850	1915
088 FAUTEUIL SANS BRAS ALLONGE GAUCHE	45 x 40 x 33/40	1440	1535	1630	1725	1820	1915	1130	1165	1200
089 FAUTEUIL SANS BRAS ALLONGE DROIT	45 x 40 x 33/40	1440	1535	1630	1725	1820	1915	1130	1165	1200
095 SOFA APPARTEMENT	82 x 40 x 33/40	2940	3085	3230	3375	3520	3665	2350	2445	2540
096 SOFA APPARTEMENT BRAS GAUCHE	72 x 40 x 33/40	2570	2680	2790	2900	3010	3120	2020	2110	2200
097 SOFA APPARTEMENT BRAS DROIT	72 x 40 x 33/40	2570	2680	2790	2900	3010	3120	2020	2110	2200
124 POUF AVEC RANGEMENT	30 x 22 x 17	745	765	785	805	825	845	650	670	690
155 PETIT COIN CARRE	40x40x33/40	1915	2010	2105	2200	2295	2390	1510	1565	1620
163 FAUT. DBL INCL. BERCANT PIVOTANT	33 x 34 x 42	2290	2410	2530	2650	2770	2890	1880	1930	1980
165 FAUTEUIL DOUBLE INCLINABLE	52 x 40 x 33/40	2375	2475	2575	2675	2775	2875	2000	2065	2130
167 SOFA APP. SANS BRAS ALLONGE GAUCHE	82 x 40 x 33/40	2490	2620	2750	2880	3010	3140	1960	2045	2130
168 SOFA APP. SANS BRAS ALLONGE DROIT	82 x 40 x 33/40	2490	2620	2750	2880	3010	3140	1960	2045	2130
169 FAUTEUIL DOUBLE INCLINABLE BRAS GAUCHE	42 x 40 x 33/40	1990	2070	2150	2230	2310	2390	1670	1750	1830

WASHINGTON

CARACTÉRISTIQUES:

Appui-tête ajustable manuel sur tous les items (fixe sur #050).

Fauteuil inclinable motorisé pleine jambe "**protège-mur". *Faut. 043 & 163: Dégagement: 16".

Chaise longue inclinable motorisé: Dégagement mural 8" & avant 5".

Coussins de siège avec mousse modelée + 1" de mousse mémoire.

Couture: petit fil en tissu & gros fil plat en cuir.

Note: 2 inclinables séparés par un coin ne peuvent pas ouvrir en même temps. Aucuns inclinables à côté d'item #155.

OPTIONS

*Appui-tête motorisé: \$160 ch. *N/D sur items fixes.

*Appui-tête motorisé \$160 + Support lombaire & dos chauffant \$200= \$360 ch. (Uniquement sur items inclinable avec bras).

Bloc-batterie: \$160/mec.

Mousse: Extra ferme \$15/siège.

Choix bras LARGE ou PETIT de 6" (spécifiez): Pattes sur bras LARGE & PETIT bras: LG195 bois ou LG196 métal (noire ou chrome). Spécifiez couleur.

Profondeur d'assise: 20" ou *22". *Le 22" N/D sur items 043 & 163.

Faut. 043-163: avec base en bois (spécifiez couleur).

Clous sur devant bras: ajoutez \$30/bras. Spécifiez: clous 5/8" (#54) Antique Gold ou clous 1/2" ou 7/8" couleurs: Brass-Silver-Pewter ou Copper.

Description	L x P x H	Cuir						Tissu		
		10	20	30 Bronx Hugo Illusion Tucson Utah Vintage Wild Laredo Yukon	40 Cavallo Elegance Princess Santiago Sensation Sunset Trina Victoria	50 Bull Cassiope Dublin	60 Caress Ultrasued	A	B COM	C alta
170 FAUTEUIL DOUBLE INCLINABLE BRAS DROIT	42 x 40 x 33/40	1990	2070	2150	2230	2310	2390	1670	1750	1830
171 FAUTEUIL DOUBLE INCLINABLE SANS BRAS	30,5 x 40 x 33/40	1575	1625	1675	1725	1775	1825	1320	1380	1440
173 CHAISE LONGUE DOUBLE BRAS GAUCHE	42 x 62 x 33/40	1915	2005	2095	2185	2275	2365	1535	1615	1695
174 CHAISE LONGUE DOUBLE BRAS DROIT	42 x 62 x 33/40	1915	2005	2095	2185	2275	2365	1535	1615	1695
175 FAUTEUIL DOUBLE BRAS GAUCHE	42 x 40 x 33/40	1590	1680	1770	1860	1950	2040	1285	1350	1415
176 FAUTEUIL DOUBLE BRAS DROIT	42 x 40 x 33/40	1590	1680	1770	1860	1950	2040	1285	1350	1415
177 FAUTEUIL DOUBLE SANS BRAS	30,5 x 40 x 33/40	1185	1250	1315	1380	1445	1510	915	970	1025
178 FAUTEUIL DOUBLE SANS BRAS ALLONGE-G	52 x 40 x 33/40	1545	1625	1705	1785	1865	1945	1230	1290	1350
179 FAUTEUIL DOUBLE SANS BRAS ALLONGE-D	52 x 40 x 33/40	1545	1625	1705	1785	1865	1945	1230	1290	1350
186 CAUS. SANS BRAS ALLONGEE RANGEMENT-G	68 x 40 x 33/40	2420	2500	2580	2660	2740	2820	1950	2015	2080
187 CAUS. SANS BRAS ALLONGEE RANGEMENT-D	68 x 40 x 33/40	2420	2500	2580	2660	2740	2820	1950	2015	2080
188 FAUT. SANS BRAS ALLONGE RANGEMENT-G	45 x 40 x 33/40	1600	1690	1780	1870	1960	2050	1295	1330	1365
189 FAUT. SANS BRAS ALLONGE RANGEMENT-D	45 x 40 x 33/40	1600	1690	1780	1870	1960	2050	1295	1330	1365
221 FAUT. DBL SANS BRAS ALLONGE RANGEMENT-G	52 x 40 x 33/40	1705	1790	1875	1960	2045	2130	1390	1450	1510
222 FAUT. DBL SANS BRAS ALLONGE RANGEMENT-D	52 x 40 x 33/40	1705	1790	1875	1960	2045	2130	1390	1450	1510
223 SOFA APP SANS BRAS ALLONGE RANGEMENT-G	82 x 40 x 33/40	2655	2785	2915	3045	3175	3305	2120	2215	2310
224 SOFA APP SANS BRAS ALLONGE RANGEMENT-D	82 x 40 x 33/40	2655	2785	2915	3045	3175	3305	2120	2215	2310
236 CHAISE LONGUE INCLINABLE BRAS GAUCHE	35 x 62 x 33/40	2160	2225	2290	2355	2420	2485	1820	1880	1940
237 CHAISE LONGUE INCLINABLE BRAS DROIT	35 x 62 x 33/40	2160	2225	2290	2355	2420	2485	1820	1880	1940

WASHINGTON

CARACTÉRISTIQUES:

Appui-tête ajustable manuel sur tous les items (fixe sur #050).

Fauteuil inclinable motorisé pleine jambe "**protège-mur". *Faut. 043 & 163: Dégagement: 16".

Chaise longue inclinable motorisé: Dégagement mural 8" & avant 5".

Coussins de siège avec mousse modelée + 1" de mousse mémoire.

Couture: petit fil en tissu & gros fil plat en cuir.

Note: 2 inclinables séparés par un coin ne peuvent pas ouvrir en même temps. Aucuns inclinables à côté d'item #155.

OPTIONS

*Appui-tête motorisé: \$160 ch. *N/D sur items fixes.

*Appui-tête motorisé \$160 + Support lombaire & dos chauffant \$200= \$360 ch. (Uniquement sur items inclinable avec bras).

Bloc-batterie: \$160/mec.

Mousse: Extra ferme \$15/siège.

Choix bras LARGE ou PETIT de 6" (spécifiez): Pattes sur bras LARGE & PETIT bras: LG195 bois ou LG196 métal (noire ou chrome). Spécifiez couleur.

Profondeur d'assise: 20" ou *22". *Le 22" N/D sur items 043 & 163.

Faut. 043-163: avec base en bois (spécifiez couleur).

Clous sur devant bras: ajoutez \$30/bras. Spécifiez: clous 5/8" (#54) Antique Gold ou clous 1/2" ou 7/8" couleurs: Brass-Silver-Pewter ou Copper.

Description	L x P x H	Cuir						Tissu		
		10	20	30	40	50	60	A	B	C
				Bronx Hugo Illusion Tucson Utah Vintage Wild Laredo Yukon	Cavallo Elegance Princess Santiago Sensation Sunset Trina Victoria	Bull Cassiope Dublin	Caress Ultrasued		COM	alta
238 CHAISE LONGUE DBL INCLINABLE BRAS-G	42 x 62 x 33/40	2315	2405	2495	2585	2675	2765	1940	2020	2100
239 CHAISE LONGUE DBL INCLINABLE BRAS-D	42 x 62 x 33/40	2315	2405	2495	2585	2675	2765	1940	2020	2100
CONFIGURATIONS										
A CONFIG (169-170)	84X40X40	3980	4140	4300	4460	4620	4780	3340	3500	3660
B CONFIG (169-171-174)	115X62X40	5480	5700	5920	6140	6360	6580	4525	4745	4965
C CONFIG (096-055-171-170)	116X116X40	8050	8385	8720	9055	9390	9725	6520	6805	7090
D CONFIG (169-171-055-179)	116X96X40	7025	7330	7635	7940	8245	8550	5730	5985	6240
J CONFIG (041-042)	70X40X40	3770	3920	4070	4220	4370	4520	3210	3280	3350
K CONFIG (041-071-005)	94X62X40	5120	5315	5510	5705	5900	6095	4265	4420	4575
L CONFIG (012-055-071-042)	102-102X40	7590	7915	8240	8565	8890	9215	6215	6440	6665
M CONFIG (041-071-055-089)	103X89X40	6710	7030	7350	7670	7990	8310	5495	5680	5865



WASHINGTON

OPTIMA
Collection

Jaymar

Conçu et fabriqué fièrement au Canada
Proudly designed and made in Canada

Nos produits sont fabriqués à la main et des variations mineures peuvent survenir

Our product is hand-made and minor variations can occur.

SPECIFICATIONS

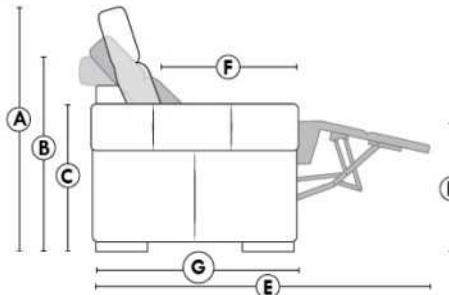

- Appui-tête levé / Headrest up
- Appui-tête baissé / Headrest down
- Complètement incliné / Fully reclined

- A** Hauteur complète 40" Total Height
- B** Hauteur appui-tête baissé 33" Height headrest down
- C** Hauteur du bras 24" Arm Height
- D** Hauteur du siège 19,5" Seat height
- E** Profondeur inclinée 65" Depth fully reclined
- F** Profondeur d'assise 20"ou/ou 22" Seat depth
- G** Profondeur appui-tête monté 37,5" Depth with headrest up

BRAS | ARMS

Option de bras:
Bras Régulier Large 10,5" ou Petit bras 6"

Arm option
Regular arm Large 10,5" or Small arm 6"

Contrôle de l'inclinaison situé à l'intérieur du bras
Recliner control located on the inside of the arm.

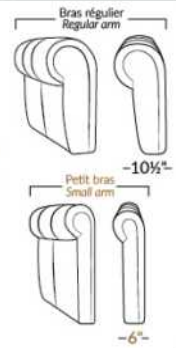

FAUTEUIL BERÇANT PIVOTANT INCLINABLE SWIVEL ROCKING MOTION CHAIR

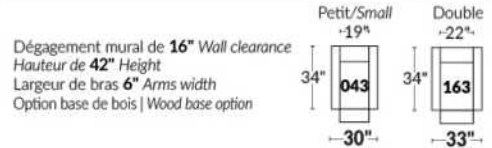

SIÈGE 23" DE LARGE | 23" SEAT WIDTH

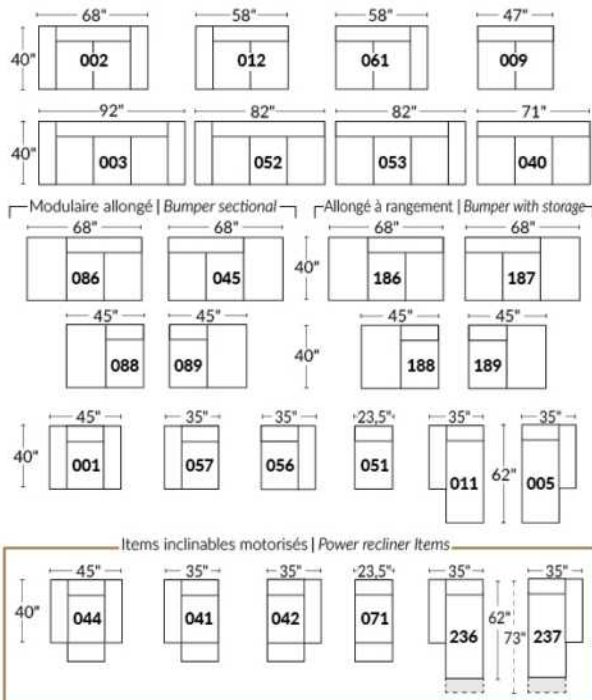

SIÈGE 30" DE LARGE | 30" SEAT WIDTH

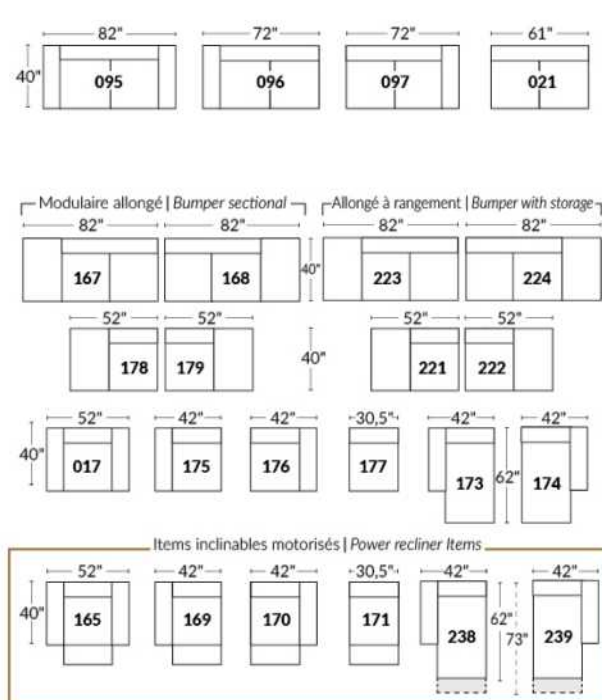

Autres | Others



EXEMPLE 23" EXAMPLE

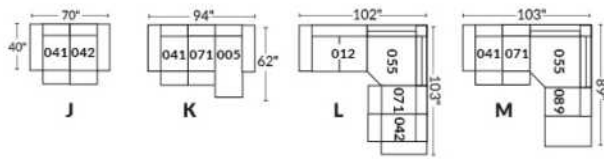

EXEMPLE 30" EXAMPLE

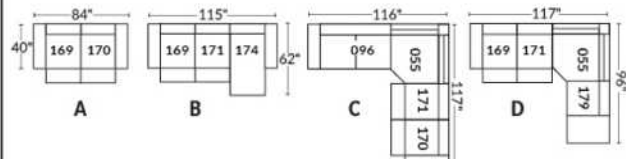

Liste de prix CDN

WINDSOR

PATTES: Spécifiez couleur des pattes LG3 rondes ou LG4 carrées, fini BEECH non disponible pour LG3.

COMBO: Recouvrement #2 sur les dossiers et sièges.

EN TISSU il n'y a pas de coutures sur les dossiers.

OPTION PASSEPOIL CRESTWOOD SUR CONTOUR DES BRAS SEULEMENT: Ajouter \$60; Couleur: Chestnut, Taupe ou Sand.

OPTION CLOUS DÉCORATIFS: Sofa: \$100 Causeuse: \$85 Fauteuil: \$75 Tabouret: \$50.

Description	L x P x H	Cuir						Tissu		
		10	20	30 Bronx Hugo Illusion Tucson Utah Vintage Wild Laredo Yukon	40 Cavallo Elegance Princess Santiago Sensation Sunset Trina Victoria	50 Bull Cassiope Dublin	60 Caress Ultrasued	A	B COM	C alta
001 FAUTEUIL	42x37x37	1285	1380	1475	1570	1665	1760	880	925	970
002 CAUSEUSE	66x37x37	1830	1950	2070	2190	2310	2430	1210	1290	1370
003 SOFA	89x37x37	1995	2165	2335	2505	2675	2845	1400	1485	1570
006 POUF	25.5X25.5X18	550	575	600	625	650	675	440	460	480

WINDSOR



Hauteur de siège 19" | Hauteur devant bras 26" | Profondeur d'assise 20"
Seat Height 19" | Arm Height 26" | Seat Depth 20"

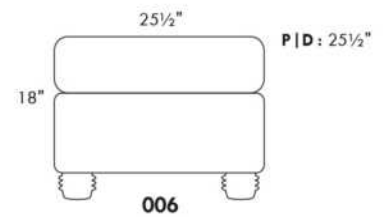
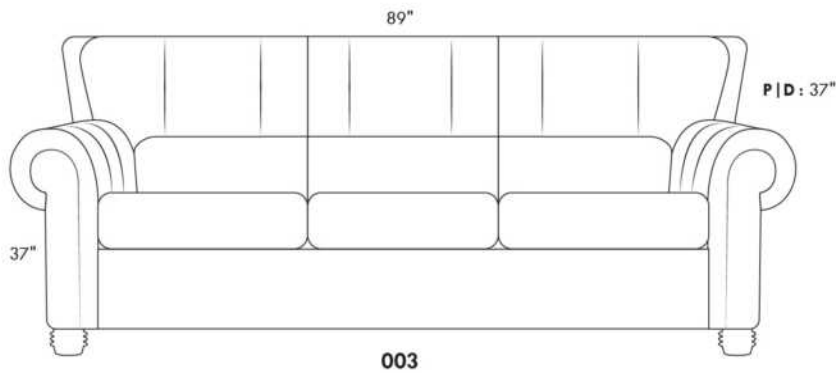
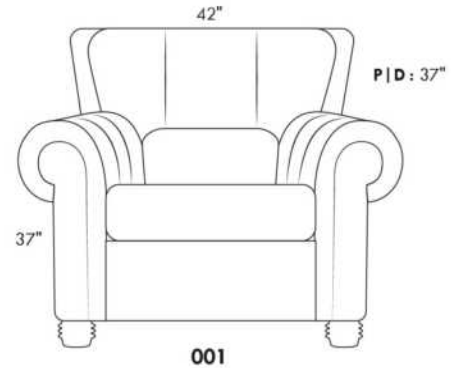
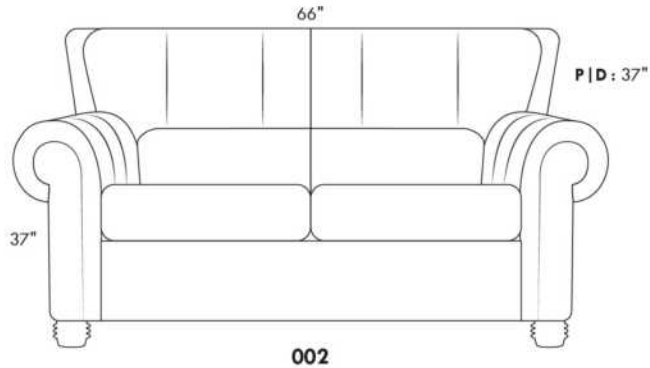

www.jaymar.ca

Toutes les dimensions indiquées sont au pouce près. Nos produits sont fabriqués à la main et des variations mineures peuvent survenir.
All dimensions indicated are to the nearest inch. Our product is hand-made and minor variations can occur.

Liste de prix CDN

WINSLOW

Spécifier couleur des pattes LG 107.

EN CUIR: Les dossiers et les sièges auront des coutures décoratives parallèles. Les dossiers seront retenus par une fermeture éclair.

REMBOURRAGE des sièges contient DES PLUMES. Coussins de dos et sièges reversibles.

COMBO #1: Recouvrement #2 les dos et sièges. PRIX: Consultez livret "Connaissance des Produits".

COMBO #2: Recouvrement #2 SIÈGE en CUIR SEULEMENT; Grade 10 à 30 ajoutez 60\$ par coussin de siège. Grade 40 à 60 ajoutez 90\$ par coussin de siège. Lounge = 2 sièges.

Description	L x P x H	Cuir						Tissu		
		10	20	30 Bronx Hugo Illusion Tucson Utah Vintage Wild Laredo Yukon	40 Cavallo Elegance Princess Santiago Sensation Sunset Trina Victoria	50 Bull Cassiope Dublin	60 Caress Ultrasued	A	B COM	C alta
002 CAUSEUSE	66X41X34	2320	2440	2560	2680	2800	2920	1235	1340	1445
005 CHAISE LONGUE BRAS DROIT	42X70X34	1985	2075	2165	2255	2345	2435	1185	1270	1355
006 POUF	35X24X17	720	745	770	795	820	845	455	465	475
011 CHAISE LONGUE BRAS GAUCHE	42X70X34	1985	2075	2165	2255	2345	2435	1185	1270	1355
017 FAUTEUIL DOUBLE	49X41X34	1800	1910	2020	2130	2240	2350	1050	1125	1200
021 SOFA APPARTEMENT SANS BRAS	70X41X34	2220	2355	2490	2625	2760	2895	1410	1530	1650
051 FAUTEUIL SANS BRAS	35X41X34	1175	1270	1365	1460	1555	1650	930	980	1030
055 COIN CARRE	45X45X34	1300	1355	1410	1465	1520	1575	930	980	1030
056 FAUTEUIL BRAS DROIT	42X41X34	1485	1585	1685	1785	1885	1985	980	1045	1110
057 FAUTEUIL BRAS GAUCHE	42X41X34	1485	1585	1685	1785	1885	1985	980	1045	1110
088 FAUTEUIL SANS BRAS ALLONGE GAUCHE	56X41X34	1545	1630	1715	1800	1885	1970	995	1055	1115
089 FAUTEUIL SANS BRAS ALLONGE DROIT	56X41X34	1545	1630	1715	1800	1885	1970	995	1055	1115
095 SOFA APPARTEMENT	84x41x34	2815	2955	3095	3235	3375	3515	1575	1695	1815
096 SOFA APPARTEMENT BRAS GAUCHE	77x41x34	2505	2660	2815	2970	3125	3280	1505	1610	1715
097 SOFA APPARTEMENT BRAS DROIT	77x41x34	2505	2660	2815	2970	3125	3280	1505	1610	1715
CONFIGURATIONS										
A CONF. A (96-55-56)	122X87X34	5290	5600	5910	6220	6530	6840	3415	3635	3855
B CONF. B (88-55-89)	101X101X34	4390	4615	4840	5065	5290	5515	2920	3090	3260
C CONF. C (11-51-55-89)	122X101X34	6005	6330	6655	6980	7305	7630	4040	4285	4530
D CONF. D (11-97)	119X70X34	4490	4735	4980	5225	5470	5715	2690	2880	3070

WINSLOW



Hauteur complète 34" | Hauteur de siège 18" | Hauteur devant bras 22½" | Profondeur d'assise 24"
 Total Height 34" | Seat Height 18" | Arm Height 22½" | Seat Depth 24"

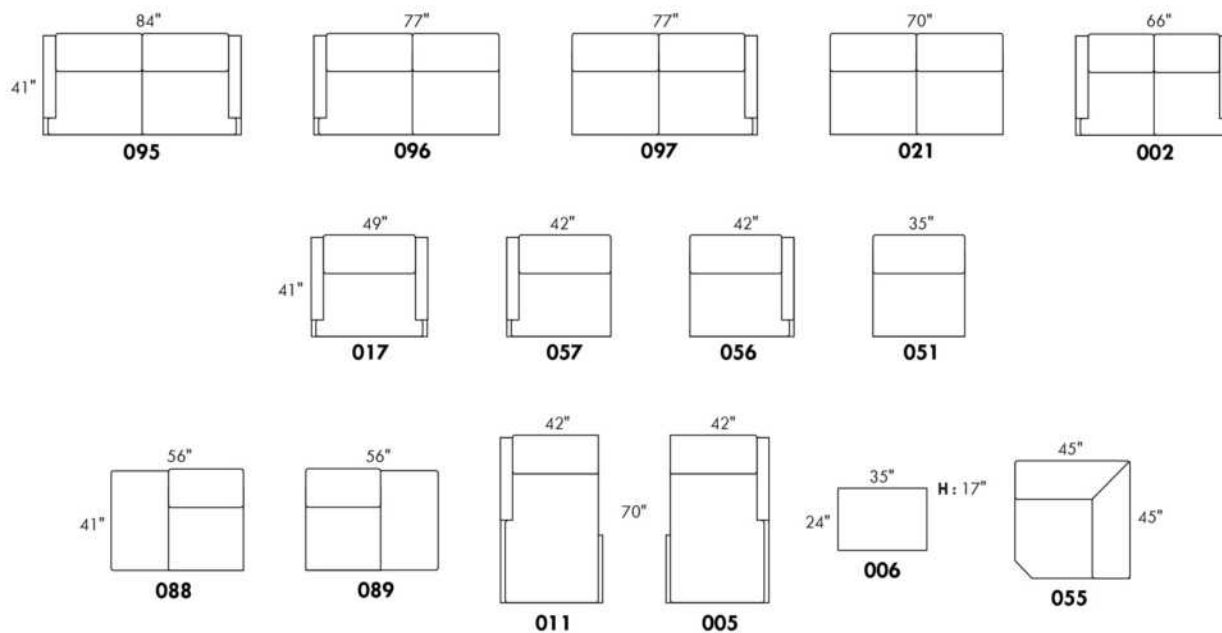

CONFIGURATIONS

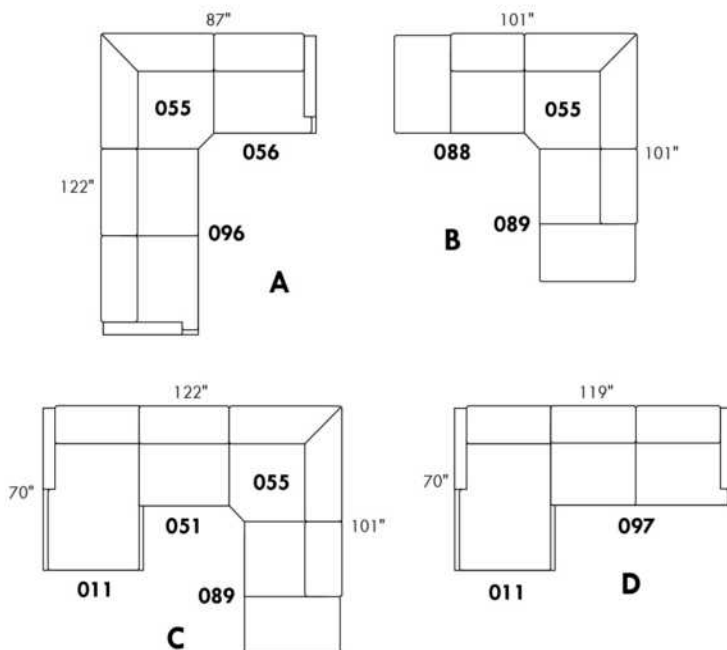

www.jaymar.ca

Toutes les dimensions indiquées sont au pouce près. Nos produits sont fabriqués à la main et des variations mineures peuvent survenir.
 All dimensions indicated are to the nearest inch. Our product is hand-made and minor variations can occur.



99900 BASE L

POUR TÊTE DE LIT SANS OREILLES .

*Bases AVEC PATTES: Spécifiez choix de patte: LG182 bois (couleur), LG60 métal ou LG189 métal.

*NB: La base de lit mince pour LIT REGLABLE (items 560-561-563): Pattes en BOIS seulement (spécifiez couleur).

Bases CONTOUR LARGE avec PATTES & ANTI POUSSIÈRE - Panneau en bois particule inclus.

Inclus: 3 traverses en bois, et 2 hauteurs de pattes centrales: Position haute 9,75" (pattes de 8,25") ou position basse 6,5" (pattes de 5").

Base CONTOUR LARGE avec RANGEMENT - panneau en contreplaqué inclus.

Base CONTOUR MINCE, panneau en bois particule inclus à une hauteur fixe de 10,25".

Base CONTOUR MINCE pour LIT RÉGLABLE: Dimensions intérieures: King: 78"L x 82"P | Queen: 61"L x 82"P | Simple: 40"L x 82"P

Base CONTOUR MINCE avec RANGEMENT: Attn: Le contour sera 1" plus large pour soutenir le mécanisme à rangement.

Base TIROIRS LATÉRAUX: Bases King et Queen ont 2 TIROIRS (1 de chaque côté). / Bases Double et Simple ont seulement 1 TIROIR. Svp spécifiez sur votre commande quel côté vu de face. Espace de dégagement pour table de chevet est à minimum 20 po du mur.

DIMENSIONS TIROIRS en merisier: Frontal et Latéral: King et Queen: 54.25" x 24.5" x 5" / Double et Simple: 48.25" x 24.5" x 5".

Tiroir ouvert: Laisser un espace dégagé d'au moins 18 po.

NB: Seules les bases avec tiroir (frontal ou latéral) peuvent être vendues séparément. Le côté tête de lit de la base ne sera pas fini.

Description	L x P x H	Cuir						Tissu		
		10	20	30 Bronx Hugo Illusion Tucson Utah Vintage Wild Laredo Yukon	40 Cavallo Elegance Princess Santiago Sensation Sunset Trina Victoria	50 Bull Cassiope Dublin	60 Caress Ultrasued	A	B COM	C alta
410 BASE LARGE KING AVEC PATTES	87 x 86 x 12	795	895	995	1095	1195	1295	635	660	685
411 BASE LARGE QUEEN AVEC PATTES	69 x 86 x 12	735	835	935	1035	1135	1235	570	590	610
412 BASE LARGE DOUBLE AVEC PATTES	64 x 82 x 12	685	755	825	895	965	1035	525	540	555
413 BASE LARGE SIMPLE AVEC PATTES	49 x 82 x 12	575	650	725	800	875	950	510	525	540
420 BASE LARGE KING ANTI POUSSIÈRE	87 x 86 x 12	955	1075	1195	1315	1435	1555	735	760	785
421 BASE LARGE QUEEN ANTI POUSSIÈRE	69 x 86 x 12	875	985	1095	1205	1315	1425	665	685	705
422 BASE LARGE DOUBLE ANTI POUSSIÈRE	64 x 82 x 12	820	910	1000	1090	1180	1270	635	655	675
423 BASE LARGE SIMPLE ANTI POUSSIÈRE	49 x 82 x 12	735	830	925	1020	1115	1210	620	640	660
430 BASE LARGE KING AVEC RANGEMENT	87 x 86 x 12	1295	1430	1565	1700	1835	1970	1085	1115	1145
431 BASE LARGE QUEEN AVEC RANGEMENT	69 x 86 x 12	1135	1225	1315	1405	1495	1585	925	945	965
440 BASE LARGE KING TIROIR FRONTAL	87 x 86 x 12	1355	1485	1615	1745	1875	2005	1155	1185	1215
441 BASE LARGE QUEEN TIROIR FRONTAL	69 x 86 x 12	1275	1380	1485	1590	1695	1800	1070	1085	1100
442 BASE LARGE DOUBLE TIROIR FRONTAL	64 x 82 x 12	1225	1320	1415	1510	1605	1700	1065	1080	1095
450 BASE LARGE KING TIROIRS LATÉRAUX	87 x 86 x 12	1660	1780	1900	2020	2140	2260	1470	1500	1530
451 BASE LARGE QUEEN TIROIRS LATÉRAUX	69 x 86 x 12	1650	1755	1860	1965	2070	2175	1465	1490	1515
452 BASE LARGE DOUBLE TIROIR LATÉRAL	64 x 82 x 12	1225	1320	1415	1510	1605	1700	1065	1080	1095



99900 BASE L

POUR TÊTE DE LIT SANS OREILLES .

*Bases AVEC PATTES: Spécifiez choix de patte: LG182 bois (couleur), LG60 métal ou LG189 métal.

*NB: La base de lit mince pour LIT REGLABLE (items 560-561-563): Pattes en BOIS seulement (spécifiez couleur).

Bases CONTOUR LARGE avec PATTES & ANTI POUSSIÈRE - Panneau en bois particule inclus.

Inclus: 3 traverses en bois, et 2 hauteurs de pattes centrales: Position haute 9,75" (pattes de 8,25") ou position basse 6,5" (pattes de 5").

Base CONTOUR LARGE avec RANGEMENT - panneau en contreplaqué inclus.

Base CONTOUR MINCE, panneau en bois particule inclus à une hauteur fixe de 10,25".

Base CONTOUR MINCE pour LIT RÉGLABLE: Dimensions intérieures: King: 78"L x 82"P | Queen: 61"L x 82"P | Simple: 40"L x 82"P

Base CONTOUR MINCE avec RANGEMENT: Attn: Le contour sera 1" plus large pour soutenir le mécanisme à rangement.

Base TIROIRS LATÉRAUX: Bases King et Queen ont 2 TIROIRS (1 de chaque côté). / Bases Double et Simple ont seulement 1 TIROIR. Svp spécifiez sur votre commande quel côté vu de face. Espace de dégagement pour table de chevet est à minimum 20 po du mur.

DIMENSIONS TIROIRS en merisier: Frontal et Latéral: King et Queen: 54.25" x 24.5" x 5" / Double et Simple: 48.25" x 24.5" x 5".

Tiroir ouvert: Laisser un espace dégagé d'au moins 18 po.

NB: Seules les bases avec tiroir (frontal ou latéral) peuvent être vendues séparément. Le côté tête de lit de la base ne sera pas fini.

Description	L x P x H	Cuir						Tissu		
		10	20	30 Bronx Hugo Illusion Tucson Utah Vintage Wild Laredo Yukon	40 Cavallo Elegance Princess Santiago Sensation Sunset Trina Victoria	50 Bull Cassiope Dublin	60 Caress Ultrasued	A	B COM	C alta
453 BASE LARGE SIMPLE TIROIR LATERAL	49 x 82 x 12	1225	1310	1395	1480	1565	1650	1065	1080	1095
510 BASE MINCE KING AVEC PATTES	82 x 84 x 12	795	905	1015	1125	1235	1345	635	665	695
511 BASE MINCE QUEEN AVEC PATTES	64 x 84 x 12	735	835	935	1035	1135	1235	570	590	610
512 BASE MINCE DOUBLE AVEC PATTES	59 x 80 x 12	700	780	860	940	1020	1100	540	560	580
513 BASE MINCE SIMPLE AVEC PATTES	44 x 80 x 12	575	655	735	815	895	975	510	525	540
520 BASE MINCE KING ANTI POUSSIÈRE	82 x 84 x 12	960	1075	1190	1305	1420	1535	740	760	780
521 BASE MINCE QUEEN ANTI POUSSIÈRE	64 x 84 x 12	880	985	1090	1195	1300	1405	680	695	710
522 BASE MINCE DOUBLE ANTI POUSSIÈRE	59 x 80 x 12	830	920	1010	1100	1190	1280	655	675	695
523 BASE MINCE SIMPLE ANTI POUSSIÈRE	44 x 80 x 12	735	830	925	1020	1115	1210	620	645	670
530 BASE MINCE KING AVEC RANGEMENT	83 x 84 x 12	1295	1430	1565	1700	1835	1970	1085	1115	1145
531 BASE MINCE QUEEN AVEC RANGEMENT	66 x 84 x 12	1135	1225	1315	1405	1495	1585	925	945	965
540 BASE MINCE KING TIROIR FRONTAL	82 x 84 x 12	1355	1485	1615	1745	1875	2005	1155	1185	1215
541 BASE MINCE QUEEN TIROIR FRONTAL	64 x 84 x 12	1275	1380	1485	1590	1695	1800	1070	1085	1100
542 BASE MINCE DOUBLE TIROIR FRONTAL	59 x 80 x 12	1225	1320	1415	1510	1605	1700	1065	1080	1095
550 BASE MINCE KING TIROIRS LATÉRAUX	82 x 84 x 12	1660	1780	1900	2020	2140	2260	1470	1500	1530
551 BASE MINCE QUEEN TIROIRS LATÉRAUX	64 x 84 x 12	1650	1755	1860	1965	2070	2175	1465	1490	1515
552 BASE MINCE DOUBLE TIROIR LATERAL	59 x 80 x 12	1225	1320	1415	1510	1605	1700	1065	1080	1095



99900 BASE L

POUR TÊTE DE LIT SANS OREILLES .

*Bases AVEC PATTES: Spécifiez choix de patte: LG182 bois (couleur), LG60 métal ou LG189 métal.

*NB: La base de lit mince pour LIT REGLABLE (items 560-561-563): Pattes en BOIS seulement (spécifiez couleur).

Bases CONTOUR LARGE avec PATTES & ANTI POUSSIÈRE - Panneau en bois particule inclus.

Inclus: 3 traverses en bois, et 2 hauteurs de pattes centrales: Position haute 9,75" (pattes de 8,25") ou position basse 6,5" (pattes de 5").

Base CONTOUR LARGE avec RANGEMENT - panneau en contreplaqué inclus.

Base CONTOUR MINCE, panneau en bois particule inclus à une hauteur fixe de 10,25".

Base CONTOUR MINCE pour LIT RÉGLABLE: Dimensions intérieures: King: 78"L x 82"P | Queen: 61"L x 82"P | Simple: 40"L x 82"P

Base CONTOUR MINCE avec RANGEMENT: Attn: Le contour sera 1" plus large pour soutenir le mécanisme à rangement.

Base TIROIRS LATÉRAUX: Bases King et Queen ont 2 TIROIRS (1 de chaque côté). / Bases Double et Simple ont seulement 1 TIROIR. Svp spécifiez sur votre commande quel côté vu de face. Espace de dégagement pour table de chevet est à minimum 20 po du mur.

DIMENSIONS TIROIRS en merisier: Frontal et Latéral: King et Queen: 54.25" x 24.5" x 5" / Double et Simple: 48.25" x 24.5" x 5".

Tiroir ouvert: Laisser un espace dégagé d'au moins 18 po.

NB: Seules les bases avec tiroir (frontal ou latéral) peuvent être vendues séparément. Le côté tête de lit de la base ne sera pas fini.

Description	L x P x H	Cuir						Tissu		
		10	20	30 Bronx Hugo Illusion Tucson Utah Vintage Wild Laredo Yukon	40 Cavallo Elegance Princess Santiago Sensation Sunset Trina Victoria	50 Bull Cassiope Dublin	60 Caress Ultrasued	A	B COM	C alta
553 BASE MINCE SIMPLE TIROIR LATERAL	44 x 80 x 12	1225	1310	1395	1480	1565	1650	1065	1080	1095
560 BASE MINCE POUR LIT REGLABLE KING	82x84x12	795	905	1015	1125	1235	1345	635	665	695
561 BASE MINCE POUR LIT REGLABLE QUEEN	65x84x12	735	835	935	1035	1135	1235	570	590	610
563 BASE MINCE POUR LIT REGLABLE SIMPLE	44x84x12	575	655	735	815	895	975	510	525	540

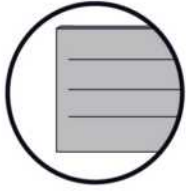

99900

BASE pour tête de lit SANS oreilles
Bed base for headboard WITHOUT wings

4" Base contour LARGE | WIDE contour Base

DIMENSIONS

Base de lits seulement
Bed base only

L x P/D x H

K	87" x 86" x 12"
Q	69" x 86" x 12"
D	64" x 82" x 12"
S	49" x 82" x 12"



*Avec pattes | *With Legs
K 410 - Q 411 - D 412 - S 413

2 positions de matelas à 9,75" ou 6,5" du plancher
2 mattress position from 9,75" or 6,5" from the floor



Anti-poussière | No Dust
K 420 - Q 421 - D 422 - S 423

2 positions de matelas à 9,75" ou 6,5" du plancher
2 mattress position from 9,75" or 6,5" from the floor



Avec rangement | With Storage
K 430 - Q 431

1 position de matelas à 10,25" du plancher
1 mattress position at 10,25" from floor



Rangement à tiroir frontal
With Front Drawer
K 440 - Q 441 - D 442

1 position de matelas à 10,25" du plancher
1 mattress position at 10,25" from floor



Rangement à tiroir latéraux
With Side Drawers
K 450 - Q 451 (2 tiroirs | drawers)
D 452 - S 453 (1 tiroir | drawer)

1 position de matelas à 10,25" du plancher
1 mattress position at 10,25" from floor

2" Base contour MINCE | NARROW contour Base

DIMENSIONS

Base de lits seulement
Bed base only

L x P/D x H

K	82" x 84" x 12"
Q	64" x 84" x 12"
D	59" x 80" x 12"
S	44" x 80" x 12"



*Avec pattes | *With Legs
K 510 - Q 511 - D 512 - S 513

1 position de matelas à 10,25" du plancher
1 mattress position at 10,25" from floor



Anti-poussière | No Dust
K 520 - Q 521 - D 522 - S 523

1 position de matelas à 10,25" du plancher
1 mattress position at 10,25" from floor

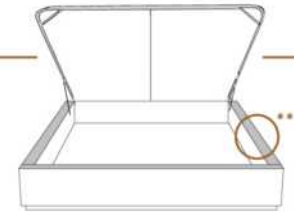

Avec rangement | With Storage
**1" plus large | **1" wider
K 530 - Q 531

1 position de matelas à 10,25" du plancher
1 mattress position at 10,25" from floor



Lit réglable | Adjustable bed
Pattes de bois seulement | Wood leg only
K 560 - Q 561 - S 563

	King	Queen	Simple Single
EXT:	87x89x56	69x89x56	49x89x56
INT:	78x82x12	61x82x12	40x82x12

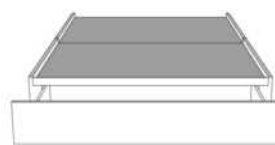

Rangement à tiroir frontal
With Front Drawer
K 540 - Q 541 - D 542

1 position de matelas à 10,25" du plancher
1 mattress position at 10,25" from floor



Rangement à tiroir latéraux
With Side Drawers
K 550 - Q 551 (2 tiroirs | drawers)
D 552 - S 553 (1 tiroir | drawer)

1 position de matelas à 10,25" du plancher
1 mattress position at 10,25" from floor

Les illustrations sont génériques et n'indiquent pas tous les détails de coutures. | The sketches are generic and do not reflect all sewing details.

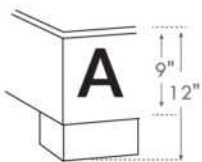

LG182 Bois | Wood

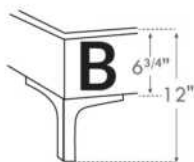

LG60 Metal

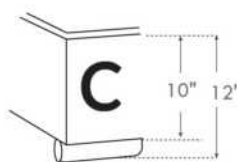

LG189 Metal

*Choix de pattes (Seulement pour base avec pattes)
*Leg choices (Only for Bed base with legs)

N.B.

La hauteur du pied et longeron varie selon la patte choisie.
Foot & siderail height varies according to leg choice.



99905 BASE C

POUR TÊTE DE LIT AVEC OREILLES .

*Bases avec pattes: Spécifiez choix de patte: LG182 bois (couleur), LG60 métal ou LG189 métal.

*NB: La base de lit mince pour LIT REGLABLE (items 560-561-563): Pattes en BOIS seulement (spécifiez couleur).

Bases CONTOUR LARGE avec PATTES & ANTI POUSSIÈRE - Panneau en bois particule inclus.

Inclus: 3 traverses en bois, et 2 hauteurs de pattes centrales: Position haute 9,75" (pattes de 8,25") ou position basse 6,5" (pattes de 5").

Base CONTOUR LARGE avec RANGEMENT - panneau en contreplaqué inclus.

Base CONTOUR MINCE - panneau en bois particule inclus à une hauteur fixe de 10,25".

Base CONTOUR MINCE pour LIT REGLABLE: Dimensions intérieures incluant profondeur de la tête de lit : King: 78"L x 82"P | Queen: 61"L x 82"P | Simple: 40"L x 82"P

Base CONTOUR MINCE avec RANGEMENT: Attn: Le contour sera 1" plus large pour soutenir le mécanisme à rangement.

Bases TIROIRS LATÉRAUX: Bases King et Queen ont 2 TIROIRS (1 de chaque côté). / Bases Double et Simple ont seulement 1 TIROIR. Svp spécifiez sur votre commande quel côté vu de face.

TIROIR LATÉRAL: Espace de dégagement pour table de chevet est à minimum 20 po du mur.

DIMENSIONS TIROIRS en merisier: Frontal et Latéral: K & Q: 54.25" x 24.5" x 5" / Dbl & Simple: 48.25" x 24.5" x 5".

Tiroir ouvert: Laisser un espace dégagé d'au moins 18 po.

NB: Seules les bases avec tiroir (frontal ou latéral) peuvent être vendues séparément. Le côté tête de lit de la base ne sera pas fini.

Description	L x P x H	Cuir						Tissu		
		10	20	30 Bronx Hugo Illusion Tucson Utah Vintage Wild Laredo Yukon	40 Cavallo Elegance Princess Santiago Sensation Sunset Trina Victoria	50 Bull Cassiope Dublin	60 Caress Ultrasued	A	B COM	C alta
410 BASE LARGE KING AVEC PATTES	87 x 79 x 12	795	895	995	1095	1195	1295	635	660	685
411 BASE LARGE QUEEN AVEC PATTES	69 x 79 x 12	735	835	935	1035	1135	1235	570	590	610
412 BASE LARGE DOUBLE AVEC PATTES	64 x 75 x 12	685	755	825	895	965	1035	525	540	555
413 BASE LARGE SIMPLE AVEC PATTES	49 x 75 x 12	575	650	725	800	875	950	510	525	540
420 BASE LARGE KING ANTI POUSSIÈRE	87 x 79 x 12	955	1075	1195	1315	1435	1555	735	760	785
421 BASE LARGE QUEEN ANTI POUSSIÈRE	69 x 79 x 12	875	985	1095	1205	1315	1425	665	685	705
422 BASE LARGE DOUBLE ANTI POUSSIÈRE	64 x 75 x 12	820	910	1000	1090	1180	1270	635	655	675
423 BASE LARGE SIMPLE ANTI POUSSIÈRE	49 x 75 x 12	735	830	925	1020	1115	1210	620	640	660
430 BASE LARGE KING AVEC RANGEMENT	87 x 79 x 12	1295	1430	1565	1700	1835	1970	1085	1115	1145
431 BASE LARGE QUEEN AVEC RANGEMENT	69 x 79 x 12	1135	1225	1315	1405	1495	1585	925	945	965
440 BASE LARGE KING TIROIR FRONTAL	87 x 79 x 12	1355	1485	1615	1745	1875	2005	1155	1185	1215
441 BASE LARGE QUEEN TIROIR FRONTAL	69 x 79 x 12	1275	1380	1485	1590	1695	1800	1070	1085	1100
442 BASE LARGE DOUBLE TIROIR FRONTAL	64 x 75 x 12	1225	1320	1415	1510	1605	1700	1065	1080	1095
450 BASE LARGE KING TIROIRS LATÉRAUX	87 x 79 x 12	1660	1780	1900	2020	2140	2260	1470	1500	1530
451 BASE LARGE QUEEN TIROIRS LATÉRAUX	69 x 79 x 12	1650	1755	1860	1965	2070	2175	1465	1490	1515
452 BASE LARGE DOUBLE TIROIR LATÉRAL	64 x 75 x 12	1225	1320	1415	1510	1605	1700	1065	1080	1095



99905 BASE C

POUR TÊTE DE LIT AVEC OREILLES .

*Bases avec pattes: Spécifiez choix de patte: LG182 bois (couleur), LG60 métal ou LG189 métal.

*NB: La base de lit mince pour LIT REGLABLE (items 560-561-563): Pattes en BOIS seulement (spécifiez couleur).

Bases CONTOUR LARGE avec PATTES & ANTI POUSSIÈRE - Panneau en bois particule inclus.

Inclus: 3 traverses en bois, et 2 hauteurs de pattes centrales: Position haute 9,75" (pattes de 8,25") ou position basse 6,5" (pattes de 5").

Base CONTOUR LARGE avec RANGEMENT - panneau en contreplaqué inclus.

Base CONTOUR MINCE - panneau en bois particule inclus à une hauteur fixe de 10,25".

Base CONTOUR MINCE pour LIT REGLABLE: Dimensions intérieures incluant profondeur de la tête de lit : King: 78"L x 82"P | Queen: 61"L x 82"P | Simple: 40"L x 82"P

Base CONTOUR MINCE avec RANGEMENT: Attn: Le contour sera 1" plus large pour soutenir le mécanisme à rangement.

Bases TIROIRS LATÉRAUX: Bases King et Queen ont 2 TIROIRS (1 de chaque côté). / Bases Double et Simple ont seulement 1 TIROIR. Svp spécifiez sur votre commande quel côté vu de face.

TIROIR LATÉRAL: Espace de dégagement pour table de chevet est à minimum 20 po du mur.

DIMENSIONS TIROIRS en merisier: Frontal et Latéral: K & Q: 54.25" x 24.5" x 5" / Dbl & Simple: 48.25" x 24.5" x 5".

Tiroir ouvert: Laisser un espace dégagé d'au moins 18 po.

NB: Seules les bases avec tiroir (frontal ou latéral) peuvent être vendues séparément. Le côté tête de lit de la base ne sera pas fini.

Description	L x P x H	Cuir						Tissu		
		10	20	30 Bronx Hugo Illusion Tucson Utah Vintage Wild Laredo Yukon	40 Cavallo Elegance Princess Santiago Sensation Sunset Trina Victoria	50 Bull Cassiope Dublin	60 Caress Ultrasued	A	B COM	C alta
453 BASE LARGE SIMPLE TIROIR LATÉRAL	49 x 75 x 12	1225	1310	1395	1480	1565	1650	1065	1080	1095
510 BASE MINCE KING AVEC PATTES	82 x 77 x 12	795	905	1015	1125	1235	1345	635	665	695
511 BASE MINCE QUEEN AVEC PATTES	64 x 77 x 12	735	835	935	1035	1135	1235	570	590	610
512 BASE MINCE DOUBLE AVEC PATTES	59 x 73 x 12	700	780	860	940	1020	1100	540	560	580
513 BASE MINCE SIMPLE AVEC PATTES	44 x 73 x 12	575	655	735	815	895	975	510	525	540
520 BASE MINCE KING ANTI POUSSIÈRE	82 x 77 x 12	960	1075	1190	1305	1420	1535	740	760	780
521 BASE MINCE QUEEN ANTI POUSSIÈRE	64 x 77 x 12	880	985	1090	1195	1300	1405	680	695	710
522 BASE MINCE DOUBLE ANTI POUSSIÈRE	59 x 73 x 12	830	920	1010	1100	1190	1280	655	675	695
523 BASE MINCE SIMPLE ANTI POUSSIÈRE	44 x 73 x 12	735	830	925	1020	1115	1210	620	645	670
530 BASE MINCE KING AVEC RANGEMENT	83 x 77 x 12	1295	1430	1565	1700	1835	1970	1085	1115	1145
531 BASE MINCE QUEEN AVEC RANGEMENT	66 x 77 x 12	1135	1225	1315	1405	1495	1585	925	945	965
540 BASE MINCE KING TIROIR FRONTAL	82 x 77 x 12	1355	1485	1615	1745	1875	2005	1155	1185	1215
541 BASE MINCE QUEEN TIROIR FRONTAL	64 x 77 x 12	1275	1380	1485	1590	1695	1800	1070	1085	1100
542 BASE MINCE DOUBLE TIROIR FRONTAL	59 x 73 x 12	1225	1320	1415	1510	1605	1700	1065	1080	1095
550 BASE MINCE KING TIROIRS LATÉRAUX	82 x 77 x 12	1660	1780	1900	2020	2140	2260	1470	1500	1530
551 BASE MINCE QUEEN TIROIRS LATÉRAUX	64 x 77 x 12	1650	1755	1860	1965	2070	2175	1465	1490	1515
552 BASE MINCE DOUBLE TIROIR LATÉRAL	59 x 73 x 12	1225	1320	1415	1510	1605	1700	1065	1080	1095



99905 BASE C

POUR TÊTE DE LIT AVEC OREILLES .

*Bases avec pattes: Spécifiez choix de patte: LG182 bois (couleur), LG60 métal ou LG189 métal.

*NB: La base de lit mince pour LIT REGLABLE (items 560-561-563): Pattes en BOIS seulement (spécifiez couleur).

Bases CONTOUR LARGE avec PATTES & ANTI POUSSIÈRE - Panneau en bois particule inclus.

Inclus: 3 traverses en bois, et 2 hauteurs de pattes centrales: Position haute 9,75" (pattes de 8,25") ou position basse 6,5" (pattes de 5").

Base CONTOUR LARGE avec RANGEMENT - panneau en contreplaqué inclus.

Base CONTOUR MINCE - panneau en bois particule inclus à une hauteur fixe de 10,25".

Base CONTOUR MINCE pour LIT REGLABLE: Dimensions intérieures incluant profondeur de la tête de lit : King: 78"L x 82"P | Queen: 61"L x 82"P | Simple: 40"L x 82"P

Base CONTOUR MINCE avec RANGEMENT: Attn: Le contour sera 1" plus large pour soutenir le mécanisme à rangement.

Bases TIROIRS LATÉRAUX: Bases King et Queen ont 2 TIROIRS (1 de chaque côté). / Bases Double et Simple ont seulement 1 TIROIR. Svp spécifiez sur votre commande quel côté vu de face.

TIROIR LATÉRAL: Espace de dégagement pour table de chevet est à minimum 20 po du mur.

DIMENSIONS TIROIRS en merisier: Frontal et Latéral: K & Q: 54.25" x 24.5" x 5" / Dbl & Simple: 48.25" x 24.5" x 5".

Tiroir ouvert: Laisser un espace dégagé d'au moins 18 po.

NB: Seules les bases avec tiroir (frontal ou latéral) peuvent être vendues séparément. Le côté tête de lit de la base ne sera pas fini.

Description	L x P x H	Cuir						Tissu		
		10	20	30 Bronx Hugo Illusion Tucson Utah Vintage Wild Laredo Yukon	40 Cavallo Elegance Princess Santiago Sensation Sunset Trina Victoria	50 Bull Cassiope Dublin	60 Caress Ultrasued	A	B COM	C alta
553 BASE MINCE SIMPLE TIROIR LATÉRAL	44 x 73 x 12	1225	1310	1395	1480	1565	1650	1065	1080	1095
560 BASE MINCE POUR LIT REGLABLE KING	82x76x12	795	905	1015	1125	1235	1345	635	665	695
561 BASE MINCE POUR LIT REGLABLE QUEEN	65x76x12	735	835	935	1035	1135	1235	570	590	610
563 BASE MINCE POUR LIT REGLABLE SIMPLE	44x76x12	575	655	735	815	895	975	510	525	540



99905

BASE pour tête de lit AVEC oreilles
Bed base for headboard WITH wings

4" Base contour LARGE | WIDE contour Base

DIMENSIONS

Base de lits seulement
Bed base only

L x P/D x H

K	87" x 79" x 12"
Q	69" x 79" x 12"
D	64" x 75" x 12"
S	49" x 75" x 12"



*Avec pattes | *With Legs
K 410 - Q 411 - D 412 - S 413

2 positions de matelas à 9,75" ou 6,5" du plancher
2 mattress position from 9,75" or 6,5" from the floor



Anti-poussière | No Dust
K 420 - Q 421 - D 422 - S 423

2 positions de matelas à 9,75" ou 6,5" du plancher
2 mattress position from 9,75" or 6,5" from the floor

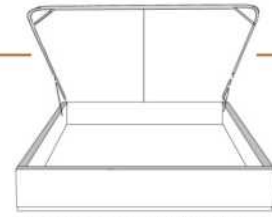

Avec rangement | With Storage
K 430 - Q 431

1 position de matelas à 10,25" du plancher
1 mattress position at 10,25" from floor



Rangement à tiroir frontal
With Front Drawer
K 440 - Q 441 - D 442

1 position de matelas à 10,25" du plancher
1 mattress position at 10,25" from floor



Rangement à tiroir latéraux
With Side Drawers
K 450 - Q 451 (2 tiroirs | drawers)
D 452 - S 453 (1 tiroir | drawer)

1 position de matelas à 10,25" du plancher
1 mattress position at 10,25" from floor

2" Base contour MINCE | NARROW contour Base

DIMENSIONS

Base de lits seulement
Bed base only

L x P/D x H

K	82" x 77" x 12"
Q	64" x 77" x 12"
D	59" x 73" x 12"
S	44" x 73" x 12"



*Avec pattes | *With Legs
K 510 - Q 511 - D 512 - S 513

1 position de matelas à 10,25" du plancher
1 mattress position at 10,25" from floor



Anti-poussière | No Dust
K 520 - Q 521 - D 522 - S 523

1 position de matelas à 10,25" du plancher
1 mattress position at 10,25" from floor

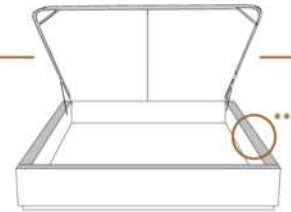

Avec rangement | With Storage
**1" plus large | **1" wider
K 530 - Q 531

1 position de matelas à 10,25" du plancher
1 mattress position at 10,25" from floor



Lit réglable | Adjustable bed
Pattes de bois seulement | Wood leg only
K 560 - Q 561 - S 563

	King	Queen	Simple/Single
EXT:	87x89x56	69x89x56	49x89x56
INT:	78x82x12	61x82x12	40x82x12



Rangement à tiroir frontal
With Front Drawer
K 540 - Q 541 - D 542

1 position de matelas à 10,25" du plancher
1 mattress position at 10,25" from floor



Rangement à tiroir latéraux
With Side Drawers
K 550 - Q 551 (2 tiroirs | drawers)
D 552 - S 553 (1 tiroir | drawer)

1 position de matelas à 10,25" du plancher
1 mattress position at 10,25" from floor

Les illustrations sont génériques et n'indiquent pas tous les détails de coutures. | The sketches are generic and do not reflect all sewing details.

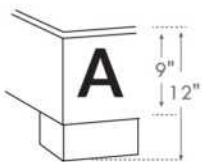

LG182 Bois | Wood

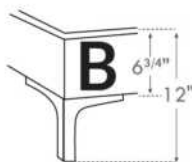

LG60 Metal

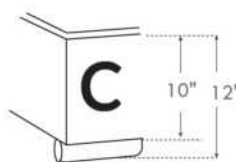

LG189 Metal

*Choix de pattes (Seulement pour base avec pattes)
*Leg choices (Only for Bed base with legs)

N.B.

La hauteur du pied et longeron varie selon la patte choisie.
Foot & siderail height varies according to leg choice.



ALONZO

GRUPE B

Tête de lit SANS oreilles - Choisissez votre base - Voir liste de prix 99900 BASE L.

OPTIONS :

Clous décoratifs : Clous MOYEN ½ po alentour de l'appliqué, AJOUTEZ : King \$100, Queen \$95, Double \$90, Simple \$80.
Spécifiez couleur des clous sur votre commande: BRASS - SILVER ou COPPER.

COMBO disponible : Appliqué peut être fait dans une couleur contrastante. Voir tableau COMBO du livret Connaissance des produits.

Extérieur DOS de la TÊTE de LIT FINI ajoutez:

- en CUIR: King \$175, Queen \$145, Double \$135, Simple \$105.
- en TISSU: King \$55, Queen \$50, Double \$45, Simple \$35.

Description	L x P x H	Cuir						Tissu		
		10	20	30	40	50	60	A	B COM	C alta
				Bronx Hugo Illusion Tucson Utah Vintage Wild Laredo Yukon	Cavallo Elegance Princess Santiago Sensation Sunset Trina Victoria	Bull Cassiope Dublin	Caress Ultrasued			
400 TETE DE LIT KING	87X5X56	1500	1640	1780	1920	2060	2200	815	865	915
401 TETE DE LIT QUEEN	69X5X56	1255	1360	1465	1570	1675	1780	655	685	715
402 TETE DE LIT DOUBLE	64X5X56	1205	1305	1405	1505	1605	1705	590	615	640
403 TETE DE LIT SIMPLE	49X5X56	1050	1150	1250	1350	1450	1550	395	415	435

ALONZO

Tête de lit **sans oreilles** | Headboard **without wings**

400 King - 401 Queen - 402 Double - 403 Simple | Single

Pour les dimensions des bases; Voir la liste de prix 99900
For the dimensions of the bed bases; See Price list 99900

Option de clous | Nail options



Silver - Copper - Brass
1/2" diamètre



4" Base contour LARGE | WIDE contour Base

DIMENSIONS

Lit grandeur complète
Complete bed size

Base: 12" Haut | Height

L x P/D x H

K	87" x 91" x 56"
Q	69" x 91" x 56"
D	64" x 87" x 56"
S	49" x 87" x 56"



*Avec pattes | *With Legs
K 410 - Q 411 - D 412 - S 413

2 positions de matelas à 9,75" ou 6,5" du plancher
2 mattress position from 9,75" or 6,5" from the floor



Anti-poussière | No Dust
K 420 - Q 421 - D 422 - S 423

2 positions de matelas à 9,75" ou 6,5" du plancher
2 mattress position from 9,75" or 6,5" from the floor

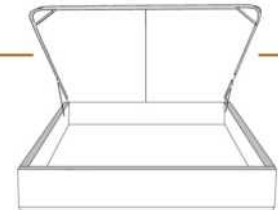

Avec rangement | With Storage
K 430 - Q 431

1 position de matelas à 10,25" du plancher
1 mattress position at 10,25" from the floor



Rangement à tiroir frontal
With Front Drawer
K 440 - Q 441 - D 442

1 position de matelas à 10,25" du plancher
1 mattress position at 10,25" from the floor



Rangement à tiroir latéraux
With Side Drawers
**K 450 - Q 451 (2 tiroirs | drawers)
D 452 - S 453 (1 tiroir | drawer)**

1 position de matelas à 10,25" du plancher
1 mattress position at 10,25" from the floor

2" Base contour MINCE | NARROW contour Base

DIMENSIONS

Lit grandeur complète
Complete bed size

Base: 12" Haut | Height

L x P/D x H

K	87" x 89" x 56"
Q	69" x 89" x 56"
D	64" x 85" x 56"
S	49" x 85" x 56"



*Avec pattes | *With Legs
K 510 - Q 511 - D 512 - S 513

1 position de matelas à 10,25" du plancher
1 mattress position at 10,25" from the floor



Anti-poussière | No Dust
K 520 - Q 521 - D 522 - S 523

1 position de matelas à 10,25" du plancher
1 mattress position at 10,25" from the floor

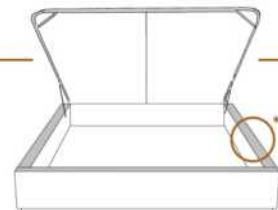

Avec rangement | With Storage
****1" plus large | **1" wider
K 530 - Q 531**

1 position de matelas à 10,25" du plancher
1 mattress position at 10,25" from the floor



Lit réglable | Adjustable bed
Pattes de bois seulement | Wood leg only
K 560 - Q 561 - S 563

King Queen Simple|Single
EXT: 87x89x56 69x89x56 49x89x56
INT: 78x82x12 61x82x12 40x82x12

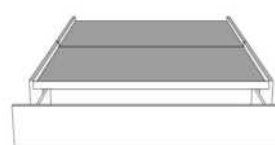

Rangement à tiroir frontal
With Front Drawer
K 540 - Q 541 - D 542

1 position de matelas à 10,25" du plancher
1 mattress position at 10,25" from the floor



Rangement à tiroir latéraux
With Side Drawers
**K 550 - Q 551 (2 tiroirs | drawers)
D 552 - S 553 (1 tiroir | drawer)**

1 position de matelas à 10,25" du plancher
1 mattress position at 10,25" from the floor

Les illustrations sont génériques et n'indiquent pas tous les détails de coutures. | The sketches are generic and do not reflect all sewing details.



Tête de lit avec oreilles
Headboard with wings

AMELIE

GROUP C

Tête de lit AVEC OREILLES - Choisissez votre base - Voir liste de prix 99905 BASE C.

OPTIONS :

Clous décoratifs : 2 rangées de clous MOYEN ½ po sur le devant (supérieur et inférieur) de l'oreille de la tête de lit, AJOUTEZ \$90.
Spécifiez couleur des clous sur votre commande: BRASS - SILVER ou COPPER.

Extérieur DOS de la tête de lit FINI ajoutez:

En TISSU: King \$55, Queen \$50, Double \$45, Simple \$35.

Description	L x P x H	Cuir						Tissu		
		10	20	30	40	50	60	A	B	C
				Bronx Hugo Illusion Tucson Utah Vintage Wild Laredo Yukon	Cavallo Elegance Princess Santiago Sensation Sunset Trina Victoria	Bull Cassiope Dublin	Caress Ultrasued		COM	alta
400 TETE DE LIT KING	87x11x47							1060	1115	1170
401 TETE DE LIT QUEEN	69x11x47							900	950	1000
402 TETE DE LIT DOUBLE	64x11x47							825	870	915
403 TETE DE LIT SIMPLE	49x11x47							655	685	715

AMELIE

Tête de lit avec oreilles | Headboard with wings

400 King - 401 Queen - 402 Double - 403 Simple | Single

Pour les dimensions des bases; Voir la liste de prix 99905
For the dimensions of the bed bases; See Price list 99905

Option de clous | Nail options



Silver - Copper - Brass
1/2" diamètre



4" Base contour LARGE | WIDE contour Base

DIMENSIONS

Lit grandeur complète
Complete bed size

Base: 12" Haut | Height

L x P/D x H

K	87" x 90" x 47"
Q	69" x 90" x 47"
D	64" x 86" x 47"
S	49" x 86" x 47"



* Avec pattes | *With Legs
K 410 - Q 411 - D 412 - S 413

2 positions de matelas à 9,75" ou 6,5" du plancher
2 mattress position from 9,75" or 6,5" from the floor



Anti-poussière | No Dust
K 420 - Q 421 - D 422 - S 423

2 positions de matelas à 9,75" ou 6,5" du plancher
2 mattress position from 9,75" or 6,5" from the floor

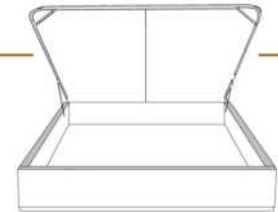

Avec rangement | With Storage
K 430 - Q 431

1 position de matelas à 10,25" du plancher
1 mattress position at 10,25" from the floor



Rangement à tiroir frontal
With Front Drawer
K 440 - Q 441 - D 442

1 position de matelas à 10,25" du plancher
1 mattress position at 10,25" from the floor



Rangement à tiroir latéraux
With Side Drawers
K 450 - Q 451 (2 tiroirs | drawers)
D 452 - S 453 (1 tiroir | drawer)

1 position de matelas à 10,25" du plancher
1 mattress position at 10,25" from the floor

2" Base contour MINCE | NARROW contour Base

DIMENSIONS

Lit grandeur complète
Complete bed size

Base: 12" Haut | Height

L x P/D x H

K	87" x 88" x 47"
Q	69" x 88" x 47"
D	64" x 84" x 47"
S	49" x 84" x 47"



* Avec pattes | *With Legs
K 510 - Q 511 - D 512 - S 513

1 position de matelas à 10,25" du plancher
1 mattress position at 10,25" from the floor



Anti-poussière | No Dust
K 520 - Q 521 - D 522 - S 523

1 position de matelas à 10,25" du plancher
1 mattress position at 10,25" from the floor

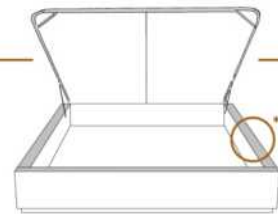

Avec rangement | With Storage
**1" plus large | **1" wider
K 530 - Q 531

1 position de matelas à 10,25" du plancher
1 mattress position at 10,25" from the floor



Lit réglable | Adjustable bed
Pattes de bois seulement | Wood leg only
K 560 - Q 561 - S 563

King Queen Simple|Single
EXT: 87x87x47 69x87x47 49x87x47
INT: 78x82x12 61x82x12 40x82x12

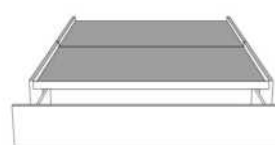

Rangement à tiroir frontal
With Front Drawer
K 540 - Q 541 - D 542

1 position de matelas à 10,25" du plancher
1 mattress position at 10,25" from the floor



Rangement à tiroir latéraux
With Side Drawers
K 550 - Q 551 (2 tiroirs | drawers)
D 552 - S 553 (1 tiroir | drawer)

1 position de matelas à 10,25" du plancher
1 mattress position at 10,25" from the floor

Les illustrations sont génériques et n'indiquent pas tous les détails de coutures. | The sketches are generic and do not reflect all sewing details.



BEATRICE

GROUPE B

Tête de lit SANS oreilles - Choisissez votre base - Voir liste de prix 99900 BASE L.

OPTIONS :

Clous décoratifs : Clous MOYEN ½ po alentour de l'appliqué, AJOUTEZ : King \$105, Queen \$100, Double \$95, Simple \$85.

Spécifiez couleur des clous sur votre commande: BRASS - SILVER ou COPPER.

COMBO disponible : Appliqué peut être fait dans une couleur contrastante. Voir tableau COMBO du livret Connaissance des produits.

Extérieur DOS de la TÊTE de LIT FINI ajoutez:

- en CUIR: King \$175, Queen \$145, Double \$135, Simple \$105.

- en TISSU: King \$55, Queen \$50, Double \$45, Simple \$35.

Description	L x P x H	Cuir						Tissu		
		10	20	30	40	50	60	A	B COM	C alta
				Bronx Hugo Illusion Tucson Utah Vintage Wild Laredo Yukon	Cavallo Elegance Princess Santiago Sensation Sunset Trina Victoria	Bull Cassiope Dublin	Caress Ultrasued			
400 TETE DE LIT KING	87X5X56	1500	1640	1780	1920	2060	2200	815	865	915
401 TETE DE LIT QUEEN	69X5X56	1255	1360	1465	1570	1675	1780	655	685	715
402 TETE DE LIT DOUBLE	64X5X56	1205	1305	1405	1505	1605	1705	590	615	640
403 TETE DE LIT SIMPLE	49X5X56	1050	1150	1250	1350	1450	1550	395	415	435

BEATRICE

Tête de lit sans oreilles | Headboard without wings

400 King - 401 Queen - 402 Double - 403 Simple | Single

Pour les dimensions des bases; Voir la liste de prix 99900
For the dimensions of the bed bases; See Price list 99900

Option de clous | Nail options



Silver - Copper - Brass
1/2" diamètre



4" Base contour LARGE | WIDE contour Base

DIMENSIONS

Lit grandeur complète
Complete bed size

Base: 12" Haut | Height

L x P/D x H

K	87" x 91" x 56"
Q	69" x 91" x 56"
D	64" x 87" x 56"
S	49" x 87" x 56"



* Avec pattes | * With Legs
K 410 - Q 411 - D 412 - S 413

2 positions de matelas à 9,75" ou 6,5" du plancher
2 mattress position from 9,75" or 6,5" from the floor



Anti-poussière | No Dust
K 420 - Q 421 - D 422 - S 423

2 positions de matelas à 9,75" ou 6,5" du plancher
2 mattress position from 9,75" or 6,5" from the floor

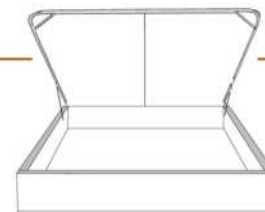

Avec rangement | With Storage
K 430 - Q 431

1 position de matelas à 10,25" du plancher
1 mattress position at 10,25" from floor

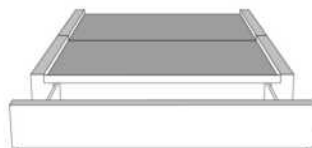

Rangement à tiroir frontal
With Front Drawer
K 440 - Q 441 - D 442

1 position de matelas à 10,25" du plancher
1 mattress position at 10,25" from floor



Rangement à tiroir latéraux
With Side Drawers
K 450 - Q 451 (2 tiroirs | drawers)
D 452 - S 453 (1 tiroir | drawer)

1 position de matelas à 10,25" du plancher
1 mattress position at 10,25" from floor

2" Base contour MINCE | NARROW contour Base

DIMENSIONS

Lit grandeur complète
Complete bed size

Base: 12" Haut | Height

L x P/D x H

K	87" x 89" x 56"
Q	69" x 89" x 56"
D	64" x 85" x 56"
S	49" x 85" x 56"



* Avec pattes | * With Legs
K 510 - Q 511 - D 512 - S 513

1 position de matelas à 10,25" du plancher
1 mattress position at 10,25" from floor



Anti-poussière | No Dust
K 520 - Q 521 - D 522 - S 523

1 position de matelas à 10,25" du plancher
1 mattress position at 10,25" from floor

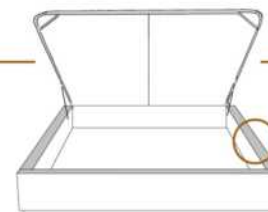

Avec rangement | With Storage
**1" plus large | **1" wider
K 530 - Q 531

1 position de matelas à 10,25" du plancher
1 mattress position at 10,25" from floor



Lit réglable | Adjustable bed
Pattes de bois seulement | Wood leg only
K 560 - Q 561 - S 563

King Queen Simple | Single
EXT: 87x89x56 69x89x56 49x89x56
INT: 78x82x12 61x82x12 40x82x12



Rangement à tiroir frontal
With Front Drawer
K 540 - Q 541 - D 542

1 position de matelas à 10,25" du plancher
1 mattress position at 10,25" from floor



Rangement à tiroir latéraux
With Side Drawers
K 550 - Q 551 (2 tiroirs | drawers)
D 552 - S 553 (1 tiroir | drawer)

1 position de matelas à 10,25" du plancher
1 mattress position at 10,25" from floor

Les illustrations sont génériques et n'indiquent pas tous les détails de coutures. | The sketches are generic and do not reflect all sewing details.



BRIDGE BED

Coussins décoratifs: Ce modèle n'inclut pas de coussins décoratifs.

Caractéristiques: Les lits possèdent un système d'ancrage qui permet de déplacer aisément les dos et tables de nuit Traycool (322) autour du lit.

Pattes de métal LG125: Disponibles en acier brossé seulement.

IMPORTANT: Indiquez clairement la couleur des pattes LG113 et du Traycool (322).

Chaque base de lit inclus une base pour recevoir un matelas.

Nous recommandons des matelas entre 8 et 10 pouces d'épaisseur.

Description	L x P x H	Cuir						Tissu		
		10	20	30 Bronx Hugo Illusion Tucson Utah Vintage Wild Laredo Yukon	40 Cavallo Elegance Princess Santiago Sensation Sunset Trina Victoria	50 Bull Cassiope Dublin	60 Caress Ultrasued	A	B COM	C alta
131 DOS LIT	28X11X18	325	385	445	505	565	625	195	215	235
150 GRAND COUSSIN EXTRA	22X22							75	100	125
314 LIT SIMPLE	56x92x13.5/33	1325	1490	1655	1820	1985	2150	1030	1090	1150
321 TRAYNITE *BOIS*	16DIAM.X15	120	120	120	120	120	120	120	120	120
322 TRAYCOOL *BOIS & METAL*	16DIAM. X15	120	120	120	120	120	120	120	120	120
360 LIT QUEEN	77x97x13.5/33	1395	1575	1755	1935	2115	2295	1070	1135	1200
380 LIT KING	95x97x13.5/33	1615	1815	2015	2215	2415	2615	1185	1260	1335

BRIDGE

Lit bridge *Bed items*

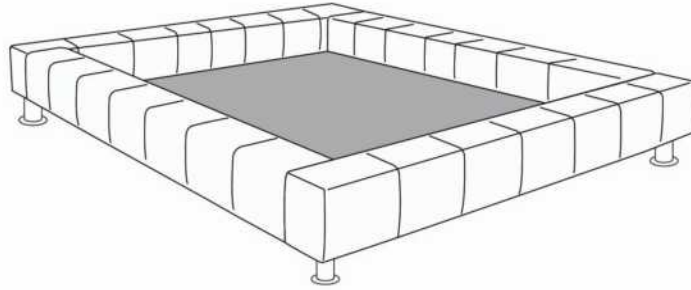

Base de Lit/Bed base

372 California King (US only/seulement) | 380 King | 360 Queen | 314 Simple/ Single



Grand Coussin/ Large pillow
150

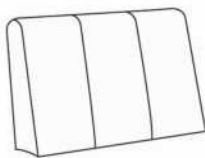

Dos lit/Bed back
131



Traynite
321



Traycool
322

Les illustrations sont génériques et n'indiquent pas tous les détails de coutures.
The sketches are generic and do not reflect all sewing details.

R2014-03



CALYPSO

GROUPE A

Tête de lit SANS oreilles - Choisissez votre base - Voir liste de prix 99900 BASE L.

OPTIONS :

Clous décoratifs : Clous MOYEN ½ po alentour de l'appliqué, AJOUTEZ : King \$100, Queen \$95, Double \$90, Simple \$80.

Spécifiez couleur des clous sur votre commande: BRASS - SILVER ou COPPER.

COMBO disponible : Appliqué peut être fait dans une couleur contrastante. Voir tableau COMBO du livret Connaissance des produits.

Extérieur DOS de la TÊTE de LIT FINI ajoutez:

- en CUIR: King \$175, Queen \$145, Double \$135, Simple \$105.

- en TISSU: King \$55, Queen \$50, Double \$45, Simple \$35.

Description	L x P x H	Cuir						Tissu		
		10	20	30	40	50	60	A	B COM	C alta
				Bronx Hugo Illusion Tucson Utah Vintage Wild Laredo Yukon	Cavallo Elegance Princess Santiago Sensation Sunset Trina Victoria	Bull Cassiope Dublin	Caress Ultrasued			
400 TETE DE LIT KING	87X5X49	890	1005	1120	1235	1350	1465	565	615	665
401 TETE DE LIT QUEEN	69X5X49	805	910	1015	1120	1225	1330	480	510	540
402 TETE DE LIT DOUBLE	64X5X49	735	835	935	1035	1135	1235	460	485	510
403 TETE DE LIT SIMPLE	49X5X49	675	755	835	915	995	1075	365	385	405

CALYPSO

Tête de lit **sans oreilles** | Headboard **without wings**

400 King - 401 Queen - 402 Double - 403 Simple | Single

Pour les dimensions des bases; Voir la liste de prix 99900
For the dimensions of the bed bases; See Price list 99900

Option de clous | Nail options



Silver - Copper - Brass
1/2" diamètre



4" Base contour LARGE | WIDE contour Base

DIMENSIONS

Lit grandeur complète
Complete bed size

Base: 12" Haut | Height

L x P/D x H

K	87" x 91" x 49"
Q	69" x 91" x 49"
D	64" x 87" x 49"
S	49" x 87" x 49"



* Avec pattes | * With Legs
K 410 - Q 411 - D 412 - S 413

2 positions de matelas à 9,75" ou 6,5" du plancher
2 mattress position from 9,75" or 6,5" from the floor



Anti-poussière | No Dust
K 420 - Q 421 - D 422 - S 423

2 positions de matelas à 9,75" ou 6,5" du plancher
2 mattress position from 9,75" or 6,5" from the floor

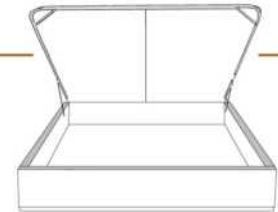

Avec rangement | With Storage
K 430 - Q 431

1 position de matelas à 10,25" du plancher
1 mattress position at 10,25" from the floor



Rangement à tiroir frontal
With Front Drawer
K 440 - Q 441 - D 442

1 position de matelas à 10,25" du plancher
1 mattress position at 10,25" from the floor



Rangement à tiroir latéraux
With Side Drawers
**K 450 - Q 451 (2 tiroirs | drawers)
D 452 - S 453 (1 tiroir | drawer)**

1 position de matelas à 10,25" du plancher
1 mattress position at 10,25" from the floor

2" Base contour MINCE | NARROW contour Base

DIMENSIONS

Lit grandeur complète
Complete bed size

Base: 12" Haut | Height

L x P/D x H

K	87" x 89" x 49"
Q	69" x 89" x 49"
D	64" x 85" x 49"
S	49" x 85" x 49"



* Avec pattes | * With Legs
K 510 - Q 511 - D 512 - S 513

1 position de matelas à 10,25" du plancher
1 mattress position at 10,25" from the floor



Anti-poussière | No Dust
K 520 - Q 521 - D 522 - S 523

1 position de matelas à 10,25" du plancher
1 mattress position at 10,25" from the floor

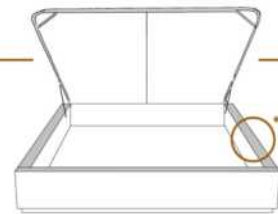

Avec rangement | With Storage
****1" plus large | **1" wider
K 530 - Q 531**

1 position de matelas à 10,25" du plancher
1 mattress position at 10,25" from the floor



Lit réglable | Adjustable bed
Pattes de bois seulement | Wood leg only
K 560 - Q 561 - S 563

King Queen Simple/Single
EXT: 87x89x49 69x89x49 49x89x49
INT: 78x82x12 61x82x12 40x82x12

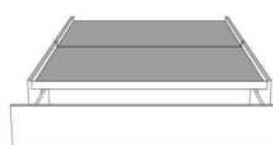

Rangement à tiroir frontal
With Front Drawer
K 540 - Q 541 - D 542

1 position de matelas à 10,25" du plancher
1 mattress position at 10,25" from the floor



Rangement à tiroir latéraux
With Side Drawers
**K 550 - Q 551 (2 tiroirs | drawers)
D 552 - S 553 (1 tiroir | drawer)**

1 position de matelas à 10,25" du plancher
1 mattress position at 10,25" from the floor

Les illustrations sont génériques et n'indiquent pas tous les détails de coutures. | The sketches are generic and do not reflect all sewing details.



CASTLE

GRUPE B

Tête de lit SANS oreilles - Choisissez votre base - Voir liste de prix 99900 BASE L.

OPTIONS :

Clous décoratifs : Clous MOYEN ½ po alentour de l'appliqué, AJOUTEZ : King \$95, Queen \$85, Double \$80, Simple \$75.

Spécifiez couleur des clous sur votre commande: BRASS - SILVER ou COPPER.

COMBO disponible : Appliqué peut être fait dans une couleur contrastante. Voir tableau COMBO du livret Connaissance des produits.

Extérieur DOS de la TÊTE de LIT FINI ajoutez:

- en CUIR: King \$175, Queen \$145, Double \$135, Simple \$105.

- en TISSU: King \$55, Queen \$50, Double \$45, Simple \$35.

Description	L x P x H	Cuir						Tissu		
		10	20	30	40	50	60	A	B COM	C alta
				Bronx Hugo Illusion Tucson Utah Vintage Wild Laredo Yukon	Cavallo Elegance Princess Santiago Sensation Sunset Trina Victoria	Bull Cassiope Dublin	Caress Ultrasued			
400 TETE DE LIT KING	87X5X56	1500	1640	1780	1920	2060	2200	815	865	915
401 TETE DE LIT QUEEN	69X5X56	1255	1360	1465	1570	1675	1780	655	685	715
402 TETE DE LIT DOUBLE	64X5X56	1205	1305	1405	1505	1605	1705	590	615	640
403 TETE DE LIT SIMPLE	49X5X56	1050	1150	1250	1350	1450	1550	395	415	435

CASTLE

Tête de lit **sans oreilles** | Headboard **without wings**

400 King - 401 Queen - 402 Double - 403 Simple | Single

Pour les dimensions des bases; Voir la liste de prix 99900
For the dimensions of the bed bases; See Price list 99900

Option de clous | Nail options



Silver - Copper - Brass
1/2" diamètre



4" Base contour LARGE | WIDE contour Base

DIMENSIONS

Lit grandeur complète
Complete bed size

Base: 12" Haut | Height

L x P/D x H

K	87" x 91" x 56"
Q	69" x 91" x 56"
D	64" x 87" x 56"
S	49" x 87" x 56"



* Avec pattes | *With Legs
K 410 - Q 411 - D 412 - S 413

2 positions de matelas à 9,75" ou 6,5" du plancher
2 mattress position from 9,75" or 6,5" from the floor



Anti-poussière | No Dust
K 420 - Q 421 - D 422 - S 423

2 positions de matelas à 9,75" ou 6,5" du plancher
2 mattress position from 9,75" or 6,5" from the floor

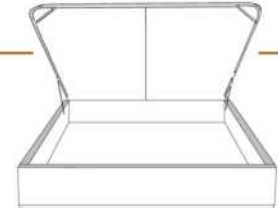

Avec rangement | With Storage
K 430 - Q 431

1 position de matelas à 10,25" du plancher
1 mattress position at 10,25" from the floor



Rangement à tiroir frontal
With Front Drawer
K 440 - Q 441 - D 442

1 position de matelas à 10,25" du plancher
1 mattress position at 10,25" from the floor



Rangement à tiroir latéraux
With Side Drawers
**K 450 - Q 451 (2 tiroirs | drawers)
D 452 - S 453 (1 tiroir | drawer)**

1 position de matelas à 10,25" du plancher
1 mattress position at 10,25" from the floor

2" Base contour MINCE | NARROW contour Base

DIMENSIONS

Lit grandeur complète
Complete bed size

Base: 12" Haut | Height

L x P/D x H

K	87" x 89" x 56"
Q	69" x 89" x 56"
D	64" x 85" x 56"
S	49" x 85" x 56"



* Avec pattes | *With Legs
K 510 - Q 511 - D 512 - S 513

1 position de matelas à 10,25" du plancher
1 mattress position at 10,25" from the floor



Anti-poussière | No Dust
K 520 - Q 521 - D 522 - S 523

1 position de matelas à 10,25" du plancher
1 mattress position at 10,25" from the floor

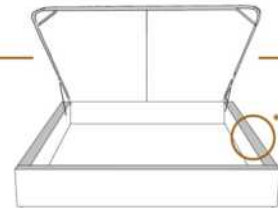

Avec rangement | With Storage
****1" plus large | **1" wider
K 530 - Q 531**

1 position de matelas à 10,25" du plancher
1 mattress position at 10,25" from the floor



Lit réglable | Adjustable bed
Pattes de bois seulement | Wood leg only
K 560 - Q 561 - S 563

King Queen Simple|Single
EXT: 87x89x56 69x89x56 49x89x56
INT: 78x82x12 61x82x12 40x82x12

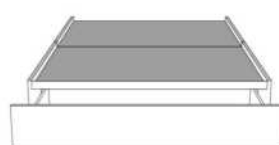

Rangement à tiroir frontal
With Front Drawer
K 540 - Q 541 - D 542

1 position de matelas à 10,25" du plancher
1 mattress position at 10,25" from the floor



Rangement à tiroir latéraux
With Side Drawers
**K 550 - Q 551 (2 tiroirs | drawers)
D 552 - S 553 (1 tiroir | drawer)**

1 position de matelas à 10,25" du plancher
1 mattress position at 10,25" from the floor

Les illustrations sont génériques et n'indiquent pas tous les détails de coutures. | The sketches are generic and do not reflect all sewing details.



CASUAL

GROUPE A

Tête de lit SANS oreilles - Choisissez votre base - Voir liste de prix 99900 BASE L.

Extérieur DOS de la TÊTE de LIT FINI ajoutez:

- en CUIR: King \$175, Queen \$145, Double \$135, Simple \$105.

- en TISSU: King \$55, Queen \$50, Double \$45, Simple \$35.

Description	L x P x H	Cuir						Tissu		
		10	20	30	40	50	60	A	B COM	C alta
				Bronx Hugo Illusion Tucson Utah Vintage Wild Laredo Yukon	Cavallo Elegance Princess Santiago Sensation Sunset Trina Victoria	Bull Cassiope Dublin	Caress Ultrasued			
400 TETE DE LIT KING	87X4X49	890	1005	1120	1235	1350	1465	565	615	665
401 TETE DE LIT QUEEN	69X4X49	805	910	1015	1120	1225	1330	480	510	540
402 TETE DE LIT DOUBLE	64X4X49	735	835	935	1035	1135	1235	460	485	510
403 TETE DE LIT SIMPLE	49X4X49	675	755	835	915	995	1075	365	385	405

CASUAL

Tête de lit sans oreilles | Headboard without wings

400 King - 401 Queen - 402 Double - 403 Simple | Single

Pour les dimensions des bases; Voir la liste de prix 99900
For the dimensions of the bed bases; See Price list 99900



4" Base contour LARGE | WIDE contour Base

DIMENSIONS

Lit grandeur complète
Complete bed size

Base: 12" Haut | Height

L x P/D x H

K	87" x 90" x 46"
Q	69" x 90" x 46"
D	64" x 86" x 46"
S	49" x 86" x 46"



* Avec pattes | *With Legs
K 410 - Q 411 - D 412 - S 413

2 positions de matelas à 9,75" ou 6,5" du plancher
2 mattress position from 9,75" or 6,5" from the floor



Anti-poussière | No Dust
K 420 - Q 421 - D 422 - S 423

2 positions de matelas à 9,75" ou 6,5" du plancher
2 mattress position from 9,75" or 6,5" from the floor

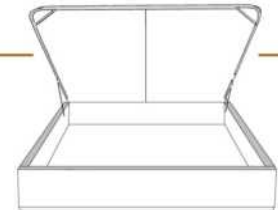

Avec rangement | With Storage
K 430 - Q 431

1 position de matelas à 10,25" du plancher
1 mattress position at 10,25" from the floor



Rangement à tiroir frontal
With Front Drawer
K 440 - Q 441 - D 442

1 position de matelas à 10,25" du plancher
1 mattress position at 10,25" from the floor



Rangement à tiroir latéraux
With Side Drawers
K 450 - Q 451 (2 tiroirs | drawers)
D 452 - S 453 (1 tiroir | drawer)

1 position de matelas à 10,25" du plancher
1 mattress position at 10,25" from the floor

2" Base contour MINCE | NARROW contour Base

DIMENSIONS

Lit grandeur complète
Complete bed size

Base: 12" Haut | Height

L x P/D x H

K	87" x 88" x 46"
Q	69" x 88" x 46"
D	64" x 84" x 46"
S	49" x 84" x 46"



* Avec pattes | *With Legs
K 510 - Q 511 - D 512 - S 513

1 position de matelas à 10,25" du plancher
1 mattress position at 10,25" from the floor



Anti-poussière | No Dust
K 520 - Q 521 - D 522 - S 523

1 position de matelas à 10,25" du plancher
1 mattress position at 10,25" from the floor

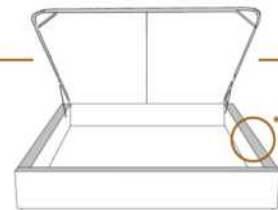

Avec rangement | With Storage
**1" plus large | **1" wider
K 530 - Q 531

1 position de matelas à 10,25" du plancher
1 mattress position at 10,25" from the floor



Lit réglable | Adjustable bed
Pattes de bois seulement | Wood leg only
K 560 - Q 561 - S 563

King Queen Simple|Single
EXT: 87x88x49 69x88x49 49x88x49
INT: 78x82x12 61x82x12 40x82x12



Rangement à tiroir frontal
With Front Drawer
K 540 - Q 541 - D 542

1 position de matelas à 10,25" du plancher
1 mattress position at 10,25" from the floor



Rangement à tiroir latéraux
With Side Drawers
K 550 - Q 551 (2 tiroirs | drawers)
D 552 - S 553 (1 tiroir | drawer)

1 position de matelas à 10,25" du plancher
1 mattress position at 10,25" from the floor

Les illustrations sont génériques et n'indiquent pas tous les détails de coutures. | The sketches are generic and do not reflect all sewing details.



Tête de lit avec oreilles
Headboard with wings

CATHERINE

GROUPE C

Tête de lit AVEC OREILLES - Choisissez votre base - Voir liste de prix 99905 BASE C.

OPTIONS :

Clous décoratifs : 2 rangées de clous MOYEN ½ po sur le devant (supérieur et inférieur) et dessus de l'oreille de la tête de lit, AJOUTEZ \$100.
Spécifiez couleur des clous sur votre commande: BRASS - SILVER ou COPPER.

Extérieur DOS de la tête de lit FINI ajoutez:

En TISSU: King \$55, Queen \$50, Double \$45, Simple \$35.

Description	L x P x H	Cuir						Tissu		
		10	20	30	40	50	60	A	B	C
				Bronx Hugo Illusion Tucson Utah Vintage Wild Laredo Yukon	Cavallo Elegance Princess Santiago Sensation Sunset Trina Victoria	Bull Cassiope Dublin	Caress Ultrasued		COM	alta
400 TETE DE LIT KING	87 x 11 x 56							1060	1115	1170
401 TETE DE LIT QUEEN	69 x 11 x 56							900	950	1000
402 TETE DE LIT DOUBLE	64 x 11 x 56							825	870	915
403 TETE DE LIT SIMPLE	49 x 11 x 56							655	685	715

CATHERINE

Tête de lit avec oreilles | Headboard with wings

400 King - 401 Queen - 402 Double - 403 Simple | Single

Pour les dimensions des bases; Voir la liste de prix 99905
For the dimensions of the bed bases; See Price list 99905

Option de clous | Nail options



Silver - Copper - Brass
1/2" diamètre



4" Base contour LARGE | WIDE contour Base

DIMENSIONS

Lit grandeur complète
Complete bed size

Base: 12" Haut | Height

L x P/D x H

K	87" x 90" x 56"
Q	69" x 90" x 56"
D	64" x 86" x 56"
S	49" x 86" x 56"



* Avec pattes | *With Legs
K 410 - Q 411 - D 412 - S 413

2 positions de matelas à 9,75" ou 6,5" du plancher
2 mattress position from 9,75" or 6,5" from the floor



Anti-poussière | No Dust
K 420 - Q 421 - D 422 - S 423

2 positions de matelas à 9,75" ou 6,5" du plancher
2 mattress position from 9,75" or 6,5" from the floor

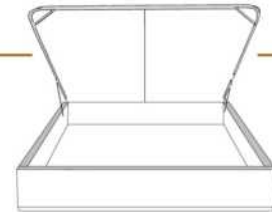

Avec rangement | With Storage
K 430 - Q 431

1 position de matelas à 10,25" du plancher
1 mattress position at 10,25" from floor



Rangement à tiroir frontal
With Front Drawer
K 440 - Q 441 - D 442

1 position de matelas à 10,25" du plancher
1 mattress position at 10,25" from floor



Rangement à tiroir latéraux
With Side Drawers
**K 450 - Q 451 (2 tiroirs | drawers)
D 452 - S 453 (1 tiroir | drawer)**

1 position de matelas à 10,25" du plancher
1 mattress position at 10,25" from floor

2" Base contour MINCE | NARROW contour Base

DIMENSIONS

Lit grandeur complète
Complete bed size

Base: 12" Haut | Height

L x P/D x H

K	87" x 88" x 56"
Q	69" x 88" x 56"
D	64" x 84" x 56"
S	49" x 84" x 56"



* Avec pattes | *With Legs
K 510 - Q 511 - D 512 - S 513

1 position de matelas à 10,25" du plancher
1 mattress position at 10,25" from floor



Anti-poussière | No Dust
K 520 - Q 521 - D 522 - S 523

1 position de matelas à 10,25" du plancher
1 mattress position at 10,25" from floor

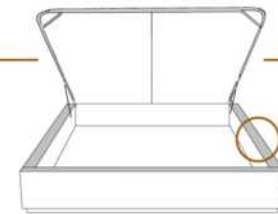

Avec rangement | With Storage
****1" plus large | **1" wider
K 530 - Q 531**

1 position de matelas à 10,25" du plancher
1 mattress position at 10,25" from floor

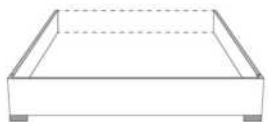

Lit réglable | Adjustable bed
Pattes de bois seulement | Wood leg only
K 560 - Q 561 - S 563

King Queen Simple|Single
EXT: 87x87x56 69x87x56 49x87x56
INT: 78x82x12 61x82x12 40x82x12

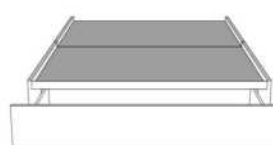

Rangement à tiroir frontal
With Front Drawer
K 540 - Q 541 - D 542

1 position de matelas à 10,25" du plancher
1 mattress position at 10,25" from floor



Rangement à tiroir latéraux
With Side Drawers
**K 550 - Q 551 (2 tiroirs | drawers)
D 552 - S 553 (1 tiroir | drawer)**

1 position de matelas à 10,25" du plancher
1 mattress position at 10,25" from floor

Les illustrations sont génériques et n'indiquent pas tous les détails de coutures. | The sketches are generic and do not reflect all sewing details.



CELINE

GROUPE B

Tête de lit AVEC OREILLES - Choisissez votre base - Voir liste de prix 99905 BASE C.

OPTIONS :

Clous décoratifs : Clous MOYEN ½ po sur le devant de l'oreille et dessus de la tête de lit, AJOUTEZ King \$105, Queen \$100, Double \$95, Simple \$90. Spécifiez couleur des clous sur votre commande: BRASS - SILVER ou COPPER.

Extérieur DOS de la TÊTE de LIT FINI ajoutez:

- en CUIR: King \$175, Queen \$145, Double \$135, Simple \$105.

- en TISSU: King \$55, Queen \$50, Double \$45, Simple \$35.

Description	L x P x H	Cuir						Tissu		
		10	20	30	40	50	60	A	B COM	C alta
				Bronx Hugo Illusion Tucson Utah Vintage Wild Laredo Yukon	Cavallo Elegance Princess Santiago Sensation Sunset Trina Victoria	Bull Cassiope Dublin	Caress Ultrasued			
400 TETE DE LIT KING	87X11X47							815	865	915
401 TETE DE LIT QUEEN	69X11X47							655	685	715
402 TETE DE LIT DOUBLE	64X11X47							590	615	640
403 TETE DE LIT SIMPLE	49X11X47							395	415	435

CELINE

Tête de lit avec oreilles | Headboard with wings

400 King - 401 Queen - 402 Double - 403 Simple | Single

Pour les dimensions des bases; Voir la liste de prix 99905
For the dimensions of the bed bases; See Price list 99905

Option de clous | Nail options



Silver - Copper - Brass
1/2" diamètre



4" Base contour LARGE | WIDE contour Base

DIMENSIONS

Lit grandeur complète
Complete bed size

Base: 12" Haut | Height

L x P/D x H

K	87" x 90" x 47"
Q	69" x 90" x 47"
D	64" x 86" x 47"
S	49" x 86" x 47"



* Avec pattes | *With Legs
K 410 - Q 411 - D 412 - S 413

2 positions de matelas à 9,75" ou 6,5" du plancher
2 mattress position from 9,75" or 6,5" from the floor



Anti-poussière | No Dust
K 420 - Q 421 - D 422 - S 423

2 positions de matelas à 9,75" ou 6,5" du plancher
2 mattress position from 9,75" or 6,5" from the floor

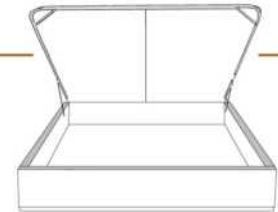

Avec rangement | With Storage
K 430 - Q 431

1 position de matelas à 10,25" du plancher
1 mattress position at 10,25" from floor



Rangement à tiroir frontal
With Front Drawer
K 440 - Q 441 - D 442

1 position de matelas à 10,25" du plancher
1 mattress position at 10,25" from floor



Rangement à tiroir latéraux
With Side Drawers
K 450 - Q 451 (2 tiroirs | drawers)
D 452 - S 453 (1 tiroir | drawer)

1 position de matelas à 10,25" du plancher
1 mattress position at 10,25" from floor

2" Base contour MINCE | NARROW contour Base

DIMENSIONS

Lit grandeur complète
Complete bed size

Base: 12" Haut | Height

L x P/D x H

K	87" x 88" x 47"
Q	69" x 88" x 47"
D	64" x 84" x 47"
S	49" x 84" x 47"



* Avec pattes | *With Legs
K 510 - Q 511 - D 512 - S 513

1 position de matelas à 10,25" du plancher
1 mattress position at 10,25" from floor



Anti-poussière | No Dust
K 520 - Q 521 - D 522 - S 523

1 position de matelas à 10,25" du plancher
1 mattress position at 10,25" from floor

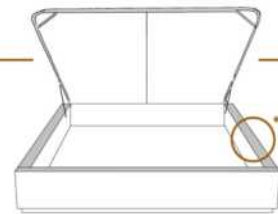

Avec rangement | With Storage
**1" plus large | **1" wider
K 530 - Q 531

1 position de matelas à 10,25" du plancher
1 mattress position at 10,25" from floor



Lit réglable | Adjustable bed
Pattes de bois seulement | Wood leg only
K 560 - Q 561 - S 563

King Queen Simple|Single
EXT: 87x87x47 69x87x47 49x87x47
INT: 78x82x12 61x82x12 40x82x12

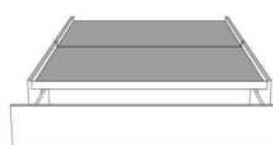

Rangement à tiroir frontal
With Front Drawer
K 540 - Q 541 - D 542

1 position de matelas à 10,25" du plancher
1 mattress position at 10,25" from floor



Rangement à tiroir latéraux
With Side Drawers
K 550 - Q 551 (2 tiroirs | drawers)
D 552 - S 553 (1 tiroir | drawer)

1 position de matelas à 10,25" du plancher
1 mattress position at 10,25" from floor

Les illustrations sont génériques et n'indiquent pas tous les détails de coutures. | The sketches are generic and do not reflect all sewing details.



CONTEMPO 56" H

GROUPE C

Tête de lit AVEC OREILLES - Choisissez votre base - voir liste de prix 99905 BASE C.

OPTIONS :

Clous décoratifs : Clous MOYEN ½ po sur le devant de l'oreille de la tête de lit, AJOUTEZ \$50.

Spécifiez couleur des clous sur votre commande: BRASS - SILVER ou COPPER.

Extérieur DOS de la tête de lit FINI ajoutez:

- en CUIR: King \$175, Queen \$145, Double \$135, Simple \$105.

- en TISSU: King \$55, Queen \$50, Double \$45, Simple \$35.

Description	L x P x H	Cuir						Tissu		
		10	20	30	40	50	60	A	B COM	C alta
				Bronx Hugo Illusion Tucson Utah Vintage Wild Laredo Yukon	Cavallo Elegance Princess Santiago Sensation Sunset Trina Victoria	Bull Cassiope Dublin	Caress Ultrasued			
400 TETE DE LIT KING	87X11X56	1650	1785	1920	2055	2190	2325	1060	1115	1170
401 TETE DE LIT QUEEN	69X11X56	1300	1405	1510	1615	1720	1825	900	950	1000
402 TETE DE LIT DOUBLE	64X11X56	1245	1345	1445	1545	1645	1745	825	870	915
403 TETE DE LIT SIMPLE	49X11X56	960	1040	1120	1200	1280	1360	655	685	715

CONTEMPO

Tête de lit avec oreilles | Headboard with wings

400 King - 401 Queen - 402 Double - 403 Simple | Single

Pour les dimensions des bases; Voir la liste de prix 99905
For the dimensions of the bed bases; See Price list 99905

Option de clous | Nail options



Silver - Copper - Brass
1/2" diamètre



4" Base contour LARGE | WIDE contour Base

DIMENSIONS

Lit grandeur complète
Complete bed size

Base: 12" Haut | Height

L x P/D x H

K
Q
D
S

87" x 90" x 56"
69" x 90" x 56"
64" x 86" x 56"
49" x 86" x 56"



* Avec pattes | * With Legs
K 410 - Q 411 - D 412 - S 413

2 positions de matelas à 9,75" ou 6,5" du plancher
2 mattress position from 9,75" or 6,5" from the floor



Anti-poussière | No Dust
K 420 - Q 421 - D 422 - S 423

2 positions de matelas à 9,75" ou 6,5" du plancher
2 mattress position from 9,75" or 6,5" from the floor

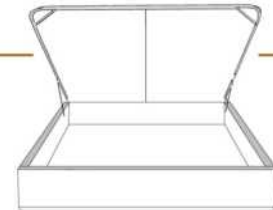

Avec rangement | With Storage
K 430 - Q 431

1 position de matelas à 10,25" du plancher
1 mattress position at 10,25" from the floor



Rangement à tiroir frontal
With Front Drawer
K 440 - Q 441 - D 442

1 position de matelas à 10,25" du plancher
1 mattress position at 10,25" from the floor



Rangement à tiroir latéraux
With Side Drawers
K 450 - Q 451 (2 tiroirs | drawers)
D 452 - S 453 (1 tiroir | drawer)

1 position de matelas à 10,25" du plancher
1 mattress position at 10,25" from the floor

2" Base contour MINCE | NARROW contour Base

DIMENSIONS

Lit grandeur complète
Complete bed size

Base: 12" Haut | Height

L x P/D x H

K
Q
D
S

87" x 88" x 56"
69" x 88" x 56"
64" x 84" x 56"
49" x 84" x 56"



* Avec pattes | * With Legs
K 510 - Q 511 - D 512 - S 513

1 position de matelas à 10,25" du plancher
1 mattress position at 10,25" from the floor



Anti-poussière | No Dust
K 520 - Q 521 - D 522 - S 523

1 position de matelas à 10,25" du plancher
1 mattress position at 10,25" from the floor

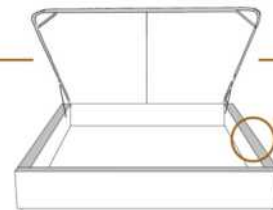

Avec rangement | With Storage
**1" plus large | **1" wider
K 530 - Q 531

1 position de matelas à 10,25" du plancher
1 mattress position at 10,25" from the floor



Lit réglable | Adjustable bed
Pattes de bois seulement | Wood leg only
K 560 - Q 561 - S 563

King Queen Simple|Single
EXT: 87x87x56 69x87x56 49x87x56
INT: 78x82x12 61x82x12 40x82x12

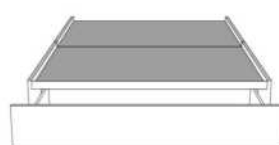

Rangement à tiroir frontal
With Front Drawer
K 540 - Q 541 - D 542

1 position de matelas à 10,25" du plancher
1 mattress position at 10,25" from the floor



Rangement à tiroir latéraux
With Side Drawers
K 550 - Q 551 (2 tiroirs | drawers)
D 552 - S 553 (1 tiroir | drawer)

1 position de matelas à 10,25" du plancher
1 mattress position at 10,25" from the floor

Les illustrations sont génériques et n'indiquent pas tous les détails de coutures. | The sketches are generic and do not reflect all sewing details.



DYLAN 44" H

GROUPE B

Tête de lit AVEC OREILLES - Choisissez votre base - voir liste de prix 99905 BASE C.

OPTIONS :

Clous décoratifs : Clous MOYEN ½ po sur le devant de l'oreille de la tête de lit, AJOUTEZ \$45.
Spécifiez couleur des clous sur votre commande: BRASS - SILVER ou COPPER.

Extérieur DOS de la tête de lit FINI ajoutez:

- en CUIR: King \$175, Queen \$145, Double \$135, Simple \$105.
- en TISSU: King \$55, Queen \$50, Double \$45, Simple \$35.

Description	L x P x H	Cuir						Tissu		
		10	20	30	40	50	60	A	B COM	C alta
				Bronx Hugo Illusion Tucson Utah Vintage Wild Laredo Yukon	Cavallo Elegance Princess Santiago Sensation Sunset Trina Victoria	Bull Cassiope Dublin	Caress Ultrasued			
400 TETE DE LIT KING	87X11X44	1500	1640	1780	1920	2060	2200	815	865	915
401 TETE DE LIT QUEEN	69X11X44	1255	1360	1465	1570	1675	1780	655	685	715
402 TETE DE LIT DOUBLE	64X11X44	1205	1305	1405	1505	1605	1705	590	615	640
403 TETE DE LIT SIMPLE	49X11X44	1050	1150	1250	1350	1450	1550	395	415	435

DYLAN

Tête de lit avec oreilles | Headboard with wings

400 King - 401 Queen - 402 Double - 403 Simple | Single

Pour les dimensions des bases; Voir la liste de prix 99905
For the dimensions of the bed bases; See Price list 99905

Option de clous | Nail options



Silver - Copper - Brass
1/2" diamètre

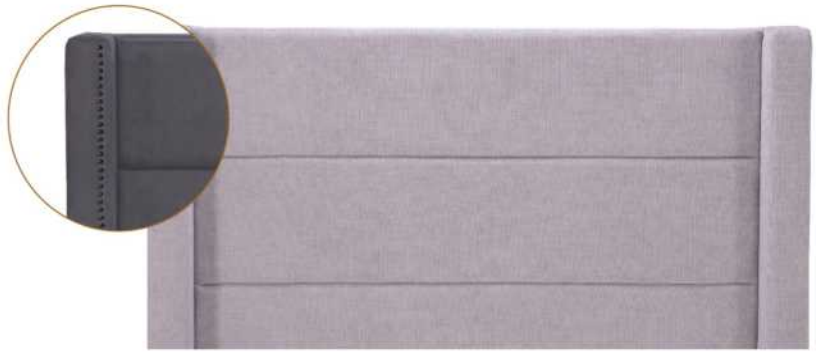

4" Base contour LARGE | WIDE contour Base

DIMENSIONS

Lit grandeur complète
Complete bed size

Base: 12" Haut | Height

L x P/D x H

K
Q
D
S

87" x 90" x 44"
69" x 90" x 44"
64" x 86" x 44"
49" x 86" x 44"



* Avec pattes | * With Legs
K 410 - Q 411 - D 412 - S 413

2 positions de matelas à 9,75" ou 6,5" du plancher
2 mattress position from 9,75" or 6,5" from the floor



Anti-poussière | No Dust
K 420 - Q 421 - D 422 - S 423

2 positions de matelas à 9,75" ou 6,5" du plancher
2 mattress position from 9,75" or 6,5" from the floor

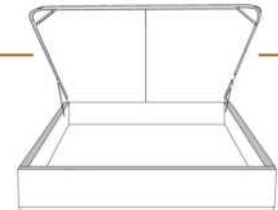

Avec rangement | With Storage
K 430 - Q 431

1 position de matelas à 10,25" du plancher
1 mattress position at 10,25" from the floor



Rangement à tiroir frontal
With Front Drawer
K 440 - Q 441 - D 442

1 position de matelas à 10,25" du plancher
1 mattress position at 10,25" from the floor



Rangement à tiroir latéraux
With Side Drawers
K 450 - Q 451 (2 tiroirs | drawers)
D 452 - S 453 (1 tiroir | drawer)

1 position de matelas à 10,25" du plancher
1 mattress position at 10,25" from the floor

2" Base contour MINCE | NARROW contour Base

DIMENSIONS

Lit grandeur complète
Complete bed size

Base: 12" Haut | Height

L x P/D x H

K
Q
D
S

87" x 88" x 44"
69" x 88" x 44"
64" x 84" x 44"
49" x 84" x 44"



* Avec pattes | * With Legs
K 510 - Q 511 - D 512 - S 513

1 position de matelas à 10,25" du plancher
1 mattress position at 10,25" from the floor



Anti-poussière | No Dust
K 520 - Q 521 - D 522 - S 523

1 position de matelas à 10,25" du plancher
1 mattress position at 10,25" from the floor

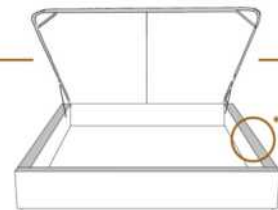

Avec rangement | With Storage
**1" plus large | **1" wider
K 530 - Q 531

1 position de matelas à 10,25" du plancher
1 mattress position at 10,25" from the floor



Lit réglable | Adjustable bed
Pattes de bois seulement | Wood leg only
K 560 - Q 561 - S 563

King Queen Simple|Single
EXT: 87x87x44 69x87x44 49x87x44
INT: 78x82x12 61x82x12 40x82x12

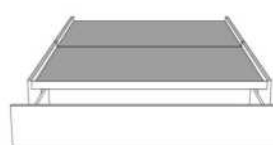

Rangement à tiroir frontal
With Front Drawer
K 540 - Q 541 - D 542

1 position de matelas à 10,25" du plancher
1 mattress position at 10,25" from the floor



Rangement à tiroir latéraux
With Side Drawers
K 550 - Q 551 (2 tiroirs | drawers)
D 552 - S 553 (1 tiroir | drawer)

1 position de matelas à 10,25" du plancher
1 mattress position at 10,25" from the floor

Les illustrations sont génériques et n'indiquent pas tous les détails de coutures. | The sketches are generic and do not reflect all sewing details.



EVA

GROUPE A

Tête de lit SANS oreilles - Choisissez votre base - Voir liste de prix 99900 BASE L.

Extérieur DOS de la TÊTE de LIT FINI ajoutez:

- en CUIR: King \$175, Queen \$145, Double \$135, Simple \$105.

- en TISSU: King \$55, Queen \$50, Double \$45, Simple \$35.

Description	L x P x H	Cuir						Tissu		
		10	20	30	40	50	60	A	B COM	C alta
				Bronx Hugo Illusion Tucson Utah Vintage Wild Laredo Yukon	Cavallo Elegance Princess Santiago Sensation Sunset Trina Victoria	Bull Cassiope Dublin	Caress Ultrasued			
400 TETE DE LIT KING	87X4X39	890	1005	1120	1235	1350	1465	565	615	665
401 TETE DE LIT QUEEN	69X4X39	805	910	1015	1120	1225	1330	480	510	540
402 TETE DE LIT DOUBLE	64X4X39	735	835	935	1035	1135	1235	460	485	510
403 TETE DE LIT SIMPLE	49X4X39	675	755	835	915	995	1075	365	385	405

EVA

Tête de lit sans oreilles | Headboard without wings

400 King - 401 Queen - 402 Double - 403 Simple | Single

Pour les dimensions des bases: Voir la liste de prix 99900
For the dimensions of the bed bases: See Price list 99900



4" Base contour LARGE | WIDE contour Base

DIMENSIONS

Lit grandeur complète
Complete bed size

Base: 12" Haut | Height

L x P/D x H

K	87" x 90" x 39"
Q	69" x 90" x 39"
D	64" x 86" x 39"
S	49" x 86" x 39"



*Avec pattes | *With Legs
K 410 - Q 411 - D 412 - S 413

2 positions de matelas à 9,75" ou 6,5" du plancher
2 mattress position from 9,75" or 6,5" from the floor



Anti-poussière | No Dust
K 420 - Q 421 - D 422 - S 423

2 positions de matelas à 9,75" ou 6,5" du plancher
2 mattress position from 9,75" or 6,5" from the floor

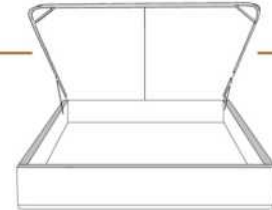

Avec rangement | With Storage
K 430 - Q 431

1 position de matelas à 10,25" du plancher
1 mattress position at 10,25" from floor



Rangement à tiroir frontal
With Front Drawer

K 440 - Q 441 - D 442

1 position de matelas à 10,25" du plancher
1 mattress position at 10,25" from floor



Rangement à tiroir latéraux
With Side Drawers
K 450 - Q 451 (2 tiroirs | drawers)
D 452 - S 453 (1 tiroir | drawer)

1 position de matelas à 10,25" du plancher
1 mattress position at 10,25" from floor

2" Base contour MINCE | NARROW contour Base

DIMENSIONS

Lit grandeur complète
Complete bed size

Base: 12" Haut | Height

L x P/D x H

K	87" x 88" x 39"
Q	69" x 88" x 39"
D	64" x 84" x 39"
S	49" x 84" x 39"



*Avec pattes | *With Legs
K 510 - Q 511 - D 512 - S 513

1 position de matelas à 10,25" du plancher
1 mattress position at 10,25" from floor



Anti-poussière | No Dust
K 520 - Q 521 - D 522 - S 523

1 position de matelas à 10,25" du plancher
1 mattress position at 10,25" from floor

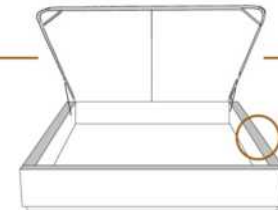

Avec rangement | With Storage
**1" plus large | **1" wider
K 530 - Q 531

1 position de matelas à 10,25" du plancher
1 mattress position at 10,25" from floor



Lit réglable | Adjustable bed
Pattes de bois seulement | Wood leg only
K 560 - Q 561 - S 563

	King	Queen	Simple Single
EXT:	87x88x39	69x88x39	49x88x39
INT:	78x82x12	61x82x12	40x82x12

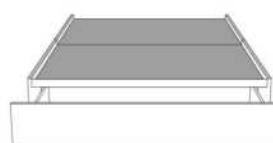

Rangement à tiroir frontal
With Front Drawer
K 540 - Q 541 - D 542

1 position de matelas à 10,25" du plancher
1 mattress position at 10,25" from floor



Rangement à tiroir latéraux
With Side Drawers
K 550 - Q 551 (2 tiroirs | drawers)
D 552 - S 553 (1 tiroir | drawer)

1 position de matelas à 10,25" du plancher
1 mattress position at 10,25" from floor

Les illustrations sont génériques et n'indiquent pas tous les détails de coutures. | The sketches are generic and do not reflect all sewing details.



Tête de lit avec oreilles
Headboard with wings

FELICITY

GROUPE C

Tête de lit AVEC OREILLES - Choisissez votre base - voir liste de prix 99905 BASE C.

OPTIONS :

Clous décoratifs : Clous MOYEN ½ po sur le devant de l'oreille de la tête de lit, AJOUTEZ \$65.
Spécifiez couleur des clous sur votre commande: BRASS - SILVER ou COPPER.

Extérieur DOS de la tête de lit FINI ajoutez:

En TISSU: King \$55, Queen \$50, Double \$45, Simple \$35.

Description	L x P x H	Cuir						Tissu		
		10	20	30	40	50	60	A	B	C
				Bronx Hugo Illusion Tucson Utah Vintage Wild Laredo Yukon	Cavallo Elegance Princess Santiago Sensation Sunset Trina Victoria	Bull Cassiope Dublin	Caress Ultrasued		COM	alta
400 TETE DE LIT KING	87 x 11 x 62							1060	1115	1170
401 TETE DE LIT QUEEN	69 x 11 x 62							900	950	1000
402 TETE DE LIT DOUBLE	64 x 11 x 62							825	870	915
403 TETE DE LIT SIMPLE	49 x 11 x 62							655	685	715

FELICITY

Tête de lit avec oreilles | Headboard with wings

400 King - 401 Queen - 402 Double - 403 Simple | Single

Pour les dimensions des bases; Voir la liste de prix 99905
For the dimensions of the bed bases; See Price list 99905

Option de clous | Nail options



Silver - Copper - Brass
1/2" diamètre



4" Base contour LARGE | WIDE contour Base

DIMENSIONS

Lit grandeur complète
Complete bed size

Base: 12" Haut | Height

L x P/D x H

K
Q
D
S

87" x 90" x 62"
69" x 90" x 62"
64" x 86" x 62"
49" x 86" x 62"



* Avec pattes | * With Legs
K 410 - Q 411 - D 412 - S 413

2 positions de matelas à 9,75" ou 6,5" du plancher
2 mattress position from 9,75" or 6,5" from the floor



Anti-poussière | No Dust
K 420 - Q 421 - D 422 - S 423

2 positions de matelas à 9,75" ou 6,5" du plancher
2 mattress position from 9,75" or 6,5" from the floor

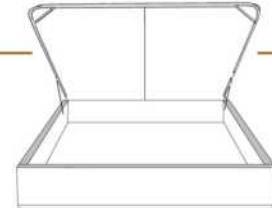

Avec rangement | With Storage
K 430 - Q 431

1 position de matelas à 10,25" du plancher
1 mattress position at 10,25" from the floor



Rangement à tiroir frontal
With Front Drawer
K 440 - Q 441 - D 442

1 position de matelas à 10,25" du plancher
1 mattress position at 10,25" from the floor



Rangement à tiroir latéraux
With Side Drawers
K 450 - Q 451 (2 tiroirs | drawers)
D 452 - S 453 (1 tiroir | drawer)

1 position de matelas à 10,25" du plancher
1 mattress position at 10,25" from the floor

2" Base contour MINCE | NARROW contour Base

DIMENSIONS

Lit grandeur complète
Complete bed size

Base: 12" Haut | Height

L x P/D x H

K
Q
D
S

87" x 88" x 62"
69" x 88" x 62"
64" x 84" x 62"
49" x 84" x 62"



* Avec pattes | * With Legs
K 510 - Q 511 - D 512 - S 513

1 position de matelas à 10,25" du plancher
1 mattress position at 10,25" from the floor



Anti-poussière | No Dust
K 520 - Q 521 - D 522 - S 523

1 position de matelas à 10,25" du plancher
1 mattress position at 10,25" from the floor

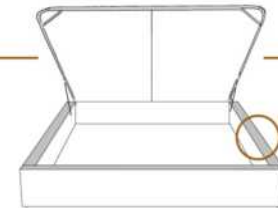

Avec rangement | With Storage
**1" plus large | **1" wider
K 530 - Q 531

1 position de matelas à 10,25" du plancher
1 mattress position at 10,25" from the floor



Lit réglable | Adjustable bed
Pattes de bois seulement | Wood leg only
K 560 - Q 561 - S 563

King Queen Simple|Single
EXT: 87x87x62 69x87x62 49x87x62
INT: 78x82x12 61x82x12 40x82x12

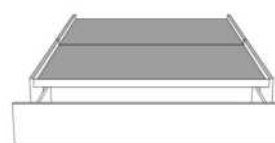

Rangement à tiroir frontal
With Front Drawer
K 540 - Q 541 - D 542

1 position de matelas à 10,25" du plancher
1 mattress position at 10,25" from the floor



Rangement à tiroir latéraux
With Side Drawers
K 550 - Q 551 (2 tiroirs | drawers)
D 552 - S 553 (1 tiroir | drawer)

1 position de matelas à 10,25" du plancher
1 mattress position at 10,25" from the floor

Les illustrations sont génériques et n'indiquent pas tous les détails de coutures. | The sketches are generic and do not reflect all sewing details.



ISABELLE

GROUPE C

Tête de lit AVEC OREILLES. Choisissez votre base - voir liste de prix 99905 BASE C.

OPTIONS:

Clous décoratifs: Clous LARGE 7/8 po sur contour EXTÉRIEUR de l'oreille AJOUTEZ \$55.

Spécifiez couleur des clous: BRASS - SILVER - PEWTER ou COPPER.

Extérieur DOS de la tête de lit FINI ajoutez:

En TISSU: King \$55, Queen \$50, Double \$45, Simple \$35.

Description	L x P x H	Cuir						Tissu		
		10	20	30	40	50	60	A	B	C
				Bronx Hugo Illusion Tucson Utah Vintage Wild Laredo Yukon	Cavallo Elegance Princess Santiago Sensation Sunset Trina Victoria	Bull Cassiope Dublin	Caress Ultrasued		COM	alta
400 TETE DE LIT KING	87X11X56							1060	1115	1170
401 TETE DE LIT QUEEN	69X11X56							900	950	1000
402 TETE DE LIT DOUBLE	64X11X56							825	870	915
403 TETE DE LIT SIMPLE	49X11X56							655	685	715

ISABELLE

Tête de lit avec oreilles | Headboard with wings

400 King - 401 Queen - 402 Double - 403 Simple | Single

Pour les dimensions des bases; Voir la liste de prix 99905
For the dimensions of the bed bases; See Price list 99905

Option de clous | Nail options



Silver - Copper - Pewter - Brass
7/8" diamètre



4" Base contour LARGE | WIDE contour Base

DIMENSIONS

Lit grandeur complète
Complete bed size

Base: 12" Haut | Height

L x P/D x H

K
Q
D
S

87" x 90" x 56"
69" x 90" x 56"
64" x 86" x 56"
49" x 86" x 56"



* Avec pattes | *With Legs
K 410 - Q 411 - D 412 - S 413

2 positions de matelas à 9,75" ou 6,5" du plancher
2 mattress position from 9,75" or 6,5" from the floor



Anti-poussière | No Dust
K 420 - Q 421 - D 422 - S 423

2 positions de matelas à 9,75" ou 6,5" du plancher
2 mattress position from 9,75" or 6,5" from the floor

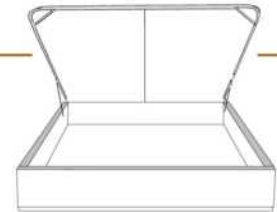

Avec rangement | With Storage
K 430 - Q 431

1 position de matelas à 10,25" du plancher
1 mattress position at 10,25" from the floor



Rangement à tiroir frontal
With Front Drawer
K 440 - Q 441 - D 442

1 position de matelas à 10,25" du plancher
1 mattress position at 10,25" from the floor



Rangement à tiroir latéraux
With Side Drawers
K 450 - Q 451 (2 tiroirs | drawers)
D 452 - S 453 (1 tiroir | drawer)

1 position de matelas à 10,25" du plancher
1 mattress position at 10,25" from the floor

2" Base contour MINCE | NARROW contour Base

DIMENSIONS

Lit grandeur complète
Complete bed size

Base: 12" Haut | Height

L x P/D x H

K
Q
D
S

87" x 88" x 56"
69" x 88" x 56"
64" x 84" x 56"
49" x 84" x 56"



* Avec pattes | *With Legs
K 510 - Q 511 - D 512 - S 513

1 position de matelas à 10,25" du plancher
1 mattress position at 10,25" from the floor



Anti-poussière | No Dust
K 520 - Q 521 - D 522 - S 523

1 position de matelas à 10,25" du plancher
1 mattress position at 10,25" from the floor

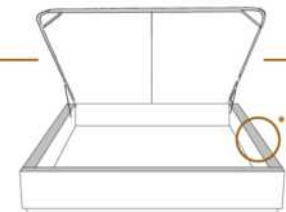

Avec rangement | With Storage
**1" plus large | **1" wider
K 530 - Q 531

1 position de matelas à 10,25" du plancher
1 mattress position at 10,25" from the floor



Lit réglable | Adjustable bed
Pattes de bois seulement | Wood leg only
K 560 - Q 561 - S 563

King Queen Simple|Single
EXT: 87x87x56 69x87x56 49x87x56
INT: 78x82x12 61x82x12 40x82x12

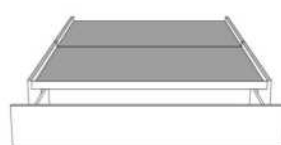

Rangement à tiroir frontal
With Front Drawer
K 540 - Q 541 - D 542

1 position de matelas à 10,25" du plancher
1 mattress position at 10,25" from the floor



Rangement à tiroir latéraux
With Side Drawers
K 550 - Q 551 (2 tiroirs | drawers)
D 552 - S 553 (1 tiroir | drawer)

1 position de matelas à 10,25" du plancher
1 mattress position at 10,25" from the floor

Les illustrations sont génériques et n'indiquent pas tous les détails de coutures. | The sketches are generic and do not reflect all sewing details.



KIANA

GROUPE C

*Tête de lit AVEC oreilles MINCES - Voir liste de prix 99905 BASE C.

*NOTE: Tête de lit disponible SEULEMENT avec les bases contours MINCES (exclus la base mince avec pattes pour lit réglable & la base mince avec Rangement).

Extérieur DOS de la tête de lit FINI ajoutez:

En TISSU: King \$55, Queen \$50, Double \$45, Simple \$35.

Description	L x P x H	Cuir						Tissu		
		10	20	30	40	50	60	A	B COM	C alta
				Bronx Hugo Illusion Tucson Utah Vintage Wild Laredo Yukon	Cavallo Elegance Princess Santiago Sensation Sunset Trina Victoria	Bull Cassiope Dublin	Caress Ultrasued			
400 TETE DE LIT KING	82x11x65							1060	1115	1170
401 TETE DE LIT QUEEN	64x11x65							900	950	1000
402 TETE DE LIT DOUBLE	59x11x65							825	870	915
403 TETE DE LIT SIMPLE	44x11x65							655	685	715

KIANA

Tête de lit avec oreilles | Headboard with wings

400 King - 401 Queen - 402 Double - 403 Simple | Single

Pour les dimensions des bases; Voir la liste de prix 99905
For the dimensions of the bed bases; See Price list 99905

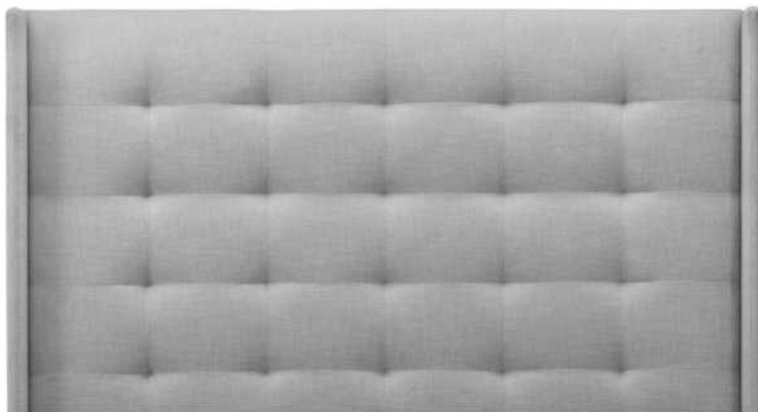

2" Base contour MINCE | NARROW contour Base

DIMENSIONS

Lit grandeur complète
Complete bed size

Base: 12" Haut | Height

L x P/D x H

K
Q
D
S

82" x 88" x 65"

64" x 88" x 65"

59" x 84" x 65"

44" x 84" x 65"



* Avec pattes | * With Legs
K 510 - Q 511 - D 512 - S 513

1 position de matelas à 10,25" du plancher
1 mattress position at 10,25" from floor



Anti-poussière | No Dust
K 520 - Q 521 - D 522 - S 523

1 position de matelas à 10,25" du plancher
1 mattress position at 10,25" from floor



Rangement à tiroir frontal
With Front Drawer
K 540 - Q 541 - D 542

1 position de matelas à 10,25" du plancher
1 mattress position at 10,25" from floor



Rangement à tiroir latéraux
With Side Drawers
K 550 - Q 551 (2 tiroirs | drawers)
D 552 - S 553 (1 tiroir | drawer)

1 position de matelas à 10,25" du plancher
1 mattress position at 10,25" from floor

Les illustrations sont génériques et n'indiquent pas tous les détails de coutures. | The sketches are generic and do not reflect all sewing details.



LINE

GROUPE B

Tête de lit AVEC OREILLES. Choisissez votre base - voir liste de prix 99905 BASE C.

OPTIONS:

Clous décoratifs: Clous MOYEN 1/2" sur le devant SUPÉRIEUR de l'oreille et DESSUS de la tête de lit. AJOUTEZ: King \$105, Queen \$100 Double \$95 Simple \$90. SPÉCIFIEZ couleur: BRASS - SILVER ou COPPER.

Extérieur DOS de la TÊTE de LIT FINI ajoutez:

En CUIR: King \$175, Queen \$145, Double \$135, Simple \$105.

En TISSU: King \$55, Queen \$50, Double \$45, Simple \$35.

Description	L x P x H	Cuir						Tissu		
		10	20	30	40	50	60	A	B COM	C alta
				Bronx Hugo Illusion Tucson Utah Vintage Wild Laredo Yukon	Cavallo Elegance Princess Santiago Sensation Sunset Trina Victoria	Bull Cassiope Dublin	Caress Ultrasued			
400 TETE DE LIT KING	87X11X47	1500	1640	1780	1920	2060	2200	815	865	915
401 TETE DE LIT QUEEN	69X11X47	1255	1360	1465	1570	1675	1780	655	685	715
402 TETE DE LIT DOUBLE	64X11X47	1205	1305	1405	1505	1605	1705	590	615	640
403 TETE DE LIT SIMPLE	49X11X47	1050	1150	1250	1350	1450	1550	395	415	435

LINE

Tête de lit avec oreilles | Headboard with wings

400 King - 401 Queen - 402 Double - 403 Simple | Single

Pour les dimensions des bases; Voir la liste de prix 99905
For the dimensions of the bed bases; See Price list 99905



Option de clous | Nail options



Silver - Copper - Brass
1/2" diamètre

4" Base contour LARGE | WIDE contour Base

DIMENSIONS

Lit grandeur complète
Complete bed size

Base: 12" Haut | Height

L x P/D x H

K
Q
D
S

87" x 90" x 47"
69" x 90" x 47"
64" x 86" x 47"
49" x 86" x 47"



* Avec pattes | *With Legs
K 410 - Q 411 - D 412 - S 413

2 positions de matelas à 9,75" ou 6,5" du plancher
2 mattress position from 9,75" or 6,5" from the floor



Anti-poussière | No Dust
K 420 - Q 421 - D 422 - S 423

2 positions de matelas à 9,75" ou 6,5" du plancher
2 mattress position from 9,75" or 6,5" from the floor

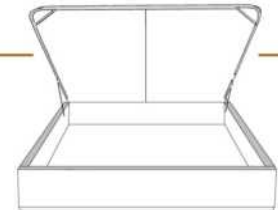

Avec rangement | With Storage
K 430 - Q 431

1 position de matelas à 10,25" du plancher
1 mattress position at 10,25" from the floor



Rangement à tiroir frontal
With Front Drawer
K 440 - Q 441 - D 442

1 position de matelas à 10,25" du plancher
1 mattress position at 10,25" from the floor



Rangement à tiroir latéraux
With Side Drawers
K 450 - Q 451 (2 tiroirs | drawers)
D 452 - S 453 (1 tiroir | drawer)

1 position de matelas à 10,25" du plancher
1 mattress position at 10,25" from the floor

2" Base contour MINCE | NARROW contour Base

DIMENSIONS

Lit grandeur complète
Complete bed size

Base: 12" Haut | Height

L x P/D x H

K
Q
D
S

87" x 88" x 47"
69" x 88" x 47"
64" x 84" x 47"
49" x 84" x 47"



* Avec pattes | *With Legs
K 510 - Q 511 - D 512 - S 513

1 position de matelas à 10,25" du plancher
1 mattress position at 10,25" from the floor



Anti-poussière | No Dust
K 520 - Q 521 - D 522 - S 523

1 position de matelas à 10,25" du plancher
1 mattress position at 10,25" from the floor

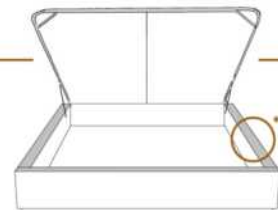

Avec rangement | With Storage
**1" plus large | **1" wider
K 530 - Q 531

1 position de matelas à 10,25" du plancher
1 mattress position at 10,25" from the floor



Lit réglable | Adjustable bed
Pattes de bois seulement | Wood leg only
K 560 - Q 561 - S 563

King Queen Simple|Single
EXT: 87x87x47 69x87x47 49x87x47
INT: 78x82x12 61x82x12 40x82x12

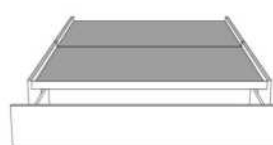

Rangement à tiroir frontal
With Front Drawer
K 540 - Q 541 - D 542

1 position de matelas à 10,25" du plancher
1 mattress position at 10,25" from the floor



Rangement à tiroir latéraux
With Side Drawers
K 550 - Q 551 (2 tiroirs | drawers)
D 552 - S 553 (1 tiroir | drawer)

1 position de matelas à 10,25" du plancher
1 mattress position at 10,25" from the floor

Les illustrations sont génériques et n'indiquent pas tous les détails de coutures. | The sketches are generic and do not reflect all sewing details.



LUCIE

GROUPE C

Tête de lit SANS oreilles - Choisissez votre base - Voir liste de prix 99900 BASE L.

Extérieur DOS de la TÊTE de lit vient déjà fini en tissu.

Description	L x P x H	Cuir						Tissu		
		10	20	30	40	50	60	A	B	C
				Bronx Hugo Illusion Tucson Utah Vintage Wild Laredo Yukon	Cavallo Elegance Princess Santiago Sensation Sunset Trina Victoria	Bull Cassiope Dublin	Caress Ultrasued		COM	alta
400 TETE DE LIT KING	96 x 12 x 44							1060	1115	1170
401 TETE DE LIT QUEEN	79 x 12 x 44							900	950	1000

LUCIE

Tête de lit sans oreilles | Headboard without wings

400 King - 401 Queen

Pour les dimensions des bases; Voir la liste de prix 99900
For the dimensions of the bed bases; See Price list 99900



4" Base contour LARGE | WIDE contour Base

DIMENSIONS

Lit grandeur complète
Complete bed size

Base: 12" Haut | Height

L x P/D x H

96" x 98" x 44"

79" x 98" x 44"

K
Q



*Avec pattes | *With Legs
K 410 - Q 411

2 positions de matelas à 9,75" ou 6,5" du plancher
2 mattress position from 9,75" or 6,5" from the floor



Anti-poussière | No Dust
K 420 - Q 421

2 positions de matelas à 9,75" ou 6,5" du plancher
2 mattress position from 9,75" or 6,5" from the floor

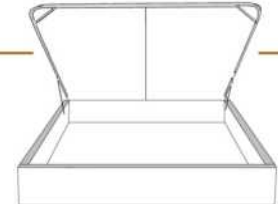

Avec rangement | With Storage
K 430 - Q 431

1 position de matelas à 10,25" du plancher
1 mattress position at 10,25" from floor



Rangement à tiroir frontal
With Front Drawer
K 440 - Q 441

1 position de matelas à 10,25" du plancher
1 mattress position at 10,25" from floor



Rangement à tiroir latéraux
With Side Drawers
K 450 - Q 451 (2 tiroirs | drawers)

1 position de matelas à 10,25" du plancher
1 mattress position at 10,25" from floor

2" Base contour MINCE | NARROW contour Base

DIMENSIONS

Lit grandeur complète
Complete bed size

Base: 12" Haut | Height

L x P/D x H

96" x 96" x 44"

79" x 96" x 44"

K
Q



*Avec pattes | *With Legs
K 510 - Q 511

1 position de matelas à 10,25" du plancher
1 mattress position at 10,25" from floor



Anti-poussière | No Dust
K 520 - Q 521

1 position de matelas à 10,25" du plancher
1 mattress position at 10,25" from floor

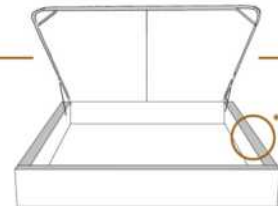

Avec rangement | With Storage
**1" plus large | **1" wider
K 530 - Q 531

1 position de matelas à 10,25" du plancher
1 mattress position at 10,25" from floor



Lit réglable | Adjustable bed
Pattes de bois seulement | Wood leg only
K 560 - Q 561

	King	Queen
EXT:	96x96x44	79x96x49
INT:	78x82x12	61x82x12



Rangement à tiroir frontal
With Front Drawer
K 540 - Q 541

1 position de matelas à 10,25" du plancher
1 mattress position at 10,25" from floor



Rangement à tiroir latéraux
With Side Drawers
K 550 - Q 551 (2 tiroirs | drawers)

1 position de matelas à 10,25" du plancher
1 mattress position at 10,25" from floor

Les illustrations sont génériques et n'indiquent pas tous les détails de coutures. | The sketches are generic and do not reflect all sewing details.



MARIANNE

GROUPE C

Tête de lit AVEC OREILLES - Choisissez votre base - voir liste de prix 99905 BASE C.

OPTIONS :

Clous décoratifs : Clous MOYEN ½ po sur le devant de l'oreille de la tête de lit, AJOUTEZ \$50.
Spécifiez couleur des clous sur votre commande: BRASS - SILVER ou COPPER.

Extérieur DOS de la tête de lit FINI ajoutez:

- en TISSU: King \$55, Queen \$50, Double \$45, Simple \$35.

Description	L x P x H	Cuir						Tissu		
		10	20	30	40	50	60	A	B	C
				Bronx Hugo Illusion Tucson Utah Vintage Wild Laredo Yukon	Cavallo Elegance Princess Santiago Sensation Sunset Trina Victoria	Bull Cassiope Dublin	Caress Ultrasued		COM	alta
400 TETE DE LIT KING	87x11x56							1060	1115	1170
401 TETE DE LIT QUEEN	69x11x56							900	950	1000
402 TETE DE LIT DOUBLE	64x11x56							825	870	915
403 TETE DE LIT SIMPLE	49x11x56							655	685	715

MARIANNE

Tête de lit avec oreilles | Headboard with wings

400 King - 401 Queen - 402 Double - 403 Simple | Single

Pour les dimensions des bases; Voir la liste de prix 99905
For the dimensions of the bed bases; See Price list 99905

Option de clous | Nail options



Silver - Copper - Brass
1/2" diamètre



4" Base contour LARGE | WIDE contour Base

DIMENSIONS

Lit grandeur complète
Complete bed size

Base: 12" Haut | Height

L x P/D x H

K
Q
D
S

87" x 90" x 56"
69" x 90" x 56"
64" x 86" x 56"
49" x 86" x 56"



* Avec pattes | * With Legs
K 410 - Q 411 - D 412 - S 413

2 positions de matelas à 9,75" ou 6,5" du plancher
2 mattress position from 9,75" or 6,5" from the floor



Anti-poussière | No Dust
K 420 - Q 421 - D 422 - S 423

2 positions de matelas à 9,75" ou 6,5" du plancher
2 mattress position from 9,75" or 6,5" from the floor



Avec rangement | With Storage
K 430 - Q 431

1 position de matelas à 10,25" du plancher
1 mattress position at 10,25" from the floor

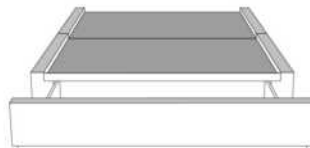

Rangement à tiroir frontal
With Front Drawer
K 440 - Q 441 - D 442

1 position de matelas à 10,25" du plancher
1 mattress position at 10,25" from the floor



Rangement à tiroir latéraux
With Side Drawers
K 450 - Q 451 (2 tiroirs | drawers)
D 452 - S 453 (1 tiroir | drawer)

1 position de matelas à 10,25" du plancher
1 mattress position at 10,25" from the floor

2" Base contour MINCE | NARROW contour Base

DIMENSIONS

Lit grandeur complète
Complete bed size

Base: 12" Haut | Height

L x P/D x H

K
Q
D
S

87" x 88" x 56"
69" x 88" x 56"
64" x 84" x 56"
49" x 84" x 56"



* Avec pattes | * With Legs
K 510 - Q 511 - D 512 - S 513

1 position de matelas à 10,25" du plancher
1 mattress position at 10,25" from the floor



Anti-poussière | No Dust
K 520 - Q 521 - D 522 - S 523

1 position de matelas à 10,25" du plancher
1 mattress position at 10,25" from the floor

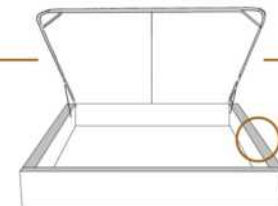

Avec rangement | With Storage
**1" plus large | **1" wider
K 530 - Q 531

1 position de matelas à 10,25" du plancher
1 mattress position at 10,25" from the floor



Lit réglable | Adjustable bed
Pattes de bois seulement | Wood leg only
K 560 - Q 561 - S 563

King Queen Simple|Single
EXT: 87x87x56 69x87x56 49x87x56
INT: 78x82x12 61x82x12 40x82x12

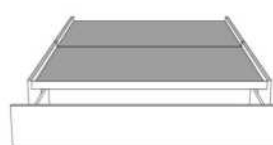

Rangement à tiroir frontal
With Front Drawer
K 540 - Q 541 - D 542

1 position de matelas à 10,25" du plancher
1 mattress position at 10,25" from the floor



Rangement à tiroir latéraux
With Side Drawers
K 550 - Q 551 (2 tiroirs | drawers)
D 552 - S 553 (1 tiroir | drawer)

1 position de matelas à 10,25" du plancher
1 mattress position at 10,25" from the floor

Les illustrations sont génériques et n'indiquent pas tous les détails de coutures. | The sketches are generic and do not reflect all sewing details.



Tête de lit avec oreilles
Headboard with wings

MARILOU

GROUPE C

Tête de lit AVEC OREILLES. Choisissez votre base - voir liste de prix 99905 BASE C.

OPTIONS:

Clous décoratifs: Clous large 7/8 po sur contour EXTÉRIEUR de l'oreille de la tête de lit. Ajoutez \$45.
Spécifiez couleur des clous sur votre commande: BRASS - SILVER - PEWTER ou COPPER.

Extérieur DOS de la tête de lit FINI ajoutez:

En TISSU: King \$55, Queen \$50, Double \$45, Simple \$35.

Description	L x P x H	Cuir						Tissu		
		10	20	30	40	50	60	A	B	C
				Bronx Hugo Illusion Tucson Utah Vintage Wild Laredo Yukon	Cavallo Elegance Princess Santiago Sensation Sunset Trina Victoria	Bull Cassiope Dublin	Caress Ultrasued		COM	alta
400 TETE DE LIT KING	87 x 11 x 58							1060	1115	1170
401 TETE DE LIT QUEEN	69 x 11 x 58							900	950	1000
402 TETE DE LIT DOUBLE	64 x 11 x 58							825	870	915
403 TETE DE LIT SIMPLE	49 x 11 x 58							655	685	715

MARILOU

Tête de lit avec oreilles | Headboard with wings

400 King - 401 Queen - 402 Double - 403 Simple | Single

Pour les dimensions des bases; Voir la liste de prix 99905
For the dimensions of the bed bases; See Price list 99905

Option de clous | Nail options



Silver - Copper - Pewter - Brass
7/8" diamètre



4" Base contour LARGE | WIDE contour Base

DIMENSIONS

Lit grandeur complète
Complete bed size

Base: 12" Haut | Height

L x P/D x H

K
Q
D
S

87" x 90" x 58"
69" x 90" x 58"
64" x 86" x 58"
49" x 86" x 58"



* Avec pattes | *With Legs
K 410 - Q 411 - D 412 - S 413

2 positions de matelas à 9,75" ou 6,5" du plancher
2 mattress position from 9,75" or 6,5" from the floor



Anti-poussière | No Dust
K 420 - Q 421 - D 422 - S 423

2 positions de matelas à 9,75" ou 6,5" du plancher
2 mattress position from 9,75" or 6,5" from the floor

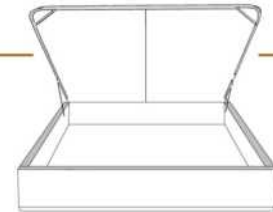

Avec rangement | With Storage
K 430 - Q 431

1 position de matelas à 10,25" du plancher
1 mattress position at 10,25" from the floor



Rangement à tiroir frontal
With Front Drawer
K 440 - Q 441 - D 442

1 position de matelas à 10,25" du plancher
1 mattress position at 10,25" from the floor



Rangement à tiroir latéraux
With Side Drawers
K 450 - Q 451 (2 tiroirs | drawers)
D 452 - S 453 (1 tiroir | drawer)

1 position de matelas à 10,25" du plancher
1 mattress position at 10,25" from the floor

2" Base contour MINCE | NARROW contour Base

DIMENSIONS

Lit grandeur complète
Complete bed size

Base: 12" Haut | Height

L x P/D x H

K
Q
D
S

87" x 88" x 58"
69" x 88" x 58"
64" x 84" x 58"
49" x 84" x 58"



* Avec pattes | *With Legs
K 510 - Q 511 - D 512 - S 513

1 position de matelas à 10,25" du plancher
1 mattress position at 10,25" from the floor



Anti-poussière | No Dust
K 520 - Q 521 - D 522 - S 523

1 position de matelas à 10,25" du plancher
1 mattress position at 10,25" from the floor

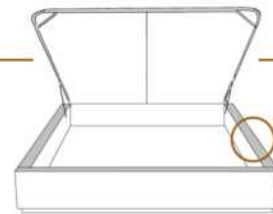

Avec rangement | With Storage
**1" plus large | **1" wider
K 530 - Q 531

1 position de matelas à 10,25" du plancher
1 mattress position at 10,25" from the floor



Lit réglable | Adjustable bed
Pattes de bois seulement | Wood leg only
K 560 - Q 561 - S 563

King Queen Simple|Single
EXT: 87x87x58 69x87x58 49x87x58
INT: 78x82x12 61x82x12 40x82x12

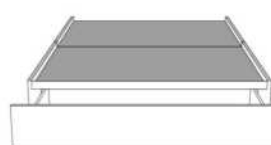

Rangement à tiroir frontal
With Front Drawer
K 540 - Q 541 - D 542

1 position de matelas à 10,25" du plancher
1 mattress position at 10,25" from the floor



Rangement à tiroir latéraux
With Side Drawers
K 550 - Q 551 (2 tiroirs | drawers)
D 552 - S 553 (1 tiroir | drawer)

1 position de matelas à 10,25" du plancher
1 mattress position at 10,25" from the floor

Les illustrations sont génériques et n'indiquent pas tous les détails de coutures. | The sketches are generic and do not reflect all sewing details.



MAXIM

GRUPE A

Tête de lit SANS oreilles - Choisissez votre base - Voir liste de prix 99900 BASE L.

OPTIONS :

Extérieur DOS de la TÊTE de LIT FINI ajoutez:

- en TISSU: King \$55, Queen \$50, Double \$45, Simple \$35.

Description	L x P x H	Cuir						Tissu		
		10	20	30	40	50	60	A	B COM	C alta
				Bronx Hugo Illusion Tucson Utah Vintage Wild Laredo Yukon	Cavallo Elegance Princess Santiago Sensation Sunset Trina Victoria	Bull Cassiope Dublin	Caress Ultrasued			
400 TETE DE LIT KING	87x4x46							565	615	665
401 TETE DE LIT QUEEN	69x4x46							480	510	540
402 TETE DE LIT DOUBLE	64x4x46							460	485	510
403 TETE DE LIT SIMPLE	49x4x46							365	385	405

MAXIM

Tête de lit sans oreilles | Headboard without wings

400 King - 401 Queen - 402 Double - 403 Simple | Single

Pour les dimensions des bases; Voir la liste de prix 99900
For the dimensions of the bed bases; See Price list 99900



4" Base contour LARGE | WIDE contour Base

DIMENSIONS

Lit grandeur complète
Complete bed size

Base: 12" Haut | Height

L x P/D x H

K
Q
D
S

87" x 90" x 46"

69" x 90" x 46"

64" x 86" x 46"

49" x 86" x 46"



* Avec pattes | *With Legs
K 410 - Q 411 - D 412 - S 413

2 positions de matelas à 9,75" ou 6,5" du plancher
2 mattress position from 9,75" or 6,5" from the floor



Anti-poussière | No Dust
K 420 - Q 421 - D 422 - S 423

2 positions de matelas à 9,75" ou 6,5" du plancher
2 mattress position from 9,75" or 6,5" from the floor

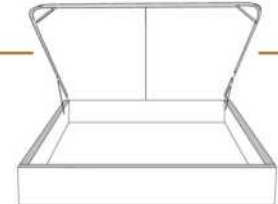

Avec rangement | With Storage
K 430 - Q 431

1 position de matelas à 10,25" du plancher
1 mattress position at 10,25" from the floor



Rangement à tiroir frontal
With Front Drawer
K 440 - Q 441 - D 442

1 position de matelas à 10,25" du plancher
1 mattress position at 10,25" from the floor



Rangement à tiroir latéraux
With Side Drawers
K 450 - Q 451 (2 tiroirs | drawers)
D 452 - S 453 (1 tiroir | drawer)

1 position de matelas à 10,25" du plancher
1 mattress position at 10,25" from the floor

2" Base contour MINCE | NARROW contour Base

DIMENSIONS

Lit grandeur complète
Complete bed size

Base: 12" Haut | Height

L x P/D x H

K
Q
D
S

87" x 88" x 46"

69" x 88" x 46"

64" x 84" x 46"

49" x 84" x 46"



* Avec pattes | *With Legs
K 510 - Q 511 - D 512 - S 513

1 position de matelas à 10,25" du plancher
1 mattress position at 10,25" from the floor



Anti-poussière | No Dust
K 520 - Q 521 - D 522 - S 523

1 position de matelas à 10,25" du plancher
1 mattress position at 10,25" from the floor

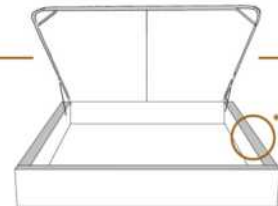

Avec rangement | With Storage
**1" plus large | **1" wider
K 530 - Q 531

1 position de matelas à 10,25" du plancher
1 mattress position at 10,25" from the floor



Lit réglable | Adjustable bed
Pattes de bois seulement | Wood leg only
K 560 - Q 561 - S 563

	King	Queen	Simple Single
EXT:	87x88x46	69x88x46	49x88x46
INT:	78x82x12	61x82x12	40x82x12

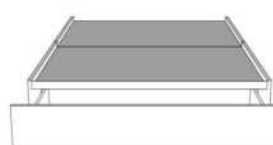

Rangement à tiroir frontal
With Front Drawer
K 540 - Q 541 - D 542

1 position de matelas à 10,25" du plancher
1 mattress position at 10,25" from the floor



Rangement à tiroir latéraux
With Side Drawers
K 550 - Q 551 (2 tiroirs | drawers)
D 552 - S 553 (1 tiroir | drawer)

1 position de matelas à 10,25" du plancher
1 mattress position at 10,25" from the floor

Les illustrations sont génériques et n'indiquent pas tous les détails de coutures. | The sketches are generic and do not reflect all sewing details.



Tête de lit avec oreilles
Headboard with wings

MELANIE

GROUPE C

Tête de lit AVEC OREILLES - Choisissez votre base - Consultez la liste de prix 99905 BASE C.

OPTIONS :

Clous décoratifs : Clous LARGE 7/8 po sur le contour EXTÉRIEUR de l'oreille, AJOUTEZ \$40.
Spécifiez couleur des clous sur votre commande: BRASS - SILVER - PEWTER ou COPPER.

Extérieur DOS de la tête de lit FINI ajoutez:

En TISSU: King \$55, Queen \$50, Double \$45, Simple \$35.

Description	L x P x H	Cuir						Tissu		
		10	20	30	40	50	60	A	B	C
				Bronx Hugo Illusion Tucson Utah Vintage Wild Laredo Yukon	Cavallo Elegance Princess Santiago Sensation Sunset Trina Victoria	Bull Cassiope Dublin	Caress Ultrasued		COM	alta
400 TETE DE LIT KING	87X11X56							1060	1115	1170
401 TETE DE LIT QUEEN	69X11X56							900	950	1000
402 TETE DE LIT DOUBLE	64X11X56							825	870	915
403 TETE DE LIT SIMPLE	49X11X56							655	685	715

MELANIE

Tête de lit avec oreilles | Headboard with wings

400 King - 401 Queen - 402 Double - 403 Simple | Single

Pour les dimensions des bases; Voir la liste de prix 99905
For the dimensions of the bed bases; See Price list 99905

Option de clous | Nail options



Silver - Copper - Pewter - Brass
7/8" diamètre



4" Base contour LARGE | WIDE contour Base

DIMENSIONS

Lit grandeur complète
Complete bed size

Base: 12" Haut | Height

L x P/D x H

K
Q
D
S

87" x 90" x 56"
69" x 90" x 56"
64" x 86" x 56"
49" x 86" x 56"



* Avec pattes | *With Legs
K 410 - Q 411 - D 412 - S 413

2 positions de matelas à 9,75" ou 6,5" du plancher
2 mattress position from 9,75" or 6,5" from the floor



Anti-poussière | No Dust
K 420 - Q 421 - D 422 - S 423

2 positions de matelas à 9,75" ou 6,5" du plancher
2 mattress position from 9,75" or 6,5" from the floor

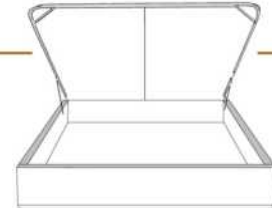

Avec rangement | With Storage
K 430 - Q 431

1 position de matelas à 10,25" du plancher
1 mattress position at 10,25" from the floor



Rangement à tiroir frontal
With Front Drawer
K 440 - Q 441 - D 442

1 position de matelas à 10,25" du plancher
1 mattress position at 10,25" from the floor



Rangement à tiroir latéraux
With Side Drawers
K 450 - Q 451 (2 tiroirs | drawers)
D 452 - S 453 (1 tiroir | drawer)

1 position de matelas à 10,25" du plancher
1 mattress position at 10,25" from the floor

2" Base contour MINCE | NARROW contour Base

DIMENSIONS

Lit grandeur complète
Complete bed size

Base: 12" Haut | Height

L x P/D x H

K
Q
D
S

87" x 88" x 56"
69" x 88" x 56"
64" x 84" x 56"
49" x 84" x 56"



* Avec pattes | *With Legs
K 510 - Q 511 - D 512 - S 513

1 position de matelas à 10,25" du plancher
1 mattress position at 10,25" from the floor



Anti-poussière | No Dust
K 520 - Q 521 - D 522 - S 523

1 position de matelas à 10,25" du plancher
1 mattress position at 10,25" from the floor

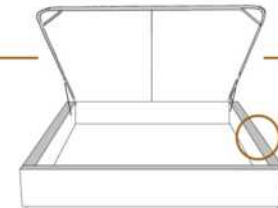

Avec rangement | With Storage
**1" plus large | **1" wider
K 530 - Q 531

1 position de matelas à 10,25" du plancher
1 mattress position at 10,25" from the floor



Lit réglable | Adjustable bed
Pattes de bois seulement | Wood leg only
K 560 - Q 561 - S 563

King Queen Simple|Single
EXT: 87x87x56 69x87x56 49x87x56
INT: 78x82x12 61x82x12 40x82x12

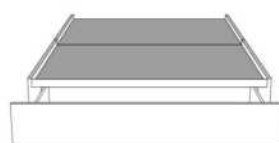

Rangement à tiroir frontal
With Front Drawer
K 540 - Q 541 - D 542

1 position de matelas à 10,25" du plancher
1 mattress position at 10,25" from the floor



Rangement à tiroir latéraux
With Side Drawers
K 550 - Q 551 (2 tiroirs | drawers)
D 552 - S 553 (1 tiroir | drawer)

1 position de matelas à 10,25" du plancher
1 mattress position at 10,25" from the floor

Les illustrations sont génériques et n'indiquent pas tous les détails de coutures. | The sketches are generic and do not reflect all sewing details.



MELISSA

GROUPE C

Tête de lit SANS oreilles - Choisissez votre base - Voir liste de prix 99900 BASE L.

Extérieur DOS de la TÊTE de LIT FINI ajoutez:

- en CUIR: King \$175, Queen \$145, Double \$135, Simple \$105.

- en TISSU: King \$55, Queen \$50, Double \$45, Simple \$35.

Description	L x P x H	Cuir						Tissu		
		10	20	30	40	50	60	A	B COM	C alta
				Bronx Hugo Illusion Tucson Utah Vintage Wild Laredo Yukon	Cavallo Elegance Princess Santiago Sensation Sunset Trina Victoria	Bull Cassiope Dublin	Caress Ultrasued			
400 TETE DE LIT KING	88 x 9 x 46	1650	1785	1920	2055	2190	2325	1060	1115	1170
401 TETE DE LIT QUEEN	74 x 9 x 46	1300	1405	1510	1615	1720	1825	900	950	1000

MELISSA

Tête de lit sans oreilles | Headboard without wings

400 King - 401 Queen

Pour les dimensions des bases; Voir la liste de prix 99900
For the dimensions of the bed bases; See Price list 99900



4" Base contour LARGE | WIDE contour Base

DIMENSIONS

Lit grandeur complète
Complete bed size

Base: 12" Haut | Height

L x P/D x H

88" x 95" x 46"

74" x 95" x 46"

K
Q



* Avec pattes | *With Legs
K 410 - Q 411

2 positions de matelas à 9,75" ou 6,5" du plancher
2 mattress position from 9,75" or 6,5" from the floor



Anti-poussière | No Dust
K 420 - Q 421

2 positions de matelas à 9,75" ou 6,5" du plancher
2 mattress position from 9,75" or 6,5" from the floor

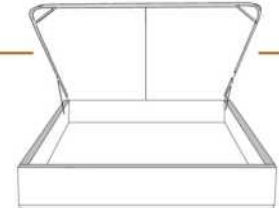

Avec rangement | With Storage
K 430 - Q 431

1 position de matelas à 10,25" du plancher
1 mattress position at 10,25" from the floor



Rangement à tiroir frontal
With Front Drawer
K 440 - Q 441

1 position de matelas à 10,25" du plancher
1 mattress position at 10,25" from the floor



Rangement à tiroir latéraux
With Side Drawers
K 450 - Q 451 (2 tiroirs | drawers)

1 position de matelas à 10,25" du plancher
1 mattress position at 10,25" from the floor

2" Base contour MINCE | NARROW contour Base

DIMENSIONS

Lit grandeur complète
Complete bed size

Base: 12" Haut | Height

L x P/D x H

88" x 93" x 46"

74" x 93" x 46"

K
Q



* Avec pattes | *With Legs
K 510 - Q 511

1 position de matelas à 10,25" du plancher
1 mattress position at 10,25" from the floor



Anti-poussière | No Dust
K 520 - Q 521

1 position de matelas à 10,25" du plancher
1 mattress position at 10,25" from the floor

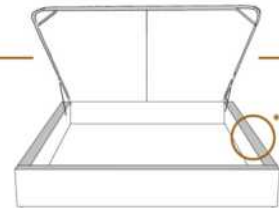

Avec rangement | With Storage
**1" plus large | **1" wider
K 530 - Q 531

1 position de matelas à 10,25" du plancher
1 mattress position at 10,25" from the floor



Lit réglable | Adjustable bed
Pattes de bois seulement | Wood leg only
K 560 - Q 561

	King	Queen
EXT:	87x102x46	69x102x46
INT:	78x82x12	61x82x12

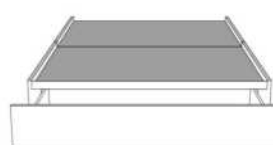

Rangement à tiroir frontal
With Front Drawer
K 540 - Q 541

1 position de matelas à 10,25" du plancher
1 mattress position at 10,25" from the floor



Rangement à tiroir latéraux
With Side Drawers
K 550 - Q 551 (2 tiroirs | drawers)

1 position de matelas à 10,25" du plancher
1 mattress position at 10,25" from the floor

Les illustrations sont génériques et n'indiquent pas tous les détails de coutures. | The sketches are generic and do not reflect all sewing details.



MELODY

PATTES: Métal: LG64; Bois: LG68. IMPORTANT spécifiez la couleur des pattes en bois.

ITEMS 380, 360, 304 & 314 incluent 3 traverses en bois, avec pattes centrales préinstallées à la position haute 9 3/4 po hors tout. Ajustable à une position plus basse 6 1/2 po hors tout (inclus 3 pattes centrales 6 1/2 po). PANNEAU en BOIS particule inclus.

OPTION: Extérieur DOS de la TÊTE de LIT FINI ajoutez:
- en CUIR: King \$175, Queen \$145, Double \$135, Simple \$105.
- en TISSU: King \$55, Queen \$50, Double \$45, Simple \$35.

Description	L x P x H	Cuir						Tissu		
		10	20	30	40	50	60	A	B COM	C alta
				Bronx Hugo Illusion Tucson Utah Vintage Wild Laredo Yukon	Cavallo Elegance Princess Santiago Sensation Sunset Trina Victoria	Bull Cassiope Dublin	Caress Ultrasued			
304 LIT DOUBLE	72X93X32/9	1670	1845	2020	2195	2370	2545	1155	1230	1305
314 LIT SIMPLE	57X93X32/9	1500	1655	1810	1965	2120	2275	1050	1135	1220
360 LIT QUEEN	78X97X32/9	1735	1905	2075	2245	2415	2585	1230	1305	1380
380 LIT KING	94X97X32/9	1970	2165	2360	2555	2750	2945	1385	1490	1595

MELODY

items

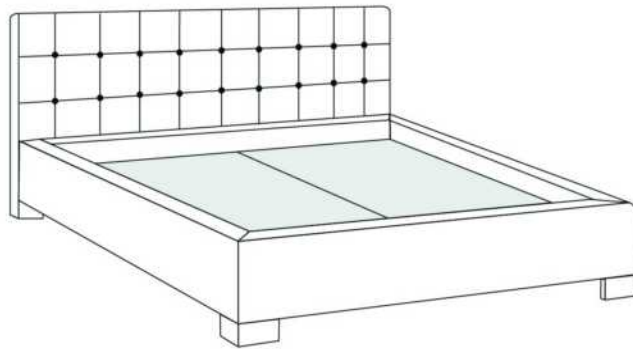

Lit/Bed

380 King | 360 Queen | 304 Double | 314 Simple/ Single

Les illustrations sont génériques et n'indiquent pas tous les détails de coutures.
The sketches are generic and do not reflect all sewing details.

R201-4-03



MILAN

GROUPE C

Tête de lit SANS oreilles - Choisissez votre base - Voir liste de prix 99900 BASE L.

CARACTÉRISTIQUE: Appui-tête ajustable

Extérieur DOS de la TÊTE de LIT FINI ajoutez:

- en CUIR: King \$175, Queen \$145, Double \$135, Simple \$105.

- en TISSU: King \$55, Queen \$50, Double \$45, Simple \$35.

Description	L x P x H	Cuir						Tissu		
		10	20	30	40	50	60	A	B COM	C alta
				Bronx Hugo Illusion Tucson Utah Vintage Wild Laredo Yukon	Cavallo Elegance Princess Santiago Sensation Sunset Trina Victoria	Bull Cassiope Dublin	Caress Ultrasued			
400 TETE DE LIT KING	87X17.5X45/38	1650	1785	1920	2055	2190	2325	1060	1115	1170
401 TETE DE LIT QUEEN	69X17.5X45/38	1300	1405	1510	1615	1720	1825	900	950	1000
402 TETE DE LIT DOUBLE	64X17.5X45/38	1245	1345	1445	1545	1645	1745	825	870	915
403 TETE DE LIT SIMPLE	49X17.5X45/38	960	1040	1120	1200	1280	1360	655	685	715

MILAN



Tête de lit sans oreilles | Headboard without wings

400 King - 401 Queen - 402 Double - 403 Simple | Single

Pour les dimensions des bases; Voir la liste de prix 99900
For the dimensions of the bed bases; See Price list 99900



4" Base contour LARGE | WIDE contour Base

DIMENSIONS

Lit grandeur complète
Complete bed size

Base: 12" Haut | Height

L x P/D x H

K	87" x 103,5" x 45/38"
Q	69" x 103,5" x 45/38"
D	64" x 99,5" x 45/38"
S	49" x 99,5" x 45/38"



* Avec pattes | *With Legs
K 410 - Q 411 - D 412 - S 413

2 positions de matelas à 9,75" ou 6,5" du plancher
2 mattress position from 9,75" or 6,5" from the floor



Anti-poussière | No Dust
K 420 - Q 421 - D 422 - S 423

2 positions de matelas à 9,75" ou 6,5" du plancher
2 mattress position from 9,75" or 6,5" from the floor

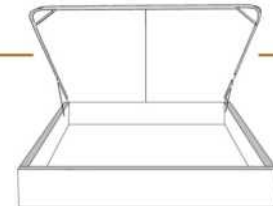

Avec rangement | With Storage
K 430 - Q 431

1 position de matelas à 10,25" du plancher
1 mattress position at 10,25" from the floor



Rangement à tiroir frontal
With Front Drawer
K 440 - Q 441 - D 442

1 position de matelas à 10,25" du plancher
1 mattress position at 10,25" from the floor



Rangement à tiroir latéraux
With Side Drawers
K 450 - Q 451 (2 tiroirs | drawers)
D 452 - S 453 (1 tiroir | drawer)

1 position de matelas à 10,25" du plancher
1 mattress position at 10,25" from the floor

2" Base contour MINCE | NARROW contour Base

DIMENSIONS

Lit grandeur complète
Complete bed size

Base: 12" Haut | Height

L x P/D x H

K	87" x 101,5" x 45/38"
Q	69" x 101,5" x 45/38"
D	64" x 97,5" x 45/38"
S	49" x 97,5" x 45/38"



* Avec pattes | *With Legs
K 510 - Q 511 - D 512 - S 513

1 position de matelas à 10,25" du plancher
1 mattress position at 10,25" from the floor



Anti-poussière | No Dust
K 520 - Q 521 - D 522 - S 523

1 position de matelas à 10,25" du plancher
1 mattress position at 10,25" from the floor

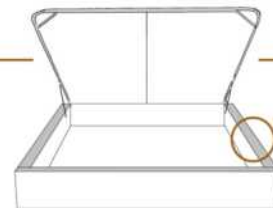

Avec rangement | With Storage
**1" plus large | **1" wider
K 530 - Q 531

1 position de matelas à 10,25" du plancher
1 mattress position at 10,25" from the floor



Lit réglable | Adjustable bed
Pattes de bois seulement | Wood leg only
K 560 - Q 561 - S 563

King Queen Simple|Single
EXT: 87x102x45/38 69x102x45/38 49x102x45/38
INT: 78x82x12 61x82x12 40x82x12



Rangement à tiroir frontal
With Front Drawer
K 540 - Q 541 - D 542

1 position de matelas à 10,25" du plancher
1 mattress position at 10,25" from the floor



Rangement à tiroir latéraux
With Side Drawers
K 550 - Q 551 (2 tiroirs | drawers)
D 552 - S 553 (1 tiroir | drawer)

1 position de matelas à 10,25" du plancher
1 mattress position at 10,25" from the floor

Les illustrations sont génériques et n'indiquent pas tous les détails de coutures. | The sketches are generic and do not reflect all sewing details.



MODENA

GROUPE A

Tête de lit SANS oreilles - Choisissez votre base - Voir liste de prix 99900 BASE L.

Extérieur DOS de la TÊTE de LIT FINI ajoutez:

- en CUIR: King \$175, Queen \$145, Double \$135, Simple \$105.

- en TISSU: King \$55, Queen \$50, Double \$45, Simple \$35.

Description	L x P x H	Cuir						Tissu		
		10	20	30	40	50	60	A	B COM	C alta
				Bronx Hugo Illusion Tucson Utah Vintage Wild Laredo Yukon	Cavallo Elegance Princess Santiago Sensation Sunset Trina Victoria	Bull Cassiope Dublin	Caress Ultrasued			
400 TETE DE LIT KING	87X4X49	890	1005	1120	1235	1350	1465	565	615	665
401 TETE DE LIT QUEEN	69X4X49	805	910	1015	1120	1225	1330	480	510	540
402 TETE DE LIT DOUBLE	64X4X49	735	835	935	1035	1135	1235	460	485	510
403 TETE DE LIT SIMPLE	49X4X49	675	755	835	915	995	1075	365	385	405

MODENA

Tête de lit sans oreilles | Headboard without wings

400 King - 401 Queen - 402 Double - 403 Simple | Single

Pour les dimensions des bases; Voir la liste de prix 99900
For the dimensions of the bed bases; See Price list 99900

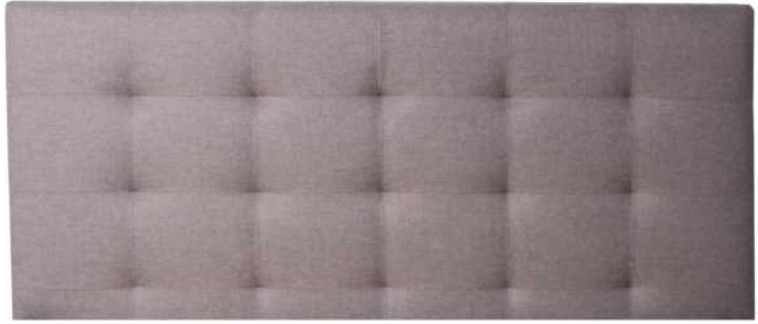

4" Base contour LARGE | WIDE contour Base

DIMENSIONS

Lit grandeur complète
Complete bed size

Base: 12" Haut | Height

L x P/D x H

K
Q
D
S

87" x 90" x 49"
69" x 90" x 49"
64" x 86" x 49"
49" x 86" x 49"



* Avec pattes | * With Legs
K 410 - Q 411 - D 412 - S 413

2 positions de matelas à 9,75" ou 6,5" du plancher
2 mattress position from 9,75" or 6,5" from the floor



Anti-poussière | No Dust
K 420 - Q 421 - D 422 - S 423

2 positions de matelas à 9,75" ou 6,5" du plancher
2 mattress position from 9,75" or 6,5" from the floor

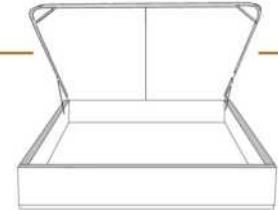

Avec rangement | With Storage
K 430 - Q 431

1 position de matelas à 10,25" du plancher
1 mattress position at 10,25" from floor



Rangement à tiroir frontal
With Front Drawer
K 440 - Q 441 - D 442

1 position de matelas à 10,25" du plancher
1 mattress position at 10,25" from floor



Rangement à tiroir latéraux
With Side Drawers
K 450 - Q 451 (2 tiroirs | drawers)
D 452 - S 453 (1 tiroir | drawer)

1 position de matelas à 10,25" du plancher
1 mattress position at 10,25" from floor

2" Base contour MINCE | NARROW contour Base

DIMENSIONS

Lit grandeur complète
Complete bed size

Base: 12" Haut | Height

L x P/D x H

K
Q
D
S

87" x 88" x 49"
69" x 88" x 49"
64" x 84" x 49"
49" x 84" x 49"



* Avec pattes | * With Legs
K 510 - Q 511 - D 512 - S 513

1 position de matelas à 10,25" du plancher
1 mattress position at 10,25" from floor



Anti-poussière | No Dust
K 520 - Q 521 - D 522 - S 523

1 position de matelas à 10,25" du plancher
1 mattress position at 10,25" from floor

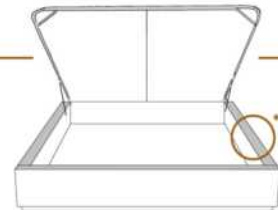

Avec rangement | With Storage
**1" plus large | **1" wider
K 530 - Q 531

1 position de matelas à 10,25" du plancher
1 mattress position at 10,25" from floor

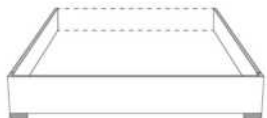

Lit réglable | Adjustable bed
Pattes de bois seulement | Wood leg only
K 560 - Q 561 - S 563

King Queen Simple | Single
EXT: 87x88x49 69x88x49 49x88x49
INT: 78x82x12 61x82x12 40x82x12

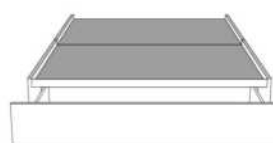

Rangement à tiroir frontal
With Front Drawer
K 540 - Q 541 - D 542

1 position de matelas à 10,25" du plancher
1 mattress position at 10,25" from floor



Rangement à tiroir latéraux
With Side Drawers
K 550 - Q 551 (2 tiroirs | drawers)
D 552 - S 553 (1 tiroir | drawer)

1 position de matelas à 10,25" du plancher
1 mattress position at 10,25" from floor

Les illustrations sont génériques et n'indiquent pas tous les détails de coutures. | The sketches are generic and do not reflect all sewing details.



NATHALIE

GROUPE B

Tête de lit SANS oreilles - Choisissez votre base - Voir liste de prix 99900 BASE L.

Extérieur DOS de la TÊTE de LIT FINI ajoutez:

- en CUIR: King \$175, Queen \$145, Double \$135, Simple \$105.

- en TISSU: King \$55, Queen \$50, Double \$45, Simple \$35.

Description	L x P x H	Cuir						Tissu		
		10	20	30	40	50	60	A	B COM	C alta
				Bronx Hugo Illusion Tucson Utah Vintage Wild Laredo Yukon	Cavallo Elegance Princess Santiago Sensation Sunset Trina Victoria	Bull Cassiope Dublin	Caress Ultrasued			
400 TETE DE LIT KING	87X4X72	1500	1640	1780	1920	2060	2200	815	865	915
401 TETE DE LIT QUEEN	69X4X72	1255	1360	1465	1570	1675	1780	655	685	715
402 TETE DE LIT DOUBLE	64X4X72	1205	1305	1405	1505	1605	1705	590	615	640
403 TETE DE LIT SIMPLE	49X4X72	1050	1150	1250	1350	1450	1550	395	415	435

NATHALIE

Tête de lit sans oreilles | Headboard without wings

400 King - 401 Queen - 402 Double - 403 Simple | Single

Pour les dimensions des bases; Voir la liste de prix 99900
For the dimensions of the bed bases; See Price list 99900

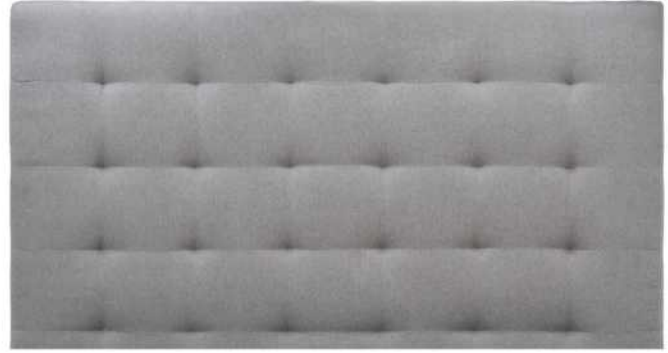

4" Base contour LARGE | WIDE contour Base

DIMENSIONS

Lit grandeur complète
Complete bed size

Base: 12" Haut | Height

L x P/D x H

K
Q
D
S

87" x 90" x 72"
69" x 90" x 72"
64" x 86" x 72"
49" x 86" x 72"



* Avec pattes | * With Legs
K 410 - Q 411 - D 412 - S 413

2 positions de matelas à 9,75" ou 6,5" du plancher
2 mattress position from 9,75" or 6,5" from the floor



Anti-poussière | No Dust
K 420 - Q 421 - D 422 - S 423

2 positions de matelas à 9,75" ou 6,5" du plancher
2 mattress position from 9,75" or 6,5" from the floor

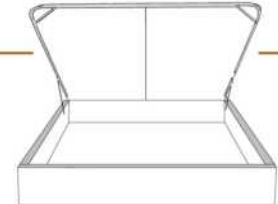

Avec rangement | With Storage
K 430 - Q 431

1 position de matelas à 10,25" du plancher
1 mattress position at 10,25" from the floor



Rangement à tiroir frontal
With Front Drawer
K 440 - Q 441 - D 442

1 position de matelas à 10,25" du plancher
1 mattress position at 10,25" from the floor



Rangement à tiroir latéraux
With Side Drawers
K 450 - Q 451 (2 tiroirs | drawers)
D 452 - S 453 (1 tiroir | drawer)

1 position de matelas à 10,25" du plancher
1 mattress position at 10,25" from the floor

2" Base contour MINCE | NARROW contour Base

DIMENSIONS

Lit grandeur complète
Complete bed size

Base: 12" Haut | Height

L x P/D x H

K
Q
D
S

87" x 88" x 72"
69" x 88" x 72"
64" x 84" x 72"
49" x 84" x 72"



* Avec pattes | * With Legs
K 510 - Q 511 - D 512 - S 513

1 position de matelas à 10,25" du plancher
1 mattress position at 10,25" from the floor



Anti-poussière | No Dust
K 520 - Q 521 - D 522 - S 523

1 position de matelas à 10,25" du plancher
1 mattress position at 10,25" from the floor

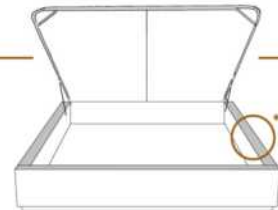

Avec rangement | With Storage
**1" plus large | **1" wider
K 530 - Q 531

1 position de matelas à 10,25" du plancher
1 mattress position at 10,25" from the floor



Lit réglable | Adjustable bed
Pattes de bois seulement | Wood leg only
K 560 - Q 561 - S 563

King Queen Simple | Single
EXT: 87x88x72 69x88x72 49x88x72
INT: 78x82x12 61x82x12 40x82x12

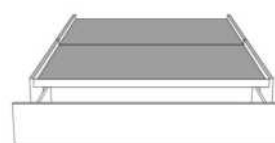

Rangement à tiroir frontal
With Front Drawer
K 540 - Q 541 - D 542

1 position de matelas à 10,25" du plancher
1 mattress position at 10,25" from the floor



Rangement à tiroir latéraux
With Side Drawers
K 550 - Q 551 (2 tiroirs | drawers)
D 552 - S 553 (1 tiroir | drawer)

1 position de matelas à 10,25" du plancher
1 mattress position at 10,25" from the floor

Les illustrations sont génériques et n'indiquent pas tous les détails de coutures. | The sketches are generic and do not reflect all sewing details.



NEIGE 56" H

GROUPE C

Tête de lit AVEC OREILLES - Choisissez votre base - voir liste de prix 99905 BASE C.

OPTIONS :

Clous décoratifs : Clous MOYEN ½ po sur le devant de l'oreille de la tête de lit, AJOUTEZ \$60.
Spécifiez couleur des clous sur votre commande: BRASS - SILVER ou COPPER.

Extérieur DOS de la tête de lit FINI ajoutez:

En TISSU: King \$55, Queen \$50, Double \$45, Simple \$35.

Description	L x P x H	Cuir						Tissu		
		10	20	30	40	50	60	A	B	C
				Bronx Hugo Illusion Tucson Utah Vintage Wild Laredo Yukon	Cavallo Elegance Princess Santiago Sensation Sunset Trina Victoria	Bull Cassiope Dublin	Caress Ultrasued		COM	alta
400 TETE DE LIT KING	87X11X56							1060	1115	1170
401 TETE DE LIT QUEEN	69X11X56							900	950	1000
402 TETE DE LIT DOUBLE	64X11X56							825	870	915
403 TETE DE LIT SIMPLE	49X11X56							655	685	715

NEIGE

Tête de lit avec oreilles | Headboard with wings

400 King - 401 Queen - 402 Double - 403 Simple | Single

Pour les dimensions des bases; Voir la liste de prix 99905
For the dimensions of the bed bases; See Price list 99905

Option de clous | Nail options



Silver - Copper - Brass
1/2" diamètre



4" Base contour LARGE | WIDE contour Base

DIMENSIONS

Lit grandeur complète
Complete bed size

Base: 12" Haut | Height

L x P/D x H

K
Q
D
S

87" x 90" x 56"
69" x 90" x 56"
64" x 86" x 56"
49" x 86" x 56"



* Avec pattes | * With Legs
K 410 - Q 411 - D 412 - S 413

2 positions de matelas à 9,75" ou 6,5" du plancher
2 mattress position from 9,75" or 6,5" from the floor



Anti-poussière | No Dust
K 420 - Q 421 - D 422 - S 423

2 positions de matelas à 9,75" ou 6,5" du plancher
2 mattress position from 9,75" or 6,5" from the floor

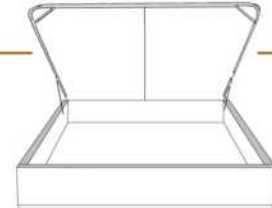

Avec rangement | With Storage
K 430 - Q 431

1 position de matelas à 10,25" du plancher
1 mattress position at 10,25" from the floor



Rangement à tiroir frontal
With Front Drawer
K 440 - Q 441 - D 442

1 position de matelas à 10,25" du plancher
1 mattress position at 10,25" from floor



Rangement à tiroir latéraux
With Side Drawers
K 450 - Q 451 (2 tiroirs | drawers)
D 452 - S 453 (1 tiroir | drawer)

1 position de matelas à 10,25" du plancher
1 mattress position at 10,25" from floor

2" Base contour MINCE | NARROW contour Base

DIMENSIONS

Lit grandeur complète
Complete bed size

Base: 12" Haut | Height

L x P/D x H

K
Q
D
S

87" x 88" x 56"
69" x 88" x 56"
64" x 84" x 56"
49" x 84" x 56"



* Avec pattes | * With Legs
K 510 - Q 511 - D 512 - S 513

1 position de matelas à 10,25" du plancher
1 mattress position at 10,25" from floor



Anti-poussière | No Dust
K 520 - Q 521 - D 522 - S 523

1 position de matelas à 10,25" du plancher
1 mattress position at 10,25" from floor

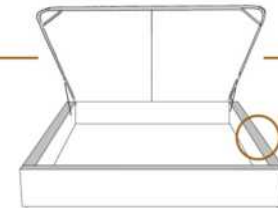

Avec rangement | With Storage
**1" plus large | **1" wider
K 530 - Q 531

1 position de matelas à 10,25" du plancher
1 mattress position at 10,25" from floor



Lit réglable | Adjustable bed
Pattes de bois seulement | Wood leg only
K 560 - Q 561 - S 563

King Queen Simple|Single
EXT: 87x87x56 69x87x56 49x87x56
INT: 78x82x12 61x82x12 40x82x12

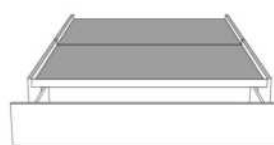

Rangement à tiroir frontal
With Front Drawer
K 540 - Q 541 - D 542

1 position de matelas à 10,25" du plancher
1 mattress position at 10,25" from floor



Rangement à tiroir latéraux
With Side Drawers
K 550 - Q 551 (2 tiroirs | drawers)
D 552 - S 553 (1 tiroir | drawer)

1 position de matelas à 10,25" du plancher
1 mattress position at 10,25" from floor

Les illustrations sont génériques et n'indiquent pas tous les détails de coutures. | The sketches are generic and do not reflect all sewing details.



RACHEL

GROUPE A

Tête de lit SANS oreilles - Choisissez votre base - Voir liste de prix 99900 BASE L.

Extérieur DOS de la TÊTE de LIT FINI ajoutez:

- en CUIR: King \$175, Queen \$145, Double \$135, Simple \$105.

- en TISSU: King \$55, Queen \$50, Double \$45, Simple \$35.

Description	L x P x H	Cuir						Tissu		
		10	20	30	40	50	60	A	B COM	C alta
				Bronx Hugo Illusion Tucson Utah Vintage Wild Laredo Yukon	Cavallo Elegance Princess Santiago Sensation Sunset Trina Victoria	Bull Cassiope Dublin	Caress Ultrasued			
400 TETE DE LIT KING	87X4X49	890	1005	1120	1235	1350	1465	565	615	665
401 TETE DE LIT QUEEN	69X4X49	805	910	1015	1120	1225	1330	480	510	540
402 TETE DE LIT DOUBLE	64X4X49	735	835	935	1035	1135	1235	460	485	510
403 TETE DE LIT SIMPLE	49X4X49	675	755	835	915	995	1075	365	385	405

RACHEL

Tête de lit **sans** oreilles | Headboard **without** wings

400 King - 401 Queen - 402 Double - 403 Simple | Single

Pour les dimensions des bases; Voir la liste de prix 99900
For the dimensions of the bed bases; See Price list 99900

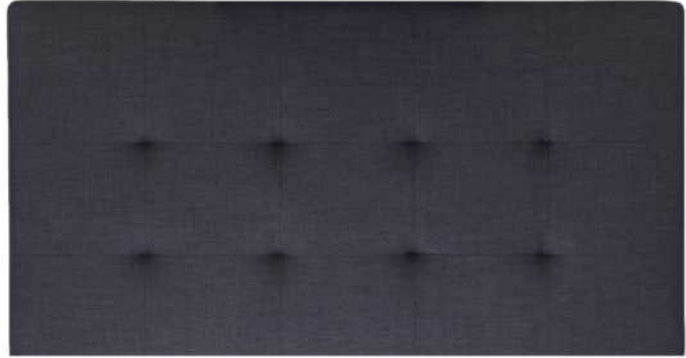

4" Base contour LARGE | WIDE contour Base

DIMENSIONS

Lit grandeur complète
Complete bed size

Base: 12" Haut | Height

L x P/D x H

K
Q
D
S

87" x 90" x 49"
69" x 90" x 49"
64" x 86" x 49"
49" x 86" x 49"



* Avec pattes | *With Legs
K 410 - Q 411 - D 412 - S 413

2 positions de matelas à 9,75" ou 6,5" du plancher
2 mattress position from 9,75" or 6,5" from the floor



Anti-poussière | No Dust
K 420 - Q 421 - D 422 - S 423

2 positions de matelas à 9,75" ou 6,5" du plancher
2 mattress position from 9,75" or 6,5" from the floor

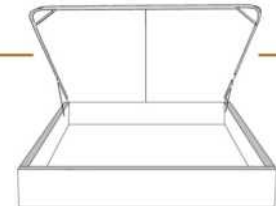

Avec rangement | With Storage
K 430 - Q 431

1 position de matelas à 10,25" du plancher
1 mattress position at 10,25" from floor



Rangement à tiroir frontal
With Front Drawer
K 440 - Q 441 - D 442

1 position de matelas à 10,25" du plancher
1 mattress position at 10,25" from floor



Rangement à tiroir latéraux
With Side Drawers
**K 450 - Q 451 (2 tiroirs | drawers)
D 452 - S 453 (1 tiroir | drawer)**

1 position de matelas à 10,25" du plancher
1 mattress position at 10,25" from floor

2" Base contour MINCE | NARROW contour Base

DIMENSIONS

Lit grandeur complète
Complete bed size

Base: 12" Haut | Height

L x P/D x H

K
Q
D
S

87" x 88" x 49"
69" x 88" x 49"
64" x 84" x 49"
49" x 84" x 49"



* Avec pattes | *With Legs
K 510 - Q 511 - D 512 - S 513

1 position de matelas à 10,25" du plancher
1 mattress position at 10,25" from floor



Anti-poussière | No Dust
K 520 - Q 521 - D 522 - S 523

1 position de matelas à 10,25" du plancher
1 mattress position at 10,25" from floor

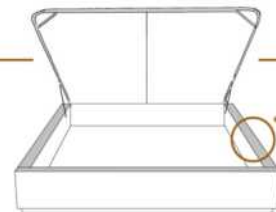

Avec rangement | With Storage
****1" plus large | **1" wider
K 530 - Q 531**

1 position de matelas à 10,25" du plancher
1 mattress position at 10,25" from floor



Lit réglable | Adjustable bed
Pattes de bois seulement | Wood leg only
K 560 - Q 561 - S 563

King Queen Simple|Single
EXT: 87x88x49 69x88x49 49x88x49
INT: 78x82x12 61x82x12 40x82x12

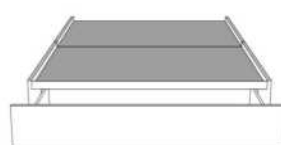

Rangement à tiroir frontal
With Front Drawer
K 540 - Q 541 - D 542

1 position de matelas à 10,25" du plancher
1 mattress position at 10,25" from floor



Rangement à tiroir latéraux
With Side Drawers
**K 550 - Q 551 (2 tiroirs | drawers)
D 552 - S 553 (1 tiroir | drawer)**

1 position de matelas à 10,25" du plancher
1 mattress position at 10,25" from floor

Les illustrations sont génériques et n'indiquent pas tous les détails de coutures. | The sketches are generic and do not reflect all sewing details.



RIHANNA

GROUPE C

Tête de lit SANS oreilles - Choisissez votre base - Voir liste de prix 99900 BASE L.

Extérieur DOS de la tête de lit FINI en tissu ajoutez: King \$55, Queen \$50, Double \$45, Simple \$35.

Description	L x P x H	Cuir						Tissu		
		10	20	30	40	50	60	A	B COM	C alta
				Bronx Hugo Illusion Tucson Utah Vintage Wild Laredo Yukon	Cavallo Elegance Princess Santiago Sensation Sunset Trina Victoria	Bull Cassiope Dublin	Caress Ultrasued			
400 TETE DE LIT KING	87X4X57							1060	1115	1170
401 TETE DE LIT QUEEN	69X4X57							900	950	1000
402 TETE DE LIT DOUBLE	64X4X57							825	870	915
403 TETE DE LIT SIMPLE	49X4X57							655	685	715

RIHANNA

Tête de lit sans oreilles | Headboard without wings

400 King - 401 Queen - 402 Double - 403 Simple | Single

Pour les dimensions des bases: Voir la liste de prix 99900
For the dimensions of the bed bases: See Price list 99900



4" Base contour LARGE | WIDE contour Base

DIMENSIONS

Lit grandeur complète
Complete bed size

Base: 12" Haut | Height

L x P/D x H

K	87" x 90" x 57"
Q	69" x 90" x 57"
D	64" x 86" x 57"
S	49" x 86" x 57"



*Avec pattes | *With Legs
K 410 - Q 411 - D 412 - S 413

2 positions de matelas à 9,75" ou 6,5" du plancher
2 mattress position from 9,75" or 6,5" from the floor



Anti-poussière | No Dust
K 420 - Q 421 - D 422 - S 423

2 positions de matelas à 9,75" ou 6,5" du plancher
2 mattress position from 9,75" or 6,5" from the floor

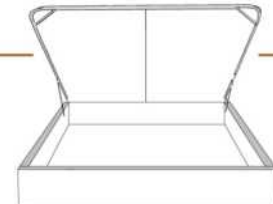

Avec rangement | With Storage
K 430 - Q 431

1 position de matelas à 10,25" du plancher
1 mattress position at 10,25" from floor

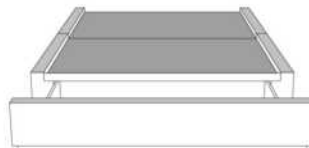

Rangement à tiroir frontal
With Front Drawer

K 440 - Q 441 - D 442

1 position de matelas à 10,25" du plancher
1 mattress position at 10,25" from floor



Rangement à tiroir latéraux
With Side Drawers
K 450 - Q 451 (2 tiroirs | drawers)
D 452 - S 453 (1 tiroir | drawer)

1 position de matelas à 10,25" du plancher
1 mattress position at 10,25" from floor

2" Base contour MINCE | NARROW contour Base

DIMENSIONS

Lit grandeur complète
Complete bed size

Base: 12" Haut | Height

L x P/D x H

K	87" x 88" x 57"
Q	69" x 88" x 57"
D	64" x 84" x 57"
S	49" x 84" x 57"



*Avec pattes | *With Legs
K 510 - Q 511 - D 512 - S 513

1 position de matelas à 10,25" du plancher
1 mattress position at 10,25" from floor



Anti-poussière | No Dust
K 520 - Q 521 - D 522 - S 523

1 position de matelas à 10,25" du plancher
1 mattress position at 10,25" from floor

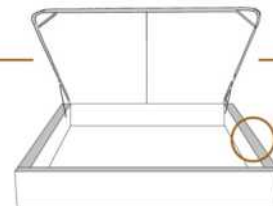

Avec rangement | With Storage
**1" plus large | **1" wider
K 530 - Q 531

1 position de matelas à 10,25" du plancher
1 mattress position at 10,25" from floor



Lit réglable | Adjustable bed
Pattes de bois seulement | Wood leg only
K 560 - Q 561 - S 563

	King	Queen	Simple Single
EXT:	87x88x57	69x88x57	49x88x57
INT:	78x82x12	61x82x12	40x82x12

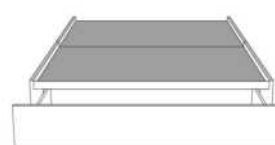

Rangement à tiroir frontal
With Front Drawer
K 540 - Q 541 - D 542

1 position de matelas à 10,25" du plancher
1 mattress position at 10,25" from floor



Rangement à tiroir latéraux
With Side Drawers
K 550 - Q 551 (2 tiroirs | drawers)
D 552 - S 553 (1 tiroir | drawer)

1 position de matelas à 10,25" du plancher
1 mattress position at 10,25" from floor

Les illustrations sont génériques et n'indiquent pas tous les détails de coutures. | The sketches are generic and do not reflect all sewing details.



ROBIN

GROUPE C

Tête de lit SANS oreilles - Choisissez votre base - Voir liste de prix 99900 BASE L.

CARACTÉRISTIQUES: Coussins tête de lit ajustable 2 positions.

COMBO: Recouvrement #1 lit entier. Recouvrement #2 Coussins tête de lit ajustable.

Extérieur DOS de la TÊTE de LIT FINI ajoutez:

- en CUIR: King \$175, Queen \$145.

- en TISSU: King \$55, Queen \$50.

Description	L x P x H	Cuir						Tissu		
		10	20	30	40	50	60	A	B COM	C alta
				Bronx Hugo Illusion Tucson Utah Vintage Wild Laredo Yukon	Cavallo Elegance Princess Santiago Sensation Sunset Trina Victoria	Bull Cassiope Dublin	Caress Ultrasued			
400 TETE DE LIT KING	87X12X46/41	1650	1785	1920	2055	2190	2325	1060	1115	1170
401 TETE DE LIT QUEEN	69X12X46/41	1300	1405	1510	1615	1720	1825	900	950	1000

ROBIN



Tête de lit **sans** oreilles | Headboard **without** wings

400 King - 401 Queen

Pour les dimensions des bases; Voir la liste de prix 99900
For the dimensions of the bed bases; See Price list 99900

4" Base contour LARGE | WIDE contour Base

DIMENSIONS

Lit grandeur complète
Complete bed size

Base: 12" Haut | Height

L x P/D x H

87" x 98" x 46/41"

69" x 98" x 46/41"

K
Q

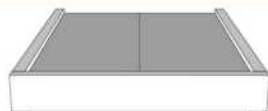

*Avec pattes | *With Legs
K 410 - Q 411

2 positions de matelas à 9,75" ou 6,5" du plancher
2 mattress position from 9,75" or 6,5" from the floor



Anti-poussière | No Dust
K 420 - Q 421

2 positions de matelas à 9,75" ou 6,5" du plancher
2 mattress position from 9,75" or 6,5" from the floor

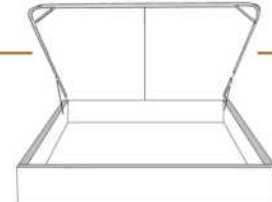

Avec rangement | With Storage
K 430 - Q 431

1 position de matelas à 10,25" du plancher
1 mattress position at 10,25" from the floor



Rangement à tiroir frontal
With Front Drawer
K 440 - Q 441

1 position de matelas à 10,25" du plancher
1 mattress position at 10,25" from the floor



Rangement à tiroir latéraux
With Side Drawers
K 450 - Q 451 (2 tiroirs | drawers)

1 position de matelas à 10,25" du plancher
1 mattress position at 10,25" from the floor

2" Base contour MINCE | NARROW contour Base

DIMENSIONS

Lit grandeur complète
Complete bed size

Base: 12" Haut | Height

L x P/D x H

87" x 96" x 46/41"

69" x 96" x 46/41"

K
Q



*Avec pattes | *With Legs
K 510 - Q 511

1 position de matelas à 10,25" du plancher
1 mattress position at 10,25" from the floor



Anti-poussière | No Dust
K 520 - Q 521

1 position de matelas à 10,25" du plancher
1 mattress position at 10,25" from the floor

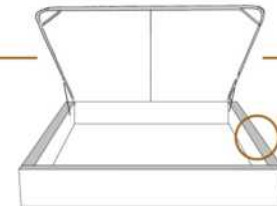

Avec rangement | With Storage
**1" plus large | **1" wider
K 530 - Q 531

1 position de matelas à 10,25" du plancher
1 mattress position at 10,25" from the floor



Lit réglable | Adjustable bed
Pattes de bois seulement | Wood leg only
K 560 - Q 561

King Queen

EXT: 87x96x46/41 69x96x46/41
INT: 78x82x12 61x82x12



Rangement à tiroir frontal
With Front Drawer
K 540 - Q 541

1 position de matelas à 10,25" du plancher
1 mattress position at 10,25" from the floor



Rangement à tiroir latéraux
With Side Drawers
K 550 - Q 551 (2 tiroirs | drawers)

1 position de matelas à 10,25" du plancher
1 mattress position at 10,25" from the floor

Les illustrations sont génériques et n'indiquent pas tous les détails de coutures. | The sketches are generic and do not reflect all sewing details.



SOFIA

GROUPE C

Tête de lit SANS oreilles - Choisissez votre base - Voir liste de prix 99900 BASE L.

OPTIONS :

Clous décoratifs : Clous MOYEN ½ po alentour de l'appliqué, AJOUTEZ : King \$95, Queen \$85, Double \$80, Simple \$75.

Spécifiez couleur des clous sur votre commande: BRASS - SILVER ou COPPER.

COMBO disponible : Appliqué peut être fait dans une couleur contrastante. Voir tableau COMBO du livret Connaissance des produits.

Extérieur DOS de la TÊTE de LIT FINI ajoutez:

- en CUIR: King \$175, Queen \$145, Double \$135, Simple \$105.

- en TISSU: King \$55, Queen \$50, Double \$45, Simple \$35.

Description	L x P x H	Cuir						Tissu		
		10	20	30	40	50	60	A	B COM	C alta
				Bronx Hugo Illusion Tucson Utah Vintage Wild Laredo Yukon	Cavallo Elegance Princess Santiago Sensation Sunset Trina Victoria	Bull Cassiope Dublin	Caress Ultrasued			
400 TETE DE LIT KING	87X6X56	1650	1785	1920	2055	2190	2325	1060	1115	1170
401 TETE DE LIT QUEEN	69X6X56	1300	1405	1510	1615	1720	1825	900	950	1000
402 TETE DE LIT DOUBLE	64X6X56	1245	1345	1445	1545	1645	1745	825	870	915
403 TETE DE LIT SIMPLE	49X6X56	960	1040	1120	1200	1280	1360	655	685	715

SOFIA

Tête de lit avec oreilles | Headboard with wings

400 King - 401 Queen - 402 Double - 403 Simple | Single

Pour les dimensions des bases; Voir la liste de prix 99900
For the dimensions of the bed bases; See Price list 99900

Option de clous | Nail options



Silver - Copper - Brass
1/2" diamètre



4" Base contour LARGE | WIDE contour Base

DIMENSIONS

Lit grandeur complète
Complete bed size

Base: 12" Haut | Height

L x P/D x H

K
Q
D
S

87" x 91" x 56"
69" x 91" x 56"
64" x 87" x 56"
49" x 87" x 56"



* Avec pattes | * With Legs
K 410 - Q 411 - D 412 - S 413

2 positions de matelas à 9,75" ou 6,5" du plancher
2 mattress position from 9,75" or 6,5" from the floor



Anti-poussière | No Dust
K 420 - Q 421 - D 422 - S 423

2 positions de matelas à 9,75" ou 6,5" du plancher
2 mattress position from 9,75" or 6,5" from the floor

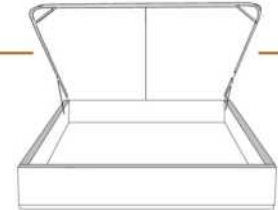

Avec rangement | With Storage
K 430 - Q 431

1 position de matelas à 10,25" du plancher
1 mattress position at 10,25" from the floor



Rangement à tiroir frontal
With Front Drawer
K 440 - Q 441 - D 442

1 position de matelas à 10,25" du plancher
1 mattress position at 10,25" from the floor



Rangement à tiroir latéraux
With Side Drawers
K 450 - Q 451 (2 tiroirs | drawers)
D 452 - S 453 (1 tiroir | drawer)

1 position de matelas à 10,25" du plancher
1 mattress position at 10,25" from the floor

2" Base contour MINCE | NARROW contour Base

DIMENSIONS

Lit grandeur complète
Complete bed size

Base: 12" Haut | Height

L x P/D x H

K
Q
D
S

87" x 89" x 56"
69" x 89" x 56"
64" x 85" x 56"
49" x 85" x 56"



* Avec pattes | * With Legs
K 510 - Q 511 - D 512 - S 513

1 position de matelas à 10,25" du plancher
1 mattress position at 10,25" from the floor



Anti-poussière | No Dust
K 520 - Q 521 - D 522 - S 523

1 position de matelas à 10,25" du plancher
1 mattress position at 10,25" from the floor

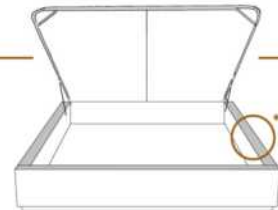

Avec rangement | With Storage
**1" plus large | **1" wider
K 530 - Q 531

1 position de matelas à 10,25" du plancher
1 mattress position at 10,25" from the floor



Lit réglable | Adjustable bed
Pattes de bois seulement | Wood leg only
K 560 - Q 561 - S 563

King Queen Simple|Single
EXT: 87x90x56 69x90x56 49x90x56
INT: 78x82x12 61x82x12 40x82x12

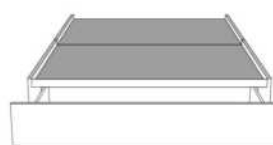

Rangement à tiroir frontal
With Front Drawer
K 540 - Q 541 - D 542

1 position de matelas à 10,25" du plancher
1 mattress position at 10,25" from the floor



Rangement à tiroir latéraux
With Side Drawers
K 550 - Q 551 (2 tiroirs | drawers)
D 552 - S 553 (1 tiroir | drawer)

1 position de matelas à 10,25" du plancher
1 mattress position at 10,25" from the floor

Les illustrations sont génériques et n'indiquent pas tous les détails de coutures. | The sketches are generic and do not reflect all sewing details.



WAVE

PATTES: Indiquez clairement la couleur des pattes LG174 pour les ITEMS 380, 360, 304, 314.

ITEMS 380, 360, 304 & 314 incluent 3 traverses en bois, avec pattes centrales préinstallées à la position haute 8 1/2 po hors tout. Ajustable à une position plus basse 6 po hors tout (inclus 3 pattes centrales 4 1/2 po). Panneau en bois particule inclus.

LIT AVEC RANGEMENT: Panneau en contreplaqué inclus.

OPTION: Extérieur DOS de la TÊTE de LIT FINI ajoutez:
En CUIR: King \$175, Queen \$145, Double \$135, Simple \$105.
En TISSU: King \$55, Queen \$50, Double \$45, Simple \$35.

Description	L x P x H	Cuir						Tissu		
		10	20	30	40	50	60	A	B COM	C alta
				Bronx Hugo Illusion Tucson Utah Vintage Wild Laredo Yukon	Cavallo Elegance Princess Santiago Sensation Sunset Trina Victoria	Bull Cassiope Dublin	Caress Ultrasued			
304 LIT DOUBLE	72X 92X41/11	1900	2035	2170	2305	2440	2575	1230	1295	1360
314 LIT SIMPLE	57X92X41/11	1695	1835	1975	2115	2255	2395	1125	1185	1245
360 LIT QUEEN	78X96X41/11	2060	2215	2370	2525	2680	2835	1300	1365	1430
365 LIT KING AVEC RANGEMENT	94X96X41/11	2650	2825	3000	3175	3350	3525	1880	1955	2030
366 LIT QUEEN AVEC RANGEMENT	78X96X41/11	2235	2385	2535	2685	2835	2985	1645	1720	1795
367 LIT DOUBLE AVEC RANGEMENT	72X92X41/11	2060	2200	2340	2480	2620	2760	1560	1630	1700
368 LIT SIMPLE AVEC RANGEMENT	57X92X41/11	1875	2010	2145	2280	2415	2550	1450	1525	1600
380 LIT KING	94X96X41/11	2390	2570	2750	2930	3110	3290	1420	1500	1580

Lit **WAVE** Bed

Lit régulier | Regular Bed

380 King | 360 Queen | 304 Double | 314 Simple/ Single

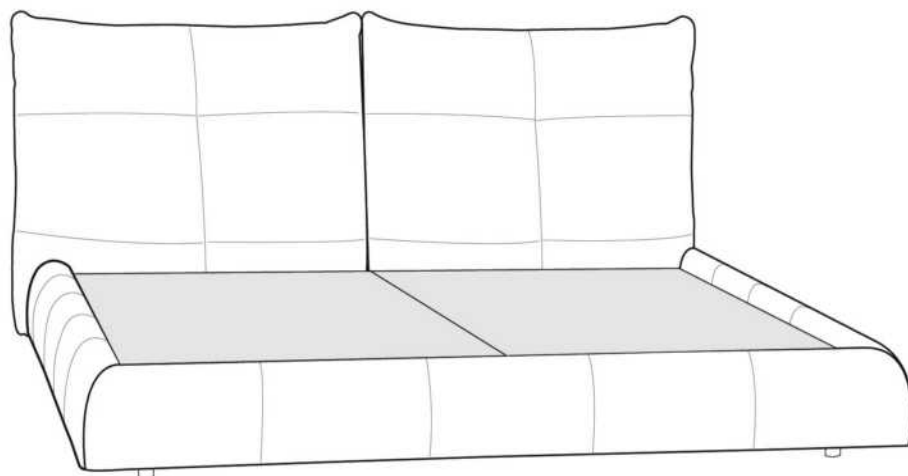

Lit avec rangement | Bed with storage

365 King | 366 Queen | 367 Double | 368 Simple/ Single

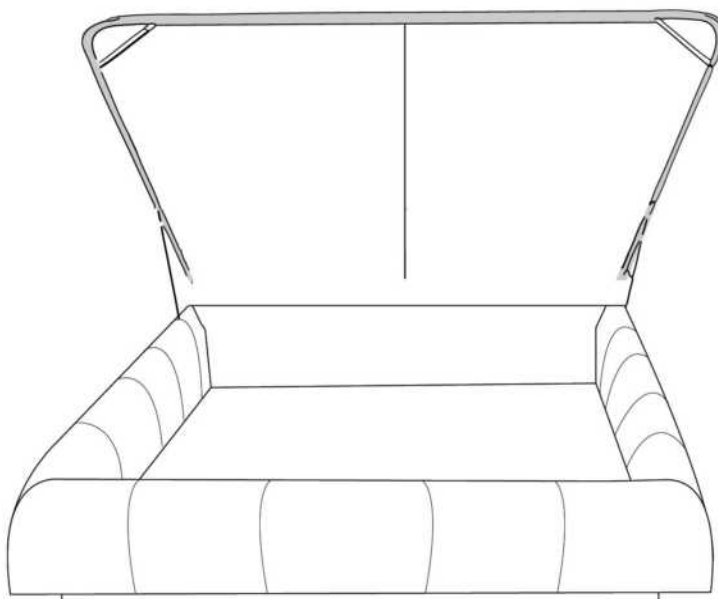

www.jaymar.ca

Les illustrations sont génériques et n'indiquent pas tous les détails de coutures.
The sketches are generic and do not reflect all sewing details.

R: 2016-02



ZEN

GROUPE C

Tête de lit SANS oreilles - Choisissez votre base - Voir liste de prix 99900 BASE L.

CARACTÉRISTIQUES: Coussins tête de lit ajustable 3 positions.

Extérieur DOS de la TÊTE de LIT FINI ajoutez:

- en CUIR: King \$175, Queen \$145.

- en TISSU: King \$55, Queen \$50.

Description	L x P x H	Cuir						Tissu		
		10	20	30	40	50	60	A	B	C
				Bronx Hugo Illusion Tucson Utah Vintage Wild Laredo Yukon	Cavallo Elegance Princess Santiago Sensation Sunset Trina Victoria	Bull Cassiope Dublin	Caress Ultrasued		COM	alta
400 TETE DE LIT KING	87 x 9 x 47	1650	1785	1920	2055	2190	2325	1060	1115	1170
401 TETE DE LIT QUEEN	69 x 9 x 47	1300	1405	1510	1615	1720	1825	900	950	1000

ZEN

Tête de lit sans oreilles | Headboard without wings

400 King - 401 Queen

Pour les dimensions des bases; Voir la liste de prix 99900
For the dimensions of the bed bases; See Price list 99900

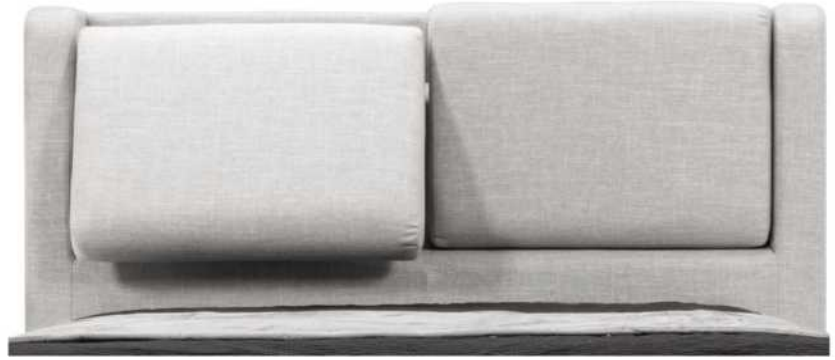

4" Base contour LARGE | WIDE contour Base

DIMENSIONS

Lit grandeur complète
Complete bed size

Base: 12" Haut | Height

L x P/D x H

87" x 95" x 47"

69" x 95" x 47"

K
Q



*Avec pattes | *With Legs
K 410 - Q 411

2 positions de matelas à 9,75" ou 6,5" du plancher
2 mattress position from 9,75" or 6,5" from the floor



Anti-poussière | No Dust
K 420 - Q 421

2 positions de matelas à 9,75" ou 6,5" du plancher
2 mattress position from 9,75" or 6,5" from the floor

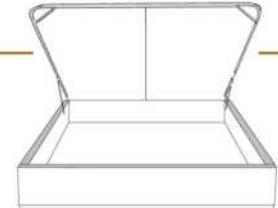

Avec rangement | With Storage
K 430 - Q 431

1 position de matelas à 10,25" du plancher
1 mattress position at 10,25" from the floor



Rangement à tiroir frontal
With Front Drawer
K 440 - Q 441

1 position de matelas à 10,25" du plancher
1 mattress position at 10,25" from the floor



Rangement à tiroir latéraux
With Side Drawers
K 450 - Q 451 (2 tiroirs | drawers)

1 position de matelas à 10,25" du plancher
1 mattress position at 10,25" from the floor

2" Base contour MINCE | NARROW contour Base

DIMENSIONS

Lit grandeur complète
Complete bed size

Base: 12" Haut | Height

L x P/D x H

87" x 93" x 47"

69" x 93" x 47"

K
Q



*Avec pattes | *With Legs
K 510 - Q 511

1 position de matelas à 10,25" du plancher
1 mattress position at 10,25" from the floor



Anti-poussière | No Dust
K 520 - Q 521

1 position de matelas à 10,25" du plancher
1 mattress position at 10,25" from the floor

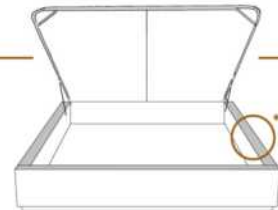

Avec rangement | With Storage
**1" plus large | **1" wider
K 530 - Q 531

1 position de matelas à 10,25" du plancher
1 mattress position at 10,25" from the floor



Lit réglable | Adjustable bed
Pattes de bois seulement | Wood leg only
K 560 - Q 561

King Queen
EXT: 87x93x47 69x93x47
INT: 78x82x12 61x82x12

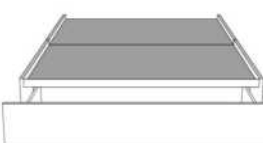

Rangement à tiroir frontal
With Front Drawer
K 540 - Q 541

1 position de matelas à 10,25" du plancher
1 mattress position at 10,25" from the floor



Rangement à tiroir latéraux
With Side Drawers
K 550 - Q 551 (2 tiroirs | drawers)

1 position de matelas à 10,25" du plancher
1 mattress position at 10,25" from the floor

Les illustrations sont génériques et n'indiquent pas tous les détails de coutures. | The sketches are generic and do not reflect all sewing details.