

ALEXANDRA

Appui-tête manuel sur tous les items (fixe sur centre rond).

Fauteuil inclinable motorisé pleine jambe "à mec. *protège-mur". *Faut. 043 & 163: Dégagement mural 16".

Chaise longue inclinable motorisé: Dégagement mural 8" & avant 5".

Coussins de siège avec mousse modelée + 1" de mousse mémoire; bras avec mousse mémoire.

Couture: petit fil en tissu & gros fil plat en cuir.

Fauteuils 043 & 163: bras seront SANS insert de MÉTAL.

Note: 2 inclinables séparés par un coin ne peuvent pas ouvrir en même temps. Aucuns inclinables à côté d'item #155.

OPTIONS

*Appui-tête motorisé: \$160 ch. *N/D sur items fixes.

*Appui-tête \$160 + Support lombaire & dos chauffant \$200= \$360 ch. (Uniquement sur items inclinable avec bras).

Bloc-batterie: \$160/mec.

Mousse: Extra ferme \$15/siège.

Choix bras (LARGE ou le PETIT bras qui sera sans insert de métal): Patte sur bras LARGE: LG103 bois ou Métal: LG189 cyl (noire ou chrome).

PETIT Bras: LG08 bois ou Métal: LG196 cyl. (noire ou chrome) ou LG64 (carré). Spécifiez couleur.

Profondeur d'assise : 20" ou *22". *Le 22" N/D sur faut. 043 & 163.

Faut. 043-163: avec base en bois (spécifier couleur).

CINÉMA MAISON - Détails accessoires & configs: Voir page Ciné maison en annexe.

Ancrage pour accessoires: \$35 ch.

Porte-Gobelets: En métal: \$40 ch. | Illuminé: \$40 ch. | *Illuminé avec contrôle (1 ou 2 moteurs): \$55 ch.

*Lumière DEL sous le siège: \$25.

Description	L x P x H	Cuir						Tissu		
		10	20	30 Bronx Hugo Illusion Tucson Utah Vintage Wild Laredo Yukon	40 Cavallo Elegance Princess Santiago Sensation Sunset Trina Victoria	50 Bull Cassiope Dublin	60 Caress Ultrasued	A	B COM	C alta
001 FAUTEUIL	44x40x33/40	1890	1980	2070	2160	2250	2340	1535	1580	1625
002 CAUSEUSE	67x40x33/40	2700	2815	2930	3045	3160	3275	2175	2250	2325
003 SOFA	91x40x33/40	3265	3415	3565	3715	3865	4015	2625	2715	2805
005 CHAISE LONGUE BRAS DROIT	34x62x33/40	1765	1830	1895	1960	2025	2090	1410	1470	1530
009 CAUSEUSE SANS BRAS	47x40x33/40	1895	1965	2035	2105	2175	2245	1490	1570	1650
011 CHAISE LONGUE BRAS GAUCHE	34x62x33/40	1765	1830	1895	1960	2025	2090	1410	1470	1530
012 CAUSEUSE BRAS GAUCHE	57x40x33/40	2320	2420	2520	2620	2720	2820	1850	1925	2000
017 FAUTEUIL DOUBLE	51x40x33/40	1980	2080	2180	2280	2380	2480	1600	1660	1720
021 SOFA APPARTEMENT SANS BRAS	61x40x33/40	2140	2240	2340	2440	2540	2640	1670	1755	1840
040 SOFA SANS BRAS	71x40x33/40	2450	2565	2680	2795	2910	3025	1950	2040	2130
041 FAUTEUIL INCLINABLE BRAS-G	34x40x33/40	1885	1960	2035	2110	2185	2260	1605	1640	1675
042 FAUTEUIL INCLINABLE BRAS-D	34x40x33/40	1885	1960	2035	2110	2185	2260	1605	1640	1675
043 FAUTEUIL INCLINABLE BERÇANT PIVOTANT	30x34x42	2235	2345	2455	2565	2675	2785	1875	1920	1965
044 FAUTEUIL INCLINABLE	44x40x33/40	2275	2365	2455	2545	2635	2725	1920	1970	2020
045 CAUSEUSE SANS BRAS ALLONGEE DROIT	68x40x33/40	2245	2340	2435	2530	2625	2720	1785	1850	1915
050 CENTRE ROND	49x49x33	1645	1745	1845	1945	2045	2145	1210	1270	1330

ALEXANDRA

Appui-tête manuel sur tous les items (fixe sur centre rond).

Fauteuil inclinable motorisé pleine jambe "à mec. *protège-mur". *Faut. 043 & 163: Dégagement mural 16".

Chaise longue inclinable motorisé: Dégagement mural 8" & avant 5".

Coussins de siège avec mousse modelée + 1" de mousse mémoire; bras avec mousse mémoire.

Couture: petit fil en tissu & gros fil plat en cuir.

Fauteuils 043 & 163: bras seront SANS insert de MÉTAL.

Note: 2 inclinables séparés par un coin ne peuvent pas ouvrir en même temps. Aucuns inclinables à côté d'item #155.

OPTIONS

*Appui-tête motorisé: \$160 ch. *N/D sur items fixes.

*Appui-tête \$160 + Support lombaire & dos chauffant \$200= \$360 ch. (Uniquement sur items inclinable avec bras).

Bloc-batterie: \$160/mec.

Mousse: Extra ferme \$15/siège.

Choix bras (LARGE ou le PETIT bras qui sera sans insert de métal): Patte sur bras LARGE: LG103 bois ou Métal: LG189 cyl (noire ou chrome).

PETIT Bras: LG08 bois ou Métal: LG196 cyl. (noire ou chrome) ou LG64 (carré). Spécifiez couleur.

Profondeur d'assise : 20" ou *22". *Le 22" N/D sur faut. 043 & 163.

Faut. 043-163: avec base en bois (spécifier couleur).

CINÉMA MAISON - Détails accessoires & configs: Voir page Ciné maison en annexe.

Ancrage pour accessoires: \$35 ch.

Porte-Gobelets: En métal: \$40 ch. | Illuminé: \$40 ch. | *Illuminé avec contrôle (1 ou 2 moteurs): \$55 ch.

*Lumière DEL sous le siège: \$25.

Description	L x P x H	Cuir						Tissu		
		10	20	30 Bronx Hugo Illusion Tucson Utah Vintage Wild Laredo Yukon	40 Cavallo Elegance Princess Santiago Sensation Sunset Trina Victoria	50 Bull Cassiope Dublin	60 Caress Ultrasued	A	B COM	C alta
051 FAUTEUIL SANS BRAS	23,5x40x33/40	1085	1135	1185	1235	1285	1335	845	900	955
052 SOFA BRAS GAUCHE	81x40x33/40	2870	3005	3140	3275	3410	3545	2290	2385	2480
053 SOFA BRAS DROIT	81x40x33/40	2870	3005	3140	3275	3410	3545	2290	2385	2480
055 COIN CARRE	44x44x33/40	1915	2010	2105	2200	2295	2390	1510	1565	1620
056 FAUTEUIL BRAS DROIT	34x40x33/40	1510	1575	1640	1705	1770	1835	1200	1260	1320
057 FAUTEUIL BRAS GAUCHE	34x40x33/40	1510	1575	1640	1705	1770	1835	1200	1260	1320
061 CAUSEUSE BRAS DROIT	57x40x33/40	2320	2420	2520	2620	2720	2820	1850	1925	2000
071 FAUTEUIL INCLINABLE SANS BRAS	23,5x40x33/40	1470	1525	1580	1635	1690	1745	1250	1310	1370
086 CAUSEUSE SANS BRAS ALLONGEE GAUCHE	68x40x33/40	2245	2340	2435	2530	2625	2720	1785	1850	1915
088 FAUTEUIL SANS BRAS ALLONGE GAUCHE	45x40x33/40	1440	1535	1630	1725	1820	1915	1130	1165	1200
089 FAUTEUIL SANS BRAS ALLONGE DROIT	45x40x33/40	1440	1535	1630	1725	1820	1915	1130	1165	1200
095 SOFA APPARTEMENT	81x40x33/40	2940	3085	3230	3375	3520	3665	2350	2445	2540
096 SOFA APPARTEMENT BRAS GAUCHE	71x40x33/40	2570	2680	2790	2900	3010	3120	2020	2110	2200
097 SOFA APPARTEMENT BRAS DROIT	71x40x33/40	2570	2680	2790	2900	3010	3120	2020	2110	2200
124 POUF AVEC RANGEMENT	30x22x17	745	765	785	805	825	845	650	670	690
138 BRAS CENTRE	10x36x24.5	415	450	485	520	555	590	350	365	380
155 PETIT COIN CARRE	40x40x33/40	1915	2010	2105	2200	2295	2390	1510	1565	1620

ALEXANDRA

Appui-tête manuel sur tous les items (fixe sur centre rond).

Fauteuil inclinable motorisé pleine jambe "à méc. *protège-mur". *Faut. 043 & 163: Dégagement mural 16".

Chaise longue inclinable motorisé: Dégagement mural 8" & avant 5".

Coussins de siège avec mousse modelée + 1" de mousse mémoire; bras avec mousse mémoire.

Couture: petit fil en tissu & gros fil plat en cuir.

Fauteuils 043 & 163: bras seront SANS insert de MÉTAL.

Note: 2 inclinables séparés par un coin ne peuvent pas ouvrir en même temps. Aucuns inclinables à côté d'item #155.

OPTIONS

*Appui-tête motorisé: \$160 ch. *N/D sur items fixes.

*Appui-tête \$160 + Support lombaire & dos chauffant \$200= \$360 ch. (Uniquement sur items inclinable avec bras).

Bloc-batterie: \$160/mec.

Mousse: Extra ferme \$15/siège.

Choix bras (LARGE ou le PETIT bras qui sera sans insert de métal): Patte sur bras LARGE: LG103 bois ou Métal: LG189 cyl (noire ou chrome).

PETIT Bras: LG08 bois ou Métal: LG196 cyl. (noire ou chrome) ou LG64 (carré). Spécifiez couleur.

Profondeur d'assise : 20" ou *22". *Le 22" N/D sur faut. 043 & 163.

Faut. 043-163: avec base en bois (spécifier couleur).

CINÉMA MAISON - Détails accessoires & configs: Voir page Ciné maison en annexe.

Ancrage pour accessoires: \$35 ch.

Porte-Gobelets: En métal: \$40 ch. | Illuminé: \$40 ch. | *Illuminé avec contrôle (1 ou 2 moteurs): \$55 ch.

*Lumière DEL sous le siège: \$25.

Description	L x P x H	Cuir						Tissu		
		10	20	30 Bronx Hugo Illusion Tucson Utah Vintage Wild Laredo Yukon	40 Cavallo Elegance Princess Santiago Sensation Sunset Trina Victoria	50 Bull Cassiope Dublin	60 Caress Ultrasued	A	B COM	C alta
159 RANGEMENT À ANGLE	11/27x36x24.5	745	775	805	835	865	895	585	600	615
160 RANGEMENT DROIT	11x36x24.5	720	745	770	795	820	845	550	570	590
163 FAUT. DBL INCL. BERCANT PIVOTANT	33x34x42	2290	2410	2530	2650	2770	2890	1880	1930	1980
165 FAUTEUIL DOUBLE INCLINABLE	51x40x33/40	2375	2475	2575	2675	2775	2875	2000	2065	2130
167 SOFA APP. SANS BRAS ALLONGE GAUCHE	82x40x33/40	2490	2620	2750	2880	3010	3140	1960	2045	2130
168 SOFA APP. SANS BRAS ALLONGE DROIT	82x40x33/40	2490	2620	2750	2880	3010	3140	1960	2045	2130
169 FAUTEUIL DOUBLE INCLINABLE BRAS GAUCHE	41x40x33/40	1990	2070	2150	2230	2310	2390	1670	1750	1830
170 FAUTEUIL DOUBLE INCLINABLE BRAS DROIT	41x40x33/40	1990	2070	2150	2230	2310	2390	1670	1750	1830
171 FAUTEUIL DOUBLE INCLINABLE SANS BRAS	30,5x40x33/40	1575	1625	1675	1725	1775	1825	1320	1380	1440
173 CHAISE LONGUE DOUBLE BRAS GAUCHE	41x62x33/40	1915	2005	2095	2185	2275	2365	1535	1615	1695
174 CHAISE LONGUE DOUBLE BRAS DROIT	41x62x33/40	1915	2005	2095	2185	2275	2365	1535	1615	1695
175 FAUTEUIL DOUBLE BRAS GAUCHE	41x40x33/40	1590	1680	1770	1860	1950	2040	1285	1350	1415
176 FAUTEUIL DOUBLE BRAS DROIT	41x40x33/40	1590	1680	1770	1860	1950	2040	1285	1350	1415
177 FAUTEUIL DOUBLE SANS BRAS	30,5x40x33/40	1185	1250	1315	1380	1445	1510	915	970	1025
178 FAUTEUIL DOUBLE SANS BRAS ALLONGE-G	52x40x33/40	1545	1625	1705	1785	1865	1945	1230	1290	1350
179 FAUTEUIL DOUBLE SANS BRAS ALLONGE-D	52x40x33/40	1545	1625	1705	1785	1865	1945	1230	1290	1350
186 CAUS. SANS BRAS ALLONGEE RANGEMENT-G	68x40x33/40	2420	2500	2580	2660	2740	2820	1950	2015	2080

ALEXANDRA

Appui-tête manuel sur tous les items (fixe sur centre rond).

Fauteuil inclinable motorisé pleine jambe "à mec. *protège-mur". *Faut. 043 & 163: Dégagement mural 16".

Chaise longue inclinable motorisé: Dégagement mural 8" & avant 5".

Coussins de siège avec mousse modelée + 1" de mousse mémoire; bras avec mousse mémoire.

Couture: petit fil en tissu & gros fil plat en cuir.

Fauteuils 043 & 163: bras seront SANS insert de MÉTAL.

Note: 2 inclinables séparés par un coin ne peuvent pas ouvrir en même temps. Aucuns inclinables à côté d'item #155.

OPTIONS

*Appui-tête motorisé: \$160 ch. *N/D sur items fixes.

*Appui-tête \$160 + Support lombaire & dos chauffant \$200= \$360 ch. (Uniquement sur items inclinable avec bras).

Bloc-batterie: \$160/mec.

Mousse: Extra ferme \$15/siège.

Choix bras (LARGE ou le PETIT bras qui sera sans insert de métal): Patte sur bras LARGE: LG103 bois ou Métal: LG189 cyl (noire ou chrome).

PETIT Bras: LG08 bois ou Métal: LG196 cyl. (noire ou chrome) ou LG64 (carré). Spécifiez couleur.

Profondeur d'assise : 20" ou *22". *Le 22" N/D sur faut. 043 & 163.

Faut. 043-163: avec base en bois (spécifier couleur).

CINÉMA MAISON - Détails accessoires & configs: Voir page Ciné maison en annexe.

Ancrage pour accessoires: \$35 ch.

Porte-Gobelets: En métal: \$40 ch. | Illuminé: \$40 ch. | *Illuminé avec contrôle (1 ou 2 moteurs): \$55 ch.

*Lumière DEL sous le siège: \$25.

Description	L x P x H	Cuir						Tissu		
		10	20	30 Bronx Hugo Illusion Tucson Utah Vintage Wild Laredo Yukon	40 Cavallo Elegance Princess Santiago Sensation Sunset Trina Victoria	50 Bull Cassiope Dublin	60 Caress Ultrasued	A	B COM	C alta
187 CAUS. SANS BRAS ALLONGEE RANGEMENT-D	68x40x33/40	2420	2500	2580	2660	2740	2820	1950	2015	2080
188 FAUT. SANS BRAS ALLONGE RANGEMENT-G	45x40x33/40	1600	1690	1780	1870	1960	2050	1295	1330	1365
189 FAUT. SANS BRAS ALLONGE RANGEMENT-D	45x40x33/40	1600	1690	1780	1870	1960	2050	1295	1330	1365
190 PETIT RANGEMENT À ANGLE	11/21x36x24.5	720	745	770	795	820	845	550	570	590
221 FAUT. DBL SANS BRAS ALLONGE RANGEMENT-G	52x40x33/40	1705	1790	1875	1960	2045	2130	1390	1450	1510
222 FAUT. DBL SANS BRAS ALLONGE RANGEMENT-D	52x40x33/40	1705	1790	1875	1960	2045	2130	1390	1450	1510
223 SOFA APP SANS BRAS ALLONGE RANGEMENT-G	82x40x33/40	2655	2785	2915	3045	3175	3305	2120	2215	2310
224 SOFA APP SANS BRAS ALLONGE RANGEMENT-D	82x40x33/40	2655	2785	2915	3045	3175	3305	2120	2215	2310
236 CHAISE LONGUE INCLINABLE BRAS GAUCHE	34x62x33/40	2160	2225	2290	2355	2420	2485	1820	1880	1940
237 CHAISE LONGUE INCLINABLE BRAS DROIT	34x62x33/40	2160	2225	2290	2355	2420	2485	1820	1880	1940
238 CHAISE LONGUE DBL INCLINABLE BRAS-G	41x62x33/40	2315	2405	2495	2585	2675	2765	1940	2020	2100
239 CHAISE LONGUE DBL INCLINABLE BRAS-D	41x62x33/40	2315	2405	2495	2585	2675	2765	1940	2020	2100
V51 PORTE VERRE A VIN	3.5 x 5.5 x 6.5	35	35	35	35	35	35	35	35	35
V52 TABLETTE PIVOTANTE EN PLASTIQUE	13 3/8 x 9 5/8	35	35	35	35	35	35	35	35	35
V53 TABLETTE PIVOTANTE EN BOIS	19 x 10	60	60	60	60	60	60	60	60	60
V54 PORTE TABLETTE	4.5 x 8 x 10	40	40	40	40	40	40	40	40	40
V55 LAMPE DEL	1.5x5x14 plié/bent	35	35	35	35	35	35	35	35	35

Liste de prix CDN

ALEXANDRA

Description	L x P x H	Cuir						Tissu		
		10	20	30 Bronx Hugo Illusion Tucson Utah Vintage Wild Laredo Yukon	40 Cavallo Elegance Princess Santiago Sensation Sunset Trina Victoria	50 Bull Cassiope Dublin	60 Caress Ultrasued	A	B COM	C alta
CONFIGURATIONS										
_A CONFIG (169-170)	82X40X40	3980	4140	4300	4460	4620	4780	3340	3500	3660
_B CONFIG (169-171-174)	113X62X40	5480	5700	5920	6140	6360	6580	4525	4745	4965
_C CONFIG (096-055-171-170)	115X115X40	8050	8385	8720	9055	9390	9725	6520	6805	7090
_D CONFIG (169-171-055-179)	115X96X40	7025	7330	7635	7940	8245	8550	5730	5985	6240
_J CONFIG (041-042)	68X40X40	3770	3920	4070	4220	4370	4520	3210	3280	3350
_K CONFIG (041-071-005)	92X62X40	5120	5315	5510	5705	5900	6095	4265	4420	4575
_L CONFIG (012-055-071-042)	102X102X40	7590	7915	8240	8565	8890	9215	6215	6440	6665
_M CONFIG (041-071-055-089)	102X89X40	6710	7030	7350	7670	7990	8310	5495	5680	5865



ALEXANDRA

OPTIMA
Collection

Jaymar

Conçu et fabriqué fièrement au Canada
Proudly designed and made in Canada

Nos produits sont fabriqués à la main et des variations mineures peuvent survenir

Our product is hand-made and minor variations can occur.

SPECIFICATIONS

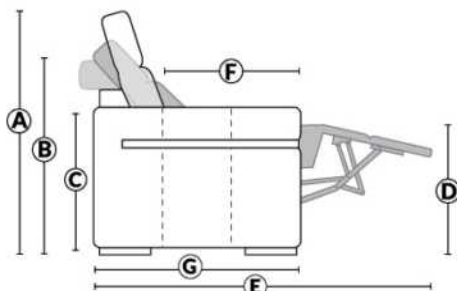

- Appui-tête levé Headrest up
- Appui-tête baissé Headrest down
- Complètement incliné Fully reclined

- A** Hauteur complète 40" Total Height
- B** Hauteur appui-tête baissé 33" Height headrest down
- C** Hauteur du bras 24,5" Arm Height
- D** Hauteur du siège 19,5" Seat height
- E** Profondeur inclinée 65" Depth fully reclined
- F** Profondeur d'assise 20"ou/ou 22" Seat depth
- G** Profondeur appui-tête monté 37,5" Depth with headrest up

BRAS | ARMS

Option de bras:
Bras Régulier Large 10" ou Petit bras 6"

Arm option
Regular arm Large 10" or Small arm 6"

Contrôle de l'inclinaison situé à l'intérieur du bras
Recliner control located on the inside of the arm.

Option d'accessoires disponible sur le bras régulier seulement
Accessories option, available on Regular arms ONLY.

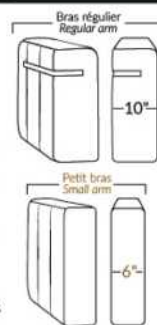

FAUTEUIL BERÇANT PIVOTANT INCLINABLE SWIVEL ROCKING MOTION CHAIR

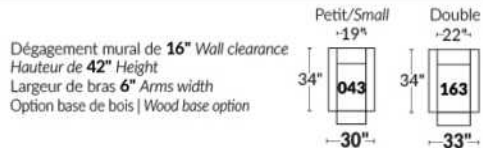

SIÈGE 23" DE LARGE | 23" SEAT WIDTH

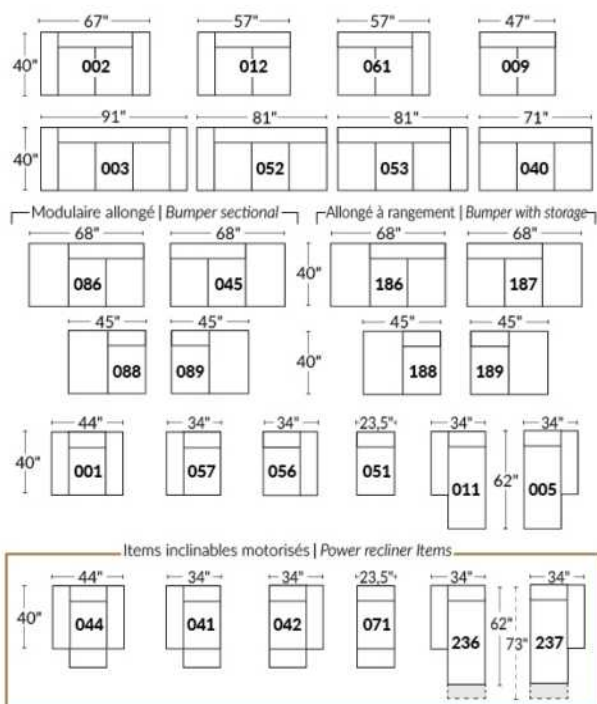

SIÈGE 30" DE LARGE | 30" SEAT WIDTH

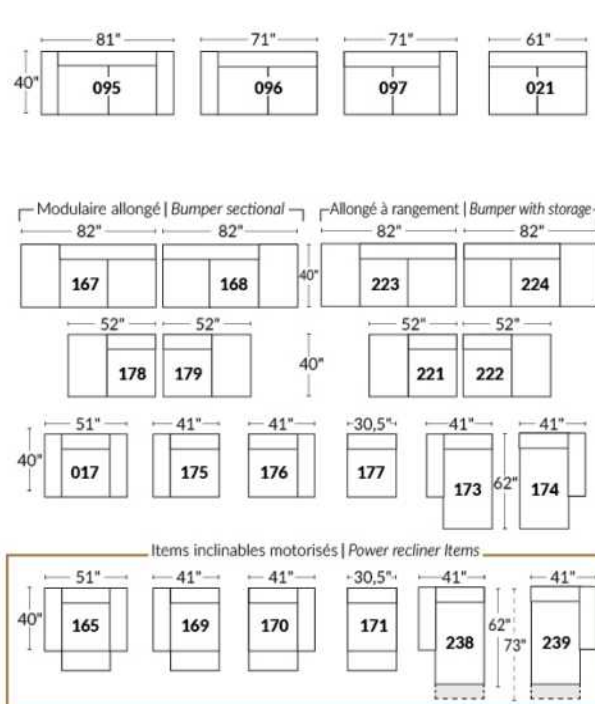

Autres | Others

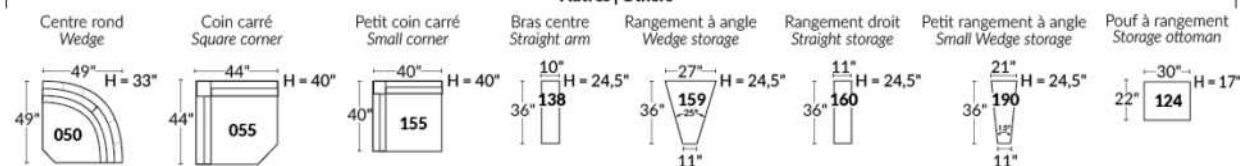

EXEMPLE 23" EXAMPLE

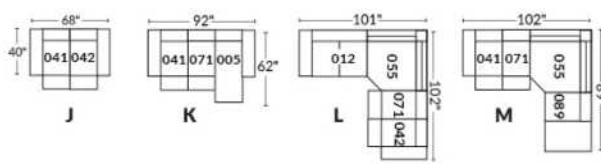

EXEMPLE 30" EXAMPLE

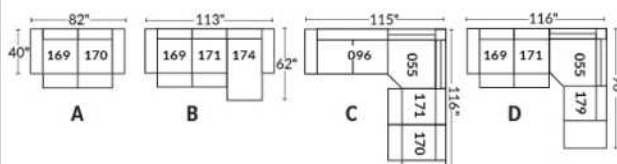

*Disponibles sur certains modèles et SEULEMENT sur le BRAS LARGE.

OPTIONS PORTE-GOBELETS

MÉTAL



Argent



Noir mat



Brun

ILLUMINÉ

1.



Porte-gobelet illuminé

2.



Porte-gobelet illuminé avec contrôle de l'inclinable, port USB & lumière DEL sous le siège

3.



Porte-gobelet illuminé avec contrôle double moteur, port USB & lumière DEL sous le siège

Nos porte-gobelets illuminés à un ou deux contrôles sont compatibles avec les lumières DEL sous le siège. Vous pouvez contrôler la lumière sur le porte-gobelet. Le porte-gobelet à 2 moteurs possède un contrôle remise à zéro (maison) pour remettre votre inclinable à la position de départ.

Lumière DEL sous le siège (en option)

Disponible seulement dans les configurations avec un minimum de 1 porte-gobelet illuminé à moteur qui contrôle l'ouverture et la fermeture de la lumière.

Pour les prix des options, voir la section description du modèle Optima.

Veuillez nous fournir un dessin de votre configuration qui indique le type de porte-gobelet et le positionnement.

Porte-gobelets avec contrôle

Il faut spécifier la position de ceux-ci; bras droit ou bras gauche et quel inclinable ils vont contrôler. Si vous avez une rangée de fauteuils avec plusieurs porte-gobelets, le contrôle sera par défaut sur le bras gauche et sur le droit pour le dernier bras extérieur.

EXEMPLE A

041-169 : Contrôleur et porte-gobelet à gauche
071-171 : boutons tactiles sur le côté du siège
042-170 : Contrôleur et porte-gobelet à droite

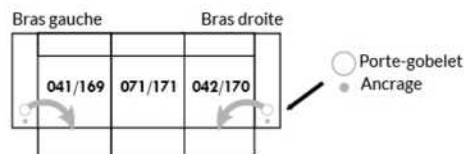

EXEMPLE B

071-171 : Ces deux items peuvent être connectés à un porte-gobelet intelligent qui pourra contrôler l'inclinable.
Il faut alors utiliser un de ces items: 138,159, 160 et 190

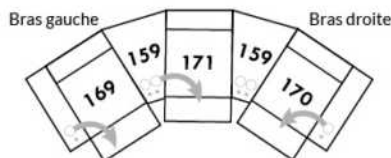

Informations sur les appui-têtes et boutons de contrôles des inclinables

AVEC porte-gobelet illuminés

Si vous prenez un item **stationnaire**, vous aurez par défaut le porte-gobelet N°1.
Si vous prenez un **appui-tête manuel**, vous aurez le porte-gobelet N°2.
Si vous prenez un **appui-tête électrique**, vous aurez par défaut le porte-gobelet N°3.

SANS porte-gobelet et avec un inclinable

Si vous prenez un item inclinable et un **appui-tête manuel**, il y aura un contrôle à boutons tactiles.
Si vous prenez un item inclinable avec un **appui-tête électrique**, vous aurez un contrôleur à bouton poussoir double avec prise USB.
Si c'est un **item sans bras** (071-171) il y aura alors les boutons tactiles.



Boutons tactiles



Boutons poussoirs

*Disponibles sur certains modèles et SEULEMENT sur le BRAS LARGE.

OPTIONS ACCESSOIRES

<p>Ancrage pour accessoires</p> 	<p>V51 Porte verre à vin</p> 	<p>V52 Tablette pivotante en plastique</p> 	<p>V53 Tablette pivotante en bois (choix de 8 couleurs)</p> 
<p>V54 Porte tablette</p> 	<p>V55 Lampe DEL</p> 	<p>Spécifiez sur quel bras (gauche ou droit) la tablette sera installée</p>	

Pour les prix des ancrages, voir la section description du modèle Optima et pour les accessoires vous référer à la fin de la liste de prix.

Items 138-159-160-190 et bras large

Option ancrage et porte-gobelet *Non disponible sur les petits bras*.

Veuillez spécifier sur quel bras vous voulez avoir les ancrages et les porte-gobelets.

NB: Item 138- 159-160-190 sont non finis sur les côtés, doivent être utilisés entre 2 sièges. Chaque item à rangement possède 2 prises USB et une prise électrique à l'intérieur du rangement.

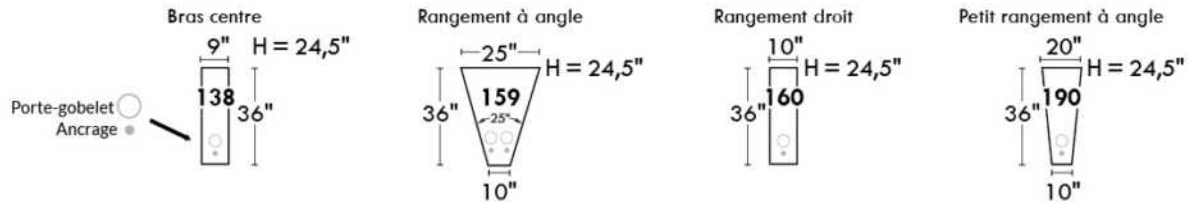

SUGGESTIONS DE CONFIGURATIONS

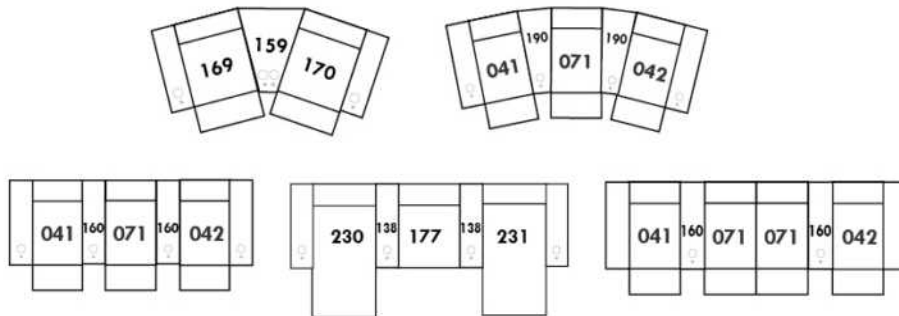

AMSTERDAM

Appui-tête ajustable manuel sur tous les items (fixe sur centre rond).
 Fauteuil inclinable motorisé pleine jambe "à mécanisme *protège-mur". *Fauteuils 043 & 163: Dégagement mural 16".
 Chaise longue inclinable motorisé: Dégagement mural 8" & avant 5".
 Coussins de siège avec mousse modelée + 1" de mousse mémoire au-dessus.
 Couture: petit fil en tissu et gros fil plat en cuir.
 Note: 2 inclinables séparés par un coin ne peuvent pas ouvrir en même temps. Aucuns inclinables à côté d'item #155.

OPTIONS

*Appui-tête motorisé: \$160 ch. *N/D sur items fixes.
 *Appui-tête motorisé \$160 + Support lombaire & dos chauffant \$200= \$360 ch. (Uniquement sur items inclinable avec bras).
 Bloc-batterie: \$160/mec.
 Mousse: Extra ferme \$15/siège.
 Choix bras (LARGE ou PETIT de 6"): Pattes sur bras LARGE: LG187 bois ou LG189 métal (noire ou chrome). Sur PETIT Bras: LG195 bois ou LG196 métal (noire ou chrome). Spécifiez couleur.
 Profondeur d'assise : 20" ou *22". *Le 22" N/D sur fauteuils 043 & 163.
 Faut. 043-163: avec base en bois (spécifiez couleur).

CINÉMA MAISON - Détails accessoires & config: Voir page Cinéma maison en annexe.

Ancrage pour accessoires: \$35 ch.

Porte-Gobelets: En métal: \$40 ch. | Illuminé: \$40 ch. | *Illuminé avec contrôle (1 ou 2 moteurs): \$55 ch.

*Lumière DEL sous le siège: \$25/siège.

Description	L x P x H	Cuir						Tissu		
		10	20	30 Bronx Hugo Illusion Tucson Utah Vintage Wild Laredo Yukon	40 Cavallo Elegance Princess Santiago Sensation Sunset Trina Victoria	50 Bull Cassiope Dublin	60 Caress Ultrasued	A	B COM	C alta
001 FAUTEUIL	45x40x33/40	1890	1980	2070	2160	2250	2340	1535	1580	1625
002 CAUSEUSE	68x40x33/40	2700	2815	2930	3045	3160	3275	2175	2250	2325
003 SOFA	92x40x33/40	3265	3415	3565	3715	3865	4015	2625	2715	2805
005 CHAISE LONGUE BRAS DROIT	35x62x33/40	1765	1830	1895	1960	2025	2090	1410	1470	1530
009 CAUSEUSE SANS BRAS	47x40x33/40	1895	1965	2035	2105	2175	2245	1490	1570	1650
011 CHAISE LONGUE BRAS GAUCHE	35x62x33/40	1765	1830	1895	1960	2025	2090	1410	1470	1530
012 CAUSEUSE BRAS GAUCHE	58x40x33/40	2320	2420	2520	2620	2720	2820	1850	1925	2000
017 FAUTEUIL DOUBLE	52x40x33/40	1980	2080	2180	2280	2380	2480	1600	1660	1720
021 SOFA APPARTEMENT SANS BRAS	61x40x33/40	2140	2240	2340	2440	2540	2640	1670	1755	1840
040 SOFA SANS BRAS	71x40x33/40	2450	2565	2680	2795	2910	3025	1950	2040	2130
041 FAUTEUIL INCLINABLE BRAS-G	35x40x33/40	1885	1960	2035	2110	2185	2260	1605	1640	1675
042 FAUTEUIL INCLINABLE BRAS-D	35x40x33/40	1885	1960	2035	2110	2185	2260	1605	1640	1675
043 FAUTEUIL INCLINABLE BERÇANT PIVOTANT	30x34x42	2235	2345	2455	2565	2675	2785	1875	1920	1965
044 FAUTEUIL INCLINABLE	45x40x33/40	2275	2365	2455	2545	2635	2725	1920	1970	2020
045 CAUSEUSE SANS BRAS ALLONGEE DROIT	68x40x33/40	2245	2340	2435	2530	2625	2720	1785	1850	1915
050 CENTRE ROND	49x49x33	1645	1745	1845	1945	2045	2145	1210	1270	1330

AMSTERDAM

Appui-tête ajustable manuel sur tous les items (fixe sur centre rond).
 Fauteuil inclinable motorisé pleine jambe "à mécanisme *protège-mur". *Fauteuils 043 & 163: Dégagement mural 16".
 Chaise longue inclinable motorisé: Dégagement mural 8" & avant 5".
 Coussins de siège avec mousse modelée + 1" de mousse mémoire au-dessus.
 Couture: petit fil en tissu et gros fil plat en cuir.
 Note: 2 inclinables séparés par un coin ne peuvent pas ouvrir en même temps. Aucuns inclinables à côté d'item #155.

OPTIONS

*Appui-tête motorisé: \$160 ch. *N/D sur items fixes.
 *Appui-tête motorisé \$160 + Support lombaire & dos chauffant \$200= \$360 ch. (Uniquement sur items inclinable avec bras).
 Bloc-batterie: \$160/mec.
 Mousse: Extra ferme \$15/siège.
 Choix bras (LARGE ou PETIT de 6"): Pattes sur bras LARGE: LG187 bois ou LG189 métal (noire ou chrome). Sur PETIT Bras: LG195 bois ou LG196 métal (noire ou chrome). Spécifiez couleur.
 Profondeur d'assise : 20" ou *22". *Le 22" N/D sur fauteuils 043 & 163.
 Faut. 043-163: avec base en bois (spécifiez couleur).

CINÉMA MAISON - Détails accessoires & config: Voir page Cinéma maison en annexe.

Ancrage pour accessoires: \$35 ch.

Porte-Gobelets: En métal: \$40 ch. | Illuminé: \$40 ch. | *Illuminé avec contrôle (1 ou 2 moteurs): \$55 ch.

*Lumière DEL sous le siège: \$25/siège.

Description	L x P x H	Cuir						Tissu		
		10	20	30 Bronx Hugo Illusion Tucson Utah Vintage Wild Laredo Yukon	40 Cavallo Elegance Princess Santiago Sensation Sunset Trina Victoria	50 Bull Cassiope Dublin	60 Caress Ultrasued	A	B COM	C alta
051 FAUTEUIL SANS BRAS	23,5x40x33/40	1085	1135	1185	1235	1285	1335	845	900	955
052 SOFA BRAS GAUCHE	82x40x33/40	2870	3005	3140	3275	3410	3545	2290	2385	2480
053 SOFA BRAS DROIT	82x40x33/40	2870	3005	3140	3275	3410	3545	2290	2385	2480
055 COIN CARRE	44x44x33/40	1915	2010	2105	2200	2295	2390	1510	1565	1620
056 FAUTEUIL BRAS DROIT	35x40x33/40	1510	1575	1640	1705	1770	1835	1200	1260	1320
057 FAUTEUIL BRAS GAUCHE	35x40x33/40	1510	1575	1640	1705	1770	1835	1200	1260	1320
061 CAUSEUSE BRAS DROIT	58x40x33/40	2320	2420	2520	2620	2720	2820	1850	1925	2000
071 FAUTEUIL INCLINABLE SANS BRAS	23,5x40x33/40	1470	1525	1580	1635	1690	1745	1250	1310	1370
086 CAUSEUSE SANS BRAS ALLONGEE GAUCHE	68x40x33/40	2245	2340	2435	2530	2625	2720	1785	1850	1915
088 FAUTEUIL SANS BRAS ALLONGE GAUCHE	45x40x33/40	1440	1535	1630	1725	1820	1915	1130	1165	1200
089 FAUTEUIL SANS BRAS ALLONGE DROIT	45x40x33/40	1440	1535	1630	1725	1820	1915	1130	1165	1200
095 SOFA APPARTEMENT	82x40x33/40	2940	3085	3230	3375	3520	3665	2350	2445	2540
096 SOFA APPARTEMENT BRAS GAUCHE	72x40x33/40	2570	2680	2790	2900	3010	3120	2020	2110	2200
097 SOFA APPARTEMENT BRAS DROIT	72x40x33/40	2570	2680	2790	2900	3010	3120	2020	2110	2200
124 POUF AVEC RANGEMENT	30x22x17	745	765	785	805	825	845	650	670	690
138 BRAS CENTRE	9.25x36x24	415	450	485	520	555	590	350	365	380
155 PETIT COIN CARRE	40x40x33/40	1915	2010	2105	2200	2295	2390	1510	1565	1620

AMSTERDAM

Appui-tête ajustable manuel sur tous les items (fixe sur centre rond).
 Fauteuil inclinable motorisé pleine jambe "à mécanisme *protège-mur". *Fauteuils 043 & 163: Dégagement mural 16".
 Chaise longue inclinable motorisé: Dégagement mural 8" & avant 5".
 Coussins de siège avec mousse modelée + 1" de mousse mémoire au-dessus.
 Couture: petit fil en tissu et gros fil plat en cuir.
 Note: 2 inclinables séparés par un coin ne peuvent pas ouvrir en même temps. Aucuns inclinables à côté d'item #155.

OPTIONS

*Appui-tête motorisé: \$160 ch. *N/D sur items fixes.
 *Appui-tête motorisé \$160 + Support lombaire & dos chauffant \$200= \$360 ch. (Uniquement sur items inclinable avec bras).
 Bloc-batterie: \$160/mec.
 Mousse: Extra ferme \$15/siège.
 Choix bras (LARGE ou PETIT de 6"): Pattes sur bras LARGE: LG187 bois ou LG189 métal (noire ou chrome). Sur PETIT Bras: LG195 bois ou LG196 métal (noire ou chrome). Spécifiez couleur.
 Profondeur d'assise : 20" ou *22". *Le 22" N/D sur fauteuils 043 & 163.
 Faut. 043-163: avec base en bois (spécifiez couleur).

CINÉMA MAISON - Détails accessoires & config: Voir page Cinéma maison en annexe.

Ancrage pour accessoires: \$35 ch.

Porte-Gobelets: En métal: \$40 ch. | Illuminé: \$40 ch. | *Illuminé avec contrôle (1 ou 2 moteurs): \$55 ch.

*Lumière DEL sous le siège: \$25/siège.

Description	L x P x H	Cuir						Tissu		
		10	20	30 Bronx Hugo Illusion Tucson Utah Vintage Wild Laredo Yukon	40 Cavallo Elegance Princess Santiago Sensation Sunset Trina Victoria	50 Bull Cassiope Dublin	60 Caress Ultrasued	A	B COM	C alta
159 RANGEMENT À ANGLE	11/27x36x24	745	775	805	835	865	895	585	600	615
160 RANGEMENT DROIT	11x36x24	720	745	770	795	820	845	550	570	590
163 FAUT. DBL INCL. BERCANT PIVOTANT	33x34x42	2290	2410	2530	2650	2770	2890	1880	1930	1980
165 FAUTEUIL DOUBLE INCLINABLE	52x40x33/40	2375	2475	2575	2675	2775	2875	2000	2065	2130
167 SOFA APP. SANS BRAS ALLONGE GAUCHE	82x40x33/40	2490	2620	2750	2880	3010	3140	1960	2045	2130
168 SOFA APP. SANS BRAS ALLONGE DROIT	82x40x33/40	2490	2620	2750	2880	3010	3140	1960	2045	2130
169 FAUTEUIL DOUBLE INCLINABLE BRAS GAUCHE	42x40x33/40	1990	2070	2150	2230	2310	2390	1670	1750	1830
170 FAUTEUIL DOUBLE INCLINABLE BRAS DROIT	42x40x33/40	1990	2070	2150	2230	2310	2390	1670	1750	1830
171 FAUTEUIL DOUBLE INCLINABLE SANS BRAS	30,5x40x33/40	1575	1625	1675	1725	1775	1825	1320	1380	1440
173 CHAISE LONGUE DOUBLE BRAS GAUCHE	42x62x33/40	1915	2005	2095	2185	2275	2365	1535	1615	1695
174 CHAISE LONGUE DOUBLE BRAS DROIT	42x62x33/40	1915	2005	2095	2185	2275	2365	1535	1615	1695
175 FAUTEUIL DOUBLE BRAS GAUCHE	42x40x33/40	1590	1680	1770	1860	1950	2040	1285	1350	1415
176 FAUTEUIL DOUBLE BRAS DROIT	42x40x33/40	1590	1680	1770	1860	1950	2040	1285	1350	1415
177 FAUTEUIL DOUBLE SANS BRAS	30,5x40x33/40	1185	1250	1315	1380	1445	1510	915	970	1025
178 FAUTEUIL DOUBLE SANS BRAS ALLONGE-G	52x40x33/40	1545	1625	1705	1785	1865	1945	1230	1290	1350
179 FAUTEUIL DOUBLE SANS BRAS ALLONGE-D	52x40x33/40	1545	1625	1705	1785	1865	1945	1230	1290	1350
186 CAUS. SANS BRAS ALLONGEE RANGEMENT-G	68x40x33/40	2420	2500	2580	2660	2740	2820	1950	2015	2080

AMSTERDAM

Appui-tête ajustable manuel sur tous les items (fixe sur centre rond).
 Fauteuil inclinable motorisé pleine jambe "à mécanisme *protège-mur". *Fauteuils 043 & 163: Dégagement mural 16".
 Chaise longue inclinable motorisé: Dégagement mural 8" & avant 5".
 Coussins de siège avec mousse modelée + 1" de mousse mémoire au-dessus.
 Couture: petit fil en tissu et gros fil plat en cuir.
 Note: 2 inclinables séparés par un coin ne peuvent pas ouvrir en même temps. Aucuns inclinables à côté d'item #155.

OPTIONS

*Appui-tête motorisé: \$160 ch. *N/D sur items fixes.
 *Appui-tête motorisé \$160 + Support lombaire & dos chauffant \$200= \$360 ch. (Uniquement sur items inclinable avec bras).
 Bloc-batterie: \$160/mec.
 Mousse: Extra ferme \$15/siège.
 Choix bras (LARGE ou PETIT de 6"): Pattes sur bras LARGE: LG187 bois ou LG189 métal (noire ou chrome). Sur PETIT Bras: LG195 bois ou LG196 métal (noire ou chrome). Spécifiez couleur.
 Profondeur d'assise : 20" ou *22". *Le 22" N/D sur fauteuils 043 & 163.
 Faut. 043-163: avec base en bois (spécifiez couleur).

CINÉMA MAISON - Détails accessoires & config: Voir page Cinéma maison en annexe.

Ancrage pour accessoires: \$35 ch.

Porte-Gobelets: En métal: \$40 ch. | Illuminé: \$40 ch. | *Illuminé avec contrôle (1 ou 2 moteurs): \$55 ch.

*Lumière DEL sous le siège: \$25/siège.

Description	L x P x H	Cuir						Tissu		
		10	20	30 Bronx Hugo Illusion Tucson Utah Vintage Wild Laredo Yukon	40 Cavallo Elegance Princess Santiago Sensation Sunset Trina Victoria	50 Bull Cassiope Dublin	60 Caress Ultrasued	A	B COM	C alta
187 CAUS. SANS BRAS ALLONGEE RANGEMENT-D	68x40x33/40	2420	2500	2580	2660	2740	2820	1950	2015	2080
188 FAUT. SANS BRAS ALLONGE RANGEMENT-G	45x40x33/40	1600	1690	1780	1870	1960	2050	1295	1330	1365
189 FAUT. SANS BRAS ALLONGE RANGEMENT-D	45x40x33/40	1600	1690	1780	1870	1960	2050	1295	1330	1365
190 PETIT RANGEMENT À ANGLE	11/21x36x24	720	745	770	795	820	845	550	570	590
221 FAUT. DBL SANS BRAS ALLONGE RANGEMENT-G	52x40x33/40	1705	1790	1875	1960	2045	2130	1390	1450	1510
222 FAUT. DBL SANS BRAS ALLONGE RANGEMENT-D	52x40x33/40	1705	1790	1875	1960	2045	2130	1390	1450	1510
223 SOFA APP SANS BRAS ALLONGE RANGEMENT-G	82x40x33/40	2655	2785	2915	3045	3175	3305	2120	2215	2310
224 SOFA APP SANS BRAS ALLONGE RANGEMENT-D	82x40x33/40	2655	2785	2915	3045	3175	3305	2120	2215	2310
236 CHAISE LONGUE INCLINABLE BRAS GAUCHE	35x62x33/40	2160	2225	2290	2355	2420	2485	1820	1880	1940
237 CHAISE LONGUE INCLINABLE BRAS DROIT	35x62x33/40	2160	2225	2290	2355	2420	2485	1820	1880	1940
238 CHAISE LONGUE DBL INCLINABLE BRAS-G	42x62x33/40	2315	2405	2495	2585	2675	2765	1940	2020	2100
239 CHAISE LONGUE DBL INCLINABLE BRAS-D	42x62x33/40	2315	2405	2495	2585	2675	2765	1940	2020	2100
V51 PORTE VERRE A VIN	3.5 x 5.5 x 6.5	35	35	35	35	35	35	35	35	35
V52 TABLETTE PIVOTANTE EN PLASTIQUE	13 3/8 x 9 5/8	35	35	35	35	35	35	35	35	35
V53 TABLETTE PIVOTANTE EN BOIS	19 x 10	60	60	60	60	60	60	60	60	60
V54 PORTE TABLETTE	4.5 x 8 x 10	40	40	40	40	40	40	40	40	40
V55 LAMPE DEL	1.5x5x14 plié/bent	35	35	35	35	35	35	35	35	35

Liste de prix CDN

AMSTERDAM

Description	L x P x H	Cuir						Tissu		
		10	20	30	40	50	60	A	B COM	C alta
				Bronx Hugo Illusion Tucson Utah Vintage Wild Laredo Yukon	Cavallo Elegance Princess Santiago Sensation Sunset Trina Victoria	Bull Cassiope Dublin	Caress Ultrasued			
CONFIGURATIONS										
_A CONFIG (169-170)	84X40X40	3980	4140	4300	4460	4620	4780	3340	3500	3660
_B CONFIG (169-171-174)	115X62X40	5480	5700	5920	6140	6360	6580	4525	4745	4965
_C CONFIG (096-055-171-170)	116X116X40	8050	8385	8720	9055	9390	9725	6520	6805	7090
_D CONFIG (169-171-055-179)	116X96X40	7025	7330	7635	7940	8245	8550	5730	5985	6240
_J CONFIG (041-042)	70X40X40	3770	3920	4070	4220	4370	4520	3210	3280	3350
_K CONFIG (041-071-005)	94X62X40	5120	5315	5510	5705	5900	6095	4265	4420	4575
_L CONFIG (012-055-071-042)	102X102X40	7590	7915	8240	8565	8890	9215	6215	6440	6665
_M CONFIG (041-071-055-089)	103X89X40	6710	7030	7350	7670	7990	8310	5495	5680	5865



AMSTERDAM

OPTIMA
Collection

Jaymar

Conçu et fabriqué fièrement au Canada
Proudly designed and made in Canada

Nos produits sont fabriqués à la main et des variations mineures peuvent survenir.

Our product is hand-made and minor variations can occur.

SPECIFICATIONS

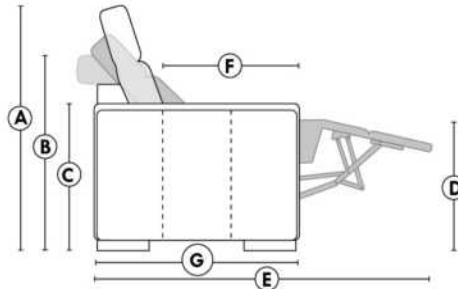

- Appui-tête levé / Headrest up
- Appui-tête baissé / Headrest down
- Complètement incliné / Fully reclined

- A** Hauteur complète 40" / Total Height
- B** Hauteur appui-tête baissé 33" / Height headrest down
- C** Hauteur du bras 24" / Arm Height
- D** Hauteur du siège 19,5" / Seat height
- E** Profondeur inclinée 65" / Depth fully reclined
- F** Profondeur d'assise 20" ou/ou 22" / Seat depth
- G** Profondeur appui-tête monté 37,5" / Depth with headrest up

BRAS | ARMS

Option de bras:
Bras Régulier Large 10,5" ou Petit bras 6"

Arm option
Regular arm Large 10,5" or Small arm 6"

Contrôle de l'inclinaison situé à l'intérieur du bras
Recliner control located on the inside of the arm.

Option d'accessoires disponible sur le bras régulier seulement
Accessories option, available on Regular arms ONLY.

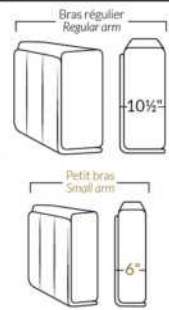

FAUTEUIL BERÇANT PIVOTANT INCLINABLE SWIVEL ROCKING MOTION CHAIR

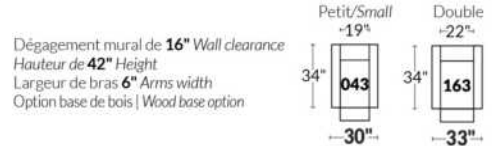

SIÈGE 23" DE LARGE | 23" SEAT WIDTH

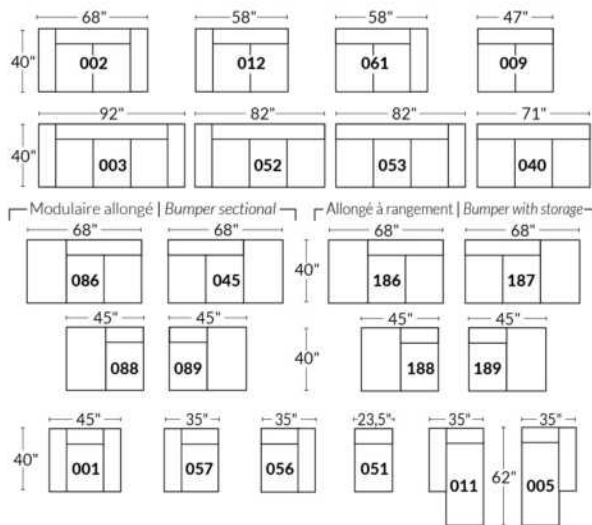

Items inclinables motorisés | Power recliner Items

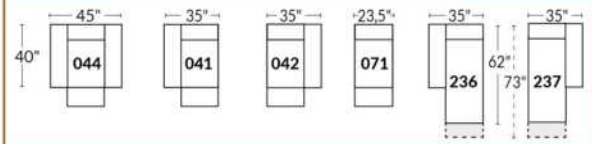

SIÈGE 30" DE LARGE | 30" SEAT WIDTH

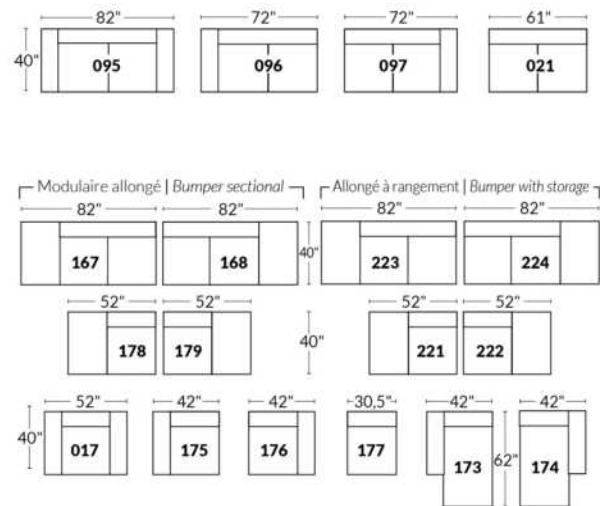

Items inclinables motorisés | Power recliner Items

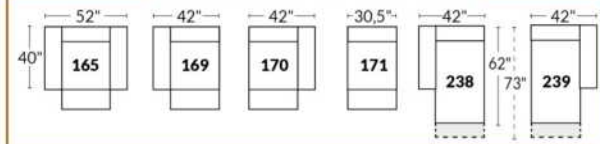

Autres | Others

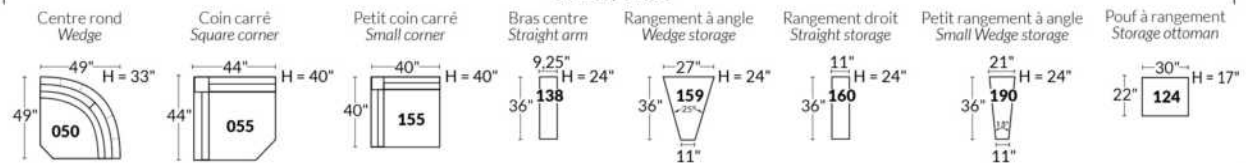

EXEMPLE 23" EXAMPLE

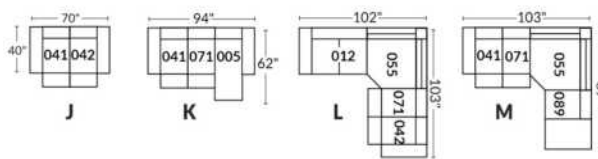

EXEMPLE 30" EXAMPLE

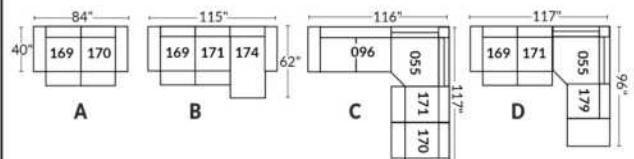

*Disponibles sur certains modèles et SEULEMENT sur le BRAS LARGE.

OPTIONS PORTE-GOBELETS

MÉTAL



Argent



Noir mat



Brun

ILLUMINÉ

1.



Porte-gobelet illuminé

2.



Porte-gobelet illuminé avec contrôle de l'inclinable, port USB & lumière DEL sous le siège

3.



Porte-gobelet illuminé avec contrôle double moteur, port USB & lumière DEL sous le siège

Nos porte-gobelets illuminés à un ou deux contrôles sont compatibles avec les lumières DEL sous le siège. Vous pouvez contrôler la lumière sur le porte-gobelet. Le porte-gobelet à 2 moteurs possède un contrôle remise à zéro (maison) pour remettre votre inclinable à la position de départ.

Lumière DEL sous le siège (en option)

Disponible seulement dans les configurations avec un minimum de 1 porte-gobelet illuminé à moteur qui contrôle l'ouverture et la fermeture de la lumière.

Pour les prix des options, voir la section description du modèle Optima.

Veuillez nous fournir un dessin de votre configuration qui indique le type de porte-gobelet et le positionnement.

Porte-gobelets avec contrôle

Il faut spécifier la position de ceux-ci; bras droit ou bras gauche et quel inclinable ils vont contrôler. Si vous avez une rangée de fauteuils avec plusieurs porte-gobelets, le contrôle sera par défaut sur le bras gauche et sur le droit pour le dernier bras extérieur.

EXEMPLE A

041-169 : Contrôleur et porte-gobelet à gauche

071-171 : boutons tactiles sur le côté du siège

042-170 : Contrôleur et porte-gobelet à droite

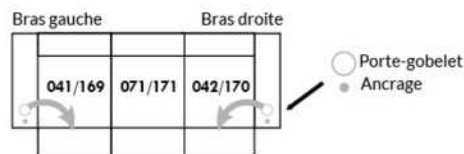

EXEMPLE B

071-171 : Ces deux items peuvent être connectés à un porte-gobelet intelligent qui pourra contrôler l'inclinable.

Il faut alors utiliser un de ces items: 138,159, 160 et 190

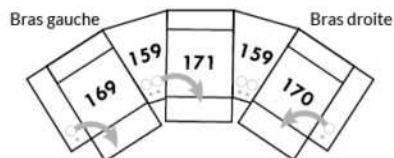

Informations sur les appui-têtes et boutons de contrôles des inclinables

AVEC porte-gobelet illuminés

Si vous prenez un item **stationnaire**, vous aurez par défaut le porte-gobelet N°1.

Si vous prenez un **appui-tête manuel**, vous aurez le porte-gobelet N°2.

Si vous prenez un **appui-tête électrique**, vous aurez par défaut le porte-gobelet N°3.

SANS porte-gobelet et avec un inclinable

Si vous prenez un item inclinable et un **appui-tête manuel**, il y aura un contrôle à boutons tactiles.

Si vous prenez un item inclinable avec un **appui-tête électrique**, vous aurez un contrôleur à bouton poussoir double avec prise USB.

Si c'est un **item sans bras** (071-171) il y aura alors les boutons tactiles.



Boutons tactiles



Boutons poussoirs

*Disponibles sur certains modèles et SEULEMENT sur le BRAS LARGE.

OPTIONS ACCESSOIRES

Ancrage pour accessoires



V51
Porte verre à vin



V52
Tablette pivotante en plastique



V53
Tablette pivotante en bois
(choix de 8 couleurs)



V54
Porte tablette



V55
Lampe DEL



Spécifiez sur quel bras (gauche ou droit) la tablette sera installée

Pour les prix des ancrages, voir la section description du modèle Optima et pour les accessoires vous référer à la fin de la liste de prix.

Items 138-159-160-190 et bras large

Option ancrage et porte-gobelet *Non disponible sur les petits bras*.

Veillez spécifier sur quel bras vous voulez avoir les ancrages et les porte-gobelets.

NB: Item 138- 159-160-190 sont non finis sur les côtés, doivent être utilisés entre 2 sièges. Chaque item à rangement possède 2 prises USB et une prise électrique à l'intérieur du rangement.

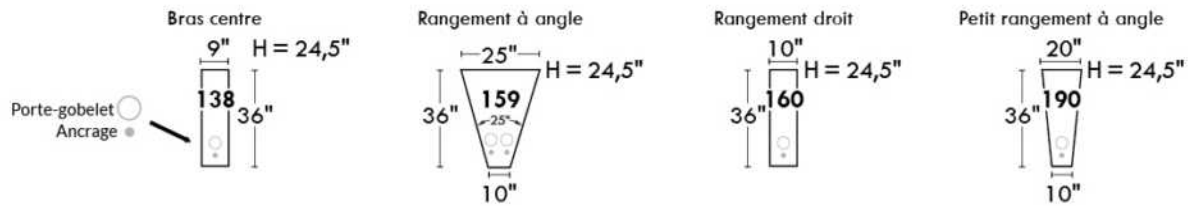

SUGGESTIONS DE CONFIGURATIONS

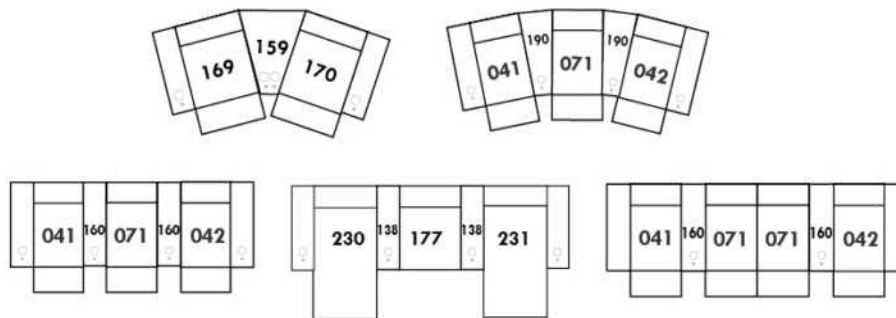

AUSTIN

Appui-tête manuel sur tous les items (fixe sur centre rond).
 Fauteuil inclinable motorisé pleine jambe "à méc. *protège-mur". *Faut. 043 & 163: Dégagement mural 16".
 Chaise longue inclinable: Dégagement mural 8" & avant 5".
 Coussins de siège avec mousse modelée + 1" de mousse mémoire; bras avec mousse mémoire.
 Couture: petit fil en tissu & gros fil plat en cuir.
 Note: 2 inclinables séparés par un coin ne peuvent pas ouvrir en même temps. Aucuns inclinables à côté d'item #155.

OPTIONS

*Appui-tête motorisé: \$160 ch. *N/D sur items fixes.
 *Appui-tête motorisé \$160 + Support lombaire & dos chauffant \$200= \$360 ch.
 Bloc-batterie: \$160/mec.
 Mousse: Extra ferme ajoutez \$15/siège.
 Insertion de bois dans le bras: Spécifiez couleur.
 Choix bras (LARGE ou PETIT de 6"): Patte sur bras LARGE: LG215 bois. Sur PETIT Bras: LG216 bois. Spécifier couleur.
 Profondeur d'assise : 20" ou *22". *Le 22" N/D sur faut. 043 & 163.
 Faut. 043-163: avec base en bois (spécifier couleur).

CINÉMA MAISON - Détails accessoires & configs: Voir page Cinéma maison en annexe.

Ancrage pour accessoires: \$35 ch.

Porte-Gobelets: En métal: \$40 ch. | Illuminé: \$40 ch. | *Illuminé avec contrôle (1 ou 2 moteurs): \$55 ch.

*Lumière DEL sous le siège : \$25

Description	L x P x H	Cuir						Tissu		
		10	20	30 Bronx Hugo Illusion Tucson Utah Vintage Wild Laredo Yukon	40 Cavallo Elegance Princess Santiago Sensation Sunset Trina Victoria	50 Bull Cassiope Dublin	60 Caress Ultrasued	A	B COM	C alta
001 FAUTEUIL	44x40x33/40	1890	1980	2070	2160	2250	2340	1535	1580	1625
002 CAUSEUSE	67x40x33/40	2700	2815	2930	3045	3160	3275	2175	2250	2325
003 SOFA	91x40x33/40	3265	3415	3565	3715	3865	4015	2625	2715	2805
005 CHAISE LONGUE BRAS DROIT	34x62x33/40	1765	1830	1895	1960	2025	2090	1410	1470	1530
009 CAUSEUSE SANS BRAS	47x40x33/40	1895	1965	2035	2105	2175	2245	1490	1570	1650
011 CHAISE LONGUE BRAS GAUCHE	34x62x33/40	1765	1830	1895	1960	2025	2090	1410	1470	1530
012 CAUSEUSE BRAS GAUCHE	57x40x33/40	2320	2420	2520	2620	2720	2820	1850	1925	2000
017 FAUTEUIL DOUBLE	51x40x33/40	1980	2080	2180	2280	2380	2480	1600	1660	1720
021 SOFA APPARTEMENT SANS BRAS	61x40x33/40	2140	2240	2340	2440	2540	2640	1670	1755	1840
040 SOFA SANS BRAS	71x40x33/40	2450	2565	2680	2795	2910	3025	1950	2040	2130
041 FAUTEUIL INCLINABLE BRAS-G	34x40x33/40	1885	1960	2035	2110	2185	2260	1605	1640	1675
042 FAUTEUIL INCLINABLE BRAS-D	34x40x33/40	1885	1960	2035	2110	2185	2260	1605	1640	1675
043 FAUTEUIL INCLINABLE BERÇANT PIVOTANT	30x34x42	2235	2345	2455	2565	2675	2785	1875	1920	1965
044 FAUTEUIL INCLINABLE	44x40x33/40	2275	2365	2455	2545	2635	2725	1920	1970	2020
045 CAUSEUSE SANS BRAS ALLONGEE DROIT	68x40x33/40	2245	2340	2435	2530	2625	2720	1785	1850	1915
050 CENTRE ROND	49x49x33	1645	1745	1845	1945	2045	2145	1210	1270	1330

AUSTIN

Appui-tête manuel sur tous les items (fixe sur centre rond).
 Fauteuil inclinable motorisé pleine jambe "à mec. *protège-mur". *Faut. 043 & 163: Dégagement mural 16".
 Chaise longue inclinable: Dégagement mural 8" & avant 5".
 Coussins de siège avec mousse modelée + 1" de mousse mémoire; bras avec mousse mémoire.
 Couture: petit fil en tissu & gros fil plat en cuir.
 Note: 2 inclinables séparés par un coin ne peuvent pas ouvrir en même temps. Aucuns inclinables à côté d'item #155.

OPTIONS

*Appui-tête motorisé: \$160 ch. *N/D sur items fixes.
 *Appui-tête motorisé \$160 + Support lombaire & dos chauffant \$200= \$360 ch.
 Bloc-batterie: \$160/mec.
 Mousse: Extra ferme ajoutez \$15/siège.
 Insertion de bois dans le bras: Spécifiez couleur.
 Choix bras (LARGE ou PETIT de 6"): Patte sur bras LARGE: LG215 bois. Sur PETIT Bras: LG216 bois. Spécifier couleur.
 Profondeur d'assise : 20" ou *22". *Le 22" N/D sur faut. 043 & 163.
 Faut. 043-163: avec base en bois (spécifier couleur).

CINÉMA MAISON - Détails accessoires & configs: Voir page Cinéma maison en annexe.

Ancrage pour accessoires: \$35 ch.

Porte-Gobelets: En métal: \$40 ch. | Illuminé: \$40 ch. | *Illuminé avec contrôle (1 ou 2 moteurs): \$55 ch.

*Lumière DEL sous le siège : \$25

Description	L x P x H	Cuir						Tissu		
		10	20	30 Bronx Hugo Illusion Tucson Utah Vintage Wild Laredo Yukon	40 Cavallo Elegance Princess Santiago Sensation Sunset Trina Victoria	50 Bull Cassiope Dublin	60 Caress Ultrasued	A	B COM	C alta
051 FAUTEUIL SANS BRAS	23,5x40x33/40	1085	1135	1185	1235	1285	1335	845	900	955
052 SOFA BRAS GAUCHE	81x40x33/40	2870	3005	3140	3275	3410	3545	2290	2385	2480
053 SOFA BRAS DROIT	81x40x33/40	2870	3005	3140	3275	3410	3545	2290	2385	2480
055 COIN CARRE	44x44x33/40	1915	2010	2105	2200	2295	2390	1510	1565	1620
056 FAUTEUIL BRAS DROIT	34x40x33/40	1510	1575	1640	1705	1770	1835	1200	1260	1320
057 FAUTEUIL BRAS GAUCHE	34x40x33/40	1510	1575	1640	1705	1770	1835	1200	1260	1320
061 CAUSEUSE BRAS DROIT	57x40x33/40	2320	2420	2520	2620	2720	2820	1850	1925	2000
071 FAUTEUIL INCLINABLE SANS BRAS	23,5x40x33/40	1470	1525	1580	1635	1690	1745	1250	1310	1370
086 CAUSEUSE SANS BRAS ALLONGEE GAUCHE	68x40x33/40	2245	2340	2435	2530	2625	2720	1785	1850	1915
088 FAUTEUIL SANS BRAS ALLONGE GAUCHE	45x40x33/40	1440	1535	1630	1725	1820	1915	1130	1165	1200
089 FAUTEUIL SANS BRAS ALLONGE DROIT	45x40x33/40	1440	1535	1630	1725	1820	1915	1130	1165	1200
095 SOFA APPARTEMENT	81x40x33/40	2940	3085	3230	3375	3520	3665	2350	2445	2540
096 SOFA APPARTEMENT BRAS GAUCHE	71x40x33/40	2570	2680	2790	2900	3010	3120	2020	2110	2200
097 SOFA APPARTEMENT BRAS DROIT	71x40x33/40	2570	2680	2790	2900	3010	3120	2020	2110	2200
124 POUF AVEC RANGEMENT	30x22x17	745	765	785	805	825	845	650	670	690
138 BRAS CENTRE	10x36x24.5	415	450	485	520	555	590	350	365	380
155 PETIT COIN CARRE	40x40x33/40	1915	2010	2105	2200	2295	2390	1510	1565	1620

AUSTIN

Appui-tête manuel sur tous les items (fixe sur centre rond).
 Fauteuil inclinable motorisé pleine jambe "à mec. *protège-mur". *Faut. 043 & 163: Dégagement mural 16".
 Chaise longue inclinable: Dégagement mural 8" & avant 5".
 Coussins de siège avec mousse modelée + 1" de mousse mémoire; bras avec mousse mémoire.
 Couture: petit fil en tissu & gros fil plat en cuir.
 Note: 2 inclinables séparés par un coin ne peuvent pas ouvrir en même temps. Aucuns inclinables à côté d'item #155.

OPTIONS

*Appui-tête motorisé: \$160 ch. *N/D sur items fixes.
 *Appui-tête motorisé \$160 + Support lombaire & dos chauffant \$200= \$360 ch.
 Bloc-batterie: \$160/mec.
 Mousse: Extra ferme ajoutez \$15/siège.
 Insertion de bois dans le bras: Spécifiez couleur.
 Choix bras (LARGE ou PETIT de 6"): Patte sur bras LARGE: LG215 bois. Sur PETIT Bras: LG216 bois. Spécifiez couleur.
 Profondeur d'assise : 20" ou *22". *Le 22" N/D sur faut. 043 & 163.
 Faut. 043-163: avec base en bois (spécifiez couleur).

CINÉMA MAISON - Détails accessoires & configs: Voir page Cinéma maison en annexe.

Ancrage pour accessoires: \$35 ch.

Porte-Gobelets: En métal: \$40 ch. | Illuminé: \$40 ch. | *Illuminé avec contrôle (1 ou 2 moteurs): \$55 ch.

*Lumière DEL sous le siège : \$25

Description	L x P x H	Cuir						Tissu		
		10	20	30 Bronx Hugo Illusion Tucson Utah Vintage Wild Laredo Yukon	40 Cavallo Elegance Princess Santiago Sensation Sunset Trina Victoria	50 Bull Cassiope Dublin	60 Caress Ultrasued	A	B COM	C alta
159 RANGEMENT À ANGLE	11/27x36x24.5	745	775	805	835	865	895	585	600	615
160 RANGEMENT DROIT	11x36x24.5	720	745	770	795	820	845	550	570	590
163 FAUT. DBL INCL. BERCANT PIVOTANT	33x34x42	2290	2410	2530	2650	2770	2890	1880	1930	1980
165 FAUTEUIL DOUBLE INCLINABLE	51x40x33/40	2375	2475	2575	2675	2775	2875	2000	2065	2130
167 SOFA APP. SANS BRAS ALLONGE GAUCHE	82x40x33/40	2490	2620	2750	2880	3010	3140	1960	2045	2130
168 SOFA APP. SANS BRAS ALLONGE DROIT	82x40x33/40	2490	2620	2750	2880	3010	3140	1960	2045	2130
169 FAUTEUIL DOUBLE INCLINABLE BRAS GAUCHE	41x40x33/40	1990	2070	2150	2230	2310	2390	1670	1750	1830
170 FAUTEUIL DOUBLE INCLINABLE BRAS DROIT	41x40x33/40	1990	2070	2150	2230	2310	2390	1670	1750	1830
171 FAUTEUIL DOUBLE INCLINABLE SANS BRAS	30,5x40x33/40	1575	1625	1675	1725	1775	1825	1320	1380	1440
173 CHAISE LONGUE DOUBLE BRAS GAUCHE	41x62x33/40	1915	2005	2095	2185	2275	2365	1535	1615	1695
174 CHAISE LONGUE DOUBLE BRAS DROIT	41x62x33/40	1915	2005	2095	2185	2275	2365	1535	1615	1695
175 FAUTEUIL DOUBLE BRAS GAUCHE	41x40x33/40	1590	1680	1770	1860	1950	2040	1285	1350	1415
176 FAUTEUIL DOUBLE BRAS DROIT	41x40x33/40	1590	1680	1770	1860	1950	2040	1285	1350	1415
177 FAUTEUIL DOUBLE SANS BRAS	30,5x40x33/40	1185	1250	1315	1380	1445	1510	915	970	1025
178 FAUTEUIL DOUBLE SANS BRAS ALLONGE-G	52x40x33/40	1545	1625	1705	1785	1865	1945	1230	1290	1350
179 FAUTEUIL DOUBLE SANS BRAS ALLONGE-D	52x40x33/40	1545	1625	1705	1785	1865	1945	1230	1290	1350
186 CAUS. SANS BRAS ALLONGEE RANGEMENT-G	68x40x33/40	2420	2500	2580	2660	2740	2820	1950	2015	2080

AUSTIN

Appui-tête manuel sur tous les items (fixe sur centre rond).
 Fauteuil inclinable motorisé pleine jambe "à méc. *protège-mur". *Faut. 043 & 163: Dégagement mural 16".
 Chaise longue inclinable: Dégagement mural 8" & avant 5".
 Coussins de siège avec mousse modelée + 1" de mousse mémoire; bras avec mousse mémoire.
 Couture: petit fil en tissu & gros fil plat en cuir.
 Note: 2 inclinables séparés par un coin ne peuvent pas ouvrir en même temps. Aucuns inclinables à côté d'item #155.

OPTIONS

*Appui-tête motorisé: \$160 ch. *N/D sur items fixes.
 *Appui-tête motorisé \$160 + Support lombaire & dos chauffant \$200= \$360 ch.
 Bloc-batterie: \$160/mec.
 Mousse: Extra ferme ajoutez \$15/siège.
 Insertion de bois dans le bras: Spécifiez couleur.
 Choix bras (LARGE ou PETIT de 6"): Patte sur bras LARGE: LG215 bois. Sur PETIT Bras: LG216 bois. Spécifier couleur.
 Profondeur d'assise : 20" ou *22". *Le 22" N/D sur faut. 043 & 163.
 Faut. 043-163: avec base en bois (spécifier couleur).

CINÉMA MAISON - Détails accessoires & configs: Voir page Cinéma maison en annexe.

Ancrage pour accessoires: \$35 ch.

Porte-Gobelets: En métal: \$40 ch. | Illuminé: \$40 ch. | *Illuminé avec contrôle (1 ou 2 moteurs): \$55 ch.

*Lumière DEL sous le siège : \$25

Description	L x P x H	Cuir						Tissu		
		10	20	30 Bronx Hugo Illusion Tucson Utah Vintage Wild Laredo Yukon	40 Cavallo Elegance Princess Santiago Sensation Sunset Trina Victoria	50 Bull Cassiope Dublin	60 Caress Ultrasued	A	B COM	C alta
187 CAUS. SANS BRAS ALLONGEE RANGEMENT-D	68x40x33/40	2420	2500	2580	2660	2740	2820	1950	2015	2080
188 FAUT. SANS BRAS ALLONGE RANGEMENT-G	45x40x33/40	1600	1690	1780	1870	1960	2050	1295	1330	1365
189 FAUT. SANS BRAS ALLONGE RANGEMENT-D	45x40x33/40	1600	1690	1780	1870	1960	2050	1295	1330	1365
190 PETIT RANGEMENT À ANGLE	11/21x36x24.5	720	745	770	795	820	845	550	570	590
221 FAUT. DBL SANS BRAS ALLONGE RANGEMENT-G	52x40x33/40	1705	1790	1875	1960	2045	2130	1390	1450	1510
222 FAUT. DBL SANS BRAS ALLONGE RANGEMENT-D	52x40x33/40	1705	1790	1875	1960	2045	2130	1390	1450	1510
223 SOFA APP SANS BRAS ALLONGE RANGEMENT-G	82x40x33/40	2655	2785	2915	3045	3175	3305	2120	2215	2310
224 SOFA APP SANS BRAS ALLONGE RANGEMENT-D	82x40x33/40	2655	2785	2915	3045	3175	3305	2120	2215	2310
236 CHAISE LONGUE INCLINABLE BRAS GAUCHE	34x62x33/40	2160	2225	2290	2355	2420	2485	1820	1880	1940
237 CHAISE LONGUE INCLINABLE BRAS DROIT	34x62x33/40	2160	2225	2290	2355	2420	2485	1820	1880	1940
238 CHAISE LONGUE DBL INCLINABLE BRAS-G	41x62x33/40	2315	2405	2495	2585	2675	2765	1940	2020	2100
239 CHAISE LONGUE DBL INCLINABLE BRAS-D	41x62x33/40	2315	2405	2495	2585	2675	2765	1940	2020	2100
V51 PORTE VERRE A VIN	3.5 x 5.5 x 6.5	35	35	35	35	35	35	35	35	35
V52 TABLETTE PIVOTANTE EN PLASTIQUE	13 3/8 x 9 5/8	35	35	35	35	35	35	35	35	35
V53 TABLETTE PIVOTANTE EN BOIS	19 x 10	60	60	60	60	60	60	60	60	60
V54 PORTE TABLETTE	4.5 x 8 x 10	40	40	40	40	40	40	40	40	40
V55 LAMPE DEL	1.5x5x14 plié/bent	35	35	35	35	35	35	35	35	35

Liste de prix CDN

AUSTIN

Description	L x P x H	Cuir						Tissu		
		10	20	30 Bronx Hugo Illusion Tucson Utah Vintage Wild Laredo Yukon	40 Cavallo Elegance Princess Santiago Sensation Sunset Trina Victoria	50 Bull Cassiope Dublin	60 Caress Ultrasued	A	B COM	C alta
CONFIGURATIONS										
_A CONFIG (169-170)	82X40X40	3980	4140	4300	4460	4620	4780	3340	3500	3660
_B CONFIG (169-171-174)	113X62X40	5480	5700	5920	6140	6360	6580	4525	4745	4965
_C CONFIG (096-055-171-170)	115X115X40	8050	8385	8720	9055	9390	9725	6520	6805	7090
_D CONFIG (169-171-055-179)	115X96X40	7025	7330	7635	7940	8245	8550	5730	5985	6240
_J CONFIG (041-042)	68X40X40	3770	3920	4070	4220	4370	4520	3210	3280	3350
_K CONFIG (041-071-005)	92X62X40	5120	5315	5510	5705	5900	6095	4265	4420	4575
_L CONFIG (012-055-071-042)	102X102X40	7590	7915	8240	8565	8890	9215	6215	6440	6665
_M CONFIG (041-071-055-089)	102X89X40	6710	7030	7350	7670	7990	8310	5495	5680	5865



AUSTIN

OPTIMA
Collection

Jaymar

Conçu et fabriqué fièrement au Canada
Proudly designed and made in Canada

Nos produits sont fabriqués à la main et des variations mineures peuvent survenir

Our product is hand-made and minor variations can occur.

SPECIFICATIONS

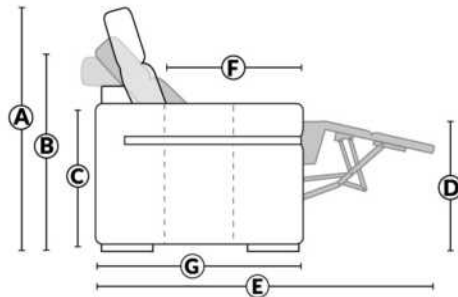

- Appui-tête levé Headrest up
- Appui-tête baissé Headrest down
- Complètement incliné Fully reclined

- A** Hauteur complète 40" Total Height
- B** Hauteur appui-tête baissé 33" Height headrest down
- C** Hauteur du bras 24,5" Arm Height
- D** Hauteur du siège 19,5" Seat height
- E** Profondeur inclinée 65" Depth fully reclined
- F** Profondeur d'assise 20"ou/ou 22" Seat depth
- G** Profondeur appui-tête monté 37,5" Depth with headrest up

BRAS | ARMS

Option de bras:
Bras Régulier Large 10" ou Petit bras 6"

Arm option
Regular arm Large 10" or Small arm 6"

Contrôle de l'inclinaison situé à l'intérieur du bras
Recliner control located on the inside of the arm.

Option d'accessoires disponible sur le bras régulier seulement
Accessories option, available on Regular arms ONLY.

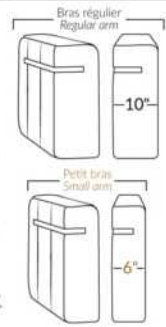

FAUTEUIL BERÇANT PIVOTANT INCLINABLE SWIVEL ROCKING MOTION CHAIR

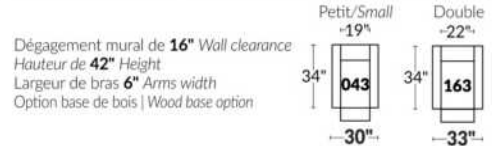

SIÈGE 23" DE LARGE | 23" SEAT WIDTH

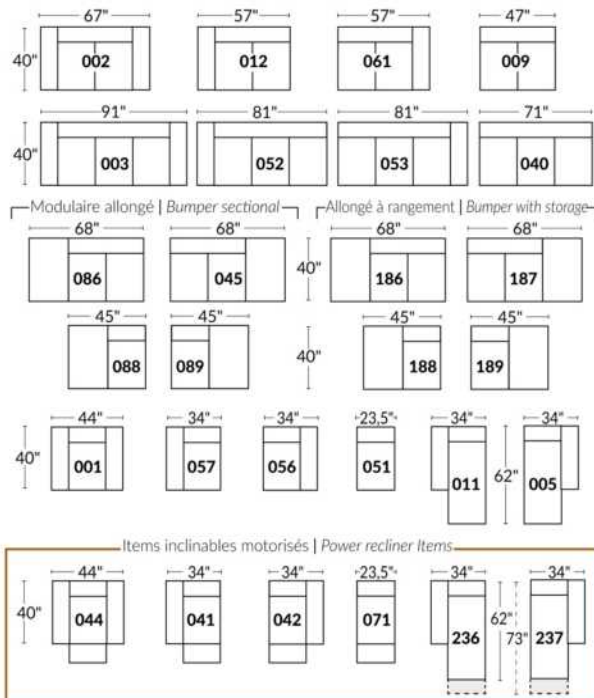

SIÈGE 30" DE LARGE | 30" SEAT WIDTH

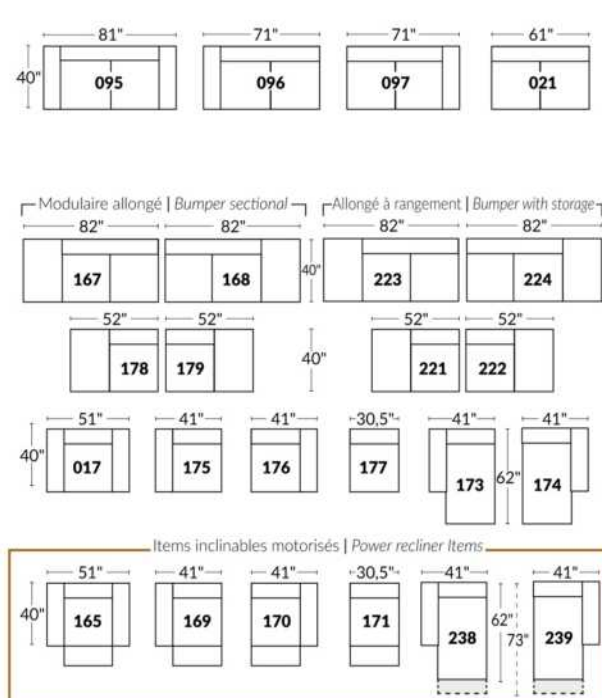

Autres | Others

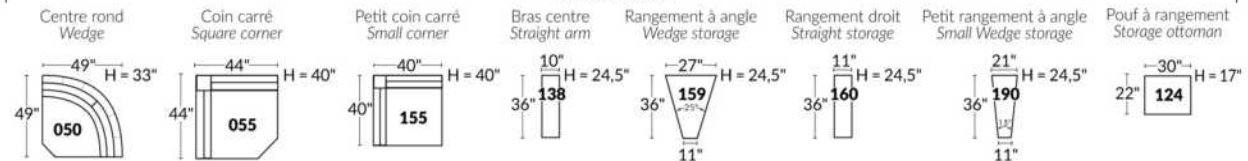

EXEMPLE 23" EXAMPLE

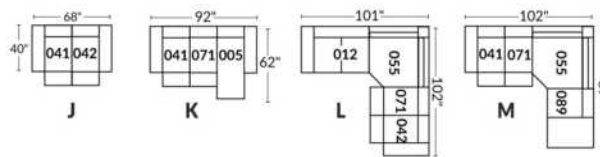

EXEMPLE 30" EXAMPLE

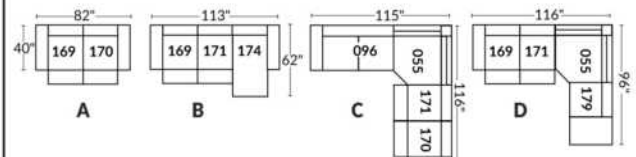

*Disponibles sur certains modèles et SEULEMENT sur le BRAS LARGE.

OPTIONS PORTE-GOBELETS

MÉTAL



Argent



Noir mat



Brun

ILLUMINÉ

1.



Porte-gobelet illuminé

2.



Porte-gobelet illuminé avec contrôle de l'inclinable, port USB & lumière DEL sous le siège

3.



Porte-gobelet illuminé avec contrôle double moteur, port USB & lumière DEL sous le siège

Nos porte-gobelets illuminés à un ou deux contrôles sont compatibles avec les lumières DEL sous le siège. Vous pouvez contrôler la lumière sur le porte-gobelet. Le porte-gobelet à 2 moteurs possède un contrôle remise à zéro (maison) pour remettre votre inclinable à la position de départ.

Lumière DEL sous le siège (en option)

Disponible seulement dans les configurations avec un minimum de 1 porte-gobelet illuminé à moteur qui contrôle l'ouverture et la fermeture de la lumière.

Pour les prix des options, voir la section description du modèle Optima.

Veuillez nous fournir un dessin de votre configuration qui indique le type de porte-gobelet et le positionnement.

Porte-gobelets avec contrôle

Il faut spécifier la position de ceux-ci; bras droit ou bras gauche et quel inclinable ils vont contrôler. Si vous avez une rangée de fauteuils avec plusieurs porte-gobelets, le contrôle sera par défaut sur le bras gauche et sur le droit pour le dernier bras extérieur.

EXEMPLE A

041-169 : Contrôleur et porte-gobelet à gauche
071-171 : boutons tactiles sur le côté du siège
042-170 : Contrôleur et porte-gobelet à droite

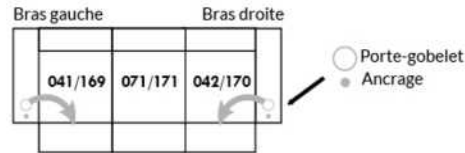

EXEMPLE B

071-171 : Ces deux items peuvent être connectés à un porte-gobelet intelligent qui pourra contrôler l'inclinable.
Il faut alors utiliser un de ces items: 138,159, 160 et 190

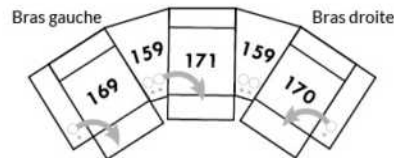

Informations sur les appui-têtes et boutons de contrôles des inclinables

AVEC porte-gobelet illuminés

Si vous prenez un item stationnaire, vous aurez par défaut le porte-gobelet N°1.
Si vous prenez un appui-tête manuel, vous aurez le porte-gobelet N°2.
Si vous prenez un appui-tête électrique, vous aurez par défaut le porte-gobelet N°3.

SANS porte-gobelet et avec un inclinable

Si vous prenez un item inclinable et un appui-tête manuel, il y aura un contrôle à boutons tactiles.
Si vous prenez un item inclinable avec un appui-tête électrique, vous aurez un contrôleur à bouton poussoir double avec prise USB.
Si c'est un item sans bras (071-171) il y aura alors les boutons tactiles.



Boutons tactiles



Boutons poussoirs

*Disponibles sur certains modèles et SEULEMENT sur le BRAS LARGE.

OPTIONS ACCESSOIRES

<p>Ancrage pour accessoires</p> 	<p>V51 Porte verre à vin</p> 	<p>V52 Tablette pivotante en plastique</p> 	<p>V53 Tablette pivotante en bois (choix de 8 couleurs)</p> 
<p>V54 Porte tablette</p> 	<p>V55 Lampe DEL</p> 	<p>Spécifiez sur quel bras (gauche ou droit) la tablette sera installée</p>	

Pour les prix des ancrages, voir la section description du modèle Optima et pour les accessoires vous référer à la fin de la liste de prix.

Items 138-159-160-190 et bras large

Option ancrage et porte-gobelet *Non disponible sur les petits bras*.

Veuillez spécifier sur quel bras vous voulez avoir les ancrages et les porte-gobelets.

NB: Item 138- 159-160-190 sont non finis sur les côtés, doivent être utilisés entre 2 sièges. Chaque item à rangement possède 2 prises USB et une prise électrique à l'intérieur du rangement.

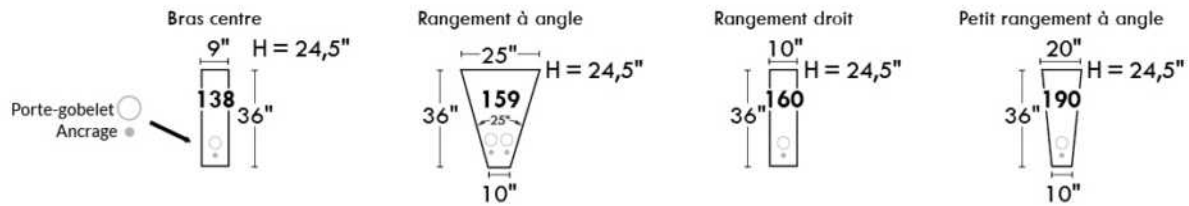

SUGGESTIONS DE CONFIGURATIONS

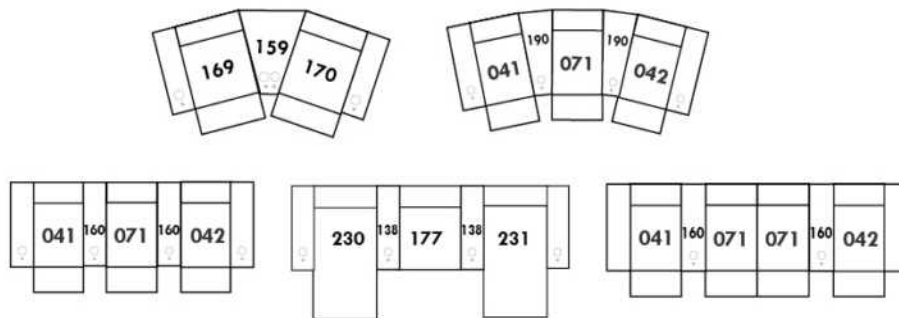

BERLIN

Appui-tête ajustable manuel sur tous les items (fixe sur centre rond).
 Fauteuil inclinable motorisé pleine jambe "à mécanisme *protège-mur". *Faut. 043 & 163: Dégagement mural 16".
 Chaise longue inclinable motorisé: Dégagement mural 8" & avant 5".
 Coussins de siège avec mousse modelée + 1" de mousse mémoire.
 Couture: petit fil en tissu et gros fil plat en cuir.
 Note: 2 inclinables séparés par un coin ne peuvent pas ouvrir en même temps. Aucuns inclinables à côté d'item #155.

OPTIONS

*Appui-tête motorisé: \$160 ch. *N/D sur items fixes.
 *Appui-tête motorisé \$160 + Support lombaire & dos chauffant \$200= \$360 ch. (Uniquement sur items inclinable avec bras).
 Bloc-batterie: \$160/mec.
 Mousse: Extra ferme \$15/siège.
 Choix bras (LARGE ou PETIT de 6"): Pattes sur bras LARGE: LG187 bois ou LG189 métal (noire ou chrome). Sur PETIT Bras: LG195 bois ou LG196 métal (noire ou chrome). Spécifiez couleur.
 Profondeur d'assise : 20" ou *22". *Le 22" N/D sur fauteuils 043 & 163.
 Faut. 043-163: avec base en bois (spécifiez couleur).

CINÉMA MAISON - Détails accessoires & configs.: Voir page Cinéma maison en annexe.

Ancrage pour accessoires: \$35 ch.

Porte-Gobelets : En métal: \$40 ch. | Illuminé: \$40 ch. | *Illuminé avec contrôle (1 ou 2 moteurs): \$55 ch.

*Lumière DEL sous le siège : \$25/siège.

Description	L x P x H	Cuir						Tissu		
		10	20	30 Bronx Hugo Illusion Tucson Utah Vintage Wild Laredo Yukon	40 Cavallo Elegance Princess Santiago Sensation Sunset Trina Victoria	50 Bull Cassiope Dublin	60 Caress Ultrasued	A	B COM	C alta
001 FAUTEUIL	45x40x33/40	1890	1980	2070	2160	2250	2340	1535	1580	1625
002 CAUSEUSE	68x40x33/40	2700	2815	2930	3045	3160	3275	2175	2250	2325
003 SOFA	92x40x33/40	3265	3415	3565	3715	3865	4015	2625	2715	2805
005 CHAISE LONGUE BRAS DROIT	35x62x33/40	1765	1830	1895	1960	2025	2090	1410	1470	1530
009 CAUSEUSE SANS BRAS	47x40x33/40	1895	1965	2035	2105	2175	2245	1490	1570	1650
011 CHAISE LONGUE BRAS GAUCHE	35x62x33/40	1765	1830	1895	1960	2025	2090	1410	1470	1530
012 CAUSEUSE BRAS GAUCHE	58x40x33/40	2320	2420	2520	2620	2720	2820	1850	1925	2000
017 FAUTEUIL DOUBLE	52x40x33/40	1980	2080	2180	2280	2380	2480	1600	1660	1720
021 SOFA APPARTEMENT SANS BRAS	61x40x33/40	2140	2240	2340	2440	2540	2640	1670	1755	1840
040 SOFA SANS BRAS	71x40x33/40	2450	2565	2680	2795	2910	3025	1950	2040	2130
041 FAUTEUIL INCLINABLE BRAS-G	35x40x33/40	1885	1960	2035	2110	2185	2260	1605	1640	1675
042 FAUTEUIL INCLINABLE BRAS-D	35x40x33/40	1885	1960	2035	2110	2185	2260	1605	1640	1675
043 FAUTEUIL INCLINABLE BERÇANT PIVOTANT	30x34x42	2235	2345	2455	2565	2675	2785	1875	1920	1965
044 FAUTEUIL INCLINABLE	45x40x33/40	2275	2365	2455	2545	2635	2725	1920	1970	2020
045 CAUSEUSE SANS BRAS ALLONGEE DROIT	68x40x33/40	2245	2340	2435	2530	2625	2720	1785	1850	1915
050 CENTRE ROND	49x49x33	1645	1745	1845	1945	2045	2145	1210	1270	1330

BERLIN

Appui-tête ajustable manuel sur tous les items (fixe sur centre rond).
 Fauteuil inclinable motorisé pleine jambe "à mécanisme *protège-mur". *Faut. 043 & 163: Dégagement mural 16".
 Chaise longue inclinable motorisé: Dégagement mural 8" & avant 5".
 Coussins de siège avec mousse modelée + 1" de mousse mémoire.
 Couture: petit fil en tissu et gros fil plat en cuir.
 Note: 2 inclinables séparés par un coin ne peuvent pas ouvrir en même temps. Aucuns inclinables à côté d'item #155.

OPTIONS

*Appui-tête motorisé: \$160 ch. *N/D sur items fixes.
 *Appui-tête motorisé \$160 + Support lombaire & dos chauffant \$200= \$360 ch. (Uniquement sur items inclinable avec bras).
 Bloc-batterie: \$160/mec.
 Mousse: Extra ferme \$15/siège.
 Choix bras (LARGE ou PETIT de 6"): Pattes sur bras LARGE: LG187 bois ou LG189 métal (noire ou chrome). Sur PETIT Bras: LG195 bois ou LG196 métal (noire ou chrome). Spécifiez couleur.
 Profondeur d'assise : 20" ou *22". *Le 22" N/D sur fauteuils 043 & 163.
 Faut. 043-163: avec base en bois (spécifiez couleur).

CINÉMA MAISON - Détails accessoires & configs.: Voir page Cinéma maison en annexe.

Ancrage pour accessoires: \$35 ch.

Porte-Gobelets : En métal: \$40 ch. | Illuminé: \$40 ch. | *Illuminé avec contrôle (1 ou 2 moteurs): \$55 ch.

*Lumière DEL sous le siège : \$25/siège.

Description	L x P x H	Cuir						Tissu		
		10	20	30 Bronx Hugo Illusion Tucson Utah Vintage Wild Laredo Yukon	40 Cavallo Elegance Princess Santiago Sensation Sunset Trina Victoria	50 Bull Cassiope Dublin	60 Caress Ultrasued	A	B COM	C alta
051 FAUTEUIL SANS BRAS	23,5x40x33/40	1085	1135	1185	1235	1285	1335	845	900	955
052 SOFA BRAS GAUCHE	82x40x33/40	2870	3005	3140	3275	3410	3545	2290	2385	2480
053 SOFA BRAS DROIT	82x40x33/40	2870	3005	3140	3275	3410	3545	2290	2385	2480
055 COIN CARRE	44x44x33/40	1915	2010	2105	2200	2295	2390	1510	1565	1620
056 FAUTEUIL BRAS DROIT	35x40x33/40	1510	1575	1640	1705	1770	1835	1200	1260	1320
057 FAUTEUIL BRAS GAUCHE	35x40x33/40	1510	1575	1640	1705	1770	1835	1200	1260	1320
061 CAUSEUSE BRAS DROIT	58x40x33/40	2320	2420	2520	2620	2720	2820	1850	1925	2000
071 FAUTEUIL INCLINABLE SANS BRAS	23,5x40x33/40	1470	1525	1580	1635	1690	1745	1250	1310	1370
086 CAUSEUSE SANS BRAS ALLONGEE GAUCHE	68x40x33/40	2245	2340	2435	2530	2625	2720	1785	1850	1915
088 FAUTEUIL SANS BRAS ALLONGE GAUCHE	45x40x33/40	1440	1535	1630	1725	1820	1915	1130	1165	1200
089 FAUTEUIL SANS BRAS ALLONGE DROIT	45x40x33/40	1440	1535	1630	1725	1820	1915	1130	1165	1200
095 SOFA APPARTEMENT	82x40x33/40	2940	3085	3230	3375	3520	3665	2350	2445	2540
096 SOFA APPARTEMENT BRAS GAUCHE	72x40x33/40	2570	2680	2790	2900	3010	3120	2020	2110	2200
097 SOFA APPARTEMENT BRAS DROIT	72x40x33/40	2570	2680	2790	2900	3010	3120	2020	2110	2200
124 POUF AVEC RANGEMENT	30x22x17	745	765	785	805	825	845	650	670	690
138 BRAS CENTRE	9.25x36x24	415	450	485	520	555	590	350	365	380
155 PETIT COIN CARRE	40x40x33/40	1915	2010	2105	2200	2295	2390	1510	1565	1620

BERLIN

Appui-tête ajustable manuel sur tous les items (fixe sur centre rond).
 Fauteuil inclinable motorisé pleine jambe "à mécanisme *protège-mur". *Faut. 043 & 163: Dégagement mural 16".
 Chaise longue inclinable motorisé: Dégagement mural 8" & avant 5".
 Coussins de siège avec mousse modelée + 1" de mousse mémoire.
 Couture: petit fil en tissu et gros fil plat en cuir.
 Note: 2 inclinables séparés par un coin ne peuvent pas ouvrir en même temps. Aucuns inclinables à côté d'item #155.

OPTIONS

*Appui-tête motorisé: \$160 ch. *N/D sur items fixes.
 *Appui-tête motorisé \$160 + Support lombaire & dos chauffant \$200= \$360 ch. (Uniquement sur items inclinable avec bras).
 Bloc-batterie: \$160/mec.
 Mousse: Extra ferme \$15/siège.
 Choix bras (LARGE ou PETIT de 6"): Pattes sur bras LARGE: LG187 bois ou LG189 métal (noire ou chrome). Sur PETIT Bras: LG195 bois ou LG196 métal (noire ou chrome). Spécifiez couleur.
 Profondeur d'assise : 20" ou *22". *Le 22" N/D sur fauteuils 043 & 163.
 Faut. 043-163: avec base en bois (spécifiez couleur).

CINÉMA MAISON - Détails accessoires & configs.: Voir page Cinéma maison en annexe.

Ancrage pour accessoires: \$35 ch.

Porte-Gobelets : En métal: \$40 ch. | Illuminé: \$40 ch. | *Illuminé avec contrôle (1 ou 2 moteurs): \$55 ch.

*Lumière DEL sous le siège : \$25/siège.

Description	L x P x H	Cuir						Tissu		
		10	20	30 Bronx Hugo Illusion Tucson Utah Vintage Wild Laredo Yukon	40 Cavallo Elegance Princess Santiago Sensation Sunset Trina Victoria	50 Bull Cassiope Dublin	60 Caress Ultrasued	A	B COM	C alta
159 RANGEMENT À ANGLE	11/27x36x24	745	775	805	835	865	895	585	600	615
160 RANGEMENT DROIT	11x36x24	720	745	770	795	820	845	550	570	590
163 FAUT. DBL INCL. BERCANT PIVOTANT	33x34x42	2290	2410	2530	2650	2770	2890	1880	1930	1980
165 FAUTEUIL DOUBLE INCLINABLE	52x40x33/40	2375	2475	2575	2675	2775	2875	2000	2065	2130
167 SOFA APP. SANS BRAS ALLONGE GAUCHE	82x40x33/40	2490	2620	2750	2880	3010	3140	1960	2045	2130
168 SOFA APP. SANS BRAS ALLONGE DROIT	82x40x33/40	2490	2620	2750	2880	3010	3140	1960	2045	2130
169 FAUTEUIL DOUBLE INCLINABLE BRAS GAUCHE	42x40x33/40	1990	2070	2150	2230	2310	2390	1670	1750	1830
170 FAUTEUIL DOUBLE INCLINABLE BRAS DROIT	42x40x33/40	1990	2070	2150	2230	2310	2390	1670	1750	1830
171 FAUTEUIL DOUBLE INCLINABLE SANS BRAS	30,5x40x33/40	1575	1625	1675	1725	1775	1825	1320	1380	1440
173 CHAISE LONGUE DOUBLE BRAS GAUCHE	42x62x33/40	1915	2005	2095	2185	2275	2365	1535	1615	1695
174 CHAISE LONGUE DOUBLE BRAS DROIT	42x62x33/40	1915	2005	2095	2185	2275	2365	1535	1615	1695
175 FAUTEUIL DOUBLE BRAS GAUCHE	42x40x33/40	1590	1680	1770	1860	1950	2040	1285	1350	1415
176 FAUTEUIL DOUBLE BRAS DROIT	42x40x33/40	1590	1680	1770	1860	1950	2040	1285	1350	1415
177 FAUTEUIL DOUBLE SANS BRAS	30,5x40x33/40	1185	1250	1315	1380	1445	1510	915	970	1025
178 FAUTEUIL DOUBLE SANS BRAS ALLONGE-G	52x40x33/40	1545	1625	1705	1785	1865	1945	1230	1290	1350
179 FAUTEUIL DOUBLE SANS BRAS ALLONGE-D	52x40x33/40	1545	1625	1705	1785	1865	1945	1230	1290	1350
186 CAUS. SANS BRAS ALLONGEE RANGEMENT-G	68x40x33/40	2420	2500	2580	2660	2740	2820	1950	2015	2080

BERLIN

Appui-tête ajustable manuel sur tous les items (fixe sur centre rond).
 Fauteuil inclinable motorisé pleine jambe "à mécanisme *protège-mur". *Faut. 043 & 163: Dégagement mural 16".
 Chaise longue inclinable motorisé: Dégagement mural 8" & avant 5".
 Coussins de siège avec mousse modelée + 1" de mousse mémoire.
 Couture: petit fil en tissu et gros fil plat en cuir.
 Note: 2 inclinables séparés par un coin ne peuvent pas ouvrir en même temps. Aucuns inclinables à côté d'item #155.

OPTIONS

*Appui-tête motorisé: \$160 ch. *N/D sur items fixes.
 *Appui-tête motorisé \$160 + Support lombaire & dos chauffant \$200= \$360 ch. (Uniquement sur items inclinable avec bras).
 Bloc-batterie: \$160/mec.
 Mousse: Extra ferme \$15/siège.
 Choix bras (LARGE ou PETIT de 6"): Pattes sur bras LARGE: LG187 bois ou LG189 métal (noire ou chrome). Sur PETIT Bras: LG195 bois ou LG196 métal (noire ou chrome). Spécifiez couleur.
 Profondeur d'assise : 20" ou *22". *Le 22" N/D sur fauteuils 043 & 163.
 Faut. 043-163: avec base en bois (spécifiez couleur).

CINÉMA MAISON - Détails accessoires & configs.: Voir page Cinéma maison en annexe.

Ancrage pour accessoires: \$35 ch.

Porte-Gobelets : En métal: \$40 ch. | Illuminé: \$40 ch. | *Illuminé avec contrôle (1 ou 2 moteurs): \$55 ch.

*Lumière DEL sous le siège : \$25/siège.

Description	L x P x H	Cuir						Tissu		
		10	20	30 Bronx Hugo Illusion Tucson Utah Vintage Wild Laredo Yukon	40 Cavallo Elegance Princess Santiago Sensation Sunset Trina Victoria	50 Bull Cassiope Dublin	60 Caress Ultrasued	A	B COM	C alta
187 CAUS. SANS BRAS ALLONGEE RANGEMENT-D	68x40x33/40	2420	2500	2580	2660	2740	2820	1950	2015	2080
188 FAUT. SANS BRAS ALLONGE RANGEMENT-G	45x40x33/40	1600	1690	1780	1870	1960	2050	1295	1330	1365
189 FAUT. SANS BRAS ALLONGE RANGEMENT-D	45x40x33/40	1600	1690	1780	1870	1960	2050	1295	1330	1365
190 PETIT RANGEMENT À ANGLE	11/21x36x24	720	745	770	795	820	845	550	570	590
221 FAUT. DBL SANS BRAS ALLONGE RANGEMENT-G	52x40x33/40	1705	1790	1875	1960	2045	2130	1390	1450	1510
222 FAUT. DBL SANS BRAS ALLONGE RANGEMENT-D	52x40x33/40	1705	1790	1875	1960	2045	2130	1390	1450	1510
223 SOFA APP SANS BRAS ALLONGE RANGEMENT-G	82x40x33/40	2655	2785	2915	3045	3175	3305	2120	2215	2310
224 SOFA APP SANS BRAS ALLONGE RANGEMENT-D	82x40x33/40	2655	2785	2915	3045	3175	3305	2120	2215	2310
236 CHAISE LONGUE INCLINABLE BRAS GAUCHE	35x62x33/40	2160	2225	2290	2355	2420	2485	1820	1880	1940
237 CHAISE LONGUE INCLINABLE BRAS DROIT	35x62x33/40	2160	2225	2290	2355	2420	2485	1820	1880	1940
238 CHAISE LONGUE DBL INCLINABLE BRAS-G	42x62x33/40	2315	2405	2495	2585	2675	2765	1940	2020	2100
239 CHAISE LONGUE DBL INCLINABLE BRAS-D	42x62x33/40	2315	2405	2495	2585	2675	2765	1940	2020	2100
V51 PORTE VERRE A VIN	3.5 x 5.5 x 6.5	35	35	35	35	35	35	35	35	35
V52 TABLETTE PIVOTANTE EN PLASTIQUE	13 3/8 x 9 5/8	35	35	35	35	35	35	35	35	35
V53 TABLETTE PIVOTANTE EN BOIS	19 x 10	60	60	60	60	60	60	60	60	60
V54 PORTE TABLETTE	4.5 x 8 x 10	40	40	40	40	40	40	40	40	40
V55 LAMPE DEL	1.5x5x14 plié/bent	35	35	35	35	35	35	35	35	35

Liste de prix CDN

BERLIN

Description	L x P x H	Cuir						Tissu		
		10	20	30 Bronx Hugo Illusion Tucson Utah Vintage Wild Laredo Yukon	40 Cavallo Elegance Princess Santiago Sensation Sunset Trina Victoria	50 Bull Cassiope Dublin	60 Caress Ultrasued	A	B COM	C alta
CONFIGURATIONS										
_A CONFIG (169-170)	84X40X40	3980	4140	4300	4460	4620	4780	3340	3500	3660
_B CONFIG (169-171-174)	115X62X40	5480	5700	5920	6140	6360	6580	4525	4745	4965
_C CONFIG (096-055-171-170)	116X116X40	8050	8385	8720	9055	9390	9725	6520	6805	7090
_D CONFIG (169-171-055-179)	116X96X40	7025	7330	7635	7940	8245	8550	5730	5985	6240
_J CONFIG (041-042)	70X40X40	3770	3920	4070	4220	4370	4520	3210	3280	3350
_K CONFIG (041-071-005)	94X62X40	5120	5315	5510	5705	5900	6095	4265	4420	4575
_L CONFIG (012-055-071-042)	102X102X40	7590	7915	8240	8565	8890	9215	6215	6440	6665
_M CONFIG (041-071-055-089)	103X89X40	6710	7030	7350	7670	7990	8310	5495	5680	5865



BERLIN

OPTIMA
Collection

Jaymar

Conçu et fabriqué fièrement au Canada
Proudly designed and made in Canada

Nos produits sont fabriqués à la main et des variations mineures peuvent survenir.

Our product is hand-made and minor variations can occur.

SPECIFICATIONS

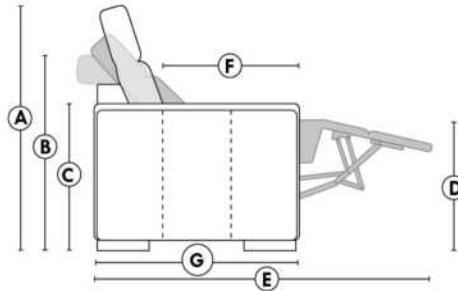

- Appui-tête levé / Headrest up
- Appui-tête baissé / Headrest down
- Complètement incliné / Fully reclined

- A** Hauteur complète 40" / Total Height
- B** Hauteur appui-tête baissé 33" / Height headrest down
- C** Hauteur du bras 24" / Arm Height
- D** Hauteur du siège 19,5" / Seat height
- E** Profondeur inclinée 65" / Depth fully reclined
- F** Profondeur d'assise 20" ou/ou 22" / Seat depth
- G** Profondeur appui-tête monté 37,5" / Depth with headrest up

BRAS | ARMS

Option de bras:
Bras Régulier Large 10,5" ou Petit bras 6"

Arm option
Regular arm Large 10,5" or Small arm 6"

Contrôle de l'inclinaison situé à l'intérieur du bras
Recliner control located on the inside of the arm.

Option d'accessoires disponible sur le bras régulier seulement
Accessories option, available on Regular arms ONLY.



FAUTEUIL BERÇANT PIVOTANT INCLINABLE SWIVEL ROCKING MOTION CHAIR

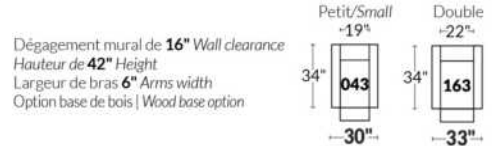

SIÈGE 23" DE LARGE | 23" SEAT WIDTH

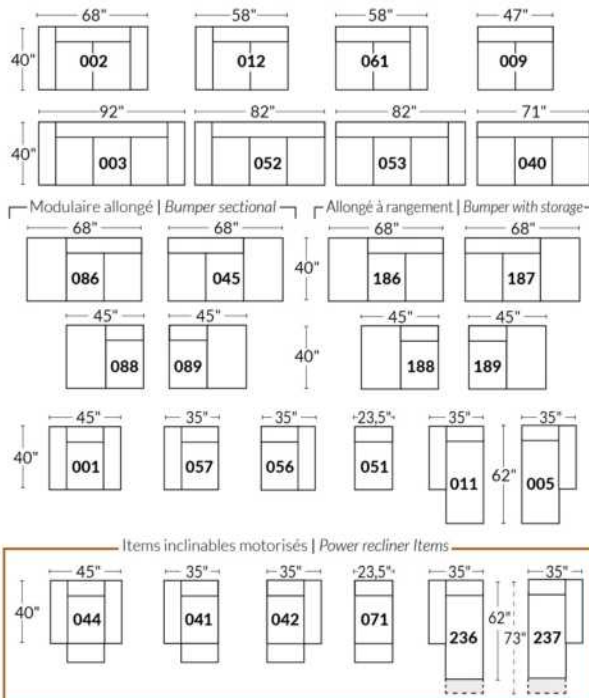

SIÈGE 30" DE LARGE | 30" SEAT WIDTH

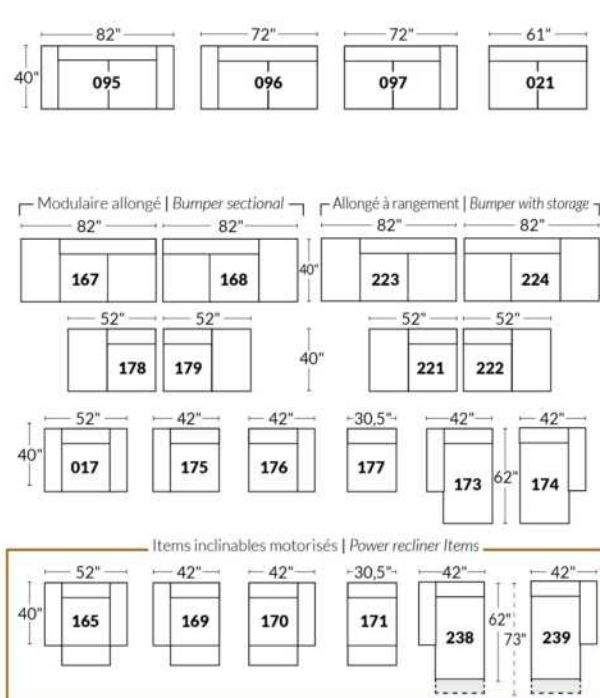

Autres | Others

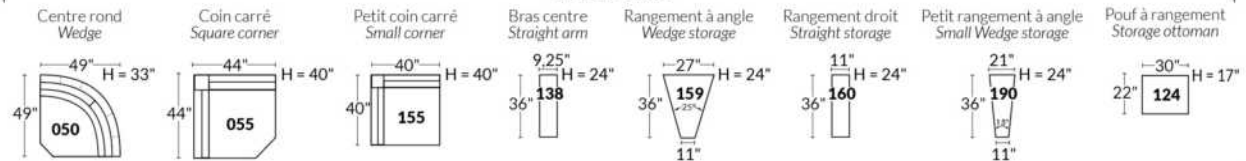

EXEMPLE 23" EXAMPLE

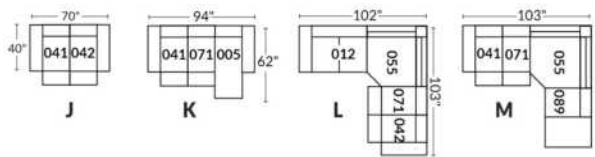

EXEMPLE 30" EXAMPLE

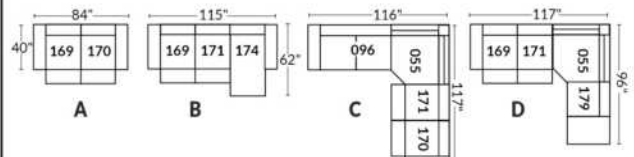

*Disponibles sur certains modèles et SEULEMENT sur le BRAS LARGE.

OPTIONS PORTE-GOBELETS

MÉTAL



Argent



Noir mat



Brun

ILLUMINÉ

1.



Porte-gobelet illuminé

2.



Porte-gobelet illuminé avec contrôle de l'inclinable, port USB & lumière DEL sous le siège

3.



Porte-gobelet illuminé avec contrôle double moteur, port USB & lumière DEL sous le siège

Nos porte-gobelets illuminés à un ou deux contrôles sont compatibles avec les lumières DEL sous le siège. Vous pouvez contrôler la lumière sur le porte-gobelet. Le porte-gobelet à 2 moteurs possède un contrôle remise à zéro (maison) pour remettre votre inclinable à la position de départ.

Lumière DEL sous le siège (en option)

Disponible seulement dans les configurations avec un minimum de 1 porte-gobelet illuminé à moteur qui contrôle l'ouverture et la fermeture de la lumière.

Pour les prix des options, voir la section description du modèle Optima.

Veuillez nous fournir un dessin de votre configuration qui indique le type de porte-gobelet et le positionnement.

Porte-gobelets avec contrôle

Il faut spécifier la position de ceux-ci; bras droit ou bras gauche et quel inclinable ils vont contrôler. Si vous avez une rangée de fauteuils avec plusieurs porte-gobelets, le contrôle sera par défaut sur le bras gauche et sur le droit pour le dernier bras extérieur.

EXEMPLE A

041-169 : Contrôleur et porte-gobelet à gauche
071-171 : boutons tactiles sur le côté du siège
042-170 : Contrôleur et porte-gobelet à droite

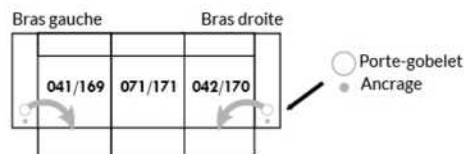

EXEMPLE B

071-171 : Ces deux items peuvent être connectés à un porte-gobelet intelligent qui pourra contrôler l'inclinable.
Il faut alors utiliser un de ces items: 138,159, 160 et 190

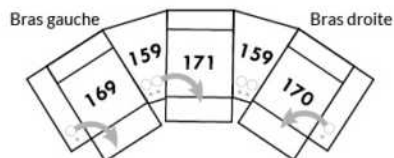

Informations sur les appui-têtes et boutons de contrôles des inclinables

AVEC porte-gobelet illuminés

Si vous prenez un item **stationnaire**, vous aurez par défaut le porte-gobelet N°1.
Si vous prenez un **appui-tête manuel**, vous aurez le porte-gobelet N°2.
Si vous prenez un **appui-tête électrique**, vous aurez par défaut le porte-gobelet N°3.

SANS porte-gobelet et avec un inclinable

Si vous prenez un item inclinable et un **appui-tête manuel**, il y aura un contrôle à boutons tactiles.
Si vous prenez un item inclinable avec un **appui-tête électrique**, vous aurez un contrôleur à bouton poussoir double avec prise USB.
Si c'est un **item sans bras** (071-171) il y aura alors les boutons tactiles.



Boutons tactiles



Boutons poussoirs

*Disponibles sur certains modèles et SEULEMENT sur le BRAS LARGE.

OPTIONS ACCESSOIRES

<p>Ancrage pour accessoires</p> 	<p>V51 Porte verre à vin</p> 	<p>V52 Tablette pivotante en plastique</p> 	<p>V53 Tablette pivotante en bois (choix de 8 couleurs)</p> 
<p>V54 Porte tablette</p> 	<p>V55 Lampe DEL</p> 	<p>Spécifiez sur quel bras (gauche ou droit) la tablette sera installée</p>	

Pour les prix des ancrages, voir la section description du modèle Optima et pour les accessoires vous référer à la fin de la liste de prix.

Items 138-159-160-190 et bras large

Option ancrage et porte-gobelet *Non disponible sur les petits bras*.

Veuillez spécifier sur quel bras vous voulez avoir les ancrages et les porte-gobelets.

NB: Item 138- 159-160-190 sont non finis sur les côtés, doivent être utilisés entre 2 sièges. Chaque item à rangement possède 2 prises USB et une prise électrique à l'intérieur du rangement.

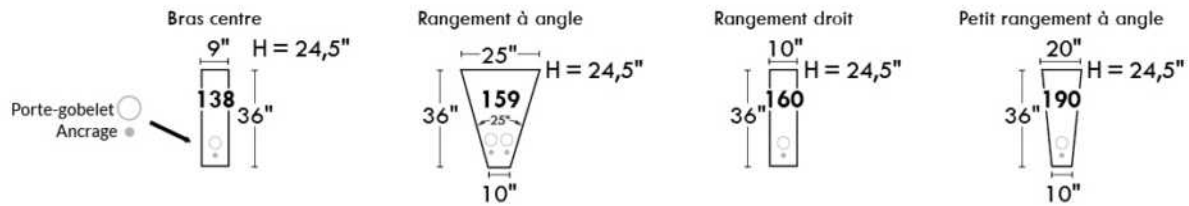

SUGGESTIONS DE CONFIGURATIONS

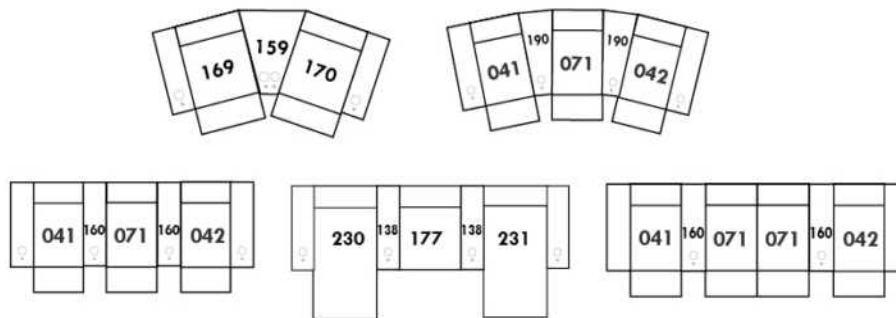

BROOKLYN

CARACTÉRISTIQUES:

Appui-tête ajustable manuel sur tous les items (fixe sur centre rond).

Fauteuil inclinable motorisé pleine jambe "à mécanisme *protège-mur ". *Faut. 043 & 163: Dégagement mural 16".

Chaise longue inclinable motorisé: Dégagement mural 8" & avant 5".

Coussins de siège avec mousse modelée + 1" de mousse mémoire; bras avec mousse mémoire.

Couture: petit fil en tissu et gros fil plat en cuir.

Note: 2 inclinables séparés par un coin ne peuvent pas ouvrir en temps. Aucun incl. à coté d'item #155.

OPTIONS

*Appui-tête motorisé: \$160 ch. *N/D sur items fixes.

*Appui-tête motorisé \$160 + Support lombaire & dos chauffant \$200= \$360 ch. (Uniquement sur items inclinable avec bras).

Bloc-batterie: \$160/mec.

Mousse: Extra ferme \$15/siège.

Choix bras (LARGE ou PETIT de 6"): Pattes sur bras LARGE LG187 bois ou LG189 métal (noire ou chrome). Sur PETIT Bras: LG08 bois ou LG64 métal. Spécifiez couleur.

Profondeur d'assise: 20" ou *22". *Le 22" N/D sur faut. 043 & 163.

Faut. 043-163: avec base en bois (spécifiez couleur).

Description	L x P x H	Cuir						Tissu		
		10	20	30 Bronx Hugo Illusion Tucson Utah Vintage Wild Laredo Yukon	40 Cavallo Elegance Princess Santiago Sensation Sunset Trina Victoria	50 Bull Cassiope Dublin	60 Caress Ultrasued	A	B COM	C alta
001 FAUTEUIL	43x40x33/40	1890	1980	2070	2160	2250	2340	1535	1580	1625
002 CAUSEUSE	66x40x33/40	2700	2815	2930	3045	3160	3275	2175	2250	2325
003 SOFA	90x40x33/40	3265	3415	3565	3715	3865	4015	2625	2715	2805
005 CHAISE LONGUE BRAS DROIT	34x62x33/40	1765	1830	1895	1960	2025	2090	1410	1470	1530
009 CAUSEUSE SANS BRAS	47x40x33/40	1895	1965	2035	2105	2175	2245	1490	1570	1650
011 CHAISE LONGUE BRAS GAUCHE	34x62x33/40	1765	1830	1895	1960	2025	2090	1410	1470	1530
012 CAUSEUSE BRAS GAUCHE	57x40x33/40	2320	2420	2520	2620	2720	2820	1850	1925	2000
017 FAUTEUIL DOUBLE	50x40x33/40	1980	2080	2180	2280	2380	2480	1600	1660	1720
021 SOFA APPARTEMENT SANS BRAS	61x40x33/40	2140	2240	2340	2440	2540	2640	1670	1755	1840
040 SOFA SANS BRAS	71x40x33/40	2450	2565	2680	2795	2910	3025	1950	2040	2130
041 FAUTEUIL INCLINABLE BRAS-G	34x40x33/40	1885	1960	2035	2110	2185	2260	1605	1640	1675
042 FAUTEUIL INCLINABLE BRAS-D	34x40x33/40	1885	1960	2035	2110	2185	2260	1605	1640	1675
043 FAUTEUIL INCLINABLE BERÇANT PIVOTANT	30x34x42	2235	2345	2455	2565	2675	2785	1875	1920	1965
044 FAUTEUIL INCLINABLE	43x40x33/40	2275	2365	2455	2545	2635	2725	1920	1970	2020
045 CAUSEUSE SANS BRAS ALLONGEE DROIT	68x40x33/40	2245	2340	2435	2530	2625	2720	1785	1850	1915
050 CENTRE ROND	49x49x33	1645	1745	1845	1945	2045	2145	1210	1270	1330
051 FAUTEUIL SANS BRAS	23,5x40x33/40	1085	1135	1185	1235	1285	1335	845	900	955
052 SOFA BRAS GAUCHE	81x40x33/40	2870	3005	3140	3275	3410	3545	2290	2385	2480
053 SOFA BRAS DROIT	81x40x33/40	2870	3005	3140	3275	3410	3545	2290	2385	2480

BROOKLYN

CARACTÉRISTIQUES:

Appui-tête ajustable manuel sur tous les items (fixe sur centre rond).

Fauteuil inclinable motorisé pleine jambe "à mécanisme *protège-mur ". *Faut. 043 & 163: Dégagement mural 16".

Chaise longue inclinable motorisé: Dégagement mural 8" & avant 5".

Coussins de siège avec mousse modelée + 1" de mousse mémoire; bras avec mousse mémoire.

Couture: petit fil en tissu et gros fil plat en cuir.

Note: 2 inclinables séparés par un coin ne peuvent pas ouvrir en temps. Aucun incl. à coté d'item #155.

OPTIONS

*Appui-tête motorisé: \$160 ch. *N/D sur items fixes.

*Appui-tête motorisé \$160 + Support lombaire & dos chauffant \$200= \$360 ch. (Uniquement sur items inclinable avec bras).

Bloc-batterie: \$160/mec.

Mousse: Extra ferme \$15/siège.

Choix bras (LARGE ou PETIT de 6"): Pattes sur bras LARGE LG187 bois ou LG189 métal (noire ou chrome). Sur PETIT Bras: LG08 bois ou LG64 métal. Spécifiez couleur.

Profondeur d'assise: 20" ou *22". *Le 22" N/D sur faut. 043 & 163.

Faut. 043-163: avec base en bois (spécifiez couleur).

Description	L x P x H	Cuir						Tissu		
		10	20	30 Bronx Hugo Illusion Tucson Utah Vintage Wild Laredo Yukon	40 Cavallo Elegance Princess Santiago Sensation Sunset Trina Victoria	50 Bull Cassiope Dublin	60 Caress Ultrasued	A	B COM	C alta
055 COIN CARRE	44x44x33/40	1915	2010	2105	2200	2295	2390	1510	1565	1620
056 FAUTEUIL BRAS DROIT	34x40x33/40	1510	1575	1640	1705	1770	1835	1200	1260	1320
057 FAUTEUIL BRAS GAUCHE	34x40x33/40	1510	1575	1640	1705	1770	1835	1200	1260	1320
061 CAUSEUSE BRAS DROIT	57x40x33/40	2320	2420	2520	2620	2720	2820	1850	1925	2000
071 FAUTEUIL INCLINABLE SANS BRAS	23,5x40x33/40	1470	1525	1580	1635	1690	1745	1250	1310	1370
086 CAUSEUSE SANS BRAS ALLONGEE GAUCHE	68x40x33/40	2245	2340	2435	2530	2625	2720	1785	1850	1915
088 FAUTEUIL SANS BRAS ALLONGE GAUCHE	45x40x33/40	1440	1535	1630	1725	1820	1915	1130	1165	1200
089 FAUTEUIL SANS BRAS ALLONGE DROIT	45x40x33/40	1440	1535	1630	1725	1820	1915	1130	1165	1200
095 SOFA APPARTEMENT	80x40x33/40	2940	3085	3230	3375	3520	3665	2350	2445	2540
096 SOFA APPARTEMENT BRAS GAUCHE	71x40x33/40	2570	2680	2790	2900	3010	3120	2020	2110	2200
097 SOFA APPARTEMENT BRAS DROIT	71x40x33/40	2570	2680	2790	2900	3010	3120	2020	2110	2200
124 POUF AVEC RANGEMENT	30x22x17	745	765	785	805	825	845	650	670	690
155 PETIT COIN CARRE	40x40x33/40	1915	2010	2105	2200	2295	2390	1510	1565	1620
163 FAUT. DBL INCL. BERCANT PIVOTANT	33x34x42	2290	2410	2530	2650	2770	2890	1880	1930	1980
165 FAUTEUIL DOUBLE INCLINABLE	50x40x33/40	2375	2475	2575	2675	2775	2875	2000	2065	2130
167 SOFA APP. SANS BRAS ALLONGE GAUCHE	82x40x33/40	2490	2620	2750	2880	3010	3140	1960	2045	2130
168 SOFA APP. SANS BRAS ALLONGE DROIT	82x40x33/40	2490	2620	2750	2880	3010	3140	1960	2045	2130
169 FAUTEUIL DOUBLE INCLINABLE BRAS GAUCHE	41x40x33/40	1990	2070	2150	2230	2310	2390	1670	1750	1830
170 FAUTEUIL DOUBLE INCLINABLE BRAS DROIT	41x40x33/40	1990	2070	2150	2230	2310	2390	1670	1750	1830
171 FAUTEUIL DOUBLE INCLINABLE SANS BRAS	30,5x40x33/40	1575	1625	1675	1725	1775	1825	1320	1380	1440

BROOKLYN

CARACTÉRISTIQUES:

Appui-tête ajustable manuel sur tous les items (fixe sur centre rond).

Fauteuil inclinable motorisé pleine jambe "à mécanisme *protège-mur ". *Faut. 043 & 163: Dégagement mural 16".

Chaise longue inclinable motorisé: Dégagement mural 8" & avant 5".

Coussins de siège avec mousse modelée + 1" de mousse mémoire; bras avec mousse mémoire.

Couture: petit fil en tissu et gros fil plat en cuir.

Note: 2 inclinables séparés par un coin ne peuvent pas ouvrir en temps. Aucun incl. à coté d'item #155.

OPTIONS

*Appui-tête motorisé: \$160 ch. *N/D sur items fixes.

*Appui-tête motorisé \$160 + Support lombaire & dos chauffant \$200= \$360 ch. (Uniquement sur items inclinable avec bras).

Bloc-batterie: \$160/mec.

Mousse: Extra ferme \$15/siège.

Choix bras (LARGE ou PETIT de 6"): Pattes sur bras LARGE LG187 bois ou LG189 métal (noire ou chrome). Sur PETIT Bras: LG08 bois ou LG64 métal. Spécifiez couleur.

Profondeur d'assise: 20" ou *22". *Le 22" N/D sur faut. 043 & 163.

Faut. 043-163: avec base en bois (spécifiez couleur).

Description	L x P x H	Cuir						Tissu		
		10	20	30 Bronx Hugo Illusion Tucson Utah Vintage Wild Laredo Yukon	40 Cavallo Elegance Princess Santiago Sensation Sunset Trina Victoria	50 Bull Cassiope Dublin	60 Caress Ultrasued	A	B COM	C alta
173 CHAISE LONGUE DOUBLE BRAS GAUCHE	41x62x33/40	1915	2005	2095	2185	2275	2365	1535	1615	1695
174 CHAISE LONGUE DOUBLE BRAS DROIT	41x62x33/40	1915	2005	2095	2185	2275	2365	1535	1615	1695
175 FAUTEUIL DOUBLE BRAS GAUCHE	41x40x33/40	1590	1680	1770	1860	1950	2040	1285	1350	1415
176 FAUTEUIL DOUBLE BRAS DROIT	41x40x33/40	1590	1680	1770	1860	1950	2040	1285	1350	1415
177 FAUTEUIL DOUBLE SANS BRAS	30,5x40x33/40	1185	1250	1315	1380	1445	1510	915	970	1025
178 FAUTEUIL DOUBLE SANS BRAS ALLONGE-G	52x40x33/40	1545	1625	1705	1785	1865	1945	1230	1290	1350
179 FAUTEUIL DOUBLE SANS BRAS ALLONGE-D	52x40x33/40	1545	1625	1705	1785	1865	1945	1230	1290	1350
186 CAUS. SANS BRAS ALLONGEE RANGEMENT-G	68x40x33/40	2420	2500	2580	2660	2740	2820	1950	2015	2080
187 CAUS. SANS BRAS ALLONGEE RANGEMENT-D	68x40x33/40	2420	2500	2580	2660	2740	2820	1950	2015	2080
188 FAUT. SANS BRAS ALLONGE RANGEMENT-G	45x40x33/40	1600	1690	1780	1870	1960	2050	1295	1330	1365
189 FAUT. SANS BRAS ALLONGE RANGEMENT-D	45x40x33/40	1600	1690	1780	1870	1960	2050	1295	1330	1365
221 FAUT. DBL SANS BRAS ALLONGE RANGEMENT-G	52x40x33/40	1705	1790	1875	1960	2045	2130	1390	1450	1510
222 FAUT. DBL SANS BRAS ALLONGE RANGEMENT-D	52x40x33/40	1705	1790	1875	1960	2045	2130	1390	1450	1510
223 SOFA APP SANS BRAS ALLONGE RANGEMENT-G	82x40x33/40	2655	2785	2915	3045	3175	3305	2120	2215	2310
224 SOFA APP SANS BRAS ALLONGE RANGEMENT-D	82x40x33/40	2655	2785	2915	3045	3175	3305	2120	2215	2310
236 CHAISE LONGUE INCLINABLE BRAS GAUCHE	34x62x33/40	2160	2225	2290	2355	2420	2485	1820	1880	1940
237 CHAISE LONGUE INCLINABLE BRAS DROIT	34x62x33/40	2160	2225	2290	2355	2420	2485	1820	1880	1940
238 CHAISE LONGUE DBL INCLINABLE BRAS-G	41x62x33/40	2315	2405	2495	2585	2675	2765	1940	2020	2100
239 CHAISE LONGUE DBL INCLINABLE BRAS-D	41x62x33/40	2315	2405	2495	2585	2675	2765	1940	2020	2100

CONFIGURATIONS

Liste de prix CDN

BROOKLYN

Description	L x P x H	Cuir						Tissu		
		10	20	30 Bronx Hugo Illusion Tucson Utah Vintage Wild Laredo Yukon	40 Cavallo Elegance Princess Santiago Sensation Sunset Trina Victoria	50 Bull Cassiope Dublin	60 Caress Ultrasued	A	B COM	C alta
A CONFIG (169-170)	81X40X40	3980	4140	4300	4460	4620	4780	3340	3500	3660
B CONFIG (169-171-174)	113X62X40	5480	5700	5920	6140	6360	6580	4525	4745	4965
C CONFIG (096-055-171-170)	116X116X40	8050	8385	8720	9055	9390	9725	6520	6805	7090
D CONFIG (169-171-055-179)	116X96X40	7025	7330	7635	7940	8245	8550	5730	5985	6240
J CONFIG (041-042)	67X40X40	3770	3920	4070	4220	4370	4520	3210	3280	3350
K CONFIG (041-071-005)	92X62X40	5120	5315	5510	5705	5900	6095	4265	4420	4575
L CONFIG (012-055-071-042)	102X102X40	7590	7915	8240	8565	8890	9215	6215	6440	6665
M CONFIG (041-071-055-089)	102X89X40	6710	7030	7350	7670	7990	8310	5495	5680	5865



BROOKLYN

OPTIMA
Collection

Jaymar

Conçu et fabriqué fièrement au Canada
Proudly designed and made in Canada

Nos produits sont fabriqués à la main et des variations mineures peuvent survenir

Our product is hand-made and minor variations can occur.

SPECIFICATIONS

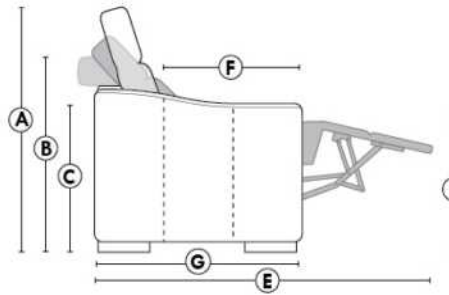

- Appui-tête levé / Headrest up
- Appui-tête baissé / Headrest down
- Complètement incliné / Fully reclined

- A** Hauteur complète 40" Total Height
- B** Hauteur appui-tête baissé 33" Height headrest down
- C** Hauteur du bras 24" Arm Height
- D** Hauteur du siège 19,5" Seat height
- E** Profondeur inclinée 65" Depth fully reclined
- F** Profondeur d'assise 20"ou/ou 22" Seat depth
- G** Profondeur appui-tête monté 37,5" Depth with headrest up

BRAS | ARMS

Option de bras:
Bras Régulier Large 9,5" ou Petit bras 6"

Arm option
Regular arm Large 9.5" or Small arm 6"

Contrôle de l'inclinaison situé à l'extérieur du bras
Recliner control located on the outside of the arm.

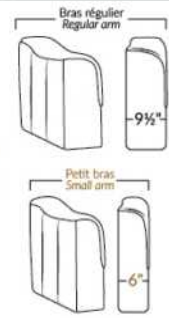

FAUTEUIL BERÇANT PIVOTANT INCLINABLE SWIVEL ROCKING MOTION CHAIR

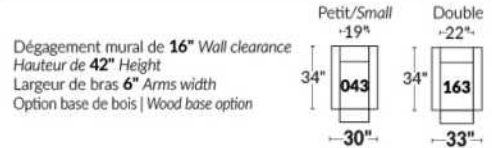

SIÈGE 23" DE LARGE | 23" SEAT WIDTH

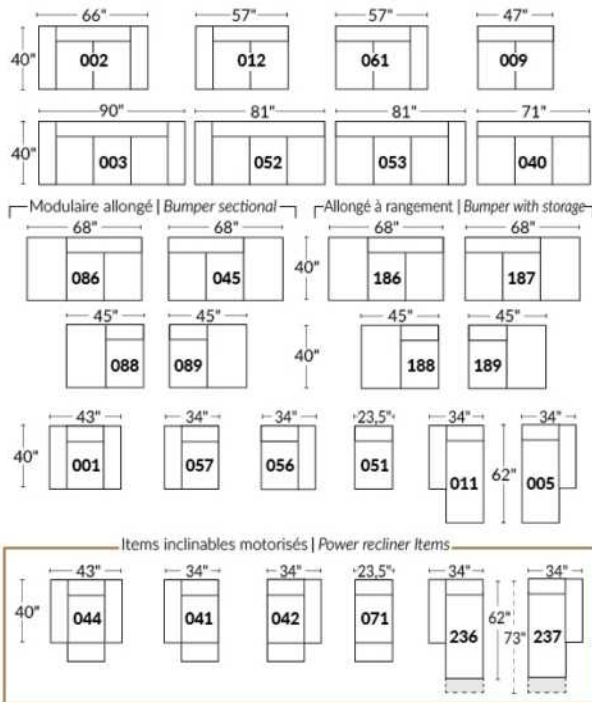

SIÈGE 30" DE LARGE | 30" SEAT WIDTH

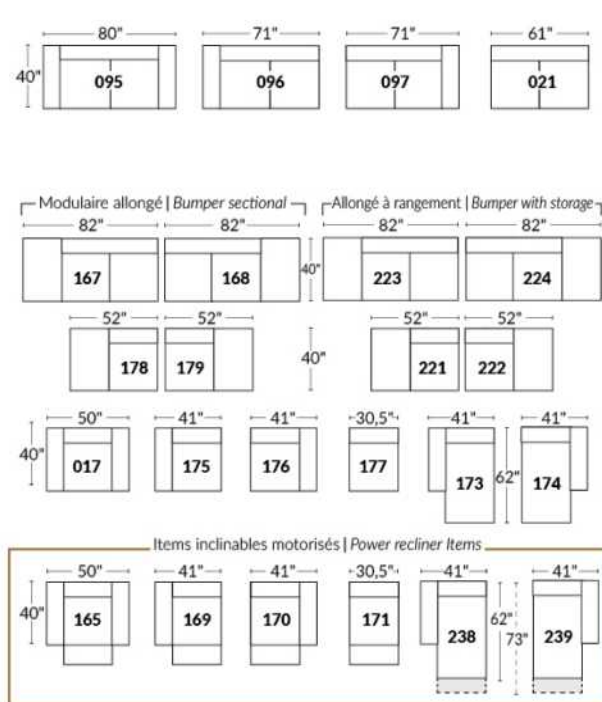

Autres | Others

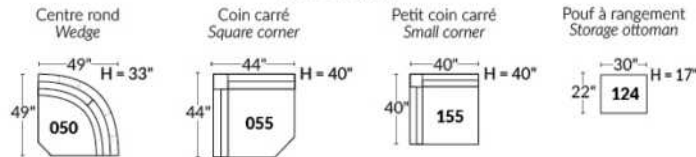

EXEMPLE 23" EXAMPLE

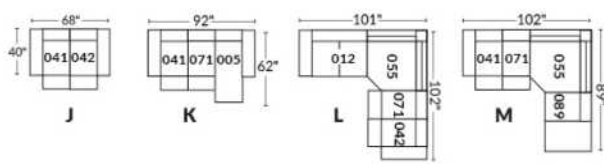

EXEMPLE 30" EXAMPLE

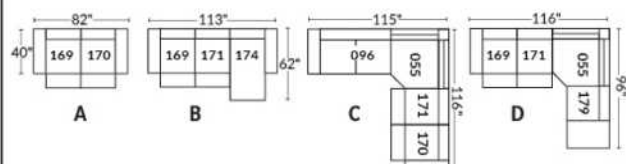

BUDAPEST

Appui-tête ajustable manuel sur tous les items (fixe sur centre rond).
 Fauteuil inclinable motorisé pleine jambe "à mécanisme *protège-mur". *Faut. 043 & 163: Dégagement mural 16".
 Chaise longue inclinable motorisé: Dégagement mural 8" & avant 5".
 Coussins de siège avec mousse modelée + 1" de mousse mémoire; bras avec mousse mémoire.
 Couture: petit fil en tissu et gros fil plat en cuir.
 Note: 2 inclinables séparés par un coin ne peuvent pas ouvrir en même temps. Aucuns inclinables à côté d'item #155.

OPTIONS

*Appui-tête motorisé: \$160 ch. *N/D sur items fixes.
 *Appui-tête motorisé \$160 + Support lombaire & dos chauffant \$200= \$360 ch. (Uniquement sur items inclinable avec bras).
 Bloc-batterie: \$160/mec.
 Mousse: Extra ferme \$15/siège.
 Choix bras (LARGE ou PETIT de 6"): Pattes sur bras LARGE: LG103 bois ou LG189 métal (noire ou chrome). PETIT Bras: LG08 bois ou Métal: LG196 cyl. (noire ou chrome) ou LG64 (carré). Spécifiez couleur.
 Profondeur d'assise: 20" ou *22". *Le 22" N/D sur faut. 043 & 163.
 Faut. 043-163: avec base en bois (spécifiez couleur).
 Item 327 Tablette en merisier pour bras: Spécifier couleur.

CINÉMA MAISON - Détails accessoires & configs.: Voir page Cinéma maison en annexe.

Ancrage pour accessoires: \$35 ch.

Porte-Gobelets: En métal: \$40 ch. | Illuminé: \$40 ch. | *Illuminé avec contrôle (1 ou 2 moteurs): \$55 ch.

*Lumière DEL sous le siège : \$25/siège.

Description	L x P x H	Cuir						Tissu		
		10	20	30 Bronx Hugo Illusion Tucson Utah Vintage Wild Laredo Yukon	40 Cavallo Elegance Princess Santiago Sensation Sunset Trina Victoria	50 Bull Cassiope Dublin	60 Caress Ultrasued	A	B COM	C alta
001 FAUTEUIL	44x40x33/40	1890	1980	2070	2160	2250	2340	1535	1580	1625
002 CAUSEUSE	67x40x33/40	2700	2815	2930	3045	3160	3275	2175	2250	2325
003 SOFA	91x40x33/40	3265	3415	3565	3715	3865	4015	2625	2715	2805
005 CHAISE LONGUE BRAS DROIT	34x62x33/40	1765	1830	1895	1960	2025	2090	1410	1470	1530
009 CAUSEUSE SANS BRAS	47x40x33/40	1895	1965	2035	2105	2175	2245	1490	1570	1650
011 CHAISE LONGUE BRAS GAUCHE	34x62x33/40	1765	1830	1895	1960	2025	2090	1410	1470	1530
012 CAUSEUSE BRAS GAUCHE	57x40x33/40	2320	2420	2520	2620	2720	2820	1850	1925	2000
017 FAUTEUIL DOUBLE	51x40x33/40	1980	2080	2180	2280	2380	2480	1600	1660	1720
021 SOFA APPARTEMENT SANS BRAS	61x40x33/40	2140	2240	2340	2440	2540	2640	1670	1755	1840
040 SOFA SANS BRAS	71x40x33/40	2450	2565	2680	2795	2910	3025	1950	2040	2130
041 FAUTEUIL INCLINABLE BRAS-G	34x40x33/40	1885	1960	2035	2110	2185	2260	1605	1640	1675
042 FAUTEUIL INCLINABLE BRAS-D	34x40x33/40	1885	1960	2035	2110	2185	2260	1605	1640	1675
043 FAUTEUIL INCLINABLE BERÇANT PIVOTANT	30x34x42	2235	2345	2455	2565	2675	2785	1875	1920	1965
044 FAUTEUIL INCLINABLE	44x40x33/40	2275	2365	2455	2545	2635	2725	1920	1970	2020
045 CAUSEUSE SANS BRAS ALLONGEE DROIT	68x40x33/40	2245	2340	2435	2530	2625	2720	1785	1850	1915
050 CENTRE ROND	49x49x33	1645	1745	1845	1945	2045	2145	1210	1270	1330

BUDAPEST

Appui-tête ajustable manuel sur tous les items (fixe sur centre rond).
 Fauteuil inclinable motorisé pleine jambe "à mécanisme *protège-mur". *Faut. 043 & 163: Dégagement mural 16".
 Chaise longue inclinable motorisé: Dégagement mural 8" & avant 5".
 Coussins de siège avec mousse modelée + 1" de mousse mémoire; bras avec mousse mémoire.
 Couture: petit fil en tissu et gros fil plat en cuir.
 Note: 2 inclinables séparés par un coin ne peuvent pas ouvrir en même temps. Aucuns inclinables à côté d'item #155.

OPTIONS

*Appui-tête motorisé: \$160 ch. *N/D sur items fixes.
 *Appui-tête motorisé \$160 + Support lombaire & dos chauffant \$200= \$360 ch. (Uniquement sur items inclinable avec bras).
 Bloc-batterie: \$160/mec.
 Mousse: Extra ferme \$15/siège.
 Choix bras (LARGE ou PETIT de 6"): Pattes sur bras LARGE: LG103 bois ou LG189 métal (noire ou chrome). PETIT Bras: LG08 bois ou Métal: LG196 cyl. (noire ou chrome) ou LG64 (carré). Spécifiez couleur.
 Profondeur d'assise: 20" ou *22". *Le 22" N/D sur faut. 043 & 163.
 Faut. 043-163: avec base en bois (spécifiez couleur).
 Item 327 Tablette en merisier pour bras: Spécifier couleur.

CINÉMA MAISON - Détails accessoires & configs.: Voir page Cinéma maison en annexe.

Ancrage pour accessoires: \$35 ch.
 Porte-Gobelets: En métal: \$40 ch. | Illuminé: \$40 ch. | *Illuminé avec contrôle (1 ou 2 moteurs): \$55 ch.
 *Lumière DEL sous le siège : \$25/siège.

Description	L x P x H	Cuir						Tissu		
		10	20	30 Bronx Hugo Illusion Tucson Utah Vintage Wild Laredo Yukon	40 Cavallo Elegance Princess Santiago Sensation Sunset Trina Victoria	50 Bull Cassiope Dublin	60 Caress Ultrasued	A	B COM	C alta
051 FAUTEUIL SANS BRAS	23,5x40x33/40	1085	1135	1185	1235	1285	1335	845	900	955
052 SOFA BRAS GAUCHE	81x40x33/40	2870	3005	3140	3275	3410	3545	2290	2385	2480
053 SOFA BRAS DROIT	81x40x33/40	2870	3005	3140	3275	3410	3545	2290	2385	2480
055 COIN CARRE	44x44x33/40	1915	2010	2105	2200	2295	2390	1510	1565	1620
056 FAUTEUIL BRAS DROIT	34x40x33/40	1510	1575	1640	1705	1770	1835	1200	1260	1320
057 FAUTEUIL BRAS GAUCHE	34x40x33/40	1510	1575	1640	1705	1770	1835	1200	1260	1320
061 CAUSEUSE BRAS DROIT	57x40x33/40	2320	2420	2520	2620	2720	2820	1850	1925	2000
071 FAUTEUIL INCLINABLE SANS BRAS	23,5x40x33/40	1470	1525	1580	1635	1690	1745	1250	1310	1370
086 CAUSEUSE SANS BRAS ALLONGEE GAUCHE	68x40x33/40	2245	2340	2435	2530	2625	2720	1785	1850	1915
088 FAUTEUIL SANS BRAS ALLONGE GAUCHE	45x40x33/40	1440	1535	1630	1725	1820	1915	1130	1165	1200
089 FAUTEUIL SANS BRAS ALLONGE DROIT	45x40x33/40	1440	1535	1630	1725	1820	1915	1130	1165	1200
095 SOFA APPARTEMENT	81x40x33/40	2940	3085	3230	3375	3520	3665	2350	2445	2540
096 SOFA APPARTEMENT BRAS GAUCHE	71x40x33/40	2570	2680	2790	2900	3010	3120	2020	2110	2200
097 SOFA APPARTEMENT BRAS DROIT	71x40x33/40	2570	2680	2790	2900	3010	3120	2020	2110	2200
124 POUF AVEC RANGEMENT	30x22x17	745	765	785	805	825	845	650	670	690
138 BRAS CENTRE	10x36x24	415	450	485	520	555	590	350	365	380

BUDAPEST

Appui-tête ajustable manuel sur tous les items (fixe sur centre rond).
 Fauteuil inclinable motorisé pleine jambe "à mécanisme *protège-mur". *Faut. 043 & 163: Dégagement mural 16".
 Chaise longue inclinable motorisé: Dégagement mural 8" & avant 5".
 Coussins de siège avec mousse modelée + 1" de mousse mémoire; bras avec mousse mémoire.
 Couture: petit fil en tissu et gros fil plat en cuir.
 Note: 2 inclinables séparés par un coin ne peuvent pas ouvrir en même temps. Aucuns inclinables à côté d'item #155.

OPTIONS

*Appui-tête motorisé: \$160 ch. *N/D sur items fixes.
 *Appui-tête motorisé \$160 + Support lombaire & dos chauffant \$200= \$360 ch. (Uniquement sur items inclinable avec bras).
 Bloc-batterie: \$160/mec.
 Mousse: Extra ferme \$15/siège.
 Choix bras (LARGE ou PETIT de 6"): Pattes sur bras LARGE: LG103 bois ou LG189 métal (noire ou chrome). PETIT Bras: LG08 bois ou Métal: LG196 cyl. (noire ou chrome) ou LG64 (carré). Spécifiez couleur.
 Profondeur d'assise: 20" ou *22". *Le 22" N/D sur faut. 043 & 163.
 Faut. 043-163: avec base en bois (spécifiez couleur).
 Item 327 Tablette en merisier pour bras: Spécifier couleur.

CINÉMA MAISON - Détails accessoires & configs.: Voir page Cinéma maison en annexe.

Ancrage pour accessoires: \$35 ch.

Porte-Gobelets: En métal: \$40 ch. | Illuminé: \$40 ch. | *Illuminé avec contrôle (1 ou 2 moteurs): \$55 ch.

*Lumière DEL sous le siège: \$25/siège.

Description	L x P x H	Cuir						Tissu		
		10	20	30 Bronx Hugo Illusion Tucson Utah Vintage Wild Laredo Yukon	40 Cavallo Elegance Princess Santiago Sensation Sunset Trina Victoria	50 Bull Cassiope Dublin	60 Caress Ultrasued	A	B COM	C alta
155 PETIT COIN CARRE	40x40x33/40	1915	2010	2105	2200	2295	2390	1510	1565	1620
159 RANGEMENT À ANGLE	11/27x36x24	745	775	805	835	865	895	585	600	615
160 RANGEMENT DROIT	11x36x24	720	745	770	795	820	845	550	570	590
163 FAUT. DBL INCL. BERCANT PIVOTANT	33x34x42	2290	2410	2530	2650	2770	2890	1880	1930	1980
165 FAUTEUIL DOUBLE INCLINABLE	51x40x33/40	2375	2475	2575	2675	2775	2875	2000	2065	2130
167 SOFA APP. SANS BRAS ALLONGE GAUCHE	82x40x33/40	2490	2620	2750	2880	3010	3140	1960	2045	2130
168 SOFA APP. SANS BRAS ALLONGE DROIT	82x40x33/40	2490	2620	2750	2880	3010	3140	1960	2045	2130
169 FAUTEUIL DOUBLE INCLINABLE BRAS GAUCHE	41x40x33/40	1990	2070	2150	2230	2310	2390	1670	1750	1830
170 FAUTEUIL DOUBLE INCLINABLE BRAS DROIT	41x40x33/40	1990	2070	2150	2230	2310	2390	1670	1750	1830
171 FAUTEUIL DOUBLE INCLINABLE SANS BRAS	30,5x40x33/40	1575	1625	1675	1725	1775	1825	1320	1380	1440
173 CHAISE LONGUE DOUBLE BRAS GAUCHE	41x62x33/40	1915	2005	2095	2185	2275	2365	1535	1615	1695
174 CHAISE LONGUE DOUBLE BRAS DROIT	41x62x33/40	1915	2005	2095	2185	2275	2365	1535	1615	1695
175 FAUTEUIL DOUBLE BRAS GAUCHE	41x40x33/40	1590	1680	1770	1860	1950	2040	1285	1350	1415
176 FAUTEUIL DOUBLE BRAS DROIT	41x40x33/40	1590	1680	1770	1860	1950	2040	1285	1350	1415
177 FAUTEUIL DOUBLE SANS BRAS	30,5x40x33/40	1185	1250	1315	1380	1445	1510	915	970	1025
178 FAUTEUIL DOUBLE SANS BRAS ALLONGE-G	52x40x33/40	1545	1625	1705	1785	1865	1945	1230	1290	1350

BUDAPEST

Appui-tête ajustable manuel sur tous les items (fixe sur centre rond).
 Fauteuil inclinable motorisé pleine jambe "à mécanisme *protège-mur". *Faut. 043 & 163: Dégagement mural 16".
 Chaise longue inclinable motorisé: Dégagement mural 8" & avant 5".
 Coussins de siège avec mousse modelée + 1" de mousse mémoire; bras avec mousse mémoire.
 Couture: petit fil en tissu et gros fil plat en cuir.
 Note: 2 inclinables séparés par un coin ne peuvent pas ouvrir en même temps. Aucuns inclinables à côté d'item #155.

OPTIONS

*Appui-tête motorisé: \$160 ch. *N/D sur items fixes.
 *Appui-tête motorisé \$160 + Support lombaire & dos chauffant \$200= \$360 ch. (Uniquement sur items inclinable avec bras).
 Bloc-batterie: \$160/mec.
 Mousse: Extra ferme \$15/siège.
 Choix bras (LARGE ou PETIT de 6"): Pattes sur bras LARGE: LG103 bois ou LG189 métal (noire ou chrome). PETIT Bras: LG08 bois ou Métal: LG196 cyl. (noire ou chrome) ou LG64 (carré). Spécifiez couleur.
 Profondeur d'assise: 20" ou *22". *Le 22" N/D sur faut. 043 & 163.
 Faut. 043-163: avec base en bois (spécifiez couleur).
 Item 327 Tablette en merisier pour bras: Spécifier couleur.

CINÉMA MAISON - Détails accessoires & configs.: Voir page Cinéma maison en annexe.

Ancrage pour accessoires: \$35 ch.
 Porte-Gobelets: En métal: \$40 ch. | Illuminé: \$40 ch. | *Illuminé avec contrôle (1 ou 2 moteurs): \$55 ch.
 *Lumière DEL sous le siège : \$25/siège.

Description	L x P x H	Cuir						Tissu		
		10	20	30 Bronx Hugo Illusion Tucson Utah Vintage Wild Laredo Yukon	40 Cavallo Elegance Princess Santiago Sensation Sunset Trina Victoria	50 Bull Cassiope Dublin	60 Caress Ultrasued	A	B COM	C alta
179 FAUTEUIL DOUBLE SANS BRAS ALLONGE-D	52x40x33/40	1545	1625	1705	1785	1865	1945	1230	1290	1350
186 CAUS. SANS BRAS ALLONGEE RANGEMENT-G	68x40x33/40	2420	2500	2580	2660	2740	2820	1950	2015	2080
187 CAUS. SANS BRAS ALLONGEE RANGEMENT-D	68x40x33/40	2420	2500	2580	2660	2740	2820	1950	2015	2080
188 FAUT. SANS BRAS ALLONGE RANGEMENT-G	45x40x33/40	1600	1690	1780	1870	1960	2050	1295	1330	1365
189 FAUT. SANS BRAS ALLONGE RANGEMENT-D	45x40x33/40	1600	1690	1780	1870	1960	2050	1295	1330	1365
190 PETIT RANGEMENT À ANGLE	11/21x36x24	720	745	770	795	820	845	550	570	590
221 FAUT. DBL SANS BRAS ALLONGE RANGEMENT-G	52x40x33/40	1705	1790	1875	1960	2045	2130	1390	1450	1510
222 FAUT. DBL SANS BRAS ALLONGE RANGEMENT-D	52x40x33/40	1705	1790	1875	1960	2045	2130	1390	1450	1510
223 SOFA APP SANS BRAS ALLONGE RANGEMENT-G	82x40x33/40	2655	2785	2915	3045	3175	3305	2120	2215	2310
224 SOFA APP SANS BRAS ALLONGE RANGEMENT-D	82x40x33/40	2655	2785	2915	3045	3175	3305	2120	2215	2310
236 CHAISE LONGUE INCLINABLE BRAS GAUCHE	34x62x33/40	2160	2225	2290	2355	2420	2485	1820	1880	1940
237 CHAISE LONGUE INCLINABLE BRAS DROIT	34x62x33/40	2160	2225	2290	2355	2420	2485	1820	1880	1940
238 CHAISE LONGUE DBL INCLINABLE BRAS-G	41x62x33/40	2315	2405	2495	2585	2675	2765	1940	2020	2100
239 CHAISE LONGUE DBL INCLINABLE BRAS-D	41x62x33/40	2315	2405	2495	2585	2675	2765	1940	2020	2100
327 TABLETTE DE MERISIER AMOVIBLE POUR BRAS	11 1/2x10	125	125	125	125	125	125	125	125	125
V51 PORTE VERRE A VIN	3.5 x 5.5 x 6.5	35	35	35	35	35	35	35	35	35

BUDAPEST

Appui-tête ajustable manuel sur tous les items (fixe sur centre rond).
 Fauteuil inclinable motorisé pleine jambe "à mécanisme *protège-mur". *Faut. 043 & 163: Dégagement mural 16".
 Chaise longue inclinable motorisé: Dégagement mural 8" & avant 5".
 Coussins de siège avec mousse modelée + 1" de mousse mémoire; bras avec mousse mémoire.
 Couture: petit fil en tissu et gros fil plat en cuir.
 Note: 2 inclinables séparés par un coin ne peuvent pas ouvrir en même temps. Aucuns inclinables à côté d'item #155.

OPTIONS

*Appui-tête motorisé: \$160 ch. *N/D sur items fixes.
 *Appui-tête motorisé \$160 + Support lombaire & dos chauffant \$200= \$360 ch. (Uniquement sur items inclinable avec bras).
 Bloc-batterie: \$160/mec.
 Mousse: Extra ferme \$15/siège.
 Choix bras (LARGE ou PETIT de 6"): Pattes sur bras LARGE: LG103 bois ou LG189 métal (noire ou chrome). PETIT Bras: LG08 bois ou Métal: LG196 cyl. (noire ou chrome) ou LG64 (carré). Spécifiez couleur.
 Profondeur d'assise: 20" ou *22". *Le 22" N/D sur faut. 043 & 163.
 Faut. 043-163: avec base en bois (spécifiez couleur).
 Item 327 Tablette en merisier pour bras: Spécifier couleur.

CINÉMA MAISON - Détails accessoires & configs.: Voir page Cinéma maison en annexe.

Ancrage pour accessoires: \$35 ch.
 Porte-Gobelets: En métal: \$40 ch. | Illuminé: \$40 ch. | *Illuminé avec contrôle (1 ou 2 moteurs): \$55 ch.
 *Lumière DEL sous le siège : \$25/siège.

Description	L x P x H	Cuir						Tissu		
		10	20	30	40	50	60	A	B COM	C alta
				Bronx Hugo Illusion Tucson Utah Vintage Wild Laredo Yukon	Cavallo Elegance Princess Santiago Sensation Sunset Trina Victoria	Bull Cassiope Dublin	Caress Ultrasued			
V52 TABLETTE PIVOTANTE EN PLASTIQUE	13 3/8 x 9 5/8	35	35	35	35	35	35	35	35	35
V53 TABLETTE PIVOTANTE EN BOIS	19 x 10	60	60	60	60	60	60	60	60	60
V54 PORTE TABLETTE	4.5 x 8 x 10	40	40	40	40	40	40	40	40	40
V55 LAMPE DEL	1.5x5x14 plié/bent	35	35	35	35	35	35	35	35	35
CONFIGURATIONS										
_A CONFIG (169-170)	82X40X40	3980	4140	4300	4460	4620	4780	3340	3500	3660
_B CONFIG (169-171-174)	113X62X40	5480	5700	5920	6140	6360	6580	4525	4745	4965
_C CONFIG (096-055-171-170)	115X115X40	8050	8385	8720	9055	9390	9725	6520	6805	7090
_D CONFIG (169-171-055-179)	115X96X40	7025	7330	7635	7940	8245	8550	5730	5985	6240
_J CONFIG (041-042)	68X40X40	3770	3920	4070	4220	4370	4520	3210	3280	3350
_K CONFIG (041-071-005)	92X62X40	5120	5315	5510	5705	5900	6095	4265	4420	4575
_L CONFIG (012-055-071-042)	102X102X40	7590	7915	8240	8565	8890	9215	6215	6440	6665
_M CONFIG (041-071-055-089)	102X89X40	6710	7030	7350	7670	7990	8310	5495	5680	5865



BUDAPEST

OPTIMA
Collection

Jaymar

Conçu et fabriqué fièrement au Canada
Proudly designed and made in Canada

Nos produits sont fabriqués à la main et
des variations mineures peuvent survenir

Our product is hand-made and minor variations can occur.

SPECIFICATIONS

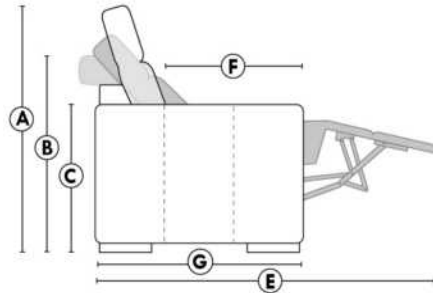

- Appui-tête levé / Headrest up
- Appui-tête baissé / Headrest down
- Complètement incliné / Fully reclined

- A** Hauteur complète 40" / Total Height
- B** Hauteur appui-tête baissé 33" / Height headrest down
- C** Hauteur du bras 24" / Arm Height
- D** Hauteur du siège 19,5" / Seat height
- E** Profondeur inclinée 65" / Depth fully reclined
- F** Profondeur d'assise 20" ou/ou 22" / Seat depth
- G** Profondeur appui-tête monté 37,5" / Depth with headrest up

BRAS | ARMS

Option de bras:
Bras Régulier Large 10" ou Petit bras 6"

Arm option
Regular arm Large 10" or Small arm 6"

Contrôle de l'inclinaison situé à l'intérieur du bras
Recliner control located on the inside of the arm.

Option d'accessoires disponible sur
le bras régulier seulement
Accessories option, available on Regular arms ONLY.

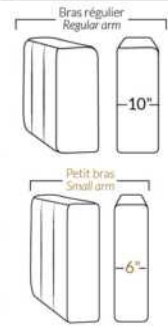

FAUTEUIL BERÇANT PIVOTANT INCLINABLE SWIVEL ROCKING MOTION CHAIR

Dégagement mural de 16" / Wall clearance
Hauteur de 42" / Height
Largeur de bras 6" / Arms width
Option base de bois / Wood base option

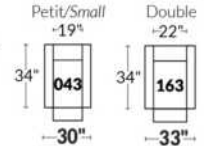

SIÈGE 23" DE LARGE | 23" SEAT WIDTH

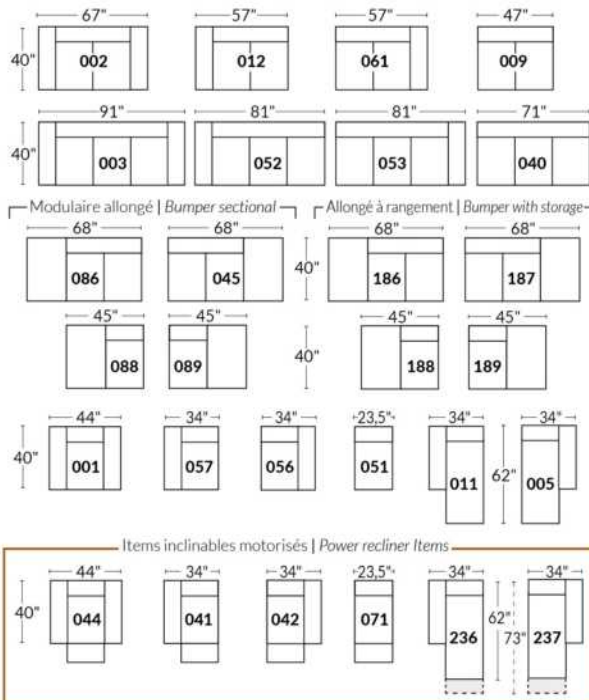

SIÈGE 30" DE LARGE | 30" SEAT WIDTH

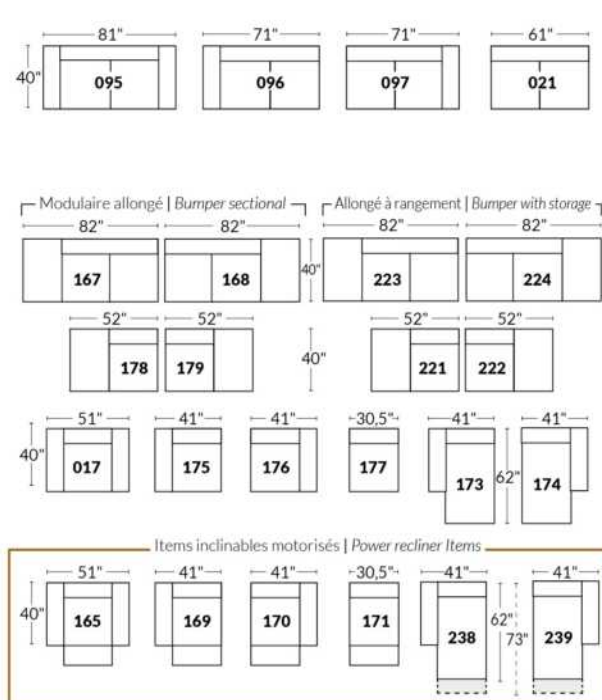

Autres | Others

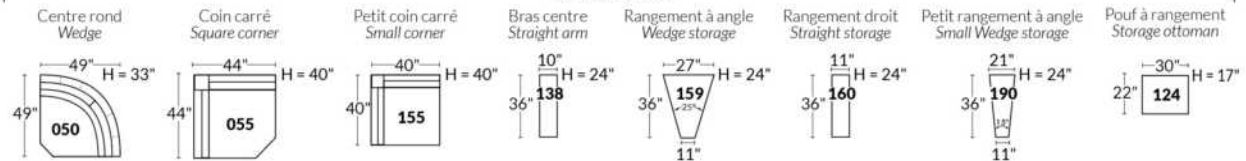

EXEMPLE 23" EXAMPLE

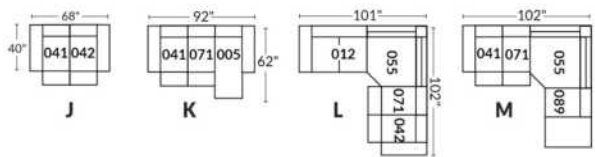

EXEMPLE 30" EXAMPLE

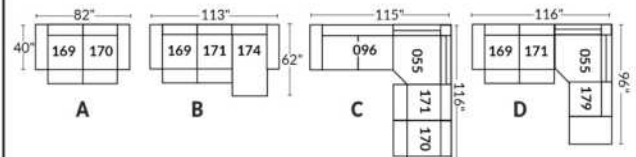

*Disponibles sur certains modèles et SEULEMENT sur le BRAS LARGE.

OPTIONS PORTE-GOBELETS

MÉTAL



Argent



Noir mat



Brun

ILLUMINÉ

1.



Porte-gobelet illuminé

2.



Porte-gobelet illuminé avec contrôle de l'inclinable, port USB & lumière DEL sous le siège

3.



Porte-gobelet illuminé avec contrôle double moteur, port USB & lumière DEL sous le siège

Nos porte-gobelets illuminés à un ou deux contrôles sont compatibles avec les lumières DEL sous le siège. Vous pouvez contrôler la lumière sur le porte-gobelet. Le porte-gobelet à 2 moteurs possède un contrôle remise à zéro (maison) pour remettre votre inclinable à la position de départ.

Lumière DEL sous le siège (en option)

Disponible seulement dans les configurations avec un minimum de 1 porte-gobelet illuminé à moteur qui contrôle l'ouverture et la fermeture de la lumière.

Pour les prix des options, voir la section description du modèle Optima.

Veuillez nous fournir un dessin de votre configuration qui indique le type de porte-gobelet et le positionnement.

Porte-gobelets avec contrôle

Il faut spécifier la position de ceux-ci; bras droit ou bras gauche et quel inclinable ils vont contrôler. Si vous avez une rangée de fauteuils avec plusieurs porte-gobelets, le contrôle sera par défaut sur le bras gauche et sur le droit pour le dernier bras extérieur.

EXEMPLE A

041-169 : Contrôleur et porte-gobelet à gauche
071-171 : boutons tactiles sur le côté du siège
042-170 : Contrôleur et porte-gobelet à droite

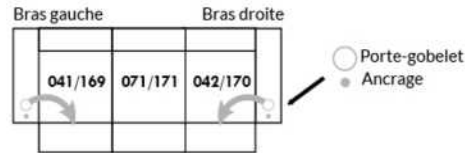

EXEMPLE B

071-171 : Ces deux items peuvent être connectés à un porte-gobelet intelligent qui pourra contrôler l'inclinable.
Il faut alors utiliser un de ces items: 138,159, 160 et 190

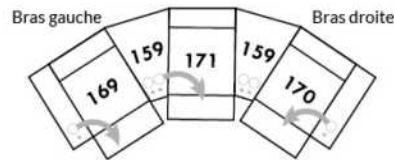

Informations sur les appui-têtes et boutons de contrôles des inclinables

AVEC porte-gobelet illuminés

Si vous prenez un item **stationnaire**, vous aurez par défaut le porte-gobelet N°1.
Si vous prenez un **appui-tête manuel**, vous aurez le porte-gobelet N°2.
Si vous prenez un **appui-tête électrique**, vous aurez par défaut le porte-gobelet N°3.

SANS porte-gobelet et avec un inclinable

Si vous prenez un item inclinable et un **appui-tête manuel**, il y aura un contrôle à boutons tactiles.
Si vous prenez un item inclinable avec un **appui-tête électrique**, vous aurez un contrôleur à bouton poussoir double avec prise USB.
Si c'est un **item sans bras** (071-171) il y aura alors les boutons tactiles.



Boutons tactiles



Boutons poussoirs

*Disponibles sur certains modèles et SEULEMENT sur le BRAS LARGE.

OPTIONS

ACCESSOIRES

<p>Ancrage pour accessoires</p> 	<p>V51 Porte verre à vin</p> 	<p>V52 Tablette pivotante en plastique</p> 	<p>V53 Tablette pivotante en bois (choix de 8 couleurs)</p> 
<p>V54 Porte tablette</p> 	<p>V55 Lampe DEL</p> 	<p>Spécifiez sur quel bras (gauche ou droit) la tablette sera installée</p>	

Pour les prix des ancrages, voir la section description du modèle Optima et pour les accessoires vous référer à la fin de la liste de prix.

Items 138-159-160-190 et bras large

Option ancrage et porte-gobelet *Non disponible sur les petits bras*.

Veuillez spécifier sur quel bras vous voulez avoir les ancrages et les porte-gobelets.

NB: Item 138- 159-160-190 sont non finis sur les côtés, doivent être utilisés entre 2 sièges. Chaque item à rangement possède 2 prises USB et une prise électrique à l'intérieur du rangement.

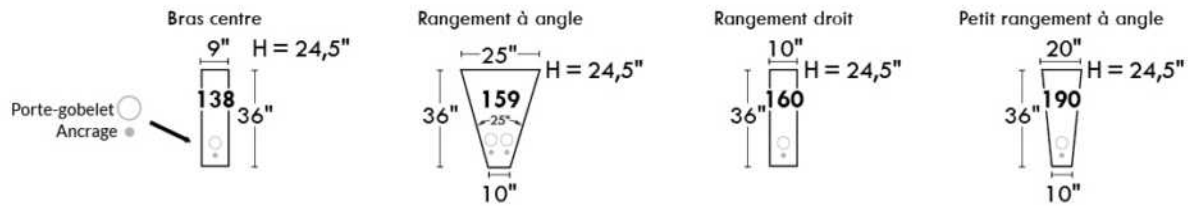

SUGGESTIONS DE CONFIGURATIONS

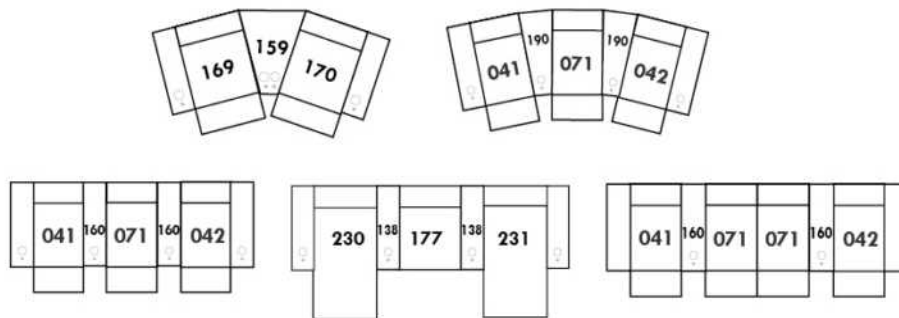

COLOGNE

Appui-tête ajustable manuel sur tous les items (fixe sur centre rond).
 Fauteuil inclinable motorisé pleine jambe "à mécanisme *protège-mur". *Faut. 043 & 163 : Dégagement mural 16".
 Chaise longue inclinable motorisé: Dégagement mural 8" & avant 5".
 Coussins de siège avec mousse modelée + 1" de mousse mémoire; bras avec mousse mémoire.
 Couture: petit fil en tissu et gros fil plat en cuir.
 Note: 2 inclinables séparés par un coin ne peuvent pas ouvrir en même temps. Aucuns inclinables à côté d'item #155.

OPTIONS

*Appui-tête motorisé: \$160 ch. *N/D sur items fixes.
 *Appui-tête motorisé \$160 + Support lombaire & dos chauffant \$200= \$360 ch. (Uniquement sur items inclinable avec bras).
 Bloc-batterie: \$160/mec.
 Mousse: Extra ferme \$15/siège.
 Choix bras (LARGE ou PETIT de 6"): Pattes sur bras LARGE : LG187 bois ou LG189 métal (noire ou chrome). PETIT Bras 6": LG08 bois ou LG64 métal. Spécifiez la couleur.
 Profondeur d'assise : 20" ou *22". *Le 22" N/D sur faut. 043 & 163.
 Faut. 043-163: avec base en bois (spécifiez couleur).
 Item 327 Tablette en merisier pour bras: Spécifier couleur.

CINÉMA MAISON - Détails accessoires & config.: Voir page Cinéma maison en annexe.

Ancrage pour accessoires: \$35 ch.

Porte-Gobelets: En métal: \$40 ch. | Illuminé: \$40 ch. | *Illuminé avec contrôle (1 ou 2 moteurs): \$55 ch.

*Lumière DEL sous le siège : \$25/siège.

Description	L x P x H	Cuir						Tissu		
		10	20	30	40	50	60	A	B	C
				Bronx Hugo Illusion Tucson Utah Vintage Wild Laredo Yukon	Cavallo Elegance Princess Santiago Sensation Sunset Trina Victoria	Bull Cassiope Dublin	Caress Ultrasued		COM	alta
001 FAUTEUIL	42x40x33/40	1890	1980	2070	2160	2250	2340	1535	1580	1625
002 CAUSEUSE	65x40x33/40	2700	2815	2930	3045	3160	3275	2175	2250	2325
003 SOFA	89x40x33/40	3265	3415	3565	3715	3865	4015	2625	2715	2805
005 CHAISE LONGUE BRAS DROIT	33x62x33/40	1765	1830	1895	1960	2025	2090	1410	1470	1530
009 CAUSEUSE SANS BRAS	47x40x33/40	1895	1965	2035	2105	2175	2245	1490	1570	1650
011 CHAISE LONGUE BRAS GAUCHE	33x62x33/40	1765	1830	1895	1960	2025	2090	1410	1470	1530
012 CAUSEUSE BRAS GAUCHE	56x40x33/40	2320	2420	2520	2620	2720	2820	1850	1925	2000
017 FAUTEUIL DOUBLE	49x40x33/40	1980	2080	2180	2280	2380	2480	1600	1660	1720
021 SOFA APPARTEMENT SANS BRAS	61x40x33/40	2140	2240	2340	2440	2540	2640	1670	1755	1840
040 SOFA SANS BRAS	71x40x33/40	2450	2565	2680	2795	2910	3025	1950	2040	2130
041 FAUTEUIL INCLINABLE BRAS-G	33x40x33/40	1885	1960	2035	2110	2185	2260	1605	1640	1675
042 FAUTEUIL INCLINABLE BRAS-D	33x40x33/40	1885	1960	2035	2110	2185	2260	1605	1640	1675
043 FAUTEUIL INCLINABLE BERÇANT PIVOTANT	30x34x42	2235	2345	2455	2565	2675	2785	1875	1920	1965
044 FAUTEUIL INCLINABLE	42x40x33/40	2275	2365	2455	2545	2635	2725	1920	1970	2020
045 CAUSEUSE SANS BRAS ALLONGEE DROIT	68x40x33/40	2245	2340	2435	2530	2625	2720	1785	1850	1915
050 CENTRE ROND	49x49x33	1645	1745	1845	1945	2045	2145	1210	1270	1330

COLOGNE

Appui-tête ajustable manuel sur tous les items (fixe sur centre rond).
 Fauteuil inclinable motorisé pleine jambe "à mécanisme *protège-mur". *Faut. 043 & 163 : Dégagement mural 16".
 Chaise longue inclinable motorisé: Dégagement mural 8" & avant 5".
 Coussins de siège avec mousse modelée + 1" de mousse mémoire; bras avec mousse mémoire.
 Couture: petit fil en tissu et gros fil plat en cuir.
 Note: 2 inclinables séparés par un coin ne peuvent pas ouvrir en même temps. Aucuns inclinables à côté d'item #155.

OPTIONS

*Appui-tête motorisé: \$160 ch. *N/D sur items fixes.
 *Appui-tête motorisé \$160 + Support lombaire & dos chauffant \$200= \$360 ch. (Uniquement sur items inclinable avec bras).
 Bloc-batterie: \$160/mec.
 Mousse: Extra ferme \$15/siège.
 Choix bras (LARGE ou PETIT de 6"): Pattes sur bras LARGE : LG187 bois ou LG189 métal (noire ou chrome). PETIT Bras 6": LG08 bois ou LG64 métal. Spécifiez la couleur.
 Profondeur d'assise : 20" ou *22". *Le 22" N/D sur faut. 043 & 163.
 Faut. 043-163: avec base en bois (spécifiez couleur).
 Item 327 Tablette en merisier pour bras: Spécifier couleur.

CINÉMA MAISON - Détails accessoires & config.: Voir page Cinéma maison en annexe.

Ancrage pour accessoires: \$35 ch.

Porte-Gobelets: En métal: \$40 ch. | Illuminé: \$40 ch. | *Illuminé avec contrôle (1 ou 2 moteurs): \$55 ch.

*Lumière DEL sous le siège : \$25/siège.

Description	L x P x H	Cuir						Tissu		
		10	20	30 Bronx Hugo Illusion Tucson Utah Vintage Wild Laredo Yukon	40 Cavallo Elegance Princess Santiago Sensation Sunset Trina Victoria	50 Bull Cassiope Dublin	60 Caress Ultrasued	A	B COM	C alta
051 FAUTEUIL SANS BRAS	23,5x40x33/40	1085	1135	1185	1235	1285	1335	845	900	955
052 SOFA BRAS GAUCHE	80x40x33/40	2870	3005	3140	3275	3410	3545	2290	2385	2480
053 SOFA BRAS DROIT	80x40x33/40	2870	3005	3140	3275	3410	3545	2290	2385	2480
055 COIN CARRE	44x44x33/40	1915	2010	2105	2200	2295	2390	1510	1565	1620
056 FAUTEUIL BRAS DROIT	33x40x33/40	1510	1575	1640	1705	1770	1835	1200	1260	1320
057 FAUTEUIL BRAS GAUCHE	33x40x33/40	1510	1575	1640	1705	1770	1835	1200	1260	1320
061 CAUSEUSE BRAS DROIT	56x40x33/40	2320	2420	2520	2620	2720	2820	1850	1925	2000
071 FAUTEUIL INCLINABLE SANS BRAS	23,5x40x33/40	1470	1525	1580	1635	1690	1745	1250	1310	1370
086 CAUSEUSE SANS BRAS ALLONGEE GAUCHE	68x40x33/40	2245	2340	2435	2530	2625	2720	1785	1850	1915
088 FAUTEUIL SANS BRAS ALLONGE GAUCHE	45x40x33/40	1440	1535	1630	1725	1820	1915	1130	1165	1200
089 FAUTEUIL SANS BRAS ALLONGE DROIT	45x40x33/40	1440	1535	1630	1725	1820	1915	1130	1165	1200
095 SOFA APPARTEMENT	79x40x33/40	2940	3085	3230	3375	3520	3665	2350	2445	2540
096 SOFA APPARTEMENT BRAS GAUCHE	70x40x33/40	2570	2680	2790	2900	3010	3120	2020	2110	2200
097 SOFA APPARTEMENT BRAS DROIT	70x40x33/40	2570	2680	2790	2900	3010	3120	2020	2110	2200
124 POUF AVEC RANGEMENT	30x22x17	745	765	785	805	825	845	650	670	690
138 BRAS CENTRE	9x36x24	415	450	485	520	555	590	350	365	380

COLOGNE

Appui-tête ajustable manuel sur tous les items (fixe sur centre rond).
 Fauteuil inclinable motorisé pleine jambe "à mécanisme *protège-mur". *Faut. 043 & 163 : Dégagement mural 16".
 Chaise longue inclinable motorisé: Dégagement mural 8" & avant 5".
 Coussins de siège avec mousse modelée + 1" de mousse mémoire; bras avec mousse mémoire.
 Couture: petit fil en tissu et gros fil plat en cuir.
 Note: 2 inclinables séparés par un coin ne peuvent pas ouvrir en même temps. Aucuns inclinables à côté d'item #155.

OPTIONS

*Appui-tête motorisé: \$160 ch. *N/D sur items fixes.
 *Appui-tête motorisé \$160 + Support lombaire & dos chauffant \$200= \$360 ch. (Uniquement sur items inclinable avec bras).
 Bloc-batterie: \$160/mec.
 Mousse: Extra ferme \$15/siège.
 Choix bras (LARGE ou PETIT de 6"): Pattes sur bras LARGE : LG187 bois ou LG189 métal (noire ou chrome). PETIT Bras 6": LG08 bois ou LG64 métal. Spécifiez la couleur.
 Profondeur d'assise : 20" ou *22". *Le 22" N/D sur faut. 043 & 163.
 Faut. 043-163: avec base en bois (spécifiez couleur).
 Item 327 Tablette en merisier pour bras: Spécifier couleur.

CINÉMA MAISON - Détails accessoires & config.: Voir page Cinéma maison en annexe.

Ancrage pour accessoires: \$35 ch.

Porte-Gobelets: En métal: \$40 ch. | Illuminé: \$40 ch. | *Illuminé avec contrôle (1 ou 2 moteurs): \$55 ch.

*Lumière DEL sous le siège : \$25/siège.

Description	L x P x H	Cuir						Tissu		
		10	20	30 Bronx Hugo Illusion Tucson Utah Vintage Wild Laredo Yukon	40 Cavallo Elegance Princess Santiago Sensation Sunset Trina Victoria	50 Bull Cassiope Dublin	60 Caress Ultrasued	A	B COM	C alta
155 PETIT COIN CARRE	40x40x33/40	1915	2010	2105	2200	2295	2390	1510	1565	1620
159 RANGEMENT À ANGLE	12/28x36x24	745	775	805	835	865	895	585	600	615
160 RANGEMENT DROIT	12x36x24	720	745	770	795	820	845	550	570	590
163 FAUT. DBL INCL. BERCANT PIVOTANT	33x34x42	2290	2410	2530	2650	2770	2890	1880	1930	1980
165 FAUTEUIL DOUBLE INCLINABLE	49x40x33/40	2375	2475	2575	2675	2775	2875	2000	2065	2130
167 SOFA APP. SANS BRAS ALLONGE GAUCHE	82x40x33/40	2490	2620	2750	2880	3010	3140	1960	2045	2130
168 SOFA APP. SANS BRAS ALLONGE DROIT	82x40x33/40	2490	2620	2750	2880	3010	3140	1960	2045	2130
169 FAUTEUIL DOUBLE INCLINABLE BRAS GAUCHE	40x40x33/40	1990	2070	2150	2230	2310	2390	1670	1750	1830
170 FAUTEUIL DOUBLE INCLINABLE BRAS DROIT	40x40x33/40	1990	2070	2150	2230	2310	2390	1670	1750	1830
171 FAUTEUIL DOUBLE INCLINABLE SANS BRAS	30,5x40x33/40	1575	1625	1675	1725	1775	1825	1320	1380	1440
173 CHAISE LONGUE DOUBLE BRAS GAUCHE	40x62x33/40	1915	2005	2095	2185	2275	2365	1535	1615	1695
174 CHAISE LONGUE DOUBLE BRAS DROIT	40x62x33/40	1915	2005	2095	2185	2275	2365	1535	1615	1695
175 FAUTEUIL DOUBLE BRAS GAUCHE	40x40x33/40	1590	1680	1770	1860	1950	2040	1285	1350	1415
176 FAUTEUIL DOUBLE BRAS DROIT	40x40x33/40	1590	1680	1770	1860	1950	2040	1285	1350	1415
177 FAUTEUIL DOUBLE SANS BRAS	30,5x40x33/40	1185	1250	1315	1380	1445	1510	915	970	1025
178 FAUTEUIL DOUBLE SANS BRAS ALLONGE-G	52x40x33/40	1545	1625	1705	1785	1865	1945	1230	1290	1350

COLOGNE

Appui-tête ajustable manuel sur tous les items (fixe sur centre rond).
 Fauteuil inclinable motorisé pleine jambe "à mécanisme *protège-mur". *Faut. 043 & 163 : Dégagement mural 16".
 Chaise longue inclinable motorisé: Dégagement mural 8" & avant 5".
 Coussins de siège avec mousse modelée + 1" de mousse mémoire; bras avec mousse mémoire.
 Couture: petit fil en tissu et gros fil plat en cuir.
 Note: 2 inclinables séparés par un coin ne peuvent pas ouvrir en même temps. Aucuns inclinables à côté d'item #155.

OPTIONS

*Appui-tête motorisé: \$160 ch. *N/D sur items fixes.
 *Appui-tête motorisé \$160 + Support lombaire & dos chauffant \$200= \$360 ch. (Uniquement sur items inclinable avec bras).
 Bloc-batterie: \$160/mec.
 Mousse: Extra ferme \$15/siège.
 Choix bras (LARGE ou PETIT de 6"): Pattes sur bras LARGE : LG187 bois ou LG189 métal (noire ou chrome). PETIT Bras 6": LG08 bois ou LG64 métal. Spécifiez la couleur.
 Profondeur d'assise : 20" ou *22". *Le 22" N/D sur faut. 043 & 163.
 Faut. 043-163: avec base en bois (spécifiez couleur).
 Item 327 Tablette en merisier pour bras: Spécifier couleur.

CINÉMA MAISON - Détails accessoires & config.: Voir page Cinéma maison en annexe.

Ancrage pour accessoires: \$35 ch.

Porte-Gobelets: En métal: \$40 ch. | Illuminé: \$40 ch. | *Illuminé avec contrôle (1 ou 2 moteurs): \$55 ch.

*Lumière DEL sous le siège : \$25/siège.

Description	L x P x H	Cuir						Tissu		
		10	20	30 Bronx Hugo Illusion Tucson Utah Vintage Wild Laredo Yukon	40 Cavallo Elegance Princess Santiago Sensation Sunset Trina Victoria	50 Bull Cassiope Dublin	60 Caress Ultrasued	A	B COM	C alta
179 FAUTEUIL DOUBLE SANS BRAS ALLONGE-D	52x40x33/40	1545	1625	1705	1785	1865	1945	1230	1290	1350
186 CAUS. SANS BRAS ALLONGEE RANGEMENT-G	68x40x33/40	2420	2500	2580	2660	2740	2820	1950	2015	2080
187 CAUS. SANS BRAS ALLONGEE RANGEMENT-D	68x40x33/40	2420	2500	2580	2660	2740	2820	1950	2015	2080
188 FAUT. SANS BRAS ALLONGE RANGEMENT-G	45x40x33/40	1600	1690	1780	1870	1960	2050	1295	1330	1365
189 FAUT. SANS BRAS ALLONGE RANGEMENT-D	45x40x33/40	1600	1690	1780	1870	1960	2050	1295	1330	1365
190 PETIT RANGEMENT À ANGLE	12/22x36x24	720	745	770	795	820	845	550	570	590
221 FAUT. DBL SANS BRAS ALLONGE RANGEMENT-G	52x40x33/40	1705	1790	1875	1960	2045	2130	1390	1450	1510
222 FAUT. DBL SANS BRAS ALLONGE RANGEMENT-D	52x40x33/40	1705	1790	1875	1960	2045	2130	1390	1450	1510
223 SOFA APP SANS BRAS ALLONGE RANGEMENT-G	82x40x33/40	2655	2785	2915	3045	3175	3305	2120	2215	2310
224 SOFA APP SANS BRAS ALLONGE RANGEMENT-D	82x40x33/40	2655	2785	2915	3045	3175	3305	2120	2215	2310
236 CHAISE LONGUE INCLINABLE BRAS GAUCHE	33x62x33/40	2160	2225	2290	2355	2420	2485	1820	1880	1940
237 CHAISE LONGUE INCLINABLE BRAS DROIT	33x62x33/40	2160	2225	2290	2355	2420	2485	1820	1880	1940
238 CHAISE LONGUE DBL INCLINABLE BRAS-G	40x62x33/40	2315	2405	2495	2585	2675	2765	1940	2020	2100
239 CHAISE LONGUE DBL INCLINABLE BRAS-D	40x62x33/40	2315	2405	2495	2585	2675	2765	1940	2020	2100
327 TABLETTE DE MERISIER AMOVIBLE POUR BRAS	10 1/4 x 10 x 4	125	125	125	125	125	125	125	125	125
V51 PORTE VERRE A VIN	3.5 x 5.5 x 6.5	35	35	35	35	35	35	35	35	35

COLOGNE

Appui-tête ajustable manuel sur tous les items (fixe sur centre rond).
 Fauteuil inclinable motorisé pleine jambe "à mécanisme *protège-mur". *Faut. 043 & 163 : Dégagement mural 16".
 Chaise longue inclinable motorisé: Dégagement mural 8" & avant 5".
 Coussins de siège avec mousse modelée + 1" de mousse mémoire; bras avec mousse mémoire.
 Couture: petit fil en tissu et gros fil plat en cuir.
 Note: 2 inclinables séparés par un coin ne peuvent pas ouvrir en même temps. Aucuns inclinables à côté d'item #155.

OPTIONS

*Appui-tête motorisé: \$160 ch. *N/D sur items fixes.
 *Appui-tête motorisé \$160 + Support lombaire & dos chauffant \$200= \$360 ch. (Uniquement sur items inclinable avec bras).
 Bloc-batterie: \$160/mec.
 Mousse: Extra ferme \$15/siège.
 Choix bras (LARGE ou PETIT de 6"): Pattes sur bras LARGE : LG187 bois ou LG189 métal (noire ou chrome). PETIT Bras 6": LG08 bois ou LG64 métal. Spécifiez la couleur.
 Profondeur d'assise : 20" ou *22". *Le 22" N/D sur faut. 043 & 163.
 Faut. 043-163: avec base en bois (spécifiez couleur).
 Item 327 Tablette en merisier pour bras: Spécifier couleur.

CINÉMA MAISON - Détails accessoires & config.: Voir page Cinéma maison en annexe.

Ancrage pour accessoires: \$35 ch.
 Porte-Gobelets: En métal: \$40 ch. | Illuminé: \$40 ch. | *Illuminé avec contrôle (1 ou 2 moteurs): \$55 ch.
 *Lumière DEL sous le siège : \$25/siège.

Description	L x P x H	Cuir						Tissu		
		10	20	30	40	50	60	A	B COM	C alta
				Bronx Hugo Illusion Tucson Utah Vintage Wild Laredo Yukon	Cavallo Elegance Princess Santiago Sensation Sunset Trina Victoria	Bull Cassiope Dublin	Caress Ultrasued			
V52 TABLETTE PIVOTANTE EN PLASTIQUE	13 3/8 x 9 5/8	35	35	35	35	35	35	35	35	35
V53 TABLETTE PIVOTANTE EN BOIS	19 x 10	60	60	60	60	60	60	60	60	60
V54 PORTE TABLETTE	4.5 x 8 x 10	40	40	40	40	40	40	40	40	40
V55 LAMPE DEL	1.5x5x14 plié/bent	35	35	35	35	35	35	35	35	35
CONFIGURATIONS										
_A CONFIG (169-170)	80X40X40	3980	4140	4300	4460	4620	4780	3340	3500	3660
_B CONFIG (169-171-174)	111X62X40	5480	5700	5920	6140	6360	6580	4525	4745	4965
_C CONFIG (096-055-171-170)	115X115X40	8050	8385	8720	9055	9390	9725	6520	6805	7090
_D CONFIG (169-171-055-179)	115X96X40	7025	7330	7635	7940	8245	8550	5730	5985	6240
_J CONFIG (041-042)	66X40X40	3770	3920	4070	4220	4370	4520	3210	3280	3350
_K CONFIG (041-071-005)	90X62X40	5120	5315	5510	5705	5900	6095	4265	4420	4575
_L CONFIG (012-055-071-042)	101X101X40	7590	7915	8240	8565	8890	9215	6215	6440	6665
_M CONFIG (041-071-055-089)	101X89X40	6710	7030	7350	7670	7990	8310	5495	5680	5865



COLOGNE

OPTIMA
Collection

Jaymar

Conçu et fabriqué fièrement au Canada
Proudly designed and made in Canada

Nos produits sont fabriqués à la main et
des variations mineures peuvent survenir

Our product is hand-made and minor variations can occur.

SPECIFICATIONS

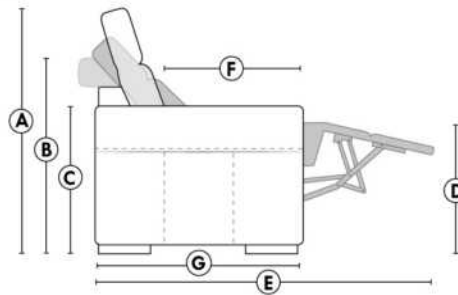

- Appui-tête levé Headrest up
- Appui-tête baissé Headrest down
- Complètement incliné Fully reclined

- A** Hauteur complète 40" Total Height
- B** Hauteur appui-tête baissé 33" Height headrest down
- C** Hauteur du bras 24" Arm Height
- D** Hauteur du siège 19,5" Seat height
- E** Profondeur inclinée 65" Depth fully reclined
- F** Profondeur d'assise 20" ou/ou 22" Seat depth
- G** Profondeur appui-tête monté 37,5" Depth with headrest up

BRAS | ARMS

Option de bras:
Bras Régulier Large 9" ou Petit bras 6"

Arm option
Regular arm Large 9" or Small arm 6"

Contrôle de l'inclinaison situé à l'intérieur du bras
Recliner control located on the inside of the arm.

Option d'accessoires disponible sur
le bras régulier seulement
Accessories option, available on Regular arms ONLY.

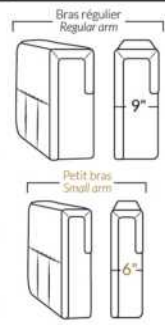

FAUTEUIL BERÇANT PIVOTANT INCLINABLE SWIVEL ROCKING MOTION CHAIR

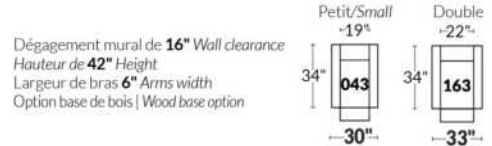

SIÈGE 23" DE LARGE | 23" SEAT WIDTH

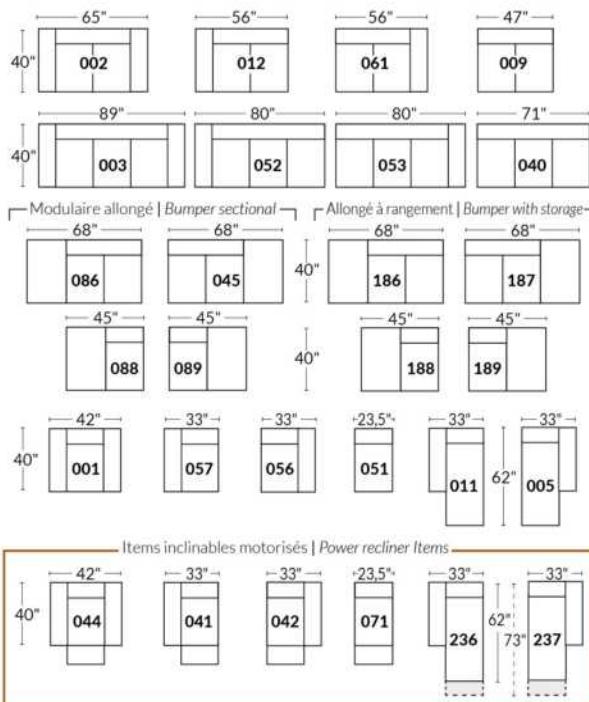

SIÈGE 30" DE LARGE | 30" SEAT WIDTH

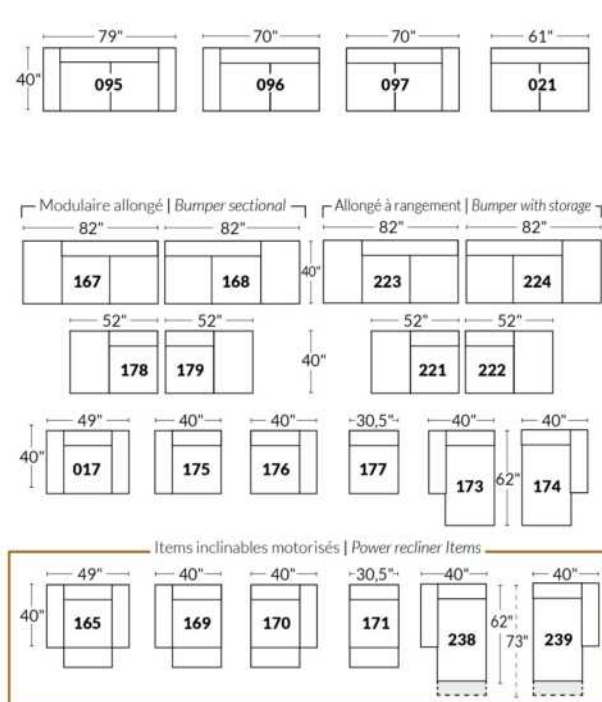

Autres | Others

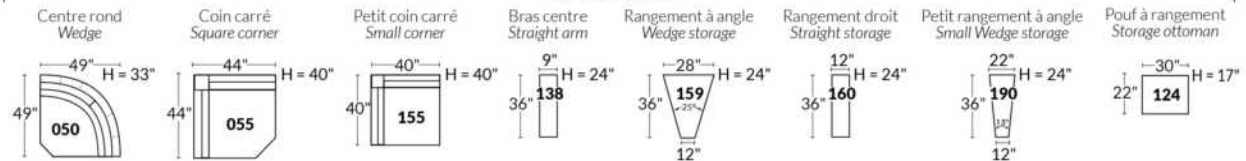

EXEMPLE 23" EXAMPLE

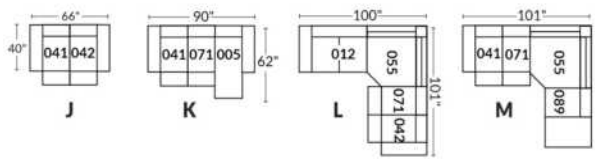

EXEMPLE 30" EXAMPLE

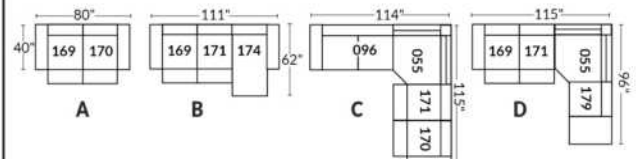

*Disponibles sur certains modèles et SEULEMENT sur le BRAS LARGE.

OPTIONS PORTE-GOBELETS

MÉTAL



Argent



Noir mat



Brun

ILLUMINÉ

1.



Porte-gobelet illuminé

2.



Porte-gobelet illuminé avec contrôle de l'inclinable, port USB & lumière DEL sous le siège

3.



Porte-gobelet illuminé avec contrôle double moteur, port USB & lumière DEL sous le siège

Nos porte-gobelets illuminés à un ou deux contrôles sont compatibles avec les lumières DEL sous le siège. Vous pouvez contrôler la lumière sur le porte-gobelet. Le porte-gobelet à 2 moteurs possède un contrôle remise à zéro (maison) pour remettre votre inclinable à la position de départ.

Lumière DEL sous le siège (en option)

Disponible seulement dans les configurations avec un minimum de 1 porte-gobelet illuminé à moteur qui contrôle l'ouverture et la fermeture de la lumière.

Pour les prix des options, voir la section description du modèle Optima.

Veuillez nous fournir un dessin de votre configuration qui indique le type de porte-gobelet et le positionnement.

Porte-gobelets avec contrôle

Il faut spécifier la position de ceux-ci; bras droit ou bras gauche et quel inclinable ils vont contrôler. Si vous avez une rangée de fauteuils avec plusieurs porte-gobelets, le contrôle sera par défaut sur le bras gauche et sur le droit pour le dernier bras extérieur.

EXEMPLE A

041-169 : Contrôleur et porte-gobelet à gauche
071-171 : boutons tactiles sur le côté du siège
042-170 : Contrôleur et porte-gobelet à droite

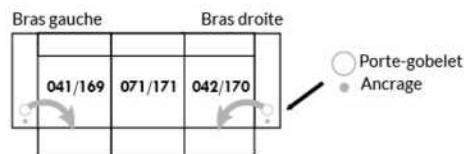

EXEMPLE B

071-171 : Ces deux items peuvent être connectés à un porte-gobelet intelligent qui pourra contrôler l'inclinable.
Il faut alors utiliser un de ces items: 138,159, 160 et 190

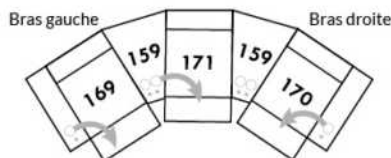

Informations sur les appui-têtes et boutons de contrôles des inclinables

AVEC porte-gobelet illuminés

Si vous prenez un item **stationnaire**, vous aurez par défaut le porte-gobelet N°1.
Si vous prenez un **appui-tête manuel**, vous aurez le porte-gobelet N°2.
Si vous prenez un **appui-tête électrique**, vous aurez par défaut le porte-gobelet N°3.

SANS porte-gobelet et avec un inclinable

Si vous prenez un item inclinable et un **appui-tête manuel**, il y aura un contrôle à boutons tactiles.
Si vous prenez un item inclinable avec un **appui-tête électrique**, vous aurez un contrôleur à bouton poussoir double avec prise USB.
Si c'est un **item sans bras** (071-171) il y aura alors les boutons tactiles.



Boutons tactiles



Boutons poussoirs

*Disponibles sur certains modèles et SEULEMENT sur le BRAS LARGE.

OPTIONS ACCESSOIRES

<p>Ancrage pour accessoires</p> 	<p>V51 Porte verre à vin</p> 	<p>V52 Tablette pivotante en plastique</p> 	<p>V53 Tablette pivotante en bois (choix de 8 couleurs)</p> 
<p>V54 Porte tablette</p> 	<p>V55 Lampe DEL</p> 	<p>Spécifiez sur quel bras (gauche ou droit) la tablette sera installée</p>	

Pour les prix des ancrages, voir la section description du modèle Optima et pour les accessoires vous référer à la fin de la liste de prix.

Items 138-159-160-190 et bras large

Option ancrage et porte-gobelet *Non disponible sur les petits bras*.

Veuillez spécifier sur quel bras vous voulez avoir les ancrages et les porte-gobelets.

NB: Item 138- 159-160-190 sont non finis sur les côtés, doivent être utilisés entre 2 sièges. Chaque item à rangement possède 2 prises USB et une prise électrique à l'intérieur du rangement.

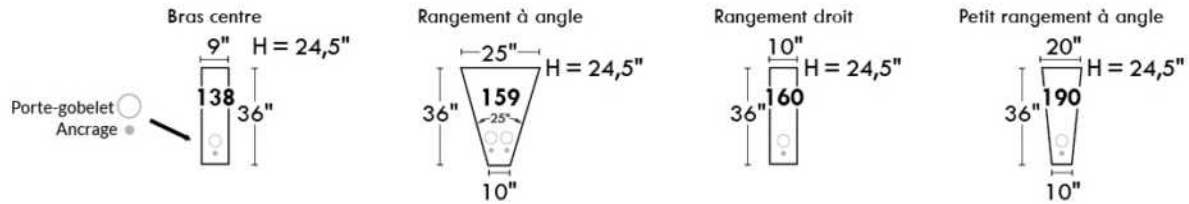

SUGGESTIONS DE CONFIGURATIONS

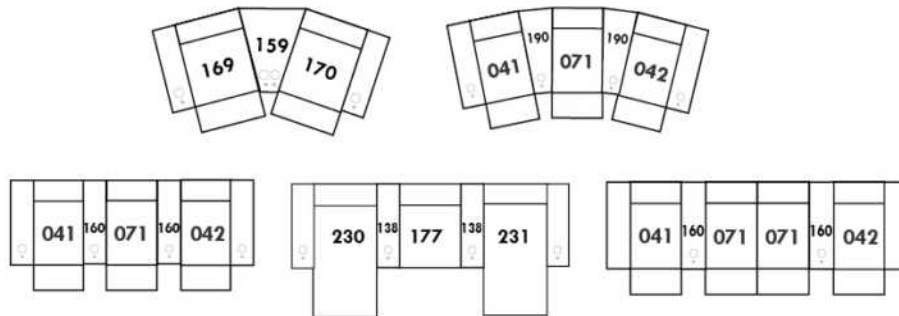

COLORADO

Appui-tête ajustable manuel sur tous les items (fixe sur centre rond).
 Fauteuil inclinable motorisé pleine jambe "à mécanisme *protège-mur". *Fauteuils 043 & 163: Dégagement mural 16".
 Chaise longue inclinable motorisé: Dégagement mural 8" & avant 5".
 Coussins de siège avec mousse modelée + 1" de mousse mémoire; bras avec mousse mémoire.
 Couture: petit fil en tissu et gros fil plat en cuir.
 Note: 2 inclinables séparés par un coin ne peuvent pas ouvrir en même temps. Aucuns inclinables à côté d'item #155.

OPTIONS

*Appui-tête motorisé: \$160 ch. *N/D sur items fixes.
 *Appui-tête motorisé \$160 + Support lombaire & dos chauffant \$200= \$360 ch. (Uniquement sur items inclinable avec bras).
 Bloc-batterie: \$160/mec.
 Mousse: Extra ferme \$15/siège.
 Insertion de bois dans le bras: Spécifiez couleur.
 Choix de bras (LARGE ou PETIT de 6"): Pattes de bois sur bras LARGE: LG103 (carrée) ou LG187 (arrondie). PETIT bras: LG08 bois. Spécifiez couleur.
 Profondeur d'assise : 20" ou *22". *Le 22" N/D sur fauteuils 043 & 163.
 Fauteuils 043-163: base en bois (spécifiez couleur).

Description	L x P x H	Cuir						Tissu		
		10	20	30 Bronx Hugo Illusion Tucson Utah Vintage Wild Laredo Yukon	40 Cavallo Elegance Princess Santiago Sensation Sunset Trina Victoria	50 Bull Cassiope Dublin	60 Caress Ultrasued	A	B COM	C alta
001 FAUTEUIL	43x40x33/40	1890	1980	2070	2160	2250	2340	1535	1580	1625
002 CAUSEUSE	66x40x33/40	2700	2815	2930	3045	3160	3275	2175	2250	2325
003 SOFA	90x40x33/40	3265	3415	3565	3715	3865	4015	2625	2715	2805
005 CHAISE LONGUE BRAS DROIT	34x62x33/40	1765	1830	1895	1960	2025	2090	1410	1470	1530
009 CAUSEUSE SANS BRAS	47x40x33/40	1895	1965	2035	2105	2175	2245	1490	1570	1650
011 CHAISE LONGUE BRAS GAUCHE	34x62x33/40	1765	1830	1895	1960	2025	2090	1410	1470	1530
012 CAUSEUSE BRAS GAUCHE	57x40x33/40	2320	2420	2520	2620	2720	2820	1850	1925	2000
017 FAUTEUIL DOUBLE	50x40x33/40	1980	2080	2180	2280	2380	2480	1600	1660	1720
021 SOFA APPARTEMENT SANS BRAS	61x40x33/40	2140	2240	2340	2440	2540	2640	1670	1755	1840
040 SOFA SANS BRAS	71x40x33/40	2450	2565	2680	2795	2910	3025	1950	2040	2130
041 FAUTEUIL INCLINABLE BRAS-G	34x40x33/40	1885	1960	2035	2110	2185	2260	1605	1640	1675
042 FAUTEUIL INCLINABLE BRAS-D	34x40x33/40	1885	1960	2035	2110	2185	2260	1605	1640	1675
043 FAUTEUIL INCLINABLE BERÇANT PIVOTANT	30x34x42	2235	2345	2455	2565	2675	2785	1875	1920	1965
044 FAUTEUIL INCLINABLE	43x40x33/40	2275	2365	2455	2545	2635	2725	1920	1970	2020
045 CAUSEUSE SANS BRAS ALLONGEE DROIT	68x40x33/40	2245	2340	2435	2530	2625	2720	1785	1850	1915
050 CENTRE ROND	49x49x33	1645	1745	1845	1945	2045	2145	1210	1270	1330
051 FAUTEUIL SANS BRAS	23,5x40x33/40	1085	1135	1185	1235	1285	1335	845	900	955
052 SOFA BRAS GAUCHE	81x40x33/40	2870	3005	3140	3275	3410	3545	2290	2385	2480
053 SOFA BRAS DROIT	81x40x33/40	2870	3005	3140	3275	3410	3545	2290	2385	2480

COLORADO

Appui-tête ajustable manuel sur tous les items (fixe sur centre rond).
 Fauteuil inclinable motorisé pleine jambe "à mécanisme *protège-mur". *Fauteuils 043 & 163: Dégagement mural 16".
 Chaise longue inclinable motorisé: Dégagement mural 8" & avant 5".
 Coussins de siège avec mousse modelée + 1" de mousse mémoire; bras avec mousse mémoire.
 Couture: petit fil en tissu et gros fil plat en cuir.
 Note: 2 inclinables séparés par un coin ne peuvent pas ouvrir en même temps. Aucuns inclinables à côté d'item #155.

OPTIONS

*Appui-tête motorisé: \$160 ch. *N/D sur items fixes.
 *Appui-tête motorisé \$160 + Support lombaire & dos chauffant \$200= \$360 ch. (Uniquement sur items inclinable avec bras).
 Bloc-batterie: \$160/mec.
 Mousse: Extra ferme \$15/siège.
 Insertion de bois dans le bras: Spécifiez couleur.
 Choix de bras (LARGE ou PETIT de 6"): Pattes de bois sur bras LARGE: LG103 (carrée) ou LG187 (arrondie). PETIT bras: LG08 bois. Spécifiez couleur.
 Profondeur d'assise : 20" ou *22". *Le 22" N/D sur fauteuils 043 & 163.
 Fauteuils 043-163: base en bois (spécifiez couleur).

Description	L x P x H	Cuir						Tissu		
		10	20	30 Bronx Hugo Illusion Tucson Utah Vintage Wild Laredo Yukon	40 Cavallo Elegance Princess Santiago Sensation Sunset Trina Victoria	50 Bull Cassiope Dublin	60 Caress Ultrasued	A	B COM	C alta
055 COIN CARRE	44x44x33/40	1915	2010	2105	2200	2295	2390	1510	1565	1620
056 FAUTEUIL BRAS DROIT	34x40x33/40	1510	1575	1640	1705	1770	1835	1200	1260	1320
057 FAUTEUIL BRAS GAUCHE	34x40x33/40	1510	1575	1640	1705	1770	1835	1200	1260	1320
061 CAUSEUSE BRAS DROIT	57x40x33/40	2320	2420	2520	2620	2720	2820	1850	1925	2000
071 FAUTEUIL INCLINABLE SANS BRAS	23,5x40x33/40	1470	1525	1580	1635	1690	1745	1250	1310	1370
086 CAUSEUSE SANS BRAS ALLONGEE GAUCHE	68x40x33/40	2245	2340	2435	2530	2625	2720	1785	1850	1915
088 FAUTEUIL SANS BRAS ALLONGE GAUCHE	45x40x33/40	1440	1535	1630	1725	1820	1915	1130	1165	1200
089 FAUTEUIL SANS BRAS ALLONGE DROIT	45x40x33/40	1440	1535	1630	1725	1820	1915	1130	1165	1200
095 SOFA APPARTEMENT	80x40x33/40	2940	3085	3230	3375	3520	3665	2350	2445	2540
096 SOFA APPARTEMENT BRAS GAUCHE	71x40x33/40	2570	2680	2790	2900	3010	3120	2020	2110	2200
097 SOFA APPARTEMENT BRAS DROIT	71x40x33/40	2570	2680	2790	2900	3010	3120	2020	2110	2200
124 POUF AVEC RANGEMENT	30x22x17	745	765	785	805	825	845	650	670	690
155 PETIT COIN CARRE	40x40x33/40	1915	2010	2105	2200	2295	2390	1510	1565	1620
163 FAUT. DBL INCL. BERCANT PIVOTANT	33x34x42	2290	2410	2530	2650	2770	2890	1880	1930	1980
165 FAUTEUIL DOUBLE INCLINABLE	50x40x33/40	2375	2475	2575	2675	2775	2875	2000	2065	2130
167 SOFA APP. SANS BRAS ALLONGE GAUCHE	82x40x33/40	2490	2620	2750	2880	3010	3140	1960	2045	2130
168 SOFA APP. SANS BRAS ALLONGE DROIT	82x40x33/40	2490	2620	2750	2880	3010	3140	1960	2045	2130
169 FAUTEUIL DOUBLE INCLINABLE BRAS GAUCHE	41x40x33/40	1990	2070	2150	2230	2310	2390	1670	1750	1830
170 FAUTEUIL DOUBLE INCLINABLE BRAS DROIT	41x40x33/40	1990	2070	2150	2230	2310	2390	1670	1750	1830
171 FAUTEUIL DOUBLE INCLINABLE SANS BRAS	30,5x40x33/40	1575	1625	1675	1725	1775	1825	1320	1380	1440

COLORADO

Appui-tête ajustable manuel sur tous les items (fixe sur centre rond).
 Fauteuil inclinable motorisé pleine jambe "à mécanisme *protège-mur". *Fauteuils 043 & 163: Dégagement mural 16".
 Chaise longue inclinable motorisé: Dégagement mural 8" & avant 5".
 Coussins de siège avec mousse modelée + 1" de mousse mémoire; bras avec mousse mémoire.
 Couture: petit fil en tissu et gros fil plat en cuir.
 Note: 2 inclinables séparés par un coin ne peuvent pas ouvrir en même temps. Aucuns inclinables à côté d'item #155.

OPTIONS

*Appui-tête motorisé: \$160 ch. *N/D sur items fixes.
 *Appui-tête motorisé \$160 + Support lombaire & dos chauffant \$200= \$360 ch. (Uniquement sur items inclinable avec bras).
 Bloc-batterie: \$160/mec.
 Mousse: Extra ferme \$15/siège.
 Insertion de bois dans le bras: Spécifiez couleur.
 Choix de bras (LARGE ou PETIT de 6"): Pattes de bois sur bras LARGE: LG103 (carrée) ou LG187 (arrondie). PETIT bras: LG08 bois. Spécifiez couleur.
 Profondeur d'assise : 20" ou *22". *Le 22" N/D sur fauteuils 043 & 163.
 Fauteuils 043-163: base en bois (spécifiez couleur).

Description	L x P x H	Cuir						Tissu		
		10	20	30 Bronx Hugo Illusion Tucson Utah Vintage Wild Laredo Yukon	40 Cavallo Elegance Princess Santiago Sensation Sunset Trina Victoria	50 Bull Cassiope Dublin	60 Caress Ultrasued	A	B COM	C alta
173 CHAISE LONGUE DOUBLE BRAS GAUCHE	41x62x33/40	1915	2005	2095	2185	2275	2365	1535	1615	1695
174 CHAISE LONGUE DOUBLE BRAS DROIT	41x62x33/40	1915	2005	2095	2185	2275	2365	1535	1615	1695
175 FAUTEUIL DOUBLE BRAS GAUCHE	41x40x33/40	1590	1680	1770	1860	1950	2040	1285	1350	1415
176 FAUTEUIL DOUBLE BRAS DROIT	41x40x33/40	1590	1680	1770	1860	1950	2040	1285	1350	1415
177 FAUTEUIL DOUBLE SANS BRAS	30,5x40x33/40	1185	1250	1315	1380	1445	1510	915	970	1025
178 FAUTEUIL DOUBLE SANS BRAS ALLONGE-G	52x40x33/40	1545	1625	1705	1785	1865	1945	1230	1290	1350
179 FAUTEUIL DOUBLE SANS BRAS ALLONGE-D	52x40x33/40	1545	1625	1705	1785	1865	1945	1230	1290	1350
186 CAUS. SANS BRAS ALLONGEE RANGEMENT-G	68x40x33/40	2420	2500	2580	2660	2740	2820	1950	2015	2080
187 CAUS. SANS BRAS ALLONGEE RANGEMENT-D	68x40x33/40	2420	2500	2580	2660	2740	2820	1950	2015	2080
188 FAUT. SANS BRAS ALLONGE RANGEMENT-G	45x40x33/40	1600	1690	1780	1870	1960	2050	1295	1330	1365
189 FAUT. SANS BRAS ALLONGE RANGEMENT-D	45x40x33/40	1600	1690	1780	1870	1960	2050	1295	1330	1365
221 FAUT. DBL SANS BRAS ALLONGE RANGEMENT-G	52x40x33/40	1705	1790	1875	1960	2045	2130	1390	1450	1510
222 FAUT. DBL SANS BRAS ALLONGE RANGEMENT-D	52x40x33/40	1705	1790	1875	1960	2045	2130	1390	1450	1510
223 SOFA APP SANS BRAS ALLONGE RANGEMENT-G	82x40x33/40	2655	2785	2915	3045	3175	3305	2120	2215	2310
224 SOFA APP SANS BRAS ALLONGE RANGEMENT-D	82x40x33/40	2655	2785	2915	3045	3175	3305	2120	2215	2310
236 CHAISE LONGUE INCLINABLE BRAS GAUCHE	34x62x33/40	2160	2225	2290	2355	2420	2485	1820	1880	1940
237 CHAISE LONGUE INCLINABLE BRAS DROIT	34x62x33/40	2160	2225	2290	2355	2420	2485	1820	1880	1940
238 CHAISE LONGUE DBL INCLINABLE BRAS-G	41x62x33/40	2315	2405	2495	2585	2675	2765	1940	2020	2100
239 CHAISE LONGUE DBL INCLINABLE BRAS-D	41x62x33/40	2315	2405	2495	2585	2675	2765	1940	2020	2100
327 TABLETTE DE MERISIER AMOVIBLE POUR BRAS	11 x 10 x 4	125	125	125	125	125	125	125	125	125

Liste de prix CDN

COLORADO

Description	L x P x H	Cuir						Tissu		
		10	20	30 Bronx Hugo Illusion Tucson Utah Vintage Wild Laredo Yukon	40 Cavallo Elegance Princess Santiago Sensation Sunset Trina Victoria	50 Bull Cassiope Dublin	60 Caress Ultrasued	A	B COM	C alta
CONFIGURATIONS										
_A CONFIG (169-170)	80X40X40	3980	4140	4300	4460	4620	4780	3340	3500	3660
_B CONFIG (169-171-174)	111X62X40	5480	5700	5920	6140	6360	6580	4525	4745	4965
_C CONFIG (096-055-171-170)	115X115X40	8050	8385	8720	9055	9390	9725	6520	6805	7090
_D CONFIG (169-171-055-179)	115X96X40	7025	7330	7635	7940	8245	8550	5730	5985	6240
_J CONFIG (041-042)	66X40X40	3770	3920	4070	4220	4370	4520	3210	3280	3350
_K CONFIG (041-071-005)	90X62X40	5120	5315	5510	5705	5900	6095	4265	4420	4575
_L CONFIG (012-055-071-042)	101X101X40	7590	7915	8240	8565	8890	9215	6215	6440	6665
_M CONFIG (041-071-055-089)	101X89X40	6710	7030	7350	7670	7990	8310	5495	5680	5865



COLORADO

OPTIMA
Collection

Jaymar

Conçu et fabriqué fièrement au Canada
Proudly designed and made in Canada

Nos produits sont fabriqués à la main et des variations mineures peuvent survenir

Our product is hand-made and minor variations can occur.

SPECIFICATIONS

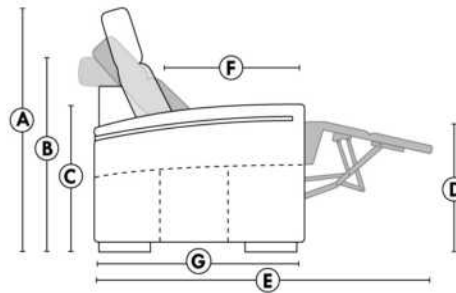

- Appui-tête levé Headrest up
- Appui-tête baissé Headrest down
- Complètement incliné Fully reclined

- A** Hauteur complète 40" Total Height
- B** Hauteur appui-tête baissé 33" Height headrest down
- C** Hauteur du bras 24" Arm Height
- D** Hauteur du siège 19,5" Seat height
- E** Profondeur incliné 65" Depth fully reclined
- F** Profondeur d'assise 20" ou/ou 22" Seat depth
- G** Profondeur appui-tête monté 37,5" Depth with headrest up

BRAS | ARMS

Option de bras:
Bras Régulier Large 9,5" ou Petit bras 6"

Arm option
Regular arm Large 9,5" or Small arm 6"

Contrôle de l'inclinaison situé à l'intérieur du bras
Recliner control located on the inside of the arm.

Option d'accessoires disponible sur le bras régulier seulement
Accessories option, available on Regular arms ONLY.

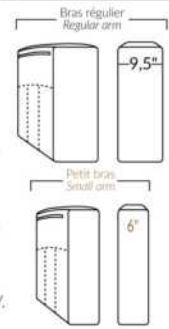

FAUTEUIL BERÇANT PIVOTANT INCLINABLE SWIVEL ROCKING MOTION CHAIR

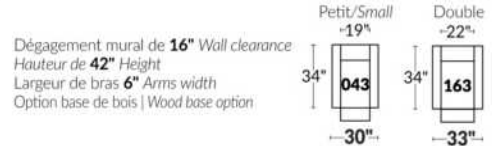

SIÈGE 23" DE LARGE | 23" SEAT WIDTH

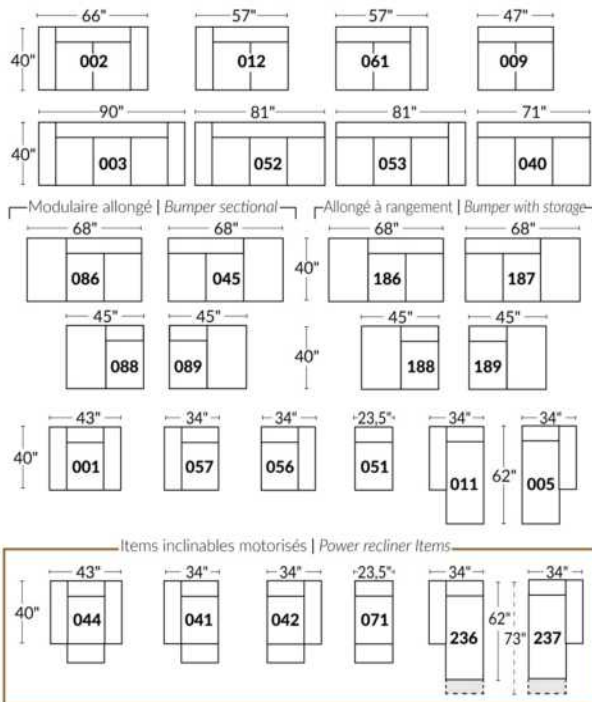

SIÈGE 30" DE LARGE | 30" SEAT WIDTH

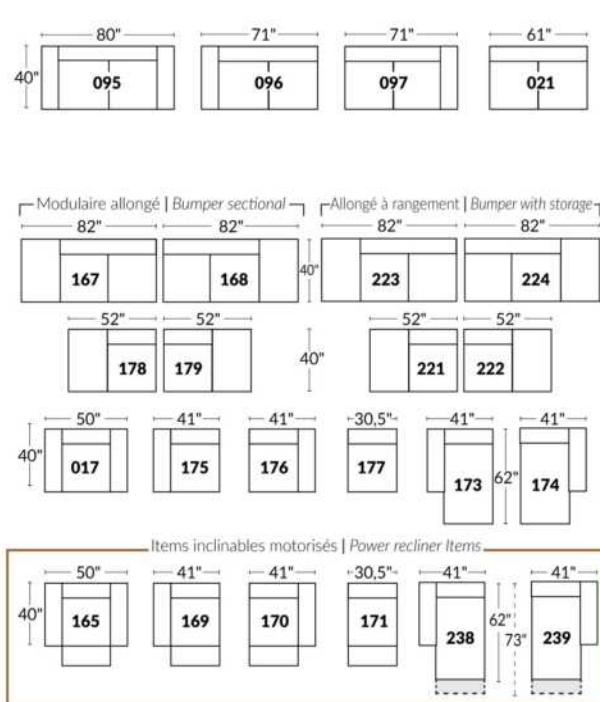

Autres | Others



EXEMPLE 23" EXAMPLE

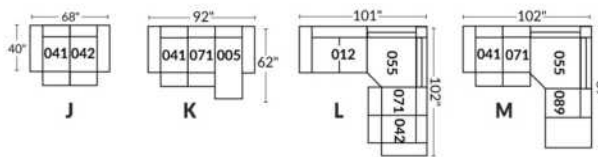

EXEMPLE 30" EXAMPLE

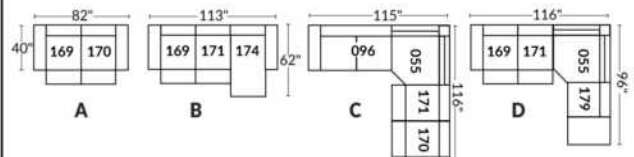

DALLAS

Appui-tête ajustable manuel sur tous les items (fixe sur centre rond).
 Fauteuil inclinable motorisé pleine jambe "à mécanisme *protège-mur". *Faut. 043 & 163 : Dégagement mural 16".
 Chaise longue inclinable motorisé: Dégagement mural 8" & avant 5".
 Coussins de siège avec mousse modelée + 1" de mousse mémoire; bras avec mousse mémoire.
 Couture: petit fil en tissu et gros fil plat en cuir.
 Note: 2 inclinables séparés par un coin ne peuvent pas ouvrir en même temps. Aucuns inclinables à côté d'item 155 Petit coin carré.
OPTIONS
 *Appui-tête motorisé: \$160 ch. *N/D sur items fixes.
 *Appui-tête motorisé \$160 + Support lombaire & dos chauffant \$200= \$360 ch. (Uniquement sur items inclinable avec bras).
 Bloc-batterie: \$160/mec.
 Mousse: Extra ferme \$15/siège.
 Insertion de bois dans le bras: Spécifier couleur.
 Choix bras (LARGE ou PETIT de 6 1/4"): Pattes sur bras LARGE : LG219 bois. PETIT Bras : LG217 bois. Spécifiez la couleur.
 Profondeur d'assise : 20" ou *22". *Le 22" N/D sur faut. 043 & 163.
 Faut. 043-163: avec base en bois (spécifiez couleur).
 Item 327 Tablette en merisier pour bras: Spécifier couleur.

CINÉMA MAISON - Détails accessoires & config. : Voir page Cinéma maison en annexe.
 Ancrage pour accessoires: \$35 ch.
 Porte-Gobelets: En métal: \$40 ch. | Illuminé: \$40 ch. | *Illuminé avec contrôle (1 ou 2 moteurs): \$55 ch.
 *Lumière DEL sous le siège : \$25/siège.

Description	L x P x H	Cuir						Tissu		
		10	20	30 Bronx Hugo Illusion Tucson Utah Vintage Wild Laredo Yukon	40 Cavallo Elegance Princess Santiago Sensation Sunset Trina Victoria	50 Bull Cassiope Dublin	60 Caress Ultrasued	A	B COM	C alta
001 FAUTEUIL	43x40x33/40	1890	1980	2070	2160	2250	2340	1535	1580	1625
002 CAUSEUSE	66x40x33/40	2700	2815	2930	3045	3160	3275	2175	2250	2325
003 SOFA	90x40x33/40	3265	3415	3565	3715	3865	4015	2625	2715	2805
005 CHAISE LONGUE BRAS DROIT	34x62x33/40	1765	1830	1895	1960	2025	2090	1410	1470	1530
009 CAUSEUSE SANS BRAS	47x40x33/40	1895	1965	2035	2105	2175	2245	1490	1570	1650
011 CHAISE LONGUE BRAS GAUCHE	34x62x33/40	1765	1830	1895	1960	2025	2090	1410	1470	1530
012 CAUSEUSE BRAS GAUCHE	57x40x33/40	2320	2420	2520	2620	2720	2820	1850	1925	2000
017 FAUTEUIL DOUBLE	50x40x33/40	1980	2080	2180	2280	2380	2480	1600	1660	1720
021 SOFA APPARTEMENT SANS BRAS	61x40x33/40	2140	2240	2340	2440	2540	2640	1670	1755	1840
040 SOFA SANS BRAS	71x40x33/40	2450	2565	2680	2795	2910	3025	1950	2040	2130
041 FAUTEUIL INCLINABLE BRAS-G	34x40x33/40	1885	1960	2035	2110	2185	2260	1605	1640	1675
042 FAUTEUIL INCLINABLE BRAS-D	34x40x33/40	1885	1960	2035	2110	2185	2260	1605	1640	1675
043 FAUTEUIL INCLINABLE BERÇANT PIVOTANT	30x34x42	2235	2345	2455	2565	2675	2785	1875	1920	1965
044 FAUTEUIL INCLINABLE	43x40x33/40	2275	2365	2455	2545	2635	2725	1920	1970	2020
045 CAUSEUSE SANS BRAS ALLONGEE DROIT	68x40x33/40	2245	2340	2435	2530	2625	2720	1785	1850	1915
050 CENTRE ROND	49x49x33	1645	1745	1845	1945	2045	2145	1210	1270	1330

DALLAS

Appui-tête ajustable manuel sur tous les items (fixe sur centre rond).
 Fauteuil inclinable motorisé pleine jambe "à mécanisme *protège-mur". *Faut. 043 & 163 : Dégagement mural 16".
 Chaise longue inclinable motorisé: Dégagement mural 8" & avant 5".
 Coussins de siège avec mousse modelée + 1" de mousse mémoire; bras avec mousse mémoire.
 Couture: petit fil en tissu et gros fil plat en cuir.
 Note: 2 inclinables séparés par un coin ne peuvent pas ouvrir en même temps. Aucuns inclinables à côté d'item 155 Petit coin carré.
OPTIONS
 *Appui-tête motorisé: \$160 ch. *N/D sur items fixes.
 *Appui-tête motorisé \$160 + Support lombaire & dos chauffant \$200= \$360 ch. (Uniquement sur items inclinable avec bras).
 Bloc-batterie: \$160/mec.
 Mousse: Extra ferme \$15/siège.
 Insertion de bois dans le bras: Spécifier couleur.
 Choix bras (LARGE ou PETIT de 6 1/4"): Pattes sur bras LARGE : LG219 bois. PETIT Bras : LG217 bois. Spécifiez la couleur.
 Profondeur d'assise : 20" ou *22". *Le 22" N/D sur faut. 043 & 163.
 Faut. 043-163: avec base en bois (spécifiez couleur).
 Item 327 Tablette en merisier pour bras: Spécifier couleur.

CINÉMA MAISON - Détails accessoires & config. : Voir page Cinéma maison en annexe.
 Ancrage pour accessoires: \$35 ch.
 Porte-Gobelets: En métal: \$40 ch. | Illuminé: \$40 ch. | *Illuminé avec contrôle (1 ou 2 moteurs): \$55 ch.
 *Lumière DEL sous le siège : \$25/siège.

Description	L x P x H	Cuir						Tissu		
		10	20	30 Bronx Hugo Illusion Tucson Utah Vintage Wild Laredo Yukon	40 Cavallo Elegance Princess Santiago Sensation Sunset Trina Victoria	50 Bull Cassiope Dublin	60 Caress Ultrasued	A	B COM	C alta
051 FAUTEUIL SANS BRAS	23,5x40x33/40	1085	1135	1185	1235	1285	1335	845	900	955
052 SOFA BRAS GAUCHE	81x40x33/40	2870	3005	3140	3275	3410	3545	2290	2385	2480
053 SOFA BRAS DROIT	81x40x33/40	2870	3005	3140	3275	3410	3545	2290	2385	2480
055 COIN CARRE	44x44x33/40	1915	2010	2105	2200	2295	2390	1510	1565	1620
056 FAUTEUIL BRAS DROIT	34x40x33/40	1510	1575	1640	1705	1770	1835	1200	1260	1320
057 FAUTEUIL BRAS GAUCHE	34x40x33/40	1510	1575	1640	1705	1770	1835	1200	1260	1320
061 CAUSEUSE BRAS DROIT	57x40x33/40	2320	2420	2520	2620	2720	2820	1850	1925	2000
071 FAUTEUIL INCLINABLE SANS BRAS	23,5x40x33/40	1470	1525	1580	1635	1690	1745	1250	1310	1370
086 CAUSEUSE SANS BRAS ALLONGEE GAUCHE	68x40x33/40	2245	2340	2435	2530	2625	2720	1785	1850	1915
088 FAUTEUIL SANS BRAS ALLONGE GAUCHE	45x40x33/40	1440	1535	1630	1725	1820	1915	1130	1165	1200
089 FAUTEUIL SANS BRAS ALLONGE DROIT	45x40x33/40	1440	1535	1630	1725	1820	1915	1130	1165	1200
095 SOFA APPARTEMENT	80x40x33/40	2940	3085	3230	3375	3520	3665	2350	2445	2540
096 SOFA APPARTEMENT BRAS GAUCHE	71x40x33/40	2570	2680	2790	2900	3010	3120	2020	2110	2200
097 SOFA APPARTEMENT BRAS DROIT	71x40x33/40	2570	2680	2790	2900	3010	3120	2020	2110	2200
124 POUF AVEC RANGEMENT	30x22x17	745	765	785	805	825	845	650	670	690
138 BRAS CENTRE	9.5x36x24	415	450	485	520	555	590	350	365	380
155 PETIT COIN CARRE	40x40x33/40	1915	2010	2105	2200	2295	2390	1510	1565	1620

DALLAS

Appui-tête ajustable manuel sur tous les items (fixe sur centre rond).
 Fauteuil inclinable motorisé pleine jambe "à mécanisme *protège-mur". *Faut. 043 & 163 : Dégagement mural 16".
 Chaise longue inclinable motorisé: Dégagement mural 8" & avant 5".
 Coussins de siège avec mousse modelée + 1" de mousse mémoire; bras avec mousse mémoire.
 Couture: petit fil en tissu et gros fil plat en cuir.
 Note: 2 inclinables séparés par un coin ne peuvent pas ouvrir en même temps. Aucuns inclinables à côté d'item 155 Petit coin carré.
OPTIONS
 *Appui-tête motorisé: \$160 ch. *N/D sur items fixes.
 *Appui-tête motorisé \$160 + Support lombaire & dos chauffant \$200= \$360 ch. (Uniquement sur items inclinable avec bras).
 Bloc-batterie: \$160/mec.
 Mousse: Extra ferme \$15/siège.
 Insertion de bois dans le bras: Spécifier couleur.
 Choix bras (LARGE ou PETIT de 6 1/4"): Pattes sur bras LARGE : LG219 bois. PETIT Bras : LG217 bois. Spécifiez la couleur.
 Profondeur d'assise : 20" ou *22". *Le 22" N/D sur faut. 043 & 163.
 Faut. 043-163: avec base en bois (spécifiez couleur).
 Item 327 Tablette en merisier pour bras: Spécifier couleur.

CINÉMA MAISON - Détails accessoires & config. : Voir page Cinéma maison en annexe.
 Ancrage pour accessoires: \$35 ch.
 Porte-Gobelets: En métal: \$40 ch. | Illuminé: \$40 ch. | *Illuminé avec contrôle (1 ou 2 moteurs): \$55 ch.
 *Lumière DEL sous le siège : \$25/siège.

Description	L x P x H	Cuir						Tissu		
		10	20	30 Bronx Hugo Illusion Tucson Utah Vintage Wild Laredo Yukon	40 Cavallo Elegance Princess Santiago Sensation Sunset Trina Victoria	50 Bull Cassiope Dublin	60 Caress Ultrasued	A	B COM	C alta
159 RANGEMENT À ANGLE	12/27x36x24	745	775	805	835	865	895	585	600	615
160 RANGEMENT DROIT	12x36x24	720	745	770	795	820	845	550	570	590
163 FAUT. DBL INCL. BERCANT PIVOTANT	33x34x42	2290	2410	2530	2650	2770	2890	1880	1930	1980
165 FAUTEUIL DOUBLE INCLINABLE	50x33/40	2375	2475	2575	2675	2775	2875	2000	2065	2130
167 SOFA APP. SANS BRAS ALLONGE GAUCHE	82x40x33/40	2490	2620	2750	2880	3010	3140	1960	2045	2130
168 SOFA APP. SANS BRAS ALLONGE DROIT	82x40x33/40	2490	2620	2750	2880	3010	3140	1960	2045	2130
169 FAUTEUIL DOUBLE INCLINABLE BRAS GAUCHE	41x40x33/40	1990	2070	2150	2230	2310	2390	1670	1750	1830
170 FAUTEUIL DOUBLE INCLINABLE BRAS DROIT	41x40x33/40	1990	2070	2150	2230	2310	2390	1670	1750	1830
171 FAUTEUIL DOUBLE INCLINABLE SANS BRAS	30,5x40x33/40	1575	1625	1675	1725	1775	1825	1320	1380	1440
173 CHAISE LONGUE DOUBLE BRAS GAUCHE	41x62x33/40	1915	2005	2095	2185	2275	2365	1535	1615	1695
174 CHAISE LONGUE DOUBLE BRAS DROIT	41x62x33/40	1915	2005	2095	2185	2275	2365	1535	1615	1695
175 FAUTEUIL DOUBLE BRAS GAUCHE	41x33/40	1590	1680	1770	1860	1950	2040	1285	1350	1415
176 FAUTEUIL DOUBLE BRAS DROIT	41x33/40	1590	1680	1770	1860	1950	2040	1285	1350	1415
177 FAUTEUIL DOUBLE SANS BRAS	30,5x40x33/40	1185	1250	1315	1380	1445	1510	915	970	1025
178 FAUTEUIL DOUBLE SANS BRAS ALLONGE-G	52x40x33/40	1545	1625	1705	1785	1865	1945	1230	1290	1350
179 FAUTEUIL DOUBLE SANS BRAS ALLONGE-D	52x40x33/40	1545	1625	1705	1785	1865	1945	1230	1290	1350
186 CAUS. SANS BRAS ALLONGEE RANGEMENT-G	68x40x33/40	2420	2500	2580	2660	2740	2820	1950	2015	2080

DALLAS

Appui-tête ajustable manuel sur tous les items (fixe sur centre rond).
 Fauteuil inclinable motorisé pleine jambe "à mécanisme *protège-mur". *Faut. 043 & 163 : Dégagement mural 16".
 Chaise longue inclinable motorisé: Dégagement mural 8" & avant 5".
 Coussins de siège avec mousse modelée + 1" de mousse mémoire; bras avec mousse mémoire.
 Couture: petit fil en tissu et gros fil plat en cuir.
 Note: 2 inclinables séparés par un coin ne peuvent pas ouvrir en même temps. Aucuns inclinables à côté d'item 155 Petit coin carré.
OPTIONS
 *Appui-tête motorisé: \$160 ch. *N/D sur items fixes.
 *Appui-tête motorisé \$160 + Support lombaire & dos chauffant \$200= \$360 ch. (Uniquement sur items inclinable avec bras).
 Bloc-batterie: \$160/mec.
 Mousse: Extra ferme \$15/siège.
 Insertion de bois dans le bras: Spécifier couleur.
 Choix bras (LARGE ou PETIT de 6 1/4"): Pattes sur bras LARGE : LG219 bois. PETIT Bras : LG217 bois. Spécifiez la couleur.
 Profondeur d'assise : 20" ou *22". *Le 22" N/D sur faut. 043 & 163.
 Faut. 043-163: avec base en bois (spécifiez couleur).
 Item 327 Tablette en merisier pour bras: Spécifier couleur.

CINÉMA MAISON - Détails accessoires & config. : Voir page Cinéma maison en annexe.
 Ancrage pour accessoires: \$35 ch.
 Porte-Gobelets: En métal: \$40 ch. | Illuminé: \$40 ch. | *Illuminé avec contrôle (1 ou 2 moteurs): \$55 ch.
 *Lumière DEL sous le siège : \$25/siège.

Description	L x P x H	Cuir						Tissu		
		10	20	30 Bronx Hugo Illusion Tucson Utah Vintage Wild Laredo Yukon	40 Cavallo Elegance Princess Santiago Sensation Sunset Trina Victoria	50 Bull Cassiope Dublin	60 Caress Ultrasued	A	B COM	C alta
187 CAUS. SANS BRAS ALLONGEE RANGEMENT-D	68x40x33/40	2420	2500	2580	2660	2740	2820	1950	2015	2080
188 FAUT. SANS BRAS ALLONGE RANGEMENT-G	45x40x33/40	1600	1690	1780	1870	1960	2050	1295	1330	1365
189 FAUT. SANS BRAS ALLONGE RANGEMENT-D	45x40x33/40	1600	1690	1780	1870	1960	2050	1295	1330	1365
190 PETIT RANGEMENT À ANGLE	12/21x36x24	720	745	770	795	820	845	550	570	590
221 FAUT. DBL SANS BRAS ALLONGE RANGEMENT-G	52x40x33/40	1705	1790	1875	1960	2045	2130	1390	1450	1510
222 FAUT. DBL SANS BRAS ALLONGE RANGEMENT-D	52x40x33/40	1705	1790	1875	1960	2045	2130	1390	1450	1510
223 SOFA APP SANS BRAS ALLONGE RANGEMENT-G	82x40x33/40	2655	2785	2915	3045	3175	3305	2120	2215	2310
224 SOFA APP SANS BRAS ALLONGE RANGEMENT-D	82x40x33/40	2655	2785	2915	3045	3175	3305	2120	2215	2310
236 CHAISE LONGUE INCLINABLE BRAS GAUCHE	34x62x33/40	2160	2225	2290	2355	2420	2485	1820	1880	1940
237 CHAISE LONGUE INCLINABLE BRAS DROIT	34x62x33/40	2160	2225	2290	2355	2420	2485	1820	1880	1940
238 CHAISE LONGUE DBL INCLINABLE BRAS-G	41x62x33/40	2315	2405	2495	2585	2675	2765	1940	2020	2100
239 CHAISE LONGUE DBL INCLINABLE BRAS-D	41x62x33/40	2315	2405	2495	2585	2675	2765	1940	2020	2100
327 TABLETTE DE MERISIER AMOVIBLE POUR BRAS		125	125	125	125	125	125	125	125	125
V51 PORTE VERRE A VIN	3.5 x 5.5 x 6.5	35	35	35	35	35	35	35	35	35
V52 TABLETTE PIVOTANTE EN PLASTIQUE	13 3/8 x 9 5/8	35	35	35	35	35	35	35	35	35
V53 TABLETTE PIVOTANTE EN BOIS	19 x 10	60	60	60	60	60	60	60	60	60
V54 PORTE TABLETTE	4.5 x 8 x 10	40	40	40	40	40	40	40	40	40

DALLAS

Appui-tête ajustable manuel sur tous les items (fixe sur centre rond).
 Fauteuil inclinable motorisé pleine jambe "à mécanisme *protège-mur". *Faut. 043 & 163 : Dégagement mural 16".
 Chaise longue inclinable motorisé: Dégagement mural 8" & avant 5".
 Coussins de siège avec mousse modelée + 1" de mousse mémoire; bras avec mousse mémoire.
 Couture: petit fil en tissu et gros fil plat en cuir.
 Note: 2 inclinables séparés par un coin ne peuvent pas ouvrir en même temps. Aucuns inclinables à côté d'item 155 Petit coin carré.
OPTIONS
 *Appui-tête motorisé: \$160 ch. *N/D sur items fixes.
 *Appui-tête motorisé \$160 + Support lombaire & dos chauffant \$200= \$360 ch. (Uniquement sur items inclinable avec bras).
 Bloc-batterie: \$160/mec.
 Mousse: Extra ferme \$15/siège.
 Insertion de bois dans le bras: Spécifier couleur.
 Choix bras (LARGE ou PETIT de 6 1/4"): Pattes sur bras LARGE : LG219 bois. PETIT Bras : LG217 bois. Spécifiez la couleur.
 Profondeur d'assise : 20" ou *22". *Le 22" N/D sur faut. 043 & 163.
 Faut. 043-163: avec base en bois (spécifiez couleur).
 Item 327 Tablette en merisier pour bras: Spécifier couleur.

CINÉMA MAISON - Détails accessoires & config. : Voir page Cinéma maison en annexe.
 Ancrage pour accessoires: \$35 ch.
 Porte-Gobelets: En métal: \$40 ch. | Illuminé: \$40 ch. | *Illuminé avec contrôle (1 ou 2 moteurs): \$55 ch.
 *Lumière DEL sous le siège : \$25/siège.

Description	L x P x H	Cuir						Tissu			
		10	20	30 Bronx Hugo Illusion Tucson Utah Vintage Wild Laredo Yukon	40 Cavallo Elegance Princess Santiago Sensation Sunset Trina Victoria	50 Bull Cassiope Dublin	60 Caress Ultrasued	A	B COM	C alta	
V55 LAMPE DEL	1.5x5x14 plié/bent	35	35	35	35	35	35	35	35	35	35
CONFIGURATIONS											
_A CONFIG (169-170)	82X40X40	3980	4140	4300	4460	4620	4780	3340	3500	3660	
_B CONFIG (169-171-174)	113X62X40	5480	5700	5920	6140	6360	6580	4525	4745	4965	
_C CONFIG (096-055-171-170)	115X116X40	8050	8385	8720	9055	9390	9725	6520	6805	7090	
_D CONFIG (169-171-055-179)	116X96X40	7025	7330	7635	7940	8245	8550	5730	5985	6240	
_J CONFIG (041-042)	68X40X40	3770	3920	4070	4220	4370	4520	3210	3280	3350	
_K CONFIG (041-071-005)	92X62X40	5120	5315	5510	5705	5900	6095	4265	4420	4575	
_L CONFIG (012-055-071-042)	101X102X40	7590	7915	8240	8565	8890	9215	6215	6440	6665	
_M CONFIG (041-071-055-089)	102X89X40	6710	7030	7350	7670	7990	8310	5495	5680	5865	

SPECIFICATIONS

BRAS | ARMS



DALLAS

OPTIMA
Collection

Jaymar

Conçu et fabriqué fièrement au Canada
Proudly designed and made in Canada

Nos produits sont fabriqués à la main et des variations mineures peuvent survenir

Our product is hand-made and minor variations can occur.

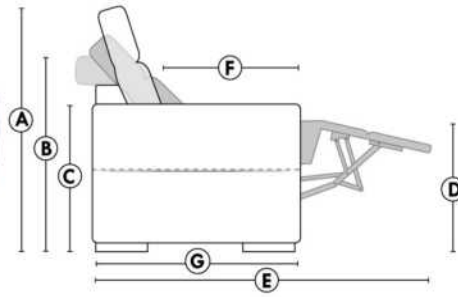

- Appui-tête levé Headrest up
- Appui-tête baissé Headrest down
- Complètement incliné Fully reclined

- A** Hauteur complète 40" Total Height
- B** Hauteur appui-tête baissé 33" Height headrest down
- C** Hauteur du bras 24" Arm Height
- D** Hauteur du siège 19,5" Seat height
- E** Profondeur inclinée 65" Depth fully reclined
- F** Profondeur d'assise 20" ou/ou 22" Seat depth
- G** Profondeur appui-tête monté 37,5" Depth with headrest up

Option de bras:
Bras Régulier Large 9,5" ou Petit bras 6,25"
Arm option
Regular arm Large 9,5" or Small arm 6,25"

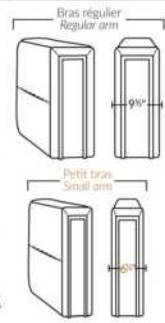

Contrôle de l'inclinaison situé à l'intérieur du bras
Recliner control located on the inside of the arm.

Option d'accessoires disponible sur le bras régulier seulement
Accessories option, available on Regular arms ONLY.

FAUTEUIL BERÇANT PIVOTANT INCLINABLE SWIVEL ROCKING MOTION CHAIR

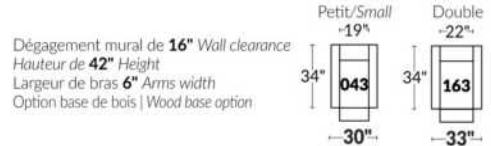

SIÈGE 23" DE LARGE | 23" SEAT WIDTH

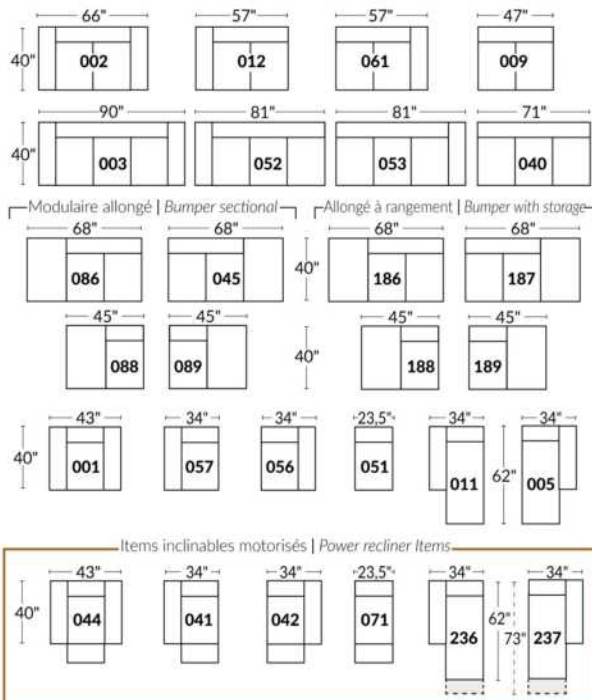

SIÈGE 30" DE LARGE | 30" SEAT WIDTH

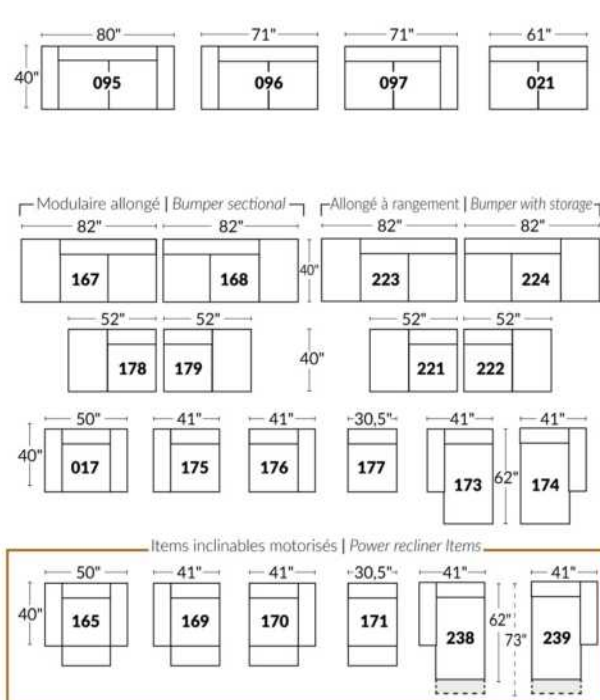

Autres | Others

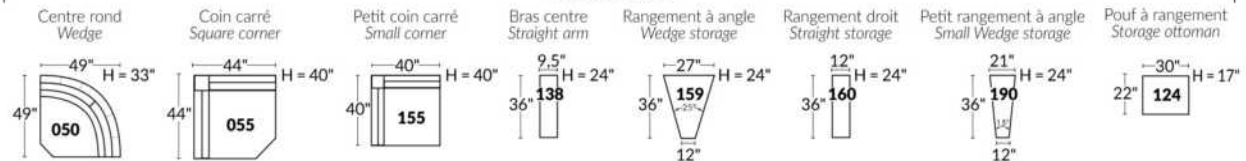

EXEMPLE 23" EXAMPLE

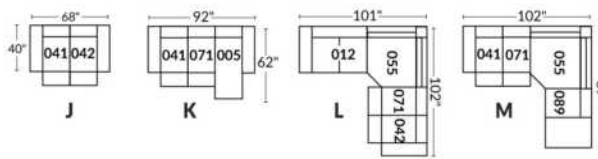

EXEMPLE 30" EXAMPLE

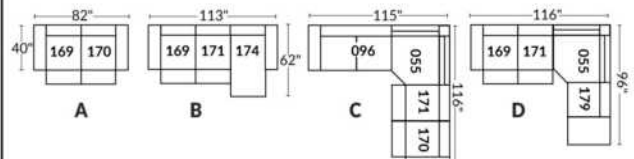

*Disponibles sur certains modèles et SEULEMENT sur le BRAS LARGE.

OPTIONS PORTE-GOBELETS

MÉTAL



Argent



Noir mat



Brun

ILLUMINÉ

1.



Porte-gobelet illuminé

2.



Porte-gobelet illuminé avec contrôle de l'inclinable, port USB & lumière DEL sous le siège

3.



Porte-gobelet illuminé avec contrôle double moteur, port USB & lumière DEL sous le siège

Nos porte-gobelets illuminés à un ou deux contrôles sont compatibles avec les lumières DEL sous le siège. Vous pouvez contrôler la lumière sur le porte-gobelet. Le porte-gobelet à 2 moteurs possède un contrôle remise à zéro (maison) pour remettre votre inclinable à la position de départ.

Lumière DEL sous le siège (en option)

Disponible seulement dans les configurations avec un minimum de 1 porte-gobelet illuminé à moteur qui contrôle l'ouverture et la fermeture de la lumière.

Pour les prix des options, voir la section description du modèle Optima.

Veuillez nous fournir un dessin de votre configuration qui indique le type de porte-gobelet et le positionnement.

Porte-gobelets avec contrôle

Il faut spécifier la position de ceux-ci; bras droit ou bras gauche et quel inclinable ils vont contrôler. Si vous avez une rangée de fauteuils avec plusieurs porte-gobelets, le contrôle sera par défaut sur le bras gauche et sur le droit pour le dernier bras extérieur.

EXEMPLE A

041-169 : Contrôleur et porte-gobelet à gauche
071-171 : boutons tactiles sur le côté du siège
042-170 : Contrôleur et porte-gobelet à droite

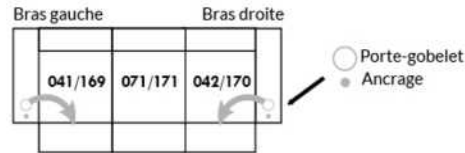

EXEMPLE B

071-171 : Ces deux items peuvent être connectés à un porte-gobelet intelligent qui pourra contrôler l'inclinable.
Il faut alors utiliser un de ces items: 138,159, 160 et 190

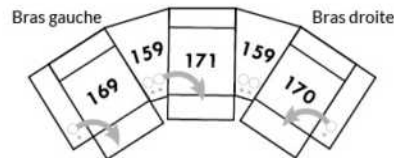

Informations sur les appui-têtes et boutons de contrôles des inclinables

AVEC porte-gobelet illuminés

Si vous prenez un item **stationnaire**, vous aurez par défaut le porte-gobelet N°1.
Si vous prenez un **appui-tête manuel**, vous aurez le porte-gobelet N°2.
Si vous prenez un **appui-tête électrique**, vous aurez par défaut le porte-gobelet N°3.

SANS porte-gobelet et avec un inclinable

Si vous prenez un item inclinable et un **appui-tête manuel**, il y aura un contrôle à boutons tactiles.
Si vous prenez un item inclinable avec un **appui-tête électrique**, vous aurez un contrôleur à bouton poussoir double avec prise USB.
Si c'est un **item sans bras** (071-171) il y aura alors les boutons tactiles.



Boutons tactiles



Boutons poussoirs

*Disponibles sur certains modèles et SEULEMENT sur le BRAS LARGE.

OPTIONS ACCESSOIRES

<p>Ancrage pour accessoires</p> 	<p>V51 Porte verre à vin</p> 	<p>V52 Tablette pivotante en plastique</p> 	<p>V53 Tablette pivotante en bois (choix de 8 couleurs)</p> 
<p>V54 Porte tablette</p> 	<p>V55 Lampe DEL</p> 	<p>Spécifiez sur quel bras (gauche ou droit) la tablette sera installée</p>	

Pour les prix des ancrages, voir la section description du modèle Optima et pour les accessoires vous référer à la fin de la liste de prix.

Items 138-159-160-190 et bras large

Option ancrage et porte-gobelet *Non disponible sur les petits bras*.

Veuillez spécifier sur quel bras vous voulez avoir les ancrages et les porte-gobelets.

NB: Item 138- 159-160-190 sont non finis sur les côtés, doivent être utilisés entre 2 sièges. Chaque item à rangement possède 2 prises USB et une prise électrique à l'intérieur du rangement.

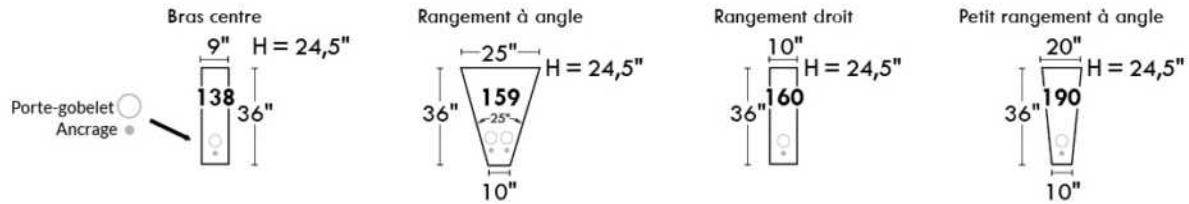

SUGGESTIONS DE CONFIGURATIONS

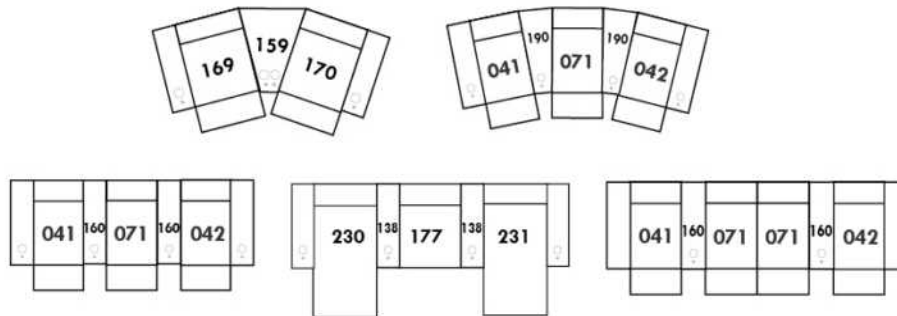

HAMBOURG

Appui-tête manuel sur tous les items (fixe sur centre rond).

Fauteuil inclinable motorisé pleine jambe "à méc. *protège-mur". *Faut. 043 & 163: Dégagement mural 16".

Chaise longue inclinable motorisé: Dégagement mural 8" & avant 5".

Coussins de siège avec mousse modelée + 1" de mousse mémoire; bras avec mousse mémoire.

Couture: petit fil en tissu & gros fil plat en cuir.

Fauteuils 043 & 163: bras seront SANS insert de MÉTAL.

Note: 2 inclinables séparés par un coin ne peuvent pas ouvrir en même temps. Aucuns inclinables à côté d'item #155.

OPTIONS

*Appui-tête motorisé: \$160 ch. *N/D sur items fixes.

*Appui-tête motorisé \$160 + Support lombaire & dos chauffant \$200= \$360 ch. (Uniquement sur items inclinable avec bras).

Bloc-batterie: \$160/mec.

Mousse: Extra ferme \$15/siège.

Choix bras (LARGE ou le PETIT bras qui sera sans insert de métal): Patte sur bras LARGE: LG103 bois ou Métal: LG189 cyl (noire ou chrome).

PETIT Bras: LG08 bois ou Métal: LG196 cyl. (noire ou chrome) ou LG64 (carré). Spécifiez couleur.

Profondeur d'assise: 20" ou *22". *Le 22" N/D sur faut. 043 & 163.

Faut. 043-163: base en bois (spécifiez couleur).

CINÉMA MAISON - Détails accessoires & configs.: Voir page Cinéma maison en annexe.

Ancrage pour accessoires: \$35 ch.

Porte-Gobelets: En métal: \$40 ch. | Illuminé: \$40 ch. | *Illuminé avec contrôle (1 ou 2 moteurs): \$55 ch.

*Lumière DEL sous le siège : \$25/siège.

Description	L x P x H	Cuir						Tissu		
		10	20	30 Bronx Hugo Illusion Tucson Utah Vintage Wild Laredo Yukon	40 Cavallo Elegance Princess Santiago Sensation Sunset Trina Victoria	50 Bull Cassiope Dublin	60 Caresse Ultrasued	A	B COM	C alta
001 FAUTEUIL	44x40x33/40	1890	1980	2070	2160	2250	2340	1535	1580	1625
002 CAUSEUSE	67x40x33/40	2700	2815	2930	3045	3160	3275	2175	2250	2325
003 SOFA	91x40x33/40	3265	3415	3565	3715	3865	4015	2625	2715	2805
005 CHAISE LONGUE BRAS DROIT	34x62x33/40	1765	1830	1895	1960	2025	2090	1410	1470	1530
009 CAUSEUSE SANS BRAS	47x40x33/40	1895	1965	2035	2105	2175	2245	1490	1570	1650
011 CHAISE LONGUE BRAS GAUCHE	34x62x33/40	1765	1830	1895	1960	2025	2090	1410	1470	1530
012 CAUSEUSE BRAS GAUCHE	57x40x33/40	2320	2420	2520	2620	2720	2820	1850	1925	2000
017 FAUTEUIL DOUBLE	51x40x33/40	1980	2080	2180	2280	2380	2480	1600	1660	1720
021 SOFA APPARTEMENT SANS BRAS	61x40x33/40	2140	2240	2340	2440	2540	2640	1670	1755	1840
040 SOFA SANS BRAS	71x40x33/40	2450	2565	2680	2795	2910	3025	1950	2040	2130
041 FAUTEUIL INCLINABLE BRAS-G	34x40x33/40	1885	1960	2035	2110	2185	2260	1605	1640	1675
042 FAUTEUIL INCLINABLE BRAS-D	34x40x33/40	1885	1960	2035	2110	2185	2260	1605	1640	1675
043 FAUTEUIL INCLINABLE BERÇANT PIVOTANT	30x34x42	2235	2345	2455	2565	2675	2785	1875	1920	1965
044 FAUTEUIL INCLINABLE	44x40x33/40	2275	2365	2455	2545	2635	2725	1920	1970	2020
045 CAUSEUSE SANS BRAS ALLONGEE DROIT	68x40x33/40	2245	2340	2435	2530	2625	2720	1785	1850	1915
050 CENTRE ROND	49x49x33	1645	1745	1845	1945	2045	2145	1210	1270	1330

HAMBOURG

Appui-tête manuel sur tous les items (fixe sur centre rond).

Fauteuil inclinable motorisé pleine jambe "à méc. *protège-mur". *Faut. 043 & 163: Dégagement mural 16".

Chaise longue inclinable motorisé: Dégagement mural 8" & avant 5".

Coussins de siège avec mousse modelée + 1" de mousse mémoire; bras avec mousse mémoire.

Couture: petit fil en tissu & gros fil plat en cuir.

Fauteuils 043 & 163: bras seront SANS insert de MÉTAL.

Note: 2 inclinables séparés par un coin ne peuvent pas ouvrir en même temps. Aucuns inclinables à côté d'item #155.

OPTIONS

*Appui-tête motorisé: \$160 ch. *N/D sur items fixes.

*Appui-tête motorisé \$160 + Support lombaire & dos chauffant \$200= \$360 ch. (Uniquement sur items inclinable avec bras).

Bloc-batterie: \$160/mec.

Mousse: Extra ferme \$15/siège.

Choix bras (LARGE ou le PETIT bras qui sera sans insert de métal): Patte sur bras LARGE: LG103 bois ou Métal: LG189 cyl (noire ou chrome).

PETIT Bras: LG08 bois ou Métal: LG196 cyl. (noire ou chrome) ou LG64 (carré). Spécifiez couleur.

Profondeur d'assise: 20" ou *22". *Le 22" N/D sur faut. 043 & 163.

Faut. 043-163: base en bois (spécifiez couleur).

CINÉMA MAISON - Détails accessoires & configs.: Voir page Cinéma maison en annexe.

Ancrage pour accessoires: \$35 ch.

Porte-Gobelets: En métal: \$40 ch. | Illuminé: \$40 ch. | *Illuminé avec contrôle (1 ou 2 moteurs): \$55 ch.

*Lumière DEL sous le siège : \$25/siège.

Description	L x P x H	Cuir						Tissu		
		10	20	30 Bronx Hugo Illusion Tucson Utah Vintage Wild Laredo Yukon	40 Cavallo Elegance Princess Santiago Sensation Sunset Trina Victoria	50 Bull Cassiope Dublin	60 Caresse Ultrasued	A	B COM	C alta
051 FAUTEUIL SANS BRAS	23,5x40x33/40	1085	1135	1185	1235	1285	1335	845	900	955
052 SOFA BRAS GAUCHE	81x40x33/40	2870	3005	3140	3275	3410	3545	2290	2385	2480
053 SOFA BRAS DROIT	81x40x33/40	2870	3005	3140	3275	3410	3545	2290	2385	2480
055 COIN CARRE	44x44x33/40	1915	2010	2105	2200	2295	2390	1510	1565	1620
056 FAUTEUIL BRAS DROIT	34x40x33/40	1510	1575	1640	1705	1770	1835	1200	1260	1320
057 FAUTEUIL BRAS GAUCHE	34x40x33/40	1510	1575	1640	1705	1770	1835	1200	1260	1320
061 CAUSEUSE BRAS DROIT	57x40x33/40	2320	2420	2520	2620	2720	2820	1850	1925	2000
071 FAUTEUIL INCLINABLE SANS BRAS	23,5x40x33/40	1470	1525	1580	1635	1690	1745	1250	1310	1370
086 CAUSEUSE SANS BRAS ALLONGEE GAUCHE	68x40x33/40	2245	2340	2435	2530	2625	2720	1785	1850	1915
088 FAUTEUIL SANS BRAS ALLONGE GAUCHE	45x40x33/40	1440	1535	1630	1725	1820	1915	1130	1165	1200
089 FAUTEUIL SANS BRAS ALLONGE DROIT	45x40x33/40	1440	1535	1630	1725	1820	1915	1130	1165	1200
095 SOFA APPARTEMENT	81x40x33/40	2940	3085	3230	3375	3520	3665	2350	2445	2540
096 SOFA APPARTEMENT BRAS GAUCHE	71x40x33/40	2570	2680	2790	2900	3010	3120	2020	2110	2200
097 SOFA APPARTEMENT BRAS DROIT	71x40x33/40	2570	2680	2790	2900	3010	3120	2020	2110	2200
124 POUF AVEC RANGEMENT	30x22x17	745	765	785	805	825	845	650	670	690
138 BRAS CENTRE	10x36x24.5	415	450	485	520	555	590	350	365	380

HAMBOURG

Appui-tête manuel sur tous les items (fixe sur centre rond).

Fauteuil inclinable motorisé pleine jambe "à méc. *protège-mur". *Faut. 043 & 163: Dégagement mural 16".

Chaise longue inclinable motorisé: Dégagement mural 8" & avant 5".

Coussins de siège avec mousse modelée + 1" de mousse mémoire; bras avec mousse mémoire.

Couture: petit fil en tissu & gros fil plat en cuir.

Fauteuils 043 & 163: bras seront SANS insert de MÉTAL.

Note: 2 inclinables séparés par un coin ne peuvent pas ouvrir en même temps. Aucuns inclinables à côté d'item #155.

OPTIONS

*Appui-tête motorisé: \$160 ch. *N/D sur items fixes.

*Appui-tête motorisé \$160 + Support lombaire & dos chauffant \$200= \$360 ch. (Uniquement sur items inclinable avec bras).

Bloc-batterie: \$160/mec.

Mousse: Extra ferme \$15/siège.

Choix bras (LARGE ou le PETIT bras qui sera sans insert de métal): Patte sur bras LARGE: LG103 bois ou Métal: LG189 cyl (noire ou chrome).

PETIT Bras: LG08 bois ou Métal: LG196 cyl. (noire ou chrome) ou LG64 (carré). Spécifiez couleur.

Profondeur d'assise: 20" ou *22". *Le 22" N/D sur faut. 043 & 163.

Faut. 043-163: base en bois (spécifiez couleur).

CINÉMA MAISON - Détails accessoires & configs.: Voir page Cinéma maison en annexe.

Ancrage pour accessoires: \$35 ch.

Porte-Gobelets: En métal: \$40 ch. | Illuminé: \$40 ch. | *Illuminé avec contrôle (1 ou 2 moteurs): \$55 ch.

*Lumière DEL sous le siège : \$25/siège.

Description	L x P x H	Cuir						Tissu		
		10	20	30 Bronx Hugo Illusion Tucson Utah Vintage Wild Laredo Yukon	40 Cavallo Elegance Princess Santiago Sensation Sunset Trina Victoria	50 Bull Cassiope Dublin	60 Caress Ultrasued	A	B COM	C alta
155 PETIT COIN CARRE	40x40x33/40	1915	2010	2105	2200	2295	2390	1510	1565	1620
159 RANGEMENT À ANGLE	11/27x36x24.5	745	775	805	835	865	895	585	600	615
160 RANGEMENT DROIT	11x36x24.5	720	745	770	795	820	845	550	570	590
163 FAUT. DBL INCL. BERCANT PIVOTANT	33x34x42	2290	2410	2530	2650	2770	2890	1880	1930	1980
165 FAUTEUIL DOUBLE INCLINABLE	51x40x33/40	2375	2475	2575	2675	2775	2875	2000	2065	2130
167 SOFA APP. SANS BRAS ALLONGE GAUCHE	82x40x33/40	2490	2620	2750	2880	3010	3140	1960	2045	2130
168 SOFA APP. SANS BRAS ALLONGE DROIT	82x40x33/40	2490	2620	2750	2880	3010	3140	1960	2045	2130
169 FAUTEUIL DOUBLE INCLINABLE BRAS GAUCHE	41x40x33/40	1990	2070	2150	2230	2310	2390	1670	1750	1830
170 FAUTEUIL DOUBLE INCLINABLE BRAS DROIT	41x40x33/40	1990	2070	2150	2230	2310	2390	1670	1750	1830
171 FAUTEUIL DOUBLE INCLINABLE SANS BRAS	30,5x40x33/40	1575	1625	1675	1725	1775	1825	1320	1380	1440
173 CHAISE LONGUE DOUBLE BRAS GAUCHE	41x62x33/40	1915	2005	2095	2185	2275	2365	1535	1615	1695
174 CHAISE LONGUE DOUBLE BRAS DROIT	41x62x33/40	1915	2005	2095	2185	2275	2365	1535	1615	1695
175 FAUTEUIL DOUBLE BRAS GAUCHE	41x40x33/40	1590	1680	1770	1860	1950	2040	1285	1350	1415
176 FAUTEUIL DOUBLE BRAS DROIT	41x40x33/40	1590	1680	1770	1860	1950	2040	1285	1350	1415
177 FAUTEUIL DOUBLE SANS BRAS	30,5x40x33/40	1185	1250	1315	1380	1445	1510	915	970	1025
178 FAUTEUIL DOUBLE SANS BRAS ALLONGE-G	52x40x33/40	1545	1625	1705	1785	1865	1945	1230	1290	1350

HAMBOURG

Appui-tête manuel sur tous les items (fixe sur centre rond).

Fauteuil inclinable motorisé pleine jambe "à méc. *protège-mur". *Faut. 043 & 163: Dégagement mural 16".

Chaise longue inclinable motorisé: Dégagement mural 8" & avant 5".

Coussins de siège avec mousse modelée + 1" de mousse mémoire; bras avec mousse mémoire.

Couture: petit fil en tissu & gros fil plat en cuir.

Fauteuils 043 & 163: bras seront SANS insert de MÉTAL.

Note: 2 inclinables séparés par un coin ne peuvent pas ouvrir en même temps. Aucuns inclinables à côté d'item #155.

OPTIONS

*Appui-tête motorisé: \$160 ch. *N/D sur items fixes.

*Appui-tête motorisé \$160 + Support lombaire & dos chauffant \$200= \$360 ch. (Uniquement sur items inclinable avec bras).

Bloc-batterie: \$160/mec.

Mousse: Extra ferme \$15/siège.

Choix bras (LARGE ou le PETIT bras qui sera sans insert de métal): Patte sur bras LARGE: LG103 bois ou Métal: LG189 cyl (noire ou chrome).

PETIT Bras: LG08 bois ou Métal: LG196 cyl. (noire ou chrome) ou LG64 (carré). Spécifiez couleur.

Profondeur d'assise: 20" ou *22". *Le 22" N/D sur faut. 043 & 163.

Faut. 043-163: base en bois (spécifiez couleur).

CINÉMA MAISON - Détails accessoires & configs.: Voir page Cinéma maison en annexe.

Ancrage pour accessoires: \$35 ch.

Porte-Gobelets: En métal: \$40 ch. | Illuminé: \$40 ch. | *Illuminé avec contrôle (1 ou 2 moteurs): \$55 ch.

*Lumière DEL sous le siège : \$25/siège.

Description	L x P x H	Cuir						Tissu		
		10	20	30 Bronx Hugo Illusion Tucson Utah Vintage Wild Laredo Yukon	40 Cavallo Elegance Princess Santiago Sensation Sunset Trina Victoria	50 Bull Cassiope Dublin	60 Caress Ultrasued	A	B COM	C alta
179 FAUTEUIL DOUBLE SANS BRAS ALLONGE-D	52x40x33/40	1545	1625	1705	1785	1865	1945	1230	1290	1350
186 CAUS. SANS BRAS ALLONGEE RANGEMENT-G	68x40x33/40	2420	2500	2580	2660	2740	2820	1950	2015	2080
187 CAUS. SANS BRAS ALLONGEE RANGEMENT-D	68x40x33/40	2420	2500	2580	2660	2740	2820	1950	2015	2080
188 FAUT. SANS BRAS ALLONGE RANGEMENT-G	45x40x33/40	1600	1690	1780	1870	1960	2050	1295	1330	1365
189 FAUT. SANS BRAS ALLONGE RANGEMENT-D	45x40x33/40	1600	1690	1780	1870	1960	2050	1295	1330	1365
190 PETIT RANGEMENT À ANGLE	11/21x36x24.5	720	745	770	795	820	845	550	570	590
221 FAUT. DBL SANS BRAS ALLONGE RANGEMENT-G	52x40x33/40	1705	1790	1875	1960	2045	2130	1390	1450	1510
222 FAUT. DBL SANS BRAS ALLONGE RANGEMENT-D	52x40x33/40	1705	1790	1875	1960	2045	2130	1390	1450	1510
223 SOFA APP SANS BRAS ALLONGE RANGEMENT-G	82x40x33/40	2655	2785	2915	3045	3175	3305	2120	2215	2310
224 SOFA APP SANS BRAS ALLONGE RANGEMENT-D	82x40x33/40	2655	2785	2915	3045	3175	3305	2120	2215	2310
236 CHAISE LONGUE INCLINABLE BRAS GAUCHE	34x62x33/40	2160	2225	2290	2355	2420	2485	1820	1880	1940
237 CHAISE LONGUE INCLINABLE BRAS DROIT	34x62x33/40	2160	2225	2290	2355	2420	2485	1820	1880	1940
238 CHAISE LONGUE DBL INCLINABLE BRAS-G	41x62x33/40	2315	2405	2495	2585	2675	2765	1940	2020	2100
239 CHAISE LONGUE DBL INCLINABLE BRAS-D	41x62x33/40	2315	2405	2495	2585	2675	2765	1940	2020	2100
V51 PORTE VERRE A VIN	3.5 x 5.5 x 6.5	35	35	35	35	35	35	35	35	35
V52 TABLETTE PIVOTANTE EN PLASTIQUE	13 3/8 x 9 5/8	35	35	35	35	35	35	35	35	35

HAMBOURG

Appui-tête manuel sur tous les items (fixe sur centre rond).

Fauteuil inclinable motorisé pleine jambe "à méc. *protège-mur". *Faut. 043 & 163: Dégagement mural 16".

Chaise longue inclinable motorisé: Dégagement mural 8" & avant 5".

Coussins de siège avec mousse modelée + 1" de mousse mémoire; bras avec mousse mémoire.

Couture: petit fil en tissu & gros fil plat en cuir.

Fauteuils 043 & 163: bras seront SANS insert de MÉTAL.

Note: 2 inclinables séparés par un coin ne peuvent pas ouvrir en même temps. Aucuns inclinables à côté d'item #155.

OPTIONS

*Appui-tête motorisé: \$160 ch. *N/D sur items fixes.

*Appui-tête motorisé \$160 + Support lombaire & dos chauffant \$200= \$360 ch. (Uniquement sur items inclinable avec bras).

Bloc-batterie: \$160/mec.

Mousse: Extra ferme \$15/siège.

Choix bras (LARGE ou le PETIT bras qui sera sans insert de métal): Patte sur bras LARGE: LG103 bois ou Métal: LG189 cyl (noire ou chrome).

PETIT Bras: LG08 bois ou Métal: LG196 cyl. (noire ou chrome) ou LG64 (carré). Spécifiez couleur.

Profondeur d'assise: 20" ou *22". *Le 22" N/D sur faut. 043 & 163.

Faut. 043-163: base en bois (spécifiez couleur).

CINÉMA MAISON - Détails accessoires & configs.: Voir page Cinéma maison en annexe.

Ancrage pour accessoires: \$35 ch.

Porte-Gobelets: En métal: \$40 ch. | Illuminé: \$40 ch. | *Illuminé avec contrôle (1 ou 2 moteurs): \$55 ch.

*Lumière DEL sous le siège : \$25/siège.

Description	L x P x H	Cuir						Tissu		
		10	20	30	40	50	60	A	B COM	C alta
				Bronx Hugo Illusion Tucson Utah Vintage Wild Laredo Yukon	Cavallo Elegance Princess Santiago Sensation Sunset Trina Victoria	Bull Cassiope Dublin	Caress Ultrasued			
V53 TABLETTE PIVOTANTE EN BOIS	19 x 10	60	60	60	60	60	60	60	60	60
V54 PORTE TABLETTE	4.5 x 8 x 10	40	40	40	40	40	40	40	40	40
V55 LAMPE DEL	1.5x5x14 plié/bent	35	35	35	35	35	35	35	35	35
CONFIGURATIONS										
_A CONFIG (169-170)	82X40X40	3980	4140	4300	4460	4620	4780	3340	3500	3660
_B CONFIG (169-171-174)	113X62X40	5480	5700	5920	6140	6360	6580	4525	4745	4965
_C CONFIG (096-055-171-170)	115X115X40	8050	8385	8720	9055	9390	9725	6520	6805	7090
_D CONFIG (169-171-055-179)	115X96X40	7025	7330	7635	7940	8245	8550	5730	5985	6240
_J CONFIG (041-042)	68X40X40	3770	3920	4070	4220	4370	4520	3210	3280	3350
_K CONFIG (041-071-005)	92X62X40	5120	5315	5510	5705	5900	6095	4265	4420	4575
_L CONFIG (012-055-071-042)	102X102X40	7590	7915	8240	8565	8890	9215	6215	6440	6665
_M CONFIG (041-071-055-089)	102X89X40	6710	7030	7350	7670	7990	8310	5495	5680	5865



HAMBOURG

OPTIMA
Collection

Jaymar

Conçu et fabriqué fièrement au Canada
Proudly designed and made in Canada

Nos produits sont fabriqués à la main et des variations mineures peuvent survenir

Our product is hand-made and minor variations can occur.

SPECIFICATIONS

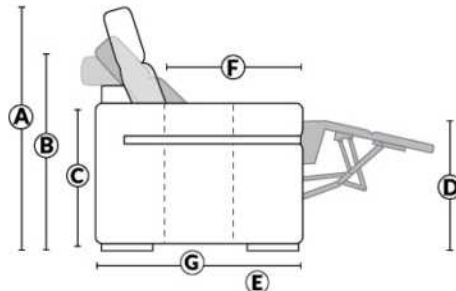

- Appui-tête levé Headrest up
- Appui-tête baissé Headrest down
- Complètement incliné Fully reclined

- A** Hauteur complète 40" Total Height
- B** Hauteur appui-tête baissé 33" Height headrest down
- C** Hauteur du bras 24,5" Arm Height
- D** Hauteur du siège 19,5" Seat height
- E** Profondeur inclinée 65" Depth fully reclined
- F** Profondeur d'assise 20"ou/ou 22" Seat depth
- G** Profondeur appui-tête monté 37,5" Depth with headrest up

BRAS | ARMS

Option de bras:
Bras Régulier Large 10" ou Petit bras 6"

Arm option
Regular arm Large 10" or Small arm 6"

Contrôle de l'inclinaison situé à l'intérieur du bras
Recliner control located on the inside of the arm.

Option d'accessoires disponible sur le bras régulier seulement
Accessories option, available on Regular arms ONLY.

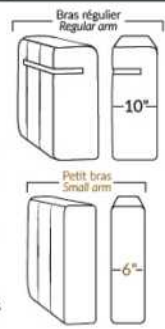

FAUTEUIL BERÇANT PIVOTANT INCLINABLE SWIVEL ROCKING MOTION CHAIR

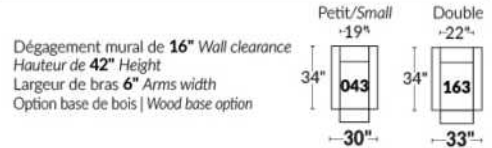

SIÈGE 23" DE LARGE | 23" SEAT WIDTH

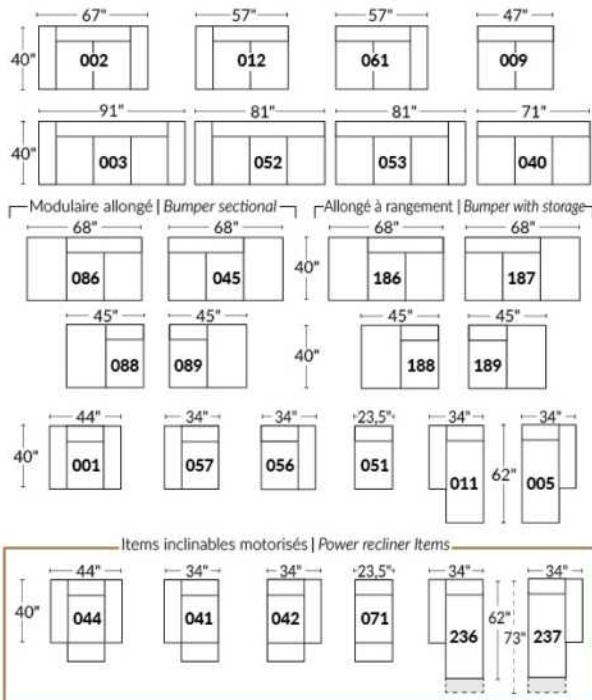

SIÈGE 30" DE LARGE | 30" SEAT WIDTH

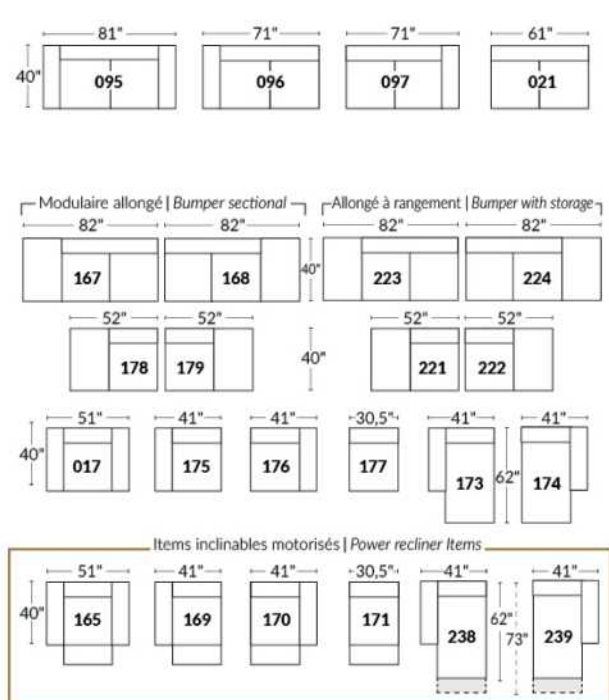

Autres | Others

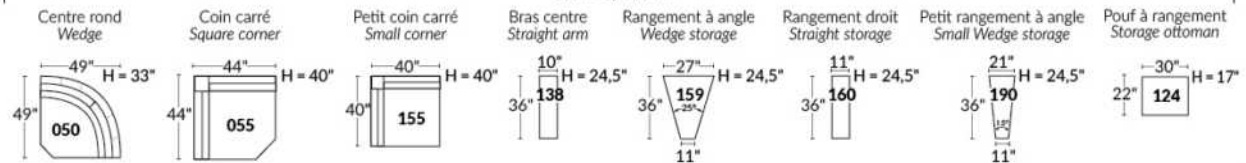

EXEMPLE 23" EXAMPLE

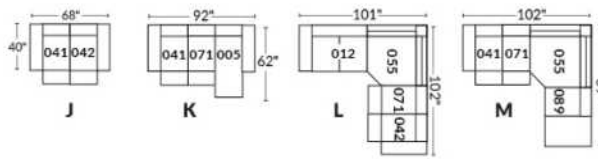

EXEMPLE 30" EXAMPLE

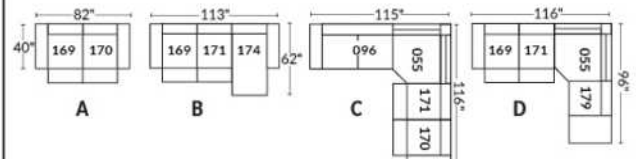

*Disponibles sur certains modèles et SEULEMENT sur le BRAS LARGE.

OPTIONS PORTE-GOBELETS

MÉTAL



Argent



Noir mat



Brun

ILLUMINÉ

1.



Porte-gobelet illuminé

2.



Porte-gobelet illuminé avec contrôle de l'inclinable, port USB & lumière DEL sous le siège

3.



Porte-gobelet illuminé avec contrôle double moteur, port USB & lumière DEL sous le siège

Nos porte-gobelets illuminés à un ou deux contrôles sont compatibles avec les lumières DEL sous le siège. Vous pouvez contrôler la lumière sur le porte-gobelet. Le porte-gobelet à 2 moteurs possède un contrôle remise à zéro (maison) pour remettre votre inclinable à la position de départ.

Lumière DEL sous le siège (en option)

Disponible seulement dans les configurations avec un minimum de 1 porte-gobelet illuminé à moteur qui contrôle l'ouverture et la fermeture de la lumière.

Pour les prix des options, voir la section description du modèle Optima.

Veuillez nous fournir un dessin de votre configuration qui indique le type de porte-gobelet et le positionnement.

Porte-gobelets avec contrôle

Il faut spécifier la position de ceux-ci; bras droit ou bras gauche et quel inclinable ils vont contrôler. Si vous avez une rangée de fauteuils avec plusieurs porte-gobelets, le contrôle sera par défaut sur le bras gauche et sur le droit pour le dernier bras extérieur.

EXEMPLE A

041-169 : Contrôleur et porte-gobelet à gauche

071-171 : boutons tactiles sur le côté du siège

042-170 : Contrôleur et porte-gobelet à droite

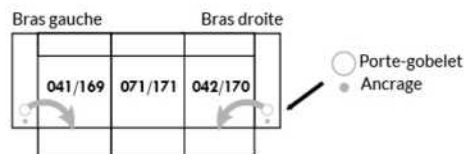

EXEMPLE B

071-171 : Ces deux items peuvent être connectés à un porte-gobelet intelligent qui pourra contrôler l'inclinable.

Il faut alors utiliser un de ces items: 138,159, 160 et 190

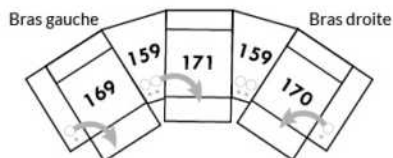

Informations sur les appui-têtes et boutons de contrôles des inclinables

AVEC porte-gobelet illuminés

Si vous prenez un item stationnaire, vous aurez par défaut le porte-gobelet N°1.

Si vous prenez un appui-tête manuel, vous aurez le porte-gobelet N°2.

Si vous prenez un appui-tête électrique, vous aurez par défaut le porte-gobelet N°3.

SANS porte-gobelet et avec un inclinable

Si vous prenez un item inclinable et un appui-tête manuel, il y aura un contrôle à boutons tactiles.

Si vous prenez un item inclinable avec un appui-tête électrique, vous aurez un contrôleur à bouton poussoir double avec prise USB.

Si c'est un item sans bras (071-171) il y aura alors les boutons tactiles.



Boutons tactiles



Boutons poussoirs

*Disponibles sur certains modèles et SEULEMENT sur le BRAS LARGE.

OPTIONS ACCESSOIRES

<p>Ancrage pour accessoires</p> 	<p>V51 Porte verre à vin</p> 	<p>V52 Tablette pivotante en plastique</p> 	<p>V53 Tablette pivotante en bois (choix de 8 couleurs)</p> 
<p>V54 Porte tablette</p> 	<p>V55 Lampe DEL</p> 	<p>Spécifiez sur quel bras (gauche ou droit) la tablette sera installée</p>	

Pour les prix des ancrages, voir la section description du modèle Optima et pour les accessoires vous référer à la fin de la liste de prix.

Items 138-159-160-190 et bras large

Option ancrage et porte-gobelet *Non disponible sur les petits bras*.

Veuillez spécifier sur quel bras vous voulez avoir les ancrages et les porte-gobelets.

NB: Item 138- 159-160-190 sont non finis sur les côtés, doivent être utilisés entre 2 sièges. Chaque item à rangement possède 2 prises USB et une prise électrique à l'intérieur du rangement.

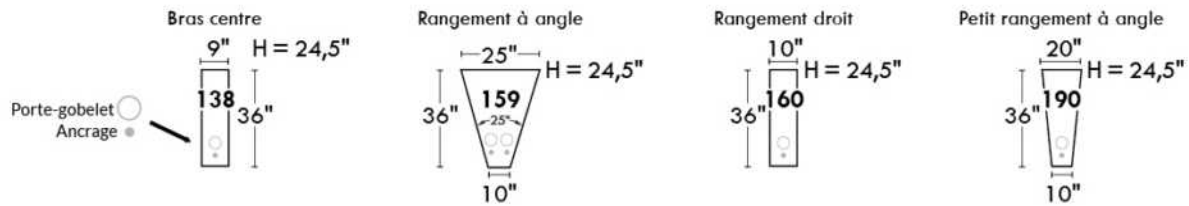

SUGGESTIONS DE CONFIGURATIONS

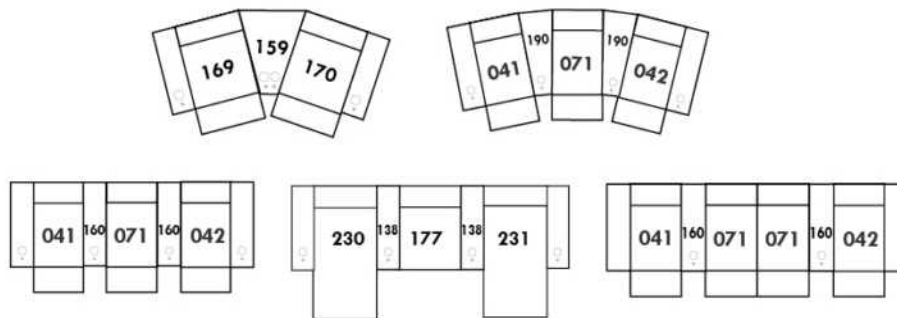

KELOWNA

Appui-tête manuel sur tous les items (fixe sur centre rond).

Fauteuil inclinable motorisé pleine jambe "à méc. *protège-mur". *Faut. 043 & 163: Dégagement mural 16".

Chaise longue inclinable motorisé: Dégagement mural 8" & avant 5".

Coussins de siège avec mousse modelée + 1" de mousse mémoire; bras avec mousse mémoire.

Couture: petit fil en tissu & gros fil plat en cuir.

Note: 2 inclinables séparés par un coin ne peuvent pas ouvrir en même temps. Aucuns inclinables à côté d'item #155.

OPTIONS

*Appui-tête motorisé: \$160 ch. *N/D sur items fixes.

*Appui-tête motorisé \$160 + Support lombaire & dos chauffant \$200= \$360 ch. (Uniquement sur items inclinable avec bras).

Bloc-batterie: \$160/mec.

Mousse: Extra ferme \$15/siège.

Insertion de bois dans le bras: Spécifiez couleur.

Choix de bras (LARGE ou PETIT de 6"): Patte sur bras LARGE: LG215 bois. Sur PETIT Bras: LG216 bois. Spécifiez couleur.

Profondeur d'assise : 20" ou *22". *Le 22" N/D sur faut. 043 & 163.

Faut. 043-163: avec base en bois (spécifiez couleur).

Item 327 Tablette en merisier pour bras: Spécifiez couleur.

CINÉMA MAISON - Détails accessoires & config.: Voir page Cinéma maison en annexe.

Ancrage pour accessoires: \$35 ch.

Porte-Gobelets: En métal: \$40 ch. | Illuminé: \$40 ch. | *Illuminé avec contrôle (1 ou 2 moteurs): \$55 ch.

*Lumière DEL sous le siège : \$25

Description	L x P x H	Cuir						Tissu		
		10	20	30 Bronx Hugo Illusion Tucson Utah Vintage Wild Laredo Yukon	40 Cavallo Elegance Princess Santiago Sensation Sunset Trina Victoria	50 Bull Cassiope Dublin	60 Caresse Ultrasued	A	B COM	C alta
001 FAUTEUIL	44x40x33/40	1890	1980	2070	2160	2250	2340	1535	1580	1625
002 CAUSEUSE	67x40x33/40	2700	2815	2930	3045	3160	3275	2175	2250	2325
003 SOFA	91x40x33/40	3265	3415	3565	3715	3865	4015	2625	2715	2805
005 CHAISE LONGUE BRAS DROIT	34x62x33/40	1765	1830	1895	1960	2025	2090	1410	1470	1530
009 CAUSEUSE SANS BRAS	47x40x33/40	1895	1965	2035	2105	2175	2245	1490	1570	1650
011 CHAISE LONGUE BRAS GAUCHE	34x62x33/40	1765	1830	1895	1960	2025	2090	1410	1470	1530
012 CAUSEUSE BRAS GAUCHE	57x40x33/40	2320	2420	2520	2620	2720	2820	1850	1925	2000
017 FAUTEUIL DOUBLE	51x40x33/40	1980	2080	2180	2280	2380	2480	1600	1660	1720
021 SOFA APPARTEMENT SANS BRAS	61x40x33/40	2140	2240	2340	2440	2540	2640	1670	1755	1840
040 SOFA SANS BRAS	71x40x33/40	2450	2565	2680	2795	2910	3025	1950	2040	2130
041 FAUTEUIL INCLINABLE BRAS-G	34x40x33/40	1885	1960	2035	2110	2185	2260	1605	1640	1675
042 FAUTEUIL INCLINABLE BRAS-D	34x40x33/40	1885	1960	2035	2110	2185	2260	1605	1640	1675
043 FAUTEUIL INCLINABLE BERÇANT PIVOTANT	30x34x42	2235	2345	2455	2565	2675	2785	1875	1920	1965
044 FAUTEUIL INCLINABLE	44x40x33/40	2275	2365	2455	2545	2635	2725	1920	1970	2020
045 CAUSEUSE SANS BRAS ALLONGEE DROIT	68x40x33/40	2245	2340	2435	2530	2625	2720	1785	1850	1915
050 CENTRE ROND	49x49x33	1645	1745	1845	1945	2045	2145	1210	1270	1330

KELOWNA

Appui-tête manuel sur tous les items (fixe sur centre rond).

Fauteuil inclinable motorisé pleine jambe "à mec. *protège-mur". *Faut. 043 & 163: Dégagement mural 16".

Chaise longue inclinable motorisé: Dégagement mural 8" & avant 5".

Coussins de siège avec mousse modelée + 1" de mousse mémoire; bras avec mousse mémoire.

Couture: petit fil en tissu & gros fil plat en cuir.

Note: 2 inclinables séparés par un coin ne peuvent pas ouvrir en même temps. Aucuns inclinables à côté d'item #155.

OPTIONS

*Appui-tête motorisé: \$160 ch. *N/D sur items fixes.

*Appui-tête motorisé \$160 + Support lombaire & dos chauffant \$200= \$360 ch. (Uniquement sur items inclinable avec bras).

Bloc-batterie: \$160/mec.

Mousse: Extra ferme \$15/siège.

Insertion de bois dans le bras: Spécifiez couleur.

Choix de bras (LARGE ou PETIT de 6"): Patte sur bras LARGE: LG215 bois. Sur PETIT Bras: LG216 bois. Spécifiez couleur.

Profondeur d'assise : 20" ou *22". *Le 22" N/D sur faut. 043 & 163.

Faut. 043-163: avec base en bois (spécifiez couleur).

Item 327 Tablette en merisier pour bras: Spécifiez couleur.

CINÉMA MAISON - Détails accessoires & config.: Voir page Cinéma maison en annexe.

Ancrage pour accessoires: \$35 ch.

Porte-Gobelets: En métal: \$40 ch. | Illuminé: \$40 ch. | *Illuminé avec contrôle (1 ou 2 moteurs): \$55 ch.

*Lumière DEL sous le siège : \$25

Description	L x P x H	Cuir						Tissu		
		10	20	30 Bronx Hugo Illusion Tucson Utah Vintage Wild Laredo Yukon	40 Cavallo Elegance Princess Santiago Sensation Sunset Trina Victoria	50 Bull Cassiope Dublin	60 Caress Ultrasued	A	B COM	C alta
051 FAUTEUIL SANS BRAS	23,5x40x33/40	1085	1135	1185	1235	1285	1335	845	900	955
052 SOFA BRAS GAUCHE	81x40x33/40	2870	3005	3140	3275	3410	3545	2290	2385	2480
053 SOFA BRAS DROIT	81x40x33/40	2870	3005	3140	3275	3410	3545	2290	2385	2480
055 COIN CARRE	44x44x33/40	1915	2010	2105	2200	2295	2390	1510	1565	1620
056 FAUTEUIL BRAS DROIT	34x40x33/40	1510	1575	1640	1705	1770	1835	1200	1260	1320
057 FAUTEUIL BRAS GAUCHE	34x40x33/40	1510	1575	1640	1705	1770	1835	1200	1260	1320
061 CAUSEUSE BRAS DROIT	57x40x33/40	2320	2420	2520	2620	2720	2820	1850	1925	2000
071 FAUTEUIL INCLINABLE SANS BRAS	23,5x40x33/40	1470	1525	1580	1635	1690	1745	1250	1310	1370
086 CAUSEUSE SANS BRAS ALLONGEE GAUCHE	68x40x33/40	2245	2340	2435	2530	2625	2720	1785	1850	1915
088 FAUTEUIL SANS BRAS ALLONGE GAUCHE	45x40x33/40	1440	1535	1630	1725	1820	1915	1130	1165	1200
089 FAUTEUIL SANS BRAS ALLONGE DROIT	45x40x33/40	1440	1535	1630	1725	1820	1915	1130	1165	1200
095 SOFA APPARTEMENT	81x40x33/40	2940	3085	3230	3375	3520	3665	2350	2445	2540
096 SOFA APPARTEMENT BRAS GAUCHE	71x40x33/40	2570	2680	2790	2900	3010	3120	2020	2110	2200
097 SOFA APPARTEMENT BRAS DROIT	71x40x33/40	2570	2680	2790	2900	3010	3120	2020	2110	2200
124 POUF AVEC RANGEMENT	30x22x17	745	765	785	805	825	845	650	670	690
138 BRAS CENTRE	10x36x24.5	415	450	485	520	555	590	350	365	380

KELOWNA

Appui-tête manuel sur tous les items (fixe sur centre rond).

Fauteuil inclinable motorisé pleine jambe "à méc. *protège-mur". *Faut. 043 & 163: Dégagement mural 16".

Chaise longue inclinable motorisé: Dégagement mural 8" & avant 5".

Coussins de siège avec mousse modelée + 1" de mousse mémoire; bras avec mousse mémoire.

Couture: petit fil en tissu & gros fil plat en cuir.

Note: 2 inclinables séparés par un coin ne peuvent pas ouvrir en même temps. Aucuns inclinables à côté d'item #155.

OPTIONS

*Appui-tête motorisé: \$160 ch. *N/D sur items fixes.

*Appui-tête motorisé \$160 + Support lombaire & dos chauffant \$200= \$360 ch. (Uniquement sur items inclinable avec bras).

Bloc-batterie: \$160/mec.

Mousse: Extra ferme \$15/siège.

Insertion de bois dans le bras: Spécifiez couleur.

Choix de bras (LARGE ou PETIT de 6"): Patte sur bras LARGE: LG215 bois. Sur PETIT Bras: LG216 bois. Spécifiez couleur.

Profondeur d'assise : 20" ou *22". *Le 22" N/D sur faut. 043 & 163.

Faut. 043-163: avec base en bois (spécifiez couleur).

Item 327 Tablette en merisier pour bras: Spécifiez couleur.

CINÉMA MAISON - Détails accessoires & config.: Voir page Cinéma maison en annexe.

Ancrage pour accessoires: \$35 ch.

Porte-Gobelets: En métal: \$40 ch. | Illuminé: \$40 ch. | *Illuminé avec contrôle (1 ou 2 moteurs): \$55 ch.

*Lumière DEL sous le siège : \$25

Description	L x P x H	Cuir						Tissu		
		10	20	30 Bronx Hugo Illusion Tucson Utah Vintage Wild Laredo Yukon	40 Cavallo Elegance Princess Santiago Sensation Sunset Trina Victoria	50 Bull Cassiope Dublin	60 Caress Ultrasued	A	B COM	C alta
155 PETIT COIN CARRE	40x40x33/40	1915	2010	2105	2200	2295	2390	1510	1565	1620
159 RANGEMENT À ANGLE	11/27x36x24.5	745	775	805	835	865	895	585	600	615
160 RANGEMENT DROIT	11x36x24.5	720	745	770	795	820	845	550	570	590
163 FAUT. DBL INCL. BERCANT PIVOTANT	33x34x42	2290	2410	2530	2650	2770	2890	1880	1930	1980
165 FAUTEUIL DOUBLE INCLINABLE	51x40x33/40	2375	2475	2575	2675	2775	2875	2000	2065	2130
167 SOFA APP. SANS BRAS ALLONGE GAUCHE	82x40x33/40	2490	2620	2750	2880	3010	3140	1960	2045	2130
168 SOFA APP. SANS BRAS ALLONGE DROIT	82x40x33/40	2490	2620	2750	2880	3010	3140	1960	2045	2130
169 FAUTEUIL DOUBLE INCLINABLE BRAS GAUCHE	41x40x33/40	1990	2070	2150	2230	2310	2390	1670	1750	1830
170 FAUTEUIL DOUBLE INCLINABLE BRAS DROIT	41x40x33/40	1990	2070	2150	2230	2310	2390	1670	1750	1830
171 FAUTEUIL DOUBLE INCLINABLE SANS BRAS	30,5x40x33/40	1575	1625	1675	1725	1775	1825	1320	1380	1440
173 CHAISE LONGUE DOUBLE BRAS GAUCHE	41x62x33/40	1915	2005	2095	2185	2275	2365	1535	1615	1695
174 CHAISE LONGUE DOUBLE BRAS DROIT	41x62x33/40	1915	2005	2095	2185	2275	2365	1535	1615	1695
175 FAUTEUIL DOUBLE BRAS GAUCHE	41x40x33/40	1590	1680	1770	1860	1950	2040	1285	1350	1415
176 FAUTEUIL DOUBLE BRAS DROIT	41x40x33/40	1590	1680	1770	1860	1950	2040	1285	1350	1415
177 FAUTEUIL DOUBLE SANS BRAS	30,5x40x33/40	1185	1250	1315	1380	1445	1510	915	970	1025
178 FAUTEUIL DOUBLE SANS BRAS ALLONGE-G	52x40x33/40	1545	1625	1705	1785	1865	1945	1230	1290	1350

KELOWNA

Appui-tête manuel sur tous les items (fixe sur centre rond).

Fauteuil inclinable motorisé pleine jambe "à mec. *protège-mur". *Faut. 043 & 163: Dégagement mural 16".

Chaise longue inclinable motorisé: Dégagement mural 8" & avant 5".

Coussins de siège avec mousse modelée + 1" de mousse mémoire; bras avec mousse mémoire.

Couture: petit fil en tissu & gros fil plat en cuir.

Note: 2 inclinables séparés par un coin ne peuvent pas ouvrir en même temps. Aucuns inclinables à côté d'item #155.

OPTIONS

*Appui-tête motorisé: \$160 ch. *N/D sur items fixes.

*Appui-tête motorisé \$160 + Support lombaire & dos chauffant \$200= \$360 ch. (Uniquement sur items inclinable avec bras).

Bloc-batterie: \$160/mec.

Mousse: Extra ferme \$15/siège.

Insertion de bois dans le bras: Spécifiez couleur.

Choix de bras (LARGE ou PETIT de 6"): Patte sur bras LARGE: LG215 bois. Sur PETIT Bras: LG216 bois. Spécifiez couleur.

Profondeur d'assise : 20" ou *22". *Le 22" N/D sur faut. 043 & 163.

Faut. 043-163: avec base en bois (spécifiez couleur).

Item 327 Tablette en merisier pour bras: Spécifiez couleur.

CINÉMA MAISON - Détails accessoires & config.: Voir page Cinéma maison en annexe.

Ancrage pour accessoires: \$35 ch.

Porte-Gobelets: En métal: \$40 ch. | Illuminé: \$40 ch. | *Illuminé avec contrôle (1 ou 2 moteurs): \$55 ch.

*Lumière DEL sous le siège : \$25

Description	L x P x H	Cuir						Tissu		
		10	20	30 Bronx Hugo Illusion Tucson Utah Vintage Wild Laredo Yukon	40 Cavallo Elegance Princess Santiago Sensation Sunset Trina Victoria	50 Bull Cassiope Dublin	60 Caress Ultrasued	A	B COM	C alta
179 FAUTEUIL DOUBLE SANS BRAS ALLONGE-D	52x40x33/40	1545	1625	1705	1785	1865	1945	1230	1290	1350
186 CAUS. SANS BRAS ALLONGEE RANGEMENT-G	68x40x33/40	2420	2500	2580	2660	2740	2820	1950	2015	2080
187 CAUS. SANS BRAS ALLONGEE RANGEMENT-D	68x40x33/40	2420	2500	2580	2660	2740	2820	1950	2015	2080
188 FAUT. SANS BRAS ALLONGE RANGEMENT-G	45x40x33/40	1600	1690	1780	1870	1960	2050	1295	1330	1365
189 FAUT. SANS BRAS ALLONGE RANGEMENT-D	45x40x33/40	1600	1690	1780	1870	1960	2050	1295	1330	1365
190 PETIT RANGEMENT À ANGLE	11/21x36x24.5	720	745	770	795	820	845	550	570	590
221 FAUT. DBL SANS BRAS ALLONGE RANGEMENT-G	52x40x33/40	1705	1790	1875	1960	2045	2130	1390	1450	1510
222 FAUT. DBL SANS BRAS ALLONGE RANGEMENT-D	52x40x33/40	1705	1790	1875	1960	2045	2130	1390	1450	1510
223 SOFA APP SANS BRAS ALLONGE RANGEMENT-G	82x40x33/40	2655	2785	2915	3045	3175	3305	2120	2215	2310
224 SOFA APP SANS BRAS ALLONGE RANGEMENT-D	82x40x33/40	2655	2785	2915	3045	3175	3305	2120	2215	2310
236 CHAISE LONGUE INCLINABLE BRAS GAUCHE	34x62x33/40	2160	2225	2290	2355	2420	2485	1820	1880	1940
237 CHAISE LONGUE INCLINABLE BRAS DROIT	34x62x33/40	2160	2225	2290	2355	2420	2485	1820	1880	1940
238 CHAISE LONGUE DBL INCLINABLE BRAS-G	41x62x33/40	2315	2405	2495	2585	2675	2765	1940	2020	2100
239 CHAISE LONGUE DBL INCLINABLE BRAS-D	41x62x33/40	2315	2405	2495	2585	2675	2765	1940	2020	2100
327 TABLETTE DE MERISIER AMOVIBLE POUR BRAS	11 1/2 x 10 x 4	125	125	125	125	125	125	125	125	125
V51 PORTE VERRE A VIN	3.5 x 5.5 x 6.5	35	35	35	35	35	35	35	35	35

KELOWNA

Appui-tête manuel sur tous les items (fixe sur centre rond).

Fauteuil inclinable motorisé pleine jambe "à mec. *protège-mur". *Faut. 043 & 163: Dégagement mural 16".

Chaise longue inclinable motorisé: Dégagement mural 8" & avant 5".

Coussins de siège avec mousse modelée + 1" de mousse mémoire; bras avec mousse mémoire.

Couture: petit fil en tissu & gros fil plat en cuir.

Note: 2 inclinables séparés par un coin ne peuvent pas ouvrir en même temps. Aucuns inclinables à côté d'item #155.

OPTIONS

*Appui-tête motorisé: \$160 ch. *N/D sur items fixes.

*Appui-tête motorisé \$160 + Support lombaire & dos chauffant \$200= \$360 ch. (Uniquement sur items inclinable avec bras).

Bloc-batterie: \$160/mec.

Mousse: Extra ferme \$15/siège.

Insertion de bois dans le bras: Spécifiez couleur.

Choix de bras (LARGE ou PETIT de 6"): Patte sur bras LARGE: LG215 bois. Sur PETIT Bras: LG216 bois. Spécifiez couleur.

Profondeur d'assise : 20" ou *22". *Le 22" N/D sur faut. 043 & 163.

Faut. 043-163: avec base en bois (spécifiez couleur).

Item 327 Tablette en merisier pour bras: Spécifiez couleur.

CINÉMA MAISON - Détails accessoires & config.: Voir page Cinéma maison en annexe.

Ancrage pour accessoires: \$35 ch.

Porte-Gobelets: En métal: \$40 ch. | Illuminé: \$40 ch. | *Illuminé avec contrôle (1 ou 2 moteurs): \$55 ch.

*Lumière DEL sous le siège : \$25

Description	L x P x H	Cuir						Tissu		
		10	20	30	40	50	60	A	B COM	C alta
				Bronx Hugo Illusion Tucson Utah Vintage Wild Laredo Yukon	Cavallo Elegance Princess Santiago Sensation Sunset Trina Victoria	Bull Cassiope Dublin	Caress Ultrasued			
V52 TABLETTE PIVOTANTE EN PLASTIQUE	13 3/8 x 9 5/8	35	35	35	35	35	35	35	35	35
V53 TABLETTE PIVOTANTE EN BOIS	19 x 10	60	60	60	60	60	60	60	60	60
V54 PORTE TABLETTE	4.5 x 8 x 10	40	40	40	40	40	40	40	40	40
V55 LAMPE DEL	1.5x5x14 plié/bent	35	35	35	35	35	35	35	35	35
CONFIGURATIONS										
_A CONFIG (169-170)	82X40X40	3980	4140	4300	4460	4620	4780	3340	3500	3660
_B CONFIG (169-171-174)	113X62X40	5480	5700	5920	6140	6360	6580	4525	4745	4965
_C CONFIG (096-055-171-170)	115X115X40	8050	8385	8720	9055	9390	9725	6520	6805	7090
_D CONFIG (169-171-055-179)	115X96X40	7025	7330	7635	7940	8245	8550	5730	5985	6240
_J CONFIG (041-042)	68X40X40	3770	3920	4070	4220	4370	4520	3210	3280	3350
_K CONFIG (041-071-005)	92X62X40	5120	5315	5510	5705	5900	6095	4265	4420	4575
_L CONFIG (012-055-071-042)	102X102X40	7590	7915	8240	8565	8890	9215	6215	6440	6665
_M CONFIG (041-071-055-089)	102X89X40	6710	7030	7350	7670	7990	8310	5495	5680	5865



KELOWNA

OPTIMA
Collection

Jaymar

Conçu et fabriqué fièrement au Canada
Proudly designed and made in Canada

Nos produits sont fabriqués à la main et des variations mineures peuvent survenir

Our product is hand-made and minor variations can occur.

SPECIFICATIONS

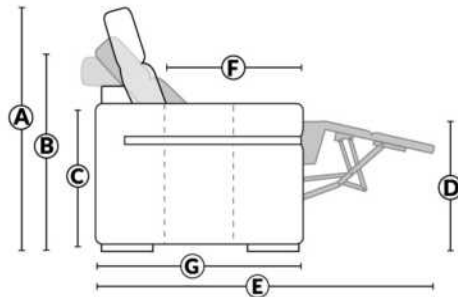

- Appui-tête levé | Headrest up
- Appui-tête baissé | Headrest down
- Complètement incliné | Fully reclined

- A** Hauteur complète 40" Total Height
- B** Hauteur appui-tête baissé 33" Height headrest down
- C** Hauteur du bras 24,5" Arm Height
- D** Hauteur du siège 19,5" Seat height
- E** Profondeur inclinée 65" Depth fully reclined
- F** Profondeur d'assise 20"ou/ou 22" Seat depth
- G** Profondeur appui-tête monté 37,5" Depth with headrest up

BRAS | ARMS

Option de bras:
Bras Régulier Large 10" ou Petit bras 6"

Arm option
Regular arm Large 10" or Small arm 6"

Contrôle de l'inclinaison situé à l'intérieur du bras
Recliner control located on the inside of the arm.

Option d'accessoires disponible sur le bras régulier seulement
Accessories option, available on Regular arms ONLY.

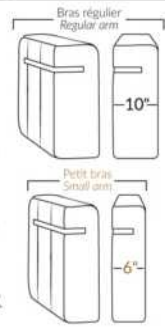

FAUTEUIL BERÇANT PIVOTANT INCLINABLE SWIVEL ROCKING MOTION CHAIR

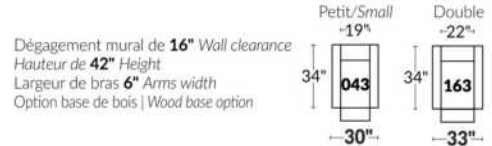

SIÈGE 23" DE LARGE | 23" SEAT WIDTH

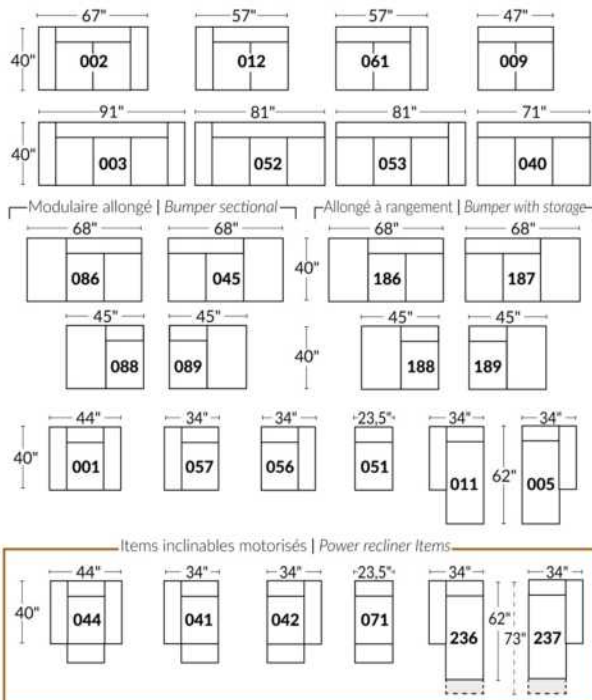

SIÈGE 30" DE LARGE | 30" SEAT WIDTH

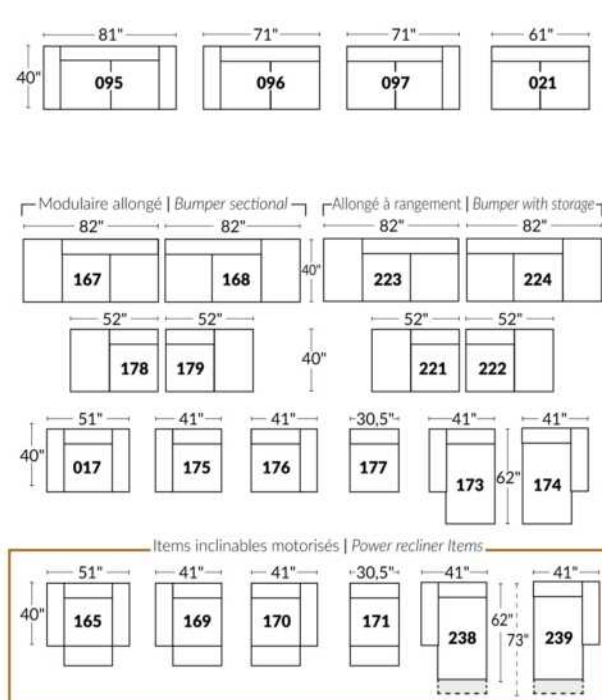

Autres | Others

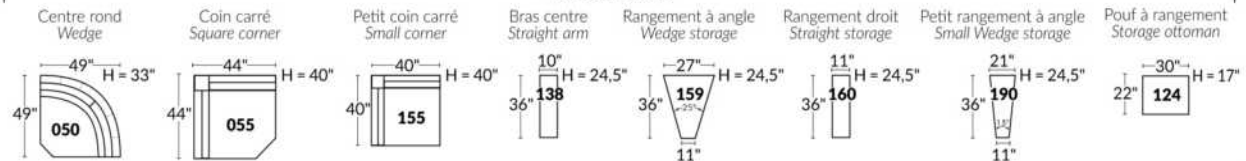

EXEMPLE 23" EXAMPLE

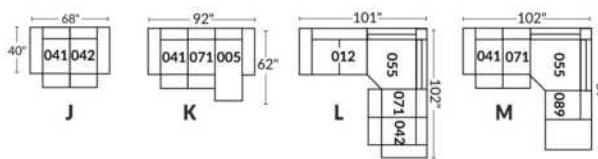

EXEMPLE 30" EXAMPLE

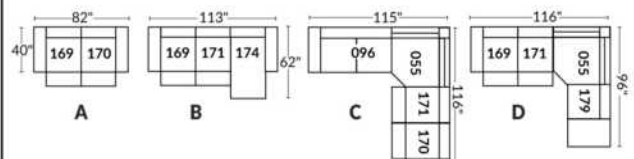

*Disponibles sur certains modèles et SEULEMENT sur le BRAS LARGE.

OPTIONS PORTE-GOBELETS

MÉTAL



Argent



Noir mat



Brun

ILLUMINÉ

1.



Porte-gobelet illuminé

2.



Porte-gobelet illuminé avec contrôle de l'inclinable, port USB & lumière DEL sous le siège

3.



Porte-gobelet illuminé avec contrôle double moteur, port USB & lumière DEL sous le siège

Nos porte-gobelets illuminés à un ou deux contrôles sont compatibles avec les lumières DEL sous le siège. Vous pouvez contrôler la lumière sur le porte-gobelet. Le porte-gobelet à 2 moteurs possède un contrôle remise à zéro (maison) pour remettre votre inclinable à la position de départ.

Lumière DEL sous le siège (en option)

Disponible seulement dans les configurations avec un minimum de 1 porte-gobelet illuminé à moteur qui contrôle l'ouverture et la fermeture de la lumière.

Pour les prix des options, voir la section description du modèle Optima.

Veuillez nous fournir un dessin de votre configuration qui indique le type de porte-gobelet et le positionnement.

Porte-gobelets avec contrôle

Il faut spécifier la position de ceux-ci; bras droit ou bras gauche et quel inclinable ils vont contrôler. Si vous avez une rangée de fauteuils avec plusieurs porte-gobelets, le contrôle sera par défaut sur le bras gauche et sur le droit pour le dernier bras extérieur.

EXEMPLE A

041-169 : Contrôleur et porte-gobelet à gauche
071-171 : boutons tactiles sur le côté du siège
042-170 : Contrôleur et porte-gobelet à droite

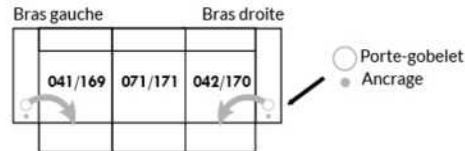

EXEMPLE B

071-171 : Ces deux items peuvent être connectés à un porte-gobelet intelligent qui pourra contrôler l'inclinable.
Il faut alors utiliser un de ces items: 138,159, 160 et 190

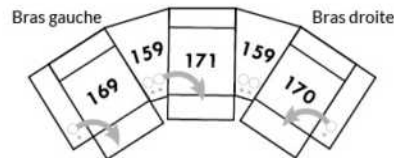

Informations sur les appui-têtes et boutons de contrôles des inclinables

AVEC porte-gobelet illuminés

Si vous prenez un item **stationnaire**, vous aurez par défaut le porte-gobelet N°1.
Si vous prenez un **appui-tête manuel**, vous aurez le porte-gobelet N°2.
Si vous prenez un **appui-tête électrique**, vous aurez par défaut le porte-gobelet N°3.

SANS porte-gobelet et avec un inclinable

Si vous prenez un item inclinable et un **appui-tête manuel**, il y aura un contrôle à boutons tactiles.
Si vous prenez un item inclinable avec un **appui-tête électrique**, vous aurez un contrôleur à bouton poussoir double avec prise USB.
Si c'est un **item sans bras** (071-171) il y aura alors les boutons tactiles.



Boutons tactiles



Boutons poussoirs

*Disponibles sur certains modèles et SEULEMENT sur le BRAS LARGE.

OPTIONS ACCESSOIRES



Pour les prix des ancrages, voir la section description du modèle Optima et pour les accessoires vous référer à la fin de la liste de prix.

Items 138-159-160-190 et bras large

Option ancrage et porte-gobelet *Non disponible sur les petits bras*.

Veuillez spécifier sur quel bras vous voulez avoir les ancrages et les porte-gobelets.

NB: Item 138- 159-160-190 sont non finis sur les côtés, doivent être utilisés entre 2 sièges. Chaque item à rangement possède 2 prises USB et une prise électrique à l'intérieur du rangement.

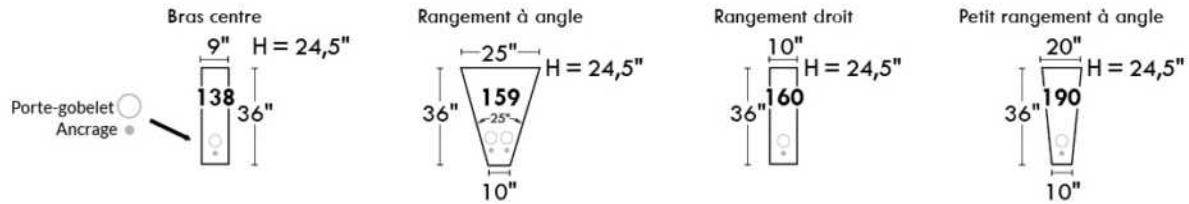

SUGGESTIONS DE CONFIGURATIONS

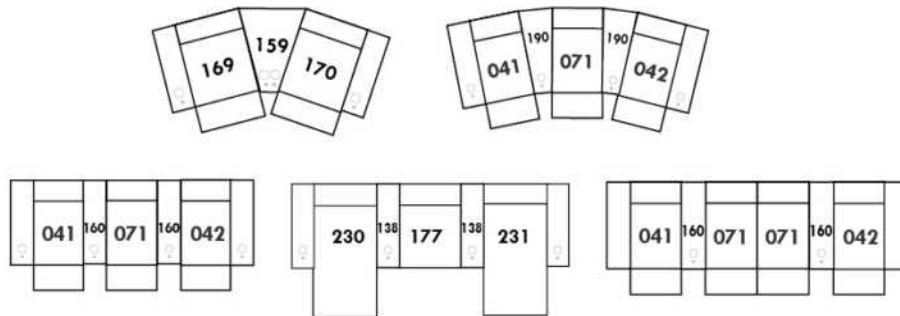

LEONARDO

CARACTÉRISTIQUES:

Appui-tête ajustable manuel sur tous les items (fixe sur centre rond).

Fauteuil inclinable motorisé pleine jambe "à mécanisme *protège-mur ". *Faut. 043 & 163 : Dégagement mural 16".

Chaise longue inclinable motorisé: Dégagement mural 8" & avant 5".

Coussins de siège avec mousse modelée + 1" de mousse mémoire; bras avec mousse mémoire.

Couture: petit fil en tissu et gros fil plat en cuir.

Note: 2 inclinables séparés par un coin ne peuvent pas ouvrir en même temps. Aucuns inclinables à côté du #155 Petit coin carré.

OPTIONS

*Appui-tête motorisé: \$160 ch. *N/D sur items fixes.

*Appui-tête motorisé \$160 + Support lombaire & dos chauffant \$200= \$360 ch. (Uniquement sur items inclinable avec bras).

Bloc-batterie: \$160/mec.

Mousse: Extra ferme \$15/siège.

Choix bras (LARGE ou PETIT de 6"): Patte sur bras LARGE : LG187 bois ou LG189 métal (noire ou chrome). Sur PETIT Bras 6": LG08 bois ou LG64 métal. Spécifiez couleur.

Profondeur d'assise: 20" ou *22". *Le 22" N/D sur items 043 & 163.

Faut. 043-163: avec base en bois (spécifiez couleur).

Description	L x P x H	Cuir						Tissu		
		10	20	30 Bronx Hugo Illusion Tucson Utah Vintage Wild Laredo Yukon	40 Cavallo Elegance Princess Santiago Sensation Sunset Trina Victoria	50 Bull Cassiope Dublin	60 Caress Ultrasued	A	B COM	C alta
001 FAUTEUIL	43x40x33/40	1890	1980	2070	2160	2250	2340	1535	1580	1625
002 CAUSEUSE	66x40x33/40	2700	2815	2930	3045	3160	3275	2175	2250	2325
003 SOFA	90x40x33/40	3265	3415	3565	3715	3865	4015	2625	2715	2805
005 CHAISE LONGUE BRAS DROIT	34x62x33/40	1765	1830	1895	1960	2025	2090	1410	1470	1530
009 CAUSEUSE SANS BRAS	47x40x33/40	1895	1965	2035	2105	2175	2245	1490	1570	1650
011 CHAISE LONGUE BRAS GAUCHE	34x62x33/40	1765	1830	1895	1960	2025	2090	1410	1470	1530
012 CAUSEUSE BRAS GAUCHE	57x40x33/40	2320	2420	2520	2620	2720	2820	1850	1925	2000
017 FAUTEUIL DOUBLE	50x40x33/40	1980	2080	2180	2280	2380	2480	1600	1660	1720
021 SOFA APPARTEMENT SANS BRAS	61x40x33/40	2140	2240	2340	2440	2540	2640	1670	1755	1840
040 SOFA SANS BRAS	71x40x33/40	2450	2565	2680	2795	2910	3025	1950	2040	2130
041 FAUTEUIL INCLINABLE BRAS-G	34x40x33/40	1885	1960	2035	2110	2185	2260	1605	1640	1675
042 FAUTEUIL INCLINABLE BRAS-D	34x40x33/40	1885	1960	2035	2110	2185	2260	1605	1640	1675
043 FAUTEUIL INCLINABLE BERÇANT PIVOTANT	30x34x42	2235	2345	2455	2565	2675	2785	1875	1920	1965
044 FAUTEUIL INCLINABLE	43x40x33/40	2275	2365	2455	2545	2635	2725	1920	1970	2020
045 CAUSEUSE SANS BRAS ALLONGEE DROIT	68x40x33/40	2245	2340	2435	2530	2625	2720	1785	1850	1915
050 CENTRE ROND	49x49x33	1645	1745	1845	1945	2045	2145	1210	1270	1330
051 FAUTEUIL SANS BRAS	23,5x40x33/40	1085	1135	1185	1235	1285	1335	845	900	955
052 SOFA BRAS GAUCHE	81x40x33/40	2870	3005	3140	3275	3410	3545	2290	2385	2480
053 SOFA BRAS DROIT	81x40x33/40	2870	3005	3140	3275	3410	3545	2290	2385	2480

LEONARDO

CARACTÉRISTIQUES:

Appui-tête ajustable manuel sur tous les items (fixe sur centre rond).

Fauteuil inclinable motorisé pleine jambe "à mécanisme *protège-mur ". *Faut. 043 & 163 : Dégagement mural 16".

Chaise longue inclinable motorisé: Dégagement mural 8" & avant 5".

Coussins de siège avec mousse modelée + 1" de mousse mémoire; bras avec mousse mémoire.

Couture: petit fil en tissu et gros fil plat en cuir.

Note: 2 inclinables séparés par un coin ne peuvent pas ouvrir en même temps. Aucuns inclinables à côté du #155 Petit coin carré.

OPTIONS

*Appui-tête motorisé: \$160 ch. *N/D sur items fixes.

*Appui-tête motorisé \$160 + Support lombaire & dos chauffant \$200= \$360 ch. (Uniquement sur items inclinable avec bras).

Bloc-batterie: \$160/mec.

Mousse: Extra ferme \$15/siège.

Choix bras (LARGE ou PETIT de 6"): Patte sur bras LARGE : LG187 bois ou LG189 métal (noire ou chrome). Sur PETIT Bras 6": LG08 bois ou LG64 métal. Spécifiez couleur.

Profondeur d'assise: 20" ou *22". *Le 22" N/D sur items 043 & 163.

Faut. 043-163: avec base en bois (spécifiez couleur).

Description	L x P x H	Cuir						Tissu		
		10	20	30 Bronx Hugo Illusion Tucson Utah Vintage Wild Laredo Yukon	40 Cavallo Elegance Princess Santiago Sensation Sunset Trina Victoria	50 Bull Cassiope Dublin	60 Caress Ultrasued	A	B COM	C alta
055 COIN CARRE	44x44x33/40	1915	2010	2105	2200	2295	2390	1510	1565	1620
056 FAUTEUIL BRAS DROIT	34x40x33/40	1510	1575	1640	1705	1770	1835	1200	1260	1320
057 FAUTEUIL BRAS GAUCHE	34x40x33/40	1510	1575	1640	1705	1770	1835	1200	1260	1320
061 CAUSEUSE BRAS DROIT	57x40x33/40	2320	2420	2520	2620	2720	2820	1850	1925	2000
071 FAUTEUIL INCLINABLE SANS BRAS	23,5x40x33/40	1470	1525	1580	1635	1690	1745	1250	1310	1370
086 CAUSEUSE SANS BRAS ALLONGEE GAUCHE	68x40x33/40	2245	2340	2435	2530	2625	2720	1785	1850	1915
088 FAUTEUIL SANS BRAS ALLONGE GAUCHE	45x40x33/40	1440	1535	1630	1725	1820	1915	1130	1165	1200
089 FAUTEUIL SANS BRAS ALLONGE DROIT	45x40x33/40	1440	1535	1630	1725	1820	1915	1130	1165	1200
095 SOFA APPARTEMENT	80x40x33/40	2940	3085	3230	3375	3520	3665	2350	2445	2540
096 SOFA APPARTEMENT BRAS GAUCHE	71x40x33/40	2570	2680	2790	2900	3010	3120	2020	2110	2200
097 SOFA APPARTEMENT BRAS DROIT	71x40x33/40	2570	2680	2790	2900	3010	3120	2020	2110	2200
124 POUF AVEC RANGEMENT	30x22x17	745	765	785	805	825	845	650	670	690
155 PETIT COIN CARRE	40x40x33/40	1915	2010	2105	2200	2295	2390	1510	1565	1620
163 FAUT. DBL INCL. BERCANT PIVOTANT	33x34x42	2290	2410	2530	2650	2770	2890	1880	1930	1980
165 FAUTEUIL DOUBLE INCLINABLE	50x40x33/40	2375	2475	2575	2675	2775	2875	2000	2065	2130
167 SOFA APP. SANS BRAS ALLONGE GAUCHE	82x40x33/40	2490	2620	2750	2880	3010	3140	1960	2045	2130
168 SOFA APP. SANS BRAS ALLONGE DROIT	82x40x33/40	2490	2620	2750	2880	3010	3140	1960	2045	2130
169 FAUTEUIL DOUBLE INCLINABLE BRAS GAUCHE	41x40x33/40	1990	2070	2150	2230	2310	2390	1670	1750	1830
170 FAUTEUIL DOUBLE INCLINABLE BRAS DROIT	41x40x33/40	1990	2070	2150	2230	2310	2390	1670	1750	1830
171 FAUTEUIL DOUBLE INCLINABLE SANS BRAS	30,5x40x33/40	1575	1625	1675	1725	1775	1825	1320	1380	1440

LEONARDO

CARACTÉRISTIQUES:

Appui-tête ajustable manuel sur tous les items (fixe sur centre rond).

Fauteuil inclinable motorisé pleine jambe "à mécanisme *protège-mur ". *Faut. 043 & 163 : Dégagement mural 16".

Chaise longue inclinable motorisé: Dégagement mural 8" & avant 5".

Coussins de siège avec mousse modelée + 1" de mousse mémoire; bras avec mousse mémoire.

Couture: petit fil en tissu et gros fil plat en cuir.

Note: 2 inclinables séparés par un coin ne peuvent pas ouvrir en même temps. Aucuns inclinables à côté du #155 Petit coin carré.

OPTIONS

*Appui-tête motorisé: \$160 ch. *N/D sur items fixes.

*Appui-tête motorisé \$160 + Support lombaire & dos chauffant \$200= \$360 ch. (Uniquement sur items inclinable avec bras).

Bloc-batterie: \$160/mec.

Mousse: Extra ferme \$15/siège.

Choix bras (LARGE ou PETIT de 6"): Patte sur bras LARGE : LG187 bois ou LG189 métal (noire ou chrome). Sur PETIT Bras 6": LG08 bois ou LG64 métal. Spécifiez couleur.

Profondeur d'assise: 20" ou *22". *Le 22" N/D sur items 043 & 163.

Faut. 043-163: avec base en bois (spécifiez couleur).

Description	L x P x H	Cuir						Tissu		
		10	20	30 Bronx Hugo Illusion Tucson Utah Vintage Wild Laredo Yukon	40 Cavallo Elegance Princess Santiago Sensation Sunset Trina Victoria	50 Bull Cassiope Dublin	60 Caress Ultrasued	A	B COM	C alta
173 CHAISE LONGUE DOUBLE BRAS GAUCHE	41x62x33/40	1915	2005	2095	2185	2275	2365	1535	1615	1695
174 CHAISE LONGUE DOUBLE BRAS DROIT	41x62x33/40	1915	2005	2095	2185	2275	2365	1535	1615	1695
175 FAUTEUIL DOUBLE BRAS GAUCHE	41x40x33/40	1590	1680	1770	1860	1950	2040	1285	1350	1415
176 FAUTEUIL DOUBLE BRAS DROIT	41x40x33/40	1590	1680	1770	1860	1950	2040	1285	1350	1415
177 FAUTEUIL DOUBLE SANS BRAS	30,5x40x33/40	1185	1250	1315	1380	1445	1510	915	970	1025
178 FAUTEUIL DOUBLE SANS BRAS ALLONGE-G	52x40x33/40	1545	1625	1705	1785	1865	1945	1230	1290	1350
179 FAUTEUIL DOUBLE SANS BRAS ALLONGE-D	52x40x33/40	1545	1625	1705	1785	1865	1945	1230	1290	1350
186 CAUS. SANS BRAS ALLONGEE RANGEMENT-G	68x40x33/40	2420	2500	2580	2660	2740	2820	1950	2015	2080
187 CAUS. SANS BRAS ALLONGEE RANGEMENT-D	68x40x33/40	2420	2500	2580	2660	2740	2820	1950	2015	2080
188 FAUT. SANS BRAS ALLONGE RANGEMENT-G	45x40x33/40	1600	1690	1780	1870	1960	2050	1295	1330	1365
189 FAUT. SANS BRAS ALLONGE RANGEMENT-D	45x40x33/40	1600	1690	1780	1870	1960	2050	1295	1330	1365
221 FAUT. DBL SANS BRAS ALLONGE RANGEMENT-G	52x40x33/40	1705	1790	1875	1960	2045	2130	1390	1450	1510
222 FAUT. DBL SANS BRAS ALLONGE RANGEMENT-D	52x40x33/40	1705	1790	1875	1960	2045	2130	1390	1450	1510
223 SOFA APP SANS BRAS ALLONGE RANGEMENT-G	82x40x33/40	2655	2785	2915	3045	3175	3305	2120	2215	2310
224 SOFA APP SANS BRAS ALLONGE RANGEMENT-D	82x40x33/40	2655	2785	2915	3045	3175	3305	2120	2215	2310
236 CHAISE LONGUE INCLINABLE BRAS GAUCHE	34x62x33/40	2160	2225	2290	2355	2420	2485	1820	1880	1940
237 CHAISE LONGUE INCLINABLE BRAS DROIT	34x62x33/40	2160	2225	2290	2355	2420	2485	1820	1880	1940
238 CHAISE LONGUE DBL INCLINABLE BRAS-G	41x62x33/40	2315	2405	2495	2585	2675	2765	1940	2020	2100
239 CHAISE LONGUE DBL INCLINABLE BRAS-D	41x62x33/40	2315	2405	2495	2585	2675	2765	1940	2020	2100

Liste de prix CDN

LEONARDO

Description	L x P x H	Cuir						Tissu		
		10	20	30 Bronx Hugo Illusion Tucson Utah Vintage Wild Laredo Yukon	40 Cavallo Elegance Princess Santiago Sensation Sunset Trina Victoria	50 Bull Cassiope Dublin	60 Caress Ultrasued	A	B COM	C alta
A CONFIG (169-170)	81X40X40	3980	4140	4300	4460	4620	4780	3340	3500	3660
B CONFIG (169-171-174)	113X62X40	5480	5700	5920	6140	6360	6580	4525	4745	4965
C CONFIG (096-055-171-170)	116X116X40	8050	8385	8720	9055	9390	9725	6520	6805	7090
D CONFIG (169-171-055-179)	116X96X40	7025	7330	7635	7940	8245	8550	5730	5985	6240
J CONFIG (041-042)	67X40X40	3770	3920	4070	4220	4370	4520	3210	3280	3350
K CONFIG (041-071-005)	92X62X40	5120	5315	5510	5705	5900	6095	4265	4420	4575
L CONFIG (012-055-071-042)	102X102X40	7590	7915	8240	8565	8890	9215	6215	6440	6665
M CONFIG (041-071-055-089)	102X89X40	6710	7030	7350	7670	7990	8310	5495	5680	5865



LEONARDO

OPTIMA
Collection

Jaymar

Conçu et fabriqué fièrement au Canada
Proudly designed and made in Canada

Nos produits sont fabriqués à la main et des variations mineures peuvent survenir

Our product is hand-made and minor variations can occur.

SPECIFICATIONS

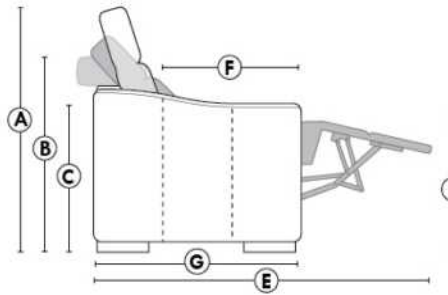

- Appui-tête levé / Headrest up
- Appui-tête baissé / Headrest down
- Complètement incliné / Fully reclined

- A** Hauteur complète 40" Total Height
- B** Hauteur appui-tête baissé 33" Height headrest down
- C** Hauteur du bras 24" Arm Height
- D** Hauteur du siège 19,5" Seat height
- E** Profondeur inclinée 65" Depth fully reclined
- F** Profondeur d'assise 20"ou/ou 22" Seat depth
- G** Profondeur appui-tête monté 37,5" Depth with headrest up

BRAS | ARMS

Option de bras:
Bras Régulier Large 9,5" ou Petit bras 6"

Arm option
Regular arm Large 9.5" or Small arm 6"

Contrôle de l'inclinaison situé à l'extérieur du bras
Recliner control located on the outside of the arm.

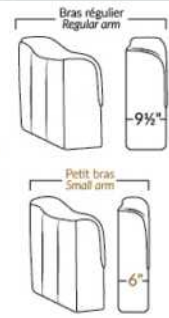

FAUTEUIL BERÇANT PIVOTANT INCLINABLE SWIVEL ROCKING MOTION CHAIR

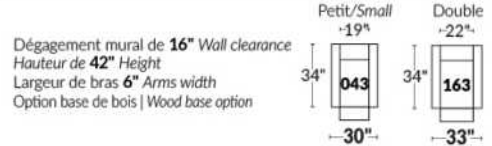

SIÈGE 23" DE LARGE | 23" SEAT WIDTH

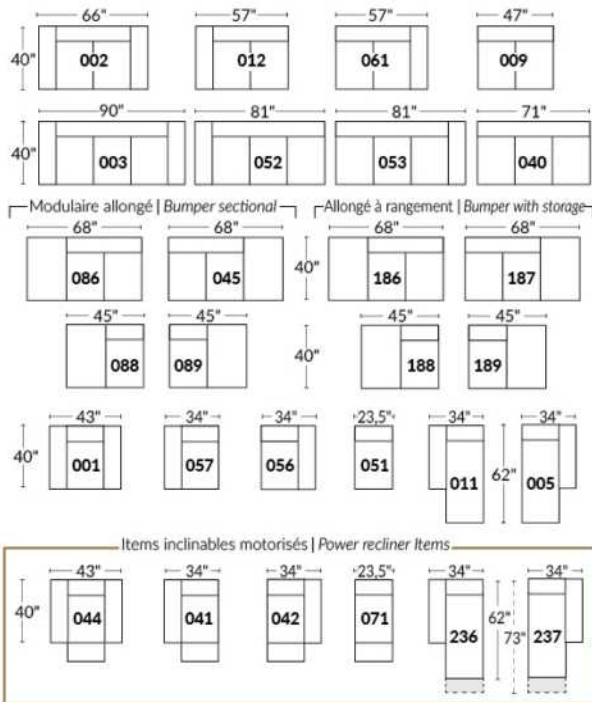

SIÈGE 30" DE LARGE | 30" SEAT WIDTH

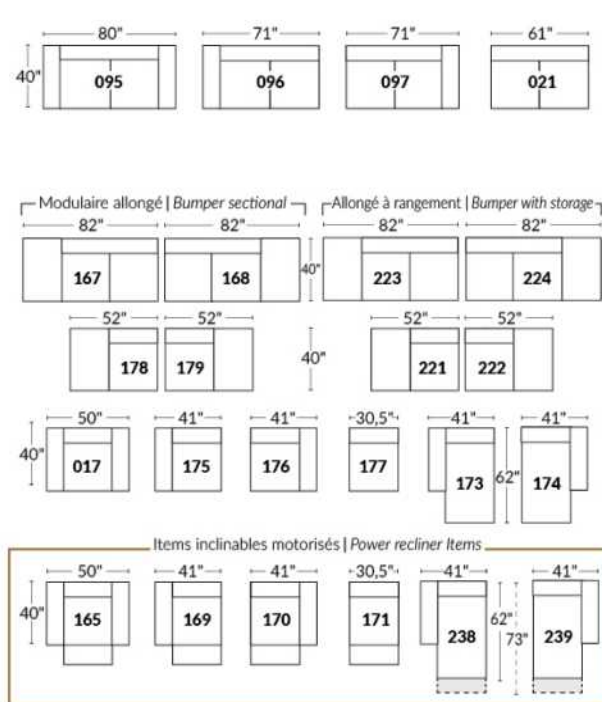

Autres | Others

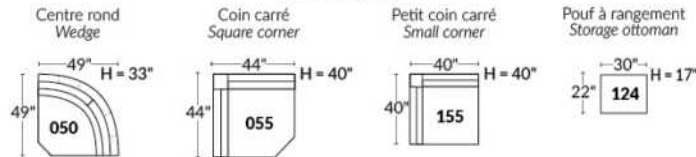

EXEMPLE 23" EXAMPLE

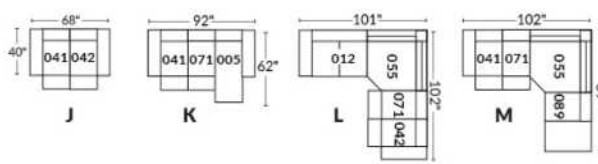

EXEMPLE 30" EXAMPLE

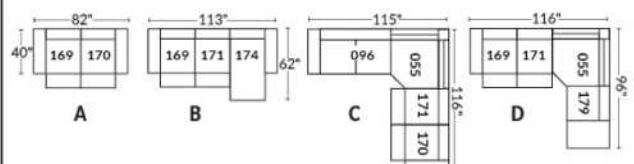

LONDON

CARACTÉRISTIQUES:

Appui-tête ajustable manuel sur tous les items (fixe sur centre rond).

Fauteuil inclinable motorisé pleine jambe "à mécanisme *protège-mur ". *Faut. 043 & 163: Dégagement mural 16".

Chaise longue inclinable motorisé: Dégagement mural 8" & avant 5".

Coussins de siège avec mousse modelée + 1" de mousse mémoire; bras avec mousse mémoire.

Couture: petit fil en tissu et gros fil plat en cuir.

Note: 2 inclinables séparés par un coin ne peuvent pas ouvrir en même temps. Aucuns inclinables à côté d'item #155 Petit coin carré.

OPTIONS

*Appui-tête motorisé: \$160 ch. *N/D sur items fixes.

*Appui-tête motorisé \$160 + Support lombaire & dos chauffant \$200= \$360 ch. (Uniquement sur items inclinable avec bras).

Bloc-batterie: \$160 / mec.

Mousse: Extra ferme \$15/siège.

Choix bras (LARGE ou PETIT de 6"): Pattes sur bras LARGE : LG103 bois ou LG189 métal (noire ou chrome). PETIT Bras: LG08 bois ou LG196 métal (noire ou chrome). Spécifiez couleur.

Profondeur d'assise: 20" ou *22". *Le 22" N/D sur faut. 043 & 163.

Faut. 043-163: avec base en bois (spécifiez couleur).

Description	L x P x H	Cuir						Tissu		
		10	20	30 Bronx Hugo Illusion Tucson Utah Vintage Wild Laredo Yukon	40 Cavallo Elegance Princess Santiago Sensation Sunset Trina Victoria	50 Bull Cassiope Dublin	60 Caress Ultrasued	A	B COM	C alta
001 FAUTEUIL	46x40x33/40	1890	1980	2070	2160	2250	2340	1535	1580	1625
002 CAUSEUSE	69x40x33/40	2700	2815	2930	3045	3160	3275	2175	2250	2325
003 SOFA	93x40x33/40	3265	3415	3565	3715	3865	4015	2625	2715	2805
005 CHAISE LONGUE BRAS DROIT	35x62x33/40	1765	1830	1895	1960	2025	2090	1410	1470	1530
009 CAUSEUSE SANS BRAS	47x40x33/40	1895	1965	2035	2105	2175	2245	1490	1570	1650
011 CHAISE LONGUE BRAS GAUCHE	35x62x33/40	1765	1830	1895	1960	2025	2090	1410	1470	1530
012 CAUSEUSE BRAS GAUCHE	58x40x33/40	2320	2420	2520	2620	2720	2820	1850	1925	2000
017 FAUTEUIL DOUBLE	53x40x33/40	1980	2080	2180	2280	2380	2480	1600	1660	1720
021 SOFA APPARTEMENT SANS BRAS	61x40x33/40	2140	2240	2340	2440	2540	2640	1670	1755	1840
040 SOFA SANS BRAS	71x40x33/40	2450	2565	2680	2795	2910	3025	1950	2040	2130
041 FAUTEUIL INCLINABLE BRAS-G	35x40x33/40	1885	1960	2035	2110	2185	2260	1605	1640	1675
042 FAUTEUIL INCLINABLE BRAS-D	35x40x33/40	1885	1960	2035	2110	2185	2260	1605	1640	1675
043 FAUTEUIL INCLINABLE BERÇANT PIVOTANT	30x34x42	2235	2345	2455	2565	2675	2785	1875	1920	1965
044 FAUTEUIL INCLINABLE	46x40x33/40	2275	2365	2455	2545	2635	2725	1920	1970	2020
045 CAUSEUSE SANS BRAS ALLONGEE DROIT	68x40x33/40	2245	2340	2435	2530	2625	2720	1785	1850	1915
050 CENTRE ROND	49x49x33	1645	1745	1845	1945	2045	2145	1210	1270	1330
051 FAUTEUIL SANS BRAS	23,5x40x33/40	1085	1135	1185	1235	1285	1335	845	900	955
052 SOFA BRAS GAUCHE	82x40x33/40	2870	3005	3140	3275	3410	3545	2290	2385	2480
053 SOFA BRAS DROIT	82x40x33/40	2870	3005	3140	3275	3410	3545	2290	2385	2480

LONDON

CARACTÉRISTIQUES:

Appui-tête ajustable manuel sur tous les items (fixe sur centre rond).

Fauteuil inclinable motorisé pleine jambe "à mécanisme *protège-mur ". *Faut. 043 & 163: Dégagement mural 16".

Chaise longue inclinable motorisé: Dégagement mural 8" & avant 5".

Coussins de siège avec mousse modelée + 1" de mousse mémoire; bras avec mousse mémoire.

Couture: petit fil en tissu et gros fil plat en cuir.

Note: 2 inclinables séparés par un coin ne peuvent pas ouvrir en même temps. Aucuns inclinables à côté d'item #155 Petit coin carré.

OPTIONS

*Appui-tête motorisé: \$160 ch. *N/D sur items fixes.

*Appui-tête motorisé \$160 + Support lombaire & dos chauffant \$200= \$360 ch. (Uniquement sur items inclinable avec bras).

Bloc-batterie: \$160 / mec.

Mousse: Extra ferme \$15/siège.

Choix bras (LARGE ou PETIT de 6"): Pattes sur bras LARGE : LG103 bois ou LG189 métal (noire ou chrome). PETIT Bras: LG08 bois ou LG196 métal (noire ou chrome). Spécifiez couleur.

Profondeur d'assise: 20" ou *22". *Le 22" N/D sur faut. 043 & 163.

Faut. 043-163: avec base en bois (spécifiez couleur).

Description	L x P x H	Cuir						Tissu		
		10	20	30 Bronx Hugo Illusion Tucson Utah Vintage Wild Laredo Yukon	40 Cavallo Elegance Princess Santiago Sensation Sunset Trina Victoria	50 Bull Cassiope Dublin	60 Caress Ultrasued	A	B COM	C alta
055 COIN CARRE	44x44x33/40	1915	2010	2105	2200	2295	2390	1510	1565	1620
056 FAUTEUIL BRAS DROIT	35x40x33/40	1510	1575	1640	1705	1770	1835	1200	1260	1320
057 FAUTEUIL BRAS GAUCHE	35x40x33/40	1510	1575	1640	1705	1770	1835	1200	1260	1320
061 CAUSEUSE BRAS DROIT	58x40x33/40	2320	2420	2520	2620	2720	2820	1850	1925	2000
071 FAUTEUIL INCLINABLE SANS BRAS	23,5x40x33/40	1470	1525	1580	1635	1690	1745	1250	1310	1370
086 CAUSEUSE SANS BRAS ALLONGEE GAUCHE	68x40x33/40	2245	2340	2435	2530	2625	2720	1785	1850	1915
088 FAUTEUIL SANS BRAS ALLONGE GAUCHE	45x40x33/40	1440	1535	1630	1725	1820	1915	1130	1165	1200
089 FAUTEUIL SANS BRAS ALLONGE DROIT	45x40x33/40	1440	1535	1630	1725	1820	1915	1130	1165	1200
095 SOFA APPARTEMENT	83x40x33/40	2940	3085	3230	3375	3520	3665	2350	2445	2540
096 SOFA APPARTEMENT BRAS GAUCHE	72x40x33/40	2570	2680	2790	2900	3010	3120	2020	2110	2200
097 SOFA APPARTEMENT BRAS DROIT	72x40x33/40	2570	2680	2790	2900	3010	3120	2020	2110	2200
124 POUF AVEC RANGEMENT	30x22x17	745	765	785	805	825	845	650	670	690
155 PETIT COIN CARRE	40x40x33/40	1915	2010	2105	2200	2295	2390	1510	1565	1620
163 FAUT. DBL INCL. BERCANT PIVOTANT	33x34x42	2290	2410	2530	2650	2770	2890	1880	1930	1980
165 FAUTEUIL DOUBLE INCLINABLE	53x40x33/40	2375	2475	2575	2675	2775	2875	2000	2065	2130
167 SOFA APP. SANS BRAS ALLONGE GAUCHE	82x40x33/40	2490	2620	2750	2880	3010	3140	1960	2045	2130
168 SOFA APP. SANS BRAS ALLONGE DROIT	82x40x33/40	2490	2620	2750	2880	3010	3140	1960	2045	2130
169 FAUTEUIL DOUBLE INCLINABLE BRAS GAUCHE	42x40x33/40	1990	2070	2150	2230	2310	2390	1670	1750	1830
170 FAUTEUIL DOUBLE INCLINABLE BRAS DROIT	42x40x33/40	1990	2070	2150	2230	2310	2390	1670	1750	1830
171 FAUTEUIL DOUBLE INCLINABLE SANS BRAS	30,5x40x33/40	1575	1625	1675	1725	1775	1825	1320	1380	1440

LONDON

CARACTÉRISTIQUES:

Appui-tête ajustable manuel sur tous les items (fixe sur centre rond).

Fauteuil inclinable motorisé pleine jambe "à mécanisme *protège-mur ". *Faut. 043 & 163: Dégagement mural 16".

Chaise longue inclinable motorisé: Dégagement mural 8" & avant 5".

Coussins de siège avec mousse modelée + 1" de mousse mémoire; bras avec mousse mémoire.

Couture: petit fil en tissu et gros fil plat en cuir.

Note: 2 inclinables séparés par un coin ne peuvent pas ouvrir en même temps. Aucuns inclinables à côté d'item #155 Petit coin carré.

OPTIONS

*Appui-tête motorisé: \$160 ch. *N/D sur items fixes.

*Appui-tête motorisé \$160 + Support lombaire & dos chauffant \$200= \$360 ch. (Uniquement sur items inclinable avec bras).

Bloc-batterie: \$160 / mec.

Mousse: Extra ferme \$15/siège.

Choix bras (LARGE ou PETIT de 6"): Pattes sur bras LARGE : LG103 bois ou LG189 métal (noire ou chrome). PETIT Bras: LG08 bois ou LG196 métal (noire ou chrome). Spécifiez couleur.

Profondeur d'assise: 20" ou *22". *Le 22" N/D sur faut. 043 & 163.

Faut. 043-163: avec base en bois (spécifiez couleur).

Description	L x P x H	Cuir						Tissu		
		10	20	30 Bronx Hugo Illusion Tucson Utah Vintage Wild Laredo Yukon	40 Cavallo Elegance Princess Santiago Sensation Sunset Trina Victoria	50 Bull Cassiope Dublin	60 Caress Ultrasued	A	B COM	C alta
173 CHAISE LONGUE DOUBLE BRAS GAUCHE	42x62x33/40	1915	2005	2095	2185	2275	2365	1535	1615	1695
174 CHAISE LONGUE DOUBLE BRAS DROIT	42x62x33/40	1915	2005	2095	2185	2275	2365	1535	1615	1695
175 FAUTEUIL DOUBLE BRAS GAUCHE	42x40x33/40	1590	1680	1770	1860	1950	2040	1285	1350	1415
176 FAUTEUIL DOUBLE BRAS DROIT	42x40x33/40	1590	1680	1770	1860	1950	2040	1285	1350	1415
177 FAUTEUIL DOUBLE SANS BRAS	30,5x40x33/40	1185	1250	1315	1380	1445	1510	915	970	1025
178 FAUTEUIL DOUBLE SANS BRAS ALLONGE-G	52x40x33/40	1545	1625	1705	1785	1865	1945	1230	1290	1350
179 FAUTEUIL DOUBLE SANS BRAS ALLONGE-D	52x40x33/40	1545	1625	1705	1785	1865	1945	1230	1290	1350
186 CAUS. SANS BRAS ALLONGEE RANGEMENT-G	68x40x33/40	2420	2500	2580	2660	2740	2820	1950	2015	2080
187 CAUS. SANS BRAS ALLONGEE RANGEMENT-D	68x40x33/40	2420	2500	2580	2660	2740	2820	1950	2015	2080
188 FAUT. SANS BRAS ALLONGE RANGEMENT-G	45x40x33/40	1600	1690	1780	1870	1960	2050	1295	1330	1365
189 FAUT. SANS BRAS ALLONGE RANGEMENT-D	45x40x33/40	1600	1690	1780	1870	1960	2050	1295	1330	1365
221 FAUT. DBL SANS BRAS ALLONGE RANGEMENT-G	52x40x33/40	1705	1790	1875	1960	2045	2130	1390	1450	1510
222 FAUT. DBL SANS BRAS ALLONGE RANGEMENT-D	52x40x33/40	1705	1790	1875	1960	2045	2130	1390	1450	1510
223 SOFA APP SANS BRAS ALLONGE RANGEMENT-G	82x40x33/40	2655	2785	2915	3045	3175	3305	2120	2215	2310
224 SOFA APP SANS BRAS ALLONGE RANGEMENT-D	82x40x33/40	2655	2785	2915	3045	3175	3305	2120	2215	2310
236 CHAISE LONGUE INCLINABLE BRAS GAUCHE	35x62x33/40	2160	2225	2290	2355	2420	2485	1820	1880	1940
237 CHAISE LONGUE INCLINABLE BRAS DROIT	35x62x33/40	2160	2225	2290	2355	2420	2485	1820	1880	1940
238 CHAISE LONGUE DBL INCLINABLE BRAS-G	42x62x33/40	2315	2405	2495	2585	2675	2765	1940	2020	2100
239 CHAISE LONGUE DBL INCLINABLE BRAS-D	42x62x33/40	2315	2405	2495	2585	2675	2765	1940	2020	2100

CONFIGURATIONS

Liste de prix CDN

LONDON

Description	L x P x H	Cuir						Tissu		
		10	20	30 Bronx Hugo Illusion Tucson Utah Vintage Wild Laredo Yukon	40 Cavallo Elegance Princess Santiago Sensation Sunset Trina Victoria	50 Bull Cassiope Dublin	60 Caress Ultrasued	A	B COM	C alta
A CONFIG (169-170)	84X40X40	3980	4140	4300	4460	4620	4780	3340	3500	3660
B CONFIG (169-171-174)	115X62X40	5480	5700	5920	6140	6360	6580	4525	4745	4965
C CONFIG (096-055-171-170)	116X116X40	8050	8385	8720	9055	9390	9725	6520	6805	7090
D CONFIG (169-171-055-179)	116X96X40	7025	7330	7635	7940	8245	8550	5730	5985	6240
J CONFIG (041-042)	70X40X40	3770	3920	4070	4220	4370	4520	3210	3280	3350
K CONFIG (041-071-005)	94X62X40	5120	5315	5510	5705	5900	6095	4265	4420	4575
L CONFIG (012-055-071-042)	102X102X40	7590	7915	8240	8565	8890	9215	6215	6440	6665
M CONFIG (041-071-055-089)	103X89X40	6710	7030	7350	7670	7990	8310	5495	5680	5865



LONDON

OPTIMA
Collection

Jaymar

Conçu et fabriqué fièrement au Canada
Proudly designed and made in Canada

Nos produits sont fabriqués à la main et des variations mineures peuvent survenir

Our product is hand-made and minor variations can occur.

SPECIFICATIONS

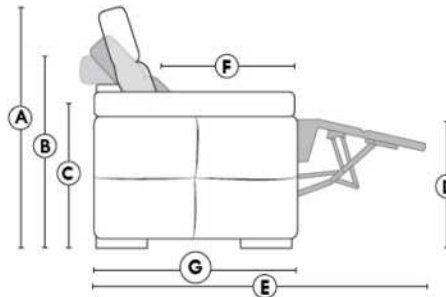

- Appui-tête levé Headrest up
- Appui-tête baissé Headrest down
- Complètement incliné Fully reclined

- A** Hauteur complète 40" Total Height
- B** Hauteur appui-tête baissé 33" Height headrest down
- C** Hauteur du bras 22,5" Arm Height
- D** Hauteur du siège 19,5" Seat height
- E** Profondeur inclinée 65" Depth fully reclined
- F** Profondeur d'assise 20" ou/ou 22" Seat depth
- G** Profondeur appui-tête monté 37,5" Depth with headrest up

BRAS | ARMS

Option de bras:
Bras Régulier Large 11" ou Petit bras 6"

Arm option
Regular arm Large 11" or Small arm 6"

Contrôle de l'inclinaison situé à l'extérieur du bras
Recliner control located on the outside of the arm.

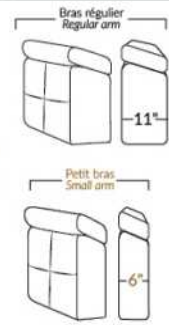

FAUTEUIL BERÇANT PIVOTANT INCLINABLE SWIVEL ROCKING MOTION CHAIR

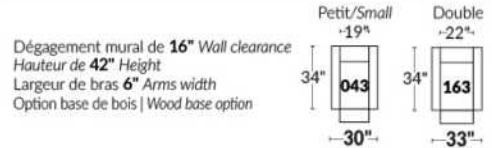

SIÈGE 23" DE LARGE | 23" SEAT WIDTH

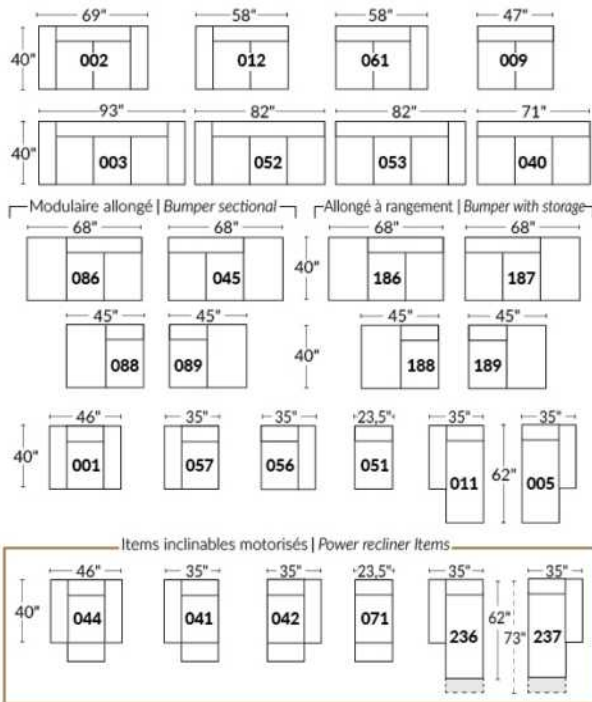

SIÈGE 30" DE LARGE | 30" SEAT WIDTH

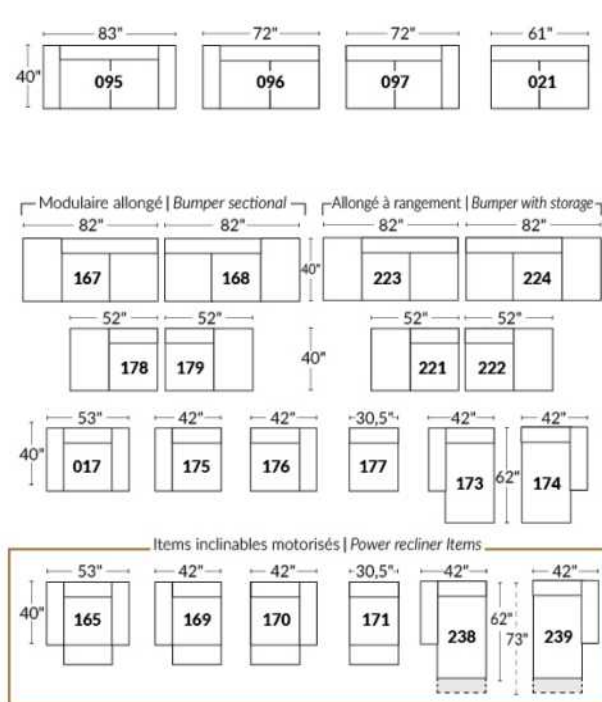

Autres | Others

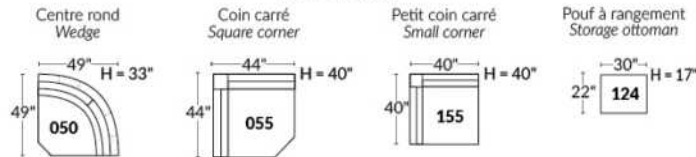

EXEMPLE 23" EXAMPLE

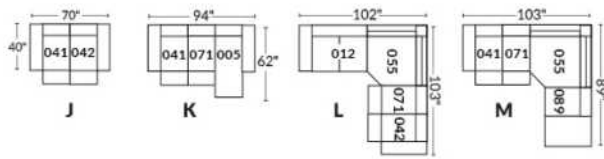

EXEMPLE 30" EXAMPLE

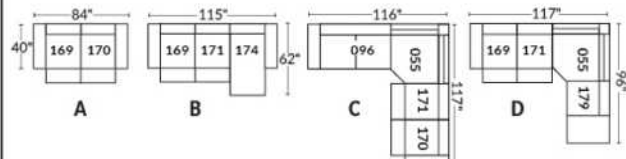

MALAGA

CARACTÉRISTIQUES:

Appui-tête ajustable manuel sur tous les items (fixe sur centre rond).

Fauteuil inclinable motorisé pleine jambe "à mec. *protège-mur". *Faut. 043 & 163: Dégagement mural 16".

Chaise longue inclinable motorisé: Dégagement mural 8" & avant 5".

Coussins de siège avec mousse modelée + 1" de mousse mémoire; bras avec mousse mémoire.

Couture: petit fil en tissu et gros fil plat en cuir.

Note: 2 inclinables séparés par un coin ne peuvent pas ouvrir en même temps. Aucuns inclinables à côté d'item #155 Petit coin carré.

OPTIONS

*Appui-tête motorisé: \$160 ch. *N/D sur items fixes.

*Appui-tête motorisé \$160 + Support lombaire & dos chauffant \$200= \$360 ch. (Uniquement sur items inclinable avec bras).

Bloc-batterie: \$160/mec.

Mousse: Extra ferme \$15/siège.

Choix bras (LARGE ou PETIT de 6"): Pattes sur bras LARGE: LG103 bois ou LG189 métal (noire ou chrome). PETIT Bras: LG08 bois ou LG196 métal (noire ou chrome). Spécifiez couleur.

Profondeur d'assise: 20" ou *22". *Le 22" N/D sur faut. 043 & 163.

Faut. 043-163: avec base en bois (spécifiez couleur).

Item 327 Tablette pour bras: Spécifier couleur.

CINÉMA MAISON - Détails accessoires & configs.: Voir page Cinéma maison en annexe.

Ancrage pour accessoires: \$35 ch.

Porte-Gobelets: En métal: \$40 ch. | Illuminé: \$40 ch. | *Illuminé avec contrôle (1 ou 2 moteurs): \$55 ch.

*Lumière DEL sous le siège: \$25/siège.

Description	L x P x H	Cuir						Tissu		
		10	20	30 Bronx Hugo Illusion Tucson Utah Vintage Wild Laredo Yukon	40 Cavallo Elegance Princess Santiago Sensation Sunset Trina Victoria	50 Bull Cassiope Dublin	60 Caress Ultrasued	A	B COM	C alta
001 FAUTEUIL	44x40x33/40	1890	1980	2070	2160	2250	2340	1535	1580	1625
002 CAUSEUSE	67x40x33/40	2700	2815	2930	3045	3160	3275	2175	2250	2325
003 SOFA	91x40x33/40	3265	3415	3565	3715	3865	4015	2625	2715	2805
005 CHAISE LONGUE BRAS DROIT	34x62x33/40	1765	1830	1895	1960	2025	2090	1410	1470	1530
009 CAUSEUSE SANS BRAS	47x40x33/40	1895	1965	2035	2105	2175	2245	1490	1570	1650
011 CHAISE LONGUE BRAS GAUCHE	34x62x33/40	1765	1830	1895	1960	2025	2090	1410	1470	1530
012 CAUSEUSE BRAS GAUCHE	57x40x33/40	2320	2420	2520	2620	2720	2820	1850	1925	2000
017 FAUTEUIL DOUBLE	51x40x33/40	1980	2080	2180	2280	2380	2480	1600	1660	1720
021 SOFA APPARTEMENT SANS BRAS	61x40x33/40	2140	2240	2340	2440	2540	2640	1670	1755	1840
040 SOFA SANS BRAS	71x40x33/40	2450	2565	2680	2795	2910	3025	1950	2040	2130
041 FAUTEUIL INCLINABLE BRAS-G	34x40x33/40	1885	1960	2035	2110	2185	2260	1605	1640	1675
042 FAUTEUIL INCLINABLE BRAS-D	34x40x33/40	1885	1960	2035	2110	2185	2260	1605	1640	1675
043 FAUTEUIL INCLINABLE BERÇANT PIVOTANT	30x34x42	2235	2345	2455	2565	2675	2785	1875	1920	1965
044 FAUTEUIL INCLINABLE	44x40x33/40	2275	2365	2455	2545	2635	2725	1920	1970	2020
045 CAUSEUSE SANS BRAS ALLONGEE DROIT	68x40x33/40	2245	2340	2435	2530	2625	2720	1785	1850	1915

MALAGA

CARACTÉRISTIQUES:

Appui-tête ajustable manuel sur tous les items (fixe sur centre rond).

Fauteuil inclinable motorisé pleine jambe "à mec. *protège-mur". *Faut. 043 & 163: Dégagement mural 16".

Chaise longue inclinable motorisé: Dégagement mural 8" & avant 5".

Coussins de siège avec mousse modelée + 1" de mousse mémoire; bras avec mousse mémoire.

Couture: petit fil en tissu et gros fil plat en cuir.

Note: 2 inclinables séparés par un coin ne peuvent pas ouvrir en même temps. Aucuns inclinables à côté d'item #155 Petit coin carré.

OPTIONS

*Appui-tête motorisé: \$160 ch. *N/D sur items fixes.

*Appui-tête motorisé \$160 + Support lombaire & dos chauffant \$200= \$360 ch. (Uniquement sur items inclinable avec bras).

Bloc-batterie: \$160/mec.

Mousse: Extra ferme \$15/siège.

Choix bras (LARGE ou PETIT de 6"): Pattes sur bras LARGE: LG103 bois ou LG189 métal (noire ou chrome). PETIT Bras: LG08 bois ou LG196 métal (noire ou chrome). Spécifiez couleur.

Profondeur d'assise: 20" ou *22". *Le 22" N/D sur faut. 043 & 163.

Faut. 043-163: avec base en bois (spécifiez couleur).

Item 327 Tablette pour bras: Spécifier couleur.

CINÉMA MAISON - Détails accessoires & configs.: Voir page Cinéma maison en annexe.

Ancrage pour accessoires: \$35 ch.

Porte-Gobelets: En métal: \$40 ch. | Illuminé: \$40 ch. | *Illuminé avec contrôle (1 ou 2 moteurs): \$55 ch.

*Lumière DEL sous le siège: \$25/siège.

Description	L x P x H	Cuir						Tissu		
		10	20	30 Bronx Hugo Illusion Tucson Utah Vintage Wild Laredo Yukon	40 Cavallo Elegance Princess Santiago Sensation Sunset Trina Victoria	50 Bull Cassiope Dublin	60 Caress Ultrasued	A	B COM	C alta
050 CENTRE ROND	49x49x33	1645	1745	1845	1945	2045	2145	1210	1270	1330
051 FAUTEUIL SANS BRAS	23,5x40x33/40	1085	1135	1185	1235	1285	1335	845	900	955
052 SOFA BRAS GAUCHE	81x40x33/40	2870	3005	3140	3275	3410	3545	2290	2385	2480
053 SOFA BRAS DROIT	81x40x33/40	2870	3005	3140	3275	3410	3545	2290	2385	2480
055 COIN CARRE	44x44x33/40	1915	2010	2105	2200	2295	2390	1510	1565	1620
056 FAUTEUIL BRAS DROIT	34x40x33/40	1510	1575	1640	1705	1770	1835	1200	1260	1320
057 FAUTEUIL BRAS GAUCHE	34x40x33/40	1510	1575	1640	1705	1770	1835	1200	1260	1320
061 CAUSEUSE BRAS DROIT	57x40x33/40	2320	2420	2520	2620	2720	2820	1850	1925	2000
071 FAUTEUIL INCLINABLE SANS BRAS	23,5x40x33/40	1470	1525	1580	1635	1690	1745	1250	1310	1370
086 CAUSEUSE SANS BRAS ALLONGEE GAUCHE	68x40x33/40	2245	2340	2435	2530	2625	2720	1785	1850	1915
088 FAUTEUIL SANS BRAS ALLONGE GAUCHE	45x40x33/40	1440	1535	1630	1725	1820	1915	1130	1165	1200
089 FAUTEUIL SANS BRAS ALLONGE DROIT	45x40x33/40	1440	1535	1630	1725	1820	1915	1130	1165	1200
095 SOFA APPARTEMENT	81x40x33/40	2940	3085	3230	3375	3520	3665	2350	2445	2540
096 SOFA APPARTEMENT BRAS GAUCHE	71x40x33/40	2570	2680	2790	2900	3010	3120	2020	2110	2200
097 SOFA APPARTEMENT BRAS DROIT	71x40x33/40	2570	2680	2790	2900	3010	3120	2020	2110	2200
124 POUF AVEC RANGEMENT	30x22x17	745	765	785	805	825	845	650	670	690

MALAGA

CARACTÉRISTIQUES:

Appui-tête ajustable manuel sur tous les items (fixe sur centre rond).

Fauteuil inclinable motorisé pleine jambe "à mec. *protège-mur". *Faut. 043 & 163: Dégagement mural 16".

Chaise longue inclinable motorisé: Dégagement mural 8" & avant 5".

Coussins de siège avec mousse modelée + 1" de mousse mémoire; bras avec mousse mémoire.

Couture: petit fil en tissu et gros fil plat en cuir.

Note: 2 inclinables séparés par un coin ne peuvent pas ouvrir en même temps. Aucuns inclinables à côté d'item #155 Petit coin carré.

OPTIONS

*Appui-tête motorisé: \$160 ch. *N/D sur items fixes.

*Appui-tête motorisé \$160 + Support lombaire & dos chauffant \$200= \$360 ch. (Uniquement sur items inclinable avec bras).

Bloc-batterie: \$160/mec.

Mousse: Extra ferme \$15/siège.

Choix bras (LARGE ou PETIT de 6"): Pattes sur bras LARGE: LG103 bois ou LG189 métal (noire ou chrome). PETIT Bras: LG08 bois ou LG196 métal (noire ou chrome). Spécifiez couleur.

Profondeur d'assise: 20" ou *22". *Le 22" N/D sur faut. 043 & 163.

Faut. 043-163: avec base en bois (spécifiez couleur).

Item 327 Tablette pour bras: Spécifier couleur.

CINÉMA MAISON - Détails accessoires & configs.: Voir page Cinéma maison en annexe.

Ancrage pour accessoires: \$35 ch.

Porte-Gobelets: En métal: \$40 ch. | Illuminé: \$40 ch. | *Illuminé avec contrôle (1 ou 2 moteurs): \$55 ch.

*Lumière DEL sous le siège: \$25/siège.

Description	L x P x H	Cuir						Tissu		
		10	20	30 Bronx Hugo Illusion Tucson Utah Vintage Wild Laredo Yukon	40 Cavallo Elegance Princess Santiago Sensation Sunset Trina Victoria	50 Bull Cassiope Dublin	60 Caress Ultrasued	A	B COM	C alta
138 BRAS CENTRE	10x36x24.5	415	450	485	520	555	590	350	365	380
155 PETIT COIN CARRE	40x40x33/40	1915	2010	2105	2200	2295	2390	1510	1565	1620
159 RANGEMENT À ANGLE	11/27x36x24.5	745	775	805	835	865	895	585	600	615
160 RANGEMENT DROIT	11x36x24.5	720	745	770	795	820	845	550	570	590
163 FAUT. DBL INCL. BERCANT PIVOTANT	33x34x42	2290	2410	2530	2650	2770	2890	1880	1930	1980
165 FAUTEUIL DOUBLE INCLINABLE	51x40x33/40	2375	2475	2575	2675	2775	2875	2000	2065	2130
167 SOFA APP. SANS BRAS ALLONGE GAUCHE	82x40x33/40	2490	2620	2750	2880	3010	3140	1960	2045	2130
168 SOFA APP. SANS BRAS ALLONGE DROIT	82x40x33/40	2490	2620	2750	2880	3010	3140	1960	2045	2130
169 FAUTEUIL DOUBLE INCLINABLE BRAS GAUCHE	41x40x33/40	1990	2070	2150	2230	2310	2390	1670	1750	1830
170 FAUTEUIL DOUBLE INCLINABLE BRAS DROIT	41x40x33/40	1990	2070	2150	2230	2310	2390	1670	1750	1830
171 FAUTEUIL DOUBLE INCLINABLE SANS BRAS	30,5x40x33/40	1575	1625	1675	1725	1775	1825	1320	1380	1440
173 CHAISE LONGUE DOUBLE BRAS GAUCHE	41x62x33/40	1915	2005	2095	2185	2275	2365	1535	1615	1695
174 CHAISE LONGUE DOUBLE BRAS DROIT	41x62x33/40	1915	2005	2095	2185	2275	2365	1535	1615	1695
175 FAUTEUIL DOUBLE BRAS GAUCHE	41x40x33/40	1590	1680	1770	1860	1950	2040	1285	1350	1415
176 FAUTEUIL DOUBLE BRAS DROIT	41x40x33/40	1590	1680	1770	1860	1950	2040	1285	1350	1415
177 FAUTEUIL DOUBLE SANS BRAS	30,5x40x33/40	1185	1250	1315	1380	1445	1510	915	970	1025

MALAGA

CARACTÉRISTIQUES:

Appui-tête ajustable manuel sur tous les items (fixe sur centre rond).

Fauteuil inclinable motorisé pleine jambe "à méc. *protège-mur". *Faut. 043 & 163: Dégagement mural 16".

Chaise longue inclinable motorisé: Dégagement mural 8" & avant 5".

Coussins de siège avec mousse modelée + 1" de mousse mémoire; bras avec mousse mémoire.

Couture: petit fil en tissu et gros fil plat en cuir.

Note: 2 inclinables séparés par un coin ne peuvent pas ouvrir en même temps. Aucuns inclinables à côté d'item #155 Petit coin carré.

OPTIONS

*Appui-tête motorisé: \$160 ch. *N/D sur items fixes.

*Appui-tête motorisé \$160 + Support lombaire & dos chauffant \$200= \$360 ch. (Uniquement sur items inclinable avec bras).

Bloc-batterie: \$160/mec.

Mousse: Extra ferme \$15/siège.

Choix bras (LARGE ou PETIT de 6"): Pattes sur bras LARGE: LG103 bois ou LG189 métal (noire ou chrome). PETIT Bras: LG08 bois ou LG196 métal (noire ou chrome). Spécifiez couleur.

Profondeur d'assise: 20" ou *22". *Le 22" N/D sur faut. 043 & 163.

Faut. 043-163: avec base en bois (spécifiez couleur).

Item 327 Tablette pour bras: Spécifiez couleur.

CINÉMA MAISON - Détails accessoires & configs.: Voir page Cinéma maison en annexe.

Ancrage pour accessoires: \$35 ch.

Porte-Gobelets: En métal: \$40 ch. | Illuminé: \$40 ch. | *Illuminé avec contrôle (1 ou 2 moteurs): \$55 ch.

*Lumière DEL sous le siège: \$25/siège.

Description	L x P x H	Cuir						Tissu		
		10	20	30 Bronx Hugo Illusion Tucson Utah Vintage Wild Laredo Yukon	40 Cavallo Elegance Princess Santiago Sensation Sunset Trina Victoria	50 Bull Cassiope Dublin	60 Caress Ultrasued	A	B COM	C alta
178 FAUTEUIL DOUBLE SANS BRAS ALLONGE-G	52x40x33/40	1545	1625	1705	1785	1865	1945	1230	1290	1350
179 FAUTEUIL DOUBLE SANS BRAS ALLONGE-D	52x40x33/40	1545	1625	1705	1785	1865	1945	1230	1290	1350
186 CAUS. SANS BRAS ALLONGEE RANGEMENT-G	68x40x33/40	2420	2500	2580	2660	2740	2820	1950	2015	2080
187 CAUS. SANS BRAS ALLONGEE RANGEMENT-D	68x40x33/40	2420	2500	2580	2660	2740	2820	1950	2015	2080
188 FAUT. SANS BRAS ALLONGE RANGEMENT-G	45x40x33/40	1600	1690	1780	1870	1960	2050	1295	1330	1365
189 FAUT. SANS BRAS ALLONGE RANGEMENT-D	45x40x33/40	1600	1690	1780	1870	1960	2050	1295	1330	1365
190 PETIT RANGEMENT À ANGLE	11/21x36x24.5	720	745	770	795	820	845	550	570	590
221 FAUT. DBL SANS BRAS ALLONGE RANGEMENT-G	52x40x33/40	1705	1790	1875	1960	2045	2130	1390	1450	1510
222 FAUT. DBL SANS BRAS ALLONGE RANGEMENT-D	52x40x33/40	1705	1790	1875	1960	2045	2130	1390	1450	1510
223 SOFA APP SANS BRAS ALLONGE RANGEMENT-G	82x40x33/40	2655	2785	2915	3045	3175	3305	2120	2215	2310
224 SOFA APP SANS BRAS ALLONGE RANGEMENT-D	82x40x33/40	2655	2785	2915	3045	3175	3305	2120	2215	2310
236 CHAISE LONGUE INCLINABLE BRAS GAUCHE	34x62x33/40	2160	2225	2290	2355	2420	2485	1820	1880	1940
237 CHAISE LONGUE INCLINABLE BRAS DROIT	34x62x33/40	2160	2225	2290	2355	2420	2485	1820	1880	1940
238 CHAISE LONGUE DBL INCLINABLE BRAS-G	41x62x33/40	2315	2405	2495	2585	2675	2765	1940	2020	2100
239 CHAISE LONGUE DBL INCLINABLE BRAS-D	41x62x33/40	2315	2405	2495	2585	2675	2765	1940	2020	2100
327 TABLETTE DE MERISIER AMOVIBLE POUR BRAS	11 3/8 x 10 x 4	125	125	125	125	125	125	125	125	125

MALAGA

CARACTÉRISTIQUES:

Appui-tête ajustable manuel sur tous les items (fixe sur centre rond).

Fauteuil inclinable motorisé pleine jambe "à mec. *protège-mur". *Faut. 043 & 163: Dégagement mural 16".

Chaise longue inclinable motorisé: Dégagement mural 8" & avant 5".

Coussins de siège avec mousse modelée + 1" de mousse mémoire; bras avec mousse mémoire.

Couture: petit fil en tissu et gros fil plat en cuir.

Note: 2 inclinables séparés par un coin ne peuvent pas ouvrir en même temps. Aucuns inclinables à côté d'item #155 Petit coin carré.

OPTIONS

*Appui-tête motorisé: \$160 ch. *N/D sur items fixes.

*Appui-tête motorisé \$160 + Support lombaire & dos chauffant \$200= \$360 ch. (Uniquement sur items inclinable avec bras).

Bloc-batterie: \$160/mec.

Mousse: Extra ferme \$15/siège.

Choix bras (LARGE ou PETIT de 6"): Pattes sur bras LARGE: LG103 bois ou LG189 métal (noire ou chrome). PETIT Bras: LG08 bois ou LG196 métal (noire ou chrome). Spécifiez couleur.

Profondeur d'assise: 20" ou *22". *Le 22" N/D sur faut. 043 & 163.

Faut. 043-163: avec base en bois (spécifiez couleur).

Item 327 Tablette pour bras: Spécifiez couleur.

CINÉMA MAISON - Détails accessoires & configs.: Voir page Cinéma maison en annexe.

Ancrage pour accessoires: \$35 ch.

Porte-Gobelets: En métal: \$40 ch. | Illuminé: \$40 ch. | *Illuminé avec contrôle (1 ou 2 moteurs): \$55 ch.

*Lumière DEL sous le siège: \$25/siège.

Description	L x P x H	Cuir						Tissu			
		10	20	30 Bronx Hugo Illusion Tucson Utah Vintage Wild Laredo Yukon	40 Cavallo Elegance Princess Santiago Sensation Sunset Trina Victoria	50 Bull Cassiope Dublin	60 Caress Ultrasued	A	B COM	C alta	
V51 PORTE VERRE A VIN	3.5 x 5.5 x 6.5	35	35	35	35	35	35	35	35	35	35
V52 TABLETTE PIVOTANTE EN PLASTIQUE	13 3/8 x 9 5/8	35	35	35	35	35	35	35	35	35	35
V53 TABLETTE PIVOTANTE EN BOIS	19 x 10	60	60	60	60	60	60	60	60	60	60
V54 PORTE TABLETTE	4.5 x 8 x 10	40	40	40	40	40	40	40	40	40	40
V55 LAMPE DEL	1.5x5x14 plié/bent	35	35	35	35	35	35	35	35	35	35
CONFIGURATIONS											
_A CONFIG (169-170)	82X40X40	3980	4140	4300	4460	4620	4780	3340	3500	3660	
_B CONFIG (169-171-174)	113X62X40	5480	5700	5920	6140	6360	6580	4525	4745	4965	
_C CONFIG (096-055-171-170)	115X115X40	8050	8385	8720	9055	9390	9725	6520	6805	7090	
_D CONFIG (169-171-055-179)	115X96X40	7025	7330	7635	7940	8245	8550	5730	5985	6240	
_J CONFIG (041-042)	68X40X40	3770	3920	4070	4220	4370	4520	3210	3280	3350	
_K CONFIG (041-071-005)	92X62X40	5120	5315	5510	5705	5900	6095	4265	4420	4575	
_L CONFIG (012-055-071-042)	102X102X40	7590	7915	8240	8565	8890	9215	6215	6440	6665	
_M CONFIG (041-071-055-089)	102X89X40	6710	7030	7350	7670	7990	8310	5495	5680	5865	



MALAGA

OPTIMA
Collection

Jaymar

Conçu et fabriqué fièrement au Canada
Proudly designed and made in Canada

Nos produits sont fabriqués à la main et
des variations mineures peuvent survenir

Our product is hand-made and minor variations can occur.

SPECIFICATIONS

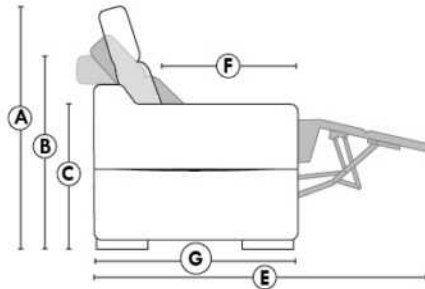

- Appui-tête levé Headrest up
- Appui-tête baissé Headrest down
- Complètement incliné Fully reclined

- A** Hauteur complète 40" Total Height
- B** Hauteur appui-tête baissé 33" Height headrest down
- C** Hauteur du bras 24,5" Arm Height
- D** Hauteur du siège 19,5" Seat height
- E** Profondeur inclinée 65" Depth fully reclined
- F** Profondeur d'assise 20"ou/ou 22" Seat depth
- G** Profondeur appui-tête monté 37,5" Depth with headrest up

BRAS | ARMS

Option de bras:
Bras Régulier Large 10" ou Petit bras 6"

Arm option
Regular arm Large 10" or Small arm 6"

Contrôle de l'inclinaison situé à l'intérieur du bras
Recliner control located on the inside of the arm.

Option d'accessoires disponible sur
le bras régulier seulement
Accessories option, available on Regular arms ONLY.

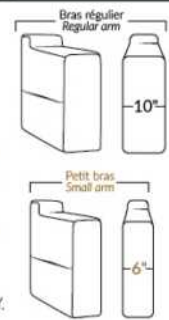

FAUTEUIL BERÇANT PIVOTANT INCLINABLE SWIVEL ROCKING MOTION CHAIR

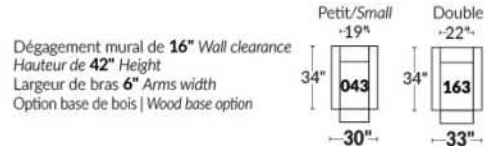

SIÈGE 23" DE LARGE | 23" SEAT WIDTH

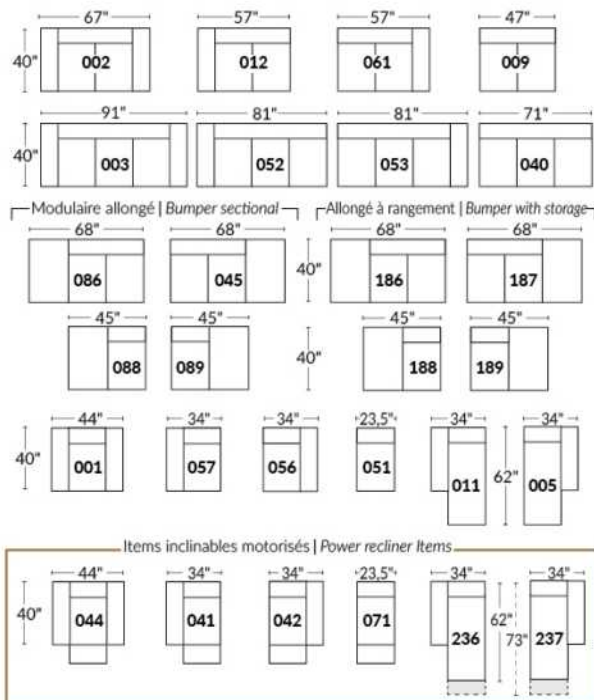

SIÈGE 30" DE LARGE | 30" SEAT WIDTH

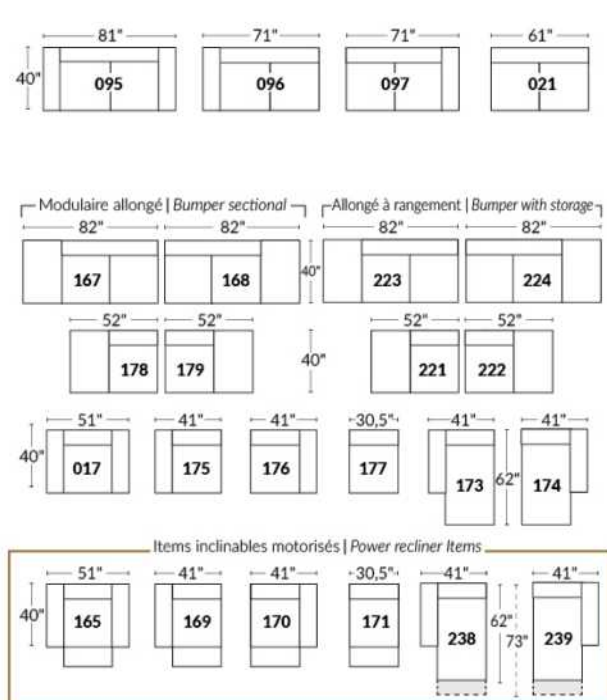

Autres | Others

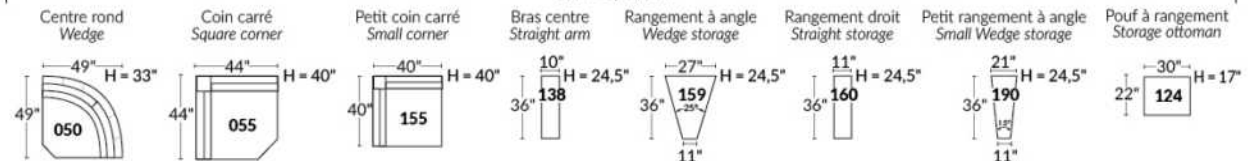

EXEMPLE 23" EXAMPLE

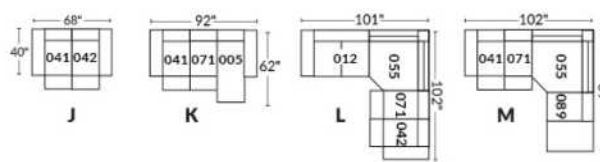

EXEMPLE 30" EXAMPLE

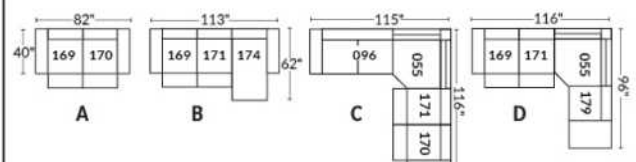

*Disponibles sur certains modèles et SEULEMENT sur le BRAS LARGE.

OPTIONS PORTE-GOBELETS

MÉTAL



Argent



Noir mat



Brun

ILLUMINÉ

1.



Porte-gobelet illuminé

2.



Porte-gobelet illuminé avec contrôle de l'inclinable, port USB & lumière DEL sous le siège

3.



Porte-gobelet illuminé avec contrôle double moteur, port USB & lumière DEL sous le siège

Nos porte-gobelets illuminés à un ou deux contrôles sont compatibles avec les lumières DEL sous le siège. Vous pouvez contrôler la lumière sur le porte-gobelet. Le porte-gobelet à 2 moteurs possède un contrôle remise à zéro (maison) pour remettre votre inclinable à la position de départ.

Lumière DEL sous le siège (en option)

Disponible seulement dans les configurations avec un minimum de 1 porte-gobelet illuminé à moteur qui contrôle l'ouverture et la fermeture de la lumière.

Pour les prix des options, voir la section description du modèle Optima.

Veuillez nous fournir un dessin de votre configuration qui indique le type de porte-gobelet et le positionnement.

Porte-gobelets avec contrôle

Il faut spécifier la position de ceux-ci; bras droit ou bras gauche et quel inclinable ils vont contrôler. Si vous avez une rangée de fauteuils avec plusieurs porte-gobelets, le contrôle sera par défaut sur le bras gauche et sur le droit pour le dernier bras extérieur.

EXEMPLE A

041-169 : Contrôleur et porte-gobelet à gauche
071-171 : boutons tactiles sur le côté du siège
042-170 : Contrôleur et porte-gobelet à droite

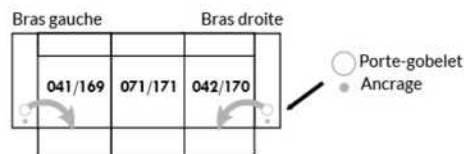

EXEMPLE B

071-171 : Ces deux items peuvent être connectés à un porte-gobelet intelligent qui pourra contrôler l'inclinable.
Il faut alors utiliser un de ces items: 138,159, 160 et 190

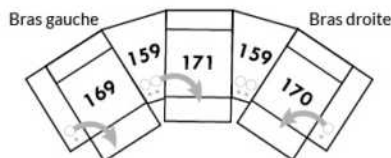

Informations sur les appui-têtes et boutons de contrôles des inclinables

AVEC porte-gobelet illuminés

Si vous prenez un item stationnaire, vous aurez par défaut le porte-gobelet N°1.
Si vous prenez un appui-tête manuel, vous aurez le porte-gobelet N°2.
Si vous prenez un appui-tête électrique, vous aurez par défaut le porte-gobelet N°3.

SANS porte-gobelet et avec un inclinable

Si vous prenez un item inclinable et un appui-tête manuel, il y aura un contrôle à boutons tactiles.
Si vous prenez un item inclinable avec un appui-tête électrique, vous aurez un contrôleur à bouton poussoir double avec prise USB.
Si c'est un item sans bras (071-171) il y aura alors les boutons tactiles.



Boutons tactiles



Boutons poussoirs

*Disponibles sur certains modèles et SEULEMENT sur le BRAS LARGE.

OPTIONS ACCESSOIRES

<p>Ancrage pour accessoires</p> 	<p>V51 Porte verre à vin</p> 	<p>V52 Tablette pivotante en plastique</p> 	<p>V53 Tablette pivotante en bois (choix de 8 couleurs)</p> 
<p>V54 Porte tablette</p> 	<p>V55 Lampe DEL</p> 	<p>Spécifiez sur quel bras (gauche ou droit) la tablette sera installée</p>	

Pour les prix des ancrages, voir la section description du modèle Optima et pour les accessoires vous référer à la fin de la liste de prix.

Items 138-159-160-190 et bras large

Option ancrage et porte-gobelet *Non disponible sur les petits bras*.

Veuillez spécifier sur quel bras vous voulez avoir les ancrages et les porte-gobelets.

NB: Item 138- 159-160-190 sont non finis sur les côtés, doivent être utilisés entre 2 sièges. Chaque item à rangement possède 2 prises USB et une prise électrique à l'intérieur du rangement.

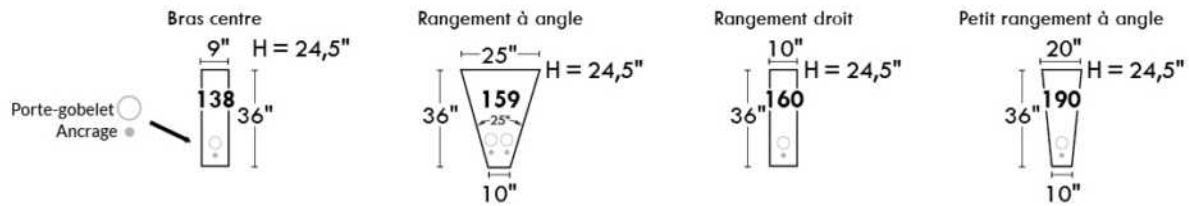

SUGGESTIONS DE CONFIGURATIONS

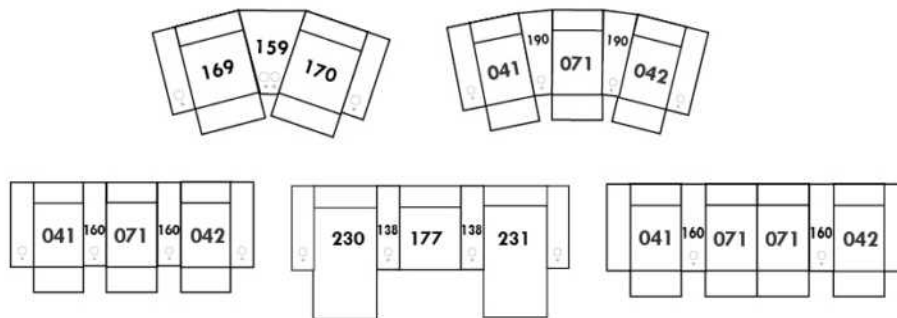

MANHATTAN

Appui-tête ajustable manuel sur tous les items (fixe sur centre rond).
 Fauteuil inclinable motorisé pleine jambe "à mec. *protège-mur". *Faut. 043 & 163: Dégagement mural 16".
 Chaise longue inclinable motorisé: Dégagement mural 8" & avant 5".
 Coussins de siège avec mousse modelée + 1" de mousse mémoire; bras avec mousse mémoire.
 Couture: petit fil en tissu et gros fil plat en cuir.
 Note: 2 inclinables séparés par un coin ne peuvent pas ouvrir en même temps. Aucuns inclinables à côté d'item #155.

OPTIONS

*Appui-tête motorisé: \$160 ch. *N/D sur items fixes.
 *Appui-tête motorisé \$160 + Support lombaire & dos chauffant \$200= \$360 ch. (Uniquement sur items inclinable avec bras).
 Bloc-batterie: \$160/mec.
 Mousse: Extra ferme \$15/siège.
 Choix bras (LARGE ou PETIT de 6"): Pattes sur bras LARGE: en Bois LG103 carrée ou LG187 arrondie. | Métal: LG189 cyl. (noire ou chrome) ou LG64 (carré). PETIT bras: LG08 bois ou Métal: LG196 cyl. (noire ou chrome) ou LG64 (carré). Spécifiez couleur.
 Profondeur d'assise: 20" ou *22". *Le 22" N/D sur faut. 043 & 163.
 Faut. 043-163: base en bois (spécifiez couleur).
 Item 327 Tablette en merisier pour bras: Spécifiez couleur.

CINÉMA MAISON - Détails accessoires & config.: Voir page Cinéma maison en annexe.

Ancrage pour accessoires: \$35 ch.

Porte-Gobelets: En métal: \$40 ch. | Illuminé: \$40 ch. | *Illuminé avec contrôle (1 ou 2 moteurs): \$55 ch.

*Lumière DEL sous le siège: \$25/siège.

Description	L x P x H	Cuir						Tissu		
		10	20	30 Bronx Hugo Illusion Tucson Utah Vintage Wild Laredo Yukon	40 Cavallo Elegance Princess Santiago Sensation Sunset Trina Victoria	50 Bull Cassiope Dublin	60 Caresse Ultrasued	A	B COM	C alta
001 FAUTEUIL	42x40x33/40	1890	1980	2070	2160	2250	2340	1535	1580	1625
002 CAUSEUSE	65x40x33/40	2700	2815	2930	3045	3160	3275	2175	2250	2325
003 SOFA	89x40x33/40	3265	3415	3565	3715	3865	4015	2625	2715	2805
005 CHAISE LONGUE BRAS DROIT	33x62x33/40	1765	1830	1895	1960	2025	2090	1410	1470	1530
009 CAUSEUSE SANS BRAS	47x40x33/40	1895	1965	2035	2105	2175	2245	1490	1570	1650
011 CHAISE LONGUE BRAS GAUCHE	33x62x33/40	1765	1830	1895	1960	2025	2090	1410	1470	1530
012 CAUSEUSE BRAS GAUCHE	56x40x33/40	2320	2420	2520	2620	2720	2820	1850	1925	2000
017 FAUTEUIL DOUBLE	49x40x33/40	1980	2080	2180	2280	2380	2480	1600	1660	1720
021 SOFA APPARTEMENT SANS BRAS	61x40x33/40	2140	2240	2340	2440	2540	2640	1670	1755	1840
040 SOFA SANS BRAS	71x40x33/40	2450	2565	2680	2795	2910	3025	1950	2040	2130
041 FAUTEUIL INCLINABLE BRAS-G	33x40x33/40	1885	1960	2035	2110	2185	2260	1605	1640	1675
042 FAUTEUIL INCLINABLE BRAS-D	33x40x33/40	1885	1960	2035	2110	2185	2260	1605	1640	1675
043 FAUTEUIL INCLINABLE BERÇANT PIVOTANT	30x34x42	2235	2345	2455	2565	2675	2785	1875	1920	1965
044 FAUTEUIL INCLINABLE	42x40x33/40	2275	2365	2455	2545	2635	2725	1920	1970	2020
045 CAUSEUSE SANS BRAS ALLONGEE DROIT	68x40x33/40	2245	2340	2435	2530	2625	2720	1785	1850	1915
050 CENTRE ROND	49x49x33	1645	1745	1845	1945	2045	2145	1210	1270	1330

MANHATTAN

Appui-tête ajustable manuel sur tous les items (fixe sur centre rond).
 Fauteuil inclinable motorisé pleine jambe "à mec. *protège-mur". *Faut. 043 & 163: Dégagement mural 16".
 Chaise longue inclinable motorisé: Dégagement mural 8" & avant 5".
 Coussins de siège avec mousse modelée + 1" de mousse mémoire; bras avec mousse mémoire.
 Couture: petit fil en tissu et gros fil plat en cuir.
 Note: 2 inclinables séparés par un coin ne peuvent pas ouvrir en même temps. Aucuns inclinables à côté d'item #155.

OPTIONS

*Appui-tête motorisé: \$160 ch. *N/D sur items fixes.
 *Appui-tête motorisé \$160 + Support lombaire & dos chauffant \$200= \$360 ch. (Uniquement sur items inclinable avec bras).
 Bloc-batterie: \$160/mec.
 Mousse: Extra ferme \$15/siège.
 Choix bras (LARGE ou PETIT de 6"): Pattes sur bras LARGE: en Bois LG103 carrée ou LG187 arrondie. | Métal: LG189 cyl. (noire ou chrome) ou LG64 (carré). PETIT bras: LG08 bois ou Métal: LG196 cyl. (noire ou chrome) ou LG64 (carré). Spécifiez couleur.
 Profondeur d'assise: 20" ou *22". *Le 22" N/D sur faut. 043 & 163.
 Faut. 043-163: base en bois (spécifiez couleur).
 Item 327 Tablette en merisier pour bras: Spécifier couleur.

CINÉMA MAISON - Détails accessoires & config.: Voir page Cinéma maison en annexe.

Ancrage pour accessoires: \$35 ch.

Porte-Gobelets: En métal: \$40 ch. | Illuminé: \$40 ch. | *Illuminé avec contrôle (1 ou 2 moteurs): \$55 ch.

*Lumière DEL sous le siège: \$25/siège.

Description	L x P x H	Cuir						Tissu		
		10	20	30 Bronx Hugo Illusion Tucson Utah Vintage Wild Laredo Yukon	40 Cavallo Elegance Princess Santiago Sensation Sunset Trina Victoria	50 Bull Cassiope Dublin	60 Caress Ultrasued	A	B COM	C alta
051 FAUTEUIL SANS BRAS	23,5x40x33/40	1085	1135	1185	1235	1285	1335	845	900	955
052 SOFA BRAS GAUCHE	80x40x33/40	2870	3005	3140	3275	3410	3545	2290	2385	2480
053 SOFA BRAS DROIT	80x40x33/40	2870	3005	3140	3275	3410	3545	2290	2385	2480
055 COIN CARRE	44x44x33/40	1915	2010	2105	2200	2295	2390	1510	1565	1620
056 FAUTEUIL BRAS DROIT	33x40x33/40	1510	1575	1640	1705	1770	1835	1200	1260	1320
057 FAUTEUIL BRAS GAUCHE	33x40x33/40	1510	1575	1640	1705	1770	1835	1200	1260	1320
061 CAUSEUSE BRAS DROIT	56x40x33/40	2320	2420	2520	2620	2720	2820	1850	1925	2000
071 FAUTEUIL INCLINABLE SANS BRAS	23,5x40x33/40	1470	1525	1580	1635	1690	1745	1250	1310	1370
086 CAUSEUSE SANS BRAS ALLONGEE GAUCHE	68x40x33/40	2245	2340	2435	2530	2625	2720	1785	1850	1915
088 FAUTEUIL SANS BRAS ALLONGE GAUCHE	45x40x33/40	1440	1535	1630	1725	1820	1915	1130	1165	1200
089 FAUTEUIL SANS BRAS ALLONGE DROIT	45x40x33/40	1440	1535	1630	1725	1820	1915	1130	1165	1200
095 SOFA APPARTEMENT	79x40x33/40	2940	3085	3230	3375	3520	3665	2350	2445	2540
096 SOFA APPARTEMENT BRAS GAUCHE	70x40x33/40	2570	2680	2790	2900	3010	3120	2020	2110	2200
097 SOFA APPARTEMENT BRAS DROIT	70x40x33/40	2570	2680	2790	2900	3010	3120	2020	2110	2200
124 POUF AVEC RANGEMENT	30x22x17	745	765	785	805	825	845	650	670	690
138 BRAS CENTRE	9x36x24	415	450	485	520	555	590	350	365	380

MANHATTAN

Appui-tête ajustable manuel sur tous les items (fixe sur centre rond).
 Fauteuil inclinable motorisé pleine jambe "à mec. *protège-mur". *Faut. 043 & 163: Dégagement mural 16".
 Chaise longue inclinable motorisé: Dégagement mural 8" & avant 5".
 Coussins de siège avec mousse modelée + 1" de mousse mémoire; bras avec mousse mémoire.
 Couture: petit fil en tissu et gros fil plat en cuir.
 Note: 2 inclinables séparés par un coin ne peuvent pas ouvrir en même temps. Aucuns inclinables à côté d'item #155.

OPTIONS

*Appui-tête motorisé: \$160 ch. *N/D sur items fixes.
 *Appui-tête motorisé \$160 + Support lombaire & dos chauffant \$200= \$360 ch. (Uniquement sur items inclinable avec bras).
 Bloc-batterie: \$160/mec.
 Mousse: Extra ferme \$15/siège.
 Choix bras (LARGE ou PETIT de 6"): Pattes sur bras LARGE: en Bois LG103 carrée ou LG187 arrondie. | Métal: LG189 cyl. (noire ou chrome) ou LG64 (carré). PETIT bras: LG08 bois ou Métal: LG196 cyl. (noire ou chrome) ou LG64 (carré). Spécifiez couleur.
 Profondeur d'assise: 20" ou *22". *Le 22" N/D sur faut. 043 & 163.
 Faut. 043-163: base en bois (spécifiez couleur).
 Item 327 Tablette en merisier pour bras: Spécifiez couleur.

CINÉMA MAISON - Détails accessoires & config.: Voir page Cinéma maison en annexe.

Ancrage pour accessoires: \$35 ch.

Porte-Gobelets: En métal: \$40 ch. | Illuminé: \$40 ch. | *Illuminé avec contrôle (1 ou 2 moteurs): \$55 ch.

*Lumière DEL sous le siège: \$25/siège.

Description	L x P x H	Cuir						Tissu		
		10	20	30 Bronx Hugo Illusion Tucson Utah Vintage Wild Laredo Yukon	40 Cavallo Elegance Princess Santiago Sensation Sunset Trina Victoria	50 Bull Cassiope Dublin	60 Caress Ultrasued	A	B COM	C alta
155 PETIT COIN CARRE	40x40x33/40	1915	2010	2105	2200	2295	2390	1510	1565	1620
159 RANGEMENT À ANGLE	12/27x36x24	745	775	805	835	865	895	585	600	615
160 RANGEMENT DROIT	12x36x24	720	745	770	795	820	845	550	570	590
163 FAUT. DBL INCL. BERCANT PIVOTANT	33x34x42	2290	2410	2530	2650	2770	2890	1880	1930	1980
165 FAUTEUIL DOUBLE INCLINABLE	49x40x33/40	2375	2475	2575	2675	2775	2875	2000	2065	2130
167 SOFA APP. SANS BRAS ALLONGE GAUCHE	82x40x33/40	2490	2620	2750	2880	3010	3140	1960	2045	2130
168 SOFA APP. SANS BRAS ALLONGE DROIT	82x40x33/40	2490	2620	2750	2880	3010	3140	1960	2045	2130
169 FAUTEUIL DOUBLE INCLINABLE BRAS GAUCHE	40x40x33/40	1990	2070	2150	2230	2310	2390	1670	1750	1830
170 FAUTEUIL DOUBLE INCLINABLE BRAS DROIT	40x40x33/40	1990	2070	2150	2230	2310	2390	1670	1750	1830
171 FAUTEUIL DOUBLE INCLINABLE SANS BRAS	30,5x40x33/40	1575	1625	1675	1725	1775	1825	1320	1380	1440
173 CHAISE LONGUE DOUBLE BRAS GAUCHE	40x62x33/40	1915	2005	2095	2185	2275	2365	1535	1615	1695
174 CHAISE LONGUE DOUBLE BRAS DROIT	40x62x33/40	1915	2005	2095	2185	2275	2365	1535	1615	1695
175 FAUTEUIL DOUBLE BRAS GAUCHE	40x40x33/40	1590	1680	1770	1860	1950	2040	1285	1350	1415
176 FAUTEUIL DOUBLE BRAS DROIT	40x40x33/40	1590	1680	1770	1860	1950	2040	1285	1350	1415
177 FAUTEUIL DOUBLE SANS BRAS	30,5x40x33/40	1185	1250	1315	1380	1445	1510	915	970	1025
178 FAUTEUIL DOUBLE SANS BRAS ALLONGE-G	52x40x33/40	1545	1625	1705	1785	1865	1945	1230	1290	1350

MANHATTAN

Appui-tête ajustable manuel sur tous les items (fixe sur centre rond).
 Fauteuil inclinable motorisé pleine jambe "à mec. *protège-mur". *Faut. 043 & 163: Dégagement mural 16".
 Chaise longue inclinable motorisé: Dégagement mural 8" & avant 5".
 Coussins de siège avec mousse modelée + 1" de mousse mémoire; bras avec mousse mémoire.
 Couture: petit fil en tissu et gros fil plat en cuir.
 Note: 2 inclinables séparés par un coin ne peuvent pas ouvrir en même temps. Aucuns inclinables à côté d'item #155.

OPTIONS

*Appui-tête motorisé: \$160 ch. *N/D sur items fixes.
 *Appui-tête motorisé \$160 + Support lombaire & dos chauffant \$200= \$360 ch. (Uniquement sur items inclinable avec bras).
 Bloc-batterie: \$160/mec.
 Mousse: Extra ferme \$15/siège.
 Choix bras (LARGE ou PETIT de 6"): Pattes sur bras LARGE: en Bois LG103 carrée ou LG187 arrondie. | Métal: LG189 cyl. (noire ou chrome) ou LG64 (carré). PETIT bras: LG08 bois ou Métal: LG196 cyl. (noire ou chrome) ou LG64 (carré). Spécifiez couleur.
 Profondeur d'assise: 20" ou *22". *Le 22" N/D sur faut. 043 & 163.
 Faut. 043-163: base en bois (spécifiez couleur).
 Item 327 Tablette en merisier pour bras: Spécifiez couleur.

CINÉMA MAISON - Détails accessoires & config.: Voir page Cinéma maison en annexe.

Ancrage pour accessoires: \$35 ch.

Porte-Gobelets: En métal: \$40 ch. | Illuminé: \$40 ch. | *Illuminé avec contrôle (1 ou 2 moteurs): \$55 ch.

*Lumière DEL sous le siège: \$25/siège.

Description	L x P x H	Cuir						Tissu		
		10	20	30 Bronx Hugo Illusion Tucson Utah Vintage Wild Laredo Yukon	40 Cavallo Elegance Princess Santiago Sensation Sunset Trina Victoria	50 Bull Cassiope Dublin	60 Caress Ultrasued	A	B COM	C alta
179 FAUTEUIL DOUBLE SANS BRAS ALLONGE-D	52x40x33/40	1545	1625	1705	1785	1865	1945	1230	1290	1350
186 CAUS. SANS BRAS ALLONGEE RANGEMENT-G	68x40x33/40	2420	2500	2580	2660	2740	2820	1950	2015	2080
187 CAUS. SANS BRAS ALLONGEE RANGEMENT-D	68x40x33/40	2420	2500	2580	2660	2740	2820	1950	2015	2080
188 FAUT. SANS BRAS ALLONGE RANGEMENT-G	45x40x33/40	1600	1690	1780	1870	1960	2050	1295	1330	1365
189 FAUT. SANS BRAS ALLONGE RANGEMENT-D	45x40x33/40	1600	1690	1780	1870	1960	2050	1295	1330	1365
190 PETIT RANGEMENT À ANGLE	12/21x36x24	720	745	770	795	820	845	550	570	590
221 FAUT. DBL SANS BRAS ALLONGE RANGEMENT-G	52x40x33/40	1705	1790	1875	1960	2045	2130	1390	1450	1510
222 FAUT. DBL SANS BRAS ALLONGE RANGEMENT-D	52x40x33/40	1705	1790	1875	1960	2045	2130	1390	1450	1510
223 SOFA APP SANS BRAS ALLONGE RANGEMENT-G	82x40x33/40	2655	2785	2915	3045	3175	3305	2120	2215	2310
224 SOFA APP SANS BRAS ALLONGE RANGEMENT-D	82x40x33/40	2655	2785	2915	3045	3175	3305	2120	2215	2310
236 CHAISE LONGUE INCLINABLE BRAS GAUCHE	33x62x33/40	2160	2225	2290	2355	2420	2485	1820	1880	1940
237 CHAISE LONGUE INCLINABLE BRAS DROIT	33x62x33/40	2160	2225	2290	2355	2420	2485	1820	1880	1940
238 CHAISE LONGUE DBL INCLINABLE BRAS-G	40x62x33/40	2315	2405	2495	2585	2675	2765	1940	2020	2100
239 CHAISE LONGUE DBL INCLINABLE BRAS-D	40x62x33/40	2315	2405	2495	2585	2675	2765	1940	2020	2100
327 TABLETTE DE MERISIER AMOVIBLE POUR BRAS	11 x 10 x 4	125	125	125	125	125	125	125	125	125
V51 PORTE VERRE A VIN	3.5 x 5.5 x 6.5	35	35	35	35	35	35	35	35	35

MANHATTAN

Appui-tête ajustable manuel sur tous les items (fixe sur centre rond).
 Fauteuil inclinable motorisé pleine jambe "à mec. *protège-mur". *Faut. 043 & 163: Dégagement mural 16".
 Chaise longue inclinable motorisé: Dégagement mural 8" & avant 5".
 Coussins de siège avec mousse modelée + 1" de mousse mémoire; bras avec mousse mémoire.
 Couture: petit fil en tissu et gros fil plat en cuir.
 Note: 2 inclinables séparés par un coin ne peuvent pas ouvrir en même temps. Aucuns inclinables à côté d'item #155.

OPTIONS

*Appui-tête motorisé: \$160 ch. *N/D sur items fixes.
 *Appui-tête motorisé \$160 + Support lombaire & dos chauffant \$200= \$360 ch. (Uniquement sur items inclinable avec bras).
 Bloc-batterie: \$160/mec.
 Mousse: Extra ferme \$15/siège.
 Choix bras (LARGE ou PETIT de 6"): Pattes sur bras LARGE: en Bois LG103 carrée ou LG187 arrondie. | Métal: LG189 cyl. (noire ou chrome) ou LG64 (carré). PETIT bras: LG08 bois ou Métal: LG196 cyl. (noire ou chrome) ou LG64 (carré). Spécifiez couleur.
 Profondeur d'assise: 20" ou *22". *Le 22" N/D sur faut. 043 & 163.
 Faut. 043-163: base en bois (spécifiez couleur).
 Item 327 Tablette en merisier pour bras: Spécifier couleur.

CINÉMA MAISON - Détails accessoires & config.: Voir page Cinéma maison en annexe.

Ancrage pour accessoires: \$35 ch.
 Porte-Gobelets: En métal: \$40 ch. | Illuminé: \$40 ch. | *Illuminé avec contrôle (1 ou 2 moteurs): \$55 ch.
 *Lumière DEL sous le siège: \$25/siège.

Description	L x P x H	Cuir						Tissu		
		10	20	30	40	50	60	A	B COM	C alta
				Bronx Hugo Illusion Tucson Utah Vintage Wild Laredo Yukon	Cavallo Elegance Princess Santiago Sensation Sunset Trina Victoria	Bull Cassiope Dublin	Caress Ultrasued			
V52 TABLETTE PIVOTANTE EN PLASTIQUE	13 3/8 x 9 5/8	35	35	35	35	35	35	35	35	35
V53 TABLETTE PIVOTANTE EN BOIS	19 x 10	60	60	60	60	60	60	60	60	60
V54 PORTE TABLETTE	4.5 x 8 x 10	40	40	40	40	40	40	40	40	40
V55 LAMPE DEL	1.5x5x14 plié/bent	35	35	35	35	35	35	35	35	35
CONFIGURATIONS										
_A CONFIG (169-170)	80X40X40	3980	4140	4300	4460	4620	4780	3340	3500	3660
_B CONFIG (169-171-174)	111X62X40	5480	5700	5920	6140	6360	6580	4525	4745	4965
_C CONFIG (096-055-171-170)	115X115X40	8050	8385	8720	9055	9390	9725	6520	6805	7090
_D CONFIG (169-171-055-179)	115X96X40	7025	7330	7635	7940	8245	8550	5730	5985	6240
_J CONFIG (041-042)	66X40X40	3770	3920	4070	4220	4370	4520	3210	3280	3350
_K CONFIG (041-071-005)	90X62X40	5120	5315	5510	5705	5900	6095	4265	4420	4575
_L CONFIG (012-055-071-042)	101X101X40	7590	7915	8240	8565	8890	9215	6215	6440	6665
_M CONFIG (041-071-055-089)	101X89X40	6710	7030	7350	7670	7990	8310	5495	5680	5865



MANHATTAN

OPTIMA
Collection

Jaymar

Conçu et fabriqué fièrement au Canada
Proudly designed and made in Canada

Nos produits sont fabriqués à la main et des variations mineures peuvent survenir.

Our product is hand-made and minor variations can occur.

SPECIFICATIONS

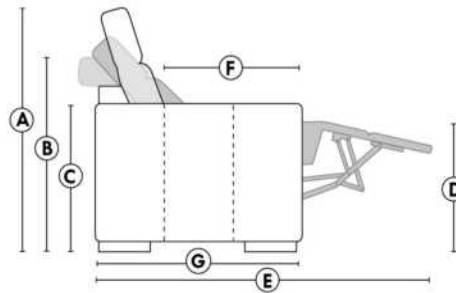

- Appui-tête levé / Headrest up
- Appui-tête baissé / Headrest down
- Complètement incliné / Fully reclined

- A** Hauteur complète 40" Total Height
- B** Hauteur appui-tête baissé 33" Height headrest down
- C** Hauteur du bras 24" Arm Height
- D** Hauteur du siège 19,5" Seat height
- E** Profondeur inclinée 65" Depth fully reclined
- F** Profondeur d'assise 20"ou/ou 22" Seat depth
- G** Profondeur appui-tête monté 37,5" Depth with headrest up

BRAS | ARMS

Option de bras:
Bras Régulier Large 9" ou Petit bras 6"

Arm option
Regular arm Large 9" or Small arm 6"

Contrôle de l'inclinaison situé à l'intérieur du bras
Recliner control located on the inside of the arm.

Option d'accessoires disponible sur le bras régulier seulement
Accessories option, available on Regular arms ONLY.

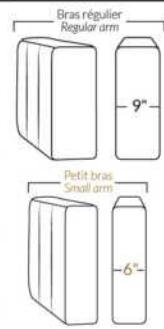

FAUTEUIL BERÇANT PIVOTANT INCLINABLE SWIVEL ROCKING MOTION CHAIR

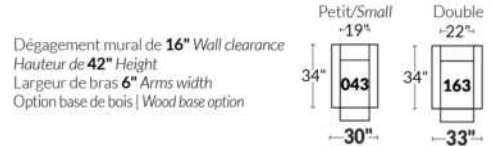

SIÈGE 23" DE LARGE | 23" SEAT WIDTH

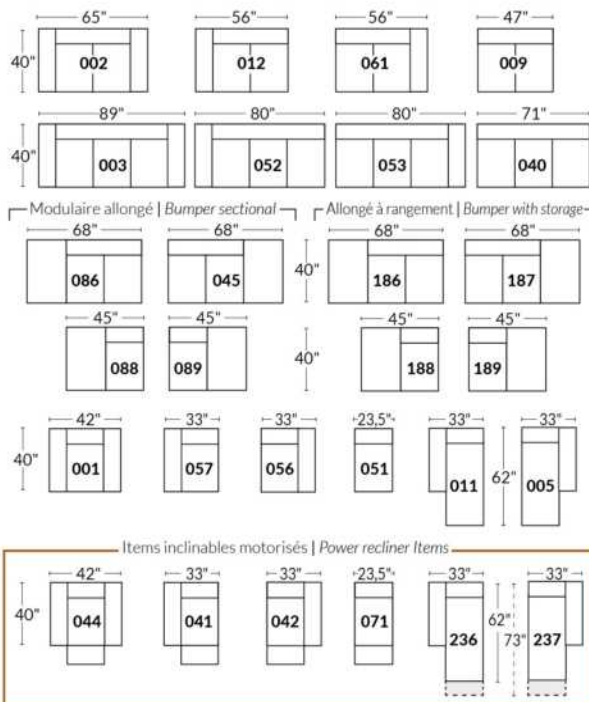

SIÈGE 30" DE LARGE | 30" SEAT WIDTH

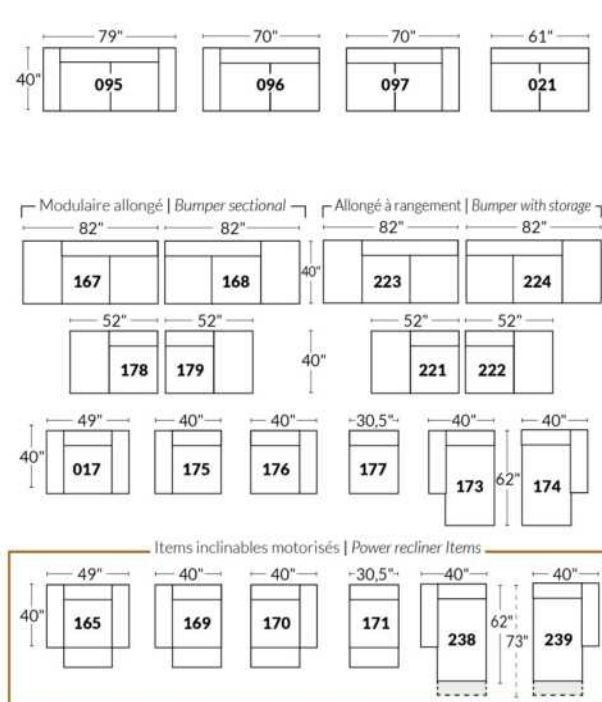

Autres | Others

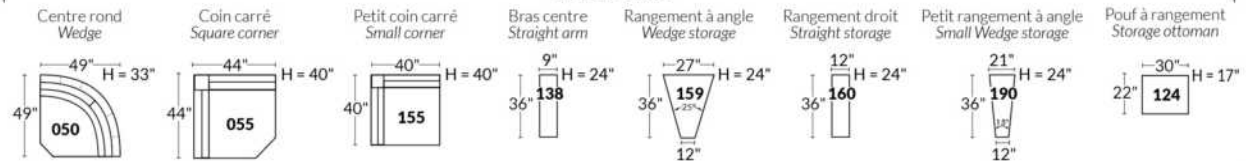

EXEMPLE 23" EXAMPLE

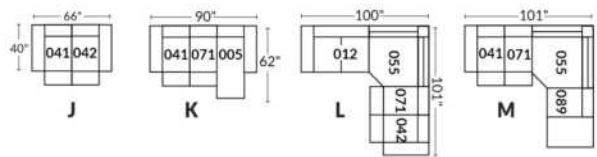

EXEMPLE 30" EXAMPLE

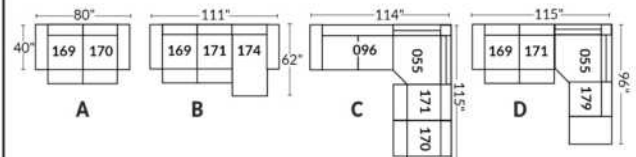

*Disponibles sur certains modèles et SEULEMENT sur le BRAS LARGE.

OPTIONS PORTE-GOBELETS

MÉTAL



Argent



Noir mat



Brun

ILLUMINÉ

1.



Porte-gobelet illuminé

2.



Porte-gobelet illuminé avec contrôle de l'inclinable, port USB & lumière DEL sous le siège

3.



Porte-gobelet illuminé avec contrôle double moteur, port USB & lumière DEL sous le siège

Nos porte-gobelets illuminés à un ou deux contrôles sont compatibles avec les lumières DEL sous le siège. Vous pouvez contrôler la lumière sur le porte-gobelet. Le porte-gobelet à 2 moteurs possède un contrôle remise à zéro (maison) pour remettre votre inclinable à la position de départ.

Lumière DEL sous le siège (en option)

Disponible seulement dans les configurations avec un minimum de 1 porte-gobelet illuminé à moteur qui contrôle l'ouverture et la fermeture de la lumière.

Pour les prix des options, voir la section description du modèle Optima.

Veuillez nous fournir un dessin de votre configuration qui indique le type de porte-gobelet et le positionnement.

Porte-gobelets avec contrôle

Il faut spécifier la position de ceux-ci; bras droit ou bras gauche et quel inclinable ils vont contrôler. Si vous avez une rangée de fauteuils avec plusieurs porte-gobelets, le contrôle sera par défaut sur le bras gauche et sur le droit pour le dernier bras extérieur.

EXEMPLE A

041-169 : Contrôleur et porte-gobelet à gauche

071-171 : boutons tactiles sur le côté du siège

042-170 : Contrôleur et porte-gobelet à droite

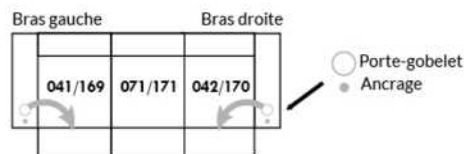

EXEMPLE B

071-171 : Ces deux items peuvent être connectés à un porte-gobelet intelligent qui pourra contrôler l'inclinable.

Il faut alors utiliser un de ces items: 138,159, 160 et 190

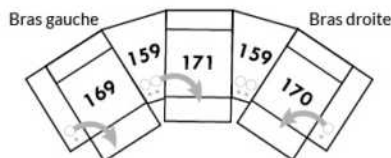

Informations sur les appui-têtes et boutons de contrôles des inclinables

AVEC porte-gobelet illuminés

Si vous prenez un item **stationnaire**, vous aurez par défaut le porte-gobelet N°1.

Si vous prenez un **appui-tête manuel**, vous aurez le porte-gobelet N°2.

Si vous prenez un **appui-tête électrique**, vous aurez par défaut le porte-gobelet N°3.

SANS porte-gobelet et avec un inclinable

Si vous prenez un item inclinable et un **appui-tête manuel**, il y aura un contrôle à boutons tactiles.

Si vous prenez un item inclinable avec un **appui-tête électrique**, vous aurez un contrôleur à bouton poussoir double avec prise USB.

Si c'est un **item sans bras** (071-171) il y aura alors les boutons tactiles.



Boutons tactiles



Boutons poussoirs

*Disponibles sur certains modèles et SEULEMENT sur le BRAS LARGE.

OPTIONS ACCESSOIRES

Ancrage pour accessoires



V51 Porte verre à vin



V52 Tablette pivotante en plastique



V53 Tablette pivotante en bois (choix de 8 couleurs)



V54 Porte tablette



V55 Lampe DEL



Spécifiez sur quel bras (gauche ou droit) la tablette sera installée

Pour les prix des ancrages, voir la section description du modèle Optima et pour les accessoires vous référer à la fin de la liste de prix.

Items 138-159-160-190 et bras large

Option ancrage et porte-gobelet *Non disponible sur les petits bras*.

Veuillez spécifier sur quel bras vous voulez avoir les ancrages et les porte-gobelets.

NB: Item 138- 159-160-190 sont non finis sur les côtés, doivent être utilisés entre 2 sièges. Chaque item à rangement possède 2 prises USB et une prise électrique à l'intérieur du rangement.

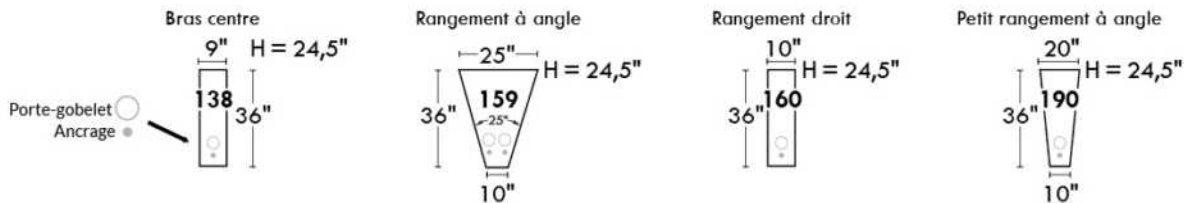

SUGGESTIONS DE CONFIGURATIONS

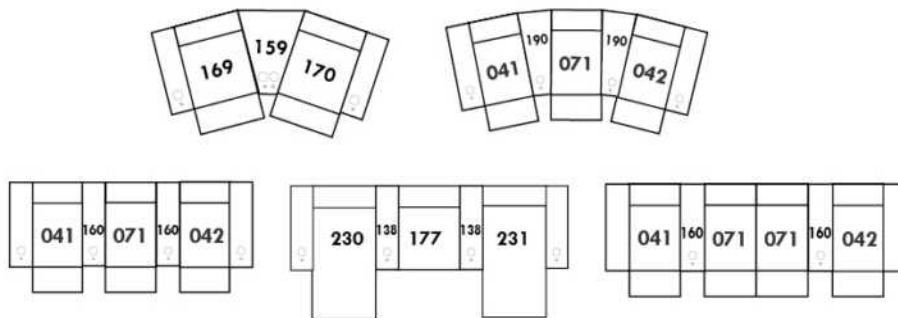

MELBOURNE

Appui-tête manuel sur tous les items (fixe sur centre rond).

Fauteuil inclinable motorisé pleine jambe "à mec. *protège-mur". *Faut. 043 & 163: Dégagement mural 16".

Chaise longue inclinable motorisé: Dégagement mural 8" & avant 5".

Coussins de siège avec mousse modelée + 1" de mousse mémoire; bras avec mousse mémoire.

Couture: petit fil en tissu & gros fil plat en cuir.

Note: 2 inclinables séparés par un coin ne peuvent pas ouvrir en même temps. Aucuns inclinables à côté d'item #155 Petit coin carré.

OPTIONS

*Appui-tête motorisé: \$160 ch. *N/D sur items fixes.

*Appui-tête motorisé \$160 + Support lombaire & dos chauffant \$200= \$360 ch. (Uniquement sur items inclinable avec bras).

Bloc-batterie: \$160/mec.

Mousse: Extra ferme \$15/siège.

Choix avec ou sans "insertion de bois" dans le bras. Si avec insertion, spécifiez couleur.

Choix bras (LARGE ou PETIT de 6"): Pattes sur bras LARGE: LG103 en bois ou LG189 métal (noire ou chrome). PETIT Bras: LG08 en bois ou LG196 métal (noire ou chrome). Spécifiez couleur.

Profondeur d'assise: 20" ou *22". *Le 22" N/D sur faut. 043 & 163.

Faut. 043-163: avec base en bois (spécifiez couleur).

Item 327 Tablette pour bras: Spécifier couleur.

CINÉMA MAISON - Détails accessoires & configs.: Voir page Cinéma maison en annexe.

Ancrage pour accessoires: \$35 ch.

Porte-Gobelets: En métal: \$40 ch. | Illuminé: \$40 ch. | *Illuminé avec contrôle (1 ou 2 moteurs): \$55 ch.

*Lumière DEL sous le siège: \$25/siège.

Description	L x P x H	Cuir						Tissu		
		10	20	30 Bronx Hugo Illusion Tucson Utah Vintage Wild Laredo Yukon	40 Cavallo Elegance Princess Santiago Sensation Sunset Trina Victoria	50 Bull Cassiope Dublin	60 Caress Ultrasued	A	B COM	C alta
001 FAUTEUIL	44x40x33/40	1890	1980	2070	2160	2250	2340	1535	1580	1625
002 CAUSEUSE	67x40x33/40	2700	2815	2930	3045	3160	3275	2175	2250	2325
003 SOFA	91x40x33/40	3265	3415	3565	3715	3865	4015	2625	2715	2805
005 CHAISE LONGUE BRAS DROIT	34x62x33/40	1765	1830	1895	1960	2025	2090	1410	1470	1530
009 CAUSEUSE SANS BRAS	47x40x33/40	1895	1965	2035	2105	2175	2245	1490	1570	1650
011 CHAISE LONGUE BRAS GAUCHE	34x62x33/40	1765	1830	1895	1960	2025	2090	1410	1470	1530
012 CAUSEUSE BRAS GAUCHE	57x40x33/40	2320	2420	2520	2620	2720	2820	1850	1925	2000
017 FAUTEUIL DOUBLE	51x40x33/40	1980	2080	2180	2280	2380	2480	1600	1660	1720
021 SOFA APPARTEMENT SANS BRAS	61x40x33/40	2140	2240	2340	2440	2540	2640	1670	1755	1840
040 SOFA SANS BRAS	71x40x33/40	2450	2565	2680	2795	2910	3025	1950	2040	2130
041 FAUTEUIL INCLINABLE BRAS-G	34x40x33/40	1885	1960	2035	2110	2185	2260	1605	1640	1675
042 FAUTEUIL INCLINABLE BRAS-D	34x40x33/40	1885	1960	2035	2110	2185	2260	1605	1640	1675
043 FAUTEUIL INCLINABLE BERÇANT PIVOTANT	30x34x42	2235	2345	2455	2565	2675	2785	1875	1920	1965
044 FAUTEUIL INCLINABLE	44x40x33/40	2275	2365	2455	2545	2635	2725	1920	1970	2020
045 CAUSEUSE SANS BRAS ALLONGEE DROIT	68x40x33/40	2245	2340	2435	2530	2625	2720	1785	1850	1915

MELBOURNE

Appui-tête manuel sur tous les items (fixe sur centre rond).

Fauteuil inclinable motorisé pleine jambe "à mec. *protège-mur". *Faut. 043 & 163: Dégagement mural 16".

Chaise longue inclinable motorisé: Dégagement mural 8" & avant 5".

Coussins de siège avec mousse modelée + 1" de mousse mémoire; bras avec mousse mémoire.

Couture: petit fil en tissu & gros fil plat en cuir.

Note: 2 inclinables séparés par un coin ne peuvent pas ouvrir en même temps. Aucuns inclinables à côté d'item #155 Petit coin carré.

OPTIONS

*Appui-tête motorisé: \$160 ch. *N/D sur items fixes.

*Appui-tête motorisé \$160 + Support lombaire & dos chauffant \$200= \$360 ch. (Uniquement sur items inclinable avec bras).

Bloc-batterie: \$160/mec.

Mousse: Extra ferme \$15/siège.

Choix avec ou sans "insertion de bois" dans le bras. Si avec insertion, spécifiez couleur.

Choix bras (LARGE ou PETIT de 6"): Pattes sur bras LARGE: LG103 en bois ou LG189 métal (noire ou chrome). PETIT Bras: LG08 en bois ou LG196 métal (noire ou chrome). Spécifiez couleur.

Profondeur d'assise: 20" ou *22". *Le 22" N/D sur faut. 043 & 163.

Faut. 043-163: avec base en bois (spécifiez couleur).

Item 327 Tablette pour bras: Spécifier couleur.

CINÉMA MAISON - Détails accessoires & configs.: Voir page Cinéma maison en annexe.

Ancrage pour accessoires: \$35 ch.

Porte-Gobelets: En métal: \$40 ch. | Illuminé: \$40 ch. | *Illuminé avec contrôle (1 ou 2 moteurs): \$55 ch.

*Lumière DEL sous le siège: \$25/siège.

Description	L x P x H	Cuir						Tissu		
		10	20	30 Bronx Hugo Illusion Tucson Utah Vintage Wild Laredo Yukon	40 Cavallo Elegance Princess Santiago Sensation Sunset Trina Victoria	50 Bull Cassiope Dublin	60 Caress Ultrasued	A	B COM	C alta
050 CENTRE ROND	49x49x33	1645	1745	1845	1945	2045	2145	1210	1270	1330
051 FAUTEUIL SANS BRAS	23,5x40x33/40	1085	1135	1185	1235	1285	1335	845	900	955
052 SOFA BRAS GAUCHE	81x40x33/40	2870	3005	3140	3275	3410	3545	2290	2385	2480
053 SOFA BRAS DROIT	81x40x33/40	2870	3005	3140	3275	3410	3545	2290	2385	2480
055 COIN CARRE	44x44x33/40	1915	2010	2105	2200	2295	2390	1510	1565	1620
056 FAUTEUIL BRAS DROIT	34x40x33/40	1510	1575	1640	1705	1770	1835	1200	1260	1320
057 FAUTEUIL BRAS GAUCHE	34x40x33/40	1510	1575	1640	1705	1770	1835	1200	1260	1320
061 CAUSEUSE BRAS DROIT	57x40x33/40	2320	2420	2520	2620	2720	2820	1850	1925	2000
071 FAUTEUIL INCLINABLE SANS BRAS	23,5x40x33/40	1470	1525	1580	1635	1690	1745	1250	1310	1370
086 CAUSEUSE SANS BRAS ALLONGEE GAUCHE	68x40x33/40	2245	2340	2435	2530	2625	2720	1785	1850	1915
088 FAUTEUIL SANS BRAS ALLONGE GAUCHE	45x40x33/40	1440	1535	1630	1725	1820	1915	1130	1165	1200
089 FAUTEUIL SANS BRAS ALLONGE DROIT	45x40x33/40	1440	1535	1630	1725	1820	1915	1130	1165	1200
095 SOFA APPARTEMENT	81x40x33/40	2940	3085	3230	3375	3520	3665	2350	2445	2540
096 SOFA APPARTEMENT BRAS GAUCHE	71x40x33/40	2570	2680	2790	2900	3010	3120	2020	2110	2200
097 SOFA APPARTEMENT BRAS DROIT	71x40x33/40	2570	2680	2790	2900	3010	3120	2020	2110	2200
124 POUF AVEC RANGEMENT	30x22x17	745	765	785	805	825	845	650	670	690

MELBOURNE

Appui-tête manuel sur tous les items (fixe sur centre rond).

Fauteuil inclinable motorisé pleine jambe "à mec. *protège-mur". *Faut. 043 & 163: Dégagement mural 16".

Chaise longue inclinable motorisé: Dégagement mural 8" & avant 5".

Coussins de siège avec mousse modelée + 1" de mousse mémoire; bras avec mousse mémoire.

Couture: petit fil en tissu & gros fil plat en cuir.

Note: 2 inclinables séparés par un coin ne peuvent pas ouvrir en même temps. Aucuns inclinables à côté d'item #155 Petit coin carré.

OPTIONS

*Appui-tête motorisé: \$160 ch. *N/D sur items fixes.

*Appui-tête motorisé \$160 + Support lombaire & dos chauffant \$200= \$360 ch. (Uniquement sur items inclinable avec bras).

Bloc-batterie: \$160/mec.

Mousse: Extra ferme \$15/siège.

Choix avec ou sans "insertion de bois" dans le bras. Si avec insertion, spécifiez couleur.

Choix bras (LARGE ou PETIT de 6"): Pattes sur bras LARGE: LG103 en bois ou LG189 métal (noire ou chrome). PETIT Bras: LG08 en bois ou LG196 métal (noire ou chrome). Spécifiez couleur.

Profondeur d'assise: 20" ou *22". *Le 22" N/D sur faut. 043 & 163.

Faut. 043-163: avec base en bois (spécifiez couleur).

Item 327 Tablette pour bras: Spécifier couleur.

CINÉMA MAISON - Détails accessoires & configs.: Voir page Cinéma maison en annexe.

Ancrage pour accessoires: \$35 ch.

Porte-Gobelets: En métal: \$40 ch. | Illuminé: \$40 ch. | *Illuminé avec contrôle (1 ou 2 moteurs): \$55 ch.

*Lumière DEL sous le siège: \$25/siège.

Description	L x P x H	Cuir						Tissu		
		10	20	30 Bronx Hugo Illusion Tucson Utah Vintage Wild Laredo Yukon	40 Cavallo Elegance Princess Santiago Sensation Sunset Trina Victoria	50 Bull Cassiope Dublin	60 Caress Ultrasued	A	B COM	C alta
138 BRAS CENTRE	10x36x24.5	415	450	485	520	555	590	350	365	380
155 PETIT COIN CARRE	40x40x33/40	1915	2010	2105	2200	2295	2390	1510	1565	1620
159 RANGEMENT À ANGLE	13/28x36x24.5	745	775	805	835	865	895	585	600	615
160 RANGEMENT DROIT	13x36x24.5	720	745	770	795	820	845	550	570	590
163 FAUT. DBL INCL. BERCANT PIVOTANT	33x34x42	2290	2410	2530	2650	2770	2890	1880	1930	1980
165 FAUTEUIL DOUBLE INCLINABLE	51x40x33/40	2375	2475	2575	2675	2775	2875	2000	2065	2130
167 SOFA APP. SANS BRAS ALLONGE GAUCHE	82x40x33/40	2490	2620	2750	2880	3010	3140	1960	2045	2130
168 SOFA APP. SANS BRAS ALLONGE DROIT	82x40x33/40	2490	2620	2750	2880	3010	3140	1960	2045	2130
169 FAUTEUIL DOUBLE INCLINABLE BRAS GAUCHE	41x40x33/40	1990	2070	2150	2230	2310	2390	1670	1750	1830
170 FAUTEUIL DOUBLE INCLINABLE BRAS DROIT	41x40x33/40	1990	2070	2150	2230	2310	2390	1670	1750	1830
171 FAUTEUIL DOUBLE INCLINABLE SANS BRAS	30,5x40x33/40	1575	1625	1675	1725	1775	1825	1320	1380	1440
173 CHAISE LONGUE DOUBLE BRAS GAUCHE	41x62x33/40	1915	2005	2095	2185	2275	2365	1535	1615	1695
174 CHAISE LONGUE DOUBLE BRAS DROIT	41x62x33/40	1915	2005	2095	2185	2275	2365	1535	1615	1695
175 FAUTEUIL DOUBLE BRAS GAUCHE	41x40x33/40	1590	1680	1770	1860	1950	2040	1285	1350	1415
176 FAUTEUIL DOUBLE BRAS DROIT	41x40x33/40	1590	1680	1770	1860	1950	2040	1285	1350	1415
177 FAUTEUIL DOUBLE SANS BRAS	30,5x40x33/40	1185	1250	1315	1380	1445	1510	915	970	1025

MELBOURNE

Appui-tête manuel sur tous les items (fixe sur centre rond).

Fauteuil inclinable motorisé pleine jambe "à mec. *protège-mur". *Faut. 043 & 163: Dégagement mural 16".

Chaise longue inclinable motorisé: Dégagement mural 8" & avant 5".

Coussins de siège avec mousse modelée + 1" de mousse mémoire; bras avec mousse mémoire.

Couture: petit fil en tissu & gros fil plat en cuir.

Note: 2 inclinables séparés par un coin ne peuvent pas ouvrir en même temps. Aucuns inclinables à côté d'item #155 Petit coin carré.

OPTIONS

*Appui-tête motorisé: \$160 ch. *N/D sur items fixes.

*Appui-tête motorisé \$160 + Support lombaire & dos chauffant \$200= \$360 ch. (Uniquement sur items inclinable avec bras).

Bloc-batterie: \$160/mec.

Mousse: Extra ferme \$15/siège.

Choix avec ou sans "insertion de bois" dans le bras. Si avec insertion, spécifiez couleur.

Choix bras (LARGE ou PETIT de 6"): Pattes sur bras LARGE: LG103 en bois ou LG189 métal (noire ou chrome). PETIT Bras: LG08 en bois ou LG196 métal (noire ou chrome). Spécifiez couleur.

Profondeur d'assise: 20" ou *22". *Le 22" N/D sur faut. 043 & 163.

Faut. 043-163: avec base en bois (spécifiez couleur).

Item 327 Tablette pour bras: Spécifier couleur.

CINÉMA MAISON - Détails accessoires & configs.: Voir page Cinéma maison en annexe.

Ancrage pour accessoires: \$35 ch.

Porte-Gobelets: En métal: \$40 ch. | Illuminé: \$40 ch. | *Illuminé avec contrôle (1 ou 2 moteurs): \$55 ch.

*Lumière DEL sous le siège: \$25/siège.

Description	L x P x H	Cuir						Tissu		
		10	20	30 Bronx Hugo Illusion Tucson Utah Vintage Wild Laredo Yukon	40 Cavallo Elegance Princess Santiago Sensation Sunset Trina Victoria	50 Bull Cassiope Dublin	60 Caress Ultrasued	A	B COM	C alta
178 FAUTEUIL DOUBLE SANS BRAS ALLONGE-G	52x40x33/40	1545	1625	1705	1785	1865	1945	1230	1290	1350
179 FAUTEUIL DOUBLE SANS BRAS ALLONGE-D	52x40x33/40	1545	1625	1705	1785	1865	1945	1230	1290	1350
186 CAUS. SANS BRAS ALLONGEE RANGEMENT-G	68x40x33/40	2420	2500	2580	2660	2740	2820	1950	2015	2080
187 CAUS. SANS BRAS ALLONGEE RANGEMENT-D	68x40x33/40	2420	2500	2580	2660	2740	2820	1950	2015	2080
188 FAUT. SANS BRAS ALLONGE RANGEMENT-G	45x40x33/40	1600	1690	1780	1870	1960	2050	1295	1330	1365
189 FAUT. SANS BRAS ALLONGE RANGEMENT-D	45x40x33/40	1600	1690	1780	1870	1960	2050	1295	1330	1365
190 PETIT RANGEMENT À ANGLE	13/22x36x24.5	720	745	770	795	820	845	550	570	590
221 FAUT. DBL SANS BRAS ALLONGE RANGEMENT-G	52x40x33/40	1705	1790	1875	1960	2045	2130	1390	1450	1510
222 FAUT. DBL SANS BRAS ALLONGE RANGEMENT-D	52x40x33/40	1705	1790	1875	1960	2045	2130	1390	1450	1510
223 SOFA APP SANS BRAS ALLONGE RANGEMENT-G	82x40x33/40	2655	2785	2915	3045	3175	3305	2120	2215	2310
224 SOFA APP SANS BRAS ALLONGE RANGEMENT-D	82x40x33/40	2655	2785	2915	3045	3175	3305	2120	2215	2310
236 CHAISE LONGUE INCLINABLE BRAS GAUCHE	34x62x33/40	2160	2225	2290	2355	2420	2485	1820	1880	1940
237 CHAISE LONGUE INCLINABLE BRAS DROIT	34x62x33/40	2160	2225	2290	2355	2420	2485	1820	1880	1940
238 CHAISE LONGUE DBL INCLINABLE BRAS-G	41x62x33/40	2315	2405	2495	2585	2675	2765	1940	2020	2100
239 CHAISE LONGUE DBL INCLINABLE BRAS-D	41x62x33/40	2315	2405	2495	2585	2675	2765	1940	2020	2100
327 TABLETTE DE MERISIER AMOVIBLE POUR BRAS	11 7/8 x 10 x 4	125	125	125	125	125	125	125	125	125

MELBOURNE

Appui-tête manuel sur tous les items (fixe sur centre rond).

Fauteuil inclinable motorisé pleine jambe "à mec. *protège-mur". *Faut. 043 & 163: Dégagement mural 16".

Chaise longue inclinable motorisé: Dégagement mural 8" & avant 5".

Coussins de siège avec mousse modelée + 1" de mousse mémoire; bras avec mousse mémoire.

Couture: petit fil en tissu & gros fil plat en cuir.

Note: 2 inclinables séparés par un coin ne peuvent pas ouvrir en même temps. Aucuns inclinables à côté d'item #155 Petit coin carré.

OPTIONS

*Appui-tête motorisé: \$160 ch. *N/D sur items fixes.

*Appui-tête motorisé \$160 + Support lombaire & dos chauffant \$200= \$360 ch. (Uniquement sur items inclinable avec bras).

Bloc-batterie: \$160/mec.

Mousse: Extra ferme \$15/siège.

Choix avec ou sans "insertion de bois" dans le bras. Si avec insertion, spécifiez couleur.

Choix bras (LARGE ou PETIT de 6"): Pattes sur bras LARGE: LG103 en bois ou LG189 métal (noire ou chrome). PETIT Bras: LG08 en bois ou LG196 métal (noire ou chrome). Spécifiez couleur.

Profondeur d'assise: 20" ou *22". *Le 22" N/D sur faut. 043 & 163.

Faut. 043-163: avec base en bois (spécifiez couleur).

Item 327 Tablette pour bras: Spécifier couleur.

CINÉMA MAISON - Détails accessoires & configs.: Voir page Cinéma maison en annexe.

Ancrage pour accessoires: \$35 ch.

Porte-Gobelets: En métal: \$40 ch. | Illuminé: \$40 ch. | *Illuminé avec contrôle (1 ou 2 moteurs): \$55 ch.

*Lumière DEL sous le siège: \$25/siège.

Description	L x P x H	Cuir						Tissu			
		10	20	30 Bronx Hugo Illusion Tucson Utah Vintage Wild Laredo Yukon	40 Cavallo Elegance Princess Santiago Sensation Sunset Trina Victoria	50 Bull Cassiope Dublin	60 Caress Ultrasued	A	B COM	C alta	
V51 PORTE VERRE A VIN	3.5 x 5.5 x 6.5	35	35	35	35	35	35	35	35	35	35
V52 TABLETTE PIVOTANTE EN PLASTIQUE	13 3/8 x 9 5/8	35	35	35	35	35	35	35	35	35	35
V53 TABLETTE PIVOTANTE EN BOIS	19 x 10	60	60	60	60	60	60	60	60	60	60
V54 PORTE TABLETTE	4.5 x 8 x 10	40	40	40	40	40	40	40	40	40	40
V55 LAMPE DEL	1.5x5x14 plié/bent	35	35	35	35	35	35	35	35	35	35
CONFIGURATIONS											
_A CONFIG (169-170)	82X40X40	3980	4140	4300	4460	4620	4780	3340	3500	3660	
_B CONFIG (169-171-174)	113X62X40	5480	5700	5920	6140	6360	6580	4525	4745	4965	
_C CONFIG (096-055-171-170)	115X115X40	8050	8385	8720	9055	9390	9725	6520	6805	7090	
_D CONFIG (169-171-055-179)	115X96X40	7025	7330	7635	7940	8245	8550	5730	5985	6240	
_J CONFIG (041-042)	68X40X40	3770	3920	4070	4220	4370	4520	3210	3280	3350	
_K CONFIG (041-071-005)	92X62X40	5120	5315	5510	5705	5900	6095	4265	4420	4575	
_L CONFIG (012-055-071-042)	102X102X40	7590	7915	8240	8565	8890	9215	6215	6440	6665	
_M CONFIG (041-071-055-089)	102X89X40	6710	7030	7350	7670	7990	8310	5495	5680	5865	



MELBOURNE

OPTIMA
Collection

Jaymar

Conçu et fabriqué fièrement au Canada
Proudly designed and made in Canada

Nos produits sont fabriqués à la main et des variations mineures peuvent survenir

Our product is hand-made and minor variations can occur.

SPECIFICATIONS

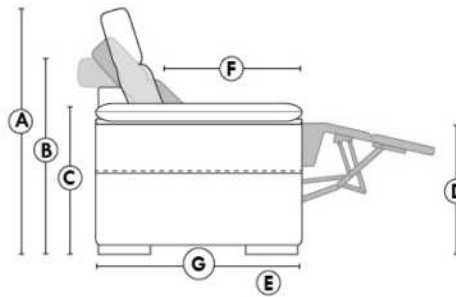

- Appui-tête levé Headrest up
- Appui-tête baissé Headrest down
- Complètement incliné Fully reclined

- A** Hauteur complète 40" Total Height
- B** Hauteur appui-tête baissé 33" Height headrest down
- C** Hauteur du bras 24,5" Arm Height
- D** Hauteur du siège 19,5" Seat height
- E** Profondeur inclinée 65" Depth fully reclined
- F** Profondeur d'assise 20"ou/ou 22" Seat depth
- G** Profondeur appui-tête monté 37,5" Depth with headrest up

BRAS | ARMS

Option de bras:
Bras Régulier Large 10" ou Petit bras 6"

Arm option
Regular arm Large 10" or Small arm 6"

Contrôle de l'inclinaison situé à l'extérieur du bras
Recliner control located on the outside of the arm.

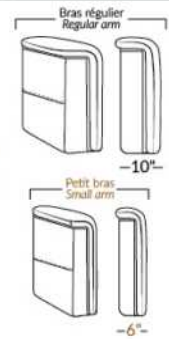

FAUTEUIL BERÇANT PIVOTANT INCLINABLE SWIVEL ROCKING MOTION CHAIR

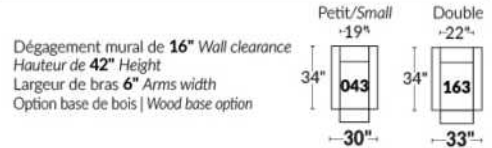

SIÈGE 23" DE LARGE | 23" SEAT WIDTH

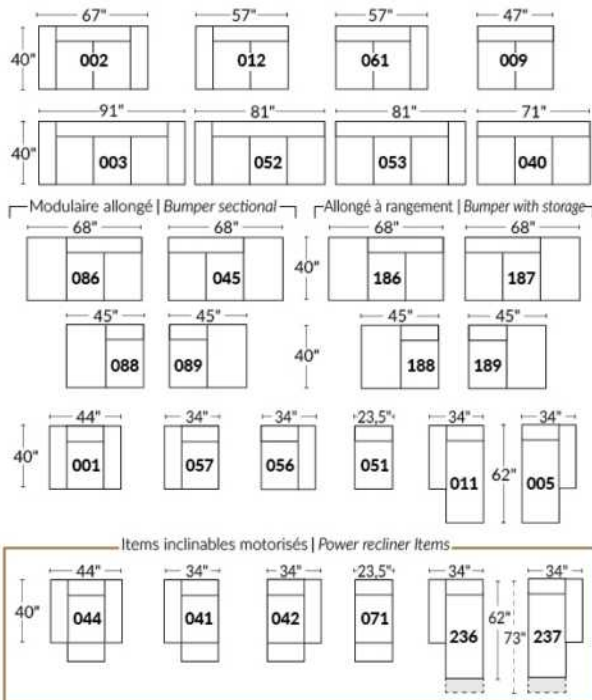

SIÈGE 30" DE LARGE | 30" SEAT WIDTH

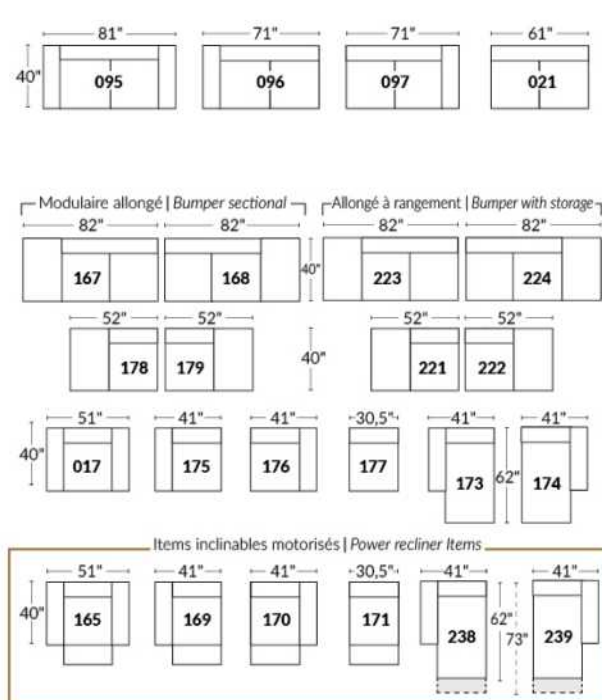

Autres | Others

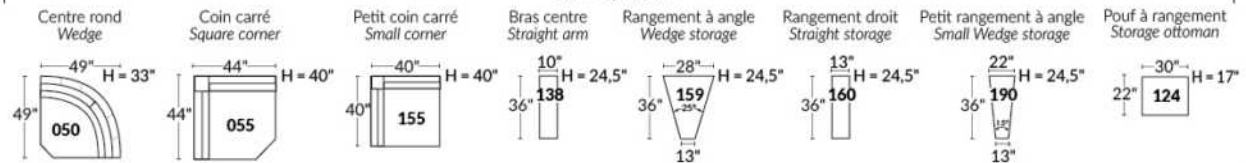

EXEMPLE 23" EXAMPLE

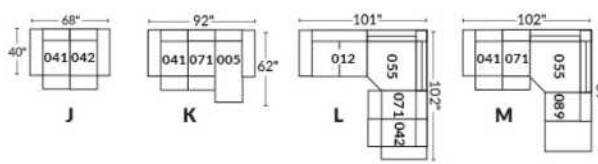

EXEMPLE 30" EXAMPLE

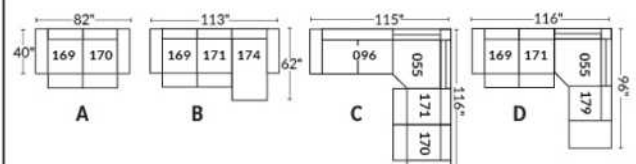

*Disponibles sur certains modèles et SEULEMENT sur le BRAS LARGE.

OPTIONS PORTE-GOBELETS

MÉTAL



Argent



Noir mat



Brun

ILLUMINÉ

1.



Porte-gobelet illuminé

2.



Porte-gobelet illuminé avec contrôle de l'inclinable, port USB & lumière DEL sous le siège

3.



Porte-gobelet illuminé avec contrôle double moteur, port USB & lumière DEL sous le siège

Nos porte-gobelets illuminés à un ou deux contrôles sont compatibles avec les lumières DEL sous le siège. Vous pouvez contrôler la lumière sur le porte-gobelet. Le porte-gobelet à 2 moteurs possède un contrôle remise à zéro (maison) pour remettre votre inclinable à la position de départ.

Lumière DEL sous le siège (en option)

Disponible seulement dans les configurations avec un minimum de 1 porte-gobelet illuminé à moteur qui contrôle l'ouverture et la fermeture de la lumière.

Pour les prix des options, voir la section description du modèle Optima.

Veuillez nous fournir un dessin de votre configuration qui indique le type de porte-gobelet et le positionnement.

Porte-gobelets avec contrôle

Il faut spécifier la position de ceux-ci; bras droit ou bras gauche et quel inclinable ils vont contrôler. Si vous avez une rangée de fauteuils avec plusieurs porte-gobelets, le contrôle sera par défaut sur le bras gauche et sur le droit pour le dernier bras extérieur.

EXEMPLE A

041-169 : Contrôleur et porte-gobelet à gauche

071-171 : boutons tactiles sur le côté du siège

042-170 : Contrôleur et porte-gobelet à droite

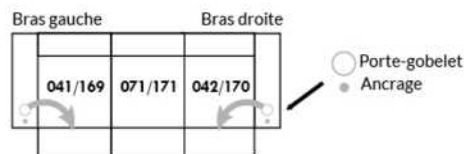

EXEMPLE B

071-171 : Ces deux items peuvent être connectés à un porte-gobelet intelligent qui pourra contrôler l'inclinable.

Il faut alors utiliser un de ces items: 138,159, 160 et 190

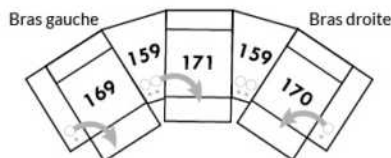

Informations sur les appui-têtes et boutons de contrôles des inclinables

AVEC porte-gobelet illuminés

Si vous prenez un item **stationnaire**, vous aurez par défaut le porte-gobelet N°1.

Si vous prenez un **appui-tête manuel**, vous aurez le porte-gobelet N°2.

Si vous prenez un **appui-tête électrique**, vous aurez par défaut le porte-gobelet N°3.

SANS porte-gobelet et avec un inclinable

Si vous prenez un item inclinable et un **appui-tête manuel**, il y aura un contrôle à boutons tactiles.

Si vous prenez un item inclinable avec un **appui-tête électrique**, vous aurez un contrôleur à bouton poussoir double avec prise USB.

Si c'est un item sans bras (071-171) il y aura alors les boutons tactiles.



Boutons tactiles



Boutons poussoirs

*Disponibles sur certains modèles et SEULEMENT sur le BRAS LARGE.

OPTIONS ACCESSOIRES

<p>Ancrage pour accessoires</p> 	<p>V51 Porte verre à vin</p> 	<p>V52 Tablette pivotante en plastique</p> 	<p>V53 Tablette pivotante en bois (choix de 8 couleurs)</p> 
<p>V54 Porte tablette</p> 	<p>V55 Lampe DEL</p> 	<p>Spécifiez sur quel bras (gauche ou droit) la tablette sera installée</p>	

Pour les prix des ancrages, voir la section description du modèle Optima et pour les accessoires vous référer à la fin de la liste de prix.

Items 138-159-160-190 et bras large

Option ancrage et porte-gobelet *Non disponible sur les petits bras*.

Veuillez spécifier sur quel bras vous voulez avoir les ancrages et les porte-gobelets.

NB: Item 138- 159-160-190 sont non finis sur les côtés, doivent être utilisés entre 2 sièges. Chaque item à rangement possède 2 prises USB et une prise électrique à l'intérieur du rangement.

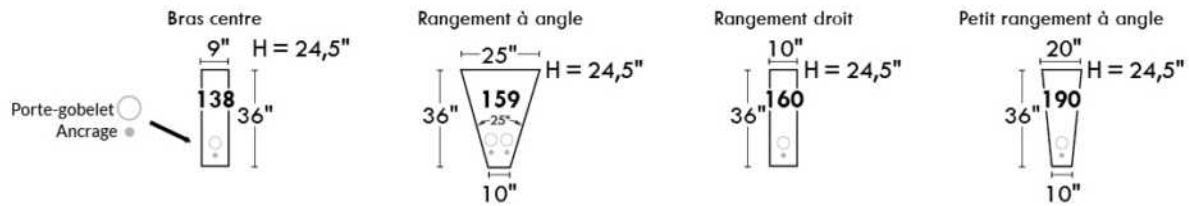

SUGGESTIONS DE CONFIGURATIONS

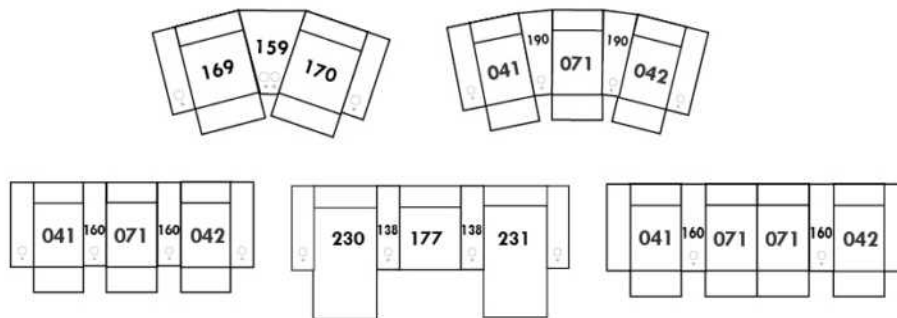

MONTEREY

Appui-tête ajustable manuel sur tous les items (fixe sur centre rond).
Fauteuil inclinable motorisé pleine jambe "à mec. *protège-mur". *Faut. 043 & 163: Dégagement mural 16".
Chaise longue incl. motorisé: Dégagement mural 8" & avant 5".
Coussins de siège avec mousse modelée + 1" de mousse mémoire; bras avec mousse mémoire.
Couture: petit fil en tissu & gros fil plat en cuir.
Faut. 043 & 163: bras seront SANS insert de MÉTAL.

Note: 2 incl. séparés par un coin ne peuvent pas ouvrir en même temps. Aucuns incl. à côté d'item #155.

OPTIONS

*Appui-tête motorisé: \$160 ch. *N/D sur items fixes.

*Appui-tête motorisé \$160 + Support lombaire & dos chauffant \$200= \$360 ch. (Uniquement sur items incl. avec bras).

Bloc-batterie: \$160/mec.

Mousse: Extra ferme \$15/siège.

Choix bras (LARGE ou PETIT 6.5"): Patte sur bras LARGE: en Bois LG103 carrée ou LG187 arrondie | Métal: LG189 cyl (noire ou chrome) ou LG64 (carré). PETIT Bras: LG08 bois ou Métal: LG196 cyl. (noire ou chrome) ou LG64 (carré). Spécifiez couleur.

Profondeur d'assise: 20" ou *22". *Le 22" N/D sur faut. 043 & 163.

Faut. 043-163: base en bois (spécifiez couleur).

Item 327 Tablette en bois: Spécifiez couleur.

CINÉMA MAISON - Détails accessoires & configs: Voir page Ciné maison annexé.

Ancrage pour accessoires: \$35 ch.

Porte-gobelets: Métal: \$40 ch. | Illuminé: \$40 ch. | *Illuminé avec contrôle (1 ou 2 moteurs): \$55 ch.

*Lumière DEL sous siège: \$25/siège

Description	L x P x H	Cuir						Tissu		
		10	20	30 Bronx Hugo Illusion Tucson Utah Vintage Wild Laredo Yukon	40 Cavallo Elegance Princess Santiago Sensation Sunset Trina Victoria	50 Bull Cassiope Dublin	60 Caresse Ultrasued	A	B COM	C alta
001 FAUTEUIL	43x40x33/40	1890	1980	2070	2160	2250	2340	1535	1580	1625
002 CAUSEUSE	66x40x33/40	2700	2815	2930	3045	3160	3275	2175	2250	2325
003 SOFA	90x40x33/40	3265	3415	3565	3715	3865	4015	2625	2715	2805
005 CHAISE LONGUE BRAS DROIT	34x62x33/40	1765	1830	1895	1960	2025	2090	1410	1470	1530
009 CAUSEUSE SANS BRAS	47x40x33/40	1895	1965	2035	2105	2175	2245	1490	1570	1650
011 CHAISE LONGUE BRAS GAUCHE	34x62x33/40	1765	1830	1895	1960	2025	2090	1410	1470	1530
012 CAUSEUSE BRAS GAUCHE	57x40x33/40	2320	2420	2520	2620	2720	2820	1850	1925	2000
017 FAUTEUIL DOUBLE	50x40x33/40	1980	2080	2180	2280	2380	2480	1600	1660	1720
021 SOFA APPARTEMENT SANS BRAS	61x40x33/40	2140	2240	2340	2440	2540	2640	1670	1755	1840
040 SOFA SANS BRAS	71x40x33/40	2450	2565	2680	2795	2910	3025	1950	2040	2130
041 FAUTEUIL INCLINABLE BRAS-G	34x40x33/40	1885	1960	2035	2110	2185	2260	1605	1640	1675
042 FAUTEUIL INCLINABLE BRAS-D	34x40x33/40	1885	1960	2035	2110	2185	2260	1605	1640	1675
043 FAUTEUIL INCLINABLE BERÇANT PIVOTANT	32x34x42	2235	2345	2455	2565	2675	2785	1875	1920	1965
044 FAUTEUIL INCLINABLE	43x40x33/40	2275	2365	2455	2545	2635	2725	1920	1970	2020
045 CAUSEUSE SANS BRAS ALLONGEE DROIT	68x40x33/40	2245	2340	2435	2530	2625	2720	1785	1850	1915
050 CENTRE ROND	49x49x33	1645	1745	1845	1945	2045	2145	1210	1270	1330

MONTEREY

Appui-tête ajustable manuel sur tous les items (fixe sur centre rond).
 Fauteuil inclinable motorisé pleine jambe "à mec. *protège-mur". *Faut. 043 & 163: Dégagement mural 16".
 Chaise longue incl. motorisé: Dégagement mural 8" & avant 5".
 Coussins de siège avec mousse modelée + 1" de mousse mémoire; bras avec mousse mémoire.
 Couture: petit fil en tissu & gros fil plat en cuir.
 Faut. 043 & 163: bras seront SANS insert de MÉTAL.
 Note: 2 incl. séparés par un coin ne peuvent pas ouvrir en même temps. Aucuns incl. à côté d'item #155.

OPTIONS

*Appui-tête motorisé: \$160 ch. *N/D sur items fixes.
 *Appui-tête motorisé \$160 + Support lombaire & dos chauffant \$200= \$360 ch. (Uniquement sur items incl. avec bras).
 Bloc-batterie: \$160/mec.
 Mousse: Extra ferme \$15/siège.
 Choix bras (LARGE ou PETIT 6.5"): Patte sur bras LARGE: en Bois LG103 carrée ou LG187 arrondie | Métal: LG189 cyl (noire ou chrome) ou LG64 (carré). PETIT Bras: LG08 bois ou Métal: LG196 cyl. (noire ou chrome) ou LG64 (carré). Spécifiez couleur.
 Profondeur d'assise: 20" ou *22". *Le 22" N/D sur faut. 043 & 163.
 Faut. 043-163: base en bois (spécifiez couleur).
 Item 327 Tablette en bois: Spécifiez couleur.

CINÉMA MAISON - Détails accessoires & configs: Voir page Ciné maison annexé.

Ancrage pour accessoires: \$35 ch.

Porte-gobelets: Métal: \$40 ch. | Illuminé: \$40 ch. | *Illuminé avec contrôle (1 ou 2 moteurs): \$55 ch.

*Lumière DEL sous siège: \$25/siège

Description	L x P x H	Cuir						Tissu		
		10	20	30 Bronx Hugo Illusion Tucson Utah Vintage Wild Laredo Yukon	40 Cavallo Elegance Princess Santiago Sensation Sunset Trina Victoria	50 Bull Cassiope Dublin	60 Caresse Ultrasued	A	B COM	C alta
051 FAUTEUIL SANS BRAS	23,5x40x33/40	1085	1135	1185	1235	1285	1335	845	900	955
052 SOFA BRAS GAUCHE	81x40x33/40	2870	3005	3140	3275	3410	3545	2290	2385	2480
053 SOFA BRAS DROIT	81x40x33/40	2870	3005	3140	3275	3410	3545	2290	2385	2480
055 COIN CARRE	44x44x33/40	1915	2010	2105	2200	2295	2390	1510	1565	1620
056 FAUTEUIL BRAS DROIT	34x40x33/40	1510	1575	1640	1705	1770	1835	1200	1260	1320
057 FAUTEUIL BRAS GAUCHE	34x40x33/40	1510	1575	1640	1705	1770	1835	1200	1260	1320
061 CAUSEUSE BRAS DROIT	57x40x33/40	2320	2420	2520	2620	2720	2820	1850	1925	2000
071 FAUTEUIL INCLINABLE SANS BRAS	23,5x40x33/40	1470	1525	1580	1635	1690	1745	1250	1310	1370
086 CAUSEUSE SANS BRAS ALLONGEE GAUCHE	68x40x33/40	2245	2340	2435	2530	2625	2720	1785	1850	1915
088 FAUTEUIL SANS BRAS ALLONGE GAUCHE	45x40x33/40	1440	1535	1630	1725	1820	1915	1130	1165	1200
089 FAUTEUIL SANS BRAS ALLONGE DROIT	45x40x33/40	1440	1535	1630	1725	1820	1915	1130	1165	1200
095 SOFA APPARTEMENT	80x40x33/40	2940	3085	3230	3375	3520	3665	2350	2445	2540
096 SOFA APPARTEMENT BRAS GAUCHE	71x40x33/40	2570	2680	2790	2900	3010	3120	2020	2110	2200
097 SOFA APPARTEMENT BRAS DROIT	71x40x33/40	2570	2680	2790	2900	3010	3120	2020	2110	2200
124 POUF AVEC RANGEMENT	30x22x17	745	765	785	805	825	845	650	670	690
138 BRAS CENTRE	9.5x36x24	415	450	485	520	555	590	350	365	380

MONTEREY

Appui-tête ajustable manuel sur tous les items (fixe sur centre rond).
 Fauteuil inclinable motorisé pleine jambe "à mec. *protège-mur". *Faut. 043 & 163: Dégagement mural 16".
 Chaise longue incl. motorisé: Dégagement mural 8" & avant 5".
 Coussins de siège avec mousse modelée + 1" de mousse mémoire; bras avec mousse mémoire.
 Couture: petit fil en tissu & gros fil plat en cuir.
 Faut. 043 & 163: bras seront SANS insert de MÉTAL.
 Note: 2 incl. séparés par un coin ne peuvent pas ouvrir en même temps. Aucuns incl. à côté d'item #155.

OPTIONS

*Appui-tête motorisé: \$160 ch. *N/D sur items fixes.
 *Appui-tête motorisé \$160 + Support lombaire & dos chauffant \$200= \$360 ch. (Uniquement sur items incl. avec bras).
 Bloc-batterie: \$160/mec.
 Mousse: Extra ferme \$15/siège.
 Choix bras (LARGE ou PETIT 6.5"): Patte sur bras LARGE: en Bois LG103 carrée ou LG187 arrondie | Métal: LG189 cyl (noire ou chrome) ou LG64 (carré). PETIT Bras: LG08 bois ou Métal: LG196 cyl. (noire ou chrome) ou LG64 (carré). Spécifiez couleur.
 Profondeur d'assise: 20" ou *22". *Le 22" N/D sur faut. 043 & 163.
 Faut. 043-163: base en bois (spécifiez couleur).
 Item 327 Tablette en bois: Spécifiez couleur.

CINÉMA MAISON - Détails accessoires & configs: Voir page Ciné maison annexé.

Ancrage pour accessoires: \$35 ch.

Porte-gobelets: Métal: \$40 ch. | Illuminé: \$40 ch. | *Illuminé avec contrôle (1 ou 2 moteurs): \$55 ch.

*Lumière DEL sous siège: \$25/siège

Description	L x P x H	Cuir						Tissu		
		10	20	30 Bronx Hugo Illusion Tucson Utah Vintage Wild Laredo Yukon	40 Cavallo Elegance Princess Santiago Sensation Sunset Trina Victoria	50 Bull Cassiope Dublin	60 Caress Ultrasued	A	B COM	C alta
155 PETIT COIN CARRE	40x40x33/40	1915	2010	2105	2200	2295	2390	1510	1565	1620
159 RANGEMENT À ANGLE	12/27x36x24	745	775	805	835	865	895	585	600	615
160 RANGEMENT DROIT	12x36x24	720	745	770	795	820	845	550	570	590
163 FAUT. DBL INCL. BERCANT PIVOTANT	35x34x42	2290	2410	2530	2650	2770	2890	1880	1930	1980
165 FAUTEUIL DOUBLE INCLINABLE	50x40x33/40	2375	2475	2575	2675	2775	2875	2000	2065	2130
167 SOFA APP. SANS BRAS ALLONGE GAUCHE	82x40x33/40	2490	2620	2750	2880	3010	3140	1960	2045	2130
168 SOFA APP. SANS BRAS ALLONGE DROIT	82x40x33/40	2490	2620	2750	2880	3010	3140	1960	2045	2130
169 FAUTEUIL DOUBLE INCLINABLE BRAS GAUCHE	41x40x33/40	1990	2070	2150	2230	2310	2390	1670	1750	1830
170 FAUTEUIL DOUBLE INCLINABLE BRAS DROIT	41x40x33/40	1990	2070	2150	2230	2310	2390	1670	1750	1830
171 FAUTEUIL DOUBLE INCLINABLE SANS BRAS	30,5x40x33/40	1575	1625	1675	1725	1775	1825	1320	1380	1440
173 CHAISE LONGUE DOUBLE BRAS GAUCHE	41x62x33/40	1915	2005	2095	2185	2275	2365	1535	1615	1695
174 CHAISE LONGUE DOUBLE BRAS DROIT	41x62x33/40	1915	2005	2095	2185	2275	2365	1535	1615	1695
175 FAUTEUIL DOUBLE BRAS GAUCHE	41x40x33/40	1590	1680	1770	1860	1950	2040	1285	1350	1415
176 FAUTEUIL DOUBLE BRAS DROIT	41x40x33/40	1590	1680	1770	1860	1950	2040	1285	1350	1415
177 FAUTEUIL DOUBLE SANS BRAS	30,5x40x33/40	1185	1250	1315	1380	1445	1510	915	970	1025
178 FAUTEUIL DOUBLE SANS BRAS ALLONGE-G	52x40x33/40	1545	1625	1705	1785	1865	1945	1230	1290	1350

MONTEREY

Appui-tête ajustable manuel sur tous les items (fixe sur centre rond).
 Fauteuil inclinable motorisé pleine jambe "à méc. *protège-mur". *Faut. 043 & 163: Dégagement mural 16".
 Chaise longue incl. motorisé: Dégagement mural 8" & avant 5".
 Coussins de siège avec mousse modelée + 1" de mousse mémoire; bras avec mousse mémoire.
 Couture: petit fil en tissu & gros fil plat en cuir.
 Faut. 043 & 163: bras seront SANS insert de MÉTAL.
 Note: 2 incl. séparés par un coin ne peuvent pas ouvrir en même temps. Aucuns incl. à côté d'item #155.

OPTIONS

*Appui-tête motorisé: \$160 ch. *N/D sur items fixes.
 *Appui-tête motorisé \$160 + Support lombaire & dos chauffant \$200= \$360 ch. (Uniquement sur items incl. avec bras).
 Bloc-batterie: \$160/mec.
 Mousse: Extra ferme \$15/siège.
 Choix bras (LARGE ou PETIT 6.5"): Patte sur bras LARGE: en Bois LG103 carrée ou LG187 arrondie | Métal: LG189 cyl (noire ou chrome) ou LG64 (carré). PETIT Bras: LG08 bois ou Métal: LG196 cyl. (noire ou chrome) ou LG64 (carré). Spécifiez couleur.
 Profondeur d'assise: 20" ou *22". *Le 22" N/D sur faut. 043 & 163.
 Faut. 043-163: base en bois (spécifiez couleur).
 Item 327 Tablette en bois: Spécifiez couleur.

CINÉMA MAISON - Détails accessoires & configs: Voir page Ciné maison annexé.

Ancrage pour accessoires: \$35 ch.

Porte-gobelets: Métal: \$40 ch. | Illuminé: \$40 ch. | *Illuminé avec contrôle (1 ou 2 moteurs): \$55 ch.

*Lumière DEL sous siège: \$25/siège

Description	L x P x H	Cuir						Tissu		
		10	20	30 Bronx Hugo Illusion Tucson Utah Vintage Wild Laredo Yukon	40 Cavallo Elegance Princess Santiago Sensation Sunset Trina Victoria	50 Bull Cassiope Dublin	60 Caress Ultrasued	A	B COM	C alta
179 FAUTEUIL DOUBLE SANS BRAS ALLONGE-D	52x40x33/40	1545	1625	1705	1785	1865	1945	1230	1290	1350
186 CAUS. SANS BRAS ALLONGEE RANGEMENT-G	68x40x33/40	2420	2500	2580	2660	2740	2820	1950	2015	2080
187 CAUS. SANS BRAS ALLONGEE RANGEMENT-D	68x40x33/40	2420	2500	2580	2660	2740	2820	1950	2015	2080
188 FAUT. SANS BRAS ALLONGE RANGEMENT-G	45x40x33/40	1600	1690	1780	1870	1960	2050	1295	1330	1365
189 FAUT. SANS BRAS ALLONGE RANGEMENT-D	45x40x33/40	1600	1690	1780	1870	1960	2050	1295	1330	1365
190 PETIT RANGEMENT À ANGLE	12/21x36x24	720	745	770	795	820	845	550	570	590
221 FAUT. DBL SANS BRAS ALLONGE RANGEMENT-G	52x40x33/40	1705	1790	1875	1960	2045	2130	1390	1450	1510
222 FAUT. DBL SANS BRAS ALLONGE RANGEMENT-D	52x40x33/40	1705	1790	1875	1960	2045	2130	1390	1450	1510
223 SOFA APP SANS BRAS ALLONGE RANGEMENT-G	82x40x33/40	2655	2785	2915	3045	3175	3305	2120	2215	2310
224 SOFA APP SANS BRAS ALLONGE RANGEMENT-D	82x40x33/40	2655	2785	2915	3045	3175	3305	2120	2215	2310
236 CHAISE LONGUE INCLINABLE BRAS GAUCHE	34x62x33/40	2160	2225	2290	2355	2420	2485	1820	1880	1940
237 CHAISE LONGUE INCLINABLE BRAS DROIT	34x62x33/40	2160	2225	2290	2355	2420	2485	1820	1880	1940
238 CHAISE LONGUE DBL INCLINABLE BRAS-G	41x62x33/40	2315	2405	2495	2585	2675	2765	1940	2020	2100
239 CHAISE LONGUE DBL INCLINABLE BRAS-D	41x62x33/40	2315	2405	2495	2585	2675	2765	1940	2020	2100
327 TABLETTE DE MERISIER AMOVIBLE POUR BRAS	11 x 10 x 4	125	125	125	125	125	125	125	125	125
V51 PORTE VERRE A VIN	3.5 x 5.5 x 6.5	35	35	35	35	35	35	35	35	35

MONTEREY

Appui-tête ajustable manuel sur tous les items (fixe sur centre rond).
 Fauteuil inclinable motorisé pleine jambe "à mec. *protège-mur". *Faut. 043 & 163: Dégagement mural 16".
 Chaise longue incl. motorisé: Dégagement mural 8" & avant 5".
 Coussins de siège avec mousse modelée + 1" de mousse mémoire; bras avec mousse mémoire.
 Couture: petit fil en tissu & gros fil plat en cuir.
 Faut. 043 & 163: bras seront SANS insert de MÉTAL.

Note: 2 incl. séparés par un coin ne peuvent pas ouvrir en même temps. Aucuns incl. à côté d'item #155.

OPTIONS

*Appui-tête motorisé: \$160 ch. *N/D sur items fixes.

*Appui-tête motorisé \$160 + Support lombaire & dos chauffant \$200= \$360 ch. (Uniquement sur items incl. avec bras).

Bloc-batterie: \$160/mec.

Mousse: Extra ferme \$15/siège.

Choix bras (LARGE ou PETIT 6.5"): Patte sur bras LARGE: en Bois LG103 carrée ou LG187 arrondie | Métal: LG189 cyl (noire ou chrome) ou LG64 (carré). PETIT Bras: LG08 bois ou Métal: LG196 cyl. (noire ou chrome) ou LG64 (carré). Spécifiez couleur.

Profondeur d'assise: 20" ou *22". *Le 22" N/D sur faut. 043 & 163.

Faut. 043-163: base en bois (spécifiez couleur).

Item 327 Tablette en bois: Spécifiez couleur.

CINÉMA MAISON - Détails accessoires & configs: Voir page Ciné maison annexé.

Ancrage pour accessoires: \$35 ch.

Porte-gobelets: Métal: \$40 ch. | Illuminé: \$40 ch. | *Illuminé avec contrôle (1 ou 2 moteurs): \$55 ch.

*Lumière DEL sous siège: \$25/siège

Description	L x P x H	Cuir						Tissu		
		10	20	30	40	50	60	A	B COM	C alta
				Bronx Hugo Illusion Tucson Utah Vintage Wild Laredo Yukon	Cavallo Elegance Princess Santiago Sensation Sunset Trina Victoria	Bull Cassiope Dublin	Caress Ultrasued			
V52 TABLETTE PIVOTANTE EN PLASTIQUE	13 3/8 x 9 5/8	35	35	35	35	35	35	35	35	35
V53 TABLETTE PIVOTANTE EN BOIS	19 x 10	60	60	60	60	60	60	60	60	60
V54 PORTE TABLETTE	4.5 x 8 x 10	40	40	40	40	40	40	40	40	40
V55 LAMPE DEL	1.5x5x14 plié/bent	35	35	35	35	35	35	35	35	35
CONFIGURATIONS										
_A CONFIG (169-170)	80X40X40	3980	4140	4300	4460	4620	4780	3340	3500	3660
_B CONFIG (169-171-174)	111X62X40	5480	5700	5920	6140	6360	6580	4525	4745	4965
_C CONFIG (096-055-171-170)	115X115X40	8050	8385	8720	9055	9390	9725	6520	6805	7090
_D CONFIG (169-171-055-179)	115X96X40	7025	7330	7635	7940	8245	8550	5730	5985	6240
_J CONFIG (041-042)	66X40X40	3770	3920	4070	4220	4370	4520	3210	3280	3350
_K CONFIG (041-071-005)	90X62X40	5120	5315	5510	5705	5900	6095	4265	4420	4575
_L CONFIG (012-055-071-042)	101X101X40	7590	7915	8240	8565	8890	9215	6215	6440	6665
_M CONFIG (041-071-055-089)	101X89X40	6710	7030	7350	7670	7990	8310	5495	5680	5865



MONTEREY

OPTIMA
Collection

Jaymar

Conçu et fabriqué fièrement au Canada
Proudly designed and made in Canada

Nos produits sont fabriqués à la main et des variations mineures peuvent survenir.

Our product is hand-made and minor variations can occur.

SPECIFICATIONS

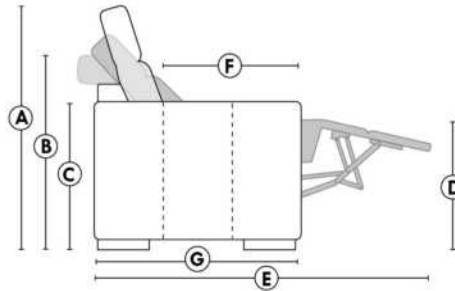

- Appui-tête levé / Headrest up
- Appui-tête baissé / Headrest down
- Complètement incliné / Fully reclined

- A** Hauteur complète 40" Total Height
- B** Hauteur appui-tête baissé 33" Height headrest down
- C** Hauteur du bras 24" Arm Height
- D** Hauteur du siège 19,5" Seat height
- E** Profondeur inclinée 65" Depth fully reclined
- F** Profondeur d'assise 20"ou/ou 22" Seat depth
- G** Profondeur appui-tête monté 37,5" Depth with headrest up

BRAS | ARMS

Option de bras:
Bras Régulier Large 9,5" ou Petit bras 6,5"

Arm option
Regular arm Large 9,5" or Small arm 6,5"

Contrôle de l'inclinaison situé à l'intérieur du bras
Recliner control located on the inside of the arm.

Option d'accessoires disponible sur le bras régulier seulement
Accessories option, available on Regular arms ONLY.

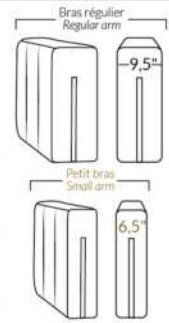

FAUTEUIL BERÇANT PIVOTANT INCLINABLE SWIVEL ROCKING MOTION CHAIR

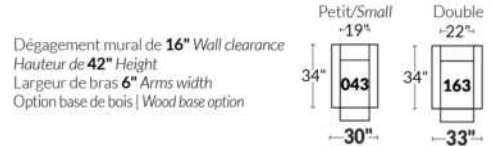

SIÈGE 23" DE LARGE | 23" SEAT WIDTH

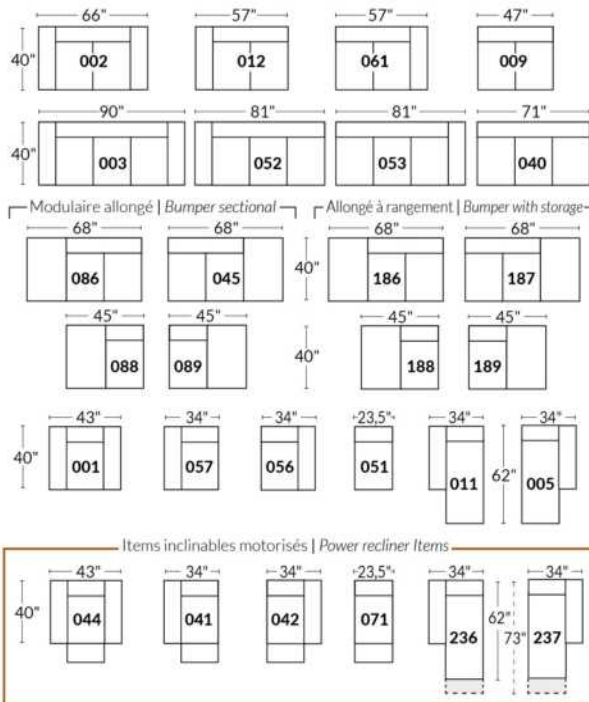

SIÈGE 30" DE LARGE | 30" SEAT WIDTH

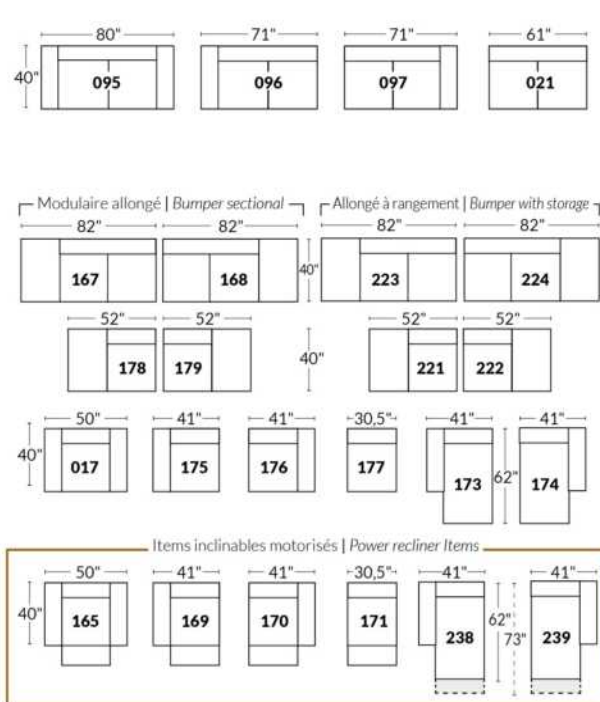

Autres | Others

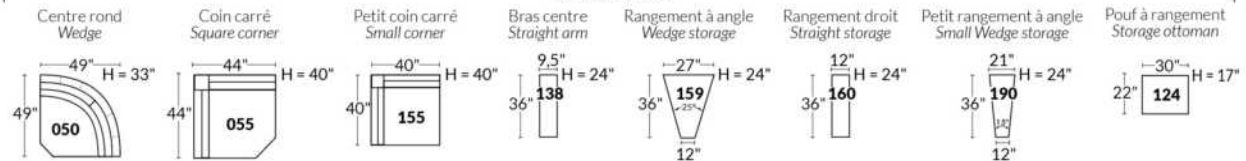

EXEMPLE 23" EXAMPLE

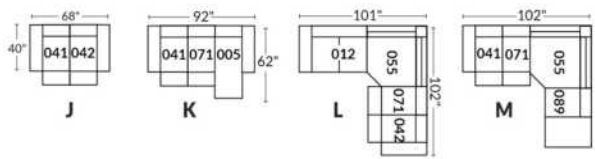

EXEMPLE 30" EXAMPLE

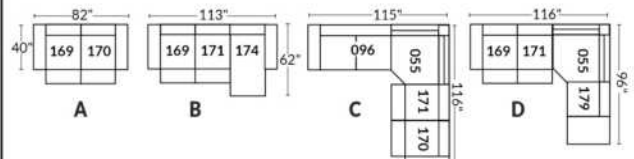

*Disponibles sur certains modèles et SEULEMENT sur le BRAS LARGE.

OPTIONS PORTE-GOBELETS

MÉTAL



Argent



Noir mat



Brun

ILLUMINÉ

1.



Porte-gobelet illuminé

2.



Porte-gobelet illuminé avec contrôle de l'inclinable, port USB & lumière DEL sous le siège

3.



Porte-gobelet illuminé avec contrôle double moteur, port USB & lumière DEL sous le siège

Nos porte-gobelets illuminés à un ou deux contrôles sont compatibles avec les lumières DEL sous le siège. Vous pouvez contrôler la lumière sur le porte-gobelet. Le porte-gobelet à 2 moteurs possède un contrôle remise à zéro (maison) pour remettre votre inclinable à la position de départ.

Lumière DEL sous le siège (en option)

Disponible seulement dans les configurations avec un minimum de 1 porte-gobelet illuminé à moteur qui contrôle l'ouverture et la fermeture de la lumière.

Pour les prix des options, voir la section description du modèle Optima.

Veuillez nous fournir un dessin de votre configuration qui indique le type de porte-gobelet et le positionnement.

Porte-gobelets avec contrôle

Il faut spécifier la position de ceux-ci; bras droit ou bras gauche et quel inclinable ils vont contrôler. Si vous avez une rangée de fauteuils avec plusieurs porte-gobelets, le contrôle sera par défaut sur le bras gauche et sur le droit pour le dernier bras extérieur.

EXEMPLE A

041-169 : Contrôleur et porte-gobelet à gauche
071-171 : boutons tactiles sur le côté du siège
042-170 : Contrôleur et porte-gobelet à droite

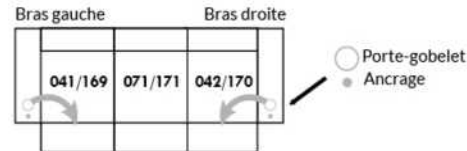

EXEMPLE B

071-171 : Ces deux items peuvent être connectés à un porte-gobelet intelligent qui pourra contrôler l'inclinable.
Il faut alors utiliser un de ces items: 138,159, 160 et 190

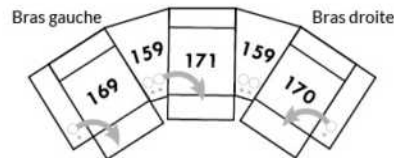

Informations sur les appui-têtes et boutons de contrôles des inclinables

AVEC porte-gobelet illuminés

Si vous prenez un item **stationnaire**, vous aurez par défaut le porte-gobelet N°1.
Si vous prenez un **appui-tête manuel**, vous aurez le porte-gobelet N°2.
Si vous prenez un **appui-tête électrique**, vous aurez par défaut le porte-gobelet N°3.

SANS porte-gobelet et avec un inclinable

Si vous prenez un item inclinable et un **appui-tête manuel**, il y aura un contrôle à boutons tactiles.
Si vous prenez un item inclinable avec un **appui-tête électrique**, vous aurez un contrôleur à bouton poussoir double avec prise USB.
Si c'est un **item sans bras** (071-171) il y aura alors les boutons tactiles.



Boutons tactiles



Boutons poussoirs

*Disponibles sur certains modèles et SEULEMENT sur le BRAS LARGE.

OPTIONS ACCESSOIRES

<p>Ancrage pour accessoires</p> 	<p>V51 Porte verre à vin</p> 	<p>V52 Tablette pivotante en plastique</p> 	<p>V53 Tablette pivotante en bois (choix de 8 couleurs)</p> 
<p>V54 Porte tablette</p> 	<p>V55 Lampe DEL</p> 	<p>Spécifiez sur quel bras (gauche ou droit) la tablette sera installée</p>	

Pour les prix des ancrages, voir la section description du modèle Optima et pour les accessoires vous référer à la fin de la liste de prix.

Items 138-159-160-190 et bras large

Option ancrage et porte-gobelet *Non disponible sur les petits bras*.

Veuillez spécifier sur quel bras vous voulez avoir les ancrages et les porte-gobelets.

NB: Item 138- 159-160-190 sont non finis sur les côtés, doivent être utilisés entre 2 sièges. Chaque item à rangement possède 2 prises USB et une prise électrique à l'intérieur du rangement.

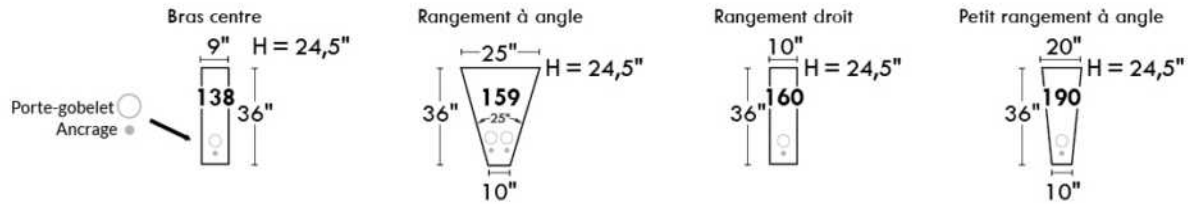

SUGGESTIONS DE CONFIGURATIONS

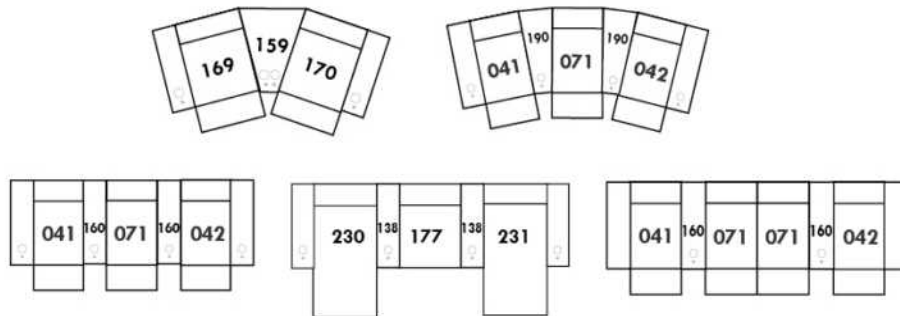

MONTREAL

Appui-tête ajustable manuel sur tous les items (fixe sur centre rond).
 Fauteuil inclinable motorisé pleine jambe "à méc. *protège-mur". *Faut. 043 & 163 : Dégagement mural 16".
 Chaise longue inclinable motorisé: Dégagement mural 8" & avant 5".
 Coussins de siège avec mousse modelée + 1" de mousse mémoire; bras avec mousse mémoire.
 Couture: petit fil en tissu et gros fil plat en cuir.
 Note: 2 inclinables séparés par un coin ne peuvent pas ouvrir en même temps. Aucuns inclinables à côté d'item #155.

OPTIONS

*Appui-tête motorisé: \$160 ch. *N/D sur items fixes.
 *Appui-tête motorisé \$160 + Support lombaire & dos chauffant \$200= \$360 ch. (Uniquement sur items inclinable avec bras).
 Bloc-batterie: \$160/mec.
 Mousse: Extra ferme \$15/siège.
 Choix bras (LARGE ou PETIT de 6"): Pattes sur bras LARGE: en Bois LG103 carrée ou LG187 arrondie | Métal: LG189 cyl. (noire ou chrome) ou LG64 (carré). PETIT bras: LG08 bois ou Métal: LG196 cyl. (noire ou chrome) ou LG64 (carré). Spécifiez couleur.
 Profondeur d'assise: 20" ou *22". *Le 22" N/D sur faut. 043 & 163.
 Faut. 043-163: base en bois (spécifiez couleur).
 Item 327 Tablette en merisier pour bras: Spécifier couleur

CINÉMA MAISON - Détails accessoires & configs.: Voir page Cinéma maison en annexe.

Ancrage pour accessoires: \$35 ch.
 Porte-Gobelets: En métal: \$40 ch. | Illuminé: \$40 ch. | *Illuminé avec contrôle (1 ou 2 moteurs): \$55 ch.
 *Lumière DEL sous le siège: \$25/siège.

Description	L x P x H	Cuir						Tissu		
		10	20	30 Bronx Hugo Illusion Tucson Utah Vintage Wild Laredo Yukon	40 Cavallo Elegance Princess Santiago Sensation Sunset Trina Victoria	50 Bull Cassiope Dublin	60 Caresse Ultrasued	A	B COM	C alta
001 FAUTEUIL	42x40x33/40	1890	1980	2070	2160	2250	2340	1535	1580	1625
002 CAUSEUSE	65x40x33/40	2700	2815	2930	3045	3160	3275	2175	2250	2325
003 SOFA	89x40x33/40	3265	3415	3565	3715	3865	4015	2625	2715	2805
005 CHAISE LONGUE BRAS DROIT	33x62x33/40	1765	1830	1895	1960	2025	2090	1410	1470	1530
009 CAUSEUSE SANS BRAS	47x40x33/40	1895	1965	2035	2105	2175	2245	1490	1570	1650
011 CHAISE LONGUE BRAS GAUCHE	33x62x33/40	1765	1830	1895	1960	2025	2090	1410	1470	1530
012 CAUSEUSE BRAS GAUCHE	56x40x33/40	2320	2420	2520	2620	2720	2820	1850	1925	2000
017 FAUTEUIL DOUBLE	49x40x33/40	1980	2080	2180	2280	2380	2480	1600	1660	1720
021 SOFA APPARTEMENT SANS BRAS	61x40x33/40	2140	2240	2340	2440	2540	2640	1670	1755	1840
040 SOFA SANS BRAS	71x40x33/40	2450	2565	2680	2795	2910	3025	1950	2040	2130
041 FAUTEUIL INCLINABLE BRAS-G	33x40x33/40	1885	1960	2035	2110	2185	2260	1605	1640	1675
042 FAUTEUIL INCLINABLE BRAS-D	33x40x33/40	1885	1960	2035	2110	2185	2260	1605	1640	1675
043 FAUTEUIL INCLINABLE BERÇANT PIVOTANT	30x34x42	2235	2345	2455	2565	2675	2785	1875	1920	1965
044 FAUTEUIL INCLINABLE	42x40x33/40	2275	2365	2455	2545	2635	2725	1920	1970	2020
045 CAUSEUSE SANS BRAS ALLONGEE DROIT	68x40x33/40	2245	2340	2435	2530	2625	2720	1785	1850	1915
050 CENTRE ROND	49x49x33	1645	1745	1845	1945	2045	2145	1210	1270	1330

MONTREAL

Appui-tête ajustable manuel sur tous les items (fixe sur centre rond).
 Fauteuil inclinable motorisé pleine jambe "à mec. *protège-mur". *Faut. 043 & 163 : Dégagement mural 16".
 Chaise longue inclinable motorisé: Dégagement mural 8" & avant 5".
 Coussins de siège avec mousse modelée + 1" de mousse mémoire; bras avec mousse mémoire.
 Couture: petit fil en tissu et gros fil plat en cuir.
 Note: 2 inclinables séparés par un coin ne peuvent pas ouvrir en même temps. Aucuns inclinables à côté d'item #155.

OPTIONS

*Appui-tête motorisé: \$160 ch. *N/D sur items fixes.
 *Appui-tête motorisé \$160 + Support lombaire & dos chauffant \$200= \$360 ch. (Uniquement sur items inclinable avec bras).
 Bloc-batterie: \$160/mec.
 Mousse: Extra ferme \$15/siège.
 Choix bras (LARGE ou PETIT de 6"): Pattes sur bras LARGE: en Bois LG103 carrée ou LG187 arrondie | Métal: LG189 cyl. (noire ou chrome) ou LG64 (carré). PETIT bras: LG08 bois ou Métal: LG196 cyl. (noire ou chrome) ou LG64 (carré). Spécifiez couleur.
 Profondeur d'assise: 20" ou *22". *Le 22" N/D sur faut. 043 & 163.
 Faut. 043-163: base en bois (spécifiez couleur).
 Item 327 Tablette en merisier pour bras: Spécifier couleur

CINÉMA MAISON - Détails accessoires & configs.: Voir page Cinéma maison en annexe.

Ancrage pour accessoires: \$35 ch.

Porte-Gobelets: En métal: \$40 ch. | Illuminé: \$40 ch. | *Illuminé avec contrôle (1 ou 2 moteurs): \$55 ch.

*Lumière DEL sous le siège: \$25/siège.

Description	L x P x H	Cuir						Tissu		
		10	20	30 Bronx Hugo Illusion Tucson Utah Vintage Wild Laredo Yukon	40 Cavallo Elegance Princess Santiago Sensation Sunset Trina Victoria	50 Bull Cassiope Dublin	60 Caresse Ultrasued	A	B COM	C alta
051 FAUTEUIL SANS BRAS	23,5x40x33/40	1085	1135	1185	1235	1285	1335	845	900	955
052 SOFA BRAS GAUCHE	80x40x33/40	2870	3005	3140	3275	3410	3545	2290	2385	2480
053 SOFA BRAS DROIT	80x40x33/40	2870	3005	3140	3275	3410	3545	2290	2385	2480
055 COIN CARRE	44x44x33/40	1915	2010	2105	2200	2295	2390	1510	1565	1620
056 FAUTEUIL BRAS DROIT	33x40x33/40	1510	1575	1640	1705	1770	1835	1200	1260	1320
057 FAUTEUIL BRAS GAUCHE	33x40x33/40	1510	1575	1640	1705	1770	1835	1200	1260	1320
061 CAUSEUSE BRAS DROIT	56x40x33/40	2320	2420	2520	2620	2720	2820	1850	1925	2000
071 FAUTEUIL INCLINABLE SANS BRAS	23,5x40x33/40	1470	1525	1580	1635	1690	1745	1250	1310	1370
086 CAUSEUSE SANS BRAS ALLONGEE GAUCHE	68x40x33/40	2245	2340	2435	2530	2625	2720	1785	1850	1915
088 FAUTEUIL SANS BRAS ALLONGE GAUCHE	45x40x33/40	1440	1535	1630	1725	1820	1915	1130	1165	1200
089 FAUTEUIL SANS BRAS ALLONGE DROIT	45x40x33/40	1440	1535	1630	1725	1820	1915	1130	1165	1200
095 SOFA APPARTEMENT	79x40x33/40	2940	3085	3230	3375	3520	3665	2350	2445	2540
096 SOFA APPARTEMENT BRAS GAUCHE	70x40x33/40	2570	2680	2790	2900	3010	3120	2020	2110	2200
097 SOFA APPARTEMENT BRAS DROIT	70x40x33/40	2570	2680	2790	2900	3010	3120	2020	2110	2200
124 POUF AVEC RANGEMENT	30x22x17	745	765	785	805	825	845	650	670	690
138 BRAS CENTRE	9x36x24	415	450	485	520	555	590	350	365	380

MONTREAL

Appui-tête ajustable manuel sur tous les items (fixe sur centre rond).
 Fauteuil inclinable motorisé pleine jambe "à mec. *protège-mur". *Faut. 043 & 163 : Dégagement mural 16".
 Chaise longue inclinable motorisé: Dégagement mural 8" & avant 5".
 Coussins de siège avec mousse modelée + 1" de mousse mémoire; bras avec mousse mémoire.
 Couture: petit fil en tissu et gros fil plat en cuir.
 Note: 2 inclinables séparés par un coin ne peuvent pas ouvrir en même temps. Aucuns inclinables à côté d'item #155.

OPTIONS

*Appui-tête motorisé: \$160 ch. *N/D sur items fixes.
 *Appui-tête motorisé \$160 + Support lombaire & dos chauffant \$200= \$360 ch. (Uniquement sur items inclinable avec bras).
 Bloc-batterie: \$160/mec.
 Mousse: Extra ferme \$15/siège.
 Choix bras (LARGE ou PETIT de 6"): Pattes sur bras LARGE: en Bois LG103 carrée ou LG187 arrondie | Métal: LG189 cyl. (noire ou chrome) ou LG64 (carré). PETIT bras: LG08 bois ou Métal: LG196 cyl. (noire ou chrome) ou LG64 (carré). Spécifiez couleur.
 Profondeur d'assise: 20" ou *22". *Le 22" N/D sur faut. 043 & 163.
 Faut. 043-163: base en bois (spécifiez couleur).
 Item 327 Tablette en merisier pour bras: Spécifier couleur

CINÉMA MAISON - Détails accessoires & configs.: Voir page Cinéma maison en annexe.

Ancrage pour accessoires: \$35 ch.

Porte-Gobelets: En métal: \$40 ch. | Illuminé: \$40 ch. | *Illuminé avec contrôle (1 ou 2 moteurs): \$55 ch.

*Lumière DEL sous le siège: \$25/siège.

Description	L x P x H	Cuir						Tissu		
		10	20	30 Bronx Hugo Illusion Tucson Utah Vintage Wild Laredo Yukon	40 Cavallo Elegance Princess Santiago Sensation Sunset Trina Victoria	50 Bull Cassiope Dublin	60 Caress Ultrasued	A	B COM	C alta
155 PETIT COIN CARRE	40x40x33/40	1915	2010	2105	2200	2295	2390	1510	1565	1620
159 RANGEMENT À ANGLE	12/27x36x24	745	775	805	835	865	895	585	600	615
160 RANGEMENT DROIT	12x36x24	720	745	770	795	820	845	550	570	590
163 FAUT. DBL INCL. BERCANT PIVOTANT	33x34x42	2290	2410	2530	2650	2770	2890	1880	1930	1980
165 FAUTEUIL DOUBLE INCLINABLE	49x40x33/40	2375	2475	2575	2675	2775	2875	2000	2065	2130
167 SOFA APP. SANS BRAS ALLONGE GAUCHE	82x40x33/40	2490	2620	2750	2880	3010	3140	1960	2045	2130
168 SOFA APP. SANS BRAS ALLONGE DROIT	82x40x33/40	2490	2620	2750	2880	3010	3140	1960	2045	2130
169 FAUTEUIL DOUBLE INCLINABLE BRAS GAUCHE	40x40x33/40	1990	2070	2150	2230	2310	2390	1670	1750	1830
170 FAUTEUIL DOUBLE INCLINABLE BRAS DROIT	40x40x33/40	1990	2070	2150	2230	2310	2390	1670	1750	1830
171 FAUTEUIL DOUBLE INCLINABLE SANS BRAS	30,5x40x33/40	1575	1625	1675	1725	1775	1825	1320	1380	1440
173 CHAISE LONGUE DOUBLE BRAS GAUCHE	40x62x33/40	1915	2005	2095	2185	2275	2365	1535	1615	1695
174 CHAISE LONGUE DOUBLE BRAS DROIT	40x62x33/40	1915	2005	2095	2185	2275	2365	1535	1615	1695
175 FAUTEUIL DOUBLE BRAS GAUCHE	40x40x33/40	1590	1680	1770	1860	1950	2040	1285	1350	1415
176 FAUTEUIL DOUBLE BRAS DROIT	40x40x33/40	1590	1680	1770	1860	1950	2040	1285	1350	1415
177 FAUTEUIL DOUBLE SANS BRAS	30,5x40x33/40	1185	1250	1315	1380	1445	1510	915	970	1025
178 FAUTEUIL DOUBLE SANS BRAS ALLONGE-G	52x40x33/40	1545	1625	1705	1785	1865	1945	1230	1290	1350

MONTREAL

Appui-tête ajustable manuel sur tous les items (fixe sur centre rond).
 Fauteuil inclinable motorisé pleine jambe "à mec. *protège-mur". *Faut. 043 & 163 : Dégagement mural 16".
 Chaise longue inclinable motorisé: Dégagement mural 8" & avant 5".
 Coussins de siège avec mousse modelée + 1" de mousse mémoire; bras avec mousse mémoire.
 Couture: petit fil en tissu et gros fil plat en cuir.
 Note: 2 inclinables séparés par un coin ne peuvent pas ouvrir en même temps. Aucuns inclinables à côté d'item #155.

OPTIONS

*Appui-tête motorisé: \$160 ch. *N/D sur items fixes.
 *Appui-tête motorisé \$160 + Support lombaire & dos chauffant \$200= \$360 ch. (Uniquement sur items inclinable avec bras).
 Bloc-batterie: \$160/mec.
 Mousse: Extra ferme \$15/siège.
 Choix bras (LARGE ou PETIT de 6"): Pattes sur bras LARGE: en Bois LG103 carrée ou LG187 arrondie | Métal: LG189 cyl. (noire ou chrome) ou LG64 (carré). PETIT bras: LG08 bois ou Métal: LG196 cyl. (noire ou chrome) ou LG64 (carré). Spécifiez couleur.
 Profondeur d'assise: 20" ou *22". *Le 22" N/D sur faut. 043 & 163.
 Faut. 043-163: base en bois (spécifiez couleur).
 Item 327 Tablette en merisier pour bras: Spécifier couleur

CINÉMA MAISON - Détails accessoires & configs.: Voir page Cinéma maison en annexe.

Ancrage pour accessoires: \$35 ch.
 Porte-Gobelets: En métal: \$40 ch. | Illuminé: \$40 ch. | *Illuminé avec contrôle (1 ou 2 moteurs): \$55 ch.
 *Lumière DEL sous le siège: \$25/siège.

Description	L x P x H	Cuir						Tissu		
		10	20	30 Bronx Hugo Illusion Tucson Utah Vintage Wild Laredo Yukon	40 Cavallo Elegance Princess Santiago Sensation Sunset Trina Victoria	50 Bull Cassiope Dublin	60 Caress Ultrasued	A	B COM	C alta
179 FAUTEUIL DOUBLE SANS BRAS ALLONGE-D	52x40x33/40	1545	1625	1705	1785	1865	1945	1230	1290	1350
186 CAUS. SANS BRAS ALLONGEE RANGEMENT-G	68x40x33/40	2420	2500	2580	2660	2740	2820	1950	2015	2080
187 CAUS. SANS BRAS ALLONGEE RANGEMENT-D	68x40x33/40	2420	2500	2580	2660	2740	2820	1950	2015	2080
188 FAUT. SANS BRAS ALLONGE RANGEMENT-G	45x40x33/40	1600	1690	1780	1870	1960	2050	1295	1330	1365
189 FAUT. SANS BRAS ALLONGE RANGEMENT-D	45x40x33/40	1600	1690	1780	1870	1960	2050	1295	1330	1365
190 PETIT RANGEMENT À ANGLE	12/21x36x24	720	745	770	795	820	845	550	570	590
221 FAUT. DBL SANS BRAS ALLONGE RANGEMENT-G	52x40x33/40	1705	1790	1875	1960	2045	2130	1390	1450	1510
222 FAUT. DBL SANS BRAS ALLONGE RANGEMENT-D	52x40x33/40	1705	1790	1875	1960	2045	2130	1390	1450	1510
223 SOFA APP SANS BRAS ALLONGE RANGEMENT-G	82x40x33/40	2655	2785	2915	3045	3175	3305	2120	2215	2310
224 SOFA APP SANS BRAS ALLONGE RANGEMENT-D	82x40x33/40	2655	2785	2915	3045	3175	3305	2120	2215	2310
236 CHAISE LONGUE INCLINABLE BRAS GAUCHE	33x62x33/40	2160	2225	2290	2355	2420	2485	1820	1880	1940
237 CHAISE LONGUE INCLINABLE BRAS DROIT	33x62x33/40	2160	2225	2290	2355	2420	2485	1820	1880	1940
238 CHAISE LONGUE DBL INCLINABLE BRAS-G	40x62x33/40	2315	2405	2495	2585	2675	2765	1940	2020	2100
239 CHAISE LONGUE DBL INCLINABLE BRAS-D	40x62x33/40	2315	2405	2495	2585	2675	2765	1940	2020	2100
327 TABLETTE DE MERISIER AMOVIBLE POUR BRAS	11 x 10 x 4	125	125	125	125	125	125	125	125	125
V51 PORTE VERRE A VIN	3.5 x 5.5 x 6.5	35	35	35	35	35	35	35	35	35

MONTREAL

Appui-tête ajustable manuel sur tous les items (fixe sur centre rond).
 Fauteuil inclinable motorisé pleine jambe "à méc. *protège-mur". *Faut. 043 & 163 : Dégagement mural 16".
 Chaise longue inclinable motorisé: Dégagement mural 8" & avant 5".
 Coussins de siège avec mousse modelée + 1" de mousse mémoire; bras avec mousse mémoire.
 Couture: petit fil en tissu et gros fil plat en cuir.
 Note: 2 inclinables séparés par un coin ne peuvent pas ouvrir en même temps. Aucuns inclinables à côté d'item #155.

OPTIONS

*Appui-tête motorisé: \$160 ch. *N/D sur items fixes.
 *Appui-tête motorisé \$160 + Support lombaire & dos chauffant \$200= \$360 ch. (Uniquement sur items inclinable avec bras).
 Bloc-batterie: \$160/mec.
 Mousse: Extra ferme \$15/siège.
 Choix bras (LARGE ou PETIT de 6"): Pattes sur bras LARGE: en Bois LG103 carrée ou LG187 arrondie | Métal: LG189 cyl. (noire ou chrome) ou LG64 (carré). PETIT bras: LG08 bois ou Métal: LG196 cyl. (noire ou chrome) ou LG64 (carré). Spécifiez couleur.
 Profondeur d'assise: 20" ou *22". *Le 22" N/D sur faut. 043 & 163.
 Faut. 043-163: base en bois (spécifiez couleur).
 Item 327 Tablette en merisier pour bras: Spécifier couleur

CINÉMA MAISON - Détails accessoires & configs.: Voir page Cinéma maison en annexe.

Ancrage pour accessoires: \$35 ch.
 Porte-Gobelets: En métal: \$40 ch. | Illuminé: \$40 ch. | *Illuminé avec contrôle (1 ou 2 moteurs): \$55 ch.
 *Lumière DEL sous le siège: \$25/siège.

Description	L x P x H	Cuir						Tissu		
		10	20	30	40	50	60	A	B COM	C alta
V52 TABLETTE PIVOTANTE EN PLASTIQUE	13 3/8 x 9 5/8	35	35	35	35	35	35	35	35	35
V53 TABLETTE PIVOTANTE EN BOIS	19 x 10	60	60	60	60	60	60	60	60	60
V54 PORTE TABLETTE	4.5 x 8 x 10	40	40	40	40	40	40	40	40	40
V55 LAMPE DEL	1.5x5x14 plié/bent	35	35	35	35	35	35	35	35	35
CONFIGURATIONS										
_A CONFIG (169-170)	80X40X40	3980	4140	4300	4460	4620	4780	3340	3500	3660
_B CONFIG (169-171-174)	111X62X40	5480	5700	5920	6140	6360	6580	4525	4745	4965
_C CONFIG (096-055-171-170)	115X115X40	8050	8385	8720	9055	9390	9725	6520	6805	7090
_D CONFIG (169-171-055-179)	115X96X50	7025	7330	7635	7940	8245	8550	5730	5985	6240
_J CONFIG (041-042)	66X40X40	3770	3920	4070	4220	4370	4520	3210	3280	3350
_K CONFIG (041-071-005)	90X62X40	5120	5315	5510	5705	5900	6095	4265	4420	4575
_L CONFIG (012-055-071-042)	101X101X40	7590	7915	8240	8565	8890	9215	6215	6440	6665
_M CONFIG (041-071-055-089)	101X89X40	6710	7030	7350	7670	7990	8310	5495	5680	5865



MONTREAL

OPTIMA
Collection

Jaymar

Conçu et fabriqué fièrement au Canada
Proudly designed and made in Canada

Nos produits sont fabriqués à la main et des variations mineures peuvent survenir.

Our product is hand-made and minor variations can occur.

SPECIFICATIONS

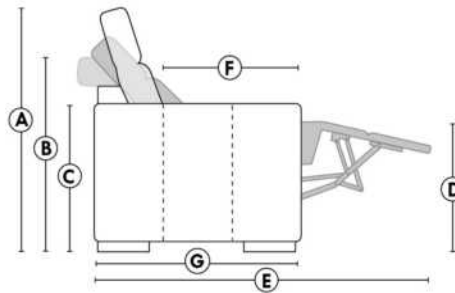

- Appui-tête levé / Headrest up
- Appui-tête baissé / Headrest down
- Complètement incliné / Fully reclined

- A** Hauteur complète 40" Total Height
- B** Hauteur appui-tête baissé 33" Height headrest down
- C** Hauteur du bras 24" Arm Height
- D** Hauteur du siège 19,5" Seat height
- E** Profondeur incliné 65" Depth fully reclined
- F** Profondeur d'assise 20" ou/ou 22" Seat depth
- G** Profondeur appui-tête monté 37,5" Depth with headrest up

BRAS | ARMS

Option de bras:
Bras Régulier Large 9" ou Petit bras 6"

Arm option
Regular arm Large 9" or Small arm 6"

Contrôle de l'inclinaison situé à l'intérieur du bras
Recliner control located on the inside of the arm.

Option d'accessoires disponible sur le bras régulier seulement
Accessories option, available on Regular arms ONLY.

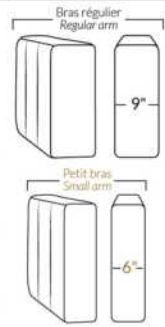

FAUTEUIL BERÇANT PIVOTANT INCLINABLE SWIVEL ROCKING MOTION CHAIR

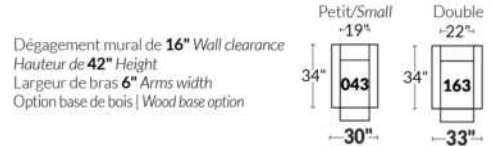

SIÈGE 23" DE LARGE | 23" SEAT WIDTH

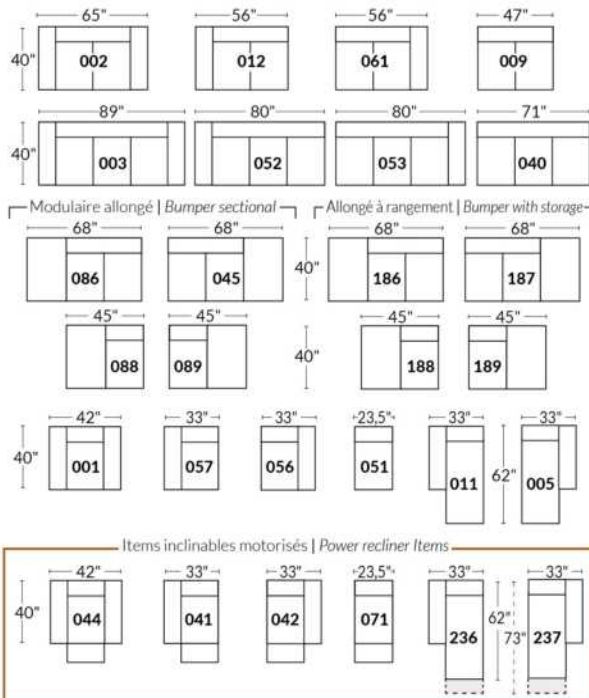

SIÈGE 30" DE LARGE | 30" SEAT WIDTH

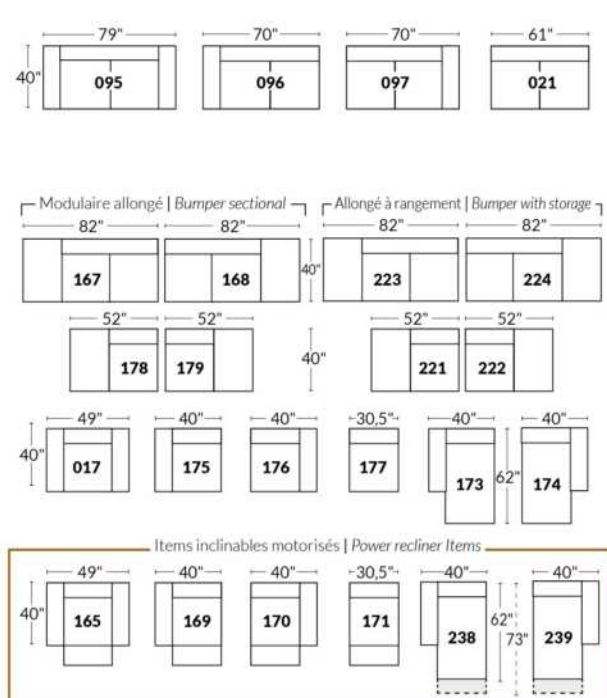

Autres | Others

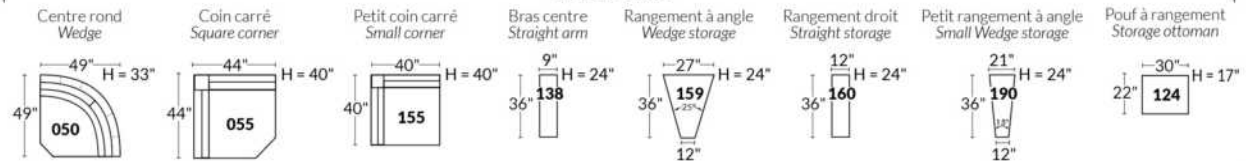

EXEMPLE 23" EXAMPLE

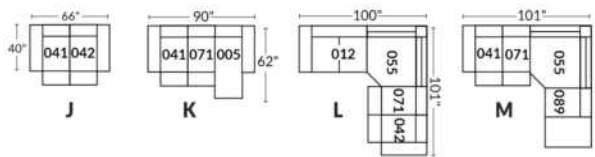

EXEMPLE 30" EXAMPLE

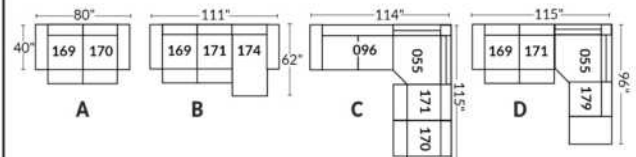

*Disponibles sur certains modèles et SEULEMENT sur le BRAS LARGE.

OPTIONS PORTE-GOBELETS

MÉTAL



Argent



Noir mat



Brun

ILLUMINÉ

1.



Porte-gobelet illuminé

2.



Porte-gobelet illuminé avec contrôle de l'inclinable, port USB & lumière DEL sous le siège

3.



Porte-gobelet illuminé avec contrôle double moteur, port USB & lumière DEL sous le siège

Nos porte-gobelets illuminés à un ou deux contrôles sont compatibles avec les lumières DEL sous le siège. Vous pouvez contrôler la lumière sur le porte-gobelet. Le porte-gobelet à 2 moteurs possède un contrôle remise à zéro (maison) pour remettre votre inclinable à la position de départ.

Lumière DEL sous le siège (en option)

Disponible seulement dans les configurations avec un minimum de 1 porte-gobelet illuminé à moteur qui contrôle l'ouverture et la fermeture de la lumière.

Pour les prix des options, voir la section description du modèle Optima.

Veuillez nous fournir un dessin de votre configuration qui indique le type de porte-gobelet et le positionnement.

Porte-gobelets avec contrôle

Il faut spécifier la position de ceux-ci; bras droit ou bras gauche et quel inclinable ils vont contrôler. Si vous avez une rangée de fauteuils avec plusieurs porte-gobelets, le contrôle sera par défaut sur le bras gauche et sur le droit pour le dernier bras extérieur.

EXEMPLE A

041-169 : Contrôleur et porte-gobelet à gauche
071-171 : boutons tactiles sur le côté du siège
042-170 : Contrôleur et porte-gobelet à droite

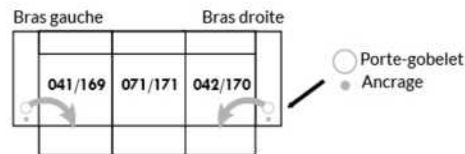

EXEMPLE B

071-171 : Ces deux items peuvent être connectés à un porte-gobelet intelligent qui pourra contrôler l'inclinable.
Il faut alors utiliser un de ces items: 138,159, 160 et 190

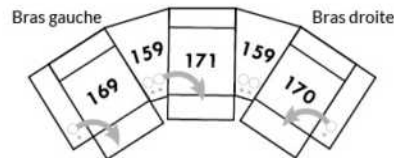

Informations sur les appui-têtes et boutons de contrôles des inclinables

AVEC porte-gobelet illuminés

Si vous prenez un item **stationnaire**, vous aurez par défaut le porte-gobelet N°1.
Si vous prenez un **appui-tête manuel**, vous aurez le porte-gobelet N°2.
Si vous prenez un **appui-tête électrique**, vous aurez par défaut le porte-gobelet N°3.

SANS porte-gobelet et avec un inclinable

Si vous prenez un item inclinable et un **appui-tête manuel**, il y aura un contrôle à boutons tactiles.
Si vous prenez un item inclinable avec un **appui-tête électrique**, vous aurez un contrôleur à bouton poussoir double avec prise USB.
Si c'est un **item sans bras** (071-171) il y aura alors les boutons tactiles.



Boutons tactiles



Boutons poussoirs

*Disponibles sur certains modèles et SEULEMENT sur le BRAS LARGE.

OPTIONS ACCESSOIRES

<p>Ancrage pour accessoires</p> 	<p>V51 Porte verre à vin</p> 	<p>V52 Tablette pivotante en plastique</p> 	<p>V53 Tablette pivotante en bois (choix de 8 couleurs)</p> 
<p>V54 Porte tablette</p> 	<p>V55 Lampe DEL</p> 	<p>Spécifiez sur quel bras (gauche ou droit) la tablette sera installée</p>	

Pour les prix des ancrages, voir la section description du modèle Optima et pour les accessoires vous référer à la fin de la liste de prix.

Items 138-159-160-190 et bras large

Option ancrage et porte-gobelet *Non disponible sur les petits bras*.

Veuillez spécifier sur quel bras vous voulez avoir les ancrages et les porte-gobelets.

NB: Item 138- 159-160-190 sont non finis sur les côtés, doivent être utilisés entre 2 sièges. Chaque item à rangement possède 2 prises USB et une prise électrique à l'intérieur du rangement.

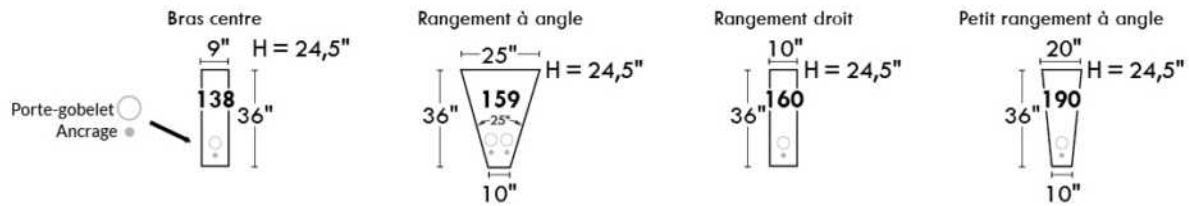

SUGGESTIONS DE CONFIGURATIONS

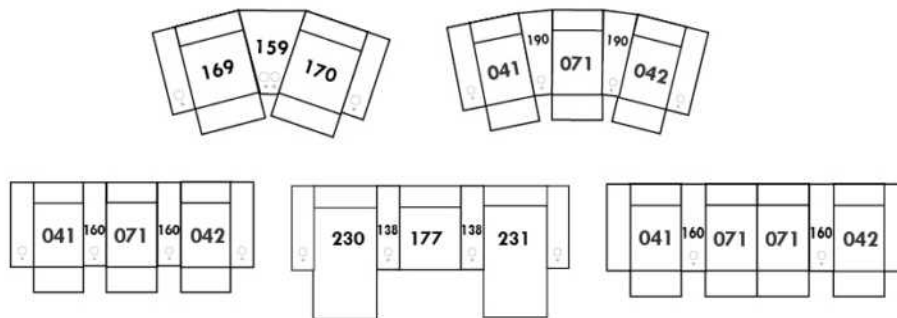

NICE

CARACTÉRISTIQUES:

Appui-tête ajustable manuel sur tous les items (fixe sur centre rond).

Fauteuil inclinable motorisé pleine jambe "à mec. *protège-mur". *Faut. 043 & 163: Dégagement mural 16".

Chaise longue inclinable motorisé: Dégagement mural 8" & avant 5".

Coussins de siège avec mousse modelée + 1" de mousse mémoire; bras avec mousse mémoire.

Couture: petit fil en tissu et gros fil plat en cuir.

Note: 2 inclinables séparés par un coin ne peuvent pas ouvrir en même temps. Aucuns inclinables à côté d'item #155 Petit coin carré.

OPTIONS

*Appui-tête motorisé: \$160 ch. *N/D sur items fixes.

*Appui-tête motorisé \$160 + Support lombaire & dos chauffant \$200= \$360 ch. (Uniquement sur items inclinable avec bras).

Bloc-batterie: \$160/mec.

Mousse: Extra ferme \$15/siège.

Choix bras (LARGE ou PETIT de 6"): Pattes sur bras LARGE: LG103 bois ou LG189 métal (noire ou chrome). PETIT Bras: LG08 bois ou LG196 métal (noire ou chrome). Spécifiez couleur.

Profondeur d'assise : 20" ou *22". *Le 22" N/D sur faut. 043 & 163.

Faut. 043-163: avec base en bois (spécifiez couleur).

Description	L x P x H	Cuir						Tissu		
		10	20	30 Bronx Hugo Illusion Tucson Utah Vintage Wild Laredo Yukon	40 Cavallo Elegance Princess Santiago Sensation Sunset Trina Victoria	50 Bull Cassiope Dublin	60 Caress Ultrasued	A	B COM	C alta
001 FAUTEUIL	44x40x33/40	1890	1980	2070	2160	2250	2340	1535	1580	1625
002 CAUSEUSE	67x40x33/40	2700	2815	2930	3045	3160	3275	2175	2250	2325
003 SOFA	91x40x33/40	3265	3415	3565	3715	3865	4015	2625	2715	2805
005 CHAISE LONGUE BRAS DROIT	34x62x33/40	1765	1830	1895	1960	2025	2090	1410	1470	1530
009 CAUSEUSE SANS BRAS	47x40x33/40	1895	1965	2035	2105	2175	2245	1490	1570	1650
011 CHAISE LONGUE BRAS GAUCHE	34x62x33/40	1765	1830	1895	1960	2025	2090	1410	1470	1530
012 CAUSEUSE BRAS GAUCHE	57x40x33/40	2320	2420	2520	2620	2720	2820	1850	1925	2000
017 FAUTEUIL DOUBLE	51x40x33/40	1980	2080	2180	2280	2380	2480	1600	1660	1720
021 SOFA APPARTEMENT SANS BRAS	61x40x33/40	2140	2240	2340	2440	2540	2640	1670	1755	1840
040 SOFA SANS BRAS	71x40x33/40	2450	2565	2680	2795	2910	3025	1950	2040	2130
041 FAUTEUIL INCLINABLE BRAS-G	34x40x33/40	1885	1960	2035	2110	2185	2260	1605	1640	1675
042 FAUTEUIL INCLINABLE BRAS-D	34x40x33/40	1885	1960	2035	2110	2185	2260	1605	1640	1675
043 FAUTEUIL INCLINABLE BERÇANT PIVOTANT	30x34x42	2235	2345	2455	2565	2675	2785	1875	1920	1965
044 FAUTEUIL INCLINABLE	44x40x33/40	2275	2365	2455	2545	2635	2725	1920	1970	2020
045 CAUSEUSE SANS BRAS ALLONGEE DROIT	68x40x33/40	2245	2340	2435	2530	2625	2720	1785	1850	1915
050 CENTRE ROND	49x49x33	1645	1745	1845	1945	2045	2145	1210	1270	1330
051 FAUTEUIL SANS BRAS	23,5x40x33/40	1085	1135	1185	1235	1285	1335	845	900	955
052 SOFA BRAS GAUCHE	81x40x33/40	2870	3005	3140	3275	3410	3545	2290	2385	2480
053 SOFA BRAS DROIT	81x40x33/40	2870	3005	3140	3275	3410	3545	2290	2385	2480

NICE

CARACTÉRISTIQUES:

Appui-tête ajustable manuel sur tous les items (fixe sur centre rond).

Fauteuil inclinable motorisé pleine jambe "à mec. *protège-mur". *Faut. 043 & 163: Dégagement mural 16".

Chaise longue inclinable motorisé: Dégagement mural 8" & avant 5".

Coussins de siège avec mousse modelée + 1" de mousse mémoire; bras avec mousse mémoire.

Couture: petit fil en tissu et gros fil plat en cuir.

Note: 2 inclinables séparés par un coin ne peuvent pas ouvrir en même temps. Aucuns inclinables à côté d'item #155 Petit coin carré.

OPTIONS

*Appui-tête motorisé: \$160 ch. *N/D sur items fixes.

*Appui-tête motorisé \$160 + Support lombaire & dos chauffant \$200= \$360 ch. (Uniquement sur items inclinable avec bras).

Bloc-batterie: \$160/mec.

Mousse: Extra ferme \$15/siège.

Choix bras (LARGE ou PETIT de 6"): Pattes sur bras LARGE: LG103 bois ou LG189 métal (noire ou chrome). PETIT Bras: LG08 bois ou LG196 métal (noire ou chrome). Spécifiez couleur.

Profondeur d'assise : 20" ou *22". *Le 22" N/D sur faut. 043 & 163.

Faut. 043-163: avec base en bois (spécifiez couleur).

Description	L x P x H	Cuir						Tissu		
		10	20	30 Bronx Hugo Illusion Tucson Utah Vintage Wild Laredo Yukon	40 Cavallo Elegance Princess Santiago Sensation Sunset Trina Victoria	50 Bull Cassiope Dublin	60 Caress Ultrasued	A	B COM	C alta
055 COIN CARRE	44x44x33/40	1915	2010	2105	2200	2295	2390	1510	1565	1620
056 FAUTEUIL BRAS DROIT	34x40x33/40	1510	1575	1640	1705	1770	1835	1200	1260	1320
057 FAUTEUIL BRAS GAUCHE	34x40x33/40	1510	1575	1640	1705	1770	1835	1200	1260	1320
061 CAUSEUSE BRAS DROIT	57x40x33/40	2320	2420	2520	2620	2720	2820	1850	1925	2000
071 FAUTEUIL INCLINABLE SANS BRAS	23,5x40x33/40	1470	1525	1580	1635	1690	1745	1250	1310	1370
086 CAUSEUSE SANS BRAS ALLONGEE GAUCHE	68x40x33/40	2245	2340	2435	2530	2625	2720	1785	1850	1915
088 FAUTEUIL SANS BRAS ALLONGE GAUCHE	45x40x33/40	1440	1535	1630	1725	1820	1915	1130	1165	1200
089 FAUTEUIL SANS BRAS ALLONGE DROIT	45x40x33/40	1440	1535	1630	1725	1820	1915	1130	1165	1200
095 SOFA APPARTEMENT	81x40x33/40	2940	3085	3230	3375	3520	3665	2350	2445	2540
096 SOFA APPARTEMENT BRAS GAUCHE	71x40x33/40	2570	2680	2790	2900	3010	3120	2020	2110	2200
097 SOFA APPARTEMENT BRAS DROIT	71x40x33/40	2570	2680	2790	2900	3010	3120	2020	2110	2200
124 POUF AVEC RANGEMENT	30x22x17	745	765	785	805	825	845	650	670	690
155 PETIT COIN CARRE	40x40x33/40	1915	2010	2105	2200	2295	2390	1510	1565	1620
163 FAUT. DBL INCL. BERCANT PIVOTANT	33x34x42	2290	2410	2530	2650	2770	2890	1880	1930	1980
165 FAUTEUIL DOUBLE INCLINABLE	51x40x33/40	2375	2475	2575	2675	2775	2875	2000	2065	2130
167 SOFA APP. SANS BRAS ALLONGE GAUCHE	82x40x33/40	2490	2620	2750	2880	3010	3140	1960	2045	2130
168 SOFA APP. SANS BRAS ALLONGE DROIT	82x40x33/40	2490	2620	2750	2880	3010	3140	1960	2045	2130
169 FAUTEUIL DOUBLE INCLINABLE BRAS GAUCHE	41x40x33/40	1990	2070	2150	2230	2310	2390	1670	1750	1830
170 FAUTEUIL DOUBLE INCLINABLE BRAS DROIT	41x40x33/40	1990	2070	2150	2230	2310	2390	1670	1750	1830
171 FAUTEUIL DOUBLE INCLINABLE SANS BRAS	30,5X40X33/40	1575	1625	1675	1725	1775	1825	1320	1380	1440

NICE

CARACTÉRISTIQUES:

Appui-tête ajustable manuel sur tous les items (fixe sur centre rond).

Fauteuil inclinable motorisé pleine jambe "à mec. *protège-mur". *Faut. 043 & 163: Dégagement mural 16".

Chaise longue inclinable motorisé: Dégagement mural 8" & avant 5".

Coussins de siège avec mousse modelée + 1" de mousse mémoire; bras avec mousse mémoire.

Couture: petit fil en tissu et gros fil plat en cuir.

Note: 2 inclinables séparés par un coin ne peuvent pas ouvrir en même temps. Aucuns inclinables à côté d'item #155 Petit coin carré.

OPTIONS

*Appui-tête motorisé: \$160 ch. *N/D sur items fixes.

*Appui-tête motorisé \$160 + Support lombaire & dos chauffant \$200= \$360 ch. (Uniquement sur items inclinable avec bras).

Bloc-batterie: \$160/mec.

Mousse: Extra ferme \$15/siège.

Choix bras (LARGE ou PETIT de 6"): Pattes sur bras LARGE: LG103 bois ou LG189 métal (noire ou chrome). PETIT Bras: LG08 bois ou LG196 métal (noire ou chrome). Spécifiez couleur.

Profondeur d'assise : 20" ou *22". *Le 22" N/D sur faut. 043 & 163.

Faut. 043-163: avec base en bois (spécifiez couleur).

Description	L x P x H	Cuir						Tissu		
		10	20	30 Bronx Hugo Illusion Tucson Utah Vintage Wild Laredo Yukon	40 Cavallo Elegance Princess Santiago Sensation Sunset Trina Victoria	50 Bull Cassiope Dublin	60 Caress Ultrasued	A	B COM	C alta
173 CHAISE LONGUE DOUBLE BRAS GAUCHE	41x62x33/40	1915	2005	2095	2185	2275	2365	1535	1615	1695
174 CHAISE LONGUE DOUBLE BRAS DROIT	41x62x33/40	1915	2005	2095	2185	2275	2365	1535	1615	1695
175 FAUTEUIL DOUBLE BRAS GAUCHE	41x40x33/40	1590	1680	1770	1860	1950	2040	1285	1350	1415
176 FAUTEUIL DOUBLE BRAS DROIT	41x40x33/40	1590	1680	1770	1860	1950	2040	1285	1350	1415
177 FAUTEUIL DOUBLE SANS BRAS	30,5x40x33/40	1185	1250	1315	1380	1445	1510	915	970	1025
178 FAUTEUIL DOUBLE SANS BRAS ALLONGE-G	52x40x33/40	1545	1625	1705	1785	1865	1945	1230	1290	1350
179 FAUTEUIL DOUBLE SANS BRAS ALLONGE-D	52x40x33/40	1545	1625	1705	1785	1865	1945	1230	1290	1350
186 CAUS. SANS BRAS ALLONGEE RANGEMENT-G	68x40x33/40	2420	2500	2580	2660	2740	2820	1950	2015	2080
187 CAUS. SANS BRAS ALLONGEE RANGEMENT-D	68x40x33/40	2420	2500	2580	2660	2740	2820	1950	2015	2080
188 FAUT. SANS BRAS ALLONGE RANGEMENT-G	45x40x33/40	1600	1690	1780	1870	1960	2050	1295	1330	1365
189 FAUT. SANS BRAS ALLONGE RANGEMENT-D	45x40x33/40	1600	1690	1780	1870	1960	2050	1295	1330	1365
221 FAUT. DBL SANS BRAS ALLONGE RANGEMENT-G	52x40x33/40	1705	1790	1875	1960	2045	2130	1390	1450	1510
222 FAUT. DBL SANS BRAS ALLONGE RANGEMENT-D	52x40x33/40	1705	1790	1875	1960	2045	2130	1390	1450	1510
223 SOFA APP SANS BRAS ALLONGE RANGEMENT-G	82x40x33/40	2655	2785	2915	3045	3175	3305	2120	2215	2310
224 SOFA APP SANS BRAS ALLONGE RANGEMENT-D	82x40x33/40	2655	2785	2915	3045	3175	3305	2120	2215	2310
236 CHAISE LONGUE INCLINABLE BRAS GAUCHE	34x62x33/40	2160	2225	2290	2355	2420	2485	1820	1880	1940
237 CHAISE LONGUE INCLINABLE BRAS DROIT	34x62x33/40	2160	2225	2290	2355	2420	2485	1820	1880	1940
238 CHAISE LONGUE DBL INCLINABLE BRAS-G	41x62x33/40	2315	2405	2495	2585	2675	2765	1940	2020	2100
239 CHAISE LONGUE DBL INCLINABLE BRAS-D	41x62x33/40	2315	2405	2495	2585	2675	2765	1940	2020	2100

CONFIGURATIONS

Liste de prix CDN

NICE

Description	L x P x H	Cuir						Tissu		
		10	20	30 Bronx Hugo Illusion Tucson Utah Vintage Wild Laredo Yukon	40 Cavallo Elegance Princess Santiago Sensation Sunset Trina Victoria	50 Bull Cassiope Dublin	60 Caress Ultrasued	A	B COM	C alta
A CONFIG (169-170)	82X40X40	3980	4140	4300	4460	4620	4780	3340	3500	3660
B CONFIG (169-171-174)	113X62X40	5480	5700	5920	6140	6360	6580	4525	4745	4965
C CONFIG (096-055-171-170)	115X115X40	8050	8385	8720	9055	9390	9725	6520	6805	7090
D CONFIG (169-171-055-179)	115X96X40	7025	7330	7635	7940	8245	8550	5730	5985	6240
J CONFIG (041-042)	68X40X40	3770	3920	4070	4220	4370	4520	3210	3280	3350
K CONFIG (041-071-005)	92X62X40	5120	5315	5510	5705	5900	6095	4265	4420	4575
L CONFIG (012-055-071-042)	102X102X40	7590	7915	8240	8565	8890	9215	6215	6440	6665
M CONFIG (041-071-055-089)	102X89X40	6710	7030	7350	7670	7990	8310	5495	5680	5865



NICE

OPTIMA
Collection

Jaymar

Conçu et fabriqué fièrement au Canada
Proudly designed and made in Canada

Nos produits sont fabriqués à la main et des variations mineures peuvent survenir

Our product is hand-made and minor variations can occur.

SPECIFICATIONS

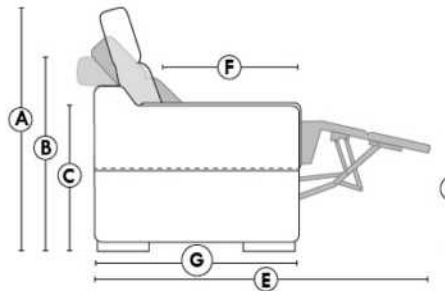

- Appui-tête levé Headrest up
- Appui-tête baissé Headrest down
- Complètement incliné Fully reclined

- A** Hauteur complète 40" Total Height
- B** Hauteur appui-tête baissé 33" Height headrest down
- C** Hauteur du bras 24,5" Arm Height
- D** Hauteur du siège 19,5" Seat height
- E** Profondeur inclinée 65" Depth fully reclined
- F** Profondeur d'assise 20"/ou/ 22" Seat depth
- G** Profondeur appui-tête monté 37,5" Depth with headrest up

BRAS | ARMS

Option de bras:
Bras Régulier Large 10" ou Petit bras 6"

Arm option
Regular arm Large 10" or Small arm 6"

Contrôle de l'inclinaison situé à l'extérieur du bras
Recliner control located on the outside of the arm.

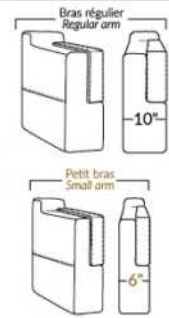

FAUTEUIL BERÇANT PIVOTANT INCLINABLE SWIVEL ROCKING MOTION CHAIR

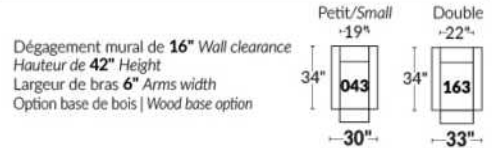

SIÈGE 23" DE LARGE | 23" SEAT WIDTH

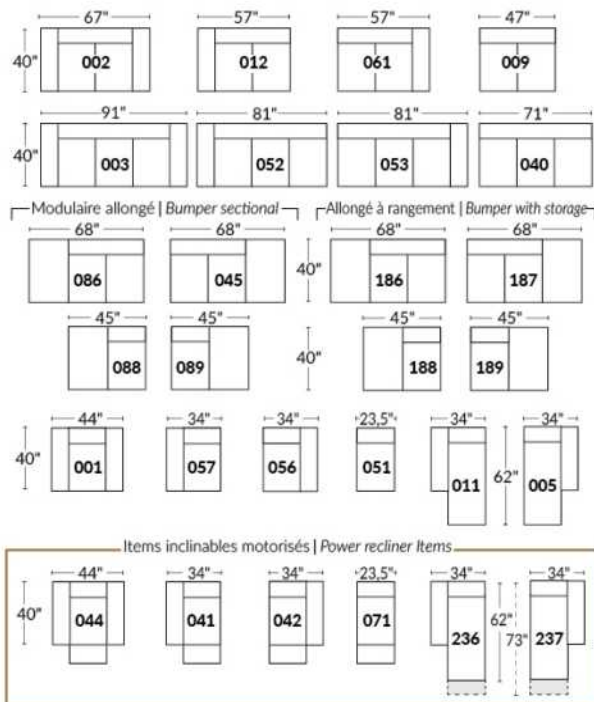

SIÈGE 30" DE LARGE | 30" SEAT WIDTH

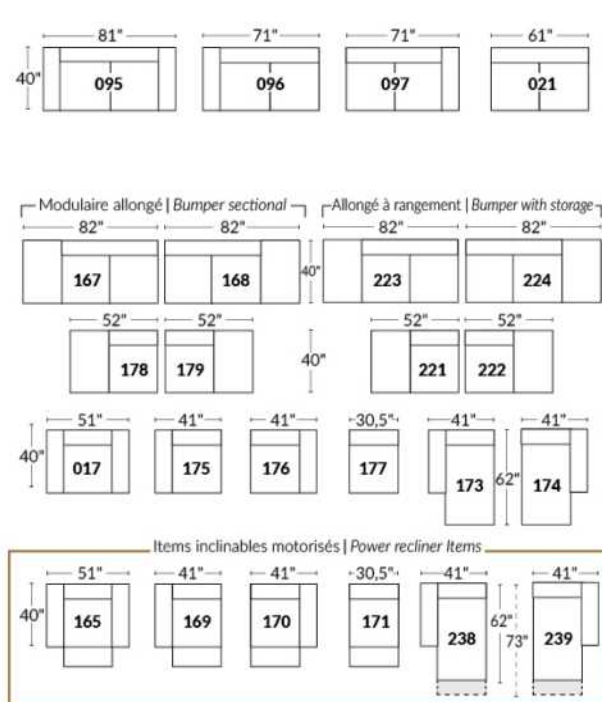

Autres | Others

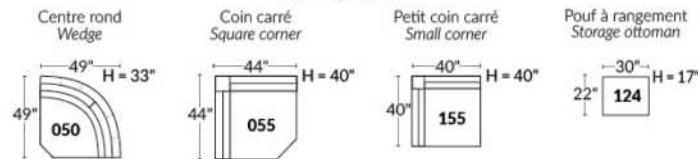

EXEMPLE 23" EXAMPLE

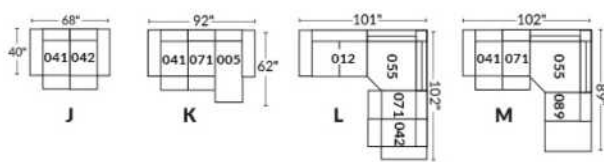

EXEMPLE 30" EXAMPLE

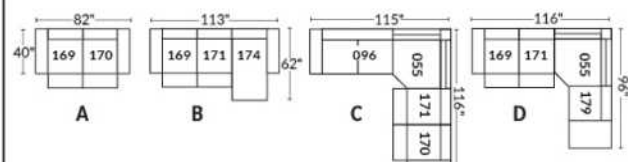

Liste de prix CDN

OPTIMA

LISTE DE PRIX GÉNÉRIQUE - POUR DÉTAILS - VOIR LISTE DE PRIX DU MODÈLE.

Caractéristiques:

- Appui-tête ajustable manuel sur tous les items (fixe sur centre rond).
- Fauteuil inclinable motorisé pleine jambe "à mécanisme *protège-mur". *Fauteuils 043 & 163 : Dégagement mural 16".
- Chaise longue inclinable motorisé avec appui-tête motorisé en option. Dégagement mural 8" et avant 5".
- Coussins de siège avec mousse modelée + 1" de mousse mémoire; bras avec mousse mémoire.
- Couture: petit fil en tissu et gros fil plat en cuir.

Note: 2 inclinables séparés par un coin ne peuvent pas ouvrir en même temps. Aucuns inclinables à côté du #155 Petit coin carré.

OPTIONS

*Appui-tête motorisé: \$160 ch. *N/D sur items fixes.

*Appui-tête motorisé \$160 + Support lombaire & dos chauffant \$200= \$360 ch. (Uniquement sur items inclinable avec bras).

Bloc-batterie: \$160/mec.

Mousse: Extra ferme ajoutez \$15 par siège.

Profondeur d'assise : 20" ou *22". *Le 22" N/D sur fauteuils 043 & 163.

Fauteuils 043-163: avec base en bois (spécifiez couleur).

CHOIX DE PATTES: Voir liste de prix du modèle.

Description	L x P x H	Cuir						Tissu		
		10	20	30 Bronx Hugo Illusion Tucson Utah Vintage Wild Laredo Yukon	40 Cavallo Elegance Princess Santiago Sensation Sunset Trina Victoria	50 Bull Cassiope Dublin	60 Caress Ultrasued	A	B COM	C alta
001 FAUTEUIL		1890	1980	2070	2160	2250	2340	1535	1580	1625
002 CAUSEUSE		2700	2815	2930	3045	3160	3275	2175	2250	2325
003 SOFA		3265	3415	3565	3715	3865	4015	2625	2715	2805
005 CHAISE LONGUE BRAS DROIT		1765	1830	1895	1960	2025	2090	1410	1470	1530
009 CAUSEUSE SANS BRAS		1895	1965	2035	2105	2175	2245	1490	1570	1650
011 CHAISE LONGUE BRAS GAUCHE		1765	1830	1895	1960	2025	2090	1410	1470	1530
012 CAUSEUSE BRAS GAUCHE		2320	2420	2520	2620	2720	2820	1850	1925	2000
017 FAUTEUIL DOUBLE		1980	2080	2180	2280	2380	2480	1600	1660	1720
021 SOFA APPARTEMENT SANS BRAS		2140	2240	2340	2440	2540	2640	1670	1755	1840
040 SOFA SANS BRAS		2450	2565	2680	2795	2910	3025	1950	2040	2130
041 FAUTEUIL INCLINABLE BRAS-G		1885	1960	2035	2110	2185	2260	1605	1640	1675
042 FAUTEUIL INCLINABLE BRAS-D		1885	1960	2035	2110	2185	2260	1605	1640	1675
043 FAUTEUIL INCLINABLE BERÇANT PIVOTANT		2235	2345	2455	2565	2675	2785	1875	1920	1965
044 FAUTEUIL INCLINABLE		2275	2365	2455	2545	2635	2725	1920	1970	2020
045 CAUSEUSE SANS BRAS ALLONGEE DROIT		2245	2340	2435	2530	2625	2720	1785	1850	1915
050 CENTRE ROND		1645	1745	1845	1945	2045	2145	1210	1270	1330
051 FAUTEUIL SANS BRAS		1085	1135	1185	1235	1285	1335	845	900	955

Liste de prix CDN

OPTIMA

LISTE DE PRIX GÉNÉRIQUE - POUR DÉTAILS - VOIR LISTE DE PRIX DU MODÈLE.

Caractéristiques:

- Appui-tête ajustable manuel sur tous les items (fixe sur centre rond).
- Fauteuil inclinable motorisé pleine jambe "à mécanisme *protège-mur". *Fauteuils 043 & 163 : Dégagement mural 16".
- Chaise longue inclinable motorisé avec appui-tête motorisé en option. Dégagement mural 8" et avant 5".
- Coussins de siège avec mousse modelée + 1" de mousse mémoire; bras avec mousse mémoire.
- Couture: petit fil en tissu et gros fil plat en cuir.

Note: 2 inclinables séparés par un coin ne peuvent pas ouvrir en même temps. Aucuns inclinables à côté du #155 Petit coin carré.

OPTIONS

*Appui-tête motorisé: \$160 ch. *N/D sur items fixes.

*Appui-tête motorisé \$160 + Support lombaire & dos chauffant \$200= \$360 ch. (Uniquement sur items inclinable avec bras).

Bloc-batterie: \$160/mec.

Mousse: Extra ferme ajoutez \$15 par siège.

Profondeur d'assise : 20" ou *22". *Le 22" N/D sur fauteuils 043 & 163.

Fauteuils 043-163: avec base en bois (spécifiez couleur).

CHOIX DE PATTES: Voir liste de prix du modèle.

Description	L x P x H	Cuir						Tissu		
		10	20	30 Bronx Hugo Illusion Tucson Utah Vintage Wild Laredo Yukon	40 Cavallo Elegance Princess Santiago Sensation Sunset Trina Victoria	50 Bull Cassiope Dublin	60 Caress Ultrasued	A	B COM	C alta
052 SOFA BRAS GAUCHE		2870	3005	3140	3275	3410	3545	2290	2385	2480
053 SOFA BRAS DROIT		2870	3005	3140	3275	3410	3545	2290	2385	2480
055 COIN CARRE		1915	2010	2105	2200	2295	2390	1510	1565	1620
056 FAUTEUIL BRAS DROIT		1510	1575	1640	1705	1770	1835	1200	1260	1320
057 FAUTEUIL BRAS GAUCHE		1510	1575	1640	1705	1770	1835	1200	1260	1320
061 CAUSEUSE BRAS DROIT		2320	2420	2520	2620	2720	2820	1850	1925	2000
071 FAUTEUIL INCLINABLE SANS BRAS		1470	1525	1580	1635	1690	1745	1250	1310	1370
086 CAUSEUSE SANS BRAS ALLONGEE GAUCHE		2245	2340	2435	2530	2625	2720	1785	1850	1915
088 FAUTEUIL SANS BRAS ALLONGE GAUCHE		1440	1535	1630	1725	1820	1915	1130	1165	1200
089 FAUTEUIL SANS BRAS ALLONGE DROIT		1440	1535	1630	1725	1820	1915	1130	1165	1200
095 SOFA APPARTEMENT		2940	3085	3230	3375	3520	3665	2350	2445	2540
096 SOFA APPARTEMENT BRAS GAUCHE		2570	2680	2790	2900	3010	3120	2020	2110	2200
097 SOFA APPARTEMENT BRAS DROIT		2570	2680	2790	2900	3010	3120	2020	2110	2200
124 POUF AVEC RANGEMENT		745	765	785	805	825	845	650	670	690
138 BRAS CENTRE		415	450	485	520	555	590	350	365	380
155 PETIT COIN CARRE		1915	2010	2105	2200	2295	2390	1510	1565	1620
159 RANGEMENT À ANGLE		745	775	805	835	865	895	585	600	615
160 RANGEMENT DROIT		720	745	770	795	820	845	550	570	590

Liste de prix CDN

OPTIMA

LISTE DE PRIX GÉNÉRIQUE - POUR DÉTAILS - VOIR LISTE DE PRIX DU MODÈLE.

Caractéristiques:

- Appui-tête ajustable manuel sur tous les items (fixe sur centre rond).
- Fauteuil inclinable motorisé pleine jambe "à mécanisme *protège-mur". *Fauteuils 043 & 163 : Dégagement mural 16".
- Chaise longue inclinable motorisé avec appui-tête motorisé en option. Dégagement mural 8" et avant 5".
- Coussins de siège avec mousse modelée + 1" de mousse mémoire; bras avec mousse mémoire.
- Couture: petit fil en tissu et gros fil plat en cuir.

Note: 2 inclinables séparés par un coin ne peuvent pas ouvrir en même temps. Aucuns inclinables à côté du #155 Petit coin carré.

OPTIONS

*Appui-tête motorisé: \$160 ch. *N/D sur items fixes.

*Appui-tête motorisé \$160 + Support lombaire & dos chauffant \$200= \$360 ch. (Uniquement sur items inclinable avec bras).

Bloc-batterie: \$160/mec.

Mousse: Extra ferme ajoutez \$15 par siège.

Profondeur d'assise : 20" ou *22". *Le 22" N/D sur fauteuils 043 & 163.

Fauteuils 043-163: avec base en bois (spécifiez couleur).

CHOIX DE PATTES: Voir liste de prix du modèle.

Description	L x P x H	Cuir						Tissu		
		10	20	30 Bronx Hugo Illusion Tucson Utah Vintage Wild Laredo Yukon	40 Cavallo Elegance Princess Santiago Sensation Sunset Trina Victoria	50 Bull Cassiope Dublin	60 Caress Ultrasued	A	B COM	C alta
163 FAUT. DBL INCL. BERCANT PIVOTANT		2290	2410	2530	2650	2770	2890	1880	1930	1980
165 FAUTEUIL DOUBLE INCLINABLE		2375	2475	2575	2675	2775	2875	2000	2065	2130
167 SOFA APP. SANS BRAS ALLONGE GAUCHE		2490	2620	2750	2880	3010	3140	1960	2045	2130
168 SOFA APP. SANS BRAS ALLONGE DROIT		2490	2620	2750	2880	3010	3140	1960	2045	2130
169 FAUTEUIL DOUBLE INCLINABLE BRAS GAUCHE		1990	2070	2150	2230	2310	2390	1670	1750	1830
170 FAUTEUIL DOUBLE INCLINABLE BRAS DROIT		1990	2070	2150	2230	2310	2390	1670	1750	1830
171 FAUTEUIL DOUBLE INCLINABLE SANS BRAS		1575	1625	1675	1725	1775	1825	1320	1380	1440
173 CHAISE LONGUE DOUBLE BRAS GAUCHE		1915	2005	2095	2185	2275	2365	1535	1615	1695
174 CHAISE LONGUE DOUBLE BRAS DROIT		1915	2005	2095	2185	2275	2365	1535	1615	1695
175 FAUTEUIL DOUBLE BRAS GAUCHE		1590	1680	1770	1860	1950	2040	1285	1350	1415
176 FAUTEUIL DOUBLE BRAS DROIT		1590	1680	1770	1860	1950	2040	1285	1350	1415
177 FAUTEUIL DOUBLE SANS BRAS		1185	1250	1315	1380	1445	1510	915	970	1025
178 FAUTEUIL DOUBLE SANS BRAS ALLONGE-G		1545	1625	1705	1785	1865	1945	1230	1290	1350
179 FAUTEUIL DOUBLE SANS BRAS ALLONGE-D		1545	1625	1705	1785	1865	1945	1230	1290	1350
186 CAUS. SANS BRAS ALLONGEE RANGEMENT-G		2420	2500	2580	2660	2740	2820	1950	2015	2080
187 CAUS. SANS BRAS ALLONGEE RANGEMENT-D		2420	2500	2580	2660	2740	2820	1950	2015	2080
188 FAUT. SANS BRAS ALLONGE RANGEMENT-G		1600	1690	1780	1870	1960	2050	1295	1330	1365
189 FAUT. SANS BRAS ALLONGE RANGEMENT-D		1600	1690	1780	1870	1960	2050	1295	1330	1365

Liste de prix CDN

OPTIMA

LISTE DE PRIX GÉNÉRIQUE - POUR DÉTAILS - VOIR LISTE DE PRIX DU MODÈLE.

Caractéristiques:

- Appui-tête ajustable manuel sur tous les items (fixe sur centre rond).
- Fauteuil inclinable motorisé pleine jambe "à mécanisme *protège-mur". *Fauteuils 043 & 163 : Dégagement mural 16".
- Chaise longue inclinable motorisé avec appui-tête motorisé en option. Dégagement mural 8" et avant 5".
- Coussins de siège avec mousse modelée + 1" de mousse mémoire; bras avec mousse mémoire.
- Couture: petit fil en tissu et gros fil plat en cuir.

Note: 2 inclinables séparés par un coin ne peuvent pas ouvrir en même temps. Aucuns inclinables à côté du #155 Petit coin carré.

OPTIONS

*Appui-tête motorisé: \$160 ch. *N/D sur items fixes.

*Appui-tête motorisé \$160 + Support lombaire & dos chauffant \$200= \$360 ch. (Uniquement sur items inclinable avec bras).

Bloc-batterie: \$160/mec.

Mousse: Extra ferme ajoutez \$15 par siège.

Profondeur d'assise : 20" ou *22". *Le 22" N/D sur fauteuils 043 & 163.

Fauteuils 043-163: avec base en bois (spécifiez couleur).

CHOIX DE PATTES: Voir liste de prix du modèle.

Description	L x P x H	Cuir						Tissu		
		10	20	30 Bronx Hugo Illusion Tucson Utah Vintage Wild Laredo Yukon	40 Cavallo Elegance Princess Santiago Sensation Sunset Trina Victoria	50 Bull Cassiope Dublin	60 Caress Ultrasued	A	B COM	C alta
190 PETIT RANGEMENT À ANGLE		720	745	770	795	820	845	550	570	590
221 FAUT. DBL SANS BRAS ALLONGE RANGEMENT-G		1705	1790	1875	1960	2045	2130	1390	1450	1510
222 FAUT. DBL SANS BRAS ALLONGE RANGEMENT-D		1705	1790	1875	1960	2045	2130	1390	1450	1510
223 SOFA APP SANS BRAS ALLONGE RANGEMENT-G		2655	2785	2915	3045	3175	3305	2120	2215	2310
224 SOFA APP SANS BRAS ALLONGE RANGEMENT-D		2655	2785	2915	3045	3175	3305	2120	2215	2310
236 CHAISE LONGUE INCLINABLE BRAS GAUCHE		2160	2225	2290	2355	2420	2485	1820	1880	1940
237 CHAISE LONGUE INCLINABLE BRAS DROIT		2160	2225	2290	2355	2420	2485	1820	1880	1940
238 CHAISE LONGUE DBL INCLINABLE BRAS-G		2315	2405	2495	2585	2675	2765	1940	2020	2100
239 CHAISE LONGUE DBL INCLINABLE BRAS-D		2315	2405	2495	2585	2675	2765	1940	2020	2100
CONFIGURATIONS										
A CONFIG (169-170)		3980	4140	4300	4460	4620	4780	3340	3500	3660
B-1 CONFIG (169-171-174)		5480	5700	5920	6140	6360	6580	4525	4745	4965
B-2 CONFIG (173-171-170)		5480	5700	5920	6140	6360	6580	4525	4745	4965
C-1 CONFIG (096-055-171-170)		8050	8385	8720	9055	9390	9725	6520	6805	7090
C-2 CONFIG (169-171-055-097)		8050	8385	8720	9055	9390	9725	6520	6805	7090
D-1 CONFIG (169-171-055-179)		7025	7330	7635	7940	8245	8550	5730	5985	6240
D-2 CONFIG (178-055-171-170)		7025	7330	7635	7940	8245	8550	5730	5985	6240
E-1 CONFIG (173-177-055-179)		6560	6890	7220	7550	7880	8210	5190	5440	5690

Liste de prix CDN

OPTIMA

Description	L x P x H	Cuir						Tissu		
		10	20	30 Bronx Hugo Illusion Tucson Utah Vintage Wild Laredo Yukon	40 Cavallo Elegance Princess Santiago Sensation Sunset Trina Victoria	50 Bull Cassiope Dublin	60 Caress Ultrasued	A	B COM	C alta
E-2 CONFIG (178-055-177-174)		6560	6890	7220	7550	7880	8210	5190	5440	5690
F CONFIG (169-177-155-177-170)		8265	8650	9035	9420	9805	10190	6680	7005	7330
G CONFIG (169-159-170)		4725	4915	5105	5295	5485	5675	3925	4100	4275
H CONFIG (169-159-171-159-170)		7045	7315	7585	7855	8125	8395	5830	6080	6330
I CONFIG (169-160-171-160-170)		6995	7255	7515	7775	8035	8295	5760	6020	6280
J CONFIG (041-042)		3770	3920	4070	4220	4370	4520	3210	3280	3350
K-1 CONFIG (041-071-005)		5120	5315	5510	5705	5900	6095	4265	4420	4575
K-2 CONFIG (011-071-042)		5120	5315	5510	5705	5900	6095	4265	4420	4575
L-1 CONFIG (012-055-071-042)		7590	7915	8240	8565	8890	9215	6215	6440	6665
L-2 CONFIG (041-071-055-061)		7590	7915	8240	8565	8890	9215	6215	6440	6665
M-1 CONFIG (041-071-055-089)		6710	7030	7350	7670	7990	8310	5495	5680	5865
M-2 CONFIG (088-055-071-042)		6710	7030	7350	7670	7990	8310	5495	5680	5865
N-1 CONFIG (011-051-055-089)		6205	6510	6815	7120	7425	7730	4895	5100	5305
N-2 CONFIG (088-055-051-005)		6205	6510	6815	7120	7425	7730	4895	5100	5305
O CONFIG (041-051-155-051-042)		7855	8200	8545	8890	9235	9580	6410	6645	6880
P CONFIG (041-159-042)		4515	4695	4875	5055	5235	5415	3795	3880	3965
Q CONFIG (041-159-071-159-042)		6730	6995	7260	7525	7790	8055	5630	5790	5950
R CONFIG (041-160-071-160-042)		6680	6935	7190	7445	7700	7955	5560	5730	5900

30" Seat Width | Siège 30" de large

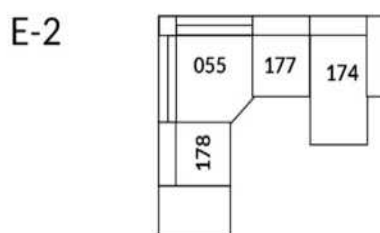
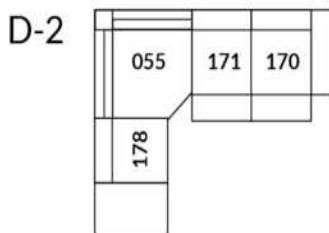
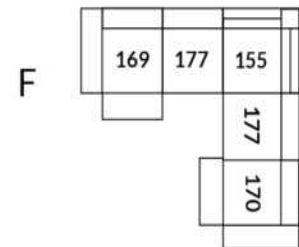
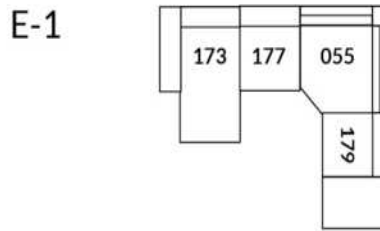
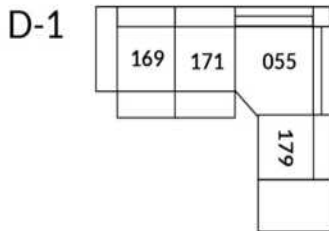
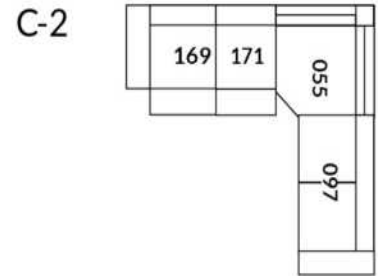
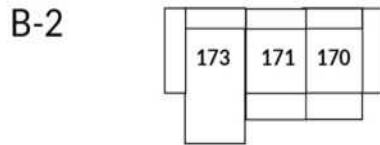
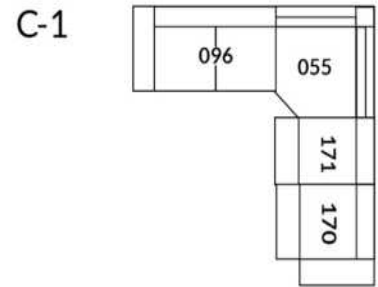
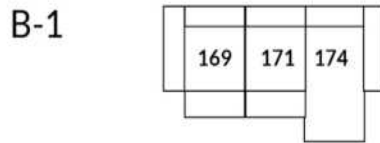
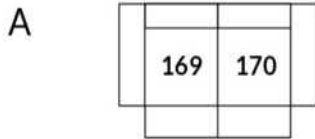

Home Theatre CONFIGURATIONS Cinéma maison

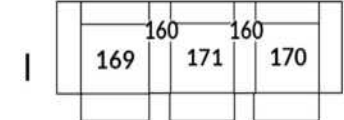
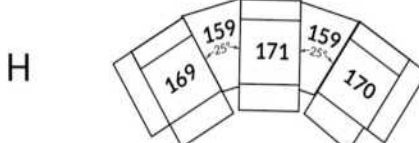
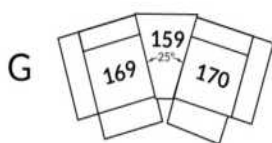

23" Seat Width | Siège 23" de large

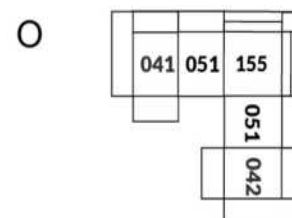
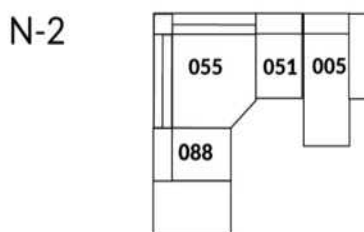
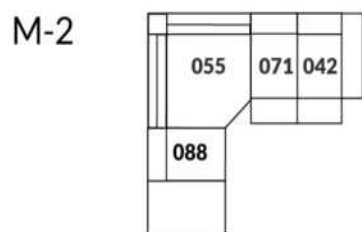
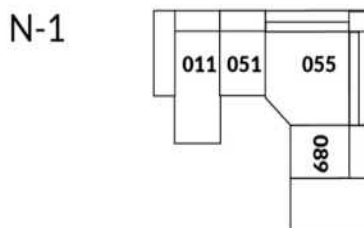
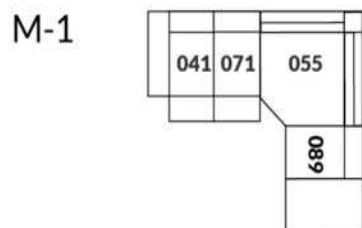
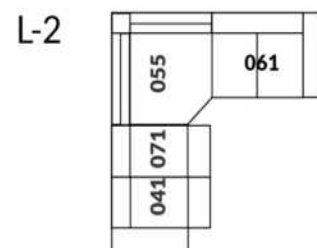
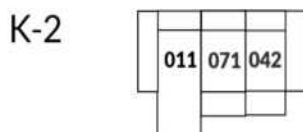
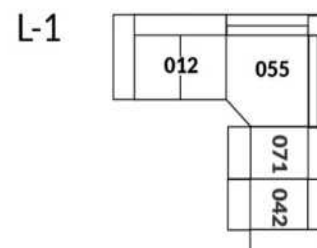
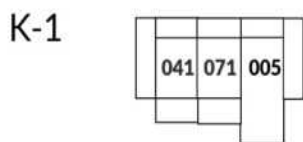
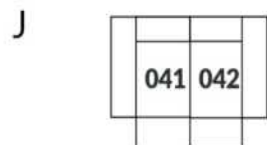

Home Theatre CONFIGURATIONS Cinéma maison

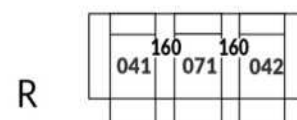
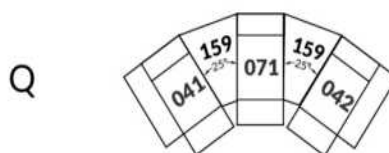
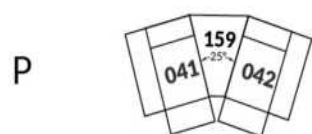

OPTIMA Collection

Jaymar

Conçu et fabriqué fièrement au Canada
Proudly designed and made in Canada

Nos produits sont fabriqués à la main et
des variations mineures peuvent survenir

Our product is hand-made and minor variations can occur.

SPECIFICATIONS

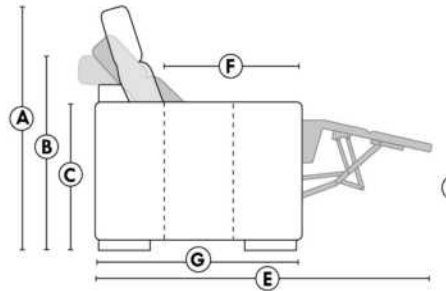

- Appui-tête levé / Headrest up
- Appui-tête baissé / Headrest down
- Complètement incliné / Fully reclined

- A** Hauteur complète 40" / Total Height
- B** Hauteur appui-tête baissé 33" / Height headrest down
- C** Hauteur du bras 24" / Arm Height
- D** Hauteur du siège 19,5" / Seat height
- E** Profondeur inclinée 65" / Depth fully reclined
- F** Profondeur d'assise 20"/ou/ 22" / Seat depth
- G** Profondeur appui-tête monté 37,5" / Depth with headrest up

BRAS | ARMS

Option de bras:
Bras Régulier **Large** ou **Petit bras**

Arm option
Regular arm Large or **Small arm**

Option d'accessoires disponible sur
certain bras régulier seulement

Accessories option, available on certain
Regular arms ONLY.

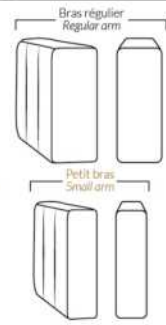

FAUTEUIL BERÇANT PIVOTANT INCLINABLE SWIVEL ROCKING MOTION CHAIR

Dégagement mural de 16" / Wall clearance
Hauteur de 42" / Height
Largeur de bras 6" / Arms width
Option base de bois / Wood base option

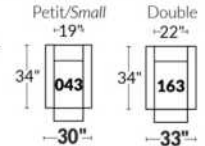

SIÈGE 23" DE LARGE | 23" SEAT WIDTH

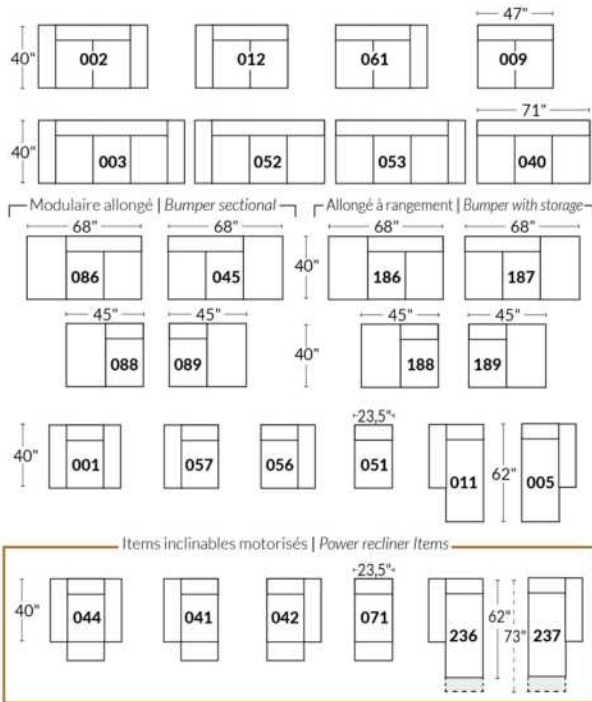

SIÈGE 30" DE LARGE | 30" SEAT WIDTH

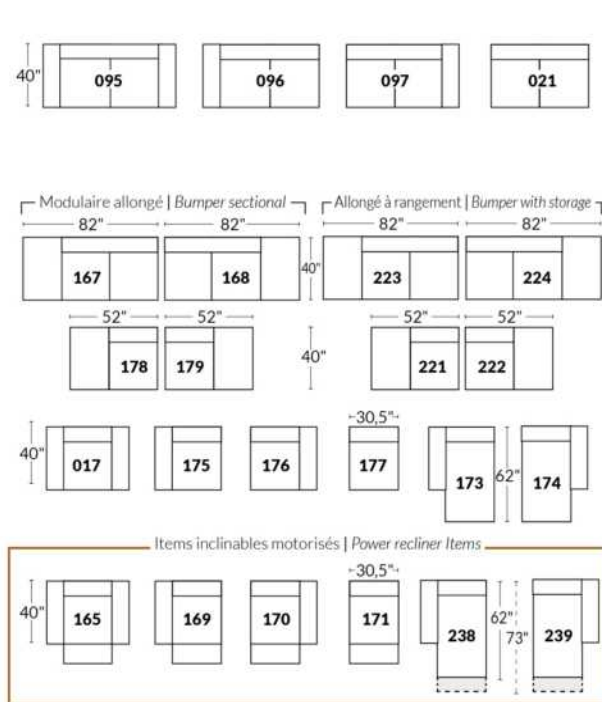

Autres | Others

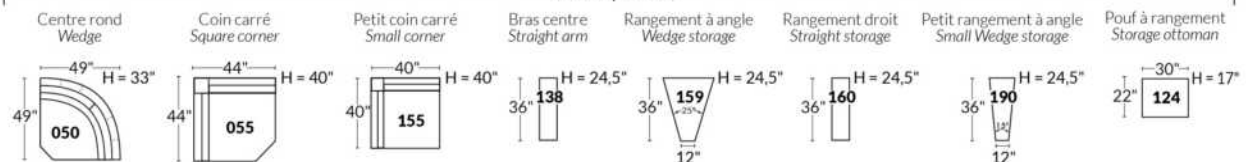

PORTLAND

CARACTÉRISTIQUES:

Appui-tête ajustable manuel sur tous les items (fixe sur centre rond).

Fauteuil inclinable motorisé pleine jambe "à mécanisme *protège-mur ". *Faut. 043 & 163: Dégagement mural 16".

Chaise longue inclinable motorisé: Dégagement mural 8" & avant 5".

Coussins de siège avec mousse modelée + 1" de mousse mémoire; bras avec mousse mémoire.

Couture: petit fil en tissu et gros fil plat en cuir.

Note: 2 inclinables séparés par un coin ne peuvent pas ouvrir en même temps. Aucuns inclinables à côté d'item #155 Petit coin carré.

OPTIONS

*Appui-tête motorisé: \$160 ch. *N/D sur items fixes.

*Appui-tête motorisé \$160 + Support lombaire & dos chauffant \$200= \$360 ch. (Uniquement sur items inclinable avec bras).

Bloc-batterie: \$160/mec.

Mousse: Extra ferme \$15/siège.

Choix bras (LARGE ou PETIT de 6"): Pattes sur bras LARGE LG187 bois ou LG189 métal (noire ou chrome). Sur PETIT Bras: LG08 bois ou LG64 métal. Spécifiez couleur.

Profondeur d'assise: 20" ou *22". *Le 22" N/D sur faut. 043 & 163.

Faut. 043-163: avec base en bois (spécifiez couleur).

Description	L x P x H	Cuir						Tissu		
		10	20	30 Bronx Hugo Illusion Tucson Utah Vintage Wild Laredo Yukon	40 Cavallo Elegance Princess Santiago Sensation Sunset Trina Victoria	50 Bull Cassiope Dublin	60 Caress Ultrasued	A	B COM	C alta
001 FAUTEUIL	43x40x33/40	1890	1980	2070	2160	2250	2340	1535	1580	1625
002 CAUSEUSE	66x40x33/40	2700	2815	2930	3045	3160	3275	2175	2250	2325
003 SOFA	90x40x33/40	3265	3415	3565	3715	3865	4015	2625	2715	2805
005 CHAISE LONGUE BRAS DROIT	34x62x33/40	1765	1830	1895	1960	2025	2090	1410	1470	1530
009 CAUSEUSE SANS BRAS	47x40x33/40	1895	1965	2035	2105	2175	2245	1490	1570	1650
011 CHAISE LONGUE BRAS GAUCHE	34x62x33/40	1765	1830	1895	1960	2025	2090	1410	1470	1530
012 CAUSEUSE BRAS GAUCHE	57x40x33/40	2320	2420	2520	2620	2720	2820	1850	1925	2000
017 FAUTEUIL DOUBLE	50x40x33/40	1980	2080	2180	2280	2380	2480	1600	1660	1720
021 SOFA APPARTEMENT SANS BRAS	61x40x33/40	2140	2240	2340	2440	2540	2640	1670	1755	1840
040 SOFA SANS BRAS	71x40x33/40	2450	2565	2680	2795	2910	3025	1950	2040	2130
041 FAUTEUIL INCLINABLE BRAS-G	34x40x33/40	1885	1960	2035	2110	2185	2260	1605	1640	1675
042 FAUTEUIL INCLINABLE BRAS-D	34x40x33/40	1885	1960	2035	2110	2185	2260	1605	1640	1675
043 FAUTEUIL INCLINABLE BERÇANT PIVOTANT	30x34x42	2235	2345	2455	2565	2675	2785	1875	1920	1965
044 FAUTEUIL INCLINABLE	43x40x33/40	2275	2365	2455	2545	2635	2725	1920	1970	2020
045 CAUSEUSE SANS BRAS ALLONGEE DROIT	68x40x33/40	2245	2340	2435	2530	2625	2720	1785	1850	1915
050 CENTRE ROND	49x49x33	1645	1745	1845	1945	2045	2145	1210	1270	1330
051 FAUTEUIL SANS BRAS	23,5x40x33/40	1085	1135	1185	1235	1285	1335	845	900	955
052 SOFA BRAS GAUCHE	81x40x33/40	2870	3005	3140	3275	3410	3545	2290	2385	2480
053 SOFA BRAS DROIT	81x40x33/40	2870	3005	3140	3275	3410	3545	2290	2385	2480

PORTLAND

CARACTÉRISTIQUES:

Appui-tête ajustable manuel sur tous les items (fixe sur centre rond).

Fauteuil inclinable motorisé pleine jambe "à mécanisme *protège-mur ". *Faut. 043 & 163: Dégagement mural 16".

Chaise longue inclinable motorisé: Dégagement mural 8" & avant 5".

Coussins de siège avec mousse modelée + 1" de mousse mémoire; bras avec mousse mémoire.

Couture: petit fil en tissu et gros fil plat en cuir.

Note: 2 inclinables séparés par un coin ne peuvent pas ouvrir en même temps. Aucuns inclinables à côté d'item #155 Petit coin carré.

OPTIONS

*Appui-tête motorisé: \$160 ch. *N/D sur items fixes.

*Appui-tête motorisé \$160 + Support lombaire & dos chauffant \$200= \$360 ch. (Uniquement sur items inclinable avec bras).

Bloc-batterie: \$160/mec.

Mousse: Extra ferme \$15/siège.

Choix bras (LARGE ou PETIT de 6"): Pattes sur bras LARGE LG187 bois ou LG189 métal (noire ou chrome). Sur PETIT Bras: LG08 bois ou LG64 métal. Spécifiez couleur.

Profondeur d'assise: 20" ou *22". *Le 22" N/D sur faut. 043 & 163.

Faut. 043-163: avec base en bois (spécifiez couleur).

Description	L x P x H	Cuir						Tissu		
		10	20	30 Bronx Hugo Illusion Tucson Utah Vintage Wild Laredo Yukon	40 Cavallo Elegance Princess Santiago Sensation Sunset Trina Victoria	50 Bull Cassiope Dublin	60 Caress Ultrasued	A	B COM	C alta
055 COIN CARRE	44x44x33/40	1915	2010	2105	2200	2295	2390	1510	1565	1620
056 FAUTEUIL BRAS DROIT	34x40x33/40	1510	1575	1640	1705	1770	1835	1200	1260	1320
057 FAUTEUIL BRAS GAUCHE	34x40x33/40	1510	1575	1640	1705	1770	1835	1200	1260	1320
061 CAUSEUSE BRAS DROIT	57x40x33/40	2320	2420	2520	2620	2720	2820	1850	1925	2000
071 FAUTEUIL INCLINABLE SANS BRAS	23,5x40x33/40	1470	1525	1580	1635	1690	1745	1250	1310	1370
086 CAUSEUSE SANS BRAS ALLONGEE GAUCHE	68x40x33/40	2245	2340	2435	2530	2625	2720	1785	1850	1915
088 FAUTEUIL SANS BRAS ALLONGE GAUCHE	45x40x33/40	1440	1535	1630	1725	1820	1915	1130	1165	1200
089 FAUTEUIL SANS BRAS ALLONGE DROIT	45x40x33/40	1440	1535	1630	1725	1820	1915	1130	1165	1200
095 SOFA APPARTEMENT	80x40x33/40	2940	3085	3230	3375	3520	3665	2350	2445	2540
096 SOFA APPARTEMENT BRAS GAUCHE	71x40x33/40	2570	2680	2790	2900	3010	3120	2020	2110	2200
097 SOFA APPARTEMENT BRAS DROIT	71x40x33/40	2570	2680	2790	2900	3010	3120	2020	2110	2200
124 POUF AVEC RANGEMENT	30x22x17	745	765	785	805	825	845	650	670	690
155 PETIT COIN CARRE	40x40x33/40	1915	2010	2105	2200	2295	2390	1510	1565	1620
163 FAUT. DBL INCL. BERCANT PIVOTANT	33x34x42	2290	2410	2530	2650	2770	2890	1880	1930	1980
165 FAUTEUIL DOUBLE INCLINABLE	50x40x33/40	2375	2475	2575	2675	2775	2875	2000	2065	2130
167 SOFA APP. SANS BRAS ALLONGE GAUCHE	82x40x33/40	2490	2620	2750	2880	3010	3140	1960	2045	2130
168 SOFA APP. SANS BRAS ALLONGE DROIT	82x40x33/40	2490	2620	2750	2880	3010	3140	1960	2045	2130
169 FAUTEUIL DOUBLE INCLINABLE BRAS GAUCHE	41x40x33/40	1990	2070	2150	2230	2310	2390	1670	1750	1830
170 FAUTEUIL DOUBLE INCLINABLE BRAS DROIT	41x40x33/40	1990	2070	2150	2230	2310	2390	1670	1750	1830
171 FAUTEUIL DOUBLE INCLINABLE SANS BRAS	30,5x40x33/40	1575	1625	1675	1725	1775	1825	1320	1380	1440

PORTLAND

CARACTÉRISTIQUES:

Appui-tête ajustable manuel sur tous les items (fixe sur centre rond).

Fauteuil inclinable motorisé pleine jambe "à mécanisme *protège-mur ". *Faut. 043 & 163: Dégagement mural 16".

Chaise longue inclinable motorisé: Dégagement mural 8" & avant 5".

Coussins de siège avec mousse modelée + 1" de mousse mémoire; bras avec mousse mémoire.

Couture: petit fil en tissu et gros fil plat en cuir.

Note: 2 inclinables séparés par un coin ne peuvent pas ouvrir en même temps. Aucuns inclinables à côté d'item #155 Petit coin carré.

OPTIONS

*Appui-tête motorisé: \$160 ch. *N/D sur items fixes.

*Appui-tête motorisé \$160 + Support lombaire & dos chauffant \$200= \$360 ch. (Uniquement sur items inclinable avec bras).

Bloc-batterie: \$160/mec.

Mousse: Extra ferme \$15/siège.

Choix bras (LARGE ou PETIT de 6"): Pattes sur bras LARGE LG187 bois ou LG189 métal (noire ou chrome). Sur PETIT Bras: LG08 bois ou LG64 métal. Spécifiez couleur.

Profondeur d'assise: 20" ou *22". *Le 22" N/D sur faut. 043 & 163.

Faut. 043-163: avec base en bois (spécifiez couleur).

Description	L x P x H	Cuir						Tissu		
		10	20	30 Bronx Hugo Illusion Tucson Utah Vintage Wild Laredo Yukon	40 Cavallo Elegance Princess Santiago Sensation Sunset Trina Victoria	50 Bull Cassiope Dublin	60 Caress Ultrasued	A	B COM	C alta
173 CHAISE LONGUE DOUBLE BRAS GAUCHE	41x62x33/40	1915	2005	2095	2185	2275	2365	1535	1615	1695
174 CHAISE LONGUE DOUBLE BRAS DROIT	41x62x33/40	1915	2005	2095	2185	2275	2365	1535	1615	1695
175 FAUTEUIL DOUBLE BRAS GAUCHE	41x40x33/40	1590	1680	1770	1860	1950	2040	1285	1350	1415
176 FAUTEUIL DOUBLE BRAS DROIT	41x40x33/40	1590	1680	1770	1860	1950	2040	1285	1350	1415
177 FAUTEUIL DOUBLE SANS BRAS	30,5x40x33/40	1185	1250	1315	1380	1445	1510	915	970	1025
178 FAUTEUIL DOUBLE SANS BRAS ALLONGE-G	52x40x33/40	1545	1625	1705	1785	1865	1945	1230	1290	1350
179 FAUTEUIL DOUBLE SANS BRAS ALLONGE-D	52x40x33/40	1545	1625	1705	1785	1865	1945	1230	1290	1350
186 CAUS. SANS BRAS ALLONGEE RANGEMENT-G	68x40x33/40	2420	2500	2580	2660	2740	2820	1950	2015	2080
187 CAUS. SANS BRAS ALLONGEE RANGEMENT-D	68x40x33/40	2420	2500	2580	2660	2740	2820	1950	2015	2080
188 FAUT. SANS BRAS ALLONGE RANGEMENT-G	45x40x33/40	1600	1690	1780	1870	1960	2050	1295	1330	1365
189 FAUT. SANS BRAS ALLONGE RANGEMENT-D	45x40x33/40	1600	1690	1780	1870	1960	2050	1295	1330	1365
221 FAUT. DBL SANS BRAS ALLONGE RANGEMENT-G	52x40x33/40	1705	1790	1875	1960	2045	2130	1390	1450	1510
222 FAUT. DBL SANS BRAS ALLONGE RANGEMENT-D	52x40x33/40	1705	1790	1875	1960	2045	2130	1390	1450	1510
223 SOFA APP SANS BRAS ALLONGE RANGEMENT-G	82x40x33/40	2655	2785	2915	3045	3175	3305	2120	2215	2310
224 SOFA APP SANS BRAS ALLONGE RANGEMENT-D	82x40x33/40	2655	2785	2915	3045	3175	3305	2120	2215	2310
236 CHAISE LONGUE INCLINABLE BRAS GAUCHE	34x62x33/40	2160	2225	2290	2355	2420	2485	1820	1880	1940
237 CHAISE LONGUE INCLINABLE BRAS DROIT	34x62x33/40	2160	2225	2290	2355	2420	2485	1820	1880	1940
238 CHAISE LONGUE DBL INCLINABLE BRAS-G	41x62x33/40	2315	2405	2495	2585	2675	2765	1940	2020	2100
239 CHAISE LONGUE DBL INCLINABLE BRAS-D	41x62x33/40	2315	2405	2495	2585	2675	2765	1940	2020	2100

Liste de prix CDN

PORTLAND

Description	L x P x H	Cuir						Tissu		
		10	20	30 Bronx Hugo Illusion Tucson Utah Vintage Wild Laredo Yukon	40 Cavallo Elegance Princess Santiago Sensation Sunset Trina Victoria	50 Bull Cassiope Dublin	60 Caress Ultrasued	A	B COM	C alta
A CONFIG (169-170)	81X40X40	3980	4140	4300	4460	4620	4780	3340	3500	3660
B CONFIG (169-171-174)	113X62X40	5480	5700	5920	6140	6360	6580	4525	4745	4965
C CONFIG (096-055-171-170)	116X116X40	8050	8385	8720	9055	9390	9725	6520	6805	7090
D CONFIG (169-171-055-179)	116X96X40	7025	7330	7635	7940	8245	8550	5730	5985	6240
J CONFIG (041-042)	67X40X40	3770	3920	4070	4220	4370	4520	3210	3280	3350
K CONFIG (041-071-005)	92X62X40	5120	5315	5510	5705	5900	6095	4265	4420	4575
L CONFIG (012-055-071-042)	102X102X40	7590	7915	8240	8565	8890	9215	6215	6440	6665
M CONFIG (041-071-055-089)	102X89X40	6710	7030	7350	7670	7990	8310	5495	5680	5865



PORTLAND

OPTIMA
Collection

Jaymar

Conçu et fabriqué fièrement au Canada
Proudly designed and made in Canada

Nos produits sont fabriqués à la main et des variations mineures peuvent survenir

Our product is hand-made and minor variations can occur.

SPECIFICATIONS

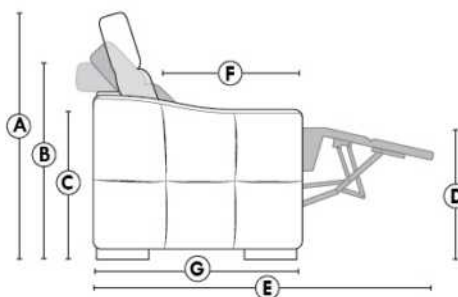

- Appui-tête levé / Headrest up
- Appui-tête baissé / Headrest down
- Complètement incliné / Fully reclined

- A** Hauteur complète 40" Total Height
- B** Hauteur appui-tête baissé 33" Height headrest down
- C** Hauteur du bras 24" Arm Height
- D** Hauteur du siège 19,5" Seat height
- E** Profondeur inclinée 65" Depth fully reclined
- F** Profondeur d'assise 20" ou/ou 22" Seat depth
- G** Profondeur appui-tête monté 37,5" Depth with headrest up

BRAS | ARMS

Option de bras:
Bras Régulier Large 9,5" ou Petit bras 6"

Arm option
Regular arm Large 9.5" or Small arm 6"

Contrôle de l'inclinaison situé à l'extérieur du bras
Recliner control located on the outside of the arm.

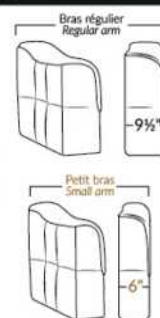

FAUTEUIL BERÇANT PIVOTANT INCLINABLE SWIVEL ROCKING MOTION CHAIR

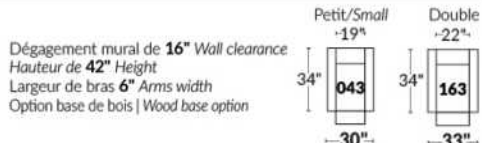

SIÈGE 23" DE LARGE | 23" SEAT WIDTH

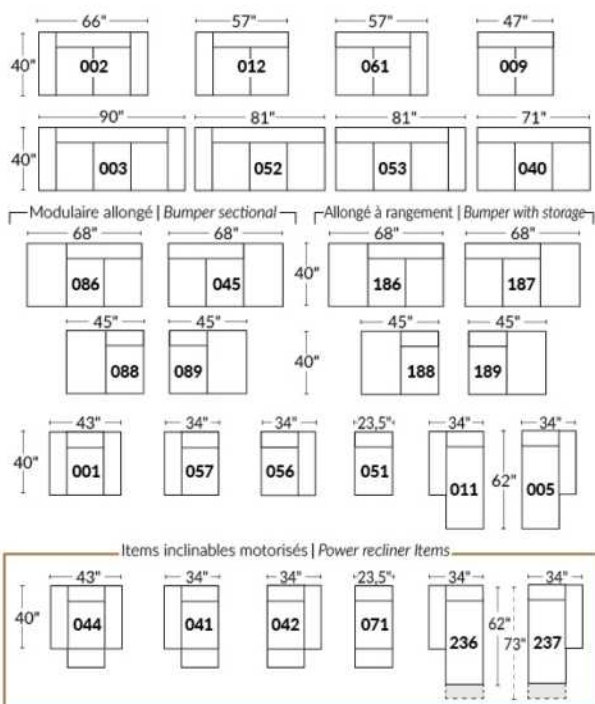

SIÈGE 30" DE LARGE | 30" SEAT WIDTH

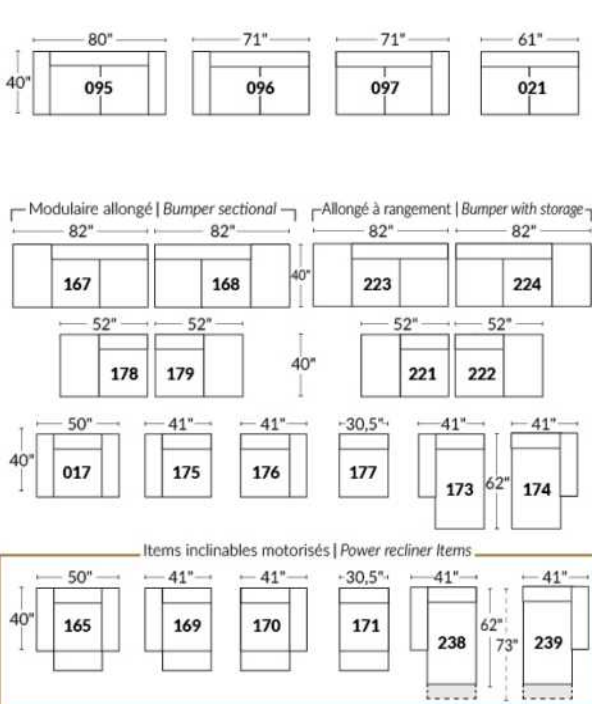

Autres | Others

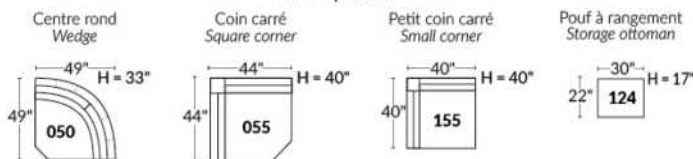

EXEMPLE 23" EXAMPLE

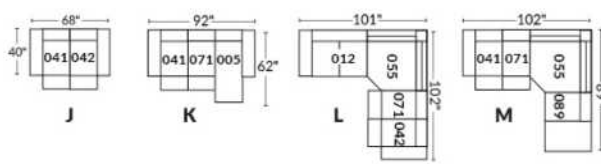

EXEMPLE 30" EXAMPLE

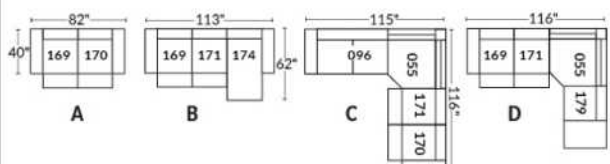

PORTOFINO

Appui-tête ajustable manuel sur tous les items (fixe sur centre rond).
 Fauteuil inclinable motorisé pleine jambe "à méc. *protège-mur". *Faut. 043 & 163: Dégagement mural 16".
 Chaise longue inclinable motorisé: Dégagement mural 8" & avant 5".
 Coussins de siège avec mousse modelée + 1" de mousse mémoire; bras avec mousse mémoire.
 Couture: petit fil en tissu et gros fil plat en cuir.
 Note: 2 inclinables séparés par un coin ne peuvent pas ouvrir en même temps. Aucuns inclinables à côté d'item #155 Petit coin carré.

OPTIONS

*Appui-tête motorisé: \$160 ch. *N/D sur items fixes.
 *Appui-tête motorisé \$160 + Support lombaire & dos chauffant \$200= \$360 ch. (Uniquement sur items inclinable avec bras).
 Bloc-batterie: \$160/mec.
 Mousse: Extra ferme \$15/siège.
 Choix de bras (LARGE ou PETIT de 6"): Pattes sur bras LARGE: LG103 bois ou LG189 métal (noire ou chrome). PETIT Bras: LG08 bois ou LG196 métal (noire ou chrome). Spécifiez couleur.
 Profondeur d'assise: 20" ou *22". *Le 22" N/D sur faut. 043 & 163.
 Faut. 043-163: avec base en bois (spécifiez couleur).
 Item 327 Tablette en merisier pour bras: Spécifier couleur.

CINÉMA MAISON - Détails accessoires & configs.: Voir page Cinéma maison en annexe.

Ancrage pour accessoires: \$35 ch.
 Porte-Gobelets: En métal: \$40 ch. | Illuminé: \$40 ch. | *Illuminé avec contrôle (1 ou 2 moteurs): \$55 ch.
 *Lumière DEL sous le siège: \$25/siège.

Description	L x P x H	Cuir						Tissu		
		10	20	30 Bronx Hugo Illusion Tucson Utah Vintage Wild Laredo Yukon	40 Cavallo Elegance Princess Santiago Sensation Sunset Trina Victoria	50 Bull Cassiope Dublin	60 Caress Ultrasued	A	B COM	C alta
001 FAUTEUIL	44x40x33/40	1890	1980	2070	2160	2250	2340	1535	1580	1625
002 CAUSEUSE	67x40x33/40	2700	2815	2930	3045	3160	3275	2175	2250	2325
003 SOFA	91x40x33/40	3265	3415	3565	3715	3865	4015	2625	2715	2805
005 CHAISE LONGUE BRAS DROIT	34x62x33/40	1765	1830	1895	1960	2025	2090	1410	1470	1530
009 CAUSEUSE SANS BRAS	47x40x33/40	1895	1965	2035	2105	2175	2245	1490	1570	1650
011 CHAISE LONGUE BRAS GAUCHE	34x62x33/40	1765	1830	1895	1960	2025	2090	1410	1470	1530
012 CAUSEUSE BRAS GAUCHE	57x40x33/40	2320	2420	2520	2620	2720	2820	1850	1925	2000
017 FAUTEUIL DOUBLE	51x40x33/40	1980	2080	2180	2280	2380	2480	1600	1660	1720
021 SOFA APPARTEMENT SANS BRAS	61x40x33/40	2140	2240	2340	2440	2540	2640	1670	1755	1840
040 SOFA SANS BRAS	71x40x33/40	2450	2565	2680	2795	2910	3025	1950	2040	2130
041 FAUTEUIL INCLINABLE BRAS-G	34x40x33/40	1885	1960	2035	2110	2185	2260	1605	1640	1675
042 FAUTEUIL INCLINABLE BRAS-D	34x40x33/40	1885	1960	2035	2110	2185	2260	1605	1640	1675
043 FAUTEUIL INCLINABLE BERÇANT PIVOTANT	30x34x42	2235	2345	2455	2565	2675	2785	1875	1920	1965
044 FAUTEUIL INCLINABLE	44x40x33/40	2275	2365	2455	2545	2635	2725	1920	1970	2020
045 CAUSEUSE SANS BRAS ALLONGEE DROIT	68x40x33/40	2245	2340	2435	2530	2625	2720	1785	1850	1915
050 CENTRE ROND	49x49x33	1645	1745	1845	1945	2045	2145	1210	1270	1330

PORTOFINO

Appui-tête ajustable manuel sur tous les items (fixe sur centre rond).
 Fauteuil inclinable motorisé pleine jambe "à mec. *protège-mur". *Faut. 043 & 163: Dégagement mural 16".
 Chaise longue inclinable motorisé: Dégagement mural 8" & avant 5".
 Coussins de siège avec mousse modelée + 1" de mousse mémoire; bras avec mousse mémoire.
 Couture: petit fil en tissu et gros fil plat en cuir.
 Note: 2 inclinables séparés par un coin ne peuvent pas ouvrir en même temps. Aucuns inclinables à côté d'item #155 Petit coin carré.

OPTIONS

*Appui-tête motorisé: \$160 ch. *N/D sur items fixes.
 *Appui-tête motorisé \$160 + Support lombaire & dos chauffant \$200= \$360 ch. (Uniquement sur items inclinable avec bras).
 Bloc-batterie: \$160/mec.
 Mousse: Extra ferme \$15/siège.
 Choix de bras (LARGE ou PETIT de 6"): Pattes sur bras LARGE: LG103 bois ou LG189 métal (noire ou chrome). PETIT Bras: LG08 bois ou LG196 métal (noire ou chrome). Spécifiez couleur.
 Profondeur d'assise: 20" ou *22". *Le 22" N/D sur faut. 043 & 163.
 Faut. 043-163: avec base en bois (spécifiez couleur).
 Item 327 Tablette en merisier pour bras: Spécifier couleur.

CINÉMA MAISON - Détails accessoires & configs.: Voir page Cinéma maison en annexe.

Ancrage pour accessoires: \$35 ch.

Porte-Gobelets: En métal: \$40 ch. | Illuminé: \$40 ch. | *Illuminé avec contrôle (1 ou 2 moteurs): \$55 ch.

*Lumière DEL sous le siège: \$25/siège.

Description	L x P x H	Cuir						Tissu		
		10	20	30 Bronx Hugo Illusion Tucson Utah Vintage Wild Laredo Yukon	40 Cavallo Elegance Princess Santiago Sensation Sunset Trina Victoria	50 Bull Cassiope Dublin	60 Caress Ultrasued	A	B COM	C alta
051 FAUTEUIL SANS BRAS	23,5x40x33/40	1085	1135	1185	1235	1285	1335	845	900	955
052 SOFA BRAS GAUCHE	81x40x33/40	2870	3005	3140	3275	3410	3545	2290	2385	2480
053 SOFA BRAS DROIT	81x40x33/40	2870	3005	3140	3275	3410	3545	2290	2385	2480
055 COIN CARRE	44x44x33/40	1915	2010	2105	2200	2295	2390	1510	1565	1620
056 FAUTEUIL BRAS DROIT	34x40x33/40	1510	1575	1640	1705	1770	1835	1200	1260	1320
057 FAUTEUIL BRAS GAUCHE	34x40x33/40	1510	1575	1640	1705	1770	1835	1200	1260	1320
061 CAUSEUSE BRAS DROIT	57x40x33/40	2320	2420	2520	2620	2720	2820	1850	1925	2000
071 FAUTEUIL INCLINABLE SANS BRAS	23,5x40x33/40	1470	1525	1580	1635	1690	1745	1250	1310	1370
086 CAUSEUSE SANS BRAS ALLONGEE GAUCHE	68x40x33/40	2245	2340	2435	2530	2625	2720	1785	1850	1915
088 FAUTEUIL SANS BRAS ALLONGE GAUCHE	45x40x33/40	1440	1535	1630	1725	1820	1915	1130	1165	1200
089 FAUTEUIL SANS BRAS ALLONGE DROIT	45x40x33/40	1440	1535	1630	1725	1820	1915	1130	1165	1200
095 SOFA APPARTEMENT	81x40x33/40	2940	3085	3230	3375	3520	3665	2350	2445	2540
096 SOFA APPARTEMENT BRAS GAUCHE	71x40x33/40	2570	2680	2790	2900	3010	3120	2020	2110	2200
097 SOFA APPARTEMENT BRAS DROIT	71x40x33/40	2570	2680	2790	2900	3010	3120	2020	2110	2200
124 POUF AVEC RANGEMENT	30x22x17	745	765	785	805	825	845	650	670	690
138 BRAS CENTRE	10x36x24.5	415	450	485	520	555	590	350	365	380

PORTOFINO

Appui-tête ajustable manuel sur tous les items (fixe sur centre rond).
 Fauteuil inclinable motorisé pleine jambe "à mec. *protège-mur". *Faut. 043 & 163: Dégagement mural 16".
 Chaise longue inclinable motorisé: Dégagement mural 8" & avant 5".
 Coussins de siège avec mousse modelée + 1" de mousse mémoire; bras avec mousse mémoire.
 Couture: petit fil en tissu et gros fil plat en cuir.
 Note: 2 inclinables séparés par un coin ne peuvent pas ouvrir en même temps. Aucuns inclinables à côté d'item #155 Petit coin carré.

OPTIONS

*Appui-tête motorisé: \$160 ch. *N/D sur items fixes.
 *Appui-tête motorisé \$160 + Support lombaire & dos chauffant \$200= \$360 ch. (Uniquement sur items inclinable avec bras).
 Bloc-batterie: \$160/mec.
 Mousse: Extra ferme \$15/siège.
 Choix de bras (LARGE ou PETIT de 6"): Pattes sur bras LARGE: LG103 bois ou LG189 métal (noire ou chrome). PETIT Bras: LG08 bois ou LG196 métal (noire ou chrome). Spécifiez couleur.
 Profondeur d'assise: 20" ou *22". *Le 22" N/D sur faut. 043 & 163.
 Faut. 043-163: avec base en bois (spécifiez couleur).
 Item 327 Tablette en merisier pour bras: Spécifier couleur.

CINÉMA MAISON - Détails accessoires & configs.: Voir page Cinéma maison en annexe.

Ancrage pour accessoires: \$35 ch.
 Porte-Gobelets: En métal: \$40 ch. | Illuminé: \$40 ch. | *Illuminé avec contrôle (1 ou 2 moteurs): \$55 ch.
 *Lumière DEL sous le siège: \$25/siège.

Description	L x P x H	Cuir						Tissu		
		10	20	30 Bronx Hugo Illusion Tucson Utah Vintage Wild Laredo Yukon	40 Cavallo Elegance Princess Santiago Sensation Sunset Trina Victoria	50 Bull Cassiope Dublin	60 Caress Ultrasued	A	B COM	C alta
155 PETIT COIN CARRE	40x40x33/40	1915	2010	2105	2200	2295	2390	1510	1565	1620
159 RANGEMENT À ANGLE	11/27x36x24.5	745	775	805	835	865	895	585	600	615
160 RANGEMENT DROIT	11x36x24.5	720	745	770	795	820	845	550	570	590
163 FAUT. DBL INCL. BERCANT PIVOTANT	33x34x42	2290	2410	2530	2650	2770	2890	1880	1930	1980
165 FAUTEUIL DOUBLE INCLINABLE	51x40x33/40	2375	2475	2575	2675	2775	2875	2000	2065	2130
167 SOFA APP. SANS BRAS ALLONGE GAUCHE	82x40x33/40	2490	2620	2750	2880	3010	3140	1960	2045	2130
168 SOFA APP. SANS BRAS ALLONGE DROIT	82x40x33/40	2490	2620	2750	2880	3010	3140	1960	2045	2130
169 FAUTEUIL DOUBLE INCLINABLE BRAS GAUCHE	41x40x33/40	1990	2070	2150	2230	2310	2390	1670	1750	1830
170 FAUTEUIL DOUBLE INCLINABLE BRAS DROIT	41x40x33/40	1990	2070	2150	2230	2310	2390	1670	1750	1830
171 FAUTEUIL DOUBLE INCLINABLE SANS BRAS	30,5x40x33/40	1575	1625	1675	1725	1775	1825	1320	1380	1440
173 CHAISE LONGUE DOUBLE BRAS GAUCHE	41x62x33/40	1915	2005	2095	2185	2275	2365	1535	1615	1695
174 CHAISE LONGUE DOUBLE BRAS DROIT	41x62x33/40	1915	2005	2095	2185	2275	2365	1535	1615	1695
175 FAUTEUIL DOUBLE BRAS GAUCHE	41x40x33/40	1590	1680	1770	1860	1950	2040	1285	1350	1415
176 FAUTEUIL DOUBLE BRAS DROIT	41x40x33/40	1590	1680	1770	1860	1950	2040	1285	1350	1415
177 FAUTEUIL DOUBLE SANS BRAS	30,5x40x33/40	1185	1250	1315	1380	1445	1510	915	970	1025
178 FAUTEUIL DOUBLE SANS BRAS ALLONGE-G	52x40x33/40	1545	1625	1705	1785	1865	1945	1230	1290	1350

PORTOFINO

Appui-tête ajustable manuel sur tous les items (fixe sur centre rond).
 Fauteuil inclinable motorisé pleine jambe "à mec. *protège-mur". *Faut. 043 & 163: Dégagement mural 16".
 Chaise longue inclinable motorisé: Dégagement mural 8" & avant 5".
 Coussins de siège avec mousse modelée + 1" de mousse mémoire; bras avec mousse mémoire.
 Couture: petit fil en tissu et gros fil plat en cuir.
 Note: 2 inclinables séparés par un coin ne peuvent pas ouvrir en même temps. Aucuns inclinables à côté d'item #155 Petit coin carré.

OPTIONS

*Appui-tête motorisé: \$160 ch. *N/D sur items fixes.
 *Appui-tête motorisé \$160 + Support lombaire & dos chauffant \$200= \$360 ch. (Uniquement sur items inclinable avec bras).
 Bloc-batterie: \$160/mec.
 Mousse: Extra ferme \$15/siège.
 Choix de bras (LARGE ou PETIT de 6"): Pattes sur bras LARGE: LG103 bois ou LG189 métal (noire ou chrome). PETIT Bras: LG08 bois ou LG196 métal (noire ou chrome). Spécifiez couleur.
 Profondeur d'assise: 20" ou *22". *Le 22" N/D sur faut. 043 & 163.
 Faut. 043-163: avec base en bois (spécifiez couleur).
 Item 327 Tablette en merisier pour bras: Spécifier couleur.

CINÉMA MAISON - Détails accessoires & configs.: Voir page Cinéma maison en annexe.

Ancrage pour accessoires: \$35 ch.
 Porte-Gobelets: En métal: \$40 ch. | Illuminé: \$40 ch. | *Illuminé avec contrôle (1 ou 2 moteurs): \$55 ch.
 *Lumière DEL sous le siège: \$25/siège.

Description	L x P x H	Cuir						Tissu		
		10	20	30 Bronx Hugo Illusion Tucson Utah Vintage Wild Laredo Yukon	40 Cavallo Elegance Princess Santiago Sensation Sunset Trina Victoria	50 Bull Cassiope Dublin	60 Caress Ultrasued	A	B COM	C alta
179 FAUTEUIL DOUBLE SANS BRAS ALLONGE-D	52x40x33/40	1545	1625	1705	1785	1865	1945	1230	1290	1350
186 CAUS. SANS BRAS ALLONGEE RANGEMENT-G	68x40x33/40	2420	2500	2580	2660	2740	2820	1950	2015	2080
187 CAUS. SANS BRAS ALLONGEE RANGEMENT-D	68x40x33/40	2420	2500	2580	2660	2740	2820	1950	2015	2080
188 FAUT. SANS BRAS ALLONGE RANGEMENT-G	45x40x33/40	1600	1690	1780	1870	1960	2050	1295	1330	1365
189 FAUT. SANS BRAS ALLONGE RANGEMENT-D	45x40x33/40	1600	1690	1780	1870	1960	2050	1295	1330	1365
190 PETIT RANGEMENT À ANGLE	11/21x36x24.5	720	745	770	795	820	845	550	570	590
221 FAUT. DBL SANS BRAS ALLONGE RANGEMENT-G	52x40x33/40	1705	1790	1875	1960	2045	2130	1390	1450	1510
222 FAUT. DBL SANS BRAS ALLONGE RANGEMENT-D	52x40x33/40	1705	1790	1875	1960	2045	2130	1390	1450	1510
223 SOFA APP SANS BRAS ALLONGE RANGEMENT-G	82x40x33/40	2655	2785	2915	3045	3175	3305	2120	2215	2310
224 SOFA APP SANS BRAS ALLONGE RANGEMENT-D	82x40x33/40	2655	2785	2915	3045	3175	3305	2120	2215	2310
236 CHAISE LONGUE INCLINABLE BRAS GAUCHE	34x62x33/40	2160	2225	2290	2355	2420	2485	1820	1880	1940
237 CHAISE LONGUE INCLINABLE BRAS DROIT	34x62x33/40	2160	2225	2290	2355	2420	2485	1820	1880	1940
238 CHAISE LONGUE DBL INCLINABLE BRAS-G	41x62x33/40	2315	2405	2495	2585	2675	2765	1940	2020	2100
239 CHAISE LONGUE DBL INCLINABLE BRAS-D	41x62x33/40	2315	2405	2495	2585	2675	2765	1940	2020	2100
327 TABLETTE DE MERISIER AMOVIBLE POUR BRAS	11 3/8 x 10 x 4	125	125	125	125	125	125	125	125	125
V51 PORTE VERRE A VIN	3.5 x 5.5 x 6.5	35	35	35	35	35	35	35	35	35

PORTOFINO

Appui-tête ajustable manuel sur tous les items (fixe sur centre rond).
 Fauteuil inclinable motorisé pleine jambe "à mec. *protège-mur". *Faut. 043 & 163: Dégagement mural 16".
 Chaise longue inclinable motorisé: Dégagement mural 8" & avant 5".
 Coussins de siège avec mousse modelée + 1" de mousse mémoire; bras avec mousse mémoire.
 Couture: petit fil en tissu et gros fil plat en cuir.
 Note: 2 inclinables séparés par un coin ne peuvent pas ouvrir en même temps. Aucuns inclinables à côté d'item #155 Petit coin carré.

OPTIONS

*Appui-tête motorisé: \$160 ch. *N/D sur items fixes.
 *Appui-tête motorisé \$160 + Support lombaire & dos chauffant \$200= \$360 ch. (Uniquement sur items inclinable avec bras).
 Bloc-batterie: \$160/mec.
 Mousse: Extra ferme \$15/siège.
 Choix de bras (LARGE ou PETIT de 6"): Pattes sur bras LARGE: LG103 bois ou LG189 métal (noire ou chrome). PETIT Bras: LG08 bois ou LG196 métal (noire ou chrome). Spécifiez couleur.
 Profondeur d'assise: 20" ou *22". *Le 22" N/D sur faut. 043 & 163.
 Faut. 043-163: avec base en bois (spécifiez couleur).
 Item 327 Tablette en merisier pour bras: Spécifier couleur.

CINÉMA MAISON - Détails accessoires & configs.: Voir page Cinéma maison en annexe.

Ancrage pour accessoires: \$35 ch.
 Porte-Gobelets: En métal: \$40 ch. | Illuminé: \$40 ch. | *Illuminé avec contrôle (1 ou 2 moteurs): \$55 ch.
 *Lumière DEL sous le siège: \$25/siège.

Description	L x P x H	Cuir						Tissu		
		10	20	30	40	50	60	A	B COM	C alta
				Bronx Hugo Illusion Tucson Utah Vintage Wild Laredo Yukon	Cavallo Elegance Princess Santiago Sensation Sunset Trina Victoria	Bull Cassiope Dublin	Caress Ultrasued			
V52 TABLETTE PIVOTANTE EN PLASTIQUE	13 3/8 x 9 5/8	35	35	35	35	35	35	35	35	35
V53 TABLETTE PIVOTANTE EN BOIS	19 x 10	60	60	60	60	60	60	60	60	60
V54 PORTE TABLETTE	4.5 x 8 x 10	40	40	40	40	40	40	40	40	40
V55 LAMPE DEL	1.5x5x14 plié/bent	35	35	35	35	35	35	35	35	35
CONFIGURATIONS										
_A CONFIG (169-170)	82X40X40	3980	4140	4300	4460	4620	4780	3340	3500	3660
_B CONFIG (169-171-174)	113X62X40	5480	5700	5920	6140	6360	6580	4525	4745	4965
_C CONFIG (096-055-171-170)	115X115X40	8050	8385	8720	9055	9390	9725	6520	6805	7090
_D CONFIG (169-171-055-179)	115X96X40	7025	7330	7635	7940	8245	8550	5730	5985	6240
_J CONFIG (041-042)	68X40X40	3770	3920	4070	4220	4370	4520	3210	3280	3350
_K CONFIG (041-071-005)	92X62X40	5120	5315	5510	5705	5900	6095	4265	4420	4575
_L CONFIG (012-055-071-042)	102X102X40	7590	7915	8240	8565	8890	9215	6215	6440	6665
_M CONFIG (041-071-055-089)	102X89X40	6710	7030	7350	7670	7990	8310	5495	5680	5865



PORTOFINO

OPTIMA
Collection

Jaymar

Conçu et fabriqué fièrement au Canada
Proudly designed and made in Canada

Nos produits sont fabriqués à la main et
des variations mineures peuvent survenir

Our product is hand-made and minor variations can occur.

SPECIFICATIONS

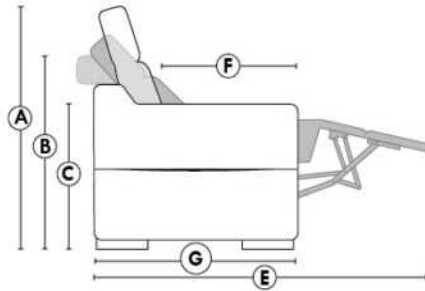

- Appui-tête levé Headrest up
- Appui-tête baissé Headrest down
- Complètement incliné Fully reclined

- A** Hauteur complète 40" Total Height
- B** Hauteur appui-tête baissé 33" Height headrest down
- C** Hauteur du bras 24,5" Arm Height
- D** Hauteur du siège 19,5" Seat height
- E** Profondeur inclinée 65" Depth fully reclined
- F** Profondeur d'assise 20"ou/ou 22" Seat depth
- G** Profondeur appui-tête monté 37,5" Depth with headrest up

BRAS | ARMS

Option de bras:
Bras Régulier Large 10" ou Petit bras 6"

Arm option
Regular arm Large 10" or Small arm 6"

Contrôle de l'inclinaison situé à l'intérieur du bras
Recliner control located on the inside of the arm.

Option d'accessoires disponible sur
le bras régulier seulement
Accessories option, available on Regular arms ONLY.

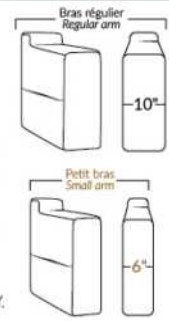

FAUTEUIL BERÇANT PIVOTANT INCLINABLE SWIVEL ROCKING MOTION CHAIR

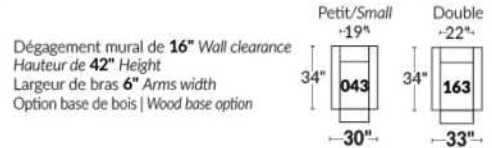

SIÈGE 23" DE LARGE | 23" SEAT WIDTH

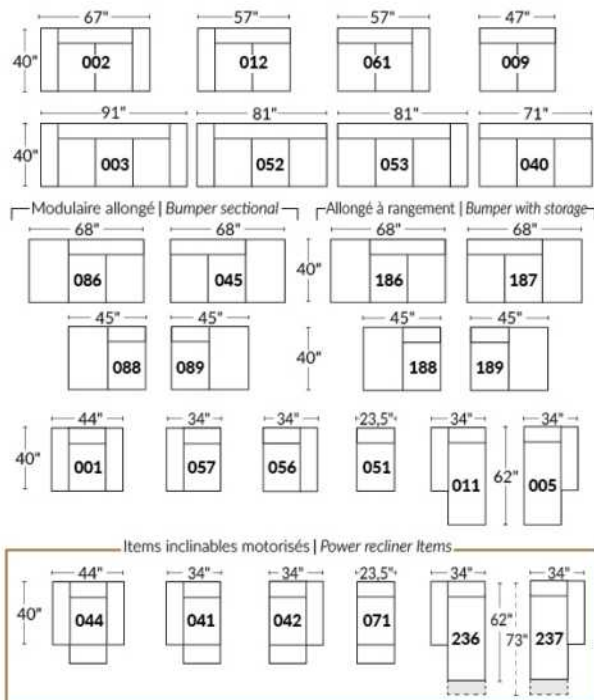

SIÈGE 30" DE LARGE | 30" SEAT WIDTH

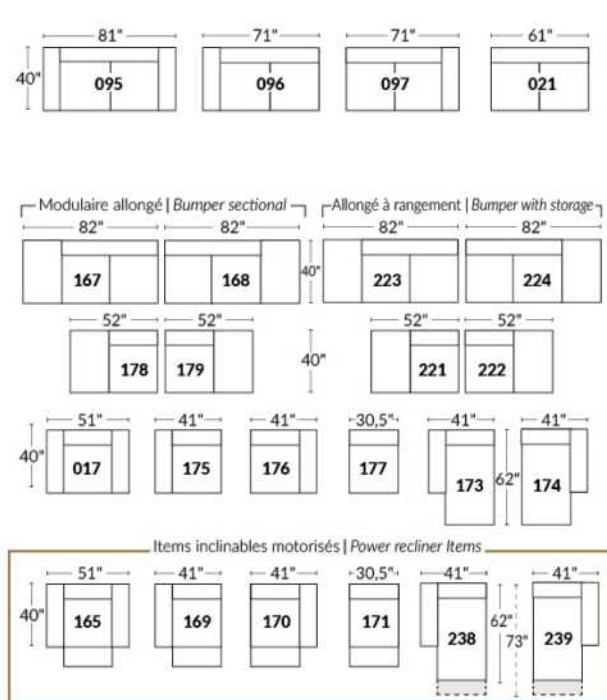

Autres | Others

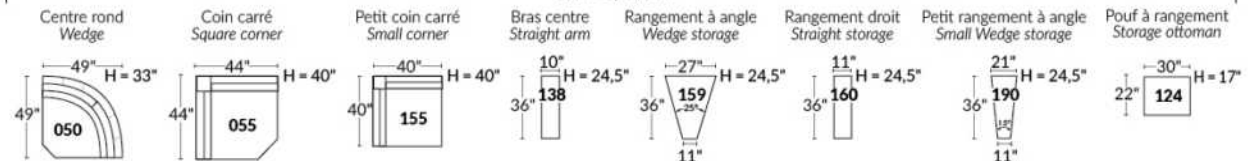

EXEMPLE 23" EXAMPLE

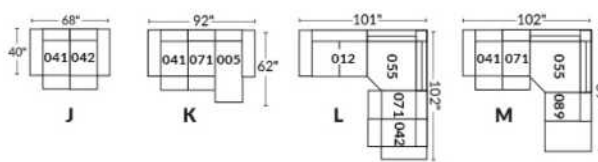

EXEMPLE 30" EXAMPLE

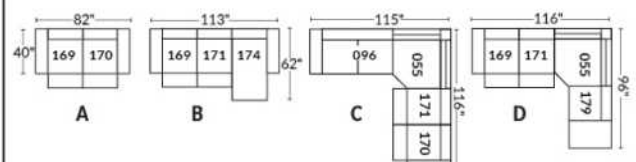

*Disponibles sur certains modèles et SEULEMENT sur le BRAS LARGE.

OPTIONS PORTE-GOBELETS

MÉTAL



Argent



Noir mat



Brun

ILLUMINÉ

1.



Porte-gobelet illuminé

2.



Porte-gobelet illuminé avec contrôle de l'inclinable, port USB & lumière DEL sous le siège

3.



Porte-gobelet illuminé avec contrôle double moteur, port USB & lumière DEL sous le siège

Nos porte-gobelets illuminés à un ou deux contrôles sont compatibles avec les lumières DEL sous le siège. Vous pouvez contrôler la lumière sur le porte-gobelet. Le porte-gobelet à 2 moteurs possède un contrôle remise à zéro (maison) pour remettre votre inclinable à la position de départ.

Lumière DEL sous le siège (en option)

Disponible seulement dans les configurations avec un minimum de 1 porte-gobelet illuminé à moteur qui contrôle l'ouverture et la fermeture de la lumière.

Pour les prix des options, voir la section description du modèle Optima.

Veuillez nous fournir un dessin de votre configuration qui indique le type de porte-gobelet et le positionnement.

Porte-gobelets avec contrôle

Il faut spécifier la position de ceux-ci; bras droit ou bras gauche et quel inclinable ils vont contrôler. Si vous avez une rangée de fauteuils avec plusieurs porte-gobelets, le contrôle sera par défaut sur le bras gauche et sur le droit pour le dernier bras extérieur.

EXEMPLE A

041-169 : Contrôleur et porte-gobelet à gauche

071-171 : boutons tactiles sur le côté du siège

042-170 : Contrôleur et porte-gobelet à droite

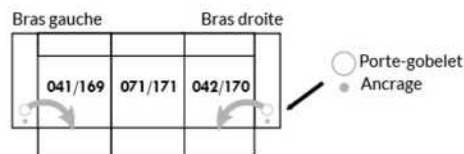

EXEMPLE B

071-171 : Ces deux items peuvent être connectés à un porte-gobelet intelligent qui pourra contrôler l'inclinable.

Il faut alors utiliser un de ces items: 138,159, 160 et 190

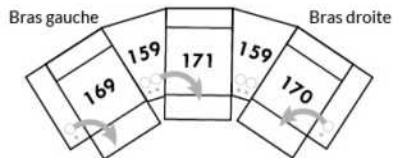

Informations sur les appui-têtes et boutons de contrôles des inclinables

AVEC porte-gobelet illuminés

Si vous prenez un item **stationnaire**, vous aurez par défaut le porte-gobelet N°1.

Si vous prenez un **appui-tête manuel**, vous aurez le porte-gobelet N°2.

Si vous prenez un **appui-tête électrique**, vous aurez par défaut le porte-gobelet N°3.

SANS porte-gobelet et avec un inclinable

Si vous prenez un item inclinable et un **appui-tête manuel**, il y aura un contrôle à boutons tactiles.

Si vous prenez un item inclinable avec un **appui-tête électrique**, vous aurez un contrôleur à bouton poussoir double avec prise USB.

Si c'est un **item sans bras** (071-171) il y aura alors les boutons tactiles.



Boutons tactiles



Boutons poussoirs

*Disponibles sur certains modèles et SEULEMENT sur le BRAS LARGE.

OPTIONS ACCESSOIRES

<p>Ancrage pour accessoires</p> 	<p>V51 Porte verre à vin</p> 	<p>V52 Tablette pivotante en plastique</p> 	<p>V53 Tablette pivotante en bois (choix de 8 couleurs)</p> 
<p>V54 Porte tablette</p> 	<p>V55 Lampe DEL</p> 	<p>Spécifiez sur quel bras (gauche ou droit) la tablette sera installée</p>	

Pour les prix des ancrages, voir la section description du modèle Optima et pour les accessoires vous référer à la fin de la liste de prix.

Items 138-159-160-190 et bras large

Option ancrage et porte-gobelet *Non disponible sur les petits bras*.

Veuillez spécifier sur quel bras vous voulez avoir les ancrages et les porte-gobelets.

NB: Item 138- 159-160-190 sont non finis sur les côtés, doivent être utilisés entre 2 sièges. Chaque item à rangement possède 2 prises USB et une prise électrique à l'intérieur du rangement.

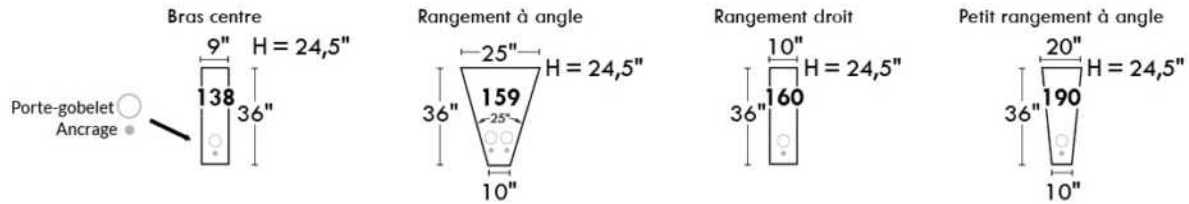

SUGGESTIONS DE CONFIGURATIONS

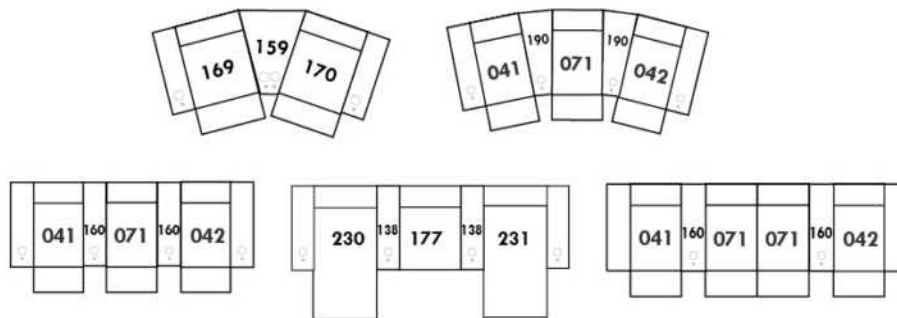

SALERNO

Appui-tête ajustable manuel sur tous les items (fixe sur centre rond).
 Fauteuil inclinable motorisé pleine jambe "à mec. *protège-mur". *Faut. 043 & 163: Dégagement mural 16".
 Chaise longue inclinable motorisé: Dégagement mural 8" & avant 5".
 Coussins de siège avec mousse modelée + 1" de mousse mémoire; bras avec mousse mémoire.
 Couture: petit fil en tissu et gros fil plat en cuir.
 Note: 2 inclinables séparés par un coin ne peuvent pas ouvrir en même temps. Aucuns inclinables à côté d'item #155.

OPTIONS

*Appui-tête motorisé: \$160 ch. *N/D sur items fixes.
 *Appui-tête motorisé \$160 + Support lombaire & dos chauffant \$200= \$360 ch. (Uniquement sur items inclinable avec bras).
 Bloc-batterie: \$160/mec.
 Mousse: Extra ferme \$15/siège.
 Insertion de bois dans le bras: Spécifiez couleur.
 Choix bras (LARGE ou PETIT de 7 1/4"): Pattes bras LARGE: en Bois: LG103 carrée. PETIT bras: LG35 bois. Spécifiez couleur.
 Profondeur d'assise : 20" ou *22". *Le 22" N/D sur faut. 043 & 163.
 Faut. 043-163: base en bois (spécifiez couleur).
 Item 327 Tablette en merisier pour bras: Spécifier couleur.

CINÉMA MAISON - Détails accessoires & configs.: Voir page Cinéma maison en annexe.

Ancrage pour accessoires: \$35 ch.

Porte-Gobelets: En métal: \$40 ch. | Illuminé: \$40 ch. | *Illuminé avec contrôle (1 ou 2 moteurs): \$55 ch.

*Lumière DEL sous le siège: \$25/siège.

Description	L x P x H	Cuir						Tissu		
		10	20	30 Bronx Hugo Illusion Tucson Utah Vintage Wild Laredo Yukon	40 Cavallo Elegance Princess Santiago Sensation Sunset Trina Victoria	50 Bull Cassiope Dublin	60 Caresse Ultrasued	A	B COM	C alta
001 FAUTEUIL	43x40x33/40	1890	1980	2070	2160	2250	2340	1535	1580	1625
002 CAUSEUSE	66x40x33/40	2700	2815	2930	3045	3160	3275	2175	2250	2325
003 SOFA	90x40x33/40	3265	3415	3565	3715	3865	4015	2625	2715	2805
005 CHAISE LONGUE BRAS DROIT	34x62x33/40	1765	1830	1895	1960	2025	2090	1410	1470	1530
009 CAUSEUSE SANS BRAS	47x40x33/40	1895	1965	2035	2105	2175	2245	1490	1570	1650
011 CHAISE LONGUE BRAS GAUCHE	34x62x33/40	1765	1830	1895	1960	2025	2090	1410	1470	1530
012 CAUSEUSE BRAS GAUCHE	57x40x33/40	2320	2420	2520	2620	2720	2820	1850	1925	2000
017 FAUTEUIL DOUBLE	50x40x33/40	1980	2080	2180	2280	2380	2480	1600	1660	1720
021 SOFA APPARTEMENT SANS BRAS	61x40x33/40	2140	2240	2340	2440	2540	2640	1670	1755	1840
040 SOFA SANS BRAS	71x40x33/40	2450	2565	2680	2795	2910	3025	1950	2040	2130
041 FAUTEUIL INCLINABLE BRAS-G	34x40x33/40	1885	1960	2035	2110	2185	2260	1605	1640	1675
042 FAUTEUIL INCLINABLE BRAS-D	34x40x33/40	1885	1960	2035	2110	2185	2260	1605	1640	1675
043 FAUTEUIL INCLINABLE BERÇANT PIVOTANT	30x34x42	2235	2345	2455	2565	2675	2785	1875	1920	1965
044 FAUTEUIL INCLINABLE	43x40x33/40	2275	2365	2455	2545	2635	2725	1920	1970	2020
045 CAUSEUSE SANS BRAS ALLONGEE DROIT	68x40x33/40	2245	2340	2435	2530	2625	2720	1785	1850	1915
050 CENTRE ROND	49x49x33	1645	1745	1845	1945	2045	2145	1210	1270	1330

SALERNO

Appui-tête ajustable manuel sur tous les items (fixe sur centre rond).
 Fauteuil inclinable motorisé pleine jambe "à mec. *protège-mur". *Faut. 043 & 163: Dégagement mural 16".
 Chaise longue inclinable motorisé: Dégagement mural 8" & avant 5".
 Coussins de siège avec mousse modelée + 1" de mousse mémoire; bras avec mousse mémoire.
 Couture: petit fil en tissu et gros fil plat en cuir.
 Note: 2 inclinables séparés par un coin ne peuvent pas ouvrir en même temps. Aucuns inclinables à côté d'item #155.

OPTIONS

*Appui-tête motorisé: \$160 ch. *N/D sur items fixes.
 *Appui-tête motorisé \$160 + Support lombaire & dos chauffant \$200= \$360 ch. (Uniquement sur items inclinable avec bras).
 Bloc-batterie: \$160/mec.
 Mousse: Extra ferme \$15/siège.
 Insertion de bois dans le bras: Spécifiez couleur.
 Choix bras (LARGE ou PETIT de 7 1/4"): Pattes bras LARGE: en Bois: LG103 carrée. PETIT bras: LG35 bois. Spécifiez couleur.
 Profondeur d'assise : 20" ou *22". *Le 22" N/D sur faut. 043 & 163.
 Faut. 043-163: base en bois (spécifiez couleur).
 Item 327 Tablette en merisier pour bras: Spécifier couleur.

CINÉMA MAISON - Détails accessoires & configs.: Voir page Cinéma maison en annexe.

Ancrage pour accessoires: \$35 ch.

Porte-Gobelets: En métal: \$40 ch. | Illuminé: \$40 ch. | *Illuminé avec contrôle (1 ou 2 moteurs): \$55 ch.

*Lumière DEL sous le siège: \$25/siège.

Description	L x P x H	Cuir						Tissu		
		10	20	30 Bronx Hugo Illusion Tucson Utah Vintage Wild Laredo Yukon	40 Cavallo Elegance Princess Santiago Sensation Sunset Trina Victoria	50 Bull Cassiope Dublin	60 Caress Ultrasued	A	B COM	C alta
051 FAUTEUIL SANS BRAS	23,5x40x33/40	1085	1135	1185	1235	1285	1335	845	900	955
052 SOFA BRAS GAUCHE	81x40x33/40	2870	3005	3140	3275	3410	3545	2290	2385	2480
053 SOFA BRAS DROIT	81x40x33/40	2870	3005	3140	3275	3410	3545	2290	2385	2480
055 COIN CARRE	44x44x33/40	1915	2010	2105	2200	2295	2390	1510	1565	1620
056 FAUTEUIL BRAS DROIT	34x40x33/40	1510	1575	1640	1705	1770	1835	1200	1260	1320
057 FAUTEUIL BRAS GAUCHE	34x40x33/40	1510	1575	1640	1705	1770	1835	1200	1260	1320
061 CAUSEUSE BRAS DROIT	57x40x33/40	2320	2420	2520	2620	2720	2820	1850	1925	2000
071 FAUTEUIL INCLINABLE SANS BRAS	23,5x40x33/40	1470	1525	1580	1635	1690	1745	1250	1310	1370
086 CAUSEUSE SANS BRAS ALLONGEE GAUCHE	68x40x33/40	2245	2340	2435	2530	2625	2720	1785	1850	1915
088 FAUTEUIL SANS BRAS ALLONGE GAUCHE	45x40x33/40	1440	1535	1630	1725	1820	1915	1130	1165	1200
089 FAUTEUIL SANS BRAS ALLONGE DROIT	45x40x33/40	1440	1535	1630	1725	1820	1915	1130	1165	1200
095 SOFA APPARTEMENT	80x40x33/40	2940	3085	3230	3375	3520	3665	2350	2445	2540
096 SOFA APPARTEMENT BRAS GAUCHE	71x40x33/40	2570	2680	2790	2900	3010	3120	2020	2110	2200
097 SOFA APPARTEMENT BRAS DROIT	71x40x33/40	2570	2680	2790	2900	3010	3120	2020	2110	2200
124 POUF AVEC RANGEMENT	30x22x17	745	765	785	805	825	845	650	670	690
138 BRAS CENTRE	9.5x36x24	415	450	485	520	555	590	350	365	380

SALERNO

Appui-tête ajustable manuel sur tous les items (fixe sur centre rond).
 Fauteuil inclinable motorisé pleine jambe "à mec. *protège-mur". *Faut. 043 & 163: Dégagement mural 16".
 Chaise longue inclinable motorisé: Dégagement mural 8" & avant 5".
 Coussins de siège avec mousse modelée + 1" de mousse mémoire; bras avec mousse mémoire.
 Couture: petit fil en tissu et gros fil plat en cuir.
 Note: 2 inclinables séparés par un coin ne peuvent pas ouvrir en même temps. Aucuns inclinables à côté d'item #155.

OPTIONS

*Appui-tête motorisé: \$160 ch. *N/D sur items fixes.
 *Appui-tête motorisé \$160 + Support lombaire & dos chauffant \$200= \$360 ch. (Uniquement sur items inclinable avec bras).
 Bloc-batterie: \$160/mec.
 Mousse: Extra ferme \$15/siège.
 Insertion de bois dans le bras: Spécifiez couleur.
 Choix bras (LARGE ou PETIT de 7 1/4"): Pattes bras LARGE: en Bois: LG103 carrée. PETIT bras: LG35 bois. Spécifiez couleur.
 Profondeur d'assise : 20" ou *22". *Le 22" N/D sur faut. 043 & 163.
 Faut. 043-163: base en bois (spécifiez couleur).
 Item 327 Tablette en merisier pour bras: Spécifier couleur.

CINÉMA MAISON - Détails accessoires & configs.: Voir page Cinéma maison en annexe.

Ancrage pour accessoires: \$35 ch.

Porte-Gobelets: En métal: \$40 ch. | Illuminé: \$40 ch. | *Illuminé avec contrôle (1 ou 2 moteurs): \$55 ch.

*Lumière DEL sous le siège: \$25/siège.

Description	L x P x H	Cuir						Tissu		
		10	20	30 Bronx Hugo Illusion Tucson Utah Vintage Wild Laredo Yukon	40 Cavallo Elegance Princess Santiago Sensation Sunset Trina Victoria	50 Bull Cassiope Dublin	60 Caress Ultrasued	A	B COM	C alta
155 PETIT COIN CARRE	40x40x33/40	1915	2010	2105	2200	2295	2390	1510	1565	1620
159 RANGEMENT À ANGLE	12/27x36x24	745	775	805	835	865	895	585	600	615
160 RANGEMENT DROIT	12x36x24	720	745	770	795	820	845	550	570	590
163 FAUT. DBL INCL. BERCANT PIVOTANT	33x34x42	2290	2410	2530	2650	2770	2890	1880	1930	1980
165 FAUTEUIL DOUBLE INCLINABLE	50x40x33/40	2375	2475	2575	2675	2775	2875	2000	2065	2130
167 SOFA APP. SANS BRAS ALLONGE GAUCHE	82x40x33/40	2490	2620	2750	2880	3010	3140	1960	2045	2130
168 SOFA APP. SANS BRAS ALLONGE DROIT	82x40x33/40	2490	2620	2750	2880	3010	3140	1960	2045	2130
169 FAUTEUIL DOUBLE INCLINABLE BRAS GAUCHE	41x40x33/40	1990	2070	2150	2230	2310	2390	1670	1750	1830
170 FAUTEUIL DOUBLE INCLINABLE BRAS DROIT	41x40x33/40	1990	2070	2150	2230	2310	2390	1670	1750	1830
171 FAUTEUIL DOUBLE INCLINABLE SANS BRAS	30,5x40x33/40	1575	1625	1675	1725	1775	1825	1320	1380	1440
173 CHAISE LONGUE DOUBLE BRAS GAUCHE	41x62x33/40	1915	2005	2095	2185	2275	2365	1535	1615	1695
174 CHAISE LONGUE DOUBLE BRAS DROIT	41x62x33/40	1915	2005	2095	2185	2275	2365	1535	1615	1695
175 FAUTEUIL DOUBLE BRAS GAUCHE	41x40x33/40	1590	1680	1770	1860	1950	2040	1285	1350	1415
176 FAUTEUIL DOUBLE BRAS DROIT	41x40x33/40	1590	1680	1770	1860	1950	2040	1285	1350	1415
177 FAUTEUIL DOUBLE SANS BRAS	30,5x40x33/40	1185	1250	1315	1380	1445	1510	915	970	1025
178 FAUTEUIL DOUBLE SANS BRAS ALLONGE-G	52x40x33/40	1545	1625	1705	1785	1865	1945	1230	1290	1350

SALERNO

Appui-tête ajustable manuel sur tous les items (fixe sur centre rond).
 Fauteuil inclinable motorisé pleine jambe "à méc. *protège-mur". *Faut. 043 & 163: Dégagement mural 16".
 Chaise longue inclinable motorisé: Dégagement mural 8" & avant 5".
 Coussins de siège avec mousse modelée + 1" de mousse mémoire; bras avec mousse mémoire.
 Couture: petit fil en tissu et gros fil plat en cuir.
 Note: 2 inclinables séparés par un coin ne peuvent pas ouvrir en même temps. Aucuns inclinables à côté d'item #155.

OPTIONS

*Appui-tête motorisé: \$160 ch. *N/D sur items fixes.
 *Appui-tête motorisé \$160 + Support lombaire & dos chauffant \$200= \$360 ch. (Uniquement sur items inclinable avec bras).
 Bloc-batterie: \$160/mec.
 Mousse: Extra ferme \$15/siège.
 Insertion de bois dans le bras: Spécifiez couleur.
 Choix bras (LARGE ou PETIT de 7 1/4"): Pattes bras LARGE: en Bois: LG103 carrée. PETIT bras: LG35 bois. Spécifiez couleur.
 Profondeur d'assise : 20" ou *22". *Le 22" N/D sur faut. 043 & 163.
 Faut. 043-163: base en bois (spécifiez couleur).
 Item 327 Tablette en merisier pour bras: Spécifier couleur.

CINÉMA MAISON - Détails accessoires & configs.: Voir page Cinéma maison en annexe.

Ancrage pour accessoires: \$35 ch.

Porte-Gobelets: En métal: \$40 ch. | Illuminé: \$40 ch. | *Illuminé avec contrôle (1 ou 2 moteurs): \$55 ch.

*Lumière DEL sous le siège: \$25/siège.

Description	L x P x H	Cuir						Tissu		
		10	20	30 Bronx Hugo Illusion Tucson Utah Vintage Wild Laredo Yukon	40 Cavallo Elegance Princess Santiago Sensation Sunset Trina Victoria	50 Bull Cassiope Dublin	60 Caress Ultrasued	A	B COM	C alta
179 FAUTEUIL DOUBLE SANS BRAS ALLONGE-D	52x40x33/40	1545	1625	1705	1785	1865	1945	1230	1290	1350
186 CAUS. SANS BRAS ALLONGEE RANGEMENT-G	68x40x33/40	2420	2500	2580	2660	2740	2820	1950	2015	2080
187 CAUS. SANS BRAS ALLONGEE RANGEMENT-D	68x40x33/40	2420	2500	2580	2660	2740	2820	1950	2015	2080
188 FAUT. SANS BRAS ALLONGE RANGEMENT-G	45x40x33/40	1600	1690	1780	1870	1960	2050	1295	1330	1365
189 FAUT. SANS BRAS ALLONGE RANGEMENT-D	45x40x33/40	1600	1690	1780	1870	1960	2050	1295	1330	1365
190 PETIT RANGEMENT À ANGLE	12/21x36x24	720	745	770	795	820	845	550	570	590
221 FAUT. DBL SANS BRAS ALLONGE RANGEMENT-G	52x40x33/40	1705	1790	1875	1960	2045	2130	1390	1450	1510
222 FAUT. DBL SANS BRAS ALLONGE RANGEMENT-D	52x40x33/40	1705	1790	1875	1960	2045	2130	1390	1450	1510
223 SOFA APP SANS BRAS ALLONGE RANGEMENT-G	82x40x33/40	2655	2785	2915	3045	3175	3305	2120	2215	2310
224 SOFA APP SANS BRAS ALLONGE RANGEMENT-D	82x40x33/40	2655	2785	2915	3045	3175	3305	2120	2215	2310
236 CHAISE LONGUE INCLINABLE BRAS GAUCHE	34x62x33/40	2160	2225	2290	2355	2420	2485	1820	1880	1940
237 CHAISE LONGUE INCLINABLE BRAS DROIT	34x62x33/40	2160	2225	2290	2355	2420	2485	1820	1880	1940
238 CHAISE LONGUE DBL INCLINABLE BRAS-G	41x62x33/40	2315	2405	2495	2585	2675	2765	1940	2020	2100
239 CHAISE LONGUE DBL INCLINABLE BRAS-D	41x62x33/40	2315	2405	2495	2585	2675	2765	1940	2020	2100
327 TABLETTE DE MERISIER AMOVIBLE POUR BRAS	11 1/4 x 10 x 4	125	125	125	125	125	125	125	125	125
V51 PORTE VERRE A VIN	3.5 x 5.5 x 6.5	35	35	35	35	35	35	35	35	35

SALERNO

Appui-tête ajustable manuel sur tous les items (fixe sur centre rond).
 Fauteuil inclinable motorisé pleine jambe "à mec. *protège-mur". *Faut. 043 & 163: Dégagement mural 16".
 Chaise longue inclinable motorisé: Dégagement mural 8" & avant 5".
 Coussins de siège avec mousse modelée + 1" de mousse mémoire; bras avec mousse mémoire.
 Couture: petit fil en tissu et gros fil plat en cuir.
 Note: 2 inclinables séparés par un coin ne peuvent pas ouvrir en même temps. Aucuns inclinables à côté d'item #155.

OPTIONS

*Appui-tête motorisé: \$160 ch. *N/D sur items fixes.
 *Appui-tête motorisé \$160 + Support lombaire & dos chauffant \$200= \$360 ch. (Uniquement sur items inclinable avec bras).
 Bloc-batterie: \$160/mec.
 Mousse: Extra ferme \$15/siège.
 Insertion de bois dans le bras: Spécifiez couleur.
 Choix bras (LARGE ou PETIT de 7 1/4"): Pattes bras LARGE: en Bois: LG103 carrée. PETIT bras: LG35 bois. Spécifiez couleur.
 Profondeur d'assise : 20" ou *22". *Le 22" N/D sur faut. 043 & 163.
 Faut. 043-163: base en bois (spécifiez couleur).
 Item 327 Tablette en merisier pour bras: Spécifier couleur.

CINÉMA MAISON - Détails accessoires & configs.: Voir page Cinéma maison en annexe.

Ancrage pour accessoires: \$35 ch.

Porte-Gobelets: En métal: \$40 ch. | Illuminé: \$40 ch. | *Illuminé avec contrôle (1 ou 2 moteurs): \$55 ch.

*Lumière DEL sous le siège: \$25/siège.

Description	L x P x H	Cuir						Tissu		
		10	20	30	40	50	60	A	B COM	C alta
				Bronx Hugo Illusion Tucson Utah Vintage Wild Laredo Yukon	Cavallo Elegance Princess Santiago Sensation Sunset Trina Victoria	Bull Cassiope Dublin	Caress Ultrasued			
V52 TABLETTE PIVOTANTE EN PLASTIQUE	13 3/8 x 9 5/8	35	35	35	35	35	35	35	35	35
V53 TABLETTE PIVOTANTE EN BOIS	19 x 10	60	60	60	60	60	60	60	60	60
V54 PORTE TABLETTE	4.5 x 8 x 10	40	40	40	40	40	40	40	40	40
V55 LAMPE DEL	1.5x5x14 plié/bent	35	35	35	35	35	35	35	35	35
CONFIGURATIONS										
_A CONFIG (169-170)	80X40X40	3980	4140	4300	4460	4620	4780	3340	3500	3660
_B CONFIG (169-171-174)	111X62X40	5480	5700	5920	6140	6360	6580	4525	4745	4965
_C CONFIG (096-055-171-170)	115X115X40	8050	8385	8720	9055	9390	9725	6520	6805	7090
_D CONFIG (169-171-055-179)	115X96X40	7025	7330	7635	7940	8245	8550	5730	5985	6240
_J CONFIG (041-042)	66X40X40	3770	3920	4070	4220	4370	4520	3210	3280	3350
_K CONFIG (041-071-005)	90X62X40	5120	5315	5510	5705	5900	6095	4265	4420	4575
_L CONFIG (012-055-071-042)	101X101X40	7590	7915	8240	8565	8890	9215	6215	6440	6665
_M CONFIG (041-071-055-089)	101X89X40	6710	7030	7350	7670	7990	8310	5495	5680	5865



SALERNO

OPTIMA
Collection

Jaymar

Conçu et fabriqué fièrement au Canada
Proudly designed and made in Canada

Nos produits sont fabriqués à la main et des variations mineures peuvent survenir

Our product is hand-made and minor variations can occur.

SPECIFICATIONS

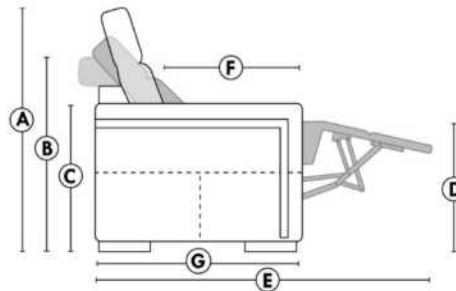

- Appui-tête levé Headrest up
- Appui-tête baissé Headrest down
- Complètement incliné Fully reclined

- A** Hauteur complète 40" Total Height
- B** Hauteur appui-tête baissé 33" Height headrest down
- C** Hauteur du bras 24" Arm Height
- D** Hauteur du siège 19,5" Seat height
- E** Profondeur inclinée 65" Depth fully reclined
- F** Profondeur d'assise 20"ou/ou 22" Seat depth
- G** Profondeur appui-tête monté 37,5" Depth with headrest up

BRAS | ARMS

Option de bras:
Bras Régulier Large 9,5" ou Petit bras 7,5"

Arm option
Regular arm Large 9,5" or Small arm 7,5"

Contrôle de l'inclinaison situé à l'intérieur du bras
Recliner control located on the inside of the arm.

Option d'accessoires disponible sur le bras régulier seulement
Accessories option, available on Regular arms ONLY.

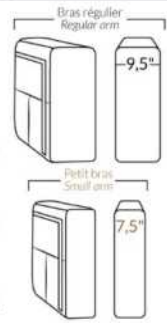

FAUTEUIL BERÇANT PIVOTANT INCLINABLE SWIVEL ROCKING MOTION CHAIR

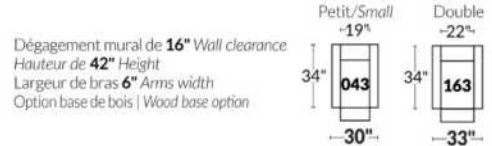

SIÈGE 23" DE LARGE | 23" SEAT WIDTH

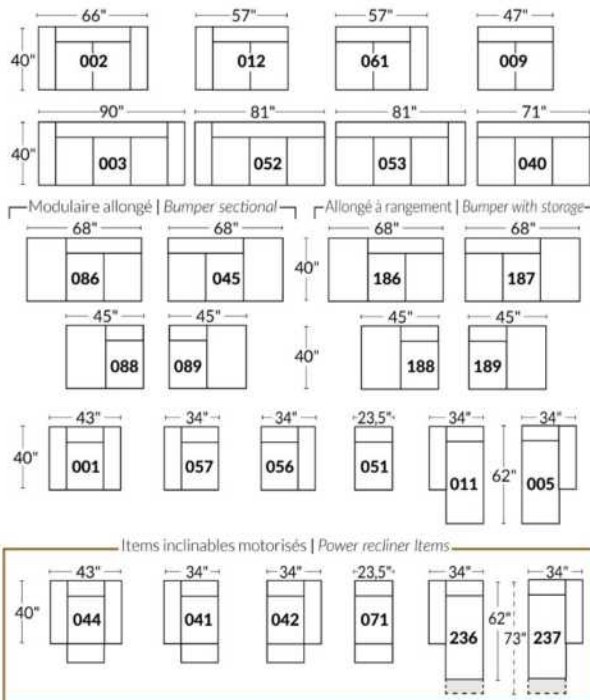

SIÈGE 30" DE LARGE | 30" SEAT WIDTH

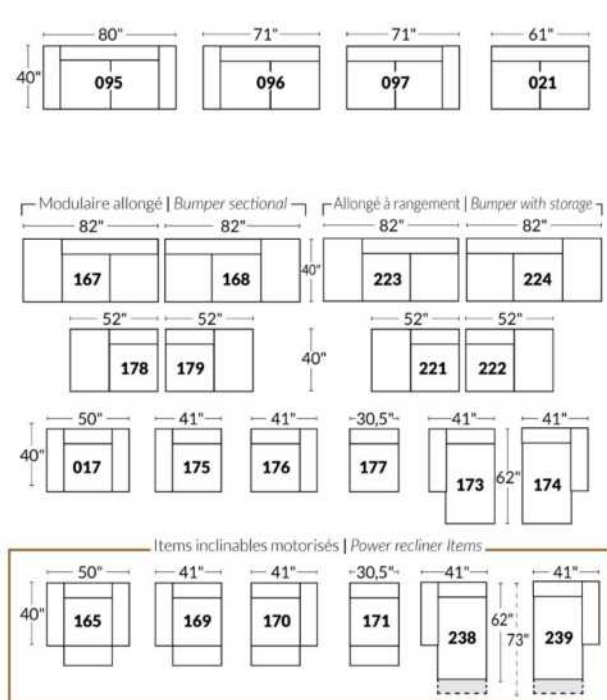

Autres | Others

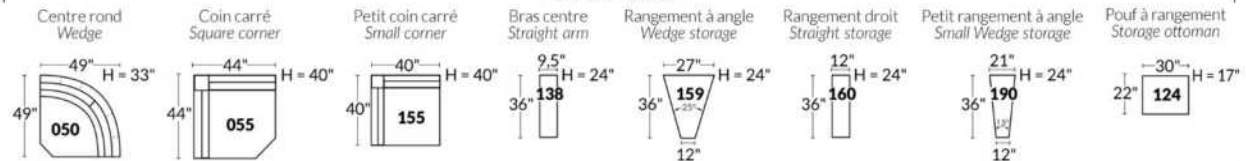

EXEMPLE 23" EXAMPLE

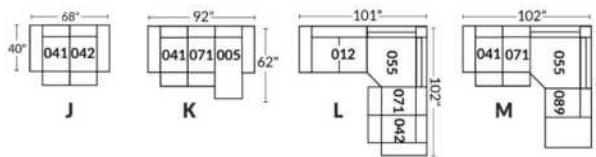

EXEMPLE 30" EXAMPLE

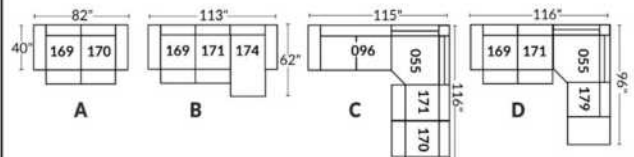

*Disponibles sur certains modèles et SEULEMENT sur le BRAS LARGE.

OPTIONS PORTE-GOBELETS

MÉTAL



Argent



Noir mat



Brun

ILLUMINÉ

1.



Porte-gobelet illuminé

2.



Porte-gobelet illuminé avec contrôle de l'inclinable, port USB & lumière DEL sous le siège

3.



Porte-gobelet illuminé avec contrôle double moteur, port USB & lumière DEL sous le siège

Nos porte-gobelets illuminés à un ou deux contrôles sont compatibles avec les lumières DEL sous le siège. Vous pouvez contrôler la lumière sur le porte-gobelet. Le porte-gobelet à 2 moteurs possède un contrôle remise à zéro (maison) pour remettre votre inclinable à la position de départ.

Lumière DEL sous le siège (en option)

Disponible seulement dans les configurations avec un minimum de 1 porte-gobelet illuminé à moteur qui contrôle l'ouverture et la fermeture de la lumière.

Pour les prix des options, voir la section description du modèle Optima.

Veuillez nous fournir un dessin de votre configuration qui indique le type de porte-gobelet et le positionnement.

Porte-gobelets avec contrôle

Il faut spécifier la position de ceux-ci; bras droit ou bras gauche et quel inclinable ils vont contrôler. Si vous avez une rangée de fauteuils avec plusieurs porte-gobelets, le contrôle sera par défaut sur le bras gauche et sur le droit pour le dernier bras extérieur.

EXEMPLE A

041-169 : Contrôleur et porte-gobelet à gauche

071-171 : boutons tactiles sur le côté du siège

042-170 : Contrôleur et porte-gobelet à droite

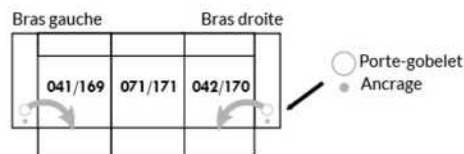

EXEMPLE B

071-171 : Ces deux items peuvent être connectés à un porte-gobelet intelligent qui pourra contrôler l'inclinable.

Il faut alors utiliser un de ces items: 138,159, 160 et 190

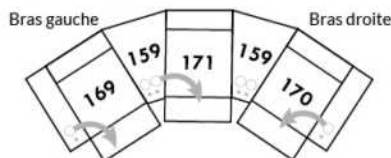

Informations sur les appui-têtes et boutons de contrôles des inclinables

AVEC porte-gobelet illuminés

Si vous prenez un item **stationnaire**, vous aurez par défaut le porte-gobelet N°1.

Si vous prenez un **appui-tête manuel**, vous aurez le porte-gobelet N°2.

Si vous prenez un **appui-tête électrique**, vous aurez par défaut le porte-gobelet N°3.

SANS porte-gobelet et avec un inclinable

Si vous prenez un item inclinable et un **appui-tête manuel**, il y aura un contrôle à boutons tactiles.

Si vous prenez un item inclinable avec un **appui-tête électrique**, vous aurez un contrôleur à bouton poussoir double avec prise USB.

Si c'est un **item sans bras** (071-171) il y aura alors les boutons tactiles.



Boutons tactiles



Boutons poussoirs

*Disponibles sur certains modèles et SEULEMENT sur le BRAS LARGE.

OPTIONS ACCESSOIRES

<p>Ancrage pour accessoires</p> 	<p>V51 Porte verre à vin</p> 	<p>V52 Tablette pivotante en plastique</p> 	<p>V53 Tablette pivotante en bois (choix de 8 couleurs)</p> 
<p>V54 Porte tablette</p> 	<p>V55 Lampe DEL</p> 	<p>Spécifiez sur quel bras (gauche ou droit) la tablette sera installée</p>	

Pour les prix des ancrages, voir la section description du modèle Optima et pour les accessoires vous référer à la fin de la liste de prix.

Items 138-159-160-190 et bras large

Option ancrage et porte-gobelet *Non disponible sur les petits bras*.

Veuillez spécifier sur quel bras vous voulez avoir les ancrages et les porte-gobelets.

NB: Item 138- 159-160-190 sont non finis sur les côtés, doivent être utilisés entre 2 sièges. Chaque item à rangement possède 2 prises USB et une prise électrique à l'intérieur du rangement.

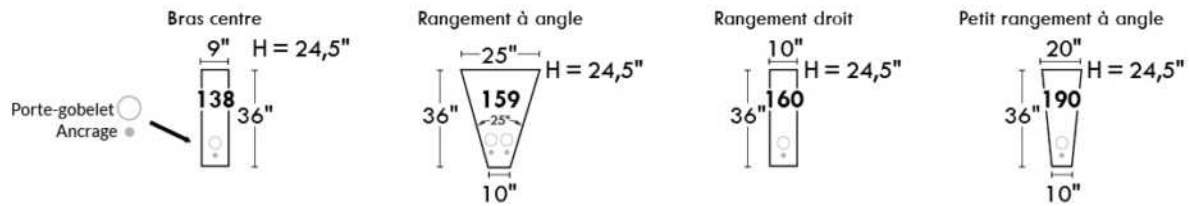

SUGGESTIONS DE CONFIGURATIONS

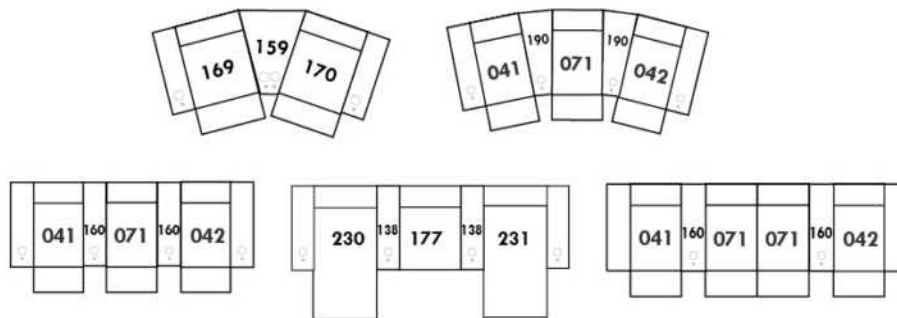

SAN DIEGO

CARACTÉRISTIQUES:

Appui-tête ajustable manuel sur tous les items (fixe sur centre rond).
 Fauteuil inclinable motorisé pleine jambe "à mécanisme *protège-mur ". *Faut. 043 & 163: Dégagement mural 16"
 Chaise longue inclinable motorisé: Dégagement mural 8" & avant 5".
 Coussins de siège avec mousse modelée + 1" de mousse mémoire; bras avec mousse mémoire.
 Couture: petit fil en tissu et gros fil plat en cuir.
 Note: 2 inclinables séparés par un coin ne peuvent pas ouvrir en même temps. Aucuns inclinables à côté d'item #155.

OPTIONS

*Appui-tête motorisé: \$160 ch. *N/D sur items fixes.
 *Appui-tête motorisé \$160 + Support lombaire & dos chauffant \$200= \$360 ch. (Uniquement sur items inclinable avec bras).
 Bloc-batterie: \$160/mec.
 Mousse: Extra ferme \$15/siège.
 Choix bras (LARGE ou PETIT de 6"): Pattes sur bras LARGE: LG103 bois ou LG189 métal (noire ou chrome). PETIT Bras: LG08 bois ou LG196 métal (noire ou chrome). Spécifiez couleur.
 Profondeur d'assise au même prix: 20" ou *22". *Le 22" N/D sur faut. 043 & 163.
 Faut. 043-163: avec base en bois (spécifiez couleur).

CINÉMA MAISON - Détails accessoires & configs.: Voir page Cinéma maison en annexe.

Ancrage pour accessoires: \$35 ch.
 Porte-Gobelets: En métal: \$40 ch. | Illuminé: \$40 ch. | *Illuminé avec contrôle (1 ou 2 moteurs): \$55 ch.
 *Lumière DEL sous le siège: \$25/siège.

Description	L x P x H	Cuir						Tissu		
		10	20	30 Bronx Hugo Illusion Tucson Utah Vintage Wild Laredo Yukon	40 Cavallo Elegance Princess Santiago Sensation Sunset Trina Victoria	50 Bull Cassiope Dublin	60 Caresse Ultrasued	A	B COM	C alta
001 FAUTEUIL	45x40x33/40	1890	1980	2070	2160	2250	2340	1535	1580	1625
002 CAUSEUSE	68x40x33/40	2700	2815	2930	3045	3160	3275	2175	2250	2325
003 SOFA	92x40x33/40	3265	3415	3565	3715	3865	4015	2625	2715	2805
005 CHAISE LONGUE BRAS DROIT	35x62x33/40	1765	1830	1895	1960	2025	2090	1410	1470	1530
009 CAUSEUSE SANS BRAS	47x40x33/40	1895	1965	2035	2105	2175	2245	1490	1570	1650
011 CHAISE LONGUE BRAS GAUCHE	35x62x33/40	1765	1830	1895	1960	2025	2090	1410	1470	1530
012 CAUSEUSE BRAS GAUCHE	58x40x33/40	2320	2420	2520	2620	2720	2820	1850	1925	2000
017 FAUTEUIL DOUBLE	52x40x33/40	1980	2080	2180	2280	2380	2480	1600	1660	1720
021 SOFA APPARTEMENT SANS BRAS	61x40x33/40	2140	2240	2340	2440	2540	2640	1670	1755	1840
040 SOFA SANS BRAS	71x40x33/40	2450	2565	2680	2795	2910	3025	1950	2040	2130
041 FAUTEUIL INCLINABLE BRAS-G	35x40x33/40	1885	1960	2035	2110	2185	2260	1605	1640	1675
042 FAUTEUIL INCLINABLE BRAS-D	35x40x33/40	1885	1960	2035	2110	2185	2260	1605	1640	1675
043 FAUTEUIL INCLINABLE BERÇANT PIVOTANT	30x34x42	2235	2345	2455	2565	2675	2785	1875	1920	1965
044 FAUTEUIL INCLINABLE	45x40x33/40	2275	2365	2455	2545	2635	2725	1920	1970	2020
045 CAUSEUSE SANS BRAS ALLONGEE DROIT	68x40x33/40	2245	2340	2435	2530	2625	2720	1785	1850	1915
050 CENTRE ROND	49x49x33	1645	1745	1845	1945	2045	2145	1210	1270	1330

SAN DIEGO

CARACTÉRISTIQUES:

Appui-tête ajustable manuel sur tous les items (fixe sur centre rond).
Fauteuil inclinable motorisé pleine jambe "à mécanisme *protège-mur ". *Faut. 043 & 163: Dégagement mural 16"
Chaise longue inclinable motorisé: Dégagement mural 8" & avant 5".
Coussins de siège avec mousse modelée + 1" de mousse mémoire; bras avec mousse mémoire.
Couture: petit fil en tissu et gros fil plat en cuir.
Note: 2 inclinables séparés par un coin ne peuvent pas ouvrir en même temps. Aucuns inclinables à côté d'item #155.

OPTIONS

*Appui-tête motorisé: \$160 ch. *N/D sur items fixes.
*Appui-tête motorisé \$160 + Support lombaire & dos chauffant \$200= \$360 ch. (Uniquement sur items inclinable avec bras).
Bloc-batterie: \$160/mec.
Mousse: Extra ferme \$15/siège.
Choix bras (LARGE ou PETIT de 6"): Pattes sur bras LARGE: LG103 bois ou LG189 métal (noire ou chrome). PETIT Bras: LG08 bois ou LG196 métal (noire ou chrome). Spécifiez couleur.
Profondeur d'assise au même prix: 20" ou *22". *Le 22" N/D sur faut. 043 & 163.
Faut. 043-163: avec base en bois (spécifiez couleur).

CINÉMA MAISON - Détails accessoires & configs.: Voir page Cinéma maison en annexe.

Ancrage pour accessoires: \$35 ch.

Porte-Gobelets: En métal: \$40 ch. | Illuminé: \$40 ch. | *Illuminé avec contrôle (1 ou 2 moteurs): \$55 ch.

*Lumière DEL sous le siège: \$25/siège.

Description	L x P x H	Cuir						Tissu		
		10	20	30 Bronx Hugo Illusion Tucson Utah Vintage Wild Laredo Yukon	40 Cavallo Elegance Princess Santiago Sensation Sunset Trina Victoria	50 Bull Cassiope Dublin	60 Caresse Ultrasued	A	B COM	C alta
051 FAUTEUIL SANS BRAS	23,5x40x33/40	1085	1135	1185	1235	1285	1335	845	900	955
052 SOFA BRAS GAUCHE	82x40x33/40	2870	3005	3140	3275	3410	3545	2290	2385	2480
053 SOFA BRAS DROIT	82x40x33/40	2870	3005	3140	3275	3410	3545	2290	2385	2480
055 COIN CARRE	44x44x33/40	1915	2010	2105	2200	2295	2390	1510	1565	1620
056 FAUTEUIL BRAS DROIT	35x40x33/40	1510	1575	1640	1705	1770	1835	1200	1260	1320
057 FAUTEUIL BRAS GAUCHE	35x40x33/40	1510	1575	1640	1705	1770	1835	1200	1260	1320
061 CAUSEUSE BRAS DROIT	58x40x33/40	2320	2420	2520	2620	2720	2820	1850	1925	2000
071 FAUTEUIL INCLINABLE SANS BRAS	23,5x40x33/40	1470	1525	1580	1635	1690	1745	1250	1310	1370
086 CAUSEUSE SANS BRAS ALLONGEE GAUCHE	68x40x33/40	2245	2340	2435	2530	2625	2720	1785	1850	1915
088 FAUTEUIL SANS BRAS ALLONGE GAUCHE	45x40x33/40	1440	1535	1630	1725	1820	1915	1130	1165	1200
089 FAUTEUIL SANS BRAS ALLONGE DROIT	45x40x33/40	1440	1535	1630	1725	1820	1915	1130	1165	1200
095 SOFA APPARTEMENT	82x40x33/40	2940	3085	3230	3375	3520	3665	2350	2445	2540
096 SOFA APPARTEMENT BRAS GAUCHE	72x40x33/40	2570	2680	2790	2900	3010	3120	2020	2110	2200
097 SOFA APPARTEMENT BRAS DROIT	72x40x33/40	2570	2680	2790	2900	3010	3120	2020	2110	2200
124 POUF AVEC RANGEMENT	30x22x17	745	765	785	805	825	845	650	670	690
138 BRAS CENTRE	10.5x36x22.5	415	450	485	520	555	590	350	365	380

SAN DIEGO

CARACTÉRISTIQUES:

Appui-tête ajustable manuel sur tous les items (fixe sur centre rond).
 Fauteuil inclinable motorisé pleine jambe "à mécanisme *protège-mur ". *Faut. 043 & 163: Dégagement mural 16"
 Chaise longue inclinable motorisé: Dégagement mural 8" & avant 5".
 Coussins de siège avec mousse modelée + 1" de mousse mémoire; bras avec mousse mémoire.
 Couture: petit fil en tissu et gros fil plat en cuir.
 Note: 2 inclinables séparés par un coin ne peuvent pas ouvrir en même temps. Aucuns inclinables à côté d'item #155.

OPTIONS

*Appui-tête motorisé: \$160 ch. *N/D sur items fixes.
 *Appui-tête motorisé \$160 + Support lombaire & dos chauffant \$200= \$360 ch. (Uniquement sur items inclinable avec bras).
 Bloc-batterie: \$160/mec.
 Mousse: Extra ferme \$15/siège.
 Choix bras (LARGE ou PETIT de 6"): Pattes sur bras LARGE: LG103 bois ou LG189 métal (noire ou chrome). PETIT Bras: LG08 bois ou LG196 métal (noire ou chrome). Spécifiez couleur.
 Profondeur d'assise au même prix: 20" ou *22". *Le 22" N/D sur faut. 043 & 163.
 Faut. 043-163: avec base en bois (spécifiez couleur).

CINÉMA MAISON - Détails accessoires & configs.: Voir page Cinéma maison en annexe.

Ancrage pour accessoires: \$35 ch.

Porte-Gobelets: En métal: \$40 ch. | Illuminé: \$40 ch. | *Illuminé avec contrôle (1 ou 2 moteurs): \$55 ch.

*Lumière DEL sous le siège: \$25/siège.

Description	L x P x H	Cuir						Tissu		
		10	20	30 Bronx Hugo Illusion Tucson Utah Vintage Wild Laredo Yukon	40 Cavallo Elegance Princess Santiago Sensation Sunset Trina Victoria	50 Bull Cassiope Dublin	60 Caress Ultrasued	A	B COM	C alta
155 PETIT COIN CARRE	40x40x33/40	1915	2010	2105	2200	2295	2390	1510	1565	1620
159 RANGEMENT À ANGLE	12/27x36x22.5	745	775	805	835	865	895	585	600	615
160 RANGEMENT DROIT	12x36x22.5	720	745	770	795	820	845	550	570	590
163 FAUT. DBL INCL. BERCANT PIVOTANT	33x34x42	2290	2410	2530	2650	2770	2890	1880	1930	1980
165 FAUTEUIL DOUBLE INCLINABLE	52x40x33/40	2375	2475	2575	2675	2775	2875	2000	2065	2130
167 SOFA APP. SANS BRAS ALLONGE GAUCHE	82x40x33/40	2490	2620	2750	2880	3010	3140	1960	2045	2130
168 SOFA APP. SANS BRAS ALLONGE DROIT	82x40x33/40	2490	2620	2750	2880	3010	3140	1960	2045	2130
169 FAUTEUIL DOUBLE INCLINABLE BRAS GAUCHE	42x40x33/40	1990	2070	2150	2230	2310	2390	1670	1750	1830
170 FAUTEUIL DOUBLE INCLINABLE BRAS DROIT	42x40x33/40	1990	2070	2150	2230	2310	2390	1670	1750	1830
171 FAUTEUIL DOUBLE INCLINABLE SANS BRAS	30,5x40x33/40	1575	1625	1675	1725	1775	1825	1320	1380	1440
173 CHAISE LONGUE DOUBLE BRAS GAUCHE	42x62x33/40	1915	2005	2095	2185	2275	2365	1535	1615	1695
174 CHAISE LONGUE DOUBLE BRAS DROIT	42x62x33/40	1915	2005	2095	2185	2275	2365	1535	1615	1695
175 FAUTEUIL DOUBLE BRAS GAUCHE	42x40x33/40	1590	1680	1770	1860	1950	2040	1285	1350	1415
176 FAUTEUIL DOUBLE BRAS DROIT	42x40x33/40	1590	1680	1770	1860	1950	2040	1285	1350	1415
177 FAUTEUIL DOUBLE SANS BRAS	30,5x40x33/40	1185	1250	1315	1380	1445	1510	915	970	1025
178 FAUTEUIL DOUBLE SANS BRAS ALLONGE-G	52x40x33/40	1545	1625	1705	1785	1865	1945	1230	1290	1350

SAN DIEGO

CARACTÉRISTIQUES:

Appui-tête ajustable manuel sur tous les items (fixe sur centre rond).
 Fauteuil inclinable motorisé pleine jambe "à mécanisme *protège-mur ". *Faut. 043 & 163: Dégagement mural 16"
 Chaise longue inclinable motorisé: Dégagement mural 8" & avant 5".
 Coussins de siège avec mousse modelée + 1" de mousse mémoire; bras avec mousse mémoire.
 Couture: petit fil en tissu et gros fil plat en cuir.
 Note: 2 inclinables séparés par un coin ne peuvent pas ouvrir en même temps. Aucuns inclinables à côté d'item #155.

OPTIONS

*Appui-tête motorisé: \$160 ch. *N/D sur items fixes.
 *Appui-tête motorisé \$160 + Support lombaire & dos chauffant \$200= \$360 ch. (Uniquement sur items inclinable avec bras).
 Bloc-batterie: \$160/mec.
 Mousse: Extra ferme \$15/siège.
 Choix bras (LARGE ou PETIT de 6"): Pattes sur bras LARGE: LG103 bois ou LG189 métal (noire ou chrome). PETIT Bras: LG08 bois ou LG196 métal (noire ou chrome). Spécifiez couleur.
 Profondeur d'assise au même prix: 20" ou *22". *Le 22" N/D sur faut. 043 & 163.
 Faut. 043-163: avec base en bois (spécifiez couleur).

CINÉMA MAISON - Détails accessoires & configs.: Voir page Cinéma maison en annexe.

Ancrage pour accessoires: \$35 ch.

Porte-Gobelets: En métal: \$40 ch. | Illuminé: \$40 ch. | *Illuminé avec contrôle (1 ou 2 moteurs): \$55 ch.

*Lumière DEL sous le siège: \$25/siège.

Description	L x P x H	Cuir						Tissu		
		10	20	30 Bronx Hugo Illusion Tucson Utah Vintage Wild Laredo Yukon	40 Cavallo Elegance Princess Santiago Sensation Sunset Trina Victoria	50 Bull Cassiope Dublin	60 Caress Ultrasued	A	B COM	C alta
179 FAUTEUIL DOUBLE SANS BRAS ALLONGE-D	52x40x33/40	1545	1625	1705	1785	1865	1945	1230	1290	1350
186 CAUS. SANS BRAS ALLONGEE RANGEMENT-G	68x40x33/40	2420	2500	2580	2660	2740	2820	1950	2015	2080
187 CAUS. SANS BRAS ALLONGEE RANGEMENT-D	68x40x33/40	2420	2500	2580	2660	2740	2820	1950	2015	2080
188 FAUT. SANS BRAS ALLONGE RANGEMENT-G	45x40x33/40	1600	1690	1780	1870	1960	2050	1295	1330	1365
189 FAUT. SANS BRAS ALLONGE RANGEMENT-D	45x40x33/40	1600	1690	1780	1870	1960	2050	1295	1330	1365
190 PETIT RANGEMENT À ANGLE	12/21x36x22.5	720	745	770	795	820	845	550	570	590
221 FAUT. DBL SANS BRAS ALLONGE RANGEMENT-G	52x40x33/40	1705	1790	1875	1960	2045	2130	1390	1450	1510
222 FAUT. DBL SANS BRAS ALLONGE RANGEMENT-D	52x40x33/40	1705	1790	1875	1960	2045	2130	1390	1450	1510
223 SOFA APP SANS BRAS ALLONGE RANGEMENT-G	82x40x33/40	2655	2785	2915	3045	3175	3305	2120	2215	2310
224 SOFA APP SANS BRAS ALLONGE RANGEMENT-D	82x40x33/40	2655	2785	2915	3045	3175	3305	2120	2215	2310
236 CHAISE LONGUE INCLINABLE BRAS GAUCHE	35x62x33/40	2160	2225	2290	2355	2420	2485	1820	1880	1940
237 CHAISE LONGUE INCLINABLE BRAS DROIT	35x62x33/40	2160	2225	2290	2355	2420	2485	1820	1880	1940
238 CHAISE LONGUE DBL INCLINABLE BRAS-G	42x62x33/40	2315	2405	2495	2585	2675	2765	1940	2020	2100
239 CHAISE LONGUE DBL INCLINABLE BRAS-D	42x62x33/40	2315	2405	2495	2585	2675	2765	1940	2020	2100
V51 PORTE VERRE A VIN	3.5 x 5.5 x 6.5	35	35	35	35	35	35	35	35	35
V52 TABLETTE PIVOTANTE EN PLASTIQUE	13 3/8 x 9 5/8	35	35	35	35	35	35	35	35	35

SAN DIEGO

CARACTÉRISTIQUES:

Appui-tête ajustable manuel sur tous les items (fixe sur centre rond).
 Fauteuil inclinable motorisé pleine jambe "à mécanisme *protège-mur ". *Faut. 043 & 163: Dégagement mural 16"
 Chaise longue inclinable motorisé: Dégagement mural 8" & avant 5".
 Coussins de siège avec mousse modelée + 1" de mousse mémoire; bras avec mousse mémoire.
 Couture: petit fil en tissu et gros fil plat en cuir.
 Note: 2 inclinables séparés par un coin ne peuvent pas ouvrir en même temps. Aucuns inclinables à côté d'item #155.

OPTIONS

*Appui-tête motorisé: \$160 ch. *N/D sur items fixes.
 *Appui-tête motorisé \$160 + Support lombaire & dos chauffant \$200= \$360 ch. (Uniquement sur items inclinable avec bras).
 Bloc-batterie: \$160/mec.
 Mousse: Extra ferme \$15/siège.
 Choix bras (LARGE ou PETIT de 6"): Pattes sur bras LARGE: LG103 bois ou LG189 métal (noire ou chrome). PETIT Bras: LG08 bois ou LG196 métal (noire ou chrome). Spécifiez couleur.
 Profondeur d'assise au même prix: 20" ou *22". *Le 22" N/D sur faut. 043 & 163.
 Faut. 043-163: avec base en bois (spécifiez couleur).

CINÉMA MAISON - Détails accessoires & configs.: Voir page Cinéma maison en annexe.

Ancrage pour accessoires: \$35 ch.

Porte-Gobelets: En métal: \$40 ch. | Illuminé: \$40 ch. | *Illuminé avec contrôle (1 ou 2 moteurs): \$55 ch.

*Lumière DEL sous le siège: \$25/siège.

Description	L x P x H	Cuir						Tissu		
		10	20	30	40	50	60	A	B COM	C alta
				Bronx Hugo Illusion Tucson Utah Vintage Wild Laredo Yukon	Cavallo Elegance Princess Santiago Sensation Sunset Trina Victoria	Bull Cassiope Dublin	Caress Ultrasued			
V53 TABLETTE PIVOTANTE EN BOIS	19 x 10	60	60	60	60	60	60	60	60	60
V54 PORTE TABLETTE	4.5 x 8 x 10	40	40	40	40	40	40	40	40	40
V55 LAMPE DEL	1.5x5x14 plié/bent	35	35	35	35	35	35	35	35	35
CONFIGURATIONS										
_A CONFIG (169-170)	84X40X40	3980	4140	4300	4460	4620	4780	3340	3500	3660
_B CONFIG (169-171-174)	115X62X40	5480	5700	5920	6140	6360	6580	4525	4745	4965
_C CONFIG (096-055-171-170)	116X116X40	8050	8385	8720	9055	9390	9725	6520	6805	7090
_D CONFIG (169-171-055-179)	116X96X40	7025	7330	7635	7940	8245	8550	5730	5985	6240
_J CONFIG (041-042)	70X40X40	3770	3920	4070	4220	4370	4520	3210	3280	3350
_K CONFIG (041-071-005)	94X62X40	5120	5315	5510	5705	5900	6095	4265	4420	4575
_L CONFIG (012-055-071-042)	102X102X40	7590	7915	8240	8565	8890	9215	6215	6440	6665
_M CONFIG (041-071-055-089)	103X89X40	6710	7030	7350	7670	7990	8310	5495	5680	5865



SAN DIEGO

OPTIMA
Collection

Jaymar

Conçu et fabriqué fièrement au Canada
Proudly designed and made in Canada

Nos produits sont fabriqués à la main et des variations mineures peuvent survenir.

Our product is hand-made and minor variations can occur.

SPECIFICATIONS

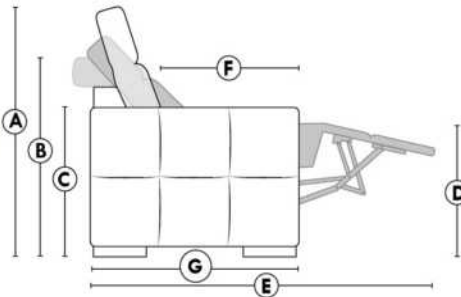

- Appui-tête levé / Headrest up
- Appui-tête baissé / Headrest down
- Complètement incliné / Fully reclined

- A** Hauteur complète 40" / Total Height
- B** Hauteur appui-tête baissé 33" / Height headrest down
- C** Hauteur du bras 22,5" / Arm Height
- D** Hauteur du siège 19,5" / Seat height
- E** Profondeur inclinée 65" / Depth fully reclined
- F** Profondeur d'assise 20" ou/ou 22" / Seat depth
- G** Profondeur appui-tête monté 37,5" / Depth with headrest up

BRAS | ARMS

Option de bras:
Bras Régulier Large 10,5" ou Petit bras 6"

Arm option
Regular arm Large 10,5" or Small arm 6"

Contrôle de l'inclinaison situé à l'intérieur du bras
Recliner control located on the inside of the arm.

Option d'accessoires disponible sur le bras régulier seulement
Accessories option, available on Regular arms ONLY.

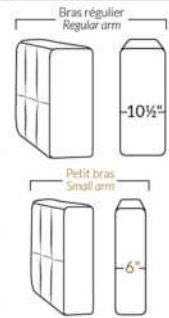

FAUTEUIL BERÇANT PIVOTANT INCLINABLE SWIVEL ROCKING MOTION CHAIR

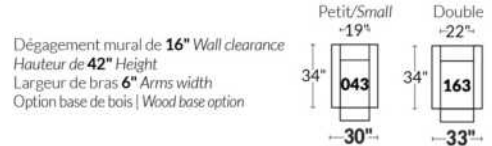

SIÈGE 23" DE LARGE | 23" SEAT WIDTH

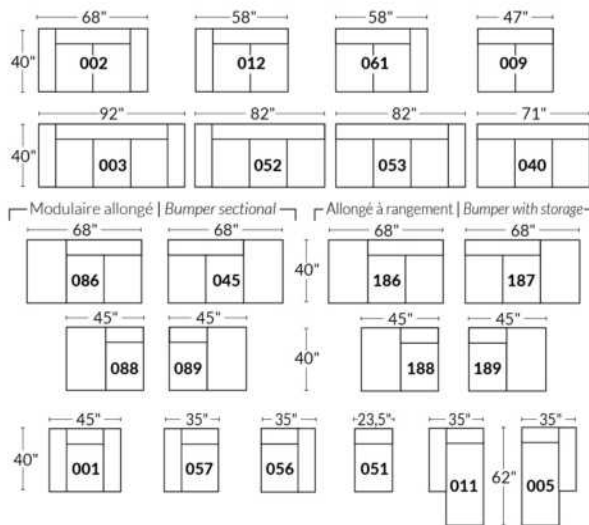

Items inclinables motorisés | Power recliner Items

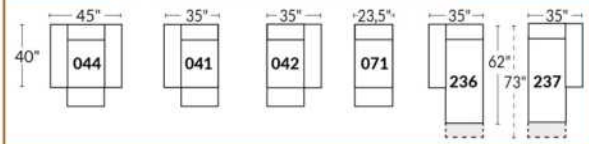

SIÈGE 30" DE LARGE | 30" SEAT WIDTH

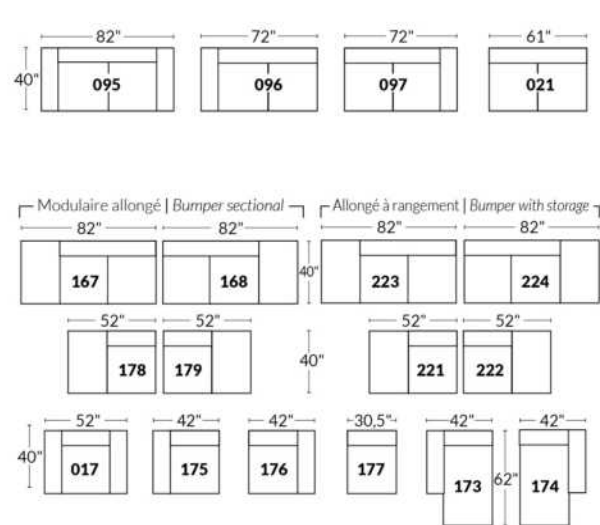

Items inclinables motorisés | Power recliner Items

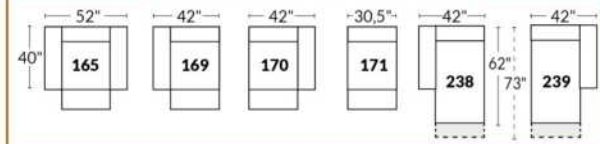

Autres | Others

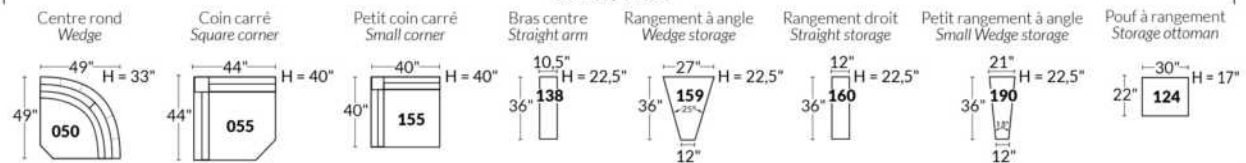

EXEMPLE 23" EXAMPLE

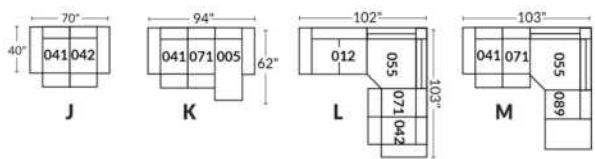

EXEMPLE 30" EXAMPLE

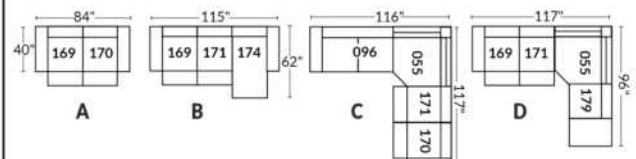

*Disponibles sur certains modèles et SEULEMENT sur le BRAS LARGE.

OPTIONS PORTE-GOBELETS

MÉTAL



Argent



Noir mat



Brun

ILLUMINÉ

1.



Porte-gobelet illuminé

2.



Porte-gobelet illuminé avec contrôle de l'inclinable, port USB & lumière DEL sous le siège

3.



Porte-gobelet illuminé avec contrôle double moteur, port USB & lumière DEL sous le siège

Nos porte-gobelets illuminés à un ou deux contrôles sont compatibles avec les lumières DEL sous le siège. Vous pouvez contrôler la lumière sur le porte-gobelet. Le porte-gobelet à 2 moteurs possède un contrôle remise à zéro (maison) pour remettre votre inclinable à la position de départ.

Lumière DEL sous le siège (en option)

Disponible seulement dans les configurations avec un minimum de 1 porte-gobelet illuminé à moteur qui contrôle l'ouverture et la fermeture de la lumière.

Pour les prix des options, voir la section description du modèle Optima.

Veuillez nous fournir un dessin de votre configuration qui indique le type de porte-gobelet et le positionnement.

Porte-gobelets avec contrôle

Il faut spécifier la position de ceux-ci; bras droit ou bras gauche et quel inclinable ils vont contrôler. Si vous avez une rangée de fauteuils avec plusieurs porte-gobelets, le contrôle sera par défaut sur le bras gauche et sur le droit pour le dernier bras extérieur.

EXEMPLE A

041-169 : Contrôleur et porte-gobelet à gauche
071-171 : boutons tactiles sur le côté du siège
042-170 : Contrôleur et porte-gobelet à droite

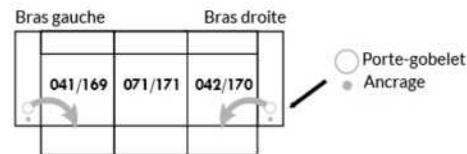

EXEMPLE B

071-171 : Ces deux items peuvent être connectés à un porte-gobelet intelligent qui pourra contrôler l'inclinable.
Il faut alors utiliser un de ces items: 138,159, 160 et 190

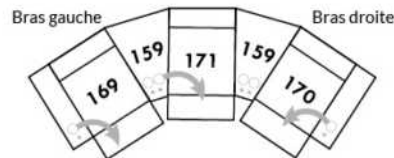

Informations sur les appui-têtes et boutons de contrôles des inclinables

AVEC porte-gobelet illuminés

Si vous prenez un item **stationnaire**, vous aurez par défaut le porte-gobelet N°1.
Si vous prenez un **appui-tête manuel**, vous aurez le porte-gobelet N°2.
Si vous prenez un **appui-tête électrique**, vous aurez par défaut le porte-gobelet N°3.

SANS porte-gobelet et avec un inclinable

Si vous prenez un item inclinable et un **appui-tête manuel**, il y aura un contrôle à boutons tactiles.
Si vous prenez un item inclinable avec un **appui-tête électrique**, vous aurez un contrôleur à bouton poussoir double avec prise USB.
Si c'est un **item sans bras** (071-171) il y aura alors les boutons tactiles.



Boutons tactiles



Boutons poussoirs

*Disponibles sur certains modèles et SEULEMENT sur le BRAS LARGE.

OPTIONS ACCESSOIRES

<p>Ancrage pour accessoires</p> 	<p>V51 Porte verre à vin</p> 	<p>V52 Tablette pivotante en plastique</p> 	<p>V53 Tablette pivotante en bois (choix de 8 couleurs)</p> 
<p>V54 Porte tablette</p> 	<p>V55 Lampe DEL</p> 	<p>Spécifiez sur quel bras (gauche ou droit) la tablette sera installée</p>	

Pour les prix des ancrages, voir la section description du modèle Optima et pour les accessoires vous référer à la fin de la liste de prix.

Items 138-159-160-190 et bras large

Option ancrage et porte-gobelet *Non disponible sur les petits bras*.

Veuillez spécifier sur quel bras vous voulez avoir les ancrages et les porte-gobelets.

NB: Item 138- 159-160-190 sont non finis sur les côtés, doivent être utilisés entre 2 sièges. Chaque item à rangement possède 2 prises USB et une prise électrique à l'intérieur du rangement.

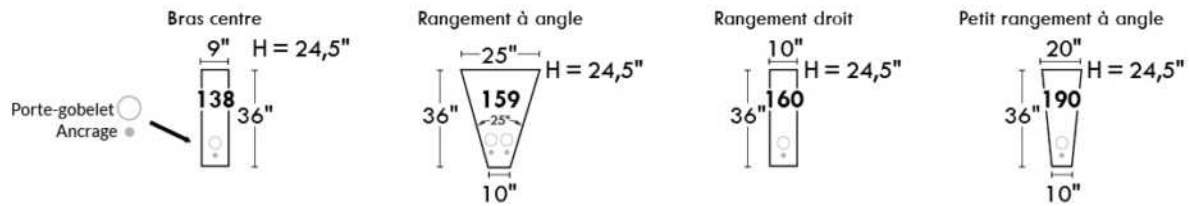

SUGGESTIONS DE CONFIGURATIONS

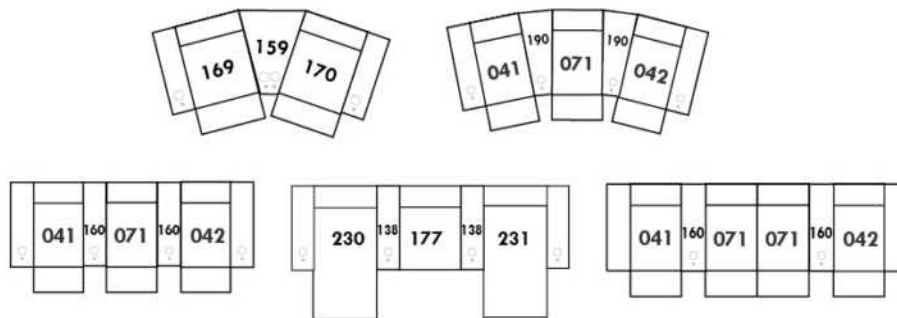

SAN FRANCISCO

CARACTÉRISTIQUES:

- Appui-tête ajustable manuel sur tous les items (fixe sur centre rond).
- Fauteuil inclinable motorisé pleine jambe "à mécanisme *protège-mur ". *Faut. 043 & 163 : Dégagement mural 16".
- Chaise longue inclinable motorisé: Dégagement mural 8" & avant 5".
- Coussins de siège avec mousse modelée + 1" de mousse mémoire.
- Couture: petit fil en tissu et gros fil plat en cuir.

Note: 2 inclinables séparés par un coin ne peuvent pas ouvrir en même temps. Aucuns inclinables à côté d'item #155 Petit coin carré.

OPTIONS

- *Appui-tête motorisé: \$160 ch. *N/D sur items fixes.
- *Appui-tête motorisé \$160 + Support lombaire & dos chauffant \$200= \$360 ch. (Uniquement sur items inclinable avec bras).
- Bloc-batterie: \$160/mec.
- Mousse: Extra ferme \$15/siège.
- Choix bras (LARGE ou PETIT de 6"): Patte sur bras LARGE: LG08 bois ou LG64 métal. PETIT bras 6": LG195 bois, métal N/D. Spécifiez couleur de pattes en bois.
- Profondeur d'assise : 20" ou *22". *Le 22" N/D sur fauteuils 043 & 163.
- Faut. 043-163: avec base en bois (spécifiez couleur).

Description	L x P x H	Cuir						Tissu		
		10	20	30 Bronx Hugo Illusion Tucson Utah Vintage Wild Laredo Yukon	40 Cavallo Elegance Princess Santiago Sensation Sunset Trina Victoria	50 Bull Cassiope Dublin	60 Caress Ultrasued	A	B COM	C alta
001 FAUTEUIL	45x40x33/40	1890	1980	2070	2160	2250	2340	1535	1580	1625
002 CAUSEUSE	68x40x33/40	2700	2815	2930	3045	3160	3275	2175	2250	2325
003 SOFA	92x40x33/40	3265	3415	3565	3715	3865	4015	2625	2715	2805
005 CHAISE LONGUE BRAS DROIT	35x62x33/40	1765	1830	1895	1960	2025	2090	1410	1470	1530
009 CAUSEUSE SANS BRAS	47x40x33/40	1895	1965	2035	2105	2175	2245	1490	1570	1650
011 CHAISE LONGUE BRAS GAUCHE	35x62x33/40	1765	1830	1895	1960	2025	2090	1410	1470	1530
012 CAUSEUSE BRAS GAUCHE	58x40x33/40	2320	2420	2520	2620	2720	2820	1850	1925	2000
017 FAUTEUIL DOUBLE	52x40x33/40	1980	2080	2180	2280	2380	2480	1600	1660	1720
021 SOFA APPARTEMENT SANS BRAS	61x40x33/40	2140	2240	2340	2440	2540	2640	1670	1755	1840
040 SOFA SANS BRAS	71x40x33/40	2450	2565	2680	2795	2910	3025	1950	2040	2130
041 FAUTEUIL INCLINABLE BRAS-G	35x40x33/40	1885	1960	2035	2110	2185	2260	1605	1640	1675
042 FAUTEUIL INCLINABLE BRAS-D	35x40x33/40	1885	1960	2035	2110	2185	2260	1605	1640	1675
043 FAUTEUIL INCLINABLE BERÇANT PIVOTANT	30x34x42	2235	2345	2455	2565	2675	2785	1875	1920	1965
044 FAUTEUIL INCLINABLE	45x40x33/40	2275	2365	2455	2545	2635	2725	1920	1970	2020
045 CAUSEUSE SANS BRAS ALLONGEE DROIT	68x40x33/40	2245	2340	2435	2530	2625	2720	1785	1850	1915
050 CENTRE ROND	49x49x33	1645	1745	1845	1945	2045	2145	1210	1270	1330
051 FAUTEUIL SANS BRAS	23,5x40x33/40	1085	1135	1185	1235	1285	1335	845	900	955
052 SOFA BRAS GAUCHE	82x40x33/40	2870	3005	3140	3275	3410	3545	2290	2385	2480
053 SOFA BRAS DROIT	82x40x33/40	2870	3005	3140	3275	3410	3545	2290	2385	2480

SAN FRANCISCO

CARACTÉRISTIQUES:

- Appui-tête ajustable manuel sur tous les items (fixe sur centre rond).
- Fauteuil inclinable motorisé pleine jambe "à mécanisme *protège-mur ". *Faut. 043 & 163 : Dégagement mural 16".
- Chaise longue inclinable motorisé: Dégagement mural 8" & avant 5".
- Coussins de siège avec mousse modelée + 1" de mousse mémoire.
- Couture: petit fil en tissu et gros fil plat en cuir.

Note: 2 inclinables séparés par un coin ne peuvent pas ouvrir en même temps. Aucuns inclinables à côté d'item #155 Petit coin carré.

OPTIONS

- *Appui-tête motorisé: \$160 ch. *N/D sur items fixes.
- *Appui-tête motorisé \$160 + Support lombaire & dos chauffant \$200= \$360 ch. (Uniquement sur items inclinable avec bras).
- Bloc-batterie: \$160/mec.
- Mousse: Extra ferme \$15/siège.
- Choix bras (LARGE ou PETIT de 6"): Patte sur bras LARGE: LG08 bois ou LG64 métal. PETIT bras 6": LG195 bois, métal N/D. Spécifiez couleur de pattes en bois.
- Profondeur d'assise : 20" ou *22". *Le 22" N/D sur fauteuils 043 & 163.
- Faut. 043-163: avec base en bois (spécifiez couleur).

Description	L x P x H	Cuir						Tissu		
		10	20	30 Bronx Hugo Illusion Tucson Utah Vintage Wild Laredo Yukon	40 Cavallo Elegance Princess Santiago Sensation Sunset Trina Victoria	50 Bull Cassiope Dublin	60 Caress Ultrasued	A	B COM	C alta
055 COIN CARRE	44x44x33/40	1915	2010	2105	2200	2295	2390	1510	1565	1620
056 FAUTEUIL BRAS DROIT	35x40x33/40	1510	1575	1640	1705	1770	1835	1200	1260	1320
057 FAUTEUIL BRAS GAUCHE	35x40x33/40	1510	1575	1640	1705	1770	1835	1200	1260	1320
061 CAUSEUSE BRAS DROIT	58x40x33/40	2320	2420	2520	2620	2720	2820	1850	1925	2000
071 FAUTEUIL INCLINABLE SANS BRAS	23,5x40x33/40	1470	1525	1580	1635	1690	1745	1250	1310	1370
086 CAUSEUSE SANS BRAS ALLONGEE GAUCHE	68x40x33/40	2245	2340	2435	2530	2625	2720	1785	1850	1915
088 FAUTEUIL SANS BRAS ALLONGE GAUCHE	45x40x33/40	1440	1535	1630	1725	1820	1915	1130	1165	1200
089 FAUTEUIL SANS BRAS ALLONGE DROIT	45x40x33/40	1440	1535	1630	1725	1820	1915	1130	1165	1200
095 SOFA APPARTEMENT	82x40x33/40	2940	3085	3230	3375	3520	3665	2350	2445	2540
096 SOFA APPARTEMENT BRAS GAUCHE	72x40x33/40	2570	2680	2790	2900	3010	3120	2020	2110	2200
097 SOFA APPARTEMENT BRAS DROIT	72x40x33/40	2570	2680	2790	2900	3010	3120	2020	2110	2200
124 POUF AVEC RANGEMENT	30x22x17	745	765	785	805	825	845	650	670	690
155 PETIT COIN CARRE	40x40x33/40	1915	2010	2105	2200	2295	2390	1510	1565	1620
163 FAUT. DBL INCL. BERCANT PIVOTANT	33x34x42	2290	2410	2530	2650	2770	2890	1880	1930	1980
165 FAUTEUIL DOUBLE INCLINABLE	52x40x33/40	2375	2475	2575	2675	2775	2875	2000	2065	2130
167 SOFA APP. SANS BRAS ALLONGE GAUCHE	82x40x33/40	2490	2620	2750	2880	3010	3140	1960	2045	2130
168 SOFA APP. SANS BRAS ALLONGE DROIT	82x40x33/40	2490	2620	2750	2880	3010	3140	1960	2045	2130
169 FAUTEUIL DOUBLE INCLINABLE BRAS GAUCHE	42x40x33/40	1990	2070	2150	2230	2310	2390	1670	1750	1830
170 FAUTEUIL DOUBLE INCLINABLE BRAS DROIT	42x40x33/40	1990	2070	2150	2230	2310	2390	1670	1750	1830
171 FAUTEUIL DOUBLE INCLINABLE SANS BRAS	30,5x40x33/40	1575	1625	1675	1725	1775	1825	1320	1380	1440

SAN FRANCISCO

CARACTÉRISTIQUES:

- Appui-tête ajustable manuel sur tous les items (fixe sur centre rond).
- Fauteuil inclinable motorisé pleine jambe "à mécanisme *protège-mur ". *Faut. 043 & 163 : Dégagement mural 16".
- Chaise longue inclinable motorisé: Dégagement mural 8" & avant 5".
- Coussins de siège avec mousse modelée + 1" de mousse mémoire.
- Couture: petit fil en tissu et gros fil plat en cuir.

Note: 2 inclinables séparés par un coin ne peuvent pas ouvrir en même temps. Aucuns inclinables à côté d'item #155 Petit coin carré.

OPTIONS

- *Appui-tête motorisé: \$160 ch. *N/D sur items fixes.
- *Appui-tête motorisé \$160 + Support lombaire & dos chauffant \$200= \$360 ch. (Uniquement sur items inclinable avec bras).
- Bloc-batterie: \$160/mec.
- Mousse: Extra ferme \$15/siège.
- Choix bras (LARGE ou PETIT de 6"): Patte sur bras LARGE: LG08 bois ou LG64 métal. PETIT bras 6": LG195 bois, métal N/D. Spécifiez couleur de pattes en bois.
- Profondeur d'assise : 20" ou *22". *Le 22" N/D sur fauteuils 043 & 163.
- Faut. 043-163: avec base en bois (spécifiez couleur).

Description	L x P x H	Cuir						Tissu		
		10	20	30 Bronx Hugo Illusion Tucson Utah Vintage Wild Laredo Yukon	40 Cavallo Elegance Princess Santiago Sensation Sunset Trina Victoria	50 Bull Cassiope Dublin	60 Caress Ultrasued	A	B COM	C alta
173 CHAISE LONGUE DOUBLE BRAS GAUCHE	42x62x33/40	1915	2005	2095	2185	2275	2365	1535	1615	1695
174 CHAISE LONGUE DOUBLE BRAS DROIT	42x62x33/40	1915	2005	2095	2185	2275	2365	1535	1615	1695
175 FAUTEUIL DOUBLE BRAS GAUCHE	42x40x33/40	1590	1680	1770	1860	1950	2040	1285	1350	1415
176 FAUTEUIL DOUBLE BRAS DROIT	42x40x33/40	1590	1680	1770	1860	1950	2040	1285	1350	1415
177 FAUTEUIL DOUBLE SANS BRAS	30,5x40x33/40	1185	1250	1315	1380	1445	1510	915	970	1025
178 FAUTEUIL DOUBLE SANS BRAS ALLONGE-G	52x40x33/40	1545	1625	1705	1785	1865	1945	1230	1290	1350
179 FAUTEUIL DOUBLE SANS BRAS ALLONGE-D	52x40x33/40	1545	1625	1705	1785	1865	1945	1230	1290	1350
186 CAUS. SANS BRAS ALLONGEE RANGEMENT-G	68x40x33/40	2420	2500	2580	2660	2740	2820	1950	2015	2080
187 CAUS. SANS BRAS ALLONGEE RANGEMENT-D	68x40x33/40	2420	2500	2580	2660	2740	2820	1950	2015	2080
188 FAUT. SANS BRAS ALLONGE RANGEMENT-G	45x40x33/40	1600	1690	1780	1870	1960	2050	1295	1330	1365
189 FAUT. SANS BRAS ALLONGE RANGEMENT-D	45x40x33/40	1600	1690	1780	1870	1960	2050	1295	1330	1365
221 FAUT. DBL SANS BRAS ALLONGE RANGEMENT-G	52x40x33/40	1705	1790	1875	1960	2045	2130	1390	1450	1510
222 FAUT. DBL SANS BRAS ALLONGE RANGEMENT-D	52x40x33/40	1705	1790	1875	1960	2045	2130	1390	1450	1510
223 SOFA APP SANS BRAS ALLONGE RANGEMENT-G	82x40x33/40	2655	2785	2915	3045	3175	3305	2120	2215	2310
224 SOFA APP SANS BRAS ALLONGE RANGEMENT-D	82x40x33/40	2655	2785	2915	3045	3175	3305	2120	2215	2310
236 CHAISE LONGUE INCLINABLE BRAS GAUCHE	35x62x33/40	2160	2225	2290	2355	2420	2485	1820	1880	1940
237 CHAISE LONGUE INCLINABLE BRAS DROIT	35x62x33/40	2160	2225	2290	2355	2420	2485	1820	1880	1940
238 CHAISE LONGUE DBL INCLINABLE BRAS-G	42x62x33/40	2315	2405	2495	2585	2675	2765	1940	2020	2100
239 CHAISE LONGUE DBL INCLINABLE BRAS-D	42x62x33/40	2315	2405	2495	2585	2675	2765	1940	2020	2100

CONFIGURATIONS

Liste de prix CDN

SAN FRANCISCO

Description	L x P x H	Cuir						Tissu		
		10	20	30 Bronx Hugo Illusion Tucson Utah Vintage Wild Laredo Yukon	40 Cavallo Elegance Princess Santiago Sensation Sunset Trina Victoria	50 Bull Cassiope Dublin	60 Caress Ultrasued	A	B COM	C alta
A CONFIG (169-170)	84X40X40	3980	4140	4300	4460	4620	4780	3340	3500	3660
B CONFIG (169-171-174)	115X62X40	5480	5700	5920	6140	6360	6580	4525	4745	4965
C CONFIG (096-055-171-170)	116X116X40	8050	8385	8720	9055	9390	9725	6520	6805	7090
D CONFIG (169-171-055-179)	116X96X40	7025	7330	7635	7940	8245	8550	5730	5985	6240
J CONFIG (041-042)	70X40X40	3770	3920	4070	4220	4370	4520	3210	3280	3350
K CONFIG (041-071-005)	94X62X40	5120	5315	5510	5705	5900	6095	4265	4420	4575
L CONFIG (012-055-071-042)	102X102X40	7590	7915	8240	8565	8890	9215	6215	6440	6665
M CONFIG (041-071-055-089)	103X89X40	6710	7030	7350	7670	7990	8310	5495	5680	5865



SAN FRANCISCO

OPTIMA
Collection

Jaymar

Conçu et fabriqué fièrement au Canada
Proudly designed and made in Canada

Nos produits sont fabriqués à la main et des variations mineures peuvent survenir

Our product is hand-made and minor variations can occur.

SPECIFICATIONS

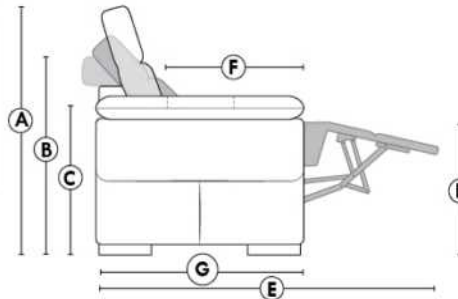

- Appui-tête levé / Headrest up
- Appui-tête baissé / Headrest down
- Complètement incliné / Fully reclined

- A** Hauteur complète 40" Total Height
- B** Hauteur appui-tête baissé 33" Height headrest down
- C** Hauteur du bras 25" Arm Height
- D** Hauteur du siège 19,5" Seat height
- E** Profondeur inclinée 65" Depth fully reclined
- F** Profondeur d'assise 20"ou/ou 22" Seat depth
- G** Profondeur appui-tête monté 37,5" Depth with headrest up

BRAS | ARMS

Option de bras:
Bras Régulier Large 10,5" ou Petit bras 6"

Arm option
Regular arm Large 10.5" or Small arm 6"

Contrôle de l'inclinaison situé à l'extérieur du bras
Recliner control located on the outside of the arm.

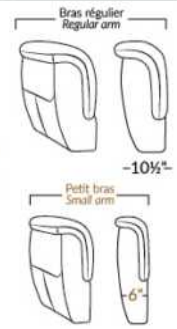

FAUTEUIL BERÇANT PIVOTANT INCLINABLE SWIVEL ROCKING MOTION CHAIR

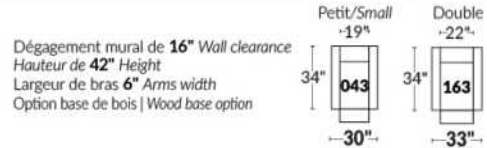

SIÈGE 23" DE LARGE | 23" SEAT WIDTH

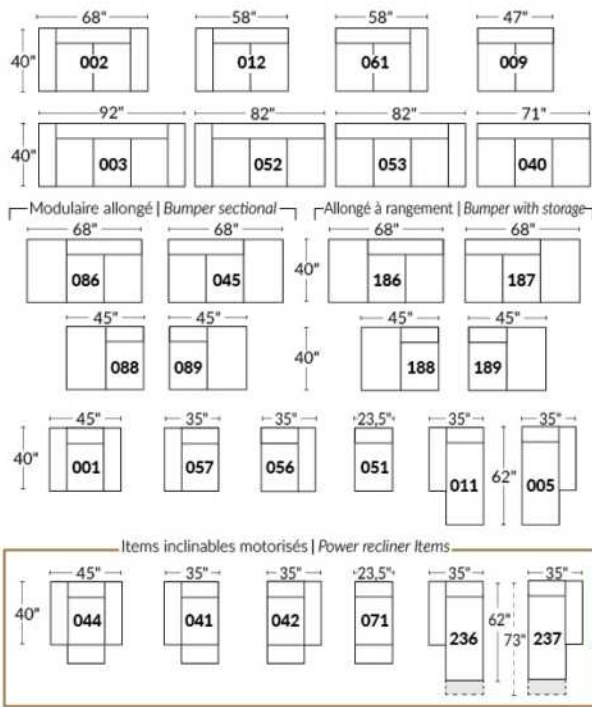

SIÈGE 30" DE LARGE | 30" SEAT WIDTH

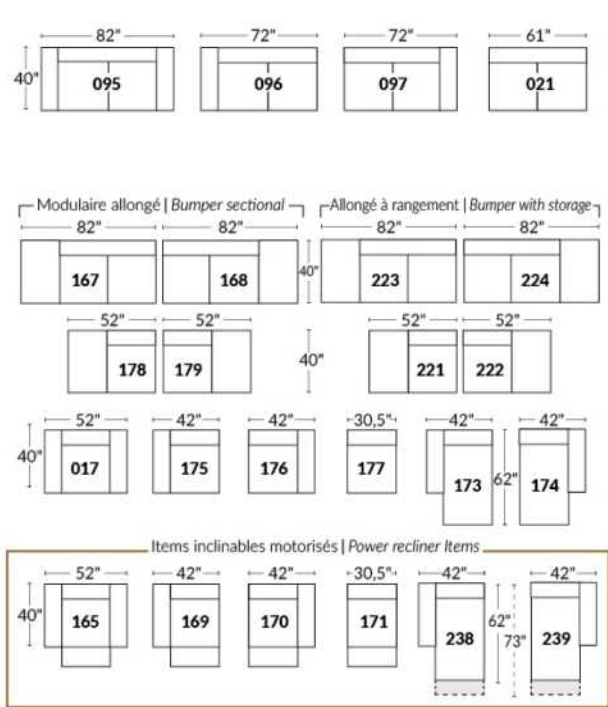

Autres | Others

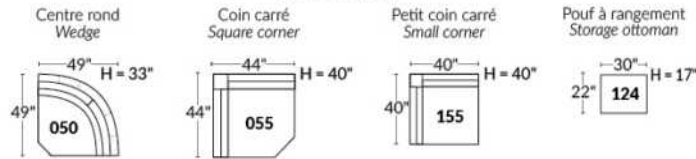

EXEMPLE 23" EXAMPLE

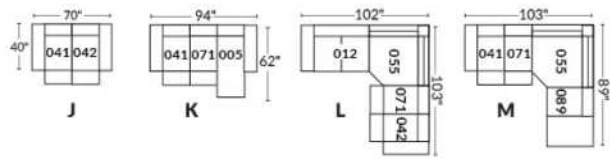

EXEMPLE 30" EXAMPLE

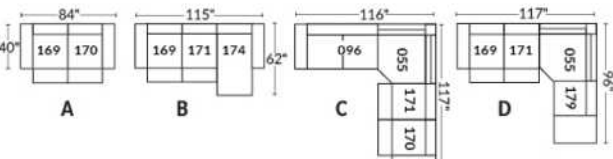

SEATTLE

Appui-tête ajustable manuel sur tous les items (fixe sur centre rond).
 Fauteuil inclinable motorisé pleine jambe "à mec. *protège-mur". *Faut. 043 & 163 : Dégagement mural 16".
 Chaise longue inclinable motorisé: Dégagement mural 8" & avant 5".
 Coussins de siège avec mousse modelée + 1" de mousse mémoire; bras avec mousse mémoire.
 Couture: petit fil en tissu et gros fil plat en cuir.
 Note: 2 inclinables séparés par un coin ne peuvent pas ouvrir en même temps. Aucuns inclinables à côté d'item #155.

OPTIONS

*Appui-tête motorisé: \$160 ch. *N/D sur items fixes.
 *Appui-tête motorisé \$160 + Support lombaire & dos chauffant \$200= \$360 ch. (Uniquement sur items inclinable avec bras).
 Bloc-batterie: \$160/mec.
 Mousse: Extra ferme \$15/siège.
 Choix bras (LARGE ou PETIT de 6"): Pattes bras LARGE: en Bois: LG103 carrée ou LG187 arrondie | Métal: LG189 cyl. (noire ou chrome) ou LG64 (carré). PETIT bras: LG08 bois ou Métal: LG196 cyl. (noire ou chrome) ou LG64 (carré). Spécifiez couleur.
 Profondeur d'assise : 20" ou *22". *Le 22" N/D sur faut. 043 & 163.
 Faut. 043-163: base en bois (spécifiez couleur).
 Item 327 Tablette en merisier pour bras: Spécifier couleur.

CINÉMA MAISON - Détails accessoires & config.: Voir page Cinéma maison en annexe.

Ancrage pour accessoires: \$35 ch.
 Porte-Gobelets: En métal: \$40 ch. | Illuminé: \$40 ch. | *Illuminé avec contrôle (1 ou 2 moteurs): \$55 ch.
 *Lumière DEL sous le siège: \$25/siège.

Description	L x P x H	Cuir						Tissu		
		10	20	30	40	50	60	A	B COM	C alta
				Bronx Hugo Illusion Tucson Utah Vintage Wild Laredo Yukon	Cavallo Elegance Princess Santiago Sensation Sunset Trina Victoria	Bull Cassiope Dublin	Caress Ultrasued			
001 FAUTEUIL	42x40x33/40	1890	1980	2070	2160	2250	2340	1535	1580	1625
002 CAUSEUSE	65x40x33/40	2700	2815	2930	3045	3160	3275	2175	2250	2325
003 SOFA	89x40x33/40	3265	3415	3565	3715	3865	4015	2625	2715	2805
005 CHAISE LONGUE BRAS DROIT	33x62x33/40	1765	1830	1895	1960	2025	2090	1410	1470	1530
009 CAUSEUSE SANS BRAS	47x40x33/40	1895	1965	2035	2105	2175	2245	1490	1570	1650
011 CHAISE LONGUE BRAS GAUCHE	33x62x33/40	1765	1830	1895	1960	2025	2090	1410	1470	1530
012 CAUSEUSE BRAS GAUCHE	56x40x33/40	2320	2420	2520	2620	2720	2820	1850	1925	2000
017 FAUTEUIL DOUBLE	49x40x33/40	1980	2080	2180	2280	2380	2480	1600	1660	1720
021 SOFA APPARTEMENT SANS BRAS	61x40x33/40	2140	2240	2340	2440	2540	2640	1670	1755	1840
040 SOFA SANS BRAS	71x40x33/40	2450	2565	2680	2795	2910	3025	1950	2040	2130
041 FAUTEUIL INCLINABLE BRAS-G	33x40x33/40	1885	1960	2035	2110	2185	2260	1605	1640	1675
042 FAUTEUIL INCLINABLE BRAS-D	33x40x33/40	1885	1960	2035	2110	2185	2260	1605	1640	1675
043 FAUTEUIL INCLINABLE BERÇANT PIVOTANT	30x34x42	2235	2345	2455	2565	2675	2785	1875	1920	1965
044 FAUTEUIL INCLINABLE	42x40x33/40	2275	2365	2455	2545	2635	2725	1920	1970	2020
045 CAUSEUSE SANS BRAS ALLONGEE DROIT	68x40x33/40	2245	2340	2435	2530	2625	2720	1785	1850	1915
050 CENTRE ROND	49x49x33	1645	1745	1845	1945	2045	2145	1210	1270	1330

SEATTLE

Appui-tête ajustable manuel sur tous les items (fixe sur centre rond).
 Fauteuil inclinable motorisé pleine jambe "à mec. *protège-mur". *Faut. 043 & 163 : Dégagement mural 16".
 Chaise longue inclinable motorisé: Dégagement mural 8" & avant 5".
 Coussins de siège avec mousse modelée + 1" de mousse mémoire; bras avec mousse mémoire.
 Couture: petit fil en tissu et gros fil plat en cuir.
 Note: 2 inclinables séparés par un coin ne peuvent pas ouvrir en même temps. Aucuns inclinables à côté d'item #155.

OPTIONS

*Appui-tête motorisé: \$160 ch. *N/D sur items fixes.
 *Appui-tête motorisé \$160 + Support lombaire & dos chauffant \$200= \$360 ch. (Uniquement sur items inclinable avec bras).
 Bloc-batterie: \$160/mec.
 Mousse: Extra ferme \$15/siège.
 Choix bras (LARGE ou PETIT de 6"): Pattes bras LARGE: en Bois: LG103 carrée ou LG187 arrondie | Métal: LG189 cyl. (noire ou chrome) ou LG64 (carré). PETIT bras: LG08 bois ou Métal: LG196 cyl. (noire ou chrome) ou LG64 (carré). Spécifiez couleur.
 Profondeur d'assise : 20" ou *22". *Le 22" N/D sur faut. 043 & 163.
 Faut. 043-163: base en bois (spécifiez couleur).
 Item 327 Tablette en merisier pour bras: Spécifier couleur.

CINÉMA MAISON - Détails accessoires & config.: Voir page Cinéma maison en annexe.

Ancrage pour accessoires: \$35 ch.

Porte-Gobelets: En métal: \$40 ch. | Illuminé: \$40 ch. | *Illuminé avec contrôle (1 ou 2 moteurs): \$55 ch.

*Lumière DEL sous le siège: \$25/siège.

Description	L x P x H	Cuir						Tissu		
		10	20	30 Bronx Hugo Illusion Tucson Utah Vintage Wild Laredo Yukon	40 Cavallo Elegance Princess Santiago Sensation Sunset Trina Victoria	50 Bull Cassiope Dublin	60 Caresse Ultrasued	A	B COM	C alta
051 FAUTEUIL SANS BRAS	23,5x40x33/40	1085	1135	1185	1235	1285	1335	845	900	955
052 SOFA BRAS GAUCHE	80x40x33/40	2870	3005	3140	3275	3410	3545	2290	2385	2480
053 SOFA BRAS DROIT	80x40x33/40	2870	3005	3140	3275	3410	3545	2290	2385	2480
055 COIN CARRE	44x44x33/40	1915	2010	2105	2200	2295	2390	1510	1565	1620
056 FAUTEUIL BRAS DROIT	33x40x33/40	1510	1575	1640	1705	1770	1835	1200	1260	1320
057 FAUTEUIL BRAS GAUCHE	33x40x33/40	1510	1575	1640	1705	1770	1835	1200	1260	1320
061 CAUSEUSE BRAS DROIT	56x40x33/40	2320	2420	2520	2620	2720	2820	1850	1925	2000
071 FAUTEUIL INCLINABLE SANS BRAS	23,5x40x33/40	1470	1525	1580	1635	1690	1745	1250	1310	1370
086 CAUSEUSE SANS BRAS ALLONGEE GAUCHE	68x40x33/40	2245	2340	2435	2530	2625	2720	1785	1850	1915
088 FAUTEUIL SANS BRAS ALLONGE GAUCHE	45x40x33/40	1440	1535	1630	1725	1820	1915	1130	1165	1200
089 FAUTEUIL SANS BRAS ALLONGE DROIT	45x40x33/40	1440	1535	1630	1725	1820	1915	1130	1165	1200
095 SOFA APPARTEMENT	79x40x33/40	2940	3085	3230	3375	3520	3665	2350	2445	2540
096 SOFA APPARTEMENT BRAS GAUCHE	70x40x33/40	2570	2680	2790	2900	3010	3120	2020	2110	2200
097 SOFA APPARTEMENT BRAS DROIT	70x40x33/40	2570	2680	2790	2900	3010	3120	2020	2110	2200
124 POUF AVEC RANGEMENT	30x22x17	745	765	785	805	825	845	650	670	690
138 BRAS CENTRE	9x36x24	415	450	485	520	555	590	350	365	380

SEATTLE

Appui-tête ajustable manuel sur tous les items (fixe sur centre rond).
 Fauteuil inclinable motorisé pleine jambe "à mec. *protège-mur". *Faut. 043 & 163 : Dégagement mural 16".
 Chaise longue inclinable motorisé: Dégagement mural 8" & avant 5".
 Coussins de siège avec mousse modelée + 1" de mousse mémoire; bras avec mousse mémoire.
 Couture: petit fil en tissu et gros fil plat en cuir.
 Note: 2 inclinables séparés par un coin ne peuvent pas ouvrir en même temps. Aucuns inclinables à côté d'item #155.

OPTIONS

*Appui-tête motorisé: \$160 ch. *N/D sur items fixes.
 *Appui-tête motorisé \$160 + Support lombaire & dos chauffant \$200= \$360 ch. (Uniquement sur items inclinable avec bras).
 Bloc-batterie: \$160/mec.
 Mousse: Extra ferme \$15/siège.
 Choix bras (LARGE ou PETIT de 6"): Pattes bras LARGE: en Bois: LG103 carrée ou LG187 arrondie | Métal: LG189 cyl. (noire ou chrome) ou LG64 (carré). PETIT bras: LG08 bois ou Métal: LG196 cyl. (noire ou chrome) ou LG64 (carré). Spécifiez couleur.
 Profondeur d'assise : 20" ou *22". *Le 22" N/D sur faut. 043 & 163.
 Faut. 043-163: base en bois (spécifiez couleur).
 Item 327 Tablette en merisier pour bras: Spécifier couleur.

CINÉMA MAISON - Détails accessoires & config.: Voir page Cinéma maison en annexe.

Ancrage pour accessoires: \$35 ch.

Porte-Gobelets: En métal: \$40 ch. | Illuminé: \$40 ch. | *Illuminé avec contrôle (1 ou 2 moteurs): \$55 ch.

*Lumière DEL sous le siège: \$25/siège.

Description	L x P x H	Cuir						Tissu		
		10	20	30 Bronx Hugo Illusion Tucson Utah Vintage Wild Laredo Yukon	40 Cavallo Elegance Princess Santiago Sensation Sunset Trina Victoria	50 Bull Cassiope Dublin	60 Caress Ultrasued	A	B COM	C alta
155 PETIT COIN CARRE	40x40x33/40	1915	2010	2105	2200	2295	2390	1510	1565	1620
159 RANGEMENT À ANGLE	12/27x36x24	745	775	805	835	865	895	585	600	615
160 RANGEMENT DROIT	12x36x24	720	745	770	795	820	845	550	570	590
163 FAUT. DBL INCL. BERCANT PIVOTANT	33x34x42	2290	2410	2530	2650	2770	2890	1880	1930	1980
165 FAUTEUIL DOUBLE INCLINABLE	49x40x33/40	2375	2475	2575	2675	2775	2875	2000	2065	2130
167 SOFA APP. SANS BRAS ALLONGE GAUCHE	82x40x33/40	2490	2620	2750	2880	3010	3140	1960	2045	2130
168 SOFA APP. SANS BRAS ALLONGE DROIT	82x40x33/40	2490	2620	2750	2880	3010	3140	1960	2045	2130
169 FAUTEUIL DOUBLE INCLINABLE BRAS GAUCHE	40x40x33/40	1990	2070	2150	2230	2310	2390	1670	1750	1830
170 FAUTEUIL DOUBLE INCLINABLE BRAS DROIT	40x40x33/40	1990	2070	2150	2230	2310	2390	1670	1750	1830
171 FAUTEUIL DOUBLE INCLINABLE SANS BRAS	30,5x40x33/40	1575	1625	1675	1725	1775	1825	1320	1380	1440
173 CHAISE LONGUE DOUBLE BRAS GAUCHE	40x62x33/40	1915	2005	2095	2185	2275	2365	1535	1615	1695
174 CHAISE LONGUE DOUBLE BRAS DROIT	40x62x33/40	1915	2005	2095	2185	2275	2365	1535	1615	1695
175 FAUTEUIL DOUBLE BRAS GAUCHE	40x40x33/40	1590	1680	1770	1860	1950	2040	1285	1350	1415
176 FAUTEUIL DOUBLE BRAS DROIT	40x40x33/40	1590	1680	1770	1860	1950	2040	1285	1350	1415
177 FAUTEUIL DOUBLE SANS BRAS	30,5x40x33/40	1185	1250	1315	1380	1445	1510	915	970	1025
178 FAUTEUIL DOUBLE SANS BRAS ALLONGE-G	52x40x33/40	1545	1625	1705	1785	1865	1945	1230	1290	1350

SEATTLE

Appui-tête ajustable manuel sur tous les items (fixe sur centre rond).
 Fauteuil inclinable motorisé pleine jambe "à méc. *protège-mur". *Faut. 043 & 163 : Dégagement mural 16".
 Chaise longue inclinable motorisé: Dégagement mural 8" & avant 5".
 Coussins de siège avec mousse modelée + 1" de mousse mémoire; bras avec mousse mémoire.
 Couture: petit fil en tissu et gros fil plat en cuir.
 Note: 2 inclinables séparés par un coin ne peuvent pas ouvrir en même temps. Aucuns inclinables à côté d'item #155.

OPTIONS

*Appui-tête motorisé: \$160 ch. *N/D sur items fixes.
 *Appui-tête motorisé \$160 + Support lombaire & dos chauffant \$200= \$360 ch. (Uniquement sur items inclinable avec bras).
 Bloc-batterie: \$160/mec.
 Mousse: Extra ferme \$15/siège.
 Choix bras (LARGE ou PETIT de 6"): Pattes bras LARGE: en Bois: LG103 carrée ou LG187 arrondie | Métal: LG189 cyl. (noire ou chrome) ou LG64 (carré). PETIT bras: LG08 bois ou Métal: LG196 cyl. (noire ou chrome) ou LG64 (carré). Spécifiez couleur.
 Profondeur d'assise : 20" ou *22". *Le 22" N/D sur faut. 043 & 163.
 Faut. 043-163: base en bois (spécifiez couleur).
 Item 327 Tablette en merisier pour bras: Spécifier couleur.

CINÉMA MAISON - Détails accessoires & config.: Voir page Cinéma maison en annexe.

Ancrage pour accessoires: \$35 ch.
 Porte-Gobelets: En métal: \$40 ch. | Illuminé: \$40 ch. | *Illuminé avec contrôle (1 ou 2 moteurs): \$55 ch.
 *Lumière DEL sous le siège: \$25/siège.

Description	L x P x H	Cuir						Tissu		
		10	20	30 Bronx Hugo Illusion Tucson Utah Vintage Wild Laredo Yukon	40 Cavallo Elegance Princess Santiago Sensation Sunset Trina Victoria	50 Bull Cassiope Dublin	60 Caress Ultrasued	A	B COM	C alta
179 FAUTEUIL DOUBLE SANS BRAS ALLONGE-D	52x40x33/40	1545	1625	1705	1785	1865	1945	1230	1290	1350
186 CAUS. SANS BRAS ALLONGEE RANGEMENT-G	68x40x33/40	2420	2500	2580	2660	2740	2820	1950	2015	2080
187 CAUS. SANS BRAS ALLONGEE RANGEMENT-D	68x40x33/40	2420	2500	2580	2660	2740	2820	1950	2015	2080
188 FAUT. SANS BRAS ALLONGE RANGEMENT-G	45x40x33/40	1600	1690	1780	1870	1960	2050	1295	1330	1365
189 FAUT. SANS BRAS ALLONGE RANGEMENT-D	45x40x33/40	1600	1690	1780	1870	1960	2050	1295	1330	1365
190 PETIT RANGEMENT À ANGLE	12/21x36x24	720	745	770	795	820	845	550	570	590
221 FAUT. DBL SANS BRAS ALLONGE RANGEMENT-G	52x40x33/40	1705	1790	1875	1960	2045	2130	1390	1450	1510
222 FAUT. DBL SANS BRAS ALLONGE RANGEMENT-D	52x40x33/40	1705	1790	1875	1960	2045	2130	1390	1450	1510
223 SOFA APP SANS BRAS ALLONGE RANGEMENT-G	82x40x33/40	2655	2785	2915	3045	3175	3305	2120	2215	2310
224 SOFA APP SANS BRAS ALLONGE RANGEMENT-D	82x40x33/40	2655	2785	2915	3045	3175	3305	2120	2215	2310
236 CHAISE LONGUE INCLINABLE BRAS GAUCHE	33x62x33/40	2160	2225	2290	2355	2420	2485	1820	1880	1940
237 CHAISE LONGUE INCLINABLE BRAS DROIT	33x62x33/40	2160	2225	2290	2355	2420	2485	1820	1880	1940
238 CHAISE LONGUE DBL INCLINABLE BRAS-G	40x62x33/40	2315	2405	2495	2585	2675	2765	1940	2020	2100
239 CHAISE LONGUE DBL INCLINABLE BRAS-D	40x62x33/40	2315	2405	2495	2585	2675	2765	1940	2020	2100
327 TABLETTE DE MERISIER AMOVIBLE POUR BRAS	11 x 10 x 4	125	125	125	125	125	125	125	125	125
V51 PORTE VERRE A VIN	3.5 x 5.5 x 6.5	35	35	35	35	35	35	35	35	35

SEATTLE

Appui-tête ajustable manuel sur tous les items (fixe sur centre rond).
 Fauteuil inclinable motorisé pleine jambe "à mec. *protège-mur". *Faut. 043 & 163 : Dégagement mural 16".
 Chaise longue inclinable motorisé: Dégagement mural 8" & avant 5".
 Coussins de siège avec mousse modelée + 1" de mousse mémoire; bras avec mousse mémoire.
 Couture: petit fil en tissu et gros fil plat en cuir.
 Note: 2 inclinables séparés par un coin ne peuvent pas ouvrir en même temps. Aucuns inclinables à côté d'item #155.

OPTIONS

*Appui-tête motorisé: \$160 ch. *N/D sur items fixes.
 *Appui-tête motorisé \$160 + Support lombaire & dos chauffant \$200= \$360 ch. (Uniquement sur items inclinable avec bras).
 Bloc-batterie: \$160/mec.
 Mousse: Extra ferme \$15/siège.
 Choix bras (LARGE ou PETIT de 6"): Pattes bras LARGE: en Bois: LG103 carrée ou LG187 arrondie | Métal: LG189 cyl. (noire ou chrome) ou LG64 (carré). PETIT bras: LG08 bois ou Métal: LG196 cyl. (noire ou chrome) ou LG64 (carré). Spécifiez couleur.
 Profondeur d'assise : 20" ou *22". *Le 22" N/D sur faut. 043 & 163.
 Faut. 043-163: base en bois (spécifiez couleur).
 Item 327 Tablette en merisier pour bras: Spécifier couleur.

CINÉMA MAISON - Détails accessoires & config.: Voir page Cinéma maison en annexe.

Ancrage pour accessoires: \$35 ch.

Porte-Gobelets: En métal: \$40 ch. | Illuminé: \$40 ch. | *Illuminé avec contrôle (1 ou 2 moteurs): \$55 ch.

*Lumière DEL sous le siège: \$25/siège.

Description	L x P x H	Cuir						Tissu		
		10	20	30	40	50	60	A	B COM	C alta
V52 TABLETTE PIVOTANTE EN PLASTIQUE	13 3/8 x 9 5/8	35	35	35	35	35	35	35	35	35
V53 TABLETTE PIVOTANTE EN BOIS	19 x 10	60	60	60	60	60	60	60	60	60
V54 PORTE TABLETTE	4.5 x 8 x 10	40	40	40	40	40	40	40	40	40
V55 LAMPE DEL	1.5x5x14 plié/bent	35	35	35	35	35	35	35	35	35
CONFIGURATIONS										
_A CONFIG (169-170)	80X40X40	3980	4140	4300	4460	4620	4780	3340	3500	3660
_B CONFIG (169-171-174)	111X62X40	5480	5700	5920	6140	6360	6580	4525	4745	4965
_C CONFIG (096-055-171-170)	115X115X40	8050	8385	8720	9055	9390	9725	6520	6805	7090
_D CONFIG (169-171-055-179)	115X96X50	7025	7330	7635	7940	8245	8550	5730	5985	6240
_J CONFIG (041-042)	66X40X40	3770	3920	4070	4220	4370	4520	3210	3280	3350
_K CONFIG (041-071-005)	90X62X40	5120	5315	5510	5705	5900	6095	4265	4420	4575
_L CONFIG (012-055-071-042)	101X101X40	7590	7915	8240	8565	8890	9215	6215	6440	6665
_M CONFIG (041-071-055-089)	101X89X40	6710	7030	7350	7670	7990	8310	5495	5680	5865



SEATTLE

OPTIMA
Collection

Jaymar

Conçu et fabriqué fièrement au Canada
Proudly designed and made in Canada

Nos produits sont fabriqués à la main et des variations mineures peuvent survenir.

Our product is hand-made and minor variations can occur.

SPECIFICATIONS

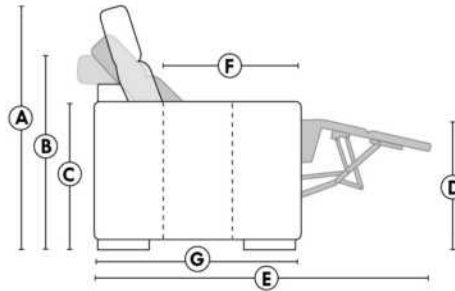

- Appui-tête levé / Headrest up
- Appui-tête baissé / Headrest down
- Complètement incliné / Fully reclined

- A** Hauteur complète 40" Total Height
- B** Hauteur appui-tête baissé 33" Height headrest down
- C** Hauteur du bras 24" Arm Height
- D** Hauteur du siège 19,5" Seat height
- E** Profondeur inclinée 65" Depth fully reclined
- F** Profondeur d'assise 20"ou/ou 22" Seat depth
- G** Profondeur appui-tête monté 37,5" Depth with headrest up

BRAS | ARMS

Option de bras:
Bras Régulier Large 9" ou Petit bras 6"

Arm option
Regular arm Large 9" or Small arm 6"

Contrôle de l'inclinaison situé à l'intérieur du bras
Recliner control located on the inside of the arm.

Option d'accessoires disponible sur le bras régulier seulement
Accessories option, available on Regular arms ONLY.

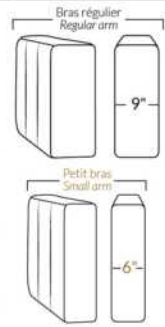

FAUTEUIL BERÇANT PIVOTANT INCLINABLE SWIVEL ROCKING MOTION CHAIR

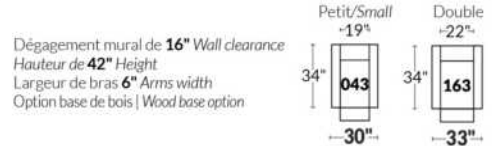

SIÈGE 23" DE LARGE | 23" SEAT WIDTH

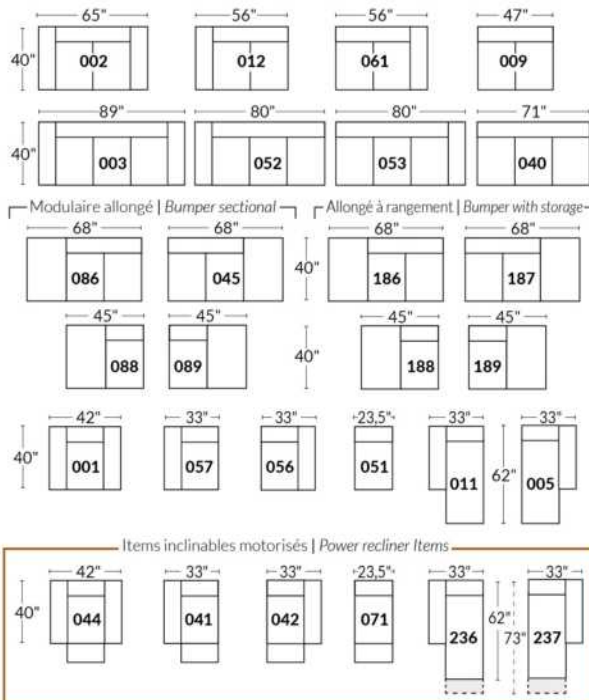

SIÈGE 30" DE LARGE | 30" SEAT WIDTH

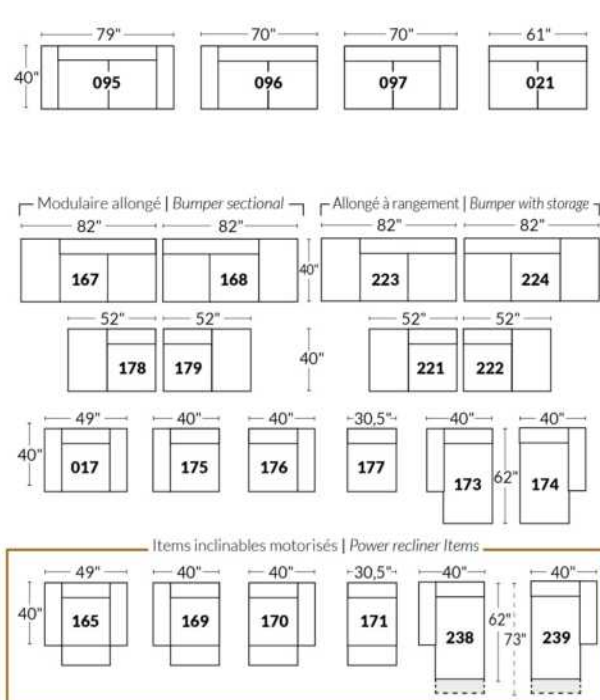

Autres | Others

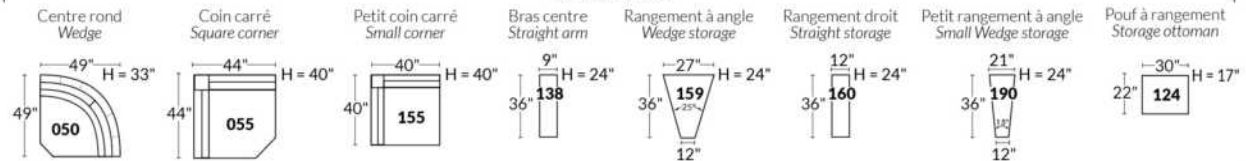

EXEMPLE 23" EXAMPLE

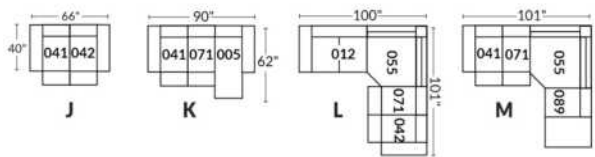

EXEMPLE 30" EXAMPLE

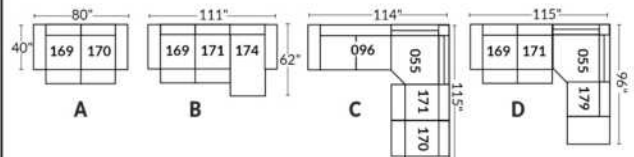

*Disponibles sur certains modèles et SEULEMENT sur le BRAS LARGE.

OPTIONS PORTE-GOBELETS

MÉTAL



Argent



Noir mat



Brun

ILLUMINÉ

1.



Porte-gobelet illuminé

2.



Porte-gobelet illuminé avec contrôle de l'inclinable, port USB & lumière DEL sous le siège

3.



Porte-gobelet illuminé avec contrôle double moteur, port USB & lumière DEL sous le siège

Nos porte-gobelets illuminés à un ou deux contrôles sont compatibles avec les lumières DEL sous le siège. Vous pouvez contrôler la lumière sur le porte-gobelet. Le porte-gobelet à 2 moteurs possède un contrôle remise à zéro (maison) pour remettre votre inclinable à la position de départ.

Lumière DEL sous le siège (en option)

Disponible seulement dans les configurations avec un minimum de 1 porte-gobelet illuminé à moteur qui contrôle l'ouverture et la fermeture de la lumière.

Pour les prix des options, voir la section description du modèle Optima.

Veuillez nous fournir un dessin de votre configuration qui indique le type de porte-gobelet et le positionnement.

Porte-gobelets avec contrôle

Il faut spécifier la position de ceux-ci; bras droit ou bras gauche et quel inclinable ils vont contrôler. Si vous avez une rangée de fauteuils avec plusieurs porte-gobelets, le contrôle sera par défaut sur le bras gauche et sur le droit pour le dernier bras extérieur.

EXEMPLE A

041-169 : Contrôleur et porte-gobelet à gauche
071-171 : boutons tactiles sur le côté du siège
042-170 : Contrôleur et porte-gobelet à droite

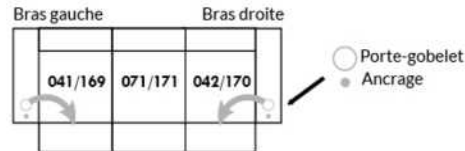

EXEMPLE B

071-171 : Ces deux items peuvent être connectés à un porte-gobelet intelligent qui pourra contrôler l'inclinable.
Il faut alors utiliser un de ces items: 138,159, 160 et 190

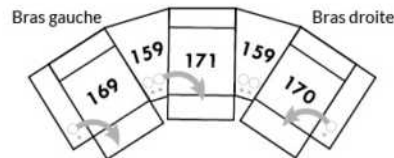

Informations sur les appui-têtes et boutons de contrôles des inclinables

AVEC porte-gobelet illuminés

Si vous prenez un item **stationnaire**, vous aurez par défaut le porte-gobelet N°1.
Si vous prenez un **appui-tête manuel**, vous aurez le porte-gobelet N°2.
Si vous prenez un **appui-tête électrique**, vous aurez par défaut le porte-gobelet N°3.

SANS porte-gobelet et avec un inclinable

Si vous prenez un item inclinable et un **appui-tête manuel**, il y aura un contrôle à boutons tactiles.
Si vous prenez un item inclinable avec un **appui-tête électrique**, vous aurez un contrôleur à bouton poussoir double avec prise USB.
Si c'est un **item sans bras** (071-171) il y aura alors les boutons tactiles.



Boutons tactiles



Boutons poussoirs

*Disponibles sur certains modèles et SEULEMENT sur le BRAS LARGE.

OPTIONS ACCESSOIRES

<p>Ancrage pour accessoires</p> 	<p>V51 Porte verre à vin</p> 	<p>V52 Tablette pivotante en plastique</p> 	<p>V53 Tablette pivotante en bois (choix de 8 couleurs)</p> 
<p>V54 Porte tablette</p> 	<p>V55 Lampe DEL</p> 	<p>Spécifiez sur quel bras (gauche ou droit) la tablette sera installée</p>	

Pour les prix des ancrages, voir la section description du modèle Optima et pour les accessoires vous référer à la fin de la liste de prix.

Items 138-159-160-190 et bras large

Option ancrage et porte-gobelet *Non disponible sur les petits bras*.

Veuillez spécifier sur quel bras vous voulez avoir les ancrages et les porte-gobelets.

NB: Item 138- 159-160-190 sont non finis sur les côtés, doivent être utilisés entre 2 sièges. Chaque item à rangement possède 2 prises USB et une prise électrique à l'intérieur du rangement.

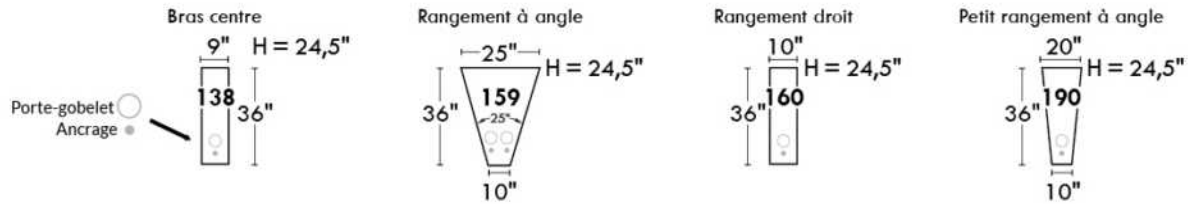

SUGGESTIONS DE CONFIGURATIONS

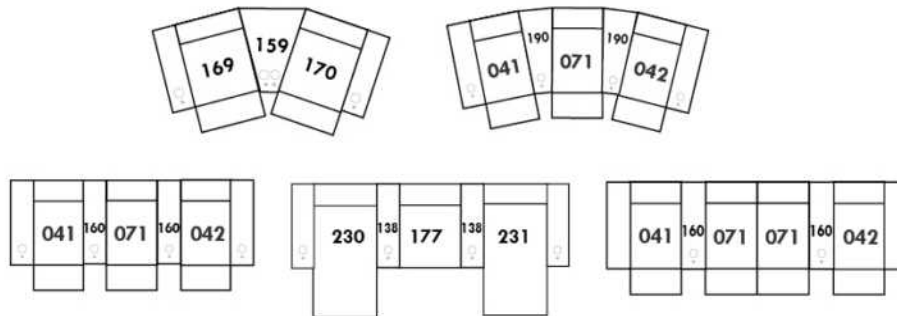

SORRENTO

CARACTÉRISTIQUES:

- Appui-tête ajustable manuel sur tous les items (fixe sur centre rond).
 - Fauteuil inclinable motorisé pleine jambe "à mécanisme *protège-mur ". *Faut. 043 & 163: Dégagement mural 16".
 - Chaise longue inclinable motorisé: Dégagement mural 8" & avant 5".
 - Coussins de siège avec mousse modelée + 1" de mousse mémoire; bras avec mousse mémoire.
 - Couture: petit fil en tissu & gros fil plat en cuir.
- Note: 2 inclinables séparés par un coin ne peuvent pas ouvrir en même temps. Aucuns inclinables à côté d'item #155.

OPTIONS

- *Appui-tête motorisé: \$160 ch. *N/D sur items fixes.
- *Appui-tête motorisé \$160 + Support lombaire & dos chauffant \$200= \$360 ch. (Uniquement sur items inclinable avec bras).
- Bloc-batterie: \$160/mec.
- Mousse: Extra ferme \$15/siège.
- Choix bras (LARGE ou PETIT de 6"): Pattes sur bras LARGE: LG106 bois ou LG189 métal (noire ou chrome). Sur PETIT Bras: LG195 bois ou LG196 métal (noire ou chrome). Spécifiez couleur.
- Profondeur d'assise: 20" ou *22". *Le 22" N/D sur faut. 043 & 163.
- Faut. 043-163: avec base en bois (spécifiez couleur).

Description	L x P x H	Cuir						Tissu		
		10	20	30 Bronx Hugo Illusion Tucson Utah Vintage Wild Laredo Yukon	40 Cavallo Elegance Princess Santiago Sensation Sunset Trina Victoria	50 Bull Cassiope Dublin	60 Caress Ultrasued	A	B COM	C alta
001 FAUTEUIL	46x40x33/40	1890	1980	2070	2160	2250	2340	1535	1580	1625
002 CAUSEUSE	69x40x33/40	2700	2815	2930	3045	3160	3275	2175	2250	2325
003 SOFA	93x40x33/40	3265	3415	3565	3715	3865	4015	2625	2715	2805
005 CHAISE LONGUE BRAS DROIT	35x62x33/40	1765	1830	1895	1960	2025	2090	1410	1470	1530
009 CAUSEUSE SANS BRAS	47x40x33/40	1895	1965	2035	2105	2175	2245	1490	1570	1650
011 CHAISE LONGUE BRAS GAUCHE	35x62x33/40	1765	1830	1895	1960	2025	2090	1410	1470	1530
012 CAUSEUSE BRAS GAUCHE	58x40x33/40	2320	2420	2520	2620	2720	2820	1850	1925	2000
017 FAUTEUIL DOUBLE	53x40x33/40	1980	2080	2180	2280	2380	2480	1600	1660	1720
021 SOFA APPARTEMENT SANS BRAS	61x40x33/40	2140	2240	2340	2440	2540	2640	1670	1755	1840
040 SOFA SANS BRAS	71x40x33/40	2450	2565	2680	2795	2910	3025	1950	2040	2130
041 FAUTEUIL INCLINABLE BRAS-G	35x40x33/40	1885	1960	2035	2110	2185	2260	1605	1640	1675
042 FAUTEUIL INCLINABLE BRAS-D	35x40x33/40	1885	1960	2035	2110	2185	2260	1605	1640	1675
043 FAUTEUIL INCLINABLE BERÇANT PIVOTANT	30x34x42	2235	2345	2455	2565	2675	2785	1875	1920	1965
044 FAUTEUIL INCLINABLE	46x40x33/40	2275	2365	2455	2545	2635	2725	1920	1970	2020
045 CAUSEUSE SANS BRAS ALLONGEE DROIT	68x40x33/40	2245	2340	2435	2530	2625	2720	1785	1850	1915
050 CENTRE ROND	49x49x33	1645	1745	1845	1945	2045	2145	1210	1270	1330
051 FAUTEUIL SANS BRAS	23,5x40x33/40	1085	1135	1185	1235	1285	1335	845	900	955
052 SOFA BRAS GAUCHE	82x40x33/40	2870	3005	3140	3275	3410	3545	2290	2385	2480
053 SOFA BRAS DROIT	82x40x33/40	2870	3005	3140	3275	3410	3545	2290	2385	2480

SORRENTO

CARACTÉRISTIQUES:

- Appui-tête ajustable manuel sur tous les items (fixe sur centre rond).
 - Fauteuil inclinable motorisé pleine jambe "à mécanisme *protège-mur ". *Faut. 043 & 163: Dégagement mural 16".
 - Chaise longue inclinable motorisé: Dégagement mural 8" & avant 5".
 - Coussins de siège avec mousse modelée + 1" de mousse mémoire; bras avec mousse mémoire.
 - Couture: petit fil en tissu & gros fil plat en cuir.
- Note: 2 inclinables séparés par un coin ne peuvent pas ouvrir en même temps. Aucuns inclinables à côté d'item #155.

OPTIONS

- *Appui-tête motorisé: \$160 ch. *N/D sur items fixes.
- *Appui-tête motorisé \$160 + Support lombaire & dos chauffant \$200= \$360 ch. (Uniquement sur items inclinable avec bras).
- Bloc-batterie: \$160/mec.
- Mousse: Extra ferme \$15/siège.
- Choix bras (LARGE ou PETIT de 6"): Pattes sur bras LARGE: LG106 bois ou LG189 métal (noire ou chrome). Sur PETIT Bras: LG195 bois ou LG196 métal (noire ou chrome). Spécifiez couleur.
- Profondeur d'assise: 20" ou *22". *Le 22" N/D sur faut. 043 & 163.
- Faut. 043-163: avec base en bois (spécifiez couleur).

Description	L x P x H	Cuir						Tissu		
		10	20	30 Bronx Hugo Illusion Tucson Utah Vintage Wild Laredo Yukon	40 Cavallo Elegance Princess Santiago Sensation Sunset Trina Victoria	50 Bull Cassiope Dublin	60 Caress Ultrasued	A	B COM	C alta
055 COIN CARRE	44x44x33/40	1915	2010	2105	2200	2295	2390	1510	1565	1620
056 FAUTEUIL BRAS DROIT	35x40x33/40	1510	1575	1640	1705	1770	1835	1200	1260	1320
057 FAUTEUIL BRAS GAUCHE	35x40x33/40	1510	1575	1640	1705	1770	1835	1200	1260	1320
061 CAUSEUSE BRAS DROIT	58x40x33/40	2320	2420	2520	2620	2720	2820	1850	1925	2000
071 FAUTEUIL INCLINABLE SANS BRAS	23,5x40x33/40	1470	1525	1580	1635	1690	1745	1250	1310	1370
086 CAUSEUSE SANS BRAS ALLONGEE GAUCHE	68x40x33/40	2245	2340	2435	2530	2625	2720	1785	1850	1915
088 FAUTEUIL SANS BRAS ALLONGE GAUCHE	45x40x33/40	1440	1535	1630	1725	1820	1915	1130	1165	1200
089 FAUTEUIL SANS BRAS ALLONGE DROIT	45x40x33/40	1440	1535	1630	1725	1820	1915	1130	1165	1200
095 SOFA APPARTEMENT	83x40x33/40	2940	3085	3230	3375	3520	3665	2350	2445	2540
096 SOFA APPARTEMENT BRAS GAUCHE	72x40x33/40	2570	2680	2790	2900	3010	3120	2020	2110	2200
097 SOFA APPARTEMENT BRAS DROIT	72x40x33/40	2570	2680	2790	2900	3010	3120	2020	2110	2200
124 POUF AVEC RANGEMENT	30x22x17	745	765	785	805	825	845	650	670	690
155 PETIT COIN CARRE	40x40x33/40	1915	2010	2105	2200	2295	2390	1510	1565	1620
163 FAUT. DBL INCL. BERCANT PIVOTANT	33x34x42	2290	2410	2530	2650	2770	2890	1880	1930	1980
165 FAUTEUIL DOUBLE INCLINABLE	53x40x33/40	2375	2475	2575	2675	2775	2875	2000	2065	2130
167 SOFA APP. SANS BRAS ALLONGE GAUCHE	82x40x33/40	2490	2620	2750	2880	3010	3140	1960	2045	2130
168 SOFA APP. SANS BRAS ALLONGE DROIT	82x40x33/40	2490	2620	2750	2880	3010	3140	1960	2045	2130
169 FAUTEUIL DOUBLE INCLINABLE BRAS GAUCHE	42x40x33/40	1990	2070	2150	2230	2310	2390	1670	1750	1830
170 FAUTEUIL DOUBLE INCLINABLE BRAS DROIT	42x40x33/40	1990	2070	2150	2230	2310	2390	1670	1750	1830
171 FAUTEUIL DOUBLE INCLINABLE SANS BRAS	30,5x40x33/40	1575	1625	1675	1725	1775	1825	1320	1380	1440

SORRENTO

CARACTÉRISTIQUES:

- Appui-tête ajustable manuel sur tous les items (fixe sur centre rond).
 - Fauteuil inclinable motorisé pleine jambe "à mécanisme *protège-mur ". *Faut. 043 & 163: Dégagement mural 16".
 - Chaise longue inclinable motorisé: Dégagement mural 8" & avant 5".
 - Coussins de siège avec mousse modelée + 1" de mousse mémoire; bras avec mousse mémoire.
 - Couture: petit fil en tissu & gros fil plat en cuir.
- Note: 2 inclinables séparés par un coin ne peuvent pas ouvrir en même temps. Aucuns inclinables à côté d'item #155.

OPTIONS

- *Appui-tête motorisé: \$160 ch. *N/D sur items fixes.
- *Appui-tête motorisé \$160 + Support lombaire & dos chauffant \$200= \$360 ch. (Uniquement sur items inclinable avec bras).
- Bloc-batterie: \$160/mec.
- Mousse: Extra ferme \$15/siège.
- Choix bras (LARGE ou PETIT de 6"): Pattes sur bras LARGE: LG106 bois ou LG189 métal (noire ou chrome). Sur PETIT Bras: LG195 bois ou LG196 métal (noire ou chrome). Spécifiez couleur.
- Profondeur d'assise: 20" ou *22". *Le 22" N/D sur faut. 043 & 163.
- Faut. 043-163: avec base en bois (spécifiez couleur).

Description	L x P x H	Cuir						Tissu		
		10	20	30 Bronx Hugo Illusion Tucson Utah Vintage Wild Laredo Yukon	40 Cavallo Elegance Princess Santiago Sensation Sunset Trina Victoria	50 Bull Cassiope Dublin	60 Caress Ultrasued	A	B COM	C alta
173 CHAISE LONGUE DOUBLE BRAS GAUCHE	42x62x33/40	1915	2005	2095	2185	2275	2365	1535	1615	1695
174 CHAISE LONGUE DOUBLE BRAS DROIT	42x62x33/40	1915	2005	2095	2185	2275	2365	1535	1615	1695
175 FAUTEUIL DOUBLE BRAS GAUCHE	42x40x33/40	1590	1680	1770	1860	1950	2040	1285	1350	1415
176 FAUTEUIL DOUBLE BRAS DROIT	42x40x33/40	1590	1680	1770	1860	1950	2040	1285	1350	1415
177 FAUTEUIL DOUBLE SANS BRAS	30,5x40x33/40	1185	1250	1315	1380	1445	1510	915	970	1025
178 FAUTEUIL DOUBLE SANS BRAS ALLONGE-G	52x40x33/40	1545	1625	1705	1785	1865	1945	1230	1290	1350
179 FAUTEUIL DOUBLE SANS BRAS ALLONGE-D	52x40x33/40	1545	1625	1705	1785	1865	1945	1230	1290	1350
186 CAUS. SANS BRAS ALLONGEE RANGEMENT-G	68x40x33/40	2420	2500	2580	2660	2740	2820	1950	2015	2080
187 CAUS. SANS BRAS ALLONGEE RANGEMENT-D	68x40x33/40	2420	2500	2580	2660	2740	2820	1950	2015	2080
188 FAUT. SANS BRAS ALLONGE RANGEMENT-G	45x40x33/40	1600	1690	1780	1870	1960	2050	1295	1330	1365
189 FAUT. SANS BRAS ALLONGE RANGEMENT-D	45x40x33/40	1600	1690	1780	1870	1960	2050	1295	1330	1365
221 FAUT. DBL SANS BRAS ALLONGE RANGEMENT-G	52x40x33/40	1705	1790	1875	1960	2045	2130	1390	1450	1510
222 FAUT. DBL SANS BRAS ALLONGE RANGEMENT-D	52x40x33/40	1705	1790	1875	1960	2045	2130	1390	1450	1510
223 SOFA APP SANS BRAS ALLONGE RANGEMENT-G	82x40x33/40	2655	2785	2915	3045	3175	3305	2120	2215	2310
224 SOFA APP SANS BRAS ALLONGE RANGEMENT-D	82x40x33/40	2655	2785	2915	3045	3175	3305	2120	2215	2310
236 CHAISE LONGUE INCLINABLE BRAS GAUCHE	35x62x33/40	2160	2225	2290	2355	2420	2485	1820	1880	1940
237 CHAISE LONGUE INCLINABLE BRAS DROIT	35x62x33/40	2160	2225	2290	2355	2420	2485	1820	1880	1940
238 CHAISE LONGUE DBL INCLINABLE BRAS-G	42x62x33/40	2315	2405	2495	2585	2675	2765	1940	2020	2100
239 CHAISE LONGUE DBL INCLINABLE BRAS-D	42x62x33/40	2315	2405	2495	2585	2675	2765	1940	2020	2100

CONFIGURATIONS

Liste de prix CDN

SORRENTO

Description	L x P x H	Cuir						Tissu		
		10	20	30 Bronx Hugo Illusion Tucson Utah Vintage Wild Laredo Yukon	40 Cavallo Elegance Princess Santiago Sensation Sunset Trina Victoria	50 Bull Cassiope Dublin	60 Caress Ultrasued	A	B COM	C alta
A CONFIG (169-170)	84X40X40	3980	4140	4300	4460	4620	4780	3340	3500	3660
B CONFIG (169-171-174)	115X62X40	5480	5700	5920	6140	6360	6580	4525	4745	4965
C CONFIG (096-055-171-170)	116X116X40	8050	8385	8720	9055	9390	9725	6520	6805	7090
D CONFIG (169-171-055-179)	116X96X40	7025	7330	7635	7940	8245	8550	5730	5985	6240
J CONFIG (041-042)	70X40X40	3770	3920	4070	4220	4370	4520	3210	3280	3350
K CONFIG (041-071-005)	94X62X40	5120	5315	5510	5705	5900	6095	4265	4420	4575
L CONFIG (012-055-071-042)	102X102X40	7590	7915	8240	8565	8890	9215	6215	6440	6665
M CONFIG (041-071-055-089)	103X89X40	6710	7030	7350	7670	7990	8310	5495	5680	5865



SORRENTO

OPTIMA
Collection

Jaymar

Conçu et fabriqué fièrement au Canada
Proudly designed and made in Canada

Nos produits sont fabriqués à la main et des variations mineures peuvent survenir

Our product is hand-made and minor variations can occur.

SPECIFICATIONS

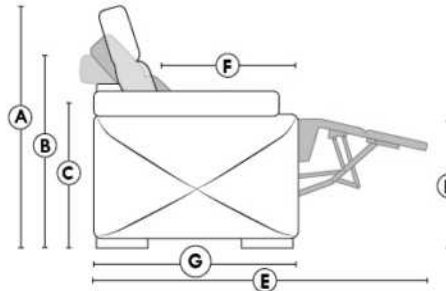

- Appui-tête levé Headrest up
- Appui-tête baissé Headrest down
- Complètement incliné Fully reclined

- A** Hauteur complète 40" Total Height
- B** Hauteur appui-tête baissé 33" Height headrest down
- C** Hauteur du bras 22,5" Arm Height
- D** Hauteur du siège 19,5" Seat height
- E** Profondeur inclinée 65" Depth fully reclined
- F** Profondeur d'assise 20"ou/ou 22" Seat depth
- G** Profondeur appui-tête monté 37,5" Depth with headrest up

BRAS | ARMS

Option de bras:
Bras Régulier Large 11" ou Petit bras 6"

Arm option
Regular arm Large 11" or Small arm 6"

Contrôle de l'inclinaison situé à l'extérieur du bras
Recliner control located on the outside of the arm.

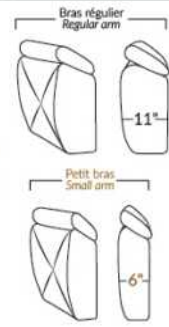

FAUTEUIL BERÇANT PIVOTANT INCLINABLE SWIVEL ROCKING MOTION CHAIR

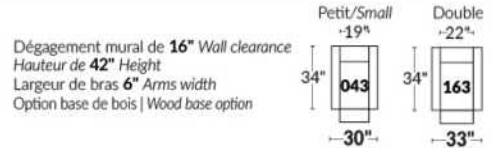

SIÈGE 23" DE LARGE | 23" SEAT WIDTH

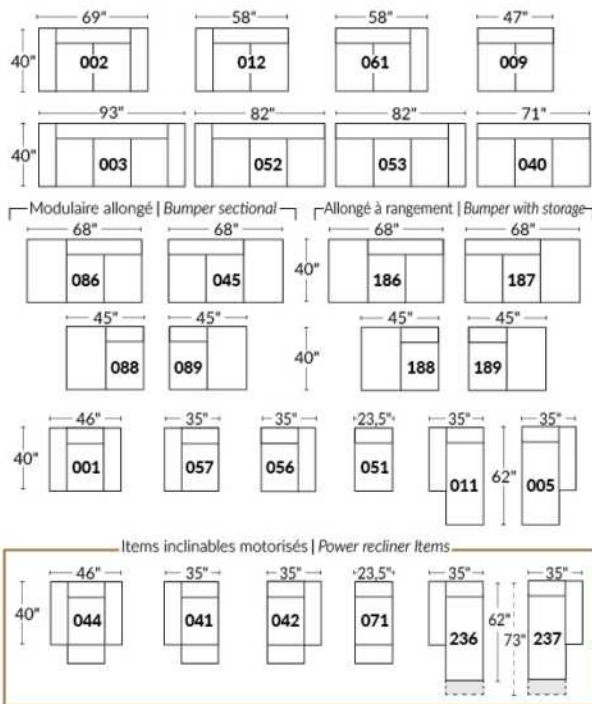

SIÈGE 30" DE LARGE | 30" SEAT WIDTH

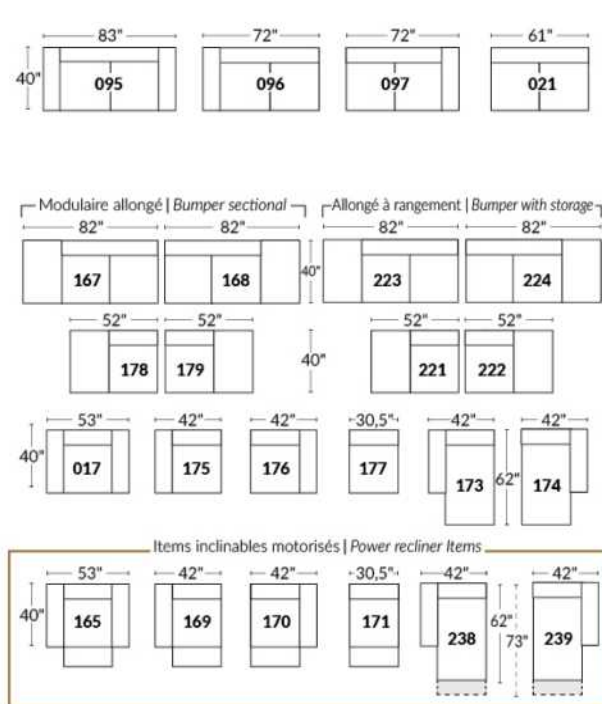

Autres | Others

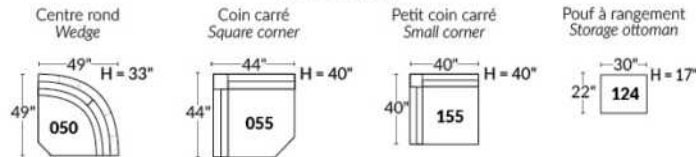

EXEMPLE 23" EXAMPLE

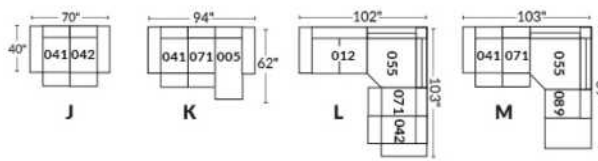

EXEMPLE 30" EXAMPLE

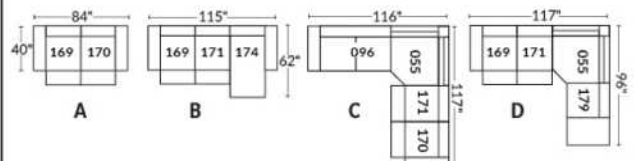

SYDNEY

Appui-tête ajustable manuel sur tous les items (fixe sur centre rond).
 Fauteuil inclinable motorisé pleine jambe "à mécanisme *protège-mur ". *Faut. 043 & 163: Dégagement mural 16"
 Chaise longue inclinable motorisé: Dégagement mural 8" & avant 5".
 Coussins de siège avec mousse modelée + 1" de mousse mémoire; bras avec mousse mémoire.
 Couture: petit fil en tissu et gros fil plat en cuir.
 Note: 2 inclinables séparés par un coin ne peuvent pas ouvrir en même temps. Aucuns inclinables à côté d'item #155.

OPTIONS

*Appui-tête motorisé: \$160 ch. *N/D sur items fixes.
 *Appui-tête motorisé \$160 + Support lombaire & dos chauffant \$200= \$360 ch. (Uniquement sur items inclinable avec bras).
 Bloc-batterie: \$160/mec.
 Mousse: Extra ferme \$15/siège.
 Choix bras (LARGE ou PETIT de 6"): Pattes sur bras LARGE: LG103 bois ou LG189 métal (noire ou chrome). PETIT Bras: LG08 bois ou LG196 métal (noire ou chrome). Spécifiez couleur.
 Profondeur d'assise: 20" ou *22". *Le 22" N/D sur faut. 043 & 163.
 Faut. 043-163: avec base en bois (spécifiez couleur).
 Item 327 Tablette en merisier pour bras: Spécifier couleur.

CINÉMA MAISON - Détails accessoires & configs.: Voir page Cinéma maison en annexe.

Ancrage pour accessoires: \$35 ch.

Porte-Gobelets: En métal: \$40 ch. | Illuminé: \$40 ch. | *Illuminé avec contrôle (1 ou 2 moteurs): \$55 ch.

*Lumière DEL sous le siège: \$25/siège.

Description	L x P x H	Cuir						Tissu		
		10	20	30 Bronx Hugo Illusion Tucson Utah Vintage Wild Laredo Yukon	40 Cavallo Elegance Princess Santiago Sensation Sunset Trina Victoria	50 Bull Cassiope Dublin	60 Caresse Ultrasued	A	B COM	C alta
001 FAUTEUIL	45x40x33/40	1890	1980	2070	2160	2250	2340	1535	1580	1625
002 CAUSEUSE	68x40x33/40	2700	2815	2930	3045	3160	3275	2175	2250	2325
003 SOFA	92x40x33/40	3265	3415	3565	3715	3865	4015	2625	2715	2805
005 CHAISE LONGUE BRAS DROIT	35x62x33/40	1765	1830	1895	1960	2025	2090	1410	1470	1530
009 CAUSEUSE SANS BRAS	47x40x33/40	1895	1965	2035	2105	2175	2245	1490	1570	1650
011 CHAISE LONGUE BRAS GAUCHE	35x62x33/40	1765	1830	1895	1960	2025	2090	1410	1470	1530
012 CAUSEUSE BRAS GAUCHE	58x40x33/40	2320	2420	2520	2620	2720	2820	1850	1925	2000
017 FAUTEUIL DOUBLE	52x40x33/40	1980	2080	2180	2280	2380	2480	1600	1660	1720
021 SOFA APPARTEMENT SANS BRAS	61x40x33/40	2140	2240	2340	2440	2540	2640	1670	1755	1840
040 SOFA SANS BRAS	71x40x33/40	2450	2565	2680	2795	2910	3025	1950	2040	2130
041 FAUTEUIL INCLINABLE BRAS-G	35x40x33/40	1885	1960	2035	2110	2185	2260	1605	1640	1675
042 FAUTEUIL INCLINABLE BRAS-D	35x40x33/40	1885	1960	2035	2110	2185	2260	1605	1640	1675
043 FAUTEUIL INCLINABLE BERÇANT PIVOTANT	30x34x42	2235	2345	2455	2565	2675	2785	1875	1920	1965
044 FAUTEUIL INCLINABLE	45x40x33/40	2275	2365	2455	2545	2635	2725	1920	1970	2020
045 CAUSEUSE SANS BRAS ALLONGEE DROIT	68x40x33/40	2245	2340	2435	2530	2625	2720	1785	1850	1915
050 CENTRE ROND	49x49x33	1645	1745	1845	1945	2045	2145	1210	1270	1330

SYDNEY

Appui-tête ajustable manuel sur tous les items (fixe sur centre rond).
 Fauteuil inclinable motorisé pleine jambe "à mécanisme *protège-mur ". *Faut. 043 & 163: Dégagement mural 16"
 Chaise longue inclinable motorisé: Dégagement mural 8" & avant 5".
 Coussins de siège avec mousse modelée + 1" de mousse mémoire; bras avec mousse mémoire.
 Couture: petit fil en tissu et gros fil plat en cuir.
 Note: 2 inclinables séparés par un coin ne peuvent pas ouvrir en même temps. Aucuns inclinables à côté d'item #155.

OPTIONS

*Appui-tête motorisé: \$160 ch. *N/D sur items fixes.
 *Appui-tête motorisé \$160 + Support lombaire & dos chauffant \$200= \$360 ch. (Uniquement sur items inclinable avec bras).
 Bloc-batterie: \$160/mec.
 Mousse: Extra ferme \$15/siège.
 Choix bras (LARGE ou PETIT de 6"): Pattes sur bras LARGE: LG103 bois ou LG189 métal (noire ou chrome). PETIT Bras: LG08 bois ou LG196 métal (noire ou chrome). Spécifiez couleur.
 Profondeur d'assise: 20" ou *22". *Le 22" N/D sur faut. 043 & 163.
 Faut. 043-163: avec base en bois (spécifiez couleur).
 Item 327 Tablette en merisier pour bras: Spécifier couleur.

CINÉMA MAISON - Détails accessoires & configs.: Voir page Cinéma maison en annexe.

Ancrage pour accessoires: \$35 ch.

Porte-Gobelets: En métal: \$40 ch. | Illuminé: \$40 ch. | *Illuminé avec contrôle (1 ou 2 moteurs): \$55 ch.

*Lumière DEL sous le siège: \$25/siège.

Description	L x P x H	Cuir						Tissu		
		10	20	30 Bronx Hugo Illusion Tucson Utah Vintage Wild Laredo Yukon	40 Cavallo Elegance Princess Santiago Sensation Sunset Trina Victoria	50 Bull Cassiope Dublin	60 Caress Ultrasued	A	B COM	C alta
051 FAUTEUIL SANS BRAS	23,5x40x33/40	1085	1135	1185	1235	1285	1335	845	900	955
052 SOFA BRAS GAUCHE	82x40x33/40	2870	3005	3140	3275	3410	3545	2290	2385	2480
053 SOFA BRAS DROIT	82x40x33/40	2870	3005	3140	3275	3410	3545	2290	2385	2480
055 COIN CARRE	44x44x33/40	1915	2010	2105	2200	2295	2390	1510	1565	1620
056 FAUTEUIL BRAS DROIT	35x40x33/40	1510	1575	1640	1705	1770	1835	1200	1260	1320
057 FAUTEUIL BRAS GAUCHE	35x40x33/40	1510	1575	1640	1705	1770	1835	1200	1260	1320
061 CAUSEUSE BRAS DROIT	58x40x33/40	2320	2420	2520	2620	2720	2820	1850	1925	2000
071 FAUTEUIL INCLINABLE SANS BRAS	23,5x40x33/40	1470	1525	1580	1635	1690	1745	1250	1310	1370
086 CAUSEUSE SANS BRAS ALLONGEE GAUCHE	68x40x33/40	2245	2340	2435	2530	2625	2720	1785	1850	1915
088 FAUTEUIL SANS BRAS ALLONGE GAUCHE	45x40x33/40	1440	1535	1630	1725	1820	1915	1130	1165	1200
089 FAUTEUIL SANS BRAS ALLONGE DROIT	45x40x33/40	1440	1535	1630	1725	1820	1915	1130	1165	1200
095 SOFA APPARTEMENT	82x40x33/40	2940	3085	3230	3375	3520	3665	2350	2445	2540
096 SOFA APPARTEMENT BRAS GAUCHE	72x40x33/40	2570	2680	2790	2900	3010	3120	2020	2110	2200
097 SOFA APPARTEMENT BRAS DROIT	72x40x33/40	2570	2680	2790	2900	3010	3120	2020	2110	2200
124 POUF AVEC RANGEMENT	30x22x17	745	765	785	805	825	845	650	670	690
138 BRAS CENTRE	10.5x36x22.5	415	450	485	520	555	590	350	365	380

SYDNEY

Appui-tête ajustable manuel sur tous les items (fixe sur centre rond).
 Fauteuil inclinable motorisé pleine jambe "à mécanisme *protège-mur ". *Faut. 043 & 163: Dégagement mural 16"
 Chaise longue inclinable motorisé: Dégagement mural 8" & avant 5".
 Coussins de siège avec mousse modelée + 1" de mousse mémoire; bras avec mousse mémoire.
 Couture: petit fil en tissu et gros fil plat en cuir.
 Note: 2 inclinables séparés par un coin ne peuvent pas ouvrir en même temps. Aucuns inclinables à côté d'item #155.

OPTIONS

*Appui-tête motorisé: \$160 ch. *N/D sur items fixes.
 *Appui-tête motorisé \$160 + Support lombaire & dos chauffant \$200= \$360 ch. (Uniquement sur items inclinable avec bras).
 Bloc-batterie: \$160/mec.
 Mousse: Extra ferme \$15/siège.
 Choix bras (LARGE ou PETIT de 6"): Pattes sur bras LARGE: LG103 bois ou LG189 métal (noire ou chrome). PETIT Bras: LG08 bois ou LG196 métal (noire ou chrome). Spécifiez couleur.
 Profondeur d'assise: 20" ou *22". *Le 22" N/D sur faut. 043 & 163.
 Faut. 043-163: avec base en bois (spécifiez couleur).
 Item 327 Tablette en merisier pour bras: Spécifier couleur.

CINÉMA MAISON - Détails accessoires & configs.: Voir page Cinéma maison en annexe.

Ancrage pour accessoires: \$35 ch.

Porte-Gobelets: En métal: \$40 ch. | Illuminé: \$40 ch. | *Illuminé avec contrôle (1 ou 2 moteurs): \$55 ch.

*Lumière DEL sous le siège: \$25/siège.

Description	L x P x H	Cuir						Tissu		
		10	20	30 Bronx Hugo Illusion Tucson Utah Vintage Wild Laredo Yukon	40 Cavallo Elegance Princess Santiago Sensation Sunset Trina Victoria	50 Bull Cassiope Dublin	60 Caress Ultrasued	A	B COM	C alta
155 PETIT COIN CARRE	40x40x33/40	1915	2010	2105	2200	2295	2390	1510	1565	1620
159 RANGEMENT À ANGLE	12/27x36x22.5	745	775	805	835	865	895	585	600	615
160 RANGEMENT DROIT	12x36x22.5	720	745	770	795	820	845	550	570	590
163 FAUT. DBL INCL. BERCANT PIVOTANT	33x34x42	2290	2410	2530	2650	2770	2890	1880	1930	1980
165 FAUTEUIL DOUBLE INCLINABLE	52x40x33/40	2375	2475	2575	2675	2775	2875	2000	2065	2130
167 SOFA APP. SANS BRAS ALLONGE GAUCHE	82x40x33/40	2490	2620	2750	2880	3010	3140	1960	2045	2130
168 SOFA APP. SANS BRAS ALLONGE DROIT	82x40x33/40	2490	2620	2750	2880	3010	3140	1960	2045	2130
169 FAUTEUIL DOUBLE INCLINABLE BRAS GAUCHE	42x40x33/40	1990	2070	2150	2230	2310	2390	1670	1750	1830
170 FAUTEUIL DOUBLE INCLINABLE BRAS DROIT	42x40x33/40	1990	2070	2150	2230	2310	2390	1670	1750	1830
171 FAUTEUIL DOUBLE INCLINABLE SANS BRAS	30,5x40x33/40	1575	1625	1675	1725	1775	1825	1320	1380	1440
173 CHAISE LONGUE DOUBLE BRAS GAUCHE	42x62x33/40	1915	2005	2095	2185	2275	2365	1535	1615	1695
174 CHAISE LONGUE DOUBLE BRAS DROIT	42x62x33/40	1915	2005	2095	2185	2275	2365	1535	1615	1695
175 FAUTEUIL DOUBLE BRAS GAUCHE	42x40x33/40	1590	1680	1770	1860	1950	2040	1285	1350	1415
176 FAUTEUIL DOUBLE BRAS DROIT	42x40x33/40	1590	1680	1770	1860	1950	2040	1285	1350	1415
177 FAUTEUIL DOUBLE SANS BRAS	30,5x40x33/40	1185	1250	1315	1380	1445	1510	915	970	1025
178 FAUTEUIL DOUBLE SANS BRAS ALLONGE-G	52x40x33/40	1545	1625	1705	1785	1865	1945	1230	1290	1350

SYDNEY

Appui-tête ajustable manuel sur tous les items (fixe sur centre rond).
 Fauteuil inclinable motorisé pleine jambe "à mécanisme *protège-mur ". *Faut. 043 & 163: Dégagement mural 16"
 Chaise longue inclinable motorisé: Dégagement mural 8" & avant 5".
 Coussins de siège avec mousse modelée + 1" de mousse mémoire; bras avec mousse mémoire.
 Couture: petit fil en tissu et gros fil plat en cuir.
 Note: 2 inclinables séparés par un coin ne peuvent pas ouvrir en même temps. Aucuns inclinables à côté d'item #155.

OPTIONS

*Appui-tête motorisé: \$160 ch. *N/D sur items fixes.
 *Appui-tête motorisé \$160 + Support lombaire & dos chauffant \$200= \$360 ch. (Uniquement sur items inclinable avec bras).
 Bloc-batterie: \$160/mec.
 Mousse: Extra ferme \$15/siège.
 Choix bras (LARGE ou PETIT de 6"): Pattes sur bras LARGE: LG103 bois ou LG189 métal (noire ou chrome). PETIT Bras: LG08 bois ou LG196 métal (noire ou chrome). Spécifiez couleur.
 Profondeur d'assise: 20" ou *22". *Le 22" N/D sur faut. 043 & 163.
 Faut. 043-163: avec base en bois (spécifiez couleur).
 Item 327 Tablette en merisier pour bras: Spécifier couleur.

CINÉMA MAISON - Détails accessoires & configs.: Voir page Cinéma maison en annexe.

Ancrage pour accessoires: \$35 ch.

Porte-Gobelets: En métal: \$40 ch. | Illuminé: \$40 ch. | *Illuminé avec contrôle (1 ou 2 moteurs): \$55 ch.

*Lumière DEL sous le siège: \$25/siège.

Description	L x P x H	Cuir						Tissu		
		10	20	30 Bronx Hugo Illusion Tucson Utah Vintage Wild Laredo Yukon	40 Cavallo Elegance Princess Santiago Sensation Sunset Trina Victoria	50 Bull Cassiope Dublin	60 Caress Ultrasued	A	B COM	C alta
179 FAUTEUIL DOUBLE SANS BRAS ALLONGE-D	52x40x33/40	1545	1625	1705	1785	1865	1945	1230	1290	1350
186 CAUS. SANS BRAS ALLONGEE RANGEMENT-G	68x40x33/40	2420	2500	2580	2660	2740	2820	1950	2015	2080
187 CAUS. SANS BRAS ALLONGEE RANGEMENT-D	68x40x33/40	2420	2500	2580	2660	2740	2820	1950	2015	2080
188 FAUT. SANS BRAS ALLONGE RANGEMENT-G	45x40x33/40	1600	1690	1780	1870	1960	2050	1295	1330	1365
189 FAUT. SANS BRAS ALLONGE RANGEMENT-D	45x40x33/40	1600	1690	1780	1870	1960	2050	1295	1330	1365
190 PETIT RANGEMENT À ANGLE	12/21x36x22.5	720	745	770	795	820	845	550	570	590
221 FAUT. DBL SANS BRAS ALLONGE RANGEMENT-G	52x40x33/40	1705	1790	1875	1960	2045	2130	1390	1450	1510
222 FAUT. DBL SANS BRAS ALLONGE RANGEMENT-D	52x40x33/40	1705	1790	1875	1960	2045	2130	1390	1450	1510
223 SOFA APP SANS BRAS ALLONGE RANGEMENT-G	82x40x33/40	2655	2785	2915	3045	3175	3305	2120	2215	2310
224 SOFA APP SANS BRAS ALLONGE RANGEMENT-D	82x40x33/40	2655	2785	2915	3045	3175	3305	2120	2215	2310
236 CHAISE LONGUE INCLINABLE BRAS GAUCHE	35x62x33/40	2160	2225	2290	2355	2420	2485	1820	1880	1940
237 CHAISE LONGUE INCLINABLE BRAS DROIT	35x62x33/40	2160	2225	2290	2355	2420	2485	1820	1880	1940
238 CHAISE LONGUE DBL INCLINABLE BRAS-G	42x62x33/40	2315	2405	2495	2585	2675	2765	1940	2020	2100
239 CHAISE LONGUE DBL INCLINABLE BRAS-D	42x62x33/40	2315	2405	2495	2585	2675	2765	1940	2020	2100
327 TABLETTE DE MERISIER AMOVIBLE POUR BRAS	11 3/4 x 10 x 4	125	125	125	125	125	125	125	125	125
V51 PORTE VERRE A VIN	3.5 x 5.5 x 6.5	35	35	35	35	35	35	35	35	35

SYDNEY

Appui-tête ajustable manuel sur tous les items (fixe sur centre rond).
 Fauteuil inclinable motorisé pleine jambe "à mécanisme *protège-mur ". *Faut. 043 & 163: Dégagement mural 16"
 Chaise longue inclinable motorisé: Dégagement mural 8" & avant 5".
 Coussins de siège avec mousse modelée + 1" de mousse mémoire; bras avec mousse mémoire.
 Couture: petit fil en tissu et gros fil plat en cuir.
 Note: 2 inclinables séparés par un coin ne peuvent pas ouvrir en même temps. Aucuns inclinables à côté d'item #155.

OPTIONS

*Appui-tête motorisé: \$160 ch. *N/D sur items fixes.
 *Appui-tête motorisé \$160 + Support lombaire & dos chauffant \$200= \$360 ch. (Uniquement sur items inclinable avec bras).
 Bloc-batterie: \$160/mec.
 Mousse: Extra ferme \$15/siège.
 Choix bras (LARGE ou PETIT de 6"): Pattes sur bras LARGE: LG103 bois ou LG189 métal (noire ou chrome). PETIT Bras: LG08 bois ou LG196 métal (noire ou chrome). Spécifiez couleur.
 Profondeur d'assise: 20" ou *22". *Le 22" N/D sur faut. 043 & 163.
 Faut. 043-163: avec base en bois (spécifiez couleur).
 Item 327 Tablette en merisier pour bras: Spécifier couleur.

CINÉMA MAISON - Détails accessoires & configs.: Voir page Cinéma maison en annexe.

Ancrage pour accessoires: \$35 ch.

Porte-Gobelets: En métal: \$40 ch. | Illuminé: \$40 ch. | *Illuminé avec contrôle (1 ou 2 moteurs): \$55 ch.

*Lumière DEL sous le siège: \$25/siège.

Description	L x P x H	Cuir						Tissu		
		10	20	30	40	50	60	A	B COM	C alta
V52 TABLETTE PIVOTANTE EN PLASTIQUE	13 3/8 x 9 5/8	35	35	35	35	35	35	35	35	35
V53 TABLETTE PIVOTANTE EN BOIS	19 x 10	60	60	60	60	60	60	60	60	60
V54 PORTE TABLETTE	4.5 x 8 x 10	40	40	40	40	40	40	40	40	40
V55 LAMPE DEL	1.5x5x14 plié/bent	35	35	35	35	35	35	35	35	35
CONFIGURATIONS										
_A CONFIG (169-170)	84X40X40	3980	4140	4300	4460	4620	4780	3340	3500	3660
_B CONFIG (169-171-174)	115X62X40	5480	5700	5920	6140	6360	6580	4525	4745	4965
_C CONFIG (096-055-171-170)	116X116X40	8050	8385	8720	9055	9390	9725	6520	6805	7090
_D CONFIG (169-171-055-179)	116X96X40	7025	7330	7635	7940	8245	8550	5730	5985	6240
_J CONFIG (041-042)	70X40X40	3770	3920	4070	4220	4370	4520	3210	3280	3350
_K CONFIG (041-071-005)	94X62X40	5120	5315	5510	5705	5900	6095	4265	4420	4575
_L CONFIG (012-055-071-042)	102X102X40	7590	7915	8240	8565	8890	9215	6215	6440	6665
_M CONFIG (041-071-055-089)	103X89X40	6710	7030	7350	7670	7990	8310	5495	5680	5865



SYDNEY

OPTIMA
Collection

Jaymar

Conçu et fabriqué fièrement au Canada
Proudly designed and made in Canada

Nos produits sont fabriqués à la main et des variations mineures peuvent survenir

Our product is hand-made and minor variations can occur.

SPECIFICATIONS

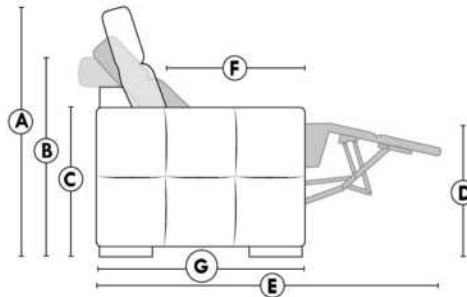

- Appui-tête levé / Headrest up
- Appui-tête baissé / Headrest down
- Complètement incliné / Fully reclined

- A** Hauteur complète 40" Total Height
- B** Hauteur appui-tête baissé 33" Height headrest down
- C** Hauteur du bras 22,5" Arm Height
- D** Hauteur du siège 19,5" Seat height
- E** Profondeur inclinée 65" Depth fully reclined
- F** Profondeur d'assise 20"ou/ou 22" Seat depth
- G** Profondeur appui-tête monté 37,5" Depth with headrest up

BRAS | ARMS

Option de bras:
Bras Régulier Large 10,5" ou Petit bras 6"

Arm option
Regular arm Large 10,5" or Small arm 6"

Contrôle de l'inclinaison situé à l'intérieur du bras
Recliner control located on the inside of the arm.

Option d'accessoires disponible sur le bras régulier seulement
Accessories option, available on Regular arms ONLY.

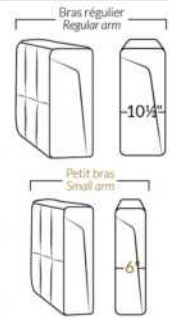

FAUTEUIL BERÇANT PIVOTANT INCLINABLE SWIVEL ROCKING MOTION CHAIR

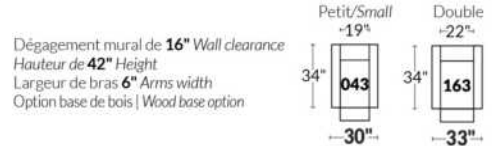

SIÈGE 23" DE LARGE | 23" SEAT WIDTH

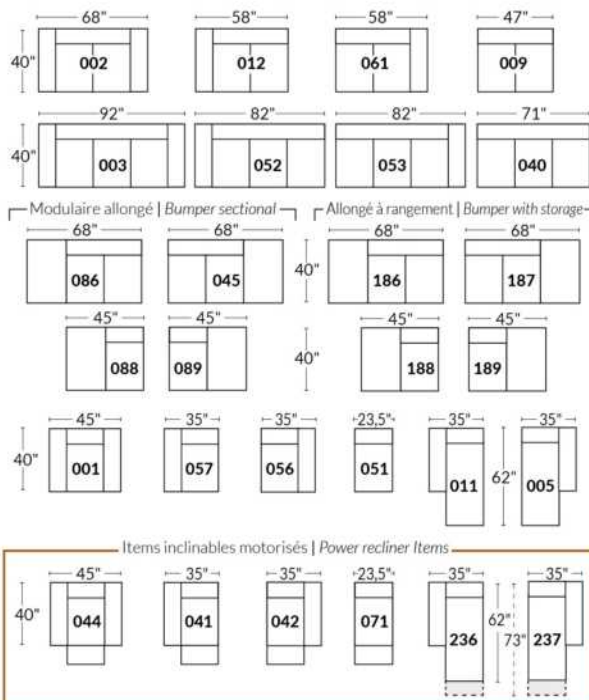

SIÈGE 30" DE LARGE | 30" SEAT WIDTH

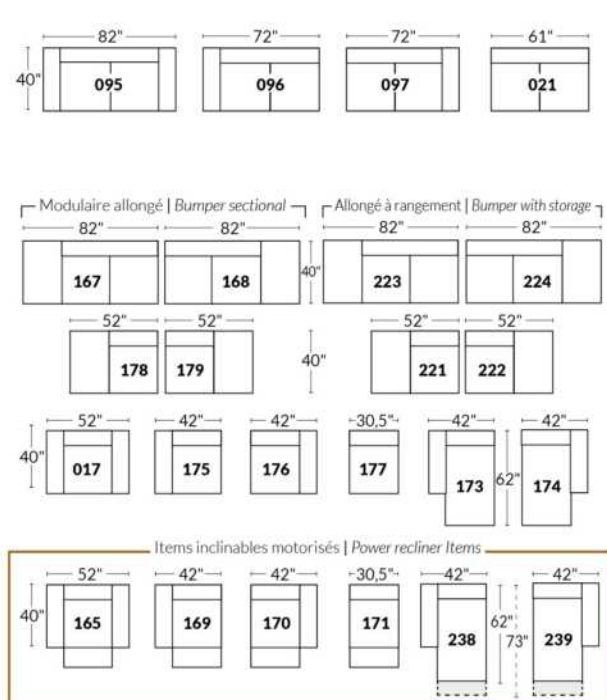

Autres | Others

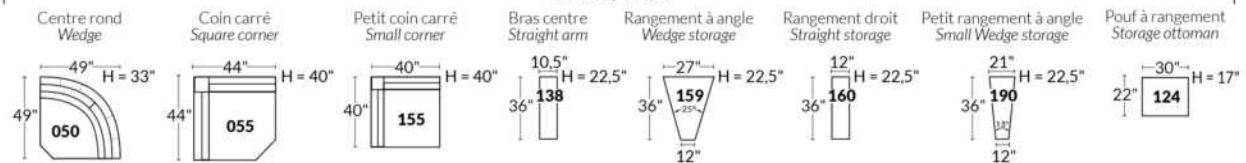

EXEMPLE 23" EXAMPLE

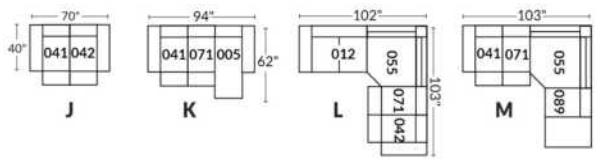

EXEMPLE 30" EXAMPLE

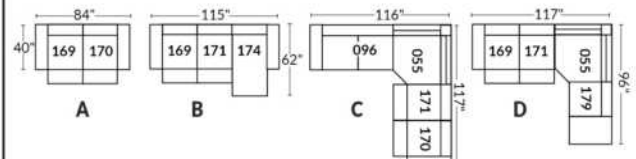

*Disponibles sur certains modèles et SEULEMENT sur le BRAS LARGE.

OPTIONS PORTE-GOBELETS

MÉTAL



Argent



Noir mat



Brun

ILLUMINÉ

1.



Porte-gobelet illuminé

2.



Porte-gobelet illuminé avec contrôle de l'inclinable, port USB & lumière DEL sous le siège

3.



Porte-gobelet illuminé avec contrôle double moteur, port USB & lumière DEL sous le siège

Nos porte-gobelets illuminés à un ou deux contrôles sont compatibles avec les lumières DEL sous le siège. Vous pouvez contrôler la lumière sur le porte-gobelet. Le porte-gobelet à 2 moteurs possède un contrôle remise à zéro (maison) pour remettre votre inclinable à la position de départ.

Lumière DEL sous le siège (en option)

Disponible seulement dans les configurations avec un minimum de 1 porte-gobelet illuminé à moteur qui contrôle l'ouverture et la fermeture de la lumière.

Pour les prix des options, voir la section description du modèle Optima.

Veuillez nous fournir un dessin de votre configuration qui indique le type de porte-gobelet et le positionnement.

Porte-gobelets avec contrôle

Il faut spécifier la position de ceux-ci; bras droit ou bras gauche et quel inclinable ils vont contrôler. Si vous avez une rangée de fauteuils avec plusieurs porte-gobelets, le contrôle sera par défaut sur le bras gauche et sur le droit pour le dernier bras extérieur.

EXEMPLE A

041-169 : Contrôleur et porte-gobelet à gauche
071-171 : boutons tactiles sur le côté du siège
042-170 : Contrôleur et porte-gobelet à droite

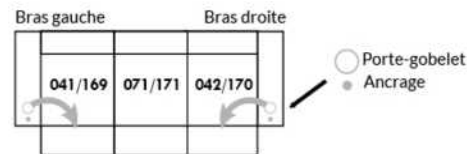

EXEMPLE B

071-171 : Ces deux items peuvent être connectés à un porte-gobelet intelligent qui pourra contrôler l'inclinable.
Il faut alors utiliser un de ces items: 138,159, 160 et 190

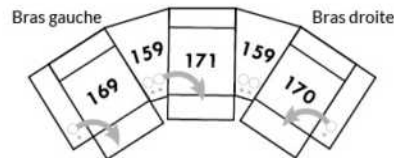

Informations sur les appui-têtes et boutons de contrôles des inclinables

AVEC porte-gobelet illuminés

Si vous prenez un item **stationnaire**, vous aurez par défaut le porte-gobelet N°1.
Si vous prenez un **appui-tête manuel**, vous aurez le porte-gobelet N°2.
Si vous prenez un **appui-tête électrique**, vous aurez par défaut le porte-gobelet N°3.

SANS porte-gobelet et avec un inclinable

Si vous prenez un item inclinable et un **appui-tête manuel**, il y aura un contrôle à boutons tactiles.
Si vous prenez un item inclinable avec un **appui-tête électrique**, vous aurez un contrôleur à bouton poussoir double avec prise USB.
Si c'est un **item sans bras** (071-171) il y aura alors les boutons tactiles.



Boutons tactiles



Boutons poussoirs

*Disponibles sur certains modèles et SEULEMENT sur le BRAS LARGE.

OPTIONS ACCESSOIRES

<p>Ancrage pour accessoires</p> 	<p>V51 Porte verre à vin</p> 	<p>V52 Tablette pivotante en plastique</p> 	<p>V53 Tablette pivotante en bois (choix de 8 couleurs)</p> 
<p>V54 Porte tablette</p> 	<p>V55 Lampe DEL</p> 	<p>Spécifiez sur quel bras (gauche ou droit) la tablette sera installée</p>	

Pour les prix des ancrages, voir la section description du modèle Optima et pour les accessoires vous référer à la fin de la liste de prix.

Items 138-159-160-190 et bras large

Option ancrage et porte-gobelet *Non disponible sur les petits bras*.

Veuillez spécifier sur quel bras vous voulez avoir les ancrages et les porte-gobelets.

NB: Item 138- 159-160-190 sont non finis sur les côtés, doivent être utilisés entre 2 sièges. Chaque item à rangement possède 2 prises USB et une prise électrique à l'intérieur du rangement.

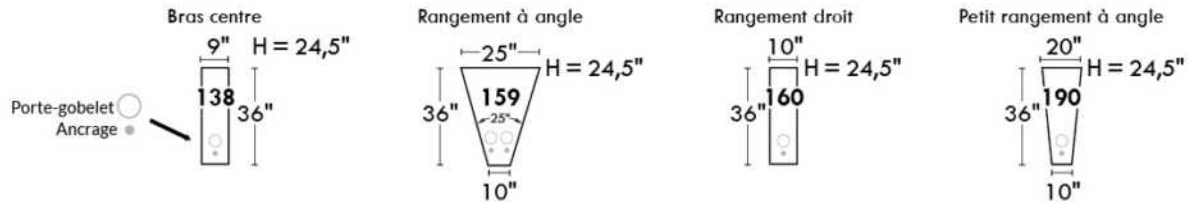

SUGGESTIONS DE CONFIGURATIONS

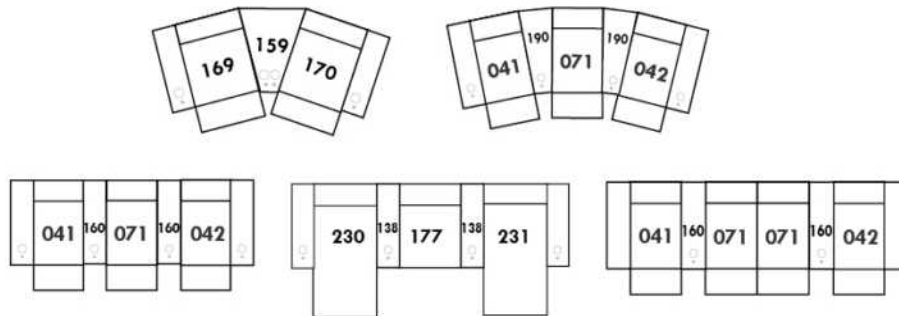

TOKYO

CARACTÉRISTIQUES:

Appui-tête manuel sur tous les items (fixe sur centre rond).

Fauteuil inclinable motorisé pleine jambe "à mec. *protège-mur". *Faut. 043 & 163: Dégagement mural 16".

Chaise longue inclinable motorisé: Dégagement mural 8" & avant 5".

Coussins de siège avec mousse modelée + 1" de mousse mémoire; bras avec mousse mémoire.

Couture: petit fil en tissu & gros fil plat en cuir.

Note: 2 inclinables séparés par un coin ne peuvent pas ouvrir en même temps. Aucuns inclinables à côté d'item #155.

OPTIONS

*Appui-tête motorisé: \$160 ch. *N/D sur items fixes.

*Appui-tête motorisé \$160 + Support lombaire & dos chauffant \$200= \$360 ch. (Uniquement sur items inclinable avec bras).

Bloc-batterie: \$160/mec.

Mousse: Extra ferme \$15/siège.

Choix bras (LARGE ou le PETIT bras 6"): Patte sur bras LARGE: LG103 bois ou Métal: LG189 cyl (noire ou chrome). PETIT Bras: LG08 bois ou Métal: LG196 cyl. (noire ou chrome) ou LG64 (carré). Spécifiez couleur.

Profondeur d'assise: 20" ou *22". *Le 22" N/D sur faut. 043 & 163.

Faut. 043-163: base en bois (spécifiez couleur).

CINÉMA MAISON - Détails accessoires & configs. : Voir page Cinéma maison en annexe.

Ancrage pour accessoires: \$35 ch.

Porte-Gobelets: En métal: \$40 ch. | Illuminé: \$40 ch. | *Illuminé avec contrôle (1 ou 2 moteurs): \$55 ch.

*Lumière DEL sous le siège: \$25/siège.

Description	L x P x H	Cuir						Tissu		
		10	20	30 Bronx Hugo Illusion Tucson Utah Vintage Wild Laredo Yukon	40 Cavallo Elegance Princess Santiago Sensation Sunset Trina Victoria	50 Bull Cassiope Dublin	60 Caresse Ultrasued	A	B COM	C alta
001 FAUTEUIL	44x40x33/40	1890	1980	2070	2160	2250	2340	1535	1580	1625
002 CAUSEUSE	67x40x33/40	2700	2815	2930	3045	3160	3275	2175	2250	2325
003 SOFA	91x40x33/40	3265	3415	3565	3715	3865	4015	2625	2715	2805
005 CHAISE LONGUE BRAS DROIT	34x62x33/40	1765	1830	1895	1960	2025	2090	1410	1470	1530
009 CAUSEUSE SANS BRAS	47x40x33/40	1895	1965	2035	2105	2175	2245	1490	1570	1650
011 CHAISE LONGUE BRAS GAUCHE	34x62x33/40	1765	1830	1895	1960	2025	2090	1410	1470	1530
012 CAUSEUSE BRAS GAUCHE	57x40x33/40	2320	2420	2520	2620	2720	2820	1850	1925	2000
017 FAUTEUIL DOUBLE	51x40x33/40	1980	2080	2180	2280	2380	2480	1600	1660	1720
021 SOFA APPARTEMENT SANS BRAS	61x40x33/40	2140	2240	2340	2440	2540	2640	1670	1755	1840
040 SOFA SANS BRAS	71x40x33/40	2450	2565	2680	2795	2910	3025	1950	2040	2130
041 FAUTEUIL INCLINABLE BRAS-G	34x40x33/40	1885	1960	2035	2110	2185	2260	1605	1640	1675
042 FAUTEUIL INCLINABLE BRAS-D	34x40x33/40	1885	1960	2035	2110	2185	2260	1605	1640	1675
043 FAUTEUIL INCLINABLE BERÇANT PIVOTANT	30x34x42	2235	2345	2455	2565	2675	2785	1875	1920	1965
044 FAUTEUIL INCLINABLE	44x40x33/40	2275	2365	2455	2545	2635	2725	1920	1970	2020
045 CAUSEUSE SANS BRAS ALLONGEE DROIT	68x40x33/40	2245	2340	2435	2530	2625	2720	1785	1850	1915
050 CENTRE ROND	49x49x33	1645	1745	1845	1945	2045	2145	1210	1270	1330

TOKYO

CARACTÉRISTIQUES:

Appui-tête manuel sur tous les items (fixe sur centre rond).

Fauteuil inclinable motorisé pleine jambe "à mec. *protège-mur". *Faut. 043 & 163: Dégagement mural 16".

Chaise longue inclinable motorisé: Dégagement mural 8" & avant 5".

Coussins de siège avec mousse modelée + 1" de mousse mémoire; bras avec mousse mémoire.

Couture: petit fil en tissu & gros fil plat en cuir.

Note: 2 inclinables séparés par un coin ne peuvent pas ouvrir en même temps. Aucuns inclinables à côté d'item #155.

OPTIONS

*Appui-tête motorisé: \$160 ch. *N/D sur items fixes.

*Appui-tête motorisé \$160 + Support lombaire & dos chauffant \$200= \$360 ch. (Uniquement sur items inclinable avec bras).

Bloc-batterie: \$160/mec.

Mousse: Extra ferme \$15/siège.

Choix bras (LARGE ou le PETIT bras 6"): Patte sur bras LARGE: LG103 bois ou Métal: LG189 cyl (noire ou chrome). PETIT Bras: LG08 bois ou Métal: LG196 cyl. (noire ou chrome) ou LG64 (carré). Spécifiez couleur.

Profondeur d'assise: 20" ou *22". *Le 22" N/D sur faut. 043 & 163.

Faut. 043-163: base en bois (spécifiez couleur).

CINÉMA MAISON - Détails accessoires & configs. : Voir page Cinéma maison en annexe.

Ancrage pour accessoires: \$35 ch.

Porte-Gobelets: En métal: \$40 ch. | Illuminé: \$40 ch. | *Illuminé avec contrôle (1 ou 2 moteurs): \$55 ch.

*Lumière DEL sous le siège: \$25/siège.

Description	L x P x H	Cuir						Tissu		
		10	20	30 Bronx Hugo Illusion Tucson Utah Vintage Wild Laredo Yukon	40 Cavallo Elegance Princess Santiago Sensation Sunset Trina Victoria	50 Bull Cassiope Dublin	60 Caresse Ultrasued	A	B COM	C alta
051 FAUTEUIL SANS BRAS	23,5x40x33/40	1085	1135	1185	1235	1285	1335	845	900	955
052 SOFA BRAS GAUCHE	81x40x33/40	2870	3005	3140	3275	3410	3545	2290	2385	2480
053 SOFA BRAS DROIT	81x40x33/40	2870	3005	3140	3275	3410	3545	2290	2385	2480
055 COIN CARRE	44x44x33/40	1915	2010	2105	2200	2295	2390	1510	1565	1620
056 FAUTEUIL BRAS DROIT	34x40x33/40	1510	1575	1640	1705	1770	1835	1200	1260	1320
057 FAUTEUIL BRAS GAUCHE	34x40x33/40	1510	1575	1640	1705	1770	1835	1200	1260	1320
061 CAUSEUSE BRAS DROIT	57x40x33/40	2320	2420	2520	2620	2720	2820	1850	1925	2000
071 FAUTEUIL INCLINABLE SANS BRAS	23,5x40x33/40	1470	1525	1580	1635	1690	1745	1250	1310	1370
086 CAUSEUSE SANS BRAS ALLONGEE GAUCHE	68x40x33/40	2245	2340	2435	2530	2625	2720	1785	1850	1915
088 FAUTEUIL SANS BRAS ALLONGE GAUCHE	45x40x33/40	1440	1535	1630	1725	1820	1915	1130	1165	1200
089 FAUTEUIL SANS BRAS ALLONGE DROIT	45x40x33/40	1440	1535	1630	1725	1820	1915	1130	1165	1200
095 SOFA APPARTEMENT	81x40x33/40	2940	3085	3230	3375	3520	3665	2350	2445	2540
096 SOFA APPARTEMENT BRAS GAUCHE	71x40x33/40	2570	2680	2790	2900	3010	3120	2020	2110	2200
097 SOFA APPARTEMENT BRAS DROIT	71x40x33/40	2570	2680	2790	2900	3010	3120	2020	2110	2200
124 POUF AVEC RANGEMENT	30x22x17	745	765	785	805	825	845	650	670	690
138 BRAS CENTRE	10x36x24.5	415	450	485	520	555	590	350	365	380

TOKYO

CARACTÉRISTIQUES:

Appui-tête manuel sur tous les items (fixe sur centre rond).

Fauteuil inclinable motorisé pleine jambe "à mec. *protège-mur". *Faut. 043 & 163: Dégagement mural 16".

Chaise longue inclinable motorisé: Dégagement mural 8" & avant 5".

Coussins de siège avec mousse modelée + 1" de mousse mémoire; bras avec mousse mémoire.

Couture: petit fil en tissu & gros fil plat en cuir.

Note: 2 inclinables séparés par un coin ne peuvent pas ouvrir en même temps. Aucuns inclinables à côté d'item #155.

OPTIONS

*Appui-tête motorisé: \$160 ch. *N/D sur items fixes.

*Appui-tête motorisé \$160 + Support lombaire & dos chauffant \$200= \$360 ch. (Uniquement sur items inclinable avec bras).

Bloc-batterie: \$160/mec.

Mousse: Extra ferme \$15/siège.

Choix bras (LARGE ou le PETIT bras 6"): Patte sur bras LARGE: LG103 bois ou Métal: LG189 cyl (noire ou chrome). PETIT Bras: LG08 bois ou Métal: LG196 cyl. (noire ou chrome) ou LG64 (carré). Spécifiez couleur.

Profondeur d'assise: 20" ou *22". *Le 22" N/D sur faut. 043 & 163.

Faut. 043-163: base en bois (spécifiez couleur).

CINÉMA MAISON - Détails accessoires & configs. : Voir page Cinéma maison en annexe.

Ancrage pour accessoires: \$35 ch.

Porte-Gobelets: En métal: \$40 ch. | Illuminé: \$40 ch. | *Illuminé avec contrôle (1 ou 2 moteurs): \$55 ch.

*Lumière DEL sous le siège: \$25/siège.

Description	L x P x H	Cuir						Tissu		
		10	20	30 Bronx Hugo Illusion Tucson Utah Vintage Wild Laredo Yukon	40 Cavallo Elegance Princess Santiago Sensation Sunset Trina Victoria	50 Bull Cassiope Dublin	60 Caress Ultrasued	A	B COM	C alta
155 PETIT COIN CARRE	40x40x33/40	1915	2010	2105	2200	2295	2390	1510	1565	1620
159 RANGEMENT À ANGLE	11/27x36x24.5	745	775	805	835	865	895	585	600	615
160 RANGEMENT DROIT	11x36x24.5	720	745	770	795	820	845	550	570	590
163 FAUT. DBL INCL. BERCANT PIVOTANT	33x34x42	2290	2410	2530	2650	2770	2890	1880	1930	1980
165 FAUTEUIL DOUBLE INCLINABLE	51x40x33/40	2375	2475	2575	2675	2775	2875	2000	2065	2130
167 SOFA APP. SANS BRAS ALLONGE GAUCHE	82x40x33/40	2490	2620	2750	2880	3010	3140	1960	2045	2130
168 SOFA APP. SANS BRAS ALLONGE DROIT	82x40x33/40	2490	2620	2750	2880	3010	3140	1960	2045	2130
169 FAUTEUIL DOUBLE INCLINABLE BRAS GAUCHE	41x40x33/40	1990	2070	2150	2230	2310	2390	1670	1750	1830
170 FAUTEUIL DOUBLE INCLINABLE BRAS DROIT	41x40x33/40	1990	2070	2150	2230	2310	2390	1670	1750	1830
171 FAUTEUIL DOUBLE INCLINABLE SANS BRAS	30,5x40x33/40	1575	1625	1675	1725	1775	1825	1320	1380	1440
173 CHAISE LONGUE DOUBLE BRAS GAUCHE	41x62x33/40	1915	2005	2095	2185	2275	2365	1535	1615	1695
174 CHAISE LONGUE DOUBLE BRAS DROIT	41x62x33/40	1915	2005	2095	2185	2275	2365	1535	1615	1695
175 FAUTEUIL DOUBLE BRAS GAUCHE	41x40x33/40	1590	1680	1770	1860	1950	2040	1285	1350	1415
176 FAUTEUIL DOUBLE BRAS DROIT	41x40x33/40	1590	1680	1770	1860	1950	2040	1285	1350	1415
177 FAUTEUIL DOUBLE SANS BRAS	30,5x40x33/40	1185	1250	1315	1380	1445	1510	915	970	1025
178 FAUTEUIL DOUBLE SANS BRAS ALLONGE-G	52x40x33/40	1545	1625	1705	1785	1865	1945	1230	1290	1350

TOKYO

CARACTÉRISTIQUES:

Appui-tête manuel sur tous les items (fixe sur centre rond).

Fauteuil inclinable motorisé pleine jambe "à mec. *protège-mur". *Faut. 043 & 163: Dégagement mural 16".

Chaise longue inclinable motorisé: Dégagement mural 8" & avant 5".

Coussins de siège avec mousse modelée + 1" de mousse mémoire; bras avec mousse mémoire.

Couture: petit fil en tissu & gros fil plat en cuir.

Note: 2 inclinables séparés par un coin ne peuvent pas ouvrir en même temps. Aucuns inclinables à côté d'item #155.

OPTIONS

*Appui-tête motorisé: \$160 ch. *N/D sur items fixes.

*Appui-tête motorisé \$160 + Support lombaire & dos chauffant \$200= \$360 ch. (Uniquement sur items inclinable avec bras).

Bloc-batterie: \$160/mec.

Mousse: Extra ferme \$15/siège.

Choix bras (LARGE ou le PETIT bras 6"): Patte sur bras LARGE: LG103 bois ou Métal: LG189 cyl (noire ou chrome). PETIT Bras: LG08 bois ou Métal: LG196 cyl. (noire ou chrome) ou LG64 (carré). Spécifiez couleur.

Profondeur d'assise: 20" ou *22". *Le 22" N/D sur faut. 043 & 163.

Faut. 043-163: base en bois (spécifiez couleur).

CINÉMA MAISON - Détails accessoires & configs. : Voir page Cinéma maison en annexe.

Ancrage pour accessoires: \$35 ch.

Porte-Gobelets: En métal: \$40 ch. | Illuminé: \$40 ch. | *Illuminé avec contrôle (1 ou 2 moteurs): \$55 ch.

*Lumière DEL sous le siège: \$25/siège.

Description	L x P x H	Cuir						Tissu		
		10	20	30 Bronx Hugo Illusion Tucson Utah Vintage Wild Laredo Yukon	40 Cavallo Elegance Princess Santiago Sensation Sunset Trina Victoria	50 Bull Cassiope Dublin	60 Caress Ultrasued	A	B COM	C alta
179 FAUTEUIL DOUBLE SANS BRAS ALLONGE-D	52x40x33/40	1545	1625	1705	1785	1865	1945	1230	1290	1350
186 CAUS. SANS BRAS ALLONGEE RANGEMENT-G	68x40x33/40	2420	2500	2580	2660	2740	2820	1950	2015	2080
187 CAUS. SANS BRAS ALLONGEE RANGEMENT-D	68x40x33/40	2420	2500	2580	2660	2740	2820	1950	2015	2080
188 FAUT. SANS BRAS ALLONGE RANGEMENT-G	45x40x33/40	1600	1690	1780	1870	1960	2050	1295	1330	1365
189 FAUT. SANS BRAS ALLONGE RANGEMENT-D	45x40x33/40	1600	1690	1780	1870	1960	2050	1295	1330	1365
190 PETIT RANGEMENT À ANGLE	11/21x36x24.5	720	745	770	795	820	845	550	570	590
221 FAUT. DBL SANS BRAS ALLONGE RANGEMENT-G	52x40x33/40	1705	1790	1875	1960	2045	2130	1390	1450	1510
222 FAUT. DBL SANS BRAS ALLONGE RANGEMENT-D	52x40x33/40	1705	1790	1875	1960	2045	2130	1390	1450	1510
223 SOFA APP SANS BRAS ALLONGE RANGEMENT-G	82x40x33/40	2655	2785	2915	3045	3175	3305	2120	2215	2310
224 SOFA APP SANS BRAS ALLONGE RANGEMENT-D	82x40x33/40	2655	2785	2915	3045	3175	3305	2120	2215	2310
236 CHAISE LONGUE INCLINABLE BRAS GAUCHE	34x62x33/40	2160	2225	2290	2355	2420	2485	1820	1880	1940
237 CHAISE LONGUE INCLINABLE BRAS DROIT	34x62x33/40	2160	2225	2290	2355	2420	2485	1820	1880	1940
238 CHAISE LONGUE DBL INCLINABLE BRAS-G	41x62x33/40	2315	2405	2495	2585	2675	2765	1940	2020	2100
239 CHAISE LONGUE DBL INCLINABLE BRAS-D	41x62x33/40	2315	2405	2495	2585	2675	2765	1940	2020	2100
V51 PORTE VERRE A VIN	3.5 x 5.5 x 6.5	35	35	35	35	35	35	35	35	35
V52 TABLETTE PIVOTANTE EN PLASTIQUE	13 3/8 x 9 5/8	35	35	35	35	35	35	35	35	35

TOKYO

CARACTÉRISTIQUES:

Appui-tête manuel sur tous les items (fixe sur centre rond).

Fauteuil inclinable motorisé pleine jambe "à mec. *protège-mur". *Faut. 043 & 163: Dégagement mural 16".

Chaise longue inclinable motorisé: Dégagement mural 8" & avant 5".

Coussins de siège avec mousse modelée + 1" de mousse mémoire; bras avec mousse mémoire.

Couture: petit fil en tissu & gros fil plat en cuir.

Note: 2 inclinables séparés par un coin ne peuvent pas ouvrir en même temps. Aucuns inclinables à côté d'item #155.

OPTIONS

*Appui-tête motorisé: \$160 ch. *N/D sur items fixes.

*Appui-tête motorisé \$160 + Support lombaire & dos chauffant \$200= \$360 ch. (Uniquement sur items inclinable avec bras).

Bloc-batterie: \$160/mec.

Mousse: Extra ferme \$15/siège.

Choix bras (LARGE ou le PETIT bras 6"): Patte sur bras LARGE: LG103 bois ou Métal: LG189 cyl (noire ou chrome). PETIT Bras: LG08 bois ou Métal: LG196 cyl. (noire ou chrome) ou LG64 (carré). Spécifiez couleur.

Profondeur d'assise: 20" ou *22". *Le 22" N/D sur faut. 043 & 163.

Faut. 043-163: base en bois (spécifiez couleur).

CINÉMA MAISON - Détails accessoires & configs. : Voir page Cinéma maison en annexe.

Ancrage pour accessoires: \$35 ch.

Porte-Gobelets: En métal: \$40 ch. | Illuminé: \$40 ch. | *Illuminé avec contrôle (1 ou 2 moteurs): \$55 ch.

*Lumière DEL sous le siège: \$25/siège.

Description	L x P x H	Cuir						Tissu		
		10	20	30	40	50	60	A	B COM	C alta
				Bronx Hugo Illusion Tucson Utah Vintage Wild Laredo Yukon	Cavallo Elegance Princess Santiago Sensation Sunset Trina Victoria	Bull Cassiope Dublin	Caress Ultrasued			
V53 TABLETTE PIVOTANTE EN BOIS	19 x 10	60	60	60	60	60	60	60	60	60
V54 PORTE TABLETTE	4.5 x 8 x 10	40	40	40	40	40	40	40	40	40
V55 LAMPE DEL	1.5x5x14 plié/bent	35	35	35	35	35	35	35	35	35
CONFIGURATIONS										
_A CONFIG (169-170)	82X40X40	3980	4140	4300	4460	4620	4780	3340	3500	3660
_B CONFIG (169-171-174)	113X62X40	5480	5700	5920	6140	6360	6580	4525	4745	4965
_C CONFIG (096-055-171-170)	115X115X40	8050	8385	8720	9055	9390	9725	6520	6805	7090
_D CONFIG (169-171-055-179)	115X96X40	7025	7330	7635	7940	8245	8550	5730	5985	6240
_J CONFIG (041-042)	68X40X40	3770	3920	4070	4220	4370	4520	3210	3280	3350
_K CONFIG (041-071-005)	92X62X40	5120	5315	5510	5705	5900	6095	4265	4420	4575
_L CONFIG (012-055-071-042)	102X102X40	7590	7915	8240	8565	8890	9215	6215	6440	6665
_M CONFIG (041-071-055-089)	102X89X40	6710	7030	7350	7670	7990	8310	5495	5680	5865



TOKYO

OPTIMA
Collection

Jaymar

Conçu et fabriqué fièrement au Canada
Proudly designed and made in Canada

Nos produits sont fabriqués à la main et des variations mineures peuvent survenir

Our product is hand-made and minor variations can occur.

SPECIFICATIONS

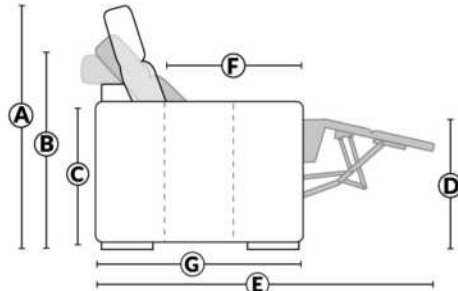

- Appui-tête levé Headrest up
- Appui-tête baissé Headrest down
- Complètement incliné Fully reclined

- A** Hauteur complète 40" Total Height
- B** Hauteur appui-tête baissé 33" Height headrest down
- C** Hauteur du bras 24,5" Arm Height
- D** Hauteur du siège 19,5" Seat height
- E** Profondeur inclinée 65" Depth fully reclined
- F** Profondeur d'assise 20"ou/ou 22" Seat depth
- G** Profondeur appui-tête monté 37,5" Depth with headrest up

BRAS | ARMS

Option de bras:
Bras Régulier Large 10" ou Petit bras 6"

Arm option
Regular arm Large 10" or Small arm 6"

Controleur de l'inclinaison situé à l'intérieur du bras
Recliner control located on the inside of the arm.

Option d'accessoires disponible sur le bras régulier seulement
Accessories option, available on Regular arms ONLY.

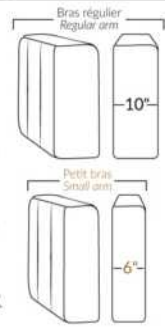

FAUTEUIL BERÇANT PIVOTANT INCLINABLE SWIVEL ROCKING MOTION CHAIR

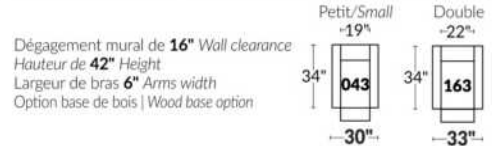

SIÈGE 23" DE LARGE | 23" SEAT WIDTH

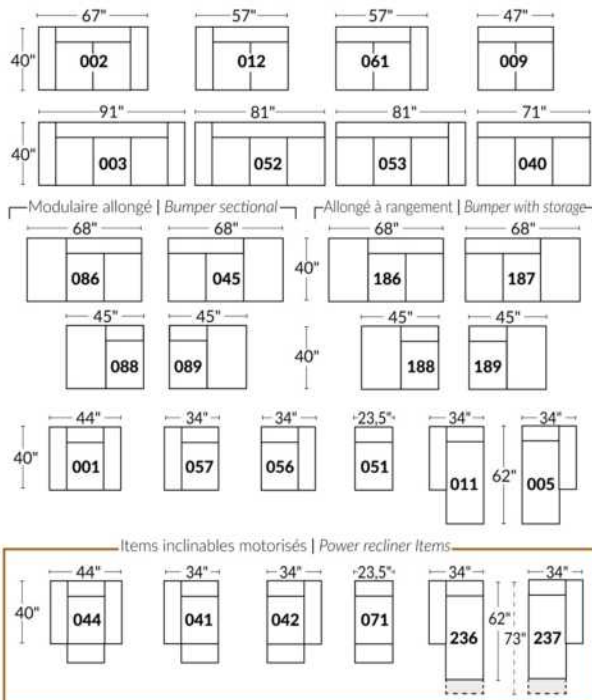

SIÈGE 30" DE LARGE | 30" SEAT WIDTH

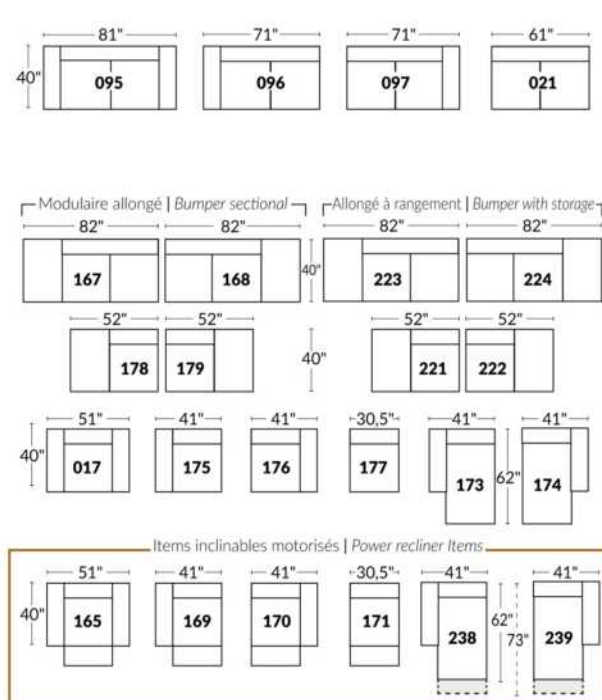

Autres | Others

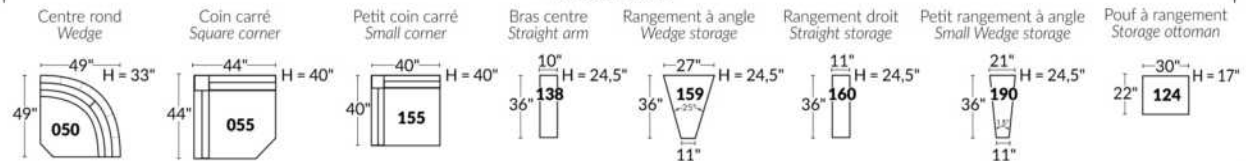

EXEMPLE 23" EXAMPLE

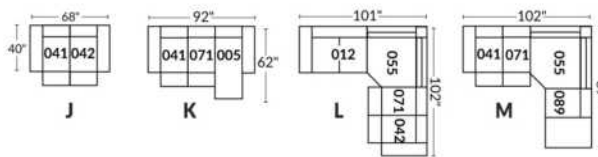

EXEMPLE 30" EXAMPLE

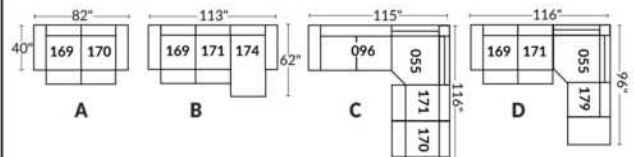

*Disponibles sur certains modèles et SEULEMENT sur le BRAS LARGE.

OPTIONS PORTE-GOBELETS

MÉTAL



Argent



Noir mat



Brun

ILLUMINÉ

1.



Porte-gobelet illuminé

2.



Porte-gobelet illuminé avec contrôle de l'inclinable, port USB & lumière DEL sous le siège

3.



Porte-gobelet illuminé avec contrôle double moteur, port USB & lumière DEL sous le siège

Nos porte-gobelets illuminés à un ou deux contrôles sont compatibles avec les lumières DEL sous le siège. Vous pouvez contrôler la lumière sur le porte-gobelet. Le porte-gobelet à 2 moteurs possède un contrôle remise à zéro (maison) pour remettre votre inclinable à la position de départ.

Lumière DEL sous le siège (en option)

Disponible seulement dans les configurations avec un minimum de 1 porte-gobelet illuminé à moteur qui contrôle l'ouverture et la fermeture de la lumière.

Pour les prix des options, voir la section description du modèle Optima.

Veuillez nous fournir un dessin de votre configuration qui indique le type de porte-gobelet et le positionnement.

Porte-gobelets avec contrôle

Il faut spécifier la position de ceux-ci; bras droit ou bras gauche et quel inclinable ils vont contrôler. Si vous avez une rangée de fauteuils avec plusieurs porte-gobelets, le contrôle sera par défaut sur le bras gauche et sur le droit pour le dernier bras extérieur.

EXEMPLE A

041-169 : Contrôleur et porte-gobelet à gauche
071-171 : boutons tactiles sur le côté du siège
042-170 : Contrôleur et porte-gobelet à droite

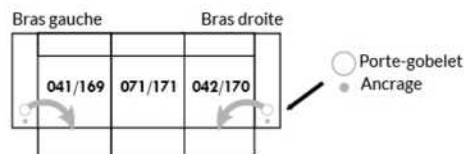

EXEMPLE B

071-171 : Ces deux items peuvent être connectés à un porte-gobelet intelligent qui pourra contrôler l'inclinable.
Il faut alors utiliser un de ces items: 138,159, 160 et 190

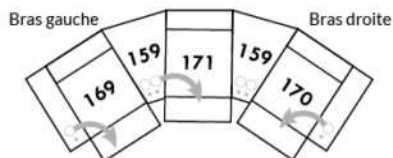

Informations sur les appui-têtes et boutons de contrôles des inclinables

AVEC porte-gobelet illuminés

Si vous prenez un item **stationnaire**, vous aurez par défaut le porte-gobelet N°1.
Si vous prenez un **appui-tête manuel**, vous aurez le porte-gobelet N°2.
Si vous prenez un **appui-tête électrique**, vous aurez par défaut le porte-gobelet N°3.

SANS porte-gobelet et avec un inclinable

Si vous prenez un item inclinable et un **appui-tête manuel**, il y aura un contrôle à boutons tactiles.
Si vous prenez un item inclinable avec un **appui-tête électrique**, vous aurez un contrôleur à bouton poussoir double avec prise USB.
Si c'est un **item sans bras** (071-171) il y aura alors les boutons tactiles.



Boutons tactiles



Boutons poussoirs

*Disponibles sur certains modèles et SEULEMENT sur le BRAS LARGE.

OPTIONS ACCESSOIRES

<p>Ancrage pour accessoires</p> 	<p>V51 Porte verre à vin</p> 	<p>V52 Tablette pivotante en plastique</p> 	<p>V53 Tablette pivotante en bois (choix de 8 couleurs)</p> 
<p>V54 Porte tablette</p> 	<p>V55 Lampe DEL</p> 	<p>Spécifiez sur quel bras (gauche ou droit) la tablette sera installée</p>	

Pour les prix des ancrages, voir la section description du modèle Optima et pour les accessoires vous référer à la fin de la liste de prix.

Items 138-159-160-190 et bras large

Option ancrage et porte-gobelet *Non disponible sur les petits bras*.

Veuillez spécifier sur quel bras vous voulez avoir les ancrages et les porte-gobelets.

NB: Item 138- 159-160-190 sont non finis sur les côtés, doivent être utilisés entre 2 sièges. Chaque item à rangement possède 2 prises USB et une prise électrique à l'intérieur du rangement.

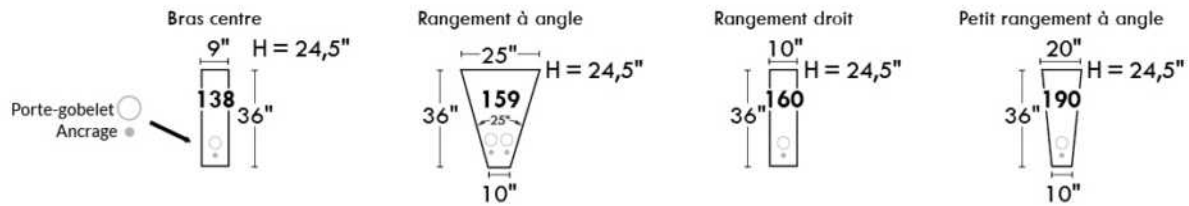

SUGGESTIONS DE CONFIGURATIONS

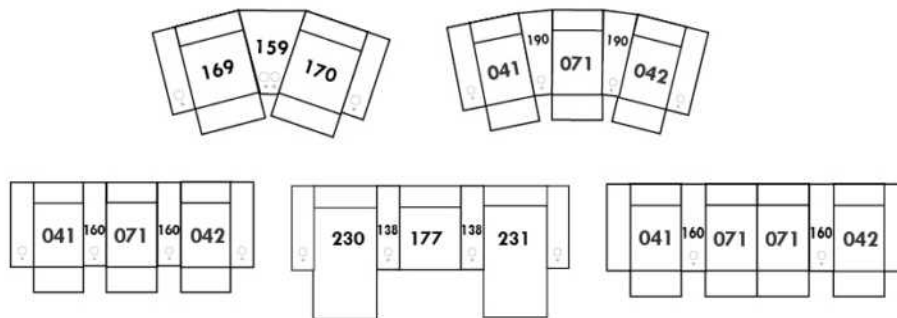

TREMBLANT

CARACTÉRISTIQUES:

Appui-tête ajustable manuel sur tous les items (fixe sur centre rond).

Fauteuil inclinable motorisé pleine jambe "à mec. *protège-mur". *Faut. 043 & 163: Dégagement mural 16".

Chaise longue inclinable motorisé: Dégagement mural 8" & avant 5".

Coussins de siège avec mousse modelée + 1" de mousse mémoire; bras avec mousse mémoire.

Couture: petit fil en tissu et gros fil plat en cuir.

Note: 2 inclinables séparés par un coin ne peuvent pas ouvrir en même temps. Aucuns inclinables à côté d'item #155 Petit coin carré.

OPTIONS

*Appui-tête motorisé: \$160 ch. *N/D sur items fixes.

*Appui-tête motorisé \$160 + Support lombaire & dos chauffant \$200= \$360 ch. (Uniquement sur items inclinable avec bras).

Bloc-batterie: \$160/mec.

Mousse: Extra ferme \$15/siège.

Insertion de bois dans le bras: Spécifiez couleur.

Choix bras (LARGE ou PETIT de 6"): Pattes sur bras LARGE: LG187 bois. PETIT Bras: LG08 bois. Spécifiez couleur.

Profondeur d'assise : 20" ou *22". *Le 22" N/D sur faut. 043 & 163.

Faut. 043-163: avec base en bois (spécifiez couleur).

Description	L x P x H	Cuir						Tissu		
		10	20	30 Bronx Hugo Illusion Tucson Utah Vintage Wild Laredo Yukon	40 Cavallo Elegance Princess Santiago Sensation Sunset Trina Victoria	50 Bull Cassiope Dublin	60 Caress Ultrasued	A	B COM	C alta
001 FAUTEUIL	44x40x33/40	1890	1980	2070	2160	2250	2340	1535	1580	1625
002 CAUSEUSE	67x40x33/40	2700	2815	2930	3045	3160	3275	2175	2250	2325
003 SOFA	91x40x33/40	3265	3415	3565	3715	3865	4015	2625	2715	2805
005 CHAISE LONGUE BRAS DROIT	34x62x33/40	1765	1830	1895	1960	2025	2090	1410	1470	1530
009 CAUSEUSE SANS BRAS	47x40x33/40	1895	1965	2035	2105	2175	2245	1490	1570	1650
011 CHAISE LONGUE BRAS GAUCHE	34x62x33/40	1765	1830	1895	1960	2025	2090	1410	1470	1530
012 CAUSEUSE BRAS GAUCHE	57x40x33/40	2320	2420	2520	2620	2720	2820	1850	1925	2000
017 FAUTEUIL DOUBLE	51x40x33/40	1980	2080	2180	2280	2380	2480	1600	1660	1720
021 SOFA APPARTEMENT SANS BRAS	61x40x33/40	2140	2240	2340	2440	2540	2640	1670	1755	1840
040 SOFA SANS BRAS	71x40x33/40	2450	2565	2680	2795	2910	3025	1950	2040	2130
041 FAUTEUIL INCLINABLE BRAS-G	34x40x33/40	1885	1960	2035	2110	2185	2260	1605	1640	1675
042 FAUTEUIL INCLINABLE BRAS-D	34x40x33/40	1885	1960	2035	2110	2185	2260	1605	1640	1675
043 FAUTEUIL INCLINABLE BERÇANT PIVOTANT	30x34x42	2235	2345	2455	2565	2675	2785	1875	1920	1965
044 FAUTEUIL INCLINABLE	44x40x33/40	2275	2365	2455	2545	2635	2725	1920	1970	2020
045 CAUSEUSE SANS BRAS ALLONGEE DROIT	68x40x33/40	2245	2340	2435	2530	2625	2720	1785	1850	1915
050 CENTRE ROND	49x49x33	1645	1745	1845	1945	2045	2145	1210	1270	1330
051 FAUTEUIL SANS BRAS	23,5x40x33/40	1085	1135	1185	1235	1285	1335	845	900	955
052 SOFA BRAS GAUCHE	81x40x33/40	2870	3005	3140	3275	3410	3545	2290	2385	2480
053 SOFA BRAS DROIT	81x40x33/40	2870	3005	3140	3275	3410	3545	2290	2385	2480

TREMBLANT

CARACTÉRISTIQUES:

Appui-tête ajustable manuel sur tous les items (fixe sur centre rond).

Fauteuil inclinable motorisé pleine jambe "à mec. *protège-mur". *Faut. 043 & 163: Dégagement mural 16".

Chaise longue inclinable motorisé: Dégagement mural 8" & avant 5".

Coussins de siège avec mousse modelée + 1" de mousse mémoire; bras avec mousse mémoire.

Couture: petit fil en tissu et gros fil plat en cuir.

Note: 2 inclinables séparés par un coin ne peuvent pas ouvrir en même temps. Aucuns inclinables à côté d'item #155 Petit coin carré.

OPTIONS

*Appui-tête motorisé: \$160 ch. *N/D sur items fixes.

*Appui-tête motorisé \$160 + Support lombaire & dos chauffant \$200= \$360 ch. (Uniquement sur items inclinable avec bras).

Bloc-batterie: \$160/mec.

Mousse: Extra ferme \$15/siège.

Insertion de bois dans le bras: Spécifiez couleur.

Choix bras (LARGE ou PETIT de 6"): Pattes sur bras LARGE: LG187 bois. PETIT Bras: LG08 bois. Spécifiez couleur.

Profondeur d'assise : 20" ou *22". *Le 22" N/D sur faut. 043 & 163.

Faut. 043-163: avec base en bois (spécifiez couleur).

Description	L x P x H	Cuir						Tissu		
		10	20	30 Bronx Hugo Illusion Tucson Utah Vintage Wild Laredo Yukon	40 Cavallo Elegance Princess Santiago Sensation Sunset Trina Victoria	50 Bull Cassiope Dublin	60 Caress Ultrasued	A	B COM	C alta
055 COIN CARRE	44x44x33/40	1915	2010	2105	2200	2295	2390	1510	1565	1620
056 FAUTEUIL BRAS DROIT	34x40x33/40	1510	1575	1640	1705	1770	1835	1200	1260	1320
057 FAUTEUIL BRAS GAUCHE	34x40x33/40	1510	1575	1640	1705	1770	1835	1200	1260	1320
061 CAUSEUSE BRAS DROIT	57x40x33/40	2320	2420	2520	2620	2720	2820	1850	1925	2000
071 FAUTEUIL INCLINABLE SANS BRAS	23,5x40x33/40	1470	1525	1580	1635	1690	1745	1250	1310	1370
086 CAUSEUSE SANS BRAS ALLONGEE GAUCHE	68x40x33/40	2245	2340	2435	2530	2625	2720	1785	1850	1915
088 FAUTEUIL SANS BRAS ALLONGE GAUCHE	45x40x33/40	1440	1535	1630	1725	1820	1915	1130	1165	1200
089 FAUTEUIL SANS BRAS ALLONGE DROIT	45x40x33/40	1440	1535	1630	1725	1820	1915	1130	1165	1200
095 SOFA APPARTEMENT	81x40x33/40	2940	3085	3230	3375	3520	3665	2350	2445	2540
096 SOFA APPARTEMENT BRAS GAUCHE	71x40x33/40	2570	2680	2790	2900	3010	3120	2020	2110	2200
097 SOFA APPARTEMENT BRAS DROIT	71x40x33/40	2570	2680	2790	2900	3010	3120	2020	2110	2200
124 POUF AVEC RANGEMENT	30x22x17	745	765	785	805	825	845	650	670	690
155 PETIT COIN CARRE	40x40x33/40	1915	2010	2105	2200	2295	2390	1510	1565	1620
163 FAUT. DBL INCL. BERCANT PIVOTANT	33x34x42	2290	2410	2530	2650	2770	2890	1880	1930	1980
165 FAUTEUIL DOUBLE INCLINABLE	51x40x33/40	2375	2475	2575	2675	2775	2875	2000	2065	2130
167 SOFA APP. SANS BRAS ALLONGE GAUCHE	82x40x33/40	2490	2620	2750	2880	3010	3140	1960	2045	2130
168 SOFA APP. SANS BRAS ALLONGE DROIT	82x40x33/40	2490	2620	2750	2880	3010	3140	1960	2045	2130
169 FAUTEUIL DOUBLE INCLINABLE BRAS GAUCHE	41x40x33/40	1990	2070	2150	2230	2310	2390	1670	1750	1830
170 FAUTEUIL DOUBLE INCLINABLE BRAS DROIT	41x40x33/40	1990	2070	2150	2230	2310	2390	1670	1750	1830
171 FAUTEUIL DOUBLE INCLINABLE SANS BRAS	30,5X40X33/40	1575	1625	1675	1725	1775	1825	1320	1380	1440

TREMBLANT

CARACTÉRISTIQUES:

Appui-tête ajustable manuel sur tous les items (fixe sur centre rond).

Fauteuil inclinable motorisé pleine jambe "à mec. *protège-mur". *Faut. 043 & 163: Dégagement mural 16".

Chaise longue inclinable motorisé: Dégagement mural 8" & avant 5".

Coussins de siège avec mousse modelée + 1" de mousse mémoire; bras avec mousse mémoire.

Couture: petit fil en tissu et gros fil plat en cuir.

Note: 2 inclinables séparés par un coin ne peuvent pas ouvrir en même temps. Aucuns inclinables à côté d'item #155 Petit coin carré.

OPTIONS

*Appui-tête motorisé: \$160 ch. *N/D sur items fixes.

*Appui-tête motorisé \$160 + Support lombaire & dos chauffant \$200= \$360 ch. (Uniquement sur items inclinable avec bras).

Bloc-batterie: \$160/mec.

Mousse: Extra ferme \$15/siège.

Insertion de bois dans le bras: Spécifiez couleur.

Choix bras (LARGE ou PETIT de 6"): Pattes sur bras LARGE: LG187 bois. PETIT Bras: LG08 bois. Spécifiez couleur.

Profondeur d'assise : 20" ou *22". *Le 22" N/D sur faut. 043 & 163.

Faut. 043-163: avec base en bois (spécifiez couleur).

Description	L x P x H	Cuir						Tissu		
		10	20	30 Bronx Hugo Illusion Tucson Utah Vintage Wild Laredo Yukon	40 Cavallo Elegance Princess Santiago Sensation Sunset Trina Victoria	50 Bull Cassiope Dublin	60 Caress Ultrasued	A	B COM	C alta
173 CHAISE LONGUE DOUBLE BRAS GAUCHE	41x62x33/40	1915	2005	2095	2185	2275	2365	1535	1615	1695
174 CHAISE LONGUE DOUBLE BRAS DROIT	41x62x33/40	1915	2005	2095	2185	2275	2365	1535	1615	1695
175 FAUTEUIL DOUBLE BRAS GAUCHE	41x40x33/40	1590	1680	1770	1860	1950	2040	1285	1350	1415
176 FAUTEUIL DOUBLE BRAS DROIT	41x40x33/40	1590	1680	1770	1860	1950	2040	1285	1350	1415
177 FAUTEUIL DOUBLE SANS BRAS	30,5x40x33/40	1185	1250	1315	1380	1445	1510	915	970	1025
178 FAUTEUIL DOUBLE SANS BRAS ALLONGE-G	52x40x33/40	1545	1625	1705	1785	1865	1945	1230	1290	1350
179 FAUTEUIL DOUBLE SANS BRAS ALLONGE-D	52x40x33/40	1545	1625	1705	1785	1865	1945	1230	1290	1350
186 CAUS. SANS BRAS ALLONGEE RANGEMENT-G	68x40x33/40	2420	2500	2580	2660	2740	2820	1950	2015	2080
187 CAUS. SANS BRAS ALLONGEE RANGEMENT-D	68x40x33/40	2420	2500	2580	2660	2740	2820	1950	2015	2080
188 FAUT. SANS BRAS ALLONGE RANGEMENT-G	45x40x33/40	1600	1690	1780	1870	1960	2050	1295	1330	1365
189 FAUT. SANS BRAS ALLONGE RANGEMENT-D	45x40x33/40	1600	1690	1780	1870	1960	2050	1295	1330	1365
221 FAUT. DBL SANS BRAS ALLONGE RANGEMENT-G	52x40x33/40	1705	1790	1875	1960	2045	2130	1390	1450	1510
222 FAUT. DBL SANS BRAS ALLONGE RANGEMENT-D	52x40x33/40	1705	1790	1875	1960	2045	2130	1390	1450	1510
223 SOFA APP SANS BRAS ALLONGE RANGEMENT-G	82x40x33/40	2655	2785	2915	3045	3175	3305	2120	2215	2310
224 SOFA APP SANS BRAS ALLONGE RANGEMENT-D	82x40x33/40	2655	2785	2915	3045	3175	3305	2120	2215	2310
236 CHAISE LONGUE INCLINABLE BRAS GAUCHE	34x62x33/40	2160	2225	2290	2355	2420	2485	1820	1880	1940
237 CHAISE LONGUE INCLINABLE BRAS DROIT	34x62x33/40	2160	2225	2290	2355	2420	2485	1820	1880	1940
238 CHAISE LONGUE DBL INCLINABLE BRAS-G	41x62x33/40	2315	2405	2495	2585	2675	2765	1940	2020	2100
239 CHAISE LONGUE DBL INCLINABLE BRAS-D	41x62x33/40	2315	2405	2495	2585	2675	2765	1940	2020	2100

Liste de prix CDN

TREMBLANT

Description	L x P x H	Cuir						Tissu		
		10	20	30 Bronx Hugo Illusion Tucson Utah Vintage Wild Laredo Yukon	40 Cavallo Elegance Princess Santiago Sensation Sunset Trina Victoria	50 Bull Cassiope Dublin	60 Caress Ultrasued	A	B COM	C alta
A CONFIG (169-170)	82X40X40	3980	4140	4300	4460	4620	4780	3340	3500	3660
B CONFIG (169-171-174)	113X62X40	5480	5700	5920	6140	6360	6580	4525	4745	4965
C CONFIG (096-055-171-170)	115X115X40	8050	8385	8720	9055	9390	9725	6520	6805	7090
D CONFIG (169-171-055-179)	115X96X40	7025	7330	7635	7940	8245	8550	5730	5985	6240
J CONFIG (041-042)	68X40X40	3770	3920	4070	4220	4370	4520	3210	3280	3350
K CONFIG (041-071-005)	92X62X40	5120	5315	5510	5705	5900	6095	4265	4420	4575
L CONFIG (012-055-071-042)	102X102X40	7590	7915	8240	8565	8890	9215	6215	6440	6665
M CONFIG (041-071-055-089)	102X89X40	6710	7030	7350	7670	7990	8310	5495	5680	5865



TREMBLANT

OPTIMA
Collection

Jaymar

Conçu et fabriqué fièrement au Canada
Proudly designed and made in Canada

Nos produits sont fabriqués à la main et des variations mineures peuvent survenir

Our product is hand-made and minor variations can occur.

SPECIFICATIONS

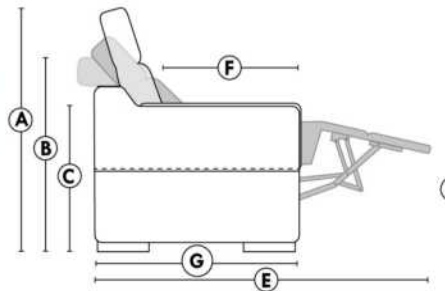

- Appui-tête levé Headrest up
- Appui-tête baissé Headrest down
- Complètement incliné Fully reclined

- A** Hauteur complète 40" Total Height
- B** Hauteur appui-tête baissé 33" Height headrest down
- C** Hauteur du bras 24,5" Arm Height
- D** Hauteur du siège 19,5" Seat height
- E** Profondeur inclinée 65" Depth fully reclined
- F** Profondeur d'assise 20" ou/ou 22" Seat depth
- G** Profondeur appui-tête monté 37,5" Depth with headrest up

BRAS | ARMS

Option de bras:
Bras Régulier Large 10" ou Petit bras 6"

Arm option
Regular arm Large 10" or Small arm 6"

Contrôle de l'inclinaison situé à l'extérieur du bras
Recliner control located on the outside of the arm.

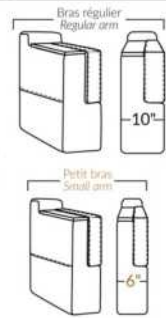

FAUTEUIL BERÇANT PIVOTANT INCLINABLE SWIVEL ROCKING MOTION CHAIR

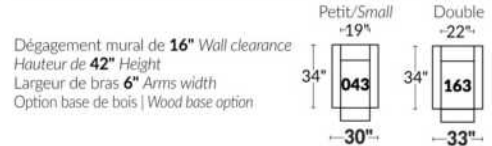

SIÈGE 23" DE LARGE | 23" SEAT WIDTH

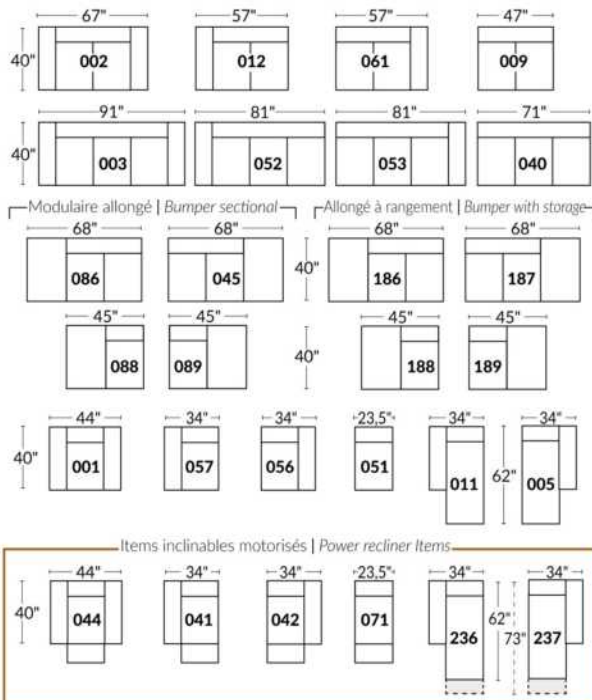

SIÈGE 30" DE LARGE | 30" SEAT WIDTH

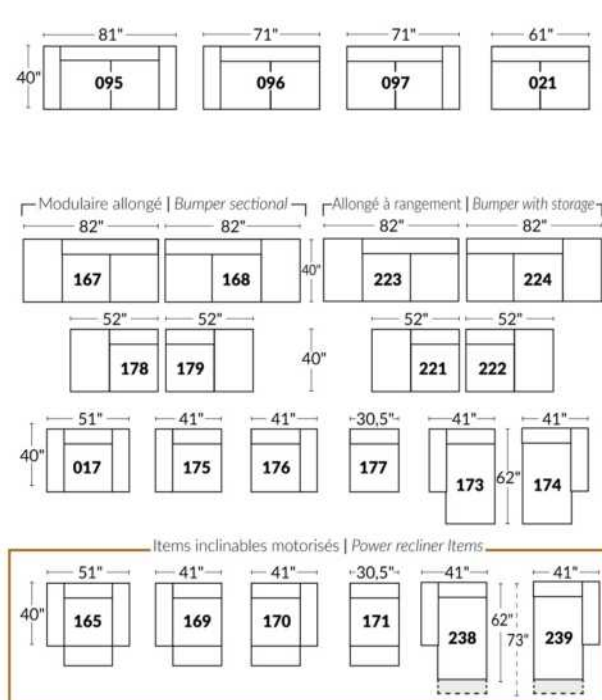

Autres | Others

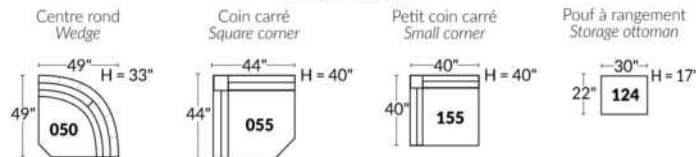

EXEMPLE 23" EXAMPLE

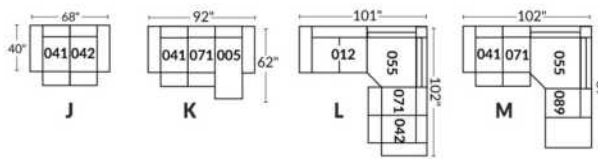

EXEMPLE 30" EXAMPLE

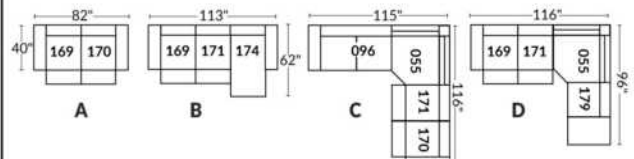

VALENCE

CARACTÉRISTIQUES:

- Appui-tête ajustable manuel sur tous les items (fixe sur centre rond).
- Fauteuil inclinable motorisé pleine jambe "à mécanisme *protège-mur ". *Faut. 043 & 163 : Dégagement mural 16"
- Chaise longue inclinable motorisé: Dégagement mural 8" & avant 5".
- Coussins de siège avec mousse modelée + 1" de mousse mémoire.
- Couture: petit fil en tissu et gros fil plat en cuir.

Note: 2 inclinables séparés par un coin ne peuvent pas ouvrir en même temps. Aucuns inclinables à côté d'item #155.

OPTIONS

- *Appui-tête motorisé: \$160 ch. *N/D sur items fixes.
- *Appui-tête motorisé \$160 + Support lombaire & dos chauffant \$200= \$360 ch. (Uniquement sur items inclinable avec bras).
- Bloc-batterie: \$160/mec.
- Mousse: Extra ferme \$15/siège.
- Choix bras (LARGE ou PETIT de 6"): Pattes sur bras LARGE: LG08 bois. Sur PETIT Bras: LG195 bois. Spécifiez couleur de patte en bois.
- Profondeur d'assise: 20" ou *22". *Le 22" N/D sur faut. 043 & 163.
- Faut. 043-163: avec base en bois (spécifiez couleur).

Description	L x P x H	Cuir						Tissu		
		10	20	30 Bronx Hugo Illusion Tucson Utah Vintage Wild Laredo Yukon	40 Cavallo Elegance Princess Santiago Sensation Sunset Trina Victoria	50 Bull Cassiope Dublin	60 Caress Ultrasued	A	B COM	C alta
001 FAUTEUIL	40x40x33/40	1890	1980	2070	2160	2250	2340	1535	1580	1625
002 CAUSEUSE	63x40x33/40	2700	2815	2930	3045	3160	3275	2175	2250	2325
003 SOFA	87x40x33/40	3265	3415	3565	3715	3865	4015	2625	2715	2805
005 CHAISE LONGUE BRAS DROIT	32x62x33/40	1765	1830	1895	1960	2025	2090	1410	1470	1530
009 CAUSEUSE SANS BRAS	47x40x33/40	1895	1965	2035	2105	2175	2245	1490	1570	1650
011 CHAISE LONGUE BRAS GAUCHE	32x62x33/40	1765	1830	1895	1960	2025	2090	1410	1470	1530
012 CAUSEUSE BRAS GAUCHE	55x40x33/40	2320	2420	2520	2620	2720	2820	1850	1925	2000
017 FAUTEUIL DOUBLE	47x40x33/40	1980	2080	2180	2280	2380	2480	1600	1660	1720
021 SOFA APPARTEMENT SANS BRAS	61x40x33/40	2140	2240	2340	2440	2540	2640	1670	1755	1840
040 SOFA SANS BRAS	71x40x33/40	2450	2565	2680	2795	2910	3025	1950	2040	2130
041 FAUTEUIL INCLINABLE BRAS-G	32x40x33/40	1885	1960	2035	2110	2185	2260	1605	1640	1675
042 FAUTEUIL INCLINABLE BRAS-D	32x40x33/40	1885	1960	2035	2110	2185	2260	1605	1640	1675
043 FAUTEUIL INCLINABLE BERÇANT PIVOTANT	30/33x34x42	2235	2345	2455	2565	2675	2785	1875	1920	1965
044 FAUTEUIL INCLINABLE	40x40x33/40	2275	2365	2455	2545	2635	2725	1920	1970	2020
045 CAUSEUSE SANS BRAS ALLONGEE DROIT	68x40x33/40	2245	2340	2435	2530	2625	2720	1785	1850	1915
050 CENTRE ROND	49x49x33	1645	1745	1845	1945	2045	2145	1210	1270	1330
051 FAUTEUIL SANS BRAS	23,5x40x33/40	1085	1135	1185	1235	1285	1335	845	900	955
052 SOFA BRAS GAUCHE	79x40x33/40	2870	3005	3140	3275	3410	3545	2290	2385	2480
053 SOFA BRAS DROIT	79x40x33/40	2870	3005	3140	3275	3410	3545	2290	2385	2480
055 COIN CARRE	44x44x33/40	1915	2010	2105	2200	2295	2390	1510	1565	1620

VALENCE

CARACTÉRISTIQUES:

- Appui-tête ajustable manuel sur tous les items (fixe sur centre rond).
- Fauteuil inclinable motorisé pleine jambe "à mécanisme *protège-mur ". *Faut. 043 & 163 : Dégagement mural 16"
- Chaise longue inclinable motorisé: Dégagement mural 8" & avant 5".
- Coussins de siège avec mousse modelée + 1" de mousse mémoire.
- Couture: petit fil en tissu et gros fil plat en cuir.

Note: 2 inclinables séparés par un coin ne peuvent pas ouvrir en même temps. Aucuns inclinables à côté d'item #155.

OPTIONS

- *Appui-tête motorisé: \$160 ch. *N/D sur items fixes.
- *Appui-tête motorisé \$160 + Support lombaire & dos chauffant \$200= \$360 ch. (Uniquement sur items inclinable avec bras).
- Bloc-batterie: \$160/mec.
- Mousse: Extra ferme \$15/siège.
- Choix bras (LARGE ou PETIT de 6"): Pattes sur bras LARGE: LG08 bois. Sur PETIT Bras: LG195 bois. Spécifiez couleur de patte en bois.
- Profondeur d'assise: 20" ou *22". *Le 22" N/D sur faut. 043 & 163.
- Faut. 043-163: avec base en bois (spécifiez couleur).

Description	L x P x H	Cuir						Tissu		
		10	20	30 Bronx Hugo Illusion Tucson Utah Vintage Wild Laredo Yukon	40 Cavallo Elegance Princess Santiago Sensation Sunset Trina Victoria	50 Bull Cassiope Dublin	60 Caress Ultrasued	A	B COM	C alta
056 FAUTEUIL BRAS DROIT	32x40x33/40	1510	1575	1640	1705	1770	1835	1200	1260	1320
057 FAUTEUIL BRAS GAUCHE	32x40x33/40	1510	1575	1640	1705	1770	1835	1200	1260	1320
061 CAUSEUSE BRAS DROIT	55x40x33/40	2320	2420	2520	2620	2720	2820	1850	1925	2000
071 FAUTEUIL INCLINABLE SANS BRAS	23,5x40x33/40	1470	1525	1580	1635	1690	1745	1250	1310	1370
086 CAUSEUSE SANS BRAS ALLONGEE GAUCHE	68x40x33/40	2245	2340	2435	2530	2625	2720	1785	1850	1915
088 FAUTEUIL SANS BRAS ALLONGE GAUCHE	45x40x33/40	1440	1535	1630	1725	1820	1915	1130	1165	1200
089 FAUTEUIL SANS BRAS ALLONGE DROIT	45x40x33/40	1440	1535	1630	1725	1820	1915	1130	1165	1200
095 SOFA APPARTEMENT	77x40x33/40	2940	3085	3230	3375	3520	3665	2350	2445	2540
096 SOFA APPARTEMENT BRAS GAUCHE	69x40x33/40	2570	2680	2790	2900	3010	3120	2020	2110	2200
097 SOFA APPARTEMENT BRAS DROIT	69x40x33/40	2570	2680	2790	2900	3010	3120	2020	2110	2200
124 POUF AVEC RANGEMENT	30x22x17	745	765	785	805	825	845	650	670	690
155 PETIT COIN CARRE	40x40x33/40	1915	2010	2105	2200	2295	2390	1510	1565	1620
163 FAUT. DBL INCL. BERCANT PIVOTANT	33/36x40x33/40	2290	2410	2530	2650	2770	2890	1880	1930	1980
165 FAUTEUIL DOUBLE INCLINABLE	47x40x33/40	2375	2475	2575	2675	2775	2875	2000	2065	2130
167 SOFA APP. SANS BRAS ALLONGE GAUCHE	82x40x33/40	2490	2620	2750	2880	3010	3140	1960	2045	2130
168 SOFA APP. SANS BRAS ALLONGE DROIT	82x40x33/40	2490	2620	2750	2880	3010	3140	1960	2045	2130
169 FAUTEUIL DOUBLE INCLINABLE BRAS GAUCHE	39x40x33/40	1990	2070	2150	2230	2310	2390	1670	1750	1830
170 FAUTEUIL DOUBLE INCLINABLE BRAS DROIT	39x40x33/40	1990	2070	2150	2230	2310	2390	1670	1750	1830
171 FAUTEUIL DOUBLE INCLINABLE SANS BRAS	30,5x40x33/40	1575	1625	1675	1725	1775	1825	1320	1380	1440
173 CHAISE LONGUE DOUBLE BRAS GAUCHE	39x62x33/40	1915	2005	2095	2185	2275	2365	1535	1615	1695

VALENCE

CARACTÉRISTIQUES:

- Appui-tête ajustable manuel sur tous les items (fixe sur centre rond).
- Fauteuil inclinable motorisé pleine jambe "à mécanisme *protège-mur ". *Faut. 043 & 163 : Dégagement mural 16"
- Chaise longue inclinable motorisé: Dégagement mural 8" & avant 5".
- Coussins de siège avec mousse modelée + 1" de mousse mémoire.
- Couture: petit fil en tissu et gros fil plat en cuir.

Note: 2 inclinables séparés par un coin ne peuvent pas ouvrir en même temps. Aucuns inclinables à côté d'item #155.

OPTIONS

- *Appui-tête motorisé: \$160 ch. *N/D sur items fixes.
- *Appui-tête motorisé \$160 + Support lombaire & dos chauffant \$200= \$360 ch. (Uniquement sur items inclinable avec bras).
- Bloc-batterie: \$160/mec.
- Mousse: Extra ferme \$15/siège.
- Choix bras (LARGE ou PETIT de 6"): Pattes sur bras LARGE: LG08 bois. Sur PETIT Bras: LG195 bois. Spécifiez couleur de patte en bois.
- Profondeur d'assise: 20" ou *22". *Le 22" N/D sur faut. 043 & 163.
- Faut. 043-163: avec base en bois (spécifiez couleur).

Description	L x P x H	Cuir						Tissu		
		10	20	30 Bronx Hugo Illusion Tucson Utah Vintage Wild Laredo Yukon	40 Cavallo Elegance Princess Santiago Sensation Sunset Trina Victoria	50 Bull Cassiope Dublin	60 Caress Ultrasued	A	B COM	C alta
174 CHAISE LONGUE DOUBLE BRAS DROIT	39x62x33/40	1915	2005	2095	2185	2275	2365	1535	1615	1695
175 FAUTEUIL DOUBLE BRAS GAUCHE	39x40x33/40	1590	1680	1770	1860	1950	2040	1285	1350	1415
176 FAUTEUIL DOUBLE BRAS DROIT	39x40x33/40	1590	1680	1770	1860	1950	2040	1285	1350	1415
177 FAUTEUIL DOUBLE SANS BRAS	30,5x40x33/40	1185	1250	1315	1380	1445	1510	915	970	1025
178 FAUTEUIL DOUBLE SANS BRAS ALLONGE-G	52x40x33/40	1545	1625	1705	1785	1865	1945	1230	1290	1350
179 FAUTEUIL DOUBLE SANS BRAS ALLONGE-D	52x40x33/40	1545	1625	1705	1785	1865	1945	1230	1290	1350
186 CAUS. SANS BRAS ALLONGEE RANGEMENT-G	68x40x33/40	2420	2500	2580	2660	2740	2820	1950	2015	2080
187 CAUS. SANS BRAS ALLONGEE RANGEMENT-D	68x40x33/40	2420	2500	2580	2660	2740	2820	1950	2015	2080
188 FAUT. SANS BRAS ALLONGE RANGEMENT-G	45x40x33/40	1600	1690	1780	1870	1960	2050	1295	1330	1365
189 FAUT. SANS BRAS ALLONGE RANGEMENT-D	45x40x33/40	1600	1690	1780	1870	1960	2050	1295	1330	1365
221 FAUT. DBL SANS BRAS ALLONGE RANGEMENT-G	52x40x33/40	1705	1790	1875	1960	2045	2130	1390	1450	1510
222 FAUT. DBL SANS BRAS ALLONGE RANGEMENT-D	52x40x33/40	1705	1790	1875	1960	2045	2130	1390	1450	1510
223 SOFA APP SANS BRAS ALLONGE RANGEMENT-G	82x40x33/40	2655	2785	2915	3045	3175	3305	2120	2215	2310
224 SOFA APP SANS BRAS ALLONGE RANGEMENT-D	82x40x33/40	2655	2785	2915	3045	3175	3305	2120	2215	2310
236 CHAISE LONGUE INCLINABLE BRAS GAUCHE	32x62x33/40	2160	2225	2290	2355	2420	2485	1820	1880	1940
237 CHAISE LONGUE INCLINABLE BRAS DROIT	32x62x33/40	2160	2225	2290	2355	2420	2485	1820	1880	1940
238 CHAISE LONGUE DBL INCLINABLE BRAS-G	39x62x33/40	2315	2405	2495	2585	2675	2765	1940	2020	2100
239 CHAISE LONGUE DBL INCLINABLE BRAS-D	39x62x33/40	2315	2405	2495	2585	2675	2765	1940	2020	2100
CONFIGURATIONS										
A CONFIG (169-170)	78X40X40	3980	4140	4300	4460	4620	4780	3340	3500	3660
B CONFIG (169-171-174)	109X62X40	5480	5700	5920	6140	6360	6580	4525	4745	4965

Liste de prix CDN

VALENCE

Description	L x P x H	Cuir						Tissu		
		10	20	30 Bronx Hugo Illusion Tucson Utah Vintage Wild Laredo Yukon	40 Cavallo Elegance Princess Santiago Sensation Sunset Trina Victoria	50 Bull Cassiope Dublin	60 Caress Ultrasued	A	B COM	C alta
C CONFIG (096-055-171-170)	114X114X40	8050	8385	8720	9055	9390	9725	6520	6805	7090
D CONFIG (169-171-055-179)	114X96X40	7025	7330	7635	7940	8245	8550	5730	5985	6240
J CONFIG (041-042)	64X40X40	3770	3920	4070	4220	4370	4520	3210	3280	3350
K CONFIG (041-071-005)	88X62X40	5120	5315	5510	5705	5900	6095	4265	4420	4575
L CONFIG (012-055-071-042)	100X100X40	7590	7915	8240	8565	8890	9215	6215	6440	6665
M CONFIG (041-071-055-089)	100X89X40	6710	7030	7350	7670	7990	8310	5495	5680	5865



VALENCE

OPTIMA
Collection

Jaymar

Conçu et fabriqué fièrement au Canada
Proudly designed and made in Canada

Nos produits sont fabriqués à la main et des variations mineures peuvent survenir

Our product is hand-made and minor variations can occur.

SPECIFICATIONS

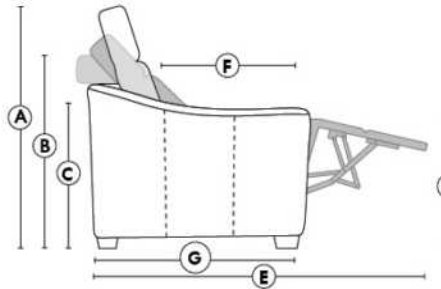

- Appui-tête levé / Headrest up
- Appui-tête baissé / Headrest down
- Complètement incliné / Fully reclined

- A** Hauteur complète 40" Total Height
- B** Hauteur appui-tête baissé 33" Height headrest down
- C** Hauteur du bras 23" Arm Height
- D** Hauteur du siège 19,5" Seat height
- E** Profondeur inclinée 65" Depth fully reclined
- F** Profondeur d'assise 20"ou/ou 22" Seat depth
- G** Profondeur appui-tête monté 37,5" Depth with headrest up

BRAS | ARMS

Option de bras:
Bras Régulier Large 8" ou Petit bras 6"

Arm option
Regular arm Large 8" or Small arm 6"

Contrôle de l'inclinaison situé à l'extérieur du bras
Recliner control located on the outside of the arm.

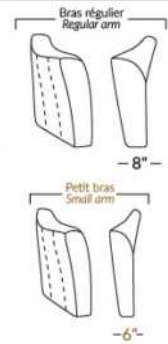

FAUTEUIL BERÇANT PIVOTANT INCLINABLE SWIVEL ROCKING MOTION CHAIR

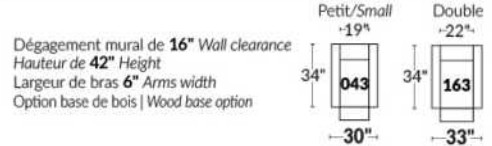

SIÈGE 23" DE LARGE | 23" SEAT WIDTH

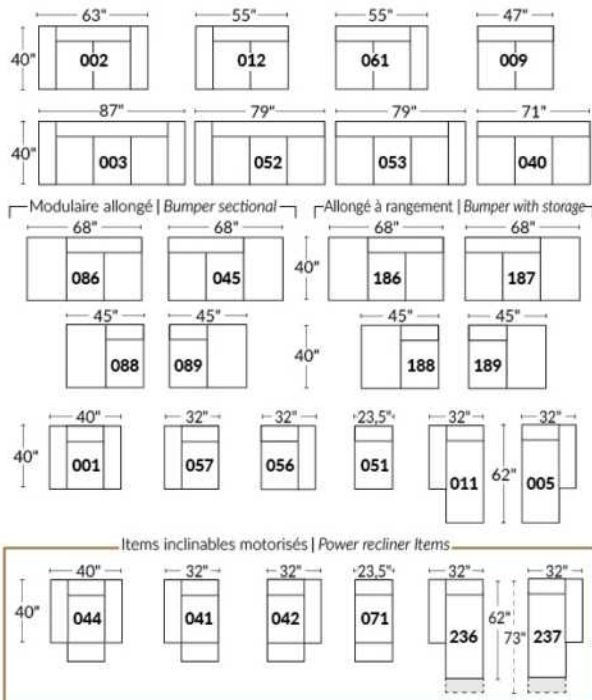

SIÈGE 30" DE LARGE | 30" SEAT WIDTH

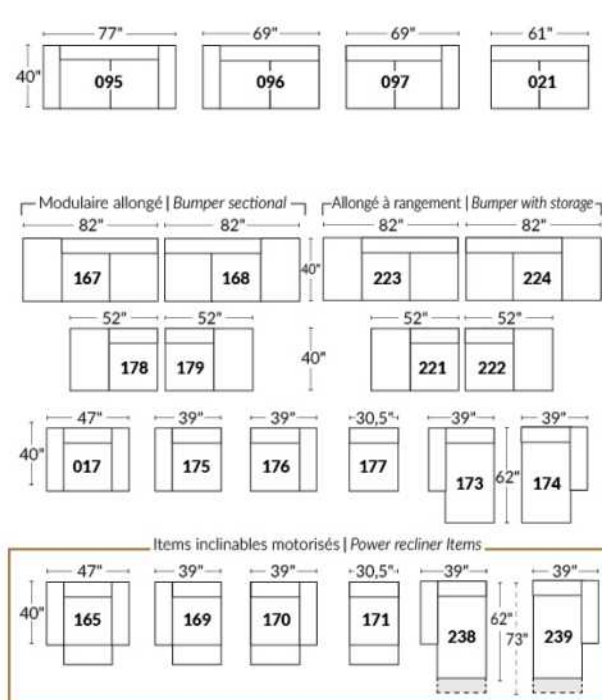

Autres | Others

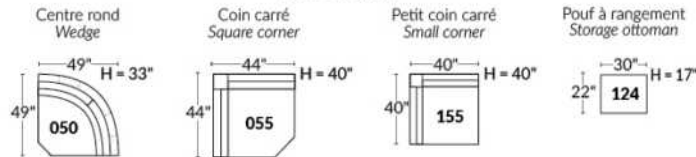

EXEMPLE 23" EXAMPLE

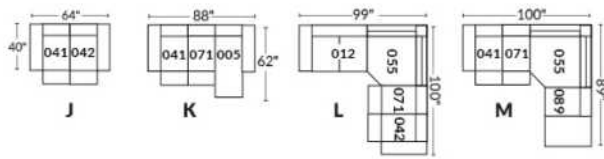

EXEMPLE 30" EXAMPLE

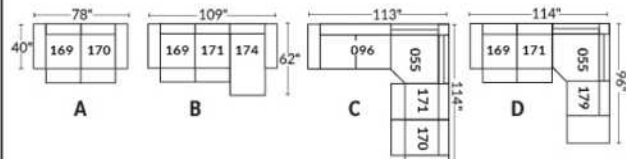

VANCOUVER

Appui-tête ajustable manuel sur tous les items (fixe sur centre rond).
 Fauteuil inclinable motorisé pleine jambe "à méc. *protège-mur". *Faut. 043 & 163 : Dégagement mural 16".
 Chaise longue inclinable motorisé: Dégagement mural 8" & avant 5".
 Coussins de siège avec mousse modelée + 1" de mousse mémoire; bras avec mousse mémoire.
 Couture: petit fil en tissu et gros fil plat en cuir.
 Faut. 043 & 163: bras seront SANS insert de BOIS.
 Note: 2 inclinables séparés par un coin ne peuvent pas ouvrir en même temps. Aucuns inclinables à côté d'item #155.

OPTIONS

*Appui-tête motorisé: \$160 ch. *N/D sur items fixes.
 *Appui-tête motorisé \$160 + Support lombaire & dos chauffant \$200= \$360 ch. (Uniquement sur items inclinable avec bras).
 Bloc-batterie: \$160/mec.
 Mousse: Extra ferme \$15/siège.
 Insertion de bois dans le bras: Spécifier couleur.
 Choix bras (LARGE ou PETIT de 6.5"): Patte sur bras LARGE: LG103 bois. PETIT Bras: LG217 bois. Spécifiez couleur.
 Profondeur d'assise: 20" ou *22". *Le 22" N/D sur faut. 043 & 163.
 Faut. 043-163: base en bois (spécifiez couleur).
 Item 327 Tablette en merisier pour bras: Spécifier couleur
 CINÉMA MAISON - Détails accessoires & configs.: Voir page Cinéma maison en annexe.
 Ancrage pour accessoires: \$35 ch.
 Porte-Gobelets: En métal: \$40 ch. | Illuminé: \$40 ch. | *Illuminé avec contrôle (1 ou 2 moteurs): \$55 ch.
 *Lumière DEL sous le siège: \$25/siège.

Description	L x P x H	Cuir						Tissu		
		10	20	30 Bronx Hugo Illusion Tucson Utah Vintage Wild Laredo Yukon	40 Cavallo Elegance Princess Santiago Sensation Sunset Trina Victoria	50 Bull Cassiope Dublin	60 Caresse Ultrasued	A	B COM	C alta
001 FAUTEUIL	43x40x33/40	1890	1980	2070	2160	2250	2340	1535	1580	1625
002 CAUSEUSE	66x40x33/40	2700	2815	2930	3045	3160	3275	2175	2250	2325
003 SOFA	90x40x33/40	3265	3415	3565	3715	3865	4015	2625	2715	2805
005 CHAISE LONGUE BRAS DROIT	34x62x33/40	1765	1830	1895	1960	2025	2090	1410	1470	1530
009 CAUSEUSE SANS BRAS	47x40x33/40	1895	1965	2035	2105	2175	2245	1490	1570	1650
011 CHAISE LONGUE BRAS GAUCHE	34x62x33/40	1765	1830	1895	1960	2025	2090	1410	1470	1530
012 CAUSEUSE BRAS GAUCHE	57x40x33/40	2320	2420	2520	2620	2720	2820	1850	1925	2000
017 FAUTEUIL DOUBLE	50x40x33/40	1980	2080	2180	2280	2380	2480	1600	1660	1720
021 SOFA APPARTEMENT SANS BRAS	61x40x33/40	2140	2240	2340	2440	2540	2640	1670	1755	1840
040 SOFA SANS BRAS	71x40x33/40	2450	2565	2680	2795	2910	3025	1950	2040	2130
041 FAUTEUIL INCLINABLE BRAS-G	34x40x33/40	1885	1960	2035	2110	2185	2260	1605	1640	1675
042 FAUTEUIL INCLINABLE BRAS-D	34x40x33/40	1885	1960	2035	2110	2185	2260	1605	1640	1675
043 FAUTEUIL INCLINABLE BERÇANT PIVOTANT	32x34x42	2235	2345	2455	2565	2675	2785	1875	1920	1965
044 FAUTEUIL INCLINABLE	43x40x33/40	2275	2365	2455	2545	2635	2725	1920	1970	2020
045 CAUSEUSE SANS BRAS ALLONGEE DROIT	68x40x33/40	2245	2340	2435	2530	2625	2720	1785	1850	1915
050 CENTRE ROND	49x49x33	1645	1745	1845	1945	2045	2145	1210	1270	1330

VANCOUVER

Appui-tête ajustable manuel sur tous les items (fixe sur centre rond).
 Fauteuil inclinable motorisé pleine jambe "à méc. *protège-mur". *Faut. 043 & 163 : Dégagement mural 16".
 Chaise longue inclinable motorisé: Dégagement mural 8" & avant 5".
 Coussins de siège avec mousse modelée + 1" de mousse mémoire; bras avec mousse mémoire.
 Couture: petit fil en tissu et gros fil plat en cuir.
 Faut. 043 & 163: bras seront SANS insert de BOIS.
 Note: 2 inclinables séparés par un coin ne peuvent pas ouvrir en même temps. Aucuns inclinables à côté d'item #155.

OPTIONS

*Appui-tête motorisé: \$160 ch. *N/D sur items fixes.
 *Appui-tête motorisé \$160 + Support lombaire & dos chauffant \$200= \$360 ch. (Uniquement sur items inclinable avec bras).
 Bloc-batterie: \$160/mec.
 Mousse: Extra ferme \$15/siège.
 Insertion de bois dans le bras: Spécifier couleur.
 Choix bras (LARGE ou PETIT de 6.5"): Patte sur bras LARGE: LG103 bois. PETIT Bras: LG217 bois. Spécifiez couleur.
 Profondeur d'assise: 20" ou *22". *Le 22" N/D sur faut. 043 & 163.
 Faut. 043-163: base en bois (spécifiez couleur).
 Item 327 Tablette en merisier pour bras: Spécifier couleur
 CINÉMA MAISON - Détails accessoires & configs.: Voir page Cinéma maison en annexe.
 Ancrage pour accessoires: \$35 ch.
 Porte-Gobelets: En métal: \$40 ch. | Illuminé: \$40 ch. | *Illuminé avec contrôle (1 ou 2 moteurs): \$55 ch.
 *Lumière DEL sous le siège: \$25/siège.

Description	L x P x H	Cuir						Tissu		
		10	20	30 Bronx Hugo Illusion Tucson Utah Vintage Wild Laredo Yukon	40 Cavallo Elegance Princess Santiago Sensation Sunset Trina Victoria	50 Bull Cassiope Dublin	60 Caresse Ultrasued	A	B COM	C alta
051 FAUTEUIL SANS BRAS	23,5x40x33/40	1085	1135	1185	1235	1285	1335	845	900	955
052 SOFA BRAS GAUCHE	81x40x33/40	2870	3005	3140	3275	3410	3545	2290	2385	2480
053 SOFA BRAS DROIT	81x40x33/40	2870	3005	3140	3275	3410	3545	2290	2385	2480
055 COIN CARRE	44x44x33/40	1915	2010	2105	2200	2295	2390	1510	1565	1620
056 FAUTEUIL BRAS DROIT	34x40x33/40	1510	1575	1640	1705	1770	1835	1200	1260	1320
057 FAUTEUIL BRAS GAUCHE	34x40x33/40	1510	1575	1640	1705	1770	1835	1200	1260	1320
061 CAUSEUSE BRAS DROIT	57x40x33/40	2320	2420	2520	2620	2720	2820	1850	1925	2000
071 FAUTEUIL INCLINABLE SANS BRAS	23,5x40x33/40	1470	1525	1580	1635	1690	1745	1250	1310	1370
086 CAUSEUSE SANS BRAS ALLONGEE GAUCHE	68x40x33/40	2245	2340	2435	2530	2625	2720	1785	1850	1915
088 FAUTEUIL SANS BRAS ALLONGE GAUCHE	45x40x33/40	1440	1535	1630	1725	1820	1915	1130	1165	1200
089 FAUTEUIL SANS BRAS ALLONGE DROIT	45x40x33/40	1440	1535	1630	1725	1820	1915	1130	1165	1200
095 SOFA APPARTEMENT	80x40x33/40	2940	3085	3230	3375	3520	3665	2350	2445	2540
096 SOFA APPARTEMENT BRAS GAUCHE	71x40x33/40	2570	2680	2790	2900	3010	3120	2020	2110	2200
097 SOFA APPARTEMENT BRAS DROIT	71x40x33/40	2570	2680	2790	2900	3010	3120	2020	2110	2200
124 POUF AVEC RANGEMENT	30x22x17	745	765	785	805	825	845	650	670	690
138 BRAS CENTRE	9.5x36x24	415	450	485	520	555	590	350	365	380

VANCOUVER

Appui-tête ajustable manuel sur tous les items (fixe sur centre rond).
 Fauteuil inclinable motorisé pleine jambe "à mec. *protège-mur". *Faut. 043 & 163 : Dégagement mural 16".
 Chaise longue inclinable motorisé: Dégagement mural 8" & avant 5".
 Coussins de siège avec mousse modelée + 1" de mousse mémoire; bras avec mousse mémoire.
 Couture: petit fil en tissu et gros fil plat en cuir.
 Faut. 043 & 163: bras seront SANS insert de BOIS.
 Note: 2 inclinables séparés par un coin ne peuvent pas ouvrir en même temps. Aucuns inclinables à côté d'item #155.

OPTIONS

*Appui-tête motorisé: \$160 ch. *N/D sur items fixes.
 *Appui-tête motorisé \$160 + Support lombaire & dos chauffant \$200= \$360 ch. (Uniquement sur items inclinable avec bras).
 Bloc-batterie: \$160/mec.
 Mousse: Extra ferme \$15/siège.
 Insertion de bois dans le bras: Spécifier couleur.
 Choix bras (LARGE ou PETIT de 6.5"): Patte sur bras LARGE: LG103 bois. PETIT Bras: LG217 bois. Spécifiez couleur.
 Profondeur d'assise: 20" ou *22". *Le 22" N/D sur faut. 043 & 163.
 Faut. 043-163: base en bois (spécifiez couleur).
 Item 327 Tablette en merisier pour bras: Spécifier couleur
 CINÉMA MAISON - Détails accessoires & configs.: Voir page Cinéma maison en annexe.
 Ancrage pour accessoires: \$35 ch.
 Porte-Gobelets: En métal: \$40 ch. | Illuminé: \$40 ch. | *Illuminé avec contrôle (1 ou 2 moteurs): \$55 ch.
 *Lumière DEL sous le siège: \$25/siège.

Description	L x P x H	Cuir						Tissu		
		10	20	30 Bronx Hugo Illusion Tucson Utah Vintage Wild Laredo Yukon	40 Cavallo Elegance Princess Santiago Sensation Sunset Trina Victoria	50 Bull Cassiope Dublin	60 Caress Ultrasued	A	B COM	C alta
155 PETIT COIN CARRE	40x40x33/40	1915	2010	2105	2200	2295	2390	1510	1565	1620
159 RANGEMENT À ANGLE	12/27x36x24	745	775	805	835	865	895	585	600	615
160 RANGEMENT DROIT	12x36x24	720	745	770	795	820	845	550	570	590
163 FAUT. DBL INCL. BERGANT PIVOTANT	35x34x42	2290	2410	2530	2650	2770	2890	1880	1930	1980
165 FAUTEUIL DOUBLE INCLINABLE	50x40x33/40	2375	2475	2575	2675	2775	2875	2000	2065	2130
167 SOFA APP. SANS BRAS ALLONGE GAUCHE	82x40x33/40	2490	2620	2750	2880	3010	3140	1960	2045	2130
168 SOFA APP. SANS BRAS ALLONGE DROIT	82x40x33/40	2490	2620	2750	2880	3010	3140	1960	2045	2130
169 FAUTEUIL DOUBLE INCLINABLE BRAS GAUCHE	41x40x33/40	1990	2070	2150	2230	2310	2390	1670	1750	1830
170 FAUTEUIL DOUBLE INCLINABLE BRAS DROIT	41x40x33/40	1990	2070	2150	2230	2310	2390	1670	1750	1830
171 FAUTEUIL DOUBLE INCLINABLE SANS BRAS	30,5x40x33/40	1575	1625	1675	1725	1775	1825	1320	1380	1440
173 CHAISE LONGUE DOUBLE BRAS GAUCHE	41x62x33/40	1915	2005	2095	2185	2275	2365	1535	1615	1695
174 CHAISE LONGUE DOUBLE BRAS DROIT	41x62x33/40	1915	2005	2095	2185	2275	2365	1535	1615	1695
175 FAUTEUIL DOUBLE BRAS GAUCHE	41x40x33/40	1590	1680	1770	1860	1950	2040	1285	1350	1415
176 FAUTEUIL DOUBLE BRAS DROIT	41x40x33/40	1590	1680	1770	1860	1950	2040	1285	1350	1415
177 FAUTEUIL DOUBLE SANS BRAS	30,5x40x33/40	1185	1250	1315	1380	1445	1510	915	970	1025
178 FAUTEUIL DOUBLE SANS BRAS ALLONGE-G	52x40x33/40	1545	1625	1705	1785	1865	1945	1230	1290	1350

VANCOUVER

Appui-tête ajustable manuel sur tous les items (fixe sur centre rond).
 Fauteuil inclinable motorisé pleine jambe "à méc. *protège-mur". *Faut. 043 & 163 : Dégagement mural 16".
 Chaise longue inclinable motorisé: Dégagement mural 8" & avant 5".
 Coussins de siège avec mousse modelée + 1" de mousse mémoire; bras avec mousse mémoire.
 Couture: petit fil en tissu et gros fil plat en cuir.
 Faut. 043 & 163: bras seront SANS insert de BOIS.
 Note: 2 inclinables séparés par un coin ne peuvent pas ouvrir en même temps. Aucuns inclinables à côté d'item #155.

OPTIONS

*Appui-tête motorisé: \$160 ch. *N/D sur items fixes.
 *Appui-tête motorisé \$160 + Support lombaire & dos chauffant \$200= \$360 ch. (Uniquement sur items inclinable avec bras).
 Bloc-batterie: \$160/mec.
 Mousse: Extra ferme \$15/siège.
 Insertion de bois dans le bras: Spécifier couleur.
 Choix bras (LARGE ou PETIT de 6.5"): Patte sur bras LARGE: LG103 bois. PETIT Bras: LG217 bois. Spécifiez couleur.
 Profondeur d'assise: 20" ou *22". *Le 22" N/D sur faut. 043 & 163.
 Faut. 043-163: base en bois (spécifiez couleur).
 Item 327 Tablette en merisier pour bras: Spécifier couleur
 CINÉMA MAISON - Détails accessoires & configs.: Voir page Cinéma maison en annexe.
 Ancrage pour accessoires: \$35 ch.
 Porte-Gobelets: En métal: \$40 ch. | Illuminé: \$40 ch. | *Illuminé avec contrôle (1 ou 2 moteurs): \$55 ch.
 *Lumière DEL sous le siège: \$25/siège.

Description	L x P x H	Cuir						Tissu		
		10	20	30 Bronx Hugo Illusion Tucson Utah Vintage Wild Laredo Yukon	40 Cavallo Elegance Princess Santiago Sensation Sunset Trina Victoria	50 Bull Cassiope Dublin	60 Caress Ultrasued	A	B COM	C alta
179 FAUTEUIL DOUBLE SANS BRAS ALLONGE-D	52x40x33/40	1545	1625	1705	1785	1865	1945	1230	1290	1350
186 CAUS. SANS BRAS ALLONGEE RANGEMENT-G	68x40x33/40	2420	2500	2580	2660	2740	2820	1950	2015	2080
187 CAUS. SANS BRAS ALLONGEE RANGEMENT-D	68x40x33/40	2420	2500	2580	2660	2740	2820	1950	2015	2080
188 FAUT. SANS BRAS ALLONGE RANGEMENT-G	45x40x33/40	1600	1690	1780	1870	1960	2050	1295	1330	1365
189 FAUT. SANS BRAS ALLONGE RANGEMENT-D	45x40x33/40	1600	1690	1780	1870	1960	2050	1295	1330	1365
190 PETIT RANGEMENT À ANGLE	12/21x36x24	720	745	770	795	820	845	550	570	590
221 FAUT. DBL SANS BRAS ALLONGE RANGEMENT-G	52x40x33/40	1705	1790	1875	1960	2045	2130	1390	1450	1510
222 FAUT. DBL SANS BRAS ALLONGE RANGEMENT-D	52x40x33/40	1705	1790	1875	1960	2045	2130	1390	1450	1510
223 SOFA APP SANS BRAS ALLONGE RANGEMENT-G	82x40x33/40	2655	2785	2915	3045	3175	3305	2120	2215	2310
224 SOFA APP SANS BRAS ALLONGE RANGEMENT-D	82x40x33/40	2655	2785	2915	3045	3175	3305	2120	2215	2310
236 CHAISE LONGUE INCLINABLE BRAS GAUCHE	34x62x33/40	2160	2225	2290	2355	2420	2485	1820	1880	1940
237 CHAISE LONGUE INCLINABLE BRAS DROIT	34x62x33/40	2160	2225	2290	2355	2420	2485	1820	1880	1940
238 CHAISE LONGUE DBL INCLINABLE BRAS-G	41x62x33/40	2315	2405	2495	2585	2675	2765	1940	2020	2100
239 CHAISE LONGUE DBL INCLINABLE BRAS-D	41x62x33/40	2315	2405	2495	2585	2675	2765	1940	2020	2100
327 TABLETTE DE MERISIER AMOVIBLE POUR BRAS	11 x 10 x 4	125	125	125	125	125	125	125	125	125
V51 PORTE VERRE A VIN	3.5 x 5.5 x 6.5	35	35	35	35	35	35	35	35	35

VANCOUVER

Appui-tête ajustable manuel sur tous les items (fixe sur centre rond).
 Fauteuil inclinable motorisé pleine jambe "à mec. *protège-mur". *Faut. 043 & 163 : Dégagement mural 16".
 Chaise longue inclinable motorisé: Dégagement mural 8" & avant 5".
 Coussins de siège avec mousse modelée + 1" de mousse mémoire; bras avec mousse mémoire.
 Couture: petit fil en tissu et gros fil plat en cuir.
 Faut. 043 & 163: bras seront SANS insert de BOIS.
 Note: 2 inclinables séparés par un coin ne peuvent pas ouvrir en même temps. Aucuns inclinables à côté d'item #155.

OPTIONS

*Appui-tête motorisé: \$160 ch. *N/D sur items fixes.
 *Appui-tête motorisé \$160 + Support lombaire & dos chauffant \$200= \$360 ch. (Uniquement sur items inclinable avec bras).
 Bloc-batterie: \$160/mec.
 Mousse: Extra ferme \$15/siège.
 Insertion de bois dans le bras: Spécifier couleur.
 Choix bras (LARGE ou PETIT de 6.5"): Patte sur bras LARGE: LG103 bois. PETIT Bras: LG217 bois. Spécifiez couleur.
 Profondeur d'assise: 20" ou *22". *Le 22" N/D sur faut. 043 & 163.
 Faut. 043-163: base en bois (spécifiez couleur).
 Item 327 Tablette en merisier pour bras: Spécifier couleur
 CINÉMA MAISON - Détails accessoires & configs.: Voir page Cinéma maison en annexe.
 Ancrage pour accessoires: \$35 ch.
 Porte-Gobelets: En métal: \$40 ch. | Illuminé: \$40 ch. | *Illuminé avec contrôle (1 ou 2 moteurs): \$55 ch.
 *Lumière DEL sous le siège: \$25/siège.

Description	L x P x H	Cuir						Tissu		
		10	20	30	40	50	60	A	B COM	C alta
				Bronx Hugo Illusion Tucson Utah Vintage Wild Laredo Yukon	Cavallo Elegance Princess Santiago Sensation Sunset Trina Victoria	Bull Cassiope Dublin	Caress Ultrasued			
V52 TABLETTE PIVOTANTE EN PLASTIQUE	13 3/8 x 9 5/8	35	35	35	35	35	35	35	35	35
V53 TABLETTE PIVOTANTE EN BOIS	19 x 10	60	60	60	60	60	60	60	60	60
V54 PORTE TABLETTE	4.5 x 8 x 10	40	40	40	40	40	40	40	40	40
V55 LAMPE DEL	1.5x5x14 plié/bent	35	35	35	35	35	35	35	35	35
CONFIGURATIONS										
_A CONFIG (169-170)	80X40X40	3980	4140	4300	4460	4620	4780	3340	3500	3660
_B CONFIG (169-171-174)	111X62X40	5480	5700	5920	6140	6360	6580	4525	4745	4965
_C CONFIG (096-055-171-170)	115X115X40	8050	8385	8720	9055	9390	9725	6520	6805	7090
_D CONFIG (169-171-055-179)	115X96X40	7025	7330	7635	7940	8245	8550	5730	5985	6240
_J CONFIG (041-042)	66X40X40	3770	3920	4070	4220	4370	4520	3210	3280	3350
_K CONFIG (041-071-005)	90X62X40	5120	5315	5510	5705	5900	6095	4265	4420	4575
_L CONFIG (012-055-071-042)	101X101X40	7590	7915	8240	8565	8890	9215	6215	6440	6665
_M CONFIG (041-071-055-089)	101X89X40	6710	7030	7350	7670	7990	8310	5495	5680	5865



VANCOUVER

OPTIMA
Collection

Jaymar

Conçu et fabriqué fièrement au Canada
Proudly designed and made in Canada

Nos produits sont fabriqués à la main et des variations mineures peuvent survenir

Our product is hand-made and minor variations can occur.

SPECIFICATIONS

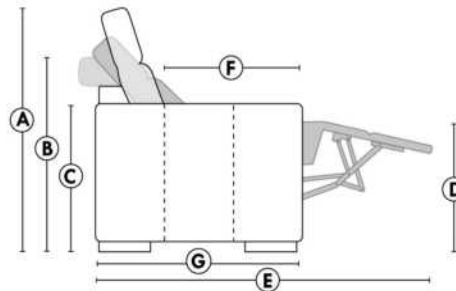

- Appui-tête levé | Headrest up
- Appui-tête baissé | Headrest down
- Complètement incliné | Fully reclined

- A** Hauteur complète 40" Total Height
- B** Hauteur appui-tête baissé 33" Height headrest down
- C** Hauteur du bras 24" Arm Height
- D** Hauteur du siège 19,5" Seat height
- E** Profondeur inclinée 65" Depth fully reclined
- F** Profondeur d'assise 20"ou/ou 22" Seat depth
- G** Profondeur appui-tête monté 37,5" Depth with headrest up

BRAS | ARMS

Option de bras:
Bras Régulier Large 9,5" ou Petit bras 6,5"

Arm option
Regular arm Large 9,5" or Small arm 6,5"

Contrôle de l'inclinaison situé à l'intérieur du bras
Recliner control located on the inside of the arm.

Option d'accessoires disponible sur le bras régulier seulement
Accessories option, available on Regular arms ONLY.

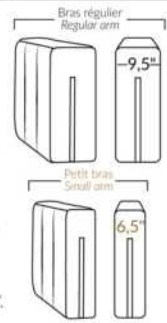

FAUTEUIL BERÇANT PIVOTANT INCLINABLE SWIVEL ROCKING MOTION CHAIR

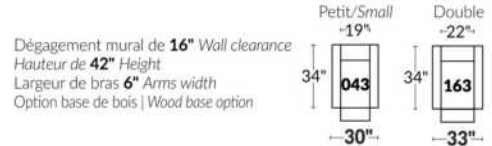

SIÈGE 23" DE LARGE | 23" SEAT WIDTH

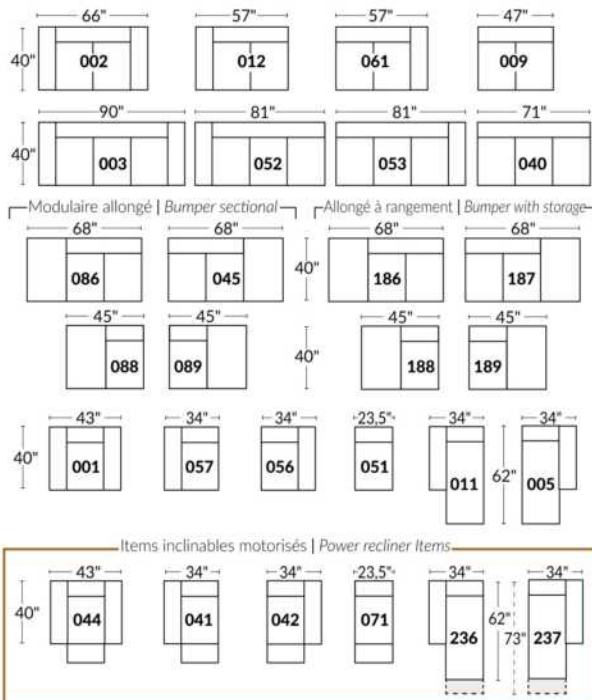

SIÈGE 30" DE LARGE | 30" SEAT WIDTH

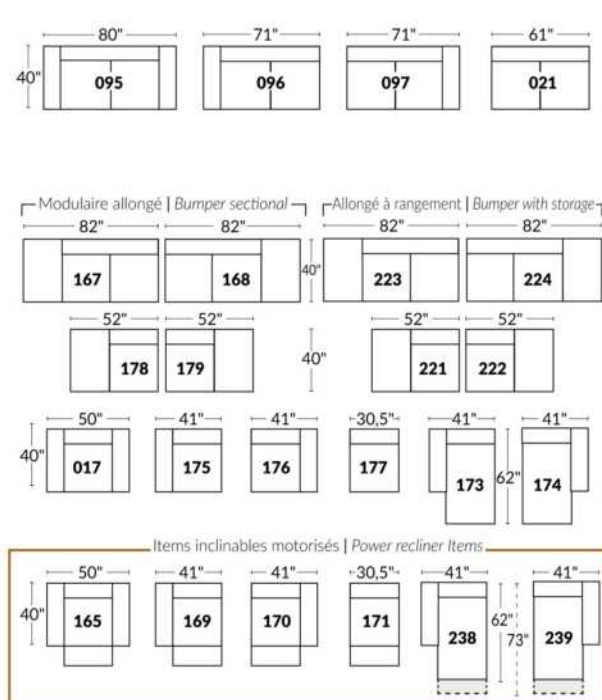

Autres | Others

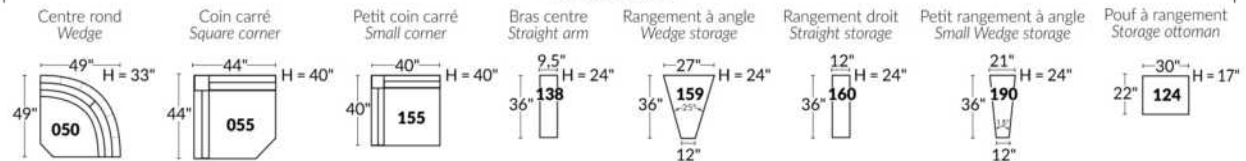

EXEMPLE 23" EXAMPLE

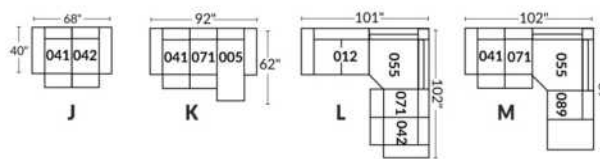

EXEMPLE 30" EXAMPLE

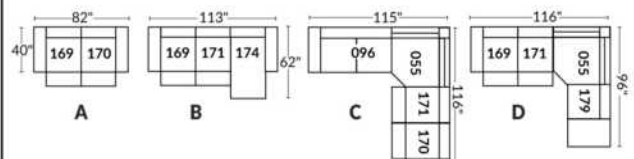

*Disponibles sur certains modèles et SEULEMENT sur le BRAS LARGE.

OPTIONS PORTE-GOBELETS

MÉTAL



Argent



Noir mat



Brun

ILLUMINÉ

1.



Porte-gobelet illuminé

2.



Porte-gobelet illuminé avec contrôle de l'inclinable, port USB & lumière DEL sous le siège

3.



Porte-gobelet illuminé avec contrôle double moteur, port USB & lumière DEL sous le siège

Nos porte-gobelets illuminés à un ou deux contrôles sont compatibles avec les lumières DEL sous le siège. Vous pouvez contrôler la lumière sur le porte-gobelet. Le porte-gobelet à 2 moteurs possède un contrôle remise à zéro (maison) pour remettre votre inclinable à la position de départ.

Lumière DEL sous le siège (en option)

Disponible seulement dans les configurations avec un minimum de 1 porte-gobelet illuminé à moteur qui contrôle l'ouverture et la fermeture de la lumière.

Pour les prix des options, voir la section description du modèle Optima.

Veuillez nous fournir un dessin de votre configuration qui indique le type de porte-gobelet et le positionnement.

Porte-gobelets avec contrôle

Il faut spécifier la position de ceux-ci; bras droit ou bras gauche et quel inclinable ils vont contrôler. Si vous avez une rangée de fauteuils avec plusieurs porte-gobelets, le contrôle sera par défaut sur le bras gauche et sur le droit pour le dernier bras extérieur.

EXEMPLE A

041-169 : Contrôleur et porte-gobelet à gauche
071-171 : boutons tactiles sur le côté du siège
042-170 : Contrôleur et porte-gobelet à droite

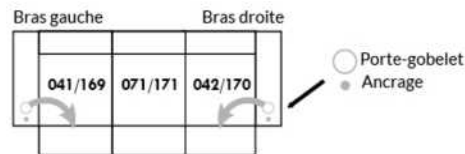

EXEMPLE B

071-171 : Ces deux items peuvent être connectés à un porte-gobelet intelligent qui pourra contrôler l'inclinable.
Il faut alors utiliser un de ces items: 138,159, 160 et 190

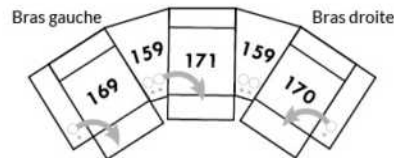

Informations sur les appui-têtes et boutons de contrôles des inclinables

AVEC porte-gobelet illuminés

Si vous prenez un item **stationnaire**, vous aurez par défaut le porte-gobelet N°1.
Si vous prenez un **appui-tête manuel**, vous aurez le porte-gobelet N°2.
Si vous prenez un **appui-tête électrique**, vous aurez par défaut le porte-gobelet N°3.

SANS porte-gobelet et avec un inclinable

Si vous prenez un item inclinable et un **appui-tête manuel**, il y aura un contrôle à boutons tactiles.
Si vous prenez un item inclinable avec un **appui-tête électrique**, vous aurez un contrôleur à bouton poussoir double avec prise USB.
Si c'est un **item sans bras** (071-171) il y aura alors les boutons tactiles.



Boutons tactiles



Boutons poussoirs

*Disponibles sur certains modèles et SEULEMENT sur le BRAS LARGE.

OPTIONS ACCESSOIRES

<p>Ancrage pour accessoires</p> 	<p>V51 Porte verre à vin</p> 	<p>V52 Tablette pivotante en plastique</p> 	<p>V53 Tablette pivotante en bois (choix de 8 couleurs)</p> 
<p>V54 Porte tablette</p> 	<p>V55 Lampe DEL</p> 	<p>Spécifiez sur quel bras (gauche ou droit) la tablette sera installée</p>	

Pour les prix des ancrages, voir la section description du modèle Optima et pour les accessoires vous référer à la fin de la liste de prix.

Items 138-159-160-190 et bras large

Option ancrage et porte-gobelet *Non disponible sur les petits bras*.

Veuillez spécifier sur quel bras vous voulez avoir les ancrages et les porte-gobelets.

NB: Item 138- 159-160-190 sont non finis sur les côtés, doivent être utilisés entre 2 sièges. Chaque item à rangement possède 2 prises USB et une prise électrique à l'intérieur du rangement.

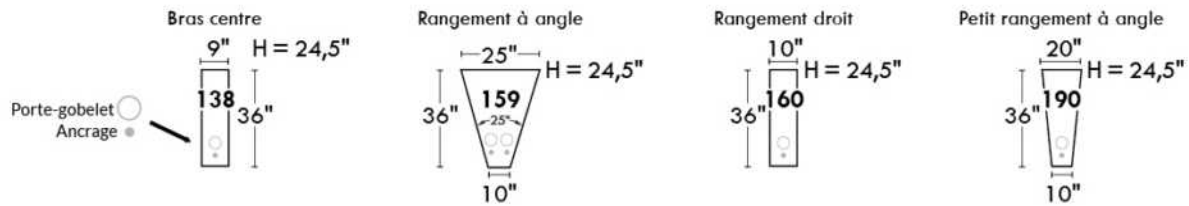

SUGGESTIONS DE CONFIGURATIONS

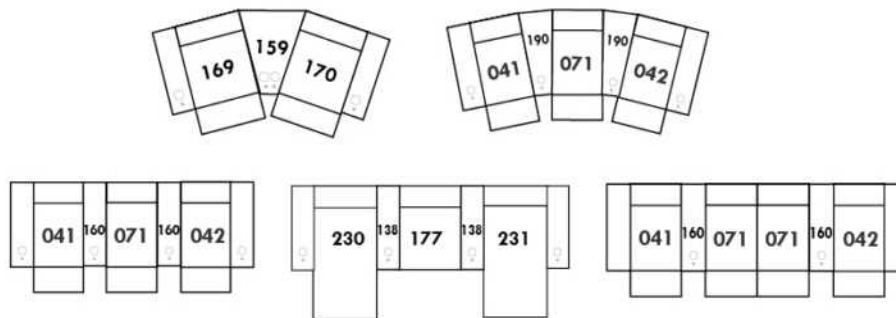

VARSOVIE

CARACTÉRISTIQUES:

Appui-tête ajustable manuel sur tous les items (fixe sur centre rond).
Fauteuil inclinable motorisé pleine jambe "à mécanisme *protège-mur ". *Faut. 043 & 163 : Dégagement mural 16".
Chaise longue inclinable motorisé: Dégagement mural 8" & avant 5".
Coussins de siège avec mousse modelée + 1" de mousse mémoire.
Couture: petit fil en tissu et gros fil plat en cuir.
Note: 2 inclinables séparés par un coin ne peuvent pas ouvrir en même temps. Aucuns inclinables à côté d'item #155.

OPTIONS

*Appui-tête motorisé: \$160 ch. *N/D sur items fixes.
*Appui-tête motorisé \$160 + Support lombaire & dos chauffant \$200= \$360 ch. (Uniquement sur items inclinable avec bras).
Bloc-batterie: \$160/mec.
Mousse: Extra ferme \$15/siège.
Choix bras (LARGE ou PETIT de 6"): Pattes sur bras LARGE: LG08 bois. Sur PETIT Bras: LG195 bois. Spécifiez couleur de patte en bois.
Profondeur d'assise: 20" ou *22". *Le 22" N/D sur faut. 043 & 163.
Faut. 043-163: avec base en bois (spécifiez couleur).

Description	L x P x H	Cuir						Tissu		
		10	20	30 Bronx Hugo Illusion Tucson Utah Vintage Wild Laredo Yukon	40 Cavallo Elegance Princess Santiago Sensation Sunset Trina Victoria	50 Bull Cassiope Dublin	60 Caress Ultrasued	A	B COM	C alta
001 FAUTEUIL	40x40x33/40	1890	1980	2070	2160	2250	2340	1535	1580	1625
002 CAUSEUSE	63x40x33/40	2700	2815	2930	3045	3160	3275	2175	2250	2325
003 SOFA	87x40x33/40	3265	3415	3565	3715	3865	4015	2625	2715	2805
005 CHAISE LONGUE BRAS DROIT	32x62x33/40	1765	1830	1895	1960	2025	2090	1410	1470	1530
009 CAUSEUSE SANS BRAS	47x40x33/40	1895	1965	2035	2105	2175	2245	1490	1570	1650
011 CHAISE LONGUE BRAS GAUCHE	32x62x33/40	1765	1830	1895	1960	2025	2090	1410	1470	1530
012 CAUSEUSE BRAS GAUCHE	55x40x33/40	2320	2420	2520	2620	2720	2820	1850	1925	2000
017 FAUTEUIL DOUBLE	47x40x33/40	1980	2080	2180	2280	2380	2480	1600	1660	1720
021 SOFA APPARTEMENT SANS BRAS	61x40x33/40	2140	2240	2340	2440	2540	2640	1670	1755	1840
040 SOFA SANS BRAS	71x40x33/40	2450	2565	2680	2795	2910	3025	1950	2040	2130
041 FAUTEUIL INCLINABLE BRAS-G	32x40x33/40	1885	1960	2035	2110	2185	2260	1605	1640	1675
042 FAUTEUIL INCLINABLE BRAS-D	32x40x33/40	1885	1960	2035	2110	2185	2260	1605	1640	1675
043 FAUTEUIL INCLINABLE BERÇANT PIVOTANT	30/33x34x42	2235	2345	2455	2565	2675	2785	1875	1920	1965
044 FAUTEUIL INCLINABLE	40x40x33/40	2275	2365	2455	2545	2635	2725	1920	1970	2020
045 CAUSEUSE SANS BRAS ALLONGEE DROIT	68x40x33/40	2245	2340	2435	2530	2625	2720	1785	1850	1915
050 CENTRE ROND	49x49x33	1645	1745	1845	1945	2045	2145	1210	1270	1330
051 FAUTEUIL SANS BRAS	23,5x40x33/40	1085	1135	1185	1235	1285	1335	845	900	955
052 SOFA BRAS GAUCHE	79x40x33/40	2870	3005	3140	3275	3410	3545	2290	2385	2480
053 SOFA BRAS DROIT	79x40x33/40	2870	3005	3140	3275	3410	3545	2290	2385	2480
055 COIN CARRE	44x44x33/40	1915	2010	2105	2200	2295	2390	1510	1565	1620

VARSOVIE

CARACTÉRISTIQUES:

Appui-tête ajustable manuel sur tous les items (fixe sur centre rond).

Fauteuil inclinable motorisé pleine jambe "à mécanisme *protège-mur ". *Faut. 043 & 163 : Dégagement mural 16".

Chaise longue inclinable motorisé: Dégagement mural 8" & avant 5".

Coussins de siège avec mousse modelée + 1" de mousse mémoire.

Couture: petit fil en tissu et gros fil plat en cuir.

Note: 2 inclinables séparés par un coin ne peuvent pas ouvrir en même temps. Aucuns inclinables à côté d'item #155.

OPTIONS

*Appui-tête motorisé: \$160 ch. *N/D sur items fixes.

*Appui-tête motorisé \$160 + Support lombaire & dos chauffant \$200= \$360 ch. (Uniquement sur items inclinable avec bras).

Bloc-batterie: \$160/mec.

Mousse: Extra ferme \$15/siège.

Choix bras (LARGE ou PETIT de 6"): Pattes sur bras LARGE: LG08 bois. Sur PETIT Bras: LG195 bois. Spécifiez couleur de patte en bois.

Profondeur d'assise: 20" ou *22". *Le 22" N/D sur faut. 043 & 163.

Faut. 043-163: avec base en bois (spécifiez couleur).

Description	L x P x H	Cuir						Tissu		
		10	20	30 Bronx Hugo Illusion Tucson Utah Vintage Wild Laredo Yukon	40 Cavallo Elegance Princess Santiago Sensation Sunset Trina Victoria	50 Bull Cassiope Dublin	60 Caress Ultrasued	A	B COM	C alta
056 FAUTEUIL BRAS DROIT	32x40x33/40	1510	1575	1640	1705	1770	1835	1200	1260	1320
057 FAUTEUIL BRAS GAUCHE	32x40x33/40	1510	1575	1640	1705	1770	1835	1200	1260	1320
061 CAUSEUSE BRAS DROIT	55x40x33/40	2320	2420	2520	2620	2720	2820	1850	1925	2000
071 FAUTEUIL INCLINABLE SANS BRAS	23,5x40x33/40	1470	1525	1580	1635	1690	1745	1250	1310	1370
086 CAUSEUSE SANS BRAS ALLONGEE GAUCHE	68x40x33/40	2245	2340	2435	2530	2625	2720	1785	1850	1915
088 FAUTEUIL SANS BRAS ALLONGE GAUCHE	45x40x33/40	1440	1535	1630	1725	1820	1915	1130	1165	1200
089 FAUTEUIL SANS BRAS ALLONGE DROIT	45x40x33/40	1440	1535	1630	1725	1820	1915	1130	1165	1200
095 SOFA APPARTEMENT	77x40x33/40	2940	3085	3230	3375	3520	3665	2350	2445	2540
096 SOFA APPARTEMENT BRAS GAUCHE	69x40x33/40	2570	2680	2790	2900	3010	3120	2020	2110	2200
097 SOFA APPARTEMENT BRAS DROIT	69x40x33/40	2570	2680	2790	2900	3010	3120	2020	2110	2200
124 POUF AVEC RANGEMENT	30x22x17	745	765	785	805	825	845	650	670	690
155 PETIT COIN CARRE	40x40x33/40	1915	2010	2105	2200	2295	2390	1510	1565	1620
163 FAUT. DBL INCL. BERCANT PIVOTANT	33/36x40x33/40	2290	2410	2530	2650	2770	2890	1880	1930	1980
165 FAUTEUIL DOUBLE INCLINABLE	47x40x33/40	2375	2475	2575	2675	2775	2875	2000	2065	2130
167 SOFA APP. SANS BRAS ALLONGE GAUCHE	82x40x33/40	2490	2620	2750	2880	3010	3140	1960	2045	2130
168 SOFA APP. SANS BRAS ALLONGE DROIT	82x40x33/40	2490	2620	2750	2880	3010	3140	1960	2045	2130
169 FAUTEUIL DOUBLE INCLINABLE BRAS GAUCHE	39x40x33/40	1990	2070	2150	2230	2310	2390	1670	1750	1830
170 FAUTEUIL DOUBLE INCLINABLE BRAS DROIT	39x40x33/40	1990	2070	2150	2230	2310	2390	1670	1750	1830
171 FAUTEUIL DOUBLE INCLINABLE SANS BRAS	30,5x40x33/40	1575	1625	1675	1725	1775	1825	1320	1380	1440
173 CHAISE LONGUE DOUBLE BRAS GAUCHE	39x62x33/40	1915	2005	2095	2185	2275	2365	1535	1615	1695

VARSOVIE

CARACTÉRISTIQUES:

Appui-tête ajustable manuel sur tous les items (fixe sur centre rond).

Fauteuil inclinable motorisé pleine jambe "à mécanisme *protège-mur ". *Faut. 043 & 163 : Dégagement mural 16".

Chaise longue inclinable motorisé: Dégagement mural 8" & avant 5".

Coussins de siège avec mousse modelée + 1" de mousse mémoire.

Couture: petit fil en tissu et gros fil plat en cuir.

Note: 2 inclinables séparés par un coin ne peuvent pas ouvrir en même temps. Aucuns inclinables à côté d'item #155.

OPTIONS

*Appui-tête motorisé: \$160 ch. *N/D sur items fixes.

*Appui-tête motorisé \$160 + Support lombaire & dos chauffant \$200= \$360 ch. (Uniquement sur items inclinable avec bras).

Bloc-batterie: \$160/mec.

Mousse: Extra ferme \$15/siège.

Choix bras (LARGE ou PETIT de 6"): Pattes sur bras LARGE: LG08 bois. Sur PETIT Bras: LG195 bois. Spécifiez couleur de patte en bois.

Profondeur d'assise: 20" ou *22". *Le 22" N/D sur faut. 043 & 163.

Faut. 043-163: avec base en bois (spécifiez couleur).

Description	L x P x H	Cuir						Tissu		
		10	20	30 Bronx Hugo Illusion Tucson Utah Vintage Wild Laredo Yukon	40 Cavallo Elegance Princess Santiago Sensation Sunset Trina Victoria	50 Bull Cassiope Dublin	60 Caress Ultrasued	A	B COM	C alta
174 CHAISE LONGUE DOUBLE BRAS DROIT	39x62x33/40	1915	2005	2095	2185	2275	2365	1535	1615	1695
175 FAUTEUIL DOUBLE BRAS GAUCHE	39x40x33/40	1590	1680	1770	1860	1950	2040	1285	1350	1415
176 FAUTEUIL DOUBLE BRAS DROIT	39x40x33/40	1590	1680	1770	1860	1950	2040	1285	1350	1415
177 FAUTEUIL DOUBLE SANS BRAS	30,5x40x33/40	1185	1250	1315	1380	1445	1510	915	970	1025
178 FAUTEUIL DOUBLE SANS BRAS ALLONGE-G	52x40x33/40	1545	1625	1705	1785	1865	1945	1230	1290	1350
179 FAUTEUIL DOUBLE SANS BRAS ALLONGE-D	52x40x33/40	1545	1625	1705	1785	1865	1945	1230	1290	1350
186 CAUS. SANS BRAS ALLONGEE RANGEMENT-G	68x40x33/40	2420	2500	2580	2660	2740	2820	1950	2015	2080
187 CAUS. SANS BRAS ALLONGEE RANGEMENT-D	68x40x33/40	2420	2500	2580	2660	2740	2820	1950	2015	2080
188 FAUT. SANS BRAS ALLONGE RANGEMENT-G	45x40x33/40	1600	1690	1780	1870	1960	2050	1295	1330	1365
189 FAUT. SANS BRAS ALLONGE RANGEMENT-D	45x40x33/40	1600	1690	1780	1870	1960	2050	1295	1330	1365
221 FAUT. DBL SANS BRAS ALLONGE RANGEMENT-G	52x40x33/40	1705	1790	1875	1960	2045	2130	1390	1450	1510
222 FAUT. DBL SANS BRAS ALLONGE RANGEMENT-D	52x40x33/40	1705	1790	1875	1960	2045	2130	1390	1450	1510
223 SOFA APP SANS BRAS ALLONGE RANGEMENT-G	82x40x33/40	2655	2785	2915	3045	3175	3305	2120	2215	2310
224 SOFA APP SANS BRAS ALLONGE RANGEMENT-D	82x40x33/40	2655	2785	2915	3045	3175	3305	2120	2215	2310
236 CHAISE LONGUE INCLINABLE BRAS GAUCHE	32x62x33/40	2160	2225	2290	2355	2420	2485	1820	1880	1940
237 CHAISE LONGUE INCLINABLE BRAS DROIT	32x62x33/40	2160	2225	2290	2355	2420	2485	1820	1880	1940
238 CHAISE LONGUE DBL INCLINABLE BRAS-G	39x62x33/40	2315	2405	2495	2585	2675	2765	1940	2020	2100
239 CHAISE LONGUE DBL INCLINABLE BRAS-D	39x62x33/40	2315	2405	2495	2585	2675	2765	1940	2020	2100
CONFIGURATIONS										
A CONFIG (169-170)	78X40X40	3980	4140	4300	4460	4620	4780	3340	3500	3660
B CONFIG (169-171-174)	109X62X40	5480	5700	5920	6140	6360	6580	4525	4745	4965

Liste de prix CDN

VARSOVIE

Description	L x P x H	Cuir						Tissu		
		10	20	30 Bronx Hugo Illusion Tucson Utah Vintage Wild Laredo Yukon	40 Cavallo Elegance Princess Santiago Sensation Sunset Trina Victoria	50 Bull Cassiope Dublin	60 Caress Ultrasued	A	B COM	C alta
C CONFIG (096-055-171-170)	114X114X40	8050	8385	8720	9055	9390	9725	6520	6805	7090
D CONFIG (169-171-055-179)	114X96X40	7025	7330	7635	7940	8245	8550	5730	5985	6240
J CONFIG (041-042)	64X40X40	3770	3920	4070	4220	4370	4520	3210	3280	3350
K CONFIG (041-071-005)	88X62X40	5120	5315	5510	5705	5900	6095	4265	4420	4575
L CONFIG (012-055-071-042)	100X100X40	7590	7915	8240	8565	8890	9215	6215	6440	6665
M CONFIG (041-071-055-089)	100X89X40	6710	7030	7350	7670	7990	8310	5495	5680	5865



VARSOVIE

OPTIMA
Collection

Jaymar

Conçu et fabriqué fièrement au Canada
Proudly designed and made in Canada

Nos produits sont fabriqués à la main et des variations mineures peuvent survenir.

Our product is hand-made and minor variations can occur.

SPECIFICATIONS

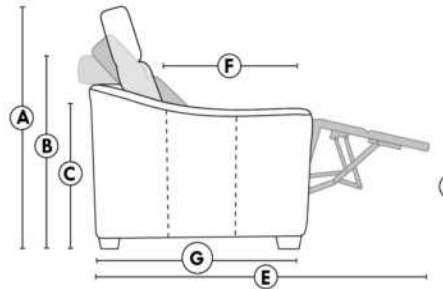

- Appui-tête levé / Headrest up
- Appui-tête baissé / Headrest down
- Complètement incliné / Fully reclined

- A** Hauteur complète 40" Total Height
- B** Hauteur appui-tête baissé 33" Height headrest down
- C** Hauteur du bras 23" Arm Height
- D** Hauteur du siège 19,5" Seat height
- E** Profondeur inclinée 65" Depth fully reclined
- F** Profondeur d'assise 20"ou/ou 22" Seat depth
- G** Profondeur appui-tête monté 37,5" Depth with headrest up

BRAS | ARMS

Option de bras:
Bras Régulier Large 8" ou Petit bras 6"

Arm option
Regular arm Large 8" or Small arm 6"

Contrôle de l'inclinaison situé à l'extérieur du bras
Recliner control located on the outside of the arm.

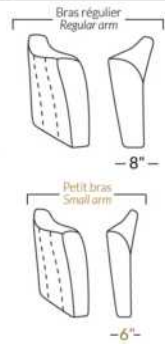

FAUTEUIL BERÇANT PIVOTANT INCLINABLE SWIVEL ROCKING MOTION CHAIR

Dégagement mural de 16" Wall clearance
Hauteur de 42" Height
Largeur de bras 6" Arms width
Option base de bois | Wood base option

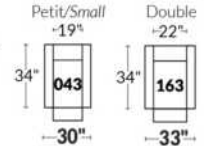

SIÈGE 23" DE LARGE | 23" SEAT WIDTH

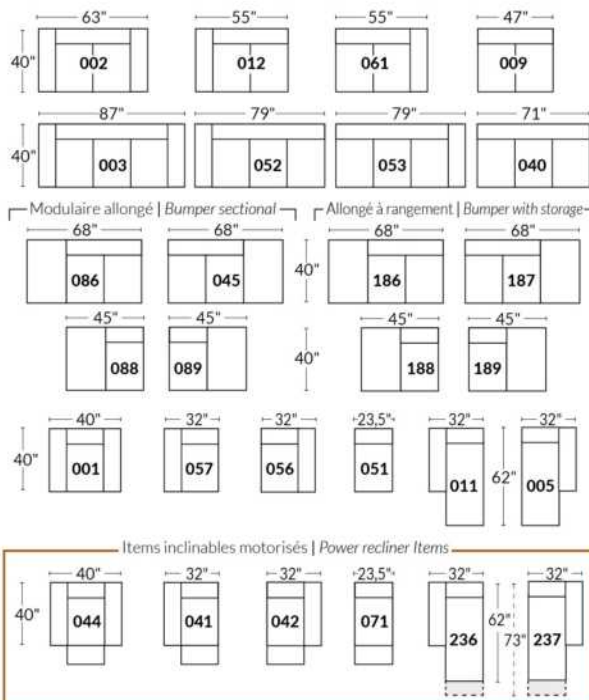

SIÈGE 30" DE LARGE | 30" SEAT WIDTH

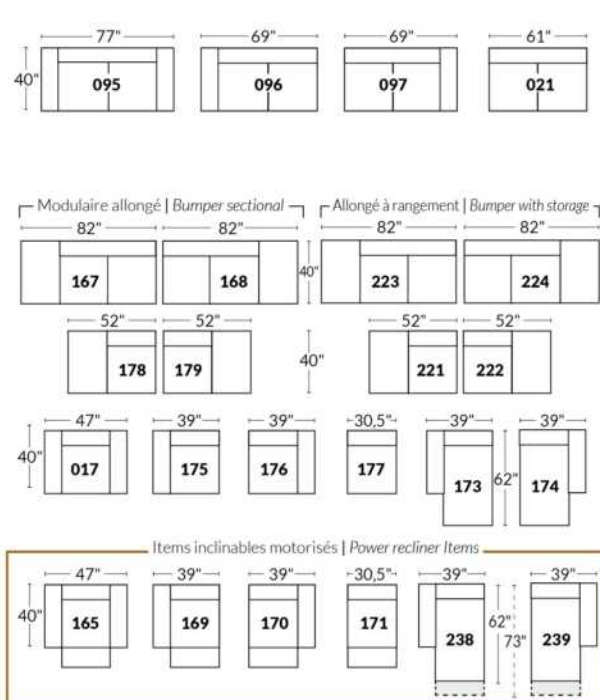

Autres | Others

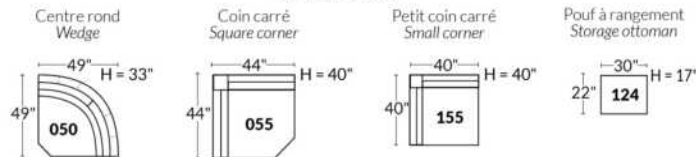

EXEMPLE 23" EXAMPLE

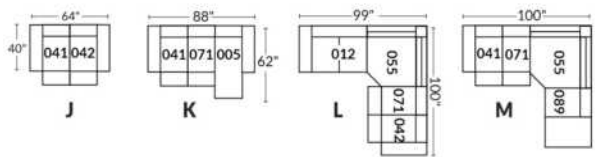

EXEMPLE 30" EXAMPLE

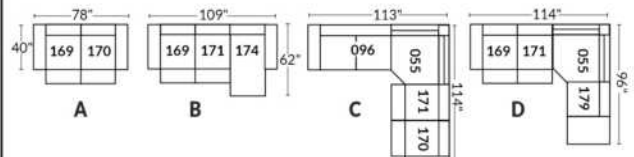

VENICE

CARACTÉRISTIQUES:

Appui-tête ajustable manuel sur tous les items (fixe sur centre rond).
 Fauteuil inclinable motorisé pleine jambe "à mécanisme *protège-mur ". *Faut. 043 & 163: Dégagement mural 16".
 Chaise longue inclinable motorisé: Dégagement mural 8" & avant 5".
 Coussins de siège avec mousse modelée + 1" de mousse mémoire; bras avec mousse mémoire.
 Couture: petit fil en tissu et gros fil plat en cuir.
 Note: 2 inclinables séparés par un coin ne peuvent pas ouvrir en même temps. Aucuns inclinables à côté d'item #155.

OPTIONS

*Appui-tête motorisé: \$160 ch. *N/D sur items fixes.
 *Appui-tête motorisé \$160 + Support lombaire & dos chauffant \$200= \$360 ch. (Uniquement sur items inclinable avec bras).
 Bloc-batterie: \$160/mec.
 Mousse: Extra ferme \$15/siège.
 Choix bras (LARGE ou PETIT de 6"): Pattes sur: bras LARGE : LG106 bois ou LG189 métal (noire ou chrome). PETIT Bras: LG195 bois ou LG196 métal (noire ou chrome). Spécifiez couleur.
 Profondeur d'assise : 20" ou *22". *Le 22" N/D sur faut. 043 & 163.
 Faut. 043-163: avec base en bois (spécifiez couleur).

Description	L x P x H	Cuir						Tissu		
		10	20	30 Bronx Hugo Illusion Tucson Utah Vintage Wild Laredo Yukon	40 Cavallo Elegance Princess Santiago Sensation Sunset Trina Victoria	50 Bull Cassiope Dublin	60 Caress Ultrasued	A	B COM	C alta
001 FAUTEUIL	46x40x33/40	1890	1980	2070	2160	2250	2340	1535	1580	1625
002 CAUSEUSE	69x40x33/40	2700	2815	2930	3045	3160	3275	2175	2250	2325
003 SOFA	93x40x33/40	3265	3415	3565	3715	3865	4015	2625	2715	2805
005 CHAISE LONGUE BRAS DROIT	35x62x33/40	1765	1830	1895	1960	2025	2090	1410	1470	1530
009 CAUSEUSE SANS BRAS	47x40x33/40	1895	1965	2035	2105	2175	2245	1490	1570	1650
011 CHAISE LONGUE BRAS GAUCHE	35x62x33/40	1765	1830	1895	1960	2025	2090	1410	1470	1530
012 CAUSEUSE BRAS GAUCHE	58x40x33/40	2320	2420	2520	2620	2720	2820	1850	1925	2000
017 FAUTEUIL DOUBLE	53x40x33/40	1980	2080	2180	2280	2380	2480	1600	1660	1720
021 SOFA APPARTEMENT SANS BRAS	61x40x33/40	2140	2240	2340	2440	2540	2640	1670	1755	1840
040 SOFA SANS BRAS	71x40x33/40	2450	2565	2680	2795	2910	3025	1950	2040	2130
041 FAUTEUIL INCLINABLE BRAS-G	35x40x33/40	1885	1960	2035	2110	2185	2260	1605	1640	1675
042 FAUTEUIL INCLINABLE BRAS-D	35x40x33/40	1885	1960	2035	2110	2185	2260	1605	1640	1675
043 FAUTEUIL INCLINABLE BERÇANT PIVOTANT	30x34x42	2235	2345	2455	2565	2675	2785	1875	1920	1965
044 FAUTEUIL INCLINABLE	46x40x33/40	2275	2365	2455	2545	2635	2725	1920	1970	2020
045 CAUSEUSE SANS BRAS ALLONGEE DROIT	68x40x33/40	2245	2340	2435	2530	2625	2720	1785	1850	1915
050 CENTRE ROND	49X49X33	1645	1745	1845	1945	2045	2145	1210	1270	1330
051 FAUTEUIL SANS BRAS	23,5x40x33/40	1085	1135	1185	1235	1285	1335	845	900	955
052 SOFA BRAS GAUCHE	82x40x33/40	2870	3005	3140	3275	3410	3545	2290	2385	2480
053 SOFA BRAS DROIT	82x40x33/40	2870	3005	3140	3275	3410	3545	2290	2385	2480

VENICE

CARACTÉRISTIQUES:

Appui-tête ajustable manuel sur tous les items (fixe sur centre rond).

Fauteuil inclinable motorisé pleine jambe "à mécanisme *protège-mur ". *Faut. 043 & 163: Dégagement mural 16".

Chaise longue inclinable motorisé: Dégagement mural 8" & avant 5".

Coussins de siège avec mousse modelée + 1" de mousse mémoire; bras avec mousse mémoire.

Couture: petit fil en tissu et gros fil plat en cuir.

Note: 2 inclinables séparés par un coin ne peuvent pas ouvrir en même temps. Aucuns inclinables à côté d'item #155.

OPTIONS

*Appui-tête motorisé: \$160 ch. *N/D sur items fixes.

*Appui-tête motorisé \$160 + Support lombaire & dos chauffant \$200= \$360 ch. (Uniquement sur items inclinable avec bras).

Bloc-batterie: \$160/mec.

Mousse: Extra ferme \$15/siège.

Choix bras (LARGE ou PETIT de 6"): Pattes sur: bras LARGE : LG106 bois ou LG189 métal (noire ou chrome). PETIT Bras: LG195 bois ou LG196 métal (noire ou chrome). Spécifiez couleur.

Profondeur d'assise : 20" ou *22". *Le 22" N/D sur faut. 043 & 163.

Faut. 043-163: avec base en bois (spécifiez couleur).

Description	L x P x H	Cuir						Tissu		
		10	20	30 Bronx Hugo Illusion Tucson Utah Vintage Wild Laredo Yukon	40 Cavallo Elegance Princess Santiago Sensation Sunset Trina Victoria	50 Bull Cassiope Dublin	60 Caress Ultrasued	A	B COM	C alta
055 COIN CARRE	44x44x33/40	1915	2010	2105	2200	2295	2390	1510	1565	1620
056 FAUTEUIL BRAS DROIT	35x40x33/40	1510	1575	1640	1705	1770	1835	1200	1260	1320
057 FAUTEUIL BRAS GAUCHE	35x40x33/40	1510	1575	1640	1705	1770	1835	1200	1260	1320
061 CAUSEUSE BRAS DROIT	58x40x33/40	2320	2420	2520	2620	2720	2820	1850	1925	2000
071 FAUTEUIL INCLINABLE SANS BRAS	23,5x40x33/40	1470	1525	1580	1635	1690	1745	1250	1310	1370
086 CAUSEUSE SANS BRAS ALLONGEE GAUCHE	68x40x33/40	2245	2340	2435	2530	2625	2720	1785	1850	1915
088 FAUTEUIL SANS BRAS ALLONGE GAUCHE	45x40x33/40	1440	1535	1630	1725	1820	1915	1130	1165	1200
089 FAUTEUIL SANS BRAS ALLONGE DROIT	45x40x33/40	1440	1535	1630	1725	1820	1915	1130	1165	1200
095 SOFA APPARTEMENT	83x40x33/40	2940	3085	3230	3375	3520	3665	2350	2445	2540
096 SOFA APPARTEMENT BRAS GAUCHE	72x40x33/40	2570	2680	2790	2900	3010	3120	2020	2110	2200
097 SOFA APPARTEMENT BRAS DROIT	72x40x33/40	2570	2680	2790	2900	3010	3120	2020	2110	2200
124 POUF AVEC RANGEMENT	30x22x17	745	765	785	805	825	845	650	670	690
155 PETIT COIN CARRE	40x40x33/40	1915	2010	2105	2200	2295	2390	1510	1565	1620
163 FAUT. DBL INCL. BERCANT PIVOTANT	33x34x42	2290	2410	2530	2650	2770	2890	1880	1930	1980
165 FAUTEUIL DOUBLE INCLINABLE	53x40x33/40	2375	2475	2575	2675	2775	2875	2000	2065	2130
167 SOFA APP. SANS BRAS ALLONGE GAUCHE	82x40x33/40	2490	2620	2750	2880	3010	3140	1960	2045	2130
168 SOFA APP. SANS BRAS ALLONGE DROIT	82x40x33/40	2490	2620	2750	2880	3010	3140	1960	2045	2130
169 FAUTEUIL DOUBLE INCLINABLE BRAS GAUCHE	42x40x33/40	1990	2070	2150	2230	2310	2390	1670	1750	1830
170 FAUTEUIL DOUBLE INCLINABLE BRAS DROIT	42x40x33/40	1990	2070	2150	2230	2310	2390	1670	1750	1830
171 FAUTEUIL DOUBLE INCLINABLE SANS BRAS	30,5x40x33/40	1575	1625	1675	1725	1775	1825	1320	1380	1440

VENICE

CARACTÉRISTIQUES:

Appui-tête ajustable manuel sur tous les items (fixe sur centre rond).

Fauteuil inclinable motorisé pleine jambe "à mécanisme *protège-mur ". *Faut. 043 & 163: Dégagement mural 16".

Chaise longue inclinable motorisé: Dégagement mural 8" & avant 5".

Coussins de siège avec mousse modelée + 1" de mousse mémoire; bras avec mousse mémoire.

Couture: petit fil en tissu et gros fil plat en cuir.

Note: 2 inclinables séparés par un coin ne peuvent pas ouvrir en même temps. Aucuns inclinables à côté d'item #155.

OPTIONS

*Appui-tête motorisé: \$160 ch. *N/D sur items fixes.

*Appui-tête motorisé \$160 + Support lombaire & dos chauffant \$200= \$360 ch. (Uniquement sur items inclinable avec bras).

Bloc-batterie: \$160/mec.

Mousse: Extra ferme \$15/siège.

Choix bras (LARGE ou PETIT de 6"): Pattes sur: bras LARGE : LG106 bois ou LG189 métal (noire ou chrome). PETIT Bras: LG195 bois ou LG196 métal (noire ou chrome). Spécifiez couleur.

Profondeur d'assise : 20" ou *22". *Le 22" N/D sur faut. 043 & 163.

Faut. 043-163: avec base en bois (spécifiez couleur).

Description	L x P x H	Cuir						Tissu		
		10	20	30 Bronx Hugo Illusion Tucson Utah Vintage Wild Laredo Yukon	40 Cavallo Elegance Princess Santiago Sensation Sunset Trina Victoria	50 Bull Cassiope Dublin	60 Caress Ultrasued	A	B COM	C alta
173 CHAISE LONGUE DOUBLE BRAS GAUCHE	42x62x33/40	1915	2005	2095	2185	2275	2365	1535	1615	1695
174 CHAISE LONGUE DOUBLE BRAS DROIT	42x62x33/40	1915	2005	2095	2185	2275	2365	1535	1615	1695
175 FAUTEUIL DOUBLE BRAS GAUCHE	42x40x33/40	1590	1680	1770	1860	1950	2040	1285	1350	1415
176 FAUTEUIL DOUBLE BRAS DROIT	42x40x33/40	1590	1680	1770	1860	1950	2040	1285	1350	1415
177 FAUTEUIL DOUBLE SANS BRAS	30,5x40x33/40	1185	1250	1315	1380	1445	1510	915	970	1025
178 FAUTEUIL DOUBLE SANS BRAS ALLONGE-G	52x40x33/40	1545	1625	1705	1785	1865	1945	1230	1290	1350
179 FAUTEUIL DOUBLE SANS BRAS ALLONGE-D	52x40x33/40	1545	1625	1705	1785	1865	1945	1230	1290	1350
186 CAUS. SANS BRAS ALLONGEE RANGEMENT-G	68x40x33/40	2420	2500	2580	2660	2740	2820	1950	2015	2080
187 CAUS. SANS BRAS ALLONGEE RANGEMENT-D	68x40x33/40	2420	2500	2580	2660	2740	2820	1950	2015	2080
188 FAUT. SANS BRAS ALLONGE RANGEMENT-G	45x40x33/40	1600	1690	1780	1870	1960	2050	1295	1330	1365
189 FAUT. SANS BRAS ALLONGE RANGEMENT-D	45x40x33/40	1600	1690	1780	1870	1960	2050	1295	1330	1365
221 FAUT. DBL SANS BRAS ALLONGE RANGEMENT-G	52x40x33/40	1705	1790	1875	1960	2045	2130	1390	1450	1510
222 FAUT. DBL SANS BRAS ALLONGE RANGEMENT-D	52x40x33/40	1705	1790	1875	1960	2045	2130	1390	1450	1510
223 SOFA APP SANS BRAS ALLONGE RANGEMENT-G	82x40x33/40	2655	2785	2915	3045	3175	3305	2120	2215	2310
224 SOFA APP SANS BRAS ALLONGE RANGEMENT-D	82x40x33/40	2655	2785	2915	3045	3175	3305	2120	2215	2310
236 CHAISE LONGUE INCLINABLE BRAS GAUCHE	35x62x33/40	2160	2225	2290	2355	2420	2485	1820	1880	1940
237 CHAISE LONGUE INCLINABLE BRAS DROIT	35x62x33/40	2160	2225	2290	2355	2420	2485	1820	1880	1940
238 CHAISE LONGUE DBL INCLINABLE BRAS-G	42x62x33/40	2315	2405	2495	2585	2675	2765	1940	2020	2100
239 CHAISE LONGUE DBL INCLINABLE BRAS-D	42x62x33/40	2315	2405	2495	2585	2675	2765	1940	2020	2100

CONFIGURATIONS

Liste de prix CDN

VENICE

Description	L x P x H	Cuir						Tissu		
		10	20	30 Bronx Hugo Illusion Tucson Utah Vintage Wild Laredo Yukon	40 Cavallo Elegance Princess Santiago Sensation Sunset Trina Victoria	50 Bull Cassiope Dublin	60 Caress Ultrasued	A	B COM	C alta
A CONFIG (169-170)	84X40X40	3980	4140	4300	4460	4620	4780	3340	3500	3660
B CONFIG (169-171-174)	115X62X40	5480	5700	5920	6140	6360	6580	4525	4745	4965
C CONFIG (096-055-171-170)	116X116X40	8050	8385	8720	9055	9390	9725	6520	6805	7090
D CONFIG (169-171-055-179)	116X96X40	7025	7330	7635	7940	8245	8550	5730	5985	6240
J CONFIG (041-042)	70X40X40	3770	3920	4070	4220	4370	4520	3210	3280	3350
K CONFIG (041-071-005)	94X62X40	5120	5315	5510	5705	5900	6095	4265	4420	4575
L CONFIG (012-055-071-042)	102X102X40	7590	7915	8240	8565	8890	9215	6215	6440	6665
M CONFIG (041-071-055-089)	103X89X40	6710	7030	7350	7670	7990	8310	5495	5680	5865



VENICE

OPTIMA
Collection

Jaymar

Conçu et fabriqué fièrement au Canada
Proudly designed and made in Canada

Nos produits sont fabriqués à la main et des variations mineures peuvent survenir

Our product is hand-made and minor variations can occur.

SPECIFICATIONS

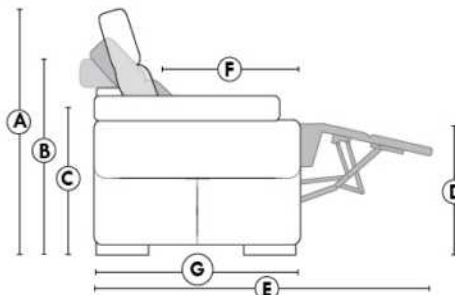

- Appui-tête levé / Headrest up
- Appui-tête baissé / Headrest down
- Complètement incliné / Fully reclined

- A** Hauteur complète 40" Total Height
- B** Hauteur appui-tête baissé 33" Height headrest down
- C** Hauteur du bras 22,5" Arm Height
- D** Hauteur du siège 19,5" Seat height
- E** Profondeur inclinée 65" Depth fully reclined
- F** Profondeur d'assise 20"ou/ou 22" Seat depth
- G** Profondeur appui-tête monté 37,5" Depth with headrest up

BRAS | ARMS

Option de bras:
Bras Régulier Large 11" ou Petit bras 6"

Arm option
Regular arm Large 11" or Small arm 6"

Contrôle de l'inclinaison situé à l'extérieur du bras
Recliner control located on the outside of the arm.

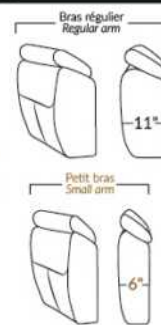

FAUTEUIL BERÇANT PIVOTANT INCLINABLE SWIVEL ROCKING MOTION CHAIR

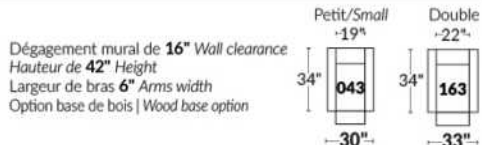

SIÈGE 23" DE LARGE | 23" SEAT WIDTH

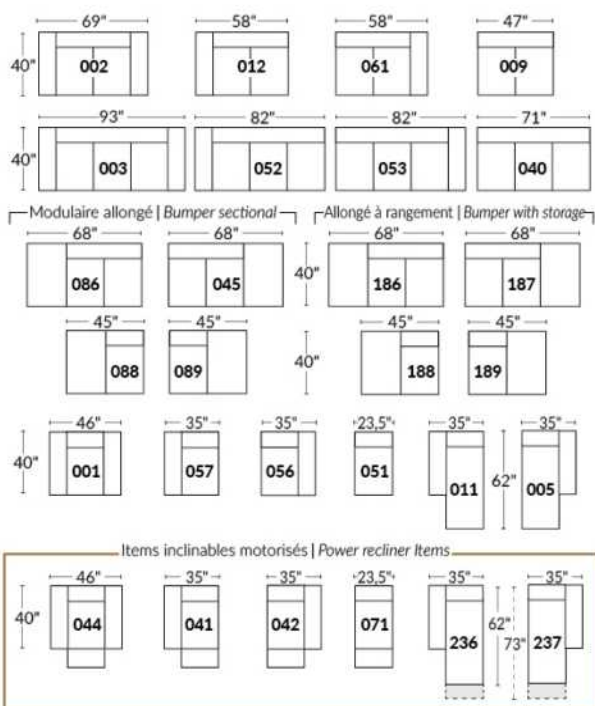

SIÈGE 30" DE LARGE | 30" SEAT WIDTH

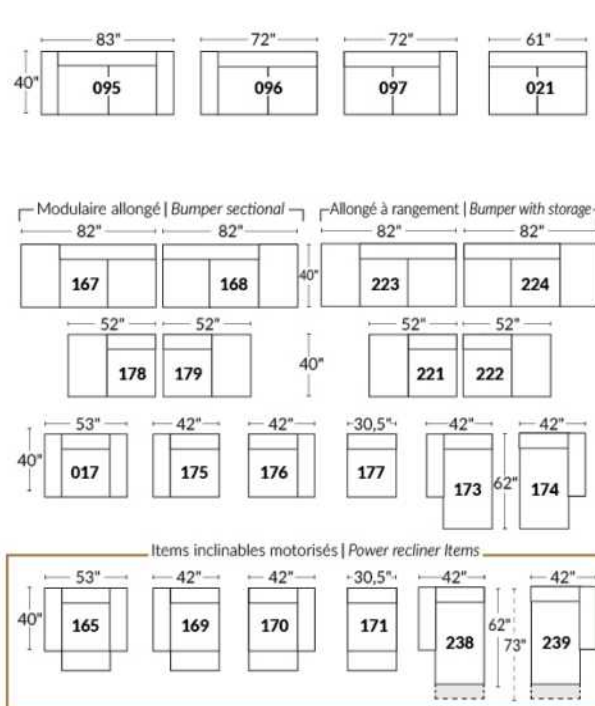

Autres | Others

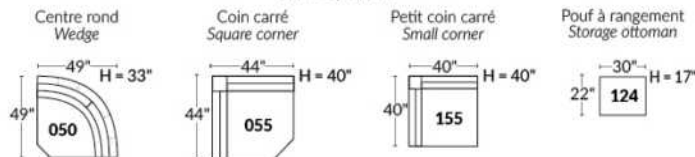

EXEMPLE 23" EXAMPLE

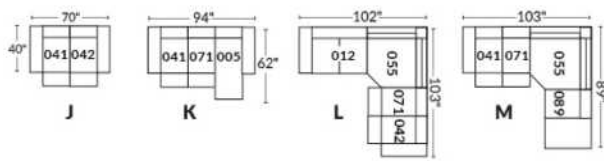

EXEMPLE 30" EXAMPLE

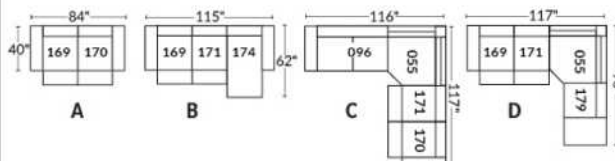

WASHINGTON

CARACTÉRISTIQUES:

Appui-tête ajustable manuel sur tous les items (fixe sur #050).

Fauteuil inclinable motorisé pleine jambe "**protège-mur". *Faut. 043 & 163: Dégagement: 16".

Chaise longue inclinable motorisé: Dégagement mural 8" & avant 5".

Coussins de siège avec mousse modelée + 1" de mousse mémoire.

Couture: petit fil en tissu & gros fil plat en cuir.

Note: 2 inclinables séparés par un coin ne peuvent pas ouvrir en même temps. Aucuns inclinables à côté d'item #155.

OPTIONS

*Appui-tête motorisé: \$160 ch. *N/D sur items fixes.

*Appui-tête motorisé \$160 + Support lombaire & dos chauffant \$200= \$360 ch. (Uniquement sur items inclinable avec bras).

Bloc-batterie: \$160/mec.

Mousse: Extra ferme \$15/siège.

Choix bras LARGE ou PETIT de 6" (spécifiez): Pattes sur bras LARGE & PETIT bras: LG195 bois ou LG196 métal (noire ou chrome). Spécifiez couleur.

Profondeur d'assise: 20" ou *22". *Le 22" N/D sur items 043 & 163.

Faut. 043-163: avec base en bois (spécifiez couleur).

Clous sur devant bras: ajoutez \$30/bras. Spécifiez: clous 5/8" (#54) Antique Gold ou clous 1/2" ou 7/8" couleurs: Brass-Silver-Pewter ou Copper.

Description	L x P x H	Cuir						Tissu		
		10	20	30 Bronx Hugo Illusion Tucson Utah Vintage Wild Laredo Yukon	40 Cavallo Elegance Princess Santiago Sensation Sunset Trina Victoria	50 Bull Cassiope Dublin	60 Caress Ultrasued	A	B COM	C alta
001 FAUTEUIL	45 x 40 x 33/40	1890	1980	2070	2160	2250	2340	1535	1580	1625
002 CAUSEUSE	68 x 40 x 33/40	2700	2815	2930	3045	3160	3275	2175	2250	2325
003 SOFA	92 x 40 x 33/40	3265	3415	3565	3715	3865	4015	2625	2715	2805
005 CHAISE LONGUE BRAS DROIT	35 x 62 x 33/40	1765	1830	1895	1960	2025	2090	1410	1470	1530
009 CAUSEUSE SANS BRAS	47 x 40 x 33/40	1895	1965	2035	2105	2175	2245	1490	1570	1650
011 CHAISE LONGUE BRAS GAUCHE	35 x 62 x 33/40	1765	1830	1895	1960	2025	2090	1410	1470	1530
012 CAUSEUSE BRAS GAUCHE	58 x 40 x 33/40	2320	2420	2520	2620	2720	2820	1850	1925	2000
017 FAUTEUIL DOUBLE	52 x 40 x 33/40	1980	2080	2180	2280	2380	2480	1600	1660	1720
021 SOFA APPARTEMENT SANS BRAS	61 x 40 x 33/40	2140	2240	2340	2440	2540	2640	1670	1755	1840
040 SOFA SANS BRAS	71 x 40 x 33/40	2450	2565	2680	2795	2910	3025	1950	2040	2130
041 FAUTEUIL INCLINABLE BRAS-G	35 x 40 x 33/40	1885	1960	2035	2110	2185	2260	1605	1640	1675
042 FAUTEUIL INCLINABLE BRAS-D	35 x 40 x 33/40	1885	1960	2035	2110	2185	2260	1605	1640	1675
043 FAUTEUIL INCLINABLE BERÇANT PIVOTANT	30 x 34 x 42	2235	2345	2455	2565	2675	2785	1875	1920	1965
044 FAUTEUIL INCLINABLE	45 x 40 x 33/40	2275	2365	2455	2545	2635	2725	1920	1970	2020
045 CAUSEUSE SANS BRAS ALLONGEE DROIT	68 x 40 x 33/40	2245	2340	2435	2530	2625	2720	1785	1850	1915
050 CENTRE ROND	49 x 49 x 33	1645	1745	1845	1945	2045	2145	1210	1270	1330
051 FAUTEUIL SANS BRAS	23,5 x 40 x 33/40	1085	1135	1185	1235	1285	1335	845	900	955
052 SOFA BRAS GAUCHE	82 x 40 x 33/40	2870	3005	3140	3275	3410	3545	2290	2385	2480

WASHINGTON

CARACTÉRISTIQUES:

Appui-tête ajustable manuel sur tous les items (fixe sur #050).

Fauteuil inclinable motorisé pleine jambe ""protège-mur". *Faut. 043 & 163: Dégagement: 16".

Chaise longue inclinable motorisé: Dégagement mural 8" & avant 5".

Coussins de siège avec mousse modelée + 1" de mousse mémoire.

Couture: petit fil en tissu & gros fil plat en cuir.

Note: 2 inclinables séparés par un coin ne peuvent pas ouvrir en même temps. Aucuns inclinables à côté d'item #155.

OPTIONS

*Appui-tête motorisé: \$160 ch. *N/D sur items fixes.

*Appui-tête motorisé \$160 + Support lombaire & dos chauffant \$200= \$360 ch. (Uniquement sur items inclinable avec bras).

Bloc-batterie: \$160/mec.

Mousse: Extra ferme \$15/siège.

Choix bras LARGE ou PETIT de 6" (spécifiez): Pattes sur bras LARGE & PETIT bras: LG195 bois ou LG196 métal (noire ou chrome). Spécifiez couleur.

Profondeur d'assise: 20" ou *22". *Le 22" N/D sur items 043 & 163.

Faut. 043-163: avec base en bois (spécifiez couleur).

Clous sur devant bras: ajoutez \$30/bras. Spécifiez: clous 5/8" (#54) Antique Gold ou clous 1/2" ou 7/8" couleurs: Brass-Silver-Pewter ou Copper.

Description	L x P x H	Cuir						Tissu		
		10	20	30 Bronx Hugo Illusion Tucson Utah Vintage Wild Laredo Yukon	40 Cavallo Elegance Princess Santiago Sensation Sunset Trina Victoria	50 Bull Cassiope Dublin	60 Caress Ultrasued	A	B COM	C alta
053 SOFA BRAS DROIT	82 x 40 x 33/40	2870	3005	3140	3275	3410	3545	2290	2385	2480
055 COIN CARRE	44 x 44 x 33/40	1915	2010	2105	2200	2295	2390	1510	1565	1620
056 FAUTEUIL BRAS DROIT	35 x 40 x 33/40	1510	1575	1640	1705	1770	1835	1200	1260	1320
057 FAUTEUIL BRAS GAUCHE	35 x 40 x 33/40	1510	1575	1640	1705	1770	1835	1200	1260	1320
061 CAUSEUSE BRAS DROIT	58 x 40 x 33/40	2320	2420	2520	2620	2720	2820	1850	1925	2000
071 FAUTEUIL INCLINABLE SANS BRAS	23,5 x 40 x 33/40	1470	1525	1580	1635	1690	1745	1250	1310	1370
086 CAUSEUSE SANS BRAS ALLONGEE GAUCHE	68 x 40 x 33/40	2245	2340	2435	2530	2625	2720	1785	1850	1915
088 FAUTEUIL SANS BRAS ALLONGE GAUCHE	45 x 40 x 33/40	1440	1535	1630	1725	1820	1915	1130	1165	1200
089 FAUTEUIL SANS BRAS ALLONGE DROIT	45 x 40 x 33/40	1440	1535	1630	1725	1820	1915	1130	1165	1200
095 SOFA APPARTEMENT	82 x 40 x 33/40	2940	3085	3230	3375	3520	3665	2350	2445	2540
096 SOFA APPARTEMENT BRAS GAUCHE	72 x 40 x 33/40	2570	2680	2790	2900	3010	3120	2020	2110	2200
097 SOFA APPARTEMENT BRAS DROIT	72 x 40 x 33/40	2570	2680	2790	2900	3010	3120	2020	2110	2200
124 POUF AVEC RANGEMENT	30 x 22 x 17	745	765	785	805	825	845	650	670	690
155 PETIT COIN CARRE	40x40x33/40	1915	2010	2105	2200	2295	2390	1510	1565	1620
163 FAUT. DBL INCL. BERCANT PIVOTANT	33 x 34 x 42	2290	2410	2530	2650	2770	2890	1880	1930	1980
165 FAUTEUIL DOUBLE INCLINABLE	52 x 40 x 33/40	2375	2475	2575	2675	2775	2875	2000	2065	2130
167 SOFA APP. SANS BRAS ALLONGE GAUCHE	82 x 40 x 33/40	2490	2620	2750	2880	3010	3140	1960	2045	2130
168 SOFA APP. SANS BRAS ALLONGE DROIT	82 x 40 x 33/40	2490	2620	2750	2880	3010	3140	1960	2045	2130
169 FAUTEUIL DOUBLE INCLINABLE BRAS GAUCHE	42 x 40 x 33/40	1990	2070	2150	2230	2310	2390	1670	1750	1830

WASHINGTON

CARACTÉRISTIQUES:

Appui-tête ajustable manuel sur tous les items (fixe sur #050).

Fauteuil inclinable motorisé pleine jambe "**protège-mur". *Faut. 043 & 163: Dégagement: 16".

Chaise longue inclinable motorisé: Dégagement mural 8" & avant 5".

Coussins de siège avec mousse modelée + 1" de mousse mémoire.

Couture: petit fil en tissu & gros fil plat en cuir.

Note: 2 inclinables séparés par un coin ne peuvent pas ouvrir en même temps. Aucuns inclinables à côté d'item #155.

OPTIONS

*Appui-tête motorisé: \$160 ch. *N/D sur items fixes.

*Appui-tête motorisé \$160 + Support lombaire & dos chauffant \$200= \$360 ch. (Uniquement sur items inclinable avec bras).

Bloc-batterie: \$160/mec.

Mousse: Extra ferme \$15/siège.

Choix bras LARGE ou PETIT de 6" (spécifiez): Pattes sur bras LARGE & PETIT bras: LG195 bois ou LG196 métal (noire ou chrome). Spécifiez couleur.

Profondeur d'assise: 20" ou *22". *Le 22" N/D sur items 043 & 163.

Faut. 043-163: avec base en bois (spécifiez couleur).

Clous sur devant bras: ajoutez \$30/bras. Spécifiez: clous 5/8" (#54) Antique Gold ou clous 1/2" ou 7/8" couleurs: Brass-Silver-Pewter ou Copper.

Description	L x P x H	Cuir						Tissu		
		10	20	30 Bronx Hugo Illusion Tucson Utah Vintage Wild Laredo Yukon	40 Cavallo Elegance Princess Santiago Sensation Sunset Trina Victoria	50 Bull Cassiope Dublin	60 Caress Ultrasued	A	B COM	C alta
170 FAUTEUIL DOUBLE INCLINABLE BRAS DROIT	42 x 40 x 33/40	1990	2070	2150	2230	2310	2390	1670	1750	1830
171 FAUTEUIL DOUBLE INCLINABLE SANS BRAS	30,5 x 40 x 33/40	1575	1625	1675	1725	1775	1825	1320	1380	1440
173 CHAISE LONGUE DOUBLE BRAS GAUCHE	42 x 62 x 33/40	1915	2005	2095	2185	2275	2365	1535	1615	1695
174 CHAISE LONGUE DOUBLE BRAS DROIT	42 x 62 x 33/40	1915	2005	2095	2185	2275	2365	1535	1615	1695
175 FAUTEUIL DOUBLE BRAS GAUCHE	42 x 40 x 33/40	1590	1680	1770	1860	1950	2040	1285	1350	1415
176 FAUTEUIL DOUBLE BRAS DROIT	42 x 40 x 33/40	1590	1680	1770	1860	1950	2040	1285	1350	1415
177 FAUTEUIL DOUBLE SANS BRAS	30,5 x 40 x 33/40	1185	1250	1315	1380	1445	1510	915	970	1025
178 FAUTEUIL DOUBLE SANS BRAS ALLONGE-G	52 x 40 x 33/40	1545	1625	1705	1785	1865	1945	1230	1290	1350
179 FAUTEUIL DOUBLE SANS BRAS ALLONGE-D	52 x 40 x 33/40	1545	1625	1705	1785	1865	1945	1230	1290	1350
186 CAUS. SANS BRAS ALLONGEE RANGEMENT-G	68 x 40 x 33/40	2420	2500	2580	2660	2740	2820	1950	2015	2080
187 CAUS. SANS BRAS ALLONGEE RANGEMENT-D	68 x 40 x 33/40	2420	2500	2580	2660	2740	2820	1950	2015	2080
188 FAUT. SANS BRAS ALLONGE RANGEMENT-G	45 x 40 x 33/40	1600	1690	1780	1870	1960	2050	1295	1330	1365
189 FAUT. SANS BRAS ALLONGE RANGEMENT-D	45 x 40 x 33/40	1600	1690	1780	1870	1960	2050	1295	1330	1365
221 FAUT. DBL SANS BRAS ALLONGE RANGEMENT-G	52 x 40 x 33/40	1705	1790	1875	1960	2045	2130	1390	1450	1510
222 FAUT. DBL SANS BRAS ALLONGE RANGEMENT-D	52 x 40 x 33/40	1705	1790	1875	1960	2045	2130	1390	1450	1510
223 SOFA APP SANS BRAS ALLONGE RANGEMENT-G	82 x 40 x 33/40	2655	2785	2915	3045	3175	3305	2120	2215	2310
224 SOFA APP SANS BRAS ALLONGE RANGEMENT-D	82 x 40 x 33/40	2655	2785	2915	3045	3175	3305	2120	2215	2310
236 CHAISE LONGUE INCLINABLE BRAS GAUCHE	35 x 62 x 33/40	2160	2225	2290	2355	2420	2485	1820	1880	1940
237 CHAISE LONGUE INCLINABLE BRAS DROIT	35 x 62 x 33/40	2160	2225	2290	2355	2420	2485	1820	1880	1940

WASHINGTON

CARACTÉRISTIQUES:

Appui-tête ajustable manuel sur tous les items (fixe sur #050).

Fauteuil inclinable motorisé pleine jambe "**protège-mur". *Faut. 043 & 163: Dégagement: 16".

Chaise longue inclinable motorisé: Dégagement mural 8" & avant 5".

Coussins de siège avec mousse modelée + 1" de mousse mémoire.

Couture: petit fil en tissu & gros fil plat en cuir.

Note: 2 inclinables séparés par un coin ne peuvent pas ouvrir en même temps. Aucuns inclinables à côté d'item #155.

OPTIONS

*Appui-tête motorisé: \$160 ch. *N/D sur items fixes.

*Appui-tête motorisé \$160 + Support lombaire & dos chauffant \$200= \$360 ch. (Uniquement sur items inclinable avec bras).

Bloc-batterie: \$160/mec.

Mousse: Extra ferme \$15/siège.

Choix bras LARGE ou PETIT de 6" (spécifiez): Pattes sur bras LARGE & PETIT bras: LG195 bois ou LG196 métal (noire ou chrome). Spécifiez couleur.

Profondeur d'assise: 20" ou *22". *Le 22" N/D sur items 043 & 163.

Faut. 043-163: avec base en bois (spécifiez couleur).

Clous sur devant bras: ajoutez \$30/bras. Spécifiez: clous 5/8" (#54) Antique Gold ou clous 1/2" ou 7/8" couleurs: Brass-Silver-Pewter ou Copper.

Description	L x P x H	Cuir						Tissu		
		10	20	30	40	50	60	A	B	C
				Bronx	Cavallo	Bull	Caress		COM	alta
				Hugo	Elegance	Cassiope	Ultrasued			
				Illusion	Princess	Dublin				
				Tucson	Santiago					
				Utah	Sensation					
				Vintage	Sunset					
				Wild Laredo	Trina					
				Yukon	Victoria					
238 CHAISE LONGUE DBL INCLINABLE BRAS-G	42 x 62 x 33/40	2315	2405	2495	2585	2675	2765	1940	2020	2100
239 CHAISE LONGUE DBL INCLINABLE BRAS-D	42 x 62 x 33/40	2315	2405	2495	2585	2675	2765	1940	2020	2100
CONFIGURATIONS										
A CONFIG (169-170)	84X40X40	3980	4140	4300	4460	4620	4780	3340	3500	3660
B CONFIG (169-171-174)	115X62X40	5480	5700	5920	6140	6360	6580	4525	4745	4965
C CONFIG (096-055-171-170)	116X116X40	8050	8385	8720	9055	9390	9725	6520	6805	7090
D CONFIG (169-171-055-179)	116X96X40	7025	7330	7635	7940	8245	8550	5730	5985	6240
J CONFIG (041-042)	70X40X40	3770	3920	4070	4220	4370	4520	3210	3280	3350
K CONFIG (041-071-005)	94X62X40	5120	5315	5510	5705	5900	6095	4265	4420	4575
L CONFIG (012-055-071-042)	102-102X40	7590	7915	8240	8565	8890	9215	6215	6440	6665
M CONFIG (041-071-055-089)	103X89X40	6710	7030	7350	7670	7990	8310	5495	5680	5865



WASHINGTON

OPTIMA
Collection

Jaymar

Conçu et fabriqué fièrement au Canada
Proudly designed and made in Canada

Nos produits sont fabriqués à la main et des variations mineures peuvent survenir

Our product is hand-made and minor variations can occur.

SPECIFICATIONS

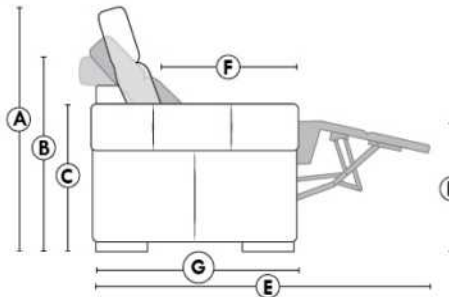

- Appui-tête levé Headrest up
- Appui-tête baissé Headrest down
- Complètement incliné Fully reclined

- A** Hauteur complète 40" Total Height
- B** Hauteur appui-tête baissé 33" Height headrest down
- C** Hauteur du bras 24" Arm Height
- D** Hauteur du siège 19,5" Seat height
- E** Profondeur inclinée 65" Depth fully reclined
- F** Profondeur d'assise 20"ou/ou 22" Seat depth
- G** Profondeur appui-tête monté 37,5" Depth with headrest up

BRAS | ARMS

Option de bras:
Bras Régulier Large 10,5" ou Petit bras 6"

Arm option
Regular arm Large 10,5" or Small arm 6"

Contrôle de l'inclinaison situé à l'intérieur du bras
Recliner control located on the inside of the arm.

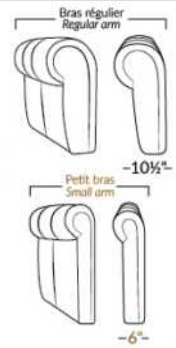

FAUTEUIL BERÇANT PIVOTANT INCLINABLE SWIVEL ROCKING MOTION CHAIR

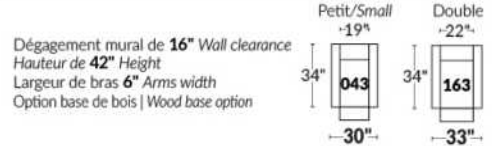

SIÈGE 23" DE LARGE | 23" SEAT WIDTH

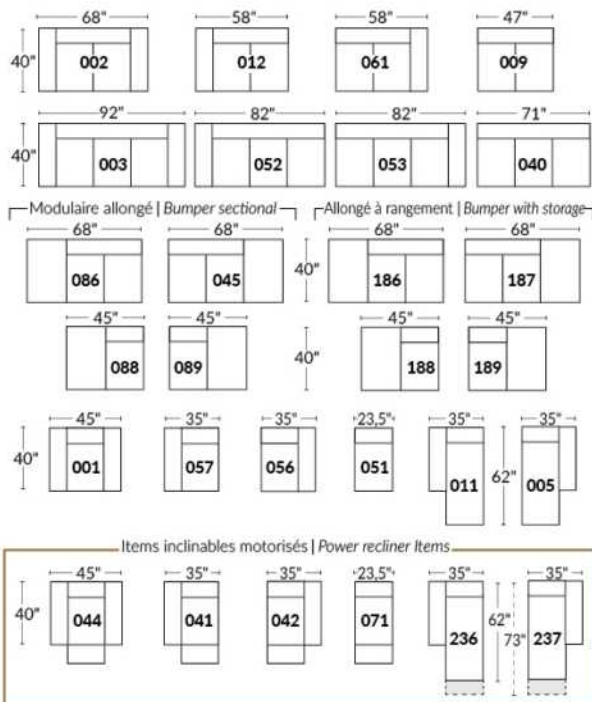

SIÈGE 30" DE LARGE | 30" SEAT WIDTH

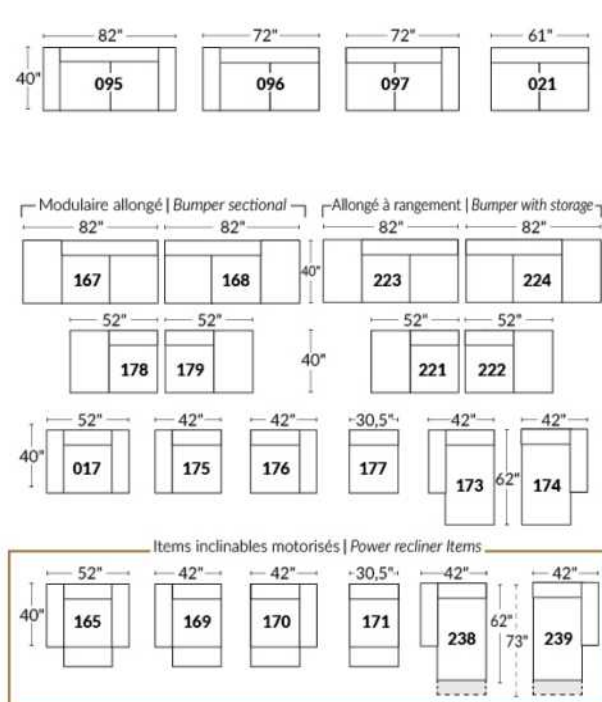

Autres | Others

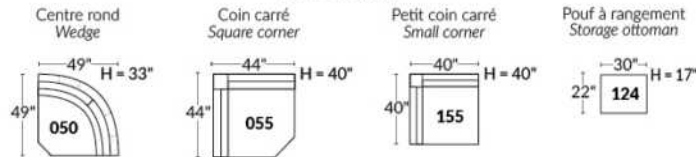

EXEMPLE 23" EXAMPLE

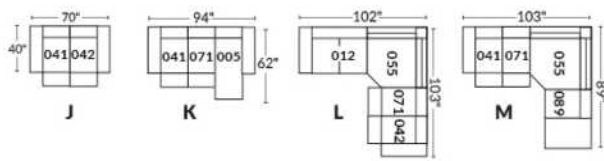

EXEMPLE 30" EXAMPLE

