



Liste de prix CDN

Détaillant

<u>Code Client</u>	<u>FT999</u>
<u>Nom Client</u>	<u>JAYMAR LISTE DE PRIX</u>
<u>Adresse</u>	<u>FOR PRICE LIST</u>
	<u> </u>



Liste de prix CDN

00200

Factory Select: \$115.

Pour commander "Couleur Traditionnelle" (Tons de bruns): code 3220#1.

Pour commander "Couleur Neutre" (Beige, noir or blanc): code 3221#1.

Pour commander "Couleur Euro" (Brick, Rouge, Jaune ou Bleu): code 3222#1.

Description	L x P x H	Cuir						Tissu		
		10	20	30	40	50	60	A	B COM	C alta
				Bronx Hugo Illusion Tucson Utah Vintage Wild Laredo Yukon	Cavallo Elegance Princess Santiago Sensation Sunset Trina Victoria	Bull Cassiope Dublin	Caress Ultrasued			
006 POUF	19X19X17	385	405	420	440	455	470	245	270	290
181 POUF ROND	16X16X16	375	400	420	445	465	490	245	270	290



Liste de prix CDN

00224

Spécifiez sur votre commande:

Patte: LG8 en bois (spécifiez couleur) ou LG64 métal.
Option Clous décoratifs: Surcharge \$60.

En commandant ce modèle, spécifier avec quel modèle Jaymar il sera associé afin de sélectionner la couture appropriée.

Description	L x P x H	Cuir						Tissu		
		10	20	30	40	50	60	A	B COM	C alta
				Bronx Hugo Illusion Tucson Utah Vintage Wild Laredo Yukon	Cavallo Elegance Princess Santiago Sensation Sunset Trina Victoria	Bull Cassiope Dublin	Caress Ultrasued			
124 POUF AVEC RANGEMENT	36X24X18	980	1075	1170	1270	1365	1460	780	820	860



Liste de prix CDN

00236

Spécifiez sur votre commande:

Pattes: LG8 en bois (spécifiez couleur) ou LG64 métal.
Options Clous décoratifs: Surcharge \$85.

En commandant ce modèle, spécifier avec quel modèle Jaymar il sera associé afin de sélectionner la couture appropriée.

Description	L x P x H	Cuir						Tissu		
		10	20	30	40	50	60	A	B COM	C alta
				Bronx Hugo Illusion Tucson Utah Vintage Wild Laredo Yukon	Cavallo Elegance Princess Santiago Sensation Sunset Trina Victoria	Bull Cassiope Dublin	Caress Ultrasued			
124 POUF AVEC RANGEMENT	36X36X18	1150	1245	1340	1440	1535	1630	990	1030	1070



Liste de prix CDN

00252

Description	L x P x H	Cuir						Tissu		
		10	20	30	40	50	60	A	B COM	C alta
				Bronx Hugo Illusion Tucson Utah Vintage Wild Laredo Yukon	Cavallo Elegance Princess Santiago Sensation Sunset Trina Victoria	Bull Cassiope Dublin	Caress Ultrasued			
115 GRAND OTTOMAN	52X25X18	880	965	1050	1130	1215	1300	675	715	755



APPUI-BRAS/ARMREST

Porte-gobelet en métal inclus; spécifiez couleur noir mat, acier-brossé ou brun.

Description	L x P x H	Cuir						Tissu		
		10	20	30	40	50	60	A	B COM	C alta
				Bronx Hugo Illusion Tucson Utah Vintage Wild Laredo Yukon	Cavallo Elegance Princess Santiago Sensation Sunset Trina Victoria	Bull Cassiope Dublin	Caress Ultrasued			
149 APPUI-BRAS UNIVERSEL - 1 PORTE-GOBELET	6.5X20X4.5/10	225	240	255	275	290	310	170	180	185
193 APPUI-BRAS UNIVERSEL - 2 PORTE-GOBELETS	6.5X20X4.5/10	245	260	280	295	315	330	185	195	205



Liste de prix CDN

RONDO TABLE

Option: Dessus de table plexiglas 170\$.

Description	L x P x H	Cuir						Tissu		
		10	20	30	40	50	60	A	B COM	C alta
				Bronx Hugo Illusion Tucson Utah Vintage Wild Laredo Yukon	Cavallo Elegance Princess Santiago Sensation Sunset Trina Victoria	Bull Cassiope Dublin	Caress Ultrasued			
077 TABLE REMBOURREE	42X42X12	550	590	630	670	710	750	380	410	440



204

Idéal pour salle à manger. Confort supérieur avec mousse mémoire.

Factory Select pouf rond ou carré 19": \$130.

Factory Select pouf rond ou carré 26": \$165.

Pour commander "Couleur Traditionnelle" (Tons de bruns): code 3220#1.

Pour commander "Couleur Neutre" (Beige, noir or blanc): code 3221#1.

Pour commander "Couleur Euro" (Brick, Rouge, Jaune ou Bleu): code 3222#1.

Description	L x P x H	Cuir						Tissu		
		10	20	30	40	50	60	A	B COM	C alta
				Bronx Hugo Illusion Tucson Utah Vintage Wild Laredo Yukon	Cavallo Elegance Princess Santiago Sensation Sunset Trina Victoria	Bull Cassiope Dublin	Caress Ultrasued			
182 POUF ROND 19" HAUTEUR CHAISE	17x17x19	385	405	420	440	455	470	315	340	370
183 POUF ROND 26" HAUTEUR TABOURET BAR	17x17x26	470	500	530	555	585	615	400	420	445
184 POUF CARRÉ 19" HAUTEUR CHAISE	18x18x19	385	405	420	440	455	470	315	340	370
185 POUF CARRÉ 26" HAUTEUR TABOURET BAR	18x18x26	470	500	530	555	585	615	400	420	445



360

Ce fauteuil pivotant vient avec 3 coussins décoratifs (1 grand et 2 petits)

Spécifications:

Hauteur Siège: 16.5"
Profondeur de siège: 37"
Largeur de siège: 37"
Hauteur de bras: 29"

OPTIONS:

Combo : Recouvrement #2 sur les 3 coussins décoratifs (1 choix de couleur seulement).
Base pivotante en bois: Spécifier couleur

Description	L x P x H	Cuir						Tissu		
		10	20	30	40	50	60	A	B COM	C alta
				Bronx Hugo Illusion Tucson Utah Vintage Wild Laredo Yukon	Cavallo Elegance Princess Santiago Sensation Sunset Trina Victoria	Bull Cassiope Dublin	Caress Ultrasued			
015 FAUTEUIL PIVOTANT	47 x 41 x 29	1800	1855	1910	1970	2025	2080	1190	1230	1270



Liste de prix CDN

503

COMBO: Recouvrement #1: Dos. / Recouvrement #2: Siège et devant du siège.
PRIX COMBO: Consultez le livret "Connaissance des Produits".

Description	L x P x H	Cuir						Tissu		
		10	20	30	40	50	60	A	B COM	C alta
				Bronx Hugo Illusion Tucson Utah Vintage Wild Laredo Yukon	Cavallo Elegance Princess Santiago Sensation Sunset Trina Victoria	Bull Cassiope Dublin	Caress Ultrasued			
015 FAUTEUIL PIVOTANT	31x31x31.5	1200	1250	1300	1355	1405	1455	935	990	1050



Liste de prix CDN

506

COMBO: Recouvrement #1: Dos et bras. / Recouvrement #2: Siège et devant du siège.
PRIX COMBO: Consultez le livret "Connaissance des produits".

OPTION: Base en bois: ajouter 60\$ (spécifier couleur).

Description	L x P x H	Cuir						Tissu		
		10	20	30	40	50	60	A	B COM	C alta
				Bronx Hugo Illusion Tucson Utah Vintage Wild Laredo Yukon	Cavallo Elegance Princess Santiago Sensation Sunset Trina Victoria	Bull Cassiope Dublin	Caress Ultrasued			
015 FAUTEUIL PIVOTANT	31X31X31.5	1140	1195	1250	1310	1365	1420	890	940	990



Liste de prix CDN

507

Spécifier couleur des pattes LG168 pour type 001.
COMBO: Recouvrement #2 sur les dossiers, sièges et appui-tête.

Description	L x P x H	Cuir						Tissu		
		10	20	30	40	50	60	A	B COM	C alta
				Bronx Hugo Illusion Tucson Utah Vintage Wild Laredo Yukon	Cavallo Elegance Princess Santiago Sensation Sunset Trina Victoria	Bull Cassiope Dublin	Caress Ultrasued			
001 FAUTEUIL	28.5X34X35	1205	1270	1330	1390	1455	1515	890	940	990
243 FAUTEUIL BERCANT PIVOTANT	28.5X34X35	1285	1355	1420	1490	1555	1625	995	1030	1065



Liste de prix CDN

509

PATTES: LG153 bois; spécifiez couleurs des pattes.

CLOUS DÉCORATIFS: Sur fauteuil dos et base; ajouter 85\$. Spécifiez couleur des clous: Pewter ou Brass.

Description	L x P x H	Cuir						Tissu		
		10	20	30 Bronx Hugo Illusion Tucson Utah Vintage Wild Laredo Yukon	40 Cavallo Elegance Princess Santiago Sensation Sunset Trina Victoria	50 Bull Cassiope Dublin	60 Caress Ultrasued	A	B COM	C alta
001 FAUTEUIL	29X36X31	1405	1460	1515	1575	1630	1685	1020	1060	1100
006 POUF	23X22X14	595	645	695	750	800	850	465	475	490

ALPHA

CARACTÉRISTIQUES: Fauteuil berçant, pivotant & inclinable avec dos chauffant à une intensité de chaleur et support lombaire; système massage optionnel. Appui-tête & inclinable motorisé pleine jambe contrôlée par un bouton poussoir incluant ports USB 2.0 & C.
Rembourrage: Mousse haute résilience avec couche de mousse mémoire hybride. | **Couture:** En tissu et en cuir, petit fil.
Mécanisme: Inclinaison à grande ouverture; poids max. de 350 lb.

INCLUS: Coussin rondin pour appui-tête.

SPECS:

Choix de 3 largeurs d'assise 19", 21" ou 23" dans chaque grandeur (Petit 043, Moyen 273 et Grand 295) sans aucun frais.
Sur commande spéciale, largeur d'assise pouvant aller jusqu'à 33" de large.

Items:

043: Hauteur: Bras: 23.5" | Siège: 19" | Profondeur d'assise: 18.5" | Inclinable ouvert: 65" | Distance du mur: 17".
273: Hauteur: Bras: 24.5" | Siège: 20" | Profondeur d'assise: 19.5" | Inclinable ouvert: 69" | Distance du mur: 20".
295: Hauteur: Bras: 25.5" | Siège: 21" | Profondeur d'assise: 20.5" | Inclinable ouvert: 72" | Distance du mur: 22".

OPTION

Base en bois: Spécifier couleur.

Items 043-273 ou 295: Spécifier largeur d'assise soit 19", 21" ou 23".

*Avec massage: ajoutez \$340.

*Système à massage en 4 zones avec 3 modes différents. Inklus télécommande sans fil qui contrôle le système à massage ainsi que l'appui-tête électrique. Vient avec 1 Pochette de rangement (item 299) pour télécommande avec 2 pochettes 5" x 6.5".

Description	L x P x H	Cuir						Tissu		
		10	20	30	40	50	60	A	B COM	C alta
				Bronx Hugo Illusion Tucson Utah Vintage Wild Laredo Yukon	Cavallo Elegance Princess Santiago Sensation Sunset Trina Victoria	Bull Cassiope Dublin	Caress Ultrasued			
043 FAUTEUIL INCLINABLE BERÇANT PIVOTANT	32/34/36x35x41	3235	3370	3505	3640	3775	3910	2885	2940	2995
273 MOYEN FAUTEUIL INCL. BERÇANT PIVOTANT	32/34/36x37x43	3235	3370	3505	3640	3775	3910	2885	2940	2995
295 GRAND FAUT. INCLINABLE BERÇANT PIVOTANT	32/34/36x35x46	3235	3370	3505	3640	3775	3910	2885	2940	2995
299 POCLETTE DE RANGEMENT	10x26	115	115	115	115	115	115	115	115	115

BETA

CARACTÉRISTIQUES: Fauteuil berçant, pivotant & inclinable avec dos chauffant à une intensité de chaleur & support lombaire; système massage optionnel. Appui-tête & inclinable motorisé pleine jambe contrôlée par un bouton poussoir incluant ports USB 2.0 & C.

Rembourrage: Mousse haute résilience avec couche de mousse mémoire hybride. | **Couture:** En tissu petit fil & en cuir, gros fil plat.

Mécanisme: Inclinaison à grande ouverture; poids max. de 350 lb.

INCLUS: Coussin rondin pour appui-tête.

SPECS:

Choix de 3 largeurs d'assise 19", 21" ou 23" dans chaque grandeur (043, 273 & 295) sans aucun frais.

Sur commande spéciale, largeur d'assise pouvant aller jusqu'à 33" de large.

043: Hauteur bras: 23" | Siège: 19" | Profondeur d'assise: 18.5" | Inclinable ouvert: 65" | Distance du mur: 17".

273: Hauteur bras: 24" | Siège: 20" | Profondeur d'assise: 19.5" | Inclinable ouvert: 69" | Distance du mur: 20".

295: Hauteur bras: 25" | Siège: 21" | Profondeur d'assise: 20.5" | Inclinable ouvert: 72" | Distance du mur: 22".

OPTION

Insertion de bois dans le bras: Spécifier couleur.

Base en bois: Spécifier couleur.

Items 043-273 ou 295: Spécifier largeur d'assise soit 19", 21" ou 23".

*Avec massage: ajoutez \$340.

*Système à massage en 4 zones avec 3 modes différents. Inclus télécommande sans fil qui contrôle le système à massage & l'appui-tête électrique.

Vient avec 1 Pochette de rangement (299) pour télécommande avec 2 pochettes 5"

Description	L x P x H	Cuir						Tissu		
		10	20	30	40	50	60	A	B COM	C alta
				Bronx Hugo Illusion Tucson Utah Vintage Wild Laredo Yukon	Cavallo Elegance Princess Santiago Sensation Sunset Trina Victoria	Bull Cassiope Dublin	Caress Ultrasued			
043 FAUTEUIL INCLINABLE BERÇANT PIVOTANT	30/32/34x35x41	3235	3370	3505	3640	3775	3910	2885	2940	2995
273 MOYEN FAUTEUIL INCL. BERÇANT PIVOTANT	30/32/34x37x43	3235	3370	3505	3640	3775	3910	2885	2940	2995
295 GRAND FAUT. INCLINABLE BERÇANT PIVOTANT	30/32/34x39x46	3235	3370	3505	3640	3775	3910	2885	2940	2995
299 POCHEE DE RANGEMENT	10x26	115	115	115	115	115	115	115	115	115



DISCOVERY

CARACTÉRISQUES: Ce fauteuil pivotant vient avec un petit coussin de dos.

Spécifications:

Hauteur siège: 17"

Profondeur siège: 23"

Largeur siège: 22.5"

Hauteur bras: 27.5"

OPTIONS:

Cordonnet contrastant: en tissu ou en cuir - Spécifier le recouvrement.

Prix combo petit coussin de dos:

- Fauteuil en tissu / petit coussin de dos en cuir ajoutez 50\$ (Spécifier le cuir et la couleur)

- Fauteuil en cuir / petit coussin de dos en tissu aucun frais. (Spécifier le tissu et la couleur)

Base pivotante en bois: Spécifier couleur.

Description	L x P x H	Cuir						Tissu		
		10	20	30	40	50	60	A	B	C
				Bronx Hugo Illusion Tucson Utah Vintage Wild Laredo Yukon	Cavallo Elegance Princess Santiago Sensation Sunset Trina Victoria	Bull Cassiope Dublin	Caress Ultrasued		COM	alta
015 FAUTEUIL PIVOTANT	36.5 x 33.5 x 34	1470	1530	1585	1640	1695	1755	1020	1060	1100

ECHO

CARACTÉRISTIQUES: Fauteuil berçant, pivotant & inclinable avec dos chauffant à une intensité de chaleur et support lombaire; système massage optionnel. Appui-tête & inclinable motorisé pleine jambe contrôlée par un bouton poussoir incluant ports USB 2.0 & C.
Rembouillage: Mousse haute résilience avec couche de mousse mémoire hybride. | **Couture:** En tissu petit fil & en cuir, gros fil plat.
Mécanisme: Inclinaison à grande ouverture; poids max. de 350 lb.

INCLUS: Coussin rondin pour appui-tête.

SPECS:

Choix de 3 largeurs d'assise 19", 21" ou 23" dans chaque grandeur (Petit 043, Moyen 273 et Grand 295) sans aucun frais.
Sur commande spéciale, largeur d'assise pouvant aller jusqu'à 33" de large.

043: Hauteur bras: 24.5" | Siège: 19" | Profondeur d'assise: 18.5" | Inclinable ouvert: 65" | Distance du mur: 17".
273: Hauteur bras: 25.5" | Siège: 20" | Profondeur d'assise: 19.5" | Inclinable ouvert: 69" | Distance du mur: 20".
295: Hauteur bras: 26.5" | Siège: 21" | Profondeur d'assise: 20.5" | Inclinable ouvert: 72" | Distance du mur: 22".

OPTION

Base en bois: Spécifier couleur.

Items 043-273-295: Spécifier largeur d'assise soit 19", 21" ou 23".

*Avec massage : ajoutez \$340.

*Système à massage en 4 zones avec 3 modes différents. Inclus télécommande sans fil qui contrôle le système à massage ainsi que l'appui-tête électrique. Vient avec 1 Pochette de rangement (item 299) pour télécommande avec 2 pochettes 5" x 6.5".

Description	L x P x H	Cuir						Tissu		
		10	20	30 Bronx Hugo Illusion Tucson Utah Vintage Wild Laredo Yukon	40 Cavallo Elegance Princess Santiago Sensation Sunset Trina Victoria	50 Bull Cassiope Dublin	60 Caress Ultrasued	A	B COM	C alta
043 FAUTEUIL INCLINABLE BERÇANT PIVOTANT	31/33/35x35x41	3235	3370	3505	3640	3775	3910	2885	2940	2995
273 MOYEN FAUTEUIL INCL. BERÇANT PIVOTANT	31/33/35x37x43	3235	3370	3505	3640	3775	3910	2885	2940	2995
295 GRAND FAUT. INCLINABLE BERÇANT PIVOTANT	31/33/35x39x46	3235	3370	3505	3640	3775	3910	2885	2940	2995
299 POCHEtte DE RANGEMENT	10X26	115	115	115	115	115	115	115	115	115



ETA

CARACTÉRISTIQUES: Fauteuil berçant, pivotant & inclinable avec dos chauffant à une intensité de chaleur et support lombaire; système massage optionnel. Appui-tête & inclinable motorisé pleine jambe contrôlée par un bouton poussoir incluant ports USB 2.0 & C.
Rembourrage: mousse haute résilience avec couche de mousse mémoire hybride. | Couture: En tissu petit fil & en cuir, gros fil plat.
Mécanisme: Inclinaison à grande ouverture; poids max. de 350 lb.

INCLUS: Coussin rondin pour appui-tête.

SPECS:

Choix de 3 largeurs d'assise 19", 21" ou 23" dans chaque grandeur (Petit 043, Moyen 273 et Grand 295) sans aucun frais.
Sur commande spéciale, largeur d'assise pouvant aller jusqu'à 33" de large.

043: Hauteur bras: 24" | Siège: 19" | Profondeur d'assise: 18.5" | Inclinable ouvert: 65" | Distance du mur: 17".
273: Hauteur bras: 25" | Siège: 20" | Profondeur d'assise: 19.5" | Inclinable ouvert: 69" | Distance du mur: 20".
295: Hauteur bras: 26" | Siège: 21" | Profondeur d'assise: 20.5" | Inclinable ouvert: 72" | Distance du mur: 22".

OPTION

Base en bois: Spécifier couleur.

Items 043-273 ou 295: Spécifier largeur d'assise 19", 21" ou 23".

*Avec massage: ajoutez \$340.

*Système à massage en 4 zones avec 3 modes différents. Inclus télécommande sans fil qui contrôle le système à massage ainsi que l'appui-tête électrique. Vient avec 1 Pochette de rangement (item 299) pour télécommande avec 2 pochettes 5" x 6.5".

Description	L x P x H	Cuir						Tissu		
		10	20	30 Bronx Hugo Illusion Tucson Utah Vintage Wild Laredo Yukon	40 Cavallo Elegance Princess Santiago Sensation Sunset Trina Victoria	50 Bull Cassiope Dublin	60 Caress Ultrasued	A	B COM	C alta
043 FAUTEUIL INCLINABLE BERÇANT PIVOTANT	33/35/37x35x41	3235	3370	3505	3640	3775	3910	2885	2940	2995
273 MOYEN FAUTEUIL INCL. BERCANT PIVOTANT	33/35/37x37x43	3235	3370	3505	3640	3775	3910	2885	2940	2995
295 GRAND FAUT. INCLINABLE BERCANT PIVOTANT	33/35/37x39x46	3235	3370	3505	3640	3775	3910	2885	2940	2995
299 POCHEtte DE RANGEMENT	10x26	115	115	115	115	115	115	115	115	115

GAMMA

CARACTÉRISTIQUES: Fauteuil berçant, pivotant & inclinable avec dos chauffant à une intensité de chaleur et support lombaire; système massage optionnel. Appui-tête & inclinable motorisé pleine jambe contrôlée par un bouton poussoir incluant ports USB 2.0 & C.
Rembouillage: Mousse haute résilience avec couche de mousse mémoire hybride. | **Couture:** En tissu, petit fil & en cuir, gros fil plat.
Mécanisme: Inclinaison à grande ouverture; poids max. de 350 lb.

INCLUS: Coussin rondin pour appui-tête.

SPECS:

Choix de 3 largeurs d'assise 19", 21" ou 23" dans chaque grandeur (Petit 043, Moyen 273 & Grand 295) sans aucun frais.
Sur commande spéciale, largeur d'assise pouvant aller jusqu'à 33" de large.

043: Hauteur bras: 23.5" | Siège: 19" | Profondeur d'assise: 18.5" | Inclinable ouvert: 65" | Distance du mur: 17".
273: Hauteur bras: 24.5" | Siège: 20" | Profondeur d'assise: 19.5" | Inclinable ouvert: 69" | Distance du mur: 20".
295: Hauteur bras: 25.5" | Siège: 21" | Profondeur d'assise: 20.5" | Inclinable ouvert: 72" | Distance du mur: 22".

OPTION

Base en bois: Spécifier couleur.

Items 043-273 ou 295: Spécifier largeur d'assise 19", 21" ou 23".

*Avec massage: ajoutez \$340.

*Système à massage en 4 zones avec 3 modes différents. Inklus télécommande sans fil qui contrôle le système à massage ainsi que l'appui-tête électrique. Vient avec 1 Pochette de rangement (item 299) pour télécommande avec 2 pochettes 5" x 6.5".

Description	L x P x H	Cuir						Tissu		
		10	20	30 Bronx Hugo Illusion Tucson Utah Vintage Wild Laredo Yukon	40 Cavallo Elegance Princess Santiago Sensation Sunset Trina Victoria	50 Bull Cassiope Dublin	60 Caress Ultrasued	A	B COM	C alta
043 FAUTEUIL INCLINABLE BERÇANT PIVOTANT	32/34/36x35x41	3235	3370	3505	3640	3775	3910	2885	2940	2995
273 MOYEN FAUTEUIL INCL. BERCANT PIVOTANT	32/34/36x37x43	3235	3370	3505	3640	3775	3910	2885	2940	2995
295 GRAND FAUT. INCLINABLE BERCANT PIVOTANT	32/34/36x39x46	3235	3370	3505	3640	3775	3910	2885	2940	2995
299 POCHEtte DE RANGEMENT	10x26	115	115	115	115	115	115	115	115	115



KIRK

CARACTÉRISTIQUES: Coussins de sièges avec mousse modelée de haute résilience de 2.5 lb et une couche de mousse mémoire 1"

Recommandé en tissu uni seulement. En tissu, grosseur du fil sera plus petit.

EN CUIR disponible avec FIL CONTRASTANT: surcharge 60\$/morceau. Spécifiez numéro du fil: 005-Noir, 087-Beige, 103-Brun, 111-Blanc.

Spécifiez couleur de la base en bois.

Description	L x P x H	Cuir						Tissu		
		10	20	30	40	50	60	A	B COM	C alta
				Bronx Hugo Illusion Tucson Utah Vintage Wild Laredo Yukon	Cavallo Elegance Princess Santiago Sensation Sunset Trina Victoria	Bull Cassiope Dublin	Caress Ultrasued			
015 FAUTEUIL PIVOTANT	31.5X34X34	1945	2015	2080	2150	2215	2285	1515	1540	1560
243 FAUTEUIL BERCANT PIVOTANT	31.5X34X34	2065	2135	2200	2270	2335	2405	1640	1675	1710



Liste de prix CDN

LA 1956

Base pivotante en métal.

Specs: Hauteur devant bras: 27 po. Hauteur siège: 18,5 po. Profondeur siège: 19,5 po.

COMBO: Recouvrement #1: Dos et bras. / Recouvrement #2: Siège et devant du siège. Pour prix combo - voir livret "Connaissance des produits".

Description	L x P x H	Cuir						Tissu		
		10	20	30	40	50	60	A	B COM	C alta
				Bronx Hugo Illusion Tucson Utah Vintage Wild Laredo Yukon	Cavallo Elegance Princess Santiago Sensation Sunset Trina Victoria	Bull Cassiope Dublin	Caress Ultrasued			
015 FAUTEUIL PIVOTANT	31 x 29 x 31	1310	1370	1430	1495	1555	1620	1080	1120	1160



LINEAIRE I

Fauteuil avec les bras rembourrés.

Spécifications:
Hauteur siège: 15.5"
Profondeur siège: 23"
Largeur siège: 22"
Hauteur devant bras: 21"

Description	L x P x H	Cuir						Tissu		
		10	20	30	40	50	60	A	B COM	C alta
				Bronx Hugo Illusion Tucson Utah Vintage Wild Laredo Yukon	Cavallo Elegance Princess Santiago Sensation Sunset Trina Victoria	Bull Cassiope Dublin	Caress Ultrasued			
001 FAUTEUIL	28 x 35 x 31	965	1020	1075	1130	1190	1245	725	765	805



LINEAIRE II

Fauteuil avec insert de bois dans les bras. Spécifier couleur.

Spécifications:
Hauteur siège: 15.5"
Profondeur siège: 23"
Largeur siège: 22"
Hauteur devant bras: 21"

Description	L x P x H	Cuir						Tissu		
		10	20	30	40	50	60	A	B COM	C alta
				Bronx Hugo Illusion Tucson Utah Vintage Wild Laredo Yukon	Cavallo Elegance Princess Santiago Sensation Sunset Trina Victoria	Bull Cassiope Dublin	Caress Ultrasued			
001 FAUTEUIL	28 x 35 x 31	1085	1145	1200	1255	1315	1370	895	935	975



LINEAIRE III

Fauteuil avec les bras tout en bois. Spécifier couleur.

Spécifications:
Hauteur siège: 15.5"
Profondeur siège: 23"
Largeur siège: 22"
Hauteur devant bras: 21"

Description	L x P x H	Cuir						Tissu		
		10	20	30	40	50	60	A	B COM	C alta
				Bronx Hugo Illusion Tucson Utah Vintage Wild Laredo Yukon	Cavallo Elegance Princess Santiago Sensation Sunset Trina Victoria	Bull Cassiope Dublin	Caress Ultrasued			
001 FAUTEUIL	29.5 x 35 x 31	1140	1195	1250	1310	1365	1420	1015	1055	1095



MADONNA

COMBO: Recouvrement #2 sur le dossier et siège.

ATTENTION: Il est recommandé d'utiliser des tissus unis avec ce modèle

Description	L x P x H	Cuir						Tissu		
		10	20	30	40	50	60	A	B COM	C alta
				Bronx Hugo Illusion Tucson Utah Vintage Wild Laredo Yukon	Cavallo Elegance Princess Santiago Sensation Sunset Trina Victoria	Bull Cassiope Dublin	Caress Ultrasued			
010 CHAISE LONGUE	27X63X36	1605	1725	1845	1965	2080	2200	1185	1260	1340
101 CHAISE LONGUE DOUBLE	39X63X36	1810	1945	2080	2215	2355	2490	1330	1440	1545



ODYSSEY

CARACTÉRISQUES: Ce fauteuil pivotant vient avec un petit coussin de dos.

Spécifications:

Hauteur siège: 17.25"

Profondeur siège: 23"

Largeur d'assise: 23"

Hauteur bras: 22.5"

OPTIONS :

Prix combo petit coussin de dos:

- Fauteuil en tissu / petit coussin de dos en cuir ajoutez 50\$ (Spécifier le cuir et la couleur)

- Fauteuil en cuir / petit coussin de dos en tissu aucun frais. (Spécifier le tissu et la couleur)

Base pivotante en bois: Spécifier couleur.

Description	L x P x H	Cuir						Tissu		
		10	20	30	40	50	60	A	B	C
				Bronx Hugo Illusion Tucson Utah Vintage Wild Laredo Yukon	Cavallo Elegance Princess Santiago Sensation Sunset Trina Victoria	Bull Cassiope Dublin	Caress Ultrasued		COM	alta
015 FAUTEUIL PIVOTANT	31 x 31 x 28	1470	1530	1585	1640	1695	1755	1020	1060	1100

OMEGA

Fauteuil berçant, pivotant & inclinable avec dos chauffant à une intensité de chaleur et support lombaire; système massage optionnel. Appui-tête & inclinable motorisé pleine jambe contrôlée par un bouton poussoir incluant ports USB 2.0 & C.

Rembourrage: mousse haute résilience avec couche de mousse mémoire hybride. | Couture: En tissu & en cuir, petit fil.

Mécanisme: Inclinaison à grande ouverture; poids max. de 305 lb.

INCLUS: Coussin rondin pour appui-tête.

SPECS:

Choix de 3 largeurs d'assise 19", 21" ou 23" dans chaque grandeur (043, 273 et 295) sans aucun frais.

Sur commande spéciale, largeur d'assise pouvant aller jusqu'à 33" de large.

043: Hauteur bras: 23.5" | Siège: 19" | Profondeur d'assise: 18.5" | Inclinable ouvert: 65" | Distance du mur: 17".

273: Hauteur bras: 24.5" | Siège: 20" | Profondeur d'assise: 19.5" | Inclinable ouvert: 69" | Distance du mur: 20".

295: Hauteur bras: 25.5" | Siège: 21" | Profondeur d'assise: 20.5" | Inclinable ouvert: 72". Distance du mur: 22".

OPTION

Insertion de bois dans le bras: Spécifier couleur.

Base en bois: Spécifier couleur.

Items 043-273 ou 295: Spécifier largeur d'assise 19", 21" ou 23".

*Avec massage: ajoutez \$340.

*Système à massage en 4 zones avec 3 modes différents. Inclus télécommande sans fil qui contrôle le système à massage ainsi que l'appui-tête électrique. Vient avec 1 Pochette de rangement (item 299) pour télécommande avec 2 pochettes 5" x 6.5".

Description	L x P x H	Cuir						Tissu		
		10	20	30	40	50	60	A	B COM	C alta
				Bronx Hugo Illusion Tucson Utah Vintage Wild Laredo Yukon	Cavallo Elegance Princess Santiago Sensation Sunset Trina Victoria	Bull Cassiope Dublin	Caress Ultrasued			
043 FAUTEUIL INCLINABLE BERÇANT PIVOTANT	35/37/39x35x41	3235	3370	3505	3640	3775	3910	2885	2940	2995
273 MOYEN FAUTEUIL INCL. BERÇANT PIVOTANT	35/37/39x37x43	3235	3370	3505	3640	3775	3910	2885	2940	2995
295 GRAND FAUT. INCLINABLE BERÇANT PIVOTANT	35/37/39x39x46	3235	3370	3505	3640	3775	3910	2885	2940	2995
299 POCHEE DE RANGEMENT	10X26	115	115	115	115	115	115	115	115	115

SIGMA

Fauteuil berçant, pivotant & inclinable avec dos chauffant à une intensité de chaleur et support lombaire; système massage optionnel. Appui-tête & inclinable motorisé pleine jambe contrôlée par un bouton poussoir incluant ports USB 2.0 & C.

Rembourrage: mousse haute résilience avec couche de mousse mémoire hybride. | Couture: En tissu petit fil & en cuir, gros fil plat.

Mécanisme: Inclinaison à grande ouverture; poids max. de 350 lb.

INCLUS: Coussin rondin pour appui-tête.

SPECS:

Choix de 3 largeurs d'assise 19", 21" ou 23" dans chaque grandeur (Petit 043, Moyen 273 et Grand 295) sans aucun frais.
Sur commande spéciale, largeur d'assise pouvant aller jusqu'à 33" de large.

043: Hauteur bras: 23" | Hauteur Siège: 19" | Profondeur d'assise: 18.5" | Inclinable ouvert: 65" | Distance du mur: 17".
273: Hauteur bras: 24" | Hauteur Siège: 20" | Profondeur d'assise: 19.5" | Inclinable ouvert: 69" | Distance du mur: 20".
295: Hauteur bras: 25" | Hauteur Siège: 21" | Profondeur d'assise: 20.5" | Inclinable ouvert: 72" | Distance du mur: 22".

OPTION

Base en bois: Spécifier couleur.

Items 043-273 ou 295: Spécifier largeur d'assise 19", 21" ou 23".

*Avec massage: ajoutez \$340.

*Système à massage en 4 zones avec 3 modes différents. Inclus télécommande sans fil qui contrôle le système à massage ainsi que l'appui-tête électrique. Vient avec 1 Pochette de rangement (item 299) pour télécommande avec 2 pochettes 5" x 6.5".

Description	L x P x H	Cuir						Tissu		
		10	20	30 Bronx Hugo Illusion Tucson Utah Vintage Wild Laredo Yukon	40 Cavallo Elegance Princess Santiago Sensation Sunset Trina Victoria	50 Bull Cassiope Dublin	60 Caress Ultrasued	A	B COM	C alta
043 FAUTEUIL INCLINABLE BERÇANT PIVOTANT	31/33/35x35x41	3235	3370	3505	3640	3775	3910	2885	2940	2995
273 MOYEN FAUTEUIL INCL. BERCANT PIVOTANT	31/33/35x37x43	3235	3370	3505	3640	3775	3910	2885	2940	2995
295 GRAND FAUT. INCLINABLE BERCANT PIVOTANT	31/33/35x39x46	3235	3370	3505	3640	3775	3910	2885	2940	2995
299 POCHEtte DE RANGEMENT	10x26	115	115	115	115	115	115	115	115	115

ALEXANDRA

Appui-tête manuel sur tous les items (fixe sur centre rond).

Fauteuil inclinable motorisé pleine jambe "à méc. *protège-mur". *Faut. 043 & 163: Dégagement mural 16".

Chaise longue inclinable motorisé: Dégagement mural 8" & avant 5".

Coussins de siège avec mousse modelée + 1" de mousse mémoire; bras avec mousse mémoire.

Couture: petit fil en tissu & gros fil plat en cuir.

Fauteuils 043 & 163: bras seront SANS insert de MÉTAL.

Note: 2 inclinables séparés par un coin ne peuvent pas ouvrir en même temps. Aucuns inclinables à côté d'item #155.

OPTIONS

*Appui-tête motorisé: \$185 ch. *N/D sur items fixes.

*Appui-tête \$185 + Support lombaire & dos chauffant \$230 = \$410 ch. (Uniquement sur items inclinable avec bras).

Bloc-batterie: \$185/mec.

Mousse: Extra ferme \$20/siège.

Choix bras (LARGE ou le PETIT bras qui sera sans insert de métal): Patte sur bras LARGE: LG103 bois ou Métal: LG189 cyl (noire ou chrome).

PETIT Bras: LG08 bois ou Métal: LG196 cyl. (noire ou chrome) ou LG64 (carré). Spécifiez couleur.

Profondeur d'assise : 20" ou *22". *Le 22" N/D sur faut. 043 & 163.

Faut. 043-163: avec base en bois (spécifier couleur).

CINÉMA MAISON - Détails accessoires & configs: Voir page Ciné maison en annexe.

Ancrage pour accessoires: \$40 ch.

Porte-Gobelets: En métal: \$50 ch. | Illuminé: \$50 ch. | *Illuminé avec contrôle (1 ou 2 moteurs): \$65 ch.

*Lumière DEL sous le siège: \$30.

Description	L x P x H	Cuir						Tissu		
		10	20	30 Bronx Hugo Illusion Tucson Utah Vintage Wild Laredo Yukon	40 Cavallo Elegance Princess Santiago Sensation Sunset Trina Victoria	50 Bull Cassiope Dublin	60 Caress Ultrasued	A	B COM	C alta
001 FAUTEUIL	44x40x33/40	2140	2240	2340	2445	2545	2645	1735	1790	1840
002 CAUSEUSE	67x40x33/40	3055	3185	3315	3445	3575	3705	2460	2545	2630
003 SOFA	91x40x33/40	3690	3860	4030	4200	4370	4540	2970	3070	3170
005 CHAISE LONGUE BRAS DROIT	34x62x33/40	1995	2070	2145	2215	2290	2365	1595	1665	1730
009 CAUSEUSE SANS BRAS	47x40x33/40	2145	2225	2300	2380	2460	2540	1685	1775	1865
011 CHAISE LONGUE BRAS GAUCHE	34x62x33/40	1995	2070	2145	2215	2290	2365	1595	1665	1730
012 CAUSEUSE BRAS GAUCHE	57x40x33/40	2625	2735	2850	2965	3075	3190	2095	2180	2260
017 FAUTEUIL DOUBLE	51x40x33/40	2240	2355	2465	2580	2690	2805	1810	1880	1945
021 SOFA APPARTEMENT SANS BRAS	61x40x33/40	2420	2535	2645	2760	2875	2985	1890	1985	2080
040 SOFA SANS BRAS	71x40x33/40	2770	2900	3030	3160	3290	3420	2205	2310	2410
041 FAUTEUIL INCLINABLE BRAS-G	34x40x33/40	2135	2215	2300	2385	2470	2555	1815	1855	1895
042 FAUTEUIL INCLINABLE BRAS-D	34x40x33/40	2135	2215	2300	2385	2470	2555	1815	1855	1895
043 FAUTEUIL INCLINABLE BERÇANT PIVOTANT	30x34x42	2530	2650	2775	2900	3025	3150	2120	2170	2225
044 FAUTEUIL INCLINABLE	44x40x33/40	2575	2675	2775	2880	2980	3080	2170	2230	2285
045 CAUSEUSE SANS BRAS ALLONGEE DROIT	68x40x33/40	2540	2645	2755	2860	2970	3075	2020	2095	2165
050 CENTRE ROND	49x49x33	1860	1975	2085	2200	2315	2425	1370	1440	1505

ALEXANDRA

Appui-tête manuel sur tous les items (fixe sur centre rond).

Fauteuil inclinable motorisé pleine jambe "à mec. *protège-mur". *Faut. 043 & 163: Dégagement mural 16".

Chaise longue inclinable motorisé: Dégagement mural 8" & avant 5".

Coussins de siège avec mousse modelée + 1" de mousse mémoire; bras avec mousse mémoire.

Couture: petit fil en tissu & gros fil plat en cuir.

Fauteuils 043 & 163: bras seront SANS insert de MÉTAL.

Note: 2 inclinables séparés par un coin ne peuvent pas ouvrir en même temps. Aucuns inclinables à côté d'item #155.

OPTIONS

*Appui-tête motorisé: \$185 ch. *N/D sur items fixes.

*Appui-tête \$185 + Support lombaire & dos chauffant \$230= \$410 ch. (Uniquement sur items inclinable avec bras).

Bloc-batterie: \$185/mec.

Mousse: Extra ferme \$20/siège.

Choix bras (LARGE ou le PETIT bras qui sera sans insert de métal): Patte sur bras LARGE: LG103 bois ou Métal: LG189 cyl (noire ou chrome).

PETIT Bras: LG08 bois ou Métal: LG196 cyl. (noire ou chrome) ou LG64 (carré). Spécifiez couleur.

Profondeur d'assise : 20" ou *22". *Le 22" N/D sur faut. 043 & 163.

Faut. 043-163: avec base en bois (spécifier couleur).

CINÉMA MAISON - Détails accessoires & configs: Voir page Ciné maison en annexe.

Ancrage pour accessoires: \$40 ch.

Porte-Gobelets: En métal: \$50 ch. | Illuminé: \$50 ch. | *Illuminé avec contrôle (1 ou 2 moteurs): \$65 ch.

*Lumière DEL sous le siège: \$30.

Description	L x P x H	Cuir						Tissu		
		10	20	30 Bronx Hugo Illusion Tucson Utah Vintage Wild Laredo Yukon	40 Cavallo Elegance Princess Santiago Sensation Sunset Trina Victoria	50 Bull Cassiope Dublin	60 Caress Ultrasued	A	B COM	C alta
051 FAUTEUIL SANS BRAS	23,5x40x33/40	1230	1285	1340	1400	1455	1510	955	1020	1080
052 SOFA BRAS GAUCHE	81x40x33/40	3245	3400	3550	3705	3855	4010	2590	2700	2805
053 SOFA BRAS DROIT	81x40x33/40	3245	3400	3550	3705	3855	4010	2590	2700	2805
055 COIN CARRE	44x44x33/40	2165	2275	2380	2490	2595	2705	1710	1770	1835
056 FAUTEUIL BRAS DROIT	34x40x33/40	1710	1780	1855	1930	2005	2075	1360	1425	1495
057 FAUTEUIL BRAS GAUCHE	34x40x33/40	1710	1780	1855	1930	2005	2075	1360	1425	1495
061 CAUSEUSE BRAS DROIT	57x40x33/40	2625	2735	2850	2965	3075	3190	2095	2180	2260
071 FAUTEUIL INCLINABLE SANS BRAS	23,5x40x33/40	1665	1725	1790	1850	1910	1975	1415	1485	1550
086 CAUSEUSE SANS BRAS ALLONGEE GAUCHE	68x40x33/40	2540	2645	2755	2860	2970	3075	2020	2095	2165
088 FAUTEUIL SANS BRAS ALLONGE GAUCHE	45x40x33/40	1630	1735	1845	1950	2060	2165	1280	1320	1360
089 FAUTEUIL SANS BRAS ALLONGE DROIT	45x40x33/40	1630	1735	1845	1950	2060	2165	1280	1320	1360
095 SOFA APPARTEMENT	81x40x33/40	3325	3490	3650	3815	3980	4145	2660	2765	2875
096 SOFA APPARTEMENT BRAS GAUCHE	71x40x33/40	2905	3030	3155	3280	3405	3530	2285	2385	2490
097 SOFA APPARTEMENT BRAS DROIT	71x40x33/40	2905	3030	3155	3280	3405	3530	2285	2385	2490
124 POUF AVEC RANGEMENT	30x22x17	845	865	890	910	935	955	735	760	780
138 BRAS CENTRE	10x36x24.5	470	510	550	590	630	670	400	415	430
155 PETIT COIN CARRE	40x40x33/40	2165	2275	2380	2490	2595	2705	1710	1770	1835

ALEXANDRA

Appui-tête manuel sur tous les items (fixe sur centre rond).

Fauteuil inclinable motorisé pleine jambe "à mec. *protège-mur". *Faut. 043 & 163: Dégagement mural 16".

Chaise longue inclinable motorisé: Dégagement mural 8" & avant 5".

Coussins de siège avec mousse modelée + 1" de mousse mémoire; bras avec mousse mémoire.

Couture: petit fil en tissu & gros fil plat en cuir.

Fauteuils 043 & 163: bras seront SANS insert de MÉTAL.

Note: 2 inclinables séparés par un coin ne peuvent pas ouvrir en même temps. Aucuns inclinables à côté d'item #155.

OPTIONS

*Appui-tête motorisé: \$185 ch. *N/D sur items fixes.

*Appui-tête \$185 + Support lombaire & dos chauffant \$230= \$410 ch. (Uniquement sur items inclinable avec bras).

Bloc-batterie: \$185/mec.

Mousse: Extra ferme \$20/siège.

Choix bras (LARGE ou le PETIT bras qui sera sans insert de métal): Patte sur bras LARGE: LG103 bois ou Métal: LG189 cyl (noire ou chrome).

PETIT Bras: LG08 bois ou Métal: LG196 cyl. (noire ou chrome) ou LG64 (carré). Spécifiez couleur.

Profondeur d'assise : 20" ou *22". *Le 22" N/D sur faut. 043 & 163.

Faut. 043-163: avec base en bois (spécifier couleur).

CINÉMA MAISON - Détails accessoires & configs: Voir page Ciné maison en annexe.

Ancrage pour accessoires: \$40 ch.

Porte-Gobelets: En métal: \$50 ch. | Illuminé: \$50 ch. | *Illuminé avec contrôle (1 ou 2 moteurs): \$65 ch.

*Lumière DEL sous le siège: \$30.

Description	L x P x H	Cuir						Tissu		
		10	20	30 Bronx Hugo Illusion Tucson Utah Vintage Wild Laredo Yukon	40 Cavallo Elegance Princess Santiago Sensation Sunset Trina Victoria	50 Bull Cassiope Dublin	60 Caress Ultrasued	A	B COM	C alta
159 RANGEMENT À ANGLE	11/27x36x24.5	845	880	910	945	980	1015	665	680	695
160 RANGEMENT DROIT	11x36x24.5	815	845	875	900	930	955	625	645	670
163 FAUT. DBL INCL. BERCANT PIVOTANT	33x34x42	2590	2725	2860	2995	3135	3270	2125	2185	2240
165 FAUTEUIL DOUBLE INCLINABLE	51x40x33/40	2685	2800	2910	3025	3140	3250	2260	2335	2410
167 SOFA APP. SANS BRAS ALLONGE GAUCHE	82x40x33/40	2815	2965	3110	3255	3405	3550	2215	2315	2410
168 SOFA APP. SANS BRAS ALLONGE DROIT	82x40x33/40	2815	2965	3110	3255	3405	3550	2215	2315	2410
169 FAUTEUIL DOUBLE INCLINABLE BRAS GAUCHE	41x40x33/40	2250	2340	2430	2520	2615	2705	1890	1980	2070
170 FAUTEUIL DOUBLE INCLINABLE BRAS DROIT	41x40x33/40	2250	2340	2430	2520	2615	2705	1890	1980	2070
171 FAUTEUIL DOUBLE INCLINABLE SANS BRAS	30,5x40x33/40	1780	1840	1895	1950	2010	2065	1495	1560	1630
173 CHAISE LONGUE DOUBLE BRAS GAUCHE	41x62x33/40	2165	2270	2370	2470	2575	2675	1735	1825	1920
174 CHAISE LONGUE DOUBLE BRAS DROIT	41x62x33/40	2165	2270	2370	2470	2575	2675	1735	1825	1920
175 FAUTEUIL DOUBLE BRAS GAUCHE	41x40x33/40	1800	1900	2005	2105	2205	2310	1455	1530	1600
176 FAUTEUIL DOUBLE BRAS DROIT	41x40x33/40	1800	1900	2005	2105	2205	2310	1455	1530	1600
177 FAUTEUIL DOUBLE SANS BRAS	30,5x40x33/40	1340	1415	1490	1560	1635	1710	1035	1100	1160
178 FAUTEUIL DOUBLE SANS BRAS ALLONGE-G	52x40x33/40	1750	1840	1930	2020	2110	2200	1390	1460	1530
179 FAUTEUIL DOUBLE SANS BRAS ALLONGE-D	52x40x33/40	1750	1840	1930	2020	2110	2200	1390	1460	1530
186 CAUS. SANS BRAS ALLONGEE RANGEMENT-G	68x40x33/40	2735	2825	2920	3010	3100	3190	2205	2280	2355

ALEXANDRA

Appui-tête manuel sur tous les items (fixe sur centre rond).

Fauteuil inclinable motorisé pleine jambe "à méc. *protège-mur". *Faut. 043 & 163: Dégagement mural 16".

Chaise longue inclinable motorisé: Dégagement mural 8" & avant 5".

Coussins de siège avec mousse modelée + 1" de mousse mémoire; bras avec mousse mémoire.

Couture: petit fil en tissu & gros fil plat en cuir.

Fauteuils 043 & 163: bras seront SANS insert de MÉTAL.

Note: 2 inclinables séparés par un coin ne peuvent pas ouvrir en même temps. Aucuns inclinables à côté d'item #155.

OPTIONS

*Appui-tête motorisé: \$185 ch. *N/D sur items fixes.

*Appui-tête \$185 + Support lombaire & dos chauffant \$230= \$410 ch. (Uniquement sur items inclinable avec bras).

Bloc-batterie: \$185/mec.

Mousse: Extra ferme \$20/siège.

Choix bras (LARGE ou le PETIT bras qui sera sans insert de métal): Patte sur bras LARGE: LG103 bois ou Métal: LG189 cyl (noire ou chrome).

PETIT Bras: LG08 bois ou Métal: LG196 cyl. (noire ou chrome) ou LG64 (carré). Spécifiez couleur.

Profondeur d'assise : 20" ou *22". *Le 22" N/D sur faut. 043 & 163.

Faut. 043-163: avec base en bois (spécifier couleur).

CINÉMA MAISON - Détails accessoires & configs: Voir page Ciné maison en annexe.

Ancrage pour accessoires: \$40 ch.

Porte-Gobelets: En métal: \$50 ch. | Illuminé: \$50 ch. | *Illuminé avec contrôle (1 ou 2 moteurs): \$65 ch.

*Lumière DEL sous le siège: \$30.

Description	L x P x H	Cuir						Tissu		
		10	20	30 Bronx Hugo Illusion Tucson Utah Vintage Wild Laredo Yukon	40 Cavallo Elegance Princess Santiago Sensation Sunset Trina Victoria	50 Bull Cassiope Dublin	60 Caress Ultrasued	A	B COM	C alta
187 CAUS. SANS BRAS ALLONGEE RANGEMENT-D	68x40x33/40	2735	2825	2920	3010	3100	3190	2205	2280	2355
188 FAUT. SANS BRAS ALLONGE RANGEMENT-G	45x40x33/40	1810	1910	2015	2115	2215	2320	1465	1505	1545
189 FAUT. SANS BRAS ALLONGE RANGEMENT-D	45x40x33/40	1810	1910	2015	2115	2215	2320	1465	1505	1545
190 PETIT RANGEMENT À ANGLE	11/21x36x24.5	815	845	875	900	930	955	625	645	670
221 FAUT. DBL SANS BRAS ALLONGE RANGEMENT-G	52x40x33/40	1930	2025	2120	2215	2315	2410	1575	1640	1710
222 FAUT. DBL SANS BRAS ALLONGE RANGEMENT-D	52x40x33/40	1930	2025	2120	2215	2315	2410	1575	1640	1710
223 SOFA APP SANS BRAS ALLONGE RANGEMENT-G	82x40x33/40	3005	3150	3295	3445	3590	3735	2400	2505	2615
224 SOFA APP SANS BRAS ALLONGE RANGEMENT-D	82x40x33/40	3005	3150	3295	3445	3590	3735	2400	2505	2615
236 CHAISE LONGUE INCLINABLE BRAS GAUCHE	34x62x33/40	2445	2515	2590	2665	2735	2810	2060	2125	2195
237 CHAISE LONGUE INCLINABLE BRAS DROIT	34x62x33/40	2445	2515	2590	2665	2735	2810	2060	2125	2195
238 CHAISE LONGUE DBL INCLINABLE BRAS-G	41x62x33/40	2620	2720	2820	2925	3025	3125	2195	2285	2375
239 CHAISE LONGUE DBL INCLINABLE BRAS-D	41x62x33/40	2620	2720	2820	2925	3025	3125	2195	2285	2375
V51 PORTE VERRE A VIN	3.5 x 5.5 x 6.5	40	40	40	40	40	40	40	40	40
V52 TABLETTE PIVOTANTE EN PLASTIQUE	13 3/8 x 9 5/8	40	40	40	40	40	40	40	40	40
V53 TABLETTE PIVOTANTE EN BOIS	19 x 10	70	70	70	70	70	70	70	70	70
V54 PORTE TABLETTE	4.5 x 8 x 10	50	50	50	50	50	50	50	50	50
V55 LAMPE DEL	1.5x5x14 plié/bent	40	40	40	40	40	40	40	40	40

Liste de prix CDN

ALEXANDRA

Description	L x P x H	Cuir						Tissu		
		10	20	30 Bronx Hugo Illusion Tucson Utah Vintage Wild Laredo Yukon	40 Cavallo Elegance Princess Santiago Sensation Sunset Trina Victoria	50 Bull Cassiope Dublin	60 Caress Ultrasued	A	B COM	C alta
CONFIGURATIONS										
_A CONFIG (169-170)	82X40X40	4500	4680	4860	5040	5230	5410	3780	3960	4140
_B CONFIG (169-171-174)	113X62X40	6195	6450	6695	6940	7200	7445	5120	5365	5620
_C CONFIG (096-055-171-170)	115X115X40	9100	9485	9860	10240	10625	11005	7380	7695	8025
_D CONFIG (169-171-055-179)	115X96X40	7945	8295	8635	8980	9330	9675	6485	6770	7065
_J CONFIG (041-042)	68X40X40	4270	4430	4600	4770	4940	5110	3630	3710	3790
_K CONFIG (041-071-005)	92X62X40	5795	6010	6235	6450	6670	6895	4825	5005	5175
_L CONFIG (012-055-071-042)	102X102X40	8590	8950	9320	9690	10050	10425	7035	7290	7540
_M CONFIG (041-071-055-089)	102X89X40	7595	7950	8315	8675	9035	9400	6220	6430	6640



ALEXANDRA

OPTIMA
Collection

Jaymar

Conçu et fabriqué fièrement au Canada
Proudly designed and made in Canada

Nos produits sont fabriqués à la main et des variations mineures peuvent survenir

Our product is hand-made and minor variations can occur.

SPECIFICATIONS

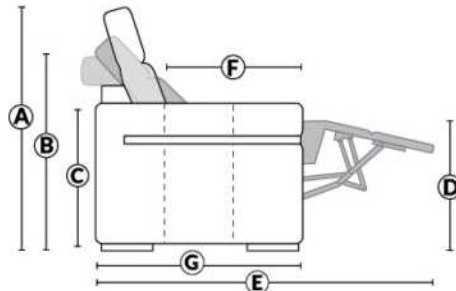

- Appui-tête levé Headrest up
- Appui-tête baissé Headrest down
- Complètement incliné Fully reclined

- A** Hauteur complète 40" Total Height
- B** Hauteur appui-tête baissé 33" Height headrest down
- C** Hauteur du bras 24,5" Arm Height
- D** Hauteur du siège 19,5" Seat height
- E** Profondeur inclinée 65" Depth fully reclined
- F** Profondeur d'assise 20"ou/ou 22" Seat depth
- G** Profondeur appui-tête monté 37,5" Depth with headrest up

BRAS | ARMS

Option de bras:
Bras Régulier Large 10" ou Petit bras 6"

Arm option
Regular arm Large 10" or Small arm 6"

Contrôle de l'inclinaison situé à l'intérieur du bras
Recliner control located on the inside of the arm.

Option d'accessoires disponible sur le bras régulier seulement
Accessories option, available on Regular arms ONLY.

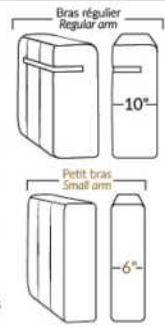

FAUTEUIL BERÇANT PIVOTANT INCLINABLE SWIVEL ROCKING MOTION CHAIR

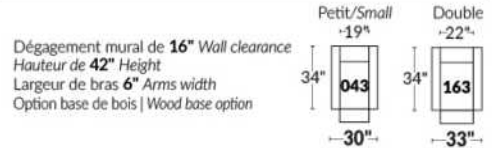

SIÈGE 23" DE LARGE | 23" SEAT WIDTH

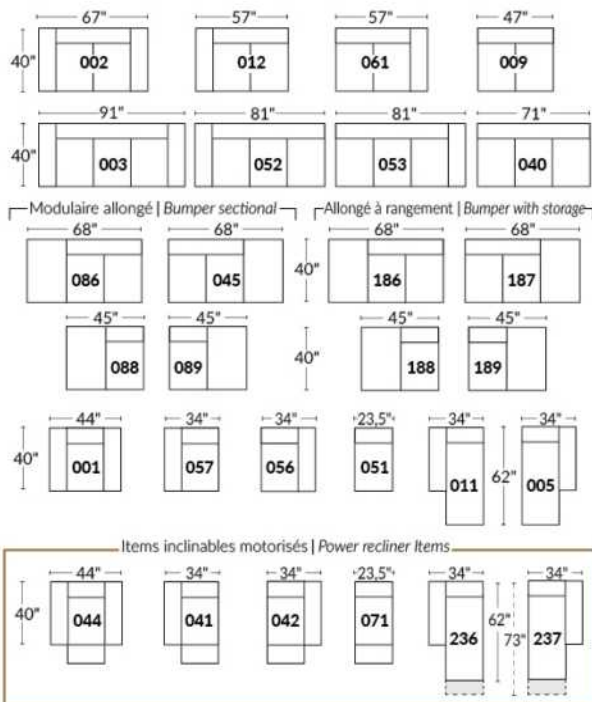

SIÈGE 30" DE LARGE | 30" SEAT WIDTH

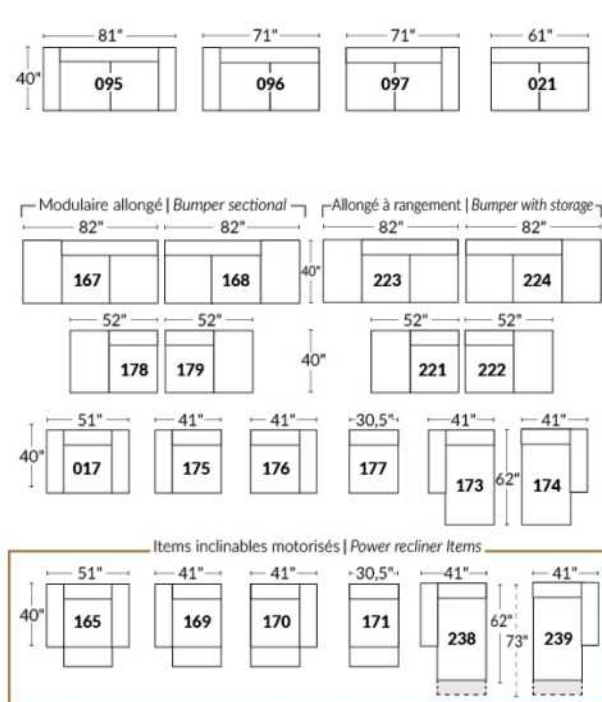

Autres | Others

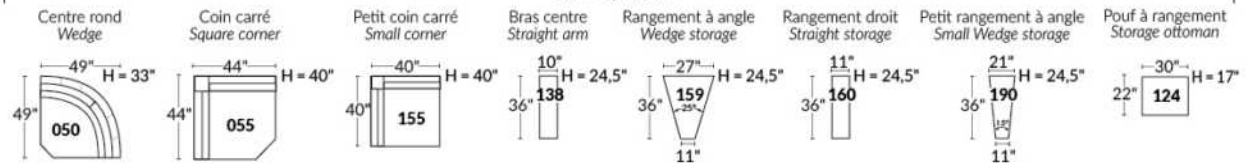

EXEMPLE 23" EXAMPLE

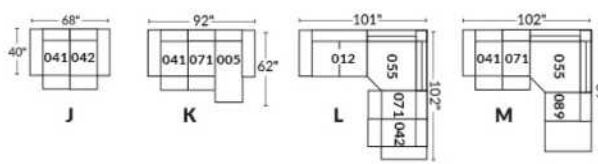

EXEMPLE 30" EXAMPLE

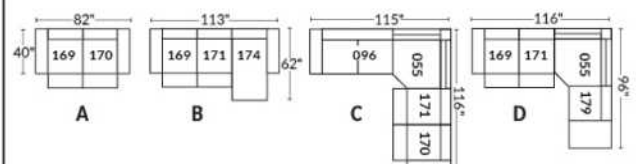

*Disponibles sur certains modèles et SEULEMENT sur le BRAS LARGE.

OPTIONS PORTE-GOBELETS

MÉTAL



Argent



Noir mat



Brun

ILLUMINÉ

1.



Porte-gobelet illuminé

2.



Porte-gobelet illuminé avec contrôle de l'inclinable, port USB & lumière DEL sous le siège

3.



Porte-gobelet illuminé avec contrôle double moteur, port USB & lumière DEL sous le siège

Nos porte-gobelets illuminés à un ou deux contrôles sont compatibles avec les lumières DEL sous le siège. Vous pouvez contrôler la lumière sur le porte-gobelet. Le porte-gobelet à 2 moteurs possède un contrôle remise à zéro (maison) pour remettre votre inclinable à la position de départ.

Lumière DEL sous le siège (en option)

Disponible seulement dans les configurations avec un minimum de 1 porte-gobelet illuminé à moteur qui contrôle l'ouverture et la fermeture de la lumière.

Pour les prix des options, voir la section description du modèle Optima.

Veuillez nous fournir un dessin de votre configuration qui indique le type de porte-gobelet et le positionnement.

Porte-gobelets avec contrôle

Il faut spécifier la position de ceux-ci; bras droit ou bras gauche et quel inclinable ils vont contrôler. Si vous avez une rangée de fauteuils avec plusieurs porte-gobelets, le contrôle sera par défaut sur le bras gauche et sur le droit pour le dernier bras extérieur.

EXEMPLE A

041-169 : Contrôleur et porte-gobelet à gauche
071-171 : boutons tactiles sur le côté du siège
042-170 : Contrôleur et porte-gobelet à droite

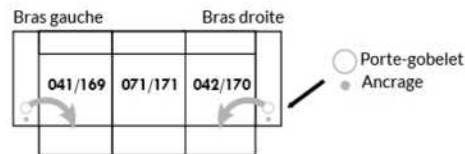

EXEMPLE B

071-171 : Ces deux items peuvent être connectés à un porte-gobelet intelligent qui pourra contrôler l'inclinable.
Il faut alors utiliser un de ces items: 138,159, 160 et 190

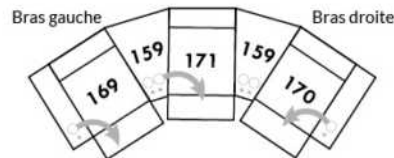

Informations sur les appui-têtes et boutons de contrôles des inclinables

AVEC porte-gobelet illuminés

Si vous prenez un item **stationnaire**, vous aurez par défaut le porte-gobelet N°1.
Si vous prenez un **appui-tête manuel**, vous aurez le porte-gobelet N°2.
Si vous prenez un **appui-tête électrique**, vous aurez par défaut le porte-gobelet N°3.

SANS porte-gobelet et avec un inclinable

Si vous prenez un item inclinable et un **appui-tête manuel**, il y aura un contrôle à boutons tactiles.
Si vous prenez un item inclinable avec un **appui-tête électrique**, vous aurez un contrôleur à bouton poussoir double avec prise USB.
Si c'est un **item sans bras** (071-171) il y aura alors les boutons tactiles.



Boutons tactiles



Boutons poussoirs

*Disponibles sur certains modèles et SEULEMENT sur le BRAS LARGE.

OPTIONS ACCESSOIRES

<p>Ancrage pour accessoires</p> 	<p>V51 Porte verre à vin</p> 	<p>V52 Tablette pivotante en plastique</p> 	<p>V53 Tablette pivotante en bois (choix de 8 couleurs)</p> 
<p>V54 Porte tablette</p> 	<p>V55 Lampe DEL</p> 	<p>Spécifiez sur quel bras (gauche ou droit) la tablette sera installée</p>	

Pour les prix des ancrages, voir la section description du modèle Optima et pour les accessoires vous référer à la fin de la liste de prix.

Items 138-159-160-190 et bras large

Option ancrage et porte-gobelet *Non disponible sur les petits bras*.

Veuillez spécifier sur quel bras vous voulez avoir les ancrages et les porte-gobelets.

NB: Item 138- 159-160-190 sont non finis sur les côtés, doivent être utilisés entre 2 sièges. Chaque item à rangement possède 2 prises USB et une prise électrique à l'intérieur du rangement.

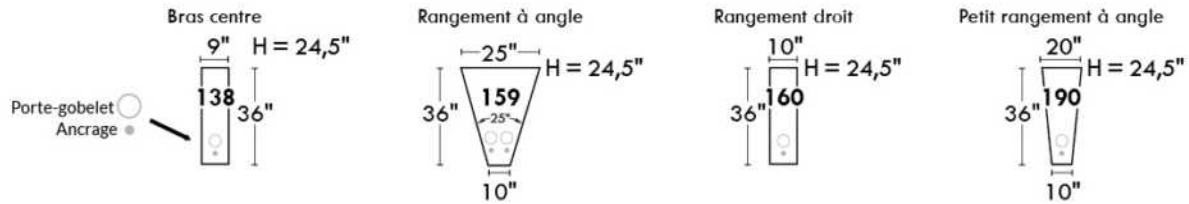

SUGGESTIONS DE CONFIGURATIONS

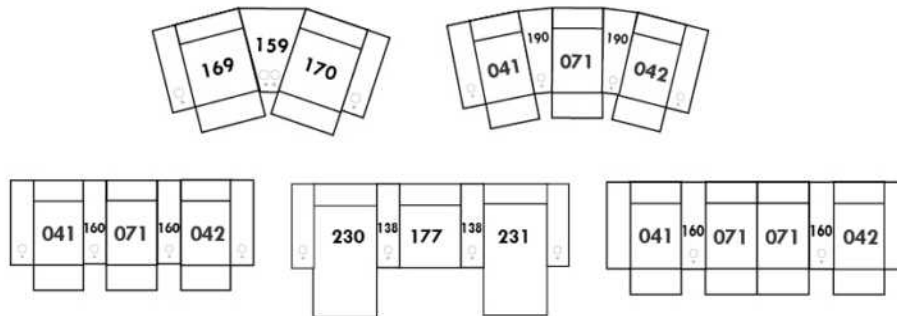

Liste de prix CDN

ALLEGRO

PATTE: Spécifier couleur des pattes LG4.

COMBO: Recouvrement #2 sur les dossiers seulement. Tissu UNI recommandé.

Description	L x P x H	Cuir						Tissu		
		10	20	30 Bronx Hugo Illusion Tucson Utah Vintage Wild Laredo Yukon	40 Cavallo Elegance Princess Santiago Sensation Sunset Trina Victoria	50 Bull Cassiope Dublin	60 Caress Ultrasued	A	B COM	C alta
001 FAUTEUIL	41X36X34	1275	1375	1475	1580	1680	1780	940	1005	1065
002 CAUSEUSE	64X36X34	1695	1835	1970	2105	2240	2375	1235	1320	1405
003 SOFA	87X36X34	1975	2150	2325	2500	2675	2850	1485	1595	1710
005 CHAISE LONGUE BRAS DROIT	32X60X34	1475	1615	1750	1885	2020	2155	1025	1100	1170
006 POUF	25.5X25.5X18	560	630	695	765	835	900	490	500	510
009 CAUSEUSE SANS BRAS	46X36X34	1415	1545	1675	1805	1935	2065	1050	1145	1240
011 CHAISE LONGUE BRAS GAUCHE	32X60X34	1475	1615	1750	1885	2020	2155	1025	1100	1170
012 CAUSEUSE BRAS GAUCHE	55X36X34	1495	1640	1790	1935	2080	2230	1140	1225	1310
024 CAUSEUSE MODULAIRE ALLONGEE DROIT	79X36X34	1575	1690	1810	1930	2050	2165	1200	1270	1335
048 CAUSEUSE MODULAIRE ALLONGEE GAUCHE	79X36X34	1575	1690	1810	1930	2050	2165	1200	1270	1335
050 CENTRE ROND	48X48X34	1255	1375	1495	1615	1730	1850	1025	1075	1125
052 SOFA BRAS GAUCHE	78X36X34	1795	1965	2135	2300	2470	2640	1390	1490	1585
053 SOFA BRAS DROIT	78X36X34	1795	1965	2135	2300	2470	2640	1390	1490	1585
055 COIN CARRE	35X35X34	1215	1335	1455	1575	1690	1810	940	1010	1075
056 FAUTEUIL BRAS DROIT	32X36X34	1145	1225	1300	1380	1460	1540	860	920	975
057 FAUTEUIL BRAS GAUCHE	32X36X34	1145	1225	1300	1380	1460	1540	860	920	975
061 CAUSEUSE BRAS DROIT	55X36X34	1495	1640	1790	1935	2080	2230	1140	1225	1310
095 SOFA APPARTEMENT	79X36X34	1875	2025	2180	2330	2485	2635	1425	1510	1595
CONFIGURATIONS										
A CONF. A (052-005)	110X60X34	3270	3580	3885	4185	4490	4795	2415	2590	2755
B CONF. B (048-053)	114X79X34	3370	3655	3945	4230	4520	4805	2590	2760	2920
C CONF. C (012-050-061)	103X103X34	4245	4655	5075	5485	5890	6310	3305	3525	3745
D CONF. D (011-009-024)	114X79X34	4465	4850	5235	5620	6005	6385	3275	3515	3745
E CONF. E (057-024)	79X68X34	2720	2915	3110	3310	3510	3705	2060	2190	2310
F CONF. F (003-001-006)	87X36X34	3810	4155	4495	4845	5190	5530	2915	3100	3285

ALLEGRO



Hauteur complète 34" | Hauteur de siège 18" | Hauteur devant bras 24" | Profondeur d'assise 21"
 Total Height 34" | Seat Height 18" | Arm Height 24" | Seat Depth 21"

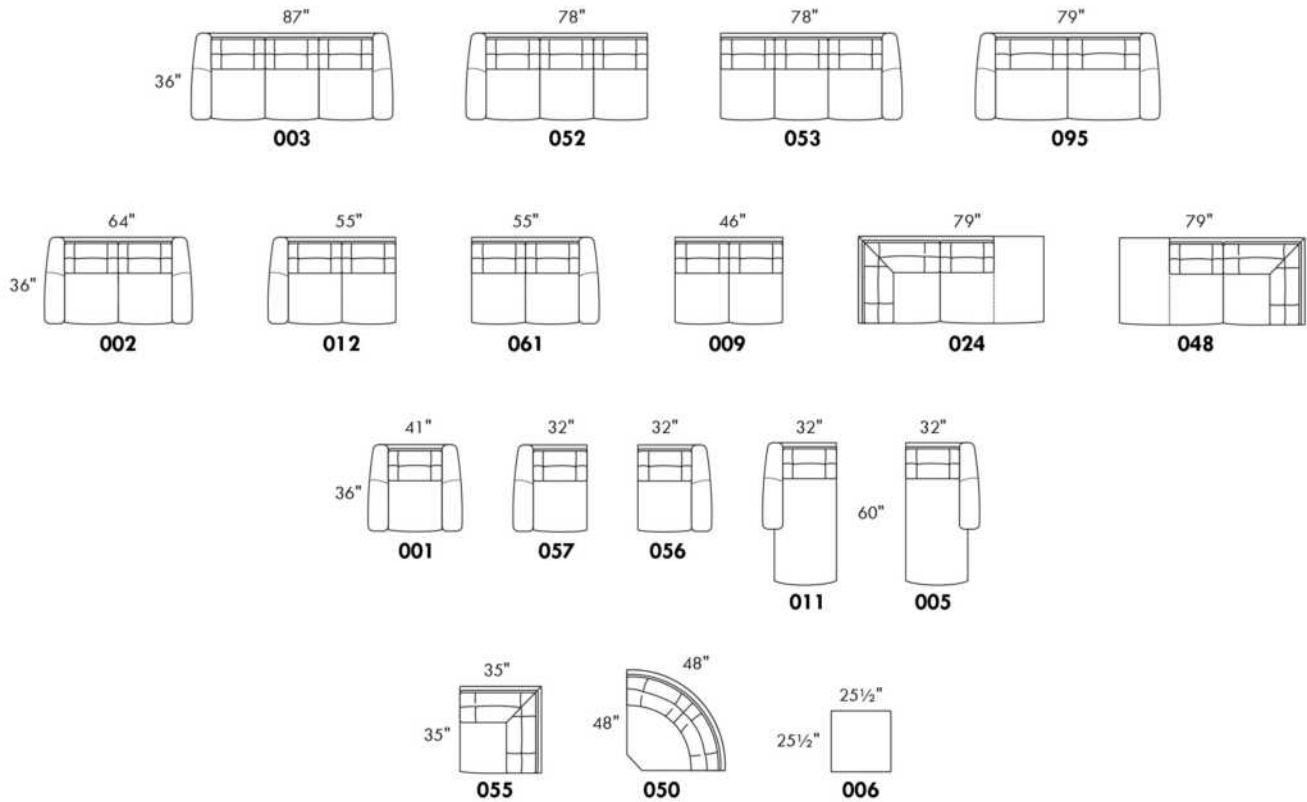

CONFIGURATIONS

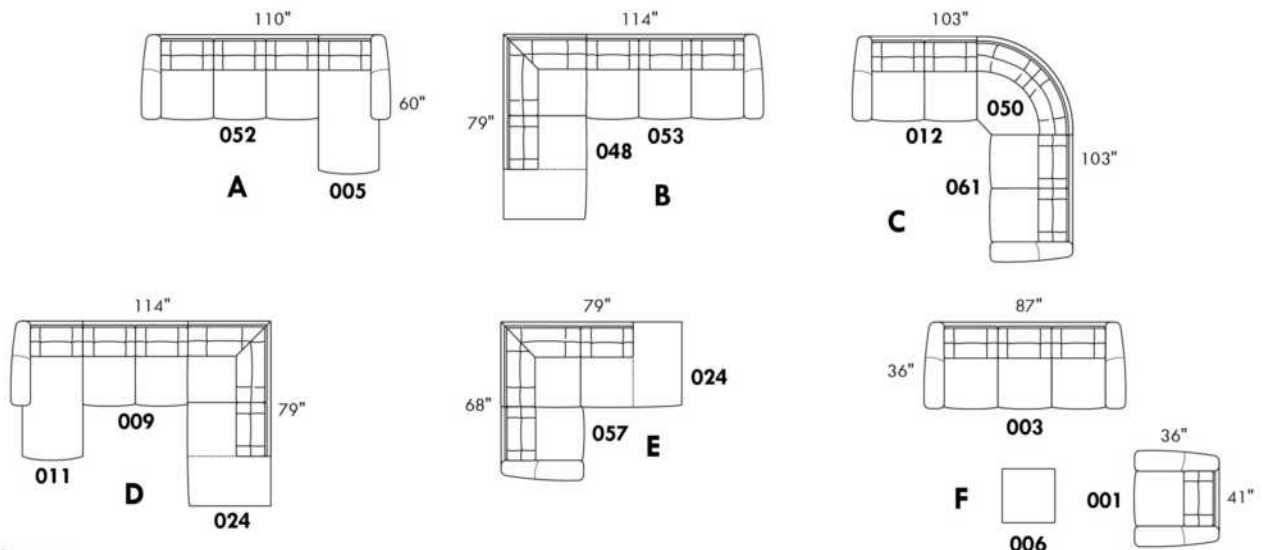

www.jaymar.ca

Toutes les dimensions indiquées sont au pouce près. Nos produits sont fabriqués à la main et des variations mineures peuvent survenir.
 All dimensions indicated are to the nearest inch. Our product is hand-made and minor variations can occur.

AMSTERDAM

Appui-tête ajustable manuel sur tous les items (fixe sur centre rond).
 Fauteuil inclinable motorisé pleine jambe "à mécanisme *protège-mur". *Fauteuils 043 & 163: Dégagement mural 16".
 Chaise longue inclinable motorisé: Dégagement mural 8" & avant 5".
 Coussins de siège avec mousse modelée + 1" de mousse mémoire au-dessus.
 Couture: petit fil en tissu et gros fil plat en cuir.
 Note: 2 inclinables séparés par un coin ne peuvent pas ouvrir en même temps. Aucuns inclinables à côté d'item #155.

OPTIONS

*Appui-tête motorisé: \$185 ch. *N/D sur items fixes.
 *Appui-tête motorisé \$185 + Support lombaire & dos chauffant \$230= \$410 ch. (Uniquement sur items inclinable avec bras).
 Bloc-batterie: \$185/mec.
 Mousse: Extra ferme \$20/siège.
 Choix bras (LARGE ou PETIT de 6"): Pattes sur bras LARGE: LG187 bois ou LG189 métal (noire ou chrome). Sur PETIT Bras: LG195 bois ou LG196 métal (noire ou chrome). Spécifiez couleur.
 Profondeur d'assise : 20" ou *22". *Le 22" N/D sur fauteuils 043 & 163.
 Faut. 043-163: avec base en bois (spécifiez couleur).

CINÉMA MAISON - Détails accessoires & config: Voir page Cinéma maison en annexe.

Ancrage pour accessoires: \$40 ch.

Porte-Gobelets: En métal: \$50 ch. | Illuminé: \$50 ch. | *Illuminé avec contrôle (1 ou 2 moteurs): \$65 ch.

*Lumière DEL sous le siège: \$30/siège.

Description	L x P x H	Cuir						Tissu		
		10	20	30 Bronx Hugo Illusion Tucson Utah Vintage Wild Laredo Yukon	40 Cavallo Elegance Princess Santiago Sensation Sunset Trina Victoria	50 Bull Cassiope Dublin	60 Caress Ultrasued	A	B COM	C alta
001 FAUTEUIL	45x40x33/40	2140	2240	2340	2445	2545	2645	1735	1790	1840
002 CAUSEUSE	68x40x33/40	3055	3185	3315	3445	3575	3705	2460	2545	2630
003 SOFA	92x40x33/40	3690	3860	4030	4200	4370	4540	2970	3070	3170
005 CHAISE LONGUE BRAS DROIT	35x62x33/40	1995	2070	2145	2215	2290	2365	1595	1665	1730
009 CAUSEUSE SANS BRAS	47x40x33/40	2145	2225	2300	2380	2460	2540	1685	1775	1865
011 CHAISE LONGUE BRAS GAUCHE	35x62x33/40	1995	2070	2145	2215	2290	2365	1595	1665	1730
012 CAUSEUSE BRAS GAUCHE	58x40x33/40	2625	2735	2850	2965	3075	3190	2095	2180	2260
017 FAUTEUIL DOUBLE	52x40x33/40	2240	2355	2465	2580	2690	2805	1810	1880	1945
021 SOFA APPARTEMENT SANS BRAS	61x40x33/40	2420	2535	2645	2760	2875	2985	1890	1985	2080
040 SOFA SANS BRAS	71x40x33/40	2770	2900	3030	3160	3290	3420	2205	2310	2410
041 FAUTEUIL INCLINABLE BRAS-G	35x40x33/40	2135	2215	2300	2385	2470	2555	1815	1855	1895
042 FAUTEUIL INCLINABLE BRAS-D	35x40x33/40	2135	2215	2300	2385	2470	2555	1815	1855	1895
043 FAUTEUIL INCLINABLE BERÇANT PIVOTANT	30x34x42	2530	2650	2775	2900	3025	3150	2120	2170	2225
044 FAUTEUIL INCLINABLE	45x40x33/40	2575	2675	2775	2880	2980	3080	2170	2230	2285
045 CAUSEUSE SANS BRAS ALLONGEE DROIT	68x40x33/40	2540	2645	2755	2860	2970	3075	2020	2095	2165
050 CENTRE ROND	49x49x33	1860	1975	2085	2200	2315	2425	1370	1440	1505

AMSTERDAM

Appui-tête ajustable manuel sur tous les items (fixe sur centre rond).
 Fauteuil inclinable motorisé pleine jambe "à mécanisme *protège-mur". *Fauteuils 043 & 163: Dégagement mural 16".
 Chaise longue inclinable motorisé: Dégagement mural 8" & avant 5".
 Coussins de siège avec mousse modelée + 1" de mousse mémoire au-dessus.
 Couture: petit fil en tissu et gros fil plat en cuir.
 Note: 2 inclinables séparés par un coin ne peuvent pas ouvrir en même temps. Aucuns inclinables à côté d'item #155.

OPTIONS

*Appui-tête motorisé: \$185 ch. *N/D sur items fixes.
 *Appui-tête motorisé \$185 + Support lombaire & dos chauffant \$230= \$410 ch. (Uniquement sur items inclinable avec bras).
 Bloc-batterie: \$185/mec.
 Mousse: Extra ferme \$20/siège.
 Choix bras (LARGE ou PETIT de 6"): Pattes sur bras LARGE: LG187 bois ou LG189 métal (noire ou chrome). Sur PETIT Bras: LG195 bois ou LG196 métal (noire ou chrome). Spécifiez couleur.
 Profondeur d'assise : 20" ou *22". *Le 22" N/D sur fauteuils 043 & 163.
 Faut. 043-163: avec base en bois (spécifiez couleur).

CINÉMA MAISON - Détails accessoires & config: Voir page Cinéma maison en annexe.

Ancrage pour accessoires: \$40 ch.
 Porte-Gobelets: En métal: \$50 ch. | Illuminé: \$50 ch. | *Illuminé avec contrôle (1 ou 2 moteurs): \$65 ch.
 *Lumière DEL sous le siège: \$30/siège.

Description	L x P x H	Cuir						Tissu		
		10	20	30 Bronx Hugo Illusion Tucson Utah Vintage Wild Laredo Yukon	40 Cavallo Elegance Princess Santiago Sensation Sunset Trina Victoria	50 Bull Cassiope Dublin	60 Caress Ultrasued	A	B COM	C alta
051 FAUTEUIL SANS BRAS	23,5x40x33/40	1230	1285	1340	1400	1455	1510	955	1020	1080
052 SOFA BRAS GAUCHE	82x40x33/40	3245	3400	3550	3705	3855	4010	2590	2700	2805
053 SOFA BRAS DROIT	82x40x33/40	3245	3400	3550	3705	3855	4010	2590	2700	2805
055 COIN CARRE	44x44x33/40	2165	2275	2380	2490	2595	2705	1710	1770	1835
056 FAUTEUIL BRAS DROIT	35x40x33/40	1710	1780	1855	1930	2005	2075	1360	1425	1495
057 FAUTEUIL BRAS GAUCHE	35x40x33/40	1710	1780	1855	1930	2005	2075	1360	1425	1495
061 CAUSEUSE BRAS DROIT	58x40x33/40	2625	2735	2850	2965	3075	3190	2095	2180	2260
071 FAUTEUIL INCLINABLE SANS BRAS	23,5x40x33/40	1665	1725	1790	1850	1910	1975	1415	1485	1550
086 CAUSEUSE SANS BRAS ALLONGEE GAUCHE	68x40x33/40	2540	2645	2755	2860	2970	3075	2020	2095	2165
088 FAUTEUIL SANS BRAS ALLONGE GAUCHE	45x40x33/40	1630	1735	1845	1950	2060	2165	1280	1320	1360
089 FAUTEUIL SANS BRAS ALLONGE DROIT	45x40x33/40	1630	1735	1845	1950	2060	2165	1280	1320	1360
095 SOFA APPARTEMENT	82x40x33/40	3325	3490	3650	3815	3980	4145	2660	2765	2875
096 SOFA APPARTEMENT BRAS GAUCHE	72x40x33/40	2905	3030	3155	3280	3405	3530	2285	2385	2490
097 SOFA APPARTEMENT BRAS DROIT	72x40x33/40	2905	3030	3155	3280	3405	3530	2285	2385	2490
124 POUF AVEC RANGEMENT	30x22x17	845	865	890	910	935	955	735	760	780
138 BRAS CENTRE	9.25x36x24	470	510	550	590	630	670	400	415	430
155 PETIT COIN CARRE	40x40x33/40	2165	2275	2380	2490	2595	2705	1710	1770	1835

AMSTERDAM

Appui-tête ajustable manuel sur tous les items (fixe sur centre rond).
 Fauteuil inclinable motorisé pleine jambe "à mécanisme *protège-mur". *Fauteuils 043 & 163: Dégagement mural 16".
 Chaise longue inclinable motorisé: Dégagement mural 8" & avant 5".
 Coussins de siège avec mousse modelée + 1" de mousse mémoire au-dessus.
 Couture: petit fil en tissu et gros fil plat en cuir.
 Note: 2 inclinables séparés par un coin ne peuvent pas ouvrir en même temps. Aucuns inclinables à côté d'item #155.

OPTIONS

*Appui-tête motorisé: \$185 ch. *N/D sur items fixes.
 *Appui-tête motorisé \$185 + Support lombaire & dos chauffant \$230= \$410 ch. (Uniquement sur items inclinable avec bras).
 Bloc-batterie: \$185/mec.
 Mousse: Extra ferme \$20/siège.
 Choix bras (LARGE ou PETIT de 6"): Pattes sur bras LARGE: LG187 bois ou LG189 métal (noire ou chrome). Sur PETIT Bras: LG195 bois ou LG196 métal (noire ou chrome). Spécifiez couleur.
 Profondeur d'assise : 20" ou *22". *Le 22" N/D sur fauteuils 043 & 163.
 Faut. 043-163: avec base en bois (spécifiez couleur).

CINÉMA MAISON - Détails accessoires & config: Voir page Cinéma maison en annexe.

Ancrage pour accessoires: \$40 ch.

Porte-Gobelets: En métal: \$50 ch. | Illuminé: \$50 ch. | *Illuminé avec contrôle (1 ou 2 moteurs): \$65 ch.

*Lumière DEL sous le siège: \$30/siège.

Description	L x P x H	Cuir						Tissu		
		10	20	30 Bronx Hugo Illusion Tucson Utah Vintage Wild Laredo Yukon	40 Cavallo Elegance Princess Santiago Sensation Sunset Trina Victoria	50 Bull Cassiope Dublin	60 Caress Ultrasued	A	B COM	C alta
159 RANGEMENT À ANGLE	11/27x36x24	845	880	910	945	980	1015	665	680	695
160 RANGEMENT DROIT	11x36x24	815	845	875	900	930	955	625	645	670
163 FAUT. DBL INCL. BERCANT PIVOTANT	33x34x42	2590	2725	2860	2995	3135	3270	2125	2185	2240
165 FAUTEUIL DOUBLE INCLINABLE	52x40x33/40	2685	2800	2910	3025	3140	3250	2260	2335	2410
167 SOFA APP. SANS BRAS ALLONGE GAUCHE	82x40x33/40	2815	2965	3110	3255	3405	3550	2215	2315	2410
168 SOFA APP. SANS BRAS ALLONGE DROIT	82x40x33/40	2815	2965	3110	3255	3405	3550	2215	2315	2410
169 FAUTEUIL DOUBLE INCLINABLE BRAS GAUCHE	42x40x33/40	2250	2340	2430	2520	2615	2705	1890	1980	2070
170 FAUTEUIL DOUBLE INCLINABLE BRAS DROIT	42x40x33/40	2250	2340	2430	2520	2615	2705	1890	1980	2070
171 FAUTEUIL DOUBLE INCLINABLE SANS BRAS	30,5x40x33/40	1780	1840	1895	1950	2010	2065	1495	1560	1630
173 CHAISE LONGUE DOUBLE BRAS GAUCHE	42x62x33/40	2165	2270	2370	2470	2575	2675	1735	1825	1920
174 CHAISE LONGUE DOUBLE BRAS DROIT	42x62x33/40	2165	2270	2370	2470	2575	2675	1735	1825	1920
175 FAUTEUIL DOUBLE BRAS GAUCHE	42x40x33/40	1800	1900	2005	2105	2205	2310	1455	1530	1600
176 FAUTEUIL DOUBLE BRAS DROIT	42x40x33/40	1800	1900	2005	2105	2205	2310	1455	1530	1600
177 FAUTEUIL DOUBLE SANS BRAS	30,5x40x33/40	1340	1415	1490	1560	1635	1710	1035	1100	1160
178 FAUTEUIL DOUBLE SANS BRAS ALLONGE-G	52x40x33/40	1750	1840	1930	2020	2110	2200	1390	1460	1530
179 FAUTEUIL DOUBLE SANS BRAS ALLONGE-D	52x40x33/40	1750	1840	1930	2020	2110	2200	1390	1460	1530
186 CAUS. SANS BRAS ALLONGEE RANGEMENT-G	68x40x33/40	2735	2825	2920	3010	3100	3190	2205	2280	2355

AMSTERDAM

Appui-tête ajustable manuel sur tous les items (fixe sur centre rond).
 Fauteuil inclinable motorisé pleine jambe "à mécanisme *protège-mur". *Fauteuils 043 & 163: Dégagement mural 16".
 Chaise longue inclinable motorisé: Dégagement mural 8" & avant 5".
 Coussins de siège avec mousse modelée + 1" de mousse mémoire au-dessus.
 Couture: petit fil en tissu et gros fil plat en cuir.
 Note: 2 inclinables séparés par un coin ne peuvent pas ouvrir en même temps. Aucuns inclinables à côté d'item #155.

OPTIONS

*Appui-tête motorisé: \$185 ch. *N/D sur items fixes.
 *Appui-tête motorisé \$185 + Support lombaire & dos chauffant \$230= \$410 ch. (Uniquement sur items inclinable avec bras).
 Bloc-batterie: \$185/mec.
 Mousse: Extra ferme \$20/siège.
 Choix bras (LARGE ou PETIT de 6"): Pattes sur bras LARGE: LG187 bois ou LG189 métal (noire ou chrome). Sur PETIT Bras: LG195 bois ou LG196 métal (noire ou chrome). Spécifiez couleur.
 Profondeur d'assise : 20" ou *22". *Le 22" N/D sur fauteuils 043 & 163.
 Faut. 043-163: avec base en bois (spécifiez couleur).

CINÉMA MAISON - Détails accessoires & config: Voir page Cinéma maison en annexe.

Ancrage pour accessoires: \$40 ch.

Porte-Gobelets: En métal: \$50 ch. | Illuminé: \$50 ch. | *Illuminé avec contrôle (1 ou 2 moteurs): \$65 ch.

*Lumière DEL sous le siège: \$30/siège.

Description	L x P x H	Cuir						Tissu		
		10	20	30 Bronx Hugo Illusion Tucson Utah Vintage Wild Laredo Yukon	40 Cavallo Elegance Princess Santiago Sensation Sunset Trina Victoria	50 Bull Cassiope Dublin	60 Caress Ultrasued	A	B COM	C alta
187 CAUS. SANS BRAS ALLONGEE RANGEMENT-D	68x40x33/40	2735	2825	2920	3010	3100	3190	2205	2280	2355
188 FAUT. SANS BRAS ALLONGE RANGEMENT-G	45x40x33/40	1810	1910	2015	2115	2215	2320	1465	1505	1545
189 FAUT. SANS BRAS ALLONGE RANGEMENT-D	45x40x33/40	1810	1910	2015	2115	2215	2320	1465	1505	1545
190 PETIT RANGEMENT À ANGLE	11/21x36x24	815	845	875	900	930	955	625	645	670
221 FAUT. DBL SANS BRAS ALLONGE RANGEMENT-G	52x40x33/40	1930	2025	2120	2215	2315	2410	1575	1640	1710
222 FAUT. DBL SANS BRAS ALLONGE RANGEMENT-D	52x40x33/40	1930	2025	2120	2215	2315	2410	1575	1640	1710
223 SOFA APP SANS BRAS ALLONGE RANGEMENT-G	82x40x33/40	3005	3150	3295	3445	3590	3735	2400	2505	2615
224 SOFA APP SANS BRAS ALLONGE RANGEMENT-D	82x40x33/40	3005	3150	3295	3445	3590	3735	2400	2505	2615
236 CHAISE LONGUE INCLINABLE BRAS GAUCHE	35x62x33/40	2445	2515	2590	2665	2735	2810	2060	2125	2195
237 CHAISE LONGUE INCLINABLE BRAS DROIT	35x62x33/40	2445	2515	2590	2665	2735	2810	2060	2125	2195
238 CHAISE LONGUE DBL INCLINABLE BRAS-G	42x62x33/40	2620	2720	2820	2925	3025	3125	2195	2285	2375
239 CHAISE LONGUE DBL INCLINABLE BRAS-D	42x62x33/40	2620	2720	2820	2925	3025	3125	2195	2285	2375
V51 PORTE VERRE A VIN	3.5 x 5.5 x 6.5	40	40	40	40	40	40	40	40	40
V52 TABLETTE PIVOTANTE EN PLASTIQUE	13 3/8 x 9 5/8	40	40	40	40	40	40	40	40	40
V53 TABLETTE PIVOTANTE EN BOIS	19 x 10	70	70	70	70	70	70	70	70	70
V54 PORTE TABLETTE	4.5 x 8 x 10	50	50	50	50	50	50	50	50	50
V55 LAMPE DEL	1.5x5x14 plié/bent	40	40	40	40	40	40	40	40	40

Liste de prix CDN

AMSTERDAM

Description	L x P x H	Cuir						Tissu		
		10	20	30 Bronx Hugo Illusion Tucson Utah Vintage Wild Laredo Yukon	40 Cavallo Elegance Princess Santiago Sensation Sunset Trina Victoria	50 Bull Cassiope Dublin	60 Caress Ultrasued	A	B COM	C alta
CONFIGURATIONS										
_A CONFIG (169-170)	84X40X40	4500	4680	4860	5040	5230	5410	3780	3960	4140
_B CONFIG (169-171-174)	115X62X40	6195	6450	6695	6940	7200	7445	5120	5365	5620
_C CONFIG (096-055-171-170)	116X116X40	9100	9485	9860	10240	10625	11005	7380	7695	8025
_D CONFIG (169-171-055-179)	116X96X40	7945	8295	8635	8980	9330	9675	6485	6770	7065
_J CONFIG (041-042)	70X40X40	4270	4430	4600	4770	4940	5110	3630	3710	3790
_K CONFIG (041-071-005)	94X62X40	5795	6010	6235	6450	6670	6895	4825	5005	5175
_L CONFIG (012-055-071-042)	102X102X40	8590	8950	9320	9690	10050	10425	7035	7290	7540
_M CONFIG (041-071-055-089)	103X89X40	7595	7950	8315	8675	9035	9400	6220	6430	6640

*Disponibles sur certains modèles et SEULEMENT sur le BRAS LARGE.

OPTIONS PORTE-GOBELETS

MÉTAL



Argent



Noir mat



Brun

ILLUMINÉ

1.



Porte-gobelet illuminé

2.



Porte-gobelet illuminé avec contrôle de l'inclinable, port USB & lumière DEL sous le siège

3.



Porte-gobelet illuminé avec contrôle double moteur, port USB & lumière DEL sous le siège

Nos porte-gobelets illuminés à un ou deux contrôles sont compatibles avec les lumières DEL sous le siège. Vous pouvez contrôler la lumière sur le porte-gobelet. Le porte-gobelet à 2 moteurs possède un contrôle remise à zéro (maison) pour remettre votre inclinable à la position de départ.

Lumière DEL sous le siège (en option)

Disponible seulement dans les configurations avec un minimum de 1 porte-gobelet illuminé à moteur qui contrôle l'ouverture et la fermeture de la lumière.

Pour les prix des options, voir la section description du modèle Optima.

Veuillez nous fournir un dessin de votre configuration qui indique le type de porte-gobelet et le positionnement.

Porte-gobelets avec contrôle

Il faut spécifier la position de ceux-ci; bras droit ou bras gauche et quel inclinable ils vont contrôler. Si vous avez une rangée de fauteuils avec plusieurs porte-gobelets, le contrôle sera par défaut sur le bras gauche et sur le droit pour le dernier bras extérieur.

EXEMPLE A

041-169 : Contrôleur et porte-gobelet à gauche
071-171 : boutons tactiles sur le côté du siège
042-170 : Contrôleur et porte-gobelet à droite

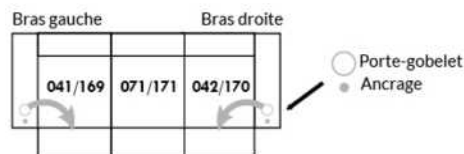

EXEMPLE B

071-171 : Ces deux items peuvent être connectés à un porte-gobelet intelligent qui pourra contrôler l'inclinable.
Il faut alors utiliser un de ces items: 138,159, 160 et 190

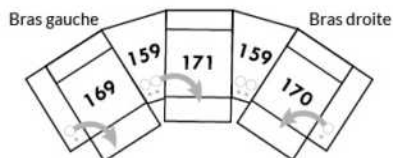

Informations sur les appui-têtes et boutons de contrôles des inclinables

AVEC porte-gobelet illuminés

Si vous prenez un item **stationnaire**, vous aurez par défaut le porte-gobelet N°1.
Si vous prenez un **appui-tête manuel**, vous aurez le porte-gobelet N°2.
Si vous prenez un **appui-tête électrique**, vous aurez par défaut le porte-gobelet N°3.

SANS porte-gobelet et avec un inclinable

Si vous prenez un item inclinable et un **appui-tête manuel**, il y aura un contrôle à boutons tactiles.
Si vous prenez un item inclinable avec un **appui-tête électrique**, vous aurez un contrôleur à bouton poussoir double avec prise USB.
Si c'est un **item sans bras** (071-171) il y aura alors les boutons tactiles.



Boutons tactiles



Boutons poussoirs

*Disponibles sur certains modèles et SEULEMENT sur le BRAS LARGE.

OPTIONS ACCESSOIRES

<p>Ancrage pour accessoires</p> 	<p>V51 Porte verre à vin</p> 	<p>V52 Tablette pivotante en plastique</p> 	<p>V53 Tablette pivotante en bois (choix de 8 couleurs)</p> 
<p>V54 Porte tablette</p> 	<p>V55 Lampe DEL</p> 	<p>Spécifiez sur quel bras (gauche ou droit) la tablette sera installée</p>	

Pour les prix des ancrages, voir la section description du modèle Optima et pour les accessoires vous référer à la fin de la liste de prix.

Items 138-159-160-190 et bras large

Option ancrage et porte-gobelet *Non disponible sur les petits bras*.

Veuillez spécifier sur quel bras vous voulez avoir les ancrages et les porte-gobelets.

NB: Item 138- 159-160-190 sont non finis sur les côtés, doivent être utilisés entre 2 sièges. Chaque item à rangement possède 2 prises USB et une prise électrique à l'intérieur du rangement.

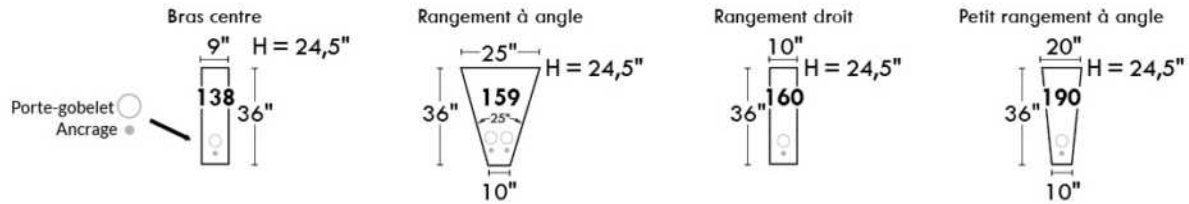

SUGGESTIONS DE CONFIGURATIONS

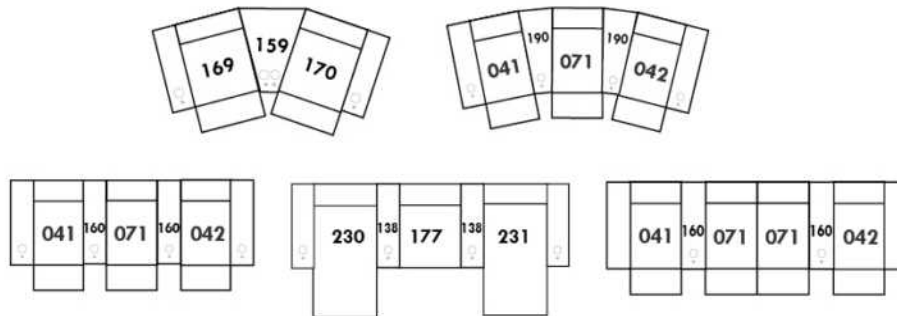

Liste de prix CDN

ANGELINA

Spécifier couleur de pattes de bois LG199.

Vient avec un coussin décoratif rectangulaire par bras.

Description	L x P x H	Cuir						Tissu		
		10	20	30 Bronx Hugo Illusion Tucson Utah Vintage Wild Laredo Yukon	40 Cavallo Elegance Princess Santiago Sensation Sunset Trina Victoria	50 Bull Cassiope Dublin	60 Caress Ultrasued	A	B COM	C alta
002 CAUSEUSE	64 x 39 x 33	1760	1875	1985	2100	2210	2325	1280	1360	1440
003 SOFA	87 x 39 x 33	2070	2225	2375	2530	2680	2835	1575	1660	1745
005 CHAISE LONGUE BRAS DROIT	39 x 62 x 33	1450	1545	1640	1735	1835	1930	1060	1120	1185
006 POUF	33 x 24 x 19	625	650	680	710	735	765	500	520	545
009 CAUSEUSE SANS BRAS	46 x 39 x 33	1475	1605	1735	1865	1995	2125	1085	1180	1270
011 CHAISE LONGUE BRAS GAUCHE	39 x 62 x 33	1450	1545	1640	1735	1835	1930	1060	1120	1185
012 CAUSEUSE BRAS GAUCHE	55 x 39 x 33	1555	1670	1780	1895	2010	2120	1195	1250	1310
017 FAUTEUIL DOUBLE	49 x 39 x 33	1235	1330	1425	1520	1620	1715	935	995	1060
024 CAUSEUSE MODULAIRE ALLONGEE DROIT	85 x 39 x 33	2135	2245	2360	2470	2585	2700	1555	1635	1715
040 SOFA SANS BRAS	69 x 39 x 33	1875	2025	2180	2330	2485	2635	1390	1485	1575
048 CAUSEUSE MODULAIRE ALLONGEE GAUCHE	85 x 39 x 33	2135	2245	2360	2470	2585	2700	1555	1635	1715
052 SOFA BRAS GAUCHE	78 x 39 x 33	1975	2135	2290	2450	2605	2765	1485	1590	1695
053 SOFA BRAS DROIT	78 x 39 x 33	1975	2135	2290	2450	2605	2765	1485	1590	1695
061 CAUSEUSE BRAS DROIT	55 x 39 x 33	1555	1670	1780	1895	2010	2120	1195	1250	1310
072 SOFA MODULAIRE BRAS GAUCHE	91 X 39 X 33	2250	2405	2555	2710	2860	3015	1665	1775	1890
073 SOFA MODULAIRE BRAS DROIT	91 X 39 X 33	2250	2405	2555	2710	2860	3015	1665	1775	1890
095 SOFA APPARTEMENT	78 x 39 x 33	1955	2095	2230	2365	2500	2635	1515	1595	1675
CONFIGURATIONS										
A CONFIG. A (012-005)	94X62X33	3005	3215	3420	3630	3845	4050	2255	2370	2495
B CONFIG. B (012-024)	94X85X33	3690	3915	4140	4365	4595	4820	2750	2885	3025
C CONFIG. C (072-061)	91X91X33	3805	4075	4335	4605	4870	5135	2860	3025	3200
D CONFIG. D (052-024)	117X85X33	4110	4380	4650	4920	5190	5465	3040	3225	3410
E CONFIG. E (048-009-005)	124X85X33	5060	5395	5735	6070	6415	6755	3700	3935	4170

ANGELINA

Jaymar 

Conçu et fabriqué fièrement au Canada
Proudly designed and made in Canada

Hauteur complète 33" | Hauteur de siège 19" | Hauteur devant bras 28" | Profondeur d'assise 23"
Total Height 33" | Seat Height 19" | Arm Height 28" | Seat Depth 23"

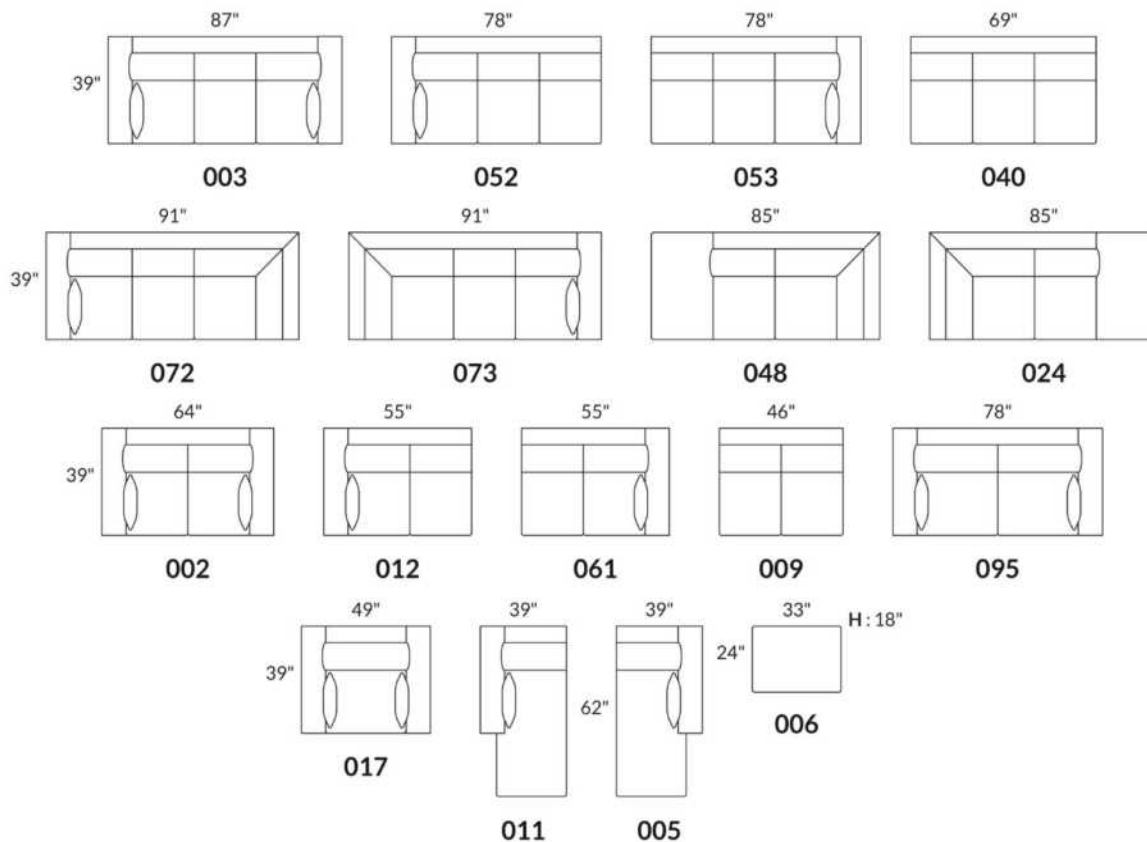

CONFIGURATIONS



www.jaymar.ca

Toutes les dimensions indiquées sont au pouce près. Nos produits sont fabriqués à la main et des variations mineures peuvent survenir.
All dimensions indicated are to the nearest inch. Our product is hand-made and minor variations can occur.

Liste de prix CDN

ARMANI

PATTES: Spécifiez couleur des pattes en bois LG35 et tabouret LG68.

COMBO: Recouvrement #2 sur les dossiers et sièges.

*REMARQUE: En cuir, les côtés sans bras ne sont pas fini tout cuir.

OPTION: CUIR: Spécifier devant siège et bras si cuir "Weave".

MATELAS sofa-lit: Mousse haute densité et 1 po de mousse mémoire avec gel; 5 po d'épaisseur.

Description	L x P x H	Cuir						Tissu		
		10	20	30 Bronx Hugo Illusion Tucson Utah Vintage Wild Laredo Yukon	40 Cavallo Elegance Princess Santiago Sensation Sunset Trina Victoria	50 Bull Cassiope Dublin	60 Caress Ultrasued	A	B COM	C alta
001 FAUTEUIL	39 X 37 X 35	1235	1340	1450	1555	1665	1770	885	950	1020
002 CAUSEUSE	63X37X35	1795	1910	2030	2150	2270	2385	1185	1245	1310
003 SOFA	86X37X35	2215	2400	2580	2760	2940	3120	1470	1575	1675
005 CHAISE LONGUE BRAS DROIT	32X66X35	1390	1485	1575	1665	1755	1845	1040	1115	1190
006 POUF	25.5X25.5X18	625	650	680	710	735	765	500	520	545
009 CAUSEUSE SANS BRAS	46X37X35	1300	1455	1605	1760	1910	2065	890	965	1035
011 CHAISE LONGUE BRAS GAUCHE	32X66X35	1390	1485	1575	1665	1755	1845	1040	1115	1190
012 CAUSEUSE BRAS GAUCHE	55X37X35	1540	1675	1810	1945	2080	2215	1040	1120	1200
015 FAUTEUIL PIVOTANT	39X37X36	1330	1445	1555	1670	1780	1895	990	1050	1105
018 CAUSEUSE ANGULAIRE BRAS GAUCHE	64X55X35	1585	1710	1835	1955	2080	2205	1115	1205	1295
023 CAUSEUSE ANGULAIRE BRAS DROIT	64X55X35	1585	1710	1835	1955	2080	2205	1115	1205	1295
040 SOFA SANS BRAS	69X37X35	1730	1900	2070	2240	2410	2580	1185	1260	1340
045 CAUSEUSE SANS BRAS ALLONGEE DROIT	67X37X35	1625	1775	1930	2080	2235	2385	1165	1235	1300
046 CAUSEUSE ANGULAIRE SANS BRAS	58X49X35	1485	1630	1775	1925	2070	2215	1060	1145	1230
050 CENTRE ROND	48X48X35	1145	1230	1315	1400	1485	1570	855	920	980
051 FAUTEUIL SANS BRAS	23X37X35	775	880	980	1080	1185	1285	645	705	760
052 SOFA BRAS GAUCHE	78X37X35	1970	2150	2330	2510	2690	2875	1345	1445	1540
053 SOFA BRAS DROIT	78X37X35	1970	2150	2330	2510	2690	2875	1345	1445	1540
055 COIN CARRE	37X37X35	1095	1200	1310	1415	1520	1630	805	865	930
056 FAUTEUIL BRAS DROIT	32X37X35	1010	1105	1200	1295	1390	1490	750	820	895
057 FAUTEUIL BRAS GAUCHE	32X37X35	1010	1105	1200	1295	1390	1490	750	820	895
060 SOFA-LIT QUEEN	86X37X35	2550	2730	2910	3095	3275	3455	1905	2005	2100
061 CAUSEUSE BRAS DROIT	55X37X35	1540	1675	1810	1945	2080	2215	1040	1120	1200
072 SOFA MODULAIRE BRAS GAUCHE	90X37X35	2255	2445	2630	2815	3005	3190	1555	1645	1735
073 SOFA MODULAIRE BRAS DROIT	90X37X35	2255	2445	2630	2815	3005	3190	1555	1645	1735
080 POUF ANGULAIRE	36X27X18	690	745	795	845	895	945	585	615	640

Liste de prix CDN

ARMANI

PATTES: Spécifiez couleur des pattes en bois LG35 et tabouret LG68.
COMBO: Recouvrement #2 sur les dossiers et sièges.
*REMARQUE: En cuir, les côtés sans bras ne sont pas fini tout cuir.
OPTION: CUIR: Spécifier devant siège et bras si cuir "Weave".

MATELAS sofa-lit: Mousse haute densité et 1 po de mousse mémoire avec gel; 5 po d'épaisseur.

Description	L x P x H	Cuir						Tissu		
		10	20	30 Bronx Hugo Illusion Tucson Utah Vintage Wild Laredo Yukon	40 Cavallo Elegance Princess Santiago Sensation Sunset Trina Victoria	50 Bull Cassiope Dublin	60 Caresse Ultrasued	A	B COM	C alta
082 SOFA-LIT QUEEN BRAS GAUCHE	78X37X35	2295	2485	2670	2855	3040	3230	1770	1860	1950
083 SOFA-LIT QUEEN BRAS DROIT	78X37X35	2295	2485	2670	2855	3040	3230	1770	1860	1950
086 CAUSEUSE SANS BRAS ALLONGEE GAUCHE	67X37X35	1625	1775	1930	2080	2235	2385	1165	1235	1300
088 FAUTEUIL SANS BRAS ALLONGE GAUCHE	44X37X35	1095	1200	1310	1415	1520	1630	910	975	1035
089 FAUTEUIL SANS BRAS ALLONGE DROIT	44X37X35	1095	1200	1310	1415	1520	1630	910	975	1035
CONFIGURATIONS										
A CONF. A (057-050-009-005)	126X80X35	4845	5275	5695	6120	6540	6970	3535	3820	4100
B CONF. B (018-023)	128X55X35	3170	3420	3670	3910	4160	4410	2230	2410	2590
C CONF. C (086-055-045)	104X104X35	4345	4750	5170	5575	5990	6400	3135	3335	3530
D CONF. D (086-050-053)	126X115X35	4740	5155	5575	5990	6410	6830	3365	3600	3820
E CONF. E (057-073)	92X69X35	3265	3550	3830	4110	4395	4680	2305	2465	2630
F CONF. F (012-050-083)	126X103X35	4980	5390	5795	6200	6605	7015	3665	3900	4130
G CONF. G (012-050-061)	103X103X35	4225	4580	4935	5290	5645	6000	2935	3160	3380
H CONF. H (057-055-061)	92X69X35	3645	3980	4320	4655	4990	5335	2595	2805	3025
I CONF. I (012-055-053)	92X115X35	4605	5025	5450	5870	6290	6720	3190	3430	3670
J CONF. J (052-050-056)	126X80X35	4125	4485	4845	5205	5565	5935	2950	3185	3415
K CONF. K (052-050-061)	126X103X35	4655	5055	5455	5855	6255	6660	3240	3485	3720

Hauteur complète 35" | Hauteur de siège 19" | Hauteur devant bras 24" | Profondeur d'assise 21"
 Total Height 35" | Seat Height 19" | Arm Height 24" | Seat Depth 21"

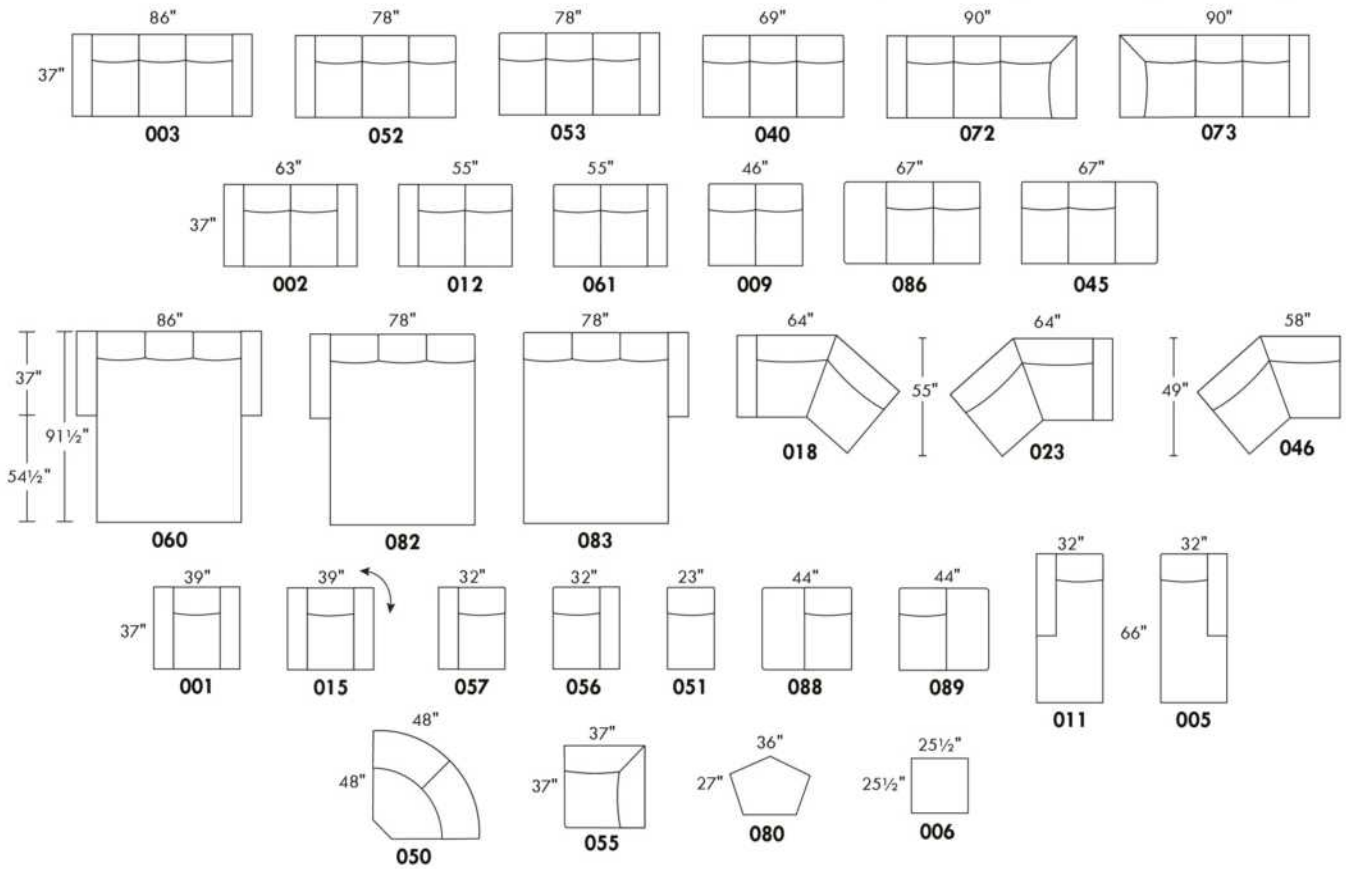

CONFIGURATIONS

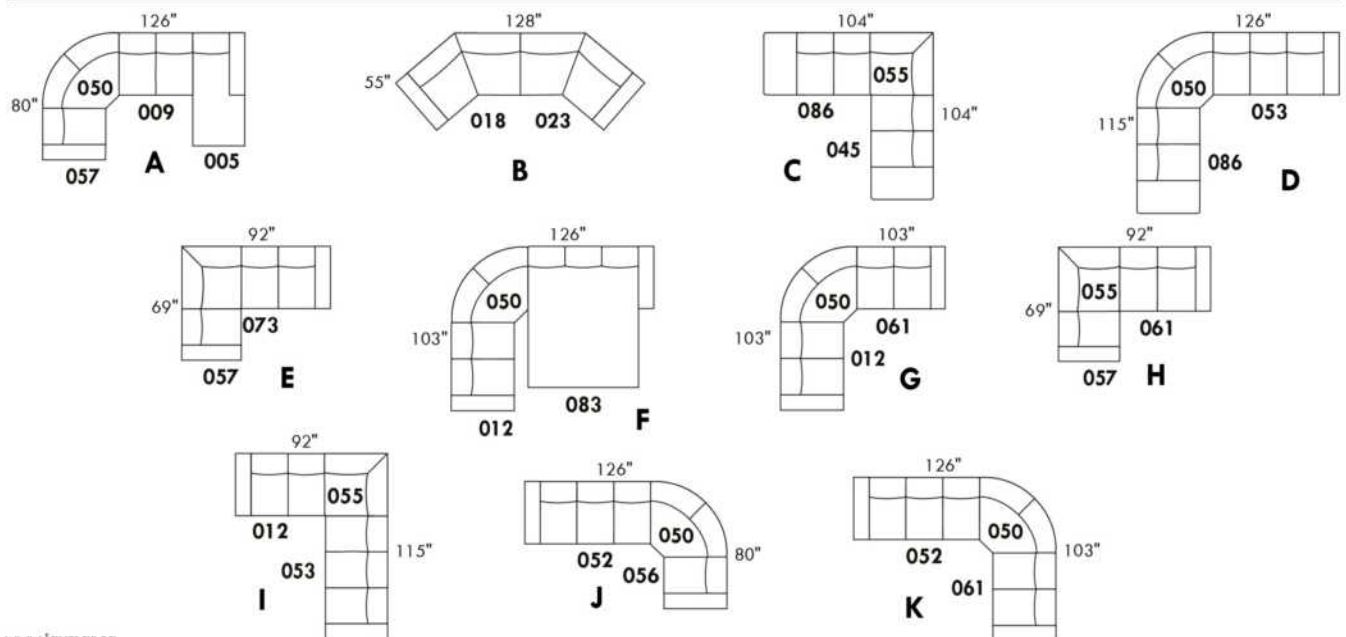

www.jaymar.ca

Toutes les dimensions indiquées sont au pouce près. Nos produits sont fabriqués à la main et des variations mineures peuvent survenir.
 All dimensions indicated are to the nearest inch. Our product is hand-made and minor variations can occur.

AUSTIN

Appui-tête manuel sur tous les items (fixe sur centre rond).
 Fauteuil inclinable motorisé pleine jambe "à méc. *protège-mur". *Faut. 043 & 163: Dégagement mural 16".
 Chaise longue inclinable: Dégagement mural 8" & avant 5".
 Coussins de siège avec mousse modelée + 1" de mousse mémoire; bras avec mousse mémoire.
 Couture: petit fil en tissu & gros fil plat en cuir.
 Note: 2 inclinables séparés par un coin ne peuvent pas ouvrir en même temps. Aucuns inclinables à côté d'item #155.

OPTIONS

*Appui-tête motorisé: \$185 ch. *N/D sur items fixes.
 *Appui-tête motorisé \$185 + Support lombaire & dos chauffant \$230= \$410 ch.
 Bloc-batterie: \$185/mec.
 Mousse: Extra ferme ajoutez \$20/siège.
 Insertion de bois dans le bras: Spécifiez couleur.
 Choix bras (LARGE ou PETIT de 6"): Patte sur bras LARGE: LG215 bois. Sur PETIT Bras: LG216 bois. Spécifier couleur.
 Profondeur d'assise : 20" ou *22". *Le 22" N/D sur faut. 043 & 163.
 Faut. 043-163: avec base en bois (spécifier couleur).

CINÉMA MAISON - Détails accessoires & configs: Voir page Cinéma maison en annexe.

Ancrage pour accessoires: \$40 ch.

Porte-Gobelets: En métal: \$50 ch. | Illuminé: \$50 ch. | *Illuminé avec contrôle (1 ou 2 moteurs): \$65 ch.

*Lumière DEL sous le siège : \$30

Description	L x P x H	Cuir						Tissu		
		10	20	30 Bronx Hugo Illusion Tucson Utah Vintage Wild Laredo Yukon	40 Cavallo Elegance Princess Santiago Sensation Sunset Trina Victoria	50 Bull Cassiope Dublin	60 Caress Ultrasued	A	B COM	C alta
001 FAUTEUIL	44x40x33/40	2140	2240	2340	2445	2545	2645	1735	1790	1840
002 CAUSEUSE	67x40x33/40	3055	3185	3315	3445	3575	3705	2460	2545	2630
003 SOFA	91x40x33/40	3690	3860	4030	4200	4370	4540	2970	3070	3170
005 CHAISE LONGUE BRAS DROIT	34x62x33/40	1995	2070	2145	2215	2290	2365	1595	1665	1730
009 CAUSEUSE SANS BRAS	47x40x33/40	2145	2225	2300	2380	2460	2540	1685	1775	1865
011 CHAISE LONGUE BRAS GAUCHE	34x62x33/40	1995	2070	2145	2215	2290	2365	1595	1665	1730
012 CAUSEUSE BRAS GAUCHE	57x40x33/40	2625	2735	2850	2965	3075	3190	2095	2180	2260
017 FAUTEUIL DOUBLE	51x40x33/40	2240	2355	2465	2580	2690	2805	1810	1880	1945
021 SOFA APPARTEMENT SANS BRAS	61x40x33/40	2420	2535	2645	2760	2875	2985	1890	1985	2080
040 SOFA SANS BRAS	71x40x33/40	2770	2900	3030	3160	3290	3420	2205	2310	2410
041 FAUTEUIL INCLINABLE BRAS-G	34x40x33/40	2135	2215	2300	2385	2470	2555	1815	1855	1895
042 FAUTEUIL INCLINABLE BRAS-D	34x40x33/40	2135	2215	2300	2385	2470	2555	1815	1855	1895
043 FAUTEUIL INCLINABLE BERÇANT PIVOTANT	30x34x42	2530	2650	2775	2900	3025	3150	2120	2170	2225
044 FAUTEUIL INCLINABLE	44x40x33/40	2575	2675	2775	2880	2980	3080	2170	2230	2285
045 CAUSEUSE SANS BRAS ALLONGEE DROIT	68x40x33/40	2540	2645	2755	2860	2970	3075	2020	2095	2165
050 CENTRE ROND	49x49x33	1860	1975	2085	2200	2315	2425	1370	1440	1505

AUSTIN

Appui-tête manuel sur tous les items (fixe sur centre rond).
 Fauteuil inclinable motorisé pleine jambe "à mec. *protège-mur". *Faut. 043 & 163: Dégagement mural 16".
 Chaise longue inclinable: Dégagement mural 8" & avant 5".
 Coussins de siège avec mousse modelée + 1" de mousse mémoire; bras avec mousse mémoire.
 Couture: petit fil en tissu & gros fil plat en cuir.
 Note: 2 inclinables séparés par un coin ne peuvent pas ouvrir en même temps. Aucuns inclinables à côté d'item #155.

OPTIONS

*Appui-tête motorisé: \$185 ch. *N/D sur items fixes.
 *Appui-tête motorisé \$185 + Support lombaire & dos chauffant \$230= \$410 ch.
 Bloc-batterie: \$185/mec.
 Mousse: Extra ferme ajoutez \$20/siège.
 Insertion de bois dans le bras: Spécifiez couleur.
 Choix bras (LARGE ou PETIT de 6"): Patte sur bras LARGE: LG215 bois. Sur PETIT Bras: LG216 bois. Spécifiez couleur.
 Profondeur d'assise : 20" ou *22". *Le 22" N/D sur faut. 043 & 163.
 Faut. 043-163: avec base en bois (spécifiez couleur).

CINÉMA MAISON - Détails accessoires & configs: Voir page Cinéma maison en annexe.

Ancrage pour accessoires: \$40 ch.

Porte-Gobelets: En métal: \$50 ch. | Illuminé: \$50 ch. | *Illuminé avec contrôle (1 ou 2 moteurs): \$65 ch.

*Lumière DEL sous le siège : \$30

Description	L x P x H	Cuir						Tissu		
		10	20	30 Bronx Hugo Illusion Tucson Utah Vintage Wild Laredo Yukon	40 Cavallo Elegance Princess Santiago Sensation Sunset Trina Victoria	50 Bull Cassiope Dublin	60 Caress Ultrasued	A	B COM	C alta
051 FAUTEUIL SANS BRAS	23,5x40x33/40	1230	1285	1340	1400	1455	1510	955	1020	1080
052 SOFA BRAS GAUCHE	81x40x33/40	3245	3400	3550	3705	3855	4010	2590	2700	2805
053 SOFA BRAS DROIT	81x40x33/40	3245	3400	3550	3705	3855	4010	2590	2700	2805
055 COIN CARRE	44x44x33/40	2165	2275	2380	2490	2595	2705	1710	1770	1835
056 FAUTEUIL BRAS DROIT	34x40x33/40	1710	1780	1855	1930	2005	2075	1360	1425	1495
057 FAUTEUIL BRAS GAUCHE	34x40x33/40	1710	1780	1855	1930	2005	2075	1360	1425	1495
061 CAUSEUSE BRAS DROIT	57x40x33/40	2625	2735	2850	2965	3075	3190	2095	2180	2260
071 FAUTEUIL INCLINABLE SANS BRAS	23,5x40x33/40	1665	1725	1790	1850	1910	1975	1415	1485	1550
086 CAUSEUSE SANS BRAS ALLONGEE GAUCHE	68x40x33/40	2540	2645	2755	2860	2970	3075	2020	2095	2165
088 FAUTEUIL SANS BRAS ALLONGE GAUCHE	45x40x33/40	1630	1735	1845	1950	2060	2165	1280	1320	1360
089 FAUTEUIL SANS BRAS ALLONGE DROIT	45x40x33/40	1630	1735	1845	1950	2060	2165	1280	1320	1360
095 SOFA APPARTEMENT	81x40x33/40	3325	3490	3650	3815	3980	4145	2660	2765	2875
096 SOFA APPARTEMENT BRAS GAUCHE	71x40x33/40	2905	3030	3155	3280	3405	3530	2285	2385	2490
097 SOFA APPARTEMENT BRAS DROIT	71x40x33/40	2905	3030	3155	3280	3405	3530	2285	2385	2490
124 POUF AVEC RANGEMENT	30x22x17	845	865	890	910	935	955	735	760	780
138 BRAS CENTRE	10x36x24.5	470	510	550	590	630	670	400	415	430
155 PETIT COIN CARRE	40x40x33/40	2165	2275	2380	2490	2595	2705	1710	1770	1835

AUSTIN

Appui-tête manuel sur tous les items (fixe sur centre rond).
 Fauteuil inclinable motorisé pleine jambe "à mec. *protège-mur". *Faut. 043 & 163: Dégagement mural 16".
 Chaise longue inclinable: Dégagement mural 8" & avant 5".
 Coussins de siège avec mousse modelée + 1" de mousse mémoire; bras avec mousse mémoire.
 Couture: petit fil en tissu & gros fil plat en cuir.
 Note: 2 inclinables séparés par un coin ne peuvent pas ouvrir en même temps. Aucuns inclinables à côté d'item #155.

OPTIONS

*Appui-tête motorisé: \$185 ch. *N/D sur items fixes.
 *Appui-tête motorisé \$185 + Support lombaire & dos chauffant \$230= \$410 ch.
 Bloc-batterie: \$185/mec.
 Mousse: Extra ferme ajoutez \$20/siège.
 Insertion de bois dans le bras: Spécifiez couleur.
 Choix bras (LARGE ou PETIT de 6"): Patte sur bras LARGE: LG215 bois. Sur PETIT Bras: LG216 bois. Spécifiez couleur.
 Profondeur d'assise : 20" ou *22". *Le 22" N/D sur faut. 043 & 163.
 Faut. 043-163: avec base en bois (spécifiez couleur).

CINÉMA MAISON - Détails accessoires & configs: Voir page Cinéma maison en annexe.

Ancrage pour accessoires: \$40 ch.

Porte-Gobelets: En métal: \$50 ch. | Illuminé: \$50 ch. | *Illuminé avec contrôle (1 ou 2 moteurs): \$65 ch.

*Lumière DEL sous le siège : \$30

Description	L x P x H	Cuir						Tissu		
		10	20	30 Bronx Hugo Illusion Tucson Utah Vintage Wild Laredo Yukon	40 Cavallo Elegance Princess Santiago Sensation Sunset Trina Victoria	50 Bull Cassiope Dublin	60 Caress Ultrasued	A	B COM	C alta
159 RANGEMENT À ANGLE	11/27x36x24.5	845	880	910	945	980	1015	665	680	695
160 RANGEMENT DROIT	11x36x24.5	815	845	875	900	930	955	625	645	670
163 FAUT. DBL INCL. BERCANT PIVOTANT	33x34x42	2590	2725	2860	2995	3135	3270	2125	2185	2240
165 FAUTEUIL DOUBLE INCLINABLE	51x40x33/40	2685	2800	2910	3025	3140	3250	2260	2335	2410
167 SOFA APP. SANS BRAS ALLONGE GAUCHE	82x40x33/40	2815	2965	3110	3255	3405	3550	2215	2315	2410
168 SOFA APP. SANS BRAS ALLONGE DROIT	82x40x33/40	2815	2965	3110	3255	3405	3550	2215	2315	2410
169 FAUTEUIL DOUBLE INCLINABLE BRAS GAUCHE	41x40x33/40	2250	2340	2430	2520	2615	2705	1890	1980	2070
170 FAUTEUIL DOUBLE INCLINABLE BRAS DROIT	41x40x33/40	2250	2340	2430	2520	2615	2705	1890	1980	2070
171 FAUTEUIL DOUBLE INCLINABLE SANS BRAS	30,5x40x33/40	1780	1840	1895	1950	2010	2065	1495	1560	1630
173 CHAISE LONGUE DOUBLE BRAS GAUCHE	41x62x33/40	2165	2270	2370	2470	2575	2675	1735	1825	1920
174 CHAISE LONGUE DOUBLE BRAS DROIT	41x62x33/40	2165	2270	2370	2470	2575	2675	1735	1825	1920
175 FAUTEUIL DOUBLE BRAS GAUCHE	41x40x33/40	1800	1900	2005	2105	2205	2310	1455	1530	1600
176 FAUTEUIL DOUBLE BRAS DROIT	41x40x33/40	1800	1900	2005	2105	2205	2310	1455	1530	1600
177 FAUTEUIL DOUBLE SANS BRAS	30,5x40x33/40	1340	1415	1490	1560	1635	1710	1035	1100	1160
178 FAUTEUIL DOUBLE SANS BRAS ALLONGE-G	52x40x33/40	1750	1840	1930	2020	2110	2200	1390	1460	1530
179 FAUTEUIL DOUBLE SANS BRAS ALLONGE-D	52x40x33/40	1750	1840	1930	2020	2110	2200	1390	1460	1530
186 CAUS. SANS BRAS ALLONGEE RANGEMENT-G	68x40x33/40	2735	2825	2920	3010	3100	3190	2205	2280	2355

AUSTIN

Appui-tête manuel sur tous les items (fixe sur centre rond).
 Fauteuil inclinable motorisé pleine jambe "à méc. *protège-mur". *Faut. 043 & 163: Dégagement mural 16".
 Chaise longue inclinable: Dégagement mural 8" & avant 5".
 Coussins de siège avec mousse modelée + 1" de mousse mémoire; bras avec mousse mémoire.
 Couture: petit fil en tissu & gros fil plat en cuir.
 Note: 2 inclinables séparés par un coin ne peuvent pas ouvrir en même temps. Aucuns inclinables à côté d'item #155.

OPTIONS

*Appui-tête motorisé: \$185 ch. *N/D sur items fixes.
 *Appui-tête motorisé \$185 + Support lombaire & dos chauffant \$230= \$410 ch.
 Bloc-batterie: \$185/mec.
 Mousse: Extra ferme ajoutez \$20/siège.
 Insertion de bois dans le bras: Spécifiez couleur.
 Choix bras (LARGE ou PETIT de 6"): Patte sur bras LARGE: LG215 bois. Sur PETIT Bras: LG216 bois. Spécifiez couleur.
 Profondeur d'assise : 20" ou *22". *Le 22" N/D sur faut. 043 & 163.
 Faut. 043-163: avec base en bois (spécifiez couleur).

CINÉMA MAISON - Détails accessoires & configs: Voir page Cinéma maison en annexe.

Ancrage pour accessoires: \$40 ch.

Porte-Gobelets: En métal: \$50 ch. | Illuminé: \$50 ch. | *Illuminé avec contrôle (1 ou 2 moteurs): \$65 ch.

*Lumière DEL sous le siège : \$30

Description	L x P x H	Cuir						Tissu		
		10	20	30 Bronx Hugo Illusion Tucson Utah Vintage Wild Laredo Yukon	40 Cavallo Elegance Princess Santiago Sensation Sunset Trina Victoria	50 Bull Cassiope Dublin	60 Caress Ultrasued	A	B COM	C alta
187 CAUS. SANS BRAS ALLONGEE RANGEMENT-D	68x40x33/40	2735	2825	2920	3010	3100	3190	2205	2280	2355
188 FAUT. SANS BRAS ALLONGE RANGEMENT-G	45x40x33/40	1810	1910	2015	2115	2215	2320	1465	1505	1545
189 FAUT. SANS BRAS ALLONGE RANGEMENT-D	45x40x33/40	1810	1910	2015	2115	2215	2320	1465	1505	1545
190 PETIT RANGEMENT À ANGLE	11/21x36x24.5	815	845	875	900	930	955	625	645	670
221 FAUT. DBL SANS BRAS ALLONGE RANGEMENT-G	52x40x33/40	1930	2025	2120	2215	2315	2410	1575	1640	1710
222 FAUT. DBL SANS BRAS ALLONGE RANGEMENT-D	52x40x33/40	1930	2025	2120	2215	2315	2410	1575	1640	1710
223 SOFA APP SANS BRAS ALLONGE RANGEMENT-G	82x40x33/40	3005	3150	3295	3445	3590	3735	2400	2505	2615
224 SOFA APP SANS BRAS ALLONGE RANGEMENT-D	82x40x33/40	3005	3150	3295	3445	3590	3735	2400	2505	2615
236 CHAISE LONGUE INCLINABLE BRAS GAUCHE	34x62x33/40	2445	2515	2590	2665	2735	2810	2060	2125	2195
237 CHAISE LONGUE INCLINABLE BRAS DROIT	34x62x33/40	2445	2515	2590	2665	2735	2810	2060	2125	2195
238 CHAISE LONGUE DBL INCLINABLE BRAS-G	41x62x33/40	2620	2720	2820	2925	3025	3125	2195	2285	2375
239 CHAISE LONGUE DBL INCLINABLE BRAS-D	41x62x33/40	2620	2720	2820	2925	3025	3125	2195	2285	2375
V51 PORTE VERRE A VIN	3.5 x 5.5 x 6.5	40	40	40	40	40	40	40	40	40
V52 TABLETTE PIVOTANTE EN PLASTIQUE	13 3/8 x 9 5/8	40	40	40	40	40	40	40	40	40
V53 TABLETTE PIVOTANTE EN BOIS	19 x 10	70	70	70	70	70	70	70	70	70
V54 PORTE TABLETTE	4.5 x 8 x 10	50	50	50	50	50	50	50	50	50
V55 LAMPE DEL	1.5x5x14 plié/bent	40	40	40	40	40	40	40	40	40

Liste de prix CDN

AUSTIN

Description	L x P x H	Cuir						Tissu		
		10	20	30 Bronx Hugo Illusion Tucson Utah Vintage Wild Laredo Yukon	40 Cavallo Elegance Princess Santiago Sensation Sunset Trina Victoria	50 Bull Cassiope Dublin	60 Caress Ultrasued	A	B COM	C alta
CONFIGURATIONS										
_A CONFIG (169-170)	82X40X40	4500	4680	4860	5040	5230	5410	3780	3960	4140
_B CONFIG (169-171-174)	113X62X40	6195	6450	6695	6940	7200	7445	5120	5365	5620
_C CONFIG (096-055-171-170)	115X115X40	9100	9485	9860	10240	10625	11005	7380	7695	8025
_D CONFIG (169-171-055-179)	115X96X40	7945	8295	8635	8980	9330	9675	6485	6770	7065
_J CONFIG (041-042)	68X40X40	4270	4430	4600	4770	4940	5110	3630	3710	3790
_K CONFIG (041-071-005)	92X62X40	5795	6010	6235	6450	6670	6895	4825	5005	5175
_L CONFIG (012-055-071-042)	102X102X40	8590	8950	9320	9690	10050	10425	7035	7290	7540
_M CONFIG (041-071-055-089)	102X89X40	7595	7950	8315	8675	9035	9400	6220	6430	6640



AUSTIN

OPTIMA
Collection

Jaymar

Conçu et fabriqué fièrement au Canada
Proudly designed and made in Canada

Nos produits sont fabriqués à la main et des variations mineures peuvent survenir

Our product is hand-made and minor variations can occur.

SPECIFICATIONS

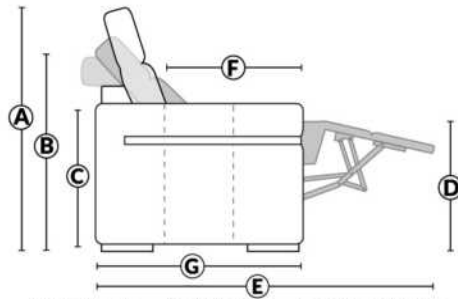

- Appui-tête levé Headrest up
- Appui-tête baissé Headrest down
- Complètement incliné Fully reclined

- A** Hauteur complète 40" Total Height
- B** Hauteur appui-tête baissé 33" Height headrest down
- C** Hauteur du bras 24,5" Arm Height
- D** Hauteur du siège 19,5" Seat height
- E** Profondeur inclinée 65" Depth fully reclined
- F** Profondeur d'assise 20"ou/ou 22" Seat depth
- G** Profondeur appui-tête monté 37,5" Depth with headrest up

BRAS | ARMS

Option de bras:
Bras Régulier Large 10" ou Petit bras 6"

Arm option
Regular arm Large 10" or Small arm 6"

Contrôle de l'inclinaison situé à l'intérieur du bras
Recliner control located on the inside of the arm.

Option d'accessoires disponible sur le bras régulier seulement
Accessories option, available on Regular arms ONLY.

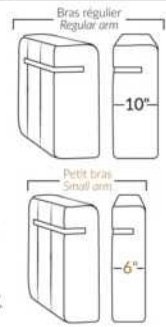

FAUTEUIL BERÇANT PIVOTANT INCLINABLE SWIVEL ROCKING MOTION CHAIR

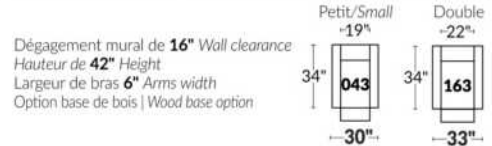

SIÈGE 23" DE LARGE | 23" SEAT WIDTH

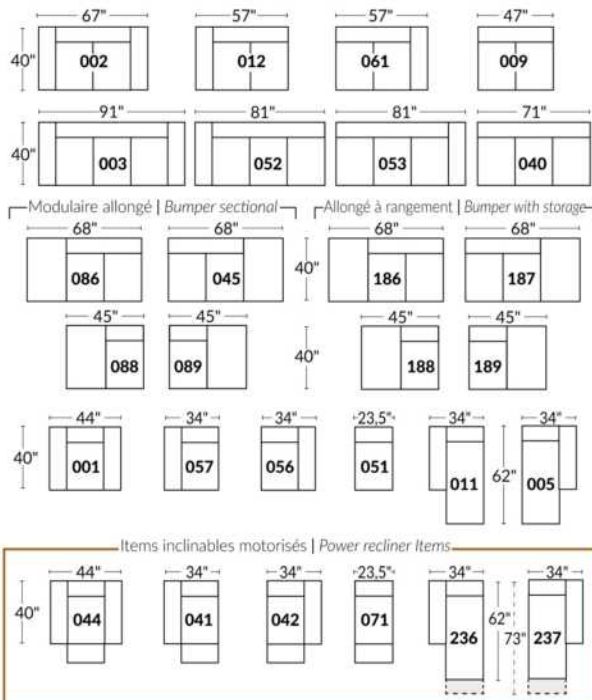

SIÈGE 30" DE LARGE | 30" SEAT WIDTH

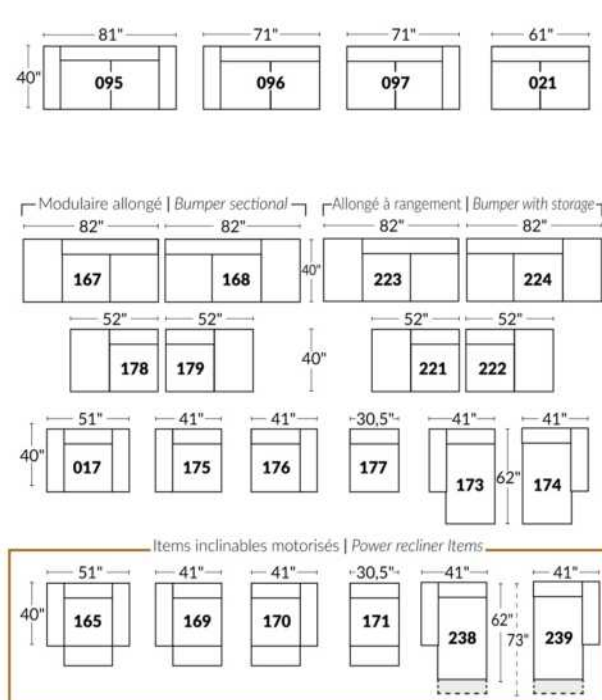

Autres | Others

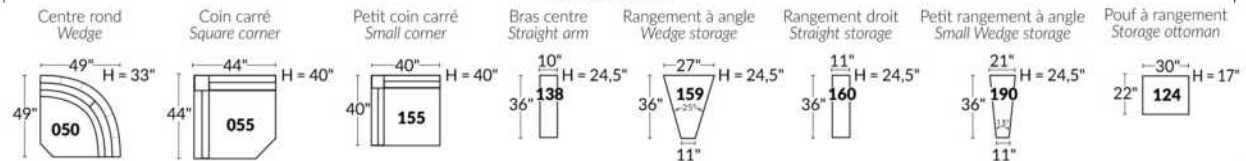

EXEMPLE 23" EXAMPLE

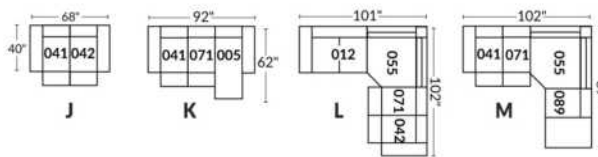

EXEMPLE 30" EXAMPLE

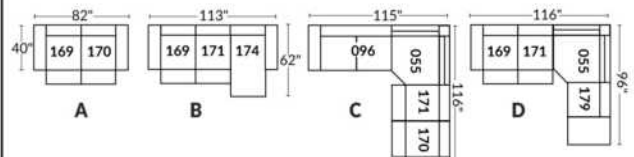

*Disponibles sur certains modèles et SEULEMENT sur le BRAS LARGE.

OPTIONS PORTE-GOBELETS

MÉTAL



Argent



Noir mat



Brun

ILLUMINÉ

1.



Porte-gobelet illuminé

2.



Porte-gobelet illuminé avec contrôle de l'inclinable, port USB & lumière DEL sous le siège

3.



Porte-gobelet illuminé avec contrôle double moteur, port USB & lumière DEL sous le siège

Nos porte-gobelets illuminés à un ou deux contrôles sont compatibles avec les lumières DEL sous le siège. Vous pouvez contrôler la lumière sur le porte-gobelet. Le porte-gobelet à 2 moteurs possède un contrôle remise à zéro (maison) pour remettre votre inclinable à la position de départ.

Lumière DEL sous le siège (en option)

Disponible seulement dans les configurations avec un minimum de 1 porte-gobelet illuminé à moteur qui contrôle l'ouverture et la fermeture de la lumière.

Pour les prix des options, voir la section description du modèle Optima.

Veuillez nous fournir un dessin de votre configuration qui indique le type de porte-gobelet et le positionnement.

Porte-gobelets avec contrôle

Il faut spécifier la position de ceux-ci; bras droit ou bras gauche et quel inclinable ils vont contrôler. Si vous avez une rangée de fauteuils avec plusieurs porte-gobelets, le contrôle sera par défaut sur le bras gauche et sur le droit pour le dernier bras extérieur.

EXEMPLE A

041-169 : Contrôleur et porte-gobelet à gauche
071-171 : boutons tactiles sur le côté du siège
042-170 : Contrôleur et porte-gobelet à droite

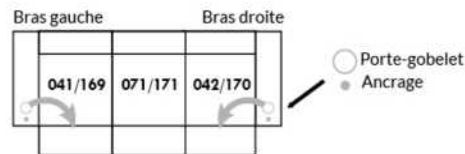

EXEMPLE B

071-171 : Ces deux items peuvent être connectés à un porte-gobelet intelligent qui pourra contrôler l'inclinable.
Il faut alors utiliser un de ces items: 138,159, 160 et 190

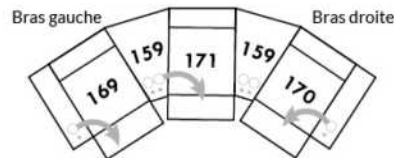

Informations sur les appui-têtes et boutons de contrôles des inclinables

AVEC porte-gobelet illuminés

Si vous prenez un item **stationnaire**, vous aurez par défaut le porte-gobelet N°1.
Si vous prenez un **appui-tête manuel**, vous aurez le porte-gobelet N°2.
Si vous prenez un **appui-tête électrique**, vous aurez par défaut le porte-gobelet N°3.

SANS porte-gobelet et avec un inclinable

Si vous prenez un item inclinable et un **appui-tête manuel**, il y aura un contrôle à boutons tactiles.
Si vous prenez un item inclinable avec un **appui-tête électrique**, vous aurez un contrôleur à bouton poussoir double avec prise USB.
Si c'est un **item sans bras** (071-171) il y aura alors les boutons tactiles.



Boutons tactiles



Boutons poussoirs

*Disponibles sur certains modèles et SEULEMENT sur le BRAS LARGE.

OPTIONS ACCESSOIRES

<p>Ancrage pour accessoires</p> 	<p>V51 Porte verre à vin</p> 	<p>V52 Tablette pivotante en plastique</p> 	<p>V53 Tablette pivotante en bois (choix de 8 couleurs)</p> 
<p>V54 Porte tablette</p> 	<p>V55 Lampe DEL</p> 	<p>Spécifiez sur quel bras (gauche ou droit) la tablette sera installée</p>	

Pour les prix des ancrages, voir la section description du modèle Optima et pour les accessoires vous référer à la fin de la liste de prix.

Items 138-159-160-190 et bras large

Option ancrage et porte-gobelet *Non disponible sur les petits bras*.

Veuillez spécifier sur quel bras vous voulez avoir les ancrages et les porte-gobelets.

NB: Item 138- 159-160-190 sont non finis sur les côtés, doivent être utilisés entre 2 sièges. Chaque item à rangement possède 2 prises USB et une prise électrique à l'intérieur du rangement.

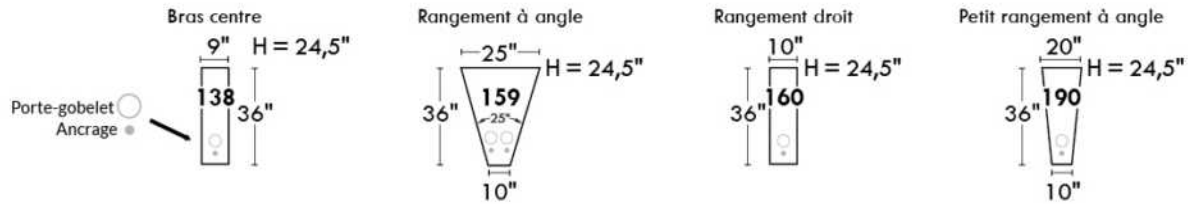

SUGGESTIONS DE CONFIGURATIONS

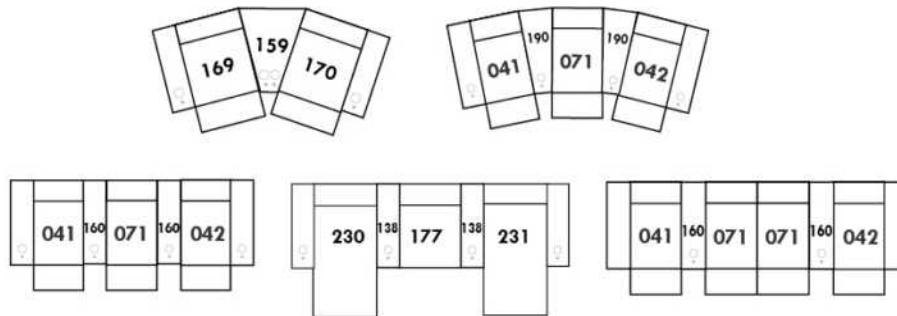

BAZAAR

CARACTÉRISTIQUES:

- La collection Fashion offre un confort inégalé. Chaque module est garni d'un mélange de plume 100% CANADIENNE.
- Les enveloppes 100% coton sont compartimentées afin de maintenir également les plumes dans les coussins tout en minimisant l'échappement de plumes.
- Les meubles sont finis sur chaque côté pour être disposés ensemble ou séparés.
- Chaque item est doté d'un système d'attache discret qui peut se pivoter sous le mobilier.

Items #256 Grand ottoman carré & #257 Table rembourrée carrée peuvent être utilisés comme un coin carré.

COUSSINS DE DOS

Les coussins de dos (grand & petit) sont inclus dans les items identifiés. (Voir croquis)

Vous devez choisir le style de coussins de dos soit: FASHION I (pleine largeur) ou FASHION II (coussin carré).

N.b.: Vous ne pouvez pas combiner un Fashion I & II à l'intérieur du même item.

Ex: Vous pouvez prendre un Fashion I pour un fauteuil 001 et un Fashion II pour un coin carré 055.

Spécifiez sur votre COMMANDE :

Pour chaque item, spécifier le style (I ou II) des coussins.

Il faut également spécifier le recouvrement de la base ainsi que chacun des coussins.

Ex.: item 095 base, recouvrement #1. Coussins: Fashion II 833 : recouvrement #2 et 834: recouvrement #3.

Pattes: LG201 en métal (chrome ou noire); spécifier couleur.

Tables rembourrées items 077, 257 & 258: Spécifier couleur du dessus de table en bois.

Coussins en EXTRA: Spécifier le: code, recouvrement, couleur & quantité.

Description	L x P x H	Cuir						Tissu		
		10	20	30 Bronx Hugo Illusion Tucson Utah Vintage Wild Laredo Yukon	40 Cavallo Elegance Princess Santiago Sensation Sunset Trina Victoria	50 Bull Cassiope Dublin	60 Caress Ultrasued	A	B COM	C alta
006 POUF	36x30x18							630	650	675
017 FAUTEUIL DOUBLE	57x44x30/35							1290	1345	1405
021 SOFA APPARTEMENT SANS BRAS	71x44x30/35							1685	1770	1855
055 COIN CARRE	52x52x30/35							1490	1545	1600
077 TABLE REMBOURREE	36x44x16							865	895	925
095 SOFA APPARTEMENT	93x44x30/35							1895	1985	2075
096 SOFA APPARTEMENT BRAS GAUCHE	82x44x30/35							1780	1885	1985
097 SOFA APPARTEMENT BRAS DROIT	82x44x30/35							1780	1885	1985
115 GRAND OTTOMAN	36x44x18							755	795	835
173 CHAISE LONGUE DOUBLE BRAS GAUCHE	41x78x30/35							1590	1650	1715
174 CHAISE LONGUE DOUBLE BRAS DROIT	41x78x30/35							1590	1650	1715
175 FAUTEUIL DOUBLE BRAS GAUCHE	46x44x30/35							1190	1245	1300
176 FAUTEUIL DOUBLE BRAS DROIT	46x44x30/35							1190	1245	1300
177 FAUTEUIL DOUBLE SANS BRAS	36x44x30/35							1095	1125	1160
178 FAUTEUIL DOUBLE SANS BRAS ALLONGE-G	60x44x30/35							1425	1475	1530

BAZAAR

CARACTÉRISTIQUES:

- La collection Fashion offre un confort inégalé. Chaque module est garni d'un mélange de plume 100% CANADIENNE.
- Les enveloppes 100% coton sont compartimentées afin de maintenir également les plumes dans les coussins tout en minimisant l'échappement de plumes.
- Les meubles sont finis sur chaque côté pour être disposés ensemble ou séparés.
- Chaque item est doté d'un système d'attache discret qui peut se pivoter sous le mobilier.

Items #256 Grand ottoman carré & #257 Table rembourrée carrée peuvent être utilisés comme un coin carré.

COUSSINS DE DOS

Les coussins de dos (grand & petit) sont inclus dans les items identifiés. (Voir croquis)

Vous devez choisir le style de coussins de dos soit: FASHION I (pleine largeur) ou FASHION II (coussin carré).

N.b.: Vous ne pouvez pas combiner un Fashion I & II à l'intérieur du même item.

Ex: Vous pouvez prendre un Fashion I pour un fauteuil 001 et un Fashion II pour un coin carré 055.

Spécifiez sur votre COMMANDE :

Pour chaque item, spécifier le style (I ou II) des coussins.

Il faut également spécifier le recouvrement de la base ainsi que chacun des coussins.

Ex.: item 095 base, recouvrement #1. Coussins: Fashion II 833 : recouvrement #2 et 834: recouvrement #3.

Pattes: LG201 en métal (chrome ou noire); spécifier couleur.

Tables rembourrées items 077, 257 & 258: Spécifier couleur du dessus de table en bois.

Coussins en EXTRA: Spécifier le: code, recouvrement, couleur & quantité.

Description	L x P x H	Cuir						Tissu		
		10	20	30	40	50	60	A	B	C
				Bronx Hugo Illusion Tucson Utah Vintage Wild Laredo Yukon	Cavallo Elegance Princess Santiago Sensation Sunset Trina Victoria	Bull Cassiope Dublin	Caress Ultrasued		COM	alta
179 FAUTEUIL DOUBLE SANS BRAS ALLONGE-D	60x44x30/35							1425	1475	1530
256 GRAND OTTOMAN CARRE	44x44x18							920	950	985
257 TABLE REMBOURREE CARRE	44x44x16							1110	1145	1180
258 PETITE TABLE REMBOUREE	15x44x16							580	595	615
831 F I: GRAND COUSSIN DE DOS 34X19	34x7x19							105	105	105
832 F I: PETIT COUSSIN DE DOS 24X10	24x6x10							80	80	80
833 F II: GRAND COUSSIN DE DOS 26X19	26x7x19							105	105	105
834 F II: PETIT COUSSIN DE DOS 16X16	16x6x16							80	80	80
CONFIGURATIONS										
A CONFIG (173-097) + (006)	123X78X30/35							4000	4185	4375
B CONFIG (096-055-176) + (077)	98X134X30/35							5325	5570	5810
C CONFIG (175-115-055-097)	134X134X30/35							5215	5470	5720
D CONFIG (173-177-055-097)	129X134X30/35							5955	6205	6460

FASHION COLLECTION

FASHION I

COUSSINS PLEINE LARGEUR
 FULL BACK CUSHIONS

831 34 x 7 x 19
 832 24 x 6 x 10



FASHION II

COUSSINS CARRÉS - DOS APPARENT
 SQUARE CUSHIONS - VISIBLE BACK

833 26 x 7 x 19
 834 16 x 6 x 16

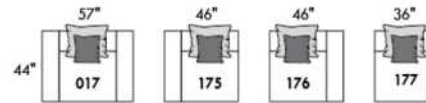
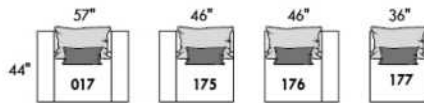
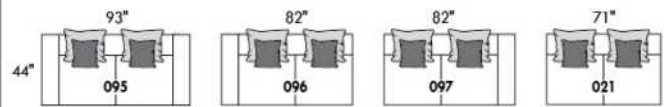
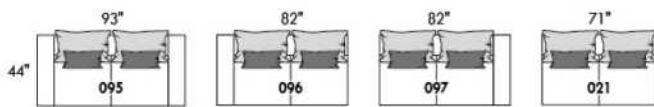

Mélanger & agencer!
 Mix & Match!

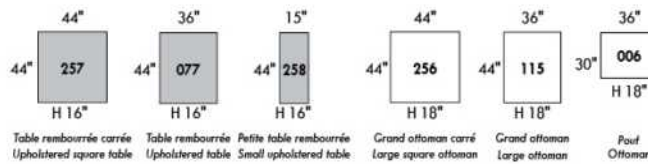
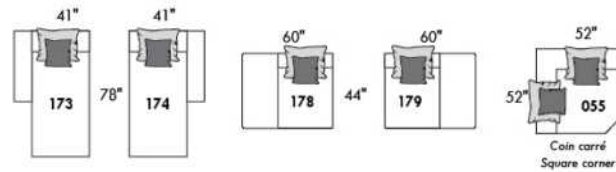
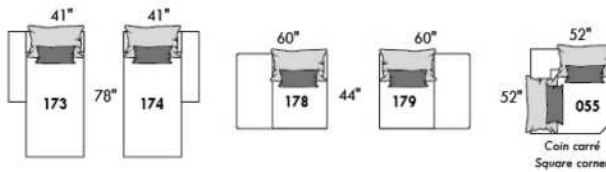

Populaires | Popular CONFIGURATIONS

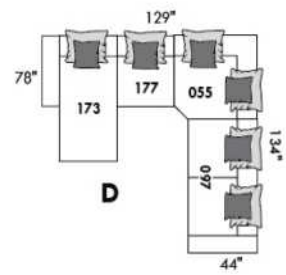
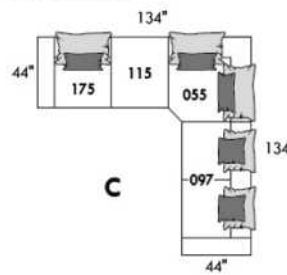
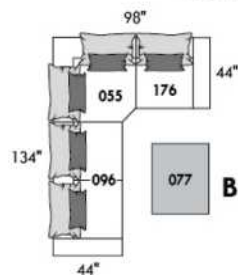
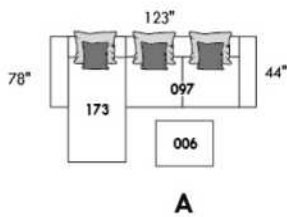

BERLIN

Appui-tête ajustable manuel sur tous les items (fixe sur centre rond).
 Fauteuil inclinable motorisé pleine jambe "à mécanisme *protège-mur". *Faut. 043 & 163: Dégagement mural 16".
 Chaise longue inclinable motorisé: Dégagement mural 8" & avant 5".
 Coussins de siège avec mousse modelée + 1" de mousse mémoire.
 Couture: petit fil en tissu et gros fil plat en cuir.
 Note: 2 inclinables séparés par un coin ne peuvent pas ouvrir en même temps. Aucuns inclinables à côté d'item #155.

OPTIONS

*Appui-tête motorisé: \$185 ch. *N/D sur items fixes.
 *Appui-tête motorisé \$185 + Support lombaire & dos chauffant \$230= \$410 ch. (Uniquement sur items inclinable avec bras).
 Bloc-batterie: \$185/mec.
 Mousse: Extra ferme \$20/siège.
 Choix bras (LARGE ou PETIT de 6"): Pattes sur bras LARGE: LG187 bois ou LG189 métal (noire ou chrome). Sur PETIT Bras: LG195 bois ou LG196 métal (noire ou chrome). Spécifiez couleur.
 Profondeur d'assise : 20" ou *22". *Le 22" N/D sur fauteuils 043 & 163.
 Faut. 043-163: avec base en bois (spécifiez couleur).

CINÉMA MAISON - Détails accessoires & configs.: Voir page Cinéma maison en annexe.

Ancrage pour accessoires: \$40 ch.
 Porte-Gobelets : En métal: \$50 ch. | Illuminé: \$50 ch. | *Illuminé avec contrôle (1 ou 2 moteurs): \$65 ch.
 *Lumière DEL sous le siège : \$30/siège.

Description	L x P x H	Cuir						Tissu		
		10	20	30 Bronx Hugo Illusion Tucson Utah Vintage Wild Laredo Yukon	40 Cavallo Elegance Princess Santiago Sensation Sunset Trina Victoria	50 Bull Cassiope Dublin	60 Caress Ultrasued	A	B COM	C alta
001 FAUTEUIL	45x40x33/40	2140	2240	2340	2445	2545	2645	1735	1790	1840
002 CAUSEUSE	68x40x33/40	3055	3185	3315	3445	3575	3705	2460	2545	2630
003 SOFA	92x40x33/40	3690	3860	4030	4200	4370	4540	2970	3070	3170
005 CHAISE LONGUE BRAS DROIT	35x62x33/40	1995	2070	2145	2215	2290	2365	1595	1665	1730
009 CAUSEUSE SANS BRAS	47x40x33/40	2145	2225	2300	2380	2460	2540	1685	1775	1865
011 CHAISE LONGUE BRAS GAUCHE	35x62x33/40	1995	2070	2145	2215	2290	2365	1595	1665	1730
012 CAUSEUSE BRAS GAUCHE	58x40x33/40	2625	2735	2850	2965	3075	3190	2095	2180	2260
017 FAUTEUIL DOUBLE	52x40x33/40	2240	2355	2465	2580	2690	2805	1810	1880	1945
021 SOFA APPARTEMENT SANS BRAS	61x40x33/40	2420	2535	2645	2760	2875	2985	1890	1985	2080
040 SOFA SANS BRAS	71x40x33/40	2770	2900	3030	3160	3290	3420	2205	2310	2410
041 FAUTEUIL INCLINABLE BRAS-G	35x40x33/40	2135	2215	2300	2385	2470	2555	1815	1855	1895
042 FAUTEUIL INCLINABLE BRAS-D	35x40x33/40	2135	2215	2300	2385	2470	2555	1815	1855	1895
043 FAUTEUIL INCLINABLE BERÇANT PIVOTANT	30x34x42	2530	2650	2775	2900	3025	3150	2120	2170	2225
044 FAUTEUIL INCLINABLE	45x40x33/40	2575	2675	2775	2880	2980	3080	2170	2230	2285
045 CAUSEUSE SANS BRAS ALLONGEE DROIT	68x40x33/40	2540	2645	2755	2860	2970	3075	2020	2095	2165
050 CENTRE ROND	49x49x33	1860	1975	2085	2200	2315	2425	1370	1440	1505

BERLIN

Appui-tête ajustable manuel sur tous les items (fixe sur centre rond).
 Fauteuil inclinable motorisé pleine jambe "à mécanisme *protège-mur". *Faut. 043 & 163: Dégagement mural 16".
 Chaise longue inclinable motorisé: Dégagement mural 8" & avant 5".
 Coussins de siège avec mousse modelée + 1" de mousse mémoire.
 Couture: petit fil en tissu et gros fil plat en cuir.
 Note: 2 inclinables séparés par un coin ne peuvent pas ouvrir en même temps. Aucuns inclinables à côté d'item #155.

OPTIONS

*Appui-tête motorisé: \$185 ch. *N/D sur items fixes.
 *Appui-tête motorisé \$185 + Support lombaire & dos chauffant \$230= \$410 ch. (Uniquement sur items inclinable avec bras).
 Bloc-batterie: \$185/mec.
 Mousse: Extra ferme \$20/siège.
 Choix bras (LARGE ou PETIT de 6"): Pattes sur bras LARGE: LG187 bois ou LG189 métal (noire ou chrome). Sur PETIT Bras: LG195 bois ou LG196 métal (noire ou chrome). Spécifiez couleur.
 Profondeur d'assise : 20" ou *22". *Le 22" N/D sur fauteuils 043 & 163.
 Faut. 043-163: avec base en bois (spécifiez couleur).

CINÉMA MAISON - Détails accessoires & configs.: Voir page Cinéma maison en annexe.

Ancrage pour accessoires: \$40 ch.

Porte-Gobelets : En métal: \$50 ch. | Illuminé: \$50 ch. | *Illuminé avec contrôle (1 ou 2 moteurs): \$65 ch.

*Lumière DEL sous le siège : \$30/siège.

Description	L x P x H	Cuir						Tissu		
		10	20	30 Bronx Hugo Illusion Tucson Utah Vintage Wild Laredo Yukon	40 Cavallo Elegance Princess Santiago Sensation Sunset Trina Victoria	50 Bull Cassiope Dublin	60 Caress Ultrasued	A	B COM	C alta
051 FAUTEUIL SANS BRAS	23,5x40x33/40	1230	1285	1340	1400	1455	1510	955	1020	1080
052 SOFA BRAS GAUCHE	82x40x33/40	3245	3400	3550	3705	3855	4010	2590	2700	2805
053 SOFA BRAS DROIT	82x40x33/40	3245	3400	3550	3705	3855	4010	2590	2700	2805
055 COIN CARRE	44x44x33/40	2165	2275	2380	2490	2595	2705	1710	1770	1835
056 FAUTEUIL BRAS DROIT	35x40x33/40	1710	1780	1855	1930	2005	2075	1360	1425	1495
057 FAUTEUIL BRAS GAUCHE	35x40x33/40	1710	1780	1855	1930	2005	2075	1360	1425	1495
061 CAUSEUSE BRAS DROIT	58x40x33/40	2625	2735	2850	2965	3075	3190	2095	2180	2260
071 FAUTEUIL INCLINABLE SANS BRAS	23,5x40x33/40	1665	1725	1790	1850	1910	1975	1415	1485	1550
086 CAUSEUSE SANS BRAS ALLONGEE GAUCHE	68x40x33/40	2540	2645	2755	2860	2970	3075	2020	2095	2165
088 FAUTEUIL SANS BRAS ALLONGE GAUCHE	45x40x33/40	1630	1735	1845	1950	2060	2165	1280	1320	1360
089 FAUTEUIL SANS BRAS ALLONGE DROIT	45x40x33/40	1630	1735	1845	1950	2060	2165	1280	1320	1360
095 SOFA APPARTEMENT	82x40x33/40	3325	3490	3650	3815	3980	4145	2660	2765	2875
096 SOFA APPARTEMENT BRAS GAUCHE	72x40x33/40	2905	3030	3155	3280	3405	3530	2285	2385	2490
097 SOFA APPARTEMENT BRAS DROIT	72x40x33/40	2905	3030	3155	3280	3405	3530	2285	2385	2490
124 POUF AVEC RANGEMENT	30x22x17	845	865	890	910	935	955	735	760	780
138 BRAS CENTRE	9.25x36x24	470	510	550	590	630	670	400	415	430
155 PETIT COIN CARRE	40x40x33/40	2165	2275	2380	2490	2595	2705	1710	1770	1835

BERLIN

Appui-tête ajustable manuel sur tous les items (fixe sur centre rond).
 Fauteuil inclinable motorisé pleine jambe "à mécanisme *protège-mur". *Faut. 043 & 163: Dégagement mural 16".
 Chaise longue inclinable motorisé: Dégagement mural 8" & avant 5".
 Coussins de siège avec mousse modelée + 1" de mousse mémoire.
 Couture: petit fil en tissu et gros fil plat en cuir.
 Note: 2 inclinables séparés par un coin ne peuvent pas ouvrir en même temps. Aucuns inclinables à côté d'item #155.

OPTIONS

*Appui-tête motorisé: \$185 ch. *N/D sur items fixes.
 *Appui-tête motorisé \$185 + Support lombaire & dos chauffant \$230= \$410 ch. (Uniquement sur items inclinable avec bras).
 Bloc-batterie: \$185/mec.
 Mousse: Extra ferme \$20/siège.
 Choix bras (LARGE ou PETIT de 6"): Pattes sur bras LARGE: LG187 bois ou LG189 métal (noire ou chrome). Sur PETIT Bras: LG195 bois ou LG196 métal (noire ou chrome). Spécifiez couleur.
 Profondeur d'assise : 20" ou *22". *Le 22" N/D sur fauteuils 043 & 163.
 Faut. 043-163: avec base en bois (spécifiez couleur).

CINÉMA MAISON - Détails accessoires & configs.: Voir page Cinéma maison en annexe.

Ancrage pour accessoires: \$40 ch.

Porte-Gobelets : En métal: \$50 ch. | Illuminé: \$50 ch. | *Illuminé avec contrôle (1 ou 2 moteurs): \$65 ch.

*Lumière DEL sous le siège : \$30/siège.

Description	L x P x H	Cuir						Tissu		
		10	20	30 Bronx Hugo Illusion Tucson Utah Vintage Wild Laredo Yukon	40 Cavallo Elegance Princess Santiago Sensation Sunset Trina Victoria	50 Bull Cassiope Dublin	60 Caress Ultrasued	A	B COM	C alta
159 RANGEMENT À ANGLE	11/27x36x24	845	880	910	945	980	1015	665	680	695
160 RANGEMENT DROIT	11x36x24	815	845	875	900	930	955	625	645	670
163 FAUT. DBL INCL. BERCANT PIVOTANT	33x34x42	2590	2725	2860	2995	3135	3270	2125	2185	2240
165 FAUTEUIL DOUBLE INCLINABLE	52x40x33/40	2685	2800	2910	3025	3140	3250	2260	2335	2410
167 SOFA APP. SANS BRAS ALLONGE GAUCHE	82x40x33/40	2815	2965	3110	3255	3405	3550	2215	2315	2410
168 SOFA APP. SANS BRAS ALLONGE DROIT	82x40x33/40	2815	2965	3110	3255	3405	3550	2215	2315	2410
169 FAUTEUIL DOUBLE INCLINABLE BRAS GAUCHE	42x40x33/40	2250	2340	2430	2520	2615	2705	1890	1980	2070
170 FAUTEUIL DOUBLE INCLINABLE BRAS DROIT	42x40x33/40	2250	2340	2430	2520	2615	2705	1890	1980	2070
171 FAUTEUIL DOUBLE INCLINABLE SANS BRAS	30,5x40x33/40	1780	1840	1895	1950	2010	2065	1495	1560	1630
173 CHAISE LONGUE DOUBLE BRAS GAUCHE	42x62x33/40	2165	2270	2370	2470	2575	2675	1735	1825	1920
174 CHAISE LONGUE DOUBLE BRAS DROIT	42x62x33/40	2165	2270	2370	2470	2575	2675	1735	1825	1920
175 FAUTEUIL DOUBLE BRAS GAUCHE	42x40x33/40	1800	1900	2005	2105	2205	2310	1455	1530	1600
176 FAUTEUIL DOUBLE BRAS DROIT	42x40x33/40	1800	1900	2005	2105	2205	2310	1455	1530	1600
177 FAUTEUIL DOUBLE SANS BRAS	30,5x40x33/40	1340	1415	1490	1560	1635	1710	1035	1100	1160
178 FAUTEUIL DOUBLE SANS BRAS ALLONGE-G	52x40x33/40	1750	1840	1930	2020	2110	2200	1390	1460	1530
179 FAUTEUIL DOUBLE SANS BRAS ALLONGE-D	52x40x33/40	1750	1840	1930	2020	2110	2200	1390	1460	1530
186 CAUS. SANS BRAS ALLONGEE RANGEMENT-G	68x40x33/40	2735	2825	2920	3010	3100	3190	2205	2280	2355

BERLIN

Appui-tête ajustable manuel sur tous les items (fixe sur centre rond).
 Fauteuil inclinable motorisé pleine jambe "à mécanisme *protège-mur". *Faut. 043 & 163: Dégagement mural 16".
 Chaise longue inclinable motorisé: Dégagement mural 8" & avant 5".
 Coussins de siège avec mousse modelée + 1" de mousse mémoire.
 Couture: petit fil en tissu et gros fil plat en cuir.
 Note: 2 inclinables séparés par un coin ne peuvent pas ouvrir en même temps. Aucuns inclinables à côté d'item #155.

OPTIONS

*Appui-tête motorisé: \$185 ch. *N/D sur items fixes.
 *Appui-tête motorisé \$185 + Support lombaire & dos chauffant \$230= \$410 ch. (Uniquement sur items inclinable avec bras).
 Bloc-batterie: \$185/mec.
 Mousse: Extra ferme \$20/siège.
 Choix bras (LARGE ou PETIT de 6"): Pattes sur bras LARGE: LG187 bois ou LG189 métal (noire ou chrome). Sur PETIT Bras: LG195 bois ou LG196 métal (noire ou chrome). Spécifiez couleur.
 Profondeur d'assise : 20" ou *22". *Le 22" N/D sur fauteuils 043 & 163.
 Faut. 043-163: avec base en bois (spécifiez couleur).

CINÉMA MAISON - Détails accessoires & configs.: Voir page Cinéma maison en annexe.

Ancrage pour accessoires: \$40 ch.

Porte-Gobelets : En métal: \$50 ch. | Illuminé: \$50 ch. | *Illuminé avec contrôle (1 ou 2 moteurs): \$65 ch.

*Lumière DEL sous le siège : \$30/siège.

Description	L x P x H	Cuir						Tissu		
		10	20	30 Bronx Hugo Illusion Tucson Utah Vintage Wild Laredo Yukon	40 Cavallo Elegance Princess Santiago Sensation Sunset Trina Victoria	50 Bull Cassiope Dublin	60 Caress Ultrasued	A	B COM	C alta
187 CAUS. SANS BRAS ALLONGEE RANGEMENT-D	68x40x33/40	2735	2825	2920	3010	3100	3190	2205	2280	2355
188 FAUT. SANS BRAS ALLONGE RANGEMENT-G	45x40x33/40	1810	1910	2015	2115	2215	2320	1465	1505	1545
189 FAUT. SANS BRAS ALLONGE RANGEMENT-D	45x40x33/40	1810	1910	2015	2115	2215	2320	1465	1505	1545
190 PETIT RANGEMENT À ANGLE	11/21x36x24	815	845	875	900	930	955	625	645	670
221 FAUT. DBL SANS BRAS ALLONGE RANGEMENT-G	52x40x33/40	1930	2025	2120	2215	2315	2410	1575	1640	1710
222 FAUT. DBL SANS BRAS ALLONGE RANGEMENT-D	52x40x33/40	1930	2025	2120	2215	2315	2410	1575	1640	1710
223 SOFA APP SANS BRAS ALLONGE RANGEMENT-G	82x40x33/40	3005	3150	3295	3445	3590	3735	2400	2505	2615
224 SOFA APP SANS BRAS ALLONGE RANGEMENT-D	82x40x33/40	3005	3150	3295	3445	3590	3735	2400	2505	2615
236 CHAISE LONGUE INCLINABLE BRAS GAUCHE	35x62x33/40	2445	2515	2590	2665	2735	2810	2060	2125	2195
237 CHAISE LONGUE INCLINABLE BRAS DROIT	35x62x33/40	2445	2515	2590	2665	2735	2810	2060	2125	2195
238 CHAISE LONGUE DBL INCLINABLE BRAS-G	42x62x33/40	2620	2720	2820	2925	3025	3125	2195	2285	2375
239 CHAISE LONGUE DBL INCLINABLE BRAS-D	42x62x33/40	2620	2720	2820	2925	3025	3125	2195	2285	2375
V51 PORTE VERRE A VIN	3.5 x 5.5 x 6.5	40	40	40	40	40	40	40	40	40
V52 TABLETTE PIVOTANTE EN PLASTIQUE	13 3/8 x 9 5/8	40	40	40	40	40	40	40	40	40
V53 TABLETTE PIVOTANTE EN BOIS	19 x 10	70	70	70	70	70	70	70	70	70
V54 PORTE TABLETTE	4.5 x 8 x 10	50	50	50	50	50	50	50	50	50
V55 LAMPE DEL	1.5x5x14 plié/bent	40	40	40	40	40	40	40	40	40

Liste de prix CDN

BERLIN

Description	L x P x H	Cuir						Tissu		
		10	20	30 Bronx Hugo Illusion Tucson Utah Vintage Wild Laredo Yukon	40 Cavallo Elegance Princess Santiago Sensation Sunset Trina Victoria	50 Bull Cassiope Dublin	60 Caress Ultrasued	A	B COM	C alta
CONFIGURATIONS										
_A CONFIG (169-170)	84X40X40	4500	4680	4860	5040	5230	5410	3780	3960	4140
_B CONFIG (169-171-174)	115X62X40	6195	6450	6695	6940	7200	7445	5120	5365	5620
_C CONFIG (096-055-171-170)	116X116X40	9100	9485	9860	10240	10625	11005	7380	7695	8025
_D CONFIG (169-171-055-179)	116X96X40	7945	8295	8635	8980	9330	9675	6485	6770	7065
_J CONFIG (041-042)	70X40X40	4270	4430	4600	4770	4940	5110	3630	3710	3790
_K CONFIG (041-071-005)	94X62X40	5795	6010	6235	6450	6670	6895	4825	5005	5175
_L CONFIG (012-055-071-042)	102X102X40	8590	8950	9320	9690	10050	10425	7035	7290	7540
_M CONFIG (041-071-055-089)	103X89X40	7595	7950	8315	8675	9035	9400	6220	6430	6640



BERLIN

OPTIMA
Collection

Jaymar

Conçu et fabriqué fièrement au Canada
Proudly designed and made in Canada

Nos produits sont fabriqués à la main et des variations mineures peuvent survenir.

Our product is hand-made and minor variations can occur.

SPECIFICATIONS

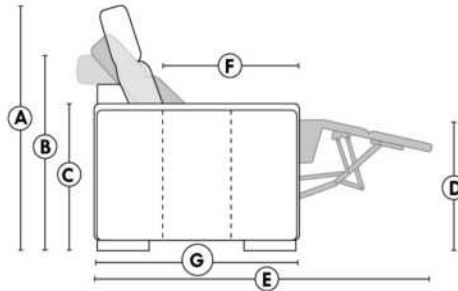

- Appui-tête levé / Headrest up
- Appui-tête baissé / Headrest down
- Complètement incliné / Fully reclined

- A** Hauteur complète 40" Total Height
- B** Hauteur appui-tête baissé 33" Height headrest down
- C** Hauteur du bras 24" Arm Height
- D** Hauteur du siège 19,5" Seat height
- E** Profondeur inclinée 65" Depth fully reclined
- F** Profondeur d'assise 20"ou/ou 22" Seat depth
- G** Profondeur appui-tête monté 37,5" Depth with headrest up

BRAS | ARMS

Option de bras:
Bras Régulier Large 10,5" ou Petit bras 6"

Arm option
Regular arm Large 10,5" or Small arm 6"

Contrôle de l'inclinaison situé à l'intérieur du bras
Recliner control located on the inside of the arm.

Option d'accessoires disponible sur le bras régulier seulement
Accessories option, available on Regular arms ONLY.



FAUTEUIL BERÇANT PIVOTANT INCLINABLE SWIVEL ROCKING MOTION CHAIR

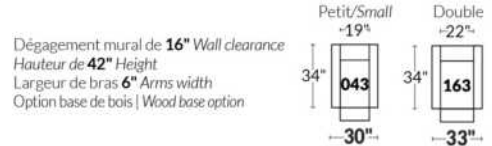

SIÈGE 23" DE LARGE | 23" SEAT WIDTH

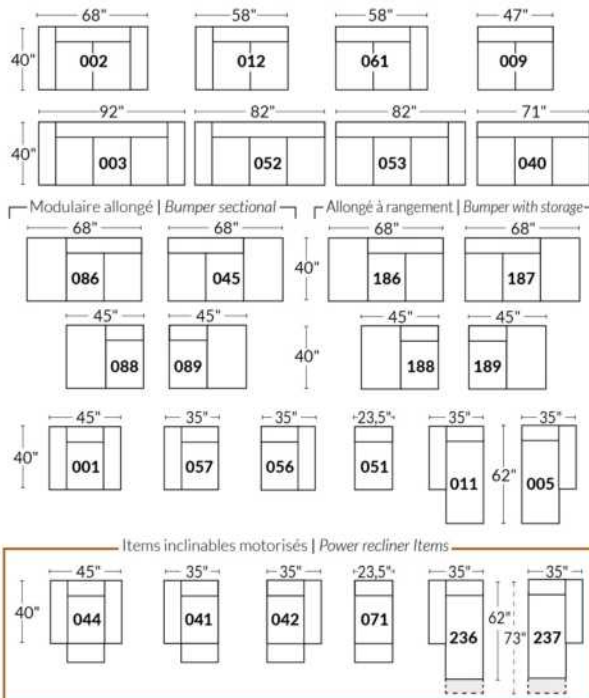

SIÈGE 30" DE LARGE | 30" SEAT WIDTH

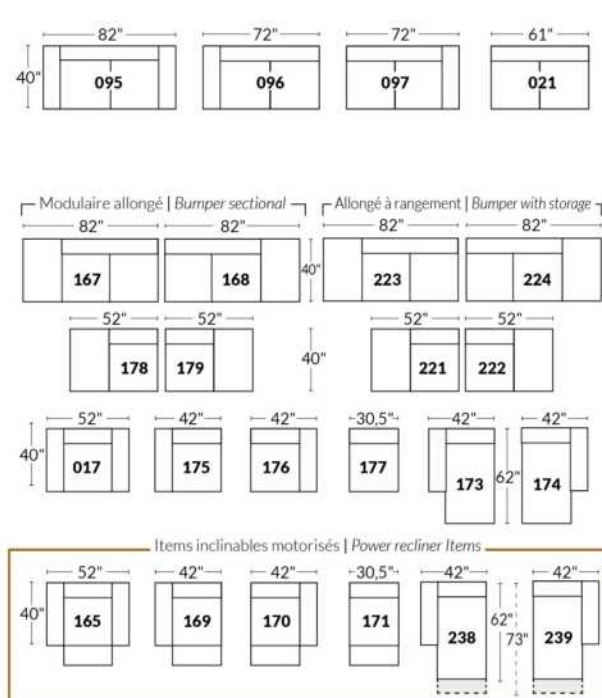

Autres | Others

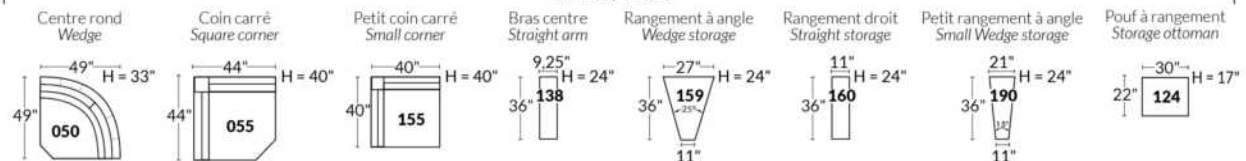

EXEMPLE 23" EXAMPLE

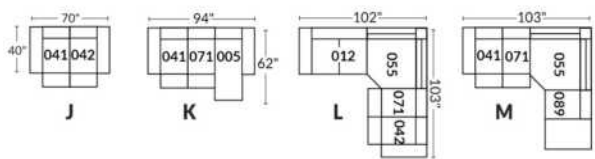

EXEMPLE 30" EXAMPLE

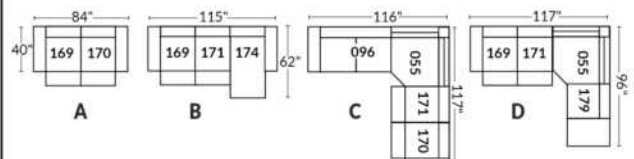

*Disponibles sur certains modèles et SEULEMENT sur le BRAS LARGE.

OPTIONS PORTE-GOBELETS

MÉTAL



Argent



Noir mat



Brun

ILLUMINÉ

1.



Porte-gobelet illuminé

2.



Porte-gobelet illuminé avec contrôle de l'inclinable, port USB & lumière DEL sous le siège

3.



Porte-gobelet illuminé avec contrôle double moteur, port USB & lumière DEL sous le siège

Nos porte-gobelets illuminés à un ou deux contrôles sont compatibles avec les lumières DEL sous le siège. Vous pouvez contrôler la lumière sur le porte-gobelet. Le porte-gobelet à 2 moteurs possède un contrôle remise à zéro (maison) pour remettre votre inclinable à la position de départ.

Lumière DEL sous le siège (en option)

Disponible seulement dans les configurations avec un minimum de 1 porte-gobelet illuminé à moteur qui contrôle l'ouverture et la fermeture de la lumière.

Pour les prix des options, voir la section description du modèle Optima.

Veuillez nous fournir un dessin de votre configuration qui indique le type de porte-gobelet et le positionnement.

Porte-gobelets avec contrôle

Il faut spécifier la position de ceux-ci; bras droit ou bras gauche et quel inclinable ils vont contrôler. Si vous avez une rangée de fauteuils avec plusieurs porte-gobelets, le contrôle sera par défaut sur le bras gauche et sur le droit pour le dernier bras extérieur.

EXEMPLE A

041-169 : Contrôleur et porte-gobelet à gauche
071-171 : boutons tactiles sur le côté du siège
042-170 : Contrôleur et porte-gobelet à droite

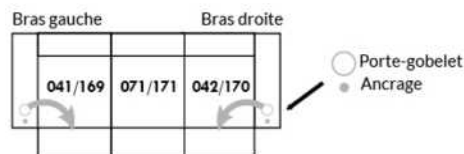

EXEMPLE B

071-171 : Ces deux items peuvent être connectés à un porte-gobelet intelligent qui pourra contrôler l'inclinable.
Il faut alors utiliser un de ces items: 138,159, 160 et 190

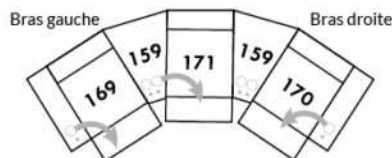

Informations sur les appui-têtes et boutons de contrôles des inclinables

AVEC porte-gobelet illuminés

Si vous prenez un item **stationnaire**, vous aurez par défaut le porte-gobelet N°1.
Si vous prenez un **appui-tête manuel**, vous aurez le porte-gobelet N°2.
Si vous prenez un **appui-tête électrique**, vous aurez par défaut le porte-gobelet N°3.

SANS porte-gobelet et avec un inclinable

Si vous prenez un item inclinable et un **appui-tête manuel**, il y aura un contrôle à boutons tactiles.
Si vous prenez un item inclinable avec un **appui-tête électrique**, vous aurez un contrôleur à bouton poussoir double avec prise USB.
Si c'est un **item sans bras** (071-171) il y aura alors les boutons tactiles.



Boutons tactiles



Boutons poussoirs

*Disponibles sur certains modèles et SEULEMENT sur le BRAS LARGE.

OPTIONS ACCESSOIRES

<p>Ancrage pour accessoires</p> 	<p>V51 Porte verre à vin</p> 	<p>V52 Tablette pivotante en plastique</p> 	<p>V53 Tablette pivotante en bois (choix de 8 couleurs)</p> 
<p>V54 Porte tablette</p> 	<p>V55 Lampe DEL</p> 	<p>Spécifiez sur quel bras (gauche ou droit) la tablette sera installée</p>	

Pour les prix des ancrages, voir la section description du modèle Optima et pour les accessoires vous référer à la fin de la liste de prix.

Items 138-159-160-190 et bras large

Option ancrage et porte-gobelet *Non disponible sur les petits bras*.

Veuillez spécifier sur quel bras vous voulez avoir les ancrages et les porte-gobelets.

NB: Item 138- 159-160-190 sont non finis sur les côtés, doivent être utilisés entre 2 sièges. Chaque item à rangement possède 2 prises USB et une prise électrique à l'intérieur du rangement.

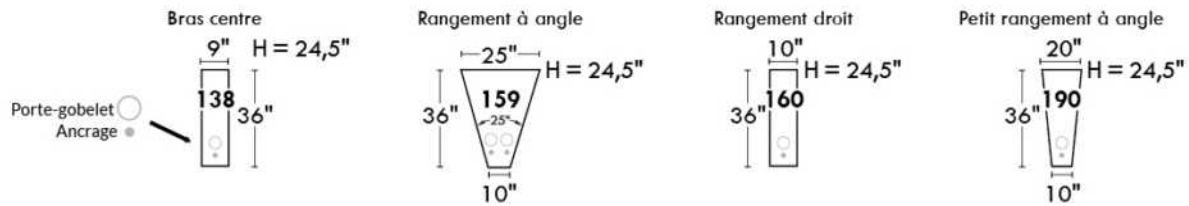

SUGGESTIONS DE CONFIGURATIONS

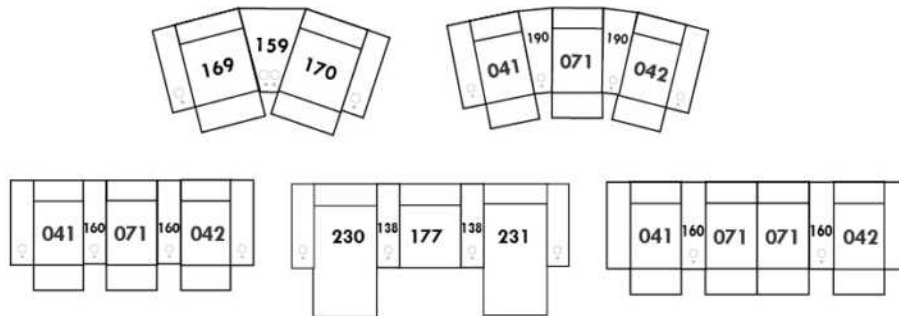

Liste de prix CDN

BRASILIA

LG52 disponible métal et bois. Si bois spécifier couleur.

COMBO: Recouvrement #2 sur les dossiers seulement.

EN TISSU il n'y a pas de coutures sur les sièges.

Tissu uni recommandé pour la base.

*REMARQUE: En cuir et en tissu, les côtés sans bras et coin rond ne sont pas complètement recouvert de cuir/tissu.

Description	L x P x H	Cuir						Tissu		
		10	20	30 Bronx Hugo Illusion Tucson Utah Vintage Wild Laredo Yukon	40 Cavallo Elegance Princess Santiago Sensation Sunset Trina Victoria	50 Bull Cassiope Dublin	60 Caress Ultrasued	A	B COM	C alta
001 FAUTEUIL	35X37X33	1155	1230	1300	1375	1450	1520	855	910	970
002 CAUSEUSE	59X37X33	1680	1810	1940	2070	2200	2330	1115	1205	1295
005 CHAISE LONGUE BRAS DROIT	30X65X33	1100	1225	1345	1470	1595	1720	805	875	940
009 CAUSEUSE SANS BRAS	48X37X33	1320	1445	1570	1690	1815	1940	945	1030	1115
011 CHAISE LONGUE BRAS GAUCHE	30X65X33	1100	1225	1345	1470	1595	1720	805	875	940
012 CAUSEUSE BRAS GAUCHE	54X37X33	1475	1605	1735	1865	1995	2125	1030	1105	1180
021 SOFA APPARTEMENT SANS BRAS	64X37X33	1495	1650	1810	1970	2125	2285	1050	1150	1250
045 CAUSEUSE SANS BRAS ALLONGEE DROIT	67X37X33	1475	1605	1735	1865	1995	2125	1030	1105	1180
050 CENTRE ROND	48X48X33	1100	1200	1300	1405	1505	1605	840	920	995
051 FAUTEUIL SANS BRAS	24X37X33	805	885	965	1040	1120	1200	675	725	775
056 FAUTEUIL BRAS DROIT	30X37X33	975	1050	1120	1195	1270	1340	765	820	880
057 FAUTEUIL BRAS GAUCHE	30X37X33	975	1050	1120	1195	1270	1340	765	820	880
061 CAUSEUSE BRAS DROIT	54X37X33	1475	1605	1735	1865	1995	2125	1030	1105	1180
062 FAUTEUIL ANGULAIRE BRAS GAUCHE	64X50X33	1440	1545	1650	1760	1865	1975	1025	1075	1125
063 FAUTEUIL ANGULAIRE BRAS DROIT	64X50X33	1440	1545	1650	1760	1865	1975	1025	1075	1125
086 CAUSEUSE SANS BRAS ALLONGEE GAUCHE	67X37X33	1475	1605	1735	1865	1995	2125	1030	1105	1180
095 SOFA APPARTEMENT	75X37X33	1865	2020	2170	2325	2475	2630	1235	1325	1415
096 SOFA APPARTEMENT BRAS GAUCHE	70X37X33	1665	1820	1980	2140	2295	2455	1140	1235	1330
097 SOFA APPARTEMENT BRAS DROIT	70X37X33	1665	1820	1980	2140	2295	2455	1140	1235	1330
105 SOFA APP. BRAS DROIT ALLONGE GAUCHE	89X37X33	1865	2020	2170	2325	2475	2630	1235	1325	1415
106 SOFA APP. BRAS GAUCHE ALLONGE DROIT	89X37X33	1865	2020	2170	2325	2475	2630	1235	1325	1415
107 CAUSEUSE BRAS DROIT ALLONGEE GAUCHE	73X37X33	1680	1810	1940	2070	2200	2330	1115	1205	1295
108 CAUSEUSE BRAS GAUCHE ALLONGEE DROIT	73X37X33	1680	1810	1940	2070	2200	2330	1115	1205	1295
124 POUF AVEC RANGEMENT	30X22X18	685	715	745	770	800	825	585	615	640
CONFIGURATIONS										
A CONF. A (95-01)	35X75X33	3020	3250	3470	3700	3925	4150	2090	2235	2385
B CONF. B (96-05)	100X65X33	2765	3045	3325	3610	3890	4175	1945	2110	2270

Liste de prix CDN

BRASILIA

Description	L x P x H	Cuir						Tissu		
		10	20	30 Bronx Hugo Illusion Tucson Utah Vintage Wild Laredo Yukon	40 Cavallo Elegance Princess Santiago Sensation Sunset Trina Victoria	50 Bull Cassiope Dublin	60 Caress Ultrasued	A	B COM	C alta
C CONF. C (11-97)	65X100X33	2765	3045	3325	3610	3890	4175	1945	2110	2270
D CONF. D (96-63)	134X50X33	3105	3365	3630	3900	4160	4430	2165	2310	2455
E CONF. E (62-97)	50X134X33	3105	3365	3630	3900	4160	4430	2165	2310	2455
F CONF. F (12-05)	84X65X33	2575	2830	3080	3335	3590	3845	1835	1980	2120
G CONF. G (11-61)	65X84X33	2575	2830	3080	3335	3590	3845	1835	1980	2120
H CONF. H (86-05)	97X65X33	2575	2830	3080	3335	3590	3845	1835	1980	2120
I CONF. I (11-45)	65X97X33	2575	2830	3080	3335	3590	3845	1835	1980	2120
J CONF. J (12-63)	118X50X33	2915	3150	3385	3625	3860	4100	2055	2180	2305
K CONF. K (62-61)	50X118X33	2915	3150	3385	3625	3860	4100	2055	2180	2305
L CONF. L (86-63)	131X50X33	2915	3150	3385	3625	3860	4100	2055	2180	2305
M CONF. M (62-45)	50X131X33	2915	3150	3385	3625	3860	4100	2055	2180	2305
N CONF. N (95-02)	59X75X33	3545	3830	4110	4395	4675	4960	2350	2530	2710
O CONF. O (12-50-61)	102X102X33	4050	4410	4770	5135	5495	5855	2900	3130	3355
P CONF. P (107-106)	73X89X33	3545	3830	4110	4395	4675	4960	2350	2530	2710
Q CONF. Q (105-108)	89X73X33	3545	3830	4110	4395	4675	4960	2350	2530	2710
R CONF. R (107-108)	73X73X33	3360	3620	3880	4140	4400	4660	2230	2410	2590
S CONF. S (86-50-61)	115X102X33	4050	4410	4770	5135	5495	5855	2900	3130	3355
T CONF. T (12-50-45)	102X115X33	4050	4410	4770	5135	5495	5855	2900	3130	3355
U CONF. U (86-50-45)	115X115X33	4050	4410	4770	5135	5495	5855	2900	3130	3355
V CONF. V (96-50-61)	118X102X33	4240	4625	5015	5410	5795	6185	3010	3260	3505
W CONF. W (12-50-97)	102X118X33	4240	4625	5015	5410	5795	6185	3010	3260	3505
X CONF. X (96-50-45)	118X115X33	4240	4625	5015	5410	5795	6185	3010	3260	3505
Y CONF. Y (86-50-97)	115X118X33	4240	4625	5015	5410	5795	6185	3010	3260	3505

BRASILIA



Hauteur complète 33" | Hauteur de siège 19" | Hauteur devant bras 25" | Profondeur d'assise 21"
 Total Height 33" | Seat Height 19" | Arm Height 25" | Seat Depth 21"

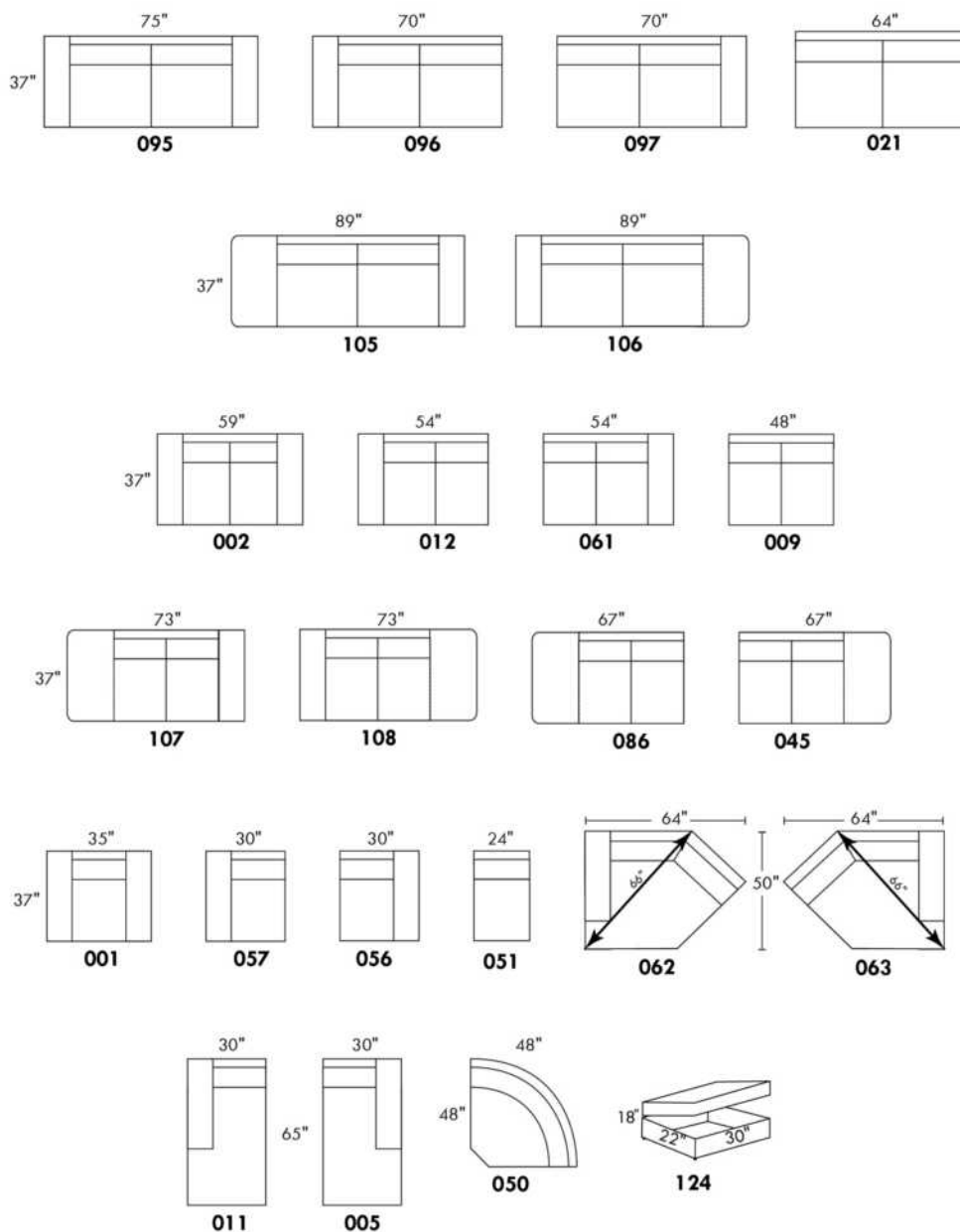

www.jaymar.ca

Toutes les dimensions indiquées sont au pouce près. Nos produits sont fabriqués à la main et des variations mineures peuvent survenir.
 All dimensions indicated are to the nearest inch. Our product is hand-made and minor variations can occur.

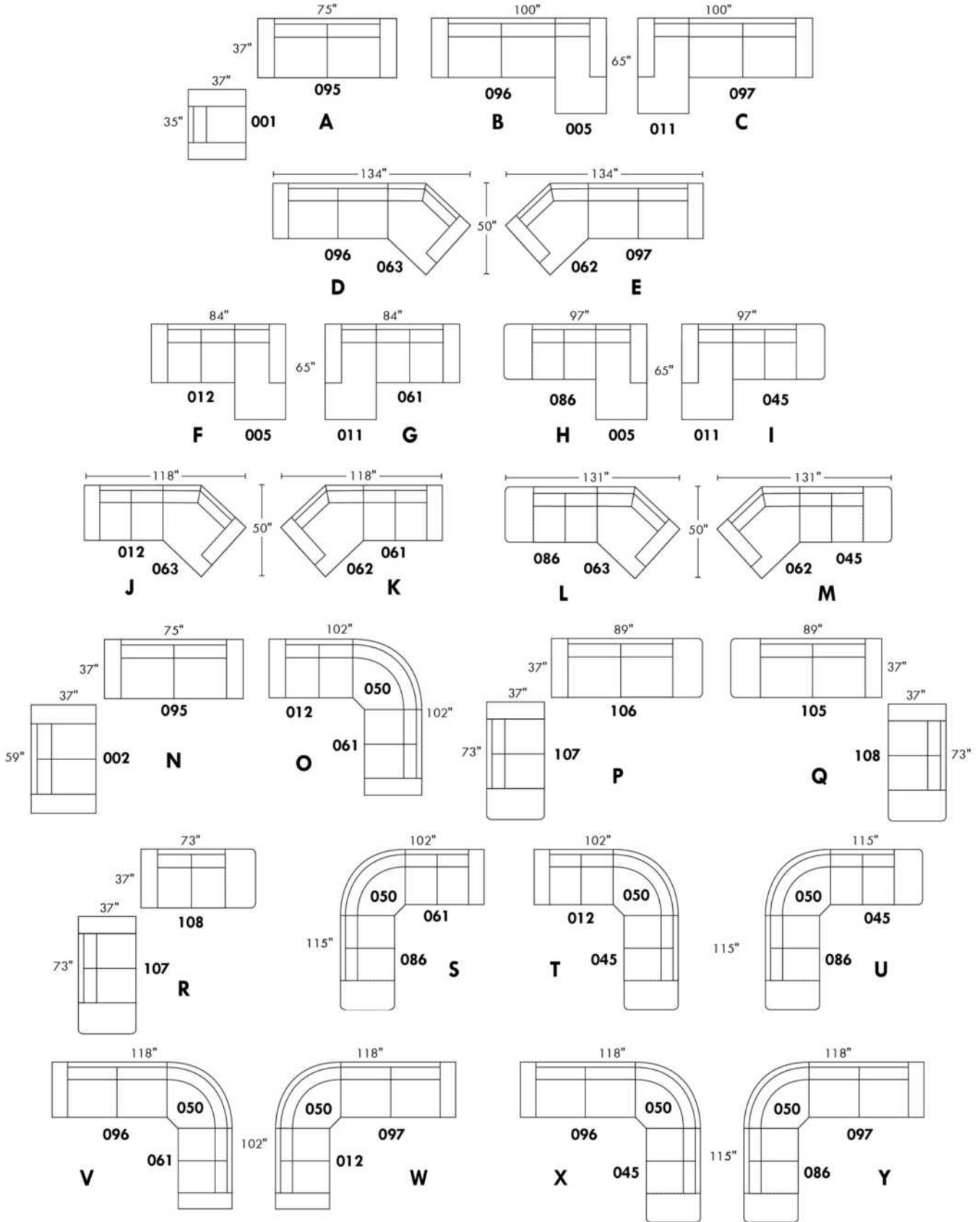

BROOKLYN

CARACTÉRISTIQUES:

Appui-tête ajustable manuel sur tous les items (fixe sur centre rond).

Fauteuil inclinable motorisé pleine jambe "à mécanisme *protège-mur ". *Faut. 043 & 163: Dégagement mural 16".

Chaise longue inclinable motorisé: Dégagement mural 8" & avant 5".

Coussins de siège avec mousse modelée + 1" de mousse mémoire; bras avec mousse mémoire.

Couture: petit fil en tissu et gros fil plat en cuir.

Note: 2 inclinables séparés par un coin ne peuvent pas ouvrir en temps. Aucun incl. à coté d'item #155.

OPTIONS

*Appui-tête motorisé: \$185 ch. *N/D sur items fixes.

*Appui-tête motorisé \$185 + Support lombaire & dos chauffant \$230= \$410 ch. (Uniquement sur items inclinable avec bras).

Bloc-batterie: \$185/mec.

Mousse: Extra ferme \$20/siège.

Choix bras (LARGE ou PETIT de 6"): Pattes sur bras LARGE LG187 bois ou LG189 métal (noire ou chrome). Sur PETIT Bras: LG08 bois ou LG64 métal. Spécifiez couleur.

Profondeur d'assise: 20" ou *22". *Le 22" N/D sur faut. 043 & 163.

Faut. 043-163: avec base en bois (spécifiez couleur).

Description	L x P x H	Cuir						Tissu		
		10	20	30 Bronx Hugo Illusion Tucson Utah Vintage Wild Laredo Yukon	40 Cavallo Elegance Princess Santiago Sensation Sunset Trina Victoria	50 Bull Cassiope Dublin	60 Caress Ultrasued	A	B COM	C alta
001 FAUTEUIL	43x40x33/40	2140	2240	2340	2445	2545	2645	1735	1790	1840
002 CAUSEUSE	66x40x33/40	3055	3185	3315	3445	3575	3705	2460	2545	2630
003 SOFA	90x40x33/40	3690	3860	4030	4200	4370	4540	2970	3070	3170
005 CHAISE LONGUE BRAS DROIT	34x62x33/40	1995	2070	2145	2215	2290	2365	1595	1665	1730
009 CAUSEUSE SANS BRAS	47x40x33/40	2145	2225	2300	2380	2460	2540	1685	1775	1865
011 CHAISE LONGUE BRAS GAUCHE	34x62x33/40	1995	2070	2145	2215	2290	2365	1595	1665	1730
012 CAUSEUSE BRAS GAUCHE	57x40x33/40	2625	2735	2850	2965	3075	3190	2095	2180	2260
017 FAUTEUIL DOUBLE	50x40x33/40	2240	2355	2465	2580	2690	2805	1810	1880	1945
021 SOFA APPARTEMENT SANS BRAS	61x40x33/40	2420	2535	2645	2760	2875	2985	1890	1985	2080
040 SOFA SANS BRAS	71x40x33/40	2770	2900	3030	3160	3290	3420	2205	2310	2410
041 FAUTEUIL INCLINABLE BRAS-G	34x40x33/40	2135	2215	2300	2385	2470	2555	1815	1855	1895
042 FAUTEUIL INCLINABLE BRAS-D	34x40x33/40	2135	2215	2300	2385	2470	2555	1815	1855	1895
043 FAUTEUIL INCLINABLE BERÇANT PIVOTANT	30x34x42	2530	2650	2775	2900	3025	3150	2120	2170	2225
044 FAUTEUIL INCLINABLE	43x40x33/40	2575	2675	2775	2880	2980	3080	2170	2230	2285
045 CAUSEUSE SANS BRAS ALLONGEE DROIT	68x40x33/40	2540	2645	2755	2860	2970	3075	2020	2095	2165
050 CENTRE ROND	49x49x33	1860	1975	2085	2200	2315	2425	1370	1440	1505
051 FAUTEUIL SANS BRAS	23,5x40x33/40	1230	1285	1340	1400	1455	1510	955	1020	1080
052 SOFA BRAS GAUCHE	81x40x33/40	3245	3400	3550	3705	3855	4010	2590	2700	2805
053 SOFA BRAS DROIT	81x40x33/40	3245	3400	3550	3705	3855	4010	2590	2700	2805

BROOKLYN

CARACTÉRISTIQUES:

Appui-tête ajustable manuel sur tous les items (fixe sur centre rond).

Fauteuil inclinable motorisé pleine jambe "à mécanisme *protège-mur ". *Faut. 043 & 163: Dégagement mural 16".

Chaise longue inclinable motorisé: Dégagement mural 8" & avant 5".

Coussins de siège avec mousse modelée + 1" de mousse mémoire; bras avec mousse mémoire.

Couture: petit fil en tissu et gros fil plat en cuir.

Note: 2 inclinables séparés par un coin ne peuvent pas ouvrir en temps. Aucun incl. à coté d'item #155.

OPTIONS

*Appui-tête motorisé: \$185 ch. *N/D sur items fixes.

*Appui-tête motorisé \$185 + Support lombaire & dos chauffant \$230= \$410 ch. (Uniquement sur items inclinable avec bras).

Bloc-batterie: \$185/mec.

Mousse: Extra ferme \$20/siège.

Choix bras (LARGE ou PETIT de 6"): Pattes sur bras LARGE LG187 bois ou LG189 métal (noire ou chrome). Sur PETIT Bras: LG08 bois ou LG64 métal. Spécifiez couleur.

Profondeur d'assise: 20" ou *22". *Le 22" N/D sur faut. 043 & 163.

Faut. 043-163: avec base en bois (spécifiez couleur).

Description	L x P x H	Cuir						Tissu		
		10	20	30 Bronx Hugo Illusion Tucson Utah Vintage Wild Laredo Yukon	40 Cavallo Elegance Princess Santiago Sensation Sunset Trina Victoria	50 Bull Cassiope Dublin	60 Caress Ultrasued	A	B COM	C alta
055 COIN CARRE	44x44x33/40	2165	2275	2380	2490	2595	2705	1710	1770	1835
056 FAUTEUIL BRAS DROIT	34x40x33/40	1710	1780	1855	1930	2005	2075	1360	1425	1495
057 FAUTEUIL BRAS GAUCHE	34x40x33/40	1710	1780	1855	1930	2005	2075	1360	1425	1495
061 CAUSEUSE BRAS DROIT	57x40x33/40	2625	2735	2850	2965	3075	3190	2095	2180	2260
071 FAUTEUIL INCLINABLE SANS BRAS	23,5x40x33/40	1665	1725	1790	1850	1910	1975	1415	1485	1550
086 CAUSEUSE SANS BRAS ALLONGEE GAUCHE	68x40x33/40	2540	2645	2755	2860	2970	3075	2020	2095	2165
088 FAUTEUIL SANS BRAS ALLONGE GAUCHE	45x40x33/40	1630	1735	1845	1950	2060	2165	1280	1320	1360
089 FAUTEUIL SANS BRAS ALLONGE DROIT	45x40x33/40	1630	1735	1845	1950	2060	2165	1280	1320	1360
095 SOFA APPARTEMENT	80x40x33/40	3325	3490	3650	3815	3980	4145	2660	2765	2875
096 SOFA APPARTEMENT BRAS GAUCHE	71x40x33/40	2905	3030	3155	3280	3405	3530	2285	2385	2490
097 SOFA APPARTEMENT BRAS DROIT	71x40x33/40	2905	3030	3155	3280	3405	3530	2285	2385	2490
124 POUF AVEC RANGEMENT	30x22x17	845	865	890	910	935	955	735	760	780
155 PETIT COIN CARRE	40x40x33/40	2165	2275	2380	2490	2595	2705	1710	1770	1835
163 FAUT. DBL INCL. BERCANT PIVOTANT	33x34x42	2590	2725	2860	2995	3135	3270	2125	2185	2240
165 FAUTEUIL DOUBLE INCLINABLE	50x40x33/40	2685	2800	2910	3025	3140	3250	2260	2335	2410
167 SOFA APP. SANS BRAS ALLONGE GAUCHE	82x40x33/40	2815	2965	3110	3255	3405	3550	2215	2315	2410
168 SOFA APP. SANS BRAS ALLONGE DROIT	82x40x33/40	2815	2965	3110	3255	3405	3550	2215	2315	2410
169 FAUTEUIL DOUBLE INCLINABLE BRAS GAUCHE	41x40x33/40	2250	2340	2430	2520	2615	2705	1890	1980	2070
170 FAUTEUIL DOUBLE INCLINABLE BRAS DROIT	41x40x33/40	2250	2340	2430	2520	2615	2705	1890	1980	2070
171 FAUTEUIL DOUBLE INCLINABLE SANS BRAS	30,5x40x33/40	1780	1840	1895	1950	2010	2065	1495	1560	1630

BROOKLYN

CARACTÉRISTIQUES:

Appui-tête ajustable manuel sur tous les items (fixe sur centre rond).

Fauteuil inclinable motorisé pleine jambe "à mécanisme *protège-mur ". *Faut. 043 & 163: Dégagement mural 16".

Chaise longue inclinable motorisé: Dégagement mural 8" & avant 5".

Coussins de siège avec mousse modelée + 1" de mousse mémoire; bras avec mousse mémoire.

Couture: petit fil en tissu et gros fil plat en cuir.

Note: 2 inclinables séparés par un coin ne peuvent pas ouvrir en temps. Aucun incl. à coté d'item #155.

OPTIONS

*Appui-tête motorisé: \$185 ch. *N/D sur items fixes.

*Appui-tête motorisé \$185 + Support lombaire & dos chauffant \$230= \$410 ch. (Uniquement sur items inclinable avec bras).

Bloc-batterie: \$185/mec.

Mousse: Extra ferme \$20/siège.

Choix bras (LARGE ou PETIT de 6"): Pattes sur bras LARGE LG187 bois ou LG189 métal (noire ou chrome). Sur PETIT Bras: LG08 bois ou LG64 métal. Spécifiez couleur.

Profondeur d'assise: 20" ou *22". *Le 22" N/D sur faut. 043 & 163.

Faut. 043-163: avec base en bois (spécifiez couleur).

Description	L x P x H	Cuir						Tissu		
		10	20	30 Bronx Hugo Illusion Tucson Utah Vintage Wild Laredo Yukon	40 Cavallo Elegance Princess Santiago Sensation Sunset Trina Victoria	50 Bull Cassiope Dublin	60 Caress Ultrasued	A	B COM	C alta
173 CHAISE LONGUE DOUBLE BRAS GAUCHE	41x62x33/40	2165	2270	2370	2470	2575	2675	1735	1825	1920
174 CHAISE LONGUE DOUBLE BRAS DROIT	41x62x33/40	2165	2270	2370	2470	2575	2675	1735	1825	1920
175 FAUTEUIL DOUBLE BRAS GAUCHE	41x40x33/40	1800	1900	2005	2105	2205	2310	1455	1530	1600
176 FAUTEUIL DOUBLE BRAS DROIT	41x40x33/40	1800	1900	2005	2105	2205	2310	1455	1530	1600
177 FAUTEUIL DOUBLE SANS BRAS	30,5x40x33/40	1340	1415	1490	1560	1635	1710	1035	1100	1160
178 FAUTEUIL DOUBLE SANS BRAS ALLONGE-G	52x40x33/40	1750	1840	1930	2020	2110	2200	1390	1460	1530
179 FAUTEUIL DOUBLE SANS BRAS ALLONGE-D	52x40x33/40	1750	1840	1930	2020	2110	2200	1390	1460	1530
186 CAUS. SANS BRAS ALLONGEE RANGEMENT-G	68x40x33/40	2735	2825	2920	3010	3100	3190	2205	2280	2355
187 CAUS. SANS BRAS ALLONGEE RANGEMENT-D	68x40x33/40	2735	2825	2920	3010	3100	3190	2205	2280	2355
188 FAUT. SANS BRAS ALLONGE RANGEMENT-G	45x40x33/40	1810	1910	2015	2115	2215	2320	1465	1505	1545
189 FAUT. SANS BRAS ALLONGE RANGEMENT-D	45x40x33/40	1810	1910	2015	2115	2215	2320	1465	1505	1545
221 FAUT. DBL SANS BRAS ALLONGE RANGEMENT-G	52x40x33/40	1930	2025	2120	2215	2315	2410	1575	1640	1710
222 FAUT. DBL SANS BRAS ALLONGE RANGEMENT-D	52x40x33/40	1930	2025	2120	2215	2315	2410	1575	1640	1710
223 SOFA APP SANS BRAS ALLONGE RANGEMENT-G	82x40x33/40	3005	3150	3295	3445	3590	3735	2400	2505	2615
224 SOFA APP SANS BRAS ALLONGE RANGEMENT-D	82x40x33/40	3005	3150	3295	3445	3590	3735	2400	2505	2615
236 CHAISE LONGUE INCLINABLE BRAS GAUCHE	34x62x33/40	2445	2515	2590	2665	2735	2810	2060	2125	2195
237 CHAISE LONGUE INCLINABLE BRAS DROIT	34x62x33/40	2445	2515	2590	2665	2735	2810	2060	2125	2195
238 CHAISE LONGUE DBL INCLINABLE BRAS-G	41x62x33/40	2620	2720	2820	2925	3025	3125	2195	2285	2375
239 CHAISE LONGUE DBL INCLINABLE BRAS-D	41x62x33/40	2620	2720	2820	2925	3025	3125	2195	2285	2375

CONFIGURATIONS

Liste de prix CDN

BROOKLYN

Description	L x P x H	Cuir						Tissu		
		10	20	30 Bronx Hugo Illusion Tucson Utah Vintage Wild Laredo Yukon	40 Cavallo Elegance Princess Santiago Sensation Sunset Trina Victoria	50 Bull Cassiope Dublin	60 Caress Ultrasued	A	B COM	C alta
A CONFIG (169-170)	81X40X40	4500	4680	4860	5040	5230	5410	3780	3960	4140
B CONFIG (169-171-174)	113X62X40	6195	6450	6695	6940	7200	7445	5120	5365	5620
C CONFIG (096-055-171-170)	116X116X40	9100	9485	9860	10240	10625	11005	7380	7695	8025
D CONFIG (169-171-055-179)	116X96X40	7945	8295	8635	8980	9330	9675	6485	6770	7065
J CONFIG (041-042)	67X40X40	4270	4430	4600	4770	4940	5110	3630	3710	3790
K CONFIG (041-071-005)	92X62X40	5795	6010	6235	6450	6670	6895	4825	5005	5175
L CONFIG (012-055-071-042)	102X102X40	8590	8950	9320	9690	10050	10425	7035	7290	7540
M CONFIG (041-071-055-089)	102X89X40	7595	7950	8315	8675	9035	9400	6220	6430	6640



BROOKLYN

OPTIMA
Collection

Jaymar

Conçu et fabriqué fièrement au Canada
Proudly designed and made in Canada

Nos produits sont fabriqués à la main et des variations mineures peuvent survenir

Our product is hand-made and minor variations can occur.

SPECIFICATIONS

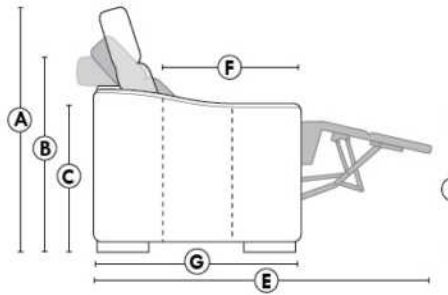

- Appui-tête levé / Headrest up
- Appui-tête baissé / Headrest down
- Complètement incliné / Fully reclined

- A** Hauteur complète 40" Total Height
- B** Hauteur appui-tête baissé 33" Height headrest down
- C** Hauteur du bras 24" Arm Height
- D** Hauteur du siège 19,5" Seat height
- E** Profondeur inclinée 65" Depth fully reclined
- F** Profondeur d'assise 20"ou/ou 22" Seat depth
- G** Profondeur appui-tête monté 37,5" Depth with headrest up

BRAS | ARMS

Option de bras:
Bras Régulier Large 9,5" ou Petit bras 6"

Arm option
Regular arm Large 9.5" or Small arm 6"

Contrôle de l'inclinaison situé à l'extérieur du bras
Recliner control located on the outside of the arm.

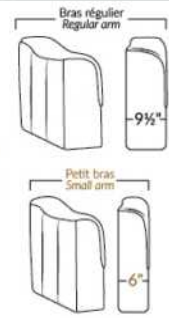

FAUTEUIL BERÇANT PIVOTANT INCLINABLE SWIVEL ROCKING MOTION CHAIR

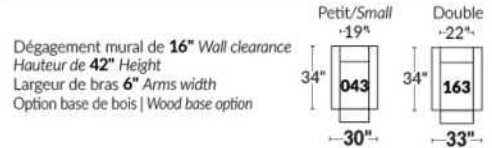

SIÈGE 23" DE LARGE | 23" SEAT WIDTH

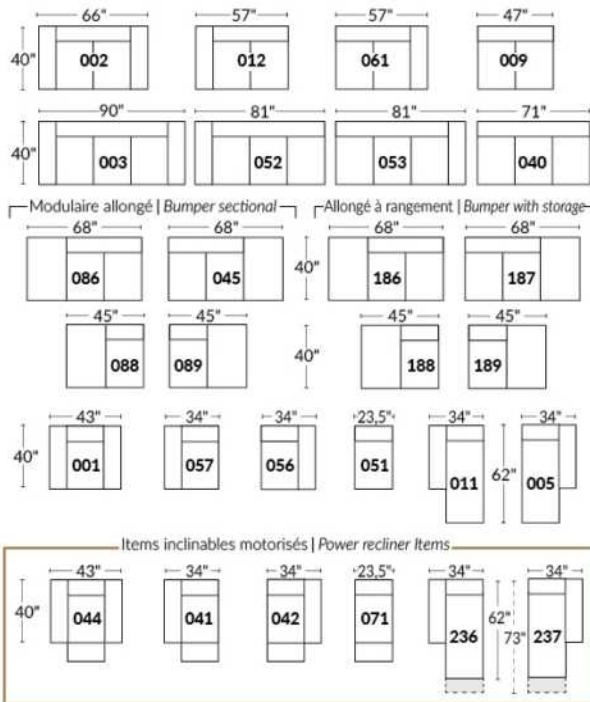

SIÈGE 30" DE LARGE | 30" SEAT WIDTH

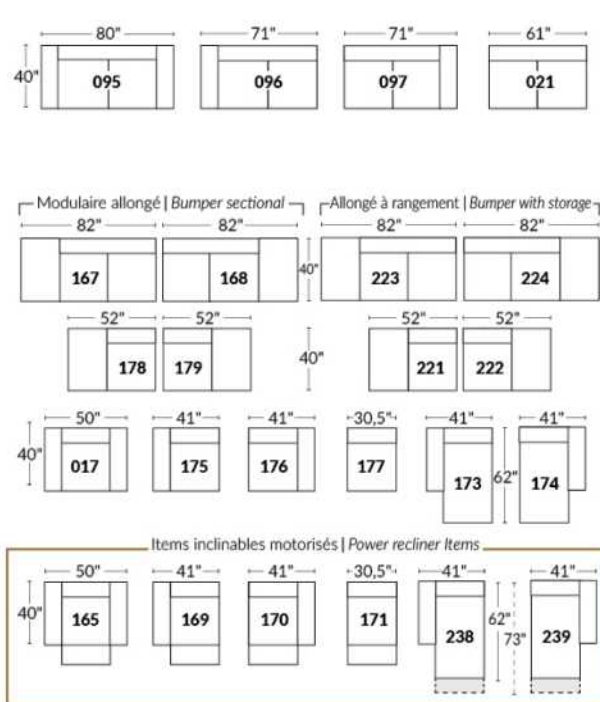

Autres | Others

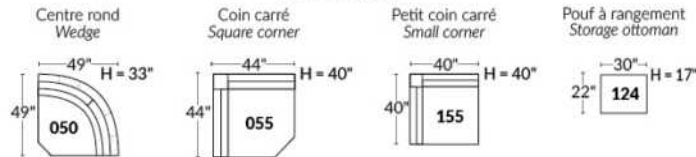

EXEMPLE 23" EXAMPLE

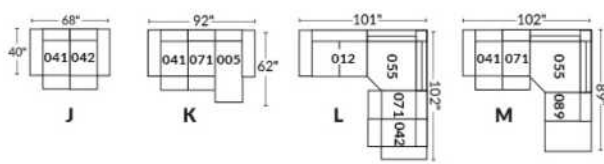

EXEMPLE 30" EXAMPLE

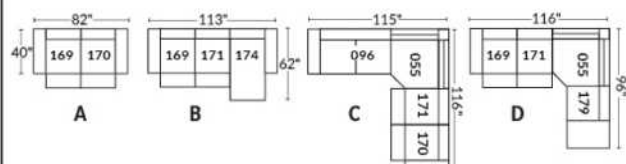

BUDAPEST

Appui-tête ajustable manuel sur tous les items (fixe sur centre rond).
 Fauteuil inclinable motorisé pleine jambe "à mécanisme *protège-mur". *Faut. 043 & 163: Dégagement mural 16".
 Chaise longue inclinable motorisé: Dégagement mural 8" & avant 5".
 Coussins de siège avec mousse modelée + 1" de mousse mémoire; bras avec mousse mémoire.
 Couture: petit fil en tissu et gros fil plat en cuir.
 Note: 2 inclinables séparés par un coin ne peuvent pas ouvrir en même temps. Aucuns inclinables à côté d'item #155.

OPTIONS

*Appui-tête motorisé: \$185 ch. *N/D sur items fixes.
 *Appui-tête motorisé \$185 + Support lombaire & dos chauffant \$230= \$410 ch. (Uniquement sur items inclinable avec bras).
 Bloc-batterie: \$185/mec.
 Mousse: Extra ferme \$20/siège.
 Choix bras (LARGE ou PETIT de 6"): Pattes sur bras LARGE: LG103 bois ou LG189 métal (noire ou chrome). PETIT Bras: LG08 bois ou Métal: LG196 cyl. (noire ou chrome) ou LG64 (carré). Spécifiez couleur.
 Profondeur d'assise: 20" ou *22". *Le 22" N/D sur faut. 043 & 163.
 Faut. 043-163: avec base en bois (spécifiez couleur).
 Item 327 Tablette en merisier pour bras: Spécifier couleur.

CINÉMA MAISON - Détails accessoires & configs.: Voir page Cinéma maison en annexe.

Ancrage pour accessoires: \$40 ch.

Porte-Gobelets: En métal: \$50 ch. | Illuminé: \$50 ch. | *Illuminé avec contrôle (1 ou 2 moteurs): \$65 ch.

*Lumière DEL sous le siège : \$30/siège.

Description	L x P x H	Cuir						Tissu		
		10	20	30 Bronx Hugo Illusion Tucson Utah Vintage Wild Laredo Yukon	40 Cavallo Elegance Princess Santiago Sensation Sunset Trina Victoria	50 Bull Cassiope Dublin	60 Caress Ultrasued	A	B COM	C alta
001 FAUTEUIL	44x40x33/40	2140	2240	2340	2445	2545	2645	1735	1790	1840
002 CAUSEUSE	67x40x33/40	3055	3185	3315	3445	3575	3705	2460	2545	2630
003 SOFA	91x40x33/40	3690	3860	4030	4200	4370	4540	2970	3070	3170
005 CHAISE LONGUE BRAS DROIT	34x62x33/40	1995	2070	2145	2215	2290	2365	1595	1665	1730
009 CAUSEUSE SANS BRAS	47x40x33/40	2145	2225	2300	2380	2460	2540	1685	1775	1865
011 CHAISE LONGUE BRAS GAUCHE	34x62x33/40	1995	2070	2145	2215	2290	2365	1595	1665	1730
012 CAUSEUSE BRAS GAUCHE	57x40x33/40	2625	2735	2850	2965	3075	3190	2095	2180	2260
017 FAUTEUIL DOUBLE	51x40x33/40	2240	2355	2465	2580	2690	2805	1810	1880	1945
021 SOFA APPARTEMENT SANS BRAS	61x40x33/40	2420	2535	2645	2760	2875	2985	1890	1985	2080
040 SOFA SANS BRAS	71x40x33/40	2770	2900	3030	3160	3290	3420	2205	2310	2410
041 FAUTEUIL INCLINABLE BRAS-G	34x40x33/40	2135	2215	2300	2385	2470	2555	1815	1855	1895
042 FAUTEUIL INCLINABLE BRAS-D	34x40x33/40	2135	2215	2300	2385	2470	2555	1815	1855	1895
043 FAUTEUIL INCLINABLE BERÇANT PIVOTANT	30x34x42	2530	2650	2775	2900	3025	3150	2120	2170	2225
044 FAUTEUIL INCLINABLE	44x40x33/40	2575	2675	2775	2880	2980	3080	2170	2230	2285
045 CAUSEUSE SANS BRAS ALLONGEE DROIT	68x40x33/40	2540	2645	2755	2860	2970	3075	2020	2095	2165
050 CENTRE ROND	49x49x33	1860	1975	2085	2200	2315	2425	1370	1440	1505

BUDAPEST

Appui-tête ajustable manuel sur tous les items (fixe sur centre rond).
 Fauteuil inclinable motorisé pleine jambe "à mécanisme *protège-mur". *Faut. 043 & 163: Dégagement mural 16".
 Chaise longue inclinable motorisé: Dégagement mural 8" & avant 5".
 Coussins de siège avec mousse modelée + 1" de mousse mémoire; bras avec mousse mémoire.
 Couture: petit fil en tissu et gros fil plat en cuir.
 Note: 2 inclinables séparés par un coin ne peuvent pas ouvrir en même temps. Aucuns inclinables à côté d'item #155.

OPTIONS

*Appui-tête motorisé: \$185 ch. *N/D sur items fixes.
 *Appui-tête motorisé \$185 + Support lombaire & dos chauffant \$230= \$410 ch. (Uniquement sur items inclinable avec bras).
 Bloc-batterie: \$185/mec.
 Mousse: Extra ferme \$20/siège.
 Choix bras (LARGE ou PETIT de 6"): Pattes sur bras LARGE: LG103 bois ou LG189 métal (noire ou chrome). PETIT Bras: LG08 bois ou Métal: LG196 cyl. (noire ou chrome) ou LG64 (carré). Spécifiez couleur.
 Profondeur d'assise: 20" ou *22". *Le 22" N/D sur faut. 043 & 163.
 Faut. 043-163: avec base en bois (spécifiez couleur).
 Item 327 Tablette en merisier pour bras: Spécifier couleur.

CINÉMA MAISON - Détails accessoires & configs.: Voir page Cinéma maison en annexe.

Ancrage pour accessoires: \$40 ch.

Porte-Gobelets: En métal: \$50 ch. | Illuminé: \$50 ch. | *Illuminé avec contrôle (1 ou 2 moteurs): \$65 ch.

*Lumière DEL sous le siège : \$30/siège.

Description	L x P x H	Cuir						Tissu		
		10	20	30 Bronx Hugo Illusion Tucson Utah Vintage Wild Laredo Yukon	40 Cavallo Elegance Princess Santiago Sensation Sunset Trina Victoria	50 Bull Cassiope Dublin	60 Caress Ultrasued	A	B COM	C alta
051 FAUTEUIL SANS BRAS	23,5x40x33/40	1230	1285	1340	1400	1455	1510	955	1020	1080
052 SOFA BRAS GAUCHE	81x40x33/40	3245	3400	3550	3705	3855	4010	2590	2700	2805
053 SOFA BRAS DROIT	81x40x33/40	3245	3400	3550	3705	3855	4010	2590	2700	2805
055 COIN CARRE	44x44x33/40	2165	2275	2380	2490	2595	2705	1710	1770	1835
056 FAUTEUIL BRAS DROIT	34x40x33/40	1710	1780	1855	1930	2005	2075	1360	1425	1495
057 FAUTEUIL BRAS GAUCHE	34x40x33/40	1710	1780	1855	1930	2005	2075	1360	1425	1495
061 CAUSEUSE BRAS DROIT	57x40x33/40	2625	2735	2850	2965	3075	3190	2095	2180	2260
071 FAUTEUIL INCLINABLE SANS BRAS	23,5x40x33/40	1665	1725	1790	1850	1910	1975	1415	1485	1550
086 CAUSEUSE SANS BRAS ALLONGEE GAUCHE	68x40x33/40	2540	2645	2755	2860	2970	3075	2020	2095	2165
088 FAUTEUIL SANS BRAS ALLONGE GAUCHE	45x40x33/40	1630	1735	1845	1950	2060	2165	1280	1320	1360
089 FAUTEUIL SANS BRAS ALLONGE DROIT	45x40x33/40	1630	1735	1845	1950	2060	2165	1280	1320	1360
095 SOFA APPARTEMENT	81x40x33/40	3325	3490	3650	3815	3980	4145	2660	2765	2875
096 SOFA APPARTEMENT BRAS GAUCHE	71x40x33/40	2905	3030	3155	3280	3405	3530	2285	2385	2490
097 SOFA APPARTEMENT BRAS DROIT	71x40x33/40	2905	3030	3155	3280	3405	3530	2285	2385	2490
124 POUF AVEC RANGEMENT	30x22x17	845	865	890	910	935	955	735	760	780
138 BRAS CENTRE	10x36x24	470	510	550	590	630	670	400	415	430

BUDAPEST

Appui-tête ajustable manuel sur tous les items (fixe sur centre rond).
 Fauteuil inclinable motorisé pleine jambe "à mécanisme *protège-mur". *Faut. 043 & 163: Dégagement mural 16".
 Chaise longue inclinable motorisé: Dégagement mural 8" & avant 5".
 Coussins de siège avec mousse modelée + 1" de mousse mémoire; bras avec mousse mémoire.
 Couture: petit fil en tissu et gros fil plat en cuir.
 Note: 2 inclinables séparés par un coin ne peuvent pas ouvrir en même temps. Aucuns inclinables à côté d'item #155.

OPTIONS

*Appui-tête motorisé: \$185 ch. *N/D sur items fixes.
 *Appui-tête motorisé \$185 + Support lombaire & dos chauffant \$230= \$410 ch. (Uniquement sur items inclinable avec bras).
 Bloc-batterie: \$185/mec.
 Mousse: Extra ferme \$20/siège.
 Choix bras (LARGE ou PETIT de 6"): Pattes sur bras LARGE: LG103 bois ou LG189 métal (noire ou chrome). PETIT Bras: LG08 bois ou Métal: LG196 cyl. (noire ou chrome) ou LG64 (carré). Spécifiez couleur.
 Profondeur d'assise: 20" ou *22". *Le 22" N/D sur faut. 043 & 163.
 Faut. 043-163: avec base en bois (spécifiez couleur).
 Item 327 Tablette en merisier pour bras: Spécifier couleur.

CINÉMA MAISON - Détails accessoires & configs.: Voir page Cinéma maison en annexe.

Ancrage pour accessoires: \$40 ch.
 Porte-Gobelets: En métal: \$50 ch. | Illuminé: \$50 ch. | *Illuminé avec contrôle (1 ou 2 moteurs): \$65 ch.
 *Lumière DEL sous le siège: \$30/siège.

Description	L x P x H	Cuir						Tissu		
		10	20	30 Bronx Hugo Illusion Tucson Utah Vintage Wild Laredo Yukon	40 Cavallo Elegance Princess Santiago Sensation Sunset Trina Victoria	50 Bull Cassiope Dublin	60 Caress Ultrasued	A	B COM	C alta
155 PETIT COIN CARRE	40x40x33/40	2165	2275	2380	2490	2595	2705	1710	1770	1835
159 RANGEMENT À ANGLE	11/27x36x24	845	880	910	945	980	1015	665	680	695
160 RANGEMENT DROIT	11x36x24	815	845	875	900	930	955	625	645	670
163 FAUT. DBL INCL. BERCANT PIVOTANT	33x34x42	2590	2725	2860	2995	3135	3270	2125	2185	2240
165 FAUTEUIL DOUBLE INCLINABLE	51x40x33/40	2685	2800	2910	3025	3140	3250	2260	2335	2410
167 SOFA APP. SANS BRAS ALLONGE GAUCHE	82x40x33/40	2815	2965	3110	3255	3405	3550	2215	2315	2410
168 SOFA APP. SANS BRAS ALLONGE DROIT	82x40x33/40	2815	2965	3110	3255	3405	3550	2215	2315	2410
169 FAUTEUIL DOUBLE INCLINABLE BRAS GAUCHE	41x40x33/40	2250	2340	2430	2520	2615	2705	1890	1980	2070
170 FAUTEUIL DOUBLE INCLINABLE BRAS DROIT	41x40x33/40	2250	2340	2430	2520	2615	2705	1890	1980	2070
171 FAUTEUIL DOUBLE INCLINABLE SANS BRAS	30,5x40x33/40	1780	1840	1895	1950	2010	2065	1495	1560	1630
173 CHAISE LONGUE DOUBLE BRAS GAUCHE	41x62x33/40	2165	2270	2370	2470	2575	2675	1735	1825	1920
174 CHAISE LONGUE DOUBLE BRAS DROIT	41x62x33/40	2165	2270	2370	2470	2575	2675	1735	1825	1920
175 FAUTEUIL DOUBLE BRAS GAUCHE	41x40x33/40	1800	1900	2005	2105	2205	2310	1455	1530	1600
176 FAUTEUIL DOUBLE BRAS DROIT	41x40x33/40	1800	1900	2005	2105	2205	2310	1455	1530	1600
177 FAUTEUIL DOUBLE SANS BRAS	30,5x40x33/40	1340	1415	1490	1560	1635	1710	1035	1100	1160
178 FAUTEUIL DOUBLE SANS BRAS ALLONGE-G	52x40x33/40	1750	1840	1930	2020	2110	2200	1390	1460	1530

BUDAPEST

Appui-tête ajustable manuel sur tous les items (fixe sur centre rond).
 Fauteuil inclinable motorisé pleine jambe "à mécanisme *protège-mur". *Faut. 043 & 163: Dégagement mural 16".
 Chaise longue inclinable motorisé: Dégagement mural 8" & avant 5".
 Coussins de siège avec mousse modelée + 1" de mousse mémoire; bras avec mousse mémoire.
 Couture: petit fil en tissu et gros fil plat en cuir.
 Note: 2 inclinables séparés par un coin ne peuvent pas ouvrir en même temps. Aucuns inclinables à côté d'item #155.

OPTIONS

*Appui-tête motorisé: \$185 ch. *N/D sur items fixes.
 *Appui-tête motorisé \$185 + Support lombaire & dos chauffant \$230= \$410 ch. (Uniquement sur items inclinable avec bras).
 Bloc-batterie: \$185/mec.
 Mousse: Extra ferme \$20/siège.
 Choix bras (LARGE ou PETIT de 6"): Pattes sur bras LARGE: LG103 bois ou LG189 métal (noire ou chrome). PETIT Bras: LG08 bois ou Métal: LG196 cyl. (noire ou chrome) ou LG64 (carré). Spécifiez couleur.
 Profondeur d'assise: 20" ou *22". *Le 22" N/D sur faut. 043 & 163.
 Faut. 043-163: avec base en bois (spécifiez couleur).
 Item 327 Tablette en merisier pour bras: Spécifier couleur.

CINÉMA MAISON - Détails accessoires & configs.: Voir page Cinéma maison en annexe.

Ancrage pour accessoires: \$40 ch.
 Porte-Gobelets: En métal: \$50 ch. | Illuminé: \$50 ch. | *Illuminé avec contrôle (1 ou 2 moteurs): \$65 ch.
 *Lumière DEL sous le siège: \$30/siège.

Description	L x P x H	Cuir						Tissu		
		10	20	30 Bronx Hugo Illusion Tucson Utah Vintage Wild Laredo Yukon	40 Cavallo Elegance Princess Santiago Sensation Sunset Trina Victoria	50 Bull Cassiope Dublin	60 Caress Ultrasued	A	B COM	C alta
179 FAUTEUIL DOUBLE SANS BRAS ALLONGE-D	52x40x33/40	1750	1840	1930	2020	2110	2200	1390	1460	1530
186 CAUS. SANS BRAS ALLONGEE RANGEMENT-G	68x40x33/40	2735	2825	2920	3010	3100	3190	2205	2280	2355
187 CAUS. SANS BRAS ALLONGEE RANGEMENT-D	68x40x33/40	2735	2825	2920	3010	3100	3190	2205	2280	2355
188 FAUT. SANS BRAS ALLONGE RANGEMENT-G	45x40x33/40	1810	1910	2015	2115	2215	2320	1465	1505	1545
189 FAUT. SANS BRAS ALLONGE RANGEMENT-D	45x40x33/40	1810	1910	2015	2115	2215	2320	1465	1505	1545
190 PETIT RANGEMENT À ANGLE	11/21x36x24	815	845	875	900	930	955	625	645	670
221 FAUT. DBL SANS BRAS ALLONGE RANGEMENT-G	52x40x33/40	1930	2025	2120	2215	2315	2410	1575	1640	1710
222 FAUT. DBL SANS BRAS ALLONGE RANGEMENT-D	52x40x33/40	1930	2025	2120	2215	2315	2410	1575	1640	1710
223 SOFA APP SANS BRAS ALLONGE RANGEMENT-G	82x40x33/40	3005	3150	3295	3445	3590	3735	2400	2505	2615
224 SOFA APP SANS BRAS ALLONGE RANGEMENT-D	82x40x33/40	3005	3150	3295	3445	3590	3735	2400	2505	2615
236 CHAISE LONGUE INCLINABLE BRAS GAUCHE	34x62x33/40	2445	2515	2590	2665	2735	2810	2060	2125	2195
237 CHAISE LONGUE INCLINABLE BRAS DROIT	34x62x33/40	2445	2515	2590	2665	2735	2810	2060	2125	2195
238 CHAISE LONGUE DBL INCLINABLE BRAS-G	41x62x33/40	2620	2720	2820	2925	3025	3125	2195	2285	2375
239 CHAISE LONGUE DBL INCLINABLE BRAS-D	41x62x33/40	2620	2720	2820	2925	3025	3125	2195	2285	2375
327 TABLETTE DE MERISIER AMOVIBLE POUR BRAS	11 1/2x10	145	145	145	145	145	145	145	145	145
V51 PORTE VERRE A VIN	3.5 x 5.5 x 6.5	40	40	40	40	40	40	40	40	40

BUDAPEST

Appui-tête ajustable manuel sur tous les items (fixe sur centre rond).
 Fauteuil inclinable motorisé pleine jambe "à mécanisme *protège-mur". *Faut. 043 & 163: Dégagement mural 16".
 Chaise longue inclinable motorisé: Dégagement mural 8" & avant 5".
 Coussins de siège avec mousse modelée + 1" de mousse mémoire; bras avec mousse mémoire.
 Couture: petit fil en tissu et gros fil plat en cuir.
 Note: 2 inclinables séparés par un coin ne peuvent pas ouvrir en même temps. Aucuns inclinables à côté d'item #155.

OPTIONS

*Appui-tête motorisé: \$185 ch. *N/D sur items fixes.
 *Appui-tête motorisé \$185 + Support lombaire & dos chauffant \$230= \$410 ch. (Uniquement sur items inclinable avec bras).
 Bloc-batterie: \$185/mec.
 Mousse: Extra ferme \$20/siège.
 Choix bras (LARGE ou PETIT de 6"): Pattes sur bras LARGE: LG103 bois ou LG189 métal (noire ou chrome). PETIT Bras: LG08 bois ou Métal: LG196 cyl. (noire ou chrome) ou LG64 (carré). Spécifiez couleur.
 Profondeur d'assise: 20" ou *22". *Le 22" N/D sur faut. 043 & 163.
 Faut. 043-163: avec base en bois (spécifiez couleur).
 Item 327 Tablette en merisier pour bras: Spécifier couleur.

CINÉMA MAISON - Détails accessoires & configs.: Voir page Cinéma maison en annexe.

Ancrage pour accessoires: \$40 ch.

Porte-Gobelets: En métal: \$50 ch. | Illuminé: \$50 ch. | *Illuminé avec contrôle (1 ou 2 moteurs): \$65 ch.

*Lumière DEL sous le siège : \$30/siège.

Description	L x P x H	Cuir						Tissu			
		10	20	30 Bronx Hugo Illusion Tucson Utah Vintage Wild Laredo Yukon	40 Cavallo Elegance Princess Santiago Sensation Sunset Trina Victoria	50 Bull Cassiope Dublin	60 Caress Ultrasued	A	B COM	C alta	
V52 TABLETTE PIVOTANTE EN PLASTIQUE	13 3/8 x 9 5/8	40	40	40	40	40	40	40	40	40	40
V53 TABLETTE PIVOTANTE EN BOIS	19 x 10	70	70	70	70	70	70	70	70	70	70
V54 PORTE TABLETTE	4.5 x 8 x 10	50	50	50	50	50	50	50	50	50	50
V55 LAMPE DEL	1.5x5x14 plié/bent	40	40	40	40	40	40	40	40	40	40
CONFIGURATIONS											
_A CONFIG (169-170)	82X40X40	4500	4680	4860	5040	5230	5410	3780	3960	4140	
_B CONFIG (169-171-174)	113X62X40	6195	6450	6695	6940	7200	7445	5120	5365	5620	
_C CONFIG (096-055-171-170)	115X115X40	9100	9485	9860	10240	10625	11005	7380	7695	8025	
_D CONFIG (169-171-055-179)	115X96X40	7945	8295	8635	8980	9330	9675	6485	6770	7065	
_J CONFIG (041-042)	68X40X40	4270	4430	4600	4770	4940	5110	3630	3710	3790	
_K CONFIG (041-071-005)	92X62X40	5795	6010	6235	6450	6670	6895	4825	5005	5175	
_L CONFIG (012-055-071-042)	102X102X40	8590	8950	9320	9690	10050	10425	7035	7290	7540	
_M CONFIG (041-071-055-089)	102X89X40	7595	7950	8315	8675	9035	9400	6220	6430	6640	



BUDAPEST

OPTIMA
Collection

Jaymar

Conçu et fabriqué fièrement au Canada
Proudly designed and made in Canada

Nos produits sont fabriqués à la main et des variations mineures peuvent survenir.

Our product is hand-made and minor variations can occur.

SPECIFICATIONS

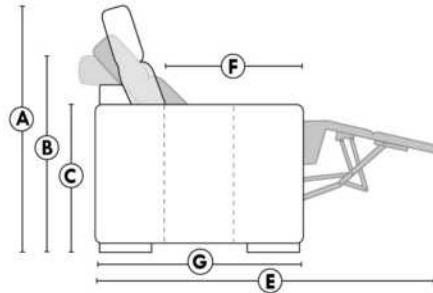

- Appui-tête levé / Headrest up
- Appui-tête baissé / Headrest down
- Complètement incliné / Fully reclined

- A** Hauteur complète 40" Total Height
- B** Hauteur appui-tête baissé 33" Height headrest down
- C** Hauteur du bras 24" Arm Height
- D** Hauteur du siège 19,5" Seat height
- E** Profondeur inclinée 65" Depth fully reclined
- F** Profondeur d'assise 20"ou/ou 22" Seat depth
- G** Profondeur appui-tête monté 37,5" Depth with headrest up

BRAS | ARMS

Option de bras:
Bras Régulier Large 10" ou Petit bras 6"

Arm option
Regular arm Large 10" or Small arm 6"

Contrôle de l'inclinaison situé à l'intérieur du bras
Recliner control located on the inside of the arm.

Option d'accessoires disponible sur le bras régulier seulement
Accessories option, available on Regular arms ONLY.

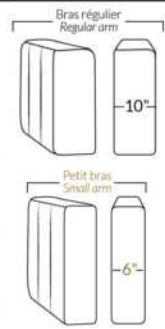

FAUTEUIL BERÇANT PIVOTANT INCLINABLE SWIVEL ROCKING MOTION CHAIR

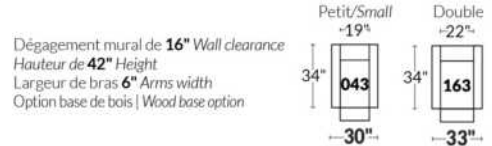

SIÈGE 23" DE LARGE | 23" SEAT WIDTH

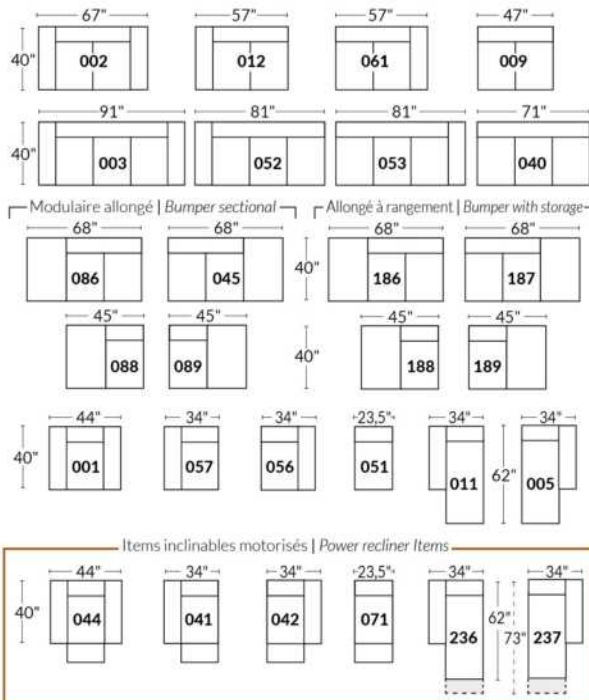

SIÈGE 30" DE LARGE | 30" SEAT WIDTH

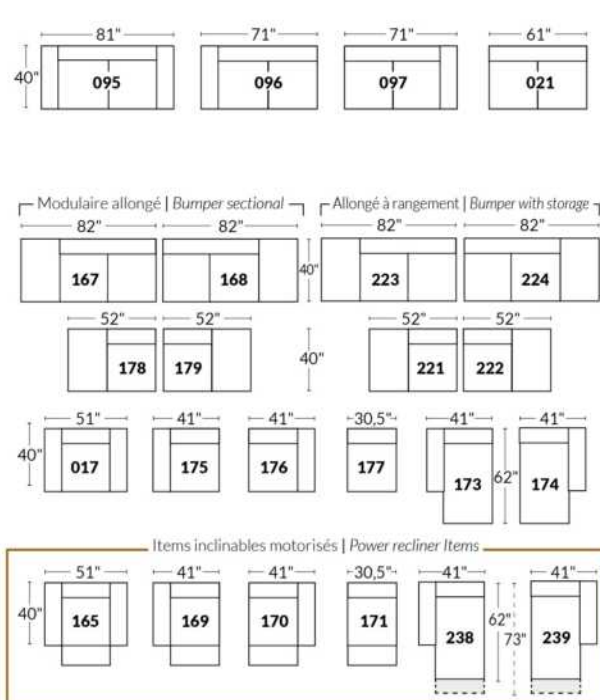

Autres | Others

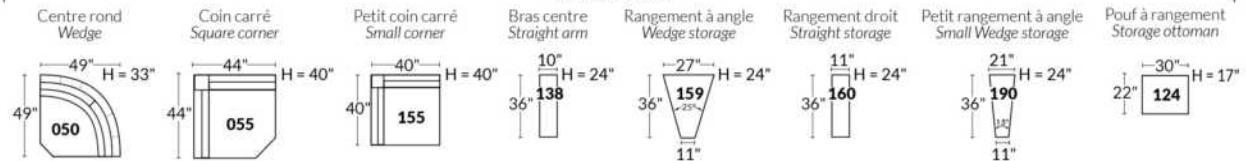

EXEMPLE 23" EXAMPLE

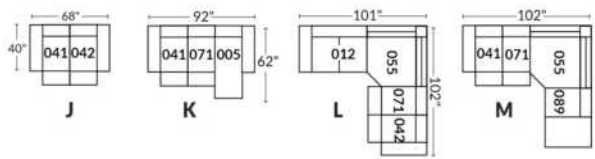

EXEMPLE 30" EXAMPLE

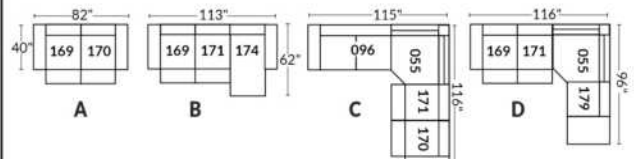

*Disponibles sur certains modèles et SEULEMENT sur le BRAS LARGE.

OPTIONS PORTE-GOBELETS

MÉTAL



Argent



Noir mat



Brun

ILLUMINÉ

1.



Porte-gobelet illuminé

2.



Porte-gobelet illuminé avec contrôle de l'inclinable, port USB & lumière DEL sous le siège

3.



Porte-gobelet illuminé avec contrôle double moteur, port USB & lumière DEL sous le siège

Nos porte-gobelets illuminés à un ou deux contrôles sont compatibles avec les lumières DEL sous le siège. Vous pouvez contrôler la lumière sur le porte-gobelet. Le porte-gobelet à 2 moteurs possède un contrôle remise à zéro (maison) pour remettre votre inclinable à la position de départ.

Lumière DEL sous le siège (en option)

Disponible seulement dans les configurations avec un minimum de 1 porte-gobelet illuminé à moteur qui contrôle l'ouverture et la fermeture de la lumière.

Pour les prix des options, voir la section description du modèle Optima.

Veuillez nous fournir un dessin de votre configuration qui indique le type de porte-gobelet et le positionnement.

Porte-gobelets avec contrôle

Il faut spécifier la position de ceux-ci; bras droit ou bras gauche et quel inclinable ils vont contrôler. Si vous avez une rangée de fauteuils avec plusieurs porte-gobelets, le contrôle sera par défaut sur le bras gauche et sur le droit pour le dernier bras extérieur.

EXEMPLE A

041-169 : Contrôleur et porte-gobelet à gauche
071-171 : boutons tactiles sur le côté du siège
042-170 : Contrôleur et porte-gobelet à droite

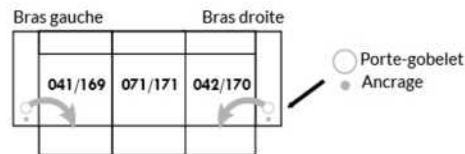

EXEMPLE B

071-171 : Ces deux items peuvent être connectés à un porte-gobelet intelligent qui pourra contrôler l'inclinable.
Il faut alors utiliser un de ces items: 138,159, 160 et 190

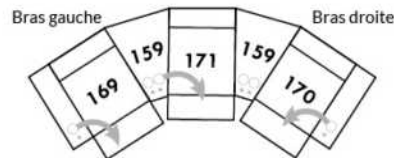

Informations sur les appui-têtes et boutons de contrôles des inclinables

AVEC porte-gobelet illuminés

Si vous prenez un item stationnaire, vous aurez par défaut le porte-gobelet N°1.
Si vous prenez un appui-tête manuel, vous aurez le porte-gobelet N°2.
Si vous prenez un appui-tête électrique, vous aurez par défaut le porte-gobelet N°3.

SANS porte-gobelet et avec un inclinable

Si vous prenez un item inclinable et un appui-tête manuel, il y aura un contrôle à boutons tactiles.
Si vous prenez un item inclinable avec un appui-tête électrique, vous aurez un contrôleur à bouton poussoir double avec prise USB.
Si c'est un item sans bras (071-171) il y aura alors les boutons tactiles.



Boutons tactiles



Boutons poussoirs

*Disponibles sur certains modèles et SEULEMENT sur le BRAS LARGE.

OPTIONS ACCESSOIRES

<p>Ancrage pour accessoires</p> 	<p>V51 Porte verre à vin</p> 	<p>V52 Tablette pivotante en plastique</p> 	<p>V53 Tablette pivotante en bois (choix de 8 couleurs)</p> 
<p>V54 Porte tablette</p> 	<p>V55 Lampe DEL</p> 	<p>Spécifiez sur quel bras (gauche ou droit) la tablette sera installée</p>	

Pour les prix des ancrages, voir la section description du modèle Optima et pour les accessoires vous référer à la fin de la liste de prix.

Items 138-159-160-190 et bras large

Option ancrage et porte-gobelet *Non disponible sur les petits bras*.

Veuillez spécifier sur quel bras vous voulez avoir les ancrages et les porte-gobelets.

NB: Item 138- 159-160-190 sont non finis sur les côtés, doivent être utilisés entre 2 sièges. Chaque item à rangement possède 2 prises USB et une prise électrique à l'intérieur du rangement.

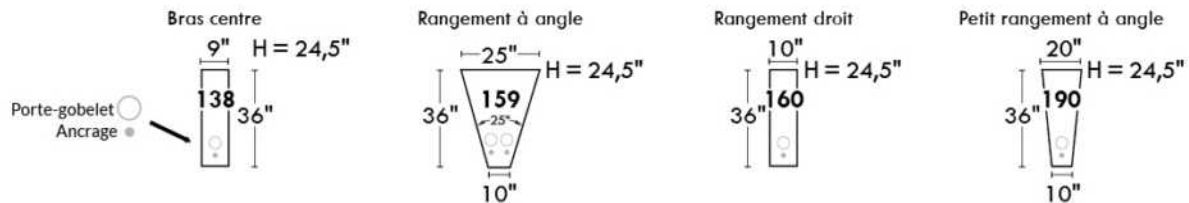

SUGGESTIONS DE CONFIGURATIONS

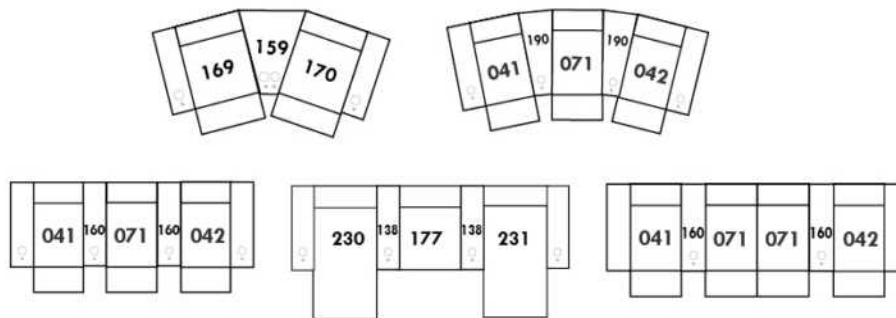

Liste de prix CDN

CALIFORNIA

CARACTÉRISTIQUES : Rembourrage: Coussins de siège avec mousse haute densité et mélange de plumes/fibres. Les coussins de dos sont réversibles. Bras rembourré avec une couche de mousse mémoire. Le mobilier vient avec 1 coussin rondin par bras.

En CUIR: Les dossiers et les sièges auront des coutures décoratives parallèles. Les dossiers seront retenus par une fermeture éclair.

Spécifier couleur des pattes LG107.

COMBO #1: Recouvrement #2 les dos et sièges. PRIX: Consultez livret "Connaissance des Produits".

COMBO #2: Recouvrement #2 SIÈGE en CUIR SEULEMENT; Grade 10 à 30 ajoutez 70\$ par coussin de siège. Grade 40 à 60 ajoutez 105\$ par coussin de siège. Lounge = 2 sièges.

Description	L x P x H	Cuir						Tissu		
		10	20	30 Bronx Hugo Illusion Tucson Utah Vintage Wild Laredo Yukon	40 Cavallo Elegance Princess Santiago Sensation Sunset Trina Victoria	50 Bull Cassiope Dublin	60 Caress Ultrasued	A	B COM	C alta
006 POUF	35x24x17	815	845	875	900	930	955	515	530	540
017 FAUTEUIL DOUBLE	49x41x34	2035	2160	2285	2410	2535	2660	1190	1275	1360
021 SOFA APPARTEMENT SANS BRAS	70x41x34	2285	2440	2590	2745	2895	3050	1595	1730	1865
055 COIN CARRE	41x41x34	1470	1535	1595	1660	1720	1780	1055	1110	1165
095 SOFA APPARTEMENT	84x41x34	3185	3340	3500	3660	3815	3975	1780	1920	2055
096 SOFA APPARTEMENT BRAS GAUCHE	77x41x34	2835	3010	3185	3360	3535	3710	1705	1820	1940
097 SOFA APPARTEMENT BRAS DROIT	77x41x34	2835	3010	3185	3360	3535	3710	1705	1820	1940
101 CHAISE LONGUE DOUBLE	49x70x34	2595	2730	2865	3005	3140	3275	1410	1515	1625
115 GRAND OTTOMAN	41x24x18	890	1010	1125	1245	1365	1485	750	805	860
173 CHAISE LONGUE DOUBLE BRAS GAUCHE	42x70x34	2245	2345	2450	2550	2650	2755	1330	1425	1520
174 CHAISE LONGUE DOUBLE BRAS DROIT	42x70x34	2245	2345	2450	2550	2650	2755	1330	1425	1520
175 FAUTEUIL DOUBLE BRAS GAUCHE	42x41x34	1680	1795	1905	2020	2135	2245	1110	1185	1255
176 FAUTEUIL DOUBLE BRAS DROIT	42x41x34	1680	1795	1905	2020	2135	2245	1110	1185	1255
177 FAUTEUIL DOUBLE SANS BRAS	35x41x34	1330	1440	1545	1650	1760	1865	1055	1110	1165
241 CHAISE LONGUE DOUBLE SANS BRAS	35X70X34	1895	1990	2085	2185	2280	2375	1255	1345	1440
256 GRAND OTTOMAN CARRE	41x41x18	1050	1165	1285	1405	1520	1640	805	860	920
CONFIGURATIONS										
A CONFIG. (096-174)	119X70X34	5080	5355	5635	5910	6185	6465	3035	3245	3460
B CONFIG. (173-241-174)	119X70X34	6385	6680	6985	7285	7580	7885	3915	4195	4480
C CONFIG. (175-256-055-177-115)	124X100X34	6420	6945	7455	7980	8500	9015	4775	5070	5365
D CONFIG. (175-006-177-055-177-176)	118X118X34	8305	8850	9370	9900	10440	10955	5900	6230	6545
E CONFIG. (175-177-055-256-174)	118X124X34	7775	8280	8780	9285	9785	10285	5355	5690	6025

CALIFORNIA



Hauteur complète 34" | Hauteur de siège 18" | Hauteur devant bras 22½" | Profondeur d'assise 24"
 Total Height 34" | Seat Height 18" | Arm Height 22½" | Seat Depth 24"

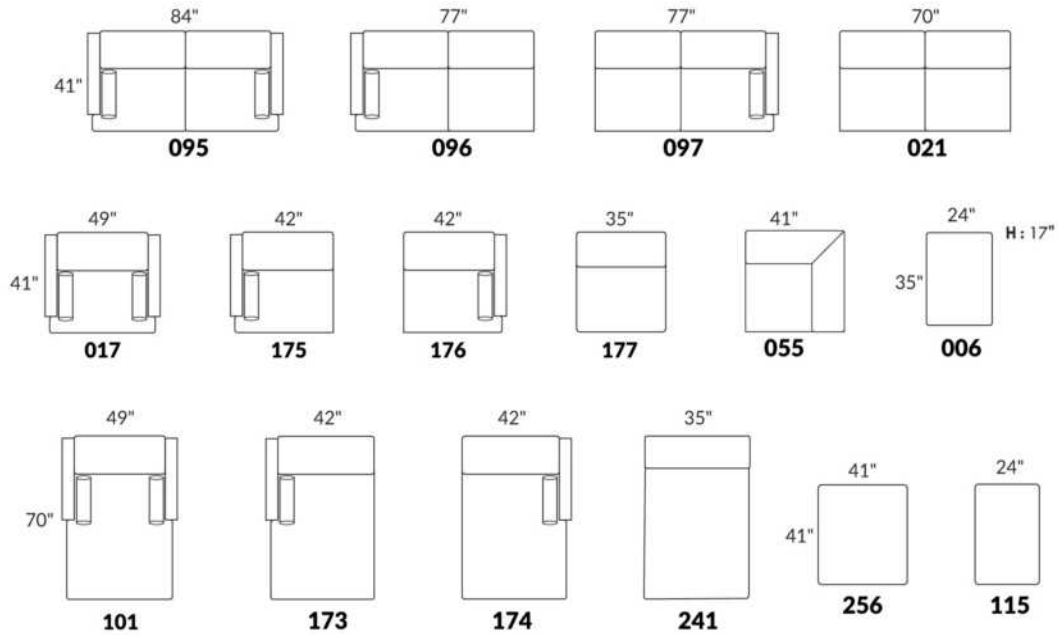

CONFIGURATIONS

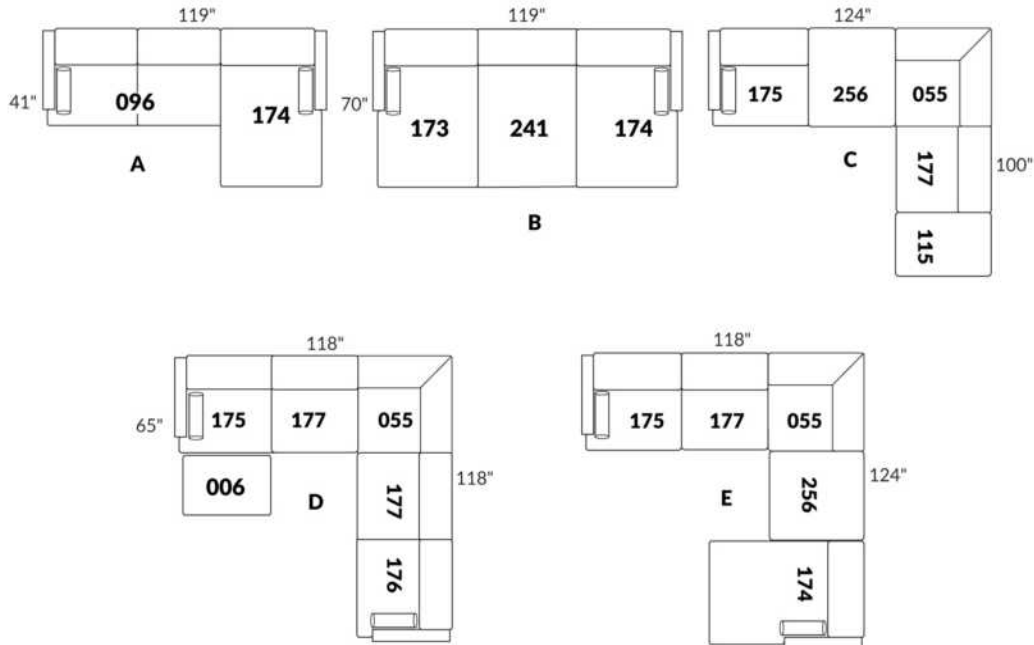

www.jaymar.ca

Toutes les dimensions indiquées sont au pouce près. Nos produits sont fabriqués à la main et des variations mineures peuvent survenir.
 All dimensions indicated are to the nearest inch. Our product is hand-made and minor variations can occur.

Liste de prix CDN

CAVALIA

CARACTÉRISTIQUES: Coussins de siège avec mousse mémoire. Couture: Double et française. EN TISSU il n'y a pas de coutures verticales sur les dossiers.

PATTES: Spécifiez couleur de pattes LG109.

COMBO: Recouvrement #2 sur les dossiers, sièges et dessus de bras.

TISSU UNI recommandé pour la base.

N.B.: En cuir et en tissu, les côtés sans bras et coin rond ne sont pas complètement recouvert de cuir/tissu.

Description	L x P x H	Cuir						Tissu		
		10	20	30 Bronx Hugo Illusion Tucson Utah Vintage Wild Laredo Yukon	40 Cavallo Elegance Princess Santiago Sensation Sunset Trina Victoria	50 Bull Cassiope Dublin	60 Caress Ultrasued	A	B COM	C alta
001 FAUTEUIL	46X37X34	1280	1380	1485	1585	1685	1790	940	1010	1075
002 CAUSEUSE	69X37X34	1845	1975	2105	2235	2365	2495	1235	1320	1405
005 CHAISE LONGUE BRAS DROIT	43X62X34	1240	1360	1475	1595	1715	1835	885	950	1020
006 POUF	25.5X25.5X18	625	650	680	710	735	765	460	485	505
011 CHAISE LONGUE BRAS GAUCHE	43X62X34	1240	1360	1475	1595	1715	1835	885	950	1020
012 CAUSEUSE BRAS GAUCHE	57X37X34	1585	1710	1835	1955	2080	2205	1140	1225	1310
024 CAUSEUSE MODULAIRE ALLONGEE DROIT	90X37X34	2115	2320	2520	2725	2930	3135	1575	1695	1820
048 CAUSEUSE MODULAIRE ALLONGEE GAUCHE	90X37X34	2115	2320	2520	2725	2930	3135	1575	1695	1820
050 CENTRE ROND	47X47X34	1100	1205	1315	1420	1530	1635	865	935	1005
055 COIN CARRE	37X37X34	1055	1180	1300	1425	1550	1675	825	895	965
056 FAUTEUIL BRAS DROIT	43X37X34	1025	1130	1240	1345	1455	1560	860	925	985
057 FAUTEUIL BRAS GAUCHE	43X37X34	1025	1130	1240	1345	1455	1560	860	925	985
061 CAUSEUSE BRAS DROIT	57X37X34	1585	1710	1835	1955	2080	2205	1140	1225	1310
088 FAUTEUIL SANS BRAS ALLONGE GAUCHE	53X37X34	1165	1255	1345	1440	1530	1620	860	925	985
089 FAUTEUIL SANS BRAS ALLONGE DROIT	53X37X34	1165	1255	1345	1440	1530	1620	860	925	985
095 SOFA APPARTEMENT	87X37X34	2070	2235	2400	2560	2725	2890	1425	1515	1605
096 SOFA APPARTEMENT BRAS GAUCHE	75X37X34	1800	1975	2150	2325	2500	2675	1340	1445	1545
097 SOFA APPARTEMENT BRAS DROIT	75X37X34	1800	1975	2150	2325	2500	2675	1340	1445	1545
CONFIGURATIONS										
A CONF. A (12-50-61)	104X104X34	4270	4625	4985	5330	5690	6045	3145	3385	3625
B CONF. B (12-50-89)	100X104X34	3850	4170	4495	4815	5140	5460	2865	3085	3300
C CONF. C (88-50-89)	100X100X34	3430	3715	4005	4300	4590	4875	2585	2785	2975
D CONF. D (96-50-56)	90X122X34	3925	4310	4705	5090	5485	5870	3065	3305	3535
E CONF. E (95-01-06)	87X37X34	3975	4265	4565	4855	5145	5445	2825	3010	3185
F CONF. F (12-50-97)	122X104X34	4485	4890	5300	5700	6110	6515	3345	3605	3860
G CONF. G (96-05)	118X62X34	3040	3335	3625	3920	4215	4510	2225	2395	2565

Hauteur complète 34" | Hauteur de siège 18" | Hauteur devant bras 24" | Profondeur d'assise 21"
 Total Height 34" | Seat Height 18" | Arm Height 24" | Seat Depth 21"

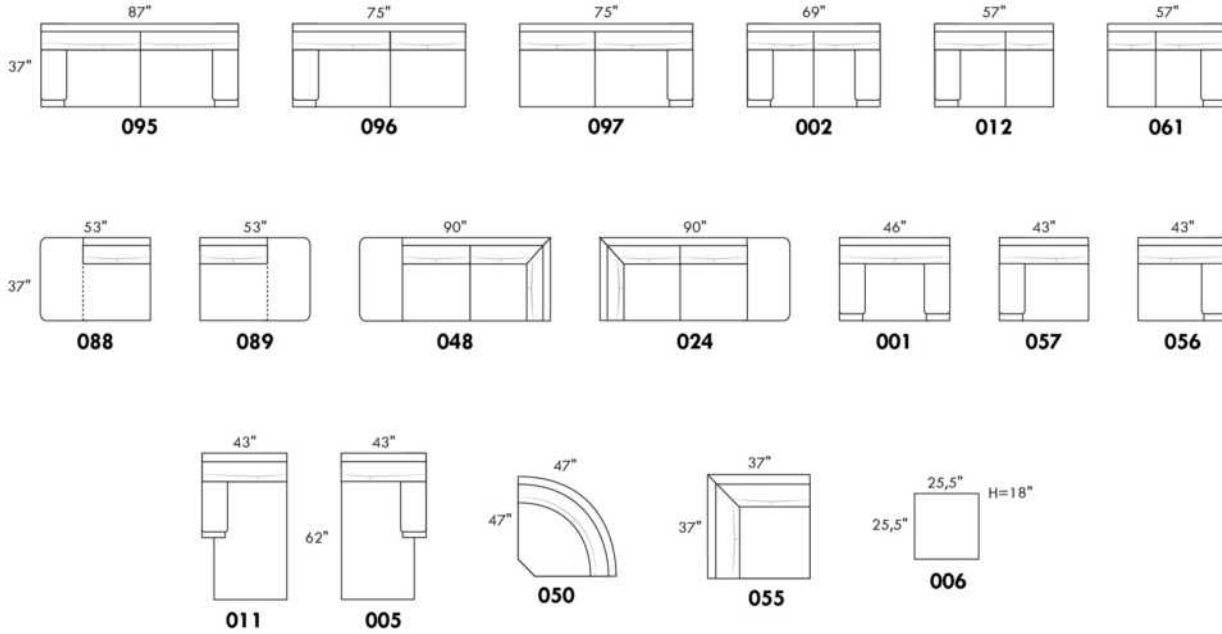

CONFIGURATIONS

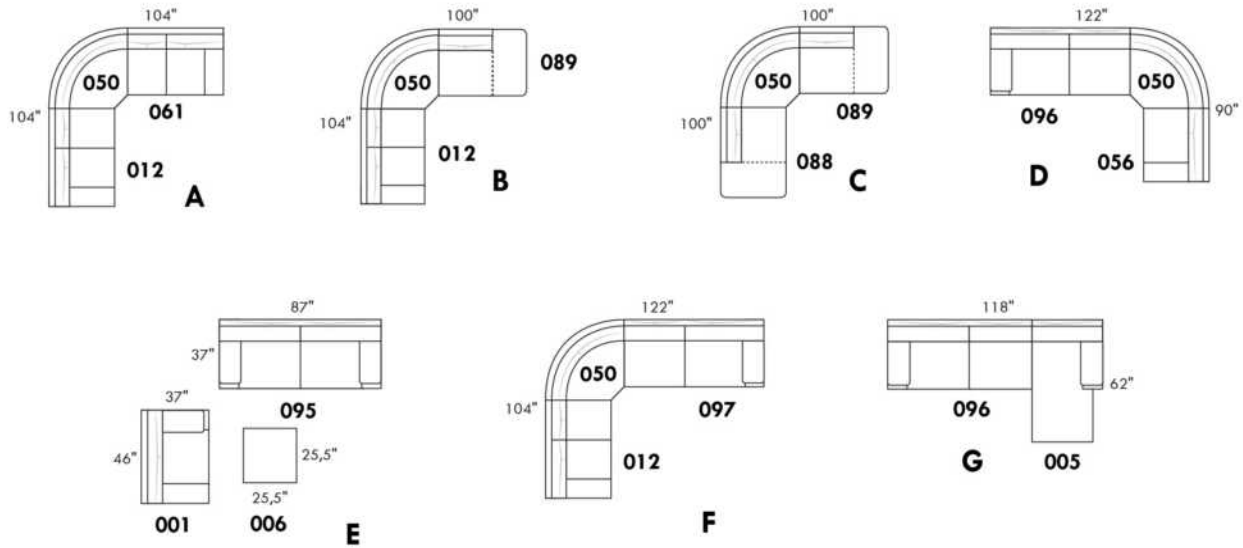

www.jaymar.ca

Toutes les dimensions indiquées sont au pouce près. Nos produits sont fabriqués à la main et des variations mineures peuvent survenir.
 All dimensions indicated are to the nearest inch. Our product is hand-made and minor variations can occur.

CLARIO

Caractéristiques: Modèle avec appui-tête ajustable manuel inclus avec tous les items (2 sur coin carré).

Appui-tête FIXE sur Centre Rond. Couture: Petit fil en tissu et en cuir.

Fauteuils inclinables, berçants, pivotants (items 043 & 163 seulement): coussin de siège avec mousse mémoire 1 po.

Note: 2 sièges inclinables séparés par un centre rond (050) ou un coin carré (055) ne peuvent pas ouvrir en même temps.

OPTIONS - Fournir DESSIN de votre config.:

Petit bras 6": au même prix.

Pattes (spécifiez couleur) : sur Bras LARGE LG08 bois. Sur PETIT Bras: LG195 bois. Pattes en métal n/d.

Choix de profondeur d'assise : 20" ou *22". *Le 22" N/D sur fauteuils #043 et #163.

Fauteuils 043-163: avec base en bois (spécifiez couleur).

Mousse (extra Ferme ou Mémoire): Ajoutez 20\$/siège. Section allongée d'un item compte pour 1 siège & chaise longue pour 2 sièges.

Mécanisme motorisé inclinable avec bouton tactile ajoutez 185\$/mécanisme. Pour le SANS FIL (batterie), ajoutez \$365/mécanisme.

Description	L x P x H	Cuir						Tissu		
		10	20	30 Bronx Hugo Illusion Tucson Utah Vintage Wild Laredo Yukon	40 Cavallo Elegance Princess Santiago Sensation Sunset Trina Victoria	50 Bull Cassiope Dublin	60 Caress Ultrasued	A	B COM	C alta
001 FAUTEUIL	40x40x33/40	1910	2015	2115	2215	2320	2420	1470	1510	1550
002 CAUSEUSE	63x40x33/40	2765	2920	3070	3225	3375	3530	2095	2190	2285
003 SOFA	87x40x33/40	3325	3495	3665	3835	4005	4170	2510	2635	2760
005 CHAISE LONGUE BRAS DROIT	32x62x33/40	1810	1900	1990	2080	2170	2260	1385	1465	1545
009 CAUSEUSE SANS BRAS	47x40x33/40	2055	2150	2245	2340	2440	2535	1570	1665	1760
011 CHAISE LONGUE BRAS GAUCHE	32x62x33/40	1810	1900	1990	2080	2170	2260	1385	1465	1545
012 CAUSEUSE BRAS GAUCHE	55x40x33/40	2410	2515	2625	2730	2840	2945	1840	1920	1995
017 FAUTEUIL DOUBLE	47x40x33/40	2030	2155	2280	2405	2530	2650	1540	1615	1685
021 SOFA APPARTEMENT SANS BRAS	61x40x33/40	2325	2430	2540	2645	2755	2860	1780	1875	1965
040 SOFA SANS BRAS	71x40x33/40	2625	2745	2860	2980	3100	3215	2020	2110	2200
041 FAUTEUIL INCLINABLE BRAS-G	32x40x33/40	1760	1840	1920	1995	2075	2155	1400	1465	1535
042 FAUTEUIL INCLINABLE BRAS-D	32x40x33/40	1760	1840	1920	1995	2075	2155	1400	1465	1535
043 FAUTEUIL INCLINABLE BERÇANT PIVOTANT	30/33 x 34 x 42	2225	2330	2440	2545	2650	2760	1810	1860	1910
044 FAUTEUIL INCLINABLE	40x40x33/40	2100	2205	2315	2420	2530	2635	1680	1730	1780
045 CAUSEUSE SANS BRAS ALLONGEE DROIT	68x40x33/40	2420	2535	2645	2760	2875	2985	1845	1935	2025
050 CENTRE ROND	49x49x33	1810	1925	2035	2150	2260	2375	1300	1375	1450
051 FAUTEUIL SANS BRAS	23,5x40x33/40	1205	1260	1320	1375	1430	1490	940	1005	1065
052 SOFA BRAS GAUCHE	79x40x33/40	2975	3140	3300	3465	3630	3795	2275	2375	2475
053 SOFA BRAS DROIT	79x40x33/40	2975	3140	3300	3465	3630	3795	2275	2375	2475
055 COIN CARRE	44x44x33/40	2125	2235	2340	2450	2555	2665	1640	1710	1775
056 FAUTEUIL BRAS DROIT	32x40x33/40	1545	1640	1735	1835	1930	2025	1190	1245	1300
057 FAUTEUIL BRAS GAUCHE	32x40x33/40	1545	1640	1735	1835	1930	2025	1190	1245	1300

CLARIO

Caractéristiques: Modèle avec appui-tête ajustable manuel inclus avec tous les items (2 sur coin carré).

Appui-tête FIXE sur Centre Rond. Couture: Petit fil en tissu et en cuir.

Fauteuils inclinables, berçants, pivotants (items 043 & 163 seulement): coussin de siège avec mousse mémoire 1 po.

Note: 2 sièges inclinables séparés par un centre rond (050) ou un coin carré (055) ne peuvent pas ouvrir en même temps.

OPTIONS - Fournir DESSIN de votre config.:

Petit bras 6": au même prix.

Pattes (spécifiez couleur) : sur Bras LARGE LG08 bois. Sur PETIT Bras: LG195 bois. Pattes en métal n/d.

Choix de profondeur d'assise : 20" ou *22". *Le 22" N/D sur fauteuils #043 et #163.

Fauteuils 043-163: avec base en bois (spécifiez couleur).

Mousse (extra Ferme ou Mémoire): Ajoutez 20\$/siège. Section allongée d'un item compte pour 1 siège & chaise longue pour 2 sièges.

Mécanisme motorisé inclinable avec bouton tactile ajoutez 185\$/mécanisme. Pour le SANS FIL (batterie), ajoutez \$365/mécanisme.

Description	L x P x H	Cuir						Tissu		
		10	20	30 Bronx Hugo Illusion Tucson Utah Vintage Wild Laredo Yukon	40 Cavallo Elegance Princess Santiago Sensation Sunset Trina Victoria	50 Bull Cassiope Dublin	60 Caress Ultrasued	A	B COM	C alta
061 CAUSEUSE BRAS DROIT	55x40x33/40	2410	2515	2625	2730	2840	2945	1840	1920	1995
071 FAUTEUIL INCLINABLE SANS BRAS	23,5x40x33/40	1425	1465	1505	1545	1585	1625	1140	1210	1285
086 CAUSEUSE SANS BRAS ALLONGEE GAUCHE	68x40x33/40	2420	2535	2645	2760	2875	2985	1845	1935	2025
088 FAUTEUIL SANS BRAS ALLONGE GAUCHE	45x40x33/40	1550	1650	1755	1855	1955	2060	1195	1260	1330
089 FAUTEUIL SANS BRAS ALLONGE DROIT	45x40x33/40	1550	1650	1755	1855	1955	2060	1195	1260	1330
095 SOFA APPARTEMENT	77x40x33/40	3030	3190	3345	3505	3665	3820	2315	2400	2485
096 SOFA APPARTEMENT BRAS GAUCHE	69x40x33/40	2665	2800	2935	3070	3205	3340	2040	2145	2245
097 SOFA APPARTEMENT BRAS DROIT	69x40x33/40	2665	2800	2935	3070	3205	3340	2040	2145	2245
124 POUF AVEC RANGEMENT	30x22x17	800	825	855	885	910	940	685	695	710
163 FAUT. DBL INCL. BERÇANT PIVOTANT	33/36x34x42	2275	2405	2535	2665	2795	2925	1815	1865	1920
165 FAUTEUIL DOUBLE INCLINABLE	47x40x33/40	2240	2345	2455	2560	2670	2775	1750	1825	1905
167 SOFA APP. SANS BRAS ALLONGE GAUCHE	82x40x33/40	2670	2815	2965	3110	3255	3405	2060	2155	2250
168 SOFA APP. SANS BRAS ALLONGE DROIT	82x40x33/40	2670	2815	2965	3110	3255	3405	2060	2155	2250
169 FAUTEUIL DOUBLE INCLINABLE BRAS GAUCHE	39x40x33/40	1865	1975	2080	2190	2295	2405	1500	1560	1625
170 FAUTEUIL DOUBLE INCLINABLE BRAS DROIT	39x40x33/40	1865	1975	2080	2190	2295	2405	1500	1560	1625
171 FAUTEUIL DOUBLE INCLINABLE SANS BRAS	30,5x40x33/40	1520	1595	1670	1745	1815	1890	1230	1295	1365
173 CHAISE LONGUE DOUBLE BRAS GAUCHE	39x62x33/40	1985	2080	2180	2275	2370	2465	1510	1620	1725
174 CHAISE LONGUE DOUBLE BRAS DROIT	39x62x33/40	1985	2080	2180	2275	2370	2465	1510	1620	1725
175 FAUTEUIL DOUBLE BRAS GAUCHE	39x40x33/40	1680	1775	1875	1970	2065	2160	1290	1365	1440
176 FAUTEUIL DOUBLE BRAS DROIT	39x40x33/40	1680	1775	1875	1970	2065	2160	1290	1365	1440
177 FAUTEUIL DOUBLE SANS BRAS	30,5x40x33/40	1315	1390	1470	1550	1630	1710	1020	1095	1165
178 FAUTEUIL DOUBLE SANS BRAS ALLONGE-G	52x40x33/40	1690	1795	1895	1995	2100	2200	1295	1375	1455

CLARIO

Caractéristiques: Modèle avec appui-tête ajustable manuel inclus avec tous les items (2 sur coin carré).

Appui-tête FIXE sur Centre Rond. Couture: Petit fil en tissu et en cuir.

Fauteuils inclinables, berçants, pivotants (items 043 & 163 seulement): coussin de siège avec mousse mémoire 1 po.

Note: 2 sièges inclinables séparés par un centre rond (050) ou un coin carré (055) ne peuvent pas ouvrir en même temps.

OPTIONS - Fournir DESSIN de votre config.:

Petit bras 6": au même prix.

Pattes (spécifiez couleur) : sur Bras LARGE LG08 bois. Sur PETIT Bras: LG195 bois. Pattes en métal n/d.

Choix de profondeur d'assise : 20" ou *22". *Le 22" N/D sur fauteuils #043 et #163.

Fauteuils 043-163: avec base en bois (spécifiez couleur).

Mousse (extra Ferme ou Mémoire): Ajoutez 20\$/siège. Section allongée d'un item compte pour 1 siège & chaise longue pour 2 sièges.

Mécanisme motorisé inclinable avec bouton tactile ajoutez 185\$/mécanisme. Pour le SANS FIL (batterie), ajoutez \$365/mécanisme.

Description	L x P x H	Cuir						Tissu		
		10	20	30 Bronx Hugo Illusion Tucson Utah Vintage Wild Laredo Yukon	40 Cavallo Elegance Princess Santiago Sensation Sunset Trina Victoria	50 Bull Cassiope Dublin	60 Caress Ultrasued	A	B COM	C alta
179 FAUTEUIL DOUBLE SANS BRAS ALLONGE-D	52x40x33/40	1690	1795	1895	1995	2100	2200	1295	1375	1455
CONFIGURATIONS										
A CONFIG (169-170)	78X40X33/40	3730	3950	4160	4380	4590	4810	3000	3120	3250
B CONFIG (169-171-174)	109X62X33/40	5370	5650	5930	6210	6480	6760	4240	4475	4715
C CONFIG (096-055-171-170)	113X114X33/40	8175	8605	9025	9455	9870	10300	6410	6710	7010
D CONFIG (169-171-055-179)	114X96X33/40	7200	7600	7985	8380	8765	9160	5665	5940	6220
J CONFIG (041-042)	64X40X33/40	3520	3680	3840	3990	4150	4310	2800	2930	3070
K CONFIG (041-071-005)	88X62X33/40	4995	5205	5415	5620	5830	6040	3925	4140	4365
L CONFIG (012-055-071-042)	99X100X33/40	7720	8055	8390	8720	9055	9390	6020	6305	6590
M CONFIG (041-071-055-089)	100X89X30/40	6860	7190	7520	7845	8170	8505	5375	5645	5925



CLARIO

PARALLELE
Collection 33

Jaymar

Conçu et fabriqué fièrement au Canada
Proudly designed and made in Canada

Nos produits sont fabriqués à la main et des variations mineures peuvent survenir

Our product is hand-made and minor variations can occur.

SPECIFICATIONS

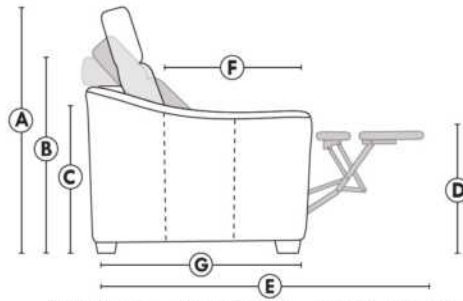

- Appui-tête levé Headrest up
- Appui-tête baissé Headrest down
- Complètement incliné Fully reclined

- A** Hauteur complète 40" Total Height
- B** Hauteur appui-tête baissé 33" Height headrest down
- C** Hauteur du bras 23" Arm Height
- D** Hauteur du siège 19,5" Seat height
- E** Profondeur inclinée 65" Depth fully reclined
- F** Profondeur d'assise 20"ou/ou 22" Seat depth
- G** Profondeur appui-tête monté 37,5" Depth with headrest up

BRAS | ARMS

Option de bras:
Bras Régulier Large 8" ou Petit bras 6"

Arm option
Regular arm Large 8" or Small arm 6"

Contrôle de l'inclinaison situé à l'intérieur du bras
Recliner control located on the inside of the arm.

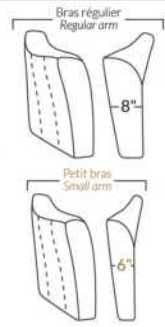

FAUTEUIL BERÇANT PIVOTANT INCLINABLE SWIVEL ROCKING MOTION CHAIR

Dégagement mural de 16" Wall clearance
Hauteur de 42" Height
Largeur de bras 6" Arms width
Option base de bois | Wood base option

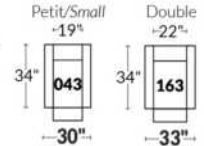

SIÈGE 23" DE LARGE | 23" SEAT WIDTH

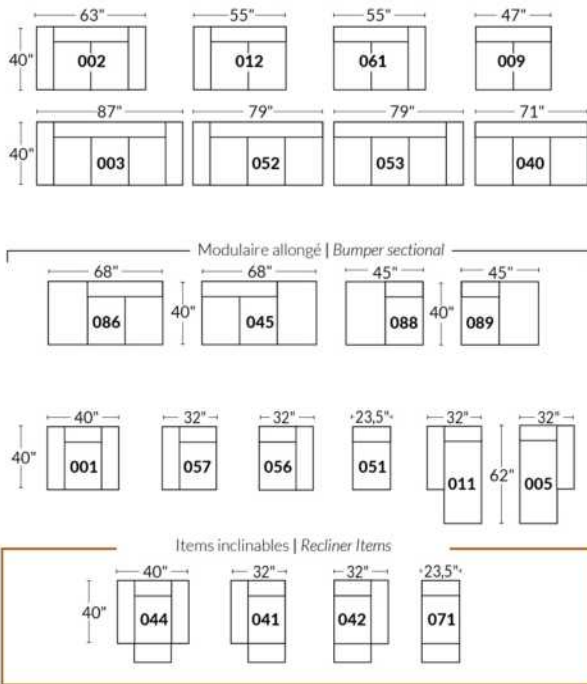

SIÈGE 30" DE LARGE | 30" SEAT WIDTH

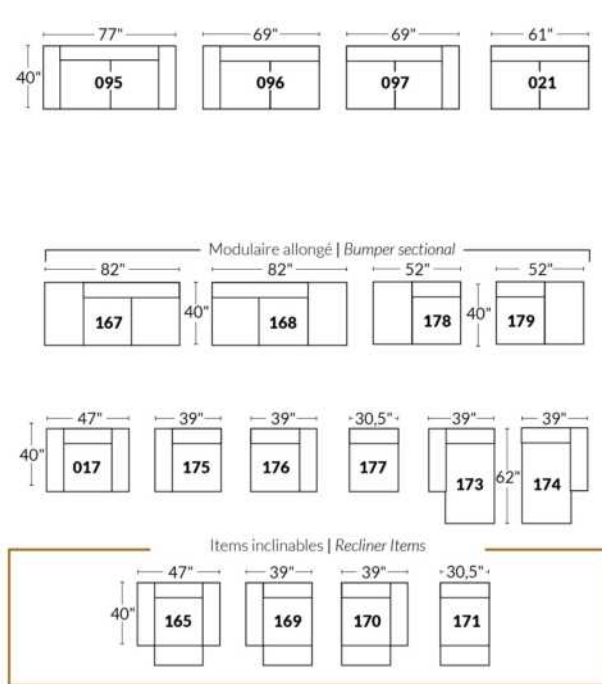

Autres | Others

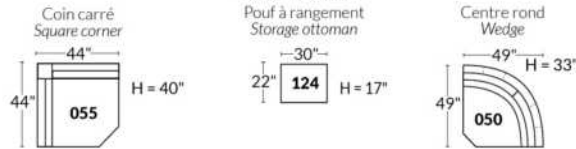

EXEMPLE 23" EXAMPLE

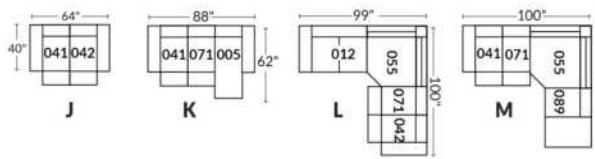

EXEMPLE 30" EXAMPLE

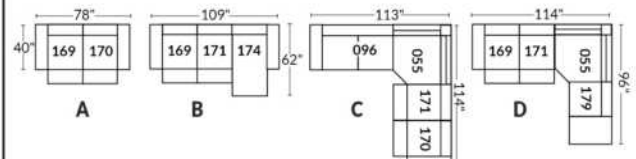

COLOGNE

Appui-tête ajustable manuel sur tous les items (fixe sur centre rond).
 Fauteuil inclinable motorisé pleine jambe "à mécanisme *protège-mur". *Faut. 043 & 163 : Dégagement mural 16".
 Chaise longue inclinable motorisé: Dégagement mural 8" & avant 5".
 Coussins de siège avec mousse modelée + 1" de mousse mémoire; bras avec mousse mémoire.
 Couture: petit fil en tissu et gros fil plat en cuir.
 Note: 2 inclinables séparés par un coin ne peuvent pas ouvrir en même temps. Aucuns inclinables à côté d'item #155.

OPTIONS

*Appui-tête motorisé: \$185 ch. *N/D sur items fixes.
 *Appui-tête motorisé \$185 + Support lombaire & dos chauffant \$230= \$410 ch. (Uniquement sur items inclinable avec bras).
 Bloc-batterie: \$185/mec.
 Mousse: Extra ferme \$20/siège.
 Choix bras (LARGE ou PETIT de 6"): Pattes sur bras LARGE : LG187 bois ou LG189 métal (noire ou chrome). PETIT Bras 6": LG08 bois ou LG64 métal. Spécifiez la couleur.
 Profondeur d'assise : 20" ou *22". *Le 22" N/D sur faut. 043 & 163.
 Faut. 043-163: avec base en bois (spécifiez couleur).
 Item 327 Tablette en merisier pour bras: Spécifier couleur.

CINÉMA MAISON - Détails accessoires & config.: Voir page Cinéma maison en annexe.

Ancrage pour accessoires: \$40 ch.

Porte-Gobelets: En métal: \$50 ch. | Illuminé: \$50 ch. | *Illuminé avec contrôle (1 ou 2 moteurs): \$65 ch.

*Lumière DEL sous le siège : \$30/siège.

Description	L x P x H	Cuir						Tissu		
		10	20	30 Bronx Hugo Illusion Tucson Utah Vintage Wild Laredo Yukon	40 Cavallo Elegance Princess Santiago Sensation Sunset Trina Victoria	50 Bull Cassiope Dublin	60 Caress Ultrasued	A	B COM	C alta
001 FAUTEUIL	42x40x33/40	2140	2240	2340	2445	2545	2645	1735	1790	1840
002 CAUSEUSE	65x40x33/40	3055	3185	3315	3445	3575	3705	2460	2545	2630
003 SOFA	89x40x33/40	3690	3860	4030	4200	4370	4540	2970	3070	3170
005 CHAISE LONGUE BRAS DROIT	33x62x33/40	1995	2070	2145	2215	2290	2365	1595	1665	1730
009 CAUSEUSE SANS BRAS	47x40x33/40	2145	2225	2300	2380	2460	2540	1685	1775	1865
011 CHAISE LONGUE BRAS GAUCHE	33x62x33/40	1995	2070	2145	2215	2290	2365	1595	1665	1730
012 CAUSEUSE BRAS GAUCHE	56x40x33/40	2625	2735	2850	2965	3075	3190	2095	2180	2260
017 FAUTEUIL DOUBLE	49x40x33/40	2240	2355	2465	2580	2690	2805	1810	1880	1945
021 SOFA APPARTEMENT SANS BRAS	61x40x33/40	2420	2535	2645	2760	2875	2985	1890	1985	2080
040 SOFA SANS BRAS	71x40x33/40	2770	2900	3030	3160	3290	3420	2205	2310	2410
041 FAUTEUIL INCLINABLE BRAS-G	33x40x33/40	2135	2215	2300	2385	2470	2555	1815	1855	1895
042 FAUTEUIL INCLINABLE BRAS-D	33x40x33/40	2135	2215	2300	2385	2470	2555	1815	1855	1895
043 FAUTEUIL INCLINABLE BERÇANT PIVOTANT	30x34x42	2530	2650	2775	2900	3025	3150	2120	2170	2225
044 FAUTEUIL INCLINABLE	42x40x33/40	2575	2675	2775	2880	2980	3080	2170	2230	2285
045 CAUSEUSE SANS BRAS ALLONGEE DROIT	68x40x33/40	2540	2645	2755	2860	2970	3075	2020	2095	2165
050 CENTRE ROND	49x49x33	1860	1975	2085	2200	2315	2425	1370	1440	1505

COLOGNE

Appui-tête ajustable manuel sur tous les items (fixe sur centre rond).
 Fauteuil inclinable motorisé pleine jambe "à mécanisme *protège-mur". *Faut. 043 & 163 : Dégagement mural 16".
 Chaise longue inclinable motorisé: Dégagement mural 8" & avant 5".
 Coussins de siège avec mousse modelée + 1" de mousse mémoire; bras avec mousse mémoire.
 Couture: petit fil en tissu et gros fil plat en cuir.
 Note: 2 inclinables séparés par un coin ne peuvent pas ouvrir en même temps. Aucuns inclinables à côté d'item #155.

OPTIONS

*Appui-tête motorisé: \$185 ch. *N/D sur items fixes.
 *Appui-tête motorisé \$185 + Support lombaire & dos chauffant \$230= \$410 ch. (Uniquement sur items inclinable avec bras).
 Bloc-batterie: \$185/mec.
 Mousse: Extra ferme \$20/siège.
 Choix bras (LARGE ou PETIT de 6"): Pattes sur bras LARGE : LG187 bois ou LG189 métal (noire ou chrome). PETIT Bras 6": LG08 bois ou LG64 métal. Spécifiez la couleur.
 Profondeur d'assise : 20" ou *22". *Le 22" N/D sur faut. 043 & 163.
 Faut. 043-163: avec base en bois (spécifiez couleur).
 Item 327 Tablette en merisier pour bras: Spécifier couleur.

CINÉMA MAISON - Détails accessoires & config.: Voir page Cinéma maison en annexe.

Ancrage pour accessoires: \$40 ch.

Porte-Gobelets: En métal: \$50 ch. | Illuminé: \$50 ch. | *Illuminé avec contrôle (1 ou 2 moteurs): \$65 ch.

*Lumière DEL sous le siège : \$30/siège.

Description	L x P x H	Cuir						Tissu		
		10	20	30 Bronx Hugo Illusion Tucson Utah Vintage Wild Laredo Yukon	40 Cavallo Elegance Princess Santiago Sensation Sunset Trina Victoria	50 Bull Cassiope Dublin	60 Caress Ultrasued	A	B COM	C alta
051 FAUTEUIL SANS BRAS	23,5x40x33/40	1230	1285	1340	1400	1455	1510	955	1020	1080
052 SOFA BRAS GAUCHE	80x40x33/40	3245	3400	3550	3705	3855	4010	2590	2700	2805
053 SOFA BRAS DROIT	80x40x33/40	3245	3400	3550	3705	3855	4010	2590	2700	2805
055 COIN CARRE	44x44x33/40	2165	2275	2380	2490	2595	2705	1710	1770	1835
056 FAUTEUIL BRAS DROIT	33x40x33/40	1710	1780	1855	1930	2005	2075	1360	1425	1495
057 FAUTEUIL BRAS GAUCHE	33x40x33/40	1710	1780	1855	1930	2005	2075	1360	1425	1495
061 CAUSEUSE BRAS DROIT	56x40x33/40	2625	2735	2850	2965	3075	3190	2095	2180	2260
071 FAUTEUIL INCLINABLE SANS BRAS	23,5x40x33/40	1665	1725	1790	1850	1910	1975	1415	1485	1550
086 CAUSEUSE SANS BRAS ALLONGEE GAUCHE	68x40x33/40	2540	2645	2755	2860	2970	3075	2020	2095	2165
088 FAUTEUIL SANS BRAS ALLONGE GAUCHE	45x40x33/40	1630	1735	1845	1950	2060	2165	1280	1320	1360
089 FAUTEUIL SANS BRAS ALLONGE DROIT	45x40x33/40	1630	1735	1845	1950	2060	2165	1280	1320	1360
095 SOFA APPARTEMENT	79x40x33/40	3325	3490	3650	3815	3980	4145	2660	2765	2875
096 SOFA APPARTEMENT BRAS GAUCHE	70x40x33/40	2905	3030	3155	3280	3405	3530	2285	2385	2490
097 SOFA APPARTEMENT BRAS DROIT	70x40x33/40	2905	3030	3155	3280	3405	3530	2285	2385	2490
124 POUF AVEC RANGEMENT	30x22x17	845	865	890	910	935	955	735	760	780
138 BRAS CENTRE	9x36x24	470	510	550	590	630	670	400	415	430

COLOGNE

Appui-tête ajustable manuel sur tous les items (fixe sur centre rond).
 Fauteuil inclinable motorisé pleine jambe "à mécanisme *protège-mur". *Faut. 043 & 163 : Dégagement mural 16".
 Chaise longue inclinable motorisé: Dégagement mural 8" & avant 5".
 Coussins de siège avec mousse modelée + 1" de mousse mémoire; bras avec mousse mémoire.
 Couture: petit fil en tissu et gros fil plat en cuir.
 Note: 2 inclinables séparés par un coin ne peuvent pas ouvrir en même temps. Aucuns inclinables à côté d'item #155.

OPTIONS

*Appui-tête motorisé: \$185 ch. *N/D sur items fixes.
 *Appui-tête motorisé \$185 + Support lombaire & dos chauffant \$230= \$410 ch. (Uniquement sur items inclinable avec bras).
 Bloc-batterie: \$185/mec.
 Mousse: Extra ferme \$20/siège.
 Choix bras (LARGE ou PETIT de 6"): Pattes sur bras LARGE : LG187 bois ou LG189 métal (noire ou chrome). PETIT Bras 6": LG08 bois ou LG64 métal. Spécifiez la couleur.
 Profondeur d'assise : 20" ou *22". *Le 22" N/D sur faut. 043 & 163.
 Faut. 043-163: avec base en bois (spécifiez couleur).
 Item 327 Tablette en merisier pour bras: Spécifier couleur.

CINÉMA MAISON - Détails accessoires & config.: Voir page Cinéma maison en annexe.

Ancrage pour accessoires: \$40 ch.

Porte-Gobelets: En métal: \$50 ch. | Illuminé: \$50 ch. | *Illuminé avec contrôle (1 ou 2 moteurs): \$65 ch.

*Lumière DEL sous le siège: \$30/siège.

Description	L x P x H	Cuir						Tissu		
		10	20	30 Bronx Hugo Illusion Tucson Utah Vintage Wild Laredo Yukon	40 Cavallo Elegance Princess Santiago Sensation Sunset Trina Victoria	50 Bull Cassiope Dublin	60 Caress Ultrasued	A	B COM	C alta
155 PETIT COIN CARRE	40x40x33/40	2165	2275	2380	2490	2595	2705	1710	1770	1835
159 RANGEMENT À ANGLE	12/28x36x24	845	880	910	945	980	1015	665	680	695
160 RANGEMENT DROIT	12x36x24	815	845	875	900	930	955	625	645	670
163 FAUT. DBL INCL. BERCANT PIVOTANT	33x34x42	2590	2725	2860	2995	3135	3270	2125	2185	2240
165 FAUTEUIL DOUBLE INCLINABLE	49x40x33/40	2685	2800	2910	3025	3140	3250	2260	2335	2410
167 SOFA APP. SANS BRAS ALLONGE GAUCHE	82x40x33/40	2815	2965	3110	3255	3405	3550	2215	2315	2410
168 SOFA APP. SANS BRAS ALLONGE DROIT	82x40x33/40	2815	2965	3110	3255	3405	3550	2215	2315	2410
169 FAUTEUIL DOUBLE INCLINABLE BRAS GAUCHE	40x40x33/40	2250	2340	2430	2520	2615	2705	1890	1980	2070
170 FAUTEUIL DOUBLE INCLINABLE BRAS DROIT	40x40x33/40	2250	2340	2430	2520	2615	2705	1890	1980	2070
171 FAUTEUIL DOUBLE INCLINABLE SANS BRAS	30,5x40x33/40	1780	1840	1895	1950	2010	2065	1495	1560	1630
173 CHAISE LONGUE DOUBLE BRAS GAUCHE	40x62x33/40	2165	2270	2370	2470	2575	2675	1735	1825	1920
174 CHAISE LONGUE DOUBLE BRAS DROIT	40x62x33/40	2165	2270	2370	2470	2575	2675	1735	1825	1920
175 FAUTEUIL DOUBLE BRAS GAUCHE	40x40x33/40	1800	1900	2005	2105	2205	2310	1455	1530	1600
176 FAUTEUIL DOUBLE BRAS DROIT	40x40x33/40	1800	1900	2005	2105	2205	2310	1455	1530	1600
177 FAUTEUIL DOUBLE SANS BRAS	30,5x40x33/40	1340	1415	1490	1560	1635	1710	1035	1100	1160
178 FAUTEUIL DOUBLE SANS BRAS ALLONGE-G	52x40x33/40	1750	1840	1930	2020	2110	2200	1390	1460	1530

COLOGNE

Appui-tête ajustable manuel sur tous les items (fixe sur centre rond).
 Fauteuil inclinable motorisé pleine jambe "à mécanisme *protège-mur". *Faut. 043 & 163 : Dégagement mural 16".
 Chaise longue inclinable motorisé: Dégagement mural 8" & avant 5".
 Coussins de siège avec mousse modelée + 1" de mousse mémoire; bras avec mousse mémoire.
 Couture: petit fil en tissu et gros fil plat en cuir.
 Note: 2 inclinables séparés par un coin ne peuvent pas ouvrir en même temps. Aucuns inclinables à côté d'item #155.

OPTIONS

*Appui-tête motorisé: \$185 ch. *N/D sur items fixes.
 *Appui-tête motorisé \$185 + Support lombaire & dos chauffant \$230= \$410 ch. (Uniquement sur items inclinable avec bras).
 Bloc-batterie: \$185/mec.
 Mousse: Extra ferme \$20/siège.
 Choix bras (LARGE ou PETIT de 6"): Pattes sur bras LARGE : LG187 bois ou LG189 métal (noire ou chrome). PETIT Bras 6": LG08 bois ou LG64 métal. Spécifiez la couleur.
 Profondeur d'assise : 20" ou *22". *Le 22" N/D sur faut. 043 & 163.
 Faut. 043-163: avec base en bois (spécifiez couleur).
 Item 327 Tablette en merisier pour bras: Spécifier couleur.

CINÉMA MAISON - Détails accessoires & config.: Voir page Cinéma maison en annexe.

Ancrage pour accessoires: \$40 ch.

Porte-Gobelets: En métal: \$50 ch. | Illuminé: \$50 ch. | *Illuminé avec contrôle (1 ou 2 moteurs): \$65 ch.

*Lumière DEL sous le siège : \$30/siège.

Description	L x P x H	Cuir						Tissu		
		10	20	30 Bronx Hugo Illusion Tucson Utah Vintage Wild Laredo Yukon	40 Cavallo Elegance Princess Santiago Sensation Sunset Trina Victoria	50 Bull Cassiope Dublin	60 Caress Ultrasued	A	B COM	C alta
179 FAUTEUIL DOUBLE SANS BRAS ALLONGE-D	52x40x33/40	1750	1840	1930	2020	2110	2200	1390	1460	1530
186 CAUS. SANS BRAS ALLONGEE RANGEMENT-G	68x40x33/40	2735	2825	2920	3010	3100	3190	2205	2280	2355
187 CAUS. SANS BRAS ALLONGEE RANGEMENT-D	68x40x33/40	2735	2825	2920	3010	3100	3190	2205	2280	2355
188 FAUT. SANS BRAS ALLONGE RANGEMENT-G	45x40x33/40	1810	1910	2015	2115	2215	2320	1465	1505	1545
189 FAUT. SANS BRAS ALLONGE RANGEMENT-D	45x40x33/40	1810	1910	2015	2115	2215	2320	1465	1505	1545
190 PETIT RANGEMENT À ANGLE	12/22x36x24	815	845	875	900	930	955	625	645	670
221 FAUT. DBL SANS BRAS ALLONGE RANGEMENT-G	52x40x33/40	1930	2025	2120	2215	2315	2410	1575	1640	1710
222 FAUT. DBL SANS BRAS ALLONGE RANGEMENT-D	52x40x33/40	1930	2025	2120	2215	2315	2410	1575	1640	1710
223 SOFA APP SANS BRAS ALLONGE RANGEMENT-G	82x40x33/40	3005	3150	3295	3445	3590	3735	2400	2505	2615
224 SOFA APP SANS BRAS ALLONGE RANGEMENT-D	82x40x33/40	3005	3150	3295	3445	3590	3735	2400	2505	2615
236 CHAISE LONGUE INCLINABLE BRAS GAUCHE	33x62x33/40	2445	2515	2590	2665	2735	2810	2060	2125	2195
237 CHAISE LONGUE INCLINABLE BRAS DROIT	33x62x33/40	2445	2515	2590	2665	2735	2810	2060	2125	2195
238 CHAISE LONGUE DBL INCLINABLE BRAS-G	40x62x33/40	2620	2720	2820	2925	3025	3125	2195	2285	2375
239 CHAISE LONGUE DBL INCLINABLE BRAS-D	40x62x33/40	2620	2720	2820	2925	3025	3125	2195	2285	2375
327 TABLETTE DE MERISIER AMOVIBLE POUR BRAS	10 1/4 x 10 x 4	145	145	145	145	145	145	145	145	145
V51 PORTE VERRE A VIN	3.5 x 5.5 x 6.5	40	40	40	40	40	40	40	40	40

COLOGNE

Appui-tête ajustable manuel sur tous les items (fixe sur centre rond).
 Fauteuil inclinable motorisé pleine jambe "à mécanisme *protège-mur". *Faut. 043 & 163 : Dégagement mural 16".
 Chaise longue inclinable motorisé: Dégagement mural 8" & avant 5".
 Coussins de siège avec mousse modelée + 1" de mousse mémoire; bras avec mousse mémoire.
 Couture: petit fil en tissu et gros fil plat en cuir.
 Note: 2 inclinables séparés par un coin ne peuvent pas ouvrir en même temps. Aucuns inclinables à côté d'item #155.

OPTIONS

*Appui-tête motorisé: \$185 ch. *N/D sur items fixes.
 *Appui-tête motorisé \$185 + Support lombaire & dos chauffant \$230= \$410 ch. (Uniquement sur items inclinable avec bras).
 Bloc-batterie: \$185/mec.
 Mousse: Extra ferme \$20/siège.
 Choix bras (LARGE ou PETIT de 6"): Pattes sur bras LARGE : LG187 bois ou LG189 métal (noire ou chrome). PETIT Bras 6": LG08 bois ou LG64 métal. Spécifiez la couleur.
 Profondeur d'assise : 20" ou *22". *Le 22" N/D sur faut. 043 & 163.
 Faut. 043-163: avec base en bois (spécifiez couleur).
 Item 327 Tablette en merisier pour bras: Spécifier couleur.

CINÉMA MAISON - Détails accessoires & config.: Voir page Cinéma maison en annexe.

Ancrage pour accessoires: \$40 ch.

Porte-Gobelets: En métal: \$50 ch. | Illuminé: \$50 ch. | *Illuminé avec contrôle (1 ou 2 moteurs): \$65 ch.

*Lumière DEL sous le siège : \$30/siège.

Description	L x P x H	Cuir						Tissu		
		10	20	30	40	50	60	A	B COM	C alta
				Bronx Hugo Illusion Tucson Utah Vintage Wild Laredo Yukon	Cavallo Elegance Princess Santiago Sensation Sunset Trina Victoria	Bull Cassiope Dublin	Caress Ultrasued			
V52 TABLETTE PIVOTANTE EN PLASTIQUE	13 3/8 x 9 5/8	40	40	40	40	40	40	40	40	40
V53 TABLETTE PIVOTANTE EN BOIS	19 x 10	70	70	70	70	70	70	70	70	70
V54 PORTE TABLETTE	4.5 x 8 x 10	50	50	50	50	50	50	50	50	50
V55 LAMPE DEL	1.5x5x14 plié/bent	40	40	40	40	40	40	40	40	40
CONFIGURATIONS										
_A CONFIG (169-170)	80X40X40	4500	4680	4860	5040	5230	5410	3780	3960	4140
_B CONFIG (169-171-174)	111X62X40	6195	6450	6695	6940	7200	7445	5120	5365	5620
_C CONFIG (096-055-171-170)	115X115X40	9100	9485	9860	10240	10625	11005	7380	7695	8025
_D CONFIG (169-171-055-179)	115X96X40	7945	8295	8635	8980	9330	9675	6485	6770	7065
_J CONFIG (041-042)	66X40X40	4270	4430	4600	4770	4940	5110	3630	3710	3790
_K CONFIG (041-071-005)	90X62X40	5795	6010	6235	6450	6670	6895	4825	5005	5175
_L CONFIG (012-055-071-042)	101X101X40	8590	8950	9320	9690	10050	10425	7035	7290	7540
_M CONFIG (041-071-055-089)	101X89X40	7595	7950	8315	8675	9035	9400	6220	6430	6640



COLOGNE

OPTIMA
Collection

Jaymar

Conçu et fabriqué fièrement au Canada
Proudly designed and made in Canada

Nos produits sont fabriqués à la main et des variations mineures peuvent survenir

Our product is hand-made and minor variations can occur.

SPECIFICATIONS

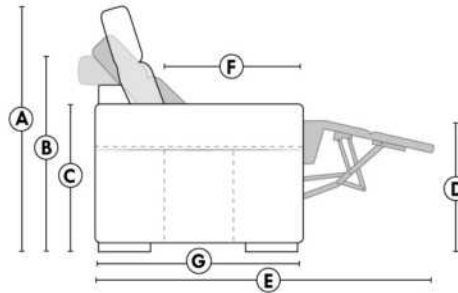

- Appui-tête levé / Headrest up
- Appui-tête baissé / Headrest down
- Complètement incliné / Fully reclined

- A** Hauteur complète 40" / Total Height
- B** Hauteur appui-tête baissé 33" / Height headrest down
- C** Hauteur du bras 24" / Arm Height
- D** Hauteur du siège 19,5" / Seat height
- E** Profondeur inclinée 65" / Depth fully reclined
- F** Profondeur d'assise 20" ou/ou 22" / Seat depth
- G** Profondeur appui-tête monté 37,5" / Depth with headrest up

BRAS | ARMS

Option de bras:
Bras Régulier Large 9" ou Petit bras 6"

Arm option
Regular arm Large 9" or Small arm 6"

Contrôle de l'inclinaison situé à l'intérieur du bras
Recliner control located on the inside of the arm.

Option d'accessoires disponible sur le bras régulier seulement
Accessories option, available on Regular arms ONLY.

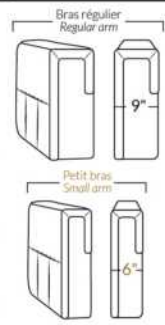

FAUTEUIL BERÇANT PIVOTANT INCLINABLE SWIVEL ROCKING MOTION CHAIR

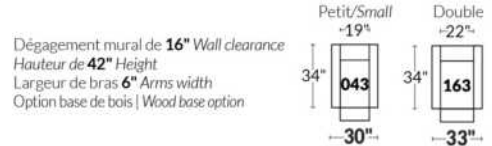

SIÈGE 23" DE LARGE | 23" SEAT WIDTH

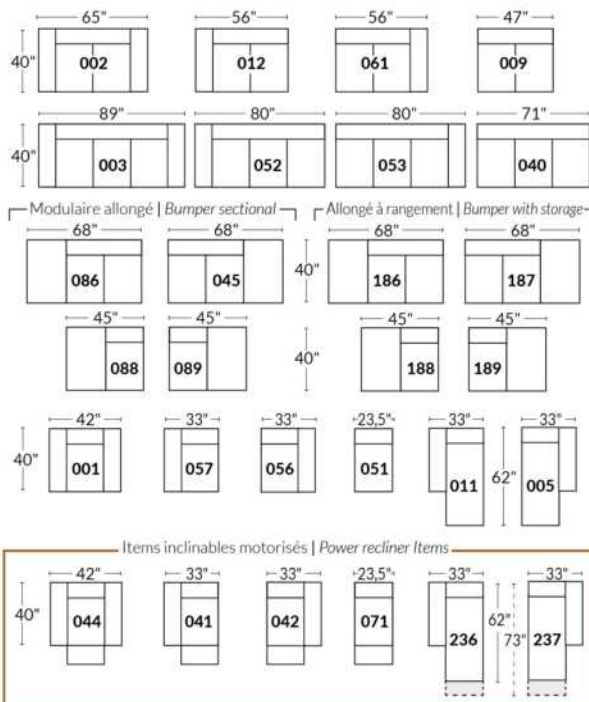

SIÈGE 30" DE LARGE | 30" SEAT WIDTH

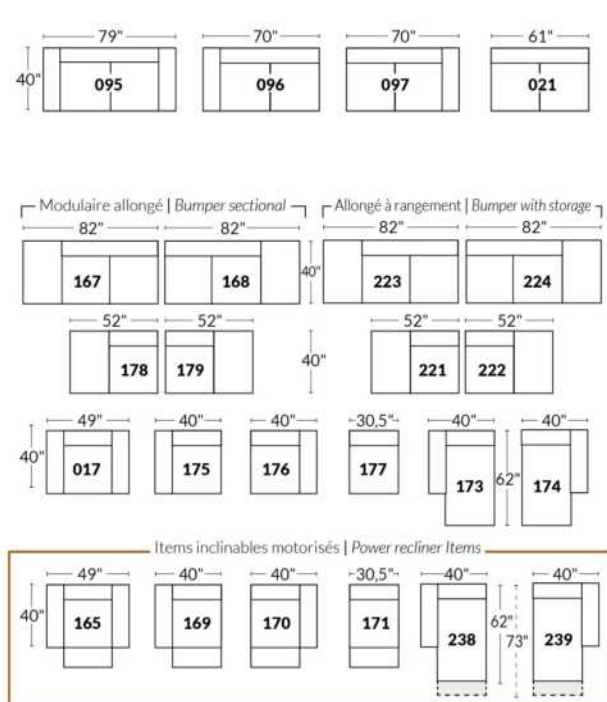

Autres | Others

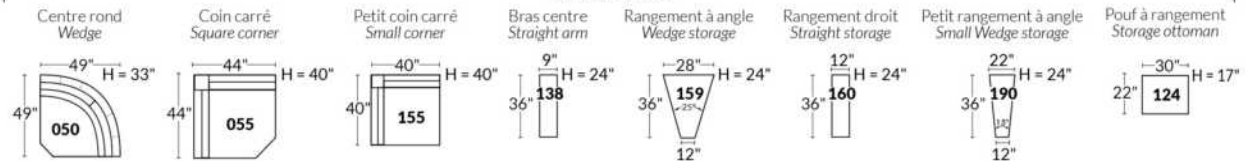

EXEMPLE 23" EXAMPLE

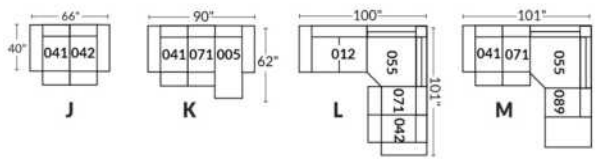

EXEMPLE 30" EXAMPLE

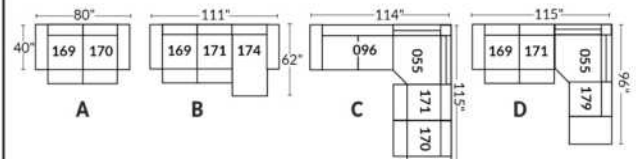

*Disponibles sur certains modèles et SEULEMENT sur le BRAS LARGE.

OPTIONS PORTE-GOBELETS

MÉTAL



Argent



Noir mat



Brun

ILLUMINÉ

1.



Porte-gobelet illuminé

2.



Porte-gobelet illuminé avec contrôle de l'inclinable, port USB & lumière DEL sous le siège

3.



Porte-gobelet illuminé avec contrôle double moteur, port USB & lumière DEL sous le siège

Nos porte-gobelets illuminés à un ou deux contrôles sont compatibles avec les lumières DEL sous le siège. Vous pouvez contrôler la lumière sur le porte-gobelet. Le porte-gobelet à 2 moteurs possède un contrôle remise à zéro (maison) pour remettre votre inclinable à la position de départ.

Lumière DEL sous le siège (en option)

Disponible seulement dans les configurations avec un minimum de 1 porte-gobelet illuminé à moteur qui contrôle l'ouverture et la fermeture de la lumière.

Pour les prix des options, voir la section description du modèle Optima.

Veuillez nous fournir un dessin de votre configuration qui indique le type de porte-gobelet et le positionnement.

Porte-gobelets avec contrôle

Il faut spécifier la position de ceux-ci; bras droit ou bras gauche et quel inclinable ils vont contrôler. Si vous avez une rangée de fauteuils avec plusieurs porte-gobelets, le contrôle sera par défaut sur le bras gauche et sur le droit pour le dernier bras extérieur.

EXEMPLE A

041-169 : Contrôleur et porte-gobelet à gauche
071-171 : boutons tactiles sur le côté du siège
042-170 : Contrôleur et porte-gobelet à droite

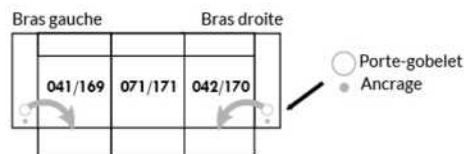

EXEMPLE B

071-171 : Ces deux items peuvent être connectés à un porte-gobelet intelligent qui pourra contrôler l'inclinable.
Il faut alors utiliser un de ces items: 138,159, 160 et 190

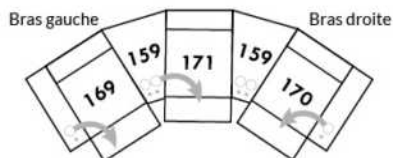

Informations sur les appui-têtes et boutons de contrôles des inclinables

AVEC porte-gobelet illuminés

Si vous prenez un item **stationnaire**, vous aurez par défaut le porte-gobelet N°1.
Si vous prenez un **appui-tête manuel**, vous aurez le porte-gobelet N°2.
Si vous prenez un **appui-tête électrique**, vous aurez par défaut le porte-gobelet N°3.

SANS porte-gobelet et avec un inclinable

Si vous prenez un item inclinable et un **appui-tête manuel**, il y aura un contrôle à boutons tactiles.
Si vous prenez un item inclinable avec un **appui-tête électrique**, vous aurez un contrôleur à bouton poussoir double avec prise USB.
Si c'est un **item sans bras** (071-171) il y aura alors les boutons tactiles.



Boutons tactiles



Boutons poussoirs

*Disponibles sur certains modèles et SEULEMENT sur le BRAS LARGE.

OPTIONS ACCESSOIRES

<p>Ancrage pour accessoires</p> 	<p>V51 Porte verre à vin</p> 	<p>V52 Tablette pivotante en plastique</p> 	<p>V53 Tablette pivotante en bois (choix de 8 couleurs)</p> 
<p>V54 Porte tablette</p> 	<p>V55 Lampe DEL</p> 	<p>Spécifiez sur quel bras (gauche ou droit) la tablette sera installée</p>	

Pour les prix des ancrages, voir la section description du modèle Optima et pour les accessoires vous référer à la fin de la liste de prix.

Items 138-159-160-190 et bras large

Option ancrage et porte-gobelet *Non disponible sur les petits bras*.

Veuillez spécifier sur quel bras vous voulez avoir les ancrages et les porte-gobelets.

NB: Item 138- 159-160-190 sont non finis sur les côtés, doivent être utilisés entre 2 sièges. Chaque item à rangement possède 2 prises USB et une prise électrique à l'intérieur du rangement.

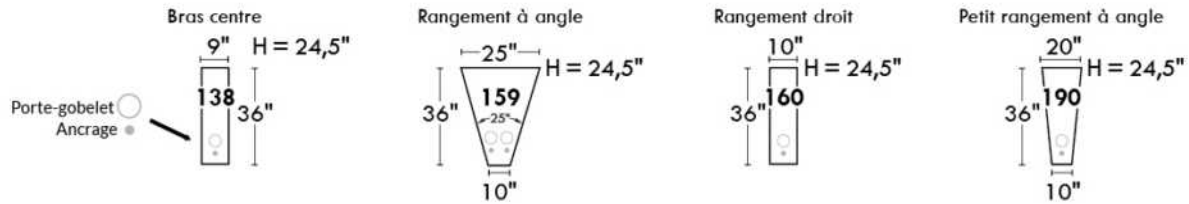

SUGGESTIONS DE CONFIGURATIONS

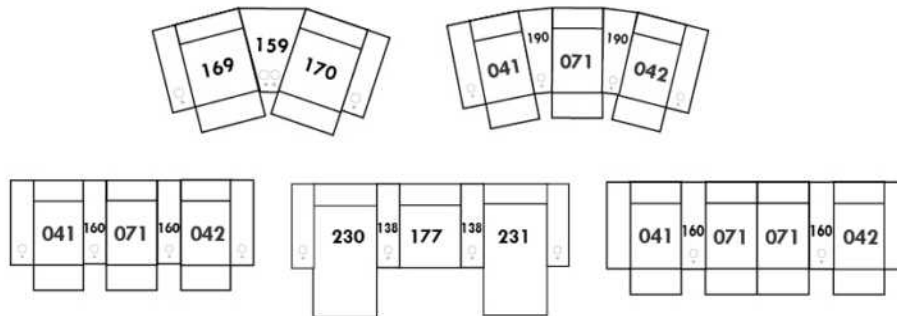

COLORADO

Appui-tête ajustable manuel sur tous les items (fixe sur centre rond).
 Fauteuil inclinable motorisé pleine jambe "à mécanisme *protège-mur". *Fauteuils 043 & 163: Dégagement mural 16".
 Chaise longue inclinable motorisé: Dégagement mural 8" & avant 5".
 Coussins de siège avec mousse modelée + 1" de mousse mémoire; bras avec mousse mémoire.
 Couture: petit fil en tissu et gros fil plat en cuir.
 Note: 2 inclinables séparés par un coin ne peuvent pas ouvrir en même temps. Aucuns inclinables à côté d'item #155.

OPTIONS

*Appui-tête motorisé: \$185 ch. *N/D sur items fixes.
 *Appui-tête motorisé \$185 + Support lombaire & dos chauffant \$230= \$410 ch. (Uniquement sur items inclinable avec bras).
 Bloc-batterie: \$185/mec.
 Mousse: Extra ferme \$20/siège.
 Insertion de bois dans le bras: Spécifiez couleur.
 Choix de bras (LARGE ou PETIT de 6"): Pattes de bois sur bras LARGE: LG103 (carrée) ou LG187 (arrondie). PETIT bras: LG08 bois. Spécifiez couleur.
 Profondeur d'assise : 20" ou *22". *Le 22" N/D sur fauteuils 043 & 163.
 Fauteuils 043-163: base en bois (spécifiez couleur).

Description	L x P x H	Cuir						Tissu		
		10	20	30 Bronx Hugo Illusion Tucson Utah Vintage Wild Laredo Yukon	40 Cavallo Elegance Princess Santiago Sensation Sunset Trina Victoria	50 Bull Cassiope Dublin	60 Caress Ultrasued	A	B COM	C alta
001 FAUTEUIL	43x40x33/40	2140	2240	2340	2445	2545	2645	1735	1790	1840
002 CAUSEUSE	66x40x33/40	3055	3185	3315	3445	3575	3705	2460	2545	2630
003 SOFA	90x40x33/40	3690	3860	4030	4200	4370	4540	2970	3070	3170
005 CHAISE LONGUE BRAS DROIT	34x62x33/40	1995	2070	2145	2215	2290	2365	1595	1665	1730
009 CAUSEUSE SANS BRAS	47x40x33/40	2145	2225	2300	2380	2460	2540	1685	1775	1865
011 CHAISE LONGUE BRAS GAUCHE	34x62x33/40	1995	2070	2145	2215	2290	2365	1595	1665	1730
012 CAUSEUSE BRAS GAUCHE	57x40x33/40	2625	2735	2850	2965	3075	3190	2095	2180	2260
017 FAUTEUIL DOUBLE	50x40x33/40	2240	2355	2465	2580	2690	2805	1810	1880	1945
021 SOFA APPARTEMENT SANS BRAS	61x40x33/40	2420	2535	2645	2760	2875	2985	1890	1985	2080
040 SOFA SANS BRAS	71x40x33/40	2770	2900	3030	3160	3290	3420	2205	2310	2410
041 FAUTEUIL INCLINABLE BRAS-G	34x40x33/40	2135	2215	2300	2385	2470	2555	1815	1855	1895
042 FAUTEUIL INCLINABLE BRAS-D	34x40x33/40	2135	2215	2300	2385	2470	2555	1815	1855	1895
043 FAUTEUIL INCLINABLE BERÇANT PIVOTANT	30x34x42	2530	2650	2775	2900	3025	3150	2120	2170	2225
044 FAUTEUIL INCLINABLE	43x40x33/40	2575	2675	2775	2880	2980	3080	2170	2230	2285
045 CAUSEUSE SANS BRAS ALLONGEE DROIT	68x40x33/40	2540	2645	2755	2860	2970	3075	2020	2095	2165
050 CENTRE ROND	49x49x33	1860	1975	2085	2200	2315	2425	1370	1440	1505
051 FAUTEUIL SANS BRAS	23,5x40x33/40	1230	1285	1340	1400	1455	1510	955	1020	1080
052 SOFA BRAS GAUCHE	81x40x33/40	3245	3400	3550	3705	3855	4010	2590	2700	2805
053 SOFA BRAS DROIT	81x40x33/40	3245	3400	3550	3705	3855	4010	2590	2700	2805

COLORADO

Appui-tête ajustable manuel sur tous les items (fixe sur centre rond).
 Fauteuil inclinable motorisé pleine jambe "à mécanisme *protège-mur". *Fauteuils 043 & 163: Dégagement mural 16".
 Chaise longue inclinable motorisé: Dégagement mural 8" & avant 5".
 Coussins de siège avec mousse modelée + 1" de mousse mémoire; bras avec mousse mémoire.
 Couture: petit fil en tissu et gros fil plat en cuir.
 Note: 2 inclinables séparés par un coin ne peuvent pas ouvrir en même temps. Aucuns inclinables à côté d'item #155.

OPTIONS

*Appui-tête motorisé: \$185 ch. *N/D sur items fixes.
 *Appui-tête motorisé \$185 + Support lombaire & dos chauffant \$230= \$410 ch. (Uniquement sur items inclinable avec bras).
 Bloc-batterie: \$185/mec.
 Mousse: Extra ferme \$20/siège.
 Insertion de bois dans le bras: Spécifiez couleur.
 Choix de bras (LARGE ou PETIT de 6"): Pattes de bois sur bras LARGE: LG103 (carrée) ou LG187 (arrondie). PETIT bras: LG08 bois. Spécifiez couleur.
 Profondeur d'assise : 20" ou *22". *Le 22" N/D sur fauteuils 043 & 163.
 Fauteuils 043-163: base en bois (spécifiez couleur).

Description	L x P x H	Cuir						Tissu		
		10	20	30 Bronx Hugo Illusion Tucson Utah Vintage Wild Laredo Yukon	40 Cavallo Elegance Princess Santiago Sensation Sunset Trina Victoria	50 Bull Cassiope Dublin	60 Caress Ultrasued	A	B COM	C alta
055 COIN CARRE	44x44x33/40	2165	2275	2380	2490	2595	2705	1710	1770	1835
056 FAUTEUIL BRAS DROIT	34x40x33/40	1710	1780	1855	1930	2005	2075	1360	1425	1495
057 FAUTEUIL BRAS GAUCHE	34x40x33/40	1710	1780	1855	1930	2005	2075	1360	1425	1495
061 CAUSEUSE BRAS DROIT	57x40x33/40	2625	2735	2850	2965	3075	3190	2095	2180	2260
071 FAUTEUIL INCLINABLE SANS BRAS	23,5x40x33/40	1665	1725	1790	1850	1910	1975	1415	1485	1550
086 CAUSEUSE SANS BRAS ALLONGEE GAUCHE	68x40x33/40	2540	2645	2755	2860	2970	3075	2020	2095	2165
088 FAUTEUIL SANS BRAS ALLONGE GAUCHE	45x40x33/40	1630	1735	1845	1950	2060	2165	1280	1320	1360
089 FAUTEUIL SANS BRAS ALLONGE DROIT	45x40x33/40	1630	1735	1845	1950	2060	2165	1280	1320	1360
095 SOFA APPARTEMENT	80x40x33/40	3325	3490	3650	3815	3980	4145	2660	2765	2875
096 SOFA APPARTEMENT BRAS GAUCHE	71x40x33/40	2905	3030	3155	3280	3405	3530	2285	2385	2490
097 SOFA APPARTEMENT BRAS DROIT	71x40x33/40	2905	3030	3155	3280	3405	3530	2285	2385	2490
124 POUF AVEC RANGEMENT	30x22x17	845	865	890	910	935	955	735	760	780
155 PETIT COIN CARRE	40x40x33/40	2165	2275	2380	2490	2595	2705	1710	1770	1835
163 FAUT. DBL INCL. BERCANT PIVOTANT	33x34x42	2590	2725	2860	2995	3135	3270	2125	2185	2240
165 FAUTEUIL DOUBLE INCLINABLE	50x40x33/40	2685	2800	2910	3025	3140	3250	2260	2335	2410
167 SOFA APP. SANS BRAS ALLONGE GAUCHE	82x40x33/40	2815	2965	3110	3255	3405	3550	2215	2315	2410
168 SOFA APP. SANS BRAS ALLONGE DROIT	82x40x33/40	2815	2965	3110	3255	3405	3550	2215	2315	2410
169 FAUTEUIL DOUBLE INCLINABLE BRAS GAUCHE	41x40x33/40	2250	2340	2430	2520	2615	2705	1890	1980	2070
170 FAUTEUIL DOUBLE INCLINABLE BRAS DROIT	41x40x33/40	2250	2340	2430	2520	2615	2705	1890	1980	2070
171 FAUTEUIL DOUBLE INCLINABLE SANS BRAS	30,5x40x33/40	1780	1840	1895	1950	2010	2065	1495	1560	1630

COLORADO

Appui-tête ajustable manuel sur tous les items (fixe sur centre rond).
 Fauteuil inclinable motorisé pleine jambe "à mécanisme *protège-mur". *Fauteuils 043 & 163: Dégagement mural 16".
 Chaise longue inclinable motorisé: Dégagement mural 8" & avant 5".
 Coussins de siège avec mousse modelée + 1" de mousse mémoire; bras avec mousse mémoire.
 Couture: petit fil en tissu et gros fil plat en cuir.
 Note: 2 inclinables séparés par un coin ne peuvent pas ouvrir en même temps. Aucuns inclinables à côté d'item #155.

OPTIONS

*Appui-tête motorisé: \$185 ch. *N/D sur items fixes.
 *Appui-tête motorisé \$185 + Support lombaire & dos chauffant \$230= \$410 ch. (Uniquement sur items inclinable avec bras).
 Bloc-batterie: \$185/mec.
 Mousse: Extra ferme \$20/siège.
 Insertion de bois dans le bras: Spécifiez couleur.
 Choix de bras (LARGE ou PETIT de 6"): Pattes de bois sur bras LARGE: LG103 (carrée) ou LG187 (arrondie). PETIT bras: LG08 bois. Spécifiez couleur.
 Profondeur d'assise : 20" ou *22". *Le 22" N/D sur fauteuils 043 & 163.
 Fauteuils 043-163: base en bois (spécifiez couleur).

Description	L x P x H	Cuir						Tissu		
		10	20	30 Bronx Hugo Illusion Tucson Utah Vintage Wild Laredo Yukon	40 Cavallo Elegance Princess Santiago Sensation Sunset Trina Victoria	50 Bull Cassiope Dublin	60 Caress Ultrasued	A	B COM	C alta
173 CHAISE LONGUE DOUBLE BRAS GAUCHE	41x62x33/40	2165	2270	2370	2470	2575	2675	1735	1825	1920
174 CHAISE LONGUE DOUBLE BRAS DROIT	41x62x33/40	2165	2270	2370	2470	2575	2675	1735	1825	1920
175 FAUTEUIL DOUBLE BRAS GAUCHE	41x40x33/40	1800	1900	2005	2105	2205	2310	1455	1530	1600
176 FAUTEUIL DOUBLE BRAS DROIT	41x40x33/40	1800	1900	2005	2105	2205	2310	1455	1530	1600
177 FAUTEUIL DOUBLE SANS BRAS	30,5x40x33/40	1340	1415	1490	1560	1635	1710	1035	1100	1160
178 FAUTEUIL DOUBLE SANS BRAS ALLONGE-G	52x40x33/40	1750	1840	1930	2020	2110	2200	1390	1460	1530
179 FAUTEUIL DOUBLE SANS BRAS ALLONGE-D	52x40x33/40	1750	1840	1930	2020	2110	2200	1390	1460	1530
186 CAUS. SANS BRAS ALLONGEE RANGEMENT-G	68x40x33/40	2735	2825	2920	3010	3100	3190	2205	2280	2355
187 CAUS. SANS BRAS ALLONGEE RANGEMENT-D	68x40x33/40	2735	2825	2920	3010	3100	3190	2205	2280	2355
188 FAUT. SANS BRAS ALLONGE RANGEMENT-G	45x40x33/40	1810	1910	2015	2115	2215	2320	1465	1505	1545
189 FAUT. SANS BRAS ALLONGE RANGEMENT-D	45x40x33/40	1810	1910	2015	2115	2215	2320	1465	1505	1545
221 FAUT. DBL SANS BRAS ALLONGE RANGEMENT-G	52x40x33/40	1930	2025	2120	2215	2315	2410	1575	1640	1710
222 FAUT. DBL SANS BRAS ALLONGE RANGEMENT-D	52x40x33/40	1930	2025	2120	2215	2315	2410	1575	1640	1710
223 SOFA APP SANS BRAS ALLONGE RANGEMENT-G	82x40x33/40	3005	3150	3295	3445	3590	3735	2400	2505	2615
224 SOFA APP SANS BRAS ALLONGE RANGEMENT-D	82x40x33/40	3005	3150	3295	3445	3590	3735	2400	2505	2615
236 CHAISE LONGUE INCLINABLE BRAS GAUCHE	34x62x33/40	2445	2515	2590	2665	2735	2810	2060	2125	2195
237 CHAISE LONGUE INCLINABLE BRAS DROIT	34x62x33/40	2445	2515	2590	2665	2735	2810	2060	2125	2195
238 CHAISE LONGUE DBL INCLINABLE BRAS-G	41x62x33/40	2620	2720	2820	2925	3025	3125	2195	2285	2375
239 CHAISE LONGUE DBL INCLINABLE BRAS-D	41x62x33/40	2620	2720	2820	2925	3025	3125	2195	2285	2375
327 TABLETTE DE MERISIER AMOVIBLE POUR BRAS	11 x 10 x 4	145	145	145	145	145	145	145	145	145

Liste de prix CDN

COLORADO

Description	L x P x H	Cuir						Tissu		
		10	20	30 Bronx Hugo Illusion Tucson Utah Vintage Wild Laredo Yukon	40 Cavallo Elegance Princess Santiago Sensation Sunset Trina Victoria	50 Bull Cassiope Dublin	60 Caress Ultrasued	A	B COM	C alta
CONFIGURATIONS										
_A CONFIG (169-170)	80X40X40	4500	4680	4860	5040	5230	5410	3780	3960	4140
_B CONFIG (169-171-174)	111X62X40	6195	6450	6695	6940	7200	7445	5120	5365	5620
_C CONFIG (096-055-171-170)	115X115X40	9100	9485	9860	10240	10625	11005	7380	7695	8025
_D CONFIG (169-171-055-179)	115X96X40	7945	8295	8635	8980	9330	9675	6485	6770	7065
_J CONFIG (041-042)	66X40X40	4270	4430	4600	4770	4940	5110	3630	3710	3790
_K CONFIG (041-071-005)	90X62X40	5795	6010	6235	6450	6670	6895	4825	5005	5175
_L CONFIG (012-055-071-042)	101X101X40	8590	8950	9320	9690	10050	10425	7035	7290	7540
_M CONFIG (041-071-055-089)	101X89X40	7595	7950	8315	8675	9035	9400	6220	6430	6640



COLORADO

OPTIMA
Collection

Jaymar

Conçu et fabriqué fièrement au Canada
Proudly designed and made in Canada

Nos produits sont fabriqués à la main et des variations mineures peuvent survenir

Our product is hand-made and minor variations can occur.

SPECIFICATIONS

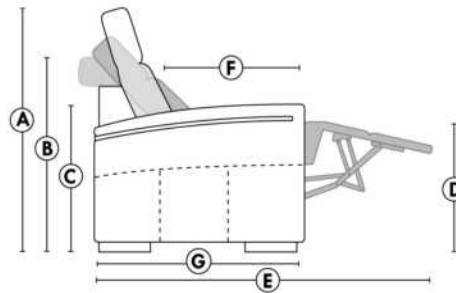

- Appui-tête levé Headrest up
- Appui-tête baissé Headrest down
- Complètement incliné Fully reclined

- A** Hauteur complète 40" Total Height
- B** Hauteur appui-tête baissé 33" Height headrest down
- C** Hauteur du bras 24" Arm Height
- D** Hauteur du siège 19,5" Seat height
- E** Profondeur incliné 65" Depth fully reclined
- F** Profondeur d'assise 20" ou/ou 22" Seat depth
- G** Profondeur appui-tête monté 37,5" Depth with headrest up

BRAS | ARMS

Option de bras:
Bras Régulier Large 9,5" ou Petit bras 6"

Arm option
Regular arm Large 9,5" or Small arm 6"

Contrôle de l'inclinaison situé à l'intérieur du bras
Recliner control located on the inside of the arm.

Option d'accessoires disponible sur le bras régulier seulement
Accessories option, available on Regular arms ONLY.

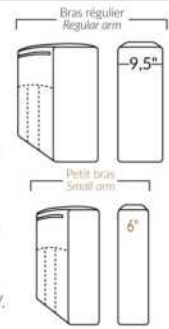

FAUTEUIL BERÇANT PIVOTANT INCLINABLE SWIVEL ROCKING MOTION CHAIR

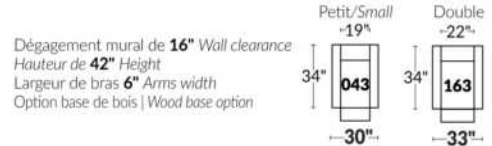

SIÈGE 23" DE LARGE | 23" SEAT WIDTH

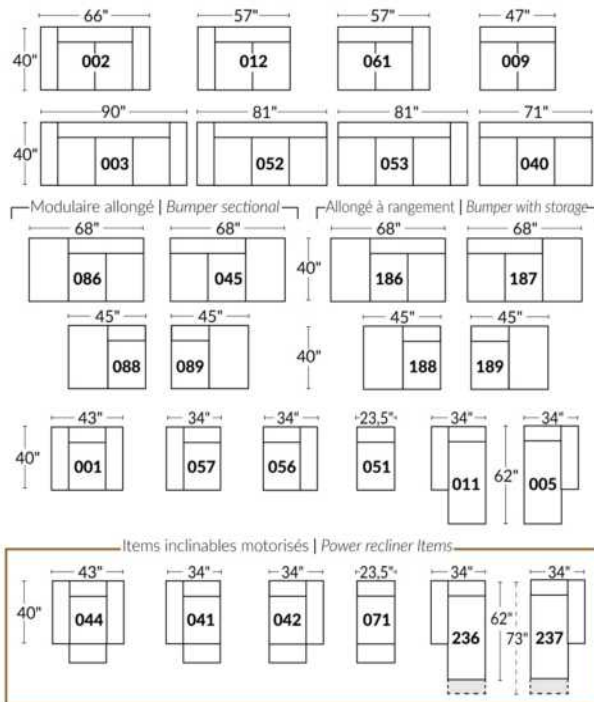

SIÈGE 30" DE LARGE | 30" SEAT WIDTH

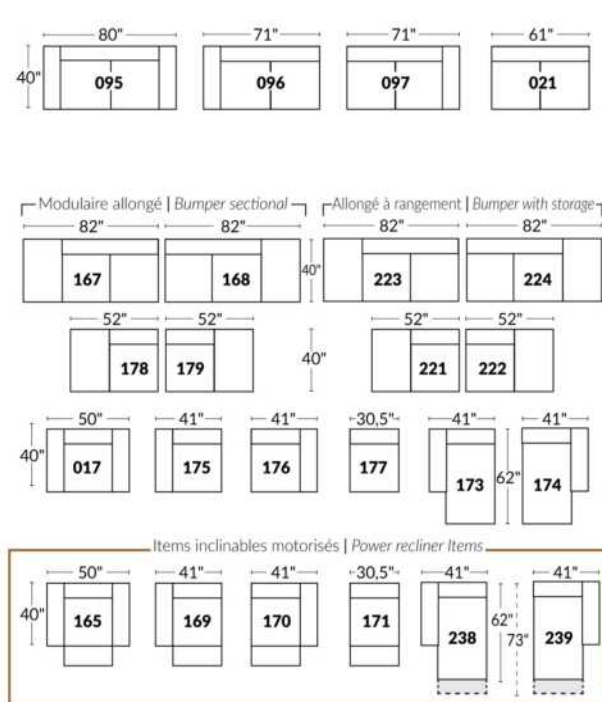

Autres | Others



EXEMPLE 23" EXAMPLE

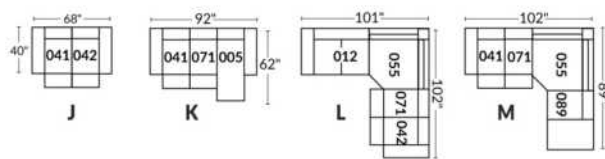

EXEMPLE 30" EXAMPLE

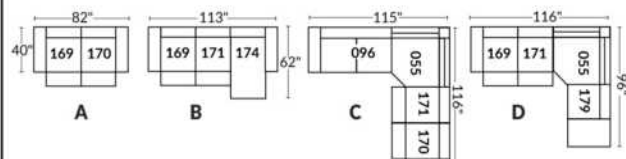

DALLAS

Appui-tête ajustable manuel sur tous les items (fixe sur centre rond).
 Fauteuil inclinable motorisé pleine jambe "à mécanisme *protège-mur". *Faut. 043 & 163 : Dégagement mural 16".
 Chaise longue inclinable motorisé: Dégagement mural 8" & avant 5".
 Coussins de siège avec mousse modelée + 1" de mousse mémoire; bras avec mousse mémoire.
 Couture: petit fil en tissu et gros fil plat en cuir.
 Note: 2 inclinables séparés par un coin ne peuvent pas ouvrir en même temps. Aucuns inclinables à côté d'item 155 Petit coin carré.
OPTIONS
 *Appui-tête motorisé: \$185 ch. *N/D sur items fixes.
 *Appui-tête motorisé \$185 + Support lombaire & dos chauffant \$230= \$410 ch. (Uniquement sur items inclinable avec bras).
 Bloc-batterie: \$185/mec.
 Mousse: Extra ferme \$20/siège.
 Insertion de bois dans le bras: Spécifier couleur.
 Choix bras (LARGE ou PETIT de 6 1/4"): Pattes sur bras LARGE : LG219 bois. PETIT Bras : LG217 bois. Spécifiez la couleur.
 Profondeur d'assise : 20" ou *22". *Le 22" N/D sur faut. 043 & 163.
 Faut. 043-163: avec base en bois (spécifiez couleur).
 Item 327 Tablette en merisier pour bras: Spécifier couleur.

CINÉMA MAISON - Détails accessoires & config. : Voir page Cinéma maison en annexe.
 Ancrage pour accessoires: \$40 ch.
 Porte-Gobelets: En métal: \$50 ch. | Illuminé: \$50 ch. | *Illuminé avec contrôle (1 ou 2 moteurs): \$65 ch.
 *Lumière DEL sous le siège : \$30/siège.

Description	L x P x H	Cuir						Tissu		
		10	20	30 Bronx Hugo Illusion Tucson Utah Vintage Wild Laredo Yukon	40 Cavallo Elegance Princess Santiago Sensation Sunset Trina Victoria	50 Bull Cassiope Dublin	60 Caress Ultrasued	A	B COM	C alta
001 FAUTEUIL	43x40x33/40	2140	2240	2340	2445	2545	2645	1735	1790	1840
002 CAUSEUSE	66x40x33/40	3055	3185	3315	3445	3575	3705	2460	2545	2630
003 SOFA	90x40x33/40	3690	3860	4030	4200	4370	4540	2970	3070	3170
005 CHAISE LONGUE BRAS DROIT	34x62x33/40	1995	2070	2145	2215	2290	2365	1595	1665	1730
009 CAUSEUSE SANS BRAS	47x40x33/40	2145	2225	2300	2380	2460	2540	1685	1775	1865
011 CHAISE LONGUE BRAS GAUCHE	34x62x33/40	1995	2070	2145	2215	2290	2365	1595	1665	1730
012 CAUSEUSE BRAS GAUCHE	57x40x33/40	2625	2735	2850	2965	3075	3190	2095	2180	2260
017 FAUTEUIL DOUBLE	50x40x33/40	2240	2355	2465	2580	2690	2805	1810	1880	1945
021 SOFA APPARTEMENT SANS BRAS	61x40x33/40	2420	2535	2645	2760	2875	2985	1890	1985	2080
040 SOFA SANS BRAS	71x40x33/40	2770	2900	3030	3160	3290	3420	2205	2310	2410
041 FAUTEUIL INCLINABLE BRAS-G	34x40x33/40	2135	2215	2300	2385	2470	2555	1815	1855	1895
042 FAUTEUIL INCLINABLE BRAS-D	34x40x33/40	2135	2215	2300	2385	2470	2555	1815	1855	1895
043 FAUTEUIL INCLINABLE BERÇANT PIVOTANT	30x34x42	2530	2650	2775	2900	3025	3150	2120	2170	2225
044 FAUTEUIL INCLINABLE	43x40x33/40	2575	2675	2775	2880	2980	3080	2170	2230	2285
045 CAUSEUSE SANS BRAS ALLONGEE DROIT	68x40x33/40	2540	2645	2755	2860	2970	3075	2020	2095	2165
050 CENTRE ROND	49x49x33	1860	1975	2085	2200	2315	2425	1370	1440	1505

DALLAS

Appui-tête ajustable manuel sur tous les items (fixe sur centre rond).
 Fauteuil inclinable motorisé pleine jambe "à mécanisme *protège-mur". *Faut. 043 & 163 : Dégagement mural 16".
 Chaise longue inclinable motorisé: Dégagement mural 8" & avant 5".
 Coussins de siège avec mousse modelée + 1" de mousse mémoire; bras avec mousse mémoire.
 Couture: petit fil en tissu et gros fil plat en cuir.
 Note: 2 inclinables séparés par un coin ne peuvent pas ouvrir en même temps. Aucuns inclinables à côté d'item 155 Petit coin carré.
OPTIONS
 *Appui-tête motorisé: \$185 ch. *N/D sur items fixes.
 *Appui-tête motorisé \$185 + Support lombaire & dos chauffant \$230= \$410 ch. (Uniquement sur items inclinable avec bras).
 Bloc-batterie: \$185/mec.
 Mousse: Extra ferme \$20/siège.
 Insertion de bois dans le bras: Spécifier couleur.
 Choix bras (LARGE ou PETIT de 6 1/4"): Pattes sur bras LARGE : LG219 bois. PETIT Bras : LG217 bois. Spécifiez la couleur.
 Profondeur d'assise : 20" ou *22". *Le 22" N/D sur faut. 043 & 163.
 Faut. 043-163: avec base en bois (spécifiez couleur).
 Item 327 Tablette en merisier pour bras: Spécifier couleur.

CINÉMA MAISON - Détails accessoires & config. : Voir page Cinéma maison en annexe.
 Ancrage pour accessoires: \$40 ch.
 Porte-Gobelets: En métal: \$50 ch. | Illuminé: \$50 ch. | *Illuminé avec contrôle (1 ou 2 moteurs): \$65 ch.
 *Lumière DEL sous le siège : \$30/siège.

Description	L x P x H	Cuir						Tissu		
		10	20	30 Bronx Hugo Illusion Tucson Utah Vintage Wild Laredo Yukon	40 Cavallo Elegance Princess Santiago Sensation Sunset Trina Victoria	50 Bull Cassiope Dublin	60 Caress Ultrasued	A	B COM	C alta
051 FAUTEUIL SANS BRAS	23,5x40x33/40	1230	1285	1340	1400	1455	1510	955	1020	1080
052 SOFA BRAS GAUCHE	81x40x33/40	3245	3400	3550	3705	3855	4010	2590	2700	2805
053 SOFA BRAS DROIT	81x40x33/40	3245	3400	3550	3705	3855	4010	2590	2700	2805
055 COIN CARRE	44x44x33/40	2165	2275	2380	2490	2595	2705	1710	1770	1835
056 FAUTEUIL BRAS DROIT	34x40x33/40	1710	1780	1855	1930	2005	2075	1360	1425	1495
057 FAUTEUIL BRAS GAUCHE	34x40x33/40	1710	1780	1855	1930	2005	2075	1360	1425	1495
061 CAUSEUSE BRAS DROIT	57x40x33/40	2625	2735	2850	2965	3075	3190	2095	2180	2260
071 FAUTEUIL INCLINABLE SANS BRAS	23,5x40x33/40	1665	1725	1790	1850	1910	1975	1415	1485	1550
086 CAUSEUSE SANS BRAS ALLONGEE GAUCHE	68x40x33/40	2540	2645	2755	2860	2970	3075	2020	2095	2165
088 FAUTEUIL SANS BRAS ALLONGE GAUCHE	45x40x33/40	1630	1735	1845	1950	2060	2165	1280	1320	1360
089 FAUTEUIL SANS BRAS ALLONGE DROIT	45x40x33/40	1630	1735	1845	1950	2060	2165	1280	1320	1360
095 SOFA APPARTEMENT	80x40x33/40	3325	3490	3650	3815	3980	4145	2660	2765	2875
096 SOFA APPARTEMENT BRAS GAUCHE	71x40x33/40	2905	3030	3155	3280	3405	3530	2285	2385	2490
097 SOFA APPARTEMENT BRAS DROIT	71x40x33/40	2905	3030	3155	3280	3405	3530	2285	2385	2490
124 POUF AVEC RANGEMENT	30x22x17	845	865	890	910	935	955	735	760	780
138 BRAS CENTRE	9.5x36x24	470	510	550	590	630	670	400	415	430
155 PETIT COIN CARRE	40x40x33/40	2165	2275	2380	2490	2595	2705	1710	1770	1835

DALLAS

Appui-tête ajustable manuel sur tous les items (fixe sur centre rond).
 Fauteuil inclinable motorisé pleine jambe "à mécanisme *protège-mur". *Faut. 043 & 163 : Dégagement mural 16".
 Chaise longue inclinable motorisé: Dégagement mural 8" & avant 5".
 Coussins de siège avec mousse modelée + 1" de mousse mémoire; bras avec mousse mémoire.
 Couture: petit fil en tissu et gros fil plat en cuir.
 Note: 2 inclinables séparés par un coin ne peuvent pas ouvrir en même temps. Aucuns inclinables à côté d'item 155 Petit coin carré.
OPTIONS
 *Appui-tête motorisé: \$185 ch. *N/D sur items fixes.
 *Appui-tête motorisé \$185 + Support lombaire & dos chauffant \$230= \$410 ch. (Uniquement sur items inclinable avec bras).
 Bloc-batterie: \$185/mec.
 Mousse: Extra ferme \$20/siège.
 Insertion de bois dans le bras: Spécifier couleur.
 Choix bras (LARGE ou PETIT de 6 1/4"): Pattes sur bras LARGE : LG219 bois. PETIT Bras : LG217 bois. Spécifiez la couleur.
 Profondeur d'assise : 20" ou *22". *Le 22" N/D sur faut. 043 & 163.
 Faut. 043-163: avec base en bois (spécifiez couleur).
 Item 327 Tablette en merisier pour bras: Spécifier couleur.

CINÉMA MAISON - Détails accessoires & config. : Voir page Cinéma maison en annexe.
 Ancrage pour accessoires: \$40 ch.
 Porte-Gobelets: En métal: \$50 ch. | Illuminé: \$50 ch. | *Illuminé avec contrôle (1 ou 2 moteurs): \$65 ch.
 *Lumière DEL sous le siège : \$30/siège.

Description	L x P x H	Cuir						Tissu		
		10	20	30 Bronx Hugo Illusion Tucson Utah Vintage Wild Laredo Yukon	40 Cavallo Elegance Princess Santiago Sensation Sunset Trina Victoria	50 Bull Cassiope Dublin	60 Caress Ultrasued	A	B COM	C alta
159 RANGEMENT À ANGLE	12/27x36x24	845	880	910	945	980	1015	665	680	695
160 RANGEMENT DROIT	12x36x24	815	845	875	900	930	955	625	645	670
163 FAUT. DBL INCL. BERCANT PIVOTANT	33x34x42	2590	2725	2860	2995	3135	3270	2125	2185	2240
165 FAUTEUIL DOUBLE INCLINABLE	50x33/40	2685	2800	2910	3025	3140	3250	2260	2335	2410
167 SOFA APP. SANS BRAS ALLONGE GAUCHE	82x40x33/40	2815	2965	3110	3255	3405	3550	2215	2315	2410
168 SOFA APP. SANS BRAS ALLONGE DROIT	82x40x33/40	2815	2965	3110	3255	3405	3550	2215	2315	2410
169 FAUTEUIL DOUBLE INCLINABLE BRAS GAUCHE	41x40x33/40	2250	2340	2430	2520	2615	2705	1890	1980	2070
170 FAUTEUIL DOUBLE INCLINABLE BRAS DROIT	41x40x33/40	2250	2340	2430	2520	2615	2705	1890	1980	2070
171 FAUTEUIL DOUBLE INCLINABLE SANS BRAS	30,5x40x33/40	1780	1840	1895	1950	2010	2065	1495	1560	1630
173 CHAISE LONGUE DOUBLE BRAS GAUCHE	41x62x33/40	2165	2270	2370	2470	2575	2675	1735	1825	1920
174 CHAISE LONGUE DOUBLE BRAS DROIT	41x62x33/40	2165	2270	2370	2470	2575	2675	1735	1825	1920
175 FAUTEUIL DOUBLE BRAS GAUCHE	41x33/40	1800	1900	2005	2105	2205	2310	1455	1530	1600
176 FAUTEUIL DOUBLE BRAS DROIT	41x33/40	1800	1900	2005	2105	2205	2310	1455	1530	1600
177 FAUTEUIL DOUBLE SANS BRAS	30,5x40x33/40	1340	1415	1490	1560	1635	1710	1035	1100	1160
178 FAUTEUIL DOUBLE SANS BRAS ALLONGE-G	52x40x33/40	1750	1840	1930	2020	2110	2200	1390	1460	1530
179 FAUTEUIL DOUBLE SANS BRAS ALLONGE-D	52x40x33/40	1750	1840	1930	2020	2110	2200	1390	1460	1530
186 CAUS. SANS BRAS ALLONGEE RANGEMENT-G	68x40x33/40	2735	2825	2920	3010	3100	3190	2205	2280	2355

DALLAS

Appui-tête ajustable manuel sur tous les items (fixe sur centre rond).
 Fauteuil inclinable motorisé pleine jambe "à mécanisme *protège-mur". *Faut. 043 & 163 : Dégagement mural 16".
 Chaise longue inclinable motorisé: Dégagement mural 8" & avant 5".
 Coussins de siège avec mousse modelée + 1" de mousse mémoire; bras avec mousse mémoire.
 Couture: petit fil en tissu et gros fil plat en cuir.
 Note: 2 inclinables séparés par un coin ne peuvent pas ouvrir en même temps. Aucuns inclinables à côté d'item 155 Petit coin carré.
OPTIONS
 *Appui-tête motorisé: \$185 ch. *N/D sur items fixes.
 *Appui-tête motorisé \$185 + Support lombaire & dos chauffant \$230= \$410 ch. (Uniquement sur items inclinable avec bras).
 Bloc-batterie: \$185/mec.
 Mousse: Extra ferme \$20/siège.
 Insertion de bois dans le bras: Spécifier couleur.
 Choix bras (LARGE ou PETIT de 6 1/4"): Pattes sur bras LARGE : LG219 bois. PETIT Bras : LG217 bois. Spécifiez la couleur.
 Profondeur d'assise : 20" ou *22". *Le 22" N/D sur faut. 043 & 163.
 Faut. 043-163: avec base en bois (spécifiez couleur).
 Item 327 Tablette en merisier pour bras: Spécifier couleur.

CINÉMA MAISON - Détails accessoires & config. : Voir page Cinéma maison en annexe.
 Ancre pour accessoires: \$40 ch.
 Porte-Gobelets: En métal: \$50 ch. | Illuminé: \$50 ch. | *Illuminé avec contrôle (1 ou 2 moteurs): \$65 ch.
 *Lumière DEL sous le siège : \$30/siège.

Description	L x P x H	Cuir						Tissu		
		10	20	30 Bronx Hugo Illusion Tucson Utah Vintage Wild Laredo Yukon	40 Cavallo Elegance Princess Santiago Sensation Sunset Trina Victoria	50 Bull Cassiope Dublin	60 Caress Ultrasued	A	B COM	C alta
187 CAUS. SANS BRAS ALLONGEE RANGEMENT-D	68x40x33/40	2735	2825	2920	3010	3100	3190	2205	2280	2355
188 FAUT. SANS BRAS ALLONGE RANGEMENT-G	45x40x33/40	1810	1910	2015	2115	2215	2320	1465	1505	1545
189 FAUT. SANS BRAS ALLONGE RANGEMENT-D	45x40x33/40	1810	1910	2015	2115	2215	2320	1465	1505	1545
190 PETIT RANGEMENT À ANGLE	12/21x36x24	815	845	875	900	930	955	625	645	670
221 FAUT. DBL SANS BRAS ALLONGE RANGEMENT-G	52x40x33/40	1930	2025	2120	2215	2315	2410	1575	1640	1710
222 FAUT. DBL SANS BRAS ALLONGE RANGEMENT-D	52x40x33/40	1930	2025	2120	2215	2315	2410	1575	1640	1710
223 SOFA APP SANS BRAS ALLONGE RANGEMENT-G	82x40x33/40	3005	3150	3295	3445	3590	3735	2400	2505	2615
224 SOFA APP SANS BRAS ALLONGE RANGEMENT-D	82x40x33/40	3005	3150	3295	3445	3590	3735	2400	2505	2615
236 CHAISE LONGUE INCLINABLE BRAS GAUCHE	34x62x33/40	2445	2515	2590	2665	2735	2810	2060	2125	2195
237 CHAISE LONGUE INCLINABLE BRAS DROIT	34x62x33/40	2445	2515	2590	2665	2735	2810	2060	2125	2195
238 CHAISE LONGUE DBL INCLINABLE BRAS-G	41x62x33/40	2620	2720	2820	2925	3025	3125	2195	2285	2375
239 CHAISE LONGUE DBL INCLINABLE BRAS-D	41x62x33/40	2620	2720	2820	2925	3025	3125	2195	2285	2375
327 TABLETTE DE MERISIER AMOVIBLE POUR BRAS		145	145	145	145	145	145	145	145	145
V51 PORTE VERRE A VIN	3.5 x 5.5 x 6.5	40	40	40	40	40	40	40	40	40
V52 TABLETTE PIVOTANTE EN PLASTIQUE	13 3/8 x 9 5/8	40	40	40	40	40	40	40	40	40
V53 TABLETTE PIVOTANTE EN BOIS	19 x 10	70	70	70	70	70	70	70	70	70
V54 PORTE TABLETTE	4.5 x 8 x 10	50	50	50	50	50	50	50	50	50

DALLAS

Appui-tête ajustable manuel sur tous les items (fixe sur centre rond).
 Fauteuil inclinable motorisé pleine jambe "à mécanisme *protège-mur". *Faut. 043 & 163 : Dégagement mural 16".
 Chaise longue inclinable motorisé: Dégagement mural 8" & avant 5".
 Coussins de siège avec mousse modelée + 1" de mousse mémoire; bras avec mousse mémoire.
 Couture: petit fil en tissu et gros fil plat en cuir.
 Note: 2 inclinables séparés par un coin ne peuvent pas ouvrir en même temps. Aucuns inclinables à côté d'item 155 Petit coin carré.
OPTIONS
 *Appui-tête motorisé: \$185 ch. *N/D sur items fixes.
 *Appui-tête motorisé \$185 + Support lombaire & dos chauffant \$230= \$410 ch. (Uniquement sur items inclinable avec bras).
 Bloc-batterie: \$185/mec.
 Mousse: Extra ferme \$20/siège.
 Insertion de bois dans le bras: Spécifier couleur.
 Choix bras (LARGE ou PETIT de 6 1/4"): Pattes sur bras LARGE : LG219 bois. PETIT Bras : LG217 bois. Spécifiez la couleur.
 Profondeur d'assise : 20" ou *22". *Le 22" N/D sur faut. 043 & 163.
 Faut. 043-163: avec base en bois (spécifiez couleur).
 Item 327 Tablette en merisier pour bras: Spécifier couleur.

CINÉMA MAISON - Détails accessoires & config. : Voir page Cinéma maison en annexe.
 Ancre pour accessoires: \$40 ch.
 Porte-Gobelets: En métal: \$50 ch. | Illuminé: \$50 ch. | *Illuminé avec contrôle (1 ou 2 moteurs): \$65 ch.
 *Lumière DEL sous le siège : \$30/siège.

Description	L x P x H	Cuir						Tissu			
		10	20	30 Bronx Hugo Illusion Tucson Utah Vintage Wild Laredo Yukon	40 Cavallo Elegance Princess Santiago Sensation Sunset Trina Victoria	50 Bull Cassiope Dublin	60 Caress Ultrasued	A	B COM	C alta	
V55 LAMPE DEL	1.5x5x14 plié/bent	40	40	40	40	40	40	40	40	40	40
CONFIGURATIONS											
_A CONFIG (169-170)	82X40X40	4500	4680	4860	5040	5230	5410	3780	3960	4140	
_B CONFIG (169-171-174)	113X62X40	6195	6450	6695	6940	7200	7445	5120	5365	5620	
_C CONFIG (096-055-171-170)	115X116X40	9100	9485	9860	10240	10625	11005	7380	7695	8025	
_D CONFIG (169-171-055-179)	116X96X40	7945	8295	8635	8980	9330	9675	6485	6770	7065	
_J CONFIG (041-042)	68X40X40	4270	4430	4600	4770	4940	5110	3630	3710	3790	
_K CONFIG (041-071-005)	92X62X40	5795	6010	6235	6450	6670	6895	4825	5005	5175	
_L CONFIG (012-055-071-042)	101X102X40	8590	8950	9320	9690	10050	10425	7035	7290	7540	
_M CONFIG (041-071-055-089)	102X89X40	7595	7950	8315	8675	9035	9400	6220	6430	6640	

SPECIFICATIONS

BRAS | ARMS



DALLAS

OPTIMA
Collection

Jaymar

Conçu et fabriqué fièrement au Canada
Proudly designed and made in Canada

Nos produits sont fabriqués à la main et des variations mineures peuvent survenir

Our product is hand-made and minor variations can occur.

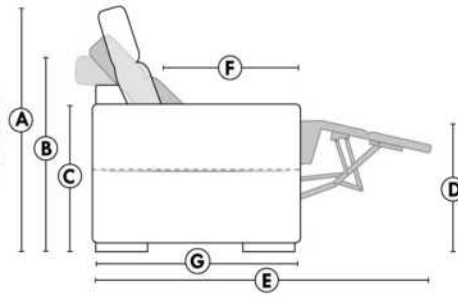

- Appui-tête levé Headrest up
- Appui-tête baissé Headrest down
- Complètement incliné Fully reclined

- A** Hauteur complète 40" Total Height
- B** Hauteur appui-tête baissé 33" Height headrest down
- C** Hauteur du bras 24" Arm Height
- D** Hauteur du siège 19,5" Seat height
- E** Profondeur inclinée 65" Depth fully reclined
- F** Profondeur d'assise 20" ou/ou 22" Seat depth
- G** Profondeur appui-tête monté 37,5" Depth with headrest up

Option de bras:
Bras Régulier Large 9,5" ou Petit bras 6,25"

Arm option
Regular arm Large 9,5" or Small arm 6,25"

Contrôle de l'inclinaison situé à l'intérieur du bras
Recliner control located on the inside of the arm.

Option d'accessoires disponible sur le bras régulier seulement
Accessories option, available on Regular arms ONLY.

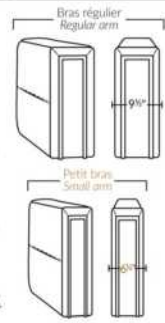

FAUTEUIL BERÇANT PIVOTANT INCLINABLE SWIVEL ROCKING MOTION CHAIR

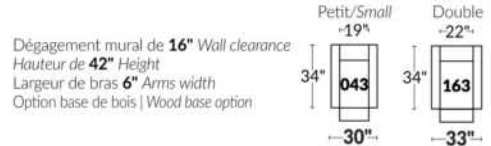

SIÈGE 23" DE LARGE | 23" SEAT WIDTH

SIÈGE 30" DE LARGE | 30" SEAT WIDTH

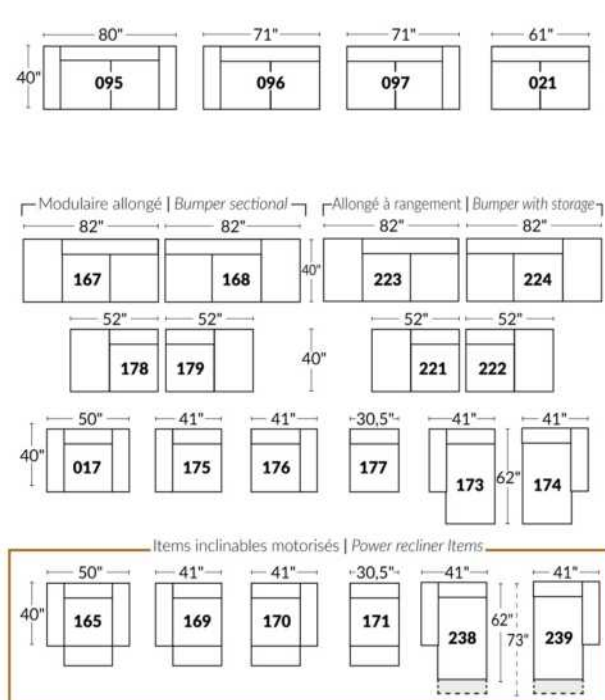
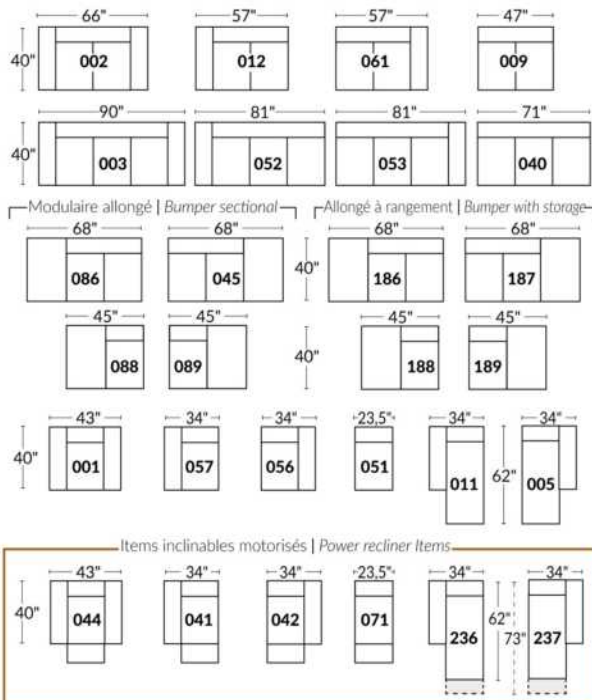

Autres | Others

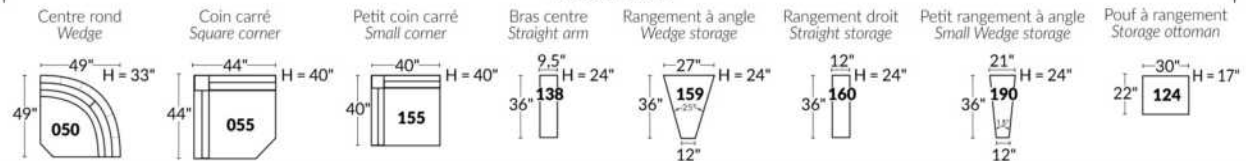

EXEMPLE 23" EXAMPLE

EXEMPLE 30" EXAMPLE

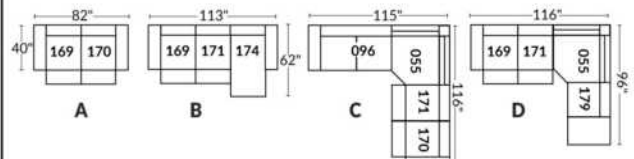
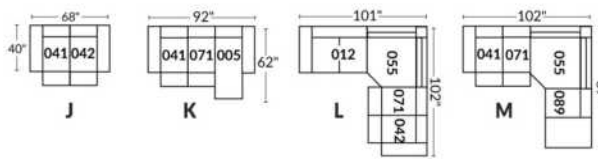

*Disponibles sur certains modèles et SEULEMENT sur le BRAS LARGE.

OPTIONS PORTE-GOBELETS

MÉTAL



Argent



Noir mat



Brun

ILLUMINÉ

1.



Porte-gobelet illuminé

2.



Porte-gobelet illuminé avec contrôle de l'inclinable, port USB & lumière DEL sous le siège

3.



Porte-gobelet illuminé avec contrôle double moteur, port USB & lumière DEL sous le siège

Nos porte-gobelets illuminés à un ou deux contrôles sont compatibles avec les lumières DEL sous le siège. Vous pouvez contrôler la lumière sur le porte-gobelet. Le porte-gobelet à 2 moteurs possède un contrôle remise à zéro (maison) pour remettre votre inclinable à la position de départ.

Lumière DEL sous le siège (en option)

Disponible seulement dans les configurations avec un minimum de 1 porte-gobelet illuminé à moteur qui contrôle l'ouverture et la fermeture de la lumière.

Pour les prix des options, voir la section description du modèle Optima.

Veuillez nous fournir un dessin de votre configuration qui indique le type de porte-gobelet et le positionnement.

Porte-gobelets avec contrôle

Il faut spécifier la position de ceux-ci; bras droit ou bras gauche et quel inclinable ils vont contrôler. Si vous avez une rangée de fauteuils avec plusieurs porte-gobelets, le contrôle sera par défaut sur le bras gauche et sur le droit pour le dernier bras extérieur.

EXEMPLE A

041-169 : Contrôleur et porte-gobelet à gauche
071-171 : boutons tactiles sur le côté du siège
042-170 : Contrôleur et porte-gobelet à droite

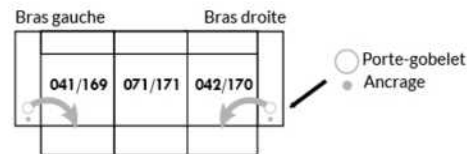

EXEMPLE B

071-171 : Ces deux items peuvent être connectés à un porte-gobelet intelligent qui pourra contrôler l'inclinable.
Il faut alors utiliser un de ces items: 138,159, 160 et 190

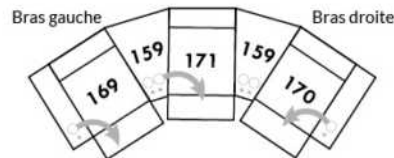

Informations sur les appui-têtes et boutons de contrôles des inclinables

AVEC porte-gobelet illuminés

Si vous prenez un item stationnaire, vous aurez par défaut le porte-gobelet N°1.
Si vous prenez un appui-tête manuel, vous aurez le porte-gobelet N°2.
Si vous prenez un appui-tête électrique, vous aurez par défaut le porte-gobelet N°3.

SANS porte-gobelet et avec un inclinable

Si vous prenez un item inclinable et un appui-tête manuel, il y aura un contrôle à boutons tactiles.
Si vous prenez un item inclinable avec un appui-tête électrique, vous aurez un contrôleur à bouton poussoir double avec prise USB.
Si c'est un item sans bras (071-171) il y aura alors les boutons tactiles.



Boutons tactiles



Boutons poussoirs

*Disponibles sur certains modèles et SEULEMENT sur le BRAS LARGE.

OPTIONS ACCESSOIRES

<p>Ancrage pour accessoires</p> 	<p>V51 Porte verre à vin</p> 	<p>V52 Tablette pivotante en plastique</p> 	<p>V53 Tablette pivotante en bois (choix de 8 couleurs)</p> 
<p>V54 Porte tablette</p> 	<p>V55 Lampe DEL</p> 	<p>Spécifiez sur quel bras (gauche ou droit) la tablette sera installée</p>	

Pour les prix des ancrages, voir la section description du modèle Optima et pour les accessoires vous référer à la fin de la liste de prix.

Items 138-159-160-190 et bras large

Option ancrage et porte-gobelet *Non disponible sur les petits bras*.

Veuillez spécifier sur quel bras vous voulez avoir les ancrages et les porte-gobelets.

NB: Item 138- 159-160-190 sont non finis sur les côtés, doivent être utilisés entre 2 sièges. Chaque item à rangement possède 2 prises USB et une prise électrique à l'intérieur du rangement.

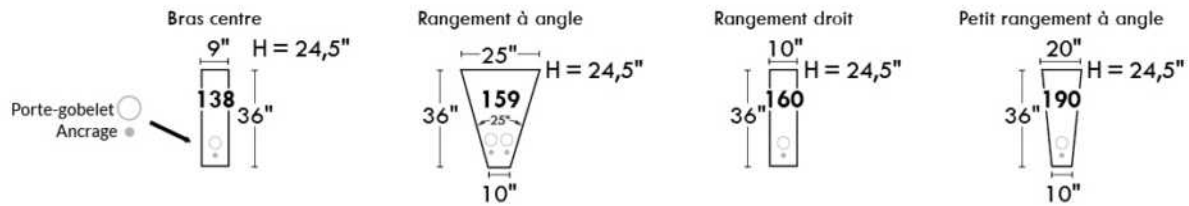

SUGGESTIONS DE CONFIGURATIONS

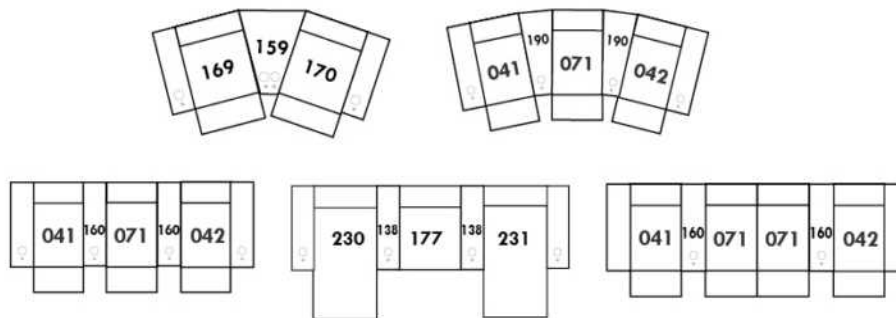

DARIO

Caractéristiques: Modèle avec appui-tête ajustable manuel inclus avec tous les items (2 sur coin carré).

Appui-tête FIXE sur Centre Rond. Couture: Petit fil en tissu et en cuir.

Fauteuils inclinables, berçants, pivotants (items 043 & 163 seulement): coussin de siège avec mousse mémoire 1 po.

Note: 2 sièges inclinables séparés par un centre rond (050) ou un coin carré (055) ne peuvent pas ouvrir en même temps.

OPTIONS - Fournir DESSIN de votre config.:

Petit bras 6": au même prix.

Pattes (spécifiez couleur) : sur bras LARGE: LG103 bois ou LG189 métal (noire ou chrome). PETIT Bras: LG08 bois ou LG64 métal.

Choix de profondeur d'assise : 20" ou *22". *Le 22" N/D sur fauteuils #043 et #163.

Fauteuils 043-163: avec base en bois (spécifiez couleur).

Mousse (extra Ferme ou Mémoire): Ajoutez 20\$/siège. Section allongée d'un item compte pour 1 siège & chaise longue pour 2 sièges.

Mécanisme motorisé inclinable avec bouton tactile ajoutez 185\$/mécanisme. Pour le SANS FIL (batterie), ajoutez \$365/mécanisme.

Description	L x P x H	Cuir						Tissu		
		10	20	30 Bronx Hugo Illusion Tucson Utah Vintage Wild Laredo Yukon	40 Cavallo Elegance Princess Santiago Sensation Sunset Trina Victoria	50 Bull Cassiope Dublin	60 Caress Ultrasued	A	B COM	C alta
001 FAUTEUIL	44X40X33/40	1845	1950	2060	2165	2275	2380	1400	1465	1535
002 CAUSEUSE	67X40X33/40	2675	2810	2945	3080	3215	3355	2035	2110	2185
003 SOFA	91X40X33/40	3270	3445	3620	3795	3970	4145	2465	2575	2680
005 CHAISE LONGUE BRAS DROIT	34X62X33/40	1760	1840	1920	1995	2075	2155	1310	1385	1465
009 CAUSEUSE SANS BRAS	47X40X33/40	2005	2075	2150	2225	2295	2370	1505	1575	1640
011 CHAISE LONGUE BRAS GAUCHE	34X62X33/40	1760	1840	1920	1995	2075	2155	1310	1385	1465
012 CAUSEUSE BRAS GAUCHE	57X40X33/40	2340	2445	2545	2645	2750	2850	1780	1855	1930
017 FAUTEUIL DOUBLE	51X40X33/40	1980	2080	2185	2285	2385	2490	1495	1550	1605
021 SOFA APPARTEMENT SANS BRAS	61X40X33/40	2275	2365	2455	2545	2635	2725	1710	1810	1910
040 SOFA SANS BRAS	71X40X33/40	2580	2670	2760	2850	2940	3030	1950	2055	2155
041 FAUTEUIL INCLINABLE BRAS-G	34X40X33/40	1710	1795	1880	1965	2050	2135	1330	1390	1455
042 FAUTEUIL INCLINABLE BRAS-D	34X40X33/40	1710	1795	1880	1965	2050	2135	1330	1390	1455
043 FAUTEUIL INCLINABLE BERÇANT PIVOTANT	30x34x42	2225	2330	2440	2545	2650	2760	1810	1860	1910
044 FAUTEUIL INCLINABLE	44X40X33/40	2040	2160	2280	2400	2515	2635	1615	1675	1735
045 CAUSEUSE SANS BRAS ALLONGEE DROIT	68X40X33/40	2355	2460	2570	2675	2780	2890	1790	1865	1945
050 CENTRE ROND	49X49X33	1760	1855	1950	2050	2145	2240	1245	1300	1360
051 FAUTEUIL SANS BRAS	23,5X40X33/40	1140	1195	1250	1310	1365	1420	865	930	990
052 SOFA BRAS GAUCHE	81X40X33/40	2930	3050	3165	3285	3405	3520	2205	2310	2410
053 SOFA BRAS DROIT	81X40X33/40	2930	3050	3165	3285	3405	3520	2205	2310	2410
055 COIN CARRE	44X44X33/40	2065	2180	2290	2405	2515	2630	1575	1645	1720
056 FAUTEUIL BRAS DROIT	34X40X33/40	1495	1580	1665	1750	1835	1920	1130	1185	1235
057 FAUTEUIL BRAS GAUCHE	34X40X33/40	1495	1580	1665	1750	1835	1920	1130	1185	1235

DARIO

Caractéristiques: Modèle avec appui-tête ajustable manuel inclus avec tous les items (2 sur coin carré).

Appui-tête FIXE sur Centre Rond. Couture: Petit fil en tissu et en cuir.

Fauteuils inclinables, berçants, pivotants (items 043 & 163 seulement): coussin de siège avec mousse mémoire 1 po.

Note: 2 sièges inclinables séparés par un centre rond (050) ou un coin carré (055) ne peuvent pas ouvrir en même temps.

OPTIONS - Fournir DESSIN de votre config.:

Petit bras 6": au même prix.

Pattes (spécifiez couleur) : sur bras LARGE: LG103 bois ou LG189 métal (noire ou chrome). PETIT Bras: LG08 bois ou LG64 métal.

Choix de profondeur d'assise : 20" ou *22". *Le 22" N/D sur fauteuils #043 et #163.

Fauteuils 043-163: avec base en bois (spécifiez couleur).

Mousse (extra Ferme ou Mémoire): Ajoutez 20\$/siège. Section allongée d'un item compte pour 1 siège & chaise longue pour 2 sièges.

Mécanisme motorisé inclinable avec bouton tactile ajoutez 185\$/mécanisme. Pour le SANS FIL (batterie), ajoutez \$365/mécanisme.

Description	L x P x H	Cuir						Tissu		
		10	20	30 Bronx Hugo Illusion Tucson Utah Vintage Wild Laredo Yukon	40 Cavallo Elegance Princess Santiago Sensation Sunset Trina Victoria	50 Bull Cassiope Dublin	60 Caress Ultrasued	A	B COM	C alta
061 CAUSEUSE BRAS DROIT	57X40X33/40	2340	2445	2545	2645	2750	2850	1780	1855	1930
071 FAUTEUIL INCLINABLE SANS BRAS	23,5X40X33/40	1340	1415	1490	1560	1635	1710	1080	1155	1230
086 CAUSEUSE SANS BRAS ALLONGEE GAUCHE	68X40X33/40	2355	2460	2570	2675	2780	2890	1790	1865	1945
088 FAUTEUIL SANS BRAS ALLONGE GAUCHE	45X40X33/40	1505	1595	1685	1775	1865	1955	1140	1190	1240
089 FAUTEUIL SANS BRAS ALLONGE DROIT	45X40X33/40	1505	1595	1685	1775	1865	1955	1140	1190	1240
095 SOFA APPARTEMENT	81X40X33/40	2970	3145	3320	3495	3670	3845	2240	2340	2445
096 SOFA APPARTEMENT BRAS GAUCHE	71X40X33/40	2620	2750	2880	3010	3140	3270	1980	2075	2170
097 SOFA APPARTEMENT BRAS DROIT	71X40X33/40	2620	2750	2880	3010	3140	3270	1980	2075	2170
124 POUF AVEC RANGEMENT	30X22X17	800	825	855	885	910	940	685	695	710
163 FAUT. DBL INCL. BERÇANT PIVOTANT	33 x 34 x 42	2275	2405	2535	2665	2795	2925	1815	1865	1920
165 FAUTEUIL DOUBLE INCLINABLE	51X40X33/40	2170	2290	2410	2530	2645	2765	1690	1770	1850
167 SOFA APP. SANS BRAS ALLONGE GAUCHE	82X40X33/40	2625	2760	2895	3030	3165	3300	2005	2100	2195
168 SOFA APP. SANS BRAS ALLONGE DROIT	82X40X33/40	2625	2760	2895	3030	3165	3300	2005	2100	2195
169 FAUTEUIL DOUBLE INCLINABLE BRAS GAUCHE	41X40X33/40	1815	1910	2010	2105	2200	2295	1455	1510	1570
170 FAUTEUIL DOUBLE INCLINABLE BRAS DROIT	41X40X33/40	1815	1910	2010	2105	2200	2295	1455	1510	1570
171 FAUTEUIL DOUBLE INCLINABLE SANS BRAS	30,5X40X33/40	1475	1535	1590	1645	1705	1760	1165	1240	1315
173 CHAISE LONGUE DOUBLE BRAS GAUCHE	41X62X33/40	1920	2020	2120	2225	2325	2425	1465	1555	1645
174 CHAISE LONGUE DOUBLE BRAS DROIT	41X62X33/40	1920	2020	2120	2225	2325	2425	1465	1555	1645
175 FAUTEUIL DOUBLE BRAS GAUCHE	41X40X33/40	1605	1695	1790	1880	1970	2060	1230	1295	1365
176 FAUTEUIL DOUBLE BRAS DROIT	41X40X33/40	1605	1695	1790	1880	1970	2060	1230	1295	1365
177 FAUTEUIL DOUBLE SANS BRAS	30,5X40X33/40	1270	1330	1390	1455	1515	1580	955	1025	1095
178 FAUTEUIL DOUBLE SANS BRAS ALLONGE-G	52X40X33/40	1630	1735	1845	1950	2060	2165	1240	1300	1365

DARIO

Caractéristiques: Modèle avec appui-tête ajustable manuel inclus avec tous les items (2 sur coin carré).

Appui-tête FIXE sur Centre Rond. Couture: Petit fil en tissu et en cuir.

Fauteuils inclinables, berçants, pivotants (items 043 & 163 seulement): coussin de siège avec mousse mémoire 1 po.

Note: 2 sièges inclinables séparés par un centre rond (050) ou un coin carré (055) ne peuvent pas ouvrir en même temps.

OPTIONS - Fournir DESSIN de votre config.:

Petit bras 6": au même prix.

Pattes (spécifiez couleur) : sur bras LARGE: LG103 bois ou LG189 métal (noire ou chrome). PETIT Bras: LG08 bois ou LG64 métal.

Choix de profondeur d'assise : 20" ou *22". *Le 22" N/D sur fauteuils #043 et #163.

Fauteuils 043-163: avec base en bois (spécifiez couleur).

Mousse (extra Ferme ou Mémoire): Ajoutez 20\$/siège. Section allongée d'un item compte pour 1 siège & chaise longue pour 2 sièges.

Mécanisme motorisé inclinable avec bouton tactile ajoutez 185\$/mécanisme. Pour le SANS FIL (batterie), ajoutez \$365/mécanisme.

Description	L x P x H	Cuir						Tissu		
		10	20	30 Bronx Hugo Illusion Tucson Utah Vintage Wild Laredo Yukon	40 Cavallo Elegance Princess Santiago Sensation Sunset Trina Victoria	50 Bull Cassiope Dublin	60 Caress Ultrasued	A	B COM	C alta
179 FAUTEUIL DOUBLE SANS BRAS ALLONGE-D	52X40X33/40	1630	1735	1845	1950	2060	2165	1240	1300	1365
CONFIGURATIONS										
A CONFIG (169-170)	82X40X33/40	3630	3820	4020	4210	4400	4590	2910	3020	3140
B CONFIG (169-171-174)	113X62X33/40	5210	5465	5720	5975	6230	6480	4085	4305	4530
C CONFIG (096-055-171-170)	115X116X33/40	7975	8375	8770	9165	9560	9955	6175	6470	6775
D CONFIG (169-171-055-179)	116X96X33/40	6985	7360	7735	8105	8480	8850	5435	5695	5970
J CONFIG (041-042)	68X40X33/40	3420	3590	3760	3930	4100	4270	2660	2780	2910
K CONFIG (041-071-005)	92X62X33/40	4810	5050	5290	5520	5760	6000	3720	3930	4150
L CONFIG (012-055-071-042)	101X102X33/40	7455	7835	8205	8575	8950	9325	5765	6045	6335
M CONFIG (041-071-055-089)	102X89X33/40	6620	6985	7345	7705	8065	8430	5125	5380	5645



DARIO

PARALLELE
Collection 33

Jaymar

Conçu et fabriqué fièrement au Canada
Proudly designed and made in Canada

Nos produits sont fabriqués à la main et des variations mineures peuvent survenir.

Our product is hand-made and minor variations can occur.

SPECIFICATIONS

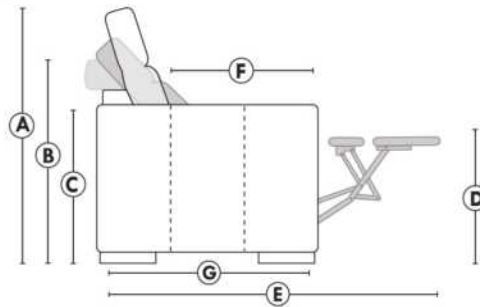

- Appui-tête levé Headrest up
- Appui-tête baissé Headrest down
- Complètement incliné Fully reclined

- A** Hauteur complète 40" Total Height
- B** Hauteur appui-tête baissé 33" Height headrest down
- C** Hauteur du bras 24" Arm Height
- D** Hauteur du siège 19,5" Seat height
- E** Profondeur inclinée 65" Depth fully reclined
- F** Profondeur d'assise 20" ou/ or 22" Seat depth
- G** Profondeur appui-tête monté 37,5" Depth with headrest up

BRAS | ARMS

Option de bras:
Bras Régulier Large 10" ou Petit bras 6"

Arm option
Regular arm Large 10" or Small arm 6"

Contrôle de l'inclinaison situé à l'intérieur du bras
Recliner control located on the inside of the arm.

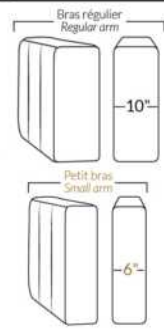

FAUTEUIL BERÇANT PIVOTANT INCLINABLE SWIVEL ROCKING MOTION CHAIR

Dégagement mural de 16" Wall clearance
Hauteur de 42" Height
Largeur de bras 6" Arms width
Option base de bois | Wood base option

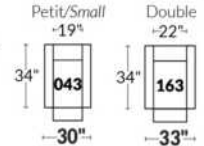

SIÈGE 23" DE LARGE | 23" SEAT WIDTH

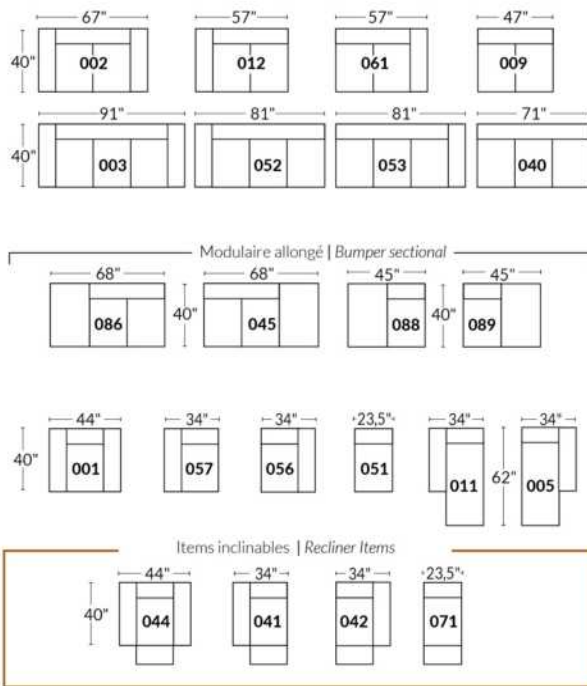

SIÈGE 30" DE LARGE | 30" SEAT WIDTH

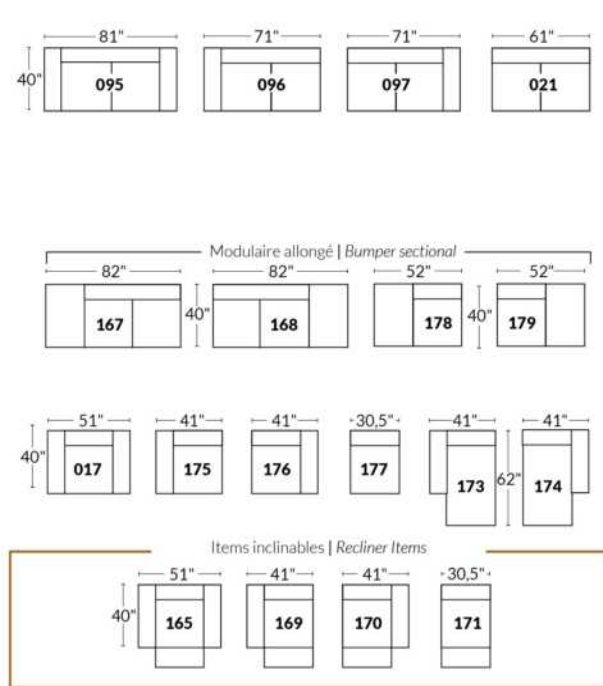

Autres | Others

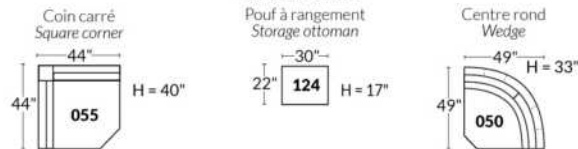

EXEMPLE 23" EXAMPLE

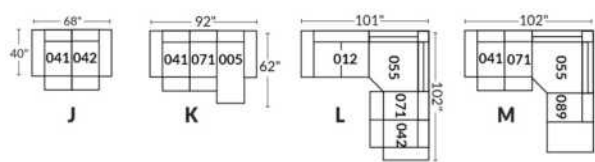

EXEMPLE 30" EXAMPLE

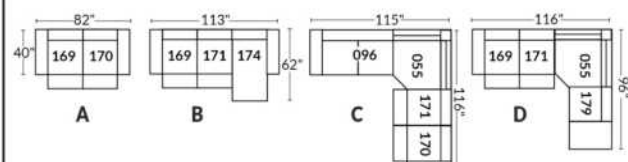

Liste de prix CDN

ECLIPSE

CARACTÉRISTIQUE: Rembourrage des sièges et des bras contient des plumes. Coussins de dos et sièges reversibles. En CUIR: Les dossiers et les sièges auront des coutures décoratives parallèles. Les dossiers seront retenus par une fermeture éclair.

PATTES: LG189 métal ou LG103 en bois; si bois spécifier couleur.

COMBO: Recouvrement #2 les dos et sièges.

Description	L x P x H	Cuir						Tissu		
		10	20	30 Bronx Hugo Illusion Tucson Utah Vintage Wild Laredo Yukon	40 Cavallo Elegance Princess Santiago Sensation Sunset Trina Victoria	50 Bull Cassiope Dublin	60 Caress Ultrasued	A	B COM	C alta
002 CAUSEUSE	72 x 41 x 34	2340	2440	2535	2630	2725	2820	1575	1670	1765
005 CHAISE LONGUE BRAS DROIT	45 x 70 x 34	1900	1995	2095	2190	2285	2380	1410	1490	1570
006 POUF	35 x 24 x 17	640	670	695	725	755	780	465	475	490
011 CHAISE LONGUE BRAS GAUCHE	45 x 70 x 34	1900	1995	2095	2190	2285	2380	1410	1490	1570
017 FAUTEUIL DOUBLE	55 x 41 x 34	1845	1935	2025	2115	2205	2295	1370	1445	1515
021 SOFA APPARTEMENT SANS BRAS	70 x 41 x 34	2025	2155	2285	2415	2545	2675	1555	1675	1795
051 FAUTEUIL SANS BRAS	35 x 41 x 34	1100	1205	1315	1420	1530	1635	1010	1070	1130
055 COIN CARRE	45 x 45 x 34	1190	1250	1315	1375	1440	1500	1025	1075	1125
056 FAUTEUIL BRAS DROIT	45 x 41 x 34	1475	1580	1680	1780	1885	1985	1195	1260	1330
057 FAUTEUIL BRAS GAUCHE	45 x 41 x 34	1475	1580	1680	1780	1885	1985	1195	1260	1330
088 FAUTEUIL SANS BRAS ALLONGE GAUCHE	56 x 41 x 34	1430	1530	1625	1720	1815	1910	1130	1200	1270
089 FAUTEUIL SANS BRAS ALLONGE DROIT	56 x 41 x 34	1430	1530	1625	1720	1815	1910	1130	1200	1270
095 SOFA APPARTEMENT	90 x 41 x 34	2755	2885	3015	3145	3275	3405	1890	2015	2140
096 SOFA APPARTEMENT BRAS GAUCHE	80 x 41 x 34	2365	2500	2635	2770	2905	3040	1725	1860	1995
097 SOFA APPARTEMENT BRAS DROIT	80 x 41 x 34	2365	2500	2635	2770	2905	3040	1725	1860	1995
CONFIGURATIONS										
A CONF. A (096-055-056)	90X125/41X34	5030	5330	5630	5925	6230	6525	3945	4195	4450
B CONF. B (088-055-097)	101X125X34	4985	5280	5575	5865	6160	6450	3880	4135	4390
C CONF. C (011-051-055-089)	125X70/101X34	5620	5980	6350	6705	7070	7425	4575	4835	5095
D CONF. D (011-097)	125X70/41X34	4265	4495	4730	4960	5190	5420	3135	3350	3565
E CONF. E (057-097)	125X41X34	3840	4080	4315	4550	4790	5025	2920	3120	3325
F CONF. F (097-055-021-005)	160X125/70X34	7480	7900	8330	8750	9175	9595	5715	6100	6485

ECLIPSE



Hauteur complète 34" | Hauteur de siège 18" | Hauteur devant bras 24" | Profondeur d'assise 24"
 Total Height 34" | Seat Height 18" | Arm Height 24" | Seat Depth 24"

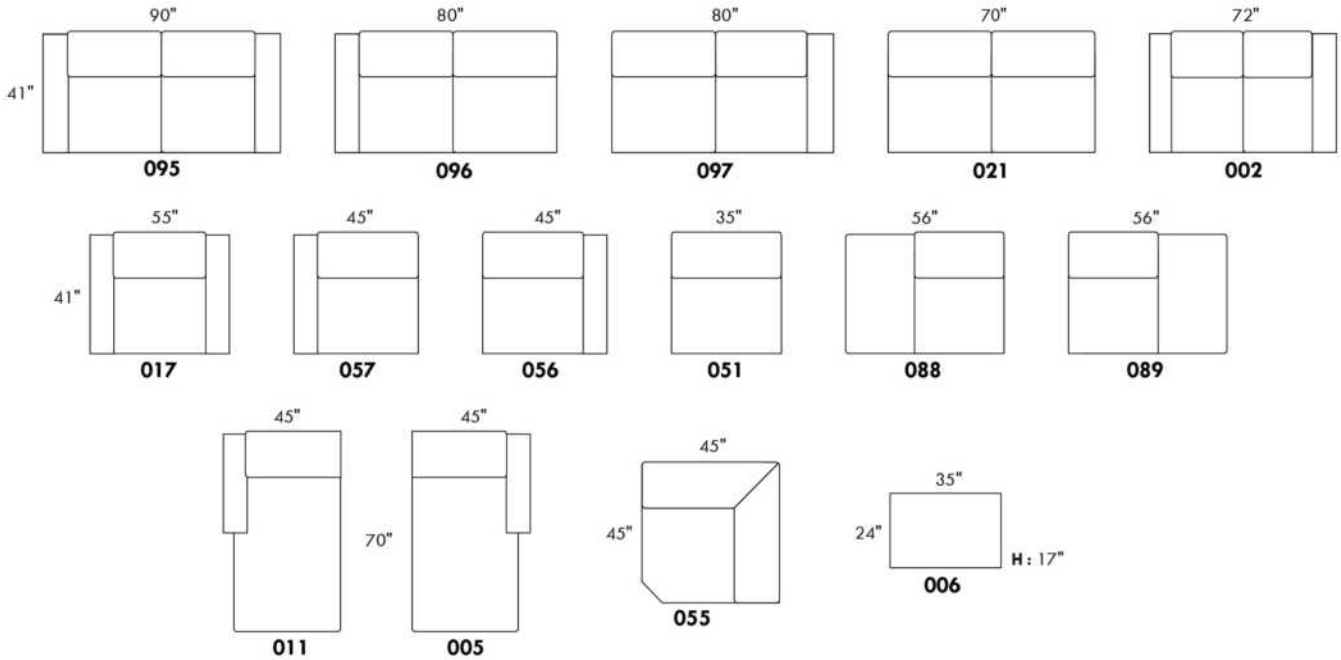

CONFIGURATIONS

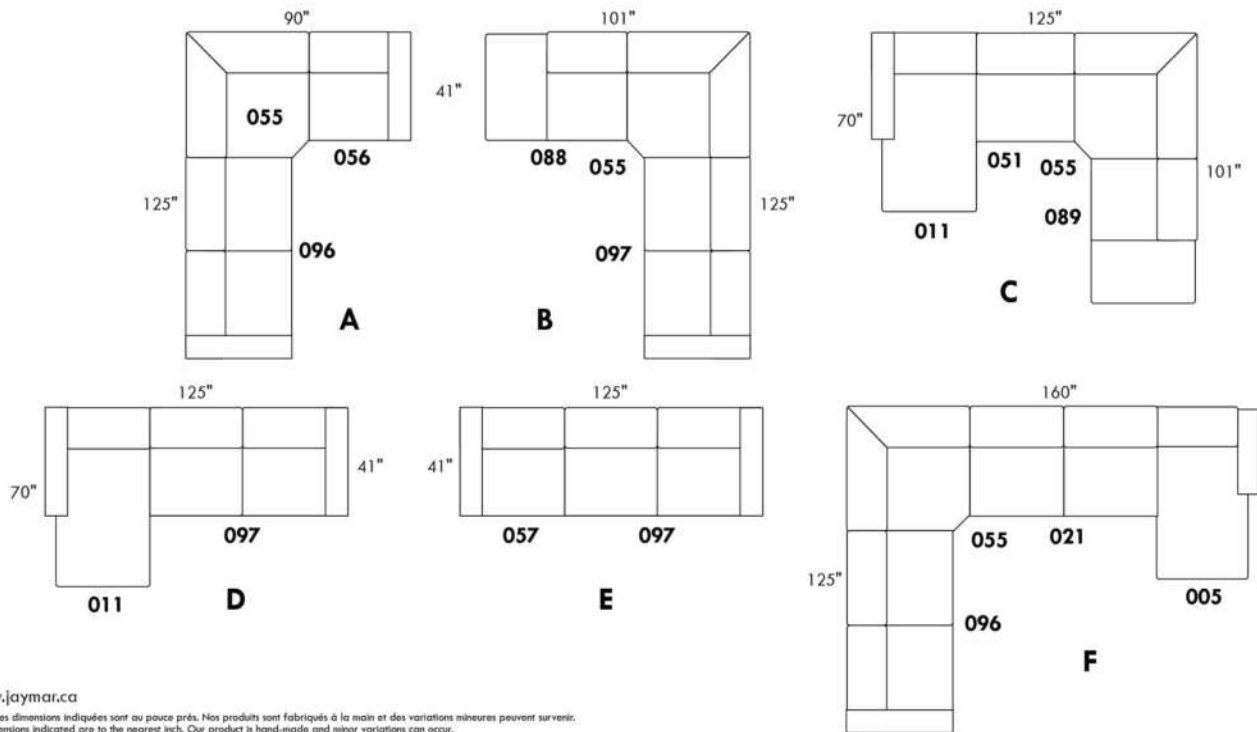

www.jaymar.ca

Toutes les dimensions indiquées sont au pouce près. Nos produits sont fabriqués à la main et des variations mineures peuvent survenir.
 All dimensions indicated are to the nearest inch. Our product is hand-made and minor variations can occur.

Liste de prix CDN

ESTHER

NB.: SOFA-LITS disponibles SEULEMENT avec items #060, #004 et #014.
COMBO: Recouvrement #2 sur les dossiers et sièges.
PATTES: LG65 métal ou LG51 en bois (spécifiez couleur).

Sofa-lit SIMPLE 31": avec 1 COUSSIN DE DOS et 1 COUSSIN DE SIÈGE.

MATELAS sofa-lit: Mousse haute densité et 1 po de mousse mémoire avec gel; 5 po d'épaisseur.

Description	L x P x H	Cuir						Tissu		
		10	20	30	40	50	60	A	B COM	C alta
				Bronx Hugo Illusion Tucson Utah Vintage Wild Laredo Yukon	Cavallo Elegance Princess Santiago Sensation Sunset Trina Victoria	Bull Cassiope Dublin	Caress Ultrasued			
001 FAUTEUIL	32X36X35	1540	1640	1745	1845	1945	2050	1080	1140	1195
002 CAUSEUSE	55X36X35	2120	2255	2390	2530	2665	2800	1540	1625	1710
003 SOFA	78X36X35	2590	2745	2895	3050	3200	3355	1880	1995	2115
004 SOFA-LIT DOUBLE	70X36X35	2935	3060	3185	3310	3430	3555	2205	2300	2400
006 POUF	25.5X25.5X18	775	805	835	860	890	920	565	585	600
014 SOFA-LIT SIMPLE	50X36X35	2335	2455	2575	2690	2810	2930	1820	1890	1955
060 SOFA-LIT QUEEN	78X36X35	3080	3235	3385	3540	3690	3845	2400	2500	2600
095 SOFA APPARTEMENT	70X36X35	2450	2600	2755	2905	3060	3210	1725	1825	1930

ESTHER



Hauteur complète 35" | Hauteur de siège 19" | Hauteur devant bras 26" | Profondeur d'assise 21"
Total Height 35" | Seat Height 19" | Arm Height 26" | Seat Depth 21"

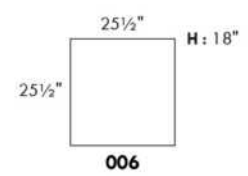
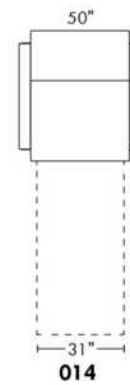
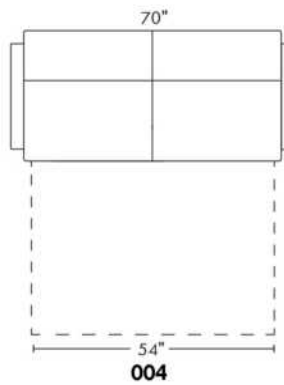
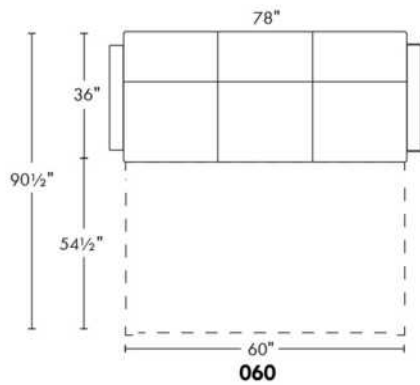
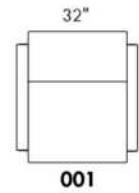
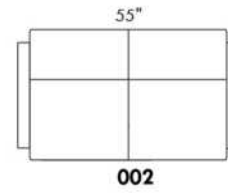
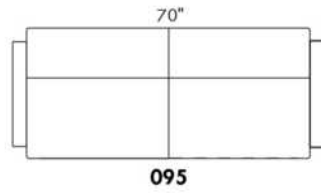
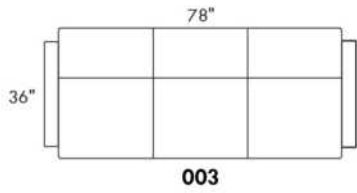

www.jaymar.ca

Toutes les dimensions indiquées sont au pouce près. Nos produits sont fabriqués à la main et des variations mineures peuvent survenir.
All dimensions indicated are to the nearest inch. Our product is hand-made and minor variations can occur.

EXPO

CARACTÉRISTIQUES: Coussins de sièges avec mousse modelée de haute résilience de 2.5 lb et une couche de mousse mémoire 1"

Recommandé en TISSU UNI seulement.

Item 077 Table rembourrée: Spécifiez couleur du dessous table en bois.

N.B.: Les CÔTÉS SANS BRAS (items 216 et 220 SEULEMENT) sont recouverts de cuir ou de tissu.

Description	L x P x H	Cuir						Tissu		
		10	20	30 Bronx Hugo Illusion Tucson Utah Vintage Wild Laredo Yukon	40 Cavallo Elegance Princess Santiago Sensation Sunset Trina Victoria	50 Bull Cassiope Dublin	60 Caress Ultrasued	A	B COM	C alta
002 CAUSEUSE	73x40x34	2230	2385	2545	2705	2860	3020	1460	1575	1685
005 CHAISE LONGUE BRAS DROIT	37x70x34	1800	1950	2105	2255	2410	2560	1195	1285	1375
009 CAUSEUSE SANS BRAS	53x40x34	1790	1910	2035	2160	2285	2410	1180	1270	1360
011 CHAISE LONGUE BRAS GAUCHE	37x70x34	1800	1950	2105	2255	2410	2560	1195	1285	1375
012 CAUSEUSE BRAS GAUCHE	63x40x34	2015	2140	2260	2385	2510	2635	1315	1420	1530
050 CENTRE ROND	17/73x40/43x34	2170	2300	2430	2560	2690	2820	1420	1515	1615
051 FAUTEUIL SANS BRAS	27x40x34	995	1050	1100	1150	1200	1250	665	690	720
056 FAUTEUIL BRAS DROIT	37x40x34	1210	1270	1325	1380	1440	1495	805	840	875
057 FAUTEUIL BRAS GAUCHE	37x40x34	1210	1270	1325	1380	1440	1495	805	840	875
061 CAUSEUSE BRAS DROIT	63x40x34	2015	2140	2260	2385	2510	2635	1315	1420	1530
077 TABLE REMBOURREE	43.5x15.5x18	590	645	705	760	815	875	400	420	445
208 FAUTEUIL CIRCULAIRE BRAS DROIT	55X39/43X34	1495	1595	1695	1800	1900	2005	985	1040	1100
209 FAUTEUIL CIRCULAIRE BRAS GAUCHE	55X39/43X34	1495	1595	1695	1800	1900	2005	985	1040	1100
212 SOFA APPARTEMENT CIRCULAIRE BRAS-D	96X39/51X34	2595	2795	2990	3190	3385	3585	1690	1825	1965
213 SOFA APPARTEMENT CIRCULAIRE BRAS-G	96X39/51X34	2595	2795	2990	3190	3385	3585	1690	1825	1965
214 SOFA APPARTEMENT CIRCULAIRE	105X39/51X34	2815	3055	3290	3530	3765	4005	1820	1945	2070
216 SOFA APP. CIRCULAIRE SANS BRAS	88X39/47X34	2405	2570	2730	2895	3060	3225	1575	1670	1765
220 FAUTEUIL CIRCULAIRE SANS BRAS	46X39/43X34	1275	1365	1455	1545	1635	1725	875	945	1020
CONFIGURATIONS										
A CONFIG. (213-216-212)	177X99.5X34	7595	8160	8710	9275	9830	10395	4955	5320	5695
B CONFIG. (213-220-212)	175X86X34	6465	6955	7435	7925	8405	8895	4255	4595	4950
C CONFIG. (213-212)	162.5X72.5X34	5190	5590	5980	6380	6770	7170	3380	3650	3930
D CONFIG. (209-220-208)	140X60.5X34	4265	4555	4845	5145	5435	5735	2845	3025	3220
E CONFIG. (216-216-216)	177X88.5X34	7215	7710	8190	8685	9180	9675	4725	5010	5295
F CONFIG. (216-220-216)	171X75X34	6085	6505	6915	7335	7755	8175	4025	4285	4550
G CONFIG. (220-220-220)	125.5X53X34	3825	4095	4365	4635	4905	5175	2625	2835	3060

Liste de prix CDN

EXPO

Description	L x P x H	Cuir						Tissu		
		10	20	30 Bronx Hugo Illusion Tucson Utah Vintage Wild Laredo Yukon	40 Cavallo Elegance Princess Santiago Sensation Sunset Trina Victoria	50 Bull Cassiope Dublin	60 Caress Ultrasued	A	B COM	C alta
H CONFIG. (012-050-009-005)	133X106X34	7775	8300	8830	9360	9895	10425	5110	5490	5880
I CONFIG. (011-051-050-061)	107X106X34	6980	7440	7895	8350	8810	9265	4595	4910	5240
J CONFIG. (011-051-050-051-005)	107X107X34	7760	8300	8840	9370	9910	10440	5140	5465	5805
K CONFIG. (012-050-061)	106X106X34	6200	6580	6950	7330	7710	8090	4050	4355	4675

Hauteur complète 34" | Hauteur de siège 17 3/4" | Hauteur devant bras 24" | Profondeur d'assise 23"
 Total Height 34" | Seat Height 17 3/4" | Arm Height 24" | Seat Depth 23"

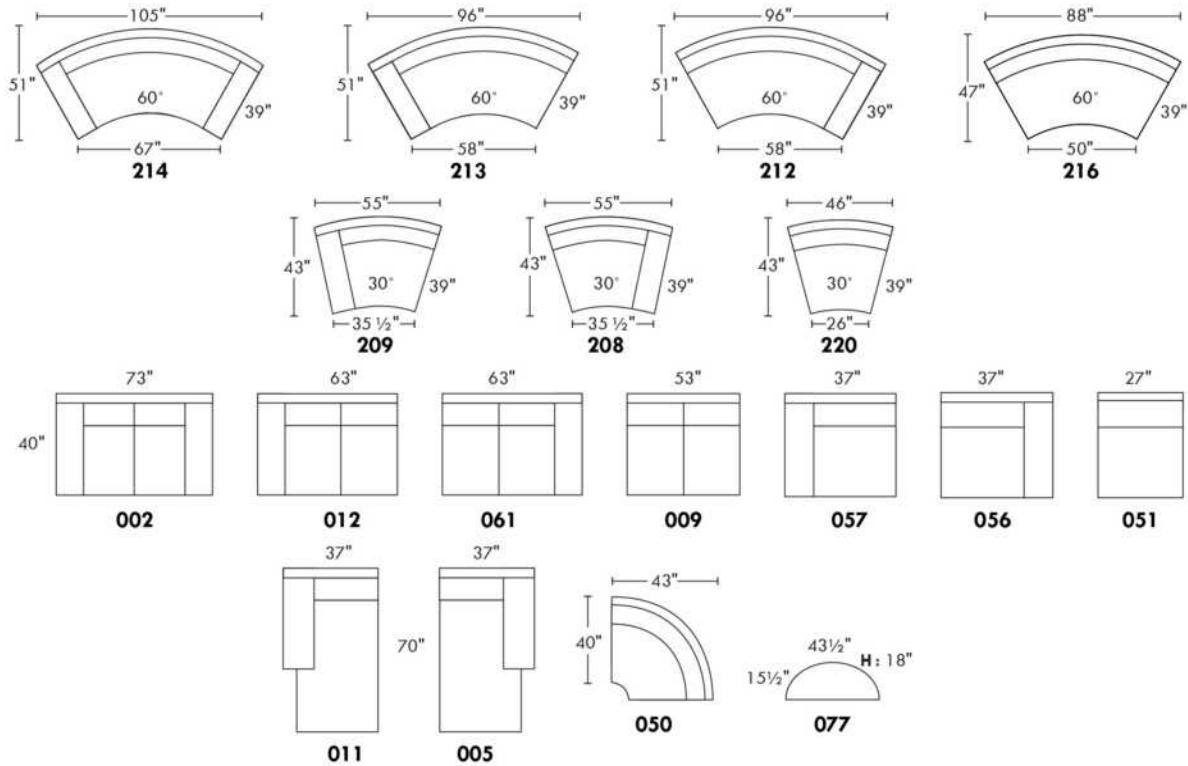

CONFIGURATIONS

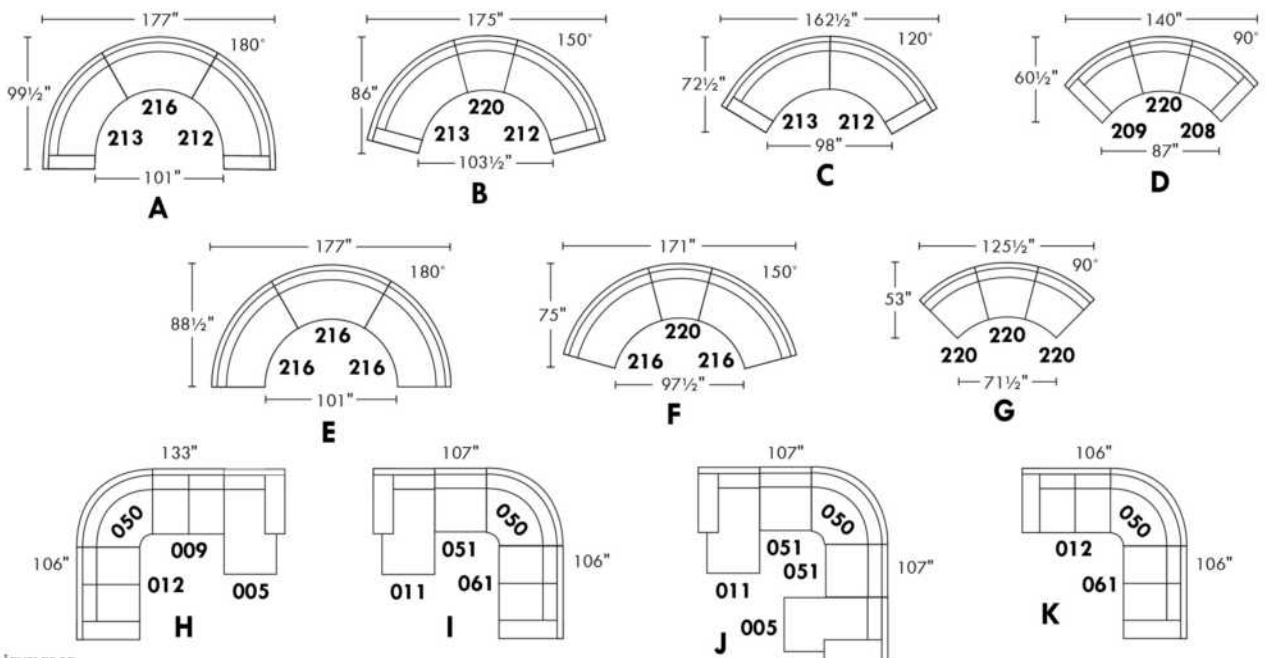

www.jaymar.ca

Toutes les dimensions indiquées sont au pouce près. Nos produits sont fabriqués à la main et des variations mineures peuvent survenir.
 All dimensions indicated are to the nearest inch. Our product is hand-made and minor variations can occur.

FELIX

PATTE: Spécifiez couleur des pattes en bois LG171 ronde ou LG8 carré. / COMBO: Recouvrement #2 sur les dos seulement.

En TISSU il n'y a pas de coutures décoratives sur les dossiers.

1x Appui-tête amovible inclus avec les items inclinables 044-041-042 et 071. Appui-tête SUPPLÉMENTAIRE sur item non inclinable; ajoutez \$145/appui-tête.

Spécifiez ASSISE RÉGULIÈRE 21 po ou PROFONDE 22 po. Les ITEMS suivants ne sont PAS DISPONIBLES en ASSISE PROFONDE: 018-023-046-050-055-062-063 & les items INCLINABLES 044-041-042 & 071.

MATELAS sofa-lit: Mousse haute densité et 1 po de mousse mémoire avec gel; 5 po d'épaisseur.

OPTIONS:

Rembourrage des sièges en PLUMES: Ajouter \$70/siège. Côté allongé compte pour 1 siège, items 005-011-062 & 063 comptent pour 2 sièges chacun.

CLOUS décoratifs sur bras seulement: Ajouter \$40 par bras.

Mécanisme motorisé inclinable avec bouton TACTILE ajoutez 185\$/mécanisme.

Mécanisme motorisé inclinable SANS FIL (batterie) ajoutez 365\$.

Description	L x P x H	Cuir						Tissu		
		10	20	30 Bronx Hugo Illusion Tucson Utah Vintage Wild Laredo Yukon	40 Cavallo Elegance Princess Santiago Sensation Sunset Trina Victoria	50 Bull Cassiope Dublin	60 Caress Ultrasued	A	B COM	C alta
001 FAUTEUIL	43X37X35	1575	1680	1790	1895	2005	2110	1125	1180	1230
002 CAUSEUSE	66X37X35	2250	2405	2555	2710	2860	3015	1540	1625	1710
003 SOFA	89X37X35	2790	2980	3170	3365	3555	3750	1980	2085	2195
005 CHAISE LONGUE BRAS DROIT	33X61X35	1845	1970	2095	2215	2340	2465	1295	1385	1475
006 POUF	25.5X25.5X19	715	775	840	900	965	1025	605	620	630
009 CAUSEUSE SANS BRAS	46X37X35	1750	1875	1995	2120	2245	2370	1280	1355	1425
011 CHAISE LONGUE BRAS GAUCHE	33X61X35	1845	1970	2095	2215	2340	2465	1295	1385	1475
012 CAUSEUSE BRAS GAUCHE	56X37X35	1995	2125	2255	2385	2515	2645	1390	1490	1585
018 CAUSEUSE ANGULAIRE BRAS GAUCHE	70X51X35	2120	2270	2415	2560	2710	2855	1510	1590	1670
023 CAUSEUSE ANGULAIRE BRAS DROIT	70X51X35	2120	2270	2415	2560	2710	2855	1510	1590	1670
040 SOFA SANS BRAS	69X37X35	2310	2470	2635	2800	2965	3125	1690	1810	1930
041 FAUTEUIL INCLINABLE BRAS-G	33X37X43	1790	1880	1970	2060	2150	2240	1470	1540	1605
042 FAUTEUIL INCLINABLE BRAS-D	33X37X43	1790	1880	1970	2060	2150	2240	1470	1540	1605
044 FAUTEUIL INCLINABLE	43X37X43	2035	2150	2260	2375	2490	2600	1580	1670	1760
045 CAUSEUSE SANS BRAS ALLONGEE DROIT	66X37X35	2030	2185	2335	2490	2640	2795	1420	1505	1590
046 CAUSEUSE ANGULAIRE SANS BRAS	60X51X35	1910	2040	2170	2300	2430	2560	1370	1465	1560
050 CENTRE ROND	48X48X35	1650	1750	1845	1940	2035	2135	1275	1325	1375
051 FAUTEUIL SANS BRAS	23X37X35	1070	1140	1205	1275	1340	1410	865	925	980
052 SOFA BRAS GAUCHE	79X37X35	2535	2720	2905	3095	3280	3465	1835	1945	2060
053 SOFA BRAS DROIT	79X37X35	2535	2720	2905	3095	3280	3465	1835	1945	2060
055 COIN CARRE	37X37X35	1585	1680	1775	1875	1970	2065	1195	1275	1355

FELIX

PATTE: Spécifiez couleur des pattes en bois LG171 ronde ou LG8 carré. / COMBO: Recouvrement #2 sur les dos seulement.

En TISSU il n'y a pas de coutures décoratives sur les dossiers.

1x Appui-tête amovible inclus avec les items inclinables 044-041-042 et 071. Appui-tête SUPPLÉMENTAIRE sur item non inclinable; ajoutez \$145/appui-tête.

Spécifiez ASSISE RÉGULIÈRE 21 po ou PROFONDE 22 po. Les ITEMS suivants ne sont PAS DISPONIBLES en ASSISE PROFONDE: 018-023-046-050-055-062-063 & les items INCLINABLES 044-041-042 & 071.

MATELAS sofa-lit: Mousse haute densité et 1 po de mousse mémoire avec gel; 5 po d'épaisseur.

OPTIONS:

Rembourrage des sièges en PLUMES: Ajouter \$70/siège. Côté allongé compte pour 1 siège, items 005-011-062 & 063 comptent pour 2 sièges chacun.

CLOUS décoratifs sur bras seulement: Ajouter \$40 par bras.

Mécanisme motorisé inclinable avec bouton TACTILE ajoutez 185\$/mécanisme.

Mécanisme motorisé inclinable SANS FIL (batterie) ajoutez 365\$.

Description	L x P x H	Cuir						Tissu		
		10	20	30 Bronx Hugo Illusion Tucson Utah Vintage Wild Laredo Yukon	40 Cavallo Elegance Princess Santiago Sensation Sunset Trina Victoria	50 Bull Cassiope Dublin	60 Caress Ultrasued	A	B COM	C alta
056 FAUTEUIL BRAS DROIT	33X37X35	1310	1425	1545	1665	1780	1900	1010	1065	1120
057 FAUTEUIL BRAS GAUCHE	33X37X35	1310	1425	1545	1665	1780	1900	1010	1065	1120
060 SOFA-LIT QUEEN	89X37X35	3230	3420	3615	3805	3995	4190	2410	2535	2660
061 CAUSEUSE BRAS DROIT	56X37X35	1995	2125	2255	2385	2515	2645	1390	1490	1585
062 FAUTEUIL ANGULAIRE BRAS GAUCHE	70X65X35	1910	2015	2115	2215	2320	2420	1335	1440	1540
063 FAUTEUIL ANGULAIRE BRAS DROIT	70X65X35	1910	2015	2115	2215	2320	2420	1335	1440	1540
071 FAUTEUIL INCLINABLE SANS BRAS	23X37X43	1520	1595	1670	1745	1815	1890	1330	1385	1445
072 SOFA MODULAIRE BRAS GAUCHE	92.5X37X35	2995	3170	3345	3520	3700	3875	2115	2235	2355
073 SOFA MODULAIRE BRAS DROIT	92.5X37X35	2995	3170	3345	3520	3700	3875	2115	2235	2355
079 SOFA-LIT QUEEN SANS BRAS	69X37X35	2735	2920	3100	3280	3460	3640	2135	2255	2380
080 POUF ANGULAIRE	36X27X19	835	860	890	920	945	975	690	705	715
082 SOFA-LIT QUEEN BRAS GAUCHE	79X37X35	2955	3145	3330	3515	3705	3890	2285	2385	2490
083 SOFA-LIT QUEEN BRAS DROIT	79X37X35	2955	3145	3330	3515	3705	3890	2285	2385	2490
086 CAUSEUSE SANS BRAS ALLONGEE GAUCHE	66X37X35	2030	2185	2335	2490	2640	2795	1420	1505	1590
088 FAUTEUIL SANS BRAS ALLONGE GAUCHE	43X37X35	1340	1455	1570	1680	1795	1905	1025	1100	1170
089 FAUTEUIL SANS BRAS ALLONGE DROIT	43X37X35	1340	1455	1570	1680	1795	1905	1025	1100	1170
306 POUF AVEC COUSSIN ALLONGE	24X24X19	850	910	975	1035	1100	1160	705	730	760

FELIX

Hauteur complète 35" | Hauteur de siège 19" | Hauteur devant bras 25" | Profondeur d'assise 21"/22"
 Total Height 35" | Seat Height 19" | Arm Height 25" | Seat Depth 21"/22"

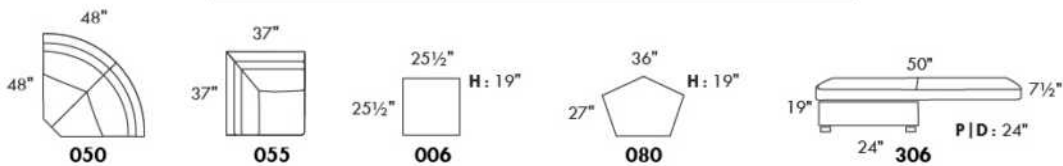
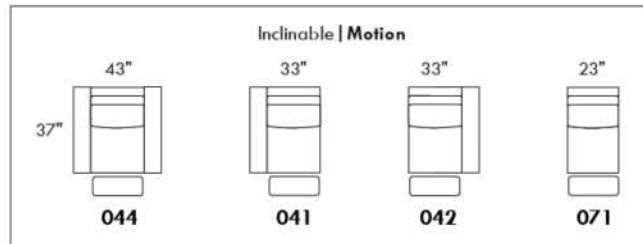
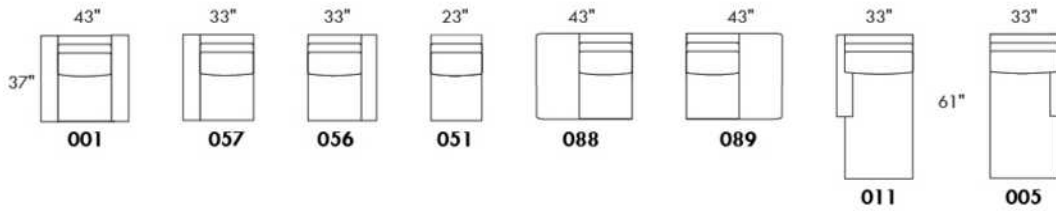
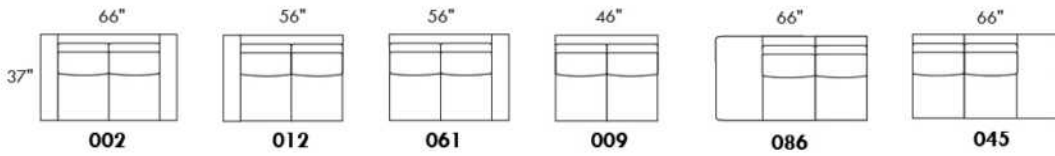
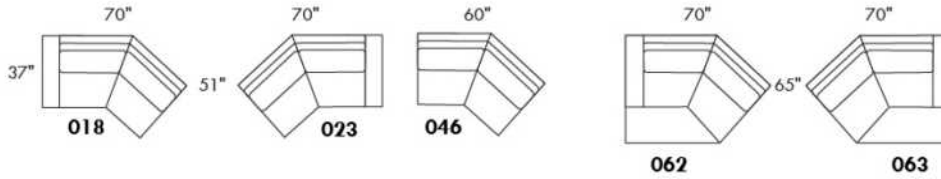
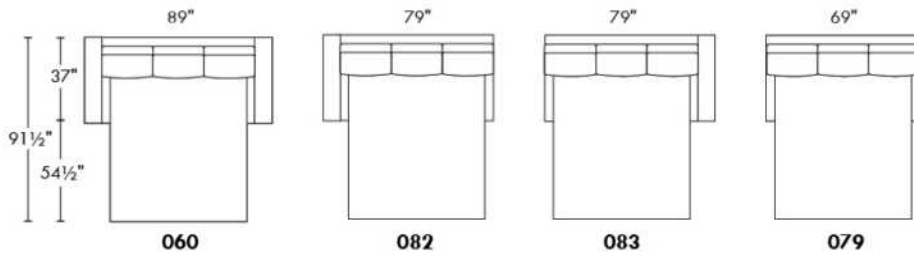
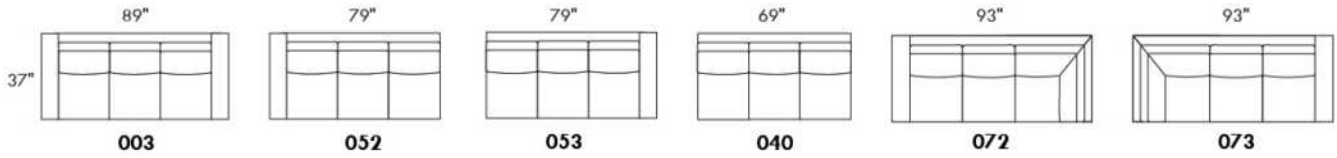

www.jaymar.ca

Toutes les dimensions indiquées sont en pouce près. Nos produits sont fabriqués à la main et des variations mineures peuvent survenir.
 All dimensions indicated are to the nearest inch. Our product is hand-made and minor variations can occur.

Liste de prix CDN

FIT

NB.: SOFA-LITS disponibles SEULEMENT avec items #060, #004 et #014.

EN TISSU il n'y a pas de coutures sur les dossiers.

PATTES: LG51 en bois (spécifiez couleur).

Divan-lit Double et divan-lit Queen: 2 coussins de dos et de sièges.

Divan-lit SIMPLE 31": avec 1 COUSSIN DE DOS et 1 COUSSIN DE SIÈGE.

MATELAS SIMPLE: Largeur 31".

MATELAS sofa-lit: Mousse haute densité et 1 po de mousse mémoire avec gel; 5 po d'épaisseur.

Description	L x P x H	Cuir						Tissu		
		10	20	30	40	50	60	A	B COM	C alta
				Bronx Hugo Illusion Tucson Utah Vintage Wild Laredo Yukon	Cavallo Elegance Princess Santiago Sensation Sunset Trina Victoria	Bull Cassiope Dublin	Caress Ultrasued			
001 FAUTEUIL	34X35X35	1245	1325	1405	1485	1560	1640	940	1010	1075
004 SOFA-LIT DOUBLE	66X35X35	2290	2425	2560	2700	2835	2970	1725	1815	1905
014 SOFA-LIT SIMPLE	46X35X35	1720	1845	1970	2095	2215	2340	1300	1385	1470
060 SOFA-LIT QUEEN	74X35X35	2450	2585	2720	2855	2990	3125	1850	1945	2040

Hauteur complète 35" | Hauteur de siège 18" | Hauteur devant bras 25½" | Profondeur d'assise 21"
 Total Height 35" | Seat Height 18" | Arm Height 25½" | Seat Depth 21"

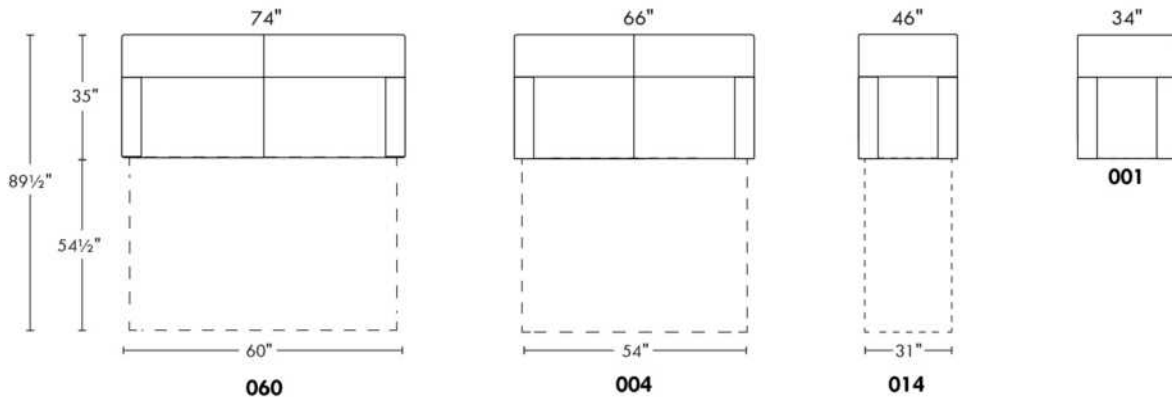

GLAMOUR

La collection Fashion offre un confort inégalé. Chaque module est garni d'un mélange de plume 100% CANADIENNE. Les enveloppes 100% coton sont compartimentées afin de maintenir également les plumes dans les coussins tout en minimisant l'échappement de plumes. Les meubles sont finis sur chaque côté pour être disposés ensemble ou séparés. Chaque item est doté d'un système d'attache discret qui peut se pivoter sous le mobilier.

Items 256 & 257 peuvent être utilisés comme un coin carré.

COUSSIN DE BRAS - INCLUS: Le recouvrement sera le même que le tissu choisi pour la base seulement.

COUSSINS DE DOS

Les coussins de dos (grand & petit) sont inclus dans les items identifiés. (Voir croquis)

Vous devez choisir le style de coussins de dos soit: FASHION I (pleine largeur) ou FASHION II (coussin carré).

N.b.: Vous ne pouvez pas combiner un Fashion I & II à l'intérieur du même item.

Ex: Vous pouvez prendre un Fashion I pour un fauteuil 001 et un Fashion II pour un coin carré 055.

Spécifiez sur votre COMMANDE :

Pour chaque item, spécifier le style (I ou II) des coussins.

Il faut également spécifier le recouvrement de la base ainsi que chacun des coussins.

Ex.: item 095 base, recouvrement #1. Coussins: Fashion II 833 : recouvrement #2 et 834: recouvrement #3.

Patte: LG201 métal (chrome ou noire); spécifier couleur.

Tables rembourrées #077, 257 & 258: Spécifier couleur du dessus de table en bois.

Coussins en EXTRA: Spécifier le code, recouvrement, couleur & qté.

Description	L x P x H	Cuir						Tissu		
		10	20	30 Bronx Hugo Illusion Tucson Utah Vintage Wild Laredo Yukon	40 Cavallo Elegance Princess Santiago Sensation Sunset Trina Victoria	50 Bull Cassiope Dublin	60 Caress Ultrasued	A	B COM	C alta
006 POUF	36x30x18							630	650	675
017 FAUTEUIL DOUBLE	57x44x30/35							1290	1345	1405
021 SOFA APPARTEMENT SANS BRAS	71x44x30/35							1685	1770	1855
055 COIN CARRE	52x52x30/35							1490	1545	1600
077 TABLE REMBOURREE	36x44x16							865	895	925
095 SOFA APPARTEMENT	93x44x30/35							1895	1985	2075
096 SOFA APPARTEMENT BRAS GAUCHE	82x44x30/35							1780	1885	1985
097 SOFA APPARTEMENT BRAS DROIT	82x44x30/35							1780	1885	1985
115 GRAND OTTOMAN	36x44x18							755	795	835
173 CHAISE LONGUE DOUBLE BRAS GAUCHE	41x78x30/35							1590	1650	1715
174 CHAISE LONGUE DOUBLE BRAS DROIT	41x78x30/35							1590	1650	1715
175 FAUTEUIL DOUBLE BRAS GAUCHE	46x44x30/35							1190	1245	1300
176 FAUTEUIL DOUBLE BRAS DROIT	46x44x30/35							1190	1245	1300
177 FAUTEUIL DOUBLE SANS BRAS	36x44x30/35							1095	1125	1160
178 FAUTEUIL DOUBLE SANS BRAS ALLONGE-G	60x44x30/35							1425	1475	1530
179 FAUTEUIL DOUBLE SANS BRAS ALLONGE-D	60x44x30/35							1425	1475	1530

GLAMOUR

La collection Fashion offre un confort inégalé. Chaque module est garni d'un mélange de plume 100% CANADIENNE. Les enveloppes 100% coton sont compartimentées afin de maintenir également les plumes dans les coussins tout en minimisant l'échappement de plumes. Les meubles sont finis sur chaque côté pour être disposés ensemble ou séparés. Chaque item est doté d'un système d'attache discret qui peut se pivoter sous le mobilier.

Items 256 & 257 peuvent être utilisés comme un coin carré.

COUSSIN DE BRAS - INCLUS: Le recouvrement sera le même que le tissu choisi pour la base seulement.

COUSSINS DE DOS

Les coussins de dos (grand & petit) sont inclus dans les items identifiés. (Voir croquis)

Vous devez choisir le style de coussins de dos soit: FASHION I (pleine largeur) ou FASHION II (coussin carré).

N.b.: Vous ne pouvez pas combiner un Fashion I & II à l'intérieur du même item.

Ex: Vous pouvez prendre un Fashion I pour un fauteuil 001 et un Fashion II pour un coin carré 055.

Spécifiez sur votre COMMANDE :

Pour chaque item, spécifier le style (I ou II) des coussins.

Il faut également spécifier le recouvrement de la base ainsi que chacun des coussins.

Ex.: item 095 base, recouvrement #1. Coussins: Fashion II 833 : recouvrement #2 et 834: recouvrement #3.

Patte: LG201 métal (chrome ou noire); spécifier couleur.

Tables rembourrées #077, 257 & 258: Spécifier couleur du dessus de table en bois.

Coussins en EXTRA: Spécifier le code, recouvrement, couleur & qté.

Description	L x P x H	Cuir						Tissu		
		10	20	30	40	50	60	A	B	C
				Bronx Hugo Illusion Tucson Utah Vintage Wild Laredo Yukon	Cavallo Elegance Princess Santiago Sensation Sunset Trina Victoria	Bull Cassiope Dublin	Caress Ultrasued		COM	alta
256 GRAND OTTOMAN CARRE	44x44x18							920	950	985
257 TABLE REMBOURREE CARRE	44x44x16							1110	1145	1180
258 PETITE TABLE REMBOUREE	15x44x16							580	595	615
831 F I: GRAND COUSSIN DE DOS 34X19	34x7x19							105	105	105
832 F I: PETIT COUSSIN DE DOS 24X10	24x6x10							80	80	80
833 F II: GRAND COUSSIN DE DOS 26X19	26x7x19							105	105	105
834 F II: PETIT COUSSIN DE DOS 16X16	16x6x16							80	80	80
CONFIGURATIONS										
A CONFIG (173-097) + (006)	123X78X30/35							4000	4185	4375
B CONFIG (096-055-176) + (077)	98X134X30/35							5325	5570	5810
C CONFIG (175-115-055-097)	134X134X30/35							5215	5470	5720
D CONFIG (173-177-055-097)	129X134X30/35							5955	6205	6460

GLAMOUR

HAUTEUR COMPLÈTE: 30"/35" | HAUTEUR SIÈGE: 18" | HAUTEUR DEVANT BRAS: 23" | PROFONDEUR D'ASSISE: 23"
 TOTAL HEIGHT: 30"/35" | SEAT HEIGHT: 18" | ARM HEIGHT: 23" | SEAT DEPTH: 23"

FASHION COLLECTION

FASHION I

COUSSINS PLEINE LARGEUR
 FULL BACK CUSHIONS

831 34 x 7 x 19
 832 24 x 6 x 10



FASHION II

COUSSINS CARRÉS - DOS APPARENT
 SQUARE CUSHIONS - VISIBLE BACK

833 26 x 7 x 19
 834 16 x 6 x 16

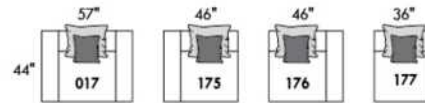
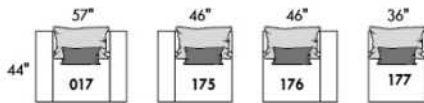
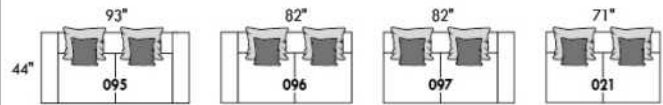
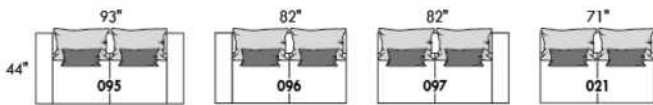

Mélanger & agencer!
 Mix & Match!

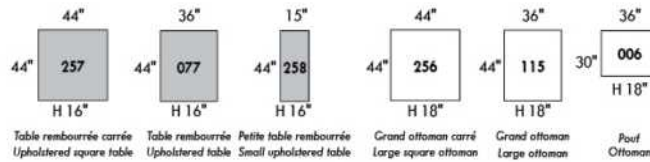
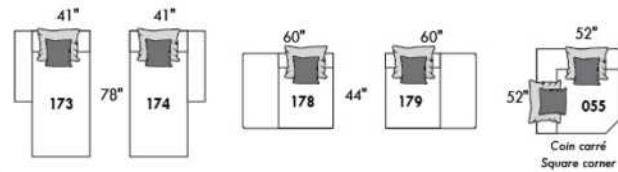
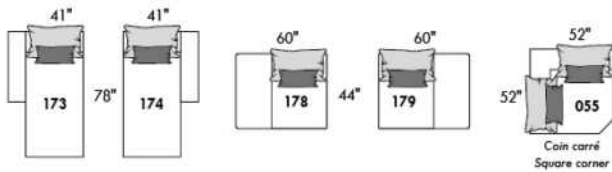

Populaires | Popular CONFIGURATIONS

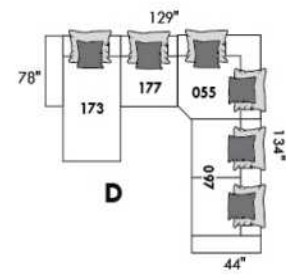
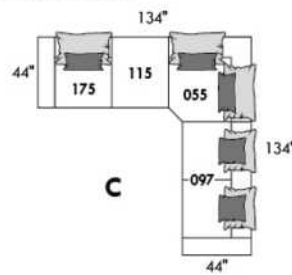
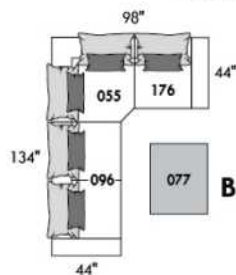
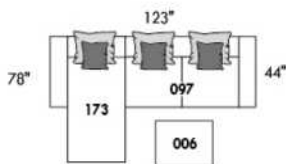

www.jaymar.ca

Toutes les dimensions indiquées sont au pouce près. Nos produits sont fabriqués à la main et des variations mineures peuvent survenir.
 All dimensions indicated are to the nearest inch. Our product is hand-made and minor variations can occur.



HAMBOURG

Appui-tête manuel sur tous les items (fixe sur centre rond).

Fauteuil inclinable motorisé pleine jambe "à méc. *protège-mur". *Faut. 043 & 163: Dégagement mural 16".

Chaise longue inclinable motorisé: Dégagement mural 8" & avant 5".

Coussins de siège avec mousse modelée + 1" de mousse mémoire; bras avec mousse mémoire.

Couture: petit fil en tissu & gros fil plat en cuir.

Fauteuils 043 & 163: bras seront SANS insert de MÉTAL.

Note: 2 inclinables séparés par un coin ne peuvent pas ouvrir en même temps. Aucuns inclinables à côté d'item #155.

OPTIONS

*Appui-tête motorisé: \$185 ch. *N/D sur items fixes.

*Appui-tête motorisé \$185 + Support lombaire & dos chauffant \$230= \$410 ch. (Uniquement sur items inclinable avec bras).

Bloc-batterie: \$185/mec.

Mousse: Extra ferme \$20/siège.

Choix bras (LARGE ou le PETIT bras qui sera sans insert de métal): Patte sur bras LARGE: LG103 bois ou Métal: LG189 cyl (noire ou chrome).

PETIT Bras: LG08 bois ou Métal: LG196 cyl. (noire ou chrome) ou LG64 (carré). Spécifiez couleur.

Profondeur d'assise: 20" ou *22". *Le 22" N/D sur faut. 043 & 163.

Faut. 043-163: base en bois (spécifiez couleur).

CINÉMA MAISON - Détails accessoires & configs.: Voir page Cinéma maison en annexe.

Ancrage pour accessoires: \$40 ch.

Porte-Gobelets: En métal: \$50 ch. | Illuminé: \$50 ch. | *Illuminé avec contrôle (1 ou 2 moteurs): \$65 ch.

*Lumière DEL sous le siège : \$30/siège.

Description	L x P x H	Cuir						Tissu		
		10	20	30 Bronx Hugo Illusion Tucson Utah Vintage Wild Laredo Yukon	40 Cavallo Elegance Princess Santiago Sensation Sunset Trina Victoria	50 Bull Cassiope Dublin	60 Caress Ultrasued	A	B COM	C alta
001 FAUTEUIL	44x40x33/40	2140	2240	2340	2445	2545	2645	1735	1790	1840
002 CAUSEUSE	67x40x33/40	3055	3185	3315	3445	3575	3705	2460	2545	2630
003 SOFA	91x40x33/40	3690	3860	4030	4200	4370	4540	2970	3070	3170
005 CHAISE LONGUE BRAS DROIT	34x62x33/40	1995	2070	2145	2215	2290	2365	1595	1665	1730
009 CAUSEUSE SANS BRAS	47x40x33/40	2145	2225	2300	2380	2460	2540	1685	1775	1865
011 CHAISE LONGUE BRAS GAUCHE	34x62x33/40	1995	2070	2145	2215	2290	2365	1595	1665	1730
012 CAUSEUSE BRAS GAUCHE	57x40x33/40	2625	2735	2850	2965	3075	3190	2095	2180	2260
017 FAUTEUIL DOUBLE	51x40x33/40	2240	2355	2465	2580	2690	2805	1810	1880	1945
021 SOFA APPARTEMENT SANS BRAS	61x40x33/40	2420	2535	2645	2760	2875	2985	1890	1985	2080
040 SOFA SANS BRAS	71x40x33/40	2770	2900	3030	3160	3290	3420	2205	2310	2410
041 FAUTEUIL INCLINABLE BRAS-G	34x40x33/40	2135	2215	2300	2385	2470	2555	1815	1855	1895
042 FAUTEUIL INCLINABLE BRAS-D	34x40x33/40	2135	2215	2300	2385	2470	2555	1815	1855	1895
043 FAUTEUIL INCLINABLE BERÇANT PIVOTANT	30x34x42	2530	2650	2775	2900	3025	3150	2120	2170	2225
044 FAUTEUIL INCLINABLE	44x40x33/40	2575	2675	2775	2880	2980	3080	2170	2230	2285
045 CAUSEUSE SANS BRAS ALLONGEE DROIT	68x40x33/40	2540	2645	2755	2860	2970	3075	2020	2095	2165
050 CENTRE ROND	49x49x33	1860	1975	2085	2200	2315	2425	1370	1440	1505

HAMBOURG

Appui-tête manuel sur tous les items (fixe sur centre rond).

Fauteuil inclinable motorisé pleine jambe "à méc. *protège-mur". *Faut. 043 & 163: Dégagement mural 16".

Chaise longue inclinable motorisé: Dégagement mural 8" & avant 5".

Coussins de siège avec mousse modelée + 1" de mousse mémoire; bras avec mousse mémoire.

Couture: petit fil en tissu & gros fil plat en cuir.

Fauteuils 043 & 163: bras seront SANS insert de MÉTAL.

Note: 2 inclinables séparés par un coin ne peuvent pas ouvrir en même temps. Aucuns inclinables à côté d'item #155.

OPTIONS

*Appui-tête motorisé: \$185 ch. *N/D sur items fixes.

*Appui-tête motorisé \$185 + Support lombaire & dos chauffant \$230= \$410 ch. (Uniquement sur items inclinable avec bras).

Bloc-batterie: \$185/mec.

Mousse: Extra ferme \$20/siège.

Choix bras (LARGE ou le PETIT bras qui sera sans insert de métal): Patte sur bras LARGE: LG103 bois ou Métal: LG189 cyl (noire ou chrome).

PETIT Bras: LG08 bois ou Métal: LG196 cyl. (noire ou chrome) ou LG64 (carré). Spécifiez couleur.

Profondeur d'assise: 20" ou *22". *Le 22" N/D sur faut. 043 & 163.

Faut. 043-163: base en bois (spécifiez couleur).

CINÉMA MAISON - Détails accessoires & configs.: Voir page Cinéma maison en annexe.

Ancrage pour accessoires: \$40 ch.

Porte-Gobelets: En métal: \$50 ch. | Illuminé: \$50 ch. | *Illuminé avec contrôle (1 ou 2 moteurs): \$65 ch.

*Lumière DEL sous le siège: \$30/siège.

Description	L x P x H	Cuir						Tissu		
		10	20	30 Bronx Hugo Illusion Tucson Utah Vintage Wild Laredo Yukon	40 Cavallo Elegance Princess Santiago Sensation Sunset Trina Victoria	50 Bull Cassiope Dublin	60 Caress Ultrasued	A	B COM	C alta
051 FAUTEUIL SANS BRAS	23,5x40x33/40	1230	1285	1340	1400	1455	1510	955	1020	1080
052 SOFA BRAS GAUCHE	81x40x33/40	3245	3400	3550	3705	3855	4010	2590	2700	2805
053 SOFA BRAS DROIT	81x40x33/40	3245	3400	3550	3705	3855	4010	2590	2700	2805
055 COIN CARRE	44x44x33/40	2165	2275	2380	2490	2595	2705	1710	1770	1835
056 FAUTEUIL BRAS DROIT	34x40x33/40	1710	1780	1855	1930	2005	2075	1360	1425	1495
057 FAUTEUIL BRAS GAUCHE	34x40x33/40	1710	1780	1855	1930	2005	2075	1360	1425	1495
061 CAUSEUSE BRAS DROIT	57x40x33/40	2625	2735	2850	2965	3075	3190	2095	2180	2260
071 FAUTEUIL INCLINABLE SANS BRAS	23,5x40x33/40	1665	1725	1790	1850	1910	1975	1415	1485	1550
086 CAUSEUSE SANS BRAS ALLONGEE GAUCHE	68x40x33/40	2540	2645	2755	2860	2970	3075	2020	2095	2165
088 FAUTEUIL SANS BRAS ALLONGE GAUCHE	45x40x33/40	1630	1735	1845	1950	2060	2165	1280	1320	1360
089 FAUTEUIL SANS BRAS ALLONGE DROIT	45x40x33/40	1630	1735	1845	1950	2060	2165	1280	1320	1360
095 SOFA APPARTEMENT	81x40x33/40	3325	3490	3650	3815	3980	4145	2660	2765	2875
096 SOFA APPARTEMENT BRAS GAUCHE	71x40x33/40	2905	3030	3155	3280	3405	3530	2285	2385	2490
097 SOFA APPARTEMENT BRAS DROIT	71x40x33/40	2905	3030	3155	3280	3405	3530	2285	2385	2490
124 POUF AVEC RANGEMENT	30x22x17	845	865	890	910	935	955	735	760	780
138 BRAS CENTRE	10x36x24.5	470	510	550	590	630	670	400	415	430

HAMBOURG

Appui-tête manuel sur tous les items (fixe sur centre rond).

Fauteuil inclinable motorisé pleine jambe "à méc. *protège-mur". *Faut. 043 & 163: Dégagement mural 16".

Chaise longue inclinable motorisé: Dégagement mural 8" & avant 5".

Coussins de siège avec mousse modelée + 1" de mousse mémoire; bras avec mousse mémoire.

Couture: petit fil en tissu & gros fil plat en cuir.

Fauteuils 043 & 163: bras seront SANS insert de MÉTAL.

Note: 2 inclinables séparés par un coin ne peuvent pas ouvrir en même temps. Aucuns inclinables à côté d'item #155.

OPTIONS

*Appui-tête motorisé: \$185 ch. *N/D sur items fixes.

*Appui-tête motorisé \$185 + Support lombaire & dos chauffant \$230= \$410 ch. (Uniquement sur items inclinable avec bras).

Bloc-batterie: \$185/mec.

Mousse: Extra ferme \$20/siège.

Choix bras (LARGE ou le PETIT bras qui sera sans insert de métal): Patte sur bras LARGE: LG103 bois ou Métal: LG189 cyl (noire ou chrome).

PETIT Bras: LG08 bois ou Métal: LG196 cyl. (noire ou chrome) ou LG64 (carré). Spécifiez couleur.

Profondeur d'assise: 20" ou *22". *Le 22" N/D sur faut. 043 & 163.

Faut. 043-163: base en bois (spécifiez couleur).

CINÉMA MAISON - Détails accessoires & configs.: Voir page Cinéma maison en annexe.

Ancrage pour accessoires: \$40 ch.

Porte-Gobelets: En métal: \$50 ch. | Illuminé: \$50 ch. | *Illuminé avec contrôle (1 ou 2 moteurs): \$65 ch.

*Lumière DEL sous le siège: \$30/siège.

Description	L x P x H	Cuir						Tissu		
		10	20	30 Bronx Hugo Illusion Tucson Utah Vintage Wild Laredo Yukon	40 Cavallo Elegance Princess Santiago Sensation Sunset Trina Victoria	50 Bull Cassiope Dublin	60 Caress Ultrasued	A	B COM	C alta
155 PETIT COIN CARRE	40x40x33/40	2165	2275	2380	2490	2595	2705	1710	1770	1835
159 RANGEMENT À ANGLE	11/27x36x24.5	845	880	910	945	980	1015	665	680	695
160 RANGEMENT DROIT	11x36x24.5	815	845	875	900	930	955	625	645	670
163 FAUT. DBL INCL. BERCANT PIVOTANT	33x34x42	2590	2725	2860	2995	3135	3270	2125	2185	2240
165 FAUTEUIL DOUBLE INCLINABLE	51x40x33/40	2685	2800	2910	3025	3140	3250	2260	2335	2410
167 SOFA APP. SANS BRAS ALLONGE GAUCHE	82x40x33/40	2815	2965	3110	3255	3405	3550	2215	2315	2410
168 SOFA APP. SANS BRAS ALLONGE DROIT	82x40x33/40	2815	2965	3110	3255	3405	3550	2215	2315	2410
169 FAUTEUIL DOUBLE INCLINABLE BRAS GAUCHE	41x40x33/40	2250	2340	2430	2520	2615	2705	1890	1980	2070
170 FAUTEUIL DOUBLE INCLINABLE BRAS DROIT	41x40x33/40	2250	2340	2430	2520	2615	2705	1890	1980	2070
171 FAUTEUIL DOUBLE INCLINABLE SANS BRAS	30,5x40x33/40	1780	1840	1895	1950	2010	2065	1495	1560	1630
173 CHAISE LONGUE DOUBLE BRAS GAUCHE	41x62x33/40	2165	2270	2370	2470	2575	2675	1735	1825	1920
174 CHAISE LONGUE DOUBLE BRAS DROIT	41x62x33/40	2165	2270	2370	2470	2575	2675	1735	1825	1920
175 FAUTEUIL DOUBLE BRAS GAUCHE	41x40x33/40	1800	1900	2005	2105	2205	2310	1455	1530	1600
176 FAUTEUIL DOUBLE BRAS DROIT	41x40x33/40	1800	1900	2005	2105	2205	2310	1455	1530	1600
177 FAUTEUIL DOUBLE SANS BRAS	30,5x40x33/40	1340	1415	1490	1560	1635	1710	1035	1100	1160
178 FAUTEUIL DOUBLE SANS BRAS ALLONGE-G	52x40x33/40	1750	1840	1930	2020	2110	2200	1390	1460	1530

HAMBOURG

Appui-tête manuel sur tous les items (fixe sur centre rond).

Fauteuil inclinable motorisé pleine jambe "à méc. *protège-mur". *Faut. 043 & 163: Dégagement mural 16".

Chaise longue inclinable motorisé: Dégagement mural 8" & avant 5".

Coussins de siège avec mousse modelée + 1" de mousse mémoire; bras avec mousse mémoire.

Couture: petit fil en tissu & gros fil plat en cuir.

Fauteuils 043 & 163: bras seront SANS insert de MÉTAL.

Note: 2 inclinables séparés par un coin ne peuvent pas ouvrir en même temps. Aucuns inclinables à côté d'item #155.

OPTIONS

*Appui-tête motorisé: \$185 ch. *N/D sur items fixes.

*Appui-tête motorisé \$185 + Support lombaire & dos chauffant \$230= \$410 ch. (Uniquement sur items inclinable avec bras).

Bloc-batterie: \$185/mec.

Mousse: Extra ferme \$20/siège.

Choix bras (LARGE ou le PETIT bras qui sera sans insert de métal): Patte sur bras LARGE: LG103 bois ou Métal: LG189 cyl (noire ou chrome).

PETIT Bras: LG08 bois ou Métal: LG196 cyl. (noire ou chrome) ou LG64 (carré). Spécifiez couleur.

Profondeur d'assise: 20" ou *22". *Le 22" N/D sur faut. 043 & 163.

Faut. 043-163: base en bois (spécifiez couleur).

CINÉMA MAISON - Détails accessoires & configs.: Voir page Cinéma maison en annexe.

Ancrage pour accessoires: \$40 ch.

Porte-Gobelets: En métal: \$50 ch. | Illuminé: \$50 ch. | *Illuminé avec contrôle (1 ou 2 moteurs): \$65 ch.

*Lumière DEL sous le siège: \$30/siège.

Description	L x P x H	Cuir						Tissu		
		10	20	30 Bronx Hugo Illusion Tucson Utah Vintage Wild Laredo Yukon	40 Cavallo Elegance Princess Santiago Sensation Sunset Trina Victoria	50 Bull Cassiope Dublin	60 Caress Ultrasued	A	B COM	C alta
179 FAUTEUIL DOUBLE SANS BRAS ALLONGE-D	52x40x33/40	1750	1840	1930	2020	2110	2200	1390	1460	1530
186 CAUS. SANS BRAS ALLONGEE RANGEMENT-G	68x40x33/40	2735	2825	2920	3010	3100	3190	2205	2280	2355
187 CAUS. SANS BRAS ALLONGEE RANGEMENT-D	68x40x33/40	2735	2825	2920	3010	3100	3190	2205	2280	2355
188 FAUT. SANS BRAS ALLONGE RANGEMENT-G	45x40x33/40	1810	1910	2015	2115	2215	2320	1465	1505	1545
189 FAUT. SANS BRAS ALLONGE RANGEMENT-D	45x40x33/40	1810	1910	2015	2115	2215	2320	1465	1505	1545
190 PETIT RANGEMENT À ANGLE	11/21x36x24.5	815	845	875	900	930	955	625	645	670
221 FAUT. DBL SANS BRAS ALLONGE RANGEMENT-G	52x40x33/40	1930	2025	2120	2215	2315	2410	1575	1640	1710
222 FAUT. DBL SANS BRAS ALLONGE RANGEMENT-D	52x40x33/40	1930	2025	2120	2215	2315	2410	1575	1640	1710
223 SOFA APP SANS BRAS ALLONGE RANGEMENT-G	82x40x33/40	3005	3150	3295	3445	3590	3735	2400	2505	2615
224 SOFA APP SANS BRAS ALLONGE RANGEMENT-D	82x40x33/40	3005	3150	3295	3445	3590	3735	2400	2505	2615
236 CHAISE LONGUE INCLINABLE BRAS GAUCHE	34x62x33/40	2445	2515	2590	2665	2735	2810	2060	2125	2195
237 CHAISE LONGUE INCLINABLE BRAS DROIT	34x62x33/40	2445	2515	2590	2665	2735	2810	2060	2125	2195
238 CHAISE LONGUE DBL INCLINABLE BRAS-G	41x62x33/40	2620	2720	2820	2925	3025	3125	2195	2285	2375
239 CHAISE LONGUE DBL INCLINABLE BRAS-D	41x62x33/40	2620	2720	2820	2925	3025	3125	2195	2285	2375
V51 PORTE VERRE A VIN	3.5 x 5.5 x 6.5	40	40	40	40	40	40	40	40	40
V52 TABLETTE PIVOTANTE EN PLASTIQUE	13 3/8 x 9 5/8	40	40	40	40	40	40	40	40	40

HAMBOURG

Appui-tête manuel sur tous les items (fixe sur centre rond).

Fauteuil inclinable motorisé pleine jambe "à méc. *protège-mur". *Faut. 043 & 163: Dégagement mural 16".

Chaise longue inclinable motorisé: Dégagement mural 8" & avant 5".

Coussins de siège avec mousse modelée + 1" de mousse mémoire; bras avec mousse mémoire.

Couture: petit fil en tissu & gros fil plat en cuir.

Fauteuils 043 & 163: bras seront SANS insert de MÉTAL.

Note: 2 inclinables séparés par un coin ne peuvent pas ouvrir en même temps. Aucuns inclinables à côté d'item #155.

OPTIONS

*Appui-tête motorisé: \$185 ch. *N/D sur items fixes.

*Appui-tête motorisé \$185 + Support lombaire & dos chauffant \$230= \$410 ch. (Uniquement sur items inclinable avec bras).

Bloc-batterie: \$185/mec.

Mousse: Extra ferme \$20/siège.

Choix bras (LARGE ou le PETIT bras qui sera sans insert de métal): Patte sur bras LARGE: LG103 bois ou Métal: LG189 cyl (noire ou chrome).

PETIT Bras: LG08 bois ou Métal: LG196 cyl. (noire ou chrome) ou LG64 (carré). Spécifiez couleur.

Profondeur d'assise: 20" ou *22". *Le 22" N/D sur faut. 043 & 163.

Faut. 043-163: base en bois (spécifiez couleur).

CINÉMA MAISON - Détails accessoires & configs.: Voir page Cinéma maison en annexe.

Ancrage pour accessoires: \$40 ch.

Porte-Gobelets: En métal: \$50 ch. | Illuminé: \$50 ch. | *Illuminé avec contrôle (1 ou 2 moteurs): \$65 ch.

*Lumière DEL sous le siège : \$30/siège.

Description	L x P x H	Cuir						Tissu		
		10	20	30	40	50	60	A	B COM	C alta
				Bronx Hugo Illusion Tucson Utah Vintage Wild Laredo Yukon	Cavallo Elegance Princess Santiago Sensation Sunset Trina Victoria	Bull Cassiope Dublin	Caress Ultrasued			
V53 TABLETTE PIVOTANTE EN BOIS	19 x 10	70	70	70	70	70	70	70	70	70
V54 PORTE TABLETTE	4.5 x 8 x 10	50	50	50	50	50	50	50	50	50
V55 LAMPE DEL	1.5x5x14 plié/bent	40	40	40	40	40	40	40	40	40
CONFIGURATIONS										
_A CONFIG (169-170)	82X40X40	4500	4680	4860	5040	5230	5410	3780	3960	4140
_B CONFIG (169-171-174)	113X62X40	6195	6450	6695	6940	7200	7445	5120	5365	5620
_C CONFIG (096-055-171-170)	115X115X40	9100	9485	9860	10240	10625	11005	7380	7695	8025
_D CONFIG (169-171-055-179)	115X96X40	7945	8295	8635	8980	9330	9675	6485	6770	7065
_J CONFIG (041-042)	68X40X40	4270	4430	4600	4770	4940	5110	3630	3710	3790
_K CONFIG (041-071-005)	92X62X40	5795	6010	6235	6450	6670	6895	4825	5005	5175
_L CONFIG (012-055-071-042)	102X102X40	8590	8950	9320	9690	10050	10425	7035	7290	7540
_M CONFIG (041-071-055-089)	102X89X40	7595	7950	8315	8675	9035	9400	6220	6430	6640



HAMBURG

OPTIMA
Collection

Jaymar

Conçu et fabriqué fièrement au Canada
Proudly designed and made in Canada

Nos produits sont fabriqués à la main et des variations mineures peuvent survenir

Our product is hand-made and minor variations can occur.

SPECIFICATIONS

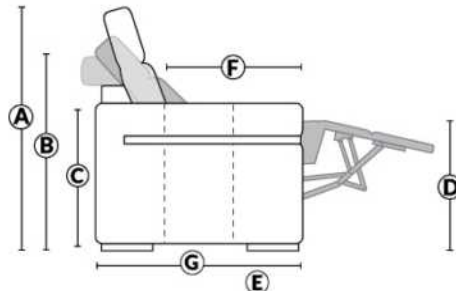

- Appui-tête levé Headrest up
- Appui-tête baissé Headrest down
- Complètement incliné Fully reclined

- A** Hauteur complète 40" Total Height
- B** Hauteur appui-tête baissé 33" Height headrest down
- C** Hauteur du bras 24,5" Arm Height
- D** Hauteur du siège 19,5" Seat height
- E** Profondeur inclinée 65" Depth fully reclined
- F** Profondeur d'assise 20"ou/ou 22" Seat depth
- G** Profondeur appui-tête monté 37,5" Depth with headrest up

BRAS | ARMS

Option de bras:
Bras Régulier Large 10" ou Petit bras 6"

Arm option
Regular arm Large 10" or Small arm 6"

Contrôle de l'inclinaison situé à l'intérieur du bras
Recliner control located on the inside of the arm.

Option d'accessoires disponible sur le bras régulier seulement
Accessories option, available on Regular arms ONLY.

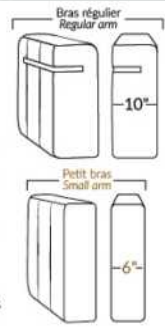

FAUTEUIL BERÇANT PIVOTANT INCLINABLE SWIVEL ROCKING MOTION CHAIR

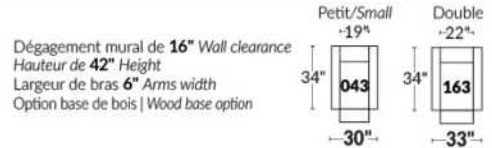

SIÈGE 23" DE LARGE | 23" SEAT WIDTH

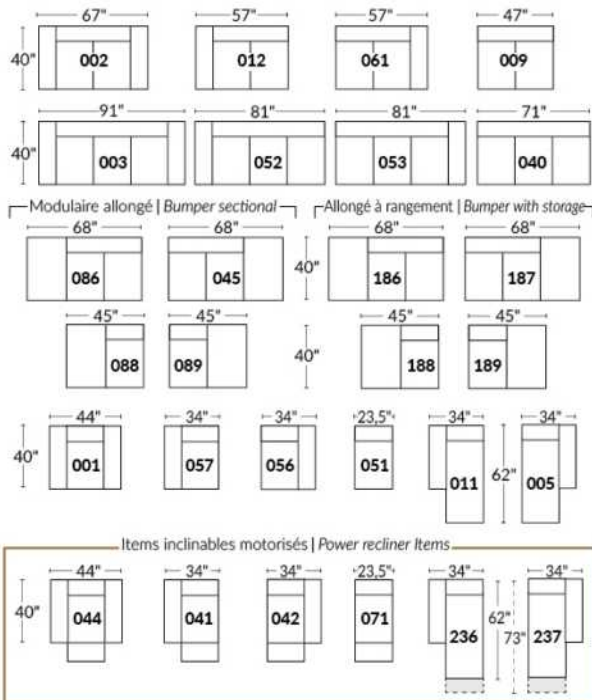

SIÈGE 30" DE LARGE | 30" SEAT WIDTH

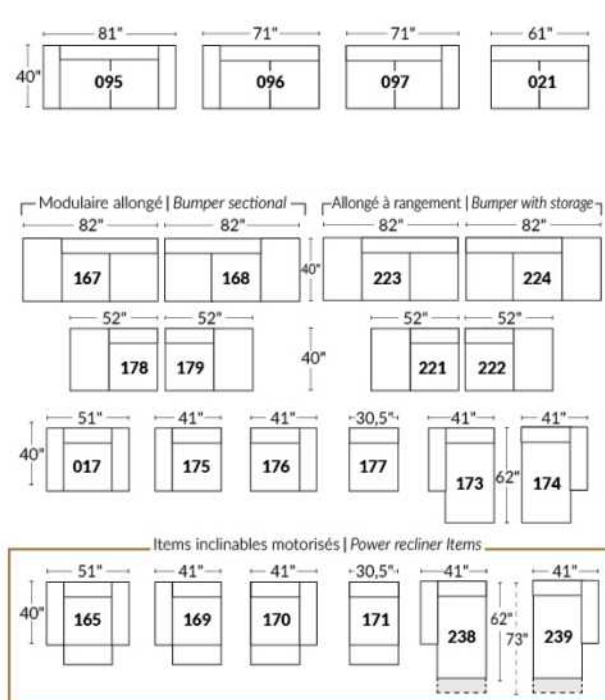

Autres | Others

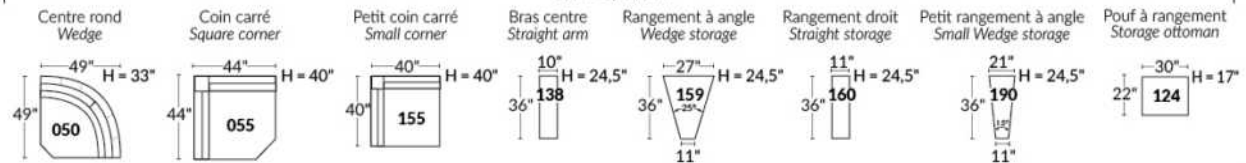

EXEMPLE 23" EXAMPLE

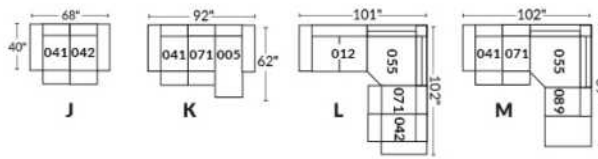

EXEMPLE 30" EXAMPLE

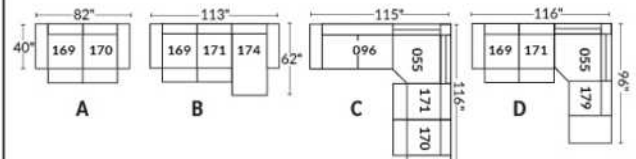

*Disponibles sur certains modèles et SEULEMENT sur le BRAS LARGE.

OPTIONS PORTE-GOBELETS

MÉTAL



Argent



Noir mat



Brun

ILLUMINÉ

1.



Porte-gobelet illuminé

2.



Porte-gobelet illuminé avec contrôle de l'inclinable, port USB & lumière DEL sous le siège

3.



Porte-gobelet illuminé avec contrôle double moteur, port USB & lumière DEL sous le siège

Nos porte-gobelets illuminés à un ou deux contrôles sont compatibles avec les lumières DEL sous le siège. Vous pouvez contrôler la lumière sur le porte-gobelet. Le porte-gobelet à 2 moteurs possède un contrôle remise à zéro (maison) pour remettre votre inclinable à la position de départ.

Lumière DEL sous le siège (en option)

Disponible seulement dans les configurations avec un minimum de 1 porte-gobelet illuminé à moteur qui contrôle l'ouverture et la fermeture de la lumière.

Pour les prix des options, voir la section description du modèle Optima.

Veuillez nous fournir un dessin de votre configuration qui indique le type de porte-gobelet et le positionnement.

Porte-gobelets avec contrôle

Il faut spécifier la position de ceux-ci; bras droit ou bras gauche et quel inclinable ils vont contrôler. Si vous avez une rangée de fauteuils avec plusieurs porte-gobelets, le contrôle sera par défaut sur le bras gauche et sur le droit pour le dernier bras extérieur.

EXEMPLE A

041-169 : Contrôleur et porte-gobelet à gauche
071-171 : boutons tactiles sur le côté du siège
042-170 : Contrôleur et porte-gobelet à droite

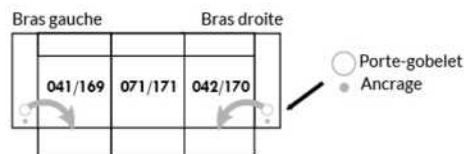

EXEMPLE B

071-171 : Ces deux items peuvent être connectés à un porte-gobelet intelligent qui pourra contrôler l'inclinable.
Il faut alors utiliser un de ces items: 138,159, 160 et 190

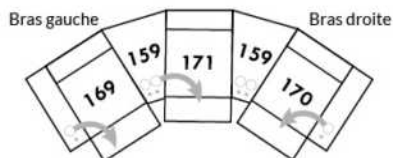

Informations sur les appui-têtes et boutons de contrôles des inclinables

AVEC porte-gobelet illuminés

Si vous prenez un item **stationnaire**, vous aurez par défaut le porte-gobelet N°1.
Si vous prenez un **appui-tête manuel**, vous aurez le porte-gobelet N°2.
Si vous prenez un **appui-tête électrique**, vous aurez par défaut le porte-gobelet N°3.

SANS porte-gobelet et avec un inclinable

Si vous prenez un item inclinable et un **appui-tête manuel**, il y aura un contrôle à boutons tactiles.
Si vous prenez un item inclinable avec un **appui-tête électrique**, vous aurez un contrôleur à bouton poussoir double avec prise USB.
Si c'est un **item sans bras** (071-171) il y aura alors les boutons tactiles.



Boutons tactiles



Boutons poussoirs

*Disponibles sur certains modèles et SEULEMENT sur le BRAS LARGE.

OPTIONS ACCESSOIRES

<p>Ancrage pour accessoires</p> 	<p>V51 Porte verre à vin</p> 	<p>V52 Tablette pivotante en plastique</p> 	<p>V53 Tablette pivotante en bois (choix de 8 couleurs)</p> 
<p>V54 Porte tablette</p> 	<p>V55 Lampe DEL</p> 	<p>Spécifiez sur quel bras (gauche ou droit) la tablette sera installée</p>	

Pour les prix des ancrages, voir la section description du modèle Optima et pour les accessoires vous référer à la fin de la liste de prix.

Items 138-159-160-190 et bras large

Option ancrage et porte-gobelet *Non disponible sur les petits bras*.

Veuillez spécifier sur quel bras vous voulez avoir les ancrages et les porte-gobelets.

NB: Item 138- 159-160-190 sont non finis sur les côtés, doivent être utilisés entre 2 sièges. Chaque item à rangement possède 2 prises USB et une prise électrique à l'intérieur du rangement.

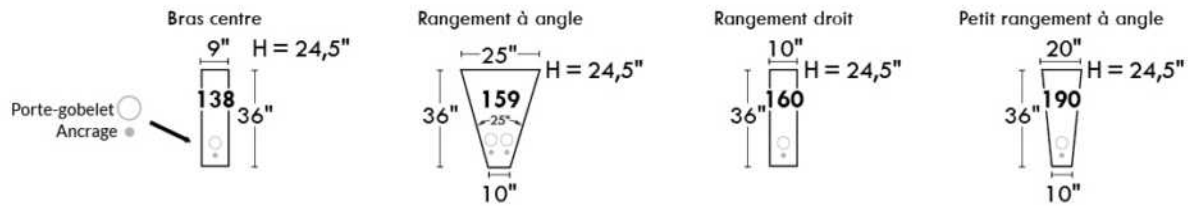

SUGGESTIONS DE CONFIGURATIONS

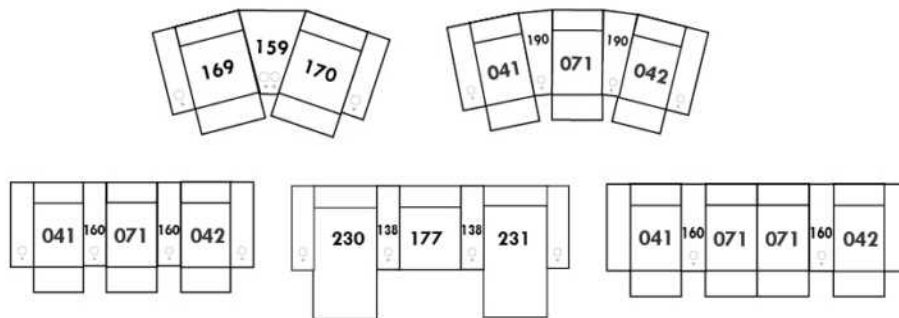

Liste de prix CDN

HARRISON

COMBO: Recouvrement #2 sur les dossiers et sièges.

EN TISSU il n'y a pas de coutures sur les dossiers.

SPECS: Hauteur Devant Bras: 26". Hauteur Siège: 19" Profondeur d'assise: 21".

PATTE: LG58 (spécifiez couleur).

Clous décoratifs: Sur devant bras ajoutez \$40/bras. Clous #54 5/8" couleur Antique Gold (1 couleur seulement).

MATELAS sofa-lit: Mousse haute densité et 1 po de mousse mémoire avec gel; 5 po d'épaisseur.

Description	L x P x H	Cuir						Tissu		
		10	20	30	40	50	60	A	B COM	C alta
				Bronx Hugo Illusion Tucson Utah Vintage Wild Laredo Yukon	Cavallo Elegance Princess Santiago Sensation Sunset Trina Victoria	Bull Cassiope Dublin	Caress Ultrasued			
001 FAUTEUIL	43X37X36	1365	1460	1555	1650	1750	1845	935	1005	1070
002 CAUSEUSE	64X37X36	1855	1985	2115	2245	2375	2505	1260	1355	1445
003 SOFA	86X37X36	2255	2445	2630	2815	3005	3190	1585	1685	1790
004 SOFA-LIT DOUBLE	86X37X36	2450	2640	2835	3025	3215	3410	1795	1895	1995
006 POUF	25.5X25.5X18	625	650	680	710	735	765	500	520	545

HARRISON



Hauteur complète 36" | Hauteur de siège 19" | Hauteur devant bras 26" | Profondeur d'assise 21"
Total Height 36" | Seat Height 19" | Arm Height 26" | Seat Depth 21"

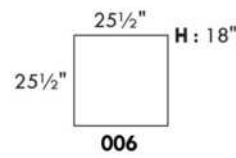
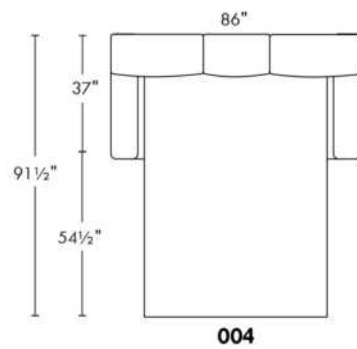
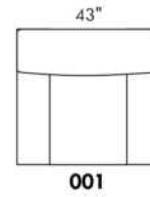
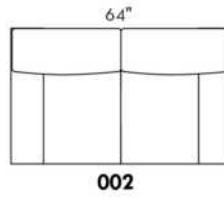
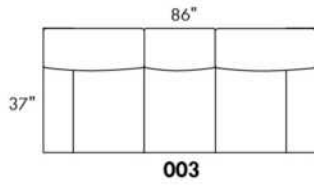

www.jaymar.ca

Toutes les dimensions indiquées sont au pouce près. Nos produits sont fabriqués à la main et des variations mineures peuvent survenir.
All dimensions indicated are to the nearest inch. Our product is hand-made and minor variations can occur.

Liste de prix CDN

HENLEY

PATTE: LG64 métal. Aussi disponible patte en bois LG8; spécifiez la couleur.

COMBO: Recouvrement #2 sur les dossiers et sièges. TISSU UNI RECOMMANDÉ.

MATELAS sofa-lit: Mousse haute densité et 1 po de mousse mémoire avec gel; 5 po d'épaisseur.

*REMARQUE: En cuir, les côtés sans bras ne sont pas fini tout cuir.

Description	L x P x H	Cuir						Tissu		
		10	20	30 Bronx Hugo Illusion Tucson Utah Vintage Wild Laredo Yukon	40 Cavallo Elegance Princess Santiago Sensation Sunset Trina Victoria	50 Bull Cassiope Dublin	60 Caress Ultrasued	A	B COM	C alta
001 FAUTEUIL	34X37X35	1325	1425	1530	1630	1730	1835	935	1010	1080
002 CAUSEUSE	58X37X35	1865	1995	2125	2255	2385	2515	1290	1380	1470
003 SOFA	81X37X35	2345	2475	2605	2735	2865	2995	1645	1735	1825
005 CHAISE LONGUE BRAS DROIT	29X66X35	1535	1640	1750	1855	1965	2070	1140	1210	1285
006 POUF	25.5X25.5X18	625	650	680	710	735	765	500	520	545
009 CAUSEUSE SANS BRAS	46X37X35	1425	1560	1695	1835	1970	2105	1060	1150	1240
011 CHAISE LONGUE BRAS GAUCHE	29X66X36	1535	1640	1750	1855	1965	2070	1140	1210	1285
012 CAUSEUSE BRAS GAUCHE	52X37X35	1640	1790	1935	2080	2230	2375	1185	1250	1320
018 CAUSEUSE ANGULAIRE BRAS GAUCHE	64X54X35	1770	1900	2030	2160	2290	2420	1255	1355	1450
023 CAUSEUSE ANGULAIRE BRAS DROIT	64X54X35	1770	1900	2030	2160	2290	2420	1255	1355	1450
040 SOFA SANS BRAS	69X37X35	1900	2085	2275	2460	2645	2835	1420	1500	1580
046 CAUSEUSE ANGULAIRE SANS BRAS	60X51X35	1605	1760	1910	2065	2215	2370	1165	1240	1315
050 CENTRE ROND	48X48X35	1370	1475	1585	1690	1800	1905	1040	1115	1190
051 FAUTEUIL SANS BRAS	23X37X35	895	995	1100	1200	1300	1405	725	815	905
052 SOFA BRAS GAUCHE	75X37X35	2100	2250	2405	2555	2710	2860	1530	1640	1755
053 SOFA BRAS DROIT	75X37X35	2100	2250	2405	2555	2710	2860	1530	1640	1755
055 COIN CARRE	37X37X55	1330	1445	1555	1670	1780	1895	995	1055	1110
056 FAUTEUIL BRAS DROIT	29X37X35	1100	1205	1315	1420	1530	1635	825	895	965
057 FAUTEUIL BRAS GAUCHE	29X37X35	1100	1205	1315	1420	1530	1635	825	895	965
060 SOFA-LIT QUEEN	81X37X35	2680	2840	2995	3155	3315	3470	2015	2120	2230
061 CAUSEUSE BRAS DROIT	52X37X35	1640	1790	1935	2080	2230	2375	1185	1250	1320
072 SOFA MODULAIRE BRAS GAUCHE	87X37X35	2490	2660	2825	2995	3165	3335	1770	1860	1950
073 SOFA MODULAIRE BRAS DROIT	87X37X35	2490	2660	2825	2995	3165	3335	1770	1860	1950
080 POUF ANGULAIRE	36X37X18	685	715	745	770	800	825	585	615	640
082 SOFA-LIT QUEEN BRAS GAUCHE	75X37X35	2450	2615	2775	2940	3105	3270	1895	1995	2100
083 SOFA-LIT QUEEN BRAS DROIT	75X37X35	2450	2615	2775	2940	3105	3270	1895	1995	2100

Liste de prix CDN

HENLEY

PATTE: LG64 métal. Aussi disponible patte en bois LG8; spécifiez la couleur.

COMBO: Recouvrement #2 sur les dossiers et sièges. TISSU UNI RECOMMANDÉ.

MATELAS sofa-lit: Mousse haute densité et 1 po de mousse mémoire avec gel; 5 po d'épaisseur.

*REMARQUE: En cuir, les côtés sans bras ne sont pas fini tout cuir.

Description	L x P x H	Cuir						Tissu		
		10	20	30	40	50	60	A	B COM	C alta
				Bronx Hugo Illusion Tucson Utah Vintage Wild Laredo Yukon	Cavallo Elegance Princess Santiago Sensation Sunset Trina Victoria	Bull Cassiope Dublin	Caress Ultrasued			
084 CAUS. ANGULAIRE SANS BRAS ALLONGEE-G	72X63X35	1800	1950	2105	2255	2410	2560	1315	1405	1495
085 CAUS. ANGULAIRE SANS BRAS ALLONGEE-D	72X63X35	1800	1950	2105	2255	2410	2560	1315	1405	1495
CONFIGURATIONS										
A CONF. A (084-083)	147X63X35	4250	4565	4880	5195	5515	5830	3210	3400	3595
B CONF. B (052-073)	87X112X35	4590	4910	5230	5550	5875	6195	3300	3500	3705
C CONF. C (012-055-056)	89X66X35	4070	4440	4805	5170	5540	5905	3005	3200	3395
D CONF. D (012-085)	124X63X35	3440	3740	4040	4335	4640	4935	2500	2655	2815
E CONF. E (084-085)	144X63X35	3600	3900	4210	4510	4820	5120	2630	2810	2990
F CONF. F (012-050-061)	100X100X35	4650	5055	5455	5850	6260	6655	3410	3615	3830
G CONF. G (057-046-051-005)	133X72X35	5135	5600	6075	6540	7010	7480	3855	4160	4470
H CONF. H (052-050-061)	123X100X35	5110	5515	5925	6325	6740	7140	3755	4005	4265
I CONF. I (018-046-023)	161X79X35	5145	5560	5970	6385	6795	7210	3675	3950	4215
J CONF. J (057-046-056)	119X59X35	3805	4170	4540	4905	5275	5640	2815	3030	3245

Hauteur complète 35" | Hauteur de siège 19" | Hauteur devant bras 24" | Profondeur d'assise 20"
 Total Height 35" | Seat Height 19" | Arm Height 24" | Seat Depth 20"

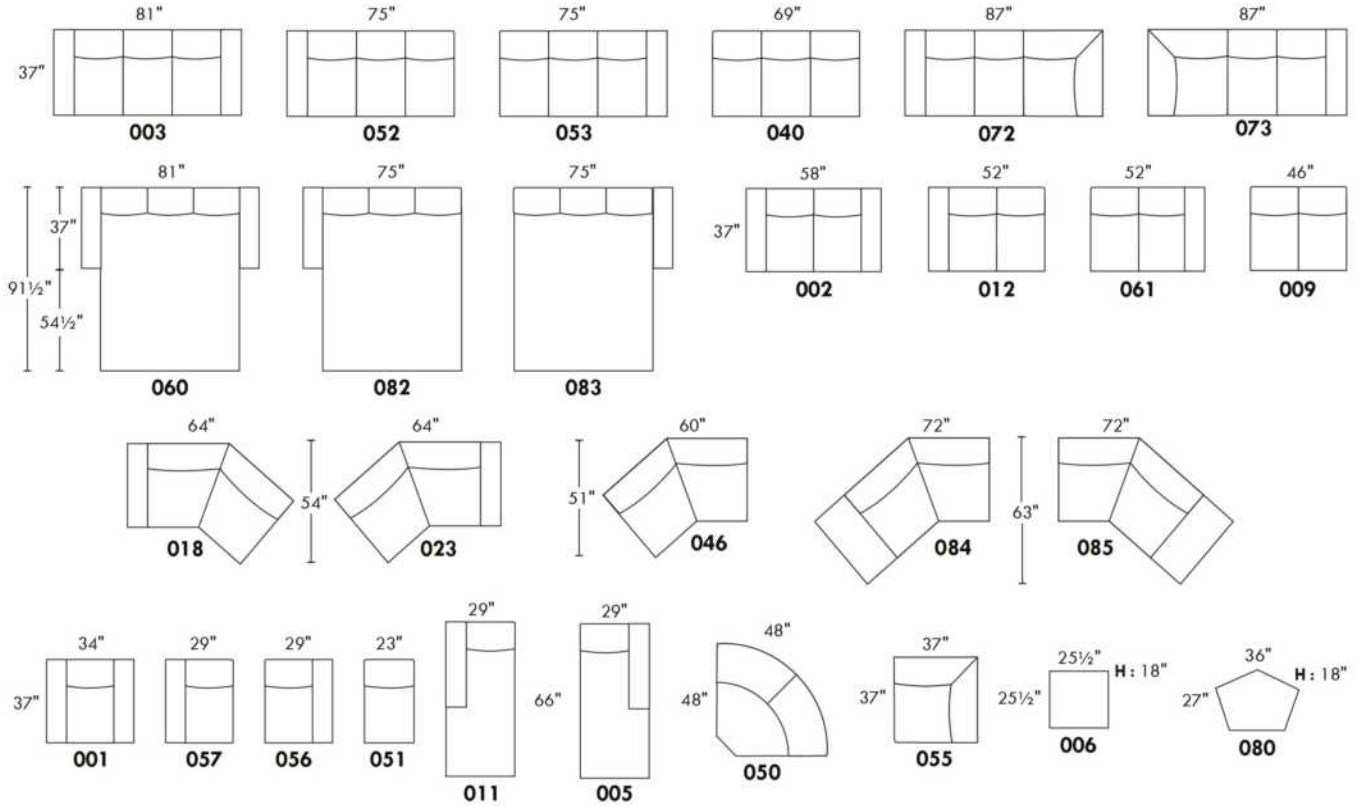

CONFIGURATIONS

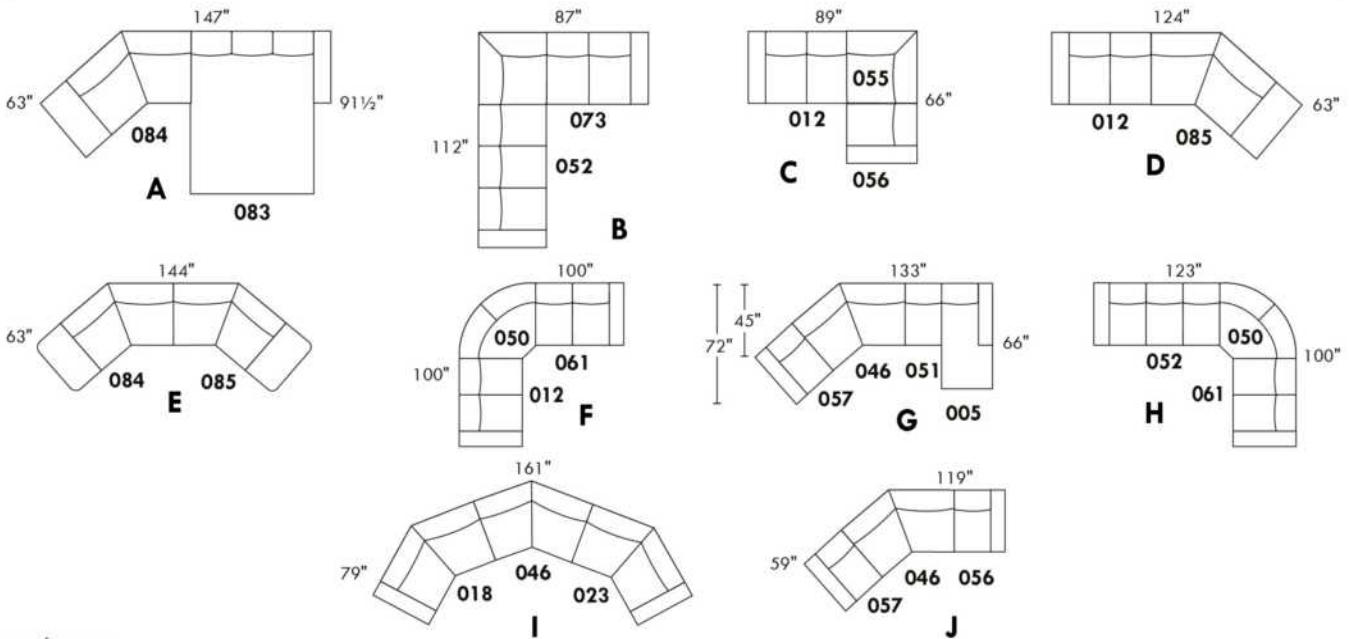

www.jaymar.ca

Toutes les dimensions indiquées sont au pouce près. Nos produits sont fabriqués à la main et des variations mineures peuvent survenir.
 All dimensions indicated are to the nearest inch. Our product is hand-made and minor variations can occur.

Liste de prix CDN

HUNTINGTON

Spécifiez couleur des pattes LG58.

COMBO: Recouvrement #2 sur les dossiers et sièges.

Surcharge pour clous décoratifs sur bras et devant de base:

Sectionnel: \$170 Sofa: \$145 Causeuse: \$115 Fauteuil: \$ 85 Tabouret: \$60.

MATELAS sofa-lit: Mousse haute densité et 1 po de mousse mémoire avec gel; 5 po d'épaisseur.

*REMARQUE: En cuir, les côtés sans bras ne sont pas fini tout cuir.

Description	L x P x H	Cuir						Tissu		
		10	20	30 Bronx Hugo Illusion Tucson Utah Vintage Wild Laredo Yukon	40 Cavallo Elegance Princess Santiago Sensation Sunset Trina Victoria	50 Bull Cassiope Dublin	60 Caress Ultrasued	A	B COM	C alta
001 FAUTEUIL	42X37X35	1365	1460	1555	1650	1750	1845	935	1010	1080
002 CAUSEUSE	66X37X35	1855	1985	2115	2245	2375	2505	1260	1360	1455
003 SOFA	89X37X35	2255	2445	2630	2815	3005	3190	1585	1690	1800
004 SOFA-LIT DOUBLE	83X37X35	2450	2640	2835	3025	3215	3410	1795	1900	2010
005 CHAISE LONGUE BRAS DROIT	33X66X35	1475	1585	1690	1800	1905	2015	1030	1095	1155
006 POUF	25.5X25.5X18	625	650	680	710	735	765	500	520	545
009 CAUSEUSE SANS BRAS	46X37X35	1370	1500	1630	1760	1890	2020	1070	1180	1285
011 CHAISE LONGUE BRAS GAUCHE	33X66X35	1475	1585	1690	1800	1905	2015	1030	1095	1155
012 CAUSEUSE BRAS GAUCHE	56X37X35	1575	1705	1835	1965	2095	2225	1185	1250	1320
015 FAUTEUIL PIVOTANT	42X37X36	1450	1560	1675	1790	1900	2015	1040	1115	1190
018 CAUSEUSE ANGULAIRE BRAS GAUCHE	65X55X35	1680	1825	1975	2120	2270	2415	1120	1215	1315
023 CAUSEUSE ANGULAIRE BRAS DROIT	65X55X35	1680	1825	1975	2120	2270	2415	1120	1215	1315
040 SOFA SANS BRAS	69X37X35	1790	1965	2140	2315	2490	2665	1390	1500	1605
045 CAUSEUSE SANS BRAS ALLONGEE DROIT	67X37X35	1575	1705	1835	1965	2095	2225	1110	1205	1300
046 CAUSEUSE ANGULAIRE SANS BRAS	58X49X35	1485	1630	1775	1925	2070	2215	1065	1170	1280
049 SOFA-LIT DOUBLE BRAS GAUCHE	73X37X35	2190	2370	2550	2730	2910	3095	1695	1815	1935
050 CENTRE ROND	48X48X35	1215	1330	1445	1555	1670	1780	890	955	1025
051 FAUTEUIL SANS BRAS	23X37X35	865	965	1060	1155	1250	1345	805	865	930
052 SOFA BRAS GAUCHE	79X37X35	1970	2150	2330	2510	2690	2875	1490	1605	1725
053 SOFA BRAS DROIT	79X37X35	1970	2150	2330	2510	2690	2875	1490	1605	1725
055 COIN CARRE	37X37X35	1215	1330	1445	1555	1670	1780	890	955	1025
056 FAUTEUIL BRAS DROIT	33X37X35	1055	1180	1300	1425	1550	1675	855	920	980
057 FAUTEUIL BRAS GAUCHE	33X37X35	1055	1180	1300	1425	1550	1675	855	920	980
059 SOFA-LIT DOUBLE BRAS DROIT	73X37X35	2190	2370	2550	2730	2910	3095	1695	1815	1935
060 SOFA-LIT QUEEN	89X37X35	2615	2795	2975	3155	3335	3515	1930	2055	2180

Liste de prix CDN

HUNTINGTON

Spécifiez couleur des pattes LG58.

COMBO: Recouvrement #2 sur les dossiers et sièges.

Surcharge pour clous décoratifs sur bras et devant de base:

Sectionnel: \$170 Sofa: \$145 Causeuse: \$115 Fauteuil: \$ 85 Tabouret: \$60.

MATELAS sofa-lit: Mousse haute densité et 1 po de mousse mémoire avec gel; 5 po d'épaisseur.

*REMARQUE: En cuir, les côtés sans bras ne sont pas fini tout cuir.

Description	L x P x H	Cuir						Tissu		
		10	20	30 Bronx Hugo Illusion Tucson Utah Vintage Wild Laredo Yukon	40 Cavallo Elegance Princess Santiago Sensation Sunset Trina Victoria	50 Bull Cassiope Dublin	60 Caress Ultrasued	A	B COM	C alta
061 CAUSEUSE BRAS DROIT	56X37X35	1575	1705	1835	1965	2095	2225	1185	1250	1320
072 SOFA MODULAIRE BRAS GAUCHE	92X37X35	2295	2485	2670	2855	3040	3230	1625	1725	1825
073 SOFA MODULAIRE BRAS DROIT	92X37X35	2295	2485	2670	2855	3040	3230	1625	1725	1825
080 POUF ANGULAIRE	36X27X18	685	715	745	770	800	825	585	615	640
082 SOFA-LIT QUEEN BRAS GAUCHE	79X37X35	2295	2485	2670	2855	3040	3230	1850	1965	2075
083 SOFA-LIT QUEEN BRAS DROIT	79X37X35	2295	2485	2670	2855	3040	3230	1850	1965	2075
086 CAUSEUSE SANS BRAS ALLONGEE GAUCHE	67X37X35	1575	1705	1835	1965	2095	2225	1110	1205	1300
CONFIGURATIONS										
A CONF. A (057-050-009-005)	127X81X35	5115	5595	6065	6540	7015	7490	3845	4150	4445
B CONF. B (012-050-083)	127X104X35	5085	5520	5950	6375	6805	7235	3925	4170	4420
C CONF. C (086-050-053)	127X115X35	4760	5185	5610	6030	6455	6880	3490	3765	4050
D CONF. D (086-055-045)	104X104X35	4365	4740	5115	5485	5860	6230	3110	3365	3625
E CONF. E (012-050-061)	104X104X35	4365	4740	5115	5485	5860	6230	3260	3455	3665
F CONF. F (072-053)	92X116X35	4265	4635	5000	5365	5730	6105	3115	3330	3550
G CONF. G (052-050-061)	127X104X35	4760	5185	5610	6030	6455	6880	3565	3810	4070
H CONF. H (052-050-056)	127X81X35	4240	4660	5075	5490	5910	6330	3235	3480	3730

HUNTINGTON



Hauteur complète 35" | Hauteur de siège 19" | Hauteur devant bras 25" | Profondeur d'assise 21"
 Total Height 35" | Seat Height 19" | Arm Height 25" | Seat Depth 21"

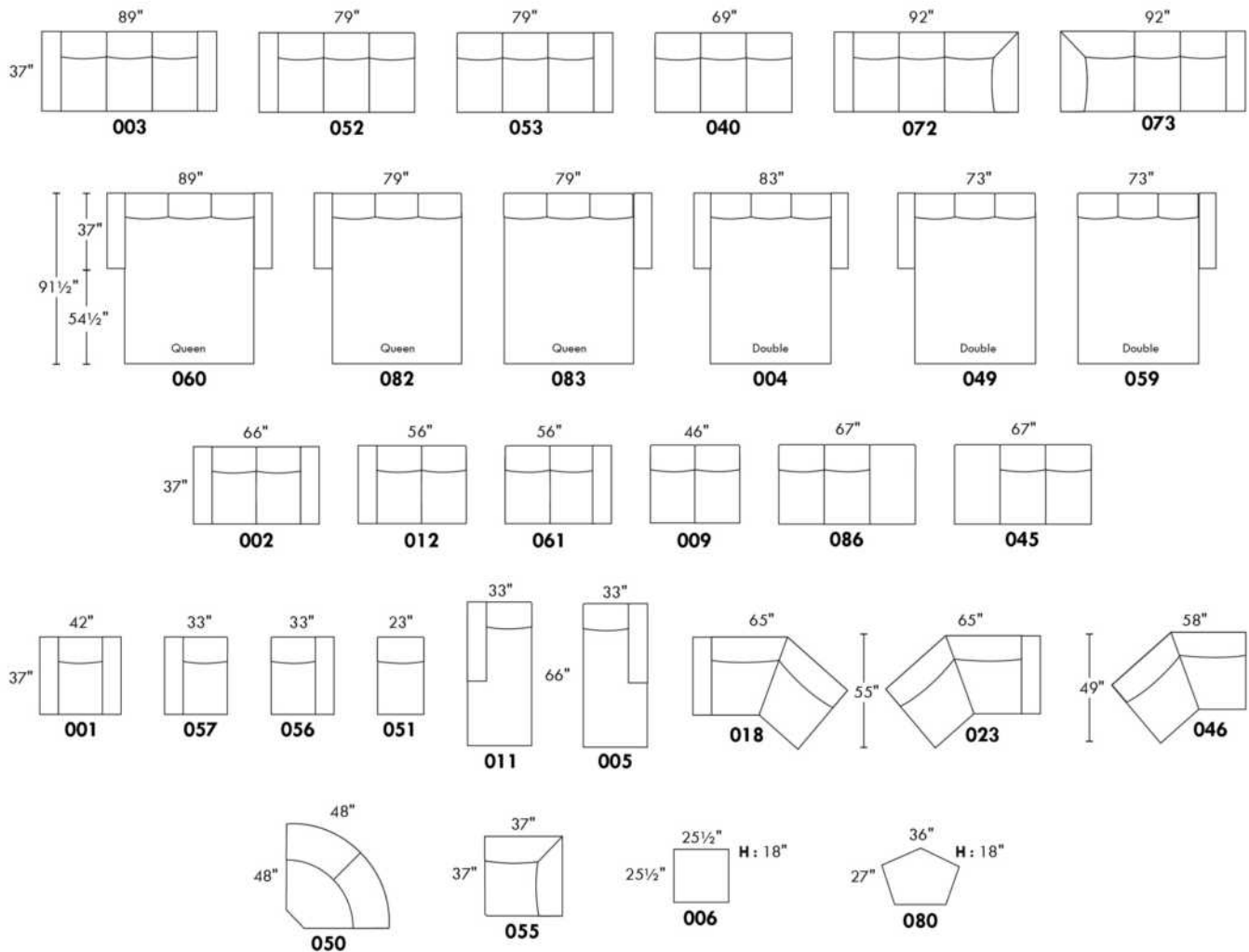

CONFIGURATIONS

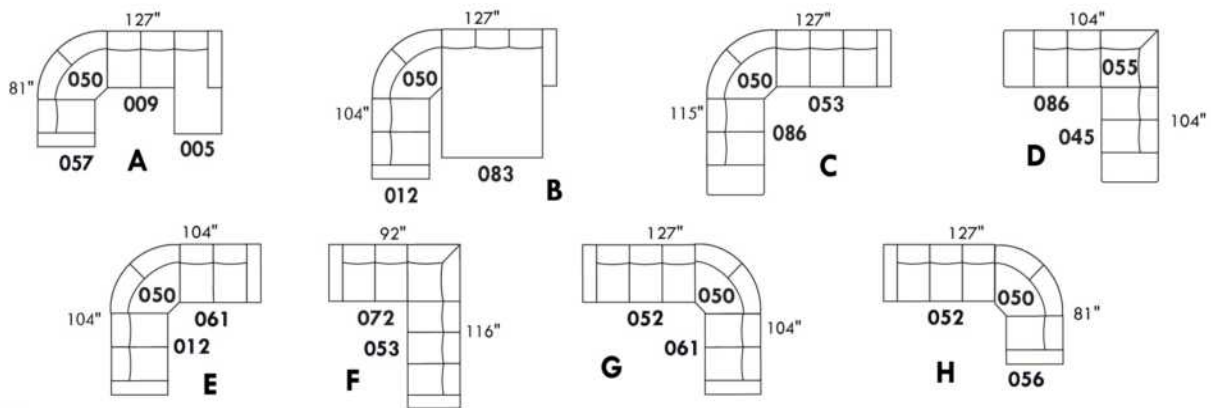

www.jaymar.ca

Toutes les dimensions indiquées sont au pouce près. Nos produits sont fabriqués à la main et des variations mineures peuvent survenir.
 All dimensions indicated are to the nearest inch. Our product is hand-made and minor variations can occur.



JAMES

Caractéristiques: Modèle avec appui-tête ajustable manuel (2 sur coin carré). Couture: En tissu petit fil & en cuir gros fil plat. Coussins de siège avec mousse mémoire.

NOTE: 2 sièges inclinables SÉPARÉS par un COIN ou une TABLE ne peuvent pas ouvrir en même temps.

OPTIONS - Fournir DESSIN de votre config:

Petit Bras 6": au même prix.

Patte sur bras LARGE : LG189 métal (noire ou chrome) ou LG103. PETIT bras: LG64 métal ou LG08 bois (spécifiez couleur).

Table #154: Spécifiez couleur du dessus de table en bois.

Fauteuils 043-163: base en bois (spécifiez couleur).

Accessoires: Ancrage \$40 ch. | Porte verre à vin & Tablette pivotante (plastique) \$40 ch. | Tablette pivotante (bois) \$70 ch. | Porte tablette \$50 ch. & Lampe DEL \$40 ch.

INCLINABLE MANUEL N/D. Le mécanisme motorisé est inclus dans le prix des items inclinables. Pour le SANS FIL (batterie) ajoutez \$185/mécanisme.

Description	L x P x H	Cuir						Tissu		
		10	20	30 Bronx Hugo Illusion Tucson Utah Vintage Wild Laredo Yukon	40 Cavallo Elegance Princess Santiago Sensation Sunset Trina Victoria	50 Bull Cassiope Dublin	60 Caress Ultrasued	A	B COM	C alta
001 FAUTEUIL	44x40x30/39	2010	2115	2225	2330	2440	2545	1580	1645	1715
002 CAUSEUSE	67x40x30/39	2860	3010	3155	3300	3450	3595	2275	2355	2430
003 SOFA	91x40x30/39	3450	3600	3755	3905	4060	4210	2710	2815	2925
005 CHAISE LONGUE BRAS DROIT	34x62x30/39	1810	1900	1990	2080	2170	2260	1415	1490	1560
009 CAUSEUSE SANS BRAS	47x40x30/39	2035	2120	2205	2290	2375	2460	1575	1670	1765
011 CHAISE LONGUE BRAS GAUCHE	34x62x30/39	1810	1900	1990	2080	2170	2260	1415	1490	1560
012 CAUSEUSE BRAS GAUCHE	57x40x30/39	2440	2545	2650	2760	2865	2975	1890	1975	2060
017 FAUTEUIL DOUBLE	51x40x30/39	2120	2235	2345	2460	2575	2685	1680	1745	1805
021 SOFA APPARTEMENT SANS BRAS	61x40x30/39	2320	2425	2535	2640	2750	2855	1790	1880	1970
040 SOFA SANS BRAS	71x40x30/39	2620	2735	2855	2975	3095	3210	2035	2145	2250
041 FAUTEUIL INCLINABLE BRAS-G	34x40x30/39	1975	2055	2135	2210	2290	2370	1670	1710	1750
042 FAUTEUIL INCLINABLE BRAS-D	34x40x30/39	1975	2055	2135	2210	2290	2370	1670	1710	1750
043 FAUTEUIL INCLINABLE BERÇANT PIVOTANT	30x34x42"	2430	2540	2645	2755	2860	2970	2025	2075	2125
044 FAUTEUIL INCLINABLE	44x40x30/39	2410	2515	2625	2730	2840	2945	2015	2065	2115
045 CAUSEUSE SANS BRAS ALLONGEE DROIT	68x40x30/39	2375	2500	2625	2750	2875	2995	1845	1935	2025
051 FAUTEUIL SANS BRAS	23,5x40x30/39	1180	1245	1315	1380	1450	1515	900	970	1035
052 SOFA BRAS GAUCHE	81x40x30/39	3025	3170	3320	3465	3615	3760	2360	2465	2575
053 SOFA BRAS DROIT	81x40x30/39	3025	3170	3320	3465	3615	3760	2360	2465	2575
055 COIN CARRE	44x44x30/39	2110	2225	2335	2450	2560	2675	1650	1715	1775
056 FAUTEUIL BRAS DROIT	34x40x30/39	1575	1660	1745	1825	1910	1995	1230	1285	1340



JAMES

Caractéristiques: Modèle avec appui-tête ajustable manuel (2 sur coin carré). Couture: En tissu petit fil & en cuir gros fil plat. Coussins de siège avec mousse mémoire.

NOTE: 2 sièges inclinables SÉPARÉS par un COIN ou une TABLE ne peuvent pas ouvrir en même temps.

OPTIONS - Fournir DESSIN de votre config:

Petit Bras 6": au même prix.

Patte sur bras LARGE : LG189 métal (noire ou chrome) ou LG103. PETIT bras: LG64 métal ou LG08 bois (spécifiez couleur).

Table #154: Spécifiez couleur du dessus de table en bois.

Fauteuils 043-163: base en bois (spécifiez couleur).

Accessoires: Ancrage \$40 ch. | Porte verre à vin & Tablette pivotante (plastique) \$40 ch. | Tablette pivotante (bois) \$70 ch. | Porte tablette \$50 ch. & Lampe DEL \$40 ch.

INCLINABLE MANUEL N/D. Le mécanisme motorisé est inclus dans le prix des items inclinables. Pour le SANS FIL (batterie) ajoutez \$185/mécanisme.

Description	L x P x H	Cuir						Tissu		
		10	20	30 Bronx Hugo Illusion Tucson Utah Vintage Wild Laredo Yukon	40 Cavallo Elegance Princess Santiago Sensation Sunset Trina Victoria	50 Bull Cassiope Dublin	60 Caress Ultrasued	A	B COM	C alta
057 FAUTEUIL BRAS GAUCHE	34x40x30/39	1575	1660	1745	1825	1910	1995	1230	1285	1340
061 CAUSEUSE BRAS DROIT	57x40x30/39	2440	2545	2650	2760	2865	2975	1890	1975	2060
071 FAUTEUIL INCLINABLE SANS BRAS	23,5x40x30/39	1560	1635	1710	1780	1855	1930	1325	1400	1470
086 CAUSEUSE SANS BRAS ALLONGEE GAUCHE	68x40x30/39	2375	2500	2625	2750	2875	2995	1845	1935	2025
088 FAUTEUIL SANS BRAS ALLONGE GAUCHE	45x40x30/39	1515	1615	1710	1805	1900	1995	1180	1230	1280
089 FAUTEUIL SANS BRAS ALLONGE DROIT	45x40x30/39	1515	1615	1710	1805	1900	1995	1180	1230	1280
095 SOFA APPARTEMENT	81x40x30/39	3160	3315	3465	3620	3770	3925	2470	2575	2675
096 SOFA APPARTEMENT BRAS GAUCHE	71x40x30/39	2720	2840	2955	3075	3195	3315	2105	2205	2310
097 SOFA APPARTEMENT BRAS DROIT	71x40x30/39	2720	2840	2955	3075	3195	3315	2105	2205	2310
124 POUF AVEC RANGEMENT	30x22x17	800	825	855	885	910	940	685	695	710
154 TABLE REMBOURRÉE ANGULAIRE	7/34x32.5x19	680	710	735	765	795	820	585	600	620
163 FAUT. DBL INCL. BERCANT PIVOTANT	33 x 34 x 42	2490	2620	2750	2880	3010	3140	2030	2080	2135
165 FAUTEUIL DOUBLE INCLINABLE	51x40x30/39	2530	2640	2755	2865	2980	3095	2095	2165	2240
167 SOFA APP. SANS BRAS ALLONGE GAUCHE	82x40x30/39	2660	2805	2950	3100	3245	3390	2060	2155	2250
168 SOFA APP. SANS BRAS ALLONGE DROIT	82x40x30/39	2660	2805	2950	3100	3245	3390	2060	2155	2250
169 FAUTEUIL DOUBLE INCLINABLE BRAS GAUCHE	41x40x30/39	2075	2185	2290	2400	2505	2615	1730	1795	1855
170 FAUTEUIL DOUBLE INCLINABLE BRAS DROIT	41x40x30/39	2075	2185	2290	2400	2505	2615	1730	1795	1855
171 FAUTEUIL DOUBLE INCLINABLE SANS BRAS	30,5x40x30/39	1695	1760	1820	1885	1945	2010	1405	1475	1550
173 CHAISE LONGUE DOUBLE BRAS GAUCHE	41x62x30/39	1985	2080	2180	2275	2370	2465	1540	1630	1720
174 CHAISE LONGUE DOUBLE BRAS DROIT	41x62x30/39	1985	2080	2180	2275	2370	2465	1540	1630	1720
175 FAUTEUIL DOUBLE BRAS GAUCHE	41x40x30/39	1680	1775	1875	1970	2065	2160	1300	1380	1460



JAMES

Caractéristiques: Modèle avec appui-tête ajustable manuel (2 sur coin carré). Couture: En tissu petit fil & en cuir gros fil plat. Coussins de siège avec mousse mémoire.

NOTE: 2 sièges inclinables SÉPARÉS par un COIN ou une TABLE ne peuvent pas ouvrir en même temps.

OPTIONS - Fournir DESSIN de votre config:

Petit Bras 6": au même prix.

Patte sur bras LARGE : LG189 métal (noire ou chrome) ou LG103. PETIT bras: LG64 métal ou LG08 bois (spécifiez couleur).

Table #154: Spécifiez couleur du dessus de table en bois.

Fauteuils 043-163: base en bois (spécifiez couleur).

Accessoires: Ancrage \$40 ch. | Porte verre à vin & Tablette pivotante (plastique) \$40 ch. | Tablette pivotante (bois) \$70 ch. | Porte tablette \$50 ch. & Lampe DEL \$40 ch.

INCLINABLE MANUEL N/D. Le mécanisme motorisé est inclus dans le prix des items inclinables. Pour le SANS FIL (batterie) ajoutez \$185/mécanisme.

Description	L x P x H	Cuir						Tissu		
		10	20	30 Bronx Hugo Illusion Tucson Utah Vintage Wild Laredo Yukon	40 Cavallo Elegance Princess Santiago Sensation Sunset Trina Victoria	50 Bull Cassiope Dublin	60 Caress Ultrasued	A	B COM	C alta
176 FAUTEUIL DOUBLE BRAS DROIT	41x40x30/39	1680	1775	1875	1970	2065	2160	1300	1380	1460
177 FAUTEUIL DOUBLE SANS BRAS	30,5x40x30/39	1280	1360	1440	1515	1595	1675	995	1065	1130
178 FAUTEUIL DOUBLE SANS BRAS ALLONGE-G	52x40x30/39	1645	1745	1840	1935	2030	2125	1280	1335	1390
179 FAUTEUIL DOUBLE SANS BRAS ALLONGE-D	52x40x30/39	1645	1745	1840	1935	2030	2125	1280	1335	1390
CONFIGURATIONS										
A CONFIG (169-170)	82X40X30/39	4150	4370	4580	4800	5010	5230	3460	3590	3710
B CONFIG (169-171-174)	113X62X30/39	5755	6025	6290	6560	6820	7090	4675	4900	5125
C CONFIG (096-055-171-170)	115X116X30/39	8600	9010	9400	9810	10205	10615	6890	7190	7490
D CONFIG (169-171-055-179)	116X96X30/39	7525	7915	8285	8670	9040	9425	6065	6320	6570
J CONFIG (041-042)	68X40X30/39	3950	4110	4270	4420	4580	4740	3340	3420	3500
K CONFIG (041-071-005)	92X62X30/39	5345	5590	5835	6070	6315	6560	4410	4600	4780
L CONFIG (012-055-071-042)	101X102X30/39	8085	8460	8830	9200	9570	9950	6535	6800	7055
M CONFIG (041-071-055-089)	102X89X30/39	7160	7530	7890	8245	8605	8970	5825	6055	6275



JAMES

LINEA 30 Collection



Conçu et fabriqué fièrement au Canada
Proudly designed and made in Canada

Nos produits sont fabriqués à la main et des variations mineures peuvent survenir

Our product is hand-made and minor variations can occur.

SPECIFICATIONS

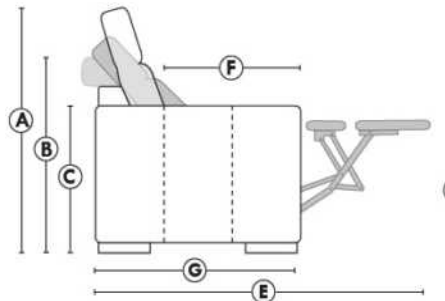

- Appui-tête levé Headrest up
- Appui-tête baissé Headrest down
- Complètement incliné Fully reclined

- A** Hauteur complète 39" Total Height
- B** Hauteur appui-tête baissé 30" Height headrest down
- C** Hauteur du bras 24" Arm Height
- D** Hauteur du siège 19,5" Seat height
- E** Profondeur inclinée 63" Depth fully reclined
- F** Profondeur d'assise 20" Seat depth
- G** Profondeur appui-tête monté 37,5" Depth with headrest up

BRAS | ARMS

Option de bras:
Bras Régulier Large 10" ou Petit bras 6"

Arm option
Regular arm Large 10" or Small arm 6"

Contrôle de l'inclinaison situé à l'intérieur du bras
Recliner control located on the inside of the arm.

Option d'accessoires disponible sur le bras régulier seulement
Accessories option, available on Regular arms ONLY.

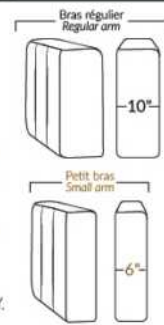

FAUTEUIL BERÇANT PIVOTANT INCLINABLE SWIVEL ROCKING MOTION CHAIR

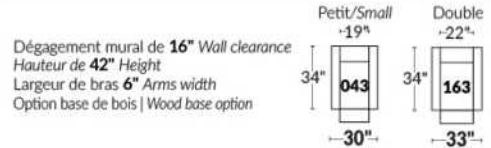

SIÈGE 23" DE LARGE | 23" SEAT WIDTH

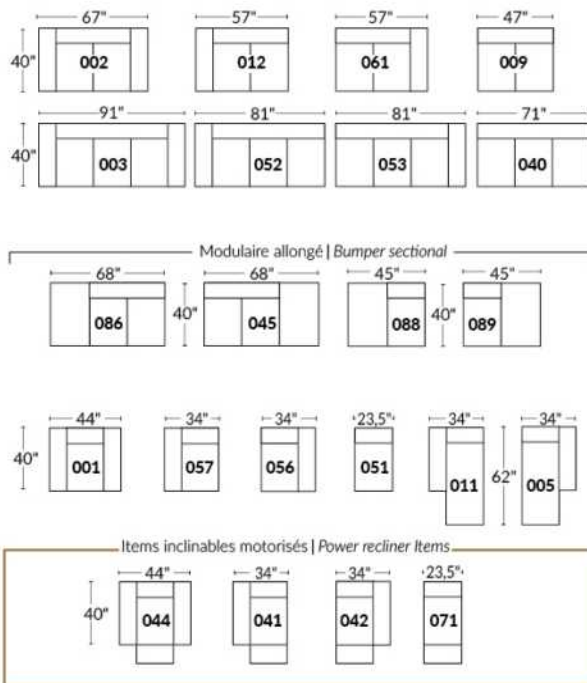

SIÈGE 30" DE LARGE | 30" SEAT WIDTH

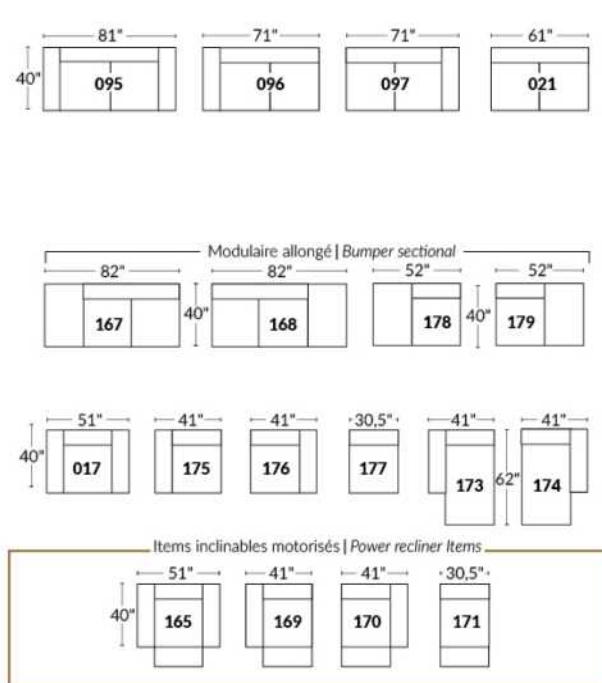

Autres | Others

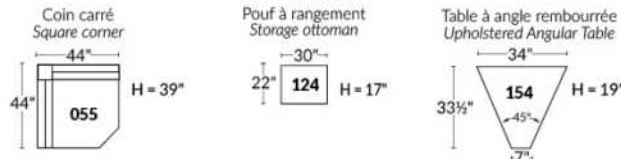

EXEMPLE 23" EXAMPLE

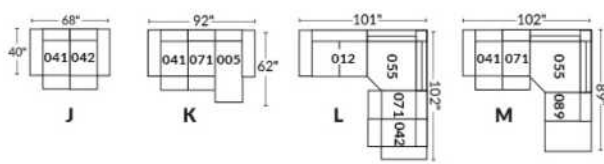

EXEMPLE 30" EXAMPLE

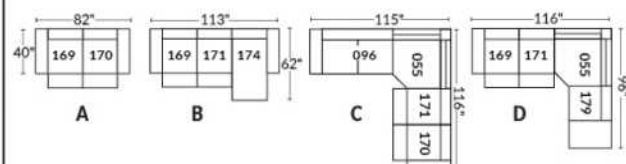

KELOWNA

Appui-tête manuel sur tous les items (fixe sur centre rond).

Fauteuil inclinable motorisé pleine jambe "à mec. *protège-mur". *Faut. 043 & 163: Dégagement mural 16".

Chaise longue inclinable motorisé: Dégagement mural 8" & avant 5".

Coussins de siège avec mousse modelée + 1" de mousse mémoire; bras avec mousse mémoire.

Couture: petit fil en tissu & gros fil plat en cuir.

Note: 2 inclinables séparés par un coin ne peuvent pas ouvrir en même temps. Aucuns inclinables à côté d'item #155.

OPTIONS

*Appui-tête motorisé: \$185 ch. *N/D sur items fixes.

*Appui-tête motorisé \$185 + Support lombaire & dos chauffant \$230= \$410 ch. (Uniquement sur items inclinable avec bras).

Bloc-batterie: \$185/mec.

Mousse: Extra ferme \$20/siège.

Insertion de bois dans le bras: Spécifiez couleur.

Choix de bras (LARGE ou PETIT de 6"): Patte sur bras LARGE: LG215 bois. Sur PETIT Bras: LG216 bois. Spécifiez couleur.

Profondeur d'assise : 20" ou *22". *Le 22" N/D sur faut. 043 & 163.

Faut. 043-163: avec base en bois (spécifiez couleur).

Item 327 Tablette en merisier pour bras: Spécifiez couleur.

CINÉMA MAISON - Détails accessoires & config.: Voir page Cinéma maison en annexe.

Ancrage pour accessoires: \$40 ch.

Porte-Gobelets: En métal: \$50 ch. | Illuminé: \$50 ch. | *Illuminé avec contrôle (1 ou 2 moteurs): \$65 ch.

*Lumière DEL sous le siège : \$30

Description	L x P x H	Cuir						Tissu		
		10	20	30 Bronx Hugo Illusion Tucson Utah Vintage Wild Laredo Yukon	40 Cavallo Elegance Princess Santiago Sensation Sunset Trina Victoria	50 Bull Cassiope Dublin	60 Caress Ultrasued	A	B COM	C alta
001 FAUTEUIL	44x40x33/40	2140	2240	2340	2445	2545	2645	1735	1790	1840
002 CAUSEUSE	67x40x33/40	3055	3185	3315	3445	3575	3705	2460	2545	2630
003 SOFA	91x40x33/40	3690	3860	4030	4200	4370	4540	2970	3070	3170
005 CHAISE LONGUE BRAS DROIT	34x62x33/40	1995	2070	2145	2215	2290	2365	1595	1665	1730
009 CAUSEUSE SANS BRAS	47x40x33/40	2145	2225	2300	2380	2460	2540	1685	1775	1865
011 CHAISE LONGUE BRAS GAUCHE	34x62x33/40	1995	2070	2145	2215	2290	2365	1595	1665	1730
012 CAUSEUSE BRAS GAUCHE	57x40x33/40	2625	2735	2850	2965	3075	3190	2095	2180	2260
017 FAUTEUIL DOUBLE	51x40x33/40	2240	2355	2465	2580	2690	2805	1810	1880	1945
021 SOFA APPARTEMENT SANS BRAS	61x40x33/40	2420	2535	2645	2760	2875	2985	1890	1985	2080
040 SOFA SANS BRAS	71x40x33/40	2770	2900	3030	3160	3290	3420	2205	2310	2410
041 FAUTEUIL INCLINABLE BRAS-G	34x40x33/40	2135	2215	2300	2385	2470	2555	1815	1855	1895
042 FAUTEUIL INCLINABLE BRAS-D	34x40x33/40	2135	2215	2300	2385	2470	2555	1815	1855	1895
043 FAUTEUIL INCLINABLE BERÇANT PIVOTANT	30x34x42	2530	2650	2775	2900	3025	3150	2120	2170	2225
044 FAUTEUIL INCLINABLE	44x40x33/40	2575	2675	2775	2880	2980	3080	2170	2230	2285
045 CAUSEUSE SANS BRAS ALLONGEE DROIT	68x40x33/40	2540	2645	2755	2860	2970	3075	2020	2095	2165
050 CENTRE ROND	49x49x33	1860	1975	2085	2200	2315	2425	1370	1440	1505

KELOWNA

Appui-tête manuel sur tous les items (fixe sur centre rond).

Fauteuil inclinable motorisé pleine jambe "à mec. *protège-mur". *Faut. 043 & 163: Dégagement mural 16".

Chaise longue inclinable motorisé: Dégagement mural 8" & avant 5".

Coussins de siège avec mousse modelée + 1" de mousse mémoire; bras avec mousse mémoire.

Couture: petit fil en tissu & gros fil plat en cuir.

Note: 2 inclinables séparés par un coin ne peuvent pas ouvrir en même temps. Aucuns inclinables à côté d'item #155.

OPTIONS

*Appui-tête motorisé: \$185 ch. *N/D sur items fixes.

*Appui-tête motorisé \$185 + Support lombaire & dos chauffant \$230= \$410 ch. (Uniquement sur items inclinable avec bras).

Bloc-batterie: \$185/mec.

Mousse: Extra ferme \$20/siège.

Insertion de bois dans le bras: Spécifiez couleur.

Choix de bras (LARGE ou PETIT de 6"): Patte sur bras LARGE: LG215 bois. Sur PETIT Bras: LG216 bois. Spécifiez couleur.

Profondeur d'assise : 20" ou *22". *Le 22" N/D sur faut. 043 & 163.

Faut. 043-163: avec base en bois (spécifiez couleur).

Item 327 Tablette en merisier pour bras: Spécifiez couleur.

CINÉMA MAISON - Détails accessoires & config.: Voir page Cinéma maison en annexe.

Ancrage pour accessoires: \$40 ch.

Porte-Gobelets: En métal: \$50 ch. | Illuminé: \$50 ch. | *Illuminé avec contrôle (1 ou 2 moteurs): \$65 ch.

*Lumière DEL sous le siège : \$30

Description	L x P x H	Cuir						Tissu		
		10	20	30 Bronx Hugo Illusion Tucson Utah Vintage Wild Laredo Yukon	40 Cavallo Elegance Princess Santiago Sensation Sunset Trina Victoria	50 Bull Cassiope Dublin	60 Caress Ultrasued	A	B COM	C alta
051 FAUTEUIL SANS BRAS	23,5x40x33/40	1230	1285	1340	1400	1455	1510	955	1020	1080
052 SOFA BRAS GAUCHE	81x40x33/40	3245	3400	3550	3705	3855	4010	2590	2700	2805
053 SOFA BRAS DROIT	81x40x33/40	3245	3400	3550	3705	3855	4010	2590	2700	2805
055 COIN CARRE	44x44x33/40	2165	2275	2380	2490	2595	2705	1710	1770	1835
056 FAUTEUIL BRAS DROIT	34x40x33/40	1710	1780	1855	1930	2005	2075	1360	1425	1495
057 FAUTEUIL BRAS GAUCHE	34x40x33/40	1710	1780	1855	1930	2005	2075	1360	1425	1495
061 CAUSEUSE BRAS DROIT	57x40x33/40	2625	2735	2850	2965	3075	3190	2095	2180	2260
071 FAUTEUIL INCLINABLE SANS BRAS	23,5x40x33/40	1665	1725	1790	1850	1910	1975	1415	1485	1550
086 CAUSEUSE SANS BRAS ALLONGEE GAUCHE	68x40x33/40	2540	2645	2755	2860	2970	3075	2020	2095	2165
088 FAUTEUIL SANS BRAS ALLONGE GAUCHE	45x40x33/40	1630	1735	1845	1950	2060	2165	1280	1320	1360
089 FAUTEUIL SANS BRAS ALLONGE DROIT	45x40x33/40	1630	1735	1845	1950	2060	2165	1280	1320	1360
095 SOFA APPARTEMENT	81x40x33/40	3325	3490	3650	3815	3980	4145	2660	2765	2875
096 SOFA APPARTEMENT BRAS GAUCHE	71x40x33/40	2905	3030	3155	3280	3405	3530	2285	2385	2490
097 SOFA APPARTEMENT BRAS DROIT	71x40x33/40	2905	3030	3155	3280	3405	3530	2285	2385	2490
124 POUF AVEC RANGEMENT	30x22x17	845	865	890	910	935	955	735	760	780
138 BRAS CENTRE	10x36x24.5	470	510	550	590	630	670	400	415	430

KELOWNA

Appui-tête manuel sur tous les items (fixe sur centre rond).

Fauteuil inclinable motorisé pleine jambe "à mec. *protège-mur". *Faut. 043 & 163: Dégagement mural 16".

Chaise longue inclinable motorisé: Dégagement mural 8" & avant 5".

Coussins de siège avec mousse modelée + 1" de mousse mémoire; bras avec mousse mémoire.

Couture: petit fil en tissu & gros fil plat en cuir.

Note: 2 inclinables séparés par un coin ne peuvent pas ouvrir en même temps. Aucuns inclinables à côté d'item #155.

OPTIONS

*Appui-tête motorisé: \$185 ch. *N/D sur items fixes.

*Appui-tête motorisé \$185 + Support lombaire & dos chauffant \$230= \$410 ch. (Uniquement sur items inclinable avec bras).

Bloc-batterie: \$185/mec.

Mousse: Extra ferme \$20/siège.

Insertion de bois dans le bras: Spécifiez couleur.

Choix de bras (LARGE ou PETIT de 6"): Patte sur bras LARGE: LG215 bois. Sur PETIT Bras: LG216 bois. Spécifiez couleur.

Profondeur d'assise : 20" ou *22". *Le 22" N/D sur faut. 043 & 163.

Faut. 043-163: avec base en bois (spécifier couleur).

Item 327 Tablette en merisier pour bras: Spécifier couleur.

CINÉMA MAISON - Détails accessoires & config.: Voir page Cinéma maison en annexe.

Ancrage pour accessoires: \$40 ch.

Porte-Gobelets: En métal: \$50 ch. | Illuminé: \$50 ch. | *Illuminé avec contrôle (1 ou 2 moteurs): \$65 ch.

*Lumière DEL sous le siège : \$30

Description	L x P x H	Cuir						Tissu		
		10	20	30 Bronx Hugo Illusion Tucson Utah Vintage Wild Laredo Yukon	40 Cavallo Elegance Princess Santiago Sensation Sunset Trina Victoria	50 Bull Cassiope Dublin	60 Caress Ultrasued	A	B COM	C alta
155 PETIT COIN CARRE	40x40x33/40	2165	2275	2380	2490	2595	2705	1710	1770	1835
159 RANGEMENT À ANGLE	11/27x36x24.5	845	880	910	945	980	1015	665	680	695
160 RANGEMENT DROIT	11x36x24.5	815	845	875	900	930	955	625	645	670
163 FAUT. DBL INCL. BERCANT PIVOTANT	33x34x42	2590	2725	2860	2995	3135	3270	2125	2185	2240
165 FAUTEUIL DOUBLE INCLINABLE	51x40x33/40	2685	2800	2910	3025	3140	3250	2260	2335	2410
167 SOFA APP. SANS BRAS ALLONGE GAUCHE	82x40x33/40	2815	2965	3110	3255	3405	3550	2215	2315	2410
168 SOFA APP. SANS BRAS ALLONGE DROIT	82x40x33/40	2815	2965	3110	3255	3405	3550	2215	2315	2410
169 FAUTEUIL DOUBLE INCLINABLE BRAS GAUCHE	41x40x33/40	2250	2340	2430	2520	2615	2705	1890	1980	2070
170 FAUTEUIL DOUBLE INCLINABLE BRAS DROIT	41x40x33/40	2250	2340	2430	2520	2615	2705	1890	1980	2070
171 FAUTEUIL DOUBLE INCLINABLE SANS BRAS	30,5x40x33/40	1780	1840	1895	1950	2010	2065	1495	1560	1630
173 CHAISE LONGUE DOUBLE BRAS GAUCHE	41x62x33/40	2165	2270	2370	2470	2575	2675	1735	1825	1920
174 CHAISE LONGUE DOUBLE BRAS DROIT	41x62x33/40	2165	2270	2370	2470	2575	2675	1735	1825	1920
175 FAUTEUIL DOUBLE BRAS GAUCHE	41x40x33/40	1800	1900	2005	2105	2205	2310	1455	1530	1600
176 FAUTEUIL DOUBLE BRAS DROIT	41x40x33/40	1800	1900	2005	2105	2205	2310	1455	1530	1600
177 FAUTEUIL DOUBLE SANS BRAS	30,5x40x33/40	1340	1415	1490	1560	1635	1710	1035	1100	1160
178 FAUTEUIL DOUBLE SANS BRAS ALLONGE-G	52x40x33/40	1750	1840	1930	2020	2110	2200	1390	1460	1530

KELOWNA

Appui-tête manuel sur tous les items (fixe sur centre rond).
 Fauteuil inclinable motorisé pleine jambe "à mec. *protège-mur". *Faut. 043 & 163: Dégagement mural 16".
 Chaise longue inclinable motorisé: Dégagement mural 8" & avant 5".
 Coussins de siège avec mousse modelée + 1" de mousse mémoire; bras avec mousse mémoire.
 Couture: petit fil en tissu & gros fil plat en cuir.
 Note: 2 inclinables séparés par un coin ne peuvent pas ouvrir en même temps. Aucuns inclinables à côté d'item #155.

OPTIONS

*Appui-tête motorisé: \$185 ch. *N/D sur items fixes.
 *Appui-tête motorisé \$185 + Support lombaire & dos chauffant \$230= \$410 ch. (Uniquement sur items inclinable avec bras).
 Bloc-batterie: \$185/mec.
 Mousse: Extra ferme \$20/siège.
 Insertion de bois dans le bras: Spécifiez couleur.
 Choix de bras (LARGE ou PETIT de 6"): Patte sur bras LARGE: LG215 bois. Sur PETIT Bras: LG216 bois. Spécifiez couleur.
 Profondeur d'assise : 20" ou *22". *Le 22" N/D sur faut. 043 & 163.
 Faut. 043-163: avec base en bois (spécifiez couleur).
 Item 327 Tablette en merisier pour bras: Spécifiez couleur.

CINÉMA MAISON - Détails accessoires & config.: Voir page Cinéma maison en annexe.

Ancrage pour accessoires: \$40 ch.
 Porte-Gobelets: En métal: \$50 ch. | Illuminé: \$50 ch. | *Illuminé avec contrôle (1 ou 2 moteurs): \$65 ch.
 *Lumière DEL sous le siège : \$30

Description	L x P x H	Cuir						Tissu		
		10	20	30 Bronx Hugo Illusion Tucson Utah Vintage Wild Laredo Yukon	40 Cavallo Elegance Princess Santiago Sensation Sunset Trina Victoria	50 Bull Cassiope Dublin	60 Caress Ultrasued	A	B COM	C alta
179 FAUTEUIL DOUBLE SANS BRAS ALLONGE-D	52x40x33/40	1750	1840	1930	2020	2110	2200	1390	1460	1530
186 CAUS. SANS BRAS ALLONGEE RANGEMENT-G	68x40x33/40	2735	2825	2920	3010	3100	3190	2205	2280	2355
187 CAUS. SANS BRAS ALLONGEE RANGEMENT-D	68x40x33/40	2735	2825	2920	3010	3100	3190	2205	2280	2355
188 FAUT. SANS BRAS ALLONGE RANGEMENT-G	45x40x33/40	1810	1910	2015	2115	2215	2320	1465	1505	1545
189 FAUT. SANS BRAS ALLONGE RANGEMENT-D	45x40x33/40	1810	1910	2015	2115	2215	2320	1465	1505	1545
190 PETIT RANGEMENT À ANGLE	11/21x36x24.5	815	845	875	900	930	955	625	645	670
221 FAUT. DBL SANS BRAS ALLONGE RANGEMENT-G	52x40x33/40	1930	2025	2120	2215	2315	2410	1575	1640	1710
222 FAUT. DBL SANS BRAS ALLONGE RANGEMENT-D	52x40x33/40	1930	2025	2120	2215	2315	2410	1575	1640	1710
223 SOFA APP SANS BRAS ALLONGE RANGEMENT-G	82x40x33/40	3005	3150	3295	3445	3590	3735	2400	2505	2615
224 SOFA APP SANS BRAS ALLONGE RANGEMENT-D	82x40x33/40	3005	3150	3295	3445	3590	3735	2400	2505	2615
236 CHAISE LONGUE INCLINABLE BRAS GAUCHE	34x62x33/40	2445	2515	2590	2665	2735	2810	2060	2125	2195
237 CHAISE LONGUE INCLINABLE BRAS DROIT	34x62x33/40	2445	2515	2590	2665	2735	2810	2060	2125	2195
238 CHAISE LONGUE DBL INCLINABLE BRAS-G	41x62x33/40	2620	2720	2820	2925	3025	3125	2195	2285	2375
239 CHAISE LONGUE DBL INCLINABLE BRAS-D	41x62x33/40	2620	2720	2820	2925	3025	3125	2195	2285	2375
327 TABLETTE DE MERISIER AMOVIBLE POUR BRAS	11 1/2 x 10 x 4	145	145	145	145	145	145	145	145	145
V51 PORTE VERRE A VIN	3.5 x 5.5 x 6.5	40	40	40	40	40	40	40	40	40

KELOWNA

Appui-tête manuel sur tous les items (fixe sur centre rond).

Fauteuil inclinable motorisé pleine jambe "à mec. *protège-mur". *Faut. 043 & 163: Dégagement mural 16".

Chaise longue inclinable motorisé: Dégagement mural 8" & avant 5".

Coussins de siège avec mousse modelée + 1" de mousse mémoire; bras avec mousse mémoire.

Couture: petit fil en tissu & gros fil plat en cuir.

Note: 2 inclinables séparés par un coin ne peuvent pas ouvrir en même temps. Aucuns inclinables à côté d'item #155.

OPTIONS

*Appui-tête motorisé: \$185 ch. *N/D sur items fixes.

*Appui-tête motorisé \$185 + Support lombaire & dos chauffant \$230= \$410 ch. (Uniquement sur items inclinable avec bras).

Bloc-batterie: \$185/mec.

Mousse: Extra ferme \$20/siège.

Insertion de bois dans le bras: Spécifiez couleur.

Choix de bras (LARGE ou PETIT de 6"): Patte sur bras LARGE: LG215 bois. Sur PETIT Bras: LG216 bois. Spécifiez couleur.

Profondeur d'assise : 20" ou *22". *Le 22" N/D sur faut. 043 & 163.

Faut. 043-163: avec base en bois (spécifiez couleur).

Item 327 Tablette en merisier pour bras: Spécifiez couleur.

CINÉMA MAISON - Détails accessoires & config.: Voir page Cinéma maison en annexe.

Ancrage pour accessoires: \$40 ch.

Porte-Gobelets: En métal: \$50 ch. | Illuminé: \$50 ch. | *Illuminé avec contrôle (1 ou 2 moteurs): \$65 ch.

*Lumière DEL sous le siège : \$30

Description	L x P x H	Cuir						Tissu		
		10	20	30	40	50	60	A	B COM	C alta
				Bronx Hugo Illusion Tucson Utah Vintage Wild Laredo Yukon	Cavallo Elegance Princess Santiago Sensation Sunset Trina Victoria	Bull Cassiope Dublin	Caress Ultrasued			
V52 TABLETTE PIVOTANTE EN PLASTIQUE	13 3/8 x 9 5/8	40	40	40	40	40	40	40	40	40
V53 TABLETTE PIVOTANTE EN BOIS	19 x 10	70	70	70	70	70	70	70	70	70
V54 PORTE TABLETTE	4.5 x 8 x 10	50	50	50	50	50	50	50	50	50
V55 LAMPE DEL	1.5x5x14 plié/bent	40	40	40	40	40	40	40	40	40
CONFIGURATIONS										
_A CONFIG (169-170)	82X40X40	4500	4680	4860	5040	5230	5410	3780	3960	4140
_B CONFIG (169-171-174)	113X62X40	6195	6450	6695	6940	7200	7445	5120	5365	5620
_C CONFIG (096-055-171-170)	115X115X40	9100	9485	9860	10240	10625	11005	7380	7695	8025
_D CONFIG (169-171-055-179)	115X96X40	7945	8295	8635	8980	9330	9675	6485	6770	7065
_J CONFIG (041-042)	68X40X40	4270	4430	4600	4770	4940	5110	3630	3710	3790
_K CONFIG (041-071-005)	92X62X40	5795	6010	6235	6450	6670	6895	4825	5005	5175
_L CONFIG (012-055-071-042)	102X102X40	8590	8950	9320	9690	10050	10425	7035	7290	7540
_M CONFIG (041-071-055-089)	102X89X40	7595	7950	8315	8675	9035	9400	6220	6430	6640



KELOWNA

OPTIMA
Collection

Jaymar

Conçu et fabriqué fièrement au Canada
Proudly designed and made in Canada

Nos produits sont fabriqués à la main et des variations mineures peuvent survenir

Our product is hand-made and minor variations can occur.

SPECIFICATIONS

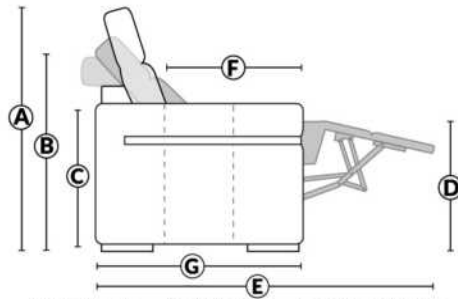

- Appui-tête levé Headrest up
- Appui-tête baissé Headrest down
- Complètement incliné Fully reclined

- A** Hauteur complète 40" Total Height
- B** Hauteur appui-tête baissé 33" Height headrest down
- C** Hauteur du bras 24,5" Arm Height
- D** Hauteur du siège 19,5" Seat height
- E** Profondeur inclinée 65" Depth fully reclined
- F** Profondeur d'assise 20"ou/ou 22" Seat depth
- G** Profondeur appui-tête monté 37,5" Depth with headrest up

BRAS | ARMS

Option de bras:
Bras Régulier Large 10" ou Petit bras 6"

Arm option
Regular arm Large 10" or Small arm 6"

Contrôle de l'inclinaison situé à l'intérieur du bras
Recliner control located on the inside of the arm.

Option d'accessoires disponible sur le bras régulier seulement
Accessories option, available on Regular arms ONLY.

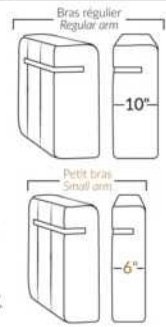

FAUTEUIL BERÇANT PIVOTANT INCLINABLE SWIVEL ROCKING MOTION CHAIR

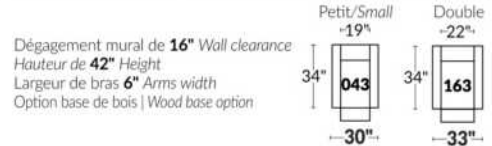

SIÈGE 23" DE LARGE | 23" SEAT WIDTH

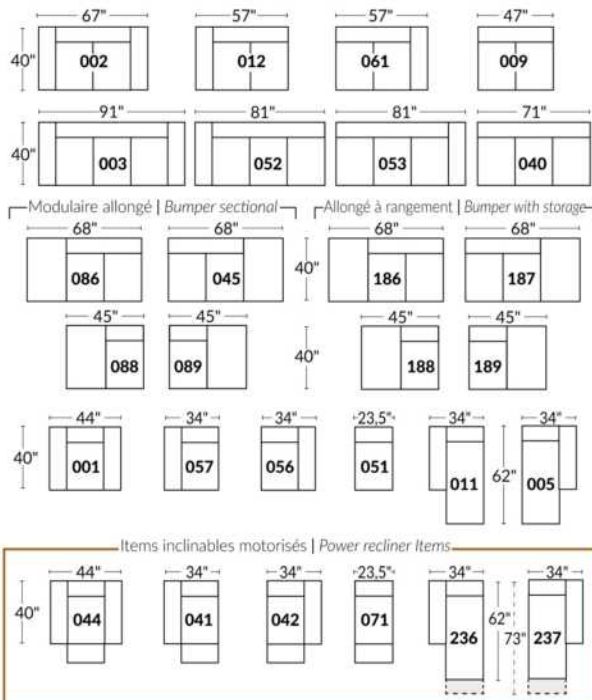

SIÈGE 30" DE LARGE | 30" SEAT WIDTH

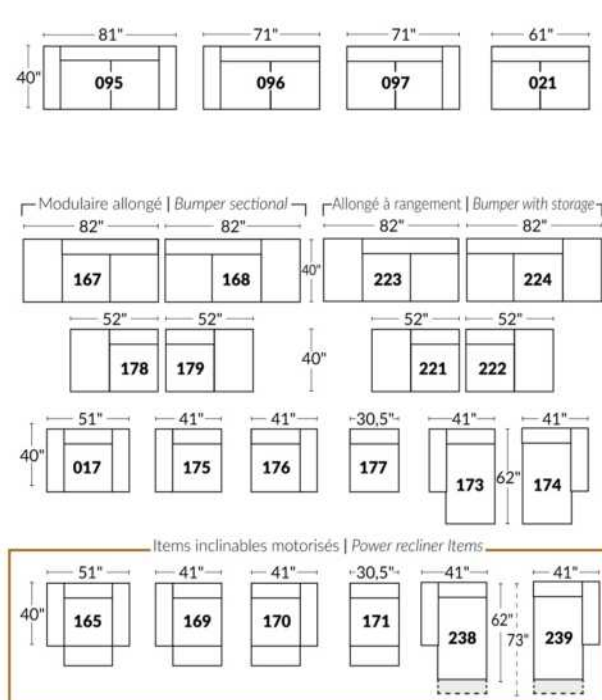

Autres | Others

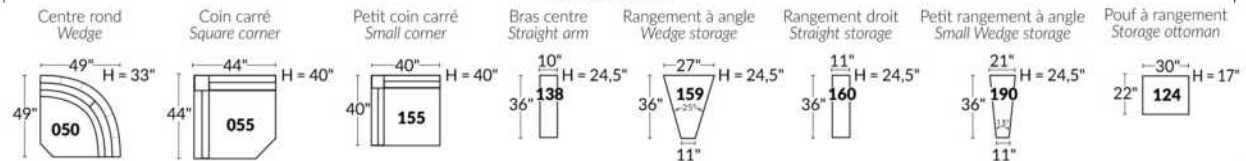

EXEMPLE 23" EXAMPLE

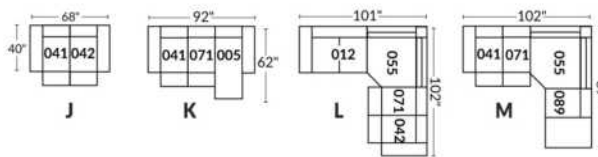

EXEMPLE 30" EXAMPLE

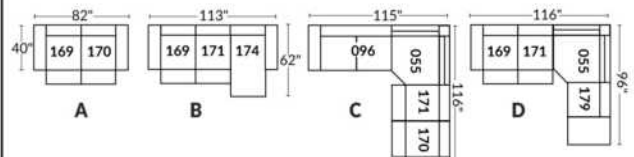

*Disponibles sur certains modèles et SEULEMENT sur le BRAS LARGE.

OPTIONS PORTE-GOBELETS

MÉTAL



Argent



Noir mat



Brun

ILLUMINÉ

1.



Porte-gobelet illuminé

2.



Porte-gobelet illuminé avec contrôle de l'inclinable, port USB & lumière DEL sous le siège

3.



Porte-gobelet illuminé avec contrôle double moteur, port USB & lumière DEL sous le siège

Nos porte-gobelets illuminés à un ou deux contrôles sont compatibles avec les lumières DEL sous le siège. Vous pouvez contrôler la lumière sur le porte-gobelet. Le porte-gobelet à 2 moteurs possède un contrôle remise à zéro (maison) pour remettre votre inclinable à la position de départ.

Lumière DEL sous le siège (en option)

Disponible seulement dans les configurations avec un minimum de 1 porte-gobelet illuminé à moteur qui contrôle l'ouverture et la fermeture de la lumière.

Pour les prix des options, voir la section description du modèle Optima.

Veuillez nous fournir un dessin de votre configuration qui indique le type de porte-gobelet et le positionnement.

Porte-gobelets avec contrôle

Il faut spécifier la position de ceux-ci; bras droit ou bras gauche et quel inclinable ils vont contrôler. Si vous avez une rangée de fauteuils avec plusieurs porte-gobelets, le contrôle sera par défaut sur le bras gauche et sur le droit pour le dernier bras extérieur.

EXEMPLE A

041-169 : Contrôleur et porte-gobelet à gauche
071-171 : boutons tactiles sur le côté du siège
042-170 : Contrôleur et porte-gobelet à droite

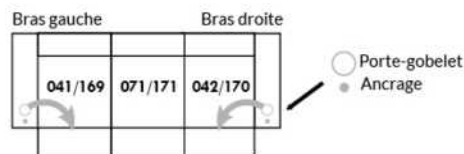

EXEMPLE B

071-171 : Ces deux items peuvent être connectés à un porte-gobelet intelligent qui pourra contrôler l'inclinable.
Il faut alors utiliser un de ces items: 138,159, 160 et 190

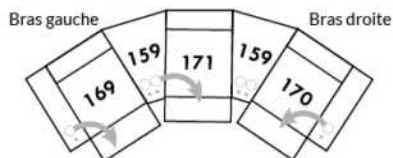

Informations sur les appui-têtes et boutons de contrôles des inclinables

AVEC porte-gobelet illuminés

Si vous prenez un item **stationnaire**, vous aurez par défaut le porte-gobelet N°1.
Si vous prenez un **appui-tête manuel**, vous aurez le porte-gobelet N°2.
Si vous prenez un **appui-tête électrique**, vous aurez par défaut le porte-gobelet N°3.

SANS porte-gobelet et avec un inclinable

Si vous prenez un item inclinable et un **appui-tête manuel**, il y aura un contrôle à boutons tactiles.
Si vous prenez un item inclinable avec un **appui-tête électrique**, vous aurez un contrôleur à bouton poussoir double avec prise USB.
Si c'est un **item sans bras** (071-171) il y aura alors les boutons tactiles.



Boutons tactiles



Boutons poussoirs

*Disponibles sur certains modèles et SEULEMENT sur le BRAS LARGE.

OPTIONS ACCESSOIRES

<p>Ancrage pour accessoires</p> 	<p>V51 Porte verre à vin</p> 	<p>V52 Tablette pivotante en plastique</p> 	<p>V53 Tablette pivotante en bois (choix de 8 couleurs)</p> 
<p>V54 Porte tablette</p> 	<p>V55 Lampe DEL</p> 	<p>Spécifiez sur quel bras (gauche ou droit) la tablette sera installée</p>	

Pour les prix des ancrages, voir la section description du modèle Optima et pour les accessoires vous référer à la fin de la liste de prix.

Items 138-159-160-190 et bras large

Option ancrage et porte-gobelet *Non disponible sur les petits bras*.

Veuillez spécifier sur quel bras vous voulez avoir les ancrages et les porte-gobelets.

NB: Item 138- 159-160-190 sont non finis sur les côtés, doivent être utilisés entre 2 sièges. Chaque item à rangement possède 2 prises USB et une prise électrique à l'intérieur du rangement.

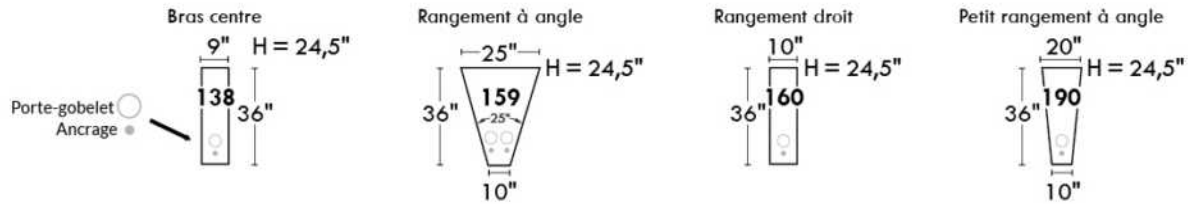

SUGGESTIONS DE CONFIGURATIONS

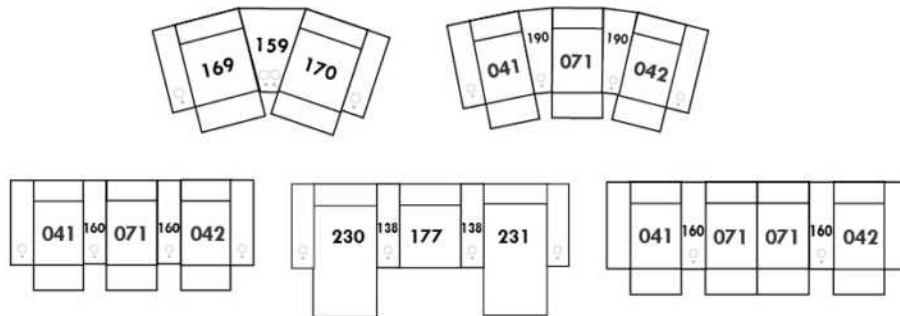

L'OFFICIEL

CARACTÉRISTIQUES:

- La collection Fashion offre un confort inégalé. Chaque module est garni d'un mélange de plume 100% CANADIENNE.
- Les enveloppes 100% coton sont compartimentées afin de maintenir également les plumes dans les coussins tout en minimisant l'échappement de plumes.
- Les meubles sont finis sur chaque côté pour être disposés ensemble ou séparés.
- Chaque item est doté d'un système d'attache discret qui peut se pivoter sous le mobilier.

Items #256 Grand ottoman carré & #257 Table rembourrée carrée peuvent être utilisés comme un coin carré.

COUSSINS DE DOS

Les coussins de dos (grand & petit) sont inclus dans les items identifiés. (Voir croquis)

Vous devez choisir le style de coussins de dos soit: FASHION I (pleine largeur) ou FASHION II (coussin carré).

N.b.: Vous ne pouvez pas combiner un Fashion I & II à l'intérieur du même item.

Ex: Vous pouvez prendre un Fashion I pour un fauteuil 001 et un Fashion II pour un coin carré 055.

Spécifiez sur votre COMMANDE :

Pour chaque item, spécifier le style (I ou II) des coussins.

Il faut également spécifier le recouvrement de la base ainsi que chacun des coussins.

Ex.: item 095 base, recouvrement #1. Coussins: Fashion II 833 : recouvrement #2 et 834: recouvrement #3.

Patte: LG203 métal (chrome ou noire) spécifier couleur.

Tables rembourrées items 077, 257 & 258: Spécifier couleur du dessus de table en bois.

Coussins en EXTRA: Spécifier le: code, recouvrement, couleur & quantité.

Description	L x P x H	Cuir						Tissu		
		10	20	30 Bronx Hugo Illusion Tucson Utah Vintage Wild Laredo Yukon	40 Cavallo Elegance Princess Santiago Sensation Sunset Trina Victoria	50 Bull Cassiope Dublin	60 Caress Ultrasued	A	B COM	C alta
006 POUF	36x30x18							630	650	675
017 FAUTEUIL DOUBLE	57x44x30/35							1290	1345	1405
021 SOFA APPARTEMENT SANS BRAS	71x44x30/35							1685	1770	1855
055 COIN CARRE	52x52x30/35							1490	1545	1600
077 TABLE REMBOURREE	36x44x16							865	895	925
095 SOFA APPARTEMENT	93x44x30/35							1895	1985	2075
096 SOFA APPARTEMENT BRAS GAUCHE	82x44x30/35							1780	1885	1985
097 SOFA APPARTEMENT BRAS DROIT	82x44x30/35							1780	1885	1985
115 GRAND OTTOMAN	36x44x18							755	795	835
173 CHAISE LONGUE DOUBLE BRAS GAUCHE	41x78x30/35							1590	1650	1715
174 CHAISE LONGUE DOUBLE BRAS DROIT	41x78x30/35							1590	1650	1715
175 FAUTEUIL DOUBLE BRAS GAUCHE	46x44x30/35							1190	1245	1300
176 FAUTEUIL DOUBLE BRAS DROIT	46x44x30/35							1190	1245	1300
177 FAUTEUIL DOUBLE SANS BRAS	36x44x30/35							1095	1125	1160
178 FAUTEUIL DOUBLE SANS BRAS ALLONGE-G	60x44x30/35							1425	1475	1530

L'OFFICIEL

CARACTÉRISTIQUES:

- La collection Fashion offre un confort inégalé. Chaque module est garni d'un mélange de plume 100% CANADIENNE.
- Les enveloppes 100% coton sont compartimentées afin de maintenir également les plumes dans les coussins tout en minimisant l'échappement de plumes.
- Les meubles sont finis sur chaque côté pour être disposés ensemble ou séparés.
- Chaque item est doté d'un système d'attache discret qui peut se pivoter sous le mobilier.

Items #256 Grand ottoman carré & #257 Table rembourrée carrée peuvent être utilisés comme un coin carré.

COUSSINS DE DOS

Les coussins de dos (grand & petit) sont inclus dans les items identifiés. (Voir croquis)

Vous devez choisir le style de coussins de dos soit: FASHION I (pleine largeur) ou FASHION II (coussin carré).

N.b.: Vous ne pouvez pas combiner un Fashion I & II à l'intérieur du même item.

Ex: Vous pouvez prendre un Fashion I pour un fauteuil 001 et un Fashion II pour un coin carré 055.

Spécifiez sur votre COMMANDE :

Pour chaque item, spécifier le style (I ou II) des coussins.

Il faut également spécifier le recouvrement de la base ainsi que chacun des coussins.

Ex.: item 095 base, recouvrement #1. Coussins: Fashion II 833 : recouvrement #2 et 834: recouvrement #3.

Patte: LG203 métal (chrome ou noire) spécifier couleur.

Tables rembourrées items 077, 257 & 258: Spécifier couleur du dessus de table en bois.

Coussins en EXTRA: Spécifier le: code, recouvrement, couleur & quantité.

Description	L x P x H	Cuir						Tissu		
		10	20	30 Bronx Hugo Illusion Tucson Utah Vintage Wild Laredo Yukon	40 Cavallo Elegance Princess Santiago Sensation Sunset Trina Victoria	50 Bull Cassiope Dublin	60 Caress Ultrasued	A	B COM	C alta
179 FAUTEUIL DOUBLE SANS BRAS ALLONGE-D	60x44x30/35							1425	1475	1530
256 GRAND OTTOMAN CARRE	44x44x18							920	950	985
257 TABLE REMBOURREE CARRE	44x44x16							1110	1145	1180
258 PETITE TABLE REMBOUREE	15x44x16							580	595	615
831 F I: GRAND COUSSIN DE DOS 34X19	34x7x19							105	105	105
832 F I: PETIT COUSSIN DE DOS 24X10	24x6x10							80	80	80
833 F II: GRAND COUSSIN DE DOS 26X19	26x7x19							105	105	105
834 F II: PETIT COUSSIN DE DOS 16X16	16x6x16							80	80	80
CONFIGURATIONS										
A CONFIG (173-097) + (006)	123X78X30/35							4000	4185	4375
B CONFIG (096-055-176) + (077)	98X134X30/35							5325	5570	5810
C CONFIG (175-115-055-097)	134X134X30/35							5215	5470	5720
D CONFIG (173-177-055-097)	129X134X30/35							5955	6205	6460

FASHION COLLECTION

FASHION I

COUSSINS PLEINE LARGEUR
 FULL BACK CUSHIONS

831 34 x 7 x 19
 832 24 x 6 x 10



FASHION II

COUSSINS CARRÉS - DOS APPARENT
 SQUARE CUSHIONS - VISIBLE BACK

833 26 x 7 x 19
 834 16 x 6 x 16

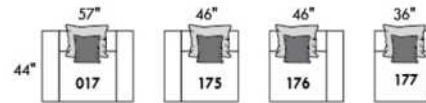
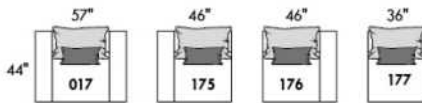
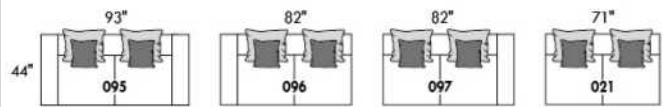
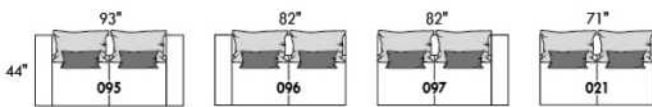

Mélanger & agencer!
 Mix & Match!

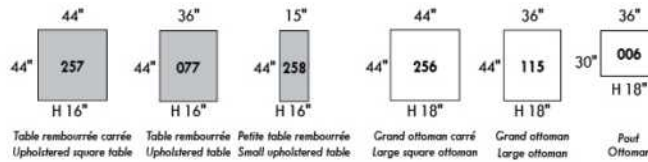
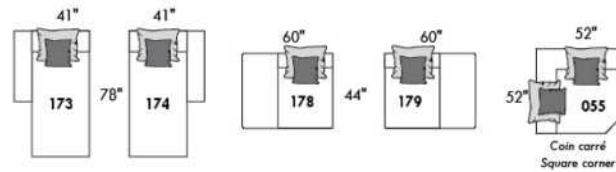
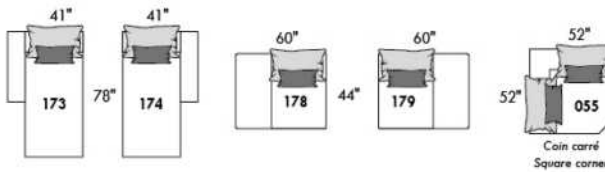

Populaires | Popular CONFIGURATIONS

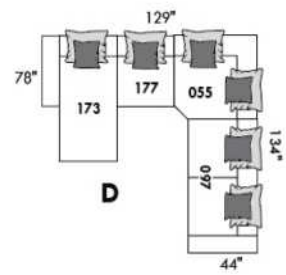
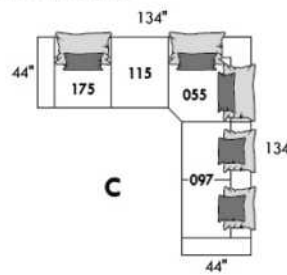
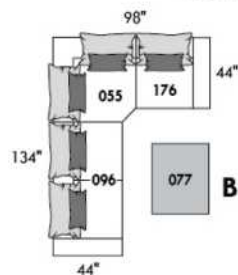
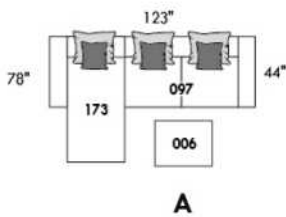

www.jaymar.ca

Toutes les dimensions indiquées sont au pouce près. Nos produits sont fabriqués à la main et des variations mineures peuvent survenir.
 All dimensions indicated are to the nearest inch. Our product is hand-made and minor variations can occur.



LEONARDO

CARACTÉRISTIQUES:

Appui-tête ajustable manuel sur tous les items (fixe sur centre rond).

Fauteuil inclinable motorisé pleine jambe "à mécanisme *protège-mur ". *Faut. 043 & 163 : Dégagement mural 16".

Chaise longue inclinable motorisé: Dégagement mural 8" & avant 5".

Coussins de siège avec mousse modelée + 1" de mousse mémoire; bras avec mousse mémoire.

Couture: petit fil en tissu et gros fil plat en cuir.

Note: 2 inclinables séparés par un coin ne peuvent pas ouvrir en même temps. Aucuns inclinables à côté du #155 Petit coin carré.

OPTIONS

*Appui-tête motorisé: \$185 ch. *N/D sur items fixes.

*Appui-tête motorisé \$185 + Support lombaire & dos chauffant \$230= \$410 ch. (Uniquement sur items inclinable avec bras).

Bloc-batterie: \$185/mec.

Mousse: Extra ferme \$20/siège.

Choix bras (LARGE ou PETIT de 6"): Patte sur bras LARGE : LG187 bois ou LG189 métal (noire ou chrome). Sur PETIT Bras 6": LG08 bois ou LG64 métal. Spécifiez couleur.

Profondeur d'assise: 20" ou *22". *Le 22" N/D sur items 043 & 163.

Faut. 043-163: avec base en bois (spécifiez couleur).

Description	L x P x H	Cuir						Tissu		
		10	20	30 Bronx Hugo Illusion Tucson Utah Vintage Wild Laredo Yukon	40 Cavallo Elegance Princess Santiago Sensation Sunset Trina Victoria	50 Bull Cassiope Dublin	60 Caress Ultrasued	A	B COM	C alta
001 FAUTEUIL	43x40x33/40	2140	2240	2340	2445	2545	2645	1735	1790	1840
002 CAUSEUSE	66x40x33/40	3055	3185	3315	3445	3575	3705	2460	2545	2630
003 SOFA	90x40x33/40	3690	3860	4030	4200	4370	4540	2970	3070	3170
005 CHAISE LONGUE BRAS DROIT	34x62x33/40	1995	2070	2145	2215	2290	2365	1595	1665	1730
009 CAUSEUSE SANS BRAS	47x40x33/40	2145	2225	2300	2380	2460	2540	1685	1775	1865
011 CHAISE LONGUE BRAS GAUCHE	34x62x33/40	1995	2070	2145	2215	2290	2365	1595	1665	1730
012 CAUSEUSE BRAS GAUCHE	57x40x33/40	2625	2735	2850	2965	3075	3190	2095	2180	2260
017 FAUTEUIL DOUBLE	50x40x33/40	2240	2355	2465	2580	2690	2805	1810	1880	1945
021 SOFA APPARTEMENT SANS BRAS	61x40x33/40	2420	2535	2645	2760	2875	2985	1890	1985	2080
040 SOFA SANS BRAS	71x40x33/40	2770	2900	3030	3160	3290	3420	2205	2310	2410
041 FAUTEUIL INCLINABLE BRAS-G	34x40x33/40	2135	2215	2300	2385	2470	2555	1815	1855	1895
042 FAUTEUIL INCLINABLE BRAS-D	34x40x33/40	2135	2215	2300	2385	2470	2555	1815	1855	1895
043 FAUTEUIL INCLINABLE BERÇANT PIVOTANT	30x34x42	2530	2650	2775	2900	3025	3150	2120	2170	2225
044 FAUTEUIL INCLINABLE	43x40x33/40	2575	2675	2775	2880	2980	3080	2170	2230	2285
045 CAUSEUSE SANS BRAS ALLONGEE DROIT	68x40x33/40	2540	2645	2755	2860	2970	3075	2020	2095	2165
050 CENTRE ROND	49x49x33	1860	1975	2085	2200	2315	2425	1370	1440	1505
051 FAUTEUIL SANS BRAS	23,5x40x33/40	1230	1285	1340	1400	1455	1510	955	1020	1080
052 SOFA BRAS GAUCHE	81x40x33/40	3245	3400	3550	3705	3855	4010	2590	2700	2805
053 SOFA BRAS DROIT	81x40x33/40	3245	3400	3550	3705	3855	4010	2590	2700	2805

LEONARDO

CARACTÉRISTIQUES:

Appui-tête ajustable manuel sur tous les items (fixe sur centre rond).

Fauteuil inclinable motorisé pleine jambe "à mécanisme *protège-mur ". *Faut. 043 & 163 : Dégagement mural 16".

Chaise longue inclinable motorisé: Dégagement mural 8" & avant 5".

Coussins de siège avec mousse modelée + 1" de mousse mémoire; bras avec mousse mémoire.

Couture: petit fil en tissu et gros fil plat en cuir.

Note: 2 inclinables séparés par un coin ne peuvent pas ouvrir en même temps. Aucuns inclinables à côté du #155 Petit coin carré.

OPTIONS

*Appui-tête motorisé: \$185 ch. *N/D sur items fixes.

*Appui-tête motorisé \$185 + Support lombaire & dos chauffant \$230= \$410 ch. (Uniquement sur items inclinable avec bras).

Bloc-batterie: \$185/mec.

Mousse: Extra ferme \$20/siège.

Choix bras (LARGE ou PETIT de 6"): Patte sur bras LARGE : LG187 bois ou LG189 métal (noire ou chrome). Sur PETIT Bras 6": LG08 bois ou LG64 métal. Spécifiez couleur.

Profondeur d'assise: 20" ou *22". *Le 22" N/D sur items 043 & 163.

Faut. 043-163: avec base en bois (spécifiez couleur).

Description	L x P x H	Cuir						Tissu		
		10	20	30 Bronx Hugo Illusion Tucson Utah Vintage Wild Laredo Yukon	40 Cavallo Elegance Princess Santiago Sensation Sunset Trina Victoria	50 Bull Cassiope Dublin	60 Caress Ultrasued	A	B COM	C alta
055 COIN CARRE	44x44x33/40	2165	2275	2380	2490	2595	2705	1710	1770	1835
056 FAUTEUIL BRAS DROIT	34x40x33/40	1710	1780	1855	1930	2005	2075	1360	1425	1495
057 FAUTEUIL BRAS GAUCHE	34x40x33/40	1710	1780	1855	1930	2005	2075	1360	1425	1495
061 CAUSEUSE BRAS DROIT	57x40x33/40	2625	2735	2850	2965	3075	3190	2095	2180	2260
071 FAUTEUIL INCLINABLE SANS BRAS	23,5x40x33/40	1665	1725	1790	1850	1910	1975	1415	1485	1550
086 CAUSEUSE SANS BRAS ALLONGEE GAUCHE	68x40x33/40	2540	2645	2755	2860	2970	3075	2020	2095	2165
088 FAUTEUIL SANS BRAS ALLONGE GAUCHE	45x40x33/40	1630	1735	1845	1950	2060	2165	1280	1320	1360
089 FAUTEUIL SANS BRAS ALLONGE DROIT	45x40x33/40	1630	1735	1845	1950	2060	2165	1280	1320	1360
095 SOFA APPARTEMENT	80x40x33/40	3325	3490	3650	3815	3980	4145	2660	2765	2875
096 SOFA APPARTEMENT BRAS GAUCHE	71x40x33/40	2905	3030	3155	3280	3405	3530	2285	2385	2490
097 SOFA APPARTEMENT BRAS DROIT	71x40x33/40	2905	3030	3155	3280	3405	3530	2285	2385	2490
124 POUF AVEC RANGEMENT	30x22x17	845	865	890	910	935	955	735	760	780
155 PETIT COIN CARRE	40x40x33/40	2165	2275	2380	2490	2595	2705	1710	1770	1835
163 FAUT. DBL INCL. BERCANT PIVOTANT	33x34x42	2590	2725	2860	2995	3135	3270	2125	2185	2240
165 FAUTEUIL DOUBLE INCLINABLE	50x40x33/40	2685	2800	2910	3025	3140	3250	2260	2335	2410
167 SOFA APP. SANS BRAS ALLONGE GAUCHE	82x40x33/40	2815	2965	3110	3255	3405	3550	2215	2315	2410
168 SOFA APP. SANS BRAS ALLONGE DROIT	82x40x33/40	2815	2965	3110	3255	3405	3550	2215	2315	2410
169 FAUTEUIL DOUBLE INCLINABLE BRAS GAUCHE	41x40x33/40	2250	2340	2430	2520	2615	2705	1890	1980	2070
170 FAUTEUIL DOUBLE INCLINABLE BRAS DROIT	41x40x33/40	2250	2340	2430	2520	2615	2705	1890	1980	2070
171 FAUTEUIL DOUBLE INCLINABLE SANS BRAS	30,5x40x33/40	1780	1840	1895	1950	2010	2065	1495	1560	1630

LEONARDO

CARACTÉRISTIQUES:

Appui-tête ajustable manuel sur tous les items (fixe sur centre rond).

Fauteuil inclinable motorisé pleine jambe "à mécanisme *protège-mur ". *Faut. 043 & 163 : Dégagement mural 16".

Chaise longue inclinable motorisé: Dégagement mural 8" & avant 5".

Coussins de siège avec mousse modelée + 1" de mousse mémoire; bras avec mousse mémoire.

Couture: petit fil en tissu et gros fil plat en cuir.

Note: 2 inclinables séparés par un coin ne peuvent pas ouvrir en même temps. Aucuns inclinables à côté du #155 Petit coin carré.

OPTIONS

*Appui-tête motorisé: \$185 ch. *N/D sur items fixes.

*Appui-tête motorisé \$185 + Support lombaire & dos chauffant \$230= \$410 ch. (Uniquement sur items inclinable avec bras).

Bloc-batterie: \$185/mec.

Mousse: Extra ferme \$20/siège.

Choix bras (LARGE ou PETIT de 6"): Patte sur bras LARGE : LG187 bois ou LG189 métal (noire ou chrome). Sur PETIT Bras 6": LG08 bois ou LG64 métal. Spécifiez couleur.

Profondeur d'assise: 20" ou *22". *Le 22" N/D sur items 043 & 163.

Faut. 043-163: avec base en bois (spécifiez couleur).

Description	L x P x H	Cuir						Tissu		
		10	20	30 Bronx Hugo Illusion Tucson Utah Vintage Wild Laredo Yukon	40 Cavallo Elegance Princess Santiago Sensation Sunset Trina Victoria	50 Bull Cassiope Dublin	60 Caress Ultrasued	A	B COM	C alta
173 CHAISE LONGUE DOUBLE BRAS GAUCHE	41x62x33/40	2165	2270	2370	2470	2575	2675	1735	1825	1920
174 CHAISE LONGUE DOUBLE BRAS DROIT	41x62x33/40	2165	2270	2370	2470	2575	2675	1735	1825	1920
175 FAUTEUIL DOUBLE BRAS GAUCHE	41x40x33/40	1800	1900	2005	2105	2205	2310	1455	1530	1600
176 FAUTEUIL DOUBLE BRAS DROIT	41x40x33/40	1800	1900	2005	2105	2205	2310	1455	1530	1600
177 FAUTEUIL DOUBLE SANS BRAS	30,5x40x33/40	1340	1415	1490	1560	1635	1710	1035	1100	1160
178 FAUTEUIL DOUBLE SANS BRAS ALLONGE-G	52x40x33/40	1750	1840	1930	2020	2110	2200	1390	1460	1530
179 FAUTEUIL DOUBLE SANS BRAS ALLONGE-D	52x40x33/40	1750	1840	1930	2020	2110	2200	1390	1460	1530
186 CAUS. SANS BRAS ALLONGEE RANGEMENT-G	68x40x33/40	2735	2825	2920	3010	3100	3190	2205	2280	2355
187 CAUS. SANS BRAS ALLONGEE RANGEMENT-D	68x40x33/40	2735	2825	2920	3010	3100	3190	2205	2280	2355
188 FAUT. SANS BRAS ALLONGE RANGEMENT-G	45x40x33/40	1810	1910	2015	2115	2215	2320	1465	1505	1545
189 FAUT. SANS BRAS ALLONGE RANGEMENT-D	45x40x33/40	1810	1910	2015	2115	2215	2320	1465	1505	1545
221 FAUT. DBL SANS BRAS ALLONGE RANGEMENT-G	52x40x33/40	1930	2025	2120	2215	2315	2410	1575	1640	1710
222 FAUT. DBL SANS BRAS ALLONGE RANGEMENT-D	52x40x33/40	1930	2025	2120	2215	2315	2410	1575	1640	1710
223 SOFA APP SANS BRAS ALLONGE RANGEMENT-G	82x40x33/40	3005	3150	3295	3445	3590	3735	2400	2505	2615
224 SOFA APP SANS BRAS ALLONGE RANGEMENT-D	82x40x33/40	3005	3150	3295	3445	3590	3735	2400	2505	2615
236 CHAISE LONGUE INCLINABLE BRAS GAUCHE	34x62x33/40	2445	2515	2590	2665	2735	2810	2060	2125	2195
237 CHAISE LONGUE INCLINABLE BRAS DROIT	34x62x33/40	2445	2515	2590	2665	2735	2810	2060	2125	2195
238 CHAISE LONGUE DBL INCLINABLE BRAS-G	41x62x33/40	2620	2720	2820	2925	3025	3125	2195	2285	2375
239 CHAISE LONGUE DBL INCLINABLE BRAS-D	41x62x33/40	2620	2720	2820	2925	3025	3125	2195	2285	2375

Liste de prix CDN

LEONARDO

Description	L x P x H	Cuir						Tissu		
		10	20	30 Bronx Hugo Illusion Tucson Utah Vintage Wild Laredo Yukon	40 Cavallo Elegance Princess Santiago Sensation Sunset Trina Victoria	50 Bull Cassiope Dublin	60 Caress Ultrasued	A	B COM	C alta
A CONFIG (169-170)	81X40X40	4500	4680	4860	5040	5230	5410	3780	3960	4140
B CONFIG (169-171-174)	113X62X40	6195	6450	6695	6940	7200	7445	5120	5365	5620
C CONFIG (096-055-171-170)	116X116X40	9100	9485	9860	10240	10625	11005	7380	7695	8025
D CONFIG (169-171-055-179)	116X96X40	7945	8295	8635	8980	9330	9675	6485	6770	7065
J CONFIG (041-042)	67X40X40	4270	4430	4600	4770	4940	5110	3630	3710	3790
K CONFIG (041-071-005)	92X62X40	5795	6010	6235	6450	6670	6895	4825	5005	5175
L CONFIG (012-055-071-042)	102X102X40	8590	8950	9320	9690	10050	10425	7035	7290	7540
M CONFIG (041-071-055-089)	102X89X40	7595	7950	8315	8675	9035	9400	6220	6430	6640



LEONARDO

OPTIMA
Collection

Jaymar

Conçu et fabriqué fièrement au Canada
Proudly designed and made in Canada

Nos produits sont fabriqués à la main et des variations mineures peuvent survenir

Our product is hand-made and minor variations can occur.

SPECIFICATIONS

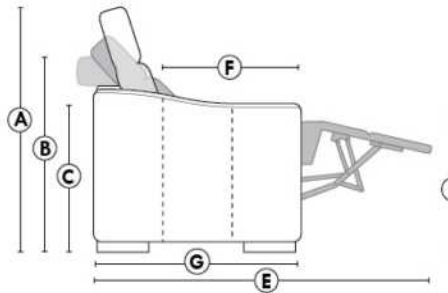

- Appui-tête levé / Headrest up
- Appui-tête baissé / Headrest down
- Complètement incliné / Fully reclined

- A** Hauteur complète 40" Total Height
- B** Hauteur appui-tête baissé 33" Height headrest down
- C** Hauteur du bras 24" Arm Height
- D** Hauteur du siège 19,5" Seat height
- E** Profondeur inclinée 65" Depth fully reclined
- F** Profondeur d'assise 20"ou/ou 22" Seat depth
- G** Profondeur appui-tête monté 37,5" Depth with headrest up

BRAS | ARMS

Option de bras:
Bras Régulier Large 9,5" ou Petit bras 6"

Arm option
Regular arm Large 9.5" or Small arm 6"

Contrôle de l'inclinaison situé à l'extérieur du bras
Recliner control located on the outside of the arm.

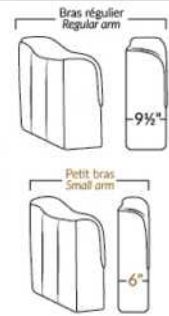

FAUTEUIL BERÇANT PIVOTANT INCLINABLE SWIVEL ROCKING MOTION CHAIR

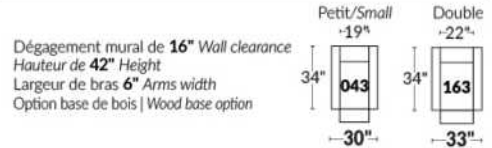

SIÈGE 23" DE LARGE | 23" SEAT WIDTH

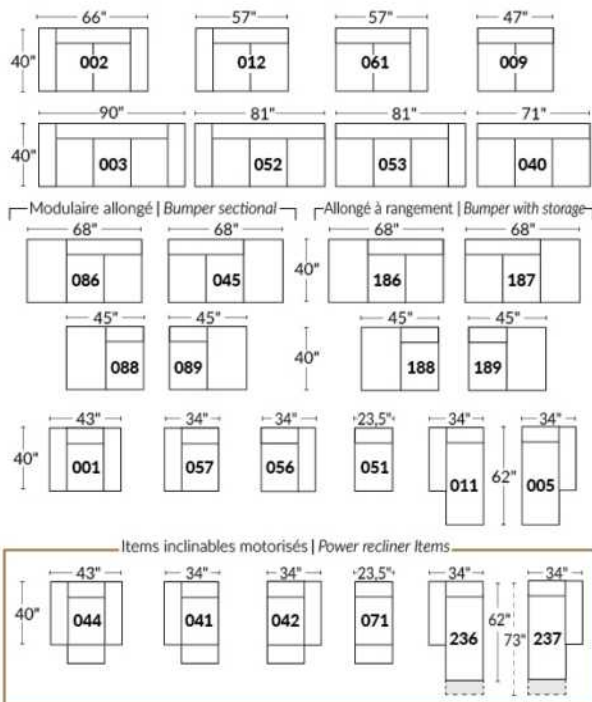

SIÈGE 30" DE LARGE | 30" SEAT WIDTH

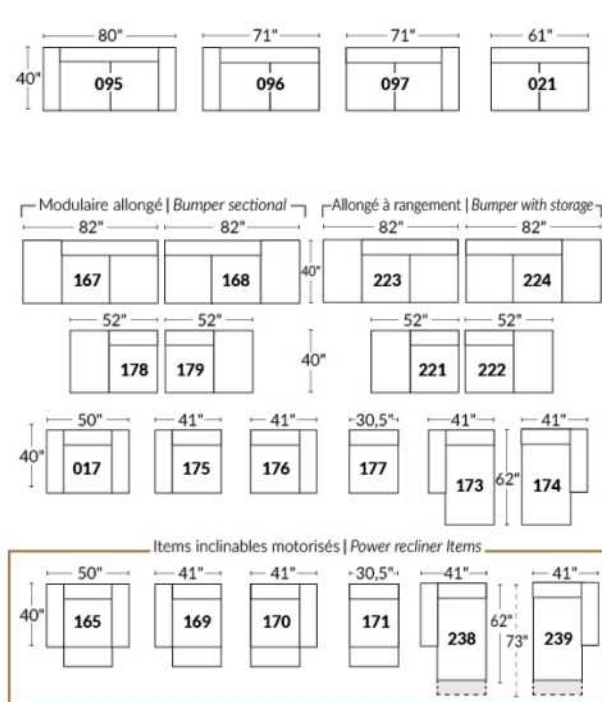

Autres | Others

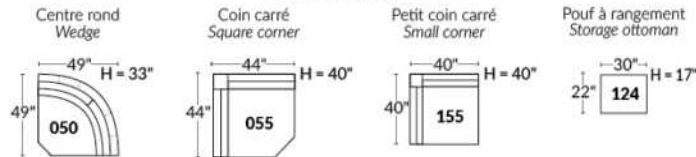

EXEMPLE 23" EXAMPLE

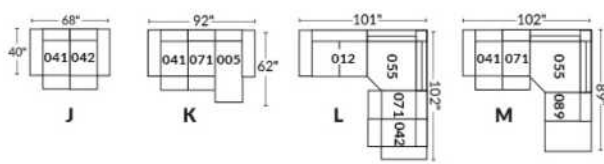

EXEMPLE 30" EXAMPLE

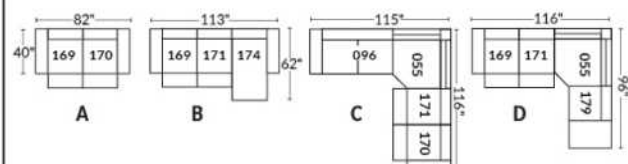

Liste de prix CDN

LIMBO

PATTES: Spécifier couleur des pattes LG6.

COMBO: Recouvrement #2 sur les dossiers seulement. TISSU UNI RECOMMANDÉ.

Description	L x P x H	Cuir						Tissu		
		10	20	30 Bronx Hugo Illusion Tucson Utah Vintage Wild Laredo Yukon	40 Cavallo Elegance Princess Santiago Sensation Sunset Trina Victoria	50 Bull Cassiope Dublin	60 Caress Ultrasued	A	B COM	C alta
001 FAUTEUIL	41X36X34	1275	1375	1475	1580	1680	1780	940	1005	1065
002 CAUSEUSE	64X36X34	1695	1835	1970	2105	2240	2375	1235	1320	1405
003 SOFA	87X36X34	1975	2150	2325	2500	2675	2850	1485	1595	1710
005 CHAISE LONGUE BRAS DROIT	32X60X34	1475	1615	1750	1885	2020	2155	1025	1100	1170
006 POUF	25.5X25.5X18	560	630	695	765	835	900	490	500	510
009 CAUSEUSE SANS BRAS	46X36X34	1415	1545	1675	1805	1935	2065	1050	1145	1240
011 CHAISE LONGUE BRAS GAUCHE	32X60X34	1475	1615	1750	1885	2020	2155	1025	1100	1170
012 CAUSEUSE BRAS GAUCHE	55X36X34	1495	1640	1790	1935	2080	2230	1140	1225	1310
024 CAUSEUSE MODULAIRE ALLONGEE DROIT	79X36X34	1575	1690	1810	1930	2050	2165	1200	1270	1335
048 CAUSEUSE MODULAIRE ALLONGEE GAUCHE	79X36X34	1575	1690	1810	1930	2050	2165	1200	1270	1335
050 CENTRE ROND	48X48X34	1255	1375	1495	1615	1730	1850	1025	1075	1125
052 SOFA BRAS GAUCHE	78X36X34	1795	1965	2135	2300	2470	2640	1390	1490	1585
053 SOFA BRAS DROIT	78X36X34	1795	1965	2135	2300	2470	2640	1390	1490	1585
055 COIN CARRE	35X35X34	1215	1335	1455	1575	1690	1810	940	1010	1075
056 FAUTEUIL BRAS DROIT	32X36X34	1145	1185	1225	1260	1300	1340	860	920	975
057 FAUTEUIL BRAS GAUCHE	32X36X34	1145	1185	1225	1260	1300	1340	860	920	975
061 CAUSEUSE BRAS DROIT	55X36X34	1495	1640	1790	1935	2080	2230	1140	1225	1310
095 SOFA APPARTEMENT	79X36X34	1875	2025	2180	2330	2485	2635	1425	1510	1595
CONFIGURATIONS										
A CONF. A (052-005)	110X60X34	3270	3580	3885	4185	4490	4795	2415	2590	2755
B CONF. B (048-053)	114X79X34	3370	3655	3945	4230	4520	4805	2590	2760	2920
C CONF. C (012-050-061)	103X103X34	4245	4655	5075	5485	5890	6310	3305	3525	3745
D CONF. D (011-009-024)	114X79X34	4465	4850	5235	5620	6005	6385	3275	3515	3745
E CONF. E (057-024)	79X68X34	2720	2875	3035	3190	3350	3505	2060	2190	2310
F CONF. F (003-001-006)	87X36X34	3810	4155	4495	4845	5190	5530	2915	3100	3285

LIMBO



Hauteur complète 34" | Hauteur de siège 18" | Profondeur d'assise 21"
 Total Height 34" | Seat Height 18" | Seat Depth 21"

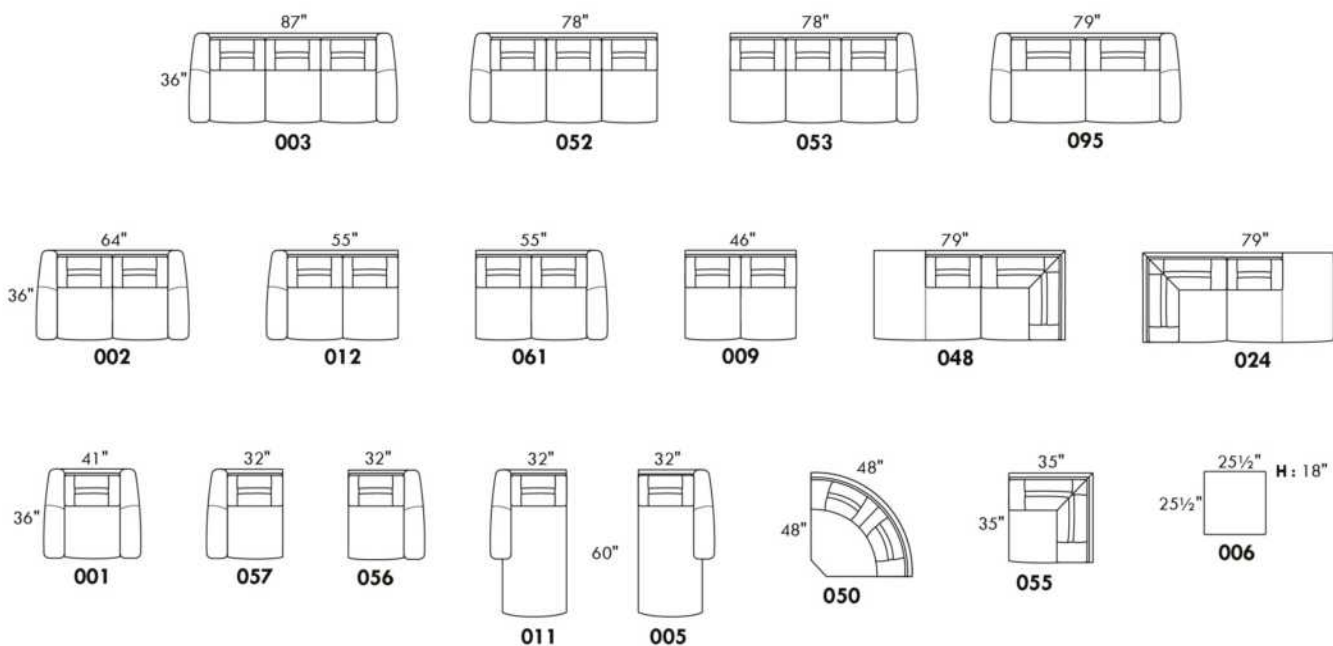

CONFIGURATIONS

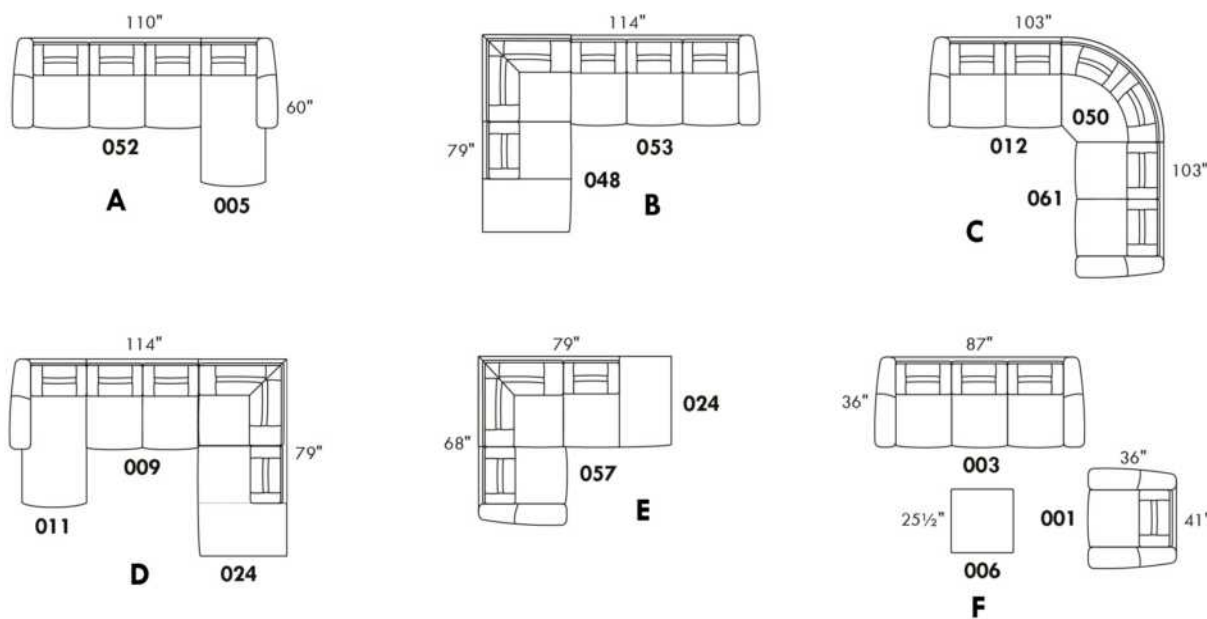

www.jaymar.ca

Toutes les dimensions indiquées sont au pouce près. Nos produits sont fabriqués à la main et des variations mineures peuvent survenir.
 All dimensions indicated are to the nearest inch. Our product is hand-made and minor variations can occur.

LONDON

CARACTÉRISTIQUES:

Appui-tête ajustable manuel sur tous les items (fixe sur centre rond).

Fauteuil inclinable motorisé pleine jambe "à mécanisme *protège-mur ". *Faut. 043 & 163: Dégagement mural 16".

Chaise longue inclinable motorisé: Dégagement mural 8" & avant 5".

Coussins de siège avec mousse modelée + 1" de mousse mémoire; bras avec mousse mémoire.

Couture: petit fil en tissu et gros fil plat en cuir.

Note: 2 inclinables séparés par un coin ne peuvent pas ouvrir en même temps. Aucuns inclinables à côté d'item #155 Petit coin carré.

OPTIONS

*Appui-tête motorisé: \$185 ch. *N/D sur items fixes.

*Appui-tête motorisé \$185 + Support lombaire & dos chauffant \$230= \$410 ch. (Uniquement sur items inclinable avec bras).

Bloc-batterie: \$185 / mec.

Mousse: Extra ferme \$20/siège.

Choix bras (LARGE ou PETIT de 6"): Pattes sur bras LARGE : LG103 bois ou LG189 métal (noire ou chrome). PETIT Bras: LG08 bois ou LG196 métal (noire ou chrome). Spécifiez couleur.

Profondeur d'assise: 20" ou *22". *Le 22" N/D sur faut. 043 & 163.

Faut. 043-163: avec base en bois (spécifiez couleur).

Description	L x P x H	Cuir						Tissu		
		10	20	30 Bronx Hugo Illusion Tucson Utah Vintage Wild Laredo Yukon	40 Cavallo Elegance Princess Santiago Sensation Sunset Trina Victoria	50 Bull Cassiope Dublin	60 Caress Ultrasued	A	B COM	C alta
001 FAUTEUIL	46x40x33/40	2140	2240	2340	2445	2545	2645	1735	1790	1840
002 CAUSEUSE	69x40x33/40	3055	3185	3315	3445	3575	3705	2460	2545	2630
003 SOFA	93x40x33/40	3690	3860	4030	4200	4370	4540	2970	3070	3170
005 CHAISE LONGUE BRAS DROIT	35x62x33/40	1995	2070	2145	2215	2290	2365	1595	1665	1730
009 CAUSEUSE SANS BRAS	47x40x33/40	2145	2225	2300	2380	2460	2540	1685	1775	1865
011 CHAISE LONGUE BRAS GAUCHE	35x62x33/40	1995	2070	2145	2215	2290	2365	1595	1665	1730
012 CAUSEUSE BRAS GAUCHE	58x40x33/40	2625	2735	2850	2965	3075	3190	2095	2180	2260
017 FAUTEUIL DOUBLE	53x40x33/40	2240	2355	2465	2580	2690	2805	1810	1880	1945
021 SOFA APPARTEMENT SANS BRAS	61x40x33/40	2420	2535	2645	2760	2875	2985	1890	1985	2080
040 SOFA SANS BRAS	71x40x33/40	2770	2900	3030	3160	3290	3420	2205	2310	2410
041 FAUTEUIL INCLINABLE BRAS-G	35x40x33/40	2135	2215	2300	2385	2470	2555	1815	1855	1895
042 FAUTEUIL INCLINABLE BRAS-D	35x40x33/40	2135	2215	2300	2385	2470	2555	1815	1855	1895
043 FAUTEUIL INCLINABLE BERÇANT PIVOTANT	30x34x42	2530	2650	2775	2900	3025	3150	2120	2170	2225
044 FAUTEUIL INCLINABLE	46x40x33/40	2575	2675	2775	2880	2980	3080	2170	2230	2285
045 CAUSEUSE SANS BRAS ALLONGEE DROIT	68x40x33/40	2540	2645	2755	2860	2970	3075	2020	2095	2165
050 CENTRE ROND	49x49x33	1860	1975	2085	2200	2315	2425	1370	1440	1505
051 FAUTEUIL SANS BRAS	23,5x40x33/40	1230	1285	1340	1400	1455	1510	955	1020	1080
052 SOFA BRAS GAUCHE	82x40x33/40	3245	3400	3550	3705	3855	4010	2590	2700	2805
053 SOFA BRAS DROIT	82x40x33/40	3245	3400	3550	3705	3855	4010	2590	2700	2805

LONDON

CARACTÉRISTIQUES:

Appui-tête ajustable manuel sur tous les items (fixe sur centre rond).

Fauteuil inclinable motorisé pleine jambe "à mécanisme *protège-mur ". *Faut. 043 & 163: Dégagement mural 16".

Chaise longue inclinable motorisé: Dégagement mural 8" & avant 5".

Coussins de siège avec mousse modelée + 1" de mousse mémoire; bras avec mousse mémoire.

Couture: petit fil en tissu et gros fil plat en cuir.

Note: 2 inclinables séparés par un coin ne peuvent pas ouvrir en même temps. Aucuns inclinables à côté d'item #155 Petit coin carré.

OPTIONS

*Appui-tête motorisé: \$185 ch. *N/D sur items fixes.

*Appui-tête motorisé \$185 + Support lombaire & dos chauffant \$230= \$410 ch. (Uniquement sur items inclinable avec bras).

Bloc-batterie: \$185 / mec.

Mousse: Extra ferme \$20/siège.

Choix bras (LARGE ou PETIT de 6"): Pattes sur bras LARGE : LG103 bois ou LG189 métal (noire ou chrome). PETIT Bras: LG08 bois ou LG196 métal (noire ou chrome). Spécifiez couleur.

Profondeur d'assise: 20" ou *22". *Le 22" N/D sur faut. 043 & 163.

Faut. 043-163: avec base en bois (spécifiez couleur).

Description	L x P x H	Cuir						Tissu		
		10	20	30 Bronx Hugo Illusion Tucson Utah Vintage Wild Laredo Yukon	40 Cavallo Elegance Princess Santiago Sensation Sunset Trina Victoria	50 Bull Cassiope Dublin	60 Caress Ultrasued	A	B COM	C alta
055 COIN CARRE	44x44x33/40	2165	2275	2380	2490	2595	2705	1710	1770	1835
056 FAUTEUIL BRAS DROIT	35x40x33/40	1710	1780	1855	1930	2005	2075	1360	1425	1495
057 FAUTEUIL BRAS GAUCHE	35x40x33/40	1710	1780	1855	1930	2005	2075	1360	1425	1495
061 CAUSEUSE BRAS DROIT	58x40x33/40	2625	2735	2850	2965	3075	3190	2095	2180	2260
071 FAUTEUIL INCLINABLE SANS BRAS	23,5x40x33/40	1665	1725	1790	1850	1910	1975	1415	1485	1550
086 CAUSEUSE SANS BRAS ALLONGEE GAUCHE	68x40x33/40	2540	2645	2755	2860	2970	3075	2020	2095	2165
088 FAUTEUIL SANS BRAS ALLONGE GAUCHE	45x40x33/40	1630	1735	1845	1950	2060	2165	1280	1320	1360
089 FAUTEUIL SANS BRAS ALLONGE DROIT	45x40x33/40	1630	1735	1845	1950	2060	2165	1280	1320	1360
095 SOFA APPARTEMENT	83x40x33/40	3325	3490	3650	3815	3980	4145	2660	2765	2875
096 SOFA APPARTEMENT BRAS GAUCHE	72x40x33/40	2905	3030	3155	3280	3405	3530	2285	2385	2490
097 SOFA APPARTEMENT BRAS DROIT	72x40x33/40	2905	3030	3155	3280	3405	3530	2285	2385	2490
124 POUF AVEC RANGEMENT	30x22x17	845	865	890	910	935	955	735	760	780
155 PETIT COIN CARRE	40x40x33/40	2165	2275	2380	2490	2595	2705	1710	1770	1835
163 FAUT. DBL INCL. BERCANT PIVOTANT	33x34x42	2590	2725	2860	2995	3135	3270	2125	2185	2240
165 FAUTEUIL DOUBLE INCLINABLE	53x40x33/40	2685	2800	2910	3025	3140	3250	2260	2335	2410
167 SOFA APP. SANS BRAS ALLONGE GAUCHE	82x40x33/40	2815	2965	3110	3255	3405	3550	2215	2315	2410
168 SOFA APP. SANS BRAS ALLONGE DROIT	82x40x33/40	2815	2965	3110	3255	3405	3550	2215	2315	2410
169 FAUTEUIL DOUBLE INCLINABLE BRAS GAUCHE	42x40x33/40	2250	2340	2430	2520	2615	2705	1890	1980	2070
170 FAUTEUIL DOUBLE INCLINABLE BRAS DROIT	42x40x33/40	2250	2340	2430	2520	2615	2705	1890	1980	2070
171 FAUTEUIL DOUBLE INCLINABLE SANS BRAS	30,5x40x33/40	1780	1840	1895	1950	2010	2065	1495	1560	1630

LONDON

CARACTÉRISTIQUES:

Appui-tête ajustable manuel sur tous les items (fixe sur centre rond).

Fauteuil inclinable motorisé pleine jambe "à mécanisme *protège-mur ". *Faut. 043 & 163: Dégagement mural 16".

Chaise longue inclinable motorisé: Dégagement mural 8" & avant 5".

Coussins de siège avec mousse modelée + 1" de mousse mémoire; bras avec mousse mémoire.

Couture: petit fil en tissu et gros fil plat en cuir.

Note: 2 inclinables séparés par un coin ne peuvent pas ouvrir en même temps. Aucuns inclinables à côté d'item #155 Petit coin carré.

OPTIONS

*Appui-tête motorisé: \$185 ch. *N/D sur items fixes.

*Appui-tête motorisé \$185 + Support lombaire & dos chauffant \$230= \$410 ch. (Uniquement sur items inclinable avec bras).

Bloc-batterie: \$185 / mec.

Mousse: Extra ferme \$20/siège.

Choix bras (LARGE ou PETIT de 6"): Pattes sur bras LARGE : LG103 bois ou LG189 métal (noire ou chrome). PETIT Bras: LG08 bois ou LG196 métal (noire ou chrome). Spécifiez couleur.

Profondeur d'assise: 20" ou *22". *Le 22" N/D sur faut. 043 & 163.

Faut. 043-163: avec base en bois (spécifiez couleur).

Description	L x P x H	Cuir						Tissu		
		10	20	30 Bronx Hugo Illusion Tucson Utah Vintage Wild Laredo Yukon	40 Cavallo Elegance Princess Santiago Sensation Sunset Trina Victoria	50 Bull Cassiope Dublin	60 Caress Ultrasued	A	B COM	C alta
173 CHAISE LONGUE DOUBLE BRAS GAUCHE	42x62x33/40	2165	2270	2370	2470	2575	2675	1735	1825	1920
174 CHAISE LONGUE DOUBLE BRAS DROIT	42x62x33/40	2165	2270	2370	2470	2575	2675	1735	1825	1920
175 FAUTEUIL DOUBLE BRAS GAUCHE	42x40x33/40	1800	1900	2005	2105	2205	2310	1455	1530	1600
176 FAUTEUIL DOUBLE BRAS DROIT	42x40x33/40	1800	1900	2005	2105	2205	2310	1455	1530	1600
177 FAUTEUIL DOUBLE SANS BRAS	30,5x40x33/40	1340	1415	1490	1560	1635	1710	1035	1100	1160
178 FAUTEUIL DOUBLE SANS BRAS ALLONGE-G	52x40x33/40	1750	1840	1930	2020	2110	2200	1390	1460	1530
179 FAUTEUIL DOUBLE SANS BRAS ALLONGE-D	52x40x33/40	1750	1840	1930	2020	2110	2200	1390	1460	1530
186 CAUS. SANS BRAS ALLONGEE RANGEMENT-G	68x40x33/40	2735	2825	2920	3010	3100	3190	2205	2280	2355
187 CAUS. SANS BRAS ALLONGEE RANGEMENT-D	68x40x33/40	2735	2825	2920	3010	3100	3190	2205	2280	2355
188 FAUT. SANS BRAS ALLONGE RANGEMENT-G	45x40x33/40	1810	1910	2015	2115	2215	2320	1465	1505	1545
189 FAUT. SANS BRAS ALLONGE RANGEMENT-D	45x40x33/40	1810	1910	2015	2115	2215	2320	1465	1505	1545
221 FAUT. DBL SANS BRAS ALLONGE RANGEMENT-G	52x40x33/40	1930	2025	2120	2215	2315	2410	1575	1640	1710
222 FAUT. DBL SANS BRAS ALLONGE RANGEMENT-D	52x40x33/40	1930	2025	2120	2215	2315	2410	1575	1640	1710
223 SOFA APP SANS BRAS ALLONGE RANGEMENT-G	82x40x33/40	3005	3150	3295	3445	3590	3735	2400	2505	2615
224 SOFA APP SANS BRAS ALLONGE RANGEMENT-D	82x40x33/40	3005	3150	3295	3445	3590	3735	2400	2505	2615
236 CHAISE LONGUE INCLINABLE BRAS GAUCHE	35x62x33/40	2445	2515	2590	2665	2735	2810	2060	2125	2195
237 CHAISE LONGUE INCLINABLE BRAS DROIT	35x62x33/40	2445	2515	2590	2665	2735	2810	2060	2125	2195
238 CHAISE LONGUE DBL INCLINABLE BRAS-G	42x62x33/40	2620	2720	2820	2925	3025	3125	2195	2285	2375
239 CHAISE LONGUE DBL INCLINABLE BRAS-D	42x62x33/40	2620	2720	2820	2925	3025	3125	2195	2285	2375

CONFIGURATIONS

Liste de prix CDN

LONDON

Description	L x P x H	Cuir						Tissu		
		10	20	30 Bronx Hugo Illusion Tucson Utah Vintage Wild Laredo Yukon	40 Cavallo Elegance Princess Santiago Sensation Sunset Trina Victoria	50 Bull Cassiope Dublin	60 Caress Ultrasued	A	B COM	C alta
A CONFIG (169-170)	84X40X40	4500	4680	4860	5040	5230	5410	3780	3960	4140
B CONFIG (169-171-174)	115X62X40	6195	6450	6695	6940	7200	7445	5120	5365	5620
C CONFIG (096-055-171-170)	116X116X40	9100	9485	9860	10240	10625	11005	7380	7695	8025
D CONFIG (169-171-055-179)	116X96X40	7945	8295	8635	8980	9330	9675	6485	6770	7065
J CONFIG (041-042)	70X40X40	4270	4430	4600	4770	4940	5110	3630	3710	3790
K CONFIG (041-071-005)	94X62X40	5795	6010	6235	6450	6670	6895	4825	5005	5175
L CONFIG (012-055-071-042)	102X102X40	8590	8950	9320	9690	10050	10425	7035	7290	7540
M CONFIG (041-071-055-089)	103X89X40	7595	7950	8315	8675	9035	9400	6220	6430	6640



LONDON

OPTIMA
Collection

Jaymar

Conçu et fabriqué fièrement au Canada
Proudly designed and made in Canada

Nos produits sont fabriqués à la main et des variations mineures peuvent survenir

Our product is hand-made and minor variations can occur.

SPECIFICATIONS

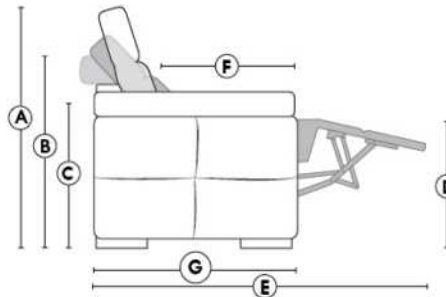

- Appui-tête levé / Headrest up
- Appui-tête baissé / Headrest down
- Complètement incliné / Fully reclined

- A** Hauteur complète 40" Total Height
- B** Hauteur appui-tête baissé 33" Height headrest down
- C** Hauteur du bras 22,5" Arm Height
- D** Hauteur du siège 19,5" Seat height
- E** Profondeur inclinée 65" Depth fully reclined
- F** Profondeur d'assise 20" ou/ou 22" Seat depth
- G** Profondeur appui-tête monté 37,5" Depth with headrest up

BRAS | ARMS

Option de bras:
Bras Régulier Large 11" ou Petit bras 6"

Arm option
Regular arm Large 11" or Small arm 6"

Contrôle de l'inclinaison situé à l'extérieur du bras
Recliner control located on the outside of the arm.

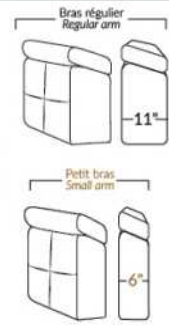

FAUTEUIL BERÇANT PIVOTANT INCLINABLE SWIVEL ROCKING MOTION CHAIR

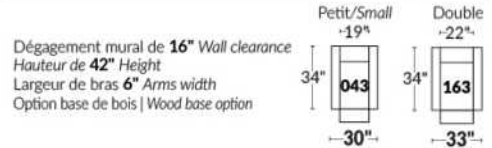

SIÈGE 23" DE LARGE | 23" SEAT WIDTH

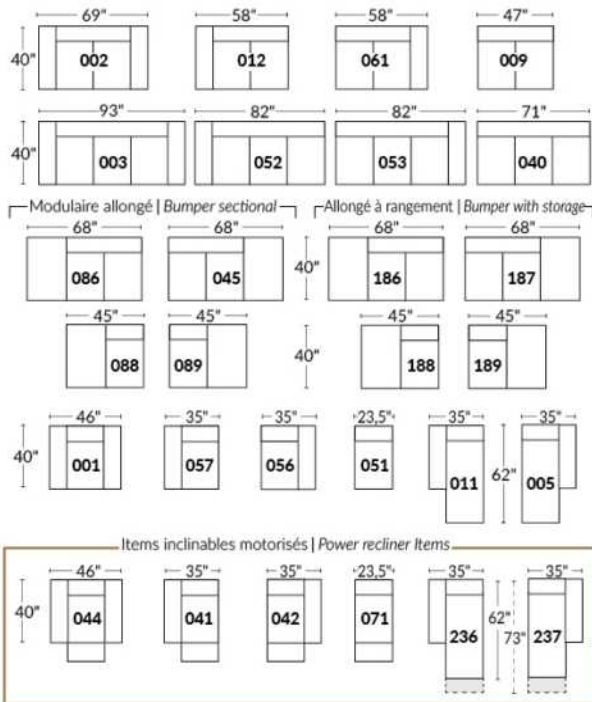

SIÈGE 30" DE LARGE | 30" SEAT WIDTH

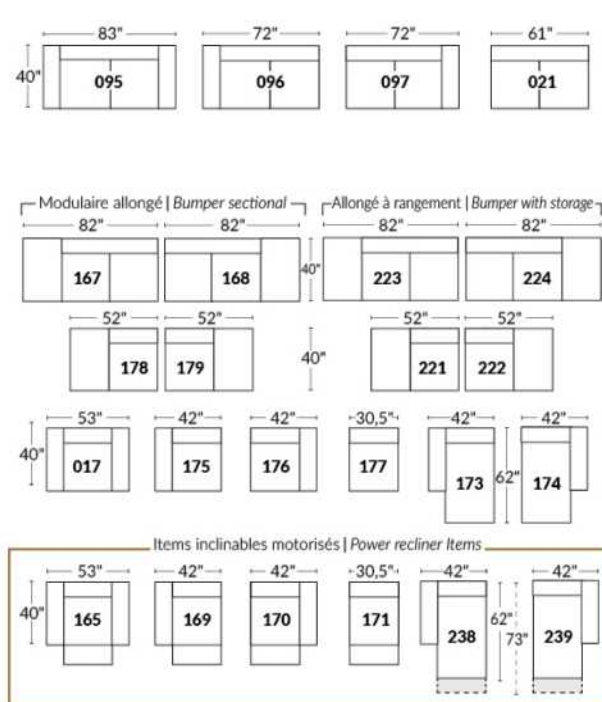

Autres | Others

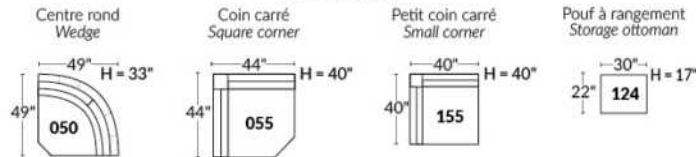

EXEMPLE 23" EXAMPLE

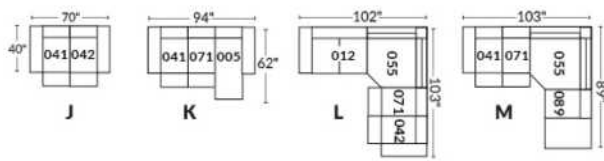

EXEMPLE 30" EXAMPLE

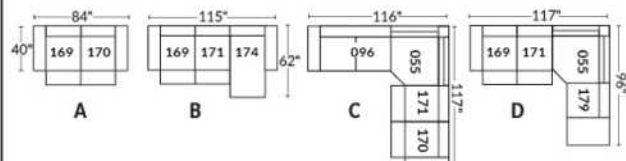

LUCAS

CARACTÉRISTIQUES: Coussins de sièges avec mousse modelée de haute résilience de 2.5 lb et une couche de mousse mémoire 1"

PATTE: En bois LG161 ronde ou LG4 carrée; spécifiez couleur. En métal: LG82.

RECOMMANDÉ en TISSU UNI seulement. En tissu, les coutures décoratives seront les mêmes qu'en cuir mais avec un fil plus petit.

EN CUIR disponible avec FIL CONTRASTANT: surcharge 60\$/morceau. Spécifiez numéro du fil: Noir-005, Beige-087, Brun-103, Blanc-111.

Description	L x P x H	Cuir						Tissu		
		10	20	30 Bronx Hugo Illusion Tucson Utah Vintage Wild Laredo Yukon	40 Cavallo Elegance Princess Santiago Sensation Sunset Trina Victoria	50 Bull Cassiope Dublin	60 Caress Ultrasued	A	B COM	C alta
001 FAUTEUIL	41X40X34	1625	1725	1825	1930	2030	2135	1165	1230	1290
002 CAUSEUSE	67X40X34	2255	2405	2550	2700	2845	2990	1635	1725	1815
005 CHAISE LONGUE BRAS DROIT	33.5X67X34	1730	1865	2005	2140	2275	2410	1425	1510	1595
006 POUF	25.5X25.5X17.5	600	635	670	705	735	770	460	485	505
009 CAUSEUSE SANS BRAS	52X40X34	1730	1865	2005	2140	2275	2410	1460	1535	1605
011 CHAISE LONGUE BRAS GAUCHE	33.5X67X34	1730	1865	2005	2140	2275	2410	1425	1510	1595
012 CAUSEUSE BRAS GAUCHE	59.5X40X34	2005	2140	2275	2410	2545	2680	1555	1645	1735
045 CAUSEUSE SANS BRAS ALLONGEE DROIT	72X40X34	2005	2140	2275	2410	2545	2680	1555	1645	1735
050 CENTRE ROND	51X51X34	1595	1710	1820	1935	2050	2160	1340	1450	1555
051 FAUTEUIL SANS BRAS	26X40X34	1075	1190	1300	1415	1530	1640	955	1040	1125
055 COIN CARRE	40X40X34	1540	1640	1745	1845	1945	2050	1255	1360	1460
056 FAUTEUIL BRAS DROIT	33.5X40X34	1365	1460	1555	1650	1750	1845	1050	1125	1205
057 FAUTEUIL BRAS GAUCHE	33.5X40X34	1365	1460	1555	1650	1750	1845	1050	1125	1205
061 CAUSEUSE BRAS DROIT	59.5X40X34	2005	2140	2275	2410	2545	2680	1555	1645	1735
086 CAUSEUSE SANS BRAS ALLONGEE GAUCHE	72X40X34	2005	2140	2275	2410	2545	2680	1555	1645	1735
088 FAUTEUIL SANS BRAS ALLONGE GAUCHE	46X40X34	1365	1460	1555	1650	1750	1845	1050	1125	1205
089 FAUTEUIL SANS BRAS ALLONGE DROIT	46X40X34	1365	1460	1555	1650	1750	1845	1050	1125	1205
095 SOFA APPARTEMENT	82X40X34	2540	2690	2845	2995	3150	3300	1790	1895	2005
096 SOFA APPARTEMENT BRAS GAUCHE	74.5X40X34	2250	2425	2600	2775	2950	3125	1690	1810	1930
097 SOFA APPARTEMENT BRAS DROIT	74.5X40X34	2250	2425	2600	2775	2950	3125	1690	1810	1930
CONFIGURATIONS										
A CONF. A (12-50-61)	110.5X110X5X34	5605	5990	6370	6755	7140	7520	4450	4740	5025
B CONF. B (88-55-61)	86X99.5X34	4910	5240	5575	5905	6240	6575	3860	4130	4400
C CONF. C (11-97)	67X108X34	3980	4290	4605	4915	5225	5535	3115	3320	3525
D CONF. D (96-05)	108X67X34	3980	4290	4605	4915	5225	5535	3115	3320	3525
E CONF. E (12-50-89)	110.5X97X34	4965	5310	5650	5995	6345	6685	3945	4220	4495
F CONF. F (96-55-89)	114.5X86X34	5155	5525	5900	6270	6645	7020	3995	4295	4595

Hauteur complète 34" | Hauteur de siège 17" | Profondeur d'assise 21"
 Total Height 34" | Seat Height 17" | Seat Depth 21"

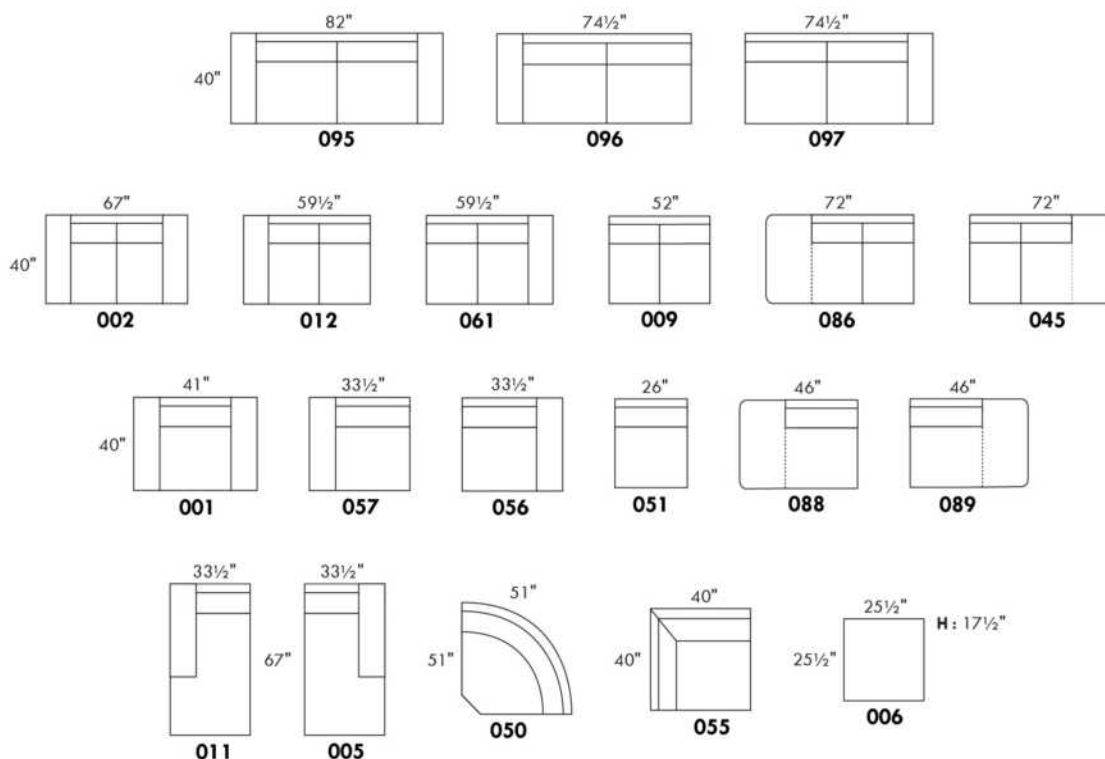

CONFIGURATIONS

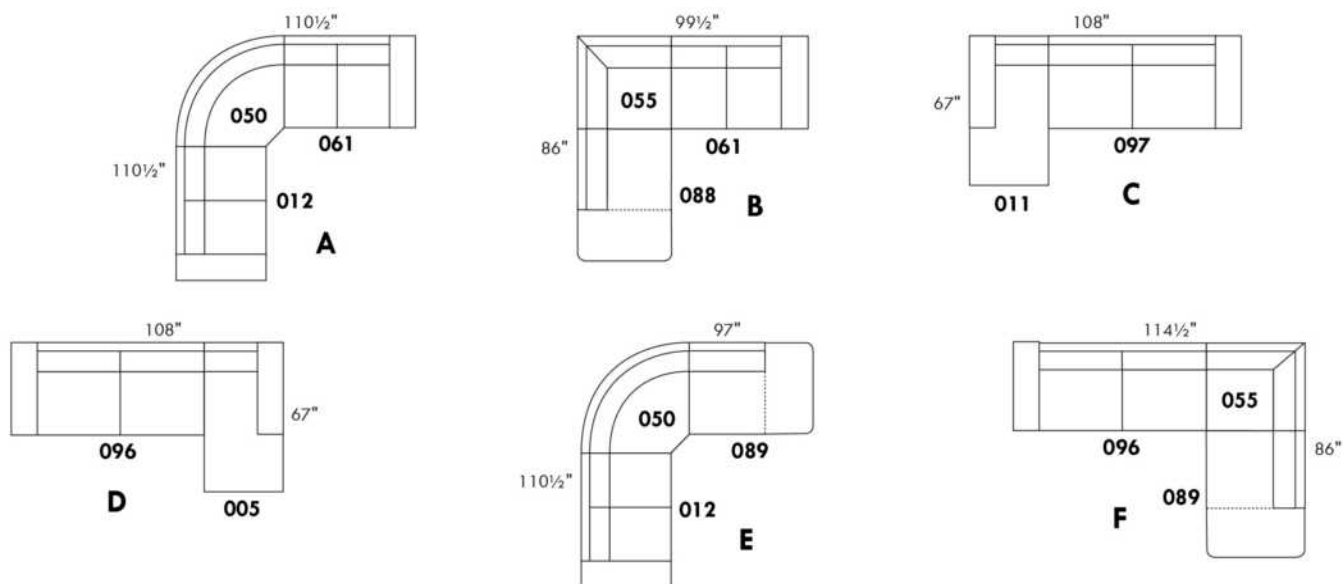

www.jaymar.ca

Toutes les dimensions indiquées sont au pouce près. Nos produits sont fabriqués à la main et des variations mineures peuvent survenir.
 All dimensions indicated are to the nearest inch. Our product is hand-made and minor variations can occur.

MALAGA

CARACTÉRISTIQUES:

Appui-tête ajustable manuel sur tous les items (fixe sur centre rond).

Fauteuil inclinable motorisé pleine jambe "à mec. *protège-mur". *Faut. 043 & 163: Dégagement mural 16".

Chaise longue inclinable motorisé: Dégagement mural 8" & avant 5".

Coussins de siège avec mousse modelée + 1" de mousse mémoire; bras avec mousse mémoire.

Couture: petit fil en tissu et gros fil plat en cuir.

Note: 2 inclinables séparés par un coin ne peuvent pas ouvrir en même temps. Aucuns inclinables à côté d'item #155 Petit coin carré.

OPTIONS

*Appui-tête motorisé: \$185 ch. *N/D sur items fixes.

*Appui-tête motorisé \$185 + Support lombaire & dos chauffant \$230= \$410 ch. (Uniquement sur items inclinable avec bras).

Bloc-batterie: \$185/mec.

Mousse: Extra ferme \$20/siège.

Choix bras (LARGE ou PETIT de 6"): Pattes sur bras LARGE: LG103 bois ou LG189 métal (noire ou chrome). PETIT Bras: LG08 bois ou LG196 métal (noire ou chrome). Spécifiez couleur.

Profondeur d'assise: 20" ou *22". *Le 22" N/D sur faut. 043 & 163.

Faut. 043-163: avec base en bois (spécifiez couleur).

Item 327 Tablette pour bras: Spécifier couleur.

CINÉMA MAISON - Détails accessoires & configs.: Voir page Cinéma maison en annexe.

Ancrage pour accessoires: \$40 ch.

Porte-Gobelets: En métal: \$50 ch. | Illuminé: \$50 ch. | *Illuminé avec contrôle (1 ou 2 moteurs): \$65 ch.

*Lumière DEL sous le siège: \$30/siège.

Description	L x P x H	Cuir						Tissu		
		10	20	30 Bronx Hugo Illusion Tucson Utah Vintage Wild Laredo Yukon	40 Cavallo Elegance Princess Santiago Sensation Sunset Trina Victoria	50 Bull Cassiope Dublin	60 Caress Ultrasued	A	B COM	C alta
001 FAUTEUIL	44x40x33/40	2140	2240	2340	2445	2545	2645	1735	1790	1840
002 CAUSEUSE	67x40x33/40	3055	3185	3315	3445	3575	3705	2460	2545	2630
003 SOFA	91x40x33/40	3690	3860	4030	4200	4370	4540	2970	3070	3170
005 CHAISE LONGUE BRAS DROIT	34x62x33/40	1995	2070	2145	2215	2290	2365	1595	1665	1730
009 CAUSEUSE SANS BRAS	47x40x33/40	2145	2225	2300	2380	2460	2540	1685	1775	1865
011 CHAISE LONGUE BRAS GAUCHE	34x62x33/40	1995	2070	2145	2215	2290	2365	1595	1665	1730
012 CAUSEUSE BRAS GAUCHE	57x40x33/40	2625	2735	2850	2965	3075	3190	2095	2180	2260
017 FAUTEUIL DOUBLE	51x40x33/40	2240	2355	2465	2580	2690	2805	1810	1880	1945
021 SOFA APPARTEMENT SANS BRAS	61x40x33/40	2420	2535	2645	2760	2875	2985	1890	1985	2080
040 SOFA SANS BRAS	71x40x33/40	2770	2900	3030	3160	3290	3420	2205	2310	2410
041 FAUTEUIL INCLINABLE BRAS-G	34x40x33/40	2135	2215	2300	2385	2470	2555	1815	1855	1895
042 FAUTEUIL INCLINABLE BRAS-D	34x40x33/40	2135	2215	2300	2385	2470	2555	1815	1855	1895
043 FAUTEUIL INCLINABLE BERÇANT PIVOTANT	30x34x42	2530	2650	2775	2900	3025	3150	2120	2170	2225
044 FAUTEUIL INCLINABLE	44x40x33/40	2575	2675	2775	2880	2980	3080	2170	2230	2285
045 CAUSEUSE SANS BRAS ALLONGEE DROIT	68x40x33/40	2540	2645	2755	2860	2970	3075	2020	2095	2165

MALAGA

CARACTÉRISTIQUES:

Appui-tête ajustable manuel sur tous les items (fixe sur centre rond).

Fauteuil inclinable motorisé pleine jambe "à mec. *protège-mur". *Faut. 043 & 163: Dégagement mural 16".

Chaise longue inclinable motorisé: Dégagement mural 8" & avant 5".

Coussins de siège avec mousse modelée + 1" de mousse mémoire; bras avec mousse mémoire.

Couture: petit fil en tissu et gros fil plat en cuir.

Note: 2 inclinables séparés par un coin ne peuvent pas ouvrir en même temps. Aucuns inclinables à côté d'item #155 Petit coin carré.

OPTIONS

*Appui-tête motorisé: \$185 ch. *N/D sur items fixes.

*Appui-tête motorisé \$185 + Support lombaire & dos chauffant \$230= \$410 ch. (Uniquement sur items inclinable avec bras).

Bloc-batterie: \$185/mec.

Mousse: Extra ferme \$20/siège.

Choix bras (LARGE ou PETIT de 6"): Pattes sur bras LARGE: LG103 bois ou LG189 métal (noire ou chrome). PETIT Bras: LG08 bois ou LG196 métal (noire ou chrome). Spécifiez couleur.

Profondeur d'assise: 20" ou *22". *Le 22" N/D sur faut. 043 & 163.

Faut. 043-163: avec base en bois (spécifiez couleur).

Item 327 Tablette pour bras: Spécifier couleur.

CINÉMA MAISON - Détails accessoires & configs.: Voir page Cinéma maison en annexe.

Ancrage pour accessoires: \$40 ch.

Porte-Gobelets: En métal: \$50 ch. | Illuminé: \$50 ch. | *Illuminé avec contrôle (1 ou 2 moteurs): \$65 ch.

*Lumière DEL sous le siège: \$30/siège.

Description	L x P x H	Cuir						Tissu		
		10	20	30 Bronx Hugo Illusion Tucson Utah Vintage Wild Laredo Yukon	40 Cavallo Elegance Princess Santiago Sensation Sunset Trina Victoria	50 Bull Cassiope Dublin	60 Caress Ultrasued	A	B COM	C alta
050 CENTRE ROND	49x49x33	1860	1975	2085	2200	2315	2425	1370	1440	1505
051 FAUTEUIL SANS BRAS	23,5x40x33/40	1230	1285	1340	1400	1455	1510	955	1020	1080
052 SOFA BRAS GAUCHE	81x40x33/40	3245	3400	3550	3705	3855	4010	2590	2700	2805
053 SOFA BRAS DROIT	81x40x33/40	3245	3400	3550	3705	3855	4010	2590	2700	2805
055 COIN CARRE	44x44x33/40	2165	2275	2380	2490	2595	2705	1710	1770	1835
056 FAUTEUIL BRAS DROIT	34x40x33/40	1710	1780	1855	1930	2005	2075	1360	1425	1495
057 FAUTEUIL BRAS GAUCHE	34x40x33/40	1710	1780	1855	1930	2005	2075	1360	1425	1495
061 CAUSEUSE BRAS DROIT	57x40x33/40	2625	2735	2850	2965	3075	3190	2095	2180	2260
071 FAUTEUIL INCLINABLE SANS BRAS	23,5x40x33/40	1665	1725	1790	1850	1910	1975	1415	1485	1550
086 CAUSEUSE SANS BRAS ALLONGEE GAUCHE	68x40x33/40	2540	2645	2755	2860	2970	3075	2020	2095	2165
088 FAUTEUIL SANS BRAS ALLONGE GAUCHE	45x40x33/40	1630	1735	1845	1950	2060	2165	1280	1320	1360
089 FAUTEUIL SANS BRAS ALLONGE DROIT	45x40x33/40	1630	1735	1845	1950	2060	2165	1280	1320	1360
095 SOFA APPARTEMENT	81x40x33/40	3325	3490	3650	3815	3980	4145	2660	2765	2875
096 SOFA APPARTEMENT BRAS GAUCHE	71x40x33/40	2905	3030	3155	3280	3405	3530	2285	2385	2490
097 SOFA APPARTEMENT BRAS DROIT	71x40x33/40	2905	3030	3155	3280	3405	3530	2285	2385	2490
124 POUF AVEC RANGEMENT	30x22x17	845	865	890	910	935	955	735	760	780

MALAGA

CARACTÉRISTIQUES:

Appui-tête ajustable manuel sur tous les items (fixe sur centre rond).

Fauteuil inclinable motorisé pleine jambe "à mec. *protège-mur". *Faut. 043 & 163: Dégagement mural 16".

Chaise longue inclinable motorisé: Dégagement mural 8" & avant 5".

Coussins de siège avec mousse modelée + 1" de mousse mémoire; bras avec mousse mémoire.

Couture: petit fil en tissu et gros fil plat en cuir.

Note: 2 inclinables séparés par un coin ne peuvent pas ouvrir en même temps. Aucuns inclinables à côté d'item #155 Petit coin carré.

OPTIONS

*Appui-tête motorisé: \$185 ch. *N/D sur items fixes.

*Appui-tête motorisé \$185 + Support lombaire & dos chauffant \$230= \$410 ch. (Uniquement sur items inclinable avec bras).

Bloc-batterie: \$185/mec.

Mousse: Extra ferme \$20/siège.

Choix bras (LARGE ou PETIT de 6"): Pattes sur bras LARGE: LG103 bois ou LG189 métal (noire ou chrome). PETIT Bras: LG08 bois ou LG196 métal (noire ou chrome). Spécifiez couleur.

Profondeur d'assise: 20" ou *22". *Le 22" N/D sur faut. 043 & 163.

Faut. 043-163: avec base en bois (spécifiez couleur).

Item 327 Tablette pour bras: Spécifier couleur.

CINÉMA MAISON - Détails accessoires & configs.: Voir page Cinéma maison en annexe.

Ancrage pour accessoires: \$40 ch.

Porte-Gobelets: En métal: \$50 ch. | Illuminé: \$50 ch. | *Illuminé avec contrôle (1 ou 2 moteurs): \$65 ch.

*Lumière DEL sous le siège: \$30/siège.

Description	L x P x H	Cuir						Tissu		
		10	20	30 Bronx Hugo Illusion Tucson Utah Vintage Wild Laredo Yukon	40 Cavallo Elegance Princess Santiago Sensation Sunset Trina Victoria	50 Bull Cassiope Dublin	60 Caress Ultrasued	A	B COM	C alta
138 BRAS CENTRE	10x36x24.5	470	510	550	590	630	670	400	415	430
155 PETIT COIN CARRE	40x40x33/40	2165	2275	2380	2490	2595	2705	1710	1770	1835
159 RANGEMENT À ANGLE	11/27x36x24.5	845	880	910	945	980	1015	665	680	695
160 RANGEMENT DROIT	11x36x24.5	815	845	875	900	930	955	625	645	670
163 FAUT. DBL INCL. BERCANT PIVOTANT	33x34x42	2590	2725	2860	2995	3135	3270	2125	2185	2240
165 FAUTEUIL DOUBLE INCLINABLE	51x40x33/40	2685	2800	2910	3025	3140	3250	2260	2335	2410
167 SOFA APP. SANS BRAS ALLONGE GAUCHE	82x40x33/40	2815	2965	3110	3255	3405	3550	2215	2315	2410
168 SOFA APP. SANS BRAS ALLONGE DROIT	82x40x33/40	2815	2965	3110	3255	3405	3550	2215	2315	2410
169 FAUTEUIL DOUBLE INCLINABLE BRAS GAUCHE	41x40x33/40	2250	2340	2430	2520	2615	2705	1890	1980	2070
170 FAUTEUIL DOUBLE INCLINABLE BRAS DROIT	41x40x33/40	2250	2340	2430	2520	2615	2705	1890	1980	2070
171 FAUTEUIL DOUBLE INCLINABLE SANS BRAS	30,5x40x33/40	1780	1840	1895	1950	2010	2065	1495	1560	1630
173 CHAISE LONGUE DOUBLE BRAS GAUCHE	41x62x33/40	2165	2270	2370	2470	2575	2675	1735	1825	1920
174 CHAISE LONGUE DOUBLE BRAS DROIT	41x62x33/40	2165	2270	2370	2470	2575	2675	1735	1825	1920
175 FAUTEUIL DOUBLE BRAS GAUCHE	41x40x33/40	1800	1900	2005	2105	2205	2310	1455	1530	1600
176 FAUTEUIL DOUBLE BRAS DROIT	41x40x33/40	1800	1900	2005	2105	2205	2310	1455	1530	1600
177 FAUTEUIL DOUBLE SANS BRAS	30,5x40x33/40	1340	1415	1490	1560	1635	1710	1035	1100	1160

MALAGA

CARACTÉRISTIQUES:

Appui-tête ajustable manuel sur tous les items (fixe sur centre rond).

Fauteuil inclinable motorisé pleine jambe "à mec. *protège-mur". *Faut. 043 & 163: Dégagement mural 16".

Chaise longue inclinable motorisé: Dégagement mural 8" & avant 5".

Coussins de siège avec mousse modelée + 1" de mousse mémoire; bras avec mousse mémoire.

Couture: petit fil en tissu et gros fil plat en cuir.

Note: 2 inclinables séparés par un coin ne peuvent pas ouvrir en même temps. Aucuns inclinables à côté d'item #155 Petit coin carré.

OPTIONS

*Appui-tête motorisé: \$185 ch. *N/D sur items fixes.

*Appui-tête motorisé \$185 + Support lombaire & dos chauffant \$230= \$410 ch. (Uniquement sur items inclinable avec bras).

Bloc-batterie: \$185/mec.

Mousse: Extra ferme \$20/siège.

Choix bras (LARGE ou PETIT de 6"): Pattes sur bras LARGE: LG103 bois ou LG189 métal (noire ou chrome). PETIT Bras: LG08 bois ou LG196 métal (noire ou chrome). Spécifiez couleur.

Profondeur d'assise: 20" ou *22". *Le 22" N/D sur faut. 043 & 163.

Faut. 043-163: avec base en bois (spécifiez couleur).

Item 327 Tablette pour bras: Spécifier couleur.

CINÉMA MAISON - Détails accessoires & configs.: Voir page Cinéma maison en annexe.

Ancrage pour accessoires: \$40 ch.

Porte-Gobelets: En métal: \$50 ch. | Illuminé: \$50 ch. | *Illuminé avec contrôle (1 ou 2 moteurs): \$65 ch.

*Lumière DEL sous le siège: \$30/siège.

Description	L x P x H	Cuir						Tissu		
		10	20	30 Bronx Hugo Illusion Tucson Utah Vintage Wild Laredo Yukon	40 Cavallo Elegance Princess Santiago Sensation Sunset Trina Victoria	50 Bull Cassiope Dublin	60 Caress Ultrasued	A	B COM	C alta
178 FAUTEUIL DOUBLE SANS BRAS ALLONGE-G	52x40x33/40	1750	1840	1930	2020	2110	2200	1390	1460	1530
179 FAUTEUIL DOUBLE SANS BRAS ALLONGE-D	52x40x33/40	1750	1840	1930	2020	2110	2200	1390	1460	1530
186 CAUS. SANS BRAS ALLONGEE RANGEMENT-G	68x40x33/40	2735	2825	2920	3010	3100	3190	2205	2280	2355
187 CAUS. SANS BRAS ALLONGEE RANGEMENT-D	68x40x33/40	2735	2825	2920	3010	3100	3190	2205	2280	2355
188 FAUT. SANS BRAS ALLONGE RANGEMENT-G	45x40x33/40	1810	1910	2015	2115	2215	2320	1465	1505	1545
189 FAUT. SANS BRAS ALLONGE RANGEMENT-D	45x40x33/40	1810	1910	2015	2115	2215	2320	1465	1505	1545
190 PETIT RANGEMENT À ANGLE	11/21x36x24.5	815	845	875	900	930	955	625	645	670
221 FAUT. DBL SANS BRAS ALLONGE RANGEMENT-G	52x40x33/40	1930	2025	2120	2215	2315	2410	1575	1640	1710
222 FAUT. DBL SANS BRAS ALLONGE RANGEMENT-D	52x40x33/40	1930	2025	2120	2215	2315	2410	1575	1640	1710
223 SOFA APP SANS BRAS ALLONGE RANGEMENT-G	82x40x33/40	3005	3150	3295	3445	3590	3735	2400	2505	2615
224 SOFA APP SANS BRAS ALLONGE RANGEMENT-D	82x40x33/40	3005	3150	3295	3445	3590	3735	2400	2505	2615
236 CHAISE LONGUE INCLINABLE BRAS GAUCHE	34x62x33/40	2445	2515	2590	2665	2735	2810	2060	2125	2195
237 CHAISE LONGUE INCLINABLE BRAS DROIT	34x62x33/40	2445	2515	2590	2665	2735	2810	2060	2125	2195
238 CHAISE LONGUE DBL INCLINABLE BRAS-G	41x62x33/40	2620	2720	2820	2925	3025	3125	2195	2285	2375
239 CHAISE LONGUE DBL INCLINABLE BRAS-D	41x62x33/40	2620	2720	2820	2925	3025	3125	2195	2285	2375
327 TABLETTE DE MERISIER AMOVIBLE POUR BRAS	11 3/8 x 10 x 4	145	145	145	145	145	145	145	145	145

MALAGA

CARACTÉRISTIQUES:

Appui-tête ajustable manuel sur tous les items (fixe sur centre rond).

Fauteuil inclinable motorisé pleine jambe "à mec. *protège-mur". *Faut. 043 & 163: Dégagement mural 16".

Chaise longue inclinable motorisé: Dégagement mural 8" & avant 5".

Coussins de siège avec mousse modelée + 1" de mousse mémoire; bras avec mousse mémoire.

Couture: petit fil en tissu et gros fil plat en cuir.

Note: 2 inclinables séparés par un coin ne peuvent pas ouvrir en même temps. Aucuns inclinables à côté d'item #155 Petit coin carré.

OPTIONS

*Appui-tête motorisé: \$185 ch. *N/D sur items fixes.

*Appui-tête motorisé \$185 + Support lombaire & dos chauffant \$230= \$410 ch. (Uniquement sur items inclinable avec bras).

Bloc-batterie: \$185/mec.

Mousse: Extra ferme \$20/siège.

Choix bras (LARGE ou PETIT de 6"): Pattes sur bras LARGE: LG103 bois ou LG189 métal (noire ou chrome). PETIT Bras: LG08 bois ou LG196 métal (noire ou chrome). Spécifiez couleur.

Profondeur d'assise: 20" ou *22". *Le 22" N/D sur faut. 043 & 163.

Faut. 043-163: avec base en bois (spécifiez couleur).

Item 327 Tablette pour bras: Spécifiez couleur.

CINÉMA MAISON - Détails accessoires & configs.: Voir page Cinéma maison en annexe.

Ancrage pour accessoires: \$40 ch.

Porte-Gobelets: En métal: \$50 ch. | Illuminé: \$50 ch. | *Illuminé avec contrôle (1 ou 2 moteurs): \$65 ch.

*Lumière DEL sous le siège: \$30/siège.

Description	L x P x H	Cuir						Tissu			
		10	20	30 Bronx Hugo Illusion Tucson Utah Vintage Wild Laredo Yukon	40 Cavallo Elegance Princess Santiago Sensation Sunset Trina Victoria	50 Bull Cassiope Dublin	60 Caress Ultrasued	A	B COM	C alta	
V51 PORTE VERRE A VIN	3.5 x 5.5 x 6.5	40	40	40	40	40	40	40	40	40	40
V52 TABLETTE PIVOTANTE EN PLASTIQUE	13 3/8 x 9 5/8	40	40	40	40	40	40	40	40	40	40
V53 TABLETTE PIVOTANTE EN BOIS	19 x 10	70	70	70	70	70	70	70	70	70	70
V54 PORTE TABLETTE	4.5 x 8 x 10	50	50	50	50	50	50	50	50	50	50
V55 LAMPE DEL	1.5x5x14 plié/bent	40	40	40	40	40	40	40	40	40	40
CONFIGURATIONS											
_A CONFIG (169-170)	82X40X40	4500	4680	4860	5040	5230	5410	3780	3960	4140	
_B CONFIG (169-171-174)	113X62X40	6195	6450	6695	6940	7200	7445	5120	5365	5620	
_C CONFIG (096-055-171-170)	115X115X40	9100	9485	9860	10240	10625	11005	7380	7695	8025	
_D CONFIG (169-171-055-179)	115X96X40	7945	8295	8635	8980	9330	9675	6485	6770	7065	
_J CONFIG (041-042)	68X40X40	4270	4430	4600	4770	4940	5110	3630	3710	3790	
_K CONFIG (041-071-005)	92X62X40	5795	6010	6235	6450	6670	6895	4825	5005	5175	
_L CONFIG (012-055-071-042)	102X102X40	8590	8950	9320	9690	10050	10425	7035	7290	7540	
_M CONFIG (041-071-055-089)	102X89X40	7595	7950	8315	8675	9035	9400	6220	6430	6640	



MALAGA

OPTIMA
Collection

Jaymar

Conçu et fabriqué fièrement au Canada
Proudly designed and made in Canada

Nos produits sont fabriqués à la main et
des variations mineures peuvent survenir

Our product is hand-made and minor variations can occur.

SPECIFICATIONS

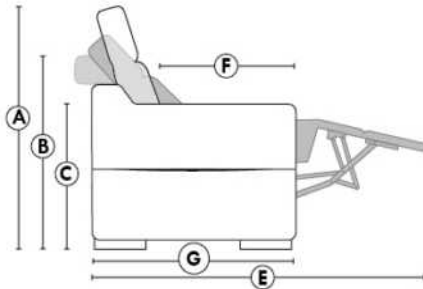

- Appui-tête levé Headrest up
- Appui-tête baissé Headrest down
- Complètement incliné Fully reclined

- A** Hauteur complète 40" Total Height
- B** Hauteur appui-tête baissé 33" Height headrest down
- C** Hauteur du bras 24,5" Arm Height
- D** Hauteur du siège 19,5" Seat height
- E** Profondeur inclinée 65" Depth fully reclined
- F** Profondeur d'assise 20"ou/ou 22" Seat depth
- G** Profondeur appui-tête monté 37,5" Depth with headrest up

BRAS | ARMS

Option de bras:
Bras Régulier Large 10" ou Petit bras 6"

Arm option
Regular arm Large 10" or Small arm 6"

Contrôle de l'inclinaison situé à l'intérieur du bras
Recliner control located on the inside of the arm.

Option d'accessoires disponible sur
le bras régulier seulement
Accessories option, available on Regular arms ONLY.

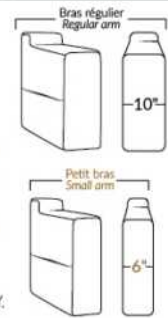

FAUTEUIL BERÇANT PIVOTANT INCLINABLE SWIVEL ROCKING MOTION CHAIR

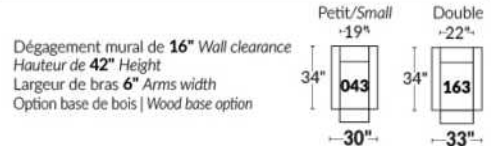

SIÈGE 23" DE LARGE | 23" SEAT WIDTH

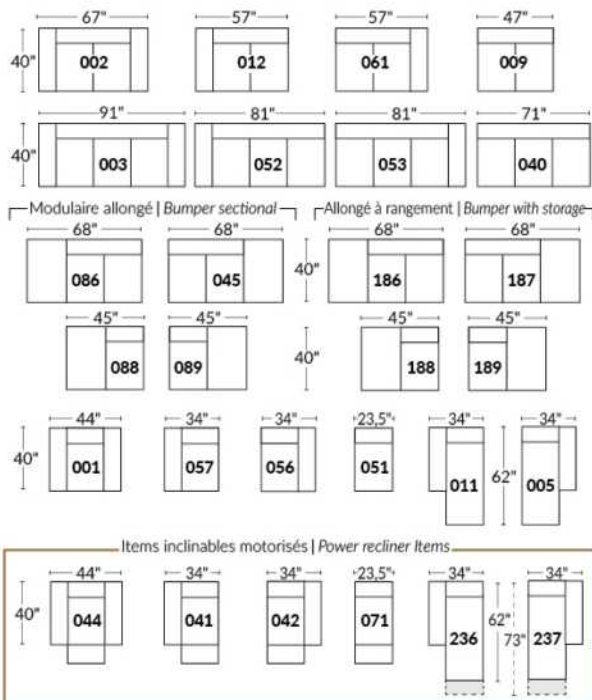

SIÈGE 30" DE LARGE | 30" SEAT WIDTH

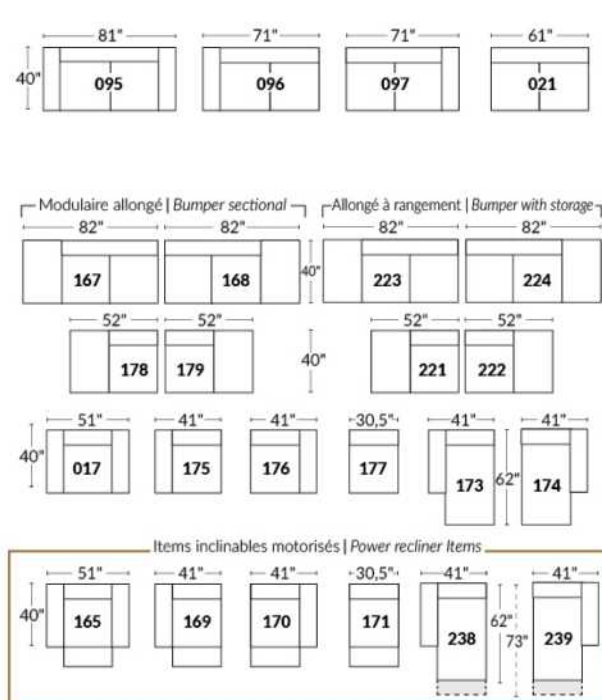

Autres | Others

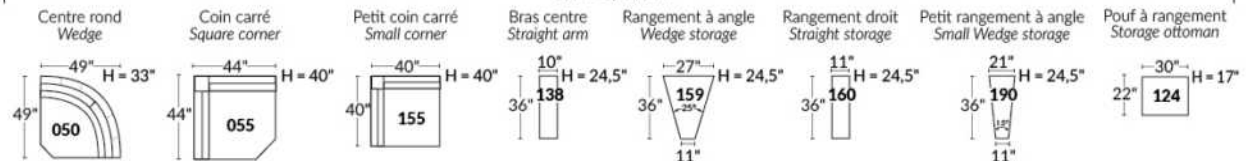

EXEMPLE 23" EXAMPLE

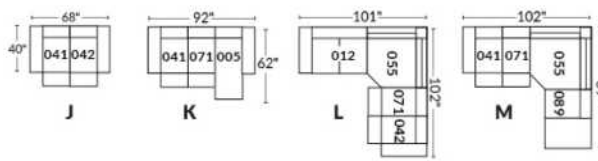

EXEMPLE 30" EXAMPLE

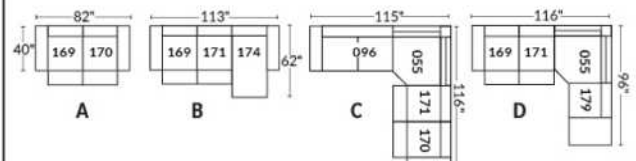

*Disponibles sur certains modèles et SEULEMENT sur le BRAS LARGE.

OPTIONS PORTE-GOBELETS

MÉTAL



Argent



Noir mat



Brun

ILLUMINÉ

1.



Porte-gobelet illuminé

2.



Porte-gobelet illuminé avec contrôle de l'inclinable, port USB & lumière DEL sous le siège

3.



Porte-gobelet illuminé avec contrôle double moteur, port USB & lumière DEL sous le siège

Nos porte-gobelets illuminés à un ou deux contrôles sont compatibles avec les lumières DEL sous le siège. Vous pouvez contrôler la lumière sur le porte-gobelet. Le porte-gobelet à 2 moteurs possède un contrôle remise à zéro (maison) pour remettre votre inclinable à la position de départ.

Lumière DEL sous le siège (en option)

Disponible seulement dans les configurations avec un minimum de 1 porte-gobelet illuminé à moteur qui contrôle l'ouverture et la fermeture de la lumière.

Pour les prix des options, voir la section description du modèle Optima.

Veuillez nous fournir un dessin de votre configuration qui indique le type de porte-gobelet et le positionnement.

Porte-gobelets avec contrôle

Il faut spécifier la position de ceux-ci; bras droit ou bras gauche et quel inclinable ils vont contrôler. Si vous avez une rangée de fauteuils avec plusieurs porte-gobelets, le contrôle sera par défaut sur le bras gauche et sur le droit pour le dernier bras extérieur.

EXEMPLE A

041-169 : Contrôleur et porte-gobelet à gauche
071-171 : boutons tactiles sur le côté du siège
042-170 : Contrôleur et porte-gobelet à droite

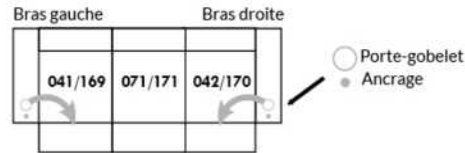

EXEMPLE B

071-171 : Ces deux items peuvent être connectés à un porte-gobelet intelligent qui pourra contrôler l'inclinable.
Il faut alors utiliser un de ces items: 138,159, 160 et 190

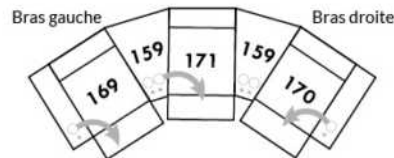

Informations sur les appui-têtes et boutons de contrôles des inclinables

AVEC porte-gobelet illuminés

Si vous prenez un item **stationnaire**, vous aurez par défaut le porte-gobelet N°1.
Si vous prenez un **appui-tête manuel**, vous aurez le porte-gobelet N°2.
Si vous prenez un **appui-tête électrique**, vous aurez par défaut le porte-gobelet N°3.

SANS porte-gobelet et avec un inclinable

Si vous prenez un item inclinable et un **appui-tête manuel**, il y aura un contrôle à boutons tactiles.
Si vous prenez un item inclinable avec un **appui-tête électrique**, vous aurez un contrôleur à bouton poussoir double avec prise USB.
Si c'est un **item sans bras** (071-171) il y aura alors les boutons tactiles.



Boutons tactiles



Boutons poussoirs

*Disponibles sur certains modèles et SEULEMENT sur le BRAS LARGE.

OPTIONS ACCESSOIRES

<p>Ancrage pour accessoires</p> 	<p>V51 Porte verre à vin</p> 	<p>V52 Tablette pivotante en plastique</p> 	<p>V53 Tablette pivotante en bois (choix de 8 couleurs)</p> 
<p>V54 Porte tablette</p> 	<p>V55 Lampe DEL</p> 	<p>Spécifiez sur quel bras (gauche ou droit) la tablette sera installée</p>	

Pour les prix des ancrages, voir la section description du modèle Optima et pour les accessoires vous référer à la fin de la liste de prix.

Items 138-159-160-190 et bras large

Option ancrage et porte-gobelet *Non disponible sur les petits bras*.

Veuillez spécifier sur quel bras vous voulez avoir les ancrages et les porte-gobelets.

NB: Item 138- 159-160-190 sont non finis sur les côtés, doivent être utilisés entre 2 sièges. Chaque item à rangement possède 2 prises USB et une prise électrique à l'intérieur du rangement.

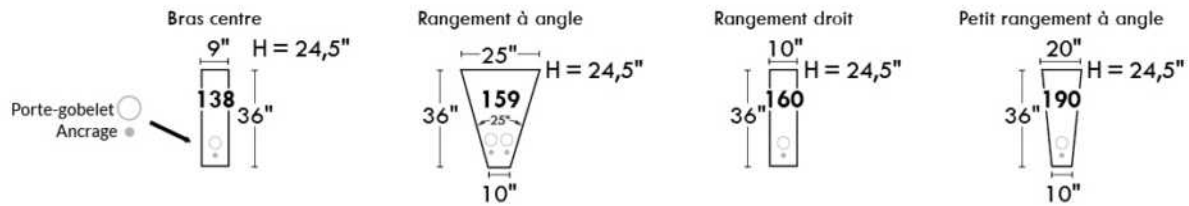

SUGGESTIONS DE CONFIGURATIONS

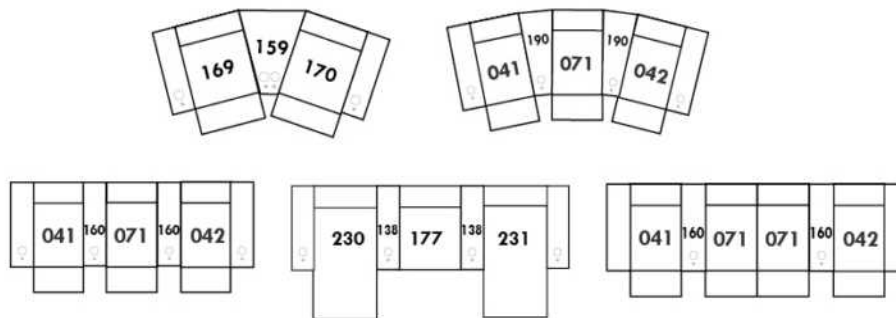

MANHATTAN

Appui-tête ajustable manuel sur tous les items (fixe sur centre rond).
 Fauteuil inclinable motorisé pleine jambe "à mec. *protège-mur". *Faut. 043 & 163: Dégagement mural 16".
 Chaise longue inclinable motorisé: Dégagement mural 8" & avant 5".
 Coussins de siège avec mousse modelée + 1" de mousse mémoire; bras avec mousse mémoire.
 Couture: petit fil en tissu et gros fil plat en cuir.
 Note: 2 inclinables séparés par un coin ne peuvent pas ouvrir en même temps. Aucuns inclinables à côté d'item #155.

OPTIONS

*Appui-tête motorisé: \$185 ch. *N/D sur items fixes.
 *Appui-tête motorisé \$185 + Support lombaire & dos chauffant \$230= \$410 ch. (Uniquement sur items inclinable avec bras).
 Bloc-batterie: \$185/mec.
 Mousse: Extra ferme \$20/siège.
 Choix bras (LARGE ou PETIT de 6"): Pattes sur bras LARGE: en Bois LG103 carrée ou LG187 arrondie. | Métal: LG189 cyl. (noire ou chrome) ou LG64 (carré). PETIT bras: LG08 bois ou Métal: LG196 cyl. (noire ou chrome) ou LG64 (carré). Spécifiez couleur.
 Profondeur d'assise: 20" ou *22". *Le 22" N/D sur faut. 043 & 163.
 Faut. 043-163: base en bois (spécifiez couleur).
 Item 327 Tablette en merisier pour bras: Spécifiez couleur.

CINÉMA MAISON - Détails accessoires & config.: Voir page Cinéma maison en annexe.

Ancrage pour accessoires: \$40 ch.

Porte-Gobelets: En métal: \$50 ch. | Illuminé: \$50 ch. | *Illuminé avec contrôle (1 ou 2 moteurs): \$65 ch.

*Lumière DEL sous le siège: \$30/siège.

Description	L x P x H	Cuir						Tissu		
		10	20	30 Bronx Hugo Illusion Tucson Utah Vintage Wild Laredo Yukon	40 Cavallo Elegance Princess Santiago Sensation Sunset Trina Victoria	50 Bull Cassiope Dublin	60 Caress Ultrasued	A	B COM	C alta
001 FAUTEUIL	42x40x33/40	2140	2240	2340	2445	2545	2645	1735	1790	1840
002 CAUSEUSE	65x40x33/40	3055	3185	3315	3445	3575	3705	2460	2545	2630
003 SOFA	89x40x33/40	3690	3860	4030	4200	4370	4540	2970	3070	3170
005 CHAISE LONGUE BRAS DROIT	33x62x33/40	1995	2070	2145	2215	2290	2365	1595	1665	1730
009 CAUSEUSE SANS BRAS	47x40x33/40	2145	2225	2300	2380	2460	2540	1685	1775	1865
011 CHAISE LONGUE BRAS GAUCHE	33x62x33/40	1995	2070	2145	2215	2290	2365	1595	1665	1730
012 CAUSEUSE BRAS GAUCHE	56x40x33/40	2625	2735	2850	2965	3075	3190	2095	2180	2260
017 FAUTEUIL DOUBLE	49x40x33/40	2240	2355	2465	2580	2690	2805	1810	1880	1945
021 SOFA APPARTEMENT SANS BRAS	61x40x33/40	2420	2535	2645	2760	2875	2985	1890	1985	2080
040 SOFA SANS BRAS	71x40x33/40	2770	2900	3030	3160	3290	3420	2205	2310	2410
041 FAUTEUIL INCLINABLE BRAS-G	33x40x33/40	2135	2215	2300	2385	2470	2555	1815	1855	1895
042 FAUTEUIL INCLINABLE BRAS-D	33x40x33/40	2135	2215	2300	2385	2470	2555	1815	1855	1895
043 FAUTEUIL INCLINABLE BERÇANT PIVOTANT	30x34x42	2530	2650	2775	2900	3025	3150	2120	2170	2225
044 FAUTEUIL INCLINABLE	42x40x33/40	2575	2675	2775	2880	2980	3080	2170	2230	2285
045 CAUSEUSE SANS BRAS ALLONGEE DROIT	68x40x33/40	2540	2645	2755	2860	2970	3075	2020	2095	2165
050 CENTRE ROND	49x49x33	1860	1975	2085	2200	2315	2425	1370	1440	1505

MANHATTAN

Appui-tête ajustable manuel sur tous les items (fixe sur centre rond).
 Fauteuil inclinable motorisé pleine jambe "à méc. *protège-mur". *Faut. 043 & 163: Dégagement mural 16".
 Chaise longue inclinable motorisé: Dégagement mural 8" & avant 5".
 Coussins de siège avec mousse modelée + 1" de mousse mémoire; bras avec mousse mémoire.
 Couture: petit fil en tissu et gros fil plat en cuir.
 Note: 2 inclinables séparés par un coin ne peuvent pas ouvrir en même temps. Aucuns inclinables à côté d'item #155.

OPTIONS

*Appui-tête motorisé: \$185 ch. *N/D sur items fixes.
 *Appui-tête motorisé \$185 + Support lombaire & dos chauffant \$230= \$410 ch. (Uniquement sur items inclinable avec bras).
 Bloc-batterie: \$185/mec.
 Mousse: Extra ferme \$20/siège.
 Choix bras (LARGE ou PETIT de 6"): Pattes sur bras LARGE: en Bois LG103 carrée ou LG187 arrondie. | Métal: LG189 cyl. (noire ou chrome) ou LG64 (carré). PETIT bras: LG08 bois ou Métal: LG196 cyl. (noire ou chrome) ou LG64 (carré). Spécifiez couleur.
 Profondeur d'assise: 20" ou *22". *Le 22" N/D sur faut. 043 & 163.
 Faut. 043-163: base en bois (spécifiez couleur).
 Item 327 Tablette en merisier pour bras: Spécifier couleur.

CINÉMA MAISON - Détails accessoires & config.: Voir page Cinéma maison en annexe.

Ancrage pour accessoires: \$40 ch.

Porte-Gobelets: En métal: \$50 ch. | Illuminé: \$50 ch. | *Illuminé avec contrôle (1 ou 2 moteurs): \$65 ch.

*Lumière DEL sous le siège: \$30/siège.

Description	L x P x H	Cuir						Tissu		
		10	20	30 Bronx Hugo Illusion Tucson Utah Vintage Wild Laredo Yukon	40 Cavallo Elegance Princess Santiago Sensation Sunset Trina Victoria	50 Bull Cassiope Dublin	60 Caress Ultrasued	A	B COM	C alta
051 FAUTEUIL SANS BRAS	23,5x40x33/40	1230	1285	1340	1400	1455	1510	955	1020	1080
052 SOFA BRAS GAUCHE	80x40x33/40	3245	3400	3550	3705	3855	4010	2590	2700	2805
053 SOFA BRAS DROIT	80x40x33/40	3245	3400	3550	3705	3855	4010	2590	2700	2805
055 COIN CARRE	44x44x33/40	2165	2275	2380	2490	2595	2705	1710	1770	1835
056 FAUTEUIL BRAS DROIT	33x40x33/40	1710	1780	1855	1930	2005	2075	1360	1425	1495
057 FAUTEUIL BRAS GAUCHE	33x40x33/40	1710	1780	1855	1930	2005	2075	1360	1425	1495
061 CAUSEUSE BRAS DROIT	56x40x33/40	2625	2735	2850	2965	3075	3190	2095	2180	2260
071 FAUTEUIL INCLINABLE SANS BRAS	23,5x40x33/40	1665	1725	1790	1850	1910	1975	1415	1485	1550
086 CAUSEUSE SANS BRAS ALLONGEE GAUCHE	68x40x33/40	2540	2645	2755	2860	2970	3075	2020	2095	2165
088 FAUTEUIL SANS BRAS ALLONGE GAUCHE	45x40x33/40	1630	1735	1845	1950	2060	2165	1280	1320	1360
089 FAUTEUIL SANS BRAS ALLONGE DROIT	45x40x33/40	1630	1735	1845	1950	2060	2165	1280	1320	1360
095 SOFA APPARTEMENT	79x40x33/40	3325	3490	3650	3815	3980	4145	2660	2765	2875
096 SOFA APPARTEMENT BRAS GAUCHE	70x40x33/40	2905	3030	3155	3280	3405	3530	2285	2385	2490
097 SOFA APPARTEMENT BRAS DROIT	70x40x33/40	2905	3030	3155	3280	3405	3530	2285	2385	2490
124 POUF AVEC RANGEMENT	30x22x17	845	865	890	910	935	955	735	760	780
138 BRAS CENTRE	9x36x24	470	510	550	590	630	670	400	415	430

MANHATTAN

Appui-tête ajustable manuel sur tous les items (fixe sur centre rond).
 Fauteuil inclinable motorisé pleine jambe "à mec. *protège-mur". *Faut. 043 & 163: Dégagement mural 16".
 Chaise longue inclinable motorisé: Dégagement mural 8" & avant 5".
 Coussins de siège avec mousse modelée + 1" de mousse mémoire; bras avec mousse mémoire.
 Couture: petit fil en tissu et gros fil plat en cuir.
 Note: 2 inclinables séparés par un coin ne peuvent pas ouvrir en même temps. Aucuns inclinables à côté d'item #155.

OPTIONS

*Appui-tête motorisé: \$185 ch. *N/D sur items fixes.
 *Appui-tête motorisé \$185 + Support lombaire & dos chauffant \$230= \$410 ch. (Uniquement sur items inclinable avec bras).
 Bloc-batterie: \$185/mec.
 Mousse: Extra ferme \$20/siège.
 Choix bras (LARGE ou PETIT de 6"): Pattes sur bras LARGE: en Bois LG103 carrée ou LG187 arrondie. | Métal: LG189 cyl. (noire ou chrome) ou LG64 (carré). PETIT bras: LG08 bois ou Métal: LG196 cyl. (noire ou chrome) ou LG64 (carré). Spécifiez couleur.
 Profondeur d'assise: 20" ou *22". *Le 22" N/D sur faut. 043 & 163.
 Faut. 043-163: base en bois (spécifiez couleur).
 Item 327 Tablette en merisier pour bras: Spécifier couleur.

CINÉMA MAISON - Détails accessoires & config.: Voir page Cinéma maison en annexe.

Ancrage pour accessoires: \$40 ch.

Porte-Gobelets: En métal: \$50 ch. | Illuminé: \$50 ch. | *Illuminé avec contrôle (1 ou 2 moteurs): \$65 ch.

*Lumière DEL sous le siège: \$30/siège.

Description	L x P x H	Cuir						Tissu		
		10	20	30 Bronx Hugo Illusion Tucson Utah Vintage Wild Laredo Yukon	40 Cavallo Elegance Princess Santiago Sensation Sunset Trina Victoria	50 Bull Cassiope Dublin	60 Caress Ultrasued	A	B COM	C alta
155 PETIT COIN CARRE	40x40x33/40	2165	2275	2380	2490	2595	2705	1710	1770	1835
159 RANGEMENT À ANGLE	12/27x36x24	845	880	910	945	980	1015	665	680	695
160 RANGEMENT DROIT	12x36x24	815	845	875	900	930	955	625	645	670
163 FAUT. DBL INCL. BERCANT PIVOTANT	33x34x42	2590	2725	2860	2995	3135	3270	2125	2185	2240
165 FAUTEUIL DOUBLE INCLINABLE	49x40x33/40	2685	2800	2910	3025	3140	3250	2260	2335	2410
167 SOFA APP. SANS BRAS ALLONGE GAUCHE	82x40x33/40	2815	2965	3110	3255	3405	3550	2215	2315	2410
168 SOFA APP. SANS BRAS ALLONGE DROIT	82x40x33/40	2815	2965	3110	3255	3405	3550	2215	2315	2410
169 FAUTEUIL DOUBLE INCLINABLE BRAS GAUCHE	40x40x33/40	2250	2340	2430	2520	2615	2705	1890	1980	2070
170 FAUTEUIL DOUBLE INCLINABLE BRAS DROIT	40x40x33/40	2250	2340	2430	2520	2615	2705	1890	1980	2070
171 FAUTEUIL DOUBLE INCLINABLE SANS BRAS	30,5x40x33/40	1780	1840	1895	1950	2010	2065	1495	1560	1630
173 CHAISE LONGUE DOUBLE BRAS GAUCHE	40x62x33/40	2165	2270	2370	2470	2575	2675	1735	1825	1920
174 CHAISE LONGUE DOUBLE BRAS DROIT	40x62x33/40	2165	2270	2370	2470	2575	2675	1735	1825	1920
175 FAUTEUIL DOUBLE BRAS GAUCHE	40x40x33/40	1800	1900	2005	2105	2205	2310	1455	1530	1600
176 FAUTEUIL DOUBLE BRAS DROIT	40x40x33/40	1800	1900	2005	2105	2205	2310	1455	1530	1600
177 FAUTEUIL DOUBLE SANS BRAS	30,5x40x33/40	1340	1415	1490	1560	1635	1710	1035	1100	1160
178 FAUTEUIL DOUBLE SANS BRAS ALLONGE-G	52x40x33/40	1750	1840	1930	2020	2110	2200	1390	1460	1530

MANHATTAN

Appui-tête ajustable manuel sur tous les items (fixe sur centre rond).
 Fauteuil inclinable motorisé pleine jambe "à mec. *protège-mur". *Faut. 043 & 163: Dégagement mural 16".
 Chaise longue inclinable motorisé: Dégagement mural 8" & avant 5".
 Coussins de siège avec mousse modelée + 1" de mousse mémoire; bras avec mousse mémoire.
 Couture: petit fil en tissu et gros fil plat en cuir.
 Note: 2 inclinables séparés par un coin ne peuvent pas ouvrir en même temps. Aucuns inclinables à côté d'item #155.

OPTIONS

*Appui-tête motorisé: \$185 ch. *N/D sur items fixes.
 *Appui-tête motorisé \$185 + Support lombaire & dos chauffant \$230= \$410 ch. (Uniquement sur items inclinable avec bras).
 Bloc-batterie: \$185/mec.
 Mousse: Extra ferme \$20/siège.
 Choix bras (LARGE ou PETIT de 6"): Pattes sur bras LARGE: en Bois LG103 carrée ou LG187 arrondie. | Métal: LG189 cyl. (noire ou chrome) ou LG64 (carré). PETIT bras: LG08 bois ou Métal: LG196 cyl. (noire ou chrome) ou LG64 (carré). Spécifiez couleur.
 Profondeur d'assise: 20" ou *22". *Le 22" N/D sur faut. 043 & 163.
 Faut. 043-163: base en bois (spécifiez couleur).
 Item 327 Tablette en merisier pour bras: Spécifier couleur.

CINÉMA MAISON - Détails accessoires & config.: Voir page Cinéma maison en annexe.

Ancrage pour accessoires: \$40 ch.

Porte-Gobelets: En métal: \$50 ch. | Illuminé: \$50 ch. | *Illuminé avec contrôle (1 ou 2 moteurs): \$65 ch.

*Lumière DEL sous le siège: \$30/siège.

Description	L x P x H	Cuir						Tissu		
		10	20	30 Bronx Hugo Illusion Tucson Utah Vintage Wild Laredo Yukon	40 Cavallo Elegance Princess Santiago Sensation Sunset Trina Victoria	50 Bull Cassiope Dublin	60 Caress Ultrasued	A	B COM	C alta
179 FAUTEUIL DOUBLE SANS BRAS ALLONGE-D	52x40x33/40	1750	1840	1930	2020	2110	2200	1390	1460	1530
186 CAUS. SANS BRAS ALLONGEE RANGEMENT-G	68x40x33/40	2735	2825	2920	3010	3100	3190	2205	2280	2355
187 CAUS. SANS BRAS ALLONGEE RANGEMENT-D	68x40x33/40	2735	2825	2920	3010	3100	3190	2205	2280	2355
188 FAUT. SANS BRAS ALLONGE RANGEMENT-G	45x40x33/40	1810	1910	2015	2115	2215	2320	1465	1505	1545
189 FAUT. SANS BRAS ALLONGE RANGEMENT-D	45x40x33/40	1810	1910	2015	2115	2215	2320	1465	1505	1545
190 PETIT RANGEMENT À ANGLE	12/21x36x24	815	845	875	900	930	955	625	645	670
221 FAUT. DBL SANS BRAS ALLONGE RANGEMENT-G	52x40x33/40	1930	2025	2120	2215	2315	2410	1575	1640	1710
222 FAUT. DBL SANS BRAS ALLONGE RANGEMENT-D	52x40x33/40	1930	2025	2120	2215	2315	2410	1575	1640	1710
223 SOFA APP SANS BRAS ALLONGE RANGEMENT-G	82x40x33/40	3005	3150	3295	3445	3590	3735	2400	2505	2615
224 SOFA APP SANS BRAS ALLONGE RANGEMENT-D	82x40x33/40	3005	3150	3295	3445	3590	3735	2400	2505	2615
236 CHAISE LONGUE INCLINABLE BRAS GAUCHE	33x62x33/40	2445	2515	2590	2665	2735	2810	2060	2125	2195
237 CHAISE LONGUE INCLINABLE BRAS DROIT	33x62x33/40	2445	2515	2590	2665	2735	2810	2060	2125	2195
238 CHAISE LONGUE DBL INCLINABLE BRAS-G	40x62x33/40	2620	2720	2820	2925	3025	3125	2195	2285	2375
239 CHAISE LONGUE DBL INCLINABLE BRAS-D	40x62x33/40	2620	2720	2820	2925	3025	3125	2195	2285	2375
327 TABLETTE DE MERISIER AMOVIBLE POUR BRAS	11 x 10 x 4	145	145	145	145	145	145	145	145	145
V51 PORTE VERRE A VIN	3.5 x 5.5 x 6.5	40	40	40	40	40	40	40	40	40

MANHATTAN

Appui-tête ajustable manuel sur tous les items (fixe sur centre rond).
 Fauteuil inclinable motorisé pleine jambe "à mec. *protège-mur". *Faut. 043 & 163: Dégagement mural 16".
 Chaise longue inclinable motorisé: Dégagement mural 8" & avant 5".
 Coussins de siège avec mousse modelée + 1" de mousse mémoire; bras avec mousse mémoire.
 Couture: petit fil en tissu et gros fil plat en cuir.
 Note: 2 inclinables séparés par un coin ne peuvent pas ouvrir en même temps. Aucuns inclinables à côté d'item #155.

OPTIONS

*Appui-tête motorisé: \$185 ch. *N/D sur items fixes.
 *Appui-tête motorisé \$185 + Support lombaire & dos chauffant \$230= \$410 ch. (Uniquement sur items inclinable avec bras).
 Bloc-batterie: \$185/mec.
 Mousse: Extra ferme \$20/siège.
 Choix bras (LARGE ou PETIT de 6"): Pattes sur bras LARGE: en Bois LG103 carrée ou LG187 arrondie. | Métal: LG189 cyl. (noire ou chrome) ou LG64 (carré). PETIT bras: LG08 bois ou Métal: LG196 cyl. (noire ou chrome) ou LG64 (carré). Spécifiez couleur.
 Profondeur d'assise: 20" ou *22". *Le 22" N/D sur faut. 043 & 163.
 Faut. 043-163: base en bois (spécifiez couleur).
 Item 327 Tablette en merisier pour bras: Spécifier couleur.

CINÉMA MAISON - Détails accessoires & config.: Voir page Cinéma maison en annexe.

Ancrage pour accessoires: \$40 ch.

Porte-Gobelets: En métal: \$50 ch. | Illuminé: \$50 ch. | *Illuminé avec contrôle (1 ou 2 moteurs): \$65 ch.

*Lumière DEL sous le siège: \$30/siège.

Description	L x P x H	Cuir						Tissu		
		10	20	30	40	50	60	A	B COM	C alta
				Bronx Hugo Illusion Tucson Utah Vintage Wild Laredo Yukon	Cavallo Elegance Princess Santiago Sensation Sunset Trina Victoria	Bull Cassiope Dublin	Caress Ultrasued			
V52 TABLETTE PIVOTANTE EN PLASTIQUE	13 3/8 x 9 5/8	40	40	40	40	40	40	40	40	40
V53 TABLETTE PIVOTANTE EN BOIS	19 x 10	70	70	70	70	70	70	70	70	70
V54 PORTE TABLETTE	4.5 x 8 x 10	50	50	50	50	50	50	50	50	50
V55 LAMPE DEL	1.5x5x14 plié/bent	40	40	40	40	40	40	40	40	40
CONFIGURATIONS										
_A CONFIG (169-170)	80X40X40	4500	4680	4860	5040	5230	5410	3780	3960	4140
_B CONFIG (169-171-174)	111X62X40	6195	6450	6695	6940	7200	7445	5120	5365	5620
_C CONFIG (096-055-171-170)	115X115X40	9100	9485	9860	10240	10625	11005	7380	7695	8025
_D CONFIG (169-171-055-179)	115X96X40	7945	8295	8635	8980	9330	9675	6485	6770	7065
_J CONFIG (041-042)	66X40X40	4270	4430	4600	4770	4940	5110	3630	3710	3790
_K CONFIG (041-071-005)	90X62X40	5795	6010	6235	6450	6670	6895	4825	5005	5175
_L CONFIG (012-055-071-042)	101X101X40	8590	8950	9320	9690	10050	10425	7035	7290	7540
_M CONFIG (041-071-055-089)	101X89X40	7595	7950	8315	8675	9035	9400	6220	6430	6640



MANHATTAN

OPTIMA
Collection

Jaymar

Conçu et fabriqué fièrement au Canada
Proudly designed and made in Canada

Nos produits sont fabriqués à la main et des variations mineures peuvent survenir.

Our product is hand-made and minor variations can occur.

SPECIFICATIONS

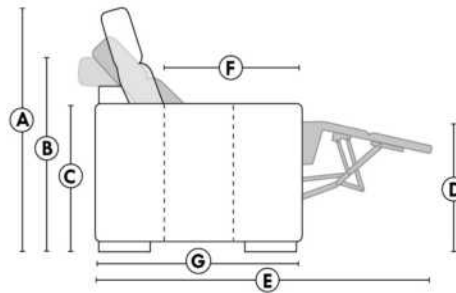

- Appui-tête levé / Headrest up
- Appui-tête baissé / Headrest down
- Complètement incliné / Fully reclined

- A** Hauteur complète 40" / Total Height
- B** Hauteur appui-tête baissé 33" / Height headrest down
- C** Hauteur du bras 24" / Arm Height
- D** Hauteur du siège 19,5" / Seat height
- E** Profondeur inclinée 65" / Depth fully reclined
- F** Profondeur d'assise 20" ou/ou 22" / Seat depth
- G** Profondeur appui-tête monté 37,5" / Depth with headrest up

BRAS | ARMS

Option de bras:
Bras Régulier Large 9" ou Petit bras 6"

Arm option
Regular arm Large 9" or Small arm 6"

Contrôle de l'inclinaison situé à l'intérieur du bras
Recliner control located on the inside of the arm.

Option d'accessoires disponible sur le bras régulier seulement
Accessories option, available on Regular arms ONLY.

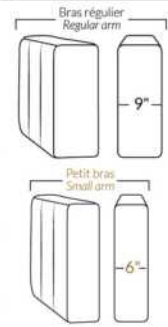

FAUTEUIL BERÇANT PIVOTANT INCLINABLE SWIVEL ROCKING MOTION CHAIR

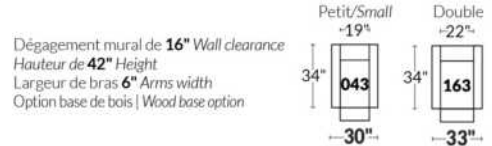

SIÈGE 23" DE LARGE | 23" SEAT WIDTH

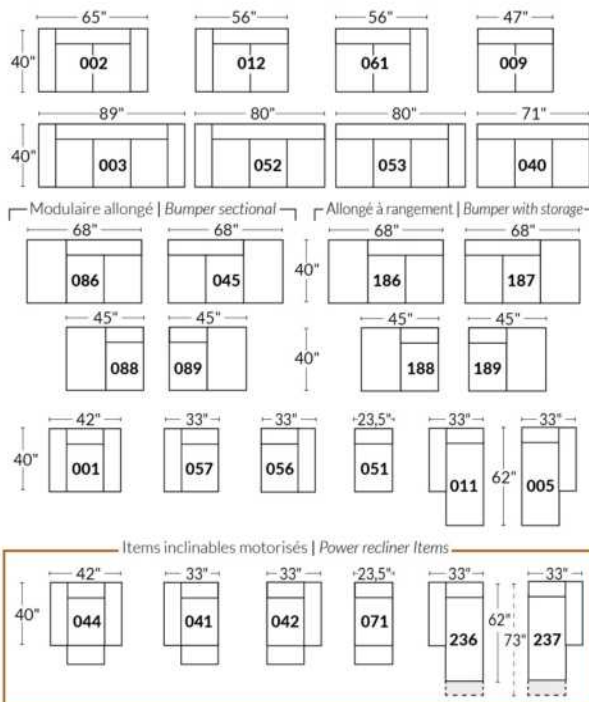

SIÈGE 30" DE LARGE | 30" SEAT WIDTH

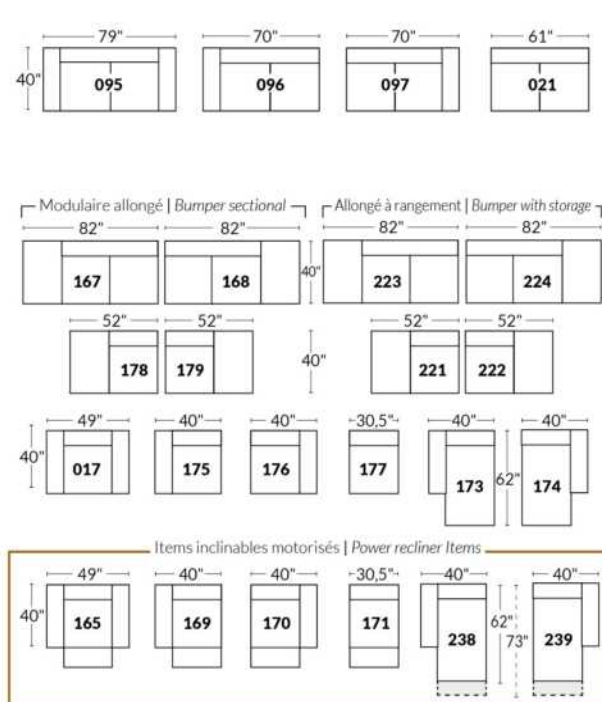

Autres | Others

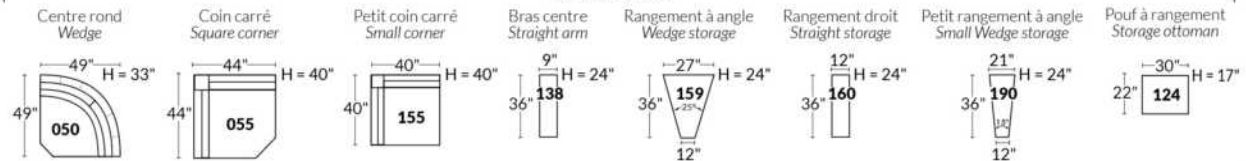

EXEMPLE 23" EXAMPLE

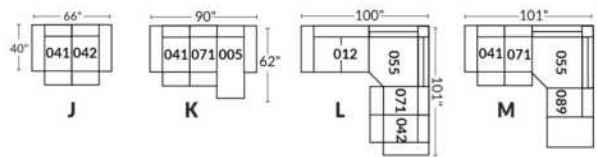

EXEMPLE 30" EXAMPLE

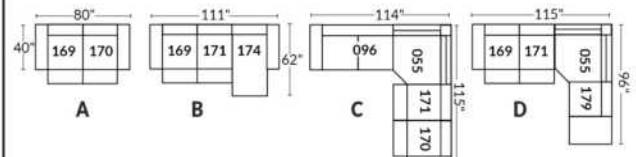

*Disponibles sur certains modèles et SEULEMENT sur le BRAS LARGE.

OPTIONS PORTE-GOBELETS

MÉTAL



Argent



Noir mat



Brun

ILLUMINÉ

1.



Porte-gobelet illuminé

2.



Porte-gobelet illuminé avec contrôle de l'inclinable, port USB & lumière DEL sous le siège

3.



Porte-gobelet illuminé avec contrôle double moteur, port USB & lumière DEL sous le siège

Nos porte-gobelets illuminés à un ou deux contrôles sont compatibles avec les lumières DEL sous le siège. Vous pouvez contrôler la lumière sur le porte-gobelet. Le porte-gobelet à 2 moteurs possède un contrôle remise à zéro (maison) pour remettre votre inclinable à la position de départ.

Lumière DEL sous le siège (en option)

Disponible seulement dans les configurations avec un minimum de 1 porte-gobelet illuminé à moteur qui contrôle l'ouverture et la fermeture de la lumière.

Pour les prix des options, voir la section description du modèle Optima.

Veuillez nous fournir un dessin de votre configuration qui indique le type de porte-gobelet et le positionnement.

Porte-gobelets avec contrôle

Il faut spécifier la position de ceux-ci; bras droit ou bras gauche et quel inclinable ils vont contrôler. Si vous avez une rangée de fauteuils avec plusieurs porte-gobelets, le contrôle sera par défaut sur le bras gauche et sur le droit pour le dernier bras extérieur.

EXEMPLE A

041-169 : Contrôleur et porte-gobelet à gauche
071-171 : boutons tactiles sur le côté du siège
042-170 : Contrôleur et porte-gobelet à droite

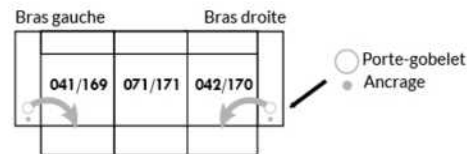

EXEMPLE B

071-171 : Ces deux items peuvent être connectés à un porte-gobelet intelligent qui pourra contrôler l'inclinable.
Il faut alors utiliser un de ces items: 138,159, 160 et 190

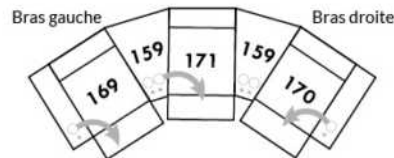

Informations sur les appui-têtes et boutons de contrôles des inclinables

AVEC porte-gobelet illuminés

Si vous prenez un item **stationnaire**, vous aurez par défaut le porte-gobelet N°1.
Si vous prenez un **appui-tête manuel**, vous aurez le porte-gobelet N°2.
Si vous prenez un **appui-tête électrique**, vous aurez par défaut le porte-gobelet N°3.

SANS porte-gobelet et avec un inclinable

Si vous prenez un item inclinable et un **appui-tête manuel**, il y aura un contrôle à boutons tactiles.
Si vous prenez un item inclinable avec un **appui-tête électrique**, vous aurez un contrôleur à bouton poussoir double avec prise USB.
Si c'est un **item sans bras** (071-171) il y aura alors les boutons tactiles.



Boutons tactiles



Boutons poussoirs

*Disponibles sur certains modèles et SEULEMENT sur le BRAS LARGE.

OPTIONS ACCESSOIRES

<p>Ancrage pour accessoires</p> 	<p>V51 Porte verre à vin</p> 	<p>V52 Tablette pivotante en plastique</p> 	<p>V53 Tablette pivotante en bois (choix de 8 couleurs)</p> 
<p>V54 Porte tablette</p> 	<p>V55 Lampe DEL</p> 	<p>Spécifiez sur quel bras (gauche ou droit) la tablette sera installée</p>	

Pour les prix des ancrages, voir la section description du modèle Optima et pour les accessoires vous référer à la fin de la liste de prix.

Items 138-159-160-190 et bras large

Option ancrage et porte-gobelet *Non disponible sur les petits bras*.

Veuillez spécifier sur quel bras vous voulez avoir les ancrages et les porte-gobelets.

NB: Item 138- 159-160-190 sont non finis sur les côtés, doivent être utilisés entre 2 sièges. Chaque item à rangement possède 2 prises USB et une prise électrique à l'intérieur du rangement.

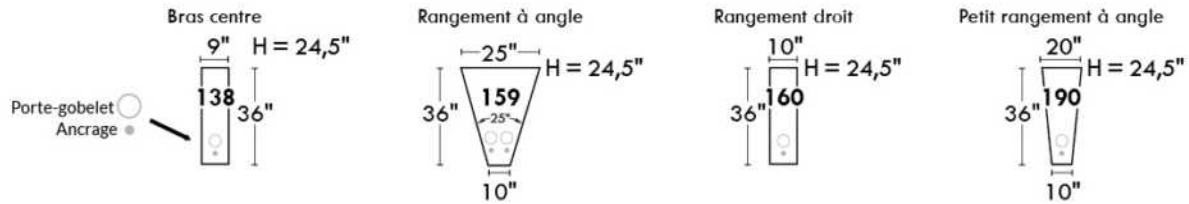

SUGGESTIONS DE CONFIGURATIONS

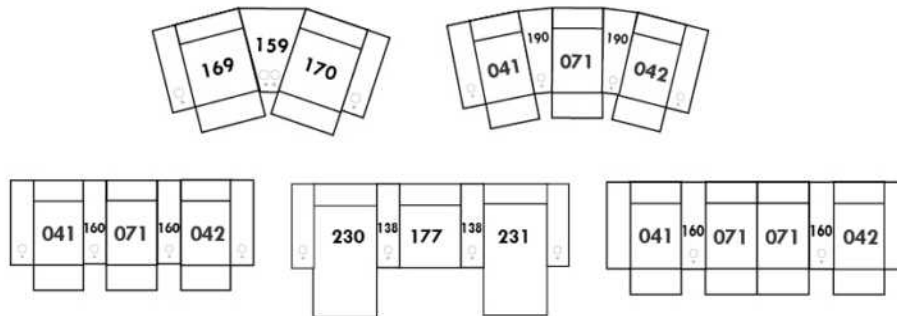

MELBOURNE

Appui-tête manuel sur tous les items (fixe sur centre rond).

Fauteuil inclinable motorisé pleine jambe "à mec. *protège-mur". *Faut. 043 & 163: Dégagement mural 16".

Chaise longue inclinable motorisé: Dégagement mural 8" & avant 5".

Coussins de siège avec mousse modelée + 1" de mousse mémoire; bras avec mousse mémoire.

Couture: petit fil en tissu & gros fil plat en cuir.

Note: 2 inclinables séparés par un coin ne peuvent pas ouvrir en même temps. Aucuns inclinables à côté d'item #155 Petit coin carré.

OPTIONS

*Appui-tête motorisé: \$185 ch. *N/D sur items fixes.

*Appui-tête motorisé \$185 + Support lombaire & dos chauffant \$230= \$410 ch. (Uniquement sur items inclinable avec bras).

Bloc-batterie: \$185/mec.

Mousse: Extra ferme \$20/siège.

Choix avec ou sans "insertion de bois" dans le bras. Si avec insertion, spécifiez couleur.

Choix bras (LARGE ou PETIT de 6"): Pattes sur bras LARGE: LG103 en bois ou LG189 métal (noire ou chrome). PETIT Bras: LG08 en bois ou LG196 métal (noire ou chrome). Spécifiez couleur.

Profondeur d'assise: 20" ou *22". *Le 22" N/D sur faut. 043 & 163.

Faut. 043-163: avec base en bois (spécifiez couleur).

Item 327 Tablette pour bras: Spécifier couleur.

CINÉMA MAISON - Détails accessoires & configs.: Voir page Cinéma maison en annexe.

Ancrage pour accessoires: \$40 ch.

Porte-Gobelets: En métal: \$50 ch. | Illuminé: \$50 ch. | *Illuminé avec contrôle (1 ou 2 moteurs): \$65 ch.

*Lumière DEL sous le siège: \$30/siège.

Description	L x P x H	Cuir						Tissu		
		10	20	30 Bronx Hugo Illusion Tucson Utah Vintage Wild Laredo Yukon	40 Cavallo Elegance Princess Santiago Sensation Sunset Trina Victoria	50 Bull Cassiope Dublin	60 Caress Ultrasued	A	B COM	C alta
001 FAUTEUIL	44x40x33/40	2140	2240	2340	2445	2545	2645	1735	1790	1840
002 CAUSEUSE	67x40x33/40	3055	3185	3315	3445	3575	3705	2460	2545	2630
003 SOFA	91x40x33/40	3690	3860	4030	4200	4370	4540	2970	3070	3170
005 CHAISE LONGUE BRAS DROIT	34x62x33/40	1995	2070	2145	2215	2290	2365	1595	1665	1730
009 CAUSEUSE SANS BRAS	47x40x33/40	2145	2225	2300	2380	2460	2540	1685	1775	1865
011 CHAISE LONGUE BRAS GAUCHE	34x62x33/40	1995	2070	2145	2215	2290	2365	1595	1665	1730
012 CAUSEUSE BRAS GAUCHE	57x40x33/40	2625	2735	2850	2965	3075	3190	2095	2180	2260
017 FAUTEUIL DOUBLE	51x40x33/40	2240	2355	2465	2580	2690	2805	1810	1880	1945
021 SOFA APPARTEMENT SANS BRAS	61x40x33/40	2420	2535	2645	2760	2875	2985	1890	1985	2080
040 SOFA SANS BRAS	71x40x33/40	2770	2900	3030	3160	3290	3420	2205	2310	2410
041 FAUTEUIL INCLINABLE BRAS-G	34x40x33/40	2135	2215	2300	2385	2470	2555	1815	1855	1895
042 FAUTEUIL INCLINABLE BRAS-D	34x40x33/40	2135	2215	2300	2385	2470	2555	1815	1855	1895
043 FAUTEUIL INCLINABLE BERÇANT PIVOTANT	30x34x42	2530	2650	2775	2900	3025	3150	2120	2170	2225
044 FAUTEUIL INCLINABLE	44x40x33/40	2575	2675	2775	2880	2980	3080	2170	2230	2285
045 CAUSEUSE SANS BRAS ALLONGEE DROIT	68x40x33/40	2540	2645	2755	2860	2970	3075	2020	2095	2165

MELBOURNE

Appui-tête manuel sur tous les items (fixe sur centre rond).

Fauteuil inclinable motorisé pleine jambe "à méc. *protège-mur". *Faut. 043 & 163: Dégagement mural 16".

Chaise longue inclinable motorisé: Dégagement mural 8" & avant 5".

Coussins de siège avec mousse modelée + 1" de mousse mémoire; bras avec mousse mémoire.

Couture: petit fil en tissu & gros fil plat en cuir.

Note: 2 inclinables séparés par un coin ne peuvent pas ouvrir en même temps. Aucuns inclinables à côté d'item #155 Petit coin carré.

OPTIONS

*Appui-tête motorisé: \$185 ch. *N/D sur items fixes.

*Appui-tête motorisé \$185 + Support lombaire & dos chauffant \$230= \$410 ch. (Uniquement sur items inclinable avec bras).

Bloc-batterie: \$185/mec.

Mousse: Extra ferme \$20/siège.

Choix avec ou sans "insertion de bois" dans le bras. Si avec insertion, spécifiez couleur.

Choix bras (LARGE ou PETIT de 6"): Pattes sur bras LARGE: LG103 en bois ou LG189 métal (noire ou chrome). PETIT Bras: LG08 en bois ou LG196 métal (noire ou chrome). Spécifiez couleur.

Profondeur d'assise: 20" ou *22". *Le 22" N/D sur faut. 043 & 163.

Faut. 043-163: avec base en bois (spécifiez couleur).

Item 327 Tablette pour bras: Spécifier couleur.

CINÉMA MAISON - Détails accessoires & configs.: Voir page Cinéma maison en annexe.

Ancrage pour accessoires: \$40 ch.

Porte-Gobelets: En métal: \$50 ch. | Illuminé: \$50 ch. | *Illuminé avec contrôle (1 ou 2 moteurs): \$65 ch.

*Lumière DEL sous le siège: \$30/siège.

Description	L x P x H	Cuir						Tissu		
		10	20	30 Bronx Hugo Illusion Tucson Utah Vintage Wild Laredo Yukon	40 Cavallo Elegance Princess Santiago Sensation Sunset Trina Victoria	50 Bull Cassiope Dublin	60 Caress Ultrasued	A	B COM	C alta
050 CENTRE ROND	49x49x33	1860	1975	2085	2200	2315	2425	1370	1440	1505
051 FAUTEUIL SANS BRAS	23,5x40x33/40	1230	1285	1340	1400	1455	1510	955	1020	1080
052 SOFA BRAS GAUCHE	81x40x33/40	3245	3400	3550	3705	3855	4010	2590	2700	2805
053 SOFA BRAS DROIT	81x40x33/40	3245	3400	3550	3705	3855	4010	2590	2700	2805
055 COIN CARRE	44x44x33/40	2165	2275	2380	2490	2595	2705	1710	1770	1835
056 FAUTEUIL BRAS DROIT	34x40x33/40	1710	1780	1855	1930	2005	2075	1360	1425	1495
057 FAUTEUIL BRAS GAUCHE	34x40x33/40	1710	1780	1855	1930	2005	2075	1360	1425	1495
061 CAUSEUSE BRAS DROIT	57x40x33/40	2625	2735	2850	2965	3075	3190	2095	2180	2260
071 FAUTEUIL INCLINABLE SANS BRAS	23,5x40x33/40	1665	1725	1790	1850	1910	1975	1415	1485	1550
086 CAUSEUSE SANS BRAS ALLONGEE GAUCHE	68x40x33/40	2540	2645	2755	2860	2970	3075	2020	2095	2165
088 FAUTEUIL SANS BRAS ALLONGE GAUCHE	45x40x33/40	1630	1735	1845	1950	2060	2165	1280	1320	1360
089 FAUTEUIL SANS BRAS ALLONGE DROIT	45x40x33/40	1630	1735	1845	1950	2060	2165	1280	1320	1360
095 SOFA APPARTEMENT	81x40x33/40	3325	3490	3650	3815	3980	4145	2660	2765	2875
096 SOFA APPARTEMENT BRAS GAUCHE	71x40x33/40	2905	3030	3155	3280	3405	3530	2285	2385	2490
097 SOFA APPARTEMENT BRAS DROIT	71x40x33/40	2905	3030	3155	3280	3405	3530	2285	2385	2490
124 POUF AVEC RANGEMENT	30x22x17	845	865	890	910	935	955	735	760	780

MELBOURNE

Appui-tête manuel sur tous les items (fixe sur centre rond).

Fauteuil inclinable motorisé pleine jambe "à méc. *protège-mur". *Faut. 043 & 163: Dégagement mural 16".

Chaise longue inclinable motorisé: Dégagement mural 8" & avant 5".

Coussins de siège avec mousse modelée + 1" de mousse mémoire; bras avec mousse mémoire.

Couture: petit fil en tissu & gros fil plat en cuir.

Note: 2 inclinables séparés par un coin ne peuvent pas ouvrir en même temps. Aucuns inclinables à côté d'item #155 Petit coin carré.

OPTIONS

*Appui-tête motorisé: \$185 ch. *N/D sur items fixes.

*Appui-tête motorisé \$185 + Support lombaire & dos chauffant \$230= \$410 ch. (Uniquement sur items inclinable avec bras).

Bloc-batterie: \$185/mec.

Mousse: Extra ferme \$20/siège.

Choix avec ou sans "insertion de bois" dans le bras. Si avec insertion, spécifiez couleur.

Choix bras (LARGE ou PETIT de 6"): Pattes sur bras LARGE: LG103 en bois ou LG189 métal (noire ou chrome). PETIT Bras: LG08 en bois ou LG196 métal (noire ou chrome). Spécifiez couleur.

Profondeur d'assise: 20" ou *22". *Le 22" N/D sur faut. 043 & 163.

Faut. 043-163: avec base en bois (spécifiez couleur).

Item 327 Tablette pour bras: Spécifier couleur.

CINÉMA MAISON - Détails accessoires & configs.: Voir page Cinéma maison en annexe.

Ancrage pour accessoires: \$40 ch.

Porte-Gobelets: En métal: \$50 ch. | Illuminé: \$50 ch. | *Illuminé avec contrôle (1 ou 2 moteurs): \$65 ch.

*Lumière DEL sous le siège: \$30/siège.

Description	L x P x H	Cuir						Tissu		
		10	20	30 Bronx Hugo Illusion Tucson Utah Vintage Wild Laredo Yukon	40 Cavallo Elegance Princess Santiago Sensation Sunset Trina Victoria	50 Bull Cassiope Dublin	60 Caress Ultrasued	A	B COM	C alta
138 BRAS CENTRE	10x36x24.5	470	510	550	590	630	670	400	415	430
155 PETIT COIN CARRE	40x40x33/40	2165	2275	2380	2490	2595	2705	1710	1770	1835
159 RANGEMENT À ANGLE	13/28x36x24.5	845	880	910	945	980	1015	665	680	695
160 RANGEMENT DROIT	13x36x24.5	815	845	875	900	930	955	625	645	670
163 FAUT. DBL INCL. BERCANT PIVOTANT	33x34x42	2590	2725	2860	2995	3135	3270	2125	2185	2240
165 FAUTEUIL DOUBLE INCLINABLE	51x40x33/40	2685	2800	2910	3025	3140	3250	2260	2335	2410
167 SOFA APP. SANS BRAS ALLONGE GAUCHE	82x40x33/40	2815	2965	3110	3255	3405	3550	2215	2315	2410
168 SOFA APP. SANS BRAS ALLONGE DROIT	82x40x33/40	2815	2965	3110	3255	3405	3550	2215	2315	2410
169 FAUTEUIL DOUBLE INCLINABLE BRAS GAUCHE	41x40x33/40	2250	2340	2430	2520	2615	2705	1890	1980	2070
170 FAUTEUIL DOUBLE INCLINABLE BRAS DROIT	41x40x33/40	2250	2340	2430	2520	2615	2705	1890	1980	2070
171 FAUTEUIL DOUBLE INCLINABLE SANS BRAS	30,5x40x33/40	1780	1840	1895	1950	2010	2065	1495	1560	1630
173 CHAISE LONGUE DOUBLE BRAS GAUCHE	41x62x33/40	2165	2270	2370	2470	2575	2675	1735	1825	1920
174 CHAISE LONGUE DOUBLE BRAS DROIT	41x62x33/40	2165	2270	2370	2470	2575	2675	1735	1825	1920
175 FAUTEUIL DOUBLE BRAS GAUCHE	41x40x33/40	1800	1900	2005	2105	2205	2310	1455	1530	1600
176 FAUTEUIL DOUBLE BRAS DROIT	41x40x33/40	1800	1900	2005	2105	2205	2310	1455	1530	1600
177 FAUTEUIL DOUBLE SANS BRAS	30,5x40x33/40	1340	1415	1490	1560	1635	1710	1035	1100	1160

MELBOURNE

Appui-tête manuel sur tous les items (fixe sur centre rond).

Fauteuil inclinable motorisé pleine jambe "à mec. *protège-mur". *Faut. 043 & 163: Dégagement mural 16".

Chaise longue inclinable motorisé: Dégagement mural 8" & avant 5".

Coussins de siège avec mousse modelée + 1" de mousse mémoire; bras avec mousse mémoire.

Couture: petit fil en tissu & gros fil plat en cuir.

Note: 2 inclinables séparés par un coin ne peuvent pas ouvrir en même temps. Aucuns inclinables à côté d'item #155 Petit coin carré.

OPTIONS

*Appui-tête motorisé: \$185 ch. *N/D sur items fixes.

*Appui-tête motorisé \$185 + Support lombaire & dos chauffant \$230= \$410 ch. (Uniquement sur items inclinable avec bras).

Bloc-batterie: \$185/mec.

Mousse: Extra ferme \$20/siège.

Choix avec ou sans "insertion de bois" dans le bras. Si avec insertion, spécifiez couleur.

Choix bras (LARGE ou PETIT de 6"): Pattes sur bras LARGE: LG103 en bois ou LG189 métal (noire ou chrome). PETIT Bras: LG08 en bois ou LG196 métal (noire ou chrome). Spécifiez couleur.

Profondeur d'assise: 20" ou *22". *Le 22" N/D sur faut. 043 & 163.

Faut. 043-163: avec base en bois (spécifiez couleur).

Item 327 Tablette pour bras: Spécifier couleur.

CINÉMA MAISON - Détails accessoires & configs.: Voir page Cinéma maison en annexe.

Ancrage pour accessoires: \$40 ch.

Porte-Gobelets: En métal: \$50 ch. | Illuminé: \$50 ch. | *Illuminé avec contrôle (1 ou 2 moteurs): \$65 ch.

*Lumière DEL sous le siège: \$30/siège.

Description	L x P x H	Cuir						Tissu		
		10	20	30 Bronx Hugo Illusion Tucson Utah Vintage Wild Laredo Yukon	40 Cavallo Elegance Princess Santiago Sensation Sunset Trina Victoria	50 Bull Cassiope Dublin	60 Caress Ultrasued	A	B COM	C alta
178 FAUTEUIL DOUBLE SANS BRAS ALLONGE-G	52x40x33/40	1750	1840	1930	2020	2110	2200	1390	1460	1530
179 FAUTEUIL DOUBLE SANS BRAS ALLONGE-D	52x40x33/40	1750	1840	1930	2020	2110	2200	1390	1460	1530
186 CAUS. SANS BRAS ALLONGEE RANGEMENT-G	68x40x33/40	2735	2825	2920	3010	3100	3190	2205	2280	2355
187 CAUS. SANS BRAS ALLONGEE RANGEMENT-D	68x40x33/40	2735	2825	2920	3010	3100	3190	2205	2280	2355
188 FAUT. SANS BRAS ALLONGE RANGEMENT-G	45x40x33/40	1810	1910	2015	2115	2215	2320	1465	1505	1545
189 FAUT. SANS BRAS ALLONGE RANGEMENT-D	45x40x33/40	1810	1910	2015	2115	2215	2320	1465	1505	1545
190 PETIT RANGEMENT À ANGLE	13/22x36x24.5	815	845	875	900	930	955	625	645	670
221 FAUT. DBL SANS BRAS ALLONGE RANGEMENT-G	52x40x33/40	1930	2025	2120	2215	2315	2410	1575	1640	1710
222 FAUT. DBL SANS BRAS ALLONGE RANGEMENT-D	52x40x33/40	1930	2025	2120	2215	2315	2410	1575	1640	1710
223 SOFA APP SANS BRAS ALLONGE RANGEMENT-G	82x40x33/40	3005	3150	3295	3445	3590	3735	2400	2505	2615
224 SOFA APP SANS BRAS ALLONGE RANGEMENT-D	82x40x33/40	3005	3150	3295	3445	3590	3735	2400	2505	2615
236 CHAISE LONGUE INCLINABLE BRAS GAUCHE	34x62x33/40	2445	2515	2590	2665	2735	2810	2060	2125	2195
237 CHAISE LONGUE INCLINABLE BRAS DROIT	34x62x33/40	2445	2515	2590	2665	2735	2810	2060	2125	2195
238 CHAISE LONGUE DBL INCLINABLE BRAS-G	41x62x33/40	2620	2720	2820	2925	3025	3125	2195	2285	2375
239 CHAISE LONGUE DBL INCLINABLE BRAS-D	41x62x33/40	2620	2720	2820	2925	3025	3125	2195	2285	2375
327 TABLETTE DE MERISIER AMOVIBLE POUR BRAS	11 7/8 x 10 x 4	145	145	145	145	145	145	145	145	145

MELBOURNE

Appui-tête manuel sur tous les items (fixe sur centre rond).

Fauteuil inclinable motorisé pleine jambe "à mec. *protège-mur". *Faut. 043 & 163: Dégagement mural 16".

Chaise longue inclinable motorisé: Dégagement mural 8" & avant 5".

Coussins de siège avec mousse modelée + 1" de mousse mémoire; bras avec mousse mémoire.

Couture: petit fil en tissu & gros fil plat en cuir.

Note: 2 inclinables séparés par un coin ne peuvent pas ouvrir en même temps. Aucuns inclinables à côté d'item #155 Petit coin carré.

OPTIONS

*Appui-tête motorisé: \$185 ch. *N/D sur items fixes.

*Appui-tête motorisé \$185 + Support lombaire & dos chauffant \$230= \$410 ch. (Uniquement sur items inclinable avec bras).

Bloc-batterie: \$185/mec.

Mousse: Extra ferme \$20/siège.

Choix avec ou sans "insertion de bois" dans le bras. Si avec insertion, spécifiez couleur.

Choix bras (LARGE ou PETIT de 6"): Pattes sur bras LARGE: LG103 en bois ou LG189 métal (noire ou chrome). PETIT Bras: LG08 en bois ou LG196 métal (noire ou chrome). Spécifiez couleur.

Profondeur d'assise: 20" ou *22". *Le 22" N/D sur faut. 043 & 163.

Faut. 043-163: avec base en bois (spécifiez couleur).

Item 327 Tablette pour bras: Spécifier couleur.

CINÉMA MAISON - Détails accessoires & configs.: Voir page Cinéma maison en annexe.

Ancrage pour accessoires: \$40 ch.

Porte-Gobelets: En métal: \$50 ch. | Illuminé: \$50 ch. | *Illuminé avec contrôle (1 ou 2 moteurs): \$65 ch.

*Lumière DEL sous le siège: \$30/siège.

Description	L x P x H	Cuir						Tissu			
		10	20	30 Bronx Hugo Illusion Tucson Utah Vintage Wild Laredo Yukon	40 Cavallo Elegance Princess Santiago Sensation Sunset Trina Victoria	50 Bull Cassiope Dublin	60 Caress Ultrasued	A	B COM	C alta	
V51 PORTE VERRE A VIN	3.5 x 5.5 x 6.5	40	40	40	40	40	40	40	40	40	40
V52 TABLETTE PIVOTANTE EN PLASTIQUE	13 3/8 x 9 5/8	40	40	40	40	40	40	40	40	40	40
V53 TABLETTE PIVOTANTE EN BOIS	19 x 10	70	70	70	70	70	70	70	70	70	70
V54 PORTE TABLETTE	4.5 x 8 x 10	50	50	50	50	50	50	50	50	50	50
V55 LAMPE DEL	1.5x5x14 plié/bent	40	40	40	40	40	40	40	40	40	40
CONFIGURATIONS											
_A CONFIG (169-170)	82X40X40	4500	4680	4860	5040	5230	5410	3780	3960	4140	
_B CONFIG (169-171-174)	113X62X40	6195	6450	6695	6940	7200	7445	5120	5365	5620	
_C CONFIG (096-055-171-170)	115X115X40	9100	9485	9860	10240	10625	11005	7380	7695	8025	
_D CONFIG (169-171-055-179)	115X96X40	7945	8295	8635	8980	9330	9675	6485	6770	7065	
_J CONFIG (041-042)	68X40X40	4270	4430	4600	4770	4940	5110	3630	3710	3790	
_K CONFIG (041-071-005)	92X62X40	5795	6010	6235	6450	6670	6895	4825	5005	5175	
_L CONFIG (012-055-071-042)	102X102X40	8590	8950	9320	9690	10050	10425	7035	7290	7540	
_M CONFIG (041-071-055-089)	102X89X40	7595	7950	8315	8675	9035	9400	6220	6430	6640	



MELBOURNE

OPTIMA
Collection

Jaymar

Conçu et fabriqué fièrement au Canada
Proudly designed and made in Canada

Nos produits sont fabriqués à la main et des variations mineures peuvent survenir

Our product is hand-made and minor variations can occur.

SPECIFICATIONS

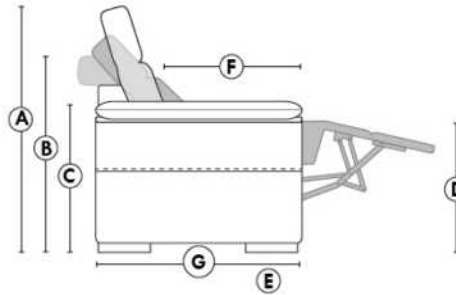

- Appui-tête levé / Headrest up
- Appui-tête baissé / Headrest down
- Complètement incliné / Fully reclined

- A** Hauteur complète 40" Total Height
- B** Hauteur appui-tête baissé 33" Height headrest down
- C** Hauteur du bras 24,5" Arm Height
- D** Hauteur du siège 19,5" Seat height
- E** Profondeur inclinée 65" Depth fully reclined
- F** Profondeur d'assise 20"ou/ou 22" Seat depth
- G** Profondeur appui-tête monté 37,5" Depth with headrest up

BRAS | ARMS

Option de bras:
Bras Régulier Large 10" ou Petit bras 6"

Arm option
Regular arm Large 10" or Small arm 6"

Contrôle de l'inclinaison situé à l'extérieur du bras
Recliner control located on the outside of the arm.

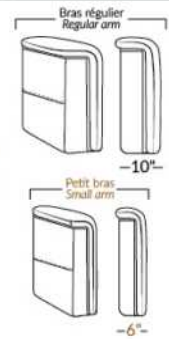

FAUTEUIL BERÇANT PIVOTANT INCLINABLE SWIVEL ROCKING MOTION CHAIR

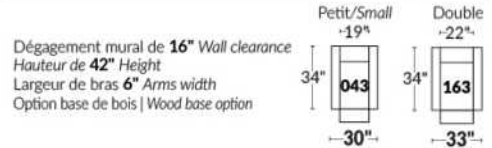

SIÈGE 23" DE LARGE | 23" SEAT WIDTH

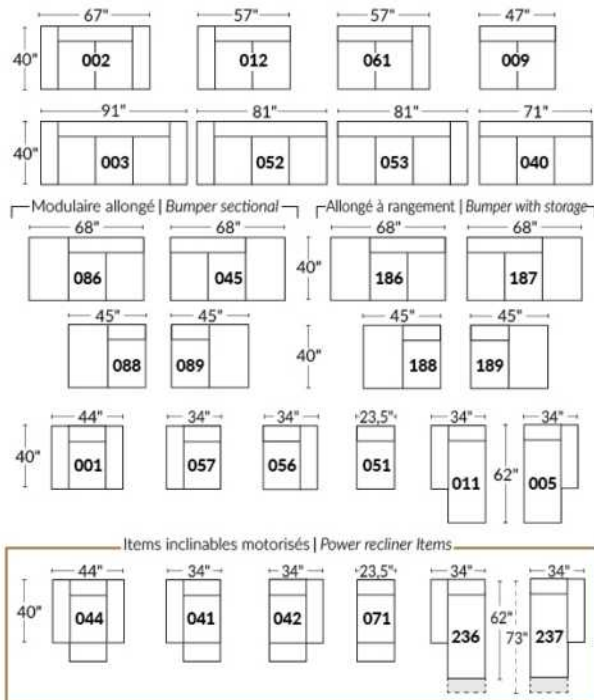

SIÈGE 30" DE LARGE | 30" SEAT WIDTH

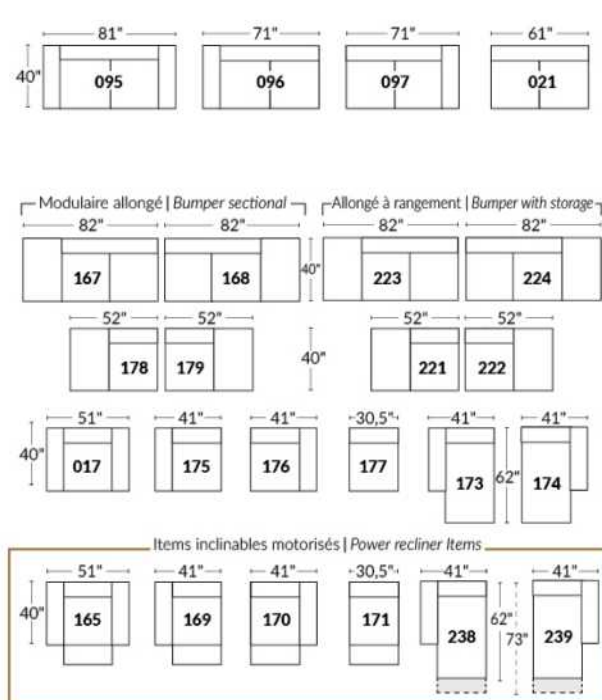

Autres | Others

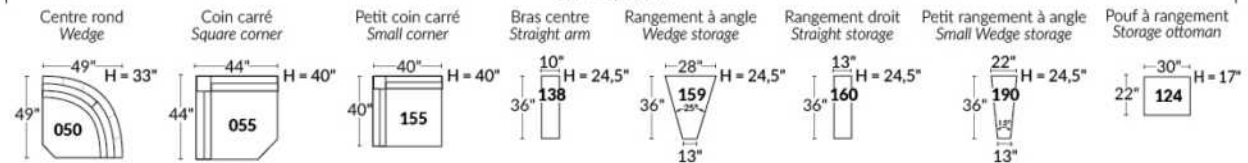

EXEMPLE 23" EXAMPLE

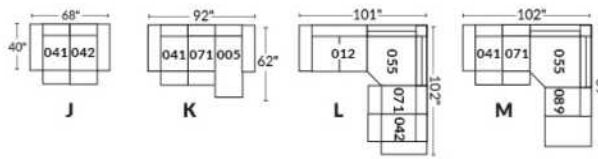

EXEMPLE 30" EXAMPLE

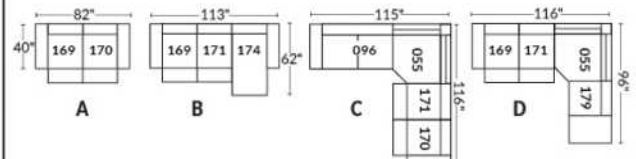

*Disponibles sur certains modèles et SEULEMENT sur le BRAS LARGE.

OPTIONS PORTE-GOBELETS

MÉTAL



Argent



Noir mat



Brun

ILLUMINÉ

1.



Porte-gobelet illuminé

2.



Porte-gobelet illuminé avec contrôle de l'inclinable, port USB & lumière DEL sous le siège

3.



Porte-gobelet illuminé avec contrôle double moteur, port USB & lumière DEL sous le siège

Nos porte-gobelets illuminés à un ou deux contrôles sont compatibles avec les lumières DEL sous le siège. Vous pouvez contrôler la lumière sur le porte-gobelet. Le porte-gobelet à 2 moteurs possède un contrôle remise à zéro (maison) pour remettre votre inclinable à la position de départ.

Lumière DEL sous le siège (en option)

Disponible seulement dans les configurations avec un minimum de 1 porte-gobelet illuminé à moteur qui contrôle l'ouverture et la fermeture de la lumière.

Pour les prix des options, voir la section description du modèle Optima.

Veuillez nous fournir un dessin de votre configuration qui indique le type de porte-gobelet et le positionnement.

Porte-gobelets avec contrôle

Il faut spécifier la position de ceux-ci; bras droit ou bras gauche et quel inclinable ils vont contrôler. Si vous avez une rangée de fauteuils avec plusieurs porte-gobelets, le contrôle sera par défaut sur le bras gauche et sur le droit pour le dernier bras extérieur.

EXEMPLE A

041-169 : Contrôleur et porte-gobelet à gauche

071-171 : boutons tactiles sur le côté du siège

042-170 : Contrôleur et porte-gobelet à droite

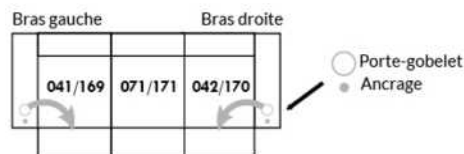

EXEMPLE B

071-171 : Ces deux items peuvent être connectés à un porte-gobelet intelligent qui pourra contrôler l'inclinable.

Il faut alors utiliser un de ces items: 138,159, 160 et 190

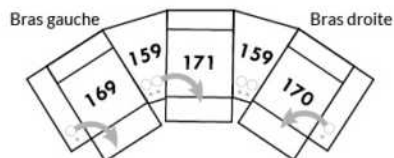

Informations sur les appui-têtes et boutons de contrôles des inclinables

AVEC porte-gobelet illuminés

Si vous prenez un item **stationnaire**, vous aurez par défaut le porte-gobelet N°1.

Si vous prenez un **appui-tête manuel**, vous aurez le porte-gobelet N°2.

Si vous prenez un **appui-tête électrique**, vous aurez par défaut le porte-gobelet N°3.

SANS porte-gobelet et avec un inclinable

Si vous prenez un item inclinable et un **appui-tête manuel**, il y aura un contrôle à boutons tactiles.

Si vous prenez un item inclinable avec un **appui-tête électrique**, vous aurez un contrôleur à bouton poussoir double avec prise USB.

Si c'est un item **sans bras** (071-171) il y aura alors les boutons tactiles.



Boutons tactiles



Boutons poussoirs

*Disponibles sur certains modèles et SEULEMENT sur le BRAS LARGE.

OPTIONS ACCESSOIRES

<p>Ancrage pour accessoires</p> 	<p>V51 Porte verre à vin</p> 	<p>V52 Tablette pivotante en plastique</p> 	<p>V53 Tablette pivotante en bois (choix de 8 couleurs)</p> 
<p>V54 Porte tablette</p> 	<p>V55 Lampe DEL</p> 	<p>Spécifiez sur quel bras (gauche ou droit) la tablette sera installée</p>	

Pour les prix des ancrages, voir la section description du modèle Optima et pour les accessoires vous référer à la fin de la liste de prix.

Items 138-159-160-190 et bras large

Option ancrage et porte-gobelet *Non disponible sur les petits bras*.

Veuillez spécifier sur quel bras vous voulez avoir les ancrages et les porte-gobelets.

NB: Item 138- 159-160-190 sont non finis sur les côtés, doivent être utilisés entre 2 sièges. Chaque item à rangement possède 2 prises USB et une prise électrique à l'intérieur du rangement.

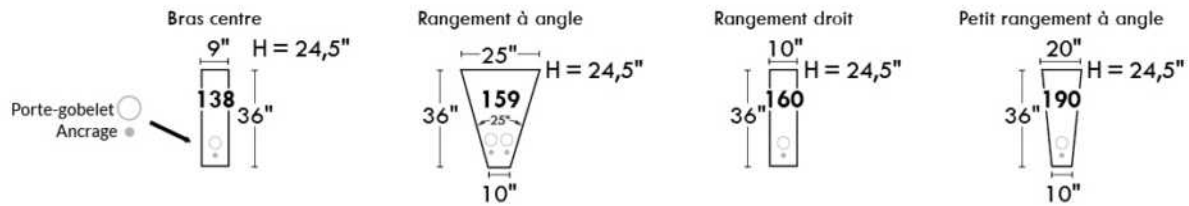

SUGGESTIONS DE CONFIGURATIONS

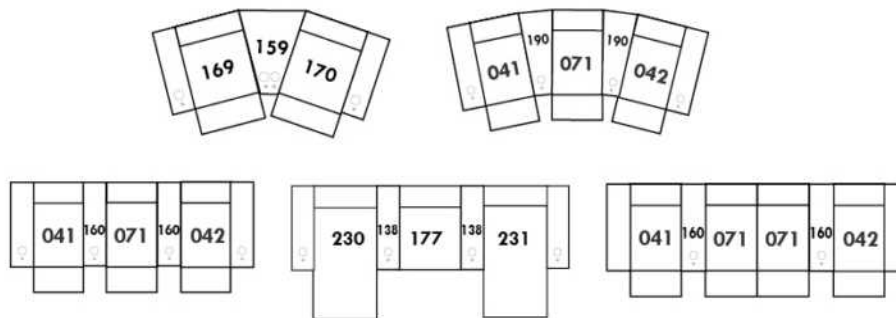



MONACO

Caractéristiques: Modèle avec appui-tête ajustable manuel (2 sur coin carré). Couture: En tissu, petit fil & en cuir gros fil plat. Coussins de siège & bras avec mousse mémoire.

NOTE: 2 sièges inclinables SÉPARÉS par un COIN ou une TABLE ne peuvent pas ouvrir en même temps.

OPTIONS - Fournir DESSIN de votre config:

Patte: LG189 métal (noire ou chrome) ou LG187 bois (Spécifiez couleur).

Table (154): Spécifiez couleur du dessus de table en bois.

Fauteuils 043-163 : avec base en bois (spécifiez couleur).

Accessoires: Ancrage \$40 ch. | Porte verre à vin & Tablette pivotante (plastique) \$40 ch. | Tablette pivotante (bois) \$70 ch. | Porte tablette \$50 ch. & Lampe DEL \$40 ch.

INCLINABLE MANUEL N/D. Le mécanisme motorisé est inclus dans le prix des items inclinables. Pour le SANS FIL (batterie) ajoutez \$185/mécanisme.

Description	L x P x H	Cuir						Tissu		
		10	20	30 Bronx Hugo Illusion Tucson Utah Vintage Wild Laredo Yukon	40 Cavallo Elegance Princess Santiago Sensation Sunset Trina Victoria	50 Bull Cassiope Dublin	60 Caress Ultrasued	A	B COM	C alta
001 FAUTEUIL	42x40x30/39	1920	2020	2120	2225	2325	2425	1455	1495	1535
002 CAUSEUSE	65x40x30/39	2820	2955	3095	3230	3365	3500	2120	2210	2300
003 SOFA	89x40x30/39	3460	3630	3800	3970	4140	4310	2625	2710	2795
005 CHAISE LONGUE BRAS DROIT	33x62x30/39	1810	1900	1990	2080	2170	2260	1360	1450	1540
009 CAUSEUSE SANS BRAS	47x40x30/39	2110	2195	2280	2365	2450	2535	1595	1680	1765
011 CHAISE LONGUE BRAS GAUCHE	33x62x30/39	1810	1900	1990	2080	2170	2260	1360	1450	1540
012 CAUSEUSE BRAS GAUCHE	56x40x30/39	2465	2590	2715	2840	2965	3085	1850	1940	2030
017 FAUTEUIL DOUBLE	49x40x30/39	2030	2155	2280	2405	2530	2650	1510	1575	1635
021 SOFA APPARTEMENT SANS BRAS	61x40x30/39	2370	2475	2585	2690	2800	2905	1815	1895	1975
040 SOFA SANS BRAS	71x40x30/39	2755	2855	2955	3060	3160	3265	2070	2190	2310
041 FAUTEUIL INCLINABLE BRAS-G	33x40x30/39	1975	2055	2135	2210	2290	2370	1585	1660	1730
042 FAUTEUIL INCLINABLE BRAS-D	33x40x30/39	1975	2055	2135	2210	2290	2370	1585	1660	1730
043 FAUTEUIL INCLINABLE BERÇANT PIVOTANT	30x34x42	2430	2540	2645	2755	2860	2970	2025	2075	2125
044 FAUTEUIL INCLINABLE	42x40x30/39	2330	2440	2545	2650	2760	2865	1855	1910	1970
045 CAUSEUSE SANS BRAS ALLONGEE DROIT	68x40x30/39	2470	2600	2730	2860	2990	3120	1875	1955	2040
051 FAUTEUIL SANS BRAS	23,5x40x30/39	1200	1255	1315	1370	1425	1485	900	970	1035
052 SOFA BRAS GAUCHE	80x40x30/39	3095	3230	3365	3500	3635	3770	2355	2455	2555
053 SOFA BRAS DROIT	80x 40x30/39	3095	3230	3365	3500	3635	3770	2355	2455	2555
055 COIN CARRE	44x44x30/39	2200	2310	2415	2520	2630	2735	1685	1745	1800
056 FAUTEUIL BRAS DROIT	33x40x30/39	1545	1640	1735	1835	1930	2025	1165	1225	1280
057 FAUTEUIL BRAS GAUCHE	33x40x30/39	1545	1640	1735	1835	1930	2025	1165	1225	1280



MONACO

Caractéristiques: Modèle avec appui-tête ajustable manuel (2 sur coin carré). Couture: En tissu, petit fil & en cuir gros fil plat. Coussins de siège & bras avec mousse mémoire.

NOTE: 2 sièges inclinables SÉPARÉS par un COIN ou une TABLE ne peuvent pas ouvrir en même temps.

OPTIONS - Fournir DESSIN de votre config:

Patte: LG189 métal (noire ou chrome) ou LG187 bois (Spécifiez couleur).

Table (154): Spécifiez couleur du dessus de table en bois.

Fauteuils 043-163 : avec base en bois (spécifiez couleur).

Accessoires: Ancrage \$40 ch. | Porte verre à vin & Tablette pivotante (plastique) \$40 ch. | Tablette pivotante (bois) \$70 ch. | Porte tablette \$50 ch. & Lampe DEL \$40 ch.

INCLINABLE MANUEL N/D. Le mécanisme motorisé est inclus dans le prix des items inclinables. Pour le SANS FIL (batterie) ajoutez \$185/mécanisme.

Description	L x P x H	Cuir						Tissu		
		10	20	30 Bronx Hugo Illusion Tucson Utah Vintage Wild Laredo Yukon	40 Cavallo Elegance Princess Santiago Sensation Sunset Trina Victoria	50 Bull Cassiope Dublin	60 Caress Ultrasued	A	B COM	C alta
061 CAUSEUSE BRAS DROIT	56x40x30/39	2465	2590	2715	2840	2965	3085	1850	1940	2030
071 FAUTEUIL INCLINABLE SANS BRAS	23,5x40x/30/39	1605	1670	1730	1795	1855	1920	1325	1400	1470
086 CAUSEUSE SANS BRAS ALLONGEE GAUCHE	68x40x30/39	2470	2600	2730	2860	2990	3120	1875	1955	2040
088 FAUTEUIL SANS BRAS ALLONGE GAUCHE	45x40x/30/39	1550	1650	1755	1855	1955	2060	1195	1260	1330
089 FAUTEUIL SANS BRAS ALLONGE DROIT	45x40x30/39	1550	1650	1755	1855	1955	2060	1195	1260	1330
095 SOFA APPARTEMENT	79x40x30/39	3095	3265	3430	3600	3770	3940	2345	2445	2540
096 SOFA APPARTEMENT BRAS GAUCHE	70x40x30/39	2755	2900	3050	3195	3340	3490	2065	2165	2270
097 SOFA APPARTEMENT BRAS DROIT	70x40x30/39	2755	2900	3050	3195	3340	3490	2065	2165	2270
124 POUF AVEC RANGEMENT	30x22x17	800	825	855	885	910	940	685	695	710
154 TABLE REMBOURRÉE ANGULAIRE	7/34x33.5x19	680	710	735	765	795	820	585	600	620
163 FAUT. DBL INCL. BERCANT PIVOTANT	33 x 34 x 42	2490	2620	2750	2880	3010	3140	2030	2080	2135
165 FAUTEUIL DOUBLE INCLINABLE	49x40x30/39	2445	2550	2660	2765	2875	2980	1935	2020	2105
167 SOFA APP. SANS BRAS ALLONGE GAUCHE	82x40x30/39	2760	2920	3075	3235	3390	3550	2075	2190	2300
168 SOFA APP. SANS BRAS ALLONGE DROIT	82x40x30/39	2760	2920	3075	3235	3390	3550	2075	2190	2300
169 FAUTEUIL DOUBLE INCLINABLE BRAS GAUCHE	40x40x30/39	2070	2180	2285	2390	2500	2605	1685	1750	1810
170 FAUTEUIL DOUBLE INCLINABLE BRAS DROIT	40x40x30/39	2070	2180	2285	2390	2500	2605	1685	1750	1810
171 FAUTEUIL DOUBLE INCLINABLE SANS BRAS	30,5x40x30/39	1725	1800	1875	1945	2020	2095	1405	1475	1550
173 CHAISE LONGUE DOUBLE BRAS GAUCHE	40x62x30/39	1985	2080	2180	2275	2370	2465	1500	1575	1645
174 CHAISE LONGUE DOUBLE BRAS DROIT	40x62x30/39	1985	2080	2180	2275	2370	2465	1500	1575	1645
175 FAUTEUIL DOUBLE BRAS GAUCHE	40x40x30/39	1665	1755	1845	1935	2025	2115	1275	1330	1385
176 FAUTEUIL DOUBLE BRAS DROIT	40x40x30/39	1665	1755	1845	1935	2025	2115	1275	1330	1385
177 FAUTEUIL DOUBLE SANS BRAS	30,5x40x30/39	1300	1385	1470	1555	1640	1725	995	1065	1130



MONACO

Caractéristiques: Modèle avec appui-tête ajustable manuel (2 sur coin carré). Couture: En tissu, petit fil & en cuir gros fil plat. Coussins de siège & bras avec mousse mémoire.

NOTE: 2 sièges inclinables SÉPARÉS par un COIN ou une TABLE ne peuvent pas ouvrir en même temps.

OPTIONS - Fournir DESSIN de votre config:

Patte: LG189 métal (noire ou chrome) ou LG187 bois (Spécifiez couleur).

Table (154): Spécifiez couleur du dessus de table en bois.

Fauteuils 043-163 : avec base en bois (spécifiez couleur).

Accessoires: Ancrage \$40 ch. | Porte verre à vin & Tablette pivotante (plastique) \$40 ch. | Tablette pivotante (bois) \$70 ch. | Porte tablette \$50 ch. & Lampe DEL \$40 ch.

INCLINABLE MANUEL N/D. Le mécanisme motorisé est inclus dans le prix des items inclinables. Pour le SANS FIL (batterie) ajoutez \$185/mécanisme.

Description	L x P x H	Cuir						Tissu		
		10	20	30 Bronx Hugo Illusion Tucson Utah Vintage Wild Laredo Yukon	40 Cavallo Elegance Princess Santiago Sensation Sunset Trina Victoria	50 Bull Cassiope Dublin	60 Caress Ultrasued	A	B COM	C alta
178 FAUTEUIL DOUBLE SANS BRAS ALLONGE-G	52x40x30/39	1680	1780	1885	1985	2085	2190	1290	1365	1440
179 FAUTEUIL DOUBLE SANS BRAS ALLONGE-D	52x40x30/39	1680	1780	1885	1985	2085	2190	1290	1365	1440
CONFIGURATIONS										
A CONFIG (169-170)	80X40X30/39	4140	4360	4570	4780	5000	5210	3370	3500	3620
B CONFIG (169-171-174)	111X62X30/39	5780	6060	6340	6610	6890	7165	4590	4800	5005
C CONFIG (096-055-171-170)	114X115X30/39	8750	9190	9625	10050	10490	10925	6840	7135	7430
D CONFIG (169-171-055-179)	115X96X30/39	7675	8070	8460	8840	9235	9625	6065	6335	6600
J CONFIG (041-042)	66X40X30/39	3950	4110	4270	4420	4580	4740	3170	3320	3460
K CONFIG (041-071-005)	90X62X30/39	5390	5625	5855	6085	6315	6550	4270	4510	4740
L CONFIG (012-055-071-042)	100X101X30/39	8245	8625	8995	9365	9740	10110	6445	6745	7030
M CONFIG (041-071-055-089)	101X89X30/39	7330	7685	8035	8380	8730	9085	5790	6065	6330



MONACO

LINEA 30 Collection



Conçu et fabriqué fièrement au Canada
Proudly designed and made in Canada

Nos produits sont fabriqués à la main et des variations mineures peuvent survenir

Our product is hand-made and minor variations can occur.

SPECIFICATIONS

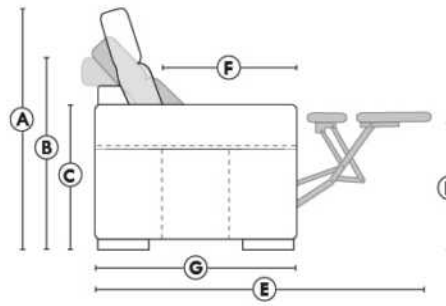

- Appui-tête levé / Headrest up
- Appui-tête baissé / Headrest down
- Complètement incliné / Fully reclined

- (A) Hauteur complète 39" Total Height
- (B) Hauteur appui-tête baissé 30" Height headrest down
- (C) Hauteur du bras 24" Arm Height
- (D) Hauteur du siège 19,5" Seat height
- (E) Profondeur inclinée 63" Depth fully reclined
- (F) Profondeur d'assise 20" Seat depth
- (G) Profondeur appui-tête monté 37,5" Depth with headrest up

BRAS | ARMS

Contrôle de l'inclinaison situé à l'intérieur du bras
Recliner control located on the inside of the arm.

Option d'accessoires disponible
Accessories option, available

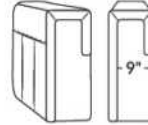

FAUTEUIL BERÇANT PIVOTANT INCLINABLE SWIVEL ROCKING MOTION CHAIR

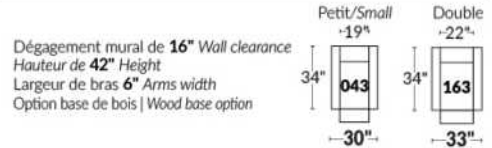

SIÈGE 23" DE LARGE | 23" SEAT WIDTH

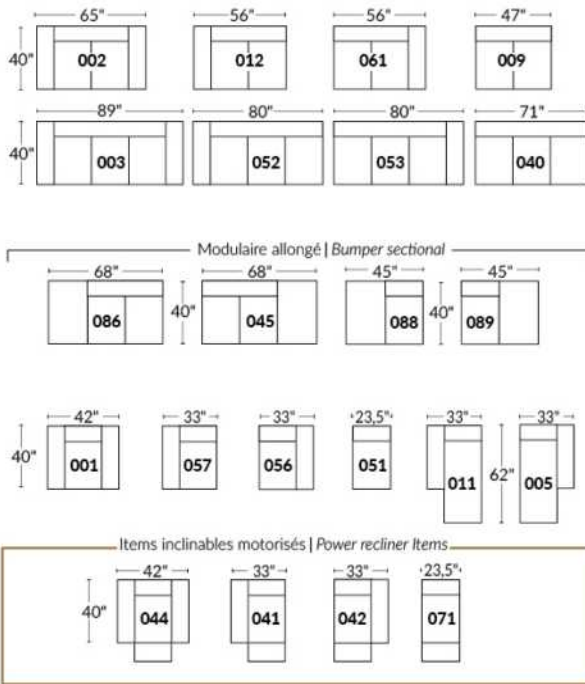

SIÈGE 30" DE LARGE | 30" SEAT WIDTH

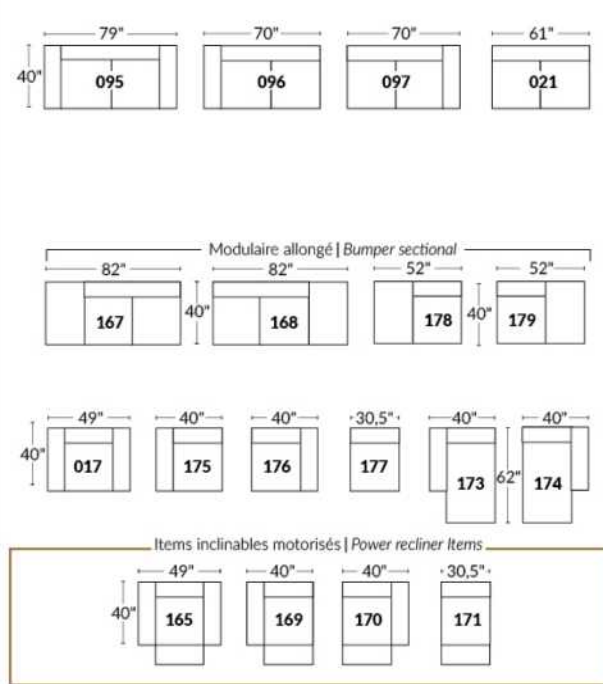

Autres | Others

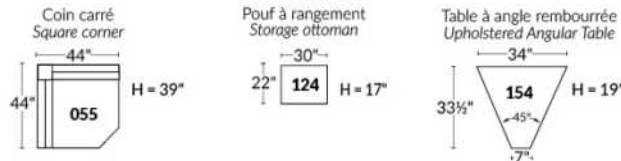

EXEMPLE 23" EXAMPLE

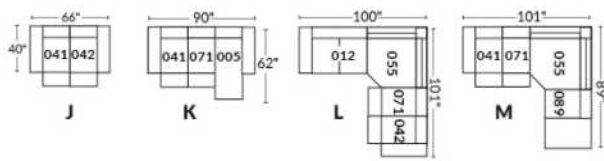

EXEMPLE 30" EXAMPLE

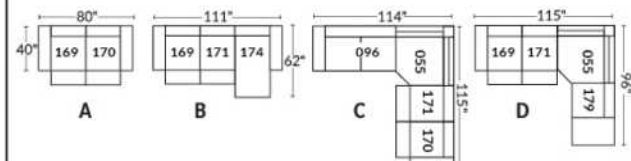

MONTEREY

Appui-tête ajustable manuel sur tous les items (fixe sur centre rond).
 Fauteuil inclinable motorisé pleine jambe "à mec. *protège-mur". *Faut. 043 & 163: Dégagement mural 16".
 Chaise longue incl. motorisé: Dégagement mural 8" & avant 5".
 Coussins de siège avec mousse modelée + 1" de mousse mémoire; bras avec mousse mémoire.
 Couture: petit fil en tissu & gros fil plat en cuir.
 Faut. 043 & 163: bras seront SANS insert de MÉTAL.
 Note: 2 incl. séparés par un coin ne peuvent pas ouvrir en même temps. Aucuns incl. à côté d'item #155.

OPTIONS

*Appui-tête motorisé: \$185 ch. *N/D sur items fixes.
 *Appui-tête motorisé \$185 + Support lombaire & dos chauffant \$230= \$410 ch. (Uniquement sur items incl. avec bras).
 Bloc-batterie: \$185/mec.
 Mousse: Extra ferme \$20/siège.
 Choix bras (LARGE ou PETIT 6.5"): Patte sur bras LARGE: en Bois LG103 carrée ou LG187 arrondie | Métal: LG189 cyl (noire ou chrome) ou LG64 (carré). PETIT Bras: LG08 bois ou Métal: LG196 cyl. (noire ou chrome) ou LG64 (carré). Spécifiez couleur.
 Profondeur d'assise: 20" ou *22". *Le 22" N/D sur faut. 043 & 163.
 Faut. 043-163: base en bois (spécifiez couleur).
 Item 327 Tablette en bois: Spécifiez couleur.

CINÉMA MAISON - Détails accessoires & configs: Voir page Ciné maison annexé.

Ancrage pour accessoires: \$40 ch.

Porte-gobelets: Métal: \$50 ch. | Illuminé: \$50 ch. | *Illuminé avec contrôle (1 ou 2 moteurs): \$65 ch.

*Lumière DEL sous siège: \$30/siège

Description	L x P x H	Cuir						Tissu		
		10	20	30 Bronx Hugo Illusion Tucson Utah Vintage Wild Laredo Yukon	40 Cavallo Elegance Princess Santiago Sensation Sunset Trina Victoria	50 Bull Cassiope Dublin	60 Caress Ultrasued	A	B COM	C alta
001 FAUTEUIL	43x40x33/40	2140	2240	2340	2445	2545	2645	1735	1790	1840
002 CAUSEUSE	66x40x33/40	3055	3185	3315	3445	3575	3705	2460	2545	2630
003 SOFA	90x40x33/40	3690	3860	4030	4200	4370	4540	2970	3070	3170
005 CHAISE LONGUE BRAS DROIT	34x62x33/40	1995	2070	2145	2215	2290	2365	1595	1665	1730
009 CAUSEUSE SANS BRAS	47x40x33/40	2145	2225	2300	2380	2460	2540	1685	1775	1865
011 CHAISE LONGUE BRAS GAUCHE	34x62x33/40	1995	2070	2145	2215	2290	2365	1595	1665	1730
012 CAUSEUSE BRAS GAUCHE	57x40x33/40	2625	2735	2850	2965	3075	3190	2095	2180	2260
017 FAUTEUIL DOUBLE	50x40x33/40	2240	2355	2465	2580	2690	2805	1810	1880	1945
021 SOFA APPARTEMENT SANS BRAS	61x40x33/40	2420	2535	2645	2760	2875	2985	1890	1985	2080
040 SOFA SANS BRAS	71x40x33/40	2770	2900	3030	3160	3290	3420	2205	2310	2410
041 FAUTEUIL INCLINABLE BRAS-G	34x40x33/40	2135	2215	2300	2385	2470	2555	1815	1855	1895
042 FAUTEUIL INCLINABLE BRAS-D	34x40x33/40	2135	2215	2300	2385	2470	2555	1815	1855	1895
043 FAUTEUIL INCLINABLE BERÇANT PIVOTANT	32x34x42	2530	2650	2775	2900	3025	3150	2120	2170	2225
044 FAUTEUIL INCLINABLE	43x40x33/40	2575	2675	2775	2880	2980	3080	2170	2230	2285
045 CAUSEUSE SANS BRAS ALLONGEE DROIT	68x40x33/40	2540	2645	2755	2860	2970	3075	2020	2095	2165
050 CENTRE ROND	49x49x33	1860	1975	2085	2200	2315	2425	1370	1440	1505

MONTEREY

Appui-tête ajustable manuel sur tous les items (fixe sur centre rond).
Fauteuil inclinable motorisé pleine jambe "à méc. *protège-mur". *Faut. 043 & 163: Dégagement mural 16".
Chaise longue incl. motorisé: Dégagement mural 8" & avant 5".
Coussins de siège avec mousse modelée + 1" de mousse mémoire; bras avec mousse mémoire.
Couture: petit fil en tissu & gros fil plat en cuir.
Faut. 043 & 163: bras seront SANS insert de MÉTAL.
Note: 2 incl. séparés par un coin ne peuvent pas ouvrir en même temps. Aucuns incl. à côté d'item #155.

OPTIONS

*Appui-tête motorisé: \$185 ch. *N/D sur items fixes.
*Appui-tête motorisé \$185 + Support lombaire & dos chauffant \$230= \$410 ch. (Uniquement sur items incl. avec bras).
Bloc-batterie: \$185/mec.
Mousse: Extra ferme \$20/siège.
Choix bras (LARGE ou PETIT 6.5"): Patte sur bras LARGE: en Bois LG103 carrée ou LG187 arrondie | Métal: LG189 cyl (noire ou chrome) ou LG64 (carré). PETIT Bras: LG08 bois ou Métal: LG196 cyl. (noire ou chrome) ou LG64 (carré). Spécifiez couleur.
Profondeur d'assise: 20" ou *22". *Le 22" N/D sur faut. 043 & 163.
Faut. 043-163: base en bois (spécifiez couleur).
Item 327 Tablette en bois: Spécifiez couleur.

CINÉMA MAISON - Détails accessoires & configs: Voir page Ciné maison annexé.

Ancrage pour accessoires: \$40 ch.

Porte-gobelets: Métal: \$50 ch. | Illuminé: \$50 ch. | *Illuminé avec contrôle (1 ou 2 moteurs): \$65 ch.

*Lumière DEL sous siège: \$30/siège

Description	L x P x H	Cuir						Tissu		
		10	20	30 Bronx Hugo Illusion Tucson Utah Vintage Wild Laredo Yukon	40 Cavallo Elegance Princess Santiago Sensation Sunset Trina Victoria	50 Bull Cassiope Dublin	60 Caress Ultrasued	A	B COM	C alta
051 FAUTEUIL SANS BRAS	23,5x40x33/40	1230	1285	1340	1400	1455	1510	955	1020	1080
052 SOFA BRAS GAUCHE	81x40x33/40	3245	3400	3550	3705	3855	4010	2590	2700	2805
053 SOFA BRAS DROIT	81x40x33/40	3245	3400	3550	3705	3855	4010	2590	2700	2805
055 COIN CARRE	44x44x33/40	2165	2275	2380	2490	2595	2705	1710	1770	1835
056 FAUTEUIL BRAS DROIT	34x40x33/40	1710	1780	1855	1930	2005	2075	1360	1425	1495
057 FAUTEUIL BRAS GAUCHE	34x40x33/40	1710	1780	1855	1930	2005	2075	1360	1425	1495
061 CAUSEUSE BRAS DROIT	57x40x33/40	2625	2735	2850	2965	3075	3190	2095	2180	2260
071 FAUTEUIL INCLINABLE SANS BRAS	23,5x40x33/40	1665	1725	1790	1850	1910	1975	1415	1485	1550
086 CAUSEUSE SANS BRAS ALLONGEE GAUCHE	68x40x33/40	2540	2645	2755	2860	2970	3075	2020	2095	2165
088 FAUTEUIL SANS BRAS ALLONGE GAUCHE	45x40x33/40	1630	1735	1845	1950	2060	2165	1280	1320	1360
089 FAUTEUIL SANS BRAS ALLONGE DROIT	45x40x33/40	1630	1735	1845	1950	2060	2165	1280	1320	1360
095 SOFA APPARTEMENT	80x40x33/40	3325	3490	3650	3815	3980	4145	2660	2765	2875
096 SOFA APPARTEMENT BRAS GAUCHE	71x40x33/40	2905	3030	3155	3280	3405	3530	2285	2385	2490
097 SOFA APPARTEMENT BRAS DROIT	71x40x33/40	2905	3030	3155	3280	3405	3530	2285	2385	2490
124 POUF AVEC RANGEMENT	30x22x17	845	865	890	910	935	955	735	760	780
138 BRAS CENTRE	9.5x36x24	470	510	550	590	630	670	400	415	430

MONTEREY

Appui-tête ajustable manuel sur tous les items (fixe sur centre rond).
 Fauteuil inclinable motorisé pleine jambe "à mec. *protège-mur". *Faut. 043 & 163: Dégagement mural 16".
 Chaise longue incl. motorisé: Dégagement mural 8" & avant 5".
 Coussins de siège avec mousse modelée + 1" de mousse mémoire; bras avec mousse mémoire.
 Couture: petit fil en tissu & gros fil plat en cuir.
 Faut. 043 & 163: bras seront SANS insert de MÉTAL.
 Note: 2 incl. séparés par un coin ne peuvent pas ouvrir en même temps. Aucuns incl. à côté d'item #155.

OPTIONS

*Appui-tête motorisé: \$185 ch. *N/D sur items fixes.
 *Appui-tête motorisé \$185 + Support lombaire & dos chauffant \$230= \$410 ch. (Uniquement sur items incl. avec bras).
 Bloc-batterie: \$185/mec.
 Mousse: Extra ferme \$20/siège.
 Choix bras (LARGE ou PETIT 6.5"): Patte sur bras LARGE: en Bois LG103 carrée ou LG187 arrondie | Métal: LG189 cyl (noire ou chrome) ou LG64 (carré). PETIT Bras: LG08 bois ou Métal: LG196 cyl. (noire ou chrome) ou LG64 (carré). Spécifiez couleur.
 Profondeur d'assise: 20" ou *22". *Le 22" N/D sur faut. 043 & 163.
 Faut. 043-163: base en bois (spécifiez couleur).
 Item 327 Tablette en bois: Spécifiez couleur.

CINÉMA MAISON - Détails accessoires & configs: Voir page Ciné maison annexé.

Ancrage pour accessoires: \$40 ch.

Porte-gobelets: Métal: \$50 ch. | Illuminé: \$50 ch. | *Illuminé avec contrôle (1 ou 2 moteurs): \$65 ch.

*Lumière DEL sous siège: \$30/siège

Description	L x P x H	Cuir						Tissu		
		10	20	30 Bronx Hugo Illusion Tucson Utah Vintage Wild Laredo Yukon	40 Cavallo Elegance Princess Santiago Sensation Sunset Trina Victoria	50 Bull Cassiope Dublin	60 Caresse Ultrasued	A	B COM	C alta
155 PETIT COIN CARRE	40x40x33/40	2165	2275	2380	2490	2595	2705	1710	1770	1835
159 RANGEMENT À ANGLE	12/27x36x24	845	880	910	945	980	1015	665	680	695
160 RANGEMENT DROIT	12x36x24	815	845	875	900	930	955	625	645	670
163 FAUT. DBL INCL. BERCANT PIVOTANT	35x34x42	2590	2725	2860	2995	3135	3270	2125	2185	2240
165 FAUTEUIL DOUBLE INCLINABLE	50x40x33/40	2685	2800	2910	3025	3140	3250	2260	2335	2410
167 SOFA APP. SANS BRAS ALLONGE GAUCHE	82x40x33/40	2815	2965	3110	3255	3405	3550	2215	2315	2410
168 SOFA APP. SANS BRAS ALLONGE DROIT	82x40x33/40	2815	2965	3110	3255	3405	3550	2215	2315	2410
169 FAUTEUIL DOUBLE INCLINABLE BRAS GAUCHE	41x40x33/40	2250	2340	2430	2520	2615	2705	1890	1980	2070
170 FAUTEUIL DOUBLE INCLINABLE BRAS DROIT	41x40x33/40	2250	2340	2430	2520	2615	2705	1890	1980	2070
171 FAUTEUIL DOUBLE INCLINABLE SANS BRAS	30,5x40x33/40	1780	1840	1895	1950	2010	2065	1495	1560	1630
173 CHAISE LONGUE DOUBLE BRAS GAUCHE	41x62x33/40	2165	2270	2370	2470	2575	2675	1735	1825	1920
174 CHAISE LONGUE DOUBLE BRAS DROIT	41x62x33/40	2165	2270	2370	2470	2575	2675	1735	1825	1920
175 FAUTEUIL DOUBLE BRAS GAUCHE	41x40x33/40	1800	1900	2005	2105	2205	2310	1455	1530	1600
176 FAUTEUIL DOUBLE BRAS DROIT	41x40x33/40	1800	1900	2005	2105	2205	2310	1455	1530	1600
177 FAUTEUIL DOUBLE SANS BRAS	30,5x40x33/40	1340	1415	1490	1560	1635	1710	1035	1100	1160
178 FAUTEUIL DOUBLE SANS BRAS ALLONGE-G	52x40x33/40	1750	1840	1930	2020	2110	2200	1390	1460	1530

MONTEREY

Appui-tête ajustable manuel sur tous les items (fixe sur centre rond).
 Fauteuil inclinable motorisé pleine jambe "à méc. *protège-mur". *Faut. 043 & 163: Dégagement mural 16".
 Chaise longue incl. motorisé: Dégagement mural 8" & avant 5".
 Coussins de siège avec mousse modelée + 1" de mousse mémoire; bras avec mousse mémoire.
 Couture: petit fil en tissu & gros fil plat en cuir.
 Faut. 043 & 163: bras seront SANS insert de MÉTAL.

Note: 2 incl. séparés par un coin ne peuvent pas ouvrir en même temps. Aucuns incl. à côté d'item #155.

OPTIONS

*Appui-tête motorisé: \$185 ch. *N/D sur items fixes.

*Appui-tête motorisé \$185 + Support lombaire & dos chauffant \$230= \$410 ch. (Uniquement sur items incl. avec bras).

Bloc-batterie: \$185/mec.

Mousse: Extra ferme \$20/siège.

Choix bras (LARGE ou PETIT 6.5"): Patte sur bras LARGE: en Bois LG103 carrée ou LG187 arrondie | Métal: LG189 cyl (noire ou chrome) ou LG64 (carré). PETIT Bras: LG08 bois ou Métal: LG196 cyl. (noire ou chrome) ou LG64 (carré). Spécifiez couleur.

Profondeur d'assise: 20" ou *22". *Le 22" N/D sur faut. 043 & 163.

Faut. 043-163: base en bois (spécifiez couleur).

Item 327 Tablette en bois: Spécifiez couleur.

CINÉMA MAISON - Détails accessoires & configs: Voir page Ciné maison annexé.

Ancrage pour accessoires: \$40 ch.

Porte-gobelets: Métal: \$50 ch. | Illuminé: \$50 ch. | *Illuminé avec contrôle (1 ou 2 moteurs): \$65 ch.

*Lumière DEL sous siège: \$30/siège

Description	L x P x H	Cuir						Tissu		
		10	20	30 Bronx Hugo Illusion Tucson Utah Vintage Wild Laredo Yukon	40 Cavallo Elegance Princess Santiago Sensation Sunset Trina Victoria	50 Bull Cassiope Dublin	60 Caress Ultrasued	A	B COM	C alta
179 FAUTEUIL DOUBLE SANS BRAS ALLONGE-D	52x40x33/40	1750	1840	1930	2020	2110	2200	1390	1460	1530
186 CAUS. SANS BRAS ALLONGEE RANGEMENT-G	68x40x33/40	2735	2825	2920	3010	3100	3190	2205	2280	2355
187 CAUS. SANS BRAS ALLONGEE RANGEMENT-D	68x40x33/40	2735	2825	2920	3010	3100	3190	2205	2280	2355
188 FAUT. SANS BRAS ALLONGE RANGEMENT-G	45x40x33/40	1810	1910	2015	2115	2215	2320	1465	1505	1545
189 FAUT. SANS BRAS ALLONGE RANGEMENT-D	45x40x33/40	1810	1910	2015	2115	2215	2320	1465	1505	1545
190 PETIT RANGEMENT À ANGLE	12/21x36x24	815	845	875	900	930	955	625	645	670
221 FAUT. DBL SANS BRAS ALLONGE RANGEMENT-G	52x40x33/40	1930	2025	2120	2215	2315	2410	1575	1640	1710
222 FAUT. DBL SANS BRAS ALLONGE RANGEMENT-D	52x40x33/40	1930	2025	2120	2215	2315	2410	1575	1640	1710
223 SOFA APP SANS BRAS ALLONGE RANGEMENT-G	82x40x33/40	3005	3150	3295	3445	3590	3735	2400	2505	2615
224 SOFA APP SANS BRAS ALLONGE RANGEMENT-D	82x40x33/40	3005	3150	3295	3445	3590	3735	2400	2505	2615
236 CHAISE LONGUE INCLINABLE BRAS GAUCHE	34x62x33/40	2445	2515	2590	2665	2735	2810	2060	2125	2195
237 CHAISE LONGUE INCLINABLE BRAS DROIT	34x62x33/40	2445	2515	2590	2665	2735	2810	2060	2125	2195
238 CHAISE LONGUE DBL INCLINABLE BRAS-G	41x62x33/40	2620	2720	2820	2925	3025	3125	2195	2285	2375
239 CHAISE LONGUE DBL INCLINABLE BRAS-D	41x62x33/40	2620	2720	2820	2925	3025	3125	2195	2285	2375
327 TABLETTE DE MERISIER AMOVIBLE POUR BRAS	11 x 10 x 4	145	145	145	145	145	145	145	145	145
V51 PORTE VERRE A VIN	3.5 x 5.5 x 6.5	40	40	40	40	40	40	40	40	40

MONTEREY

Appui-tête ajustable manuel sur tous les items (fixe sur centre rond).
 Fauteuil inclinable motorisé pleine jambe "à mec. *protège-mur". *Faut. 043 & 163: Dégagement mural 16".
 Chaise longue incl. motorisé: Dégagement mural 8" & avant 5".
 Coussins de siège avec mousse modelée + 1" de mousse mémoire; bras avec mousse mémoire.
 Couture: petit fil en tissu & gros fil plat en cuir.
 Faut. 043 & 163: bras seront SANS insert de MÉTAL.

Note: 2 incl. séparés par un coin ne peuvent pas ouvrir en même temps. Aucuns incl. à côté d'item #155.

OPTIONS

*Appui-tête motorisé: \$185 ch. *N/D sur items fixes.

*Appui-tête motorisé \$185 + Support lombaire & dos chauffant \$230= \$410 ch. (Uniquement sur items incl. avec bras).

Bloc-batterie: \$185/mec.

Mousse: Extra ferme \$20/siège.

Choix bras (LARGE ou PETIT 6.5"): Patte sur bras LARGE: en Bois LG103 carrée ou LG187 arrondie | Métal: LG189 cyl (noire ou chrome) ou LG64 (carré). PETIT Bras: LG08 bois ou Métal: LG196 cyl. (noire ou chrome) ou LG64 (carré). Spécifiez couleur.

Profondeur d'assise: 20" ou *22". *Le 22" N/D sur faut. 043 & 163.

Faut. 043-163: base en bois (spécifiez couleur).

Item 327 Tablette en bois: Spécifiez couleur.

CINÉMA MAISON - Détails accessoires & configs: Voir page Ciné maison annexé.

Ancrage pour accessoires: \$40 ch.

Porte-gobelets: Métal: \$50 ch. | Illuminé: \$50 ch. | *Illuminé avec contrôle (1 ou 2 moteurs): \$65 ch.

*Lumière DEL sous siège: \$30/siège

Description	L x P x H	Cuir						Tissu		
		10	20	30	40	50	60	A	B COM	C alta
				Bronx Hugo Illusion Tucson Utah Vintage Wild Laredo Yukon	Cavallo Elegance Princess Santiago Sensation Sunset Trina Victoria	Bull Cassiope Dublin	Caress Ultrasued			
V52 TABLETTE PIVOTANTE EN PLASTIQUE	13 3/8 x 9 5/8	40	40	40	40	40	40	40	40	40
V53 TABLETTE PIVOTANTE EN BOIS	19 x 10	70	70	70	70	70	70	70	70	70
V54 PORTE TABLETTE	4.5 x 8 x 10	50	50	50	50	50	50	50	50	50
V55 LAMPE DEL	1.5x5x14 plié/bent	40	40	40	40	40	40	40	40	40
CONFIGURATIONS										
_A CONFIG (169-170)	80X40X40	4500	4680	4860	5040	5230	5410	3780	3960	4140
_B CONFIG (169-171-174)	111X62X40	6195	6450	6695	6940	7200	7445	5120	5365	5620
_C CONFIG (096-055-171-170)	115X115X40	9100	9485	9860	10240	10625	11005	7380	7695	8025
_D CONFIG (169-171-055-179)	115X96X40	7945	8295	8635	8980	9330	9675	6485	6770	7065
_J CONFIG (041-042)	66X40X40	4270	4430	4600	4770	4940	5110	3630	3710	3790
_K CONFIG (041-071-005)	90X62X40	5795	6010	6235	6450	6670	6895	4825	5005	5175
_L CONFIG (012-055-071-042)	101X101X40	8590	8950	9320	9690	10050	10425	7035	7290	7540
_M CONFIG (041-071-055-089)	101X89X40	7595	7950	8315	8675	9035	9400	6220	6430	6640



MONTEREY

OPTIMA
Collection

Jaymar

Conçu et fabriqué fièrement au Canada
Proudly designed and made in Canada

Nos produits sont fabriqués à la main et des variations mineures peuvent survenir.

Our product is hand-made and minor variations can occur.

SPECIFICATIONS

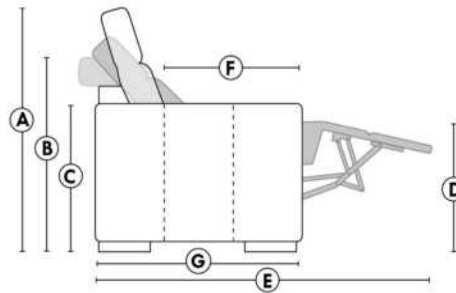

- Appui-tête levé / Headrest up
- Appui-tête baissé / Headrest down
- Complètement incliné / Fully reclined

- A** Hauteur complète 40" Total Height
- B** Hauteur appui-tête baissé 33" Height headrest down
- C** Hauteur du bras 24" Arm Height
- D** Hauteur du siège 19,5" Seat height
- E** Profondeur incliné 65" Depth fully reclined
- F** Profondeur d'assise 20" ou/ou 22" Seat depth
- G** Profondeur appui-tête monté 37,5" Depth with headrest up

BRAS | ARMS

Option de bras:
Bras Régulier Large 9,5" ou Petit bras 6,5"

Arm option
Regular arm Large 9,5" or Small arm 6,5"

Contrôle de l'inclinaison situé à l'intérieur du bras
Recliner control located on the inside of the arm.

Option d'accessoires disponible sur le bras régulier seulement
Accessories option, available on Regular arms ONLY.

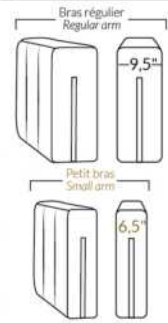

FAUTEUIL BERÇANT PIVOTANT INCLINABLE SWIVEL ROCKING MOTION CHAIR

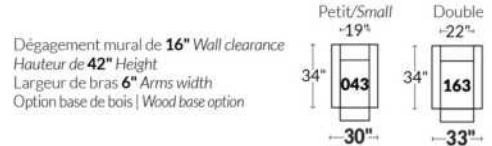

SIÈGE 23" DE LARGE | 23" SEAT WIDTH

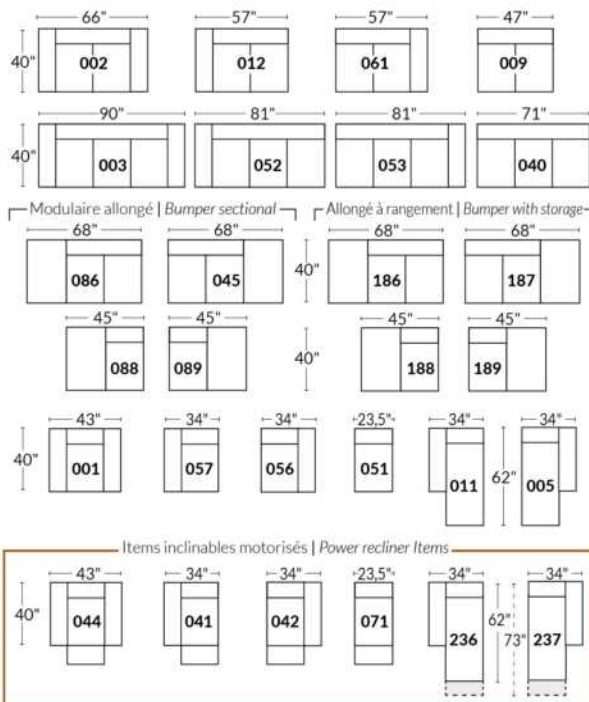

SIÈGE 30" DE LARGE | 30" SEAT WIDTH

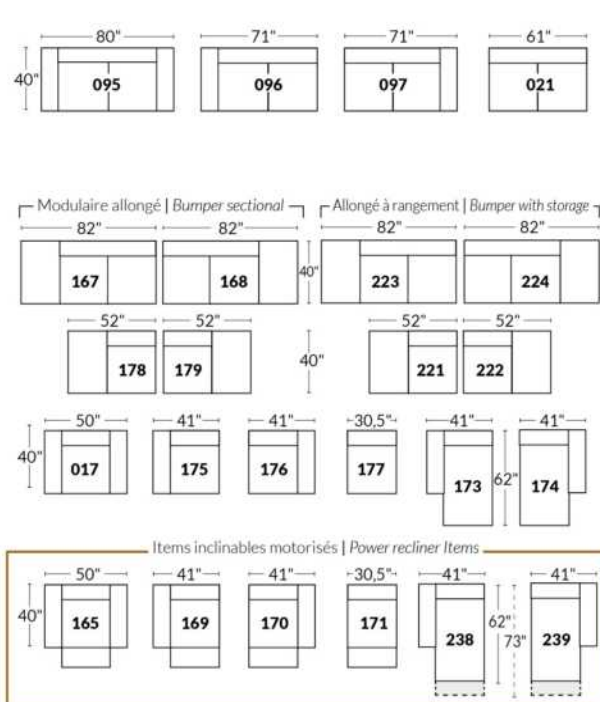

Autres | Others

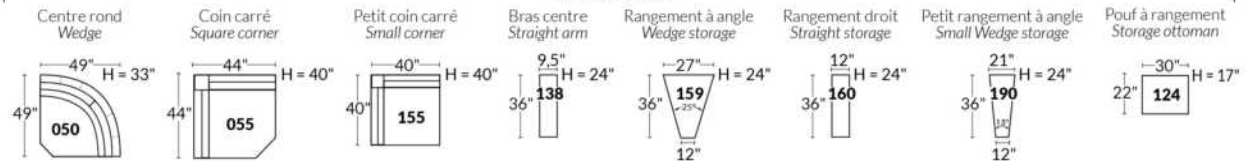

EXEMPLE 23" EXAMPLE

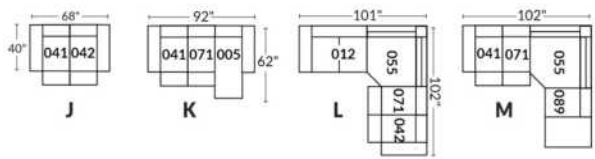

EXEMPLE 30" EXAMPLE

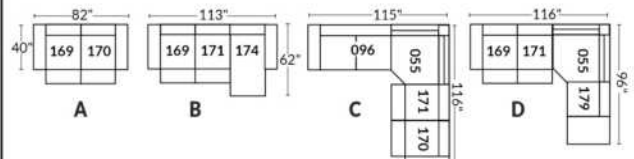

*Disponibles sur certains modèles et SEULEMENT sur le BRAS LARGE.

OPTIONS PORTE-GOBELETS

MÉTAL



Argent



Noir mat



Brun

ILLUMINÉ

1.



Porte-gobelet illuminé

2.



Porte-gobelet illuminé avec contrôle de l'inclinable, port USB & lumière DEL sous le siège

3.



Porte-gobelet illuminé avec contrôle double moteur, port USB & lumière DEL sous le siège

Nos porte-gobelets illuminés à un ou deux contrôles sont compatibles avec les lumières DEL sous le siège. Vous pouvez contrôler la lumière sur le porte-gobelet. Le porte-gobelet à 2 moteurs possède un contrôle remise à zéro (maison) pour remettre votre inclinable à la position de départ.

Lumière DEL sous le siège (en option)

Disponible seulement dans les configurations avec un minimum de 1 porte-gobelet illuminé à moteur qui contrôle l'ouverture et la fermeture de la lumière.

Pour les prix des options, voir la section description du modèle Optima.

Veuillez nous fournir un dessin de votre configuration qui indique le type de porte-gobelet et le positionnement.

Porte-gobelets avec contrôle

Il faut spécifier la position de ceux-ci; bras droit ou bras gauche et quel inclinable ils vont contrôler. Si vous avez une rangée de fauteuils avec plusieurs porte-gobelets, le contrôle sera par défaut sur le bras gauche et sur le droit pour le dernier bras extérieur.

EXEMPLE A

041-169 : Contrôleur et porte-gobelet à gauche
071-171 : boutons tactiles sur le côté du siège
042-170 : Contrôleur et porte-gobelet à droite

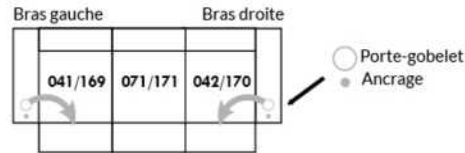

EXEMPLE B

071-171 : Ces deux items peuvent être connectés à un porte-gobelet intelligent qui pourra contrôler l'inclinable.
Il faut alors utiliser un de ces items: 138,159, 160 et 190

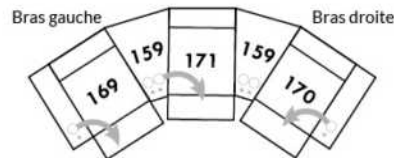

Informations sur les appui-têtes et boutons de contrôles des inclinables

AVEC porte-gobelet illuminés

Si vous prenez un item stationnaire, vous aurez par défaut le porte-gobelet N°1.
Si vous prenez un appui-tête manuel, vous aurez le porte-gobelet N°2.
Si vous prenez un appui-tête électrique, vous aurez par défaut le porte-gobelet N°3.

SANS porte-gobelet et avec un inclinable

Si vous prenez un item inclinable et un appui-tête manuel, il y aura un contrôle à boutons tactiles.
Si vous prenez un item inclinable avec un appui-tête électrique, vous aurez un contrôleur à bouton poussoir double avec prise USB.
Si c'est un item sans bras (071-171) il y aura alors les boutons tactiles.



Boutons tactiles



Boutons poussoirs

*Disponibles sur certains modèles et SEULEMENT sur le BRAS LARGE.

OPTIONS ACCESSOIRES

<p>Ancrage pour accessoires</p> 	<p>V51 Porte verre à vin</p> 	<p>V52 Tablette pivotante en plastique</p> 	<p>V53 Tablette pivotante en bois (choix de 8 couleurs)</p> 
<p>V54 Porte tablette</p> 	<p>V55 Lampe DEL</p> 	<p>Spécifiez sur quel bras (gauche ou droit) la tablette sera installée</p>	

Pour les prix des ancrages, voir la section description du modèle Optima et pour les accessoires vous référer à la fin de la liste de prix.

Items 138-159-160-190 et bras large

Option ancrage et porte-gobelet *Non disponible sur les petits bras*.

Veuillez spécifier sur quel bras vous voulez avoir les ancrages et les porte-gobelets.

NB: Item 138- 159-160-190 sont non finis sur les côtés, doivent être utilisés entre 2 sièges. Chaque item à rangement possède 2 prises USB et une prise électrique à l'intérieur du rangement.

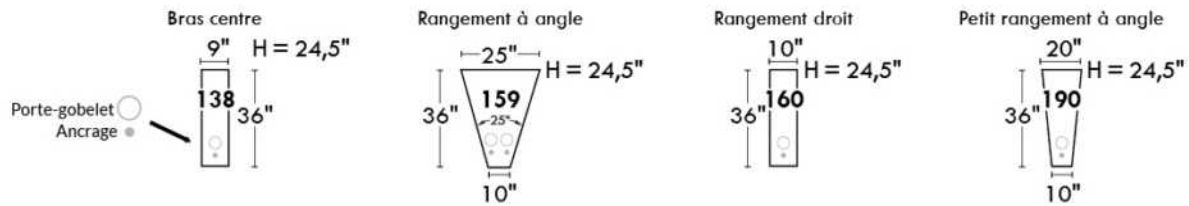

SUGGESTIONS DE CONFIGURATIONS

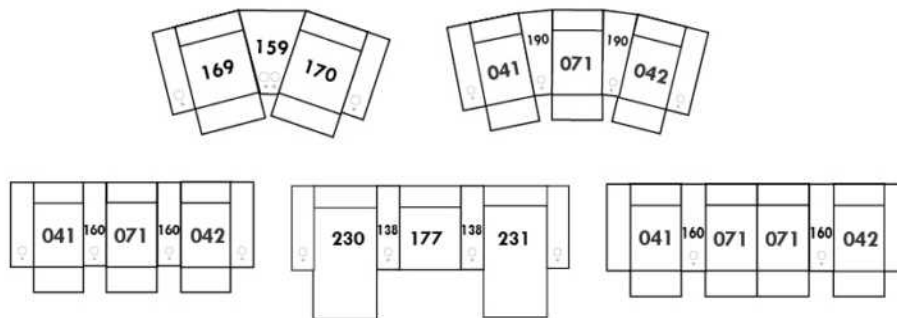

MONTREAL

Appui-tête ajustable manuel sur tous les items (fixe sur centre rond).
 Fauteuil inclinable motorisé pleine jambe "à mec. *protège-mur". *Faut. 043 & 163 : Dégagement mural 16".
 Chaise longue inclinable motorisé: Dégagement mural 8" & avant 5".
 Coussins de siège avec mousse modelée + 1" de mousse mémoire; bras avec mousse mémoire.
 Couture: petit fil en tissu et gros fil plat en cuir.
 Note: 2 inclinables séparés par un coin ne peuvent pas ouvrir en même temps. Aucuns inclinables à côté d'item #155.

OPTIONS

*Appui-tête motorisé: \$185 ch. *N/D sur items fixes.
 *Appui-tête motorisé \$185 + Support lombaire & dos chauffant \$230= \$410 ch. (Uniquement sur items inclinable avec bras).
 Bloc-batterie: \$185/mec.
 Mousse: Extra ferme \$20/siège.
 Choix bras (LARGE ou PETIT de 6"): Pattes sur bras LARGE: en Bois LG103 carrée ou LG187 arrondie | Métal: LG189 cyl. (noire ou chrome) ou LG64 (carré). PETIT bras: LG08 bois ou Métal: LG196 cyl. (noire ou chrome) ou LG64 (carré). Spécifiez couleur.
 Profondeur d'assise: 20" ou *22". *Le 22" N/D sur faut. 043 & 163.
 Faut. 043-163: base en bois (spécifiez couleur).
 Item 327 Tablette en merisier pour bras: Spécifier couleur

CINÉMA MAISON - Détails accessoires & configs.: Voir page Cinéma maison en annexe.

Ancrage pour accessoires: \$40 ch.

Porte-Gobelets: En métal: \$50 ch. | Illuminé: \$50 ch. | *Illuminé avec contrôle (1 ou 2 moteurs): \$65 ch.

*Lumière DEL sous le siège: \$30/siège.

Description	L x P x H	Cuir						Tissu		
		10	20	30 Bronx Hugo Illusion Tucson Utah Vintage Wild Laredo Yukon	40 Cavallo Elegance Princess Santiago Sensation Sunset Trina Victoria	50 Bull Cassiope Dublin	60 Caress Ultrasued	A	B COM	C alta
001 FAUTEUIL	42x40x33/40	2140	2240	2340	2445	2545	2645	1735	1790	1840
002 CAUSEUSE	65x40x33/40	3055	3185	3315	3445	3575	3705	2460	2545	2630
003 SOFA	89x40x33/40	3690	3860	4030	4200	4370	4540	2970	3070	3170
005 CHAISE LONGUE BRAS DROIT	33x62x33/40	1995	2070	2145	2215	2290	2365	1595	1665	1730
009 CAUSEUSE SANS BRAS	47x40x33/40	2145	2225	2300	2380	2460	2540	1685	1775	1865
011 CHAISE LONGUE BRAS GAUCHE	33x62x33/40	1995	2070	2145	2215	2290	2365	1595	1665	1730
012 CAUSEUSE BRAS GAUCHE	56x40x33/40	2625	2735	2850	2965	3075	3190	2095	2180	2260
017 FAUTEUIL DOUBLE	49x40x33/40	2240	2355	2465	2580	2690	2805	1810	1880	1945
021 SOFA APPARTEMENT SANS BRAS	61x40x33/40	2420	2535	2645	2760	2875	2985	1890	1985	2080
040 SOFA SANS BRAS	71x40x33/40	2770	2900	3030	3160	3290	3420	2205	2310	2410
041 FAUTEUIL INCLINABLE BRAS-G	33x40x33/40	2135	2215	2300	2385	2470	2555	1815	1855	1895
042 FAUTEUIL INCLINABLE BRAS-D	33x40x33/40	2135	2215	2300	2385	2470	2555	1815	1855	1895
043 FAUTEUIL INCLINABLE BERÇANT PIVOTANT	30x34x42	2530	2650	2775	2900	3025	3150	2120	2170	2225
044 FAUTEUIL INCLINABLE	42x40x33/40	2575	2675	2775	2880	2980	3080	2170	2230	2285
045 CAUSEUSE SANS BRAS ALLONGEE DROIT	68x40x33/40	2540	2645	2755	2860	2970	3075	2020	2095	2165
050 CENTRE ROND	49x49x33	1860	1975	2085	2200	2315	2425	1370	1440	1505

MONTREAL

Appui-tête ajustable manuel sur tous les items (fixe sur centre rond).
 Fauteuil inclinable motorisé pleine jambe "à méc. *protège-mur". *Faut. 043 & 163 : Dégagement mural 16".
 Chaise longue inclinable motorisé: Dégagement mural 8" & avant 5".
 Coussins de siège avec mousse modelée + 1" de mousse mémoire; bras avec mousse mémoire.
 Couture: petit fil en tissu et gros fil plat en cuir.
 Note: 2 inclinables séparés par un coin ne peuvent pas ouvrir en même temps. Aucuns inclinables à côté d'item #155.

OPTIONS

*Appui-tête motorisé: \$185 ch. *N/D sur items fixes.
 *Appui-tête motorisé \$185 + Support lombaire & dos chauffant \$230= \$410 ch. (Uniquement sur items inclinable avec bras).
 Bloc-batterie: \$185/mec.
 Mousse: Extra ferme \$20/siège.
 Choix bras (LARGE ou PETIT de 6"): Pattes sur bras LARGE: en Bois LG103 carrée ou LG187 arrondie | Métal: LG189 cyl. (noire ou chrome) ou LG64 (carré). PETIT bras: LG08 bois ou Métal: LG196 cyl. (noire ou chrome) ou LG64 (carré). Spécifiez couleur.
 Profondeur d'assise: 20" ou *22". *Le 22" N/D sur faut. 043 & 163.
 Faut. 043-163: base en bois (spécifiez couleur).
 Item 327 Tablette en merisier pour bras: Spécifier couleur

CINÉMA MAISON - Détails accessoires & configs.: Voir page Cinéma maison en annexe.

Ancrage pour accessoires: \$40 ch.

Porte-Gobelets: En métal: \$50 ch. | Illuminé: \$50 ch. | *Illuminé avec contrôle (1 ou 2 moteurs): \$65 ch.

*Lumière DEL sous le siège: \$30/siège.

Description	L x P x H	Cuir						Tissu		
		10	20	30 Bronx Hugo Illusion Tucson Utah Vintage Wild Laredo Yukon	40 Cavallo Elegance Princess Santiago Sensation Sunset Trina Victoria	50 Bull Cassiope Dublin	60 Caress Ultrasued	A	B COM	C alta
051 FAUTEUIL SANS BRAS	23,5x40x33/40	1230	1285	1340	1400	1455	1510	955	1020	1080
052 SOFA BRAS GAUCHE	80x40x33/40	3245	3400	3550	3705	3855	4010	2590	2700	2805
053 SOFA BRAS DROIT	80x40x33/40	3245	3400	3550	3705	3855	4010	2590	2700	2805
055 COIN CARRE	44x44x33/40	2165	2275	2380	2490	2595	2705	1710	1770	1835
056 FAUTEUIL BRAS DROIT	33x40x33/40	1710	1780	1855	1930	2005	2075	1360	1425	1495
057 FAUTEUIL BRAS GAUCHE	33x40x33/40	1710	1780	1855	1930	2005	2075	1360	1425	1495
061 CAUSEUSE BRAS DROIT	56x40x33/40	2625	2735	2850	2965	3075	3190	2095	2180	2260
071 FAUTEUIL INCLINABLE SANS BRAS	23,5x40x33/40	1665	1725	1790	1850	1910	1975	1415	1485	1550
086 CAUSEUSE SANS BRAS ALLONGEE GAUCHE	68x40x33/40	2540	2645	2755	2860	2970	3075	2020	2095	2165
088 FAUTEUIL SANS BRAS ALLONGE GAUCHE	45x40x33/40	1630	1735	1845	1950	2060	2165	1280	1320	1360
089 FAUTEUIL SANS BRAS ALLONGE DROIT	45x40x33/40	1630	1735	1845	1950	2060	2165	1280	1320	1360
095 SOFA APPARTEMENT	79x40x33/40	3325	3490	3650	3815	3980	4145	2660	2765	2875
096 SOFA APPARTEMENT BRAS GAUCHE	70x40x33/40	2905	3030	3155	3280	3405	3530	2285	2385	2490
097 SOFA APPARTEMENT BRAS DROIT	70x40x33/40	2905	3030	3155	3280	3405	3530	2285	2385	2490
124 POUF AVEC RANGEMENT	30x22x17	845	865	890	910	935	955	735	760	780
138 BRAS CENTRE	9x36x24	470	510	550	590	630	670	400	415	430

MONTREAL

Appui-tête ajustable manuel sur tous les items (fixe sur centre rond).
 Fauteuil inclinable motorisé pleine jambe "à méc. *protège-mur". *Faut. 043 & 163 : Dégagement mural 16".
 Chaise longue inclinable motorisé: Dégagement mural 8" & avant 5".
 Coussins de siège avec mousse modelée + 1" de mousse mémoire; bras avec mousse mémoire.
 Couture: petit fil en tissu et gros fil plat en cuir.
 Note: 2 inclinables séparés par un coin ne peuvent pas ouvrir en même temps. Aucuns inclinables à côté d'item #155.

OPTIONS

*Appui-tête motorisé: \$185 ch. *N/D sur items fixes.
 *Appui-tête motorisé \$185 + Support lombaire & dos chauffant \$230= \$410 ch. (Uniquement sur items inclinable avec bras).
 Bloc-batterie: \$185/mec.
 Mousse: Extra ferme \$20/siège.
 Choix bras (LARGE ou PETIT de 6"): Pattes sur bras LARGE: en Bois LG103 carrée ou LG187 arrondie | Métal: LG189 cyl. (noire ou chrome) ou LG64 (carré). PETIT bras: LG08 bois ou Métal: LG196 cyl. (noire ou chrome) ou LG64 (carré). Spécifiez couleur.
 Profondeur d'assise: 20" ou *22". *Le 22" N/D sur faut. 043 & 163.
 Faut. 043-163: base en bois (spécifiez couleur).
 Item 327 Tablette en merisier pour bras: Spécifier couleur

CINÉMA MAISON - Détails accessoires & configs.: Voir page Cinéma maison en annexe.

Ancrage pour accessoires: \$40 ch.

Porte-Gobelets: En métal: \$50 ch. | Illuminé: \$50 ch. | *Illuminé avec contrôle (1 ou 2 moteurs): \$65 ch.

*Lumière DEL sous le siège: \$30/siège.

Description	L x P x H	Cuir						Tissu		
		10	20	30 Bronx Hugo Illusion Tucson Utah Vintage Wild Laredo Yukon	40 Cavallo Elegance Princess Santiago Sensation Sunset Trina Victoria	50 Bull Cassiope Dublin	60 Caress Ultrasued	A	B COM	C alta
155 PETIT COIN CARRE	40x40x33/40	2165	2275	2380	2490	2595	2705	1710	1770	1835
159 RANGEMENT À ANGLE	12/27x36x24	845	880	910	945	980	1015	665	680	695
160 RANGEMENT DROIT	12x36x24	815	845	875	900	930	955	625	645	670
163 FAUT. DBL INCL. BERCANT PIVOTANT	33x34x42	2590	2725	2860	2995	3135	3270	2125	2185	2240
165 FAUTEUIL DOUBLE INCLINABLE	49x40x33/40	2685	2800	2910	3025	3140	3250	2260	2335	2410
167 SOFA APP. SANS BRAS ALLONGE GAUCHE	82x40x33/40	2815	2965	3110	3255	3405	3550	2215	2315	2410
168 SOFA APP. SANS BRAS ALLONGE DROIT	82x40x33/40	2815	2965	3110	3255	3405	3550	2215	2315	2410
169 FAUTEUIL DOUBLE INCLINABLE BRAS GAUCHE	40x40x33/40	2250	2340	2430	2520	2615	2705	1890	1980	2070
170 FAUTEUIL DOUBLE INCLINABLE BRAS DROIT	40x40x33/40	2250	2340	2430	2520	2615	2705	1890	1980	2070
171 FAUTEUIL DOUBLE INCLINABLE SANS BRAS	30,5x40x33/40	1780	1840	1895	1950	2010	2065	1495	1560	1630
173 CHAISE LONGUE DOUBLE BRAS GAUCHE	40x62x33/40	2165	2270	2370	2470	2575	2675	1735	1825	1920
174 CHAISE LONGUE DOUBLE BRAS DROIT	40x62x33/40	2165	2270	2370	2470	2575	2675	1735	1825	1920
175 FAUTEUIL DOUBLE BRAS GAUCHE	40x40x33/40	1800	1900	2005	2105	2205	2310	1455	1530	1600
176 FAUTEUIL DOUBLE BRAS DROIT	40x40x33/40	1800	1900	2005	2105	2205	2310	1455	1530	1600
177 FAUTEUIL DOUBLE SANS BRAS	30,5x40x33/40	1340	1415	1490	1560	1635	1710	1035	1100	1160
178 FAUTEUIL DOUBLE SANS BRAS ALLONGE-G	52x40x33/40	1750	1840	1930	2020	2110	2200	1390	1460	1530

MONTREAL

Appui-tête ajustable manuel sur tous les items (fixe sur centre rond).
 Fauteuil inclinable motorisé pleine jambe "à mec. *protège-mur". *Faut. 043 & 163 : Dégagement mural 16".
 Chaise longue inclinable motorisé: Dégagement mural 8" & avant 5".
 Coussins de siège avec mousse modelée + 1" de mousse mémoire; bras avec mousse mémoire.
 Couture: petit fil en tissu et gros fil plat en cuir.
 Note: 2 inclinables séparés par un coin ne peuvent pas ouvrir en même temps. Aucuns inclinables à côté d'item #155.

OPTIONS

*Appui-tête motorisé: \$185 ch. *N/D sur items fixes.
 *Appui-tête motorisé \$185 + Support lombaire & dos chauffant \$230= \$410 ch. (Uniquement sur items inclinable avec bras).
 Bloc-batterie: \$185/mec.
 Mousse: Extra ferme \$20/siège.
 Choix bras (LARGE ou PETIT de 6"): Pattes sur bras LARGE: en Bois LG103 carrée ou LG187 arrondie | Métal: LG189 cyl. (noire ou chrome) ou LG64 (carré). PETIT bras: LG08 bois ou Métal: LG196 cyl. (noire ou chrome) ou LG64 (carré). Spécifiez couleur.
 Profondeur d'assise: 20" ou *22". *Le 22" N/D sur faut. 043 & 163.
 Faut. 043-163: base en bois (spécifiez couleur).
 Item 327 Tablette en merisier pour bras: Spécifier couleur

CINÉMA MAISON - Détails accessoires & configs.: Voir page Cinéma maison en annexe.

Ancrage pour accessoires: \$40 ch.

Porte-Gobelets: En métal: \$50 ch. | Illuminé: \$50 ch. | *Illuminé avec contrôle (1 ou 2 moteurs): \$65 ch.

*Lumière DEL sous le siège: \$30/siège.

Description	L x P x H	Cuir						Tissu		
		10	20	30 Bronx Hugo Illusion Tucson Utah Vintage Wild Laredo Yukon	40 Cavallo Elegance Princess Santiago Sensation Sunset Trina Victoria	50 Bull Cassiope Dublin	60 Caress Ultrasued	A	B COM	C alta
179 FAUTEUIL DOUBLE SANS BRAS ALLONGE-D	52x40x33/40	1750	1840	1930	2020	2110	2200	1390	1460	1530
186 CAUS. SANS BRAS ALLONGEE RANGEMENT-G	68x40x33/40	2735	2825	2920	3010	3100	3190	2205	2280	2355
187 CAUS. SANS BRAS ALLONGEE RANGEMENT-D	68x40x33/40	2735	2825	2920	3010	3100	3190	2205	2280	2355
188 FAUT. SANS BRAS ALLONGE RANGEMENT-G	45x40x33/40	1810	1910	2015	2115	2215	2320	1465	1505	1545
189 FAUT. SANS BRAS ALLONGE RANGEMENT-D	45x40x33/40	1810	1910	2015	2115	2215	2320	1465	1505	1545
190 PETIT RANGEMENT À ANGLE	12/21x36x24	815	845	875	900	930	955	625	645	670
221 FAUT. DBL SANS BRAS ALLONGE RANGEMENT-G	52x40x33/40	1930	2025	2120	2215	2315	2410	1575	1640	1710
222 FAUT. DBL SANS BRAS ALLONGE RANGEMENT-D	52x40x33/40	1930	2025	2120	2215	2315	2410	1575	1640	1710
223 SOFA APP SANS BRAS ALLONGE RANGEMENT-G	82x40x33/40	3005	3150	3295	3445	3590	3735	2400	2505	2615
224 SOFA APP SANS BRAS ALLONGE RANGEMENT-D	82x40x33/40	3005	3150	3295	3445	3590	3735	2400	2505	2615
236 CHAISE LONGUE INCLINABLE BRAS GAUCHE	33x62x33/40	2445	2515	2590	2665	2735	2810	2060	2125	2195
237 CHAISE LONGUE INCLINABLE BRAS DROIT	33x62x33/40	2445	2515	2590	2665	2735	2810	2060	2125	2195
238 CHAISE LONGUE DBL INCLINABLE BRAS-G	40x62x33/40	2620	2720	2820	2925	3025	3125	2195	2285	2375
239 CHAISE LONGUE DBL INCLINABLE BRAS-D	40x62x33/40	2620	2720	2820	2925	3025	3125	2195	2285	2375
327 TABLETTE DE MERISIER AMOVIBLE POUR BRAS	11 x 10 x 4	145	145	145	145	145	145	145	145	145
V51 PORTE VERRE A VIN	3.5 x 5.5 x 6.5	40	40	40	40	40	40	40	40	40

MONTREAL

Appui-tête ajustable manuel sur tous les items (fixe sur centre rond).
 Fauteuil inclinable motorisé pleine jambe "à mec. *protège-mur". *Faut. 043 & 163 : Dégagement mural 16".
 Chaise longue inclinable motorisé: Dégagement mural 8" & avant 5".
 Coussins de siège avec mousse modelée + 1" de mousse mémoire; bras avec mousse mémoire.
 Couture: petit fil en tissu et gros fil plat en cuir.
 Note: 2 inclinables séparés par un coin ne peuvent pas ouvrir en même temps. Aucuns inclinables à côté d'item #155.

OPTIONS

*Appui-tête motorisé: \$185 ch. *N/D sur items fixes.
 *Appui-tête motorisé \$185 + Support lombaire & dos chauffant \$230= \$410 ch. (Uniquement sur items inclinable avec bras).
 Bloc-batterie: \$185/mec.
 Mousse: Extra ferme \$20/siège.
 Choix bras (LARGE ou PETIT de 6"): Pattes sur bras LARGE: en Bois LG103 carrée ou LG187 arrondie | Métal: LG189 cyl. (noire ou chrome) ou LG64 (carré). PETIT bras: LG08 bois ou Métal: LG196 cyl. (noire ou chrome) ou LG64 (carré). Spécifiez couleur.
 Profondeur d'assise: 20" ou *22". *Le 22" N/D sur faut. 043 & 163.
 Faut. 043-163: base en bois (spécifiez couleur).
 Item 327 Tablette en merisier pour bras: Spécifier couleur

CINÉMA MAISON - Détails accessoires & configs.: Voir page Cinéma maison en annexe.

Ancrage pour accessoires: \$40 ch.

Porte-Gobelets: En métal: \$50 ch. | Illuminé: \$50 ch. | *Illuminé avec contrôle (1 ou 2 moteurs): \$65 ch.

*Lumière DEL sous le siège: \$30/siège.

Description	L x P x H	Cuir						Tissu		
		10	20	30	40	50	60	A	B COM	C alta
				Bronx Hugo Illusion Tucson Utah Vintage Wild Laredo Yukon	Cavallo Elegance Princess Santiago Sensation Sunset Trina Victoria	Bull Cassiope Dublin	Caress Ultrasued			
V52 TABLETTE PIVOTANTE EN PLASTIQUE	13 3/8 x 9 5/8	40	40	40	40	40	40	40	40	40
V53 TABLETTE PIVOTANTE EN BOIS	19 x 10	70	70	70	70	70	70	70	70	70
V54 PORTE TABLETTE	4.5 x 8 x 10	50	50	50	50	50	50	50	50	50
V55 LAMPE DEL	1.5x5x14 plié/bent	40	40	40	40	40	40	40	40	40
CONFIGURATIONS										
_A CONFIG (169-170)	80X40X40	4500	4680	4860	5040	5230	5410	3780	3960	4140
_B CONFIG (169-171-174)	111X62X40	6195	6450	6695	6940	7200	7445	5120	5365	5620
_C CONFIG (096-055-171-170)	115X115X40	9100	9485	9860	10240	10625	11005	7380	7695	8025
_D CONFIG (169-171-055-179)	115X96X50	7945	8295	8635	8980	9330	9675	6485	6770	7065
_J CONFIG (041-042)	66X40X40	4270	4430	4600	4770	4940	5110	3630	3710	3790
_K CONFIG (041-071-005)	90X62X40	5795	6010	6235	6450	6670	6895	4825	5005	5175
_L CONFIG (012-055-071-042)	101X101X40	8590	8950	9320	9690	10050	10425	7035	7290	7540
_M CONFIG (041-071-055-089)	101X89X40	7595	7950	8315	8675	9035	9400	6220	6430	6640



MONTREAL

OPTIMA
Collection

Jaymar

Conçu et fabriqué fièrement au Canada
Proudly designed and made in Canada

Nos produits sont fabriqués à la main et des variations mineures peuvent survenir.

Our product is hand-made and minor variations can occur.

SPECIFICATIONS

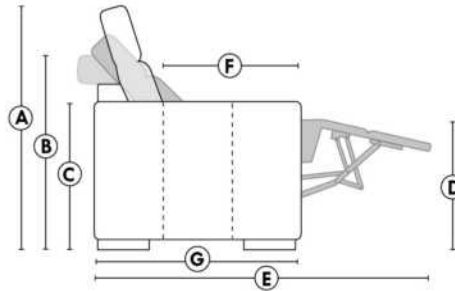

- Appui-tête levé / Headrest up
- Appui-tête baissé / Headrest down
- Complètement incliné / Fully reclined

- A** Hauteur complète 40" Total Height
- B** Hauteur appui-tête baissé 33" Height headrest down
- C** Hauteur du bras 24" Arm Height
- D** Hauteur du siège 19,5" Seat height
- E** Profondeur inclinée 65" Depth fully reclined
- F** Profondeur d'assise 20"ou/ou 22" Seat depth
- G** Profondeur appui-tête monté 37,5" Depth with headrest up

BRAS | ARMS

Option de bras:
Bras Régulier Large 9" ou Petit bras 6"

Arm option
Regular arm Large 9" or Small arm 6"

Contrôle de l'inclinaison situé à l'intérieur du bras
Recliner control located on the inside of the arm.

Option d'accessoires disponible sur le bras régulier seulement
Accessories option, available on Regular arms ONLY.

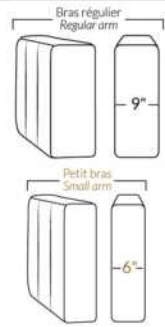

FAUTEUIL BERÇANT PIVOTANT INCLINABLE SWIVEL ROCKING MOTION CHAIR

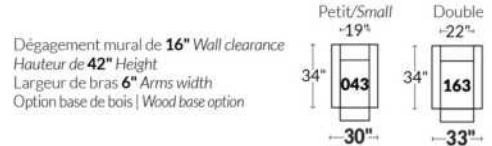

SIÈGE 23" DE LARGE | 23" SEAT WIDTH

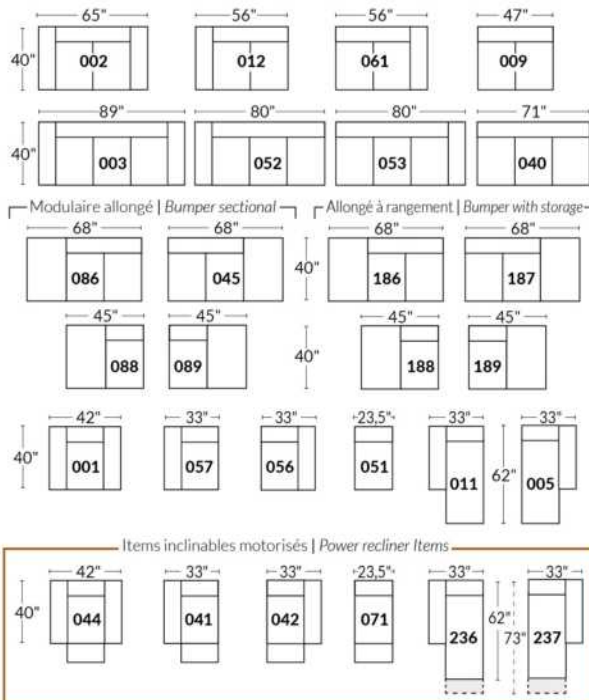

SIÈGE 30" DE LARGE | 30" SEAT WIDTH

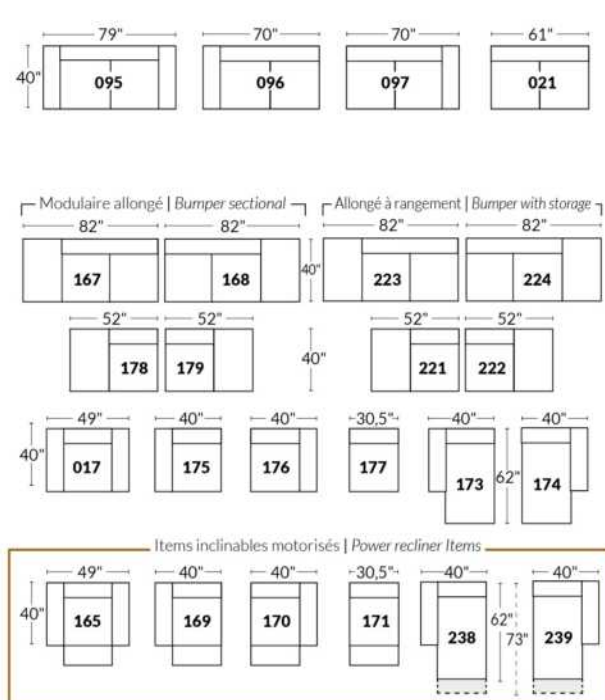

Autres | Others

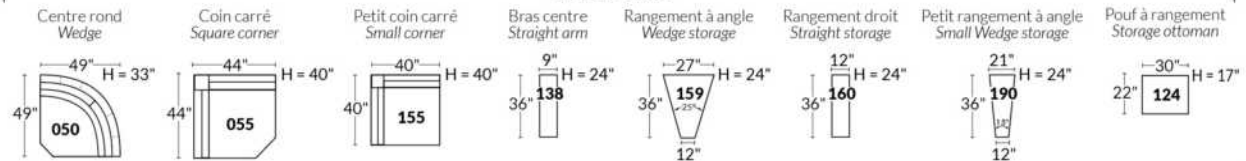

EXEMPLE 23" EXAMPLE

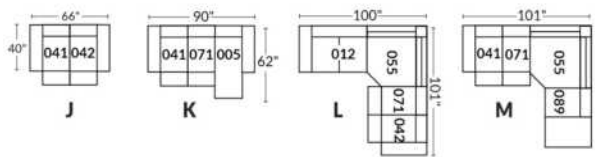

EXEMPLE 30" EXAMPLE

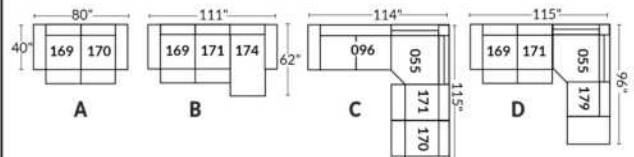

*Disponibles sur certains modèles et SEULEMENT sur le BRAS LARGE.

OPTIONS PORTE-GOBELETS

MÉTAL



Argent



Noir mat



Brun

ILLUMINÉ

1.



Porte-gobelet illuminé

2.



Porte-gobelet illuminé avec contrôle de l'inclinable, port USB & lumière DEL sous le siège

3.



Porte-gobelet illuminé avec contrôle double moteur, port USB & lumière DEL sous le siège

Nos porte-gobelets illuminés à un ou deux contrôles sont compatibles avec les lumières DEL sous le siège. Vous pouvez contrôler la lumière sur le porte-gobelet. Le porte-gobelet à 2 moteurs possède un contrôle remise à zéro (maison) pour remettre votre inclinable à la position de départ.

Lumière DEL sous le siège (en option)

Disponible seulement dans les configurations avec un minimum de 1 porte-gobelet illuminé à moteur qui contrôle l'ouverture et la fermeture de la lumière.

Pour les prix des options, voir la section description du modèle Optima.

Veuillez nous fournir un dessin de votre configuration qui indique le type de porte-gobelet et le positionnement.

Porte-gobelets avec contrôle

Il faut spécifier la position de ceux-ci; bras droit ou bras gauche et quel inclinable ils vont contrôler. Si vous avez une rangée de fauteuils avec plusieurs porte-gobelets, le contrôle sera par défaut sur le bras gauche et sur le droit pour le dernier bras extérieur.

EXEMPLE A

041-169 : Contrôleur et porte-gobelet à gauche
071-171 : boutons tactiles sur le côté du siège
042-170 : Contrôleur et porte-gobelet à droite

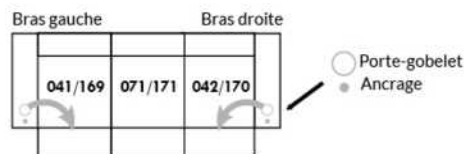

EXEMPLE B

071-171 : Ces deux items peuvent être connectés à un porte-gobelet intelligent qui pourra contrôler l'inclinable.
Il faut alors utiliser un de ces items: 138,159, 160 et 190

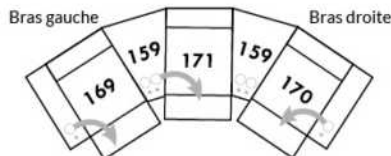

Informations sur les appui-têtes et boutons de contrôles des inclinables

AVEC porte-gobelet illuminés

Si vous prenez un item **stationnaire**, vous aurez par défaut le porte-gobelet N°1.
Si vous prenez un **appui-tête manuel**, vous aurez le porte-gobelet N°2.
Si vous prenez un **appui-tête électrique**, vous aurez par défaut le porte-gobelet N°3.

SANS porte-gobelet et avec un inclinable

Si vous prenez un item inclinable et un **appui-tête manuel**, il y aura un contrôle à boutons tactiles.
Si vous prenez un item inclinable avec un **appui-tête électrique**, vous aurez un contrôleur à bouton poussoir double avec prise USB.
Si c'est un **item sans bras** (071-171) il y aura alors les boutons tactiles.



Boutons tactiles



Boutons poussoirs

*Disponibles sur certains modèles et SEULEMENT sur le BRAS LARGE.

OPTIONS ACCESSOIRES

Ancrage pour accessoires



V51 Porte verre à vin



V52 Tablette pivotante en plastique



V53 Tablette pivotante en bois (choix de 8 couleurs)



V54 Porte tablette



V55 Lampe DEL



Spécifiez sur quel bras (gauche ou droit) la tablette sera installée

Pour les prix des ancrages, voir la section description du modèle Optima et pour les accessoires vous référer à la fin de la liste de prix.

Items 138-159-160-190 et bras large

Option ancrage et porte-gobelet *Non disponible sur les petits bras*.

Veillez spécifier sur quel bras vous voulez avoir les ancrages et les porte-gobelets.

NB: Item 138- 159-160-190 sont non finis sur les côtés, doivent être utilisés entre 2 sièges. Chaque item à rangement possède 2 prises USB et une prise électrique à l'intérieur du rangement.

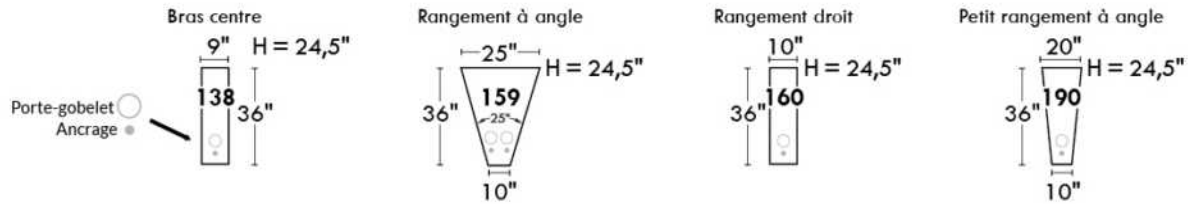

SUGGESTIONS DE CONFIGURATIONS

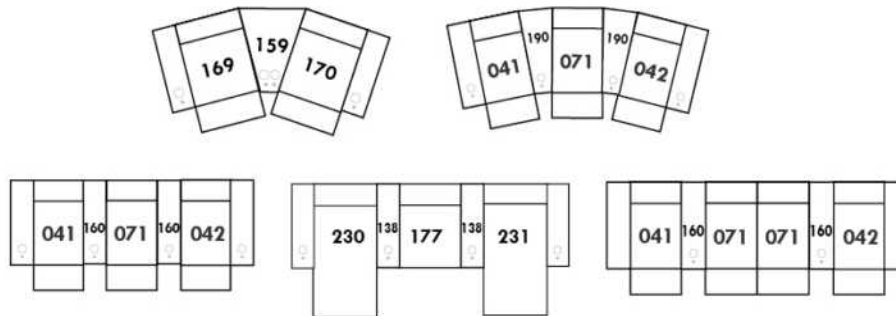

NATURE

CARACTÉRISTIQUES: La collection Rubix offre un confort inégalé. Rembourrage composé d'un mélange de plumes d'oie canadienne avec de la fibre micro gel et de mousse haute densité . Les enveloppes 100% coton sont compartimentées afin de maintenir également les plumes dans les coussins tout en minimisant l'échappement de plumes.

- Les meubles sont finis sur chaque côté pour être disposés ensemble ou séparés.
- Chaque item est doté d'un système d'attache discret qui peut se pivoter sous le mobilier.

NOTES:

- Items 27" & 30" ne sont PAS compatibles. (La profondeur des items 27" & 30" diffèrent.)
- Items Chaises longues 011-005 | 173-174: Viennent en 2 morceaux mais le coussin sera en 1 morceau.
- En CUIR, ce modèle N'EST PAS disponible dans les cuirs suivants: (Poignée 1): Madras, Tucson, Vintage & Wilde Laredo. (Poignée 2): Elegance, Trina & Victoria.

OPTIONS:

Coussins cylindriques sur les items (exclus poufs & grands ottomans): Disponibles en combo (tissu ou cuir) au même prix. Spécifier recouvrement #2.
Plateforme en bois - spécifier couleur.

Description	L x P x H	Cuir						Tissu		
		10	20	30 Bronx Hugo Illusion Tucson Utah Vintage Wild Laredo Yukon	40 Cavallo Elegance Princess Santiago Sensation Sunset Trina Victoria	50 Bull Cassiope Dublin	60 Caress Ultrasued	A	B COM	C alta
001 FAUTEUIL	44.5x35.5x33	1725	1845	1965	2080	2200	2320	1170	1230	1285
005 CHAISE LONGUE BRAS DROIT	35.5x71x33	2240	2485	2725	2970	3210	3455	1720	1825	1935
006 POUF	27x35.5x16.5	800	920	1035	1155	1275	1390	690	750	805
011 CHAISE LONGUE BRAS GAUCHE	35.5x71x33	2240	2485	2725	2970	3210	3455	1720	1825	1935
017 FAUTEUIL DOUBLE	49.5x39.5x33	1855	1975	2095	2210	2330	2450	1260	1320	1375
051 FAUTEUIL SANS BRAS	27x35.5x33	930	1050	1165	1285	1405	1520	760	815	875
055 COIN CARRE	35.5x35.5x33	1325	1445	1560	1680	1800	1920	975	1030	1085
056 FAUTEUIL BRAS DROIT	35.5x35.5x33	1325	1445	1560	1680	1800	1920	975	1030	1085
057 FAUTEUIL BRAS GAUCHE	35.5x35.5x33	1325	1445	1560	1680	1800	1920	975	1030	1085
115 GRAND OTTOMAN	30 x 39.5x16.5	890	1010	1125	1245	1365	1485	750	805	860
173 CHAISE LONGUE DOUBLE BRAS GAUCHE	39.5x79x33	2505	2750	2990	3235	3475	3720	1845	1950	2060
174 CHAISE LONGUE DOUBLE BRAS DROIT	39.5x79x33	2505	2750	2990	3235	3475	3720	1845	1950	2060
175 FAUTEUIL DOUBLE BRAS GAUCHE	39.5x39.5x33	1460	1580	1695	1815	1935	2055	1040	1100	1155
176 FAUTEUIL DOUBLE BRAS DROIT	39.5x39.5x33	1460	1580	1695	1815	1935	2055	1040	1100	1155
177 FAUTEUIL DOUBLE SANS BRAS	30x39.5x33	1060	1180	1295	1415	1535	1650	815	875	930
225 POUF CARRÉ	35.5x35.5x16.5	920	1035	1155	1275	1390	1510	750	805	860
256 GRAND OTTOMAN CARRE	39.5x39.5x16.5	1050	1165	1285	1405	1520	1640	805	860	920
259 GRAND COIN CARRE	39.5x39.5x33	1460	1580	1695	1815	1935	2055	1040	1100	1155
609 ITEMS AVEC SIÈGE 27" DE LARGE										

CONFIGURATIONS

Liste de prix CDN

NATURE

Description	L x P x H	Cuir						Tissu		
		10	20	30 Bronx Hugo Illusion Tucson Utah Vintage Wild Laredo Yukon	40 Cavallo Elegance Princess Santiago Sensation Sunset Trina Victoria	50 Bull Cassiope Dublin	60 Caress Ultrasued	A	B COM	C alta
A CONFIG 27" (057-056)	71X35.5X33	2650	2890	3120	3360	3600	3840	1950	2060	2170
B CONFIG 27" (057-056-006)	71X62.5X33	3450	3810	4155	4515	4875	5230	2640	2810	2975
C CONFIG 27" (057-051-056)	98X35.5X33	3580	3940	4285	4645	5005	5360	2710	2875	3045
D CONFIG 27" (057-051-055-051-056-225)	98X98X33	6755	7470	8165	8885	9600	10310	5195	5525	5865
E CONFIG 30" (175-176)	79X39.5X33	2920	3160	3390	3630	3870	4110	2080	2200	2310
F CONFIG 30" (175-176-115)	79X69.5X33	3810	4170	4515	4875	5235	5595	2830	3005	3170
G CONFIG 30" (175-177-176)	109X39.5X33	3980	4340	4685	5045	5405	5760	2895	3075	3240
H CONFIG 30" (175-177-259-177-176-256)	109X109X33	7550	8265	8960	9680	10395	11105	5555	5910	6245

NATURE: RÜBIX COLLECTION

ITEMS 27" & 30" NE SONT PAS COMPATIBLES | ARE NOT COMPATIBLE
 (PROFONDEUR DES ITEMS DIFFÉRENT | DEPTH OF ITEMS DIFFER)
 Coussins cylindriques disponibles en ton sur ton ou en combo
 Roll Cushions available in tone on tone or in combo

27" SIÈGES/SEAT

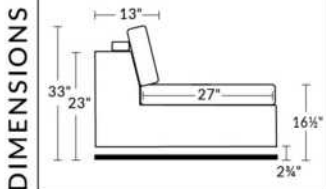

30" SIÈGES/SEAT

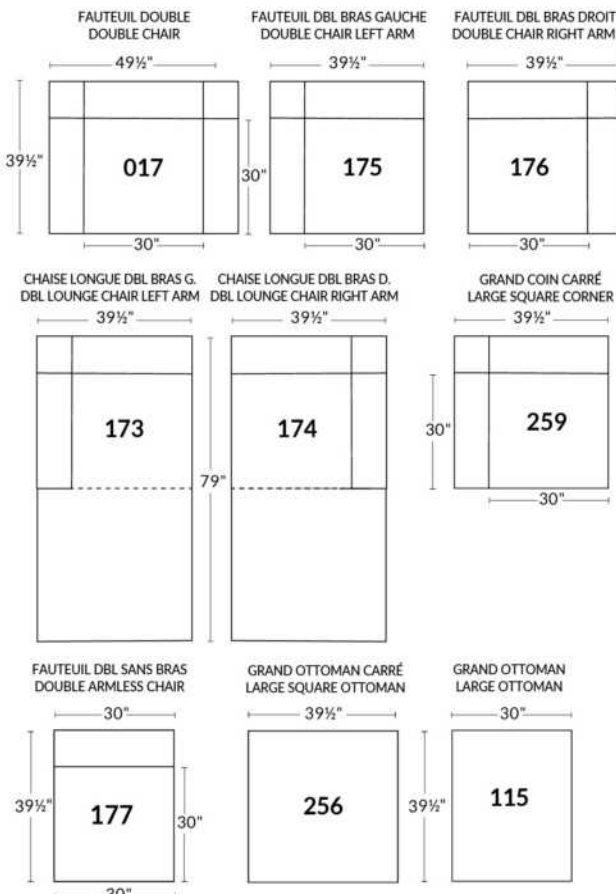
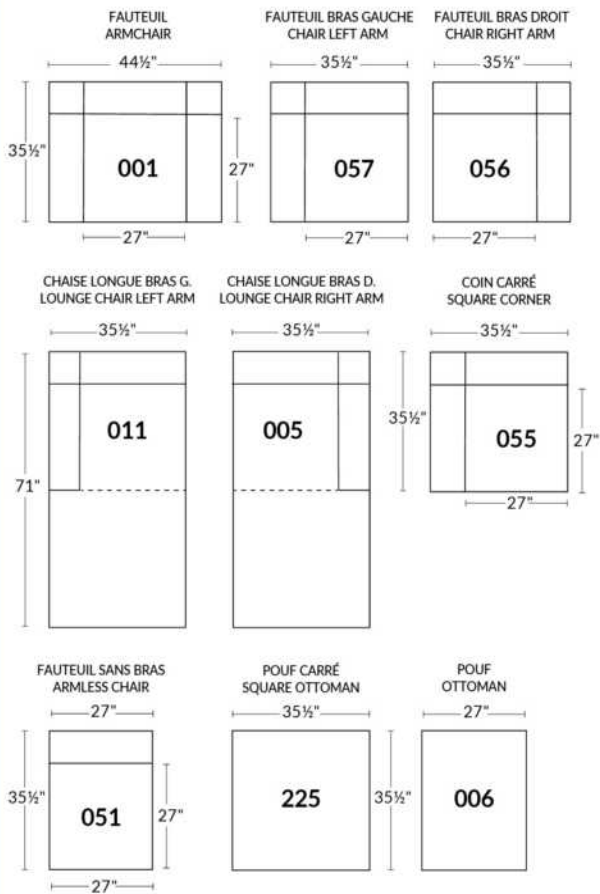
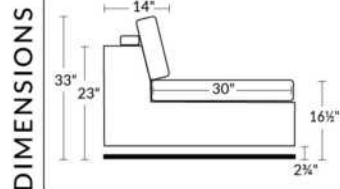

EXEMPLE CONFIGURATIONS EXAMPLE

ITEMS 27" & 30" NE SONT PAS COMPATIBLES - ARE NOT COMPATIBLE

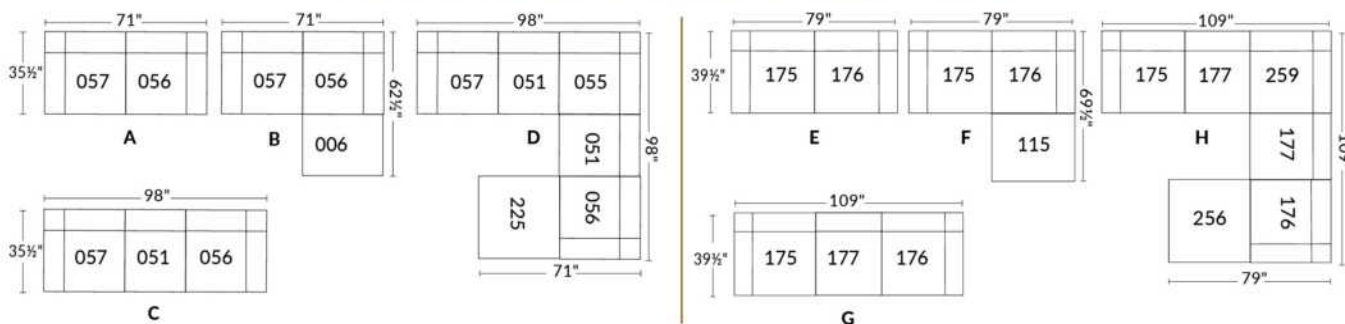

Nos produits sont fabriqués à la main et des variations mineures peuvent survenir.
 Our product is hand-made and minor variations can occur.

NICE

CARACTÉRISTIQUES:

Appui-tête ajustable manuel sur tous les items (fixe sur centre rond).

Fauteuil inclinable motorisé pleine jambe "à mec. *protège-mur". *Faut. 043 & 163: Dégagement mural 16".

Chaise longue inclinable motorisé: Dégagement mural 8" & avant 5".

Coussins de siège avec mousse modelée + 1" de mousse mémoire; bras avec mousse mémoire.

Couture: petit fil en tissu et gros fil plat en cuir.

Note: 2 inclinables séparés par un coin ne peuvent pas ouvrir en même temps. Aucuns inclinables à côté d'item #155 Petit coin carré.

OPTIONS

*Appui-tête motorisé: \$185 ch. *N/D sur items fixes.

*Appui-tête motorisé \$185 + Support lombaire & dos chauffant \$230= \$410 ch. (Uniquement sur items inclinable avec bras).

Bloc-batterie: \$185/mec.

Mousse: Extra ferme \$20/siège.

Choix bras (LARGE ou PETIT de 6"): Pattes sur bras LARGE: LG103 bois ou LG189 métal (noire ou chrome). PETIT Bras: LG08 bois ou LG196 métal (noire ou chrome). Spécifiez couleur.

Profondeur d'assise : 20" ou *22". *Le 22" N/D sur faut. 043 & 163.

Faut. 043-163: avec base en bois (spécifiez couleur).

Description	L x P x H	Cuir						Tissu		
		10	20	30 Bronx Hugo Illusion Tucson Utah Vintage Wild Laredo Yukon	40 Cavallo Elegance Princess Santiago Sensation Sunset Trina Victoria	50 Bull Cassiope Dublin	60 Caress Ultrasued	A	B COM	C alta
001 FAUTEUIL	44x40x33/40	2140	2240	2340	2445	2545	2645	1735	1790	1840
002 CAUSEUSE	67x40x33/40	3055	3185	3315	3445	3575	3705	2460	2545	2630
003 SOFA	91x40x33/40	3690	3860	4030	4200	4370	4540	2970	3070	3170
005 CHAISE LONGUE BRAS DROIT	34x62x33/40	1995	2070	2145	2215	2290	2365	1595	1665	1730
009 CAUSEUSE SANS BRAS	47x40x33/40	2145	2225	2300	2380	2460	2540	1685	1775	1865
011 CHAISE LONGUE BRAS GAUCHE	34x62x33/40	1995	2070	2145	2215	2290	2365	1595	1665	1730
012 CAUSEUSE BRAS GAUCHE	57x40x33/40	2625	2735	2850	2965	3075	3190	2095	2180	2260
017 FAUTEUIL DOUBLE	51x40x33/40	2240	2355	2465	2580	2690	2805	1810	1880	1945
021 SOFA APPARTEMENT SANS BRAS	61x40x33/40	2420	2535	2645	2760	2875	2985	1890	1985	2080
040 SOFA SANS BRAS	71x40x33/40	2770	2900	3030	3160	3290	3420	2205	2310	2410
041 FAUTEUIL INCLINABLE BRAS-G	34x40x33/40	2135	2215	2300	2385	2470	2555	1815	1855	1895
042 FAUTEUIL INCLINABLE BRAS-D	34x40x33/40	2135	2215	2300	2385	2470	2555	1815	1855	1895
043 FAUTEUIL INCLINABLE BERÇANT PIVOTANT	30x34x42	2530	2650	2775	2900	3025	3150	2120	2170	2225
044 FAUTEUIL INCLINABLE	44x40x33/40	2575	2675	2775	2880	2980	3080	2170	2230	2285
045 CAUSEUSE SANS BRAS ALLONGEE DROIT	68x40x33/40	2540	2645	2755	2860	2970	3075	2020	2095	2165
050 CENTRE ROND	49x49x33	1860	1975	2085	2200	2315	2425	1370	1440	1505
051 FAUTEUIL SANS BRAS	23,5x40x33/40	1230	1285	1340	1400	1455	1510	955	1020	1080
052 SOFA BRAS GAUCHE	81x40x33/40	3245	3400	3550	3705	3855	4010	2590	2700	2805
053 SOFA BRAS DROIT	81x40x33/40	3245	3400	3550	3705	3855	4010	2590	2700	2805

NICE

CARACTÉRISTIQUES:

Appui-tête ajustable manuel sur tous les items (fixe sur centre rond).

Fauteuil inclinable motorisé pleine jambe "à mec. *protège-mur". *Faut. 043 & 163: Dégagement mural 16".

Chaise longue inclinable motorisé: Dégagement mural 8" & avant 5".

Coussins de siège avec mousse modelée + 1" de mousse mémoire; bras avec mousse mémoire.

Couture: petit fil en tissu et gros fil plat en cuir.

Note: 2 inclinables séparés par un coin ne peuvent pas ouvrir en même temps. Aucuns inclinables à côté d'item #155 Petit coin carré.

OPTIONS

*Appui-tête motorisé: \$185 ch. *N/D sur items fixes.

*Appui-tête motorisé \$185 + Support lombaire & dos chauffant \$230= \$410 ch. (Uniquement sur items inclinable avec bras).

Bloc-batterie: \$185/mec.

Mousse: Extra ferme \$20/siège.

Choix bras (LARGE ou PETIT de 6"): Pattes sur bras LARGE: LG103 bois ou LG189 métal (noire ou chrome). PETIT Bras: LG08 bois ou LG196 métal (noire ou chrome). Spécifiez couleur.

Profondeur d'assise : 20" ou *22". *Le 22" N/D sur faut. 043 & 163.

Faut. 043-163: avec base en bois (spécifiez couleur).

Description	L x P x H	Cuir						Tissu		
		10	20	30 Bronx Hugo Illusion Tucson Utah Vintage Wild Laredo Yukon	40 Cavallo Elegance Princess Santiago Sensation Sunset Trina Victoria	50 Bull Cassiope Dublin	60 Caress Ultrasued	A	B COM	C alta
055 COIN CARRE	44x44x33/40	2165	2275	2380	2490	2595	2705	1710	1770	1835
056 FAUTEUIL BRAS DROIT	34x40x33/40	1710	1780	1855	1930	2005	2075	1360	1425	1495
057 FAUTEUIL BRAS GAUCHE	34x40x33/40	1710	1780	1855	1930	2005	2075	1360	1425	1495
061 CAUSEUSE BRAS DROIT	57x40x33/40	2625	2735	2850	2965	3075	3190	2095	2180	2260
071 FAUTEUIL INCLINABLE SANS BRAS	23,5x40x33/40	1665	1725	1790	1850	1910	1975	1415	1485	1550
086 CAUSEUSE SANS BRAS ALLONGEE GAUCHE	68x40x33/40	2540	2645	2755	2860	2970	3075	2020	2095	2165
088 FAUTEUIL SANS BRAS ALLONGE GAUCHE	45x40x33/40	1630	1735	1845	1950	2060	2165	1280	1320	1360
089 FAUTEUIL SANS BRAS ALLONGE DROIT	45x40x33/40	1630	1735	1845	1950	2060	2165	1280	1320	1360
095 SOFA APPARTEMENT	81x40x33/40	3325	3490	3650	3815	3980	4145	2660	2765	2875
096 SOFA APPARTEMENT BRAS GAUCHE	71x40x33/40	2905	3030	3155	3280	3405	3530	2285	2385	2490
097 SOFA APPARTEMENT BRAS DROIT	71x40x33/40	2905	3030	3155	3280	3405	3530	2285	2385	2490
124 POUF AVEC RANGEMENT	30x22x17	845	865	890	910	935	955	735	760	780
155 PETIT COIN CARRE	40x40x33/40	2165	2275	2380	2490	2595	2705	1710	1770	1835
163 FAUT. DBL INCL. BERCANT PIVOTANT	33x34x42	2590	2725	2860	2995	3135	3270	2125	2185	2240
165 FAUTEUIL DOUBLE INCLINABLE	51x40x33/40	2685	2800	2910	3025	3140	3250	2260	2335	2410
167 SOFA APP. SANS BRAS ALLONGE GAUCHE	82x40x33/40	2815	2965	3110	3255	3405	3550	2215	2315	2410
168 SOFA APP. SANS BRAS ALLONGE DROIT	82x40x33/40	2815	2965	3110	3255	3405	3550	2215	2315	2410
169 FAUTEUIL DOUBLE INCLINABLE BRAS GAUCHE	41x40x33/40	2250	2340	2430	2520	2615	2705	1890	1980	2070
170 FAUTEUIL DOUBLE INCLINABLE BRAS DROIT	41x40x33/40	2250	2340	2430	2520	2615	2705	1890	1980	2070
171 FAUTEUIL DOUBLE INCLINABLE SANS BRAS	30,5X40X33/40	1780	1840	1895	1950	2010	2065	1495	1560	1630

NICE

CARACTÉRISTIQUES:

Appui-tête ajustable manuel sur tous les items (fixe sur centre rond).

Fauteuil inclinable motorisé pleine jambe "à mec. *protège-mur". *Faut. 043 & 163: Dégagement mural 16".

Chaise longue inclinable motorisé: Dégagement mural 8" & avant 5".

Coussins de siège avec mousse modelée + 1" de mousse mémoire; bras avec mousse mémoire.

Couture: petit fil en tissu et gros fil plat en cuir.

Note: 2 inclinables séparés par un coin ne peuvent pas ouvrir en même temps. Aucuns inclinables à côté d'item #155 Petit coin carré.

OPTIONS

*Appui-tête motorisé: \$185 ch. *N/D sur items fixes.

*Appui-tête motorisé \$185 + Support lombaire & dos chauffant \$230= \$410 ch. (Uniquement sur items inclinable avec bras).

Bloc-batterie: \$185/mec.

Mousse: Extra ferme \$20/siège.

Choix bras (LARGE ou PETIT de 6"): Pattes sur bras LARGE: LG103 bois ou LG189 métal (noire ou chrome). PETIT Bras: LG08 bois ou LG196 métal (noire ou chrome). Spécifiez couleur.

Profondeur d'assise : 20" ou *22". *Le 22" N/D sur faut. 043 & 163.

Faut. 043-163: avec base en bois (spécifiez couleur).

Description	L x P x H	Cuir						Tissu		
		10	20	30 Bronx Hugo Illusion Tucson Utah Vintage Wild Laredo Yukon	40 Cavallo Elegance Princess Santiago Sensation Sunset Trina Victoria	50 Bull Cassiope Dublin	60 Caress Ultrasued	A	B COM	C alta
173 CHAISE LONGUE DOUBLE BRAS GAUCHE	41x62x33/40	2165	2270	2370	2470	2575	2675	1735	1825	1920
174 CHAISE LONGUE DOUBLE BRAS DROIT	41x62x33/40	2165	2270	2370	2470	2575	2675	1735	1825	1920
175 FAUTEUIL DOUBLE BRAS GAUCHE	41x40x33/40	1800	1900	2005	2105	2205	2310	1455	1530	1600
176 FAUTEUIL DOUBLE BRAS DROIT	41x40x33/40	1800	1900	2005	2105	2205	2310	1455	1530	1600
177 FAUTEUIL DOUBLE SANS BRAS	30,5x40x33/40	1340	1415	1490	1560	1635	1710	1035	1100	1160
178 FAUTEUIL DOUBLE SANS BRAS ALLONGE-G	52x40x33/40	1750	1840	1930	2020	2110	2200	1390	1460	1530
179 FAUTEUIL DOUBLE SANS BRAS ALLONGE-D	52x40x33/40	1750	1840	1930	2020	2110	2200	1390	1460	1530
186 CAUS. SANS BRAS ALLONGEE RANGEMENT-G	68x40x33/40	2735	2825	2920	3010	3100	3190	2205	2280	2355
187 CAUS. SANS BRAS ALLONGEE RANGEMENT-D	68x40x33/40	2735	2825	2920	3010	3100	3190	2205	2280	2355
188 FAUT. SANS BRAS ALLONGE RANGEMENT-G	45x40x33/40	1810	1910	2015	2115	2215	2320	1465	1505	1545
189 FAUT. SANS BRAS ALLONGE RANGEMENT-D	45x40x33/40	1810	1910	2015	2115	2215	2320	1465	1505	1545
221 FAUT. DBL SANS BRAS ALLONGE RANGEMENT-G	52x40x33/40	1930	2025	2120	2215	2315	2410	1575	1640	1710
222 FAUT. DBL SANS BRAS ALLONGE RANGEMENT-D	52x40x33/40	1930	2025	2120	2215	2315	2410	1575	1640	1710
223 SOFA APP SANS BRAS ALLONGE RANGEMENT-G	82x40x33/40	3005	3150	3295	3445	3590	3735	2400	2505	2615
224 SOFA APP SANS BRAS ALLONGE RANGEMENT-D	82x40x33/40	3005	3150	3295	3445	3590	3735	2400	2505	2615
236 CHAISE LONGUE INCLINABLE BRAS GAUCHE	34x62x33/40	2445	2515	2590	2665	2735	2810	2060	2125	2195
237 CHAISE LONGUE INCLINABLE BRAS DROIT	34x62x33/40	2445	2515	2590	2665	2735	2810	2060	2125	2195
238 CHAISE LONGUE DBL INCLINABLE BRAS-G	41x62x33/40	2620	2720	2820	2925	3025	3125	2195	2285	2375
239 CHAISE LONGUE DBL INCLINABLE BRAS-D	41x62x33/40	2620	2720	2820	2925	3025	3125	2195	2285	2375
CONFIGURATIONS										

Liste de prix CDN

NICE

Description	L x P x H	Cuir						Tissu		
		10	20	30 Bronx Hugo Illusion Tucson Utah Vintage Wild Laredo Yukon	40 Cavallo Elegance Princess Santiago Sensation Sunset Trina Victoria	50 Bull Cassiope Dublin	60 Caress Ultrasued	A	B COM	C alta
A CONFIG (169-170)	82X40X40	4500	4680	4860	5040	5230	5410	3780	3960	4140
B CONFIG (169-171-174)	113X62X40	6195	6450	6695	6940	7200	7445	5120	5365	5620
C CONFIG (096-055-171-170)	115X115X40	9100	9485	9860	10240	10625	11005	7380	7695	8025
D CONFIG (169-171-055-179)	115X96X40	7945	8295	8635	8980	9330	9675	6485	6770	7065
J CONFIG (041-042)	68X40X40	4270	4430	4600	4770	4940	5110	3630	3710	3790
K CONFIG (041-071-005)	92X62X40	5795	6010	6235	6450	6670	6895	4825	5005	5175
L CONFIG (012-055-071-042)	102X102X40	8590	8950	9320	9690	10050	10425	7035	7290	7540
M CONFIG (041-071-055-089)	102X89X40	7595	7950	8315	8675	9035	9400	6220	6430	6640



NICE

OPTIMA
Collection

Jaymar

Conçu et fabriqué fièrement au Canada
Proudly designed and made in Canada

Nos produits sont fabriqués à la main et des variations mineures peuvent survenir

Our product is hand-made and minor variations can occur.

SPECIFICATIONS

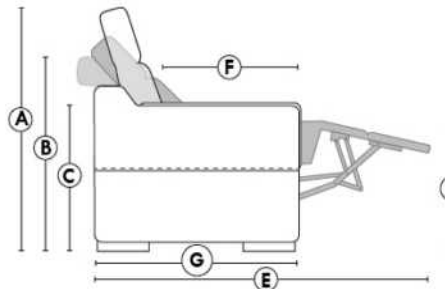

- Appui-tête levé Headrest up
- Appui-tête baissé Headrest down
- Complètement incliné Fully reclined

- A** Hauteur complète 40" Total Height
- B** Hauteur appui-tête baissé 33" Height headrest down
- C** Hauteur du bras 24,5" Arm Height
- D** Hauteur du siège 19,5" Seat height
- E** Profondeur inclinée 65" Depth fully reclined
- F** Profondeur d'assise 20"ou/ou 22" Seat depth
- G** Profondeur appui-tête monté 37,5" Depth with headrest up

BRAS | ARMS

Option de bras:
Bras Régulier Large 10" ou Petit bras 6"

Arm option
Regular arm Large 10" or Small arm 6"

Contrôle de l'inclinaison situé à l'extérieur du bras
Recliner control located on the outside of the arm.

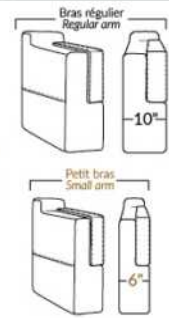

FAUTEUIL BERÇANT PIVOTANT INCLINABLE SWIVEL ROCKING MOTION CHAIR

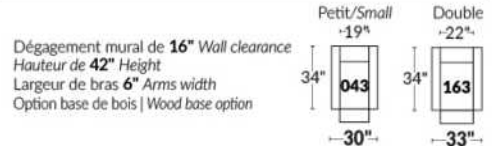

SIÈGE 23" DE LARGE | 23" SEAT WIDTH

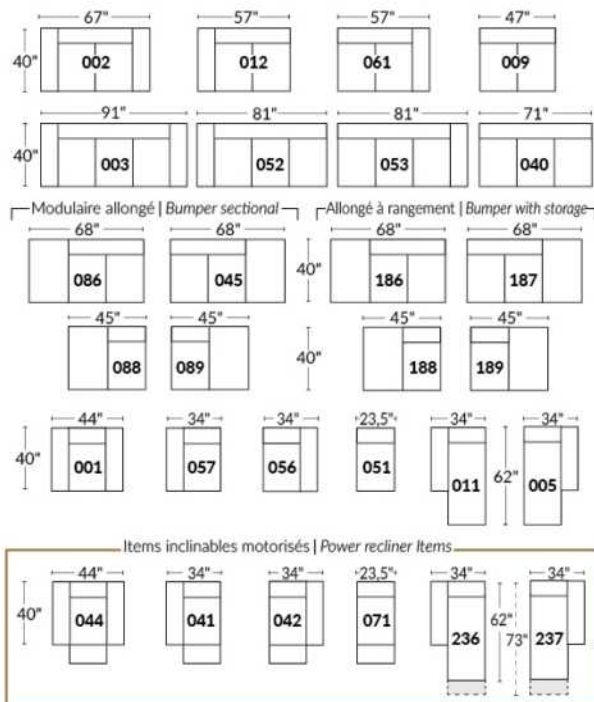

SIÈGE 30" DE LARGE | 30" SEAT WIDTH

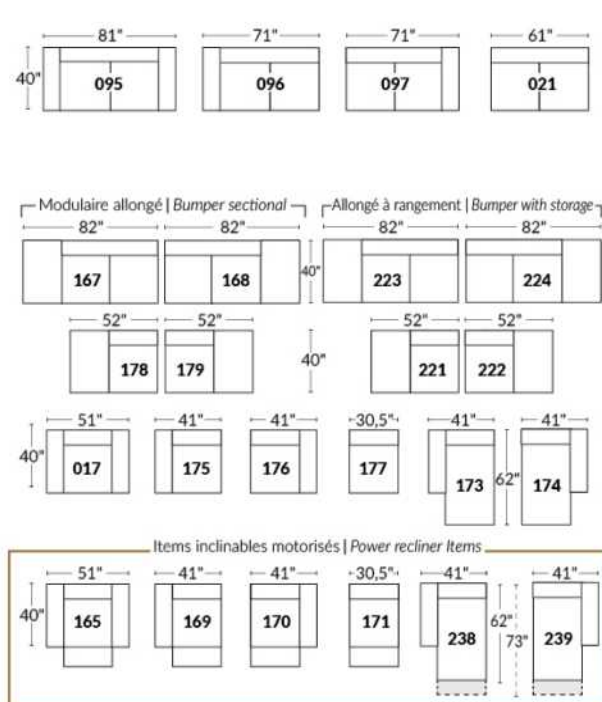

Autres | Others

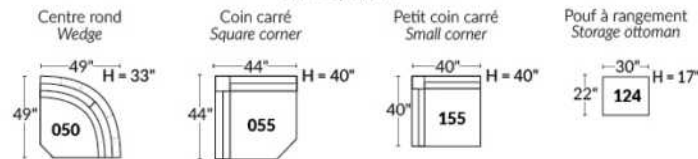

EXEMPLE 23" EXAMPLE

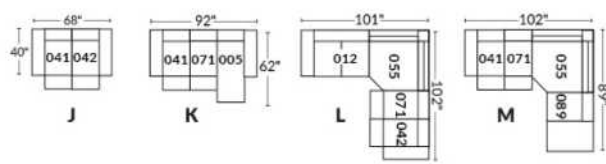

EXEMPLE 30" EXAMPLE

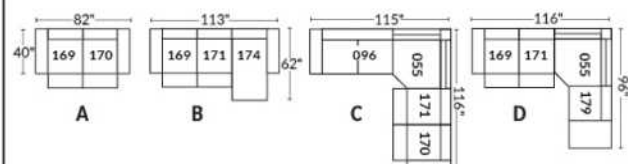

Liste de prix CDN

NICOLAS

COMBO: Recouvrement #2 sur les dos et sièges seulement.

Spécifier couleur de la base.

Description	L x P x H	Cuir						Tissu		
		10	20	30 Bronx Hugo Illusion Tucson Utah Vintage Wild Laredo Yukon	40 Cavallo Elegance Princess Santiago Sensation Sunset Trina Victoria	50 Bull Cassiope Dublin	60 Caress Ultrasued	A	B COM	C alta
001 FAUTEUIL	45X37X37	1485	1580	1675	1770	1865	1965	1145	1210	1280
002 CAUSEUSE	71X37X37	2095	2225	2355	2485	2615	2745	1400	1490	1580
006 POUF	31X26X18.5	635	665	690	720	750	775	560	580	595
095 SOFA APPARTEMENT	87X37X37	2365	2545	2725	2905	3085	3270	1580	1680	1780

Hauteur de siège 20" | Hauteur devant bras 28" | Profondeur d'assise 20"
Seat Height 20" | Arm Height 28" | Seat Depth 20"

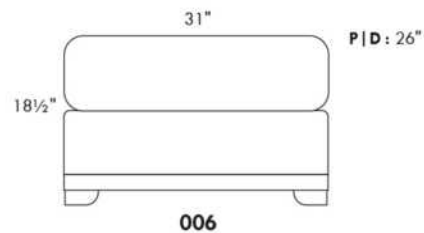
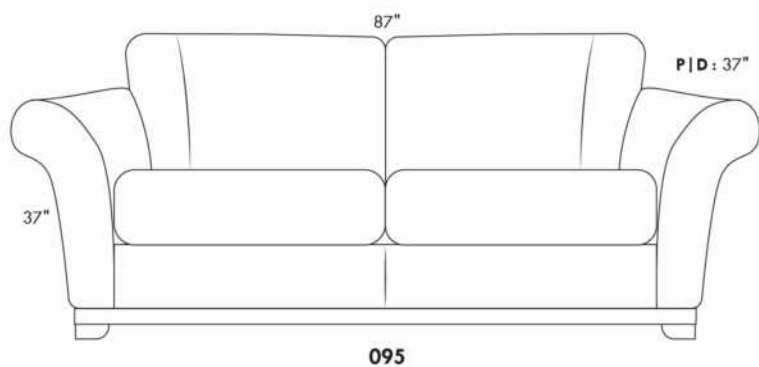
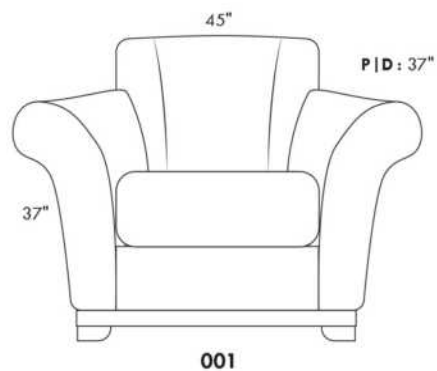
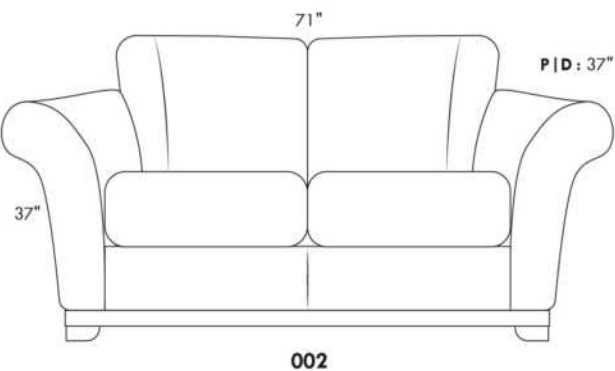

Liste de prix CDN

OPTIMA

LISTE DE PRIX GÉNÉRIQUE - POUR DÉTAILS - VOIR LISTE DE PRIX DU MODÈLE.

Caractéristiques:

- Appui-tête ajustable manuel sur tous les items (fixe sur centre rond).
- Fauteuil inclinable motorisé pleine jambe "à mécanisme *protège-mur". *Fauteuils 043 & 163 : Dégagement mural 16".
- Chaise longue inclinable motorisé avec appui-tête motorisé en option. Dégagement mural 8" et avant 5".
- Coussins de siège avec mousse modelée + 1" de mousse mémoire; bras avec mousse mémoire.
- Couture: petit fil en tissu et gros fil plat en cuir.

Note: 2 inclinables séparés par un coin ne peuvent pas ouvrir en même temps. Aucuns inclinables à côté du #155 Petit coin carré.

OPTIONS

*Appui-tête motorisé: \$185 ch. *N/D sur items fixes.

*Appui-tête motorisé \$185 + Support lombaire & dos chauffant \$230= \$410 ch. (Uniquement sur items inclinable avec bras).

Bloc-batterie: \$185/mec.

Mousse: Extra ferme ajoutez \$20 par siège.

Profondeur d'assise : 20" ou *22". *Le 22" N/D sur fauteuils 043 & 163.

Fauteuils 043-163: avec base en bois (spécifiez couleur).

CHOIX DE PATTES: Voir liste de prix du modèle.

Description	L x P x H	Cuir						Tissu		
		10	20	30 Bronx Hugo Illusion Tucson Utah Vintage Wild Laredo Yukon	40 Cavallo Elegance Princess Santiago Sensation Sunset Trina Victoria	50 Bull Cassiope Dublin	60 Caress Ultrasued	A	B COM	C alta
001 FAUTEUIL		2140	2240	2340	2445	2545	2645	1735	1790	1840
002 CAUSEUSE		3055	3185	3315	3445	3575	3705	2460	2545	2630
003 SOFA		3690	3860	4030	4200	4370	4540	2970	3070	3170
005 CHAISE LONGUE BRAS DROIT		1995	2070	2145	2215	2290	2365	1595	1665	1730
009 CAUSEUSE SANS BRAS		2145	2225	2300	2380	2460	2540	1685	1775	1865
011 CHAISE LONGUE BRAS GAUCHE		1995	2070	2145	2215	2290	2365	1595	1665	1730
012 CAUSEUSE BRAS GAUCHE		2625	2735	2850	2965	3075	3190	2095	2180	2260
017 FAUTEUIL DOUBLE		2240	2355	2465	2580	2690	2805	1810	1880	1945
021 SOFA APPARTEMENT SANS BRAS		2420	2535	2645	2760	2875	2985	1890	1985	2080
040 SOFA SANS BRAS		2770	2900	3030	3160	3290	3420	2205	2310	2410
041 FAUTEUIL INCLINABLE BRAS-G		2135	2215	2300	2385	2470	2555	1815	1855	1895
042 FAUTEUIL INCLINABLE BRAS-D		2135	2215	2300	2385	2470	2555	1815	1855	1895
043 FAUTEUIL INCLINABLE BERÇANT PIVOTANT		2530	2650	2775	2900	3025	3150	2120	2170	2225
044 FAUTEUIL INCLINABLE		2575	2675	2775	2880	2980	3080	2170	2230	2285
045 CAUSEUSE SANS BRAS ALLONGEE DROIT		2540	2645	2755	2860	2970	3075	2020	2095	2165
050 CENTRE ROND		1860	1975	2085	2200	2315	2425	1370	1440	1505
051 FAUTEUIL SANS BRAS		1230	1285	1340	1400	1455	1510	955	1020	1080

Liste de prix CDN

OPTIMA

LISTE DE PRIX GÉNÉRIQUE - POUR DÉTAILS - VOIR LISTE DE PRIX DU MODÈLE.

Caractéristiques:

- Appui-tête ajustable manuel sur tous les items (fixe sur centre rond).
- Fauteuil inclinable motorisé pleine jambe "à mécanisme *protège-mur". *Fauteuils 043 & 163 : Dégagement mural 16".
- Chaise longue inclinable motorisé avec appui-tête motorisé en option. Dégagement mural 8" et avant 5".
- Coussins de siège avec mousse modelée + 1" de mousse mémoire; bras avec mousse mémoire.
- Couture: petit fil en tissu et gros fil plat en cuir.

Note: 2 inclinables séparés par un coin ne peuvent pas ouvrir en même temps. Aucuns inclinables à côté du #155 Petit coin carré.

OPTIONS

*Appui-tête motorisé: \$185 ch. *N/D sur items fixes.

*Appui-tête motorisé \$185 + Support lombaire & dos chauffant \$230= \$410 ch. (Uniquement sur items inclinable avec bras).

Bloc-batterie: \$185/mec.

Mousse: Extra ferme ajoutez \$20 par siège.

Profondeur d'assise : 20" ou *22". *Le 22" N/D sur fauteuils 043 & 163.

Fauteuils 043-163: avec base en bois (spécifiez couleur).

CHOIX DE PATTES: Voir liste de prix du modèle.

Description	L x P x H	Cuir						Tissu		
		10	20	30 Bronx Hugo Illusion Tucson Utah Vintage Wild Laredo Yukon	40 Cavallo Elegance Princess Santiago Sensation Sunset Trina Victoria	50 Bull Cassiope Dublin	60 Caress Ultrasued	A	B COM	C alta
052 SOFA BRAS GAUCHE		3245	3400	3550	3705	3855	4010	2590	2700	2805
053 SOFA BRAS DROIT		3245	3400	3550	3705	3855	4010	2590	2700	2805
055 COIN CARRE		2165	2275	2380	2490	2595	2705	1710	1770	1835
056 FAUTEUIL BRAS DROIT		1710	1780	1855	1930	2005	2075	1360	1425	1495
057 FAUTEUIL BRAS GAUCHE		1710	1780	1855	1930	2005	2075	1360	1425	1495
061 CAUSEUSE BRAS DROIT		2625	2735	2850	2965	3075	3190	2095	2180	2260
071 FAUTEUIL INCLINABLE SANS BRAS		1665	1725	1790	1850	1910	1975	1415	1485	1550
086 CAUSEUSE SANS BRAS ALLONGEE GAUCHE		2540	2645	2755	2860	2970	3075	2020	2095	2165
088 FAUTEUIL SANS BRAS ALLONGE GAUCHE		1630	1735	1845	1950	2060	2165	1280	1320	1360
089 FAUTEUIL SANS BRAS ALLONGE DROIT		1630	1735	1845	1950	2060	2165	1280	1320	1360
095 SOFA APPARTEMENT		3325	3490	3650	3815	3980	4145	2660	2765	2875
096 SOFA APPARTEMENT BRAS GAUCHE		2905	3030	3155	3280	3405	3530	2285	2385	2490
097 SOFA APPARTEMENT BRAS DROIT		2905	3030	3155	3280	3405	3530	2285	2385	2490
124 POUF AVEC RANGEMENT		845	865	890	910	935	955	735	760	780
138 BRAS CENTRE		470	510	550	590	630	670	400	415	430
155 PETIT COIN CARRE		2165	2275	2380	2490	2595	2705	1710	1770	1835
159 RANGEMENT À ANGLE		845	880	910	945	980	1015	665	680	695
160 RANGEMENT DROIT		815	845	875	900	930	955	625	645	670

Liste de prix CDN

OPTIMA

LISTE DE PRIX GÉNÉRIQUE - POUR DÉTAILS - VOIR LISTE DE PRIX DU MODÈLE.

Caractéristiques:

- Appui-tête ajustable manuel sur tous les items (fixe sur centre rond).
- Fauteuil inclinable motorisé pleine jambe "à mécanisme *protège-mur". *Fauteuils 043 & 163 : Dégagement mural 16".
- Chaise longue inclinable motorisé avec appui-tête motorisé en option. Dégagement mural 8" et avant 5".
- Coussins de siège avec mousse modelée + 1" de mousse mémoire; bras avec mousse mémoire.
- Couture: petit fil en tissu et gros fil plat en cuir.

Note: 2 inclinables séparés par un coin ne peuvent pas ouvrir en même temps. Aucuns inclinables à côté du #155 Petit coin carré.

OPTIONS

*Appui-tête motorisé: \$185 ch. *N/D sur items fixes.

*Appui-tête motorisé \$185 + Support lombaire & dos chauffant \$230= \$410 ch. (Uniquement sur items inclinable avec bras).

Bloc-batterie: \$185/mec.

Mousse: Extra ferme ajoutez \$20 par siège.

Profondeur d'assise : 20" ou *22". *Le 22" N/D sur fauteuils 043 & 163.

Fauteuils 043-163: avec base en bois (spécifiez couleur).

CHOIX DE PATTES: Voir liste de prix du modèle.

Description	L x P x H	Cuir						Tissu		
		10	20	30 Bronx Hugo Illusion Tucson Utah Vintage Wild Laredo Yukon	40 Cavallo Elegance Princess Santiago Sensation Sunset Trina Victoria	50 Bull Cassiope Dublin	60 Caress Ultrasued	A	B COM	C alta
163 FAUT. DBL INCL. BERCANT PIVOTANT		2590	2725	2860	2995	3135	3270	2125	2185	2240
165 FAUTEUIL DOUBLE INCLINABLE		2685	2800	2910	3025	3140	3250	2260	2335	2410
167 SOFA APP. SANS BRAS ALLONGE GAUCHE		2815	2965	3110	3255	3405	3550	2215	2315	2410
168 SOFA APP. SANS BRAS ALLONGE DROIT		2815	2965	3110	3255	3405	3550	2215	2315	2410
169 FAUTEUIL DOUBLE INCLINABLE BRAS GAUCHE		2250	2340	2430	2520	2615	2705	1890	1980	2070
170 FAUTEUIL DOUBLE INCLINABLE BRAS DROIT		2250	2340	2430	2520	2615	2705	1890	1980	2070
171 FAUTEUIL DOUBLE INCLINABLE SANS BRAS		1780	1840	1895	1950	2010	2065	1495	1560	1630
173 CHAISE LONGUE DOUBLE BRAS GAUCHE		2165	2270	2370	2470	2575	2675	1735	1825	1920
174 CHAISE LONGUE DOUBLE BRAS DROIT		2165	2270	2370	2470	2575	2675	1735	1825	1920
175 FAUTEUIL DOUBLE BRAS GAUCHE		1800	1900	2005	2105	2205	2310	1455	1530	1600
176 FAUTEUIL DOUBLE BRAS DROIT		1800	1900	2005	2105	2205	2310	1455	1530	1600
177 FAUTEUIL DOUBLE SANS BRAS		1340	1415	1490	1560	1635	1710	1035	1100	1160
178 FAUTEUIL DOUBLE SANS BRAS ALLONGE-G		1750	1840	1930	2020	2110	2200	1390	1460	1530
179 FAUTEUIL DOUBLE SANS BRAS ALLONGE-D		1750	1840	1930	2020	2110	2200	1390	1460	1530
186 CAUS. SANS BRAS ALLONGEE RANGEMENT-G		2735	2825	2920	3010	3100	3190	2205	2280	2355
187 CAUS. SANS BRAS ALLONGEE RANGEMENT-D		2735	2825	2920	3010	3100	3190	2205	2280	2355
188 FAUT. SANS BRAS ALLONGE RANGEMENT-G		1810	1910	2015	2115	2215	2320	1465	1505	1545
189 FAUT. SANS BRAS ALLONGE RANGEMENT-D		1810	1910	2015	2115	2215	2320	1465	1505	1545

Liste de prix CDN

OPTIMA

LISTE DE PRIX GÉNÉRIQUE - POUR DÉTAILS - VOIR LISTE DE PRIX DU MODÈLE.

Caractéristiques:

- Appui-tête ajustable manuel sur tous les items (fixe sur centre rond).
- Fauteuil inclinable motorisé pleine jambe "à mécanisme *protège-mur". *Fauteuils 043 & 163 : Dégagement mural 16".
- Chaise longue inclinable motorisé avec appui-tête motorisé en option. Dégagement mural 8" et avant 5".
- Coussins de siège avec mousse modelée + 1" de mousse mémoire; bras avec mousse mémoire.
- Couture: petit fil en tissu et gros fil plat en cuir.

Note: 2 inclinables séparés par un coin ne peuvent pas ouvrir en même temps. Aucuns inclinables à côté du #155 Petit coin carré.

OPTIONS

*Appui-tête motorisé: \$185 ch. *N/D sur items fixes.

*Appui-tête motorisé \$185 + Support lombaire & dos chauffant \$230= \$410 ch. (Uniquement sur items inclinable avec bras).

Bloc-batterie: \$185/mec.

Mousse: Extra ferme ajoutez \$20 par siège.

Profondeur d'assise : 20" ou *22". *Le 22" N/D sur fauteuils 043 & 163.

Fauteuils 043-163: avec base en bois (spécifiez couleur).

CHOIX DE PATTES: Voir liste de prix du modèle.

Description	L x P x H	Cuir						Tissu		
		10	20	30 Bronx Hugo Illusion Tucson Utah Vintage Wild Laredo Yukon	40 Cavallo Elegance Princess Santiago Sensation Sunset Trina Victoria	50 Bull Cassiope Dublin	60 Caress Ultrasued	A	B COM	C alta
190 PETIT RANGEMENT À ANGLE		815	845	875	900	930	955	625	645	670
221 FAUT. DBL SANS BRAS ALLONGE RANGEMENT-G		1930	2025	2120	2215	2315	2410	1575	1640	1710
222 FAUT. DBL SANS BRAS ALLONGE RANGEMENT-D		1930	2025	2120	2215	2315	2410	1575	1640	1710
223 SOFA APP SANS BRAS ALLONGE RANGEMENT-G		3005	3150	3295	3445	3590	3735	2400	2505	2615
224 SOFA APP SANS BRAS ALLONGE RANGEMENT-D		3005	3150	3295	3445	3590	3735	2400	2505	2615
236 CHAISE LONGUE INCLINABLE BRAS GAUCHE		2445	2515	2590	2665	2735	2810	2060	2125	2195
237 CHAISE LONGUE INCLINABLE BRAS DROIT		2445	2515	2590	2665	2735	2810	2060	2125	2195
238 CHAISE LONGUE DBL INCLINABLE BRAS-G		2620	2720	2820	2925	3025	3125	2195	2285	2375
239 CHAISE LONGUE DBL INCLINABLE BRAS-D		2620	2720	2820	2925	3025	3125	2195	2285	2375
CONFIGURATIONS										
A CONFIG (169-170)		4500	4680	4860	5040	5230	5410	3780	3960	4140
B-1 CONFIG (169-171-174)		6195	6450	6695	6940	7200	7445	5120	5365	5620
B-2 CONFIG (173-171-170)		6195	6450	6695	6940	7200	7445	5120	5365	5620
C-1 CONFIG (096-055-171-170)		9100	9485	9860	10240	10625	11005	7380	7695	8025
C-2 CONFIG (169-171-055-097)		9100	9485	9860	10240	10625	11005	7380	7695	8025
D-1 CONFIG (169-171-055-179)		7945	8295	8635	8980	9330	9675	6485	6770	7065
D-2 CONFIG (178-055-171-170)		7945	8295	8635	8980	9330	9675	6485	6770	7065
E-1 CONFIG (173-177-055-179)		7420	7800	8170	8540	8915	9290	5870	6155	6445

Liste de prix CDN

OPTIMA

Description	L x P x H	Cuir						Tissu		
		10	20	30 Bronx Hugo Illusion Tucson Utah Vintage Wild Laredo Yukon	40 Cavallo Elegance Princess Santiago Sensation Sunset Trina Victoria	50 Bull Cassiope Dublin	60 Caress Ultrasued	A	B COM	C alta
E-2 CONFIG (178-055-177-174)		7420	7800	8170	8540	8915	9290	5870	6155	6445
F CONFIG (169-177-155-177-170)		9345	9785	10220	10650	11095	11535	7560	7930	8295
G CONFIG (169-159-170)		5345	5560	5770	5985	6210	6425	4445	4640	4835
H CONFIG (169-159-171-159-170)		7970	8280	8575	8880	9200	9505	6605	6880	7160
I CONFIG (169-160-171-160-170)		7910	8210	8505	8790	9100	9385	6525	6810	7110
J CONFIG (041-042)		4270	4430	4600	4770	4940	5110	3630	3710	3790
K-1 CONFIG (041-071-005)		5795	6010	6235	6450	6670	6895	4825	5005	5175
K-2 CONFIG (011-071-042)		5795	6010	6235	6450	6670	6895	4825	5005	5175
L-1 CONFIG (012-055-071-042)		8590	8950	9320	9690	10050	10425	7035	7290	7540
L-2 CONFIG (041-071-055-061)		8590	8950	9320	9690	10050	10425	7035	7290	7540
M-1 CONFIG (041-071-055-089)		7595	7950	8315	8675	9035	9400	6220	6430	6640
M-2 CONFIG (088-055-071-042)		7595	7950	8315	8675	9035	9400	6220	6430	6640
N-1 CONFIG (011-051-055-089)		7020	7365	7710	8055	8400	8745	5540	5775	6005
N-2 CONFIG (088-055-051-005)		7020	7365	7710	8055	8400	8745	5540	5775	6005
O CONFIG (041-051-155-051-042)		8895	9275	9660	10060	10445	10835	7250	7520	7785
P CONFIG (041-159-042)		5115	5310	5510	5715	5920	6125	4295	4390	4485
Q CONFIG (041-159-071-159-042)		7625	7915	8210	8510	8810	9115	6375	6555	6730
R CONFIG (041-160-071-160-042)		7565	7845	8140	8420	8710	8995	6295	6485	6680

30" Seat Width | Siège 30" de large

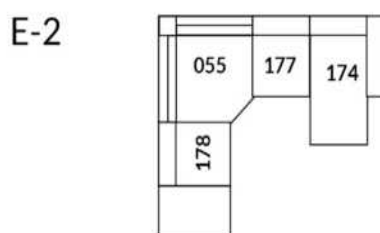
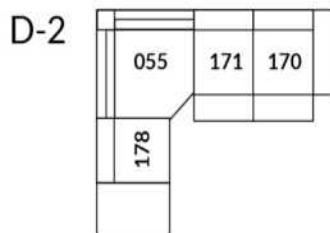
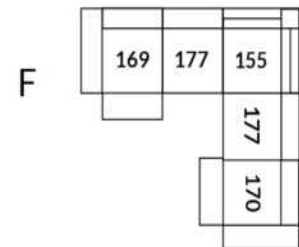
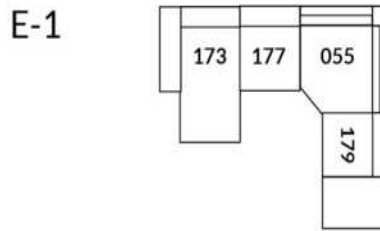
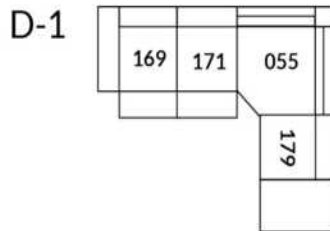
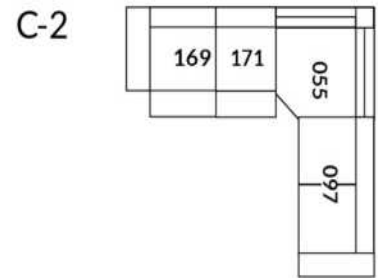
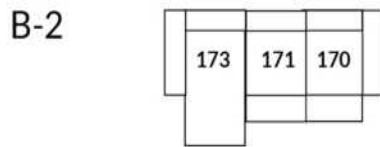
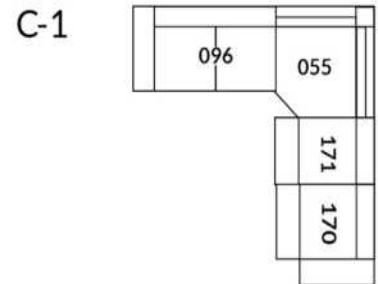
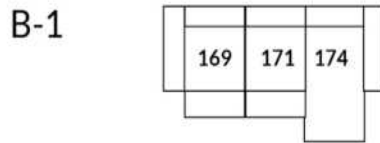
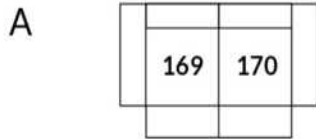

Home Theatre CONFIGURATIONS Cinéma maison

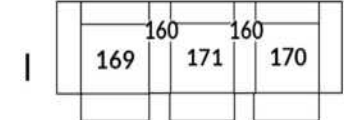
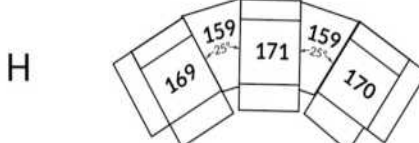
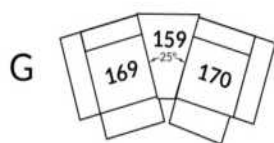

23" Seat Width | Siège 23" de large

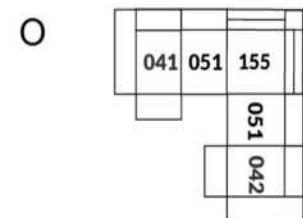
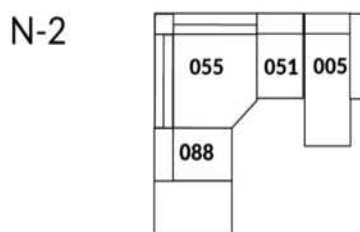
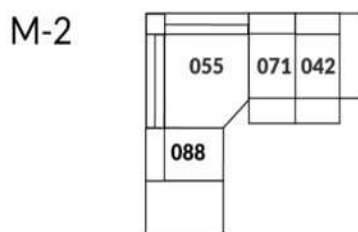
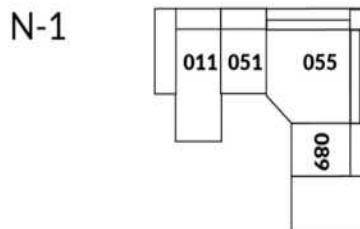
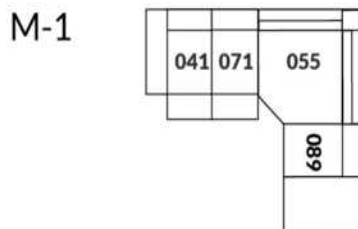
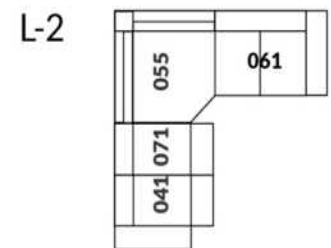
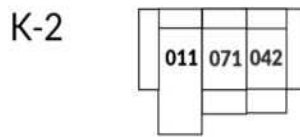
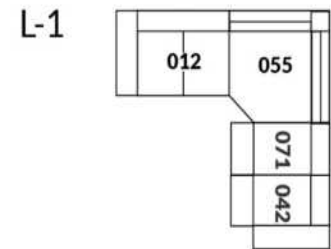
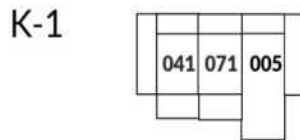
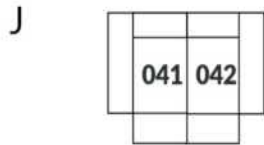

Home Theatre CONFIGURATIONS Cinéma maison

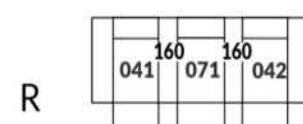
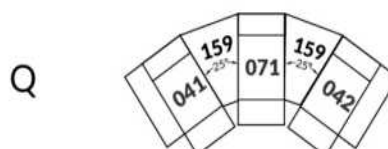

OPTIMA Collection



Conçu et fabriqué fièrement au Canada
Proudly designed and made in Canada

Nos produits sont fabriqués à la main et
des variations mineures peuvent survenir

Our product is hand-made and minor variations can occur.

SPECIFICATIONS

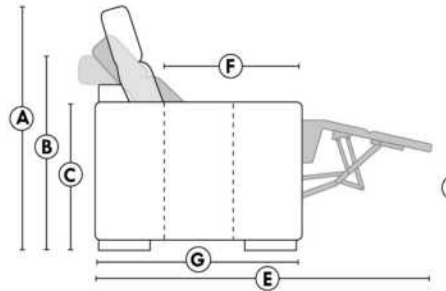

- Appui-tête levé | Headrest up
- Appui-tête baissé | Headrest down
- Complètement incliné | Fully reclined

- A** Hauteur complète 40" Total Height
- B** Hauteur appui-tête baissé 33" Height headrest down
- C** Hauteur du bras 24" Arm Height
- D** Hauteur du siège 19,5" Seat height
- E** Profondeur inclinée 65" Depth fully reclined
- F** Profondeur d'assise 20"ou/ou 22" Seat depth
- G** Profondeur appui-tête monté 37,5" Depth with headrest up

BRAS | ARMS

Option de bras:
Bras Régulier Large ou Petit bras

Arm option
Regular arm Large or Small arm

Option d'accessoires disponible sur
certain bras régulier seulement

Accessories option, available on certain
Regular arms ONLY.

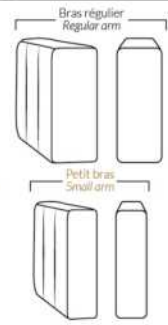

FAUTEUIL BERÇANT PIVOTANT INCLINABLE SWIVEL ROCKING MOTION CHAIR

Dégagement mural de 16" Wall clearance
Hauteur de 42" Height
Largeur de bras 6" Arms width
Option base de bois | Wood base option

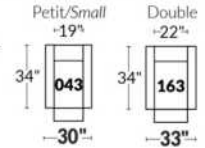

SIÈGE 23" DE LARGE | 23" SEAT WIDTH

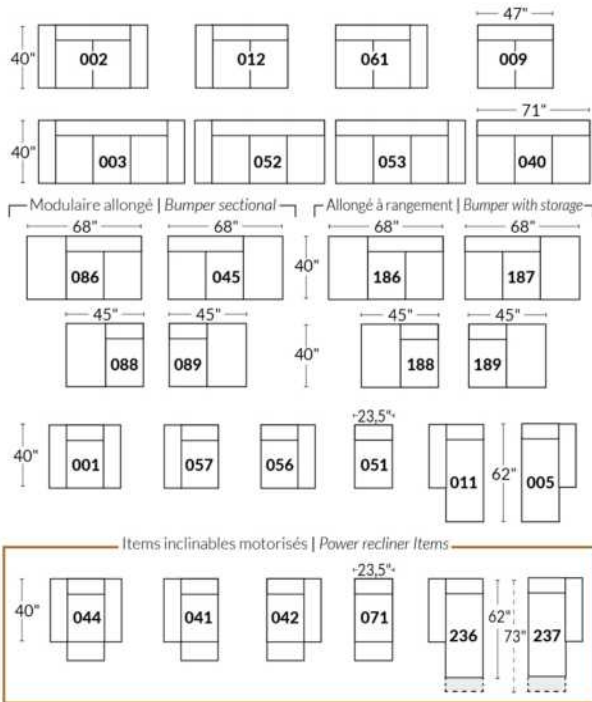

SIÈGE 30" DE LARGE | 30" SEAT WIDTH

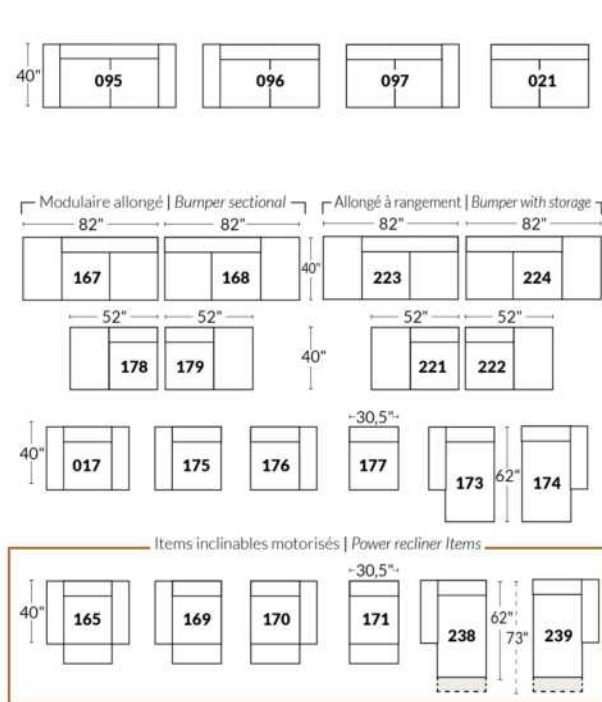

Autres | Others

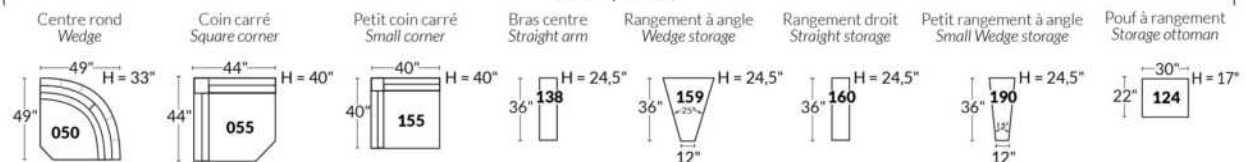

Liste de prix CDN

PARIS

CARACTÉRISTIQUES: Modèle moderne avec appui-tête et base touffetés et barre de métal décorative à l'extérieur du bras. Appui-tête à une position relevable manuellement. Couture: En tissu petit fil et en cuir, gros fil plat.

SPECS: Profondeur d'assise: 23 po. Hauteur devant bras: 21". Hauteur de siège: 16,5 po.

PATTES: LG103 bois (specifiez couleur).

ITEMS #194 et #195 Fauteuil angulaire double: Spécifiez couleur de l'insertion en bois.

Description	L x P x H	Cuir						Tissu		
		10	20	30	40	50	60	A	B COM	C alta
				Bronx Hugo Illusion Tucson Utah Vintage Wild Laredo Yukon	Cavallo Elegance Princess Santiago Sensation Sunset Trina Victoria	Bull Cassiope Dublin	Caresse Ultrasued			
006 POUF	32x24x16	865	955	1050	1140	1230	1320	735	755	770
017 FAUTEUIL DOUBLE	58x40x28/35	2450	2625	2800	2975	3150	3325	1955	2030	2105
021 SOFA APPARTEMENT SANS BRAS	64x40x28/35	2790	2940	3095	3245	3400	3550	2275	2365	2455
050 CENTRE ROND	49x49x21	1925	2055	2185	2315	2445	2575	1545	1615	1680
095 SOFA APPARTEMENT	89x40x28/35	3840	4095	4345	4600	4855	5110	3085	3195	3300
096 SOFA APPARTEMENT BRAS GAUCHE	76x40x28/35	3325	3510	3700	3885	4070	4255	2685	2780	2880
097 SOFA APPARTEMENT BRAS DROIT	76x40x28/35	3325	3510	3700	3885	4070	4255	2685	2780	2880
173 CHAISE LONGUE DOUBLE BRAS GAUCHE	45x64x28/35	2955	3160	3365	3570	3770	3975	2360	2455	2550
174 CHAISE LONGUE DOUBLE BRAS DROIT	45x64x28/35	2955	3160	3365	3570	3770	3975	2360	2455	2550
175 FAUTEUIL DOUBLE BRAS GAUCHE	45x40x28/35	1930	2040	2155	2270	2380	2495	1545	1615	1680
176 FAUTEUIL DOUBLE BRAS DROIT	45x40x28/35	1930	2040	2155	2270	2380	2495	1545	1615	1680
177 FAUTEUIL DOUBLE SANS BRAS	32x40x28/35	1405	1470	1540	1605	1675	1745	1140	1205	1275
194 FAUTEUIL ANGULAIRE DBL BRAS-G	74x40x28/35	2235	2380	2530	2675	2820	2970	1865	1955	2050
195 FAUTEUIL ANGULAIRE DBL BRAS-D	74x40x28/35	2235	2380	2530	2675	2820	2970	1865	1955	2050
CONFIGURATIONS										
A CONFIG (175-177-176)	122X40X28/35	5265	5550	5850	6145	6435	6735	4230	4435	4635
B CONFIG (194-097)	136X72X28/35	5560	5890	6230	6560	6890	7225	4550	4735	4930
C CONFIG (096-174)	121X64X28/35	6280	6670	7065	7455	7840	8230	5045	5235	5430
D CONFIG (173-021-195)	169X72X28/35	7980	8480	8990	9490	9990	10495	6500	6775	7055
E CONFIG (096-050-097)	125X125X28/35	8575	9075	9585	10085	10585	11085	6915	7175	7440

PARIS



Hauteur complète 28"/35" | Hauteur de siège 16½" | Hauteur devant bras 21" | Profondeur d'assise 23"
 Total Height 28"/35" | Seat Height 16½" | Arm Height 21" | Seat Depth 23"

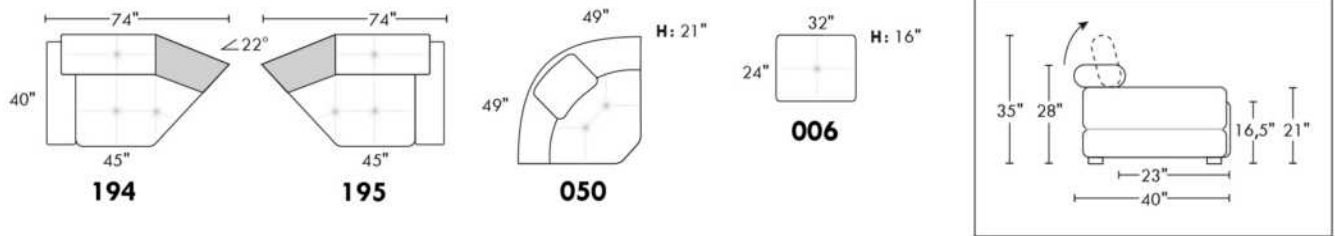
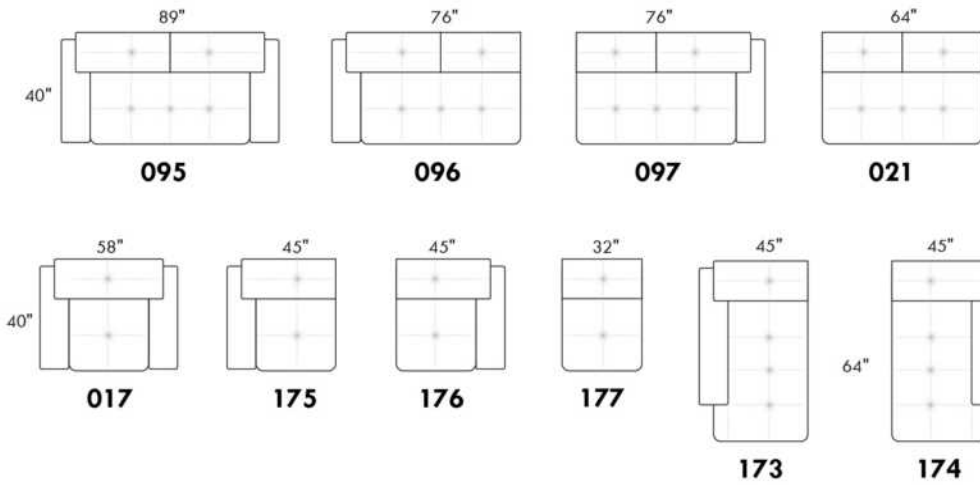

CONFIGURATIONS

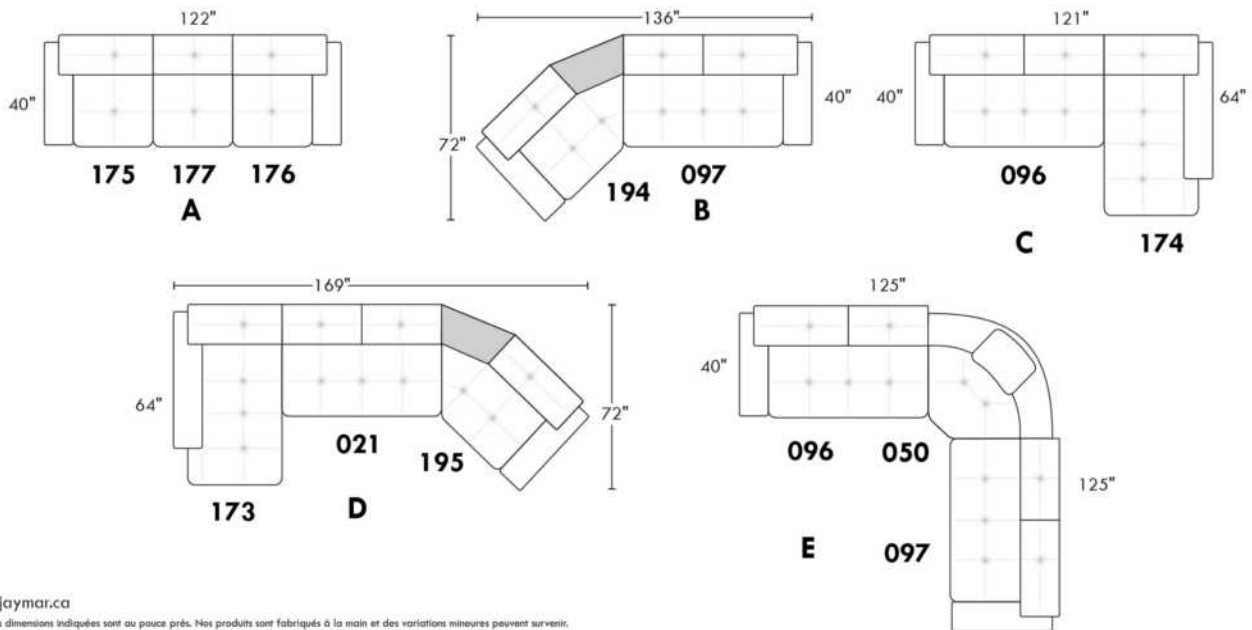

www.jaymar.ca

Toutes les dimensions indiquées sont au pouce près. Nos produits sont fabriqués à la main et des variations mineures peuvent survenir.
 All dimensions indicated are to the nearest inch. Our product is hand-made and minor variations can occur.

PORTLAND

CARACTÉRISTIQUES:

Appui-tête ajustable manuel sur tous les items (fixe sur centre rond).

Fauteuil inclinable motorisé pleine jambe "à mécanisme *protège-mur ". *Faut. 043 & 163: Dégagement mural 16".

Chaise longue inclinable motorisé: Dégagement mural 8" & avant 5".

Coussins de siège avec mousse modelée + 1" de mousse mémoire; bras avec mousse mémoire.

Couture: petit fil en tissu et gros fil plat en cuir.

Note: 2 inclinables séparés par un coin ne peuvent pas ouvrir en même temps. Aucuns inclinables à côté d'item #155 Petit coin carré.

OPTIONS

*Appui-tête motorisé: \$185 ch. *N/D sur items fixes.

*Appui-tête motorisé \$185 + Support lombaire & dos chauffant \$230= \$410 ch. (Uniquement sur items inclinable avec bras).

Bloc-batterie: \$185/mec.

Mousse: Extra ferme \$20/siège.

Choix bras (LARGE ou PETIT de 6"): Pattes sur bras LARGE LG187 bois ou LG189 métal (noire ou chrome). Sur PETIT Bras: LG08 bois ou LG64 métal. Spécifiez couleur.

Profondeur d'assise: 20" ou *22". *Le 22" N/D sur faut. 043 & 163.

Faut. 043-163: avec base en bois (spécifiez couleur).

Description	L x P x H	Cuir						Tissu		
		10	20	30 Bronx Hugo Illusion Tucson Utah Vintage Wild Laredo Yukon	40 Cavallo Elegance Princess Santiago Sensation Sunset Trina Victoria	50 Bull Cassiope Dublin	60 Caress Ultrasued	A	B COM	C alta
001 FAUTEUIL	43x40x33/40	2140	2240	2340	2445	2545	2645	1735	1790	1840
002 CAUSEUSE	66x40x33/40	3055	3185	3315	3445	3575	3705	2460	2545	2630
003 SOFA	90x40x33/40	3690	3860	4030	4200	4370	4540	2970	3070	3170
005 CHAISE LONGUE BRAS DROIT	34x62x33/40	1995	2070	2145	2215	2290	2365	1595	1665	1730
009 CAUSEUSE SANS BRAS	47x40x33/40	2145	2225	2300	2380	2460	2540	1685	1775	1865
011 CHAISE LONGUE BRAS GAUCHE	34x62x33/40	1995	2070	2145	2215	2290	2365	1595	1665	1730
012 CAUSEUSE BRAS GAUCHE	57x40x33/40	2625	2735	2850	2965	3075	3190	2095	2180	2260
017 FAUTEUIL DOUBLE	50x40x33/40	2240	2355	2465	2580	2690	2805	1810	1880	1945
021 SOFA APPARTEMENT SANS BRAS	61x40x33/40	2420	2535	2645	2760	2875	2985	1890	1985	2080
040 SOFA SANS BRAS	71x40x33/40	2770	2900	3030	3160	3290	3420	2205	2310	2410
041 FAUTEUIL INCLINABLE BRAS-G	34x40x33/40	2135	2215	2300	2385	2470	2555	1815	1855	1895
042 FAUTEUIL INCLINABLE BRAS-D	34x40x33/40	2135	2215	2300	2385	2470	2555	1815	1855	1895
043 FAUTEUIL INCLINABLE BERÇANT PIVOTANT	30x34x42	2530	2650	2775	2900	3025	3150	2120	2170	2225
044 FAUTEUIL INCLINABLE	43x40x33/40	2575	2675	2775	2880	2980	3080	2170	2230	2285
045 CAUSEUSE SANS BRAS ALLONGEE DROIT	68x40x33/40	2540	2645	2755	2860	2970	3075	2020	2095	2165
050 CENTRE ROND	49x49x33	1860	1975	2085	2200	2315	2425	1370	1440	1505
051 FAUTEUIL SANS BRAS	23,5x40x33/40	1230	1285	1340	1400	1455	1510	955	1020	1080
052 SOFA BRAS GAUCHE	81x40x33/40	3245	3400	3550	3705	3855	4010	2590	2700	2805
053 SOFA BRAS DROIT	81x40x33/40	3245	3400	3550	3705	3855	4010	2590	2700	2805

PORTLAND

CARACTÉRISTIQUES:

Appui-tête ajustable manuel sur tous les items (fixe sur centre rond).

Fauteuil inclinable motorisé pleine jambe "à mécanisme *protège-mur ". *Faut. 043 & 163: Dégagement mural 16".

Chaise longue inclinable motorisé: Dégagement mural 8" & avant 5".

Coussins de siège avec mousse modelée + 1" de mousse mémoire; bras avec mousse mémoire.

Couture: petit fil en tissu et gros fil plat en cuir.

Note: 2 inclinables séparés par un coin ne peuvent pas ouvrir en même temps. Aucuns inclinables à côté d'item #155 Petit coin carré.

OPTIONS

*Appui-tête motorisé: \$185 ch. *N/D sur items fixes.

*Appui-tête motorisé \$185 + Support lombaire & dos chauffant \$230= \$410 ch. (Uniquement sur items inclinable avec bras).

Bloc-batterie: \$185/mec.

Mousse: Extra ferme \$20/siège.

Choix bras (LARGE ou PETIT de 6"): Pattes sur bras LARGE LG187 bois ou LG189 métal (noire ou chrome). Sur PETIT Bras: LG08 bois ou LG64 métal. Spécifiez couleur.

Profondeur d'assise: 20" ou *22". *Le 22" N/D sur faut. 043 & 163.

Faut. 043-163: avec base en bois (spécifiez couleur).

Description	L x P x H	Cuir						Tissu		
		10	20	30 Bronx Hugo Illusion Tucson Utah Vintage Wild Laredo Yukon	40 Cavallo Elegance Princess Santiago Sensation Sunset Trina Victoria	50 Bull Cassiope Dublin	60 Caress Ultrasued	A	B COM	C alta
055 COIN CARRE	44x44x33/40	2165	2275	2380	2490	2595	2705	1710	1770	1835
056 FAUTEUIL BRAS DROIT	34x40x33/40	1710	1780	1855	1930	2005	2075	1360	1425	1495
057 FAUTEUIL BRAS GAUCHE	34x40x33/40	1710	1780	1855	1930	2005	2075	1360	1425	1495
061 CAUSEUSE BRAS DROIT	57x40x33/40	2625	2735	2850	2965	3075	3190	2095	2180	2260
071 FAUTEUIL INCLINABLE SANS BRAS	23,5x40x33/40	1665	1725	1790	1850	1910	1975	1415	1485	1550
086 CAUSEUSE SANS BRAS ALLONGEE GAUCHE	68x40x33/40	2540	2645	2755	2860	2970	3075	2020	2095	2165
088 FAUTEUIL SANS BRAS ALLONGE GAUCHE	45x40x33/40	1630	1735	1845	1950	2060	2165	1280	1320	1360
089 FAUTEUIL SANS BRAS ALLONGE DROIT	45x40x33/40	1630	1735	1845	1950	2060	2165	1280	1320	1360
095 SOFA APPARTEMENT	80x40x33/40	3325	3490	3650	3815	3980	4145	2660	2765	2875
096 SOFA APPARTEMENT BRAS GAUCHE	71x40x33/40	2905	3030	3155	3280	3405	3530	2285	2385	2490
097 SOFA APPARTEMENT BRAS DROIT	71x40x33/40	2905	3030	3155	3280	3405	3530	2285	2385	2490
124 POUF AVEC RANGEMENT	30x22x17	845	865	890	910	935	955	735	760	780
155 PETIT COIN CARRE	40x40x33/40	2165	2275	2380	2490	2595	2705	1710	1770	1835
163 FAUT. DBL INCL. BERCANT PIVOTANT	33x34x42	2590	2725	2860	2995	3135	3270	2125	2185	2240
165 FAUTEUIL DOUBLE INCLINABLE	50x40x33/40	2685	2800	2910	3025	3140	3250	2260	2335	2410
167 SOFA APP. SANS BRAS ALLONGE GAUCHE	82x40x33/40	2815	2965	3110	3255	3405	3550	2215	2315	2410
168 SOFA APP. SANS BRAS ALLONGE DROIT	82x40x33/40	2815	2965	3110	3255	3405	3550	2215	2315	2410
169 FAUTEUIL DOUBLE INCLINABLE BRAS GAUCHE	41x40x33/40	2250	2340	2430	2520	2615	2705	1890	1980	2070
170 FAUTEUIL DOUBLE INCLINABLE BRAS DROIT	41x40x33/40	2250	2340	2430	2520	2615	2705	1890	1980	2070
171 FAUTEUIL DOUBLE INCLINABLE SANS BRAS	30,5x40x33/40	1780	1840	1895	1950	2010	2065	1495	1560	1630

PORTLAND

CARACTÉRISTIQUES:

Appui-tête ajustable manuel sur tous les items (fixe sur centre rond).

Fauteuil inclinable motorisé pleine jambe "à mécanisme *protège-mur ". *Faut. 043 & 163: Dégagement mural 16".

Chaise longue inclinable motorisé: Dégagement mural 8" & avant 5".

Coussins de siège avec mousse modelée + 1" de mousse mémoire; bras avec mousse mémoire.

Couture: petit fil en tissu et gros fil plat en cuir.

Note: 2 inclinables séparés par un coin ne peuvent pas ouvrir en même temps. Aucuns inclinables à côté d'item #155 Petit coin carré.

OPTIONS

*Appui-tête motorisé: \$185 ch. *N/D sur items fixes.

*Appui-tête motorisé \$185 + Support lombaire & dos chauffant \$230= \$410 ch. (Uniquement sur items inclinable avec bras).

Bloc-batterie: \$185/mec.

Mousse: Extra ferme \$20/siège.

Choix bras (LARGE ou PETIT de 6"): Pattes sur bras LARGE LG187 bois ou LG189 métal (noire ou chrome). Sur PETIT Bras: LG08 bois ou LG64 métal. Spécifiez couleur.

Profondeur d'assise: 20" ou *22". *Le 22" N/D sur faut. 043 & 163.

Faut. 043-163: avec base en bois (spécifiez couleur).

Description	L x P x H	Cuir						Tissu		
		10	20	30 Bronx Hugo Illusion Tucson Utah Vintage Wild Laredo Yukon	40 Cavallo Elegance Princess Santiago Sensation Sunset Trina Victoria	50 Bull Cassiope Dublin	60 Caress Ultrasued	A	B COM	C alta
173 CHAISE LONGUE DOUBLE BRAS GAUCHE	41x62x33/40	2165	2270	2370	2470	2575	2675	1735	1825	1920
174 CHAISE LONGUE DOUBLE BRAS DROIT	41x62x33/40	2165	2270	2370	2470	2575	2675	1735	1825	1920
175 FAUTEUIL DOUBLE BRAS GAUCHE	41x40x33/40	1800	1900	2005	2105	2205	2310	1455	1530	1600
176 FAUTEUIL DOUBLE BRAS DROIT	41x40x33/40	1800	1900	2005	2105	2205	2310	1455	1530	1600
177 FAUTEUIL DOUBLE SANS BRAS	30,5x40x33/40	1340	1415	1490	1560	1635	1710	1035	1100	1160
178 FAUTEUIL DOUBLE SANS BRAS ALLONGE-G	52x40x33/40	1750	1840	1930	2020	2110	2200	1390	1460	1530
179 FAUTEUIL DOUBLE SANS BRAS ALLONGE-D	52x40x33/40	1750	1840	1930	2020	2110	2200	1390	1460	1530
186 CAUS. SANS BRAS ALLONGEE RANGEMENT-G	68x40x33/40	2735	2825	2920	3010	3100	3190	2205	2280	2355
187 CAUS. SANS BRAS ALLONGEE RANGEMENT-D	68x40x33/40	2735	2825	2920	3010	3100	3190	2205	2280	2355
188 FAUT. SANS BRAS ALLONGE RANGEMENT-G	45x40x33/40	1810	1910	2015	2115	2215	2320	1465	1505	1545
189 FAUT. SANS BRAS ALLONGE RANGEMENT-D	45x40x33/40	1810	1910	2015	2115	2215	2320	1465	1505	1545
221 FAUT. DBL SANS BRAS ALLONGE RANGEMENT-G	52x40x33/40	1930	2025	2120	2215	2315	2410	1575	1640	1710
222 FAUT. DBL SANS BRAS ALLONGE RANGEMENT-D	52x40x33/40	1930	2025	2120	2215	2315	2410	1575	1640	1710
223 SOFA APP SANS BRAS ALLONGE RANGEMENT-G	82x40x33/40	3005	3150	3295	3445	3590	3735	2400	2505	2615
224 SOFA APP SANS BRAS ALLONGE RANGEMENT-D	82x40x33/40	3005	3150	3295	3445	3590	3735	2400	2505	2615
236 CHAISE LONGUE INCLINABLE BRAS GAUCHE	34x62x33/40	2445	2515	2590	2665	2735	2810	2060	2125	2195
237 CHAISE LONGUE INCLINABLE BRAS DROIT	34x62x33/40	2445	2515	2590	2665	2735	2810	2060	2125	2195
238 CHAISE LONGUE DBL INCLINABLE BRAS-G	41x62x33/40	2620	2720	2820	2925	3025	3125	2195	2285	2375
239 CHAISE LONGUE DBL INCLINABLE BRAS-D	41x62x33/40	2620	2720	2820	2925	3025	3125	2195	2285	2375

CONFIGURATIONS

Liste de prix CDN

PORTLAND

Description	L x P x H	Cuir						Tissu		
		10	20	30 Bronx Hugo Illusion Tucson Utah Vintage Wild Laredo Yukon	40 Cavallo Elegance Princess Santiago Sensation Sunset Trina Victoria	50 Bull Cassiope Dublin	60 Caress Ultrasued	A	B COM	C alta
A CONFIG (169-170)	81X40X40	4500	4680	4860	5040	5230	5410	3780	3960	4140
B CONFIG (169-171-174)	113X62X40	6195	6450	6695	6940	7200	7445	5120	5365	5620
C CONFIG (096-055-171-170)	116X116X40	9100	9485	9860	10240	10625	11005	7380	7695	8025
D CONFIG (169-171-055-179)	116X96X40	7945	8295	8635	8980	9330	9675	6485	6770	7065
J CONFIG (041-042)	67X40X40	4270	4430	4600	4770	4940	5110	3630	3710	3790
K CONFIG (041-071-005)	92X62X40	5795	6010	6235	6450	6670	6895	4825	5005	5175
L CONFIG (012-055-071-042)	102X102X40	8590	8950	9320	9690	10050	10425	7035	7290	7540
M CONFIG (041-071-055-089)	102X89X40	7595	7950	8315	8675	9035	9400	6220	6430	6640



PORTLAND

OPTIMA
Collection

Jaymar

Conçu et fabriqué fièrement au Canada
Proudly designed and made in Canada

Nos produits sont fabriqués à la main et des variations mineures peuvent survenir

Our product is hand-made and minor variations can occur.

SPECIFICATIONS

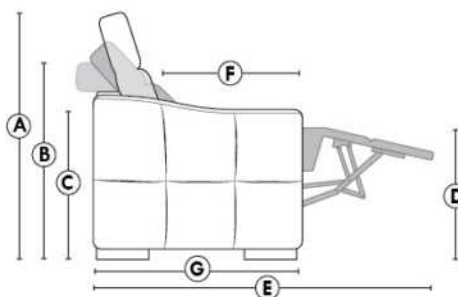

- Appui-tête levé Headrest up
- Appui-tête baissé Headrest down
- Complètement incliné Fully reclined

- A** Hauteur complète 40" Total Height
- B** Hauteur appui-tête baissé 33" Height headrest down
- C** Hauteur du bras 24" Arm Height
- D** Hauteur du siège 19,5" Seat height
- E** Profondeur inclinée 65" Depth fully reclined
- F** Profondeur d'assise 20"ou/ou 22" Seat depth
- G** Profondeur appui-tête monté 37,5" Depth with headrest up

BRAS | ARMS

Option de bras:
Bras Régulier Large 9,5" ou Petit bras 6"

Arm option
Regular arm Large 9.5" or Small arm 6"

Contrôle de l'inclinaison situé à l'extérieur du bras
Recliner control located on the outside of the arm.

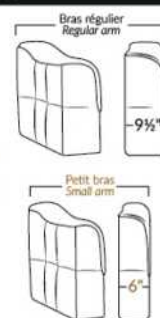

FAUTEUIL BERÇANT PIVOTANT INCLINABLE SWIVEL ROCKING MOTION CHAIR

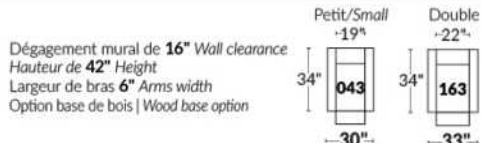

SIÈGE 23" DE LARGE | 23" SEAT WIDTH

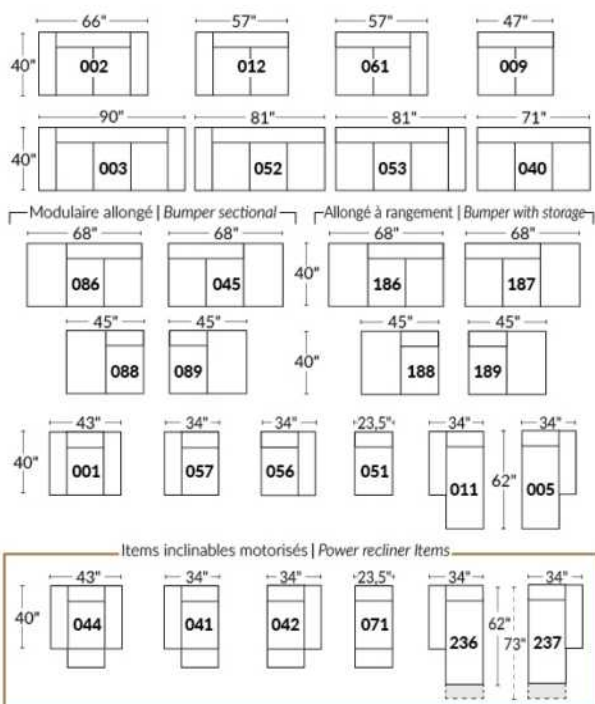

SIÈGE 30" DE LARGE | 30" SEAT WIDTH

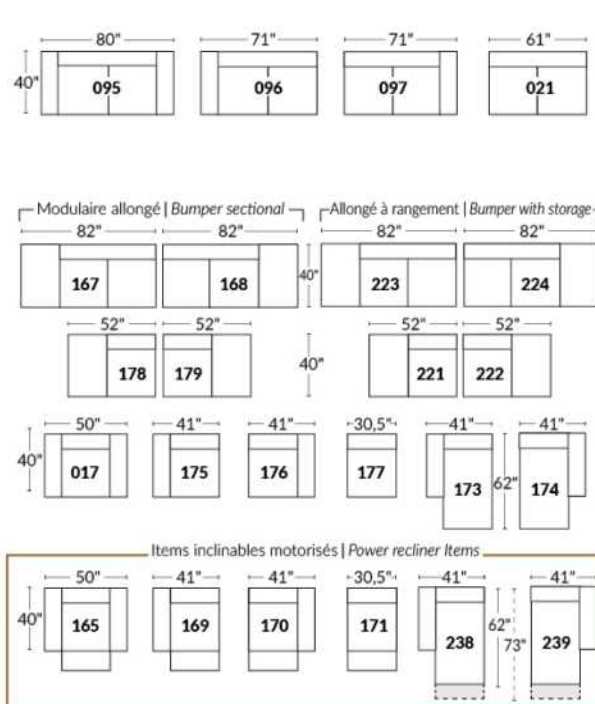

Autres | Others

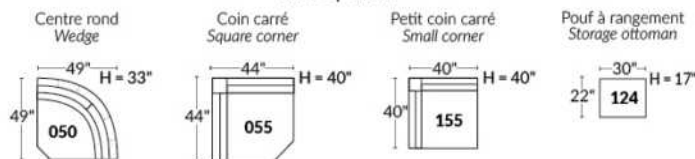

EXEMPLE 23" EXAMPLE

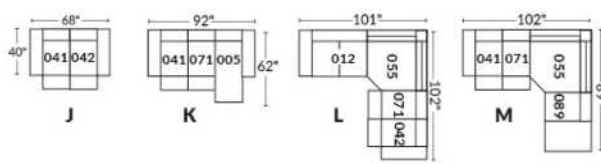

EXEMPLE 30" EXAMPLE

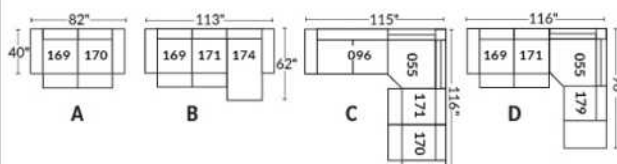

PORTOFINO

Appui-tête ajustable manuel sur tous les items (fixe sur centre rond).
 Fauteuil inclinable motorisé pleine jambe "à mec. *protège-mur". *Faut. 043 & 163: Dégagement mural 16".
 Chaise longue inclinable motorisé: Dégagement mural 8" & avant 5".
 Coussins de siège avec mousse modelée + 1" de mousse mémoire; bras avec mousse mémoire.
 Couture: petit fil en tissu et gros fil plat en cuir.
 Note: 2 inclinables séparés par un coin ne peuvent pas ouvrir en même temps. Aucuns inclinables à côté d'item #155 Petit coin carré.

OPTIONS

*Appui-tête motorisé: \$185 ch. *N/D sur items fixes.
 *Appui-tête motorisé \$185 + Support lombaire & dos chauffant \$230= \$410 ch. (Uniquement sur items inclinable avec bras).
 Bloc-batterie: \$185/mec.
 Mousse: Extra ferme \$20/siège.
 Choix de bras (LARGE ou PETIT de 6"): Pattes sur bras LARGE: LG103 bois ou LG189 métal (noire ou chrome). PETIT Bras: LG08 bois ou LG196 métal (noire ou chrome). Spécifiez couleur.
 Profondeur d'assise: 20" ou *22". *Le 22" N/D sur faut. 043 & 163.
 Faut. 043-163: avec base en bois (spécifiez couleur).
 Item 327 Tablette en merisier pour bras: Spécifier couleur.

CINÉMA MAISON - Détails accessoires & configs.: Voir page Cinéma maison en annexe.

Ancrage pour accessoires: \$40 ch.
 Porte-Gobelets: En métal: \$50 ch. | Illuminé: \$50 ch. | *Illuminé avec contrôle (1 ou 2 moteurs): \$65 ch.
 *Lumière DEL sous le siège: \$30/siège.

Description	L x P x H	Cuir						Tissu		
		10	20	30 Bronx Hugo Illusion Tucson Utah Vintage Wild Laredo Yukon	40 Cavallo Elegance Princess Santiago Sensation Sunset Trina Victoria	50 Bull Cassiope Dublin	60 Caress Ultrasued	A	B COM	C alta
001 FAUTEUIL	44x40x33/40	2140	2240	2340	2445	2545	2645	1735	1790	1840
002 CAUSEUSE	67x40x33/40	3055	3185	3315	3445	3575	3705	2460	2545	2630
003 SOFA	91x40x33/40	3690	3860	4030	4200	4370	4540	2970	3070	3170
005 CHAISE LONGUE BRAS DROIT	34x62x33/40	1995	2070	2145	2215	2290	2365	1595	1665	1730
009 CAUSEUSE SANS BRAS	47x40x33/40	2145	2225	2300	2380	2460	2540	1685	1775	1865
011 CHAISE LONGUE BRAS GAUCHE	34x62x33/40	1995	2070	2145	2215	2290	2365	1595	1665	1730
012 CAUSEUSE BRAS GAUCHE	57x40x33/40	2625	2735	2850	2965	3075	3190	2095	2180	2260
017 FAUTEUIL DOUBLE	51x40x33/40	2240	2355	2465	2580	2690	2805	1810	1880	1945
021 SOFA APPARTEMENT SANS BRAS	61x40x33/40	2420	2535	2645	2760	2875	2985	1890	1985	2080
040 SOFA SANS BRAS	71x40x33/40	2770	2900	3030	3160	3290	3420	2205	2310	2410
041 FAUTEUIL INCLINABLE BRAS-G	34x40x33/40	2135	2215	2300	2385	2470	2555	1815	1855	1895
042 FAUTEUIL INCLINABLE BRAS-D	34x40x33/40	2135	2215	2300	2385	2470	2555	1815	1855	1895
043 FAUTEUIL INCLINABLE BERÇANT PIVOTANT	30x34x42	2530	2650	2775	2900	3025	3150	2120	2170	2225
044 FAUTEUIL INCLINABLE	44x40x33/40	2575	2675	2775	2880	2980	3080	2170	2230	2285
045 CAUSEUSE SANS BRAS ALLONGEE DROIT	68x40x33/40	2540	2645	2755	2860	2970	3075	2020	2095	2165
050 CENTRE ROND	49x49x33	1860	1975	2085	2200	2315	2425	1370	1440	1505

PORTOFINO

Appui-tête ajustable manuel sur tous les items (fixe sur centre rond).
 Fauteuil inclinable motorisé pleine jambe "à mec. *protège-mur". *Faut. 043 & 163: Dégagement mural 16".
 Chaise longue inclinable motorisé: Dégagement mural 8" & avant 5".
 Coussins de siège avec mousse modelée + 1" de mousse mémoire; bras avec mousse mémoire.
 Couture: petit fil en tissu et gros fil plat en cuir.
 Note: 2 inclinables séparés par un coin ne peuvent pas ouvrir en même temps. Aucuns inclinables à côté d'item #155 Petit coin carré.

OPTIONS

*Appui-tête motorisé: \$185 ch. *N/D sur items fixes.
 *Appui-tête motorisé \$185 + Support lombaire & dos chauffant \$230= \$410 ch. (Uniquement sur items inclinable avec bras).
 Bloc-batterie: \$185/mec.
 Mousse: Extra ferme \$20/siège.
 Choix de bras (LARGE ou PETIT de 6"): Pattes sur bras LARGE: LG103 bois ou LG189 métal (noire ou chrome). PETIT Bras: LG08 bois ou LG196 métal (noire ou chrome). Spécifiez couleur.
 Profondeur d'assise: 20" ou *22". *Le 22" N/D sur faut. 043 & 163.
 Faut. 043-163: avec base en bois (spécifiez couleur).
 Item 327 Tablette en merisier pour bras: Spécifier couleur.

CINÉMA MAISON - Détails accessoires & configs.: Voir page Cinéma maison en annexe.

Ancrage pour accessoires: \$40 ch.

Porte-Gobelets: En métal: \$50 ch. | Illuminé: \$50 ch. | *Illuminé avec contrôle (1 ou 2 moteurs): \$65 ch.

*Lumière DEL sous le siège: \$30/siège.

Description	L x P x H	Cuir						Tissu		
		10	20	30 Bronx Hugo Illusion Tucson Utah Vintage Wild Laredo Yukon	40 Cavallo Elegance Princess Santiago Sensation Sunset Trina Victoria	50 Bull Cassiope Dublin	60 Caress Ultrasued	A	B COM	C alta
051 FAUTEUIL SANS BRAS	23,5x40x33/40	1230	1285	1340	1400	1455	1510	955	1020	1080
052 SOFA BRAS GAUCHE	81x40x33/40	3245	3400	3550	3705	3855	4010	2590	2700	2805
053 SOFA BRAS DROIT	81x40x33/40	3245	3400	3550	3705	3855	4010	2590	2700	2805
055 COIN CARRE	44x44x33/40	2165	2275	2380	2490	2595	2705	1710	1770	1835
056 FAUTEUIL BRAS DROIT	34x40x33/40	1710	1780	1855	1930	2005	2075	1360	1425	1495
057 FAUTEUIL BRAS GAUCHE	34x40x33/40	1710	1780	1855	1930	2005	2075	1360	1425	1495
061 CAUSEUSE BRAS DROIT	57x40x33/40	2625	2735	2850	2965	3075	3190	2095	2180	2260
071 FAUTEUIL INCLINABLE SANS BRAS	23,5x40x33/40	1665	1725	1790	1850	1910	1975	1415	1485	1550
086 CAUSEUSE SANS BRAS ALLONGEE GAUCHE	68x40x33/40	2540	2645	2755	2860	2970	3075	2020	2095	2165
088 FAUTEUIL SANS BRAS ALLONGE GAUCHE	45x40x33/40	1630	1735	1845	1950	2060	2165	1280	1320	1360
089 FAUTEUIL SANS BRAS ALLONGE DROIT	45x40x33/40	1630	1735	1845	1950	2060	2165	1280	1320	1360
095 SOFA APPARTEMENT	81x40x33/40	3325	3490	3650	3815	3980	4145	2660	2765	2875
096 SOFA APPARTEMENT BRAS GAUCHE	71x40x33/40	2905	3030	3155	3280	3405	3530	2285	2385	2490
097 SOFA APPARTEMENT BRAS DROIT	71x40x33/40	2905	3030	3155	3280	3405	3530	2285	2385	2490
124 POUF AVEC RANGEMENT	30x22x17	845	865	890	910	935	955	735	760	780
138 BRAS CENTRE	10x36x24.5	470	510	550	590	630	670	400	415	430

PORTOFINO

Appui-tête ajustable manuel sur tous les items (fixe sur centre rond).
 Fauteuil inclinable motorisé pleine jambe "à mec. *protège-mur". *Faut. 043 & 163: Dégagement mural 16".
 Chaise longue inclinable motorisé: Dégagement mural 8" & avant 5".
 Coussins de siège avec mousse modelée + 1" de mousse mémoire; bras avec mousse mémoire.
 Couture: petit fil en tissu et gros fil plat en cuir.
 Note: 2 inclinables séparés par un coin ne peuvent pas ouvrir en même temps. Aucuns inclinables à côté d'item #155 Petit coin carré.

OPTIONS

*Appui-tête motorisé: \$185 ch. *N/D sur items fixes.
 *Appui-tête motorisé \$185 + Support lombaire & dos chauffant \$230= \$410 ch. (Uniquement sur items inclinable avec bras).
 Bloc-batterie: \$185/mec.
 Mousse: Extra ferme \$20/siège.
 Choix de bras (LARGE ou PETIT de 6"): Pattes sur bras LARGE: LG103 bois ou LG189 métal (noire ou chrome). PETIT Bras: LG08 bois ou LG196 métal (noire ou chrome). Spécifiez couleur.
 Profondeur d'assise: 20" ou *22". *Le 22" N/D sur faut. 043 & 163.
 Faut. 043-163: avec base en bois (spécifiez couleur).
 Item 327 Tablette en merisier pour bras: Spécifier couleur.

CINÉMA MAISON - Détails accessoires & configs.: Voir page Cinéma maison en annexe.

Ancrage pour accessoires: \$40 ch.
 Porte-Gobelets: En métal: \$50 ch. | Illuminé: \$50 ch. | *Illuminé avec contrôle (1 ou 2 moteurs): \$65 ch.
 *Lumière DEL sous le siège: \$30/siège.

Description	L x P x H	Cuir						Tissu		
		10	20	30 Bronx Hugo Illusion Tucson Utah Vintage Wild Laredo Yukon	40 Cavallo Elegance Princess Santiago Sensation Sunset Trina Victoria	50 Bull Cassiope Dublin	60 Caress Ultrasued	A	B COM	C alta
155 PETIT COIN CARRE	40x40x33/40	2165	2275	2380	2490	2595	2705	1710	1770	1835
159 RANGEMENT À ANGLE	11/27x36x24.5	845	880	910	945	980	1015	665	680	695
160 RANGEMENT DROIT	11x36x24.5	815	845	875	900	930	955	625	645	670
163 FAUT. DBL INCL. BERCANT PIVOTANT	33x34x42	2590	2725	2860	2995	3135	3270	2125	2185	2240
165 FAUTEUIL DOUBLE INCLINABLE	51x40x33/40	2685	2800	2910	3025	3140	3250	2260	2335	2410
167 SOFA APP. SANS BRAS ALLONGE GAUCHE	82x40x33/40	2815	2965	3110	3255	3405	3550	2215	2315	2410
168 SOFA APP. SANS BRAS ALLONGE DROIT	82x40x33/40	2815	2965	3110	3255	3405	3550	2215	2315	2410
169 FAUTEUIL DOUBLE INCLINABLE BRAS GAUCHE	41x40x33/40	2250	2340	2430	2520	2615	2705	1890	1980	2070
170 FAUTEUIL DOUBLE INCLINABLE BRAS DROIT	41x40x33/40	2250	2340	2430	2520	2615	2705	1890	1980	2070
171 FAUTEUIL DOUBLE INCLINABLE SANS BRAS	30,5x40x33/40	1780	1840	1895	1950	2010	2065	1495	1560	1630
173 CHAISE LONGUE DOUBLE BRAS GAUCHE	41x62x33/40	2165	2270	2370	2470	2575	2675	1735	1825	1920
174 CHAISE LONGUE DOUBLE BRAS DROIT	41x62x33/40	2165	2270	2370	2470	2575	2675	1735	1825	1920
175 FAUTEUIL DOUBLE BRAS GAUCHE	41x40x33/40	1800	1900	2005	2105	2205	2310	1455	1530	1600
176 FAUTEUIL DOUBLE BRAS DROIT	41x40x33/40	1800	1900	2005	2105	2205	2310	1455	1530	1600
177 FAUTEUIL DOUBLE SANS BRAS	30,5x40x33/40	1340	1415	1490	1560	1635	1710	1035	1100	1160
178 FAUTEUIL DOUBLE SANS BRAS ALLONGE-G	52x40x33/40	1750	1840	1930	2020	2110	2200	1390	1460	1530

PORTOFINO

Appui-tête ajustable manuel sur tous les items (fixe sur centre rond).
 Fauteuil inclinable motorisé pleine jambe "à mec. *protège-mur". *Faut. 043 & 163: Dégagement mural 16".
 Chaise longue inclinable motorisé: Dégagement mural 8" & avant 5".
 Coussins de siège avec mousse modelée + 1" de mousse mémoire; bras avec mousse mémoire.
 Couture: petit fil en tissu et gros fil plat en cuir.
 Note: 2 inclinables séparés par un coin ne peuvent pas ouvrir en même temps. Aucuns inclinables à côté d'item #155 Petit coin carré.

OPTIONS

*Appui-tête motorisé: \$185 ch. *N/D sur items fixes.
 *Appui-tête motorisé \$185 + Support lombaire & dos chauffant \$230= \$410 ch. (Uniquement sur items inclinable avec bras).
 Bloc-batterie: \$185/mec.
 Mousse: Extra ferme \$20/siège.
 Choix de bras (LARGE ou PETIT de 6"): Pattes sur bras LARGE: LG103 bois ou LG189 métal (noire ou chrome). PETIT Bras: LG08 bois ou LG196 métal (noire ou chrome). Spécifiez couleur.
 Profondeur d'assise: 20" ou *22". *Le 22" N/D sur faut. 043 & 163.
 Faut. 043-163: avec base en bois (spécifiez couleur).
 Item 327 Tablette en merisier pour bras: Spécifier couleur.

CINÉMA MAISON - Détails accessoires & configs.: Voir page Cinéma maison en annexe.

Ancrage pour accessoires: \$40 ch.

Porte-Gobelets: En métal: \$50 ch. | Illuminé: \$50 ch. | *Illuminé avec contrôle (1 ou 2 moteurs): \$65 ch.

*Lumière DEL sous le siège: \$30/siège.

Description	L x P x H	Cuir						Tissu		
		10	20	30 Bronx Hugo Illusion Tucson Utah Vintage Wild Laredo Yukon	40 Cavallo Elegance Princess Santiago Sensation Sunset Trina Victoria	50 Bull Cassiope Dublin	60 Caress Ultrasued	A	B COM	C alta
179 FAUTEUIL DOUBLE SANS BRAS ALLONGE-D	52x40x33/40	1750	1840	1930	2020	2110	2200	1390	1460	1530
186 CAUS. SANS BRAS ALLONGEE RANGEMENT-G	68x40x33/40	2735	2825	2920	3010	3100	3190	2205	2280	2355
187 CAUS. SANS BRAS ALLONGEE RANGEMENT-D	68x40x33/40	2735	2825	2920	3010	3100	3190	2205	2280	2355
188 FAUT. SANS BRAS ALLONGE RANGEMENT-G	45x40x33/40	1810	1910	2015	2115	2215	2320	1465	1505	1545
189 FAUT. SANS BRAS ALLONGE RANGEMENT-D	45x40x33/40	1810	1910	2015	2115	2215	2320	1465	1505	1545
190 PETIT RANGEMENT À ANGLE	11/21x36x24.5	815	845	875	900	930	955	625	645	670
221 FAUT. DBL SANS BRAS ALLONGE RANGEMENT-G	52x40x33/40	1930	2025	2120	2215	2315	2410	1575	1640	1710
222 FAUT. DBL SANS BRAS ALLONGE RANGEMENT-D	52x40x33/40	1930	2025	2120	2215	2315	2410	1575	1640	1710
223 SOFA APP SANS BRAS ALLONGE RANGEMENT-G	82x40x33/40	3005	3150	3295	3445	3590	3735	2400	2505	2615
224 SOFA APP SANS BRAS ALLONGE RANGEMENT-D	82x40x33/40	3005	3150	3295	3445	3590	3735	2400	2505	2615
236 CHAISE LONGUE INCLINABLE BRAS GAUCHE	34x62x33/40	2445	2515	2590	2665	2735	2810	2060	2125	2195
237 CHAISE LONGUE INCLINABLE BRAS DROIT	34x62x33/40	2445	2515	2590	2665	2735	2810	2060	2125	2195
238 CHAISE LONGUE DBL INCLINABLE BRAS-G	41x62x33/40	2620	2720	2820	2925	3025	3125	2195	2285	2375
239 CHAISE LONGUE DBL INCLINABLE BRAS-D	41x62x33/40	2620	2720	2820	2925	3025	3125	2195	2285	2375
327 TABLETTE DE MERISIER AMOVIBLE POUR BRAS	11 3/8 x 10 x 4	145	145	145	145	145	145	145	145	145
V51 PORTE VERRE A VIN	3.5 x 5.5 x 6.5	40	40	40	40	40	40	40	40	40

PORTOFINO

Appui-tête ajustable manuel sur tous les items (fixe sur centre rond).
 Fauteuil inclinable motorisé pleine jambe "à mec. *protège-mur". *Faut. 043 & 163: Dégagement mural 16".
 Chaise longue inclinable motorisé: Dégagement mural 8" & avant 5".
 Coussins de siège avec mousse modelée + 1" de mousse mémoire; bras avec mousse mémoire.
 Couture: petit fil en tissu et gros fil plat en cuir.
 Note: 2 inclinables séparés par un coin ne peuvent pas ouvrir en même temps. Aucuns inclinables à côté d'item #155 Petit coin carré.

OPTIONS

*Appui-tête motorisé: \$185 ch. *N/D sur items fixes.
 *Appui-tête motorisé \$185 + Support lombaire & dos chauffant \$230= \$410 ch. (Uniquement sur items inclinable avec bras).
 Bloc-batterie: \$185/mec.
 Mousse: Extra ferme \$20/siège.
 Choix de bras (LARGE ou PETIT de 6"): Pattes sur bras LARGE: LG103 bois ou LG189 métal (noire ou chrome). PETIT Bras: LG08 bois ou LG196 métal (noire ou chrome). Spécifiez couleur.
 Profondeur d'assise: 20" ou *22". *Le 22" N/D sur faut. 043 & 163.
 Faut. 043-163: avec base en bois (spécifiez couleur).
 Item 327 Tablette en merisier pour bras: Spécifier couleur.

CINÉMA MAISON - Détails accessoires & configs.: Voir page Cinéma maison en annexe.

Ancrage pour accessoires: \$40 ch.

Porte-Gobelets: En métal: \$50 ch. | Illuminé: \$50 ch. | *Illuminé avec contrôle (1 ou 2 moteurs): \$65 ch.

*Lumière DEL sous le siège: \$30/siège.

Description	L x P x H	Cuir						Tissu		
		10	20	30	40	50	60	A	B COM	C alta
				Bronx Hugo Illusion Tucson Utah Vintage Wild Laredo Yukon	Cavallo Elegance Princess Santiago Sensation Sunset Trina Victoria	Bull Cassiope Dublin	Caress Ultrasued			
V52 TABLETTE PIVOTANTE EN PLASTIQUE	13 3/8 x 9 5/8	40	40	40	40	40	40	40	40	40
V53 TABLETTE PIVOTANTE EN BOIS	19 x 10	70	70	70	70	70	70	70	70	70
V54 PORTE TABLETTE	4.5 x 8 x 10	50	50	50	50	50	50	50	50	50
V55 LAMPE DEL	1.5x5x14 plié/bent	40	40	40	40	40	40	40	40	40
CONFIGURATIONS										
_A CONFIG (169-170)	82X40X40	4500	4680	4860	5040	5230	5410	3780	3960	4140
_B CONFIG (169-171-174)	113X62X40	6195	6450	6695	6940	7200	7445	5120	5365	5620
_C CONFIG (096-055-171-170)	115X115X40	9100	9485	9860	10240	10625	11005	7380	7695	8025
_D CONFIG (169-171-055-179)	115X96X40	7945	8295	8635	8980	9330	9675	6485	6770	7065
_J CONFIG (041-042)	68X40X40	4270	4430	4600	4770	4940	5110	3630	3710	3790
_K CONFIG (041-071-005)	92X62X40	5795	6010	6235	6450	6670	6895	4825	5005	5175
_L CONFIG (012-055-071-042)	102X102X40	8590	8950	9320	9690	10050	10425	7035	7290	7540
_M CONFIG (041-071-055-089)	102X89X40	7595	7950	8315	8675	9035	9400	6220	6430	6640



PORTOFINO

OPTIMA
Collection

Jaymar

Conçu et fabriqué fièrement au Canada
Proudly designed and made in Canada

Nos produits sont fabriqués à la main et
des variations mineures peuvent survenir

Our product is hand-made and minor variations can occur.

SPECIFICATIONS

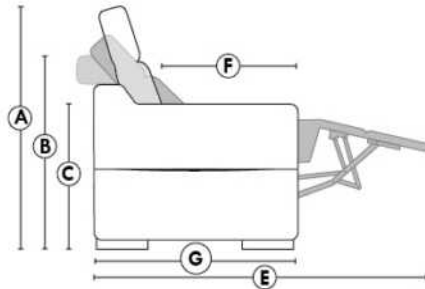

- Appui-tête levé Headrest up
- Appui-tête baissé Headrest down
- Complètement incliné Fully reclined

- A** Hauteur complète 40" Total Height
- B** Hauteur appui-tête baissé 33" Height headrest down
- C** Hauteur du bras 24,5" Arm Height
- D** Hauteur du siège 19,5" Seat height
- E** Profondeur inclinée 65" Depth fully reclined
- F** Profondeur d'assise 20"ou/ou 22" Seat depth
- G** Profondeur appui-tête monté 37,5" Depth with headrest up

BRAS | ARMS

Option de bras:
Bras Régulier Large 10" ou Petit bras 6"

Arm option
Regular arm Large 10" or Small arm 6"

Contrôle de l'inclinaison situé à l'intérieur du bras
Recliner control located on the inside of the arm.

Option d'accessoires disponible sur
le bras régulier seulement
Accessories option, available on Regular arms ONLY.

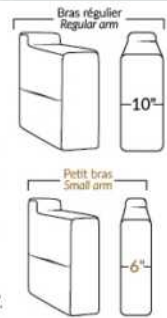

FAUTEUIL BERÇANT PIVOTANT INCLINABLE SWIVEL ROCKING MOTION CHAIR

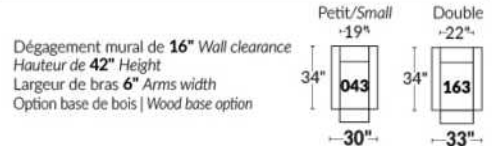

SIÈGE 23" DE LARGE | 23" SEAT WIDTH

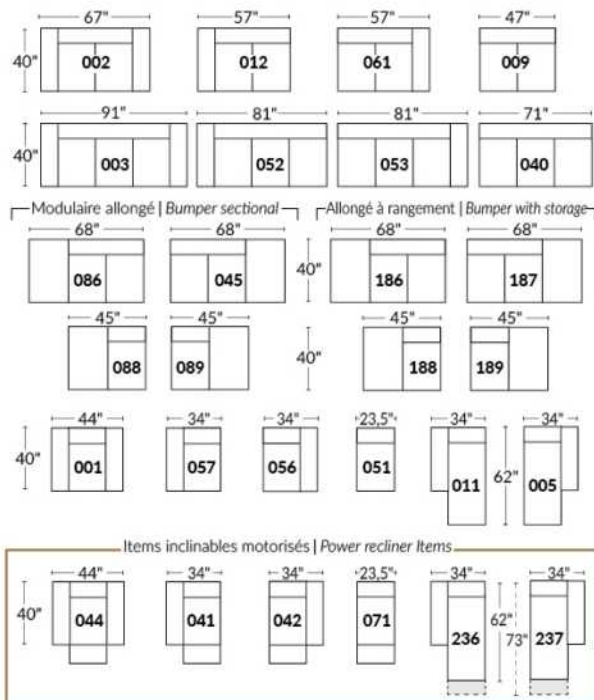

SIÈGE 30" DE LARGE | 30" SEAT WIDTH

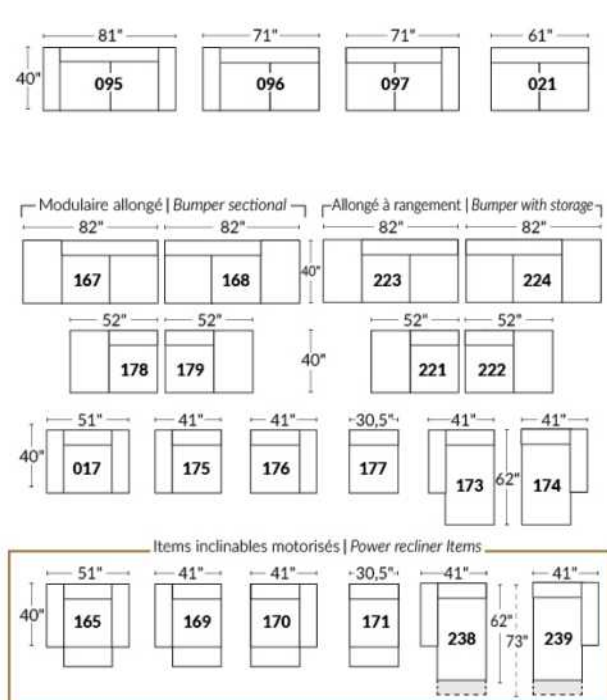

Autres | Others

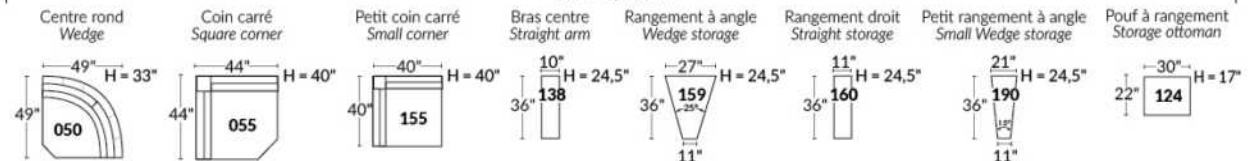

EXEMPLE 23" EXAMPLE

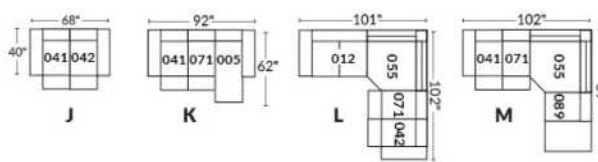

EXEMPLE 30" EXAMPLE

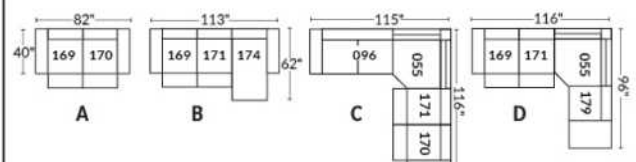

*Disponibles sur certains modèles et SEULEMENT sur le BRAS LARGE.

OPTIONS PORTE-GOBELETS

MÉTAL



Argent



Noir mat



Brun

ILLUMINÉ

1.



Porte-gobelet illuminé

2.



Porte-gobelet illuminé avec contrôle de l'inclinable, port USB & lumière DEL sous le siège

3.



Porte-gobelet illuminé avec contrôle double moteur, port USB & lumière DEL sous le siège

Nos porte-gobelets illuminés à un ou deux contrôles sont compatibles avec les lumières DEL sous le siège. Vous pouvez contrôler la lumière sur le porte-gobelet. Le porte-gobelet à 2 moteurs possède un contrôle remise à zéro (maison) pour remettre votre inclinable à la position de départ.

Lumière DEL sous le siège (en option)

Disponible seulement dans les configurations avec un minimum de 1 porte-gobelet illuminé à moteur qui contrôle l'ouverture et la fermeture de la lumière.

Pour les prix des options, voir la section description du modèle Optima.

Veillez nous fournir un dessin de votre configuration qui indique le type de porte-gobelet et le positionnement.

Porte-gobelets avec contrôle

Il faut spécifier la position de ceux-ci; bras droit ou bras gauche et quel inclinable ils vont contrôler. Si vous avez une rangée de fauteuils avec plusieurs porte-gobelets, le contrôle sera par défaut sur le bras gauche et sur le droit pour le dernier bras extérieur.

EXEMPLE A

041-169 : Contrôleur et porte-gobelet à gauche
071-171 : boutons tactiles sur le côté du siège
042-170 : Contrôleur et porte-gobelet à droite

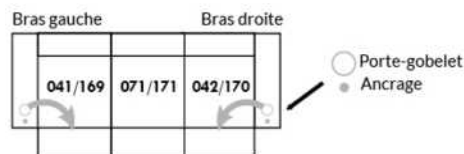

EXEMPLE B

071-171 : Ces deux items peuvent être connectés à un porte-gobelet intelligent qui pourra contrôler l'inclinable.
Il faut alors utiliser un de ces items: 138,159, 160 et 190

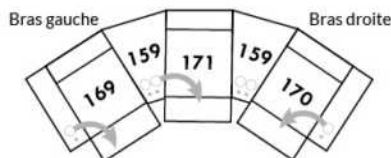

Informations sur les appui-têtes et boutons de contrôles des inclinables

AVEC porte-gobelet illuminés

Si vous prenez un item **stationnaire**, vous aurez par défaut le porte-gobelet N°1.
Si vous prenez un **appui-tête manuel**, vous aurez le porte-gobelet N°2.
Si vous prenez un **appui-tête électrique**, vous aurez par défaut le porte-gobelet N°3.

SANS porte-gobelet et avec un inclinable

Si vous prenez un item inclinable et un **appui-tête manuel**, il y aura un contrôle à boutons tactiles.
Si vous prenez un item inclinable avec un **appui-tête électrique**, vous aurez un contrôleur à bouton poussoir double avec prise USB.
Si c'est un **item sans bras** (071-171) il y aura alors les boutons tactiles.



Boutons tactiles



Boutons poussoirs

*Disponibles sur certains modèles et SEULEMENT sur le BRAS LARGE.

OPTIONS ACCESSOIRES

<p>Ancrage pour accessoires</p> 	<p>V51 Porte verre à vin</p> 	<p>V52 Tablette pivotante en plastique</p> 	<p>V53 Tablette pivotante en bois (choix de 8 couleurs)</p> 
<p>V54 Porte tablette</p> 	<p>V55 Lampe DEL</p> 	<p>Spécifiez sur quel bras (gauche ou droit) la tablette sera installée</p>	

Pour les prix des ancrages, voir la section description du modèle Optima et pour les accessoires vous référer à la fin de la liste de prix.

Items 138-159-160-190 et bras large

Option ancrage et porte-gobelet *Non disponible sur les petits bras*.

Veuillez spécifier sur quel bras vous voulez avoir les ancrages et les porte-gobelets.

NB: Item 138- 159-160-190 sont non finis sur les côtés, doivent être utilisés entre 2 sièges. Chaque item à rangement possède 2 prises USB et une prise électrique à l'intérieur du rangement.

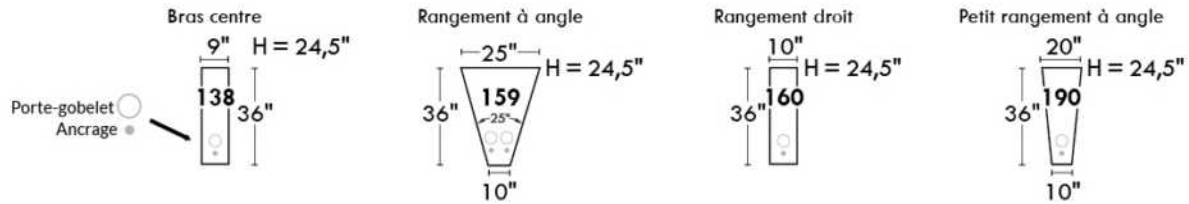

SUGGESTIONS DE CONFIGURATIONS

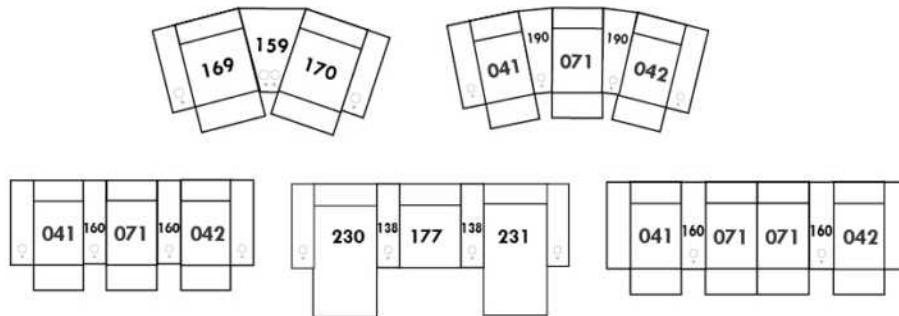

Liste de prix CDN

PURE

CARACTÉRISTIQUES: Rembourrage des sièges contient des plumes. Coussins de dos réversibles.

PATTES: Spécifier couleur des pattes LG107.

COMBO #1: Recouvrement #2 les dos et sièges. PRIX: Consultez livret "Connaissance des Produits".

COMBO #2: Recouvrement #2 SIÈGE en CUIR SEULEMENT; Grade 10 à 30 ajoutez 70\$ par coussin de siège. Grade 40 à 60 ajoutez 105\$ par coussin de siège. Lounge = 2 sièges.

Description	L x P x H	Cuir						Tissu		
		10	20	30 Bronx Hugo Illusion Tucson Utah Vintage Wild Laredo Yukon	40 Cavallo Elegance Princess Santiago Sensation Sunset Trina Victoria	50 Bull Cassiope Dublin	60 Caress Ultrasued	A	B COM	C alta
002 CAUSEUSE	60X41X34	1860	1985	2110	2235	2360	2485	1165	1235	1300
005 CHAISE LONGUE BRAS DROIT	37X70X34	1590	1710	1825	1945	2065	2185	1120	1210	1300
009 CAUSEUSE SANS BRAS	46X41X34	1345	1475	1605	1735	1865	1995	1025	1100	1170
011 CHAISE LONGUE BRAS GAUCHE	37X70X34	1590	1710	1825	1945	2065	2185	1120	1210	1300
012 CAUSEUSE BRAS GAUCHE	53X41X34	1590	1715	1840	1965	2085	2210	1070	1180	1285
017 FAUTEUIL DOUBLE	44X41X34	1440	1520	1605	1690	1775	1860	990	1055	1115
021 SOFA APPARTEMENT SANS BRAS	60X41X34	1730	1880	2025	2170	2320	2465	1340	1430	1520
055 COIN CARRE	45X45X34	1180	1240	1300	1365	1425	1490	990	1050	1105
061 CAUSEUSE BRAS DROIT	53X41X34	1590	1715	1840	1965	2085	2210	1070	1180	1285
095 SOFA APPARTEMENT	74X41X34	2230	2390	2555	2720	2885	3050	1470	1570	1665
096 SOFA APPARTEMENT BRAS GAUCHE	67X41X34	1955	2115	2275	2430	2590	2750	1390	1485	1575
097 SOFA APPARTEMENT BRAS DROIT	67X41X34	1955	2115	2275	2430	2590	2750	1390	1485	1575
124 POUF AVEC RANGEMENT	30X22X18	690	745	795	845	895	945	640	650	665
175 FAUTEUIL DOUBLE BRAS GAUCHE	37X41X34	1170	1245	1320	1390	1465	1540	910	985	1060
176 FAUTEUIL DOUBLE BRAS DROIT	37X41X34	1170	1245	1320	1390	1465	1540	910	985	1060
177 FAUTEUIL DOUBLE SANS BRAS	30X41X34	940	1030	1120	1210	1300	1390	855	925	990
178 FAUTEUIL DOUBLE SANS BRAS ALLONGE-G	51X41X34	1215	1335	1455	1575	1690	1810	940	1010	1075
179 FAUTEUIL DOUBLE SANS BRAS ALLONGE-D	51X41X34	1215	1335	1455	1575	1690	1810	940	1010	1075
CONFIGURATIONS										
A CONF. A (096-055-176)	82X112X34	4305	4600	4895	5185	5480	5780	3290	3520	3740
B CONF. B (178-055-179)	96X96X34	3610	3910	4210	4515	4805	5110	2870	3070	3255
C CONF. C (011-177-055-179)	112X96X34	4925	5315	5700	6095	6480	6875	3905	4195	4470
D CONF. D (011-097)	104X70X34	3545	3825	4100	4375	4655	4935	2510	2695	2875

PURE



Hauteur complète 34" | Hauteur de siège 18" | Profondeur d'assise 24"
 Total Height 34" | Seat Height 18" | Seat Depth 24"

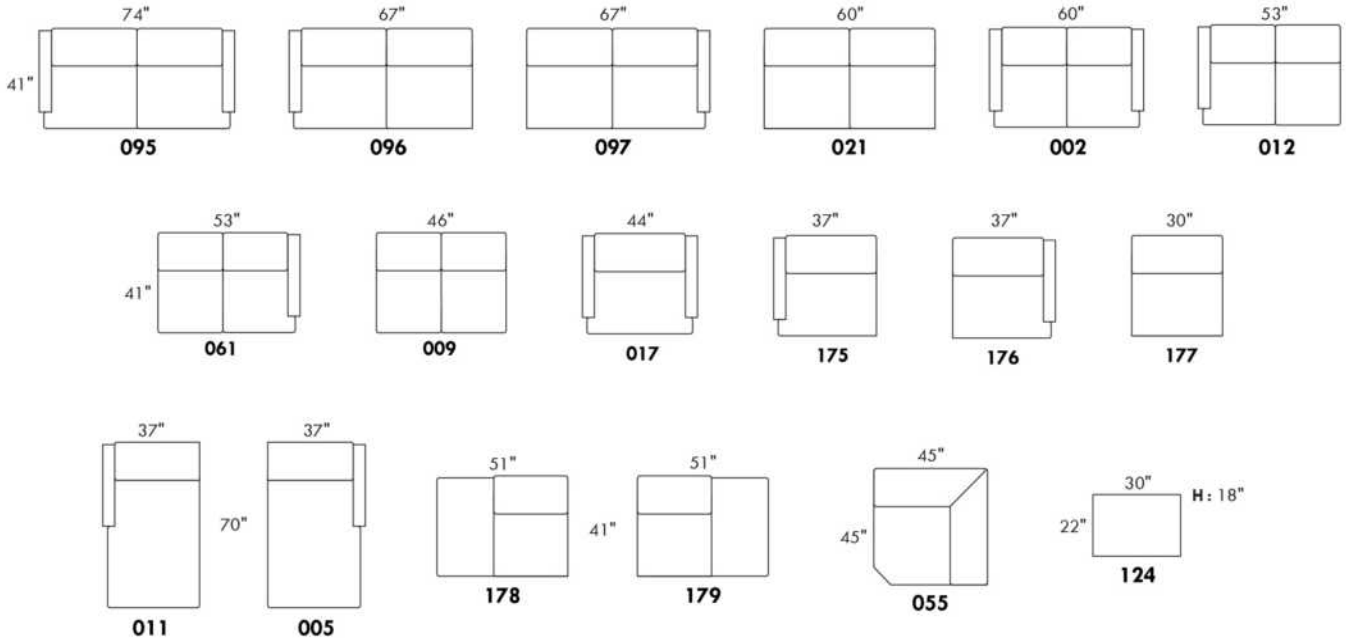

CONFIGURATIONS

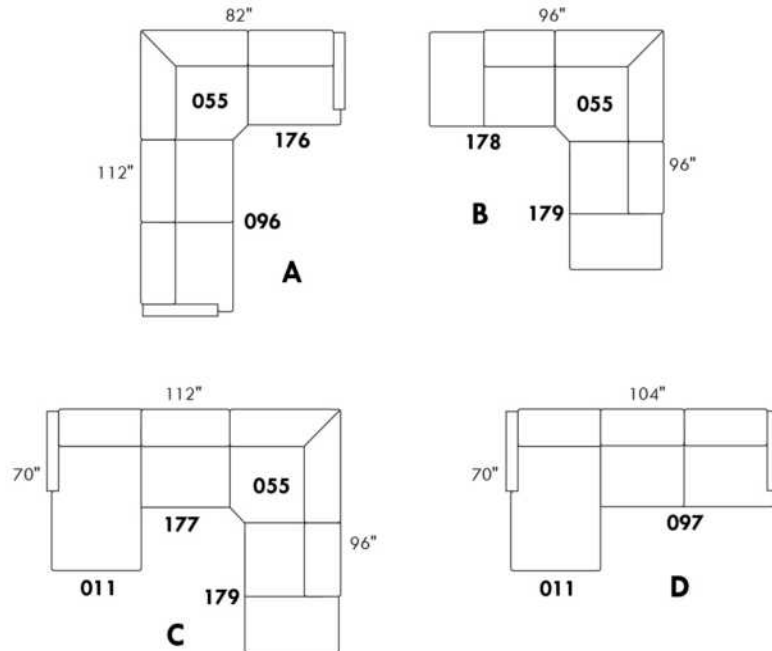

www.jaymar.ca

Toutes les dimensions indiquées sont au pouce près. Nos produits sont fabriqués à la main et des variations mineures peuvent survenir.
 All dimensions indicated are to the nearest inch. Our product is hand-made and minor variations can occur.

SACHA

Caractéristiques: Modèle avec appui-tête ajustable manuel inclus avec tous les items (2 sur coin carré).

Appui-tête FIXE sur Centre Rond. Couture: Petit fil en tissu et en cuir.

Fauteuils inclinables, berçants, pivotants (items 043 & 163 seulement): coussin de siège avec mousse mémoire 1 po.

TISSU UNI RECOMMANDÉ.

Note: 2 sièges inclinables séparés par un centre rond (050) ou un coin carré (055) ne peuvent pas ouvrir en même temps.

OPTIONS - Fournir DESSIN de votre config.:

Petit bras 6": au même prix.

Pattes (spécifiez couleur): Sur bras LARGE: LG106 bois. Sur PETIT bras: LG195 bois.

Choix de profondeur d'assise : 20" ou *22". *Le 22" N/D sur fauteuils #043 et #163.

Fauteuils 043-163: avec base en bois (spécifiez couleur).

Mousse (extra Ferme ou Mémoire): Ajoutez 20\$/siège. Section allongée d'un item compte pour 1 siège & chaise longue pour 2 sièges.

Mécanisme motorisé inclinable avec bouton tactile ajoutez 185\$/mécanisme. Pour le SANS FIL (batterie), ajoutez \$365/mécanisme.

Description	L x P x H	Cuir						Tissu		
		10	20	30 Bronx Hugo Illusion Tucson Utah Vintage Wild Laredo Yukon	40 Cavallo Elegance Princess Santiago Sensation Sunset Trina Victoria	50 Bull Cassiope Dublin	60 Caress Ultrasued	A	B COM	C alta
001 FAUTEUIL	42X 40X33/40	1845	1950	2060	2165	2275	2380	1400	1465	1535
002 CAUSEUSE	65X40X33/40	2675	2810	2945	3080	3215	3355	2035	2110	2185
003 SOFA	89X40X33/40	3270	3445	3620	3795	3970	4145	2465	2575	2680
005 CHAISE LONGUE BRAS DROIT	33X62X33/40	1760	1840	1920	1995	2075	2155	1310	1385	1465
009 CAUSEUSE SANS BRAS	47X40X33/40	2005	2075	2150	2225	2295	2370	1505	1575	1640
011 CHAISE LONGUE BRAS GAUCHE	33X62X33/40	1760	1840	1920	1995	2075	2155	1310	1385	1465
012 CAUSEUSE BRAS GAUCHE	56X40X33/40	2340	2445	2545	2645	2750	2850	1780	1855	1930
017 FAUTEUIL DOUBLE	49X40X33/40	1980	2080	2185	2285	2385	2490	1495	1550	1605
021 SOFA APPARTEMENT SANS BRAS	61X40X33/40	2275	2365	2455	2545	2635	2725	1710	1810	1910
040 SOFA SANS BRAS	71X40X33/40	2580	2670	2760	2850	2940	3030	1950	2055	2155
041 FAUTEUIL INCLINABLE BRAS-G	33X40X33/40	1705	1790	1875	1955	2040	2125	1330	1390	1455
042 FAUTEUIL INCLINABLE BRAS-D	33X40X33/40	1705	1790	1875	1955	2040	2125	1330	1390	1455
043 FAUTEUIL INCLINABLE BERÇANT PIVOTANT	30x34x42	2225	2330	2440	2545	2650	2760	1810	1860	1910
044 FAUTEUIL INCLINABLE	42X40X33/40	2040	2160	2280	2400	2515	2635	1615	1675	1735
045 CAUSEUSE SANS BRAS ALLONGEE DROIT	68X40X33/40	2355	2460	2570	2675	2780	2890	1790	1865	1945
050 CENTRE ROND	49X49X33	1760	1855	1950	2050	2145	2240	1245	1300	1360
051 FAUTEUIL SANS BRAS	23,5X40X33/40	1140	1195	1250	1310	1365	1420	865	930	990
052 SOFA BRAS GAUCHE	80X40X33/40	2930	3050	3165	3285	3405	3520	2205	2310	2410
053 SOFA BRAS DROIT	80X40X33/40	2930	3050	3165	3285	3405	3520	2205	2310	2410
055 COIN CARRE	44X44X33/40	2065	2180	2290	2405	2515	2630	1575	1645	1720
056 FAUTEUIL BRAS DROIT	33X40X33/40	1495	1580	1665	1750	1835	1920	1130	1185	1235
057 FAUTEUIL BRAS GAUCHE	33X40X33/40	1495	1580	1665	1750	1835	1920	1130	1185	1235

SACHA

Caractéristiques: Modèle avec appui-tête ajustable manuel inclus avec tous les items (2 sur coin carré).

Appui-tête FIXE sur Centre Rond. Couture: Petit fil en tissu et en cuir.

Fauteuils inclinables, berçants, pivotants (items 043 & 163 seulement): coussin de siège avec mousse mémoire 1 po.

TISSU UNI RECOMMANDÉ.

Note: 2 sièges inclinables séparés par un centre rond (050) ou un coin carré (055) ne peuvent pas ouvrir en même temps.

OPTIONS - Fournir DESSIN de votre config.:

Petit bras 6": au même prix.

Pattes (spécifiez couleur): Sur bras LARGE: LG106 bois. Sur PETIT bras: LG195 bois.

Choix de profondeur d'assise : 20" ou *22". *Le 22" N/D sur fauteuils #043 et #163.

Fauteuils 043-163: avec base en bois (spécifiez couleur).

Mousse (extra Ferme ou Mémoire): Ajoutez 20\$/siège. Section allongée d'un item compte pour 1 siège & chaise longue pour 2 sièges.

Mécanisme motorisé inclinable avec bouton tactile ajoutez 185\$/mécanisme. Pour le SANS FIL (batterie), ajoutez \$365/mécanisme.

Description	L x P x H	Cuir						Tissu		
		10	20	30 Bronx Hugo Illusion Tucson Utah Vintage Wild Laredo Yukon	40 Cavallo Elegance Princess Santiago Sensation Sunset Trina Victoria	50 Bull Cassiope Dublin	60 Caress Ultrasued	A	B COM	C alta
061 CAUSEUSE BRAS DROIT	56X40X33/40	2340	2445	2545	2645	2750	2850	1780	1855	1930
071 FAUTEUIL INCLINABLE SANS BRAS	23,5X40X33/40	1340	1415	1490	1560	1635	1710	1080	1155	1230
086 CAUSEUSE SANS BRAS ALLONGEE GAUCHE	68X40X33/40	2355	2460	2570	2675	2780	2890	1790	1865	1945
088 FAUTEUIL SANS BRAS ALLONGE GAUCHE	45X40X33/40	1505	1595	1685	1775	1865	1955	1140	1190	1240
089 FAUTEUIL SANS BRAS ALLONGE DROIT	45X40X33/40	1505	1595	1685	1775	1865	1955	1140	1190	1240
095 SOFA APPARTEMENT	79X40X33/40	2970	3145	3320	3495	3670	3845	2240	2340	2445
096 SOFA APPARTEMENT BRAS GAUCHE	70X40X33/40	2620	2750	2880	3010	3140	3270	1980	2075	2170
097 SOFA APPARTEMENT BRAS DROIT	70X40X33/40	2620	2750	2880	3010	3140	3270	1980	2075	2170
124 POUF AVEC RANGEMENT	30X22X17	800	825	855	885	910	940	685	695	710
163 FAUT. DBL INCL. BERÇANT PIVOTANT	33 x 34 x 42	2275	2405	2535	2665	2795	2925	1815	1865	1920
165 FAUTEUIL DOUBLE INCLINABLE	49X40X33/40	2170	2290	2410	2530	2645	2765	1690	1770	1850
167 SOFA APP. SANS BRAS ALLONGE GAUCHE	82X40X33/40	2625	2760	2895	3030	3165	3300	2005	2100	2195
168 SOFA APP. SANS BRAS ALLONGE DROIT	82X40X33/40	2625	2760	2895	3030	3165	3300	2005	2100	2195
169 FAUTEUIL DOUBLE INCLINABLE BRAS GAUCHE	40X40X33/40	1815	1910	2010	2105	2200	2295	1455	1510	1570
170 FAUTEUIL DOUBLE INCLINABLE BRAS DROIT	40X40X33/40	1815	1910	2010	2105	2200	2295	1455	1510	1570
171 FAUTEUIL DOUBLE INCLINABLE SANS BRAS	30,5X40X33/40	1475	1535	1590	1645	1705	1760	1230	1295	1365
173 CHAISE LONGUE DOUBLE BRAS GAUCHE	40X62X33/40	1920	2020	2120	2225	2325	2425	1465	1555	1645
174 CHAISE LONGUE DOUBLE BRAS DROIT	40X62X33/40	1920	2020	2120	2225	2325	2425	1465	1555	1645
175 FAUTEUIL DOUBLE BRAS GAUCHE	40X40X33/40	1605	1695	1790	1880	1970	2060	1230	1295	1365
176 FAUTEUIL DOUBLE BRAS DROIT	40X40X33/40	1605	1695	1790	1880	1970	2060	1230	1295	1365
177 FAUTEUIL DOUBLE SANS BRAS	30,5X40X33/40	1270	1330	1390	1455	1515	1580	955	1025	1095
178 FAUTEUIL DOUBLE SANS BRAS ALLONGE-G	52X40X33/40	1630	1735	1845	1950	2060	2165	1240	1300	1365

SACHA

Caractéristiques: Modèle avec appui-tête ajustable manuel inclus avec tous les items (2 sur coin carré).

Appui-tête FIXE sur Centre Rond. Couture: Petit fil en tissu et en cuir.

Fauteuils inclinables, berçants, pivotants (items 043 & 163 seulement): coussin de siège avec mousse mémoire 1 po.

TISSU UNI RECOMMANDÉ.

Note: 2 sièges inclinables séparés par un centre rond (050) ou un coin carré (055) ne peuvent pas ouvrir en même temps.

OPTIONS - Fournir DESSIN de votre config.:

Petit bras 6": au même prix.

Pattes (spécifiez couleur): Sur bras LARGE: LG106 bois. Sur PETIT bras: LG195 bois.

Choix de profondeur d'assise : 20" ou *22". *Le 22" N/D sur fauteuils #043 et #163.

Fauteuils 043-163: avec base en bois (spécifiez couleur).

Mousse (extra Ferme ou Mémoire): Ajoutez 20\$/siège. Section allongée d'un item compte pour 1 siège & chaise longue pour 2 sièges.

Mécanisme motorisé inclinable avec bouton tactile ajoutez 185\$/mécanisme. Pour le SANS FIL (batterie), ajoutez \$365/mécanisme.

Description	L x P x H	Cuir						Tissu		
		10	20	30 Bronx Hugo Illusion Tucson Utah Vintage Wild Laredo Yukon	40 Cavallo Elegance Princess Santiago Sensation Sunset Trina Victoria	50 Bull Cassiope Dublin	60 Caress Ultrasued	A	B COM	C alta
179 FAUTEUIL DOUBLE SANS BRAS ALLONGE-D	52X40X33/40	1630	1735	1845	1950	2060	2165	1240	1300	1365
CONFIGURATIONS										
A CONFIG (169-170)	80X40X33/40	3630	3820	4020	4210	4400	4590	2910	3020	3140
B CONFIG (169-171-174)	111X62X33/40	5210	5465	5720	5975	6230	6480	4150	4360	4580
C CONFIG (096-055-171-170)	114X115X33/40	7975	8375	8770	9165	9560	9955	6240	6525	6825
D CONFIG (169-171-055-179)	115X96X33/40	6985	7360	7735	8105	8480	8850	5500	5750	6020
J CONFIG (041-042)	66X40X33/40	3410	3580	3750	3910	4080	4250	2660	2780	2910
K CONFIG (041-071-005)	90X62X33/40	4805	5045	5285	5510	5750	5990	3720	3930	4150
L CONFIG (012-055-071-042)	100X101X33/40	7450	7830	8200	8565	8940	9315	5765	6045	6335
M CONFIG (041-071-055-089)	101X89X33/40	6615	6980	7340	7695	8055	8420	5125	5380	5645



SACHA

PARALLELE
Collection 33

Jaymar

Conçu et fabriqué fièrement au Canada
Proudly designed and made in Canada

Nos produits sont fabriqués à la main et des variations mineures peuvent survenir.

Our product is hand-made and minor variations can occur.

SPECIFICATIONS

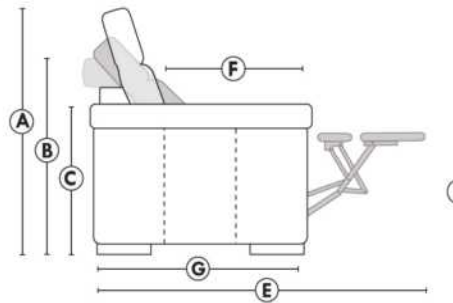

- Appui-tête levé Headrest up
- Appui-tête baissé Headrest down
- Complètement incliné Fully reclined

- A** Hauteur complète 40" Total Height
- B** Hauteur appui-tête baissé 33" Height headrest down
- C** Hauteur du bras 24" Arm Height
- D** Hauteur du siège 19,5" Seat height
- E** Profondeur inclinée 65" Depth fully reclined
- F** Profondeur d'assise 20" ou/ou 22" Seat depth
- G** Profondeur appui-tête monté 37,5" Depth with headrest up

BRAS | ARMS

Option de bras:
Bras Régulier Large 9" ou Petit bras 6"

Arm option
Regular arm Large 9" or Small arm 6"

Contrôle de l'inclinaison situé à l'intérieur du bras
Recliner control located on the inside of the arm.

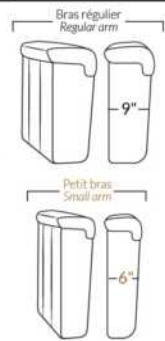

FAUTEUIL BERÇANT PIVOTANT INCLINABLE SWIVEL ROCKING MOTION CHAIR

Dégagement mural de 16" Wall clearance
Hauteur de 42" Height
Largeur de bras 6" Arms width
Option base de bois | Wood base option

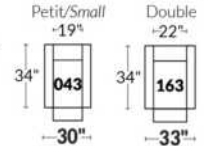

SIÈGE 23" DE LARGE | 23" SEAT WIDTH

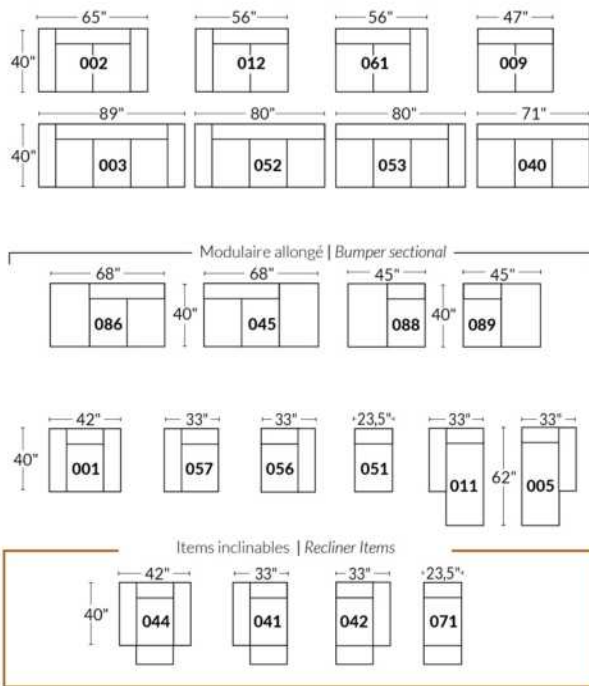

SIÈGE 30" DE LARGE | 30" SEAT WIDTH

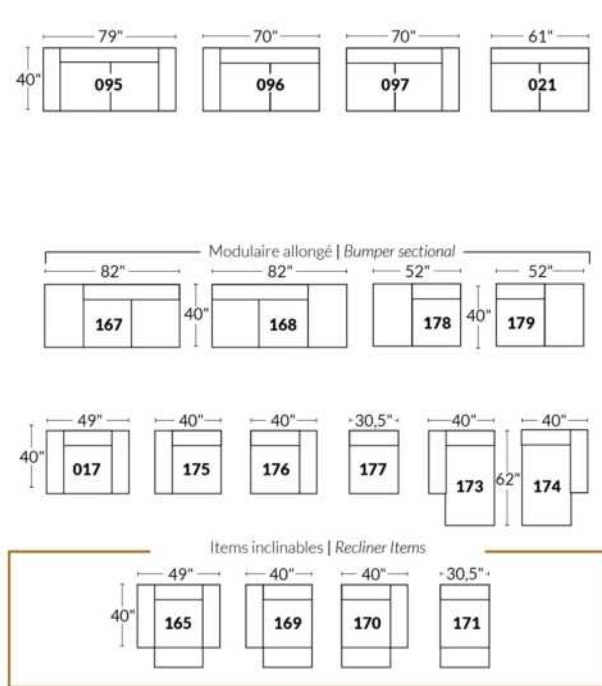

Autres | Others

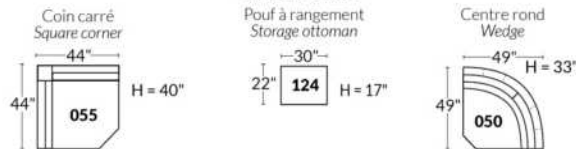

EXEMPLE 23" EXAMPLE

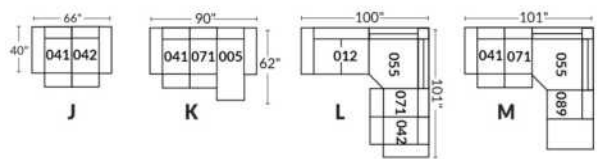

EXEMPLE 30" EXAMPLE

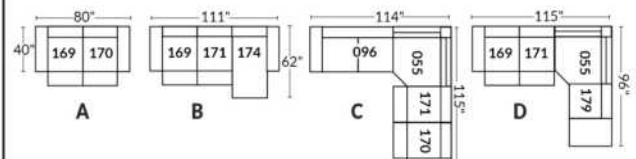

SALERNO

Appui-tête ajustable manuel sur tous les items (fixe sur centre rond).
Fauteuil inclinable motorisé pleine jambe "à mec. *protège-mur". *Faut. 043 & 163: Dégagement mural 16".
Chaise longue inclinable motorisé: Dégagement mural 8" & avant 5".
Coussins de siège avec mousse modelée + 1" de mousse mémoire; bras avec mousse mémoire.
Couture: petit fil en tissu et gros fil plat en cuir.
Note: 2 inclinables séparés par un coin ne peuvent pas ouvrir en même temps. Aucuns inclinables à côté d'item #155.

OPTIONS

*Appui-tête motorisé: \$185 ch. *N/D sur items fixes.
*Appui-tête motorisé \$185 + Support lombaire & dos chauffant \$230= \$410 ch. (Uniquement sur items inclinable avec bras).
Bloc-batterie: \$185/mec.
Mousse: Extra ferme \$20/siège.
Insertion de bois dans le bras: Spécifiez couleur.
Choix bras (LARGE ou PETIT de 7 1/4"): Pattes bras LARGE: en Bois: LG103 carrée. PETIT bras: LG35 bois. Spécifiez couleur.
Profondeur d'assise : 20" ou *22". *Le 22" N/D sur faut. 043 & 163.
Faut. 043-163: base en bois (spécifiez couleur).
Item 327 Tablette en merisier pour bras: Spécifier couleur.

CINÉMA MAISON - Détails accessoires & configs.: Voir page Cinéma maison en annexe.

Ancrage pour accessoires: \$40 ch.

Porte-Gobelets: En métal: \$50 ch. | Illuminé: \$50 ch. | *Illuminé avec contrôle (1 ou 2 moteurs): \$65 ch.

*Lumière DEL sous le siège: \$30/siège.

Description	L x P x H	Cuir						Tissu		
		10	20	30 Bronx Hugo Illusion Tucson Utah Vintage Wild Laredo Yukon	40 Cavallo Elegance Princess Santiago Sensation Sunset Trina Victoria	50 Bull Cassiope Dublin	60 Caress Ultrasued	A	B COM	C alta
001 FAUTEUIL	43x40x33/40	2140	2240	2340	2445	2545	2645	1735	1790	1840
002 CAUSEUSE	66x40x33/40	3055	3185	3315	3445	3575	3705	2460	2545	2630
003 SOFA	90x40x33/40	3690	3860	4030	4200	4370	4540	2970	3070	3170
005 CHAISE LONGUE BRAS DROIT	34x62x33/40	1995	2070	2145	2215	2290	2365	1595	1665	1730
009 CAUSEUSE SANS BRAS	47x40x33/40	2145	2225	2300	2380	2460	2540	1685	1775	1865
011 CHAISE LONGUE BRAS GAUCHE	34x62x33/40	1995	2070	2145	2215	2290	2365	1595	1665	1730
012 CAUSEUSE BRAS GAUCHE	57x40x33/40	2625	2735	2850	2965	3075	3190	2095	2180	2260
017 FAUTEUIL DOUBLE	50x40x33/40	2240	2355	2465	2580	2690	2805	1810	1880	1945
021 SOFA APPARTEMENT SANS BRAS	61x40x33/40	2420	2535	2645	2760	2875	2985	1890	1985	2080
040 SOFA SANS BRAS	71x40x33/40	2770	2900	3030	3160	3290	3420	2205	2310	2410
041 FAUTEUIL INCLINABLE BRAS-G	34x40x33/40	2135	2215	2300	2385	2470	2555	1815	1855	1895
042 FAUTEUIL INCLINABLE BRAS-D	34x40x33/40	2135	2215	2300	2385	2470	2555	1815	1855	1895
043 FAUTEUIL INCLINABLE BERÇANT PIVOTANT	30x34x42	2530	2650	2775	2900	3025	3150	2120	2170	2225
044 FAUTEUIL INCLINABLE	43x40x33/40	2575	2675	2775	2880	2980	3080	2170	2230	2285
045 CAUSEUSE SANS BRAS ALLONGEE DROIT	68x40x33/40	2540	2645	2755	2860	2970	3075	2020	2095	2165
050 CENTRE ROND	49x49x33	1860	1975	2085	2200	2315	2425	1370	1440	1505

SALERNO

Appui-tête ajustable manuel sur tous les items (fixe sur centre rond).
 Fauteuil inclinable motorisé pleine jambe "à mec. *protège-mur". *Faut. 043 & 163: Dégagement mural 16".
 Chaise longue inclinable motorisé: Dégagement mural 8" & avant 5".
 Coussins de siège avec mousse modelée + 1" de mousse mémoire; bras avec mousse mémoire.
 Couture: petit fil en tissu et gros fil plat en cuir.
 Note: 2 inclinables séparés par un coin ne peuvent pas ouvrir en même temps. Aucuns inclinables à côté d'item #155.

OPTIONS

*Appui-tête motorisé: \$185 ch. *N/D sur items fixes.
 *Appui-tête motorisé \$185 + Support lombaire & dos chauffant \$230= \$410 ch. (Uniquement sur items inclinable avec bras).
 Bloc-batterie: \$185/mec.
 Mousse: Extra ferme \$20/siège.
 Insertion de bois dans le bras: Spécifiez couleur.
 Choix bras (LARGE ou PETIT de 7 1/4"): Pattes bras LARGE: en Bois: LG103 carrée. PETIT bras: LG35 bois. Spécifiez couleur.
 Profondeur d'assise : 20" ou *22". *Le 22" N/D sur faut. 043 & 163.
 Faut. 043-163: base en bois (spécifiez couleur).
 Item 327 Tablette en merisier pour bras: Spécifier couleur.

CINÉMA MAISON - Détails accessoires & configs.: Voir page Cinéma maison en annexe.

Ancrage pour accessoires: \$40 ch.

Porte-Gobelets: En métal: \$50 ch. | Illuminé: \$50 ch. | *Illuminé avec contrôle (1 ou 2 moteurs): \$65 ch.

*Lumière DEL sous le siège: \$30/siège.

Description	L x P x H	Cuir						Tissu		
		10	20	30 Bronx Hugo Illusion Tucson Utah Vintage Wild Laredo Yukon	40 Cavallo Elegance Princess Santiago Sensation Sunset Trina Victoria	50 Bull Cassiope Dublin	60 Caress Ultrasued	A	B COM	C alta
051 FAUTEUIL SANS BRAS	23,5x40x33/40	1230	1285	1340	1400	1455	1510	955	1020	1080
052 SOFA BRAS GAUCHE	81x40x33/40	3245	3400	3550	3705	3855	4010	2590	2700	2805
053 SOFA BRAS DROIT	81x40x33/40	3245	3400	3550	3705	3855	4010	2590	2700	2805
055 COIN CARRE	44x44x33/40	2165	2275	2380	2490	2595	2705	1710	1770	1835
056 FAUTEUIL BRAS DROIT	34x40x33/40	1710	1780	1855	1930	2005	2075	1360	1425	1495
057 FAUTEUIL BRAS GAUCHE	34x40x33/40	1710	1780	1855	1930	2005	2075	1360	1425	1495
061 CAUSEUSE BRAS DROIT	57x40x33/40	2625	2735	2850	2965	3075	3190	2095	2180	2260
071 FAUTEUIL INCLINABLE SANS BRAS	23,5x40x33/40	1665	1725	1790	1850	1910	1975	1415	1485	1550
086 CAUSEUSE SANS BRAS ALLONGEE GAUCHE	68x40x33/40	2540	2645	2755	2860	2970	3075	2020	2095	2165
088 FAUTEUIL SANS BRAS ALLONGE GAUCHE	45x40x33/40	1630	1735	1845	1950	2060	2165	1280	1320	1360
089 FAUTEUIL SANS BRAS ALLONGE DROIT	45x40x33/40	1630	1735	1845	1950	2060	2165	1280	1320	1360
095 SOFA APPARTEMENT	80x40x33/40	3325	3490	3650	3815	3980	4145	2660	2765	2875
096 SOFA APPARTEMENT BRAS GAUCHE	71x40x33/40	2905	3030	3155	3280	3405	3530	2285	2385	2490
097 SOFA APPARTEMENT BRAS DROIT	71x40x33/40	2905	3030	3155	3280	3405	3530	2285	2385	2490
124 POUF AVEC RANGEMENT	30x22x17	845	865	890	910	935	955	735	760	780
138 BRAS CENTRE	9.5x36x24	470	510	550	590	630	670	400	415	430

SALERNO

Appui-tête ajustable manuel sur tous les items (fixe sur centre rond).
 Fauteuil inclinable motorisé pleine jambe "à mec. *protège-mur". *Faut. 043 & 163: Dégagement mural 16".
 Chaise longue inclinable motorisé: Dégagement mural 8" & avant 5".
 Coussins de siège avec mousse modelée + 1" de mousse mémoire; bras avec mousse mémoire.
 Couture: petit fil en tissu et gros fil plat en cuir.
 Note: 2 inclinables séparés par un coin ne peuvent pas ouvrir en même temps. Aucuns inclinables à côté d'item #155.

OPTIONS

*Appui-tête motorisé: \$185 ch. *N/D sur items fixes.
 *Appui-tête motorisé \$185 + Support lombaire & dos chauffant \$230= \$410 ch. (Uniquement sur items inclinable avec bras).
 Bloc-batterie: \$185/mec.
 Mousse: Extra ferme \$20/siège.
 Insertion de bois dans le bras: Spécifiez couleur.
 Choix bras (LARGE ou PETIT de 7 1/4"): Pattes bras LARGE: en Bois: LG103 carrée. PETIT bras: LG35 bois. Spécifiez couleur.
 Profondeur d'assise : 20" ou *22". *Le 22" N/D sur faut. 043 & 163.
 Faut. 043-163: base en bois (spécifiez couleur).
 Item 327 Tablette en merisier pour bras: Spécifier couleur.

CINÉMA MAISON - Détails accessoires & configs.: Voir page Cinéma maison en annexe.

Ancrage pour accessoires: \$40 ch.

Porte-Gobelets: En métal: \$50 ch. | Illuminé: \$50 ch. | *Illuminé avec contrôle (1 ou 2 moteurs): \$65 ch.

*Lumière DEL sous le siège: \$30/siège.

Description	L x P x H	Cuir						Tissu		
		10	20	30 Bronx Hugo Illusion Tucson Utah Vintage Wild Laredo Yukon	40 Cavallo Elegance Princess Santiago Sensation Sunset Trina Victoria	50 Bull Cassiope Dublin	60 Caress Ultrasued	A	B COM	C alta
155 PETIT COIN CARRE	40x40x33/40	2165	2275	2380	2490	2595	2705	1710	1770	1835
159 RANGEMENT À ANGLE	12/27x36x24	845	880	910	945	980	1015	665	680	695
160 RANGEMENT DROIT	12x36x24	815	845	875	900	930	955	625	645	670
163 FAUT. DBL INCL. BERCANT PIVOTANT	33x34x42	2590	2725	2860	2995	3135	3270	2125	2185	2240
165 FAUTEUIL DOUBLE INCLINABLE	50x40x33/40	2685	2800	2910	3025	3140	3250	2260	2335	2410
167 SOFA APP. SANS BRAS ALLONGE GAUCHE	82x40x33/40	2815	2965	3110	3255	3405	3550	2215	2315	2410
168 SOFA APP. SANS BRAS ALLONGE DROIT	82x40x33/40	2815	2965	3110	3255	3405	3550	2215	2315	2410
169 FAUTEUIL DOUBLE INCLINABLE BRAS GAUCHE	41x40x33/40	2250	2340	2430	2520	2615	2705	1890	1980	2070
170 FAUTEUIL DOUBLE INCLINABLE BRAS DROIT	41x40x33/40	2250	2340	2430	2520	2615	2705	1890	1980	2070
171 FAUTEUIL DOUBLE INCLINABLE SANS BRAS	30,5x40x33/40	1780	1840	1895	1950	2010	2065	1495	1560	1630
173 CHAISE LONGUE DOUBLE BRAS GAUCHE	41x62x33/40	2165	2270	2370	2470	2575	2675	1735	1825	1920
174 CHAISE LONGUE DOUBLE BRAS DROIT	41x62x33/40	2165	2270	2370	2470	2575	2675	1735	1825	1920
175 FAUTEUIL DOUBLE BRAS GAUCHE	41x40x33/40	1800	1900	2005	2105	2205	2310	1455	1530	1600
176 FAUTEUIL DOUBLE BRAS DROIT	41x40x33/40	1800	1900	2005	2105	2205	2310	1455	1530	1600
177 FAUTEUIL DOUBLE SANS BRAS	30,5x40x33/40	1340	1415	1490	1560	1635	1710	1035	1100	1160
178 FAUTEUIL DOUBLE SANS BRAS ALLONGE-G	52x40x33/40	1750	1840	1930	2020	2110	2200	1390	1460	1530

SALERNO

Appui-tête ajustable manuel sur tous les items (fixe sur centre rond).
 Fauteuil inclinable motorisé pleine jambe "à méc. *protège-mur". *Faut. 043 & 163: Dégagement mural 16".
 Chaise longue inclinable motorisé: Dégagement mural 8" & avant 5".
 Coussins de siège avec mousse modelée + 1" de mousse mémoire; bras avec mousse mémoire.
 Couture: petit fil en tissu et gros fil plat en cuir.
 Note: 2 inclinables séparés par un coin ne peuvent pas ouvrir en même temps. Aucuns inclinables à côté d'item #155.

OPTIONS

*Appui-tête motorisé: \$185 ch. *N/D sur items fixes.
 *Appui-tête motorisé \$185 + Support lombaire & dos chauffant \$230= \$410 ch. (Uniquement sur items inclinable avec bras).
 Bloc-batterie: \$185/mec.
 Mousse: Extra ferme \$20/siège.
 Insertion de bois dans le bras: Spécifiez couleur.
 Choix bras (LARGE ou PETIT de 7 1/4"): Pattes bras LARGE: en Bois: LG103 carrée. PETIT bras: LG35 bois. Spécifiez couleur.
 Profondeur d'assise : 20" ou *22". *Le 22" N/D sur faut. 043 & 163.
 Faut. 043-163: base en bois (spécifiez couleur).
 Item 327 Tablette en merisier pour bras: Spécifier couleur.

CINÉMA MAISON - Détails accessoires & configs.: Voir page Cinéma maison en annexe.

Ancrage pour accessoires: \$40 ch.

Porte-Gobelets: En métal: \$50 ch. | Illuminé: \$50 ch. | *Illuminé avec contrôle (1 ou 2 moteurs): \$65 ch.

*Lumière DEL sous le siège: \$30/siège.

Description	L x P x H	Cuir						Tissu		
		10	20	30 Bronx Hugo Illusion Tucson Utah Vintage Wild Laredo Yukon	40 Cavallo Elegance Princess Santiago Sensation Sunset Trina Victoria	50 Bull Cassiope Dublin	60 Caress Ultrasued	A	B COM	C alta
179 FAUTEUIL DOUBLE SANS BRAS ALLONGE-D	52x40x33/40	1750	1840	1930	2020	2110	2200	1390	1460	1530
186 CAUS. SANS BRAS ALLONGEE RANGEMENT-G	68x40x33/40	2735	2825	2920	3010	3100	3190	2205	2280	2355
187 CAUS. SANS BRAS ALLONGEE RANGEMENT-D	68x40x33/40	2735	2825	2920	3010	3100	3190	2205	2280	2355
188 FAUT. SANS BRAS ALLONGE RANGEMENT-G	45x40x33/40	1810	1910	2015	2115	2215	2320	1465	1505	1545
189 FAUT. SANS BRAS ALLONGE RANGEMENT-D	45x40x33/40	1810	1910	2015	2115	2215	2320	1465	1505	1545
190 PETIT RANGEMENT À ANGLE	12/21x36x24	815	845	875	900	930	955	625	645	670
221 FAUT. DBL SANS BRAS ALLONGE RANGEMENT-G	52x40x33/40	1930	2025	2120	2215	2315	2410	1575	1640	1710
222 FAUT. DBL SANS BRAS ALLONGE RANGEMENT-D	52x40x33/40	1930	2025	2120	2215	2315	2410	1575	1640	1710
223 SOFA APP SANS BRAS ALLONGE RANGEMENT-G	82x40x33/40	3005	3150	3295	3445	3590	3735	2400	2505	2615
224 SOFA APP SANS BRAS ALLONGE RANGEMENT-D	82x40x33/40	3005	3150	3295	3445	3590	3735	2400	2505	2615
236 CHAISE LONGUE INCLINABLE BRAS GAUCHE	34x62x33/40	2445	2515	2590	2665	2735	2810	2060	2125	2195
237 CHAISE LONGUE INCLINABLE BRAS DROIT	34x62x33/40	2445	2515	2590	2665	2735	2810	2060	2125	2195
238 CHAISE LONGUE DBL INCLINABLE BRAS-G	41x62x33/40	2620	2720	2820	2925	3025	3125	2195	2285	2375
239 CHAISE LONGUE DBL INCLINABLE BRAS-D	41x62x33/40	2620	2720	2820	2925	3025	3125	2195	2285	2375
327 TABLETTE DE MERISIER AMOVIBLE POUR BRAS	11 1/4 x 10 x 4	145	145	145	145	145	145	145	145	145
V51 PORTE VERRE A VIN	3.5 x 5.5 x 6.5	40	40	40	40	40	40	40	40	40

SALERNO

Appui-tête ajustable manuel sur tous les items (fixe sur centre rond).
 Fauteuil inclinable motorisé pleine jambe "à mec. *protège-mur". *Faut. 043 & 163: Dégagement mural 16".
 Chaise longue inclinable motorisé: Dégagement mural 8" & avant 5".
 Coussins de siège avec mousse modelée + 1" de mousse mémoire; bras avec mousse mémoire.
 Couture: petit fil en tissu et gros fil plat en cuir.
 Note: 2 inclinables séparés par un coin ne peuvent pas ouvrir en même temps. Aucuns inclinables à côté d'item #155.

OPTIONS

*Appui-tête motorisé: \$185 ch. *N/D sur items fixes.
 *Appui-tête motorisé \$185 + Support lombaire & dos chauffant \$230= \$410 ch. (Uniquement sur items inclinable avec bras).
 Bloc-batterie: \$185/mec.
 Mousse: Extra ferme \$20/siège.
 Insertion de bois dans le bras: Spécifiez couleur.
 Choix bras (LARGE ou PETIT de 7 1/4"): Pattes bras LARGE: en Bois: LG103 carrée. PETIT bras: LG35 bois. Spécifiez couleur.
 Profondeur d'assise : 20" ou *22". *Le 22" N/D sur faut. 043 & 163.
 Faut. 043-163: base en bois (spécifiez couleur).
 Item 327 Tablette en merisier pour bras: Spécifier couleur.

CINÉMA MAISON - Détails accessoires & configs.: Voir page Cinéma maison en annexe.

Ancrage pour accessoires: \$40 ch.

Porte-Gobelets: En métal: \$50 ch. | Illuminé: \$50 ch. | *Illuminé avec contrôle (1 ou 2 moteurs): \$65 ch.

*Lumière DEL sous le siège: \$30/siège.

Description	L x P x H	Cuir						Tissu		
		10	20	30	40	50	60	A	B COM	C alta
				Bronx Hugo Illusion Tucson Utah Vintage Wild Laredo Yukon	Cavallo Elegance Princess Santiago Sensation Sunset Trina Victoria	Bull Cassiope Dublin	Caress Ultrasued			
V52 TABLETTE PIVOTANTE EN PLASTIQUE	13 3/8 x 9 5/8	40	40	40	40	40	40	40	40	40
V53 TABLETTE PIVOTANTE EN BOIS	19 x 10	70	70	70	70	70	70	70	70	70
V54 PORTE TABLETTE	4.5 x 8 x 10	50	50	50	50	50	50	50	50	50
V55 LAMPE DEL	1.5x5x14 plié/bent	40	40	40	40	40	40	40	40	40
CONFIGURATIONS										
_A CONFIG (169-170)	80X40X40	4500	4680	4860	5040	5230	5410	3780	3960	4140
_B CONFIG (169-171-174)	111X62X40	6195	6450	6695	6940	7200	7445	5120	5365	5620
_C CONFIG (096-055-171-170)	115X115X40	9100	9485	9860	10240	10625	11005	7380	7695	8025
_D CONFIG (169-171-055-179)	115X96X40	7945	8295	8635	8980	9330	9675	6485	6770	7065
_J CONFIG (041-042)	66X40X40	4270	4430	4600	4770	4940	5110	3630	3710	3790
_K CONFIG (041-071-005)	90X62X40	5795	6010	6235	6450	6670	6895	4825	5005	5175
_L CONFIG (012-055-071-042)	101X101X40	8590	8950	9320	9690	10050	10425	7035	7290	7540
_M CONFIG (041-071-055-089)	101X89X40	7595	7950	8315	8675	9035	9400	6220	6430	6640



SALERNO

OPTIMA
Collection

Jaymar

Conçu et fabriqué fièrement au Canada
Proudly designed and made in Canada

Nos produits sont fabriqués à la main et des variations mineures peuvent survenir

Our product is hand-made and minor variations can occur.

SPECIFICATIONS

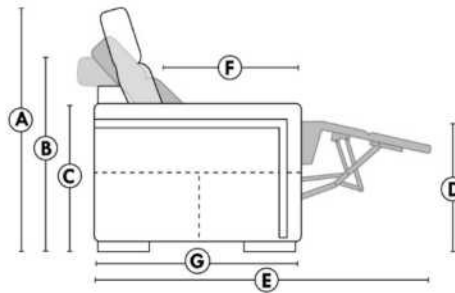

- Appui-tête levé Headrest up
- Appui-tête baissé Headrest down
- Complètement incliné Fully reclined

- A** Hauteur complète 40" Total Height
- B** Hauteur appui-tête baissé 33" Height headrest down
- C** Hauteur du bras 24" Arm Height
- D** Hauteur du siège 19,5" Seat height
- E** Profondeur inclinée 65" Depth fully reclined
- F** Profondeur d'assise 20"ou/ou 22" Seat depth
- G** Profondeur appui-tête monté 37,5" Depth with headrest up

BRAS | ARMS

Option de bras:
Bras Régulier Large 9,5" ou Petit bras 7,5"

Arm option
Regular arm Large 9,5" or Small arm 7,5"

Contrôle de l'inclinaison situé à l'intérieur du bras
Recliner control located on the inside of the arm.

Option d'accessoires disponible sur le bras régulier seulement
Accessories option, available on Regular arms ONLY.

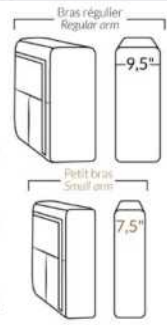

FAUTEUIL BERÇANT PIVOTANT INCLINABLE SWIVEL ROCKING MOTION CHAIR

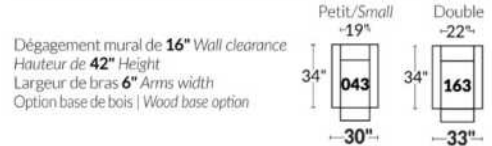

SIÈGE 23" DE LARGE | 23" SEAT WIDTH

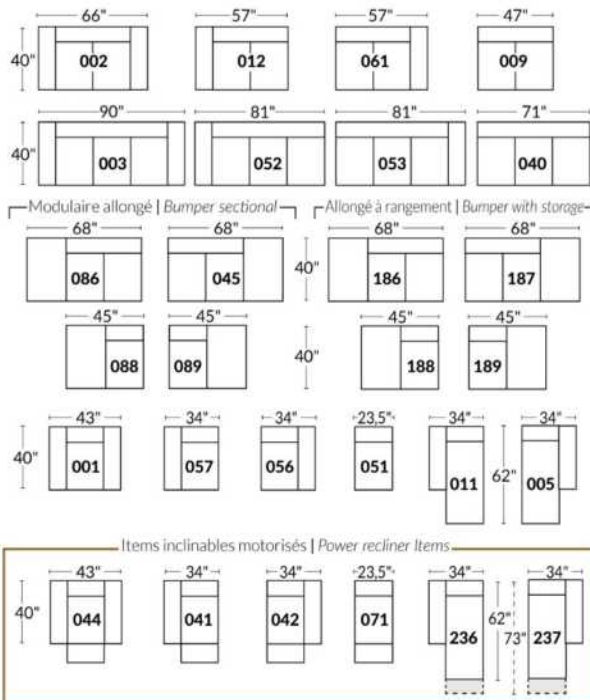

SIÈGE 30" DE LARGE | 30" SEAT WIDTH

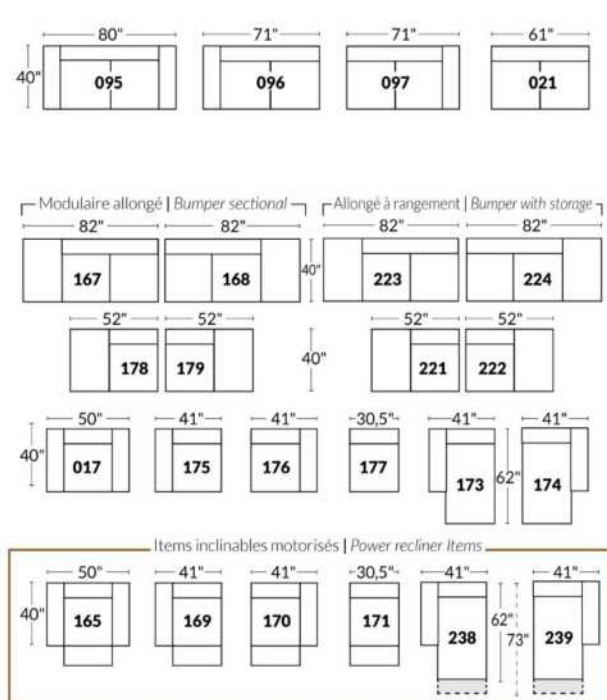

Autres | Others

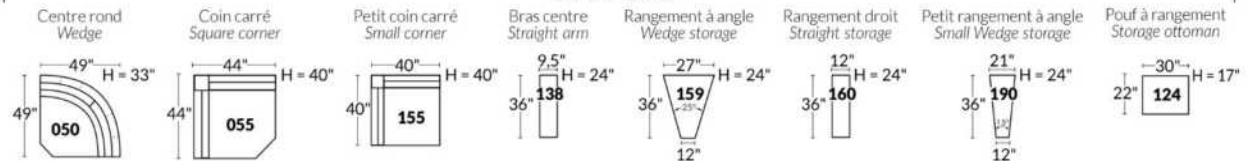

EXEMPLE 23" EXAMPLE

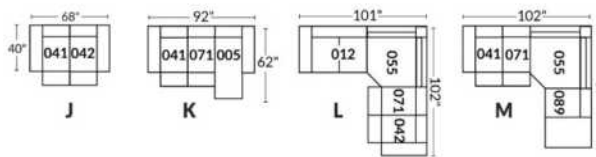

EXEMPLE 30" EXAMPLE

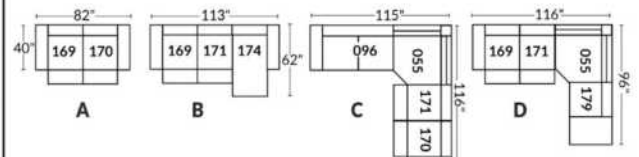

*Disponibles sur certains modèles et SEULEMENT sur le BRAS LARGE.

OPTIONS PORTE-GOBELETS

MÉTAL



Argent



Noir mat



Brun

ILLUMINÉ

1.



Porte-gobelet illuminé

2.



Porte-gobelet illuminé avec contrôle de l'inclinable, port USB & lumière DEL sous le siège

3.



Porte-gobelet illuminé avec contrôle double moteur, port USB & lumière DEL sous le siège

Nos porte-gobelets illuminés à un ou deux contrôles sont compatibles avec les lumières DEL sous le siège. Vous pouvez contrôler la lumière sur le porte-gobelet. Le porte-gobelet à 2 moteurs possède un contrôle remise à zéro (maison) pour remettre votre inclinable à la position de départ.

Lumière DEL sous le siège (en option)

Disponible seulement dans les configurations avec un minimum de 1 porte-gobelet illuminé à moteur qui contrôle l'ouverture et la fermeture de la lumière.

Pour les prix des options, voir la section description du modèle Optima.

Veuillez nous fournir un dessin de votre configuration qui indique le type de porte-gobelet et le positionnement.

Porte-gobelets avec contrôle

Il faut spécifier la position de ceux-ci; bras droit ou bras gauche et quel inclinable ils vont contrôler. Si vous avez une rangée de fauteuils avec plusieurs porte-gobelets, le contrôle sera par défaut sur le bras gauche et sur le droit pour le dernier bras extérieur.

EXEMPLE A

041-169 : Contrôleur et porte-gobelet à gauche
071-171 : boutons tactiles sur le côté du siège
042-170 : Contrôleur et porte-gobelet à droite

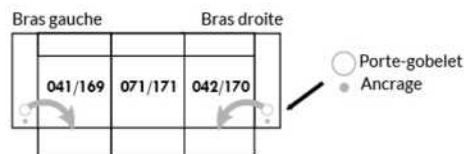

EXEMPLE B

071-171 : Ces deux items peuvent être connectés à un porte-gobelet intelligent qui pourra contrôler l'inclinable.
Il faut alors utiliser un de ces items: 138,159, 160 et 190

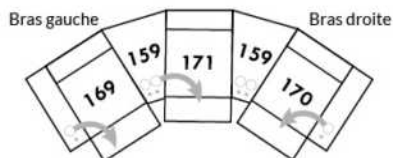

Informations sur les appui-têtes et boutons de contrôles des inclinables

AVEC porte-gobelet illuminés

Si vous prenez un item **stationnaire**, vous aurez par défaut le porte-gobelet N°1.
Si vous prenez un **appui-tête manuel**, vous aurez le porte-gobelet N°2.
Si vous prenez un **appui-tête électrique**, vous aurez par défaut le porte-gobelet N°3.

SANS porte-gobelet et avec un inclinable

Si vous prenez un item inclinable et un **appui-tête manuel**, il y aura un contrôle à boutons tactiles.
Si vous prenez un item inclinable avec un **appui-tête électrique**, vous aurez un contrôleur à bouton poussoir double avec prise USB.
Si c'est un **item sans bras** (071-171) il y aura alors les boutons tactiles.



Boutons tactiles



Boutons poussoirs

*Disponibles sur certains modèles et SEULEMENT sur le BRAS LARGE.

OPTIONS ACCESSOIRES

<p>Ancrage pour accessoires</p> 	<p>V51 Porte verre à vin</p> 	<p>V52 Tablette pivotante en plastique</p> 	<p>V53 Tablette pivotante en bois (choix de 8 couleurs)</p> 
<p>V54 Porte tablette</p> 	<p>V55 Lampe DEL</p> 	<p>Spécifiez sur quel bras (gauche ou droit) la tablette sera installée</p>	

Pour les prix des ancrages, voir la section description du modèle Optima et pour les accessoires vous référer à la fin de la liste de prix.

Items 138-159-160-190 et bras large

Option ancrage et porte-gobelet *Non disponible sur les petits bras*.

Veuillez spécifier sur quel bras vous voulez avoir les ancrages et les porte-gobelets.

NB: Item 138- 159-160-190 sont non finis sur les côtés, doivent être utilisés entre 2 sièges. Chaque item à rangement possède 2 prises USB et une prise électrique à l'intérieur du rangement.

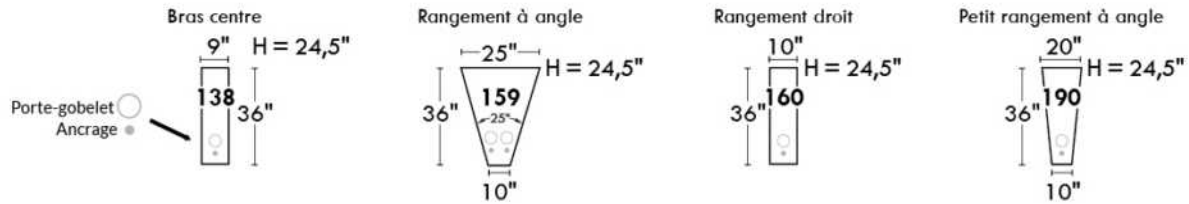

SUGGESTIONS DE CONFIGURATIONS

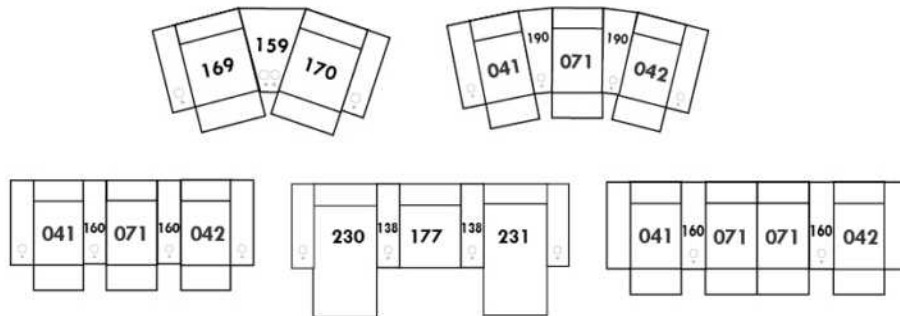

SAN DIEGO

CARACTÉRISTIQUES:

Appui-tête ajustable manuel sur tous les items (fixe sur centre rond).
 Fauteuil inclinable motorisé pleine jambe "à mécanisme *protège-mur ". *Faut. 043 & 163: Dégagement mural 16"
 Chaise longue inclinable motorisé: Dégagement mural 8" & avant 5".
 Coussins de siège avec mousse modelée + 1" de mousse mémoire; bras avec mousse mémoire.
 Couture: petit fil en tissu et gros fil plat en cuir.
 Note: 2 inclinables séparés par un coin ne peuvent pas ouvrir en même temps. Aucuns inclinables à côté d'item #155.

OPTIONS

*Appui-tête motorisé: \$185 ch. *N/D sur items fixes.
 *Appui-tête motorisé \$185 + Support lombaire & dos chauffant \$230= \$410 ch. (Uniquement sur items inclinable avec bras).
 Bloc-batterie: \$185/mec.
 Mousse: Extra ferme \$20/siège.
 Choix bras (LARGE ou PETIT de 6"): Pattes sur bras LARGE: LG103 bois ou LG189 métal (noire ou chrome). PETIT Bras: LG08 bois ou LG196 métal (noire ou chrome). Spécifiez couleur.
 Profondeur d'assise au même prix: 20" ou *22". *Le 22" N/D sur faut. 043 & 163.
 Faut. 043-163: avec base en bois (spécifiez couleur).

CINÉMA MAISON - Détails accessoires & configs.: Voir page Cinéma maison en annexe.

Ancrage pour accessoires: \$40 ch.

Porte-Gobelets: En métal: \$50 ch. | Illuminé: \$50 ch. | *Illuminé avec contrôle (1 ou 2 moteurs): \$65 ch.

*Lumière DEL sous le siège: \$30/siège.

Description	L x P x H	Cuir						Tissu		
		10	20	30 Bronx Hugo Illusion Tucson Utah Vintage Wild Laredo Yukon	40 Cavallo Elegance Princess Santiago Sensation Sunset Trina Victoria	50 Bull Cassiope Dublin	60 Caress Ultrasued	A	B COM	C alta
001 FAUTEUIL	45x40x33/40	2140	2240	2340	2445	2545	2645	1735	1790	1840
002 CAUSEUSE	68x40x33/40	3055	3185	3315	3445	3575	3705	2460	2545	2630
003 SOFA	92x40x33/40	3690	3860	4030	4200	4370	4540	2970	3070	3170
005 CHAISE LONGUE BRAS DROIT	35x62x33/40	1995	2070	2145	2215	2290	2365	1595	1665	1730
009 CAUSEUSE SANS BRAS	47x40x33/40	2145	2225	2300	2380	2460	2540	1685	1775	1865
011 CHAISE LONGUE BRAS GAUCHE	35x62x33/40	1995	2070	2145	2215	2290	2365	1595	1665	1730
012 CAUSEUSE BRAS GAUCHE	58x40x33/40	2625	2735	2850	2965	3075	3190	2095	2180	2260
017 FAUTEUIL DOUBLE	52x40x33/40	2240	2355	2465	2580	2690	2805	1810	1880	1945
021 SOFA APPARTEMENT SANS BRAS	61x40x33/40	2420	2535	2645	2760	2875	2985	1890	1985	2080
040 SOFA SANS BRAS	71x40x33/40	2770	2900	3030	3160	3290	3420	2205	2310	2410
041 FAUTEUIL INCLINABLE BRAS-G	35x40x33/40	2135	2215	2300	2385	2470	2555	1815	1855	1895
042 FAUTEUIL INCLINABLE BRAS-D	35x40x33/40	2135	2215	2300	2385	2470	2555	1815	1855	1895
043 FAUTEUIL INCLINABLE BERÇANT PIVOTANT	30x34x42	2530	2650	2775	2900	3025	3150	2120	2170	2225
044 FAUTEUIL INCLINABLE	45x40x33/40	2575	2675	2775	2880	2980	3080	2170	2230	2285
045 CAUSEUSE SANS BRAS ALLONGEE DROIT	68x40x33/40	2540	2645	2755	2860	2970	3075	2020	2095	2165
050 CENTRE ROND	49x49x33	1860	1975	2085	2200	2315	2425	1370	1440	1505

SAN DIEGO

CARACTÉRISTIQUES:

Appui-tête ajustable manuel sur tous les items (fixe sur centre rond).
 Fauteuil inclinable motorisé pleine jambe "à mécanisme *protège-mur ". *Faut. 043 & 163: Dégagement mural 16"
 Chaise longue inclinable motorisé: Dégagement mural 8" & avant 5".
 Coussins de siège avec mousse modelée + 1" de mousse mémoire; bras avec mousse mémoire.
 Couture: petit fil en tissu et gros fil plat en cuir.
 Note: 2 inclinables séparés par un coin ne peuvent pas ouvrir en même temps. Aucuns inclinables à côté d'item #155.

OPTIONS

*Appui-tête motorisé: \$185 ch. *N/D sur items fixes.
 *Appui-tête motorisé \$185 + Support lombaire & dos chauffant \$230= \$410 ch. (Uniquement sur items inclinable avec bras).
 Bloc-batterie: \$185/mec.
 Mousse: Extra ferme \$20/siège.
 Choix bras (LARGE ou PETIT de 6"): Pattes sur bras LARGE: LG103 bois ou LG189 métal (noire ou chrome). PETIT Bras: LG08 bois ou LG196 métal (noire ou chrome). Spécifiez couleur.
 Profondeur d'assise au même prix: 20" ou *22". *Le 22" N/D sur faut. 043 & 163.
 Faut. 043-163: avec base en bois (spécifiez couleur).

CINÉMA MAISON - Détails accessoires & configs.: Voir page Cinéma maison en annexe.

Ancrage pour accessoires: \$40 ch.

Porte-Gobelets: En métal: \$50 ch. | Illuminé: \$50 ch. | *Illuminé avec contrôle (1 ou 2 moteurs): \$65 ch.

*Lumière DEL sous le siège: \$30/siège.

Description	L x P x H	Cuir						Tissu		
		10	20	30 Bronx Hugo Illusion Tucson Utah Vintage Wild Laredo Yukon	40 Cavallo Elegance Princess Santiago Sensation Sunset Trina Victoria	50 Bull Cassiope Dublin	60 Caress Ultrasued	A	B COM	C alta
051 FAUTEUIL SANS BRAS	23,5x40x33/40	1230	1285	1340	1400	1455	1510	955	1020	1080
052 SOFA BRAS GAUCHE	82x40x33/40	3245	3400	3550	3705	3855	4010	2590	2700	2805
053 SOFA BRAS DROIT	82x40x33/40	3245	3400	3550	3705	3855	4010	2590	2700	2805
055 COIN CARRE	44x44x33/40	2165	2275	2380	2490	2595	2705	1710	1770	1835
056 FAUTEUIL BRAS DROIT	35x40x33/40	1710	1780	1855	1930	2005	2075	1360	1425	1495
057 FAUTEUIL BRAS GAUCHE	35x40x33/40	1710	1780	1855	1930	2005	2075	1360	1425	1495
061 CAUSEUSE BRAS DROIT	58x40x33/40	2625	2735	2850	2965	3075	3190	2095	2180	2260
071 FAUTEUIL INCLINABLE SANS BRAS	23,5x40x33/40	1665	1725	1790	1850	1910	1975	1415	1485	1550
086 CAUSEUSE SANS BRAS ALLONGEE GAUCHE	68x40x33/40	2540	2645	2755	2860	2970	3075	2020	2095	2165
088 FAUTEUIL SANS BRAS ALLONGE GAUCHE	45x40x33/40	1630	1735	1845	1950	2060	2165	1280	1320	1360
089 FAUTEUIL SANS BRAS ALLONGE DROIT	45x40x33/40	1630	1735	1845	1950	2060	2165	1280	1320	1360
095 SOFA APPARTEMENT	82x40x33/40	3325	3490	3650	3815	3980	4145	2660	2765	2875
096 SOFA APPARTEMENT BRAS GAUCHE	72x40x33/40	2905	3030	3155	3280	3405	3530	2285	2385	2490
097 SOFA APPARTEMENT BRAS DROIT	72x40x33/40	2905	3030	3155	3280	3405	3530	2285	2385	2490
124 POUF AVEC RANGEMENT	30x22x17	845	865	890	910	935	955	735	760	780
138 BRAS CENTRE	10.5x36x22.5	470	510	550	590	630	670	400	415	430

SAN DIEGO

CARACTÉRISTIQUES:

Appui-tête ajustable manuel sur tous les items (fixe sur centre rond).
 Fauteuil inclinable motorisé pleine jambe "à mécanisme *protège-mur ". *Faut. 043 & 163: Dégagement mural 16"
 Chaise longue inclinable motorisé: Dégagement mural 8" & avant 5".
 Coussins de siège avec mousse modelée + 1" de mousse mémoire; bras avec mousse mémoire.
 Couture: petit fil en tissu et gros fil plat en cuir.
 Note: 2 inclinables séparés par un coin ne peuvent pas ouvrir en même temps. Aucuns inclinables à côté d'item #155.

OPTIONS

*Appui-tête motorisé: \$185 ch. *N/D sur items fixes.
 *Appui-tête motorisé \$185 + Support lombaire & dos chauffant \$230= \$410 ch. (Uniquement sur items inclinable avec bras).
 Bloc-batterie: \$185/mec.
 Mousse: Extra ferme \$20/siège.
 Choix bras (LARGE ou PETIT de 6"): Pattes sur bras LARGE: LG103 bois ou LG189 métal (noire ou chrome). PETIT Bras: LG08 bois ou LG196 métal (noire ou chrome). Spécifiez couleur.
 Profondeur d'assise au même prix: 20" ou *22". *Le 22" N/D sur faut. 043 & 163.
 Faut. 043-163: avec base en bois (spécifiez couleur).

CINÉMA MAISON - Détails accessoires & configs.: Voir page Cinéma maison en annexe.

Ancrage pour accessoires: \$40 ch.

Porte-Gobelets: En métal: \$50 ch. | Illuminé: \$50 ch. | *Illuminé avec contrôle (1 ou 2 moteurs): \$65 ch.

*Lumière DEL sous le siège: \$30/siège.

Description	L x P x H	Cuir						Tissu		
		10	20	30 Bronx Hugo Illusion Tucson Utah Vintage Wild Laredo Yukon	40 Cavallo Elegance Princess Santiago Sensation Sunset Trina Victoria	50 Bull Cassiope Dublin	60 Caresse Ultrasued	A	B COM	C alta
155 PETIT COIN CARRE	40x40x33/40	2165	2275	2380	2490	2595	2705	1710	1770	1835
159 RANGEMENT À ANGLE	12/27x36x22.5	845	880	910	945	980	1015	665	680	695
160 RANGEMENT DROIT	12x36x22.5	815	845	875	900	930	955	625	645	670
163 FAUT. DBL INCL. BERCANT PIVOTANT	33x34x42	2590	2725	2860	2995	3135	3270	2125	2185	2240
165 FAUTEUIL DOUBLE INCLINABLE	52x40x33/40	2685	2800	2910	3025	3140	3250	2260	2335	2410
167 SOFA APP. SANS BRAS ALLONGE GAUCHE	82x40x33/40	2815	2965	3110	3255	3405	3550	2215	2315	2410
168 SOFA APP. SANS BRAS ALLONGE DROIT	82x40x33/40	2815	2965	3110	3255	3405	3550	2215	2315	2410
169 FAUTEUIL DOUBLE INCLINABLE BRAS GAUCHE	42x40x33/40	2250	2340	2430	2520	2615	2705	1890	1980	2070
170 FAUTEUIL DOUBLE INCLINABLE BRAS DROIT	42x40x33/40	2250	2340	2430	2520	2615	2705	1890	1980	2070
171 FAUTEUIL DOUBLE INCLINABLE SANS BRAS	30,5x40x33/40	1780	1840	1895	1950	2010	2065	1495	1560	1630
173 CHAISE LONGUE DOUBLE BRAS GAUCHE	42x62x33/40	2165	2270	2370	2470	2575	2675	1735	1825	1920
174 CHAISE LONGUE DOUBLE BRAS DROIT	42x62x33/40	2165	2270	2370	2470	2575	2675	1735	1825	1920
175 FAUTEUIL DOUBLE BRAS GAUCHE	42x40x33/40	1800	1900	2005	2105	2205	2310	1455	1530	1600
176 FAUTEUIL DOUBLE BRAS DROIT	42x40x33/40	1800	1900	2005	2105	2205	2310	1455	1530	1600
177 FAUTEUIL DOUBLE SANS BRAS	30,5x40x33/40	1340	1415	1490	1560	1635	1710	1035	1100	1160
178 FAUTEUIL DOUBLE SANS BRAS ALLONGE-G	52x40x33/40	1750	1840	1930	2020	2110	2200	1390	1460	1530

SAN DIEGO

CARACTÉRISTIQUES:

Appui-tête ajustable manuel sur tous les items (fixe sur centre rond).
 Fauteuil inclinable motorisé pleine jambe "à mécanisme *protège-mur ". *Faut. 043 & 163: Dégagement mural 16"
 Chaise longue inclinable motorisé: Dégagement mural 8" & avant 5".
 Coussins de siège avec mousse modelée + 1" de mousse mémoire; bras avec mousse mémoire.
 Couture: petit fil en tissu et gros fil plat en cuir.
 Note: 2 inclinables séparés par un coin ne peuvent pas ouvrir en même temps. Aucuns inclinables à côté d'item #155.

OPTIONS

*Appui-tête motorisé: \$185 ch. *N/D sur items fixes.
 *Appui-tête motorisé \$185 + Support lombaire & dos chauffant \$230= \$410 ch. (Uniquement sur items inclinable avec bras).
 Bloc-batterie: \$185/mec.
 Mousse: Extra ferme \$20/siège.
 Choix bras (LARGE ou PETIT de 6"): Pattes sur bras LARGE: LG103 bois ou LG189 métal (noire ou chrome). PETIT Bras: LG08 bois ou LG196 métal (noire ou chrome). Spécifiez couleur.
 Profondeur d'assise au même prix: 20" ou *22". *Le 22" N/D sur faut. 043 & 163.
 Faut. 043-163: avec base en bois (spécifiez couleur).

CINÉMA MAISON - Détails accessoires & configs.: Voir page Cinéma maison en annexe.

Ancrage pour accessoires: \$40 ch.

Porte-Gobelets: En métal: \$50 ch. | Illuminé: \$50 ch. | *Illuminé avec contrôle (1 ou 2 moteurs): \$65 ch.

*Lumière DEL sous le siège: \$30/siège.

Description	L x P x H	Cuir						Tissu		
		10	20	30 Bronx Hugo Illusion Tucson Utah Vintage Wild Laredo Yukon	40 Cavallo Elegance Princess Santiago Sensation Sunset Trina Victoria	50 Bull Cassiope Dublin	60 Caress Ultrasued	A	B COM	C alta
179 FAUTEUIL DOUBLE SANS BRAS ALLONGE-D	52x40x33/40	1750	1840	1930	2020	2110	2200	1390	1460	1530
186 CAUS. SANS BRAS ALLONGEE RANGEMENT-G	68x40x33/40	2735	2825	2920	3010	3100	3190	2205	2280	2355
187 CAUS. SANS BRAS ALLONGEE RANGEMENT-D	68x40x33/40	2735	2825	2920	3010	3100	3190	2205	2280	2355
188 FAUT. SANS BRAS ALLONGE RANGEMENT-G	45x40x33/40	1810	1910	2015	2115	2215	2320	1465	1505	1545
189 FAUT. SANS BRAS ALLONGE RANGEMENT-D	45x40x33/40	1810	1910	2015	2115	2215	2320	1465	1505	1545
190 PETIT RANGEMENT À ANGLE	12/21x36x22.5	815	845	875	900	930	955	625	645	670
221 FAUT. DBL SANS BRAS ALLONGE RANGEMENT-G	52x40x33/40	1930	2025	2120	2215	2315	2410	1575	1640	1710
222 FAUT. DBL SANS BRAS ALLONGE RANGEMENT-D	52x40x33/40	1930	2025	2120	2215	2315	2410	1575	1640	1710
223 SOFA APP SANS BRAS ALLONGE RANGEMENT-G	82x40x33/40	3005	3150	3295	3445	3590	3735	2400	2505	2615
224 SOFA APP SANS BRAS ALLONGE RANGEMENT-D	82x40x33/40	3005	3150	3295	3445	3590	3735	2400	2505	2615
236 CHAISE LONGUE INCLINABLE BRAS GAUCHE	35x62x33/40	2445	2515	2590	2665	2735	2810	2060	2125	2195
237 CHAISE LONGUE INCLINABLE BRAS DROIT	35x62x33/40	2445	2515	2590	2665	2735	2810	2060	2125	2195
238 CHAISE LONGUE DBL INCLINABLE BRAS-G	42x62x33/40	2620	2720	2820	2925	3025	3125	2195	2285	2375
239 CHAISE LONGUE DBL INCLINABLE BRAS-D	42x62x33/40	2620	2720	2820	2925	3025	3125	2195	2285	2375
V51 PORTE VERRE A VIN	3.5 x 5.5 x 6.5	40	40	40	40	40	40	40	40	40
V52 TABLETTE PIVOTANTE EN PLASTIQUE	13 3/8 x 9 5/8	40	40	40	40	40	40	40	40	40

SAN DIEGO

CARACTÉRISTIQUES:

Appui-tête ajustable manuel sur tous les items (fixe sur centre rond).
 Fauteuil inclinable motorisé pleine jambe "à mécanisme *protège-mur ". *Faut. 043 & 163: Dégagement mural 16"
 Chaise longue inclinable motorisé: Dégagement mural 8" & avant 5".
 Coussins de siège avec mousse modelée + 1" de mousse mémoire; bras avec mousse mémoire.
 Couture: petit fil en tissu et gros fil plat en cuir.
 Note: 2 inclinables séparés par un coin ne peuvent pas ouvrir en même temps. Aucuns inclinables à côté d'item #155.

OPTIONS

*Appui-tête motorisé: \$185 ch. *N/D sur items fixes.
 *Appui-tête motorisé \$185 + Support lombaire & dos chauffant \$230= \$410 ch. (Uniquement sur items inclinable avec bras).
 Bloc-batterie: \$185/mec.
 Mousse: Extra ferme \$20/siège.
 Choix bras (LARGE ou PETIT de 6"): Pattes sur bras LARGE: LG103 bois ou LG189 métal (noire ou chrome). PETIT Bras: LG08 bois ou LG196 métal (noire ou chrome). Spécifiez couleur.
 Profondeur d'assise au même prix: 20" ou *22". *Le 22" N/D sur faut. 043 & 163.
 Faut. 043-163: avec base en bois (spécifiez couleur).

CINÉMA MAISON - Détails accessoires & configs.: Voir page Cinéma maison en annexe.

Ancrage pour accessoires: \$40 ch.

Porte-Gobelets: En métal: \$50 ch. | Illuminé: \$50 ch. | *Illuminé avec contrôle (1 ou 2 moteurs): \$65 ch.

*Lumière DEL sous le siège: \$30/siège.

Description	L x P x H	Cuir						Tissu		
		10	20	30	40	50	60	A	B COM	C alta
				Bronx Hugo Illusion Tucson Utah Vintage Wild Laredo Yukon	Cavallo Elegance Princess Santiago Sensation Sunset Trina Victoria	Bull Cassiope Dublin	Caress Ultrasued			
V53 TABLETTE PIVOTANTE EN BOIS	19 x 10	70	70	70	70	70	70	70	70	70
V54 PORTE TABLETTE	4.5 x 8 x 10	50	50	50	50	50	50	50	50	50
V55 LAMPE DEL	1.5x5x14 plié/bent	40	40	40	40	40	40	40	40	40
CONFIGURATIONS										
_A CONFIG (169-170)	84X40X40	4500	4680	4860	5040	5230	5410	3780	3960	4140
_B CONFIG (169-171-174)	115X62X40	6195	6450	6695	6940	7200	7445	5120	5365	5620
_C CONFIG (096-055-171-170)	116X116X40	9100	9485	9860	10240	10625	11005	7380	7695	8025
_D CONFIG (169-171-055-179)	116X96X40	7945	8295	8635	8980	9330	9675	6485	6770	7065
_J CONFIG (041-042)	70X40X40	4270	4430	4600	4770	4940	5110	3630	3710	3790
_K CONFIG (041-071-005)	94X62X40	5795	6010	6235	6450	6670	6895	4825	5005	5175
_L CONFIG (012-055-071-042)	102X102X40	8590	8950	9320	9690	10050	10425	7035	7290	7540
_M CONFIG (041-071-055-089)	103X89X40	7595	7950	8315	8675	9035	9400	6220	6430	6640



SAN DIEGO

OPTIMA
Collection

Jaymar

Conçu et fabriqué fièrement au Canada
Proudly designed and made in Canada

Nos produits sont fabriqués à la main et des variations mineures peuvent survenir

Our product is hand-made and minor variations can occur.

SPECIFICATIONS

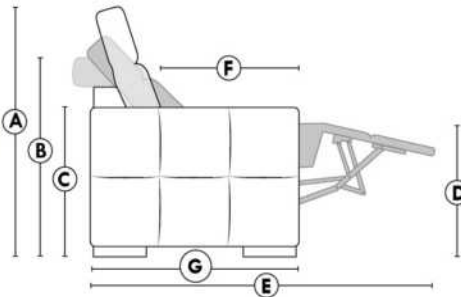

- Appui-tête levé Headrest up
- Appui-tête baissé Headrest down
- Complètement incliné Fully reclined

- A** Hauteur complète 40" Total Height
- B** Hauteur appui-tête baissé 33" Height headrest down
- C** Hauteur du bras 22,5" Arm Height
- D** Hauteur du siège 19,5" Seat height
- E** Profondeur inclinée 65" Depth fully reclined
- F** Profondeur d'assise 20" ou/ou 22" Seat depth
- G** Profondeur appui-tête monté 37,5" Depth with headrest up

BRAS | ARMS

Option de bras:
Bras Régulier Large 10,5" ou Petit bras 6"

Arm option
Regular arm Large 10,5" or Small arm 6"

Contrôle de l'inclinaison situé à l'intérieur du bras
Recliner control located on the inside of the arm.

Option d'accessoires disponible sur le bras régulier seulement
Accessories option, available on Regular arms ONLY.

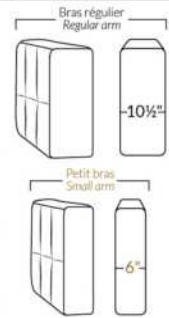

FAUTEUIL BERÇANT PIVOTANT INCLINABLE SWIVEL ROCKING MOTION CHAIR

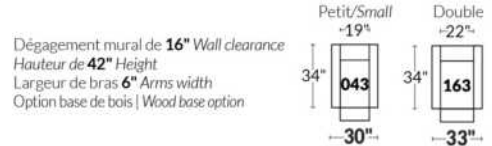

SIÈGE 23" DE LARGE | 23" SEAT WIDTH

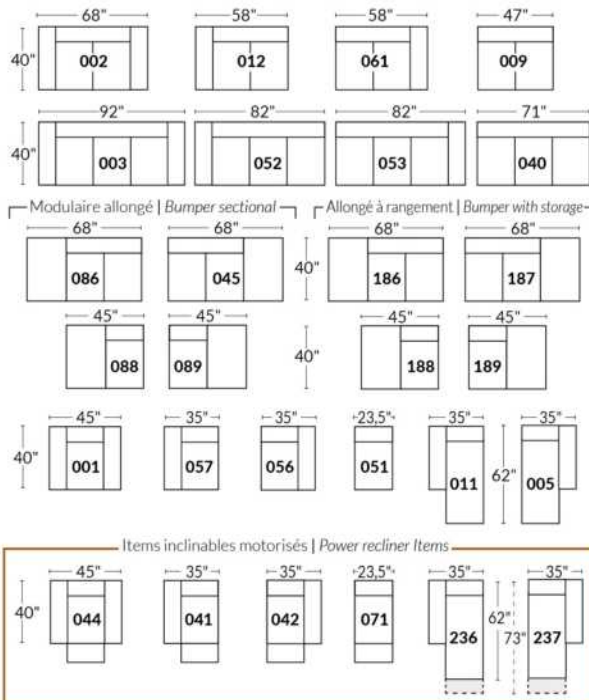

SIÈGE 30" DE LARGE | 30" SEAT WIDTH

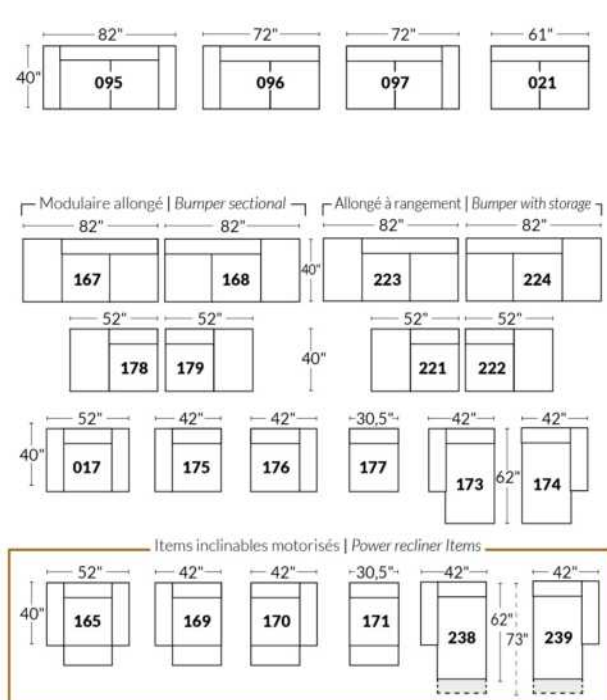

Autres | Others

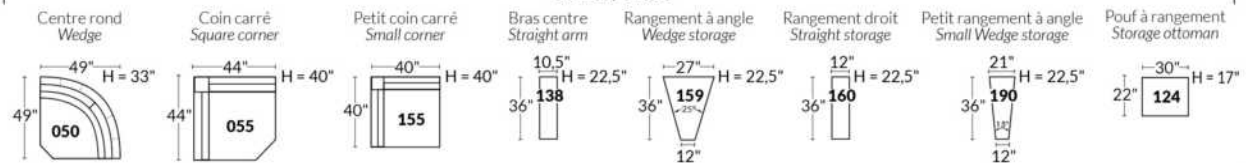

EXEMPLE 23" EXAMPLE

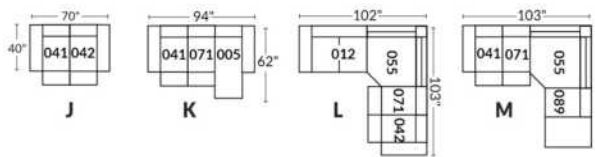

EXEMPLE 30" EXAMPLE

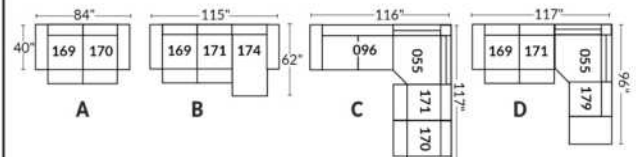

*Disponibles sur certains modèles et SEULEMENT sur le BRAS LARGE.

OPTIONS PORTE-GOBELETS

MÉTAL



Argent



Noir mat



Brun

ILLUMINÉ

1.



Porte-gobelet illuminé

2.



Porte-gobelet illuminé avec contrôle de l'inclinable, port USB & lumière DEL sous le siège

3.



Porte-gobelet illuminé avec contrôle double moteur, port USB & lumière DEL sous le siège

Nos porte-gobelets illuminés à un ou deux contrôles sont compatibles avec les lumières DEL sous le siège. Vous pouvez contrôler la lumière sur le porte-gobelet. Le porte-gobelet à 2 moteurs possède un contrôle remise à zéro (maison) pour remettre votre inclinable à la position de départ.

Lumière DEL sous le siège (en option)

Disponible seulement dans les configurations avec un minimum de 1 porte-gobelet illuminé à moteur qui contrôle l'ouverture et la fermeture de la lumière.

Pour les prix des options, voir la section description du modèle Optima.

Veuillez nous fournir un dessin de votre configuration qui indique le type de porte-gobelet et le positionnement.

Porte-gobelets avec contrôle

Il faut spécifier la position de ceux-ci; bras droit ou bras gauche et quel inclinable ils vont contrôler. Si vous avez une rangée de fauteuils avec plusieurs porte-gobelets, le contrôle sera par défaut sur le bras gauche et sur le droit pour le dernier bras extérieur.

EXEMPLE A

041-169 : Contrôleur et porte-gobelet à gauche
071-171 : boutons tactiles sur le côté du siège
042-170 : Contrôleur et porte-gobelet à droite

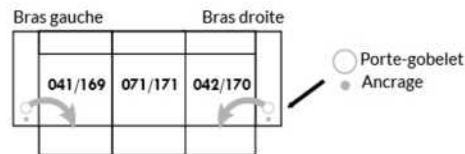

EXEMPLE B

071-171 : Ces deux items peuvent être connectés à un porte-gobelet intelligent qui pourra contrôler l'inclinable.
Il faut alors utiliser un de ces items: 138,159, 160 et 190

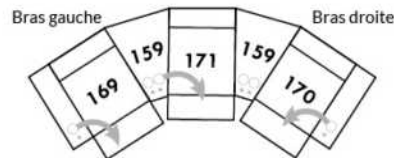

Informations sur les appui-têtes et boutons de contrôles des inclinables

AVEC porte-gobelet illuminés

Si vous prenez un item stationnaire, vous aurez par défaut le porte-gobelet N°1.
Si vous prenez un appui-tête manuel, vous aurez le porte-gobelet N°2.
Si vous prenez un appui-tête électrique, vous aurez par défaut le porte-gobelet N°3.

SANS porte-gobelet et avec un inclinable

Si vous prenez un item inclinable et un appui-tête manuel, il y aura un contrôle à boutons tactiles.
Si vous prenez un item inclinable avec un appui-tête électrique, vous aurez un contrôleur à bouton poussoir double avec prise USB.
Si c'est un item sans bras (071-171) il y aura alors les boutons tactiles.



Boutons tactiles



Boutons poussoirs

*Disponibles sur certains modèles et SEULEMENT sur le BRAS LARGE.

OPTIONS ACCESSOIRES

<p>Ancrage pour accessoires</p> 	<p>V51 Porte verre à vin</p> 	<p>V52 Tablette pivotante en plastique</p> 	<p>V53 Tablette pivotante en bois (choix de 8 couleurs)</p> 
<p>V54 Porte tablette</p> 	<p>V55 Lampe DEL</p> 	<p>Spécifiez sur quel bras (gauche ou droit) la tablette sera installée</p>	

Pour les prix des ancrages, voir la section description du modèle Optima et pour les accessoires vous référer à la fin de la liste de prix.

Items 138-159-160-190 et bras large

Option ancrage et porte-gobelet *Non disponible sur les petits bras*.

Veuillez spécifier sur quel bras vous voulez avoir les ancrages et les porte-gobelets.

NB: Item 138- 159-160-190 sont non finis sur les côtés, doivent être utilisés entre 2 sièges. Chaque item à rangement possède 2 prises USB et une prise électrique à l'intérieur du rangement.

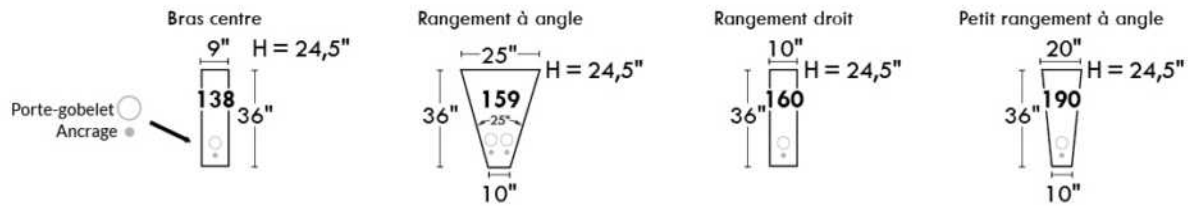

SUGGESTIONS DE CONFIGURATIONS

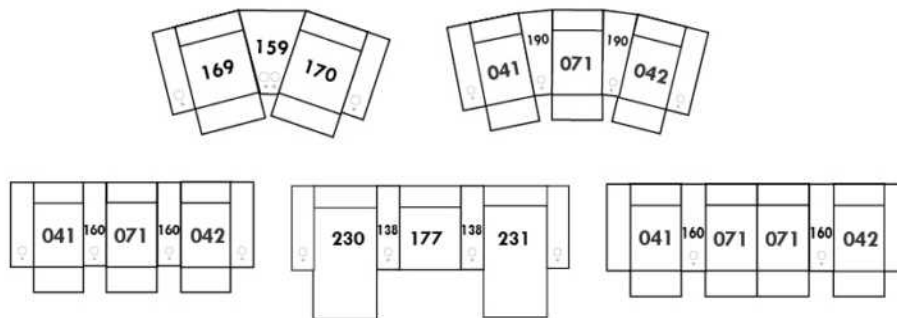

SAN FRANCISCO

CARACTÉRISTIQUES:

- Appui-tête ajustable manuel sur tous les items (fixe sur centre rond).
- Fauteuil inclinable motorisé pleine jambe "à mécanisme *protège-mur ". *Faut. 043 & 163 : Dégagement mural 16".
- Chaise longue inclinable motorisé: Dégagement mural 8" & avant 5".
- Coussins de siège avec mousse modelée + 1" de mousse mémoire.
- Couture: petit fil en tissu et gros fil plat en cuir.

Note: 2 inclinables séparés par un coin ne peuvent pas ouvrir en même temps. Aucuns inclinables à côté d'item #155 Petit coin carré.

OPTIONS

- *Appui-tête motorisé: \$185 ch. *N/D sur items fixes.
- *Appui-tête motorisé \$185 + Support lombaire & dos chauffant \$230= \$410 ch. (Uniquement sur items inclinable avec bras).
- Bloc-batterie: \$185/mec.
- Mousse: Extra ferme \$20/siège.
- Choix bras (LARGE ou PETIT de 6"): Patte sur bras LARGE: LG08 bois ou LG64 métal. PETIT bras 6": LG195 bois, métal N/D. Spécifiez couleur de pattes en bois.
- Profondeur d'assise : 20" ou *22". *Le 22" N/D sur fauteuils 043 & 163.
- Faut. 043-163: avec base en bois (spécifiez couleur).

Description	L x P x H	Cuir						Tissu		
		10	20	30 Bronx Hugo Illusion Tucson Utah Vintage Wild Laredo Yukon	40 Cavallo Elegance Princess Santiago Sensation Sunset Trina Victoria	50 Bull Cassiope Dublin	60 Caress Ultrasued	A	B COM	C alta
001 FAUTEUIL	45x40x33/40	2140	2240	2340	2445	2545	2645	1735	1790	1840
002 CAUSEUSE	68x40x33/40	3055	3185	3315	3445	3575	3705	2460	2545	2630
003 SOFA	92x40x33/40	3690	3860	4030	4200	4370	4540	2970	3070	3170
005 CHAISE LONGUE BRAS DROIT	35x62x33/40	1995	2070	2145	2215	2290	2365	1595	1665	1730
009 CAUSEUSE SANS BRAS	47x40x33/40	2145	2225	2300	2380	2460	2540	1685	1775	1865
011 CHAISE LONGUE BRAS GAUCHE	35x62x33/40	1995	2070	2145	2215	2290	2365	1595	1665	1730
012 CAUSEUSE BRAS GAUCHE	58x40x33/40	2625	2735	2850	2965	3075	3190	2095	2180	2260
017 FAUTEUIL DOUBLE	52x40x33/40	2240	2355	2465	2580	2690	2805	1810	1880	1945
021 SOFA APPARTEMENT SANS BRAS	61x40x33/40	2420	2535	2645	2760	2875	2985	1890	1985	2080
040 SOFA SANS BRAS	71x40x33/40	2770	2900	3030	3160	3290	3420	2205	2310	2410
041 FAUTEUIL INCLINABLE BRAS-G	35x40x33/40	2135	2215	2300	2385	2470	2555	1815	1855	1895
042 FAUTEUIL INCLINABLE BRAS-D	35x40x33/40	2135	2215	2300	2385	2470	2555	1815	1855	1895
043 FAUTEUIL INCLINABLE BERÇANT PIVOTANT	30x34x42	2530	2650	2775	2900	3025	3150	2120	2170	2225
044 FAUTEUIL INCLINABLE	45x40x33/40	2575	2675	2775	2880	2980	3080	2170	2230	2285
045 CAUSEUSE SANS BRAS ALLONGEE DROIT	68x40x33/40	2540	2645	2755	2860	2970	3075	2020	2095	2165
050 CENTRE ROND	49x49x33	1860	1975	2085	2200	2315	2425	1370	1440	1505
051 FAUTEUIL SANS BRAS	23,5x40x33/40	1230	1285	1340	1400	1455	1510	955	1020	1080
052 SOFA BRAS GAUCHE	82x40x33/40	3245	3400	3550	3705	3855	4010	2590	2700	2805
053 SOFA BRAS DROIT	82x40x33/40	3245	3400	3550	3705	3855	4010	2590	2700	2805

SAN FRANCISCO

CARACTÉRISTIQUES:

- Appui-tête ajustable manuel sur tous les items (fixe sur centre rond).
- Fauteuil inclinable motorisé pleine jambe "à mécanisme *protège-mur ". *Faut. 043 & 163 : Dégagement mural 16".
- Chaise longue inclinable motorisé: Dégagement mural 8" & avant 5".
- Coussins de siège avec mousse modelée + 1" de mousse mémoire.
- Couture: petit fil en tissu et gros fil plat en cuir.

Note: 2 inclinables séparés par un coin ne peuvent pas ouvrir en même temps. Aucuns inclinables à côté d'item #155 Petit coin carré.

OPTIONS

- *Appui-tête motorisé: \$185 ch. *N/D sur items fixes.
- *Appui-tête motorisé \$185 + Support lombaire & dos chauffant \$230= \$410 ch. (Uniquement sur items inclinable avec bras).
- Bloc-batterie: \$185/mec.
- Mousse: Extra ferme \$20/siège.
- Choix bras (LARGE ou PETIT de 6"): Patte sur bras LARGE: LG08 bois ou LG64 métal. PETIT bras 6": LG195 bois, métal N/D. Spécifiez couleur de pattes en bois.
- Profondeur d'assise : 20" ou *22". *Le 22" N/D sur fauteuils 043 & 163.
- Faut. 043-163: avec base en bois (spécifiez couleur).

Description	L x P x H	Cuir						Tissu		
		10	20	30 Bronx Hugo Illusion Tucson Utah Vintage Wild Laredo Yukon	40 Cavallo Elegance Princess Santiago Sensation Sunset Trina Victoria	50 Bull Cassiope Dublin	60 Caress Ultrasued	A	B COM	C alta
055 COIN CARRE	44x44x33/40	2165	2275	2380	2490	2595	2705	1710	1770	1835
056 FAUTEUIL BRAS DROIT	35x40x33/40	1710	1780	1855	1930	2005	2075	1360	1425	1495
057 FAUTEUIL BRAS GAUCHE	35x40x33/40	1710	1780	1855	1930	2005	2075	1360	1425	1495
061 CAUSEUSE BRAS DROIT	58x40x33/40	2625	2735	2850	2965	3075	3190	2095	2180	2260
071 FAUTEUIL INCLINABLE SANS BRAS	23,5x40x33/40	1665	1725	1790	1850	1910	1975	1415	1485	1550
086 CAUSEUSE SANS BRAS ALLONGEE GAUCHE	68x40x33/40	2540	2645	2755	2860	2970	3075	2020	2095	2165
088 FAUTEUIL SANS BRAS ALLONGE GAUCHE	45x40x33/40	1630	1735	1845	1950	2060	2165	1280	1320	1360
089 FAUTEUIL SANS BRAS ALLONGE DROIT	45x40x33/40	1630	1735	1845	1950	2060	2165	1280	1320	1360
095 SOFA APPARTEMENT	82x40x33/40	3325	3490	3650	3815	3980	4145	2660	2765	2875
096 SOFA APPARTEMENT BRAS GAUCHE	72x40x33/40	2905	3030	3155	3280	3405	3530	2285	2385	2490
097 SOFA APPARTEMENT BRAS DROIT	72x40x33/40	2905	3030	3155	3280	3405	3530	2285	2385	2490
124 POUF AVEC RANGEMENT	30x22x17	845	865	890	910	935	955	735	760	780
155 PETIT COIN CARRE	40x40x33/40	2165	2275	2380	2490	2595	2705	1710	1770	1835
163 FAUT. DBL INCL. BERCANT PIVOTANT	33x34x42	2590	2725	2860	2995	3135	3270	2125	2185	2240
165 FAUTEUIL DOUBLE INCLINABLE	52x40x33/40	2685	2800	2910	3025	3140	3250	2260	2335	2410
167 SOFA APP. SANS BRAS ALLONGE GAUCHE	82x40x33/40	2815	2965	3110	3255	3405	3550	2215	2315	2410
168 SOFA APP. SANS BRAS ALLONGE DROIT	82x40x33/40	2815	2965	3110	3255	3405	3550	2215	2315	2410
169 FAUTEUIL DOUBLE INCLINABLE BRAS GAUCHE	42x40x33/40	2250	2340	2430	2520	2615	2705	1890	1980	2070
170 FAUTEUIL DOUBLE INCLINABLE BRAS DROIT	42x40x33/40	2250	2340	2430	2520	2615	2705	1890	1980	2070
171 FAUTEUIL DOUBLE INCLINABLE SANS BRAS	30,5x40x33/40	1780	1840	1895	1950	2010	2065	1495	1560	1630

SAN FRANCISCO

CARACTÉRISTIQUES:

- Appui-tête ajustable manuel sur tous les items (fixe sur centre rond).
- Fauteuil inclinable motorisé pleine jambe "à mécanisme *protège-mur ". *Faut. 043 & 163 : Dégagement mural 16".
- Chaise longue inclinable motorisé: Dégagement mural 8" & avant 5".
- Coussins de siège avec mousse modelée + 1" de mousse mémoire.
- Couture: petit fil en tissu et gros fil plat en cuir.

Note: 2 inclinables séparés par un coin ne peuvent pas ouvrir en même temps. Aucuns inclinables à côté d'item #155 Petit coin carré.

OPTIONS

- *Appui-tête motorisé: \$185 ch. *N/D sur items fixes.
- *Appui-tête motorisé \$185 + Support lombaire & dos chauffant \$230= \$410 ch. (Uniquement sur items inclinable avec bras).
- Bloc-batterie: \$185/mec.
- Mousse: Extra ferme \$20/siège.
- Choix bras (LARGE ou PETIT de 6"): Patte sur bras LARGE: LG08 bois ou LG64 métal. PETIT bras 6": LG195 bois, métal N/D. Spécifiez couleur de pattes en bois.
- Profondeur d'assise : 20" ou *22". *Le 22" N/D sur fauteuils 043 & 163.
- Faut. 043-163: avec base en bois (spécifiez couleur).

Description	L x P x H	Cuir						Tissu		
		10	20	30 Bronx Hugo Illusion Tucson Utah Vintage Wild Laredo Yukon	40 Cavallo Elegance Princess Santiago Sensation Sunset Trina Victoria	50 Bull Cassiope Dublin	60 Caress Ultrasued	A	B COM	C alta
173 CHAISE LONGUE DOUBLE BRAS GAUCHE	42x62x33/40	2165	2270	2370	2470	2575	2675	1735	1825	1920
174 CHAISE LONGUE DOUBLE BRAS DROIT	42x62x33/40	2165	2270	2370	2470	2575	2675	1735	1825	1920
175 FAUTEUIL DOUBLE BRAS GAUCHE	42x40x33/40	1800	1900	2005	2105	2205	2310	1455	1530	1600
176 FAUTEUIL DOUBLE BRAS DROIT	42x40x33/40	1800	1900	2005	2105	2205	2310	1455	1530	1600
177 FAUTEUIL DOUBLE SANS BRAS	30,5x40x33/40	1340	1415	1490	1560	1635	1710	1035	1100	1160
178 FAUTEUIL DOUBLE SANS BRAS ALLONGE-G	52x40x33/40	1750	1840	1930	2020	2110	2200	1390	1460	1530
179 FAUTEUIL DOUBLE SANS BRAS ALLONGE-D	52x40x33/40	1750	1840	1930	2020	2110	2200	1390	1460	1530
186 CAUS. SANS BRAS ALLONGEE RANGEMENT-G	68x40x33/40	2735	2825	2920	3010	3100	3190	2205	2280	2355
187 CAUS. SANS BRAS ALLONGEE RANGEMENT-D	68x40x33/40	2735	2825	2920	3010	3100	3190	2205	2280	2355
188 FAUT. SANS BRAS ALLONGE RANGEMENT-G	45x40x33/40	1810	1910	2015	2115	2215	2320	1465	1505	1545
189 FAUT. SANS BRAS ALLONGE RANGEMENT-D	45x40x33/40	1810	1910	2015	2115	2215	2320	1465	1505	1545
221 FAUT. DBL SANS BRAS ALLONGE RANGEMENT-G	52x40x33/40	1930	2025	2120	2215	2315	2410	1575	1640	1710
222 FAUT. DBL SANS BRAS ALLONGE RANGEMENT-D	52x40x33/40	1930	2025	2120	2215	2315	2410	1575	1640	1710
223 SOFA APP SANS BRAS ALLONGE RANGEMENT-G	82x40x33/40	3005	3150	3295	3445	3590	3735	2400	2505	2615
224 SOFA APP SANS BRAS ALLONGE RANGEMENT-D	82x40x33/40	3005	3150	3295	3445	3590	3735	2400	2505	2615
236 CHAISE LONGUE INCLINABLE BRAS GAUCHE	35x62x33/40	2445	2515	2590	2665	2735	2810	2060	2125	2195
237 CHAISE LONGUE INCLINABLE BRAS DROIT	35x62x33/40	2445	2515	2590	2665	2735	2810	2060	2125	2195
238 CHAISE LONGUE DBL INCLINABLE BRAS-G	42x62x33/40	2620	2720	2820	2925	3025	3125	2195	2285	2375
239 CHAISE LONGUE DBL INCLINABLE BRAS-D	42x62x33/40	2620	2720	2820	2925	3025	3125	2195	2285	2375

CONFIGURATIONS

Liste de prix CDN

SAN FRANCISCO

Description	L x P x H	Cuir						Tissu		
		10	20	30 Bronx Hugo Illusion Tucson Utah Vintage Wild Laredo Yukon	40 Cavallo Elegance Princess Santiago Sensation Sunset Trina Victoria	50 Bull Cassiope Dublin	60 Caress Ultrasued	A	B COM	C alta
A CONFIG (169-170)	84X40X40	4500	4680	4860	5040	5230	5410	3780	3960	4140
B CONFIG (169-171-174)	115X62X40	6195	6450	6695	6940	7200	7445	5120	5365	5620
C CONFIG (096-055-171-170)	116X116X40	9100	9485	9860	10240	10625	11005	7380	7695	8025
D CONFIG (169-171-055-179)	116X96X40	7945	8295	8635	8980	9330	9675	6485	6770	7065
J CONFIG (041-042)	70X40X40	4270	4430	4600	4770	4940	5110	3630	3710	3790
K CONFIG (041-071-005)	94X62X40	5795	6010	6235	6450	6670	6895	4825	5005	5175
L CONFIG (012-055-071-042)	102X102X40	8590	8950	9320	9690	10050	10425	7035	7290	7540
M CONFIG (041-071-055-089)	103X89X40	7595	7950	8315	8675	9035	9400	6220	6430	6640



SAN FRANCISCO

OPTIMA
Collection

Jaymar

Conçu et fabriqué fièrement au Canada
Proudly designed and made in Canada

Nos produits sont fabriqués à la main et des variations mineures peuvent survenir

Our product is hand-made and minor variations can occur.

SPECIFICATIONS

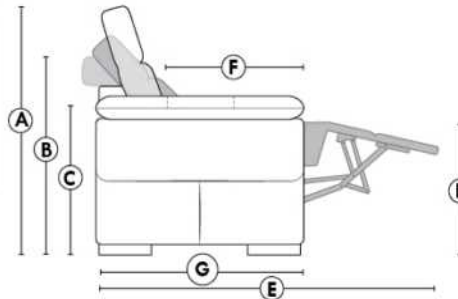

- Appui-tête levé / Headrest up
- Appui-tête baissé / Headrest down
- Complètement incliné / Fully reclined

- A** Hauteur complète 40" Total Height
- B** Hauteur appui-tête baissé 33" Height headrest down
- C** Hauteur du bras 25" Arm Height
- D** Hauteur du siège 19,5" Seat height
- E** Profondeur inclinée 65" Depth fully reclined
- F** Profondeur d'assise 20"ou/ou 22" Seat depth
- G** Profondeur appui-tête monté 37,5" Depth with headrest up

BRAS | ARMS

Option de bras:
Bras Régulier Large 10,5" ou Petit bras 6"

Arm option
Regular arm Large 10.5" or Small arm 6"

Contrôle de l'inclinaison situé à l'extérieur du bras
Recliner control located on the outside of the arm.

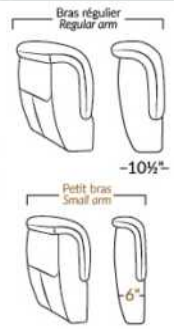

FAUTEUIL BERÇANT PIVOTANT INCLINABLE SWIVEL ROCKING MOTION CHAIR

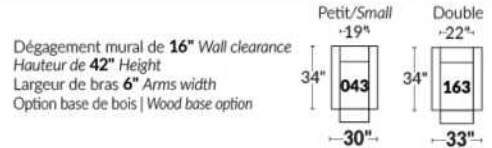

SIÈGE 23" DE LARGE | 23" SEAT WIDTH

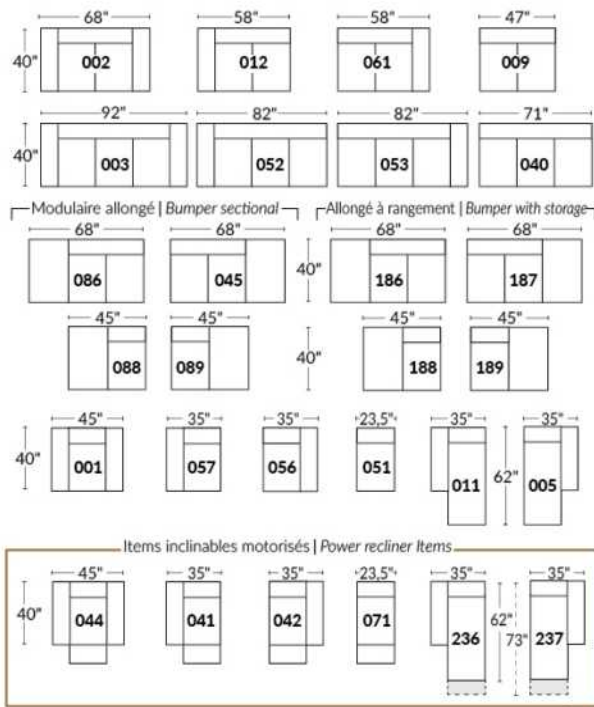

SIÈGE 30" DE LARGE | 30" SEAT WIDTH

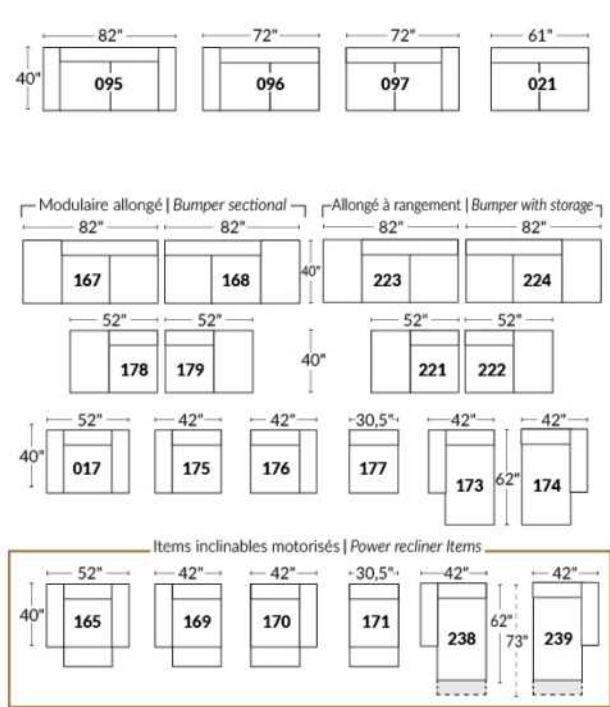

Autres | Others

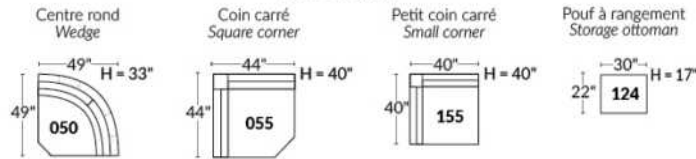

EXEMPLE 23" EXAMPLE

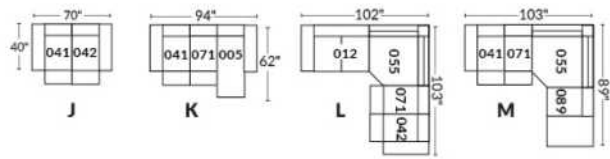

EXEMPLE 30" EXAMPLE

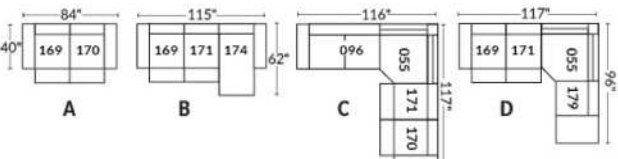

Liste de prix CDN

SCORPIO

COMBO: Recouvrement #2 sur les sièges seulement.
 EN TISSU il n'y a pas de coutures sur les dossiers et sièges.
 PATTE: LG82 métal
 COMBO:
 Recouvrement #1: Bras, extérieur et intérieur de dos.
 Recouvrement #2: Dessus et devant des coussins de sièges.
 1x PL.12 pour Sofa Apt et 1x PL.12 pour Causeuse.

Description	L x P x H	Cuir						Tissu		
		10	20	30	40	50	60	A	B COM	C alta
				Bronx Hugo Illusion Tucson Utah Vintage Wild Laredo Yukon	Cavallo Elegance Princess Santiago Sensation Sunset Trina Victoria	Bull Cassiope Dublin	Caress Ultrasued			
001 FAUTEUIL	47X38X32	1400	1495	1590	1685	1780	1880	985	1040	1100
002 CAUSEUSE	73X38X34	1955	2110	2260	2415	2570	2720	1425	1510	1595
006 POUF	25X25X18	645	675	705	730	760	790	545	555	565
095 SOFA APPARTEMENT	88X38X34	2065	2210	2360	2505	2650	2800	1500	1585	1670

SCORPIO



Hauteur de siège 18" | Hauteur devant bras 34" | Profondeur d'assise 21"
Seat Height 18" | Arm Height 34" | Seat Depth 21"

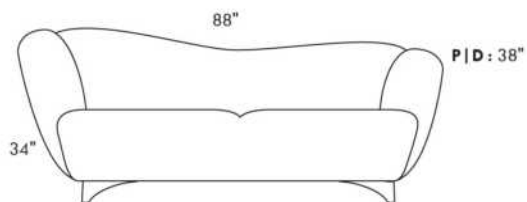

095*

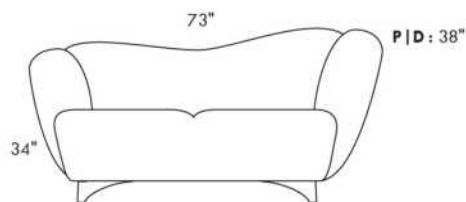

002*

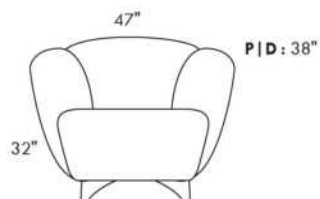

001

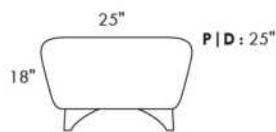

006

COUSSIN DÉCORATIF INCLU
ARM BOLSTER INCLUDED

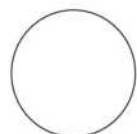

PL12

Diam.: 17"
rond | round

SEATTLE

Appui-tête ajustable manuel sur tous les items (fixe sur centre rond).
 Fauteuil inclinable motorisé pleine jambe "à mec. *protège-mur". *Faut. 043 & 163 : Dégagement mural 16".
 Chaise longue inclinable motorisé: Dégagement mural 8" & avant 5".
 Coussins de siège avec mousse modelée + 1" de mousse mémoire; bras avec mousse mémoire.
 Couture: petit fil en tissu et gros fil plat en cuir.
 Note: 2 inclinables séparés par un coin ne peuvent pas ouvrir en même temps. Aucuns inclinables à côté d'item #155.

OPTIONS

*Appui-tête motorisé: \$185 ch. *N/D sur items fixes.
 *Appui-tête motorisé \$185 + Support lombaire & dos chauffant \$230= \$410 ch. (Uniquement sur items inclinable avec bras).
 Bloc-batterie: \$185/mec.
 Mousse: Extra ferme \$20/siège.
 Choix bras (LARGE ou PETIT de 6"): Pattes bras LARGE: en Bois: LG103 carrée ou LG187 arrondie | Métal: LG189 cyl. (noire ou chrome) ou LG64 (carré). PETIT bras: LG08 bois ou Métal: LG196 cyl. (noire ou chrome) ou LG64 (carré). Spécifiez couleur.
 Profondeur d'assise : 20" ou *22". *Le 22" N/D sur faut. 043 & 163.
 Faut. 043-163: base en bois (spécifiez couleur).
 Item 327 Tablette en merisier pour bras: Spécifier couleur.

CINÉMA MAISON - Détails accessoires & config.: Voir page Cinéma maison en annexe.

Ancrage pour accessoires: \$40 ch.

Porte-Gobelets: En métal: \$50 ch. | Illuminé: \$50 ch. | *Illuminé avec contrôle (1 ou 2 moteurs): \$65 ch.

*Lumière DEL sous le siège: \$30/siège.

Description	L x P x H	Cuir						Tissu		
		10	20	30 Bronx Hugo Illusion Tucson Utah Vintage Wild Laredo Yukon	40 Cavallo Elegance Princess Santiago Sensation Sunset Trina Victoria	50 Bull Cassiope Dublin	60 Caress Ultrasued	A	B COM	C alta
001 FAUTEUIL	42x40x33/40	2140	2240	2340	2445	2545	2645	1735	1790	1840
002 CAUSEUSE	65x40x33/40	3055	3185	3315	3445	3575	3705	2460	2545	2630
003 SOFA	89x40x33/40	3690	3860	4030	4200	4370	4540	2970	3070	3170
005 CHAISE LONGUE BRAS DROIT	33x62x33/40	1995	2070	2145	2215	2290	2365	1595	1665	1730
009 CAUSEUSE SANS BRAS	47x40x33/40	2145	2225	2300	2380	2460	2540	1685	1775	1865
011 CHAISE LONGUE BRAS GAUCHE	33x62x33/40	1995	2070	2145	2215	2290	2365	1595	1665	1730
012 CAUSEUSE BRAS GAUCHE	56x40x33/40	2625	2735	2850	2965	3075	3190	2095	2180	2260
017 FAUTEUIL DOUBLE	49x40x33/40	2240	2355	2465	2580	2690	2805	1810	1880	1945
021 SOFA APPARTEMENT SANS BRAS	61x40x33/40	2420	2535	2645	2760	2875	2985	1890	1985	2080
040 SOFA SANS BRAS	71x40x33/40	2770	2900	3030	3160	3290	3420	2205	2310	2410
041 FAUTEUIL INCLINABLE BRAS-G	33x40x33/40	2135	2215	2300	2385	2470	2555	1815	1855	1895
042 FAUTEUIL INCLINABLE BRAS-D	33x40x33/40	2135	2215	2300	2385	2470	2555	1815	1855	1895
043 FAUTEUIL INCLINABLE BERÇANT PIVOTANT	30x34x42	2530	2650	2775	2900	3025	3150	2120	2170	2225
044 FAUTEUIL INCLINABLE	42x40x33/40	2575	2675	2775	2880	2980	3080	2170	2230	2285
045 CAUSEUSE SANS BRAS ALLONGEE DROIT	68x40x33/40	2540	2645	2755	2860	2970	3075	2020	2095	2165
050 CENTRE ROND	49x49x33	1860	1975	2085	2200	2315	2425	1370	1440	1505

SEATTLE

Appui-tête ajustable manuel sur tous les items (fixe sur centre rond).
 Fauteuil inclinable motorisé pleine jambe "à mec. *protège-mur". *Faut. 043 & 163 : Dégagement mural 16".
 Chaise longue inclinable motorisé: Dégagement mural 8" & avant 5".
 Coussins de siège avec mousse modelée + 1" de mousse mémoire; bras avec mousse mémoire.
 Couture: petit fil en tissu et gros fil plat en cuir.
 Note: 2 inclinables séparés par un coin ne peuvent pas ouvrir en même temps. Aucuns inclinables à côté d'item #155.

OPTIONS

*Appui-tête motorisé: \$185 ch. *N/D sur items fixes.
 *Appui-tête motorisé \$185 + Support lombaire & dos chauffant \$230= \$410 ch. (Uniquement sur items inclinable avec bras).
 Bloc-batterie: \$185/mec.
 Mousse: Extra ferme \$20/siège.
 Choix bras (LARGE ou PETIT de 6"): Pattes bras LARGE: en Bois: LG103 carrée ou LG187 arrondie | Métal: LG189 cyl. (noire ou chrome) ou LG64 (carré). PETIT bras: LG08 bois ou Métal: LG196 cyl. (noire ou chrome) ou LG64 (carré). Spécifiez couleur.
 Profondeur d'assise : 20" ou *22". *Le 22" N/D sur faut. 043 & 163.
 Faut. 043-163: base en bois (spécifiez couleur).
 Item 327 Tablette en merisier pour bras: Spécifier couleur.

CINÉMA MAISON - Détails accessoires & config.: Voir page Cinéma maison en annexe.

Ancrage pour accessoires: \$40 ch.

Porte-Gobelets: En métal: \$50 ch. | Illuminé: \$50 ch. | *Illuminé avec contrôle (1 ou 2 moteurs): \$65 ch.

*Lumière DEL sous le siège: \$30/siège.

Description	L x P x H	Cuir						Tissu		
		10	20	30 Bronx Hugo Illusion Tucson Utah Vintage Wild Laredo Yukon	40 Cavallo Elegance Princess Santiago Sensation Sunset Trina Victoria	50 Bull Cassiope Dublin	60 Caress Ultrasued	A	B COM	C alta
051 FAUTEUIL SANS BRAS	23,5x40x33/40	1230	1285	1340	1400	1455	1510	955	1020	1080
052 SOFA BRAS GAUCHE	80x40x33/40	3245	3400	3550	3705	3855	4010	2590	2700	2805
053 SOFA BRAS DROIT	80x40x33/40	3245	3400	3550	3705	3855	4010	2590	2700	2805
055 COIN CARRE	44x44x33/40	2165	2275	2380	2490	2595	2705	1710	1770	1835
056 FAUTEUIL BRAS DROIT	33x40x33/40	1710	1780	1855	1930	2005	2075	1360	1425	1495
057 FAUTEUIL BRAS GAUCHE	33x40x33/40	1710	1780	1855	1930	2005	2075	1360	1425	1495
061 CAUSEUSE BRAS DROIT	56x40x33/40	2625	2735	2850	2965	3075	3190	2095	2180	2260
071 FAUTEUIL INCLINABLE SANS BRAS	23,5x40x33/40	1665	1725	1790	1850	1910	1975	1415	1485	1550
086 CAUSEUSE SANS BRAS ALLONGEE GAUCHE	68x40x33/40	2540	2645	2755	2860	2970	3075	2020	2095	2165
088 FAUTEUIL SANS BRAS ALLONGE GAUCHE	45x40x33/40	1630	1735	1845	1950	2060	2165	1280	1320	1360
089 FAUTEUIL SANS BRAS ALLONGE DROIT	45x40x33/40	1630	1735	1845	1950	2060	2165	1280	1320	1360
095 SOFA APPARTEMENT	79x40x33/40	3325	3490	3650	3815	3980	4145	2660	2765	2875
096 SOFA APPARTEMENT BRAS GAUCHE	70x40x33/40	2905	3030	3155	3280	3405	3530	2285	2385	2490
097 SOFA APPARTEMENT BRAS DROIT	70x40x33/40	2905	3030	3155	3280	3405	3530	2285	2385	2490
124 POUF AVEC RANGEMENT	30x22x17	845	865	890	910	935	955	735	760	780
138 BRAS CENTRE	9x36x24	470	510	550	590	630	670	400	415	430

SEATTLE

Appui-tête ajustable manuel sur tous les items (fixe sur centre rond).
 Fauteuil inclinable motorisé pleine jambe "à mec. *protège-mur". *Faut. 043 & 163 : Dégagement mural 16".
 Chaise longue inclinable motorisé: Dégagement mural 8" & avant 5".
 Coussins de siège avec mousse modelée + 1" de mousse mémoire; bras avec mousse mémoire.
 Couture: petit fil en tissu et gros fil plat en cuir.
 Note: 2 inclinables séparés par un coin ne peuvent pas ouvrir en même temps. Aucuns inclinables à côté d'item #155.

OPTIONS

*Appui-tête motorisé: \$185 ch. *N/D sur items fixes.
 *Appui-tête motorisé \$185 + Support lombaire & dos chauffant \$230= \$410 ch. (Uniquement sur items inclinable avec bras).
 Bloc-batterie: \$185/mec.
 Mousse: Extra ferme \$20/siège.
 Choix bras (LARGE ou PETIT de 6"): Pattes bras LARGE: en Bois: LG103 carrée ou LG187 arrondie | Métal: LG189 cyl. (noire ou chrome) ou LG64 (carré). PETIT bras: LG08 bois ou Métal: LG196 cyl. (noire ou chrome) ou LG64 (carré). Spécifiez couleur.
 Profondeur d'assise : 20" ou *22". *Le 22" N/D sur faut. 043 & 163.
 Faut. 043-163: base en bois (spécifiez couleur).
 Item 327 Tablette en merisier pour bras: Spécifier couleur.

CINÉMA MAISON - Détails accessoires & config.: Voir page Cinéma maison en annexe.

Ancrage pour accessoires: \$40 ch.

Porte-Gobelets: En métal: \$50 ch. | Illuminé: \$50 ch. | *Illuminé avec contrôle (1 ou 2 moteurs): \$65 ch.

*Lumière DEL sous le siège: \$30/siège.

Description	L x P x H	Cuir						Tissu		
		10	20	30	40	50	60	A	B	C
				Bronx Hugo Illusion Tucson Utah Vintage Wild Laredo Yukon	Cavallo Elegance Princess Santiago Sensation Sunset Trina Victoria	Bull Cassiope Dublin	Caress Ultrasued		COM	alta
155 PETIT COIN CARRE	40x40x33/40	2165	2275	2380	2490	2595	2705	1710	1770	1835
159 RANGEMENT À ANGLE	12/27x36x24	845	880	910	945	980	1015	665	680	695
160 RANGEMENT DROIT	12x36x24	815	845	875	900	930	955	625	645	670
163 FAUT. DBL INCL. BERCANT PIVOTANT	33x34x42	2590	2725	2860	2995	3135	3270	2125	2185	2240
165 FAUTEUIL DOUBLE INCLINABLE	49x40x33/40	2685	2800	2910	3025	3140	3250	2260	2335	2410
167 SOFA APP. SANS BRAS ALLONGE GAUCHE	82x40x33/40	2815	2965	3110	3255	3405	3550	2215	2315	2410
168 SOFA APP. SANS BRAS ALLONGE DROIT	82x40x33/40	2815	2965	3110	3255	3405	3550	2215	2315	2410
169 FAUTEUIL DOUBLE INCLINABLE BRAS GAUCHE	40x40x33/40	2250	2340	2430	2520	2615	2705	1890	1980	2070
170 FAUTEUIL DOUBLE INCLINABLE BRAS DROIT	40x40x33/40	2250	2340	2430	2520	2615	2705	1890	1980	2070
171 FAUTEUIL DOUBLE INCLINABLE SANS BRAS	30,5x40x33/40	1780	1840	1895	1950	2010	2065	1495	1560	1630
173 CHAISE LONGUE DOUBLE BRAS GAUCHE	40x62x33/40	2165	2270	2370	2470	2575	2675	1735	1825	1920
174 CHAISE LONGUE DOUBLE BRAS DROIT	40x62x33/40	2165	2270	2370	2470	2575	2675	1735	1825	1920
175 FAUTEUIL DOUBLE BRAS GAUCHE	40x40x33/40	1800	1900	2005	2105	2205	2310	1455	1530	1600
176 FAUTEUIL DOUBLE BRAS DROIT	40x40x33/40	1800	1900	2005	2105	2205	2310	1455	1530	1600
177 FAUTEUIL DOUBLE SANS BRAS	30,5x40x33/40	1340	1415	1490	1560	1635	1710	1035	1100	1160
178 FAUTEUIL DOUBLE SANS BRAS ALLONGE-G	52x40x33/40	1750	1840	1930	2020	2110	2200	1390	1460	1530

SEATTLE

Appui-tête ajustable manuel sur tous les items (fixe sur centre rond).
 Fauteuil inclinable motorisé pleine jambe "à mec. *protège-mur". *Faut. 043 & 163 : Dégagement mural 16".
 Chaise longue inclinable motorisé: Dégagement mural 8" & avant 5".
 Coussins de siège avec mousse modelée + 1" de mousse mémoire; bras avec mousse mémoire.
 Couture: petit fil en tissu et gros fil plat en cuir.
 Note: 2 inclinables séparés par un coin ne peuvent pas ouvrir en même temps. Aucuns inclinables à côté d'item #155.

OPTIONS

*Appui-tête motorisé: \$185 ch. *N/D sur items fixes.
 *Appui-tête motorisé \$185 + Support lombaire & dos chauffant \$230= \$410 ch. (Uniquement sur items inclinable avec bras).
 Bloc-batterie: \$185/mec.
 Mousse: Extra ferme \$20/siège.
 Choix bras (LARGE ou PETIT de 6"): Pattes bras LARGE: en Bois: LG103 carrée ou LG187 arrondie | Métal: LG189 cyl. (noire ou chrome) ou LG64 (carré). PETIT bras: LG08 bois ou Métal: LG196 cyl. (noire ou chrome) ou LG64 (carré). Spécifiez couleur.
 Profondeur d'assise : 20" ou *22". *Le 22" N/D sur faut. 043 & 163.
 Faut. 043-163: base en bois (spécifiez couleur).
 Item 327 Tablette en merisier pour bras: Spécifier couleur.

CINÉMA MAISON - Détails accessoires & config.: Voir page Cinéma maison en annexe.

Ancrage pour accessoires: \$40 ch.
 Porte-Gobelets: En métal: \$50 ch. | Illuminé: \$50 ch. | *Illuminé avec contrôle (1 ou 2 moteurs): \$65 ch.
 *Lumière DEL sous le siège: \$30/siège.

Description	L x P x H	Cuir						Tissu		
		10	20	30 Bronx Hugo Illusion Tucson Utah Vintage Wild Laredo Yukon	40 Cavallo Elegance Princess Santiago Sensation Sunset Trina Victoria	50 Bull Cassiope Dublin	60 Caress Ultrasued	A	B COM	C alta
179 FAUTEUIL DOUBLE SANS BRAS ALLONGE-D	52x40x33/40	1750	1840	1930	2020	2110	2200	1390	1460	1530
186 CAUS. SANS BRAS ALLONGEE RANGEMENT-G	68x40x33/40	2735	2825	2920	3010	3100	3190	2205	2280	2355
187 CAUS. SANS BRAS ALLONGEE RANGEMENT-D	68x40x33/40	2735	2825	2920	3010	3100	3190	2205	2280	2355
188 FAUT. SANS BRAS ALLONGE RANGEMENT-G	45x40x33/40	1810	1910	2015	2115	2215	2320	1465	1505	1545
189 FAUT. SANS BRAS ALLONGE RANGEMENT-D	45x40x33/40	1810	1910	2015	2115	2215	2320	1465	1505	1545
190 PETIT RANGEMENT À ANGLE	12/21x36x24	815	845	875	900	930	955	625	645	670
221 FAUT. DBL SANS BRAS ALLONGE RANGEMENT-G	52x40x33/40	1930	2025	2120	2215	2315	2410	1575	1640	1710
222 FAUT. DBL SANS BRAS ALLONGE RANGEMENT-D	52x40x33/40	1930	2025	2120	2215	2315	2410	1575	1640	1710
223 SOFA APP SANS BRAS ALLONGE RANGEMENT-G	82x40x33/40	3005	3150	3295	3445	3590	3735	2400	2505	2615
224 SOFA APP SANS BRAS ALLONGE RANGEMENT-D	82x40x33/40	3005	3150	3295	3445	3590	3735	2400	2505	2615
236 CHAISE LONGUE INCLINABLE BRAS GAUCHE	33x62x33/40	2445	2515	2590	2665	2735	2810	2060	2125	2195
237 CHAISE LONGUE INCLINABLE BRAS DROIT	33x62x33/40	2445	2515	2590	2665	2735	2810	2060	2125	2195
238 CHAISE LONGUE DBL INCLINABLE BRAS-G	40x62x33/40	2620	2720	2820	2925	3025	3125	2195	2285	2375
239 CHAISE LONGUE DBL INCLINABLE BRAS-D	40x62x33/40	2620	2720	2820	2925	3025	3125	2195	2285	2375
327 TABLETTE DE MERISIER AMOVIBLE POUR BRAS	11 x 10 x 4	145	145	145	145	145	145	145	145	145
V51 PORTE VERRE A VIN	3.5 x 5.5 x 6.5	40	40	40	40	40	40	40	40	40

SEATTLE

Appui-tête ajustable manuel sur tous les items (fixe sur centre rond).
 Fauteuil inclinable motorisé pleine jambe "à mec. *protège-mur". *Faut. 043 & 163 : Dégagement mural 16".
 Chaise longue inclinable motorisé: Dégagement mural 8" & avant 5".
 Coussins de siège avec mousse modelée + 1" de mousse mémoire; bras avec mousse mémoire.
 Couture: petit fil en tissu et gros fil plat en cuir.
 Note: 2 inclinables séparés par un coin ne peuvent pas ouvrir en même temps. Aucuns inclinables à côté d'item #155.

OPTIONS

*Appui-tête motorisé: \$185 ch. *N/D sur items fixes.
 *Appui-tête motorisé \$185 + Support lombaire & dos chauffant \$230= \$410 ch. (Uniquement sur items inclinable avec bras).
 Bloc-batterie: \$185/mec.
 Mousse: Extra ferme \$20/siège.
 Choix bras (LARGE ou PETIT de 6"): Pattes bras LARGE: en Bois: LG103 carrée ou LG187 arrondie | Métal: LG189 cyl. (noire ou chrome) ou LG64 (carré). PETIT bras: LG08 bois ou Métal: LG196 cyl. (noire ou chrome) ou LG64 (carré). Spécifiez couleur.
 Profondeur d'assise : 20" ou *22". *Le 22" N/D sur faut. 043 & 163.
 Faut. 043-163: base en bois (spécifiez couleur).
 Item 327 Tablette en merisier pour bras: Spécifier couleur.

CINÉMA MAISON - Détails accessoires & config.: Voir page Cinéma maison en annexe.

Ancrage pour accessoires: \$40 ch.
 Porte-Gobelets: En métal: \$50 ch. | Illuminé: \$50 ch. | *Illuminé avec contrôle (1 ou 2 moteurs): \$65 ch.
 *Lumière DEL sous le siège: \$30/siège.

Description	L x P x H	Cuir						Tissu		
		10	20	30	40	50	60	A	B COM	C alta
				Bronx Hugo Illusion Tucson Utah Vintage Wild Laredo Yukon	Cavallo Elegance Princess Santiago Sensation Sunset Trina Victoria	Bull Cassiope Dublin	Caress Ultrasued			
V52 TABLETTE PIVOTANTE EN PLASTIQUE	13 3/8 x 9 5/8	40	40	40	40	40	40	40	40	40
V53 TABLETTE PIVOTANTE EN BOIS	19 x 10	70	70	70	70	70	70	70	70	70
V54 PORTE TABLETTE	4.5 x 8 x 10	50	50	50	50	50	50	50	50	50
V55 LAMPE DEL	1.5x5x14 plié/bent	40	40	40	40	40	40	40	40	40
CONFIGURATIONS										
_A CONFIG (169-170)	80X40X40	4500	4680	4860	5040	5230	5410	3780	3960	4140
_B CONFIG (169-171-174)	111X62X40	6195	6450	6695	6940	7200	7445	5120	5365	5620
_C CONFIG (096-055-171-170)	115X115X40	9100	9485	9860	10240	10625	11005	7380	7695	8025
_D CONFIG (169-171-055-179)	115X96X50	7945	8295	8635	8980	9330	9675	6485	6770	7065
_J CONFIG (041-042)	66X40X40	4270	4430	4600	4770	4940	5110	3630	3710	3790
_K CONFIG (041-071-005)	90X62X40	5795	6010	6235	6450	6670	6895	4825	5005	5175
_L CONFIG (012-055-071-042)	101X101X40	8590	8950	9320	9690	10050	10425	7035	7290	7540
_M CONFIG (041-071-055-089)	101X89X40	7595	7950	8315	8675	9035	9400	6220	6430	6640



SEATTLE

OPTIMA
Collection

Jaymar

Conçu et fabriqué fièrement au Canada
Proudly designed and made in Canada

Nos produits sont fabriqués à la main et des variations mineures peuvent survenir.

Our product is hand-made and minor variations can occur.

SPECIFICATIONS

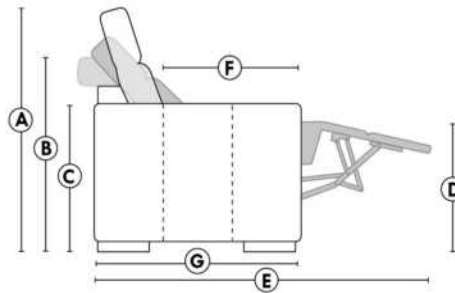

- Appui-tête levé / Headrest up
- Appui-tête baissé / Headrest down
- Complètement incliné / Fully reclined

- A** Hauteur complète 40" / Total Height
- B** Hauteur appui-tête baissé 33" / Height headrest down
- C** Hauteur du bras 24" / Arm Height
- D** Hauteur du siège 19,5" / Seat height
- E** Profondeur inclinée 65" / Depth fully reclined
- F** Profondeur d'assise 20" ou/ou 22" / Seat depth
- G** Profondeur appui-tête monté 37,5" / Depth with headrest up

BRAS | ARMS

Option de bras:
Bras Régulier Large 9" ou Petit bras 6"

Arm option
Regular arm Large 9" or Small arm 6"

Contrôle de l'inclinaison situé à l'intérieur du bras
Recliner control located on the inside of the arm.

Option d'accessoires disponible sur le bras régulier seulement
Accessories option, available on Regular arms ONLY.

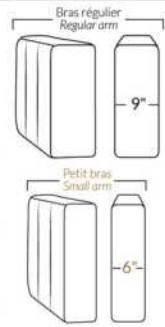

FAUTEUIL BERÇANT PIVOTANT INCLINABLE SWIVEL ROCKING MOTION CHAIR

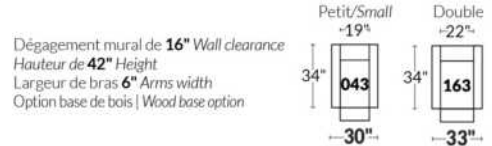

SIÈGE 23" DE LARGE | 23" SEAT WIDTH

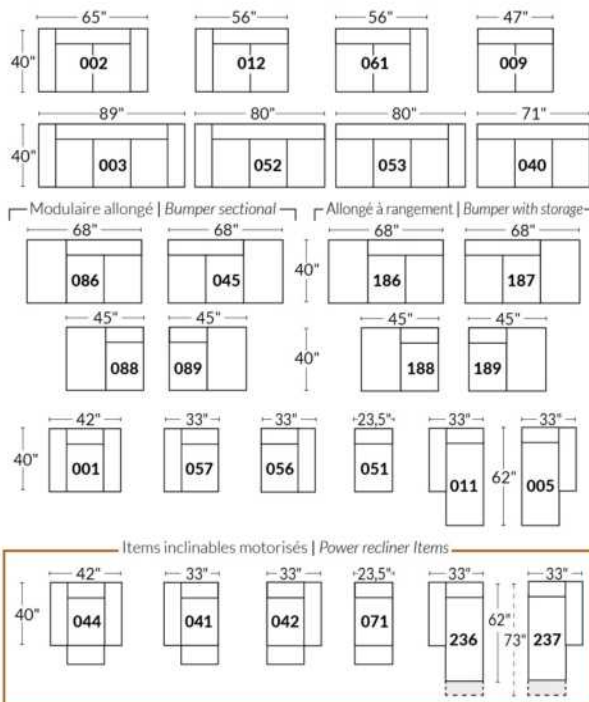

SIÈGE 30" DE LARGE | 30" SEAT WIDTH

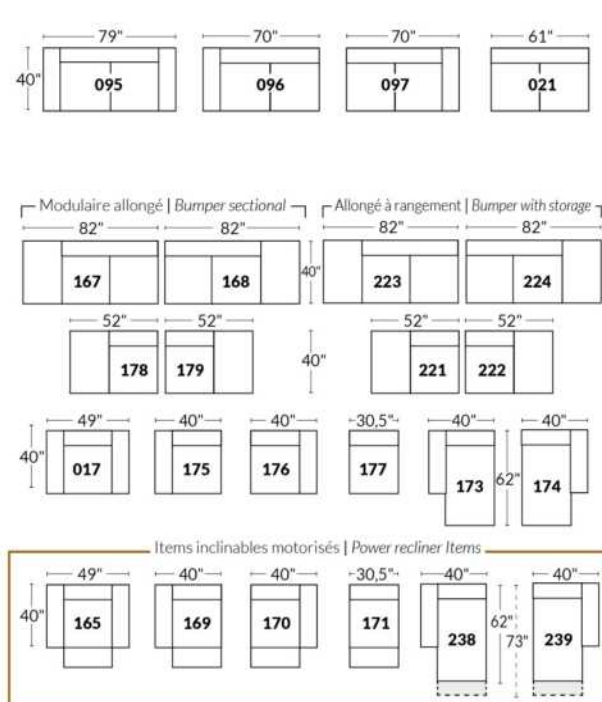

Autres | Others

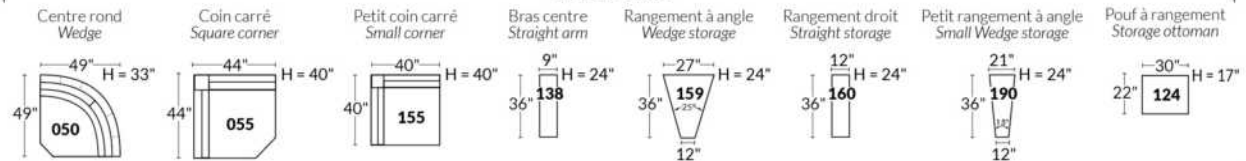

EXEMPLE 23" EXAMPLE

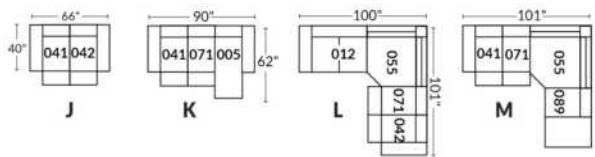

EXEMPLE 30" EXAMPLE

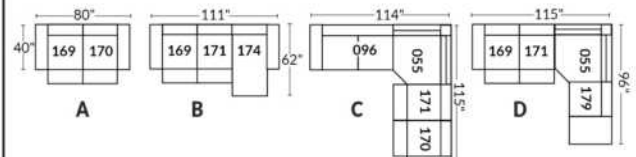

*Disponibles sur certains modèles et SEULEMENT sur le BRAS LARGE.

OPTIONS PORTE-GOBELETS

MÉTAL



Argent



Noir mat



Brun

ILLUMINÉ

1.



Porte-gobelet illuminé

2.



Porte-gobelet illuminé avec contrôle de l'inclinable, port USB & lumière DEL sous le siège

3.



Porte-gobelet illuminé avec contrôle double moteur, port USB & lumière DEL sous le siège

Nos porte-gobelets illuminés à un ou deux contrôles sont compatibles avec les lumières DEL sous le siège. Vous pouvez contrôler la lumière sur le porte-gobelet. Le porte-gobelet à 2 moteurs possède un contrôle remise à zéro (maison) pour remettre votre inclinable à la position de départ.

Lumière DEL sous le siège (en option)

Disponible seulement dans les configurations avec un minimum de 1 porte-gobelet illuminé à moteur qui contrôle l'ouverture et la fermeture de la lumière.

Pour les prix des options, voir la section description du modèle Optima.

Veuillez nous fournir un dessin de votre configuration qui indique le type de porte-gobelet et le positionnement.

Porte-gobelets avec contrôle

Il faut spécifier la position de ceux-ci; bras droit ou bras gauche et quel inclinable ils vont contrôler. Si vous avez une rangée de fauteuils avec plusieurs porte-gobelets, le contrôle sera par défaut sur le bras gauche et sur le droit pour le dernier bras extérieur.

EXEMPLE A

041-169 : Contrôleur et porte-gobelet à gauche
071-171 : boutons tactiles sur le côté du siège
042-170 : Contrôleur et porte-gobelet à droite

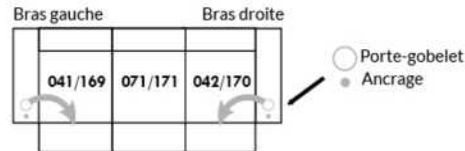

EXEMPLE B

071-171 : Ces deux items peuvent être connectés à un porte-gobelet intelligent qui pourra contrôler l'inclinable.
Il faut alors utiliser un de ces items: 138,159, 160 et 190

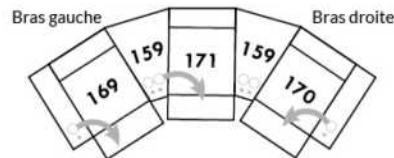

Informations sur les appui-têtes et boutons de contrôles des inclinables

AVEC porte-gobelet illuminés

Si vous prenez un item stationnaire, vous aurez par défaut le porte-gobelet N°1.
Si vous prenez un appui-tête manuel, vous aurez le porte-gobelet N°2.
Si vous prenez un appui-tête électrique, vous aurez par défaut le porte-gobelet N°3.

SANS porte-gobelet et avec un inclinable

Si vous prenez un item inclinable et un appui-tête manuel, il y aura un contrôle à boutons tactiles.
Si vous prenez un item inclinable avec un appui-tête électrique, vous aurez un contrôleur à bouton poussoir double avec prise USB.
Si c'est un item sans bras (071-171) il y aura alors les boutons tactiles.



Boutons tactiles



Boutons poussoirs

*Disponibles sur certains modèles et SEULEMENT sur le BRAS LARGE.

OPTIONS ACCESSOIRES

<p>Ancrage pour accessoires</p> 	<p>V51 Porte verre à vin</p> 	<p>V52 Tablette pivotante en plastique</p> 	<p>V53 Tablette pivotante en bois (choix de 8 couleurs)</p> 
<p>V54 Porte tablette</p> 	<p>V55 Lampe DEL</p> 	<p>Spécifiez sur quel bras (gauche ou droit) la tablette sera installée</p>	

Pour les prix des ancrages, voir la section description du modèle Optima et pour les accessoires vous référer à la fin de la liste de prix.

Items 138-159-160-190 et bras large

Option ancrage et porte-gobelet *Non disponible sur les petits bras*.

Veuillez spécifier sur quel bras vous voulez avoir les ancrages et les porte-gobelets.

NB: Item 138- 159-160-190 sont non finis sur les côtés, doivent être utilisés entre 2 sièges. Chaque item à rangement possède 2 prises USB et une prise électrique à l'intérieur du rangement.

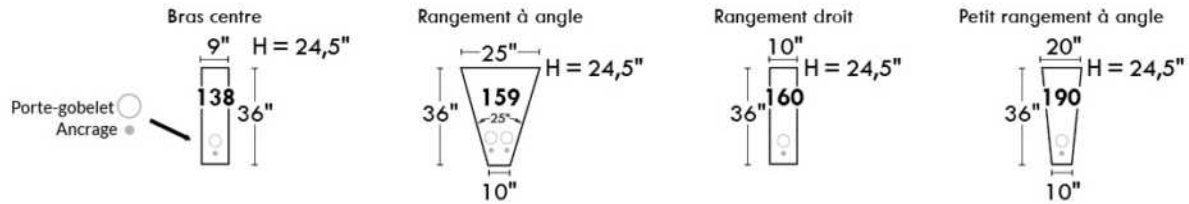

SUGGESTIONS DE CONFIGURATIONS

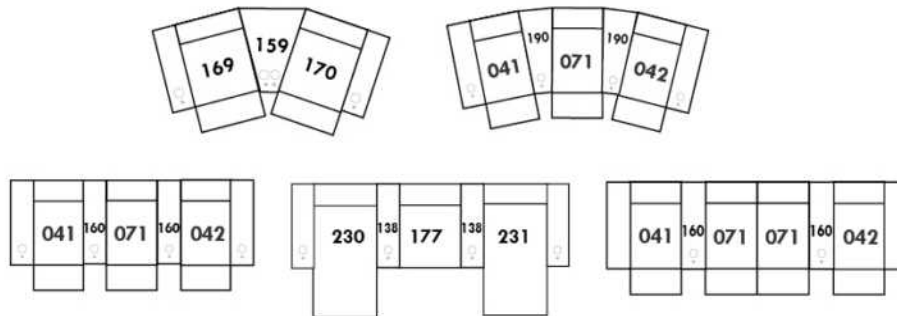

Liste de prix CDN

SHIRAZ

PATTE: Spécifiez couleur des pattes pour LG87 ou LG96. Aussi disponible pattes de métal LG88.

COMBO: Recouvrement #2 sur les dossiers seulement.

CUIR WEAVE: Grade 40, disponible sur les bras et le devant de la base. Utilisez le grade le plus élevé.

Description	L x P x H	Cuir						Tissu		
		10	20	30 Bronx Hugo Illusion Tucson Utah Vintage Wild Laredo Yukon	40 Cavallo Elegance Princess Santiago Sensation Sunset Trina Victoria	50 Bull Cassiope Dublin	60 Caress Ultrasued	A	B COM	C alta
001 FAUTEUIL	34X36X35	1235	1330	1425	1520	1620	1715	935	995	1060
002 CAUSEUSE	57X36X35	1760	1875	1985	2100	2210	2325	1280	1360	1440
003 SOFA	80X36X35	2070	2225	2375	2530	2680	2835	1575	1660	1745
005 CHAISE LONGUE BRAS DROIT	29X62X35	1450	1545	1640	1735	1835	1930	1060	1120	1185
006 POUF	25.5X25.5X18	625	650	680	710	735	765	500	520	545
009 CAUSEUSE SANS BRAS	46X36X35	1475	1605	1735	1865	1995	2125	1085	1180	1270
011 CHAISE LONGUE BRAS GAUCHE	29X62X35	1450	1545	1640	1735	1835	1930	1060	1120	1185
012 CAUSEUSE BRAS GAUCHE	52X36X35	1555	1670	1780	1895	2010	2120	1195	1250	1310
018 CAUSEUSE ANGULAIRE BRAS GAUCHE	62X48X35	1490	1620	1750	1880	2010	2140	1115	1205	1295
023 CAUSEUSE ANGULAIRE BRAS DROIT	62X48X35	1490	1620	1750	1880	2010	2140	1115	1205	1295
024 CAUSEUSE MODULAIRE ALLONGEE DROIT	81X36X35	2135	2245	2360	2470	2585	2700	1555	1635	1715
040 SOFA SANS BRAS	69X36X35	1875	2025	2180	2330	2485	2635	1390	1485	1575
046 CAUSEUSE ANGULAIRE SANS BRAS	59X42X35	1235	1365	1495	1625	1755	1885	1030	1105	1180
048 CAUSEUSE MODULAIRE ALLONGEE GAUCHE	81X36X35	2135	2245	2360	2470	2585	2700	1555	1635	1715
050 CENTRE ROND	47X47X35	1300	1385	1470	1555	1640	1725	980	1040	1105
051 FAUTEUIL SANS BRAS	23X36X35	855	940	1025	1110	1195	1280	690	755	815
052 SOFA BRAS GAUCHE	75X36X35	1975	2135	2290	2450	2605	2765	1485	1590	1695
053 SOFA BRAS DROIT	75X36X35	1975	2135	2290	2450	2605	2765	1485	1590	1695
056 FAUTEUIL BRAS DROIT	29X36X35	1065	1160	1255	1355	1450	1545	855	910	970
057 FAUTEUIL BRAS GAUCHE	29X36X35	1065	1160	1255	1355	1450	1545	855	910	970
061 CAUSEUSE BRAS DROIT	52X36X35	1555	1670	1780	1895	2010	2120	1195	1250	1310
072 SOFA MODULAIRE BRAS GAUCHE	87X36X35	2250	2405	2555	2710	2860	3015	1665	1775	1890
073 SOFA MODULAIRE BRAS DROIT	87X36X35	2250	2405	2555	2710	2860	3015	1665	1775	1890
080 POUF ANGULAIRE	37X28X18	685	715	745	770	800	825	585	615	640

SHIRAZ



Hauteur complète 35" | Hauteur de siège 20" | Hauteur devant bras 27" | Profondeur d'assise 20"
 Total Height 35" | Seat Height 20" | Arm Height 27" | Seat Depth 20"

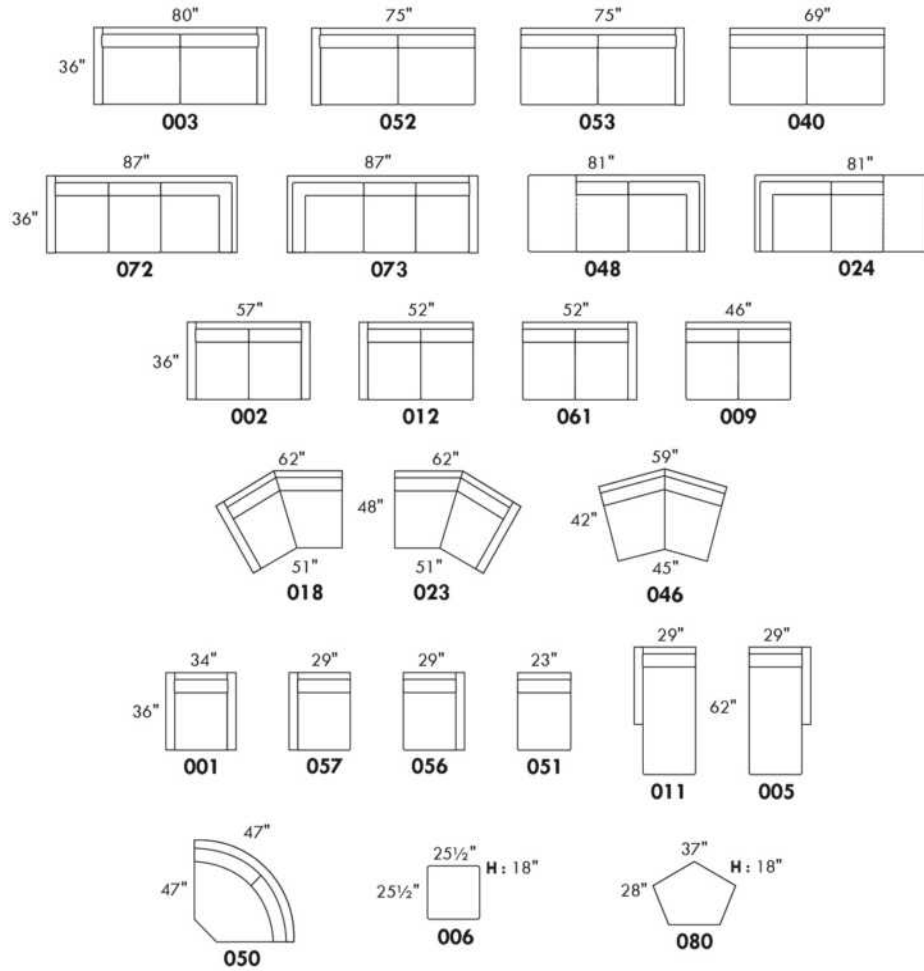

CONFIGURATIONS

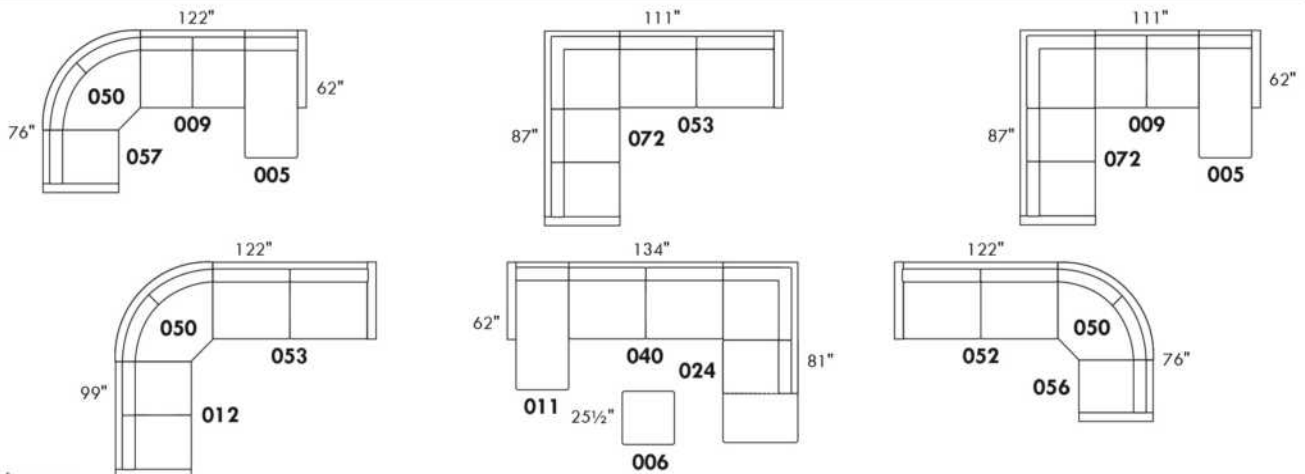

www.jaymar.ca

Toutes les dimensions indiquées sont au pouce près. Nos produits sont fabriqués à la main et des variations mineures peuvent survenir.
 All dimensions indicated are to the nearest inch. Our product is hand-made and minor variations can occur.

SORRENTO

CARACTÉRISTIQUES:

- Appui-tête ajustable manuel sur tous les items (fixe sur centre rond).
 - Fauteuil inclinable motorisé pleine jambe "à mécanisme *protège-mur ". *Faut. 043 & 163: Dégagement mural 16".
 - Chaise longue inclinable motorisé: Dégagement mural 8" & avant 5".
 - Coussins de siège avec mousse modelée + 1" de mousse mémoire; bras avec mousse mémoire.
 - Couture: petit fil en tissu & gros fil plat en cuir.
- Note: 2 inclinables séparés par un coin ne peuvent pas ouvrir en même temps. Aucuns inclinables à côté d'item #155.

OPTIONS

- *Appui-tête motorisé: \$185 ch. *N/D sur items fixes.
- *Appui-tête motorisé \$185 + Support lombaire & dos chauffant \$230= \$410 ch. (Uniquement sur items inclinable avec bras).
- Bloc-batterie: \$185/mec.
- Mousse: Extra ferme \$20/siège.
- Choix bras (LARGE ou PETIT de 6"): Pattes sur bras LARGE: LG106 bois ou LG189 métal (noire ou chrome). Sur PETIT Bras: LG195 bois ou LG196 métal (noire ou chrome). Spécifiez couleur.
- Profondeur d'assise: 20" ou *22". *Le 22" N/D sur faut. 043 & 163.
- Faut. 043-163: avec base en bois (spécifiez couleur).

Description	L x P x H	Cuir						Tissu		
		10	20	30 Bronx Hugo Illusion Tucson Utah Vintage Wild Laredo Yukon	40 Cavallo Elegance Princess Santiago Sensation Sunset Trina Victoria	50 Bull Cassiope Dublin	60 Caress Ultrasued	A	B COM	C alta
001 FAUTEUIL	46x40x33/40	2140	2240	2340	2445	2545	2645	1735	1790	1840
002 CAUSEUSE	69x40x33/40	3055	3185	3315	3445	3575	3705	2460	2545	2630
003 SOFA	93x40x33/40	3690	3860	4030	4200	4370	4540	2970	3070	3170
005 CHAISE LONGUE BRAS DROIT	35x62x33/40	1995	2070	2145	2215	2290	2365	1595	1665	1730
009 CAUSEUSE SANS BRAS	47x40x33/40	2145	2225	2300	2380	2460	2540	1685	1775	1865
011 CHAISE LONGUE BRAS GAUCHE	35x62x33/40	1995	2070	2145	2215	2290	2365	1595	1665	1730
012 CAUSEUSE BRAS GAUCHE	58x40x33/40	2625	2735	2850	2965	3075	3190	2095	2180	2260
017 FAUTEUIL DOUBLE	53x40x33/40	2240	2355	2465	2580	2690	2805	1810	1880	1945
021 SOFA APPARTEMENT SANS BRAS	61x40x33/40	2420	2535	2645	2760	2875	2985	1890	1985	2080
040 SOFA SANS BRAS	71x40x33/40	2770	2900	3030	3160	3290	3420	2205	2310	2410
041 FAUTEUIL INCLINABLE BRAS-G	35x40x33/40	2135	2215	2300	2385	2470	2555	1815	1855	1895
042 FAUTEUIL INCLINABLE BRAS-D	35x40x33/40	2135	2215	2300	2385	2470	2555	1815	1855	1895
043 FAUTEUIL INCLINABLE BERÇANT PIVOTANT	30x34x42	2530	2650	2775	2900	3025	3150	2120	2170	2225
044 FAUTEUIL INCLINABLE	46x40x33/40	2575	2675	2775	2880	2980	3080	2170	2230	2285
045 CAUSEUSE SANS BRAS ALLONGEE DROIT	68x40x33/40	2540	2645	2755	2860	2970	3075	2020	2095	2165
050 CENTRE ROND	49x49x33	1860	1975	2085	2200	2315	2425	1370	1440	1505
051 FAUTEUIL SANS BRAS	23,5x40x33/40	1230	1285	1340	1400	1455	1510	955	1020	1080
052 SOFA BRAS GAUCHE	82x40x33/40	3245	3400	3550	3705	3855	4010	2590	2700	2805
053 SOFA BRAS DROIT	82x40x33/40	3245	3400	3550	3705	3855	4010	2590	2700	2805

SORRENTO

CARACTÉRISTIQUES:

- Appui-tête ajustable manuel sur tous les items (fixe sur centre rond).
 - Fauteuil inclinable motorisé pleine jambe "à mécanisme *protège-mur ". *Faut. 043 & 163: Dégagement mural 16".
 - Chaise longue inclinable motorisé: Dégagement mural 8" & avant 5".
 - Coussins de siège avec mousse modelée + 1" de mousse mémoire; bras avec mousse mémoire.
 - Couture: petit fil en tissu & gros fil plat en cuir.
- Note: 2 inclinables séparés par un coin ne peuvent pas ouvrir en même temps. Aucuns inclinables à côté d'item #155.

OPTIONS

- *Appui-tête motorisé: \$185 ch. *N/D sur items fixes.
- *Appui-tête motorisé \$185 + Support lombaire & dos chauffant \$230= \$410 ch. (Uniquement sur items inclinable avec bras).
- Bloc-batterie: \$185/mec.
- Mousse: Extra ferme \$20/siège.
- Choix bras (LARGE ou PETIT de 6"): Pattes sur bras LARGE: LG106 bois ou LG189 métal (noire ou chrome). Sur PETIT Bras: LG195 bois ou LG196 métal (noire ou chrome). Spécifiez couleur.
- Profondeur d'assise: 20" ou *22". *Le 22" N/D sur faut. 043 & 163.
- Faut. 043-163: avec base en bois (spécifiez couleur).

Description	L x P x H	Cuir						Tissu		
		10	20	30 Bronx Hugo Illusion Tucson Utah Vintage Wild Laredo Yukon	40 Cavallo Elegance Princess Santiago Sensation Sunset Trina Victoria	50 Bull Cassiope Dublin	60 Caress Ultrasued	A	B COM	C alta
055 COIN CARRE	44x44x33/40	2165	2275	2380	2490	2595	2705	1710	1770	1835
056 FAUTEUIL BRAS DROIT	35x40x33/40	1710	1780	1855	1930	2005	2075	1360	1425	1495
057 FAUTEUIL BRAS GAUCHE	35x40x33/40	1710	1780	1855	1930	2005	2075	1360	1425	1495
061 CAUSEUSE BRAS DROIT	58x40x33/40	2625	2735	2850	2965	3075	3190	2095	2180	2260
071 FAUTEUIL INCLINABLE SANS BRAS	23,5x40x33/40	1665	1725	1790	1850	1910	1975	1415	1485	1550
086 CAUSEUSE SANS BRAS ALLONGEE GAUCHE	68x40x33/40	2540	2645	2755	2860	2970	3075	2020	2095	2165
088 FAUTEUIL SANS BRAS ALLONGE GAUCHE	45x40x33/40	1630	1735	1845	1950	2060	2165	1280	1320	1360
089 FAUTEUIL SANS BRAS ALLONGE DROIT	45x40x33/40	1630	1735	1845	1950	2060	2165	1280	1320	1360
095 SOFA APPARTEMENT	83x40x33/40	3325	3490	3650	3815	3980	4145	2660	2765	2875
096 SOFA APPARTEMENT BRAS GAUCHE	72x40x33/40	2905	3030	3155	3280	3405	3530	2285	2385	2490
097 SOFA APPARTEMENT BRAS DROIT	72x40x33/40	2905	3030	3155	3280	3405	3530	2285	2385	2490
124 POUF AVEC RANGEMENT	30x22x17	845	865	890	910	935	955	735	760	780
155 PETIT COIN CARRE	40x40x33/40	2165	2275	2380	2490	2595	2705	1710	1770	1835
163 FAUT. DBL INCL. BERCANT PIVOTANT	33x34x42	2590	2725	2860	2995	3135	3270	2125	2185	2240
165 FAUTEUIL DOUBLE INCLINABLE	53x40x33/40	2685	2800	2910	3025	3140	3250	2260	2335	2410
167 SOFA APP. SANS BRAS ALLONGE GAUCHE	82x40x33/40	2815	2965	3110	3255	3405	3550	2215	2315	2410
168 SOFA APP. SANS BRAS ALLONGE DROIT	82x40x33/40	2815	2965	3110	3255	3405	3550	2215	2315	2410
169 FAUTEUIL DOUBLE INCLINABLE BRAS GAUCHE	42x40x33/40	2250	2340	2430	2520	2615	2705	1890	1980	2070
170 FAUTEUIL DOUBLE INCLINABLE BRAS DROIT	42x40x33/40	2250	2340	2430	2520	2615	2705	1890	1980	2070
171 FAUTEUIL DOUBLE INCLINABLE SANS BRAS	30,5x40x33/40	1780	1840	1895	1950	2010	2065	1495	1560	1630

SORRENTO

CARACTÉRISTIQUES:

- Appui-tête ajustable manuel sur tous les items (fixe sur centre rond).
 - Fauteuil inclinable motorisé pleine jambe "à mécanisme *protège-mur ". *Faut. 043 & 163: Dégagement mural 16".
 - Chaise longue inclinable motorisé: Dégagement mural 8" & avant 5".
 - Coussins de siège avec mousse modelée + 1" de mousse mémoire; bras avec mousse mémoire.
 - Couture: petit fil en tissu & gros fil plat en cuir.
- Note: 2 inclinables séparés par un coin ne peuvent pas ouvrir en même temps. Aucuns inclinables à côté d'item #155.

OPTIONS

- *Appui-tête motorisé: \$185 ch. *N/D sur items fixes.
- *Appui-tête motorisé \$185 + Support lombaire & dos chauffant \$230= \$410 ch. (Uniquement sur items inclinable avec bras).
- Bloc-batterie: \$185/mec.
- Mousse: Extra ferme \$20/siège.
- Choix bras (LARGE ou PETIT de 6"): Pattes sur bras LARGE: LG106 bois ou LG189 métal (noire ou chrome). Sur PETIT Bras: LG195 bois ou LG196 métal (noire ou chrome). Spécifiez couleur.
- Profondeur d'assise: 20" ou *22". *Le 22" N/D sur faut. 043 & 163.
- Faut. 043-163: avec base en bois (spécifiez couleur).

Description	L x P x H	Cuir						Tissu		
		10	20	30 Bronx Hugo Illusion Tucson Utah Vintage Wild Laredo Yukon	40 Cavallo Elegance Princess Santiago Sensation Sunset Trina Victoria	50 Bull Cassiope Dublin	60 Caress Ultrasued	A	B COM	C alta
173 CHAISE LONGUE DOUBLE BRAS GAUCHE	42x62x33/40	2165	2270	2370	2470	2575	2675	1735	1825	1920
174 CHAISE LONGUE DOUBLE BRAS DROIT	42x62x33/40	2165	2270	2370	2470	2575	2675	1735	1825	1920
175 FAUTEUIL DOUBLE BRAS GAUCHE	42x40x33/40	1800	1900	2005	2105	2205	2310	1455	1530	1600
176 FAUTEUIL DOUBLE BRAS DROIT	42x40x33/40	1800	1900	2005	2105	2205	2310	1455	1530	1600
177 FAUTEUIL DOUBLE SANS BRAS	30,5x40x33/40	1340	1415	1490	1560	1635	1710	1035	1100	1160
178 FAUTEUIL DOUBLE SANS BRAS ALLONGE-G	52x40x33/40	1750	1840	1930	2020	2110	2200	1390	1460	1530
179 FAUTEUIL DOUBLE SANS BRAS ALLONGE-D	52x40x33/40	1750	1840	1930	2020	2110	2200	1390	1460	1530
186 CAUS. SANS BRAS ALLONGEE RANGEMENT-G	68x40x33/40	2735	2825	2920	3010	3100	3190	2205	2280	2355
187 CAUS. SANS BRAS ALLONGEE RANGEMENT-D	68x40x33/40	2735	2825	2920	3010	3100	3190	2205	2280	2355
188 FAUT. SANS BRAS ALLONGE RANGEMENT-G	45x40x33/40	1810	1910	2015	2115	2215	2320	1465	1505	1545
189 FAUT. SANS BRAS ALLONGE RANGEMENT-D	45x40x33/40	1810	1910	2015	2115	2215	2320	1465	1505	1545
221 FAUT. DBL SANS BRAS ALLONGE RANGEMENT-G	52x40x33/40	1930	2025	2120	2215	2315	2410	1575	1640	1710
222 FAUT. DBL SANS BRAS ALLONGE RANGEMENT-D	52x40x33/40	1930	2025	2120	2215	2315	2410	1575	1640	1710
223 SOFA APP SANS BRAS ALLONGE RANGEMENT-G	82x40x33/40	3005	3150	3295	3445	3590	3735	2400	2505	2615
224 SOFA APP SANS BRAS ALLONGE RANGEMENT-D	82x40x33/40	3005	3150	3295	3445	3590	3735	2400	2505	2615
236 CHAISE LONGUE INCLINABLE BRAS GAUCHE	35x62x33/40	2445	2515	2590	2665	2735	2810	2060	2125	2195
237 CHAISE LONGUE INCLINABLE BRAS DROIT	35x62x33/40	2445	2515	2590	2665	2735	2810	2060	2125	2195
238 CHAISE LONGUE DBL INCLINABLE BRAS-G	42x62x33/40	2620	2720	2820	2925	3025	3125	2195	2285	2375
239 CHAISE LONGUE DBL INCLINABLE BRAS-D	42x62x33/40	2620	2720	2820	2925	3025	3125	2195	2285	2375

CONFIGURATIONS

Liste de prix CDN

SORRENTO

Description	L x P x H	Cuir						Tissu		
		10	20	30 Bronx Hugo Illusion Tucson Utah Vintage Wild Laredo Yukon	40 Cavallo Elegance Princess Santiago Sensation Sunset Trina Victoria	50 Bull Cassiope Dublin	60 Caress Ultrasued	A	B COM	C alta
A CONFIG (169-170)	84X40X40	4500	4680	4860	5040	5230	5410	3780	3960	4140
B CONFIG (169-171-174)	115X62X40	6195	6450	6695	6940	7200	7445	5120	5365	5620
C CONFIG (096-055-171-170)	116X116X40	9100	9485	9860	10240	10625	11005	7380	7695	8025
D CONFIG (169-171-055-179)	116X96X40	7945	8295	8635	8980	9330	9675	6485	6770	7065
J CONFIG (041-042)	70X40X40	4270	4430	4600	4770	4940	5110	3630	3710	3790
K CONFIG (041-071-005)	94X62X40	5795	6010	6235	6450	6670	6895	4825	5005	5175
L CONFIG (012-055-071-042)	102X102X40	8590	8950	9320	9690	10050	10425	7035	7290	7540
M CONFIG (041-071-055-089)	103X89X40	7595	7950	8315	8675	9035	9400	6220	6430	6640



SORRENTO

OPTIMA
Collection

Jaymar

Conçu et fabriqué fièrement au Canada
Proudly designed and made in Canada

Nos produits sont fabriqués à la main et des variations mineures peuvent survenir

Our product is hand-made and minor variations can occur.

SPECIFICATIONS

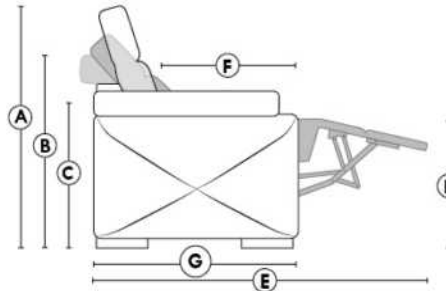

- Appui-tête levé Headrest up
- Appui-tête baissé Headrest down
- Complètement incliné Fully reclined

- A** Hauteur complète 40" Total Height
- B** Hauteur appui-tête baissé 33" Height headrest down
- C** Hauteur du bras 22,5" Arm Height
- D** Hauteur du siège 19,5" Seat height
- E** Profondeur inclinée 65" Depth fully reclined
- F** Profondeur d'assise 20"ou/ou 22" Seat depth
- G** Profondeur appui-tête monté 37,5" Depth with headrest up

BRAS | ARMS

Option de bras:
Bras Régulier Large 11" ou Petit bras 6"

Arm option
Regular arm Large 11" or Small arm 6"

Contrôle de l'inclinaison situé à l'extérieur du bras
Recliner control located on the outside of the arm.

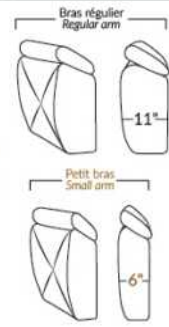

FAUTEUIL BERÇANT PIVOTANT INCLINABLE SWIVEL ROCKING MOTION CHAIR

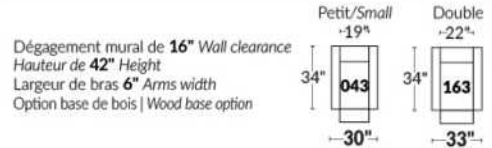

SIÈGE 23" DE LARGE | 23" SEAT WIDTH

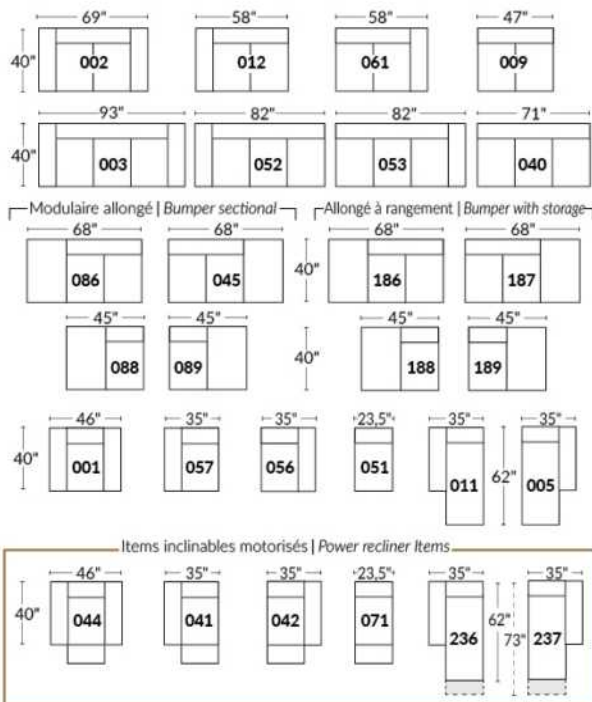

SIÈGE 30" DE LARGE | 30" SEAT WIDTH

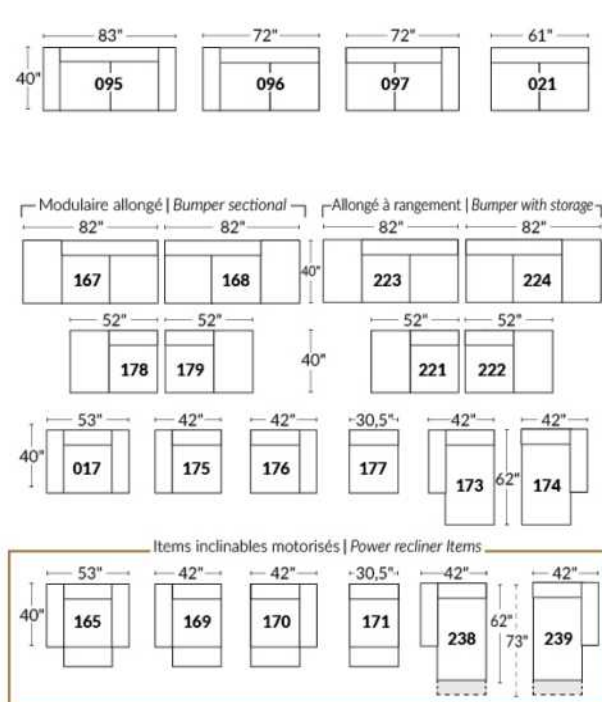

Autres | Others

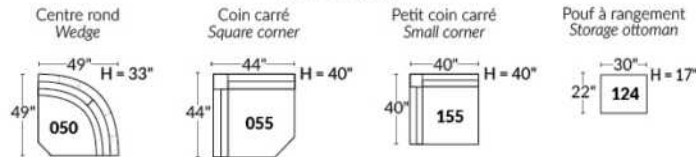

EXEMPLE 23" EXAMPLE

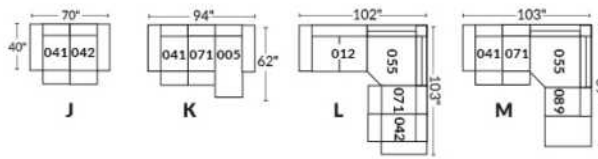

EXEMPLE 30" EXAMPLE

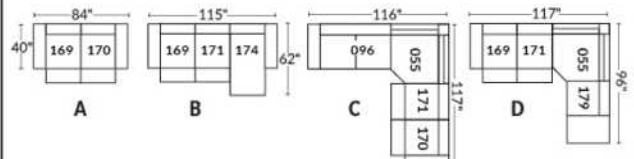

SYDNEY

Appui-tête ajustable manuel sur tous les items (fixe sur centre rond).
 Fauteuil inclinable motorisé pleine jambe "à mécanisme *protège-mur ". *Faut. 043 & 163: Dégagement mural 16"
 Chaise longue inclinable motorisé: Dégagement mural 8" & avant 5".
 Coussins de siège avec mousse modelée + 1" de mousse mémoire; bras avec mousse mémoire.
 Couture: petit fil en tissu et gros fil plat en cuir.
 Note: 2 inclinables séparés par un coin ne peuvent pas ouvrir en même temps. Aucuns inclinables à côté d'item #155.

OPTIONS

*Appui-tête motorisé: \$185 ch. *N/D sur items fixes.
 *Appui-tête motorisé \$185 + Support lombaire & dos chauffant \$230= \$410 ch. (Uniquement sur items inclinable avec bras).
 Bloc-batterie: \$185/mec.
 Mousse: Extra ferme \$20/siège.
 Choix bras (LARGE ou PETIT de 6"): Pattes sur bras LARGE: LG103 bois ou LG189 métal (noire ou chrome). PETIT Bras: LG08 bois ou LG196 métal (noire ou chrome). Spécifiez couleur.
 Profondeur d'assise: 20" ou *22". *Le 22" N/D sur faut. 043 & 163.
 Faut. 043-163: avec base en bois (spécifiez couleur).
 Item 327 Tablette en merisier pour bras: Spécifier couleur.

CINÉMA MAISON - Détails accessoires & configs.: Voir page Cinéma maison en annexe.

Ancrage pour accessoires: \$40 ch.

Porte-Gobelets: En métal: \$50 ch. | Illuminé: \$50 ch. | *Illuminé avec contrôle (1 ou 2 moteurs): \$65 ch.

*Lumière DEL sous le siège: \$30/siège.

Description	L x P x H	Cuir						Tissu		
		10	20	30 Bronx Hugo Illusion Tucson Utah Vintage Wild Laredo Yukon	40 Cavallo Elegance Princess Santiago Sensation Sunset Trina Victoria	50 Bull Cassiope Dublin	60 Caress Ultrasued	A	B COM	C alta
001 FAUTEUIL	45x40x33/40	2140	2240	2340	2445	2545	2645	1735	1790	1840
002 CAUSEUSE	68x40x33/40	3055	3185	3315	3445	3575	3705	2460	2545	2630
003 SOFA	92x40x33/40	3690	3860	4030	4200	4370	4540	2970	3070	3170
005 CHAISE LONGUE BRAS DROIT	35x62x33/40	1995	2070	2145	2215	2290	2365	1595	1665	1730
009 CAUSEUSE SANS BRAS	47x40x33/40	2145	2225	2300	2380	2460	2540	1685	1775	1865
011 CHAISE LONGUE BRAS GAUCHE	35x62x33/40	1995	2070	2145	2215	2290	2365	1595	1665	1730
012 CAUSEUSE BRAS GAUCHE	58x40x33/40	2625	2735	2850	2965	3075	3190	2095	2180	2260
017 FAUTEUIL DOUBLE	52x40x33/40	2240	2355	2465	2580	2690	2805	1810	1880	1945
021 SOFA APPARTEMENT SANS BRAS	61x40x33/40	2420	2535	2645	2760	2875	2985	1890	1985	2080
040 SOFA SANS BRAS	71x40x33/40	2770	2900	3030	3160	3290	3420	2205	2310	2410
041 FAUTEUIL INCLINABLE BRAS-G	35x40x33/40	2135	2215	2300	2385	2470	2555	1815	1855	1895
042 FAUTEUIL INCLINABLE BRAS-D	35x40x33/40	2135	2215	2300	2385	2470	2555	1815	1855	1895
043 FAUTEUIL INCLINABLE BERÇANT PIVOTANT	30x34x42	2530	2650	2775	2900	3025	3150	2120	2170	2225
044 FAUTEUIL INCLINABLE	45x40x33/40	2575	2675	2775	2880	2980	3080	2170	2230	2285
045 CAUSEUSE SANS BRAS ALLONGEE DROIT	68x40x33/40	2540	2645	2755	2860	2970	3075	2020	2095	2165
050 CENTRE ROND	49x49x33	1860	1975	2085	2200	2315	2425	1370	1440	1505

SYDNEY

Appui-tête ajustable manuel sur tous les items (fixe sur centre rond).
 Fauteuil inclinable motorisé pleine jambe "à mécanisme *protège-mur ". *Faut. 043 & 163: Dégagement mural 16"
 Chaise longue inclinable motorisé: Dégagement mural 8" & avant 5".
 Coussins de siège avec mousse modelée + 1" de mousse mémoire; bras avec mousse mémoire.
 Couture: petit fil en tissu et gros fil plat en cuir.
 Note: 2 inclinables séparés par un coin ne peuvent pas ouvrir en même temps. Aucuns inclinables à côté d'item #155.

OPTIONS

*Appui-tête motorisé: \$185 ch. *N/D sur items fixes.
 *Appui-tête motorisé \$185 + Support lombaire & dos chauffant \$230= \$410 ch. (Uniquement sur items inclinable avec bras).
 Bloc-batterie: \$185/mec.
 Mousse: Extra ferme \$20/siège.
 Choix bras (LARGE ou PETIT de 6"): Pattes sur bras LARGE: LG103 bois ou LG189 métal (noire ou chrome). PETIT Bras: LG08 bois ou LG196 métal (noire ou chrome). Spécifiez couleur.
 Profondeur d'assise: 20" ou *22". *Le 22" N/D sur faut. 043 & 163.
 Faut. 043-163: avec base en bois (spécifiez couleur).
 Item 327 Tablette en merisier pour bras: Spécifier couleur.

CINÉMA MAISON - Détails accessoires & configs.: Voir page Cinéma maison en annexe.

Ancrage pour accessoires: \$40 ch.

Porte-Gobelets: En métal: \$50 ch. | Illuminé: \$50 ch. | *Illuminé avec contrôle (1 ou 2 moteurs): \$65 ch.

*Lumière DEL sous le siège: \$30/siège.

Description	L x P x H	Cuir						Tissu		
		10	20	30 Bronx Hugo Illusion Tucson Utah Vintage Wild Laredo Yukon	40 Cavallo Elegance Princess Santiago Sensation Sunset Trina Victoria	50 Bull Cassiope Dublin	60 Caress Ultrasued	A	B COM	C alta
051 FAUTEUIL SANS BRAS	23,5x40x33/40	1230	1285	1340	1400	1455	1510	955	1020	1080
052 SOFA BRAS GAUCHE	82x40x33/40	3245	3400	3550	3705	3855	4010	2590	2700	2805
053 SOFA BRAS DROIT	82x40x33/40	3245	3400	3550	3705	3855	4010	2590	2700	2805
055 COIN CARRE	44x44x33/40	2165	2275	2380	2490	2595	2705	1710	1770	1835
056 FAUTEUIL BRAS DROIT	35x40x33/40	1710	1780	1855	1930	2005	2075	1360	1425	1495
057 FAUTEUIL BRAS GAUCHE	35x40x33/40	1710	1780	1855	1930	2005	2075	1360	1425	1495
061 CAUSEUSE BRAS DROIT	58x40x33/40	2625	2735	2850	2965	3075	3190	2095	2180	2260
071 FAUTEUIL INCLINABLE SANS BRAS	23,5x40x33/40	1665	1725	1790	1850	1910	1975	1415	1485	1550
086 CAUSEUSE SANS BRAS ALLONGEE GAUCHE	68x40x33/40	2540	2645	2755	2860	2970	3075	2020	2095	2165
088 FAUTEUIL SANS BRAS ALLONGE GAUCHE	45x40x33/40	1630	1735	1845	1950	2060	2165	1280	1320	1360
089 FAUTEUIL SANS BRAS ALLONGE DROIT	45x40x33/40	1630	1735	1845	1950	2060	2165	1280	1320	1360
095 SOFA APPARTEMENT	82x40x33/40	3325	3490	3650	3815	3980	4145	2660	2765	2875
096 SOFA APPARTEMENT BRAS GAUCHE	72x40x33/40	2905	3030	3155	3280	3405	3530	2285	2385	2490
097 SOFA APPARTEMENT BRAS DROIT	72x40x33/40	2905	3030	3155	3280	3405	3530	2285	2385	2490
124 POUF AVEC RANGEMENT	30x22x17	845	865	890	910	935	955	735	760	780
138 BRAS CENTRE	10.5x36x22.5	470	510	550	590	630	670	400	415	430

SYDNEY

Appui-tête ajustable manuel sur tous les items (fixe sur centre rond).
 Fauteuil inclinable motorisé pleine jambe "à mécanisme *protège-mur ". *Faut. 043 & 163: Dégagement mural 16"
 Chaise longue inclinable motorisé: Dégagement mural 8" & avant 5".
 Coussins de siège avec mousse modelée + 1" de mousse mémoire; bras avec mousse mémoire.
 Couture: petit fil en tissu et gros fil plat en cuir.
 Note: 2 inclinables séparés par un coin ne peuvent pas ouvrir en même temps. Aucuns inclinables à côté d'item #155.

OPTIONS

*Appui-tête motorisé: \$185 ch. *N/D sur items fixes.
 *Appui-tête motorisé \$185 + Support lombaire & dos chauffant \$230= \$410 ch. (Uniquement sur items inclinable avec bras).
 Bloc-batterie: \$185/mec.
 Mousse: Extra ferme \$20/siège.
 Choix bras (LARGE ou PETIT de 6"): Pattes sur bras LARGE: LG103 bois ou LG189 métal (noire ou chrome). PETIT Bras: LG08 bois ou LG196 métal (noire ou chrome). Spécifiez couleur.
 Profondeur d'assise: 20" ou *22". *Le 22" N/D sur faut. 043 & 163.
 Faut. 043-163: avec base en bois (spécifiez couleur).
 Item 327 Tablette en merisier pour bras: Spécifier couleur.

CINÉMA MAISON - Détails accessoires & configs.: Voir page Cinéma maison en annexe.

Ancrage pour accessoires: \$40 ch.

Porte-Gobelets: En métal: \$50 ch. | Illuminé: \$50 ch. | *Illuminé avec contrôle (1 ou 2 moteurs): \$65 ch.

*Lumière DEL sous le siège: \$30/siège.

Description	L x P x H	Cuir						Tissu		
		10	20	30 Bronx Hugo Illusion Tucson Utah Vintage Wild Laredo Yukon	40 Cavallo Elegance Princess Santiago Sensation Sunset Trina Victoria	50 Bull Cassiope Dublin	60 Caress Ultrasued	A	B COM	C alta
155 PETIT COIN CARRE	40x40x33/40	2165	2275	2380	2490	2595	2705	1710	1770	1835
159 RANGEMENT À ANGLE	12/27x36x22.5	845	880	910	945	980	1015	665	680	695
160 RANGEMENT DROIT	12x36x22.5	815	845	875	900	930	955	625	645	670
163 FAUT. DBL INCL. BERCANT PIVOTANT	33x34x42	2590	2725	2860	2995	3135	3270	2125	2185	2240
165 FAUTEUIL DOUBLE INCLINABLE	52x40x33/40	2685	2800	2910	3025	3140	3250	2260	2335	2410
167 SOFA APP. SANS BRAS ALLONGE GAUCHE	82x40x33/40	2815	2965	3110	3255	3405	3550	2215	2315	2410
168 SOFA APP. SANS BRAS ALLONGE DROIT	82x40x33/40	2815	2965	3110	3255	3405	3550	2215	2315	2410
169 FAUTEUIL DOUBLE INCLINABLE BRAS GAUCHE	42x40x33/40	2250	2340	2430	2520	2615	2705	1890	1980	2070
170 FAUTEUIL DOUBLE INCLINABLE BRAS DROIT	42x40x33/40	2250	2340	2430	2520	2615	2705	1890	1980	2070
171 FAUTEUIL DOUBLE INCLINABLE SANS BRAS	30,5x40x33/40	1780	1840	1895	1950	2010	2065	1495	1560	1630
173 CHAISE LONGUE DOUBLE BRAS GAUCHE	42x62x33/40	2165	2270	2370	2470	2575	2675	1735	1825	1920
174 CHAISE LONGUE DOUBLE BRAS DROIT	42x62x33/40	2165	2270	2370	2470	2575	2675	1735	1825	1920
175 FAUTEUIL DOUBLE BRAS GAUCHE	42x40x33/40	1800	1900	2005	2105	2205	2310	1455	1530	1600
176 FAUTEUIL DOUBLE BRAS DROIT	42x40x33/40	1800	1900	2005	2105	2205	2310	1455	1530	1600
177 FAUTEUIL DOUBLE SANS BRAS	30,5x40x33/40	1340	1415	1490	1560	1635	1710	1035	1100	1160
178 FAUTEUIL DOUBLE SANS BRAS ALLONGE-G	52x40x33/40	1750	1840	1930	2020	2110	2200	1390	1460	1530

SYDNEY

Appui-tête ajustable manuel sur tous les items (fixe sur centre rond).
 Fauteuil inclinable motorisé pleine jambe "à mécanisme *protège-mur ". *Faut. 043 & 163: Dégagement mural 16"
 Chaise longue inclinable motorisé: Dégagement mural 8" & avant 5".
 Coussins de siège avec mousse modelée + 1" de mousse mémoire; bras avec mousse mémoire.
 Couture: petit fil en tissu et gros fil plat en cuir.
 Note: 2 inclinables séparés par un coin ne peuvent pas ouvrir en même temps. Aucuns inclinables à côté d'item #155.

OPTIONS

*Appui-tête motorisé: \$185 ch. *N/D sur items fixes.
 *Appui-tête motorisé \$185 + Support lombaire & dos chauffant \$230= \$410 ch. (Uniquement sur items inclinable avec bras).
 Bloc-batterie: \$185/mec.
 Mousse: Extra ferme \$20/siège.
 Choix bras (LARGE ou PETIT de 6"): Pattes sur bras LARGE: LG103 bois ou LG189 métal (noire ou chrome). PETIT Bras: LG08 bois ou LG196 métal (noire ou chrome). Spécifiez couleur.
 Profondeur d'assise: 20" ou *22". *Le 22" N/D sur faut. 043 & 163.
 Faut. 043-163: avec base en bois (spécifiez couleur).
 Item 327 Tablette en merisier pour bras: Spécifier couleur.

CINÉMA MAISON - Détails accessoires & configs.: Voir page Cinéma maison en annexe.

Ancrage pour accessoires: \$40 ch.

Porte-Gobelets: En métal: \$50 ch. | Illuminé: \$50 ch. | *Illuminé avec contrôle (1 ou 2 moteurs): \$65 ch.

*Lumière DEL sous le siège: \$30/siège.

Description	L x P x H	Cuir						Tissu		
		10	20	30 Bronx Hugo Illusion Tucson Utah Vintage Wild Laredo Yukon	40 Cavallo Elegance Princess Santiago Sensation Sunset Trina Victoria	50 Bull Cassiope Dublin	60 Caress Ultrasued	A	B COM	C alta
179 FAUTEUIL DOUBLE SANS BRAS ALLONGE-D	52x40x33/40	1750	1840	1930	2020	2110	2200	1390	1460	1530
186 CAUS. SANS BRAS ALLONGEE RANGEMENT-G	68x40x33/40	2735	2825	2920	3010	3100	3190	2205	2280	2355
187 CAUS. SANS BRAS ALLONGEE RANGEMENT-D	68x40x33/40	2735	2825	2920	3010	3100	3190	2205	2280	2355
188 FAUT. SANS BRAS ALLONGE RANGEMENT-G	45x40x33/40	1810	1910	2015	2115	2215	2320	1465	1505	1545
189 FAUT. SANS BRAS ALLONGE RANGEMENT-D	45x40x33/40	1810	1910	2015	2115	2215	2320	1465	1505	1545
190 PETIT RANGEMENT À ANGLE	12/21x36x22.5	815	845	875	900	930	955	625	645	670
221 FAUT. DBL SANS BRAS ALLONGE RANGEMENT-G	52x40x33/40	1930	2025	2120	2215	2315	2410	1575	1640	1710
222 FAUT. DBL SANS BRAS ALLONGE RANGEMENT-D	52x40x33/40	1930	2025	2120	2215	2315	2410	1575	1640	1710
223 SOFA APP SANS BRAS ALLONGE RANGEMENT-G	82x40x33/40	3005	3150	3295	3445	3590	3735	2400	2505	2615
224 SOFA APP SANS BRAS ALLONGE RANGEMENT-D	82x40x33/40	3005	3150	3295	3445	3590	3735	2400	2505	2615
236 CHAISE LONGUE INCLINABLE BRAS GAUCHE	35x62x33/40	2445	2515	2590	2665	2735	2810	2060	2125	2195
237 CHAISE LONGUE INCLINABLE BRAS DROIT	35x62x33/40	2445	2515	2590	2665	2735	2810	2060	2125	2195
238 CHAISE LONGUE DBL INCLINABLE BRAS-G	42x62x33/40	2620	2720	2820	2925	3025	3125	2195	2285	2375
239 CHAISE LONGUE DBL INCLINABLE BRAS-D	42x62x33/40	2620	2720	2820	2925	3025	3125	2195	2285	2375
327 TABLETTE DE MERISIER AMOVIBLE POUR BRAS	11 3/4 x 10 x 4	145	145	145	145	145	145	145	145	145
V51 PORTE VERRE A VIN	3.5 x 5.5 x 6.5	40	40	40	40	40	40	40	40	40

SYDNEY

Appui-tête ajustable manuel sur tous les items (fixe sur centre rond).
 Fauteuil inclinable motorisé pleine jambe "à mécanisme *protège-mur ". *Faut. 043 & 163: Dégagement mural 16"
 Chaise longue inclinable motorisé: Dégagement mural 8" & avant 5".
 Coussins de siège avec mousse modelée + 1" de mousse mémoire; bras avec mousse mémoire.
 Couture: petit fil en tissu et gros fil plat en cuir.
 Note: 2 inclinables séparés par un coin ne peuvent pas ouvrir en même temps. Aucuns inclinables à côté d'item #155.

OPTIONS

*Appui-tête motorisé: \$185 ch. *N/D sur items fixes.
 *Appui-tête motorisé \$185 + Support lombaire & dos chauffant \$230= \$410 ch. (Uniquement sur items inclinable avec bras).
 Bloc-batterie: \$185/mec.
 Mousse: Extra ferme \$20/siège.
 Choix bras (LARGE ou PETIT de 6"): Pattes sur bras LARGE: LG103 bois ou LG189 métal (noire ou chrome). PETIT Bras: LG08 bois ou LG196 métal (noire ou chrome). Spécifiez couleur.
 Profondeur d'assise: 20" ou *22". *Le 22" N/D sur faut. 043 & 163.
 Faut. 043-163: avec base en bois (spécifiez couleur).
 Item 327 Tablette en merisier pour bras: Spécifier couleur.

CINÉMA MAISON - Détails accessoires & configs.: Voir page Cinéma maison en annexe.

Ancrage pour accessoires: \$40 ch.

Porte-Gobelets: En métal: \$50 ch. | Illuminé: \$50 ch. | *Illuminé avec contrôle (1 ou 2 moteurs): \$65 ch.

*Lumière DEL sous le siège: \$30/siège.

Description	L x P x H	Cuir						Tissu		
		10	20	30	40	50	60	A	B COM	C alta
				Bronx Hugo Illusion Tucson Utah Vintage Wild Laredo Yukon	Cavallo Elegance Princess Santiago Sensation Sunset Trina Victoria	Bull Cassiope Dublin	Caress Ultrasued			
V52 TABLETTE PIVOTANTE EN PLASTIQUE	13 3/8 x 9 5/8	40	40	40	40	40	40	40	40	40
V53 TABLETTE PIVOTANTE EN BOIS	19 x 10	70	70	70	70	70	70	70	70	70
V54 PORTE TABLETTE	4.5 x 8 x 10	50	50	50	50	50	50	50	50	50
V55 LAMPE DEL	1.5x5x14 plié/bent	40	40	40	40	40	40	40	40	40
CONFIGURATIONS										
_A CONFIG (169-170)	84X40X40	4500	4680	4860	5040	5230	5410	3780	3960	4140
_B CONFIG (169-171-174)	115X62X40	6195	6450	6695	6940	7200	7445	5120	5365	5620
_C CONFIG (096-055-171-170)	116X116X40	9100	9485	9860	10240	10625	11005	7380	7695	8025
_D CONFIG (169-171-055-179)	116X96X40	7945	8295	8635	8980	9330	9675	6485	6770	7065
_J CONFIG (041-042)	70X40X40	4270	4430	4600	4770	4940	5110	3630	3710	3790
_K CONFIG (041-071-005)	94X62X40	5795	6010	6235	6450	6670	6895	4825	5005	5175
_L CONFIG (012-055-071-042)	102X102X40	8590	8950	9320	9690	10050	10425	7035	7290	7540
_M CONFIG (041-071-055-089)	103X89X40	7595	7950	8315	8675	9035	9400	6220	6430	6640



SYDNEY

OPTIMA
Collection

Jaymar

Conçu et fabriqué fièrement au Canada
Proudly designed and made in Canada

Nos produits sont fabriqués à la main et des variations mineures peuvent survenir.

Our product is hand-made and minor variations can occur.

SPECIFICATIONS

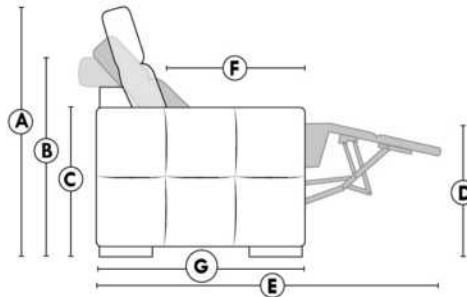

- Appui-tête levé / Headrest up
- Appui-tête baissé / Headrest down
- Complètement incliné / Fully reclined

- A** Hauteur complète 40" Total Height
- B** Hauteur appui-tête baissé 33" Height headrest down
- C** Hauteur du bras 22,5" Arm Height
- D** Hauteur du siège 19,5" Seat height
- E** Profondeur inclinée 65" Depth fully reclined
- F** Profondeur d'assise 20"ou/ou 22" Seat depth
- G** Profondeur appui-tête monté 37,5" Depth with headrest up

BRAS | ARMS

Option de bras:
Bras Régulier Large 10,5" ou Petit bras 6"

Arm option
Regular arm Large 10,5" or Small arm 6"

Contrôle de l'inclinaison situé à l'intérieur du bras
Recliner control located on the inside of the arm.

Option d'accessoires disponible sur le bras régulier seulement
Accessories option, available on Regular arms ONLY.

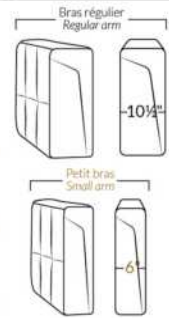

FAUTEUIL BERÇANT PIVOTANT INCLINABLE SWIVEL ROCKING MOTION CHAIR

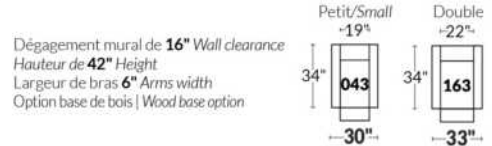

SIÈGE 23" DE LARGE | 23" SEAT WIDTH

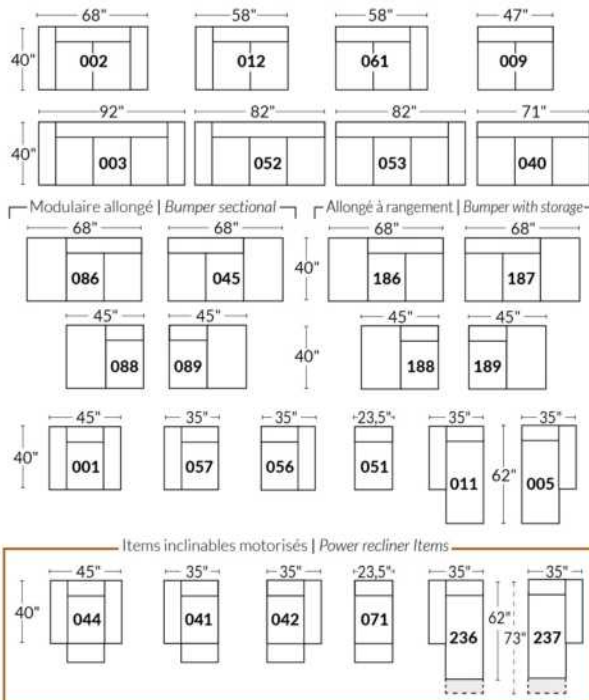

SIÈGE 30" DE LARGE | 30" SEAT WIDTH

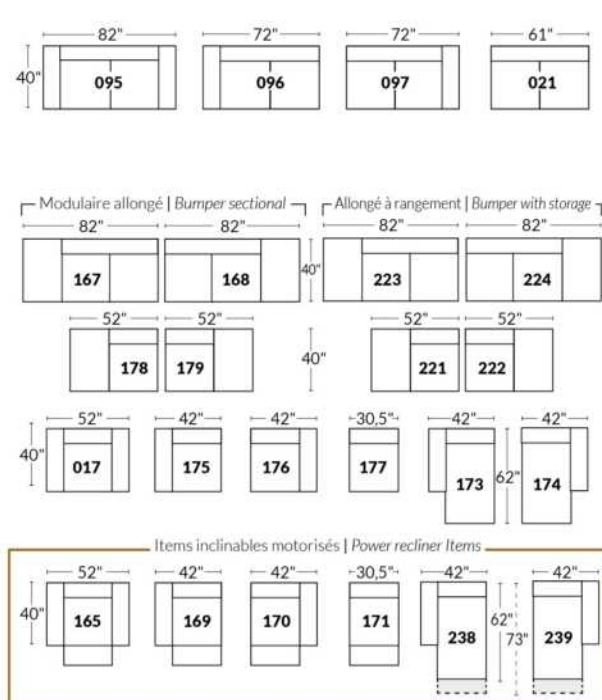

Autres | Others

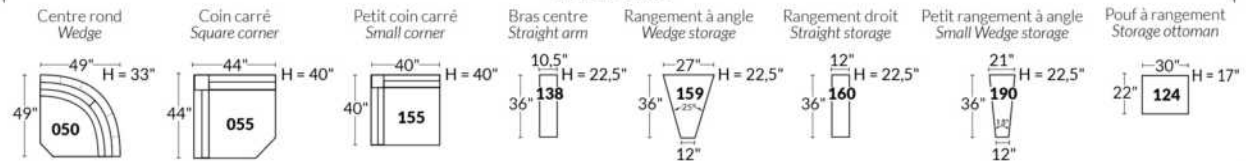

EXEMPLE 23" EXAMPLE

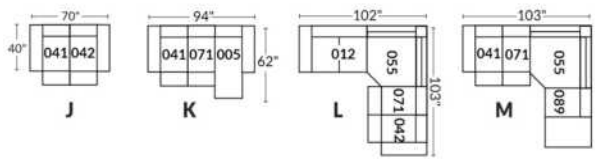

EXEMPLE 30" EXAMPLE

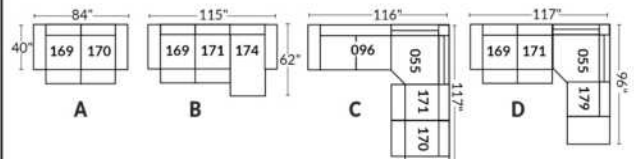

*Disponibles sur certains modèles et SEULEMENT sur le BRAS LARGE.

OPTIONS PORTE-GOBELETS

MÉTAL



Argent



Noir mat



Brun

ILLUMINÉ

1.



Porte-gobelet illuminé

2.



Porte-gobelet illuminé avec contrôle de l'inclinable, port USB & lumière DEL sous le siège

3.



Porte-gobelet illuminé avec contrôle double moteur, port USB & lumière DEL sous le siège

Nos porte-gobelets illuminés à un ou deux contrôles sont compatibles avec les lumières DEL sous le siège. Vous pouvez contrôler la lumière sur le porte-gobelet. Le porte-gobelet à 2 moteurs possède un contrôle remise à zéro (maison) pour remettre votre inclinable à la position de départ.

Lumière DEL sous le siège (en option)

Disponible seulement dans les configurations avec un minimum de 1 porte-gobelet illuminé à moteur qui contrôle l'ouverture et la fermeture de la lumière.

Pour les prix des options, voir la section description du modèle Optima.

Veuillez nous fournir un dessin de votre configuration qui indique le type de porte-gobelet et le positionnement.

Porte-gobelets avec contrôle

Il faut spécifier la position de ceux-ci; bras droit ou bras gauche et quel inclinable ils vont contrôler. Si vous avez une rangée de fauteuils avec plusieurs porte-gobelets, le contrôle sera par défaut sur le bras gauche et sur le droit pour le dernier bras extérieur.

EXEMPLE A

041-169 : Contrôleur et porte-gobelet à gauche
071-171 : boutons tactiles sur le côté du siège
042-170 : Contrôleur et porte-gobelet à droite

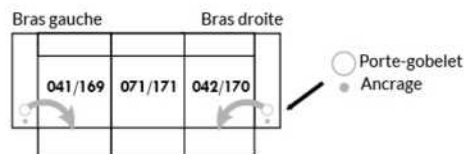

EXEMPLE B

071-171 : Ces deux items peuvent être connectés à un porte-gobelet intelligent qui pourra contrôler l'inclinable.
Il faut alors utiliser un de ces items: 138,159, 160 et 190

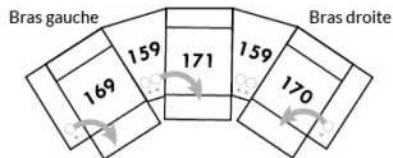

Informations sur les appui-têtes et boutons de contrôles des inclinables

AVEC porte-gobelet illuminés

Si vous prenez un item **stationnaire**, vous aurez par défaut le porte-gobelet N°1.
Si vous prenez un **appui-tête manuel**, vous aurez le porte-gobelet N°2.
Si vous prenez un **appui-tête électrique**, vous aurez par défaut le porte-gobelet N°3.

SANS porte-gobelet et avec un inclinable

Si vous prenez un item inclinable et un **appui-tête manuel**, il y aura un contrôle à boutons tactiles.
Si vous prenez un item inclinable avec un **appui-tête électrique**, vous aurez un contrôleur à bouton poussoir double avec prise USB.
Si c'est un **item sans bras** (071-171) il y aura alors les boutons tactiles.



Boutons tactiles



Boutons poussoirs

*Disponibles sur certains modèles et SEULEMENT sur le BRAS LARGE.

OPTIONS ACCESSOIRES

<p>Ancrage pour accessoires</p> 	<p>V51 Porte verre à vin</p> 	<p>V52 Tablette pivotante en plastique</p> 	<p>V53 Tablette pivotante en bois (choix de 8 couleurs)</p> 
<p>V54 Porte tablette</p> 	<p>V55 Lampe DEL</p> 	<p>Spécifiez sur quel bras (gauche ou droit) la tablette sera installée</p>	

Pour les prix des ancrages, voir la section description du modèle Optima et pour les accessoires vous référer à la fin de la liste de prix.

Items 138-159-160-190 et bras large

Option ancrage et porte-gobelet *Non disponible sur les petits bras*.

Veuillez spécifier sur quel bras vous voulez avoir les ancrages et les porte-gobelets.

NB: Item 138- 159-160-190 sont non finis sur les côtés, doivent être utilisés entre 2 sièges. Chaque item à rangement possède 2 prises USB et une prise électrique à l'intérieur du rangement.

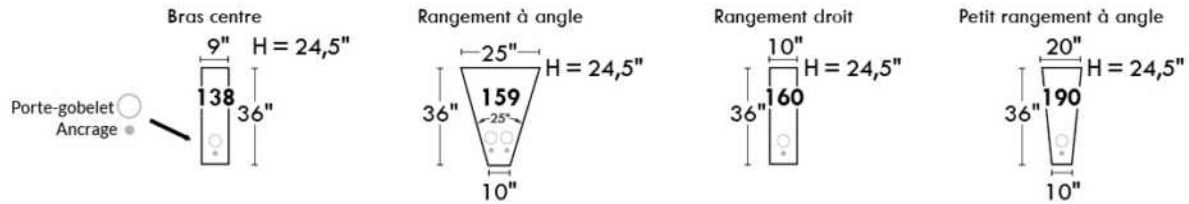

SUGGESTIONS DE CONFIGURATIONS

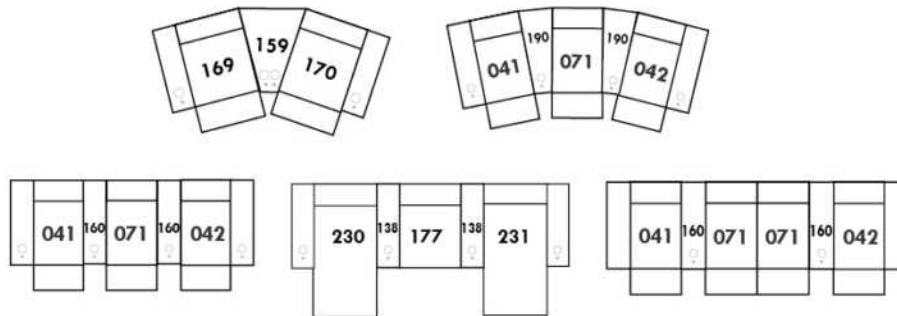

Liste de prix CDN

TALBOT

PATTES: LG60 metal ou LG302 bois. Si bois, spécifiez couleur de pattes.

COMBO DISPONIBLE: Recouvrement #1 base et bras. / Recouvrement #2 dos et siège.

Description	L x P x H	Cuir						Tissu		
		10	20	30 Bronx Hugo Illusion Tucson Utah Vintage Wild Laredo Yukon	40 Cavallo Elegance Princess Santiago Sensation Sunset Trina Victoria	50 Bull Cassiope Dublin	60 Caress Ultrasued	A	B COM	C alta
001 FAUTEUIL	33X36X35	1330	1420	1510	1600	1690	1780	945	1010	1070
002 CAUSEUSE	58X36X35	1835	1955	2080	2205	2330	2455	1345	1430	1515
005 CHAISE LONGUE BRAS DROIT	29X60X35	1325	1425	1530	1630	1730	1835	985	1055	1120
006 POUF	25.5X25.5X18	625	650	680	710	735	765	500	520	545
010 CHAISE LONGUE	33X60X35	1575	1675	1775	1880	1980	2080	1070	1165	1260
011 CHAISE LONGUE BRAS GAUCHE	29X60X35	1325	1425	1530	1630	1730	1835	985	1055	1120
012 CAUSEUSE BRAS GAUCHE	54X36X35	1590	1695	1805	1910	2020	2125	1260	1355	1445
050 CENTRE ROND	48X48X35	1330	1440	1545	1650	1760	1865	990	1040	1095
051 FAUTEUIL SANS BRAS	25X36X35	895	985	1075	1165	1255	1345	805	860	920
055 COIN CARRE	36X36X35	1280	1375	1470	1570	1665	1760	935	995	1060
056 FAUTEUIL BRAS DROIT	40X36X35	1155	1230	1300	1375	1450	1520	900	950	1005
057 FAUTEUIL BRAS GAUCHE	40X36X35	1155	1230	1300	1375	1450	1520	900	950	1005
061 CAUSEUSE BRAS DROIT	54X36X35	1590	1695	1805	1910	2020	2125	1260	1355	1445
072 SOFA MODULAIRE BRAS GAUCHE	90X36X35	2490	2660	2825	2995	3165	3335	1585	1670	1755
073 SOFA MODULAIRE BRAS DROIT	90X36X35	2490	2660	2825	2995	3165	3335	1585	1670	1755
095 SOFA APPARTEMENT	80X36X35	2255	2425	2595	2765	2935	3105	1430	1515	1600
096 SOFA APPARTEMENT BRAS GAUCHE	76X36X35	2025	2195	2365	2535	2705	2875	1380	1475	1575
097 SOFA APPARTEMENT BRAS DROIT	76X36X35	2025	2195	2365	2535	2705	2875	1380	1475	1575
CONFIGURATIONS										
A CONF. A (096-050-051-005)	124X102X35	5575	6045	6515	6980	7450	7920	4160	4430	4710
B CONF. B (012-073)	90X90X35	4080	4355	4630	4905	5185	5460	2845	3025	3200
C CONF. C (072-051-005)	90X90X35	4710	5070	5430	5790	6150	6515	3375	3585	3795
D CONF. D (073-057)	76X90X35	3645	3890	4125	4370	4615	4855	2485	2620	2760
E CONF. E (057-050-097)	124X88X35	4510	4865	5210	5560	5915	6260	3270	3465	3675
F CONF. F (012-005)	83X60X35	2915	3120	3335	3540	3750	3960	2245	2410	2565

Hauteur complète 35" | Hauteur de siège 19" | Hauteur devant bras 24" | Profondeur d'assise 21"
 Total Height 35" | Seat Height 19" | Arm Height 24" | Seat Depth 21"

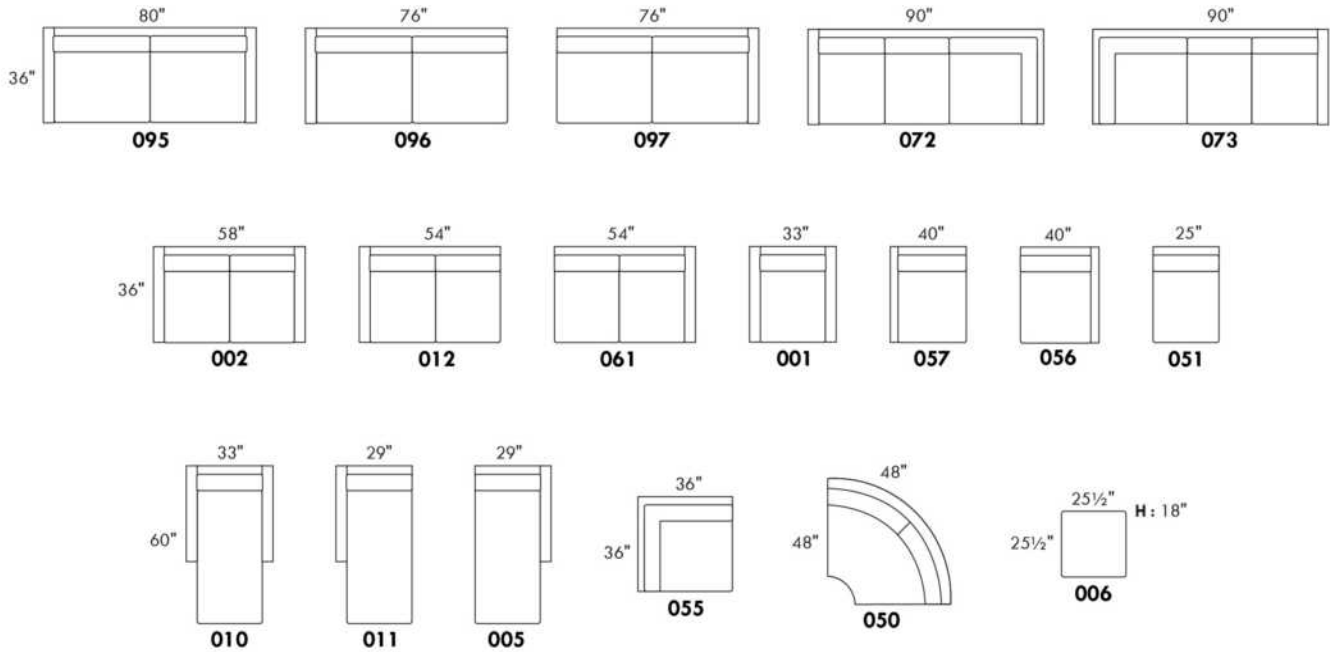

CONFIGURATIONS

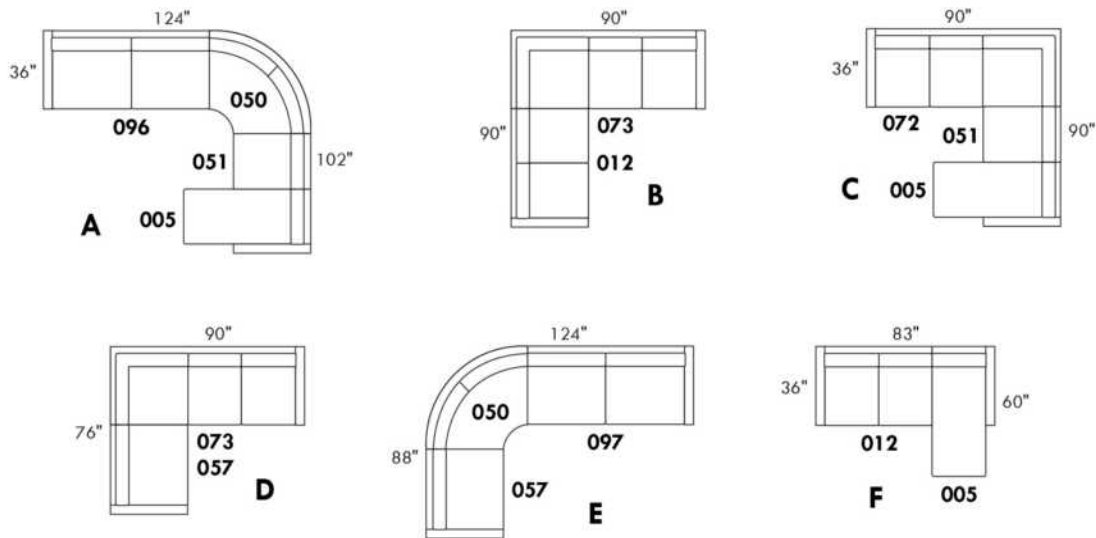

www.jaymar.ca

Toutes les dimensions indiquées sont au pouce près. Nos produits sont fabriqués à la main et des variations mineures peuvent survenir.
 All dimensions indicated are to the nearest inch. Our product is hand-made and minor variations can occur.

Liste de prix CDN

TAURUS

LG73 métal. Aussi disponible LG72 bois seulement, spécifier couleur de bois pour LG72.

COMBO: Recouvrement #2 sur les DOSSIERS seulement.

PIÈCE DE CUIR OPTIONNELLE SUR DESSUS DE BRAS:

TISSU: Pièce de cuir: Surcharge de \$60 par bras.

COMBO TISSU & CUIR: Pièce de cuir: Sans frais supplémentaire.

*REMARQUE: En cuir, les côtés sans bras ne sont pas fini tout cuir.

Description	L x P x H	Cuir						Tissu		
		10	20	30 Bronx Hugo Illusion Tucson Utah Vintage Wild Laredo Yukon	40 Cavallo Elegance Princess Santiago Sensation Sunset Trina Victoria	50 Bull Cassiope Dublin	60 Caress Ultrasued	A	B COM	C alta
001 FAUTEUIL	38X40X36	1450	1520	1595	1670	1745	1815	1085	1145	1200
002 CAUSEUSE	66X40X36	2110	2215	2325	2430	2540	2645	1575	1635	1695
003 SOFA	94X40X36	2545	2675	2805	2935	3065	3195	1970	2035	2105
005 CHAISE LONGUE BRAS DROIT	34X64X36	1415	1545	1675	1805	1935	2065	940	1030	1120
006 POUF	40X25X18	625	650	680	710	735	765	500	520	545
009 CAUSEUSE SANS BRAS	56X40X36	1760	1860	1965	2065	2165	2270	1260	1345	1430
010 CHAISE LONGUE	38X64X36	1585	1715	1845	1975	2105	2235	1100	1205	1315
011 CHAISE LONGUE BRAS GAUCHE	34X64X36	1415	1545	1675	1805	1935	2065	940	1030	1120
012 CAUSEUSE BRAS GAUCHE	61X40X36	1935	2035	2140	2240	2340	2445	1425	1485	1540
040 SOFA SANS BRAS	84X40X36	2195	2310	2420	2535	2645	2760	1725	1810	1895
051 FAUTEUIL SANS BRAS	28X40X36	1075	1125	1180	1230	1280	1330	820	860	900
052 SOFA BRAS GAUCHE	89X40X36	2365	2490	2615	2735	2860	2985	1825	1905	1985
053 SOFA BRAS DROIT	89X40X36	2365	2490	2615	2735	2860	2985	1825	1905	1985
056 FAUTEUIL BRAS DROIT	33X40X36	1270	1340	1415	1490	1560	1635	945	1005	1060
057 FAUTEUIL BRAS GAUCHE	33X40X36	1270	1340	1415	1490	1560	1635	945	1005	1060
061 CAUSEUSE BRAS DROIT	61X40X36	1935	2035	2140	2240	2340	2445	1425	1485	1540
076 FAUTEUIL ROND GAUCHE	42X50X36	1440	1505	1575	1640	1710	1775	1085	1150	1210
081 FAUTEUIL ROND DROIT	42X50X36	1440	1505	1575	1640	1710	1775	1085	1150	1210
CONFIGURATIONS										
A CONF. A (076-009-081)	140X50X36	4640	4870	5115	5345	5585	5820	3430	3645	3850
B CONF. B (076-040-081)	168X50X36	5075	5320	5570	5815	6065	6310	3895	4110	4315
C CONF. C (076-009)	98X50X36	3200	3365	3540	3705	3875	4045	2345	2495	2640
D CONF. D (009-081)	98X50X36	3200	3365	3540	3705	3875	4045	2345	2495	2640
E CONF. E (012-005)	94X64X36	3350	3580	3815	4045	4275	4510	2365	2515	2660
F CONF. F (076-040)	126X50X36	3635	3815	3995	4175	4355	4535	2810	2960	3105

Liste de prix CDN

TAURUS

Description	L x P x H	Cuir						Tissu		
		10	20	30 Bronx Hugo Illusion Tucson Utah Vintage Wild Laredo Yukon	40 Cavallo Elegance Princess Santiago Sensation Sunset Trina Victoria	50 Bull Cassiope Dublin	60 Caress Ultrasued	A	B COM	C alta
G CONF. G (040-081)	126X50X36	3635	3815	3995	4175	4355	4535	2810	2960	3105
H CONF. H (052-005)	122X64X36	3780	4035	4290	4540	4795	5050	2765	2935	3105
I CONF. I (076-040-005)	159X64X36	5050	5360	5670	5980	6290	6600	3750	3990	4225
J CONF. J (076-009-005)	131X64X36	4615	4910	5215	5510	5810	6110	3285	3525	3760

TAURUS



Hauteur complète 36" | Hauteur de siège 18" | Hauteur devant bras 27" | Profondeur d'assise 21"
 Total Height 36" | Seat Height 18" | Arm Height 27" | Seat Depth 21"

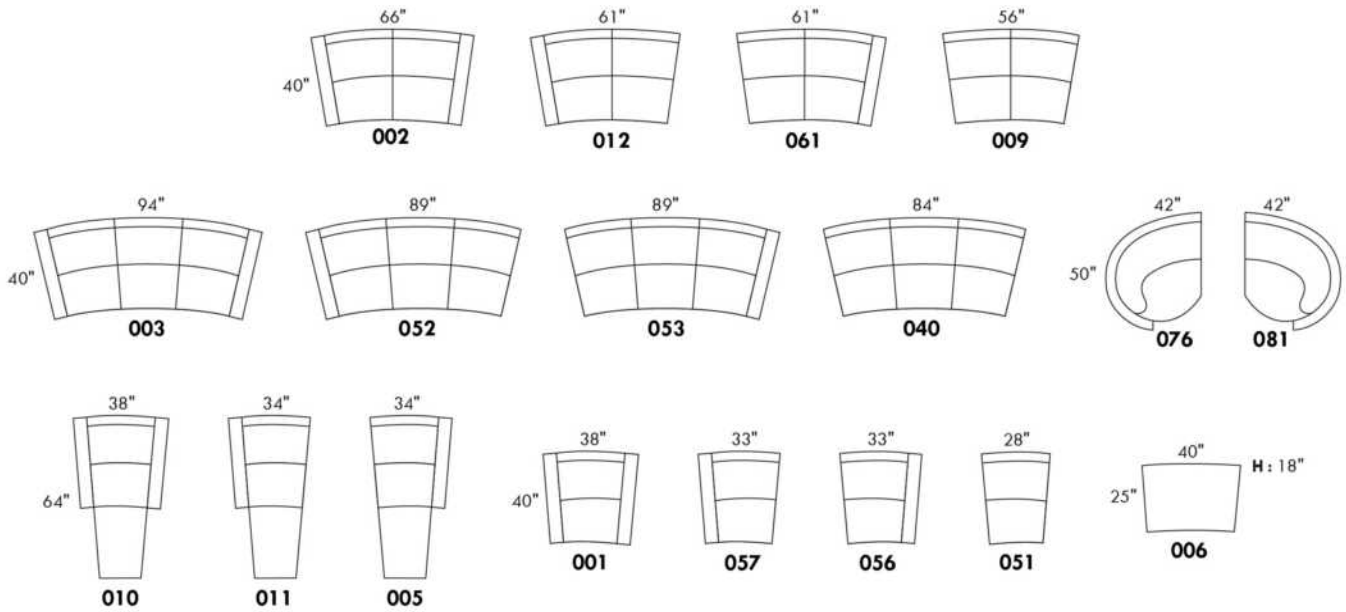

CONFIGURATIONS

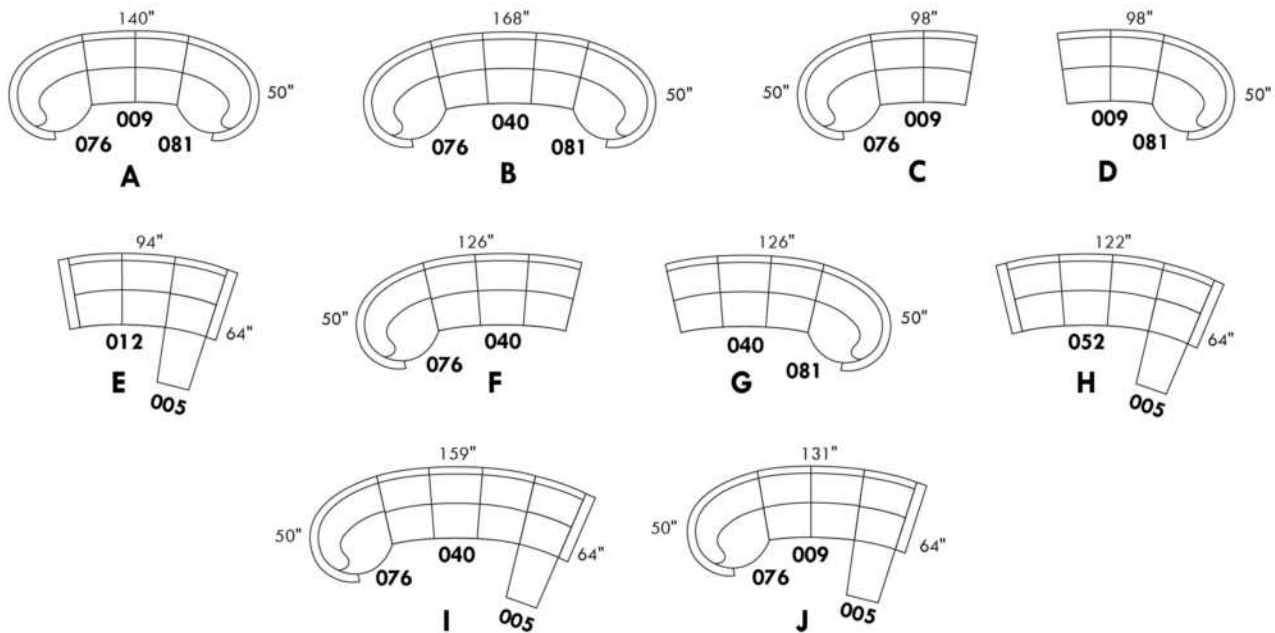

www.jaymar.ca

Toutes les dimensions indiquées sont au pouce près. Nos produits sont fabriqués à la main et des variations mineures peuvent survenir.
 All dimensions indicated are to the nearest inch. Our product is hand-made and minor variations can occur.

TODD

CARACTÉRISTIQUES: Coussins de sièges avec mousse modelée de haute résilience de 2.5 lb et une couche de mousse mémoire 1"

PATTE: Spécifiez couleur des pattes LG04.

En tissu, les coutures seront avec un fil plus petit. TISSU UNI RECOMMANDÉ.

EN CUIR disponible avec FIL CONTRASTANT: surcharge 60\$/morceau. Spécifiez numéro du fil: 005-Noir, 087-Beige, 103-Brun, 111-Blanc.

Sofa-lit : mécanisme à latte avec matelas 2" inclus.

Description	L x P x H	Cuir						Tissu		
		10	20	30 Bronx Hugo Illusion Tucson Utah Vintage Wild Laredo Yukon	40 Cavallo Elegance Princess Santiago Sensation Sunset Trina Victoria	50 Bull Cassiope Dublin	60 Caress Ultrasued	A	B COM	C alta
001 FAUTEUIL	33X35X33	1370	1460	1550	1640	1730	1820	1025	1065	1105
002 CAUSEUSE	54X35X33	1860	1985	2110	2235	2360	2485	1340	1430	1520
003 SOFA	75X35X33	2190	2365	2540	2715	2890	3065	1600	1695	1795
004 SOFA-LIT DOUBLE	75X35X33	2540	2690	2845	2995	3150	3300	1980	2080	2185
005 CHAISE LONGUE BRAS DROIT	27X59X33	1600	1725	1850	1975	2100	2225	1100	1195	1290
006 POUF	22X22X17	560	630	695	765	835	900	490	500	510
009 CAUSEUSE SANS BRAS	42X35X33	1510	1640	1770	1900	2030	2160	1165	1240	1315
011 CHAISE LONGUE BRAS GAUCHE	27X59X33	1600	1725	1850	1975	2100	2225	1100	1195	1290
012 CAUSEUSE BRAS GAUCHE	48X35X33	1680	1815	1950	2085	2225	2360	1235	1320	1405
040 SOFA SANS BRAS	63X35X33	1835	1995	2160	2325	2490	2650	1400	1510	1625
049 SOFA-LIT DOUBLE BRAS GAUCHE	69X35X33	2365	2545	2725	2905	3085	3270	1890	1995	2105
052 SOFA BRAS GAUCHE	69X35X33	1990	2160	2330	2500	2670	2840	1500	1605	1715
053 SOFA BRAS DROIT	69X35X33	1990	2160	2330	2500	2670	2840	1500	1605	1715
055 COIN CARRE	35X35X33	1325	1445	1560	1680	1800	1920	1025	1075	1125
058 SOFA-LIT DOUBLE SANS BRAS	63X35X33	2205	2380	2555	2730	2905	3080	1795	1895	1995
059 SOFA-LIT DOUBLE BRAS DROIT	69X35X33	2365	2545	2725	2905	3085	3270	1890	1995	2105
061 CAUSEUSE BRAS DROIT	48X35X33	1680	1815	1950	2085	2225	2360	1235	1320	1405
095 SOFA APPARTEMENT	68X35X33	2080	2230	2375	2520	2670	2815	1505	1605	1710

Hauteur complète 33" | Hauteur de siège 18½" | Profondeur d'assise 21"
 Total Height 33" | Seat Height 18½" | Seat Depth 21"

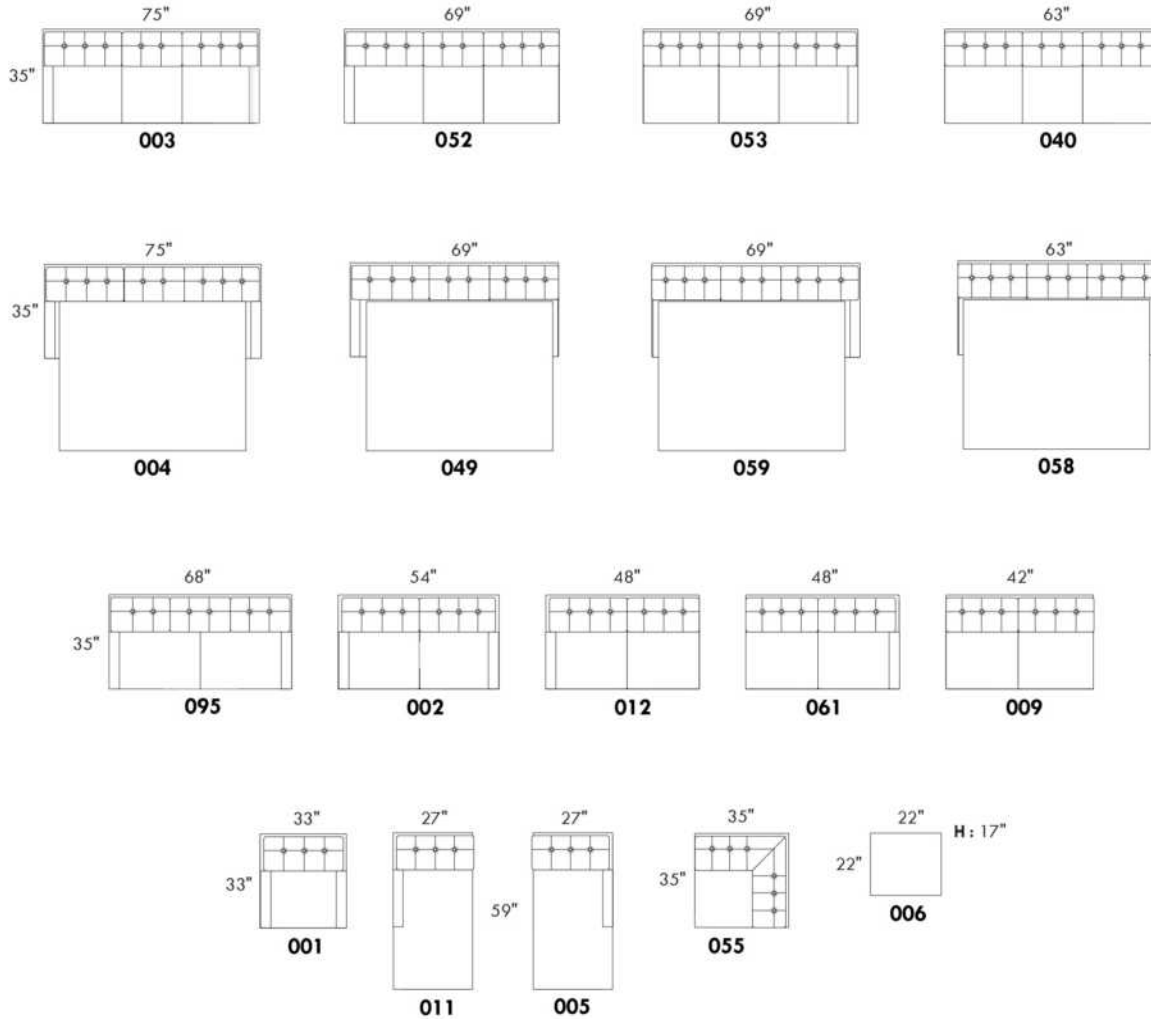

TOKYO

CARACTÉRISTIQUES:

Appui-tête manuel sur tous les items (fixe sur centre rond).

Fauteuil inclinable motorisé pleine jambe "à mec. *protège-mur". *Faut. 043 & 163: Dégagement mural 16".

Chaise longue inclinable motorisé: Dégagement mural 8" & avant 5".

Coussins de siège avec mousse modelée + 1" de mousse mémoire; bras avec mousse mémoire.

Couture: petit fil en tissu & gros fil plat en cuir.

Note: 2 inclinables séparés par un coin ne peuvent pas ouvrir en même temps. Aucuns inclinables à côté d'item #155.

OPTIONS

*Appui-tête motorisé: \$185 ch. *N/D sur items fixes.

*Appui-tête motorisé \$185 + Support lombaire & dos chauffant \$230= \$410 ch. (Uniquement sur items inclinable avec bras).

Bloc-batterie: \$185/mec.

Mousse: Extra ferme \$20/siège.

Choix bras (LARGE ou le PETIT bras 6"): Patte sur bras LARGE: LG103 bois ou Métal: LG189 cyl (noire ou chrome). PETIT Bras: LG08 bois ou Métal: LG196 cyl. (noire ou chrome) ou LG64 (carré). Spécifiez couleur.

Profondeur d'assise: 20" ou *22". *Le 22" N/D sur faut. 043 & 163.

Faut. 043-163: base en bois (spécifiez couleur).

CINÉMA MAISON - Détails accessoires & configs. : Voir page Cinéma maison en annexe.

Ancrage pour accessoires: \$40 ch.

Porte-Gobelets: En métal: \$50 ch. | Illuminé: \$50 ch. | *Illuminé avec contrôle (1 ou 2 moteurs): \$65 ch.

*Lumière DEL sous le siège: \$30/siège.

Description	L x P x H	Cuir						Tissu		
		10	20	30 Bronx Hugo Illusion Tucson Utah Vintage Wild Laredo Yukon	40 Cavallo Elegance Princess Santiago Sensation Sunset Trina Victoria	50 Bull Cassiope Dublin	60 Caress Ultrasued	A	B COM	C alta
001 FAUTEUIL	44x40x33/40	2140	2240	2340	2445	2545	2645	1735	1790	1840
002 CAUSEUSE	67x40x33/40	3055	3185	3315	3445	3575	3705	2460	2545	2630
003 SOFA	91x40x33/40	3690	3860	4030	4200	4370	4540	2970	3070	3170
005 CHAISE LONGUE BRAS DROIT	34x62x33/40	1995	2070	2145	2215	2290	2365	1595	1665	1730
009 CAUSEUSE SANS BRAS	47x40x33/40	2145	2225	2300	2380	2460	2540	1685	1775	1865
011 CHAISE LONGUE BRAS GAUCHE	34x62x33/40	1995	2070	2145	2215	2290	2365	1595	1665	1730
012 CAUSEUSE BRAS GAUCHE	57x40x33/40	2625	2735	2850	2965	3075	3190	2095	2180	2260
017 FAUTEUIL DOUBLE	51x40x33/40	2240	2355	2465	2580	2690	2805	1810	1880	1945
021 SOFA APPARTEMENT SANS BRAS	61x40x33/40	2420	2535	2645	2760	2875	2985	1890	1985	2080
040 SOFA SANS BRAS	71x40x33/40	2770	2900	3030	3160	3290	3420	2205	2310	2410
041 FAUTEUIL INCLINABLE BRAS-G	34x40x33/40	2135	2215	2300	2385	2470	2555	1815	1855	1895
042 FAUTEUIL INCLINABLE BRAS-D	34x40x33/40	2135	2215	2300	2385	2470	2555	1815	1855	1895
043 FAUTEUIL INCLINABLE BERÇANT PIVOTANT	30x34x42	2530	2650	2775	2900	3025	3150	2120	2170	2225
044 FAUTEUIL INCLINABLE	44x40x33/40	2575	2675	2775	2880	2980	3080	2170	2230	2285
045 CAUSEUSE SANS BRAS ALLONGEE DROIT	68x40x33/40	2540	2645	2755	2860	2970	3075	2020	2095	2165
050 CENTRE ROND	49x49x33	1860	1975	2085	2200	2315	2425	1370	1440	1505

TOKYO

CARACTÉRISTIQUES:

Appui-tête manuel sur tous les items (fixe sur centre rond).

Fauteuil inclinable motorisé pleine jambe "à mec. *protège-mur". *Faut. 043 & 163: Dégagement mural 16".

Chaise longue inclinable motorisé: Dégagement mural 8" & avant 5".

Coussins de siège avec mousse modelée + 1" de mousse mémoire; bras avec mousse mémoire.

Couture: petit fil en tissu & gros fil plat en cuir.

Note: 2 inclinables séparés par un coin ne peuvent pas ouvrir en même temps. Aucuns inclinables à côté d'item #155.

OPTIONS

*Appui-tête motorisé: \$185 ch. *N/D sur items fixes.

*Appui-tête motorisé \$185 + Support lombaire & dos chauffant \$230= \$410 ch. (Uniquement sur items inclinable avec bras).

Bloc-batterie: \$185/mec.

Mousse: Extra ferme \$20/siège.

Choix bras (LARGE ou le PETIT bras 6"): Patte sur bras LARGE: LG103 bois ou Métal: LG189 cyl (noire ou chrome). PETIT Bras: LG08 bois ou Métal: LG196 cyl. (noire ou chrome) ou LG64 (carré). Spécifiez couleur.

Profondeur d'assise: 20" ou *22". *Le 22" N/D sur faut. 043 & 163.

Faut. 043-163: base en bois (spécifiez couleur).

CINÉMA MAISON - Détails accessoires & configs. : Voir page Cinéma maison en annexe.

Ancrage pour accessoires: \$40 ch.

Porte-Gobelets: En métal: \$50 ch. | Illuminé: \$50 ch. | *Illuminé avec contrôle (1 ou 2 moteurs): \$65 ch.

*Lumière DEL sous le siège: \$30/siège.

Description	L x P x H	Cuir						Tissu		
		10	20	30 Bronx Hugo Illusion Tucson Utah Vintage Wild Laredo Yukon	40 Cavallo Elegance Princess Santiago Sensation Sunset Trina Victoria	50 Bull Cassiope Dublin	60 Caress Ultrasued	A	B COM	C alta
051 FAUTEUIL SANS BRAS	23,5x40x33/40	1230	1285	1340	1400	1455	1510	955	1020	1080
052 SOFA BRAS GAUCHE	81x40x33/40	3245	3400	3550	3705	3855	4010	2590	2700	2805
053 SOFA BRAS DROIT	81x40x33/40	3245	3400	3550	3705	3855	4010	2590	2700	2805
055 COIN CARRE	44x44x33/40	2165	2275	2380	2490	2595	2705	1710	1770	1835
056 FAUTEUIL BRAS DROIT	34x40x33/40	1710	1780	1855	1930	2005	2075	1360	1425	1495
057 FAUTEUIL BRAS GAUCHE	34x40x33/40	1710	1780	1855	1930	2005	2075	1360	1425	1495
061 CAUSEUSE BRAS DROIT	57x40x33/40	2625	2735	2850	2965	3075	3190	2095	2180	2260
071 FAUTEUIL INCLINABLE SANS BRAS	23,5x40x33/40	1665	1725	1790	1850	1910	1975	1415	1485	1550
086 CAUSEUSE SANS BRAS ALLONGEE GAUCHE	68x40x33/40	2540	2645	2755	2860	2970	3075	2020	2095	2165
088 FAUTEUIL SANS BRAS ALLONGE GAUCHE	45x40x33/40	1630	1735	1845	1950	2060	2165	1280	1320	1360
089 FAUTEUIL SANS BRAS ALLONGE DROIT	45x40x33/40	1630	1735	1845	1950	2060	2165	1280	1320	1360
095 SOFA APPARTEMENT	81x40x33/40	3325	3490	3650	3815	3980	4145	2660	2765	2875
096 SOFA APPARTEMENT BRAS GAUCHE	71x40x33/40	2905	3030	3155	3280	3405	3530	2285	2385	2490
097 SOFA APPARTEMENT BRAS DROIT	71x40x33/40	2905	3030	3155	3280	3405	3530	2285	2385	2490
124 POUF AVEC RANGEMENT	30x22x17	845	865	890	910	935	955	735	760	780
138 BRAS CENTRE	10x36x24.5	470	510	550	590	630	670	400	415	430

TOKYO

CARACTÉRISTIQUES:

Appui-tête manuel sur tous les items (fixe sur centre rond).

Fauteuil inclinable motorisé pleine jambe "à mec. *protège-mur". *Faut. 043 & 163: Dégagement mural 16".

Chaise longue inclinable motorisé: Dégagement mural 8" & avant 5".

Coussins de siège avec mousse modelée + 1" de mousse mémoire; bras avec mousse mémoire.

Couture: petit fil en tissu & gros fil plat en cuir.

Note: 2 inclinables séparés par un coin ne peuvent pas ouvrir en même temps. Aucuns inclinables à côté d'item #155.

OPTIONS

*Appui-tête motorisé: \$185 ch. *N/D sur items fixes.

*Appui-tête motorisé \$185 + Support lombaire & dos chauffant \$230= \$410 ch. (Uniquement sur items inclinable avec bras).

Bloc-batterie: \$185/mec.

Mousse: Extra ferme \$20/siège.

Choix bras (LARGE ou le PETIT bras 6"): Patte sur bras LARGE: LG103 bois ou Métal: LG189 cyl (noire ou chrome). PETIT Bras: LG08 bois ou Métal: LG196 cyl. (noire ou chrome) ou LG64 (carré). Spécifiez couleur.

Profondeur d'assise: 20" ou *22". *Le 22" N/D sur faut. 043 & 163.

Faut. 043-163: base en bois (spécifiez couleur).

CINÉMA MAISON - Détails accessoires & configs. : Voir page Cinéma maison en annexe.

Ancrage pour accessoires: \$40 ch.

Porte-Gobelets: En métal: \$50 ch. | Illuminé: \$50 ch. | *Illuminé avec contrôle (1 ou 2 moteurs): \$65 ch.

*Lumière DEL sous le siège: \$30/siège.

Description	L x P x H	Cuir						Tissu		
		10	20	30 Bronx Hugo Illusion Tucson Utah Vintage Wild Laredo Yukon	40 Cavallo Elegance Princess Santiago Sensation Sunset Trina Victoria	50 Bull Cassiope Dublin	60 Caress Ultrasued	A	B COM	C alta
155 PETIT COIN CARRE	40x40x33/40	2165	2275	2380	2490	2595	2705	1710	1770	1835
159 RANGEMENT À ANGLE	11/27x36x24.5	845	880	910	945	980	1015	665	680	695
160 RANGEMENT DROIT	11x36x24.5	815	845	875	900	930	955	625	645	670
163 FAUT. DBL INCL. BERCANT PIVOTANT	33x34x42	2590	2725	2860	2995	3135	3270	2125	2185	2240
165 FAUTEUIL DOUBLE INCLINABLE	51x40x33/40	2685	2800	2910	3025	3140	3250	2260	2335	2410
167 SOFA APP. SANS BRAS ALLONGE GAUCHE	82x40x33/40	2815	2965	3110	3255	3405	3550	2215	2315	2410
168 SOFA APP. SANS BRAS ALLONGE DROIT	82x40x33/40	2815	2965	3110	3255	3405	3550	2215	2315	2410
169 FAUTEUIL DOUBLE INCLINABLE BRAS GAUCHE	41x40x33/40	2250	2340	2430	2520	2615	2705	1890	1980	2070
170 FAUTEUIL DOUBLE INCLINABLE BRAS DROIT	41x40x33/40	2250	2340	2430	2520	2615	2705	1890	1980	2070
171 FAUTEUIL DOUBLE INCLINABLE SANS BRAS	30,5x40x33/40	1780	1840	1895	1950	2010	2065	1495	1560	1630
173 CHAISE LONGUE DOUBLE BRAS GAUCHE	41x62x33/40	2165	2270	2370	2470	2575	2675	1735	1825	1920
174 CHAISE LONGUE DOUBLE BRAS DROIT	41x62x33/40	2165	2270	2370	2470	2575	2675	1735	1825	1920
175 FAUTEUIL DOUBLE BRAS GAUCHE	41x40x33/40	1800	1900	2005	2105	2205	2310	1455	1530	1600
176 FAUTEUIL DOUBLE BRAS DROIT	41x40x33/40	1800	1900	2005	2105	2205	2310	1455	1530	1600
177 FAUTEUIL DOUBLE SANS BRAS	30,5x40x33/40	1340	1415	1490	1560	1635	1710	1035	1100	1160
178 FAUTEUIL DOUBLE SANS BRAS ALLONGE-G	52x40x33/40	1750	1840	1930	2020	2110	2200	1390	1460	1530

TOKYO

CARACTÉRISTIQUES:

Appui-tête manuel sur tous les items (fixe sur centre rond).

Fauteuil inclinable motorisé pleine jambe "à mec. *protège-mur". *Faut. 043 & 163: Dégagement mural 16".

Chaise longue inclinable motorisé: Dégagement mural 8" & avant 5".

Coussins de siège avec mousse modelée + 1" de mousse mémoire; bras avec mousse mémoire.

Couture: petit fil en tissu & gros fil plat en cuir.

Note: 2 inclinables séparés par un coin ne peuvent pas ouvrir en même temps. Aucuns inclinables à côté d'item #155.

OPTIONS

*Appui-tête motorisé: \$185 ch. *N/D sur items fixes.

*Appui-tête motorisé \$185 + Support lombaire & dos chauffant \$230= \$410 ch. (Uniquement sur items inclinable avec bras).

Bloc-batterie: \$185/mec.

Mousse: Extra ferme \$20/siège.

Choix bras (LARGE ou le PETIT bras 6"): Patte sur bras LARGE: LG103 bois ou Métal: LG189 cyl (noire ou chrome). PETIT Bras: LG08 bois ou Métal: LG196 cyl. (noire ou chrome) ou LG64 (carré). Spécifiez couleur.

Profondeur d'assise: 20" ou *22". *Le 22" N/D sur faut. 043 & 163.

Faut. 043-163: base en bois (spécifiez couleur).

CINÉMA MAISON - Détails accessoires & configs. : Voir page Cinéma maison en annexe.

Ancrage pour accessoires: \$40 ch.

Porte-Gobelets: En métal: \$50 ch. | Illuminé: \$50 ch. | *Illuminé avec contrôle (1 ou 2 moteurs): \$65 ch.

*Lumière DEL sous le siège: \$30/siège.

Description	L x P x H	Cuir						Tissu		
		10	20	30 Bronx Hugo Illusion Tucson Utah Vintage Wild Laredo Yukon	40 Cavallo Elegance Princess Santiago Sensation Sunset Trina Victoria	50 Bull Cassiope Dublin	60 Caress Ultrasued	A	B COM	C alta
179 FAUTEUIL DOUBLE SANS BRAS ALLONGE-D	52x40x33/40	1750	1840	1930	2020	2110	2200	1390	1460	1530
186 CAUS. SANS BRAS ALLONGEE RANGEMENT-G	68x40x33/40	2735	2825	2920	3010	3100	3190	2205	2280	2355
187 CAUS. SANS BRAS ALLONGEE RANGEMENT-D	68x40x33/40	2735	2825	2920	3010	3100	3190	2205	2280	2355
188 FAUT. SANS BRAS ALLONGE RANGEMENT-G	45x40x33/40	1810	1910	2015	2115	2215	2320	1465	1505	1545
189 FAUT. SANS BRAS ALLONGE RANGEMENT-D	45x40x33/40	1810	1910	2015	2115	2215	2320	1465	1505	1545
190 PETIT RANGEMENT À ANGLE	11/21x36x24.5	815	845	875	900	930	955	625	645	670
221 FAUT. DBL SANS BRAS ALLONGE RANGEMENT-G	52x40x33/40	1930	2025	2120	2215	2315	2410	1575	1640	1710
222 FAUT. DBL SANS BRAS ALLONGE RANGEMENT-D	52x40x33/40	1930	2025	2120	2215	2315	2410	1575	1640	1710
223 SOFA APP SANS BRAS ALLONGE RANGEMENT-G	82x40x33/40	3005	3150	3295	3445	3590	3735	2400	2505	2615
224 SOFA APP SANS BRAS ALLONGE RANGEMENT-D	82x40x33/40	3005	3150	3295	3445	3590	3735	2400	2505	2615
236 CHAISE LONGUE INCLINABLE BRAS GAUCHE	34x62x33/40	2445	2515	2590	2665	2735	2810	2060	2125	2195
237 CHAISE LONGUE INCLINABLE BRAS DROIT	34x62x33/40	2445	2515	2590	2665	2735	2810	2060	2125	2195
238 CHAISE LONGUE DBL INCLINABLE BRAS-G	41x62x33/40	2620	2720	2820	2925	3025	3125	2195	2285	2375
239 CHAISE LONGUE DBL INCLINABLE BRAS-D	41x62x33/40	2620	2720	2820	2925	3025	3125	2195	2285	2375
V51 PORTE VERRE A VIN	3.5 x 5.5 x 6.5	40	40	40	40	40	40	40	40	40
V52 TABLETTE PIVOTANTE EN PLASTIQUE	13 3/8 x 9 5/8	40	40	40	40	40	40	40	40	40

TOKYO

CARACTÉRISTIQUES:

Appui-tête manuel sur tous les items (fixe sur centre rond).

Fauteuil inclinable motorisé pleine jambe "à mec. *protège-mur". *Faut. 043 & 163: Dégagement mural 16".

Chaise longue inclinable motorisé: Dégagement mural 8" & avant 5".

Coussins de siège avec mousse modelée + 1" de mousse mémoire; bras avec mousse mémoire.

Couture: petit fil en tissu & gros fil plat en cuir.

Note: 2 inclinables séparés par un coin ne peuvent pas ouvrir en même temps. Aucuns inclinables à côté d'item #155.

OPTIONS

*Appui-tête motorisé: \$185 ch. *N/D sur items fixes.

*Appui-tête motorisé \$185 + Support lombaire & dos chauffant \$230= \$410 ch. (Uniquement sur items inclinable avec bras).

Bloc-batterie: \$185/mec.

Mousse: Extra ferme \$20/siège.

Choix bras (LARGE ou le PETIT bras 6"): Patte sur bras LARGE: LG103 bois ou Métal: LG189 cyl (noire ou chrome). PETIT Bras: LG08 bois ou Métal: LG196 cyl. (noire ou chrome) ou LG64 (carré). Spécifiez couleur.

Profondeur d'assise: 20" ou *22". *Le 22" N/D sur faut. 043 & 163.

Faut. 043-163: base en bois (spécifiez couleur).

CINÉMA MAISON - Détails accessoires & configs. : Voir page Cinéma maison en annexe.

Ancrage pour accessoires: \$40 ch.

Porte-Gobelets: En métal: \$50 ch. | Illuminé: \$50 ch. | *Illuminé avec contrôle (1 ou 2 moteurs): \$65 ch.

*Lumière DEL sous le siège: \$30/siège.

Description	L x P x H	Cuir						Tissu		
		10	20	30	40	50	60	A	B COM	C alta
				Bronx Hugo Illusion Tucson Utah Vintage Wild Laredo Yukon	Cavallo Elegance Princess Santiago Sensation Sunset Trina Victoria	Bull Cassiope Dublin	Caress Ultrasued			
V53 TABLETTE PIVOTANTE EN BOIS	19 x 10	70	70	70	70	70	70	70	70	70
V54 PORTE TABLETTE	4.5 x 8 x 10	50	50	50	50	50	50	50	50	50
V55 LAMPE DEL	1.5x5x14 plié/bent	40	40	40	40	40	40	40	40	40
CONFIGURATIONS										
_A CONFIG (169-170)	82X40X40	4500	4680	4860	5040	5230	5410	3780	3960	4140
_B CONFIG (169-171-174)	113X62X40	6195	6450	6695	6940	7200	7445	5120	5365	5620
_C CONFIG (096-055-171-170)	115X115X40	9100	9485	9860	10240	10625	11005	7380	7695	8025
_D CONFIG (169-171-055-179)	115X96X40	7945	8295	8635	8980	9330	9675	6485	6770	7065
_J CONFIG (041-042)	68X40X40	4270	4430	4600	4770	4940	5110	3630	3710	3790
_K CONFIG (041-071-005)	92X62X40	5795	6010	6235	6450	6670	6895	4825	5005	5175
_L CONFIG (012-055-071-042)	102X102X40	8590	8950	9320	9690	10050	10425	7035	7290	7540
_M CONFIG (041-071-055-089)	102X89X40	7595	7950	8315	8675	9035	9400	6220	6430	6640



TOKYO

OPTIMA
Collection

Jaymar

Conçu et fabriqué fièrement au Canada
Proudly designed and made in Canada

Nos produits sont fabriqués à la main et des variations mineures peuvent survenir

Our product is hand-made and minor variations can occur.

SPECIFICATIONS

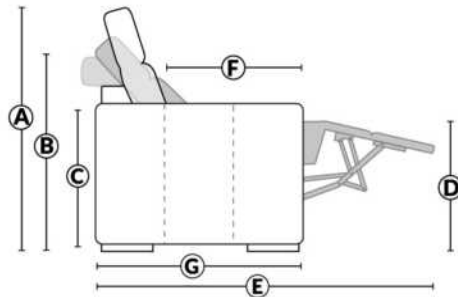

- Appui-tête levé Headrest up
- Appui-tête baissé Headrest down
- Complètement incliné Fully reclined

- A** Hauteur complète 40" Total Height
- B** Hauteur appui-tête baissé 33" Height headrest down
- C** Hauteur du bras 24,5" Arm Height
- D** Hauteur du siège 19,5" Seat height
- E** Profondeur inclinée 65" Depth fully reclined
- F** Profondeur d'assise 20"ou/ou 22" Seat depth
- G** Profondeur appui-tête monté 37,5" Depth with headrest up

BRAS | ARMS

Option de bras:
Bras Régulier Large 10" ou Petit bras 6"

Arm option
Regular arm Large 10" or Small arm 6"

Contrôle de l'inclinaison situé à l'intérieur du bras
Recliner control located on the inside of the arm.

Option d'accessoires disponible sur le bras régulier seulement
Accessories option, available on Regular arms ONLY.

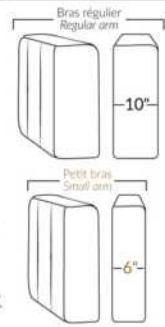

FAUTEUIL BERÇANT PIVOTANT INCLINABLE SWIVEL ROCKING MOTION CHAIR

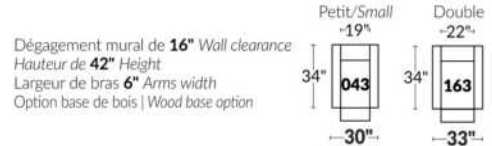

SIÈGE 23" DE LARGE | 23" SEAT WIDTH

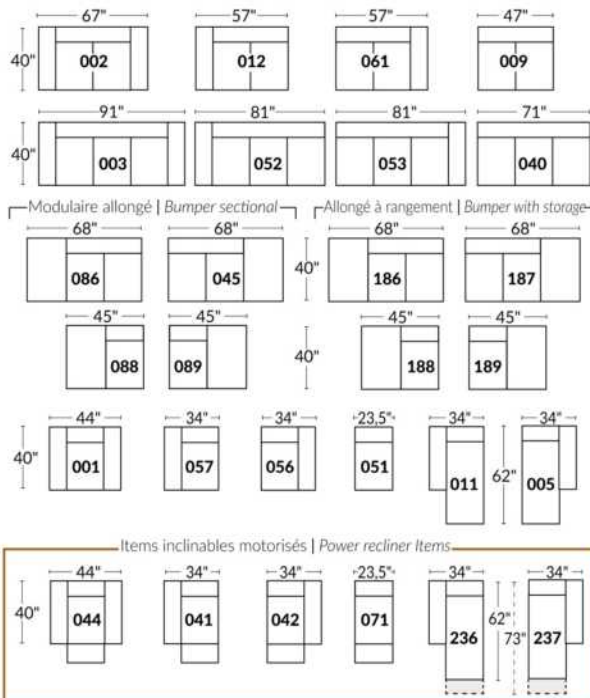

SIÈGE 30" DE LARGE | 30" SEAT WIDTH

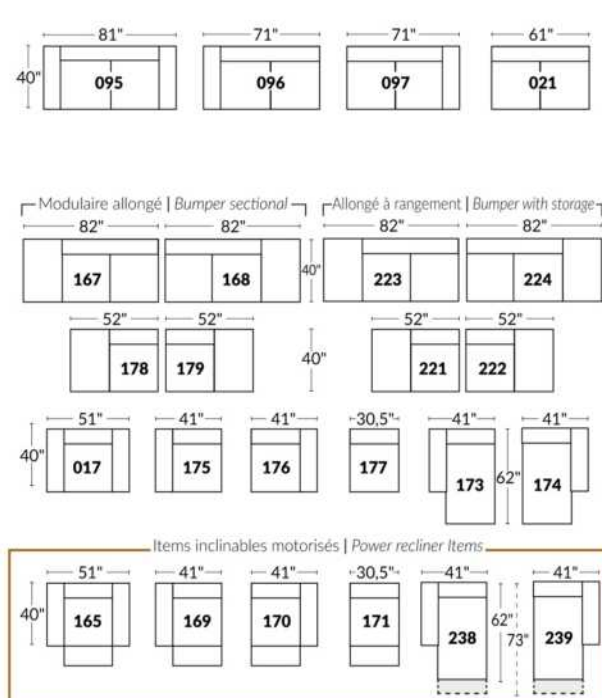

Autres | Others

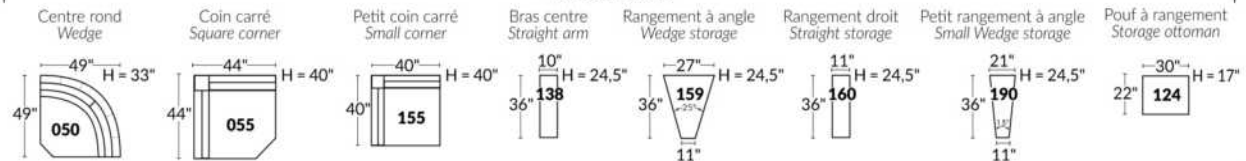

EXEMPLE 23" EXAMPLE

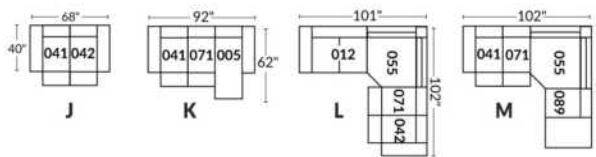

EXEMPLE 30" EXAMPLE

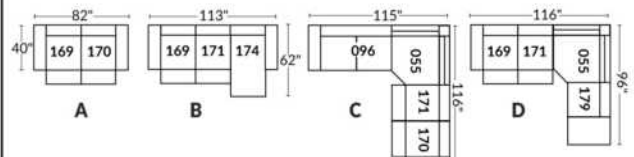

*Disponibles sur certains modèles et SEULEMENT sur le BRAS LARGE.

OPTIONS PORTE-GOBELETS

MÉTAL



Argent



Noir mat



Brun

ILLUMINÉ

1.



Porte-gobelet illuminé

2.



Porte-gobelet illuminé avec contrôle de l'inclinable, port USB & lumière DEL sous le siège

3.



Porte-gobelet illuminé avec contrôle double moteur, port USB & lumière DEL sous le siège

Nos porte-gobelets illuminés à un ou deux contrôles sont compatibles avec les lumières DEL sous le siège. Vous pouvez contrôler la lumière sur le porte-gobelet. Le porte-gobelet à 2 moteurs possède un contrôle remise à zéro (maison) pour remettre votre inclinable à la position de départ.

Lumière DEL sous le siège (en option)

Disponible seulement dans les configurations avec un minimum de 1 porte-gobelet illuminé à moteur qui contrôle l'ouverture et la fermeture de la lumière.

Pour les prix des options, voir la section description du modèle Optima.

Veuillez nous fournir un dessin de votre configuration qui indique le type de porte-gobelet et le positionnement.

Porte-gobelets avec contrôle

Il faut spécifier la position de ceux-ci; bras droit ou bras gauche et quel inclinable ils vont contrôler. Si vous avez une rangée de fauteuils avec plusieurs porte-gobelets, le contrôle sera par défaut sur le bras gauche et sur le droit pour le dernier bras extérieur.

EXEMPLE A

041-169 : Contrôleur et porte-gobelet à gauche
071-171 : boutons tactiles sur le côté du siège
042-170 : Contrôleur et porte-gobelet à droite

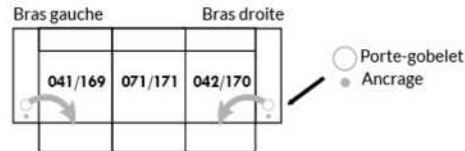

EXEMPLE B

071-171 : Ces deux items peuvent être connectés à un porte-gobelet intelligent qui pourra contrôler l'inclinable.
Il faut alors utiliser un de ces items: 138,159, 160 et 190

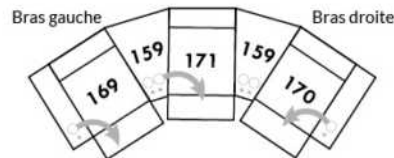

Informations sur les appui-têtes et boutons de contrôles des inclinables

AVEC porte-gobelet illuminés

Si vous prenez un item **stationnaire**, vous aurez par défaut le porte-gobelet N°1.
Si vous prenez un **appui-tête manuel**, vous aurez le porte-gobelet N°2.
Si vous prenez un **appui-tête électrique**, vous aurez par défaut le porte-gobelet N°3.

SANS porte-gobelet et avec un inclinable

Si vous prenez un item inclinable et un **appui-tête manuel**, il y aura un contrôle à boutons tactiles.
Si vous prenez un item inclinable avec un **appui-tête électrique**, vous aurez un contrôleur à bouton poussoir double avec prise USB.
Si c'est un **item sans bras** (071-171) il y aura alors les boutons tactiles.



Boutons tactiles



Boutons poussoirs

*Disponibles sur certains modèles et SEULEMENT sur le BRAS LARGE.

OPTIONS ACCESSOIRES

<p>Ancrage pour accessoires</p> 	<p>V51 Porte verre à vin</p> 	<p>V52 Tablette pivotante en plastique</p> 	<p>V53 Tablette pivotante en bois (choix de 8 couleurs)</p> 
<p>V54 Porte tablette</p> 	<p>V55 Lampe DEL</p> 	<p>Spécifiez sur quel bras (gauche ou droit) la tablette sera installée</p>	

Pour les prix des ancrages, voir la section description du modèle Optima et pour les accessoires vous référer à la fin de la liste de prix.

Items 138-159-160-190 et bras large

Option ancrage et porte-gobelet *Non disponible sur les petits bras*.

Veuillez spécifier sur quel bras vous voulez avoir les ancrages et les porte-gobelets.

NB: Item 138- 159-160-190 sont non finis sur les côtés, doivent être utilisés entre 2 sièges. Chaque item à rangement possède 2 prises USB et une prise électrique à l'intérieur du rangement.

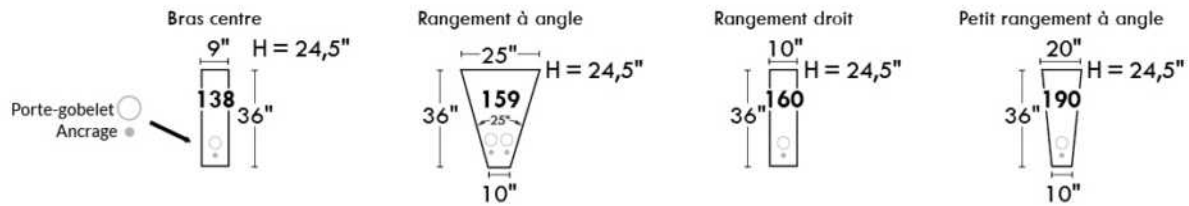

SUGGESTIONS DE CONFIGURATIONS

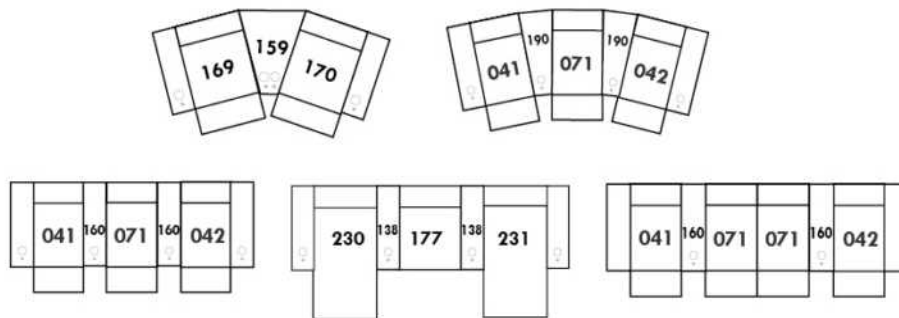

Liste de prix CDN

TOULOUSE

CARACTÉRISTIQUES: Modèle moderne avec appui-tête et base touffetés. Appui-tête à une position relevable manuellement. Couture: En tissu petit fil et en cuir, gros fil plat.

SPECS: Profondeur d'assise: 23 po. Hauteur devant bras: 21". Hauteur de siège: 16,5 po.

PATTES: LG103 bois (specifiez couleur).

ITEMS #194 et #195 Fauteuil angulaire double: Spécifiez couleur de l'insertion en bois.

Description	L x P x H	Cuir						Tissu		
		10	20	30	40	50	60	A	B COM	C alta
				Bronx Hugo Illusion Tucson Utah Vintage Wild Laredo Yukon	Cavallo Elegance Princess Santiago Sensation Sunset Trina Victoria	Bull Cassiope Dublin	Caress Ultrasued			
006 POUF	32x24x16	865	955	1050	1140	1230	1320	735	755	770
017 FAUTEUIL DOUBLE	58x40x28/35	2035	2210	2385	2560	2735	2910	1535	1605	1680
021 SOFA APPARTEMENT SANS BRAS	64x40x28/35	2790	2940	3095	3245	3400	3550	2275	2365	2455
050 CENTRE ROND	49x49x21	1925	2055	2185	2315	2445	2575	1545	1615	1680
095 SOFA APPARTEMENT	89x40x28/35	3440	3685	3935	4185	4430	4680	2665	2770	2880
096 SOFA APPARTEMENT BRAS GAUCHE	76x40x28/35	3110	3315	3515	3720	3925	4125	2470	2570	2665
097 SOFA APPARTEMENT BRAS DROIT	76x40x28/35	3110	3315	3515	3720	3925	4125	2470	2570	2665
173 CHAISE LONGUE DOUBLE BRAS GAUCHE	45x64x28/35	2685	2900	3115	3330	3545	3760	2080	2195	2310
174 CHAISE LONGUE DOUBLE BRAS DROIT	45x64x28/35	2685	2900	3115	3330	3545	3760	2080	2195	2310
175 FAUTEUIL DOUBLE BRAS GAUCHE	45x40x28/35	1720	1840	1955	2075	2195	2315	1330	1415	1500
176 FAUTEUIL DOUBLE BRAS DROIT	45x40x28/35	1720	1840	1955	2075	2195	2315	1330	1415	1500
177 FAUTEUIL DOUBLE SANS BRAS	32x40x28/35	1405	1470	1540	1605	1675	1745	1140	1205	1275
194 FAUTEUIL ANGULAIRE DBL BRAS-G	74x40x28/35	2030	2185	2335	2490	2640	2795	1650	1750	1845
195 FAUTEUIL ANGULAIRE DBL BRAS-D	74x40x28/35	2030	2185	2335	2490	2640	2795	1650	1750	1845
CONFIGURATIONS										
A CONFIG (175-177-176)	122X40X28/35	4845	5150	5450	5755	6065	6375	3800	4035	4275
B CONFIG (194-097)	136X72X28/35	5140	5500	5850	6210	6565	6920	4120	4320	4510
C CONFIG (096-174)	121X64X28/35	5795	6215	6630	7050	7470	7885	4550	4765	4975
D CONFIG (173-021-195)	169X72X28/35	7505	8025	8545	9065	9585	10105	6005	6310	6610
E CONFIG (096-050-097)	125X125X28/35	8145	8685	9215	9755	10295	10825	6485	6755	7010

TOULOUSE



Hauteur complète 28"/35" | Hauteur de siège 16½" | Hauteur devant bras 21" | Profondeur d'assise 23"
 Total Height 28"/35" | Seat Height 16½" | Arm Height 21" | Seat Depth 23"

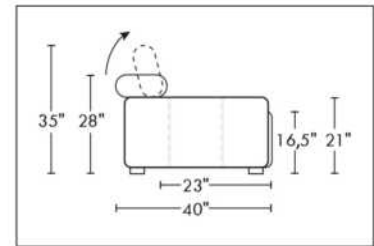
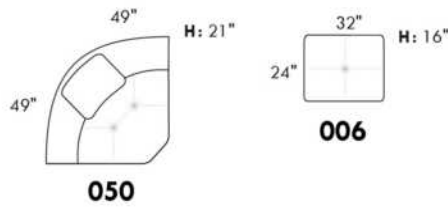
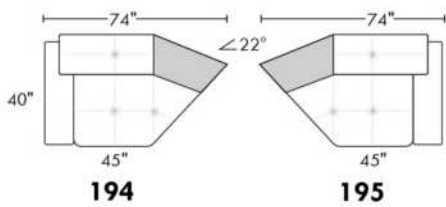
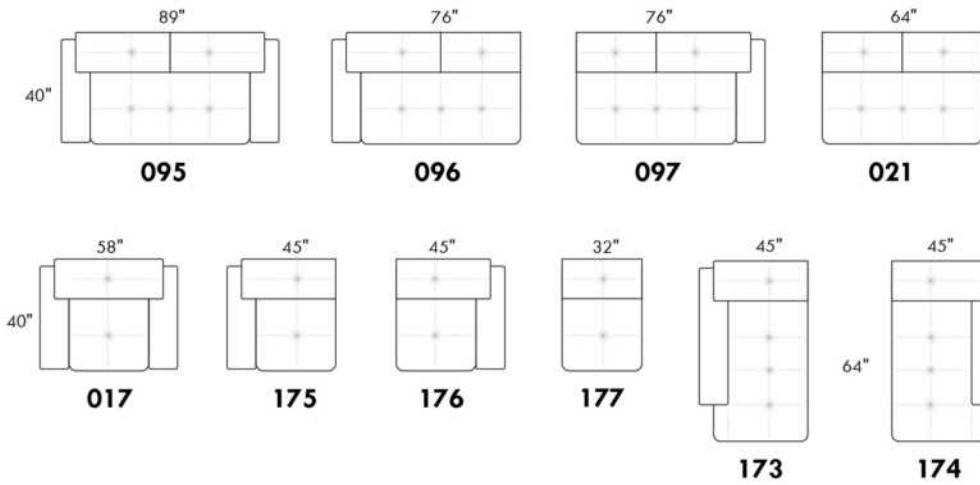

CONFIGURATIONS

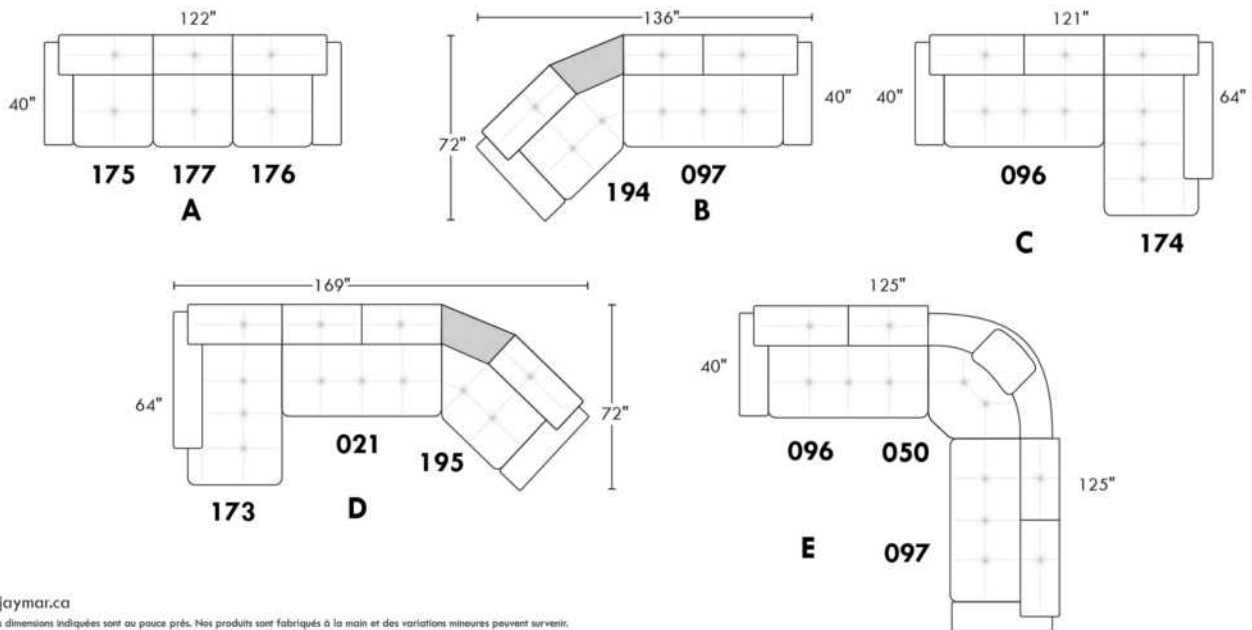

www.jaymar.ca

Toutes les dimensions indiquées sont au pouce près. Nos produits sont fabriqués à la main et des variations mineures peuvent survenir.
 All dimensions indicated are to the nearest inch. Our product is hand-made and minor variations can occur.

TREMBLANT

CARACTÉRISTIQUES:

Appui-tête ajustable manuel sur tous les items (fixe sur centre rond).

Fauteuil inclinable motorisé pleine jambe "à mec. *protège-mur". *Faut. 043 & 163: Dégagement mural 16".

Chaise longue inclinable motorisé: Dégagement mural 8" & avant 5".

Coussins de siège avec mousse modelée + 1" de mousse mémoire; bras avec mousse mémoire.

Couture: petit fil en tissu et gros fil plat en cuir.

Note: 2 inclinables séparés par un coin ne peuvent pas ouvrir en même temps. Aucuns inclinables à côté d'item #155 Petit coin carré.

OPTIONS

*Appui-tête motorisé: \$185 ch. *N/D sur items fixes.

*Appui-tête motorisé \$185 + Support lombaire & dos chauffant \$230= \$410 ch. (Uniquement sur items inclinable avec bras).

Bloc-batterie: \$185/mec.

Mousse: Extra ferme \$20/siège.

Insertion de bois dans le bras: Spécifiez couleur.

Choix bras (LARGE ou PETIT de 6"): Pattes sur bras LARGE: LG187 bois. PETIT Bras: LG08 bois. Spécifiez couleur.

Profondeur d'assise : 20" ou *22". *Le 22" N/D sur faut. 043 & 163.

Faut. 043-163: avec base en bois (spécifiez couleur).

Description	L x P x H	Cuir						Tissu		
		10	20	30 Bronx Hugo Illusion Tucson Utah Vintage Wild Laredo Yukon	40 Cavallo Elegance Princess Santiago Sensation Sunset Trina Victoria	50 Bull Cassiope Dublin	60 Caress Ultrasued	A	B COM	C alta
001 FAUTEUIL	44x40x33/40	2140	2240	2340	2445	2545	2645	1735	1790	1840
002 CAUSEUSE	67x40x33/40	3055	3185	3315	3445	3575	3705	2460	2545	2630
003 SOFA	91x40x33/40	3690	3860	4030	4200	4370	4540	2970	3070	3170
005 CHAISE LONGUE BRAS DROIT	34x62x33/40	1995	2070	2145	2215	2290	2365	1595	1665	1730
009 CAUSEUSE SANS BRAS	47x40x33/40	2145	2225	2300	2380	2460	2540	1685	1775	1865
011 CHAISE LONGUE BRAS GAUCHE	34x62x33/40	1995	2070	2145	2215	2290	2365	1595	1665	1730
012 CAUSEUSE BRAS GAUCHE	57x40x33/40	2625	2735	2850	2965	3075	3190	2095	2180	2260
017 FAUTEUIL DOUBLE	51x40x33/40	2240	2355	2465	2580	2690	2805	1810	1880	1945
021 SOFA APPARTEMENT SANS BRAS	61x40x33/40	2420	2535	2645	2760	2875	2985	1890	1985	2080
040 SOFA SANS BRAS	71x40x33/40	2770	2900	3030	3160	3290	3420	2205	2310	2410
041 FAUTEUIL INCLINABLE BRAS-G	34x40x33/40	2135	2215	2300	2385	2470	2555	1815	1855	1895
042 FAUTEUIL INCLINABLE BRAS-D	34x40x33/40	2135	2215	2300	2385	2470	2555	1815	1855	1895
043 FAUTEUIL INCLINABLE BERÇANT PIVOTANT	30x34x42	2530	2650	2775	2900	3025	3150	2120	2170	2225
044 FAUTEUIL INCLINABLE	44x40x33/40	2575	2675	2775	2880	2980	3080	2170	2230	2285
045 CAUSEUSE SANS BRAS ALLONGEE DROIT	68x40x33/40	2540	2645	2755	2860	2970	3075	2020	2095	2165
050 CENTRE ROND	49x49x33	1860	1975	2085	2200	2315	2425	1370	1440	1505
051 FAUTEUIL SANS BRAS	23,5x40x33/40	1230	1285	1340	1400	1455	1510	955	1020	1080
052 SOFA BRAS GAUCHE	81x40x33/40	3245	3400	3550	3705	3855	4010	2590	2700	2805
053 SOFA BRAS DROIT	81x40x33/40	3245	3400	3550	3705	3855	4010	2590	2700	2805

TREMBLANT

CARACTÉRISTIQUES:

Appui-tête ajustable manuel sur tous les items (fixe sur centre rond).

Fauteuil inclinable motorisé pleine jambe "à mec. *protège-mur". *Faut. 043 & 163: Dégagement mural 16".

Chaise longue inclinable motorisé: Dégagement mural 8" & avant 5".

Coussins de siège avec mousse modelée + 1" de mousse mémoire; bras avec mousse mémoire.

Couture: petit fil en tissu et gros fil plat en cuir.

Note: 2 inclinables séparés par un coin ne peuvent pas ouvrir en même temps. Aucuns inclinables à côté d'item #155 Petit coin carré.

OPTIONS

*Appui-tête motorisé: \$185 ch. *N/D sur items fixes.

*Appui-tête motorisé \$185 + Support lombaire & dos chauffant \$230= \$410 ch. (Uniquement sur items inclinable avec bras).

Bloc-batterie: \$185/mec.

Mousse: Extra ferme \$20/siège.

Insertion de bois dans le bras: Spécifiez couleur.

Choix bras (LARGE ou PETIT de 6"): Pattes sur bras LARGE: LG187 bois. PETIT Bras: LG08 bois. Spécifiez couleur.

Profondeur d'assise : 20" ou *22". *Le 22" N/D sur faut. 043 & 163.

Faut. 043-163: avec base en bois (spécifiez couleur).

Description	L x P x H	Cuir						Tissu		
		10	20	30 Bronx Hugo Illusion Tucson Utah Vintage Wild Laredo Yukon	40 Cavallo Elegance Princess Santiago Sensation Sunset Trina Victoria	50 Bull Cassiope Dublin	60 Caress Ultrasued	A	B COM	C alta
055 COIN CARRE	44x44x33/40	2165	2275	2380	2490	2595	2705	1710	1770	1835
056 FAUTEUIL BRAS DROIT	34x40x33/40	1710	1780	1855	1930	2005	2075	1360	1425	1495
057 FAUTEUIL BRAS GAUCHE	34x40x33/40	1710	1780	1855	1930	2005	2075	1360	1425	1495
061 CAUSEUSE BRAS DROIT	57x40x33/40	2625	2735	2850	2965	3075	3190	2095	2180	2260
071 FAUTEUIL INCLINABLE SANS BRAS	23,5x40x33/40	1665	1725	1790	1850	1910	1975	1415	1485	1550
086 CAUSEUSE SANS BRAS ALLONGEE GAUCHE	68x40x33/40	2540	2645	2755	2860	2970	3075	2020	2095	2165
088 FAUTEUIL SANS BRAS ALLONGE GAUCHE	45x40x33/40	1630	1735	1845	1950	2060	2165	1280	1320	1360
089 FAUTEUIL SANS BRAS ALLONGE DROIT	45x40x33/40	1630	1735	1845	1950	2060	2165	1280	1320	1360
095 SOFA APPARTEMENT	81x40x33/40	3325	3490	3650	3815	3980	4145	2660	2765	2875
096 SOFA APPARTEMENT BRAS GAUCHE	71x40x33/40	2905	3030	3155	3280	3405	3530	2285	2385	2490
097 SOFA APPARTEMENT BRAS DROIT	71x40x33/40	2905	3030	3155	3280	3405	3530	2285	2385	2490
124 POUF AVEC RANGEMENT	30x22x17	845	865	890	910	935	955	735	760	780
155 PETIT COIN CARRE	40x40x33/40	2165	2275	2380	2490	2595	2705	1710	1770	1835
163 FAUT. DBL INCL. BERCANT PIVOTANT	33x34x42	2590	2725	2860	2995	3135	3270	2125	2185	2240
165 FAUTEUIL DOUBLE INCLINABLE	51x40x33/40	2685	2800	2910	3025	3140	3250	2260	2335	2410
167 SOFA APP. SANS BRAS ALLONGE GAUCHE	82x40x33/40	2815	2965	3110	3255	3405	3550	2215	2315	2410
168 SOFA APP. SANS BRAS ALLONGE DROIT	82x40x33/40	2815	2965	3110	3255	3405	3550	2215	2315	2410
169 FAUTEUIL DOUBLE INCLINABLE BRAS GAUCHE	41x40x33/40	2250	2340	2430	2520	2615	2705	1890	1980	2070
170 FAUTEUIL DOUBLE INCLINABLE BRAS DROIT	41x40x33/40	2250	2340	2430	2520	2615	2705	1890	1980	2070
171 FAUTEUIL DOUBLE INCLINABLE SANS BRAS	30,5X40X33/40	1780	1840	1895	1950	2010	2065	1495	1560	1630

TREMBLANT

CARACTÉRISTIQUES:

Appui-tête ajustable manuel sur tous les items (fixe sur centre rond).

Fauteuil inclinable motorisé pleine jambe "à mec. *protège-mur". *Faut. 043 & 163: Dégagement mural 16".

Chaise longue inclinable motorisé: Dégagement mural 8" & avant 5".

Coussins de siège avec mousse modelée + 1" de mousse mémoire; bras avec mousse mémoire.

Couture: petit fil en tissu et gros fil plat en cuir.

Note: 2 inclinables séparés par un coin ne peuvent pas ouvrir en même temps. Aucuns inclinables à côté d'item #155 Petit coin carré.

OPTIONS

*Appui-tête motorisé: \$185 ch. *N/D sur items fixes.

*Appui-tête motorisé \$185 + Support lombaire & dos chauffant \$230= \$410 ch. (Uniquement sur items inclinable avec bras).

Bloc-batterie: \$185/mec.

Mousse: Extra ferme \$20/siège.

Insertion de bois dans le bras: Spécifiez couleur.

Choix bras (LARGE ou PETIT de 6"): Pattes sur bras LARGE: LG187 bois. PETIT Bras: LG08 bois. Spécifiez couleur.

Profondeur d'assise : 20" ou *22". *Le 22" N/D sur faut. 043 & 163.

Faut. 043-163: avec base en bois (spécifiez couleur).

Description	L x P x H	Cuir						Tissu		
		10	20	30 Bronx Hugo Illusion Tucson Utah Vintage Wild Laredo Yukon	40 Cavallo Elegance Princess Santiago Sensation Sunset Trina Victoria	50 Bull Cassiope Dublin	60 Caress Ultrasued	A	B COM	C alta
173 CHAISE LONGUE DOUBLE BRAS GAUCHE	41x62x33/40	2165	2270	2370	2470	2575	2675	1735	1825	1920
174 CHAISE LONGUE DOUBLE BRAS DROIT	41x62x33/40	2165	2270	2370	2470	2575	2675	1735	1825	1920
175 FAUTEUIL DOUBLE BRAS GAUCHE	41x40x33/40	1800	1900	2005	2105	2205	2310	1455	1530	1600
176 FAUTEUIL DOUBLE BRAS DROIT	41x40x33/40	1800	1900	2005	2105	2205	2310	1455	1530	1600
177 FAUTEUIL DOUBLE SANS BRAS	30,5x40x33/40	1340	1415	1490	1560	1635	1710	1035	1100	1160
178 FAUTEUIL DOUBLE SANS BRAS ALLONGE-G	52x40x33/40	1750	1840	1930	2020	2110	2200	1390	1460	1530
179 FAUTEUIL DOUBLE SANS BRAS ALLONGE-D	52x40x33/40	1750	1840	1930	2020	2110	2200	1390	1460	1530
186 CAUS. SANS BRAS ALLONGEE RANGEMENT-G	68x40x33/40	2735	2825	2920	3010	3100	3190	2205	2280	2355
187 CAUS. SANS BRAS ALLONGEE RANGEMENT-D	68x40x33/40	2735	2825	2920	3010	3100	3190	2205	2280	2355
188 FAUT. SANS BRAS ALLONGE RANGEMENT-G	45x40x33/40	1810	1910	2015	2115	2215	2320	1465	1505	1545
189 FAUT. SANS BRAS ALLONGE RANGEMENT-D	45x40x33/40	1810	1910	2015	2115	2215	2320	1465	1505	1545
221 FAUT. DBL SANS BRAS ALLONGE RANGEMENT-G	52x40x33/40	1930	2025	2120	2215	2315	2410	1575	1640	1710
222 FAUT. DBL SANS BRAS ALLONGE RANGEMENT-D	52x40x33/40	1930	2025	2120	2215	2315	2410	1575	1640	1710
223 SOFA APP SANS BRAS ALLONGE RANGEMENT-G	82x40x33/40	3005	3150	3295	3445	3590	3735	2400	2505	2615
224 SOFA APP SANS BRAS ALLONGE RANGEMENT-D	82x40x33/40	3005	3150	3295	3445	3590	3735	2400	2505	2615
236 CHAISE LONGUE INCLINABLE BRAS GAUCHE	34x62x33/40	2445	2515	2590	2665	2735	2810	2060	2125	2195
237 CHAISE LONGUE INCLINABLE BRAS DROIT	34x62x33/40	2445	2515	2590	2665	2735	2810	2060	2125	2195
238 CHAISE LONGUE DBL INCLINABLE BRAS-G	41x62x33/40	2620	2720	2820	2925	3025	3125	2195	2285	2375
239 CHAISE LONGUE DBL INCLINABLE BRAS-D	41x62x33/40	2620	2720	2820	2925	3025	3125	2195	2285	2375

Liste de prix CDN

TREMBLANT

Description	L x P x H	Cuir						Tissu		
		10	20	30 Bronx Hugo Illusion Tucson Utah Vintage Wild Laredo Yukon	40 Cavallo Elegance Princess Santiago Sensation Sunset Trina Victoria	50 Bull Cassiope Dublin	60 Caress Ultrasued	A	B COM	C alta
A CONFIG (169-170)	82X40X40	4500	4680	4860	5040	5230	5410	3780	3960	4140
B CONFIG (169-171-174)	113X62X40	6195	6450	6695	6940	7200	7445	5120	5365	5620
C CONFIG (096-055-171-170)	115X115X40	9100	9485	9860	10240	10625	11005	7380	7695	8025
D CONFIG (169-171-055-179)	115X96X40	7945	8295	8635	8980	9330	9675	6485	6770	7065
J CONFIG (041-042)	68X40X40	4270	4430	4600	4770	4940	5110	3630	3710	3790
K CONFIG (041-071-005)	92X62X40	5795	6010	6235	6450	6670	6895	4825	5005	5175
L CONFIG (012-055-071-042)	102X102X40	8590	8950	9320	9690	10050	10425	7035	7290	7540
M CONFIG (041-071-055-089)	102X89X40	7595	7950	8315	8675	9035	9400	6220	6430	6640



TREMBLANT

OPTIMA
Collection

Jaymar

Conçu et fabriqué fièrement au Canada
Proudly designed and made in Canada

Nos produits sont fabriqués à la main et des variations mineures peuvent survenir

Our product is hand-made and minor variations can occur.

SPECIFICATIONS

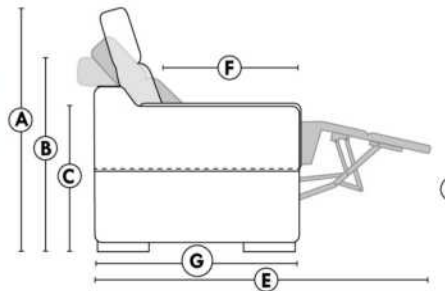

- Appui-tête levé Headrest up
- Appui-tête baissé Headrest down
- Complètement incliné Fully reclined

- A** Hauteur complète 40" Total Height
- B** Hauteur appui-tête baissé 33" Height headrest down
- C** Hauteur du bras 24,5" Arm Height
- D** Hauteur du siège 19,5" Seat height
- E** Profondeur inclinée 65" Depth fully reclined
- F** Profondeur d'assise 20" ou/ou 22" Seat depth
- G** Profondeur appui-tête monté 37,5" Depth with headrest up

BRAS | ARMS

Option de bras:
Bras Régulier Large 10" ou Petit bras 6"

Arm option
Regular arm Large 10" or Small arm 6"

Contrôle de l'inclinaison situé à l'extérieur du bras
Recliner control located on the outside of the arm.

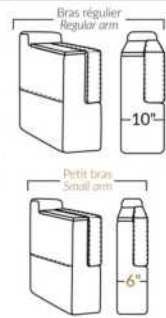

FAUTEUIL BERÇANT PIVOTANT INCLINABLE SWIVEL ROCKING MOTION CHAIR

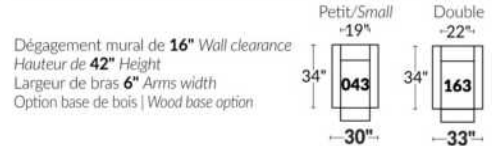

SIÈGE 23" DE LARGE | 23" SEAT WIDTH

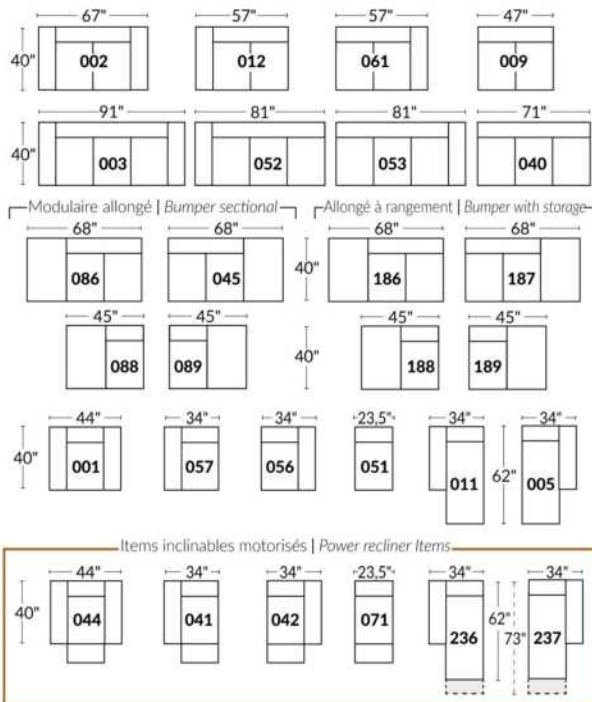

SIÈGE 30" DE LARGE | 30" SEAT WIDTH

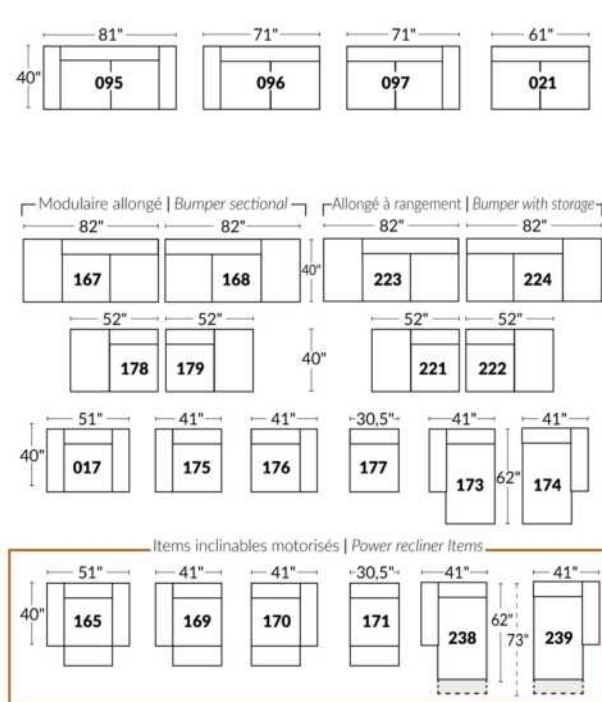

Autres | Others

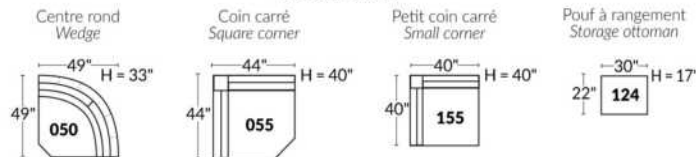

EXEMPLE 23" EXAMPLE

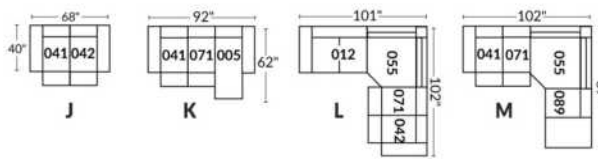

EXEMPLE 30" EXAMPLE

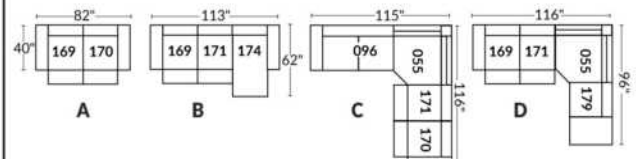

VALENCE

CARACTÉRISTIQUES:

- Appui-tête ajustable manuel sur tous les items (fixe sur centre rond).
- Fauteuil inclinable motorisé pleine jambe "à mécanisme *protège-mur ". *Faut. 043 & 163 : Dégagement mural 16"
- Chaise longue inclinable motorisé: Dégagement mural 8" & avant 5".
- Coussins de siège avec mousse modelée + 1" de mousse mémoire.
- Couture: petit fil en tissu et gros fil plat en cuir.

Note: 2 inclinables séparés par un coin ne peuvent pas ouvrir en même temps. Aucuns inclinables à côté d'item #155.

OPTIONS

- *Appui-tête motorisé: \$185 ch. *N/D sur items fixes.
- *Appui-tête motorisé \$185 + Support lombaire & dos chauffant \$230= \$410 ch. (Uniquement sur items inclinable avec bras).
- Bloc-batterie: \$185/mec.
- Mousse: Extra ferme \$20/siège.
- Choix bras (LARGE ou PETIT de 6"): Pattes sur bras LARGE: LG08 bois. Sur PETIT Bras: LG195 bois. Spécifiez couleur de patte en bois.
- Profondeur d'assise: 20" ou *22". *Le 22" N/D sur faut. 043 & 163.
- Faut. 043-163: avec base en bois (spécifiez couleur).

Description	L x P x H	Cuir						Tissu		
		10	20	30 Bronx Hugo Illusion Tucson Utah Vintage Wild Laredo Yukon	40 Cavallo Elegance Princess Santiago Sensation Sunset Trina Victoria	50 Bull Cassiope Dublin	60 Caress Ultrasued	A	B COM	C alta
001 FAUTEUIL	40x40x33/40	2140	2240	2340	2445	2545	2645	1735	1790	1840
002 CAUSEUSE	63x40x33/40	3055	3185	3315	3445	3575	3705	2460	2545	2630
003 SOFA	87x40x33/40	3690	3860	4030	4200	4370	4540	2970	3070	3170
005 CHAISE LONGUE BRAS DROIT	32x62x33/40	1995	2070	2145	2215	2290	2365	1595	1665	1730
009 CAUSEUSE SANS BRAS	47x40x33/40	2145	2225	2300	2380	2460	2540	1685	1775	1865
011 CHAISE LONGUE BRAS GAUCHE	32x62x33/40	1995	2070	2145	2215	2290	2365	1595	1665	1730
012 CAUSEUSE BRAS GAUCHE	55x40x33/40	2625	2735	2850	2965	3075	3190	2095	2180	2260
017 FAUTEUIL DOUBLE	47x40x33/40	2240	2355	2465	2580	2690	2805	1810	1880	1945
021 SOFA APPARTEMENT SANS BRAS	61x40x33/40	2420	2535	2645	2760	2875	2985	1890	1985	2080
040 SOFA SANS BRAS	71x40x33/40	2770	2900	3030	3160	3290	3420	2205	2310	2410
041 FAUTEUIL INCLINABLE BRAS-G	32x40x33/40	2135	2215	2300	2385	2470	2555	1815	1855	1895
042 FAUTEUIL INCLINABLE BRAS-D	32x40x33/40	2135	2215	2300	2385	2470	2555	1815	1855	1895
043 FAUTEUIL INCLINABLE BERÇANT PIVOTANT	30/33x34x42	2530	2650	2775	2900	3025	3150	2120	2170	2225
044 FAUTEUIL INCLINABLE	40x40x33/40	2575	2675	2775	2880	2980	3080	2170	2230	2285
045 CAUSEUSE SANS BRAS ALLONGEE DROIT	68x40x33/40	2540	2645	2755	2860	2970	3075	2020	2095	2165
050 CENTRE ROND	49x49x33	1860	1975	2085	2200	2315	2425	1370	1440	1505
051 FAUTEUIL SANS BRAS	23,5x40x33/40	1230	1285	1340	1400	1455	1510	955	1020	1080
052 SOFA BRAS GAUCHE	79x40x33/40	3245	3400	3550	3705	3855	4010	2590	2700	2805
053 SOFA BRAS DROIT	79x40x33/40	3245	3400	3550	3705	3855	4010	2590	2700	2805
055 COIN CARRE	44x44x33/40	2165	2275	2380	2490	2595	2705	1710	1770	1835

VALENCE

CARACTÉRISTIQUES:

- Appui-tête ajustable manuel sur tous les items (fixe sur centre rond).
- Fauteuil inclinable motorisé pleine jambe "à mécanisme *protège-mur ". *Faut. 043 & 163 : Dégagement mural 16"
- Chaise longue inclinable motorisé: Dégagement mural 8" & avant 5".
- Coussins de siège avec mousse modelée + 1" de mousse mémoire.
- Couture: petit fil en tissu et gros fil plat en cuir.

Note: 2 inclinables séparés par un coin ne peuvent pas ouvrir en même temps. Aucuns inclinables à côté d'item #155.

OPTIONS

- *Appui-tête motorisé: \$185 ch. *N/D sur items fixes.
- *Appui-tête motorisé \$185 + Support lombaire & dos chauffant \$230= \$410 ch. (Uniquement sur items inclinable avec bras).
- Bloc-batterie: \$185/mec.
- Mousse: Extra ferme \$20/siège.
- Choix bras (LARGE ou PETIT de 6"): Pattes sur bras LARGE: LG08 bois. Sur PETIT Bras: LG195 bois. Spécifiez couleur de patte en bois.
- Profondeur d'assise: 20" ou *22". *Le 22" N/D sur faut. 043 & 163.
- Faut. 043-163: avec base en bois (spécifiez couleur).

Description	L x P x H	Cuir						Tissu		
		10	20	30 Bronx Hugo Illusion Tucson Utah Vintage Wild Laredo Yukon	40 Cavallo Elegance Princess Santiago Sensation Sunset Trina Victoria	50 Bull Cassiope Dublin	60 Caress Ultrasued	A	B COM	C alta
056 FAUTEUIL BRAS DROIT	32x40x33/40	1710	1780	1855	1930	2005	2075	1360	1425	1495
057 FAUTEUIL BRAS GAUCHE	32x40x33/40	1710	1780	1855	1930	2005	2075	1360	1425	1495
061 CAUSEUSE BRAS DROIT	55x40x33/40	2625	2735	2850	2965	3075	3190	2095	2180	2260
071 FAUTEUIL INCLINABLE SANS BRAS	23,5x40x33/40	1665	1725	1790	1850	1910	1975	1415	1485	1550
086 CAUSEUSE SANS BRAS ALLONGEE GAUCHE	68x40x33/40	2540	2645	2755	2860	2970	3075	2020	2095	2165
088 FAUTEUIL SANS BRAS ALLONGE GAUCHE	45x40x33/40	1630	1735	1845	1950	2060	2165	1280	1320	1360
089 FAUTEUIL SANS BRAS ALLONGE DROIT	45x40x33/40	1630	1735	1845	1950	2060	2165	1280	1320	1360
095 SOFA APPARTEMENT	77x40x33/40	3325	3490	3650	3815	3980	4145	2660	2765	2875
096 SOFA APPARTEMENT BRAS GAUCHE	69x40x33/40	2905	3030	3155	3280	3405	3530	2285	2385	2490
097 SOFA APPARTEMENT BRAS DROIT	69x40x33/40	2905	3030	3155	3280	3405	3530	2285	2385	2490
124 POUF AVEC RANGEMENT	30x22x17	845	865	890	910	935	955	735	760	780
155 PETIT COIN CARRE	40x40x33/40	2165	2275	2380	2490	2595	2705	1710	1770	1835
163 FAUT. DBL INCL. BERCANT PIVOTANT	33/36x40x33/40	2590	2725	2860	2995	3135	3270	2125	2185	2240
165 FAUTEUIL DOUBLE INCLINABLE	47x40x33/40	2685	2800	2910	3025	3140	3250	2260	2335	2410
167 SOFA APP. SANS BRAS ALLONGE GAUCHE	82x40x33/40	2815	2965	3110	3255	3405	3550	2215	2315	2410
168 SOFA APP. SANS BRAS ALLONGE DROIT	82x40x33/40	2815	2965	3110	3255	3405	3550	2215	2315	2410
169 FAUTEUIL DOUBLE INCLINABLE BRAS GAUCHE	39x40x33/40	2250	2340	2430	2520	2615	2705	1890	1980	2070
170 FAUTEUIL DOUBLE INCLINABLE BRAS DROIT	39x40x33/40	2250	2340	2430	2520	2615	2705	1890	1980	2070
171 FAUTEUIL DOUBLE INCLINABLE SANS BRAS	30,5x40x33/40	1780	1840	1895	1950	2010	2065	1495	1560	1630
173 CHAISE LONGUE DOUBLE BRAS GAUCHE	39x62x33/40	2165	2270	2370	2470	2575	2675	1735	1825	1920

VALENCE

CARACTÉRISTIQUES:

- Appui-tête ajustable manuel sur tous les items (fixe sur centre rond).
- Fauteuil inclinable motorisé pleine jambe "à mécanisme *protège-mur ". *Faut. 043 & 163 : Dégagement mural 16"
- Chaise longue inclinable motorisé: Dégagement mural 8" & avant 5".
- Coussins de siège avec mousse modelée + 1" de mousse mémoire.
- Couture: petit fil en tissu et gros fil plat en cuir.

Note: 2 inclinables séparés par un coin ne peuvent pas ouvrir en même temps. Aucuns inclinables à côté d'item #155.

OPTIONS

- *Appui-tête motorisé: \$185 ch. *N/D sur items fixes.
- *Appui-tête motorisé \$185 + Support lombaire & dos chauffant \$230= \$410 ch. (Uniquement sur items inclinable avec bras).
- Bloc-batterie: \$185/mec.
- Mousse: Extra ferme \$20/siège.
- Choix bras (LARGE ou PETIT de 6"): Pattes sur bras LARGE: LG08 bois. Sur PETIT Bras: LG195 bois. Spécifiez couleur de patte en bois.
- Profondeur d'assise: 20" ou *22". *Le 22" N/D sur faut. 043 & 163.
- Faut. 043-163: avec base en bois (spécifiez couleur).

Description	L x P x H	Cuir						Tissu		
		10	20	30 Bronx Hugo Illusion Tucson Utah Vintage Wild Laredo Yukon	40 Cavallo Elegance Princess Santiago Sensation Sunset Trina Victoria	50 Bull Cassiope Dublin	60 Caress Ultrasued	A	B COM	C alta
174 CHAISE LONGUE DOUBLE BRAS DROIT	39x62x33/40	2165	2270	2370	2470	2575	2675	1735	1825	1920
175 FAUTEUIL DOUBLE BRAS GAUCHE	39x40x33/40	1800	1900	2005	2105	2205	2310	1455	1530	1600
176 FAUTEUIL DOUBLE BRAS DROIT	39x40x33/40	1800	1900	2005	2105	2205	2310	1455	1530	1600
177 FAUTEUIL DOUBLE SANS BRAS	30,5x40x33/40	1340	1415	1490	1560	1635	1710	1035	1100	1160
178 FAUTEUIL DOUBLE SANS BRAS ALLONGE-G	52x40x33/40	1750	1840	1930	2020	2110	2200	1390	1460	1530
179 FAUTEUIL DOUBLE SANS BRAS ALLONGE-D	52x40x33/40	1750	1840	1930	2020	2110	2200	1390	1460	1530
186 CAUS. SANS BRAS ALLONGEE RANGEMENT-G	68x40x33/40	2735	2825	2920	3010	3100	3190	2205	2280	2355
187 CAUS. SANS BRAS ALLONGEE RANGEMENT-D	68x40x33/40	2735	2825	2920	3010	3100	3190	2205	2280	2355
188 FAUT. SANS BRAS ALLONGE RANGEMENT-G	45x40x33/40	1810	1910	2015	2115	2215	2320	1465	1505	1545
189 FAUT. SANS BRAS ALLONGE RANGEMENT-D	45x40x33/40	1810	1910	2015	2115	2215	2320	1465	1505	1545
221 FAUT. DBL SANS BRAS ALLONGE RANGEMENT-G	52x40x33/40	1930	2025	2120	2215	2315	2410	1575	1640	1710
222 FAUT. DBL SANS BRAS ALLONGE RANGEMENT-D	52x40x33/40	1930	2025	2120	2215	2315	2410	1575	1640	1710
223 SOFA APP SANS BRAS ALLONGE RANGEMENT-G	82x40x33/40	3005	3150	3295	3445	3590	3735	2400	2505	2615
224 SOFA APP SANS BRAS ALLONGE RANGEMENT-D	82x40x33/40	3005	3150	3295	3445	3590	3735	2400	2505	2615
236 CHAISE LONGUE INCLINABLE BRAS GAUCHE	32x62x33/40	2445	2515	2590	2665	2735	2810	2060	2125	2195
237 CHAISE LONGUE INCLINABLE BRAS DROIT	32x62x33/40	2445	2515	2590	2665	2735	2810	2060	2125	2195
238 CHAISE LONGUE DBL INCLINABLE BRAS-G	39x62x33/40	2620	2720	2820	2925	3025	3125	2195	2285	2375
239 CHAISE LONGUE DBL INCLINABLE BRAS-D	39x62x33/40	2620	2720	2820	2925	3025	3125	2195	2285	2375
CONFIGURATIONS										
A CONFIG (169-170)	78X40X40	4500	4680	4860	5040	5230	5410	3780	3960	4140
B CONFIG (169-171-174)	109X62X40	6195	6450	6695	6940	7200	7445	5120	5365	5620

Liste de prix CDN

VALENCE

Description	L x P x H	Cuir						Tissu		
		10	20	30 Bronx Hugo Illusion Tucson Utah Vintage Wild Laredo Yukon	40 Cavallo Elegance Princess Santiago Sensation Sunset Trina Victoria	50 Bull Cassiope Dublin	60 Caress Ultrasued	A	B COM	C alta
C CONFIG (096-055-171-170)	114X114X40	9100	9485	9860	10240	10625	11005	7380	7695	8025
D CONFIG (169-171-055-179)	114X96X40	7945	8295	8635	8980	9330	9675	6485	6770	7065
J CONFIG (041-042)	64X40X40	4270	4430	4600	4770	4940	5110	3630	3710	3790
K CONFIG (041-071-005)	88X62X40	5795	6010	6235	6450	6670	6895	4825	5005	5175
L CONFIG (012-055-071-042)	100X100X40	8590	8950	9320	9690	10050	10425	7035	7290	7540
M CONFIG (041-071-055-089)	100X89X40	7595	7950	8315	8675	9035	9400	6220	6430	6640



VALENCE

OPTIMA
Collection

Jaymar

Conçu et fabriqué fièrement au Canada
Proudly designed and made in Canada

Nos produits sont fabriqués à la main et des variations mineures peuvent survenir

Our product is hand-made and minor variations can occur.

SPECIFICATIONS

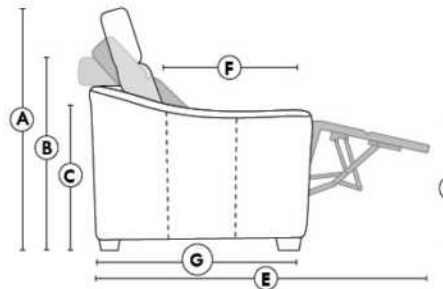

- Appui-tête levé / Headrest up
- Appui-tête baissé / Headrest down
- Complètement incliné / Fully reclined

- A** Hauteur complète 40" Total Height
- B** Hauteur appui-tête baissé 33" Height headrest down
- C** Hauteur du bras 23" Arm Height
- D** Hauteur du siège 19,5" Seat height
- E** Profondeur inclinée 65" Depth fully reclined
- F** Profondeur d'assise 20"ou/ou 22" Seat depth
- G** Profondeur appui-tête monté 37,5" Depth with headrest up

BRAS | ARMS

Option de bras:
Bras Régulier Large 8" ou Petit bras 6"

Arm option
Regular arm Large 8" or Small arm 6"

Contrôle de l'inclinaison situé à l'extérieur du bras
Recliner control located on the outside of the arm.

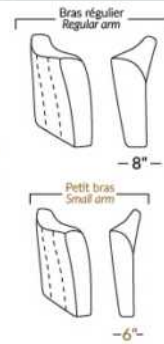

FAUTEUIL BERÇANT PIVOTANT INCLINABLE SWIVEL ROCKING MOTION CHAIR

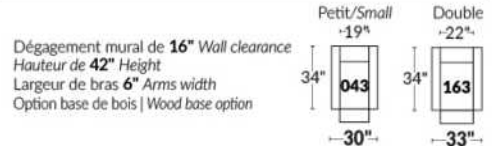

SIÈGE 23" DE LARGE | 23" SEAT WIDTH

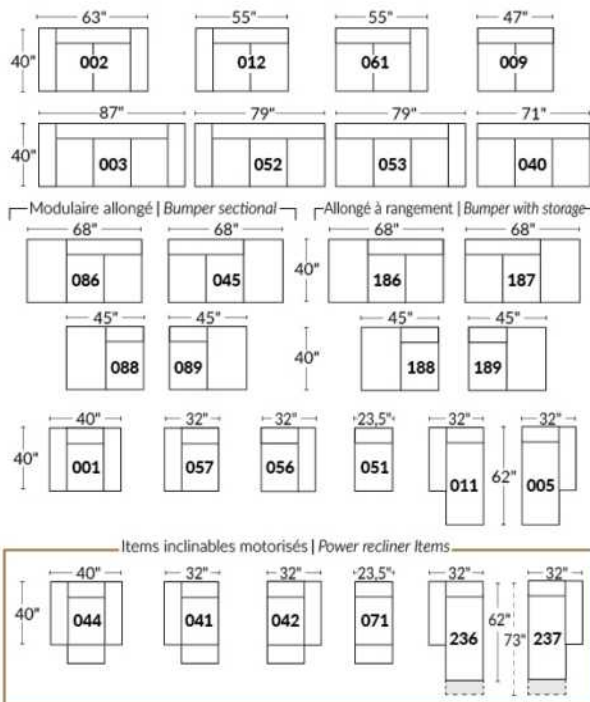

SIÈGE 30" DE LARGE | 30" SEAT WIDTH

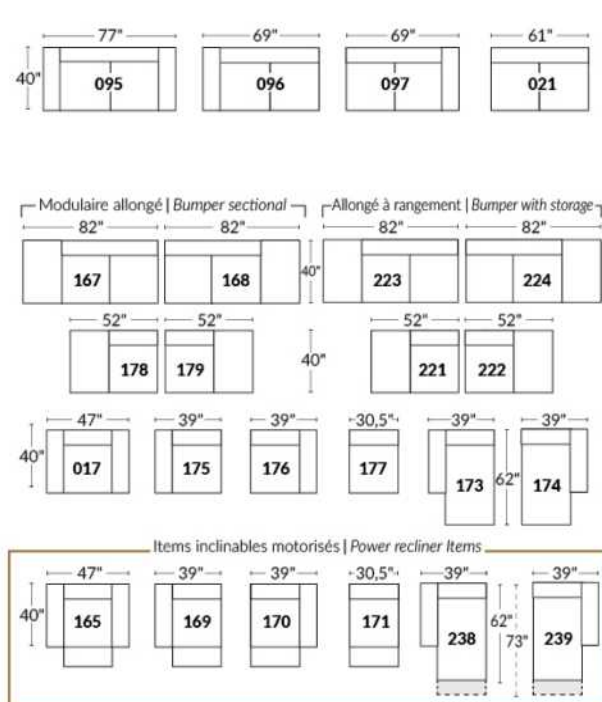

Autres | Others

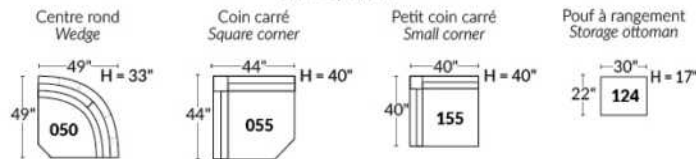

EXEMPLE 23" EXAMPLE

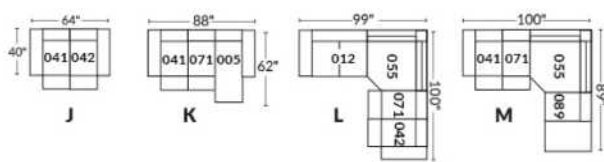

EXEMPLE 30" EXAMPLE

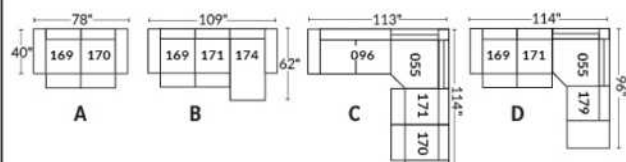

VANCOUVER

Appui-tête ajustable manuel sur tous les items (fixe sur centre rond).
 Fauteuil inclinable motorisé pleine jambe "à méc. *protège-mur". *Faut. 043 & 163 : Dégagement mural 16".
 Chaise longue inclinable motorisé: Dégagement mural 8" & avant 5".
 Coussins de siège avec mousse modelée + 1" de mousse mémoire; bras avec mousse mémoire.
 Couture: petit fil en tissu et gros fil plat en cuir.
 Faut. 043 & 163: bras seront SANS insert de BOIS.
 Note: 2 inclinables séparés par un coin ne peuvent pas ouvrir en même temps. Aucuns inclinables à côté d'item #155.

OPTIONS

*Appui-tête motorisé: \$185 ch. *N/D sur items fixes.
 *Appui-tête motorisé \$185 + Support lombaire & dos chauffant \$230= \$410 ch. (Uniquement sur items inclinable avec bras).
 Bloc-batterie: \$185/mec.
 Mousse: Extra ferme \$20/siège.
 Insertion de bois dans le bras: Spécifier couleur.
 Choix bras (LARGE ou PETIT de 6.5"): Patte sur bras LARGE: LG103 bois. PETIT Bras: LG217 bois. Spécifiez couleur.
 Profondeur d'assise: 20" ou *22". *Le 22" N/D sur faut. 043 & 163.
 Faut. 043-163: base en bois (spécifiez couleur).
 Item 327 Tablette en merisier pour bras: Spécifier couleur
 CINÉMA MAISON - Détails accessoires & configs.: Voir page Cinéma maison en annexe.
 Ancrage pour accessoires: \$40 ch.
 Porte-Gobelets: En métal: \$50 ch. | Illuminé: \$50 ch. | *Illuminé avec contrôle (1 ou 2 moteurs): \$65 ch.
 *Lumière DEL sous le siège: \$30/siège.

Description	L x P x H	Cuir						Tissu		
		10	20	30 Bronx Hugo Illusion Tucson Utah Vintage Wild Laredo Yukon	40 Cavallo Elegance Princess Santiago Sensation Sunset Trina Victoria	50 Bull Cassiope Dublin	60 Caress Ultrasued	A	B COM	C alta
001 FAUTEUIL	43x40x33/40	2140	2240	2340	2445	2545	2645	1735	1790	1840
002 CAUSEUSE	66x40x33/40	3055	3185	3315	3445	3575	3705	2460	2545	2630
003 SOFA	90x40x33/40	3690	3860	4030	4200	4370	4540	2970	3070	3170
005 CHAISE LONGUE BRAS DROIT	34x62x33/40	1995	2070	2145	2215	2290	2365	1595	1665	1730
009 CAUSEUSE SANS BRAS	47x40x33/40	2145	2225	2300	2380	2460	2540	1685	1775	1865
011 CHAISE LONGUE BRAS GAUCHE	34x62x33/40	1995	2070	2145	2215	2290	2365	1595	1665	1730
012 CAUSEUSE BRAS GAUCHE	57x40x33/40	2625	2735	2850	2965	3075	3190	2095	2180	2260
017 FAUTEUIL DOUBLE	50x40x33/40	2240	2355	2465	2580	2690	2805	1810	1880	1945
021 SOFA APPARTEMENT SANS BRAS	61x40x33/40	2420	2535	2645	2760	2875	2985	1890	1985	2080
040 SOFA SANS BRAS	71x40x33/40	2770	2900	3030	3160	3290	3420	2205	2310	2410
041 FAUTEUIL INCLINABLE BRAS-G	34x40x33/40	2135	2215	2300	2385	2470	2555	1815	1855	1895
042 FAUTEUIL INCLINABLE BRAS-D	34x40x33/40	2135	2215	2300	2385	2470	2555	1815	1855	1895
043 FAUTEUIL INCLINABLE BERÇANT PIVOTANT	32x34x42	2530	2650	2775	2900	3025	3150	2120	2170	2225
044 FAUTEUIL INCLINABLE	43x40x33/40	2575	2675	2775	2880	2980	3080	2170	2230	2285
045 CAUSEUSE SANS BRAS ALLONGEE DROIT	68x40x33/40	2540	2645	2755	2860	2970	3075	2020	2095	2165
050 CENTRE ROND	49x49x33	1860	1975	2085	2200	2315	2425	1370	1440	1505

VANCOUVER

Appui-tête ajustable manuel sur tous les items (fixe sur centre rond).
 Fauteuil inclinable motorisé pleine jambe "à méc. *protège-mur". *Faut. 043 & 163 : Dégagement mural 16".
 Chaise longue inclinable motorisé: Dégagement mural 8" & avant 5".
 Coussins de siège avec mousse modelée + 1" de mousse mémoire; bras avec mousse mémoire.
 Couture: petit fil en tissu et gros fil plat en cuir.
 Faut. 043 & 163: bras seront SANS insert de BOIS.
 Note: 2 inclinables séparés par un coin ne peuvent pas ouvrir en même temps. Aucuns inclinables à côté d'item #155.

OPTIONS

*Appui-tête motorisé: \$185 ch. *N/D sur items fixes.
 *Appui-tête motorisé \$185 + Support lombaire & dos chauffant \$230= \$410 ch. (Uniquement sur items inclinable avec bras).
 Bloc-batterie: \$185/mec.
 Mousse: Extra ferme \$20/siège.
 Insertion de bois dans le bras: Spécifier couleur.
 Choix bras (LARGE ou PETIT de 6.5"): Patte sur bras LARGE: LG103 bois. PETIT Bras: LG217 bois. Spécifiez couleur.
 Profondeur d'assise: 20" ou *22". *Le 22" N/D sur faut. 043 & 163.
 Faut. 043-163: base en bois (spécifiez couleur).
 Item 327 Tablette en merisier pour bras: Spécifier couleur
 CINÉMA MAISON - Détails accessoires & configs.: Voir page Cinéma maison en annexe.
 Ancrage pour accessoires: \$40 ch.
 Porte-Gobelets: En métal: \$50 ch. | Illuminé: \$50 ch. | *Illuminé avec contrôle (1 ou 2 moteurs): \$65 ch.
 *Lumière DEL sous le siège: \$30/siège.

Description	L x P x H	Cuir						Tissu		
		10	20	30 Bronx Hugo Illusion Tucson Utah Vintage Wild Laredo Yukon	40 Cavallo Elegance Princess Santiago Sensation Sunset Trina Victoria	50 Bull Cassiope Dublin	60 Caress Ultrasued	A	B COM	C alta
051 FAUTEUIL SANS BRAS	23,5x40x33/40	1230	1285	1340	1400	1455	1510	955	1020	1080
052 SOFA BRAS GAUCHE	81x40x33/40	3245	3400	3550	3705	3855	4010	2590	2700	2805
053 SOFA BRAS DROIT	81x40x33/40	3245	3400	3550	3705	3855	4010	2590	2700	2805
055 COIN CARRE	44x44x33/40	2165	2275	2380	2490	2595	2705	1710	1770	1835
056 FAUTEUIL BRAS DROIT	34x40x33/40	1710	1780	1855	1930	2005	2075	1360	1425	1495
057 FAUTEUIL BRAS GAUCHE	34x40x33/40	1710	1780	1855	1930	2005	2075	1360	1425	1495
061 CAUSEUSE BRAS DROIT	57x40x33/40	2625	2735	2850	2965	3075	3190	2095	2180	2260
071 FAUTEUIL INCLINABLE SANS BRAS	23,5x40x33/40	1665	1725	1790	1850	1910	1975	1415	1485	1550
086 CAUSEUSE SANS BRAS ALLONGEE GAUCHE	68x40x33/40	2540	2645	2755	2860	2970	3075	2020	2095	2165
088 FAUTEUIL SANS BRAS ALLONGE GAUCHE	45x40x33/40	1630	1735	1845	1950	2060	2165	1280	1320	1360
089 FAUTEUIL SANS BRAS ALLONGE DROIT	45x40x33/40	1630	1735	1845	1950	2060	2165	1280	1320	1360
095 SOFA APPARTEMENT	80x40x33/40	3325	3490	3650	3815	3980	4145	2660	2765	2875
096 SOFA APPARTEMENT BRAS GAUCHE	71x40x33/40	2905	3030	3155	3280	3405	3530	2285	2385	2490
097 SOFA APPARTEMENT BRAS DROIT	71x40x33/40	2905	3030	3155	3280	3405	3530	2285	2385	2490
124 POUF AVEC RANGEMENT	30x22x17	845	865	890	910	935	955	735	760	780
138 BRAS CENTRE	9.5x36x24	470	510	550	590	630	670	400	415	430

VANCOUVER

Appui-tête ajustable manuel sur tous les items (fixe sur centre rond).
 Fauteuil inclinable motorisé pleine jambe "à méc. *protège-mur". *Faut. 043 & 163 : Dégagement mural 16".
 Chaise longue inclinable motorisé: Dégagement mural 8" & avant 5".
 Coussins de siège avec mousse modelée + 1" de mousse mémoire; bras avec mousse mémoire.
 Couture: petit fil en tissu et gros fil plat en cuir.
 Faut. 043 & 163: bras seront SANS insert de BOIS.
 Note: 2 inclinables séparés par un coin ne peuvent pas ouvrir en même temps. Aucuns inclinables à côté d'item #155.

OPTIONS

*Appui-tête motorisé: \$185 ch. *N/D sur items fixes.
 *Appui-tête motorisé \$185 + Support lombaire & dos chauffant \$230= \$410 ch. (Uniquement sur items inclinable avec bras).
 Bloc-batterie: \$185/mec.
 Mousse: Extra ferme \$20/siège.
 Insertion de bois dans le bras: Spécifier couleur.
 Choix bras (LARGE ou PETIT de 6.5"): Patte sur bras LARGE: LG103 bois. PETIT Bras: LG217 bois. Spécifiez couleur.
 Profondeur d'assise: 20" ou *22". *Le 22" N/D sur faut. 043 & 163.
 Faut. 043-163: base en bois (spécifiez couleur).
 Item 327 Tablette en merisier pour bras: Spécifier couleur
 CINÉMA MAISON - Détails accessoires & configs.: Voir page Cinéma maison en annexe.
 Ancrage pour accessoires: \$40 ch.
 Porte-Gobelets: En métal: \$50 ch. | Illuminé: \$50 ch. | *Illuminé avec contrôle (1 ou 2 moteurs): \$65 ch.
 *Lumière DEL sous le siège: \$30/siège.

Description	L x P x H	Cuir						Tissu		
		10	20	30 Bronx Hugo Illusion Tucson Utah Vintage Wild Laredo Yukon	40 Cavallo Elegance Princess Santiago Sensation Sunset Trina Victoria	50 Bull Cassiope Dublin	60 Caress Ultrasued	A	B COM	C alta
155 PETIT COIN CARRE	40x40x33/40	2165	2275	2380	2490	2595	2705	1710	1770	1835
159 RANGEMENT À ANGLE	12/27x36x24	845	880	910	945	980	1015	665	680	695
160 RANGEMENT DROIT	12x36x24	815	845	875	900	930	955	625	645	670
163 FAUT. DBL INCL. BERGANT PIVOTANT	35x34x42	2590	2725	2860	2995	3135	3270	2125	2185	2240
165 FAUTEUIL DOUBLE INCLINABLE	50x40x33/40	2685	2800	2910	3025	3140	3250	2260	2335	2410
167 SOFA APP. SANS BRAS ALLONGE GAUCHE	82x40x33/40	2815	2965	3110	3255	3405	3550	2215	2315	2410
168 SOFA APP. SANS BRAS ALLONGE DROIT	82x40x33/40	2815	2965	3110	3255	3405	3550	2215	2315	2410
169 FAUTEUIL DOUBLE INCLINABLE BRAS GAUCHE	41x40x33/40	2250	2340	2430	2520	2615	2705	1890	1980	2070
170 FAUTEUIL DOUBLE INCLINABLE BRAS DROIT	41x40x33/40	2250	2340	2430	2520	2615	2705	1890	1980	2070
171 FAUTEUIL DOUBLE INCLINABLE SANS BRAS	30,5x40x33/40	1780	1840	1895	1950	2010	2065	1495	1560	1630
173 CHAISE LONGUE DOUBLE BRAS GAUCHE	41x62x33/40	2165	2270	2370	2470	2575	2675	1735	1825	1920
174 CHAISE LONGUE DOUBLE BRAS DROIT	41x62x33/40	2165	2270	2370	2470	2575	2675	1735	1825	1920
175 FAUTEUIL DOUBLE BRAS GAUCHE	41x40x33/40	1800	1900	2005	2105	2205	2310	1455	1530	1600
176 FAUTEUIL DOUBLE BRAS DROIT	41x40x33/40	1800	1900	2005	2105	2205	2310	1455	1530	1600
177 FAUTEUIL DOUBLE SANS BRAS	30,5x40x33/40	1340	1415	1490	1560	1635	1710	1035	1100	1160
178 FAUTEUIL DOUBLE SANS BRAS ALLONGE-G	52x40x33/40	1750	1840	1930	2020	2110	2200	1390	1460	1530

VANCOUVER

Appui-tête ajustable manuel sur tous les items (fixe sur centre rond).
 Fauteuil inclinable motorisé pleine jambe "à méc. *protège-mur". *Faut. 043 & 163 : Dégagement mural 16".
 Chaise longue inclinable motorisé: Dégagement mural 8" & avant 5".
 Coussins de siège avec mousse modelée + 1" de mousse mémoire; bras avec mousse mémoire.
 Couture: petit fil en tissu et gros fil plat en cuir.
 Faut. 043 & 163: bras seront SANS insert de BOIS.
 Note: 2 inclinables séparés par un coin ne peuvent pas ouvrir en même temps. Aucuns inclinables à côté d'item #155.

OPTIONS

*Appui-tête motorisé: \$185 ch. *N/D sur items fixes.
 *Appui-tête motorisé \$185 + Support lombaire & dos chauffant \$230= \$410 ch. (Uniquement sur items inclinable avec bras).
 Bloc-batterie: \$185/mec.
 Mousse: Extra ferme \$20/siège.
 Insertion de bois dans le bras: Spécifier couleur.
 Choix bras (LARGE ou PETIT de 6.5"): Patte sur bras LARGE: LG103 bois. PETIT Bras: LG217 bois. Spécifiez couleur.
 Profondeur d'assise: 20" ou *22". *Le 22" N/D sur faut. 043 & 163.
 Faut. 043-163: base en bois (spécifiez couleur).
 Item 327 Tablette en merisier pour bras: Spécifier couleur
 CINÉMA MAISON - Détails accessoires & configs.: Voir page Cinéma maison en annexe.
 Ancrage pour accessoires: \$40 ch.
 Porte-Gobelets: En métal: \$50 ch. | Illuminé: \$50 ch. | *Illuminé avec contrôle (1 ou 2 moteurs): \$65 ch.
 *Lumière DEL sous le siège: \$30/siège.

Description	L x P x H	Cuir						Tissu		
		10	20	30 Bronx Hugo Illusion Tucson Utah Vintage Wild Laredo Yukon	40 Cavallo Elegance Princess Santiago Sensation Sunset Trina Victoria	50 Bull Cassiope Dublin	60 Caress Ultrasued	A	B COM	C alta
179 FAUTEUIL DOUBLE SANS BRAS ALLONGE-D	52x40x33/40	1750	1840	1930	2020	2110	2200	1390	1460	1530
186 CAUS. SANS BRAS ALLONGEE RANGEMENT-G	68x40x33/40	2735	2825	2920	3010	3100	3190	2205	2280	2355
187 CAUS. SANS BRAS ALLONGEE RANGEMENT-D	68x40x33/40	2735	2825	2920	3010	3100	3190	2205	2280	2355
188 FAUT. SANS BRAS ALLONGE RANGEMENT-G	45x40x33/40	1810	1910	2015	2115	2215	2320	1465	1505	1545
189 FAUT. SANS BRAS ALLONGE RANGEMENT-D	45x40x33/40	1810	1910	2015	2115	2215	2320	1465	1505	1545
190 PETIT RANGEMENT À ANGLE	12/21x36x24	815	845	875	900	930	955	625	645	670
221 FAUT. DBL SANS BRAS ALLONGE RANGEMENT-G	52x40x33/40	1930	2025	2120	2215	2315	2410	1575	1640	1710
222 FAUT. DBL SANS BRAS ALLONGE RANGEMENT-D	52x40x33/40	1930	2025	2120	2215	2315	2410	1575	1640	1710
223 SOFA APP SANS BRAS ALLONGE RANGEMENT-G	82x40x33/40	3005	3150	3295	3445	3590	3735	2400	2505	2615
224 SOFA APP SANS BRAS ALLONGE RANGEMENT-D	82x40x33/40	3005	3150	3295	3445	3590	3735	2400	2505	2615
236 CHAISE LONGUE INCLINABLE BRAS GAUCHE	34x62x33/40	2445	2515	2590	2665	2735	2810	2060	2125	2195
237 CHAISE LONGUE INCLINABLE BRAS DROIT	34x62x33/40	2445	2515	2590	2665	2735	2810	2060	2125	2195
238 CHAISE LONGUE DBL INCLINABLE BRAS-G	41x62x33/40	2620	2720	2820	2925	3025	3125	2195	2285	2375
239 CHAISE LONGUE DBL INCLINABLE BRAS-D	41x62x33/40	2620	2720	2820	2925	3025	3125	2195	2285	2375
327 TABLETTE DE MERISIER AMOVIBLE POUR BRAS	11 x 10 x 4	145	145	145	145	145	145	145	145	145
V51 PORTE VERRE A VIN	3.5 x 5.5 x 6.5	40	40	40	40	40	40	40	40	40

VANCOUVER

Appui-tête ajustable manuel sur tous les items (fixe sur centre rond).
 Fauteuil inclinable motorisé pleine jambe "à mec. *protège-mur". *Faut. 043 & 163 : Dégagement mural 16".
 Chaise longue inclinable motorisé: Dégagement mural 8" & avant 5".
 Coussins de siège avec mousse modelée + 1" de mousse mémoire; bras avec mousse mémoire.
 Couture: petit fil en tissu et gros fil plat en cuir.
 Faut. 043 & 163: bras seront SANS insert de BOIS.
 Note: 2 inclinables séparés par un coin ne peuvent pas ouvrir en même temps. Aucuns inclinables à côté d'item #155.

OPTIONS

*Appui-tête motorisé: \$185 ch. *N/D sur items fixes.
 *Appui-tête motorisé \$185 + Support lombaire & dos chauffant \$230= \$410 ch. (Uniquement sur items inclinable avec bras).
 Bloc-batterie: \$185/mec.
 Mousse: Extra ferme \$20/siège.
 Insertion de bois dans le bras: Spécifier couleur.
 Choix bras (LARGE ou PETIT de 6.5"): Patte sur bras LARGE: LG103 bois. PETIT Bras: LG217 bois. Spécifiez couleur.
 Profondeur d'assise: 20" ou *22". *Le 22" N/D sur faut. 043 & 163.
 Faut. 043-163: base en bois (spécifiez couleur).
 Item 327 Tablette en merisier pour bras: Spécifier couleur
 CINÉMA MAISON - Détails accessoires & configs.: Voir page Cinéma maison en annexe.
 Ancrage pour accessoires: \$40 ch.
 Porte-Gobelets: En métal: \$50 ch. | Illuminé: \$50 ch. | *Illuminé avec contrôle (1 ou 2 moteurs): \$65 ch.
 *Lumière DEL sous le siège: \$30/siège.

Description	L x P x H	Cuir						Tissu		
		10	20	30	40	50	60	A	B COM	C alta
				Bronx Hugo Illusion Tucson Utah Vintage Wild Laredo Yukon	Cavallo Elegance Princess Santiago Sensation Sunset Trina Victoria	Bull Cassiope Dublin	Caress Ultrasued			
V52 TABLETTE PIVOTANTE EN PLASTIQUE	13 3/8 x 9 5/8	40	40	40	40	40	40	40	40	40
V53 TABLETTE PIVOTANTE EN BOIS	19 x 10	70	70	70	70	70	70	70	70	70
V54 PORTE TABLETTE	4.5 x 8 x 10	50	50	50	50	50	50	50	50	50
V55 LAMPE DEL	1.5x5x14 plié/bent	40	40	40	40	40	40	40	40	40
CONFIGURATIONS										
_A CONFIG (169-170)	80X40X40	4500	4680	4860	5040	5230	5410	3780	3960	4140
_B CONFIG (169-171-174)	111X62X40	6195	6450	6695	6940	7200	7445	5120	5365	5620
_C CONFIG (096-055-171-170)	115X115X40	9100	9485	9860	10240	10625	11005	7380	7695	8025
_D CONFIG (169-171-055-179)	115X96X40	7945	8295	8635	8980	9330	9675	6485	6770	7065
_J CONFIG (041-042)	66X40X40	4270	4430	4600	4770	4940	5110	3630	3710	3790
_K CONFIG (041-071-005)	90X62X40	5795	6010	6235	6450	6670	6895	4825	5005	5175
_L CONFIG (012-055-071-042)	101X101X40	8590	8950	9320	9690	10050	10425	7035	7290	7540
_M CONFIG (041-071-055-089)	101X89X40	7595	7950	8315	8675	9035	9400	6220	6430	6640



VANCOUVER

OPTIMA
Collection

Jaymar

Conçu et fabriqué fièrement au Canada
Proudly designed and made in Canada

Nos produits sont fabriqués à la main et des variations mineures peuvent survenir

Our product is hand-made and minor variations can occur.

SPECIFICATIONS

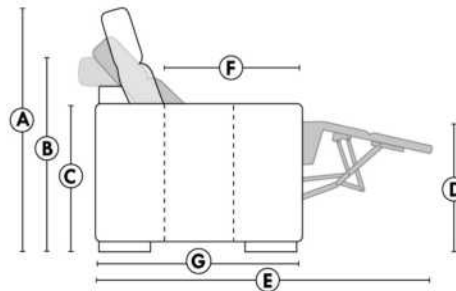

- Appui-tête levé Headrest up
- Appui-tête baissé Headrest down
- Complètement incliné Fully reclined

- A** Hauteur complète 40" Total Height
- B** Hauteur appui-tête baissé 33" Height headrest down
- C** Hauteur du bras 24" Arm Height
- D** Hauteur du siège 19,5" Seat height
- E** Profondeur inclinée 65" Depth fully reclined
- F** Profondeur d'assise 20"ou/ou 22" Seat depth
- G** Profondeur appui-tête monté 37,5" Depth with headrest up

BRAS | ARMS

Option de bras:
Bras Régulier Large 9,5" ou Petit bras 6,5"

Arm option
Regular arm Large 9,5" or Small arm 6,5"

Contrôle de l'inclinaison situé à l'intérieur du bras
Recliner control located on the inside of the arm.

Option d'accessoires disponible sur le bras régulier seulement
Accessories option, available on Regular arms ONLY.

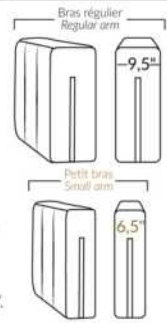

FAUTEUIL BERÇANT PIVOTANT INCLINABLE SWIVEL ROCKING MOTION CHAIR

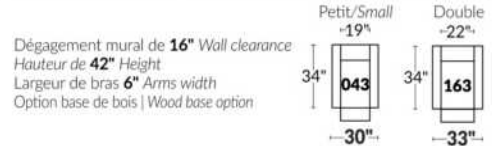

SIÈGE 23" DE LARGE | 23" SEAT WIDTH

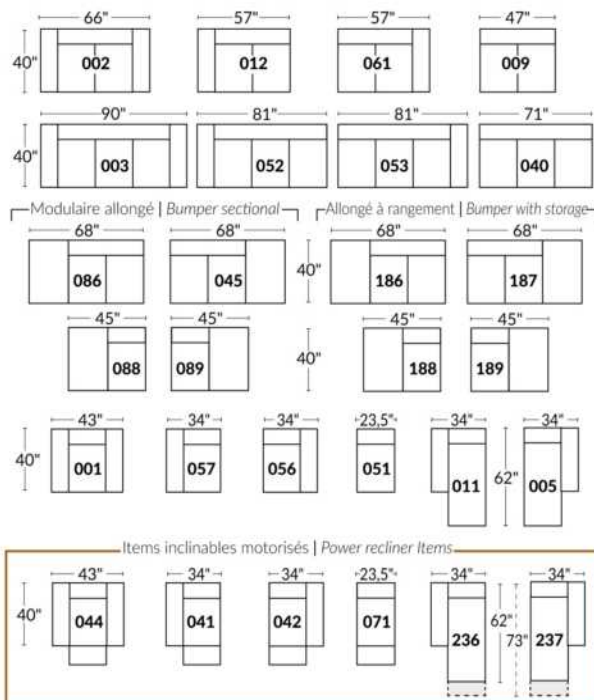

SIÈGE 30" DE LARGE | 30" SEAT WIDTH

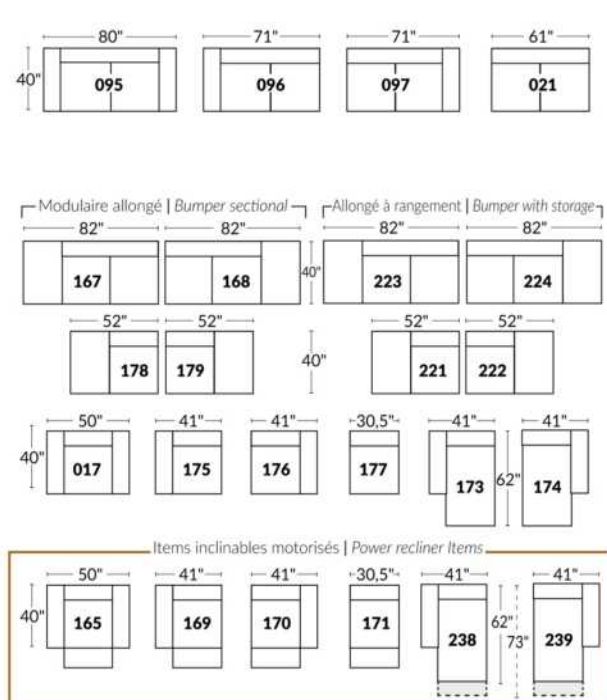

Autres | Others

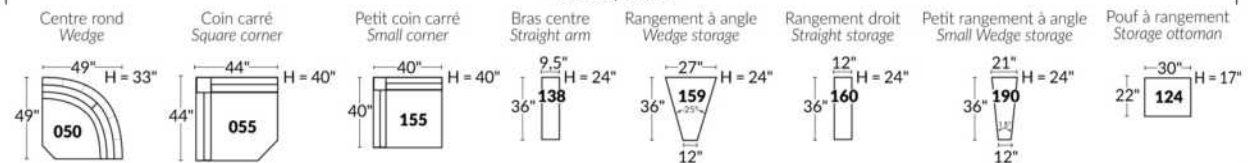

EXEMPLE 23" EXAMPLE

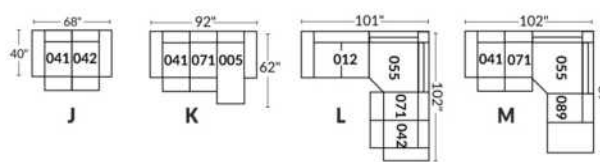

EXEMPLE 30" EXAMPLE

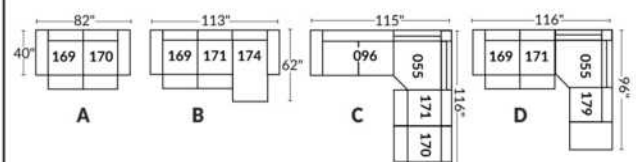

*Disponibles sur certains modèles et SEULEMENT sur le BRAS LARGE.

OPTIONS PORTE-GOBELETS

MÉTAL



Argent



Noir mat



Brun

ILLUMINÉ

1.



Porte-gobelet illuminé

2.



Porte-gobelet illuminé avec contrôle de l'inclinable, port USB & lumière DEL sous le siège

3.



Porte-gobelet illuminé avec contrôle double moteur, port USB & lumière DEL sous le siège

Nos porte-gobelets illuminés à un ou deux contrôles sont compatibles avec les lumières DEL sous le siège. Vous pouvez contrôler la lumière sur le porte-gobelet. Le porte-gobelet à 2 moteurs possède un contrôle remise à zéro (maison) pour remettre votre inclinable à la position de départ.

Lumière DEL sous le siège (en option)

Disponible seulement dans les configurations avec un minimum de 1 porte-gobelet illuminé à moteur qui contrôle l'ouverture et la fermeture de la lumière.

Pour les prix des options, voir la section description du modèle Optima.

Veuillez nous fournir un dessin de votre configuration qui indique le type de porte-gobelet et le positionnement.

Porte-gobelets avec contrôle

Il faut spécifier la position de ceux-ci; bras droit ou bras gauche et quel inclinable ils vont contrôler. Si vous avez une rangée de fauteuils avec plusieurs porte-gobelets, le contrôle sera par défaut sur le bras gauche et sur le droit pour le dernier bras extérieur.

EXEMPLE A

041-169 : Contrôleur et porte-gobelet à gauche
071-171 : boutons tactiles sur le côté du siège
042-170 : Contrôleur et porte-gobelet à droite

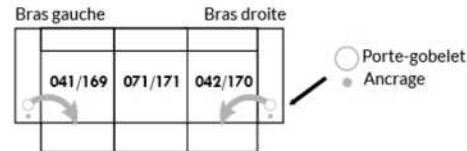

EXEMPLE B

071-171 : Ces deux items peuvent être connectés à un porte-gobelet intelligent qui pourra contrôler l'inclinable.
Il faut alors utiliser un de ces items: 138,159, 160 et 190

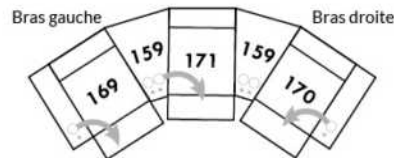

Informations sur les appui-têtes et boutons de contrôles des inclinables

AVEC porte-gobelet illuminés

Si vous prenez un item **stationnaire**, vous aurez par défaut le porte-gobelet N°1.
Si vous prenez un **appui-tête manuel**, vous aurez le porte-gobelet N°2.
Si vous prenez un **appui-tête électrique**, vous aurez par défaut le porte-gobelet N°3.

SANS porte-gobelet et avec un inclinable

Si vous prenez un item inclinable et un **appui-tête manuel**, il y aura un contrôle à boutons tactiles.
Si vous prenez un item inclinable avec un **appui-tête électrique**, vous aurez un contrôleur à bouton poussoir double avec prise USB.
Si c'est un **item sans bras** (071-171) il y aura alors les boutons tactiles.



Boutons tactiles



Boutons poussoirs

*Disponibles sur certains modèles et SEULEMENT sur le BRAS LARGE.

OPTIONS ACCESSOIRES

<p>Ancrage pour accessoires</p> 	<p>V51 Porte verre à vin</p> 	<p>V52 Tablette pivotante en plastique</p> 	<p>V53 Tablette pivotante en bois (choix de 8 couleurs)</p> 
<p>V54 Porte tablette</p> 	<p>V55 Lampe DEL</p> 	<p>Spécifiez sur quel bras (gauche ou droit) la tablette sera installée</p>	

Pour les prix des ancrages, voir la section description du modèle Optima et pour les accessoires vous référer à la fin de la liste de prix.

Items 138-159-160-190 et bras large

Option ancrage et porte-gobelet *Non disponible sur les petits bras*.

Veuillez spécifier sur quel bras vous voulez avoir les ancrages et les porte-gobelets.

NB: Item 138- 159-160-190 sont non finis sur les côtés, doivent être utilisés entre 2 sièges. Chaque item à rangement possède 2 prises USB et une prise électrique à l'intérieur du rangement.

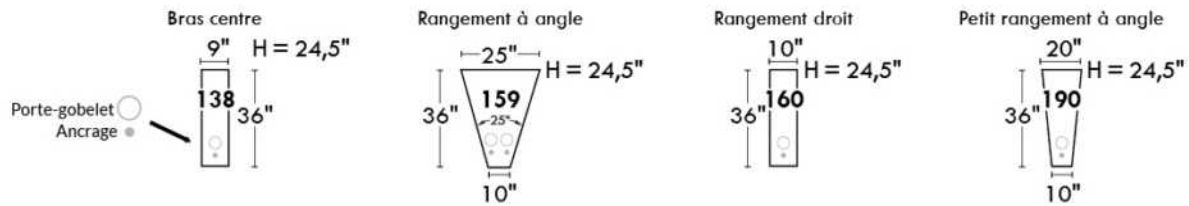

SUGGESTIONS DE CONFIGURATIONS

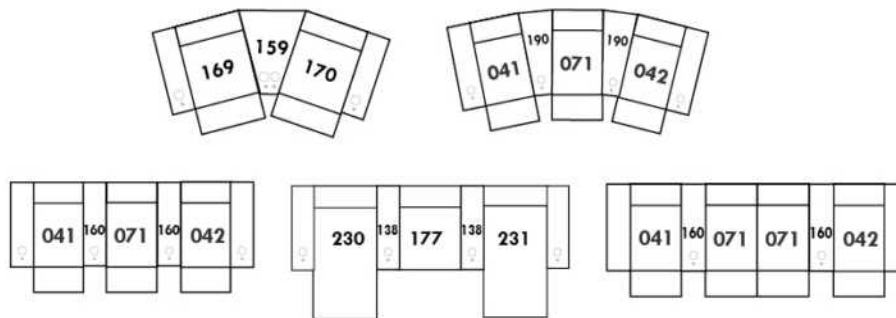

VANDA

Caractéristiques: Modèle avec appui-tête ajustable manuel inclus avec tous les items (2 sur coin carré).

Appui-tête FIXE sur Centre Rond. Couture: Petit fil en tissu et en cuir.

Fauteuils inclinables, berçants, pivotants (items 043 & 163 seulement): coussin de siège avec mousse mémoire 1 po.

Note: 2 sièges inclinables séparés par un centre rond (050) ou un coin carré (055) ne peuvent pas ouvrir en même temps.

OPTIONS - Fournir DESSIN de votre config.:

Petit bras 6": au même prix.

Patte (spécifiez couleur): Sur bras LARGE LG103 bois ou LG189 métal (noire ou chrome). Sur PETIT Bras: LG08 bois ou LG64 métal.

Choix de profondeur d'assise : 20" ou *22". *Le 22" N/D sur fauteuils #043 et #163.

Fauteuils 043-163: avec base en bois (spécifiez couleur).

Mousse (extra Ferme ou Mémoire): Ajoutez 20\$/siège. Section allongée d'un item compte pour 1 siège & chaise longue pour 2 sièges.

Mécanisme motorisé inclinable avec bouton tactile ajoutez 185\$/mécanisme. Pour le SANS FIL (batterie), ajoutez \$365/mécanisme.

Description	L x P x H	Cuir						Tissu		
		10	20	30 Bronx Hugo Illusion Tucson Utah Vintage Wild Laredo Yukon	40 Cavallo Elegance Princess Santiago Sensation Sunset Trina Victoria	50 Bull Cassiope Dublin	60 Caress Ultrasued	A	B COM	C alta
001 FAUTEUIL	44X40X33/40	1845	1950	2060	2165	2275	2380	1400	1465	1535
002 CAUSEUSE	67X40X33/40	2675	2810	2945	3080	3215	3355	2035	2110	2185
003 SOFA	91X40X33/40	3270	3445	3620	3795	3970	4145	2465	2575	2680
005 CHAISE LONGUE BRAS DROIT	34X62X33/40	1760	1840	1920	1995	2075	2155	1310	1385	1465
009 CAUSEUSE SANS BRAS	47X40X33/40	2005	2075	2150	2225	2295	2370	1505	1575	1640
011 CHAISE LONGUE BRAS GAUCHE	34X62X33/40	1760	1840	1920	1995	2075	2155	1310	1385	1465
012 CAUSEUSE BRAS GAUCHE	57X40X33/40	2340	2445	2545	2645	2750	2850	1780	1855	1930
017 FAUTEUIL DOUBLE	51X40X33/40	1980	2080	2185	2285	2385	2490	1495	1550	1605
021 SOFA APPARTEMENT SANS BRAS	61X40X33/40	2275	2365	2455	2545	2635	2725	1710	1810	1910
040 SOFA SANS BRAS	71X40X33/40	2580	2670	2760	2850	2940	3030	1950	2055	2155
041 FAUTEUIL INCLINABLE BRAS-G	34X40X33/40	1690	1780	1875	1965	2055	2145	1330	1390	1455
042 FAUTEUIL INCLINABLE BRAS-D	34X40X33/40	1690	1780	1875	1965	2055	2145	1330	1390	1455
043 FAUTEUIL INCLINABLE BERÇANT PIVOTANT	30x34x42	2225	2330	2440	2545	2650	2760	1810	1860	1910
044 FAUTEUIL INCLINABLE	44X40X33/40	2035	2155	2275	2390	2510	2630	1615	1675	1735
045 CAUSEUSE SANS BRAS ALLONGEE DROIT	68X40X33/40	2355	2460	2570	2675	2780	2890	1790	1865	1945
050 CENTRE ROND	49X49X33	1760	1855	1950	2050	2145	2240	1245	1300	1360
051 FAUTEUIL SANS BRAS	23,5X40X33/40	1140	1195	1250	1310	1365	1420	865	930	990
052 SOFA BRAS GAUCHE	81X40X33/40	2930	3050	3165	3285	3405	3520	2205	2310	2410
053 SOFA BRAS DROIT	81X40X33/40	2930	3050	3165	3285	3405	3520	2205	2310	2410
055 COIN CARRE	44X44X33/40	2065	2180	2290	2405	2515	2630	1575	1645	1720
056 FAUTEUIL BRAS DROIT	34X40X33/40	1495	1580	1665	1750	1835	1920	1130	1185	1235
057 FAUTEUIL BRAS GAUCHE	34X40X33/40	1495	1580	1665	1750	1835	1920	1130	1185	1235

VANDA

Caractéristiques: Modèle avec appui-tête ajustable manuel inclus avec tous les items (2 sur coin carré).

Appui-tête FIXE sur Centre Rond. Couture: Petit fil en tissu et en cuir.

Fauteuils inclinables, berçants, pivotants (items 043 & 163 seulement): coussin de siège avec mousse mémoire 1 po.

Note: 2 sièges inclinables séparés par un centre rond (050) ou un coin carré (055) ne peuvent pas ouvrir en même temps.

OPTIONS - Fournir DESSIN de votre config.:

Petit bras 6": au même prix.

Patte (spécifiez couleur): Sur bras LARGE LG103 bois ou LG189 métal (noire ou chrome). Sur PETIT Bras: LG08 bois ou LG64 métal.

Choix de profondeur d'assise : 20" ou *22". *Le 22" N/D sur fauteuils #043 et #163.

Fauteuils 043-163: avec base en bois (spécifiez couleur).

Mousse (extra Ferme ou Mémoire): Ajoutez 20\$/siège. Section allongée d'un item compte pour 1 siège & chaise longue pour 2 sièges.

Mécanisme motorisé inclinable avec bouton tactile ajoutez 185\$/mécanisme. Pour le SANS FIL (batterie), ajoutez \$365/mécanisme.

Description	L x P x H	Cuir						Tissu		
		10	20	30 Bronx Hugo Illusion Tucson Utah Vintage Wild Laredo Yukon	40 Cavallo Elegance Princess Santiago Sensation Sunset Trina Victoria	50 Bull Cassiope Dublin	60 Caress Ultrasued	A	B COM	C alta
061 CAUSEUSE BRAS DROIT	57X40X33/40	2340	2445	2545	2645	2750	2850	1780	1855	1930
071 FAUTEUIL INCLINABLE SANS BRAS	23,5X40X33/40	1340	1415	1490	1560	1635	1710	1080	1155	1230
086 CAUSEUSE SANS BRAS ALLONGEE GAUCHE	68X40X33/40	2355	2460	2570	2675	2780	2890	1790	1865	1945
088 FAUTEUIL SANS BRAS ALLONGE GAUCHE	45X40X33/40	1505	1595	1685	1775	1865	1955	1140	1190	1240
089 FAUTEUIL SANS BRAS ALLONGE DROIT	45X40X33/40	1505	1595	1685	1775	1865	1955	1140	1190	1240
095 SOFA APPARTEMENT	81X40X33/40	2970	3145	3320	3495	3670	3845	2240	2340	2445
096 SOFA APPARTEMENT BRAS GAUCHE	71X40X33/40	2620	2750	2880	3010	3140	3270	1980	2075	2170
097 SOFA APPARTEMENT BRAS DROIT	71X40X33/40	2620	2750	2880	3010	3140	3270	1980	2075	2170
124 POUF AVEC RANGEMENT	30X22X17	800	825	855	885	910	940	685	695	710
163 FAUT. DBL INCL. BERÇANT PIVOTANT	33 x 34 x 42	2275	2405	2535	2665	2795	2925	1815	1865	1920
165 FAUTEUIL DOUBLE INCLINABLE	51X40X33/40	2170	2290	2410	2530	2645	2765	1690	1770	1850
167 SOFA APP. SANS BRAS ALLONGE GAUCHE	82X40X33/40	2625	2760	2895	3030	3165	3300	2005	2100	2195
168 SOFA APP. SANS BRAS ALLONGE DROIT	82X40X33/40	2625	2760	2895	3030	3165	3300	2005	2100	2195
169 FAUTEUIL DOUBLE INCLINABLE BRAS GAUCHE	41X40X33/40	1815	1910	2010	2105	2200	2295	1455	1510	1570
170 FAUTEUIL DOUBLE INCLINABLE BRAS DROIT	41X40X33/40	1815	1910	2010	2105	2200	2295	1455	1510	1570
171 FAUTEUIL DOUBLE INCLINABLE SANS BRAS	30,5X40X33/40	1475	1535	1590	1645	1705	1760	1165	1240	1315
173 CHAISE LONGUE DOUBLE BRAS GAUCHE	41X62X33/40	1920	2020	2120	2225	2325	2425	1465	1555	1645
174 CHAISE LONGUE DOUBLE BRAS DROIT	41X62X33/40	1920	2020	2120	2225	2325	2425	1465	1555	1645
175 FAUTEUIL DOUBLE BRAS GAUCHE	41X40X33/40	1605	1695	1790	1880	1970	2060	1230	1295	1365
176 FAUTEUIL DOUBLE BRAS DROIT	41X40X33/40	1605	1695	1790	1880	1970	2060	1230	1295	1365
177 FAUTEUIL DOUBLE SANS BRAS	30,5X40X33/40	1270	1330	1390	1455	1515	1580	955	1025	1095
178 FAUTEUIL DOUBLE SANS BRAS ALLONGE-G	52X40X33/40	1630	1735	1845	1950	2060	2165	1240	1300	1365

VANDA

Caractéristiques: Modèle avec appui-tête ajustable manuel inclus avec tous les items (2 sur coin carré).

Appui-tête FIXE sur Centre Rond. Couture: Petit fil en tissu et en cuir.

Fauteuils inclinables, berçants, pivotants (items 043 & 163 seulement): coussin de siège avec mousse mémoire 1 po.

Note: 2 sièges inclinables séparés par un centre rond (050) ou un coin carré (055) ne peuvent pas ouvrir en même temps.

OPTIONS - Fournir DESSIN de votre config.:

Petit bras 6": au même prix.

Patte (spécifiez couleur): Sur bras LARGE LG103 bois ou LG189 métal (noire ou chrome). Sur PETIT Bras: LG08 bois ou LG64 métal.

Choix de profondeur d'assise : 20" ou *22". *Le 22" N/D sur fauteuils #043 et #163.

Fauteuils 043-163: avec base en bois (spécifiez couleur).

Mousse (extra Ferme ou Mémoire): Ajoutez 20\$/siège. Section allongée d'un item compte pour 1 siège & chaise longue pour 2 sièges.

Mécanisme motorisé inclinable avec bouton tactile ajoutez 185\$/mécanisme. Pour le SANS FIL (batterie), ajoutez \$365/mécanisme.

Description	L x P x H	Cuir						Tissu		
		10	20	30 Bronx Hugo Illusion Tucson Utah Vintage Wild Laredo Yukon	40 Cavallo Elegance Princess Santiago Sensation Sunset Trina Victoria	50 Bull Cassiope Dublin	60 Caress Ultrasued	A	B COM	C alta
179 FAUTEUIL DOUBLE SANS BRAS ALLONGE-D	52X40X33/40	1630	1735	1845	1950	2060	2165	1240	1300	1365
CONFIGURATIONS										
A CONFIG (169-170)	82X40X33/40	3630	3820	4020	4210	4400	4590	2910	3020	3140
B CONFIG (169-171-174)	113X62X33/40	5210	5465	5720	5975	6230	6480	4085	4305	4530
C CONFIG (096-055-171-170)	115X116X33/40	7975	8375	8770	9165	9560	9955	6175	6470	6775
D CONFIG (169-171-055-179)	116X96X33/40	6985	7360	7735	8105	8480	8850	5435	5695	5970
J CONFIG (041-042)	68X40X33/40	3380	3560	3750	3930	4110	4290	2660	2780	2910
K CONFIG (041-071-005)	101X102X33/40	4790	5035	5285	5520	5765	6010	3720	3930	4150
L CONFIG (012-055-071-042)	101X102X33/40	7435	7820	8200	8575	8955	9335	5765	6045	6335
M CONFIG (041-071-055-089)	102X89X33/40	6600	6970	7340	7705	8070	8440	5125	5380	5645



VANDA

PARALLELE
Collection 33

Jaymar

Conçu et fabriqué fièrement au Canada
Proudly designed and made in Canada

Nos produits sont fabriqués à la main et des variations mineures peuvent survenir.

Our product is hand-made and minor variations can occur.

SPECIFICATIONS

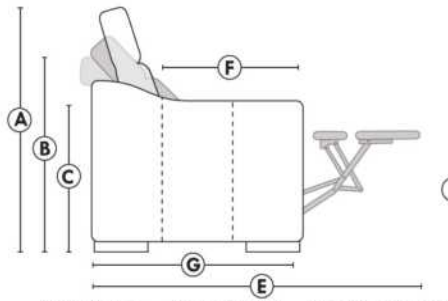

- Appui-tête levé Headrest up
- Appui-tête baissé Headrest down
- Complètement incliné Fully reclined

- A** Hauteur complète 40" Total Height
- B** Hauteur appui-tête baissé 33" Height headrest down
- C** Hauteur du bras 24" Arm Height
- D** Hauteur du siège 19,5" Seat height
- E** Profondeur inclinée 65" Depth fully reclined
- F** Profondeur d'assise 20" ou/ou 22" Seat depth
- G** Profondeur appui-tête monté 36" Depth with headrest up

BRAS | ARMS

Option de bras:
Bras Régulier Large 9,5" ou Petit bras 6"

Arm option
Regular arm Large 9.5" or Small arm 6"

Contrôle de l'inclinaison situé à l'intérieur du bras
Recliner control located on the inside of the arm.

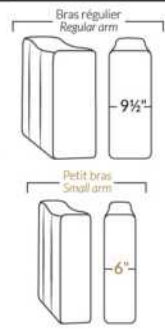

FAUTEUIL BERÇANT PIVOTANT INCLINABLE SWIVEL ROCKING MOTION CHAIR

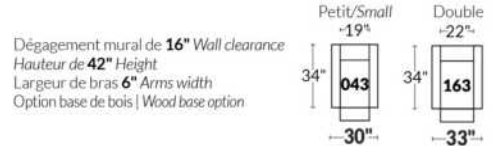

SIÈGE 23" DE LARGE | 23" SEAT WIDTH

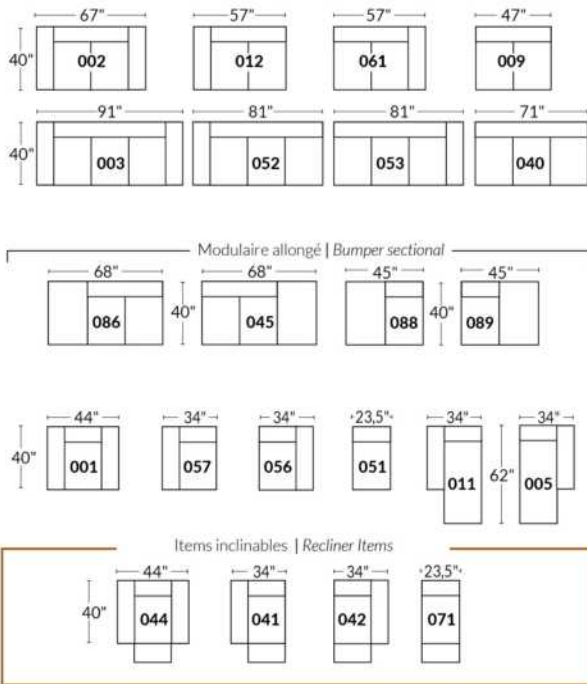

SIÈGE 30" DE LARGE | 30" SEAT WIDTH

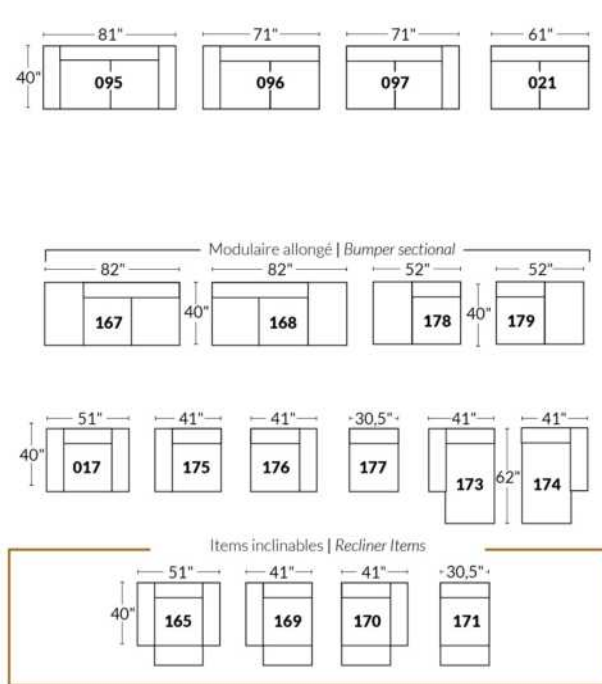

Autres | Others

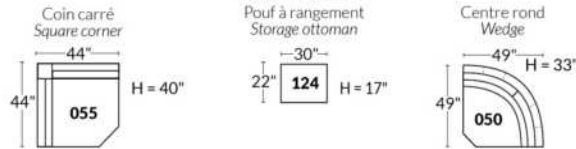

EXEMPLE 23" EXAMPLE

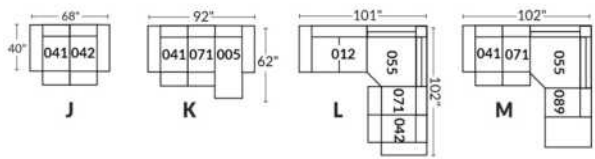

EXEMPLE 30" EXAMPLE

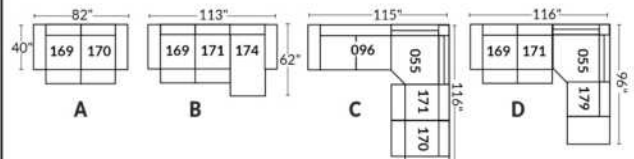

VARSOVIE

CARACTÉRISTIQUES:

Appui-tête ajustable manuel sur tous les items (fixe sur centre rond).

Fauteuil inclinable motorisé pleine jambe "à mécanisme *protège-mur ". *Faut. 043 & 163 : Dégagement mural 16".

Chaise longue inclinable motorisé: Dégagement mural 8" & avant 5".

Coussins de siège avec mousse modelée + 1" de mousse mémoire.

Couture: petit fil en tissu et gros fil plat en cuir.

Note: 2 inclinables séparés par un coin ne peuvent pas ouvrir en même temps. Aucuns inclinables à côté d'item #155.

OPTIONS

*Appui-tête motorisé: \$185 ch. *N/D sur items fixes.

*Appui-tête motorisé \$185 + Support lombaire & dos chauffant \$230= \$410 ch. (Uniquement sur items inclinable avec bras).

Bloc-batterie: \$185/mec.

Mousse: Extra ferme \$20/siège.

Choix bras (LARGE ou PETIT de 6"): Pattes sur bras LARGE: LG08 bois. Sur PETIT Bras: LG195 bois. Spécifiez couleur de patte en bois.

Profondeur d'assise: 20" ou *22". *Le 22" N/D sur faut. 043 & 163.

Faut. 043-163: avec base en bois (spécifiez couleur).

Description	L x P x H	Cuir						Tissu		
		10	20	30 Bronx Hugo Illusion Tucson Utah Vintage Wild Laredo Yukon	40 Cavallo Elegance Princess Santiago Sensation Sunset Trina Victoria	50 Bull Cassiope Dublin	60 Caress Ultrasued	A	B COM	C alta
001 FAUTEUIL	40x40x33/40	2140	2240	2340	2445	2545	2645	1735	1790	1840
002 CAUSEUSE	63x40x33/40	3055	3185	3315	3445	3575	3705	2460	2545	2630
003 SOFA	87x40x33/40	3690	3860	4030	4200	4370	4540	2970	3070	3170
005 CHAISE LONGUE BRAS DROIT	32x62x33/40	1995	2070	2145	2215	2290	2365	1595	1665	1730
009 CAUSEUSE SANS BRAS	47x40x33/40	2145	2225	2300	2380	2460	2540	1685	1775	1865
011 CHAISE LONGUE BRAS GAUCHE	32x62x33/40	1995	2070	2145	2215	2290	2365	1595	1665	1730
012 CAUSEUSE BRAS GAUCHE	55x40x33/40	2625	2735	2850	2965	3075	3190	2095	2180	2260
017 FAUTEUIL DOUBLE	47x40x33/40	2240	2355	2465	2580	2690	2805	1810	1880	1945
021 SOFA APPARTEMENT SANS BRAS	61x40x33/40	2420	2535	2645	2760	2875	2985	1890	1985	2080
040 SOFA SANS BRAS	71x40x33/40	2770	2900	3030	3160	3290	3420	2205	2310	2410
041 FAUTEUIL INCLINABLE BRAS-G	32x40x33/40	2135	2215	2300	2385	2470	2555	1815	1855	1895
042 FAUTEUIL INCLINABLE BRAS-D	32x40x33/40	2135	2215	2300	2385	2470	2555	1815	1855	1895
043 FAUTEUIL INCLINABLE BERÇANT PIVOTANT	30/33x34x42	2530	2650	2775	2900	3025	3150	2120	2170	2225
044 FAUTEUIL INCLINABLE	40x40x33/40	2575	2675	2775	2880	2980	3080	2170	2230	2285
045 CAUSEUSE SANS BRAS ALLONGEE DROIT	68x40x33/40	2540	2645	2755	2860	2970	3075	2020	2095	2165
050 CENTRE ROND	49x49x33	1860	1975	2085	2200	2315	2425	1370	1440	1505
051 FAUTEUIL SANS BRAS	23,5x40x33/40	1230	1285	1340	1400	1455	1510	955	1020	1080
052 SOFA BRAS GAUCHE	79x40x33/40	3245	3400	3550	3705	3855	4010	2590	2700	2805
053 SOFA BRAS DROIT	79x40x33/40	3245	3400	3550	3705	3855	4010	2590	2700	2805
055 COIN CARRE	44x44x33/40	2165	2275	2380	2490	2595	2705	1710	1770	1835

VARSOVIE

CARACTÉRISTIQUES:

Appui-tête ajustable manuel sur tous les items (fixe sur centre rond).

Fauteuil inclinable motorisé pleine jambe "à mécanisme *protège-mur ". *Faut. 043 & 163 : Dégagement mural 16".

Chaise longue inclinable motorisé: Dégagement mural 8" & avant 5".

Coussins de siège avec mousse modelée + 1" de mousse mémoire.

Couture: petit fil en tissu et gros fil plat en cuir.

Note: 2 inclinables séparés par un coin ne peuvent pas ouvrir en même temps. Aucuns inclinables à côté d'item #155.

OPTIONS

*Appui-tête motorisé: \$185 ch. *N/D sur items fixes.

*Appui-tête motorisé \$185 + Support lombaire & dos chauffant \$230= \$410 ch. (Uniquement sur items inclinable avec bras).

Bloc-batterie: \$185/mec.

Mousse: Extra ferme \$20/siège.

Choix bras (LARGE ou PETIT de 6"): Pattes sur bras LARGE: LG08 bois. Sur PETIT Bras: LG195 bois. Spécifiez couleur de patte en bois.

Profondeur d'assise: 20" ou *22". *Le 22" N/D sur faut. 043 & 163.

Faut. 043-163: avec base en bois (spécifiez couleur).

Description	L x P x H	Cuir						Tissu		
		10	20	30 Bronx Hugo Illusion Tucson Utah Vintage Wild Laredo Yukon	40 Cavallo Elegance Princess Santiago Sensation Sunset Trina Victoria	50 Bull Cassiope Dublin	60 Caress Ultrasued	A	B COM	C alta
056 FAUTEUIL BRAS DROIT	32x40x33/40	1710	1780	1855	1930	2005	2075	1360	1425	1495
057 FAUTEUIL BRAS GAUCHE	32x40x33/40	1710	1780	1855	1930	2005	2075	1360	1425	1495
061 CAUSEUSE BRAS DROIT	55x40x33/40	2625	2735	2850	2965	3075	3190	2095	2180	2260
071 FAUTEUIL INCLINABLE SANS BRAS	23,5x40x33/40	1665	1725	1790	1850	1910	1975	1415	1485	1550
086 CAUSEUSE SANS BRAS ALLONGEE GAUCHE	68x40x33/40	2540	2645	2755	2860	2970	3075	2020	2095	2165
088 FAUTEUIL SANS BRAS ALLONGE GAUCHE	45x40x33/40	1630	1735	1845	1950	2060	2165	1280	1320	1360
089 FAUTEUIL SANS BRAS ALLONGE DROIT	45x40x33/40	1630	1735	1845	1950	2060	2165	1280	1320	1360
095 SOFA APPARTEMENT	77x40x33/40	3325	3490	3650	3815	3980	4145	2660	2765	2875
096 SOFA APPARTEMENT BRAS GAUCHE	69x40x33/40	2905	3030	3155	3280	3405	3530	2285	2385	2490
097 SOFA APPARTEMENT BRAS DROIT	69x40x33/40	2905	3030	3155	3280	3405	3530	2285	2385	2490
124 POUF AVEC RANGEMENT	30x22x17	845	865	890	910	935	955	735	760	780
155 PETIT COIN CARRE	40x40x33/40	2165	2275	2380	2490	2595	2705	1710	1770	1835
163 FAUT. DBL INCL. BERCANT PIVOTANT	33/36x40x33/40	2590	2725	2860	2995	3135	3270	2125	2185	2240
165 FAUTEUIL DOUBLE INCLINABLE	47x40x33/40	2685	2800	2910	3025	3140	3250	2260	2335	2410
167 SOFA APP. SANS BRAS ALLONGE GAUCHE	82x40x33/40	2815	2965	3110	3255	3405	3550	2215	2315	2410
168 SOFA APP. SANS BRAS ALLONGE DROIT	82x40x33/40	2815	2965	3110	3255	3405	3550	2215	2315	2410
169 FAUTEUIL DOUBLE INCLINABLE BRAS GAUCHE	39x40x33/40	2250	2340	2430	2520	2615	2705	1890	1980	2070
170 FAUTEUIL DOUBLE INCLINABLE BRAS DROIT	39x40x33/40	2250	2340	2430	2520	2615	2705	1890	1980	2070
171 FAUTEUIL DOUBLE INCLINABLE SANS BRAS	30,5x40x33/40	1780	1840	1895	1950	2010	2065	1495	1560	1630
173 CHAISE LONGUE DOUBLE BRAS GAUCHE	39x62x33/40	2165	2270	2370	2470	2575	2675	1735	1825	1920

VARSOVIE

CARACTÉRISTIQUES:

Appui-tête ajustable manuel sur tous les items (fixe sur centre rond).
 Fauteuil inclinable motorisé pleine jambe "à mécanisme *protège-mur ". *Faut. 043 & 163 : Dégagement mural 16".
 Chaise longue inclinable motorisé: Dégagement mural 8" & avant 5".
 Coussins de siège avec mousse modelée + 1" de mousse mémoire.
 Couture: petit fil en tissu et gros fil plat en cuir.
 Note: 2 inclinables séparés par un coin ne peuvent pas ouvrir en même temps. Aucuns inclinables à côté d'item #155.

OPTIONS

*Appui-tête motorisé: \$185 ch. *N/D sur items fixes.
 *Appui-tête motorisé \$185 + Support lombaire & dos chauffant \$230= \$410 ch. (Uniquement sur items inclinable avec bras).
 Bloc-batterie: \$185/mec.
 Mousse: Extra ferme \$20/siège.
 Choix bras (LARGE ou PETIT de 6"): Pattes sur bras LARGE: LG08 bois. Sur PETIT Bras: LG195 bois. Spécifiez couleur de patte en bois.
 Profondeur d'assise: 20" ou *22". *Le 22" N/D sur faut. 043 & 163.
 Faut. 043-163: avec base en bois (spécifiez couleur).

Description	L x P x H	Cuir						Tissu		
		10	20	30 Bronx Hugo Illusion Tucson Utah Vintage Wild Laredo Yukon	40 Cavallo Elegance Princess Santiago Sensation Sunset Trina Victoria	50 Bull Cassiope Dublin	60 Caress Ultrasued	A	B COM	C alta
174 CHAISE LONGUE DOUBLE BRAS DROIT	39x62x33/40	2165	2270	2370	2470	2575	2675	1735	1825	1920
175 FAUTEUIL DOUBLE BRAS GAUCHE	39x40x33/40	1800	1900	2005	2105	2205	2310	1455	1530	1600
176 FAUTEUIL DOUBLE BRAS DROIT	39x40x33/40	1800	1900	2005	2105	2205	2310	1455	1530	1600
177 FAUTEUIL DOUBLE SANS BRAS	30,5x40x33/40	1340	1415	1490	1560	1635	1710	1035	1100	1160
178 FAUTEUIL DOUBLE SANS BRAS ALLONGE-G	52x40x33/40	1750	1840	1930	2020	2110	2200	1390	1460	1530
179 FAUTEUIL DOUBLE SANS BRAS ALLONGE-D	52x40x33/40	1750	1840	1930	2020	2110	2200	1390	1460	1530
186 CAUS. SANS BRAS ALLONGEE RANGEMENT-G	68x40x33/40	2735	2825	2920	3010	3100	3190	2205	2280	2355
187 CAUS. SANS BRAS ALLONGEE RANGEMENT-D	68x40x33/40	2735	2825	2920	3010	3100	3190	2205	2280	2355
188 FAUT. SANS BRAS ALLONGE RANGEMENT-G	45x40x33/40	1810	1910	2015	2115	2215	2320	1465	1505	1545
189 FAUT. SANS BRAS ALLONGE RANGEMENT-D	45x40x33/40	1810	1910	2015	2115	2215	2320	1465	1505	1545
221 FAUT. DBL SANS BRAS ALLONGE RANGEMENT-G	52x40x33/40	1930	2025	2120	2215	2315	2410	1575	1640	1710
222 FAUT. DBL SANS BRAS ALLONGE RANGEMENT-D	52x40x33/40	1930	2025	2120	2215	2315	2410	1575	1640	1710
223 SOFA APP SANS BRAS ALLONGE RANGEMENT-G	82x40x33/40	3005	3150	3295	3445	3590	3735	2400	2505	2615
224 SOFA APP SANS BRAS ALLONGE RANGEMENT-D	82x40x33/40	3005	3150	3295	3445	3590	3735	2400	2505	2615
236 CHAISE LONGUE INCLINABLE BRAS GAUCHE	32x62x33/40	2445	2515	2590	2665	2735	2810	2060	2125	2195
237 CHAISE LONGUE INCLINABLE BRAS DROIT	32x62x33/40	2445	2515	2590	2665	2735	2810	2060	2125	2195
238 CHAISE LONGUE DBL INCLINABLE BRAS-G	39x62x33/40	2620	2720	2820	2925	3025	3125	2195	2285	2375
239 CHAISE LONGUE DBL INCLINABLE BRAS-D	39x62x33/40	2620	2720	2820	2925	3025	3125	2195	2285	2375
CONFIGURATIONS										
A CONFIG (169-170)	78X40X40	4500	4680	4860	5040	5230	5410	3780	3960	4140
B CONFIG (169-171-174)	109X62X40	6195	6450	6695	6940	7200	7445	5120	5365	5620

Liste de prix CDN

VARSOVIE

Description	L x P x H	Cuir						Tissu		
		10	20	30 Bronx Hugo Illusion Tucson Utah Vintage Wild Laredo Yukon	40 Cavallo Elegance Princess Santiago Sensation Sunset Trina Victoria	50 Bull Cassiope Dublin	60 Caress Ultrasued	A	B COM	C alta
C CONFIG (096-055-171-170)	114X114X40	9100	9485	9860	10240	10625	11005	7380	7695	8025
D CONFIG (169-171-055-179)	114X96X40	7945	8295	8635	8980	9330	9675	6485	6770	7065
J CONFIG (041-042)	64X40X40	4270	4430	4600	4770	4940	5110	3630	3710	3790
K CONFIG (041-071-005)	88X62X40	5795	6010	6235	6450	6670	6895	4825	5005	5175
L CONFIG (012-055-071-042)	100X100X40	8590	8950	9320	9690	10050	10425	7035	7290	7540
M CONFIG (041-071-055-089)	100X89X40	7595	7950	8315	8675	9035	9400	6220	6430	6640



VARSOVIE

OPTIMA
Collection

Jaymar

Conçu et fabriqué fièrement au Canada
Proudly designed and made in Canada

Nos produits sont fabriqués à la main et des variations mineures peuvent survenir.

Our product is hand-made and minor variations can occur.

SPECIFICATIONS

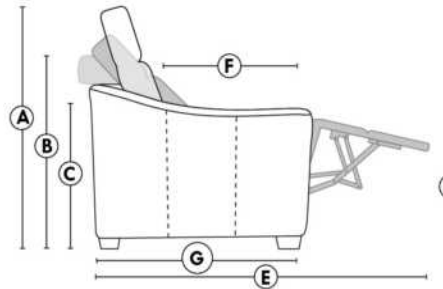

- Appui-tête levé Headrest up
- Appui-tête baissé Headrest down
- Complètement incliné Fully reclined

- A** Hauteur complète 40" Total Height
- B** Hauteur appui-tête baissé 33" Height headrest down
- C** Hauteur du bras 23" Arm Height
- D** Hauteur du siège 19,5" Seat height
- E** Profondeur inclinée 65" Depth fully reclined
- F** Profondeur d'assise 20"ou/ou 22" Seat depth
- G** Profondeur appui-tête monté 37,5" Depth with headrest up

BRAS | ARMS

Option de bras:
Bras Régulier Large 8" ou Petit bras 6"

Arm option
Regular arm Large 8" or Small arm 6"

Contrôle de l'inclinaison situé à l'extérieur du bras
Recliner control located on the outside of the arm.

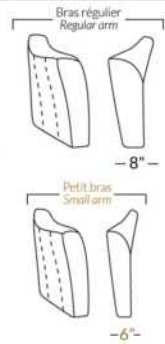

FAUTEUIL BERÇANT PIVOTANT INCLINABLE SWIVEL ROCKING MOTION CHAIR

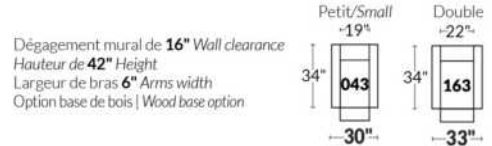

SIÈGE 23" DE LARGE | 23" SEAT WIDTH

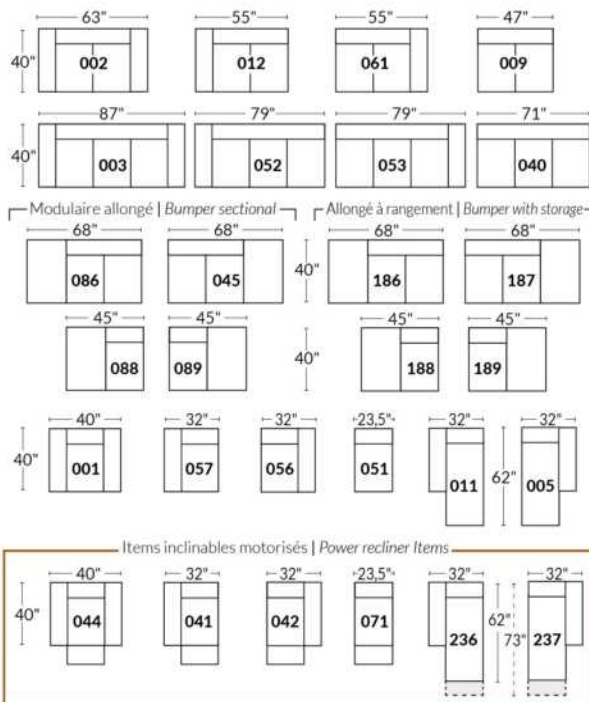

SIÈGE 30" DE LARGE | 30" SEAT WIDTH

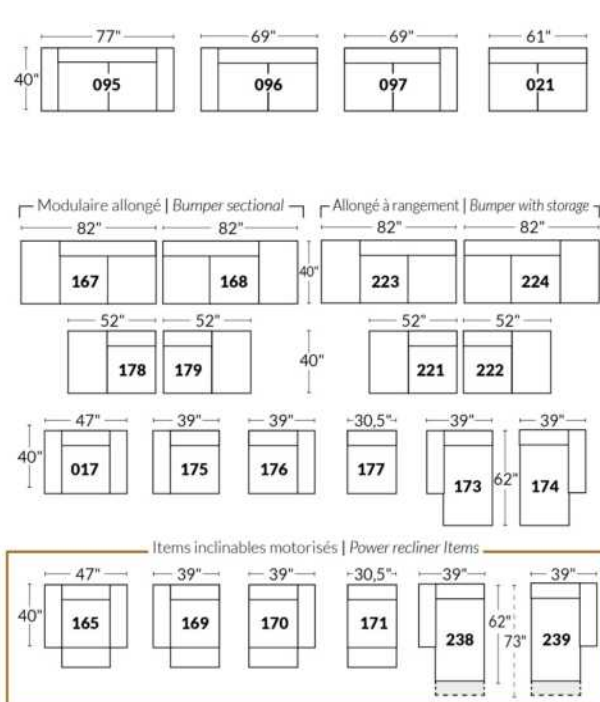

Autres | Others

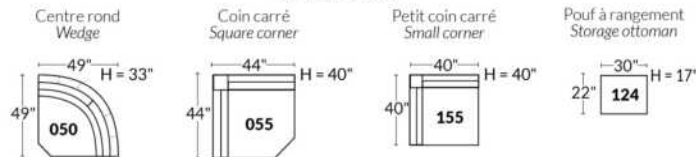

EXEMPLE 23" EXAMPLE

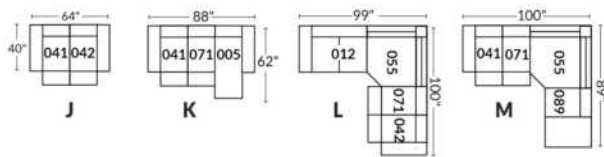

EXEMPLE 30" EXAMPLE

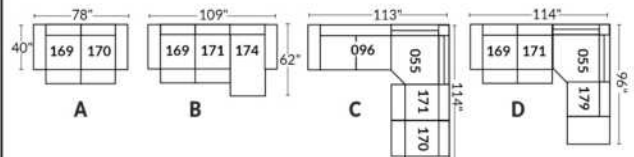

VENICE

CARACTÉRISTIQUES:

Appui-tête ajustable manuel sur tous les items (fixe sur centre rond).

Fauteuil inclinable motorisé pleine jambe "à mécanisme *protège-mur ". *Faut. 043 & 163: Dégagement mural 16".

Chaise longue inclinable motorisé: Dégagement mural 8" & avant 5".

Coussins de siège avec mousse modelée + 1" de mousse mémoire; bras avec mousse mémoire.

Couture: petit fil en tissu et gros fil plat en cuir.

Note: 2 inclinables séparés par un coin ne peuvent pas ouvrir en même temps. Aucuns inclinables à côté d'item #155.

OPTIONS

*Appui-tête motorisé: \$185 ch. *N/D sur items fixes.

*Appui-tête motorisé \$185 + Support lombaire & dos chauffant \$230= \$410 ch. (Uniquement sur items inclinable avec bras).

Bloc-batterie: \$185/mec.

Mousse: Extra ferme \$20/siège.

Choix bras (LARGE ou PETIT de 6"): Pattes sur: bras LARGE : LG106 bois ou LG189 métal (noire ou chrome). PETIT Bras: LG195 bois ou LG196 métal (noire ou chrome). Spécifiez couleur.

Profondeur d'assise : 20" ou *22". *Le 22" N/D sur faut. 043 & 163.

Faut. 043-163: avec base en bois (spécifiez couleur).

Description	L x P x H	Cuir						Tissu		
		10	20	30 Bronx Hugo Illusion Tucson Utah Vintage Wild Laredo Yukon	40 Cavallo Elegance Princess Santiago Sensation Sunset Trina Victoria	50 Bull Cassiope Dublin	60 Caress Ultrasued	A	B COM	C alta
001 FAUTEUIL	46x40x33/40	2140	2240	2340	2445	2545	2645	1735	1790	1840
002 CAUSEUSE	69x40x33/40	3055	3185	3315	3445	3575	3705	2460	2545	2630
003 SOFA	93x40x33/40	3690	3860	4030	4200	4370	4540	2970	3070	3170
005 CHAISE LONGUE BRAS DROIT	35x62x33/40	1995	2070	2145	2215	2290	2365	1595	1665	1730
009 CAUSEUSE SANS BRAS	47x40x33/40	2145	2225	2300	2380	2460	2540	1685	1775	1865
011 CHAISE LONGUE BRAS GAUCHE	35x62x33/40	1995	2070	2145	2215	2290	2365	1595	1665	1730
012 CAUSEUSE BRAS GAUCHE	58x40x33/40	2625	2735	2850	2965	3075	3190	2095	2180	2260
017 FAUTEUIL DOUBLE	53x40x33/40	2240	2355	2465	2580	2690	2805	1810	1880	1945
021 SOFA APPARTEMENT SANS BRAS	61x40x33/40	2420	2535	2645	2760	2875	2985	1890	1985	2080
040 SOFA SANS BRAS	71x40x33/40	2770	2900	3030	3160	3290	3420	2205	2310	2410
041 FAUTEUIL INCLINABLE BRAS-G	35x40x33/40	2135	2215	2300	2385	2470	2555	1815	1855	1895
042 FAUTEUIL INCLINABLE BRAS-D	35x40x33/40	2135	2215	2300	2385	2470	2555	1815	1855	1895
043 FAUTEUIL INCLINABLE BERÇANT PIVOTANT	30x34x42	2530	2650	2775	2900	3025	3150	2120	2170	2225
044 FAUTEUIL INCLINABLE	46x40x33/40	2575	2675	2775	2880	2980	3080	2170	2230	2285
045 CAUSEUSE SANS BRAS ALLONGEE DROIT	68x40x33/40	2540	2645	2755	2860	2970	3075	2020	2095	2165
050 CENTRE ROND	49X49X33	1860	1975	2085	2200	2315	2425	1370	1440	1505
051 FAUTEUIL SANS BRAS	23,5x40x33/40	1230	1285	1340	1400	1455	1510	955	1020	1080
052 SOFA BRAS GAUCHE	82x40x33/40	3245	3400	3550	3705	3855	4010	2590	2700	2805
053 SOFA BRAS DROIT	82x40x33/40	3245	3400	3550	3705	3855	4010	2590	2700	2805

VENICE

CARACTÉRISTIQUES:

Appui-tête ajustable manuel sur tous les items (fixe sur centre rond).

Fauteuil inclinable motorisé pleine jambe "à mécanisme *protège-mur ". *Faut. 043 & 163: Dégagement mural 16".

Chaise longue inclinable motorisé: Dégagement mural 8" & avant 5".

Coussins de siège avec mousse modelée + 1" de mousse mémoire; bras avec mousse mémoire.

Couture: petit fil en tissu et gros fil plat en cuir.

Note: 2 inclinables séparés par un coin ne peuvent pas ouvrir en même temps. Aucuns inclinables à côté d'item #155.

OPTIONS

*Appui-tête motorisé: \$185 ch. *N/D sur items fixes.

*Appui-tête motorisé \$185 + Support lombaire & dos chauffant \$230= \$410 ch. (Uniquement sur items inclinable avec bras).

Bloc-batterie: \$185/mec.

Mousse: Extra ferme \$20/siège.

Choix bras (LARGE ou PETIT de 6"): Pattes sur: bras LARGE : LG106 bois ou LG189 métal (noire ou chrome). PETIT Bras: LG195 bois ou LG196 métal (noire ou chrome). Spécifiez couleur.

Profondeur d'assise : 20" ou *22". *Le 22" N/D sur faut. 043 & 163.

Faut. 043-163: avec base en bois (spécifiez couleur).

Description	L x P x H	Cuir						Tissu		
		10	20	30 Bronx Hugo Illusion Tucson Utah Vintage Wild Laredo Yukon	40 Cavallo Elegance Princess Santiago Sensation Sunset Trina Victoria	50 Bull Cassiope Dublin	60 Caress Ultrasued	A	B COM	C alta
055 COIN CARRE	44x44x33/40	2165	2275	2380	2490	2595	2705	1710	1770	1835
056 FAUTEUIL BRAS DROIT	35x40x33/40	1710	1780	1855	1930	2005	2075	1360	1425	1495
057 FAUTEUIL BRAS GAUCHE	35x40x33/40	1710	1780	1855	1930	2005	2075	1360	1425	1495
061 CAUSEUSE BRAS DROIT	58x40x33/40	2625	2735	2850	2965	3075	3190	2095	2180	2260
071 FAUTEUIL INCLINABLE SANS BRAS	23,5x40x33/40	1665	1725	1790	1850	1910	1975	1415	1485	1550
086 CAUSEUSE SANS BRAS ALLONGEE GAUCHE	68x40x33/40	2540	2645	2755	2860	2970	3075	2020	2095	2165
088 FAUTEUIL SANS BRAS ALLONGE GAUCHE	45x40x33/40	1630	1735	1845	1950	2060	2165	1280	1320	1360
089 FAUTEUIL SANS BRAS ALLONGE DROIT	45x40x33/40	1630	1735	1845	1950	2060	2165	1280	1320	1360
095 SOFA APPARTEMENT	83x40x33/40	3325	3490	3650	3815	3980	4145	2660	2765	2875
096 SOFA APPARTEMENT BRAS GAUCHE	72x40x33/40	2905	3030	3155	3280	3405	3530	2285	2385	2490
097 SOFA APPARTEMENT BRAS DROIT	72x40x33/40	2905	3030	3155	3280	3405	3530	2285	2385	2490
124 POUF AVEC RANGEMENT	30x22x17	845	865	890	910	935	955	735	760	780
155 PETIT COIN CARRE	40x40x33/40	2165	2275	2380	2490	2595	2705	1710	1770	1835
163 FAUT. DBL INCL. BERCANT PIVOTANT	33x34x42	2590	2725	2860	2995	3135	3270	2125	2185	2240
165 FAUTEUIL DOUBLE INCLINABLE	53x40x33/40	2685	2800	2910	3025	3140	3250	2260	2335	2410
167 SOFA APP. SANS BRAS ALLONGE GAUCHE	82x40x33/40	2815	2965	3110	3255	3405	3550	2215	2315	2410
168 SOFA APP. SANS BRAS ALLONGE DROIT	82x40x33/40	2815	2965	3110	3255	3405	3550	2215	2315	2410
169 FAUTEUIL DOUBLE INCLINABLE BRAS GAUCHE	42x40x33/40	2250	2340	2430	2520	2615	2705	1890	1980	2070
170 FAUTEUIL DOUBLE INCLINABLE BRAS DROIT	42x40x33/40	2250	2340	2430	2520	2615	2705	1890	1980	2070
171 FAUTEUIL DOUBLE INCLINABLE SANS BRAS	30,5x40x33/40	1780	1840	1895	1950	2010	2065	1495	1560	1630

VENICE

CARACTÉRISTIQUES:

Appui-tête ajustable manuel sur tous les items (fixe sur centre rond).

Fauteuil inclinable motorisé pleine jambe "à mécanisme *protège-mur ". *Faut. 043 & 163: Dégagement mural 16".

Chaise longue inclinable motorisé: Dégagement mural 8" & avant 5".

Coussins de siège avec mousse modelée + 1" de mousse mémoire; bras avec mousse mémoire.

Couture: petit fil en tissu et gros fil plat en cuir.

Note: 2 inclinables séparés par un coin ne peuvent pas ouvrir en même temps. Aucuns inclinables à côté d'item #155.

OPTIONS

*Appui-tête motorisé: \$185 ch. *N/D sur items fixes.

*Appui-tête motorisé \$185 + Support lombaire & dos chauffant \$230= \$410 ch. (Uniquement sur items inclinable avec bras).

Bloc-batterie: \$185/mec.

Mousse: Extra ferme \$20/siège.

Choix bras (LARGE ou PETIT de 6"): Pattes sur: bras LARGE : LG106 bois ou LG189 métal (noire ou chrome). PETIT Bras: LG195 bois ou LG196 métal (noire ou chrome). Spécifiez couleur.

Profondeur d'assise : 20" ou *22". *Le 22" N/D sur faut. 043 & 163.

Faut. 043-163: avec base en bois (spécifiez couleur).

Description	L x P x H	Cuir						Tissu		
		10	20	30 Bronx Hugo Illusion Tucson Utah Vintage Wild Laredo Yukon	40 Cavallo Elegance Princess Santiago Sensation Sunset Trina Victoria	50 Bull Cassiope Dublin	60 Caress Ultrasued	A	B COM	C alta
173 CHAISE LONGUE DOUBLE BRAS GAUCHE	42x62x33/40	2165	2270	2370	2470	2575	2675	1735	1825	1920
174 CHAISE LONGUE DOUBLE BRAS DROIT	42x62x33/40	2165	2270	2370	2470	2575	2675	1735	1825	1920
175 FAUTEUIL DOUBLE BRAS GAUCHE	42x40x33/40	1800	1900	2005	2105	2205	2310	1455	1530	1600
176 FAUTEUIL DOUBLE BRAS DROIT	42x40x33/40	1800	1900	2005	2105	2205	2310	1455	1530	1600
177 FAUTEUIL DOUBLE SANS BRAS	30,5x40x33/40	1340	1415	1490	1560	1635	1710	1035	1100	1160
178 FAUTEUIL DOUBLE SANS BRAS ALLONGE-G	52x40x33/40	1750	1840	1930	2020	2110	2200	1390	1460	1530
179 FAUTEUIL DOUBLE SANS BRAS ALLONGE-D	52x40x33/40	1750	1840	1930	2020	2110	2200	1390	1460	1530
186 CAUS. SANS BRAS ALLONGEE RANGEMENT-G	68x40x33/40	2735	2825	2920	3010	3100	3190	2205	2280	2355
187 CAUS. SANS BRAS ALLONGEE RANGEMENT-D	68x40x33/40	2735	2825	2920	3010	3100	3190	2205	2280	2355
188 FAUT. SANS BRAS ALLONGE RANGEMENT-G	45x40x33/40	1810	1910	2015	2115	2215	2320	1465	1505	1545
189 FAUT. SANS BRAS ALLONGE RANGEMENT-D	45x40x33/40	1810	1910	2015	2115	2215	2320	1465	1505	1545
221 FAUT. DBL SANS BRAS ALLONGE RANGEMENT-G	52x40x33/40	1930	2025	2120	2215	2315	2410	1575	1640	1710
222 FAUT. DBL SANS BRAS ALLONGE RANGEMENT-D	52x40x33/40	1930	2025	2120	2215	2315	2410	1575	1640	1710
223 SOFA APP SANS BRAS ALLONGE RANGEMENT-G	82x40x33/40	3005	3150	3295	3445	3590	3735	2400	2505	2615
224 SOFA APP SANS BRAS ALLONGE RANGEMENT-D	82x40x33/40	3005	3150	3295	3445	3590	3735	2400	2505	2615
236 CHAISE LONGUE INCLINABLE BRAS GAUCHE	35x62x33/40	2445	2515	2590	2665	2735	2810	2060	2125	2195
237 CHAISE LONGUE INCLINABLE BRAS DROIT	35x62x33/40	2445	2515	2590	2665	2735	2810	2060	2125	2195
238 CHAISE LONGUE DBL INCLINABLE BRAS-G	42x62x33/40	2620	2720	2820	2925	3025	3125	2195	2285	2375
239 CHAISE LONGUE DBL INCLINABLE BRAS-D	42x62x33/40	2620	2720	2820	2925	3025	3125	2195	2285	2375

CONFIGURATIONS

Liste de prix CDN

VENICE

Description	L x P x H	Cuir						Tissu		
		10	20	30 Bronx Hugo Illusion Tucson Utah Vintage Wild Laredo Yukon	40 Cavallo Elegance Princess Santiago Sensation Sunset Trina Victoria	50 Bull Cassiope Dublin	60 Caress Ultrasued	A	B COM	C alta
A CONFIG (169-170)	84X40X40	4500	4680	4860	5040	5230	5410	3780	3960	4140
B CONFIG (169-171-174)	115X62X40	6195	6450	6695	6940	7200	7445	5120	5365	5620
C CONFIG (096-055-171-170)	116X116X40	9100	9485	9860	10240	10625	11005	7380	7695	8025
D CONFIG (169-171-055-179)	116X96X40	7945	8295	8635	8980	9330	9675	6485	6770	7065
J CONFIG (041-042)	70X40X40	4270	4430	4600	4770	4940	5110	3630	3710	3790
K CONFIG (041-071-005)	94X62X40	5795	6010	6235	6450	6670	6895	4825	5005	5175
L CONFIG (012-055-071-042)	102X102X40	8590	8950	9320	9690	10050	10425	7035	7290	7540
M CONFIG (041-071-055-089)	103X89X40	7595	7950	8315	8675	9035	9400	6220	6430	6640



VENICE

OPTIMA
Collection

Jaymar

Conçu et fabriqué fièrement au Canada
Proudly designed and made in Canada

Nos produits sont fabriqués à la main et
des variations mineures peuvent survenir

Our product is hand-made and minor variations can occur.

SPECIFICATIONS

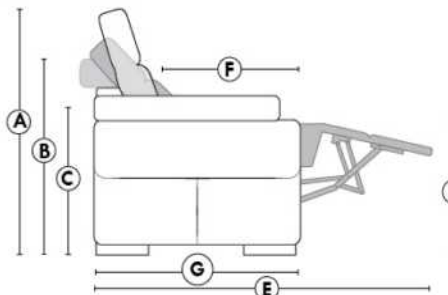

- Appui-tête levé / Headrest up
- Appui-tête baissé / Headrest down
- Complètement incliné / Fully reclined

- A** Hauteur complète 40" / Total Height
- B** Hauteur appui-tête baissé 33" / Height headrest down
- C** Hauteur du bras 22,5" / Arm Height
- D** Hauteur du siège 19,5" / Seat height
- E** Profondeur inclinée 65" / Depth fully reclined
- F** Profondeur d'assise 20" ou/ou 22" / Seat depth
- G** Profondeur appui-tête monté 37,5" / Depth with headrest up

BRAS | ARMS

Option de bras:
Bras Régulier Large 11" ou Petit bras 6"

Arm option
Regular arm Large 11" or Small arm 6"

Contrôle de l'inclinaison situé à l'extérieur du bras
Recliner control located on the outside of the arm.

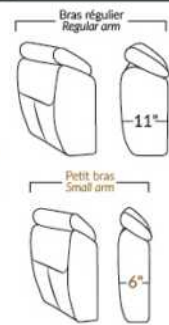

FAUTEUIL BERÇANT PIVOTANT INCLINABLE SWIVEL ROCKING MOTION CHAIR

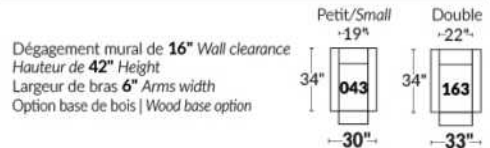

SIÈGE 23" DE LARGE | 23" SEAT WIDTH

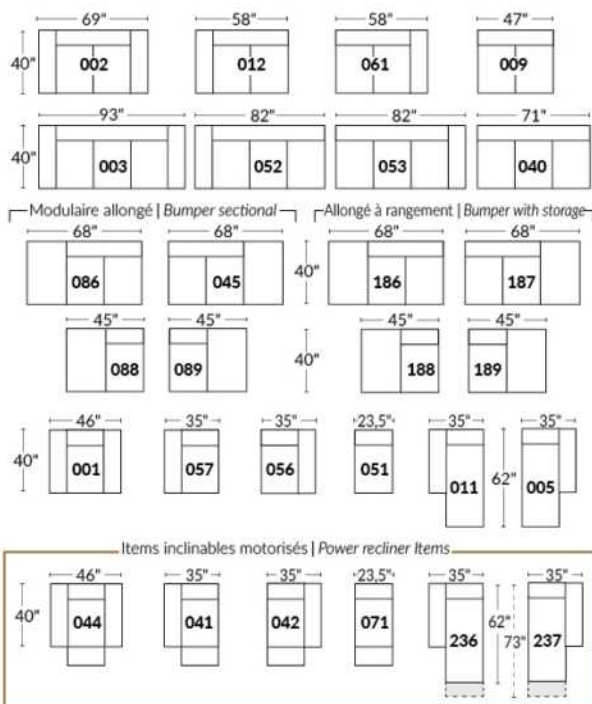

SIÈGE 30" DE LARGE | 30" SEAT WIDTH

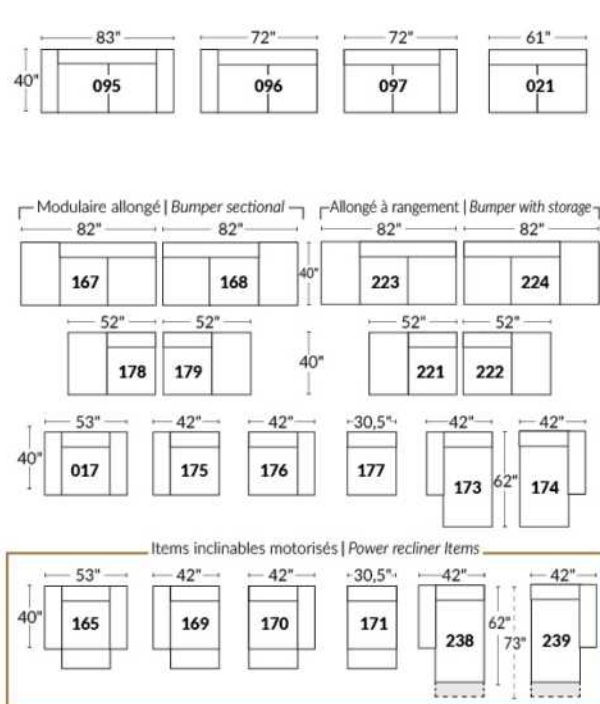

Autres | Others

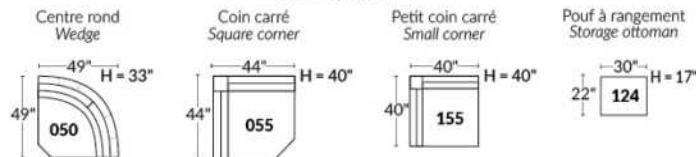

EXEMPLE 23" EXAMPLE

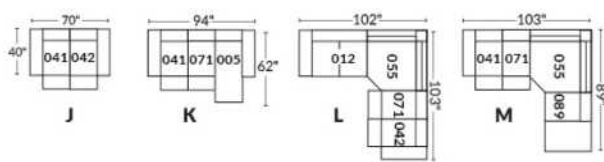

EXEMPLE 30" EXAMPLE

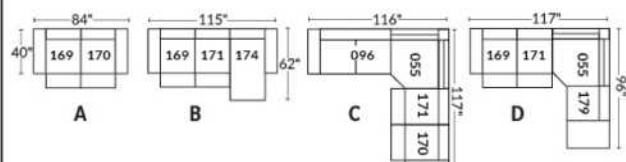

WASHINGTON

CARACTÉRISTIQUES:

Appui-tête ajustable manuel sur tous les items (fixe sur #050).

Fauteuil inclinable motorisé pleine jambe "**protège-mur". *Faut. 043 & 163: Dégagement: 16".

Chaise longue inclinable motorisé: Dégagement mural 8" & avant 5".

Coussins de siège avec mousse modelée + 1" de mousse mémoire.

Couture: petit fil en tissu & gros fil plat en cuir.

Note: 2 inclinables séparés par un coin ne peuvent pas ouvrir en même temps. Aucuns inclinables à côté d'item #155.

OPTIONS

*Appui-tête motorisé: \$185 ch. *N/D sur items fixes.

*Appui-tête motorisé \$185 + Support lombaire & dos chauffant \$230= \$410 ch. (Uniquement sur items inclinable avec bras).

Bloc-batterie: \$185/mec.

Mousse: Extra ferme \$20/siège.

Choix bras LARGE ou PETIT de 6" (spécifiez): Pattes sur bras LARGE & PETIT bras: LG195 bois ou LG196 métal (noire ou chrome). Spécifiez couleur.

Profondeur d'assise: 20" ou *22". *Le 22" N/D sur items 043 & 163.

Faut. 043-163: avec base en bois (spécifiez couleur).

Clous sur devant bras: ajoutez \$35/bras. Spécifiez: clous 5/8" (#54) Antique Gold ou clous 1/2" ou 7/8" couleurs: Brass-Silver-Pewter ou Copper.

Description	L x P x H	Cuir						Tissu		
		10	20	30 Bronx Hugo Illusion Tucson Utah Vintage Wild Laredo Yukon	40 Cavallo Elegance Princess Santiago Sensation Sunset Trina Victoria	50 Bull Cassiope Dublin	60 Caress Ultrasued	A	B COM	C alta
001 FAUTEUIL	45 x 40 x 33/40	2140	2240	2340	2445	2545	2645	1735	1790	1840
002 CAUSEUSE	68 x 40 x 33/40	3055	3185	3315	3445	3575	3705	2460	2545	2630
003 SOFA	92 x 40 x 33/40	3690	3860	4030	4200	4370	4540	2970	3070	3170
005 CHAISE LONGUE BRAS DROIT	35 x 62 x 33/40	1995	2070	2145	2215	2290	2365	1595	1665	1730
009 CAUSEUSE SANS BRAS	47 x 40 x 33/40	2145	2225	2300	2380	2460	2540	1685	1775	1865
011 CHAISE LONGUE BRAS GAUCHE	35 x 62 x 33/40	1995	2070	2145	2215	2290	2365	1595	1665	1730
012 CAUSEUSE BRAS GAUCHE	58 x 40 x 33/40	2625	2735	2850	2965	3075	3190	2095	2180	2260
017 FAUTEUIL DOUBLE	52 x 40 x 33/40	2240	2355	2465	2580	2690	2805	1810	1880	1945
021 SOFA APPARTEMENT SANS BRAS	61 x 40 x 33/40	2420	2535	2645	2760	2875	2985	1890	1985	2080
040 SOFA SANS BRAS	71 x 40 x 33/40	2770	2900	3030	3160	3290	3420	2205	2310	2410
041 FAUTEUIL INCLINABLE BRAS-G	35 x 40 x 33/40	2135	2215	2300	2385	2470	2555	1815	1855	1895
042 FAUTEUIL INCLINABLE BRAS-D	35 x 40 x 33/40	2135	2215	2300	2385	2470	2555	1815	1855	1895
043 FAUTEUIL INCLINABLE BERÇANT PIVOTANT	30 x 34 x 42	2530	2650	2775	2900	3025	3150	2120	2170	2225
044 FAUTEUIL INCLINABLE	45 x 40 x 33/40	2575	2675	2775	2880	2980	3080	2170	2230	2285
045 CAUSEUSE SANS BRAS ALLONGEE DROIT	68 x 40 x 33/40	2540	2645	2755	2860	2970	3075	2020	2095	2165
050 CENTRE ROND	49 x 49 x 33	1860	1975	2085	2200	2315	2425	1370	1440	1505
051 FAUTEUIL SANS BRAS	23,5 x 40 x 33/40	1230	1285	1340	1400	1455	1510	955	1020	1080
052 SOFA BRAS GAUCHE	82 x 40 x 33/40	3245	3400	3550	3705	3855	4010	2590	2700	2805

WASHINGTON

CARACTÉRISTIQUES:

Appui-tête ajustable manuel sur tous les items (fixe sur #050).

Fauteuil inclinable motorisé pleine jambe ""protège-mur". *Faut. 043 & 163: Dégagement: 16".

Chaise longue inclinable motorisé: Dégagement mural 8" & avant 5".

Coussins de siège avec mousse modelée + 1" de mousse mémoire.

Couture: petit fil en tissu & gros fil plat en cuir.

Note: 2 inclinables séparés par un coin ne peuvent pas ouvrir en même temps. Aucuns inclinables à côté d'item #155.

OPTIONS

*Appui-tête motorisé: \$185 ch. *N/D sur items fixes.

*Appui-tête motorisé \$185 + Support lombaire & dos chauffant \$230= \$410 ch. (Uniquement sur items inclinable avec bras).

Bloc-batterie: \$185/mec.

Mousse: Extra ferme \$20/siège.

Choix bras LARGE ou PETIT de 6" (spécifiez): Pattes sur bras LARGE & PETIT bras: LG195 bois ou LG196 métal (noire ou chrome). Spécifiez couleur.

Profondeur d'assise: 20" ou *22". *Le 22" N/D sur items 043 & 163.

Faut. 043-163: avec base en bois (spécifiez couleur).

Clous sur devant bras: ajoutez \$35/bras. Spécifiez: clous 5/8" (#54) Antique Gold ou clous 1/2" ou 7/8" couleurs: Brass-Silver-Pewter ou Copper.

Description	L x P x H	Cuir						Tissu		
		10	20	30 Bronx Hugo Illusion Tucson Utah Vintage Wild Laredo Yukon	40 Cavallo Elegance Princess Santiago Sensation Sunset Trina Victoria	50 Bull Cassiope Dublin	60 Caress Ultrasued	A	B COM	C alta
053 SOFA BRAS DROIT	82 x 40 x 33/40	3245	3400	3550	3705	3855	4010	2590	2700	2805
055 COIN CARRE	44 x 44 x 33/40	2165	2275	2380	2490	2595	2705	1710	1770	1835
056 FAUTEUIL BRAS DROIT	35 x 40 x 33/40	1710	1780	1855	1930	2005	2075	1360	1425	1495
057 FAUTEUIL BRAS GAUCHE	35 x 40 x 33/40	1710	1780	1855	1930	2005	2075	1360	1425	1495
061 CAUSEUSE BRAS DROIT	58 x 40 x 33/40	2625	2735	2850	2965	3075	3190	2095	2180	2260
071 FAUTEUIL INCLINABLE SANS BRAS	23,5 x 40 x 33/40	1665	1725	1790	1850	1910	1975	1415	1485	1550
086 CAUSEUSE SANS BRAS ALLONGEE GAUCHE	68 x 40 x 33/40	2540	2645	2755	2860	2970	3075	2020	2095	2165
088 FAUTEUIL SANS BRAS ALLONGE GAUCHE	45 x 40 x 33/40	1630	1735	1845	1950	2060	2165	1280	1320	1360
089 FAUTEUIL SANS BRAS ALLONGE DROIT	45 x 40 x 33/40	1630	1735	1845	1950	2060	2165	1280	1320	1360
095 SOFA APPARTEMENT	82 x 40 x 33/40	3325	3490	3650	3815	3980	4145	2660	2765	2875
096 SOFA APPARTEMENT BRAS GAUCHE	72 x 40 x 33/40	2905	3030	3155	3280	3405	3530	2285	2385	2490
097 SOFA APPARTEMENT BRAS DROIT	72 x 40 x 33/40	2905	3030	3155	3280	3405	3530	2285	2385	2490
124 POUF AVEC RANGEMENT	30 x 22 x 17	845	865	890	910	935	955	735	760	780
155 PETIT COIN CARRE	40x40x33/40	2165	2275	2380	2490	2595	2705	1710	1770	1835
163 FAUT. DBL INCL. BERCANT PIVOTANT	33 x 34 x 42	2590	2725	2860	2995	3135	3270	2125	2185	2240
165 FAUTEUIL DOUBLE INCLINABLE	52 x 40 x 33/40	2685	2800	2910	3025	3140	3250	2260	2335	2410
167 SOFA APP. SANS BRAS ALLONGE GAUCHE	82 x 40 x 33/40	2815	2965	3110	3255	3405	3550	2215	2315	2410
168 SOFA APP. SANS BRAS ALLONGE DROIT	82 x 40 x 33/40	2815	2965	3110	3255	3405	3550	2215	2315	2410
169 FAUTEUIL DOUBLE INCLINABLE BRAS GAUCHE	42 x 40 x 33/40	2250	2340	2430	2520	2615	2705	1890	1980	2070

WASHINGTON

CARACTÉRISTIQUES:

Appui-tête ajustable manuel sur tous les items (fixe sur #050).

Fauteuil inclinable motorisé pleine jambe "**protège-mur". *Faut. 043 & 163: Dégagement: 16".

Chaise longue inclinable motorisé: Dégagement mural 8" & avant 5".

Coussins de siège avec mousse modelée + 1" de mousse mémoire.

Couture: petit fil en tissu & gros fil plat en cuir.

Note: 2 inclinables séparés par un coin ne peuvent pas ouvrir en même temps. Aucuns inclinables à côté d'item #155.

OPTIONS

*Appui-tête motorisé: \$185 ch. *N/D sur items fixes.

*Appui-tête motorisé \$185 + Support lombaire & dos chauffant \$230= \$410 ch. (Uniquement sur items inclinable avec bras).

Bloc-batterie: \$185/mec.

Mousse: Extra ferme \$20/siège.

Choix bras LARGE ou PETIT de 6" (spécifiez): Pattes sur bras LARGE & PETIT bras: LG195 bois ou LG196 métal (noire ou chrome). Spécifiez couleur.

Profondeur d'assise: 20" ou *22". *Le 22" N/D sur items 043 & 163.

Faut. 043-163: avec base en bois (spécifiez couleur).

Clous sur devant bras: ajoutez \$35/bras. Spécifiez: clous 5/8" (#54) Antique Gold ou clous 1/2" ou 7/8" couleurs: Brass-Silver-Pewter ou Copper.

Description	L x P x H	Cuir						Tissu		
		10	20	30 Bronx Hugo Illusion Tucson Utah Vintage Wild Laredo Yukon	40 Cavallo Elegance Princess Santiago Sensation Sunset Trina Victoria	50 Bull Cassiope Dublin	60 Caress Ultrasued	A	B COM	C alta
170 FAUTEUIL DOUBLE INCLINABLE BRAS DROIT	42 x 40 x 33/40	2250	2340	2430	2520	2615	2705	1890	1980	2070
171 FAUTEUIL DOUBLE INCLINABLE SANS BRAS	30,5 x 40 x 33/40	1780	1840	1895	1950	2010	2065	1495	1560	1630
173 CHAISE LONGUE DOUBLE BRAS GAUCHE	42 x 62 x 33/40	2165	2270	2370	2470	2575	2675	1735	1825	1920
174 CHAISE LONGUE DOUBLE BRAS DROIT	42 x 62 x 33/40	2165	2270	2370	2470	2575	2675	1735	1825	1920
175 FAUTEUIL DOUBLE BRAS GAUCHE	42 x 40 x 33/40	1800	1900	2005	2105	2205	2310	1455	1530	1600
176 FAUTEUIL DOUBLE BRAS DROIT	42 x 40 x 33/40	1800	1900	2005	2105	2205	2310	1455	1530	1600
177 FAUTEUIL DOUBLE SANS BRAS	30,5 x 40 x 33/40	1340	1415	1490	1560	1635	1710	1035	1100	1160
178 FAUTEUIL DOUBLE SANS BRAS ALLONGE-G	52 x 40 x 33/40	1750	1840	1930	2020	2110	2200	1390	1460	1530
179 FAUTEUIL DOUBLE SANS BRAS ALLONGE-D	52 x 40 x 33/40	1750	1840	1930	2020	2110	2200	1390	1460	1530
186 CAUS. SANS BRAS ALLONGEE RANGEMENT-G	68 x 40 x 33/40	2735	2825	2920	3010	3100	3190	2205	2280	2355
187 CAUS. SANS BRAS ALLONGEE RANGEMENT-D	68 x 40 x 33/40	2735	2825	2920	3010	3100	3190	2205	2280	2355
188 FAUT. SANS BRAS ALLONGE RANGEMENT-G	45 x 40 x 33/40	1810	1910	2015	2115	2215	2320	1465	1505	1545
189 FAUT. SANS BRAS ALLONGE RANGEMENT-D	45 x 40 x 33/40	1810	1910	2015	2115	2215	2320	1465	1505	1545
221 FAUT. DBL SANS BRAS ALLONGE RANGEMENT-G	52 x 40 x 33/40	1930	2025	2120	2215	2315	2410	1575	1640	1710
222 FAUT. DBL SANS BRAS ALLONGE RANGEMENT-D	52 x 40 x 33/40	1930	2025	2120	2215	2315	2410	1575	1640	1710
223 SOFA APP SANS BRAS ALLONGE RANGEMENT-G	82 x 40 x 33/40	3005	3150	3295	3445	3590	3735	2400	2505	2615
224 SOFA APP SANS BRAS ALLONGE RANGEMENT-D	82 x 40 x 33/40	3005	3150	3295	3445	3590	3735	2400	2505	2615
236 CHAISE LONGUE INCLINABLE BRAS GAUCHE	35 x 62 x 33/40	2445	2515	2590	2665	2735	2810	2060	2125	2195
237 CHAISE LONGUE INCLINABLE BRAS DROIT	35 x 62 x 33/40	2445	2515	2590	2665	2735	2810	2060	2125	2195

WASHINGTON

CARACTÉRISTIQUES:

Appui-tête ajustable manuel sur tous les items (fixe sur #050).

Fauteuil inclinable motorisé pleine jambe "**protège-mur". *Faut. 043 & 163: Dégagement: 16".

Chaise longue inclinable motorisé: Dégagement mural 8" & avant 5".

Coussins de siège avec mousse modelée + 1" de mousse mémoire.

Couture: petit fil en tissu & gros fil plat en cuir.

Note: 2 inclinables séparés par un coin ne peuvent pas ouvrir en même temps. Aucuns inclinables à côté d'item #155.

OPTIONS

*Appui-tête motorisé: \$185 ch. *N/D sur items fixes.

*Appui-tête motorisé \$185 + Support lombaire & dos chauffant \$230= \$410 ch. (Uniquement sur items inclinable avec bras).

Bloc-batterie: \$185/mec.

Mousse: Extra ferme \$20/siège.

Choix bras LARGE ou PETIT de 6" (spécifiez): Pattes sur bras LARGE & PETIT bras: LG195 bois ou LG196 métal (noire ou chrome). Spécifiez couleur.

Profondeur d'assise: 20" ou *22". *Le 22" N/D sur items 043 & 163.

Faut. 043-163: avec base en bois (spécifiez couleur).

Clous sur devant bras: ajoutez \$35/bras. Spécifiez: clous 5/8" (#54) Antique Gold ou clous 1/2" ou 7/8" couleurs: Brass-Silver-Pewter ou Copper.

Description	L x P x H	Cuir						Tissu		
		10	20	30	40	50	60	A	B	C
				Bronx Hugo Illusion Tucson Utah Vintage Wild Laredo Yukon	Cavallo Elegance Princess Santiago Sensation Sunset Trina Victoria	Bull Cassiope Dublin	Caress Ultrasued		COM	alta
238 CHAISE LONGUE DBL INCLINABLE BRAS-G	42 x 62 x 33/40	2620	2720	2820	2925	3025	3125	2195	2285	2375
239 CHAISE LONGUE DBL INCLINABLE BRAS-D	42 x 62 x 33/40	2620	2720	2820	2925	3025	3125	2195	2285	2375
CONFIGURATIONS										
A CONFIG (169-170)	84X40X40	4500	4680	4860	5040	5230	5410	3780	3960	4140
B CONFIG (169-171-174)	115X62X40	6195	6450	6695	6940	7200	7445	5120	5365	5620
C CONFIG (096-055-171-170)	116X116X40	9100	9485	9860	10240	10625	11005	7380	7695	8025
D CONFIG (169-171-055-179)	116X96X40	7945	8295	8635	8980	9330	9675	6485	6770	7065
J CONFIG (041-042)	70X40X40	4270	4430	4600	4770	4940	5110	3630	3710	3790
K CONFIG (041-071-005)	94X62X40	5795	6010	6235	6450	6670	6895	4825	5005	5175
L CONFIG (012-055-071-042)	102-102X40	8590	8950	9320	9690	10050	10425	7035	7290	7540
M CONFIG (041-071-055-089)	103X89X40	7595	7950	8315	8675	9035	9400	6220	6430	6640



WASHINGTON

OPTIMA
Collection

Jaymar

Conçu et fabriqué fièrement au Canada
Proudly designed and made in Canada

Nos produits sont fabriqués à la main et des variations mineures peuvent survenir

Our product is hand-made and minor variations can occur.

SPECIFICATIONS

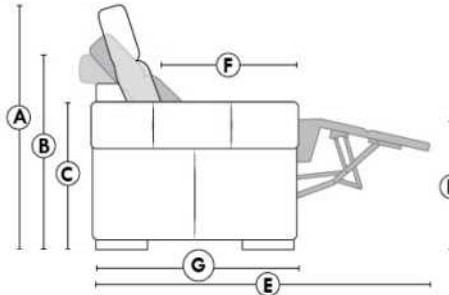

- Appui-tête levé Headrest up
- Appui-tête baissé Headrest down
- Complètement incliné Fully reclined

- A** Hauteur complète 40" Total Height
- B** Hauteur appui-tête baissé 33" Height headrest down
- C** Hauteur du bras 24" Arm Height
- D** Hauteur du siège 19,5" Seat height
- E** Profondeur inclinée 65" Depth fully reclined
- F** Profondeur d'assise 20"ou/ou 22" Seat depth
- G** Profondeur appui-tête monté 37,5" Depth with headrest up

BRAS | ARMS

Option de bras:
Bras Régulier Large 10,5" ou Petit bras 6"

Arm option
Regular arm Large 10,5" or Small arm 6"

Contrôle de l'inclinaison situé à l'intérieur du bras
Recliner control located on the inside of the arm.

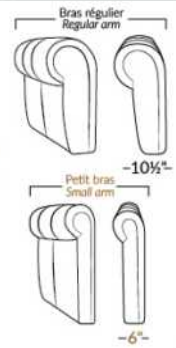

FAUTEUIL BERÇANT PIVOTANT INCLINABLE SWIVEL ROCKING MOTION CHAIR

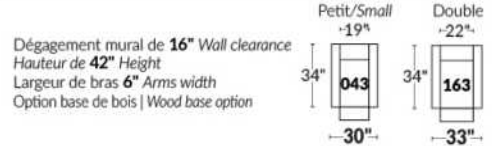

SIÈGE 23" DE LARGE | 23" SEAT WIDTH

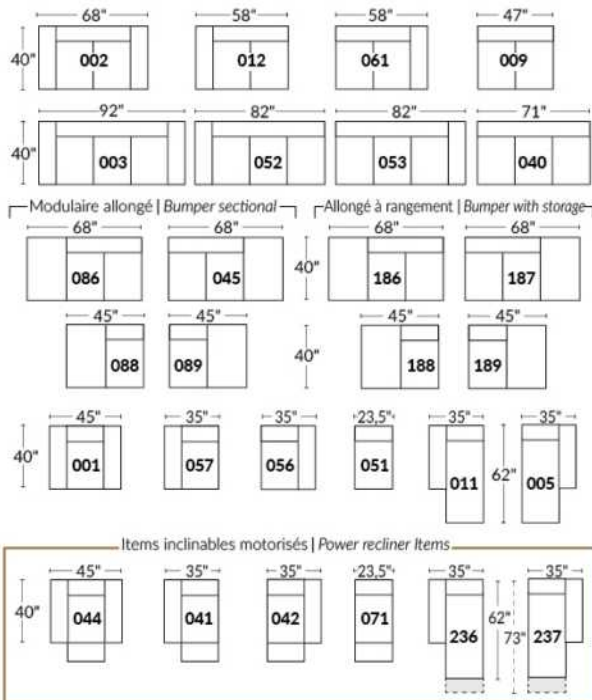

SIÈGE 30" DE LARGE | 30" SEAT WIDTH

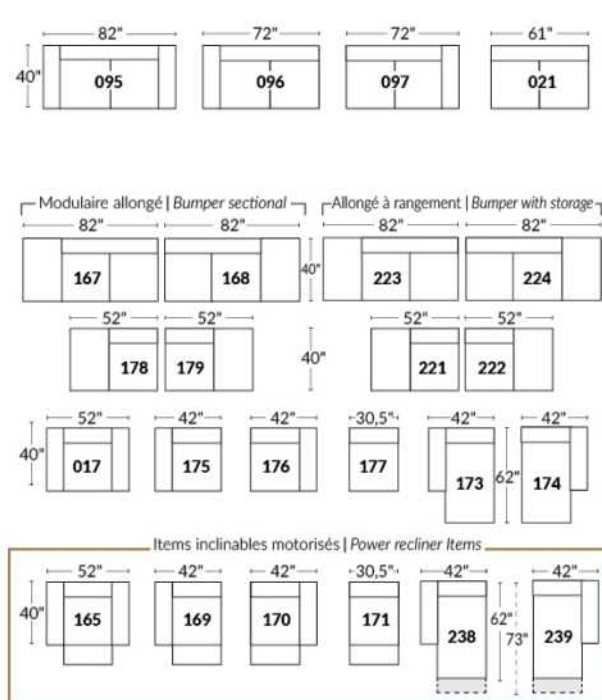

Autres | Others

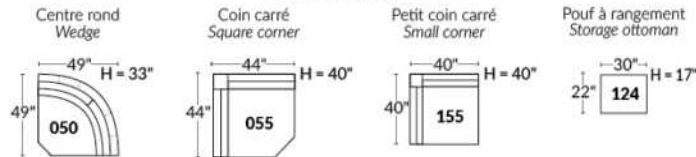

EXEMPLE 23" EXAMPLE

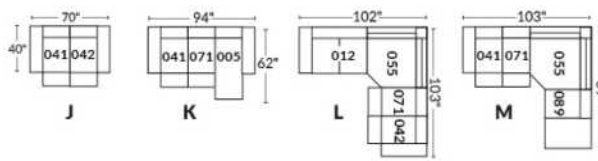

EXEMPLE 30" EXAMPLE

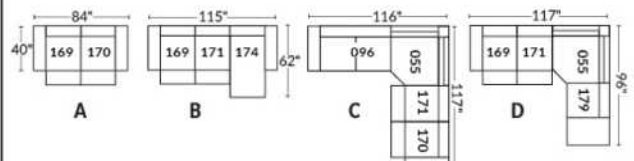

Liste de prix CDN

WINDSOR

PATTES: Spécifiez couleur des pattes LG3 rondes ou LG4 carrées, fini BEECH non disponible pour LG3.

COMBO: Recouvrement #2 sur les dossiers et sièges.

EN TISSU il n'y a pas de coutures sur les dossiers.

OPTION PASSEPOIL CRESTWOOD SUR CONTOUR DES BRAS SEULEMENT: Ajouter \$70; Couleur: Chestnut, Taupe ou Sand.

OPTION CLOUS DÉCORATIFS: Sofa: \$115 Causeuse: \$100 Fauteuil: \$85 Tabouret: \$60.

Description	L x P x H	Cuir						Tissu		
		10	20	30	40	50	60	A	B COM	C alta
				Bronx Hugo Illusion Tucson Utah Vintage Wild Laredo Yukon	Cavallo Elegance Princess Santiago Sensation Sunset Trina Victoria	Bull Cassiope Dublin	Caress Ultrasued			
001 FAUTEUIL	42x37x37	1455	1560	1670	1775	1885	1990	995	1050	1100
002 CAUSEUSE	66x37x37	2070	2205	2340	2475	2615	2750	1370	1460	1550
003 SOFA	89x37x37	2255	2450	2640	2835	3025	3215	1585	1680	1775
006 POUF	25.5X25.5X18	625	650	680	710	735	765	500	520	545

WINDSOR



Hauteur de siège 19" | Hauteur devant bras 26" | Profondeur d'assise 20"
Seat Height 19" | Arm Height 26" | Seat Depth 20"

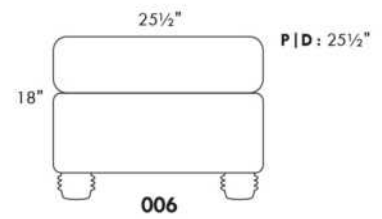
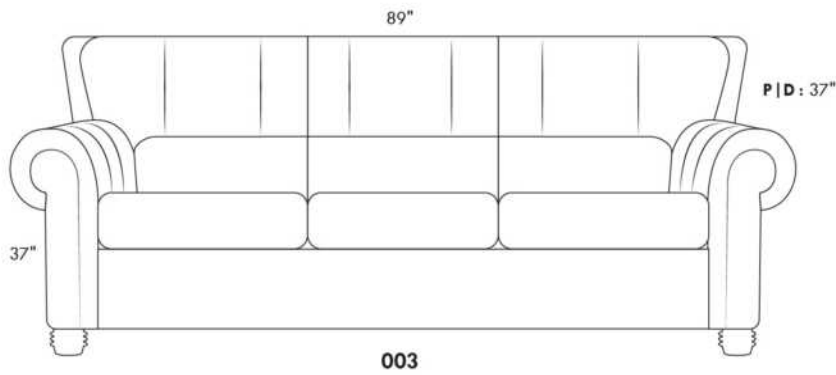
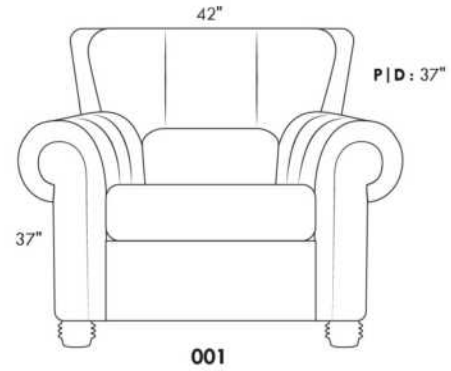
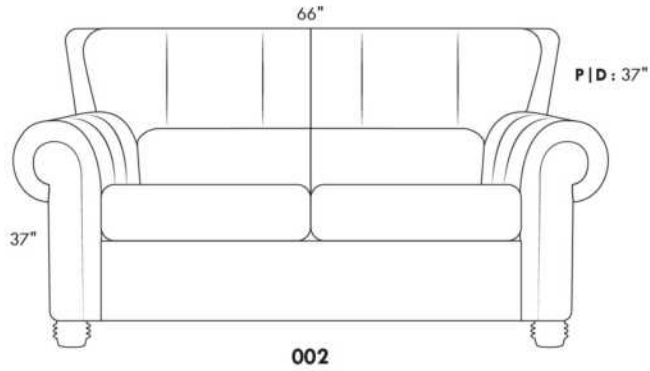

www.jaymar.ca

Toutes les dimensions indiquées sont au pouce près. Nos produits sont fabriqués à la main et des variations mineures peuvent survenir.
All dimensions indicated are to the nearest inch. Our product is hand-made and minor variations can occur.

Liste de prix CDN

WINSLOW

Spécifier couleur des pattes LG 107.

EN CUIR: Les dossiers et les sièges auront des coutures décoratives parallèles. Les dossiers seront retenus par une fermeture éclair.

REMBOURRAGE des sièges contient DES PLUMES. Coussins de dos et sièges reversibles.

COMBO #1: Recouvrement #2 les dos et sièges. PRIX: Consultez livret "Connaissance des Produits".

COMBO #2: Recouvrement #2 SIÈGE en CUIR SEULEMENT; Grade 10 à 30 ajoutez 70\$ par coussin de siège. Grade 40 à 60 ajoutez 105\$ par coussin de siège. Lounge = 2 sièges.

Description	L x P x H	Cuir						Tissu		
		10	20	30 Bronx Hugo Illusion Tucson Utah Vintage Wild Laredo Yukon	40 Cavallo Elegance Princess Santiago Sensation Sunset Trina Victoria	50 Bull Cassiope Dublin	60 Caress Ultrasued	A	B COM	C alta
002 CAUSEUSE	66X41X34	2625	2760	2895	3030	3165	3300	1400	1515	1635
005 CHAISE LONGUE BRAS DROIT	42X70X34	2245	2345	2450	2550	2650	2755	1340	1440	1535
006 POUF	35X24X17	815	845	875	900	930	955	515	530	540
011 CHAISE LONGUE BRAS GAUCHE	42X70X34	2245	2345	2450	2550	2650	2755	1340	1440	1535
017 FAUTEUIL DOUBLE	49X41X34	2035	2160	2285	2410	2535	2660	1190	1275	1360
021 SOFA APPARTEMENT SANS BRAS	70X41X34	2510	2665	2815	2970	3120	3275	1595	1730	1865
051 FAUTEUIL SANS BRAS	35X41X34	1330	1440	1545	1650	1760	1865	1055	1110	1165
055 COIN CARRE	45X45X34	1470	1535	1595	1660	1720	1780	1055	1110	1165
056 FAUTEUIL BRAS DROIT	42X41X34	1680	1795	1905	2020	2135	2245	1110	1185	1255
057 FAUTEUIL BRAS GAUCHE	42X41X34	1680	1795	1905	2020	2135	2245	1110	1185	1255
088 FAUTEUIL SANS BRAS ALLONGE GAUCHE	56X41X34	1750	1845	1940	2035	2135	2230	1125	1195	1260
089 FAUTEUIL SANS BRAS ALLONGE DROIT	56X41X34	1750	1845	1940	2035	2135	2230	1125	1195	1260
095 SOFA APPARTEMENT	84x41x34	3185	3340	3500	3660	3815	3975	1780	1920	2055
096 SOFA APPARTEMENT BRAS GAUCHE	77x41x34	2835	3010	3185	3360	3535	3710	1705	1820	1940
097 SOFA APPARTEMENT BRAS DROIT	77x41x34	2835	3010	3185	3360	3535	3710	1705	1820	1940
CONFIGURATIONS										
A CONF. A (96-55-56)	122X87X34	5985	6340	6685	7040	7390	7735	3870	4115	4360
B CONF. B (88-55-89)	101X101X34	4970	5225	5475	5730	5990	6240	3305	3500	3685
C CONF. C (11-51-55-89)	122X101X34	6795	7165	7530	7895	8265	8630	4575	4855	5125
D CONF. D (11-97)	119X70X34	5080	5355	5635	5910	6185	6465	3045	3260	3475

WINSLOW



Hauteur complète 34" | Hauteur de siège 18" | Hauteur devant bras 22½" | Profondeur d'assise 24"
 Total Height 34" | Seat Height 18" | Arm Height 22½" | Seat Depth 24"

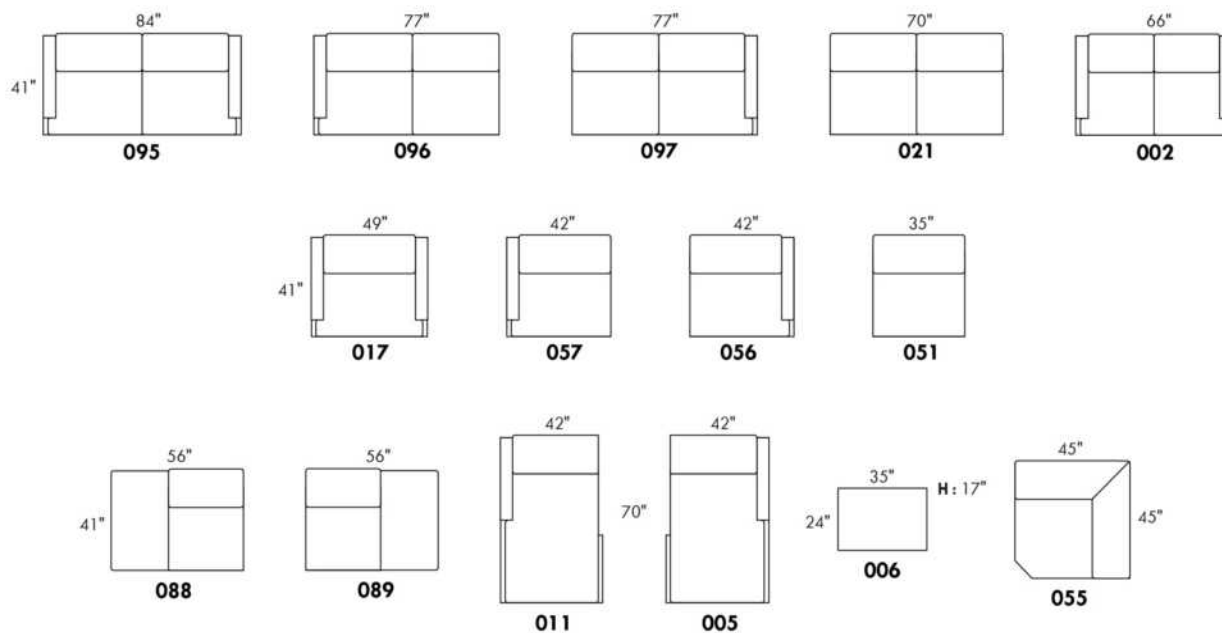

CONFIGURATIONS

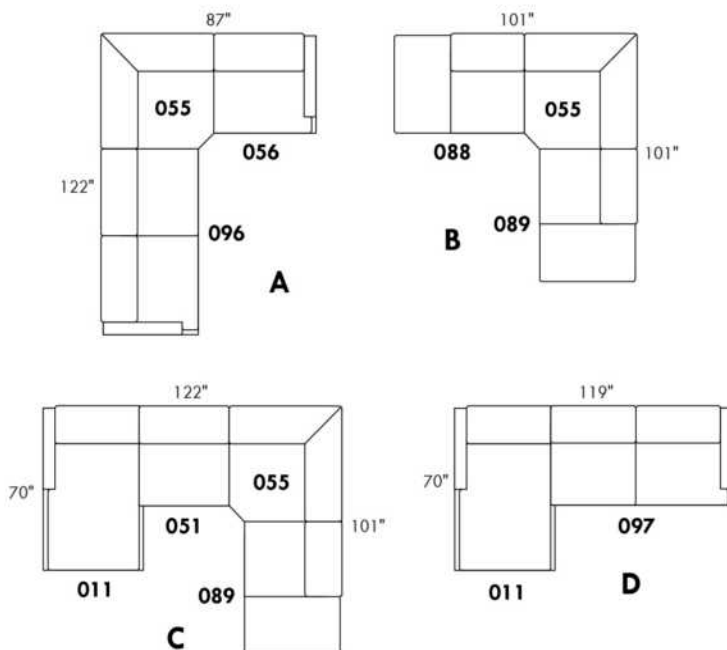

www.jaymar.ca

Toutes les dimensions indiquées sont au pouce près. Nos produits sont fabriqués à la main et des variations mineures peuvent survenir.
 All dimensions indicated are to the nearest inch. Our product is hand-made and minor variations can occur.



Tête de lit **sans** oreilles
Headboard **without** wings

99900 BASE L

POUR TÊTE DE LIT SANS OREILLES .

*Bases AVEC PATTES: Spécifiez choix de patte: LG182 bois (couleur), LG60 métal ou LG189 métal.

*NB: La base de lit mince pour LIT REGLABLE (items 560-561-563): Pattes en BOIS seulement (spécifiez couleur).

Bases CONTOUR LARGE avec PATTES & ANTI POUSSIÈRE - Panneau en bois particule inclus.

Inclus: 3 traverses en bois, et 2 hauteurs de pattes centrales: Position haute 9,75" (pattes de 8,25") ou position basse 6,5" (pattes de 5").

Base CONTOUR LARGE avec RANGEMENT - panneau en contreplaqué inclus.

Base CONTOUR MINCE, panneau en bois particule inclus à une hauteur fixe de 10,25".

Base CONTOUR MINCE pour LIT RÉGLABLE: Dimensions intérieures: King: 78"L x 82"P | Queen: 61"L x 82"P | Simple: 40"L x 82"P

Base CONTOUR MINCE avec RANGEMENT: Attn: Le contour sera 1" plus large pour soutenir le mécanisme à rangement.

Base TIROIRS LATÉRAUX: Bases King et Queen ont 2 TIROIRS (1 de chaque côté). / Bases Double et Simple ont seulement 1 TIROIR. Svp spécifiez sur votre commande quel côté vu de face. Espace de dégagement pour table de chevet est à minimum 20 po du mur.

DIMENSIONS TIROIRS en merisier: Frontal et Latéral: King et Queen: 54.25" x 24.5" x 5" / Double et Simple: 48.25" x 24.5" x 5".

Tiroir ouvert: Laisser un espace dégagé d'au moins 18 po.

NB: Seules les bases avec tiroir (frontal ou latéral) peuvent être vendues séparément. Le côté tête de lit de la base ne sera pas fini.

Description	L x P x H	Cuir						Tissu		
		10	20	30 Bronx Hugo Illusion Tucson Utah Vintage Wild Laredo Yukon	40 Cavallo Elegance Princess Santiago Sensation Sunset Trina Victoria	50 Bull Cassiope Dublin	60 Caress Ultrasued	A	B COM	C alta
410 BASE LARGE KING AVEC PATTES	87 x 86 x 12	900	1015	1125	1240	1355	1465	720	750	775
411 BASE LARGE QUEEN AVEC PATTES	69 x 86 x 12	835	945	1060	1170	1285	1400	645	670	690
412 BASE LARGE DOUBLE AVEC PATTES	64 x 82 x 12	775	855	935	1015	1095	1170	595	615	630
413 BASE LARGE SIMPLE AVEC PATTES	49 x 82 x 12	650	735	820	905	990	1075	580	595	615
420 BASE LARGE KING ANTI POUSSIÈRE	87 x 86 x 12	1080	1215	1355	1490	1625	1760	835	860	890
421 BASE LARGE QUEEN ANTI POUSSIÈRE	69 x 86 x 12	990	1115	1240	1365	1490	1615	755	775	800
422 BASE LARGE DOUBLE ANTI POUSSIÈRE	64 x 82 x 12	930	1030	1130	1235	1335	1440	720	745	765
423 BASE LARGE SIMPLE ANTI POUSSIÈRE	49 x 82 x 12	835	940	1050	1155	1260	1370	705	725	750
430 BASE LARGE KING AVEC RANGEMENT	87 x 86 x 12	1465	1620	1770	1925	2075	2230	1230	1260	1295
431 BASE LARGE QUEEN AVEC RANGEMENT	69 x 86 x 12	1285	1385	1490	1590	1690	1795	1050	1070	1095
440 BASE LARGE KING TIROIR FRONTAL	87 x 86 x 12	1535	1680	1825	1975	2120	2270	1310	1340	1375
441 BASE LARGE QUEEN TIROIR FRONTAL	69 x 86 x 12	1445	1560	1680	1800	1920	2035	1210	1230	1245
442 BASE LARGE DOUBLE TIROIR FRONTAL	64 x 82 x 12	1385	1495	1600	1710	1815	1925	1205	1225	1240
450 BASE LARGE KING TIROIRS LATÉRAUX	87 x 86 x 12	1880	2015	2150	2285	2420	2555	1665	1695	1730
451 BASE LARGE QUEEN TIROIRS LATÉRAUX	69 x 86 x 12	1865	1985	2105	2225	2340	2460	1660	1685	1715
452 BASE LARGE DOUBLE TIROIR LATÉRAL	64 x 82 x 12	1385	1495	1600	1710	1815	1925	1205	1225	1240



Tête de lit **sans** oreilles
Headboard **without** wings

99900 BASE L

POUR TÊTE DE LIT SANS OREILLES .

*Bases AVEC PATTES: Spécifiez choix de patte: LG182 bois (couleur), LG60 métal ou LG189 métal.

*NB: La base de lit mince pour LIT REGLABLE (items 560-561-563): Pattes en BOIS seulement (spécifiez couleur).

Bases CONTOUR LARGE avec PATTES & ANTI POUSSIÈRE - Panneau en bois particule inclus.

Inclus: 3 traverses en bois, et 2 hauteurs de pattes centrales: Position haute 9,75" (pattes de 8,25") ou position basse 6,5" (pattes de 5").

Base CONTOUR LARGE avec RANGEMENT - panneau en contreplaqué inclus.

Base CONTOUR MINCE, panneau en bois particule inclus à une hauteur fixe de 10,25".

Base CONTOUR MINCE pour LIT RÉGLABLE: Dimensions intérieures: King: 78"L x 82"P | Queen: 61"L x 82"P | Simple: 40"L x 82"P

Base CONTOUR MINCE avec RANGEMENT: Attn: Le contour sera 1" plus large pour soutenir le mécanisme à rangement.

Base TIROIRS LATÉRAUX: Bases King et Queen ont 2 TIROIRS (1 de chaque côté). / Bases Double et Simple ont seulement 1 TIROIR. Svp spécifiez sur votre commande quel côté vu de face. Espace de dégagement pour table de chevet est à minimum 20 po du mur.

DIMENSIONS TIROIRS en merisier: Frontal et Latéral: King et Queen: 54.25" x 24.5" x 5" / Double et Simple: 48.25" x 24.5" x 5".

Tiroir ouvert: Laisser un espace dégagé d'au moins 18 po.

NB: Seules les bases avec tiroir (frontal ou latéral) peuvent être vendues séparément. Le côté tête de lit de la base ne sera pas fini.

Description	L x P x H	Cuir						Tissu		
		10	20	30 Bronx Hugo Illusion Tucson Utah Vintage Wild Laredo Yukon	40 Cavallo Elegance Princess Santiago Sensation Sunset Trina Victoria	50 Bull Cassiope Dublin	60 Caress Ultrasued	A	B COM	C alta
453 BASE LARGE SIMPLE TIROIR LATERAL	49 x 82 x 12	1385	1485	1580	1675	1770	1865	1205	1225	1240
510 BASE MINCE KING AVEC PATTES	82 x 84 x 12	900	1025	1150	1275	1400	1520	720	755	790
511 BASE MINCE QUEEN AVEC PATTES	64 x 84 x 12	835	945	1060	1170	1285	1400	645	670	690
512 BASE MINCE DOUBLE AVEC PATTES	59 x 80 x 12	795	885	975	1065	1155	1245	615	635	660
513 BASE MINCE SIMPLE AVEC PATTES	44 x 80 x 12	650	745	835	925	1015	1105	580	595	615
520 BASE MINCE KING ANTI POUSSIÈRE	82 x 84 x 12	1085	1215	1345	1475	1605	1735	840	860	885
521 BASE MINCE QUEEN ANTI POUSSIÈRE	64 x 84 x 12	995	1115	1235	1355	1470	1590	770	790	805
522 BASE MINCE DOUBLE ANTI POUSSIÈRE	59 x 80 x 12	940	1040	1145	1245	1345	1450	745	765	790
523 BASE MINCE SIMPLE ANTI POUSSIÈRE	44 x 80 x 12	835	940	1050	1155	1260	1370	705	730	760
530 BASE MINCE KING AVEC RANGEMENT	83 x 84 x 12	1465	1620	1770	1925	2075	2230	1230	1260	1295
531 BASE MINCE QUEEN AVEC RANGEMENT	66 x 84 x 12	1285	1385	1490	1590	1690	1795	1050	1070	1095
540 BASE MINCE KING TIROIR FRONTAL	82 x 84 x 12	1535	1680	1825	1975	2120	2270	1310	1340	1375
541 BASE MINCE QUEEN TIROIR FRONTAL	64 x 84 x 12	1445	1560	1680	1800	1920	2035	1210	1230	1245
542 BASE MINCE DOUBLE TIROIR FRONTAL	59 x 80 x 12	1385	1495	1600	1710	1815	1925	1205	1225	1240
550 BASE MINCE KING TIROIRS LATÉRAUX	82 x 84 x 12	1880	2015	2150	2285	2420	2555	1665	1695	1730
551 BASE MINCE QUEEN TIROIRS LATÉRAUX	64 x 84 x 12	1865	1985	2105	2225	2340	2460	1660	1685	1715
552 BASE MINCE DOUBLE TIROIR LATERAL	59 x 80 x 12	1385	1495	1600	1710	1815	1925	1205	1225	1240



Tête de lit **sans** oreilles
Headboard **without** wings

99900 BASE L

POUR TÊTE DE LIT SANS OREILLES .

*Bases AVEC PATTES: Spécifiez choix de patte: LG182 bois (couleur), LG60 métal ou LG189 métal.

*NB: La base de lit mince pour LIT REGLABLE (items 560-561-563): Pattes en BOIS seulement (spécifiez couleur).

Bases CONTOUR LARGE avec PATTES & ANTI POUSSIÈRE - Panneau en bois particule inclus.

Inclus: 3 traverses en bois, et 2 hauteurs de pattes centrales: Position haute 9,75" (pattes de 8,25") ou position basse 6,5" (pattes de 5").

Base CONTOUR LARGE avec RANGEMENT - panneau en contreplaqué inclus.

Base CONTOUR MINCE, panneau en bois particule inclus à une hauteur fixe de 10,25".

Base CONTOUR MINCE pour LIT RÉGLABLE: Dimensions intérieures: King: 78"L x 82"P | Queen: 61"L x 82"P | Simple: 40"L x 82"P

Base CONTOUR MINCE avec RANGEMENT: Attn: Le contour sera 1" plus large pour soutenir le mécanisme à rangement.

Base TIROIRS LATÉRAUX: Bases King et Queen ont 2 TIROIRS (1 de chaque côté). / Bases Double et Simple ont seulement 1 TIROIR. Svp spécifiez sur votre commande quel côté vu de face. Espace de dégagement pour table de chevet est à minimum 20 po du mur.

DIMENSIONS TIROIRS en merisier: Frontal et Latéral: King et Queen: 54.25" x 24.5" x 5" / Double et Simple: 48.25" x 24.5" x 5".

Tiroir ouvert: Laisser un espace dégagé d'au moins 18 po.

NB: Seules les bases avec tiroir (frontal ou latéral) peuvent être vendues séparément. Le côté tête de lit de la base ne sera pas fini.

Description	L x P x H	Cuir						Tissu		
		10	20	30 Bronx Hugo Illusion Tucson Utah Vintage Wild Laredo Yukon	40 Cavallo Elegance Princess Santiago Sensation Sunset Trina Victoria	50 Bull Cassiope Dublin	60 Caress Ultrasued	A	B COM	C alta
553 BASE MINCE SIMPLE TIROIR LATERAL	44 x 80 x 12	1385	1485	1580	1675	1770	1865	1205	1225	1240
560 BASE MINCE POUR LIT REGLABLE KING	82x84x12	900	1025	1150	1275	1400	1520	720	755	790
561 BASE MINCE POUR LIT REGLABLE QUEEN	65x84x12	835	945	1060	1170	1285	1400	645	670	690
563 BASE MINCE POUR LIT REGLABLE SIMPLE	44x84x12	650	745	835	925	1015	1105	580	595	615

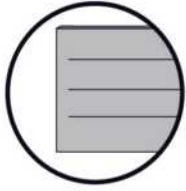

99900

BASE pour tête de lit SANS oreilles
Bed base for headboard WITHOUT wings

4" Base contour LARGE | WIDE contour Base

DIMENSIONS

Base de lits seulement
Bed base only

L x P/D x H

K	87" x 86" x 12"
Q	69" x 86" x 12"
D	64" x 82" x 12"
S	49" x 82" x 12"



*Avec pattes | *With Legs
K 410 - Q 411 - D 412 - S 413

2 positions de matelas à 9,75" ou 6,5" du plancher
2 mattress position from 9,75" or 6,5" from the floor



Anti-poussière | No Dust
K 420 - Q 421 - D 422 - S 423

2 positions de matelas à 9,75" ou 6,5" du plancher
2 mattress position from 9,75" or 6,5" from the floor



Avec rangement | With Storage
K 430 - Q 431

1 position de matelas à 10,25" du plancher
1 mattress position at 10,25" from floor



Rangement à tiroir frontal
With Front Drawer
K 440 - Q 441 - D 442

1 position de matelas à 10,25" du plancher
1 mattress position at 10,25" from floor



Rangement à tiroir latéraux
With Side Drawers
**K 450 - Q 451 (2 tiroirs | drawers)
D 452 - S 453 (1 tiroir | drawer)**

1 position de matelas à 10,25" du plancher
1 mattress position at 10,25" from floor

2" Base contour MINCE | NARROW contour Base

DIMENSIONS

Base de lits seulement
Bed base only

L x P/D x H

K	82" x 84" x 12"
Q	64" x 84" x 12"
D	59" x 80" x 12"
S	44" x 80" x 12"



*Avec pattes | *With Legs
K 510 - Q 511 - D 512 - S 513

1 position de matelas à 10,25" du plancher
1 mattress position at 10,25" from floor



Anti-poussière | No Dust
K 520 - Q 521 - D 522 - S 523

1 position de matelas à 10,25" du plancher
1 mattress position at 10,25" from floor

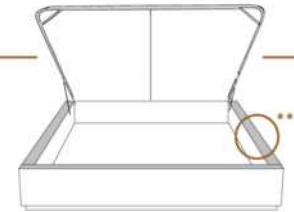

Avec rangement | With Storage
****1" plus large | **1" wider
K 530 - Q 531**

1 position de matelas à 10,25" du plancher
1 mattress position at 10,25" from floor



Lit réglable | Adjustable bed
Pattes de bois seulement | Wood leg only
K 560 - Q 561 - S 563

	King	Queen	Simple Single
EXT:	87x89x56	69x89x56	49x89x56
INT:	78x82x12	61x82x12	40x82x12

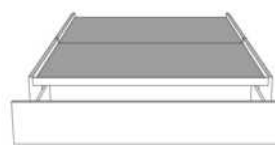

Rangement à tiroir frontal
With Front Drawer
K 540 - Q 541 - D 542

1 position de matelas à 10,25" du plancher
1 mattress position at 10,25" from floor



Rangement à tiroir latéraux
With Side Drawers
**K 550 - Q 551 (2 tiroirs | drawers)
D 552 - S 553 (1 tiroir | drawer)**

1 position de matelas à 10,25" du plancher
1 mattress position at 10,25" from floor

Les illustrations sont génériques et n'indiquent pas tous les détails de coutures. | The sketches are generic and do not reflect all sewing details.

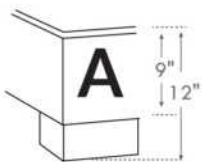

LG182 Bois | Wood

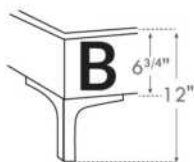

LG60 Metal

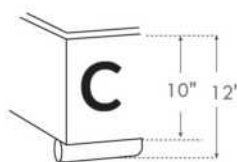

LG189 Metal

*Choix de pattes (Seulement pour base avec pattes)
*Leg choices (Only for Bed base with legs)

N.B.

La hauteur du pied et longeron varie selon la patte choisie.
Foot & siderail height varies according to leg choice.



99905 BASE C

POUR TÊTE DE LIT AVEC OREILLES .

*Bases avec pattes: Spécifiez choix de patte: LG182 bois (couleur), LG60 métal ou LG189 métal.

*NB: La base de lit mince pour LIT REGLABLE (items 560-561-563): Pattes en BOIS seulement (spécifiez couleur).

Bases CONTOUR LARGE avec PATTES & ANTI POUSSIÈRE - Panneau en bois particule inclus.

Inclus: 3 traverses en bois, et 2 hauteurs de pattes centrales: Position haute 9,75" (pattes de 8,25") ou position basse 6,5" (pattes de 5").

Base CONTOUR LARGE avec RANGEMENT - panneau en contreplaqué inclus.

Base CONTOUR MINCE - panneau en bois particule inclus à une hauteur fixe de 10,25".

Base CONTOUR MINCE pour LIT REGLABLE: Dimensions intérieures incluant profondeur de la tête de lit : King: 78"L x 82"P | Queen: 61"L x 82"P | Simple: 40"L x 82"P

Base CONTOUR MINCE avec RANGEMENT: Attn: Le contour sera 1" plus large pour soutenir le mécanisme à rangement.

Bases TIROIRS LATÉRAUX: Bases King et Queen ont 2 TIROIRS (1 de chaque côté). / Bases Double et Simple ont seulement 1 TIROIR. Svp spécifiez sur votre commande quel côté vu de face.

TIROIR LATÉRAL: Espace de dégagement pour table de chevet est à minimum 20 po du mur.

DIMENSIONS TIROIRS en merisier: Frontal et Latéral: K & Q: 54.25" x 24.5" x 5" / Dbl & Simple: 48.25" x 24.5" x 5".

Tiroir ouvert: Laisser un espace dégagé d'au moins 18 po.

NB: Seules les bases avec tiroir (frontal ou latéral) peuvent être vendues séparément. Le côté tête de lit de la base ne sera pas fini.

Description	L x P x H	Cuir						Tissu		
		10	20	30 Bronx Hugo Illusion Tucson Utah Vintage Wild Laredo Yukon	40 Cavallo Elegance Princess Santiago Sensation Sunset Trina Victoria	50 Bull Cassiope Dublin	60 Caress Ultrasued	A	B COM	C alta
410 BASE LARGE KING AVEC PATTES	87 x 79 x 12	900	1015	1125	1240	1355	1465	720	750	775
411 BASE LARGE QUEEN AVEC PATTES	69 x 79 x 12	835	945	1060	1170	1285	1400	645	670	690
412 BASE LARGE DOUBLE AVEC PATTES	64 x 75 x 12	775	855	935	1015	1095	1170	595	615	630
413 BASE LARGE SIMPLE AVEC PATTES	49 x 75 x 12	650	735	820	905	990	1075	580	595	615
420 BASE LARGE KING ANTI POUSSIÈRE	87 x 79 x 12	1080	1215	1355	1490	1625	1760	835	860	890
421 BASE LARGE QUEEN ANTI POUSSIÈRE	69 x 79 x 12	990	1115	1240	1365	1490	1615	755	775	800
422 BASE LARGE DOUBLE ANTI POUSSIÈRE	64 x 75 x 12	930	1030	1130	1235	1335	1440	720	745	765
423 BASE LARGE SIMPLE ANTI POUSSIÈRE	49 x 75 x 12	835	940	1050	1155	1260	1370	705	725	750
430 BASE LARGE KING AVEC RANGEMENT	87 x 79 x 12	1465	1620	1770	1925	2075	2230	1230	1260	1295
431 BASE LARGE QUEEN AVEC RANGEMENT	69 x 79 x 12	1285	1385	1490	1590	1690	1795	1050	1070	1095
440 BASE LARGE KING TIROIR FRONTAL	87 x 79 x 12	1535	1680	1825	1975	2120	2270	1310	1340	1375
441 BASE LARGE QUEEN TIROIR FRONTAL	69 x 79 x 12	1445	1560	1680	1800	1920	2035	1210	1230	1245
442 BASE LARGE DOUBLE TIROIR FRONTAL	64 x 75 x 12	1385	1495	1600	1710	1815	1925	1205	1225	1240
450 BASE LARGE KING TIROIRS LATÉRAUX	87 x 79 x 12	1880	2015	2150	2285	2420	2555	1665	1695	1730
451 BASE LARGE QUEEN TIROIRS LATÉRAUX	69 x 79 x 12	1865	1985	2105	2225	2340	2460	1660	1685	1715
452 BASE LARGE DOUBLE TIROIR LATÉRAL	64 x 75 x 12	1385	1495	1600	1710	1815	1925	1205	1225	1240



99905 BASE C

POUR TÊTE DE LIT AVEC OREILLES .

*Bases avec pattes: Spécifiez choix de patte: LG182 bois (couleur), LG60 métal ou LG189 métal.

*NB: La base de lit mince pour LIT REGLABLE (items 560-561-563): Pattes en BOIS seulement (spécifiez couleur).

Bases CONTOUR LARGE avec PATTES & ANTI POUSSIÈRE - Panneau en bois particule inclus.

Inclus: 3 traverses en bois, et 2 hauteurs de pattes centrales: Position haute 9,75" (pattes de 8,25") ou position basse 6,5" (pattes de 5").

Base CONTOUR LARGE avec RANGEMENT - panneau en contreplaqué inclus.

Base CONTOUR MINCE - panneau en bois particule inclus à une hauteur fixe de 10,25".

Base CONTOUR MINCE pour LIT REGLABLE: Dimensions intérieures incluant profondeur de la tête de lit : King: 78"L x 82"P | Queen: 61"L x 82"P | Simple: 40"L x 82"P

Base CONTOUR MINCE avec RANGEMENT: Attn: Le contour sera 1" plus large pour soutenir le mécanisme à rangement.

Bases TIROIRS LATÉRAUX: Bases King et Queen ont 2 TIROIRS (1 de chaque côté). / Bases Double et Simple ont seulement 1 TIROIR. Svp spécifiez sur votre commande quel côté vu de face.

TIROIR LATÉRAL: Espace de dégagement pour table de chevet est à minimum 20 po du mur.

DIMENSIONS TIROIRS en merisier: Frontal et Latéral: K & Q: 54.25" x 24.5" x 5" / Dbl & Simple: 48.25" x 24.5" x 5".

Tiroir ouvert: Laisser un espace dégagé d'au moins 18 po.

NB: Seules les bases avec tiroir (frontal ou latéral) peuvent être vendues séparément. Le côté tête de lit de la base ne sera pas fini.

Description	L x P x H	Cuir						Tissu		
		10	20	30 Bronx Hugo Illusion Tucson Utah Vintage Wild Laredo Yukon	40 Cavallo Elegance Princess Santiago Sensation Sunset Trina Victoria	50 Bull Cassiope Dublin	60 Caress Ultrasued	A	B COM	C alta
453 BASE LARGE SIMPLE TIROIR LATERAL	49 x 75 x 12	1385	1485	1580	1675	1770	1865	1205	1225	1240
510 BASE MINCE KING AVEC PATTES	82 x 77 x 12	900	1025	1150	1275	1400	1520	720	755	790
511 BASE MINCE QUEEN AVEC PATTES	64 x 77 x 12	835	945	1060	1170	1285	1400	645	670	690
512 BASE MINCE DOUBLE AVEC PATTES	59 x 73 x 12	795	885	975	1065	1155	1245	615	635	660
513 BASE MINCE SIMPLE AVEC PATTES	44 x 73 x 12	650	745	835	925	1015	1105	580	595	615
520 BASE MINCE KING ANTI POUSSIÈRE	82 x 77 x 12	1085	1215	1345	1475	1605	1735	840	860	885
521 BASE MINCE QUEEN ANTI POUSSIÈRE	64 x 77 x 12	995	1115	1235	1355	1470	1590	770	790	805
522 BASE MINCE DOUBLE ANTI POUSSIÈRE	59 x 73 x 12	940	1040	1145	1245	1345	1450	745	765	790
523 BASE MINCE SIMPLE ANTI POUSSIÈRE	44 x 73 x 12	835	940	1050	1155	1260	1370	705	730	760
530 BASE MINCE KING AVEC RANGEMENT	83 x 77 x 12	1465	1620	1770	1925	2075	2230	1230	1260	1295
531 BASE MINCE QUEEN AVEC RANGEMENT	66 x 77 x 12	1285	1385	1490	1590	1690	1795	1050	1070	1095
540 BASE MINCE KING TIROIR FRONTAL	82 x 77 x 12	1535	1680	1825	1975	2120	2270	1310	1340	1375
541 BASE MINCE QUEEN TIROIR FRONTAL	64 x 77 x 12	1445	1560	1680	1800	1920	2035	1210	1230	1245
542 BASE MINCE DOUBLE TIROIR FRONTAL	59 x 73 x 12	1385	1495	1600	1710	1815	1925	1205	1225	1240
550 BASE MINCE KING TIROIRS LATÉRAUX	82 x 77 x 12	1880	2015	2150	2285	2420	2555	1665	1695	1730
551 BASE MINCE QUEEN TIROIRS LATÉRAUX	64 x 77 x 12	1865	1985	2105	2225	2340	2460	1660	1685	1715
552 BASE MINCE DOUBLE TIROIR LATERAL	59 x 73 x 12	1385	1495	1600	1710	1815	1925	1205	1225	1240



99905 BASE C

POUR TÊTE DE LIT AVEC OREILLES .

*Bases avec pattes: Spécifiez choix de patte: LG182 bois (couleur), LG60 métal ou LG189 métal.

*NB: La base de lit mince pour LIT REGLABLE (items 560-561-563): Pattes en BOIS seulement (spécifiez couleur).

Bases CONTOUR LARGE avec PATTES & ANTI POUSSIÈRE - Panneau en bois particule inclus.

Inclus: 3 traverses en bois, et 2 hauteurs de pattes centrales: Position haute 9,75" (pattes de 8,25") ou position basse 6,5" (pattes de 5").

Base CONTOUR LARGE avec RANGEMENT - panneau en contreplaqué inclus.

Base CONTOUR MINCE - panneau en bois particule inclus à une hauteur fixe de 10,25".

Base CONTOUR MINCE pour LIT REGLABLE: Dimensions intérieures incluant profondeur de la tête de lit : King: 78"L x 82"P | Queen: 61"L x 82"P | Simple: 40"L x 82"P

Base CONTOUR MINCE avec RANGEMENT: Attn: Le contour sera 1" plus large pour soutenir le mécanisme à rangement.

Bases TIROIRS LATÉRAUX: Bases King et Queen ont 2 TIROIRS (1 de chaque côté). / Bases Double et Simple ont seulement 1 TIROIR. Svp spécifiez sur votre commande quel côté vu de face.

TIROIR LATÉRAL: Espace de dégagement pour table de chevet est à minimum 20 po du mur.

DIMENSIONS TIROIRS en merisier: Frontal et Latéral: K & Q: 54.25" x 24.5" x 5" / Dbl & Simple: 48.25" x 24.5" x 5".

Tiroir ouvert: Laisser un espace dégagé d'au moins 18 po.

NB: Seules les bases avec tiroir (frontal ou latéral) peuvent être vendues séparément. Le côté tête de lit de la base ne sera pas fini.

Description	L x P x H	Cuir						Tissu		
		10	20	30 Bronx Hugo Illusion Tucson Utah Vintage Wild Laredo Yukon	40 Cavallo Elegance Princess Santiago Sensation Sunset Trina Victoria	50 Bull Cassiope Dublin	60 Caress Ultrasued	A	B COM	C alta
553 BASE MINCE SIMPLE TIROIR LATÉRAL	44 x 73 x 12	1385	1485	1580	1675	1770	1865	1205	1225	1240
560 BASE MINCE POUR LIT REGLABLE KING	82x76x12	900	1025	1150	1275	1400	1520	720	755	790
561 BASE MINCE POUR LIT REGLABLE QUEEN	65x76x12	835	945	1060	1170	1285	1400	645	670	690
563 BASE MINCE POUR LIT REGLABLE SIMPLE	44x76x12	650	745	835	925	1015	1105	580	595	615



99905

BASE pour tête de lit AVEC oreilles
Bed base for headboard WITH wings

4" Base contour LARGE | WIDE contour Base

DIMENSIONS

Base de lits seulement
Bed base only

L x P/D x H

K	87" x 79" x 12"
Q	69" x 79" x 12"
D	64" x 75" x 12"
S	49" x 75" x 12"



*Avec pattes | *With Legs
K 410 - Q 411 - D 412 - S 413

2 positions de matelas à 9,75" ou 6,5" du plancher
2 mattress position from 9,75" or 6,5" from the floor



Anti-poussière | No Dust
K 420 - Q 421 - D 422 - S 423

2 positions de matelas à 9,75" ou 6,5" du plancher
2 mattress position from 9,75" or 6,5" from the floor

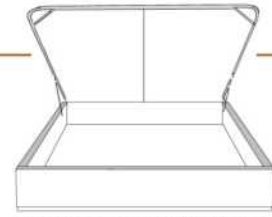

Avec rangement | With Storage
K 430 - Q 431

1 position de matelas à 10,25" du plancher
1 mattress position at 10,25" from floor



Rangement à tiroir frontal
With Front Drawer
K 440 - Q 441 - D 442

1 position de matelas à 10,25" du plancher
1 mattress position at 10,25" from floor



Rangement à tiroir latéraux
With Side Drawers
**K 450 - Q 451 (2 tiroirs | drawers)
D 452 - S 453 (1 tiroir | drawer)**

1 position de matelas à 10,25" du plancher
1 mattress position at 10,25" from floor

2" Base contour MINCE | NARROW contour Base

DIMENSIONS

Base de lits seulement
Bed base only

L x P/D x H

K	82" x 77" x 12"
Q	64" x 77" x 12"
D	59" x 73" x 12"
S	44" x 73" x 12"



*Avec pattes | *With Legs
K 510 - Q 511 - D 512 - S 513

1 position de matelas à 10,25" du plancher
1 mattress position at 10,25" from floor



Anti-poussière | No Dust
K 520 - Q 521 - D 522 - S 523

1 position de matelas à 10,25" du plancher
1 mattress position at 10,25" from floor

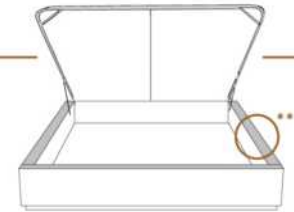

Avec rangement | With Storage
****1" plus large | **1" wider
K 530 - Q 531**

1 position de matelas à 10,25" du plancher
1 mattress position at 10,25" from floor



Lit réglable | Adjustable bed
Pattes de bois seulement | Wood leg only
K 560 - Q 561 - S 563

	King	Queen	Simple/Single
EXT:	87x89x56	69x89x56	49x89x56
INT:	78x82x12	61x82x12	40x82x12



Rangement à tiroir frontal
With Front Drawer
K 540 - Q 541 - D 542

1 position de matelas à 10,25" du plancher
1 mattress position at 10,25" from floor



Rangement à tiroir latéraux
With Side Drawers
**K 550 - Q 551 (2 tiroirs | drawers)
D 552 - S 553 (1 tiroir | drawer)**

1 position de matelas à 10,25" du plancher
1 mattress position at 10,25" from floor

Les illustrations sont génériques et n'indiquent pas tous les détails de coutures. | The sketches are generic and do not reflect all sewing details.

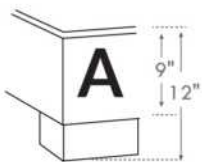

LG182 Bois | Wood

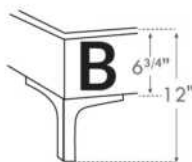

LG60 Metal

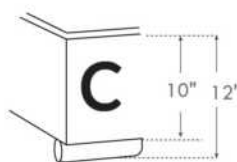

LG189 Metal

*Choix de pattes (Seulement pour base avec pattes)
*Leg choices (Only for Bed base with legs)

N.B.

La hauteur du pied et longeron varie selon la patte choisie.
Foot & siderail height varies according to leg choice.



ALONZO

GRUPE B

Tête de lit SANS oreilles - Choisissez votre base - Voir liste de prix 99900 BASE L.

OPTIONS :

Clous décoratifs : Clous MOYEN ½ po alentour de l'appliqué, AJOUTEZ : King \$115, Queen \$110, Double \$105, Simple \$95.

Spécifiez couleur des clous sur votre commande: BRASS - SILVER ou COPPER.

COMBO disponible : Appliqué peut être fait dans une couleur contrastante. Voir tableau COMBO du livret Connaissance des produits.

Extérieur DOS de la TÊTE de LIT FINI ajoutez:

- en CUIR: King \$200, Queen \$165, Double \$155, Simple \$120.

- en TISSU: King \$65, Queen \$60, Double \$55, Simple \$40.

Description	L x P x H	Cuir						Tissu		
		10	20	30 Bronx Hugo Illusion Tucson Utah Vintage Wild Laredo Yukon	40 Cavallo Elegance Princess Santiago Sensation Sunset Trina Victoria	50 Bull Cassiope Dublin	60 Caress Ultrasued	A	B COM	C alta
400 TETE DE LIT KING	87X5X56	1695	1855	2015	2170	2330	2490	925	980	1035
401 TETE DE LIT QUEEN	69X5X56	1420	1540	1660	1775	1895	2015	745	775	810
402 TETE DE LIT DOUBLE	64X5X56	1365	1475	1590	1705	1815	1930	670	695	725
403 TETE DE LIT SIMPLE	49X5X56	1190	1300	1415	1530	1640	1755	450	470	495

ALONZO

Tête de lit **sans oreilles** | Headboard **without wings**

400 King - 401 Queen - 402 Double - 403 Simple | Single

Pour les dimensions des bases; Voir la liste de prix 99900
For the dimensions of the bed bases; See Price list 99900

Option de clous | Nail options



Silver - Copper - Brass
1/2" diamètre



4" Base contour LARGE | WIDE contour Base

DIMENSIONS

Lit grandeur complète
Complete bed size

Base: 12" Haut | Height

L x P/D x H

K	87" x 91" x 56"
Q	69" x 91" x 56"
D	64" x 87" x 56"
S	49" x 87" x 56"



*Avec pattes | *With Legs
K 410 - Q 411 - D 412 - S 413

2 positions de matelas à 9,75" ou 6,5" du plancher
2 mattress position from 9,75" or 6,5" from the floor



Anti-poussière | No Dust
K 420 - Q 421 - D 422 - S 423

2 positions de matelas à 9,75" ou 6,5" du plancher
2 mattress position from 9,75" or 6,5" from the floor

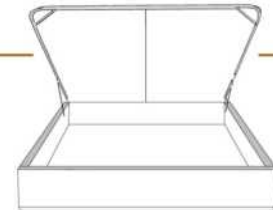

Avec rangement | With Storage
K 430 - Q 431

1 position de matelas à 10,25" du plancher
1 mattress position at 10,25" from the floor



Rangement à tiroir frontal
With Front Drawer
K 440 - Q 441 - D 442

1 position de matelas à 10,25" du plancher
1 mattress position at 10,25" from the floor



Rangement à tiroir latéraux
With Side Drawers
**K 450 - Q 451 (2 tiroirs | drawers)
D 452 - S 453 (1 tiroir | drawer)**

1 position de matelas à 10,25" du plancher
1 mattress position at 10,25" from the floor

2" Base contour MINCE | NARROW contour Base

DIMENSIONS

Lit grandeur complète
Complete bed size

Base: 12" Haut | Height

L x P/D x H

K	87" x 89" x 56"
Q	69" x 89" x 56"
D	64" x 85" x 56"
S	49" x 85" x 56"



*Avec pattes | *With Legs
K 510 - Q 511 - D 512 - S 513

1 position de matelas à 10,25" du plancher
1 mattress position at 10,25" from the floor



Anti-poussière | No Dust
K 520 - Q 521 - D 522 - S 523

1 position de matelas à 10,25" du plancher
1 mattress position at 10,25" from the floor

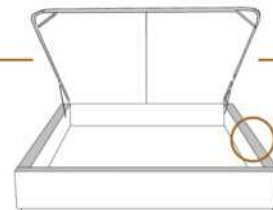

Avec rangement | With Storage
****1" plus large | **1" wider
K 530 - Q 531**

1 position de matelas à 10,25" du plancher
1 mattress position at 10,25" from the floor



Lit réglable | Adjustable bed
Pattes de bois seulement | Wood leg only
K 560 - Q 561 - S 563

King Queen Simple|Single
EXT: 87x89x56 69x89x56 49x89x56
INT: 78x82x12 61x82x12 40x82x12

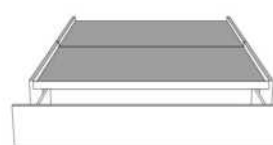

Rangement à tiroir frontal
With Front Drawer
K 540 - Q 541 - D 542

1 position de matelas à 10,25" du plancher
1 mattress position at 10,25" from the floor



Rangement à tiroir latéraux
With Side Drawers
**K 550 - Q 551 (2 tiroirs | drawers)
D 552 - S 553 (1 tiroir | drawer)**

1 position de matelas à 10,25" du plancher
1 mattress position at 10,25" from the floor

Les illustrations sont génériques et n'indiquent pas tous les détails de coutures. | The sketches are generic and do not reflect all sewing details.



Tête de lit avec oreilles
Headboard with wings

AMELIE

GROUP C

Tête de lit AVEC OREILLES - Choisissez votre base - Voir liste de prix 99905 BASE C.

OPTIONS :

Clous décoratifs : 2 rangées de clous MOYEN ½ po sur le devant (supérieur et inférieur) de l'oreille de la tête de lit, AJOUTEZ \$105.
Spécifiez couleur des clous sur votre commande: BRASS - SILVER ou COPPER.

Extérieur DOS de la tête de lit FINI ajoutez:

En TISSU: King \$65, Queen \$60, Double \$55, Simple \$40.

Description	L x P x H	Cuir						Tissu		
		10	20	30	40	50	60	A	B	C
				Bronx Hugo Illusion Tucson Utah Vintage Wild Laredo Yukon	Cavallo Elegance Princess Santiago Sensation Sunset Trina Victoria	Bull Cassiope Dublin	Caress Ultrasued		COM	alta
400 TETE DE LIT KING	87x11x47							1200	1260	1325
401 TETE DE LIT QUEEN	69x11x47							1020	1075	1130
402 TETE DE LIT DOUBLE	64x11x47							935	985	1035
403 TETE DE LIT SIMPLE	49x11x47							745	775	810

AMELIE

Tête de lit avec oreilles | Headboard with wings

400 King - 401 Queen - 402 Double - 403 Simple | Single

Pour les dimensions des bases; Voir la liste de prix 99905
For the dimensions of the bed bases; See Price list 99905

Option de clous | Nail options



Silver - Copper - Brass
1/2" diamètre



4" Base contour LARGE | WIDE contour Base

DIMENSIONS

Lit grandeur complète
Complete bed size

Base: 12" Haut | Height

L x P/D x H

K	87" x 90" x 47"
Q	69" x 90" x 47"
D	64" x 86" x 47"
S	49" x 86" x 47"



* Avec pattes | *With Legs
K 410 - Q 411 - D 412 - S 413

2 positions de matelas à 9,75" ou 6,5" du plancher
2 mattress position from 9,75" or 6,5" from the floor



Anti-poussière | No Dust
K 420 - Q 421 - D 422 - S 423

2 positions de matelas à 9,75" ou 6,5" du plancher
2 mattress position from 9,75" or 6,5" from the floor

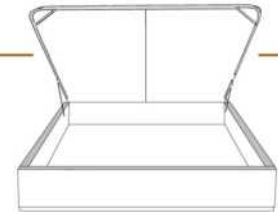

Avec rangement | With Storage
K 430 - Q 431

1 position de matelas à 10,25" du plancher
1 mattress position at 10,25" from the floor



Rangement à tiroir frontal
With Front Drawer
K 440 - Q 441 - D 442

1 position de matelas à 10,25" du plancher
1 mattress position at 10,25" from the floor



Rangement à tiroir latéraux
With Side Drawers
K 450 - Q 451 (2 tiroirs | drawers)
D 452 - S 453 (1 tiroir | drawer)

1 position de matelas à 10,25" du plancher
1 mattress position at 10,25" from the floor

2" Base contour MINCE | NARROW contour Base

DIMENSIONS

Lit grandeur complète
Complete bed size

Base: 12" Haut | Height

L x P/D x H

K	87" x 88" x 47"
Q	69" x 88" x 47"
D	64" x 84" x 47"
S	49" x 84" x 47"



* Avec pattes | *With Legs
K 510 - Q 511 - D 512 - S 513

1 position de matelas à 10,25" du plancher
1 mattress position at 10,25" from the floor



Anti-poussière | No Dust
K 520 - Q 521 - D 522 - S 523

1 position de matelas à 10,25" du plancher
1 mattress position at 10,25" from the floor

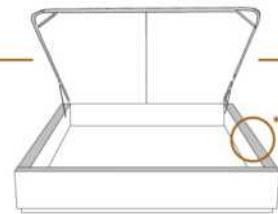

Avec rangement | With Storage
**1" plus large | **1" wider
K 530 - Q 531

1 position de matelas à 10,25" du plancher
1 mattress position at 10,25" from the floor



Lit réglable | Adjustable bed
Pattes de bois seulement | Wood leg only
K 560 - Q 561 - S 563

King Queen Simple|Single
EXT: 87x87x47 69x87x47 49x87x47
INT: 78x82x12 61x82x12 40x82x12

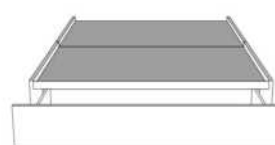

Rangement à tiroir frontal
With Front Drawer
K 540 - Q 541 - D 542

1 position de matelas à 10,25" du plancher
1 mattress position at 10,25" from the floor



Rangement à tiroir latéraux
With Side Drawers
K 550 - Q 551 (2 tiroirs | drawers)
D 552 - S 553 (1 tiroir | drawer)

1 position de matelas à 10,25" du plancher
1 mattress position at 10,25" from the floor

Les illustrations sont génériques et n'indiquent pas tous les détails de coutures. | The sketches are generic and do not reflect all sewing details.



BEATRICE

GROUPE B

Tête de lit SANS oreilles - Choisissez votre base - Voir liste de prix 99900 BASE L.

OPTIONS :

Clous décoratifs : Clous MOYEN ½ po alentour de l'appliqué, AJOUTEZ : King \$120, Queen \$115, Double \$110, Simple \$100.

Spécifiez couleur des clous sur votre commande: BRASS - SILVER ou COPPER.

COMBO disponible : Appliqué peut être fait dans une couleur contrastante. Voir tableau COMBO du livret Connaissance des produits.

Extérieur DOS de la TÊTE de LIT FINI ajoutez:

- en CUIR: King \$200, Queen \$165, Double \$155, Simple \$120.

- en TISSU: King \$65, Queen \$60, Double \$55, Simple \$40.

Description	L x P x H	Cuir						Tissu		
		10	20	30 Bronx Hugo Illusion Tucson Utah Vintage Wild Laredo Yukon	40 Cavallo Elegance Princess Santiago Sensation Sunset Trina Victoria	50 Bull Cassiope Dublin	60 Caress Ultrasued	A	B COM	C alta
400 TETE DE LIT KING	87X5X56	1695	1855	2015	2170	2330	2490	925	980	1035
401 TETE DE LIT QUEEN	69X5X56	1420	1540	1660	1775	1895	2015	745	775	810
402 TETE DE LIT DOUBLE	64X5X56	1365	1475	1590	1705	1815	1930	670	695	725
403 TETE DE LIT SIMPLE	49X5X56	1190	1300	1415	1530	1640	1755	450	470	495

BEATRICE

Tête de lit sans oreilles | Headboard without wings

400 King - 401 Queen - 402 Double - 403 Simple | Single

Pour les dimensions des bases; Voir la liste de prix 99900
For the dimensions of the bed bases; See Price list 99900

Option de clous | Nail options



Silver - Copper - Brass
1/2" diamètre



4" Base contour LARGE | WIDE contour Base

DIMENSIONS

Lit grandeur complète
Complete bed size

Base: 12" Haut | Height

L x P/D x H

K	87" x 91" x 56"
Q	69" x 91" x 56"
D	64" x 87" x 56"
S	49" x 87" x 56"



* Avec pattes | *With Legs
K 410 - Q 411 - D 412 - S 413

2 positions de matelas à 9,75" ou 6,5" du plancher
2 mattress position from 9,75" or 6,5" from the floor



Anti-poussière | No Dust
K 420 - Q 421 - D 422 - S 423

2 positions de matelas à 9,75" ou 6,5" du plancher
2 mattress position from 9,75" or 6,5" from the floor

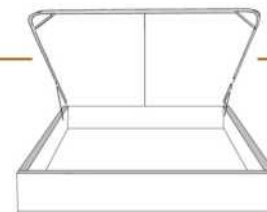

Avec rangement | With Storage
K 430 - Q 431

1 position de matelas à 10,25" du plancher
1 mattress position at 10,25" from floor

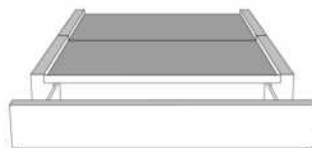

Rangement à tiroir frontal
With Front Drawer
K 440 - Q 441 - D 442

1 position de matelas à 10,25" du plancher
1 mattress position at 10,25" from floor



Rangement à tiroir latéraux
With Side Drawers
K 450 - Q 451 (2 tiroirs | drawers)
D 452 - S 453 (1 tiroir | drawer)

1 position de matelas à 10,25" du plancher
1 mattress position at 10,25" from floor

2" Base contour MINCE | NARROW contour Base

DIMENSIONS

Lit grandeur complète
Complete bed size

Base: 12" Haut | Height

L x P/D x H

K	87" x 89" x 56"
Q	69" x 89" x 56"
D	64" x 85" x 56"
S	49" x 85" x 56"



* Avec pattes | *With Legs
K 510 - Q 511 - D 512 - S 513

1 position de matelas à 10,25" du plancher
1 mattress position at 10,25" from floor



Anti-poussière | No Dust
K 520 - Q 521 - D 522 - S 523

1 position de matelas à 10,25" du plancher
1 mattress position at 10,25" from floor

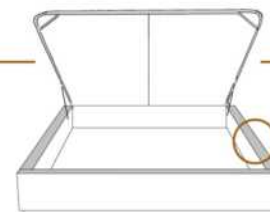

Avec rangement | With Storage
**1" plus large | **1" wider
K 530 - Q 531

1 position de matelas à 10,25" du plancher
1 mattress position at 10,25" from floor



Lit réglable | Adjustable bed
Pattes de bois seulement | Wood leg only
K 560 - Q 561 - S 563

King Queen Simple|Single
EXT: 87x89x56 69x89x56 49x89x56
INT: 78x82x12 61x82x12 40x82x12

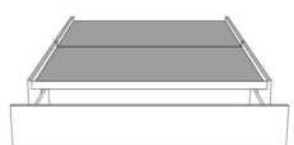

Rangement à tiroir frontal
With Front Drawer
K 540 - Q 541 - D 542

1 position de matelas à 10,25" du plancher
1 mattress position at 10,25" from floor



Rangement à tiroir latéraux
With Side Drawers
K 550 - Q 551 (2 tiroirs | drawers)
D 552 - S 553 (1 tiroir | drawer)

1 position de matelas à 10,25" du plancher
1 mattress position at 10,25" from floor

Les illustrations sont génériques et n'indiquent pas tous les détails de coutures. | The sketches are generic and do not reflect all sewing details.



BRIDGE BED

Coussins décoratifs: Ce modèle n'inclut pas de coussins décoratifs.

Caractéristiques: Les lits possèdent un système d'ancrage qui permet de déplacer aisément les dos et tables de nuit Traycool (322) autour du lit.

Pattes de métal LG125: Disponibles en acier brossé seulement.

IMPORTANT: Indiquez clairement la couleur des pattes LG113 et du Traycool (322).

Chaque base de lit inclus une base pour recevoir un matelas.

Nous recommandons des matelas entre 8 et 10 pouces d'épaisseur.

Description	L x P x H	Cuir						Tissu		
		10	20	30 Bronx Hugo Illusion Tucson Utah Vintage Wild Laredo Yukon	40 Cavallo Elegance Princess Santiago Sensation Sunset Trina Victoria	50 Bull Cassiope Dublin	60 Caress Ultrasued	A	B COM	C alta
131 DOS LIT	28X11X18	370	440	505	575	640	710	225	245	270
150 GRAND COUSSIN EXTRA	22X22							85	115	145
314 LIT SIMPLE	56x92x13.5/33	1500	1685	1875	2060	2245	2430	1165	1235	1300
321 TRAYNITE *BOIS*	16DIAM.X15	140	140	140	140	140	140	140	140	140
322 TRAYCOOL *BOIS & METAL*	16DIAM. X15	140	140	140	140	140	140	140	140	140
360 LIT QUEEN	77x97x13.5/33	1580	1780	1985	2190	2390	2595	1210	1285	1360
380 LIT KING	95x97x13.5/33	1825	2055	2280	2505	2730	2955	1340	1425	1510

BRIDGE

Lit bridge *Bed items*

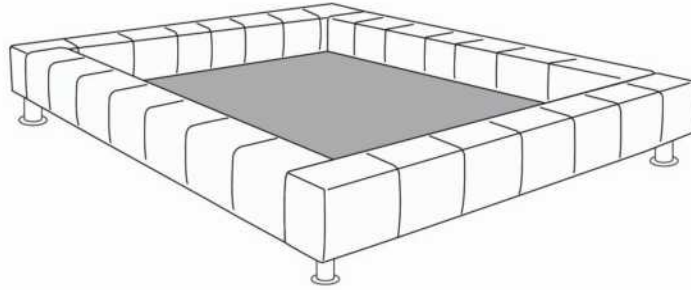

Base de Lit/*Bed base*

372 California King (US only/*seulement*) | 380 King | 360 Queen | 314 Simple/*Single*



Grand Coussin/*Large pillow*
150

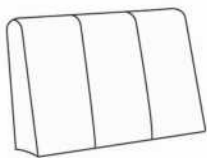

Dos lit/*Bed back*
131



Traynite
321



Traycool
322

Les illustrations sont génériques et n'indiquent pas tous les détails de coutures.
The sketches are generic and do not reflect all sewing details.

R2014-03



CALYPSO

GROUPE A

Tête de lit SANS oreilles - Choisissez votre base - Voir liste de prix 99900 BASE L.

OPTIONS :

Clous décoratifs : Clous MOYEN ½ po alentour de l'appliqué, AJOUTEZ : King \$115, Queen \$110, Double \$105, Simple \$95.
Spécifiez couleur des clous sur votre commande: BRASS - SILVER ou COPPER.

COMBO disponible : Appliqué peut être fait dans une couleur contrastante. Voir tableau COMBO du livret Connaissance des produits.

Extérieur DOS de la TÊTE de LIT FINI ajoutez:

- en CUIR: King \$200, Queen \$165, Double \$155, Simple \$120.
- en TISSU: King \$65, Queen \$60, Double \$55, Simple \$40.

Description	L x P x H	Cuir						Tissu		
		10	20	30	40	50	60	A	B COM	C alta
				Bronx Hugo Illusion Tucson Utah Vintage Wild Laredo Yukon	Cavallo Elegance Princess Santiago Sensation Sunset Trina Victoria	Bull Cassiope Dublin	Caress Ultrasued			
400 TETE DE LIT KING	87X5X49	1010	1140	1270	1400	1530	1660	640	695	755
401 TETE DE LIT QUEEN	69X5X49	910	1030	1150	1270	1385	1505	545	580	615
402 TETE DE LIT DOUBLE	64X5X49	835	945	1060	1170	1285	1400	520	550	580
403 TETE DE LIT SIMPLE	49X5X49	765	855	945	1035	1125	1215	415	440	460

CALYPSO

Tête de lit **sans oreilles** | Headboard **without wings**

400 King - 401 Queen - 402 Double - 403 Simple | Single

Pour les dimensions des bases; Voir la liste de prix 99900
For the dimensions of the bed bases; See Price list 99900

Option de clous | Nail options



Silver - Copper - Brass
1/2" diamètre



4" Base contour LARGE | WIDE contour Base

DIMENSIONS

Lit grandeur complète
Complete bed size

Base: 12" Haut | Height

L x P/D x H

K	87" x 91" x 49"
Q	69" x 91" x 49"
D	64" x 87" x 49"
S	49" x 87" x 49"



* Avec pattes | *With Legs
K 410 - Q 411 - D 412 - S 413

2 positions de matelas à 9,75" ou 6,5" du plancher
2 mattress position from 9,75" or 6,5" from the floor



Anti-poussière | No Dust
K 420 - Q 421 - D 422 - S 423

2 positions de matelas à 9,75" ou 6,5" du plancher
2 mattress position from 9,75" or 6,5" from the floor

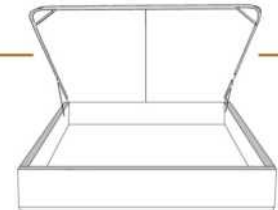

Avec rangement | With Storage
K 430 - Q 431

1 position de matelas à 10,25" du plancher
1 mattress position at 10,25" from the floor



Rangement à tiroir frontal
With Front Drawer
K 440 - Q 441 - D 442

1 position de matelas à 10,25" du plancher
1 mattress position at 10,25" from the floor



Rangement à tiroir latéraux
With Side Drawers
**K 450 - Q 451 (2 tiroirs | drawers)
D 452 - S 453 (1 tiroir | drawer)**

1 position de matelas à 10,25" du plancher
1 mattress position at 10,25" from the floor

2" Base contour MINCE | NARROW contour Base

DIMENSIONS

Lit grandeur complète
Complete bed size

Base: 12" Haut | Height

L x P/D x H

K	87" x 89" x 49"
Q	69" x 89" x 49"
D	64" x 85" x 49"
S	49" x 85" x 49"



* Avec pattes | *With Legs
K 510 - Q 511 - D 512 - S 513

1 position de matelas à 10,25" du plancher
1 mattress position at 10,25" from the floor



Anti-poussière | No Dust
K 520 - Q 521 - D 522 - S 523

1 position de matelas à 10,25" du plancher
1 mattress position at 10,25" from the floor

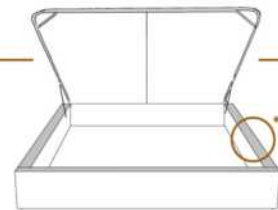

Avec rangement | With Storage
****1" plus large | **1" wider
K 530 - Q 531**

1 position de matelas à 10,25" du plancher
1 mattress position at 10,25" from the floor



Lit réglable | Adjustable bed
Pattes de bois seulement | Wood leg only
K 560 - Q 561 - S 563

King Queen Simple/Single
EXT: 87x89x49 69x89x49 49x89x49
INT: 78x82x12 61x82x12 40x82x12

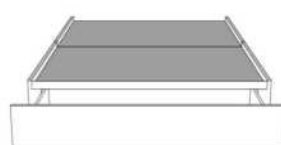

Rangement à tiroir frontal
With Front Drawer
K 540 - Q 541 - D 542

1 position de matelas à 10,25" du plancher
1 mattress position at 10,25" from the floor



Rangement à tiroir latéraux
With Side Drawers
**K 550 - Q 551 (2 tiroirs | drawers)
D 552 - S 553 (1 tiroir | drawer)**

1 position de matelas à 10,25" du plancher
1 mattress position at 10,25" from the floor

Les illustrations sont génériques et n'indiquent pas tous les détails de coutures. | The sketches are generic and do not reflect all sewing details.



CASTLE

GROUPE B

Tête de lit SANS oreilles - Choisissez votre base - Voir liste de prix 99900 BASE L.

OPTIONS :

Clous décoratifs : Clous MOYEN ½ po alentour de l'appliqué, AJOUTEZ : King \$110, Queen \$100, Double \$95, Simple \$85.

Spécifiez couleur des clous sur votre commande: BRASS - SILVER ou COPPER.

COMBO disponible : Appliqué peut être fait dans une couleur contrastante. Voir tableau COMBO du livret Connaissance des produits.

Extérieur DOS de la TÊTE de LIT FINI ajoutez:

- en CUIR: King \$200, Queen \$165, Double \$155, Simple \$120.

- en TISSU: King \$65, Queen \$60, Double \$55, Simple \$40.

Description	L x P x H	Cuir						Tissu		
		10	20	30 Bronx Hugo Illusion Tucson Utah Vintage Wild Laredo Yukon	40 Cavallo Elegance Princess Santiago Sensation Sunset Trina Victoria	50 Bull Cassiope Dublin	60 Caress Ultrasued	A	B COM	C alta
400 TETE DE LIT KING	87X5X56	1695	1855	2015	2170	2330	2490	925	980	1035
401 TETE DE LIT QUEEN	69X5X56	1420	1540	1660	1775	1895	2015	745	775	810
402 TETE DE LIT DOUBLE	64X5X56	1365	1475	1590	1705	1815	1930	670	695	725
403 TETE DE LIT SIMPLE	49X5X56	1190	1300	1415	1530	1640	1755	450	470	495

CASTLE

Tête de lit **sans oreilles** | Headboard **without wings**

400 King - 401 Queen - 402 Double - 403 Simple | Single

Pour les dimensions des bases; Voir la liste de prix 99900
For the dimensions of the bed bases; See Price list 99900

Option de clous | Nail options



Silver - Copper - Brass
1/2" diamètre

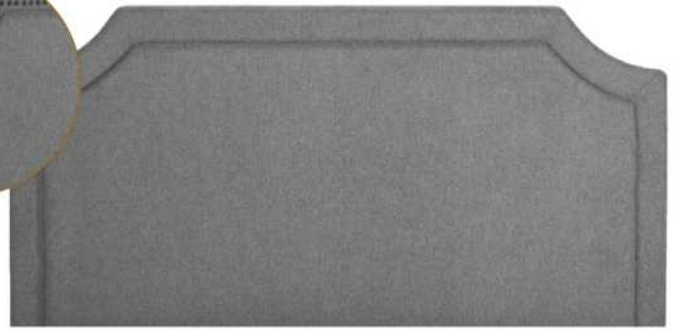
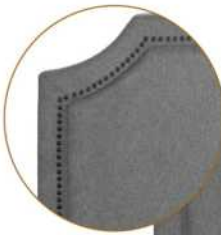

4" Base contour LARGE | WIDE contour Base

DIMENSIONS

Lit grandeur complète
Complete bed size

Base: 12" Haut | Height

L x P/D x H

K	87" x 91" x 56"
Q	69" x 91" x 56"
D	64" x 87" x 56"
S	49" x 87" x 56"



* Avec pattes | * With Legs
K 410 - Q 411 - D 412 - S 413

2 positions de matelas à 9,75" ou 6,5" du plancher
2 mattress position from 9,75" or 6,5" from the floor



Anti-poussière | No Dust
K 420 - Q 421 - D 422 - S 423

2 positions de matelas à 9,75" ou 6,5" du plancher
2 mattress position from 9,75" or 6,5" from the floor

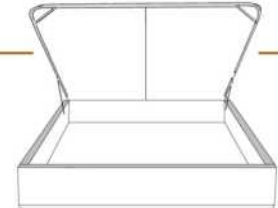

Avec rangement | With Storage
K 430 - Q 431

1 position de matelas à 10,25" du plancher
1 mattress position at 10,25" from the floor



Rangement à tiroir frontal
With Front Drawer
K 440 - Q 441 - D 442

1 position de matelas à 10,25" du plancher
1 mattress position at 10,25" from the floor



Rangement à tiroir latéraux
With Side Drawers
**K 450 - Q 451 (2 tiroirs | drawers)
D 452 - S 453 (1 tiroir | drawer)**

1 position de matelas à 10,25" du plancher
1 mattress position at 10,25" from the floor

2" Base contour MINCE | NARROW contour Base

DIMENSIONS

Lit grandeur complète
Complete bed size

Base: 12" Haut | Height

L x P/D x H

K	87" x 89" x 56"
Q	69" x 89" x 56"
D	64" x 85" x 56"
S	49" x 85" x 56"



* Avec pattes | * With Legs
K 510 - Q 511 - D 512 - S 513

1 position de matelas à 10,25" du plancher
1 mattress position at 10,25" from the floor



Anti-poussière | No Dust
K 520 - Q 521 - D 522 - S 523

1 position de matelas à 10,25" du plancher
1 mattress position at 10,25" from the floor

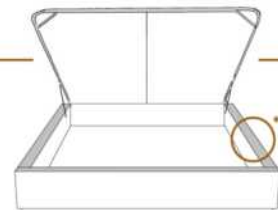

Avec rangement | With Storage
****1" plus large | **1" wider
K 530 - Q 531**

1 position de matelas à 10,25" du plancher
1 mattress position at 10,25" from the floor



Lit réglable | Adjustable bed
Pattes de bois seulement | Wood leg only
K 560 - Q 561 - S 563

King Queen Simple|Single
EXT: 87x89x56 69x89x56 49x89x56
INT: 78x82x12 61x82x12 40x82x12

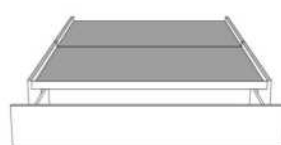

Rangement à tiroir frontal
With Front Drawer
K 540 - Q 541 - D 542

1 position de matelas à 10,25" du plancher
1 mattress position at 10,25" from the floor



Rangement à tiroir latéraux
With Side Drawers
**K 550 - Q 551 (2 tiroirs | drawers)
D 552 - S 553 (1 tiroir | drawer)**

1 position de matelas à 10,25" du plancher
1 mattress position at 10,25" from the floor

Les illustrations sont génériques et n'indiquent pas tous les détails de coutures. | The sketches are generic and do not reflect all sewing details.



CASUAL

GROUPE A

Tête de lit SANS oreilles - Choisissez votre base - Voir liste de prix 99900 BASE L.

Extérieur DOS de la TÊTE de LIT FINI ajoutez:

- en CUIR: King \$200, Queen \$165, Double \$155, Simple \$120.

- en TISSU: King \$65, Queen \$60, Double \$55, Simple \$40.

Description	L x P x H	Cuir						Tissu		
		10	20	30	40	50	60	A	B COM	C alta
				Bronx Hugo Illusion Tucson Utah Vintage Wild Laredo Yukon	Cavallo Elegance Princess Santiago Sensation Sunset Trina Victoria	Bull Cassiope Dublin	Caress Ultrasued			
400 TETE DE LIT KING	87X4X49	1010	1140	1270	1400	1530	1660	640	695	755
401 TETE DE LIT QUEEN	69X4X49	910	1030	1150	1270	1385	1505	545	580	615
402 TETE DE LIT DOUBLE	64X4X49	835	945	1060	1170	1285	1400	520	550	580
403 TETE DE LIT SIMPLE	49X4X49	765	855	945	1035	1125	1215	415	440	460

CASUAL

Tête de lit sans oreilles | Headboard without wings

400 King - 401 Queen - 402 Double - 403 Simple | Single

Pour les dimensions des bases; Voir la liste de prix 99900
For the dimensions of the bed bases; See Price list 99900



4" Base contour LARGE | WIDE contour Base

DIMENSIONS

Lit grandeur complète
Complete bed size

Base: 12" Haut | Height

L x P/D x H

K	87" x 90" x 46"
Q	69" x 90" x 46"
D	64" x 86" x 46"
S	49" x 86" x 46"



* Avec pattes | *With Legs
K 410 - Q 411 - D 412 - S 413

2 positions de matelas à 9,75" ou 6,5" du plancher
2 mattress position from 9,75" or 6,5" from the floor



Anti-poussière | No Dust
K 420 - Q 421 - D 422 - S 423

2 positions de matelas à 9,75" ou 6,5" du plancher
2 mattress position from 9,75" or 6,5" from the floor

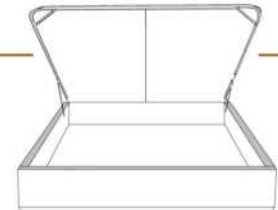

Avec rangement | With Storage
K 430 - Q 431

1 position de matelas à 10,25" du plancher
1 mattress position at 10,25" from the floor



Rangement à tiroir frontal
With Front Drawer
K 440 - Q 441 - D 442

1 position de matelas à 10,25" du plancher
1 mattress position at 10,25" from the floor



Rangement à tiroir latéraux
With Side Drawers
K 450 - Q 451 (2 tiroirs | drawers)
D 452 - S 453 (1 tiroir | drawer)

1 position de matelas à 10,25" du plancher
1 mattress position at 10,25" from the floor

2" Base contour MINCE | NARROW contour Base

DIMENSIONS

Lit grandeur complète
Complete bed size

Base: 12" Haut | Height

L x P/D x H

K	87" x 88" x 46"
Q	69" x 88" x 46"
D	64" x 84" x 46"
S	49" x 84" x 46"



* Avec pattes | *With Legs
K 510 - Q 511 - D 512 - S 513

1 position de matelas à 10,25" du plancher
1 mattress position at 10,25" from the floor



Anti-poussière | No Dust
K 520 - Q 521 - D 522 - S 523

1 position de matelas à 10,25" du plancher
1 mattress position at 10,25" from the floor

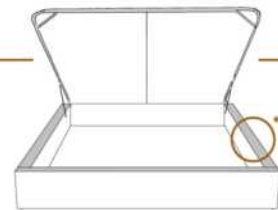

Avec rangement | With Storage
**1" plus large | **1" wider
K 530 - Q 531

1 position de matelas à 10,25" du plancher
1 mattress position at 10,25" from the floor



Lit réglable | Adjustable bed
Pattes de bois seulement | Wood leg only
K 560 - Q 561 - S 563

King Queen Simple|Single
EXT: 87x88x49 69x88x49 49x88x49
INT: 78x82x12 61x82x12 40x82x12



Rangement à tiroir frontal
With Front Drawer
K 540 - Q 541 - D 542

1 position de matelas à 10,25" du plancher
1 mattress position at 10,25" from the floor



Rangement à tiroir latéraux
With Side Drawers
K 550 - Q 551 (2 tiroirs | drawers)
D 552 - S 553 (1 tiroir | drawer)

1 position de matelas à 10,25" du plancher
1 mattress position at 10,25" from the floor

Les illustrations sont génériques et n'indiquent pas tous les détails de coutures. | The sketches are generic and do not reflect all sewing details.



CATHERINE

GROUPE C

Tête de lit AVEC OREILLES - Choisissez votre base - Voir liste de prix 99905 BASE C.

OPTIONS :

Clous décoratifs : 2 rangées de clous MOYEN ½ po sur le devant (supérieur et inférieur) et dessus de l'oreille de la tête de lit, AJOUTEZ \$115.
Spécifiez couleur des clous sur votre commande: BRASS - SILVER ou COPPER.

Extérieur DOS de la tête de lit FINI ajoutez:

En TISSU: King \$65, Queen \$60, Double \$55, Simple \$40.

Description	L x P x H	Cuir						Tissu		
		10	20	30	40	50	60	A	B	C
				Bronx Hugo Illusion Tucson Utah Vintage Wild Laredo Yukon	Cavallo Elegance Princess Santiago Sensation Sunset Trina Victoria	Bull Cassiope Dublin	Caress Ultrasued		COM	alta
400 TETE DE LIT KING	87 x 11 x 56							1200	1260	1325
401 TETE DE LIT QUEEN	69 x 11 x 56							1020	1075	1130
402 TETE DE LIT DOUBLE	64 x 11 x 56							935	985	1035
403 TETE DE LIT SIMPLE	49 x 11 x 56							745	775	810

CATHERINE

Tête de lit avec oreilles | Headboard with wings

400 King - 401 Queen - 402 Double - 403 Simple | Single

Pour les dimensions des bases; Voir la liste de prix 99905
For the dimensions of the bed bases; See Price list 99905

Option de clous | Nail options



Silver - Copper - Brass
1/2" diamètre



4" Base contour LARGE | WIDE contour Base

DIMENSIONS

Lit grandeur complète
Complete bed size

Base: 12" Haut | Height

L x P/D x H

K	87" x 90" x 56"
Q	69" x 90" x 56"
D	64" x 86" x 56"
S	49" x 86" x 56"



* Avec pattes | *With Legs
K 410 - Q 411 - D 412 - S 413

2 positions de matelas à 9,75" ou 6,5" du plancher
2 mattress position from 9,75" or 6,5" from the floor



Anti-poussière | No Dust
K 420 - Q 421 - D 422 - S 423

2 positions de matelas à 9,75" ou 6,5" du plancher
2 mattress position from 9,75" or 6,5" from the floor

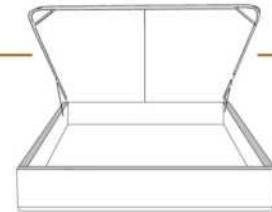

Avec rangement | With Storage
K 430 - Q 431

1 position de matelas à 10,25" du plancher
1 mattress position at 10,25" from floor



Rangement à tiroir frontal
With Front Drawer
K 440 - Q 441 - D 442

1 position de matelas à 10,25" du plancher
1 mattress position at 10,25" from floor



Rangement à tiroir latéraux
With Side Drawers
**K 450 - Q 451 (2 tiroirs | drawers)
D 452 - S 453 (1 tiroir | drawer)**

1 position de matelas à 10,25" du plancher
1 mattress position at 10,25" from floor

2" Base contour MINCE | NARROW contour Base

DIMENSIONS

Lit grandeur complète
Complete bed size

Base: 12" Haut | Height

L x P/D x H

K	87" x 88" x 56"
Q	69" x 88" x 56"
D	64" x 84" x 56"
S	49" x 84" x 56"



* Avec pattes | *With Legs
K 510 - Q 511 - D 512 - S 513

1 position de matelas à 10,25" du plancher
1 mattress position at 10,25" from floor



Anti-poussière | No Dust
K 520 - Q 521 - D 522 - S 523

1 position de matelas à 10,25" du plancher
1 mattress position at 10,25" from floor

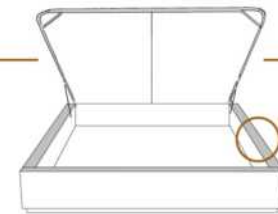

Avec rangement | With Storage
****1" plus large | **1" wider
K 530 - Q 531**

1 position de matelas à 10,25" du plancher
1 mattress position at 10,25" from floor

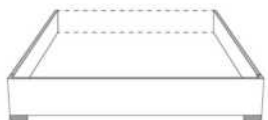

Lit réglable | Adjustable bed
Pattes de bois seulement | Wood leg only
K 560 - Q 561 - S 563

King Queen Simple|Single
EXT: 87x87x56 69x87x56 49x87x56
INT: 78x82x12 61x82x12 40x82x12

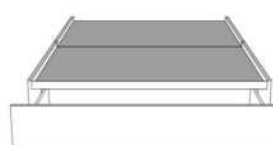

Rangement à tiroir frontal
With Front Drawer
K 540 - Q 541 - D 542

1 position de matelas à 10,25" du plancher
1 mattress position at 10,25" from floor



Rangement à tiroir latéraux
With Side Drawers
**K 550 - Q 551 (2 tiroirs | drawers)
D 552 - S 553 (1 tiroir | drawer)**

1 position de matelas à 10,25" du plancher
1 mattress position at 10,25" from floor

Les illustrations sont génériques et n'indiquent pas tous les détails de coutures. | The sketches are generic and do not reflect all sewing details.



Tête de lit avec oreilles
Headboard with wings

CELINE

GROUPE B

Tête de lit AVEC OREILLES - Choisissez votre base - Voir liste de prix 99905 BASE C.

OPTIONS :

Clous décoratifs : Clous MOYEN ½ po sur le devant de l'oreille et dessus de la tête de lit, AJOUTEZ King \$120, Queen \$115, Double \$110, Simple \$105. Spécifiez couleur des clous sur votre commande: BRASS - SILVER ou COPPER.

Extérieur DOS de la TÊTE de LIT FINI ajoutez:

- en CUIR: King \$200, Queen \$165, Double \$155, Simple \$120.

- en TISSU: King \$65, Queen \$60, Double \$55, Simple \$40.

Description	L x P x H	Cuir						Tissu		
		10	20	30	40	50	60	A	B COM	C alta
				Bronx Hugo Illusion Tucson Utah Vintage Wild Laredo Yukon	Cavallo Elegance Princess Santiago Sensation Sunset Trina Victoria	Bull Cassiope Dublin	Caress Ultrasued			
400 TETE DE LIT KING	87X11X47							925	980	1035
401 TETE DE LIT QUEEN	69X11X47							745	775	810
402 TETE DE LIT DOUBLE	64X11X47							670	695	725
403 TETE DE LIT SIMPLE	49X11X47							450	470	495

CELINE

Tête de lit avec oreilles | Headboard with wings

400 King - 401 Queen - 402 Double - 403 Simple | Single

Pour les dimensions des bases; Voir la liste de prix 99905
For the dimensions of the bed bases; See Price list 99905

Option de clous | Nail options



Silver - Copper - Brass
1/2" diamètre



4" Base contour LARGE | WIDE contour Base

DIMENSIONS

Lit grandeur complète
Complete bed size

Base: 12" Haut | Height

L x P/D x H

K	87" x 90" x 47"
Q	69" x 90" x 47"
D	64" x 86" x 47"
S	49" x 86" x 47"



* Avec pattes | *With Legs
K 410 - Q 411 - D 412 - S 413

2 positions de matelas à 9,75" ou 6,5" du plancher
2 mattress position from 9,75" or 6,5" from the floor



Anti-poussière | No Dust
K 420 - Q 421 - D 422 - S 423

2 positions de matelas à 9,75" ou 6,5" du plancher
2 mattress position from 9,75" or 6,5" from the floor

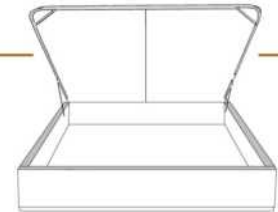

Avec rangement | With Storage
K 430 - Q 431

1 position de matelas à 10,25" du plancher
1 mattress position at 10,25" from floor



Rangement à tiroir frontal
With Front Drawer
K 440 - Q 441 - D 442

1 position de matelas à 10,25" du plancher
1 mattress position at 10,25" from floor



Rangement à tiroir latéraux
With Side Drawers
K 450 - Q 451 (2 tiroirs | drawers)
D 452 - S 453 (1 tiroir | drawer)

1 position de matelas à 10,25" du plancher
1 mattress position at 10,25" from floor

2" Base contour MINCE | NARROW contour Base

DIMENSIONS

Lit grandeur complète
Complete bed size

Base: 12" Haut | Height

L x P/D x H

K	87" x 88" x 47"
Q	69" x 88" x 47"
D	64" x 84" x 47"
S	49" x 84" x 47"



* Avec pattes | *With Legs
K 510 - Q 511 - D 512 - S 513

1 position de matelas à 10,25" du plancher
1 mattress position at 10,25" from floor



Anti-poussière | No Dust
K 520 - Q 521 - D 522 - S 523

1 position de matelas à 10,25" du plancher
1 mattress position at 10,25" from floor

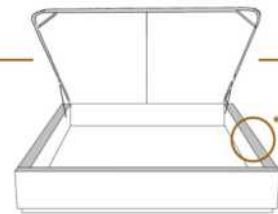

Avec rangement | With Storage
**1" plus large | **1" wider
K 530 - Q 531

1 position de matelas à 10,25" du plancher
1 mattress position at 10,25" from floor



Lit réglable | Adjustable bed
Pattes de bois seulement | Wood leg only
K 560 - Q 561 - S 563

King Queen Simple|Single
EXT: 87x87x47 69x87x47 49x87x47
INT: 78x82x12 61x82x12 40x82x12

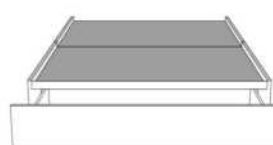

Rangement à tiroir frontal
With Front Drawer
K 540 - Q 541 - D 542

1 position de matelas à 10,25" du plancher
1 mattress position at 10,25" from floor



Rangement à tiroir latéraux
With Side Drawers
K 550 - Q 551 (2 tiroirs | drawers)
D 552 - S 553 (1 tiroir | drawer)

1 position de matelas à 10,25" du plancher
1 mattress position at 10,25" from floor

Les illustrations sont génériques et n'indiquent pas tous les détails de coutures. | The sketches are generic and do not reflect all sewing details.



CONTEMPO 56" H

GROUPE C

Tête de lit AVEC OREILLES - Choisissez votre base - voir liste de prix 99905 BASE C.

OPTIONS :

Clous décoratifs : Clous MOYEN ½ po sur le devant de l'oreille de la tête de lit, AJOUTEZ \$60.

Spécifiez couleur des clous sur votre commande: BRASS - SILVER ou COPPER.

Extérieur DOS de la tête de lit FINI ajoutez:

- en CUIR: King \$200, Queen \$165, Double \$155, Simple \$120.

- en TISSU: King \$65, Queen \$60, Double \$55, Simple \$40.

Description	L x P x H	Cuir						Tissu		
		10	20	30	40	50	60	A	B COM	C alta
				Bronx Hugo Illusion Tucson Utah Vintage Wild Laredo Yukon	Cavallo Elegance Princess Santiago Sensation Sunset Trina Victoria	Bull Cassiope Dublin	Caress Ultrasued			
400 TETE DE LIT KING	87X11X56	1865	2020	2170	2325	2475	2630	1200	1260	1325
401 TETE DE LIT QUEEN	69X11X56	1470	1590	1710	1825	1945	2065	1020	1075	1130
402 TETE DE LIT DOUBLE	64X11X56	1410	1520	1635	1750	1860	1975	935	985	1035
403 TETE DE LIT SIMPLE	49X11X56	1085	1180	1270	1360	1450	1540	745	775	810

CONTEMPO

Tête de lit avec oreilles | Headboard with wings

400 King - 401 Queen - 402 Double - 403 Simple | Single

Pour les dimensions des bases; Voir la liste de prix 99905
For the dimensions of the bed bases; See Price list 99905

Option de clous | Nail options



Silver - Copper - Brass
1/2" diamètre



4" Base contour LARGE | WIDE contour Base

DIMENSIONS

Lit grandeur complète
Complete bed size

Base: 12" Haut | Height

L x P/D x H

K
Q
D
S

87" x 90" x 56"
69" x 90" x 56"
64" x 86" x 56"
49" x 86" x 56"



* Avec pattes | *With Legs
K 410 - Q 411 - D 412 - S 413

2 positions de matelas à 9,75" ou 6,5" du plancher
2 mattress position from 9,75" or 6,5" from the floor



Anti-poussière | No Dust
K 420 - Q 421 - D 422 - S 423

2 positions de matelas à 9,75" ou 6,5" du plancher
2 mattress position from 9,75" or 6,5" from the floor

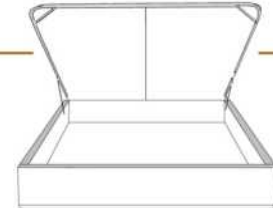

Avec rangement | With Storage
K 430 - Q 431

1 position de matelas à 10,25" du plancher
1 mattress position at 10,25" from the floor



Rangement à tiroir frontal
With Front Drawer
K 440 - Q 441 - D 442

1 position de matelas à 10,25" du plancher
1 mattress position at 10,25" from the floor



Rangement à tiroir latéraux
With Side Drawers
K 450 - Q 451 (2 tiroirs | drawers)
D 452 - S 453 (1 tiroir | drawer)

1 position de matelas à 10,25" du plancher
1 mattress position at 10,25" from the floor

2" Base contour MINCE | NARROW contour Base

DIMENSIONS

Lit grandeur complète
Complete bed size

Base: 12" Haut | Height

L x P/D x H

K
Q
D
S

87" x 88" x 56"
69" x 88" x 56"
64" x 84" x 56"
49" x 84" x 56"



* Avec pattes | *With Legs
K 510 - Q 511 - D 512 - S 513

1 position de matelas à 10,25" du plancher
1 mattress position at 10,25" from the floor



Anti-poussière | No Dust
K 520 - Q 521 - D 522 - S 523

1 position de matelas à 10,25" du plancher
1 mattress position at 10,25" from the floor

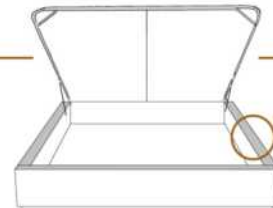

Avec rangement | With Storage
**1" plus large | **1" wider
K 530 - Q 531

1 position de matelas à 10,25" du plancher
1 mattress position at 10,25" from the floor



Lit réglable | Adjustable bed
Pattes de bois seulement | Wood leg only
K 560 - Q 561 - S 563

King Queen Simple|Single
EXT: 87x87x56 69x87x56 49x87x56
INT: 78x82x12 61x82x12 40x82x12



Rangement à tiroir frontal
With Front Drawer
K 540 - Q 541 - D 542

1 position de matelas à 10,25" du plancher
1 mattress position at 10,25" from the floor



Rangement à tiroir latéraux
With Side Drawers
K 550 - Q 551 (2 tiroirs | drawers)
D 552 - S 553 (1 tiroir | drawer)

1 position de matelas à 10,25" du plancher
1 mattress position at 10,25" from the floor

Les illustrations sont génériques et n'indiquent pas tous les détails de coutures. | The sketches are generic and do not reflect all sewing details.



DYLAN 44" H

GROUPE B

Tête de lit AVEC OREILLES - Choisissez votre base - voir liste de prix 99905 BASE C.

OPTIONS :

Clous décoratifs : Clous MOYEN ½ po sur le devant de l'oreille de la tête de lit, AJOUTEZ \$55.
Spécifiez couleur des clous sur votre commande: BRASS - SILVER ou COPPER.

Extérieur DOS de la tête de lit FINI ajoutez:

- en CUIR: King \$200, Queen \$165, Double \$155, Simple \$120.
- en TISSU: King \$65, Queen \$60, Double \$55, Simple \$40.

Description	L x P x H	Cuir						Tissu		
		10	20	30	40	50	60	A	B COM	C alta
				Bronx Hugo Illusion Tucson Utah Vintage Wild Laredo Yukon	Cavallo Elegance Princess Santiago Sensation Sunset Trina Victoria	Bull Cassiope Dublin	Caress Ultrasued			
400 TETE DE LIT KING	87X11X44	1695	1855	2015	2170	2330	2490	925	980	1035
401 TETE DE LIT QUEEN	69X11X44	1420	1540	1660	1775	1895	2015	745	775	810
402 TETE DE LIT DOUBLE	64X11X44	1365	1475	1590	1705	1815	1930	670	695	725
403 TETE DE LIT SIMPLE	49X11X44	1190	1300	1415	1530	1640	1755	450	470	495

DYLAN

Tête de lit avec oreilles | Headboard with wings

400 King - 401 Queen - 402 Double - 403 Simple | Single

Pour les dimensions des bases; Voir la liste de prix 99905
For the dimensions of the bed bases; See Price list 99905

Option de clous | Nail options



Silver - Copper - Brass
1/2" diamètre

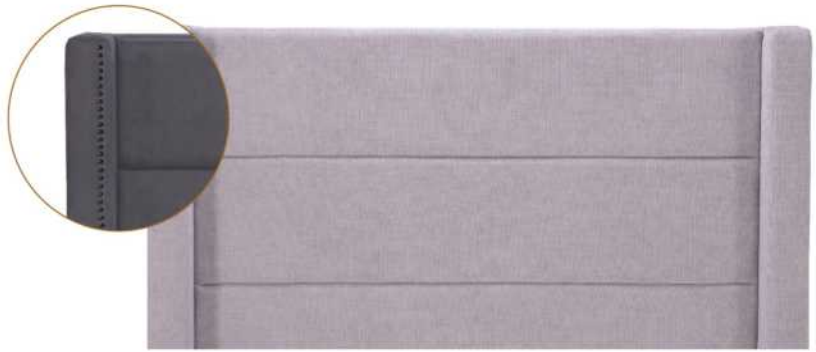

4" Base contour LARGE | WIDE contour Base

DIMENSIONS

Lit grandeur complète
Complete bed size

Base: 12" Haut | Height

L x P/D x H

K
Q
D
S

87" x 90" x 44"
69" x 90" x 44"
64" x 86" x 44"
49" x 86" x 44"



* Avec pattes | * With Legs
K 410 - Q 411 - D 412 - S 413

2 positions de matelas à 9,75" ou 6,5" du plancher
2 mattress position from 9,75" or 6,5" from the floor



Anti-poussière | No Dust
K 420 - Q 421 - D 422 - S 423

2 positions de matelas à 9,75" ou 6,5" du plancher
2 mattress position from 9,75" or 6,5" from the floor

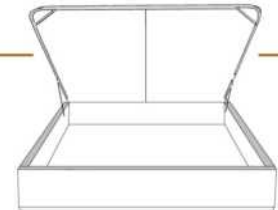

Avec rangement | With Storage
K 430 - Q 431

1 position de matelas à 10,25" du plancher
1 mattress position at 10,25" from the floor



Rangement à tiroir frontal
With Front Drawer
K 440 - Q 441 - D 442

1 position de matelas à 10,25" du plancher
1 mattress position at 10,25" from the floor



Rangement à tiroir latéraux
With Side Drawers
K 450 - Q 451 (2 tiroirs | drawers)
D 452 - S 453 (1 tiroir | drawer)

1 position de matelas à 10,25" du plancher
1 mattress position at 10,25" from the floor

2" Base contour MINCE | NARROW contour Base

DIMENSIONS

Lit grandeur complète
Complete bed size

Base: 12" Haut | Height

L x P/D x H

K
Q
D
S

87" x 88" x 44"
69" x 88" x 44"
64" x 84" x 44"
49" x 84" x 44"



* Avec pattes | * With Legs
K 510 - Q 511 - D 512 - S 513

1 position de matelas à 10,25" du plancher
1 mattress position at 10,25" from the floor



Anti-poussière | No Dust
K 520 - Q 521 - D 522 - S 523

1 position de matelas à 10,25" du plancher
1 mattress position at 10,25" from the floor

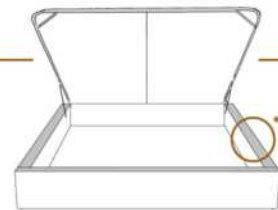

Avec rangement | With Storage
**1" plus large | **1" wider
K 530 - Q 531

1 position de matelas à 10,25" du plancher
1 mattress position at 10,25" from the floor



Lit réglable | Adjustable bed
Pattes de bois seulement | Wood leg only
K 560 - Q 561 - S 563

King Queen Simple|Single
EXT: 87x87x44 69x87x44 49x87x44
INT: 78x82x12 61x82x12 40x82x12

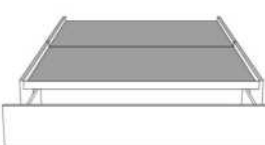

Rangement à tiroir frontal
With Front Drawer
K 540 - Q 541 - D 542

1 position de matelas à 10,25" du plancher
1 mattress position at 10,25" from the floor



Rangement à tiroir latéraux
With Side Drawers
K 550 - Q 551 (2 tiroirs | drawers)
D 552 - S 553 (1 tiroir | drawer)

1 position de matelas à 10,25" du plancher
1 mattress position at 10,25" from the floor

Les illustrations sont génériques et n'indiquent pas tous les détails de coutures. | The sketches are generic and do not reflect all sewing details.



EVA

GROUPE A

Tête de lit SANS oreilles - Choisissez votre base - Voir liste de prix 99900 BASE L.

Extérieur DOS de la TÊTE de LIT FINI ajoutez:

- en CUIR: King \$200, Queen \$165, Double \$155, Simple \$120.

- en TISSU: King \$65, Queen \$60, Double \$55, Simple \$40.

Description	L x P x H	Cuir						Tissu		
		10	20	30	40	50	60	A	B COM	C alta
				Bronx Hugo Illusion Tucson Utah Vintage Wild Laredo Yukon	Cavallo Elegance Princess Santiago Sensation Sunset Trina Victoria	Bull Cassiope Dublin	Caress Ultrasued			
400 TETE DE LIT KING	87X4X39	1010	1140	1270	1400	1530	1660	640	695	755
401 TETE DE LIT QUEEN	69X4X39	910	1030	1150	1270	1385	1505	545	580	615
402 TETE DE LIT DOUBLE	64X4X39	835	945	1060	1170	1285	1400	520	550	580
403 TETE DE LIT SIMPLE	49X4X39	765	855	945	1035	1125	1215	415	440	460

EVA

Tête de lit sans oreilles | Headboard without wings

400 King - 401 Queen - 402 Double - 403 Simple | Single

Pour les dimensions des bases: Voir la liste de prix 99900
For the dimensions of the bed bases: See Price list 99900



4" Base contour LARGE | WIDE contour Base

DIMENSIONS

Lit grandeur complète
Complete bed size

Base: 12" Haut | Height

L x P/D x H

K	87" x 90" x 39"
Q	69" x 90" x 39"
D	64" x 86" x 39"
S	49" x 86" x 39"



*Avec pattes | *With Legs
K 410 - Q 411 - D 412 - S 413

2 positions de matelas à 9,75" ou 6,5" du plancher
2 mattress position from 9,75" or 6,5" from the floor



Anti-poussière | No Dust
K 420 - Q 421 - D 422 - S 423

2 positions de matelas à 9,75" ou 6,5" du plancher
2 mattress position from 9,75" or 6,5" from the floor

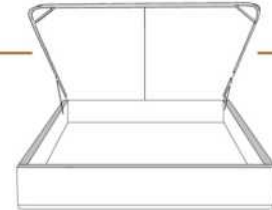

Avec rangement | With Storage
K 430 - Q 431

1 position de matelas à 10,25" du plancher
1 mattress position at 10,25" from floor



Rangement à tiroir frontal
With Front Drawer

K 440 - Q 441 - D 442

1 position de matelas à 10,25" du plancher
1 mattress position at 10,25" from floor



Rangement à tiroir latéraux
With Side Drawers
K 450 - Q 451 (2 tiroirs | drawers)
D 452 - S 453 (1 tiroir | drawer)

1 position de matelas à 10,25" du plancher
1 mattress position at 10,25" from floor

2" Base contour MINCE | NARROW contour Base

DIMENSIONS

Lit grandeur complète
Complete bed size

Base: 12" Haut | Height

L x P/D x H

K	87" x 88" x 39"
Q	69" x 88" x 39"
D	64" x 84" x 39"
S	49" x 84" x 39"



*Avec pattes | *With Legs
K 510 - Q 511 - D 512 - S 513

1 position de matelas à 10,25" du plancher
1 mattress position at 10,25" from floor



Anti-poussière | No Dust
K 520 - Q 521 - D 522 - S 523

1 position de matelas à 10,25" du plancher
1 mattress position at 10,25" from floor

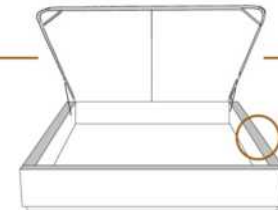

Avec rangement | With Storage
**1" plus large | **1" wider
K 530 - Q 531

1 position de matelas à 10,25" du plancher
1 mattress position at 10,25" from floor



Lit réglable | Adjustable bed
Pattes de bois seulement | Wood leg only
K 560 - Q 561 - S 563

	King	Queen	Simple Single
EXT:	87x88x39	69x88x39	49x88x39
INT:	78x82x12	61x82x12	40x82x12

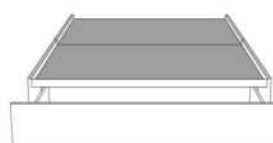

Rangement à tiroir frontal
With Front Drawer
K 540 - Q 541 - D 542

1 position de matelas à 10,25" du plancher
1 mattress position at 10,25" from floor



Rangement à tiroir latéraux
With Side Drawers
K 550 - Q 551 (2 tiroirs | drawers)
D 552 - S 553 (1 tiroir | drawer)

1 position de matelas à 10,25" du plancher
1 mattress position at 10,25" from floor

Les illustrations sont génériques et n'indiquent pas tous les détails de coutures. | The sketches are generic and do not reflect all sewing details.



Tête de lit avec oreilles
Headboard with wings

FELICITY

GROUPE C

Tête de lit AVEC OREILLES - Choisissez votre base - voir liste de prix 99905 BASE C.

OPTIONS :

Clous décoratifs : Clous MOYEN ½ po sur le devant de l'oreille de la tête de lit, AJOUTEZ \$75.
Spécifiez couleur des clous sur votre commande: BRASS - SILVER ou COPPER.

Extérieur DOS de la tête de lit FINI ajoutez:

En TISSU: King \$65, Queen \$60, Double \$55, Simple \$40.

Description	L x P x H	Cuir						Tissu		
		10	20	30	40	50	60	A	B	C
				Bronx Hugo Illusion Tucson Utah Vintage Wild Laredo Yukon	Cavallo Elegance Princess Santiago Sensation Sunset Trina Victoria	Bull Cassiope Dublin	Caress Ultrasued		COM	alta
400 TETE DE LIT KING	87 x 11 x 62							1200	1260	1325
401 TETE DE LIT QUEEN	69 x 11 x 62							1020	1075	1130
402 TETE DE LIT DOUBLE	64 x 11 x 62							935	985	1035
403 TETE DE LIT SIMPLE	49 x 11 x 62							745	775	810

FELICITY

Tête de lit avec oreilles | Headboard with wings

400 King - 401 Queen - 402 Double - 403 Simple | Single

Pour les dimensions des bases; Voir la liste de prix 99905
For the dimensions of the bed bases; See Price list 99905

Option de clous | Nail options



Silver - Copper - Brass
1/2" diamètre



4" Base contour LARGE | WIDE contour Base

DIMENSIONS

Lit grandeur complète
Complete bed size

Base: 12" Haut | Height

L x P/D x H

K
Q
D
S

87" x 90" x 62"
69" x 90" x 62"
64" x 86" x 62"
49" x 86" x 62"



* Avec pattes | *With Legs
K 410 - Q 411 - D 412 - S 413

2 positions de matelas à 9,75" ou 6,5" du plancher
2 mattress position from 9,75" or 6,5" from the floor



Anti-poussière | No Dust
K 420 - Q 421 - D 422 - S 423

2 positions de matelas à 9,75" ou 6,5" du plancher
2 mattress position from 9,75" or 6,5" from the floor

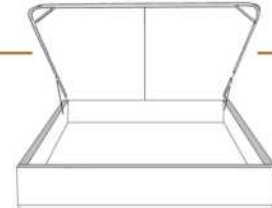

Avec rangement | With Storage
K 430 - Q 431

1 position de matelas à 10,25" du plancher
1 mattress position at 10,25" from the floor



Rangement à tiroir frontal
With Front Drawer
K 440 - Q 441 - D 442

1 position de matelas à 10,25" du plancher
1 mattress position at 10,25" from the floor



Rangement à tiroir latéraux
With Side Drawers
K 450 - Q 451 (2 tiroirs | drawers)
D 452 - S 453 (1 tiroir | drawer)

1 position de matelas à 10,25" du plancher
1 mattress position at 10,25" from the floor

2" Base contour MINCE | NARROW contour Base

DIMENSIONS

Lit grandeur complète
Complete bed size

Base: 12" Haut | Height

L x P/D x H

K
Q
D
S

87" x 88" x 62"
69" x 88" x 62"
64" x 84" x 62"
49" x 84" x 62"



* Avec pattes | *With Legs
K 510 - Q 511 - D 512 - S 513

1 position de matelas à 10,25" du plancher
1 mattress position at 10,25" from the floor



Anti-poussière | No Dust
K 520 - Q 521 - D 522 - S 523

1 position de matelas à 10,25" du plancher
1 mattress position at 10,25" from the floor

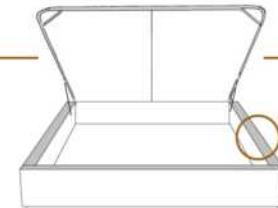

Avec rangement | With Storage
**1" plus large | **1" wider
K 530 - Q 531

1 position de matelas à 10,25" du plancher
1 mattress position at 10,25" from the floor



Lit réglable | Adjustable bed
Pattes de bois seulement | Wood leg only
K 560 - Q 561 - S 563

King Queen Simple|Single
EXT: 87x87x62 69x87x62 49x87x62
INT: 78x82x12 61x82x12 40x82x12

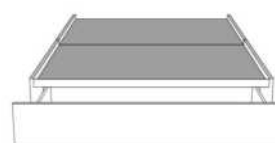

Rangement à tiroir frontal
With Front Drawer
K 540 - Q 541 - D 542

1 position de matelas à 10,25" du plancher
1 mattress position at 10,25" from the floor



Rangement à tiroir latéraux
With Side Drawers
K 550 - Q 551 (2 tiroirs | drawers)
D 552 - S 553 (1 tiroir | drawer)

1 position de matelas à 10,25" du plancher
1 mattress position at 10,25" from the floor

Les illustrations sont génériques et n'indiquent pas tous les détails de coutures. | The sketches are generic and do not reflect all sewing details.



ISABELLE

GRUPE C

Tête de lit AVEC OREILLES. Choisissez votre base - voir liste de prix 99905 BASE C.

OPTIONS:

Clous décoratifs: Clous LARGE 7/8 po sur contour EXTÉRIEUR de l'oreille AJOUTEZ \$65.

Spécifiez couleur des clous: BRASS - SILVER - PEWTER ou COPPER.

Extérieur DOS de la tête de lit FINI ajoutez:

En TISSU: King \$65, Queen \$60, Double \$55, Simple \$40.

Description	L x P x H	Cuir						Tissu		
		10	20	30	40	50	60	A	B	C
				Bronx Hugo Illusion Tucson Utah Vintage Wild Laredo Yukon	Cavallo Elegance Princess Santiago Sensation Sunset Trina Victoria	Bull Cassiope Dublin	Caress Ultrasued		COM	alta
400 TETE DE LIT KING	87X11X56							1200	1260	1325
401 TETE DE LIT QUEEN	69X11X56							1020	1075	1130
402 TETE DE LIT DOUBLE	64X11X56							935	985	1035
403 TETE DE LIT SIMPLE	49X11X56							745	775	810

ISABELLE

Tête de lit avec oreilles | Headboard with wings

400 King - 401 Queen - 402 Double - 403 Simple | Single

Pour les dimensions des bases; Voir la liste de prix 99905
For the dimensions of the bed bases; See Price list 99905

Option de clous | Nail options



Silver - Copper - Pewter - Brass
7/8" diamètre



4" Base contour LARGE | WIDE contour Base

DIMENSIONS

Lit grandeur complète
Complete bed size

Base: 12" Haut | Height

L x P/D x H

K
Q
D
S

87" x 90" x 56"
69" x 90" x 56"
64" x 86" x 56"
49" x 86" x 56"



* Avec pattes | * With Legs
K 410 - Q 411 - D 412 - S 413

2 positions de matelas à 9,75" ou 6,5" du plancher
2 mattress position from 9,75" or 6,5" from the floor



Anti-poussière | No Dust
K 420 - Q 421 - D 422 - S 423

2 positions de matelas à 9,75" ou 6,5" du plancher
2 mattress position from 9,75" or 6,5" from the floor

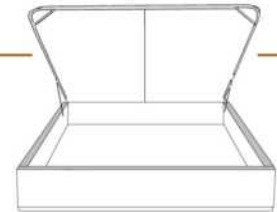

Avec rangement | With Storage
K 430 - Q 431

1 position de matelas à 10,25" du plancher
1 mattress position at 10,25" from the floor



Rangement à tiroir frontal
With Front Drawer
K 440 - Q 441 - D 442

1 position de matelas à 10,25" du plancher
1 mattress position at 10,25" from the floor



Rangement à tiroir latéraux
With Side Drawers
K 450 - Q 451 (2 tiroirs | drawers)
D 452 - S 453 (1 tiroir | drawer)

1 position de matelas à 10,25" du plancher
1 mattress position at 10,25" from the floor

2" Base contour MINCE | NARROW contour Base

DIMENSIONS

Lit grandeur complète
Complete bed size

Base: 12" Haut | Height

L x P/D x H

K
Q
D
S

87" x 88" x 56"
69" x 88" x 56"
64" x 84" x 56"
49" x 84" x 56"



* Avec pattes | * With Legs
K 510 - Q 511 - D 512 - S 513

1 position de matelas à 10,25" du plancher
1 mattress position at 10,25" from the floor



Anti-poussière | No Dust
K 520 - Q 521 - D 522 - S 523

1 position de matelas à 10,25" du plancher
1 mattress position at 10,25" from the floor

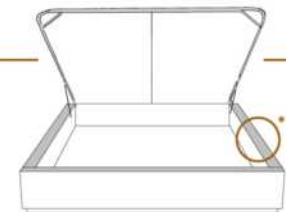

Avec rangement | With Storage
**1" plus large | **1" wider
K 530 - Q 531

1 position de matelas à 10,25" du plancher
1 mattress position at 10,25" from the floor



Lit réglable | Adjustable bed
Pattes de bois seulement | Wood leg only
K 560 - Q 561 - S 563

King Queen Simple|Single
EXT: 87x87x56 69x87x56 49x87x56
INT: 78x82x12 61x82x12 40x82x12

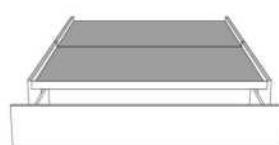

Rangement à tiroir frontal
With Front Drawer
K 540 - Q 541 - D 542

1 position de matelas à 10,25" du plancher
1 mattress position at 10,25" from the floor



Rangement à tiroir latéraux
With Side Drawers
K 550 - Q 551 (2 tiroirs | drawers)
D 552 - S 553 (1 tiroir | drawer)

1 position de matelas à 10,25" du plancher
1 mattress position at 10,25" from the floor

Les illustrations sont génériques et n'indiquent pas tous les détails de coutures. | The sketches are generic and do not reflect all sewing details.



KIANA

GROUPE C

*Tête de lit AVEC oreilles MINCES - Voir liste de prix 99905 BASE C.

*NOTE: Tête de lit disponible SEULEMENT avec les bases contours MINCES (exclus la base mince avec pattes pour lit réglable & la base mince avec Rangement).

Extérieur DOS de la tête de lit FINI ajoutez:
En TISSU: King \$65, Queen \$60, Double \$55, Simple \$40.

Description	L x P x H	Cuir						Tissu		
		10	20	30	40	50	60	A	B COM	C alta
				Bronx Hugo Illusion Tucson Utah Vintage Wild Laredo Yukon	Cavallo Elegance Princess Santiago Sensation Sunset Trina Victoria	Bull Cassiope Dublin	Caress Ultrasued			
400 TETE DE LIT KING	82x11x65							1200	1260	1325
401 TETE DE LIT QUEEN	64x11x65							1020	1075	1130
402 TETE DE LIT DOUBLE	59x11x65							935	985	1035
403 TETE DE LIT SIMPLE	44x11x65							745	775	810

KIANA

Tête de lit avec oreilles | Headboard with wings

400 King - 401 Queen - 402 Double - 403 Simple | Single

Pour les dimensions des bases; Voir la liste de prix 99905
For the dimensions of the bed bases; See Price list 99905

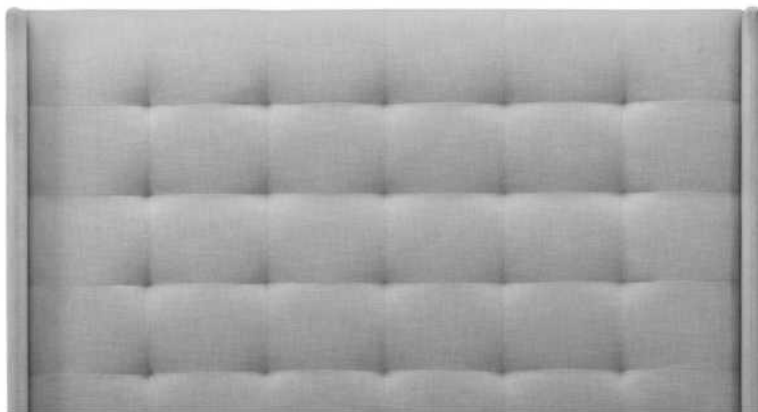

2" Base contour MINCE | NARROW contour Base

DIMENSIONS

Lit grandeur complète
Complete bed size

Base: 12" Haut | Height

L x P/D x H

K	82" x 88" x 65"
Q	64" x 88" x 65"
D	59" x 84" x 65"
S	44" x 84" x 65"



* Avec pattes | * With Legs
K 510 - Q 511 - D 512 - S 513

1 position de matelas à 10,25" du plancher
1 mattress position at 10,25" from floor

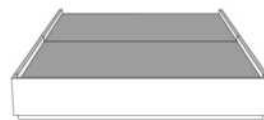

Anti-poussière | No Dust
K 520 - Q 521 - D 522 - S 523

1 position de matelas à 10,25" du plancher
1 mattress position at 10,25" from floor



Rangement à tiroir frontal
With Front Drawer
K 540 - Q 541 - D 542

1 position de matelas à 10,25" du plancher
1 mattress position at 10,25" from floor



Rangement à tiroir latéraux
With Side Drawers
K 550 - Q 551 (2 tiroirs | drawers)
D 552 - S 553 (1 tiroir | drawer)

1 position de matelas à 10,25" du plancher
1 mattress position at 10,25" from floor

Les illustrations sont génériques et n'indiquent pas tous les détails de coutures. | The sketches are generic and do not reflect all sewing details.



Tête de lit avec oreilles
Headboard with wings

LINE

GROUPE B

Tête de lit AVEC OREILLES. Choisissez votre base - voir liste de prix 99905 BASE C.

OPTIONS:

Clous décoratifs: Clous MOYEN 1/2" sur le devant SUPÉRIEUR de l'oreille et DESSUS de la tête de lit. AJOUTEZ: King \$120, Queen \$115 Double \$110 Simple \$105. SPÉCIFIEZ couleur: BRASS - SILVER ou COPPER.

Extérieur DOS de la TÊTE de LIT FINI ajoutez:

En CUIR: King \$200, Queen \$165, Double \$155, Simple \$120.

En TISSU: King \$65, Queen \$60, Double \$55, Simple \$40.

Description	L x P x H	Cuir						Tissu		
		10	20	30	40	50	60	A	B COM	C alta
				Bronx Hugo Illusion Tucson Utah Vintage Wild Laredo Yukon	Cavallo Elegance Princess Santiago Sensation Sunset Trina Victoria	Bull Cassiope Dublin	Caress Ultrasued			
400 TETE DE LIT KING	87X11X47	1695	1855	2015	2170	2330	2490	925	980	1035
401 TETE DE LIT QUEEN	69X11X47	1420	1540	1660	1775	1895	2015	745	775	810
402 TETE DE LIT DOUBLE	64X11X47	1365	1475	1590	1705	1815	1930	670	695	725
403 TETE DE LIT SIMPLE	49X11X47	1190	1300	1415	1530	1640	1755	450	470	495

LINE

Tête de lit avec oreilles | Headboard with wings

400 King - 401 Queen - 402 Double - 403 Simple | Single

Pour les dimensions des bases; Voir la liste de prix 99905
For the dimensions of the bed bases; See Price list 99905



Option de clous | Nail options



Silver - Copper - Brass
1/2" diamètre

4" Base contour LARGE | WIDE contour Base

DIMENSIONS

Lit grandeur complète
Complete bed size

Base: 12" Haut | Height

L x P/D x H

K
Q
D
S

87" x 90" x 47"
69" x 90" x 47"
64" x 86" x 47"
49" x 86" x 47"



* Avec pattes | * With Legs
K 410 - Q 411 - D 412 - S 413

2 positions de matelas à 9,75" ou 6,5" du plancher
2 mattress position from 9,75" or 6,5" from the floor



Anti-poussière | No Dust
K 420 - Q 421 - D 422 - S 423

2 positions de matelas à 9,75" ou 6,5" du plancher
2 mattress position from 9,75" or 6,5" from the floor

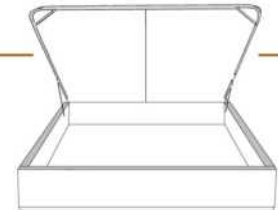

Avec rangement | With Storage
K 430 - Q 431

1 position de matelas à 10,25" du plancher
1 mattress position at 10,25" from the floor



Rangement à tiroir frontal
With Front Drawer
K 440 - Q 441 - D 442

1 position de matelas à 10,25" du plancher
1 mattress position at 10,25" from the floor



Rangement à tiroir latéraux
With Side Drawers
K 450 - Q 451 (2 tiroirs | drawers)
D 452 - S 453 (1 tiroir | drawer)

1 position de matelas à 10,25" du plancher
1 mattress position at 10,25" from the floor

2" Base contour MINCE | NARROW contour Base

DIMENSIONS

Lit grandeur complète
Complete bed size

Base: 12" Haut | Height

L x P/D x H

K
Q
D
S

87" x 88" x 47"
69" x 88" x 47"
64" x 84" x 47"
49" x 84" x 47"



* Avec pattes | * With Legs
K 510 - Q 511 - D 512 - S 513

1 position de matelas à 10,25" du plancher
1 mattress position at 10,25" from the floor



Anti-poussière | No Dust
K 520 - Q 521 - D 522 - S 523

1 position de matelas à 10,25" du plancher
1 mattress position at 10,25" from the floor

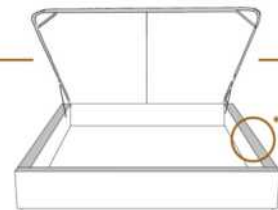

Avec rangement | With Storage
**1" plus large | **1" wider
K 530 - Q 531

1 position de matelas à 10,25" du plancher
1 mattress position at 10,25" from the floor



Lit réglable | Adjustable bed
Pattes de bois seulement | Wood leg only
K 560 - Q 561 - S 563

King Queen Simple|Single
EXT: 87x87x47 69x87x47 49x87x47
INT: 78x82x12 61x82x12 40x82x12



Rangement à tiroir frontal
With Front Drawer
K 540 - Q 541 - D 542

1 position de matelas à 10,25" du plancher
1 mattress position at 10,25" from the floor



Rangement à tiroir latéraux
With Side Drawers
K 550 - Q 551 (2 tiroirs | drawers)
D 552 - S 553 (1 tiroir | drawer)

1 position de matelas à 10,25" du plancher
1 mattress position at 10,25" from the floor

Les illustrations sont génériques et n'indiquent pas tous les détails de coutures. | The sketches are generic and do not reflect all sewing details.



Lits rembourrés
Upholstered Beds

Liste de prix CDN



LUCIE

GROUPE C

Tête de lit SANS oreilles - Choisissez votre base - Voir liste de prix 99900 BASE L.

Extérieur DOS de la TÊTE de lit vient déjà fini en tissu.

Description	L x P x H	Cuir						Tissu		
		10	20	30	40	50	60	A	B COM	C alta
				Bronx Hugo Illusion Tucson Utah Vintage Wild Laredo Yukon	Cavallo Elegance Princess Santiago Sensation Sunset Trina Victoria	Bull Cassiope Dublin	Caress Ultrasued			
400 TETE DE LIT KING	96 x 12 x 44							1200	1260	1325
401 TETE DE LIT QUEEN	79 x 12 x 44							1020	1075	1130

LUCIE

Tête de lit sans oreilles | Headboard without wings

400 King - 401 Queen

Pour les dimensions des bases; Voir la liste de prix 99900
For the dimensions of the bed bases; See Price list 99900



4" Base contour LARGE | WIDE contour Base

DIMENSIONS

Lit grandeur complète
Complete bed size

Base: 12" Haut | Height

L x P/D x H

96" x 98" x 44"

79" x 98" x 44"

K
Q



*Avec pattes | *With Legs
K 410 - Q 411

2 positions de matelas à 9,75" ou 6,5" du plancher
2 mattress position from 9,75" or 6,5" from the floor



Anti-poussière | No Dust
K 420 - Q 421

2 positions de matelas à 9,75" ou 6,5" du plancher
2 mattress position from 9,75" or 6,5" from the floor

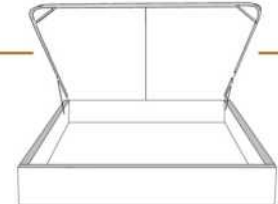

Avec rangement | With Storage
K 430 - Q 431

1 position de matelas à 10,25" du plancher
1 mattress position at 10,25" from the floor



Rangement à tiroir frontal
With Front Drawer
K 440 - Q 441

1 position de matelas à 10,25" du plancher
1 mattress position at 10,25" from the floor



Rangement à tiroir latéraux
With Side Drawers
K 450 - Q 451 (2 tiroirs | drawers)

1 position de matelas à 10,25" du plancher
1 mattress position at 10,25" from the floor

2" Base contour MINCE | NARROW contour Base

DIMENSIONS

Lit grandeur complète
Complete bed size

Base: 12" Haut | Height

L x P/D x H

96" x 96" x 44"

79" x 96" x 44"

K
Q



*Avec pattes | *With Legs
K 510 - Q 511

1 position de matelas à 10,25" du plancher
1 mattress position at 10,25" from the floor



Anti-poussière | No Dust
K 520 - Q 521

1 position de matelas à 10,25" du plancher
1 mattress position at 10,25" from the floor

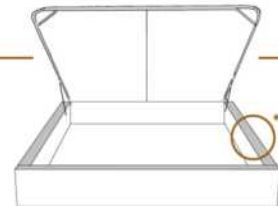

Avec rangement | With Storage
**1" plus large | **1" wider
K 530 - Q 531

1 position de matelas à 10,25" du plancher
1 mattress position at 10,25" from the floor



Lit réglable | Adjustable bed
Pattes de bois seulement | Wood leg only
K 560 - Q 561

	King	Queen
EXT:	96x96x44	79x96x49
INT:	78x82x12	61x82x12

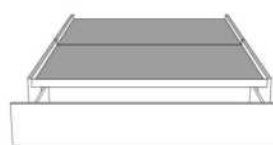

Rangement à tiroir frontal
With Front Drawer
K 540 - Q 541

1 position de matelas à 10,25" du plancher
1 mattress position at 10,25" from the floor



Rangement à tiroir latéraux
With Side Drawers
K 550 - Q 551 (2 tiroirs | drawers)

1 position de matelas à 10,25" du plancher
1 mattress position at 10,25" from the floor

Les illustrations sont génériques et n'indiquent pas tous les détails de coutures. | The sketches are generic and do not reflect all sewing details.



MARIANNE

GROUPE C

Tête de lit AVEC OREILLES - Choisissez votre base - voir liste de prix 99905 BASE C.

OPTIONS :

Clous décoratifs : Clous MOYEN ½ po sur le devant de l'oreille de la tête de lit, AJOUTEZ \$60.
Spécifiez couleur des clous sur votre commande: BRASS - SILVER ou COPPER.

Extérieur DOS de la tête de lit FINI ajoutez:

- en TISSU: King \$65, Queen \$60, Double \$55, Simple \$40.

Description	L x P x H	Cuir						Tissu		
		10	20	30	40	50	60	A	B	C
				Bronx Hugo Illusion Tucson Utah Vintage Wild Laredo Yukon	Cavallo Elegance Princess Santiago Sensation Sunset Trina Victoria	Bull Cassiope Dublin	Caress Ultrasued		COM	alta
400 TETE DE LIT KING	87x11x56							1200	1260	1325
401 TETE DE LIT QUEEN	69x11x56							1020	1075	1130
402 TETE DE LIT DOUBLE	64x11x56							935	985	1035
403 TETE DE LIT SIMPLE	49x11x56							745	775	810

MARIANNE

Tête de lit avec oreilles | Headboard with wings

400 King - 401 Queen - 402 Double - 403 Simple | Single

Pour les dimensions des bases; Voir la liste de prix 99905
For the dimensions of the bed bases; See Price list 99905

Option de clous | Nail options



Silver - Copper - Brass
1/2" diamètre



4" Base contour LARGE | WIDE contour Base

DIMENSIONS

Lit grandeur complète
Complete bed size

Base: 12" Haut | Height

L x P/D x H

K
Q
D
S

87" x 90" x 56"
69" x 90" x 56"
64" x 86" x 56"
49" x 86" x 56"

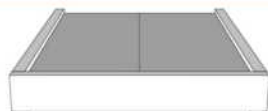

* Avec pattes | * With Legs
K 410 - Q 411 - D 412 - S 413

2 positions de matelas à 9,75" ou 6,5" du plancher
2 mattress position from 9,75" or 6,5" from the floor



Anti-poussière | No Dust
K 420 - Q 421 - D 422 - S 423

2 positions de matelas à 9,75" ou 6,5" du plancher
2 mattress position from 9,75" or 6,5" from the floor

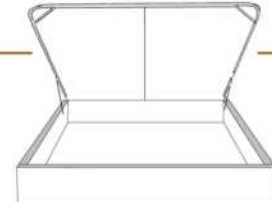

Avec rangement | With Storage
K 430 - Q 431

1 position de matelas à 10,25" du plancher
1 mattress position at 10,25" from the floor



Rangement à tiroir frontal
With Front Drawer
K 440 - Q 441 - D 442

1 position de matelas à 10,25" du plancher
1 mattress position at 10,25" from the floor



Rangement à tiroir latéraux
With Side Drawers
K 450 - Q 451 (2 tiroirs | drawers)
D 452 - S 453 (1 tiroir | drawer)

1 position de matelas à 10,25" du plancher
1 mattress position at 10,25" from the floor

2" Base contour MINCE | NARROW contour Base

DIMENSIONS

Lit grandeur complète
Complete bed size

Base: 12" Haut | Height

L x P/D x H

K
Q
D
S

87" x 88" x 56"
69" x 88" x 56"
64" x 84" x 56"
49" x 84" x 56"



* Avec pattes | * With Legs
K 510 - Q 511 - D 512 - S 513

1 position de matelas à 10,25" du plancher
1 mattress position at 10,25" from the floor



Anti-poussière | No Dust
K 520 - Q 521 - D 522 - S 523

1 position de matelas à 10,25" du plancher
1 mattress position at 10,25" from the floor

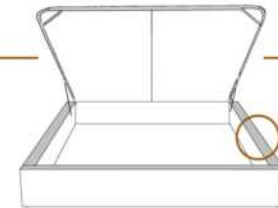

Avec rangement | With Storage
**1" plus large | **1" wider
K 530 - Q 531

1 position de matelas à 10,25" du plancher
1 mattress position at 10,25" from the floor



Lit réglable | Adjustable bed
Pattes de bois seulement | Wood leg only
K 560 - Q 561 - S 563

King Queen Simple|Single
EXT: 87x87x56 69x87x56 49x87x56
INT: 78x82x12 61x82x12 40x82x12

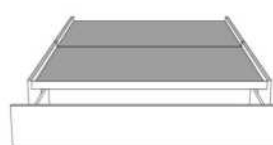

Rangement à tiroir frontal
With Front Drawer
K 540 - Q 541 - D 542

1 position de matelas à 10,25" du plancher
1 mattress position at 10,25" from the floor



Rangement à tiroir latéraux
With Side Drawers
K 550 - Q 551 (2 tiroirs | drawers)
D 552 - S 553 (1 tiroir | drawer)

1 position de matelas à 10,25" du plancher
1 mattress position at 10,25" from the floor

Les illustrations sont génériques et n'indiquent pas tous les détails de coutures. | The sketches are generic and do not reflect all sewing details.



MARILOU

GROUPE C

Tête de lit AVEC OREILLES. Choisissez votre base - voir liste de prix 99905 BASE C.

OPTIONS:

Clous décoratifs: Clous large 7/8 po sur contour EXTÉRIEUR de l'oreille de la tête de lit. Ajoutez \$55.
Spécifiez couleur des clous sur votre commande: BRASS - SILVER - PEWTER ou COPPER.

Extérieur DOS de la tête de lit FINI ajoutez:

En TISSU: King \$65, Queen \$60, Double \$55, Simple \$40.

Description	L x P x H	Cuir						Tissu		
		10	20	30	40	50	60	A	B	C
				Bronx Hugo Illusion Tucson Utah Vintage Wild Laredo Yukon	Cavallo Elegance Princess Santiago Sensation Sunset Trina Victoria	Bull Cassiope Dublin	Caress Ultrasued		COM	alta
400 TETE DE LIT KING	87 x 11 x 58							1200	1260	1325
401 TETE DE LIT QUEEN	69 x 11 x 58							1020	1075	1130
402 TETE DE LIT DOUBLE	64 x 11 x 58							935	985	1035
403 TETE DE LIT SIMPLE	49 x 11 x 58							745	775	810

MARILOU

Tête de lit avec oreilles | Headboard with wings

400 King - 401 Queen - 402 Double - 403 Simple | Single

Pour les dimensions des bases; Voir la liste de prix 99905
For the dimensions of the bed bases; See Price list 99905

Option de clous | Nail options



Silver - Copper - Pewter - Brass
7/8" diamètre



4" Base contour LARGE | WIDE contour Base

DIMENSIONS

Lit grandeur complète
Complete bed size

Base: 12" Haut | Height

L x P/D x H

K	87" x 90" x 58"
Q	69" x 90" x 58"
D	64" x 86" x 58"
S	49" x 86" x 58"



* Avec pattes | *With Legs
K 410 - Q 411 - D 412 - S 413

2 positions de matelas à 9,75" ou 6,5" du plancher
2 mattress position from 9,75" or 6,5" from the floor



Anti-poussière | No Dust
K 420 - Q 421 - D 422 - S 423

2 positions de matelas à 9,75" ou 6,5" du plancher
2 mattress position from 9,75" or 6,5" from the floor

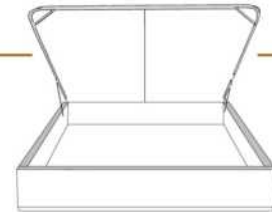

Avec rangement | With Storage
K 430 - Q 431

1 position de matelas à 10,25" du plancher
1 mattress position at 10,25" from the floor



Rangement à tiroir frontal
With Front Drawer
K 440 - Q 441 - D 442

1 position de matelas à 10,25" du plancher
1 mattress position at 10,25" from the floor



Rangement à tiroir latéraux
With Side Drawers
K 450 - Q 451 (2 tiroirs | drawers)
D 452 - S 453 (1 tiroir | drawer)

1 position de matelas à 10,25" du plancher
1 mattress position at 10,25" from the floor

2" Base contour MINCE | NARROW contour Base

DIMENSIONS

Lit grandeur complète
Complete bed size

Base: 12" Haut | Height

L x P/D x H

K	87" x 88" x 58"
Q	69" x 88" x 58"
D	64" x 84" x 58"
S	49" x 84" x 58"



* Avec pattes | *With Legs
K 510 - Q 511 - D 512 - S 513

1 position de matelas à 10,25" du plancher
1 mattress position at 10,25" from the floor



Anti-poussière | No Dust
K 520 - Q 521 - D 522 - S 523

1 position de matelas à 10,25" du plancher
1 mattress position at 10,25" from the floor

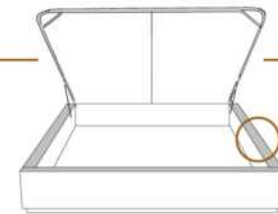

Avec rangement | With Storage
**1" plus large | **1" wider
K 530 - Q 531

1 position de matelas à 10,25" du plancher
1 mattress position at 10,25" from the floor



Lit réglable | Adjustable bed
Pattes de bois seulement | Wood leg only
K 560 - Q 561 - S 563

King Queen Simple|Single
EXT: 87x87x58 69x87x58 49x87x58
INT: 78x82x12 61x82x12 40x82x12

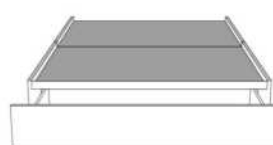

Rangement à tiroir frontal
With Front Drawer
K 540 - Q 541 - D 542

1 position de matelas à 10,25" du plancher
1 mattress position at 10,25" from the floor



Rangement à tiroir latéraux
With Side Drawers
K 550 - Q 551 (2 tiroirs | drawers)
D 552 - S 553 (1 tiroir | drawer)

1 position de matelas à 10,25" du plancher
1 mattress position at 10,25" from the floor

Les illustrations sont génériques et n'indiquent pas tous les détails de coutures. | The sketches are generic and do not reflect all sewing details.



MAXIM

GROUPE A

Tête de lit SANS oreilles - Choisissez votre base - Voir liste de prix 99900 BASE L.

OPTIONS :

Extérieur DOS de la TÊTE de LIT FINI ajoutez:

- en TISSU: King \$65, Queen \$60, Double \$55, Simple \$40.

Description	L x P x H	Cuir						Tissu		
		10	20	30	40	50	60	A	B COM	C alta
				Bronx Hugo Illusion Tucson Utah Vintage Wild Laredo Yukon	Cavallo Elegance Princess Santiago Sensation Sunset Trina Victoria	Bull Cassiope Dublin	Caress Ultrasued			
400 TETE DE LIT KING	87x4x46							640	695	755
401 TETE DE LIT QUEEN	69x4x46							545	580	615
402 TETE DE LIT DOUBLE	64x4x46							520	550	580
403 TETE DE LIT SIMPLE	49x4x46							415	440	460

MAXIM

Tête de lit sans oreilles | Headboard without wings

400 King - 401 Queen - 402 Double - 403 Simple | Single

Pour les dimensions des bases; Voir la liste de prix 99900
For the dimensions of the bed bases; See Price list 99900



4" Base contour LARGE | WIDE contour Base

DIMENSIONS

Lit grandeur complète
Complete bed size

Base: 12" Haut | Height

L x P/D x H

K
Q
D
S

87" x 90" x 46"
69" x 90" x 46"
64" x 86" x 46"
49" x 86" x 46"



* Avec pattes | *With Legs
K 410 - Q 411 - D 412 - S 413

2 positions de matelas à 9,75" ou 6,5" du plancher
2 mattress position from 9,75" or 6,5" from the floor



Anti-poussière | No Dust
K 420 - Q 421 - D 422 - S 423

2 positions de matelas à 9,75" ou 6,5" du plancher
2 mattress position from 9,75" or 6,5" from the floor



Avec rangement | With Storage
K 430 - Q 431

1 position de matelas à 10,25" du plancher
1 mattress position at 10,25" from the floor



Rangement à tiroir frontal
With Front Drawer
K 440 - Q 441 - D 442

1 position de matelas à 10,25" du plancher
1 mattress position at 10,25" from the floor



Rangement à tiroir latéraux
With Side Drawers
K 450 - Q 451 (2 tiroirs | drawers)
D 452 - S 453 (1 tiroir | drawer)

1 position de matelas à 10,25" du plancher
1 mattress position at 10,25" from the floor

2" Base contour MINCE | NARROW contour Base

DIMENSIONS

Lit grandeur complète
Complete bed size

Base: 12" Haut | Height

L x P/D x H

K
Q
D
S

87" x 88" x 46"
69" x 88" x 46"
64" x 84" x 46"
49" x 84" x 46"



* Avec pattes | *With Legs
K 510 - Q 511 - D 512 - S 513

1 position de matelas à 10,25" du plancher
1 mattress position at 10,25" from the floor



Anti-poussière | No Dust
K 520 - Q 521 - D 522 - S 523

1 position de matelas à 10,25" du plancher
1 mattress position at 10,25" from the floor

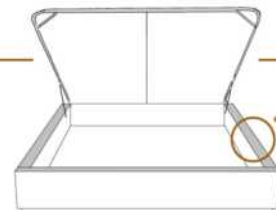

Avec rangement | With Storage
**1" plus large | **1" wider
K 530 - Q 531

1 position de matelas à 10,25" du plancher
1 mattress position at 10,25" from the floor



Lit réglable | Adjustable bed
Pattes de bois seulement | Wood leg only
K 560 - Q 561 - S 563

King Queen Simple | Single
EXT: 87x88x46 69x88x46 49x88x46
INT: 78x82x12 61x82x12 40x82x12

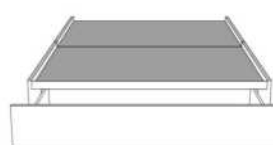

Rangement à tiroir frontal
With Front Drawer
K 540 - Q 541 - D 542

1 position de matelas à 10,25" du plancher
1 mattress position at 10,25" from the floor



Rangement à tiroir latéraux
With Side Drawers
K 550 - Q 551 (2 tiroirs | drawers)
D 552 - S 553 (1 tiroir | drawer)

1 position de matelas à 10,25" du plancher
1 mattress position at 10,25" from the floor

Les illustrations sont génériques et n'indiquent pas tous les détails de coutures. | The sketches are generic and do not reflect all sewing details.



Tête de lit avec oreilles
Headboard with wings

MELANIE

GROUPE C

Tête de lit AVEC OREILLES - Choisissez votre base - Consultez la liste de prix 99905 BASE C.

OPTIONS :

Clous décoratifs : Clous LARGE 7/8 po sur le contour EXTÉRIEUR de l'oreille, AJOUTEZ \$50.
Spécifiez couleur des clous sur votre commande: BRASS - SILVER - PEWTER ou COPPER.

Extérieur DOS de la tête de lit FINI ajoutez:

En TISSU: King \$65, Queen \$60, Double \$55, Simple \$40.

Description	L x P x H	Cuir						Tissu		
		10	20	30	40	50	60	A	B	C
				Bronx Hugo Illusion Tucson Utah Vintage Wild Laredo Yukon	Cavallo Elegance Princess Santiago Sensation Sunset Trina Victoria	Bull Cassiope Dublin	Caress Ultrasued		COM	alta
400 TETE DE LIT KING	87X11X56							1200	1260	1325
401 TETE DE LIT QUEEN	69X11X56							1020	1075	1130
402 TETE DE LIT DOUBLE	64X11X56							935	985	1035
403 TETE DE LIT SIMPLE	49X11X56							745	775	810

MELANIE

Tête de lit avec oreilles | Headboard with wings

400 King - 401 Queen - 402 Double - 403 Simple | Single

Pour les dimensions des bases; Voir la liste de prix 99905
For the dimensions of the bed bases; See Price list 99905

Option de clous | Nail options



Silver - Copper - Pewter - Brass
7/8" diamètre



4" Base contour LARGE | WIDE contour Base

DIMENSIONS

Lit grandeur complète
Complete bed size

Base: 12" Haut | Height

L x P/D x H

K	87" x 90" x 56"
Q	69" x 90" x 56"
D	64" x 86" x 56"
S	49" x 86" x 56"



* Avec pattes | *With Legs
K 410 - Q 411 - D 412 - S 413

2 positions de matelas à 9,75" ou 6,5" du plancher
2 mattress position from 9,75" or 6,5" from the floor



Anti-poussière | No Dust
K 420 - Q 421 - D 422 - S 423

2 positions de matelas à 9,75" ou 6,5" du plancher
2 mattress position from 9,75" or 6,5" from the floor

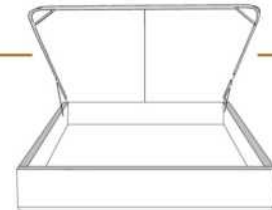

Avec rangement | With Storage
K 430 - Q 431

1 position de matelas à 10,25" du plancher
1 mattress position at 10,25" from the floor



Rangement à tiroir frontal
With Front Drawer
K 440 - Q 441 - D 442

1 position de matelas à 10,25" du plancher
1 mattress position at 10,25" from the floor



Rangement à tiroir latéraux
With Side Drawers
K 450 - Q 451 (2 tiroirs | drawers)
D 452 - S 453 (1 tiroir | drawer)

1 position de matelas à 10,25" du plancher
1 mattress position at 10,25" from the floor

2" Base contour MINCE | NARROW contour Base

DIMENSIONS

Lit grandeur complète
Complete bed size

Base: 12" Haut | Height

L x P/D x H

K	87" x 88" x 56"
Q	69" x 88" x 56"
D	64" x 84" x 56"
S	49" x 84" x 56"



* Avec pattes | *With Legs
K 510 - Q 511 - D 512 - S 513

1 position de matelas à 10,25" du plancher
1 mattress position at 10,25" from the floor



Anti-poussière | No Dust
K 520 - Q 521 - D 522 - S 523

1 position de matelas à 10,25" du plancher
1 mattress position at 10,25" from the floor

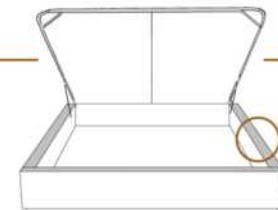

Avec rangement | With Storage
**1" plus large | **1" wider
K 530 - Q 531

1 position de matelas à 10,25" du plancher
1 mattress position at 10,25" from the floor



Lit réglable | Adjustable bed
Pattes de bois seulement | Wood leg only
K 560 - Q 561 - S 563

King Queen Simple|Single
EXT: 87x87x56 69x87x56 49x87x56
INT: 78x82x12 61x82x12 40x82x12

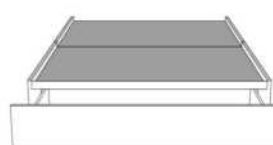

Rangement à tiroir frontal
With Front Drawer
K 540 - Q 541 - D 542

1 position de matelas à 10,25" du plancher
1 mattress position at 10,25" from the floor



Rangement à tiroir latéraux
With Side Drawers
K 550 - Q 551 (2 tiroirs | drawers)
D 552 - S 553 (1 tiroir | drawer)

1 position de matelas à 10,25" du plancher
1 mattress position at 10,25" from the floor

Les illustrations sont génériques et n'indiquent pas tous les détails de coutures. | The sketches are generic and do not reflect all sewing details.



MELISSA

GROUPE C

Tête de lit SANS oreilles - Choisissez votre base - Voir liste de prix 99900 BASE L.

Extérieur DOS de la TÊTE de LIT FINI ajoutez:

- en CUIR: King \$175, Queen \$145, Double \$135, Simple \$105.

- en TISSU: King \$65, Queen \$60, Double \$55, Simple \$40.

Description	L x P x H	Cuir						Tissu		
		10	20	30	40	50	60	A	B COM	C alta
				Bronx Hugo Illusion Tucson Utah Vintage Wild Laredo Yukon	Cavallo Elegance Princess Santiago Sensation Sunset Trina Victoria	Bull Cassiope Dublin	Caress Ultrasued			
400 TETE DE LIT KING	88 x 9 x 46	1865	2020	2170	2325	2475	2630	1200	1260	1325
401 TETE DE LIT QUEEN	74 x 9 x 46	1470	1590	1710	1825	1945	2065	1020	1075	1130

MELISSA

Tête de lit sans oreilles | Headboard without wings

400 King - 401 Queen

Pour les dimensions des bases; Voir la liste de prix 99900
For the dimensions of the bed bases; See Price list 99900



4" Base contour LARGE | WIDE contour Base

DIMENSIONS

Lit grandeur complète
Complete bed size

Base: 12" Haut | Height

L x P/D x H

88" x 95" x 46"

74" x 95" x 46"

K
Q



*Avec pattes | *With Legs
K 410 - Q 411

2 positions de matelas à 9,75" ou 6,5" du plancher
2 mattress position from 9,75" or 6,5" from the floor



Anti-poussière | No Dust
K 420 - Q 421

2 positions de matelas à 9,75" ou 6,5" du plancher
2 mattress position from 9,75" or 6,5" from the floor

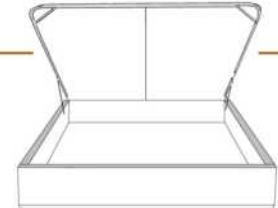

Avec rangement | With Storage
K 430 - Q 431

1 position de matelas à 10,25" du plancher
1 mattress position at 10,25" from floor



Rangement à tiroir frontal
With Front Drawer
K 440 - Q 441

1 position de matelas à 10,25" du plancher
1 mattress position at 10,25" from floor



Rangement à tiroir latéraux
With Side Drawers
K 450 - Q 451 (2 tiroirs | drawers)

1 position de matelas à 10,25" du plancher
1 mattress position at 10,25" from floor

2" Base contour MINCE | NARROW contour Base

DIMENSIONS

Lit grandeur complète
Complete bed size

Base: 12" Haut | Height

L x P/D x H

88" x 93" x 46"

74" x 93" x 46"

K
Q



*Avec pattes | *With Legs
K 510 - Q 511

1 position de matelas à 10,25" du plancher
1 mattress position at 10,25" from floor



Anti-poussière | No Dust
K 520 - Q 521

1 position de matelas à 10,25" du plancher
1 mattress position at 10,25" from floor

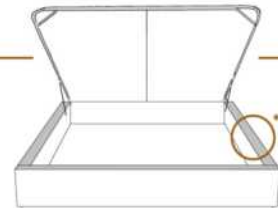

Avec rangement | With Storage
**1" plus large | **1" wider
K 530 - Q 531

1 position de matelas à 10,25" du plancher
1 mattress position at 10,25" from floor



Lit réglable | Adjustable bed
Pattes de bois seulement | Wood leg only
K 560 - Q 561

	King	Queen
EXT:	87x102x46	69x102x46
INT:	78x82x12	61x82x12

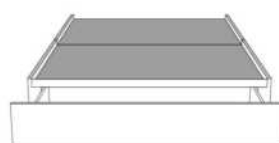

Rangement à tiroir frontal
With Front Drawer
K 540 - Q 541

1 position de matelas à 10,25" du plancher
1 mattress position at 10,25" from floor



Rangement à tiroir latéraux
With Side Drawers
K 550 - Q 551 (2 tiroirs | drawers)

1 position de matelas à 10,25" du plancher
1 mattress position at 10,25" from floor

Les illustrations sont génériques et n'indiquent pas tous les détails de coutures. | The sketches are generic and do not reflect all sewing details.



MELODY

PATTES: Métal: LG64; Bois: LG68. IMPORTANT spécifiez la couleur des pattes en bois.

ITEMS 380, 360, 304 & 314 incluent 3 traverses en bois, avec pattes centrales préinstallées à la position haute 9 3/4 po hors tout. Ajustable à une position plus basse 6 1/2 po hors tout (inclus 3 pattes centrales 6 1/2 po). PANNEAU en BOIS particule inclus.

OPTION: Extérieur DOS de la TÊTE de LIT FINI ajoutez:
- en CUIR: King \$200, Queen \$165, Double \$155, Simple \$120.
- en TISSU: King \$65, Queen \$60, Double \$55, Simple \$40.

Description	L x P x H	Cuir						Tissu		
		10	20	30	40	50	60	A	B COM	C alta
				Bronx Hugo Illusion Tucson Utah Vintage Wild Laredo Yukon	Cavallo Elegance Princess Santiago Sensation Sunset Trina Victoria	Bull Cassiope Dublin	Caress Ultrasued			
304 LIT DOUBLE	72X93X32/9	1890	2085	2285	2485	2680	2880	1310	1390	1475
314 LIT SIMPLE	57X93X32/9	1695	1875	2050	2225	2400	2575	1190	1285	1380
360 LIT QUEEN	78X97X32/9	1965	2155	2345	2540	2730	2925	1390	1475	1560
380 LIT KING	94X97X32/9	2230	2450	2670	2890	3110	3330	1570	1685	1805

MELODY

items

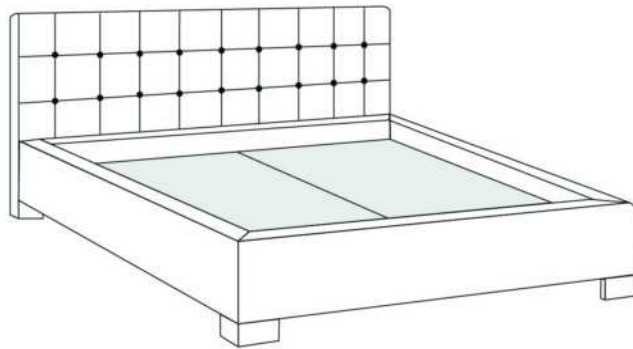

Lit/Bed

380 King | 360 Queen | 304 Double | 314 Simple/ Single

Les illustrations sont génériques et n'indiquent pas tous les détails de coutures.
The sketches are generic and do not reflect all sewing details.

R2014-03



MILAN

GROUPE C

Tête de lit SANS oreilles - Choisissez votre base - Voir liste de prix 99900 BASE L.

CARACTÉRISTIQUE: Appui-tête ajustable

Extérieur DOS de la TÊTE de LIT FINI ajoutez:

- en CUIR: King \$200, Queen \$165, Double \$155, Simple \$120.

- en TISSU: King \$65, Queen \$60, Double \$55, Simple \$40.

Description	L x P x H	Cuir						Tissu		
		10	20	30	40	50	60	A	B COM	C alta
				Bronx Hugo Illusion Tucson Utah Vintage Wild Laredo Yukon	Cavallo Elegance Princess Santiago Sensation Sunset Trina Victoria	Bull Cassiope Dublin	Caress Ultrasued			
400 TETE DE LIT KING	87X17.5X45/38	1865	2020	2170	2325	2475	2630	1200	1260	1325
401 TETE DE LIT QUEEN	69X17.5X45/38	1470	1590	1710	1825	1945	2065	1020	1075	1130
402 TETE DE LIT DOUBLE	64X17.5X45/38	1410	1520	1635	1750	1860	1975	935	985	1035
403 TETE DE LIT SIMPLE	49X17.5X45/38	1085	1180	1270	1360	1450	1540	745	775	810

MILAN



Tête de lit **sans** oreilles | Headboard **without** wings

400 King - 401 Queen - 402 Double - 403 Simple | Single

Pour les dimensions des bases; Voir la liste de prix 99900
For the dimensions of the bed bases; See Price list 99900



4" Base contour LARGE | WIDE contour Base

DIMENSIONS

Lit grandeur complète
Complete bed size

Base: 12" Haut | Height

L x P/D x H

K	87" x 103,5" x 45/38"
Q	69" x 103,5" x 45/38"
D	64" x 99,5" x 45/38"
S	49" x 99,5" x 45/38"



* Avec pattes | *With Legs
K 410 - Q 411 - D 412 - S 413

2 positions de matelas à 9,75" ou 6,5" du plancher
2 mattress position from 9,75" or 6,5" from the floor



Anti-poussière | No Dust
K 420 - Q 421 - D 422 - S 423

2 positions de matelas à 9,75" ou 6,5" du plancher
2 mattress position from 9,75" or 6,5" from the floor

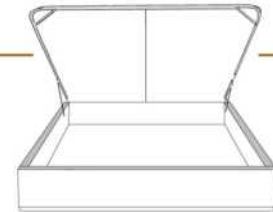

Avec rangement | With Storage
K 430 - Q 431

1 position de matelas à 10,25" du plancher
1 mattress position at 10,25" from the floor



Rangement à tiroir frontal
With Front Drawer

K 440 - Q 441 - D 442

1 position de matelas à 10,25" du plancher
1 mattress position at 10,25" from the floor



Rangement à tiroir latéraux
With Side Drawers
**K 450 - Q 451 (2 tiroirs | drawers)
D 452 - S 453 (1 tiroir | drawer)**

1 position de matelas à 10,25" du plancher
1 mattress position at 10,25" from the floor

2" Base contour MINCE | NARROW contour Base

DIMENSIONS

Lit grandeur complète
Complete bed size

Base: 12" Haut | Height

L x P/D x H

K	87" x 101,5" x 45/38"
Q	69" x 101,5" x 45/38"
D	64" x 97,5" x 45/38"
S	49" x 97,5" x 45/38"



* Avec pattes | *With Legs
K 510 - Q 511 - D 512 - S 513

1 position de matelas à 10,25" du plancher
1 mattress position at 10,25" from the floor



Anti-poussière | No Dust
K 520 - Q 521 - D 522 - S 523

1 position de matelas à 10,25" du plancher
1 mattress position at 10,25" from the floor

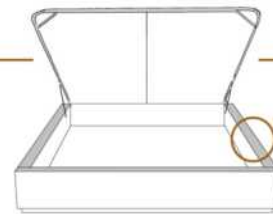

Avec rangement | With Storage
****1" plus large | **1" wider
K 530 - Q 531**

1 position de matelas à 10,25" du plancher
1 mattress position at 10,25" from the floor



Lit réglable | Adjustable bed

Pattes de bois seulement | Wood leg only

K 560 - Q 561 - S 563

King Queen Simple|Single
EXT: 87x102x45/38 69x102x45/38 49x102x45/38
INT: 78x82x12 61x82x12 40x82x12



Rangement à tiroir frontal
With Front Drawer

K 540 - Q 541 - D 542

1 position de matelas à 10,25" du plancher
1 mattress position at 10,25" from the floor



Rangement à tiroir latéraux
With Side Drawers

**K 550 - Q 551 (2 tiroirs | drawers)
D 552 - S 553 (1 tiroir | drawer)**

1 position de matelas à 10,25" du plancher
1 mattress position at 10,25" from the floor

Les illustrations sont génériques et n'indiquent pas tous les détails de coutures. | The sketches are generic and do not reflect all sewing details.



Tête de lit **sans** oreilles
Headboard **without** wings

MODENA

GROUPE A

Tête de lit SANS oreilles - Choisissez votre base - Voir liste de prix 99900 BASE L.

Extérieur DOS de la TÊTE de LIT FINI ajoutez:

- en CUIR: King \$200, Queen \$165, Double \$155, Simple \$120.

- en TISSU: King \$65, Queen \$60, Double \$55, Simple \$40.

Description	L x P x H	Cuir						Tissu		
		10	20	30	40	50	60	A	B COM	C alta
				Bronx Hugo Illusion Tucson Utah Vintage Wild Laredo Yukon	Cavallo Elegance Princess Santiago Sensation Sunset Trina Victoria	Bull Cassiope Dublin	Caress Ultrasued			
400 TETE DE LIT KING	87X4X49	1010	1140	1270	1400	1530	1660	640	695	755
401 TETE DE LIT QUEEN	69X4X49	910	1030	1150	1270	1385	1505	545	580	615
402 TETE DE LIT DOUBLE	64X4X49	835	945	1060	1170	1285	1400	520	550	580
403 TETE DE LIT SIMPLE	49X4X49	765	855	945	1035	1125	1215	415	440	460

MODENA



Tête de lit **sans** oreilles | Headboard **without** wings

400 King - 401 Queen - 402 Double - 403 Simple | Single

Pour les dimensions des bases; Voir la liste de prix 99900
For the dimensions of the bed bases; See Price list 99900

4" Base contour LARGE | WIDE contour Base

DIMENSIONS

Lit grandeur complète
Complete bed size

Base: 12" Haut | Height

L x P/D x H

K
Q
D
S

87" x 90" x 49"
69" x 90" x 49"
64" x 86" x 49"
49" x 86" x 49"



* Avec pattes | *With Legs
K 410 - Q 411 - D 412 - S 413

2 positions de matelas à 9,75" ou 6,5" du plancher
2 mattress position from 9,75" or 6,5" from the floor



Anti-poussière | No Dust
K 420 - Q 421 - D 422 - S 423

2 positions de matelas à 9,75" ou 6,5" du plancher
2 mattress position from 9,75" or 6,5" from the floor

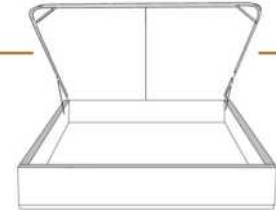

Avec rangement | With Storage
K 430 - Q 431

1 position de matelas à 10,25" du plancher
1 mattress position at 10,25" from floor



Rangement à tiroir frontal
With Front Drawer
K 440 - Q 441 - D 442

1 position de matelas à 10,25" du plancher
1 mattress position at 10,25" from floor



Rangement à tiroir latéraux
With Side Drawers
**K 450 - Q 451 (2 tiroirs | drawers)
D 452 - S 453 (1 tiroir | drawer)**

1 position de matelas à 10,25" du plancher
1 mattress position at 10,25" from floor

2" Base contour MINCE | NARROW contour Base

DIMENSIONS

Lit grandeur complète
Complete bed size

Base: 12" Haut | Height

L x P/D x H

K
Q
D
S

87" x 88" x 49"
69" x 88" x 49"
64" x 84" x 49"
49" x 84" x 49"



* Avec pattes | *With Legs
K 510 - Q 511 - D 512 - S 513

1 position de matelas à 10,25" du plancher
1 mattress position at 10,25" from floor



Anti-poussière | No Dust
K 520 - Q 521 - D 522 - S 523

1 position de matelas à 10,25" du plancher
1 mattress position at 10,25" from floor

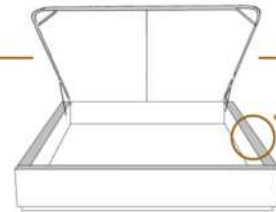

Avec rangement | With Storage
****1" plus large | **1" wider
K 530 - Q 531**

1 position de matelas à 10,25" du plancher
1 mattress position at 10,25" from floor



Lit réglable | Adjustable bed
Pattes de bois seulement | Wood leg only
K 560 - Q 561 - S 563

King Queen Simple|Single
EXT: 87x88x49 69x88x49 49x88x49
INT: 78x82x12 61x82x12 40x82x12

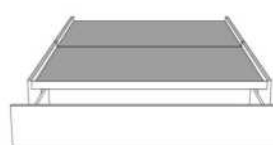

Rangement à tiroir frontal
With Front Drawer
K 540 - Q 541 - D 542

1 position de matelas à 10,25" du plancher
1 mattress position at 10,25" from floor



Rangement à tiroir latéraux
With Side Drawers
**K 550 - Q 551 (2 tiroirs | drawers)
D 552 - S 553 (1 tiroir | drawer)**

1 position de matelas à 10,25" du plancher
1 mattress position at 10,25" from floor

Les illustrations sont génériques et n'indiquent pas tous les détails de coutures. | The sketches are generic and do not reflect all sewing details.



NATHALIE

GROUPE B

Tête de lit SANS oreilles - Choisissez votre base - Voir liste de prix 99900 BASE L.

Extérieur DOS de la TÊTE de LIT FINI ajoutez:

- en CUIR: King \$200, Queen \$165, Double \$155, Simple \$120.

- en TISSU: King \$65, Queen \$60, Double \$55, Simple \$40.

Description	L x P x H	Cuir						Tissu		
		10	20	30	40	50	60	A	B COM	C alta
				Bronx Hugo Illusion Tucson Utah Vintage Wild Laredo Yukon	Cavallo Elegance Princess Santiago Sensation Sunset Trina Victoria	Bull Cassiope Dublin	Caress Ultrasued			
400 TETE DE LIT KING	87X4X72	1695	1855	2015	2170	2330	2490	925	980	1035
401 TETE DE LIT QUEEN	69X4X72	1420	1540	1660	1775	1895	2015	745	775	810
402 TETE DE LIT DOUBLE	64X4X72	1365	1475	1590	1705	1815	1930	670	695	725
403 TETE DE LIT SIMPLE	49X4X72	1190	1300	1415	1530	1640	1755	450	470	495

NATHALIE

Tête de lit sans oreilles | Headboard without wings

400 King - 401 Queen - 402 Double - 403 Simple | Single

Pour les dimensions des bases; Voir la liste de prix 99900
For the dimensions of the bed bases; See Price list 99900

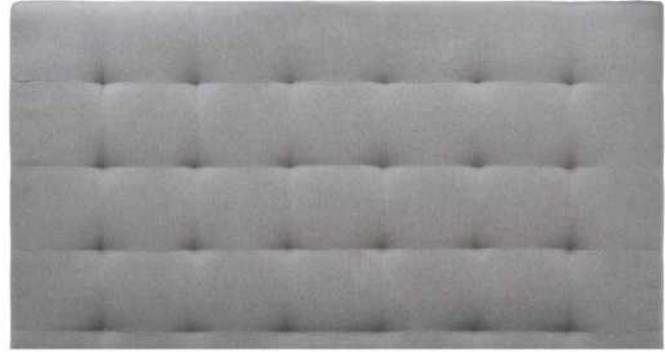

4" Base contour LARGE | WIDE contour Base

DIMENSIONS

Lit grandeur complète
Complete bed size

Base: 12" Haut | Height

L x P/D x H

K
Q
D
S

87" x 90" x 72"
69" x 90" x 72"
64" x 86" x 72"
49" x 86" x 72"



* Avec pattes | *With Legs
K 410 - Q 411 - D 412 - S 413

2 positions de matelas à 9,75" ou 6,5" du plancher
2 mattress position from 9,75" or 6,5" from the floor



Anti-poussière | No Dust
K 420 - Q 421 - D 422 - S 423

2 positions de matelas à 9,75" ou 6,5" du plancher
2 mattress position from 9,75" or 6,5" from the floor

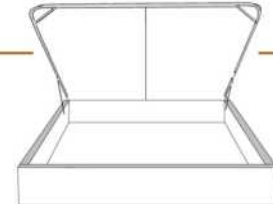

Avec rangement | With Storage
K 430 - Q 431

1 position de matelas à 10,25" du plancher
1 mattress position at 10,25" from floor



Rangement à tiroir frontal
With Front Drawer
K 440 - Q 441 - D 442

1 position de matelas à 10,25" du plancher
1 mattress position at 10,25" from floor



Rangement à tiroir latéraux
With Side Drawers
K 450 - Q 451 (2 tiroirs | drawers)
D 452 - S 453 (1 tiroir | drawer)

1 position de matelas à 10,25" du plancher
1 mattress position at 10,25" from floor

2" Base contour MINCE | NARROW contour Base

DIMENSIONS

Lit grandeur complète
Complete bed size

Base: 12" Haut | Height

L x P/D x H

K
Q
D
S

87" x 88" x 72"
69" x 88" x 72"
64" x 84" x 72"
49" x 84" x 72"



* Avec pattes | *With Legs
K 510 - Q 511 - D 512 - S 513

1 position de matelas à 10,25" du plancher
1 mattress position at 10,25" from floor



Anti-poussière | No Dust
K 520 - Q 521 - D 522 - S 523

1 position de matelas à 10,25" du plancher
1 mattress position at 10,25" from floor

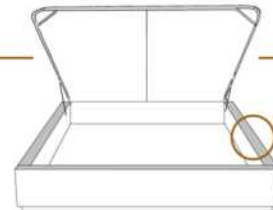

Avec rangement | With Storage
**1" plus large | **1" wider
K 530 - Q 531

1 position de matelas à 10,25" du plancher
1 mattress position at 10,25" from floor

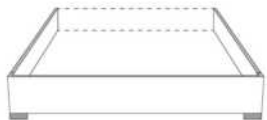

Lit réglable | Adjustable bed
Pattes de bois seulement | Wood leg only
K 560 - Q 561 - S 563

King Queen Simple | Single
EXT: 87x88x72 69x88x72 49x88x72
INT: 78x82x12 61x82x12 40x82x12

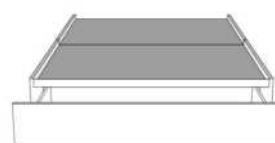

Rangement à tiroir frontal
With Front Drawer
K 540 - Q 541 - D 542

1 position de matelas à 10,25" du plancher
1 mattress position at 10,25" from floor



Rangement à tiroir latéraux
With Side Drawers
K 550 - Q 551 (2 tiroirs | drawers)
D 552 - S 553 (1 tiroir | drawer)

1 position de matelas à 10,25" du plancher
1 mattress position at 10,25" from floor

Les illustrations sont génériques et n'indiquent pas tous les détails de coutures. | The sketches are generic and do not reflect all sewing details.



NEIGE 56" H

GROUPE C

Tête de lit AVEC OREILLES - Choisissez votre base - voir liste de prix 99905 BASE C.

OPTIONS :

Clous décoratifs : Clous MOYEN ½ po sur le devant de l'oreille de la tête de lit, AJOUTEZ \$70.
Spécifiez couleur des clous sur votre commande: BRASS - SILVER ou COPPER.

Extérieur DOS de la tête de lit FINI ajoutez:

En TISSU: King \$65, Queen \$60, Double \$55, Simple \$40.

Description	L x P x H	Cuir						Tissu		
		10	20	30	40	50	60	A	B	C
				Bronx Hugo Illusion Tucson Utah Vintage Wild Laredo Yukon	Cavallo Elegance Princess Santiago Sensation Sunset Trina Victoria	Bull Cassiope Dublin	Caress Ultrasued		COM	alta
400 TETE DE LIT KING	87X11X56							1200	1260	1325
401 TETE DE LIT QUEEN	69X11X56							1020	1075	1130
402 TETE DE LIT DOUBLE	64X11X56							935	985	1035
403 TETE DE LIT SIMPLE	49X11X56							745	775	810

NEIGE

Tête de lit avec oreilles | Headboard with wings

400 King - 401 Queen - 402 Double - 403 Simple | Single

Pour les dimensions des bases; Voir la liste de prix 99905
For the dimensions of the bed bases; See Price list 99905

Option de clous | Nail options



Silver - Copper - Brass
1/2" diamètre



4" Base contour LARGE | WIDE contour Base

DIMENSIONS

Lit grandeur complète
Complete bed size

Base: 12" Haut | Height

L x P/D x H

K
Q
D
S

87" x 90" x 56"
69" x 90" x 56"
64" x 86" x 56"
49" x 86" x 56"



* Avec pattes | * With Legs
K 410 - Q 411 - D 412 - S 413

2 positions de matelas à 9,75" ou 6,5" du plancher
2 mattress position from 9,75" or 6,5" from the floor



Anti-poussière | No Dust
K 420 - Q 421 - D 422 - S 423

2 positions de matelas à 9,75" ou 6,5" du plancher
2 mattress position from 9,75" or 6,5" from the floor

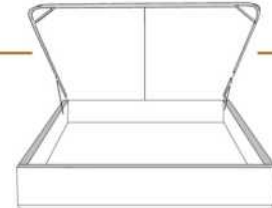

Avec rangement | With Storage
K 430 - Q 431

1 position de matelas à 10,25" du plancher
1 mattress position at 10,25" from the floor



Rangement à tiroir frontal
With Front Drawer
K 440 - Q 441 - D 442

1 position de matelas à 10,25" du plancher
1 mattress position at 10,25" from floor



Rangement à tiroir latéraux
With Side Drawers
K 450 - Q 451 (2 tiroirs | drawers)
D 452 - S 453 (1 tiroir | drawer)

1 position de matelas à 10,25" du plancher
1 mattress position at 10,25" from floor

2" Base contour MINCE | NARROW contour Base

DIMENSIONS

Lit grandeur complète
Complete bed size

Base: 12" Haut | Height

L x P/D x H

K
Q
D
S

87" x 88" x 56"
69" x 88" x 56"
64" x 84" x 56"
49" x 84" x 56"



* Avec pattes | * With Legs
K 510 - Q 511 - D 512 - S 513

1 position de matelas à 10,25" du plancher
1 mattress position at 10,25" from floor



Anti-poussière | No Dust
K 520 - Q 521 - D 522 - S 523

1 position de matelas à 10,25" du plancher
1 mattress position at 10,25" from floor

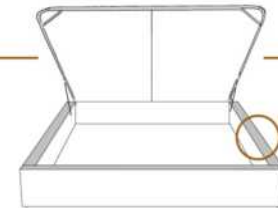

Avec rangement | With Storage
**1" plus large | **1" wider
K 530 - Q 531

1 position de matelas à 10,25" du plancher
1 mattress position at 10,25" from floor



Lit réglable | Adjustable bed
Pattes de bois seulement | Wood leg only
K 560 - Q 561 - S 563

King Queen Simple|Single
EXT: 87x87x56 69x87x56 49x87x56
INT: 78x82x12 61x82x12 40x82x12

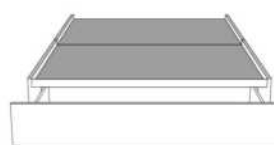

Rangement à tiroir frontal
With Front Drawer
K 540 - Q 541 - D 542

1 position de matelas à 10,25" du plancher
1 mattress position at 10,25" from floor



Rangement à tiroir latéraux
With Side Drawers
K 550 - Q 551 (2 tiroirs | drawers)
D 552 - S 553 (1 tiroir | drawer)

1 position de matelas à 10,25" du plancher
1 mattress position at 10,25" from floor

Les illustrations sont génériques et n'indiquent pas tous les détails de coutures. | The sketches are generic and do not reflect all sewing details.



RACHEL

GROUPE A

Tête de lit SANS oreilles - Choisissez votre base - Voir liste de prix 99900 BASE L.

Extérieur DOS de la TÊTE de LIT FINI ajoutez:

- en CUIR: King \$200, Queen \$165, Double \$155, Simple \$120.

- en TISSU: King \$65, Queen \$60, Double \$55, Simple \$40.

Description	L x P x H	Cuir						Tissu		
		10	20	30	40	50	60	A	B COM	C alta
				Bronx Hugo Illusion Tucson Utah Vintage Wild Laredo Yukon	Cavallo Elegance Princess Santiago Sensation Sunset Trina Victoria	Bull Cassiope Dublin	Caress Ultrasued			
400 TETE DE LIT KING	87X4X49	1010	1140	1270	1400	1530	1660	640	695	755
401 TETE DE LIT QUEEN	69X4X49	910	1030	1150	1270	1385	1505	545	580	615
402 TETE DE LIT DOUBLE	64X4X49	835	945	1060	1170	1285	1400	520	550	580
403 TETE DE LIT SIMPLE	49X4X49	765	855	945	1035	1125	1215	415	440	460

RACHEL

Tête de lit sans oreilles | Headboard without wings

400 King - 401 Queen - 402 Double - 403 Simple | Single

Pour les dimensions des bases; Voir la liste de prix 99900
For the dimensions of the bed bases; See Price list 99900

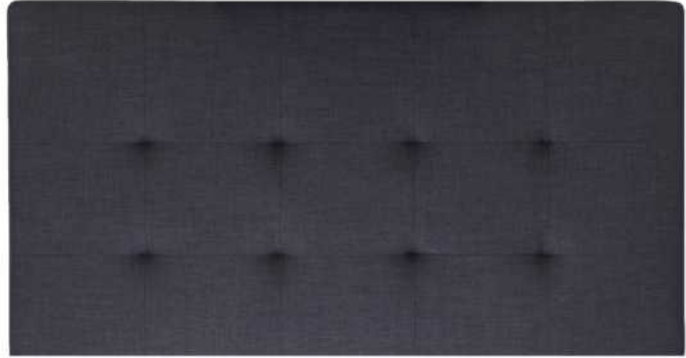

4" Base contour LARGE | WIDE contour Base

DIMENSIONS

Lit grandeur complète
Complete bed size

Base: 12" Haut | Height

L x P/D x H

K
Q
D
S

87" x 90" x 49"
69" x 90" x 49"
64" x 86" x 49"
49" x 86" x 49"



* Avec pattes | *With Legs
K 410 - Q 411 - D 412 - S 413

2 positions de matelas à 9,75" ou 6,5" du plancher
2 mattress position from 9,75" or 6,5" from the floor



Anti-poussière | No Dust
K 420 - Q 421 - D 422 - S 423

2 positions de matelas à 9,75" ou 6,5" du plancher
2 mattress position from 9,75" or 6,5" from the floor

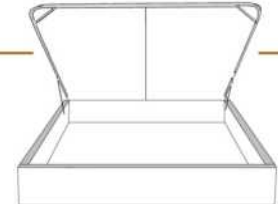

Avec rangement | With Storage
K 430 - Q 431

1 position de matelas à 10,25" du plancher
1 mattress position at 10,25" from floor



Rangement à tiroir frontal
With Front Drawer
K 440 - Q 441 - D 442

1 position de matelas à 10,25" du plancher
1 mattress position at 10,25" from floor



Rangement à tiroir latéraux
With Side Drawers
K 450 - Q 451 (2 tiroirs | drawers)
D 452 - S 453 (1 tiroir | drawer)

1 position de matelas à 10,25" du plancher
1 mattress position at 10,25" from floor

2" Base contour MINCE | NARROW contour Base

DIMENSIONS

Lit grandeur complète
Complete bed size

Base: 12" Haut | Height

L x P/D x H

K
Q
D
S

87" x 88" x 49"
69" x 88" x 49"
64" x 84" x 49"
49" x 84" x 49"



* Avec pattes | *With Legs
K 510 - Q 511 - D 512 - S 513

1 position de matelas à 10,25" du plancher
1 mattress position at 10,25" from floor



Anti-poussière | No Dust
K 520 - Q 521 - D 522 - S 523

1 position de matelas à 10,25" du plancher
1 mattress position at 10,25" from floor

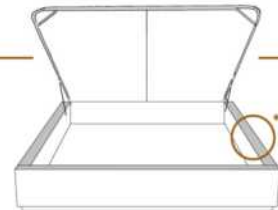

Avec rangement | With Storage
**1" plus large | **1" wider
K 530 - Q 531

1 position de matelas à 10,25" du plancher
1 mattress position at 10,25" from floor



Lit réglable | Adjustable bed
Pattes de bois seulement | Wood leg only
K 560 - Q 561 - S 563

King Queen Simple|Single
EXT: 87x88x49 69x88x49 49x88x49
INT: 78x82x12 61x82x12 40x82x12

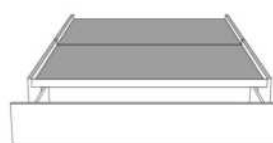

Rangement à tiroir frontal
With Front Drawer
K 540 - Q 541 - D 542

1 position de matelas à 10,25" du plancher
1 mattress position at 10,25" from floor



Rangement à tiroir latéraux
With Side Drawers
K 550 - Q 551 (2 tiroirs | drawers)
D 552 - S 553 (1 tiroir | drawer)

1 position de matelas à 10,25" du plancher
1 mattress position at 10,25" from floor

Les illustrations sont génériques et n'indiquent pas tous les détails de coutures. | The sketches are generic and do not reflect all sewing details.



RIHANNA

GROUPE C

Tête de lit SANS oreilles - Choisissez votre base - Voir liste de prix 99900 BASE L.

Extérieur DOS de la tête de lit FINI en tissu ajoutez: King \$65, Queen \$60, Double \$55, Simple \$40.

Description	L x P x H	Cuir						Tissu		
		10	20	30	40	50	60	A	B COM	C alta
				Bronx Hugo Illusion Tucson Utah Vintage Wild Laredo Yukon	Cavallo Elegance Princess Santiago Sensation Sunset Trina Victoria	Bull Cassiope Dublin	Caress Ultrasued			
400 TETE DE LIT KING	87X4X57							1200	1260	1325
401 TETE DE LIT QUEEN	69X4X57							1020	1075	1130
402 TETE DE LIT DOUBLE	64X4X57							935	985	1035
403 TETE DE LIT SIMPLE	49X4X57							745	775	810

RIHANNA

Tête de lit sans oreilles | Headboard without wings

400 King - 401 Queen - 402 Double - 403 Simple | Single

Pour les dimensions des bases: Voir la liste de prix 99900
For the dimensions of the bed bases: See Price list 99900



4" Base contour LARGE | WIDE contour Base

DIMENSIONS

Lit grandeur complète
Complete bed size

Base: 12" Haut | Height

L x P/D x H

K	87" x 90" x 57"
Q	69" x 90" x 57"
D	64" x 86" x 57"
S	49" x 86" x 57"



*Avec pattes | *With Legs
K 410 - Q 411 - D 412 - S 413

2 positions de matelas à 9,75" ou 6,5" du plancher
2 mattress position from 9,75" or 6,5" from the floor



Anti-poussière | No Dust
K 420 - Q 421 - D 422 - S 423

2 positions de matelas à 9,75" ou 6,5" du plancher
2 mattress position from 9,75" or 6,5" from the floor

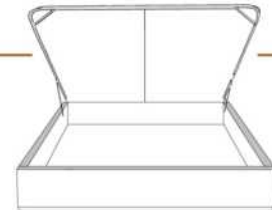

Avec rangement | With Storage
K 430 - Q 431

1 position de matelas à 10,25" du plancher
1 mattress position at 10,25" from floor

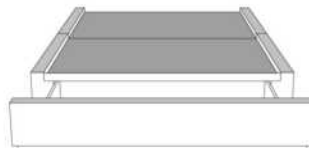

Rangement à tiroir frontal
With Front Drawer

K 440 - Q 441 - D 442

1 position de matelas à 10,25" du plancher
1 mattress position at 10,25" from floor



Rangement à tiroir latéraux
With Side Drawers
K 450 - Q 451 (2 tiroirs | drawers)
D 452 - S 453 (1 tiroir | drawer)

1 position de matelas à 10,25" du plancher
1 mattress position at 10,25" from floor

2" Base contour MINCE | NARROW contour Base

DIMENSIONS

Lit grandeur complète
Complete bed size

Base: 12" Haut | Height

L x P/D x H

K	87" x 88" x 57"
Q	69" x 88" x 57"
D	64" x 84" x 57"
S	49" x 84" x 57"



*Avec pattes | *With Legs
K 510 - Q 511 - D 512 - S 513

1 position de matelas à 10,25" du plancher
1 mattress position at 10,25" from floor

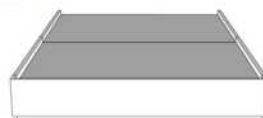

Anti-poussière | No Dust
K 520 - Q 521 - D 522 - S 523

1 position de matelas à 10,25" du plancher
1 mattress position at 10,25" from floor

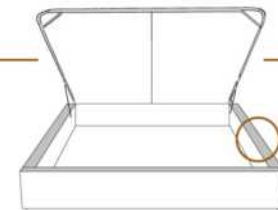

Avec rangement | With Storage
**1" plus large | **1" wider
K 530 - Q 531

1 position de matelas à 10,25" du plancher
1 mattress position at 10,25" from floor



Lit réglable | Adjustable bed
Pattes de bois seulement | Wood leg only
K 560 - Q 561 - S 563

	King	Queen	Simple Single
EXT:	87x88x57	69x88x57	49x88x57
INT:	78x82x12	61x82x12	40x82x12

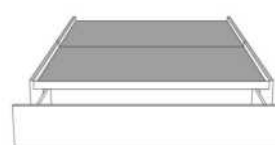

Rangement à tiroir frontal
With Front Drawer
K 540 - Q 541 - D 542

1 position de matelas à 10,25" du plancher
1 mattress position at 10,25" from floor



Rangement à tiroir latéraux
With Side Drawers
K 550 - Q 551 (2 tiroirs | drawers)
D 552 - S 553 (1 tiroir | drawer)

1 position de matelas à 10,25" du plancher
1 mattress position at 10,25" from floor

Les illustrations sont génériques et n'indiquent pas tous les détails de coutures. | The sketches are generic and do not reflect all sewing details.



ROBIN

GROUPE C

Tête de lit SANS oreilles - Choisissez votre base - Voir liste de prix 99900 BASE L.

CARACTÉRISTIQUES: Coussins tête de lit ajustable 2 positions.

COMBO: Recouvrement #1 lit entier. Recouvrement #2 Coussins tête de lit ajustable.

Extérieur DOS de la TÊTE de LIT FINI ajoutez:

- en CUIR: King \$200, Queen \$165.

- en TISSU: King \$65, Queen \$60.

Description	L x P x H	Cuir						Tissu		
		10	20	30 Bronx Hugo Illusion Tucson Utah Vintage Wild Laredo Yukon	40 Cavallo Elegance Princess Santiago Sensation Sunset Trina Victoria	50 Bull Cassiope Dublin	60 Caress Ultrasued	A	B COM	C alta
400 TETE DE LIT KING	87X12X46/41	1865	2020	2170	2325	2475	2630	1200	1260	1325
401 TETE DE LIT QUEEN	69X12X46/41	1470	1590	1710	1825	1945	2065	1020	1075	1130

ROBIN



Tête de lit sans oreilles | Headboard without wings

400 King - 401 Queen

Pour les dimensions des bases; Voir la liste de prix 99900
For the dimensions of the bed bases; See Price list 99900

4" Base contour LARGE | WIDE contour Base

DIMENSIONS

Lit grandeur complète
Complete bed size

Base: 12" Haut | Height

L x P/D x H

87" x 98" x 46/41"

69" x 98" x 46/41"

K
Q



*Avec pattes | *With Legs
K 410 - Q 411

2 positions de matelas à 9,75" ou 6,5" du plancher
2 mattress position from 9,75" or 6,5" from the floor



Anti-poussière | No Dust
K 420 - Q 421

2 positions de matelas à 9,75" ou 6,5" du plancher
2 mattress position from 9,75" or 6,5" from the floor

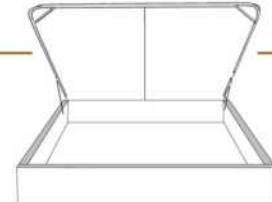

Avec rangement | With Storage
K 430 - Q 431

1 position de matelas à 10,25" du plancher
1 mattress position at 10,25" from the floor



Rangement à tiroir frontal
With Front Drawer
K 440 - Q 441

1 position de matelas à 10,25" du plancher
1 mattress position at 10,25" from the floor



Rangement à tiroir latéraux
With Side Drawers
K 450 - Q 451 (2 tiroirs | drawers)

1 position de matelas à 10,25" du plancher
1 mattress position at 10,25" from the floor

2" Base contour MINCE | NARROW contour Base

DIMENSIONS

Lit grandeur complète
Complete bed size

Base: 12" Haut | Height

L x P/D x H

87" x 96" x 46/41"

69" x 96" x 46/41"

K
Q



*Avec pattes | *With Legs
K 510 - Q 511

1 position de matelas à 10,25" du plancher
1 mattress position at 10,25" from the floor



Anti-poussière | No Dust
K 520 - Q 521

1 position de matelas à 10,25" du plancher
1 mattress position at 10,25" from the floor

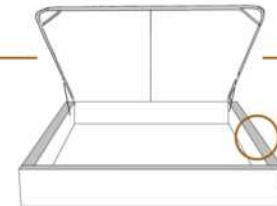

Avec rangement | With Storage
**1" plus large | **1" wider
K 530 - Q 531

1 position de matelas à 10,25" du plancher
1 mattress position at 10,25" from the floor



Lit réglable | Adjustable bed
Pattes de bois seulement | Wood leg only
K 560 - Q 561

King Queen

EXT: 87x96x46/41 69x96x46/41
INT: 78x82x12 61x82x12

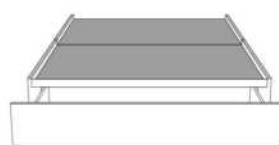

Rangement à tiroir frontal
With Front Drawer
K 540 - Q 541

1 position de matelas à 10,25" du plancher
1 mattress position at 10,25" from the floor



Rangement à tiroir latéraux
With Side Drawers
K 550 - Q 551 (2 tiroirs | drawers)

1 position de matelas à 10,25" du plancher
1 mattress position at 10,25" from the floor

Les illustrations sont génériques et n'indiquent pas tous les détails de coutures. | The sketches are generic and do not reflect all sewing details.



SOFIA

GROUPE C

Tête de lit SANS oreilles - Choisissez votre base - Voir liste de prix 99900 BASE L.

OPTIONS :

Clous décoratifs : Clous MOYEN ½ po alentour de l'appliqué, AJOUTEZ : King \$110, Queen \$100, Double \$95, Simple \$85.

Spécifiez couleur des clous sur votre commande: BRASS - SILVER ou COPPER.

COMBO disponible : Appliqué peut être fait dans une couleur contrastante. Voir tableau COMBO du livret Connaissance des produits.

Extérieur DOS de la TÊTE de LIT FINI ajoutez:

- en CUIR: King \$200, Queen \$165, Double \$155, Simple \$120.

- en TISSU: King \$65, Queen \$60, Double \$55, Simple \$40.

Description	L x P x H	Cuir						Tissu		
		10	20	30	40	50	60	A	B COM	C alta
				Bronx Hugo Illusion Tucson Utah Vintage Wild Laredo Yukon	Cavallo Elegance Princess Santiago Sensation Sunset Trina Victoria	Bull Cassiope Dublin	Caress Ultrasued			
400 TETE DE LIT KING	87X6X56	1865	2020	2170	2325	2475	2630	1200	1260	1325
401 TETE DE LIT QUEEN	69X6X56	1470	1590	1710	1825	1945	2065	1020	1075	1130
402 TETE DE LIT DOUBLE	64X6X56	1410	1520	1635	1750	1860	1975	935	985	1035
403 TETE DE LIT SIMPLE	49X6X56	1085	1180	1270	1360	1450	1540	745	775	810

SOFIA

Tête de lit avec oreilles | Headboard with wings

400 King - 401 Queen - 402 Double - 403 Simple | Single

Pour les dimensions des bases; Voir la liste de prix 99900
For the dimensions of the bed bases; See Price list 99900

Option de clous | Nail options



Silver - Copper - Brass
1/2" diamètre



4" Base contour LARGE | WIDE contour Base

DIMENSIONS

Lit grandeur complète
Complete bed size

Base: 12" Haut | Height

L x P/D x H

K
Q
D
S

87" x 91" x 56"
69" x 91" x 56"
64" x 87" x 56"
49" x 87" x 56"



* Avec pattes | * With Legs
K 410 - Q 411 - D 412 - S 413

2 positions de matelas à 9,75" ou 6,5" du plancher
2 mattress position from 9,75" or 6,5" from the floor



Anti-poussière | No Dust
K 420 - Q 421 - D 422 - S 423

2 positions de matelas à 9,75" ou 6,5" du plancher
2 mattress position from 9,75" or 6,5" from the floor

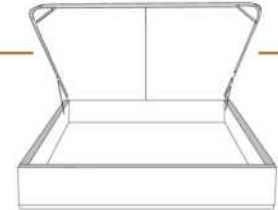

Avec rangement | With Storage
K 430 - Q 431

1 position de matelas à 10,25" du plancher
1 mattress position at 10,25" from the floor



Rangement à tiroir frontal
With Front Drawer
K 440 - Q 441 - D 442

1 position de matelas à 10,25" du plancher
1 mattress position at 10,25" from the floor



Rangement à tiroir latéraux
With Side Drawers
K 450 - Q 451 (2 tiroirs | drawers)
D 452 - S 453 (1 tiroir | drawer)

1 position de matelas à 10,25" du plancher
1 mattress position at 10,25" from the floor

2" Base contour MINCE | NARROW contour Base

DIMENSIONS

Lit grandeur complète
Complete bed size

Base: 12" Haut | Height

L x P/D x H

K
Q
D
S

87" x 89" x 56"
69" x 89" x 56"
64" x 85" x 56"
49" x 85" x 56"



* Avec pattes | * With Legs
K 510 - Q 511 - D 512 - S 513

1 position de matelas à 10,25" du plancher
1 mattress position at 10,25" from the floor



Anti-poussière | No Dust
K 520 - Q 521 - D 522 - S 523

1 position de matelas à 10,25" du plancher
1 mattress position at 10,25" from the floor

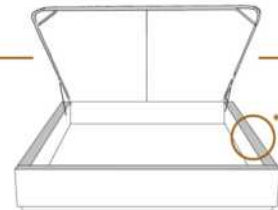

Avec rangement | With Storage
**1" plus large | **1" wider
K 530 - Q 531

1 position de matelas à 10,25" du plancher
1 mattress position at 10,25" from the floor



Lit réglable | Adjustable bed
Pattes de bois seulement | Wood leg only
K 560 - Q 561 - S 563

King Queen Simple|Single
EXT: 87x90x56 69x90x56 49x90x56
INT: 78x82x12 61x82x12 40x82x12



Rangement à tiroir frontal
With Front Drawer
K 540 - Q 541 - D 542

1 position de matelas à 10,25" du plancher
1 mattress position at 10,25" from the floor



Rangement à tiroir latéraux
With Side Drawers
K 550 - Q 551 (2 tiroirs | drawers)
D 552 - S 553 (1 tiroir | drawer)

1 position de matelas à 10,25" du plancher
1 mattress position at 10,25" from the floor

Les illustrations sont génériques et n'indiquent pas tous les détails de coutures. | The sketches are generic and do not reflect all sewing details.



WAVE

PATTES: Indiquez clairement la couleur des pattes LG174 pour les ITEMS 380, 360, 304, 314.

ITEMS 380, 360, 304 & 314 incluent 3 traverses en bois, avec pattes centrales préinstallées à la position haute 8 1/2 po hors tout. Ajustable à une position plus basse 6 po hors tout (inclus 3 pattes centrales 4 1/2 po). Panneau en bois particule inclus.

LIT AVEC RANGEMENT: Panneau en contreplaqué inclus.

OPTION: Extérieur DOS de la TÊTE de LIT FINI ajoutez:
En CUIR: King \$175, Queen \$145, Double \$135, Simple \$105.
En TISSU: King \$65, Queen \$60, Double \$55, Simple \$40.

Description	L x P x H	Cuir						Tissu		
		10	20	30 Bronx Hugo Illusion Tucson Utah Vintage Wild Laredo Yukon	40 Cavallo Elegance Princess Santiago Sensation Sunset Trina Victoria	50 Bull Cassiope Dublin	60 Caress Ultrasued	A	B COM	C alta
304 LIT DOUBLE	72X92X41/11	2150	2300	2455	2605	2760	2910	1390	1465	1540
314 LIT SIMPLE	57X92X41/11	1920	2075	2235	2390	2550	2710	1275	1340	1410
360 LIT QUEEN	78X96X41/11	2330	2505	2680	2855	3030	3205	1470	1545	1620
365 LIT KING AVEC RANGEMENT	94X96X41/11	2995	3195	3390	3590	3790	3985	2125	2210	2295
366 LIT QUEEN AVEC RANGEMENT	78X96X41/11	2530	2700	2865	3035	3205	3375	1860	1945	2030
367 LIT DOUBLE AVEC RANGEMENT	72X92X41/11	2330	2490	2645	2805	2965	3120	1765	1845	1925
368 LIT SIMPLE AVEC RANGEMENT	57X92X41/11	2120	2275	2425	2580	2730	2885	1640	1725	1810
380 LIT KING	94X96X41/11	2705	2905	3110	3315	3515	3720	1605	1695	1790

Lit **WAVE** Bed

Lit régulier | *Regular Bed*

380 King | 360 Queen | 304 Double | 314 Simple/ *Single*

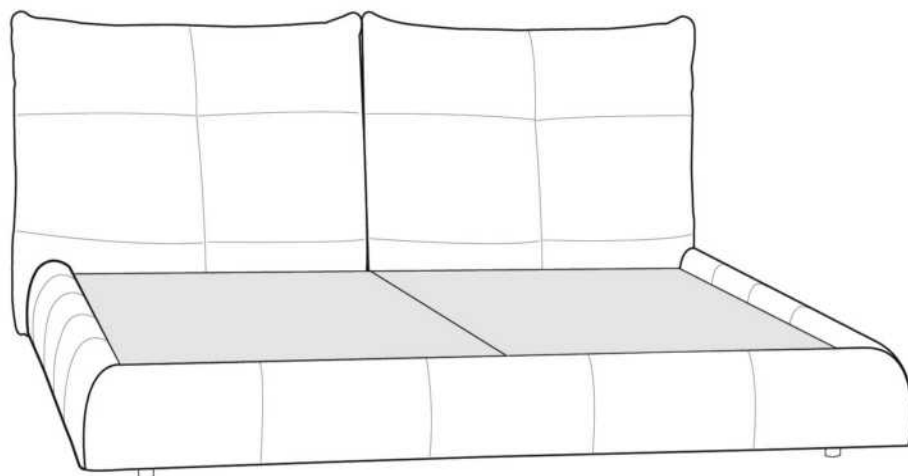

Lit avec rangement | *Bed with storage*

365 King | 366 Queen | 367 Double | 368 Simple/ *Single*

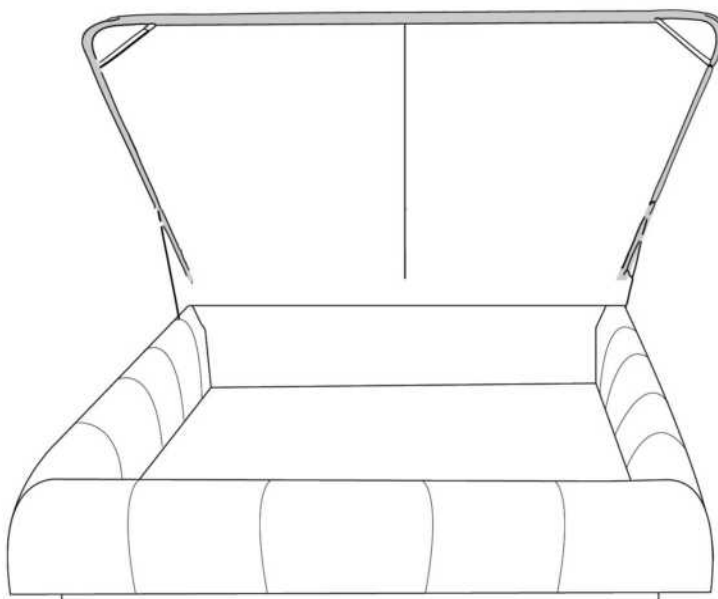

www.jaymar.ca

Les illustrations sont génériques et n'indiquent pas tous les détails de coutures.
The sketches are generic and do not reflect all sewing details.

R: 2016-02



ZEN

GROUPE C

Tête de lit SANS oreilles - Choisissez votre base - Voir liste de prix 99900 BASE L.

CARACTÉRISTIQUES: Coussins tête de lit ajustable 3 positions.

Extérieur DOS de la TÊTE de LIT FINI ajoutez:

- en CUIR: King \$200, Queen \$165.

- en TISSU: King \$65, Queen \$60.

Description	L x P x H	Cuir						Tissu		
		10	20	30	40	50	60	A	B COM	C alta
				Bronx Hugo Illusion Tucson Utah Vintage Wild Laredo Yukon	Cavallo Elegance Princess Santiago Sensation Sunset Trina Victoria	Bull Cassiope Dublin	Caress Ultrasued			
400 TETE DE LIT KING	87 x 9 x 47	1865	2020	2170	2325	2475	2630	1200	1260	1325
401 TETE DE LIT QUEEN	69 x 9 x 47	1470	1590	1710	1825	1945	2065	1020	1075	1130

ZEN

Tête de lit sans oreilles | Headboard without wings

400 King - 401 Queen

Pour les dimensions des bases; Voir la liste de prix 99900
For the dimensions of the bed bases; See Price list 99900

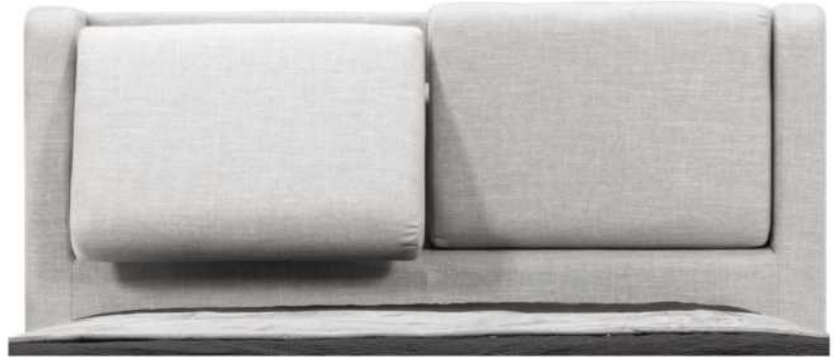

4" Base contour LARGE | WIDE contour Base

DIMENSIONS

Lit grandeur complète
Complete bed size

Base: 12" Haut | Height

L x P/D x H

87" x 95" x 47"

69" x 95" x 47"

K
Q



*Avec pattes | *With Legs
K 410 - Q 411

2 positions de matelas à 9,75" ou 6,5" du plancher
2 mattress position from 9,75" or 6,5" from the floor



Anti-poussière | No Dust
K 420 - Q 421

2 positions de matelas à 9,75" ou 6,5" du plancher
2 mattress position from 9,75" or 6,5" from the floor

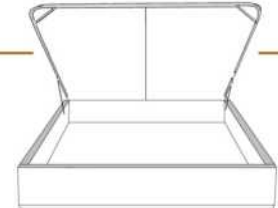

Avec rangement | With Storage
K 430 - Q 431

1 position de matelas à 10,25" du plancher
1 mattress position at 10,25" from the floor



Rangement à tiroir frontal
With Front Drawer
K 440 - Q 441

1 position de matelas à 10,25" du plancher
1 mattress position at 10,25" from floor



Rangement à tiroir latéraux
With Side Drawers
K 450 - Q 451 (2 tiroirs | drawers)

1 position de matelas à 10,25" du plancher
1 mattress position at 10,25" from floor

2" Base contour MINCE | NARROW contour Base

DIMENSIONS

Lit grandeur complète
Complete bed size

Base: 12" Haut | Height

L x P/D x H

87" x 93" x 47"

69" x 93" x 47"

K
Q



*Avec pattes | *With Legs
K 510 - Q 511

1 position de matelas à 10,25" du plancher
1 mattress position at 10,25" from floor



Anti-poussière | No Dust
K 520 - Q 521

1 position de matelas à 10,25" du plancher
1 mattress position at 10,25" from floor

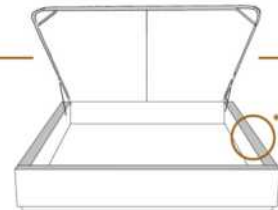

Avec rangement | With Storage
**1" plus large | **1" wider
K 530 - Q 531

1 position de matelas à 10,25" du plancher
1 mattress position at 10,25" from floor



Lit réglable | Adjustable bed
Pattes de bois seulement | Wood leg only
K 560 - Q 561

King Queen
EXT: 87x93x47 69x93x47
INT: 78x82x12 61x82x12

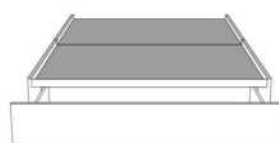

Rangement à tiroir frontal
With Front Drawer
K 540 - Q 541

1 position de matelas à 10,25" du plancher
1 mattress position at 10,25" from floor



Rangement à tiroir latéraux
With Side Drawers
K 550 - Q 551 (2 tiroirs | drawers)

1 position de matelas à 10,25" du plancher
1 mattress position at 10,25" from floor

Les illustrations sont génériques et n'indiquent pas tous les détails de coutures. | The sketches are generic and do not reflect all sewing details.