



## Liste de prix **Détail** CDN

**19 janvier 2022**

<u>Code Client</u>	<u>FT999</u>
<u>Nom Client</u>	<u>JAYMAR LISTE DE PRIX</u>
<u>Adresse</u>	<u>FOR PRICE LIST</u>
	<u> </u>



## Liste de prix CDN

### 00200

Factory Select: \$250.

Pour commander "Couleur Traditionnelle" (Tons de bruns): code 3220#1.

Pour commander "Couleur Neutre" (Beige, noir or blanc): code 3221#1.

Pour commander "Couleur Euro" (Brick, Rouge, Jaune ou Bleu): code 3222#1.

Description	L x P x H	Cuir						Tissu		
		10	20 Madras Softy	30 Hugo Fantasy Illusion Tucson Utah Vintage Wild Laredo Yukon	40 Elegance Princess Santiago Sensation Sunset Trina Victoria	50 Bull Cassiope Dublin	60 Caress Ultrasued	A	B COM	C alta
006 POUF	19X19X17	850	890	925	965	1000	1040	540	590	640
181 POUF ROND	16X16X16	825	875	925	975	1025	1075	540	590	640



## Liste de prix CDN

00224

Spécifiez sur votre commande:

Patte: LG8 en bois (spécifiez couleur) ou LG64 métal.  
Option Clous décoratifs: Surcharge \$125.

En commandant ce modèle, spécifier avec quel modèle Jaymar il sera associé afin de sélectionner la couture appropriée.

Description	L x P x H	Cuir						Tissu		
		10	20 Madras Softy	30 Hugo Fantasy Illusion Tucson Utah Vintage Wild Laredo Yukon	40 Elegance Princess Santiago Sensation Sunset Trina Victoria	50 Bull Cassiope Dublin	60 Caress Ultrasued	A	B COM	C alta
124 POUF AVEC RANGEMENT	36X24X18	2165	2375	2590	2800	3015	3225	1725	1815	1900



## Liste de prix CDN

00236

Spécifiez sur votre commande:

Pattes: LG8 en bois (spécifiez couleur) ou LG64 métal.

Options Clous décoratifs: Surcharge \$190.

En commandant ce modèle, spécifier avec quel modèle Jaymar il sera associé afin de sélectionner la couture appropriée.

Description	L x P x H	Cuir						Tissu		
		10	20 Madras Softy	30 Hugo Fantasy Illusion Tucson Utah Vintage Wild Laredo Yukon	40 Elegance Princess Santiago Sensation Sunset Trina Victoria	50 Bull Cassiope Dublin	60 Caress Ultrasued	A	B COM	C alta
124 POUF AVEC RANGEMENT	36X36X18	2540	2750	2965	3175	3390	3600	2190	2275	2365





## Liste de prix CDN

00252

Description	L x P x H	Cuir						Tissu		
		10	20 Madras Softy	30 Hugo Fantasy Illusion Tucson Utah Vintage Wild Laredo Yukon	40 Elegance Princess Santiago Sensation Sunset Trina Victoria	50 Bull Cassiope Dublin	60 Caress Ultrasued	A	B COM	C alta
115 GRAND OTTOMAN	52X25X18	1940	2125	2315	2500	2690	2875	1490	1575	1665



## APPUI-BRAS/ARMREST

Porte-gobelet en métal inclus; spécifiez couleur noir mat, chrome ou bruin.

Description	L x P x H	Cuir						Tissu		
		10	20 Madras Softy	30 Hugo Fantasy Illusion Tucson Utah Vintage Wild Laredo Yukon	40 Elegance Princess Santiago Sensation Sunset Trina Victoria	50 Bull Cassiope Dublin	60 Caress Ultrasued	A	B COM	C alta
149 APPUI-BRAS UNIVERSEL - 1 PORTE-GOBELET	6.5X20X4.5/10	490	525	565	600	640	675	375	390	400
193 APPUI-BRAS UNIVERSEL - 2 PORTE-GOBELETS	6.5X20X4.5/10	540	575	615	650	690	725	400	425	450



## Liste de prix CDN

### RONDO TABLE

Option: Dessus de table plexiglas 375\$.

Description	L x P x H	Cuir						Tissu		
		10	20 Madras Softy	30 Hugo Fantasy Illusion Tucson Utah Vintage Wild Laredo Yukon	40 Elegance Princess Santiago Sensation Sunset Trina Victoria	50 Bull Cassiope Dublin	60 Caress Ultrasued	A	B COM	C alta
077 TABLE REMBOURREE	42X42X12	1215	1300	1390	1475	1565	1650	840	900	965



## Liste de prix CDN

93

Spécifiez couleur des pattes LG129 et LG98.

Spécifiez couleur des pattes pour le tabouret LG81.

Description	L x P x H	Cuir						Tissu		
		10	20 Madras Softy	30 Hugo Fantasy Illusion Tucson Utah Vintage Wild Laredo Yukon	40 Elegance Princess Santiago Sensation Sunset Trina Victoria	50 Bull Cassiope Dublin	60 Caress Ultrasued	A	B COM	C alta
001 FAUTEUIL	30X33X35	3415	3615	3815	4015	4215	4415	2640	2765	2890
006 POUF	27X21X18	1800	1865	1925	1990	2050	2115	1240	1265	1290



## Liste de prix CDN

### 204

Idéal pour salle à manger. Confort supérieur avec mousse mémoire.

Factory Select pouf rond ou carré 19": \$290.

Factory Select pouf rond ou carré 26": \$365.

Pour commander "Couleur Traditionnelle" (Tons de bruns): code 3220#1.

Pour commander "Couleur Neutre" (Beige, noir or blanc): code 3221#1.

Pour commander "Couleur Euro" (Brick, Rouge, Jaune ou Bleu): code 3222#1.

Description	L x P x H	Cuir						Tissu		
		10	20 Madras Softy	30 Hugo Fantasy Illusion Tucson Utah Vintage Wild Laredo Yukon	40 Elegance Princess Santiago Sensation Sunset Trina Victoria	50 Bull Cassiope Dublin	60 Caress Ultrasued	A	B COM	C alta
182 POUF ROND 19" HAUTEUR CHAISE	17x17x19	850	890	925	965	1000	1040	690	750	815
183 POUF ROND 26" HAUTEUR TABOURET BAR	17x17x26	1040	1100	1165	1225	1290	1350	875	925	975
184 POUF CARRÉ 19" HAUTEUR CHAISE	18x18x19	850	890	925	965	1000	1040	690	750	815
185 POUF CARRÉ 26" HAUTEUR TABOURET BAR	18x18x26	1040	1100	1165	1225	1290	1350	875	925	975



## 360

Ce fauteuil pivotant vient avec 3 coussins décoratifs (1 grand et 2 petits)

**Spécifications:**

Hauteur Siège: 16.5"  
Profondeur de siège: 37"  
Largeur de siège: 37"  
Hauteur de bras: 29"

**OPTIONS:**

Combo: Sur les 3 coussins décoratifs. Spécifier recouvrement #2.  
Base pivotante en bois: Spécifier couleur

Description	L x P x H	Cuir						Tissu		
		10	20 Madras Softy	30 Hugo Fantasy Illusion Tucson Utah Vintage Wild Laredo Yukon	40 Elegance Princess Santiago Sensation	50 Bull Cassiope Dublin	60 Caress Ultrasued	A	B COM	C alta
015 FAUTEUIL PIVOTANT	47 x 41 x 29	3975	4100	4225	4350	4475	4600	2625	2715	2800



## Liste de prix CDN

503

COMBO: Recouvrement #1: Dos. / Recouvrement #2: Siège et devant du siège.  
PRIX COMBO: Consultez le livret "Connaissance des Produits".

Description	L x P x H	Cuir						Tissu		
		10	20 Madras Softy	30 Hugo Fantasy Illusion Tucson Utah Vintage Wild Laredo Yukon	40 Elegance Princess Santiago Sensation Sunset Trina Victoria	50 Bull Cassiope Dublin	60 Caress Ultrasued	A	B COM	C alta
015 FAUTEUIL PIVOTANT	31x31x31.5	2650	2765	2875	2990	3100	3215	2065	2190	2315



## Liste de prix CDN

### 506

COMBO: Recouvrement #1: Dos et bras. / Recouvrement #2: Siège et devant du siège.

PRIX COMBO: Consultez le livret "Connaissance des produits".

OPTION: Base en bois: ajouter 125\$ (spécifier couleur).

Description	L x P x H	Cuir						Tissu		
		10	20 Madras Softy	30 Hugo Fantasy Illusion Tucson Utah Vintage Wild Laredo Yukon	40 Elegance Princess Santiago Sensation Sunset Trina Victoria	50 Bull Cassiope Dublin	60 Caress Ultrasued	A	B COM	C alta
015 FAUTEUIL PIVOTANT	31X31X31.5	2515	2640	2765	2890	3015	3140	1965	2075	2190





## Liste de prix CDN

507

Spécifier couleur des pattes LG168 pour type 001.  
COMBO: Recouvrement #2 sur les dossiers, sièges et appui-tête.

Description	L x P x H	Cuir						Tissu		
		10	20 Madras Softy	30 Hugo Fantasy Illusion Tucson Utah Vintage Wild Laredo Yukon	40 Elegance Princess Santiago Sensation Sunset Trina Victoria	50 Bull Cassiope Dublin	60 Caress Ultrasued	A	B COM	C alta
001 FAUTEUIL	28.5X34X35	2665	2800	2940	3075	3215	3350	1965	2075	2190
243 FAUTEUIL BERCANT PIVOTANT	28.5X34X35	2840	2990	3140	3290	3440	3590	2200	2275	2350



## Liste de prix CDN

### 509

PATTES: LG153 bois; spécifiez couleurs des pattes.

CLOUS DÉCORATIFS: Sur fauteuil dos et base; ajouter 190\$. Spécifiez couleur des clous: Pewter ou Brass.

Description	L x P x H	Cuir						Tissu		
		10	20 Madras Softy	30 Hugo Fantasy Illusion Tucson Utah Vintage Wild Laredo Yukon	40 Elegance Princess Santiago Sensation Sunset Trina Victoria	50 Bull Cassiope Dublin	60 Caress Ultrasued	A	B COM	C alta
001 FAUTEUIL	29X36X31	3100	3225	3350	3475	3600	3725	2250	2340	2425
006 POUF	23X22X14	1315	1425	1540	1650	1765	1875	1025	1050	1075



## Liste de prix CDN

515

Spécifiez couleur de patte en bois LG01.

Profondeur du fauteuil ouvert: 67". / Distance du mur: 18".

Description	L x P x H	Cuir						Tissu		
		10	20 Madras Softy	30 Hugo Fantasy Illusion Tucson Utah Vintage Wild Laredo Yukon	40 Elegance Princess Santiago Sensation Sunset Trina Victoria	50 Bull Cassiope Dublin	60 Caress Ultrasued	A	B COM	C alta
044 FAUTEUIL INCLINABLE	32x35x41	4375	4550	4725	4900	5075	5250	3390	3475	3565



## DISCOVERY

CARACTÉRISQUES: Ce fauteuil pivotant vient avec un petit coussin de dos.

Spécifications:

Hauteur siège: 17"

Profondeur siège: 23"

Largeur siège: 22.5"

Hauteur bras: 27.5"

OPTIONS:

Cordonnet contrastant: en tissu ou en cuir - Spécifier le recouvrement.

Prix combo petit coussin de dos:

- Fauteuil en tissu / petit coussin de dos en cuir ajoutez 100\$ (Spécifier le cuir et la couleur)

- Fauteuil en cuir / petit coussin de dos en tissu aucun frais. (Spécifier le tissu et la couleur)

Base pivotante en bois: Spécifier couleur.

Description	L x P x H	Cuir						Tissu		
		10	20 Madras Softy	30 Hugo Fantasy Illusion Tucson Utah Vintage Wild Laredo Yukon	40 Elegance Princess Santiago Sensation Sunset Trina Victoria	50 Bull Cassiope Dublin	60 Caress Ultrasued	A	B COM	C alta
015 FAUTEUIL PIVOTANT	36.5 x 33.5 x 34	3250	3375	3500	3625	3750	3875	2250	2340	2425



## KIRK

CARACTÉRISTIQUES: Coussins de sièges avec mousse modelée de haute résilience de 2.5 lb et une couche de mousse mémoire 1"

Recommandé en tissu uni seulement. En tissu, grosseur du fil sera plus petit.

EN CUIR disponible avec FIL CONTRASTANT: surcharge 125\$/morceau. Spécifiez numéro du fil: 005-Noir, 087-Beige, 103-Brun, 111-Blanc.

Spécifiez couleur de la base en bois.

Description	L x P x H	Cuir						Tissu		
		10	20 Madras Softy	30 Hugo Fantasy Illusion Tucson Utah Vintage Wild Laredo Yukon	40 Elegance Princess Santiago Sensation Sunset Trina Victoria	50 Bull Cassiope Dublin	60 Caress Ultrasued	A	B COM	C alta
015 FAUTEUIL PIVOTANT	31.5X34X34	4300	4450	4600	4750	4900	5050	3350	3400	3450
243 FAUTEUIL BERCANT PIVOTANT	31.5X34X34	4565	4715	4865	5015	5165	5315	3625	3700	3775



## Liste de prix CDN

### LA 1956

Base pivotante en métal.

Specs: Hauteur devant bras: 27 po. Hauteur siège: 18,5 po. Profondeur siège: 19,5 po.

COMBO: Recouvrement #1: Dos et bras. / Recouvrement #2: Siège et devant du siège. Pour prix combo - voir livret "Connaissance des produits".

Description	L x P x H	Cuir						Tissu		
		10	20 Madras Softy	30 Hugo Fantasy Illusion Tucson Utah Vintage Wild Laredo Yukon	40 Elegance Princess Santiago Sensation Sunset Trina Victoria	50 Bull Cassiope Dublin	60 Caress Ultrasued	A	B COM	C alta
015 FAUTEUIL PIVOTANT	31 x 29 x 31	2890	3025	3165	3300	3440	3575	2390	2475	2565



## LINEAIRE I

Fauteuil avec les bras rembourrés.

Spécifications:  
Hauteur siège: 15.5"  
Profondeur siège: 23"  
Largeur siège: 22"  
Hauteur devant bras: 21"

Description	L x P x H	Cuir						Tissu		
		10	20 Madras Softy	30 Hugo Fantasy Illusion Tucson Utah Vintage Wild Laredo Yukon	40 Elegance Princess Santiago Sensation Sunset Trina Victoria	50 Bull Cassiope Dublin	60 Caress Ultrasued	A	B COM	C alta
001 FAUTEUIL	28 x 35 x 31	2500	2625	2750	2875	3000	3125	1875	1965	2050



## LINEAIRE II

Fauteuil avec insert de bois dans les bras. Spécifier couleur.

Spécifications:

Hauteur siège: 15.5"

Profondeur siège: 23"

Largeur siège: 22"

Hauteur devant bras: 21"

Description	L x P x H	Cuir						Tissu		
		10	20 Madras Softy	30 Hugo Fantasy Illusion Tucson Utah Vintage Wild Laredo Yukon	40 Elegance Princess Santiago Sensation Sunset Trina Victoria	50 Bull Cassiope Dublin	60 Caress Ultrasued	A	B COM	C alta
001 FAUTEUIL	28 x 35 x 31	2825	2950	3075	3200	3325	3450	2325	2415	2500





## LINEAIRE III

Fauteuil avec les bras tout en bois. Spécifier couleur.

Spécifications:  
Hauteur siège: 15.5"  
Profondeur siège: 23"  
Largeur siège: 22"  
Hauteur devant bras: 21"

Description	L x P x H	Cuir						Tissu		
		10	20 Madras Softy	30 Hugo Fantasy Illusion Tucson Utah Vintage Wild Laredo Yukon	40 Elegance Princess Santiago Sensation Sunset Trina Victoria	50 Bull Cassiope Dublin	60 Caress Ultrasued	A	B COM	C alta
001 FAUTEUIL	29.5 x 35 x 31	2965	3090	3215	3340	3465	3590	2625	2715	2800



## MADONNA

COMBO: Recouvrement #2 sur le dossier et siège.

ATTENTION: Il est recommandé d'utiliser des tissus unis avec ce modèle

Description	L x P x H	Cuir						Tissu		
		10	20 Madras Softy	30 Hugo Fantasy Illusion Tucson Utah Vintage Wild Laredo Yukon	40 Elegance Princess Santiago Sensation Sunset Trina Victoria	50 Bull Cassiope Dublin	60 Caress Ultrasued	A	B COM	C alta
010 CHAISE LONGUE	27X63X36	3550	3815	4075	4340	4600	4865	2615	2790	2965
101 CHAISE LONGUE DOUBLE	39X63X36	4000	4300	4600	4900	5200	5500	2940	3175	3415



## ODYSSEY

CARACTÉRISQUES: Ce fauteuil pivotant vient avec un petit coussin de dos.

Spécifications:

Hauteur siège: 17.25"

Profondeur siège: 23"

Largeur d'assise: 23"

Hauteur bras: 22.5"

OPTIONS :

Prix combo petit coussin de dos:

- Fauteuil en tissu / petit coussin de dos en cuir ajoutez 100\$ (Spécifier le cuir et la couleur)

- Fauteuil en cuir / petit coussin de dos en tissu aucun frais. (Spécifier le tissu et la couleur)

Base pivotante en bois: Spécifier couleur.

Description	L x P x H	Cuir						Tissu		
		10	20 Madras Softy	30 Hugo Fantasy Illusion Tucson Utah Vintage Wild Laredo Yukon	40 Elegance Princess Santiago Sensation Sunset Trina Victoria	50 Bull Cassiope Dublin	60 Caress Ultrasued	A	B COM	C alta
015 FAUTEUIL PIVOTANT	31 x 31 x 28	3250	3375	3500	3625	3750	3875	2250	2340	2425

## ALEXANDRA

Appui-tête manuel sur tous les items (fixe sur centre rond).

Fauteuil inclinable motorisé pleine jambe "à méc. \*protège-mur" (manuel n/d).

Chaise longue inclinable motorisé (manuel n/d) avec appui-tête motorisé en option. Dégagement mural 8" et avant 5".

Coussins de siège avec mousse modelée + 1" de mousse mémoire au-dessus; bras avec mousse mémoire.

Couture: petit fil en tissu & gros fil plat en cuir.

\*Exclus faut. 043 & 163: Dégagement mural 16".

Fauteuils 043 & 163: bras seront SANS insert de MÉTAL.

Note: 2 inclinables séparés par un coin ne peuvent pas ouvrir en même temps. Aucuns inclinables à côté du #155 Petit coin carré.

### OPTIONS

Motorisé sans fil (batterie): ajoutez \$400/mec.

\*Appui-tête motorisé: ajoutez \$400 ch. (\*N/D sur items fixes.)

Mousse: Extra ferme ajoutez \$40/siège.

Choix de bras (LARGE ou le PETIT bras qui sera sans insert de métal): Patte sur bras LARGE: LG103 bois ou Métal: LG189 cyl (noire ou chrome).

PETIT Bras: LG08 bois ou Métal: LG196 cyl. (noire ou chrome) ou LG64 (carré). Spécifiez couleur.

Profondeur d'assise : 20" ou \*22". \*Le 22" N/D sur faut. 043 & 163.

Faut. 043-163: avec base en bois (spécifier couleur).

### Configurations CINÉMA MAISON

Détails accessoires, porte gobelets et configurations : Voir page Optima Cinéma maison en annexe.

Ancrage pour accessoires: \$90 ch.

Porte-Gobelets : En métal: \$65 ch. | Illuminé: \$65 ch. | \*Illuminé avec contrôle (1 ou 2 moteurs): \$100 ch.

\*Lumière DEL sous le siège : \$<25

Description	L x P x H	Cuir						Tissu		
		10	20 Madras Softy	30 Hugo Fantasy Illusion Tucson Utah Vintage Wild Laredo Yukon	40 Elegance Princess Santiago Sensation Sunset Trina Victoria	50 Bull Cassiope Dublin	60 Caresse Ultrasued	A	B COM	C alta
001 FAUTEUIL	44x40x33/40	4725	4950	5175	5400	5625	5850	3840	3950	4065
002 CAUSEUSE	67x40x33/40	6750	7040	7325	7615	7900	8190	5440	5625	5815
003 SOFA	91x40x33/40	8165	8540	8915	9290	9665	10040	6565	6790	7015
005 CHAISE LONGUE BRAS DROIT	34x62x33/40	4415	4575	4740	4900	5065	5225	3525	3675	3825
009 CAUSEUSE SANS BRAS	47x40x33/40	4740	4915	5090	5265	5440	5615	3725	3925	4125
011 CHAISE LONGUE BRAS GAUCHE	34x62x33/40	4415	4575	4740	4900	5065	5225	3525	3675	3825
012 CAUSEUSE BRAS GAUCHE	57x40x33/40	5800	6050	6300	6550	6800	7050	4625	4815	5000
017 FAUTEUIL DOUBLE	51x40x33/40	4950	5200	5450	5700	5950	6200	4000	4150	4300
021 SOFA APPARTEMENT SANS BRAS	61x40x33/40	5350	5600	5850	6100	6350	6600	4175	4390	4600
040 SOFA SANS BRAS	71x40x33/40	6125	6415	6700	6990	7275	7565	4875	5100	5325
041 FAUTEUIL INCLINABLE BRAS-G	34x40x33/40	4715	4900	5090	5275	5465	5650	4015	4100	4190
042 FAUTEUIL INCLINABLE BRAS-D	34x40x33/40	4715	4900	5090	5275	5465	5650	4015	4100	4190
043 FAUTEUIL INCLINABLE BERÇANT PIVOTANT	30x34x42	5590	5865	6140	6415	6690	6965	4690	4800	4915
044 FAUTEUIL INCLINABLE	44x40x33/40	5690	5915	6140	6365	6590	6815	4800	4925	5050
045 CAUSEUSE SANS BRAS ALLONGEE DROIT	68x40x33/40	5615	5850	6090	6325	6565	6800	4465	4625	4790
050 CENTRE ROND	49x49x33	4115	4365	4615	4865	5115	5365	3025	3175	3325

## ALEXANDRA

Appui-tête manuel sur tous les items (fixe sur centre rond).

Fauteuil inclinable motorisé pleine jambe "à méc. \*protège-mur" (manuel n/d).

Chaise longue inclinable motorisé (manuel n/d) avec appui-tête motorisé en option. Dégagement mural 8" et avant 5".

Coussins de siège avec mousse modelée + 1" de mousse mémoire au-dessus; bras avec mousse mémoire.

Couture: petit fil en tissu & gros fil plat en cuir.

\*Exclus faut. 043 & 163: Dégagement mural 16".

Fauteuils 043 & 163: bras seront SANS insert de MÉTAL.

Note: 2 inclinables séparés par un coin ne peuvent pas ouvrir en même temps. Aucuns inclinables à côté du #155 Petit coin carré.

### OPTIONS

Motorisé sans fil (batterie): ajoutez \$400/mec.

\*Appui-tête motorisé: ajoutez \$400 ch. (\*N/D sur items fixes.)

Mousse: Extra ferme ajoutez \$40/siège.

Choix de bras (LARGE ou le PETIT bras qui sera sans insert de métal): Patte sur bras LARGE: LG103 bois ou Métal: LG189 cyl (noire ou chrome).

PETIT Bras: LG08 bois ou Métal: LG196 cyl. (noire ou chrome) ou LG64 (carré). Spécifiez couleur.

Profondeur d'assise : 20" ou \*22". \*Le 22" N/D sur faut. 043 & 163.

Faut. 043-163: avec base en bois (spécifier couleur).

### Configurations CINÉMA MAISON

Détails accessoires, porte gobelets et configurations : Voir page Optima Cinéma maison en annexe.

Ancrage pour accessoires: \$90 ch.

Porte-Gobelets : En métal: \$65 ch. | Illuminé: \$65 ch. | \*Illuminé avec contrôle (1 ou 2 moteurs): \$100 ch.

\*Lumière DEL sous le siège : \$<25

Description	L x P x H	Cuir						Tissu		
		10	20 Madras Softy	30 Hugo Fantasy Illusion Tucson Utah Vintage Wild Laredo Yukon	40 Elegance Princess Santiago Sensation Sunset Trina Victoria	50 Bull Cassiope Dublin	60 Caress Ultrasued	A	B COM	C alta
051 FAUTEUIL SANS BRAS	23,5x40x33/40	2715	2840	2965	3090	3215	3340	2115	2250	2390
052 SOFA BRAS GAUCHE	81x40x33/40	7175	7515	7850	8190	8525	8865	5725	5965	6200
053 SOFA BRAS DROIT	81x40x33/40	7175	7515	7850	8190	8525	8865	5725	5965	6200
055 COIN CARRE	44x44x33/40	4790	5025	5265	5500	5740	5975	3775	3915	4050
056 FAUTEUIL BRAS DROIT	34x40x33/40	3775	3940	4100	4265	4425	4590	3000	3150	3300
057 FAUTEUIL BRAS GAUCHE	34x40x33/40	3775	3940	4100	4265	4425	4590	3000	3150	3300
061 CAUSEUSE BRAS DROIT	57x40x33/40	5800	6050	6300	6550	6800	7050	4625	4815	5000
071 FAUTEUIL INCLINABLE SANS BRAS	23,5x40x33/40	3675	3815	3950	4090	4225	4365	3125	3275	3425
086 CAUSEUSE SANS BRAS ALLONGEE GAUCHE	68x40x33/40	5615	5850	6090	6325	6565	6800	4465	4625	4790
088 FAUTEUIL SANS BRAS ALLONGE GAUCHE	45x40x33/40	3600	3840	4075	4315	4550	4790	2825	2915	3000
089 FAUTEUIL SANS BRAS ALLONGE DROIT	45x40x33/40	3600	3840	4075	4315	4550	4790	2825	2915	3000
095 SOFA APPARTEMENT	81x40x33/40	7350	7715	8075	8440	8800	9165	5875	6115	6350
096 SOFA APPARTEMENT BRAS GAUCHE	71x40x33/40	6425	6700	6975	7250	7525	7800	5050	5275	5500
097 SOFA APPARTEMENT BRAS DROIT	71x40x33/40	6425	6700	6975	7250	7525	7800	5050	5275	5500
124 POUF AVEC RANGEMENT	30x22x17	1865	1915	1965	2015	2065	2115	1625	1675	1725
138 BRAS CENTRE	10x36x24.5	1040	1125	1215	1300	1390	1475	875	915	950

## ALEXANDRA

Appui-tête manuel sur tous les items (fixe sur centre rond).

Fauteuil inclinable motorisé pleine jambe "à méc. \*protège-mur" (manuel n/d).

Chaise longue inclinable motorisé (manuel n/d) avec appui-tête motorisé en option. Dégagement mural 8" et avant 5".

Coussins de siège avec mousse modelée + 1" de mousse mémoire au-dessus; bras avec mousse mémoire.

Couture: petit fil en tissu & gros fil plat en cuir.

\*Exclus faut. 043 & 163: Dégagement mural 16".

Fauteuils 043 & 163: bras seront SANS insert de MÉTAL.

Note: 2 inclinables séparés par un coin ne peuvent pas ouvrir en même temps. Aucuns inclinables à côté du #155 Petit coin carré.

### OPTIONS

Motorisé sans fil (batterie): ajoutez \$400/mec.

\*Appui-tête motorisé: ajoutez \$400 ch. (\*N/D sur items fixes.)

Mousse: Extra ferme ajoutez \$40/siège.

Choix de bras (LARGE ou le PETIT bras qui sera sans insert de métal): Patte sur bras LARGE: LG103 bois ou Métal: LG189 cyl (noire ou chrome).

PETIT Bras: LG08 bois ou Métal: LG196 cyl. (noire ou chrome) ou LG64 (carré). Spécifiez couleur.

Profondeur d'assise : 20" ou \*22". \*Le 22" N/D sur faut. 043 & 163.

Faut. 043-163: avec base en bois (spécifier couleur).

### Configurations CINÉMA MAISON

Détails accessoires, porte gobelets et configurations : Voir page Optima Cinéma maison en annexe.

Ancrage pour accessoires: \$90 ch.

Porte-Gobelets : En métal: \$65 ch. | Illuminé: \$65 ch. | \*Illuminé avec contrôle (1 ou 2 moteurs): \$100 ch.

\*Lumière DEL sous le siège : \$<25

Description	L x P x H	Cuir						Tissu		
		10	20 Madras Softy	30 Hugo Fantasy Illusion Tucson Utah Vintage Wild Laredo Yukon	40 Elegance Princess Santiago Sensation Sunset Trina Victoria	50 Bull Cassiope Dublin	60 Caress Ultrasued	A	B COM	C alta
155 PETIT COIN CARRE	40x40x33/40	4790	5025	5265	5500	5740	5975	3775	3915	4050
159 RANGEMENT À ANGLE	11/27x36x24.5	1865	1940	2015	2090	2165	2240	1465	1500	1540
160 RANGEMENT DROIT	11x36x24.5	1800	1865	1925	1990	2050	2115	1375	1425	1475
163 FAUT. DBL INCL. BERGANT PIVOTANT	33x34x42	5725	6025	6325	6625	6925	7225	4700	4825	4950
165 FAUTEUIL DOUBLE INCLINABLE	51x40x33/40	5940	6190	6440	6690	6940	7190	5000	5165	5325
167 SOFA APP. SANS BRAS ALLONGE GAUCHE	82x40x33/40	6225	6550	6875	7200	7525	7850	4900	5115	5325
168 SOFA APP. SANS BRAS ALLONGE DROIT	82x40x33/40	6225	6550	6875	7200	7525	7850	4900	5115	5325
169 FAUTEUIL DOUBLE INCLINABLE BRAS GAUCHE	41x40x33/40	4975	5175	5375	5575	5775	5975	4175	4375	4575
170 FAUTEUIL DOUBLE INCLINABLE BRAS DROIT	41x40x33/40	4975	5175	5375	5575	5775	5975	4175	4375	4575
171 FAUTEUIL DOUBLE INCLINABLE SANS BRAS	30,5x40x33/40	3940	4065	4190	4315	4440	4565	3300	3450	3600
173 CHAISE LONGUE DOUBLE BRAS GAUCHE	41x62x33/40	4790	5015	5240	5465	5690	5915	3840	4040	4240
174 CHAISE LONGUE DOUBLE BRAS DROIT	41x62x33/40	4790	5015	5240	5465	5690	5915	3840	4040	4240
175 FAUTEUIL DOUBLE BRAS GAUCHE	41x40x33/40	3975	4200	4425	4650	4875	5100	3215	3375	3540
176 FAUTEUIL DOUBLE BRAS DROIT	41x40x33/40	3975	4200	4425	4650	4875	5100	3215	3375	3540
177 FAUTEUIL DOUBLE SANS BRAS	30,5x40x33/40	2965	3125	3290	3450	3615	3775	2290	2425	2565
178 FAUTEUIL DOUBLE SANS BRAS ALLONGE-G	52x40x33/40	3865	4065	4265	4465	4665	4865	3075	3225	3375

## ALEXANDRA

Appui-tête manuel sur tous les items (fixe sur centre rond).

Fauteuil inclinable motorisé pleine jambe "à méc. \*protège-mur" (manuel n/d).

Chaise longue inclinable motorisé (manuel n/d) avec appui-tête motorisé en option. Dégagement mural 8" et avant 5".

Coussins de siège avec mousse modelée + 1" de mousse mémoire au-dessus; bras avec mousse mémoire.

Couture: petit fil en tissu & gros fil plat en cuir.

\*Exclus faut. 043 & 163: Dégagement mural 16".

Fauteuils 043 & 163: bras seront SANS insert de MÉTAL.

Note: 2 inclinables séparés par un coin ne peuvent pas ouvrir en même temps. Aucuns inclinables à côté du #155 Petit coin carré.

### OPTIONS

Motorisé sans fil (batterie): ajoutez \$400/mec.

\*Appui-tête motorisé: ajoutez \$400 ch. (\*N/D sur items fixes.)

Mousse: Extra ferme ajoutez \$40/siège.

Choix de bras (LARGE ou le PETIT bras qui sera sans insert de métal): Patte sur bras LARGE: LG103 bois ou Métal: LG189 cyl (noire ou chrome).

PETIT Bras: LG08 bois ou Métal: LG196 cyl. (noire ou chrome) ou LG64 (carré). Spécifiez couleur.

Profondeur d'assise : 20" ou \*22". \*Le 22" N/D sur faut. 043 & 163.

Faut. 043-163: avec base en bois (spécifier couleur).

### Configurations CINÉMA MAISON

Détails accessoires, porte gobelets et configurations : Voir page Optima Cinéma maison en annexe.

Ancrage pour accessoires: \$90 ch.

Porte-Gobelets : En métal: \$65 ch. | Illuminé: \$65 ch. | \*Illuminé avec contrôle (1 ou 2 moteurs): \$100 ch.

\*Lumière DEL sous le siège : \$<25

Description	L x P x H	Cuir						Tissu		
		10	20 Madras Softy	30 Hugo Fantasy Illusion Tucson Utah Vintage Wild Laredo Yukon	40 Elegance Princess Santiago Sensation Sunset Trina Victoria	50 Bull Cassiope Dublin	60 Caresse Ultrasued	A	B COM	C alta
179 FAUTEUIL DOUBLE SANS BRAS ALLONGE-D	52x40x33/40	3865	4065	4265	4465	4665	4865	3075	3225	3375
186 CAUS. SANS BRAS ALLONGEE RANGEMENT-G	68x40x33/40	6050	6250	6450	6650	6850	7050	4875	5040	5200
187 CAUS. SANS BRAS ALLONGEE RANGEMENT-D	68x40x33/40	6050	6250	6450	6650	6850	7050	4875	5040	5200
188 FAUT. SANS BRAS ALLONGE RANGEMENT-G	45x40x33/40	4000	4225	4450	4675	4900	5125	3240	3325	3415
189 FAUT. SANS BRAS ALLONGE RANGEMENT-D	45x40x33/40	4000	4225	4450	4675	4900	5125	3240	3325	3415
190 PETIT RANGEMENT À ANGLE	11/21x36x24.5	1800	1865	1925	1990	2050	2115	1375	1425	1475
221 FAUT. DBL SANS BRAS ALLONGE RANGEMENT-G	52x40x33/40	4265	4475	4690	4900	5115	5325	3475	3625	3775
222 FAUT. DBL SANS BRAS ALLONGE RANGEMENT-D	52x40x33/40	4265	4475	4690	4900	5115	5325	3475	3625	3775
223 SOFA APP SANS BRAS ALLONGE RANGEMENT-G	82x40x33/40	6640	6965	7290	7615	7940	8265	5300	5540	5775
224 SOFA APP SANS BRAS ALLONGE RANGEMENT-D	82x40x33/40	6640	6965	7290	7615	7940	8265	5300	5540	5775
236 CHAISE LONGUE INCLINABLE BRAS GAUCHE	34x62x33/40	5400	5565	5725	5890	6050	6215	4550	4700	4850
237 CHAISE LONGUE INCLINABLE BRAS DROIT	34x62x33/40	5400	5565	5725	5890	6050	6215	4550	4700	4850
238 CHAISE LONGUE DBL INCLINABLE BRAS-G	41x62x33/40	5790	6015	6240	6465	6690	6915	4850	5050	5250
239 CHAISE LONGUE DBL INCLINABLE BRAS-D	41x62x33/40	5790	6015	6240	6465	6690	6915	4850	5050	5250
V51 PORTE VERRE A VIN	3.5 x 5.5 x 6.5	90	90	90	90	90	90	90	90	90
V52 TABLETTE PIVOTANTE EN PLASTIQUE	13 3/8 x 9 5/8	90	90	90	90	90	90	90	90	90

## ALEXANDRA

Appui-tête manuel sur tous les items (fixe sur centre rond).

Fauteuil inclinable motorisé pleine jambe "à méc. \*protège-mur" (manuel n/d).

Chaise longue inclinable motorisé (manuel n/d) avec appui-tête motorisé en option. Dégagement mural 8" et avant 5".

Coussins de siège avec mousse modelée + 1" de mousse mémoire au-dessus; bras avec mousse mémoire.

Couture: petit fil en tissu & gros fil plat en cuir.

\*Exclus faut. 043 & 163: Dégagement mural 16".

Fauteuils 043 & 163: bras seront SANS insert de MÉTAL.

Note: 2 inclinables séparés par un coin ne peuvent pas ouvrir en même temps. Aucuns inclinables à côté du #155 Petit coin carré.

### OPTIONS

Motorisé sans fil (batterie): ajoutez \$400/mec.

\*Appui-tête motorisé: ajoutez \$400 ch. (\*N/D sur items fixes.)

Mousse: Extra ferme ajoutez \$40/siège.

Choix de bras (LARGE ou le PETIT bras qui sera sans insert de métal): Patte sur bras LARGE: LG103 bois ou Métal: LG189 cyl (noire ou chrome).

PETIT Bras: LG08 bois ou Métal: LG196 cyl. (noire ou chrome) ou LG64 (carré). Spécifiez couleur.

Profondeur d'assise : 20" ou \*22". \*Le 22" N/D sur faut. 043 & 163.

Faut. 043-163: avec base en bois (spécifier couleur).

### Configurations CINÉMA MAISON

Détails accessoires, porte gobelets et configurations : Voir page Optima Cinéma maison en annexe.

Ancrage pour accessoires: \$90 ch.

Porte-Gobelets : En métal: \$65 ch. | Illuminé: \$65 ch. | \*Illuminé avec contrôle (1 ou 2 moteurs): \$100 ch.

\*Lumière DEL sous le siège : \$<25

Description	L x P x H	Cuir						Tissu		
		10	20 Madras Softy	30 Hugo Fantasy Illusion Tucson Utah Vintage Wild Laredo Yukon	40 Elegance Princess Santiago Sensation Sunset Trina Victoria	50 Bull Cassiope Dublin	60 Caress Ultrasued	A	B COM	C alta
V53 TABLETTE PIVOTANTE EN BOIS	19 x 10	150	150	150	150	150	150	150	150	150
V54 PORTE TABLETTE	4.5 x 8 x 10	100	100	100	100	100	100	100	100	100
V55 LAMPE DEL	1.5x5x14 plié/bent	90	90	90	90	90	90	90	90	90
<b>CONFIGURATIONS</b>										
_A CONFIG (169-170)	82X40X40	9950	10350	10750	11150	11550	11950	8350	8750	9150
_B CONFIG (169-171-174)	113X62X40	13705	14255	14805	15355	15905	16455	11315	11865	12415
_C CONFIG (096-055-171-170)	115X115X40	20130	20965	21805	22640	23480	24315	16300	17015	17725
_D CONFIG (169-171-055-179)	115X96X40	17570	18330	19095	19855	20620	21380	14325	14965	15600
_J CONFIG (041-042)	68X40X40	9430	9800	10180	10550	10930	11300	8030	8200	8380
_K CONFIG (041-071-005)	92X62X40	12805	13290	13780	14265	14755	15240	10665	11050	11440
_L CONFIG (012-055-071-042)	102X102X40	18980	19790	20605	21415	22230	23040	15540	16105	16665
_M CONFIG (041-071-055-089)	102X89X40	16780	17580	18380	19180	19980	20780	13740	14205	14665





# ALEXANDRA

**OPTIMA**  
Collection

**Jaymar**

Conçu et fabriqué fièrement au Canada  
Proudly designed and made in Canada

Nos produits sont fabriqués à la main et des variations mineures peuvent survenir

Our product is hand-made and minor variations can occur.

## SPECIFICATIONS

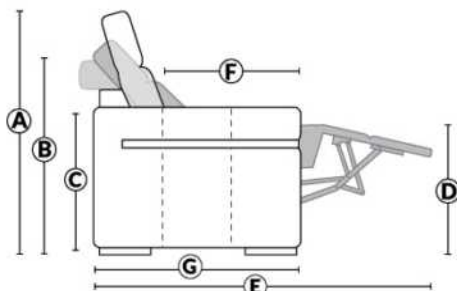

- Appui-tête levé Headrest up
- Appui-tête baissé Headrest down
- Complètement incliné Fully reclined

- A** Hauteur complète 40" Total Height
- B** Hauteur appui-tête baissé 33" Height headrest down
- C** Hauteur du bras 24,5" Arm Height
- D** Hauteur du siège 19,5" Seat height
- E** Profondeur inclinée 65" Depth fully reclined
- F** Profondeur d'assise 20"ou/ou 22" Seat depth
- G** Profondeur appui-tête monté 37,5" Depth with headrest up

## BRAS | ARMS

Option de bras:  
Bras Régulier Large 10" ou Petit bras 6"

Arm option  
Regular arm Large 10" or Small arm 6"

Contrôle de l'inclinaison situé à l'intérieur du bras  
Recliner control located on the inside of the arm.

Option d'accessoires disponible sur le bras régulier seulement  
Accessories option, available on Regular arms ONLY.

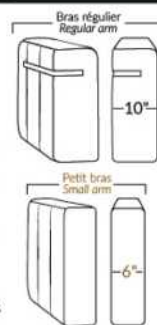

## FAUTEUIL BERÇANT PIVOTANT INCLINABLE SWIVEL ROCKING MOTION CHAIR

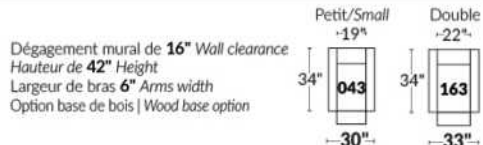

## SIÈGE 23" DE LARGE | 23" SEAT WIDTH

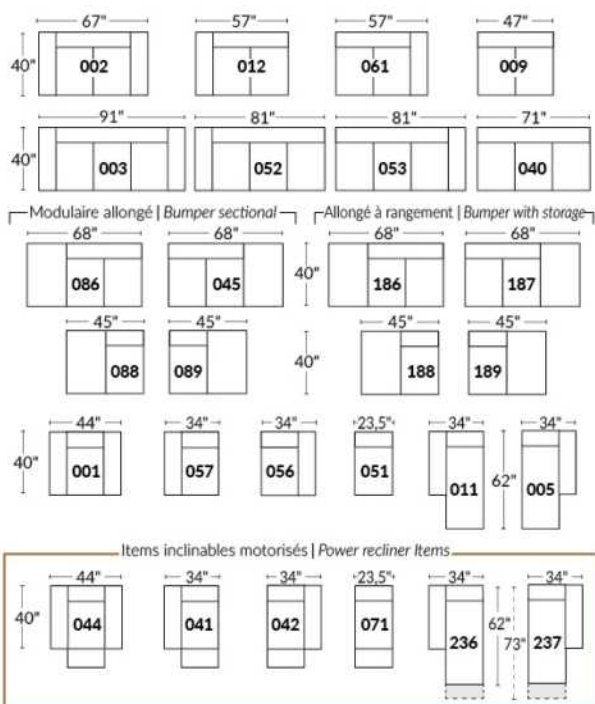

## SIÈGE 30" DE LARGE | 30" SEAT WIDTH

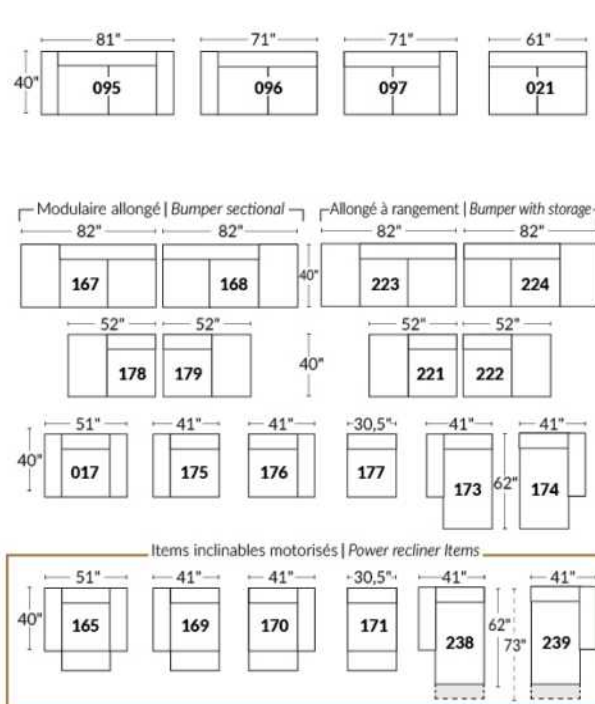

### Autres | Others

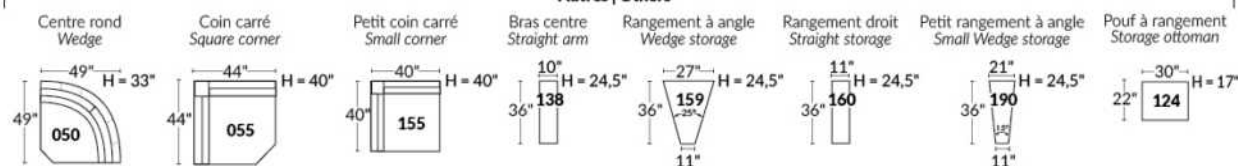

### EXEMPLE 23" EXAMPLE

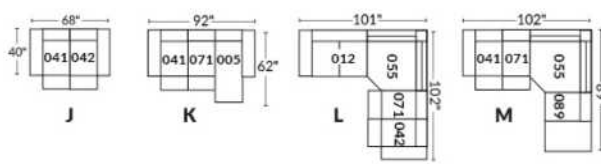

### EXEMPLE 30" EXAMPLE

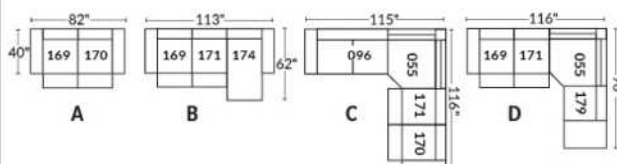

\*Disponibles sur certains modèles et SEULEMENT sur le BRAS LARGE.

### OPTIONS PORTE-GOBELETS

#### MÉTAL



Argent



Noir mat



Brun

#### ILLUMINÉ

1.



Porte-gobelet illuminé

2.



Porte-gobelet illuminé avec contrôle de l'inclinable, port USB & lumière DEL sous le siège

3.



Porte-gobelet illuminé avec contrôle double moteur, port USB & lumière DEL sous le siège

Nos porte-gobelets illuminés à un ou deux contrôles sont compatibles avec les lumières DEL sous le siège. Vous pouvez contrôler la lumière sur le porte-gobelet. Le porte-gobelet à 2 moteurs possède un contrôle remise à zéro (maison) pour remettre votre inclinable à la position de départ.

#### Lumière DEL sous le siège (en option)

Disponible seulement dans les configurations avec un minimum de 1 porte-gobelet illuminé à moteur qui contrôle l'ouverture et la fermeture de la lumière.

Pour les prix des options, voir la section description du modèle Optima.

Veuillez nous fournir un dessin de votre configuration qui indique le type de porte-gobelet et le positionnement.

#### Porte-gobelets avec contrôle

Il faut spécifier la position de ceux-ci; bras droit ou bras gauche et quel inclinable ils vont contrôler. Si vous avez une rangée de fauteuils avec plusieurs porte-gobelets, le contrôle sera par défaut sur le bras gauche et sur le droit pour le dernier bras extérieur.

#### EXEMPLE A

041-169 : Contrôleur et porte-gobelet à gauche  
071-171 : boutons tactiles sur le côté du siège  
042-170 : Contrôleur et porte-gobelet à droite

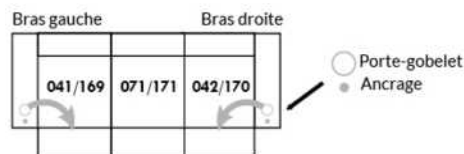

#### EXEMPLE B

071-171 : Ces deux items peuvent être connectés à un porte-gobelet intelligent qui pourra contrôler l'inclinable.  
Il faut alors utiliser un de ces items: 138,159, 160 et 190

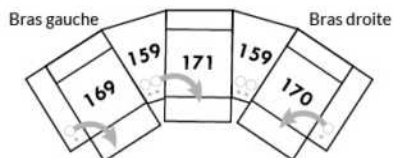

#### Informations sur les appui-têtes et boutons de contrôles des inclinables

##### AVEC porte-gobelet illuminés

Si vous prenez un item **stationnaire**, vous aurez par défaut le porte-gobelet N°1.  
Si vous prenez un **appui-tête manuel**, vous aurez le porte-gobelet N°2.  
Si vous prenez un **appui-tête électrique**, vous aurez par défaut le porte-gobelet N°3.

##### SANS porte-gobelet et avec un inclinable

Si vous prenez un item inclinable et un **appui-tête manuel**, il y aura un contrôle à boutons tactiles.  
Si vous prenez un item inclinable avec un **appui-tête électrique**, vous aurez un contrôleur à bouton poussoir double avec prise USB.  
Si c'est un **item sans bras** (071-171) il y aura alors les boutons tactiles.



Boutons tactiles



Boutons poussoirs

\*Disponibles sur certains modèles et SEULEMENT sur le BRAS LARGE.

### OPTIONS ACCESSOIRES

<p><b>Ancrage pour accessoires</b></p> 	<p><b>V51</b> Porte verre à vin</p> 	<p><b>V52</b> Tablette pivotante en plastique</p> 	<p><b>V53</b> Tablette pivotante en bois (choix de 8 couleurs)</p> 
<p><b>V54</b> Porte tablette</p> 	<p><b>V55</b> Lampe DEL</p> 	<p>Spécifiez sur quel bras (gauche ou droit) la tablette sera installée</p>	

Pour les prix des ancrages, voir la section description du modèle Optima et pour les accessoires vous référer à la fin de la liste de prix.

### Items 138-159-160-190 et bras large

Option ancrage et porte-gobelet \*Non disponible sur les petits bras\*.

Veuillez spécifier sur quel bras vous voulez avoir les ancrages et les porte-gobelets.

NB: Item 138- 159-160-190 sont non finis sur les côtés, doivent être utilisés entre 2 sièges. Chaque item à rangement possède 2 prises USB et une prise électrique à l'intérieur du rangement.

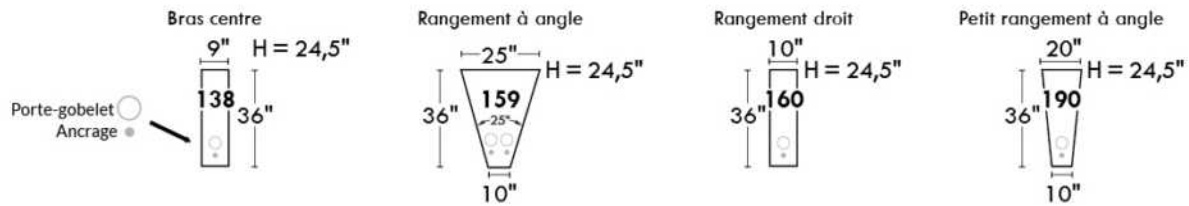

### SUGGESTIONS DE CONFIGURATIONS

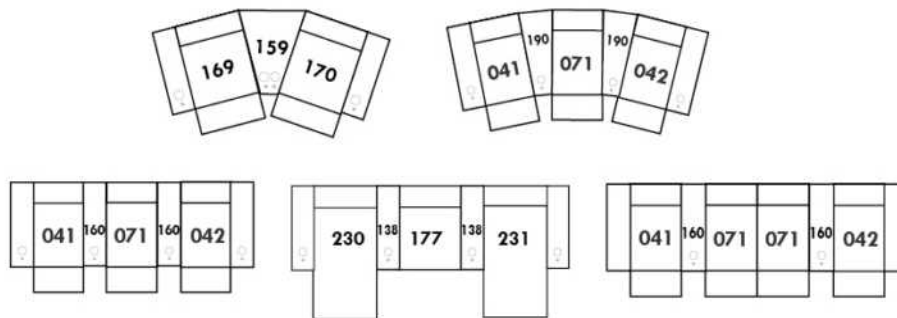

## Liste de prix CDN

### ALLEGRO

PATTE: Spécifier couleur des pattes LG4.

COMBO: Recouvrement #2 sur les dossiers seulement. Tissu UNI recommandé.

Description	L x P x H	Cuir						Tissu		
		10	20 Madras Softy	30 Hugo Fantasy Illusion Tucson Utah Vintage Wild Laredo Yukon	40 Elegance Princess Santiago Sensation Sunset Trina Victoria	50 Bull Cassiope Dublin	60 Caress Ultrasued	A	B COM	C alta
001 FAUTEUIL	41X36X34	3515	3740	3965	4190	4415	4640	2600	2740	2875
002 CAUSEUSE	64X36X34	4690	4990	5290	5590	5890	6190	3400	3590	3775
003 SOFA	87X36X34	5450	5840	6225	6615	7000	7390	4090	4340	4590
005 CHAISE LONGUE BRAS DROIT	32X60X34	4075	4375	4675	4975	5275	5575	2825	2990	3150
006 POUF	25.5X25.5X18	1550	1700	1850	2000	2150	2300	1340	1365	1390
009 CAUSEUSE SANS BRAS	46X36X34	3900	4190	4475	4765	5050	5340	2890	3100	3315
011 CHAISE LONGUE BRAS GAUCHE	32X60X34	4075	4375	4675	4975	5275	5575	2825	2990	3150
012 CAUSEUSE BRAS GAUCHE	55X36X34	4125	4450	4775	5100	5425	5750	3140	3325	3515
024 CAUSEUSE MODULAIRE ALLONGEE DROIT	79X36X34	4340	4600	4865	5125	5390	5650	3315	3465	3615
048 CAUSEUSE MODULAIRE ALLONGEE GAUCHE	79X36X34	4340	4600	4865	5125	5390	5650	3315	3465	3615
050 CENTRE ROND	48X48X34	3475	3740	4000	4265	4525	4790	2825	2940	3050
052 SOFA BRAS GAUCHE	78X36X34	4950	5325	5700	6075	6450	6825	3840	4050	4265
053 SOFA BRAS DROIT	78X36X34	4950	5325	5700	6075	6450	6825	3840	4050	4265
055 COIN CARRE	35X35X34	3365	3625	3890	4150	4415	4675	2600	2750	2900
056 FAUTEUIL BRAS DROIT	32X36X34	3150	3325	3500	3675	3850	4025	2375	2500	2625
057 FAUTEUIL BRAS GAUCHE	32X36X34	3150	3325	3500	3675	3850	4025	2375	2500	2625
061 CAUSEUSE BRAS DROIT	55X36X34	4125	4450	4775	5100	5425	5750	3140	3325	3515
095 SOFA APPARTEMENT	79X36X34	5175	5515	5850	6190	6525	6865	3940	4125	4315
<b>CONFIGURATIONS</b>										
A CONF. A (052-005)	110X60X34	9025	9700	10375	11050	11725	12400	6665	7040	7415
B CONF. B (048-053)	114X79X34	9290	9925	10565	11200	11840	12475	7155	7515	7880
C CONF. C (012-050-061)	103X103X34	11725	12640	13550	14465	15375	16290	9105	9590	10080
D CONF. D (011-009-024)	114X79X34	12315	13165	14015	14865	15715	16565	9030	9555	10080
E CONF. E (057-024)	79X68X34	7490	7925	8365	8800	9240	9675	5690	5965	6240
F CONF. F (003-001-006)	87X36X34	10515	11280	12040	12805	13565	14330	8030	8445	8855



# ALLEGRO



Hauteur complète 34" | Hauteur de siège 18" | Hauteur devant bras 24" | Profondeur d'assise 21"  
 Total Height 34" | Seat Height 18" | Arm Height 24" | Seat Depth 21"

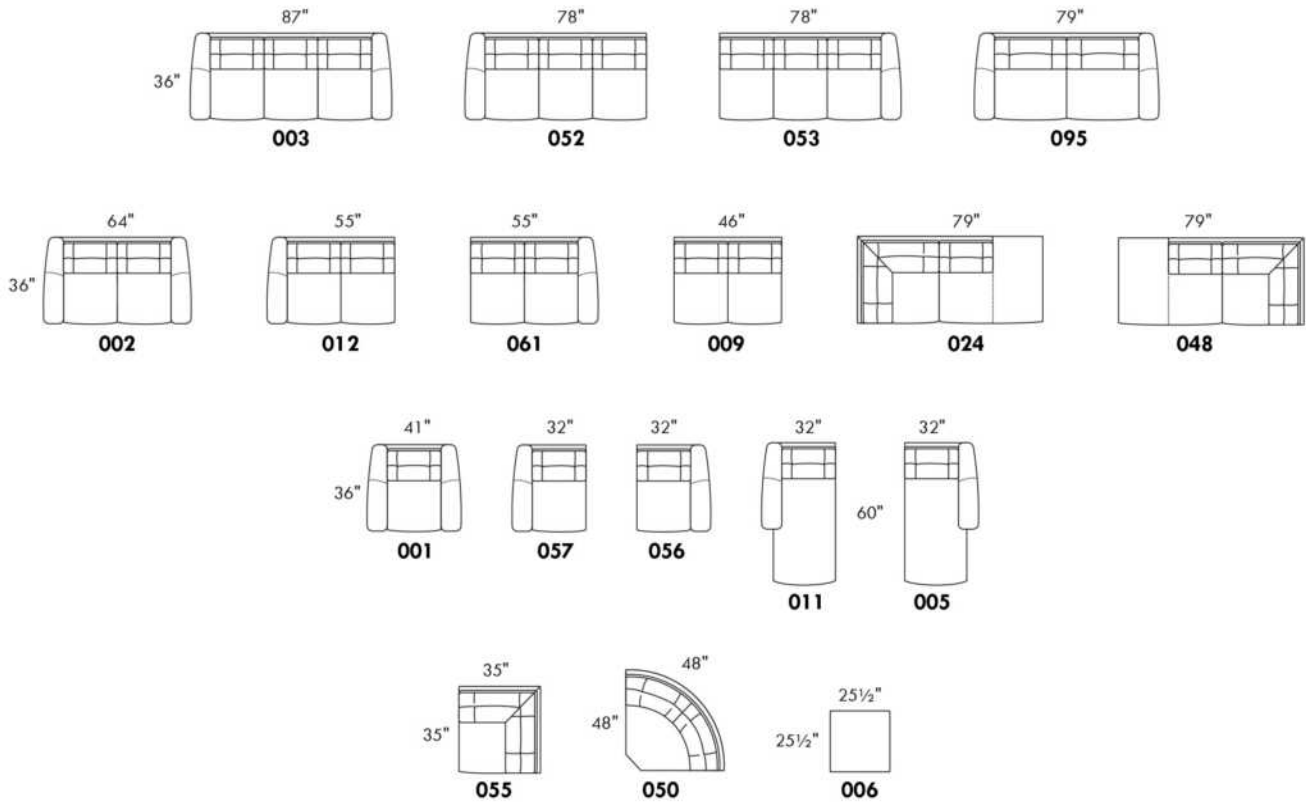

## CONFIGURATIONS

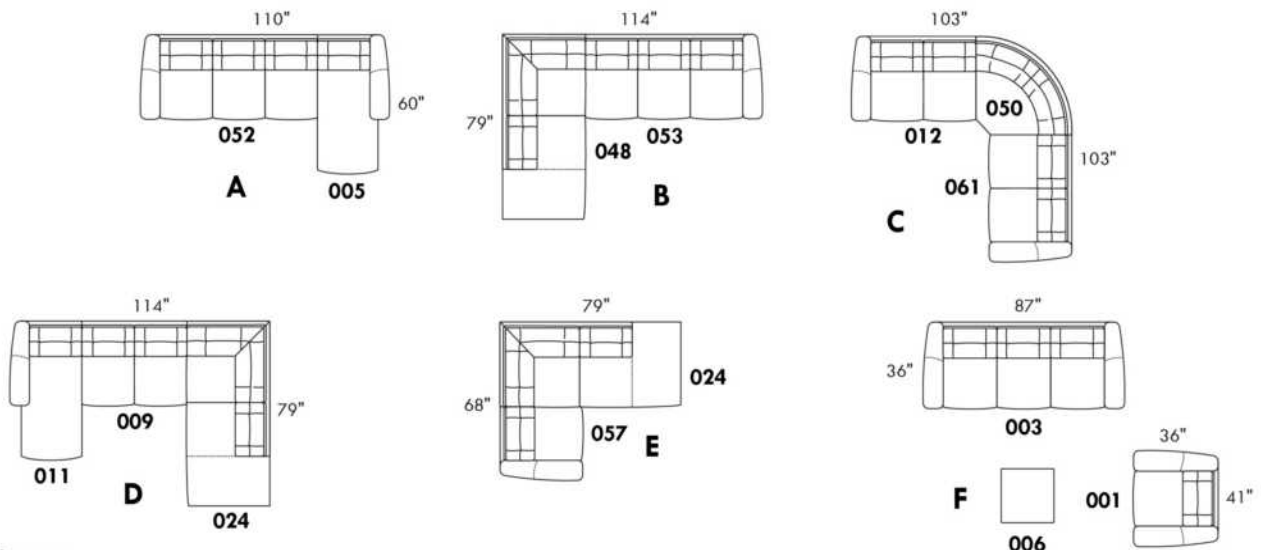

www.jaymar.ca

Toutes les dimensions indiquées sont au pouce près. Nos produits sont fabriqués à la main et des variations mineures peuvent survenir.  
 All dimensions indicated are to the nearest inch. Our product is hand-made and minor variations can occur.

## Liste de prix CDN

### ALVARO

Spécifier couleur des pattes LG35.

COMBO: Recouvrement #2 sur les dossiers seulement.

Tissu uni recommandé pour la base.

\*REMARQUE: En cuir et en tissu, les côtés sans bras et coin rond ne sont pas complètement recouvert de cuir/tissu.

Description	L x P x H	Cuir						Tissu		
		10	20 Madras Softy	30 Hugo Fantasy Illusion Tucson Utah Vintage Wild Laredo Yukon	40 Elegance Princess Santiago Sensation Sunset Trina Victoria	50 Bull Cassiope Dublin	60 Caress Ultrasued	A	B COM	C alta
001 FAUTEUIL	40X38X34	3400	3640	3875	4115	4350	4590	2440	2590	2740
002 CAUSEUSE	63X38X34	4950	5215	5475	5740	6000	6265	3265	3400	3540
003 SOFA	86X38X34	6125	6525	6925	7325	7725	8125	4215	4465	4715
005 CHAISE LONGUE BRAS DROIT	32X67X34	3400	3640	3875	4115	4350	4590	2600	2750	2900
006 POUF	25.5X25.5X18	1650	1725	1800	1875	1950	2025	1265	1315	1365
011 CHAISE LONGUE BRAS GAUCHE	32X67X34	3400	3640	3875	4115	4350	4590	2600	2750	2900
012 CAUSEUSE BRAS GAUCHE	55X38X34	4250	4550	4850	5150	5450	5750	2950	3175	3400
024 CAUSEUSE MODULAIRE ALLONGEE DROIT	80X38X34	5100	5390	5675	5965	6250	6540	3490	3690	3890
045 CAUSEUSE SANS BRAS ALLONGEE DROIT	67X38X34	4250	4550	4850	5150	5450	5750	2950	3175	3400
048 CAUSEUSE MODULAIRE ALLONGEE GAUCHE	80X38X34	5100	5390	5675	5965	6250	6540	3490	3690	3890
050 CENTRE ROND	48X48X34	3150	3340	3525	3715	3900	4090	2440	2600	2765
051 FAUTEUIL SANS BRAS	23X38X34	2215	2440	2665	2890	3115	3340	1940	2100	2265
052 SOFA BRAS GAUCHE	78X38X34	5440	5840	6240	6640	7040	7440	3950	4140	4325
053 SOFA BRAS DROIT	78X38X34	5440	5840	6240	6640	7040	7440	3950	4140	4325
055 COIN CARRE	38X38X34	2815	3050	3290	3525	3765	4000	2225	2375	2525
056 FAUTEUIL BRAS DROIT	31X38X34	2815	3050	3290	3525	3765	4000	2225	2365	2500
057 FAUTEUIL BRAS GAUCHE	31X38X34	2815	3050	3290	3525	3765	4000	2225	2365	2500
061 CAUSEUSE BRAS DROIT	55X38X34	4250	4550	4850	5150	5450	5750	2950	3175	3400
072 SOFA MODULAIRE BRAS GAUCHE	90X38X34	6240	6650	7065	7475	7890	8300	4350	4540	4725
073 SOFA MODULAIRE BRAS DROIT	90X38X34	6240	6650	7065	7475	7890	8300	4350	4540	4725
086 CAUSEUSE SANS BRAS ALLONGEE GAUCHE	67X38X34	4250	4550	4850	5150	5450	5750	2950	3175	3400
<b>CONFIGURATIONS</b>										
A CONF. A (12-50-61)	103X103X34	11650	12440	13225	14015	14800	15590	8340	8950	9565
B CONF. B (72-61)	90X93X34	10490	11200	11915	12625	13340	14050	7300	7715	8125
C CONF. C (11-53)	67X110X34	8840	9480	10115	10755	11390	12030	6550	6890	7225
D CONF. D (52-05)	110X67X34	8840	9480	10115	10755	11390	12030	6550	6890	7225
E CONF. E (72-45)	90X105X34	10490	11200	11915	12625	13340	14050	7300	7715	8125

## Liste de prix CDN

### ALVARO

Description	L x P x H	Cuir						Tissu		
		10	20 Madras Softy	30 Hugo Fantasy Illusion Tucson Utah Vintage Wild Laredo Yukon	40 Elegance Princess Santiago Sensation Sunset Trina Victoria	50 Bull Cassiope Dublin	60 Caress Ultrasued	A	B COM	C alta
F CONF. F (86-73)	105X90X34	10490	11200	11915	12625	13340	14050	7300	7715	8125
G CONF. G (12-50-45)	103X115X34	11650	12440	13225	14015	14800	15590	8340	8950	9565
H CONF. H (86-50-61)	115X103X34	11650	12440	13225	14015	14800	15590	8340	8950	9565
I CONF. I (48-53)	80X116X34	10540	11230	11915	12605	13290	13980	7440	7830	8215
J CONF. J (52-24)	116X80X34	10540	11230	11915	12605	13290	13980	7440	7830	8215
K CONF. K (02-03)	63X86X34	11075	11740	12400	13065	13725	14390	7480	7865	8255
L CONF. L (01-03-06)	40X86X25.5	11175	11890	12600	13315	14025	14740	7920	8370	8820
M CONF. M (72-53)	90X116X34	11680	12490	13305	14115	14930	15740	8300	8680	9050
N CONF. N (52-73)	116X90X34	11680	12490	13305	14115	14930	15740	8300	8680	9050
O CONF. O (52-50-61)	126X103X34	12840	13730	14615	15505	16390	17280	9340	9915	10490
P CONF. P (12-50-53)	103X126X34	12840	13730	14615	15505	16390	17280	9340	9915	10490
Q CONF. Q (52-50-45)	126X115X34	12840	13730	14615	15505	16390	17280	9340	9915	10490
R CONF. R (86-50-53)	115X126X34	12840	13730	14615	15505	16390	17280	9340	9915	10490

# ALVARO



Hauteur complète 34" | Hauteur de siège 19" | Hauteur devant bras 24" | Profondeur d'assise 21"  
 Total Height 34" | Seat Height 19" | Arm Height 24" | Seat Depth 21"

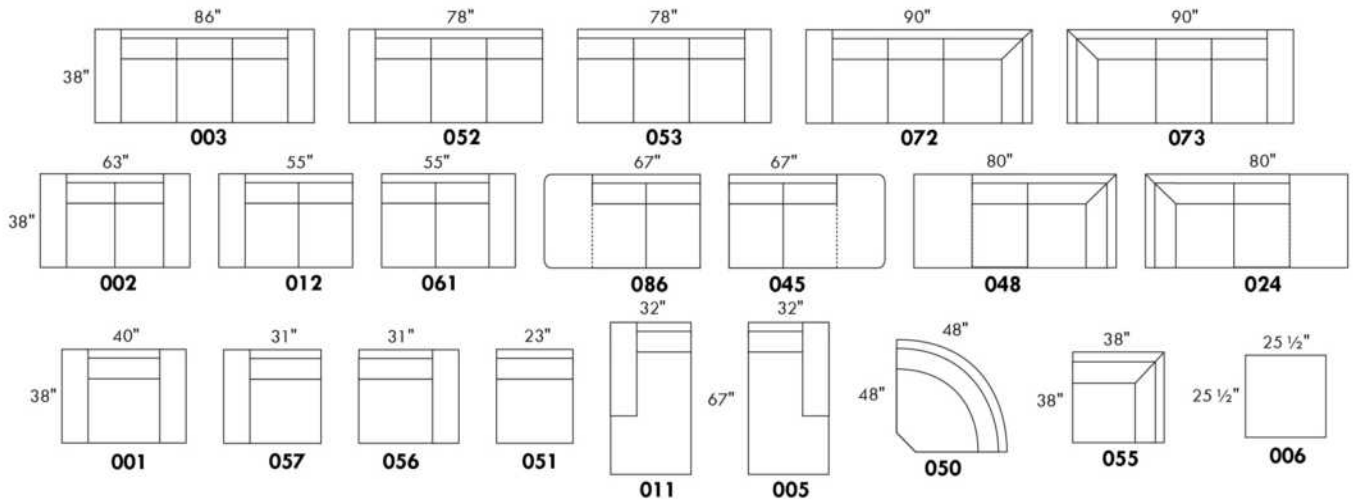

## CONFIGURATIONS

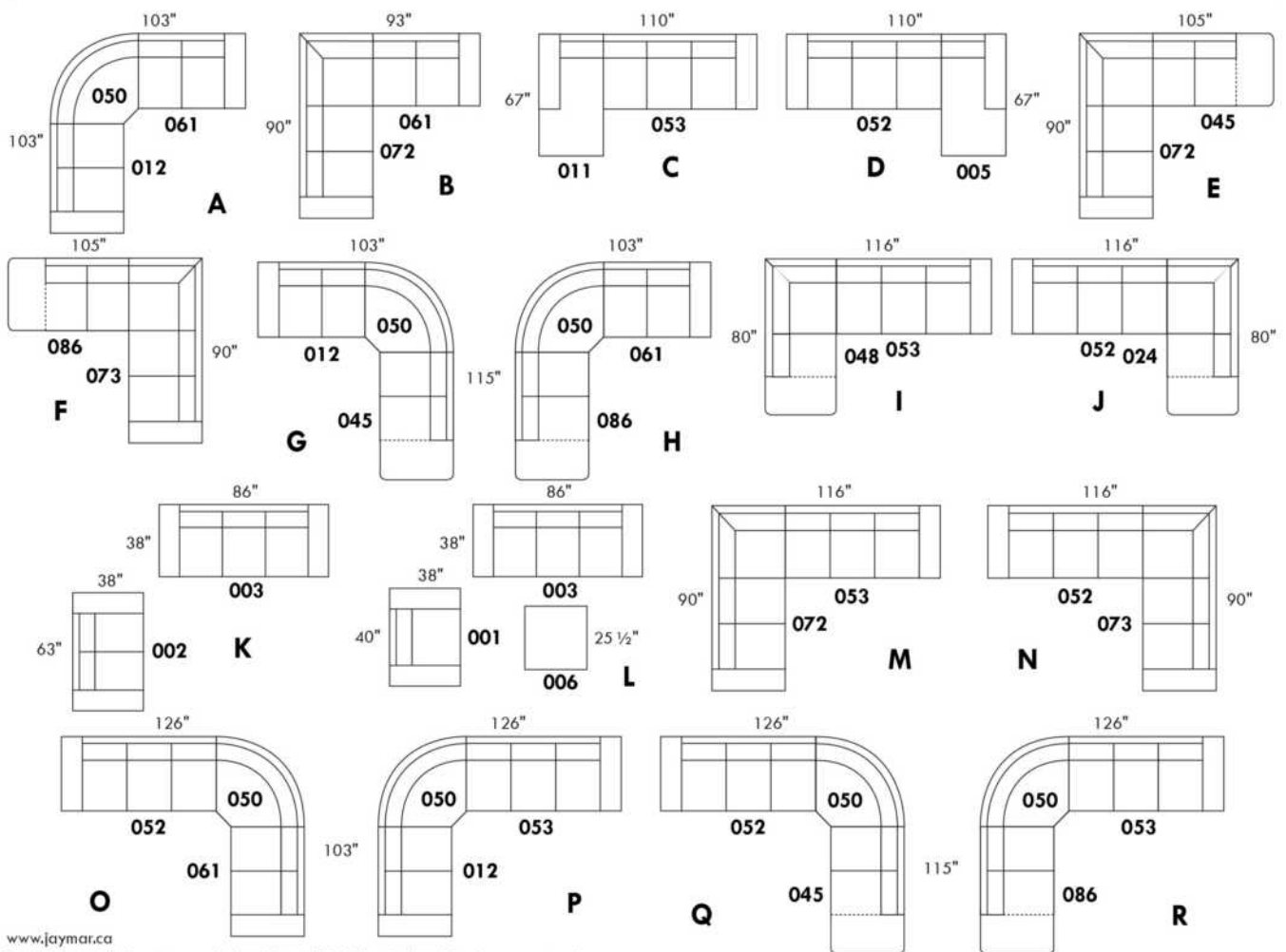

www.jaymar.ca

Toutes les dimensions indiquées sont au pouce près. Nos produits sont fabriqués à la main et des variations mineures peuvent survenir.  
 All dimensions indicated are to the nearest inch. Our product is hand-made and minor variations can occur.



## AMSTERDAM

**Caractéristiques:**

Appui-tête ajustable manuel sur tous les items (fixe sur centre rond).

Fauteuil inclinable motorisé pleine jambe "à mécanisme \*protège-mur" (manuel n/d).

Chaise longue inclinable motorisé (manuel n/d) avec appui-tête motorisé en option. Dégagement mural 8" et avant 5".

Coussins de siège avec mousse modelée + 1" de mousse mémoire au-dessus.

Couture: petit fil en tissu et gros fil plat en cuir.

\*Exclus fauteuils 043 & 163 : Dégagement mural 16".

Note: 2 inclinables séparés par un coin ne peuvent pas ouvrir en même temps. Aucuns inclinables à côté du #155 Petit coin carré.

**OPTIONS**

Motorisé sans fil (avec batterie): ajoutez \$400/mec.

\*Appui-tête motorisé ajoutez \$400 ch. (\*N/D sur items fixes.)

Mousse: Extra ferme ajoutez \$40/siège.

Choix de bras (LARGE ou PETIT de 6"): Pattes sur bras LARGE: LG187 bois ou LG189 métal (noire ou chrome). Sur PETIT Bras: LG195 bois ou LG196 métal (noire ou chrome). Spécifiez couleur.

Profondeur d'assise : 20" ou \*22". \*Le 22" N/D sur fauteuils 043 & 163.

Faut. 043-163: avec base en bois (spécifiez couleur).

**Configurations CINÉMA MAISON**

Détails accessoires, porte gobelets et configurations : Voir page Optima Cinéma maison en annexe.

Ancrage pour accessoires: \$90 ch.

Porte-Gobelets : En métal: \$65 ch. | Illuminé: \$65 ch. | \*Illuminé avec contrôle (1 ou 2 moteurs): \$100 ch.

\*Lumière DEL sous le siège : \$65/siège.

Description	L x P x H	Cuir						Tissu		
		10	20 Madras Softy	30 Hugo Fantasy Illusion Tucson Utah Vintage Wild Laredo Yukon	40 Elegance Princess Santiago Sensation Sunset Trina Victoria	50 Bull Cassiope Dublin	60 Caress Ultrasued	A	B COM	C alta
001 FAUTEUIL	45x40x33/40	4725	4950	5175	5400	5625	5850	3840	3950	4065
002 CAUSEUSE	68x40x33/40	6750	7040	7325	7615	7900	8190	5440	5625	5815
003 SOFA	92x40x33/40	8165	8540	8915	9290	9665	10040	6565	6790	7015
005 CHAISE LONGUE BRAS DROIT	35x62x33/40	4415	4575	4740	4900	5065	5225	3525	3675	3825
009 CAUSEUSE SANS BRAS	47x40x33/40	4740	4915	5090	5265	5440	5615	3725	3925	4125
011 CHAISE LONGUE BRAS GAUCHE	35x62x33/40	4415	4575	4740	4900	5065	5225	3525	3675	3825
012 CAUSEUSE BRAS GAUCHE	58x40x33/40	5800	6050	6300	6550	6800	7050	4625	4815	5000
017 FAUTEUIL DOUBLE	52x40x33/40	4950	5200	5450	5700	5950	6200	4000	4150	4300
021 SOFA APPARTEMENT SANS BRAS	61x40x33/40	5350	5600	5850	6100	6350	6600	4175	4390	4600
040 SOFA SANS BRAS	71x40x33/40	6125	6415	6700	6990	7275	7565	4875	5100	5325
041 FAUTEUIL INCLINABLE BRAS-G	35x40x33/40	4715	4900	5090	5275	5465	5650	4015	4100	4190
042 FAUTEUIL INCLINABLE BRAS-D	35x40x33/40	4715	4900	5090	5275	5465	5650	4015	4100	4190
043 FAUTEUIL INCLINABLE BERÇANT PIVOTANT	30x34x42	5590	5865	6140	6415	6690	6965	4690	4800	4915
044 FAUTEUIL INCLINABLE	45x40x33/40	5690	5915	6140	6365	6590	6815	4800	4925	5050
045 CAUSEUSE SANS BRAS ALLONGEE DROIT	68x40x33/40	5615	5850	6090	6325	6565	6800	4465	4625	4790
050 CENTRE ROND	49x49x33	4115	4365	4615	4865	5115	5365	3025	3175	3325

## AMSTERDAM

### Caractéristiques:

Appui-tête ajustable manuel sur tous les items (fixe sur centre rond).

Fauteuil inclinable motorisé pleine jambe "à mécanisme \*protège-mur" (manuel n/d).

Chaise longue inclinable motorisé (manuel n/d) avec appui-tête motorisé en option. Dégagement mural 8" et avant 5".

Coussins de siège avec mousse modelée + 1" de mousse mémoire au-dessus.

Couture: petit fil en tissu et gros fil plat en cuir.

\*Exclus fauteuils 043 & 163 : Dégagement mural 16".

Note: 2 inclinables séparés par un coin ne peuvent pas ouvrir en même temps. Aucuns inclinables à côté du #155 Petit coin carré.

### OPTIONS

Motorisé sans fil (avec batterie): ajoutez \$400/mec.

\*Appui-tête motorisé ajoutez \$400 ch. (\*N/D sur items fixes.)

Mousse: Extra ferme ajoutez \$40/siège.

Choix de bras (LARGE ou PETIT de 6"): Pattes sur bras LARGE: LG187 bois ou LG189 métal (noire ou chrome). Sur PETIT Bras: LG195 bois ou LG196 métal (noire ou chrome). Spécifiez couleur.

Profondeur d'assise : 20" ou \*22". \*Le 22" N/D sur fauteuils 043 & 163.

Faut. 043-163: avec base en bois (spécifiez couleur).

### Configurations CINÉMA MAISON

Détails accessoires, porte gobelets et configurations : Voir page Optima Cinéma maison en annexe.

Ancrage pour accessoires: \$90 ch.

Porte-Gobelets : En métal: \$65 ch. | Illuminé: \$65 ch. | \*Illuminé avec contrôle (1 ou 2 moteurs): \$100 ch.

\*Lumière DEL sous le siège : \$65/siège.

Description	L x P x H	Cuir						Tissu		
		10	20 Madras Softy	30 Hugo Fantasy Illusion Tucson Utah Vintage Wild Laredo Yukon	40 Elegance Princess Santiago Sensation Sunset Trina Victoria	50 Bull Cassiope Dublin	60 Caresse Ultrasued	A	B COM	C alta
051 FAUTEUIL SANS BRAS	23,5x40x33/40	2715	2840	2965	3090	3215	3340	2115	2250	2390
052 SOFA BRAS GAUCHE	82x40x33/40	7175	7515	7850	8190	8525	8865	5725	5965	6200
053 SOFA BRAS DROIT	82x40x33/40	7175	7515	7850	8190	8525	8865	5725	5965	6200
055 COIN CARRE	44x44x33/40	4790	5025	5265	5500	5740	5975	3775	3915	4050
056 FAUTEUIL BRAS DROIT	35x40x33/40	3775	3940	4100	4265	4425	4590	3000	3150	3300
057 FAUTEUIL BRAS GAUCHE	35x40x33/40	3775	3940	4100	4265	4425	4590	3000	3150	3300
061 CAUSEUSE BRAS DROIT	58x40x33/40	5800	6050	6300	6550	6800	7050	4625	4815	5000
071 FAUTEUIL INCLINABLE SANS BRAS	23,5x40x33/40	3675	3815	3950	4090	4225	4365	3125	3275	3425
086 CAUSEUSE SANS BRAS ALLONGEE GAUCHE	68x40x33/40	5615	5850	6090	6325	6565	6800	4465	4625	4790
088 FAUTEUIL SANS BRAS ALLONGE GAUCHE	45x40x33/40	3600	3840	4075	4315	4550	4790	2825	2915	3000
089 FAUTEUIL SANS BRAS ALLONGE DROIT	45x40x33/40	3600	3840	4075	4315	4550	4790	2825	2915	3000
095 SOFA APPARTEMENT	82x40x33/40	7350	7715	8075	8440	8800	9165	5875	6115	6350
096 SOFA APPARTEMENT BRAS GAUCHE	72x40x33/40	6425	6700	6975	7250	7525	7800	5050	5275	5500
097 SOFA APPARTEMENT BRAS DROIT	72x40x33/40	6425	6700	6975	7250	7525	7800	5050	5275	5500
124 POUF AVEC RANGEMENT	30x22x17	1865	1915	1965	2015	2065	2115	1625	1675	1725
138 BRAS CENTRE	9.25x36x24	1040	1125	1215	1300	1390	1475	875	915	950

## AMSTERDAM

### Caractéristiques:

Appui-tête ajustable manuel sur tous les items (fixe sur centre rond).

Fauteuil inclinable motorisé pleine jambe "à mécanisme \*protège-mur" (manuel n/d).

Chaise longue inclinable motorisé (manuel n/d) avec appui-tête motorisé en option. Dégagement mural 8" et avant 5".

Coussins de siège avec mousse modelée + 1" de mousse mémoire au-dessus.

Couture: petit fil en tissu et gros fil plat en cuir.

\*Exclus fauteuils 043 & 163 : Dégagement mural 16".

Note: 2 inclinables séparés par un coin ne peuvent pas ouvrir en même temps. Aucuns inclinables à côté du #155 Petit coin carré.

### OPTIONS

Motorisé sans fil (avec batterie): ajoutez \$400/mec.

\*Appui-tête motorisé ajoutez \$400 ch. (\*N/D sur items fixes.)

Mousse: Extra ferme ajoutez \$40/siège.

Choix de bras (LARGE ou PETIT de 6"): Pattes sur bras LARGE: LG187 bois ou LG189 métal (noire ou chrome). Sur PETIT Bras: LG195 bois ou LG196 métal (noire ou chrome). Spécifiez couleur.

Profondeur d'assise : 20" ou \*22". \*Le 22" N/D sur fauteuils 043 & 163.

Faut. 043-163: avec base en bois (spécifiez couleur).

### Configurations CINÉMA MAISON

Détails accessoires, porte gobelets et configurations : Voir page Optima Cinéma maison en annexe.

Ancrage pour accessoires: \$90 ch.

Porte-Gobelets : En métal: \$65 ch. | Illuminé: \$65 ch. | \*Illuminé avec contrôle (1 ou 2 moteurs): \$100 ch.

\*Lumière DEL sous le siège : \$65/siège.

Description	L x P x H	Cuir						Tissu		
		10	20 Madras Softy	30 Hugo Fantasy Illusion Tucson Utah Vintage Wild Laredo Yukon	40 Elegance Princess Santiago Sensation Sunset Trina Victoria	50 Bull Cassiope Dublin	60 Caresse Ultrasued	A	B COM	C alta
155 PETIT COIN CARRE	40x40x33/40	4790	5025	5265	5500	5740	5975	3775	3915	4050
159 RANGEMENT À ANGLE	11/27x36x24	1865	1940	2015	2090	2165	2240	1465	1500	1540
160 RANGEMENT DROIT	11x36x24	1800	1865	1925	1990	2050	2115	1375	1425	1475
163 FAUT. DBL INCL. BERGANT PIVOTANT	33x34x42	5725	6025	6325	6625	6925	7225	4700	4825	4950
165 FAUTEUIL DOUBLE INCLINABLE	52x40x33/40	5940	6190	6440	6690	6940	7190	5000	5165	5325
167 SOFA APP. SANS BRAS ALLONGE GAUCHE	82x40x33/40	6225	6550	6875	7200	7525	7850	4900	5115	5325
168 SOFA APP. SANS BRAS ALLONGE DROIT	82x40x33/40	6225	6550	6875	7200	7525	7850	4900	5115	5325
169 FAUTEUIL DOUBLE INCLINABLE BRAS GAUCHE	42x40x33/40	4975	5175	5375	5575	5775	5975	4175	4375	4575
170 FAUTEUIL DOUBLE INCLINABLE BRAS DROIT	42x40x33/40	4975	5175	5375	5575	5775	5975	4175	4375	4575
171 FAUTEUIL DOUBLE INCLINABLE SANS BRAS	30,5x40x33/40	3940	4065	4190	4315	4440	4565	3300	3450	3600
173 CHAISE LONGUE DOUBLE BRAS GAUCHE	42x62x33/40	4790	5015	5240	5465	5690	5915	3840	4040	4240
174 CHAISE LONGUE DOUBLE BRAS DROIT	42x62x33/40	4790	5015	5240	5465	5690	5915	3840	4040	4240
175 FAUTEUIL DOUBLE BRAS GAUCHE	42x40x33/40	3975	4200	4425	4650	4875	5100	3215	3375	3540
176 FAUTEUIL DOUBLE BRAS DROIT	42x40x33/40	3975	4200	4425	4650	4875	5100	3215	3375	3540
177 FAUTEUIL DOUBLE SANS BRAS	30,5x40x33/40	2965	3125	3290	3450	3615	3775	2290	2425	2565
178 FAUTEUIL DOUBLE SANS BRAS ALLONGE-G	52x40x33/40	3865	4065	4265	4465	4665	4865	3075	3225	3375

## AMSTERDAM

### Caractéristiques:

Appui-tête ajustable manuel sur tous les items (fixe sur centre rond).

Fauteuil inclinable motorisé pleine jambe "à mécanisme \*protège-mur" (manuel n/d).

Chaise longue inclinable motorisé (manuel n/d) avec appui-tête motorisé en option. Dégagement mural 8" et avant 5".

Coussins de siège avec mousse modelée + 1" de mousse mémoire au-dessus.

Couture: petit fil en tissu et gros fil plat en cuir.

\*Exclus fauteuils 043 & 163 : Dégagement mural 16".

Note: 2 inclinables séparés par un coin ne peuvent pas ouvrir en même temps. Aucuns inclinables à côté du #155 Petit coin carré.

### OPTIONS

Motorisé sans fil (avec batterie): ajoutez \$400/mec.

\*Appui-tête motorisé ajoutez \$400 ch. (\*N/D sur items fixes.)

Mousse: Extra ferme ajoutez \$40/siège.

Choix de bras (LARGE ou PETIT de 6"): Pattes sur bras LARGE: LG187 bois ou LG189 métal (noire ou chrome). Sur PETIT Bras: LG195 bois ou LG196 métal (noire ou chrome). Spécifiez couleur.

Profondeur d'assise : 20" ou \*22". \*Le 22" N/D sur fauteuils 043 & 163.

Faut. 043-163: avec base en bois (spécifiez couleur).

### Configurations CINÉMA MAISON

Détails accessoires, porte gobelets et configurations : Voir page Optima Cinéma maison en annexe.

Ancrage pour accessoires: \$90 ch.

Porte-Gobelets : En métal: \$65 ch. | Illuminé: \$65 ch. | \*Illuminé avec contrôle (1 ou 2 moteurs): \$100 ch.

\*Lumière DEL sous le siège : \$65/siège.

Description	L x P x H	Cuir						Tissu		
		10	20 Madras Softy	30 Hugo Fantasy Illusion Tucson Utah Vintage Wild Laredo Yukon	40 Elegance Princess Santiago Sensation Sunset Trina Victoria	50 Bull Cassiope Dublin	60 Caresse Ultrasued	A	B COM	C alta
179 FAUTEUIL DOUBLE SANS BRAS ALLONGE-D	52x40x33/40	3865	4065	4265	4465	4665	4865	3075	3225	3375
186 CAUS. SANS BRAS ALLONGEE RANGEMENT-G	68x40x33/40	6050	6250	6450	6650	6850	7050	4875	5040	5200
187 CAUS. SANS BRAS ALLONGEE RANGEMENT-D	68x40x33/40	6050	6250	6450	6650	6850	7050	4875	5040	5200
188 FAUT. SANS BRAS ALLONGE RANGEMENT-G	45x40x33/40	4000	4225	4450	4675	4900	5125	3240	3325	3415
189 FAUT. SANS BRAS ALLONGE RANGEMENT-D	45x40x33/40	4000	4225	4450	4675	4900	5125	3240	3325	3415
190 PETIT RANGEMENT À ANGLE	11/21x36x24	1800	1865	1925	1990	2050	2115	1375	1425	1475
221 FAUT. DBL SANS BRAS ALLONGE RANGEMENT-G	52x40x33/40	4265	4475	4690	4900	5115	5325	3475	3625	3775
222 FAUT. DBL SANS BRAS ALLONGE RANGEMENT-D	52x40x33/40	4265	4475	4690	4900	5115	5325	3475	3625	3775
223 SOFA APP SANS BRAS ALLONGE RANGEMENT-G	82x40x33/40	6640	6965	7290	7615	7940	8265	5300	5540	5775
224 SOFA APP SANS BRAS ALLONGE RANGEMENT-D	82x40x33/40	6640	6965	7290	7615	7940	8265	5300	5540	5775
236 CHAISE LONGUE INCLINABLE BRAS GAUCHE	35x62x33/40	5400	5565	5725	5890	6050	6215	4550	4700	4850
237 CHAISE LONGUE INCLINABLE BRAS DROIT	35x62x33/40	5400	5565	5725	5890	6050	6215	4550	4700	4850
238 CHAISE LONGUE DBL INCLINABLE BRAS-G	42x62x33/40	5790	6015	6240	6465	6690	6915	4850	5050	5250
239 CHAISE LONGUE DBL INCLINABLE BRAS-D	42x62x33/40	5790	6015	6240	6465	6690	6915	4850	5050	5250
V51 PORTE VERRE A VIN	3.5 x 5.5 x 6.5	90	90	90	90	90	90	90	90	90
V52 TABLETTE PIVOTANTE EN PLASTIQUE	13 3/8 x 9 5/8	90	90	90	90	90	90	90	90	90

## AMSTERDAM

### Caractéristiques:

Appui-tête ajustable manuel sur tous les items (fixe sur centre rond).

Fauteuil inclinable motorisé pleine jambe "à mécanisme \*protège-mur" (manuel n/d).

Chaise longue inclinable motorisé (manuel n/d) avec appui-tête motorisé en option. Dégagement mural 8" et avant 5".

Coussins de siège avec mousse modelée + 1" de mousse mémoire au-dessus.

Couture: petit fil en tissu et gros fil plat en cuir.

\*Exclus fauteuils 043 & 163 : Dégagement mural 16".

Note: 2 inclinables séparés par un coin ne peuvent pas ouvrir en même temps. Aucuns inclinables à côté du #155 Petit coin carré.

### OPTIONS

Motorisé sans fil (avec batterie): ajoutez \$400/mec.

\*Appui-tête motorisé ajoutez \$400 ch. (\*N/D sur items fixes.)

Mousse: Extra ferme ajoutez \$40/siège.

Choix de bras (LARGE ou PETIT de 6"): Pattes sur bras LARGE: LG187 bois ou LG189 métal (noire ou chrome). Sur PETIT Bras: LG195 bois ou LG196 métal (noire ou chrome). Spécifiez couleur.

Profondeur d'assise : 20" ou \*22". \*Le 22" N/D sur fauteuils 043 & 163.

Faut. 043-163: avec base en bois (spécifiez couleur).

### Configurations CINÉMA MAISON

Détails accessoires, porte gobelets et configurations : Voir page Optima Cinéma maison en annexe.

Ancrage pour accessoires: \$90 ch.

Porte-Gobelets : En métal: \$65 ch. | Illuminé: \$65 ch. | \*Illuminé avec contrôle (1 ou 2 moteurs): \$100 ch.

\*Lumière DEL sous le siège : \$65/siège.

Description	L x P x H	Cuir						Tissu		
		10	20 Madras Softy	30 Hugo Fantasy Illusion Tucson Utah Vintage Wild Laredo Yukon	40 Elegance Princess Santiago Sensation Sunset Trina Victoria	50 Bull Cassiope Dublin	60 Caress Ultrasued	A	B COM	C alta
V53 TABLETTE PIVOTANTE EN BOIS	19 x 10	150	150	150	150	150	150	150	150	150
V54 PORTE TABLETTE	4.5 x 8 x 10	100	100	100	100	100	100	100	100	100
V55 LAMPE DEL	1.5x5x14 plié/bent	90	90	90	90	90	90	90	90	90
<b>CONFIGURATIONS</b>										
_A CONFIG (169-170)	84X40X40	9950	10350	10750	11150	11550	11950	8350	8750	9150
_B CONFIG (169-171-174)	115X62X40	13705	14255	14805	15355	15905	16455	11315	11865	12415
_C CONFIG (096-055-171-170)	116X116X40	20130	20965	21805	22640	23480	24315	16300	17015	17725
_D CONFIG (169-171-055-179)	116X96X40	17570	18330	19095	19855	20620	21380	14325	14965	15600
_J CONFIG (041-042)	70X40X40	9430	9800	10180	10550	10930	11300	8030	8200	8380
_K CONFIG (041-071-005)	94X62X40	12805	13290	13780	14265	14755	15240	10665	11050	11440
_L CONFIG (012-055-071-042)	102X102X40	18980	19790	20605	21415	22230	23040	15540	16105	16665
_M CONFIG (041-071-055-089)	103X89X40	16780	17580	18380	19180	19980	20780	13740	14205	14665



# AMSTERDAM

**OPTIMA**  
Collection

**Jaymar**

Conçu et fabriqué fièrement au Canada  
Proudly designed and made in Canada

Nos produits sont fabriqués à la main et des variations mineures peuvent survenir.

Our product is hand-made and minor variations can occur.

## SPECIFICATIONS

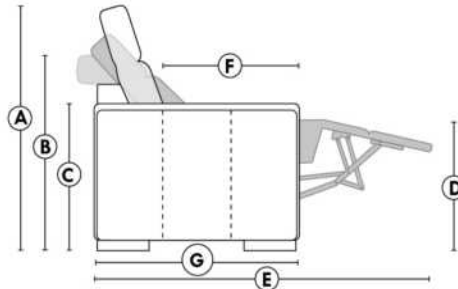

- Appui-tête levé / Headrest up
- Appui-tête baissé / Headrest down
- Complètement incliné / Fully reclined

- A** Hauteur complète 40" Total Height
- B** Hauteur appui-tête baissé 33" Height headrest down
- C** Hauteur du bras 24" Arm Height
- D** Hauteur du siège 19,5" Seat height
- E** Profondeur inclinée 65" Depth fully reclined
- F** Profondeur d'assise 20"ou/ou 22" Seat depth
- G** Profondeur appui-tête monté 37,5" Depth with headrest up

## BRAS | ARMS

Option de bras:  
Bras Régulier Large 10,5" ou Petit bras 6"

Arm option  
Regular arm Large 10,5" or Small arm 6"

Contrôle de l'inclinaison situé à l'intérieur du bras  
Recliner control located on the inside of the arm.

Option d'accessoires disponible sur le bras régulier seulement  
Accessories option, available on Regular arms ONLY.

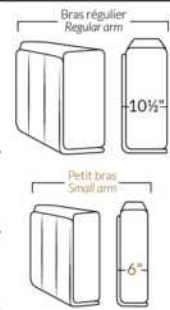

## FAUTEUIL BERÇANT PIVOTANT INCLINABLE SWIVEL ROCKING MOTION CHAIR

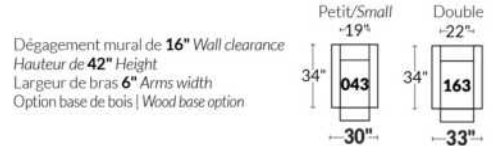

## SIÈGE 23" DE LARGE | 23" SEAT WIDTH

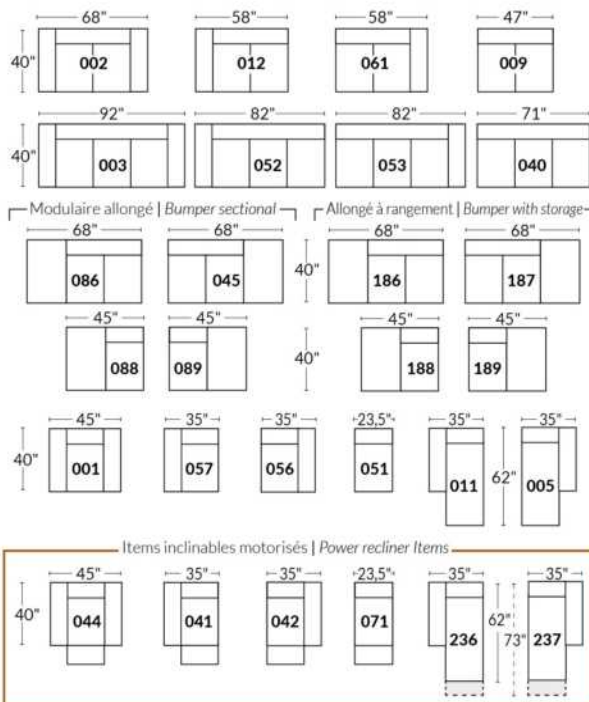

## SIÈGE 30" DE LARGE | 30" SEAT WIDTH

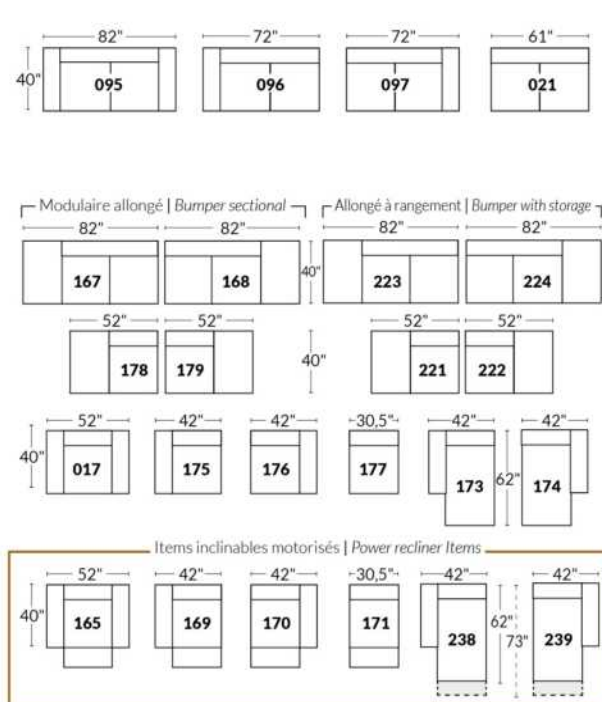

### Autres | Others

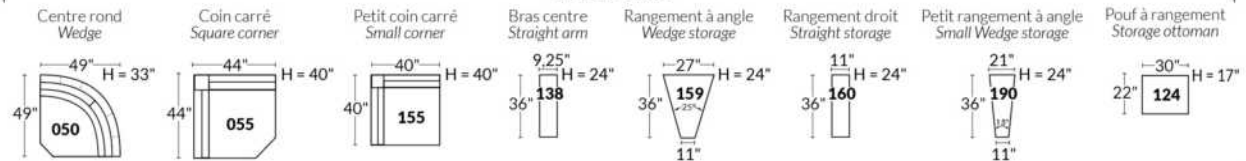

### EXEMPLE 23" EXAMPLE

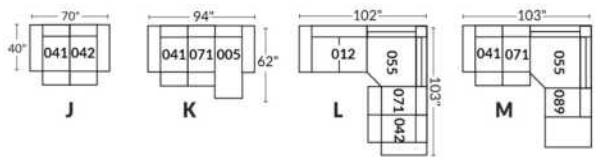

### EXEMPLE 30" EXAMPLE

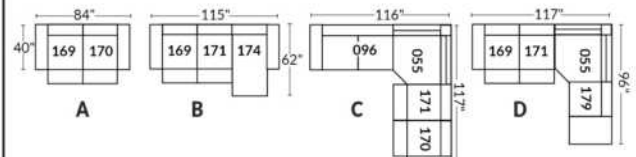

\*Disponibles sur certains modèles et SEULEMENT sur le BRAS LARGE.

### OPTIONS PORTE-GOBELETS

#### MÉTAL



Argent



Noir mat



Brun

#### ILLUMINÉ

1.



Porte-gobelet illuminé

2.



Porte-gobelet illuminé avec contrôle de l'inclinable, port USB & lumière DEL sous le siège

3.



Porte-gobelet illuminé avec contrôle double moteur, port USB & lumière DEL sous le siège

Nos porte-gobelets illuminés à un ou deux contrôles sont compatibles avec les lumières DEL sous le siège. Vous pouvez contrôler la lumière sur le porte-gobelet. Le porte-gobelet à 2 moteurs possède un contrôle remise à zéro (maison) pour remettre votre inclinable à la position de départ.

#### Lumière DEL sous le siège (en option)

Disponible seulement dans les configurations avec un minimum de 1 porte-gobelet illuminé à moteur qui contrôle l'ouverture et la fermeture de la lumière.

Pour les prix des options, voir la section description du modèle Optima.

Veuillez nous fournir un dessin de votre configuration qui indique le type de porte-gobelet et le positionnement.

#### Porte-gobelets avec contrôle

Il faut spécifier la position de ceux-ci; bras droit ou bras gauche et quel inclinable ils vont contrôler. Si vous avez une rangée de fauteuils avec plusieurs porte-gobelets, le contrôle sera par défaut sur le bras gauche et sur le droit pour le dernier bras extérieur.

#### EXEMPLE A

041-169 : Contrôleur et porte-gobelet à gauche  
071-171 : boutons tactiles sur le côté du siège  
042-170 : Contrôleur et porte-gobelet à droite

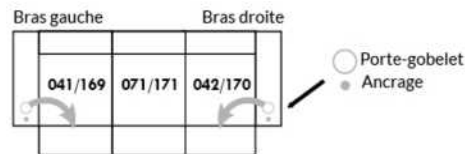

#### EXEMPLE B

071-171 : Ces deux items peuvent être connectés à un porte-gobelet intelligent qui pourra contrôler l'inclinable.  
Il faut alors utiliser un de ces items: 138,159, 160 et 190

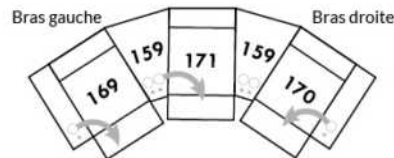

#### Informations sur les appui-têtes et boutons de contrôles des inclinables

##### AVEC porte-gobelet illuminés

Si vous prenez un item **stationnaire**, vous aurez par défaut le porte-gobelet N°1.  
Si vous prenez un **appui-tête manuel**, vous aurez le porte-gobelet N°2.  
Si vous prenez un **appui-tête électrique**, vous aurez par défaut le porte-gobelet N°3.

##### SANS porte-gobelet et avec un inclinable

Si vous prenez un item inclinable et un **appui-tête manuel**, il y aura un contrôle à boutons tactiles.  
Si vous prenez un item inclinable avec un **appui-tête électrique**, vous aurez un contrôleur à bouton poussoir double avec prise USB.  
Si c'est un **item sans bras** (071-171) il y aura alors les boutons tactiles.



Boutons tactiles



Boutons poussoirs



\*Disponibles sur certains modèles et SEULEMENT sur le BRAS LARGE.

### OPTIONS ACCESSOIRES



Pour les prix des ancrages, voir la section description du modèle Optima et pour les accessoires vous référer à la fin de la liste de prix.

### Items 138-159-160-190 et bras large

Option ancrage et porte-gobelet \*Non disponible sur les petits bras\*.

Veuillez spécifier sur quel bras vous voulez avoir les ancrages et les porte-gobelets.

NB: Item 138- 159-160-190 sont non finis sur les côtés, doivent être utilisés entre 2 sièges. Chaque item à rangement possède 2 prises USB et une prise électrique à l'intérieur du rangement.

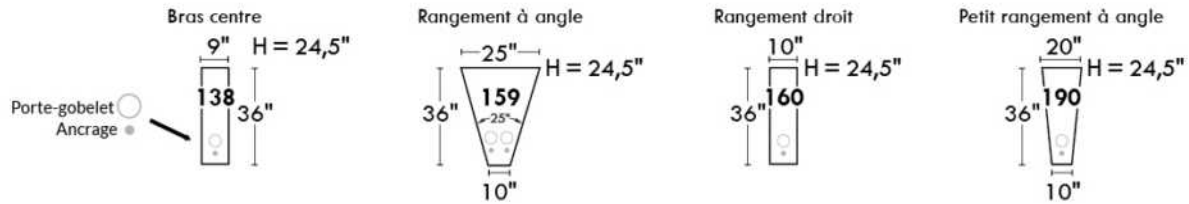

### SUGGESTIONS DE CONFIGURATIONS

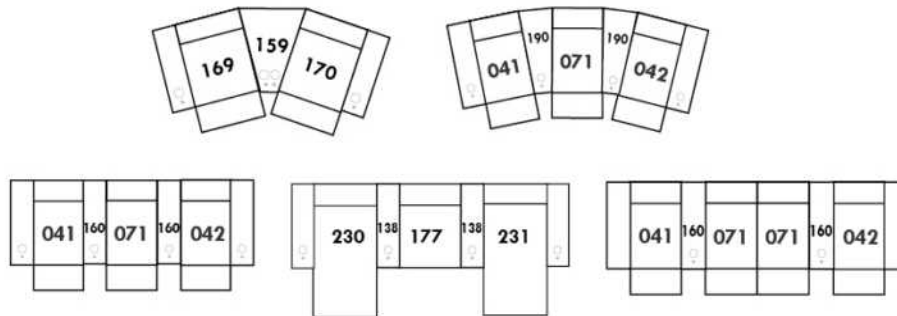



## Liste de prix CDN

### ARMANI

PATTES: Spécifiez couleur des pattes en bois LG35 et tabouret LG68.

COMBO: Recouvrement #2 sur les dossiers et sièges.

\*REMARQUE: En cuir, les côtés sans bras ne sont pas fini tout cuir.

OPTION: CUIR: Spécifier devant siège et bras si cuir "Weave".

MATELAS sofa-lit régulier de 4,5 po inclus. OPTION matelas 5 po :

-avec ressorts et mousse mémoire avec gel: ajoutez \$250 ou

-avec mousse haute densité et mousse mémoire avec gel: ajoutez \$375.

Description	L x P x H	Cuir						Tissu		
		10	20 Madras Softy	30 Hugo Fantasy Illusion Tucson Utah Vintage Wild Laredo Yukon	40 Elegance Princess Santiago Sensation Sunset Trina Victoria	50 Bull Cassiope Dublin	60 Caress Ultrasued	A	B COM	C alta
001 FAUTEUIL	39 X 37 X 35	3400	3640	3875	4115	4350	4590	2440	2590	2740
002 CAUSEUSE	63X37X35	4950	5215	5475	5740	6000	6265	3265	3400	3540
003 SOFA	86X37X35	6125	6525	6925	7325	7725	8125	4065	4290	4515
005 CHAISE LONGUE BRAS DROIT	32X66X35	3850	4050	4250	4450	4650	4850	2875	3040	3200
006 POUF	25.5X25.5X18	1715	1775	1840	1900	1965	2025	1375	1425	1475
009 CAUSEUSE SANS BRAS	46X37X35	3600	3940	4275	4615	4950	5290	2450	2615	2775
011 CHAISE LONGUE BRAS GAUCHE	32X66X35	3850	4050	4250	4450	4650	4850	2875	3040	3200
012 CAUSEUSE BRAS GAUCHE	55X37X35	4250	4550	4850	5150	5450	5750	2875	3050	3225
015 FAUTEUIL PIVOTANT	39X37X36	3675	3925	4175	4425	4675	4925	2740	2865	2990
018 CAUSEUSE ANGULAIRE BRAS GAUCHE	64X55X35	4375	4650	4925	5200	5475	5750	3075	3275	3475
023 CAUSEUSE ANGULAIRE BRAS DROIT	64X55X35	4375	4650	4925	5200	5475	5750	3075	3275	3475
040 SOFA SANS BRAS	69X37X35	4775	5150	5525	5900	6275	6650	3265	3440	3615
045 CAUSEUSE SANS BRAS ALLONGEE DROIT	67X37X35	4490	4825	5165	5500	5840	6175	3225	3375	3525
046 CAUSEUSE ANGULAIRE SANS BRAS	58X49X35	4090	4415	4740	5065	5390	5715	2925	3115	3300
050 CENTRE ROND	48X48X35	3150	3340	3525	3715	3900	4090	2365	2500	2640
051 FAUTEUIL SANS BRAS	23X37X35	2140	2365	2590	2815	3040	3265	1790	1915	2040
052 SOFA BRAS GAUCHE	78X37X35	5440	5840	6240	6640	7040	7440	3715	3925	4140
053 SOFA BRAS DROIT	78X37X35	5440	5840	6240	6640	7040	7440	3715	3925	4140
055 COIN CARRE	37X37X35	3015	3250	3490	3725	3965	4200	2225	2365	2500
056 FAUTEUIL BRAS DROIT	32X37X35	2775	2990	3200	3415	3625	3840	2065	2225	2390
057 FAUTEUIL BRAS GAUCHE	32X37X35	2775	2990	3200	3415	3625	3840	2065	2225	2390
060 SOFA-LIT QUEEN	86X37X35	7050	7450	7850	8250	8650	9050	5265	5475	5690
061 CAUSEUSE BRAS DROIT	55X37X35	4250	4550	4850	5150	5450	5750	2875	3050	3225
072 SOFA MODULAIRE BRAS GAUCHE	90X37X35	6240	6650	7065	7475	7890	8300	4300	4500	4700

## Liste de prix CDN

### ARMANI

PATTES: Spécifiez couleur des pattes en bois LG35 et tabouret LG68.

COMBO: Recouvrement #2 sur les dossiers et sièges.

\*REMARQUE: En cuir, les côtés sans bras ne sont pas fini tout cuir.

OPTION: CUIR: Spécifier devant siège et bras si cuir "Weave".

MATELAS sofa-lit régulier de 4,5 po inclus. OPTION matelas 5 po :

-avec ressorts et mousse mémoire avec gel: ajoutez \$250 ou

-avec mousse haute densité et mousse mémoire avec gel: ajoutez \$375.

Description	L x P x H	Cuir						Tissu		
		10	20 Madras Softy	30 Hugo Fantasy Illusion Tucson Utah Vintage Wild Laredo Yukon	40 Elegance Princess Santiago Sensation Sunset Trina Victoria	50 Bull Cassiope Dublin	60 Caress Ultrasued	A	B COM	C alta
073 SOFA MODULAIRE BRAS DROIT	90X37X35	6240	6650	7065	7475	7890	8300	4300	4500	4700
080 POUF ANGULAIRE	36X27X18	1900	2015	2125	2240	2350	2465	1615	1675	1740
082 SOFA-LIT QUEEN BRAS GAUCHE	78X37X35	6340	6750	7165	7575	7990	8400	4890	5090	5290
083 SOFA-LIT QUEEN BRAS DROIT	78X37X35	6340	6750	7165	7575	7990	8400	4890	5090	5290
086 CAUSEUSE SANS BRAS ALLONGEE GAUCHE	67X37X35	4490	4825	5165	5500	5840	6175	3225	3375	3525
088 FAUTEUIL SANS BRAS ALLONGE GAUCHE	44X37X35	3015	3250	3490	3725	3965	4200	2515	2650	2790
089 FAUTEUIL SANS BRAS ALLONGE DROIT	44X37X35	3015	3250	3490	3725	3965	4200	2515	2650	2790
<b>CONFIGURATIONS</b>										
A CONF. A (057-050-009-005)	126X80X35	13375	14320	15250	16195	17125	18070	9755	10380	11005
B CONF. B (018-023)	128X55X35	8750	9300	9850	10400	10950	11500	6150	6550	6950
C CONF. C (086-055-045)	104X104X35	11995	12900	13820	14725	15645	16550	8675	9115	9550
D CONF. D (086-050-053)	126X115X35	13080	14005	14930	15855	16780	17705	9305	9800	10305
E CONF. E (057-073)	92X69X35	9015	9640	10265	10890	11515	12140	6365	6725	7090
F CONF. F (012-050-083)	126X103X35	13740	14640	15540	16440	17340	18240	10130	10640	11155
G CONF. G (012-050-061)	103X103X35	11650	12440	13225	14015	14800	15590	8115	8600	9090
H CONF. H (057-055-061)	92X69X35	10040	10790	11540	12290	13040	13790	7165	7640	8115
I CONF. I (012-055-053)	92X115X35	12705	13640	14580	15515	16455	17390	8815	9340	9865
J CONF. J (052-050-056)	126X80X35	11365	12170	12965	13770	14565	15370	8145	8650	9170
K CONF. K (052-050-061)	126X103X35	12840	13730	14615	15505	16390	17280	8955	9475	10005

Hauteur complète 35" | Hauteur de siège 19" | Hauteur devant bras 24" | Profondeur d'assise 21"  
 Total Height 35" | Seat Height 19" | Arm Height 24" | Seat Depth 21"

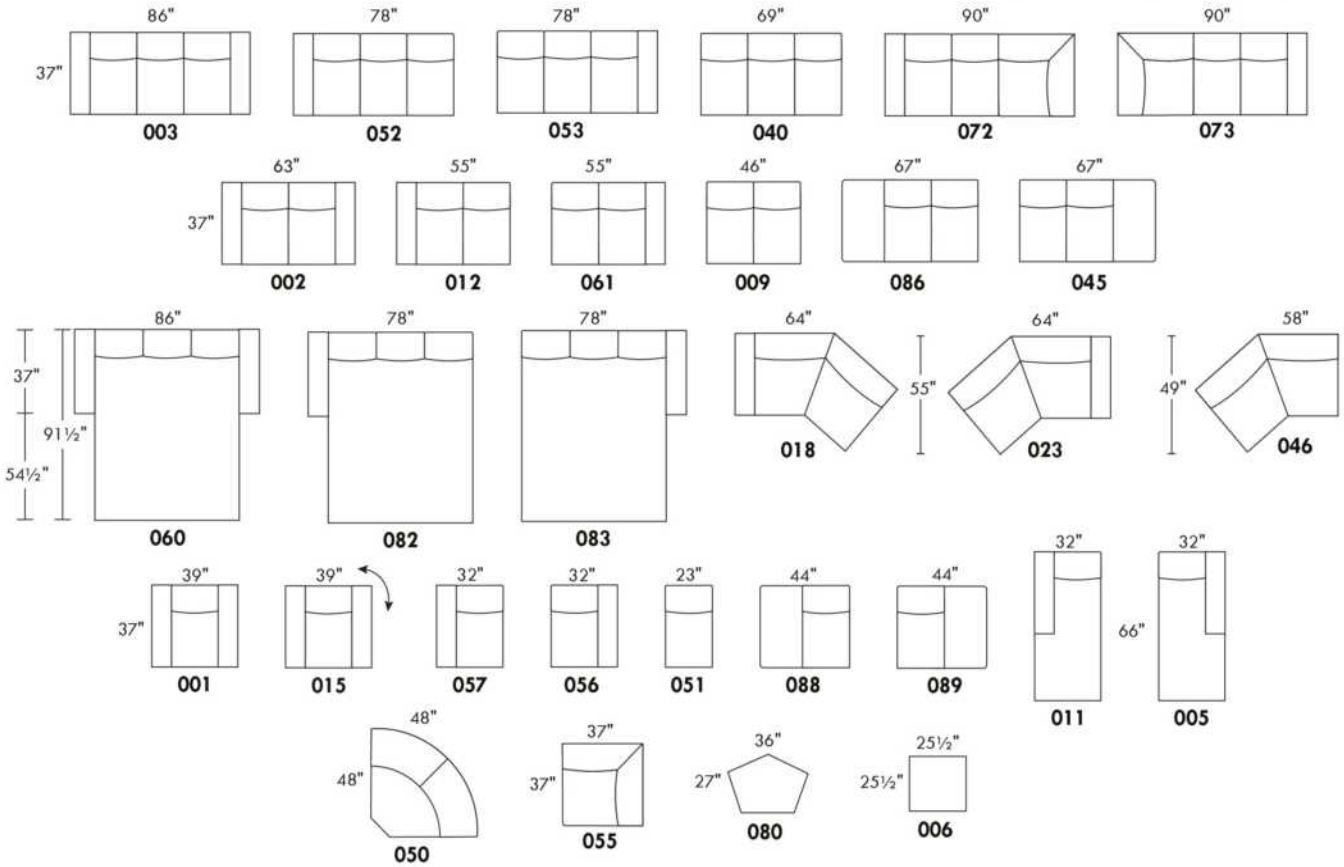

## CONFIGURATIONS

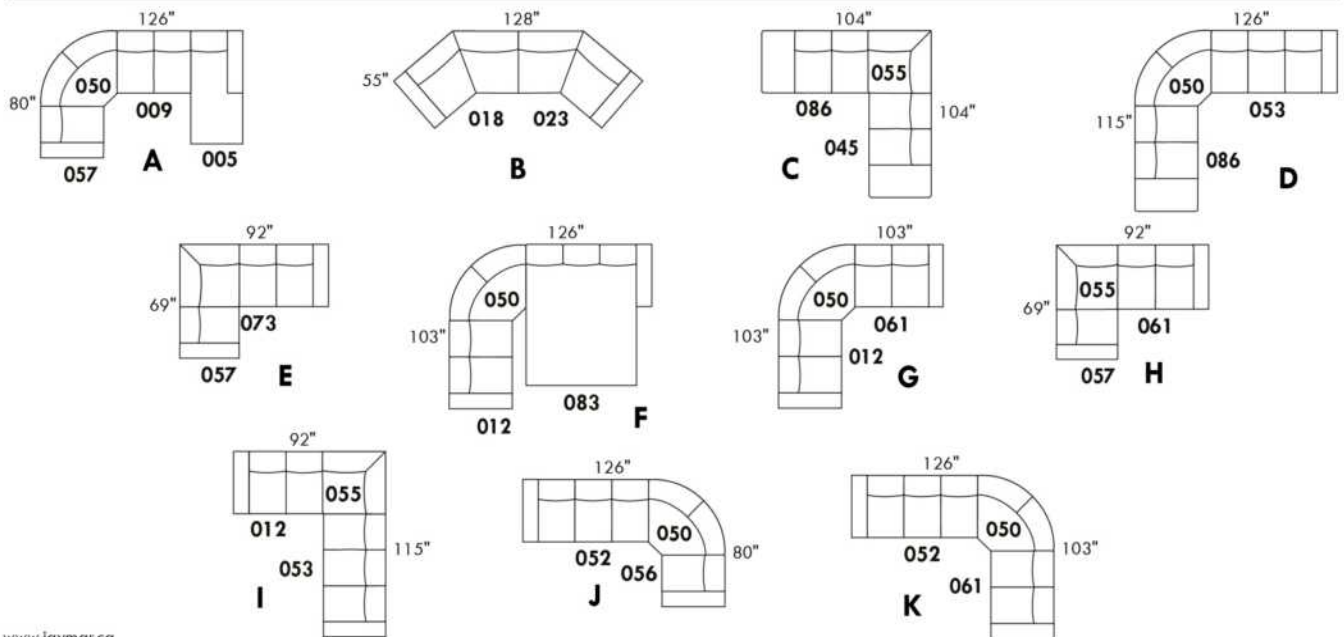

www.jaymar.ca

Toutes les dimensions indiquées sont au pouce près. Nos produits sont fabriqués à la main et des variations mineures peuvent survenir.  
 All dimensions indicated are to the nearest inch. Our product is hand-made and minor variations can occur.

## Liste de prix CDN

### BARCELONA

Spécifiez couleur des pattes LG103.

\*REMARQUE: Les côtés sans bras ne sont pas complètement recouvert de cuir.

Description	L x P x H	Cuir						Tissu		
		10	20 Madras Softy	30 Hugo Fantasy Illusion Tucson Utah Vintage Wild Laredo Yukon	40 Elegance Princess Santiago Sensation Sunset Trina Victoria	50 Bull Cassiope Dublin	60 Caress Ultrasued	A	B COM	C alta
002 CAUSEUSE	72X41X35	5700	6025	6350	6675	7000	7325	3840	4115	4390
005 CHAISE LONGUE BRAS DROIT	36X67X35	3715	3940	4165	4390	4615	4840	3300	3500	3700
009 CAUSEUSE SANS BRAS	52X41X35	3865	4200	4540	4875	5215	5550	3325	3550	3775
011 CHAISE LONGUE BRAS GAUCHE	36X67X35	3715	3940	4165	4390	4615	4840	3300	3500	3700
012 CAUSEUSE BRAS GAUCHE	62X41X35	4775	5115	5450	5790	6125	6465	3550	3825	4100
024 CAUSEUSE MODULAIRE ALLONGEE DROIT	86X41X35	5865	6200	6540	6875	7215	7550	4350	4600	4850
040 SOFA SANS BRAS	78X41X35	5415	5825	6240	6650	7065	7475	4575	4865	5150
048 CAUSEUSE MODULAIRE ALLONGEE GAUCHE	86X41X35	5865	6200	6540	6875	7215	7550	4350	4600	4850
051 FAUTEUIL SANS BRAS	26X41X35	2325	2550	2775	3000	3225	3450	2225	2400	2575
052 SOFA BRAS GAUCHE	88X41X35	6115	6525	6940	7350	7765	8175	4825	5115	5400
053 SOFA BRAS DROIT	88X41X35	6115	6525	6940	7350	7765	8175	4825	5115	5400
055 COIN CARRE	39X39X35	3040	3265	3490	3715	3940	4165	3000	3200	3400
056 FAUTEUIL BRAS DROIT	36X41X35	3190	3415	3640	3865	4090	4315	2450	2675	2900
057 FAUTEUIL BRAS GAUCHE	36X41X35	3190	3415	3640	3865	4090	4315	2450	2675	2900
061 CAUSEUSE BRAS DROIT	62X41X35	4775	5115	5450	5790	6125	6465	3550	3825	4100
095 SOFA APPARTEMENT	89X41X35	6790	7225	7665	8100	8540	8975	4965	5250	5540
096 SOFA APPARTEMENT BRAS GAUCHE	79X41X35	5940	6390	6840	7290	7740	8190	4675	5000	5325
097 SOFA APPARTEMENT BRAS DROIT	79X41X35	5940	6390	6840	7290	7740	8190	4675	5000	5325
<b>CONFIGURATIONS</b>										
A CONF. A (12-24)	103X86X35	10640	11315	11990	12665	13340	14015	7900	8425	8950
B CONF. B (48-61)	86X103X35	10640	11315	11990	12665	13340	14015	7900	8425	8950
C CONF. C (12-05)	98X67X35	8490	9055	9615	10180	10740	11305	6850	7325	7800
D CONF. D (11-61)	67X98X35	8490	9055	9615	10180	10740	11305	6850	7325	7800
E CONF. E (52-24)	129X86X35	11980	12725	13480	14225	14980	15725	9175	9715	10250
F CONF. F(48-53)	86X129X35	11980	12725	13480	14225	14980	15725	9175	9715	10250
G CONF. G (52-05)	124X67X35	9830	10465	11105	11740	12380	13015	8125	8615	9100
H CONF. H (11-53)	67X124X35	9830	10465	11105	11740	12380	13015	8125	8615	9100
I CONF. I (11-09-05)	67X124X35	11295	12080	12870	13655	14445	15230	9925	10550	11175
J CONF. J (48-09-24)	86X134X35	15595	16600	17620	18625	19645	20650	12025	12750	13475

## Liste de prix CDN

### BARCELONA

Description	L x P x H	Cuir						Tissu		
		10	20 Madras Softy	30 Hugo Fantasy Illusion Tucson Utah Vintage Wild Laredo Yukon	40 Elegance Princess Santiago Sensation Sunset Trina Victoria	50 Bull Cassiope Dublin	60 Caress Ultrasued	A	B COM	C alta
K CONF. K (11-09-24)	129X86X35	13445	14340	15245	16140	17045	17940	10975	11650	12325
L CONF. L (48-09-05)	129X86X35	13445	14340	15245	16140	17045	17940	10975	11650	12325

# BARCELONA



www.jaymar.ca

Toutes les dimensions indiquées sont au pouce près. Nos produits sont fabriqués à la main et des variations mineures peuvent survenir.  
All dimensions indicated are to the nearest inch. Our product is hand-made and minor variations can occur.

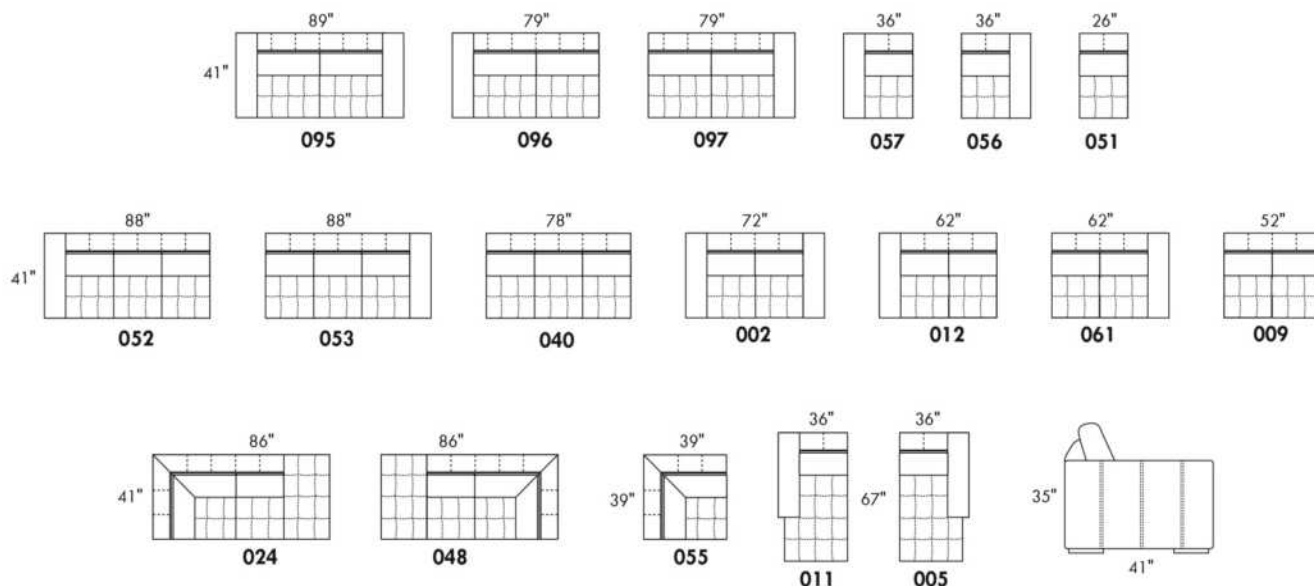

## CONFIGURATIONS

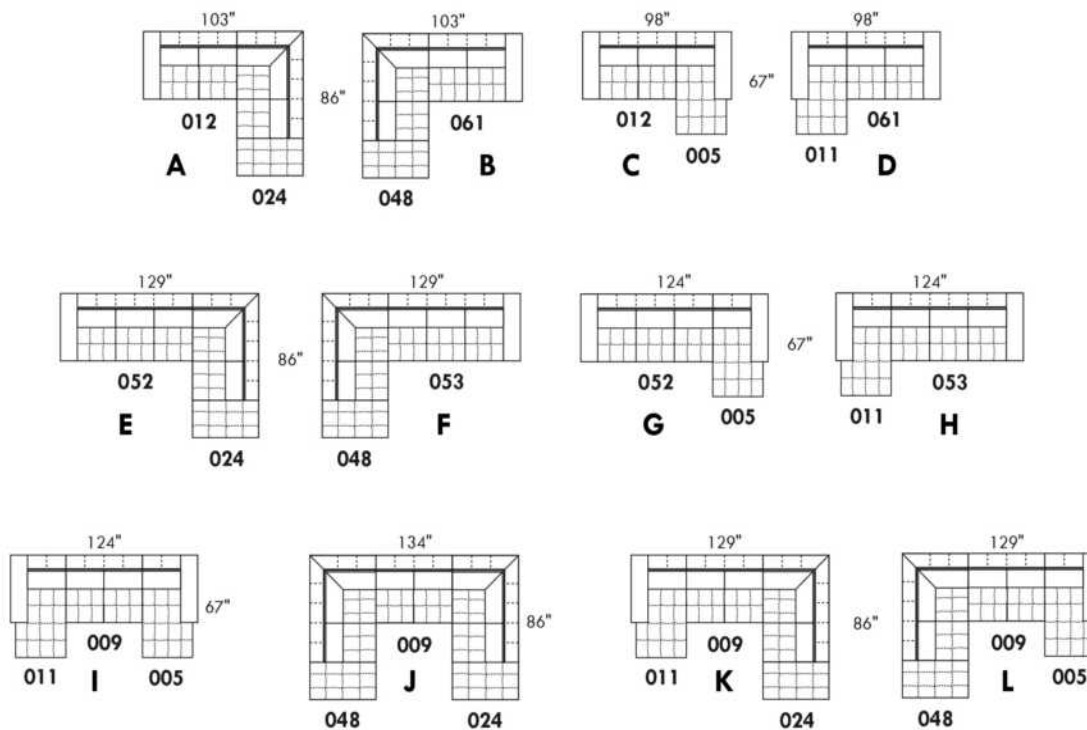

## BAZAAR

### CARACTÉRISTIQUES:

- La collection Fashion offre un confort inégalé. Chaque module est garni d'un mélange de plume 100% CANADIENNE.
- Les enveloppes 100% coton sont compartimentées afin de maintenir également les plumes dans les coussins tout en minimisant l'échappement de plumes.
- Les meubles sont finis sur chaque côté pour être disposés ensemble ou séparés.
- Chaque item est doté d'un système d'attache discret qui peut se pivoter sous le mobilier.

Items #256 Grand ottoman carré & #257 Table rembourrée carrée peuvent être utilisés comme un coin carré.

### COUSSINS DE DOS

Les coussins de dos (grand & petit) sont inclus dans les items identifiés. (Voir croquis)

Vous devez choisir le style de coussins de dos soit: FASHION I (pleine largeur) ou FASHION II (coussin carré).

N.b.: Vous ne pouvez pas combiner un Fashion I & II à l'intérieur du même item.

Ex: Vous pouvez prendre un Fashion I pour un fauteuil 001 et un Fashion II pour un coin carré 055.

### Spécifiez sur votre COMMANDE :

Pour chaque item, spécifier le style (I ou II) des coussins.

Il faut également spécifier le recouvrement de la base ainsi que chacun des coussins.

Ex.: item 095 base, recouvrement #1. Coussins: Fashion II 833 : recouvrement #2 et 834: recouvrement #3.

Pattes: LG201 en métal (chrome ou noire); spécifier couleur.

Tables rembourrées items 077, 257 & 258: Spécifier couleur du dessus de table en bois.

Coussins en EXTRA: Spécifier le: code, recouvrement, couleur & quantité.

Description	L x P x H	Cuir						Tissu		
		10	20 Madras Softy	30 Hugo Fantasy Illusion Tucson Utah Vintage Wild Laredo Yukon	40 Elegance Princess Santiago Sensation Sunset Trina Victoria	50 Bull Cassiope Dublin	60 Caress Ultrasued	A	B COM	C alta
006 POUF	36x30x18							1625	1675	1725
017 FAUTEUIL DOUBLE	57x44x30/35							3350	3475	3600
021 SOFA APPARTEMENT SANS BRAS	71x44x30/35							4375	4565	4750
055 COIN CARRE	52x52x30/35							3865	3990	4115
077 TABLE REMBOURREE	36x44x16							2250	2315	2375
095 SOFA APPARTEMENT	93x44x30/35							4925	5125	5325
096 SOFA APPARTEMENT BRAS GAUCHE	82x44x30/35							4640	4865	5090
097 SOFA APPARTEMENT BRAS DROIT	82x44x30/35							4640	4865	5090
115 GRAND OTTOMAN	36x44x18							1965	2050	2140
173 CHAISE LONGUE DOUBLE BRAS GAUCHE	41x78x30/35							4140	4275	4415
174 CHAISE LONGUE DOUBLE BRAS DROIT	41x78x30/35							4140	4275	4415
175 FAUTEUIL DOUBLE BRAS GAUCHE	46x44x30/35							3090	3215	3340
176 FAUTEUIL DOUBLE BRAS DROIT	46x44x30/35							3090	3215	3340
177 FAUTEUIL DOUBLE SANS BRAS	36x44x30/35							2840	2915	2990
178 FAUTEUIL DOUBLE SANS BRAS ALLONGE-G	60x44x30/35							3700	3815	3925

## BAZAAR

### CARACTÉRISTIQUES:

- La collection Fashion offre un confort inégalé. Chaque module est garni d'un mélange de plume 100% CANADIENNE.
- Les enveloppes 100% coton sont compartimentées afin de maintenir également les plumes dans les coussins tout en minimisant l'échappement de plumes.
- Les meubles sont finis sur chaque côté pour être disposés ensemble ou séparés.
- Chaque item est doté d'un système d'attache discret qui peut se pivoter sous le mobilier.

Items #256 Grand ottoman carré & #257 Table rembourrée carrée peuvent être utilisés comme un coin carré.

### COUSSINS DE DOS

Les coussins de dos (grand & petit) sont inclus dans les items identifiés. (Voir croquis)

Vous devez choisir le style de coussins de dos soit: FASHION I (pleine largeur) ou FASHION II (coussin carré).

N.b.: Vous ne pouvez pas combiner un Fashion I & II à l'intérieur du même item.

Ex: Vous pouvez prendre un Fashion I pour un fauteuil 001 et un Fashion II pour un coin carré 055.

### Spécifiez sur votre COMMANDE :

Pour chaque item, spécifier le style (I ou II) des coussins.

Il faut également spécifier le recouvrement de la base ainsi que chacun des coussins.

Ex.: item 095 base, recouvrement #1. Coussins: Fashion II 833 : recouvrement #2 et 834: recouvrement #3.

Pattes: LG201 en métal (chrome ou noire); spécifier couleur.

Tables rembourrées items 077, 257 & 258: Spécifier couleur du dessus de table en bois.

Coussins en EXTRA: Spécifier le: code, recouvrement, couleur & quantité.

Description	L x P x H	Cuir						Tissu		
		10	20 Madras Softy	30 Hugo Fantasy Illusion Tucson Utah Vintage Wild Laredo Yukon	40 Elegance Princess Santiago Sensation Sunset Trina Victoria	50 Bull Cassiope Dublin	60 Caress Ultrasued	A	B COM	C alta
179 FAUTEUIL DOUBLE SANS BRAS ALLONGE-D	60x44x30/35							3700	3815	3925
256 GRAND OTTOMAN CARRE	44x44x18							2390	2465	2540
257 TABLE REMBOURREE CARRE	44x44x16							2890	2965	3040
258 PETITE TABLE REMBOUREE	15x44x16							1500	1540	1575
831 F I: GRAND COUSSIN DE DOS 34X19	34x7x19							265	265	265
832 F I: PETIT COUSSIN DE DOS 24X10	24x6x10							215	215	215
833 F II: GRAND COUSSIN DE DOS 26X19	26x7x19							265	265	265
834 F II: PETIT COUSSIN DE DOS 16X16	16x6x16							215	215	215
<b>CONFIGURATIONS</b>										
A CONFIG (173-097) + (006)	123X78X30/35							10405	10815	11230
B CONFIG (096-055-176) + (077)	98X134X30/35							13845	14385	14920
C CONFIG (175-115-055-097)	134X134X30/35							13560	14120	14685
D CONFIG (173-177-055-097)	129X134X30/35							15485	16045	16610



## FASHION COLLECTION

### FASHION I

COUSSINS PLEINE LARGEUR  
 FULL BACK CUSHIONS

831 34 x 7 x 19  
 832 24 x 6 x 10



### FASHION II

COUSSINS CARRÉS - DOS APPARENT  
 SQUARE CUSHIONS - VISIBLE BACK

833 26 x 7 x 19  
 834 16 x 6 x 16

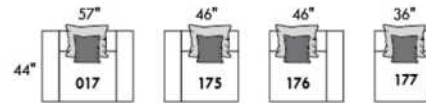
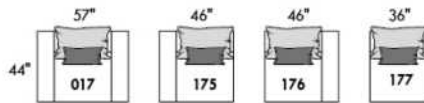
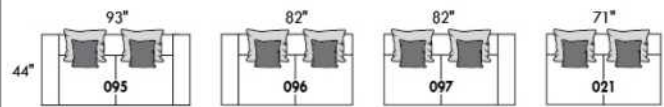
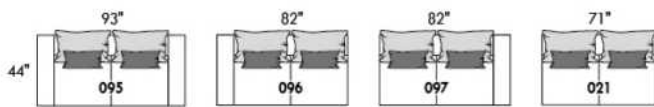

Mélanger & agencer!  
 Mix & Match!

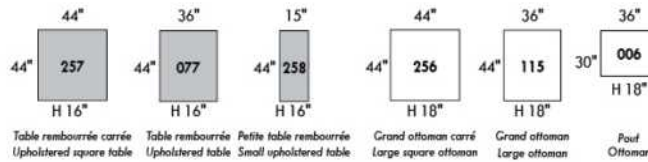
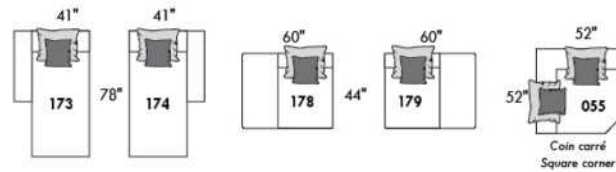
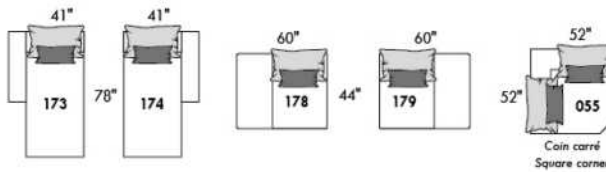

### Populaires | Popular CONFIGURATIONS

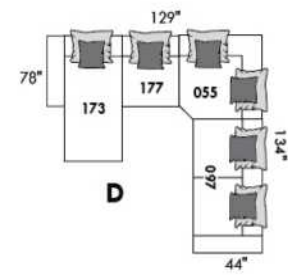
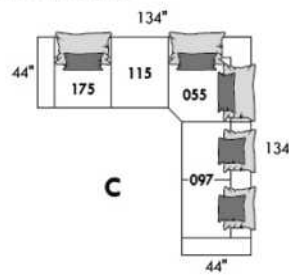
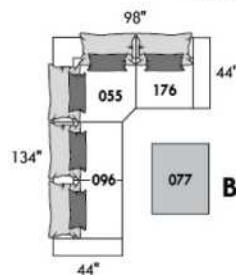
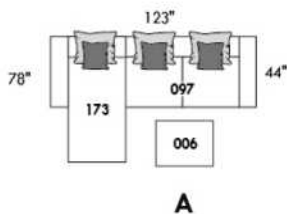

www.jaymar.ca

Toutes les dimensions indiquées sont au pouce près. Nos produits sont fabriqués à la main et des variations mineures peuvent survenir.  
 All dimensions indicated are to the nearest inch. Our product is hand-made and minor variations can occur.





### BAZINI

Spécifiez couleur de pattes LG107.

TISSU UNI RECOMMANDÉ

Coussins non reversible.

COMBO #1: Recouvrement #2 les dos et sièges. PRIX: Consultez livret "Connaissance des Produits".

COMBO #2: Recouvrement #2 SIÈGE en CUIR SEULEMENT; Grade 10 à 30 ajoutez 150\$ par coussin de siège. Grade 40 à 60 ajoutez 225\$ par coussin de siège. Lounge = 2 sièges.

Description	L x P x H	Cuir						Tissu		
		10	20 Madras Softy	30 Hugo Fantasy Illusion Tucson Utah Vintage Wild Laredo Yukon	40 Elegance Princess Santiago Sensation Sunset Trina Victoria	50 Bull Cassiope Dublin	60 Caress Ultrasued	A	B COM	C alta
002 CAUSEUSE	66X41X34	5575	5840	6100	6365	6625	6890	3625	3850	4075
005 CHAISE LONGUE BRAS DROIT	42X70X34	4700	4950	5200	5450	5700	5950	3475	3675	3875
006 POUF	35X24X17	1790	1850	1915	1975	2040	2100	1340	1365	1390
011 CHAISE LONGUE BRAS GAUCHE	42X70X34	4700	4950	5200	5450	5700	5950	3475	3675	3875
017 FAUTEUIL DOUBLE	49X41X34	4240	4475	4715	4950	5190	5425	3075	3240	3400
021 SOFA APPARTEMENT SANS BRAS	70X41X34	5165	5500	5840	6175	6515	6850	4150	4415	4675
051 FAUTEUIL SANS BRAS	35X41X34	2790	2975	3165	3350	3540	3725	2740	2865	2990
055 COIN CARRE	45X45X34	2990	3165	3340	3515	3690	3865	2740	2865	2990
056 FAUTEUIL BRAS DROIT	42X41X34	3500	3725	3950	4175	4400	4625	2875	3015	3150
057 FAUTEUIL BRAS GAUCHE	42X41X34	3500	3725	3950	4175	4400	4625	2875	3015	3150
088 FAUTEUIL SANS BRAS ALLONGE GAUCHE	56X41X34	3650	3900	4150	4400	4650	4900	2925	3065	3200
089 FAUTEUIL SANS BRAS ALLONGE DROIT	56X41X34	3650	3900	4150	4400	4650	4900	2925	3065	3200
095 SOFA APPARTEMENT	84X41X34	6690	7025	7365	7700	8040	8375	4625	4900	5175
096 SOFA APPARTEMENT BRAS GAUCHE	77X41X34	5890	6225	6565	6900	7240	7575	4390	4650	4915
097 SOFA APPARTEMENT BRAS DROIT	77X41X34	5890	6225	6565	6900	7240	7575	4390	4650	4915
<b>CONFIGURATIONS</b>										
A CONF. A (011-097)	119X70X34	10590	11175	11765	12350	12940	13525	7865	8325	8790
B CONF. B (088-055-089)	101X101X34	10290	10965	11640	12315	12990	13665	8590	8995	9390
C CONF. C (096-055-056)	87X122X34	12380	13115	13855	14590	15330	16065	10005	10530	11055
D CONF. D (011-051-055-089)	122X101X34	14130	14990	15855	16715	17580	18440	11880	12470	13055

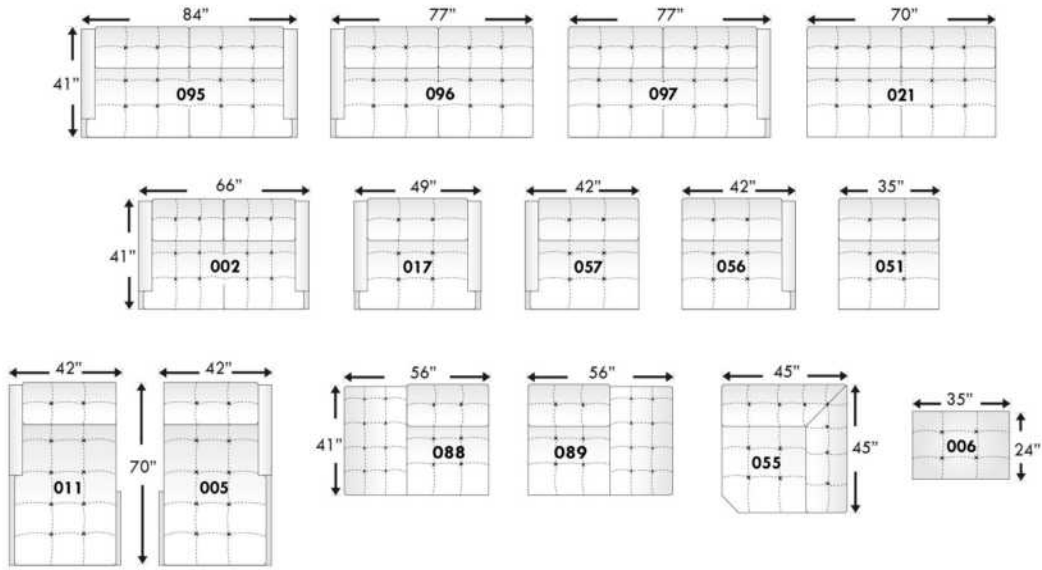

## Configurations

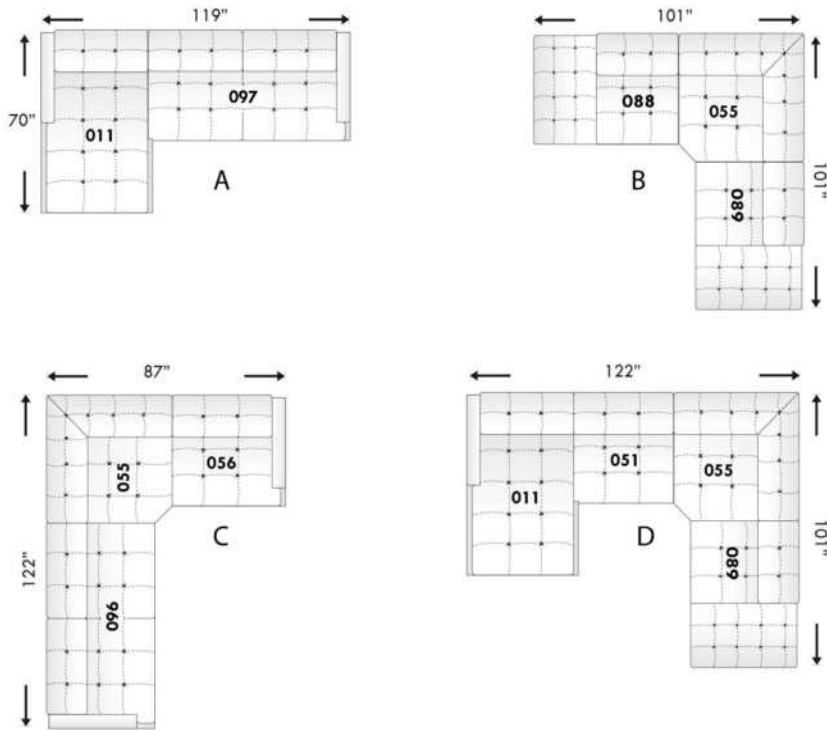

Toutes les dimensions indiquées sont au pouce près. Nos produits sont fabriqués à la main et des variations mineures peuvent survenir.  
 All dimensions indicated are to the nearest inch. Our product is hand-made and minor variations can occur.

RZ012-02

## BERLIN

**Caractéristiques:**

- Appui-tête ajustable manuel sur tous les items (fixe sur centre rond).
- Fauteuil inclinable motorisé pleine jambe "à mécanisme \*protège-mur" (manuel n/d).
- Chaise longue inclinable motorisé (manuel n/d) avec appui-tête motorisé en option. Dégagement mural 8" et avant 5".
- Coussins de siège avec mousse modelée + 1" de mousse mémoire au-dessus.
- Couture: petit fil en tissu et gros fil plat en cuir.
- \*Exclus faut. 043 & 163 : Dégagement mural 16".

Note: 2 inclinables séparés par un coin ne peuvent pas ouvrir en même temps. Aucuns inclinables à côté d'item #155.

**OPTIONS**

- Motorisé sans fil (avec batterie): ajoutez \$400/mec.
- \*Appui-tête motorisé: ajoutez \$400 ch. (\*N/D sur items fixes.)
- Mousse: Extra ferme ajoutez \$40/siège.
- Choix de bras (LARGE ou PETIT de 6"): Pattes sur bras LARGE: LG187 bois ou LG189 métal (noire ou chrome). Sur PETIT Bras: LG195 bois ou LG196 métal (noire ou chrome). Spécifiez couleur.
- Profondeur d'assise : 20" ou \*22". \*Le 22" N/D sur fauteuils 043 & 163.
- Faut. 043-163: avec base en bois (spécifiez couleur).

**Configurations CINÉMA MAISON**

Détails accessoires, porte gobelets et configurations : Voir page Optima Cinéma maison en annexe.

Ancrage pour accessoires: \$90 ch.

Porte-Gobelets : En métal: \$65 ch. | Illuminé: \$65 ch. | \*Illuminé avec contrôle (1 ou 2 moteurs): \$100 ch.

\*Lumière DEL sous le siège : \$65/siège.

Description	L x P x H	Cuir						Tissu		
		10	20 Madras Softy	30 Hugo Fantasy Illusion Tucson Utah Vintage Wild Laredo Yukon	40 Elegance Princess Santiago Sensation Sunset Trina Victoria	50 Bull Cassiope Dublin	60 Caress Ultrasued	A	B COM	C alta
001 FAUTEUIL	45x40x33/40	4725	4950	5175	5400	5625	5850	3840	3950	4065
002 CAUSEUSE	68x40x33/40	6750	7040	7325	7615	7900	8190	5440	5625	5815
003 SOFA	92x40x33/40	8165	8540	8915	9290	9665	10040	6565	6790	7015
005 CHAISE LONGUE BRAS DROIT	35x62x33/40	4415	4575	4740	4900	5065	5225	3525	3675	3825
009 CAUSEUSE SANS BRAS	47x40x33/40	4740	4915	5090	5265	5440	5615	3725	3925	4125
011 CHAISE LONGUE BRAS GAUCHE	35x62x33/40	4415	4575	4740	4900	5065	5225	3525	3675	3825
012 CAUSEUSE BRAS GAUCHE	58x40x33/40	5800	6050	6300	6550	6800	7050	4625	4815	5000
017 FAUTEUIL DOUBLE	52x40x33/40	4950	5200	5450	5700	5950	6200	4000	4150	4300
021 SOFA APPARTEMENT SANS BRAS	61x40x33/40	5350	5600	5850	6100	6350	6600	4175	4390	4600
040 SOFA SANS BRAS	71x40x33/40	6125	6415	6700	6990	7275	7565	4875	5100	5325
041 FAUTEUIL INCLINABLE BRAS-G	35x40x33/40	4715	4900	5090	5275	5465	5650	4015	4100	4190
042 FAUTEUIL INCLINABLE BRAS-D	35x40x33/40	4715	4900	5090	5275	5465	5650	4015	4100	4190
043 FAUTEUIL INCLINABLE BERÇANT PIVOTANT	30x34x42	5590	5865	6140	6415	6690	6965	4690	4800	4915
044 FAUTEUIL INCLINABLE	45x40x33/40	5690	5915	6140	6365	6590	6815	4800	4925	5050
045 CAUSEUSE SANS BRAS ALLONGEE DROIT	68x40x33/40	5615	5850	6090	6325	6565	6800	4465	4625	4790
050 CENTRE ROND	49x49x33	4115	4365	4615	4865	5115	5365	3025	3175	3325

## BERLIN

**Caractéristiques:**

- Appui-tête ajustable manuel sur tous les items (fixe sur centre rond).
- Fauteuil inclinable motorisé pleine jambe "à mécanisme \*protège-mur" (manuel n/d).
- Chaise longue inclinable motorisé (manuel n/d) avec appui-tête motorisé en option. Dégagement mural 8" et avant 5".
- Coussins de siège avec mousse modelée + 1" de mousse mémoire au-dessus.
- Couture: petit fil en tissu ou gros fil plat en cuir.
- \*Exclus faut. 043 & 163 : Dégagement mural 16".

Note: 2 inclinables séparés par un coin ne peuvent pas ouvrir en même temps. Aucuns inclinables à côté d'item #155.

**OPTIONS**

- Motorisé sans fil (avec batterie): ajoutez \$400/mec.
- \*Appui-tête motorisé: ajoutez \$400 ch. (\*N/D sur items fixes.)
- Mousse: Extra ferme ajoutez \$40/siège.
- Choix de bras (LARGE ou PETIT de 6"): Pattes sur bras LARGE: LG187 bois ou LG189 métal (noire ou chrome). Sur PETIT Bras: LG195 bois ou LG196 métal (noire ou chrome). Spécifiez couleur.
- Profondeur d'assise : 20" ou \*22". \*Le 22" N/D sur fauteuils 043 & 163.
- Faut. 043-163: avec base en bois (spécifiez couleur).

**Configurations CINÉMA MAISON**

Détails accessoires, porte gobelets et configurations : Voir page Optima Cinéma maison en annexe.

Ancrage pour accessoires: \$90 ch.

Porte-Gobelets : En métal: \$65 ch. | Illuminé: \$65 ch. | \*Illuminé avec contrôle (1 ou 2 moteurs): \$100 ch.

\*Lumière DEL sous le siège : \$65/siège.

Description	L x P x H	Cuir						Tissu		
		10	20 Madras Softy	30 Hugo Fantasy Illusion Tucson Utah Vintage Wild Laredo Yukon	40 Elegance Princess Santiago Sensation Sunset Trina Victoria	50 Bull Cassiope Dublin	60 Caress Ultrasued	A	B COM	C alta
051 FAUTEUIL SANS BRAS	23,5x40x33/40	2715	2840	2965	3090	3215	3340	2115	2250	2390
052 SOFA BRAS GAUCHE	82x40x33/40	7175	7515	7850	8190	8525	8865	5725	5965	6200
053 SOFA BRAS DROIT	82x40x33/40	7175	7515	7850	8190	8525	8865	5725	5965	6200
055 COIN CARRE	44x44x33/40	4790	5025	5265	5500	5740	5975	3775	3915	4050
056 FAUTEUIL BRAS DROIT	35x40x33/40	3775	3940	4100	4265	4425	4590	3000	3150	3300
057 FAUTEUIL BRAS GAUCHE	35x40x33/40	3775	3940	4100	4265	4425	4590	3000	3150	3300
061 CAUSEUSE BRAS DROIT	58x40x33/40	5800	6050	6300	6550	6800	7050	4625	4815	5000
071 FAUTEUIL INCLINABLE SANS BRAS	23,5x40x33/40	3675	3815	3950	4090	4225	4365	3125	3275	3425
086 CAUSEUSE SANS BRAS ALLONGEE GAUCHE	68x40x33/40	5615	5850	6090	6325	6565	6800	4465	4625	4790
088 FAUTEUIL SANS BRAS ALLONGE GAUCHE	45x40x33/40	3600	3840	4075	4315	4550	4790	2825	2915	3000
089 FAUTEUIL SANS BRAS ALLONGE DROIT	45x40x33/40	3600	3840	4075	4315	4550	4790	2825	2915	3000
095 SOFA APPARTEMENT	82x40x33/40	7350	7715	8075	8440	8800	9165	5875	6115	6350
096 SOFA APPARTEMENT BRAS GAUCHE	72x40x33/40	6425	6700	6975	7250	7525	7800	5050	5275	5500
097 SOFA APPARTEMENT BRAS DROIT	72x40x33/40	6425	6700	6975	7250	7525	7800	5050	5275	5500
124 POUF AVEC RANGEMENT	30x22x17	1865	1915	1965	2015	2065	2115	1625	1675	1725
138 BRAS CENTRE	9.25x36x24	1040	1125	1215	1300	1390	1475	875	915	950

## BERLIN

### Caractéristiques:

- Appui-tête ajustable manuel sur tous les items (fixe sur centre rond).
- Fauteuil inclinable motorisé pleine jambe "à mécanisme \*protège-mur" (manuel n/d).
- Chaise longue inclinable motorisé (manuel n/d) avec appui-tête motorisé en option. Dégagement mural 8" et avant 5".
- Coussins de siège avec mousse modelée + 1" de mousse mémoire au-dessus.
- Couture: petit fil en tissu et gros fil plat en cuir.
- \*Exclus faut. 043 & 163 : Dégagement mural 16".

Note: 2 inclinables séparés par un coin ne peuvent pas ouvrir en même temps. Aucuns inclinables à côté d'item #155.

### OPTIONS

- Motorisé sans fil (avec batterie): ajoutez \$400/mec.
- \*Appui-tête motorisé: ajoutez \$400 ch. (\*N/D sur items fixes.)
- Mousse: Extra ferme ajoutez \$40/siège.
- Choix de bras (LARGE ou PETIT de 6"): Pattes sur bras LARGE: LG187 bois ou LG189 métal (noire ou chrome). Sur PETIT Bras: LG195 bois ou LG196 métal (noire ou chrome). Spécifiez couleur.
- Profondeur d'assise : 20" ou \*22". \*Le 22" N/D sur fauteuils 043 & 163.
- Faut. 043-163: avec base en bois (spécifiez couleur).

### Configurations CINÉMA MAISON

Détails accessoires, porte gobelets et configurations : Voir page Optima Cinéma maison en annexe.

Ancrage pour accessoires: \$90 ch.

Porte-Gobelets : En métal: \$65 ch. | Illuminé: \$65 ch. | \*Illuminé avec contrôle (1 ou 2 moteurs): \$100 ch.

\*Lumière DEL sous le siège : \$65/siège.

Description	L x P x H	Cuir						Tissu		
		10	20 Madras Softy	30 Hugo Fantasy Illusion Tucson Utah Vintage Wild Laredo Yukon	40 Elegance Princess Santiago Sensation Sunset Trina Victoria	50 Bull Cassiope Dublin	60 Caress Ultrasued	A	B COM	C alta
155 PETIT COIN CARRE	40x40x33/40	4790	5025	5265	5500	5740	5975	3775	3915	4050
159 RANGEMENT À ANGLE	11/27x36x24	1865	1940	2015	2090	2165	2240	1465	1500	1540
160 RANGEMENT DROIT	11x36x24	1800	1865	1925	1990	2050	2115	1375	1425	1475
163 FAUT. DBL INCL. BERGANT PIVOTANT	33x34x42	5725	6025	6325	6625	6925	7225	4700	4825	4950
165 FAUTEUIL DOUBLE INCLINABLE	52x40x33/40	5940	6190	6440	6690	6940	7190	5000	5165	5325
167 SOFA APP. SANS BRAS ALLONGE GAUCHE	82x40x33/40	6225	6550	6875	7200	7525	7850	4900	5115	5325
168 SOFA APP. SANS BRAS ALLONGE DROIT	82x40x33/40	6225	6550	6875	7200	7525	7850	4900	5115	5325
169 FAUTEUIL DOUBLE INCLINABLE BRAS GAUCHE	42x40x33/40	4975	5175	5375	5575	5775	5975	4175	4375	4575
170 FAUTEUIL DOUBLE INCLINABLE BRAS DROIT	42x40x33/40	4975	5175	5375	5575	5775	5975	4175	4375	4575
171 FAUTEUIL DOUBLE INCLINABLE SANS BRAS	30,5x40x33/40	3940	4065	4190	4315	4440	4565	3300	3450	3600
173 CHAISE LONGUE DOUBLE BRAS GAUCHE	42x62x33/40	4790	5015	5240	5465	5690	5915	3840	4040	4240
174 CHAISE LONGUE DOUBLE BRAS DROIT	42x62x33/40	4790	5015	5240	5465	5690	5915	3840	4040	4240
175 FAUTEUIL DOUBLE BRAS GAUCHE	42x40x33/40	3975	4200	4425	4650	4875	5100	3215	3375	3540
176 FAUTEUIL DOUBLE BRAS DROIT	42x40x33/40	3975	4200	4425	4650	4875	5100	3215	3375	3540
177 FAUTEUIL DOUBLE SANS BRAS	30,5x40x33/40	2965	3125	3290	3450	3615	3775	2290	2425	2565
178 FAUTEUIL DOUBLE SANS BRAS ALLONGE-G	52x40x33/40	3865	4065	4265	4465	4665	4865	3075	3225	3375

## BERLIN

**Caractéristiques:**

- Appui-tête ajustable manuel sur tous les items (fixe sur centre rond).
- Fauteuil inclinable motorisé pleine jambe "à mécanisme \*protège-mur" (manuel n/d).
- Chaise longue inclinable motorisé (manuel n/d) avec appui-tête motorisé en option. Dégagement mural 8" et avant 5".
- Coussins de siège avec mousse modelée + 1" de mousse mémoire au-dessus.
- Couture: petit fil en tissu et gros fil plat en cuir.
- \*Exclus faut. 043 & 163 : Dégagement mural 16".

Note: 2 inclinables séparés par un coin ne peuvent pas ouvrir en même temps. Aucuns inclinables à côté d'item #155.

**OPTIONS**

- Motorisé sans fil (avec batterie): ajoutez \$400/mec.
- \*Appui-tête motorisé: ajoutez \$400 ch. (\*N/D sur items fixes.)
- Mousse: Extra ferme ajoutez \$40/siège.
- Choix de bras (LARGE ou PETIT de 6"): Pattes sur bras LARGE: LG187 bois ou LG189 métal (noire ou chrome). Sur PETIT Bras: LG195 bois ou LG196 métal (noire ou chrome). Spécifiez couleur.
- Profondeur d'assise : 20" ou \*22". \*Le 22" N/D sur fauteuils 043 & 163.
- Faut. 043-163: avec base en bois (spécifiez couleur).

**Configurations CINÉMA MAISON**

Détails accessoires, porte gobelets et configurations : Voir page Optima Cinéma maison en annexe.

Ancrage pour accessoires: \$90 ch.

Porte-Gobelets : En métal: \$65 ch. | Illuminé: \$65 ch. | \*Illuminé avec contrôle (1 ou 2 moteurs): \$100 ch.

\*Lumière DEL sous le siège : \$65/siège.

Description	L x P x H	Cuir						Tissu		
		10	20 Madras Softy	30 Hugo Fantasy Illusion Tucson Utah Vintage Wild Laredo Yukon	40 Elegance Princess Santiago Sensation Sunset Trina Victoria	50 Bull Cassiope Dublin	60 Caress Ultrasued	A	B COM	C alta
179 FAUTEUIL DOUBLE SANS BRAS ALLONGE-D	52x40x33/40	3865	4065	4265	4465	4665	4865	3075	3225	3375
186 CAUS. SANS BRAS ALLONGEE RANGEMENT-G	68x40x33/40	6050	6250	6450	6650	6850	7050	4875	5040	5200
187 CAUS. SANS BRAS ALLONGEE RANGEMENT-D	68x40x33/40	6050	6250	6450	6650	6850	7050	4875	5040	5200
188 FAUT. SANS BRAS ALLONGE RANGEMENT-G	45x40x33/40	4000	4225	4450	4675	4900	5125	3240	3325	3415
189 FAUT. SANS BRAS ALLONGE RANGEMENT-D	45x40x33/40	4000	4225	4450	4675	4900	5125	3240	3325	3415
190 PETIT RANGEMENT À ANGLE	11/21x36x24	1800	1865	1925	1990	2050	2115	1375	1425	1475
221 FAUT. DBL SANS BRAS ALLONGE RANGEMENT-G	52x40x33/40	4265	4475	4690	4900	5115	5325	3475	3625	3775
222 FAUT. DBL SANS BRAS ALLONGE RANGEMENT-D	52x40x33/40	4265	4475	4690	4900	5115	5325	3475	3625	3775
223 SOFA APP SANS BRAS ALLONGE RANGEMENT-G	82x40x33/40	6640	6965	7290	7615	7940	8265	5300	5540	5775
224 SOFA APP SANS BRAS ALLONGE RANGEMENT-D	82x40x33/40	6640	6965	7290	7615	7940	8265	5300	5540	5775
236 CHAISE LONGUE INCLINABLE BRAS GAUCHE	35x62x33/40	5400	5565	5725	5890	6050	6215	4550	4700	4850
237 CHAISE LONGUE INCLINABLE BRAS DROIT	35x62x33/40	5400	5565	5725	5890	6050	6215	4550	4700	4850
238 CHAISE LONGUE DBL INCLINABLE BRAS-G	42x62x33/40	5790	6015	6240	6465	6690	6915	4850	5050	5250
239 CHAISE LONGUE DBL INCLINABLE BRAS-D	42x62x33/40	5790	6015	6240	6465	6690	6915	4850	5050	5250
V51 PORTE VERRE A VIN	3.5 x 5.5 x 6.5	90	90	90	90	90	90	90	90	90
V52 TABLETTE PIVOTANTE EN PLASTIQUE	13 3/8 x 9 5/8	90	90	90	90	90	90	90	90	90

## BERLIN

**Caractéristiques:**

- Appui-tête ajustable manuel sur tous les items (fixe sur centre rond).
- Fauteuil inclinable motorisé pleine jambe "à mécanisme \*protège-mur" (manuel n/d).
- Chaise longue inclinable motorisé (manuel n/d) avec appui-tête motorisé en option. Dégagement mural 8" et avant 5".
- Coussins de siège avec mousse modelée + 1" de mousse mémoire au-dessus.
- Couture: petit fil en tissu et gros fil plat en cuir.
- \*Exclus faut. 043 & 163 : Dégagement mural 16".

Note: 2 inclinables séparés par un coin ne peuvent pas ouvrir en même temps. Aucuns inclinables à côté d'item #155.

**OPTIONS**

- Motorisé sans fil (avec batterie): ajoutez \$400/mec.
- \*Appui-tête motorisé: ajoutez \$400 ch. (\*N/D sur items fixes.)
- Mousse: Extra ferme ajoutez \$40/siège.
- Choix de bras (LARGE ou PETIT de 6"): Pattes sur bras LARGE: LG187 bois ou LG189 métal (noire ou chrome). Sur PETIT Bras: LG195 bois ou LG196 métal (noire ou chrome). Spécifiez couleur.
- Profondeur d'assise : 20" ou \*22". \*Le 22" N/D sur fauteuils 043 & 163.
- Faut. 043-163: avec base en bois (spécifiez couleur).

**Configurations CINÉMA MAISON**

Détails accessoires, porte gobelets et configurations : Voir page Optima Cinéma maison en annexe.

Ancrage pour accessoires: \$90 ch.

Porte-Gobelets : En métal: \$65 ch. | Illuminé: \$65 ch. | \*Illuminé avec contrôle (1 ou 2 moteurs): \$100 ch.

\*Lumière DEL sous le siège : \$65/siège.

Description	L x P x H	Cuir						Tissu		
		10	20 Madras Softy	30 Hugo Fantasy Illusion Tucson Utah Vintage Wild Laredo Yukon	40 Elegance Princess Santiago Sensation Sunset Trina Victoria	50 Bull Cassiope Dublin	60 Caress Ultrasued	A	B COM	C alta
V53 TABLETTE PIVOTANTE EN BOIS	19 x 10	150	150	150	150	150	150	150	150	150
V54 PORTE TABLETTE	4.5 x 8 x 10	100	100	100	100	100	100	100	100	100
V55 LAMPE DEL	1.5x5x14 plié/bent	90	90	90	90	90	90	90	90	90
<b>CONFIGURATIONS</b>										
_A CONFIG (169-170)	84X40X40	9950	10350	10750	11150	11550	11950	8350	8750	9150
_B CONFIG (169-171-174)	115X62X40	13705	14255	14805	15355	15905	16455	11315	11865	12415
_C CONFIG (096-055-171-170)	116X116X40	20130	20965	21805	22640	23480	24315	16300	17015	17725
_D CONFIG (169-171-055-179)	116X96X40	17570	18330	19095	19855	20620	21380	14325	14965	15600
_J CONFIG (041-042)	70X40X40	9430	9800	10180	10550	10930	11300	8030	8200	8380
_K CONFIG (041-071-005)	94X62X40	12805	13290	13780	14265	14755	15240	10665	11050	11440
_L CONFIG (012-055-071-042)	102X102X40	18980	19790	20605	21415	22230	23040	15540	16105	16665
_M CONFIG (041-071-055-089)	103X89X40	16780	17580	18380	19180	19980	20780	13740	14205	14665





# BERLIN

**OPTIMA**  
Collection

**Jaymar**

Conçu et fabriqué fièrement au Canada  
Proudly designed and made in Canada

Nos produits sont fabriqués à la main et des variations mineures peuvent survenir.

Our product is hand-made and minor variations can occur.

## SPECIFICATIONS

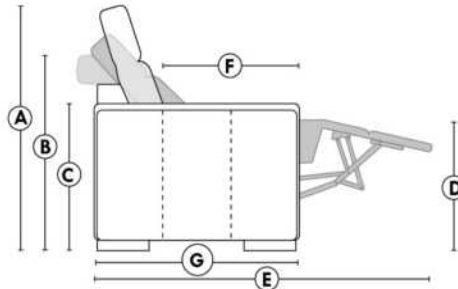

- Appui-tête levé / Headrest up
- Appui-tête baissé / Headrest down
- Complètement incliné / Fully reclined

- A** Hauteur complète 40" Total Height
- B** Hauteur appui-tête baissé 33" Height headrest down
- C** Hauteur du bras 24" Arm Height
- D** Hauteur du siège 19,5" Seat height
- E** Profondeur inclinée 65" Depth fully reclined
- F** Profondeur d'assise 20"ou/ou 22" Seat depth
- G** Profondeur appui-tête monté 37,5" Depth with headrest up

## BRAS | ARMS

Option de bras:  
Bras Régulier Large 10,5" ou Petit bras 6"

Arm option  
Regular arm Large 10,5" or Small arm 6"

Contrôle de l'inclinaison situé à l'intérieur du bras  
Recliner control located on the inside of the arm.

Option d'accessoires disponible sur le bras régulier seulement  
Accessories option, available on Regular arms ONLY.

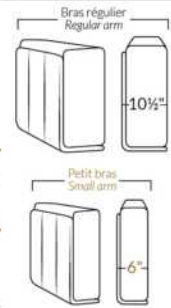

## FAUTEUIL BERÇANT PIVOTANT INCLINABLE SWIVEL ROCKING MOTION CHAIR

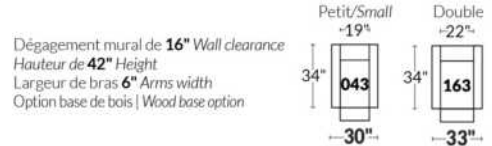

## SIÈGE 23" DE LARGE | 23" SEAT WIDTH

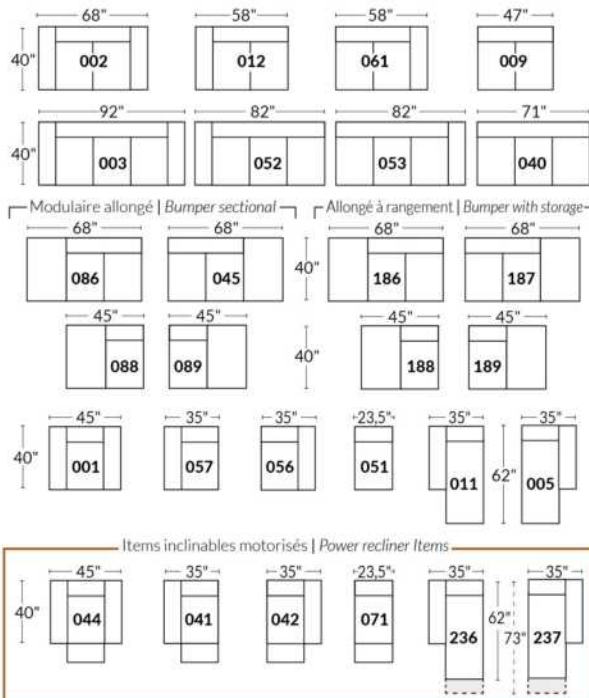

## SIÈGE 30" DE LARGE | 30" SEAT WIDTH

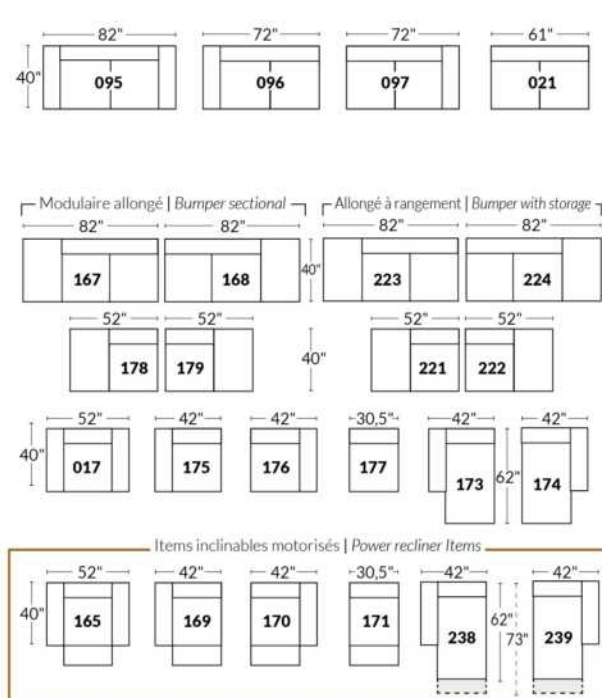

### Autres | Others

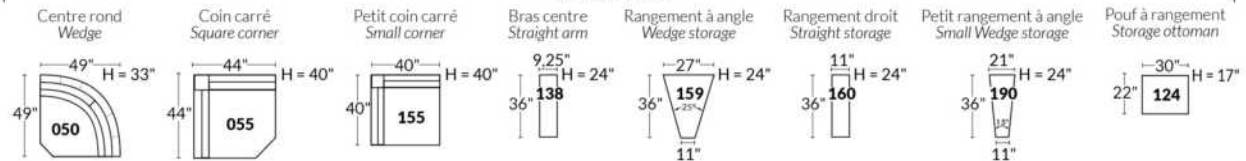

### EXEMPLE 23" EXAMPLE

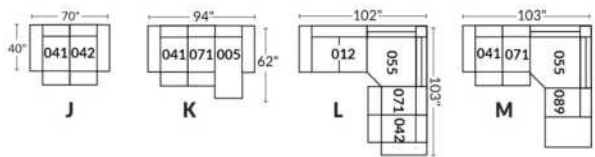

### EXEMPLE 30" EXAMPLE

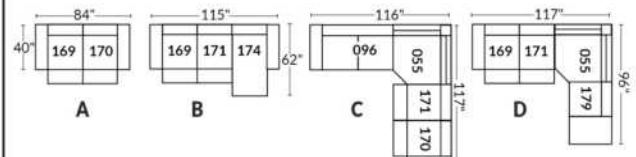

\*Disponibles sur certains modèles et SEULEMENT sur le BRAS LARGE.

### OPTIONS PORTE-GOBELETS

#### MÉTAL



Argent



Noir mat



Brun

#### ILLUMINÉ

1.



Porte-gobelet illuminé

2.



Porte-gobelet illuminé avec contrôle de l'inclinable, port USB & lumière DEL sous le siège

3.



Porte-gobelet illuminé avec contrôle double moteur, port USB & lumière DEL sous le siège

Nos porte-gobelets illuminés à un ou deux contrôles sont compatibles avec les lumières DEL sous le siège. Vous pouvez contrôler la lumière sur le porte-gobelet. Le porte-gobelet à 2 moteurs possède un contrôle remise à zéro (maison) pour remettre votre inclinable à la position de départ.

#### Lumière DEL sous le siège (en option)

Disponible seulement dans les configurations avec un minimum de 1 porte-gobelet illuminé à moteur qui contrôle l'ouverture et la fermeture de la lumière.

Pour les prix des options, voir la section description du modèle Optima.

Veuillez nous fournir un dessin de votre configuration qui indique le type de porte-gobelet et le positionnement.

#### Porte-gobelets avec contrôle

Il faut spécifier la position de ceux-ci; bras droit ou bras gauche et quel inclinable ils vont contrôler. Si vous avez une rangée de fauteuils avec plusieurs porte-gobelets, le contrôle sera par défaut sur le bras gauche et sur le droit pour le dernier bras extérieur.

#### EXEMPLE A

041-169 : Contrôleur et porte-gobelet à gauche  
071-171 : boutons tactiles sur le côté du siège  
042-170 : Contrôleur et porte-gobelet à droite

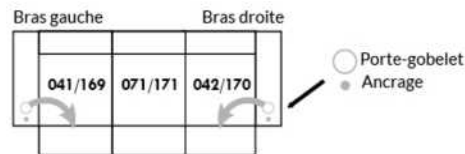

#### EXEMPLE B

071-171 : Ces deux items peuvent être connectés à un porte-gobelet intelligent qui pourra contrôler l'inclinable.  
Il faut alors utiliser un de ces items: 138,159, 160 et 190

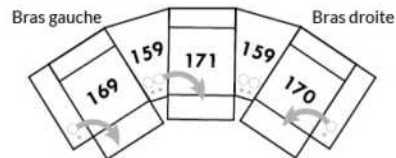

#### Informations sur les appui-têtes et boutons de contrôles des inclinables

##### AVEC porte-gobelet illuminés

Si vous prenez un item stationnaire, vous aurez par défaut le porte-gobelet N°1.  
Si vous prenez un appui-tête manuel, vous aurez le porte-gobelet N°2.  
Si vous prenez un appui-tête électrique, vous aurez par défaut le porte-gobelet N°3.

##### SANS porte-gobelet et avec un inclinable

Si vous prenez un item inclinable et un appui-tête manuel, il y aura un contrôle à boutons tactiles.  
Si vous prenez un item inclinable avec un appui-tête électrique, vous aurez un contrôleur à bouton poussoir double avec prise USB.  
Si c'est un item sans bras (071-171) il y aura alors les boutons tactiles.



Boutons tactiles



Boutons poussoirs

\*Disponibles sur certains modèles et SEULEMENT sur le BRAS LARGE.

### OPTIONS ACCESSOIRES

<p><b>Ancrage pour accessoires</b></p> 	<p><b>V51</b> Porte verre à vin</p> 	<p><b>V52</b> Tablette pivotante en plastique</p> 	<p><b>V53</b> Tablette pivotante en bois (choix de 8 couleurs)</p> 
<p><b>V54</b> Porte tablette</p> 	<p><b>V55</b> Lampe DEL</p> 	<p>Spécifiez sur quel bras (gauche ou droit) la tablette sera installée</p>	

Pour les prix des ancrages, voir la section description du modèle Optima et pour les accessoires vous référer à la fin de la liste de prix.

### Items 138-159-160-190 et bras large

Option ancrage et porte-gobelet \*Non disponible sur les petits bras\*.

Veuillez spécifier sur quel bras vous voulez avoir les ancrages et les porte-gobelets.

NB: Item 138- 159-160-190 sont non finis sur les côtés, doivent être utilisés entre 2 sièges. Chaque item à rangement possède 2 prises USB et une prise électrique à l'intérieur du rangement.

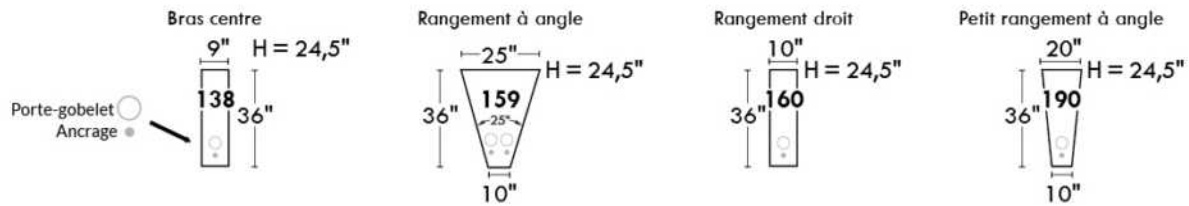

### SUGGESTIONS DE CONFIGURATIONS

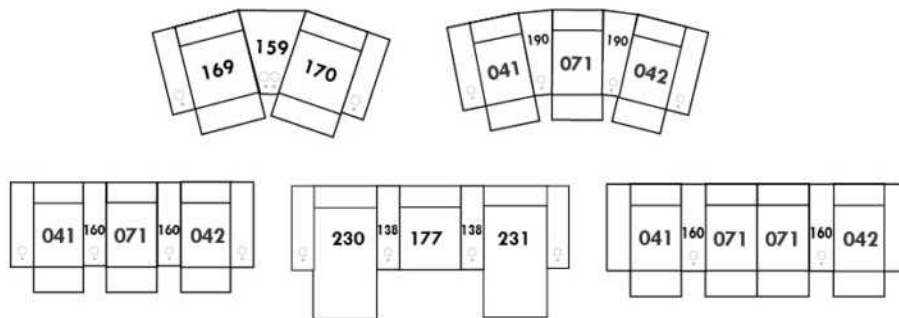

## Liste de prix CDN

### BRASILIA

LG52 disponible métal et bois. Si bois spécifier couleur.

COMBO: Recouvrement #2 sur les dossiers seulement.

EN TISSU il n'y a pas de coutures sur les sièges.

Tissu uni recommandé pour la base.

\*REMARQUE: En cuir et en tissu, les côtés sans bras et coin rond ne sont pas complètement recouvert de cuir/tissu.

Description	L x P x H	Cuir						Tissu		
		10	20 Madras Softy	30 Hugo Fantasy Illusion Tucson Utah Vintage Wild Laredo Yukon	40 Elegance Princess Santiago Sensation Sunset Trina Victoria	50 Bull Cassiope Dublin	60 Caress Ultrasued	A	B COM	C alta
001 FAUTEUIL	35X37X33	3190	3350	3515	3675	3840	4000	2365	2490	2615
002 CAUSEUSE	59X37X33	4640	4925	5215	5500	5790	6075	3075	3275	3475
005 CHAISE LONGUE BRAS DROIT	30X65X33	3040	3315	3590	3865	4140	4415	2225	2375	2525
009 CAUSEUSE SANS BRAS	48X37X33	3640	3915	4190	4465	4740	5015	2615	2800	2990
011 CHAISE LONGUE BRAS GAUCHE	30X65X33	3040	3315	3590	3865	4140	4415	2225	2375	2525
012 CAUSEUSE BRAS GAUCHE	54X37X33	4075	4365	4650	4940	5225	5515	2850	3015	3175
021 SOFA APPARTEMENT SANS BRAS	64X37X33	4125	4475	4825	5175	5525	5875	2890	3115	3340
045 CAUSEUSE SANS BRAS ALLONGEE DROIT	67X37X33	4075	4365	4650	4940	5225	5515	2850	3015	3175
050 CENTRE ROND	48X48X33	3040	3265	3490	3715	3940	4165	2315	2490	2665
051 FAUTEUIL SANS BRAS	24X37X33	2215	2390	2565	2740	2915	3090	1865	1975	2090
056 FAUTEUIL BRAS DROIT	30X37X33	2690	2850	3015	3175	3340	3500	2115	2240	2365
057 FAUTEUIL BRAS GAUCHE	30X37X33	2690	2850	3015	3175	3340	3500	2115	2240	2365
061 CAUSEUSE BRAS DROIT	54X37X33	4075	4365	4650	4940	5225	5515	2850	3015	3175
062 FAUTEUIL ANGULAIRE BRAS GAUCHE	64X50X33	3965	4200	4440	4675	4915	5150	2825	2940	3050
063 FAUTEUIL ANGULAIRE BRAS DROIT	64X50X33	3965	4200	4440	4675	4915	5150	2825	2940	3050
086 CAUSEUSE SANS BRAS ALLONGEE GAUCHE	67X37X33	4075	4365	4650	4940	5225	5515	2850	3015	3175
095 SOFA APPARTEMENT	75X37X33	5165	5500	5840	6175	6515	6850	3400	3600	3800
096 SOFA APPARTEMENT BRAS GAUCHE	70X37X33	4590	4940	5290	5640	5990	6340	3140	3350	3565
097 SOFA APPARTEMENT BRAS DROIT	70X37X33	4590	4940	5290	5640	5990	6340	3140	3350	3565
105 SOFA APP. BRAS DROIT ALLONGE GAUCHE	89X37X33	5165	5500	5840	6175	6515	6850	3400	3600	3800
106 SOFA APP. BRAS GAUCHE ALLONGE DROIT	89X37X33	5165	5500	5840	6175	6515	6850	3400	3600	3800
107 CAUSEUSE BRAS DROIT ALLONGEE GAUCHE	73X37X33	4640	4925	5215	5500	5790	6075	3075	3275	3475
108 CAUSEUSE BRAS GAUCHE ALLONGEE DROIT	73X37X33	4640	4925	5215	5500	5790	6075	3075	3275	3475
124 POUF AVEC RANGEMENT	30X22X18	1890	1950	2015	2075	2140	2200	1615	1675	1740
<b>CONFIGURATIONS</b>										
A CONF. A (95-01)	35X75X33	8355	8850	9355	9850	10355	10850	5765	6090	6415
B CONF. B (96-05)	100X65X33	7630	8255	8880	9505	10130	10755	5365	5725	6090

## Liste de prix CDN

### BRASILIA

Description	L x P x H	Cuir						Tissu		
		10	20 Madras Softy	30 Hugo Fantasy Illusion Tucson Utah Vintage Wild Laredo Yukon	40 Elegance Princess Santiago Sensation Sunset Trina Victoria	50 Bull Cassiope Dublin	60 Caress Ultrasued	A	B COM	C alta
C CONF. C (11-97)	65X100X33	7630	8255	8880	9505	10130	10755	5365	5725	6090
D CONF. D (96-63)	134X50X33	8555	9140	9730	10315	10905	11490	5965	6290	6615
E CONF. E (62-97)	50X134X33	8555	9140	9730	10315	10905	11490	5965	6290	6615
F CONF. F (12-05)	84X65X33	7115	7680	8240	8805	9365	9930	5075	5390	5700
G CONF. G (11-61)	65X84X33	7115	7680	8240	8805	9365	9930	5075	5390	5700
H CONF. H (86-05)	97X65X33	7115	7680	8240	8805	9365	9930	5075	5390	5700
I CONF. I (11-45)	65X97X33	7115	7680	8240	8805	9365	9930	5075	5390	5700
J CONF. J (12-63)	118X50X33	8040	8565	9090	9615	10140	10665	5675	5955	6225
K CONF. K (62-61)	50X118X33	8040	8565	9090	9615	10140	10665	5675	5955	6225
L CONF. L (86-63)	131X50X33	8040	8565	9090	9615	10140	10665	5675	5955	6225
M CONF. M (62-45)	50X131X33	8040	8565	9090	9615	10140	10665	5675	5955	6225
N CONF. N (95-02)	59X75X33	9805	10425	11055	11675	12305	12925	6475	6875	7275
O CONF. O (12-50-61)	102X102X33	11190	11995	12790	13595	14390	15195	8015	8520	9015
P CONF. P (107-106)	73X89X33	9805	10425	11055	11675	12305	12925	6475	6875	7275
Q CONF. Q (105-108)	89X73X33	9805	10425	11055	11675	12305	12925	6475	6875	7275
R CONF. R (107-108)	73X73X33	9280	9850	10430	11000	11580	12150	6150	6550	6950
S CONF. S (86-50-61)	115X102X33	11190	11995	12790	13595	14390	15195	8015	8520	9015
T CONF. T (12-50-45)	102X115X33	11190	11995	12790	13595	14390	15195	8015	8520	9015
U CONF. U (86-50-45)	115X115X33	11190	11995	12790	13595	14390	15195	8015	8520	9015
V CONF. V (96-50-61)	118X102X33	11705	12570	13430	14295	15155	16020	8305	8855	9405
W CONF. W (12-50-97)	102X118X33	11705	12570	13430	14295	15155	16020	8305	8855	9405
X CONF. X (96-50-45)	118X115X33	11705	12570	13430	14295	15155	16020	8305	8855	9405
Y CONF. Y (86-50-97)	115X118X33	11705	12570	13430	14295	15155	16020	8305	8855	9405

# BRASILIA



Hauteur complète 33" | Hauteur de siège 19" | Hauteur devant bras 25" | Profondeur d'assise 21"  
 Total Height 33" | Seat Height 19" | Arm Height 25" | Seat Depth 21"

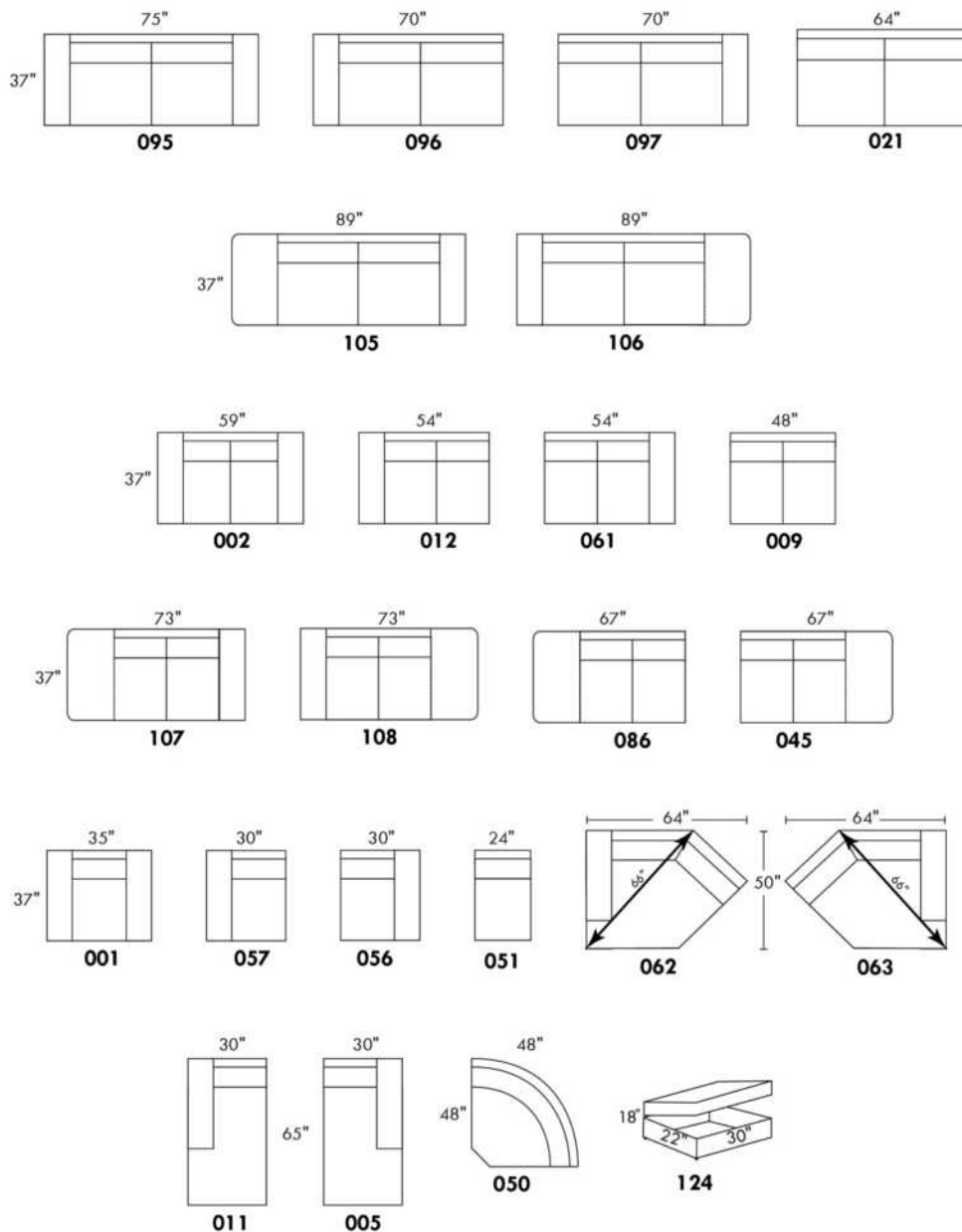

www.jaymar.ca

Toutes les dimensions indiquées sont au pouce près. Nos produits sont fabriqués à la main et des variations mineures peuvent survenir.  
 All dimensions indicated are to the nearest inch. Our product is hand-made and minor variations can occur.



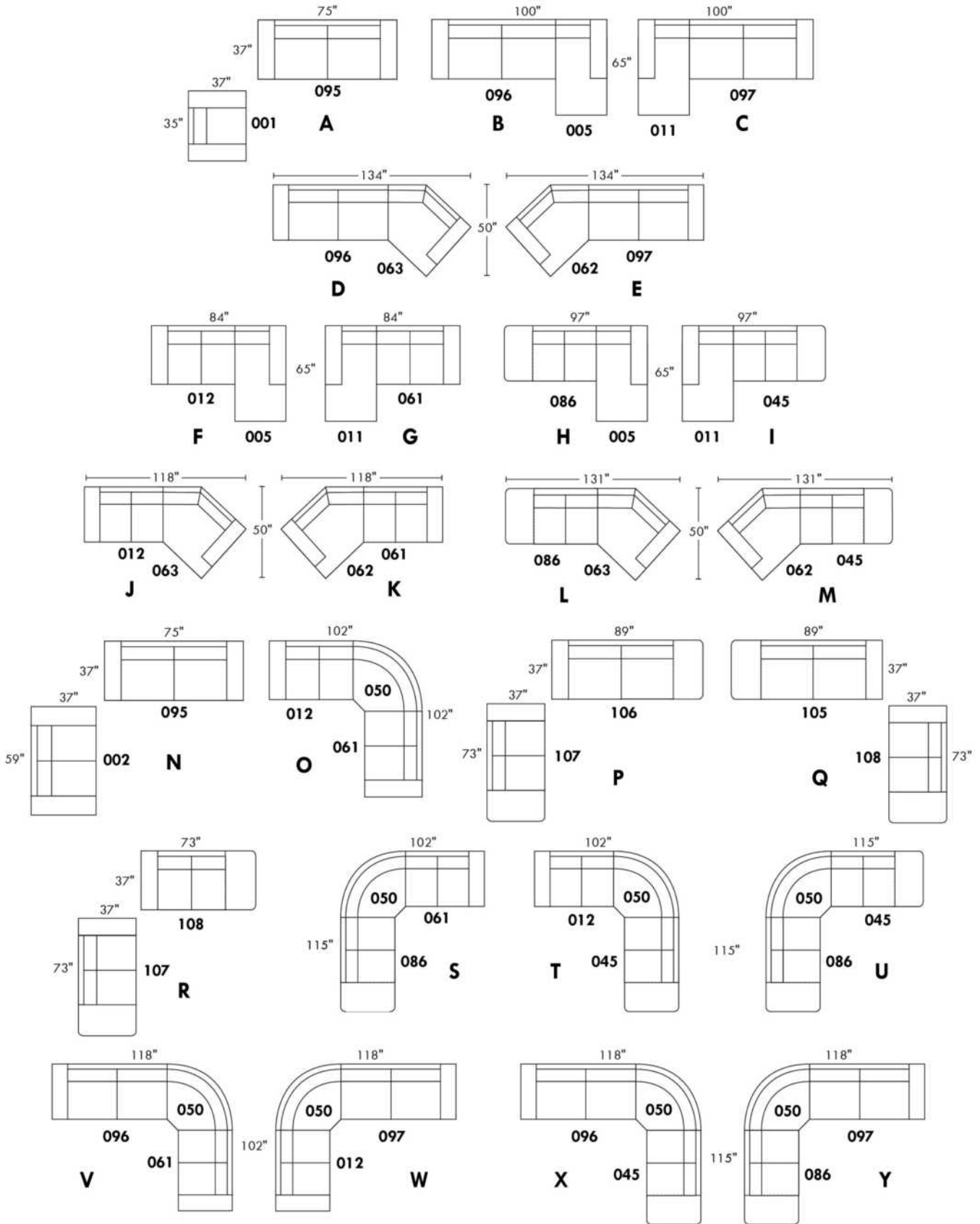

## BROOKLYN

Caractéristiques:

- Appui-tête ajustable manuel sur tous les items (fixe sur centre rond).
- Fauteuil inclinable motorisé pleine jambe "à mécanisme \*protège-mur " (manuel n/d).
- Chaise longue inclinable motorisé (manuel n/d) avec appui-tête motorisé en option. Dégagement mural 8" et avant 5".
- Coussins de siège avec mousse modelée + 1" de mousse mémoire au-dessus; bras avec mousse mémoire.
- Couture: petit fil en tissu et gros fil plat en cuir.
- \*Exclus faut. 043 & 163: Dégagement mural 16"

Note: 2 inclinables séparés par un coin ne peuvent pas ouvrir en

OPTIONS

Motorisé sans fil (avec batterie): ajoutez \$400/mec.

\*Appui-tête motorisé: ajoutez \$400 ch. (\*N/D sur items fixes.)

Mousse: Extra ferme ajoutez \$40/siège.

Choix de bras (LARGE ou PETIT de 6"): Pattes sur bras LARGE LG187 bois ou LG189 métal (noire ou chrome). Sur PETIT Bras: LG08 bois ou LG64 métal. Spécifiez couleur.

Profondeur d'assise: 20" ou \*22". \*Le 22" N/D sur faut. 043 & 163.

Faut. 043-163: avec base en bois (spécifiez couleur).

Description	L x P x H	Cuir						Tissu		
		10	20 Madras Softy	30 Hugo Fantasy Illusion Tucson Utah Vintage Wild Laredo Yukon	40 Elegance Princess Santiago Sensation Sunset Trina Victoria	50 Bull Cassiope Dublin	60 Caress Ultrasued	A	B COM	C alta
001 FAUTEUIL	43x40x33/40	4725	4950	5175	5400	5625	5850	3840	3950	4065
002 CAUSEUSE	66x40x33/40	6750	7040	7325	7615	7900	8190	5440	5625	5815
003 SOFA	90x40x33/40	8165	8540	8915	9290	9665	10040	6565	6790	7015
005 CHAISE LONGUE BRAS DROIT	34x62x33/40	4415	4575	4740	4900	5065	5225	3525	3675	3825
009 CAUSEUSE SANS BRAS	47x40x33/40	4740	4915	5090	5265	5440	5615	3725	3925	4125
011 CHAISE LONGUE BRAS GAUCHE	34x62x33/40	4415	4575	4740	4900	5065	5225	3525	3675	3825
012 CAUSEUSE BRAS GAUCHE	57x40x33/40	5800	6050	6300	6550	6800	7050	4625	4815	5000
017 FAUTEUIL DOUBLE	50x40x33/40	4950	5200	5450	5700	5950	6200	4000	4150	4300
021 SOFA APPARTEMENT SANS BRAS	61x40x33/40	5350	5600	5850	6100	6350	6600	4175	4390	4600
040 SOFA SANS BRAS	71x40x33/40	6125	6415	6700	6990	7275	7565	4875	5100	5325
041 FAUTEUIL INCLINABLE BRAS-G	34x40x33/40	4715	4900	5090	5275	5465	5650	4015	4100	4190
042 FAUTEUIL INCLINABLE BRAS-D	34x40x33/40	4715	4900	5090	5275	5465	5650	4015	4100	4190
043 FAUTEUIL INCLINABLE BERÇANT PIVOTANT	30x34x42	5590	5865	6140	6415	6690	6965	4690	4800	4915
044 FAUTEUIL INCLINABLE	43x40x33/40	5690	5915	6140	6365	6590	6815	4800	4925	5050
045 CAUSEUSE SANS BRAS ALLONGEE DROIT	68x40x33/40	5615	5850	6090	6325	6565	6800	4465	4625	4790
050 CENTRE ROND	49x49x33	4115	4365	4615	4865	5115	5365	3025	3175	3325
051 FAUTEUIL SANS BRAS	23,5x40x33/40	2715	2840	2965	3090	3215	3340	2115	2250	2390
052 SOFA BRAS GAUCHE	81x40x33/40	7175	7515	7850	8190	8525	8865	5725	5965	6200



## BROOKLYN

Caractéristiques:

- Appui-tête ajustable manuel sur tous les items (fixe sur centre rond).
- Fauteuil inclinable motorisé pleine jambe "à mécanisme \*protège-mur " (manuel n/d).
- Chaise longue inclinable motorisé (manuel n/d) avec appui-tête motorisé en option. Dégagement mural 8" et avant 5".
- Coussins de siège avec mousse modelée + 1" de mousse mémoire au-dessus; bras avec mousse mémoire.
- Couture: petit fil en tissu et gros fil plat en cuir.
- \*Exclus faut. 043 & 163: Dégagement mural 16"

Note: 2 inclinables séparés par un coin ne peuvent pas ouvrir en

OPTIONS

Motorisé sans fil (avec batterie): ajoutez \$400/mec.

\*Appui-tête motorisé: ajoutez \$400 ch. (\*N/D sur items fixes.)

Mousse: Extra ferme ajoutez \$40/siège.

Choix de bras (LARGE ou PETIT de 6"): Pattes sur bras LARGE LG187 bois ou LG189 métal (noire ou chrome). Sur PETIT Bras: LG08 bois ou LG64 métal. Spécifiez couleur.

Profondeur d'assise: 20" ou \*22". \*Le 22" N/D sur faut. 043 & 163.

Faut. 043-163: avec base en bois (spécifiez couleur).

Description	L x P x H	Cuir						Tissu		
		10	20 Madras Softy	30 Hugo Fantasy Illusion Tucson Utah Vintage Wild Laredo Yukon	40 Elegance Princess Santiago Sensation Sunset Trina Victoria	50 Bull Cassiope Dublin	60 Caress Ultrasued	A	B COM	C alta
053 SOFA BRAS DROIT	81x40x33/40	7175	7515	7850	8190	8525	8865	5725	5965	6200
055 COIN CARRE	44x44x33/40	4790	5025	5265	5500	5740	5975	3775	3915	4050
056 FAUTEUIL BRAS DROIT	34x40x33/40	3775	3940	4100	4265	4425	4590	3000	3150	3300
057 FAUTEUIL BRAS GAUCHE	34x40x33/40	3775	3940	4100	4265	4425	4590	3000	3150	3300
061 CAUSEUSE BRAS DROIT	57x40x33/40	5800	6050	6300	6550	6800	7050	4625	4815	5000
071 FAUTEUIL INCLINABLE SANS BRAS	23,5x40x33/40	3675	3815	3950	4090	4225	4365	3125	3275	3425
086 CAUSEUSE SANS BRAS ALLONGEE GAUCHE	68x40x33/40	5615	5850	6090	6325	6565	6800	4465	4625	4790
088 FAUTEUIL SANS BRAS ALLONGE GAUCHE	45x40x33/40	3600	3840	4075	4315	4550	4790	2825	2915	3000
089 FAUTEUIL SANS BRAS ALLONGE DROIT	45x40x33/40	3600	3840	4075	4315	4550	4790	2825	2915	3000
095 SOFA APPARTEMENT	80x40x33/40	7350	7715	8075	8440	8800	9165	5875	6115	6350
096 SOFA APPARTEMENT BRAS GAUCHE	71x40x33/40	6425	6700	6975	7250	7525	7800	5050	5275	5500
097 SOFA APPARTEMENT BRAS DROIT	71x40x33/40	6425	6700	6975	7250	7525	7800	5050	5275	5500
124 POUF AVEC RANGEMENT	30x22x17	1865	1915	1965	2015	2065	2115	1625	1675	1725
155 PETIT COIN CARRE	40x40x33/40	4790	5025	5265	5500	5740	5975	3775	3915	4050
163 FAUT. DBL INCL. BERCANT PIVOTANT	33x34x42	5725	6025	6325	6625	6925	7225	4700	4825	4950
165 FAUTEUIL DOUBLE INCLINABLE	50x40x33/40	5940	6190	6440	6690	6940	7190	5000	5165	5325
167 SOFA APP. SANS BRAS ALLONGE GAUCHE	82x40x33/40	6225	6550	6875	7200	7525	7850	4900	5115	5325
168 SOFA APP. SANS BRAS ALLONGE DROIT	82x40x33/40	6225	6550	6875	7200	7525	7850	4900	5115	5325
169 FAUTEUIL DOUBLE INCLINABLE BRAS GAUCHE	41x40x33/40	4975	5175	5375	5575	5775	5975	4175	4375	4575

## BROOKLYN

Caractéristiques:

- Appui-tête ajustable manuel sur tous les items (fixe sur centre rond).
- Fauteuil inclinable motorisé pleine jambe "à mécanisme \*protège-mur " (manuel n/d).
- Chaise longue inclinable motorisé (manuel n/d) avec appui-tête motorisé en option. Dégagement mural 8" et avant 5".
- Coussins de siège avec mousse modelée + 1" de mousse mémoire au-dessus; bras avec mousse mémoire.
- Couture: petit fil en tissu et gros fil plat en cuir.
- \*Exclus faut. 043 & 163: Dégagement mural 16"

Note: 2 inclinables séparés par un coin ne peuvent pas ouvrir en

OPTIONS

Motorisé sans fil (avec batterie): ajoutez \$400/mec.

\*Appui-tête motorisé: ajoutez \$400 ch. (\*N/D sur items fixes.)

Mousse: Extra ferme ajoutez \$40/siège.

Choix de bras (LARGE ou PETIT de 6"): Pattes sur bras LARGE LG187 bois ou LG189 métal (noire ou chrome). Sur PETIT Bras: LG08 bois ou LG64 métal. Spécifiez couleur.

Profondeur d'assise: 20" ou \*22". \*Le 22" N/D sur faut. 043 & 163.

Faut. 043-163: avec base en bois (spécifiez couleur).

Description	L x P x H	Cuir						Tissu		
		10	20 Madras Softy	30 Hugo Fantasy Illusion Tucson Utah Vintage Wild Laredo Yukon	40 Elegance Princess Santiago Sensation Sunset Trina Victoria	50 Bull Cassiope Dublin	60 Caress Ultrasued	A	B COM	C alta
170 FAUTEUIL DOUBLE INCLINABLE BRAS DROIT	41x40x33/40	4975	5175	5375	5575	5775	5975	4175	4375	4575
171 FAUTEUIL DOUBLE INCLINABLE SANS BRAS	30,5x40x33/40	3940	4065	4190	4315	4440	4565	3300	3450	3600
173 CHAISE LONGUE DOUBLE BRAS GAUCHE	41x62x33/40	4790	5015	5240	5465	5690	5915	3840	4040	4240
174 CHAISE LONGUE DOUBLE BRAS DROIT	41x62x33/40	4790	5015	5240	5465	5690	5915	3840	4040	4240
175 FAUTEUIL DOUBLE BRAS GAUCHE	41x40x33/40	3975	4200	4425	4650	4875	5100	3215	3375	3540
176 FAUTEUIL DOUBLE BRAS DROIT	41x40x33/40	3975	4200	4425	4650	4875	5100	3215	3375	3540
177 FAUTEUIL DOUBLE SANS BRAS	30,5x40x33/40	2965	3125	3290	3450	3615	3775	2290	2425	2565
178 FAUTEUIL DOUBLE SANS BRAS ALLONGE-G	52x40x33/40	3865	4065	4265	4465	4665	4865	3075	3225	3375
179 FAUTEUIL DOUBLE SANS BRAS ALLONGE-D	52x40x33/40	3865	4065	4265	4465	4665	4865	3075	3225	3375
186 CAUS. SANS BRAS ALLONGEE RANGEMENT-G	68x40x33/40	6050	6250	6450	6650	6850	7050	4875	5040	5200
187 CAUS. SANS BRAS ALLONGEE RANGEMENT-D	68x40x33/40	6050	6250	6450	6650	6850	7050	4875	5040	5200
188 FAUT. SANS BRAS ALLONGE RANGEMENT-G	45x40x33/40	4000	4225	4450	4675	4900	5125	3240	3325	3415
189 FAUT. SANS BRAS ALLONGE RANGEMENT-D	45x40x33/40	4000	4225	4450	4675	4900	5125	3240	3325	3415
221 FAUT. DBL SANS BRAS ALLONGE RANGEMENT-G	52x40x33/40	4265	4475	4690	4900	5115	5325	3475	3625	3775
222 FAUT. DBL SANS BRAS ALLONGE RANGEMENT-D	52x40x33/40	4265	4475	4690	4900	5115	5325	3475	3625	3775
223 SOFA APP SANS BRAS ALLONGE RANGEMENT-G	82x40x33/40	6640	6965	7290	7615	7940	8265	5300	5540	5775
224 SOFA APP SANS BRAS ALLONGE RANGEMENT-D	82x40x33/40	6640	6965	7290	7615	7940	8265	5300	5540	5775
236 CHAISE LONGUE INCLINABLE BRAS GAUCHE	34x62x33/40	5400	5565	5725	5890	6050	6215	4550	4700	4850
237 CHAISE LONGUE INCLINABLE BRAS DROIT	34x62x33/40	5400	5565	5725	5890	6050	6215	4550	4700	4850

## BROOKLYN

**Caractéristiques:**

- Appui-tête ajustable manuel sur tous les items (fixe sur centre rond).
- Fauteuil inclinable motorisé pleine jambe "à mécanisme \*protège-mur " (manuel n/d).
- Chaise longue inclinable motorisé (manuel n/d) avec appui-tête motorisé en option. Dégagement mural 8" et avant 5".
- Coussins de siège avec mousse modelée + 1" de mousse mémoire au-dessus; bras avec mousse mémoire.
- Couture: petit fil en tissu et gros fil plat en cuir.
- \*Exclus faut. 043 & 163: Dégagement mural 16"

Note: 2 inclinables séparés par un coin ne peuvent pas ouvrir en

**OPTIONS**

Motorisé sans fil (avec batterie): ajoutez \$400/mec.

\*Appui-tête motorisé: ajoutez \$400 ch. (\*N/D sur items fixes.)

Mousse: Extra ferme ajoutez \$40/siège.

Choix de bras (LARGE ou PETIT de 6"): Pattes sur bras LARGE LG187 bois ou LG189 métal (noire ou chrome). Sur PETIT Bras: LG08 bois ou LG64 métal. Spécifiez couleur.

Profondeur d'assise: 20" ou \*22". \*Le 22" N/D sur faut. 043 & 163.

Faut. 043-163: avec base en bois (spécifiez couleur).

Description	L x P x H	Cuir						Tissu		
		10	20 Madras Softy	30 Hugo Fantasy Illusion Tucson Utah Vintage Wild Laredo Yukon	40 Elegance Princess Santiago Sensation Sunset Trina Victoria	50 Bull Cassiope Dublin	60 Caress Ultrasued	A	B COM	C alta
238 CHAISE LONGUE DBL INCLINABLE BRAS-G	41x62x33/40	5790	6015	6240	6465	6690	6915	4850	5050	5250
239 CHAISE LONGUE DBL INCLINABLE BRAS-D	41x62x33/40	5790	6015	6240	6465	6690	6915	4850	5050	5250
<b>CONFIGURATIONS</b>										
A CONFIG (169-170)	81X40X40	9950	10350	10750	11150	11550	11950	8350	8750	9150
B CONFIG (169-171-174)	113X62X40	13705	14255	14805	15355	15905	16455	11315	11865	12415
C CONFIG (096-055-171-170)	116X116X40	20130	20965	21805	22640	23480	24315	16300	17015	17725
D CONFIG (169-171-055-179)	116X96X40	17570	18330	19095	19855	20620	21380	14325	14965	15600
J CONFIG (041-042)	67X40X40	9430	9800	10180	10550	10930	11300	8030	8200	8380
K CONFIG (041-071-005)	92X62X40	12805	13290	13780	14265	14755	15240	10665	11050	11440
L CONFIG (012-055-071-042)	102X102X40	18980	19790	20605	21415	22230	23040	15540	16105	16665
M CONFIG (041-071-055-089)	102X89X40	16780	17580	18380	19180	19980	20780	13740	14205	14665



# BROOKLYN

**OPTIMA**  
Collection

**Jaymar**

Conçu et fabriqué fièrement au Canada  
Proudly designed and made in Canada

Nos produits sont fabriqués à la main et des variations mineures peuvent survenir

Our product is hand-made and minor variations can occur.

## SPECIFICATIONS

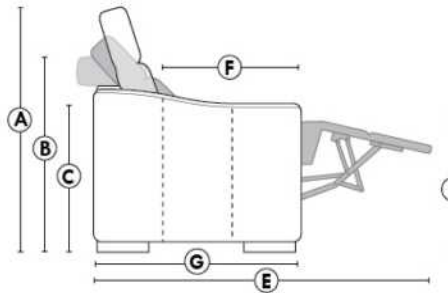

- Appui-tête levé / Headrest up
- Appui-tête baissé / Headrest down
- Complètement incliné / Fully reclined

- A** Hauteur complète 40" Total Height
- B** Hauteur appui-tête baissé 33" Height headrest down
- C** Hauteur du bras 24" Arm Height
- D** Hauteur du siège 19,5" Seat height
- E** Profondeur inclinée 65" Depth fully reclined
- F** Profondeur d'assise 20"ou/ou 22" Seat depth
- G** Profondeur appui-tête monté 37,5" Depth with headrest up

## BRAS | ARMS

Option de bras:  
Bras Régulier Large 9,5" ou Petit bras 6"

Arm option  
Regular arm Large 9.5" or Small arm 6"

Contrôle de l'inclinaison situé à l'extérieur du bras  
Recliner control located on the outside of the arm.

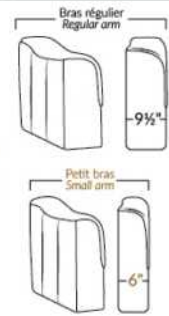

## FAUTEUIL BERÇANT PIVOTANT INCLINABLE SWIVEL ROCKING MOTION CHAIR

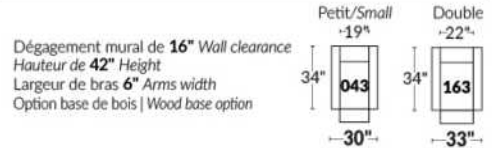

## SIÈGE 23" DE LARGE | 23" SEAT WIDTH

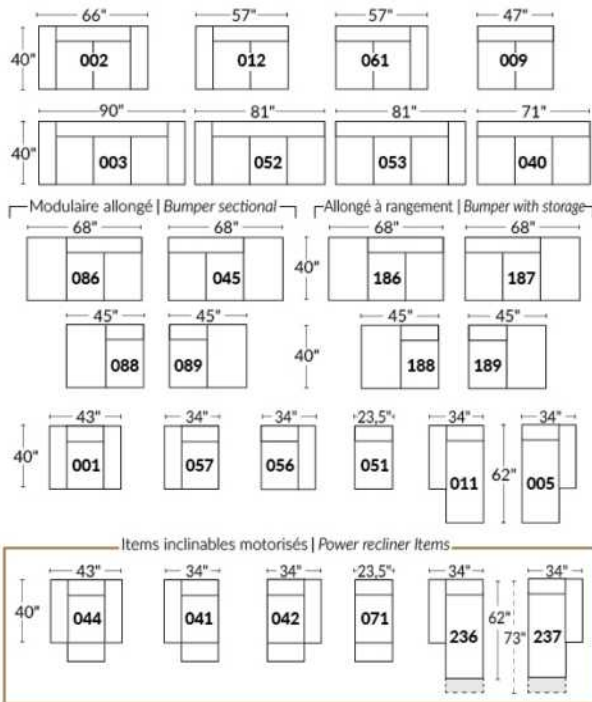

## SIÈGE 30" DE LARGE | 30" SEAT WIDTH

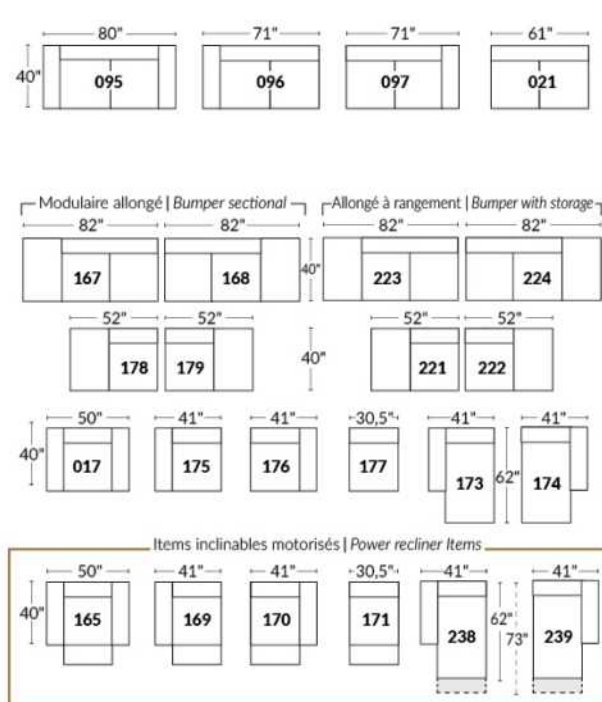

### Autres | Others

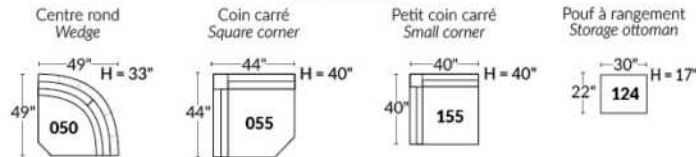

## EXEMPLE 23" EXAMPLE

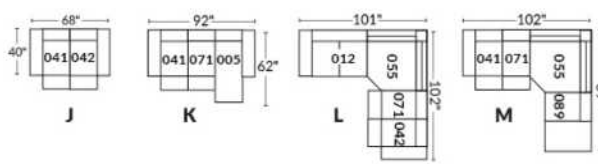

## EXEMPLE 30" EXAMPLE

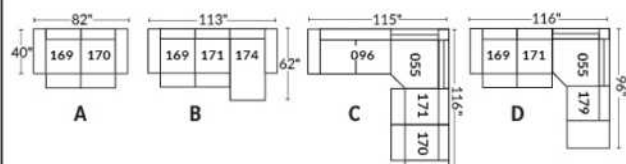

## BRUXELLES

**Caractéristiques:**

- Appui-tête manuel sur tous les items (fixe sur centre rond).
- Fauteuil inclinable motorisé pleine jambe "à mec. \*protège-mur" (manuel n/d).
- Chaise longue inclinable motorisé (manuel n/d) avec appui-tête motorisé en option. Dégagement mural 8" et avant 5".
- Coussins de siège avec mousse modelée + 1" de mousse mémoire au-dessus; bras avec mousse mémoire.
- Couture: petit fil en tissu & gros fil plat en cuir.
- \*Exclus faut. 043 & 163: Dégagement mural 16".

Note: 2 inclinables séparés par un coin ne peuvent pas ouvrir en même temps. Aucuns inclinables à côté du #155 Petit coin carré.

**OPTIONS**

Motorisé sans fil (batterie): ajoutez \$400/mec.

\*Appui-tête motorisé: ajoutez \$400 ch. (\*N/D sur items fixes.)

Mousse: Extra ferme ajoutez \$40/siège.

Choix de bras (LARGE ou PETIT): Patte sur bras LARGE: LG103 bois ou Métal: LG189 cyl (noire ou chrome). PETIT Bras: LG08 bois ou Métal: LG196 cyl. (noire ou chrome) ou LG64 (carré). Spécifiez couleur.

Profondeur d'assise: 20" ou \*22". \*Le 22" N/D sur faut. 043 & 163.

Faut. 043-163: base en bois (spécifiez couleur).

**Configurations CINÉMA MAISON**

Détails accessoires, porte gobelets et configurations : Voir page Optima Cinéma maison en annexe.

Ancrage pour accessoires: \$90 ch.

Porte-Gobelets: En métal: \$65 ch. | Illuminé: \$65 ch. | \*Illuminé avec contrôle (1 ou 2 moteurs): \$100 ch.

\*Lumière DEL sous le siège : \$65/siège.

Description	L x P x H	Cuir						Tissu		
		10	20 Madras Softy	30 Hugo Fantasy Illusion Tucson Utah Vintage Wild Laredo Yukon	40 Elegance Princess Santiago Sensation Sunset Trina Victoria	50 Bull Cassiope Dublin	60 Caress Ultrasued	A	B COM	C alta
001 FAUTEUIL	44x40x33/40	4725	4950	5175	5400	5625	5850	3840	3950	4065
002 CAUSEUSE	67x40x33/40	6750	7040	7325	7615	7900	8190	5440	5625	5815
003 SOFA	91x40x33/40	8165	8540	8915	9290	9665	10040	6565	6790	7015
005 CHAISE LONGUE BRAS DROIT	34x62x33/40	4415	4575	4740	4900	5065	5225	3525	3675	3825
009 CAUSEUSE SANS BRAS	47x40x33/40	4740	4915	5090	5265	5440	5615	3725	3925	4125
011 CHAISE LONGUE BRAS GAUCHE	34x62x33/40	4415	4575	4740	4900	5065	5225	3525	3675	3825
012 CAUSEUSE BRAS GAUCHE	57x40x33/40	5800	6050	6300	6550	6800	7050	4625	4815	5000
017 FAUTEUIL DOUBLE	51x40x33/40	4950	5200	5450	5700	5950	6200	4000	4150	4300
021 SOFA APPARTEMENT SANS BRAS	61x40x33/40	5350	5600	5850	6100	6350	6600	4175	4390	4600
040 SOFA SANS BRAS	71x40x33/40	6125	6415	6700	6990	7275	7565	4875	5100	5325
041 FAUTEUIL INCLINABLE BRAS-G	34x40x33/40	4715	4900	5090	5275	5465	5650	4015	4100	4190
042 FAUTEUIL INCLINABLE BRAS-D	34x40x33/40	4715	4900	5090	5275	5465	5650	4015	4100	4190
043 FAUTEUIL INCLINABLE BERÇANT PIVOTANT	30x34x42	5590	5865	6140	6415	6690	6965	4690	4800	4915
044 FAUTEUIL INCLINABLE	44x40x33/40	5690	5915	6140	6365	6590	6815	4800	4925	5050
045 CAUSEUSE SANS BRAS ALLONGEE DROIT	68x40x33/40	5615	5850	6090	6325	6565	6800	4465	4625	4790
050 CENTRE ROND	49x49x33	4115	4365	4615	4865	5115	5365	3025	3175	3325

## BRUXELLES

### Caractéristiques:

- Appui-tête manuel sur tous les items (fixe sur centre rond).
- Fauteuil inclinable motorisé pleine jambe "à mec. \*protège-mur" (manuel n/d).
- Chaise longue inclinable motorisé (manuel n/d) avec appui-tête motorisé en option. Dégagement mural 8" et avant 5".
- Coussins de siège avec mousse modelée + 1" de mousse mémoire au-dessus; bras avec mousse mémoire.
- Couture: petit fil en tissu & gros fil plat en cuir.
- \*Exclus faut. 043 & 163: Dégagement mural 16".

Note: 2 inclinables séparés par un coin ne peuvent pas ouvrir en même temps. Aucuns inclinables à côté du #155 Petit coin carré.

### OPTIONS

Motorisé sans fil (batterie): ajoutez \$400/mec.

\*Appui-tête motorisé: ajoutez \$400 ch. (\*N/D sur items fixes.)

Mousse: Extra ferme ajoutez \$40/siège.

Choix de bras (LARGE ou PETIT): Patte sur bras LARGE: LG103 bois ou Métal: LG189 cyl (noire ou chrome). PETIT Bras: LG08 bois ou Métal: LG196 cyl. (noire ou chrome) ou LG64 (carré). Spécifiez couleur.

Profondeur d'assise: 20" ou \*22". \*Le 22" N/D sur faut. 043 & 163.

Faut. 043-163: base en bois (spécifiez couleur).

### Configurations CINÉMA MAISON

Détails accessoires, porte gobelets et configurations : Voir page Optima Cinéma maison en annexe.

Ancrage pour accessoires: \$90 ch.

Porte-Gobelets: En métal: \$65 ch. | Illuminé: \$65 ch. | \*Illuminé avec contrôle (1 ou 2 moteurs): \$100 ch.

\*Lumière DEL sous le siège : \$65/siège.

Description	L x P x H	Cuir						Tissu		
		10	20 Madras Softy	30 Hugo Fantasy Illusion Tucson Utah Vintage Wild Laredo Yukon	40 Elegance Princess Santiago Sensation Sunset Trina Victoria	50 Bull Cassiope Dublin	60 Caress Ultrasued	A	B COM	C alta
051 FAUTEUIL SANS BRAS	23,5x40x33/40	2715	2840	2965	3090	3215	3340	2115	2250	2390
052 SOFA BRAS GAUCHE	81x40x33/40	7175	7515	7850	8190	8525	8865	5725	5965	6200
053 SOFA BRAS DROIT	81x40x33/40	7175	7515	7850	8190	8525	8865	5725	5965	6200
055 COIN CARRE	44x44x33/40	4790	5025	5265	5500	5740	5975	3775	3915	4050
056 FAUTEUIL BRAS DROIT	34x40x33/40	3775	3940	4100	4265	4425	4590	3000	3150	3300
057 FAUTEUIL BRAS GAUCHE	34x40x33/40	3775	3940	4100	4265	4425	4590	3000	3150	3300
061 CAUSEUSE BRAS DROIT	57x40x33/40	5800	6050	6300	6550	6800	7050	4625	4815	5000
071 FAUTEUIL INCLINABLE SANS BRAS	23,5x40x33/40	3675	3815	3950	4090	4225	4365	3125	3275	3425
086 CAUSEUSE SANS BRAS ALLONGEE GAUCHE	68x40x33/40	5615	5850	6090	6325	6565	6800	4465	4625	4790
088 FAUTEUIL SANS BRAS ALLONGE GAUCHE	45x40x33/40	3600	3840	4075	4315	4550	4790	2825	2915	3000
089 FAUTEUIL SANS BRAS ALLONGE DROIT	45x40x33/40	3600	3840	4075	4315	4550	4790	2825	2915	3000
095 SOFA APPARTEMENT	81x40x33/40	7350	7715	8075	8440	8800	9165	5875	6115	6350
096 SOFA APPARTEMENT BRAS GAUCHE	71x40x33/40	6425	6700	6975	7250	7525	7800	5050	5275	5500
097 SOFA APPARTEMENT BRAS DROIT	71x40x33/40	6425	6700	6975	7250	7525	7800	5050	5275	5500
124 POUF AVEC RANGEMENT	30x22x17	1865	1915	1965	2015	2065	2115	1625	1675	1725
138 BRAS CENTRE	10x36x24.5	1040	1125	1215	1300	1390	1475	875	915	950

## BRUXELLES

### Caractéristiques:

- Appui-tête manuel sur tous les items (fixe sur centre rond).
- Fauteuil inclinable motorisé pleine jambe "à mec. \*protège-mur" (manuel n/d).
- Chaise longue inclinable motorisé (manuel n/d) avec appui-tête motorisé en option. Dégagement mural 8" et avant 5".
- Coussins de siège avec mousse modelée + 1" de mousse mémoire au-dessus; bras avec mousse mémoire.
- Couture: petit fil en tissu & gros fil plat en cuir.
- \*Exclus faut. 043 & 163: Dégagement mural 16".

Note: 2 inclinables séparés par un coin ne peuvent pas ouvrir en même temps. Aucuns inclinables à côté du #155 Petit coin carré.

### OPTIONS

Motorisé sans fil (batterie): ajoutez \$400/mec.

\*Appui-tête motorisé: ajoutez \$400 ch. (\*N/D sur items fixes.)

Mousse: Extra ferme ajoutez \$40/siège.

Choix de bras (LARGE ou PETIT): Patte sur bras LARGE: LG103 bois ou Métal: LG189 cyl (noire ou chrome). PETIT Bras: LG08 bois ou Métal: LG196 cyl. (noire ou chrome) ou LG64 (carré). Spécifiez couleur.

Profondeur d'assise: 20" ou \*22". \*Le 22" N/D sur faut. 043 & 163.

Faut. 043-163: base en bois (spécifiez couleur).

### Configurations CINÉMA MAISON

Détails accessoires, porte gobelets et configurations : Voir page Optima Cinéma maison en annexe.

Ancrage pour accessoires: \$90 ch.

Porte-Gobelets: En métal: \$65 ch. | Illuminé: \$65 ch. | \*Illuminé avec contrôle (1 ou 2 moteurs): \$100 ch.

\*Lumière DEL sous le siège : \$65/siège.

Description	L x P x H	Cuir						Tissu		
		10	20 Madras Softy	30 Hugo Fantasy Illusion Tucson Utah Vintage Wild Laredo Yukon	40 Elegance Princess Santiago Sensation Sunset Trina Victoria	50 Bull Cassiope Dublin	60 Caresse Ultrasued	A	B COM	C alta
155 PETIT COIN CARRE	40x40x33/40	4790	5025	5265	5500	5740	5975	3775	3915	4050
159 RANGEMENT À ANGLE	11/27x36x24.5	1865	1940	2015	2090	2165	2240	1465	1500	1540
160 RANGEMENT DROIT	11x36x24.5	1800	1865	1925	1990	2050	2115	1375	1425	1475
163 FAUT. DBL INCL. BERGANT PIVOTANT	33x34x42	5725	6025	6325	6625	6925	7225	4700	4825	4950
165 FAUTEUIL DOUBLE INCLINABLE	51x40x33/40	5940	6190	6440	6690	6940	7190	5000	5165	5325
167 SOFA APP. SANS BRAS ALLONGE GAUCHE	82x40x33/40	6225	6550	6875	7200	7525	7850	4900	5115	5325
168 SOFA APP. SANS BRAS ALLONGE DROIT	82x40x33/40	6225	6550	6875	7200	7525	7850	4900	5115	5325
169 FAUTEUIL DOUBLE INCLINABLE BRAS GAUCHE	41x40x33/40	4975	5175	5375	5575	5775	5975	4175	4375	4575
170 FAUTEUIL DOUBLE INCLINABLE BRAS DROIT	41x40x33/40	4975	5175	5375	5575	5775	5975	4175	4375	4575
171 FAUTEUIL DOUBLE INCLINABLE SANS BRAS	30,5x40x33/40	3940	4065	4190	4315	4440	4565	3300	3450	3600
173 CHAISE LONGUE DOUBLE BRAS GAUCHE	41x62x33/40	4790	5015	5240	5465	5690	5915	3840	4040	4240
174 CHAISE LONGUE DOUBLE BRAS DROIT	41x62x33/40	4790	5015	5240	5465	5690	5915	3840	4040	4240
175 FAUTEUIL DOUBLE BRAS GAUCHE	41x40x33/40	3975	4200	4425	4650	4875	5100	3215	3375	3540
176 FAUTEUIL DOUBLE BRAS DROIT	41x40x33/40	3975	4200	4425	4650	4875	5100	3215	3375	3540
177 FAUTEUIL DOUBLE SANS BRAS	30,5x40x33/40	2965	3125	3290	3450	3615	3775	2290	2425	2565
178 FAUTEUIL DOUBLE SANS BRAS ALLONGE-G	52x40x33/40	3865	4065	4265	4465	4665	4865	3075	3225	3375

## BRUXELLES

### Caractéristiques:

- Appui-tête manuel sur tous les items (fixe sur centre rond).
- Fauteuil inclinable motorisé pleine jambe "à mec. \*protège-mur" (manuel n/d).
- Chaise longue inclinable motorisé (manuel n/d) avec appui-tête motorisé en option. Dégagement mural 8" et avant 5".
- Coussins de siège avec mousse modelée + 1" de mousse mémoire au-dessus; bras avec mousse mémoire.
- Couture: petit fil en tissu & gros fil plat en cuir.
- \*Exclus faut. 043 & 163: Dégagement mural 16".

Note: 2 inclinables séparés par un coin ne peuvent pas ouvrir en même temps. Aucuns inclinables à côté du #155 Petit coin carré.

### OPTIONS

Motorisé sans fil (batterie): ajoutez \$400/mec.

\*Appui-tête motorisé: ajoutez \$400 ch. (\*N/D sur items fixes.)

Mousse: Extra ferme ajoutez \$40/siège.

Choix de bras (LARGE ou PETIT): Patte sur bras LARGE: LG103 bois ou Métal: LG189 cyl (noire ou chrome). PETIT Bras: LG08 bois ou Métal: LG196 cyl. (noire ou chrome) ou LG64 (carré). Spécifiez couleur.

Profondeur d'assise: 20" ou \*22". \*Le 22" N/D sur faut. 043 & 163.

Faut. 043-163: base en bois (spécifiez couleur).

### Configurations CINÉMA MAISON

Détails accessoires, porte gobelets et configurations : Voir page Optima Cinéma maison en annexe.

Ancrage pour accessoires: \$90 ch.

Porte-Gobelets: En métal: \$65 ch. | Illuminé: \$65 ch. | \*Illuminé avec contrôle (1 ou 2 moteurs): \$100 ch.

\*Lumière DEL sous le siège: \$65/siège.

Description	L x P x H	Cuir						Tissu		
		10	20 Madras Softy	30 Hugo Fantasy Illusion Tucson Utah Vintage Wild Laredo Yukon	40 Elegance Princess Santiago Sensation Sunset Trina Victoria	50 Bull Cassiope Dublin	60 Caress Ultrasued	A	B COM	C alta
179 FAUTEUIL DOUBLE SANS BRAS ALLONGE-D	52x40x33/40	3865	4065	4265	4465	4665	4865	3075	3225	3375
186 CAUS. SANS BRAS ALLONGEE RANGEMENT-G	68x40x33/40	6050	6250	6450	6650	6850	7050	4875	5040	5200
187 CAUS. SANS BRAS ALLONGEE RANGEMENT-D	68x40x33/40	6050	6250	6450	6650	6850	7050	4875	5040	5200
188 FAUT. SANS BRAS ALLONGE RANGEMENT-G	45x40x33/40	4000	4225	4450	4675	4900	5125	3240	3325	3415
189 FAUT. SANS BRAS ALLONGE RANGEMENT-D	45x40x33/40	4000	4225	4450	4675	4900	5125	3240	3325	3415
190 PETIT RANGEMENT À ANGLE	11/21x36x24.5	1800	1865	1925	1990	2050	2115	1375	1425	1475
221 FAUT. DBL SANS BRAS ALLONGE RANGEMENT-G	52x40x33/40	4265	4475	4690	4900	5115	5325	3475	3625	3775
222 FAUT. DBL SANS BRAS ALLONGE RANGEMENT-D	52x40x33/40	4265	4475	4690	4900	5115	5325	3475	3625	3775
223 SOFA APP SANS BRAS ALLONGE RANGEMENT-G	82x40x33/40	6640	6965	7290	7615	7940	8265	5300	5540	5775
224 SOFA APP SANS BRAS ALLONGE RANGEMENT-D	82x40x33/40	6640	6965	7290	7615	7940	8265	5300	5540	5775
236 CHAISE LONGUE INCLINABLE BRAS GAUCHE	34x62x33/40	5400	5565	5725	5890	6050	6215	4550	4700	4850
237 CHAISE LONGUE INCLINABLE BRAS DROIT	34x62x33/40	5400	5565	5725	5890	6050	6215	4550	4700	4850
238 CHAISE LONGUE DBL INCLINABLE BRAS-G	41x62x33/40	5790	6015	6240	6465	6690	6915	4850	5050	5250
239 CHAISE LONGUE DBL INCLINABLE BRAS-D	41x62x33/40	5790	6015	6240	6465	6690	6915	4850	5050	5250
V51 PORTE VERRE A VIN	3.5 x 5.5 x 6.5	90	90	90	90	90	90	90	90	90
V52 TABLETTE PIVOTANTE EN PLASTIQUE	13 3/8 x 9 5/8	90	90	90	90	90	90	90	90	90



## BRUXELLES

### Caractéristiques:

- Appui-tête manuel sur tous les items (fixe sur centre rond).
- Fauteuil inclinable motorisé pleine jambe "à mec. \*protège-mur" (manuel n/d).
- Chaise longue inclinable motorisé (manuel n/d) avec appui-tête motorisé en option. Dégagement mural 8" et avant 5".
- Coussins de siège avec mousse modelée + 1" de mousse mémoire au-dessus; bras avec mousse mémoire.
- Couture: petit fil en tissu & gros fil plat en cuir.
- \*Exclus faut. 043 & 163: Dégagement mural 16".

Note: 2 inclinables séparés par un coin ne peuvent pas ouvrir en même temps. Aucuns inclinables à côté du #155 Petit coin carré.

### OPTIONS

Motorisé sans fil (batterie): ajoutez \$400/mec.

\*Appui-tête motorisé: ajoutez \$400 ch. (\*N/D sur items fixes.)

Mousse: Extra ferme ajoutez \$40/siège.

Choix de bras (LARGE ou PETIT): Patte sur bras LARGE: LG103 bois ou Métal: LG189 cyl (noire ou chrome). PETIT Bras: LG08 bois ou Métal: LG196 cyl. (noire ou chrome) ou LG64 (carré). Spécifiez couleur.

Profondeur d'assise: 20" ou \*22". \*Le 22" N/D sur faut. 043 & 163.

Faut. 043-163: base en bois (spécifiez couleur).

### Configurations CINÉMA MAISON

Détails accessoires, porte gobelets et configurations : Voir page Optima Cinéma maison en annexe.

Ancrage pour accessoires: \$90 ch.

Porte-Gobelets: En métal: \$65 ch. | Illuminé: \$65 ch. | \*Illuminé avec contrôle (1 ou 2 moteurs): \$100 ch.

\*Lumière DEL sous le siège : \$65/siège.

Description	L x P x H	Cuir						Tissu		
		10	20 Madras Softy	30 Hugo Fantasy Illusion Tucson Utah Vintage Wild Laredo Yukon	40 Elegance Princess Santiago Sensation Sunset Trina Victoria	50 Bull Cassiope Dublin	60 Caress Ultrasued	A	B COM	C alta
V53 TABLETTE PIVOTANTE EN BOIS	19 x 10	150	150	150	150	150	150	150	150	150
V54 PORTE TABLETTE	4.5 x 8 x 10	100	100	100	100	100	100	100	100	100
V55 LAMPE DEL	1.5x5x14 plié/bent	90	90	90	90	90	90	90	90	90
<b>CONFIGURATIONS</b>										
_A CONFIG (169-170)	82X40X40	9950	10350	10750	11150	11550	11950	8350	8750	9150
_B CONFIG (169-171-174)	113X62X40	13705	14255	14805	15355	15905	16455	11315	11865	12415
_C CONFIG (096-055-171-170)	115X115X40	20130	20965	21805	22640	23480	24315	16300	17015	17725
_D CONFIG (169-171-055-179)	115X96X40	17570	18330	19095	19855	20620	21380	14325	14965	15600
_J CONFIG (041-042)	68X40X40	9430	9800	10180	10550	10930	11300	8030	8200	8380
_K CONFIG (041-071-005)	92X62X40	12805	13290	13780	14265	14755	15240	10665	11050	11440
_L CONFIG (012-055-071-042)	102X102X40	18980	19790	20605	21415	22230	23040	15540	16105	16665
_M CONFIG (041-071-055-089)	102X89X40	16780	17580	18380	19180	19980	20780	13740	14205	14665



# BRUXELLES

**OPTIMA**  
Collection

**Jaymar**

Conçu et fabriqué fièrement au Canada  
Proudly designed and made in Canada

Nos produits sont fabriqués à la main et des variations mineures peuvent survenir

Our product is hand-made and minor variations can occur.

## SPECIFICATIONS

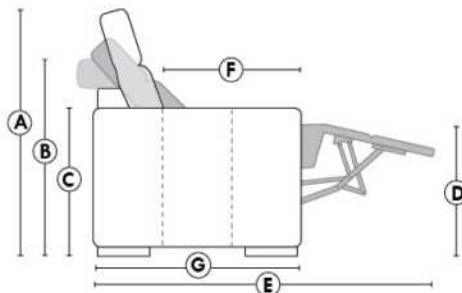

- Appui-tête levé Headrest up
- Appui-tête baissé Headrest down
- Complètement incliné Fully reclined

- A** Hauteur complète 40" Total Height
- B** Hauteur appui-tête baissé 33" Height headrest down
- C** Hauteur du bras 24,5" Arm Height
- D** Hauteur du siège 19,5" Seat height
- E** Profondeur inclinée 65" Depth fully reclined
- F** Profondeur d'assise 20"ou/ou 22" Seat depth
- G** Profondeur appui-tête monté 37,5" Depth with headrest up

## BRAS | ARMS

Option de bras:  
Bras Régulier Large 10" ou Petit bras 6"

Arm option  
Regular arm Large 10" or Small arm 6"

Controleur de l'inclinaison situé à l'intérieur du bras  
Recliner control located on the inside of the arm.

Option d'accessoires disponible sur le bras régulier seulement  
Accessories option, available on Regular arms ONLY.

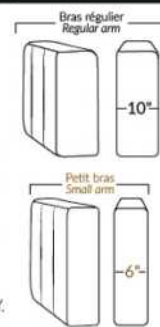

## FAUTEUIL BERÇANT PIVOTANT INCLINABLE SWIVEL ROCKING MOTION CHAIR

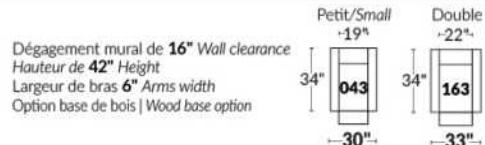

## SIÈGE 23" DE LARGE | 23" SEAT WIDTH

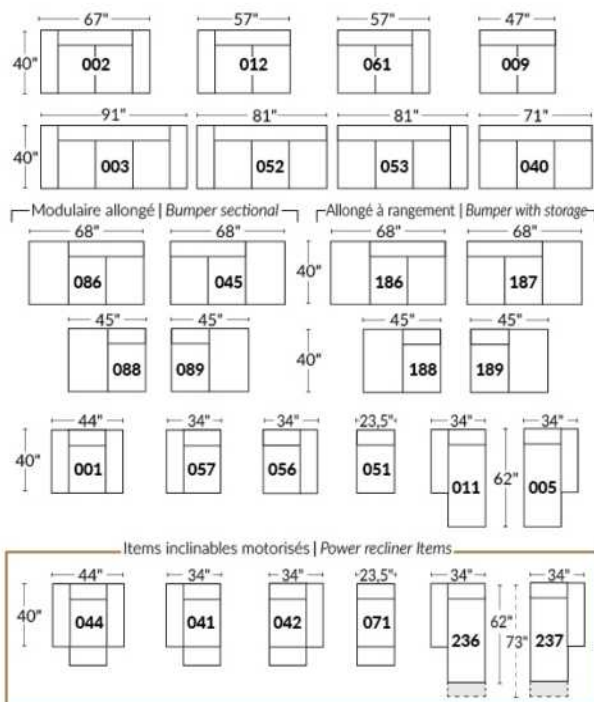

## SIÈGE 30" DE LARGE | 30" SEAT WIDTH

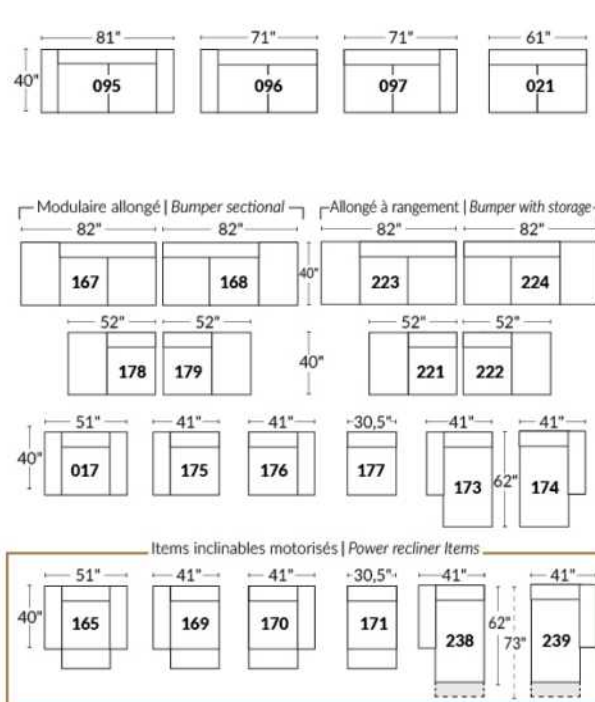

### Autres | Others

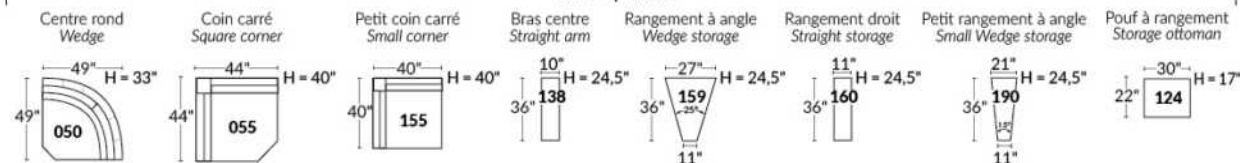

### EXEMPLE 23" EXAMPLE

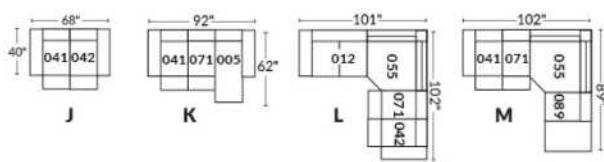

### EXEMPLE 30" EXAMPLE

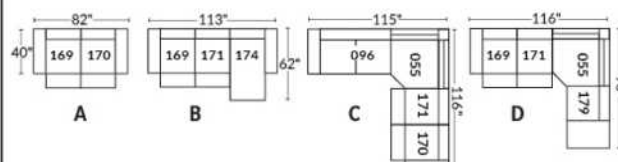

\*Disponibles sur certains modèles et SEULEMENT sur le BRAS LARGE.

### OPTIONS PORTE-GOBELETS

#### MÉTAL



Argent



Noir mat



Brun

#### ILLUMINÉ

1.



Porte-gobelet illuminé

2.



Porte-gobelet illuminé avec contrôle de l'inclinable, port USB & lumière DEL sous le siège

3.



Porte-gobelet illuminé avec contrôle double moteur, port USB & lumière DEL sous le siège

Nos porte-gobelets illuminés à un ou deux contrôles sont compatibles avec les lumières DEL sous le siège. Vous pouvez contrôler la lumière sur le porte-gobelet. Le porte-gobelet à 2 moteurs possède un contrôle remise à zéro (maison) pour remettre votre inclinable à la position de départ.

#### Lumière DEL sous le siège (en option)

Disponible seulement dans les configurations avec un minimum de 1 porte-gobelet illuminé à moteur qui contrôle l'ouverture et la fermeture de la lumière.

Pour les prix des options, voir la section description du modèle Optima.

Veuillez nous fournir un dessin de votre configuration qui indique le type de porte-gobelet et le positionnement.

#### Porte-gobelets avec contrôle

Il faut spécifier la position de ceux-ci; bras droit ou bras gauche et quel inclinable ils vont contrôler. Si vous avez une rangée de fauteuils avec plusieurs porte-gobelets, le contrôle sera par défaut sur le bras gauche et sur le droit pour le dernier bras extérieur.

#### EXEMPLE A

041-169 : Contrôleur et porte-gobelet à gauche  
071-171 : boutons tactiles sur le côté du siège  
042-170 : Contrôleur et porte-gobelet à droite

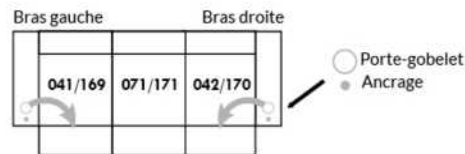

#### EXEMPLE B

071-171 : Ces deux items peuvent être connectés à un porte-gobelet intelligent qui pourra contrôler l'inclinable.  
Il faut alors utiliser un de ces items: 138,159, 160 et 190

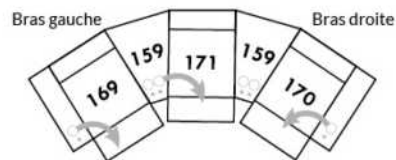

#### Informations sur les appui-têtes et boutons de contrôles des inclinables

##### AVEC porte-gobelet illuminés

Si vous prenez un item stationnaire, vous aurez par défaut le porte-gobelet N°1.  
Si vous prenez un appui-tête manuel, vous aurez le porte-gobelet N°2.  
Si vous prenez un appui-tête électrique, vous aurez par défaut le porte-gobelet N°3.

##### SANS porte-gobelet et avec un inclinable

Si vous prenez un item inclinable et un appui-tête manuel, il y aura un contrôle à boutons tactiles.  
Si vous prenez un item inclinable avec un appui-tête électrique, vous aurez un contrôleur à bouton poussoir double avec prise USB.  
Si c'est un item sans bras (071-171) il y aura alors les boutons tactiles.



Boutons tactiles



Boutons poussoirs

\*Disponibles sur certains modèles et SEULEMENT sur le BRAS LARGE.

### OPTIONS ACCESSOIRES



Pour les prix des ancrages, voir la section description du modèle Optima et pour les accessoires vous référer à la fin de la liste de prix.

### Items 138-159-160-190 et bras large

Option ancrage et porte-gobelet \*Non disponible sur les petits bras\*.

Veuillez spécifier sur quel bras vous voulez avoir les ancrages et les porte-gobelets.

NB: Item 138- 159-160-190 sont non finis sur les côtés, doivent être utilisés entre 2 sièges. Chaque item à rangement possède 2 prises USB et une prise électrique à l'intérieur du rangement.

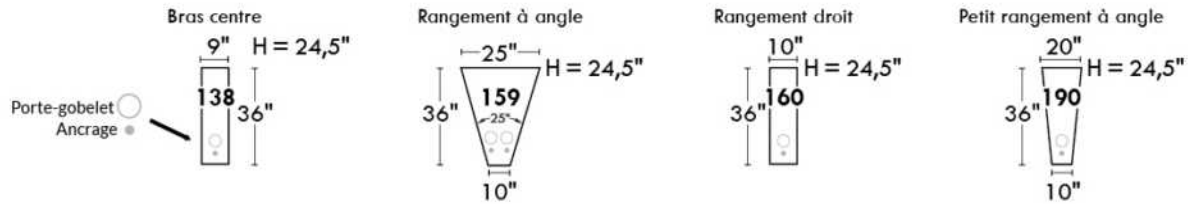

### SUGGESTIONS DE CONFIGURATIONS

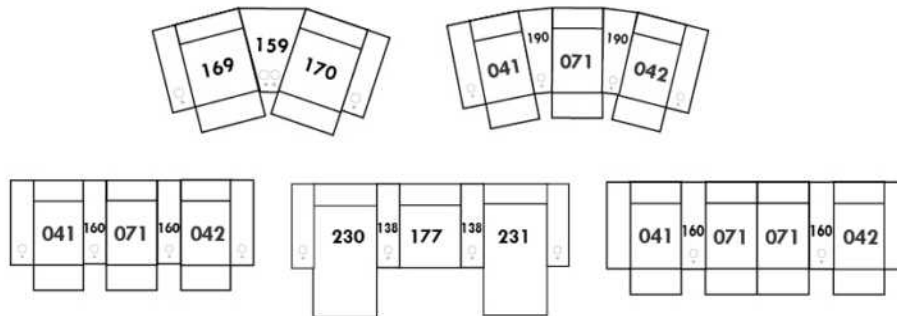

## BUDAPEST

### CARACTÉRISTIQUES:

- Appui-tête ajustable manuel sur tous les items (fixe sur centre rond).
- Fauteuil inclinable motorisé pleine jambe "à mécanisme \*protège-mur" (manuel n/d).
- Chaise longue inclinable motorisé (manuel n/d) avec appui-tête motorisé en option. Dégagement mural 8" et avant 5".
- Coussins de siège avec mousse modelée + 1" de mousse mémoire au-dessus; bras avec mousse mémoire.
- Couture: petit fil en tissu et gros fil plat en cuir.
- \*Exclus faut. 043 & 163: Dégagement mural 16".

Note: 2 inclinables séparés par un coin ne peuvent pas ouvrir en même temps. Aucuns inclinables à côté du 155 Petit coin carré.

### OPTIONS

Motorisé sans fil (batterie): ajoutez \$400/mec.

\*Appui-tête motorisé: ajoutez \$400 ch. (\*N/D sur items fixes.)

Mousse: Extra ferme ajoutez \$40/siège.

Choix de bras (LARGE ou PETIT de 6"): Pattes sur bras LARGE: LG103 bois ou LG189 métal (noire ou chrome). PETIT Bras: LG08 bois ou Métal: LG196 cyl. (noire ou chrome) ou LG64 (carré). Spécifiez couleur.

Profondeur d'assise: 20" ou \*22". \*Le 22" N/D sur faut. 043 & 163.

Faut. 043-163: avec base en bois (spécifiez couleur).

### Configurations CINÉMA MAISON

Détails accessoires, porte gobelets et configurations : Voir page Optima Cinéma maison en annexe.

Ancrage pour accessoires: \$90 ch.

Porte-Gobelets: En métal: \$65 ch. | Illuminé: \$65 ch. | \*Illuminé avec contrôle (1 ou 2 moteurs): \$100 ch.

\*Lumière DEL sous le siège : \$65/siège.

Description	L x P x H	Cuir						Tissu		
		10	20 Madras Softy	30 Hugo Fantasy Illusion Tucson Utah Vintage Wild Laredo Yukon	40 Elegance Princess Santiago Sensation Sunset Trina Victoria	50 Bull Cassiope Dublin	60 Caress Ultrasued	A	B COM	C alta
001 FAUTEUIL	44x40x33/40	4725	4950	5175	5400	5625	5850	3840	3950	4065
002 CAUSEUSE	67x40x33/40	6750	7040	7325	7615	7900	8190	5440	5625	5815
003 SOFA	91x40x33/40	8165	8540	8915	9290	9665	10040	6565	6790	7015
005 CHAISE LONGUE BRAS DROIT	34x62x33/40	4415	4575	4740	4900	5065	5225	3525	3675	3825
009 CAUSEUSE SANS BRAS	47x40x33/40	4740	4915	5090	5265	5440	5615	3725	3925	4125
011 CHAISE LONGUE BRAS GAUCHE	34x62x33/40	4415	4575	4740	4900	5065	5225	3525	3675	3825
012 CAUSEUSE BRAS GAUCHE	57x40x33/40	5800	6050	6300	6550	6800	7050	4625	4815	5000
017 FAUTEUIL DOUBLE	51x40x33/40	4950	5200	5450	5700	5950	6200	4000	4150	4300
021 SOFA APPARTEMENT SANS BRAS	61x40x33/40	5350	5600	5850	6100	6350	6600	4175	4390	4600
040 SOFA SANS BRAS	71x40x33/40	6125	6415	6700	6990	7275	7565	4875	5100	5325
041 FAUTEUIL INCLINABLE BRAS-G	34x40x33/40	4715	4900	5090	5275	5465	5650	4015	4100	4190
042 FAUTEUIL INCLINABLE BRAS-D	34x40x33/40	4715	4900	5090	5275	5465	5650	4015	4100	4190
043 FAUTEUIL INCLINABLE BERÇANT PIVOTANT	30x34x42	5590	5865	6140	6415	6690	6965	4690	4800	4915
044 FAUTEUIL INCLINABLE	44x40x33/40	5690	5915	6140	6365	6590	6815	4800	4925	5050
045 CAUSEUSE SANS BRAS ALLONGEE DROIT	68x40x33/40	5615	5850	6090	6325	6565	6800	4465	4625	4790
050 CENTRE ROND	49x49x33	4115	4365	4615	4865	5115	5365	3025	3175	3325

## BUDAPEST

### CARACTÉRISTIQUES:

- Appui-tête ajustable manuel sur tous les items (fixe sur centre rond).
- Fauteuil inclinable motorisé pleine jambe "à mécanisme \*protège-mur" (manuel n/d).
- Chaise longue inclinable motorisé (manuel n/d) avec appui-tête motorisé en option. Dégagement mural 8" et avant 5".
- Coussins de siège avec mousse modelée + 1" de mousse mémoire au-dessus; bras avec mousse mémoire.
- Couture: petit fil en tissu et gros fil plat en cuir.
- \*Exclus faut. 043 & 163: Dégagement mural 16".

Note: 2 inclinables séparés par un coin ne peuvent pas ouvrir en même temps. Aucuns inclinables à côté du 155 Petit coin carré.

### OPTIONS

Motorisé sans fil (batterie): ajoutez \$400/mec.

\*Appui-tête motorisé: ajoutez \$400 ch. (\*N/D sur items fixes.)

Mousse: Extra ferme ajoutez \$40/siège.

Choix de bras (LARGE ou PETIT de 6"): Pattes sur bras LARGE: LG103 bois ou LG189 métal (noire ou chrome). PETIT Bras: LG08 bois ou Métal: LG196 cyl. (noire ou chrome) ou LG64 (carré). Spécifiez couleur.

Profondeur d'assise: 20" ou \*22". \*Le 22" N/D sur faut. 043 & 163.

Faut. 043-163: avec base en bois (spécifiez couleur).

### Configurations CINÉMA MAISON

Détails accessoires, porte gobelets et configurations : Voir page Optima Cinéma maison en annexe.

Ancrage pour accessoires: \$90 ch.

Porte-Gobelets: En métal: \$65 ch. | Illuminé: \$65 ch. | \*Illuminé avec contrôle (1 ou 2 moteurs): \$100 ch.

\*Lumière DEL sous le siège : \$65/siège.

Description	L x P x H	Cuir						Tissu		
		10	20 Madras Softy	30 Hugo Fantasy Illusion Tucson Utah Vintage Wild Laredo Yukon	40 Elegance Princess Santiago Sensation Sunset Trina Victoria	50 Bull Cassiope Dublin	60 Caress Ultrasued	A	B COM	C alta
051 FAUTEUIL SANS BRAS	23,5x40x33/40	2715	2840	2965	3090	3215	3340	2115	2250	2390
052 SOFA BRAS GAUCHE	81x40x33/40	7175	7515	7850	8190	8525	8865	5725	5965	6200
053 SOFA BRAS DROIT	81x40x33/40	7175	7515	7850	8190	8525	8865	5725	5965	6200
055 COIN CARRE	44x44x33/40	4790	5025	5265	5500	5740	5975	3775	3915	4050
056 FAUTEUIL BRAS DROIT	34x40x33/40	3775	3940	4100	4265	4425	4590	3000	3150	3300
057 FAUTEUIL BRAS GAUCHE	34x40x33/40	3775	3940	4100	4265	4425	4590	3000	3150	3300
061 CAUSEUSE BRAS DROIT	57x40x33/40	5800	6050	6300	6550	6800	7050	4625	4815	5000
071 FAUTEUIL INCLINABLE SANS BRAS	23,5x40x33/40	3675	3815	3950	4090	4225	4365	3125	3275	3425
086 CAUSEUSE SANS BRAS ALLONGEE GAUCHE	68x40x33/40	5615	5850	6090	6325	6565	6800	4465	4625	4790
088 FAUTEUIL SANS BRAS ALLONGE GAUCHE	45x40x33/40	3600	3840	4075	4315	4550	4790	2825	2915	3000
089 FAUTEUIL SANS BRAS ALLONGE DROIT	45x40x33/40	3600	3840	4075	4315	4550	4790	2825	2915	3000
095 SOFA APPARTEMENT	81x40x33/40	7350	7715	8075	8440	8800	9165	5875	6115	6350
096 SOFA APPARTEMENT BRAS GAUCHE	71x40x33/40	6425	6700	6975	7250	7525	7800	5050	5275	5500
097 SOFA APPARTEMENT BRAS DROIT	71x40x33/40	6425	6700	6975	7250	7525	7800	5050	5275	5500
124 POUF AVEC RANGEMENT	30x22x17	1865	1915	1965	2015	2065	2115	1625	1675	1725
138 BRAS CENTRE	10x36x24	1040	1125	1215	1300	1390	1475	875	915	950



## BUDAPEST

### CARACTÉRISTIQUES:

- Appui-tête ajustable manuel sur tous les items (fixe sur centre rond).
- Fauteuil inclinable motorisé pleine jambe "à mécanisme \*protège-mur" (manuel n/d).
- Chaise longue inclinable motorisé (manuel n/d) avec appui-tête motorisé en option. Dégagement mural 8" et avant 5".
- Coussins de siège avec mousse modelée + 1" de mousse mémoire au-dessus; bras avec mousse mémoire.
- Couture: petit fil en tissu et gros fil plat en cuir.
- \*Exclus faut. 043 & 163: Dégagement mural 16".

Note: 2 inclinables séparés par un coin ne peuvent pas ouvrir en même temps. Aucuns inclinables à côté du 155 Petit coin carré.

### OPTIONS

Motorisé sans fil (batterie): ajoutez \$400/mec.

\*Appui-tête motorisé: ajoutez \$400 ch. (\*N/D sur items fixes.)

Mousse: Extra ferme ajoutez \$40/siège.

Choix de bras (LARGE ou PETIT de 6"): Pattes sur bras LARGE: LG103 bois ou LG189 métal (noire ou chrome). PETIT Bras: LG08 bois ou Métal: LG196 cyl. (noire ou chrome) ou LG64 (carré). Spécifiez couleur.

Profondeur d'assise: 20" ou \*22". \*Le 22" N/D sur faut. 043 & 163.

Faut. 043-163: avec base en bois (spécifiez couleur).

### Configurations CINÉMA MAISON

Détails accessoires, porte gobelets et configurations : Voir page Optima Cinéma maison en annexe.

Ancrage pour accessoires: \$90 ch.

Porte-Gobelets: En métal: \$65 ch. | Illuminé: \$65 ch. | \*Illuminé avec contrôle (1 ou 2 moteurs): \$100 ch.

\*Lumière DEL sous le siège : \$65/siège.

Description	L x P x H	Cuir						Tissu		
		10	20 Madras Softy	30 Hugo Fantasy Illusion Tucson Utah Vintage Wild Laredo Yukon	40 Elegance Princess Santiago Sensation Sunset Trina Victoria	50 Bull Cassiope Dublin	60 Caress Ultrasued	A	B COM	C alta
155 PETIT COIN CARRE	40x40x33/40	4790	5025	5265	5500	5740	5975	3775	3915	4050
159 RANGEMENT À ANGLE	11/27x36x24	1865	1940	2015	2090	2165	2240	1465	1500	1540
160 RANGEMENT DROIT	11x36x24	1800	1865	1925	1990	2050	2115	1375	1425	1475
163 FAUT. DBL INCL. BERGANT PIVOTANT	33x34x42	5725	6025	6325	6625	6925	7225	4700	4825	4950
165 FAUTEUIL DOUBLE INCLINABLE	51x40x33/40	5940	6190	6440	6690	6940	7190	5000	5165	5325
167 SOFA APP. SANS BRAS ALLONGE GAUCHE	82x40x33/40	6225	6550	6875	7200	7525	7850	4900	5115	5325
168 SOFA APP. SANS BRAS ALLONGE DROIT	82x40x33/40	6225	6550	6875	7200	7525	7850	4900	5115	5325
169 FAUTEUIL DOUBLE INCLINABLE BRAS GAUCHE	41x40x33/40	4975	5175	5375	5575	5775	5975	4175	4375	4575
170 FAUTEUIL DOUBLE INCLINABLE BRAS DROIT	41x40x33/40	4975	5175	5375	5575	5775	5975	4175	4375	4575
171 FAUTEUIL DOUBLE INCLINABLE SANS BRAS	30,5x40x33/40	3940	4065	4190	4315	4440	4565	3300	3450	3600
173 CHAISE LONGUE DOUBLE BRAS GAUCHE	41x62x33/40	4790	5015	5240	5465	5690	5915	3840	4040	4240
174 CHAISE LONGUE DOUBLE BRAS DROIT	41x62x33/40	4790	5015	5240	5465	5690	5915	3840	4040	4240
175 FAUTEUIL DOUBLE BRAS GAUCHE	41x40x33/40	3975	4200	4425	4650	4875	5100	3215	3375	3540
176 FAUTEUIL DOUBLE BRAS DROIT	41x40x33/40	3975	4200	4425	4650	4875	5100	3215	3375	3540
177 FAUTEUIL DOUBLE SANS BRAS	30,5x40x33/40	2965	3125	3290	3450	3615	3775	2290	2425	2565
178 FAUTEUIL DOUBLE SANS BRAS ALLONGE-G	52x40x33/40	3865	4065	4265	4465	4665	4865	3075	3225	3375

## BUDAPEST

### CARACTÉRISTIQUES:

- Appui-tête ajustable manuel sur tous les items (fixe sur centre rond).
- Fauteuil inclinable motorisé pleine jambe "à mécanisme \*protège-mur" (manuel n/d).
- Chaise longue inclinable motorisé (manuel n/d) avec appui-tête motorisé en option. Dégagement mural 8" et avant 5".
- Coussins de siège avec mousse modelée + 1" de mousse mémoire au-dessus; bras avec mousse mémoire.
- Couture: petit fil en tissu et gros fil plat en cuir.
- \*Exclus faut. 043 & 163: Dégagement mural 16".

Note: 2 inclinables séparés par un coin ne peuvent pas ouvrir en même temps. Aucuns inclinables à côté du 155 Petit coin carré.

### OPTIONS

Motorisé sans fil (batterie): ajoutez \$400/mec.

\*Appui-tête motorisé: ajoutez \$400 ch. (\*N/D sur items fixes.)

Mousse: Extra ferme ajoutez \$40/siège.

Choix de bras (LARGE ou PETIT de 6"): Pattes sur bras LARGE: LG103 bois ou LG189 métal (noire ou chrome). PETIT Bras: LG08 bois ou Métal: LG196 cyl. (noire ou chrome) ou LG64 (carré). Spécifiez couleur.

Profondeur d'assise: 20" ou \*22". \*Le 22" N/D sur faut. 043 & 163.

Faut. 043-163: avec base en bois (spécifiez couleur).

### Configurations CINÉMA MAISON

Détails accessoires, porte gobelets et configurations : Voir page Optima Cinéma maison en annexe.

Ancrage pour accessoires: \$90 ch.

Porte-Gobelets: En métal: \$65 ch. | Illuminé: \$65 ch. | \*Illuminé avec contrôle (1 ou 2 moteurs): \$100 ch.

\*Lumière DEL sous le siège : \$65/siège.

Description	L x P x H	Cuir						Tissu		
		10	20 Madras Softy	30 Hugo Fantasy Illusion Tucson Utah Vintage Wild Laredo Yukon	40 Elegance Princess Santiago Sensation Sunset Trina Victoria	50 Bull Cassiope Dublin	60 Caress Ultrasued	A	B COM	C alta
179 FAUTEUIL DOUBLE SANS BRAS ALLONGE-D	52x40x33/40	3865	4065	4265	4465	4665	4865	3075	3225	3375
186 CAUS. SANS BRAS ALLONGEE RANGEMENT-G	68x40x33/40	6050	6250	6450	6650	6850	7050	4875	5040	5200
187 CAUS. SANS BRAS ALLONGEE RANGEMENT-D	68x40x33/40	6050	6250	6450	6650	6850	7050	4875	5040	5200
188 FAUT. SANS BRAS ALLONGE RANGEMENT-G	45x40x33/40	4000	4225	4450	4675	4900	5125	3240	3325	3415
189 FAUT. SANS BRAS ALLONGE RANGEMENT-D	45x40x33/40	4000	4225	4450	4675	4900	5125	3240	3325	3415
190 PETIT RANGEMENT À ANGLE	11/21x36x24	1800	1865	1925	1990	2050	2115	1375	1425	1475
221 FAUT. DBL SANS BRAS ALLONGE RANGEMENT-G	52x40x33/40	4265	4475	4690	4900	5115	5325	3475	3625	3775
222 FAUT. DBL SANS BRAS ALLONGE RANGEMENT-D	52x40x33/40	4265	4475	4690	4900	5115	5325	3475	3625	3775
223 SOFA APP SANS BRAS ALLONGE RANGEMENT-G	82x40x33/40	6640	6965	7290	7615	7940	8265	5300	5540	5775
224 SOFA APP SANS BRAS ALLONGE RANGEMENT-D	82x40x33/40	6640	6965	7290	7615	7940	8265	5300	5540	5775
236 CHAISE LONGUE INCLINABLE BRAS GAUCHE	34x62x33/40	5400	5565	5725	5890	6050	6215	4550	4700	4850
237 CHAISE LONGUE INCLINABLE BRAS DROIT	34x62x33/40	5400	5565	5725	5890	6050	6215	4550	4700	4850
238 CHAISE LONGUE DBL INCLINABLE BRAS-G	41x62x33/40	5790	6015	6240	6465	6690	6915	4850	5050	5250
239 CHAISE LONGUE DBL INCLINABLE BRAS-D	41x62x33/40	5790	6015	6240	6465	6690	6915	4850	5050	5250
V51 PORTE VERRE A VIN	3.5 x 5.5 x 6.5	90	90	90	90	90	90	90	90	90
V52 TABLETTE PIVOTANTE EN PLASTIQUE	13 3/8 x 9 5/8	90	90	90	90	90	90	90	90	90



## BUDAPEST

### CARACTÉRISTIQUES:

- Appui-tête ajustable manuel sur tous les items (fixe sur centre rond).
- Fauteuil inclinable motorisé pleine jambe "à mécanisme \*protège-mur" (manuel n/d).
- Chaise longue inclinable motorisé (manuel n/d) avec appui-tête motorisé en option. Dégagement mural 8" et avant 5".
- Coussins de siège avec mousse modelée + 1" de mousse mémoire au-dessus; bras avec mousse mémoire.
- Couture: petit fil en tissu et gros fil plat en cuir.
- \*Exclus faut. 043 & 163: Dégagement mural 16".

Note: 2 inclinables séparés par un coin ne peuvent pas ouvrir en même temps. Aucuns inclinables à côté du 155 Petit coin carré.

### OPTIONS

Motorisé sans fil (batterie): ajoutez \$400/mec.

\*Appui-tête motorisé: ajoutez \$400 ch. (\*N/D sur items fixes.)

Mousse: Extra ferme ajoutez \$40/siège.

Choix de bras (LARGE ou PETIT de 6"): Pattes sur bras LARGE: LG103 bois ou LG189 métal (noire ou chrome). PETIT Bras: LG08 bois ou Métal: LG196 cyl. (noire ou chrome) ou LG64 (carré). Spécifiez couleur.

Profondeur d'assise: 20" ou \*22". \*Le 22" N/D sur faut. 043 & 163.

Faut. 043-163: avec base en bois (spécifiez couleur).

### Configurations CINÉMA MAISON

Détails accessoires, porte gobelets et configurations : Voir page Optima Cinéma maison en annexe.

Ancrage pour accessoires: \$90 ch.

Porte-Gobelets: En métal: \$65 ch. | Illuminé: \$65 ch. | \*Illuminé avec contrôle (1 ou 2 moteurs): \$100 ch.

\*Lumière DEL sous le siège : \$65/siège.

Description	L x P x H	Cuir						Tissu		
		10	20 Madras Softy	30 Hugo Fantasy Illusion Tucson Utah Vintage Wild Laredo Yukon	40 Elegance Princess Santiago Sensation Sunset Trina Victoria	50 Bull Cassiope Dublin	60 Caress Ultrasued	A	B COM	C alta
V53 TABLETTE PIVOTANTE EN BOIS	19 x 10	150	150	150	150	150	150	150	150	150
V54 PORTE TABLETTE	4.5 x 8 x 10	100	100	100	100	100	100	100	100	100
V55 LAMPE DEL	1.5x5x14 plié/bent	90	90	90	90	90	90	90	90	90
<b>CONFIGURATIONS</b>										
_A CONFIG (169-170)	82X40X40	9950	10350	10750	11150	11550	11950	8350	8750	9150
_B CONFIG (169-171-174)	113X62X40	13705	14255	14805	15355	15905	16455	11315	11865	12415
_C CONFIG (096-055-171-170)	115X115X40	20130	20965	21805	22640	23480	24315	16300	17015	17725
_D CONFIG (169-171-055-179)	115X96X40	17570	18330	19095	19855	20620	21380	14325	14965	15600
_J CONFIG (041-042)	68X40X40	9430	9800	10180	10550	10930	11300	8030	8200	8380
_K CONFIG (041-071-005)	92X62X40	12805	13290	13780	14265	14755	15240	10665	11050	11440
_L CONFIG (012-055-071-042)	102X102X40	18980	19790	20605	21415	22230	23040	15540	16105	16665
_M CONFIG (041-071-055-089)	102X89X40	16780	17580	18380	19180	19980	20780	13740	14205	14665



# BUDAPEST

**OPTIMA**  
Collection

**Jaymar**

Conçu et fabriqué fièrement au Canada  
Proudly designed and made in Canada

Nos produits sont fabriqués à la main et des variations mineures peuvent survenir.

Our product is hand-made and minor variations can occur.

## SPECIFICATIONS

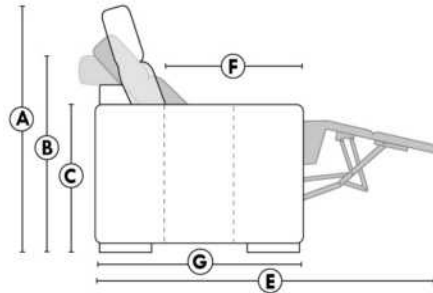

- Appui-tête levé / Headrest up
- Appui-tête baissé / Headrest down
- Complètement incliné / Fully reclined

- A** Hauteur complète 40" Total Height
- B** Hauteur appui-tête baissé 33" Height headrest down
- C** Hauteur du bras 24" Arm Height
- D** Hauteur du siège 19,5" Seat height
- E** Profondeur inclinée 65" Depth fully reclined
- F** Profondeur d'assise 20"ou/ou 22" Seat depth
- G** Profondeur appui-tête monté 37,5" Depth with headrest up

## BRAS | ARMS

Option de bras:  
Bras Régulier Large 10" ou Petit bras 6"

Arm option  
Regular arm Large 10" or Small arm 6"

Contrôle de l'inclinaison situé à l'intérieur du bras  
Recliner control located on the inside of the arm.

Option d'accessoires disponible sur le bras régulier seulement  
Accessories option, available on Regular arms ONLY.



## FAUTEUIL BERÇANT PIVOTANT INCLINABLE SWIVEL ROCKING MOTION CHAIR

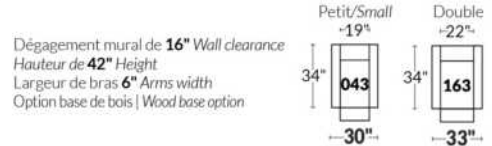

## SIÈGE 23" DE LARGE | 23" SEAT WIDTH

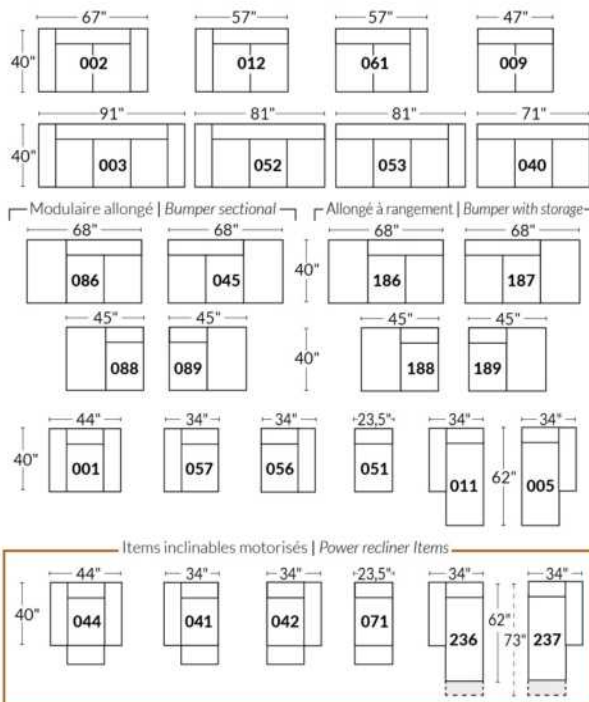

## SIÈGE 30" DE LARGE | 30" SEAT WIDTH

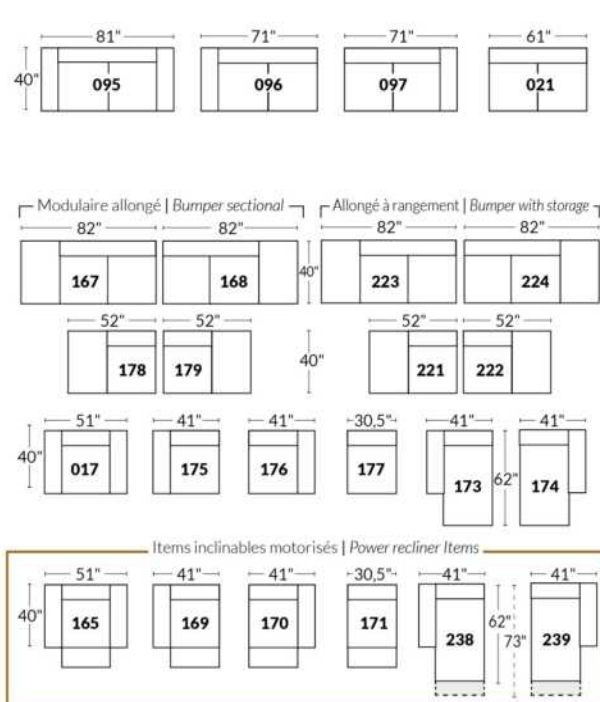

### Autres | Others

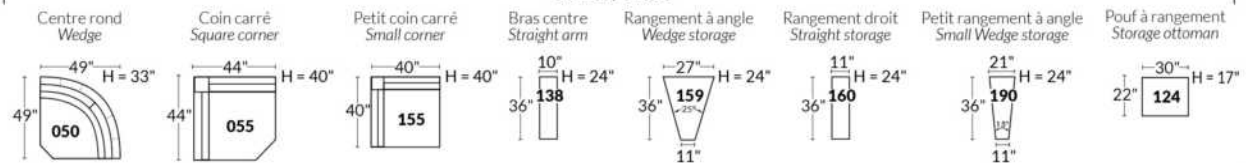

### EXEMPLE 23" EXAMPLE

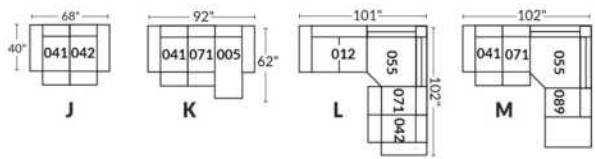

### EXEMPLE 30" EXAMPLE

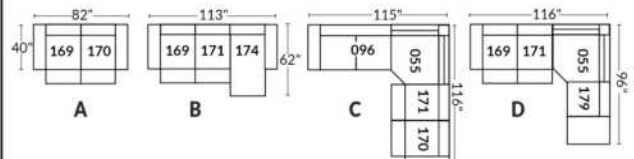

\*Disponibles sur certains modèles et SEULEMENT sur le BRAS LARGE.

### OPTIONS PORTE-GOBELETS

#### MÉTAL



Argent



Noir mat



Brun

#### ILLUMINÉ

1.



Porte-gobelet illuminé

2.



Porte-gobelet illuminé avec contrôle de l'inclinable, port USB & lumière DEL sous le siège

3.



Porte-gobelet illuminé avec contrôle double moteur, port USB & lumière DEL sous le siège

Nos porte-gobelets illuminés à un ou deux contrôles sont compatibles avec les lumières DEL sous le siège. Vous pouvez contrôler la lumière sur le porte-gobelet. Le porte-gobelet à 2 moteurs possède un contrôle remise à zéro (maison) pour remettre votre inclinable à la position de départ.

#### Lumière DEL sous le siège (en option)

Disponible seulement dans les configurations avec un minimum de 1 porte-gobelet illuminé à moteur qui contrôle l'ouverture et la fermeture de la lumière.

Pour les prix des options, voir la section description du modèle Optima.

Veuillez nous fournir un dessin de votre configuration qui indique le type de porte-gobelet et le positionnement.

#### Porte-gobelets avec contrôle

Il faut spécifier la position de ceux-ci; bras droit ou bras gauche et quel inclinable ils vont contrôler. Si vous avez une rangée de fauteuils avec plusieurs porte-gobelets, le contrôle sera par défaut sur le bras gauche et sur le droit pour le dernier bras extérieur.

#### EXEMPLE A

041-169 : Contrôleur et porte-gobelet à gauche  
071-171 : boutons tactiles sur le côté du siège  
042-170 : Contrôleur et porte-gobelet à droite

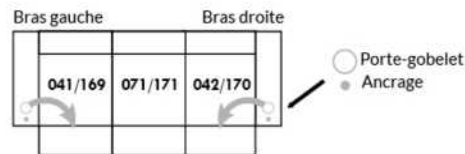

#### EXEMPLE B

071-171 : Ces deux items peuvent être connectés à un porte-gobelet intelligent qui pourra contrôler l'inclinable.  
Il faut alors utiliser un de ces items: 138,159, 160 et 190

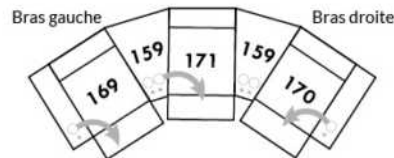

#### Informations sur les appui-têtes et boutons de contrôles des inclinables

##### AVEC porte-gobelet illuminés

Si vous prenez un item **stationnaire**, vous aurez par défaut le porte-gobelet N°1.  
Si vous prenez un **appui-tête manuel**, vous aurez le porte-gobelet N°2.  
Si vous prenez un **appui-tête électrique**, vous aurez par défaut le porte-gobelet N°3.

##### SANS porte-gobelet et avec un inclinable

Si vous prenez un item inclinable et un **appui-tête manuel**, il y aura un contrôle à boutons tactiles.  
Si vous prenez un item inclinable avec un **appui-tête électrique**, vous aurez un contrôleur à bouton poussoir double avec prise USB.  
Si c'est un **item sans bras** (071-171) il y aura alors les boutons tactiles.



Boutons tactiles



Boutons poussoirs

\*Disponibles sur certains modèles et SEULEMENT sur le BRAS LARGE.

### OPTIONS ACCESSOIRES

<p><b>Ancrage pour accessoires</b></p> 	<p><b>V51</b> Porte verre à vin</p> 	<p><b>V52</b> Tablette pivotante en plastique</p> 	<p><b>V53</b> Tablette pivotante en bois (choix de 8 couleurs)</p> 
<p><b>V54</b> Porte tablette</p> 	<p><b>V55</b> Lampe DEL</p> 	<p>Spécifiez sur quel bras (gauche ou droit) la tablette sera installée</p>	

Pour les prix des ancrages, voir la section description du modèle Optima et pour les accessoires vous référer à la fin de la liste de prix.

### Items 138-159-160-190 et bras large

Option ancrage et porte-gobelet \*Non disponible sur les petits bras\*.

Veuillez spécifier sur quel bras vous voulez avoir les ancrages et les porte-gobelets.

NB: Item 138- 159-160-190 sont non finis sur les côtés, doivent être utilisés entre 2 sièges. Chaque item à rangement possède 2 prises USB et une prise électrique à l'intérieur du rangement.

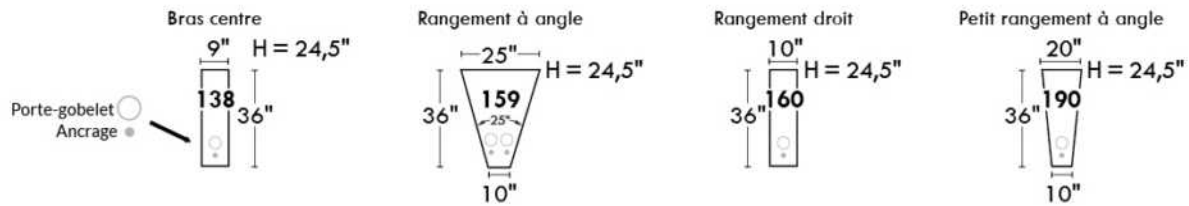

### SUGGESTIONS DE CONFIGURATIONS

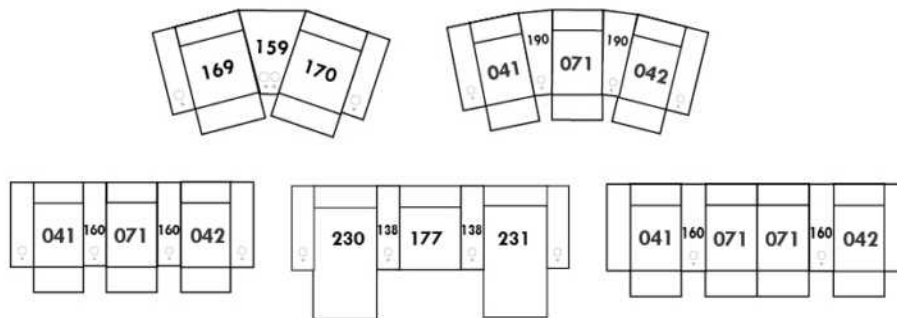

## Liste de prix CDN

### CAVALIA

CARACTÉRISTIQUES: Coussins de siège avec mousse mémoire. Couture: Double et française. EN TISSU il n'y a pas de coutures verticales sur les dossiers.

PATTES: Spécifiez couleur de pattes LG109.

COMBO: Recouvrement #2 sur les dossiers, sièges et dessus de bras.

TISSU UNI recommandé pour la base.

N.B.: En cuir et en tissu, les côtés sans bras et coin rond ne sont pas complètement recouvert de cuir/tissu.

Description	L x P x H	Cuir						Tissu		
		10	20 Madras Softy	30 Hugo Fantasy Illusion Tucson Utah Vintage Wild Laredo Yukon	40 Elegance Princess Santiago Sensation Sunset Trina Victoria	50 Bull Cassiope Dublin	60 Caress Ultrasued	A	B COM	C alta
001 FAUTEUIL	46X37X34	3540	3765	3990	4215	4440	4665	2600	2750	2900
002 CAUSEUSE	69X37X34	5100	5390	5675	5965	6250	6540	3400	3590	3775
005 CHAISE LONGUE BRAS DROIT	43X62X34	3425	3690	3950	4215	4475	4740	2440	2590	2740
006 POUF	25.5X25.5X18	1725	1790	1850	1915	1975	2040	1265	1315	1365
011 CHAISE LONGUE BRAS GAUCHE	43X62X34	3425	3690	3950	4215	4475	4740	2440	2590	2740
012 CAUSEUSE BRAS GAUCHE	57X37X34	4375	4650	4925	5200	5475	5750	3140	3325	3515
024 CAUSEUSE MODULAIRE ALLONGEE DROIT	90X37X34	5850	6300	6750	7200	7650	8100	4350	4625	4900
048 CAUSEUSE MODULAIRE ALLONGEE GAUCHE	90X37X34	5850	6300	6750	7200	7650	8100	4350	4625	4900
050 CENTRE ROND	47X47X34	3025	3265	3500	3740	3975	4215	2390	2540	2690
055 COIN CARRE	37X37X34	2900	3175	3450	3725	4000	4275	2275	2425	2575
056 FAUTEUIL BRAS DROIT	43X37X34	2825	3065	3300	3540	3775	4015	2375	2515	2650
057 FAUTEUIL BRAS GAUCHE	43X37X34	2825	3065	3300	3540	3775	4015	2375	2515	2650
061 CAUSEUSE BRAS DROIT	57X37X34	4375	4650	4925	5200	5475	5750	3140	3325	3515
088 FAUTEUIL SANS BRAS ALLONGE GAUCHE	53X37X34	3215	3415	3615	3815	4015	4215	2375	2515	2650
089 FAUTEUIL SANS BRAS ALLONGE DROIT	53X37X34	3215	3415	3615	3815	4015	4215	2375	2515	2650
095 SOFA APPARTEMENT	87X37X34	5725	6090	6450	6815	7175	7540	3940	4140	4340
096 SOFA APPARTEMENT BRAS GAUCHE	75X37X34	4975	5365	5750	6140	6525	6915	3700	3925	4150
097 SOFA APPARTEMENT BRAS DROIT	75X37X34	4975	5365	5750	6140	6525	6915	3700	3925	4150
<b>CONFIGURATIONS</b>										
A CONF. A (12-50-61)	104X104X34	11775	12565	13350	14140	14925	15715	8670	9190	9720
B CONF. B (12-50-89)	100X104X34	10615	11330	12040	12755	13465	14180	7905	8380	8855
C CONF. C (88-50-89)	100X100X34	9455	10095	10730	11370	12005	12645	7140	7570	7990
D CONF. D (96-50-56)	90X122X34	10825	11695	12550	13420	14275	15145	8465	8980	9490
E CONF. E (95-01-06)	87X37X34	10990	11645	12290	12945	13590	14245	7805	8205	8605
F CONF. F (12-50-97)	122X104X34	12375	13280	14175	15080	15975	16880	9230	9790	10355
G CONF. G (96-05)	118X62X34	8400	9055	9700	10355	11000	11655	6140	6515	6890



Hauteur complète 34" | Hauteur de siège 18" | Hauteur devant bras 24" | Profondeur d'assise 21"  
 Total Height 34" | Seat Height 18" | Arm Height 24" | Seat Depth 21"

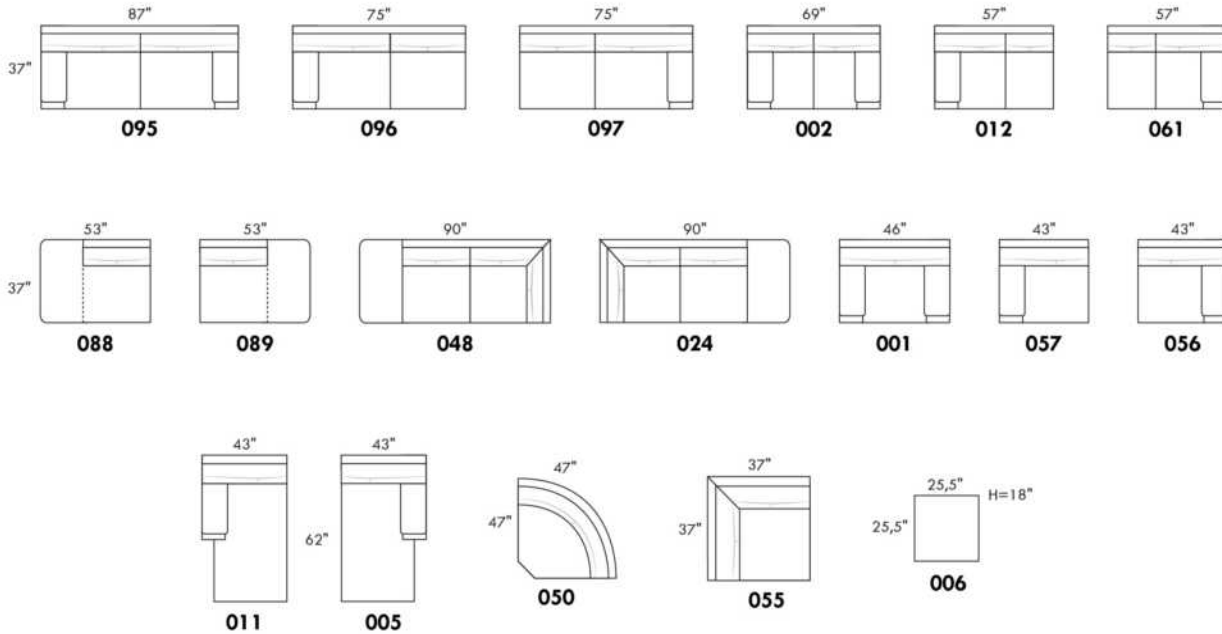

## CONFIGURATIONS

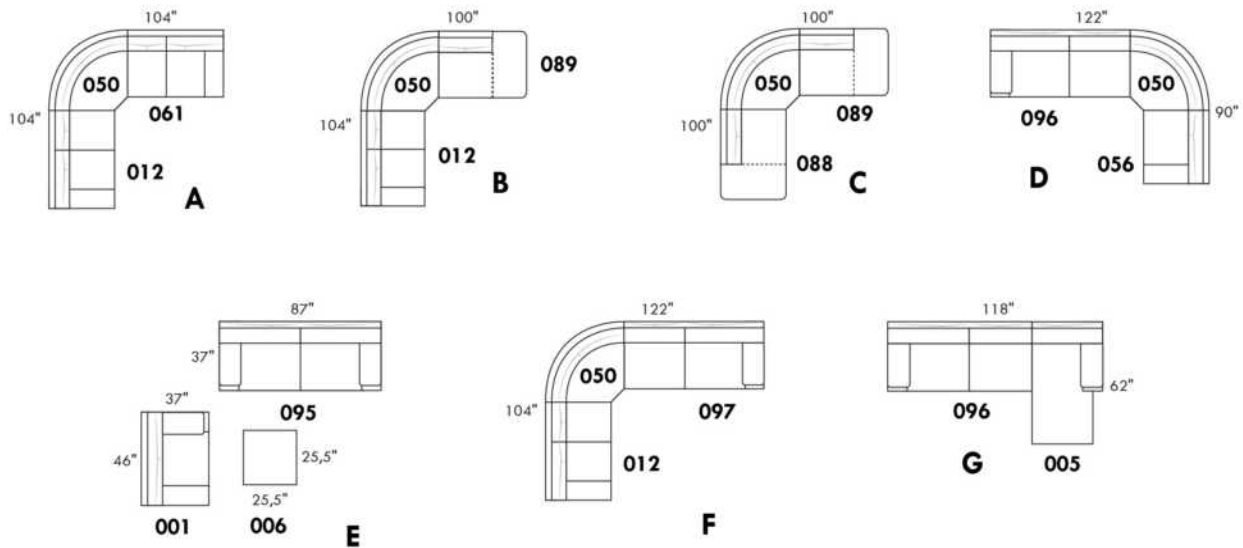

www.jaymar.ca

Toutes les dimensions indiquées sont au pouce près. Nos produits sont fabriqués à la main et des variations mineures peuvent survenir.  
 All dimensions indicated are to the nearest inch. Our product is hand-made and minor variations can occur.

## CHAMONIX

### Caractéristiques:

- Appui-tête ajustable manuel sur tous les items (fixe sur centre rond).
- Fauteuil inclinable motorisé pleine jambe "à mec. \*protège-mur" (manuel n/d).
- Chaise longue inclinable motorisé (manuel n/d) avec appui-tête motorisé en option. Dégagement mural 8" et avant 5".
- Coussins de siège avec mousse modelée + 1" de mousse mémoire au-dessus; bras avec mousse mémoire.
- Couture: petit fil en tissu & gros fil plat en cuir.
- \*Exclus faut. 043 & 163 : Dégagement mural 16".

Note: 2 inclinables séparés par un coin ne peuvent pas ouvrir en même temps. Aucuns inclinables à côté d'item #155.

### OPTIONS

- Motorisé sans fil (batterie): ajoutez \$400/mec.
- \*Appui-tête motorisé: ajoutez \$400 ch. (\*N/D sur items fixes.)
- Mousse: Extra ferme ajoutez \$40/siège.
- Choix de bras (LARGE ou PETIT de 6"): Pattes sur bras LARGE: LG187 bois ou Métal: LG189 cyl. (noire ou chrome) ou LG64 (carré). PETIT bras: LG08 bois ou Métal: LG196 cyl. (noire ou chrome) ou LG64 (carré). Spécifiez couleur.
- Profondeur d'assise : 20" ou \*22". \*Le 22" N/D sur faut. 043 & 163.
- Faut. 043-163: base en bois (spécifiez couleur).

### Configurations CINÉMA MAISON

Détails accessoires, porte gobelets et configurations : Voir page Optima Cinéma maison en annexe.

Ancrage pour accessoires: \$90 ch.

Porte-Gobelets : En métal: \$65 ch. | Illuminé: \$65 ch. | \*Illuminé avec contrôle (1 ou 2 moteurs): \$100 ch.

\*Lumière DEL sous le siège : \$65/siège.

Description	L x P x H	Cuir						Tissu		
		10	20 Madras Softy	30 Hugo Fantasy Illusion Tucson Utah Vintage Wild Laredo Yukon	40 Elegance Princess Santiago Sensation Sunset Trina Victoria	50 Bull Cassiope Dublin	60 Caress Ultrasued	A	B COM	C alta
001 FAUTEUIL	42x40x33/40	4725	4950	5175	5400	5625	5850	3840	3950	4065
002 CAUSEUSE	65x40x33/40	6750	7040	7325	7615	7900	8190	5440	5625	5815
003 SOFA	89x40x33/40	8165	8540	8915	9290	9665	10040	6565	6790	7015
005 CHAISE LONGUE BRAS DROIT	33x62x33/40	4415	4575	4740	4900	5065	5225	3525	3675	3825
009 CAUSEUSE SANS BRAS	47x40x33/40	4740	4915	5090	5265	5440	5615	3725	3925	4125
011 CHAISE LONGUE BRAS GAUCHE	33x62x33/40	4415	4575	4740	4900	5065	5225	3525	3675	3825
012 CAUSEUSE BRAS GAUCHE	56x40x33/40	5800	6050	6300	6550	6800	7050	4625	4815	5000
017 FAUTEUIL DOUBLE	49x40x33/40	4950	5200	5450	5700	5950	6200	4000	4150	4300
021 SOFA APPARTEMENT SANS BRAS	61x40x33/40	5350	5600	5850	6100	6350	6600	4175	4390	4600
040 SOFA SANS BRAS	71x40x33/40	6125	6415	6700	6990	7275	7565	4875	5100	5325
041 FAUTEUIL INCLINABLE BRAS-G	33x40x33/40	4715	4900	5090	5275	5465	5650	4015	4100	4190
042 FAUTEUIL INCLINABLE BRAS-D	33x40x33/40	4715	4900	5090	5275	5465	5650	4015	4100	4190
043 FAUTEUIL INCLINABLE BERÇANT PIVOTANT	30x34x42	5590	5865	6140	6415	6690	6965	4690	4800	4915
044 FAUTEUIL INCLINABLE	42x40x33/40	5690	5915	6140	6365	6590	6815	4800	4925	5050
045 CAUSEUSE SANS BRAS ALLONGEE DROIT	68x40x33/40	5615	5850	6090	6325	6565	6800	4465	4625	4790
050 CENTRE ROND	49x49x33	4115	4365	4615	4865	5115	5365	3025	3175	3325

## CHAMONIX

### Caractéristiques:

- Appui-tête ajustable manuel sur tous les items (fixe sur centre rond).
- Fauteuil inclinable motorisé pleine jambe "à mec. \*protège-mur" (manuel n/d).
- Chaise longue inclinable motorisé (manuel n/d) avec appui-tête motorisé en option. Dégagement mural 8" et avant 5".
- Coussins de siège avec mousse modelée + 1" de mousse mémoire au-dessus; bras avec mousse mémoire.
- Couture: petit fil en tissu & gros fil plat en cuir.
- \*Exclus faut. 043 & 163 : Dégagement mural 16".

Note: 2 inclinables séparés par un coin ne peuvent pas ouvrir en même temps. Aucuns inclinables à côté d'item #155.

### OPTIONS

- Motorisé sans fil (batterie): ajoutez \$400/mec.
- \*Appui-tête motorisé: ajoutez \$400 ch. (\*N/D sur items fixes.)
- Mousse: Extra ferme ajoutez \$40/siège.
- Choix de bras (LARGE ou PETIT de 6"): Pattes sur bras LARGE: LG187 bois ou Métal: LG189 cyl. (noire ou chrome) ou LG64 (carré). PETIT bras: LG08 bois ou Métal: LG196 cyl. (noire ou chrome) ou LG64 (carré). Spécifiez couleur.
- Profondeur d'assise : 20" ou \*22". \*Le 22" N/D sur faut. 043 & 163.
- Faut. 043-163: base en bois (spécifiez couleur).

### Configurations CINÉMA MAISON

Détails accessoires, porte gobelets et configurations : Voir page Optima Cinéma maison en annexe.

Ancrage pour accessoires: \$90 ch.

Porte-Gobelets : En métal: \$65 ch. | Illuminé: \$65 ch. | \*Illuminé avec contrôle (1 ou 2 moteurs): \$100 ch.

\*Lumière DEL sous le siège : \$65/siège.

Description	L x P x H	Cuir						Tissu		
		10	20 Madras Softy	30 Hugo Fantasy Illusion Tucson Utah Vintage Wild Laredo Yukon	40 Elegance Princess Santiago Sensation Sunset Trina Victoria	50 Bull Cassiope Dublin	60 Caress Ultrasued	A	B COM	C alta
051 FAUTEUIL SANS BRAS	23,5x40x33/40	2715	2840	2965	3090	3215	3340	2115	2250	2390
052 SOFA BRAS GAUCHE	80x40x33/40	7175	7515	7850	8190	8525	8865	5725	5965	6200
053 SOFA BRAS DROIT	80x40x33/40	7175	7515	7850	8190	8525	8865	5725	5965	6200
055 COIN CARRE	44x44x33/40	4790	5025	5265	5500	5740	5975	3775	3915	4050
056 FAUTEUIL BRAS DROIT	33x40x33/40	3775	3940	4100	4265	4425	4590	3000	3150	3300
057 FAUTEUIL BRAS GAUCHE	33x40x33/40	3775	3940	4100	4265	4425	4590	3000	3150	3300
061 CAUSEUSE BRAS DROIT	56x40x33/40	5800	6050	6300	6550	6800	7050	4625	4815	5000
071 FAUTEUIL INCLINABLE SANS BRAS	23,5x40x33/40	3675	3815	3950	4090	4225	4365	3125	3275	3425
086 CAUSEUSE SANS BRAS ALLONGEE GAUCHE	68x40x33/40	5615	5850	6090	6325	6565	6800	4465	4625	4790
088 FAUTEUIL SANS BRAS ALLONGE GAUCHE	45x40x33/40	3600	3840	4075	4315	4550	4790	2825	2915	3000
089 FAUTEUIL SANS BRAS ALLONGE DROIT	45x40x33/40	3600	3840	4075	4315	4550	4790	2825	2915	3000
095 SOFA APPARTEMENT	79x40x33/40	7350	7715	8075	8440	8800	9165	5875	6115	6350
096 SOFA APPARTEMENT BRAS GAUCHE	70x40x33/40	6425	6700	6975	7250	7525	7800	5050	5275	5500
097 SOFA APPARTEMENT BRAS DROIT	70x40x33/40	6425	6700	6975	7250	7525	7800	5050	5275	5500
124 POUF AVEC RANGEMENT	30x22x17	1865	1915	1965	2015	2065	2115	1625	1675	1725
138 BRAS CENTRE	9x36x24	1040	1125	1215	1300	1390	1475	875	915	950



## CHAMONIX

### Caractéristiques:

- Appui-tête ajustable manuel sur tous les items (fixe sur centre rond).
- Fauteuil inclinable motorisé pleine jambe "à mec. \*protège-mur" (manuel n/d).
- Chaise longue inclinable motorisé (manuel n/d) avec appui-tête motorisé en option. Dégagement mural 8" et avant 5".
- Coussins de siège avec mousse modelée + 1" de mousse mémoire au-dessus; bras avec mousse mémoire.
- Couture: petit fil en tissu & gros fil plat en cuir.
- \*Exclus faut. 043 & 163 : Dégagement mural 16".

Note: 2 inclinables séparés par un coin ne peuvent pas ouvrir en même temps. Aucuns inclinables à côté d'item #155.

### OPTIONS

- Motorisé sans fil (batterie): ajoutez \$400/mec.
- \*Appui-tête motorisé: ajoutez \$400 ch. (\*N/D sur items fixes.)
- Mousse: Extra ferme ajoutez \$40/siège.
- Choix de bras (LARGE ou PETIT de 6"): Pattes sur bras LARGE: LG187 bois ou Métal: LG189 cyl. (noire ou chrome) ou LG64 (carré). PETIT bras: LG08 bois ou Métal: LG196 cyl. (noire ou chrome) ou LG64 (carré). Spécifiez couleur.
- Profondeur d'assise : 20" ou \*22". \*Le 22" N/D sur faut. 043 & 163.
- Faut. 043-163: base en bois (spécifiez couleur).

### Configurations CINÉMA MAISON

Détails accessoires, porte gobelets et configurations : Voir page Optima Cinéma maison en annexe.

Ancrage pour accessoires: \$90 ch.

Porte-Gobelets : En métal: \$65 ch. | Illuminé: \$65 ch. | \*Illuminé avec contrôle (1 ou 2 moteurs): \$100 ch.

\*Lumière DEL sous le siège : \$65/siège.

Description	L x P x H	Cuir						Tissu		
		10	20 Madras Softy	30 Hugo Fantasy Illusion Tucson Utah Vintage Wild Laredo Yukon	40 Elegance Princess Santiago Sensation Sunset Trina Victoria	50 Bull Cassiope Dublin	60 Caress Ultrasued	A	B COM	C alta
155 PETIT COIN CARRE	40x40x33/40	4790	5025	5265	5500	5740	5975	3775	3915	4050
159 RANGEMENT À ANGLE	12/27x36x24	1865	1940	2015	2090	2165	2240	1465	1500	1540
160 RANGEMENT DROIT	12x36x24	1800	1865	1925	1990	2050	2115	1375	1425	1475
163 FAUT. DBL INCL. BERCANT PIVOTANT	33x34x42	5725	6025	6325	6625	6925	7225	4700	4825	4950
165 FAUTEUIL DOUBLE INCLINABLE	49x40x33/40	5940	6190	6440	6690	6940	7190	5000	5165	5325
167 SOFA APP. SANS BRAS ALLONGE GAUCHE	82x40x33/40	6225	6550	6875	7200	7525	7850	4900	5115	5325
168 SOFA APP. SANS BRAS ALLONGE DROIT	82x40x33/40	6225	6550	6875	7200	7525	7850	4900	5115	5325
169 FAUTEUIL DOUBLE INCLINABLE BRAS GAUCHE	40x40x33/40	4975	5175	5375	5575	5775	5975	4175	4375	4575
170 FAUTEUIL DOUBLE INCLINABLE BRAS DROIT	40x40x33/40	4975	5175	5375	5575	5775	5975	4175	4375	4575
171 FAUTEUIL DOUBLE INCLINABLE SANS BRAS	30,5x40x33/40	3940	4065	4190	4315	4440	4565	3300	3450	3600
173 CHAISE LONGUE DOUBLE BRAS GAUCHE	40x62x33/40	4790	5015	5240	5465	5690	5915	3840	4040	4240
174 CHAISE LONGUE DOUBLE BRAS DROIT	40x62x33/40	4790	5015	5240	5465	5690	5915	3840	4040	4240
175 FAUTEUIL DOUBLE BRAS GAUCHE	40x40x33/40	3975	4200	4425	4650	4875	5100	3215	3375	3540
176 FAUTEUIL DOUBLE BRAS DROIT	40x40x33/40	3975	4200	4425	4650	4875	5100	3215	3375	3540
177 FAUTEUIL DOUBLE SANS BRAS	30,5x40x33/40	2965	3125	3290	3450	3615	3775	2290	2425	2565
178 FAUTEUIL DOUBLE SANS BRAS ALLONGE-G	52x40x33/40	3865	4065	4265	4465	4665	4865	3075	3225	3375

## CHAMONIX

### Caractéristiques:

- Appui-tête ajustable manuel sur tous les items (fixe sur centre rond).
- Fauteuil inclinable motorisé pleine jambe "à mec. \*protège-mur" (manuel n/d).
- Chaise longue inclinable motorisé (manuel n/d) avec appui-tête motorisé en option. Dégagement mural 8" et avant 5".
- Coussins de siège avec mousse modelée + 1" de mousse mémoire au-dessus; bras avec mousse mémoire.
- Couture: petit fil en tissu & gros fil plat en cuir.
- \*Exclus faut. 043 & 163 : Dégagement mural 16".

Note: 2 inclinables séparés par un coin ne peuvent pas ouvrir en même temps. Aucuns inclinables à côté d'item #155.

### OPTIONS

- Motorisé sans fil (batterie): ajoutez \$400/mec.
- \*Appui-tête motorisé: ajoutez \$400 ch. (\*N/D sur items fixes.)
- Mousse: Extra ferme ajoutez \$40/siège.
- Choix de bras (LARGE ou PETIT de 6"): Pattes sur bras LARGE: LG187 bois ou Métal: LG189 cyl. (noire ou chrome) ou LG64 (carré). PETIT bras: LG08 bois ou Métal: LG196 cyl. (noire ou chrome) ou LG64 (carré). Spécifiez couleur.
- Profondeur d'assise : 20" ou \*22". \*Le 22" N/D sur faut. 043 & 163.
- Faut. 043-163: base en bois (spécifiez couleur).

### Configurations CINÉMA MAISON

Détails accessoires, porte gobelets et configurations : Voir page Optima Cinéma maison en annexe.

Ancrage pour accessoires: \$90 ch.

Porte-Gobelets : En métal: \$65 ch. | Illuminé: \$65 ch. | \*Illuminé avec contrôle (1 ou 2 moteurs): \$100 ch.

\*Lumière DEL sous le siège : \$65/siège.

Description	L x P x H	Cuir						Tissu		
		10	20 Madras Softy	30 Hugo Fantasy Illusion Tucson Utah Vintage Wild Laredo Yukon	40 Elegance Princess Santiago Sensation Sunset Trina Victoria	50 Bull Cassiope Dublin	60 Caress Ultrasued	A	B COM	C alta
179 FAUTEUIL DOUBLE SANS BRAS ALLONGE-D	52x40x33/40	3865	4065	4265	4465	4665	4865	3075	3225	3375
186 CAUS. SANS BRAS ALLONGEE RANGEMENT-G	68x40x33/40	6050	6250	6450	6650	6850	7050	4875	5040	5200
187 CAUS. SANS BRAS ALLONGEE RANGEMENT-D	68x40x33/40	6050	6250	6450	6650	6850	7050	4875	5040	5200
188 FAUT. SANS BRAS ALLONGE RANGEMENT-G	45x40x33/40	4000	4225	4450	4675	4900	5125	3240	3325	3415
189 FAUT. SANS BRAS ALLONGE RANGEMENT-D	45x40x33/40	4000	4225	4450	4675	4900	5125	3240	3325	3415
190 PETIT RANGEMENT À ANGLE	12/21x36x24	1800	1865	1925	1990	2050	2115	1375	1425	1475
221 FAUT. DBL SANS BRAS ALLONGE RANGEMENT-G	52x40x33/40	4265	4475	4690	4900	5115	5325	3475	3625	3775
222 FAUT. DBL SANS BRAS ALLONGE RANGEMENT-D	52x40x33/40	4265	4475	4690	4900	5115	5325	3475	3625	3775
223 SOFA APP SANS BRAS ALLONGE RANGEMENT-G	82x40x33/40	6640	6965	7290	7615	7940	8265	5300	5540	5775
224 SOFA APP SANS BRAS ALLONGE RANGEMENT-D	82x40x33/40	6640	6965	7290	7615	7940	8265	5300	5540	5775
236 CHAISE LONGUE INCLINABLE BRAS GAUCHE	33x62x33/40	5400	5565	5725	5890	6050	6215	4550	4700	4850
237 CHAISE LONGUE INCLINABLE BRAS DROIT	33x62x33/40	5400	5565	5725	5890	6050	6215	4550	4700	4850
238 CHAISE LONGUE DBL INCLINABLE BRAS-G	40x62x33/40	5790	6015	6240	6465	6690	6915	4850	5050	5250
239 CHAISE LONGUE DBL INCLINABLE BRAS-D	40x62x33/40	5790	6015	6240	6465	6690	6915	4850	5050	5250
V51 PORTE VERRE A VIN	3.5 x 5.5 x 6.6	90	90	90	90	90	90	90	90	90
V52 TABLETTE PIVOTANTE EN PLASTIQUE	13 3/8 x 9 5/8	90	90	90	90	90	90	90	90	90

## CHAMONIX

### Caractéristiques:

- Appui-tête ajustable manuel sur tous les items (fixe sur centre rond).
- Fauteuil inclinable motorisé pleine jambe "à mec. \*protège-mur" (manuel n/d).
- Chaise longue inclinable motorisé (manuel n/d) avec appui-tête motorisé en option. Dégagement mural 8" et avant 5".
- Coussins de siège avec mousse modelée + 1" de mousse mémoire au-dessus; bras avec mousse mémoire.
- Couture: petit fil en tissu & gros fil plat en cuir.
- \*Exclus faut. 043 & 163 : Dégagement mural 16".

Note: 2 inclinables séparés par un coin ne peuvent pas ouvrir en même temps. Aucuns inclinables à côté d'item #155.

### OPTIONS

- Motorisé sans fil (batterie): ajoutez \$400/mec.
- \*Appui-tête motorisé: ajoutez \$400 ch. (\*N/D sur items fixes.)
- Mousse: Extra ferme ajoutez \$40/siège.
- Choix de bras (LARGE ou PETIT de 6"): Pattes sur bras LARGE: LG187 bois ou Métal: LG189 cyl. (noire ou chrome) ou LG64 (carré). PETIT bras: LG08 bois ou Métal: LG196 cyl. (noire ou chrome) ou LG64 (carré). Spécifiez couleur.
- Profondeur d'assise : 20" ou \*22". \*Le 22" N/D sur faut. 043 & 163.
- Faut. 043-163: base en bois (spécifiez couleur).

### Configurations CINÉMA MAISON

Détails accessoires, porte gobelets et configurations : Voir page Optima Cinéma maison en annexe.

Ancrage pour accessoires: \$90 ch.

Porte-Gobelets : En métal: \$65 ch. | Illuminé: \$65 ch. | \*Illuminé avec contrôle (1 ou 2 moteurs): \$100 ch.

\*Lumière DEL sous le siège : \$65/siège.

Description	L x P x H	Cuir						Tissu		
		10	20 Madras Softy	30 Hugo Fantasy Illusion Tucson Utah Vintage Wild Laredo Yukon	40 Elegance Princess Santiago Sensation Sunset Trina Victoria	50 Bull Cassiope Dublin	60 Caress Ultrasued	A	B COM	C alta
V53 TABLETTE PIVOTANTE EN BOIS	19 x 10	150	150	150	150	150	150	150	150	150
V54 PORTE TABLETTE	4.5 x 8 x 10	100	100	100	100	100	100	100	100	100
V55 LAMPE DEL	1.5x5x14 plié/bent	90	90	90	90	90	90	90	90	90
<b>CONFIGURATIONS</b>										
_A CONFIG (169-170)	80X40X40	9950	10350	10750	11150	11550	11950	8350	8750	9150
_B CONFIG (169-171-174)	111X62X40	13705	14255	14805	15355	15905	16455	11315	11865	12415
_C CONFIG (096-055-171-170)	115X115X40	20130	20965	21805	22640	23480	24315	16300	17015	17725
_D CONFIG (169-171-055-179)	115X96X40	17570	18330	19095	19855	20620	21380	14325	14965	15600
_J CONFIG (041-042)	66X40X40	9430	9800	10180	10550	10930	11300	8030	8200	8380
_K CONFIG (041-071-005)	90X62X40	12805	13290	13780	14265	14755	15240	10665	11050	11440
_L CONFIG (012-055-071-042)	101X101X40	18980	19790	20605	21415	22230	23040	15540	16105	16665
_M CONFIG (041-071-055-089)	101X89X40	16780	17580	18380	19180	19980	20780	13740	14205	14665



# CHAMONIX

**OPTIMA**  
Collection

**Jaymar**

Conçu et fabriqué fièrement au Canada  
Proudly designed and made in Canada

Nos produits sont fabriqués à la main et des variations mineures peuvent survenir.

Our product is hand-made and minor variations can occur.

## SPECIFICATIONS

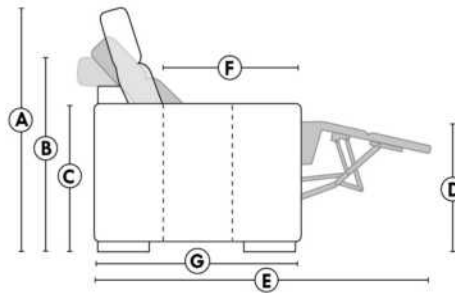

- Appui-tête levé Headrest up
- Appui-tête baissé Headrest down
- Complètement incliné Fully reclined

- A** Hauteur complète 40" Total Height
- B** Hauteur appui-tête baissé 33" Height headrest down
- C** Hauteur du bras 24" Arm Height
- D** Hauteur du siège 19,5" Seat height
- E** Profondeur inclinée 65" Depth fully reclined
- F** Profondeur d'assise 20"ou/ou 22" Seat depth
- G** Profondeur appui-tête monté 37,5" Depth with headrest up

## BRAS | ARMS

Option de bras:  
Bras Régulier Large 9" ou Petit bras 6"

Arm option  
Regular arm Large 9" or Small arm 6"

Contrôle de l'inclinaison situé à l'intérieur du bras  
Recliner control located on the inside of the arm.

Option d'accessoires disponible sur le bras régulier seulement  
Accessories option, available on Regular arms ONLY.

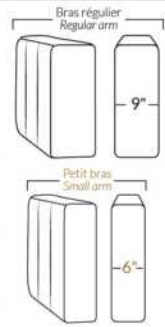

## FAUTEUIL BERÇANT PIVOTANT INCLINABLE SWIVEL ROCKING MOTION CHAIR

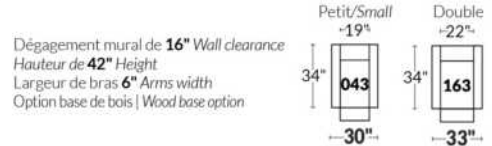

## SIÈGE 23" DE LARGE | 23" SEAT WIDTH

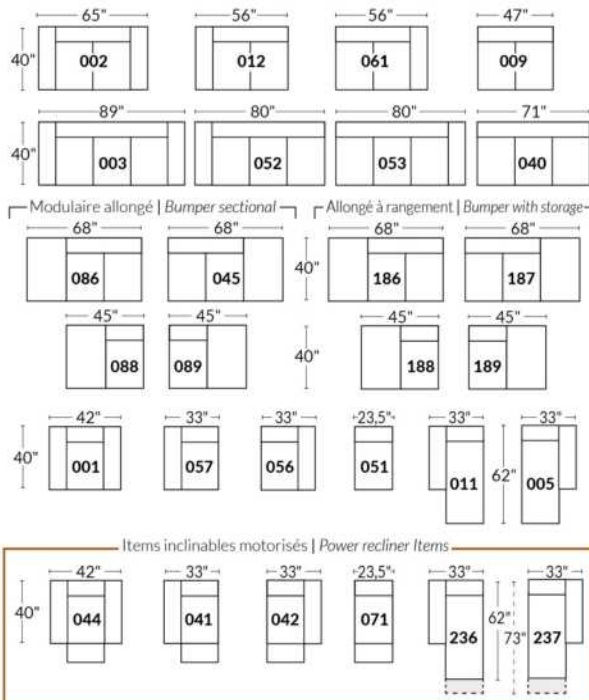

## SIÈGE 30" DE LARGE | 30" SEAT WIDTH

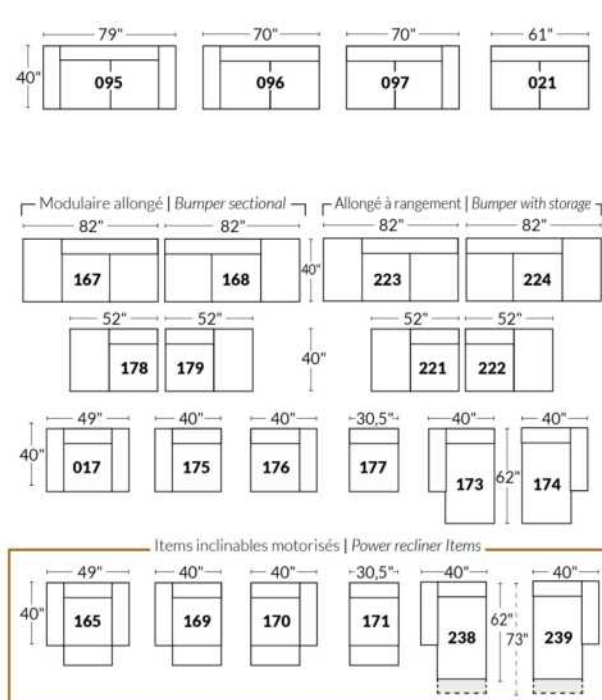

### Autres | Others

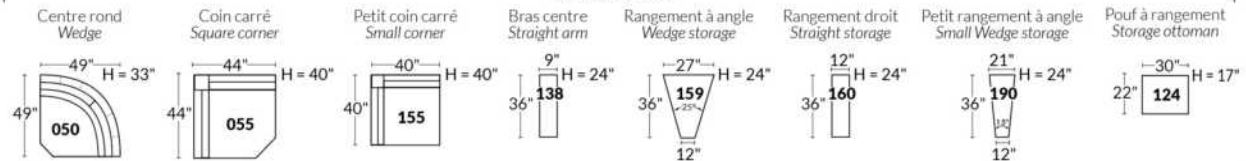

### EXEMPLE 23" EXAMPLE

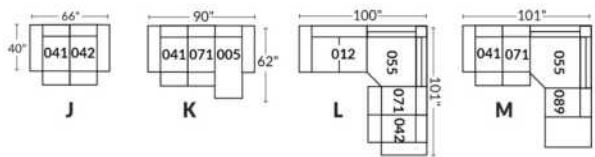

### EXEMPLE 30" EXAMPLE

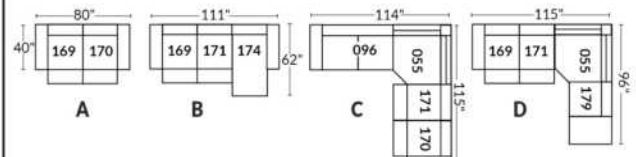

\*Disponibles sur certains modèles et SEULEMENT sur le BRAS LARGE.

### OPTIONS PORTE-GOBELETS

#### MÉTAL



Argent



Noir mat



Brun

#### ILLUMINÉ

1.



Porte-gobelet illuminé

2.



Porte-gobelet illuminé avec contrôle de l'inclinable, port USB & lumière DEL sous le siège

3.



Porte-gobelet illuminé avec contrôle double moteur, port USB & lumière DEL sous le siège

Nos porte-gobelets illuminés à un ou deux contrôles sont compatibles avec les lumières DEL sous le siège. Vous pouvez contrôler la lumière sur le porte-gobelet. Le porte-gobelet à 2 moteurs possède un contrôle remise à zéro (maison) pour remettre votre inclinable à la position de départ.

#### Lumière DEL sous le siège (en option)

Disponible seulement dans les configurations avec un minimum de 1 porte-gobelet illuminé à moteur qui contrôle l'ouverture et la fermeture de la lumière.

Pour les prix des options, voir la section description du modèle Optima.

Veuillez nous fournir un dessin de votre configuration qui indique le type de porte-gobelet et le positionnement.

#### Porte-gobelets avec contrôle

Il faut spécifier la position de ceux-ci; bras droit ou bras gauche et quel inclinable ils vont contrôler. Si vous avez une rangée de fauteuils avec plusieurs porte-gobelets, le contrôle sera par défaut sur le bras gauche et sur le droit pour le dernier bras extérieur.

#### EXEMPLE A

041-169 : Contrôleur et porte-gobelet à gauche  
071-171 : boutons tactiles sur le côté du siège  
042-170 : Contrôleur et porte-gobelet à droite

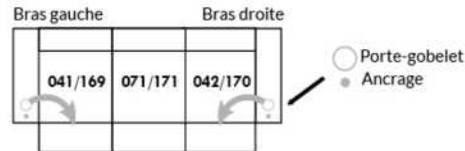

#### EXEMPLE B

071-171 : Ces deux items peuvent être connectés à un porte-gobelet intelligent qui pourra contrôler l'inclinable.  
Il faut alors utiliser un de ces items: 138,159, 160 et 190

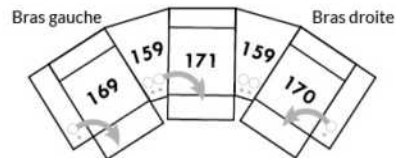

#### Informations sur les appui-têtes et boutons de contrôles des inclinables

##### AVEC porte-gobelet illuminés

Si vous prenez un item **stationnaire**, vous aurez par défaut le porte-gobelet N°1.  
Si vous prenez un **appui-tête manuel**, vous aurez le porte-gobelet N°2.  
Si vous prenez un **appui-tête électrique**, vous aurez par défaut le porte-gobelet N°3.

##### SANS porte-gobelet et avec un inclinable

Si vous prenez un item inclinable et un **appui-tête manuel**, il y aura un contrôle à boutons tactiles.  
Si vous prenez un item inclinable avec un **appui-tête électrique**, vous aurez un contrôleur à bouton poussoir double avec prise USB.  
Si c'est un **item sans bras** (071-171) il y aura alors les boutons tactiles.



Boutons tactiles



Boutons poussoirs

\*Disponibles sur certains modèles et SEULEMENT sur le BRAS LARGE.

### OPTIONS ACCESSOIRES

<p><b>Ancrage pour accessoires</b></p> 	<p><b>V51</b> Porte verre à vin</p> 	<p><b>V52</b> Tablette pivotante en plastique</p> 	<p><b>V53</b> Tablette pivotante en bois (choix de 8 couleurs)</p> 
<p><b>V54</b> Porte tablette</p> 	<p><b>V55</b> Lampe DEL</p> 	<p>Spécifiez sur quel bras (gauche ou droit) la tablette sera installée</p>	

Pour les prix des ancrages, voir la section description du modèle Optima et pour les accessoires vous référer à la fin de la liste de prix.

### Items 138-159-160-190 et bras large

Option ancrage et porte-gobelet \*Non disponible sur les petits bras\*.

Veuillez spécifier sur quel bras vous voulez avoir les ancrages et les porte-gobelets.

NB: Item 138- 159-160-190 sont non finis sur les côtés, doivent être utilisés entre 2 sièges. Chaque item à rangement possède 2 prises USB et une prise électrique à l'intérieur du rangement.

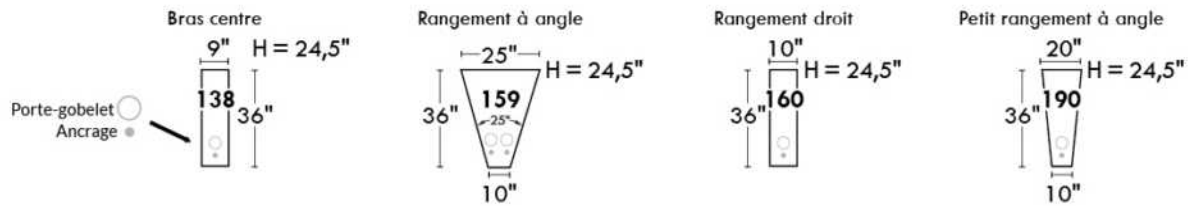

### SUGGESTIONS DE CONFIGURATIONS

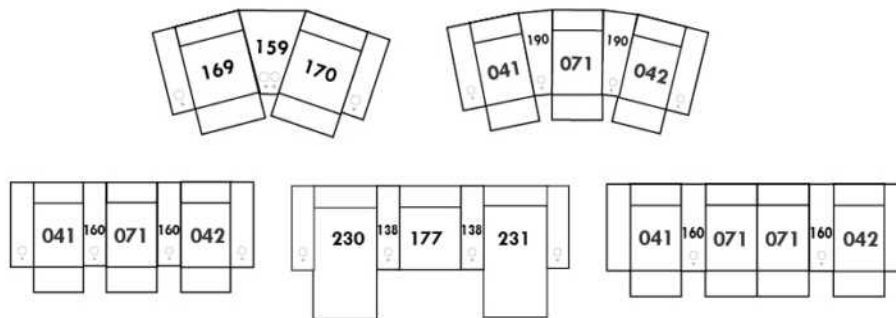



## Liste de prix CDN

### CHLOE

**CARACTÉRISTIQUES:** Cordonnet sur contour du bras, rembourrage de sièges avec mousse modelé et couche de mousse mémoire 1 po. Garnissage de coussins de dos avec fibres polyester pour un confort ultime. Assise profonde de 22 po.

**PATTES:** Spécifiez couleur des pattes en bois LG111.

**COMBO:** Spécifiez recouvrement #2 sur sièges et cordonnet seulement. Si COMBO siège en CUIR: Grade 10 à 30 ajouter 200\$ par coussin de siège. Grade 40 à 60: ajouter 300\$ par coussin de siège. Chaise longue ou fauteuil angulaire = 2 sièges.

**EN TISSU** il n'y a pas de coutures sur les sièges pour items 005-011-062 et 063.  
Tissu uni recommandé pour la base.

\*REMARQUE: En cuir et en tissu, les côtés sans bras et coin rond ne sont pas complètement recouvert de cuir/tissu.

Description	L x P x H	Cuir						Tissu		
		10	20 Madras Softy	30 Hugo Fantasy Illusion Tucson Utah Vintage Wild Laredo Yukon	40 Elegance Princess Santiago Sensation Sunset Trina Victoria	50 Bull Cassiope Dublin	60 Caress Ultrasued	A	B COM	C alta
001 FAUTEUIL	39 x 38 x 36	3715	3940	4165	4390	4615	4840	2600	2740	2875
002 CAUSEUSE	62 x 38 x 36	5300	5625	5950	6275	6600	6925	3415	3590	3765
005 CHAISE LONGUE BRAS DROIT	38 x 67 x 36	4125	4400	4675	4950	5225	5500	3090	3250	3415
006 POUF	40 x 29 x 17	1965	2100	2240	2375	2515	2650	1690	1750	1815
009 CAUSEUSE SANS BRAS	46 x 38 x 36	3940	4215	4490	4765	5040	5315	2850	3040	3225
011 CHAISE LONGUE BRAS GAUCHE	38 x 67 x 36	4125	4400	4675	4950	5225	5500	3090	3250	3415
012 CAUSEUSE BRAS GAUCHE	54 x 38 x 36	4540	4840	5140	5440	5740	6040	3200	3340	3475
045 CAUSEUSE SANS BRAS ALLONGEE DROIT	67 x 38 x 36	4540	4840	5140	5440	5740	6040	3090	3275	3465
050 CENTRE ROND	50 x 50 x 36	3715	3950	4190	4425	4665	4900	2715	2825	2940
051 FAUTEUIL SANS BRAS	23 x 38 x 36	2075	2315	2550	2790	3025	3265	1990	2140	2290
055 COIN CARRE	39 x 39 x 36	3350	3615	3875	4140	4400	4665	2625	2750	2875
056 FAUTEUIL BRAS DROIT	31 x 38 x 36	2840	3115	3390	3665	3940	4215	2275	2415	2550
057 FAUTEUIL BRAS GAUCHE	31 x 38 x 36	2840	3115	3390	3665	3940	4215	2275	2415	2550
061 CAUSEUSE BRAS DROIT	54 x 38 x 36	4540	4840	5140	5440	5740	6040	3200	3340	3475
062 FAUTEUIL ANGULAIRE BRAS GAUCHE	65 x 68 x 36	5140	5400	5665	5925	6190	6450	4015	4165	4315
063 FAUTEUIL ANGULAIRE BRAS DROIT	65 x 68 x 36	5140	5400	5665	5925	6190	6450	4015	4165	4315
086 CAUSEUSE SANS BRAS ALLONGEE GAUCHE	67 X 38 X 36	4540	4840	5140	5440	5740	6040	3090	3275	3465
095 SOFA APPARTEMENT	76 x 38 x 36	5765	6115	6465	6815	7165	7515	3925	4125	4325
096 SOFA APPARTEMENT BRAS GAUCHE	68 x 38 x 36	5040	5400	5765	6125	6490	6850	3615	3825	4040
097 SOFA APPARTEMENT BRAS DROIT	68 x 38 x 36	5040	5400	5765	6125	6490	6850	3615	3825	4040
<b>CONFIGURATIONS</b>										
A CONF. A (096-005)	106X67X36	9165	9800	10440	11075	11715	12350	6705	7075	7455

## Liste de prix CDN

### CHLOE

Description	L x P x H	Cuir						Tissu		
		10	20 Madras Softy	30 Hugo Fantasy Illusion Tucson Utah Vintage Wild Laredo Yukon	40 Elegance Princess Santiago Sensation Sunset Trina Victoria	50 Bull Cassiope Dublin	60 Caress Ultrasued	A	B COM	C alta
B CONF. B (096-063)	136X68X36	10180	10800	11430	12050	12680	13300	7630	7990	8355
C CONF. C (011-061)	92X67X36	8665	9240	9815	10390	10965	11540	6290	6590	6890
D CONF. D (086-005)	105X67X36	8665	9240	9815	10390	10965	11540	6180	6525	6880
E CONF. E (062-061)	122X68X36	9680	10240	10805	11365	11930	12490	7215	7505	7790
F CONF. F (086-063)	135X68X36	9680	10240	10805	11365	11930	12490	7105	7440	7780
G CONF. G (012-050-061)	104X104X36	12795	13630	14470	15305	16145	16980	9115	9505	9890
H CONF. H (012-055-045)	106X93X36	12430	13295	14155	15020	15880	16745	8915	9365	9815
I CONF. I (096-050-045)	118X117X36	13295	14190	15095	15990	16895	17790	9420	9925	10445
J CONF. J (096-055-061)	107X93X36	12930	13855	14780	15705	16630	17555	9440	9915	10390
K CONF. K (086-050-045)	117X117X36	12795	13630	14470	15305	16145	16980	8895	9375	9870



Hauteur complète 36" | Hauteur de siège 18" | Hauteur devant bras 24" | Profondeur d'assise 22"  
Total Height 36" | Seat Height 18" | Arm Height 24" | Seat Depth 22"

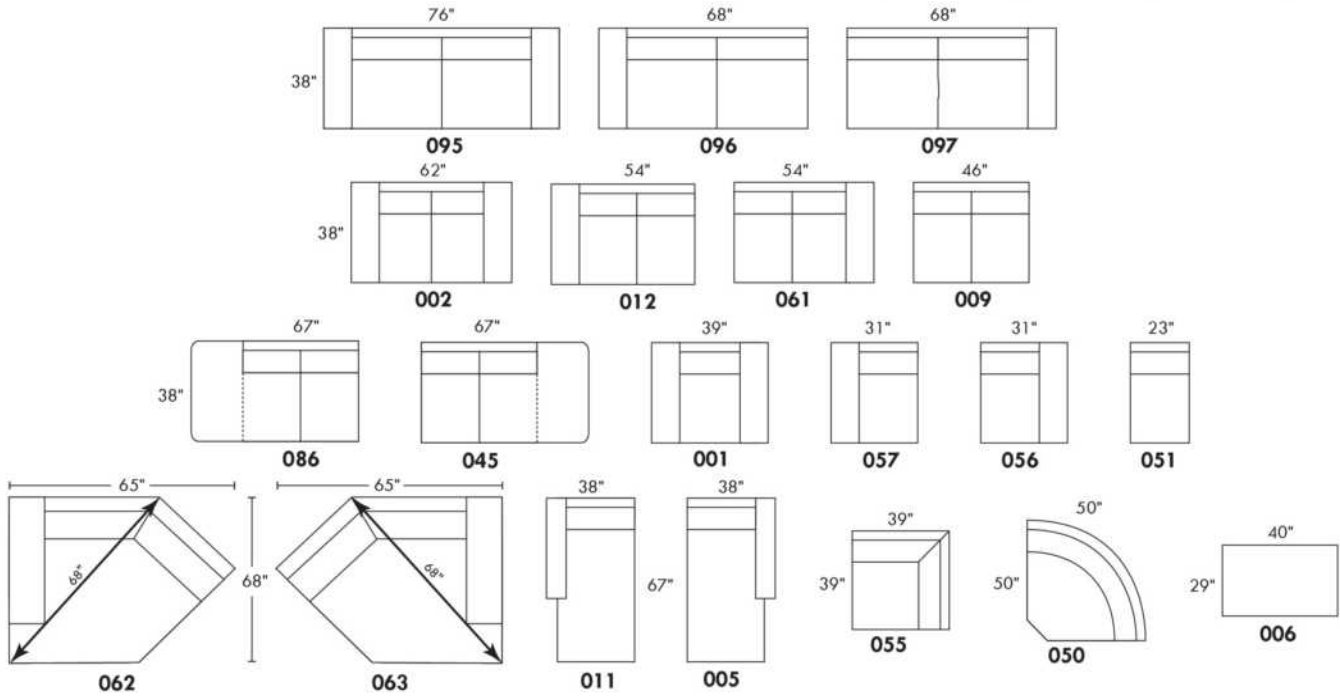

## CONFIGURATIONS

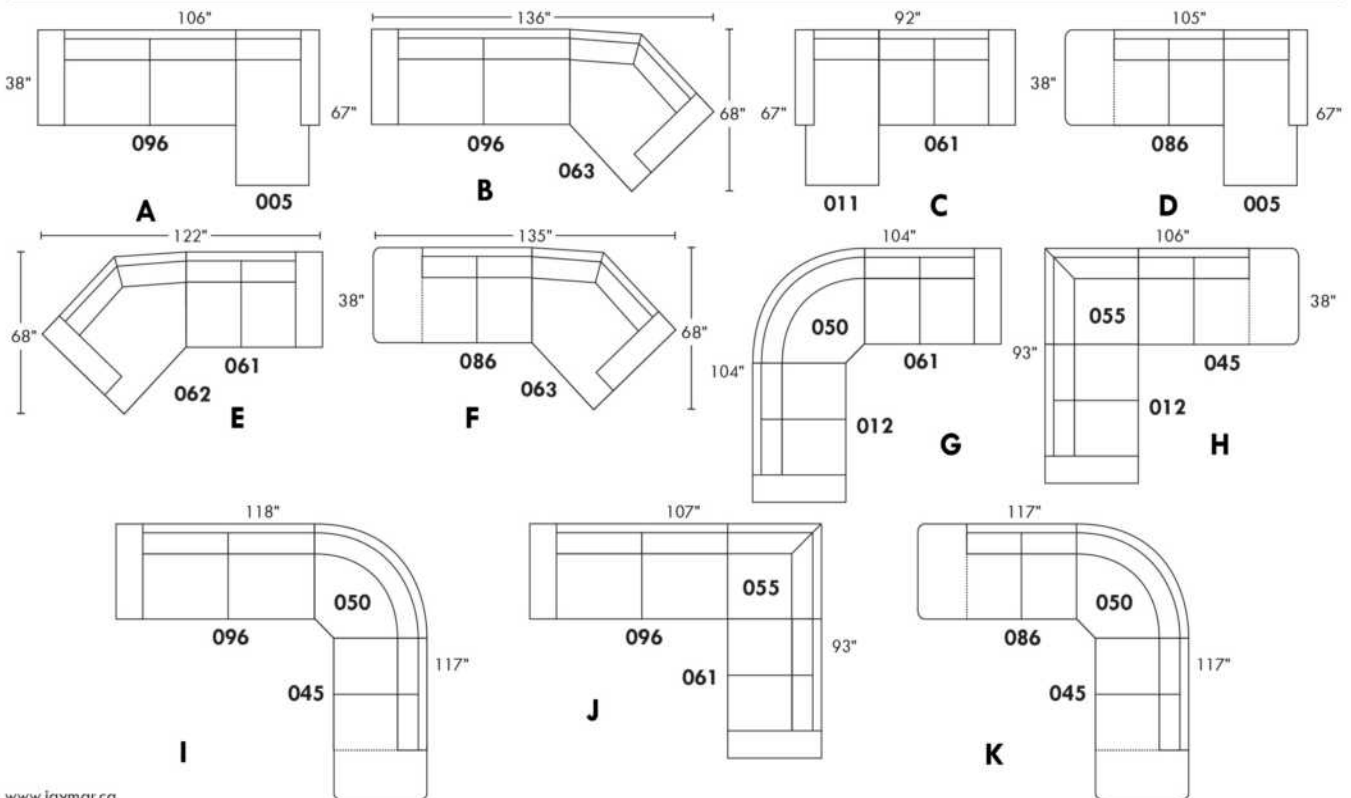

www.jaymar.ca

Toutes les dimensions indiquées sont au pouce près. Nos produits sont fabriqués à la main et des variations mineures peuvent survenir.  
All dimensions indicated are to the nearest inch. Our product is hand-made and minor variations can occur.

## CLARIO

Caractéristiques: Modèle avec appui-tête ajustable manuel inclus avec tous les items (2 sur coin carré).

Appui-tête FIXE sur Centre Rond. Couture: Petit fil en tissu et en cuir.

Fauteuils inclinables, berçants, pivotants (items 043 & 163 seulement): coussin de siège avec mousse mémoire 1 po.

Note: 2 sièges inclinables séparés par un centre rond (050) ou un coin carré (055) ne peuvent pas ouvrir en même temps.

OPTIONS - Fournir DESSIN de votre config.:

Petit bras 6": au même prix.

Pattes (spécifiez couleur) : sur Bras LARGE LG08 bois. Sur PETIT Bras: LG195 bois. Pattes en métal n/d.

Choix de profondeur d'assise : 20" ou \*22". \*Le 22" N/D sur fauteuils #043 et #163.

Fauteuils 043-163: avec base en bois (spécifiez couleur).

Mousse (extra Ferme ou Mémoire): Ajoutez 40\$/siège. Section allongée d'un item compte pour 1 siège & chaise longue pour 2 sièges.

Mécanisme motorisé inclinable avec bouton tactile ajoutez 400\$/mécanisme. Pour le SANS FIL (batterie), ajoutez \$800/mécanisme.

Description	L x P x H	Cuir						Tissu		
		10	20 Madras Softy	30 Hugo Fantasy Illusion Tucson Utah Vintage Wild Laredo Yukon	40 Elegance Princess Santiago Sensation Sunset Trina Victoria	50 Bull Cassiope Dublin	60 Caress Ultrasued	A	B COM	C alta
001 FAUTEUIL	40x40x33/40	4225	4450	4675	4900	5125	5350	3250	3340	3425
002 CAUSEUSE	63x40x33/40	6115	6450	6790	7125	7465	7800	4625	4840	5050
003 SOFA	87x40x33/40	7350	7725	8100	8475	8850	9225	5550	5825	6100
005 CHAISE LONGUE BRAS DROIT	32x62x33/40	4000	4200	4400	4600	4800	5000	3065	3240	3415
009 CAUSEUSE SANS BRAS	47x40x33/40	4540	4750	4965	5175	5390	5600	3465	3675	3890
011 CHAISE LONGUE BRAS GAUCHE	32x62x33/40	4000	4200	4400	4600	4800	5000	3065	3240	3415
012 CAUSEUSE BRAS GAUCHE	55x40x33/40	5325	5565	5800	6040	6275	6515	4065	4240	4415
017 FAUTEUIL DOUBLE	47x40x33/40	4490	4765	5040	5315	5590	5865	3400	3565	3725
021 SOFA APPARTEMENT SANS BRAS	61x40x33/40	5140	5375	5615	5850	6090	6325	3940	4140	4340
040 SOFA SANS BRAS	71x40x33/40	5800	6065	6325	6590	6850	7115	4465	4665	4865
041 FAUTEUIL INCLINABLE BRAS-G	32x40x33/40	3890	4065	4240	4415	4590	4765	3090	3240	3390
042 FAUTEUIL INCLINABLE BRAS-D	32x40x33/40	3890	4065	4240	4415	4590	4765	3090	3240	3390
043 FAUTEUIL INCLINABLE BERÇANT PIVOTANT	30/33 x 34 x 42	4915	5150	5390	5625	5865	6100	4000	4115	4225
044 FAUTEUIL INCLINABLE	40x40x33/40	4640	4875	5115	5350	5590	5825	3715	3825	3940
045 CAUSEUSE SANS BRAS ALLONGEE DROIT	68x40x33/40	5350	5600	5850	6100	6350	6600	4075	4275	4475
050 CENTRE ROND	49x49x33	4000	4250	4500	4750	5000	5250	2875	3040	3200
051 FAUTEUIL SANS BRAS	23,5x40x33/40	2665	2790	2915	3040	3165	3290	2075	2215	2350
052 SOFA BRAS GAUCHE	79x40x33/40	6575	6940	7300	7665	8025	8390	5025	5250	5475
053 SOFA BRAS DROIT	79x40x33/40	6575	6940	7300	7665	8025	8390	5025	5250	5475
055 COIN CARRE	44x44x33/40	4700	4940	5175	5415	5650	5890	3625	3775	3925
056 FAUTEUIL BRAS DROIT	32x40x33/40	3415	3625	3840	4050	4265	4475	2625	2750	2875
057 FAUTEUIL BRAS GAUCHE	32x40x33/40	3415	3625	3840	4050	4265	4475	2625	2750	2875

## CLARIO

Caractéristiques: Modèle avec appui-tête ajustable manuel inclus avec tous les items (2 sur coin carré).

Appui-tête FIXE sur Centre Rond. Couture: Petit fil en tissu et en cuir.

Fauteuils inclinables, berçants, pivotants (items 043 & 163 seulement): coussin de siège avec mousse mémoire 1 po.

Note: 2 sièges inclinables séparés par un centre rond (050) ou un coin carré (055) ne peuvent pas ouvrir en même temps.

OPTIONS - Fournir DESSIN de votre config.:

Petit bras 6": au même prix.

Pattes (spécifiez couleur) : sur Bras LARGE LG08 bois. Sur PETIT Bras: LG195 bois. Pattes en métal n/d.

Choix de profondeur d'assise : 20" ou \*22". \*Le 22" N/D sur fauteuils #043 et #163.

Fauteuils 043-163: avec base en bois (spécifiez couleur).

Mousse (extra Ferme ou Mémoire): Ajoutez 40\$/siège. Section allongée d'un item compte pour 1 siège & chaise longue pour 2 sièges.

Mécanisme motorisé inclinable avec bouton tactile ajoutez 400\$/mécanisme. Pour le SANS FIL (batterie), ajoutez \$800/mécanisme.

Description	L x P x H	Cuir						Tissu		
		10	20 Madras Softy	30 Hugo Fantasy Illusion Tucson Utah Vintage Wild Laredo Yukon	40 Elegance Princess Santiago Sensation Sunset Trina Victoria	50 Bull Cassiope Dublin	60 Caress Ultrasued	A	B COM	C alta
061 CAUSEUSE BRAS DROIT	55x40x33/40	5325	5565	5800	6040	6275	6515	4065	4240	4415
071 FAUTEUIL INCLINABLE SANS BRAS	23,5x40x33/40	3150	3240	3325	3415	3500	3590	2515	2675	2840
086 CAUSEUSE SANS BRAS ALLONGEE GAUCHE	68x40x33/40	5350	5600	5850	6100	6350	6600	4075	4275	4475
088 FAUTEUIL SANS BRAS ALLONGE GAUCHE	45x40x33/40	3425	3650	3875	4100	4325	4550	2640	2790	2940
089 FAUTEUIL SANS BRAS ALLONGE DROIT	45x40x33/40	3425	3650	3875	4100	4325	4550	2640	2790	2940
095 SOFA APPARTEMENT	77x40x33/40	6700	7050	7400	7750	8100	8450	5115	5300	5490
096 SOFA APPARTEMENT BRAS GAUCHE	69x40x33/40	5890	6190	6490	6790	7090	7390	4515	4740	4965
097 SOFA APPARTEMENT BRAS DROIT	69x40x33/40	5890	6190	6490	6790	7090	7390	4515	4740	4965
124 POUF AVEC RANGEMENT	30x22x17	1765	1825	1890	1950	2015	2075	1515	1540	1565
163 FAUT. DBL INCL. BERÇANT PIVOTANT	33/36x34x42	5025	5315	5600	5890	6175	6465	4015	4125	4240
165 FAUTEUIL DOUBLE INCLINABLE	47x40x33/40	4950	5190	5425	5665	5900	6140	3865	4040	4215
167 SOFA APP. SANS BRAS ALLONGE GAUCHE	82x40x33/40	5900	6225	6550	6875	7200	7525	4550	4765	4975
168 SOFA APP. SANS BRAS ALLONGE DROIT	82x40x33/40	5900	6225	6550	6875	7200	7525	4550	4765	4975
169 FAUTEUIL DOUBLE INCLINABLE BRAS GAUCHE	39x40x33/40	4125	4365	4600	4840	5075	5315	3315	3450	3590
170 FAUTEUIL DOUBLE INCLINABLE BRAS DROIT	39x40x33/40	4125	4365	4600	4840	5075	5315	3315	3450	3590
171 FAUTEUIL DOUBLE INCLINABLE SANS BRAS	30,5x40x33/40	3365	3525	3690	3850	4015	4175	2715	2865	3015
173 CHAISE LONGUE DOUBLE BRAS GAUCHE	39x62x33/40	4390	4600	4815	5025	5240	5450	3340	3575	3815
174 CHAISE LONGUE DOUBLE BRAS DROIT	39x62x33/40	4390	4600	4815	5025	5240	5450	3340	3575	3815
175 FAUTEUIL DOUBLE BRAS GAUCHE	39x40x33/40	3715	3925	4140	4350	4565	4775	2850	3015	3175
176 FAUTEUIL DOUBLE BRAS DROIT	39x40x33/40	3715	3925	4140	4350	4565	4775	2850	3015	3175
177 FAUTEUIL DOUBLE SANS BRAS	30,5x40x33/40	2900	3075	3250	3425	3600	3775	2250	2415	2575
178 FAUTEUIL DOUBLE SANS BRAS ALLONGE-G	52x40x33/40	3740	3965	4190	4415	4640	4865	2865	3040	3215

## CLARIO

Caractéristiques: Modèle avec appui-tête ajustable manuel inclus avec tous les items (2 sur coin carré).

Appui-tête FIXE sur Centre Rond. Couture: Petit fil en tissu et en cuir.

Fauteuils inclinables, berçants, pivotants (items 043 & 163 seulement): coussin de siège avec mousse mémoire 1 po.

Note: 2 sièges inclinables séparés par un centre rond (050) ou un coin carré (055) ne peuvent pas ouvrir en même temps.

OPTIONS - Fournir DESSIN de votre config.:

Petit bras 6": au même prix.

Pattes (spécifiez couleur) : sur Bras LARGE LG08 bois. Sur PETIT Bras: LG195 bois. Pattes en métal n/d.

Choix de profondeur d'assise : 20" ou \*22". \*Le 22" N/D sur fauteuils #043 et #163.

Fauteuils 043-163: avec base en bois (spécifiez couleur).

Mousse (extra Ferme ou Mémoire): Ajoutez 40\$/siège. Section allongée d'un item compte pour 1 siège & chaise longue pour 2 sièges.

Mécanisme motorisé inclinable avec bouton tactile ajoutez 400\$/mécanisme. Pour le SANS FIL (batterie), ajoutez \$800/mécanisme.

Description	L x P x H	Cuir						Tissu		
		10	20 Madras Softy	30 Hugo Fantasy Illusion Tucson Utah Vintage Wild Laredo Yukon	40 Elegance Princess Santiago Sensation Sunset Trina Victoria	50 Bull Cassiope Dublin	60 Caress Ultrasued	A	B COM	C alta
179 FAUTEUIL DOUBLE SANS BRAS ALLONGE-D	52x40x33/40	3740	3965	4190	4415	4640	4865	2865	3040	3215
<b>CONFIGURATIONS</b>										
A CONFIG (169-170)	78X40X33/40	8250	8730	9200	9680	10150	10630	6630	6900	7180
B CONFIG (169-171-174)	109X62X33/40	11880	12490	13105	13715	14330	14940	9370	9890	10420
C CONFIG (096-055-171-170)	113X114X33/40	18080	19020	19955	20895	21830	22770	14170	14830	15495
D CONFIG (169-171-055-179)	114X96X33/40	15930	16795	17655	18520	19380	20245	12520	13130	13745
J CONFIG (041-042)	64X40X33/40	7780	8130	8480	8830	9180	9530	6180	6480	6780
K CONFIG (041-071-005)	88X62X33/40	11040	11505	11965	12430	12890	13355	8670	9155	9645
L CONFIG (012-055-071-042)	99X100X33/40	17065	17810	18540	19285	20015	20760	13295	13930	14570
M CONFIG (041-071-055-089)	100X89X30/40	15165	15895	16615	17345	18065	18795	11870	12480	13095



# CLARIO

PARALLELE  
Collection 33

Jaymar

Conçu et fabriqué fièrement au Canada  
Proudly designed and made in Canada

Nos produits sont fabriqués à la main et des variations mineures peuvent survenir

Our product is hand-made and minor variations can occur.

## SPECIFICATIONS

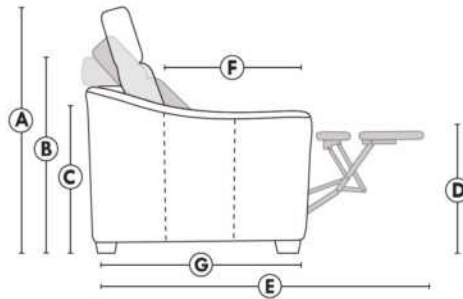

- Appui-tête levé Headrest up
- Appui-tête baissé Headrest down
- Complètement incliné Fully reclined

- A** Hauteur complète 40" Total Height
- B** Hauteur appui-tête baissé 33" Height headrest down
- C** Hauteur du bras 23" Arm Height
- D** Hauteur du siège 19,5" Seat height
- E** Profondeur inclinée 65" Depth fully reclined
- F** Profondeur d'assise 20" ou/ou 22" Seat depth
- G** Profondeur appui-tête monté 37,5" Depth with headrest up

## BRAS | ARMS

Option de bras:  
Bras Régulier Large 8" ou Petit bras 6"

Arm option  
Regular arm Large 8" or Small arm 6"

Contrôle de l'inclinaison situé à l'intérieur du bras  
Recliner control located on the inside of the arm.

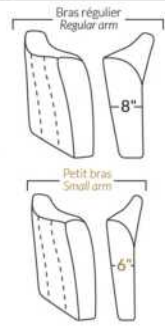

## FAUTEUIL BERÇANT PIVOTANT INCLINABLE SWIVEL ROCKING MOTION CHAIR

Dégagement mural de 16" Wall clearance  
Hauteur de 42" Height  
Largeur de bras 6" Arms width  
Option base de bois | Wood base option

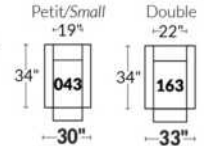

## SIÈGE 23" DE LARGE | 23" SEAT WIDTH

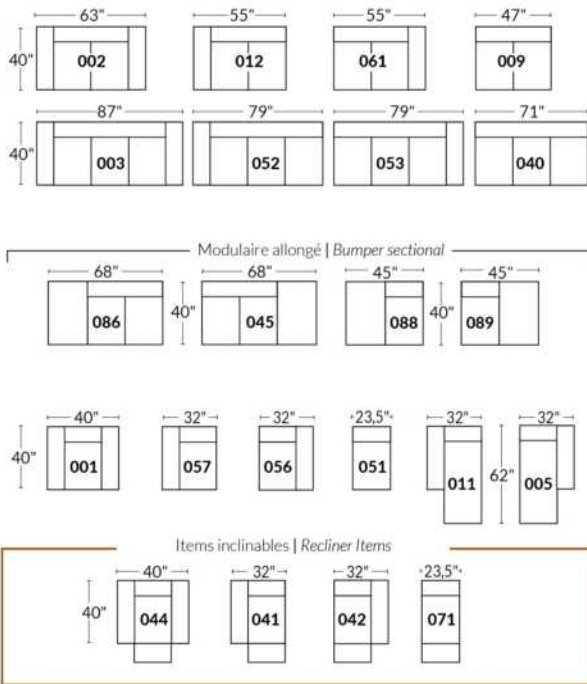

## SIÈGE 30" DE LARGE | 30" SEAT WIDTH

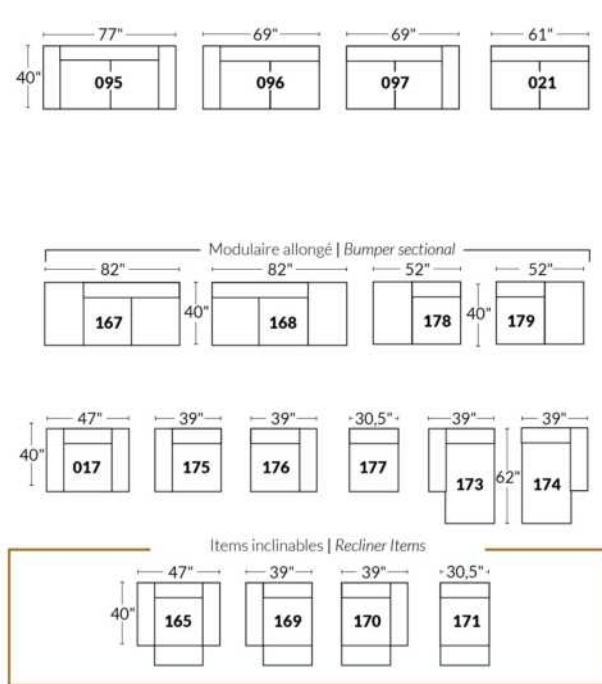

## Autres | Others

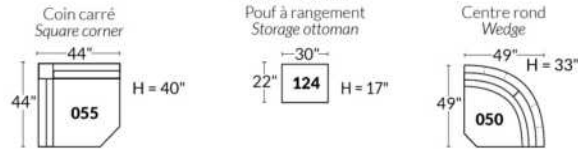

## EXEMPLE 23" EXAMPLE

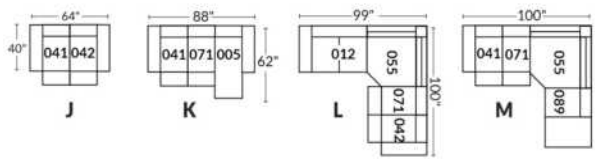

## EXEMPLE 30" EXAMPLE

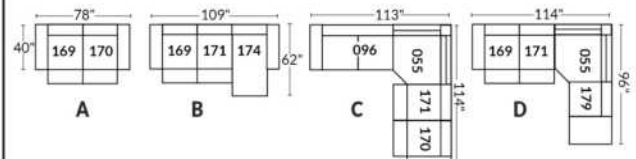

## COLOGNE

- Appui-tête ajustable manuel sur tous les items (fixe sur centre rond).
- Fauteuil inclinable motorisé pleine jambe "à mécanisme \*protège-mur" (manuel n/d).
- Chaise longue inclinable motorisé (manuel n/d) avec appui-tête motorisé en option. Dégagement mural 8" et avant 5".
- Coussins de siège avec mousse modelée + 1" de mousse mémoire au-dessus; bras avec mousse mémoire.
- Couture: petit fil en tissu et gros fil plat en cuir.
- \*Exclus faut. 043 & 163 : Dégagement mural 16".

Note: 2 inclinables séparés par un coin ne peuvent pas ouvrir en même temps. Aucuns inclinables à côté du Petit coin carré.

### OPTIONS

- Motorisé sans fil (avec batterie): ajoutez \$400/mec.
- \*Appui-tête motorisé: ajoutez \$400 ch. (\*N/D sur items fixes.)
- Mousse: Extra ferme ajoutez \$40/siège.
- Choix de bras (LARGE ou PETIT de 6"): Pattes sur bras LARGE : LG187 bois ou LG189 métal (noire ou chrome). PETIT Bras 6": LG08 bois ou LG64 métal. Spécifiez la couleur.
- Profondeur d'assise : 20" ou \*22". \*Le 22" N/D sur faut. 043 & 163.
- Faut. 043-163: avec base en bois (spécifiez couleur).

### Configurations CINÉMA MAISON

Détails accessoires, porte gobelets et configurations : Voir page Optima Cinéma maison en annexe.

Ancrage pour accessoires: \$90 ch.

Porte-Gobelets: En métal: \$65 ch. | Illuminé: \$65 ch. | \*Illuminé avec contrôle (1 ou 2 moteurs): \$100 ch.

\*Lumière DEL sous le siège : \$65/siège.

Description	L x P x H	Cuir						Tissu		
		10	20 Madras Softy	30 Hugo Fantasy Illusion Tucson Utah Vintage Wild Laredo Yukon	40 Elegance Princess Santiago Sensation Sunset Trina Victoria	50 Bull Cassiope Dublin	60 Caress Ultrasued	A	B COM	C alta
001 FAUTEUIL	42x40x33/40	4725	4950	5175	5400	5625	5850	3840	3950	4065
002 CAUSEUSE	65x40x33/40	6750	7040	7325	7615	7900	8190	5440	5625	5815
003 SOFA	89x40x33/40	8165	8540	8915	9290	9665	10040	6565	6790	7015
005 CHAISE LONGUE BRAS DROIT	33x62x33/40	4415	4575	4740	4900	5065	5225	3525	3675	3825
009 CAUSEUSE SANS BRAS	47x40x33/40	4740	4915	5090	5265	5440	5615	3725	3925	4125
011 CHAISE LONGUE BRAS GAUCHE	33x62x33/40	4415	4575	4740	4900	5065	5225	3525	3675	3825
012 CAUSEUSE BRAS GAUCHE	56x40x33/40	5800	6050	6300	6550	6800	7050	4625	4815	5000
017 FAUTEUIL DOUBLE	49x40x33/40	4950	5200	5450	5700	5950	6200	4000	4150	4300
021 SOFA APPARTEMENT SANS BRAS	61x40x33/40	5350	5600	5850	6100	6350	6600	4175	4390	4600
040 SOFA SANS BRAS	71x40x33/40	6125	6415	6700	6990	7275	7565	4875	5100	5325
041 FAUTEUIL INCLINABLE BRAS-G	33x40x33/40	4715	4900	5090	5275	5465	5650	4015	4100	4190
042 FAUTEUIL INCLINABLE BRAS-D	33x40x33/40	4715	4900	5090	5275	5465	5650	4015	4100	4190
043 FAUTEUIL INCLINABLE BERÇANT PIVOTANT	30x34x42	5590	5865	6140	6415	6690	6965	4690	4800	4915
044 FAUTEUIL INCLINABLE	42x40x33/40	5690	5915	6140	6365	6590	6815	4800	4925	5050
045 CAUSEUSE SANS BRAS ALLONGEE DROIT	68x40x33/40	5615	5850	6090	6325	6565	6800	4465	4625	4790
050 CENTRE ROND	49x49x33	4115	4365	4615	4865	5115	5365	3025	3175	3325

## COLOGNE

- Appui-tête ajustable manuel sur tous les items (fixe sur centre rond).
- Fauteuil inclinable motorisé pleine jambe "à mécanisme \*protège-mur" (manuel n/d).
- Chaise longue inclinable motorisé (manuel n/d) avec appui-tête motorisé en option. Dégagement mural 8" et avant 5".
- Coussins de siège avec mousse modelée + 1" de mousse mémoire au-dessus; bras avec mousse mémoire.
- Couture: petit fil en tissu et gros fil plat en cuir.
- \*Exclus faut. 043 & 163 : Dégagement mural 16".

Note: 2 inclinables séparés par un coin ne peuvent pas ouvrir en même temps. Aucuns inclinables à côté du Petit coin carré.

### OPTIONS

- Motorisé sans fil (avec batterie): ajoutez \$400/mec.
- \*Appui-tête motorisé: ajoutez \$400 ch. (\*N/D sur items fixes.)
- Mousse: Extra ferme ajoutez \$40/siège.
- Choix de bras (LARGE ou PETIT de 6"): Pattes sur bras LARGE : LG187 bois ou LG189 métal (noire ou chrome). PETIT Bras 6": LG08 bois ou LG64 métal. Spécifiez la couleur.
- Profondeur d'assise : 20" ou \*22". \*Le 22" N/D sur faut. 043 & 163.
- Faut. 043-163: avec base en bois (spécifiez couleur).

### Configurations CINÉMA MAISON

Détails accessoires, porte gobelets et configurations : Voir page Optima Cinéma maison en annexe.

Ancrage pour accessoires: \$90 ch.

Porte-Gobelets: En métal: \$65 ch. | Illuminé: \$65 ch. | \*Illuminé avec contrôle (1 ou 2 moteurs): \$100 ch.

\*Lumière DEL sous le siège : \$65/siège.

Description	L x P x H	Cuir						Tissu		
		10	20 Madras Softy	30 Hugo Fantasy Illusion Tucson Utah Vintage Wild Laredo Yukon	40 Elegance Princess Santiago Sensation Sunset Trina Victoria	50 Bull Cassiope Dublin	60 Caress Ultrasued	A	B COM	C alta
051 FAUTEUIL SANS BRAS	23,5x40x33/40	2715	2840	2965	3090	3215	3340	2115	2250	2390
052 SOFA BRAS GAUCHE	80x40x33/40	7175	7515	7850	8190	8525	8865	5725	5965	6200
053 SOFA BRAS DROIT	80x40x33/40	7175	7515	7850	8190	8525	8865	5725	5965	6200
055 COIN CARRE	44x44x33/40	4790	5025	5265	5500	5740	5975	3775	3915	4050
056 FAUTEUIL BRAS DROIT	33x40x33/40	3775	3940	4100	4265	4425	4590	3000	3150	3300
057 FAUTEUIL BRAS GAUCHE	33x40x33/40	3775	3940	4100	4265	4425	4590	3000	3150	3300
061 CAUSEUSE BRAS DROIT	56x40x33/40	5800	6050	6300	6550	6800	7050	4625	4815	5000
071 FAUTEUIL INCLINABLE SANS BRAS	23,5x40x33/40	3675	3815	3950	4090	4225	4365	3125	3275	3425
086 CAUSEUSE SANS BRAS ALLONGEE GAUCHE	68x40x33/40	5615	5850	6090	6325	6565	6800	4465	4625	4790
088 FAUTEUIL SANS BRAS ALLONGE GAUCHE	45x40x33/40	3600	3840	4075	4315	4550	4790	2825	2915	3000
089 FAUTEUIL SANS BRAS ALLONGE DROIT	45x40x33/40	3600	3840	4075	4315	4550	4790	2825	2915	3000
095 SOFA APPARTEMENT	79x40x33/40	7350	7715	8075	8440	8800	9165	5875	6115	6350
096 SOFA APPARTEMENT BRAS GAUCHE	70x40x33/40	6425	6700	6975	7250	7525	7800	5050	5275	5500
097 SOFA APPARTEMENT BRAS DROIT	70x40x33/40	6425	6700	6975	7250	7525	7800	5050	5275	5500
124 POUF AVEC RANGEMENT	30x22x17	1865	1915	1965	2015	2065	2115	1625	1675	1725
138 BRAS CENTRE	9x36x24	1040	1125	1215	1300	1390	1475	875	915	950
155 PETIT COIN CARRE	40x40x33/40	4790	5025	5265	5500	5740	5975	3775	3915	4050

## COLOGNE

- Appui-tête ajustable manuel sur tous les items (fixe sur centre rond).
- Fauteuil inclinable motorisé pleine jambe "à mécanisme \*protège-mur" (manuel n/d).
- Chaise longue inclinable motorisé (manuel n/d) avec appui-tête motorisé en option. Dégagement mural 8" et avant 5".
- Coussins de siège avec mousse modelée + 1" de mousse mémoire au-dessus; bras avec mousse mémoire.
- Couture: petit fil en tissu et gros fil plat en cuir.
- \*Exclus faut. 043 & 163 : Dégagement mural 16".

Note: 2 inclinables séparés par un coin ne peuvent pas ouvrir en même temps. Aucuns inclinables à côté du Petit coin carré.

### OPTIONS

- Motorisé sans fil (avec batterie): ajoutez \$400/mec.
- \*Appui-tête motorisé: ajoutez \$400 ch. (\*N/D sur items fixes.)
- Mousse: Extra ferme ajoutez \$40/siège.
- Choix de bras (LARGE ou PETIT de 6"): Pattes sur bras LARGE : LG187 bois ou LG189 métal (noire ou chrome). PETIT Bras 6": LG08 bois ou LG64 métal. Spécifiez la couleur.
- Profondeur d'assise : 20" ou \*22". \*Le 22" N/D sur faut. 043 & 163.
- Faut. 043-163: avec base en bois (spécifiez couleur).

### Configurations CINÉMA MAISON

Détails accessoires, porte gobelets et configurations : Voir page Optima Cinéma maison en annexe.

Ancrage pour accessoires: \$90 ch.

Porte-Gobelets: En métal: \$65 ch. | Illuminé: \$65 ch. | \*Illuminé avec contrôle (1 ou 2 moteurs): \$100 ch.

\*Lumière DEL sous le siège : \$65/siège.

Description	L x P x H	Cuir						Tissu		
		10	20 Madras Softy	30 Hugo Fantasy Illusion Tucson Utah Vintage Wild Laredo Yukon	40 Elegance Princess Santiago Sensation Sunset Trina Victoria	50 Bull Cassiope Dublin	60 Caress Ultrasued	A	B COM	C alta
159 RANGEMENT À ANGLE	12/28x36x24	1865	1940	2015	2090	2165	2240	1465	1500	1540
160 RANGEMENT DROIT	12x36x24	1800	1865	1925	1990	2050	2115	1375	1425	1475
163 FAUT. DBL INCL. BERCANT PIVOTANT	33x34x42	5725	6025	6325	6625	6925	7225	4700	4825	4950
165 FAUTEUIL DOUBLE INCLINABLE	49x40x33/40	5940	6190	6440	6690	6940	7190	5000	5165	5325
167 SOFA APP. SANS BRAS ALLONGE GAUCHE	82x40x33/40	6225	6550	6875	7200	7525	7850	4900	5115	5325
168 SOFA APP. SANS BRAS ALLONGE DROIT	82x40x33/40	6225	6550	6875	7200	7525	7850	4900	5115	5325
169 FAUTEUIL DOUBLE INCLINABLE BRAS GAUCHE	40x40x33/40	4975	5175	5375	5575	5775	5975	4175	4375	4575
170 FAUTEUIL DOUBLE INCLINABLE BRAS DROIT	40x40x33/40	4975	5175	5375	5575	5775	5975	4175	4375	4575
171 FAUTEUIL DOUBLE INCLINABLE SANS BRAS	30,5x40x33/40	3940	4065	4190	4315	4440	4565	3300	3450	3600
173 CHAISE LONGUE DOUBLE BRAS GAUCHE	40x62x33/40	4790	5015	5240	5465	5690	5915	3840	4040	4240
174 CHAISE LONGUE DOUBLE BRAS DROIT	40x62x33/40	4790	5015	5240	5465	5690	5915	3840	4040	4240
175 FAUTEUIL DOUBLE BRAS GAUCHE	40x40x33/40	3975	4200	4425	4650	4875	5100	3215	3375	3540
176 FAUTEUIL DOUBLE BRAS DROIT	40x40x33/40	3975	4200	4425	4650	4875	5100	3215	3375	3540
177 FAUTEUIL DOUBLE SANS BRAS	30,5x40x33/40	2965	3125	3290	3450	3615	3775	2290	2425	2565
178 FAUTEUIL DOUBLE SANS BRAS ALLONGE-G	52x40x33/40	3865	4065	4265	4465	4665	4865	3075	3225	3375
179 FAUTEUIL DOUBLE SANS BRAS ALLONGE-D	52x40x33/40	3865	4065	4265	4465	4665	4865	3075	3225	3375
186 CAUS. SANS BRAS ALLONGEE RANGEMENT-G	68x40x33/40	6050	6250	6450	6650	6850	7050	4875	5040	5200



## COLOGNE

- Appui-tête ajustable manuel sur tous les items (fixe sur centre rond).
- Fauteuil inclinable motorisé pleine jambe "à mécanisme \*protège-mur" (manuel n/d).
- Chaise longue inclinable motorisé (manuel n/d) avec appui-tête motorisé en option. Dégagement mural 8" et avant 5".
- Coussins de siège avec mousse modelée + 1" de mousse mémoire au-dessus; bras avec mousse mémoire.
- Couture: petit fil en tissu et gros fil plat en cuir.
- \*Exclus faut. 043 & 163 : Dégagement mural 16".

Note: 2 inclinables séparés par un coin ne peuvent pas ouvrir en même temps. Aucuns inclinables à côté du Petit coin carré.

### OPTIONS

- Motorisé sans fil (avec batterie): ajoutez \$400/mec.
- \*Appui-tête motorisé: ajoutez \$400 ch. (\*N/D sur items fixes.)
- Mousse: Extra ferme ajoutez \$40/siège.
- Choix de bras (LARGE ou PETIT de 6"): Pattes sur bras LARGE : LG187 bois ou LG189 métal (noire ou chrome). PETIT Bras 6": LG08 bois ou LG64 métal. Spécifiez la couleur.
- Profondeur d'assise : 20" ou \*22". \*Le 22" N/D sur faut. 043 & 163.
- Faut. 043-163: avec base en bois (spécifiez couleur).

### Configurations CINÉMA MAISON

Détails accessoires, porte gobelets et configurations : Voir page Optima Cinéma maison en annexe.

Ancrage pour accessoires: \$90 ch.

Porte-Gobelets: En métal: \$65 ch. | Illuminé: \$65 ch. | \*Illuminé avec contrôle (1 ou 2 moteurs): \$100 ch.

\*Lumière DEL sous le siège : \$65/siège.

Description	L x P x H	Cuir						Tissu		
		10	20 Madras Softy	30 Hugo Fantasy Illusion Tucson Utah Vintage Wild Laredo Yukon	40 Elegance Princess Santiago Sensation Sunset Trina Victoria	50 Bull Cassiope Dublin	60 Caress Ultrasued	A	B COM	C alta
187 CAUS. SANS BRAS ALLONGEE RANGEMENT-D	68x40x33/40	6050	6250	6450	6650	6850	7050	4875	5040	5200
188 FAUT. SANS BRAS ALLONGE RANGEMENT-G	45x40x33/40	4000	4225	4450	4675	4900	5125	3240	3325	3415
189 FAUT. SANS BRAS ALLONGE RANGEMENT-D	45x40x33/40	4000	4225	4450	4675	4900	5125	3240	3325	3415
190 PETIT RANGEMENT À ANGLE	12/22x36x24	1800	1865	1925	1990	2050	2115	1375	1425	1475
221 FAUT. DBL SANS BRAS ALLONGE RANGEMENT-G	52x40x33/40	4265	4475	4690	4900	5115	5325	3475	3625	3775
222 FAUT. DBL SANS BRAS ALLONGE RANGEMENT-D	52x40x33/40	4265	4475	4690	4900	5115	5325	3475	3625	3775
223 SOFA APP SANS BRAS ALLONGE RANGEMENT-G	82x40x33/40	6640	6965	7290	7615	7940	8265	5300	5540	5775
224 SOFA APP SANS BRAS ALLONGE RANGEMENT-D	82x40x33/40	6640	6965	7290	7615	7940	8265	5300	5540	5775
236 CHAISE LONGUE INCLINABLE BRAS GAUCHE	33x62x33/40	5400	5565	5725	5890	6050	6215	4550	4700	4850
237 CHAISE LONGUE INCLINABLE BRAS DROIT	33x62x33/40	5400	5565	5725	5890	6050	6215	4550	4700	4850
238 CHAISE LONGUE DBL INCLINABLE BRAS-G	40x62x33/40	5790	6015	6240	6465	6690	6915	4850	5050	5250
239 CHAISE LONGUE DBL INCLINABLE BRAS-D	40x62x33/40	5790	6015	6240	6465	6690	6915	4850	5050	5250
V51 PORTE VERRE A VIN	3.5 x 5.5 x 6.5	90	90	90	90	90	90	90	90	90
V52 TABLETTE PIVOTANTE EN PLASTIQUE	13 3/8 x 9 5/8	90	90	90	90	90	90	90	90	90
V53 TABLETTE PIVOTANTE EN BOIS	19 x 10	150	150	150	150	150	150	150	150	150
V54 PORTE TABLETTE	4.5 x 8 x 10	100	100	100	100	100	100	100	100	100
V55 LAMPE DEL	1.5x5x14 plié/bent	90	90	90	90	90	90	90	90	90

## Liste de prix CDN

### COLOGNE

Description	L x P x H	Cuir						Tissu		
		10	20 Madras Softy	30 Hugo Fantasy Illusion Tucson Utah Vintage Wild Laredo Yukon	40 Elegance Princess Santiago Sensation Sunset Trina Victoria	50 Bull Cassiope Dublin	60 Caress Ultrasued	A	B COM	C alta
<b>CONFIGURATIONS</b>										
_A CONFIG (169-170)	80X40X40	9950	10350	10750	11150	11550	11950	8350	8750	9150
_B CONFIG (169-171-174)	111X62X40	13705	14255	14805	15355	15905	16455	11315	11865	12415
_C CONFIG (096-055-171-170)	115X115X40	20130	20965	21805	22640	23480	24315	16300	17015	17725
_D CONFIG (169-171-055-179)	115X96X40	17570	18330	19095	19855	20620	21380	14325	14965	15600
_J CONFIG (041-042)	66X40X40	9430	9800	10180	10550	10930	11300	8030	8200	8380
_K CONFIG (041-071-005)	90X62X40	12805	13290	13780	14265	14755	15240	10665	11050	11440
_L CONFIG (012-055-071-042)	101X101X40	18980	19790	20605	21415	22230	23040	15540	16105	16665
_M CONFIG (041-071-055-089)	101X89X40	16780	17580	18380	19180	19980	20780	13740	14205	14665



# COLOGNE

**OPTIMA**  
Collection

**Jaymar**

Conçu et fabriqué fièrement au Canada  
Proudly designed and made in Canada

Nos produits sont fabriqués à la main et des variations mineures peuvent survenir

Our product is hand-made and minor variations can occur.

## SPECIFICATIONS

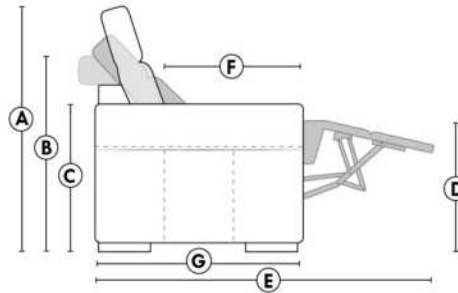

- Appui-tête levé / Headrest up
- Appui-tête baissé / Headrest down
- Complètement incliné / Fully reclined

- A** Hauteur complète 40" / Total Height
- B** Hauteur appui-tête baissé 33" / Height headrest down
- C** Hauteur du bras 24" / Arm Height
- D** Hauteur du siège 19,5" / Seat height
- E** Profondeur inclinée 65" / Depth fully reclined
- F** Profondeur d'assise 20" ou/ou 22" / Seat depth
- G** Profondeur appui-tête monté 37,5" / Depth with headrest up

## BRAS | ARMS

Option de bras:  
Bras Régulier Large 9" ou Petit bras 6"

Arm option  
Regular arm Large 9" or Small arm 6"

Contrôle de l'inclinaison situé à l'intérieur du bras  
Recliner control located on the inside of the arm.

Option d'accessoires disponible sur le bras régulier seulement  
Accessories option, available on Regular arms ONLY.

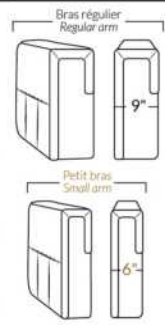

## FAUTEUIL BERÇANT PIVOTANT INCLINABLE SWIVEL ROCKING MOTION CHAIR

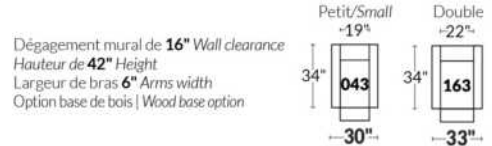

## SIÈGE 23" DE LARGE | 23" SEAT WIDTH

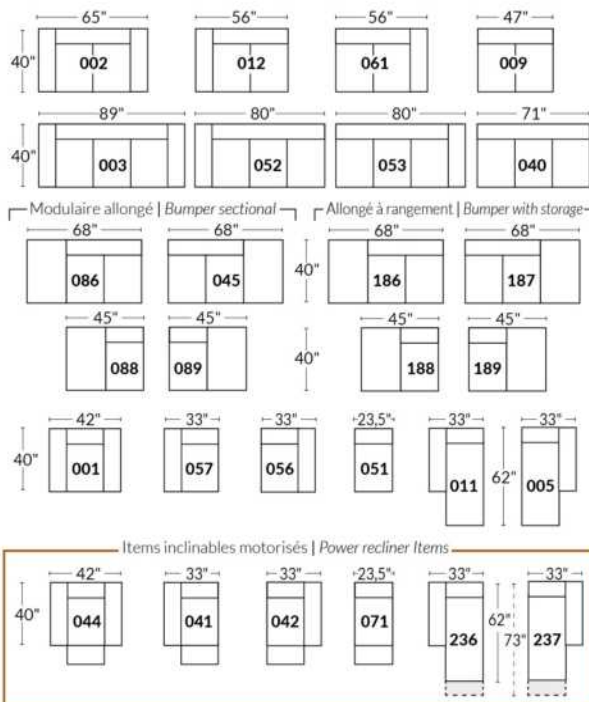

## SIÈGE 30" DE LARGE | 30" SEAT WIDTH

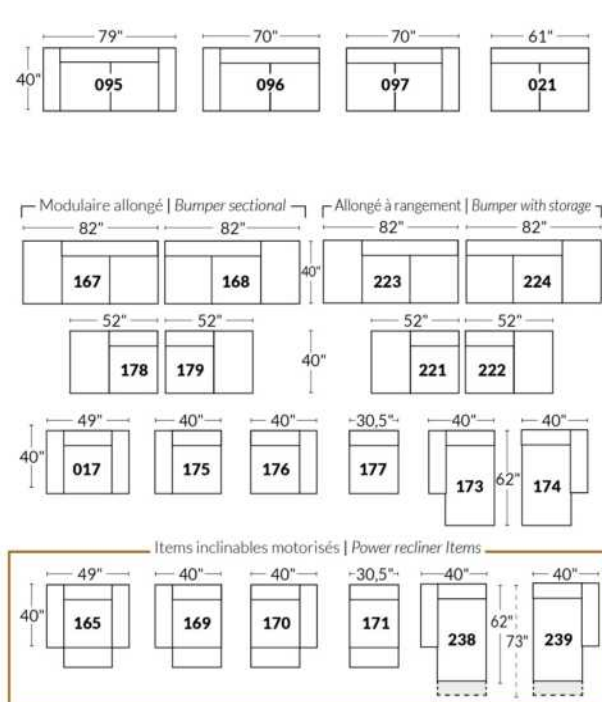

### Autres | Others

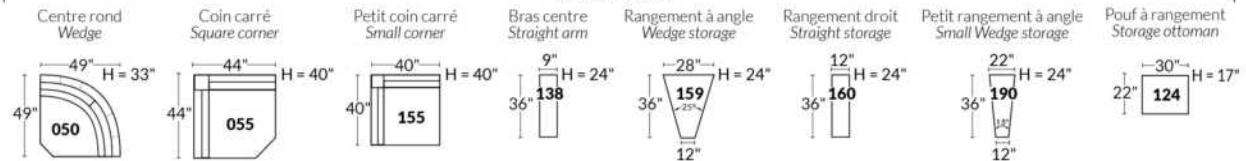

### EXEMPLE 23" EXAMPLE

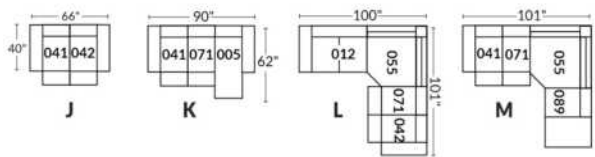

### EXEMPLE 30" EXAMPLE

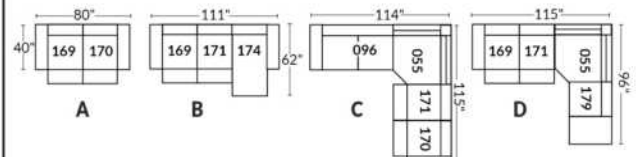

\*Disponibles sur certains modèles et SEULEMENT sur le BRAS LARGE.

### OPTIONS PORTE-GOBELETS

#### MÉTAL



Argent



Noir mat



Brun

#### ILLUMINÉ

1.



Porte-gobelet illuminé

2.



Porte-gobelet illuminé avec contrôle de l'inclinable, port USB & lumière DEL sous le siège

3.



Porte-gobelet illuminé avec contrôle double moteur, port USB & lumière DEL sous le siège

Nos porte-gobelets illuminés à un ou deux contrôles sont compatibles avec les lumières DEL sous le siège. Vous pouvez contrôler la lumière sur le porte-gobelet. Le porte-gobelet à 2 moteurs possède un contrôle remise à zéro (maison) pour remettre votre inclinable à la position de départ.

#### Lumière DEL sous le siège (en option)

Disponible seulement dans les configurations avec un minimum de 1 porte-gobelet illuminé à moteur qui contrôle l'ouverture et la fermeture de la lumière.

Pour les prix des options, voir la section description du modèle Optima.

Veuillez nous fournir un dessin de votre configuration qui indique le type de porte-gobelet et le positionnement.

#### Porte-gobelets avec contrôle

Il faut spécifier la position de ceux-ci; bras droit ou bras gauche et quel inclinable ils vont contrôler. Si vous avez une rangée de fauteuils avec plusieurs porte-gobelets, le contrôle sera par défaut sur le bras gauche et sur le droit pour le dernier bras extérieur.

#### EXEMPLE A

041-169 : Contrôleur et porte-gobelet à gauche  
071-171 : boutons tactiles sur le côté du siège  
042-170 : Contrôleur et porte-gobelet à droite

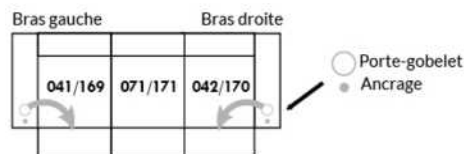

#### EXEMPLE B

071-171 : Ces deux items peuvent être connectés à un porte-gobelet intelligent qui pourra contrôler l'inclinable.  
Il faut alors utiliser un de ces items: 138,159, 160 et 190

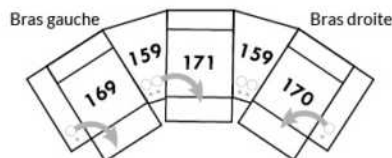

#### Informations sur les appui-têtes et boutons de contrôles des inclinables

##### AVEC porte-gobelet illuminés

Si vous prenez un item stationnaire, vous aurez par défaut le porte-gobelet N°1.  
Si vous prenez un appui-tête manuel, vous aurez le porte-gobelet N°2.  
Si vous prenez un appui-tête électrique, vous aurez par défaut le porte-gobelet N°3.

##### SANS porte-gobelet et avec un inclinable

Si vous prenez un item inclinable et un appui-tête manuel, il y aura un contrôle à boutons tactiles.  
Si vous prenez un item inclinable avec un appui-tête électrique, vous aurez un contrôleur à bouton poussoir double avec prise USB.  
Si c'est un item sans bras (071-171) il y aura alors les boutons tactiles.



Boutons tactiles



Boutons poussoirs

\*Disponibles sur certains modèles et SEULEMENT sur le BRAS LARGE.

### OPTIONS ACCESSOIRES

<p><b>Ancrage pour accessoires</b></p> 	<p><b>V51</b> Porte verre à vin</p> 	<p><b>V52</b> Tablette pivotante en plastique</p> 	<p><b>V53</b> Tablette pivotante en bois (choix de 8 couleurs)</p> 
<p><b>V54</b> Porte tablette</p> 	<p><b>V55</b> Lampe DEL</p> 	<p>Spécifiez sur quel bras (gauche ou droit) la tablette sera installée</p>	

Pour les prix des ancrages, voir la section description du modèle Optima et pour les accessoires vous référer à la fin de la liste de prix.

### Items 138-159-160-190 et bras large

Option ancrage et porte-gobelet \*Non disponible sur les petits bras\*.

Veuillez spécifier sur quel bras vous voulez avoir les ancrages et les porte-gobelets.

NB: Item 138- 159-160-190 sont non finis sur les côtés, doivent être utilisés entre 2 sièges. Chaque item à rangement possède 2 prises USB et une prise électrique à l'intérieur du rangement.

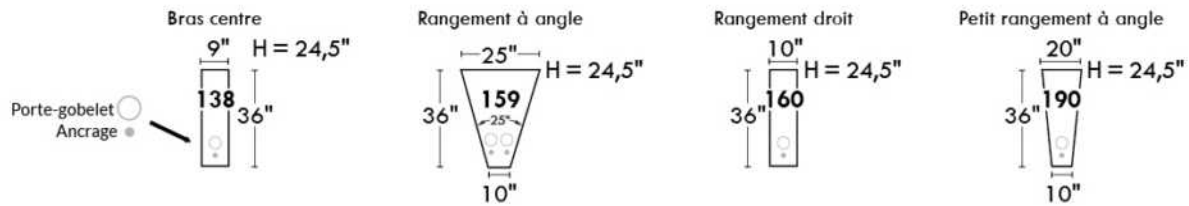

### SUGGESTIONS DE CONFIGURATIONS

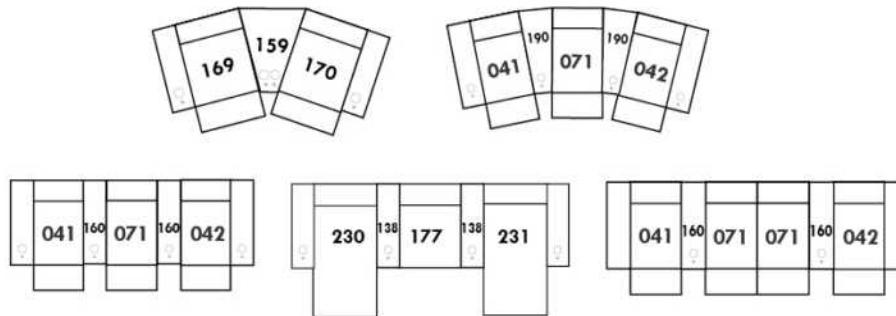



## CORRADO

Caractéristiques: Modèle avec appui-tête ajustable manuel inclus (2 sur coin carré). Couture: en tissu petit fil & en cuir gros fil plat. Coussins de siège avec mousse mémoire.

NOTE: 2 sièges inclinables SÉPARÉS par un COIN CARRE ou une TABLE ne peuvent pas ouvrir en même temps.

OPTIONS - Fournissez DESSIN de votre config.

Patte: LG64 métal ou LG08 bois (spécifiez couleur).

Table #154: Spécifiez couleur du dessus de table en bois.

Fauteuils 043-163: avec base en bois (spécifiez couleur).

Accessoires: Ancrage \$90 ch. | Porte verre à vin & Tablette pivotante (plastique) \$90 ch. | Tablette pivotante (bois) \$150 ch. | Porte tablette \$100 ch. & Lampe DEL \$90 ch.

\*\*INCLINABLE MANUEL N/D.\*\* Le mécanisme motorisé est inclus dans le prix des items inclinables. Pour le SANS FIL (batterie) ajoutez \$400/mécanisme.

Description	L x P x H	Cuir						Tissu		
		10	20 Madras Softy	30 Hugo Fantasy Illusion Tucson Utah Vintage Wild Laredo Yukon	40 Elegance Princess Santiago Sensation Sunset Trina Victoria	50 Bull Cassiope Dublin	60 Caress Ultrasued	A	B COM	C alta
001 FAUTEUIL	38X40X30/39	4240	4465	4690	4915	5140	5365	3215	3300	3390
002 CAUSEUSE	61X40X30/39	6240	6540	6840	7140	7440	7740	4690	4890	5090
003 SOFA	85X40X30/39	7650	8025	8400	8775	9150	9525	5800	5990	6175
005 CHAISE LONGUE BRAS DROIT	31X62X30/39	4000	4200	4400	4600	4800	5000	3000	3200	3400
009 CAUSEUSE SANS BRAS	47X40X30/39	4665	4850	5040	5225	5415	5600	3525	3715	3900
011 CHAISE LONGUE BRAS GAUCHE	31X62X30/39	4000	4200	4400	4600	4800	5000	3000	3200	3400
012 CAUSEUSE BRAS GAUCHE	54X40X30/39	5450	5725	6000	6275	6550	6825	4090	4290	4490
017 FAUTEUIL DOUBLE	45X40X30/39	4490	4765	5040	5315	5590	5865	3340	3475	3615
021 SOFA APPARTEMENT SANS BRAS	61X40X30/39	5240	5475	5715	5950	6190	6425	4015	4190	4365
040 SOFA SANS BRAS	71X40X30/39	6090	6315	6540	6765	6990	7215	4575	4840	5100
041 FAUTEUIL INCLINABLE BRAS-G	31X40X30/39	4365	4540	4715	4890	5065	5240	3500	3665	3825
042 FAUTEUIL INCLINABLE BRAS-D	31X40X30/39	4365	4540	4715	4890	5065	5240	3500	3665	3825
043 FAUTEUIL INCLINABLE BERÇANT PIVOTANT	30 x 34 x 42	5375	5615	5850	6090	6325	6565	4475	4590	4700
044 FAUTEUIL INCLINABLE	38X40X30/39	5150	5390	5625	5865	6100	6340	4100	4225	4350
045 CAUSEUSE SANS BRAS ALLONGEE DROIT	68X40X30/39	5465	5750	6040	6325	6615	6900	4140	4325	4515
051 FAUTEUIL SANS BRAS	23,5X40X30/39	2650	2775	2900	3025	3150	3275	1990	2140	2290
052 SOFA BRAS GAUCHE	78X40X30/39	6840	7140	7440	7740	8040	8340	5200	5425	5650
053 SOFA BRAS DROIT	78X40X30/39	6840	7140	7440	7740	8040	8340	5200	5425	5650
055 COIN CARRE	44X44X30/39	4865	5100	5340	5575	5815	6050	3725	3850	3975
056 FAUTEUIL BRAS DROIT	31X40X30/39	3415	3625	3840	4050	4265	4475	2575	2700	2825
057 FAUTEUIL BRAS GAUCHE	31X40X30/39	3415	3625	3840	4050	4265	4475	2575	2700	2825
061 CAUSEUSE BRAS DROIT	54X40X30/39	5450	5725	6000	6275	6550	6825	4090	4290	4490





## CORRADO

Caractéristiques: Modèle avec appui-tête ajustable manuel inclus (2 sur coin carré). Couture: en tissu petit fil & en cuir gros fil plat. Coussins de siège avec mousse mémoire.

NOTE: 2 sièges inclinables SÉPARÉS par un COIN CARRÉ ou une TABLE ne peuvent pas ouvrir en même temps.

OPTIONS - Fournissez DESSIN de votre config.

Patte: LG64 métal ou LG08 bois (spécifiez couleur).

Table #154: Spécifiez couleur du dessus de table en bois.

Fauteuils 043-163: avec base en bois (spécifiez couleur).

Accessoires: Ancrage \$90 ch. | Porte verre à vin & Tablette pivotante (plastique) \$90 ch. | Tablette pivotante (bois) \$150 ch. | Porte tablette \$100 ch. & Lampe DEL \$90 ch.

\*\*INCLINABLE MANUEL N/D.\*\* Le mécanisme motorisé est inclus dans le prix des items inclinables. Pour le SANS FIL (batterie) ajoutez \$400/mécanisme.

Description	L x P x H	Cuir						Tissu		
		10	20 Madras Softy	30 Hugo Fantasy Illusion Tucson Utah Vintage Wild Laredo Yukon	40 Elegance Princess Santiago Sensation Sunset Trina Victoria	50 Bull Cassiope Dublin	60 Caress Ultrasued	A	B COM	C alta
071 FAUTEUIL INCLINABLE SANS BRAS	23,5X40X30/39	3550	3690	3825	3965	4100	4240	2925	3090	3250
086 CAUSEUSE SANS BRAS ALLONGEE GAUCHE	68X40X30/39	5465	5750	6040	6325	6615	6900	4140	4325	4515
088 FAUTEUIL SANS BRAS ALLONGE GAUCHE	45X40X30/39	3425	3650	3875	4100	4325	4550	2640	2790	2940
089 FAUTEUIL SANS BRAS ALLONGE DROIT	45X40X30/39	3425	3650	3875	4100	4325	4550	2640	2790	2940
095 SOFA APPARTEMENT	75X40X30/39	6840	7215	7590	7965	8340	8715	5190	5400	5615
096 SOFA APPARTEMENT BRAS GAUCHE	68X40X30/39	6090	6415	6740	7065	7390	7715	4565	4790	5015
097 SOFA APPARTEMENT BRAS DROIT	68X40X30/39	6090	6415	6740	7065	7390	7715	4565	4790	5015
124 POUF AVEC RANGEMENT	30X22X17	1765	1825	1890	1950	2015	2075	1515	1540	1565
154 TABLE REMBOURRÉE ANGULAIRE	7/34x33.5x19	1500	1565	1625	1690	1750	1815	1290	1325	1365
163 FAUT. DBL INCL. BERDANT PIVOTANT	33 x 34 x 42	5500	5790	6075	6365	6650	6940	4490	4600	4715
165 FAUTEUIL DOUBLE INCLINABLE	45X40X30/39	5400	5640	5875	6115	6350	6590	4275	4465	4650
167 SOFA APP. SANS BRAS ALLONGE GAUCHE	82X40X30/39	6100	6450	6800	7150	7500	7850	4590	4840	5090
168 SOFA APP. SANS BRAS ALLONGE DROIT	82X40X30/39	6100	6450	6800	7150	7500	7850	4590	4840	5090
169 FAUTEUIL DOUBLE INCLINABLE BRAS GAUCHE	38X40X30/39	4575	4815	5050	5290	5525	5765	3725	3865	4000
170 FAUTEUIL DOUBLE INCLINABLE BRAS DROIT	38X40X30/39	4575	4815	5050	5290	5525	5765	3725	3865	4000
171 FAUTEUIL DOUBLE INCLINABLE SANS BRAS	30,5X40X30/39	3815	3975	4140	4300	4465	4625	3100	3265	3425
173 CHAISE LONGUE DOUBLE BRAS GAUCHE	38X62X30/39	4390	4600	4815	5025	5240	5450	3315	3475	3640
174 CHAISE LONGUE DOUBLE BRAS DROIT	38X62X30/39	4390	4600	4815	5025	5240	5450	3315	3475	3640
175 FAUTEUIL DOUBLE BRAS GAUCHE	38X40X30/39	3675	3875	4075	4275	4475	4675	2815	2940	3065
176 FAUTEUIL DOUBLE BRAS DROIT	38X40X30/39	3675	3875	4075	4275	4475	4675	2815	2940	3065
177 FAUTEUIL DOUBLE SANS BRAS	30,5X40X30/39	2875	3065	3250	3440	3625	3815	2200	2350	2500
178 FAUTEUIL DOUBLE SANS BRAS ALLONGE-G	52X40X30/39	3715	3940	4165	4390	4615	4840	2850	3015	3175



## CORRADO

Caractéristiques: Modèle avec appui-tête ajustable manuel inclus (2 sur coin carré). Couture: en tissu petit fil & en cuir gros fil plat. Coussins de siège avec mousse mémoire.

NOTE: 2 sièges inclinables SÉPARÉS par un COIN CARRÉ ou une TABLE ne peuvent pas ouvrir en même temps.

OPTIONS - Fournissez DESSIN de votre config.

Patte: LG64 métal ou LG08 bois (spécifiez couleur).

Table #154: Spécifiez couleur du dessus de table en bois.

Fauteuils 043-163: avec base en bois (spécifiez couleur).

Accessoires: Ancrage \$90 ch. | Porte verre à vin & Tablette pivotante (plastique) \$90 ch. | Tablette pivotante (bois) \$150 ch. | Porte tablette \$100 ch. & Lampe DEL \$90 ch.

\*\*INCLINABLE MANUEL N/D.\*\* Le mécanisme motorisé est inclus dans le prix des items inclinables. Pour le SANS FIL (batterie) ajoutez \$400/mécanisme.

Description	L x P x H	Cuir						Tissu		
		10	20 Madras Softy	30 Hugo Fantasy Illusion Tucson Utah Vintage Wild Laredo Yukon	40 Elegance Princess Santiago Sensation Sunset Trina Victoria	50 Bull Cassiope Dublin	60 Caresse Ultrasued	A	B COM	C alta
179 FAUTEUIL DOUBLE SANS BRAS ALLONGE-D	52X40X30/39	3715	3940	4165	4390	4615	4840	2850	3015	3175
<b>CONFIGURATIONS</b>										
A CONFIG (169-170)	76X40X30/39	9150	9630	10100	10580	11050	11530	7450	7730	8000
B CONFIG (169-171-174)	107X62X30/39	12780	13390	14005	14615	15230	15840	10140	10605	11065
C CONFIG (096-055-171-170)	112X113X30/39	19345	20305	21270	22230	23195	24155	15115	15770	16415
D CONFIG (169-171-055-179)	113X96X30/39	16970	17830	18695	19555	20420	21280	13400	13995	14575
J CONFIG (041-042)	62X40X30/39	8730	9080	9430	9780	10130	10480	7000	7330	7650
K CONFIG (041-071-005)	86X62X30/39	11915	12430	12940	13455	13965	14480	9425	9955	10475
L CONFIG (012-055-071-042)	98X99X30/39	18230	19055	19880	20705	21530	22355	14240	14895	15540
M CONFIG (041-071-055-089)	99X89X30/39	16205	16980	17755	18530	19305	20080	12790	13395	13990



# SPECIFICATIONS



## CORRADO

LINEA 30 Collection



Conçu et fabriqué fièrement au Canada  
Proudly designed and made in Canada

Nos produits sont fabriqués à la main et des variations mineures peuvent survenir  
Our product is hand-made and minor variations can occur.

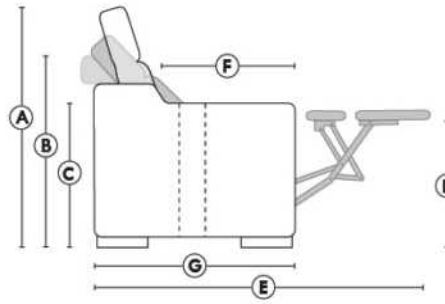

□ Appui-tête levé / Headrest up    ■ Appui-tête baissé / Headrest down    ■ Complètement incliné / Fully reclined

- (A) Hauteur complète 39" Total Height
- (B) Hauteur appui-tête baissé 30" Height headrest down
- (C) Hauteur du bras 23" Arm Height
- (D) Hauteur du siège 19,5" Seat height
- (E) Profondeur inclinée 63" Depth fully reclined
- (F) Profondeur d'assise 20" Seat depth
- (G) Profondeur appui-tête monté 37,5" Depth with headrest up

### BRAS | ARMS

Contrôle de l'inclinaison situé à l'intérieur du bras  
Recliner control located on the inside of the arm.

Option d'accessoires disponible  
Accessories option, available

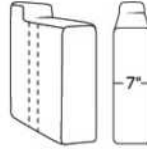

### FAUTEUIL BERÇANT PIVOTANT INCLINABLE SWIVEL ROCKING MOTION CHAIR

Dégagement mural de 16" Wall clearance  
Hauteur de 42" Height  
Largeur de bras 6" Arms width  
Option base de bois | Wood base option

Petit/Small 19"	Double 22"
34" 043	34" 163
30"	33"

### SIÈGE 23" DE LARGE | 23" SEAT WIDTH

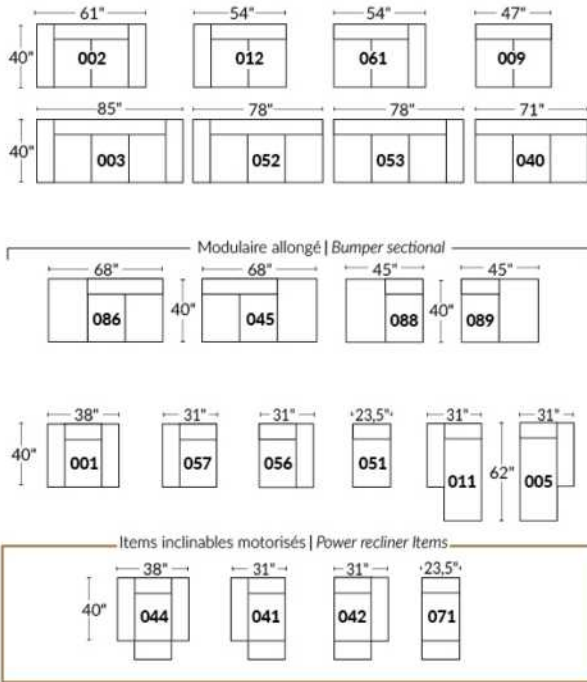

### SIÈGE 30" DE LARGE | 30" SEAT WIDTH

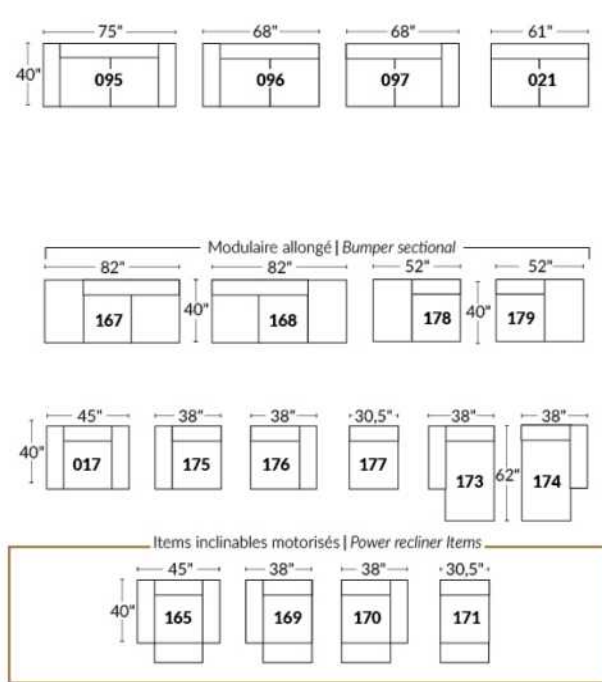

### Autres | Others

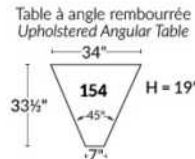
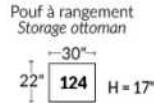
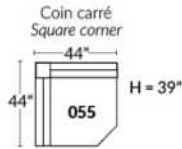

### EXEMPLE 23" EXAMPLE

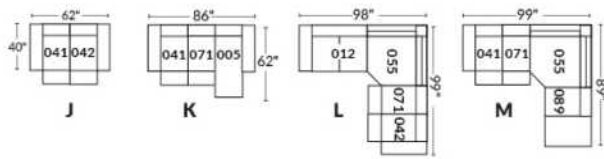

### EXEMPLE 30" EXAMPLE

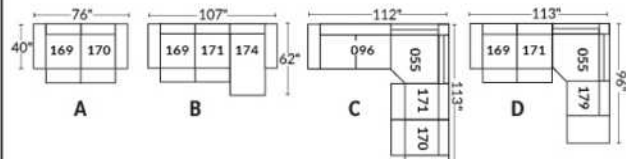

## DARIO

Caractéristiques: Modèle avec appui-tête ajustable manuel inclus avec tous les items (2 sur coin carré).

Appui-tête FIXE sur Centre Rond. Couture: Petit fil en tissu et en cuir.

Fauteuils inclinables, berçants, pivotants (items 043 & 163 seulement): coussin de siège avec mousse mémoire 1 po.

Note: 2 sièges inclinables séparés par un centre rond (050) ou un coin carré (055) ne peuvent pas ouvrir en même temps.

OPTIONS - Fournir DESSIN de votre config.:

Petit bras 6": au même prix.

Pattes (spécifiez couleur) : sur bras LARGE: LG103 bois ou LG189 métal (noire ou chrome). PETIT Bras: LG08 bois ou LG64 métal.

Choix de profondeur d'assise : 20" ou \*22". \*Le 22" N/D sur fauteuils #043 et #163.

Fauteuils 043-163: avec base en bois (spécifiez couleur).

Mousse (extra Ferme ou Mémoire): Ajoutez 40\$/siège. Section allongée d'un item compte pour 1 siège & chaise longue pour 2 sièges.

Mécanisme motorisé inclinable avec bouton tactile ajoutez 400\$/mécanisme. Pour le SANS FIL (batterie), ajoutez \$800/mécanisme.

Description	L x P x H	Cuir						Tissu		
		10	20 Madras Softy	30 Hugo Fantasy Illusion Tucson Utah Vintage Wild Laredo Yukon	40 Elegance Princess Santiago Sensation Sunset Trina Victoria	50 Bull Cassiope Dublin	60 Caress Ultrasued	A	B COM	C alta
001 FAUTEUIL	44X40X33/40	4075	4315	4550	4790	5025	5265	3090	3240	3390
002 CAUSEUSE	67X40X33/40	5915	6215	6515	6815	7115	7415	4500	4665	4825
003 SOFA	91X40X33/40	7225	7615	8000	8390	8775	9165	5450	5690	5925
005 CHAISE LONGUE BRAS DROIT	34X62X33/40	3890	4065	4240	4415	4590	4765	2890	3065	3240
009 CAUSEUSE SANS BRAS	47X40X33/40	4425	4590	4750	4915	5075	5240	3325	3475	3625
011 CHAISE LONGUE BRAS GAUCHE	34X62X33/40	3890	4065	4240	4415	4590	4765	2890	3065	3240
012 CAUSEUSE BRAS GAUCHE	57X40X33/40	5175	5400	5625	5850	6075	6300	3940	4100	4265
017 FAUTEUIL DOUBLE	51X40X33/40	4375	4600	4825	5050	5275	5500	3300	3425	3550
021 SOFA APPARTEMENT SANS BRAS	61X40X33/40	5025	5225	5425	5625	5825	6025	3775	4000	4225
040 SOFA SANS BRAS	71X40X33/40	5700	5900	6100	6300	6500	6700	4315	4540	4765
041 FAUTEUIL INCLINABLE BRAS-G	34X40X33/40	3775	3965	4150	4340	4525	4715	2940	3075	3215
042 FAUTEUIL INCLINABLE BRAS-D	34X40X33/40	3775	3965	4150	4340	4525	4715	2940	3075	3215
043 FAUTEUIL INCLINABLE BERÇANT PIVOTANT	30x34x42	4915	5150	5390	5625	5865	6100	4000	4115	4225
044 FAUTEUIL INCLINABLE	44X40X33/40	4515	4775	5040	5300	5565	5825	3565	3700	3840
045 CAUSEUSE SANS BRAS ALLONGEE DROIT	68X40X33/40	5200	5440	5675	5915	6150	6390	3950	4125	4300
050 CENTRE ROND	49X49X33	3890	4100	4315	4525	4740	4950	2750	2875	3000
051 FAUTEUIL SANS BRAS	23,5X40X33/40	2515	2640	2765	2890	3015	3140	1915	2050	2190
052 SOFA BRAS GAUCHE	81X40X33/40	6475	6740	7000	7265	7525	7790	4875	5100	5325
053 SOFA BRAS DROIT	81X40X33/40	6475	6740	7000	7265	7525	7790	4875	5100	5325
055 COIN CARRE	44X44X33/40	4565	4815	5065	5315	5565	5815	3475	3640	3800
056 FAUTEUIL BRAS DROIT	34X40X33/40	3300	3490	3675	3865	4050	4240	2500	2615	2725
057 FAUTEUIL BRAS GAUCHE	34X40X33/40	3300	3490	3675	3865	4050	4240	2500	2615	2725

## DARIO

Caractéristiques: Modèle avec appui-tête ajustable manuel inclus avec tous les items (2 sur coin carré).

Appui-tête FIXE sur Centre Rond. Couture: Petit fil en tissu et en cuir.

Fauteuils inclinables, berçants, pivotants (items 043 & 163 seulement): coussin de siège avec mousse mémoire 1 po.

Note: 2 sièges inclinables séparés par un centre rond (050) ou un coin carré (055) ne peuvent pas ouvrir en même temps.

OPTIONS - Fournir DESSIN de votre config.:

Petit bras 6": au même prix.

Pattes (spécifiez couleur) : sur bras LARGE: LG103 bois ou LG189 métal (noire ou chrome). PETIT Bras: LG08 bois ou LG64 métal.

Choix de profondeur d'assise : 20" ou \*22". \*Le 22" N/D sur fauteuils #043 et #163.

Fauteuils 043-163: avec base en bois (spécifiez couleur).

Mousse (extra Ferme ou Mémoire): Ajoutez 40\$/siège. Section allongée d'un item compte pour 1 siège & chaise longue pour 2 sièges.

Mécanisme motorisé inclinable avec bouton tactile ajoutez 400\$/mécanisme. Pour le SANS FIL (batterie), ajoutez \$800/mécanisme.

Description	L x P x H	Cuir						Tissu		
		10	20 Madras Softy	30 Hugo Fantasy Illusion Tucson Utah Vintage Wild Laredo Yukon	40 Elegance Princess Santiago Sensation Sunset Trina Victoria	50 Bull Cassiope Dublin	60 Caress Ultrasued	A	B COM	C alta
061 CAUSEUSE BRAS DROIT	57X40X33/40	5175	5400	5625	5850	6075	6300	3940	4100	4265
071 FAUTEUIL INCLINABLE SANS BRAS	23,5X40X33/40	2965	3125	3290	3450	3615	3775	2390	2550	2715
086 CAUSEUSE SANS BRAS ALLONGEE GAUCHE	68X40X33/40	5200	5440	5675	5915	6150	6390	3950	4125	4300
088 FAUTEUIL SANS BRAS ALLONGE GAUCHE	45X40X33/40	3325	3525	3725	3925	4125	4325	2515	2625	2740
089 FAUTEUIL SANS BRAS ALLONGE DROIT	45X40X33/40	3325	3525	3725	3925	4125	4325	2515	2625	2740
095 SOFA APPARTEMENT	81X40X33/40	6565	6950	7340	7725	8115	8500	4950	5175	5400
096 SOFA APPARTEMENT BRAS GAUCHE	71X40X33/40	5790	6075	6365	6650	6940	7225	4375	4590	4800
097 SOFA APPARTEMENT BRAS DROIT	71X40X33/40	5790	6075	6365	6650	6940	7225	4375	4590	4800
124 POUF AVEC RANGEMENT	30X22X17	1765	1825	1890	1950	2015	2075	1515	1540	1565
163 FAUT. DBL INCL. BERÇANT PIVOTANT	33 x 34 x 42	5025	5315	5600	5890	6175	6465	4015	4125	4240
165 FAUTEUIL DOUBLE INCLINABLE	51X40X33/40	4800	5065	5325	5590	5850	6115	3740	3915	4090
167 SOFA APP. SANS BRAS ALLONGE GAUCHE	82X40X33/40	5800	6100	6400	6700	7000	7300	4425	4640	4850
168 SOFA APP. SANS BRAS ALLONGE DROIT	82X40X33/40	5800	6100	6400	6700	7000	7300	4425	4640	4850
169 FAUTEUIL DOUBLE INCLINABLE BRAS GAUCHE	41X40X33/40	4015	4225	4440	4650	4865	5075	3215	3340	3465
170 FAUTEUIL DOUBLE INCLINABLE BRAS DROIT	41X40X33/40	4015	4225	4440	4650	4865	5075	3215	3340	3465
171 FAUTEUIL DOUBLE INCLINABLE SANS BRAS	30,5X40X33/40	3265	3390	3515	3640	3765	3890	2575	2740	2900
173 CHAISE LONGUE DOUBLE BRAS GAUCHE	41X62X33/40	4240	4465	4690	4915	5140	5365	3240	3440	3640
174 CHAISE LONGUE DOUBLE BRAS DROIT	41X62X33/40	4240	4465	4690	4915	5140	5365	3240	3440	3640
175 FAUTEUIL DOUBLE BRAS GAUCHE	41X40X33/40	3550	3750	3950	4150	4350	4550	2715	2865	3015
176 FAUTEUIL DOUBLE BRAS DROIT	41X40X33/40	3550	3750	3950	4150	4350	4550	2715	2865	3015
177 FAUTEUIL DOUBLE SANS BRAS	30,5X40X33/40	2800	2940	3075	3215	3350	3490	2115	2265	2415
178 FAUTEUIL DOUBLE SANS BRAS ALLONGE-G	52X40X33/40	3600	3840	4075	4315	4550	4790	2740	2875	3015

## DARIO

Caractéristiques: Modèle avec appui-tête ajustable manuel inclus avec tous les items (2 sur coin carré).

Appui-tête FIXE sur Centre Rond. Couture: Petit fil en tissu et en cuir.

Fauteuils inclinables, berçants, pivotants (items 043 & 163 seulement): coussin de siège avec mousse mémoire 1 po.

Note: 2 sièges inclinables séparés par un centre rond (050) ou un coin carré (055) ne peuvent pas ouvrir en même temps.

OPTIONS - Fournir DESSIN de votre config.:

Petit bras 6": au même prix.

Pattes (spécifiez couleur) : sur bras LARGE: LG103 bois ou LG189 métal (noire ou chrome). PETIT Bras: LG08 bois ou LG64 métal.

Choix de profondeur d'assise : 20" ou \*22". \*Le 22" N/D sur fauteuils #043 et #163.

Fauteuils 043-163: avec base en bois (spécifiez couleur).

Mousse (extra Ferme ou Mémoire): Ajoutez 40\$/siège. Section allongée d'un item compte pour 1 siège & chaise longue pour 2 sièges.

Mécanisme motorisé inclinable avec bouton tactile ajoutez 400\$/mécanisme. Pour le SANS FIL (batterie), ajoutez \$800/mécanisme.

Description	L x P x H	Cuir						Tissu		
		10	20 Madras Softy	30 Hugo Fantasy Illusion Tucson Utah Vintage Wild Laredo Yukon	40 Elegance Princess Santiago Sensation Sunset Trina Victoria	50 Bull Cassiope Dublin	60 Caress Ultrasued	A	B COM	C alta
179 FAUTEUIL DOUBLE SANS BRAS ALLONGE-D	52X40X33/40	3600	3840	4075	4315	4550	4790	2740	2875	3015
<b>CONFIGURATIONS</b>										
A CONFIG (169-170)	82X40X33/40	8030	8450	8880	9300	9730	10150	6430	6680	6930
B CONFIG (169-171-174)	113X62X33/40	11520	12080	12645	13205	13770	14330	9030	9520	10005
C CONFIG (096-055-171-170)	115X116X33/40	17635	18505	19385	20255	21135	22005	13640	14310	14965
D CONFIG (169-171-055-179)	116X96X33/40	15445	16270	17095	17920	18745	19570	12005	12595	13180
J CONFIG (041-042)	68X40X33/40	7550	7930	8300	8680	9050	9430	5880	6150	6430
K CONFIG (041-071-005)	92X62X33/40	10630	11155	11680	12205	12730	13255	8220	8690	9170
L CONFIG (012-055-071-042)	101X102X33/40	16480	17305	18130	18955	19780	20605	12745	13365	13995
M CONFIG (041-071-055-089)	102X89X33/40	14630	15430	16230	17030	17830	18630	11320	11890	12470



# DARIO

PARALLELE  
Collection 33

Jaymar

Conçu et fabriqué fièrement au Canada  
Proudly designed and made in Canada

Nos produits sont fabriqués à la main et des variations mineures peuvent survenir.

Our product is hand-made and minor variations can occur.

## SPECIFICATIONS

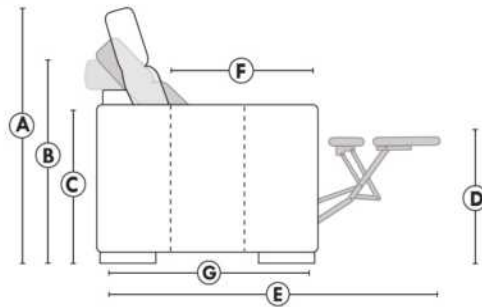

- Appui-tête levé Headrest up
- Appui-tête baissé Headrest down
- Complètement incliné Fully reclined

- A** Hauteur complète 40" Total Height
- B** Hauteur appui-tête baissé 33" Height headrest down
- C** Hauteur du bras 24" Arm Height
- D** Hauteur du siège 19,5" Seat height
- E** Profondeur incliné 65" Depth fully reclined
- F** Profondeur d'assise 20" ou/ou 22" Seat depth
- G** Profondeur appui-tête monté 37,5" Depth with headrest up

## BRAS | ARMS

Option de bras:  
Bras Régulier Large 10" ou Petit bras 6"

Arm option  
Regular arm Large 10" or Small arm 6"

Contrôle de l'inclinaison situé à l'intérieur du bras  
Recliner control located on the inside of the arm.

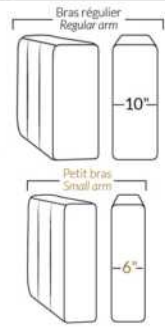

## FAUTEUIL BERÇANT PIVOTANT INCLINABLE SWIVEL ROCKING MOTION CHAIR

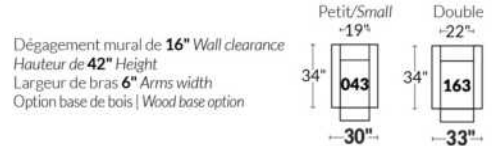

## SIÈGE 23" DE LARGE | 23" SEAT WIDTH

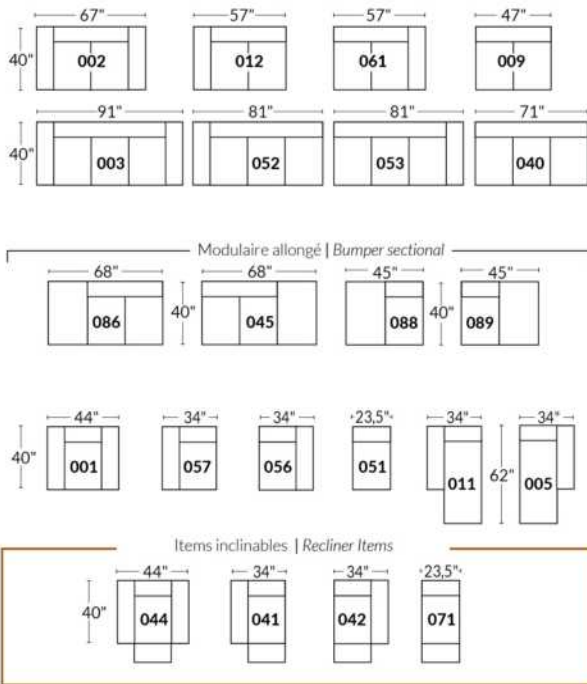

## SIÈGE 30" DE LARGE | 30" SEAT WIDTH

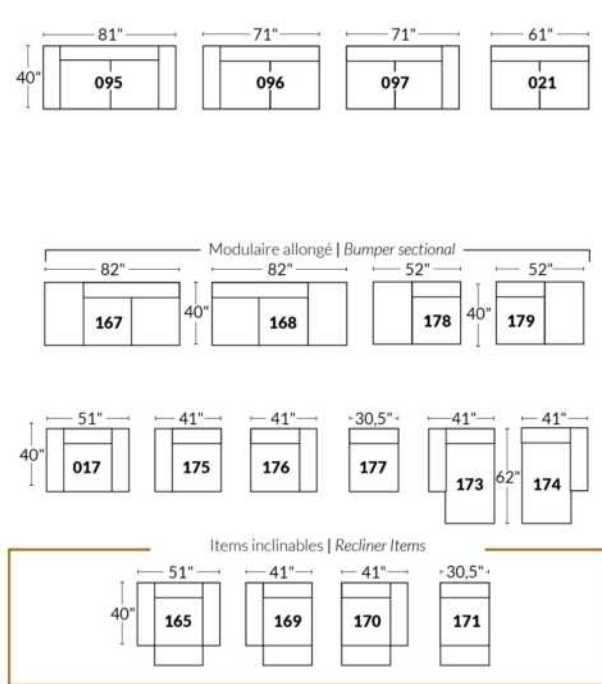

### Autres | Others

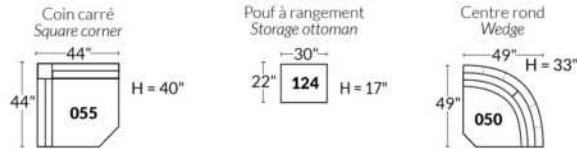

### EXEMPLE 23" EXAMPLE

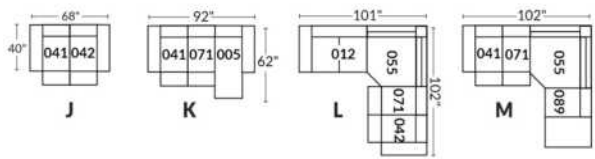

### EXEMPLE 30" EXAMPLE

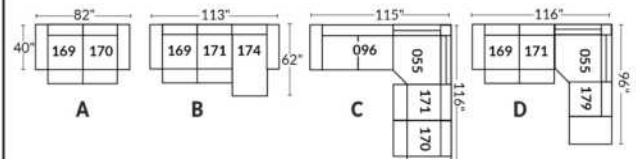

## Liste de prix CDN

### ECLIPSE

CARACTÉRISTIQUE: Rembourrage des sièges et des bras contient des plumes. Coussins de dos et sièges reversibles. En CUIR: Les dossiers et les sièges auront des coutures décoratives parallèles. Les dossiers seront retenus par une fermeture éclair.

PATTES: LG189 métal ou LG103 en bois; si bois spécifier couleur.

COMBO: Recouvrement #2 les dos et sièges.

Description	L x P x H	Cuir						Tissu		
		10	20 Madras Softy	30 Hugo Fantasy Illusion Tucson Utah Vintage Wild Laredo Yukon	40 Elegance Princess Santiago Sensation Sunset Trina Victoria	50 Bull Cassiope Dublin	60 Caress Ultrasued	A	B COM	C alta
002 CAUSEUSE	72 x 41 x 34	6465	6675	6890	7100	7315	7525	4350	4565	4775
005 CHAISE LONGUE BRAS DROIT	45 x 70 x 34	5250	5465	5675	5890	6100	6315	3890	4065	4240
006 POUF	35 x 24 x 17	1765	1825	1890	1950	2015	2075	1290	1315	1340
011 CHAISE LONGUE BRAS GAUCHE	45 x 70 x 34	5250	5465	5675	5890	6100	6315	3890	4065	4240
017 FAUTEUIL DOUBLE	55 x 41 x 34	5090	5290	5490	5690	5890	6090	3775	3940	4100
021 SOFA APPARTEMENT SANS BRAS	70 x 41 x 34	5600	5890	6175	6465	6750	7040	4300	4565	4825
051 FAUTEUIL SANS BRAS	35 x 41 x 34	3025	3265	3500	3740	3975	4215	2775	2915	3050
055 COIN CARRE	45 x 45 x 34	3275	3415	3550	3690	3825	3965	2825	2940	3050
056 FAUTEUIL BRAS DROIT	45 x 41 x 34	4075	4300	4525	4750	4975	5200	3300	3450	3600
057 FAUTEUIL BRAS GAUCHE	45 x 41 x 34	4075	4300	4525	4750	4975	5200	3300	3450	3600
088 FAUTEUIL SANS BRAS ALLONGE GAUCHE	56 x 41 x 34	3950	4165	4375	4590	4800	5015	3125	3275	3425
089 FAUTEUIL SANS BRAS ALLONGE DROIT	56 x 41 x 34	3950	4165	4375	4590	4800	5015	3125	3275	3425
095 SOFA APPARTEMENT	90 x 41 x 34	7615	7900	8190	8475	8765	9050	5215	5490	5765
096 SOFA APPARTEMENT BRAS GAUCHE	80 x 41 x 34	6540	6840	7140	7440	7740	8040	4765	5065	5365
097 SOFA APPARTEMENT BRAS DROIT	80 x 41 x 34	6540	6840	7140	7440	7740	8040	4765	5065	5365
<b>CONFIGURATIONS</b>										
A CONF. A (096-055-056)	90X125/41X34	13890	14555	15215	15880	16540	17205	10890	11455	12015
B CONF. B (088-055-097)	101X125X34	13765	14420	15065	15720	16365	17020	10715	11280	11840
C CONF. C (011-051-055-089)	125X70/101X34	15500	16310	17100	17910	18700	19510	12615	13195	13765
D CONF. D (011-097)	125X70/41X34	11790	12305	12815	13330	13840	14355	8655	9130	9605
E CONF. E (057-097)	125X41X34	10615	11140	11665	12190	12715	13240	8065	8515	8965
F CONF. F (097-055-021-005)	160X125/70X34	20665	21610	22540	23485	24415	25360	15780	16635	17480

# ECLIPSE



Hauteur complète 34" | Hauteur de siège 18" | Hauteur devant bras 24" | Profondeur d'assise 24"  
 Total Height 34" | Seat Height 18" | Arm Height 24" | Seat Depth 24"

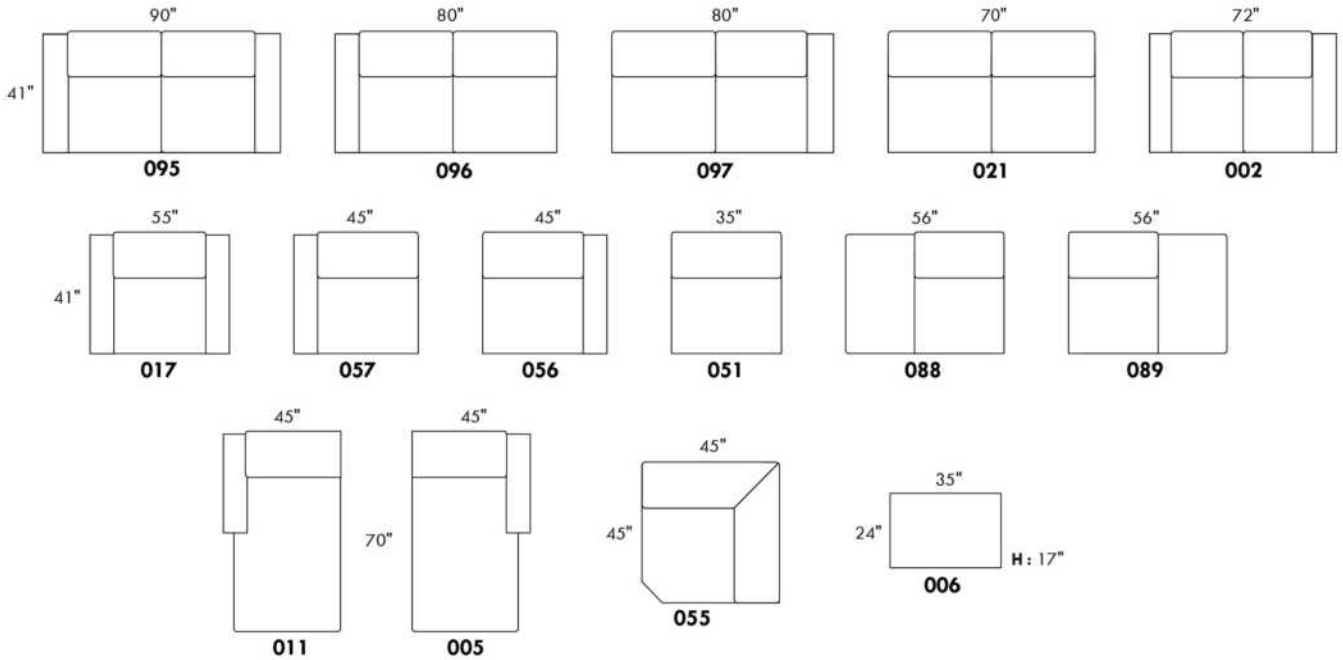

## CONFIGURATIONS

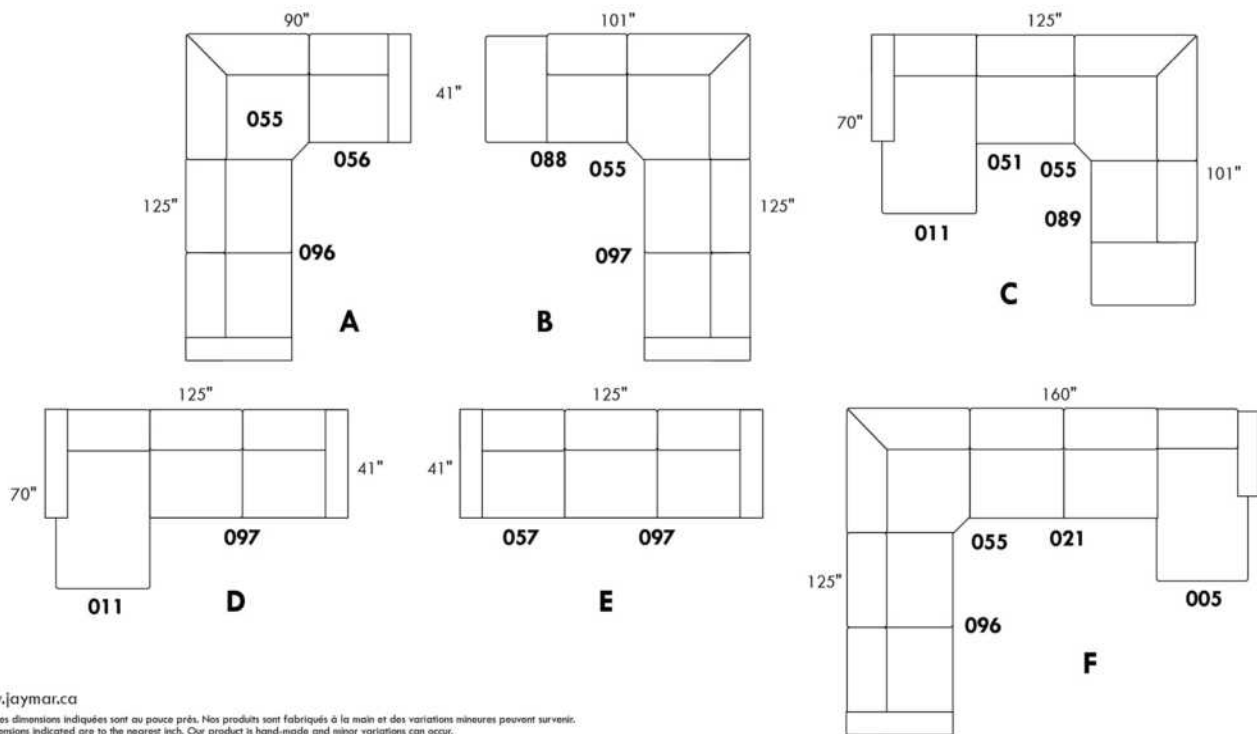

www.jaymar.ca

Toutes les dimensions indiquées sont au pouce près. Nos produits sont fabriqués à la main et des variations mineures peuvent survenir.  
 All dimensions indicated are to the nearest inch. Our product is hand-made and minor variations can occur.



## EDGE

Caractéristiques: Modèle avec appui-tête ajustable manuel inclus avec tous les items (2 sur coin carré). Couture: En tissu, petit fil et en cuir gros fil plat. Coussins de siège avec mousse mémoire. Rembourrage du dessus du bras avec plumes. Porte-gobelet N/D avec ce modèle.

NOTE: 2 sièges inclinables SÉPARÉS par un COIN CARRÉ ou une TABLE REMBOURÉE ne peuvent pas ouvrir en même temps.

OPTIONS - Spécifiez sur votre commande + DESSIN de votre config:  
Patte: LG189 métal (noire ou chrome) ou LG103 bois (spécifiez couleur).  
Table (154): Spécifiez couleur du dessus de table en bois.  
Options SANS insertion de MÉTAL sur le bras: Ajoutez \$125/commande.  
Fauteuils 043-163: avec base en bois (spécifiez couleur).

\*\*INCLINABLE MANUEL N/D.\*\* Le mécanisme motorisé est inclus dans le prix des items inclinables. Pour le SANS FIL (batterie) ajoutez \$400/mécanisme.

Description	L x P x H	Cuir						Tissu		
		10	20 Madras Softy	30 Hugo Fantasy Illusion Tucson Utah Vintage Wild Laredo Yukon	40 Elegance Princess Santiago Sensation Sunset Trina Victoria	50 Bull Cassiope Dublin	60 Caress Ultrasued	A	B COM	C alta
001 FAUTEUIL	45x40x30/39	4515	4775	5040	5300	5565	5825	3615	3740	3865
002 CAUSEUSE	68x40x30/39	6475	6725	6975	7225	7475	7725	5115	5275	5440
003 SOFA	92x40x30/39	7750	8125	8500	8875	9250	9625	6125	6325	6525
005 CHAISE LONGUE BRAS DROIT	35x62x30/39	4090	4275	4465	4650	4840	5025	3240	3375	3515
009 CAUSEUSE SANS BRAS	47x40x30/39	4475	4650	4825	5000	5175	5350	3475	3690	3900
011 CHAISE LONGUE BRAS GAUCHE	35x62x30/39	4090	4275	4465	4650	4840	5025	3240	3375	3515
012 CAUSEUSE BRAS GAUCHE	58x40x30/39	5450	5725	6000	6275	6550	6825	4315	4490	4665
017 FAUTEUIL DOUBLE	52x40x30/39	4800	5065	5325	5590	5850	6115	3750	3925	4100
021 SOFA APPARTEMENT SANS BRAS	61x40x30/39	5115	5340	5565	5790	6015	6240	3950	4150	4350
040 SOFA SANS BRAS	71x40x30/39	5765	6025	6290	6550	6815	7075	4500	4740	4975
041 FAUTEUIL INCLINABLE BRAS-G	35x40x30/39	4475	4675	4875	5075	5275	5475	3740	3850	3965
042 FAUTEUIL INCLINABLE BRAS-D	35x40x30/39	4475	4675	4875	5075	5275	5475	3740	3850	3965
043 FAUTEUIL INCLINABLE BERÇANT PIVOTANT	30x34x42	5375	5615	5850	6090	6325	6565	4475	4590	4700
044 FAUTEUIL INCLINABLE	45x40x30/39	5450	5675	5900	6125	6350	6575	4525	4640	4750
045 CAUSEUSE SANS BRAS ALLONGEE DROIT	68x40x30/39	5250	5525	5800	6075	6350	6625	4075	4275	4475
051 FAUTEUIL SANS BRAS	23,5x40x30/39	2540	2650	2765	2875	2990	3100	1990	2140	2290
052 SOFA BRAS GAUCHE	82x40x30/39	6750	7090	7425	7765	8100	8440	5300	5525	5750
053 SOFA BRAS DROIT	82x40x30/39	6750	7090	7425	7765	8100	8440	5300	5525	5750
055 COIN CARRE	44x44x30/39	4665	4915	5165	5415	5665	5915	3625	3775	3925
056 FAUTEUIL BRAS DROIT	35x40x30/39	3540	3715	3890	4065	4240	4415	2825	2915	3000
057 FAUTEUIL BRAS GAUCHE	35x40x30/39	3540	3715	3890	4065	4240	4415	2825	2915	3000
061 CAUSEUSE BRAS DROIT	58x40x30/39	5450	5725	6000	6275	6550	6825	4315	4490	4665





## EDGE

Caractéristiques: Modèle avec appui-tête ajustable manuel inclus avec tous les items (2 sur coin carré). Couture: En tissu, petit fil et en cuir gros fil plat. Coussins de siège avec mousse mémoire. Rembourrage du dessus du bras avec plumes. Porte-gobelet N/D avec ce modèle.

NOTE: 2 sièges inclinables SÉPARÉS par un COIN CARRÉ ou une TABLE REMBOURÉE ne peuvent pas ouvrir en même temps.

OPTIONS - Spécifiez sur votre commande + DESSIN de votre config:  
 Patte: LG189 métal (noire ou chrome) ou LG103 bois (spécifiez couleur).  
 Table (154): Spécifiez couleur du dessus de table en bois.  
 Options SANS insertion de MÉTAL sur le bras: Ajoutez \$125/commande.  
 Fauteuils 043-163: avec base en bois (spécifiez couleur).

\*\*INCLINABLE MANUEL N/D.\*\* Le mécanisme motorisé est inclus dans le prix des items inclinables. Pour le SANS FIL (batterie) ajoutez \$400/mécanisme.

Description	L x P x H	Cuir						Tissu		
		10	20 Madras Softy	30 Hugo Fantasy Illusion Tucson Utah Vintage Wild Laredo Yukon	40 Elegance Princess Santiago Sensation Sunset Trina Victoria	50 Bull Cassiope Dublin	60 Caresse Ultrasued	A	B COM	C alta
071 FAUTEUIL INCLINABLE SANS BRAS	23,5x40x30/39	3475	3650	3825	4000	4175	4350	2925	3065	3200
086 CAUSEUSE SANS BRAS ALLONGEE GAUCHE	68x40x30/39	5250	5525	5800	6075	6350	6625	4075	4275	4475
088 FAUTEUIL SANS BRAS ALLONGE GAUCHE	45x40x30/39	3340	3540	3740	3940	4140	4340	2600	2715	2825
089 FAUTEUIL SANS BRAS ALLONGE DROIT	45x40x30/39	3340	3540	3740	3940	4140	4340	2600	2715	2825
095 SOFA APPARTEMENT	82x40x30/39	7050	7400	7750	8100	8450	8800	5540	5790	6040
096 SOFA APPARTEMENT BRAS GAUCHE	72x40x30/39	6100	6425	6750	7075	7400	7725	4740	4950	5165
097 SOFA APPARTEMENT BRAS DROIT	72x40x30/39	6100	6425	6750	7075	7400	7725	4740	4950	5165
124 POUF AVEC RANGEMENT	30x22x17	1765	1825	1890	1950	2015	2075	1515	1540	1565
154 TABLE REMBOURÉE ANGULAIRE	7/34x32.5x19	1500	1565	1625	1690	1750	1815	1290	1325	1365
163 FAUT. DBL INCL. BERCONT PIVOTANT	33 x 34 x 42	5500	5790	6075	6365	6650	6940	4490	4600	4715
165 FAUTEUIL DOUBLE INCLINABLE	52x40x30/39	5700	5975	6250	6525	6800	7075	4690	4875	5065
167 SOFA APP. SANS BRAS ALLONGE GAUCHE	82x40x30/39	5875	6200	6525	6850	7175	7500	4550	4765	4975
168 SOFA APP. SANS BRAS ALLONGE DROIT	82x40x30/39	5875	6200	6525	6850	7175	7500	4550	4765	4975
169 FAUTEUIL DOUBLE INCLINABLE BRAS GAUCHE	42x40x30/39	4715	4915	5115	5315	5515	5715	3875	4040	4200
170 FAUTEUIL DOUBLE INCLINABLE BRAS DROIT	42x40x30/39	4715	4915	5115	5315	5515	5715	3875	4040	4200
171 FAUTEUIL DOUBLE INCLINABLE SANS BRAS	30,5x40x30/39	3750	3875	4000	4125	4250	4375	3090	3265	3440
173 CHAISE LONGUE DOUBLE BRAS GAUCHE	42x62x30/39	4475	4715	4950	5190	5425	5665	3490	3715	3940
174 CHAISE LONGUE DOUBLE BRAS DROIT	42x62x30/39	4475	4715	4950	5190	5425	5665	3490	3715	3940
175 FAUTEUIL DOUBLE BRAS GAUCHE	42x40x30/39	3800	4000	4200	4400	4600	4800	2940	3125	3315
176 FAUTEUIL DOUBLE BRAS DROIT	42x40x30/39	3800	4000	4200	4400	4600	4800	2940	3125	3315
177 FAUTEUIL DOUBLE SANS BRAS	30,5x40x30/39	2815	2965	3115	3265	3415	3565	2190	2350	2515
178 FAUTEUIL DOUBLE SANS BRAS ALLONGE-G	52x40x30/39	3640	3850	4065	4275	4490	4700	2825	2950	3075



## EDGE

Caractéristiques: Modèle avec appui-tête ajustable manuel inclus avec tous les items (2 sur coin carré). Couture: En tissu, petit fil et en cuir gros fil plat. Coussins de siège avec mousse mémoire. Rembourrage du dessus du bras avec plumes. Porte-gobelet N/D avec ce modèle.

NOTE: 2 sièges inclinables SÉPARÉS par un COIN CARRÉ ou une TABLE REMBOURÉE ne peuvent pas ouvrir en même temps.

OPTIONS - Spécifiez sur votre commande + DESSIN de votre config:  
 Patte: LG189 métal (noire ou chrome) ou LG103 bois (spécifiez couleur).  
 Table (154): Spécifiez couleur du dessus de table en bois.  
 Options SANS insertion de MÉTAL sur le bras: Ajoutez \$125/commande.  
 Fauteuils 043-163: avec base en bois (spécifiez couleur).

\*\*INCLINABLE MANUEL N/D.\*\* Le mécanisme motorisé est inclus dans le prix des items inclinables. Pour le SANS FIL (batterie) ajoutez \$400/mécanisme.

Description	L x P x H	Cuir						Tissu		
		10	20 Madras Softy	30 Hugo Fantasy Illusion Tucson Utah Vintage Wild Laredo Yukon	40 Elegance Princess Santiago Sensation Sunset Trina Victoria	50 Bull Cassiope Dublin	60 Caress Ultrasued	A	B COM	C alta
179 FAUTEUIL DOUBLE SANS BRAS ALLONGE-D	52x40x30/39	3640	3850	4065	4275	4490	4700	2825	2950	3075
<b>CONFIGURATIONS</b>										
A CONFIG (169-170)	84X40X30/39	9430	9830	10230	10630	11030	11430	7750	8080	8400
B CONFIG (169-171-174)	115X62X30/39	12940	13505	14065	14630	15190	15755	10455	11020	11580
C CONFIG (096-055-171-170)	116X117X30/39	19230	20130	21030	21930	22830	23730	15330	16030	16730
D CONFIG (169-171-055-179)	117X96X30/39	16770	17555	18345	19130	19920	20705	13415	14030	14640
J CONFIG (041-042)	70X40X30/39	8950	9350	9750	10150	10550	10950	7480	7700	7930
K CONFIG (041-071-005)	94X62X30/39	12040	12600	13165	13725	14290	14850	9905	10290	10680
L CONFIG (012-055-071-042)	102X103X30/39	18065	18965	19865	20765	21665	22565	14605	15180	15755
M CONFIG (041-071-055-089)	103X89X30/39	15955	16780	17605	18430	19255	20080	12890	13405	13915

# SPECIFICATIONS



## EDGE

LINEA 30 Collection



Conçu et fabriqué fièrement au Canada  
Proudly designed and made in Canada

Nos produits sont fabriqués à la main et des variations mineures peuvent survenir

Our product is hand-made and minor variations can occur.

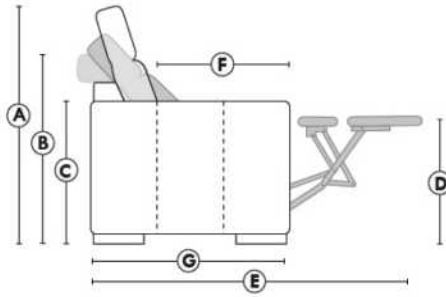

□ Appui-tête levé / Headrest up    ■ Appui-tête baissé / Headrest down    ■ Complètement incliné / Fully reclined

- (A) Hauteur complète 39" Total Height
- (B) Hauteur appui-tête baissé 30" Height headrest down
- (C) Hauteur du bras 24" Arm Height
- (D) Hauteur du siège 19,5" Seat height
- (E) Profondeur inclinée 63" Depth fully reclined
- (F) Profondeur d'assise 20" Seat depth
- (G) Profondeur appui-tête monté 37,5" Depth with headrest up

### BRAS | ARMS

Controleur de l'inclinaison situé à l'intérieur du bras  
Recliner control located on the inside of the arm.

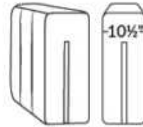

### FAUTEUIL BERÇANT PIVOTANT INCLINABLE SWIVEL ROCKING MOTION CHAIR

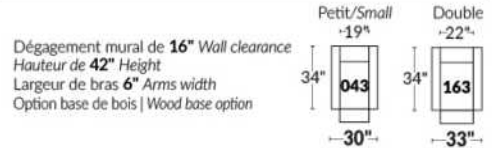

### SIÈGE 23" DE LARGE | 23" SEAT WIDTH

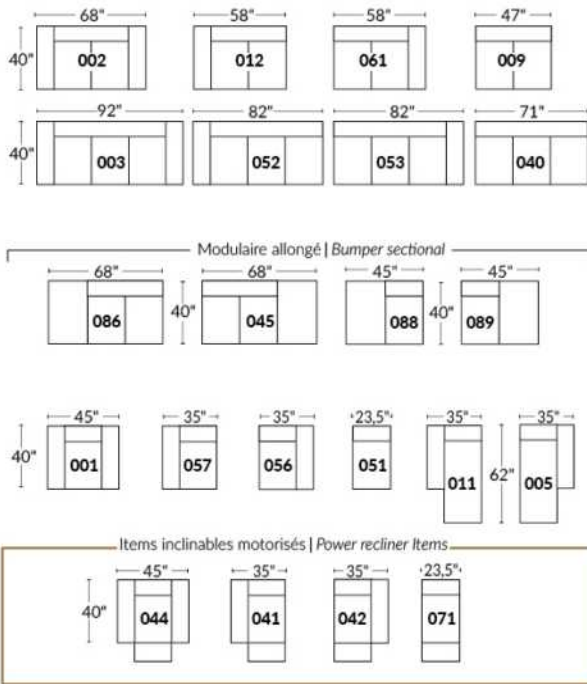

### SIÈGE 30" DE LARGE | 30" SEAT WIDTH

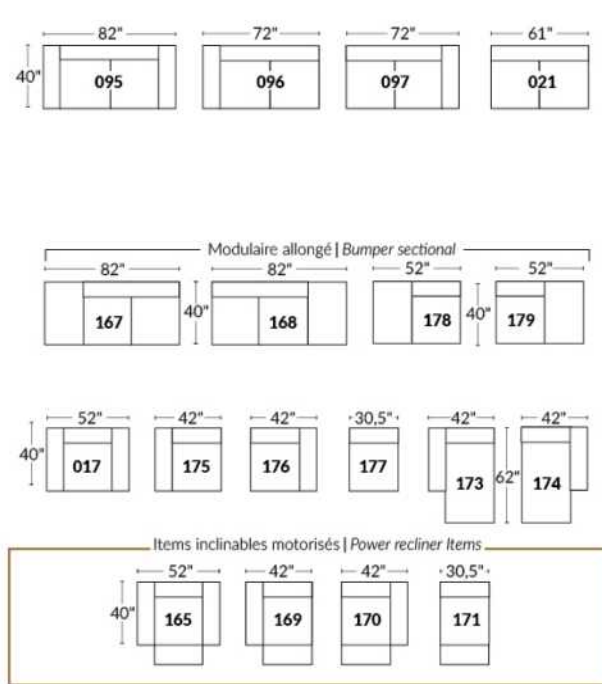

### Autres | Others

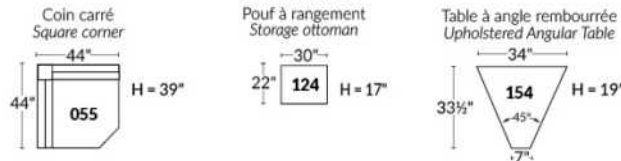

### EXEMPLE 23" EXAMPLE

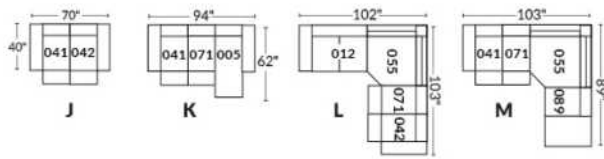

### EXEMPLE 30" EXAMPLE

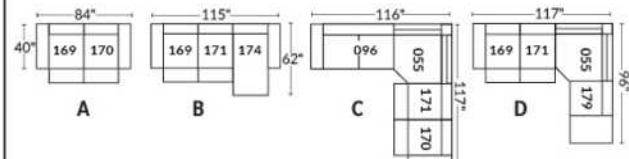

## Liste de prix CDN

### ERICA

Spécifiez couleur des pattes LG6.

En tissu la bande horizontale tirée ne fait pas partie du design du dossier.

Description	L x P x H	Cuir						Tissu		
		10	20 Madras Softy	30 Hugo Fantasy Illusion Tucson Utah Vintage Wild Laredo Yukon	40 Elegance Princess Santiago Sensation Sunset Trina Victoria	50 Bull Cassiope Dublin	60 Caress Ultrasued	A	B COM	C alta
001 FAUTEUIL	42X37X37	4015	4250	4490	4725	4965	5200	2750	2865	2975
002 CAUSEUSE	66X37X37	5725	6025	6325	6625	6925	7225	3775	3975	4175
003 SOFA	89X37X37	6240	6640	7040	7440	7840	8240	4375	4590	4800
006 POUF	25.5X25.5X18	1715	1775	1840	1900	1965	2025	1375	1425	1475

# ERICA



Hauteur de siège 20" | Hauteur devant bras 26" | Profondeur d'assise 21"  
Seat Height 20" | Arm Height 26" | Seat Depth 21"

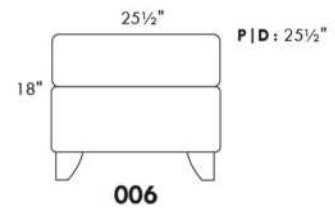
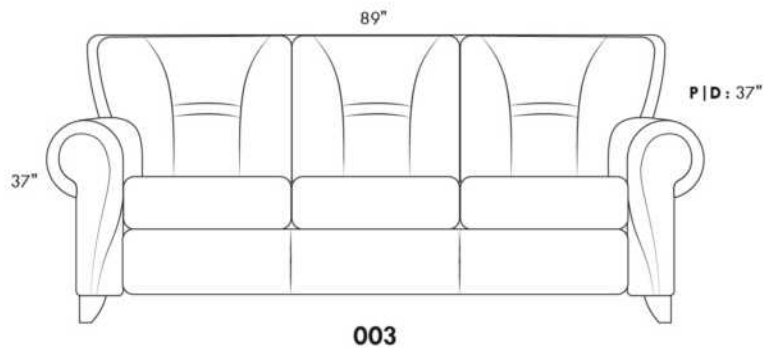
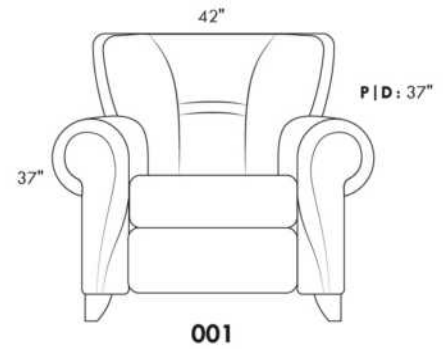
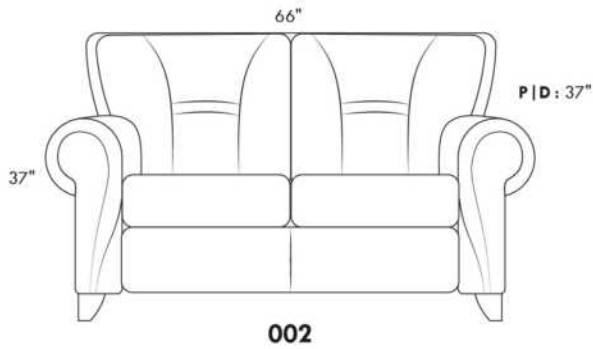

[www.jaymar.ca](http://www.jaymar.ca)

Toutes les dimensions indiquées sont au pouce près. Nos produits sont fabriqués à la main et des variations mineures peuvent survenir.  
All dimensions indicated are to the nearest inch. Our product is hand-made and minor variations can occur.

## EXPO

CARACTÉRISTIQUES: Coussins de sièges avec mousse modelée de haute résilience de 2.5 lb et une couche de mousse mémoire 1"

Recommandé en TISSU UNI seulement.

Item 077 Table rembourrée: Spécifiez couleur du dessous table en bois.

N.B.: Les CÔTÉS SANS BRAS (items 216 et 220 SEULEMENT) sont recouverts de cuir ou de tissu.

Description	L x P x H	Cuir						Tissu		
		10	20 Madras Softy	30 Hugo Fantasy Illusion Tucson Utah Vintage Wild Laredo Yukon	40 Elegance Princess Santiago Sensation Sunset Trina Victoria	50 Bull Cassiope Dublin	60 Caress Ultrasued	A	B COM	C alta
002 CAUSEUSE	73x40x34	6150	6500	6850	7200	7550	7900	4025	4275	4525
005 CHAISE LONGUE BRAS DROIT	37x70x34	4975	5315	5650	5990	6325	6665	3300	3500	3700
009 CAUSEUSE SANS BRAS	53x40x34	4940	5215	5490	5765	6040	6315	3250	3450	3650
011 CHAISE LONGUE BRAS GAUCHE	37x70x34	4975	5315	5650	5990	6325	6665	3300	3500	3700
012 CAUSEUSE BRAS GAUCHE	63x40x34	5565	5840	6115	6390	6665	6940	3625	3865	4100
050 CENTRE ROND	17/73x40/43x34	6000	6290	6575	6865	7150	7440	3925	4140	4350
051 FAUTEUIL SANS BRAS	27x40x34	2750	2865	2975	3090	3200	3315	1825	1890	1950
056 FAUTEUIL BRAS DROIT	37x40x34	3350	3475	3600	3725	3850	3975	2225	2300	2375
057 FAUTEUIL BRAS GAUCHE	37x40x34	3350	3475	3600	3725	3850	3975	2225	2300	2375
061 CAUSEUSE BRAS DROIT	63x40x34	5565	5840	6115	6390	6665	6940	3625	3865	4100
077 TABLE REMBOURREE	43.5x15.5x18	1625	1750	1875	2000	2125	2250	1100	1150	1200
208 FAUTEUIL CIRCULAIRE BRAS DROIT	55X39/43X34	4125	4350	4575	4800	5025	5250	2725	2850	2975
209 FAUTEUIL CIRCULAIRE BRAS GAUCHE	55X39/43X34	4125	4350	4575	4800	5025	5250	2725	2850	2975
212 SOFA APPARTEMENT CIRCULAIRE BRAS-D	96X39/51X34	7175	7615	8050	8490	8925	9365	4675	4975	5275
213 SOFA APPARTEMENT CIRCULAIRE BRAS-G	96X39/51X34	7175	7615	8050	8490	8925	9365	4675	4975	5275
214 SOFA APPARTEMENT CIRCULAIRE	105X39/51X34	7790	8315	8840	9365	9890	10415	5025	5300	5575
216 SOFA APP. CIRCULAIRE SANS BRAS	88X39/47X34	6640	7000	7365	7725	8090	8450	4350	4565	4775
220 FAUTEUIL CIRCULAIRE SANS BRAS	46X39/43X34	3515	3715	3915	4115	4315	4515	2415	2575	2740
<b>CONFIGURATIONS</b>										
A CONFIG. (213-216-212)	177X99.5X34	20990	22230	23465	24705	25940	27180	13700	14515	15325
B CONFIG. (213-220-212)	175X86X34	17865	18945	20015	21095	22165	23245	11765	12525	13290
C CONFIG. (213-212)	162.5X72.5X34	14350	15230	16100	16980	17850	18730	9350	9950	10550
D CONFIG. (209-220-208)	140X60.5X34	11765	12415	13065	13715	14365	15015	7865	8275	8690
E CONFIG. (216-216-216)	177X88.5X34	19920	21000	22095	23175	24270	25350	13050	13695	14325
F CONFIG. (216-220-216)	171X75X34	16795	17715	18645	19565	20495	21415	11115	11705	12290
G CONFIG. (220-220-220)	125.5X53X34	10545	11145	11745	12345	12945	13545	7245	7725	8220

## Liste de prix CDN

### EXPO

Description	L x P x H	Cuir						Tissu		
		10	20 Madras Softy	30 Hugo Fantasy Illusion Tucson Utah Vintage Wild Laredo Yukon	40 Elegance Princess Santiago Sensation Sunset Trina Victoria	50 Bull Cassiope Dublin	60 Caress Ultrasued	A	B COM	C alta
H CONFIG. (012-050-009-005)	133X106X34	21480	22660	23830	25010	26180	27360	14100	14955	15800
I CONFIG. (011-051-050-061)	107X106X34	19290	20310	21315	22335	23340	24360	12675	13395	14100
J CONFIG. (011-051-050-051-005)	107X107X34	21450	22650	23825	25025	26200	27400	14175	14920	15650
K CONFIG. (012-050-061)	106X106X34	17130	17970	18805	19645	20480	21320	11175	11870	12550

Hauteur complète 34" | Hauteur de siège 17¼" | Hauteur devant bras 24" | Profondeur d'assise 23"  
 Total Height 34" | Seat Height 17¼" | Arm Height 24" | Seat Depth 23"

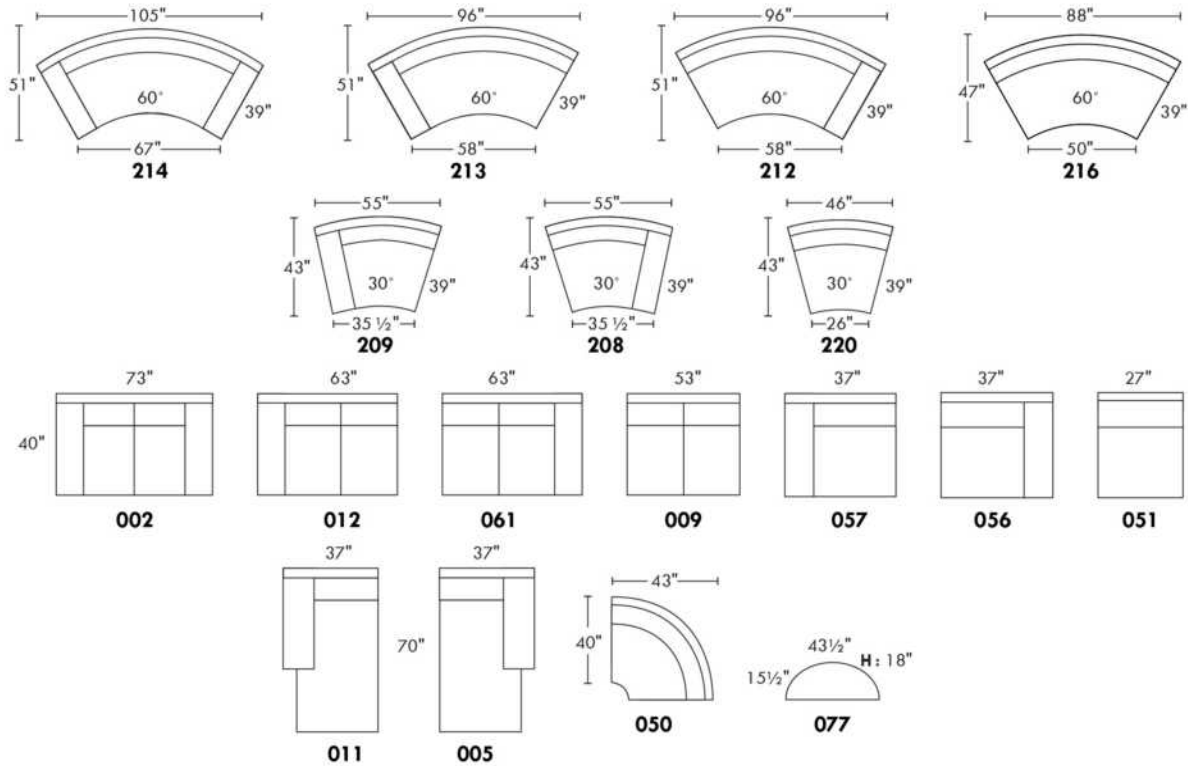

## CONFIGURATIONS

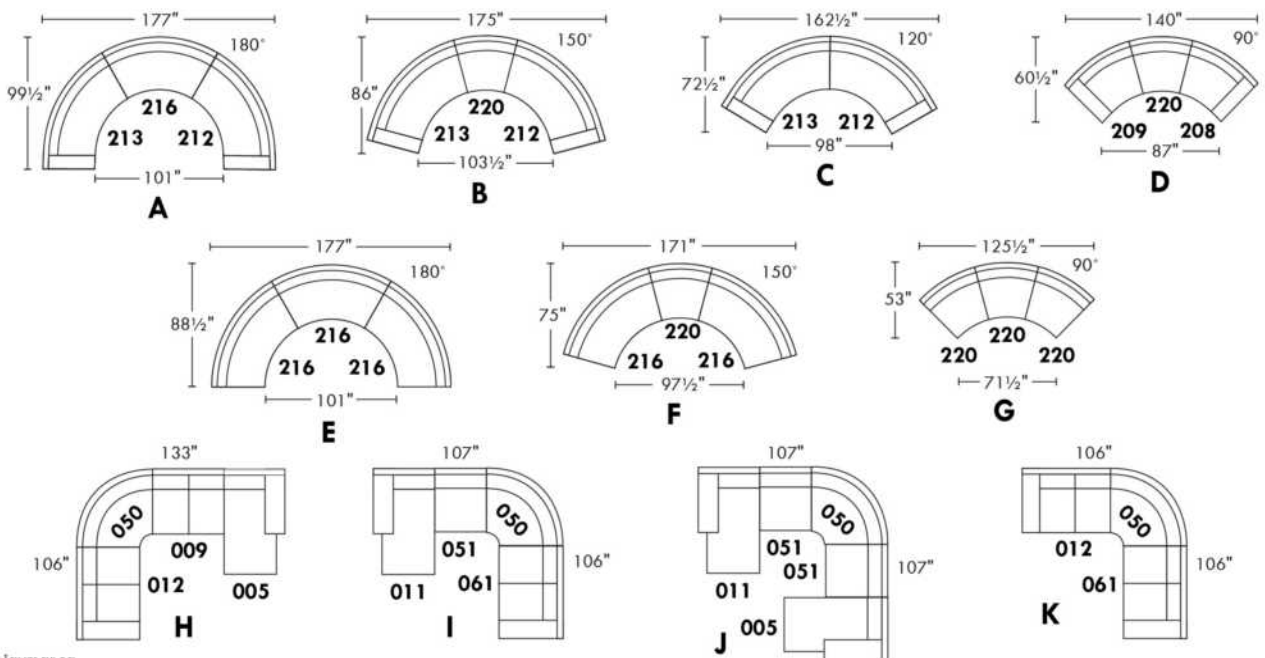

www.jaymar.ca

Toutes les dimensions indiquées sont au pouce près. Nos produits sont fabriqués à la main et des variations mineures peuvent survenir.  
 All dimensions indicated are to the nearest inch. Our product is hand-made and minor variations can occur.



## FELIX

PATTE: Spécifiez couleur des pattes en bois LG171 ronde ou LG8 carré. / COMBO: Recouvrement #2 sur les dos seulement.  
En TISSU il n'y a pas de coutures décoratives sur les dossiers.

1x Appui-tête amovible inclus avec les items inclinables 044-041-042 et 071.

Appui-tête SUPPLÉMENTAIRE sur item non inclinable; ajoutez \$315/appui-tête.

Spécifiez ASSISE RÉGULIÈRE 21 po ou PROFONDE 22 po. Les ITEMS suivants ne sont PAS DISPONIBLES en ASSISE PROFONDE:  
018-023-046-050-055-062-063 & les items INCLINABLES 044-041-042 & 071.

OPTIONS:

Rembourrage des sièges en PLUMES: Ajouter \$150/siège. Côté allongé compte pour 1 siège, items 005-011-062 & 063 comptent pour 2 sièges chacun.

CLOUS décoratifs sur bras seulement: Ajouter \$90 par bras.

MATELAS sofa-lit régulier 4 po d'épaisseur inclus. OPTION matelas:

- matelas 4,5" d'épaisseur avec ressorts & mousse mémoire avec gel: ajoutez \$250 ou

- matelas 5" d'épaisseur avec mousse haute densité & mousse mémoire avec gel: ajoutez \$375.

Mécanisme motorisé inclinable avec bouton TACTILE ajoutez 400\$/mécanisme.

Mécanisme motorisé inclinable SANS FIL (batterie) ajoutez 800\$.

N.B.: 2 sièges inclinables SÉPARÉS PAR un CENTRE ROND (050) ou un COIN CARRÉ (055) ne peuvent pas ouvrir en même temps.

Description	L x P x H	Cuir						Tissu		
		10	20 Madras Softy	30 Hugo Fantasy Illusion Tucson Utah Vintage Wild Laredo Yukon	40 Elegance Princess Santiago Sensation Sunset Trina Victoria	50 Bull Cassiope Dublin	60 Caress Ultrasued	A	B COM	C alta
001 FAUTEUIL	43X37X35	3475	3715	3950	4190	4425	4665	2490	2600	2715
002 CAUSEUSE	66X37X35	4975	5315	5650	5990	6325	6665	3400	3590	3775
003 SOFA	89X37X35	6165	6590	7015	7440	7865	8290	4375	4615	4850
005 CHAISE LONGUE BRAS DROIT	33X61X35	4075	4350	4625	4900	5175	5450	2865	3065	3265
006 POUF	25.5X25.5X19	1575	1715	1850	1990	2125	2265	1340	1365	1390
009 CAUSEUSE SANS BRAS	46X37X35	3865	4140	4415	4690	4965	5240	2825	2990	3150
011 CHAISE LONGUE BRAS GAUCHE	33X61X35	4075	4350	4625	4900	5175	5450	2865	3065	3265
012 CAUSEUSE BRAS GAUCHE	56X37X35	4415	4700	4990	5275	5565	5850	3075	3290	3500
018 CAUSEUSE ANGULAIRE BRAS GAUCHE	70X51X35	4690	5015	5340	5665	5990	6315	3340	3515	3690
023 CAUSEUSE ANGULAIRE BRAS DROIT	70X51X35	4690	5015	5340	5665	5990	6315	3340	3515	3690
040 SOFA SANS BRAS	69X37X35	5100	5465	5825	6190	6550	6915	3740	4000	4265
041 FAUTEUIL INCLINABLE BRAS-G	33X37X43	3950	4150	4350	4550	4750	4950	3250	3400	3550
042 FAUTEUIL INCLINABLE BRAS-D	33X37X43	3950	4150	4350	4550	4750	4950	3250	3400	3550
044 FAUTEUIL INCLINABLE	43X37X43	4500	4750	5000	5250	5500	5750	3490	3690	3890
045 CAUSEUSE SANS BRAS ALLONGEE DROIT	66X37X35	4490	4825	5165	5500	5840	6175	3140	3325	3515
046 CAUSEUSE ANGULAIRE SANS BRAS	60X51X35	4225	4515	4800	5090	5375	5665	3025	3240	3450
050 CENTRE ROND	48X48X35	3650	3865	4075	4290	4500	4715	2815	2925	3040
051 FAUTEUIL SANS BRAS	23X37X35	2365	2515	2665	2815	2965	3115	1915	2040	2165
052 SOFA BRAS GAUCHE	79X37X35	5600	6015	6425	6840	7250	7665	4050	4300	4550
053 SOFA BRAS DROIT	79X37X35	5600	6015	6425	6840	7250	7665	4050	4300	4550

## FELIX

PATTE: Spécifiez couleur des pattes en bois LG171 ronde ou LG8 carré. / COMBO: Recouvrement #2 sur les dos seulement.

En TISSU il n'y a pas de coutures décoratives sur les dossiers.

1x Appui-tête amovible inclus avec les items inclinables 044-041-042 et 071.

Appui-tête SUPPLÉMENTAIRE sur item non inclinable; ajoutez \$315/appui-tête.

Spécifiez ASSISE RÉGULIÈRE 21 po ou PROFONDE 22 po. Les ITEMS suivants ne sont PAS DISPONIBLES en ASSISE PROFONDE: 018-023-046-050-055-062-063 & les items INCLINABLES 044-041-042 & 071.

OPTIONS:

Rembourrage des sièges en PLUMES: Ajouter \$150/siège. Côté allongé compte pour 1 siège, items 005-011-062 & 063 comptent pour 2 sièges chacun.

CLOUS décoratifs sur bras seulement: Ajouter \$90 par bras.

MATELAS sofa-lit régulier 4 po d'épaisseur inclus. OPTION matelas:

- matelas 4,5" d'épaisseur avec ressorts & mousse mémoire avec gel: ajoutez \$250 ou

- matelas 5" d'épaisseur avec mousse haute densité & mousse mémoire avec gel: ajoutez \$375.

Mécanisme motorisé inclinable avec bouton TACTILE ajoutez 400\$/mécanisme.

Mécanisme motorisé inclinable SANS FIL (batterie) ajoutez 800\$.

N.B.: 2 sièges inclinables SÉPARÉS PAR un CENTRE ROND (050) ou un COIN CARRÉ (055) ne peuvent pas ouvrir en même temps.

Description	L x P x H	Cuir						Tissu		
		10	20 Madras Softy	30 Hugo Fantasy Illusion Tucson Utah Vintage Wild Laredo Yukon	40 Elegance Princess Santiago Sensation Sunset Trina Victoria	50 Bull Cassiope Dublin	60 Caress Ultrasued	A	B COM	C alta
055 COIN CARRE	37X37X35	3500	3715	3925	4140	4350	4565	2640	2815	2990
056 FAUTEUIL BRAS DROIT	33X37X35	2890	3150	3415	3675	3940	4200	2225	2350	2475
057 FAUTEUIL BRAS GAUCHE	33X37X35	2890	3150	3415	3675	3940	4200	2225	2350	2475
060 SOFA-LIT QUEEN	89X37X35	7140	7565	7990	8415	8840	9265	5325	5600	5875
061 CAUSEUSE BRAS DROIT	56X37X35	4415	4700	4990	5275	5565	5850	3075	3290	3500
062 FAUTEUIL ANGULAIRE BRAS GAUCHE	70X65X35	4225	4450	4675	4900	5125	5350	2950	3175	3400
063 FAUTEUIL ANGULAIRE BRAS DROIT	70X65X35	4225	4450	4675	4900	5125	5350	2950	3175	3400
071 FAUTEUIL INCLINABLE SANS BRAS	23X37X43	3365	3525	3690	3850	4015	4175	2940	3065	3190
072 SOFA MODULAIRE BRAS GAUCHE	92.5X37X35	6625	7015	7400	7790	8175	8565	4675	4940	5200
073 SOFA MODULAIRE BRAS DROIT	92.5X37X35	6625	7015	7400	7790	8175	8565	4675	4940	5200
079 SOFA-LIT QUEEN SANS BRAS	69X37X35	6050	6450	6850	7250	7650	8050	4715	4990	5265
080 POUF ANGULAIRE	36X27X19	1840	1900	1965	2025	2090	2150	1525	1550	1575
082 SOFA-LIT QUEEN BRAS GAUCHE	79X37X35	6540	6950	7365	7775	8190	8600	5050	5275	5500
083 SOFA-LIT QUEEN BRAS DROIT	79X37X35	6540	6950	7365	7775	8190	8600	5050	5275	5500
086 CAUSEUSE SANS BRAS ALLONGEE GAUCHE	66X37X35	4490	4825	5165	5500	5840	6175	3140	3325	3515
088 FAUTEUIL SANS BRAS ALLONGE GAUCHE	43X37X35	2965	3215	3465	3715	3965	4215	2265	2425	2590
089 FAUTEUIL SANS BRAS ALLONGE DROIT	43X37X35	2965	3215	3465	3715	3965	4215	2265	2425	2590
306 POUF AVEC COUSSIN ALLONGE	24X24X19	1875	2015	2150	2290	2425	2565	1550	1615	1675

# FELIX

Hauteur complète 35" | Hauteur de siège 19" | Hauteur devant bras 25" | Profondeur d'assise 21"/22"  
 Total Height 35" | Seat Height 19" | Arm Height 25" | Seat Depth 21"/22"

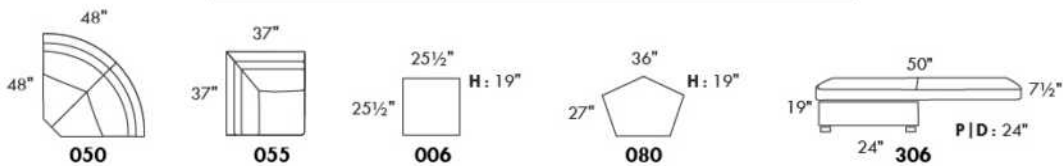
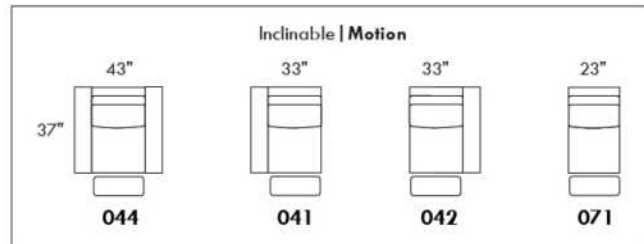
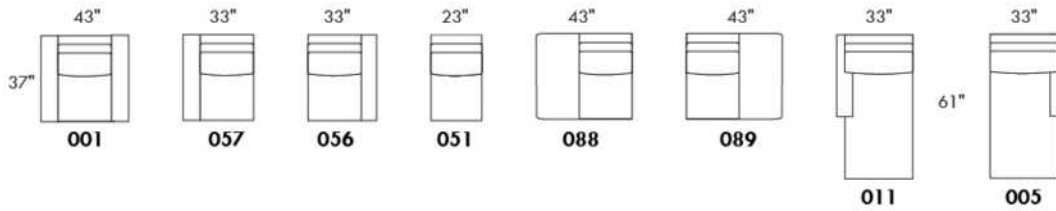
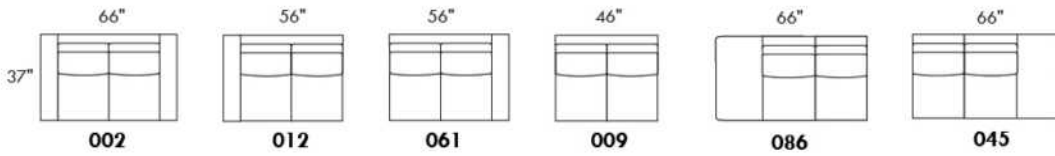
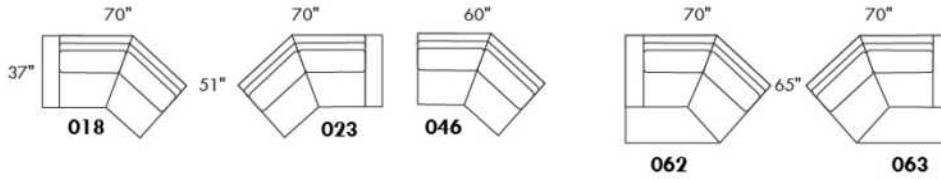
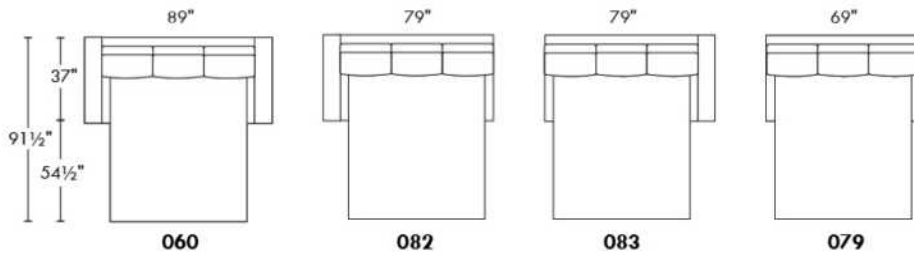
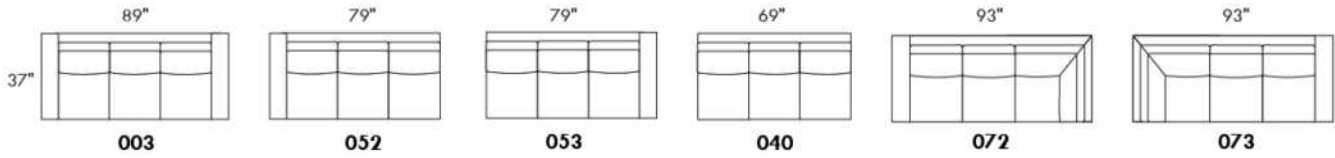

www.jaymar.ca

Toutes les dimensions indiquées sont en pouce près. Nos produits sont fabriqués à la main et des variations mineures peuvent survenir.  
 All dimensions indicated are to the nearest inch. Our product is hand-made and minor variations can occur.

## FLORENCE

**Caractéristiques:**

- Appui-tête ajustable manuel sur tous les items (fixe sur centre rond).
- Fauteuil inclinable motorisé pleine jambe "à mécanisme \*protège-mur " (manuel n/d).
- Chaise longue inclinable motorisé (manuel n/d) avec appui-tête motorisé en option. Dégagement mural 8" et avant 5".
- Coussins de siège avec mousse modelée + 1" de mousse mémoire au-dessus; bras avec mousse mémoire.
- Couture: petit fil en tissu et gros fil plat en cuir.
- \*Exclus faut. 043 & 163: Dégagement mural 16"

Note: 2 inclinables séparés par un coin ne peuvent pas ouvrir en même temps. Aucuns inclinables à côté d'item #155.

**OPTIONS**

- Motorisé sans fil (batterie): ajoutez \$400/mec.
- \*Appui-tête motorisé: ajoutez \$400 ch. (\*N/D sur items fixes.)
- Mousse: Extra ferme ajoutez \$40/siège.
- Choix de bras (LARGE ou PETIT de 6"): Pattes sur bras LARGE : LG106 bois ou LG189 métal (noire ou chrome). Sur PETIT Bras: LG195 bois ou LG196 métal (noire ou chrome). Spécifiez couleur.
- Profondeur d'assise: 20" ou \*22". \*Le 22" N/D sur fauteuils 043 & 163.
- Faut. 043-163: avec base en bois (spécifiez couleur).

Description	L x P x H	Cuir						Tissu		
		10	20 Madras Softy	30 Hugo Fantasy Illusion Tucson Utah Vintage Wild Laredo Yukon	40 Elegance Princess Santiago Sensation Sunset Trina Victoria	50 Bull Cassiope Dublin	60 Caress Ultrasued	A	B COM	C alta
001 FAUTEUIL	46x40x33/40	4725	4950	5175	5400	5625	5850	3840	3950	4065
002 CAUSEUSE	69x40x33/40	6750	7040	7325	7615	7900	8190	5440	5625	5815
003 SOFA	93x40x33/40	8165	8540	8915	9290	9665	10040	6565	6790	7015
005 CHAISE LONGUE BRAS DROIT	35x62x33/40	4415	4575	4740	4900	5065	5225	3525	3675	3825
009 CAUSEUSE SANS BRAS	47x40x33/40	4740	4915	5090	5265	5440	5615	3725	3925	4125
011 CHAISE LONGUE BRAS GAUCHE	35x62x33/40	4415	4575	4740	4900	5065	5225	3525	3675	3825
012 CAUSEUSE BRAS GAUCHE	58x40x33/40	5800	6050	6300	6550	6800	7050	4625	4815	5000
017 FAUTEUIL DOUBLE	53x40x33/40	4950	5200	5450	5700	5950	6200	4000	4150	4300
021 SOFA APPARTEMENT SANS BRAS	61x40x 33/40	5350	5600	5850	6100	6350	6600	4175	4390	4600
040 SOFA SANS BRAS	71x40x33/40	6125	6415	6700	6990	7275	7565	4875	5100	5325
041 FAUTEUIL INCLINABLE BRAS-G	35x40x33/40	4715	4900	5090	5275	5465	5650	4015	4100	4190
042 FAUTEUIL INCLINABLE BRAS-D	35x40x33/40	4715	4900	5090	5275	5465	5650	4015	4100	4190
043 FAUTEUIL INCLINABLE BERÇANT PIVOTANT	30x34x42	5590	5865	6140	6415	6690	6965	4690	4800	4915
044 FAUTEUIL INCLINABLE	46x40x33/40	5690	5915	6140	6365	6590	6815	4800	4925	5050
045 CAUSEUSE SANS BRAS ALLONGEE DROIT	68x40x33/40	5615	5850	6090	6325	6565	6800	4465	4625	4790
050 CENTRE ROND	49x49x33	4115	4365	4615	4865	5115	5365	3025	3175	3325
051 FAUTEUIL SANS BRAS	23,5x40x33/40	2715	2840	2965	3090	3215	3340	2115	2250	2390
052 SOFA BRAS GAUCHE	82x40x33/40	7175	7515	7850	8190	8525	8865	5725	5965	6200
053 SOFA BRAS DROIT	82x40x33/40	7175	7515	7850	8190	8525	8865	5725	5965	6200

## FLORENCE

**Caractéristiques:**

- Appui-tête ajustable manuel sur tous les items (fixe sur centre rond).
- Fauteuil inclinable motorisé pleine jambe "à mécanisme \*protège-mur " (manuel n/d).
- Chaise longue inclinable motorisé (manuel n/d) avec appui-tête motorisé en option. Dégagement mural 8" et avant 5".
- Coussins de siège avec mousse modelée + 1" de mousse mémoire au-dessus; bras avec mousse mémoire.
- Couture: petit fil en tissu et gros fil plat en cuir.
- \*Exclus faut. 043 & 163: Dégagement mural 16"

Note: 2 inclinables séparés par un coin ne peuvent pas ouvrir en même temps. Aucuns inclinables à côté d'item #155.

**OPTIONS**

- Motorisé sans fil (batterie): ajoutez \$400/mec.
- \*Appui-tête motorisé: ajoutez \$400 ch. (\*N/D sur items fixes.)
- Mousse: Extra ferme ajoutez \$40/siège.
- Choix de bras (LARGE ou PETIT de 6"): Pattes sur bras LARGE : LG106 bois ou LG189 métal (noire ou chrome). Sur PETIT Bras: LG195 bois ou LG196 métal (noire ou chrome). Spécifiez couleur.
- Profondeur d'assise: 20" ou \*22". \*Le 22" N/D sur fauteuils 043 & 163.
- Faut. 043-163: avec base en bois (spécifiez couleur).

Description	L x P x H	Cuir						Tissu		
		10	20 Madras Softy	30 Hugo Fantasy Illusion Tucson Utah Vintage Wild Laredo Yukon	40 Elegance Princess Santiago Sensation Sunset Trina Victoria	50 Bull Cassiope Dublin	60 Caress Ultrasued	A	B COM	C alta
055 COIN CARRE	44x44x33/40	4790	5025	5265	5500	5740	5975	3775	3915	4050
056 FAUTEUIL BRAS DROIT	35x40x33/40	3775	3940	4100	4265	4425	4590	3000	3150	3300
057 FAUTEUIL BRAS GAUCHE	35x40x33/40	3775	3940	4100	4265	4425	4590	3000	3150	3300
061 CAUSEUSE BRAS DROIT	58x40x33/40	5800	6050	6300	6550	6800	7050	4625	4815	5000
071 FAUTEUIL INCLINABLE SANS BRAS	23,5x40x33/40	3675	3815	3950	4090	4225	4365	3125	3275	3425
086 CAUSEUSE SANS BRAS ALLONGEE GAUCHE	68x40x33/40	5615	5850	6090	6325	6565	6800	4465	4625	4790
088 FAUTEUIL SANS BRAS ALLONGE GAUCHE	45x40x33/40	3600	3840	4075	4315	4550	4790	2825	2915	3000
089 FAUTEUIL SANS BRAS ALLONGE DROIT	45x40x33/40	3600	3840	4075	4315	4550	4790	2825	2915	3000
095 SOFA APPARTEMENT	83x40x33/40	7350	7715	8075	8440	8800	9165	5875	6115	6350
096 SOFA APPARTEMENT BRAS GAUCHE	72x40x 33/40	6425	6700	6975	7250	7525	7800	5050	5275	5500
097 SOFA APPARTEMENT BRAS DROIT	72x40x 33/40	6425	6700	6975	7250	7525	7800	5050	5275	5500
124 POUF AVEC RANGEMENT	30x22x17	1865	1915	1965	2015	2065	2115	1625	1675	1725
155 PETIT COIN CARRE	40x40x33/40	4790	5025	5265	5500	5740	5975	3775	3915	4050
163 FAUT. DBL INCL. BERCANT PIVOTANT	33x34x42	5725	6025	6325	6625	6925	7225	4700	4825	4950
165 FAUTEUIL DOUBLE INCLINABLE	53x40x33/40	5940	6190	6440	6690	6940	7190	5000	5165	5325
167 SOFA APP. SANS BRAS ALLONGE GAUCHE	82x40x 33/40	6225	6550	6875	7200	7525	7850	4900	5115	5325
168 SOFA APP. SANS BRAS ALLONGE DROIT	82x40x 33/40	6225	6550	6875	7200	7525	7850	4900	5115	5325
169 FAUTEUIL DOUBLE INCLINABLE BRAS GAUCHE	42x40x33/40	4975	5175	5375	5575	5775	5975	4175	4375	4575
170 FAUTEUIL DOUBLE INCLINABLE BRAS DROIT	42x40x33/40	4975	5175	5375	5575	5775	5975	4175	4375	4575
171 FAUTEUIL DOUBLE INCLINABLE SANS BRAS	30,5x40x33/40	3940	4065	4190	4315	4440	4565	3300	3450	3600

## FLORENCE

**Caractéristiques:**

- Appui-tête ajustable manuel sur tous les items (fixe sur centre rond).
- Fauteuil inclinable motorisé pleine jambe "à mécanisme \*protège-mur " (manuel n/d).
- Chaise longue inclinable motorisé (manuel n/d) avec appui-tête motorisé en option. Dégagement mural 8" et avant 5".
- Coussins de siège avec mousse modelée + 1" de mousse mémoire au-dessus; bras avec mousse mémoire.
- Couture: petit fil en tissu et gros fil plat en cuir.
- \*Exclus faut. 043 & 163: Dégagement mural 16"

Note: 2 inclinables séparés par un coin ne peuvent pas ouvrir en même temps. Aucuns inclinables à côté d'item #155.

**OPTIONS**

- Motorisé sans fil (batterie): ajoutez \$400/mec.
- \*Appui-tête motorisé: ajoutez \$400 ch. (\*N/D sur items fixes.)
- Mousse: Extra ferme ajoutez \$40/siège.
- Choix de bras (LARGE ou PETIT de 6"): Pattes sur bras LARGE : LG106 bois ou LG189 métal (noire ou chrome). Sur PETIT Bras: LG195 bois ou LG196 métal (noire ou chrome). Spécifiez couleur.
- Profondeur d'assise: 20" ou \*22". \*Le 22" N/D sur fauteuils 043 & 163.
- Faut. 043-163: avec base en bois (spécifiez couleur).

Description	L x P x H	Cuir						Tissu		
		10	20 Madras Softy	30 Hugo Fantasy Illusion Tucson Utah Vintage Wild Laredo Yukon	40 Elegance Princess Santiago Sensation Sunset Trina Victoria	50 Bull Cassiope Dublin	60 Caress Ultrasued	A	B COM	C alta
173 CHAISE LONGUE DOUBLE BRAS GAUCHE	42x62x33/40	4790	5015	5240	5465	5690	5915	3840	4040	4240
174 CHAISE LONGUE DOUBLE BRAS DROIT	42x62x33/40	4790	5015	5240	5465	5690	5915	3840	4040	4240
175 FAUTEUIL DOUBLE BRAS GAUCHE	42x40x33/40	3975	4200	4425	4650	4875	5100	3215	3375	3540
176 FAUTEUIL DOUBLE BRAS DROIT	42x40x33/40	3975	4200	4425	4650	4875	5100	3215	3375	3540
177 FAUTEUIL DOUBLE SANS BRAS	30,5x40x33/40	2965	3125	3290	3450	3615	3775	2290	2425	2565
178 FAUTEUIL DOUBLE SANS BRAS ALLONGE-G	52x40x33/40	3865	4065	4265	4465	4665	4865	3075	3225	3375
179 FAUTEUIL DOUBLE SANS BRAS ALLONGE-D	52x40x33/40	3865	4065	4265	4465	4665	4865	3075	3225	3375
186 CAUS. SANS BRAS ALLONGEE RANGEMENT-G	68x40x33/40	6050	6250	6450	6650	6850	7050	4875	5040	5200
187 CAUS. SANS BRAS ALLONGEE RANGEMENT-D	68x40x33/40	6050	6250	6450	6650	6850	7050	4875	5040	5200
188 FAUT. SANS BRAS ALLONGE RANGEMENT-G	45x40x33/40	4000	4225	4450	4675	4900	5125	3240	3325	3415
189 FAUT. SANS BRAS ALLONGE RANGEMENT-D	45x40x33/40	4000	4225	4450	4675	4900	5125	3240	3325	3415
221 FAUT. DBL SANS BRAS ALLONGE RANGEMENT-G	52x40x33/40	4265	4475	4690	4900	5115	5325	3475	3625	3775
222 FAUT. DBL SANS BRAS ALLONGE RANGEMENT-D	52x40x33/40	4265	4475	4690	4900	5115	5325	3475	3625	3775
223 SOFA APP SANS BRAS ALLONGE RANGEMENT-G	82x40x33/40	6640	6965	7290	7615	7940	8265	5300	5540	5775
224 SOFA APP SANS BRAS ALLONGE RANGEMENT-D	82x40x33/40	6640	6965	7290	7615	7940	8265	5300	5540	5775
236 CHAISE LONGUE INCLINABLE BRAS GAUCHE	35x62x33/40	5400	5565	5725	5890	6050	6215	4550	4700	4850
237 CHAISE LONGUE INCLINABLE BRAS DROIT	35x62x33/40	5400	5565	5725	5890	6050	6215	4550	4700	4850
238 CHAISE LONGUE DBL INCLINABLE BRAS-G	42x62x33/40	5790	6015	6240	6465	6690	6915	4850	5050	5250
239 CHAISE LONGUE DBL INCLINABLE BRAS-D	42x62x33/40	5790	6015	6240	6465	6690	6915	4850	5050	5250
<b>CONFIGURATIONS</b>										

## Liste de prix CDN

### FLORENCE

Description	L x P x H	Cuir						Tissu		
		10	20 Madras Softy	30 Hugo Fantasy Illusion Tucson Utah Vintage Wild Laredo Yukon	40 Elegance Princess Santiago Sensation Sunset Trina Victoria	50 Bull Cassiope Dublin	60 Caress Ultrasued	A	B COM	C alta
A CONFIG (169-170)	84X40X40	9950	10350	10750	11150	11550	11950	8350	8750	9150
B CONFIG (169-171-174)	115X62X40	13705	14255	14805	15355	15905	16455	11315	11865	12415
C CONFIG (096-055-171-170)	116X116X40	20130	20965	21805	22640	23480	24315	16300	17015	17725
D CONFIG (169-171-055-179)	116X96X40	17570	18330	19095	19855	20620	21380	14325	14965	15600
J CONFIG (041-042)	70X40X40	9430	9800	10180	10550	10930	11300	8030	8200	8380
K CONFIG (041-071-005)	94X62X40	12805	13290	13780	14265	14755	15240	10665	11050	11440
L CONFIG (012-055-071-042)	102X102X40	18980	19790	20605	21415	22230	23040	15540	16105	16665
M CONFIG (041-071-055-089)	103X89X40	16780	17580	18380	19180	19980	20780	13740	14205	14665



# FLORENCE

**OPTIMA**  
Collection

**Jaymar**

Conçu et fabriqué fièrement au Canada  
Proudly designed and made in Canada

Nos produits sont fabriqués à la main et  
des variations mineures peuvent survenir

Our product is hand-made and minor variations can occur.

## SPECIFICATIONS

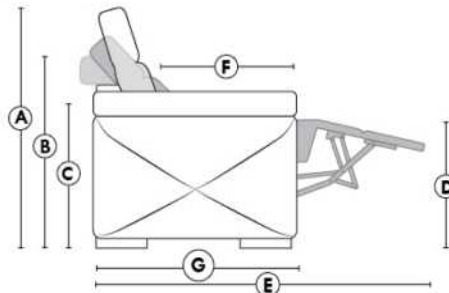

- Appui-tête levé Headrest up
- Appui-tête baissé Headrest down
- Complètement incliné Fully reclined

- A** Hauteur complète 40" Total Height
- B** Hauteur appui-tête baissé 33" Height headrest down
- C** Hauteur du bras 22,5" Arm Height
- D** Hauteur du siège 19,5" Seat height
- E** Profondeur inclinée 65" Depth fully reclined
- F** Profondeur d'assise 20"ou/ou 22" Seat depth
- G** Profondeur appui-tête monté 37,5" Depth with headrest up

## BRAS | ARMS

Option de bras:  
Bras Régulier Large 11" ou Petit bras 6"

Arm option  
Regular arm Large 11" or Small arm 6"

Contrôle de l'inclinaison situé à l'extérieur du bras  
Recliner control located on the outside of the arm.

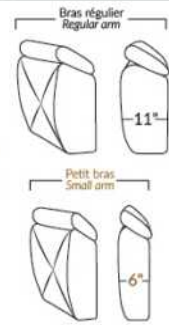

## FAUTEUIL BERÇANT PIVOTANT INCLINABLE SWIVEL ROCKING MOTION CHAIR

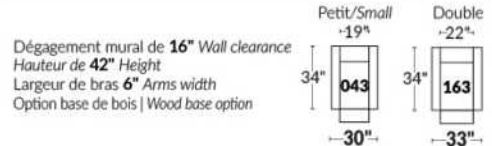

## SIÈGE 23" DE LARGE | 23" SEAT WIDTH

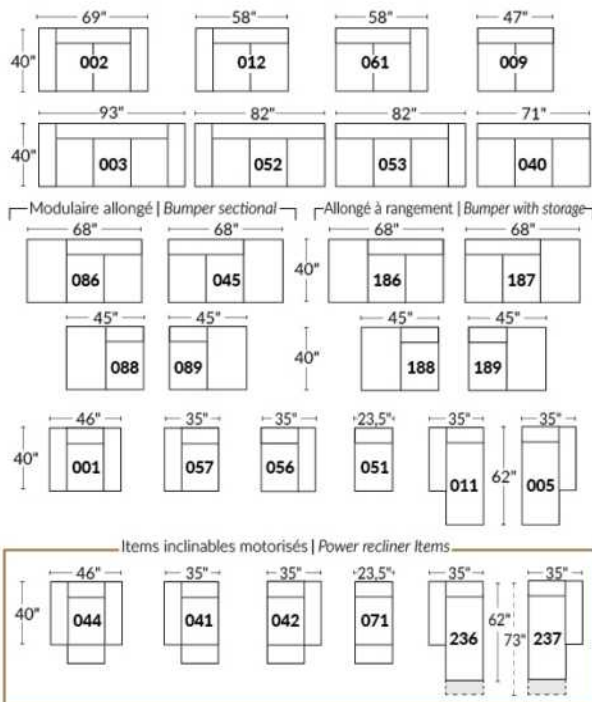

## SIÈGE 30" DE LARGE | 30" SEAT WIDTH

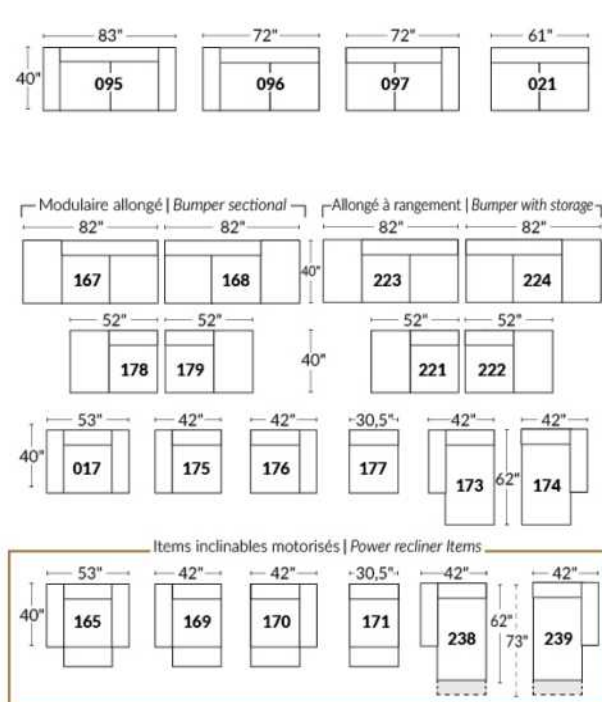

### Autres | Others

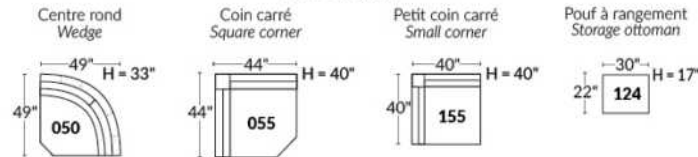

## EXEMPLE 23" EXAMPLE

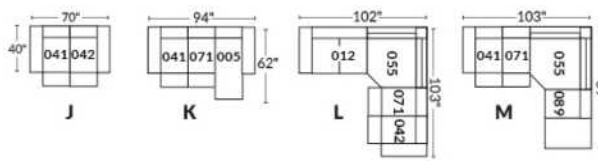

## EXEMPLE 30" EXAMPLE

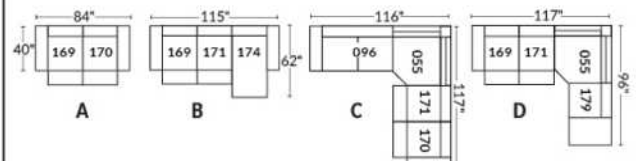



## GLAMOUR

La collection Fashion offre un confort inégalé. Chaque module est garni d'un mélange de plume 100% CANADIENNE. Les enveloppes 100% coton sont compartimentées afin de maintenir également les plumes dans les coussins tout en minimisant l'échappement de plumes. Les meubles sont finis sur chaque côté pour être disposés ensemble ou séparés. Chaque item est doté d'un système d'attache discret qui peut se pivoter sous le mobilier.

Items 256 & 257 peuvent être utilisés comme un coin carré.

COUSSIN DE BRAS - INCLUS: Le recouvrement sera le même que le tissu choisi pour la base seulement.

### COUSSINS DE DOS

Les coussins de dos (grand & petit) sont inclus dans les items identifiés. (Voir croquis)

Vous devez choisir le style de coussins de dos soit: FASHION I (pleine largeur) ou FASHION II (coussin carré).

N.b.: Vous ne pouvez pas combiner un Fashion I & II à l'intérieur du même item.

Ex: Vous pouvez prendre un Fashion I pour un fauteuil 001 et un Fashion II pour un coin carré 055.

Spécifiez sur votre COMMANDE :

Pour chaque item, spécifier le style (I ou II) des coussins.

Il faut également spécifier le recouvrement de la base ainsi que chacun des coussins.

Ex.: item 095 base, recouvrement #1. Coussins: Fashion II 833 : recouvrement #2 et 834: recouvrement #3.

Patte: LG201 métal (chrome ou noire); spécifier couleur.

Tables rembourrées #077, 257 & 258: Spécifier couleur du dessus de table en bois.

Coussins en EXTRA: Spécifier le code, recouvrement, couleur & qté.

Description	L x P x H	Cuir						Tissu		
		10	20 Madras Softy	30 Hugo Fantasy Illusion Tucson Utah Vintage Wild Laredo Yukon	40 Elegance Princess Santiago Sensation Sunset Trina Victoria	50 Bull Cassiope Dublin	60 Caress Ultrasued	A	B COM	C alta
006 POUF	36x30x18							1625	1675	1725
017 FAUTEUIL DOUBLE	57x44x30/35							3350	3475	3600
021 SOFA APPARTEMENT SANS BRAS	71x44x30/35							4375	4565	4750
055 COIN CARRE	52x52x30/35							3865	3990	4115
077 TABLE REMBOURREE	36x44x16							2250	2315	2375
095 SOFA APPARTEMENT	93x44x30/35							4925	5125	5325
096 SOFA APPARTEMENT BRAS GAUCHE	82x44x30/35							4640	4865	5090
097 SOFA APPARTEMENT BRAS DROIT	82x44x30/35							4640	4865	5090
115 GRAND OTTOMAN	36x44x18							1965	2050	2140
173 CHAISE LONGUE DOUBLE BRAS GAUCHE	41x78x30/35							4140	4275	4415
174 CHAISE LONGUE DOUBLE BRAS DROIT	41x78x30/35							4140	4275	4415
175 FAUTEUIL DOUBLE BRAS GAUCHE	46x44x30/35							3090	3215	3340
176 FAUTEUIL DOUBLE BRAS DROIT	46x44x30/35							3090	3215	3340
177 FAUTEUIL DOUBLE SANS BRAS	36x44x30/35							2840	2915	2990
178 FAUTEUIL DOUBLE SANS BRAS ALLONGE-G	60x44x30/35							3700	3815	3925
179 FAUTEUIL DOUBLE SANS BRAS ALLONGE-D	60x44x30/35							3700	3815	3925

## GLAMOUR

La collection Fashion offre un confort inégalé. Chaque module est garni d'un mélange de plume 100% CANADIENNE. Les enveloppes 100% coton sont compartimentées afin de maintenir également les plumes dans les coussins tout en minimisant l'échappement de plumes. Les meubles sont finis sur chaque côté pour être disposés ensemble ou séparés. Chaque item est doté d'un système d'attache discret qui peut se pivoter sous le mobilier.

Items 256 & 257 peuvent être utilisés comme un coin carré.

COUSSIN DE BRAS - INCLUS: Le recouvrement sera le même que le tissu choisi pour la base seulement.

### COUSSINS DE DOS

Les coussins de dos (grand & petit) sont inclus dans les items identifiés. (Voir croquis)

Vous devez choisir le style de coussins de dos soit: FASHION I (pleine largeur) ou FASHION II (coussin carré).

N.b.: Vous ne pouvez pas combiner un Fashion I & II à l'intérieur du même item.

Ex: Vous pouvez prendre un Fashion I pour un fauteuil 001 et un Fashion II pour un coin carré 055.

Spécifiez sur votre COMMANDE :

Pour chaque item, spécifier le style (I ou II) des coussins.

Il faut également spécifier le recouvrement de la base ainsi que chacun des coussins.

Ex.: item 095 base, recouvrement #1. Coussins: Fashion II 833 : recouvrement #2 et 834: recouvrement #3.

Patte: LG201 métal (chrome ou noire); spécifier couleur.

Tables rembourrées #077, 257 & 258: Spécifier couleur du dessus de table en bois.

Coussins en EXTRA: Spécifier le code, recouvrement, couleur & qté.

Description	L x P x H	Cuir						Tissu		
		10	20 Madras Softy	30 Hugo Fantasy Illusion Tucson Utah Vintage Wild Laredo Yukon	40 Elegance Princess Santiago Sensation Sunset Trina Victoria	50 Bull Cassiope Dublin	60 Caress Ultrasued	A	B COM	C alta
256 GRAND OTTOMAN CARRE	44x44x18							2390	2465	2540
257 TABLE REMBOURREE CARRE	44x44x16							2890	2965	3040
258 PETITE TABLE REMBOUREE	15x44x16							1500	1540	1575
831 F I: GRAND COUSSIN DE DOS 34X19	34x7x19							265	265	265
832 F I: PETIT COUSSIN DE DOS 24X10	24x6x10							215	215	215
833 F II: GRAND COUSSIN DE DOS 26X19	26x7x19							265	265	265
834 F II: PETIT COUSSIN DE DOS 16X16	16x6x16							215	215	215
<b>CONFIGURATIONS</b>										
A CONFIG (173-097) + (006)	123X78X30/35							10405	10815	11230
B CONFIG (096-055-176) + (077)	98X134X30/35							13845	14385	14920
C CONFIG (175-115-055-097)	134X134X30/35							13560	14120	14685
D CONFIG (173-177-055-097)	129X134X30/35							15485	16045	16610

# GLAMOUR

HAUTEUR COMPLÈTE: 30"/35" | HAUTEUR SIÈGE: 18" | HAUTEUR DEVANT BRAS: 23" | PROFONDEUR D'ASSISE: 23"  
 TOTAL HEIGHT: 30"/35" | SEAT HEIGHT: 18" | ARM HEIGHT: 23" | SEAT DEPTH: 23"

## FASHION COLLECTION

### FASHION I

COUSSINS PLEINE LARGEUR  
 FULL BACK CUSHIONS

831 34 x 7 x 19  
 832 24 x 6 x 10



### FASHION II

COUSSINS CARRÉS - DOS APPARENT  
 SQUARE CUSHIONS - VISBLE BACK

833 26 x 7 x 19  
 834 16 x 6 x 16

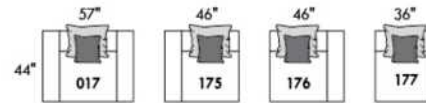
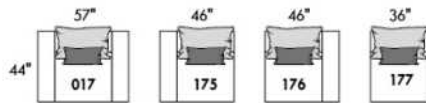
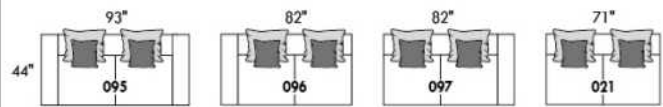
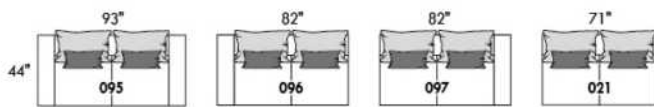

Mélanger & agencer!  
 Mix & Match!

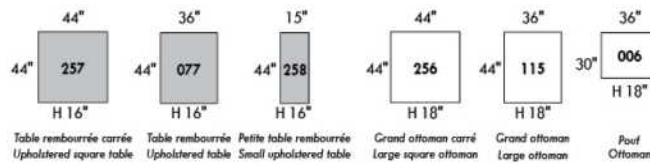
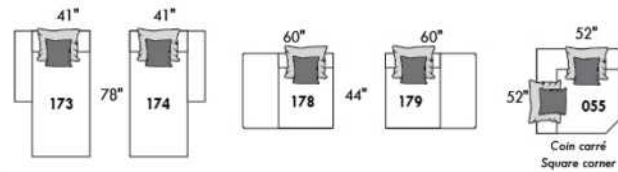
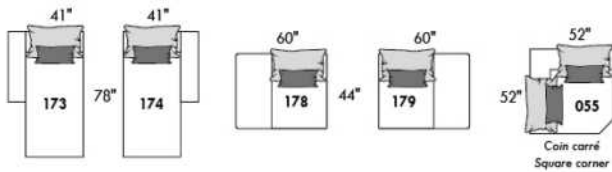

### Populaires | Popular CONFIGURATIONS

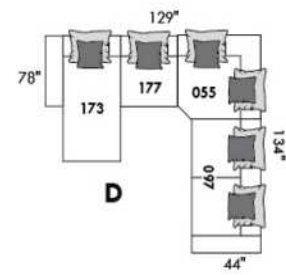
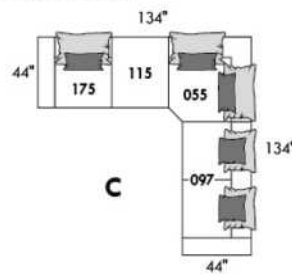
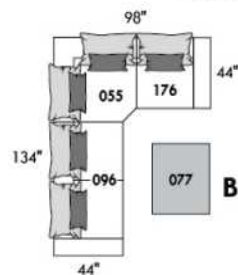
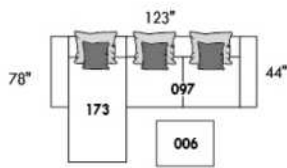

www.jaymar.ca

Toutes les dimensions indiquées sont au pouce près. Nos produits sont fabriqués à la main et des variations mineures peuvent survenir.  
 All dimensions indicated are to the nearest inch. Our product is hand-made and minor variations can occur.



## HAMBOURG

Appui-tête manuel sur tous les items (fixe sur centre rond).

Fauteuil inclinable motorisé pleine jambe "à méc. \*protège-mur" (manuel n/d).

Chaise longue inclinable motorisé (manuel n/d) avec appui-tête motorisé en option. Dégagement mural 8" et avant 5".

Coussins de siège avec mousse modelée + 1" de mousse mémoire au-dessus; bras avec mousse mémoire.

Couture: petit fil en tissu & gros fil plat en cuir.

Fauteuils 043 & 163: bras seront SANS insert de MÉTAL.

\*Exclus faut. 043 & 163: Dégagement mural 16".

Note: 2 inclinables séparés par un coin ne peuvent pas ouvrir en même temps. Aucuns inclinables à côté d'item #155.

### OPTIONS

Motorisé sans fil (batterie): ajoutez \$400/mec.

\*Appui-tête motorisé: ajoutez \$400 ch. (\*N/D sur items fixes.)

Mousse: Extra ferme ajoutez \$40/siège.

Choix de bras (LARGE ou le PETIT bras qui sera sans insert de métal): Patte sur bras LARGE: LG103 bois ou Métal: LG189 cyl (noire ou chrome).

PETIT Bras: LG08 bois ou Métal: LG196 cyl. (noire ou chrome) ou LG64 (carré). Spécifiez couleur.

Profondeur d'assise: 20" ou \*22". \*Le 22" N/D sur faut. 043 & 163.

Faut. 043-163: base en bois (spécifiez couleur).

### Configurations CINÉMA MAISON

Détails accessoires, porte gobelets et configurations : Voir page Optima Cinéma maison en annexe.

Ancrage pour accessoires: \$90 ch.

Porte-Gobelets: En métal: \$65 ch. | Illuminé: \$65 ch. | \*Illuminé avec contrôle (1 ou 2 moteurs): \$100 ch.

\*Lumière DEL sous le siège : \$65/siège.

Description	L x P x H	Cuir						Tissu		
		10	20 Madras Softy	30 Hugo Fantasy Illusion Tucson Utah Vintage Wild Laredo Yukon	40 Elegance Princess Santiago Sensation Sunset Trina Victoria	50 Bull Cassiope Dublin	60 Caress Ultrasued	A	B COM	C alta
001 FAUTEUIL	44x40x33/40	4725	4950	5175	5400	5625	5850	3840	3950	4065
002 CAUSEUSE	67x40x33/40	6750	7040	7325	7615	7900	8190	5440	5625	5815
003 SOFA	91x40x33/40	8165	8540	8915	9290	9665	10040	6565	6790	7015
005 CHAISE LONGUE BRAS DROIT	34x62x33/40	4415	4575	4740	4900	5065	5225	3525	3675	3825
009 CAUSEUSE SANS BRAS	47x40x33/40	4740	4915	5090	5265	5440	5615	3725	3925	4125
011 CHAISE LONGUE BRAS GAUCHE	34x62x33/40	4415	4575	4740	4900	5065	5225	3525	3675	3825
012 CAUSEUSE BRAS GAUCHE	57x40x33/40	5800	6050	6300	6550	6800	7050	4625	4815	5000
017 FAUTEUIL DOUBLE	51x40x33/40	4950	5200	5450	5700	5950	6200	4000	4150	4300
021 SOFA APPARTEMENT SANS BRAS	61x40x33/40	5350	5600	5850	6100	6350	6600	4175	4390	4600
040 SOFA SANS BRAS	71x40x33/40	6125	6415	6700	6990	7275	7565	4875	5100	5325
041 FAUTEUIL INCLINABLE BRAS-G	34x40x33/40	4715	4900	5090	5275	5465	5650	4015	4100	4190
042 FAUTEUIL INCLINABLE BRAS-D	34x40x33/40	4715	4900	5090	5275	5465	5650	4015	4100	4190
043 FAUTEUIL INCLINABLE BERÇANT PIVOTANT	30x34x42	5590	5865	6140	6415	6690	6965	4690	4800	4915
044 FAUTEUIL INCLINABLE	44x40x33/40	5690	5915	6140	6365	6590	6815	4800	4925	5050
045 CAUSEUSE SANS BRAS ALLONGEE DROIT	68x40x33/40	5615	5850	6090	6325	6565	6800	4465	4625	4790
050 CENTRE ROND	49x49x33	4115	4365	4615	4865	5115	5365	3025	3175	3325

## HAMBOURG

Appui-tête manuel sur tous les items (fixe sur centre rond).

Fauteuil inclinable motorisé pleine jambe "à méc. \*protège-mur" (manuel n/d).

Chaise longue inclinable motorisé (manuel n/d) avec appui-tête motorisé en option. Dégagement mural 8" et avant 5".

Coussins de siège avec mousse modelée + 1" de mousse mémoire au-dessus; bras avec mousse mémoire.

Couture: petit fil en tissu & gros fil plat en cuir.

Fauteuils 043 & 163: bras seront SANS insert de MÉTAL.

\*Exclus faut. 043 & 163: Dégagement mural 16".

Note: 2 inclinables séparés par un coin ne peuvent pas ouvrir en même temps. Aucuns inclinables à côté d'item #155.

### OPTIONS

Motorisé sans fil (batterie): ajoutez \$400/mec.

\*Appui-tête motorisé: ajoutez \$400 ch. (\*N/D sur items fixes.)

Mousse: Extra ferme ajoutez \$40/siège.

Choix de bras (LARGE ou le PETIT bras qui sera sans insert de métal): Patte sur bras LARGE: LG103 bois ou Métal: LG189 cyl (noire ou chrome).

PETIT Bras: LG08 bois ou Métal: LG196 cyl. (noire ou chrome) ou LG64 (carré). Spécifiez couleur.

Profondeur d'assise: 20" ou \*22". \*Le 22" N/D sur faut. 043 & 163.

Faut. 043-163: base en bois (spécifiez couleur).

### Configurations CINÉMA MAISON

Détails accessoires, porte gobelets et configurations : Voir page Optima Cinéma maison en annexe.

Ancrage pour accessoires: \$90 ch.

Porte-Gobelets: En métal: \$65 ch. | Illuminé: \$65 ch. | \*Illuminé avec contrôle (1 ou 2 moteurs): \$100 ch.

\*Lumière DEL sous le siège : \$65/siège.

Description	L x P x H	Cuir						Tissu		
		10	20 Madras Softy	30 Hugo Fantasy Illusion Tucson Utah Vintage Wild Laredo Yukon	40 Elegance Princess Santiago Sensation Sunset Trina Victoria	50 Bull Cassiope Dublin	60 Caresse Ultrasued	A	B COM	C alta
051 FAUTEUIL SANS BRAS	23,5x40x33/40	2715	2840	2965	3090	3215	3340	2115	2250	2390
052 SOFA BRAS GAUCHE	81x40x33/40	7175	7515	7850	8190	8525	8865	5725	5965	6200
053 SOFA BRAS DROIT	81x40x33/40	7175	7515	7850	8190	8525	8865	5725	5965	6200
055 COIN CARRE	44x44x33/40	4790	5025	5265	5500	5740	5975	3775	3915	4050
056 FAUTEUIL BRAS DROIT	34x40x33/40	3775	3940	4100	4265	4425	4590	3000	3150	3300
057 FAUTEUIL BRAS GAUCHE	34x40x33/40	3775	3940	4100	4265	4425	4590	3000	3150	3300
061 CAUSEUSE BRAS DROIT	57x40x33/40	5800	6050	6300	6550	6800	7050	4625	4815	5000
071 FAUTEUIL INCLINABLE SANS BRAS	23,5x40x33/40	3675	3815	3950	4090	4225	4365	3125	3275	3425
086 CAUSEUSE SANS BRAS ALLONGEE GAUCHE	68x40x33/40	5615	5850	6090	6325	6565	6800	4465	4625	4790
088 FAUTEUIL SANS BRAS ALLONGE GAUCHE	45x40x33/40	3600	3840	4075	4315	4550	4790	2825	2915	3000
089 FAUTEUIL SANS BRAS ALLONGE DROIT	45x40x33/40	3600	3840	4075	4315	4550	4790	2825	2915	3000
095 SOFA APPARTEMENT	81x40x33/40	7350	7715	8075	8440	8800	9165	5875	6115	6350
096 SOFA APPARTEMENT BRAS GAUCHE	71x40x33/40	6425	6700	6975	7250	7525	7800	5050	5275	5500
097 SOFA APPARTEMENT BRAS DROIT	71x40x33/40	6425	6700	6975	7250	7525	7800	5050	5275	5500
124 POUF AVEC RANGEMENT	30x22x17	1865	1915	1965	2015	2065	2115	1625	1675	1725
138 BRAS CENTRE	10x36x24.5	1040	1125	1215	1300	1390	1475	875	915	950

## HAMBOURG

Appui-tête manuel sur tous les items (fixe sur centre rond).

Fauteuil inclinable motorisé pleine jambe "à méc. \*protège-mur" (manuel n/d).

Chaise longue inclinable motorisé (manuel n/d) avec appui-tête motorisé en option. Dégagement mural 8" et avant 5".

Coussins de siège avec mousse modelée + 1" de mousse mémoire au-dessus; bras avec mousse mémoire.

Couture: petit fil en tissu & gros fil plat en cuir.

Fauteuils 043 & 163: bras seront SANS insert de MÉTAL.

\*Exclus faut. 043 & 163: Dégagement mural 16".

Note: 2 inclinables séparés par un coin ne peuvent pas ouvrir en même temps. Aucuns inclinables à côté d'item #155.

### OPTIONS

Motorisé sans fil (batterie): ajoutez \$400/mec.

\*Appui-tête motorisé: ajoutez \$400 ch. (\*N/D sur items fixes.)

Mousse: Extra ferme ajoutez \$40/siège.

Choix de bras (LARGE ou le PETIT bras qui sera sans insert de métal): Patte sur bras LARGE: LG103 bois ou Métal: LG189 cyl (noire ou chrome).

PETIT Bras: LG08 bois ou Métal: LG196 cyl. (noire ou chrome) ou LG64 (carré). Spécifiez couleur.

Profondeur d'assise: 20" ou \*22". \*Le 22" N/D sur faut. 043 & 163.

Faut. 043-163: base en bois (spécifiez couleur).

### Configurations CINÉMA MAISON

Détails accessoires, porte gobelets et configurations : Voir page Optima Cinéma maison en annexe.

Ancrage pour accessoires: \$90 ch.

Porte-Gobelets: En métal: \$65 ch. | Illuminé: \$65 ch. | \*Illuminé avec contrôle (1 ou 2 moteurs): \$100 ch.

\*Lumière DEL sous le siège : \$65/siège.

Description	L x P x H	Cuir						Tissu		
		10	20 Madras Softy	30 Hugo Fantasy Illusion Tucson Utah Vintage Wild Laredo Yukon	40 Elegance Princess Santiago Sensation Sunset Trina Victoria	50 Bull Cassiope Dublin	60 Caress Ultrasued	A	B COM	C alta
155 PETIT COIN CARRE	40x40x33/40	4790	5025	5265	5500	5740	5975	3775	3915	4050
159 RANGEMENT À ANGLE	11/27x36x24.5	1865	1940	2015	2090	2165	2240	1465	1500	1540
160 RANGEMENT DROIT	11x36x24.5	1800	1865	1925	1990	2050	2115	1375	1425	1475
163 FAUT. DBL INCL. BERGANT PIVOTANT	33x34x42	5725	6025	6325	6625	6925	7225	4700	4825	4950
165 FAUTEUIL DOUBLE INCLINABLE	51x40x33/40	5940	6190	6440	6690	6940	7190	5000	5165	5325
167 SOFA APP. SANS BRAS ALLONGE GAUCHE	82x40x33/40	6225	6550	6875	7200	7525	7850	4900	5115	5325
168 SOFA APP. SANS BRAS ALLONGE DROIT	82x40x33/40	6225	6550	6875	7200	7525	7850	4900	5115	5325
169 FAUTEUIL DOUBLE INCLINABLE BRAS GAUCHE	41x40x33/40	4975	5175	5375	5575	5775	5975	4175	4375	4575
170 FAUTEUIL DOUBLE INCLINABLE BRAS DROIT	41x40x33/40	4975	5175	5375	5575	5775	5975	4175	4375	4575
171 FAUTEUIL DOUBLE INCLINABLE SANS BRAS	30,5x40x33/40	3940	4065	4190	4315	4440	4565	3300	3450	3600
173 CHAISE LONGUE DOUBLE BRAS GAUCHE	41x62x33/40	4790	5015	5240	5465	5690	5915	3840	4040	4240
174 CHAISE LONGUE DOUBLE BRAS DROIT	41x62x33/40	4790	5015	5240	5465	5690	5915	3840	4040	4240
175 FAUTEUIL DOUBLE BRAS GAUCHE	41x40x33/40	3975	4200	4425	4650	4875	5100	3215	3375	3540
176 FAUTEUIL DOUBLE BRAS DROIT	41x40x33/40	3975	4200	4425	4650	4875	5100	3215	3375	3540
177 FAUTEUIL DOUBLE SANS BRAS	30,5x40x33/40	2965	3125	3290	3450	3615	3775	2290	2425	2565
178 FAUTEUIL DOUBLE SANS BRAS ALLONGE-G	52x40x33/40	3865	4065	4265	4465	4665	4865	3075	3225	3375

## HAMBOURG

Appui-tête manuel sur tous les items (fixe sur centre rond).

Fauteuil inclinable motorisé pleine jambe "à méc. \*protège-mur" (manuel n/d).

Chaise longue inclinable motorisé (manuel n/d) avec appui-tête motorisé en option. Dégagement mural 8" et avant 5".

Coussins de siège avec mousse modelée + 1" de mousse mémoire au-dessus; bras avec mousse mémoire.

Couture: petit fil en tissu & gros fil plat en cuir.

Fauteuils 043 & 163: bras seront SANS insert de MÉTAL.

\*Exclus faut. 043 & 163: Dégagement mural 16".

Note: 2 inclinables séparés par un coin ne peuvent pas ouvrir en même temps. Aucuns inclinables à côté d'item #155.

### OPTIONS

Motorisé sans fil (batterie): ajoutez \$400/mec.

\*Appui-tête motorisé: ajoutez \$400 ch. (\*N/D sur items fixes.)

Mousse: Extra ferme ajoutez \$40/siège.

Choix de bras (LARGE ou le PETIT bras qui sera sans insert de métal): Patte sur bras LARGE: LG103 bois ou Métal: LG189 cyl (noire ou chrome).

PETIT Bras: LG08 bois ou Métal: LG196 cyl. (noire ou chrome) ou LG64 (carré). Spécifiez couleur.

Profondeur d'assise: 20" ou \*22". \*Le 22" N/D sur faut. 043 & 163.

Faut. 043-163: base en bois (spécifiez couleur).

### Configurations CINÉMA MAISON

Détails accessoires, porte gobelets et configurations : Voir page Optima Cinéma maison en annexe.

Ancrage pour accessoires: \$90 ch.

Porte-Gobelets: En métal: \$65 ch. | Illuminé: \$65 ch. | \*Illuminé avec contrôle (1 ou 2 moteurs): \$100 ch.

\*Lumière DEL sous le siège : \$65/siège.

Description	L x P x H	Cuir						Tissu		
		10	20 Madras Softy	30 Hugo Fantasy Illusion Tucson Utah Vintage Wild Laredo Yukon	40 Elegance Princess Santiago Sensation Sunset Trina Victoria	50 Bull Cassiope Dublin	60 Caresse Ultrasued	A	B COM	C alta
179 FAUTEUIL DOUBLE SANS BRAS ALLONGE-D	52x40x33/40	3865	4065	4265	4465	4665	4865	3075	3225	3375
186 CAUS. SANS BRAS ALLONGEE RANGEMENT-G	68x40x33/40	6050	6250	6450	6650	6850	7050	4875	5040	5200
187 CAUS. SANS BRAS ALLONGEE RANGEMENT-D	68x40x33/40	6050	6250	6450	6650	6850	7050	4875	5040	5200
188 FAUT. SANS BRAS ALLONGE RANGEMENT-G	45x40x33/40	4000	4225	4450	4675	4900	5125	3240	3325	3415
189 FAUT. SANS BRAS ALLONGE RANGEMENT-D	45x40x33/40	4000	4225	4450	4675	4900	5125	3240	3325	3415
190 PETIT RANGEMENT À ANGLE	11/21x36x24.5	1800	1865	1925	1990	2050	2115	1375	1425	1475
221 FAUT. DBL SANS BRAS ALLONGE RANGEMENT-G	52x40x33/40	4265	4475	4690	4900	5115	5325	3475	3625	3775
222 FAUT. DBL SANS BRAS ALLONGE RANGEMENT-D	52x40x33/40	4265	4475	4690	4900	5115	5325	3475	3625	3775
223 SOFA APP SANS BRAS ALLONGE RANGEMENT-G	82x40x33/40	6640	6965	7290	7615	7940	8265	5300	5540	5775
224 SOFA APP SANS BRAS ALLONGE RANGEMENT-D	82x40x33/40	6640	6965	7290	7615	7940	8265	5300	5540	5775
236 CHAISE LONGUE INCLINABLE BRAS GAUCHE	34x62x33/40	5400	5565	5725	5890	6050	6215	4550	4700	4850
237 CHAISE LONGUE INCLINABLE BRAS DROIT	34x62x33/40	5400	5565	5725	5890	6050	6215	4550	4700	4850
238 CHAISE LONGUE DBL INCLINABLE BRAS-G	41x62x33/40	5790	6015	6240	6465	6690	6915	4850	5050	5250
239 CHAISE LONGUE DBL INCLINABLE BRAS-D	41x62x33/40	5790	6015	6240	6465	6690	6915	4850	5050	5250
V51 PORTE VERRE A VIN	3.5 x 5.5 x 6.5	90	90	90	90	90	90	90	90	90
V52 TABLETTE PIVOTANTE EN PLASTIQUE	13 3/8 x 9 5/8	90	90	90	90	90	90	90	90	90

## HAMBOURG

Appui-tête manuel sur tous les items (fixe sur centre rond).

Fauteuil inclinable motorisé pleine jambe "à méc. \*protège-mur" (manuel n/d).

Chaise longue inclinable motorisé (manuel n/d) avec appui-tête motorisé en option. Dégagement mural 8" et avant 5".

Coussins de siège avec mousse modelée + 1" de mousse mémoire au-dessus; bras avec mousse mémoire.

Couture: petit fil en tissu & gros fil plat en cuir.

Fauteuils 043 & 163: bras seront SANS insert de MÉTAL.

\*Exclus faut. 043 & 163: Dégagement mural 16".

Note: 2 inclinables séparés par un coin ne peuvent pas ouvrir en même temps. Aucuns inclinables à côté d'item #155.

### OPTIONS

Motorisé sans fil (batterie): ajoutez \$400/mec.

\*Appui-tête motorisé: ajoutez \$400 ch. (\*N/D sur items fixes.)

Mousse: Extra ferme ajoutez \$40/siège.

Choix de bras (LARGE ou le PETIT bras qui sera sans insert de métal): Patte sur bras LARGE: LG103 bois ou Métal: LG189 cyl (noire ou chrome).

PETIT Bras: LG08 bois ou Métal: LG196 cyl. (noire ou chrome) ou LG64 (carré). Spécifiez couleur.

Profondeur d'assise: 20" ou \*22". \*Le 22" N/D sur faut. 043 & 163.

Faut. 043-163: base en bois (spécifiez couleur).

### Configurations CINÉMA MAISON

Détails accessoires, porte gobelets et configurations : Voir page Optima Cinéma maison en annexe.

Ancrage pour accessoires: \$90 ch.

Porte-Gobelets: En métal: \$65 ch. | Illuminé: \$65 ch. | \*Illuminé avec contrôle (1 ou 2 moteurs): \$100 ch.

\*Lumière DEL sous le siège : \$65/siège.

Description	L x P x H	Cuir						Tissu		
		10	20 Madras Softy	30 Hugo Fantasy Illusion Tucson Utah Vintage Wild Laredo Yukon	40 Elegance Princess Santiago Sensation Sunset Trina Victoria	50 Bull Cassiope Dublin	60 Caress Ultrasued	A	B COM	C alta
V53 TABLETTE PIVOTANTE EN BOIS	19 x 10	150	150	150	150	150	150	150	150	150
V54 PORTE TABLETTE	4.5 x 8 x 10	100	100	100	100	100	100	100	100	100
V55 LAMPE DEL	1.5x5x14 plié/bent	90	90	90	90	90	90	90	90	90
<b>CONFIGURATIONS</b>										
_A CONFIG (169-170)	82X40X40	9950	10350	10750	11150	11550	11950	8350	8750	9150
_B CONFIG (169-171-174)	113X62X40	13705	14255	14805	15355	15905	16455	11315	11865	12415
_C CONFIG (096-055-171-170)	115X115X40	20130	20965	21805	22640	23480	24315	16300	17015	17725
_D CONFIG (169-171-055-179)	115X96X40	17570	18330	19095	19855	20620	21380	14325	14965	15600
_J CONFIG (041-042)	68X40X40	9430	9800	10180	10550	10930	11300	8030	8200	8380
_K CONFIG (041-071-005)	92X62X40	12805	13290	13780	14265	14755	15240	10665	11050	11440
_L CONFIG (012-055-071-042)	102X102X40	18980	19790	20605	21415	22230	23040	15540	16105	16665
_M CONFIG (041-071-055-089)	102X89X40	16780	17580	18380	19180	19980	20780	13740	14205	14665





# HAMBOURG

**OPTIMA**  
Collection

**Jaymar**

Conçu et fabriqué fièrement au Canada  
Proudly designed and made in Canada

Nos produits sont fabriqués à la main et des variations mineures peuvent survenir

Our product is hand-made and minor variations can occur.

## SPECIFICATIONS

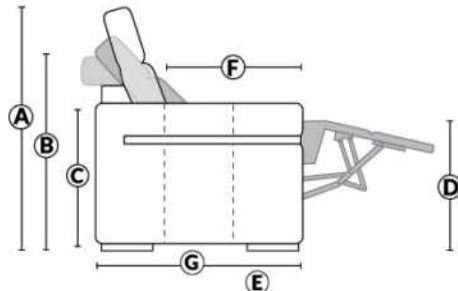

- Appui-tête levé Headrest up
- Appui-tête baissé Headrest down
- Complètement incliné Fully reclined

- A** Hauteur complète 40" Total Height
- B** Hauteur appui-tête baissé 33" Height headrest down
- C** Hauteur du bras 24,5" Arm Height
- D** Hauteur du siège 19,5" Seat height
- E** Profondeur inclinée 65" Depth fully reclined
- F** Profondeur d'assise 20"ou/ou 22" Seat depth
- G** Profondeur appui-tête monté 37,5" Depth with headrest up

## BRAS | ARMS

Option de bras:  
Bras Régulier Large 10" ou Petit bras 6"

Arm option  
Regular arm Large 10" or Small arm 6"

Contrôle de l'inclinaison situé à l'intérieur du bras  
Recliner control located on the inside of the arm.

Option d'accessoires disponible sur le bras régulier seulement  
Accessories option, available on Regular arms ONLY.

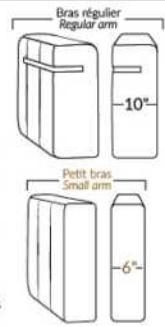

## FAUTEUIL BERÇANT PIVOTANT INCLINABLE SWIVEL ROCKING MOTION CHAIR

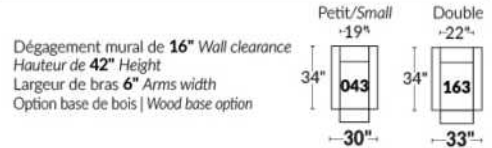

## SIÈGE 23" DE LARGE | 23" SEAT WIDTH

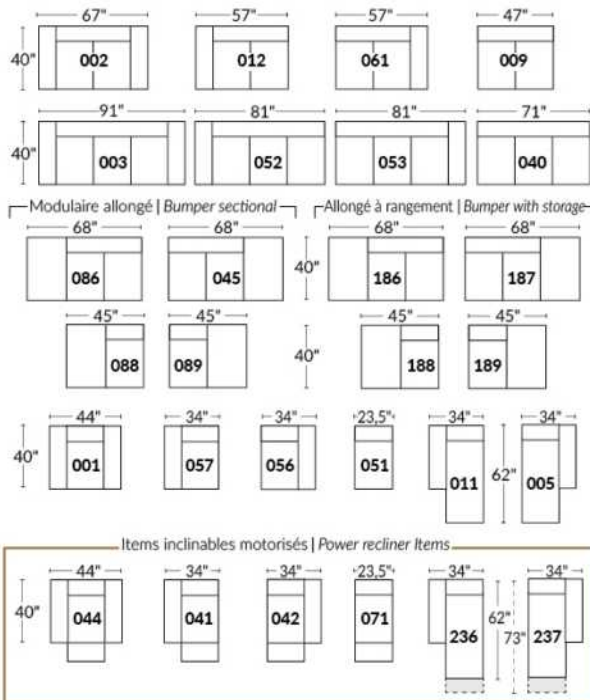

## SIÈGE 30" DE LARGE | 30" SEAT WIDTH

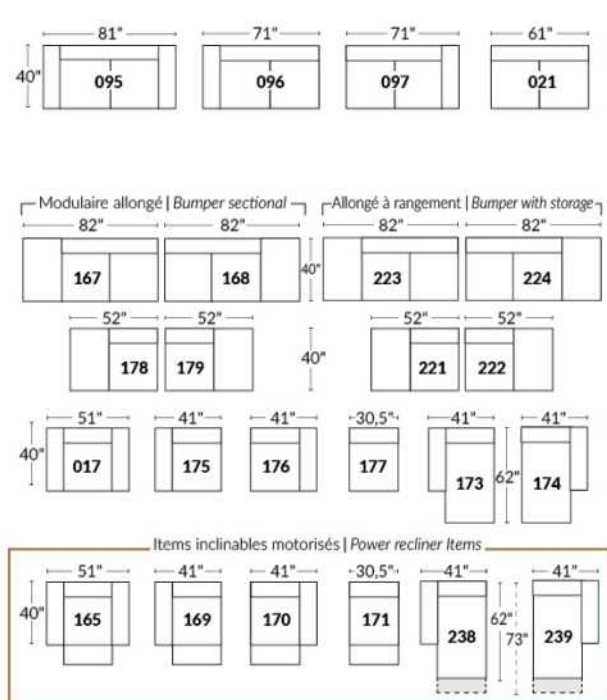

### Autres | Others

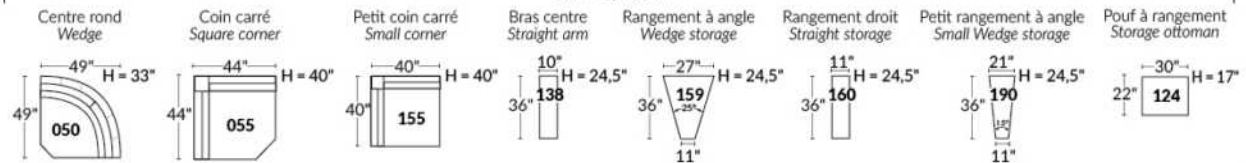

### EXEMPLE 23" EXAMPLE

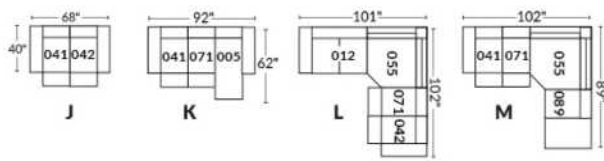

### EXEMPLE 30" EXAMPLE

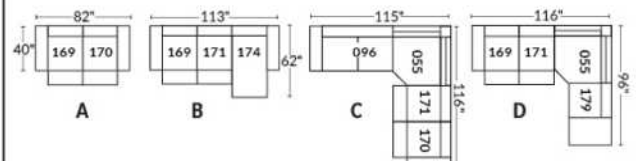

\*Disponibles sur certains modèles et SEULEMENT sur le BRAS LARGE.

### OPTIONS PORTE-GOBELETS

#### MÉTAL



Argent



Noir mat



Brun

#### ILLUMINÉ

1.



Porte-gobelet illuminé

2.



Porte-gobelet illuminé avec contrôle de l'inclinable, port USB & lumière DEL sous le siège

3.



Porte-gobelet illuminé avec contrôle double moteur, port USB & lumière DEL sous le siège

Nos porte-gobelets illuminés à un ou deux contrôles sont compatibles avec les lumières DEL sous le siège. Vous pouvez contrôler la lumière sur le porte-gobelet. Le porte-gobelet à 2 moteurs possède un contrôle remise à zéro (maison) pour remettre votre inclinable à la position de départ.

#### Lumière DEL sous le siège (en option)

Disponible seulement dans les configurations avec un minimum de 1 porte-gobelet illuminé à moteur qui contrôle l'ouverture et la fermeture de la lumière.

Pour les prix des options, voir la section description du modèle Optima.

Veuillez nous fournir un dessin de votre configuration qui indique le type de porte-gobelet et le positionnement.

#### Porte-gobelets avec contrôle

Il faut spécifier la position de ceux-ci; bras droit ou bras gauche et quel inclinable ils vont contrôler. Si vous avez une rangée de fauteuils avec plusieurs porte-gobelets, le contrôle sera par défaut sur le bras gauche et sur le droit pour le dernier bras extérieur.

#### EXEMPLE A

041-169 : Contrôleur et porte-gobelet à gauche  
071-171 : boutons tactiles sur le côté du siège  
042-170 : Contrôleur et porte-gobelet à droite

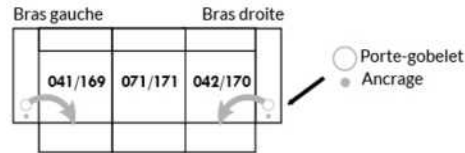

#### EXEMPLE B

071-171 : Ces deux items peuvent être connectés à un porte-gobelet intelligent qui pourra contrôler l'inclinable.  
Il faut alors utiliser un de ces items: 138,159, 160 et 190

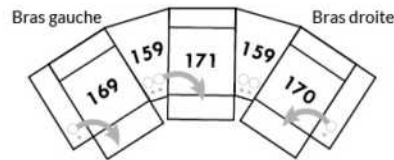

#### Informations sur les appui-têtes et boutons de contrôles des inclinables

##### AVEC porte-gobelet illuminés

Si vous prenez un item **stationnaire**, vous aurez par défaut le porte-gobelet N°1.  
Si vous prenez un **appui-tête manuel**, vous aurez le porte-gobelet N°2.  
Si vous prenez un **appui-tête électrique**, vous aurez par défaut le porte-gobelet N°3.

##### SANS porte-gobelet et avec un inclinable

Si vous prenez un item inclinable et un **appui-tête manuel**, il y aura un contrôle à boutons tactiles.  
Si vous prenez un item inclinable avec un **appui-tête électrique**, vous aurez un contrôleur à bouton poussoir double avec prise USB.  
Si c'est un **item sans bras** (071-171) il y aura alors les boutons tactiles.



Boutons tactiles



Boutons poussoirs

\*Disponibles sur certains modèles et SEULEMENT sur le BRAS LARGE.

### OPTIONS ACCESSOIRES

<p><b>Ancrage pour accessoires</b></p> 	<p><b>V51</b> Porte verre à vin</p> 	<p><b>V52</b> Tablette pivotante en plastique</p> 	<p><b>V53</b> Tablette pivotante en bois (choix de 8 couleurs)</p> 
<p><b>V54</b> Porte tablette</p> 	<p><b>V55</b> Lampe DEL</p> 	<p>Spécifiez sur quel bras (gauche ou droit) la tablette sera installée</p>	

Pour les prix des ancrages, voir la section description du modèle Optima et pour les accessoires vous référer à la fin de la liste de prix.

### Items 138-159-160-190 et bras large

Option ancrage et porte-gobelet \*Non disponible sur les petits bras\*.

Veuillez spécifier sur quel bras vous voulez avoir les ancrages et les porte-gobelets.

NB: Item 138- 159-160-190 sont non finis sur les côtés, doivent être utilisés entre 2 sièges. Chaque item à rangement possède 2 prises USB et une prise électrique à l'intérieur du rangement.

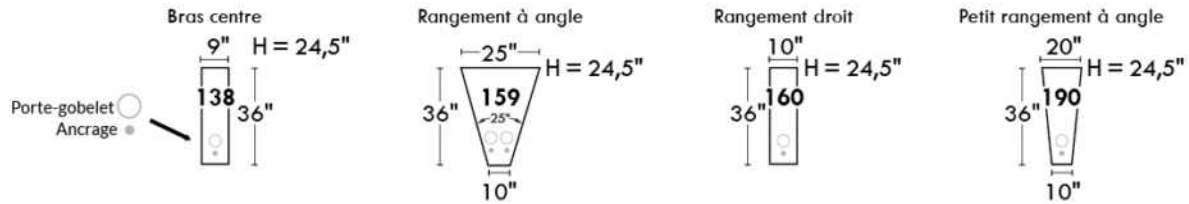

### SUGGESTIONS DE CONFIGURATIONS

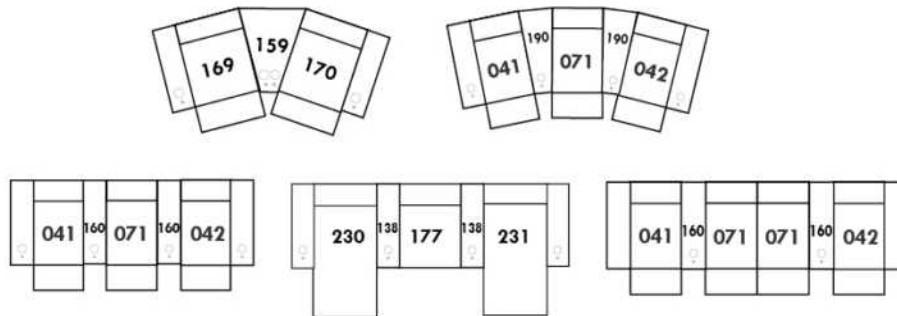

## Liste de prix CDN

### HARRISON

COMBO: Recouvrement #2 sur les dossiers et sièges.  
EN TISSU il n'y a pas de coutures sur les dossiers.  
SPECS: Hauteur Devant Bras: 26". Hauteur Siège: 19" Profondeur d'assise: 21".

PATTE: LG58 (spécifiez couleur).  
Clous décoratifs: Sur devant bras ajoutez \$90/bras. Clous #54 5/8" couleur Antique Gold (1 couleur seulement).

MATELAS sofa-lit régulier de 4,5 po inclus. OPTION matelas 5 po :  
-avec ressorts et mousse mémoire avec gel - Double: ajoutez \$250 ou  
-avec mousse haute densité et mousse mémoire avec gel - Double: ajoutez \$375.

Description	L x P x H	Cuir						Tissu		
		10	20 Madras Softy	30 Hugo Fantasy Illusion Tucson Utah Vintage Wild Laredo Yukon	40 Elegance Princess Santiago Sensation Sunset Trina Victoria	50 Bull Cassiope Dublin	60 Caress Ultrasued	A	B COM	C alta
001 FAUTEUIL	43X37X36	3765	3975	4190	4400	4615	4825	2575	2725	2875
002 CAUSEUSE	64X37X36	5125	5415	5700	5990	6275	6565	3490	3690	3890
003 SOFA	86X37X36	6240	6650	7065	7475	7890	8300	4375	4600	4825
004 SOFA-LIT DOUBLE	86X37X36	6765	7190	7615	8040	8465	8890	4950	5175	5400
006 POUF	25.5X25.5X18	1715	1775	1840	1900	1965	2025	1375	1425	1475

# HARRISON



Hauteur complète 36" | Hauteur de siège 19" | Hauteur devant bras 26" | Profondeur d'assise 21"  
Total Height 36" | Seat Height 19" | Arm Height 26" | Seat Depth 21"

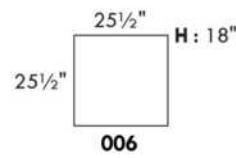
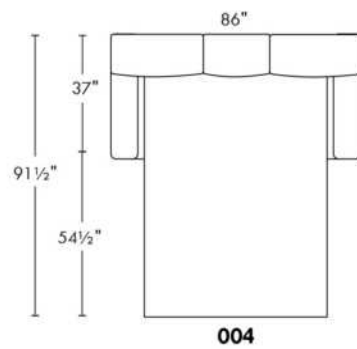
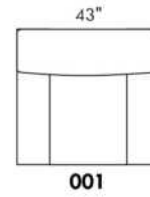
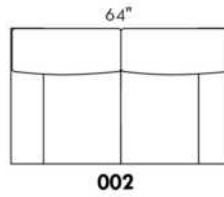
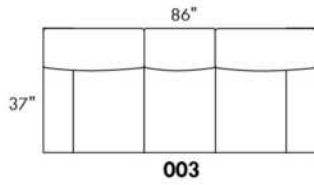

[www.jaymar.ca](http://www.jaymar.ca)

Toutes les dimensions indiquées sont au pouce près. Nos produits sont fabriqués à la main et des variations mineures peuvent survenir.  
All dimensions indicated are to the nearest inch. Our product is hand-made and minor variations can occur.

## Liste de prix CDN

### HENLEY

PATTE: LG64 métal. Aussi disponible patte en bois LG8; spécifiez la couleur.

COMBO: Recouvrement #2 sur les dossiers et sièges. TISSU UNI RECOMMANDÉ.

MATELAS sofa-lit régulier de 4,5 po inclus. OPTION matelas 5 po :  
-avec ressorts et mousse mémoire avec gel: ajoutez \$250 ou  
-avec mousse haute densité et mousse mémoire avec gel: ajoutez \$375.

\*REMARQUE: En cuir, les côtés sans bras ne sont pas fini tout cuir.

Description	L x P x H	Cuir						Tissu		
		10	20 Madras Softy	30 Hugo Fantasy Illusion Tucson Utah Vintage Wild Laredo Yukon	40 Elegance Princess Santiago Sensation Sunset Trina Victoria	50 Bull Cassiope Dublin	60 Caress Ultrasued	A	B COM	C alta
001 FAUTEUIL	34X37X35	3650	3875	4100	4325	4550	4775	2575	2740	2900
002 CAUSEUSE	58X37X35	5165	5450	5740	6025	6315	6600	3565	3765	3965
003 SOFA	81X37X35	6490	6775	7065	7350	7640	7925	4550	4750	4950
005 CHAISE LONGUE BRAS DROIT	29X66X35	4240	4475	4715	4950	5190	5425	3140	3300	3465
006 POUF	25.5X25.5X18	1715	1775	1840	1900	1965	2025	1375	1425	1475
009 CAUSEUSE SANS BRAS	46X37X35	3940	4240	4540	4840	5140	5440	2925	3125	3325
011 CHAISE LONGUE BRAS GAUCHE	29X66X36	4240	4475	4715	4950	5190	5425	3140	3300	3465
012 CAUSEUSE BRAS GAUCHE	52X37X35	4540	4865	5190	5515	5840	6165	3265	3415	3565
018 CAUSEUSE ANGULAIRE BRAS GAUCHE	64X54X35	4890	5175	5465	5750	6040	6325	3475	3690	3900
023 CAUSEUSE ANGULAIRE BRAS DROIT	64X54X35	4890	5175	5465	5750	6040	6325	3475	3690	3900
040 SOFA SANS BRAS	69X37X35	5250	5665	6075	6490	6900	7315	3925	4100	4275
046 CAUSEUSE ANGULAIRE SANS BRAS	60X51X35	4440	4775	5115	5450	5790	6125	3215	3375	3540
050 CENTRE ROND	48X48X35	3775	4015	4250	4490	4725	4965	2875	3040	3200
051 FAUTEUIL SANS BRAS	23X37X35	2465	2690	2915	3140	3365	3590	2000	2200	2400
052 SOFA BRAS GAUCHE	75X37X35	5800	6140	6475	6815	7150	7490	4215	4465	4715
053 SOFA BRAS DROIT	75X37X35	5800	6140	6475	6815	7150	7490	4215	4465	4715
055 COIN CARRE	37X37X55	3675	3925	4175	4425	4675	4925	2750	2875	3000
056 FAUTEUIL BRAS DROIT	29X37X35	3025	3265	3500	3740	3975	4215	2275	2425	2575
057 FAUTEUIL BRAS GAUCHE	29X37X35	3025	3265	3500	3740	3975	4215	2275	2425	2575
060 SOFA-LIT QUEEN	81X37X35	7415	7765	8115	8465	8815	9165	5565	5800	6040
061 CAUSEUSE BRAS DROIT	52X37X35	4540	4865	5190	5515	5840	6165	3265	3415	3565
072 SOFA MODULAIRE BRAS GAUCHE	87X37X35	6875	7250	7625	8000	8375	8750	4890	5090	5290
073 SOFA MODULAIRE BRAS DROIT	87X37X35	6875	7250	7625	8000	8375	8750	4890	5090	5290
080 POUF ANGULAIRE	36X37X18	1890	1950	2015	2075	2140	2200	1615	1675	1740

## Liste de prix CDN

### HENLEY

PATTE: LG64 métal. Aussi disponible patte en bois LG8; spécifiez la couleur.

COMBO: Recouvrement #2 sur les dossiers et sièges. TISSU UNI RECOMMANDÉ.

MATELAS sofa-lit régulier de 4,5 po inclus. OPTION matelas 5 po :  
-avec ressorts et mousse mémoire avec gel: ajoutez \$250 ou  
-avec mousse haute densité et mousse mémoire avec gel: ajoutez \$375.

\*REMARQUE: En cuir, les côtés sans bras ne sont pas fini tout cuir.

Description	L x P x H	Cuir						Tissu		
		10	20 Madras Softy	30 Hugo Fantasy Illusion Tucson Utah Vintage Wild Laredo Yukon	40 Elegance Princess Santiago Sensation Sunset Trina Victoria	50 Bull Cassiope Dublin	60 Caress Ultrasued	A	B COM	C alta
082 SOFA-LIT QUEEN BRAS GAUCHE	75X37X35	6765	7125	7490	7850	8215	8575	5240	5465	5690
083 SOFA-LIT QUEEN BRAS DROIT	75X37X35	6765	7125	7490	7850	8215	8575	5240	5465	5690
084 CAUS. ANGULAIRE SANS BRAS ALLONGEE-G	72X63X35	4965	5300	5640	5975	6315	6650	3625	3825	4025
085 CAUS. ANGULAIRE SANS BRAS ALLONGEE-D	72X63X35	4965	5300	5640	5975	6315	6650	3625	3825	4025
<b>CONFIGURATIONS</b>										
A CONF. A (084-083)	147X63X35	11730	12425	13130	13825	14530	15225	8865	9290	9715
B CONF. B (052-073)	87X112X35	12675	13390	14100	14815	15525	16240	9105	9555	10005
C CONF. C (012-055-056)	89X66X35	11240	12055	12865	13680	14490	15305	8290	8715	9140
D CONF. D (012-085)	124X63X35	9505	10165	10830	11490	12155	12815	6890	7240	7590
E CONF. E (084-085)	144X63X35	9930	10600	11280	11950	12630	13300	7250	7650	8050
F CONF. F (012-050-061)	100X100X35	12855	13745	14630	15520	16405	17295	9405	9870	10330
G CONF. G (057-046-051-005)	133X72X35	14170	15205	16245	17280	18320	19355	10630	11300	11980
H CONF. H (052-050-061)	123X100X35	14115	15020	15915	16820	17715	18620	10355	10920	11480
I CONF. I (018-046-023)	161X79X35	14220	15125	16045	16950	17870	18775	10165	10755	11340
J CONF. J (057-046-056)	119X59X35	10490	11305	12115	12930	13740	14555	7765	8225	8690



Hauteur complète 35" | Hauteur de siège 19" | Hauteur devant bras 24" | Profondeur d'assise 20"  
 Total Height 35" | Seat Height 19" | Arm Height 24" | Seat Depth 20"

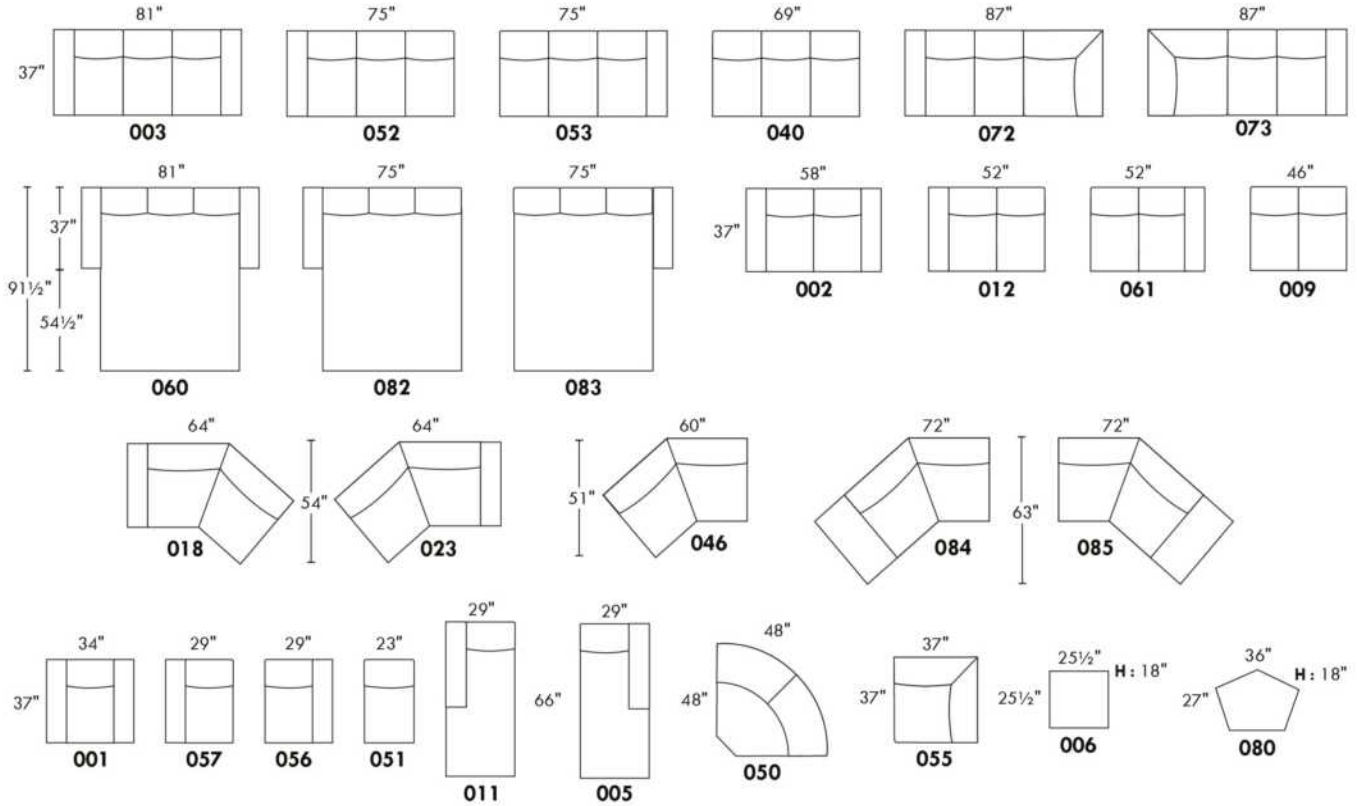

## CONFIGURATIONS

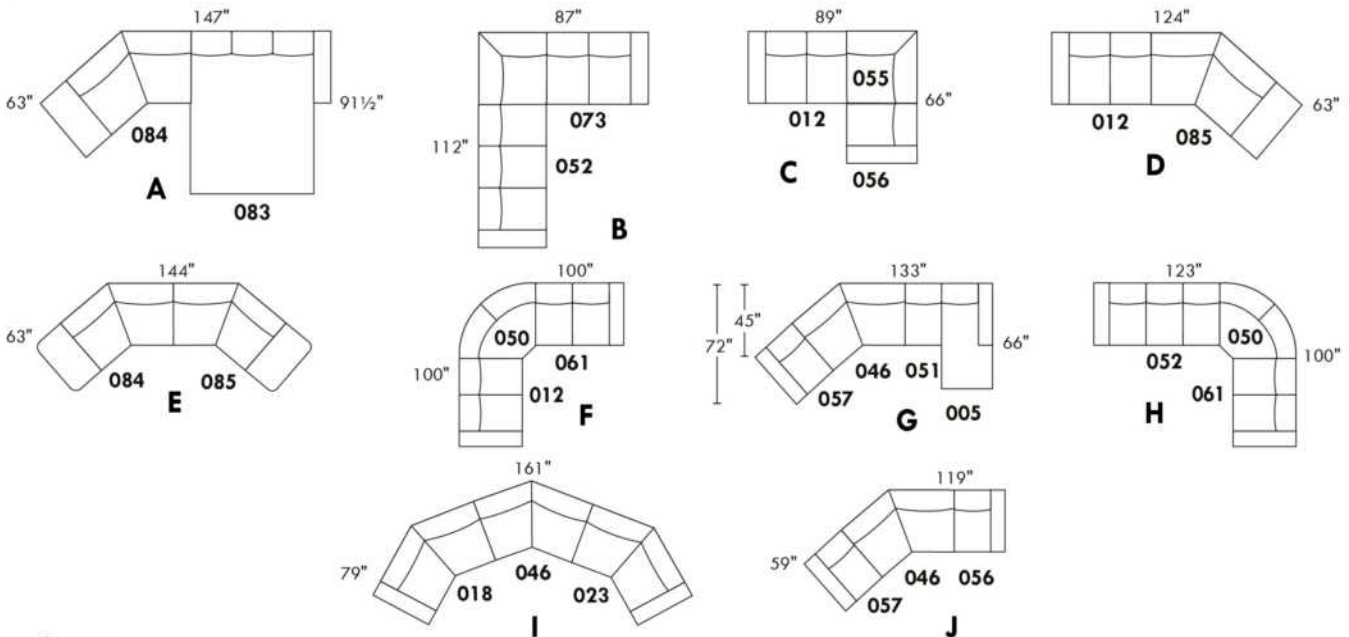

www.jaymar.ca

Toutes les dimensions indiquées sont au pouce près. Nos produits sont fabriqués à la main et des variations mineures peuvent survenir.  
 All dimensions indicated are to the nearest inch. Our product is hand-made and minor variations can occur.



## Liste de prix CDN

### HIGH POINT

PATTE: LG64 métal ou en bois LG8; si en bois spécifiez la couleur.  
COMBO: Recouvrement #2 sur les dossiers et sièges.  
TISSU UNI RECOMMANDÉ.

MATELAS sofa-lit régulier de 4,5 po inclus. OPTION matelas 5 po :  
-avec ressorts et mousse mémoire avec gel: ajoutez \$250 ou  
-avec mousse haute densité et mousse mémoire avec gel: ajoutez \$375.

\*REMARQUE: En cuir, les côtés sans bras ne sont pas fini tout cuir.

Description	L x P x H	Cuir						Tissu		
		10	20 Madras Softy	30 Hugo Fantasy Illusion Tucson Utah Vintage Wild Laredo Yukon	40 Elegance Princess Santiago Sensation Sunset Trina Victoria	50 Bull Cassiope Dublin	60 Caress Ultrasued	A	B COM	C alta
001 FAUTEUIL	34X37X35	3650	3875	4100	4325	4550	4775	2575	2740	2900
002 CAUSEUSE	58X37X35	5165	5450	5740	6025	6315	6600	3565	3765	3965
003 SOFA	81X37X35	6490	6775	7065	7350	7640	7925	4550	4750	4950
005 CHAISE LONGUE BRAS DROIT	29X66X35	4240	4475	4715	4950	5190	5425	3140	3300	3465
006 POUF	25.5X25.5X18	1715	1775	1840	1900	1965	2025	1375	1425	1475
009 CAUSEUSE SANS BRAS	46X37X35	3940	4240	4540	4840	5140	5440	2925	3125	3325
011 CHAISE LONGUE BRAS GAUCHE	29X66X35	4240	4475	4715	4950	5190	5425	3140	3300	3465
012 CAUSEUSE BRAS GAUCHE	52X37X35	4540	4865	5190	5515	5840	6165	3265	3415	3565
018 CAUSEUSE ANGULAIRE BRAS GAUCHE	66X51X35	4890	5175	5465	5750	6040	6325	3475	3690	3900
023 CAUSEUSE ANGULAIRE BRAS DROIT	66X51X35	4890	5175	5465	5750	6040	6325	3475	3690	3900
040 SOFA SANS BRAS	69X37X35	5250	5665	6075	6490	6900	7315	3925	4100	4275
046 CAUSEUSE ANGULAIRE SANS BRAS	60X51X35	4440	4775	5115	5450	5790	6125	3215	3375	3540
050 CENTRE ROND	48X48X35	3775	4015	4250	4490	4725	4965	2875	3040	3200
051 FAUTEUIL SANS BRAS	23X37X35	2465	2690	2915	3140	3365	3590	2000	2200	2400
052 SOFA BRAS GAUCHE	75X37X35	5800	6140	6475	6815	7150	7490	4215	4465	4715
053 SOFA BRAS DROIT	75X37X35	5800	6140	6475	6815	7150	7490	4215	4465	4715
055 COIN CARRE	37X37X35	3675	3925	4175	4425	4675	4925	2750	2875	3000
056 FAUTEUIL BRAS DROIT	29X37X35	3025	3265	3500	3740	3975	4215	2275	2425	2575
057 FAUTEUIL BRAS GAUCHE	29X37X35	3025	3265	3500	3740	3975	4215	2275	2425	2575
060 SOFA-LIT QUEEN	81X37X35	7415	7765	8115	8465	8815	9165	5565	5800	6040
061 CAUSEUSE BRAS DROIT	52X37X35	4540	4865	5190	5515	5840	6165	3265	3415	3565
072 SOFA MODULAIRE BRAS GAUCHE	87X37X35	6875	7250	7625	8000	8375	8750	4890	5090	5290
073 SOFA MODULAIRE BRAS DROIT	87X37X35	6875	7250	7625	8000	8375	8750	4890	5090	5290
080 POUF ANGULAIRE	36X27X18	1890	1950	2015	2075	2140	2200	1615	1675	1740

## Liste de prix CDN

### HIGH POINT

PATTE: LG64 métal ou en bois LG8; si en bois spécifiez la couleur.  
COMBO: Recouvrement #2 sur les dossiers et sièges.  
TISSU UNI RECOMMANDÉ.

MATELAS sofa-lit régulier de 4,5 po inclus. OPTION matelas 5 po :  
-avec ressorts et mousse mémoire avec gel: ajoutez \$250 ou  
-avec mousse haute densité et mousse mémoire avec gel: ajoutez \$375.

\*REMARQUE: En cuir, les côtés sans bras ne sont pas fini tout cuir.

Description	L x P x H	Cuir						Tissu		
		10	20 Madras Softy	30 Hugo Fantasy Illusion Tucson Utah Vintage Wild Laredo Yukon	40 Elegance Princess Santiago Sensation Sunset Trina Victoria	50 Bull Cassiope Dublin	60 Caress Ultrasued	A	B COM	C alta
082 SOFA-LIT QUEEN BRAS GAUCHE	75X37X35	6765	7125	7490	7850	8215	8575	5240	5465	5690
083 SOFA-LIT QUEEN BRAS DROIT	75X37X35	6765	7125	7490	7850	8215	8575	5240	5465	5690
084 CAUS. ANGULAIRE SANS BRAS ALLONGEE-G	72X63X35	4965	5300	5640	5975	6315	6650	3625	3825	4025
085 CAUS. ANGULAIRE SANS BRAS ALLONGEE-D	72X63X35	4965	5300	5640	5975	6315	6650	3625	3825	4025
<b>CONFIGURATIONS</b>										
A CONF. A (084-083)	147X63X35	11730	12425	13130	13825	14530	15225	8865	9290	9715
B CONF. B (012-055-056)	89X66X35	11240	12055	12865	13680	14490	15305	8290	8715	9140
C CONF. C (052-073)	87X112X35	12675	13390	14100	14815	15525	16240	9105	9555	10005
D CONF. D (012-085)	124X63X35	9505	10165	10830	11490	12155	12815	6890	7240	7590
E CONF. E (012-050-061)	100X100X35	12855	13745	14630	15520	16405	17295	9405	9870	10330
F CONF. F (084-085)	144X63X35	9930	10600	11280	11950	12630	13300	7250	7650	8050
G CONF. G (057-046-051-005)	133X72X35	14170	15205	16245	17280	18320	19355	10630	11300	11980
H CONF. H (052-050-061)	123X100X35	14115	15020	15915	16820	17715	18620	10355	10920	11480
I CONF. I (018-046-023)	161X79X35	14220	15125	16045	16950	17870	18775	10165	10755	11340
J CONF. J (057-046-056)	119X59X35	10490	11305	12115	12930	13740	14555	7765	8225	8690

# HIGH POINT



Hauteur complète 35" | Hauteur de siège 19" | Hauteur devant bras 25" | Profondeur d'assise 20"  
 Total Height 35" | Seat Height 19" | Arm Height 25" | Seat Depth 20"

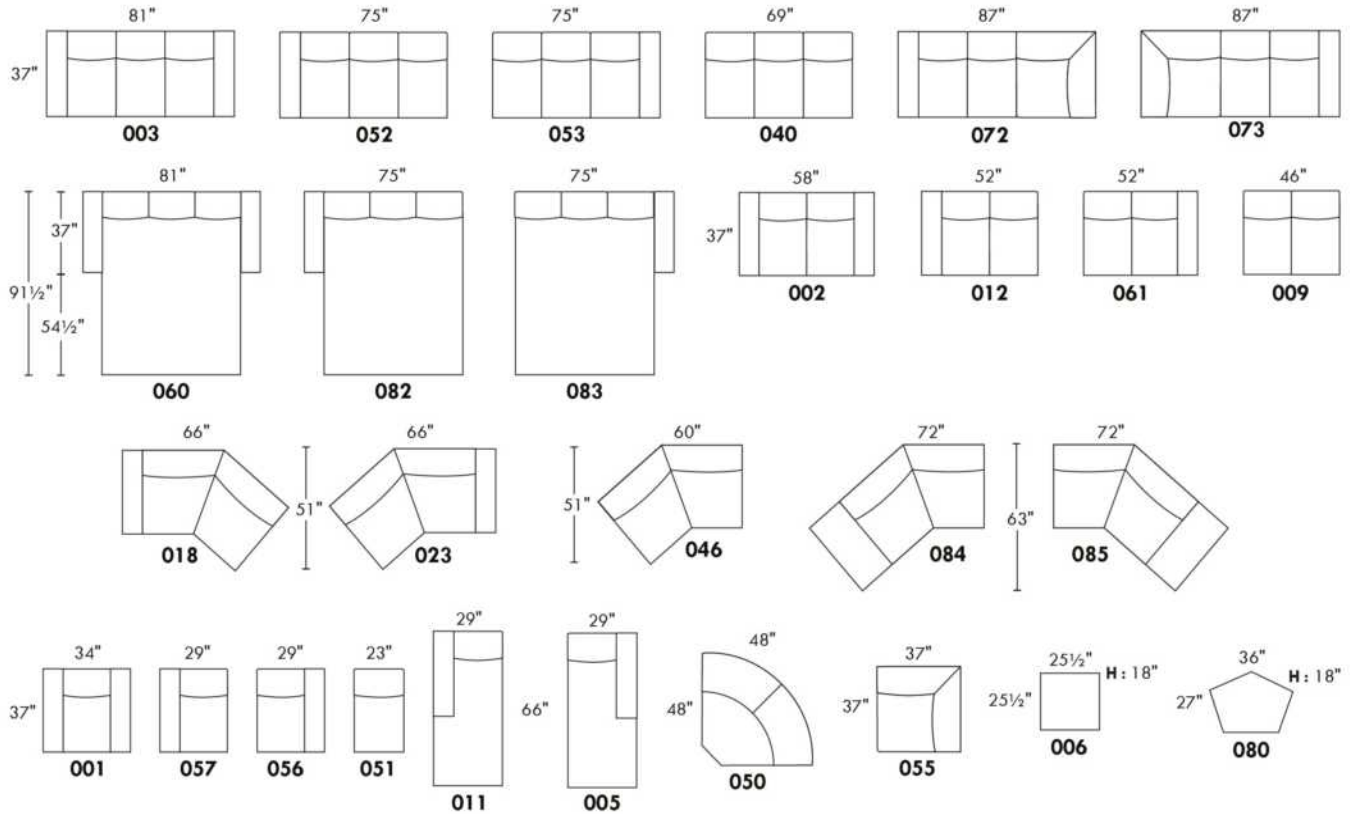

## CONFIGURATIONS

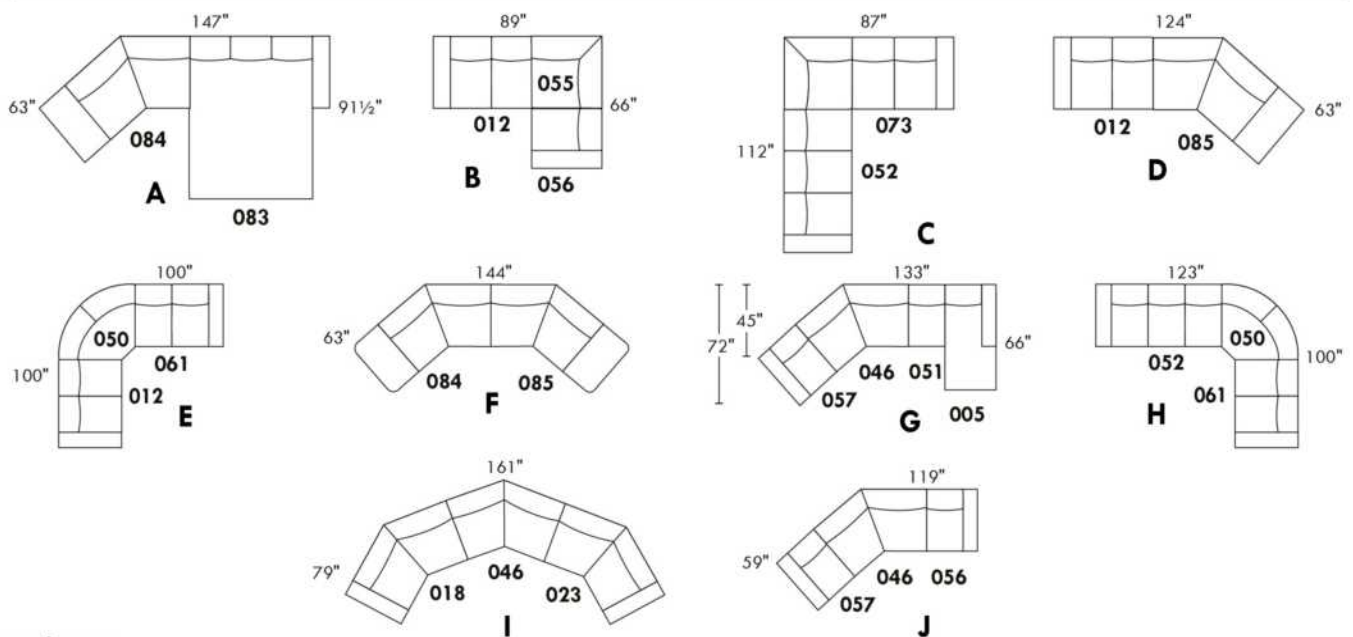

[www.jaymar.ca](http://www.jaymar.ca)

Toutes les dimensions indiquées sont au pouce près. Nos produits sont fabriqués à la main et des variations mineures peuvent survenir.  
 All dimensions indicated are to the nearest inch. Our product is hand-made and minor variations can occur.

## Liste de prix CDN

### HUNTINGTON

Spécifiez couleur des pattes LG58.

COMBO: Recouvrement #2 sur les dossiers et sièges.

Surcharge pour clous décoratifs sur bras et devant de base:

Sectionnel: \$375 Sofa: \$315 Causeuse: \$250 Fauteuil: \$ 190 Tabouret: \$125.

MATELAS sofa-lit régulier de 4,5 po inclus. OPTION matelas 5 po :

-avec ressorts et mousse mémoire avec gel: Double ou Queen ajoutez \$250 ou

-avec mousse haute densité et mousse mémoire avec gel: Double ou Queen ajoutez \$375.

\*REMARQUE: En cuir, les côtés sans bras ne sont pas fini tout cuir.

Description	L x P x H	Cuir						Tissu		
		10	20 Madras Softy	30 Hugo Fantasy Illusion Tucson Utah Vintage Wild Laredo Yukon	40 Elegance Princess Santiago Sensation Sunset Trina Victoria	50 Bull Cassiope Dublin	60 Caress Ultrasued	A	B COM	C alta
001 FAUTEUIL	42X37X35	3765	3975	4190	4400	4615	4825	2575	2740	2900
002 CAUSEUSE	66X37X35	5125	5415	5700	5990	6275	6565	3490	3700	3915
003 SOFA	89X37X35	6240	6650	7065	7475	7890	8300	4375	4615	4850
004 SOFA-LIT DOUBLE	83X37X35	6765	7190	7615	8040	8465	8890	4950	5190	5425
005 CHAISE LONGUE BRAS DROIT	33X66X35	4075	4315	4550	4790	5025	5265	2850	2990	3125
006 POUF	25.5X25.5X18	1715	1775	1840	1900	1965	2025	1375	1425	1475
009 CAUSEUSE SANS BRAS	46X37X35	3775	4065	4350	4640	4925	5215	2950	3190	3425
011 CHAISE LONGUE BRAS GAUCHE	33X66X35	4075	4315	4550	4790	5025	5265	2850	2990	3125
012 CAUSEUSE BRAS GAUCHE	56X37X35	4340	4625	4915	5200	5490	5775	3265	3415	3565
015 FAUTEUIL PIVOTANT	42X37X36	4000	4250	4500	4750	5000	5250	2875	3040	3200
018 CAUSEUSE ANGULAIRE BRAS GAUCHE	65X55X35	4640	4965	5290	5615	5940	6265	3090	3300	3515
023 CAUSEUSE ANGULAIRE BRAS DROIT	65X55X35	4640	4965	5290	5615	5940	6265	3090	3300	3515
040 SOFA SANS BRAS	69X37X35	4940	5325	5715	6100	6490	6875	3850	4090	4325
045 CAUSEUSE SANS BRAS ALLONGEE DROIT	67X37X35	4340	4625	4915	5200	5490	5775	3065	3275	3490
046 CAUSEUSE ANGULAIRE SANS BRAS	58X49X35	4090	4415	4740	5065	5390	5715	2940	3175	3415
049 SOFA-LIT DOUBLE BRAS GAUCHE	73X37X35	6050	6450	6850	7250	7650	8050	4690	4950	5215
050 CENTRE ROND	48X48X35	3365	3615	3865	4115	4365	4615	2450	2600	2750
051 FAUTEUIL SANS BRAS	23X37X35	2390	2600	2815	3025	3240	3450	2225	2365	2500
052 SOFA BRAS GAUCHE	79X37X35	5440	5840	6240	6640	7040	7440	4115	4375	4640
053 SOFA BRAS DROIT	79X37X35	5440	5840	6240	6640	7040	7440	4115	4375	4640
055 COIN CARRE	37X37X35	3365	3615	3865	4115	4365	4615	2450	2600	2750
056 FAUTEUIL BRAS DROIT	33X37X35	2900	3175	3450	3725	4000	4275	2365	2500	2640
057 FAUTEUIL BRAS GAUCHE	33X37X35	2900	3175	3450	3725	4000	4275	2365	2500	2640
059 SOFA-LIT DOUBLE BRAS DROIT	73X37X35	6050	6450	6850	7250	7650	8050	4690	4950	5215

## Liste de prix CDN

### HUNTINGTON

Spécifiez couleur des pattes LG58.

COMBO: Recouvrement #2 sur les dossiers et sièges.

Surcharge pour clous décoratifs sur bras et devant de base:

Sectionnel: \$375 Sofa: \$315 Causeuse: \$250 Fauteuil: \$ 190 Tabouret: \$125.

MATELAS sofa-lit régulier de 4,5 po inclus. OPTION matelas 5 po :

-avec ressorts et mousse mémoire avec gel: Double ou Queen ajoutez \$250 ou

-avec mousse haute densité et mousse mémoire avec gel: Double ou Queen ajoutez \$375.

\*REMARQUE: En cuir, les côtés sans bras ne sont pas fini tout cuir.

Description	L x P x H	Cuir						Tissu		
		10	20 Madras Softy	30 Hugo Fantasy Illusion Tucson Utah Vintage Wild Laredo Yukon	40 Elegance Princess Santiago Sensation Sunset Trina Victoria	50 Bull Cassiope Dublin	60 Caress Ultrasued	A	B COM	C alta
060 SOFA-LIT QUEEN	89X37X35	7225	7625	8025	8425	8825	9225	5325	5600	5875
061 CAUSEUSE BRAS DROIT	56X37X35	4340	4625	4915	5200	5490	5775	3265	3415	3565
072 SOFA MODULAIRE BRAS GAUCHE	92X37X35	6340	6750	7165	7575	7990	8400	4490	4715	4940
073 SOFA MODULAIRE BRAS DROIT	92X37X35	6340	6750	7165	7575	7990	8400	4490	4715	4940
080 POUF ANGULAIRE	36X27X18	1890	1950	2015	2075	2140	2200	1615	1675	1740
082 SOFA-LIT QUEEN BRAS GAUCHE	79X37X35	6340	6750	7165	7575	7990	8400	5115	5365	5615
083 SOFA-LIT QUEEN BRAS DROIT	79X37X35	6340	6750	7165	7575	7990	8400	5115	5365	5615
086 CAUSEUSE SANS BRAS ALLONGEE GAUCHE	67X37X35	4340	4625	4915	5200	5490	5775	3065	3275	3490
<b>CONFIGURATIONS</b>										
A CONF. A (057-050-009-005)	127X81X35	14115	15170	16215	17270	18315	19370	10615	11280	11940
B CONF. B (012-050-083)	127X104X35	14045	14990	15945	16890	17845	18790	10830	11380	11930
C CONF. C (086-050-053)	127X115X35	13145	14080	15020	15955	16895	17830	9630	10250	10880
D CONF. D (086-055-045)	104X104X35	12045	12865	13695	14515	15345	16165	8580	9150	9730
E CONF. E (012-050-061)	104X104X35	12045	12865	13695	14515	15345	16165	8980	9430	9880
F CONF. F (072-053)	92X116X35	11780	12590	13405	14215	15030	15840	8605	9090	9580
G CONF. G (052-050-061)	127X104X35	13145	14080	15020	15955	16895	17830	9830	10390	10955
H CONF. H (052-050-056)	127X81X35	11705	12630	13555	14480	15405	16330	8930	9475	10030

# HUNTINGTON



Hauteur complète 35" | Hauteur de siège 19" | Hauteur devant bras 25" | Profondeur d'assise 21"  
 Total Height 35" | Seat Height 19" | Arm Height 25" | Seat Depth 21"

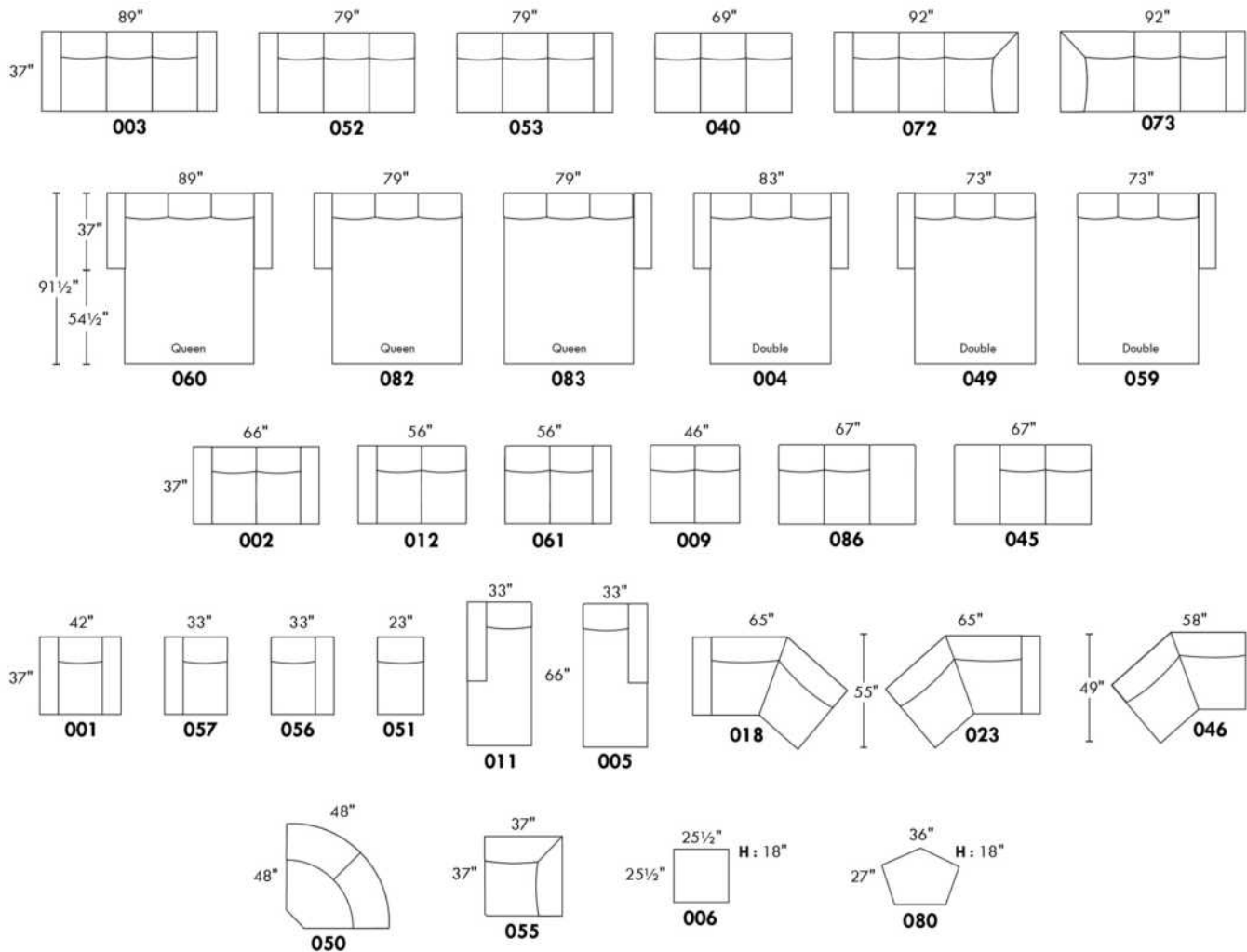

## CONFIGURATIONS

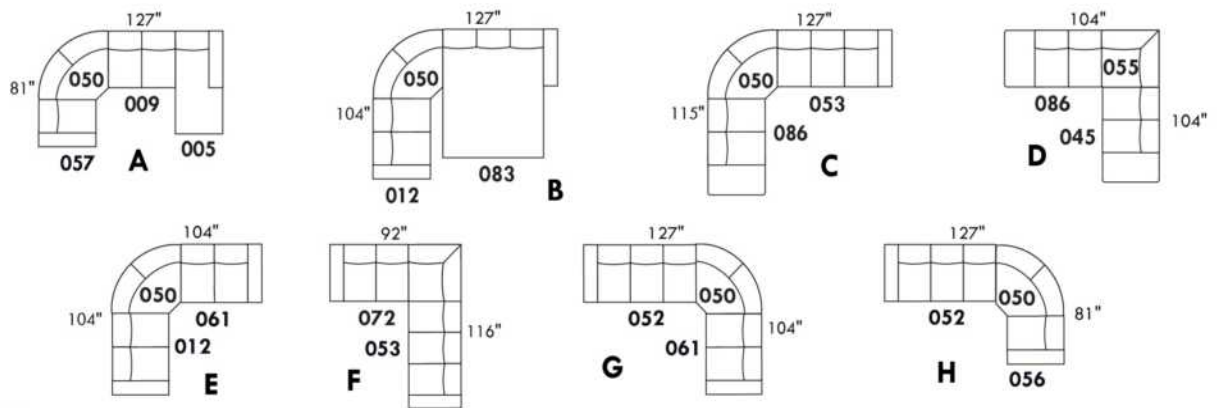

www.jaymar.ca

Toutes les dimensions indiquées sont au pouce près. Nos produits sont fabriqués à la main et des variations mineures peuvent survenir.  
 All dimensions indicated are to the nearest inch. Our product is hand-made and minor variations can occur.

## IBIZA

- Appui-tête ajustable manuel sur tous les items (fixe sur centre rond).
- Fauteuil inclinable motorisé pleine jambe "à mécanisme \*protège-mur" (manuel n/d).
- Chaise longue inclinable motorisé (manuel n/d) avec appui-tête motorisé en option. Dégagement mural 8" et avant 5".
- Coussins de siège avec mousse modelée + 1" de mousse mémoire au-dessus; bras avec mousse mémoire.
- Couture: petit fil en tissu et gros fil plat en cuir.
- \*Exclus faut. 043 & 163 : Dégagement mural 16".

Note: 2 inclinables séparés par un coin ne peuvent pas ouvrir en même temps. Aucuns inclinables à côté d'item #155.

### OPTIONS

- Motorisé sans fil (batterie): ajoutez \$400/mec.
- \*Appui-tête motorisé: ajoutez \$400 ch. (\*N/D sur items fixes.)
- Mousse: Extra ferme ajoutez \$40/siège.
- Choix de bras (LARGE ou PETIT de 6"): Pattes sur bras LARGE: LG103 bois ou LG189 métal (noire ou chrome). PETIT Bras: LG08 bois ou Métal: LG196 cyl. (noire ou chrome) ou LG64 (carré). Spécifiez couleur.
- Profondeur d'assise : 20" ou \*22". \*Le 22" N/D sur faut. 043 & 163.
- Faut. 043-163: avec base en bois (spécifiez couleur).

### Configurations CINÉMA MAISON

Détails accessoires, porte gobelets et configurations : Voir page Optima Cinéma maison en annexe.

Ancrage pour accessoires: \$90 ch.

Porte-Gobelets : En métal: \$65 ch. | Illuminé: \$65 ch. | \*Illuminé avec contrôle (1 ou 2 moteurs): \$100 ch.

\*Lumière DEL sous le siège : \$65/siège.

Description	L x P x H	Cuir						Tissu		
		10	20 Madras Softy	30 Hugo Fantasy Illusion Tucson Utah Vintage Wild Laredo Yukon	40 Elegance Princess Santiago Sensation Sunset Trina Victoria	50 Bull Cassiope Dublin	60 Caress Ultrasued	A	B COM	C alta
001 FAUTEUIL	43x40x33/40	4725	4950	5175	5400	5625	5850	3840	3950	4065
002 CAUSEUSE	67x40x33/40	6750	7040	7325	7615	7900	8190	5440	5625	5815
003 SOFA	91x40x33/40	8165	8540	8915	9290	9665	10040	6565	6790	7015
005 CHAISE LONGUE BRAS DROIT	34x62x33/40	4415	4575	4740	4900	5065	5225	3525	3675	3825
009 CAUSEUSE SANS BRAS	47x40x33/40	4740	4915	5090	5265	5440	5615	3725	3925	4125
011 CHAISE LONGUE BRAS GAUCHE	34X62X33/40	4415	4575	4740	4900	5065	5225	3525	3675	3825
012 CAUSEUSE BRAS GAUCHE	57x40x33/40	5800	6050	6300	6550	6800	7050	4625	4815	5000
017 FAUTEUIL DOUBLE	51x40x33/40	4950	5200	5450	5700	5950	6200	4000	4150	4300
021 SOFA APPARTEMENT SANS BRAS	61x40x33/40	5350	5600	5850	6100	6350	6600	4175	4390	4600
040 SOFA SANS BRAS	71x40x33/40	6125	6415	6700	6990	7275	7565	4875	5100	5325
041 FAUTEUIL INCLINABLE BRAS-G	34x40x33/40	4715	4900	5090	5275	5465	5650	4015	4100	4190
042 FAUTEUIL INCLINABLE BRAS-D	34x40x33/40	4715	4900	5090	5275	5465	5650	4015	4100	4190
043 FAUTEUIL INCLINABLE BERÇANT PIVOTANT	30x34x42	5590	5865	6140	6415	6690	6965	4690	4800	4915
044 FAUTEUIL INCLINABLE	44x40x33/40	5690	5915	6140	6365	6590	6815	4800	4925	5050
045 CAUSEUSE SANS BRAS ALLONGEE DROIT	68x40x33/40	5615	5850	6090	6325	6565	6800	4465	4625	4790
050 CENTRE ROND	49x49x33	4115	4365	4615	4865	5115	5365	3025	3175	3325

## IBIZA

- Appui-tête ajustable manuel sur tous les items (fixe sur centre rond).
- Fauteuil inclinable motorisé pleine jambe "à mécanisme \*protège-mur" (manuel n/d).
- Chaise longue inclinable motorisé (manuel n/d) avec appui-tête motorisé en option. Dégagement mural 8" et avant 5".
- Coussins de siège avec mousse modelée + 1" de mousse mémoire au-dessus; bras avec mousse mémoire.
- Couture: petit fil en tissu et gros fil plat en cuir.
- \*Exclus faut. 043 & 163 : Dégagement mural 16".

Note: 2 inclinables séparés par un coin ne peuvent pas ouvrir en même temps. Aucuns inclinables à côté d'item #155.

### OPTIONS

- Motorisé sans fil (batterie): ajoutez \$400/mec.
- \*Appui-tête motorisé: ajoutez \$400 ch. (\*N/D sur items fixes.)
- Mousse: Extra ferme ajoutez \$40/siège.
- Choix de bras (LARGE ou PETIT de 6"): Pattes sur bras LARGE: LG103 bois ou LG189 métal (noire ou chrome). PETIT Bras: LG08 bois ou Métal: LG196 cyl. (noire ou chrome) ou LG64 (carré). Spécifiez couleur.
- Profondeur d'assise : 20" ou \*22". \*Le 22" N/D sur faut. 043 & 163.
- Faut. 043-163: avec base en bois (spécifiez couleur).

### Configurations CINÉMA MAISON

Détails accessoires, porte gobelets et configurations : Voir page Optima Cinéma maison en annexe.

Ancrage pour accessoires: \$90 ch.

Porte-Gobelets : En métal: \$65 ch. | Illuminé: \$65 ch. | \*Illuminé avec contrôle (1 ou 2 moteurs): \$100 ch.

\*Lumière DEL sous le siège : \$65/siège.

Description	L x P x H	Cuir						Tissu		
		10	20 Madras Softy	30 Hugo Fantasy Illusion Tucson Utah Vintage Wild Laredo Yukon	40 Elegance Princess Santiago Sensation Sunset Trina Victoria	50 Bull Cassiope Dublin	60 Caress Ultrasued	A	B COM	C alta
051 FAUTEUIL SANS BRAS	23,5x40x33/40	2715	2840	2965	3090	3215	3340	2115	2250	2390
052 SOFA BRAS GAUCHE	81x40x33/40	7175	7515	7850	8190	8525	8865	5725	5965	6200
053 SOFA BRAS DROIT	81x40x33/40	7175	7515	7850	8190	8525	8865	5725	5965	6200
055 COIN CARRE	44x44x33/40	4790	5025	5265	5500	5740	5975	3775	3915	4050
056 FAUTEUIL BRAS DROIT	34x40x33/40	3775	3940	4100	4265	4425	4590	3000	3150	3300
057 FAUTEUIL BRAS GAUCHE	34x40x33/40	3775	3940	4100	4265	4425	4590	3000	3150	3300
061 CAUSEUSE BRAS DROIT	57x40x33/40	5800	6050	6300	6550	6800	7050	4625	4815	5000
071 FAUTEUIL INCLINABLE SANS BRAS	23,5x40x33/40	3675	3815	3950	4090	4225	4365	3125	3275	3425
086 CAUSEUSE SANS BRAS ALLONGEE GAUCHE	68x40x33/40	5615	5850	6090	6325	6565	6800	4465	4625	4790
088 FAUTEUIL SANS BRAS ALLONGE GAUCHE	45x40x33/40	3600	3840	4075	4315	4550	4790	2825	2915	3000
089 FAUTEUIL SANS BRAS ALLONGE DROIT	45x40x33/40	3600	3840	4075	4315	4550	4790	2825	2915	3000
095 SOFA APPARTEMENT	81x40x33/40	7350	7715	8075	8440	8800	9165	5875	6115	6350
096 SOFA APPARTEMENT BRAS GAUCHE	71x40x33/40	6425	6700	6975	7250	7525	7800	5050	5275	5500
097 SOFA APPARTEMENT BRAS DROIT	71x40x33/40	6425	6700	6975	7250	7525	7800	5050	5275	5500
124 POUF AVEC RANGEMENT	30x22x17	1865	1915	1965	2015	2065	2115	1625	1675	1725
138 BRAS CENTRE	10x36x24.5	1040	1125	1215	1300	1390	1475	875	915	950
155 PETIT COIN CARRE	40x40x33/40	4790	5025	5265	5500	5740	5975	3775	3915	4050



## IBIZA

- Appui-tête ajustable manuel sur tous les items (fixe sur centre rond).
- Fauteuil inclinable motorisé pleine jambe "à mécanisme \*protège-mur" (manuel n/d).
- Chaise longue inclinable motorisé (manuel n/d) avec appui-tête motorisé en option. Dégagement mural 8" et avant 5".
- Coussins de siège avec mousse modelée + 1" de mousse mémoire au-dessus; bras avec mousse mémoire.
- Couture: petit fil en tissu et gros fil plat en cuir.
- \*Exclus faut. 043 & 163 : Dégagement mural 16".

Note: 2 inclinables séparés par un coin ne peuvent pas ouvrir en même temps. Aucuns inclinables à côté d'item #155.

### OPTIONS

- Motorisé sans fil (batterie): ajoutez \$400/mec.
- \*Appui-tête motorisé: ajoutez \$400 ch. (\*N/D sur items fixes.)
- Mousse: Extra ferme ajoutez \$40/siège.
- Choix de bras (LARGE ou PETIT de 6"): Pattes sur bras LARGE: LG103 bois ou LG189 métal (noire ou chrome). PETIT Bras: LG08 bois ou Métal: LG196 cyl. (noire ou chrome) ou LG64 (carré). Spécifiez couleur.
- Profondeur d'assise : 20" ou \*22". \*Le 22" N/D sur faut. 043 & 163.
- Faut. 043-163: avec base en bois (spécifiez couleur).

### Configurations CINÉMA MAISON

Détails accessoires, porte gobelets et configurations : Voir page Optima Cinéma maison en annexe.

Ancrage pour accessoires: \$90 ch.

Porte-Gobelets : En métal: \$65 ch. | Illuminé: \$65 ch. | \*Illuminé avec contrôle (1 ou 2 moteurs): \$100 ch.

\*Lumière DEL sous le siège : \$65/siège.

Description	L x P x H	Cuir						Tissu		
		10	20 Madras Softy	30 Hugo Fantasy Illusion Tucson Utah Vintage Wild Laredo Yukon	40 Elegance Princess Santiago Sensation Sunset Trina Victoria	50 Bull Cassiope Dublin	60 Caress Ultrasued	A	B COM	C alta
159 RANGEMENT À ANGLE	11/27x36x24.5	1865	1940	2015	2090	2165	2240	1465	1500	1540
160 RANGEMENT DROIT	11x36x24.5	1800	1865	1925	1990	2050	2115	1375	1425	1475
163 FAUT. DBL INCL. BERCANT PIVOTANT	33x34x42	5725	6025	6325	6625	6925	7225	4700	4825	4950
165 FAUTEUIL DOUBLE INCLINABLE	50x40x33/40	5940	6190	6440	6690	6940	7190	5000	5165	5325
167 SOFA APP. SANS BRAS ALLONGE GAUCHE	82x40x33/40	6225	6550	6875	7200	7525	7850	4900	5115	5325
168 SOFA APP. SANS BRAS ALLONGE DROIT	82x40x33/40	6225	6550	6875	7200	7525	7850	4900	5115	5325
169 FAUTEUIL DOUBLE INCLINABLE BRAS GAUCHE	41x40x33/40	4975	5175	5375	5575	5775	5975	4175	4375	4575
170 FAUTEUIL DOUBLE INCLINABLE BRAS DROIT	41x40x33/40	4975	5175	5375	5575	5775	5975	4175	4375	4575
171 FAUTEUIL DOUBLE INCLINABLE SANS BRAS	30,5x40x33/40	3940	4065	4190	4315	4440	4565	3300	3450	3600
173 CHAISE LONGUE DOUBLE BRAS GAUCHE	41x62x33/40	4790	5015	5240	5465	5690	5915	3840	4040	4240
174 CHAISE LONGUE DOUBLE BRAS DROIT	41x62x33/40	4790	5015	5240	5465	5690	5915	3840	4040	4240
175 FAUTEUIL DOUBLE BRAS GAUCHE	41x40x33/40	3975	4200	4425	4650	4875	5100	3215	3375	3540
176 FAUTEUIL DOUBLE BRAS DROIT	41x40x33/40	3975	4200	4425	4650	4875	5100	3215	3375	3540
177 FAUTEUIL DOUBLE SANS BRAS	30,5x40x33/40	2965	3125	3290	3450	3615	3775	2290	2425	2565
178 FAUTEUIL DOUBLE SANS BRAS ALLONGE-G	52x40x33/40	3865	4065	4265	4465	4665	4865	3075	3225	3375
179 FAUTEUIL DOUBLE SANS BRAS ALLONGE-D	52x40x33/40	3865	4065	4265	4465	4665	4865	3075	3225	3375
186 CAUS. SANS BRAS ALLONGEE RANGEMENT-G	68x40x33/40	6050	6250	6450	6650	6850	7050	4875	5040	5200

## IBIZA

- Appui-tête ajustable manuel sur tous les items (fixe sur centre rond).
- Fauteuil inclinable motorisé pleine jambe "à mécanisme \*protège-mur" (manuel n/d).
- Chaise longue inclinable motorisé (manuel n/d) avec appui-tête motorisé en option. Dégagement mural 8" et avant 5".
- Coussins de siège avec mousse modelée + 1" de mousse mémoire au-dessus; bras avec mousse mémoire.
- Couture: petit fil en tissu et gros fil plat en cuir.
- \*Exclus faut. 043 & 163 : Dégagement mural 16".

Note: 2 inclinables séparés par un coin ne peuvent pas ouvrir en même temps. Aucuns inclinables à côté d'item #155.

### OPTIONS

- Motorisé sans fil (batterie): ajoutez \$400/mec.
- \*Appui-tête motorisé: ajoutez \$400 ch. (\*N/D sur items fixes.)
- Mousse: Extra ferme ajoutez \$40/siège.
- Choix de bras (LARGE ou PETIT de 6"): Pattes sur bras LARGE: LG103 bois ou LG189 métal (noire ou chrome). PETIT Bras: LG08 bois ou Métal: LG196 cyl. (noire ou chrome) ou LG64 (carré). Spécifiez couleur.
- Profondeur d'assise : 20" ou \*22". \*Le 22" N/D sur faut. 043 & 163.
- Faut. 043-163: avec base en bois (spécifiez couleur).

### Configurations CINÉMA MAISON

Détails accessoires, porte gobelets et configurations : Voir page Optima Cinéma maison en annexe.

Ancrage pour accessoires: \$90 ch.

Porte-Gobelets : En métal: \$65 ch. | Illuminé: \$65 ch. | \*Illuminé avec contrôle (1 ou 2 moteurs): \$100 ch.

\*Lumière DEL sous le siège : \$65/siège.

Description	L x P x H	Cuir						Tissu		
		10	20 Madras Softy	30 Hugo Fantasy Illusion Tucson Utah Vintage Wild Laredo Yukon	40 Elegance Princess Santiago Sensation Sunset Trina Victoria	50 Bull Cassiope Dublin	60 Caress Ultrasued	A	B COM	C alta
187 CAUS. SANS BRAS ALLONGEE RANGEMENT-D	68x40x33/40	6050	6250	6450	6650	6850	7050	4875	5040	5200
188 FAUT. SANS BRAS ALLONGE RANGEMENT-G	45x40x33/40	4000	4225	4450	4675	4900	5125	3240	3325	3415
189 FAUT. SANS BRAS ALLONGE RANGEMENT-D	45x40x33/40	4000	4225	4450	4675	4900	5125	3240	3325	3415
190 PETIT RANGEMENT À ANGLE	11/21x36x24.5	1800	1865	1925	1990	2050	2115	1375	1425	1475
221 FAUT. DBL SANS BRAS ALLONGE RANGEMENT-G	52x40x33/40	4265	4475	4690	4900	5115	5325	3475	3625	3775
222 FAUT. DBL SANS BRAS ALLONGE RANGEMENT-D	52x40x33/40	4265	4475	4690	4900	5115	5325	3475	3625	3775
223 SOFA APP SANS BRAS ALLONGE RANGEMENT-G	82x40x33/40	6640	6965	7290	7615	7940	8265	5300	5540	5775
224 SOFA APP SANS BRAS ALLONGE RANGEMENT-D	82x40x33/40	6640	6965	7290	7615	7940	8265	5300	5540	5775
236 CHAISE LONGUE INCLINABLE BRAS GAUCHE	34x62x33/40	5400	5565	5725	5890	6050	6215	4550	4700	4850
237 CHAISE LONGUE INCLINABLE BRAS DROIT	34x62x33/40	5400	5565	5725	5890	6050	6215	4550	4700	4850
238 CHAISE LONGUE DBL INCLINABLE BRAS-G	41x62x33/40	5790	6015	6240	6465	6690	6915	4850	5050	5250
239 CHAISE LONGUE DBL INCLINABLE BRAS-D	41x62x33/40	5790	6015	6240	6465	6690	6915	4850	5050	5250
V51 PORTE VERRE A VIN	3.5 x 5.5 x 6.5	90	90	90	90	90	90	90	90	90
V52 TABLETTE PIVOTANTE EN PLASTIQUE	13 3/8 x 9 5/8	90	90	90	90	90	90	90	90	90
V53 TABLETTE PIVOTANTE EN BOIS	19 x 10	150	150	150	150	150	150	150	150	150
V54 PORTE TABLETTE	4.5 x 8 x 10	100	100	100	100	100	100	100	100	100
V55 LAMPE DEL	1.5x5x14 plié/bent	90	90	90	90	90	90	90	90	90

## Liste de prix CDN

### IBIZA

Description	L x P x H	Cuir						Tissu		
		10	20 Madras Softy	30 Hugo Fantasy Illusion Tucson Utah Vintage Wild Laredo Yukon	40 Elegance Princess Santiago Sensation Sunset Trina Victoria	50 Bull Cassiope Dublin	60 Caress Ultrasued	A	B COM	C alta
<b>CONFIGURATIONS</b>										
_A CONFIG (169-170)	82X40X40	9950	10350	10750	11150	11550	11950	8350	8750	9150
_B CONFIG (169-171-174)	113X62X40	13705	14255	14805	15355	15905	16455	11315	11865	12415
_C CONFIG (096-055-171-170)	115X115X40	20130	20965	21805	22640	23480	24315	16300	17015	17725
_D CONFIG (169-171-055-179)	115X96X40	17570	18330	19095	19855	20620	21380	14325	14965	15600
_J CONFIG (041-042)	68X40X40	9430	9800	10180	10550	10930	11300	8030	8200	8380
_K CONFIG (041-071-005)	92X62X40	12805	13290	13780	14265	14755	15240	10665	11050	11440
_L CONFIG (012-055-071-042)	102X102X40	18980	19790	20605	21415	22230	23040	15540	16105	16665
_M CONFIG (041-071-055-089)	102X89X40	16780	17580	18380	19180	19980	20780	13740	14205	14665



# IBIZA

**OPTIMA**  
Collection

**Jaymar**

Conçu et fabriqué fièrement au Canada  
Proudly designed and made in Canada

Nos produits sont fabriqués à la main et des variations mineures peuvent survenir

Our product is hand-made and minor variations can occur.

## SPECIFICATIONS

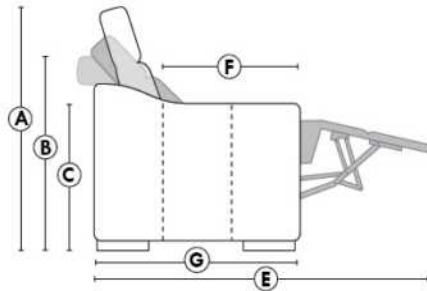

- Appui-tête levé Headrest up
- Appui-tête baissé Headrest down
- Complètement incliné Fully reclined

- A** Hauteur complète 40" Total Height
- B** Hauteur appui-tête baissé 33" Height headrest down
- C** Hauteur du bras 24,5" Arm Height
- D** Hauteur du siège 19,5" Seat height
- E** Profondeur inclinée 65" Depth fully reclined
- F** Profondeur d'assise 20"ou/ou 22" Seat depth
- G** Profondeur appui-tête monté 37,5" Depth with headrest up

## BRAS | ARMS

Option de bras:  
Bras Régulier Large 10" ou Petit bras 6"

Arm option  
Regular arm Large 10" or Small arm 6"

Contrôle de l'inclinaison situé à l'intérieur du bras  
Recliner control located on the inside of the arm.

Option d'accessoires disponible sur le bras régulier seulement  
Accessories option, available on Regular arms ONLY.

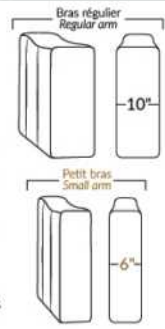

## FAUTEUIL BERÇANT PIVOTANT INCLINABLE SWIVEL ROCKING MOTION CHAIR

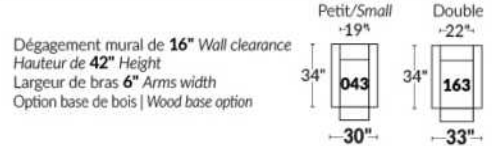

## SIÈGE 23" DE LARGE | 23" SEAT WIDTH

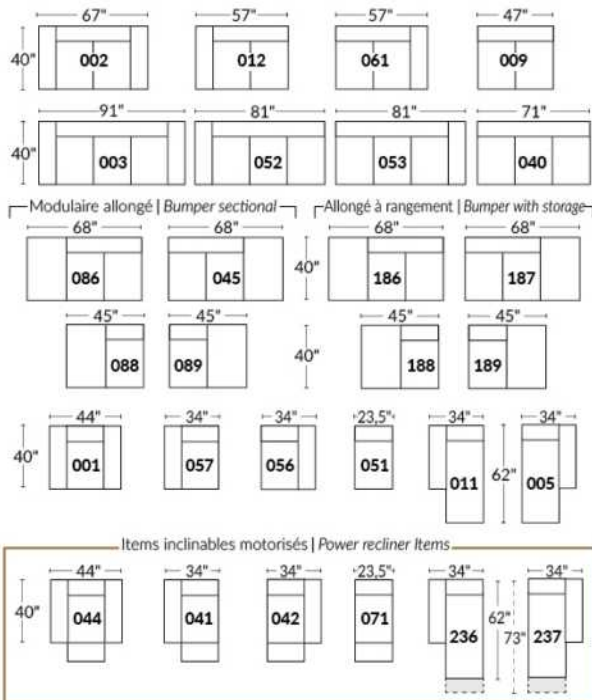

## SIÈGE 30" DE LARGE | 30" SEAT WIDTH

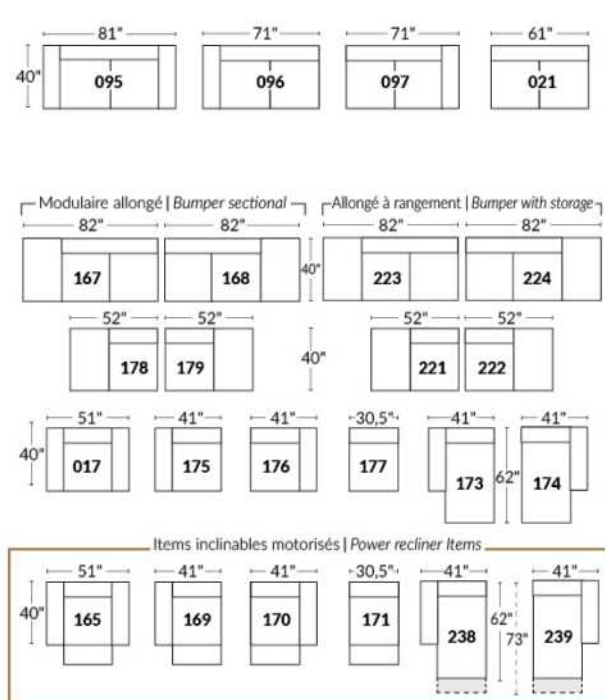

### Autres | Others

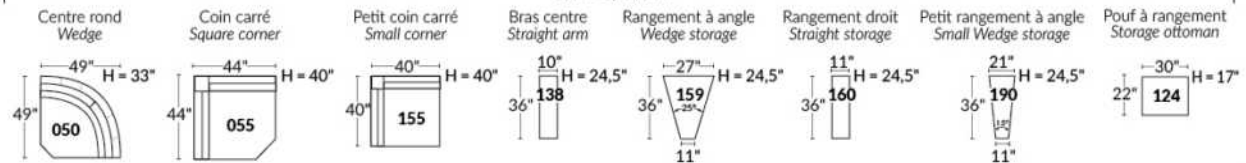

### EXEMPLE 23" EXAMPLE

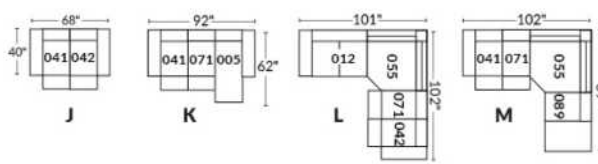

### EXEMPLE 30" EXAMPLE

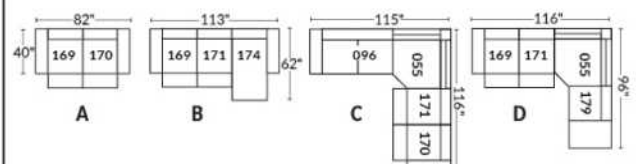

\*Disponibles sur certains modèles et SEULEMENT sur le BRAS LARGE.

### OPTIONS PORTE-GOBELETS

#### MÉTAL



Argent



Noir mat



Brun

#### ILLUMINÉ

1.



Porte-gobelet illuminé

2.



Porte-gobelet illuminé avec contrôle de l'inclinable, port USB & lumière DEL sous le siège

3.



Porte-gobelet illuminé avec contrôle double moteur, port USB & lumière DEL sous le siège

Nos porte-gobelets illuminés à un ou deux contrôles sont compatibles avec les lumières DEL sous le siège. Vous pouvez contrôler la lumière sur le porte-gobelet. Le porte-gobelet à 2 moteurs possède un contrôle remise à zéro (maison) pour remettre votre inclinable à la position de départ.

#### Lumière DEL sous le siège (en option)

Disponible seulement dans les configurations avec un minimum de 1 porte-gobelet illuminé à moteur qui contrôle l'ouverture et la fermeture de la lumière.

Pour les prix des options, voir la section description du modèle Optima.

Veuillez nous fournir un dessin de votre configuration qui indique le type de porte-gobelet et le positionnement.

#### Porte-gobelets avec contrôle

Il faut spécifier la position de ceux-ci; bras droit ou bras gauche et quel inclinable ils vont contrôler. Si vous avez une rangée de fauteuils avec plusieurs porte-gobelets, le contrôle sera par défaut sur le bras gauche et sur le droit pour le dernier bras extérieur.

#### EXEMPLE A

041-169 : Contrôleur et porte-gobelet à gauche  
071-171 : boutons tactiles sur le côté du siège  
042-170 : Contrôleur et porte-gobelet à droite

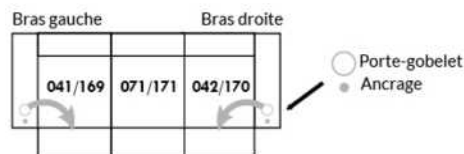

#### EXEMPLE B

071-171 : Ces deux items peuvent être connectés à un porte-gobelet intelligent qui pourra contrôler l'inclinable.  
Il faut alors utiliser un de ces items: 138,159, 160 et 190

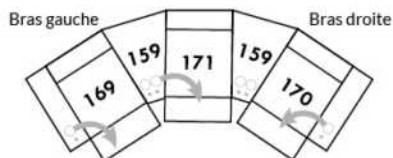

#### Informations sur les appui-têtes et boutons de contrôles des inclinables

##### AVEC porte-gobelet illuminés

Si vous prenez un item **stationnaire**, vous aurez par défaut le porte-gobelet N°1.  
Si vous prenez un **appui-tête manuel**, vous aurez le porte-gobelet N°2.  
Si vous prenez un **appui-tête électrique**, vous aurez par défaut le porte-gobelet N°3.

##### SANS porte-gobelet et avec un inclinable

Si vous prenez un item inclinable et un **appui-tête manuel**, il y aura un contrôle à boutons tactiles.  
Si vous prenez un item inclinable avec un **appui-tête électrique**, vous aurez un contrôleur à bouton poussoir double avec prise USB.  
Si c'est un **item sans bras** (071-171) il y aura alors les boutons tactiles.



Boutons tactiles



Boutons poussoirs

\*Disponibles sur certains modèles et SEULEMENT sur le BRAS LARGE.

### OPTIONS ACCESSOIRES



Pour les prix des ancrages, voir la section description du modèle Optima et pour les accessoires vous référer à la fin de la liste de prix.

### Items 138-159-160-190 et bras large

Option ancrage et porte-gobelet \*Non disponible sur les petits bras\*.

Veuillez spécifier sur quel bras vous voulez avoir les ancrages et les porte-gobelets.

NB: Item 138- 159-160-190 sont non finis sur les côtés, doivent être utilisés entre 2 sièges. Chaque item à rangement possède 2 prises USB et une prise électrique à l'intérieur du rangement.

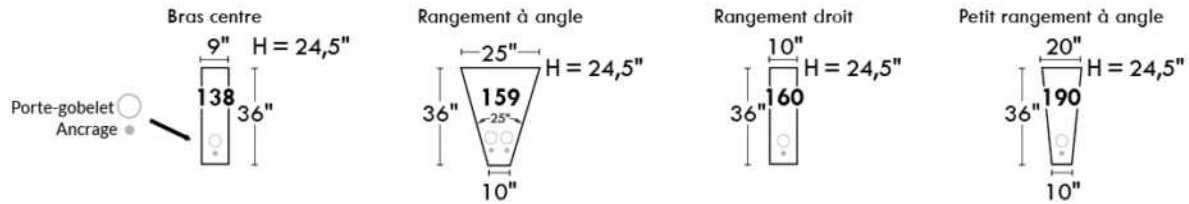

### SUGGESTIONS DE CONFIGURATIONS

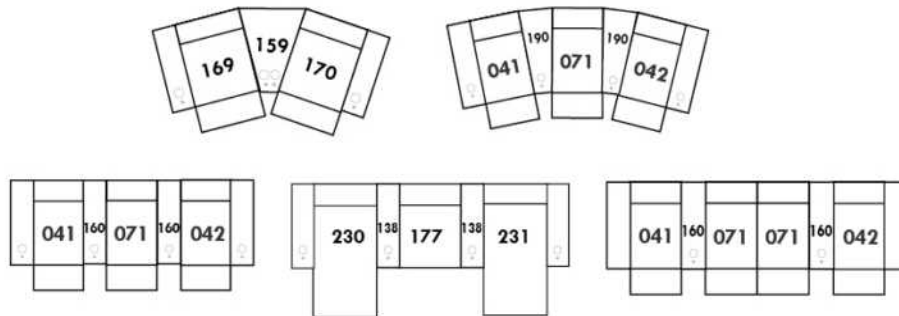





## JAMES

Caractéristiques: Modèle avec appui-tête ajustable manuel (2 sur coin carré). Couture: En tissu petit fil & en cuir gros fil plat. Coussins de siège avec mousse mémoire.

NOTE: 2 sièges inclinables SÉPARÉS par un COIN ou une TABLE ne peuvent pas ouvrir en même temps.

OPTIONS - Fournir DESSIN de votre config:

Petit Bras 6": au même prix.

Patte sur bras LARGE : LG189 métal (noire ou chrome) ou LG103. PETIT bras: LG64 métal ou LG08 bois (spécifiez couleur).

Table #154: Spécifiez couleur du dessus de table en bois.

Fauteuils 043-163: base en bois (spécifiez couleur).

Accessoires: Ancrage \$90 ch. | Porte verre à vin & Tablette pivotante (plastique) \$90 ch. | Tablette pivotante (bois) \$150 ch. | Porte tablette \$100 ch. & Lampe DEL \$90 ch.

\*\*INCLINABLE MANUEL N/D.\*\* Le mécanisme motorisé est inclus dans le prix des items inclinables. Pour le SANS FIL (batterie) ajoutez \$400/mécanisme.

Description	L x P x H	Cuir						Tissu		
		10	20 Madras Softy	30 Hugo Fantasy Illusion Tucson Utah Vintage Wild Laredo Yukon	40 Elegance Princess Santiago Sensation Sunset Trina Victoria	50 Bull Cassiope Dublin	60 Caress Ultrasued	A	B COM	C alta
001 FAUTEUIL	44x40x30/39	4440	4675	4915	5150	5390	5625	3490	3640	3790
002 CAUSEUSE	67x40x30/39	6325	6650	6975	7300	7625	7950	5025	5200	5375
003 SOFA	91x40x30/39	7625	7965	8300	8640	8975	9315	5990	6225	6465
005 CHAISE LONGUE BRAS DROIT	34x62x30/39	4000	4200	4400	4600	4800	5000	3125	3290	3450
009 CAUSEUSE SANS BRAS	47x40x30/39	4500	4690	4875	5065	5250	5440	3475	3690	3900
011 CHAISE LONGUE BRAS GAUCHE	34x62x30/39	4000	4200	4400	4600	4800	5000	3125	3290	3450
012 CAUSEUSE BRAS GAUCHE	57x40x30/39	5390	5625	5865	6100	6340	6575	4175	4365	4550
017 FAUTEUIL DOUBLE	51x40x30/39	4690	4940	5190	5440	5690	5940	3715	3850	3990
021 SOFA APPARTEMENT SANS BRAS	61x40x30/39	5125	5365	5600	5840	6075	6315	3950	4150	4350
040 SOFA SANS BRAS	71x40x30/39	5790	6050	6315	6575	6840	7100	4500	4740	4975
041 FAUTEUIL INCLINABLE BRAS-G	34x40x30/39	4365	4540	4715	4890	5065	5240	3690	3775	3865
042 FAUTEUIL INCLINABLE BRAS-D	34x40x30/39	4365	4540	4715	4890	5065	5240	3690	3775	3865
043 FAUTEUIL INCLINABLE BERÇANT PIVOTANT	30x34x42"	5375	5615	5850	6090	6325	6565	4475	4590	4700
044 FAUTEUIL INCLINABLE	44x40x30/39	5325	5565	5800	6040	6275	6515	4450	4565	4675
045 CAUSEUSE SANS BRAS ALLONGEE DROIT	68x40x30/39	5250	5525	5800	6075	6350	6625	4075	4275	4475
051 FAUTEUIL SANS BRAS	23,5x40x30/39	2600	2750	2900	3050	3200	3350	1990	2140	2290
052 SOFA BRAS GAUCHE	81x40x30/39	6690	7015	7340	7665	7990	8315	5215	5450	5690
053 SOFA BRAS DROIT	81x40x30/39	6690	7015	7340	7665	7990	8315	5215	5450	5690
055 COIN CARRE	44x44x30/39	4665	4915	5165	5415	5665	5915	3650	3790	3925
056 FAUTEUIL BRAS DROIT	34x40x30/39	3475	3665	3850	4040	4225	4415	2715	2840	2965



## JAMES

Caractéristiques: Modèle avec appui-tête ajustable manuel (2 sur coin carré). Couture: En tissu petit fil & en cuir gros fil plat. Coussins de siège avec mousse mémoire.

NOTE: 2 sièges inclinables SÉPARÉS par un COIN ou une TABLE ne peuvent pas ouvrir en même temps.

OPTIONS - Fournir DESSIN de votre config:

Petit Bras 6": au même prix.

Patte sur bras LARGE : LG189 métal (noire ou chrome) ou LG103. PETIT bras: LG64 métal ou LG08 bois (spécifiez couleur).

Table #154: Spécifiez couleur du dessus de table en bois.

Fauteuils 043-163: base en bois (spécifiez couleur).

Accessoires: Ancrage \$90 ch. | Porte verre à vin & Tablette pivotante (plastique) \$90 ch. | Tablette pivotante (bois) \$150 ch. | Porte tablette \$100 ch. & Lampe DEL \$90 ch.

\*\*INCLINABLE MANUEL N/D.\*\* Le mécanisme motorisé est inclus dans le prix des items inclinables. Pour le SANS FIL (batterie) ajoutez \$400/mécanisme.

Description	L x P x H	Cuir						Tissu		
		10	20 Madras Softy	30 Hugo Fantasy Illusion Tucson Utah Vintage Wild Laredo Yukon	40 Elegance Princess Santiago Sensation Sunset Trina Victoria	50 Bull Cassiope Dublin	60 Caress Ultrasued	A	B COM	C alta
057 FAUTEUIL BRAS GAUCHE	34x40x30/39	3475	3665	3850	4040	4225	4415	2715	2840	2965
061 CAUSEUSE BRAS DROIT	57x40x30/39	5390	5625	5865	6100	6340	6575	4175	4365	4550
071 FAUTEUIL INCLINABLE SANS BRAS	23,5x40x30/39	3450	3615	3775	3940	4100	4265	2925	3090	3250
086 CAUSEUSE SANS BRAS ALLONGEE GAUCHE	68x40x30/39	5250	5525	5800	6075	6350	6625	4075	4275	4475
088 FAUTEUIL SANS BRAS ALLONGE GAUCHE	45x40x30/39	3350	3565	3775	3990	4200	4415	2600	2715	2825
089 FAUTEUIL SANS BRAS ALLONGE DROIT	45x40x30/39	3350	3565	3775	3990	4200	4415	2600	2715	2825
095 SOFA APPARTEMENT	81x40x30/39	6990	7325	7665	8000	8340	8675	5465	5690	5915
096 SOFA APPARTEMENT BRAS GAUCHE	71x40x30/39	6015	6275	6540	6800	7065	7325	4650	4875	5100
097 SOFA APPARTEMENT BRAS DROIT	71x40x30/39	6015	6275	6540	6800	7065	7325	4650	4875	5100
124 POUF AVEC RANGEMENT	30x22x17	1765	1825	1890	1950	2015	2075	1515	1540	1565
154 TABLE REMBOURRÉE ANGULAIRE	7/34x32.5x19	1500	1565	1625	1690	1750	1815	1290	1325	1365
163 FAUT. DBL INCL. BERCANT PIVOTANT	33 x 34 x 42	5500	5790	6075	6365	6650	6940	4490	4600	4715
165 FAUTEUIL DOUBLE INCLINABLE	51x40x30/39	5590	5840	6090	6340	6590	6840	4625	4790	4950
167 SOFA APP. SANS BRAS ALLONGE GAUCHE	82x40x30/39	5875	6200	6525	6850	7175	7500	4550	4765	4975
168 SOFA APP. SANS BRAS ALLONGE DROIT	82x40x30/39	5875	6200	6525	6850	7175	7500	4550	4765	4975
169 FAUTEUIL DOUBLE INCLINABLE BRAS GAUCHE	41x40x30/39	4590	4825	5065	5300	5540	5775	3825	3965	4100
170 FAUTEUIL DOUBLE INCLINABLE BRAS DROIT	41x40x30/39	4590	4825	5065	5300	5540	5775	3825	3965	4100
171 FAUTEUIL DOUBLE INCLINABLE SANS BRAS	30,5x40x30/39	3750	3890	4025	4165	4300	4440	3100	3265	3425
173 CHAISE LONGUE DOUBLE BRAS GAUCHE	41x62x30/39	4390	4600	4815	5025	5240	5450	3400	3600	3800
174 CHAISE LONGUE DOUBLE BRAS DROIT	41x62x30/39	4390	4600	4815	5025	5240	5450	3400	3600	3800
175 FAUTEUIL DOUBLE BRAS GAUCHE	41x40x30/39	3715	3925	4140	4350	4565	4775	2875	3050	3225





## JAMES

Caractéristiques: Modèle avec appui-tête ajustable manuel (2 sur coin carré). Couture: En tissu petit fil & en cuir gros fil plat. Coussins de siège avec mousse mémoire.

NOTE: 2 sièges inclinables SÉPARÉS par un COIN ou une TABLE ne peuvent pas ouvrir en même temps.

OPTIONS - Fournir DESSIN de votre config:

Petit Bras 6": au même prix.

Patte sur bras LARGE : LG189 métal (noire ou chrome) ou LG103. PETIT bras: LG64 métal ou LG08 bois (spécifiez couleur).

Table #154: Spécifiez couleur du dessus de table en bois.

Fauteuils 043-163: base en bois (spécifiez couleur).

Accessoires: Ancrage \$90 ch. | Porte verre à vin & Tablette pivotante (plastique) \$90 ch. | Tablette pivotante (bois) \$150 ch. | Porte tablette \$100 ch. & Lampe DEL \$90 ch.

\*\*INCLINABLE MANUEL N/D.\*\* Le mécanisme motorisé est inclus dans le prix des items inclinables. Pour le SANS FIL (batterie) ajoutez \$400/mécanisme.

Description	L x P x H	Cuir						Tissu		
		10	20 Madras Softy	30 Hugo Fantasy Illusion Tucson Utah Vintage Wild Laredo Yukon	40 Elegance Princess Santiago Sensation Sunset Trina Victoria	50 Bull Cassiope Dublin	60 Caress Ultrasued	A	B COM	C alta
176 FAUTEUIL DOUBLE BRAS DROIT	41x40x30/39	3715	3925	4140	4350	4565	4775	2875	3050	3225
177 FAUTEUIL DOUBLE SANS BRAS	30,5x40x30/39	2825	3000	3175	3350	3525	3700	2200	2350	2500
178 FAUTEUIL DOUBLE SANS BRAS ALLONGE-G	52x40x30/39	3640	3850	4065	4275	4490	4700	2825	2950	3075
179 FAUTEUIL DOUBLE SANS BRAS ALLONGE-D	52x40x30/39	3640	3850	4065	4275	4490	4700	2825	2950	3075
<b>CONFIGURATIONS</b>										
A CONFIG (169-170)	82X40X30/39	9180	9650	10130	10600	11080	11550	7650	7930	8200
B CONFIG (169-171-174)	113X62X30/39	12730	13315	13905	14490	15080	15665	10325	10830	11325
C CONFIG (096-055-171-170)	115X116X30/39	19020	19905	20795	21680	22570	23455	15225	15895	16550
D CONFIG (169-171-055-179)	116X96X30/39	16645	17480	18320	19155	19995	20830	13400	13970	14525
J CONFIG (041-042)	68X40X30/39	8730	9080	9430	9780	10130	10480	7380	7550	7730
K CONFIG (041-071-005)	92X62X30/39	11815	12355	12890	13430	13965	14505	9740	10155	10565
L CONFIG (012-055-071-042)	101X102X30/39	17870	18695	19520	20345	21170	21995	14440	15020	15590
M CONFIG (041-071-055-089)	102X89X30/39	15830	16635	17430	18235	19030	19835	12865	13370	13865



# JAMES

**LINEA 30** Collection



Conçu et fabriqué fièrement au Canada  
Proudly designed and made in Canada

Nos produits sont fabriqués à la main et des variations mineures peuvent survenir

Our product is hand-made and minor variations can occur.

## SPECIFICATIONS

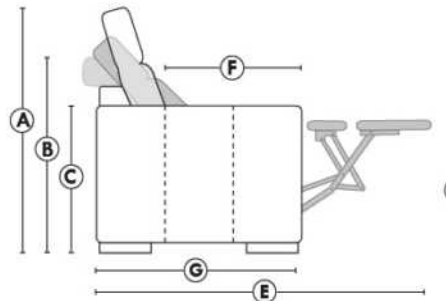

- Appui-tête levé Headrest up
- Appui-tête baissé Headrest down
- Complètement incliné Fully reclined

- A** Hauteur complète 39" Total Height
- B** Hauteur appui-tête baissé 30" Height headrest down
- C** Hauteur du bras 24" Arm Height
- D** Hauteur du siège 19,5" Seat height
- E** Profondeur inclinée 63" Depth fully reclined
- F** Profondeur d'assise 20" Seat depth
- G** Profondeur appui-tête monté 37,5" Depth with headrest up

## BRAS | ARMS

Option de bras:  
Bras Régulier Large 10" ou Petit bras 6"

Arm option  
Regular arm Large 10" or Small arm 6"

Contrôle de l'inclinaison situé à l'intérieur du bras  
Recliner control located on the inside of the arm.

Option d'accessoires disponible sur le bras régulier seulement  
Accessories option, available on Regular arms ONLY.

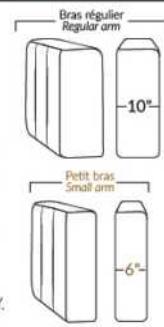

## FAUTEUIL BERÇANT PIVOTANT INCLINABLE SWIVEL ROCKING MOTION CHAIR

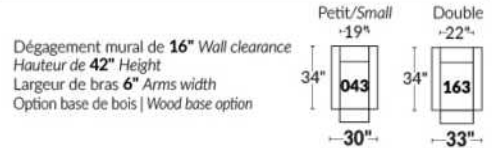

## SIÈGE 23" DE LARGE | 23" SEAT WIDTH

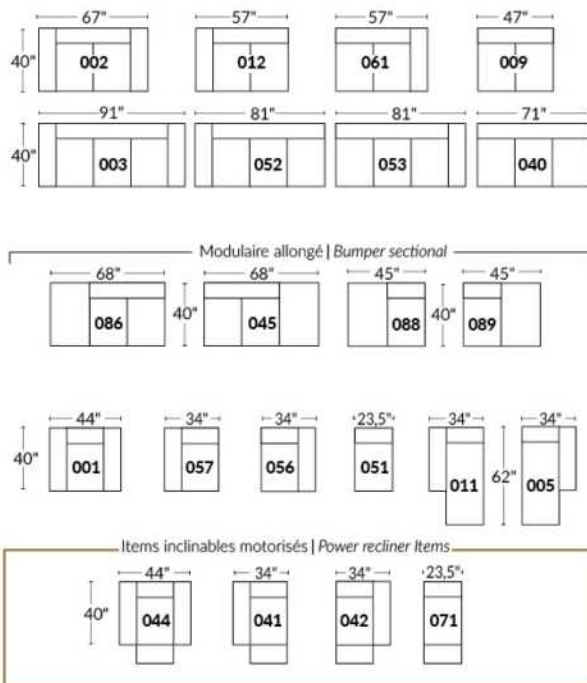

## SIÈGE 30" DE LARGE | 30" SEAT WIDTH

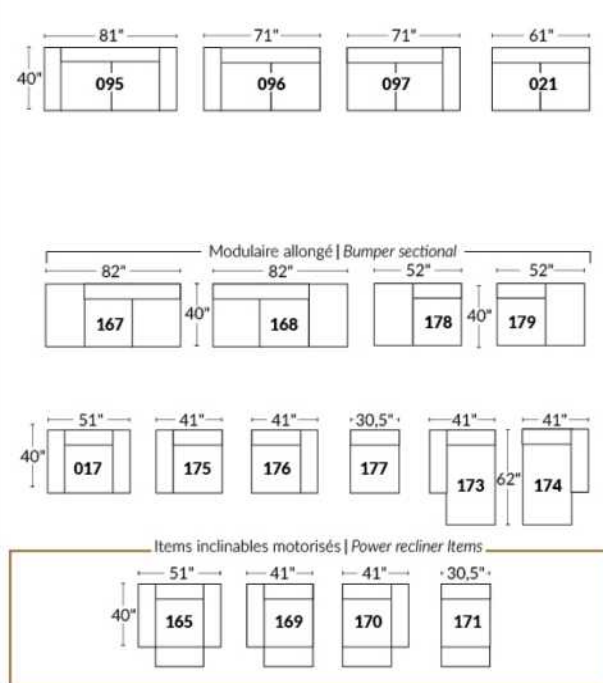

### Autres | Others

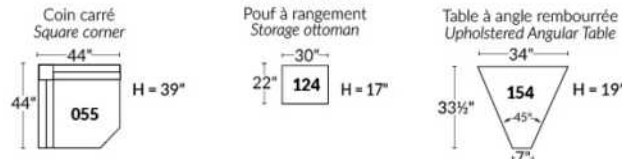

### EXEMPLE 23" EXAMPLE

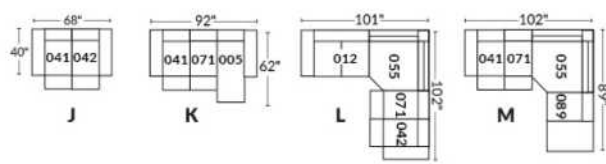

### EXEMPLE 30" EXAMPLE

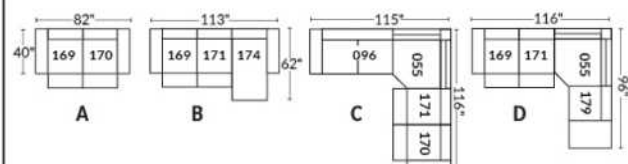



## JESSE

Caractéristiques: Modèle avec appui-tête ajustable manuel (2 sur coin carré). Couture: En tissu, petit fil & en cuir gros fil plat. Coussins de siège avec mousse mémoire. Fauteuils 043 & 163: PAS de BARRE de MÉTAL sur le bras.

NOTE: 2 sièges inclinables SÉPARÉS par un COIN ou une TABLE ne peuvent pas ouvrir en même temps.

OPTIONS - Fournir DESSIN de votre config:

Patte: LG189 métal (noire ou chrome) ou LG103 bois (spécifiez couleur).

Table (154): Spécifiez couleur du dessus de table en bois.

Fauteuils 043-163: avec base en bois (spécifiez couleur).

Accessoires: Ancrage \$90 ch. | Porte verre à vin & Tablette pivotante (plastique) \$90 ch. | Tablette pivotante (bois) \$150 ch. | Porte tablette \$100 ch. & Lampe DEL \$90 ch.

\*\*INCLINABLE MANUEL N/D.\*\* Le mécanisme motorisé est inclus dans le prix des items inclinables. Pour le SANS FIL (batterie) ajoutez \$400/mécanisme.

Description	L x P x H	Cuir						Tissu		
		10	20 Madras Softy	30 Hugo Fantasy Illusion Tucson Utah Vintage Wild Laredo Yukon	40 Elegance Princess Santiago Sensation Sunset Trina Victoria	50 Bull Cassiope Dublin	60 Caress Ultrasued	A	B COM	C alta
001 FAUTEUIL	44X40X30/39	4515	4775	5040	5300	5565	5825	3615	3740	3865
002 CAUSEUSE	67X40X30/39	6475	6725	6975	7225	7475	7725	5115	5275	5440
003 SOFA	91X40X30/39	7740	8100	8465	8825	9190	9550	6125	6325	6525
005 CHAISE LONGUE BRAS DROIT	34X62X30/39	4090	4275	4465	4650	4840	5025	3240	3375	3515
009 CAUSEUSE SANS BRAS	47X40X30/39	4500	4690	4875	5065	5250	5440	3475	3690	3900
011 CHAISE LONGUE BRAS GAUCHE	34X62X30/39	4090	4275	4465	4650	4840	5025	3240	3375	3515
012 CAUSEUSE BRAS GAUCHE	57X40X30/39	5465	5740	6015	6290	6565	6840	4315	4490	4665
017 FAUTEUIL DOUBLE	51X40X30/39	4790	5025	5265	5500	5740	5975	3775	3940	4100
021 SOFA APPARTEMENT SANS BRAS	61X40X30/39	5125	5365	5600	5840	6075	6315	3950	4150	4350
040 SOFA SANS BRAS	71X40X30/39	5790	6050	6315	6575	6840	7100	4500	4740	4975
041 FAUTEUIL INCLINABLE BRAS-G	34X40X30/39	4450	4625	4800	4975	5150	5325	3740	3850	3965
042 FAUTEUIL INCLINABLE BRAS-D	34X40X30/39	4450	4625	4800	4975	5150	5325	3740	3850	3965
043 FAUTEUIL INCLINABLE BERÇANT PIVOTANT	30 x 34 x 42	5375	5615	5850	6090	6325	6565	4475	4590	4700
044 FAUTEUIL INCLINABLE	44X40X30/39	5415	5640	5865	6090	6315	6540	4525	4640	4750
045 CAUSEUSE SANS BRAS ALLONGEE DROIT	68X40X30/39	5250	5525	5800	6075	6350	6625	4075	4275	4475
051 FAUTEUIL SANS BRAS	23,5X40X30/39	2600	2750	2900	3050	3200	3350	1990	2140	2290
052 SOFA BRAS GAUCHE	81X40X30/39	6750	7090	7425	7765	8100	8440	5300	5525	5750
053 SOFA BRAS DROIT	81X40X30/39	6750	7090	7425	7765	8100	8440	5300	5525	5750
055 COIN CARRE	44X44X30/39	4665	4915	5165	5415	5665	5915	3650	3790	3925
056 FAUTEUIL BRAS DROIT	34X40X30/39	3550	3740	3925	4115	4300	4490	2825	2915	3000
057 FAUTEUIL BRAS GAUCHE	34X40X30/39	3550	3740	3925	4115	4300	4490	2825	2915	3000
061 CAUSEUSE BRAS DROIT	57X40X30/39	5465	5740	6015	6290	6565	6840	4315	4490	4665



## JESSE

Caractéristiques: Modèle avec appui-tête ajustable manuel (2 sur coin carré). Couture: En tissu, petit fil & en cuir gros fil plat. Coussins de siège avec mousse mémoire. Fauteuils 043 & 163: PAS de BARRE de MÉTAL sur le bras.

NOTE: 2 sièges inclinables SÉPARÉS par un COIN ou une TABLE ne peuvent pas ouvrir en même temps.

OPTIONS - Fournir DESSIN de votre config:

Patte: LG189 métal (noire ou chrome) ou LG103 bois (spécifiez couleur).

Table (154): Spécifiez couleur du dessus de table en bois.

Fauteuils 043-163: avec base en bois (spécifiez couleur).

Accessoires: Ancrage \$90 ch. | Porte verre à vin & Tablette pivotante (plastique) \$90 ch. | Tablette pivotante (bois) \$150 ch. | Porte tablette \$100 ch. & Lampe DEL \$90 ch.

**\*\*INCLINABLE MANUEL N/D.\*\*** Le mécanisme motorisé est inclus dans le prix des items inclinables. Pour le SANS FIL (batterie) ajoutez \$400/mécanisme.

Description	L x P x H	Cuir						Tissu		
		10	20 Madras Softy	30 Hugo Fantasy Illusion Tucson Utah Vintage Wild Laredo Yukon	40 Elegance Princess Santiago Sensation Sunset Trina Victoria	50 Bull Cassiope Dublin	60 Caresse Ultrasued	A	B COM	C alta
071 FAUTEUIL INCLINABLE SANS BRAS	23,5X40X30/39	3490	3640	3790	3940	4090	4240	2925	3090	3250
086 CAUSEUSE SANS BRAS ALLONGEE GAUCHE	68X40X30/39	5250	5525	5800	6075	6350	6625	4075	4275	4475
088 FAUTEUIL SANS BRAS ALLONGE GAUCHE	45X40X30/39	3350	3565	3775	3990	4200	4415	2600	2715	2825
089 FAUTEUIL SANS BRAS ALLONGE DROIT	45X40X30/39	3350	3565	3775	3990	4200	4415	2600	2715	2825
095 SOFA APPARTEMENT	81X40X30/39	7040	7390	7740	8090	8440	8790	5540	5790	6040
096 SOFA APPARTEMENT BRAS GAUCHE	71X40X30/39	6100	6425	6750	7075	7400	7725	4740	4950	5165
097 SOFA APPARTEMENT BRAS DROIT	71X40X30/39	6100	6425	6750	7075	7400	7725	4740	4950	5165
124 POUF AVEC RANGEMENT	30X22X17	1765	1825	1890	1950	2015	2075	1515	1540	1565
154 TABLE REMBOURRÉE ANGULAIRE	7/34X32.5X19	1500	1565	1625	1690	1750	1815	1290	1325	1365
163 FAUT. DBL INCL. BERGANT PIVOTANT	33 x 34 x 42	5500	5790	6075	6365	6650	6940	4490	4600	4715
165 FAUTEUIL DOUBLE INCLINABLE	51X40X30/39	5675	5915	6150	6390	6625	6865	4725	4915	5100
167 SOFA APP. SANS BRAS ALLONGE GAUCHE	82X40X30/39	5875	6200	6525	6850	7175	7500	4550	4765	4975
168 SOFA APP. SANS BRAS ALLONGE DROIT	82X40X30/39	5875	6200	6525	6850	7175	7500	4550	4765	4975
169 FAUTEUIL DOUBLE INCLINABLE BRAS GAUCHE	41X40X30/39	4715	4915	5115	5315	5515	5715	3900	4075	4250
170 FAUTEUIL DOUBLE INCLINABLE BRAS DROIT	41X40X30/39	4715	4915	5115	5315	5515	5715	3900	4075	4250
171 FAUTEUIL DOUBLE INCLINABLE SANS BRAS	30,5X40X30/39	3750	3890	4025	4165	4300	4440	3100	3265	3425
173 CHAISE LONGUE DOUBLE BRAS GAUCHE	41X62X30/39	4475	4715	4950	5190	5425	5665	3490	3715	3940
174 CHAISE LONGUE DOUBLE BRAS DROIT	41X62X30/39	4475	4715	4950	5190	5425	5665	3490	3715	3940
175 FAUTEUIL DOUBLE BRAS GAUCHE	41X40X30/39	3800	4000	4200	4400	4600	4800	2950	3175	3400
176 FAUTEUIL DOUBLE BRAS DROIT	41X40X30/39	3800	4000	4200	4400	4600	4800	2950	3175	3400
177 FAUTEUIL DOUBLE SANS BRAS	30,5X40X30/39	2825	3000	3175	3350	3525	3700	2200	2350	2500
178 FAUTEUIL DOUBLE SANS BRAS ALLONGE-G	52X40X30/39	3640	3850	4065	4275	4490	4700	2825	2950	3075



## JESSE

Caractéristiques: Modèle avec appui-tête ajustable manuel (2 sur coin carré). Couture: En tissu, petit fil & en cuir gros fil plat. Coussins de siège avec mousse mémoire. Fauteuils 043 & 163: PAS de BARRE de MÉTAL sur le bras.

NOTE: 2 sièges inclinables SÉPARÉS par un COIN ou une TABLE ne peuvent pas ouvrir en même temps.

OPTIONS - Fournir DESSIN de votre config:

Patte: LG189 métal (noire ou chrome) ou LG103 bois (spécifiez couleur).

Table (154): Spécifiez couleur du dessus de table en bois.

Fauteuils 043-163: avec base en bois (spécifiez couleur).

Accessoires: Ancrage \$90 ch. | Porte verre à vin & Tablette pivotante (plastique) \$90 ch. | Tablette pivotante (bois) \$150 ch. | Porte tablette \$100 ch. & Lampe DEL \$90 ch.

**\*\*INCLINABLE MANUEL N/D.\*\*** Le mécanisme motorisé est inclus dans le prix des items inclinables. Pour le SANS FIL (batterie) ajoutez \$400/mécanisme.

Description	L x P x H	Cuir						Tissu		
		10	20 Madras Softy	30 Hugo Fantasy Illusion Tucson Utah Vintage Wild Laredo Yukon	40 Elegance Princess Santiago Sensation Sunset Trina Victoria	50 Bull Cassiope Dublin	60 Caresse Ultrasued	A	B COM	C alta
179 FAUTEUIL DOUBLE SANS BRAS ALLONGE-D	52X40X30/39	3640	3850	4065	4275	4490	4700	2825	2950	3075
<b>CONFIGURATIONS</b>										
A CONFIG (169-170)	82X40X30/39	9430	9830	10230	10630	11030	11430	7800	8150	8500
B CONFIG (169-171-174)	113X62X30/39	12940	13520	14090	14670	15240	15820	10490	11055	11615
C CONFIG (096-055-171-170)	115X116X30/39	19230	20145	21055	21970	22880	23795	15390	16080	16765
D CONFIG (169-171-055-179)	116X96X30/39	16770	17570	18370	19170	19970	20770	13475	14080	14675
J CONFIG (041-042)	68X40X30/39	8900	9250	9600	9950	10300	10650	7480	7700	7930
K CONFIG (041-071-005)	92X62X30/39	12030	12540	13055	13565	14080	14590	9905	10315	10730
L CONFIG (012-055-071-042)	101X102X30/39	18070	18920	19770	20620	21470	22320	14630	15220	15805
M CONFIG (041-071--055-089)	102X89X30/39	15955	16745	17530	18320	19105	19895	12915	13445	13965



# JESSE

LINEA 30 Collection



Conçu et fabriqué fièrement au Canada  
Proudly designed and made in Canada

Nos produits sont fabriqués à la main et des variations mineures peuvent survenir

Our product is hand-made and minor variations can occur.

## SPECIFICATIONS

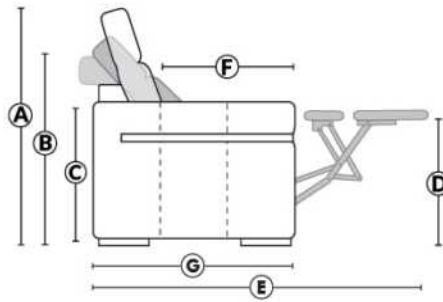

- Appui-tête levé / Headrest up
- Appui-tête baissé / Headrest down
- Complètement incliné / Fully reclined

- (A) Hauteur complète 39" Total Height
- (B) Hauteur appui-tête baissé 30" Height headrest down
- (C) Hauteur du bras 24" Arm Height
- (D) Hauteur du siège 19,5" Seat height
- (E) Profondeur inclinée 63" Depth fully reclined
- (F) Profondeur d'assise 20" Seat depth
- (G) Profondeur appui-tête monté 37,5" Depth with headrest up

## BRAS | ARMS

Contrôle de l'inclinaison situé à l'intérieur du bras  
Recliner control located on the inside of the arm.

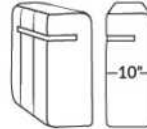

Option d'accessoires disponible  
Accessories option, available

## FAUTEUIL BERÇANT PIVOTANT INCLINABLE SWIVEL ROCKING MOTION CHAIR

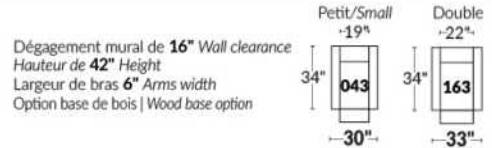

## SIÈGE 23" DE LARGE | 23" SEAT WIDTH

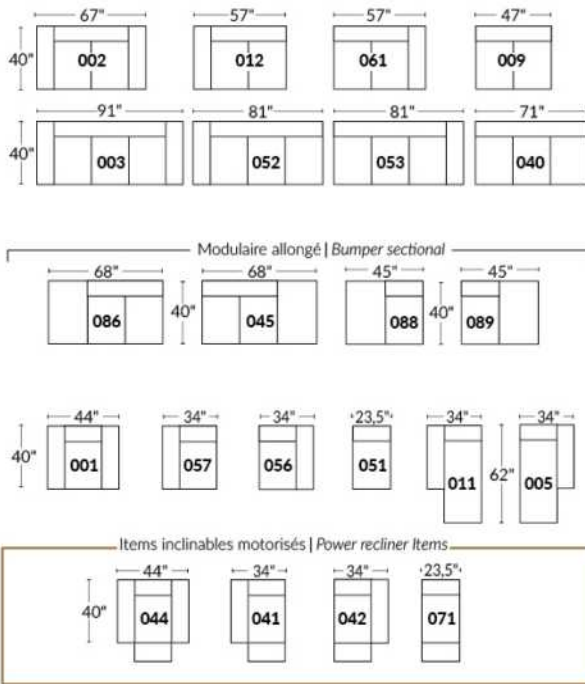

## SIÈGE 30" DE LARGE | 30" SEAT WIDTH

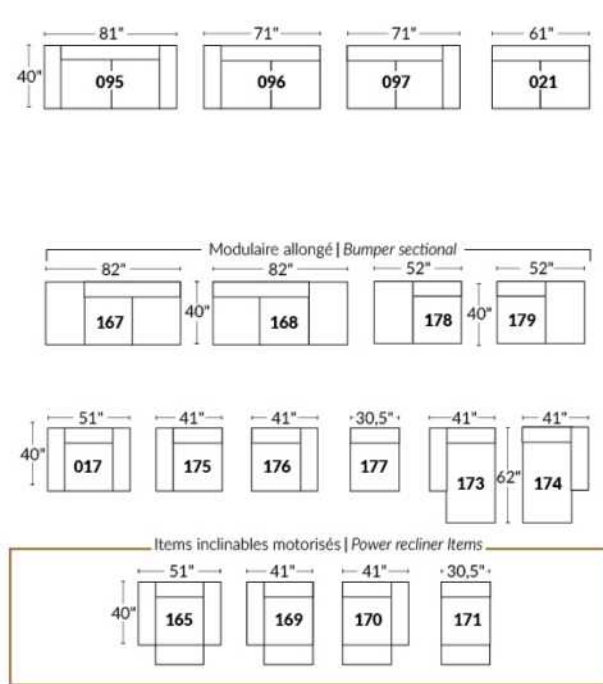

## Autres | Others

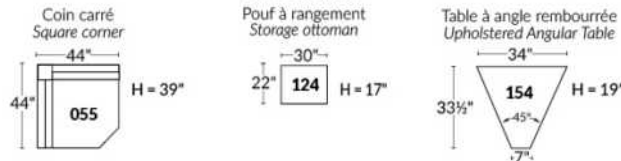

## EXEMPLE 23" EXAMPLE

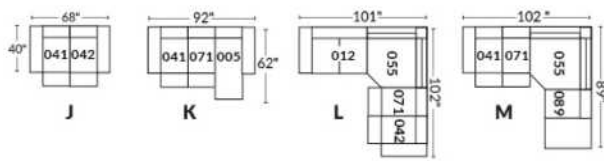

## EXEMPLE 30" EXAMPLE

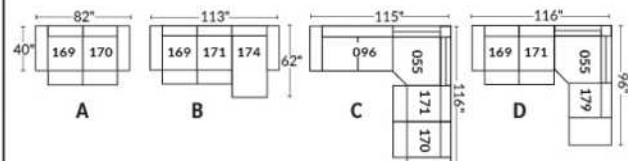

## JULIANNE

Caractéristiques: Modèle avec appui-tête ajustable manuel inclus avec tous les items (2 sur coin carré).

Appui-tête FIXE sur Centre Rond. Couture: Petit fil en tissu et en cuir.

Fauteuils inclinables, berçants, pivotants (items 043 & 163 seulement): coussin de siège avec mousse mémoire 1 po.

Note: 2 sièges inclinables séparés par un centre rond (050) ou un coin carré (055) ne peuvent pas ouvrir en même temps.

OPTIONS - Fournir DESSIN de votre config.:

Petit bras 6": au même prix.

Pattes (spécifiez couleur) : sur Bras LARGE LG08 bois. Sur PETIT Bras: LG195 bois. Pattes en métal n/d.

Choix de profondeur d'assise : 20" ou \*22". \*Le 22" N/D sur fauteuils #043 et #163.

Fauteuils 043-163: avec base en bois (spécifiez couleur).

Mousse (extra Ferme ou Mémoire): Ajoutez 40\$/siège. Section allongée d'un item compte pour 1 siège & chaise longue pour 2 sièges.

Mécanisme motorisé inclinable avec bouton tactile ajoutez 400\$/mécanisme. Pour le SANS FIL (batterie), ajoutez \$800/mécanisme.

Description	L x P x H	Cuir						Tissu		
		10	20 Madras Softy	30 Hugo Fantasy Illusion Tucson Utah Vintage Wild Laredo Yukon	40 Elegance Princess Santiago Sensation Sunset Trina Victoria	50 Bull Cassiope Dublin	60 Caress Ultrasued	A	B COM	C alta
001 FAUTEUIL	40 x 40 x 33/40	4225	4450	4675	4900	5125	5350	3250	3340	3425
002 CAUSEUSE	63 x 40 x 33/40	6115	6450	6790	7125	7465	7800	4625	4840	5050
003 SOFA	87 x 40 x 33/40	7350	7725	8100	8475	8850	9225	5550	5825	6100
005 CHAISE LONGUE BRAS DROIT	32 x 62 x 33/40	4000	4200	4400	4600	4800	5000	3065	3240	3415
009 CAUSEUSE SANS BRAS	47 x 40 x 33/40	4540	4750	4965	5175	5390	5600	3465	3675	3890
011 CHAISE LONGUE BRAS GAUCHE	32 x 62 x 33/40	4000	4200	4400	4600	4800	5000	3065	3240	3415
012 CAUSEUSE BRAS GAUCHE	55 x 40 x 33/40	5325	5565	5800	6040	6275	6515	4065	4240	4415
017 FAUTEUIL DOUBLE	47 x 40 x 33/40	4490	4765	5040	5315	5590	5865	3400	3565	3725
021 SOFA APPARTEMENT SANS BRAS	61 x 40 x 33/40	5140	5375	5615	5850	6090	6325	3940	4140	4340
040 SOFA SANS BRAS	71 x 40 x 33/40	5800	6065	6325	6590	6850	7115	4465	4665	4865
041 FAUTEUIL INCLINABLE BRAS-G	32 x 40 x 33/40	3890	4065	4240	4415	4590	4765	3090	3240	3390
042 FAUTEUIL INCLINABLE BRAS-D	32 x 40 x 33/40	3890	4065	4240	4415	4590	4765	3090	3240	3390
043 FAUTEUIL INCLINABLE BERÇANT PIVOTANT	30/33 x 34 x 42	4915	5150	5390	5625	5865	6100	4000	4115	4225
044 FAUTEUIL INCLINABLE	40 x 40 x 33/40	4640	4875	5115	5350	5590	5825	3715	3825	3940
045 CAUSEUSE SANS BRAS ALLONGEE DROIT	68 x 40 x 33/40	5350	5600	5850	6100	6350	6600	4075	4275	4475
050 CENTRE ROND	49 x 49 x 33	4000	4250	4500	4750	5000	5250	2875	3040	3200
051 FAUTEUIL SANS BRAS	23,5 x 40 x 33/40	2665	2790	2915	3040	3165	3290	2075	2215	2350
052 SOFA BRAS GAUCHE	79 x 40 x 33/40	6575	6940	7300	7665	8025	8390	5025	5250	5475
053 SOFA BRAS DROIT	79 x 40 x 33/40	6575	6940	7300	7665	8025	8390	5025	5250	5475
055 COIN CARRE	44 x 44 x 33/40	4700	4940	5175	5415	5650	5890	3625	3775	3925
056 FAUTEUIL BRAS DROIT	32 x 40 x 33/40	3415	3625	3840	4050	4265	4475	2625	2750	2875
057 FAUTEUIL BRAS GAUCHE	32 x 40 x 33/40	3415	3625	3840	4050	4265	4475	2625	2750	2875

## JULIANNE

Caractéristiques: Modèle avec appui-tête ajustable manuel inclus avec tous les items (2 sur coin carré).

Appui-tête FIXE sur Centre Rond. Couture: Petit fil en tissu et en cuir.

Fauteuils inclinables, berçants, pivotants (items 043 & 163 seulement): coussin de siège avec mousse mémoire 1 po.

Note: 2 sièges inclinables séparés par un centre rond (050) ou un coin carré (055) ne peuvent pas ouvrir en même temps.

OPTIONS - Fournir DESSIN de votre config.:

Petit bras 6": au même prix.

Pattes (spécifiez couleur) : sur Bras LARGE LG08 bois. Sur PETIT Bras: LG195 bois. Pattes en métal n/d.

Choix de profondeur d'assise : 20" ou \*22". \*Le 22" N/D sur fauteuils #043 et #163.

Fauteuils 043-163: avec base en bois (spécifiez couleur).

Mousse (extra Ferme ou Mémoire): Ajoutez 40\$/siège. Section allongée d'un item compte pour 1 siège & chaise longue pour 2 sièges.

Mécanisme motorisé inclinable avec bouton tactile ajoutez 400\$/mécanisme. Pour le SANS FIL (batterie), ajoutez \$800/mécanisme.

Description	L x P x H	Cuir						Tissu		
		10	20 Madras Softy	30 Hugo Fantasy Illusion Tucson Utah Vintage Wild Laredo Yukon	40 Elegance Princess Santiago Sensation Sunset Trina Victoria	50 Bull Cassiope Dublin	60 Caress Ultrasued	A	B COM	C alta
061 CAUSEUSE BRAS DROIT	55 x 40 x 33/40	5325	5565	5800	6040	6275	6515	4065	4240	4415
071 FAUTEUIL INCLINABLE SANS BRAS	23,5 x 40 x 33/40	3150	3240	3325	3415	3500	3590	2515	2675	2840
086 CAUSEUSE SANS BRAS ALLONGEE GAUCHE	68 x 40 x 33/40	5350	5600	5850	6100	6350	6600	4075	4275	4475
088 FAUTEUIL SANS BRAS ALLONGE GAUCHE	45 x 40 x 33/40	3425	3650	3875	4100	4325	4550	2640	2790	2940
089 FAUTEUIL SANS BRAS ALLONGE DROIT	45 x 40 x 33/40	3425	3650	3875	4100	4325	4550	2640	2790	2940
095 SOFA APPARTEMENT	77 x 40 x 33/40	6700	7050	7400	7750	8100	8450	5115	5300	5490
096 SOFA APPARTEMENT BRAS GAUCHE	69 x 40 x 33/40	5890	6190	6490	6790	7090	7390	4515	4740	4965
097 SOFA APPARTEMENT BRAS DROIT	69 x 40 x 33/40	5890	6190	6490	6790	7090	7390	4515	4740	4965
124 POUF AVEC RANGEMENT	30 x 22 x 17	1765	1825	1890	1950	2015	2075	1515	1540	1565
163 FAUT. DBL INCL. BERÇANT PIVOTANT	33/36 X 34 X 42	5025	5315	5600	5890	6175	6465	4015	4125	4240
165 FAUTEUIL DOUBLE INCLINABLE	47 x 40 x 33/40	4950	5190	5425	5665	5900	6140	3865	4040	4215
167 SOFA APP. SANS BRAS ALLONGE GAUCHE	82 x 40 x 33/40	5900	6225	6550	6875	7200	7525	4550	4765	4975
168 SOFA APP. SANS BRAS ALLONGE DROIT	82 x 40 x 33/40	5900	6225	6550	6875	7200	7525	4550	4765	4975
169 FAUTEUIL DOUBLE INCLINABLE BRAS GAUCHE	39 x 40 x 33/40	4125	4365	4600	4840	5075	5315	3315	3450	3590
170 FAUTEUIL DOUBLE INCLINABLE BRAS DROIT	39 x 40 x 33/40	4125	4365	4600	4840	5075	5315	3315	3450	3590
171 FAUTEUIL DOUBLE INCLINABLE SANS BRAS	30,5 x 40 x 33/40	3365	3525	3690	3850	4015	4175	2715	2865	3015
173 CHAISE LONGUE DOUBLE BRAS GAUCHE	39 x 62 x 33/40	4390	4600	4815	5025	5240	5450	3340	3575	3815
174 CHAISE LONGUE DOUBLE BRAS DROIT	39 x 62 x 33/40	4390	4600	4815	5025	5240	5450	3340	3575	3815
175 FAUTEUIL DOUBLE BRAS GAUCHE	39 x 40 x 33/40	3715	3925	4140	4350	4565	4775	2850	3015	3175
176 FAUTEUIL DOUBLE BRAS DROIT	39 x 40 x 33/40	3715	3925	4140	4350	4565	4775	2850	3015	3175
177 FAUTEUIL DOUBLE SANS BRAS	30,5 x 40 x 33/40	2900	3075	3250	3425	3600	3775	2250	2415	2575
178 FAUTEUIL DOUBLE SANS BRAS ALLONGE-G	52 x 40 x 33/40	3740	3965	4190	4415	4640	4865	2865	3040	3215



## JULIANNE

Caractéristiques: Modèle avec appui-tête ajustable manuel inclus avec tous les items (2 sur coin carré).

Appui-tête FIXE sur Centre Rond. Couture: Petit fil en tissu et en cuir.

Fauteuils inclinables, berçants, pivotants (items 043 & 163 seulement): coussin de siège avec mousse mémoire 1 po.

Note: 2 sièges inclinables séparés par un centre rond (050) ou un coin carré (055) ne peuvent pas ouvrir en même temps.

OPTIONS - Fournir DESSIN de votre config.:

Petit bras 6": au même prix.

Pattes (spécifiez couleur) : sur Bras LARGE LG08 bois. Sur PETIT Bras: LG195 bois. Pattes en métal n/d.

Choix de profondeur d'assise : 20" ou \*22". \*Le 22" N/D sur fauteuils #043 et #163.

Fauteuils 043-163: avec base en bois (spécifiez couleur).

Mousse (extra Ferme ou Mémoire): Ajoutez 40\$/siège. Section allongée d'un item compte pour 1 siège & chaise longue pour 2 sièges.

Mécanisme motorisé inclinable avec bouton tactile ajoutez 400\$/mécanisme. Pour le SANS FIL (batterie), ajoutez \$800/mécanisme.

Description	L x P x H	Cuir						Tissu		
		10	20 Madras Softy	30 Hugo Fantasy Illusion Tucson Utah Vintage Wild Laredo Yukon	40 Elegance Princess Santiago Sensation Sunset Trina Victoria	50 Bull Cassiope Dublin	60 Caress Ultrasued	A	B COM	C alta
179 FAUTEUIL DOUBLE SANS BRAS ALLONGE-D	52 x 40 x 33/40	3740	3965	4190	4415	4640	4865	2865	3040	3215
<b>CONFIGURATIONS</b>										
A CONFIG (169-170)	78X40X33/40	8250	8730	9200	9680	10150	10630	6630	6900	7180
B CONFIG (169-171-174)	109X62X33/40	11880	12490	13105	13715	14330	14940	9370	9890	10420
C CONFIG (096-055-171-170)	113X114X33/40	18080	19020	19955	20895	21830	22770	14170	14830	15495
D CONFIG (169-171-055-179)	114X96X33/40	15930	16795	17655	18520	19380	20245	12520	13130	13745
J CONFIG (041-042)	64X40X33/40	7780	8130	8480	8830	9180	9530	6180	6480	6780
K CONFIG (041-071-005)	88X62X33/40	11040	11505	11965	12430	12890	13355	8670	9155	9645
L CONFIG (012-055-071-042)	99X100X33/40	17065	17810	18540	19285	20015	20760	13295	13930	14570
M CONFIG (041-071-055-089)	100X 89X33/40	15165	15895	16615	17345	18065	18795	11870	12480	13095



# JULIANNE

PARALLELE  
Collection 33

Jaymar

Conçu et fabriqué fièrement au Canada  
Proudly designed and made in Canada

Nos produits sont fabriqués à la main et des variations mineures peuvent survenir

Our product is hand-made and minor variations can occur.

## SPECIFICATIONS

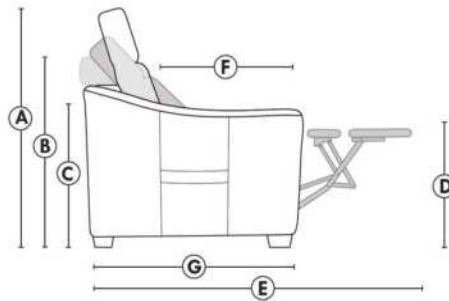

- Appui-tête levé Headrest up
- Appui-tête baissé Headrest down
- Complètement incliné Fully reclined

- A** Hauteur complète 40" Total Height
- B** Hauteur appui-tête baissé 33" Height headrest down
- C** Hauteur du bras 23" Arm Height
- D** Hauteur du siège 19,5" Seat height
- E** Profondeur inclinée 65" Depth fully reclined
- F** Profondeur d'assise 20" ou/ou 22" Seat depth
- G** Profondeur appui-tête monté 37,5" Depth with headrest up

## BRAS | ARMS

Option de bras:  
Bras Régulier Large 8" ou Petit bras 6"

Arm option  
Regular arm Large 8" or Small arm 6"

Contrôle de l'inclinaison situé à l'intérieur du bras  
Recliner control located on the inside of the arm.

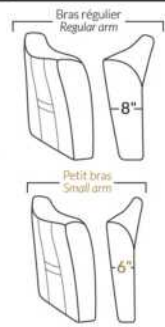

## FAUTEUIL BERÇANT PIVOTANT INCLINABLE SWIVEL ROCKING MOTION CHAIR

Dégagement mural de 16" Wall clearance  
Hauteur de 42" Height  
Largeur de bras 6" Arms width  
Option base de bois | Wood base option

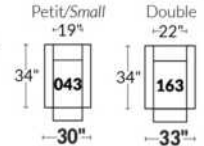

## SIÈGE 23" DE LARGE | 23" SEAT WIDTH

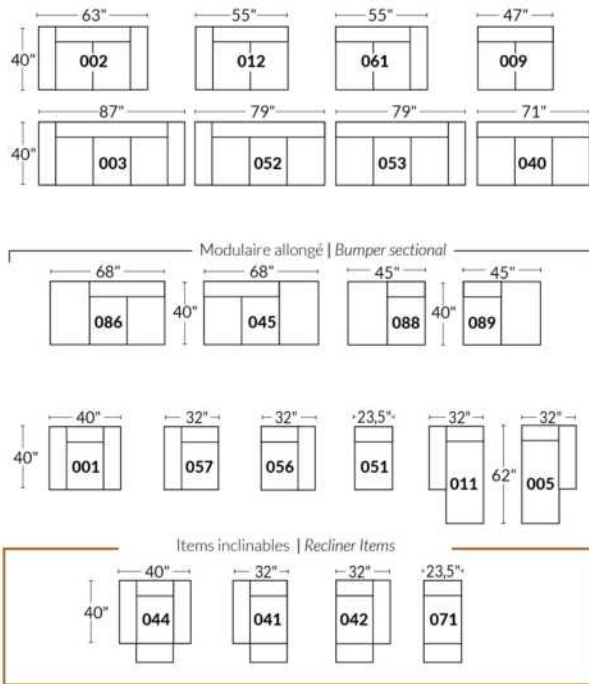

## SIÈGE 30" DE LARGE | 30" SEAT WIDTH

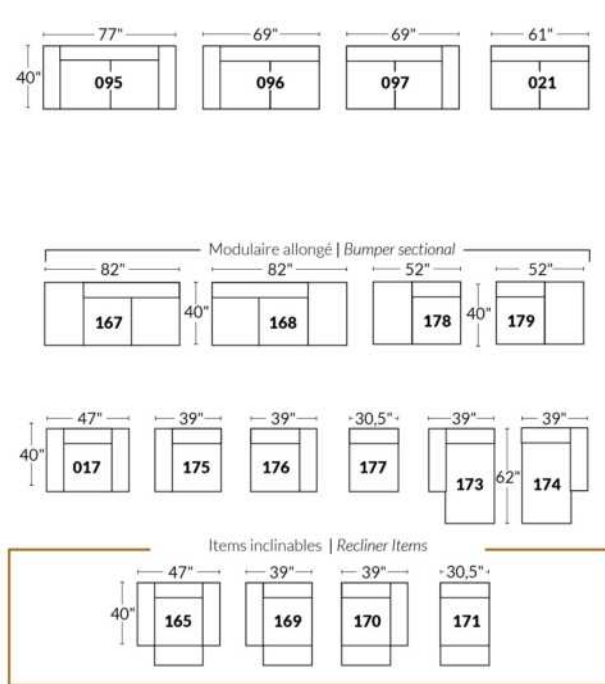

## Autres | Others

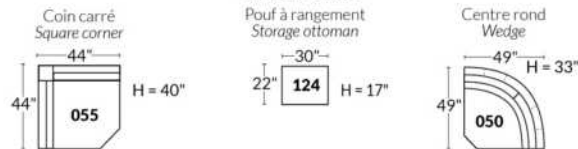

## EXEMPLE 23" EXAMPLE

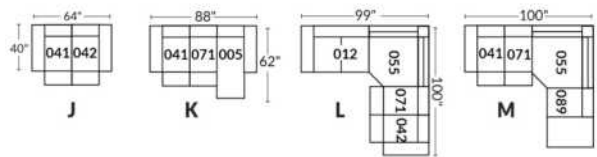

## EXEMPLE 30" EXAMPLE

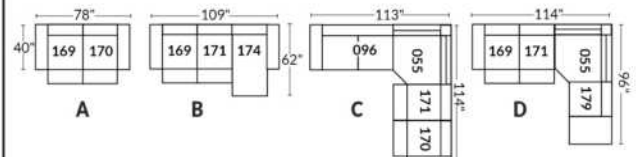

## L'OFFICIEL

### CARACTÉRISTIQUES:

- La collection Fashion offre un confort inégalé. Chaque module est garni d'un mélange de plume 100% CANADIENNE.
- Les enveloppes 100% coton sont compartimentées afin de maintenir également les plumes dans les coussins tout en minimisant l'échappement de plumes.
- Les meubles sont finis sur chaque côté pour être disposés ensemble ou séparés.
- Chaque item est doté d'un système d'attache discret qui peut se pivoter sous le mobilier.

Items #256 Grand ottoman carré & #257 Table rembourrée carrée peuvent être utilisés comme un coin carré.

### COUSSINS DE DOS

Les coussins de dos (grand & petit) sont inclus dans les items identifiés. (Voir croquis)

Vous devez choisir le style de coussins de dos soit: FASHION I (pleine largeur) ou FASHION II (coussin carré).

N.b.: Vous ne pouvez pas combiner un Fashion I & II à l'intérieur du même item.

Ex: Vous pouvez prendre un Fashion I pour un fauteuil 001 et un Fashion II pour un coin carré 055.

### Spécifiez sur votre COMMANDE :

Pour chaque item, spécifier le style (I ou II) des coussins.

Il faut également spécifier le recouvrement de la base ainsi que chacun des coussins.

Ex.: item 095 base, recouvrement #1. Coussins: Fashion II 833 : recouvrement #2 et 834: recouvrement #3.

Patte: LG203 métal (chrome ou noire) spécifier couleur.

Tables rembourrées items 077, 257 & 258: Spécifier couleur du dessus de table en bois.

Coussins en EXTRA: Spécifier le: code, recouvrement, couleur & quantité.

Description	L x P x H	Cuir						Tissu		
		10	20 Madras Softy	30 Hugo Fantasy Illusion Tucson Utah Vintage Wild Laredo Yukon	40 Elegance Princess Santiago Sensation Sunset Trina Victoria	50 Bull Cassiope Dublin	60 Caress Ultrasued	A	B COM	C alta
006 POUF	36x30x18							1625	1675	1725
017 FAUTEUIL DOUBLE	57x44x30/35							3350	3475	3600
021 SOFA APPARTEMENT SANS BRAS	71x44x30/35							4375	4565	4750
055 COIN CARRE	52x52x30/35							3865	3990	4115
077 TABLE REMBOURREE	36x44x16							2250	2315	2375
095 SOFA APPARTEMENT	93x44x30/35							4925	5125	5325
096 SOFA APPARTEMENT BRAS GAUCHE	82x44x30/35							4640	4865	5090
097 SOFA APPARTEMENT BRAS DROIT	82x44x30/35							4640	4865	5090
115 GRAND OTTOMAN	36x44x18							1965	2050	2140
173 CHAISE LONGUE DOUBLE BRAS GAUCHE	41x78x30/35							4140	4275	4415
174 CHAISE LONGUE DOUBLE BRAS DROIT	41x78x30/35							4140	4275	4415
175 FAUTEUIL DOUBLE BRAS GAUCHE	46x44x30/35							3090	3215	3340
176 FAUTEUIL DOUBLE BRAS DROIT	46x44x30/35							3090	3215	3340
177 FAUTEUIL DOUBLE SANS BRAS	36x44x30/35							2840	2915	2990
178 FAUTEUIL DOUBLE SANS BRAS ALLONGE-G	60x44x30/35							3700	3815	3925

## L'OFFICIEL

### CARACTÉRISTIQUES:

- La collection Fashion offre un confort inégalé. Chaque module est garni d'un mélange de plume 100% CANADIENNE.
- Les enveloppes 100% coton sont compartimentées afin de maintenir également les plumes dans les coussins tout en minimisant l'échappement de plumes.
- Les meubles sont finis sur chaque côté pour être disposés ensemble ou séparés.
- Chaque item est doté d'un système d'attache discret qui peut se pivoter sous le mobilier.

Items #256 Grand ottoman carré & #257 Table rembourrée carrée peuvent être utilisés comme un coin carré.

### COUSSINS DE DOS

Les coussins de dos (grand & petit) sont inclus dans les items identifiés. (Voir croquis)

Vous devez choisir le style de coussins de dos soit: FASHION I (pleine largeur) ou FASHION II (coussin carré).

N.b.: Vous ne pouvez pas combiner un Fashion I & II à l'intérieur du même item.

Ex: Vous pouvez prendre un Fashion I pour un fauteuil 001 et un Fashion II pour un coin carré 055.

### Spécifiez sur votre COMMANDE :

Pour chaque item, spécifier le style (I ou II) des coussins.

Il faut également spécifier le recouvrement de la base ainsi que chacun des coussins.

Ex.: item 095 base, recouvrement #1. Coussins: Fashion II 833 : recouvrement #2 et 834: recouvrement #3.

Patte: LG203 métal (chrome ou noire) spécifier couleur.

Tables rembourrées items 077, 257 & 258: Spécifier couleur du dessus de table en bois.

Coussins en EXTRA: Spécifier le: code, recouvrement, couleur & quantité.

Description	L x P x H	Cuir						Tissu		
		10	20 Madras Softy	30 Hugo Fantasy Illusion Tucson Utah Vintage Wild Laredo Yukon	40 Elegance Princess Santiago Sensation Sunset Trina Victoria	50 Bull Cassiope Dublin	60 Caress Ultrasued	A	B COM	C alta
179 FAUTEUIL DOUBLE SANS BRAS ALLONGE-D	60x44x30/35							3700	3815	3925
256 GRAND OTTOMAN CARRE	44x44x18							2390	2465	2540
257 TABLE REMBOURREE CARRE	44x44x16							2890	2965	3040
258 PETITE TABLE REMBOUREE	15x44x16							1500	1540	1575
831 F I: GRAND COUSSIN DE DOS 34X19	34x7x19							265	265	265
832 F I: PETIT COUSSIN DE DOS 24X10	24x6x10							215	215	215
833 F II: GRAND COUSSIN DE DOS 26X19	26x7x19							265	265	265
834 F II: PETIT COUSSIN DE DOS 16X16	16x6x16							215	215	215
<b>CONFIGURATIONS</b>										
A CONFIG (173-097) + (006)	123X78X30/35							10405	10815	11230
B CONFIG (096-055-176) + (077)	98X134X30/35							13845	14385	14920
C CONFIG (175-115-055-097)	134X134X30/35							13560	14120	14685
D CONFIG (173-177-055-097)	129X134X30/35							15485	16045	16610

## FASHION COLLECTION

### FASHION I

COUSSINS PLEINE LARGEUR  
 FULL BACK CUSHIONS

831 34 x 7 x 19  
 832 24 x 6 x 10



### FASHION II

COUSSINS CARRÉS - DOS APPARENT  
 SQUARE CUSHIONS - VISIBLE BACK

833 26 x 7 x 19  
 834 16 x 6 x 16

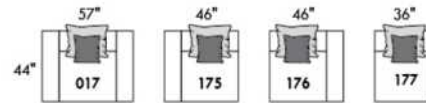
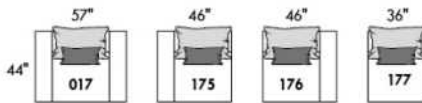
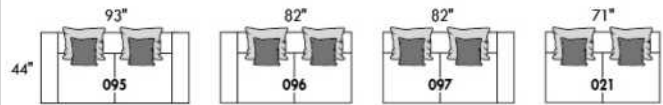
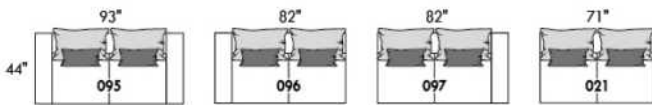

Mélanger & agencer!  
 Mix & Match!

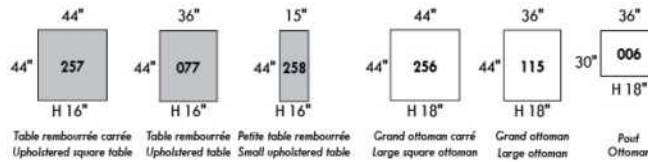
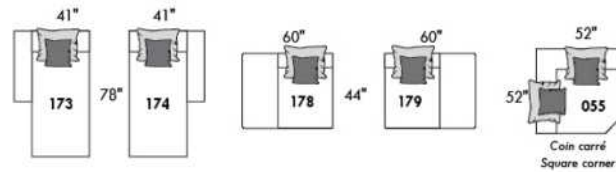
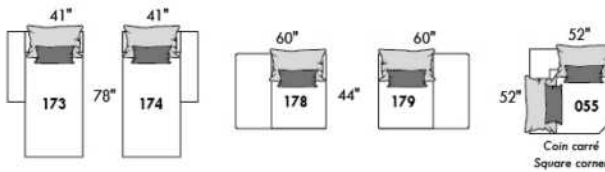

### Populaires | Popular CONFIGURATIONS

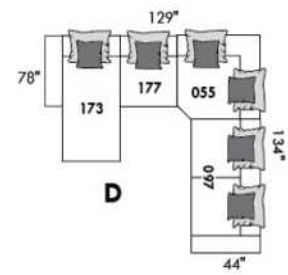
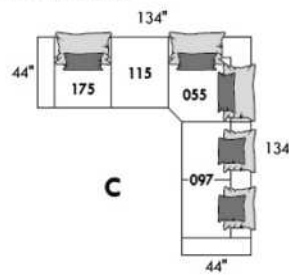
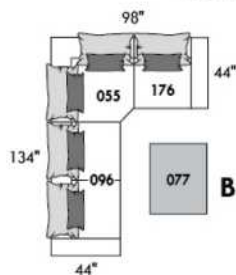
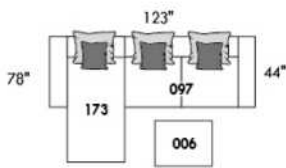

www.jaymar.ca

Toutes les dimensions indiquées sont au pouce près. Nos produits sont fabriqués à la main et des variations mineures peuvent survenir.  
 All dimensions indicated are to the nearest inch. Our product is hand-made and minor variations can occur.



## LEONARDO

### CARACTÉRISTIQUES:

- Appui-tête ajustable manuel sur tous les items (fixe sur centre rond).
- Fauteuil inclinable motorisé pleine jambe "à mécanisme \*protège-mur " (manuel n/d).
- Chaise longue inclinable motorisé (manuel n/d) avec appui-tête motorisé en option. Dégagement mural 8" et avant 5".
- Coussins de siège avec mousse modelée + 1" de mousse mémoire au-dessus; bras avec mousse mémoire.
- Couture: petit fil en tissu et gros fil plat en cuir.
- \*Exclus faut. 043 & 163 : Dégagement mural 16"

Note: 2 inclinables séparés par un coin ne peuvent pas ouvrir en même temps. Aucuns inclinables à côté du #155 Petit coin carré.

### OPTIONS

- Motorisé sans fil (avec batterie): ajoutez \$400/mec.
- \*Appui-tête motorisé: ajoutez \$400 ch. (\*N/D sur items fixes.)
- Mousse: Extra ferme ajoutez \$40/siège.
- Choix de bras (LARGE ou PETIT de 6"): Patte sur bras LARGE : LG187 bois ou LG189 métal (noire ou chrome). Sur PETIT Bras 6": LG08 bois ou LG64 métal. Spécifiez couleur.
- Profondeur d'assise: 20" ou \*22". \*Le 22" N/D sur items 043 & 163.
- Faut. 043-163: avec base en bois (spécifiez couleur).

Description	L x P x H	Cuir						Tissu		
		10	20 Madras Softy	30 Hugo Fantasy Illusion Tucson Utah Vintage Wild Laredo Yukon	40 Elegance Princess Santiago Sensation Sunset Trina Victoria	50 Bull Cassiope Dublin	60 Caress Ultrasued	A	B COM	C alta
001 FAUTEUIL	43x40x33/40	4725	4950	5175	5400	5625	5850	3840	3950	4065
002 CAUSEUSE	66x40x33/40	6750	7040	7325	7615	7900	8190	5440	5625	5815
003 SOFA	90x40x33/40	8165	8540	8915	9290	9665	10040	6565	6790	7015
005 CHAISE LONGUE BRAS DROIT	34x62x33/40	4415	4575	4740	4900	5065	5225	3525	3675	3825
009 CAUSEUSE SANS BRAS	47x40x33/40	4740	4915	5090	5265	5440	5615	3725	3925	4125
011 CHAISE LONGUE BRAS GAUCHE	34x62x33/40	4415	4575	4740	4900	5065	5225	3525	3675	3825
012 CAUSEUSE BRAS GAUCHE	57x40x33/40	5800	6050	6300	6550	6800	7050	4625	4815	5000
017 FAUTEUIL DOUBLE	50x40x33/40	4950	5200	5450	5700	5950	6200	4000	4150	4300
021 SOFA APPARTEMENT SANS BRAS	61x40x33/40	5350	5600	5850	6100	6350	6600	4175	4390	4600
040 SOFA SANS BRAS	71x40x33/40	6125	6415	6700	6990	7275	7565	4875	5100	5325
041 FAUTEUIL INCLINABLE BRAS-G	34x40x33/40	4715	4900	5090	5275	5465	5650	4015	4100	4190
042 FAUTEUIL INCLINABLE BRAS-D	34x40x33/40	4715	4900	5090	5275	5465	5650	4015	4100	4190
043 FAUTEUIL INCLINABLE BERÇANT PIVOTANT	30x34x42	5590	5865	6140	6415	6690	6965	4690	4800	4915
044 FAUTEUIL INCLINABLE	43x40x33/40	5690	5915	6140	6365	6590	6815	4800	4925	5050
045 CAUSEUSE SANS BRAS ALLONGEE DROIT	68x40x33/40	5615	5850	6090	6325	6565	6800	4465	4625	4790
050 CENTRE ROND	49x49x33	4115	4365	4615	4865	5115	5365	3025	3175	3325
051 FAUTEUIL SANS BRAS	23,5x40x33/40	2715	2840	2965	3090	3215	3340	2115	2250	2390
052 SOFA BRAS GAUCHE	81x40x33/40	7175	7515	7850	8190	8525	8865	5725	5965	6200
053 SOFA BRAS DROIT	81x40x33/40	7175	7515	7850	8190	8525	8865	5725	5965	6200

## LEONARDO

### CARACTÉRISTIQUES:

- Appui-tête ajustable manuel sur tous les items (fixe sur centre rond).
- Fauteuil inclinable motorisé pleine jambe "à mécanisme \*protège-mur " (manuel n/d).
- Chaise longue inclinable motorisé (manuel n/d) avec appui-tête motorisé en option. Dégagement mural 8" et avant 5".
- Coussins de siège avec mousse modelée + 1" de mousse mémoire au-dessus; bras avec mousse mémoire.
- Couture: petit fil en tissu et gros fil plat en cuir.
- \*Exclus faut. 043 & 163 : Dégagement mural 16"

Note: 2 inclinables séparés par un coin ne peuvent pas ouvrir en même temps. Aucuns inclinables à côté du #155 Petit coin carré.

### OPTIONS

- Motorisé sans fil (avec batterie): ajoutez \$400/mec.
- \*Appui-tête motorisé: ajoutez \$400 ch. (\*N/D sur items fixes.)
- Mousse: Extra ferme ajoutez \$40/siège.
- Choix de bras (LARGE ou PETIT de 6"): Patte sur bras LARGE : LG187 bois ou LG189 métal (noire ou chrome). Sur PETIT Bras 6": LG08 bois ou LG64 métal. Spécifiez couleur.
- Profondeur d'assise: 20" ou \*22". \*Le 22" N/D sur items 043 & 163.
- Faut. 043-163: avec base en bois (spécifiez couleur).

Description	L x P x H	Cuir						Tissu		
		10	20 Madras Softy	30 Hugo Fantasy Illusion Tucson Utah Vintage Wild Laredo Yukon	40 Elegance Princess Santiago Sensation Sunset Trina Victoria	50 Bull Cassiope Dublin	60 Caress Ultrasued	A	B COM	C alta
055 COIN CARRE	44x44x33/40	4790	5025	5265	5500	5740	5975	3775	3915	4050
056 FAUTEUIL BRAS DROIT	34x40x33/40	3775	3940	4100	4265	4425	4590	3000	3150	3300
057 FAUTEUIL BRAS GAUCHE	34x40x33/40	3775	3940	4100	4265	4425	4590	3000	3150	3300
061 CAUSEUSE BRAS DROIT	57x40x33/40	5800	6050	6300	6550	6800	7050	4625	4815	5000
071 FAUTEUIL INCLINABLE SANS BRAS	23,5x40x33/40	3675	3815	3950	4090	4225	4365	3125	3275	3425
086 CAUSEUSE SANS BRAS ALLONGEE GAUCHE	68x40x33/40	5615	5850	6090	6325	6565	6800	4465	4625	4790
088 FAUTEUIL SANS BRAS ALLONGE GAUCHE	45x40x33/40	3600	3840	4075	4315	4550	4790	2825	2915	3000
089 FAUTEUIL SANS BRAS ALLONGE DROIT	45x40x33/40	3600	3840	4075	4315	4550	4790	2825	2915	3000
095 SOFA APPARTEMENT	80x40x33/40	7350	7715	8075	8440	8800	9165	5875	6115	6350
096 SOFA APPARTEMENT BRAS GAUCHE	71x40x33/40	6425	6700	6975	7250	7525	7800	5050	5275	5500
097 SOFA APPARTEMENT BRAS DROIT	71x40x33/40	6425	6700	6975	7250	7525	7800	5050	5275	5500
124 POUF AVEC RANGEMENT	30x22x17	1865	1915	1965	2015	2065	2115	1625	1675	1725
155 PETIT COIN CARRE	40x40x33/40	4790	5025	5265	5500	5740	5975	3775	3915	4050
163 FAUT. DBL INCL. BERCANT PIVOTANT	33x34x42	5725	6025	6325	6625	6925	7225	4700	4825	4950
165 FAUTEUIL DOUBLE INCLINABLE	50x40x33/40	5940	6190	6440	6690	6940	7190	5000	5165	5325
167 SOFA APP. SANS BRAS ALLONGE GAUCHE	82x40x33/40	6225	6550	6875	7200	7525	7850	4900	5115	5325
168 SOFA APP. SANS BRAS ALLONGE DROIT	82x40x33/40	6225	6550	6875	7200	7525	7850	4900	5115	5325
169 FAUTEUIL DOUBLE INCLINABLE BRAS GAUCHE	41x40x33/40	4975	5175	5375	5575	5775	5975	4175	4375	4575
170 FAUTEUIL DOUBLE INCLINABLE BRAS DROIT	41x40x33/40	4975	5175	5375	5575	5775	5975	4175	4375	4575
171 FAUTEUIL DOUBLE INCLINABLE SANS BRAS	30,5x40x33/40	3940	4065	4190	4315	4440	4565	3300	3450	3600

## LEONARDO

### CARACTÉRISTIQUES:

- Appui-tête ajustable manuel sur tous les items (fixe sur centre rond).
- Fauteuil inclinable motorisé pleine jambe "à mécanisme \*protège-mur " (manuel n/d).
- Chaise longue inclinable motorisé (manuel n/d) avec appui-tête motorisé en option. Dégagement mural 8" et avant 5".
- Coussins de siège avec mousse modelée + 1" de mousse mémoire au-dessus; bras avec mousse mémoire.
- Couture: petit fil en tissu et gros fil plat en cuir.
- \*Exclus faut. 043 & 163 : Dégagement mural 16"

Note: 2 inclinables séparés par un coin ne peuvent pas ouvrir en même temps. Aucuns inclinables à côté du #155 Petit coin carré.

### OPTIONS

- Motorisé sans fil (avec batterie): ajoutez \$400/mec.
- \*Appui-tête motorisé: ajoutez \$400 ch. (\*N/D sur items fixes.)
- Mousse: Extra ferme ajoutez \$40/siège.
- Choix de bras (LARGE ou PETIT de 6"): Patte sur bras LARGE : LG187 bois ou LG189 métal (noire ou chrome). Sur PETIT Bras 6": LG08 bois ou LG64 métal. Spécifiez couleur.
- Profondeur d'assise: 20" ou \*22". \*Le 22" N/D sur items 043 & 163.
- Faut. 043-163: avec base en bois (spécifiez couleur).

Description	L x P x H	Cuir						Tissu		
		10	20 Madras Softy	30 Hugo Fantasy Illusion Tucson Utah Vintage Wild Laredo Yukon	40 Elegance Princess Santiago Sensation Sunset Trina Victoria	50 Bull Cassiope Dublin	60 Caress Ultrasued	A	B COM	C alta
173 CHAISE LONGUE DOUBLE BRAS GAUCHE	41x62x33/40	4790	5015	5240	5465	5690	5915	3840	4040	4240
174 CHAISE LONGUE DOUBLE BRAS DROIT	41x62x33/40	4790	5015	5240	5465	5690	5915	3840	4040	4240
175 FAUTEUIL DOUBLE BRAS GAUCHE	41x40x33/40	3975	4200	4425	4650	4875	5100	3215	3375	3540
176 FAUTEUIL DOUBLE BRAS DROIT	41x40x33/40	3975	4200	4425	4650	4875	5100	3215	3375	3540
177 FAUTEUIL DOUBLE SANS BRAS	30,5x40x33/40	2965	3125	3290	3450	3615	3775	2290	2425	2565
178 FAUTEUIL DOUBLE SANS BRAS ALLONGE-G	52x40x33/40	3865	4065	4265	4465	4665	4865	3075	3225	3375
179 FAUTEUIL DOUBLE SANS BRAS ALLONGE-D	52x40x33/40	3865	4065	4265	4465	4665	4865	3075	3225	3375
186 CAUS. SANS BRAS ALLONGEE RANGEMENT-G	68x40x33/40	6050	6250	6450	6650	6850	7050	4875	5040	5200
187 CAUS. SANS BRAS ALLONGEE RANGEMENT-D	68x40x33/40	6050	6250	6450	6650	6850	7050	4875	5040	5200
188 FAUT. SANS BRAS ALLONGE RANGEMENT-G	45x40x33/40	4000	4225	4450	4675	4900	5125	3240	3325	3415
189 FAUT. SANS BRAS ALLONGE RANGEMENT-D	45x40x33/40	4000	4225	4450	4675	4900	5125	3240	3325	3415
221 FAUT. DBL SANS BRAS ALLONGE RANGEMENT-G	52x40x33/40	4265	4475	4690	4900	5115	5325	3475	3625	3775
222 FAUT. DBL SANS BRAS ALLONGE RANGEMENT-D	52x40x33/40	4265	4475	4690	4900	5115	5325	3475	3625	3775
223 SOFA APP SANS BRAS ALLONGE RANGEMENT-G	82x40x33/40	6640	6965	7290	7615	7940	8265	5300	5540	5775
224 SOFA APP SANS BRAS ALLONGE RANGEMENT-D	82x40x33/40	6640	6965	7290	7615	7940	8265	5300	5540	5775
236 CHAISE LONGUE INCLINABLE BRAS GAUCHE	34x62x33/40	5400	5565	5725	5890	6050	6215	4550	4700	4850
237 CHAISE LONGUE INCLINABLE BRAS DROIT	34x62x33/40	5400	5565	5725	5890	6050	6215	4550	4700	4850
238 CHAISE LONGUE DBL INCLINABLE BRAS-G	41x62x33/40	5790	6015	6240	6465	6690	6915	4850	5050	5250
239 CHAISE LONGUE DBL INCLINABLE BRAS-D	41x62x33/40	5790	6015	6240	6465	6690	6915	4850	5050	5250
<b>CONFIGURATIONS</b>										



## Liste de prix CDN

### LEONARDO

Description	L x P x H	Cuir						Tissu		
		10	20 Madras Softy	30 Hugo Fantasy Illusion Tucson Utah Vintage Wild Laredo Yukon	40 Elegance Princess Santiago Sensation Sunset Trina Victoria	50 Bull Cassiope Dublin	60 Caress Ultrasued	A	B COM	C alta
A CONFIG (169-170)	81X40X40	9950	10350	10750	11150	11550	11950	8350	8750	9150
B CONFIG (169-171-174)	113X62X40	13705	14255	14805	15355	15905	16455	11315	11865	12415
C CONFIG (096-055-171-170)	116X116X40	20130	20965	21805	22640	23480	24315	16300	17015	17725
D CONFIG (169-171-055-179)	116X96X40	17570	18330	19095	19855	20620	21380	14325	14965	15600
J CONFIG (041-042)	67X40X40	9430	9800	10180	10550	10930	11300	8030	8200	8380
K CONFIG (041-071-005)	92X62X40	12805	13290	13780	14265	14755	15240	10665	11050	11440
L CONFIG (012-055-071-042)	102X102X40	18980	19790	20605	21415	22230	23040	15540	16105	16665
M CONFIG (041-071-055-089)	102X89X40	16780	17580	18380	19180	19980	20780	13740	14205	14665



# LEONARDO

**OPTIMA**  
Collection

**Jaymar**

Conçu et fabriqué fièrement au Canada  
Proudly designed and made in Canada

Nos produits sont fabriqués à la main et des variations mineures peuvent survenir

Our product is hand-made and minor variations can occur.

## SPECIFICATIONS

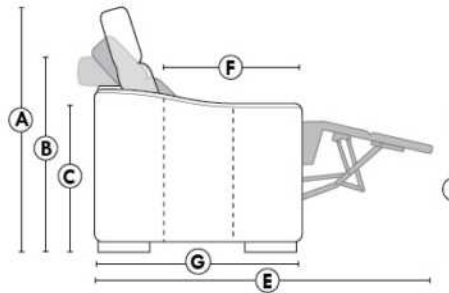

- Appui-tête levé / Headrest up
- Appui-tête baissé / Headrest down
- Complètement incliné / Fully reclined

- A** Hauteur complète 40" Total Height
- B** Hauteur appui-tête baissé 33" Height headrest down
- C** Hauteur du bras 24" Arm Height
- D** Hauteur du siège 19,5" Seat height
- E** Profondeur inclinée 65" Depth fully reclined
- F** Profondeur d'assise 20"ou/ou 22" Seat depth
- G** Profondeur appui-tête monté 37,5" Depth with headrest up

## BRAS | ARMS

Option de bras:  
Bras Régulier Large 9,5" ou Petit bras 6"

Arm option  
Regular arm Large 9.5" or Small arm 6"

Contrôle de l'inclinaison situé à l'extérieur du bras  
Recliner control located on the outside of the arm.

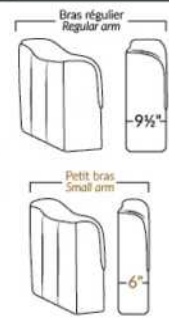

## FAUTEUIL BERÇANT PIVOTANT INCLINABLE SWIVEL ROCKING MOTION CHAIR

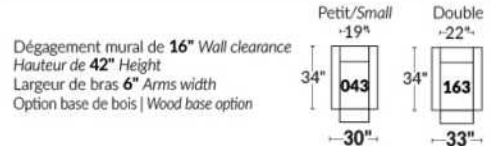

## SIÈGE 23" DE LARGE | 23" SEAT WIDTH

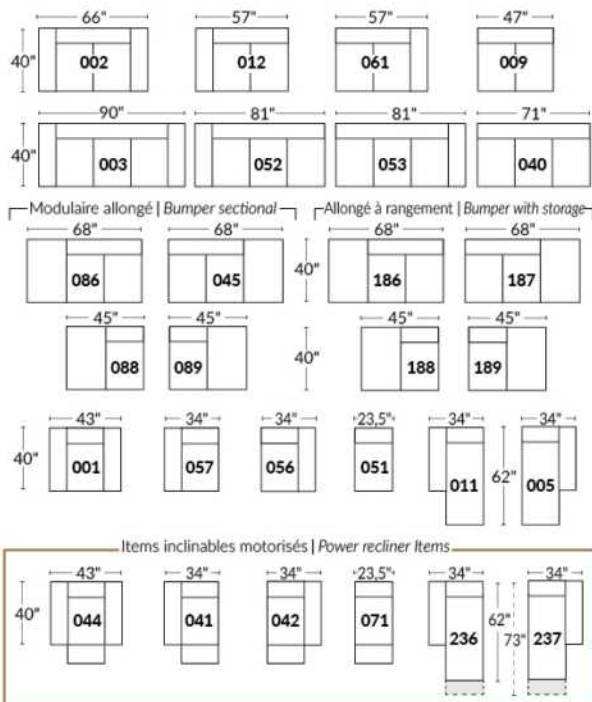

## SIÈGE 30" DE LARGE | 30" SEAT WIDTH

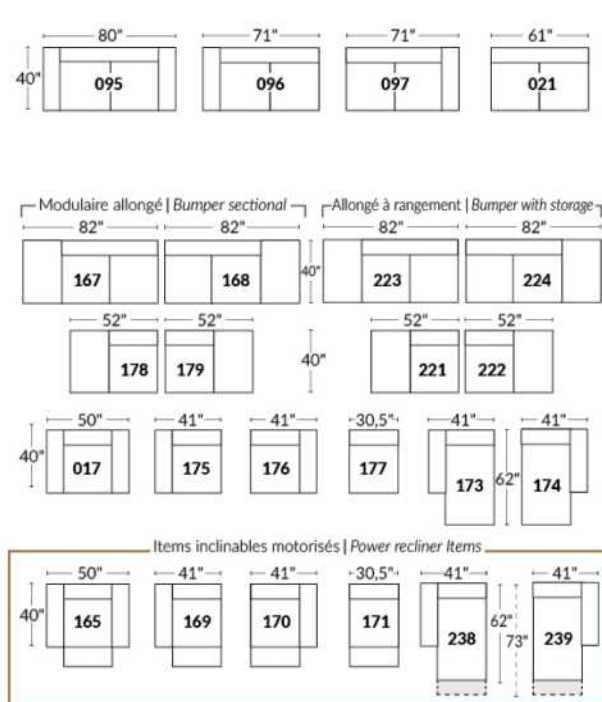

### Autres | Others

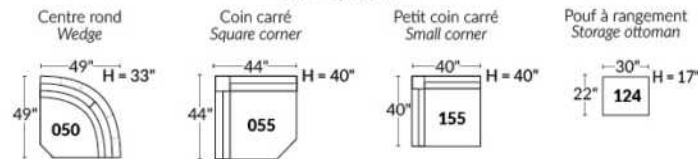

## EXEMPLE 23" EXAMPLE

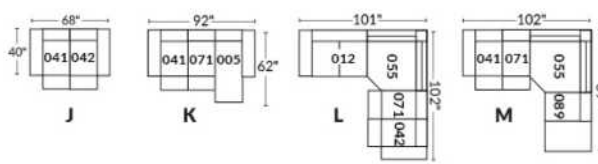

## EXEMPLE 30" EXAMPLE

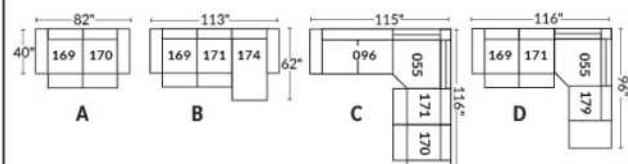

## Liste de prix CDN

### LIMBO

PATTES: Spécifier couleur des pattes LG6.

COMBO: Recouvrement #2 sur les dossiers seulement. TISSU UNI RECOMMANDÉ.

Description	L x P x H	Cuir						Tissu		
		10	20 Madras Softy	30 Hugo Fantasy Illusion Tucson Utah Vintage Wild Laredo Yukon	40 Elegance Princess Santiago Sensation Sunset Trina Victoria	50 Bull Cassiope Dublin	60 Caress Ultrasued	A	B COM	C alta
001 FAUTEUIL	41X36X34	3515	3740	3965	4190	4415	4640	2600	2740	2875
002 CAUSEUSE	64X36X34	4690	4990	5290	5590	5890	6190	3400	3590	3775
003 SOFA	87X36X34	5450	5840	6225	6615	7000	7390	4090	4340	4590
005 CHAISE LONGUE BRAS DROIT	32X60X34	4075	4375	4675	4975	5275	5575	2825	2990	3150
006 POUF	25.5X25.5X18	1550	1700	1850	2000	2150	2300	1340	1365	1390
009 CAUSEUSE SANS BRAS	46X36X34	3900	4190	4475	4765	5050	5340	2890	3100	3315
011 CHAISE LONGUE BRAS GAUCHE	32X60X34	4075	4375	4675	4975	5275	5575	2825	2990	3150
012 CAUSEUSE BRAS GAUCHE	55X36X34	4125	4450	4775	5100	5425	5750	3140	3325	3515
024 CAUSEUSE MODULAIRE ALLONGEE DROIT	79X36X34	4340	4600	4865	5125	5390	5650	3315	3465	3615
048 CAUSEUSE MODULAIRE ALLONGEE GAUCHE	79X36X34	4340	4600	4865	5125	5390	5650	3315	3465	3615
050 CENTRE ROND	48X48X34	3475	3740	4000	4265	4525	4790	2825	2940	3050
052 SOFA BRAS GAUCHE	78X36X34	4950	5325	5700	6075	6450	6825	3840	4050	4265
053 SOFA BRAS DROIT	78X36X34	4950	5325	5700	6075	6450	6825	3840	4050	4265
055 COIN CARRE	35X35X34	3365	3625	3890	4150	4415	4675	2600	2750	2900
056 FAUTEUIL BRAS DROIT	32X36X34	3150	3240	3325	3415	3500	3590	2375	2500	2625
057 FAUTEUIL BRAS GAUCHE	32X36X34	3150	3240	3325	3415	3500	3590	2375	2500	2625
061 CAUSEUSE BRAS DROIT	55X36X34	4125	4450	4775	5100	5425	5750	3140	3325	3515
095 SOFA APPARTEMENT	79X36X34	5175	5515	5850	6190	6525	6865	3940	4125	4315
<b>CONFIGURATIONS</b>										
A CONF. A (052-005)	110X60X34	9025	9700	10375	11050	11725	12400	6665	7040	7415
B CONF. B (048-053)	114X79X34	9290	9925	10565	11200	11840	12475	7155	7515	7880
C CONF. C (012-050-061)	103X103X34	11725	12640	13550	14465	15375	16290	9105	9590	10080
D CONF. D (011-009-024)	114X79X34	12315	13165	14015	14865	15715	16565	9030	9555	10080
E CONF. E (057-024)	79X68X34	7490	7840	8190	8540	8890	9240	5690	5965	6240
F CONF. F (003-001-006)	87X36X34	10515	11280	12040	12805	13565	14330	8030	8445	8855

# LIMBO



Hauteur complète 34" | Hauteur de siège 18" | Profondeur d'assise 21"  
 Total Height 34" | Seat Height 18" | Seat Depth 21"

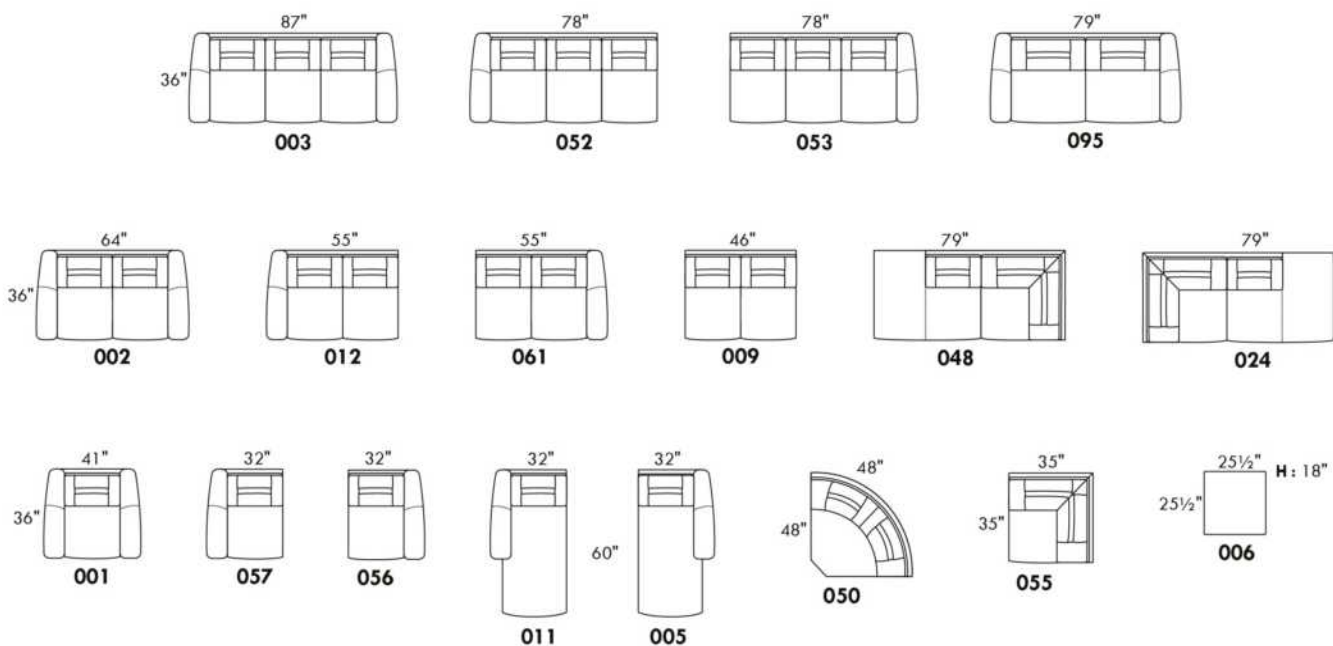

## CONFIGURATIONS

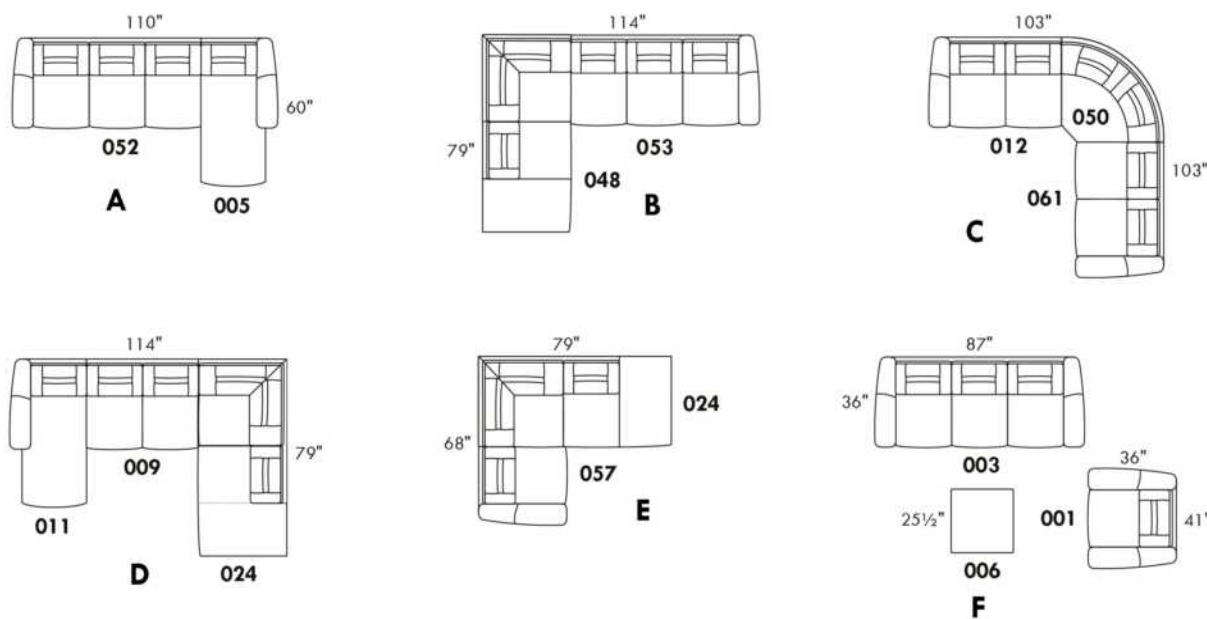

www.jaymar.ca

Toutes les dimensions indiquées sont au pouce près. Nos produits sont fabriqués à la main et des variations mineures peuvent survenir.  
 All dimensions indicated are to the nearest inch. Our product is hand-made and minor variations can occur.

## LONDON

### CARACTÉRISTIQUES:

- Appui-tête ajustable manuel sur tous les items (fixe sur centre rond).
- Fauteuil inclinable motorisé pleine jambe "à mécanisme \*protège-mur " (manuel n/d).
- Chaise longue inclinable motorisé (manuel n/d) avec appui-tête motorisé en option. Dégagement mural 8" et avant 5".
- Coussins de siège avec mousse modelée + 1" de mousse mémoire au-dessus; bras avec mousse mémoire.
- Couture: petit fil en tissu et gros fil plat en cuir.
- \*Exclus faut. 043 & 163: Dégagement mural 16"

Note: 2 inclinables séparés par un coin ne peuvent pas ouvrir en même temps. Aucuns inclinables à côté du Petit coin carré.

### OPTIONS

- Motorisé sans fil (avec batterie): ajoutez \$400 / mec.
- \*Appui-tête motorisé: ajoutez \$400 ch. (\*N/D sur items fixes.)
- Mousse: Extra ferme ajoutez \$40/siège.
- Choix de bras (LARGE ou PETIT de 6"): Pattes sur bras LARGE : LG103 bois ou LG189 métal (noire ou chrome). PETIT Bras: LG08 bois ou LG196 métal (noire ou chrome). Spécifiez couleur.
- Profondeur d'assise: 20" ou \*22". \*Le 22" N/D sur faut. 043 & 163.
- Faut. 043-163: avec base en bois (spécifiez couleur).

Description	L x P x H	Cuir						Tissu		
		10	20 Madras Softy	30 Hugo Fantasy Illusion Tucson Utah Vintage Wild Laredo Yukon	40 Elegance Princess Santiago Sensation Sunset Trina Victoria	50 Bull Cassiope Dublin	60 Caress Ultrasued	A	B COM	C alta
001 FAUTEUIL	46x40x33/40	4725	4950	5175	5400	5625	5850	3840	3950	4065
002 CAUSEUSE	69x40x33/40	6750	7040	7325	7615	7900	8190	5440	5625	5815
003 SOFA	93x40x33/40	8165	8540	8915	9290	9665	10040	6565	6790	7015
005 CHAISE LONGUE BRAS DROIT	35x62x33/40	4415	4575	4740	4900	5065	5225	3525	3675	3825
009 CAUSEUSE SANS BRAS	47x40x33/40	4740	4915	5090	5265	5440	5615	3725	3925	4125
011 CHAISE LONGUE BRAS GAUCHE	35x62x33/40	4415	4575	4740	4900	5065	5225	3525	3675	3825
012 CAUSEUSE BRAS GAUCHE	58x40x33/40	5800	6050	6300	6550	6800	7050	4625	4815	5000
017 FAUTEUIL DOUBLE	53x40x33/40	4950	5200	5450	5700	5950	6200	4000	4150	4300
021 SOFA APPARTEMENT SANS BRAS	61x40x33/40	5350	5600	5850	6100	6350	6600	4175	4390	4600
040 SOFA SANS BRAS	71x40x33/40	6125	6415	6700	6990	7275	7565	4875	5100	5325
041 FAUTEUIL INCLINABLE BRAS-G	35x40x33/40	4715	4900	5090	5275	5465	5650	4015	4100	4190
042 FAUTEUIL INCLINABLE BRAS-D	35x40x33/40	4715	4900	5090	5275	5465	5650	4015	4100	4190
043 FAUTEUIL INCLINABLE BERÇANT PIVOTANT	30x34x42	5590	5865	6140	6415	6690	6965	4690	4800	4915
044 FAUTEUIL INCLINABLE	46x40x33/40	5690	5915	6140	6365	6590	6815	4800	4925	5050
045 CAUSEUSE SANS BRAS ALLONGEE DROIT	68x40x33/40	5615	5850	6090	6325	6565	6800	4465	4625	4790
050 CENTRE ROND	49x49x33	4115	4365	4615	4865	5115	5365	3025	3175	3325
051 FAUTEUIL SANS BRAS	23,5x40x33/40	2715	2840	2965	3090	3215	3340	2115	2250	2390
052 SOFA BRAS GAUCHE	82x40x33/40	7175	7515	7850	8190	8525	8865	5725	5965	6200
053 SOFA BRAS DROIT	82x40x33/40	7175	7515	7850	8190	8525	8865	5725	5965	6200
055 COIN CARRE	44x44x33/40	4790	5025	5265	5500	5740	5975	3775	3915	4050

## LONDON

### CARACTÉRISTIQUES:

- Appui-tête ajustable manuel sur tous les items (fixe sur centre rond).
- Fauteuil inclinable motorisé pleine jambe "à mécanisme \*protège-mur " (manuel n/d).
- Chaise longue inclinable motorisé (manuel n/d) avec appui-tête motorisé en option. Dégagement mural 8" et avant 5".
- Coussins de siège avec mousse modelée + 1" de mousse mémoire au-dessus; bras avec mousse mémoire.
- Couture: petit fil en tissu et gros fil plat en cuir.
- \*Exclus faut. 043 & 163: Dégagement mural 16"

Note: 2 inclinables séparés par un coin ne peuvent pas ouvrir en même temps. Aucuns inclinables à côté du Petit coin carré.

### OPTIONS

- Motorisé sans fil (avec batterie): ajoutez \$400 / mec.
- \*Appui-tête motorisé: ajoutez \$400 ch. (\*N/D sur items fixes.)
- Mousse: Extra ferme ajoutez \$40/siège.
- Choix de bras (LARGE ou PETIT de 6"): Pattes sur bras LARGE : LG103 bois ou LG189 métal (noire ou chrome). PETIT Bras: LG08 bois ou LG196 métal (noire ou chrome). Spécifiez couleur.
- Profondeur d'assise: 20" ou \*22". \*Le 22" N/D sur faut. 043 & 163.
- Faut. 043-163: avec base en bois (spécifiez couleur).

Description	L x P x H	Cuir						Tissu		
		10	20 Madras Softy	30 Hugo Fantasy Illusion Tucson Utah Vintage Wild Laredo Yukon	40 Elegance Princess Santiago Sensation Sunset Trina Victoria	50 Bull Cassiope Dublin	60 Caress Ultrasued	A	B COM	C alta
056 FAUTEUIL BRAS DROIT	35x40x33/40	3775	3940	4100	4265	4425	4590	3000	3150	3300
057 FAUTEUIL BRAS GAUCHE	35x40x33/40	3775	3940	4100	4265	4425	4590	3000	3150	3300
061 CAUSEUSE BRAS DROIT	58x40x33/40	5800	6050	6300	6550	6800	7050	4625	4815	5000
071 FAUTEUIL INCLINABLE SANS BRAS	23,5x40x33/40	3675	3815	3950	4090	4225	4365	3125	3275	3425
086 CAUSEUSE SANS BRAS ALLONGEE GAUCHE	68x40x33/40	5615	5850	6090	6325	6565	6800	4465	4625	4790
088 FAUTEUIL SANS BRAS ALLONGE GAUCHE	45x40x33/40	3600	3840	4075	4315	4550	4790	2825	2915	3000
089 FAUTEUIL SANS BRAS ALLONGE DROIT	45x40x33/40	3600	3840	4075	4315	4550	4790	2825	2915	3000
095 SOFA APPARTEMENT	83x40x33/40	7350	7715	8075	8440	8800	9165	5875	6115	6350
096 SOFA APPARTEMENT BRAS GAUCHE	72x40x33/40	6425	6700	6975	7250	7525	7800	5050	5275	5500
097 SOFA APPARTEMENT BRAS DROIT	72x40x33/40	6425	6700	6975	7250	7525	7800	5050	5275	5500
124 POUF AVEC RANGEMENT	30x22x17	1865	1915	1965	2015	2065	2115	1625	1675	1725
155 PETIT COIN CARRE	40x40x33/40	4790	5025	5265	5500	5740	5975	3775	3915	4050
163 FAUT. DBL INCL. BERCANT PIVOTANT	33x34x42	5725	6025	6325	6625	6925	7225	4700	4825	4950
165 FAUTEUIL DOUBLE INCLINABLE	53x40x33/40	5940	6190	6440	6690	6940	7190	5000	5165	5325
167 SOFA APP. SANS BRAS ALLONGE GAUCHE	82x40x33/40	6225	6550	6875	7200	7525	7850	4900	5115	5325
168 SOFA APP. SANS BRAS ALLONGE DROIT	82x40x33/40	6225	6550	6875	7200	7525	7850	4900	5115	5325
169 FAUTEUIL DOUBLE INCLINABLE BRAS GAUCHE	42x40x33/40	4975	5175	5375	5575	5775	5975	4175	4375	4575
170 FAUTEUIL DOUBLE INCLINABLE BRAS DROIT	42x40x33/40	4975	5175	5375	5575	5775	5975	4175	4375	4575
171 FAUTEUIL DOUBLE INCLINABLE SANS BRAS	30,5x40x33/40	3940	4065	4190	4315	4440	4565	3300	3450	3600
173 CHAISE LONGUE DOUBLE BRAS GAUCHE	42x62x33/40	4790	5015	5240	5465	5690	5915	3840	4040	4240

## LONDON

### CARACTÉRISTIQUES:

- Appui-tête ajustable manuel sur tous les items (fixe sur centre rond).
- Fauteuil inclinable motorisé pleine jambe "à mécanisme \*protège-mur " (manuel n/d).
- Chaise longue inclinable motorisé (manuel n/d) avec appui-tête motorisé en option. Dégagement mural 8" et avant 5".
- Coussins de siège avec mousse modelée + 1" de mousse mémoire au-dessus; bras avec mousse mémoire.
- Couture: petit fil en tissu et gros fil plat en cuir.
- \*Exclus faut. 043 & 163: Dégagement mural 16"

Note: 2 inclinables séparés par un coin ne peuvent pas ouvrir en même temps. Aucuns inclinables à côté du Petit coin carré.

### OPTIONS

- Motorisé sans fil (avec batterie): ajoutez \$400 / mec.
- \*Appui-tête motorisé: ajoutez \$400 ch. (\*N/D sur items fixes.)
- Mousse: Extra ferme ajoutez \$40/siège.
- Choix de bras (LARGE ou PETIT de 6"): Pattes sur bras LARGE : LG103 bois ou LG189 métal (noire ou chrome). PETIT Bras: LG08 bois ou LG196 métal (noire ou chrome). Spécifiez couleur.
- Profondeur d'assise: 20" ou \*22". \*Le 22" N/D sur faut. 043 & 163.
- Faut. 043-163: avec base en bois (spécifiez couleur).

Description	L x P x H	Cuir						Tissu		
		10	20 Madras Softy	30 Hugo Fantasy Illusion Tucson Utah Vintage Wild Laredo Yukon	40 Elegance Princess Santiago Sensation Sunset Trina Victoria	50 Bull Cassiope Dublin	60 Caress Ultrasued	A	B COM	C alta
174 CHAISE LONGUE DOUBLE BRAS DROIT	42x62x33/40	4790	5015	5240	5465	5690	5915	3840	4040	4240
175 FAUTEUIL DOUBLE BRAS GAUCHE	42x40x33/40	3975	4200	4425	4650	4875	5100	3215	3375	3540
176 FAUTEUIL DOUBLE BRAS DROIT	42x40x33/40	3975	4200	4425	4650	4875	5100	3215	3375	3540
177 FAUTEUIL DOUBLE SANS BRAS	30,5x40x33/40	2965	3125	3290	3450	3615	3775	2290	2425	2565
178 FAUTEUIL DOUBLE SANS BRAS ALLONGE-G	52x40x33/40	3865	4065	4265	4465	4665	4865	3075	3225	3375
179 FAUTEUIL DOUBLE SANS BRAS ALLONGE-D	52x40x33/40	3865	4065	4265	4465	4665	4865	3075	3225	3375
186 CAUS. SANS BRAS ALLONGEE RANGEMENT-G	68x40x33/40	6050	6250	6450	6650	6850	7050	4875	5040	5200
187 CAUS. SANS BRAS ALLONGEE RANGEMENT-D	68x40x33/40	6050	6250	6450	6650	6850	7050	4875	5040	5200
188 FAUT. SANS BRAS ALLONGE RANGEMENT-G	45x40x33/40	4000	4225	4450	4675	4900	5125	3240	3325	3415
189 FAUT. SANS BRAS ALLONGE RANGEMENT-D	45x40x33/40	4000	4225	4450	4675	4900	5125	3240	3325	3415
221 FAUT. DBL SANS BRAS ALLONGE RANGEMENT-G	52x40x33/40	4265	4475	4690	4900	5115	5325	3475	3625	3775
222 FAUT. DBL SANS BRAS ALLONGE RANGEMENT-D	52x40x33/40	4265	4475	4690	4900	5115	5325	3475	3625	3775
223 SOFA APP SANS BRAS ALLONGE RANGEMENT-G	82x40x33/40	6640	6965	7290	7615	7940	8265	5300	5540	5775
224 SOFA APP SANS BRAS ALLONGE RANGEMENT-D	82x40x33/40	6640	6965	7290	7615	7940	8265	5300	5540	5775
236 CHAISE LONGUE INCLINABLE BRAS GAUCHE	35x62x33/40	5400	5565	5725	5890	6050	6215	4550	4700	4850
237 CHAISE LONGUE INCLINABLE BRAS DROIT	35x62x33/40	5400	5565	5725	5890	6050	6215	4550	4700	4850
238 CHAISE LONGUE DBL INCLINABLE BRAS-G	42x62x33/40	5790	6015	6240	6465	6690	6915	4850	5050	5250
239 CHAISE LONGUE DBL INCLINABLE BRAS-D	42x62x33/40	5790	6015	6240	6465	6690	6915	4850	5050	5250
<b>CONFIGURATIONS</b>										
A CONFIG (169-170)	84X40X40	9950	10350	10750	11150	11550	11950	8350	8750	9150
B CONFIG (169-171-174)	115X62X40	13705	14255	14805	15355	15905	16455	11315	11865	12415

## Liste de prix CDN

### LONDON

Description	L x P x H	Cuir						Tissu		
		10	20 Madras Softy	30 Hugo Fantasy Illusion Tucson Utah Vintage Wild Laredo Yukon	40 Elegance Princess Santiago Sensation Sunset Trina Victoria	50 Bull Cassiope Dublin	60 Caress Ultrasued	A	B COM	C alta
C CONFIG (096-055-171-170)	116X116X40	20130	20965	21805	22640	23480	24315	16300	17015	17725
D CONFIG (169-171-055-179)	116X96X40	17570	18330	19095	19855	20620	21380	14325	14965	15600
J CONFIG (041-042)	70X40X40	9430	9800	10180	10550	10930	11300	8030	8200	8380
K CONFIG (041-071-005)	94X62X40	12805	13290	13780	14265	14755	15240	10665	11050	11440
L CONFIG (012-055-071-042)	102X102X40	18980	19790	20605	21415	22230	23040	15540	16105	16665
M CONFIG (041-071-055-089)	103X89X40	16780	17580	18380	19180	19980	20780	13740	14205	14665





# LONDON

**OPTIMA**  
Collection

**Jaymar**

Conçu et fabriqué fièrement au Canada  
Proudly designed and made in Canada

Nos produits sont fabriqués à la main et des variations mineures peuvent survenir

Our product is hand-made and minor variations can occur.

## SPECIFICATIONS

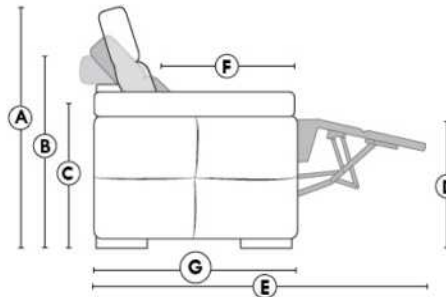

- Appui-tête levé Headrest up
- Appui-tête baissé Headrest down
- Complètement incliné Fully reclined

- A** Hauteur complète 40" Total Height
- B** Hauteur appui-tête baissé 33" Height headrest down
- C** Hauteur du bras 22,5" Arm Height
- D** Hauteur du siège 19,5" Seat height
- E** Profondeur inclinée 65" Depth fully reclined
- F** Profondeur d'assise 20" ou/ou 22" Seat depth
- G** Profondeur appui-tête monté 37,5" Depth with headrest up

## BRAS | ARMS

Option de bras:  
Bras Régulier Large 11" ou Petit bras 6"

Arm option  
Regular arm Large 11" or Small arm 6"

Contrôle de l'inclinaison situé à l'extérieur du bras  
Recliner control located on the outside of the arm.

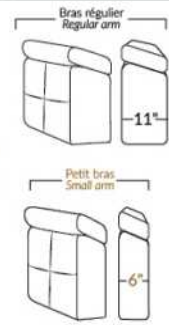

## FAUTEUIL BERÇANT PIVOTANT INCLINABLE SWIVEL ROCKING MOTION CHAIR

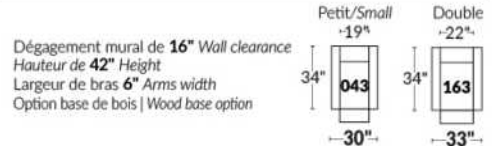

## SIÈGE 23" DE LARGE | 23" SEAT WIDTH

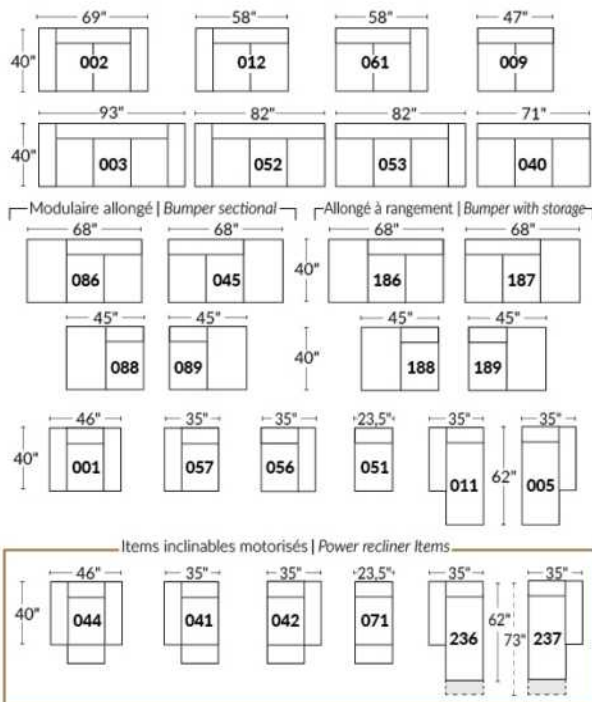

## SIÈGE 30" DE LARGE | 30" SEAT WIDTH

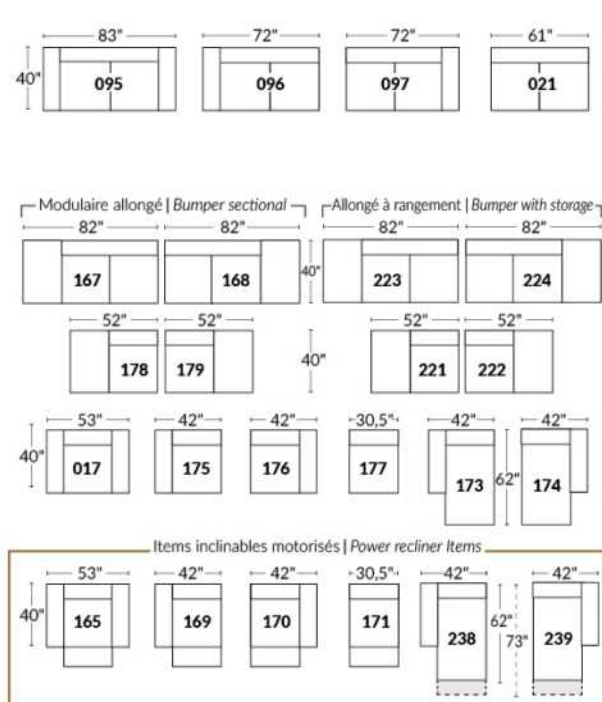

### Autres | Others

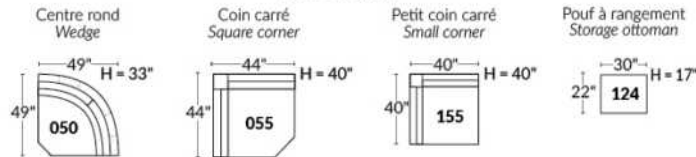

## EXEMPLE 23" EXAMPLE

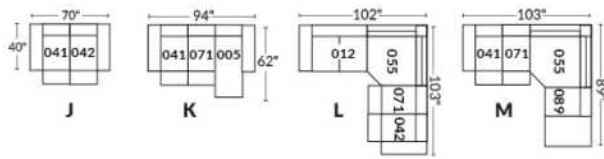

## EXEMPLE 30" EXAMPLE

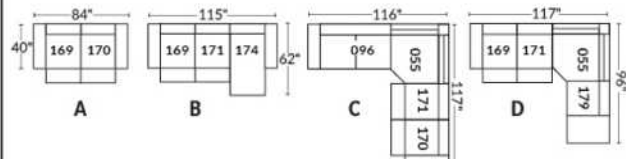

## LUCAS

CARACTÉRISTIQUES: Coussins de sièges avec mousse modelée de haute résilience de 2.5 lb et une couche de mousse mémoire 1"

PATTE: En bois LG161 ronde ou LG4 carrée; spécifiez couleur. En métal: LG82.

RECOMMANDÉ en TISSU UNI seulement. En tissu, les coutures décoratives seront les mêmes qu'en cuir mais avec un fil plus petit.

EN CUIR disponible avec FIL CONTRASTANT: surcharge 125\$/morceau. Spécifiez numéro du fil: Noir-005, Beige-087, Brun-103, Blanc-111.

Description	L x P x H	Cuir						Tissu		
		10	20 Madras Softy	30 Hugo Fantasy Illusion Tucson Utah Vintage Wild Laredo Yukon	40 Elegance Princess Santiago Sensation Sunset Trina Victoria	50 Bull Cassiope Dublin	60 Caress Ultrasued	A	B COM	C alta
001 FAUTEUIL	41X40X34	4490	4715	4940	5165	5390	5615	3215	3350	3490
002 CAUSEUSE	67X40X34	6240	6565	6890	7215	7540	7865	4515	4715	4915
005 CHAISE LONGUE BRAS DROIT	33.5X67X34	4775	5075	5375	5675	5975	6275	3940	4125	4315
006 POUF	25.5X25.5X17.5	1650	1725	1800	1875	1950	2025	1265	1315	1365
009 CAUSEUSE SANS BRAS	52X40X34	4775	5075	5375	5675	5975	6275	4025	4190	4350
011 CHAISE LONGUE BRAS GAUCHE	33.5X67X34	4775	5075	5375	5675	5975	6275	3940	4125	4315
012 CAUSEUSE BRAS GAUCHE	59.5X40X34	5540	5840	6140	6440	6740	7040	4300	4500	4700
045 CAUSEUSE SANS BRAS ALLONGEE DROIT	72X40X34	5540	5840	6140	6440	6740	7040	4300	4500	4700
050 CENTRE ROND	51X51X34	4415	4665	4915	5165	5415	5665	3700	3940	4175
051 FAUTEUIL SANS BRAS	26X40X34	2965	3215	3465	3715	3965	4215	2640	2825	3015
055 COIN CARRE	40X40X34	4250	4475	4700	4925	5150	5375	3465	3690	3915
056 FAUTEUIL BRAS DROIT	33.5X40X34	3765	3975	4190	4400	4615	4825	2890	3065	3240
057 FAUTEUIL BRAS GAUCHE	33.5X40X34	3765	3975	4190	4400	4615	4825	2890	3065	3240
061 CAUSEUSE BRAS DROIT	59.5X40X34	5540	5840	6140	6440	6740	7040	4300	4500	4700
086 CAUSEUSE SANS BRAS ALLONGEE GAUCHE	72X40X34	5540	5840	6140	6440	6740	7040	4300	4500	4700
088 FAUTEUIL SANS BRAS ALLONGE GAUCHE	46X40X34	3765	3975	4190	4400	4615	4825	2890	3065	3240
089 FAUTEUIL SANS BRAS ALLONGE DROIT	46X40X34	3765	3975	4190	4400	4615	4825	2890	3065	3240
095 SOFA APPARTEMENT	82X40X34	7015	7350	7690	8025	8365	8700	4940	5175	5415
096 SOFA APPARTEMENT BRAS GAUCHE	74.5X40X34	6225	6615	7000	7390	7775	8165	4675	4940	5200
097 SOFA APPARTEMENT BRAS DROIT	74.5X40X34	6225	6615	7000	7390	7775	8165	4675	4940	5200
<b>CONFIGURATIONS</b>										
A CONF. A (12-50-61)	110.5X110.5X34	15495	16345	17195	18045	18895	19745	12300	12940	13575
B CONF. B (88-55-61)	86X99.5X34	13555	14290	15030	15765	16505	17240	10655	11255	11855
C CONF. C (11-97)	67X108X34	11000	11690	12375	13065	13750	14440	8615	9065	9515
D CONF. D (96-05)	108X67X34	11000	11690	12375	13065	13750	14440	8615	9065	9515
E CONF. E (12-50-89)	110.5X97X34	13720	14480	15245	16005	16770	17530	10890	11505	12115
F CONF. F (96-55-89)	114.5X86X34	14240	15065	15890	16715	17540	18365	11030	11695	12355

Hauteur complète 34" | Hauteur de siège 17" | Profondeur d'assise 21"  
Total Height 34" | Seat Height 17" | Seat Depth 21"

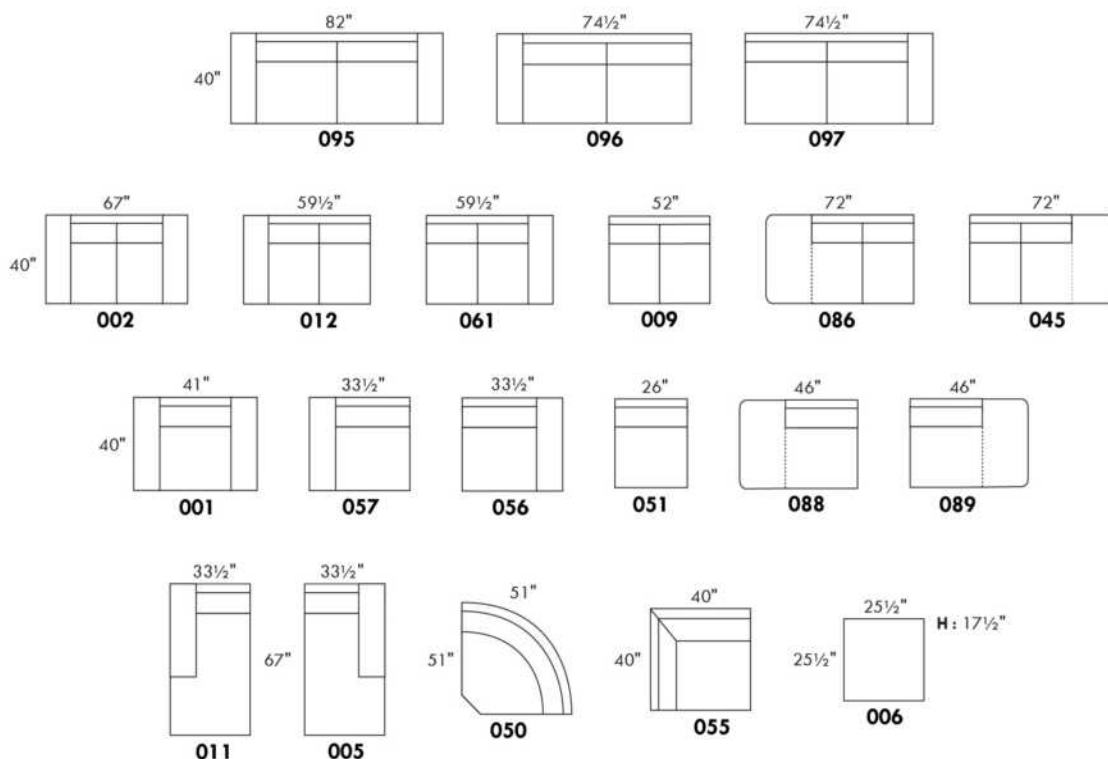

## CONFIGURATIONS

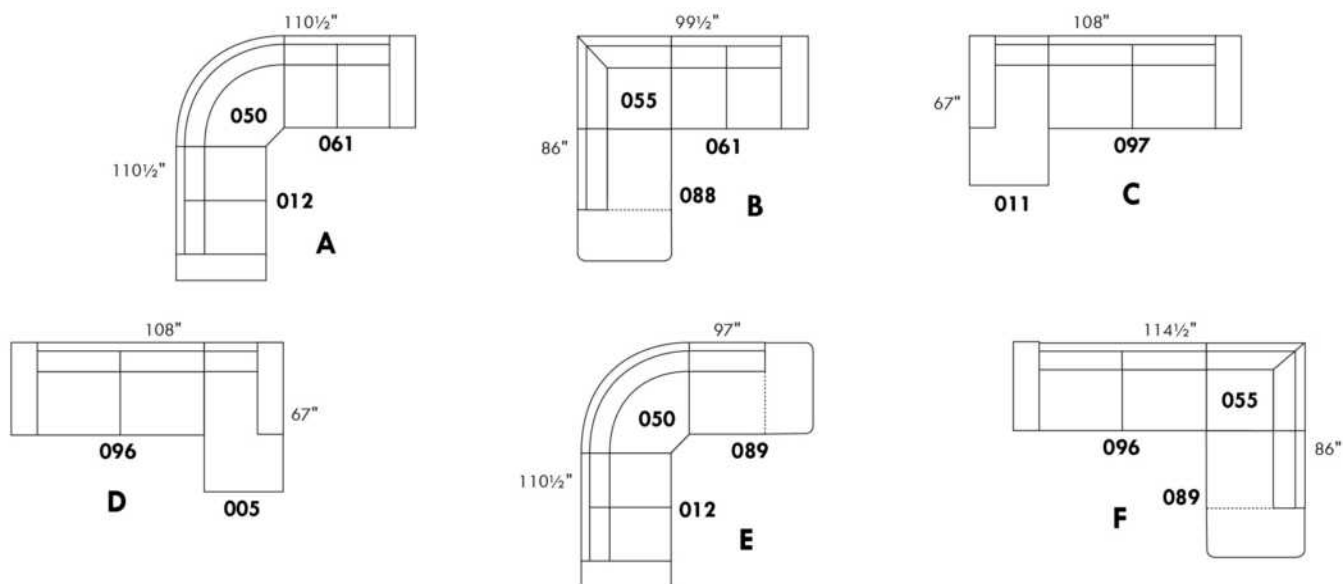

[www.jaymar.ca](http://www.jaymar.ca)

Toutes les dimensions indiquées sont au pouce près. Nos produits sont fabriqués à la main et des variations mineures peuvent survenir.  
All dimensions indicated are to the nearest inch. Our product is hand-made and minor variations can occur.

## LYON

Caractéristiques:

- Appui-tête ajustable manuel sur tous les items (fixe sur centre rond).
- Fauteuil inclinable motorisé pleine jambe "à mécanisme \*protège-mur " (manuel n/d).
- Chaise longue inclinable motorisé (manuel n/d) avec appui-tête motorisé en option. Dégagement mural 8" et avant 5".
- Coussins de siège avec mousse modelée + 1" de mousse mémoire au-dessus.
- Couture: petit fil en tissu et gros fil plat en cuir.
- \*Exclus faut. 043 & 163 : Dégagement mural 16"

Note: 2 inclinables séparés par un coin ne peuvent pas ouvrir en même temps. Aucuns inclinables à côté d'item #155.

OPTIONS

- Motorisé sans fil (avec batterie): ajoutez \$400/mec.
- \*Appui-tête motorisé: ajoutez \$400 ch. (\*N/D sur items fixes.)
- Mousse: Extra ferme ajoutez \$40/siège.
- Choix de bras (LARGE ou PETIT de 6"): Pattes sur bras LARGE: LG08 bois. Sur PETIT Bras: LG195 bois. Spécifiez couleur de patte en bois.
- Profondeur d'assise: 20" ou \*22". \*Le 22" N/D sur faut. 043 & 163.
- Faut. 043-163: avec base en bois (spécifiez couleur).

Description	L x P x H	Cuir						Tissu		
		10	20 Madras Softy	30 Hugo Fantasy Illusion Tucson Utah Vintage Wild Laredo Yukon	40 Elegance Princess Santiago Sensation Sunset Trina Victoria	50 Bull Cassiope Dublin	60 Caress Ultrasued	A	B COM	C alta
001 FAUTEUIL	40x40x33/40	4725	4950	5175	5400	5625	5850	3840	3950	4065
002 CAUSEUSE	63x40x33/40	6750	7040	7325	7615	7900	8190	5440	5625	5815
003 SOFA	87x40x33/40	8165	8540	8915	9290	9665	10040	6565	6790	7015
005 CHAISE LONGUE BRAS DROIT	32x62x33/40	4415	4575	4740	4900	5065	5225	3525	3675	3825
009 CAUSEUSE SANS BRAS	47x40x33/40	4740	4915	5090	5265	5440	5615	3725	3925	4125
011 CHAISE LONGUE BRAS GAUCHE	32x62x33/40	4415	4575	4740	4900	5065	5225	3525	3675	3825
012 CAUSEUSE BRAS GAUCHE	55x40x33/40	5800	6050	6300	6550	6800	7050	4625	4815	5000
017 FAUTEUIL DOUBLE	47x40x33/40	4950	5200	5450	5700	5950	6200	4000	4150	4300
021 SOFA APPARTEMENT SANS BRAS	61x40x33/40	5350	5600	5850	6100	6350	6600	4175	4390	4600
040 SOFA SANS BRAS	71x40x33/40	6125	6415	6700	6990	7275	7565	4875	5100	5325
041 FAUTEUIL INCLINABLE BRAS-G	32x40x33/40	4715	4900	5090	5275	5465	5650	4015	4100	4190
042 FAUTEUIL INCLINABLE BRAS-D	32x40x33/40	4715	4900	5090	5275	5465	5650	4015	4100	4190
043 FAUTEUIL INCLINABLE BERÇANT PIVOTANT	30/33x34x42	5590	5865	6140	6415	6690	6965	4690	4800	4915
044 FAUTEUIL INCLINABLE	40x40x33/40	5690	5915	6140	6365	6590	6815	4800	4925	5050
045 CAUSEUSE SANS BRAS ALLONGEE DROIT	68x40x33/40	5615	5850	6090	6325	6565	6800	4465	4625	4790
050 CENTRE ROND	49x49x33	4115	4365	4615	4865	5115	5365	3025	3175	3325
051 FAUTEUIL SANS BRAS	23,5x40x33/40	2715	2840	2965	3090	3215	3340	2115	2250	2390
052 SOFA BRAS GAUCHE	79x40x33/40	7175	7515	7850	8190	8525	8865	5725	5965	6200
053 SOFA BRAS DROIT	79x40x33/40	7175	7515	7850	8190	8525	8865	5725	5965	6200
055 COIN CARRE	44x44x33/40	4790	5025	5265	5500	5740	5975	3775	3915	4050

## LYON

### Caractéristiques:

- Appui-tête ajustable manuel sur tous les items (fixe sur centre rond).
- Fauteuil inclinable motorisé pleine jambe "à mécanisme \*protège-mur " (manuel n/d).
- Chaise longue inclinable motorisé (manuel n/d) avec appui-tête motorisé en option. Dégagement mural 8" et avant 5".
- Coussins de siège avec mousse modelée + 1" de mousse mémoire au-dessus.
- Couture: petit fil en tissu et gros fil plat en cuir.
- \*Exclus faut. 043 & 163 : Dégagement mural 16"

Note: 2 inclinables séparés par un coin ne peuvent pas ouvrir en même temps. Aucuns inclinables à côté d'item #155.

### OPTIONS

- Motorisé sans fil (avec batterie): ajoutez \$400/mec.
- \*Appui-tête motorisé: ajoutez \$400 ch. (\*N/D sur items fixes.)
- Mousse: Extra ferme ajoutez \$40/siège.
- Choix de bras (LARGE ou PETIT de 6"): Pattes sur bras LARGE: LG08 bois. Sur PETIT Bras: LG195 bois. Spécifiez couleur de patte en bois.
- Profondeur d'assise: 20" ou \*22". \*Le 22" N/D sur faut. 043 & 163.
- Faut. 043-163: avec base en bois (spécifiez couleur).

Description	L x P x H	Cuir						Tissu		
		10	20 Madras Softy	30 Hugo Fantasy Illusion Tucson Utah Vintage Wild Laredo Yukon	40 Elegance Princess Santiago Sensation Sunset Trina Victoria	50 Bull Cassiope Dublin	60 Caress Ultrasued	A	B COM	C alta
056 FAUTEUIL BRAS DROIT	32x40x33/40	3775	3940	4100	4265	4425	4590	3000	3150	3300
057 FAUTEUIL BRAS GAUCHE	32x40x33/40	3775	3940	4100	4265	4425	4590	3000	3150	3300
061 CAUSEUSE BRAS DROIT	55x40x33/40	5800	6050	6300	6550	6800	7050	4625	4815	5000
071 FAUTEUIL INCLINABLE SANS BRAS	23,5x40x33/40	3675	3815	3950	4090	4225	4365	3125	3275	3425
086 CAUSEUSE SANS BRAS ALLONGEE GAUCHE	68x40x33/40	5615	5850	6090	6325	6565	6800	4465	4625	4790
088 FAUTEUIL SANS BRAS ALLONGE GAUCHE	45x40x33/40	3600	3840	4075	4315	4550	4790	2825	2915	3000
089 FAUTEUIL SANS BRAS ALLONGE DROIT	45x40x33/40	3600	3840	4075	4315	4550	4790	2825	2915	3000
095 SOFA APPARTEMENT	77x40x33/40	7350	7715	8075	8440	8800	9165	5875	6115	6350
096 SOFA APPARTEMENT BRAS GAUCHE	69x40x33/40	6425	6700	6975	7250	7525	7800	5050	5275	5500
097 SOFA APPARTEMENT BRAS DROIT	69x40x33/40	6425	6700	6975	7250	7525	7800	5050	5275	5500
124 POUF AVEC RANGEMENT	30x22x17	1865	1915	1965	2015	2065	2115	1625	1675	1725
155 PETIT COIN CARRE	40x40x33/40	4790	5025	5265	5500	5740	5975	3775	3915	4050
163 FAUT. DBL INCL. BERCANT PIVOTANT	33/36x40x33/40	5725	6025	6325	6625	6925	7225	4700	4825	4950
165 FAUTEUIL DOUBLE INCLINABLE	47x40x33/40	5940	6190	6440	6690	6940	7190	5000	5165	5325
167 SOFA APP. SANS BRAS ALLONGE GAUCHE	82x40x33/40	6225	6550	6875	7200	7525	7850	4900	5115	5325
168 SOFA APP. SANS BRAS ALLONGE DROIT	82x40x33/40	6225	6550	6875	7200	7525	7850	4900	5115	5325
169 FAUTEUIL DOUBLE INCLINABLE BRAS GAUCHE	39x40x33/40	4975	5175	5375	5575	5775	5975	4175	4375	4575
170 FAUTEUIL DOUBLE INCLINABLE BRAS DROIT	39x40x33/40	4975	5175	5375	5575	5775	5975	4175	4375	4575
171 FAUTEUIL DOUBLE INCLINABLE SANS BRAS	30,5x40x33/40	3940	4065	4190	4315	4440	4565	3300	3450	3600
173 CHAISE LONGUE DOUBLE BRAS GAUCHE	39x62x33/40	4790	5015	5240	5465	5690	5915	3840	4040	4240

## LYON

### Caractéristiques:

- Appui-tête ajustable manuel sur tous les items (fixe sur centre rond).
- Fauteuil inclinable motorisé pleine jambe "à mécanisme \*protège-mur " (manuel n/d).
- Chaise longue inclinable motorisé (manuel n/d) avec appui-tête motorisé en option. Dégagement mural 8" et avant 5".
- Coussins de siège avec mousse modelée + 1" de mousse mémoire au-dessus.
- Couture: petit fil en tissu et gros fil plat en cuir.
- \*Exclus faut. 043 & 163 : Dégagement mural 16"

Note: 2 inclinables séparés par un coin ne peuvent pas ouvrir en même temps. Aucuns inclinables à côté d'item #155.

### OPTIONS

- Motorisé sans fil (avec batterie): ajoutez \$400/mec.
- \*Appui-tête motorisé: ajoutez \$400 ch. (\*N/D sur items fixes.)
- Mousse: Extra ferme ajoutez \$40/siège.
- Choix de bras (LARGE ou PETIT de 6"): Pattes sur bras LARGE: LG08 bois. Sur PETIT Bras: LG195 bois. Spécifiez couleur de patte en bois.
- Profondeur d'assise: 20" ou \*22". \*Le 22" N/D sur faut. 043 & 163.
- Faut. 043-163: avec base en bois (spécifiez couleur).

Description	L x P x H	Cuir						Tissu		
		10	20 Madras Softy	30 Hugo Fantasy Illusion Tucson Utah Vintage Wild Laredo Yukon	40 Elegance Princess Santiago Sensation Sunset Trina Victoria	50 Bull Cassiope Dublin	60 Caress Ultrasued	A	B COM	C alta
174 CHAISE LONGUE DOUBLE BRAS DROIT	39x62x33/40	4790	5015	5240	5465	5690	5915	3840	4040	4240
175 FAUTEUIL DOUBLE BRAS GAUCHE	39x40x33/40	3975	4200	4425	4650	4875	5100	3215	3375	3540
176 FAUTEUIL DOUBLE BRAS DROIT	39x40x33/40	3975	4200	4425	4650	4875	5100	3215	3375	3540
177 FAUTEUIL DOUBLE SANS BRAS	30,5x40x33/40	2965	3125	3290	3450	3615	3775	2290	2425	2565
178 FAUTEUIL DOUBLE SANS BRAS ALLONGE-G	52x40x33/40	3865	4065	4265	4465	4665	4865	3075	3225	3375
179 FAUTEUIL DOUBLE SANS BRAS ALLONGE-D	52x40x33/40	3865	4065	4265	4465	4665	4865	3075	3225	3375
186 CAUS. SANS BRAS ALLONGEE RANGEMENT-G	68x40x33/40	6050	6250	6450	6650	6850	7050	4875	5040	5200
187 CAUS. SANS BRAS ALLONGEE RANGEMENT-D	68x40x33/40	6050	6250	6450	6650	6850	7050	4875	5040	5200
188 FAUT. SANS BRAS ALLONGE RANGEMENT-G	45x40x33/40	4000	4225	4450	4675	4900	5125	3240	3325	3415
189 FAUT. SANS BRAS ALLONGE RANGEMENT-D	45x40x33/40	4000	4225	4450	4675	4900	5125	3240	3325	3415
221 FAUT. DBL SANS BRAS ALLONGE RANGEMENT-G	52x40x33/40	4265	4475	4690	4900	5115	5325	3475	3625	3775
222 FAUT. DBL SANS BRAS ALLONGE RANGEMENT-D	52x40x33/40	4265	4475	4690	4900	5115	5325	3475	3625	3775
223 SOFA APP SANS BRAS ALLONGE RANGEMENT-G	82x40x33/40	6640	6965	7290	7615	7940	8265	5300	5540	5775
224 SOFA APP SANS BRAS ALLONGE RANGEMENT-D	82x40x33/40	6640	6965	7290	7615	7940	8265	5300	5540	5775
236 CHAISE LONGUE INCLINABLE BRAS GAUCHE	32x62x33/40	5400	5565	5725	5890	6050	6215	4550	4700	4850
237 CHAISE LONGUE INCLINABLE BRAS DROIT	32x62x33/40	5400	5565	5725	5890	6050	6215	4550	4700	4850
238 CHAISE LONGUE DBL INCLINABLE BRAS-G	39x62x33/40	5790	6015	6240	6465	6690	6915	4850	5050	5250
239 CHAISE LONGUE DBL INCLINABLE BRAS-D	39x62x33/40	5790	6015	6240	6465	6690	6915	4850	5050	5250
<b>CONFIGURATIONS</b>										
A CONFIG (169-170)	78X40X40	9950	10350	10750	11150	11550	11950	8350	8750	9150
B CONFIG (169-171-174)	109X62X40	13705	14255	14805	15355	15905	16455	11315	11865	12415

## Liste de prix CDN

### LYON

Description	L x P x H	Cuir						Tissu		
		10	20 Madras Softy	30 Hugo Fantasy Illusion Tucson Utah Vintage Wild Laredo Yukon	40 Elegance Princess Santiago Sensation Sunset Trina Victoria	50 Bull Cassiope Dublin	60 Caress Ultrasued	A	B COM	C alta
C CONFIG (096-055-171-170)	114X114X40	20130	20965	21805	22640	23480	24315	16300	17015	17725
D CONFIG (169-171-055-179)	114X96X40	17570	18330	19095	19855	20620	21380	14325	14965	15600
J CONFIG (041-042)	64X40X40	9430	9800	10180	10550	10930	11300	8030	8200	8380
K CONFIG (041-071-005)	88X62X40	12805	13290	13780	14265	14755	15240	10665	11050	11440
L CONFIG (012-055-071-042)	100X100X40	18980	19790	20605	21415	22230	23040	15540	16105	16665
M CONFIG (041-071-055-089)	100X89X40	16780	17580	18380	19180	19980	20780	13740	14205	14665





# LYON

**OPTIMA**  
Collection

**Jaymar**

Conçu et fabriqué fièrement au Canada  
Proudly designed and made in Canada

Nos produits sont fabriqués à la main et des variations mineures peuvent survenir.

Our product is hand-made and minor variations can occur.

## SPECIFICATIONS

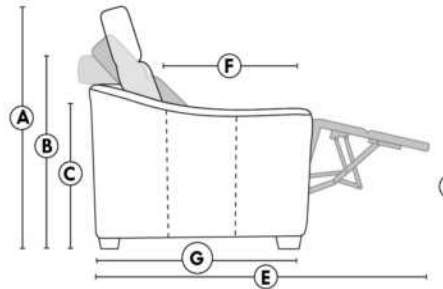

- Appui-tête levé Headrest up
- Appui-tête baissé Headrest down
- Complètement incliné Fully reclined

- A** Hauteur complète 40" Total Height
- B** Hauteur appui-tête baissé 33" Height headrest down
- C** Hauteur du bras 23" Arm Height
- D** Hauteur du siège 19,5" Seat height
- E** Profondeur inclinée 65" Depth fully reclined
- F** Profondeur d'assise 20"ou/ou 22" Seat depth
- G** Profondeur appui-tête monté 37,5" Depth with headrest up

## BRAS | ARMS

Option de bras:  
Bras Régulier Large 8" ou Petit bras 6"

Arm option  
Regular arm Large 8" or Small arm 6"

Contrôle de l'inclinaison situé à l'extérieur du bras  
Recliner control located on the outside of the arm.

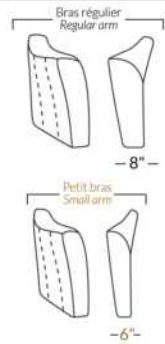

## FAUTEUIL BERÇANT PIVOTANT INCLINABLE SWIVEL ROCKING MOTION CHAIR

Dégagement mural de 16" Wall clearance  
Hauteur de 42" Height  
Largeur de bras 6" Arms width  
Option base de bois | Wood base option

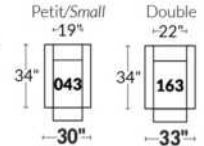

## SIÈGE 23" DE LARGE | 23" SEAT WIDTH

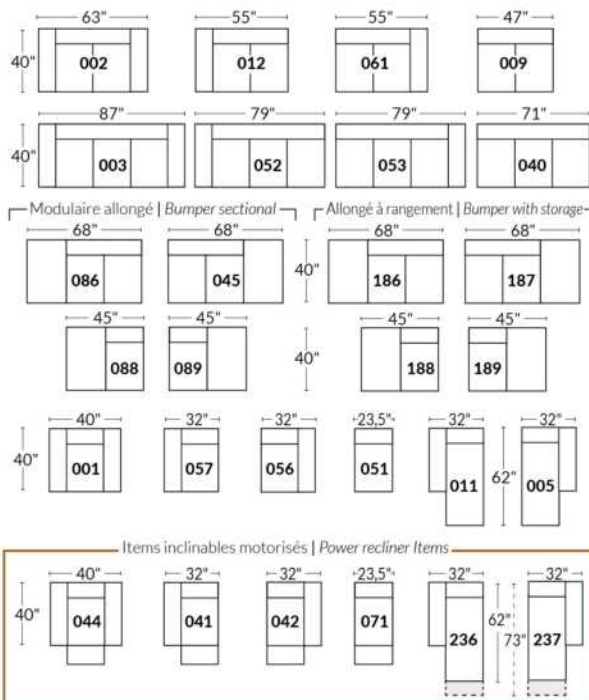

## SIÈGE 30" DE LARGE | 30" SEAT WIDTH

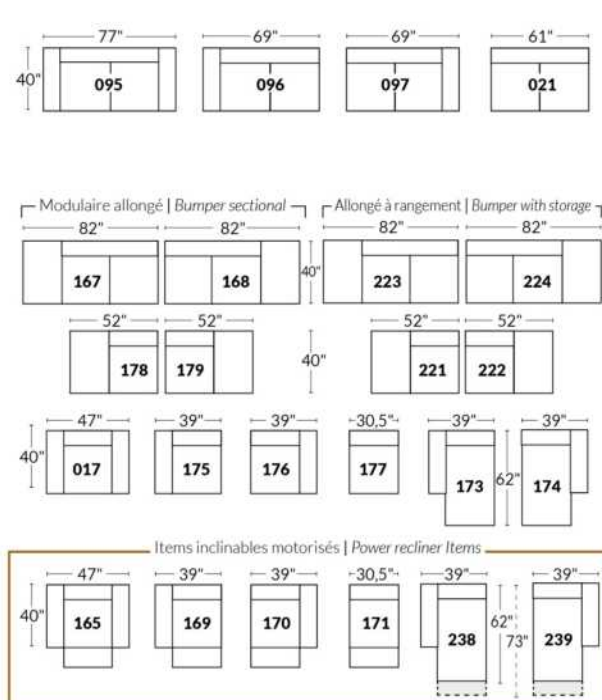

## Autres | Others

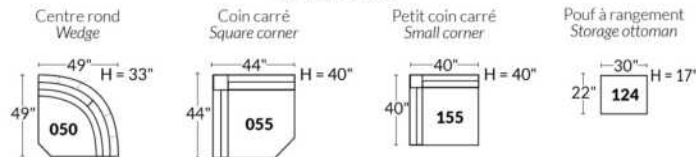

## EXEMPLE 23" EXAMPLE

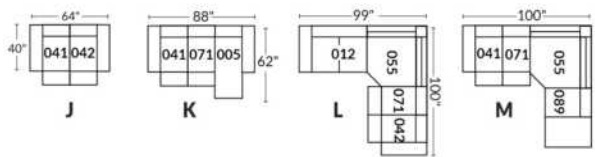

## EXEMPLE 30" EXAMPLE

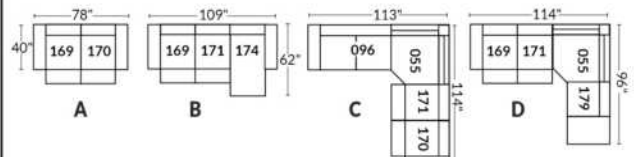



## MAGGY

CARACTÉRISTIQUES: Coussins de sièges avec mousse modelée de haute résilience de 2.5 lb et une couche de mousse mémoire 1"

PATTE: Spécifiez couleur des pattes LG187.

Item 077: Spécifiez couleur du dessus de table en bois.

En TISSUS, les coutures seront avec un fils plus petit.

EN CUIR disponible avec FIL CONTRASTANT: surcharge 125\$/morceau. Spécifiez numéro du fil: 005 Noir, 087 Beige, 103 Brun, 111 Blanc.

COMBO:

Recouvrement #1: Bras (SAUF l'extérieur), sous le coussin (SAUF le boudin), Extérieur de dos.

Recouvrement #2: Extérieur du bras, Boudin en bas sur le devant, Dossier intérieur et Siège.

Description	L x P x H	Cuir						Tissu		
		10	20 Madras Softy	30 Hugo Fantasy Illusion Tucson Utah Vintage Wild Laredo Yukon	40 Elegance Princess Santiago Sensation Sunset Trina Victoria	50 Bull Cassiope Dublin	60 Caress Ultrasued	A	B COM	C alta
001 FAUTEUIL	44X42X30/39	4950	5190	5425	5665	5900	6140	3465	3615	3765
002 CAUSEUSE	67X42X30/39	6990	7325	7665	8000	8340	8675	4900	5115	5325
006 POUF	25.5X25.5X17.5	1750	1815	1875	1940	2000	2065	1340	1375	1415
012 CAUSEUSE BRAS GAUCHE	56.5X42X30/39	6050	6415	6775	7140	7500	7865	4640	4865	5090
024 CAUSEUSE MODULAIRE ALLONGEE DROIT	85X42X30/39	8115	8500	8890	9275	9665	10050	6050	6290	6525
045 CAUSEUSE SANS BRAS ALLONGEE DROIT	66X42X30/39	6050	6415	6775	7140	7500	7865	4640	4865	5090
048 CAUSEUSE MODULAIRE ALLONGEE GAUCHE	85X42X30/39	8115	8500	8890	9275	9665	10050	6050	6290	6525
051 FAUTEUIL SANS BRAS	30.5X42X30/39	3500	3765	4025	4290	4550	4815	3075	3240	3400
055 COIN CARRE	42X42X30/39	4965	5200	5440	5675	5915	6150	3625	3865	4100
056 FAUTEUIL BRAS DROIT	33.5X42X30/39	4075	4290	4500	4715	4925	5140	3200	3375	3550
057 FAUTEUIL BRAS GAUCHE	33.5X42X30/39	4075	4290	4500	4715	4925	5140	3200	3375	3550
061 CAUSEUSE BRAS DROIT	56.5X42X30/39	6050	6415	6775	7140	7500	7865	4640	4865	5090
077 TABLE REMBOURREE	42X42X17.5	2190	2265	2340	2415	2490	2565	1790	1825	1865
086 CAUSEUSE SANS BRAS ALLONGEE GAUCHE	66X42X30/39	6050	6415	6775	7140	7500	7865	4640	4865	5090
088 FAUTEUIL SANS BRAS ALLONGE GAUCHE	43X42X30/39	4075	4290	4500	4715	4925	5140	3200	3375	3550
089 FAUTEUIL SANS BRAS ALLONGE DROIT	43X42X30/39	4075	4290	4500	4715	4925	5140	3200	3375	3550
095 SOFA APPARTEMENT	82X42X30/39	7740	8125	8515	8900	9290	9675	5275	5500	5725
096 SOFA APPARTEMENT BRAS GAUCHE	71.5X42X30/39	6815	7240	7665	8090	8515	8940	5000	5250	5500
097 SOFA APPARTEMENT BRAS DROIT	71.5X42X30/39	6815	7240	7665	8090	8515	8940	5000	5250	5500
<b>CONFIGURATIONS</b>										
A CONF. A (57-55-61)	75.5X98.5X42	15090	15905	16715	17530	18340	19155	11465	12105	12740
B CONF. B (96-55-89)	113.5X85X42	15855	16730	17605	18480	19355	20230	11825	12490	13150
C CONF. C (88-77-97)	85X113.5X42	13080	13795	14505	15220	15930	16645	9990	10450	10915
D CONF. D (12-77-61)	98.5X98.5X42	14290	15095	15890	16695	17490	18295	11070	11555	12045

## Liste de prix CDN

### MAGGY

Description	L x P x H	Cuir						Tissu		
		10	20 Madras Softy	30 Hugo Fantasy Illusion Tucson Utah Vintage Wild Laredo Yukon	40 Elegance Princess Santiago Sensation Sunset Trina Victoria	50 Bull Cassiope Dublin	60 Caress Ultrasued	A	B COM	C alta
E CONF. E (96-51-55-61)	144X98.5X42	21330	22620	23905	25195	26480	27770	16340	17220	18090
F CONF. F (86-55-97)	108X113.5X42	17830	18855	19880	20905	21930	22955	13265	13980	14690

# MAGGY



Hauteur complète 30"/39" | Hauteur de siège 19" | Hauteur devant bras 24" | Profondeur d'assise 22"  
 Total Height 30"/39" | Seat Height 19" | Arm Height 24" | Seat Depth 22"

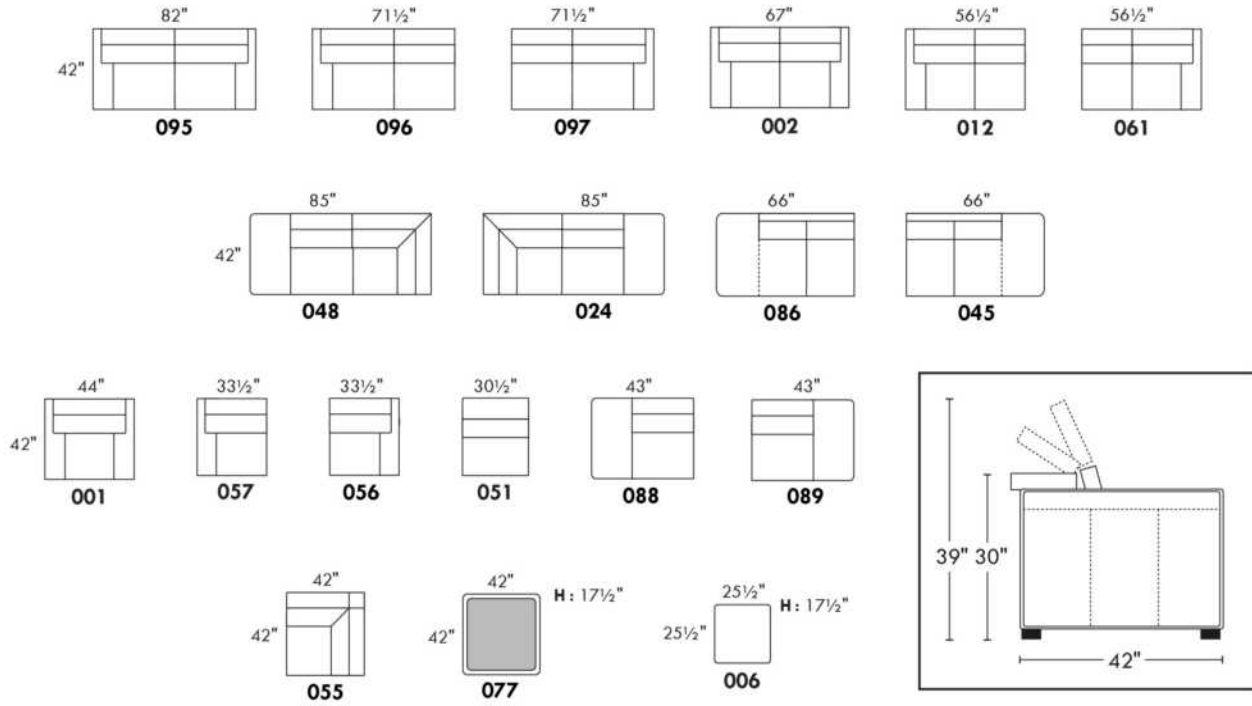

## CONFIGURATIONS

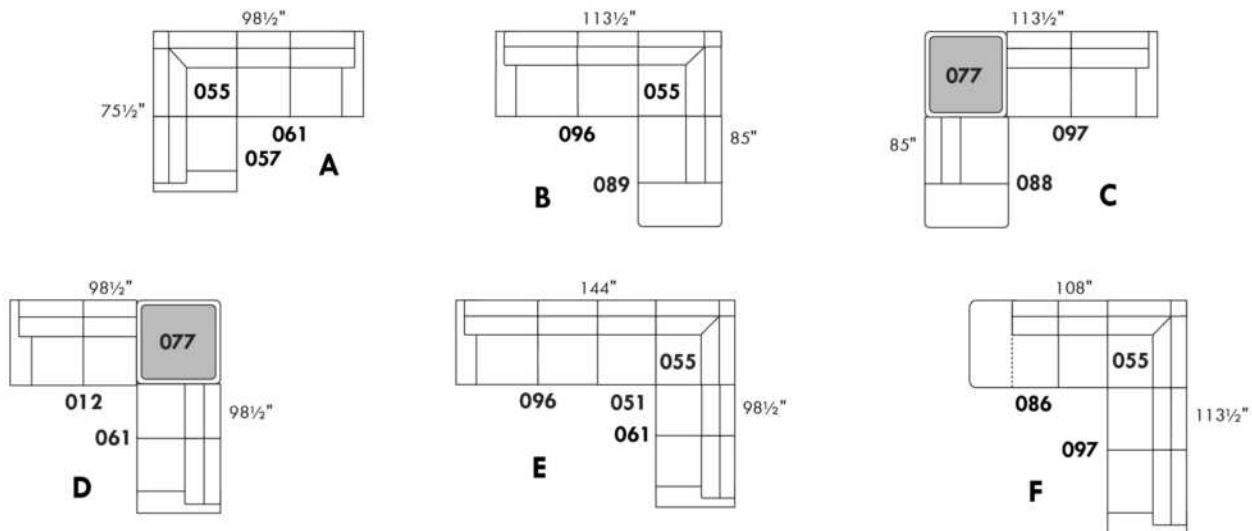

www.jaymar.ca

Toutes les dimensions indiquées sont au pouce près. Nos produits sont fabriqués à la main et des variations mineures peuvent survenir.  
 All dimensions indicated are to the nearest inch. Our product is hand-made and minor variations can occur.

## MALAGA

### CARACTÉRISTIQUES:

- Appui-tête ajustable manuel sur tous les items (fixe sur centre rond).
- Fauteuil inclinable motorisé pleine jambe "à mec. \*protège-mur" (manuel n/d).
- Chaise longue inclinable motorisé (manuel n/d) avec appui-tête motorisé en option. Dégagement mural 8" et avant 5".
- Coussins de siège avec mousse modelée + 1" de mousse mémoire au-dessus; bras avec mousse mémoire.
- Couture: petit fil en tissu et gros fil plat en cuir.
- \*Exclus faut. 043 & 163: Dégagement mural 16".

Note: 2 inclinables séparés par un coin ne peuvent pas ouvrir en même temps. Aucuns inclinables à côté du Petit coin carré.

### OPTIONS

- Motorisé sans fil (avec batterie): ajoutez \$400/mec.
- \*Appui-tête motorisé: ajoutez \$400 ch. (\*N/D sur items fixes.)
- Mousse: Extra ferme ajoutez \$40/siège.
- Choix de bras (LARGE ou PETIT de 6"): Pattes sur bras LARGE: LG103 bois ou LG189 métal (noire ou chrome). PETIT Bras: LG08 bois ou LG196 métal (noire ou chrome). Spécifiez couleur.
- Profondeur d'assise: 20" ou \*22". \*Le 22" N/D sur faut. 043 & 163.
- Faut. 043-163: avec base en bois (spécifiez couleur).

### Configurations CINÉMA MAISON

Détails accessoires, porte gobelets et configurations : Voir page Optima Cinéma maison en annexe.

Ancrage pour accessoires: \$90 ch.

Porte-Gobelets : En métal: \$65 ch. | Illuminé: \$65 ch. | \*Illuminé avec contrôle (1 ou 2 moteurs): \$100 ch.

\*Lumière DEL sous le siège : \$65/siège.

Description	L x P x H	Cuir						Tissu		
		10	20 Madras Softy	30 Hugo Fantasy Illusion Tucson Utah Vintage Wild Laredo Yukon	40 Elegance Princess Santiago Sensation Sunset Trina Victoria	50 Bull Cassiope Dublin	60 Caress Ultrasued	A	B COM	C alta
001 FAUTEUIL	44x40x33/40	4725	4950	5175	5400	5625	5850	3840	3950	4065
002 CAUSEUSE	67x40x33/40	6750	7040	7325	7615	7900	8190	5440	5625	5815
003 SOFA	91x40x33/40	8165	8540	8915	9290	9665	10040	6565	6790	7015
005 CHAISE LONGUE BRAS DROIT	34x62x33/40	4415	4575	4740	4900	5065	5225	3525	3675	3825
009 CAUSEUSE SANS BRAS	47x40x33/40	4740	4915	5090	5265	5440	5615	3725	3925	4125
011 CHAISE LONGUE BRAS GAUCHE	34x62x33/40	4415	4575	4740	4900	5065	5225	3525	3675	3825
012 CAUSEUSE BRAS GAUCHE	57x40x33/40	5800	6050	6300	6550	6800	7050	4625	4815	5000
017 FAUTEUIL DOUBLE	51x40x33/40	4950	5200	5450	5700	5950	6200	4000	4150	4300
021 SOFA APPARTEMENT SANS BRAS	61x40x33/40	5350	5600	5850	6100	6350	6600	4175	4390	4600
040 SOFA SANS BRAS	71x40x33/40	6125	6415	6700	6990	7275	7565	4875	5100	5325
041 FAUTEUIL INCLINABLE BRAS-G	34x40x33/40	4715	4900	5090	5275	5465	5650	4015	4100	4190
042 FAUTEUIL INCLINABLE BRAS-D	34x40x33/40	4715	4900	5090	5275	5465	5650	4015	4100	4190
043 FAUTEUIL INCLINABLE BERÇANT PIVOTANT	30x34x42	5590	5865	6140	6415	6690	6965	4690	4800	4915
044 FAUTEUIL INCLINABLE	44x40x33/40	5690	5915	6140	6365	6590	6815	4800	4925	5050
045 CAUSEUSE SANS BRAS ALLONGEE DROIT	68x40x33/40	5615	5850	6090	6325	6565	6800	4465	4625	4790
050 CENTRE ROND	49x49x33	4115	4365	4615	4865	5115	5365	3025	3175	3325

## MALAGA

### CARACTÉRISTIQUES:

- Appui-tête ajustable manuel sur tous les items (fixe sur centre rond).
- Fauteuil inclinable motorisé pleine jambe "à mec. \*protège-mur" (manuel n/d).
- Chaise longue inclinable motorisé (manuel n/d) avec appui-tête motorisé en option. Dégagement mural 8" et avant 5".
- Coussins de siège avec mousse modelée + 1" de mousse mémoire au-dessus; bras avec mousse mémoire.
- Couture: petit fil en tissu et gros fil plat en cuir.
- \*Exclus faut. 043 & 163: Dégagement mural 16".

Note: 2 inclinables séparés par un coin ne peuvent pas ouvrir en même temps. Aucuns inclinables à côté du Petit coin carré.

### OPTIONS

- Motorisé sans fil (avec batterie): ajoutez \$400/mec.
- \*Appui-tête motorisé: ajoutez \$400 ch. (\*N/D sur items fixes.)
- Mousse: Extra ferme ajoutez \$40/siège.
- Choix de bras (LARGE ou PETIT de 6"): Pattes sur bras LARGE: LG103 bois ou LG189 métal (noire ou chrome). PETIT Bras: LG08 bois ou LG196 métal (noire ou chrome). Spécifiez couleur.
- Profondeur d'assise: 20" ou \*22". \*Le 22" N/D sur faut. 043 & 163.
- Faut. 043-163: avec base en bois (spécifiez couleur).

### Configurations CINÉMA MAISON

Détails accessoires, porte gobelets et configurations : Voir page Optima Cinéma maison en annexe.

Ancrage pour accessoires: \$90 ch.

Porte-Gobelets : En métal: \$65 ch. | Illuminé: \$65 ch. | \*Illuminé avec contrôle (1 ou 2 moteurs): \$100 ch.

\*Lumière DEL sous le siège : \$65/siège.

Description	L x P x H	Cuir						Tissu		
		10	20 Madras Softy	30 Hugo Fantasy Illusion Tucson Utah Vintage Wild Laredo Yukon	40 Elegance Princess Santiago Sensation Sunset Trina Victoria	50 Bull Cassiope Dublin	60 Caress Ultrasued	A	B COM	C alta
051 FAUTEUIL SANS BRAS	23,5x40x33/40	2715	2840	2965	3090	3215	3340	2115	2250	2390
052 SOFA BRAS GAUCHE	81x40x33/40	7175	7515	7850	8190	8525	8865	5725	5965	6200
053 SOFA BRAS DROIT	81x40x33/40	7175	7515	7850	8190	8525	8865	5725	5965	6200
055 COIN CARRE	44x44x33/40	4790	5025	5265	5500	5740	5975	3775	3915	4050
056 FAUTEUIL BRAS DROIT	34x40x33/40	3775	3940	4100	4265	4425	4590	3000	3150	3300
057 FAUTEUIL BRAS GAUCHE	34x40x33/40	3775	3940	4100	4265	4425	4590	3000	3150	3300
061 CAUSEUSE BRAS DROIT	57x40x33/40	5800	6050	6300	6550	6800	7050	4625	4815	5000
071 FAUTEUIL INCLINABLE SANS BRAS	23,5x40x33/40	3675	3815	3950	4090	4225	4365	3125	3275	3425
086 CAUSEUSE SANS BRAS ALLONGEE GAUCHE	68x40x33/40	5615	5850	6090	6325	6565	6800	4465	4625	4790
088 FAUTEUIL SANS BRAS ALLONGE GAUCHE	45x40x33/40	3600	3840	4075	4315	4550	4790	2825	2915	3000
089 FAUTEUIL SANS BRAS ALLONGE DROIT	45x40x33/40	3600	3840	4075	4315	4550	4790	2825	2915	3000
095 SOFA APPARTEMENT	81x40x33/40	7350	7715	8075	8440	8800	9165	5875	6115	6350
096 SOFA APPARTEMENT BRAS GAUCHE	71x40x33/40	6425	6700	6975	7250	7525	7800	5050	5275	5500
097 SOFA APPARTEMENT BRAS DROIT	71x40x33/40	6425	6700	6975	7250	7525	7800	5050	5275	5500
124 POUF AVEC RANGEMENT	30x22x17	1865	1915	1965	2015	2065	2115	1625	1675	1725
138 BRAS CENTRE	10x36x24.5	1040	1125	1215	1300	1390	1475	875	915	950

## MALAGA

### CARACTÉRISTIQUES:

- Appui-tête ajustable manuel sur tous les items (fixe sur centre rond).
- Fauteuil inclinable motorisé pleine jambe "à mec. \*protège-mur" (manuel n/d).
- Chaise longue inclinable motorisé (manuel n/d) avec appui-tête motorisé en option. Dégagement mural 8" et avant 5".
- Coussins de siège avec mousse modelée + 1" de mousse mémoire au-dessus; bras avec mousse mémoire.
- Couture: petit fil en tissu et gros fil plat en cuir.
- \*Exclus faut. 043 & 163: Dégagement mural 16".

Note: 2 inclinables séparés par un coin ne peuvent pas ouvrir en même temps. Aucuns inclinables à côté du Petit coin carré.

### OPTIONS

- Motorisé sans fil (avec batterie): ajoutez \$400/mec.
- \*Appui-tête motorisé: ajoutez \$400 ch. (\*N/D sur items fixes.)
- Mousse: Extra ferme ajoutez \$40/siège.
- Choix de bras (LARGE ou PETIT de 6"): Pattes sur bras LARGE: LG103 bois ou LG189 métal (noire ou chrome). PETIT Bras: LG08 bois ou LG196 métal (noire ou chrome). Spécifiez couleur.
- Profondeur d'assise: 20" ou \*22". \*Le 22" N/D sur faut. 043 & 163.
- Faut. 043-163: avec base en bois (spécifiez couleur).

### Configurations CINÉMA MAISON

Détails accessoires, porte gobelets et configurations : Voir page Optima Cinéma maison en annexe.

Ancrage pour accessoires: \$90 ch.

Porte-Gobelets : En métal: \$65 ch. | Illuminé: \$65 ch. | \*Illuminé avec contrôle (1 ou 2 moteurs): \$100 ch.

\*Lumière DEL sous le siège : \$65/siège.

Description	L x P x H	Cuir						Tissu		
		10	20 Madras Softy	30 Hugo Fantasy Illusion Tucson Utah Vintage Wild Laredo Yukon	40 Elegance Princess Santiago Sensation Sunset Trina Victoria	50 Bull Cassiope Dublin	60 Caress Ultrasued	A	B COM	C alta
155 PETIT COIN CARRE	40x40x33/40	4790	5025	5265	5500	5740	5975	3775	3915	4050
159 RANGEMENT À ANGLE	11/27x36x24.5	1865	1940	2015	2090	2165	2240	1465	1500	1540
160 RANGEMENT DROIT	11x36x24.5	1800	1865	1925	1990	2050	2115	1375	1425	1475
163 FAUT. DBL INCL. BERGANT PIVOTANT	33x34x42	5725	6025	6325	6625	6925	7225	4700	4825	4950
165 FAUTEUIL DOUBLE INCLINABLE	51x40x33/40	5940	6190	6440	6690	6940	7190	5000	5165	5325
167 SOFA APP. SANS BRAS ALLONGE GAUCHE	82x40x33/40	6225	6550	6875	7200	7525	7850	4900	5115	5325
168 SOFA APP. SANS BRAS ALLONGE DROIT	82x40x33/40	6225	6550	6875	7200	7525	7850	4900	5115	5325
169 FAUTEUIL DOUBLE INCLINABLE BRAS GAUCHE	41x40x33/40	4975	5175	5375	5575	5775	5975	4175	4375	4575
170 FAUTEUIL DOUBLE INCLINABLE BRAS DROIT	41x40x33/40	4975	5175	5375	5575	5775	5975	4175	4375	4575
171 FAUTEUIL DOUBLE INCLINABLE SANS BRAS	30,5x40x33/40	3940	4065	4190	4315	4440	4565	3300	3450	3600
173 CHAISE LONGUE DOUBLE BRAS GAUCHE	41x62x33/40	4790	5015	5240	5465	5690	5915	3840	4040	4240
174 CHAISE LONGUE DOUBLE BRAS DROIT	41x62x33/40	4790	5015	5240	5465	5690	5915	3840	4040	4240
175 FAUTEUIL DOUBLE BRAS GAUCHE	41x40x33/40	3975	4200	4425	4650	4875	5100	3215	3375	3540
176 FAUTEUIL DOUBLE BRAS DROIT	41x40x33/40	3975	4200	4425	4650	4875	5100	3215	3375	3540
177 FAUTEUIL DOUBLE SANS BRAS	30,5x40x33/40	2965	3125	3290	3450	3615	3775	2290	2425	2565
178 FAUTEUIL DOUBLE SANS BRAS ALLONGE-G	52x40x33/40	3865	4065	4265	4465	4665	4865	3075	3225	3375

## MALAGA

### CARACTÉRISTIQUES:

- Appui-tête ajustable manuel sur tous les items (fixe sur centre rond).
- Fauteuil inclinable motorisé pleine jambe "à mec. \*protège-mur" (manuel n/d).
- Chaise longue inclinable motorisé (manuel n/d) avec appui-tête motorisé en option. Dégagement mural 8" et avant 5".
- Coussins de siège avec mousse modelée + 1" de mousse mémoire au-dessus; bras avec mousse mémoire.
- Couture: petit fil en tissu et gros fil plat en cuir.
- \*Exclus faut. 043 & 163: Dégagement mural 16".

Note: 2 inclinables séparés par un coin ne peuvent pas ouvrir en même temps. Aucuns inclinables à côté du Petit coin carré.

### OPTIONS

- Motorisé sans fil (avec batterie): ajoutez \$400/mec.
- \*Appui-tête motorisé: ajoutez \$400 ch. (\*N/D sur items fixes.)
- Mousse: Extra ferme ajoutez \$40/siège.
- Choix de bras (LARGE ou PETIT de 6"): Pattes sur bras LARGE: LG103 bois ou LG189 métal (noire ou chrome). PETIT Bras: LG08 bois ou LG196 métal (noire ou chrome). Spécifiez couleur.
- Profondeur d'assise: 20" ou \*22". \*Le 22" N/D sur faut. 043 & 163.
- Faut. 043-163: avec base en bois (spécifiez couleur).

### Configurations CINÉMA MAISON

Détails accessoires, porte gobelets et configurations : Voir page Optima Cinéma maison en annexe.

Ancrage pour accessoires: \$90 ch.

Porte-Gobelets : En métal: \$65 ch. | Illuminé: \$65 ch. | \*Illuminé avec contrôle (1 ou 2 moteurs): \$100 ch.

\*Lumière DEL sous le siège : \$65/siège.

Description	L x P x H	Cuir						Tissu		
		10	20 Madras Softy	30 Hugo Fantasy Illusion Tucson Utah Vintage Wild Laredo Yukon	40 Elegance Princess Santiago Sensation Sunset Trina Victoria	50 Bull Cassiope Dublin	60 Caresse Ultrasued	A	B COM	C alta
179 FAUTEUIL DOUBLE SANS BRAS ALLONGE-D	52x40x33/40	3865	4065	4265	4465	4665	4865	3075	3225	3375
186 CAUS. SANS BRAS ALLONGEE RANGEMENT-G	68x40x33/40	6050	6250	6450	6650	6850	7050	4875	5040	5200
187 CAUS. SANS BRAS ALLONGEE RANGEMENT-D	68x40x33/40	6050	6250	6450	6650	6850	7050	4875	5040	5200
188 FAUT. SANS BRAS ALLONGE RANGEMENT-G	45x40x33/40	4000	4225	4450	4675	4900	5125	3240	3325	3415
189 FAUT. SANS BRAS ALLONGE RANGEMENT-D	45x40x33/40	4000	4225	4450	4675	4900	5125	3240	3325	3415
190 PETIT RANGEMENT À ANGLE	11/21x36x24.5	1800	1865	1925	1990	2050	2115	1375	1425	1475
221 FAUT. DBL SANS BRAS ALLONGE RANGEMENT-G	52x40x33/40	4265	4475	4690	4900	5115	5325	3475	3625	3775
222 FAUT. DBL SANS BRAS ALLONGE RANGEMENT-D	52x40x33/40	4265	4475	4690	4900	5115	5325	3475	3625	3775
223 SOFA APP SANS BRAS ALLONGE RANGEMENT-G	82x40x33/40	6640	6965	7290	7615	7940	8265	5300	5540	5775
224 SOFA APP SANS BRAS ALLONGE RANGEMENT-D	82x40x33/40	6640	6965	7290	7615	7940	8265	5300	5540	5775
236 CHAISE LONGUE INCLINABLE BRAS GAUCHE	34x62x33/40	5400	5565	5725	5890	6050	6215	4550	4700	4850
237 CHAISE LONGUE INCLINABLE BRAS DROIT	34x62x33/40	5400	5565	5725	5890	6050	6215	4550	4700	4850
238 CHAISE LONGUE DBL INCLINABLE BRAS-G	41x62x33/40	5790	6015	6240	6465	6690	6915	4850	5050	5250
239 CHAISE LONGUE DBL INCLINABLE BRAS-D	41x62x33/40	5790	6015	6240	6465	6690	6915	4850	5050	5250
V51 PORTE VERRE A VIN	3.5 x 5.5 x 6.5	90	90	90	90	90	90	90	90	90
V52 TABLETTE PIVOTANTE EN PLASTIQUE	13 3/8 x 9 5/8	90	90	90	90	90	90	90	90	90

## MALAGA

### CARACTÉRISTIQUES:

- Appui-tête ajustable manuel sur tous les items (fixe sur centre rond).
- Fauteuil inclinable motorisé pleine jambe "à mec. \*protège-mur" (manuel n/d).
- Chaise longue inclinable motorisé (manuel n/d) avec appui-tête motorisé en option. Dégagement mural 8" et avant 5".
- Coussins de siège avec mousse modelée + 1" de mousse mémoire au-dessus; bras avec mousse mémoire.
- Couture: petit fil en tissu et gros fil plat en cuir.
- \*Exclus faut. 043 & 163: Dégagement mural 16".

Note: 2 inclinables séparés par un coin ne peuvent pas ouvrir en même temps. Aucuns inclinables à côté du Petit coin carré.

### OPTIONS

- Motorisé sans fil (avec batterie): ajoutez \$400/mec.
- \*Appui-tête motorisé: ajoutez \$400 ch. (\*N/D sur items fixes.)
- Mousse: Extra ferme ajoutez \$40/siège.
- Choix de bras (LARGE ou PETIT de 6"): Pattes sur bras LARGE: LG103 bois ou LG189 métal (noire ou chrome). PETIT Bras: LG08 bois ou LG196 métal (noire ou chrome). Spécifiez couleur.
- Profondeur d'assise: 20" ou \*22". \*Le 22" N/D sur faut. 043 & 163.
- Faut. 043-163: avec base en bois (spécifiez couleur).

### Configurations CINÉMA MAISON

Détails accessoires, porte gobelets et configurations : Voir page Optima Cinéma maison en annexe.

Ancrage pour accessoires: \$90 ch.

Porte-Gobelets : En métal: \$65 ch. | Illuminé: \$65 ch. | \*Illuminé avec contrôle (1 ou 2 moteurs): \$100 ch.

\*Lumière DEL sous le siège : \$65/siège.

Description	L x P x H	Cuir						Tissu		
		10	20 Madras Softy	30 Hugo Fantasy Illusion Tucson Utah Vintage Wild Laredo Yukon	40 Elegance Princess Santiago Sensation Sunset Trina Victoria	50 Bull Cassiope Dublin	60 Caress Ultrasued	A	B COM	C alta
V53 TABLETTE PIVOTANTE EN BOIS	19 x 10	150	150	150	150	150	150	150	150	150
V54 PORTE TABLETTE	4.5 x 8 x 10	100	100	100	100	100	100	100	100	100
V55 LAMPE DEL	1.5x5x14 plié/bent	90	90	90	90	90	90	90	90	90
<b>CONFIGURATIONS</b>										
_A CONFIG (169-170)	82X40X40	9950	10350	10750	11150	11550	11950	8350	8750	9150
_B CONFIG (169-171-174)	113X62X40	13705	14255	14805	15355	15905	16455	11315	11865	12415
_C CONFIG (096-055-171-170)	115X115X40	20130	20965	21805	22640	23480	24315	16300	17015	17725
_D CONFIG (169-171-055-179)	115X96X40	17570	18330	19095	19855	20620	21380	14325	14965	15600
_J CONFIG (041-042)	68X40X40	9430	9800	10180	10550	10930	11300	8030	8200	8380
_K CONFIG (041-071-005)	92X62X40	12805	13290	13780	14265	14755	15240	10665	11050	11440
_L CONFIG (012-055-071-042)	102X102X40	18980	19790	20605	21415	22230	23040	15540	16105	16665
_M CONFIG (041-071-055-089)	102X89X40	16780	17580	18380	19180	19980	20780	13740	14205	14665





# MALAGA

**OPTIMA**  
Collection

**Jaymar**

Conçu et fabriqué fièrement au Canada  
Proudly designed and made in Canada

Nos produits sont fabriqués à la main et  
des variations mineures peuvent survenir

Our product is hand-made and minor variations can occur.

## SPECIFICATIONS

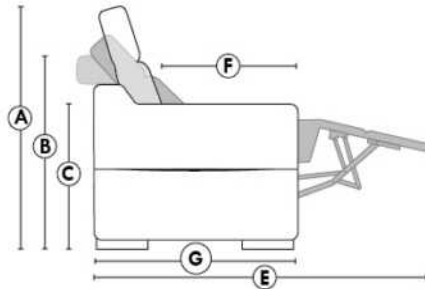

- Appui-tête levé Headrest up
- Appui-tête baissé Headrest down
- Complètement incliné Fully reclined

- A** Hauteur complète 40" Total Height
- B** Hauteur appui-tête baissé 33" Height headrest down
- C** Hauteur du bras 24,5" Arm Height
- D** Hauteur du siège 19,5" Seat height
- E** Profondeur inclinée 65" Depth fully reclined
- F** Profondeur d'assise 20"ou/ou 22" Seat depth
- G** Profondeur appui-tête monté 37,5" Depth with headrest up

## BRAS | ARMS

Option de bras:  
Bras Régulier Large 10" ou Petit bras 6"

Arm option  
Regular arm Large 10" or Small arm 6"

Contrôle de l'inclinaison situé à l'intérieur du bras  
Recliner control located on the inside of the arm.

Option d'accessoires disponible sur  
le bras régulier seulement  
Accessories option, available on Regular arms ONLY.

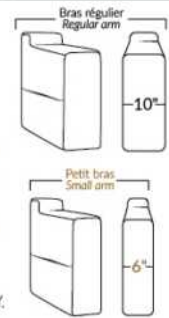

## FAUTEUIL BERÇANT PIVOTANT INCLINABLE SWIVEL ROCKING MOTION CHAIR

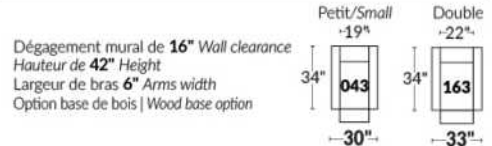

## SIÈGE 23" DE LARGE | 23" SEAT WIDTH

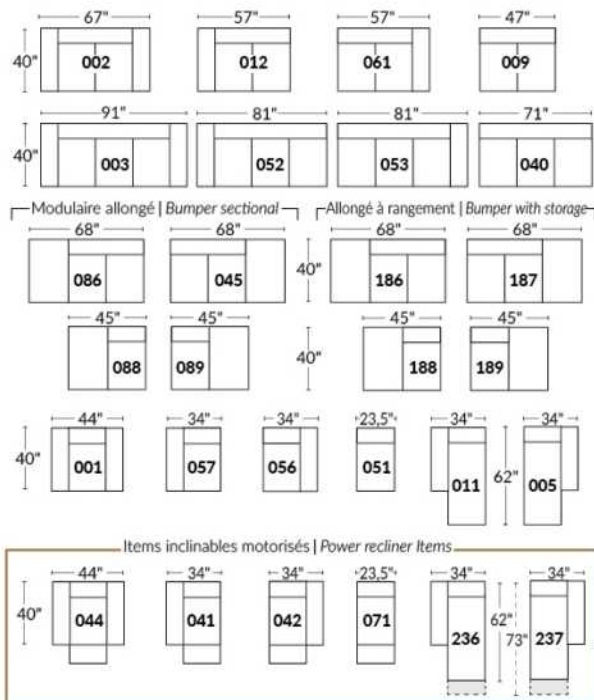

## SIÈGE 30" DE LARGE | 30" SEAT WIDTH

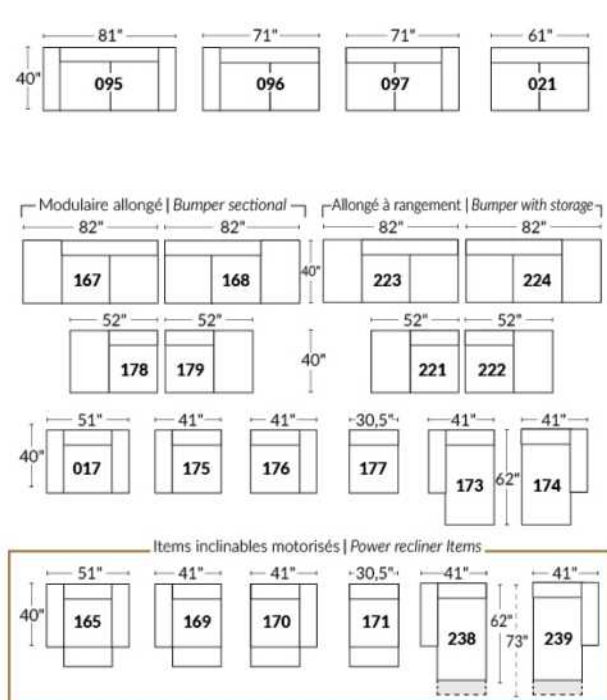

### Autres | Others

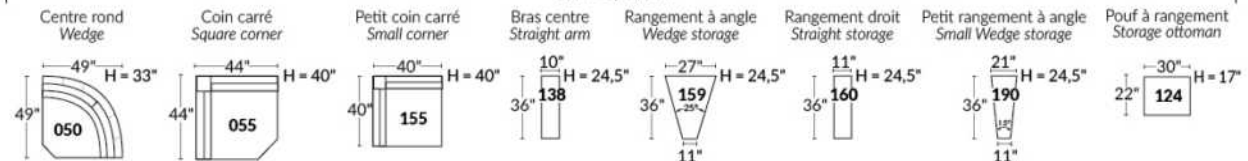

### EXEMPLE 23" EXAMPLE

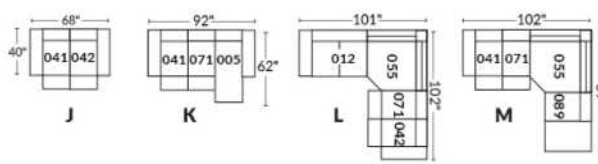

### EXEMPLE 30" EXAMPLE

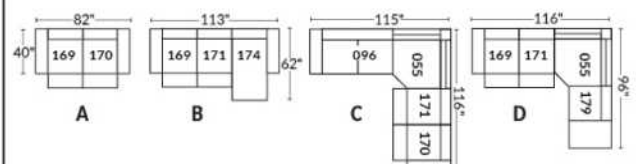

\*Disponibles sur certains modèles et SEULEMENT sur le BRAS LARGE.

### OPTIONS PORTE-GOBELETS

#### MÉTAL



Argent



Noir mat



Brun

#### ILLUMINÉ

1.



Porte-gobelet illuminé

2.



Porte-gobelet illuminé avec contrôle de l'inclinable, port USB & lumière DEL sous le siège

3.



Porte-gobelet illuminé avec contrôle double moteur, port USB & lumière DEL sous le siège

Nos porte-gobelets illuminés à un ou deux contrôles sont compatibles avec les lumières DEL sous le siège. Vous pouvez contrôler la lumière sur le porte-gobelet. Le porte-gobelet à 2 moteurs possède un contrôle remise à zéro (maison) pour remettre votre inclinable à la position de départ.

#### Lumière DEL sous le siège (en option)

Disponible seulement dans les configurations avec un minimum de 1 porte-gobelet illuminé à moteur qui contrôle l'ouverture et la fermeture de la lumière.

Pour les prix des options, voir la section description du modèle Optima.

Veuillez nous fournir un dessin de votre configuration qui indique le type de porte-gobelet et le positionnement.

#### Porte-gobelets avec contrôle

Il faut spécifier la position de ceux-ci; bras droit ou bras gauche et quel inclinable ils vont contrôler. Si vous avez une rangée de fauteuils avec plusieurs porte-gobelets, le contrôle sera par défaut sur le bras gauche et sur le droit pour le dernier bras extérieur.

#### EXEMPLE A

041-169 : Contrôleur et porte-gobelet à gauche  
071-171 : boutons tactiles sur le côté du siège  
042-170 : Contrôleur et porte-gobelet à droite

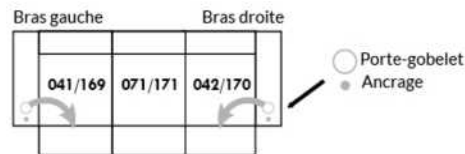

#### EXEMPLE B

071-171 : Ces deux items peuvent être connectés à un porte-gobelet intelligent qui pourra contrôler l'inclinable.  
Il faut alors utiliser un de ces items: 138,159, 160 et 190

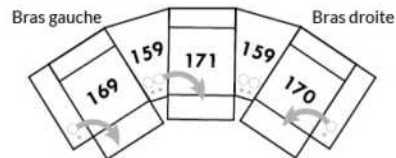

#### Informations sur les appui-têtes et boutons de contrôles des inclinables

##### AVEC porte-gobelet illuminés

Si vous prenez un item stationnaire, vous aurez par défaut le porte-gobelet N°1.  
Si vous prenez un appui-tête manuel, vous aurez le porte-gobelet N°2.  
Si vous prenez un appui-tête électrique, vous aurez par défaut le porte-gobelet N°3.

##### SANS porte-gobelet et avec un inclinable

Si vous prenez un item inclinable et un appui-tête manuel, il y aura un contrôle à boutons tactiles.  
Si vous prenez un item inclinable avec un appui-tête électrique, vous aurez un contrôleur à bouton poussoir double avec prise USB.  
Si c'est un item sans bras (071-171) il y aura alors les boutons tactiles.



Boutons tactiles



Boutons poussoirs

\*Disponibles sur certains modèles et SEULEMENT sur le BRAS LARGE.

### OPTIONS ACCESSOIRES

<p><b>Ancrage pour accessoires</b></p> 	<p><b>V51</b> Porte verre à vin</p> 	<p><b>V52</b> Tablette pivotante en plastique</p> 	<p><b>V53</b> Tablette pivotante en bois (choix de 8 couleurs)</p> 
<p><b>V54</b> Porte tablette</p> 	<p><b>V55</b> Lampe DEL</p> 	<p>Spécifiez sur quel bras (gauche ou droit) la tablette sera installée</p>	

Pour les prix des ancrages, voir la section description du modèle Optima et pour les accessoires vous référer à la fin de la liste de prix.

### Items 138-159-160-190 et bras large

Option ancrage et porte-gobelet \*Non disponible sur les petits bras\*.

Veuillez spécifier sur quel bras vous voulez avoir les ancrages et les porte-gobelets.

NB: Item 138- 159-160-190 sont non finis sur les côtés, doivent être utilisés entre 2 sièges. Chaque item à rangement possède 2 prises USB et une prise électrique à l'intérieur du rangement.

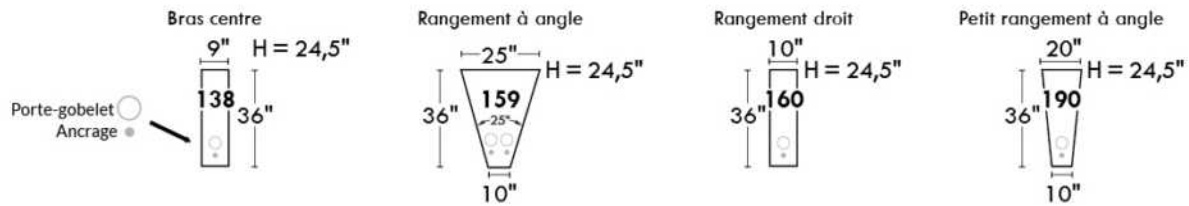

### SUGGESTIONS DE CONFIGURATIONS

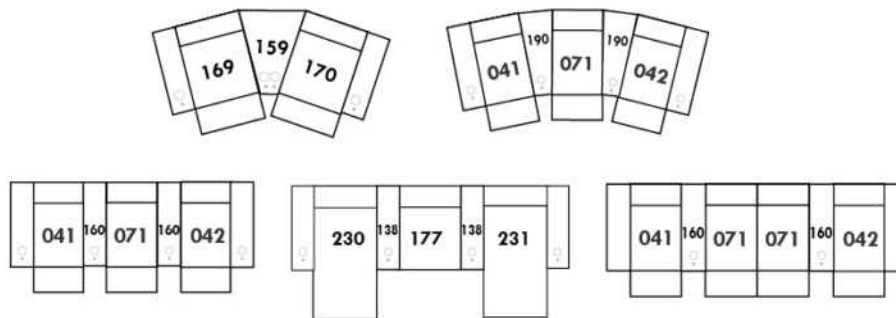

## MANHATTAN

- Appui-tête ajustable manuel sur tous les items (fixe sur centre rond).
- Fauteuil inclinable motorisé pleine jambe "à méc. \*protège-mur" (manuel n/d).
- Chaise longue inclinable motorisé (manuel n/d) avec appui-tête motorisé en option. Dégagement mural 8" et avant 5".
- Coussins de siège avec mousse modelée + 1" de mousse mémoire au-dessus; bras avec mousse mémoire.
- Couture: petit fil en tissu et gros fil plat en cuir.
- \*Exclus faut. 043 & 163 : Dégagement mural 16".

Note: 2 inclinables séparés par un coin ne peuvent pas ouvrir en même temps. Aucuns inclinables à côté d'item #155.

### OPTIONS

- Motorisé sans fil (batterie): ajoutez \$400/mec.
- \*Appui-tête motorisé: ajoutez \$400 ch. (\*N/D sur items fixes.)
- Mousse: Extra ferme ajoutez \$40/siège.
- Choix de bras (LARGE ou PETIT de 6"): Pattes sur bras LARGE: LG187 bois ou Métal: LG189 cyl. (noire ou chrome) ou LG64 (carré). PETIT bras: LG08 bois ou Métal: LG196 cyl. (noire ou chrome) ou LG64 (carré). Spécifiez couleur.
- Profondeur d'assise: 20" ou \*22". \*Le 22" N/D sur faut. 043 & 163.
- Faut. 043-163: base en bois (spécifiez couleur).

### Configurations CINÉMA MAISON

Détails accessoires, porte gobelets et configurations : Voir page Optima Cinéma maison en annexe.

Ancrage pour accessoires: \$90 ch.

Porte-Gobelets : En métal: \$65 ch. | Illuminé: \$65 ch. | \*Illuminé avec contrôle (1 ou 2 moteurs): \$100 ch.

\*Lumière DEL sous le siège : \$65/siège.

Description	L x P x H	Cuir						Tissu		
		10	20 Madras Softy	30 Hugo Fantasy Illusion Tucson Utah Vintage Wild Laredo Yukon	40 Elegance Princess Santiago Sensation Sunset Trina Victoria	50 Bull Cassiope Dublin	60 Caress Ultrasued	A	B COM	C alta
001 FAUTEUIL	42x40x33/40	4725	4950	5175	5400	5625	5850	3840	3950	4065
002 CAUSEUSE	65x40x33/40	6750	7040	7325	7615	7900	8190	5440	5625	5815
003 SOFA	89x40x33/40	8165	8540	8915	9290	9665	10040	6565	6790	7015
005 CHAISE LONGUE BRAS DROIT	33x62x33/40	4415	4575	4740	4900	5065	5225	3525	3675	3825
009 CAUSEUSE SANS BRAS	47x40x33/40	4740	4915	5090	5265	5440	5615	3725	3925	4125
011 CHAISE LONGUE BRAS GAUCHE	33x62x33/40	4415	4575	4740	4900	5065	5225	3525	3675	3825
012 CAUSEUSE BRAS GAUCHE	56x40x33/40	5800	6050	6300	6550	6800	7050	4625	4815	5000
017 FAUTEUIL DOUBLE	49x40x33/40	4950	5200	5450	5700	5950	6200	4000	4150	4300
021 SOFA APPARTEMENT SANS BRAS	61x40x33/40	5350	5600	5850	6100	6350	6600	4175	4390	4600
040 SOFA SANS BRAS	71x40x33/40	6125	6415	6700	6990	7275	7565	4875	5100	5325
041 FAUTEUIL INCLINABLE BRAS-G	33x40x33/40	4715	4900	5090	5275	5465	5650	4015	4100	4190
042 FAUTEUIL INCLINABLE BRAS-D	33x40x33/40	4715	4900	5090	5275	5465	5650	4015	4100	4190
043 FAUTEUIL INCLINABLE BERÇANT PIVOTANT	30x34x42	5590	5865	6140	6415	6690	6965	4690	4800	4915
044 FAUTEUIL INCLINABLE	42x40x33/40	5690	5915	6140	6365	6590	6815	4800	4925	5050
045 CAUSEUSE SANS BRAS ALLONGEE DROIT	68x40x33/40	5615	5850	6090	6325	6565	6800	4465	4625	4790
050 CENTRE ROND	49x49x33	4115	4365	4615	4865	5115	5365	3025	3175	3325

## MANHATTAN

- Appui-tête ajustable manuel sur tous les items (fixe sur centre rond).
- Fauteuil inclinable motorisé pleine jambe "à méc. \*protège-mur" (manuel n/d).
- Chaise longue inclinable motorisé (manuel n/d) avec appui-tête motorisé en option. Dégagement mural 8" et avant 5".
- Coussins de siège avec mousse modelée + 1" de mousse mémoire au-dessus; bras avec mousse mémoire.
- Couture: petit fil en tissu et gros fil plat en cuir.
- \*Exclus faut. 043 & 163 : Dégagement mural 16".

Note: 2 inclinables séparés par un coin ne peuvent pas ouvrir en même temps. Aucuns inclinables à côté d'item #155.

### OPTIONS

- Motorisé sans fil (batterie): ajoutez \$400/mec.
- \*Appui-tête motorisé: ajoutez \$400 ch. (\*N/D sur items fixes.)
- Mousse: Extra ferme ajoutez \$40/siège.
- Choix de bras (LARGE ou PETIT de 6"): Pattes sur bras LARGE: LG187 bois ou Métal: LG189 cyl. (noire ou chrome) ou LG64 (carré). PETIT bras: LG08 bois ou Métal: LG196 cyl. (noire ou chrome) ou LG64 (carré). Spécifiez couleur.
- Profondeur d'assise: 20" ou \*22". \*Le 22" N/D sur faut. 043 & 163.
- Faut. 043-163: base en bois (spécifiez couleur).

### Configurations CINÉMA MAISON

Détails accessoires, porte gobelets et configurations : Voir page Optima Cinéma maison en annexe.

Ancrage pour accessoires: \$90 ch.

Porte-Gobelets : En métal: \$65 ch. | Illuminé: \$65 ch. | \*Illuminé avec contrôle (1 ou 2 moteurs): \$100 ch.

\*Lumière DEL sous le siège : \$65/siège.

Description	L x P x H	Cuir						Tissu		
		10	20 Madras Softy	30 Hugo Fantasy Illusion Tucson Utah Vintage Wild Laredo Yukon	40 Elegance Princess Santiago Sensation Sunset Trina Victoria	50 Bull Cassiope Dublin	60 Caress Ultrasued	A	B COM	C alta
051 FAUTEUIL SANS BRAS	23,5x40x33/40	2715	2840	2965	3090	3215	3340	2115	2250	2390
052 SOFA BRAS GAUCHE	80x40x33/40	7175	7515	7850	8190	8525	8865	5725	5965	6200
053 SOFA BRAS DROIT	80x40x33/40	7175	7515	7850	8190	8525	8865	5725	5965	6200
055 COIN CARRE	44x44x33/40	4790	5025	5265	5500	5740	5975	3775	3915	4050
056 FAUTEUIL BRAS DROIT	33x40x33/40	3775	3940	4100	4265	4425	4590	3000	3150	3300
057 FAUTEUIL BRAS GAUCHE	33x40x33/40	3775	3940	4100	4265	4425	4590	3000	3150	3300
061 CAUSEUSE BRAS DROIT	56x40x33/40	5800	6050	6300	6550	6800	7050	4625	4815	5000
071 FAUTEUIL INCLINABLE SANS BRAS	23,5x40x33/40	3675	3815	3950	4090	4225	4365	3125	3275	3425
086 CAUSEUSE SANS BRAS ALLONGEE GAUCHE	68x40x33/40	5615	5850	6090	6325	6565	6800	4465	4625	4790
088 FAUTEUIL SANS BRAS ALLONGE GAUCHE	45x40x33/40	3600	3840	4075	4315	4550	4790	2825	2915	3000
089 FAUTEUIL SANS BRAS ALLONGE DROIT	45x40x33/40	3600	3840	4075	4315	4550	4790	2825	2915	3000
095 SOFA APPARTEMENT	79x40x33/40	7350	7715	8075	8440	8800	9165	5875	6115	6350
096 SOFA APPARTEMENT BRAS GAUCHE	70x40x33/40	6425	6700	6975	7250	7525	7800	5050	5275	5500
097 SOFA APPARTEMENT BRAS DROIT	70x40x33/40	6425	6700	6975	7250	7525	7800	5050	5275	5500
124 POUF AVEC RANGEMENT	30x22x17	1865	1915	1965	2015	2065	2115	1625	1675	1725
138 BRAS CENTRE	9x36x24	1040	1125	1215	1300	1390	1475	875	915	950
155 PETIT COIN CARRE	40x40x33/40	4790	5025	5265	5500	5740	5975	3775	3915	4050



## MANHATTAN

- Appui-tête ajustable manuel sur tous les items (fixe sur centre rond).
- Fauteuil inclinable motorisé pleine jambe "à méc. \*protège-mur" (manuel n/d).
- Chaise longue inclinable motorisé (manuel n/d) avec appui-tête motorisé en option. Dégagement mural 8" et avant 5".
- Coussins de siège avec mousse modelée + 1" de mousse mémoire au-dessus; bras avec mousse mémoire.
- Couture: petit fil en tissu et gros fil plat en cuir.
- \*Exclus faut. 043 & 163 : Dégagement mural 16".

Note: 2 inclinables séparés par un coin ne peuvent pas ouvrir en même temps. Aucuns inclinables à côté d'item #155.

### OPTIONS

- Motorisé sans fil (batterie): ajoutez \$400/mec.
- \*Appui-tête motorisé: ajoutez \$400 ch. (\*N/D sur items fixes.)
- Mousse: Extra ferme ajoutez \$40/siège.
- Choix de bras (LARGE ou PETIT de 6"): Pattes sur bras LARGE: LG187 bois ou Métal: LG189 cyl. (noire ou chrome) ou LG64 (carré). PETIT bras: LG08 bois ou Métal: LG196 cyl. (noire ou chrome) ou LG64 (carré). Spécifiez couleur.
- Profondeur d'assise: 20" ou \*22". \*Le 22" N/D sur faut. 043 & 163.
- Faut. 043-163: base en bois (spécifiez couleur).

### Configurations CINÉMA MAISON

Détails accessoires, porte gobelets et configurations : Voir page Optima Cinéma maison en annexe.

Ancrage pour accessoires: \$90 ch.

Porte-Gobelets : En métal: \$65 ch. | Illuminé: \$65 ch. | \*Illuminé avec contrôle (1 ou 2 moteurs): \$100 ch.

\*Lumière DEL sous le siège : \$65/siège.

Description	L x P x H	Cuir						Tissu		
		10	20 Madras Softy	30 Hugo Fantasy Illusion Tucson Utah Vintage Wild Laredo Yukon	40 Elegance Princess Santiago Sensation Sunset Trina Victoria	50 Bull Cassiope Dublin	60 Caress Ultrasued	A	B COM	C alta
159 RANGEMENT À ANGLE	12/27x36x24	1865	1940	2015	2090	2165	2240	1465	1500	1540
160 RANGEMENT DROIT	12x36x24	1800	1865	1925	1990	2050	2115	1375	1425	1475
163 FAUT. DBL INCL. BERCANT PIVOTANT	33x34x42	5725	6025	6325	6625	6925	7225	4700	4825	4950
165 FAUTEUIL DOUBLE INCLINABLE	49x40x33/40	5940	6190	6440	6690	6940	7190	5000	5165	5325
167 SOFA APP. SANS BRAS ALLONGE GAUCHE	82x40x33/40	6225	6550	6875	7200	7525	7850	4900	5115	5325
168 SOFA APP. SANS BRAS ALLONGE DROIT	82x40x33/40	6225	6550	6875	7200	7525	7850	4900	5115	5325
169 FAUTEUIL DOUBLE INCLINABLE BRAS GAUCHE	40x40x33/40	4975	5175	5375	5575	5775	5975	4175	4375	4575
170 FAUTEUIL DOUBLE INCLINABLE BRAS DROIT	40x40x33/40	4975	5175	5375	5575	5775	5975	4175	4375	4575
171 FAUTEUIL DOUBLE INCLINABLE SANS BRAS	30,5x40x33/40	3940	4065	4190	4315	4440	4565	3300	3450	3600
173 CHAISE LONGUE DOUBLE BRAS GAUCHE	40x62x33/40	4790	5015	5240	5465	5690	5915	3840	4040	4240
174 CHAISE LONGUE DOUBLE BRAS DROIT	40x62x33/40	4790	5015	5240	5465	5690	5915	3840	4040	4240
175 FAUTEUIL DOUBLE BRAS GAUCHE	40x40x33/40	3975	4200	4425	4650	4875	5100	3215	3375	3540
176 FAUTEUIL DOUBLE BRAS DROIT	40x40x33/40	3975	4200	4425	4650	4875	5100	3215	3375	3540
177 FAUTEUIL DOUBLE SANS BRAS	30,5x40x33/40	2965	3125	3290	3450	3615	3775	2290	2425	2565
178 FAUTEUIL DOUBLE SANS BRAS ALLONGE-G	52x40x33/40	3865	4065	4265	4465	4665	4865	3075	3225	3375
179 FAUTEUIL DOUBLE SANS BRAS ALLONGE-D	52x40x33/40	3865	4065	4265	4465	4665	4865	3075	3225	3375
186 CAUS. SANS BRAS ALLONGEE RANGEMENT-G	68x40x33/40	6050	6250	6450	6650	6850	7050	4875	5040	5200

## MANHATTAN

- Appui-tête ajustable manuel sur tous les items (fixe sur centre rond).
- Fauteuil inclinable motorisé pleine jambe "à méc. \*protège-mur" (manuel n/d).
- Chaise longue inclinable motorisé (manuel n/d) avec appui-tête motorisé en option. Dégagement mural 8" et avant 5".
- Coussins de siège avec mousse modelée + 1" de mousse mémoire au-dessus; bras avec mousse mémoire.
- Couture: petit fil en tissu et gros fil plat en cuir.
- \*Exclus faut. 043 & 163 : Dégagement mural 16".

Note: 2 inclinables séparés par un coin ne peuvent pas ouvrir en même temps. Aucuns inclinables à côté d'item #155.

### OPTIONS

- Motorisé sans fil (batterie): ajoutez \$400/mec.
- \*Appui-tête motorisé: ajoutez \$400 ch. (\*N/D sur items fixes.)
- Mousse: Extra ferme ajoutez \$40/siège.
- Choix de bras (LARGE ou PETIT de 6"): Pattes sur bras LARGE: LG187 bois ou Métal: LG189 cyl. (noire ou chrome) ou LG64 (carré). PETIT bras: LG08 bois ou Métal: LG196 cyl. (noire ou chrome) ou LG64 (carré). Spécifiez couleur.
- Profondeur d'assise: 20" ou \*22". \*Le 22" N/D sur faut. 043 & 163.
- Faut. 043-163: base en bois (spécifiez couleur).

### Configurations CINÉMA MAISON

Détails accessoires, porte gobelets et configurations : Voir page Optima Cinéma maison en annexe.

Ancrage pour accessoires: \$90 ch.

Porte-Gobelets : En métal: \$65 ch. | Illuminé: \$65 ch. | \*Illuminé avec contrôle (1 ou 2 moteurs): \$100 ch.

\*Lumière DEL sous le siège : \$65/siège.

Description	L x P x H	Cuir						Tissu		
		10	20 Madras Softy	30 Hugo Fantasy Illusion Tucson Utah Vintage Wild Laredo Yukon	40 Elegance Princess Santiago Sensation Sunset Trina Victoria	50 Bull Cassiope Dublin	60 Caress Ultrasued	A	B COM	C alta
187 CAUS. SANS BRAS ALLONGEE RANGEMENT-D	68x40x33/40	6050	6250	6450	6650	6850	7050	4875	5040	5200
188 FAUT. SANS BRAS ALLONGE RANGEMENT-G	45x40x33/40	4000	4225	4450	4675	4900	5125	3240	3325	3415
189 FAUT. SANS BRAS ALLONGE RANGEMENT-D	45x40x33/40	4000	4225	4450	4675	4900	5125	3240	3325	3415
190 PETIT RANGEMENT À ANGLE	12/21x36x24	1800	1865	1925	1990	2050	2115	1375	1425	1475
221 FAUT. DBL SANS BRAS ALLONGE RANGEMENT-G	52x40x33/40	4265	4475	4690	4900	5115	5325	3475	3625	3775
222 FAUT. DBL SANS BRAS ALLONGE RANGEMENT-D	52x40x33/40	4265	4475	4690	4900	5115	5325	3475	3625	3775
223 SOFA APP SANS BRAS ALLONGE RANGEMENT-G	82x40x33/40	6640	6965	7290	7615	7940	8265	5300	5540	5775
224 SOFA APP SANS BRAS ALLONGE RANGEMENT-D	82x40x33/40	6640	6965	7290	7615	7940	8265	5300	5540	5775
236 CHAISE LONGUE INCLINABLE BRAS GAUCHE	33x62x33/40	5400	5565	5725	5890	6050	6215	4550	4700	4850
237 CHAISE LONGUE INCLINABLE BRAS DROIT	33x62x33/40	5400	5565	5725	5890	6050	6215	4550	4700	4850
238 CHAISE LONGUE DBL INCLINABLE BRAS-G	40x62x33/40	5790	6015	6240	6465	6690	6915	4850	5050	5250
239 CHAISE LONGUE DBL INCLINABLE BRAS-D	40x62x33/40	5790	6015	6240	6465	6690	6915	4850	5050	5250
V51 PORTE VERRE A VIN	3.5 x 5.5 x 6.5	90	90	90	90	90	90	90	90	90
V52 TABLETTE PIVOTANTE EN PLASTIQUE	13 3/8 x 9 5/8	90	90	90	90	90	90	90	90	90
V53 TABLETTE PIVOTANTE EN BOIS	19 x 10	150	150	150	150	150	150	150	150	150
V54 PORTE TABLETTE	4.5 x 8 x 10	100	100	100	100	100	100	100	100	100
V55 LAMPE DEL	1.5x5x14 plié/bent	90	90	90	90	90	90	90	90	90

## Liste de prix CDN

### MANHATTAN

Description	L x P x H	Cuir						Tissu		
		10	20 Madras Softy	30 Hugo Fantasy Illusion Tucson Utah Vintage Wild Laredo Yukon	40 Elegance Princess Santiago Sensation Sunset Trina Victoria	50 Bull Cassiope Dublin	60 Caress Ultrasued	A	B COM	C alta
<b>CONFIGURATIONS</b>										
_A CONFIG (169-170)	80X40X40	9950	10350	10750	11150	11550	11950	8350	8750	9150
_B CONFIG (169-171-174)	111X62X40	13705	14255	14805	15355	15905	16455	11315	11865	12415
_C CONFIG (096-055-171-170)	115X115X40	20130	20965	21805	22640	23480	24315	16300	17015	17725
_D CONFIG (169-171-055-179)	115X96X40	17570	18330	19095	19855	20620	21380	14325	14965	15600
_J CONFIG (041-042)	66X40X40	9430	9800	10180	10550	10930	11300	8030	8200	8380
_K CONFIG (041-071-005)	90X62X40	12805	13290	13780	14265	14755	15240	10665	11050	11440
_L CONFIG (012-055-071-042)	101X101X40	18980	19790	20605	21415	22230	23040	15540	16105	16665
_M CONFIG (041-071-055-089)	101X89X40	16780	17580	18380	19180	19980	20780	13740	14205	14665





# MANHATTAN

**OPTIMA**  
Collection

**Jaymar**

Conçu et fabriqué fièrement au Canada  
Proudly designed and made in Canada

Nos produits sont fabriqués à la main et des variations mineures peuvent survenir.

Our product is hand-made and minor variations can occur.

## SPECIFICATIONS

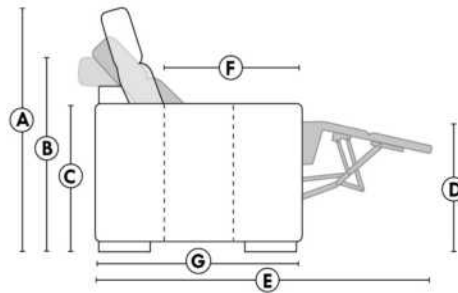

- Appui-tête levé / Headrest up
- Appui-tête baissé / Headrest down
- Complètement incliné / Fully reclined

- A** Hauteur complète 40" Total Height
- B** Hauteur appui-tête baissé 33" Height headrest down
- C** Hauteur du bras 24" Arm Height
- D** Hauteur du siège 19,5" Seat height
- E** Profondeur inclinée 65" Depth fully reclined
- F** Profondeur d'assise 20" ou/ou 22" Seat depth
- G** Profondeur appui-tête monté 37,5" Depth with headrest up

## BRAS | ARMS

Option de bras:  
Bras Régulier Large 9" ou Petit bras 6"

Arm option  
Regular arm Large 9" or Small arm 6"

Contrôle de l'inclinaison situé à l'intérieur du bras  
Recliner control located on the inside of the arm.

Option d'accessoires disponible sur le bras régulier seulement  
Accessories option, available on Regular arms ONLY.

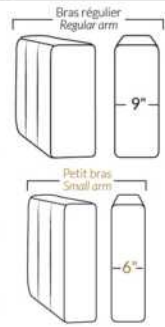

## FAUTEUIL BERÇANT PIVOTANT INCLINABLE SWIVEL ROCKING MOTION CHAIR

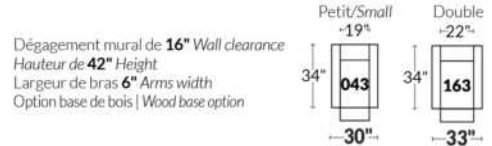

## SIÈGE 23" DE LARGE | 23" SEAT WIDTH

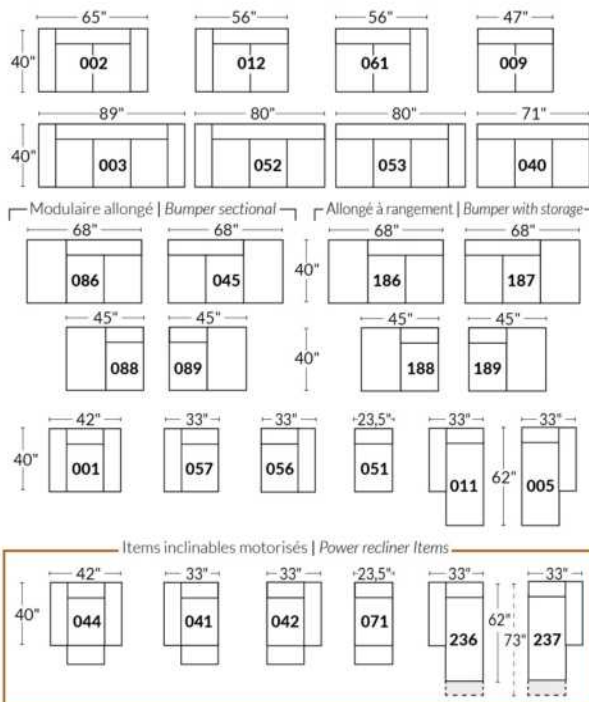

## SIÈGE 30" DE LARGE | 30" SEAT WIDTH

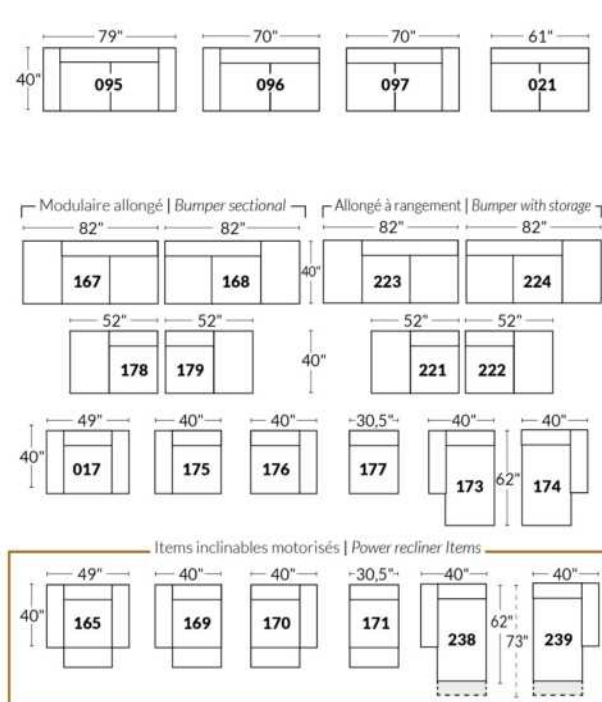

### Autres | Others

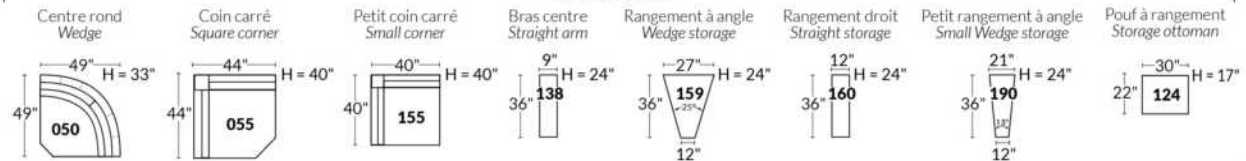

### EXEMPLE 23" EXAMPLE

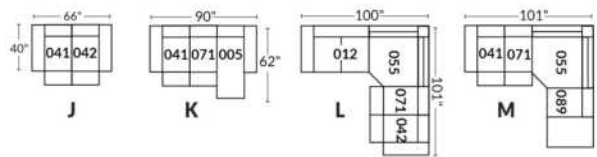

### EXEMPLE 30" EXAMPLE

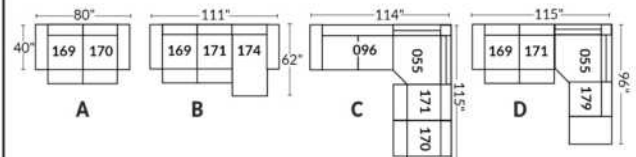

\*Disponibles sur certains modèles et SEULEMENT sur le BRAS LARGE.

### OPTIONS PORTE-GOBELETS

#### MÉTAL



Argent



Noir mat



Brun

#### ILLUMINÉ

1.



Porte-gobelet illuminé

2.



Porte-gobelet illuminé avec contrôle de l'inclinable, port USB & lumière DEL sous le siège

3.



Porte-gobelet illuminé avec contrôle double moteur, port USB & lumière DEL sous le siège

Nos porte-gobelets illuminés à un ou deux contrôles sont compatibles avec les lumières DEL sous le siège. Vous pouvez contrôler la lumière sur le porte-gobelet. Le porte-gobelet à 2 moteurs possède un contrôle remise à zéro (maison) pour remettre votre inclinable à la position de départ.

#### Lumière DEL sous le siège (en option)

Disponible seulement dans les configurations avec un minimum de 1 porte-gobelet illuminé à moteur qui contrôle l'ouverture et la fermeture de la lumière.

Pour les prix des options, voir la section description du modèle Optima.

Veuillez nous fournir un dessin de votre configuration qui indique le type de porte-gobelet et le positionnement.

#### Porte-gobelets avec contrôle

Il faut spécifier la position de ceux-ci; bras droit ou bras gauche et quel inclinable ils vont contrôler. Si vous avez une rangée de fauteuils avec plusieurs porte-gobelets, le contrôle sera par défaut sur le bras gauche et sur le droit pour le dernier bras extérieur.

#### EXEMPLE A

041-169 : Contrôleur et porte-gobelet à gauche  
071-171 : boutons tactiles sur le côté du siège  
042-170 : Contrôleur et porte-gobelet à droite

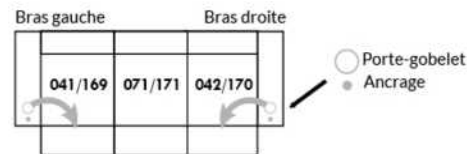

#### EXEMPLE B

071-171 : Ces deux items peuvent être connectés à un porte-gobelet intelligent qui pourra contrôler l'inclinable.  
Il faut alors utiliser un de ces items: 138,159, 160 et 190

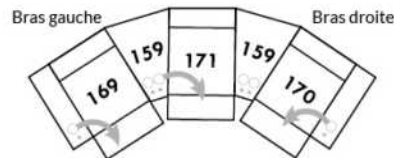

#### Informations sur les appui-têtes et boutons de contrôles des inclinables

##### AVEC porte-gobelet illuminés

Si vous prenez un item **stationnaire**, vous aurez par défaut le porte-gobelet N°1.  
Si vous prenez un **appui-tête manuel**, vous aurez le porte-gobelet N°2.  
Si vous prenez un **appui-tête électrique**, vous aurez par défaut le porte-gobelet N°3.

##### SANS porte-gobelet et avec un inclinable

Si vous prenez un item inclinable et un **appui-tête manuel**, il y aura un contrôle à boutons tactiles.  
Si vous prenez un item inclinable avec un **appui-tête électrique**, vous aurez un contrôleur à bouton poussoir double avec prise USB.  
Si c'est un **item sans bras** (071-171) il y aura alors les boutons tactiles.



Boutons tactiles



Boutons poussoirs

\*Disponibles sur certains modèles et SEULEMENT sur le BRAS LARGE.

### OPTIONS ACCESSOIRES

<p><b>Ancrage pour accessoires</b></p> 	<p><b>V51</b> Porte verre à vin</p> 	<p><b>V52</b> Tablette pivotante en plastique</p> 	<p><b>V53</b> Tablette pivotante en bois (choix de 8 couleurs)</p> 
<p><b>V54</b> Porte tablette</p> 	<p><b>V55</b> Lampe DEL</p> 	<p>Spécifiez sur quel bras (gauche ou droit) la tablette sera installée</p>	

Pour les prix des ancrages, voir la section description du modèle Optima et pour les accessoires vous référer à la fin de la liste de prix.

### Items 138-159-160-190 et bras large

Option ancrage et porte-gobelet \*Non disponible sur les petits bras\*.

Veuillez spécifier sur quel bras vous voulez avoir les ancrages et les porte-gobelets.

NB: Item 138- 159-160-190 sont non finis sur les côtés, doivent être utilisés entre 2 sièges. Chaque item à rangement possède 2 prises USB et une prise électrique à l'intérieur du rangement.

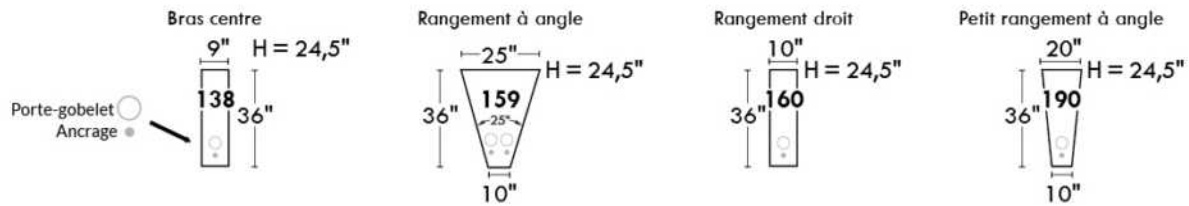

### SUGGESTIONS DE CONFIGURATIONS

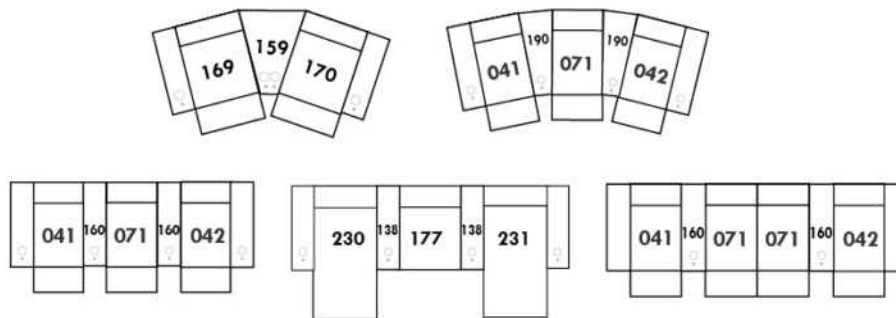

## MARSEILLE

- Appui-tête ajustable manuel sur tous les items (fixe sur centre rond).
- Fauteuil inclinable motorisé pleine jambe "à mécanisme \*protège-mur" (manuel n/d).
- Chaise longue inclinable motorisé (manuel n/d) avec appui-tête motorisé en option. Dégagement mural 8" et avant 5".
- Coussins de siège avec mousse modelée + 1" de mousse mémoire au-dessus; bras avec mousse mémoire.
- Couture: petit fil en tissu et gros fil plat en cuir.
- \*Exclus faut. 043 & 163: Dégagement mural 16".

Note: 2 inclinables séparés par un coin ne peuvent pas ouvrir en même temps. Aucuns inclinables à côté d'item #155.

### OPTIONS

- Motorisé sans fil (batterie): ajoutez \$400/mec.
- \*Appui-tête motorisé: ajoutez \$400 ch. (\*N/D sur items fixes.)
- Mousse: Extra ferme ajoutez \$40/siège.
- Choix de bras (LARGE ou PETIT de 6"): Pattes sur bras LARGE: LG103 bois ou LG189 métal (noire ou chrome). PETIT Bras: LG08 bois ou Métal: LG196 cyl. (noire ou chrome) ou LG64 (carré). Spécifiez couleur.
- Profondeur d'assise: 20" ou \*22". \*Le 22" N/D sur faut. 043 & 163.
- Faut. 043-163: avec base en bois (spécifiez couleur).

### Configurations CINÉMA MAISON

Détails accessoires, porte gobelets et configurations : Voir page Optima Cinéma maison en annexe.

Ancrage pour accessoires: \$90 ch.

Porte-Gobelets : En métal: \$65 ch. | Illuminé: \$65 ch. | \*Illuminé avec contrôle (1 ou 2 moteurs): \$100 ch.

\*Lumière DEL sous le siège : \$65/siège.

Description	L x P x H	Cuir						Tissu		
		10	20 Madras Softy	30 Hugo Fantasy Illusion Tucson Utah Vintage Wild Laredo Yukon	40 Elegance Princess Santiago Sensation Sunset Trina Victoria	50 Bull Cassiope Dublin	60 Caress Ultrasued	A	B COM	C alta
001 FAUTEUIL	44x40x33/40	4725	4950	5175	5400	5625	5850	3840	3950	4065
002 CAUSEUSE	67x40x33/40	6750	7040	7325	7615	7900	8190	5440	5625	5815
003 SOFA	91x40x33/40	8165	8540	8915	9290	9665	10040	6565	6790	7015
005 CHAISE LONGUE BRAS DROIT	34X62X33/40	4415	4575	4740	4900	5065	5225	3525	3675	3825
009 CAUSEUSE SANS BRAS	47x40x33/40	4740	4915	5090	5265	5440	5615	3725	3925	4125
011 CHAISE LONGUE BRAS GAUCHE	34x62x33/40	4415	4575	4740	4900	5065	5225	3525	3675	3825
012 CAUSEUSE BRAS GAUCHE	57x40x33/40	5800	6050	6300	6550	6800	7050	4625	4815	5000
017 FAUTEUIL DOUBLE	51x40x33/40	4950	5200	5450	5700	5950	6200	4000	4150	4300
021 SOFA APPARTEMENT SANS BRAS	61x40x33/40	5350	5600	5850	6100	6350	6600	4175	4390	4600
040 SOFA SANS BRAS	71x40x33/40	6125	6415	6700	6990	7275	7565	4875	5100	5325
041 FAUTEUIL INCLINABLE BRAS-G	34x40x33/40	4715	4900	5090	5275	5465	5650	4015	4100	4190
042 FAUTEUIL INCLINABLE BRAS-D	34x40x33/40	4715	4900	5090	5275	5465	5650	4015	4100	4190
043 FAUTEUIL INCLINABLE BERÇANT PIVOTANT	30x34x42	5590	5865	6140	6415	6690	6965	4690	4800	4915
044 FAUTEUIL INCLINABLE	44x40x33/40	5690	5915	6140	6365	6590	6815	4800	4925	5050
045 CAUSEUSE SANS BRAS ALLONGEE DROIT	68x40x33/40	5615	5850	6090	6325	6565	6800	4465	4625	4790
050 CENTRE ROND	49x49x33	4115	4365	4615	4865	5115	5365	3025	3175	3325

## MARSEILLE

- Appui-tête ajustable manuel sur tous les items (fixe sur centre rond).
- Fauteuil inclinable motorisé pleine jambe "à mécanisme \*protège-mur" (manuel n/d).
- Chaise longue inclinable motorisé (manuel n/d) avec appui-tête motorisé en option. Dégagement mural 8" et avant 5".
- Coussins de siège avec mousse modelée + 1" de mousse mémoire au-dessus; bras avec mousse mémoire.
- Couture: petit fil en tissu et gros fil plat en cuir.
- \*Exclus faut. 043 & 163: Dégagement mural 16".

Note: 2 inclinables séparés par un coin ne peuvent pas ouvrir en même temps. Aucuns inclinables à côté d'item #155.

### OPTIONS

- Motorisé sans fil (batterie): ajoutez \$400/mec.
- \*Appui-tête motorisé: ajoutez \$400 ch. (\*N/D sur items fixes.)
- Mousse: Extra ferme ajoutez \$40/siège.
- Choix de bras (LARGE ou PETIT de 6"): Pattes sur bras LARGE: LG103 bois ou LG189 métal (noire ou chrome). PETIT Bras: LG08 bois ou Métal: LG196 cyl. (noire ou chrome) ou LG64 (carré). Spécifiez couleur.
- Profondeur d'assise: 20" ou \*22". \*Le 22" N/D sur faut. 043 & 163.
- Faut. 043-163: avec base en bois (spécifiez couleur).

### Configurations CINÉMA MAISON

Détails accessoires, porte gobelets et configurations : Voir page Optima Cinéma maison en annexe.

Ancrage pour accessoires: \$90 ch.

Porte-Gobelets : En métal: \$65 ch. | Illuminé: \$65 ch. | \*Illuminé avec contrôle (1 ou 2 moteurs): \$100 ch.

\*Lumière DEL sous le siège : \$65/siège.

Description	L x P x H	Cuir						Tissu		
		10	20 Madras Softy	30 Hugo Fantasy Illusion Tucson Utah Vintage Wild Laredo Yukon	40 Elegance Princess Santiago Sensation Sunset Trina Victoria	50 Bull Cassiope Dublin	60 Caress Ultrasued	A	B COM	C alta
051 FAUTEUIL SANS BRAS	23,5x40x33/40	2715	2840	2965	3090	3215	3340	2115	2250	2390
052 SOFA BRAS GAUCHE	81x40x33/40	7175	7515	7850	8190	8525	8865	5725	5965	6200
053 SOFA BRAS DROIT	81x40x33/40	7175	7515	7850	8190	8525	8865	5725	5965	6200
055 COIN CARRE	44x44x33/40	4790	5025	5265	5500	5740	5975	3775	3915	4050
056 FAUTEUIL BRAS DROIT	34x40x33/40	3775	3940	4100	4265	4425	4590	3000	3150	3300
057 FAUTEUIL BRAS GAUCHE	34x40x33/40	3775	3940	4100	4265	4425	4590	3000	3150	3300
061 CAUSEUSE BRAS DROIT	57x40x33/40	5800	6050	6300	6550	6800	7050	4625	4815	5000
071 FAUTEUIL INCLINABLE SANS BRAS	23,5x40x33/40	3675	3815	3950	4090	4225	4365	3125	3275	3425
086 CAUSEUSE SANS BRAS ALLONGEE GAUCHE	68x40x33/40	5615	5850	6090	6325	6565	6800	4465	4625	4790
088 FAUTEUIL SANS BRAS ALLONGE GAUCHE	45x40x33/40	3600	3840	4075	4315	4550	4790	2825	2915	3000
089 FAUTEUIL SANS BRAS ALLONGE DROIT	45x40x33/40	3600	3840	4075	4315	4550	4790	2825	2915	3000
095 SOFA APPARTEMENT	81x40x33/40	7350	7715	8075	8440	8800	9165	5875	6115	6350
096 SOFA APPARTEMENT BRAS GAUCHE	71x40x33/40	6425	6700	6975	7250	7525	7800	5050	5275	5500
097 SOFA APPARTEMENT BRAS DROIT	71x40x33/40	6425	6700	6975	7250	7525	7800	5050	5275	5500
124 POUF AVEC RANGEMENT	30x22x17	1865	1915	1965	2015	2065	2115	1625	1675	1725
138 BRAS CENTRE	10x36x24	1040	1125	1215	1300	1390	1475	875	915	950
155 PETIT COIN CARRE	40x40x33/40	4790	5025	5265	5500	5740	5975	3775	3915	4050

## MARSEILLE

- Appui-tête ajustable manuel sur tous les items (fixe sur centre rond).
- Fauteuil inclinable motorisé pleine jambe "à mécanisme \*protège-mur" (manuel n/d).
- Chaise longue inclinable motorisé (manuel n/d) avec appui-tête motorisé en option. Dégagement mural 8" et avant 5".
- Coussins de siège avec mousse modelée + 1" de mousse mémoire au-dessus; bras avec mousse mémoire.
- Couture: petit fil en tissu et gros fil plat en cuir.
- \*Exclus faut. 043 & 163: Dégagement mural 16".

Note: 2 inclinables séparés par un coin ne peuvent pas ouvrir en même temps. Aucuns inclinables à côté d'item #155.

### OPTIONS

- Motorisé sans fil (batterie): ajoutez \$400/mec.
- \*Appui-tête motorisé: ajoutez \$400 ch. (\*N/D sur items fixes.)
- Mousse: Extra ferme ajoutez \$40/siège.
- Choix de bras (LARGE ou PETIT de 6"): Pattes sur bras LARGE: LG103 bois ou LG189 métal (noire ou chrome). PETIT Bras: LG08 bois ou Métal: LG196 cyl. (noire ou chrome) ou LG64 (carré). Spécifiez couleur.
- Profondeur d'assise: 20" ou \*22". \*Le 22" N/D sur faut. 043 & 163.
- Faut. 043-163: avec base en bois (spécifiez couleur).

### Configurations CINÉMA MAISON

Détails accessoires, porte gobelets et configurations : Voir page Optima Cinéma maison en annexe.

Ancrage pour accessoires: \$90 ch.

Porte-Gobelets : En métal: \$65 ch. | Illuminé: \$65 ch. | \*Illuminé avec contrôle (1 ou 2 moteurs): \$100 ch.

\*Lumière DEL sous le siège : \$65/siège.

Description	L x P x H	Cuir						Tissu		
		10	20 Madras Softy	30 Hugo Fantasy Illusion Tucson Utah Vintage Wild Laredo Yukon	40 Elegance Princess Santiago Sensation Sunset Trina Victoria	50 Bull Cassiope Dublin	60 Caress Ultrasued	A	B COM	C alta
159 RANGEMENT À ANGLE	11/27x36x24	1865	1940	2015	2090	2165	2240	1465	1500	1540
160 RANGEMENT DROIT	11x36x24	1800	1865	1925	1990	2050	2115	1375	1425	1475
163 FAUT. DBL INCL. BERCANT PIVOTANT	33x34x42	5725	6025	6325	6625	6925	7225	4700	4825	4950
165 FAUTEUIL DOUBLE INCLINABLE	51x40x33/40	5940	6190	6440	6690	6940	7190	5000	5165	5325
167 SOFA APP. SANS BRAS ALLONGE GAUCHE	82x40x33/40	6225	6550	6875	7200	7525	7850	4900	5115	5325
168 SOFA APP. SANS BRAS ALLONGE DROIT	82x40x33/40	6225	6550	6875	7200	7525	7850	4900	5115	5325
169 FAUTEUIL DOUBLE INCLINABLE BRAS GAUCHE	41x40x33/40	4975	5175	5375	5575	5775	5975	4175	4375	4575
170 FAUTEUIL DOUBLE INCLINABLE BRAS DROIT	41x40x33/40	4975	5175	5375	5575	5775	5975	4175	4375	4575
171 FAUTEUIL DOUBLE INCLINABLE SANS BRAS	30,5x40x33/40	3940	4065	4190	4315	4440	4565	3300	3450	3600
173 CHAISE LONGUE DOUBLE BRAS GAUCHE	41x62x33/40	4790	5015	5240	5465	5690	5915	3840	4040	4240
174 CHAISE LONGUE DOUBLE BRAS DROIT	41x62x33/40	4790	5015	5240	5465	5690	5915	3840	4040	4240
175 FAUTEUIL DOUBLE BRAS GAUCHE	41x40x33/40	3975	4200	4425	4650	4875	5100	3215	3375	3540
176 FAUTEUIL DOUBLE BRAS DROIT	41x40x33/40	3975	4200	4425	4650	4875	5100	3215	3375	3540
177 FAUTEUIL DOUBLE SANS BRAS	30,5x40x33/40	2965	3125	3290	3450	3615	3775	2290	2425	2565
178 FAUTEUIL DOUBLE SANS BRAS ALLONGE-G	52x40x33/40	3865	4065	4265	4465	4665	4865	3075	3225	3375
179 FAUTEUIL DOUBLE SANS BRAS ALLONGE-D	52x40x33/40	3865	4065	4265	4465	4665	4865	3075	3225	3375
186 CAUS. SANS BRAS ALLONGEE RANGEMENT-G	68x40x33/40	6050	6250	6450	6650	6850	7050	4875	5040	5200



## MARSEILLE

- Appui-tête ajustable manuel sur tous les items (fixe sur centre rond).
- Fauteuil inclinable motorisé pleine jambe "à mécanisme \*protège-mur" (manuel n/d).
- Chaise longue inclinable motorisé (manuel n/d) avec appui-tête motorisé en option. Dégagement mural 8" et avant 5".
- Coussins de siège avec mousse modelée + 1" de mousse mémoire au-dessus; bras avec mousse mémoire.
- Couture: petit fil en tissu et gros fil plat en cuir.
- \*Exclus faut. 043 & 163: Dégagement mural 16".

Note: 2 inclinables séparés par un coin ne peuvent pas ouvrir en même temps. Aucuns inclinables à côté d'item #155.

### OPTIONS

- Motorisé sans fil (batterie): ajoutez \$400/mec.
- \*Appui-tête motorisé: ajoutez \$400 ch. (\*N/D sur items fixes.)
- Mousse: Extra ferme ajoutez \$40/siège.
- Choix de bras (LARGE ou PETIT de 6"): Pattes sur bras LARGE: LG103 bois ou LG189 métal (noire ou chrome). PETIT Bras: LG08 bois ou Métal: LG196 cyl. (noire ou chrome) ou LG64 (carré). Spécifiez couleur.
- Profondeur d'assise: 20" ou \*22". \*Le 22" N/D sur faut. 043 & 163.
- Faut. 043-163: avec base en bois (spécifiez couleur).

### Configurations CINÉMA MAISON

Détails accessoires, porte gobelets et configurations : Voir page Optima Cinéma maison en annexe.

Ancrage pour accessoires: \$90 ch.

Porte-Gobelets : En métal: \$65 ch. | Illuminé: \$65 ch. | \*Illuminé avec contrôle (1 ou 2 moteurs): \$100 ch.

\*Lumière DEL sous le siège : \$65/siège.

Description	L x P x H	Cuir						Tissu		
		10	20 Madras Softy	30 Hugo Fantasy Illusion Tucson Utah Vintage Wild Laredo Yukon	40 Elegance Princess Santiago Sensation Sunset Trina Victoria	50 Bull Cassiope Dublin	60 Caress Ultrasued	A	B COM	C alta
187 CAUS. SANS BRAS ALLONGEE RANGEMENT-D	68x40x33/40	6050	6250	6450	6650	6850	7050	4875	5040	5200
188 FAUT. SANS BRAS ALLONGE RANGEMENT-G	45x40x33/40	4000	4225	4450	4675	4900	5125	3240	3325	3415
189 FAUT. SANS BRAS ALLONGE RANGEMENT-D	45x40x33/40	4000	4225	4450	4675	4900	5125	3240	3325	3415
190 PETIT RANGEMENT À ANGLE	11/21x36x24	1800	1865	1925	1990	2050	2115	1375	1425	1475
221 FAUT. DBL SANS BRAS ALLONGE RANGEMENT-G	52x40x33/40	4265	4475	4690	4900	5115	5325	3475	3625	3775
222 FAUT. DBL SANS BRAS ALLONGE RANGEMENT-D	52x40x33/40	4265	4475	4690	4900	5115	5325	3475	3625	3775
223 SOFA APP SANS BRAS ALLONGE RANGEMENT-G	82x40x33/40	6640	6965	7290	7615	7940	8265	5300	5540	5775
224 SOFA APP SANS BRAS ALLONGE RANGEMENT-D	82x40x33/40	6640	6965	7290	7615	7940	8265	5300	5540	5775
236 CHAISE LONGUE INCLINABLE BRAS GAUCHE	34x62x33/40	5400	5565	5725	5890	6050	6215	4550	4700	4850
237 CHAISE LONGUE INCLINABLE BRAS DROIT	34x62x33/40	5400	5565	5725	5890	6050	6215	4550	4700	4850
238 CHAISE LONGUE DBL INCLINABLE BRAS-G	41x62x33/40	5790	6015	6240	6465	6690	6915	4850	5050	5250
239 CHAISE LONGUE DBL INCLINABLE BRAS-D	41x62x33/40	5790	6015	6240	6465	6690	6915	4850	5050	5250
V51 PORTE VERRE A VIN	3.5 x 5.5 x 6.5	90	90	90	90	90	90	90	90	90
V52 TABLETTE PIVOTANTE EN PLASTIQUE	13 3/8 x 9 5/8	90	90	90	90	90	90	90	90	90
V53 TABLETTE PIVOTANTE EN BOIS	19 x 10	150	150	150	150	150	150	150	150	150
V54 PORTE TABLETTE	4.5 x 8 x 10	100	100	100	100	100	100	100	100	100
V55 LAMPE DEL	1.5x5x14 plié/bent	90	90	90	90	90	90	90	90	90

## Liste de prix CDN

### MARSEILLE

Description	L x P x H	Cuir						Tissu		
		10	20 Madras Softy	30 Hugo Fantasy Illusion Tucson Utah Vintage Wild Laredo Yukon	40 Elegance Princess Santiago Sensation Sunset Trina Victoria	50 Bull Cassiope Dublin	60 Caress Ultrasued	A	B COM	C alta
<b>CONFIGURATIONS</b>										
_A CONFIG (169-170)	82X40X40	9950	10350	10750	11150	11550	11950	8350	8750	9150
_B CONFIG (169-171-174)	113X62X40	13705	14255	14805	15355	15905	16455	11315	11865	12415
_C CONFIG (096-055-171-170)	115X115X40	20130	20965	21805	22640	23480	24315	16300	17015	17725
_D CONFIG (169-171-055-179)	115X96X40	17570	18330	19095	19855	20620	21380	14325	14965	15600
_J CONFIG (041-042)	68X40X40	9430	9800	10180	10550	10930	11300	8030	8200	8380
_K CONFIG (041-071-005)	92X62X40	12805	13290	13780	14265	14755	15240	10665	11050	11440
_L CONFIG (012-055-071-042)	102X102X40	18980	19790	20605	21415	22230	23040	15540	16105	16665
_M CONFIG (041-071-055-089)	102X89X40	16780	17580	18380	19180	19980	20780	13740	14205	14665





# MARSEILLE

**OPTIMA**  
Collection

**Jaymar**

Conçu et fabriqué fièrement au Canada  
Proudly designed and made in Canada

Nos produits sont fabriqués à la main et des variations mineures peuvent survenir.

Our product is hand-made and minor variations can occur.

## SPECIFICATIONS

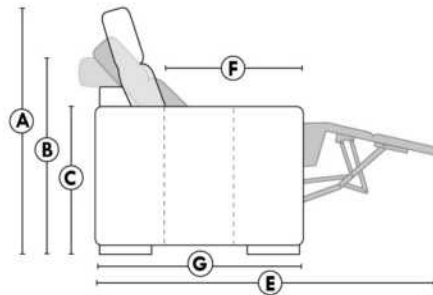

- Appui-tête levé Headrest up
- Appui-tête baissé Headrest down
- Complètement incliné Fully reclined

- A** Hauteur complète 40" Total Height
- B** Hauteur appui-tête baissé 33" Height headrest down
- C** Hauteur du bras 24" Arm Height
- D** Hauteur du siège 19,5" Seat height
- E** Profondeur inclinée 65" Depth fully reclined
- F** Profondeur d'assise 20"ou/ou 22" Seat depth
- G** Profondeur appui-tête monté 37,5" Depth with headrest up

## BRAS | ARMS

Option de bras:  
Bras Régulier Large 10" ou Petit bras 6"

Arm option  
Regular arm Large 10" or Small arm 6"

Contrôle de l'inclinaison situé à l'intérieur du bras  
Recliner control located on the inside of the arm.

Option d'accessoires disponible sur le bras régulier seulement  
Accessories option, available on Regular arms ONLY.

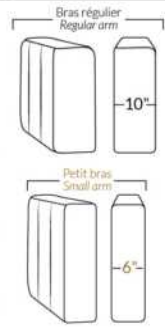

## FAUTEUIL BERÇANT PIVOTANT INCLINABLE SWIVEL ROCKING MOTION CHAIR

Dégagement mural de 16" Wall clearance  
Hauteur de 42" Height  
Largeur de bras 6" Arms width  
Option base de bois | Wood base option

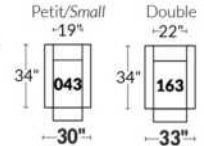

## SIÈGE 23" DE LARGE | 23" SEAT WIDTH

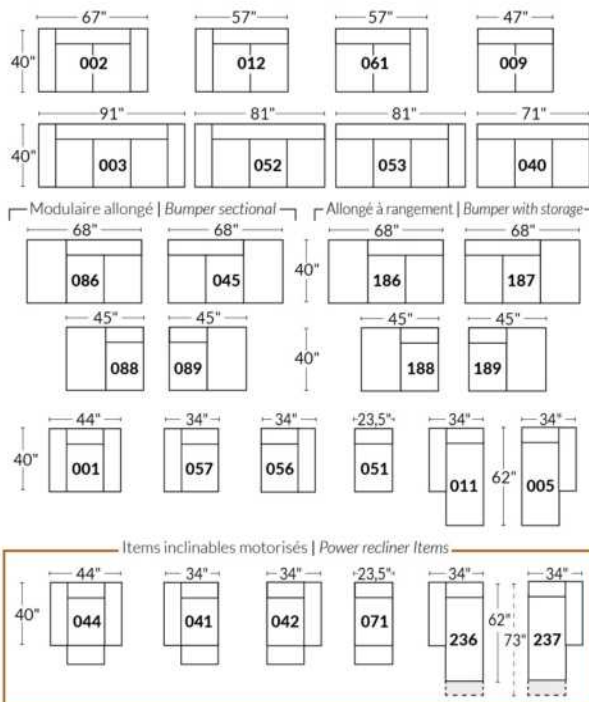

## SIÈGE 30" DE LARGE | 30" SEAT WIDTH

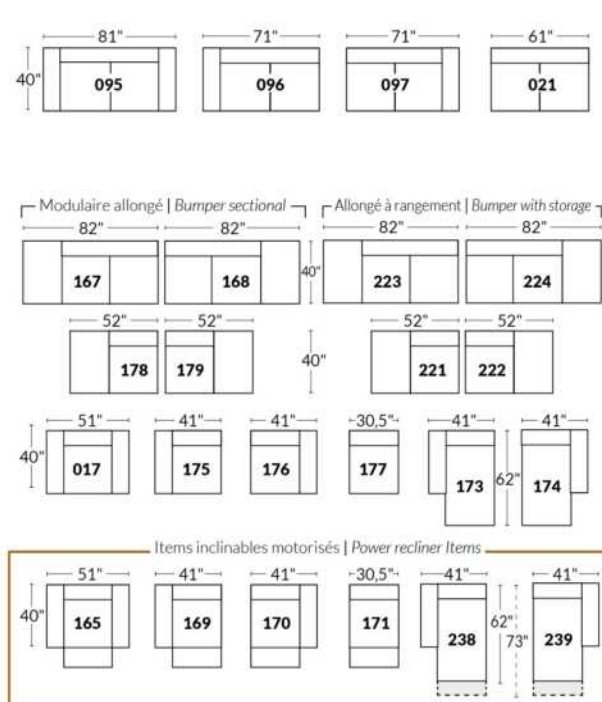

### Autres | Others

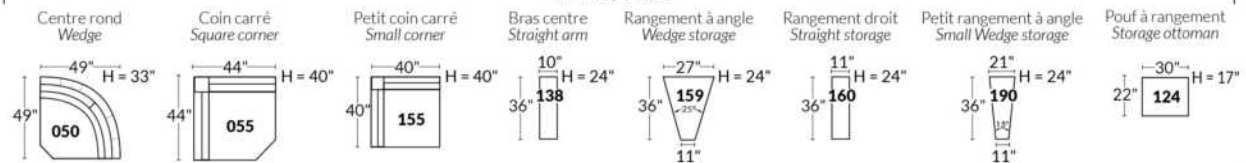

### EXEMPLE 23" EXAMPLE

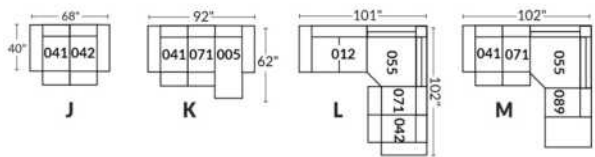

### EXEMPLE 30" EXAMPLE

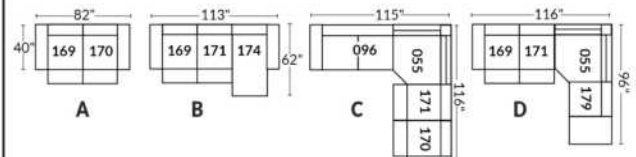

\*Disponibles sur certains modèles et SEULEMENT sur le BRAS LARGE.

### OPTIONS PORTE-GOBELETS

#### MÉTAL



Argent



Noir mat



Brun

#### ILLUMINÉ

1.



Porte-gobelet illuminé

2.



Porte-gobelet illuminé avec contrôle de l'inclinable, port USB & lumière DEL sous le siège

3.



Porte-gobelet illuminé avec contrôle double moteur, port USB & lumière DEL sous le siège

Nos porte-gobelets illuminés à un ou deux contrôles sont compatibles avec les lumières DEL sous le siège. Vous pouvez contrôler la lumière sur le porte-gobelet. Le porte-gobelet à 2 moteurs possède un contrôle remise à zéro (maison) pour remettre votre inclinable à la position de départ.

#### Lumière DEL sous le siège (en option)

Disponible seulement dans les configurations avec un minimum de 1 porte-gobelet illuminé à moteur qui contrôle l'ouverture et la fermeture de la lumière.

Pour les prix des options, voir la section description du modèle Optima.

Veuillez nous fournir un dessin de votre configuration qui indique le type de porte-gobelet et le positionnement.

#### Porte-gobelets avec contrôle

Il faut spécifier la position de ceux-ci; bras droit ou bras gauche et quel inclinable ils vont contrôler. Si vous avez une rangée de fauteuils avec plusieurs porte-gobelets, le contrôle sera par défaut sur le bras gauche et sur le droit pour le dernier bras extérieur.

#### EXEMPLE A

041-169 : Contrôleur et porte-gobelet à gauche  
071-171 : boutons tactiles sur le côté du siège  
042-170 : Contrôleur et porte-gobelet à droite

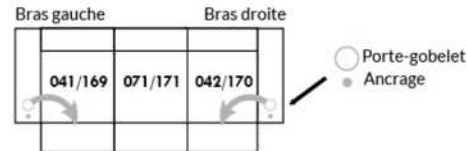

#### EXEMPLE B

071-171 : Ces deux items peuvent être connectés à un porte-gobelet intelligent qui pourra contrôler l'inclinable.  
Il faut alors utiliser un de ces items: 138,159, 160 et 190

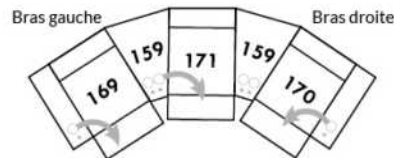

#### Informations sur les appui-têtes et boutons de contrôles des inclinables

##### AVEC porte-gobelet illuminés

Si vous prenez un item **stationnaire**, vous aurez par défaut le porte-gobelet N°1.  
Si vous prenez un **appui-tête manuel**, vous aurez le porte-gobelet N°2.  
Si vous prenez un **appui-tête électrique**, vous aurez par défaut le porte-gobelet N°3.

##### SANS porte-gobelet et avec un inclinable

Si vous prenez un item inclinable et un **appui-tête manuel**, il y aura un contrôle à boutons tactiles.  
Si vous prenez un item inclinable avec un **appui-tête électrique**, vous aurez un contrôleur à bouton poussoir double avec prise USB.  
Si c'est un **item sans bras** (071-171) il y aura alors les boutons tactiles.



Boutons tactiles



Boutons poussoirs

\*Disponibles sur certains modèles et SEULEMENT sur le BRAS LARGE.

### OPTIONS ACCESSOIRES

<p><b>Ancrage pour accessoires</b></p> 	<p><b>V51</b> Porte verre à vin</p> 	<p><b>V52</b> Tablette pivotante en plastique</p> 	<p><b>V53</b> Tablette pivotante en bois (choix de 8 couleurs)</p> 
<p><b>V54</b> Porte tablette</p> 	<p><b>V55</b> Lampe DEL</p> 	<p>Spécifiez sur quel bras (gauche ou droit) la tablette sera installée</p>	

Pour les prix des ancrages, voir la section description du modèle Optima et pour les accessoires vous référer à la fin de la liste de prix.

### Items 138-159-160-190 et bras large

Option ancrage et porte-gobelet \*Non disponible sur les petits bras\*.

Veuillez spécifier sur quel bras vous voulez avoir les ancrages et les porte-gobelets.

NB: Item 138- 159-160-190 sont non finis sur les côtés, doivent être utilisés entre 2 sièges. Chaque item à rangement possède 2 prises USB et une prise électrique à l'intérieur du rangement.

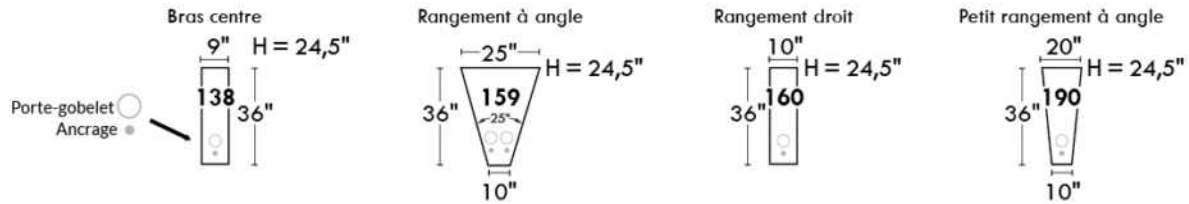

### SUGGESTIONS DE CONFIGURATIONS

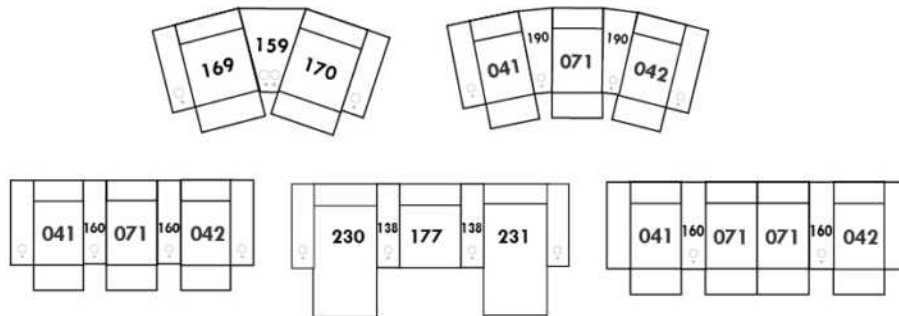



## MAXIMA

Caractéristiques: Appui-tête ajustable manuel (2 sur coin carré). Couture: En tissu, petit fil & en cuir gros fil plat. Coussins de siège avec mousse mémoire.

NOTE: 2 sièges inclinables SÉPARÉS par un coin ou une table ne peuvent pas ouvrir en même temps.

OPTIONS - Fournir DESSIN de votre config:

Petit Bras 6": au même prix.

Patte (spécifiez couleur) : Bras LARGE: LG189 métal (noire ou chrome) ou LG187 bois. PETIT bras: LG64 métal ou LG08 bois.

Table #154: Spécifiez couleur du dessus de table en bois.

Fauteuils 043-163 : base en bois (spécifiez couleur).

Accessoires: Ancrage \$90 ch. | Porte verre à vin & Tablette pivotante (plastique) \$90 ch. | Tablette pivotante (bois) \$150 ch. | Porte tablette \$100 ch. & Lampe DEL \$90 ch.

\*\*INCLINABLE MANUEL N/D.\*\* Le mécanisme motorisé est inclus dans le prix des items inclinables. Pour le SANS FIL (batterie) ajoutez \$400/mécanisme.

Description	L x P x H	Cuir						Tissu		
		10	20 Madras Softy	30 Hugo Fantasy Illusion Tucson Utah Vintage Wild Laredo Yukon	40 Elegance Princess Santiago Sensation Sunset Trina Victoria	50 Bull Cassiope Dublin	60 Caress Ultrasued	A	B COM	C alta
001 FAUTEUIL	45x40x30/39	4415	4640	4865	5090	5315	5540	3325	3415	3500
002 CAUSEUSE	68x40x30/39	6340	6665	6990	7315	7640	7965	4865	5025	5190
003 SOFA	92x40x30/39	7750	8125	8500	8875	9250	9625	5915	6165	6415
005 CHAISE LONGUE BRAS DROIT	35x62x30/39	4075	4265	4450	4640	4825	5015	3090	3275	3465
009 CAUSEUSE SANS BRAS	47x40x30/39	4640	4840	5040	5240	5440	5640	3525	3715	3900
011 CHAISE LONGUE BRAS GAUCHE	35x62x30/39	4075	4265	4450	4640	4825	5015	3090	3275	3465
012 CAUSEUSE BRAS GAUCHE	58x40x30/39	5500	5765	6025	6290	6550	6815	4150	4340	4525
017 FAUTEUIL DOUBLE	52x40x30/39	4665	4925	5190	5450	5715	5975	3525	3700	3875
021 SOFA APPARTEMENT SANS BRAS	61x40x30/39	5215	5440	5665	5890	6115	6340	4015	4190	4365
040 SOFA SANS BRAS	71x40x30/39	6050	6250	6450	6650	6850	7050	4565	4825	5090
041 FAUTEUIL INCLINABLE BRAS-G	35x40x30/39	4440	4590	4740	4890	5040	5190	3625	3765	3900
042 FAUTEUIL INCLINABLE BRAS-D	35x40x30/39	4440	4590	4740	4890	5040	5190	3625	3765	3900
043 FAUTEUIL INCLINABLE BERÇANT PIVOTANT	30 x 34 x 42	5375	5615	5850	6090	6325	6565	4475	4590	4700
044 FAUTEUIL INCLINABLE	45x40x30/39	5290	5540	5790	6040	6290	6540	4265	4400	4540
045 CAUSEUSE SANS BRAS ALLONGEE DROIT	68x40x30/39	5440	5725	6015	6300	6590	6875	4115	4300	4490
051 FAUTEUIL SANS BRAS	23,5x40x30/39	2665	2790	2915	3040	3165	3290	2000	2165	2325
052 SOFA BRAS GAUCHE	82x40x30/39	6875	7215	7550	7890	8225	8565	5240	5475	5715
053 SOFA BRAS DROIT	82x40x30/39	6875	7215	7550	7890	8225	8565	5240	5475	5715
055 COIN CARRE	44x44x30/39	4800	5025	5250	5475	5700	5925	3700	3825	3950
056 FAUTEUIL BRAS DROIT	35x40x30/39	3515	3700	3890	4075	4265	4450	2700	2825	2950



## MAXIMA

Caractéristiques: Appui-tête ajustable manuel (2 sur coin carré). Couture: En tissu, petit fil & en cuir gros fil plat. Coussins de siège avec mousse mémoire.

NOTE: 2 sièges inclinables SÉPARÉS par un coin ou une table ne peuvent pas ouvrir en même temps.

OPTIONS - Fournir DESSIN de votre config:

Petit Bras 6": au même prix.

Patte (spécifiez couleur) : Bras LARGE: LG189 métal (noire ou chrome) ou LG187 bois. PETIT bras: LG64 métal ou LG08 bois.

Table #154: Spécifiez couleur du dessus de table en bois.

Fauteuils 043-163 : base en bois (spécifiez couleur).

Accessoires: Ancrage \$90 ch. | Porte verre à vin & Tablette pivotante (plastique) \$90 ch. | Tablette pivotante (bois) \$150 ch. | Porte tablette \$100 ch. & Lampe DEL \$90 ch.

\*\*INCLINABLE MANUEL N/D.\*\* Le mécanisme motorisé est inclus dans le prix des items inclinables. Pour le SANS FIL (batterie) ajoutez \$400/mécanisme.

Description	L x P x H	Cuir						Tissu		
		10	20 Madras Softy	30 Hugo Fantasy Illusion Tucson Utah Vintage Wild Laredo Yukon	40 Elegance Princess Santiago Sensation Sunset Trina Victoria	50 Bull Cassiope Dublin	60 Caress Ultrasued	A	B COM	C alta
057 FAUTEUIL BRAS GAUCHE	35x40x30/39	3515	3700	3890	4075	4265	4450	2700	2825	2950
061 CAUSEUSE BRAS DROIT	58x40x30/39	5500	5765	6025	6290	6550	6815	4150	4340	4525
071 FAUTEUIL INCLINABLE SANS BRAS	23,5x40x30/39	3550	3715	3875	4040	4200	4365	2965	3075	3190
086 CAUSEUSE SANS BRAS ALLONGEE GAUCHE	68x40x30/39	5440	5725	6015	6300	6590	6875	4115	4300	4490
088 FAUTEUIL SANS BRAS ALLONGE GAUCHE	45x40x30/39	3415	3640	3865	4090	4315	4540	2615	2740	2865
089 FAUTEUIL SANS BRAS ALLONGE DROIT	45x40x30/39	3415	3640	3865	4090	4315	4540	2615	2740	2865
095 SOFA APPARTEMENT	82x40x30/39	6990	7325	7665	8000	8340	8675	5300	5515	5725
096 SOFA APPARTEMENT BRAS GAUCHE	72x40x30/39	6115	6450	6790	7125	7465	7800	4625	4865	5100
097 SOFA APPARTEMENT BRAS DROIT	72x40x30/39	6115	6450	6790	7125	7465	7800	4625	4865	5100
124 POUF AVEC RANGEMENT	30x22x17	1765	1825	1890	1950	2015	2075	1515	1540	1565
154 TABLE REMBOURRÉE ANGULAIRE	7/34x32.5x19	1500	1565	1625	1690	1750	1815	1290	1325	1365
163 FAUT. DBL INCL. BERCANT PIVOTANT	33 x 34 x 42	5500	5790	6075	6365	6650	6940	4490	4600	4715
165 FAUTEUIL DOUBLE INCLINABLE	52x40x30/39	5590	5840	6090	6340	6590	6840	4490	4625	4765
167 SOFA APP. SANS BRAS ALLONGE GAUCHE	82x40x30/39	6065	6400	6740	7075	7415	7750	4575	4825	5075
168 SOFA APP. SANS BRAS ALLONGE DROIT	82x40x30/39	6065	6400	6740	7075	7415	7750	4575	4825	5075
169 FAUTEUIL DOUBLE INCLINABLE BRAS GAUCHE	42x40x30/39	4700	4890	5075	5265	5450	5640	3815	3950	4090
170 FAUTEUIL DOUBLE INCLINABLE BRAS DROIT	42x40x30/39	4700	4890	5075	5265	5450	5640	3815	3950	4090
171 FAUTEUIL DOUBLE INCLINABLE SANS BRAS	30,5x40x30/39	3825	4000	4175	4350	4525	4700	3115	3275	3440
173 CHAISE LONGUE DOUBLE BRAS GAUCHE	42x62x30/39	4440	4675	4915	5150	5390	5625	3350	3550	3750
174 CHAISE LONGUE DOUBLE BRAS DROIT	42x62x30/39	4440	4675	4915	5150	5390	5625	3350	3550	3750
175 FAUTEUIL DOUBLE BRAS GAUCHE	42x40x30/39	3775	3975	4175	4375	4575	4775	2865	3040	3215



## MAXIMA

Caractéristiques: Appui-tête ajustable manuel (2 sur coin carré). Couture: En tissu, petit fil & en cuir gros fil plat. Coussins de siège avec mousse mémoire.

NOTE: 2 sièges inclinables SÉPARÉS par un coin ou une table ne peuvent pas ouvrir en même temps.

OPTIONS - Fournir DESSIN de votre config:

Petit Bras 6": au même prix.

Patte (spécifiez couleur) : Bras LARGE: LG189 métal (noire ou chrome) ou LG187 bois. PETIT bras: LG64 métal ou LG08 bois.

Table #154: Spécifiez couleur du dessus de table en bois.

Fauteuils 043-163 : base en bois (spécifiez couleur).

Accessoires: Ancrage \$90 ch. | Porte verre à vin & Tablette pivotante (plastique) \$90 ch. | Tablette pivotante (bois) \$150 ch. | Porte tablette \$100 ch. & Lampe DEL \$90 ch.

\*\*INCLINABLE MANUEL N/D.\*\* Le mécanisme motorisé est inclus dans le prix des items inclinables. Pour le SANS FIL (batterie) ajoutez \$400/mécanisme.

Description	L x P x H	Cuir						Tissu		
		10	20 Madras Softy	30 Hugo Fantasy Illusion Tucson Utah Vintage Wild Laredo Yukon	40 Elegance Princess Santiago Sensation Sunset Trina Victoria	50 Bull Cassiope Dublin	60 Caress Ultrasued	A	B COM	C alta
176 FAUTEUIL DOUBLE BRAS DROIT	42x40x30/39	3775	3975	4175	4375	4575	4775	2865	3040	3215
177 FAUTEUIL DOUBLE SANS BRAS	30,5x40x30/39	2890	3075	3265	3450	3640	3825	2225	2365	2500
178 FAUTEUIL DOUBLE SANS BRAS ALLONGE-G	52x40x30/39	3675	3915	4150	4390	4625	4865	2840	2990	3140
179 FAUTEUIL DOUBLE SANS BRAS ALLONGE-D	52x40x30/39	3675	3915	4150	4390	4625	4865	2840	2990	3140
<b>CONFIGURATIONS</b>										
A CONFIG (169-170)	84X40X30/39	9400	9780	10150	10530	10900	11280	7630	7900	8180
B CONFIG (169-171-174)	115X62X30/39	12965	13565	14165	14765	15365	15965	10280	10775	11280
C CONFIG (096-055-171-170)	116X117X30/39	19440	20365	21290	22215	23140	24065	15255	15915	16580
D CONFIG (169-171-055-179)	117X96X30/39	17000	17830	18650	19480	20300	21130	13470	14040	14620
J CONFIG (041-042)	70X40X30/39	8880	9180	9480	9780	10080	10380	7250	7530	7800
K CONFIG (041-071-005)	94X62X30/39	12065	12570	13065	13570	14065	14570	9680	10115	10555
L CONFIG (012-055-071-042)	102X103X30/39	18290	19095	19890	20695	21490	22295	14440	15005	15565
M CONFIG (041-071-055-089)	103X89X30/39	16205	16970	17730	18495	19255	20020	12905	13405	13905





# MAXIMA

**LINEA 30** Collection



Conçu et fabriqué fièrement au Canada  
Proudly designed and made in Canada

Nos produits sont fabriqués à la main et des variations mineures peuvent survenir

Our product is hand-made and minor variations can occur.

## SPECIFICATIONS

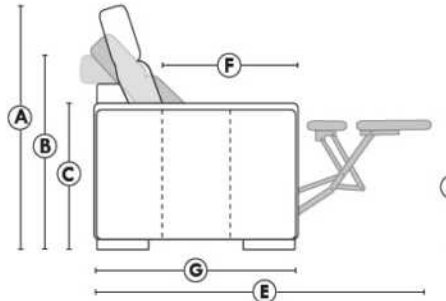

- Appui-tête levé / Headrest up
- Appui-tête baissé / Headrest down
- Complètement incliné / Fully reclined

- A** Hauteur complète 39" Total Height
- B** Hauteur appui-tête baissé 30" Height headrest down
- C** Hauteur du bras 24" Arm Height
- D** Hauteur du siège 19,5" Seat height
- E** Profondeur inclinée 63" Depth fully reclined
- F** Profondeur d'assise 20" Seat depth
- G** Profondeur appui-tête monté 37,5" Depth with headrest up

## BRAS | ARMS

Option de bras:  
Bras Régulier Large 10,5" ou Petit bras 6"

Arm option  
Regular arm Large 10.5" or Small arm 6"

Contrôle de l'inclinaison situé à l'intérieur du bras  
Recliner control located on the inside of the arm.

Option d'accessoires disponible sur le bras régulier seulement  
Accessories option, available on Regular arms ONLY.

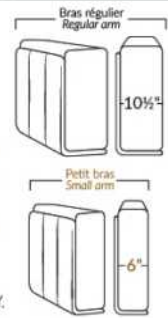

## FAUTEUIL BERÇANT PIVOTANT INCLINABLE SWIVEL ROCKING MOTION CHAIR

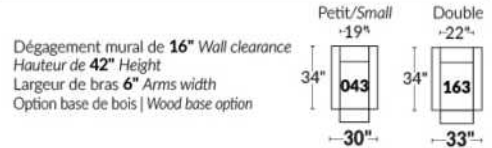

## SIÈGE 23" DE LARGE | 23" SEAT WIDTH

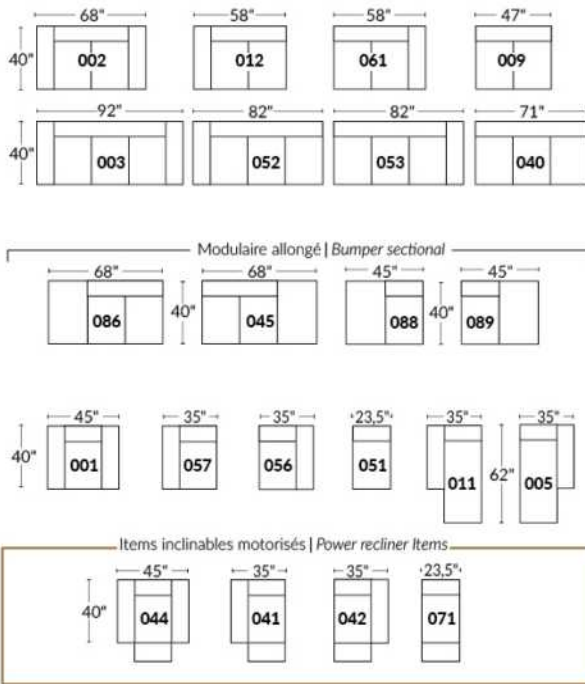

## SIÈGE 30" DE LARGE | 30" SEAT WIDTH

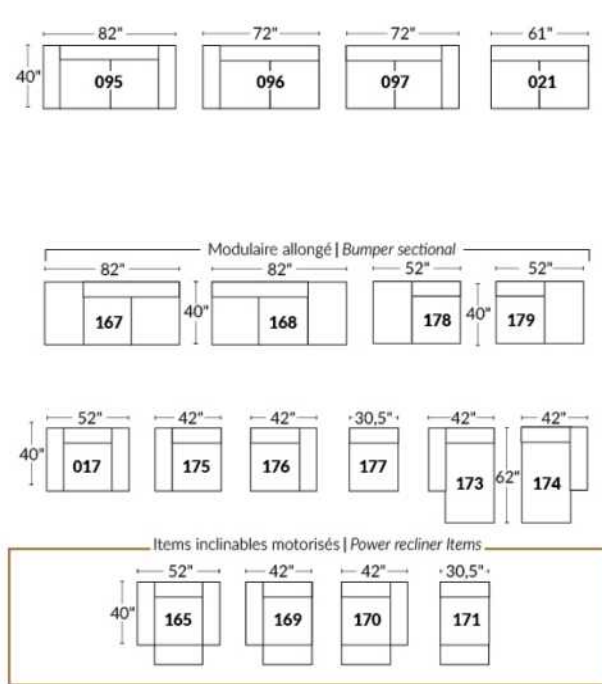

### Autres | Others

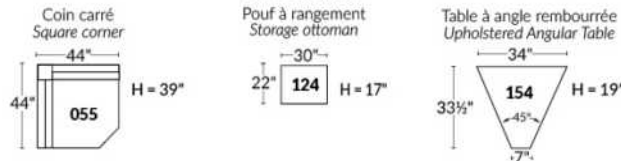

### EXEMPLE 23" EXAMPLE

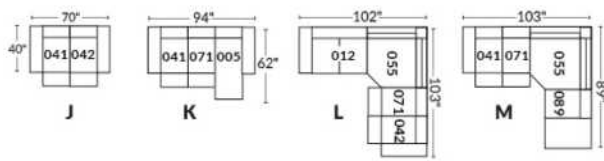

### EXEMPLE 30" EXAMPLE

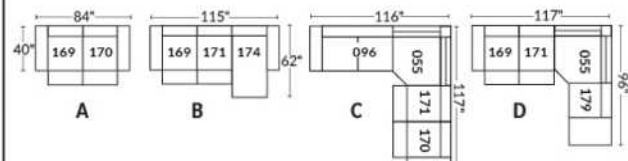

## MELBOURNE

- Appui-tête manuel sur tous les items (fixe sur centre rond).
- Fauteuil inclinable motorisé pleine jambe "à méc. \*protège-mur" (manuel n/d).
- Chaise longue inclinable motorisé (manuel n/d) avec appui-tête motorisé en option. Dégagement mural 8" et avant 5".
- Coussins de siège avec mousse modelée + 1" de mousse mémoire au-dessus; bras avec mousse mémoire.
- Couture: petit fil en tissu & gros fil plat en cuir.
- \*Exclus faut. 043 & 163: Dégagement mural 16".

Note: 2 inclinables séparés par un coin ne peuvent pas ouvrir en même temps. Aucuns inclinables à côté du Petit coin carré.

### OPTIONS

Motorisé sans fil (batterie): ajoutez \$400/mec.

\*Appui-tête motorisé: ajoutez \$400 ch. (\*N/D sur items fixes.)

Mousse: Extra ferme ajoutez \$40/siège.

Choix avec ou sans "insertion de bois" dans le bras. Si avec insertion, spécifiez couleur.

Choix de bras (LARGE ou PETIT de 6"): Pattes sur bras LARGE: LG103 en bois ou LG189 métal (noire ou chrome). PETIT Bras: LG08 en bois ou LG196 métal (noire ou chrome). Spécifiez couleur.

Profondeur d'assise: 20" ou \*22". \*Le 22" N/D sur faut. 043 & 163.

Faut. 043-163: avec base en bois (spécifiez couleur).

### Configurations CINÉMA MAISON

Détails accessoires, porte gobelets et configurations : Voir page Optima Cinéma maison en annexe.

Ancrage pour accessoires: \$90 ch.

Porte-Gobelets: En métal: \$65 ch. | Illuminé: \$65 ch. | \*Illuminé avec contrôle (1 ou 2 moteurs): \$100 ch.

\*Lumière DEL sous le siège : \$65/siège.

Description	L x P x H	Cuir						Tissu		
		10	20 Madras Softy	30 Hugo Fantasy Illusion Tucson Utah Vintage Wild Laredo Yukon	40 Elegance Princess Santiago Sensation Sunset Trina Victoria	50 Bull Cassiope Dublin	60 Caress Ultrasued	A	B COM	C alta
001 FAUTEUIL	44x40x33/40	4725	4950	5175	5400	5625	5850	3840	3950	4065
002 CAUSEUSE	67x40x33/40	6750	7040	7325	7615	7900	8190	5440	5625	5815
003 SOFA	91x40x33/40	8165	8540	8915	9290	9665	10040	6565	6790	7015
005 CHAISE LONGUE BRAS DROIT	34x62x33/40	4415	4575	4740	4900	5065	5225	3525	3675	3825
009 CAUSEUSE SANS BRAS	47x40x33/40	4740	4915	5090	5265	5440	5615	3725	3925	4125
011 CHAISE LONGUE BRAS GAUCHE	34x62x33/40	4415	4575	4740	4900	5065	5225	3525	3675	3825
012 CAUSEUSE BRAS GAUCHE	57x40x33/40	5800	6050	6300	6550	6800	7050	4625	4815	5000
017 FAUTEUIL DOUBLE	51x40x33/40	4950	5200	5450	5700	5950	6200	4000	4150	4300
021 SOFA APPARTEMENT SANS BRAS	61x40x33/40	5350	5600	5850	6100	6350	6600	4175	4390	4600
040 SOFA SANS BRAS	71x40x33/40	6125	6415	6700	6990	7275	7565	4875	5100	5325
041 FAUTEUIL INCLINABLE BRAS-G	34x40x33/40	4715	4900	5090	5275	5465	5650	4015	4100	4190
042 FAUTEUIL INCLINABLE BRAS-D	34x40x33/40	4715	4900	5090	5275	5465	5650	4015	4100	4190
043 FAUTEUIL INCLINABLE BERÇANT PIVOTANT	30x34x42	5590	5865	6140	6415	6690	6965	4690	4800	4915
044 FAUTEUIL INCLINABLE	44x40x33/40	5690	5915	6140	6365	6590	6815	4800	4925	5050
045 CAUSEUSE SANS BRAS ALLONGEE DROIT	68x40x33/40	5615	5850	6090	6325	6565	6800	4465	4625	4790
050 CENTRE ROND	49x49x33	4115	4365	4615	4865	5115	5365	3025	3175	3325



## MELBOURNE

- Appui-tête manuel sur tous les items (fixe sur centre rond).
- Fauteuil inclinable motorisé pleine jambe "à méc. \*protège-mur" (manuel n/d).
- Chaise longue inclinable motorisé (manuel n/d) avec appui-tête motorisé en option. Dégagement mural 8" et avant 5".
- Coussins de siège avec mousse modelée + 1" de mousse mémoire au-dessus; bras avec mousse mémoire.
- Couture: petit fil en tissu & gros fil plat en cuir.
- \*Exclus faut. 043 & 163: Dégagement mural 16".

Note: 2 inclinables séparés par un coin ne peuvent pas ouvrir en même temps. Aucuns inclinables à côté du Petit coin carré.

### OPTIONS

Motorisé sans fil (batterie): ajoutez \$400/mec.

\*Appui-tête motorisé: ajoutez \$400 ch. (\*N/D sur items fixes.)

Mousse: Extra ferme ajoutez \$40/siège.

Choix avec ou sans "insertion de bois" dans le bras. Si avec insertion, spécifiez couleur.

Choix de bras (LARGE ou PETIT de 6"): Pattes sur bras LARGE: LG103 en bois ou LG189 métal (noire ou chrome). PETIT Bras: LG08 en bois ou LG196 métal (noire ou chrome). Spécifiez couleur.

Profondeur d'assise: 20" ou \*22". \*Le 22" N/D sur faut. 043 & 163.

Faut. 043-163: avec base en bois (spécifiez couleur).

### Configurations CINÉMA MAISON

Détails accessoires, porte gobelets et configurations : Voir page Optima Cinéma maison en annexe.

Ancrage pour accessoires: \$90 ch.

Porte-Gobelets: En métal: \$65 ch. | Illuminé: \$65 ch. | \*Illuminé avec contrôle (1 ou 2 moteurs): \$100 ch.

\*Lumière DEL sous le siège : \$65/siège.

Description	L x P x H	Cuir						Tissu		
		10	20 Madras Softy	30 Hugo Fantasy Illusion Tucson Utah Vintage Wild Laredo Yukon	40 Elegance Princess Santiago Sensation Sunset Trina Victoria	50 Bull Cassiope Dublin	60 Caress Ultrasued	A	B COM	C alta
051 FAUTEUIL SANS BRAS	23,5x40x33/40	2715	2840	2965	3090	3215	3340	2115	2250	2390
052 SOFA BRAS GAUCHE	81x40x33/40	7175	7515	7850	8190	8525	8865	5725	5965	6200
053 SOFA BRAS DROIT	81x40x33/40	7175	7515	7850	8190	8525	8865	5725	5965	6200
055 COIN CARRE	44x44x33/40	4790	5025	5265	5500	5740	5975	3775	3915	4050
056 FAUTEUIL BRAS DROIT	34x40x33/40	3775	3940	4100	4265	4425	4590	3000	3150	3300
057 FAUTEUIL BRAS GAUCHE	34x40x33/40	3775	3940	4100	4265	4425	4590	3000	3150	3300
061 CAUSEUSE BRAS DROIT	57x40x33/40	5800	6050	6300	6550	6800	7050	4625	4815	5000
071 FAUTEUIL INCLINABLE SANS BRAS	23,5x40x33/40	3675	3815	3950	4090	4225	4365	3125	3275	3425
086 CAUSEUSE SANS BRAS ALLONGEE GAUCHE	68x40x33/40	5615	5850	6090	6325	6565	6800	4465	4625	4790
088 FAUTEUIL SANS BRAS ALLONGE GAUCHE	45x40x33/40	3600	3840	4075	4315	4550	4790	2825	2915	3000
089 FAUTEUIL SANS BRAS ALLONGE DROIT	45x40x33/40	3600	3840	4075	4315	4550	4790	2825	2915	3000
095 SOFA APPARTEMENT	81x40x33/40	7350	7715	8075	8440	8800	9165	5875	6115	6350
096 SOFA APPARTEMENT BRAS GAUCHE	71x40x33/40	6425	6700	6975	7250	7525	7800	5050	5275	5500
097 SOFA APPARTEMENT BRAS DROIT	71x40x33/40	6425	6700	6975	7250	7525	7800	5050	5275	5500
124 POUF AVEC RANGEMENT	30x22x17	1865	1915	1965	2015	2065	2115	1625	1675	1725
138 BRAS CENTRE	10x36x24.5	1040	1125	1215	1300	1390	1475	875	915	950

## MELBOURNE

- Appui-tête manuel sur tous les items (fixe sur centre rond).
- Fauteuil inclinable motorisé pleine jambe "à méc. \*protège-mur" (manuel n/d).
- Chaise longue inclinable motorisé (manuel n/d) avec appui-tête motorisé en option. Dégagement mural 8" et avant 5".
- Coussins de siège avec mousse modelée + 1" de mousse mémoire au-dessus; bras avec mousse mémoire.
- Couture: petit fil en tissu & gros fil plat en cuir.
- \*Exclus faut. 043 & 163: Dégagement mural 16".

Note: 2 inclinables séparés par un coin ne peuvent pas ouvrir en même temps. Aucuns inclinables à côté du Petit coin carré.

### OPTIONS

Motorisé sans fil (batterie): ajoutez \$400/mec.

\*Appui-tête motorisé: ajoutez \$400 ch. (\*N/D sur items fixes.)

Mousse: Extra ferme ajoutez \$40/siège.

Choix avec ou sans "insertion de bois" dans le bras. Si avec insertion, spécifiez couleur.

Choix de bras (LARGE ou PETIT de 6"): Pattes sur bras LARGE: LG103 en bois ou LG189 métal (noire ou chrome). PETIT Bras: LG08 en bois ou LG196 métal (noire ou chrome). Spécifiez couleur.

Profondeur d'assise: 20" ou \*22". \*Le 22" N/D sur faut. 043 & 163.

Faut. 043-163: avec base en bois (spécifiez couleur).

### Configurations CINÉMA MAISON

Détails accessoires, porte gobelets et configurations : Voir page Optima Cinéma maison en annexe.

Ancrage pour accessoires: \$90 ch.

Porte-Gobelets: En métal: \$65 ch. | Illuminé: \$65 ch. | \*Illuminé avec contrôle (1 ou 2 moteurs): \$100 ch.

\*Lumière DEL sous le siège : \$65/siège.

Description	L x P x H	Cuir						Tissu		
		10	20 Madras Softy	30 Hugo Fantasy Illusion Tucson Utah Vintage Wild Laredo Yukon	40 Elegance Princess Santiago Sensation Sunset Trina Victoria	50 Bull Cassiope Dublin	60 Caress Ultrasued	A	B COM	C alta
155 PETIT COIN CARRE	40x40x33/40	4790	5025	5265	5500	5740	5975	3775	3915	4050
159 RANGEMENT À ANGLE	13/28x36x24.5	1865	1940	2015	2090	2165	2240	1465	1500	1540
160 RANGEMENT DROIT	13x36x24.5	1800	1865	1925	1990	2050	2115	1375	1425	1475
163 FAUT. DBL INCL. BERGANT PIVOTANT	33x34x42	5725	6025	6325	6625	6925	7225	4700	4825	4950
165 FAUTEUIL DOUBLE INCLINABLE	51x40x33/40	5940	6190	6440	6690	6940	7190	5000	5165	5325
167 SOFA APP. SANS BRAS ALLONGE GAUCHE	82x40x33/40	6225	6550	6875	7200	7525	7850	4900	5115	5325
168 SOFA APP. SANS BRAS ALLONGE DROIT	82x40x33/40	6225	6550	6875	7200	7525	7850	4900	5115	5325
169 FAUTEUIL DOUBLE INCLINABLE BRAS GAUCHE	41x40x33/40	4975	5175	5375	5575	5775	5975	4175	4375	4575
170 FAUTEUIL DOUBLE INCLINABLE BRAS DROIT	41x40x33/40	4975	5175	5375	5575	5775	5975	4175	4375	4575
171 FAUTEUIL DOUBLE INCLINABLE SANS BRAS	30,5x40x33/40	3940	4065	4190	4315	4440	4565	3300	3450	3600
173 CHAISE LONGUE DOUBLE BRAS GAUCHE	41x62x33/40	4790	5015	5240	5465	5690	5915	3840	4040	4240
174 CHAISE LONGUE DOUBLE BRAS DROIT	41x62x33/40	4790	5015	5240	5465	5690	5915	3840	4040	4240
175 FAUTEUIL DOUBLE BRAS GAUCHE	41x40x33/40	3975	4200	4425	4650	4875	5100	3215	3375	3540
176 FAUTEUIL DOUBLE BRAS DROIT	41x40x33/40	3975	4200	4425	4650	4875	5100	3215	3375	3540
177 FAUTEUIL DOUBLE SANS BRAS	30,5x40x33/40	2965	3125	3290	3450	3615	3775	2290	2425	2565
178 FAUTEUIL DOUBLE SANS BRAS ALLONGE-G	52x40x33/40	3865	4065	4265	4465	4665	4865	3075	3225	3375

## MELBOURNE

- Appui-tête manuel sur tous les items (fixe sur centre rond).
- Fauteuil inclinable motorisé pleine jambe "à méc. \*protège-mur" (manuel n/d).
- Chaise longue inclinable motorisé (manuel n/d) avec appui-tête motorisé en option. Dégagement mural 8" et avant 5".
- Coussins de siège avec mousse modelée + 1" de mousse mémoire au-dessus; bras avec mousse mémoire.
- Couture: petit fil en tissu & gros fil plat en cuir.
- \*Exclus faut. 043 & 163: Dégagement mural 16".

Note: 2 inclinables séparés par un coin ne peuvent pas ouvrir en même temps. Aucuns inclinables à côté du Petit coin carré.

### OPTIONS

Motorisé sans fil (batterie): ajoutez \$400/mec.

\*Appui-tête motorisé: ajoutez \$400 ch. (\*N/D sur items fixes.)

Mousse: Extra ferme ajoutez \$40/siège.

Choix avec ou sans "insertion de bois" dans le bras. Si avec insertion, spécifiez couleur.

Choix de bras (LARGE ou PETIT de 6"): Pattes sur bras LARGE: LG103 en bois ou LG189 métal (noire ou chrome). PETIT Bras: LG08 en bois ou LG196 métal (noire ou chrome). Spécifiez couleur.

Profondeur d'assise: 20" ou \*22". \*Le 22" N/D sur faut. 043 & 163.

Faut. 043-163: avec base en bois (spécifiez couleur).

### Configurations CINÉMA MAISON

Détails accessoires, porte gobelets et configurations : Voir page Optima Cinéma maison en annexe.

Ancrage pour accessoires: \$90 ch.

Porte-Gobelets: En métal: \$65 ch. | Illuminé: \$65 ch. | \*Illuminé avec contrôle (1 ou 2 moteurs): \$100 ch.

\*Lumière DEL sous le siège : \$65/siège.

Description	L x P x H	Cuir						Tissu		
		10	20 Madras Softy	30 Hugo Fantasy Illusion Tucson Utah Vintage Wild Laredo Yukon	40 Elegance Princess Santiago Sensation Sunset Trina Victoria	50 Bull Cassiope Dublin	60 Caress Ultrasued	A	B COM	C alta
179 FAUTEUIL DOUBLE SANS BRAS ALLONGE-D	52x40x33/40	3865	4065	4265	4465	4665	4865	3075	3225	3375
186 CAUS. SANS BRAS ALLONGEE RANGEMENT-G	68x40x33/40	6050	6250	6450	6650	6850	7050	4875	5040	5200
187 CAUS. SANS BRAS ALLONGEE RANGEMENT-D	68x40x33/40	6050	6250	6450	6650	6850	7050	4875	5040	5200
188 FAUT. SANS BRAS ALLONGE RANGEMENT-G	45x40x33/40	4000	4225	4450	4675	4900	5125	3240	3325	3415
189 FAUT. SANS BRAS ALLONGE RANGEMENT-D	45x40x33/40	4000	4225	4450	4675	4900	5125	3240	3325	3415
190 PETIT RANGEMENT À ANGLE	13/22x36x24.5	1800	1865	1925	1990	2050	2115	1375	1425	1475
221 FAUT. DBL SANS BRAS ALLONGE RANGEMENT-G	52x40x33/40	4265	4475	4690	4900	5115	5325	3475	3625	3775
222 FAUT. DBL SANS BRAS ALLONGE RANGEMENT-D	52x40x33/40	4265	4475	4690	4900	5115	5325	3475	3625	3775
223 SOFA APP SANS BRAS ALLONGE RANGEMENT-G	82x40x33/40	6640	6965	7290	7615	7940	8265	5300	5540	5775
224 SOFA APP SANS BRAS ALLONGE RANGEMENT-D	82x40x33/40	6640	6965	7290	7615	7940	8265	5300	5540	5775
236 CHAISE LONGUE INCLINABLE BRAS GAUCHE	34x62x33/40	5400	5565	5725	5890	6050	6215	4550	4700	4850
237 CHAISE LONGUE INCLINABLE BRAS DROIT	34x62x33/40	5400	5565	5725	5890	6050	6215	4550	4700	4850
238 CHAISE LONGUE DBL INCLINABLE BRAS-G	41x62x33/40	5790	6015	6240	6465	6690	6915	4850	5050	5250
239 CHAISE LONGUE DBL INCLINABLE BRAS-D	41x62x33/40	5790	6015	6240	6465	6690	6915	4850	5050	5250
V51 PORTE VERRE A VIN	3.5 x 5.5 x 6.5	90	90	90	90	90	90	90	90	90
V52 TABLETTE PIVOTANTE EN PLASTIQUE	13 3/8 x 9 5/8	90	90	90	90	90	90	90	90	90

## MELBOURNE

- Appui-tête manuel sur tous les items (fixe sur centre rond).
- Fauteuil inclinable motorisé pleine jambe "à méc. \*protège-mur" (manuel n/d).
- Chaise longue inclinable motorisé (manuel n/d) avec appui-tête motorisé en option. Dégagement mural 8" et avant 5".
- Coussins de siège avec mousse modelée + 1" de mousse mémoire au-dessus; bras avec mousse mémoire.
- Couture: petit fil en tissu & gros fil plat en cuir.
- \*Exclus faut. 043 & 163: Dégagement mural 16".

Note: 2 inclinables séparés par un coin ne peuvent pas ouvrir en même temps. Aucuns inclinables à côté du Petit coin carré.

### OPTIONS

Motorisé sans fil (batterie): ajoutez \$400/mec.

\*Appui-tête motorisé: ajoutez \$400 ch. (\*N/D sur items fixes.)

Mousse: Extra ferme ajoutez \$40/siège.

Choix avec ou sans "insertion de bois" dans le bras. Si avec insertion, spécifiez couleur.

Choix de bras (LARGE ou PETIT de 6"): Pattes sur bras LARGE: LG103 en bois ou LG189 métal (noire ou chrome). PETIT Bras: LG08 en bois ou LG196 métal (noire ou chrome). Spécifiez couleur.

Profondeur d'assise: 20" ou \*22". \*Le 22" N/D sur faut. 043 & 163.

Faut. 043-163: avec base en bois (spécifiez couleur).

### Configurations CINÉMA MAISON

Détails accessoires, porte gobelets et configurations : Voir page Optima Cinéma maison en annexe.

Ancrage pour accessoires: \$90 ch.

Porte-Gobelets: En métal: \$65 ch. | Illuminé: \$65 ch. | \*Illuminé avec contrôle (1 ou 2 moteurs): \$100 ch.

\*Lumière DEL sous le siège : \$65/siège.

Description	L x P x H	Cuir						Tissu		
		10	20 Madras Softy	30 Hugo Fantasy Illusion Tucson Utah Vintage Wild Laredo Yukon	40 Elegance Princess Santiago Sensation Sunset Trina Victoria	50 Bull Cassiope Dublin	60 Caress Ultrasued	A	B COM	C alta
V53 TABLETTE PIVOTANTE EN BOIS	19 x 10	150	150	150	150	150	150	150	150	150
V54 PORTE TABLETTE	4.5 x 8 x 10	100	100	100	100	100	100	100	100	100
V55 LAMPE DEL	1.5x5x14 plié/bent	90	90	90	90	90	90	90	90	90
<b>CONFIGURATIONS</b>										
_A CONFIG (169-170)	82X40X40	9950	10350	10750	11150	11550	11950	8350	8750	9150
_B CONFIG (169-171-174)	113X62X40	13705	14255	14805	15355	15905	16455	11315	11865	12415
_C CONFIG (096-055-171-170)	115X115X40	20130	20965	21805	22640	23480	24315	16300	17015	17725
_D CONFIG (169-171-055-179)	115X96X40	17570	18330	19095	19855	20620	21380	14325	14965	15600
_J CONFIG (041-042)	68X40X40	9430	9800	10180	10550	10930	11300	8030	8200	8380
_K CONFIG (041-071-005)	92X62X40	12805	13290	13780	14265	14755	15240	10665	11050	11440
_L CONFIG (012-055-071-042)	102X102X40	18980	19790	20605	21415	22230	23040	15540	16105	16665
_M CONFIG (041-071-055-089)	102X89X40	16780	17580	18380	19180	19980	20780	13740	14205	14665



# MELBOURNE

**OPTIMA**  
Collection

**Jaymar**

Conçu et fabriqué fièrement au Canada  
Proudly designed and made in Canada

Nos produits sont fabriqués à la main et des variations mineures peuvent survenir

Our product is hand-made and minor variations can occur.

## SPECIFICATIONS

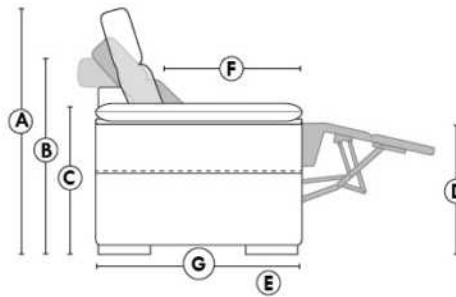

- Appui-tête levé Headrest up
- Appui-tête baissé Headrest down
- Complètement incliné Fully reclined

- A** Hauteur complète 40" Total Height
- B** Hauteur appui-tête baissé 33" Height headrest down
- C** Hauteur du bras 24,5" Arm Height
- D** Hauteur du siège 19,5" Seat height
- E** Profondeur inclinée 65" Depth fully reclined
- F** Profondeur d'assise 20"ou/ou 22" Seat depth
- G** Profondeur appui-tête monté 37,5" Depth with headrest up

## BRAS | ARMS

Option de bras:  
Bras Régulier Large 10" ou Petit bras 6"

Arm option  
Regular arm Large 10" or Small arm 6"

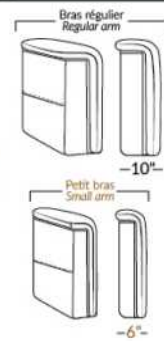

Contrôle de l'inclinaison situé à l'extérieur du bras  
Recliner control located on the outside of the arm.

## FAUTEUIL BERÇANT PIVOTANT INCLINABLE SWIVEL ROCKING MOTION CHAIR

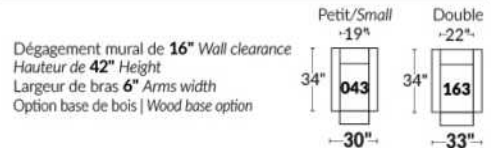

## SIÈGE 23" DE LARGE | 23" SEAT WIDTH

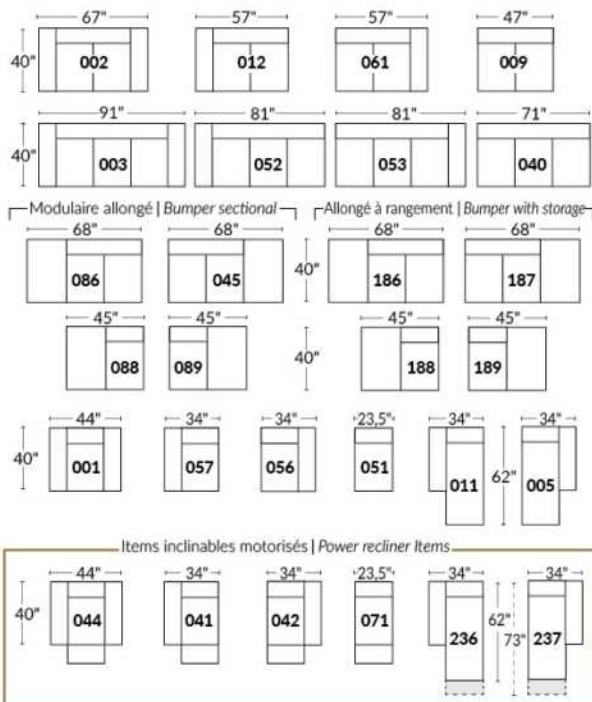

## SIÈGE 30" DE LARGE | 30" SEAT WIDTH

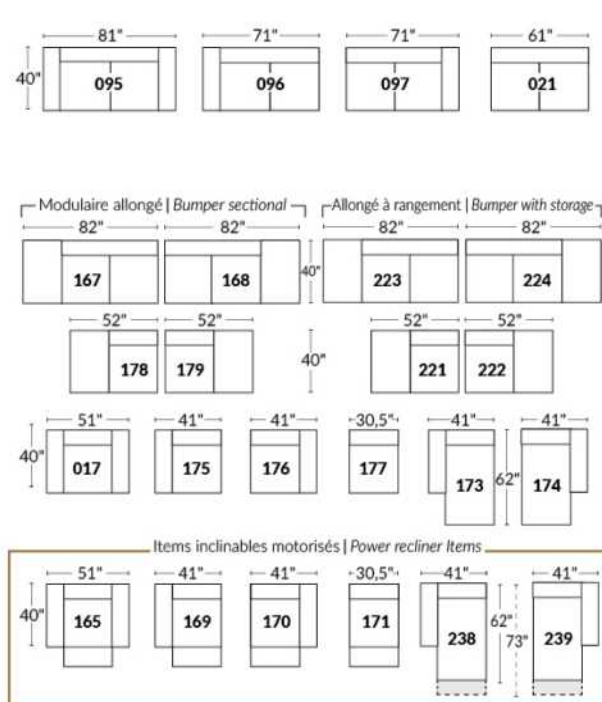

### Autres | Others

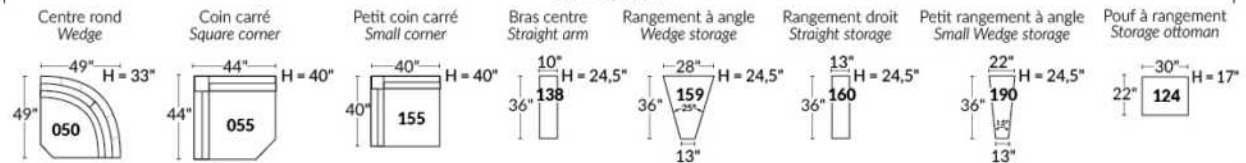

### EXEMPLE 23" EXAMPLE

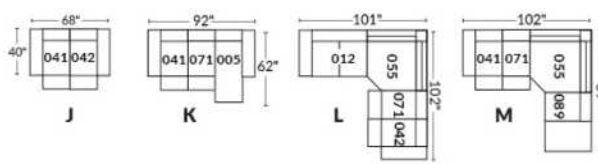

### EXEMPLE 30" EXAMPLE

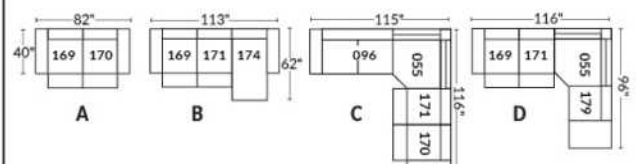

\*Disponibles sur certains modèles et SEULEMENT sur le BRAS LARGE.

### OPTIONS PORTE-GOBELETS

#### MÉTAL



Argent



Noir mat



Brun

#### ILLUMINÉ

1.



Porte-gobelet illuminé

2.



Porte-gobelet illuminé avec contrôle de l'inclinable, port USB & lumière DEL sous le siège

3.



Porte-gobelet illuminé avec contrôle double moteur, port USB & lumière DEL sous le siège

Nos porte-gobelets illuminés à un ou deux contrôles sont compatibles avec les lumières DEL sous le siège. Vous pouvez contrôler la lumière sur le porte-gobelet. Le porte-gobelet à 2 moteurs possède un contrôle remise à zéro (maison) pour remettre votre inclinable à la position de départ.

#### Lumière DEL sous le siège (en option)

Disponible seulement dans les configurations avec un minimum de 1 porte-gobelet illuminé à moteur qui contrôle l'ouverture et la fermeture de la lumière.

Pour les prix des options, voir la section description du modèle Optima.

Veuillez nous fournir un dessin de votre configuration qui indique le type de porte-gobelet et le positionnement.

#### Porte-gobelets avec contrôle

Il faut spécifier la position de ceux-ci; bras droit ou bras gauche et quel inclinable ils vont contrôler. Si vous avez une rangée de fauteuils avec plusieurs porte-gobelets, le contrôle sera par défaut sur le bras gauche et sur le droit pour le dernier bras extérieur.

#### EXEMPLE A

041-169 : Contrôleur et porte-gobelet à gauche

071-171 : boutons tactiles sur le côté du siège

042-170 : Contrôleur et porte-gobelet à droite

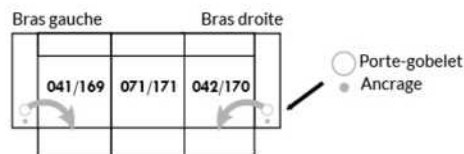

#### EXEMPLE B

071-171 : Ces deux items peuvent être connectés à un porte-gobelet intelligent qui pourra contrôler l'inclinable.

Il faut alors utiliser un de ces items: 138,159, 160 et 190

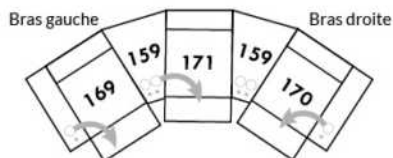

#### Informations sur les appui-têtes et boutons de contrôles des inclinables

##### AVEC porte-gobelet illuminés

Si vous prenez un item **stationnaire**, vous aurez par défaut le porte-gobelet N°1.

Si vous prenez un **appui-tête manuel**, vous aurez le porte-gobelet N°2.

Si vous prenez un **appui-tête électrique**, vous aurez par défaut le porte-gobelet N°3.

##### SANS porte-gobelet et avec un inclinable

Si vous prenez un item inclinable et un **appui-tête manuel**, il y aura un contrôle à boutons tactiles.

Si vous prenez un item inclinable avec un **appui-tête électrique**, vous aurez un contrôleur à bouton poussoir double avec prise USB.

Si c'est un **item sans bras** (071-171) il y aura alors les boutons tactiles.



Boutons tactiles



Boutons poussoirs



\*Disponibles sur certains modèles et SEULEMENT sur le BRAS LARGE.

### OPTIONS ACCESSOIRES

<p><b>Ancrage pour accessoires</b></p> 	<p><b>V51</b> Porte verre à vin</p> 	<p><b>V52</b> Tablette pivotante en plastique</p> 	<p><b>V53</b> Tablette pivotante en bois (choix de 8 couleurs)</p> 
<p><b>V54</b> Porte tablette</p> 	<p><b>V55</b> Lampe DEL</p> 	<p>Spécifiez sur quel bras (gauche ou droit) la tablette sera installée</p>	

Pour les prix des ancrages, voir la section description du modèle Optima et pour les accessoires vous référer à la fin de la liste de prix.

### Items 138-159-160-190 et bras large

Option ancrage et porte-gobelet \*Non disponible sur les petits bras\*.

Veuillez spécifier sur quel bras vous voulez avoir les ancrages et les porte-gobelets.

NB: Item 138- 159-160-190 sont non finis sur les côtés, doivent être utilisés entre 2 sièges. Chaque item à rangement possède 2 prises USB et une prise électrique à l'intérieur du rangement.

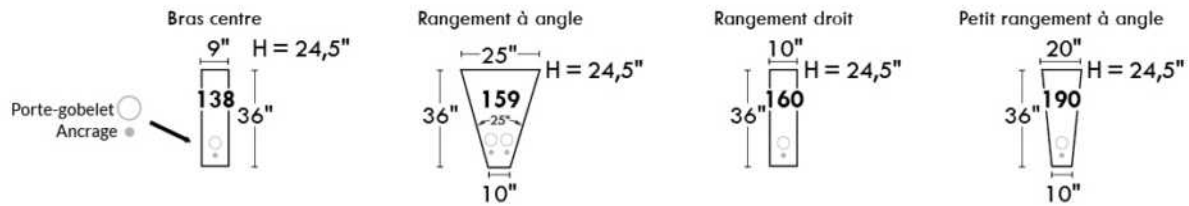

### SUGGESTIONS DE CONFIGURATIONS

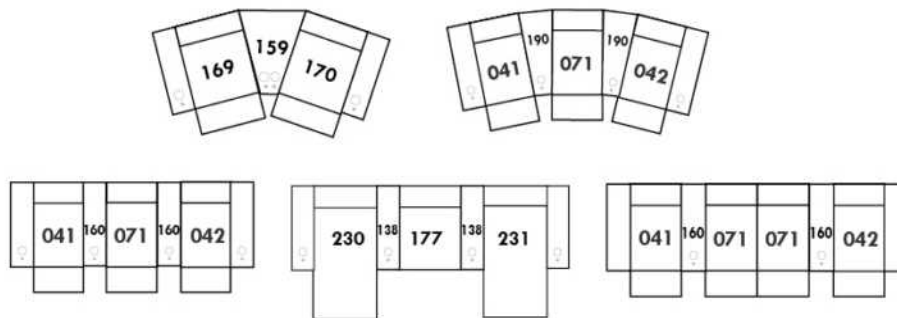



## MONACO

Caractéristiques: Modèle avec appui-tête ajustable manuel (2 sur coin carré). Couture: En tissu, petit fil & en cuir gros fil plat. Coussins de siège & bras avec mousse mémoire.

NOTE: 2 sièges inclinables SÉPARÉS par un COIN ou une TABLE ne peuvent pas ouvrir en même temps.

OPTIONS - Fournir DESSIN de votre config:

Patte: LG189 métal (noire ou chrome) ou LG187 bois (Spécifiez couleur).

Table (154): Spécifiez couleur du dessus de table en bois.

Fauteuils 043-163 : avec base en bois (spécifiez couleur).

Accessoires: Ancrage \$90 ch. | Porte verre à vin & Tablette pivotante (plastique) \$90 ch. | Tablette pivotante (bois) \$150 ch. | Porte tablette \$100 ch. & Lampe DEL \$90 ch.

\*\*INCLINABLE MANUEL N/D.\*\* Le mécanisme motorisé est inclus dans le prix des items inclinables. Pour le SANS FIL (batterie) ajoutez \$400/mécanisme.

Description	L x P x H	Cuir						Tissu		
		10	20 Madras Softy	30 Hugo Fantasy Illusion Tucson Utah Vintage Wild Laredo Yukon	40 Elegance Princess Santiago Sensation Sunset Trina Victoria	50 Bull Cassiope Dublin	60 Caress Ultrasued	A	B COM	C alta
001 FAUTEUIL	42x40x30/39	4240	4465	4690	4915	5140	5365	3215	3300	3390
002 CAUSEUSE	65x40x30/39	6240	6540	6840	7140	7440	7740	4690	4890	5090
003 SOFA	89x40x30/39	7650	8025	8400	8775	9150	9525	5800	5990	6175
005 CHAISE LONGUE BRAS DROIT	33x62x30/39	4000	4200	4400	4600	4800	5000	3000	3200	3400
009 CAUSEUSE SANS BRAS	47x40x30/39	4665	4850	5040	5225	5415	5600	3525	3715	3900
011 CHAISE LONGUE BRAS GAUCHE	33x62x30/39	4000	4200	4400	4600	4800	5000	3000	3200	3400
012 CAUSEUSE BRAS GAUCHE	56x40x30/39	5450	5725	6000	6275	6550	6825	4090	4290	4490
017 FAUTEUIL DOUBLE	49x40x30/39	4490	4765	5040	5315	5590	5865	3340	3475	3615
021 SOFA APPARTEMENT SANS BRAS	61x40x30/39	5240	5475	5715	5950	6190	6425	4015	4190	4365
040 SOFA SANS BRAS	71x40x30/39	6090	6315	6540	6765	6990	7215	4575	4840	5100
041 FAUTEUIL INCLINABLE BRAS-G	33x40x30/39	4365	4540	4715	4890	5065	5240	3500	3665	3825
042 FAUTEUIL INCLINABLE BRAS-D	33x40x30/39	4365	4540	4715	4890	5065	5240	3500	3665	3825
043 FAUTEUIL INCLINABLE BERÇANT PIVOTANT	30x34x42	5375	5615	5850	6090	6325	6565	4475	4590	4700
044 FAUTEUIL INCLINABLE	42x40x30/39	5150	5390	5625	5865	6100	6340	4100	4225	4350
045 CAUSEUSE SANS BRAS ALLONGEE DROIT	68x40x30/39	5465	5750	6040	6325	6615	6900	4140	4325	4515
051 FAUTEUIL SANS BRAS	23,5x40x30/39	2650	2775	2900	3025	3150	3275	1990	2140	2290
052 SOFA BRAS GAUCHE	80x40x30/39	6840	7140	7440	7740	8040	8340	5200	5425	5650
053 SOFA BRAS DROIT	80x 40x30/39	6840	7140	7440	7740	8040	8340	5200	5425	5650
055 COIN CARRE	44x44x30/39	4865	5100	5340	5575	5815	6050	3725	3850	3975
056 FAUTEUIL BRAS DROIT	33x40x30/39	3415	3625	3840	4050	4265	4475	2575	2700	2825
057 FAUTEUIL BRAS GAUCHE	33x40x30/39	3415	3625	3840	4050	4265	4475	2575	2700	2825





## MONACO

Caractéristiques: Modèle avec appui-tête ajustable manuel (2 sur coin carré). Couture: En tissu, petit fil & en cuir gros fil plat. Coussins de siège & bras avec mousse mémoire.

NOTE: 2 sièges inclinables SÉPARÉS par un COIN ou une TABLE ne peuvent pas ouvrir en même temps.

OPTIONS - Fournir DESSIN de votre config:

Patte: LG189 métal (noire ou chrome) ou LG187 bois (Spécifiez couleur).

Table (154): Spécifiez couleur du dessus de table en bois.

Fauteuils 043-163 : avec base en bois (spécifiez couleur).

Accessoires: Ancrage \$90 ch. | Porte verre à vin & Tablette pivotante (plastique) \$90 ch. | Tablette pivotante (bois) \$150 ch. | Porte tablette \$100 ch. & Lampe DEL \$90 ch.

\*\*INCLINABLE MANUEL N/D.\*\* Le mécanisme motorisé est inclus dans le prix des items inclinables. Pour le SANS FIL (batterie) ajoutez \$400/mécanisme.

Description	L x P x H	Cuir						Tissu		
		10	20 Madras Softy	30 Hugo Fantasy Illusion Tucson Utah Vintage Wild Laredo Yukon	40 Elegance Princess Santiago Sensation Sunset Trina Victoria	50 Bull Cassiope Dublin	60 Caress Ultrasued	A	B COM	C alta
061 CAUSEUSE BRAS DROIT	56x40x30/39	5450	5725	6000	6275	6550	6825	4090	4290	4490
071 FAUTEUIL INCLINABLE SANS BRAS	23,5x40x/30/39	3550	3690	3825	3965	4100	4240	2925	3090	3250
086 CAUSEUSE SANS BRAS ALLONGEE GAUCHE	68x40x30/39	5465	5750	6040	6325	6615	6900	4140	4325	4515
088 FAUTEUIL SANS BRAS ALLONGE GAUCHE	45x40x/30/39	3425	3650	3875	4100	4325	4550	2640	2790	2940
089 FAUTEUIL SANS BRAS ALLONGE DROIT	45x40x30/39	3425	3650	3875	4100	4325	4550	2640	2790	2940
095 SOFA APPARTEMENT	79x40x30/39	6840	7215	7590	7965	8340	8715	5190	5400	5615
096 SOFA APPARTEMENT BRAS GAUCHE	70x40x30/39	6090	6415	6740	7065	7390	7715	4565	4790	5015
097 SOFA APPARTEMENT BRAS DROIT	70x40x30/39	6090	6415	6740	7065	7390	7715	4565	4790	5015
124 POUF AVEC RANGEMENT	30x22x17	1765	1825	1890	1950	2015	2075	1515	1540	1565
154 TABLE REMBOURRÉE ANGULAIRE	7/34x33.5x19	1500	1565	1625	1690	1750	1815	1290	1325	1365
163 FAUT. DBL INCL. BERCANT PIVOTANT	33 x 34 x 42	5500	5790	6075	6365	6650	6940	4490	4600	4715
165 FAUTEUIL DOUBLE INCLINABLE	49x40x30/39	5400	5640	5875	6115	6350	6590	4275	4465	4650
167 SOFA APP. SANS BRAS ALLONGE GAUCHE	82x40x30/39	6100	6450	6800	7150	7500	7850	4590	4840	5090
168 SOFA APP. SANS BRAS ALLONGE DROIT	82x40x30/39	6100	6450	6800	7150	7500	7850	4590	4840	5090
169 FAUTEUIL DOUBLE INCLINABLE BRAS GAUCHE	40x40x30/39	4575	4815	5050	5290	5525	5765	3725	3865	4000
170 FAUTEUIL DOUBLE INCLINABLE BRAS DROIT	40x40x30/39	4575	4815	5050	5290	5525	5765	3725	3865	4000
171 FAUTEUIL DOUBLE INCLINABLE SANS BRAS	30,5x40x30/39	3815	3975	4140	4300	4465	4625	3100	3265	3425
173 CHAISE LONGUE DOUBLE BRAS GAUCHE	40x62x30/39	4390	4600	4815	5025	5240	5450	3315	3475	3640
174 CHAISE LONGUE DOUBLE BRAS DROIT	40x62x30/39	4390	4600	4815	5025	5240	5450	3315	3475	3640
175 FAUTEUIL DOUBLE BRAS GAUCHE	40x40x30/39	3675	3875	4075	4275	4475	4675	2815	2940	3065
176 FAUTEUIL DOUBLE BRAS DROIT	40x40x30/39	3675	3875	4075	4275	4475	4675	2815	2940	3065
177 FAUTEUIL DOUBLE SANS BRAS	30,5x40x30/39	2875	3065	3250	3440	3625	3815	2200	2350	2500



## MONACO

Caractéristiques: Modèle avec appui-tête ajustable manuel (2 sur coin carré). Couture: En tissu, petit fil & en cuir gros fil plat. Coussins de siège & bras avec mousse mémoire.

NOTE: 2 sièges inclinables SÉPARÉS par un COIN ou une TABLE ne peuvent pas ouvrir en même temps.

OPTIONS - Fournir DESSIN de votre config:

Patte: LG189 métal (noire ou chrome) ou LG187 bois (Spécifiez couleur).

Table (154): Spécifiez couleur du dessus de table en bois.

Fauteuils 043-163 : avec base en bois (spécifiez couleur).

Accessoires: Ancre \$90 ch. | Porte verre à vin & Tablette pivotante (plastique) \$90 ch. | Tablette pivotante (bois) \$150 ch. | Porte tablette \$100 ch. & Lampe DEL \$90 ch.

\*\*INCLINABLE MANUEL N/D.\*\* Le mécanisme motorisé est inclus dans le prix des items inclinables. Pour le SANS FIL (batterie) ajoutez \$400/mécanisme.

Description	L x P x H	Cuir						Tissu		
		10	20 Madras Softy	30 Hugo Fantasy Illusion Tucson Utah Vintage Wild Laredo Yukon	40 Elegance Princess Santiago Sensation Sunset Trina Victoria	50 Bull Cassiope Dublin	60 Caress Ultrasued	A	B COM	C alta
178 FAUTEUIL DOUBLE SANS BRAS ALLONGE-G	52x40x30/39	3715	3940	4165	4390	4615	4840	2850	3015	3175
179 FAUTEUIL DOUBLE SANS BRAS ALLONGE-D	52x40x30/39	3715	3940	4165	4390	4615	4840	2850	3015	3175
<b>CONFIGURATIONS</b>										
A CONFIG (169-170)	80X40X30/39	9150	9630	10100	10580	11050	11530	7450	7730	8000
B CONFIG (169-171-174)	111X62X30/39	12780	13390	14005	14615	15230	15840	10140	10605	11065
C CONFIG (096-055-171-170)	114X115X30/39	19345	20305	21270	22230	23195	24155	15115	15770	16415
D CONFIG (169-171-055-179)	115X96X30/39	16970	17830	18695	19555	20420	21280	13400	13995	14575
J CONFIG (041-042)	66X40X30/39	8730	9080	9430	9780	10130	10480	7000	7330	7650
K CONFIG (041-071-005)	90X62X30/39	11915	12430	12940	13455	13965	14480	9425	9955	10475
L CONFIG (012-055-071-042)	100X101X30/39	18230	19055	19880	20705	21530	22355	14240	14895	15540
M CONFIG (041-071-055-089)	101X89X30/39	16205	16980	17755	18530	19305	20080	12790	13395	13990



# MONACO

LINEA 30 Collection



Conçu et fabriqué fièrement au Canada  
Proudly designed and made in Canada

Nos produits sont fabriqués à la main et des variations mineures peuvent survenir

Our product is hand-made and minor variations can occur.

## SPECIFICATIONS

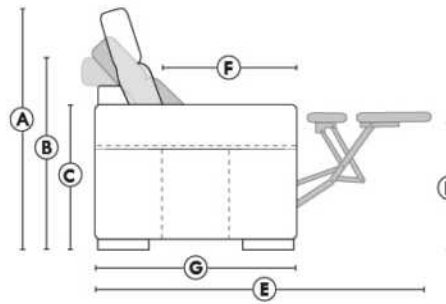

- Appui-tête levé / Headrest up
- Appui-tête baissé / Headrest down
- Complètement incliné / Fully reclined

- (A) Hauteur complète 39" Total Height
- (B) Hauteur appui-tête baissé 30" Height headrest down
- (C) Hauteur du bras 24" Arm Height
- (D) Hauteur du siège 19,5" Seat height
- (E) Profondeur inclinée 63" Depth fully reclined
- (F) Profondeur d'assise 20" Seat depth
- (G) Profondeur appui-tête monté 37,5" Depth with headrest up

## BRAS | ARMS

Contrôle de l'inclinaison situé à l'intérieur du bras  
Recliner control located on the inside of the arm.

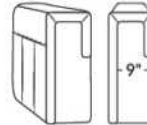

Option d'accessoires disponible  
Accessories option, available

## FAUTEUIL BERÇANT PIVOTANT INCLINABLE SWIVEL ROCKING MOTION CHAIR

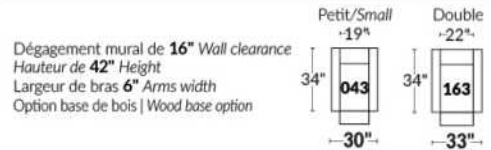

## SIÈGE 23" DE LARGE | 23" SEAT WIDTH

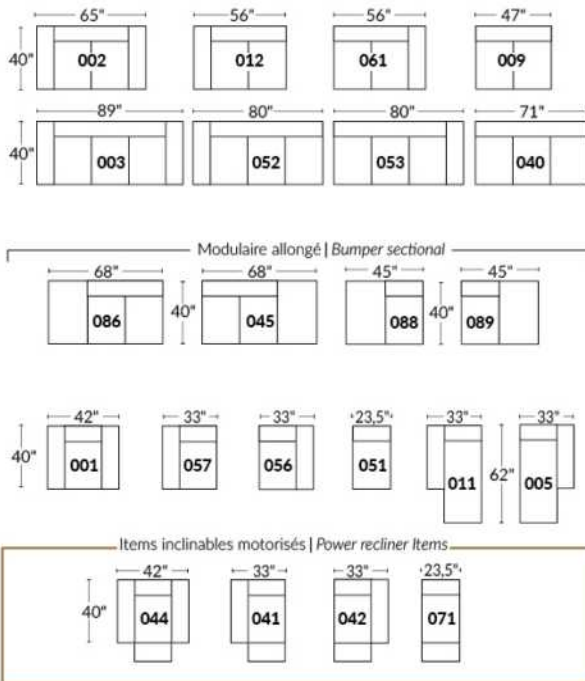

## SIÈGE 30" DE LARGE | 30" SEAT WIDTH

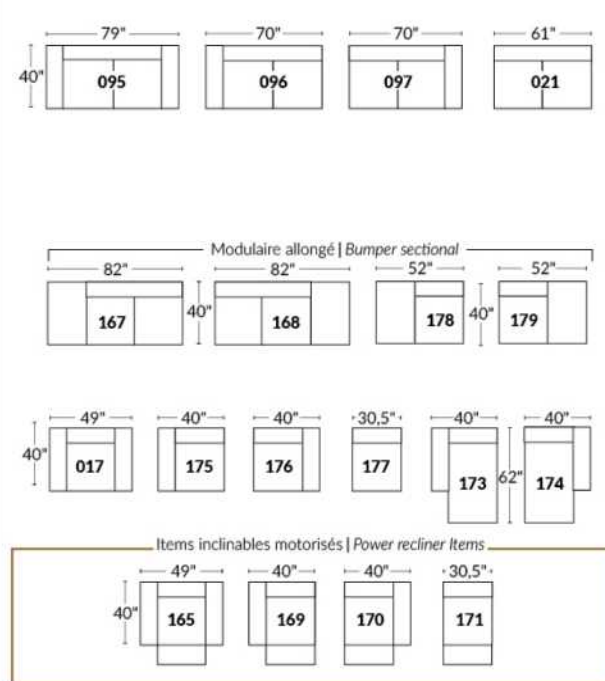

## Autres | Others

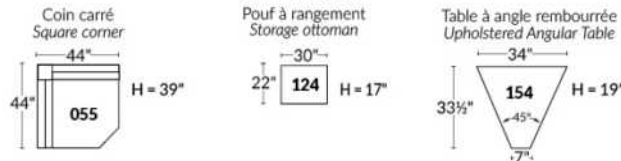

## EXEMPLE 23" EXAMPLE

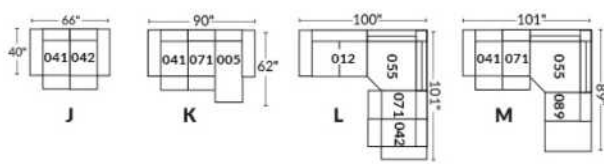

## EXEMPLE 30" EXAMPLE

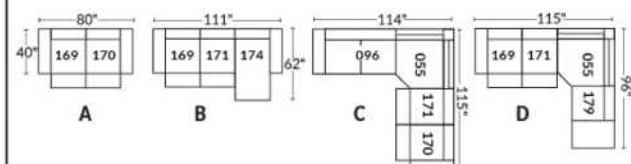



## MONTE-CARLO

Modèle avec appui-tête ajustable manuel inclus (2 sur coin carré). Couture: en tissu petit fil et en cuir gros fil plat. Coussins de siège et bras avec mousse mémoire. Porte-gobelet N/D avec ce modèle.

NOTE: 2 sièges inclinables SÉPARÉS par un COIN ou une TABLE ne peuvent pas ouvrir en même temps.

OPTIONS - Fournir DESSIN de votre config.:  
Patte: LG64 métal ou LG08 en bois (spécifiez couleur).  
Table (154): Spécifiez couleur du dessus de table en bois.  
Fauteuils 043-163: avec base en bois (spécifiez couleur).

\*\*INCLINABLE MANUEL N/D.\*\* Le mécanisme motorisé est inclus dans le prix des items inclinables. Pour le SANS FIL (batterie) ajoutez \$400/mécanisme.

Description	L x P x H	Cuir						Tissu		
		10	20 Madras Softy	30 Hugo Fantasy Illusion Tucson Utah Vintage Wild Laredo Yukon	40 Elegance Princess Santiago Sensation Sunset Trina Victoria	50 Bull Cassiope Dublin	60 Caress Ultrasued	A	B COM	C alta
001 FAUTEUIL	36x40x30/39	4050	4290	4525	4765	5000	5240	2950	3115	3275
002 CAUSEUSE	59x40x30/39	6100	6425	6750	7075	7400	7725	4515	4690	4865
003 SOFA	83x40x30/39	7440	7840	8240	8640	9040	9440	5550	5825	6100
005 CHAISE LONGUE BRAS DROIT	30x62x30/39	3940	4090	4240	4390	4540	4690	2890	3065	3240
009 CAUSEUSE SANS BRAS	47x40x30/39	4665	4850	5040	5225	5415	5600	3525	3715	3900
011 CHAISE LONGUE BRAS GAUCHE	30x62x30/39	3940	4090	4240	4390	4540	4690	2890	3065	3240
012 CAUSEUSE BRAS GAUCHE	53x40x30/39	5365	5600	5840	6075	6315	6550	4025	4175	4325
017 FAUTEUIL DOUBLE	43x40x30/39	4300	4550	4800	5050	5300	5550	3215	3340	3465
021 SOFA APPARTEMENT SANS BRAS	61x40x30/39	5240	5475	5715	5950	6190	6425	4015	4190	4365
040 SOFA SANS BRAS	71x40x30/39	6090	6315	6540	6765	6990	7215	4575	4840	5100
041 FAUTEUIL INCLINABLE BRAS-G	30x40x30/39	4265	4450	4640	4825	5015	5200	3400	3540	3675
042 FAUTEUIL INCLINABLE BRAS-D	30x40x30/39	4265	4450	4640	4825	5015	5200	3400	3540	3675
043 FAUTEUIL INCLINABLE BERÇANT PIVOTANT	30 x 34 x 42	5375	5615	5850	6090	6325	6565	4475	4590	4700
044 FAUTEUIL INCLINABLE	36x40x30/39	4965	5225	5490	5750	6015	6275	3900	4040	4175
045 CAUSEUSE SANS BRAS ALLONGEE DROIT	68x40x30/39	5465	5750	6040	6325	6615	6900	4140	4325	4515
051 FAUTEUIL SANS BRAS	23,5x40x30/39	2650	2775	2900	3025	3150	3275	1990	2140	2290
052 SOFA BRAS GAUCHE	77x40x30/39	6750	7090	7425	7765	8100	8440	5115	5315	5515
053 SOFA BRAS DROIT	77x40x30/39	6750	7090	7425	7765	8100	8440	5115	5315	5515
055 COIN CARRE	44x44x30/39	4865	5100	5340	5575	5815	6050	3725	3850	3975
056 FAUTEUIL BRAS DROIT	30x40x30/39	3340	3525	3715	3900	4090	4275	2490	2600	2715
057 FAUTEUIL BRAS GAUCHE	30x40x30/39	3340	3525	3715	3900	4090	4275	2490	2600	2715
061 CAUSEUSE BRAS DROIT	53x40x30/39	5365	5600	5840	6075	6315	6550	4025	4175	4325



## MONTE-CARLO

Modèle avec appui-tête ajustable manuel inclus (2 sur coin carré). Couture: en tissu petit fil et en cuir gros fil plat. Coussins de siège et bras avec mousse mémoire. Porte-gobelet N/D avec ce modèle.

NOTE: 2 sièges inclinables SÉPARÉS par un COIN ou une TABLE ne peuvent pas ouvrir en même temps.

OPTIONS - Fournir DESSIN de votre config.:  
Patte: LG64 métal ou LG08 en bois (spécifiez couleur).  
Table (154): Spécifiez couleur du dessus de table en bois.  
Fauteuils 043-163: avec base en bois (spécifiez couleur).

\*\*INCLINABLE MANUEL N/D.\*\* Le mécanisme motorisé est inclus dans le prix des items inclinables. Pour le SANS FIL (batterie) ajoutez \$400/mécanisme.

Description	L x P x H	Cuir						Tissu		
		10	20 Madras Softy	30 Hugo Fantasy Illusion Tucson Utah Vintage Wild Laredo Yukon	40 Elegance Princess Santiago Sensation Sunset Trina Victoria	50 Bull Cassiope Dublin	60 Caress Ultrasued	A	B COM	C alta
071 FAUTEUIL INCLINABLE SANS BRAS	23,5x40x30/39	3550	3690	3825	3965	4100	4240	2925	3090	3250
086 CAUSEUSE SANS BRAS ALLONGEE GAUCHE	68x40x30/39	5465	5750	6040	6325	6615	6900	4140	4325	4515
088 FAUTEUIL SANS BRAS ALLONGE GAUCHE	45x40x30/39	3425	3650	3875	4100	4325	4550	2640	2790	2940
089 FAUTEUIL SANS BRAS ALLONGE DROIT	45x40x30/39	3425	3650	3875	4100	4325	4550	2640	2790	2940
095 SOFA APPARTEMENT	73x40x30/39	6690	7040	7390	7740	8090	8440	4975	5200	5425
096 SOFA APPARTEMENT BRAS GAUCHE	67x40x30/39	5915	6215	6515	6815	7115	7415	4490	4690	4890
097 SOFA APPARTEMENT BRAS DROIT	67x40x30/39	5915	6215	6515	6815	7115	7415	4490	4690	4890
124 POUF AVEC RANGEMENT	30x22x17	1765	1825	1890	1950	2015	2075	1515	1540	1565
154 TABLE REMBOURRÉE ANGULAIRE	7/34x33.5x19	1500	1565	1625	1690	1750	1815	1290	1325	1365
163 FAUT. DBL INCL. BERCANT PIVOTANT	33 x 34 x 42	5500	5790	6075	6365	6650	6940	4490	4600	4715
165 FAUTEUIL DOUBLE INCLINABLE	43x40x30/39	5200	5465	5725	5990	6250	6515	4100	4265	4425
167 SOFA APP. SANS BRAS ALLONGE GAUCHE	82x40x30/39	6100	6450	6800	7150	7500	7850	4590	4840	5090
168 SOFA APP. SANS BRAS ALLONGE DROIT	82x40x30/39	6100	6450	6800	7150	7500	7850	4590	4840	5090
169 FAUTEUIL DOUBLE INCLINABLE BRAS GAUCHE	37x40x30/39	4515	4725	4940	5150	5365	5575	3625	3790	3950
170 FAUTEUIL DOUBLE INCLINABLE BRAS DROIT	37x40x30/39	4515	4725	4940	5150	5365	5575	3625	3790	3950
171 FAUTEUIL DOUBLE INCLINABLE SANS BRAS	30,5x40x30/39	3815	3975	4140	4300	4465	4625	3100	3265	3425
173 CHAISE LONGUE DOUBLE BRAS GAUCHE	37x62x30/39	4290	4515	4740	4965	5190	5415	3240	3400	3565
174 CHAISE LONGUE DOUBLE BRAS DROIT	37x62x30/39	4290	4515	4740	4965	5190	5415	3240	3400	3565
175 FAUTEUIL DOUBLE BRAS GAUCHE	37x40x30/39	3600	3790	3975	4165	4350	4540	2700	2850	3000
176 FAUTEUIL DOUBLE BRAS DROIT	37x40x30/39	3600	3790	3975	4165	4350	4540	2700	2850	3000
177 FAUTEUIL DOUBLE SANS BRAS	30,5x40x30/39	2875	3065	3250	3440	3625	3815	2200	2350	2500
178 FAUTEUIL DOUBLE SANS BRAS ALLONGE-G	52x40x30/39	3715	3940	4165	4390	4615	4840	2850	3015	3175
179 FAUTEUIL DOUBLE SANS BRAS ALLONGE-D	52x40x30/39	3715	3940	4165	4390	4615	4840	2850	3015	3175

## Liste de prix CDN

### MONTE-CARLO

Description	L x P x H	Cuir						Tissu		
		10	20 Madras Softy	30 Hugo Fantasy Illusion Tucson Utah Vintage Wild Laredo Yukon	40 Elegance Princess Santiago Sensation Sunset Trina Victoria	50 Bull Cassiope Dublin	60 Caress Ultrasued	A	B COM	C alta
<b>CONFIGURATIONS</b>										
A CONFIG (169-170)	74X40X30/39	9030	9450	9880	10300	10730	11150	7250	7580	7900
B CONFIG (169-171-174)	105X62X30/39	12620	13215	13820	14415	15020	15615	9965	10455	10940
C CONFIG (096-055-171-170)	111X112X30/39	19110	20015	20935	21840	22760	23665	14940	15595	16240
D CONFIG (169-171-055-179)	112X96X30/39	16910	17740	18585	19415	20260	21090	13300	13920	14525
J CONFIG (041-042)	60X40X30/39	8530	8900	9280	9650	10030	10400	6800	7080	7350
K CONFIG (041-071-005)	84X62X30/39	11755	12230	12705	13180	13655	14130	9215	9695	10165
L CONFIG (012-055-071-042)	97X98X30/39	18045	18840	19645	20440	21245	22040	14075	14655	15225
M CONFIG (041-071-055-089)	98X89X30/39	16105	16890	17680	18465	19255	20040	12690	13270	13840

# SPECIFICATIONS



## MONTE-CARLO

LINEA 30 Collection



Conçu et fabriqué fièrement au Canada  
Proudly designed and made in Canada

Nos produits sont fabriqués à la main et des variations mineures peuvent survenir.

Our product is hand-made and minor variations can occur.

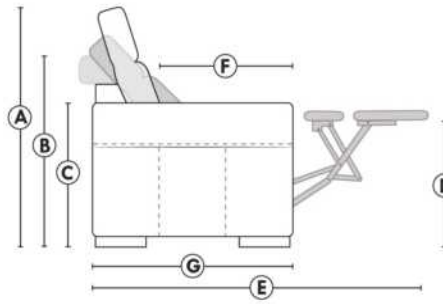

- Appui-tête levé / Headrest up
- Appui-tête baissé / Headrest down
- Complètement incliné / Fully reclined

- A** Hauteur complète 39" Total Height
- B** Hauteur appui-tête baissé 30" Height headrest down
- C** Hauteur du bras 24" Arm Height
- D** Hauteur du siège 19,5" Seat height
- E** Profondeur inclinée 63" Depth fully reclined
- F** Profondeur d'assise 20" Seat depth
- G** Profondeur appui-tête monté 37,5" Depth with headrest up

### BRAS | ARMS

Contrôle de l'inclinaison situé à l'intérieur du bras  
Recliner control located on the inside of the arm.

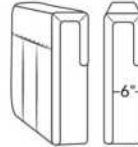

### FAUTEUIL BERÇANT PIVOTANT INCLINABLE SWIVEL ROCKING MOTION CHAIR

Dégagement mural de 16" Wall clearance  
Hauteur de 42" Height  
Largeur de bras 6" Arms width  
Option base de bois | Wood base option

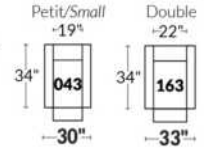

### SIÈGE 23" DE LARGE | 23" SEAT WIDTH

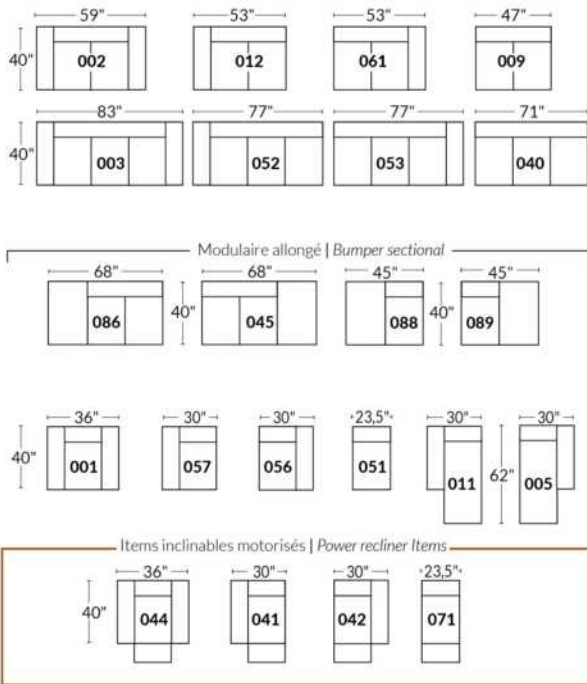

### SIÈGE 30" DE LARGE | 30" SEAT WIDTH

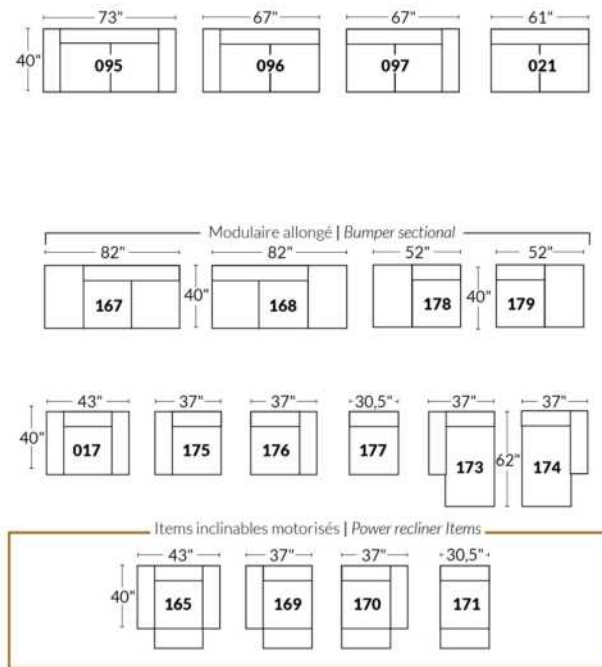

### Autres | Others

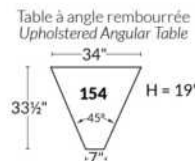
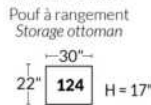
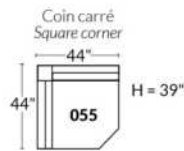

### EXEMPLE 23" EXAMPLE

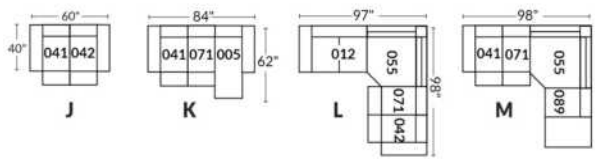

### EXEMPLE 30" EXAMPLE

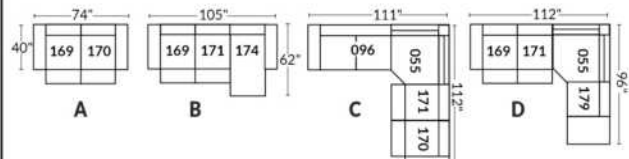

## MONTEREY

- Appui-tête ajustable manuel sur tous les items (fixe sur centre rond).
- Fauteuil inclinable motorisé pleine jambe "à méc. \*protège-mur" (manuel n/d).
- Chaise longue inclinable motorisé (manuel n/d) avec appui-tête motorisé en option. Dégagement mural 8" et avant 5".
- Coussins de siège avec mousse modelée + 1" de mousse mémoire au-dessus; bras avec mousse mémoire.
- Couture: petit fil en tissu et gros fil plat en cuir.
- \*Exclus faut. 043 & 163 : Dégagement mural 16".

Faut. 043 & 163: bras seront SANS insert de MÉTAL.

Note: 2 inclinables séparés par un coin ne peuvent pas ouvrir en même temps. Aucuns inclinables à côté de l'item #155.

### OPTIONS

Motorisé sans fil (avec batterie): ajoutez \$400/mec.

\*Appui-tête motorisé: ajoutez \$400 ch. (\*N/D sur items fixes.)

Mousse: Extra ferme ajoutez \$40/siège.

Choix de bras (LARGE ou PETIT de 6.5"): Patte sur bras LARGE: LG187 bois ou Métal: LG189 cyl (noire ou chrome) ou LG64 (carré). PETIT

Bras: LG08 bois ou Métal: LG196 cyl. (noire ou chrome) ou LG64 (carré). Spécifiez couleur.

Profondeur d'assise: 20" ou \*22". \*Le 22" N/D sur faut. 043 & 163.

Faut. 043-163: base en bois (spécifiez couleur).

### Configurations CINÉMA MAISON

Détails accessoires, porte gobelets et configurations : Voir page Optima Cinéma maison en annexe.

Ancrage pour accessoires: \$90 ch.

Porte-Gobelets: En métal: \$65 ch. | Illuminé: \$65 ch. | \*Illuminé avec contrôle (1 ou 2 moteurs): \$100 ch.

\*Lumière DEL sous le siège : \$65/siège.

Description	L x P x H	Cuir						Tissu		
		10	20 Madras Softy	30 Hugo Fantasy Illusion Tucson Utah Vintage Wild Laredo Yukon	40 Elegance Princess Santiago Sensation Sunset Trina Victoria	50 Bull Cassiope Dublin	60 Caress Ultrasued	A	B COM	C alta
001 FAUTEUIL	43x40x33/40	4725	4950	5175	5400	5625	5850	3840	3950	4065
002 CAUSEUSE	66x40x33/40	6750	7040	7325	7615	7900	8190	5440	5625	5815
003 SOFA	90x40x33/40	8165	8540	8915	9290	9665	10040	6565	6790	7015
005 CHAISE LONGUE BRAS DROIT	34x62x33/40	4415	4575	4740	4900	5065	5225	3525	3675	3825
009 CAUSEUSE SANS BRAS	47x40x33/40	4740	4915	5090	5265	5440	5615	3725	3925	4125
011 CHAISE LONGUE BRAS GAUCHE	34x62x33/40	4415	4575	4740	4900	5065	5225	3525	3675	3825
012 CAUSEUSE BRAS GAUCHE	57x40x33/40	5800	6050	6300	6550	6800	7050	4625	4815	5000
017 FAUTEUIL DOUBLE	50x40x33/40	4950	5200	5450	5700	5950	6200	4000	4150	4300
021 SOFA APPARTEMENT SANS BRAS	61x40x33/40	5350	5600	5850	6100	6350	6600	4175	4390	4600
040 SOFA SANS BRAS	71x40x33/40	6125	6415	6700	6990	7275	7565	4875	5100	5325
041 FAUTEUIL INCLINABLE BRAS-G	34x40x33/40	4715	4900	5090	5275	5465	5650	4015	4100	4190
042 FAUTEUIL INCLINABLE BRAS-D	34x40x33/40	4715	4900	5090	5275	5465	5650	4015	4100	4190
043 FAUTEUIL INCLINABLE BERÇANT PIVOTANT	32x34x42	5590	5865	6140	6415	6690	6965	4690	4800	4915
044 FAUTEUIL INCLINABLE	43x40x33/40	5690	5915	6140	6365	6590	6815	4800	4925	5050
045 CAUSEUSE SANS BRAS ALLONGEE DROIT	68x40x33/40	5615	5850	6090	6325	6565	6800	4465	4625	4790
050 CENTRE ROND	49x49x33	4115	4365	4615	4865	5115	5365	3025	3175	3325



## MONTEREY

- Appui-tête ajustable manuel sur tous les items (fixe sur centre rond).
- Fauteuil inclinable motorisé pleine jambe "à méc. \*protège-mur" (manuel n/d).
- Chaise longue inclinable motorisé (manuel n/d) avec appui-tête motorisé en option. Dégagement mural 8" et avant 5".
- Coussins de siège avec mousse modelée + 1" de mousse mémoire au-dessus; bras avec mousse mémoire.
- Couture: petit fil en tissu et gros fil plat en cuir.
- \*Exclus faut. 043 & 163 : Dégagement mural 16".
- Faut. 043 & 163: bras seront SANS insert de MÉTAL.
- Note: 2 inclinables séparés par un coin ne peuvent pas ouvrir en même temps. Aucuns inclinables à côté de l'item #155.

### OPTIONS

Motorisé sans fil (avec batterie): ajoutez \$400/mec.

\*Appui-tête motorisé: ajoutez \$400 ch. (\*N/D sur items fixes.)

Mousse: Extra ferme ajoutez \$40/siège.

Choix de bras (LARGE ou PETIT de 6.5"): Patte sur bras LARGE: LG187 bois ou Métal: LG189 cyl (noire ou chrome) ou LG64 (carré). PETIT

Bras: LG08 bois ou Métal: LG196 cyl. (noire ou chrome) ou LG64 (carré). Spécifiez couleur.

Profondeur d'assise: 20" ou \*22". \*Le 22" N/D sur faut. 043 & 163.

Faut. 043-163: base en bois (spécifiez couleur).

### Configurations CINÉMA MAISON

Détails accessoires, porte gobelets et configurations : Voir page Optima Cinéma maison en annexe.

Ancrage pour accessoires: \$90 ch.

Porte-Gobelets: En métal: \$65 ch. | Illuminé: \$65 ch. | \*Illuminé avec contrôle (1 ou 2 moteurs): \$100 ch.

\*Lumière DEL sous le siège : \$65/siège.

Description	L x P x H	Cuir						Tissu		
		10	20 Madras Softy	30 Hugo Fantasy Illusion Tucson Utah Vintage Wild Laredo Yukon	40 Elegance Princess Santiago Sensation Sunset Trina Victoria	50 Bull Cassiope Dublin	60 Caress Ultrasued	A	B COM	C alta
051 FAUTEUIL SANS BRAS	23,5x40x33/40	2715	2840	2965	3090	3215	3340	2115	2250	2390
052 SOFA BRAS GAUCHE	81x40x33/40	7175	7515	7850	8190	8525	8865	5725	5965	6200
053 SOFA BRAS DROIT	81x40x33/40	7175	7515	7850	8190	8525	8865	5725	5965	6200
055 COIN CARRE	44x44x33/40	4790	5025	5265	5500	5740	5975	3775	3915	4050
056 FAUTEUIL BRAS DROIT	34x40x33/40	3775	3940	4100	4265	4425	4590	3000	3150	3300
057 FAUTEUIL BRAS GAUCHE	34x40x33/40	3775	3940	4100	4265	4425	4590	3000	3150	3300
061 CAUSEUSE BRAS DROIT	57x40x33/40	5800	6050	6300	6550	6800	7050	4625	4815	5000
071 FAUTEUIL INCLINABLE SANS BRAS	23,5x40x33/40	3675	3815	3950	4090	4225	4365	3125	3275	3425
086 CAUSEUSE SANS BRAS ALLONGEE GAUCHE	68x40x33/40	5615	5850	6090	6325	6565	6800	4465	4625	4790
088 FAUTEUIL SANS BRAS ALLONGE GAUCHE	45x40x33/40	3600	3840	4075	4315	4550	4790	2825	2915	3000
089 FAUTEUIL SANS BRAS ALLONGE DROIT	45x40x33/40	3600	3840	4075	4315	4550	4790	2825	2915	3000
095 SOFA APPARTEMENT	80x40x33/40	7350	7715	8075	8440	8800	9165	5875	6115	6350
096 SOFA APPARTEMENT BRAS GAUCHE	71x40x33/40	6425	6700	6975	7250	7525	7800	5050	5275	5500
097 SOFA APPARTEMENT BRAS DROIT	71x40x33/40	6425	6700	6975	7250	7525	7800	5050	5275	5500
124 POUF AVEC RANGEMENT	30x22x17	1865	1915	1965	2015	2065	2115	1625	1675	1725
138 BRAS CENTRE	9.5x36x24	1040	1125	1215	1300	1390	1475	875	915	950

## MONTEREY

- Appui-tête ajustable manuel sur tous les items (fixe sur centre rond).
- Fauteuil inclinable motorisé pleine jambe "à méc. \*protège-mur" (manuel n/d).
- Chaise longue inclinable motorisé (manuel n/d) avec appui-tête motorisé en option. Dégagement mural 8" et avant 5".
- Coussins de siège avec mousse modelée + 1" de mousse mémoire au-dessus; bras avec mousse mémoire.
- Couture: petit fil en tissu et gros fil plat en cuir.
- \*Exclus faut. 043 & 163 : Dégagement mural 16".
- Faut. 043 & 163: bras seront SANS insert de MÉTAL.
- Note: 2 inclinables séparés par un coin ne peuvent pas ouvrir en même temps. Aucuns inclinables à côté de l'item #155.

### OPTIONS

Motorisé sans fil (avec batterie): ajoutez \$400/mec.

\*Appui-tête motorisé: ajoutez \$400 ch. (\*N/D sur items fixes.)

Mousse: Extra ferme ajoutez \$40/siège.

Choix de bras (LARGE ou PETIT de 6.5"): Patte sur bras LARGE: LG187 bois ou Métal: LG189 cyl (noire ou chrome) ou LG64 (carré). PETIT

Bras: LG08 bois ou Métal: LG196 cyl. (noire ou chrome) ou LG64 (carré). Spécifiez couleur.

Profondeur d'assise: 20" ou \*22". \*Le 22" N/D sur faut. 043 & 163.

Faut. 043-163: base en bois (spécifiez couleur).

### Configurations CINÉMA MAISON

Détails accessoires, porte gobelets et configurations : Voir page Optima Cinéma maison en annexe.

Ancrage pour accessoires: \$90 ch.

Porte-Gobelets: En métal: \$65 ch. | Illuminé: \$65 ch. | \*Illuminé avec contrôle (1 ou 2 moteurs): \$100 ch.

\*Lumière DEL sous le siège : \$65/siège.

Description	L x P x H	Cuir						Tissu		
		10	20 Madras Softy	30 Hugo Fantasy Illusion Tucson Utah Vintage Wild Laredo Yukon	40 Elegance Princess Santiago Sensation Sunset Trina Victoria	50 Bull Cassiope Dublin	60 Caress Ultrasued	A	B COM	C alta
155 PETIT COIN CARRE	40x40x33/40	4790	5025	5265	5500	5740	5975	3775	3915	4050
159 RANGEMENT À ANGLE	12/27x36x24	1865	1940	2015	2090	2165	2240	1465	1500	1540
160 RANGEMENT DROIT	12x36x24	1800	1865	1925	1990	2050	2115	1375	1425	1475
163 FAUT. DBL INCL. BERGANT PIVOTANT	35x34x42	5725	6025	6325	6625	6925	7225	4700	4825	4950
165 FAUTEUIL DOUBLE INCLINABLE	50x40x33/40	5940	6190	6440	6690	6940	7190	5000	5165	5325
167 SOFA APP. SANS BRAS ALLONGE GAUCHE	82x40x33/40	6225	6550	6875	7200	7525	7850	4900	5115	5325
168 SOFA APP. SANS BRAS ALLONGE DROIT	82x40x33/40	6225	6550	6875	7200	7525	7850	4900	5115	5325
169 FAUTEUIL DOUBLE INCLINABLE BRAS GAUCHE	41x40x33/40	4975	5175	5375	5575	5775	5975	4175	4375	4575
170 FAUTEUIL DOUBLE INCLINABLE BRAS DROIT	41x40x33/40	4975	5175	5375	5575	5775	5975	4175	4375	4575
171 FAUTEUIL DOUBLE INCLINABLE SANS BRAS	30,5x40x33/40	3940	4065	4190	4315	4440	4565	3300	3450	3600
173 CHAISE LONGUE DOUBLE BRAS GAUCHE	41x62x33/40	4790	5015	5240	5465	5690	5915	3840	4040	4240
174 CHAISE LONGUE DOUBLE BRAS DROIT	41x62x33/40	4790	5015	5240	5465	5690	5915	3840	4040	4240
175 FAUTEUIL DOUBLE BRAS GAUCHE	41x40x33/40	3975	4200	4425	4650	4875	5100	3215	3375	3540
176 FAUTEUIL DOUBLE BRAS DROIT	41x40x33/40	3975	4200	4425	4650	4875	5100	3215	3375	3540
177 FAUTEUIL DOUBLE SANS BRAS	30,5x40x33/40	2965	3125	3290	3450	3615	3775	2290	2425	2565
178 FAUTEUIL DOUBLE SANS BRAS ALLONGE-G	52x40x33/40	3865	4065	4265	4465	4665	4865	3075	3225	3375

## MONTEREY

- Appui-tête ajustable manuel sur tous les items (fixe sur centre rond).
- Fauteuil inclinable motorisé pleine jambe "à méc. \*protège-mur" (manuel n/d).
- Chaise longue inclinable motorisé (manuel n/d) avec appui-tête motorisé en option. Dégagement mural 8" et avant 5".
- Coussins de siège avec mousse modelée + 1" de mousse mémoire au-dessus; bras avec mousse mémoire.
- Couture: petit fil en tissu et gros fil plat en cuir.
- \*Exclus faut. 043 & 163 : Dégagement mural 16".

Faut. 043 & 163: bras seront SANS insert de MÉTAL.

Note: 2 inclinables séparés par un coin ne peuvent pas ouvrir en même temps. Aucuns inclinables à côté de l'item #155.

### OPTIONS

Motorisé sans fil (avec batterie): ajoutez \$400/mec.

\*Appui-tête motorisé: ajoutez \$400 ch. (\*N/D sur items fixes.)

Mousse: Extra ferme ajoutez \$40/siège.

Choix de bras (LARGE ou PETIT de 6.5"): Patte sur bras LARGE: LG187 bois ou Métal: LG189 cyl (noire ou chrome) ou LG64 (carré). PETIT

Bras: LG08 bois ou Métal: LG196 cyl. (noire ou chrome) ou LG64 (carré). Spécifiez couleur.

Profondeur d'assise: 20" ou \*22". \*Le 22" N/D sur faut. 043 & 163.

Faut. 043-163: base en bois (spécifiez couleur).

### Configurations CINÉMA MAISON

Détails accessoires, porte gobelets et configurations : Voir page Optima Cinéma maison en annexe.

Ancrage pour accessoires: \$90 ch.

Porte-Gobelets: En métal: \$65 ch. | Illuminé: \$65 ch. | \*Illuminé avec contrôle (1 ou 2 moteurs): \$100 ch.

\*Lumière DEL sous le siège : \$65/siège.

Description	L x P x H	Cuir						Tissu		
		10	20 Madras Softy	30 Hugo Fantasy Illusion Tucson Utah Vintage Wild Laredo Yukon	40 Elegance Princess Santiago Sensation Sunset Trina Victoria	50 Bull Cassiope Dublin	60 Caresse Ultrasued	A	B COM	C alta
179 FAUTEUIL DOUBLE SANS BRAS ALLONGE-D	52x40x33/40	3865	4065	4265	4465	4665	4865	3075	3225	3375
186 CAUS. SANS BRAS ALLONGEE RANGEMENT-G	68x40x33/40	6050	6250	6450	6650	6850	7050	4875	5040	5200
187 CAUS. SANS BRAS ALLONGEE RANGEMENT-D	68x40x33/40	6050	6250	6450	6650	6850	7050	4875	5040	5200
188 FAUT. SANS BRAS ALLONGE RANGEMENT-G	45x40x33/40	4000	4225	4450	4675	4900	5125	3240	3325	3415
189 FAUT. SANS BRAS ALLONGE RANGEMENT-D	45x40x33/40	4000	4225	4450	4675	4900	5125	3240	3325	3415
190 PETIT RANGEMENT À ANGLE	12/21x36x24	1800	1865	1925	1990	2050	2115	1375	1425	1475
221 FAUT. DBL SANS BRAS ALLONGE RANGEMENT-G	52x40x33/40	4265	4475	4690	4900	5115	5325	3475	3625	3775
222 FAUT. DBL SANS BRAS ALLONGE RANGEMENT-D	52x40x33/40	4265	4475	4690	4900	5115	5325	3475	3625	3775
223 SOFA APP SANS BRAS ALLONGE RANGEMENT-G	82x40x33/40	6640	6965	7290	7615	7940	8265	5300	5540	5775
224 SOFA APP SANS BRAS ALLONGE RANGEMENT-D	82x40x33/40	6640	6965	7290	7615	7940	8265	5300	5540	5775
236 CHAISE LONGUE INCLINABLE BRAS GAUCHE	34x62x33/40	5400	5565	5725	5890	6050	6215	4550	4700	4850
237 CHAISE LONGUE INCLINABLE BRAS DROIT	34x62x33/40	5400	5565	5725	5890	6050	6215	4550	4700	4850
238 CHAISE LONGUE DBL INCLINABLE BRAS-G	41x62x33/40	5790	6015	6240	6465	6690	6915	4850	5050	5250
239 CHAISE LONGUE DBL INCLINABLE BRAS-D	41x62x33/40	5790	6015	6240	6465	6690	6915	4850	5050	5250
V51 PORTE VERRE A VIN	3.5 x 5.5 x 6.5	90	90	90	90	90	90	90	90	90
V52 TABLETTE PIVOTANTE EN PLASTIQUE	13 3/8 x 9 5/8	90	90	90	90	90	90	90	90	90

## MONTEREY

- Appui-tête ajustable manuel sur tous les items (fixe sur centre rond).
- Fauteuil inclinable motorisé pleine jambe "à méc. \*protège-mur" (manuel n/d).
- Chaise longue inclinable motorisé (manuel n/d) avec appui-tête motorisé en option. Dégagement mural 8" et avant 5".
- Coussins de siège avec mousse modelée + 1" de mousse mémoire au-dessus; bras avec mousse mémoire.
- Couture: petit fil en tissu et gros fil plat en cuir.
- \*Exclus faut. 043 & 163 : Dégagement mural 16".
- Faut. 043 & 163: bras seront SANS insert de MÉTAL.
- Note: 2 inclinables séparés par un coin ne peuvent pas ouvrir en même temps. Aucuns inclinables à côté de l'item #155.

### OPTIONS

Motorisé sans fil (avec batterie): ajoutez \$400/mec.

\*Appui-tête motorisé: ajoutez \$400 ch. (\*N/D sur items fixes.)

Mousse: Extra ferme ajoutez \$40/siège.

Choix de bras (LARGE ou PETIT de 6.5"): Patte sur bras LARGE: LG187 bois ou Métal: LG189 cyl (noire ou chrome) ou LG64 (carré). PETIT

Bras: LG08 bois ou Métal: LG196 cyl. (noire ou chrome) ou LG64 (carré). Spécifiez couleur.

Profondeur d'assise: 20" ou \*22". \*Le 22" N/D sur faut. 043 & 163.

Faut. 043-163: base en bois (spécifiez couleur).

### Configurations CINÉMA MAISON

Détails accessoires, porte gobelets et configurations : Voir page Optima Cinéma maison en annexe.

Ancrage pour accessoires: \$90 ch.

Porte-Gobelets: En métal: \$65 ch. | Illuminé: \$65 ch. | \*Illuminé avec contrôle (1 ou 2 moteurs): \$100 ch.

\*Lumière DEL sous le siège : \$65/siège.

Description	L x P x H	Cuir						Tissu		
		10	20 Madras Softy	30 Hugo Fantasy Illusion Tucson Utah Vintage Wild Laredo Yukon	40 Elegance Princess Santiago Sensation Sunset Trina Victoria	50 Bull Cassiope Dublin	60 Caress Ultrasued	A	B COM	C alta
V53 TABLETTE PIVOTANTE EN BOIS	19 x 10	150	150	150	150	150	150	150	150	150
V54 PORTE TABLETTE	4.5 x 8 x 10	100	100	100	100	100	100	100	100	100
V55 LAMPE DEL	1.5x5x14 plié/bent	90	90	90	90	90	90	90	90	90
<b>CONFIGURATIONS</b>										
_A CONFIG (169-170)	80X40X40	9950	10350	10750	11150	11550	11950	8350	8750	9150
_B CONFIG (169-171-174)	111X62X40	13705	14255	14805	15355	15905	16455	11315	11865	12415
_C CONFIG (096-055-171-170)	115X115X40	20130	20965	21805	22640	23480	24315	16300	17015	17725
_D CONFIG (169-171-055-179)	115X96X40	17570	18330	19095	19855	20620	21380	14325	14965	15600
_J CONFIG (041-042)	66X40X40	9430	9800	10180	10550	10930	11300	8030	8200	8380
_K CONFIG (041-071-005)	90X62X40	12805	13290	13780	14265	14755	15240	10665	11050	11440
_L CONFIG (012-055-071-042)	101X101X40	18980	19790	20605	21415	22230	23040	15540	16105	16665
_M CONFIG (041-071-055-089)	101X89X40	16780	17580	18380	19180	19980	20780	13740	14205	14665



# MONTEREY

**OPTIMA**  
Collection

**Jaymar**

Conçu et fabriqué fièrement au Canada  
Proudly designed and made in Canada

Nos produits sont fabriqués à la main et des variations mineures peuvent survenir.

Our product is hand-made and minor variations can occur.

## SPECIFICATIONS

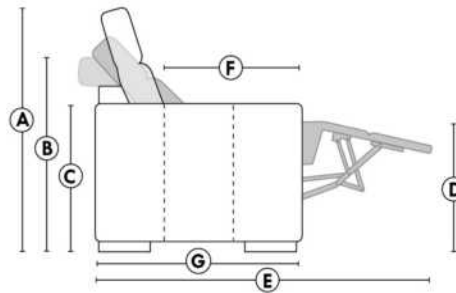

- Appui-tête levé / Headrest up
- Appui-tête baissé / Headrest down
- Complètement incliné / Fully reclined

- A** Hauteur complète 40" / Total Height
- B** Hauteur appui-tête baissé 33" / Height headrest down
- C** Hauteur du bras 24" / Arm Height
- D** Hauteur du siège 19,5" / Seat height
- E** Profondeur incliné 65" / Depth fully reclined
- F** Profondeur d'assise 20" ou/ou 22" / Seat depth
- G** Profondeur appui-tête monté 37,5" / Depth with headrest up

## BRAS | ARMS

Option de bras:  
Bras Régulier Large 9,5" ou Petit bras 6,5"

Arm option  
Regular arm Large 9,5" or Small arm 6,5"

Contrôle de l'inclinaison situé à l'intérieur du bras  
Recliner control located on the inside of the arm.

Option d'accessoires disponible sur le bras régulier seulement  
Accessories option, available on Regular arms ONLY.

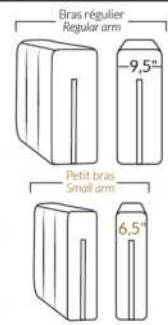

## FAUTEUIL BERÇANT PIVOTANT INCLINABLE SWIVEL ROCKING MOTION CHAIR

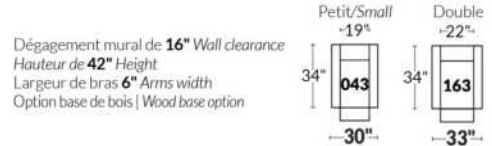

## SIÈGE 23" DE LARGE | 23" SEAT WIDTH

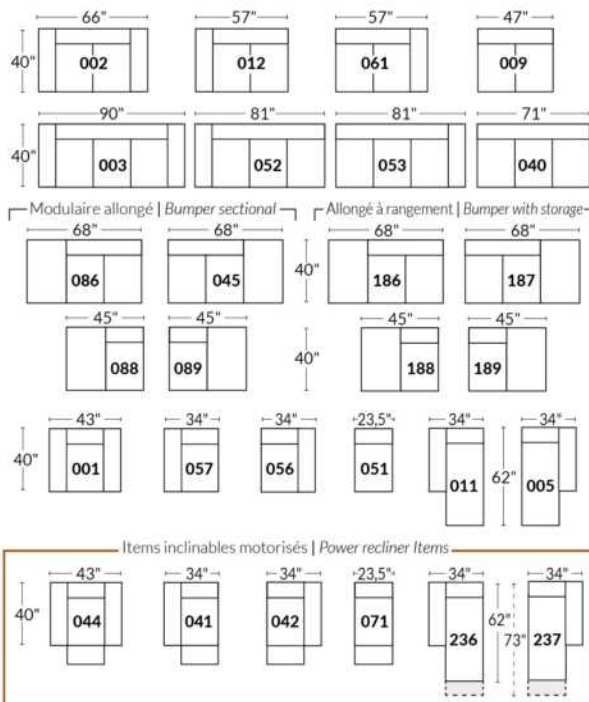

## SIÈGE 30" DE LARGE | 30" SEAT WIDTH

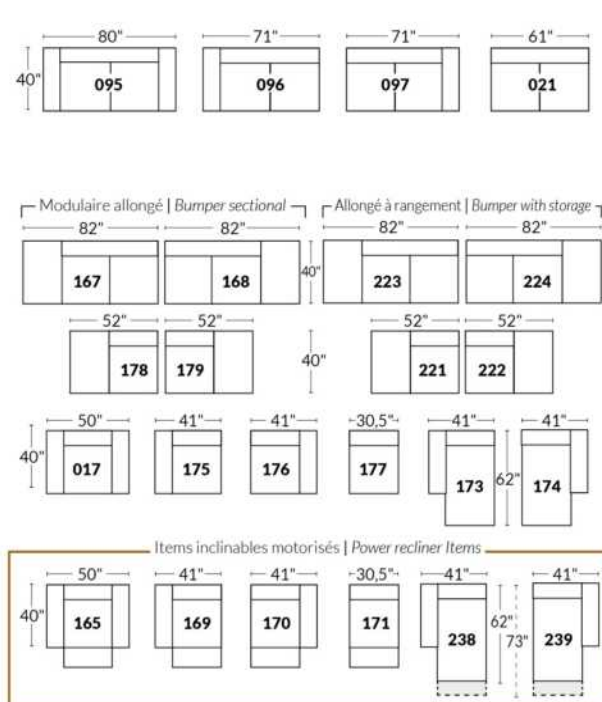

### Autres | Others

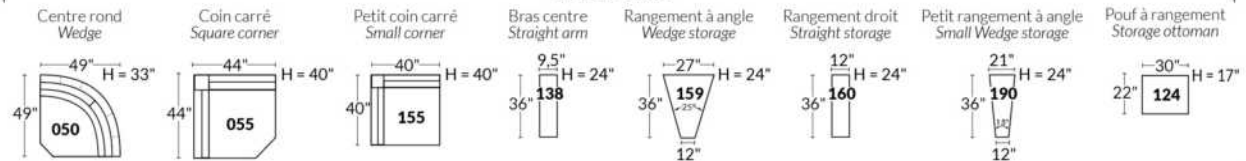

### EXEMPLE 23" EXAMPLE

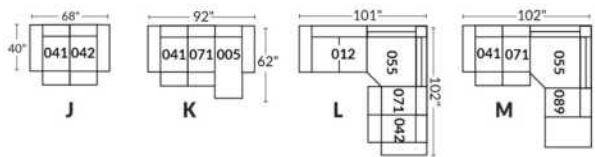

### EXEMPLE 30" EXAMPLE

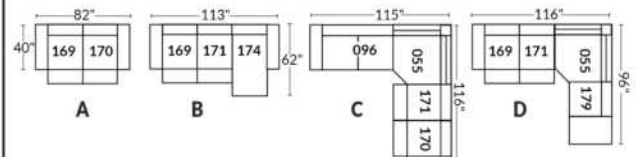

\*Disponibles sur certains modèles et SEULEMENT sur le BRAS LARGE.

### OPTIONS PORTE-GOBELETS

#### MÉTAL



Argent



Noir mat



Brun

#### ILLUMINÉ

1.



Porte-gobelet illuminé

2.



Porte-gobelet illuminé avec contrôle de l'inclinable, port USB & lumière DEL sous le siège

3.



Porte-gobelet illuminé avec contrôle double moteur, port USB & lumière DEL sous le siège

Nos porte-gobelets illuminés à un ou deux contrôles sont compatibles avec les lumières DEL sous le siège. Vous pouvez contrôler la lumière sur le porte-gobelet. Le porte-gobelet à 2 moteurs possède un contrôle remise à zéro (maison) pour remettre votre inclinable à la position de départ.

#### Lumière DEL sous le siège (en option)

Disponible seulement dans les configurations avec un minimum de 1 porte-gobelet illuminé à moteur qui contrôle l'ouverture et la fermeture de la lumière.

Pour les prix des options, voir la section description du modèle Optima.

Veuillez nous fournir un dessin de votre configuration qui indique le type de porte-gobelet et le positionnement.

#### Porte-gobelets avec contrôle

Il faut spécifier la position de ceux-ci; bras droit ou bras gauche et quel inclinable ils vont contrôler. Si vous avez une rangée de fauteuils avec plusieurs porte-gobelets, le contrôle sera par défaut sur le bras gauche et sur le droit pour le dernier bras extérieur.

#### EXEMPLE A

041-169 : Contrôleur et porte-gobelet à gauche  
071-171 : boutons tactiles sur le côté du siège  
042-170 : Contrôleur et porte-gobelet à droite

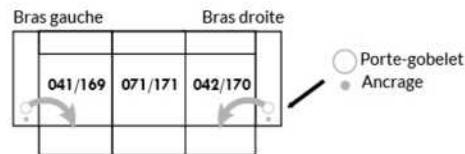

#### EXEMPLE B

071-171 : Ces deux items peuvent être connectés à un porte-gobelet intelligent qui pourra contrôler l'inclinable.  
Il faut alors utiliser un de ces items: 138,159, 160 et 190

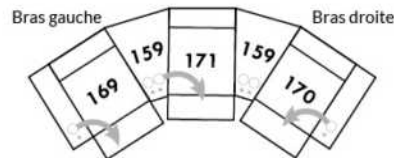

#### Informations sur les appui-têtes et boutons de contrôles des inclinables

##### AVEC porte-gobelet illuminés

Si vous prenez un item **stationnaire**, vous aurez par défaut le porte-gobelet N°1.  
Si vous prenez un **appui-tête manuel**, vous aurez le porte-gobelet N°2.  
Si vous prenez un **appui-tête électrique**, vous aurez par défaut le porte-gobelet N°3.

##### SANS porte-gobelet et avec un inclinable

Si vous prenez un item inclinable et un **appui-tête manuel**, il y aura un contrôle à boutons tactiles.  
Si vous prenez un item inclinable avec un **appui-tête électrique**, vous aurez un contrôleur à bouton poussoir double avec prise USB.  
Si c'est un **item sans bras** (071-171) il y aura alors les boutons tactiles.



Boutons tactiles



Boutons poussoirs



\*Disponibles sur certains modèles et SEULEMENT sur le BRAS LARGE.

### OPTIONS ACCESSOIRES

<p><b>Ancrage pour accessoires</b></p> 	<p><b>V51</b> Porte verre à vin</p> 	<p><b>V52</b> Tablette pivotante en plastique</p> 	<p><b>V53</b> Tablette pivotante en bois (choix de 8 couleurs)</p> 
<p><b>V54</b> Porte tablette</p> 	<p><b>V55</b> Lampe DEL</p> 	<p>Spécifiez sur quel bras (gauche ou droit) la tablette sera installée</p>	

Pour les prix des ancrages, voir la section description du modèle Optima et pour les accessoires vous référer à la fin de la liste de prix.

### Items 138-159-160-190 et bras large

Option ancrage et porte-gobelet \*Non disponible sur les petits bras\*.

Veuillez spécifier sur quel bras vous voulez avoir les ancrages et les porte-gobelets.

NB: Item 138- 159-160-190 sont non finis sur les côtés, doivent être utilisés entre 2 sièges. Chaque item à rangement possède 2 prises USB et une prise électrique à l'intérieur du rangement.

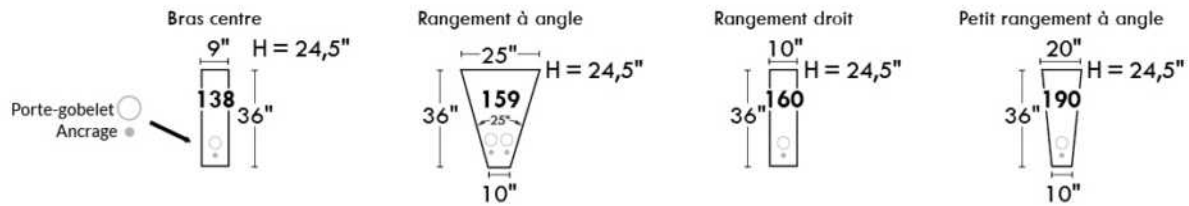

### SUGGESTIONS DE CONFIGURATIONS

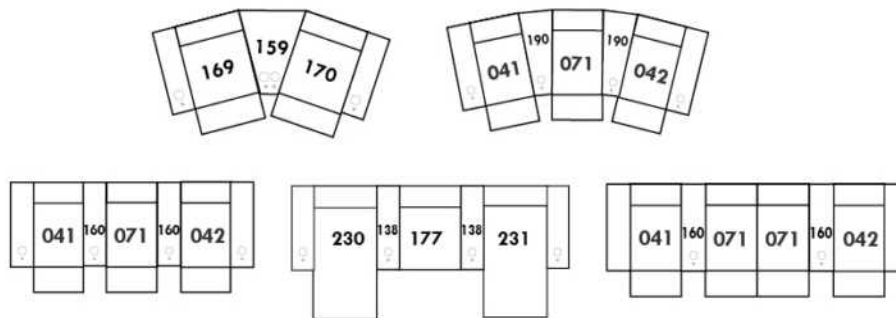

## MONTREAL

- Appui-tête ajustable manuel sur tous les items (fixe sur centre rond).
- Fauteuil inclinable motorisé pleine jambe "à méc. \*protège-mur" (manuel n/d).
- Chaise longue inclinable motorisé (manuel n/d) avec appui-tête motorisé en option. Dégagement mural 8" et avant 5".
- Coussins de siège avec mousse modelée + 1" de mousse mémoire au-dessus; bras avec mousse mémoire.
- Couture: petit fil en tissu et gros fil plat en cuir.
- \*Exclus faut. 043 & 163 : Dégagement mural 16".

Note: 2 inclinables séparés par un coin ne peuvent pas ouvrir en même temps. Aucuns inclinables à côté de l'item #155.

### OPTIONS

- Motorisé sans fil (batterie): ajoutez \$400/mec.
- \*Appui-tête motorisé: ajoutez \$400 ch. (\*N/D sur items fixes.)
- Mousse: Extra ferme ajoutez \$40/siège.
- Choix de bras (LARGE ou PETIT de 6"): Pattes sur bras LARGE: LG187 bois ou Métal: LG189 cyl. (noire ou chrome) ou LG64 (carré). PETIT bras: LG08 bois ou Métal: LG196 cyl. (noire ou chrome) ou LG64 (carré). Spécifiez couleur.
- Profondeur d'assise : 20" ou \*22". \*Le 22" N/D sur faut. 043 & 163.
- Faut. 043-163: base en bois (spécifiez couleur).

### Configurations CINÉMA MAISON

Détails accessoires, porte gobelets et configurations : Voir page Optima Cinéma maison en annexe.

Ancrage pour accessoires: \$90 ch.

Porte-Gobelets : En métal: \$65 ch. | Illuminé: \$65 ch. | \*Illuminé avec contrôle (1 ou 2 moteurs): \$100 ch.

\*Lumière DEL sous le siège : \$65/siège.

Description	L x P x H	Cuir						Tissu		
		10	20 Madras Softy	30 Hugo Fantasy Illusion Tucson Utah Vintage Wild Laredo Yukon	40 Elegance Princess Santiago Sensation Sunset Trina Victoria	50 Bull Cassiope Dublin	60 Caress Ultrasued	A	B COM	C alta
001 FAUTEUIL	42x40x33/40	4725	4950	5175	5400	5625	5850	3840	3950	4065
002 CAUSEUSE	65x40x33/40	6750	7040	7325	7615	7900	8190	5440	5625	5815
003 SOFA	89x40x33/40	8165	8540	8915	9290	9665	10040	6565	6790	7015
005 CHAISE LONGUE BRAS DROIT	33x62x33/40	4415	4575	4740	4900	5065	5225	3525	3675	3825
009 CAUSEUSE SANS BRAS	47x40x33/40	4740	4915	5090	5265	5440	5615	3725	3925	4125
011 CHAISE LONGUE BRAS GAUCHE	33x62x33/40	4415	4575	4740	4900	5065	5225	3525	3675	3825
012 CAUSEUSE BRAS GAUCHE	56x40x33/40	5800	6050	6300	6550	6800	7050	4625	4815	5000
017 FAUTEUIL DOUBLE	49x40x33/40	4950	5200	5450	5700	5950	6200	4000	4150	4300
021 SOFA APPARTEMENT SANS BRAS	61x40x33/40	5350	5600	5850	6100	6350	6600	4175	4390	4600
040 SOFA SANS BRAS	71x40x33/40	6125	6415	6700	6990	7275	7565	4875	5100	5325
041 FAUTEUIL INCLINABLE BRAS-G	33x40x33/40	4715	4900	5090	5275	5465	5650	4015	4100	4190
042 FAUTEUIL INCLINABLE BRAS-D	33x40x33/40	4715	4900	5090	5275	5465	5650	4015	4100	4190
043 FAUTEUIL INCLINABLE BERÇANT PIVOTANT	30x34x42	5590	5865	6140	6415	6690	6965	4690	4800	4915
044 FAUTEUIL INCLINABLE	42x40x33/40	5690	5915	6140	6365	6590	6815	4800	4925	5050
045 CAUSEUSE SANS BRAS ALLONGEE DROIT	68x40x33/40	5615	5850	6090	6325	6565	6800	4465	4625	4790
050 CENTRE ROND	49x49x33	4115	4365	4615	4865	5115	5365	3025	3175	3325



## MONTREAL

- Appui-tête ajustable manuel sur tous les items (fixe sur centre rond).
- Fauteuil inclinable motorisé pleine jambe "à méc. \*protège-mur" (manuel n/d).
- Chaise longue inclinable motorisé (manuel n/d) avec appui-tête motorisé en option. Dégagement mural 8" et avant 5".
- Coussins de siège avec mousse modelée + 1" de mousse mémoire au-dessus; bras avec mousse mémoire.
- Couture: petit fil en tissu et gros fil plat en cuir.
- \*Exclus faut. 043 & 163 : Dégagement mural 16".

Note: 2 inclinables séparés par un coin ne peuvent pas ouvrir en même temps. Aucuns inclinables à côté de l'item #155.

### OPTIONS

- Motorisé sans fil (batterie): ajoutez \$400/mec.
- \*Appui-tête motorisé: ajoutez \$400 ch. (\*N/D sur items fixes.)
- Mousse: Extra ferme ajoutez \$40/siège.
- Choix de bras (LARGE ou PETIT de 6"): Pattes sur bras LARGE: LG187 bois ou Métal: LG189 cyl. (noire ou chrome) ou LG64 (carré). PETIT bras: LG08 bois ou Métal: LG196 cyl. (noire ou chrome) ou LG64 (carré). Spécifiez couleur.
- Profondeur d'assise : 20" ou \*22". \*Le 22" N/D sur faut. 043 & 163.
- Faut. 043-163: base en bois (spécifiez couleur).

### Configurations CINÉMA MAISON

Détails accessoires, porte gobelets et configurations : Voir page Optima Cinéma maison en annexe.

Ancrage pour accessoires: \$90 ch.

Porte-Gobelets : En métal: \$65 ch. | Illuminé: \$65 ch. | \*Illuminé avec contrôle (1 ou 2 moteurs): \$100 ch.

\*Lumière DEL sous le siège : \$65/siège.

Description	L x P x H	Cuir						Tissu		
		10	20 Madras Softy	30 Hugo Fantasy Illusion Tucson Utah Vintage Wild Laredo Yukon	40 Elegance Princess Santiago Sensation Sunset Trina Victoria	50 Bull Cassiope Dublin	60 Caress Ultrasued	A	B COM	C alta
051 FAUTEUIL SANS BRAS	23,5x40x33/40	2715	2840	2965	3090	3215	3340	2115	2250	2390
052 SOFA BRAS GAUCHE	80x40x33/40	7175	7515	7850	8190	8525	8865	5725	5965	6200
053 SOFA BRAS DROIT	80x40x33/40	7175	7515	7850	8190	8525	8865	5725	5965	6200
055 COIN CARRE	44x44x33/40	4790	5025	5265	5500	5740	5975	3775	3915	4050
056 FAUTEUIL BRAS DROIT	33x40x33/40	3775	3940	4100	4265	4425	4590	3000	3150	3300
057 FAUTEUIL BRAS GAUCHE	33x40x33/40	3775	3940	4100	4265	4425	4590	3000	3150	3300
061 CAUSEUSE BRAS DROIT	56x40x33/40	5800	6050	6300	6550	6800	7050	4625	4815	5000
071 FAUTEUIL INCLINABLE SANS BRAS	23,5x40x33/40	3675	3815	3950	4090	4225	4365	3125	3275	3425
086 CAUSEUSE SANS BRAS ALLONGEE GAUCHE	68x40x33/40	5615	5850	6090	6325	6565	6800	4465	4625	4790
088 FAUTEUIL SANS BRAS ALLONGE GAUCHE	45x40x33/40	3600	3840	4075	4315	4550	4790	2825	2915	3000
089 FAUTEUIL SANS BRAS ALLONGE DROIT	45x40x33/40	3600	3840	4075	4315	4550	4790	2825	2915	3000
095 SOFA APPARTEMENT	79x40x33/40	7350	7715	8075	8440	8800	9165	5875	6115	6350
096 SOFA APPARTEMENT BRAS GAUCHE	70x40x33/40	6425	6700	6975	7250	7525	7800	5050	5275	5500
097 SOFA APPARTEMENT BRAS DROIT	70x40x33/40	6425	6700	6975	7250	7525	7800	5050	5275	5500
124 POUF AVEC RANGEMENT	30x22x17	1865	1915	1965	2015	2065	2115	1625	1675	1725
138 BRAS CENTRE	9x36x24	1040	1125	1215	1300	1390	1475	875	915	950
155 PETIT COIN CARRE	40x40x33/40	4790	5025	5265	5500	5740	5975	3775	3915	4050

## MONTREAL

- Appui-tête ajustable manuel sur tous les items (fixe sur centre rond).
- Fauteuil inclinable motorisé pleine jambe "à méc. \*protège-mur" (manuel n/d).
- Chaise longue inclinable motorisé (manuel n/d) avec appui-tête motorisé en option. Dégagement mural 8" et avant 5".
- Coussins de siège avec mousse modelée + 1" de mousse mémoire au-dessus; bras avec mousse mémoire.
- Couture: petit fil en tissu et gros fil plat en cuir.
- \*Exclus faut. 043 & 163 : Dégagement mural 16".

Note: 2 inclinables séparés par un coin ne peuvent pas ouvrir en même temps. Aucuns inclinables à côté de l'item #155.

### OPTIONS

- Motorisé sans fil (batterie): ajoutez \$400/mec.
- \*Appui-tête motorisé: ajoutez \$400 ch. (\*N/D sur items fixes.)
- Mousse: Extra ferme ajoutez \$40/siège.
- Choix de bras (LARGE ou PETIT de 6"): Pattes sur bras LARGE: LG187 bois ou Métal: LG189 cyl. (noire ou chrome) ou LG64 (carré). PETIT bras: LG08 bois ou Métal: LG196 cyl. (noire ou chrome) ou LG64 (carré). Spécifiez couleur.
- Profondeur d'assise : 20" ou \*22". \*Le 22" N/D sur faut. 043 & 163.
- Faut. 043-163: base en bois (spécifiez couleur).

### Configurations CINÉMA MAISON

Détails accessoires, porte gobelets et configurations : Voir page Optima Cinéma maison en annexe.

Ancrage pour accessoires: \$90 ch.

Porte-Gobelets : En métal: \$65 ch. | Illuminé: \$65 ch. | \*Illuminé avec contrôle (1 ou 2 moteurs): \$100 ch.

\*Lumière DEL sous le siège : \$65/siège.

Description	L x P x H	Cuir						Tissu		
		10	20 Madras Softy	30 Hugo Fantasy Illusion Tucson Utah Vintage Wild Laredo Yukon	40 Elegance Princess Santiago Sensation Sunset Trina Victoria	50 Bull Cassiope Dublin	60 Caress Ultrasued	A	B COM	C alta
159 RANGEMENT À ANGLE	12/27x36x24	1865	1940	2015	2090	2165	2240	1465	1500	1540
160 RANGEMENT DROIT	12x36x24	1800	1865	1925	1990	2050	2115	1375	1425	1475
163 FAUT. DBL INCL. BERCANT PIVOTANT	33x34x42	5725	6025	6325	6625	6925	7225	4700	4825	4950
165 FAUTEUIL DOUBLE INCLINABLE	49x40x33/40	5940	6190	6440	6690	6940	7190	5000	5165	5325
167 SOFA APP. SANS BRAS ALLONGE GAUCHE	82x40x33/40	6225	6550	6875	7200	7525	7850	4900	5115	5325
168 SOFA APP. SANS BRAS ALLONGE DROIT	82x40x33/40	6225	6550	6875	7200	7525	7850	4900	5115	5325
169 FAUTEUIL DOUBLE INCLINABLE BRAS GAUCHE	40x40x33/40	4975	5175	5375	5575	5775	5975	4175	4375	4575
170 FAUTEUIL DOUBLE INCLINABLE BRAS DROIT	40x40x33/40	4975	5175	5375	5575	5775	5975	4175	4375	4575
171 FAUTEUIL DOUBLE INCLINABLE SANS BRAS	30,5x40x33/40	3940	4065	4190	4315	4440	4565	3300	3450	3600
173 CHAISE LONGUE DOUBLE BRAS GAUCHE	40x62x33/40	4790	5015	5240	5465	5690	5915	3840	4040	4240
174 CHAISE LONGUE DOUBLE BRAS DROIT	40x62x33/40	4790	5015	5240	5465	5690	5915	3840	4040	4240
175 FAUTEUIL DOUBLE BRAS GAUCHE	40x40x33/40	3975	4200	4425	4650	4875	5100	3215	3375	3540
176 FAUTEUIL DOUBLE BRAS DROIT	40x40x33/40	3975	4200	4425	4650	4875	5100	3215	3375	3540
177 FAUTEUIL DOUBLE SANS BRAS	30,5x40x33/40	2965	3125	3290	3450	3615	3775	2290	2425	2565
178 FAUTEUIL DOUBLE SANS BRAS ALLONGE-G	52x40x33/40	3865	4065	4265	4465	4665	4865	3075	3225	3375
179 FAUTEUIL DOUBLE SANS BRAS ALLONGE-D	52x40x33/40	3865	4065	4265	4465	4665	4865	3075	3225	3375
186 CAUS. SANS BRAS ALLONGEE RANGEMENT-G	68x40x33/40	6050	6250	6450	6650	6850	7050	4875	5040	5200

## MONTREAL

- Appui-tête ajustable manuel sur tous les items (fixe sur centre rond).
- Fauteuil inclinable motorisé pleine jambe "à méc. \*protège-mur" (manuel n/d).
- Chaise longue inclinable motorisé (manuel n/d) avec appui-tête motorisé en option. Dégagement mural 8" et avant 5".
- Coussins de siège avec mousse modelée + 1" de mousse mémoire au-dessus; bras avec mousse mémoire.
- Couture: petit fil en tissu et gros fil plat en cuir.
- \*Exclus faut. 043 & 163 : Dégagement mural 16".

Note: 2 inclinables séparés par un coin ne peuvent pas ouvrir en même temps. Aucuns inclinables à côté de l'item #155.

### OPTIONS

- Motorisé sans fil (batterie): ajoutez \$400/mec.
- \*Appui-tête motorisé: ajoutez \$400 ch. (\*N/D sur items fixes.)
- Mousse: Extra ferme ajoutez \$40/siège.
- Choix de bras (LARGE ou PETIT de 6"): Pattes sur bras LARGE: LG187 bois ou Métal: LG189 cyl. (noire ou chrome) ou LG64 (carré). PETIT bras: LG08 bois ou Métal: LG196 cyl. (noire ou chrome) ou LG64 (carré). Spécifiez couleur.
- Profondeur d'assise : 20" ou \*22". \*Le 22" N/D sur faut. 043 & 163.
- Faut. 043-163: base en bois (spécifiez couleur).

### Configurations CINÉMA MAISON

Détails accessoires, porte gobelets et configurations : Voir page Optima Cinéma maison en annexe.

Ancrage pour accessoires: \$90 ch.

Porte-Gobelets : En métal: \$65 ch. | Illuminé: \$65 ch. | \*Illuminé avec contrôle (1 ou 2 moteurs): \$100 ch.

\*Lumière DEL sous le siège : \$65/siège.

Description	L x P x H	Cuir						Tissu		
		10	20 Madras Softy	30 Hugo Fantasy Illusion Tucson Utah Vintage Wild Laredo Yukon	40 Elegance Princess Santiago Sensation Sunset Trina Victoria	50 Bull Cassiope Dublin	60 Caress Ultrasued	A	B COM	C alta
187 CAUS. SANS BRAS ALLONGEE RANGEMENT-D	68x40x33/40	6050	6250	6450	6650	6850	7050	4875	5040	5200
188 FAUT. SANS BRAS ALLONGE RANGEMENT-G	45x40x33/40	4000	4225	4450	4675	4900	5125	3240	3325	3415
189 FAUT. SANS BRAS ALLONGE RANGEMENT-D	45x40x33/40	4000	4225	4450	4675	4900	5125	3240	3325	3415
190 PETIT RANGEMENT À ANGLE	12/21x36x24	1800	1865	1925	1990	2050	2115	1375	1425	1475
221 FAUT. DBL SANS BRAS ALLONGE RANGEMENT-G	52x40x33/40	4265	4475	4690	4900	5115	5325	3475	3625	3775
222 FAUT. DBL SANS BRAS ALLONGE RANGEMENT-D	52x40x33/40	4265	4475	4690	4900	5115	5325	3475	3625	3775
223 SOFA APP SANS BRAS ALLONGE RANGEMENT-G	82x40x33/40	6640	6965	7290	7615	7940	8265	5300	5540	5775
224 SOFA APP SANS BRAS ALLONGE RANGEMENT-D	82x40x33/40	6640	6965	7290	7615	7940	8265	5300	5540	5775
236 CHAISE LONGUE INCLINABLE BRAS GAUCHE	33x62x33/40	5400	5565	5725	5890	6050	6215	4550	4700	4850
237 CHAISE LONGUE INCLINABLE BRAS DROIT	33x62x33/40	5400	5565	5725	5890	6050	6215	4550	4700	4850
238 CHAISE LONGUE DBL INCLINABLE BRAS-G	40x62x33/40	5790	6015	6240	6465	6690	6915	4850	5050	5250
239 CHAISE LONGUE DBL INCLINABLE BRAS-D	40x62x33/40	5790	6015	6240	6465	6690	6915	4850	5050	5250
V51 PORTE VERRE A VIN	3.5 x 5.5 x 6.5	90	90	90	90	90	90	90	90	90
V52 TABLETTE PIVOTANTE EN PLASTIQUE	13 3/8 x 9 5/8	90	90	90	90	90	90	90	90	90
V53 TABLETTE PIVOTANTE EN BOIS	19 x 10	150	150	150	150	150	150	150	150	150
V54 PORTE TABLETTE	4.5 x 8 x 10	100	100	100	100	100	100	100	100	100
V55 LAMPE DEL	1.5x5x14 plié/bent	90	90	90	90	90	90	90	90	90

## Liste de prix CDN

### MONTREAL

Description	L x P x H	Cuir						Tissu		
		10	20 Madras Softy	30 Hugo Fantasy Illusion Tucson Utah Vintage Wild Laredo Yukon	40 Elegance Princess Santiago Sensation Sunset Trina Victoria	50 Bull Cassiope Dublin	60 Caress Ultrasued	A	B COM	C alta
<b>CONFIGURATIONS</b>										
_A CONFIG (169-170)	80X40X40	9950	10350	10750	11150	11550	11950	8350	8750	9150
_B CONFIG (169-171-174)	111X62X40	13705	14255	14805	15355	15905	16455	11315	11865	12415
_C CONFIG (096-055-171-170)	115X115X40	20130	20965	21805	22640	23480	24315	16300	17015	17725
_D CONFIG (169-171-055-179)	115X96X50	17570	18330	19095	19855	20620	21380	14325	14965	15600
_J CONFIG (041-042)	66X40X40	9430	9800	10180	10550	10930	11300	8030	8200	8380
_K CONFIG (041-071-005)	90X62X40	12805	13290	13780	14265	14755	15240	10665	11050	11440
_L CONFIG (012-055-071-042)	101X101X40	18980	19790	20605	21415	22230	23040	15540	16105	16665
_M CONFIG (041-071-055-089)	101X89X40	16780	17580	18380	19180	19980	20780	13740	14205	14665



# MONTREAL

**OPTIMA**  
Collection

**Jaymar**

Conçu et fabriqué fièrement au Canada  
Proudly designed and made in Canada

Nos produits sont fabriqués à la main et des variations mineures peuvent survenir.

Our product is hand-made and minor variations can occur.

## SPECIFICATIONS

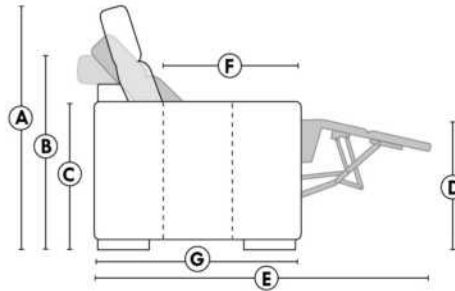

- Appui-tête levé Headrest up
- Appui-tête baissé Headrest down
- Complètement incliné Fully reclined

- A** Hauteur complète 40" Total Height
- B** Hauteur appui-tête baissé 33" Height headrest down
- C** Hauteur du bras 24" Arm Height
- D** Hauteur du siège 19,5" Seat height
- E** Profondeur inclinée 65" Depth fully reclined
- F** Profondeur d'assise 20"ou/ou 22" Seat depth
- G** Profondeur appui-tête monté 37,5" Depth with headrest up

## BRAS | ARMS

Option de bras:  
Bras Régulier Large 9" ou Petit bras 6"

Arm option  
Regular arm Large 9" or Small arm 6"

Contrôle de l'inclinaison situé à l'intérieur du bras  
Recliner control located on the inside of the arm.

Option d'accessoires disponible sur le bras régulier seulement  
Accessories option, available on Regular arms ONLY.

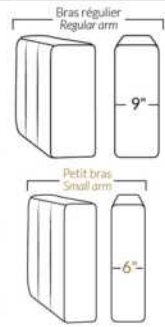

## FAUTEUIL BERÇANT PIVOTANT INCLINABLE SWIVEL ROCKING MOTION CHAIR

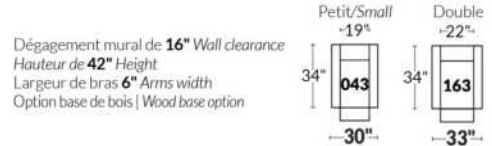

## SIÈGE 23" DE LARGE | 23" SEAT WIDTH

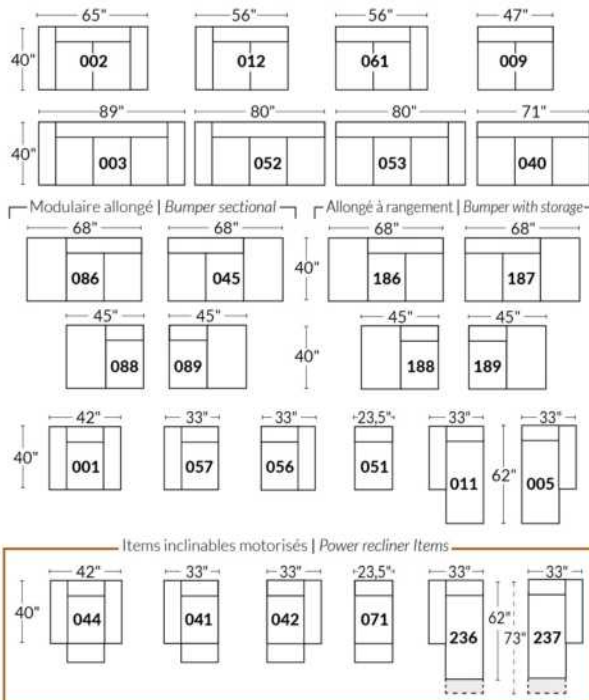

## SIÈGE 30" DE LARGE | 30" SEAT WIDTH

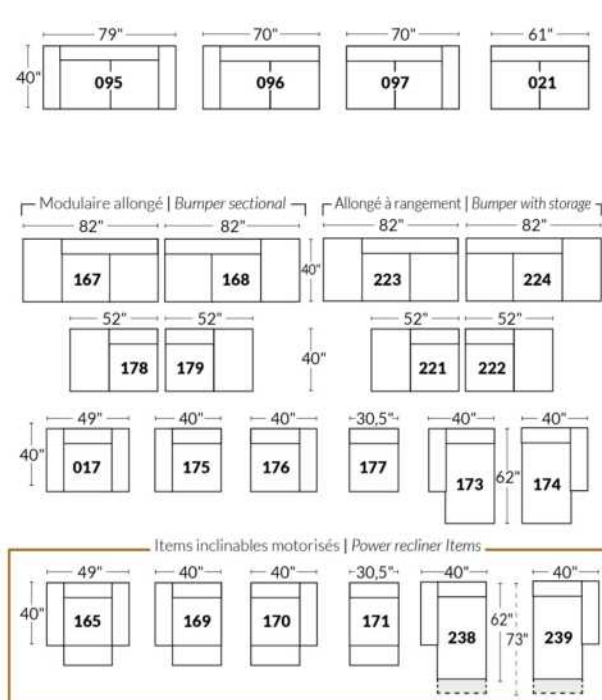

### Autres | Others

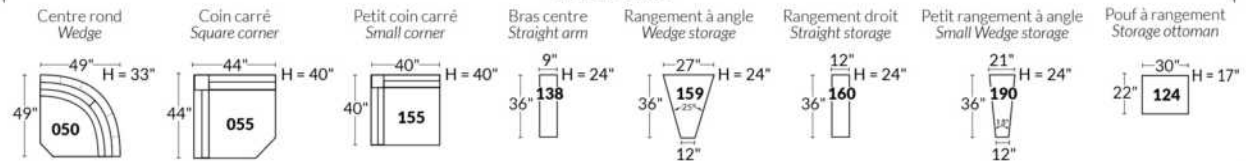

### EXEMPLE 23" EXAMPLE

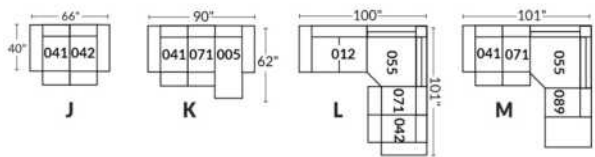

### EXEMPLE 30" EXAMPLE

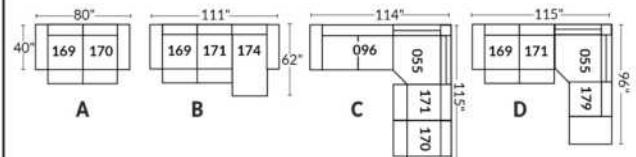

\*Disponibles sur certains modèles et SEULEMENT sur le BRAS LARGE.

### OPTIONS PORTE-GOBELETS

#### MÉTAL



Argent



Noir mat



Brun

#### ILLUMINÉ

1.



Porte-gobelet illuminé

2.



Porte-gobelet illuminé avec contrôle de l'inclinable, port USB & lumière DEL sous le siège

3.



Porte-gobelet illuminé avec contrôle double moteur, port USB & lumière DEL sous le siège

Nos porte-gobelets illuminés à un ou deux contrôles sont compatibles avec les lumières DEL sous le siège. Vous pouvez contrôler la lumière sur le porte-gobelet. Le porte-gobelet à 2 moteurs possède un contrôle remise à zéro (maison) pour remettre votre inclinable à la position de départ.

#### Lumière DEL sous le siège (en option)

Disponible seulement dans les configurations avec un minimum de 1 porte-gobelet illuminé à moteur qui contrôle l'ouverture et la fermeture de la lumière.

Pour les prix des options, voir la section description du modèle Optima.

Veuillez nous fournir un dessin de votre configuration qui indique le type de porte-gobelet et le positionnement.

#### Porte-gobelets avec contrôle

Il faut spécifier la position de ceux-ci; bras droit ou bras gauche et quel inclinable ils vont contrôler. Si vous avez une rangée de fauteuils avec plusieurs porte-gobelets, le contrôle sera par défaut sur le bras gauche et sur le droit pour le dernier bras extérieur.

#### EXEMPLE A

041-169 : Contrôleur et porte-gobelet à gauche  
071-171 : boutons tactiles sur le côté du siège  
042-170 : Contrôleur et porte-gobelet à droite

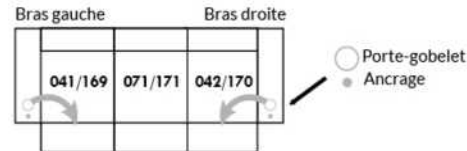

#### EXEMPLE B

071-171 : Ces deux items peuvent être connectés à un porte-gobelet intelligent qui pourra contrôler l'inclinable.  
Il faut alors utiliser un de ces items: 138,159, 160 et 190

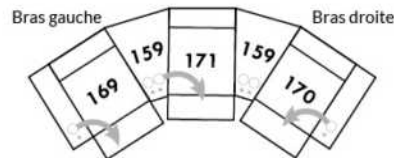

#### Informations sur les appui-têtes et boutons de contrôles des inclinables

##### AVEC porte-gobelet illuminés

Si vous prenez un item **stationnaire**, vous aurez par défaut le porte-gobelet N°1.  
Si vous prenez un **appui-tête manuel**, vous aurez le porte-gobelet N°2.  
Si vous prenez un **appui-tête électrique**, vous aurez par défaut le porte-gobelet N°3.

##### SANS porte-gobelet et avec un inclinable

Si vous prenez un item inclinable et un **appui-tête manuel**, il y aura un contrôle à boutons tactiles.  
Si vous prenez un item inclinable avec un **appui-tête électrique**, vous aurez un contrôleur à bouton poussoir double avec prise USB.  
Si c'est un **item sans bras** (071-171) il y aura alors les boutons tactiles.



Boutons tactiles



Boutons poussoirs



\*Disponibles sur certains modèles et SEULEMENT sur le BRAS LARGE.

### OPTIONS ACCESSOIRES

<p><b>Ancrage pour accessoires</b></p> 	<p><b>V51</b> Porte verre à vin</p> 	<p><b>V52</b> Tablette pivotante en plastique</p> 	<p><b>V53</b> Tablette pivotante en bois (choix de 8 couleurs)</p> 
<p><b>V54</b> Porte tablette</p> 	<p><b>V55</b> Lampe DEL</p> 	<p>Spécifiez sur quel bras (gauche ou droit) la tablette sera installée</p>	

Pour les prix des ancrages, voir la section description du modèle Optima et pour les accessoires vous référer à la fin de la liste de prix.

### Items 138-159-160-190 et bras large

Option ancrage et porte-gobelet \*Non disponible sur les petits bras\*.

Veuillez spécifier sur quel bras vous voulez avoir les ancrages et les porte-gobelets.

NB: Item 138- 159-160-190 sont non finis sur les côtés, doivent être utilisés entre 2 sièges. Chaque item à rangement possède 2 prises USB et une prise électrique à l'intérieur du rangement.

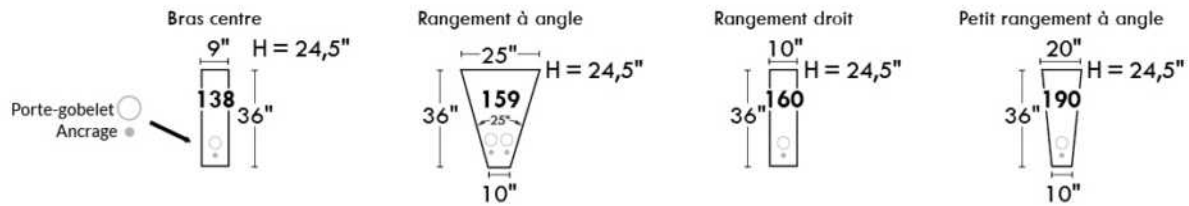

### SUGGESTIONS DE CONFIGURATIONS

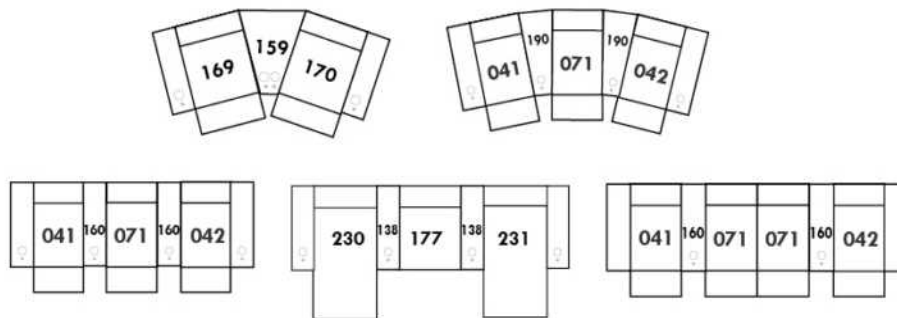

## NATURE

**CARACTÉRISTIQUES:** La collection Rubix offre un confort inégalé. Rembourrage composé d'un mélange de plumes d'oie canadienne avec de la fibre micro gel et de mousse haute densité . Les enveloppes 100% coton sont compartimentées afin de maintenir également les plumes dans les coussins tout en minimisant l'échappement de plumes.

- Les meubles sont finis sur chaque côté pour être disposés ensemble ou séparés.
- Chaque item est doté d'un système d'attache discret qui peut se pivoter sous le mobilier.

### NOTES:

- Items 27" & 30" ne sont PAS compatibles. (La profondeur des items 27" & 30" diffèrent.)
- Items Chaises longues 011-005 | 173-174: Viennent en 2 morceaux mais le coussin sera en 1 morceau.
- En CUIR, ce modèle N'EST PAS disponible dans les cuirs suivants: (Poignée 1): Madras, Tucson, Vintage & Wilde Laredo. (Poignée 2): Elegance, Trina & Victoria.

### OPTIONS:

Coussins cylindriques sur les items (exclus poufs & grands ottomans): Disponibles en combo (tissu ou cuir) au même prix. Spécifier recouvrement #2.  
Plateforme en bois - spécifier couleur.

Description	L x P x H	Cuir						Tissu		
		10	20 Madras Softy	30 Hugo Fantasy Illusion Tucson Utah Vintage Wild Laredo Yukon	40 Elegance Princess Santiago Sensation Sunset Trina Victoria	50 Bull Cassiope Dublin	60 Caress Ultrasued	A	B COM	C alta
001 FAUTEUIL	44.5x35.5x33	3815	4075	4340	4600	4865	5125	3040	3165	3290
005 CHAISE LONGUE BRAS DROIT	35.5x71x33	4950	5490	6025	6565	7100	7640	4475	4715	4950
006 POUF	27x35.5x16.5	1765	2025	2290	2550	2815	3075	1790	1915	2040
011 CHAISE LONGUE BRAS GAUCHE	35.5x71x33	4950	5490	6025	6565	7100	7640	4475	4715	4950
017 FAUTEUIL DOUBLE	49.5x39.5x33	4100	4365	4625	4890	5150	5415	3275	3400	3525
051 FAUTEUIL SANS BRAS	27x35.5x33	2050	2315	2575	2840	3100	3365	1975	2100	2225
055 COIN CARRE	35.5x35.5x33	2925	3190	3450	3715	3975	4240	2525	2650	2775
056 FAUTEUIL BRAS DROIT	35.5x35.5x33	2925	3190	3450	3715	3975	4240	2525	2650	2775
057 FAUTEUIL BRAS GAUCHE	35.5x35.5x33	2925	3190	3450	3715	3975	4240	2525	2650	2775
115 GRAND OTTOMAN	30 x 39.5x16.5	1965	2225	2490	2750	3015	3275	1940	2065	2190
173 CHAISE LONGUE DOUBLE BRAS GAUCHE	39.5x79x33	5540	6075	6615	7150	7690	8225	4800	5040	5275
174 CHAISE LONGUE DOUBLE BRAS DROIT	39.5x79x33	5540	6075	6615	7150	7690	8225	4800	5040	5275
175 FAUTEUIL DOUBLE BRAS GAUCHE	39.5x39.5x33	3225	3490	3750	4015	4275	4540	2715	2840	2965
176 FAUTEUIL DOUBLE BRAS DROIT	39.5x39.5x33	3225	3490	3750	4015	4275	4540	2715	2840	2965
177 FAUTEUIL DOUBLE SANS BRAS	30x39.5x33	2340	2600	2865	3125	3390	3650	2115	2240	2365
225 POUF CARRÉ	35.5x35.5x16.5	2025	2290	2550	2815	3075	3340	1940	2065	2190
256 GRAND OTTOMAN CARRE	39.5x39.5x16.5	2315	2575	2840	3100	3365	3625	2090	2215	2340
259 GRAND COIN CARRE	39.5x39.5x33	3225	3490	3750	4015	4275	4540	2715	2840	2965
609 ITEMS AVEC SIÈGE 27" DE LARGE										
<b>CONFIGURATIONS</b>										



## Liste de prix CDN

### NATURE

Description	L x P x H	Cuir						Tissu		
		10	20 Madras Softy	30 Hugo Fantasy Illusion Tucson Utah Vintage Wild Laredo Yukon	40 Elegance Princess Santiago Sensation Sunset Trina Victoria	50 Bull Cassiope Dublin	60 Caress Ultrasued	A	B COM	C alta
A CONFIG 27" (057-056)	71X35.5X33	5850	6380	6900	7430	7950	8480	5050	5300	5550
B CONFIG 27" (057-056-006)	71X62.5X33	7615	8405	9190	9980	10765	11555	6840	7215	7590
C CONFIG 27" (057-051-056)	98X35.5X33	7900	8695	9475	10270	11050	11845	7025	7400	7775
D CONFIG 27" (057-051-055-051-056-225)	98X98X33	14900	16490	18050	19640	21200	22790	13465	14215	14965
E CONFIG 30" (175-176)	79X39.5X33	6450	6980	7500	8030	8550	9080	5430	5680	5930
F CONFIG 30" (175-176-115)	79X69.5X33	8415	9205	9990	10780	11565	12355	7370	7745	8120
G CONFIG 30" (175-177-176)	109X39.5X33	8790	9580	10365	11155	11940	12730	7545	7920	8295
H CONFIG 30" (175-177-259-177-176-256)	109X109X33	16670	18245	19820	21395	22970	24545	14465	15215	15965

# NATURE: RÜBIX COLLECTION

ITEMS 27" & 30" NE SONT PAS COMPATIBLES | ARE NOT COMPATIBLE  
 (PROFONDEUR DES ITEMS DIFFÉRENT | DEPTH OF ITEMS DIFFER)  
 Coussins cylindriques disponibles en ton sur ton ou en combo  
 Roll Cushions available in tone on tone or in combo

## 27" SIÈGES/SEAT

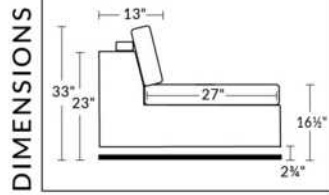

## 30" SIÈGES/SEAT

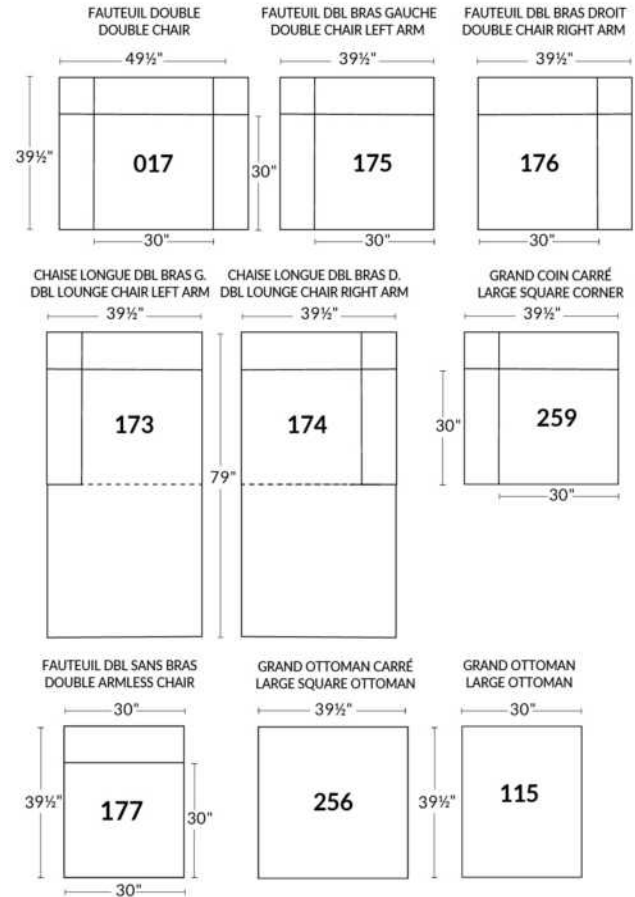
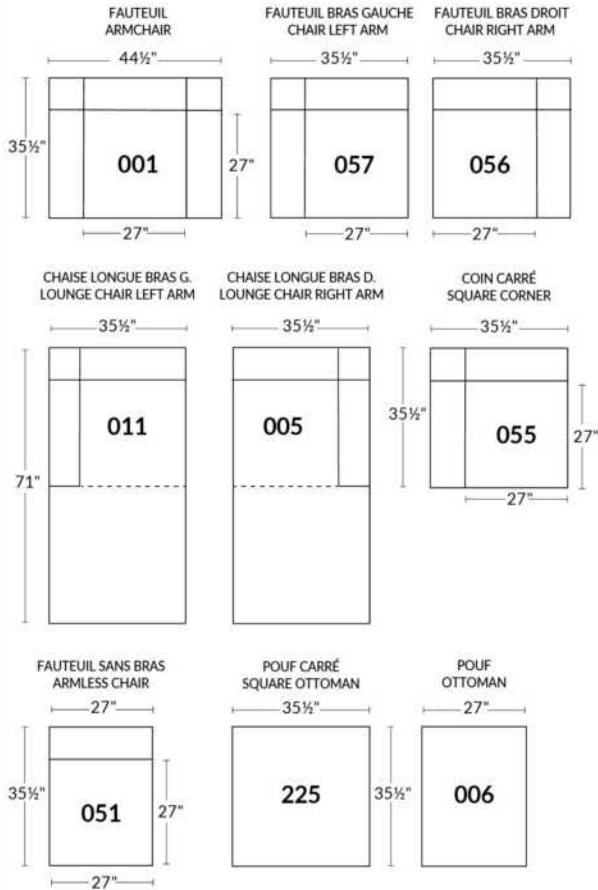
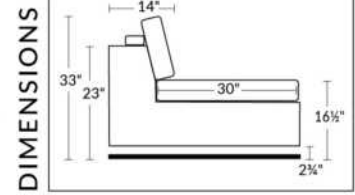

## EXEMPLE CONFIGURATIONS EXAMPLE

ITEMS 27" & 30" NE SONT PAS COMPATIBLES - ARE NOT COMPATIBLE

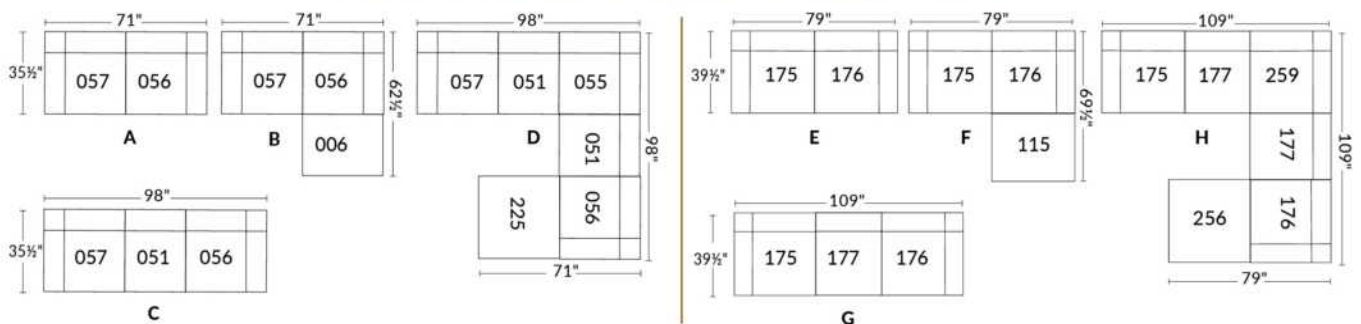

Nos produits sont fabriqués à la main et des variations mineures peuvent survenir.  
 Our product is hand-made and minor variations can occur.

## NICE

### CARACTÉRISTIQUES:

- Appui-tête ajustable manuel sur tous les items (fixe sur centre rond).
- Fauteuil inclinable motorisé pleine jambe "à mec. \*protège-mur " (manuel n/d).
- Chaise longue inclinable motorisé (manuel n/d) avec appui-tête motorisé en option. Dégagement mural 8" et avant 5".
- Coussins de siège avec mousse modelée + 1" de mousse mémoire au-dessus; bras avec mousse mémoire.
- Couture: petit fil en tissu et gros fil plat en cuir.
- \*Exclus faut. 043 & 163: Dégagement mural 16"

Note: 2 inclinables séparés par un coin ne peuvent pas ouvrir en même temps. Aucuns inclinables à côté du Petit coin carré.

### OPTIONS

Motorisé sans fil (avec batterie): ajoutez \$400/mec.

\*Appui-tête motorisé: ajoutez \$400 ch. (\*N/D sur items fixes.)

Mousse: Extra ferme ajoutez \$40/siège.

Choix de bras (LARGE ou PETIT de 6"): Pattes sur bras LARGE: LG103 bois ou LG189 métal (noire ou chrome). PETIT Bras: LG08 bois ou LG196 métal (noire ou chrome). Spécifiez couleur.

Profondeur d'assise : 20" ou \*22". \*Le 22" N/D sur faut. 043 & 163.

Faut. 043-163: avec base en bois (spécifiez couleur).

Description	L x P x H	Cuir						Tissu		
		10	20 Madras Softy	30 Hugo Fantasy Illusion Tucson Utah Vintage Wild Laredo Yukon	40 Elegance Princess Santiago Sensation Sunset Trina Victoria	50 Bull Cassiope Dublin	60 Caress Ultrasued	A	B COM	C alta
001 FAUTEUIL	44x40x33/40	4725	4950	5175	5400	5625	5850	3840	3950	4065
002 CAUSEUSE	67x40x33/40	6750	7040	7325	7615	7900	8190	5440	5625	5815
003 SOFA	91x40x33/40	8165	8540	8915	9290	9665	10040	6565	6790	7015
005 CHAISE LONGUE BRAS DROIT	34x62x33/40	4415	4575	4740	4900	5065	5225	3525	3675	3825
009 CAUSEUSE SANS BRAS	47x40x33/40	4740	4915	5090	5265	5440	5615	3725	3925	4125
011 CHAISE LONGUE BRAS GAUCHE	34x62x33/40	4415	4575	4740	4900	5065	5225	3525	3675	3825
012 CAUSEUSE BRAS GAUCHE	57x40x33/40	5800	6050	6300	6550	6800	7050	4625	4815	5000
017 FAUTEUIL DOUBLE	51x40x33/40	4950	5200	5450	5700	5950	6200	4000	4150	4300
021 SOFA APPARTEMENT SANS BRAS	61x40x33/40	5350	5600	5850	6100	6350	6600	4175	4390	4600
040 SOFA SANS BRAS	71x40x33/40	6125	6415	6700	6990	7275	7565	4875	5100	5325
041 FAUTEUIL INCLINABLE BRAS-G	34x40x33/40	4715	4900	5090	5275	5465	5650	4015	4100	4190
042 FAUTEUIL INCLINABLE BRAS-D	34x40x33/40	4715	4900	5090	5275	5465	5650	4015	4100	4190
043 FAUTEUIL INCLINABLE BERÇANT PIVOTANT	30x34x42	5590	5865	6140	6415	6690	6965	4690	4800	4915
044 FAUTEUIL INCLINABLE	44x40x33/40	5690	5915	6140	6365	6590	6815	4800	4925	5050
045 CAUSEUSE SANS BRAS ALLONGEE DROIT	68x40x33/40	5615	5850	6090	6325	6565	6800	4465	4625	4790
050 CENTRE ROND	49x49x33	4115	4365	4615	4865	5115	5365	3025	3175	3325
051 FAUTEUIL SANS BRAS	23,5x40x33/40	2715	2840	2965	3090	3215	3340	2115	2250	2390
052 SOFA BRAS GAUCHE	81x40x33/40	7175	7515	7850	8190	8525	8865	5725	5965	6200
053 SOFA BRAS DROIT	81x40x33/40	7175	7515	7850	8190	8525	8865	5725	5965	6200

## NICE

### CARACTÉRISTIQUES:

- Appui-tête ajustable manuel sur tous les items (fixe sur centre rond).
- Fauteuil inclinable motorisé pleine jambe "à mec. \*protège-mur " (manuel n/d).
- Chaise longue inclinable motorisé (manuel n/d) avec appui-tête motorisé en option. Dégagement mural 8" et avant 5".
- Coussins de siège avec mousse modelée + 1" de mousse mémoire au-dessus; bras avec mousse mémoire.
- Couture: petit fil en tissu et gros fil plat en cuir.
- \*Exclus faut. 043 & 163: Dégagement mural 16"

Note: 2 inclinables séparés par un coin ne peuvent pas ouvrir en même temps. Aucuns inclinables à côté du Petit coin carré.

### OPTIONS

Motorisé sans fil (avec batterie): ajoutez \$400/mec.

\*Appui-tête motorisé: ajoutez \$400 ch. (\*N/D sur items fixes.)

Mousse: Extra ferme ajoutez \$40/siège.

Choix de bras (LARGE ou PETIT de 6"): Pattes sur bras LARGE: LG103 bois ou LG189 métal (noire ou chrome). PETIT Bras: LG08 bois ou LG196 métal (noire ou chrome). Spécifiez couleur.

Profondeur d'assise : 20" ou \*22". \*Le 22" N/D sur faut. 043 & 163.

Faut. 043-163: avec base en bois (spécifiez couleur).

Description	L x P x H	Cuir						Tissu		
		10	20 Madras Softy	30 Hugo Fantasy Illusion Tucson Utah Vintage Wild Laredo Yukon	40 Elegance Princess Santiago Sensation Sunset Trina Victoria	50 Bull Cassiope Dublin	60 Caress Ultrasued	A	B COM	C alta
055 COIN CARRE	44x44x33/40	4790	5025	5265	5500	5740	5975	3775	3915	4050
056 FAUTEUIL BRAS DROIT	34x40x33/40	3775	3940	4100	4265	4425	4590	3000	3150	3300
057 FAUTEUIL BRAS GAUCHE	34x40x33/40	3775	3940	4100	4265	4425	4590	3000	3150	3300
061 CAUSEUSE BRAS DROIT	57x40x33/40	5800	6050	6300	6550	6800	7050	4625	4815	5000
071 FAUTEUIL INCLINABLE SANS BRAS	23,5x40x33/40	3675	3815	3950	4090	4225	4365	3125	3275	3425
086 CAUSEUSE SANS BRAS ALLONGEE GAUCHE	68x40x33/40	5615	5850	6090	6325	6565	6800	4465	4625	4790
088 FAUTEUIL SANS BRAS ALLONGE GAUCHE	45x40x33/40	3600	3840	4075	4315	4550	4790	2825	2915	3000
089 FAUTEUIL SANS BRAS ALLONGE DROIT	45x40x33/40	3600	3840	4075	4315	4550	4790	2825	2915	3000
095 SOFA APPARTEMENT	81x40x33/40	7350	7715	8075	8440	8800	9165	5875	6115	6350
096 SOFA APPARTEMENT BRAS GAUCHE	71x40x33/40	6425	6700	6975	7250	7525	7800	5050	5275	5500
097 SOFA APPARTEMENT BRAS DROIT	71x40x33/40	6425	6700	6975	7250	7525	7800	5050	5275	5500
124 POUF AVEC RANGEMENT	30x22x17	1865	1915	1965	2015	2065	2115	1625	1675	1725
155 PETIT COIN CARRE	40x40x33/40	4790	5025	5265	5500	5740	5975	3775	3915	4050
163 FAUT. DBL INCL. BERCANT PIVOTANT	33x34x42	5725	6025	6325	6625	6925	7225	4700	4825	4950
165 FAUTEUIL DOUBLE INCLINABLE	51x40x33/40	5940	6190	6440	6690	6940	7190	5000	5165	5325
167 SOFA APP. SANS BRAS ALLONGE GAUCHE	82x40x33/40	6225	6550	6875	7200	7525	7850	4900	5115	5325
168 SOFA APP. SANS BRAS ALLONGE DROIT	82x40x33/40	6225	6550	6875	7200	7525	7850	4900	5115	5325
169 FAUTEUIL DOUBLE INCLINABLE BRAS GAUCHE	41x40x33/40	4975	5175	5375	5575	5775	5975	4175	4375	4575
170 FAUTEUIL DOUBLE INCLINABLE BRAS DROIT	41x40x33/40	4975	5175	5375	5575	5775	5975	4175	4375	4575
171 FAUTEUIL DOUBLE INCLINABLE SANS BRAS	30,5X40X33/40	3940	4065	4190	4315	4440	4565	3300	3450	3600

## NICE

### CARACTÉRISTIQUES:

- Appui-tête ajustable manuel sur tous les items (fixe sur centre rond).
- Fauteuil inclinable motorisé pleine jambe "à méc. \*protège-mur " (manuel n/d).
- Chaise longue inclinable motorisé (manuel n/d) avec appui-tête motorisé en option. Dégagement mural 8" et avant 5".
- Coussins de siège avec mousse modelée + 1" de mousse mémoire au-dessus; bras avec mousse mémoire.
- Couture: petit fil en tissu et gros fil plat en cuir.
- \*Exclus faut. 043 & 163: Dégagement mural 16"

Note: 2 inclinables séparés par un coin ne peuvent pas ouvrir en même temps. Aucuns inclinables à côté du Petit coin carré.

### OPTIONS

Motorisé sans fil (avec batterie): ajoutez \$400/mec.

\*Appui-tête motorisé: ajoutez \$400 ch. (\*N/D sur items fixes.)

Mousse: Extra ferme ajoutez \$40/siège.

Choix de bras (LARGE ou PETIT de 6"): Pattes sur bras LARGE: LG103 bois ou LG189 métal (noire ou chrome). PETIT Bras: LG08 bois ou LG196 métal (noire ou chrome). Spécifiez couleur.

Profondeur d'assise : 20" ou \*22". \*Le 22" N/D sur faut. 043 & 163.

Faut. 043-163: avec base en bois (spécifiez couleur).

Description	L x P x H	Cuir						Tissu		
		10	20 Madras Softy	30 Hugo Fantasy Illusion Tucson Utah Vintage Wild Laredo Yukon	40 Elegance Princess Santiago Sensation Sunset Trina Victoria	50 Bull Cassiope Dublin	60 Caress Ultrasued	A	B COM	C alta
173 CHAISE LONGUE DOUBLE BRAS GAUCHE	41x62x33/40	4790	5015	5240	5465	5690	5915	3840	4040	4240
174 CHAISE LONGUE DOUBLE BRAS DROIT	41x62x33/40	4790	5015	5240	5465	5690	5915	3840	4040	4240
175 FAUTEUIL DOUBLE BRAS GAUCHE	41x40x33/40	3975	4200	4425	4650	4875	5100	3215	3375	3540
176 FAUTEUIL DOUBLE BRAS DROIT	41x40x33/40	3975	4200	4425	4650	4875	5100	3215	3375	3540
177 FAUTEUIL DOUBLE SANS BRAS	30,5x40x33/40	2965	3125	3290	3450	3615	3775	2290	2425	2565
178 FAUTEUIL DOUBLE SANS BRAS ALLONGE-G	52x40x33/40	3865	4065	4265	4465	4665	4865	3075	3225	3375
179 FAUTEUIL DOUBLE SANS BRAS ALLONGE-D	52x40x33/40	3865	4065	4265	4465	4665	4865	3075	3225	3375
186 CAUS. SANS BRAS ALLONGEE RANGEMENT-G	68x40x33/40	6050	6250	6450	6650	6850	7050	4875	5040	5200
187 CAUS. SANS BRAS ALLONGEE RANGEMENT-D	68x40x33/40	6050	6250	6450	6650	6850	7050	4875	5040	5200
188 FAUT. SANS BRAS ALLONGE RANGEMENT-G	45x40x33/40	4000	4225	4450	4675	4900	5125	3240	3325	3415
189 FAUT. SANS BRAS ALLONGE RANGEMENT-D	45x40x33/40	4000	4225	4450	4675	4900	5125	3240	3325	3415
221 FAUT. DBL SANS BRAS ALLONGE RANGEMENT-G	52x40x33/40	4265	4475	4690	4900	5115	5325	3475	3625	3775
222 FAUT. DBL SANS BRAS ALLONGE RANGEMENT-D	52x40x33/40	4265	4475	4690	4900	5115	5325	3475	3625	3775
223 SOFA APP SANS BRAS ALLONGE RANGEMENT-G	82x40x33/40	6640	6965	7290	7615	7940	8265	5300	5540	5775
224 SOFA APP SANS BRAS ALLONGE RANGEMENT-D	82x40x33/40	6640	6965	7290	7615	7940	8265	5300	5540	5775
236 CHAISE LONGUE INCLINABLE BRAS GAUCHE	34x62x33/40	5400	5565	5725	5890	6050	6215	4550	4700	4850
237 CHAISE LONGUE INCLINABLE BRAS DROIT	34x62x33/40	5400	5565	5725	5890	6050	6215	4550	4700	4850
238 CHAISE LONGUE DBL INCLINABLE BRAS-G	41x62x33/40	5790	6015	6240	6465	6690	6915	4850	5050	5250
239 CHAISE LONGUE DBL INCLINABLE BRAS-D	41x62x33/40	5790	6015	6240	6465	6690	6915	4850	5050	5250

## Liste de prix CDN

### NICE

Description	L x P x H	Cuir						Tissu		
		10	20 Madras Softy	30 Hugo Fantasy Illusion Tucson Utah Vintage Wild Laredo Yukon	40 Elegance Princess Santiago Sensation Sunset Trina Victoria	50 Bull Cassiope Dublin	60 Caress Ultrasued	A	B COM	C alta
A CONFIG (169-170)	82X40X40	9950	10350	10750	11150	11550	11950	8350	8750	9150
B CONFIG (169-171-174)	113X62X40	13705	14255	14805	15355	15905	16455	11315	11865	12415
C CONFIG (096-055-171-170)	115X115X40	20130	20965	21805	22640	23480	24315	16300	17015	17725
D CONFIG (169-171-055-179)	115X96X40	17570	18330	19095	19855	20620	21380	14325	14965	15600
J CONFIG (041-042)	68X40X40	9430	9800	10180	10550	10930	11300	8030	8200	8380
K CONFIG (041-071-005)	92X62X40	12805	13290	13780	14265	14755	15240	10665	11050	11440
L CONFIG (012-055-071-042)	102X102X40	18980	19790	20605	21415	22230	23040	15540	16105	16665
M CONFIG (041-071-055-089)	102X89X40	16780	17580	18380	19180	19980	20780	13740	14205	14665



# NICE

**OPTIMA**  
Collection

**Jaymar**

Conçu et fabriqué fièrement au Canada  
Proudly designed and made in Canada

Nos produits sont fabriqués à la main et des variations mineures peuvent survenir

Our product is hand-made and minor variations can occur.

## SPECIFICATIONS

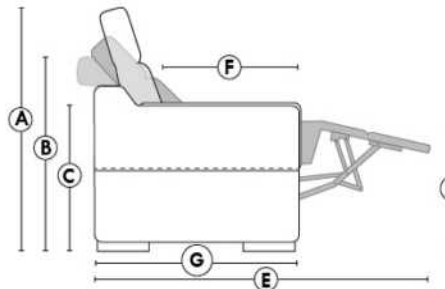

- Appui-tête levé Headrest up
- Appui-tête baissé Headrest down
- Complètement incliné Fully reclined

- A** Hauteur complète 40" Total Height
- B** Hauteur appui-tête baissé 33" Height headrest down
- C** Hauteur du bras 24,5" Arm Height
- D** Hauteur du siège 19,5" Seat height
- E** Profondeur inclinée 65" Depth fully reclined
- F** Profondeur d'assise 20"ou/ou 22" Seat depth
- G** Profondeur appui-tête monté 37,5" Depth with headrest up

## BRAS | ARMS

Option de bras:  
Bras Régulier Large 10" ou Petit bras 6"

Arm option  
Regular arm Large 10" or Small arm 6"

Contrôle de l'inclinaison situé à l'extérieur du bras  
Recliner control located on the outside of the arm.

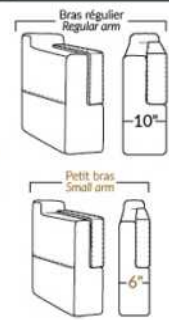

## FAUTEUIL BERÇANT PIVOTANT INCLINABLE SWIVEL ROCKING MOTION CHAIR

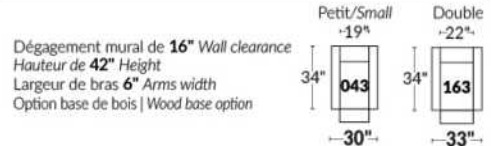

## SIÈGE 23" DE LARGE | 23" SEAT WIDTH

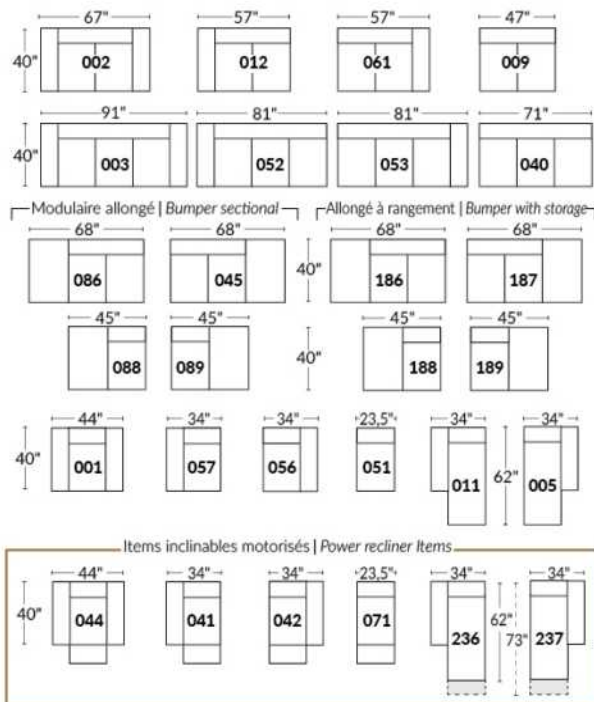

## SIÈGE 30" DE LARGE | 30" SEAT WIDTH

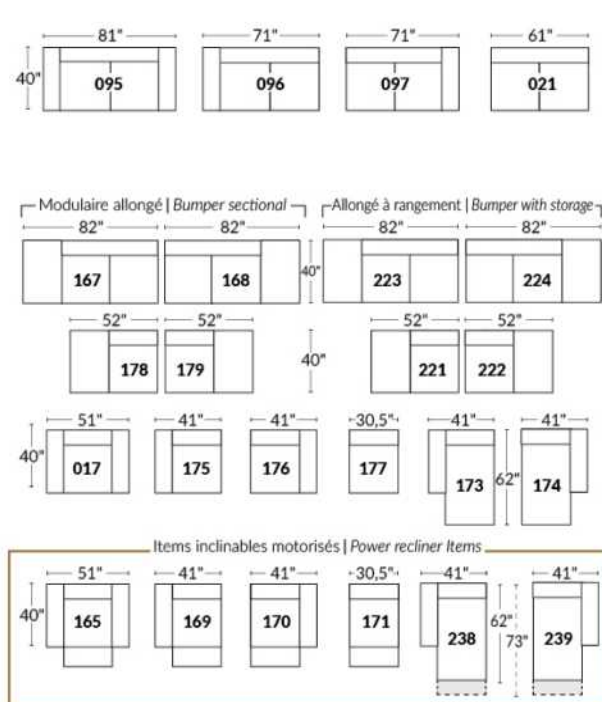

### Autres | Others

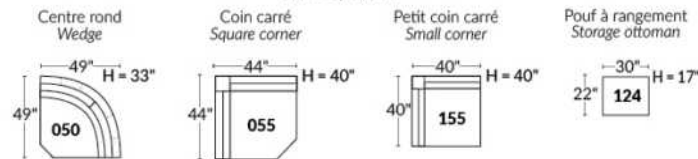

## EXEMPLE 23" EXAMPLE

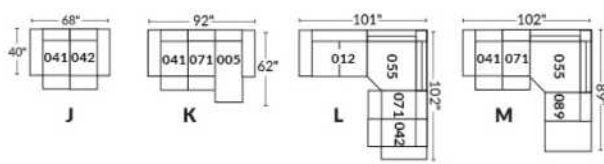

## EXEMPLE 30" EXAMPLE

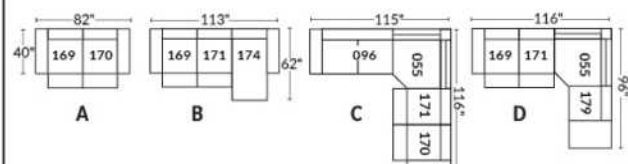

## Liste de prix CDN

### NICOLAS

COMBO: Recouvrement #2 sur les dos et sièges seulement.

Spécifier couleur de la base.

Description	L x P x H	Cuir						Tissu		
		10	20 Madras Softy	30 Hugo Fantasy Illusion Tucson Utah Vintage Wild Laredo Yukon	40 Elegance Princess Santiago Sensation Sunset Trina Victoria	50 Bull Cassiope Dublin	60 Caress Ultrasued	A	B COM	C alta
001 FAUTEUIL	45X37X37	4090	4300	4515	4725	4940	5150	3150	3300	3450
002 CAUSEUSE	71X37X37	5790	6075	6365	6650	6940	7225	3865	4065	4265
006 POUF	31X26X18.5	1750	1815	1875	1940	2000	2065	1550	1590	1625
095 SOFA APPARTEMENT	87X37X37	6540	6940	7340	7740	8140	8540	4365	4590	4815



Hauteur de siège 20" | Hauteur devant bras 28" | Profondeur d'assise 20"  
Seat Height 20" | Arm Height 28" | Seat Depth 20"

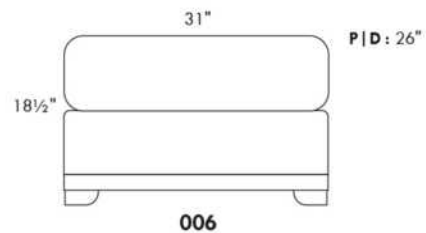
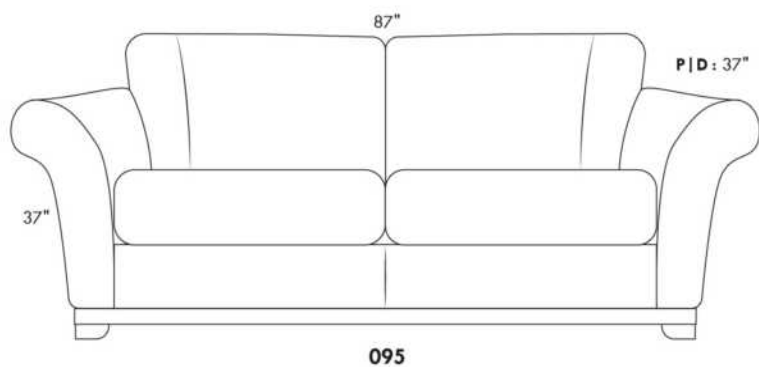
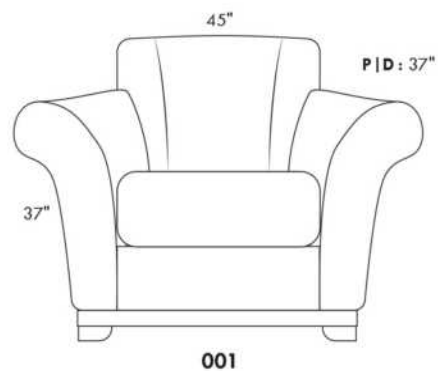
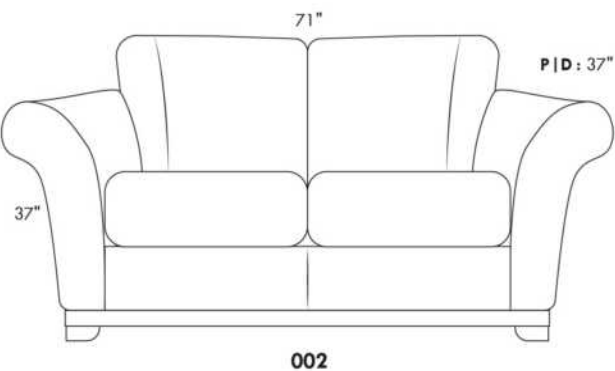

## ODESSA

PATTE: LG64 metal ou LG35 bois (spécifiez couleur). / COMBO: Recouvrement #2 sur les dos seulement.

1x Appui-tête amovible inclus avec les items inclinables 044, 041, 042 et 071.

Appui-tête supplémentaire sur item non inclinable; surcharge \$315 par appui-tête.

Spécifiez ASSISE RÉGULIÈRE 21 po. ou PROFONDE 22 po. Les items suivants NE SONT PAS DISPONIBLES en ASSISE PROFONDE: 018-023-046-050-055-062-063 & TOUS LES TYPES INCLINABLES 044-041-042 & 071.

OPTIONS:

Rembourrage des sièges en plumes: Ajouter \$150/siège. \*Côté allongé compte pour 1 siège, items 005-011-062 & 063 comptent pour 2 sièges chacun.

MATELAS sofa-lit régulier 4 po d'épaisseur inclus. OPTION matelas:

- matelas 4,5" d'épaisseur avec ressorts et mousse mémoire avec gel: ajoutez \$250 ou

- matelas 5" d'épaisseur avec mousse haute densité et mousse mémoire avec gel: ajoutez \$375.

Mécanisme motorisé inclinable avec bouton TACTILE ajoutez 400\$ par mécanisme.

Mécanisme motorisé inclinable SANS FIL (batterie) ajoutez 800\$.

N.B. : 2 sièges inclinables SÉPARÉS PAR un CENTRE ROND (050) ou un COIN CARRÉ (055) ne peuvent pas ouvrir en même temps.

Description	L x P x H	Cuir						Tissu		
		10	20 Madras Softy	30 Hugo Fantasy Illusion Tucson Utah Vintage Wild Laredo Yukon	40 Elegance Princess Santiago Sensation Sunset Trina Victoria	50 Bull Cassiope Dublin	60 Caress Ultrasued	A	B COM	C alta
001 FAUTEUIL	40X37X35	3475	3715	3950	4190	4425	4665	2490	2600	2715
002 CAUSEUSE	63X37X35	4975	5315	5650	5990	6325	6665	3400	3590	3775
003 SOFA	86X37X35	6165	6590	7015	7440	7865	8290	4375	4615	4850
005 CHAISE LONGUE BRAS DROIT	31.5X61X35	4075	4350	4625	4900	5175	5450	2865	3065	3265
006 POUF	25.5X25.5X19	1575	1715	1850	1990	2125	2265	1340	1365	1390
009 CAUSEUSE SANS BRAS	46X37X35	3865	4140	4415	4690	4965	5240	2825	2990	3150
011 CHAISE LONGUE BRAS GAUCHE	31.5X61X35	4075	4350	4625	4900	5175	5450	2865	3065	3265
012 CAUSEUSE BRAS GAUCHE	54.5X37X35	4415	4700	4990	5275	5565	5850	3075	3290	3500
018 CAUSEUSE ANGULAIRE BRAS GAUCHE	68.5X51X35	4690	5015	5340	5665	5990	6315	3340	3515	3690
023 CAUSEUSE ANGULAIRE BRAS DROIT	68.5X51X35	4690	5015	5340	5665	5990	6315	3340	3515	3690
040 SOFA SANS BRAS	69X37X35	5100	5465	5825	6190	6550	6915	3740	4000	4265
041 FAUTEUIL INCLINABLE BRAS-G	31.5X37X35	3950	4150	4350	4550	4750	4950	3250	3400	3550
042 FAUTEUIL INCLINABLE BRAS-D	31.5X37X35	3950	4150	4350	4550	4750	4950	3250	3400	3550
044 FAUTEUIL INCLINABLE	40X37X35	4500	4750	5000	5250	5500	5750	3490	3690	3890
045 CAUSEUSE SANS BRAS ALLONGEE DROIT	66X37X35	4490	4825	5165	5500	5840	6175	3140	3325	3515
046 CAUSEUSE ANGULAIRE SANS BRAS	60X51X35	4225	4515	4800	5090	5375	5665	3025	3240	3450
050 CENTRE ROND	48X48X35	3650	3865	4075	4290	4500	4715	2815	2925	3040
051 FAUTEUIL SANS BRAS	23X37X35	2365	2515	2665	2815	2965	3115	1915	2040	2165
052 SOFA BRAS GAUCHE	77.5X37X35	5600	6015	6425	6840	7250	7665	4050	4300	4550
053 SOFA BRAS DROIT	77.5X37X35	5600	6015	6425	6840	7250	7665	4050	4300	4550
055 COIN CARRE	37X37X35	3500	3715	3925	4140	4350	4565	2640	2815	2990

## ODESSA

PATTE: LG64 metal ou LG35 bois (spécifiez couleur). / COMBO: Recouvrement #2 sur les dos seulement.

1x Appui-tête amovible inclus avec les items inclinables 044, 041, 042 et 071.

Appui-tête supplémentaire sur item non inclinable; surcharge \$315 par appui-tête.

Spécifiez ASSISE RÉGULIÈRE 21 po. ou PROFONDE 22 po. Les items suivants NE SONT PAS DISPONIBLES en ASSISE PROFONDE: 018-023-046-050-055-062-063 & TOUS LES TYPES INCLINABLES 044-041-042 & 071.

OPTIONS:

Rembourrage des sièges en plumes: Ajouter \$150/siège. \*Côté allongé compte pour 1 siège, items 005-011-062 & 063 comptent pour 2 sièges chacun.

MATELAS sofa-lit régulier 4 po d'épaisseur inclus. OPTION matelas:

- matelas 4,5" d'épaisseur avec ressorts et mousse mémoire avec gel: ajoutez \$250 ou

- matelas 5" d'épaisseur avec mousse haute densité et mousse mémoire avec gel: ajoutez \$375.

Mécanisme motorisé inclinable avec bouton TACTILE ajoutez 400\$ par mécanisme.

Mécanisme motorisé inclinable SANS FIL (batterie) ajoutez 800\$.

N.B. : 2 sièges inclinables SÉPARÉS PAR un CENTRE ROND (050) ou un COIN CARRÉ (055) ne peuvent pas ouvrir en même temps.

Description	L x P x H	Cuir						Tissu		
		10	20 Madras Softy	30 Hugo Fantasy Illusion Tucson Utah Vintage Wild Laredo Yukon	40 Elegance Princess Santiago Sensation Sunset Trina Victoria	50 Bull Cassiope Dublin	60 Caress Ultrasued	A	B COM	C alta
056 FAUTEUIL BRAS DROIT	31.5X37X35	2890	3150	3415	3675	3940	4200	2225	2350	2475
057 FAUTEUIL BRAS GAUCHE	31.5X37X35	2890	3150	3415	3675	3940	4200	2225	2350	2475
060 SOFA-LIT QUEEN	86X37X35	7140	7565	7990	8415	8840	9265	5325	5600	5875
061 CAUSEUSE BRAS DROIT	54.5X37X35	4415	4700	4990	5275	5565	5850	3075	3290	3500
062 FAUTEUIL ANGULAIRE BRAS GAUCHE	68.5X65X35	4225	4450	4675	4900	5125	5350	2950	3175	3400
063 FAUTEUIL ANGULAIRE BRAS DROIT	68.5X65X35	4225	4450	4675	4900	5125	5350	2950	3175	3400
071 FAUTEUIL INCLINABLE SANS BRAS	23X37X35	3365	3525	3690	3850	4015	4175	2940	3065	3190
072 SOFA MODULAIRE BRAS GAUCHE	91X37X35	6625	7015	7400	7790	8175	8565	4675	4940	5200
073 SOFA MODULAIRE BRAS DROIT	91X37X35	6625	7015	7400	7790	8175	8565	4675	4940	5200
079 SOFA-LIT QUEEN SANS BRAS	69X37X35	6050	6450	6850	7250	7650	8050	4715	4990	5265
080 POUF ANGULAIRE	36X27X19	1840	1900	1965	2025	2090	2150	1525	1550	1575
082 SOFA-LIT QUEEN BRAS GAUCHE	77.5X37X35	6540	6950	7365	7775	8190	8600	5050	5275	5500
083 SOFA-LIT QUEEN BRAS DROIT	77.5X37X35	6540	6950	7365	7775	8190	8600	5050	5275	5500
086 CAUSEUSE SANS BRAS ALLONGEE GAUCHE	66X37X35	4490	4825	5165	5500	5840	6175	3140	3325	3515
088 FAUTEUIL SANS BRAS ALLONGE GAUCHE	43X37X35	2965	3215	3465	3715	3965	4215	2265	2425	2590
089 FAUTEUIL SANS BRAS ALLONGE DROIT	43X37X35	2965	3215	3465	3715	3965	4215	2265	2425	2590
306 POUF AVEC COUSSIN ALLONGE	24X24X19	1875	2015	2150	2290	2425	2565	1550	1615	1675

# ODESSA

Hauteur complète 35" | Hauteur de siège 19" | Hauteur devant bras 25" | Profondeur d'assise 21"/22"  
 Total Height 35" | Seat Height 19" | Arm Height 25" | Seat Depth 21"/22"

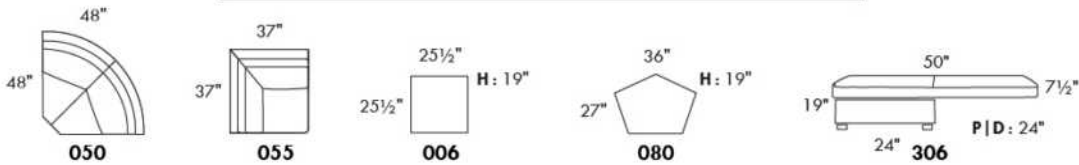
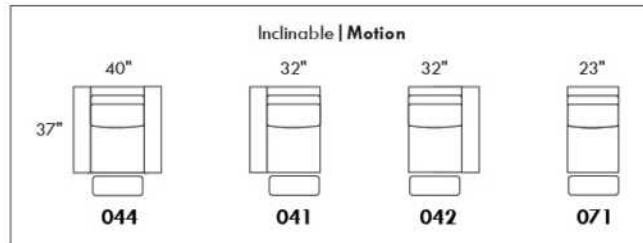
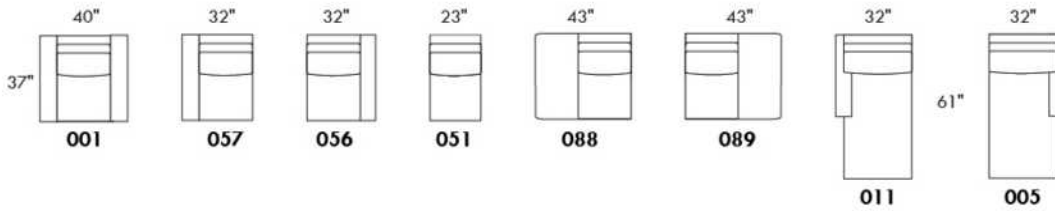
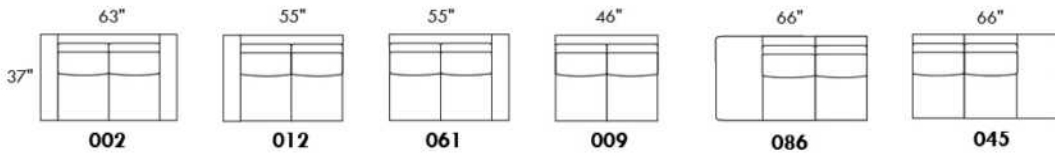
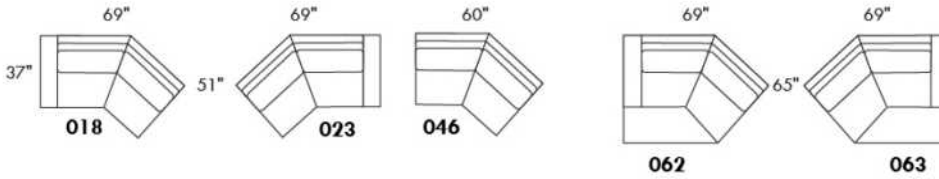
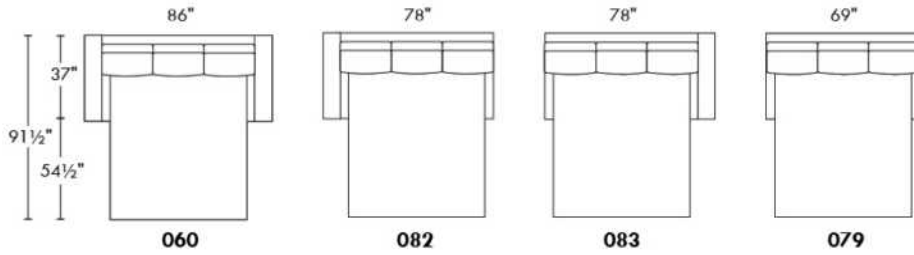
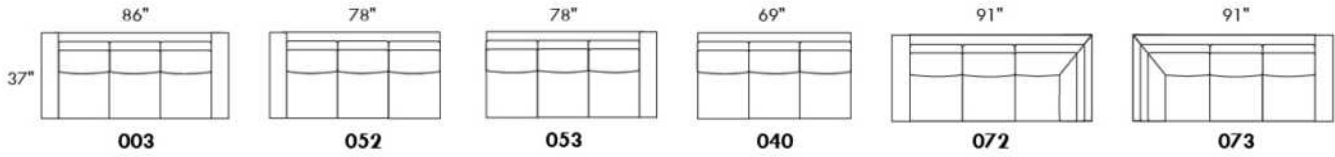

www.jaymar.ca

Toutes les dimensions indiquées sont au pouce près. Nos produits sont fabriqués à la main et des variations mineures peuvent survenir.  
 All dimensions indicated are to the nearest inch. Our product is hand-made and minor variations can occur.

## Liste de prix CDN

### OPTIMA

LISTE DE PRIX GÉNÉRIQUE - POUR DÉTAILS - VOIR LISTE DE PRIX DU MODÈLE.

**Caractéristiques:**

- Appui-tête ajustable manuel sur tous les items (fixe sur centre rond).
- Fauteuil inclinable motorisé pleine jambe "à mécanisme \*protège-mur" (manuel n/d).
- Chaise longue inclinable motorisé (manuel n/d) avec appui-tête motorisé en option. Dégagement mural 8" et avant 5".
- Coussins de siège avec mousse modelée + 1" de mousse mémoire au-dessus; bras avec mousse mémoire.
- Couture: petit fil en tissu et gros fil plat en cuir.
- \*Exclus fauteuils 043 & 163 : Dégagement mural 16".

Note: 2 inclinables séparés par un coin ne peuvent pas ouvrir en même temps. Aucuns inclinables à côté du #155 Petit coin carré.

**OPTIONS**

- Motorisé sans fil (avec batterie): ajoutez \$400/mec.
- \*Appui-tête motorisé: ajoutez \$400 ch. (\*N/D sur items fixes.)
- Mousse: Extra ferme ajoutez \$40 par siège.
- Profondeur d'assise : 20" ou \*22". \*Le 22" N/D sur fauteuils 043 & 163.
- Fauteuils 043-163: avec base en bois (spécifiez couleur).

CHOIX DE PATTES: Voir liste de prix du modèle.

Description	L x P x H	Cuir						Tissu		
		10	20 Madras Softy	30 Hugo Fantasy Illusion Tucson Utah Vintage Wild Laredo Yukon	40 Elegance Princess Santiago Sensation Sunset Trina Victoria	50 Bull Cassiope Dublin	60 Caress Ultrasued	A	B COM	C alta
001 FAUTEUIL		4725	4950	5175	5400	5625	5850	3840	3950	4065
002 CAUSEUSE		6750	7040	7325	7615	7900	8190	5440	5625	5815
003 SOFA		8165	8540	8915	9290	9665	10040	6565	6790	7015
005 CHAISE LONGUE BRAS DROIT		4415	4575	4740	4900	5065	5225	3525	3675	3825
009 CAUSEUSE SANS BRAS		4740	4915	5090	5265	5440	5615	3725	3925	4125
011 CHAISE LONGUE BRAS GAUCHE		4415	4575	4740	4900	5065	5225	3525	3675	3825
012 CAUSEUSE BRAS GAUCHE		5800	6050	6300	6550	6800	7050	4625	4815	5000
017 FAUTEUIL DOUBLE		4950	5200	5450	5700	5950	6200	4000	4150	4300
021 SOFA APPARTEMENT SANS BRAS		5350	5600	5850	6100	6350	6600	4175	4390	4600
040 SOFA SANS BRAS		6125	6415	6700	6990	7275	7565	4875	5100	5325
041 FAUTEUIL INCLINABLE BRAS-G		4715	4900	5090	5275	5465	5650	4015	4100	4190
042 FAUTEUIL INCLINABLE BRAS-D		4715	4900	5090	5275	5465	5650	4015	4100	4190
043 FAUTEUIL INCLINABLE BERÇANT PIVOTANT		5590	5865	6140	6415	6690	6965	4690	4800	4915
044 FAUTEUIL INCLINABLE		5690	5915	6140	6365	6590	6815	4800	4925	5050
045 CAUSEUSE SANS BRAS ALLONGEE DROIT		5615	5850	6090	6325	6565	6800	4465	4625	4790
050 CENTRE ROND		4115	4365	4615	4865	5115	5365	3025	3175	3325
051 FAUTEUIL SANS BRAS		2715	2840	2965	3090	3215	3340	2115	2250	2390

## Liste de prix CDN

### OPTIMA

LISTE DE PRIX GÉNÉRIQUE - POUR DÉTAILS - VOIR LISTE DE PRIX DU MODÈLE.

#### Caractéristiques:

- Appui-tête ajustable manuel sur tous les items (fixe sur centre rond).
- Fauteuil inclinable motorisé pleine jambe "à mécanisme \*protège-mur" (manuel n/d).
- Chaise longue inclinable motorisé (manuel n/d) avec appui-tête motorisé en option. Dégagement mural 8" et avant 5".
- Coussins de siège avec mousse modelée + 1" de mousse mémoire au-dessus; bras avec mousse mémoire.
- Couture: petit fil en tissu et gros fil plat en cuir.
- \*Exclus fauteuils 043 & 163 : Dégagement mural 16".

Note: 2 inclinables séparés par un coin ne peuvent pas ouvrir en même temps. Aucuns inclinables à côté du #155 Petit coin carré.

#### OPTIONS

- Motorisé sans fil (avec batterie): ajoutez \$400/mec.
- \*Appui-tête motorisé: ajoutez \$400 ch. (\*N/D sur items fixes.)
- Mousse: Extra ferme ajoutez \$40 par siège.
- Profondeur d'assise : 20" ou \*22". \*Le 22" N/D sur fauteuils 043 & 163.
- Fauteuils 043-163: avec base en bois (spécifiez couleur).

CHOIX DE PATTES: Voir liste de prix du modèle.

Description	L x P x H	Cuir						Tissu		
		10	20 Madras Softy	30 Hugo Fantasy Illusion Tucson Utah Vintage Wild Laredo Yukon	40 Elegance Princess Santiago Sensation Sunset Trina Victoria	50 Bull Cassiope Dublin	60 Caress Ultrasued	A	B COM	C alta
052 SOFA BRAS GAUCHE		7175	7515	7850	8190	8525	8865	5725	5965	6200
053 SOFA BRAS DROIT		7175	7515	7850	8190	8525	8865	5725	5965	6200
055 COIN CARRE		4790	5025	5265	5500	5740	5975	3775	3915	4050
056 FAUTEUIL BRAS DROIT		3775	3940	4100	4265	4425	4590	3000	3150	3300
057 FAUTEUIL BRAS GAUCHE		3775	3940	4100	4265	4425	4590	3000	3150	3300
061 CAUSEUSE BRAS DROIT		5800	6050	6300	6550	6800	7050	4625	4815	5000
071 FAUTEUIL INCLINABLE SANS BRAS		3675	3815	3950	4090	4225	4365	3125	3275	3425
086 CAUSEUSE SANS BRAS ALLONGEE GAUCHE		5615	5850	6090	6325	6565	6800	4465	4625	4790
088 FAUTEUIL SANS BRAS ALLONGE GAUCHE		3600	3840	4075	4315	4550	4790	2825	2915	3000
089 FAUTEUIL SANS BRAS ALLONGE DROIT		3600	3840	4075	4315	4550	4790	2825	2915	3000
095 SOFA APPARTEMENT		7350	7715	8075	8440	8800	9165	5875	6115	6350
096 SOFA APPARTEMENT BRAS GAUCHE		6425	6700	6975	7250	7525	7800	5050	5275	5500
097 SOFA APPARTEMENT BRAS DROIT		6425	6700	6975	7250	7525	7800	5050	5275	5500
124 POUF AVEC RANGEMENT		1865	1915	1965	2015	2065	2115	1625	1675	1725
138 BRAS CENTRE		1040	1125	1215	1300	1390	1475	875	915	950
155 PETIT COIN CARRE		4790	5025	5265	5500	5740	5975	3775	3915	4050
159 RANGEMENT À ANGLE		1865	1940	2015	2090	2165	2240	1465	1500	1540
160 RANGEMENT DROIT		1800	1865	1925	1990	2050	2115	1375	1425	1475

## Liste de prix CDN

### OPTIMA

LISTE DE PRIX GÉNÉRIQUE - POUR DÉTAILS - VOIR LISTE DE PRIX DU MODÈLE.

#### Caractéristiques:

- Appui-tête ajustable manuel sur tous les items (fixe sur centre rond).
- Fauteuil inclinable motorisé pleine jambe "à mécanisme \*protège-mur" (manuel n/d).
- Chaise longue inclinable motorisé (manuel n/d) avec appui-tête motorisé en option. Dégagement mural 8" et avant 5".
- Coussins de siège avec mousse modelée + 1" de mousse mémoire au-dessus; bras avec mousse mémoire.
- Couture: petit fil en tissu et gros fil plat en cuir.
- \*Exclus fauteuils 043 & 163 : Dégagement mural 16".

Note: 2 inclinables séparés par un coin ne peuvent pas ouvrir en même temps. Aucuns inclinables à côté du #155 Petit coin carré.

#### OPTIONS

- Motorisé sans fil (avec batterie): ajoutez \$400/mec.
- \*Appui-tête motorisé: ajoutez \$400 ch. (\*N/D sur items fixes.)
- Mousse: Extra ferme ajoutez \$40 par siège.
- Profondeur d'assise : 20" ou \*22". \*Le 22" N/D sur fauteuils 043 & 163.
- Fauteuils 043-163: avec base en bois (spécifiez couleur).

CHOIX DE PATTES: Voir liste de prix du modèle.

Description	L x P x H	Cuir						Tissu		
		10	20 Madras Softy	30 Hugo Fantasy Illusion Tucson Utah Vintage Wild Laredo Yukon	40 Elegance Princess Santiago Sensation Sunset Trina Victoria	50 Bull Cassiope Dublin	60 Caress Ultrasued	A	B COM	C alta
163 FAUT. DBL INCL. BERCANT PIVOTANT		5725	6025	6325	6625	6925	7225	4700	4825	4950
165 FAUTEUIL DOUBLE INCLINABLE		5940	6190	6440	6690	6940	7190	5000	5165	5325
167 SOFA APP. SANS BRAS ALLONGE GAUCHE		6225	6550	6875	7200	7525	7850	4900	5115	5325
168 SOFA APP. SANS BRAS ALLONGE DROIT		6225	6550	6875	7200	7525	7850	4900	5115	5325
169 FAUTEUIL DOUBLE INCLINABLE BRAS GAUCHE		4975	5175	5375	5575	5775	5975	4175	4375	4575
170 FAUTEUIL DOUBLE INCLINABLE BRAS DROIT		4975	5175	5375	5575	5775	5975	4175	4375	4575
171 FAUTEUIL DOUBLE INCLINABLE SANS BRAS		3940	4065	4190	4315	4440	4565	3300	3450	3600
173 CHAISE LONGUE DOUBLE BRAS GAUCHE		4790	5015	5240	5465	5690	5915	3840	4040	4240
174 CHAISE LONGUE DOUBLE BRAS DROIT		4790	5015	5240	5465	5690	5915	3840	4040	4240
175 FAUTEUIL DOUBLE BRAS GAUCHE		3975	4200	4425	4650	4875	5100	3215	3375	3540
176 FAUTEUIL DOUBLE BRAS DROIT		3975	4200	4425	4650	4875	5100	3215	3375	3540
177 FAUTEUIL DOUBLE SANS BRAS		2965	3125	3290	3450	3615	3775	2290	2425	2565
178 FAUTEUIL DOUBLE SANS BRAS ALLONGE-G		3865	4065	4265	4465	4665	4865	3075	3225	3375
179 FAUTEUIL DOUBLE SANS BRAS ALLONGE-D		3865	4065	4265	4465	4665	4865	3075	3225	3375
186 CAUS. SANS BRAS ALLONGEE RANGEMENT-G		6050	6250	6450	6650	6850	7050	4875	5040	5200
187 CAUS. SANS BRAS ALLONGEE RANGEMENT-D		6050	6250	6450	6650	6850	7050	4875	5040	5200
188 FAUT. SANS BRAS ALLONGE RANGEMENT-G		4000	4225	4450	4675	4900	5125	3240	3325	3415
189 FAUT. SANS BRAS ALLONGE RANGEMENT-D		4000	4225	4450	4675	4900	5125	3240	3325	3415

## Liste de prix CDN

### OPTIMA

LISTE DE PRIX GÉNÉRIQUE - POUR DÉTAILS - VOIR LISTE DE PRIX DU MODÈLE.

#### Caractéristiques:

- Appui-tête ajustable manuel sur tous les items (fixe sur centre rond).
- Fauteuil inclinable motorisé pleine jambe "à mécanisme \*protège-mur" (manuel n/d).
- Chaise longue inclinable motorisé (manuel n/d) avec appui-tête motorisé en option. Dégagement mural 8" et avant 5".
- Coussins de siège avec mousse modelée + 1" de mousse mémoire au-dessus; bras avec mousse mémoire.
- Couture: petit fil en tissu et gros fil plat en cuir.
- \*Exclus fauteuils 043 & 163 : Dégagement mural 16".

Note: 2 inclinables séparés par un coin ne peuvent pas ouvrir en même temps. Aucuns inclinables à côté du #155 Petit coin carré.

#### OPTIONS

- Motorisé sans fil (avec batterie): ajoutez \$400/mec.
- \*Appui-tête motorisé: ajoutez \$400 ch. (\*N/D sur items fixes.)
- Mousse: Extra ferme ajoutez \$40 par siège.
- Profondeur d'assise : 20" ou \*22". \*Le 22" N/D sur fauteuils 043 & 163.
- Fauteuils 043-163: avec base en bois (spécifiez couleur).

CHOIX DE PATTES: Voir liste de prix du modèle.

Description	L x P x H	Cuir						Tissu		
		10	20 Madras Softy	30 Hugo Fantasy Illusion Tucson Utah Vintage Wild Laredo Yukon	40 Elegance Princess Santiago Sensation Sunset Trina Victoria	50 Bull Cassiope Dublin	60 Caress Ultrasued	A	B COM	C alta
190 PETIT RANGEMENT À ANGLE		1800	1865	1925	1990	2050	2115	1375	1425	1475
221 FAUT. DBL SANS BRAS ALLONGE RANGEMENT-G		4265	4475	4690	4900	5115	5325	3475	3625	3775
222 FAUT. DBL SANS BRAS ALLONGE RANGEMENT-D		4265	4475	4690	4900	5115	5325	3475	3625	3775
223 SOFA APP SANS BRAS ALLONGE RANGEMENT-G		6640	6965	7290	7615	7940	8265	5300	5540	5775
224 SOFA APP SANS BRAS ALLONGE RANGEMENT-D		6640	6965	7290	7615	7940	8265	5300	5540	5775
236 CHAISE LONGUE INCLINABLE BRAS GAUCHE		5400	5565	5725	5890	6050	6215	4550	4700	4850
237 CHAISE LONGUE INCLINABLE BRAS DROIT		5400	5565	5725	5890	6050	6215	4550	4700	4850
238 CHAISE LONGUE DBL INCLINABLE BRAS-G		5790	6015	6240	6465	6690	6915	4850	5050	5250
239 CHAISE LONGUE DBL INCLINABLE BRAS-D		5790	6015	6240	6465	6690	6915	4850	5050	5250
<b>CONFIGURATIONS</b>										
A CONFIG (169-170)		9950	10350	10750	11150	11550	11950	8350	8750	9150
B-1 CONFIG (169-171-174)		13705	14255	14805	15355	15905	16455	11315	11865	12415
B-2 CONFIG (173-171-170)		13705	14255	14805	15355	15905	16455	11315	11865	12415
C-1 CONFIG (096-055-171-170)		20130	20965	21805	22640	23480	24315	16300	17015	17725
C-2 CONFIG (169-171-055-097)		20130	20965	21805	22640	23480	24315	16300	17015	17725
D-1 CONFIG (169-171-055-179)		17570	18330	19095	19855	20620	21380	14325	14965	15600
D-2 CONFIG (178-055-171-170)		17570	18330	19095	19855	20620	21380	14325	14965	15600
E-1 CONFIG (173-177-055-179)		16410	17230	18060	18880	19710	20530	12980	13605	14230



## Liste de prix CDN

### OPTIMA

Description	L x P x H	Cuir						Tissu		
		10	20 Madras Softy	30 Hugo Fantasy Illusion Tucson Utah Vintage Wild Laredo Yukon	40 Elegance Princess Santiago Sensation Sunset Trina Victoria	50 Bull Cassiope Dublin	60 Caress Ultrasued	A	B COM	C alta
E-2 CONFIG (178-055-177-174)		16410	17230	18060	18880	19710	20530	12980	13605	14230
F CONFIG (169-177-155-177-170)		20670	21625	22595	23550	24520	25475	16705	17515	18330
G CONFIG (169-159-170)		11815	12290	12765	13240	13715	14190	9815	10250	10690
H CONFIG (169-159-171-159-170)		17620	18295	18970	19645	20320	20995	14580	15200	15830
I CONFIG (169-160-171-160-170)		17490	18145	18790	19445	20090	20745	14400	15050	15700
J CONFIG (041-042)		9430	9800	10180	10550	10930	11300	8030	8200	8380
K-1 CONFIG (041-071-005)		12805	13290	13780	14265	14755	15240	10665	11050	11440
K-2 CONFIG (011-071-042)		12805	13290	13780	14265	14755	15240	10665	11050	11440
L-1 CONFIG (012-055-071-042)		18980	19790	20605	21415	22230	23040	15540	16105	16665
L-2 CONFIG (041-071-055-061)		18980	19790	20605	21415	22230	23040	15540	16105	16665
M-1 CONFIG (041-071-055-089)		16780	17580	18380	19180	19980	20780	13740	14205	14665
M-2 CONFIG (088-055-071-042)		16780	17580	18380	19180	19980	20780	13740	14205	14665
N-1 CONFIG (011-051-055-089)		15520	16280	17045	17805	18570	19330	12240	12755	13265
N-2 CONFIG (088-055-051-005)		15520	16280	17045	17805	18570	19330	12240	12755	13265
O CONFIG (041-051-155-051-042)		19650	20505	21375	22230	23100	23955	16035	16615	17210
P CONFIG (041-159-042)		11295	11740	12195	12640	13095	13540	9495	9700	9920
Q CONFIG (041-159-071-159-042)		16835	17495	18160	18820	19485	20145	14085	14475	14885
R CONFIG (041-160-071-160-042)		16705	17345	17980	18620	19255	19895	13905	14325	14755

30" Seat Width | Siège 30" de large

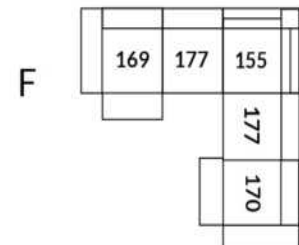
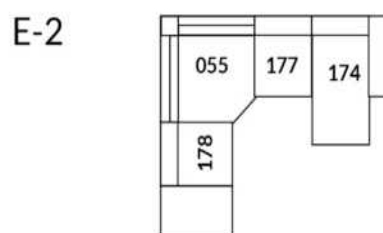
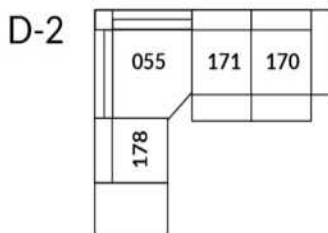
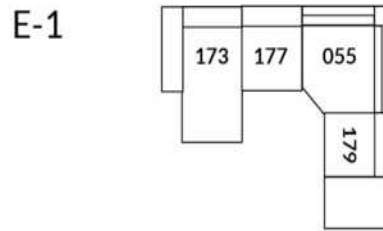
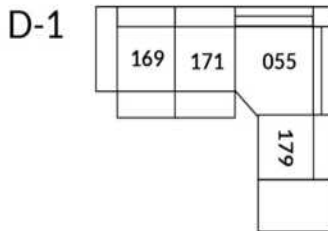
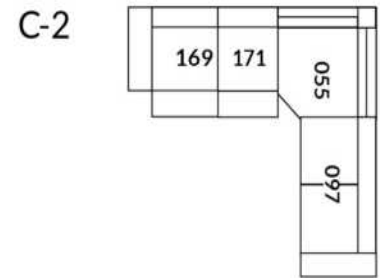
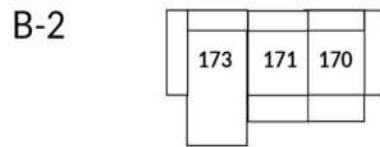
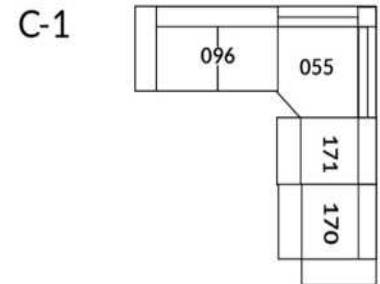
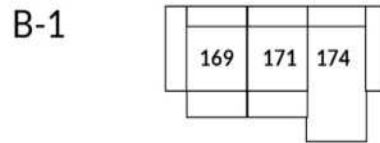
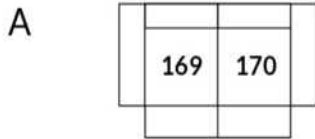

## Home Theatre CONFIGURATIONS Cinéma maison

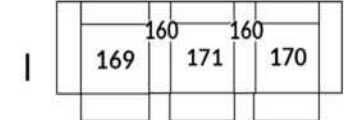
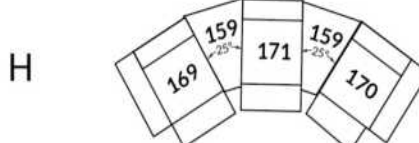
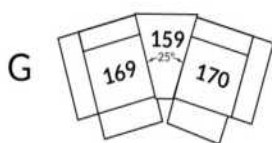

23" Seat Width | Siège 23" de large

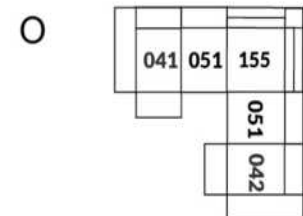
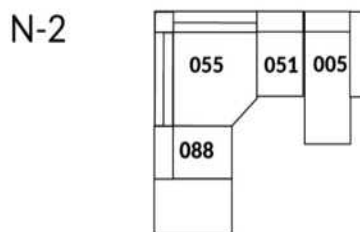
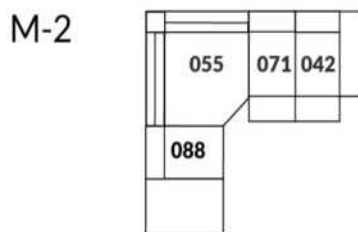
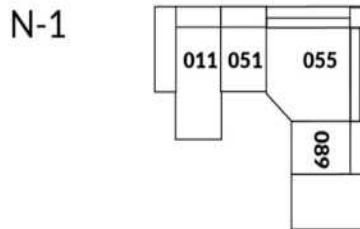
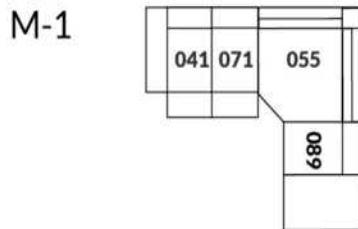
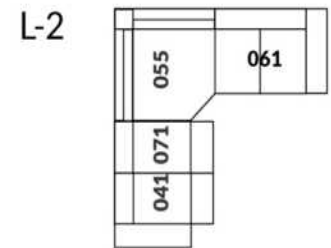
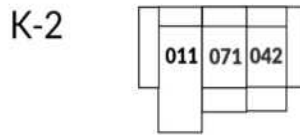
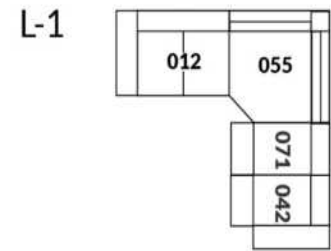
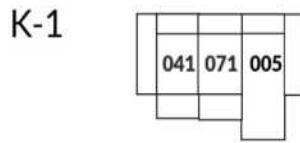
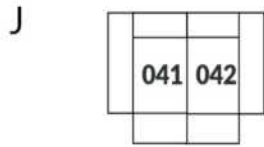

## Home Theatre CONFIGURATIONS Cinéma maison

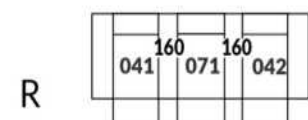
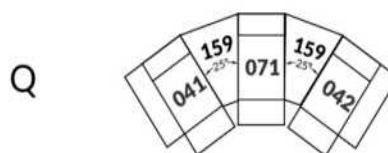

# OPTIMA Collection

**Jaymar**

Conçu et fabriqué fièrement au Canada  
Proudly designed and made in Canada

Nos produits sont fabriqués à la main et  
des variations mineures peuvent survenir

Our product is hand-made and minor variations can occur.

## SPECIFICATIONS

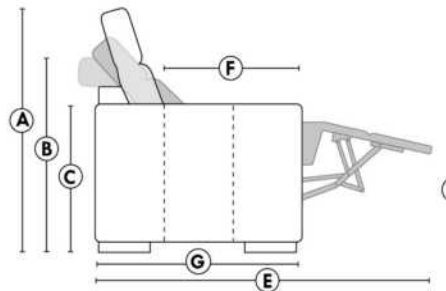

- Appui-tête levé | Headrest up
- Appui-tête baissé | Headrest down
- Complètement incliné | Fully reclined

- A** Hauteur complète 40" Total Height
- B** Hauteur appui-tête baissé 33" Height headrest down
- C** Hauteur du bras 24" Arm Height
- D** Hauteur du siège 19,5" Seat height
- E** Profondeur inclinée 65" Depth fully reclined
- F** Profondeur d'assise 20"ou/ou 22" Seat depth
- G** Profondeur appui-tête monté 37,5" Depth with headrest up

## BRAS | ARMS

Option de bras:  
Bras Régulier Large ou Petit bras

Arm option  
Regular arm Large or Small arm

Option d'accessoires disponible sur  
certain bras régulier seulement

Accessories option, available on certain  
Regular arms ONLY.

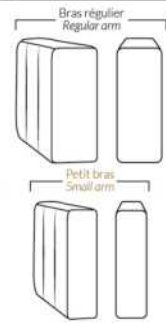

## FAUTEUIL BERÇANT PIVOTANT INCLINABLE SWIVEL ROCKING MOTION CHAIR

Dégagement mural de 16" Wall clearance  
Hauteur de 42" Height  
Largeur de bras 6" Arms width  
Option base de bois | Wood base option

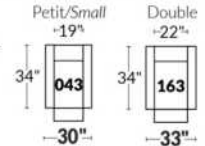

## SIÈGE 23" DE LARGE | 23" SEAT WIDTH

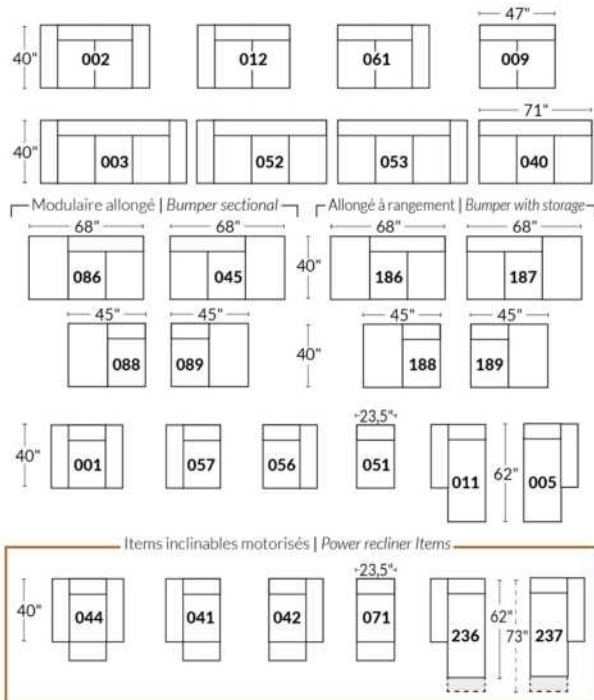

## SIÈGE 30" DE LARGE | 30" SEAT WIDTH

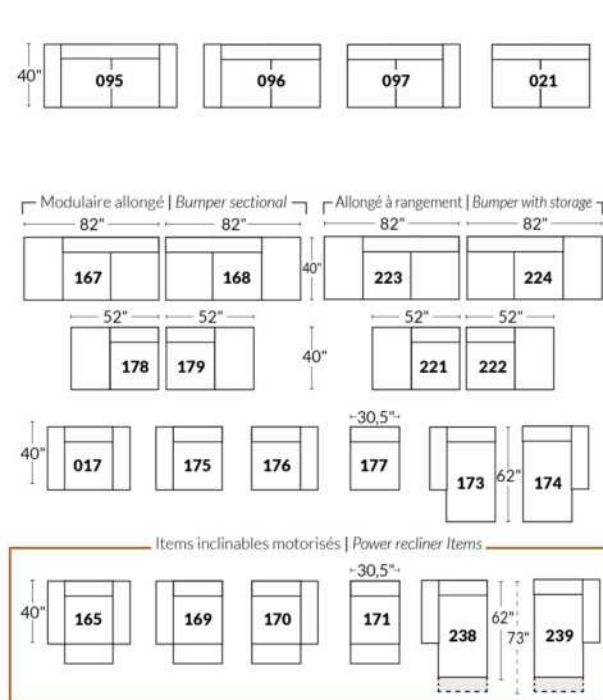

## Autres | Others

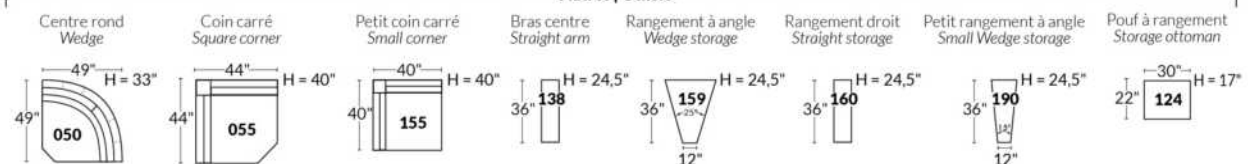

## Liste de prix CDN

### PARIS

CARACTÉRISTIQUES: Modèle moderne avec appui-tête et base touffetés et barre de métal décorative à l'extérieur du bras. Appui-tête à une position relevable manuellement. Couture: En tissu petit fil et en cuir, gros fil plat.

SPECS: Profondeur d'assise: 23 po. Hauteur devant bras: 21". Hauteur de siège: 16,5 po.

PATTES: LG103 bois (specifiez couleur).

ITEMS #194 et #195 Fauteuil angulaire double: Spécifiez couleur de l'insertion en bois.

Description	L x P x H	Cuir						Tissu		
		10	20 Madras Softy	30 Hugo Fantasy Illusion Tucson Utah Vintage Wild Laredo Yukon	40 Elegance Princess Santiago Sensation Sunset Trina Victoria	50 Bull Cassiope Dublin	60 Caress Ultrasued	A	B COM	C alta
006 POUF	32x24x16	1915	2115	2315	2515	2715	2915	1625	1665	1700
017 FAUTEUIL DOUBLE	58x40x28/35	5415	5800	6190	6575	6965	7350	4325	4490	4650
021 SOFA APPARTEMENT SANS BRAS	64x40x28/35	6165	6500	6840	7175	7515	7850	5025	5225	5425
050 CENTRE ROND	49x49x21	4250	4540	4825	5115	5400	5690	3415	3565	3715
095 SOFA APPARTEMENT	89x40x28/35	8490	9050	9615	10175	10740	11300	6825	7065	7300
096 SOFA APPARTEMENT BRAS GAUCHE	76x40x28/35	7350	7765	8175	8590	9000	9415	5940	6150	6365
097 SOFA APPARTEMENT BRAS DROIT	76x40x28/35	7350	7765	8175	8590	9000	9415	5940	6150	6365
173 CHAISE LONGUE DOUBLE BRAS GAUCHE	45x64x28/35	6540	6990	7440	7890	8340	8790	5215	5425	5640
174 CHAISE LONGUE DOUBLE BRAS DROIT	45x64x28/35	6540	6990	7440	7890	8340	8790	5215	5425	5640
175 FAUTEUIL DOUBLE BRAS GAUCHE	45x40x28/35	4265	4515	4765	5015	5265	5515	3415	3565	3715
176 FAUTEUIL DOUBLE BRAS DROIT	45x40x28/35	4265	4515	4765	5015	5265	5515	3415	3565	3715
177 FAUTEUIL DOUBLE SANS BRAS	32x40x28/35	3100	3250	3400	3550	3700	3850	2515	2665	2815
194 FAUTEUIL ANGULAIRE DBL BRAS-G	74x40x28/35	4940	5265	5590	5915	6240	6565	4125	4325	4525
195 FAUTEUIL ANGULAIRE DBL BRAS-D	74x40x28/35	4940	5265	5590	5915	6240	6565	4125	4325	4525
<b>CONFIGURATIONS</b>										
A CONFIG (175-177-176)	122X40X28/35	11630	12280	12930	13580	14230	14880	9345	9795	10245
B CONFIG (194-097)	136X72X28/35	12290	13030	13765	14505	15240	15980	10065	10475	10890
C CONFIG (096-174)	121X64X28/35	13890	14755	15615	16480	17340	18205	11155	11575	12005
D CONFIG (173-021-195)	169X72X28/35	17645	18755	19870	20980	22095	23205	14365	14975	15590
E CONFIG (096-050-097)	125X125X28/35	18950	20070	21175	22295	23400	24520	15295	15865	16445

# PARIS



Hauteur complète 28"/35" | Hauteur de siège 16½" | Hauteur devant bras 21" | Profondeur d'assise 23"  
 Total Height 28"/35" | Seat Height 16½" | Arm Height 21" | Seat Depth 23"

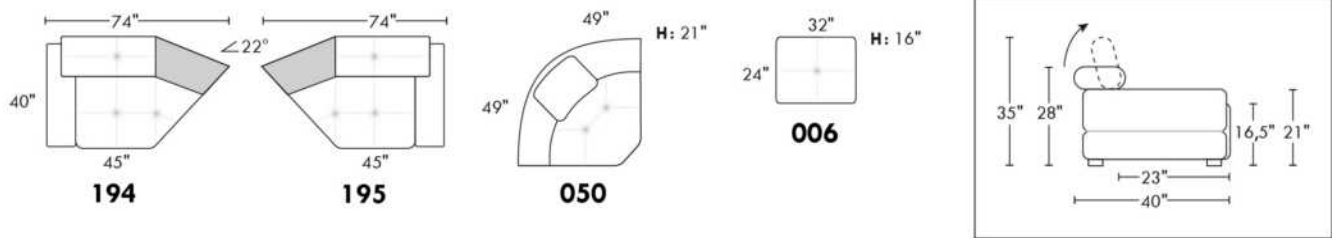
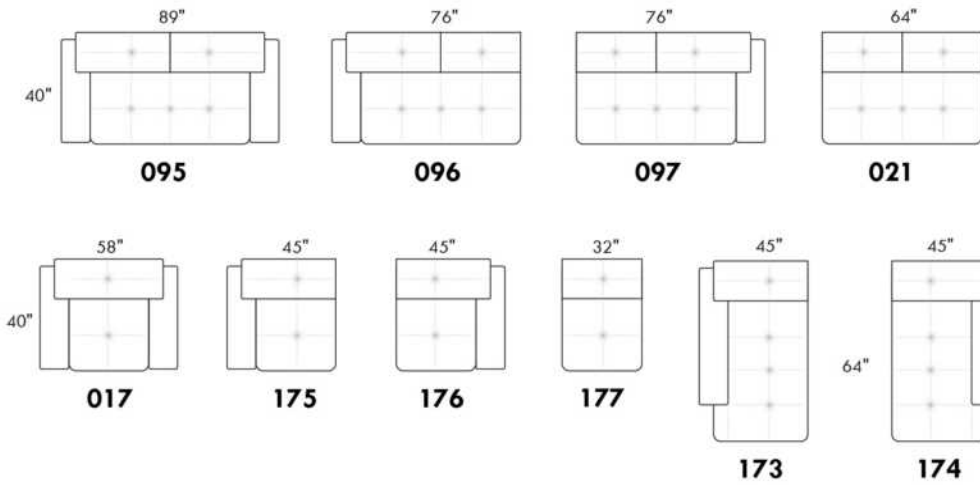

## CONFIGURATIONS

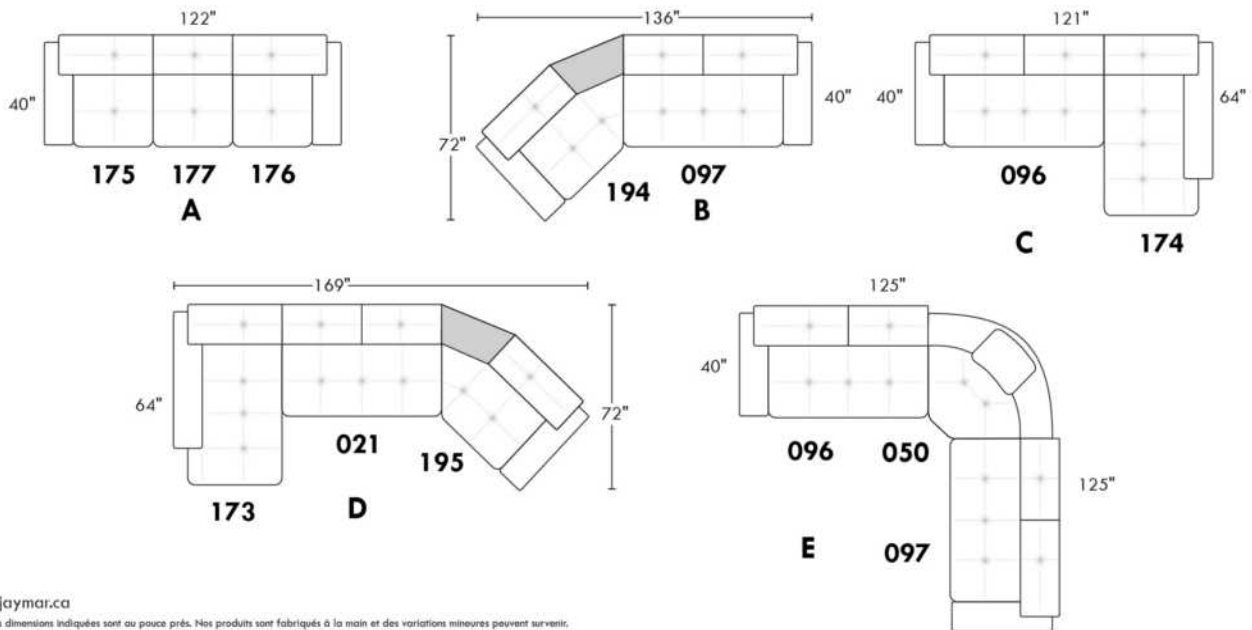

[www.jaymar.ca](http://www.jaymar.ca)

Toutes les dimensions indiquées sont au pouce près. Nos produits sont fabriqués à la main et des variations mineures peuvent survenir.  
 All dimensions indicated are to the nearest inch. Our product is hand-made and minor variations can occur.

## PORTLAND

### CARACTÉRISTIQUES:

- Appui-tête ajustable manuel sur tous les items (fixe sur centre rond).
- Fauteuil inclinable motorisé pleine jambe "à mécanisme \*protège-mur " (manuel n/d).
- Chaise longue inclinable motorisé (manuel n/d) avec appui-tête motorisé en option. Dégagement mural 8" et avant 5".
- Coussins de siège avec mousse modelée + 1" de mousse mémoire au-dessus; bras avec mousse mémoire.
- Couture: petit fil en tissu et gros fil plat en cuir.
- \*Exclus faut. 043 & 163: Dégagement mural 16"

Note: 2 inclinables séparés par un coin ne peuvent pas ouvrir en même temps. Aucuns inclinables à côté du #155 Petit coin carré.

### OPTIONS

- Motorisé sans fil (avec batterie): ajoutez \$400/mec.
- \*Appui-tête motorisé: ajoutez \$400 ch. (\*N/D sur items fixes.)
- Mousse: Extra ferme ajoutez \$40/siège.
- Choix de bras (LARGE ou PETIT de 6"): Pattes sur bras LARGE LG187 bois ou LG189 métal (noire ou chrome). Sur PETIT Bras: LG08 bois ou LG64 métal. Spécifiez couleur.
- Profondeur d'assise: 20" ou \*22". \*Le 22" N/D sur faut. 043 & 163.
- Faut. 043-163: avec base en bois (spécifiez couleur).

Description	L x P x H	Cuir						Tissu		
		10	20 Madras Softy	30 Hugo Fantasy Illusion Tucson Utah Vintage Wild Laredo Yukon	40 Elegance Princess Santiago Sensation Sunset Trina Victoria	50 Bull Cassiope Dublin	60 Caress Ultrasued	A	B COM	C alta
001 FAUTEUIL	43x40x33/40	4725	4950	5175	5400	5625	5850	3840	3950	4065
002 CAUSEUSE	66x40x33/40	6750	7040	7325	7615	7900	8190	5440	5625	5815
003 SOFA	90x40x33/40	8165	8540	8915	9290	9665	10040	6565	6790	7015
005 CHAISE LONGUE BRAS DROIT	34x62x33/40	4415	4575	4740	4900	5065	5225	3525	3675	3825
009 CAUSEUSE SANS BRAS	47x40x33/40	4740	4915	5090	5265	5440	5615	3725	3925	4125
011 CHAISE LONGUE BRAS GAUCHE	34x62x33/40	4415	4575	4740	4900	5065	5225	3525	3675	3825
012 CAUSEUSE BRAS GAUCHE	57x40x33/40	5800	6050	6300	6550	6800	7050	4625	4815	5000
017 FAUTEUIL DOUBLE	50x40x33/40	4950	5200	5450	5700	5950	6200	4000	4150	4300
021 SOFA APPARTEMENT SANS BRAS	61x40x33/40	5350	5600	5850	6100	6350	6600	4175	4390	4600
040 SOFA SANS BRAS	71x40x33/40	6125	6415	6700	6990	7275	7565	4875	5100	5325
041 FAUTEUIL INCLINABLE BRAS-G	34x40x33/40	4715	4900	5090	5275	5465	5650	4015	4100	4190
042 FAUTEUIL INCLINABLE BRAS-D	34x40x33/40	4715	4900	5090	5275	5465	5650	4015	4100	4190
043 FAUTEUIL INCLINABLE BERÇANT PIVOTANT	30x34x42	5590	5865	6140	6415	6690	6965	4690	4800	4915
044 FAUTEUIL INCLINABLE	43x40x33/40	5690	5915	6140	6365	6590	6815	4800	4925	5050
045 CAUSEUSE SANS BRAS ALLONGEE DROIT	68x40x33/40	5615	5850	6090	6325	6565	6800	4465	4625	4790
050 CENTRE ROND	49x49x33	4115	4365	4615	4865	5115	5365	3025	3175	3325
051 FAUTEUIL SANS BRAS	23,5x40x33/40	2715	2840	2965	3090	3215	3340	2115	2250	2390
052 SOFA BRAS GAUCHE	81x40x33/40	7175	7515	7850	8190	8525	8865	5725	5965	6200
053 SOFA BRAS DROIT	81x40x33/40	7175	7515	7850	8190	8525	8865	5725	5965	6200

## PORTLAND

### CARACTÉRISTIQUES:

- Appui-tête ajustable manuel sur tous les items (fixe sur centre rond).
- Fauteuil inclinable motorisé pleine jambe "à mécanisme \*protège-mur " (manuel n/d).
- Chaise longue inclinable motorisé (manuel n/d) avec appui-tête motorisé en option. Dégagement mural 8" et avant 5".
- Coussins de siège avec mousse modelée + 1" de mousse mémoire au-dessus; bras avec mousse mémoire.
- Couture: petit fil en tissu et gros fil plat en cuir.
- \*Exclus faut. 043 & 163: Dégagement mural 16"

Note: 2 inclinables séparés par un coin ne peuvent pas ouvrir en même temps. Aucuns inclinables à côté du #155 Petit coin carré.

### OPTIONS

- Motorisé sans fil (avec batterie): ajoutez \$400/mec.
- \*Appui-tête motorisé: ajoutez \$400 ch. (\*N/D sur items fixes.)
- Mousse: Extra ferme ajoutez \$40/siège.
- Choix de bras (LARGE ou PETIT de 6"): Pattes sur bras LARGE LG187 bois ou LG189 métal (noire ou chrome). Sur PETIT Bras: LG08 bois ou LG64 métal. Spécifiez couleur.
- Profondeur d'assise: 20" ou \*22". \*Le 22" N/D sur faut. 043 & 163.
- Faut. 043-163: avec base en bois (spécifiez couleur).

Description	L x P x H	Cuir						Tissu		
		10	20 Madras Softy	30 Hugo Fantasy Illusion Tucson Utah Vintage Wild Laredo Yukon	40 Elegance Princess Santiago Sensation Sunset Trina Victoria	50 Bull Cassiope Dublin	60 Caress Ultrasued	A	B COM	C alta
055 COIN CARRE	44x44x33/40	4790	5025	5265	5500	5740	5975	3775	3915	4050
056 FAUTEUIL BRAS DROIT	34x40x33/40	3775	3940	4100	4265	4425	4590	3000	3150	3300
057 FAUTEUIL BRAS GAUCHE	34x40x33/40	3775	3940	4100	4265	4425	4590	3000	3150	3300
061 CAUSEUSE BRAS DROIT	57x40x33/40	5800	6050	6300	6550	6800	7050	4625	4815	5000
071 FAUTEUIL INCLINABLE SANS BRAS	23,5x40x33/40	3675	3815	3950	4090	4225	4365	3125	3275	3425
086 CAUSEUSE SANS BRAS ALLONGEE GAUCHE	68x40x33/40	5615	5850	6090	6325	6565	6800	4465	4625	4790
088 FAUTEUIL SANS BRAS ALLONGE GAUCHE	45x40x33/40	3600	3840	4075	4315	4550	4790	2825	2915	3000
089 FAUTEUIL SANS BRAS ALLONGE DROIT	45x40x33/40	3600	3840	4075	4315	4550	4790	2825	2915	3000
095 SOFA APPARTEMENT	80x40x33/40	7350	7715	8075	8440	8800	9165	5875	6115	6350
096 SOFA APPARTEMENT BRAS GAUCHE	71x40x33/40	6425	6700	6975	7250	7525	7800	5050	5275	5500
097 SOFA APPARTEMENT BRAS DROIT	71x40x33/40	6425	6700	6975	7250	7525	7800	5050	5275	5500
124 POUF AVEC RANGEMENT	30x22x17	1865	1915	1965	2015	2065	2115	1625	1675	1725
155 PETIT COIN CARRE	40x40x33/40	4790	5025	5265	5500	5740	5975	3775	3915	4050
163 FAUT. DBL INCL. BERCANT PIVOTANT	33x34x42	5725	6025	6325	6625	6925	7225	4700	4825	4950
165 FAUTEUIL DOUBLE INCLINABLE	50x40x33/40	5940	6190	6440	6690	6940	7190	5000	5165	5325
167 SOFA APP. SANS BRAS ALLONGE GAUCHE	82x40x33/40	6225	6550	6875	7200	7525	7850	4900	5115	5325
168 SOFA APP. SANS BRAS ALLONGE DROIT	82x40x33/40	6225	6550	6875	7200	7525	7850	4900	5115	5325
169 FAUTEUIL DOUBLE INCLINABLE BRAS GAUCHE	41x40x33/40	4975	5175	5375	5575	5775	5975	4175	4375	4575
170 FAUTEUIL DOUBLE INCLINABLE BRAS DROIT	41x40x33/40	4975	5175	5375	5575	5775	5975	4175	4375	4575
171 FAUTEUIL DOUBLE INCLINABLE SANS BRAS	30,5x40x33/40	3940	4065	4190	4315	4440	4565	3300	3450	3600



## PORTLAND

### CARACTÉRISTIQUES:

- Appui-tête ajustable manuel sur tous les items (fixe sur centre rond).
- Fauteuil inclinable motorisé pleine jambe "à mécanisme \*protège-mur " (manuel n/d).
- Chaise longue inclinable motorisé (manuel n/d) avec appui-tête motorisé en option. Dégagement mural 8" et avant 5".
- Coussins de siège avec mousse modelée + 1" de mousse mémoire au-dessus; bras avec mousse mémoire.
- Couture: petit fil en tissu et gros fil plat en cuir.
- \*Exclus faut. 043 & 163: Dégagement mural 16"

Note: 2 inclinables séparés par un coin ne peuvent pas ouvrir en même temps. Aucuns inclinables à côté du #155 Petit coin carré.

### OPTIONS

- Motorisé sans fil (avec batterie): ajoutez \$400/mec.
- \*Appui-tête motorisé: ajoutez \$400 ch. (\*N/D sur items fixes.)
- Mousse: Extra ferme ajoutez \$40/siège.
- Choix de bras (LARGE ou PETIT de 6"): Pattes sur bras LARGE LG187 bois ou LG189 métal (noire ou chrome). Sur PETIT Bras: LG08 bois ou LG64 métal. Spécifiez couleur.
- Profondeur d'assise: 20" ou \*22". \*Le 22" N/D sur faut. 043 & 163.
- Faut. 043-163: avec base en bois (spécifiez couleur).

Description	L x P x H	Cuir						Tissu		
		10	20 Madras Softy	30 Hugo Fantasy Illusion Tucson Utah Vintage Wild Laredo Yukon	40 Elegance Princess Santiago Sensation Sunset Trina Victoria	50 Bull Cassiope Dublin	60 Caress Ultrasued	A	B COM	C alta
173 CHAISE LONGUE DOUBLE BRAS GAUCHE	41x62x33/40	4790	5015	5240	5465	5690	5915	3840	4040	4240
174 CHAISE LONGUE DOUBLE BRAS DROIT	41x62x33/40	4790	5015	5240	5465	5690	5915	3840	4040	4240
175 FAUTEUIL DOUBLE BRAS GAUCHE	41x40x33/40	3975	4200	4425	4650	4875	5100	3215	3375	3540
176 FAUTEUIL DOUBLE BRAS DROIT	41x40x33/40	3975	4200	4425	4650	4875	5100	3215	3375	3540
177 FAUTEUIL DOUBLE SANS BRAS	30,5x40x33/40	2965	3125	3290	3450	3615	3775	2290	2425	2565
178 FAUTEUIL DOUBLE SANS BRAS ALLONGE-G	52x40x33/40	3865	4065	4265	4465	4665	4865	3075	3225	3375
179 FAUTEUIL DOUBLE SANS BRAS ALLONGE-D	52x40x33/40	3865	4065	4265	4465	4665	4865	3075	3225	3375
186 CAUS. SANS BRAS ALLONGEE RANGEMENT-G	68x40x33/40	6050	6250	6450	6650	6850	7050	4875	5040	5200
187 CAUS. SANS BRAS ALLONGEE RANGEMENT-D	68x40x33/40	6050	6250	6450	6650	6850	7050	4875	5040	5200
188 FAUT. SANS BRAS ALLONGE RANGEMENT-G	45x40x33/40	4000	4225	4450	4675	4900	5125	3240	3325	3415
189 FAUT. SANS BRAS ALLONGE RANGEMENT-D	45x40x33/40	4000	4225	4450	4675	4900	5125	3240	3325	3415
221 FAUT. DBL SANS BRAS ALLONGE RANGEMENT-G	52x40x33/40	4265	4475	4690	4900	5115	5325	3475	3625	3775
222 FAUT. DBL SANS BRAS ALLONGE RANGEMENT-D	52x40x33/40	4265	4475	4690	4900	5115	5325	3475	3625	3775
223 SOFA APP SANS BRAS ALLONGE RANGEMENT-G	82x40x33/40	6640	6965	7290	7615	7940	8265	5300	5540	5775
224 SOFA APP SANS BRAS ALLONGE RANGEMENT-D	82x40x33/40	6640	6965	7290	7615	7940	8265	5300	5540	5775
236 CHAISE LONGUE INCLINABLE BRAS GAUCHE	34x62x33/40	5400	5565	5725	5890	6050	6215	4550	4700	4850
237 CHAISE LONGUE INCLINABLE BRAS DROIT	34x62x33/40	5400	5565	5725	5890	6050	6215	4550	4700	4850
238 CHAISE LONGUE DBL INCLINABLE BRAS-G	41x62x33/40	5790	6015	6240	6465	6690	6915	4850	5050	5250
239 CHAISE LONGUE DBL INCLINABLE BRAS-D	41x62x33/40	5790	6015	6240	6465	6690	6915	4850	5050	5250

### CONFIGURATIONS

## Liste de prix CDN

### PORTLAND

Description	L x P x H	Cuir						Tissu		
		10	20 Madras Softy	30 Hugo Fantasy Illusion Tucson Utah Vintage Wild Laredo Yukon	40 Elegance Princess Santiago Sensation Sunset Trina Victoria	50 Bull Cassiope Dublin	60 Caress Ultrasued	A	B COM	C alta
A CONFIG (169-170)	81X40X40	9950	10350	10750	11150	11550	11950	8350	8750	9150
B CONFIG (169-171-174)	113X62X40	13705	14255	14805	15355	15905	16455	11315	11865	12415
C CONFIG (096-055-171-170)	116X116X40	20130	20965	21805	22640	23480	24315	16300	17015	17725
D CONFIG (169-171-055-179)	116X96X40	17570	18330	19095	19855	20620	21380	14325	14965	15600
J CONFIG (041-042)	67X40X40	9430	9800	10180	10550	10930	11300	8030	8200	8380
K CONFIG (041-071-005)	92X62X40	12805	13290	13780	14265	14755	15240	10665	11050	11440
L CONFIG (012-055-071-042)	102X102X40	18980	19790	20605	21415	22230	23040	15540	16105	16665
M CONFIG (041-071-055-089)	102X89X40	16780	17580	18380	19180	19980	20780	13740	14205	14665



# PORTLAND

**OPTIMA**  
Collection

**Jaymar**

Conçu et fabriqué fièrement au Canada  
Proudly designed and made in Canada

Nos produits sont fabriqués à la main et des variations mineures peuvent survenir

Our product is hand-made and minor variations can occur.

## SPECIFICATIONS

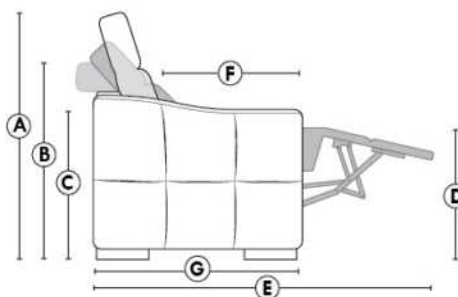

- Appui-tête levé Headrest up
- Appui-tête baissé Headrest down
- Complètement incliné Fully reclined

- A** Hauteur complète 40" Total Height
- B** Hauteur appui-tête baissé 33" Height headrest down
- C** Hauteur du bras 24" Arm Height
- D** Hauteur du siège 19,5" Seat height
- E** Profondeur inclinée 65" Depth fully reclined
- F** Profondeur d'assise 20" ou 22" Seat depth
- G** Profondeur appui-tête monté 37,5" Depth with headrest up

## BRAS | ARMS

Option de bras:  
Bras Régulier Large 9,5" ou Petit bras 6"

Arm option  
Regular arm Large 9.5" or Small arm 6"

Contrôle de l'inclinaison situé à l'extérieur du bras  
Recliner control located on the outside of the arm.

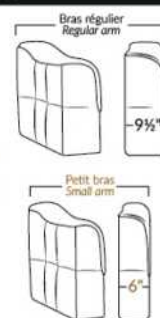

## FAUTEUIL BERÇANT PIVOTANT INCLINABLE SWIVEL ROCKING MOTION CHAIR

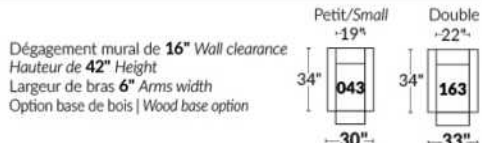

## SIÈGE 23" DE LARGE | 23" SEAT WIDTH

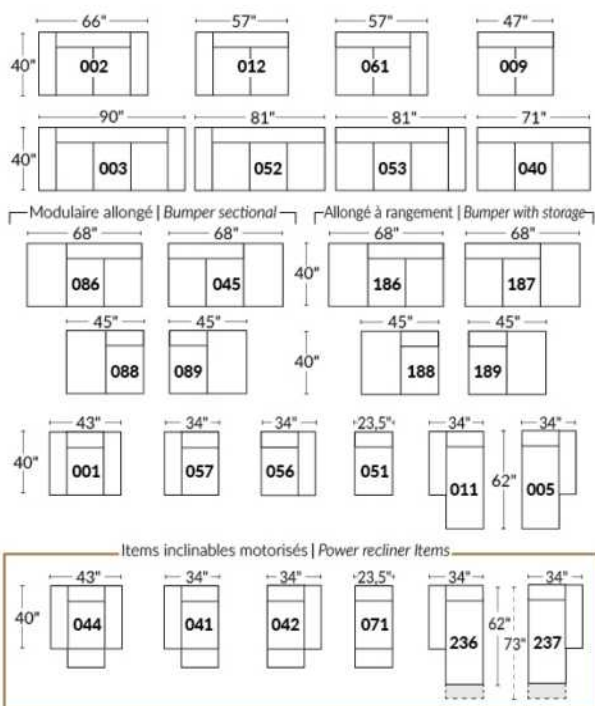

## SIÈGE 30" DE LARGE | 30" SEAT WIDTH

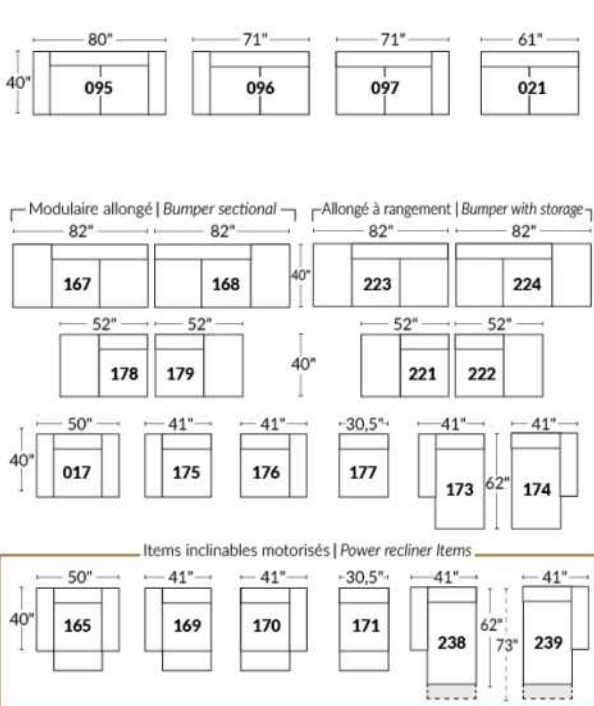

### Autres | Others

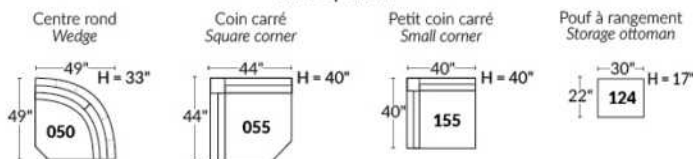

### EXEMPLE 23" EXAMPLE

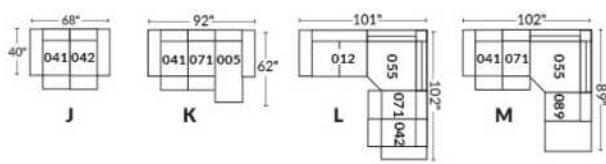

### EXEMPLE 30" EXAMPLE

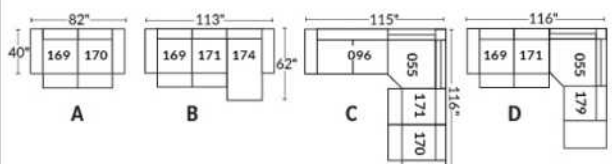

## PORTOFINO

- Appui-tête ajustable manuel sur tous les items (fixe sur centre rond).
- Fauteuil inclinable motorisé pleine jambe "à méc. \*protège-mur" (manuel n/d).
- Chaise longue inclinable motorisé (manuel n/d) avec appui-tête motorisé en option. Dégagement mural 8" et avant 5".
- Coussins de siège avec mousse modelée + 1" de mousse mémoire au-dessus; bras avec mousse mémoire.
- Couture: petit fil en tissu et gros fil plat en cuir.
- \*Exclus faut. 043 & 163: Dégagement mural 16".

Note: 2 inclinables séparés par un coin ne peuvent pas ouvrir en même temps. Aucuns inclinables à côté du Petit coin carré.

### OPTIONS

- Motorisé sans fil (avec batterie): ajoutez \$400/mec.
- \*Appui-tête motorisé: ajoutez \$400 ch. (\*N/D sur items fixes.)
- Mousse: Extra ferme ajoutez \$40/siège.
- Choix de bras (LARGE ou PETIT de 6"): Pattes sur bras LARGE: LG103 bois ou LG189 métal (noire ou chrome). PETIT Bras: LG08 bois ou LG196 métal (noire ou chrome). Spécifiez couleur.
- Profondeur d'assise: 20" ou \*22". \*Le 22" N/D sur faut. 043 & 163.
- Faut. 043-163: avec base en bois (spécifiez couleur).

### Configurations CINÉMA MAISON

Détails accessoires, porte gobelets et configurations : Voir page Optima Cinéma maison en annexe.

Ancrage pour accessoires: \$90 ch.

Porte-Gobelets : En métal: \$65 ch. | Illuminé: \$65 ch. | \*Illuminé avec contrôle (1 ou 2 moteurs): \$100 ch.

\*Lumière DEL sous le siège : \$65/siège.

Description	L x P x H	Cuir						Tissu		
		10	20 Madras Softy	30 Hugo Fantasy Illusion Tucson Utah Vintage Wild Laredo Yukon	40 Elegance Princess Santiago Sensation Sunset Trina Victoria	50 Bull Cassiope Dublin	60 Caress Ultrasued	A	B COM	C alta
001 FAUTEUIL	44x40x33/40	4725	4950	5175	5400	5625	5850	3840	3950	4065
002 CAUSEUSE	67x40x33/40	6750	7040	7325	7615	7900	8190	5440	5625	5815
003 SOFA	91x40x33/40	8165	8540	8915	9290	9665	10040	6565	6790	7015
005 CHAISE LONGUE BRAS DROIT	34x62x33/40	4415	4575	4740	4900	5065	5225	3525	3675	3825
009 CAUSEUSE SANS BRAS	47x40x33/40	4740	4915	5090	5265	5440	5615	3725	3925	4125
011 CHAISE LONGUE BRAS GAUCHE	34x62x33/40	4415	4575	4740	4900	5065	5225	3525	3675	3825
012 CAUSEUSE BRAS GAUCHE	57x40x33/40	5800	6050	6300	6550	6800	7050	4625	4815	5000
017 FAUTEUIL DOUBLE	51x40x33/40	4950	5200	5450	5700	5950	6200	4000	4150	4300
021 SOFA APPARTEMENT SANS BRAS	61x40x33/40	5350	5600	5850	6100	6350	6600	4175	4390	4600
040 SOFA SANS BRAS	71x40x33/40	6125	6415	6700	6990	7275	7565	4875	5100	5325
041 FAUTEUIL INCLINABLE BRAS-G	34x40x33/40	4715	4900	5090	5275	5465	5650	4015	4100	4190
042 FAUTEUIL INCLINABLE BRAS-D	34x40x33/40	4715	4900	5090	5275	5465	5650	4015	4100	4190
043 FAUTEUIL INCLINABLE BERÇANT PIVOTANT	30x34x42	5590	5865	6140	6415	6690	6965	4690	4800	4915
044 FAUTEUIL INCLINABLE	44x40x33/40	5690	5915	6140	6365	6590	6815	4800	4925	5050
045 CAUSEUSE SANS BRAS ALLONGEE DROIT	68x40x33/40	5615	5850	6090	6325	6565	6800	4465	4625	4790
050 CENTRE ROND	49x49x33	4115	4365	4615	4865	5115	5365	3025	3175	3325

## PORTOFINO

- Appui-tête ajustable manuel sur tous les items (fixe sur centre rond).
- Fauteuil inclinable motorisé pleine jambe "à méc. \*protège-mur" (manuel n/d).
- Chaise longue inclinable motorisé (manuel n/d) avec appui-tête motorisé en option. Dégagement mural 8" et avant 5".
- Coussins de siège avec mousse modelée + 1" de mousse mémoire au-dessus; bras avec mousse mémoire.
- Couture: petit fil en tissu et gros fil plat en cuir.
- \*Exclus faut. 043 & 163: Dégagement mural 16".

Note: 2 inclinables séparés par un coin ne peuvent pas ouvrir en même temps. Aucuns inclinables à côté du Petit coin carré.

### OPTIONS

- Motorisé sans fil (avec batterie): ajoutez \$400/mec.
- \*Appui-tête motorisé: ajoutez \$400 ch. (\*N/D sur items fixes.)
- Mousse: Extra ferme ajoutez \$40/siège.
- Choix de bras (LARGE ou PETIT de 6"): Pattes sur bras LARGE: LG103 bois ou LG189 métal (noire ou chrome). PETIT Bras: LG08 bois ou LG196 métal (noire ou chrome). Spécifiez couleur.
- Profondeur d'assise: 20" ou \*22". \*Le 22" N/D sur faut. 043 & 163.
- Faut. 043-163: avec base en bois (spécifiez couleur).

### Configurations CINÉMA MAISON

Détails accessoires, porte gobelets et configurations : Voir page Optima Cinéma maison en annexe.

Ancrage pour accessoires: \$90 ch.

Porte-Gobelets : En métal: \$65 ch. | Illuminé: \$65 ch. | \*Illuminé avec contrôle (1 ou 2 moteurs): \$100 ch.

\*Lumière DEL sous le siège : \$65/siège.

Description	L x P x H	Cuir						Tissu		
		10	20 Madras Softy	30 Hugo Fantasy Illusion Tucson Utah Vintage Wild Laredo Yukon	40 Elegance Princess Santiago Sensation Sunset Trina Victoria	50 Bull Cassiope Dublin	60 Caress Ultrasued	A	B COM	C alta
051 FAUTEUIL SANS BRAS	23,5x40x33/40	2715	2840	2965	3090	3215	3340	2115	2250	2390
052 SOFA BRAS GAUCHE	81x40x33/40	7175	7515	7850	8190	8525	8865	5725	5965	6200
053 SOFA BRAS DROIT	81x40x33/40	7175	7515	7850	8190	8525	8865	5725	5965	6200
055 COIN CARRE	44x44x33/40	4790	5025	5265	5500	5740	5975	3775	3915	4050
056 FAUTEUIL BRAS DROIT	34x40x33/40	3775	3940	4100	4265	4425	4590	3000	3150	3300
057 FAUTEUIL BRAS GAUCHE	34x40x33/40	3775	3940	4100	4265	4425	4590	3000	3150	3300
061 CAUSEUSE BRAS DROIT	57x40x33/40	5800	6050	6300	6550	6800	7050	4625	4815	5000
071 FAUTEUIL INCLINABLE SANS BRAS	23,5x40x33/40	3675	3815	3950	4090	4225	4365	3125	3275	3425
086 CAUSEUSE SANS BRAS ALLONGEE GAUCHE	68x40x33/40	5615	5850	6090	6325	6565	6800	4465	4625	4790
088 FAUTEUIL SANS BRAS ALLONGE GAUCHE	45x40x33/40	3600	3840	4075	4315	4550	4790	2825	2915	3000
089 FAUTEUIL SANS BRAS ALLONGE DROIT	45x40x33/40	3600	3840	4075	4315	4550	4790	2825	2915	3000
095 SOFA APPARTEMENT	81x40x33/40	7350	7715	8075	8440	8800	9165	5875	6115	6350
096 SOFA APPARTEMENT BRAS GAUCHE	71x40x33/40	6425	6700	6975	7250	7525	7800	5050	5275	5500
097 SOFA APPARTEMENT BRAS DROIT	71x40x33/40	6425	6700	6975	7250	7525	7800	5050	5275	5500
124 POUF AVEC RANGEMENT	30x22x17	1865	1915	1965	2015	2065	2115	1625	1675	1725
138 BRAS CENTRE	10x36x24.5	1040	1125	1215	1300	1390	1475	875	915	950
155 PETIT COIN CARRE	40x40x33/40	4790	5025	5265	5500	5740	5975	3775	3915	4050

## PORTOFINO

- Appui-tête ajustable manuel sur tous les items (fixe sur centre rond).
- Fauteuil inclinable motorisé pleine jambe "à méc. \*protège-mur" (manuel n/d).
- Chaise longue inclinable motorisé (manuel n/d) avec appui-tête motorisé en option. Dégagement mural 8" et avant 5".
- Coussins de siège avec mousse modelée + 1" de mousse mémoire au-dessus; bras avec mousse mémoire.
- Couture: petit fil en tissu et gros fil plat en cuir.
- \*Exclus faut. 043 & 163: Dégagement mural 16".

Note: 2 inclinables séparés par un coin ne peuvent pas ouvrir en même temps. Aucuns inclinables à côté du Petit coin carré.

### OPTIONS

- Motorisé sans fil (avec batterie): ajoutez \$400/mec.
- \*Appui-tête motorisé: ajoutez \$400 ch. (\*N/D sur items fixes.)
- Mousse: Extra ferme ajoutez \$40/siège.
- Choix de bras (LARGE ou PETIT de 6"): Pattes sur bras LARGE: LG103 bois ou LG189 métal (noire ou chrome). PETIT Bras: LG08 bois ou LG196 métal (noire ou chrome). Spécifiez couleur.
- Profondeur d'assise: 20" ou \*22". \*Le 22" N/D sur faut. 043 & 163.
- Faut. 043-163: avec base en bois (spécifiez couleur).

### Configurations CINÉMA MAISON

Détails accessoires, porte gobelets et configurations : Voir page Optima Cinéma maison en annexe.

Ancrage pour accessoires: \$90 ch.

Porte-Gobelets : En métal: \$65 ch. | Illuminé: \$65 ch. | \*Illuminé avec contrôle (1 ou 2 moteurs): \$100 ch.

\*Lumière DEL sous le siège : \$65/siège.

Description	L x P x H	Cuir						Tissu		
		10	20 Madras Softy	30 Hugo Fantasy Illusion Tucson Utah Vintage Wild Laredo Yukon	40 Elegance Princess Santiago Sensation Sunset Trina Victoria	50 Bull Cassiope Dublin	60 Caress Ultrasued	A	B COM	C alta
159 RANGEMENT À ANGLE	11/27x36x24.5	1865	1940	2015	2090	2165	2240	1465	1500	1540
160 RANGEMENT DROIT	11x36x24.5	1800	1865	1925	1990	2050	2115	1375	1425	1475
163 FAUT. DBL INCL. BERCANT PIVOTANT	33x34x42	5725	6025	6325	6625	6925	7225	4700	4825	4950
165 FAUTEUIL DOUBLE INCLINABLE	51x40x33/40	5940	6190	6440	6690	6940	7190	5000	5165	5325
167 SOFA APP. SANS BRAS ALLONGE GAUCHE	82x40x33/40	6225	6550	6875	7200	7525	7850	4900	5115	5325
168 SOFA APP. SANS BRAS ALLONGE DROIT	82x40x33/40	6225	6550	6875	7200	7525	7850	4900	5115	5325
169 FAUTEUIL DOUBLE INCLINABLE BRAS GAUCHE	41x40x33/40	4975	5175	5375	5575	5775	5975	4175	4375	4575
170 FAUTEUIL DOUBLE INCLINABLE BRAS DROIT	41x40x33/40	4975	5175	5375	5575	5775	5975	4175	4375	4575
171 FAUTEUIL DOUBLE INCLINABLE SANS BRAS	30,5x40x33/40	3940	4065	4190	4315	4440	4565	3300	3450	3600
173 CHAISE LONGUE DOUBLE BRAS GAUCHE	41x62x33/40	4790	5015	5240	5465	5690	5915	3840	4040	4240
174 CHAISE LONGUE DOUBLE BRAS DROIT	41x62x33/40	4790	5015	5240	5465	5690	5915	3840	4040	4240
175 FAUTEUIL DOUBLE BRAS GAUCHE	41x40x33/40	3975	4200	4425	4650	4875	5100	3215	3375	3540
176 FAUTEUIL DOUBLE BRAS DROIT	41x40x33/40	3975	4200	4425	4650	4875	5100	3215	3375	3540
177 FAUTEUIL DOUBLE SANS BRAS	30,5x40x33/40	2965	3125	3290	3450	3615	3775	2290	2425	2565
178 FAUTEUIL DOUBLE SANS BRAS ALLONGE-G	52x40x33/40	3865	4065	4265	4465	4665	4865	3075	3225	3375
179 FAUTEUIL DOUBLE SANS BRAS ALLONGE-D	52x40x33/40	3865	4065	4265	4465	4665	4865	3075	3225	3375
186 CAUS. SANS BRAS ALLONGEE RANGEMENT-G	68x40x33/40	6050	6250	6450	6650	6850	7050	4875	5040	5200

## PORTOFINO

- Appui-tête ajustable manuel sur tous les items (fixe sur centre rond).
- Fauteuil inclinable motorisé pleine jambe "à méc. \*protège-mur" (manuel n/d).
- Chaise longue inclinable motorisé (manuel n/d) avec appui-tête motorisé en option. Dégagement mural 8" et avant 5".
- Coussins de siège avec mousse modelée + 1" de mousse mémoire au-dessus; bras avec mousse mémoire.
- Couture: petit fil en tissu et gros fil plat en cuir.
- \*Exclus faut. 043 & 163: Dégagement mural 16".

Note: 2 inclinables séparés par un coin ne peuvent pas ouvrir en même temps. Aucuns inclinables à côté du Petit coin carré.

### OPTIONS

- Motorisé sans fil (avec batterie): ajoutez \$400/mec.
- \*Appui-tête motorisé: ajoutez \$400 ch. (\*N/D sur items fixes.)
- Mousse: Extra ferme ajoutez \$40/siège.
- Choix de bras (LARGE ou PETIT de 6"): Pattes sur bras LARGE: LG103 bois ou LG189 métal (noire ou chrome). PETIT Bras: LG08 bois ou LG196 métal (noire ou chrome). Spécifiez couleur.
- Profondeur d'assise: 20" ou \*22". \*Le 22" N/D sur faut. 043 & 163.
- Faut. 043-163: avec base en bois (spécifiez couleur).

### Configurations CINÉMA MAISON

Détails accessoires, porte gobelets et configurations : Voir page Optima Cinéma maison en annexe.

Ancrage pour accessoires: \$90 ch.

Porte-Gobelets : En métal: \$65 ch. | Illuminé: \$65 ch. | \*Illuminé avec contrôle (1 ou 2 moteurs): \$100 ch.

\*Lumière DEL sous le siège : \$65/siège.

Description	L x P x H	Cuir						Tissu		
		10	20 Madras Softy	30 Hugo Fantasy Illusion Tucson Utah Vintage Wild Laredo Yukon	40 Elegance Princess Santiago Sensation Sunset Trina Victoria	50 Bull Cassiope Dublin	60 Caress Ultrasued	A	B COM	C alta
187 CAUS. SANS BRAS ALLONGEE RANGEMENT-D	68x40x33/40	6050	6250	6450	6650	6850	7050	4875	5040	5200
188 FAUT. SANS BRAS ALLONGE RANGEMENT-G	45x40x33/40	4000	4225	4450	4675	4900	5125	3240	3325	3415
189 FAUT. SANS BRAS ALLONGE RANGEMENT-D	45x40x33/40	4000	4225	4450	4675	4900	5125	3240	3325	3415
190 PETIT RANGEMENT À ANGLE	11/21x36x24.5	1800	1865	1925	1990	2050	2115	1375	1425	1475
221 FAUT. DBL SANS BRAS ALLONGE RANGEMENT-G	52x40x33/40	4265	4475	4690	4900	5115	5325	3475	3625	3775
222 FAUT. DBL SANS BRAS ALLONGE RANGEMENT-D	52x40x33/40	4265	4475	4690	4900	5115	5325	3475	3625	3775
223 SOFA APP SANS BRAS ALLONGE RANGEMENT-G	82x40x33/40	6640	6965	7290	7615	7940	8265	5300	5540	5775
224 SOFA APP SANS BRAS ALLONGE RANGEMENT-D	82x40x33/40	6640	6965	7290	7615	7940	8265	5300	5540	5775
236 CHAISE LONGUE INCLINABLE BRAS GAUCHE	34x62x33/40	5400	5565	5725	5890	6050	6215	4550	4700	4850
237 CHAISE LONGUE INCLINABLE BRAS DROIT	34x62x33/40	5400	5565	5725	5890	6050	6215	4550	4700	4850
238 CHAISE LONGUE DBL INCLINABLE BRAS-G	41x62x33/40	5790	6015	6240	6465	6690	6915	4850	5050	5250
239 CHAISE LONGUE DBL INCLINABLE BRAS-D	41x62x33/40	5790	6015	6240	6465	6690	6915	4850	5050	5250
V51 PORTE VERRE A VIN	3.5 x 5.5 x 6.5	90	90	90	90	90	90	90	90	90
V52 TABLETTE PIVOTANTE EN PLASTIQUE	13 3/8 x 9 5/8	90	90	90	90	90	90	90	90	90
V53 TABLETTE PIVOTANTE EN BOIS	19 x 10	150	150	150	150	150	150	150	150	150
V54 PORTE TABLETTE	4.5 x 8 x 10	100	100	100	100	100	100	100	100	100
V55 LAMPE DEL	1.5x5x14 plié/bent	90	90	90	90	90	90	90	90	90

## Liste de prix CDN

### PORTOFINO

Description	L x P x H	Cuir						Tissu		
		10	20 Madras Softy	30 Hugo Fantasy Illusion Tucson Utah Vintage Wild Laredo Yukon	40 Elegance Princess Santiago Sensation Sunset Trina Victoria	50 Bull Cassiope Dublin	60 Caress Ultrasued	A	B COM	C alta
<b>CONFIGURATIONS</b>										
_A CONFIG (169-170)	82X40X40	9950	10350	10750	11150	11550	11950	8350	8750	9150
_B CONFIG (169-171-174)	113X62X40	13705	14255	14805	15355	15905	16455	11315	11865	12415
_C CONFIG (096-055-171-170)	115X115X40	20130	20965	21805	22640	23480	24315	16300	17015	17725
_D CONFIG (169-171-055-179)	115X96X40	17570	18330	19095	19855	20620	21380	14325	14965	15600
_J CONFIG (041-042)	68X40X40	9430	9800	10180	10550	10930	11300	8030	8200	8380
_K CONFIG (041-071-005)	92X62X40	12805	13290	13780	14265	14755	15240	10665	11050	11440
_L CONFIG (012-055-071-042)	102X102X40	18980	19790	20605	21415	22230	23040	15540	16105	16665
_M CONFIG (041-071-055-089)	102X89X40	16780	17580	18380	19180	19980	20780	13740	14205	14665





# PORTOFINO

**OPTIMA**  
Collection

**Jaymar**

Conçu et fabriqué fièrement au Canada  
Proudly designed and made in Canada

Nos produits sont fabriqués à la main et des variations mineures peuvent survenir

Our product is hand-made and minor variations can occur.

## SPECIFICATIONS

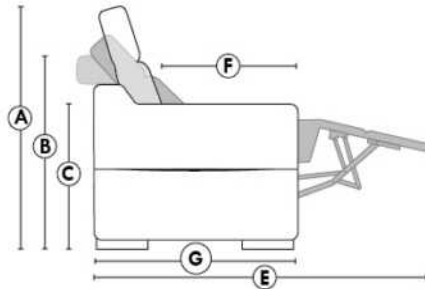

- Appui-tête levé Headrest up
- Appui-tête baissé Headrest down
- Complètement incliné Fully reclined

- A** Hauteur complète 40" Total Height
- B** Hauteur appui-tête baissé 33" Height headrest down
- C** Hauteur du bras 24,5" Arm Height
- D** Hauteur du siège 19,5" Seat height
- E** Profondeur inclinée 65" Depth fully reclined
- F** Profondeur d'assise 20" ou/ou 22" Seat depth
- G** Profondeur appui-tête monté 37,5" Depth with headrest up

## BRAS | ARMS

Option de bras:  
Bras Régulier Large 10" ou Petit bras 6"

Arm option  
Regular arm Large 10" or Small arm 6"

Contrôle de l'inclinaison situé à l'intérieur du bras  
Recliner control located on the inside of the arm.

Option d'accessoires disponible sur le bras régulier seulement  
Accessories option, available on Regular arms ONLY.

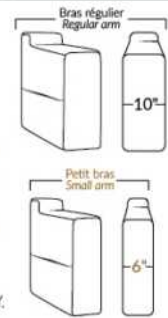

## FAUTEUIL BERÇANT PIVOTANT INCLINABLE SWIVEL ROCKING MOTION CHAIR

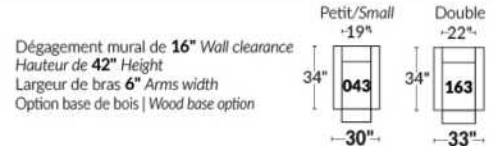

## SIÈGE 23" DE LARGE | 23" SEAT WIDTH

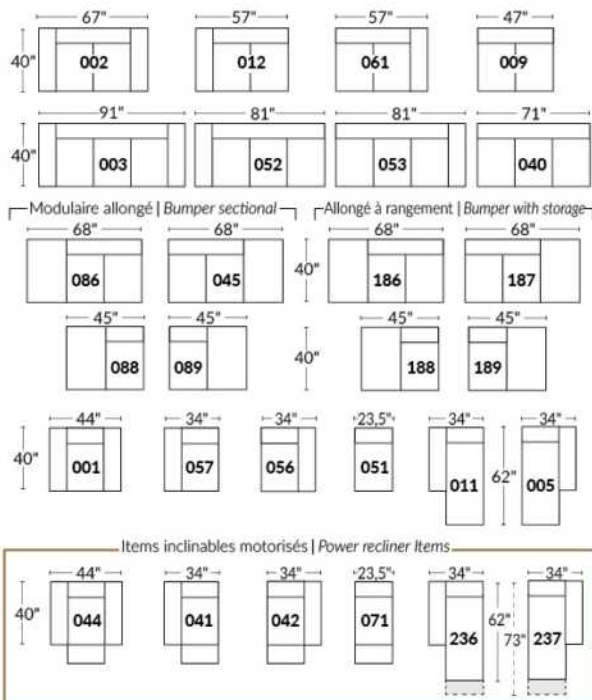

## SIÈGE 30" DE LARGE | 30" SEAT WIDTH

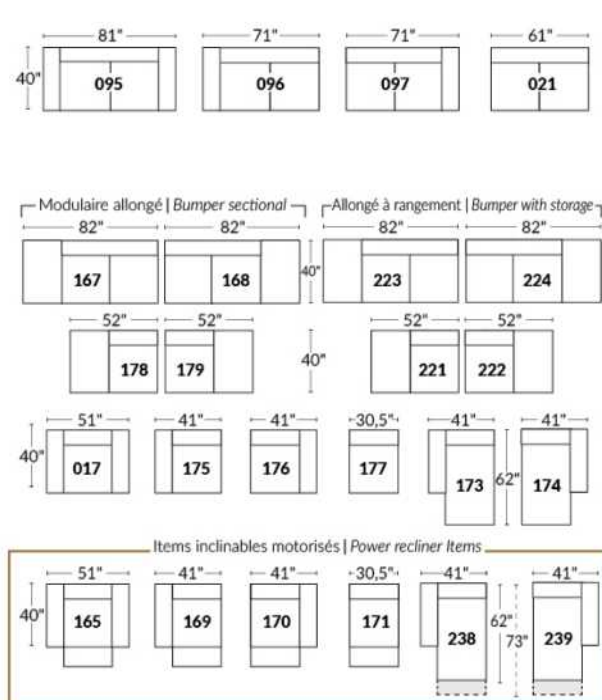

### Autres | Others

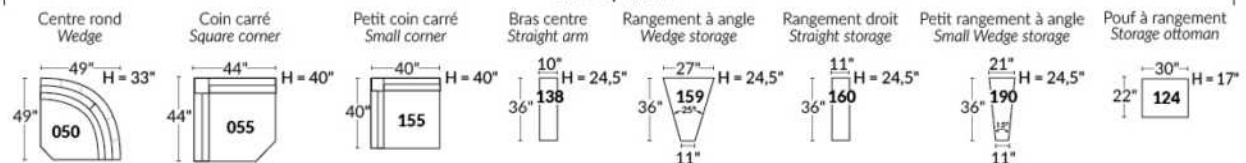

### EXEMPLE 23" EXAMPLE

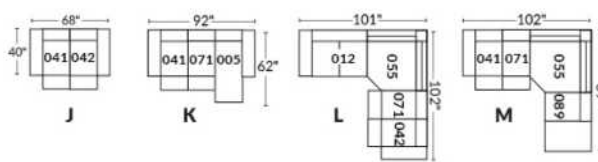

### EXEMPLE 30" EXAMPLE

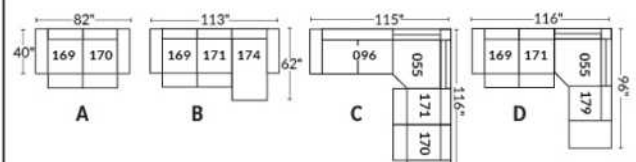

\*Disponibles sur certains modèles et SEULEMENT sur le BRAS LARGE.

### OPTIONS PORTE-GOBELETS

#### MÉTAL



Argent



Noir mat



Brun

#### ILLUMINÉ

1.



Porte-gobelet illuminé

2.



Porte-gobelet illuminé avec contrôle de l'inclinable, port USB & lumière DEL sous le siège

3.



Porte-gobelet illuminé avec contrôle double moteur, port USB & lumière DEL sous le siège

Nos porte-gobelets illuminés à un ou deux contrôles sont compatibles avec les lumières DEL sous le siège. Vous pouvez contrôler la lumière sur le porte-gobelet. Le porte-gobelet à 2 moteurs possède un contrôle remise à zéro (maison) pour remettre votre inclinable à la position de départ.

#### Lumière DEL sous le siège (en option)

Disponible seulement dans les configurations avec un minimum de 1 porte-gobelet illuminé à moteur qui contrôle l'ouverture et la fermeture de la lumière.

Pour les prix des options, voir la section description du modèle Optima.

Veuillez nous fournir un dessin de votre configuration qui indique le type de porte-gobelet et le positionnement.

#### Porte-gobelets avec contrôle

Il faut spécifier la position de ceux-ci; bras droit ou bras gauche et quel inclinable ils vont contrôler. Si vous avez une rangée de fauteuils avec plusieurs porte-gobelets, le contrôle sera par défaut sur le bras gauche et sur le droit pour le dernier bras extérieur.

#### EXEMPLE A

041-169 : Contrôleur et porte-gobelet à gauche  
071-171 : boutons tactiles sur le côté du siège  
042-170 : Contrôleur et porte-gobelet à droite

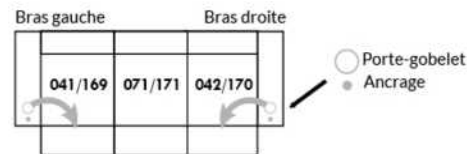

#### EXEMPLE B

071-171 : Ces deux items peuvent être connectés à un porte-gobelet intelligent qui pourra contrôler l'inclinable.  
Il faut alors utiliser un de ces items: 138,159, 160 et 190

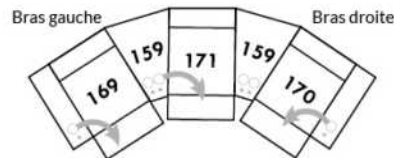

#### Informations sur les appui-têtes et boutons de contrôles des inclinables

##### AVEC porte-gobelet illuminés

Si vous prenez un item **stationnaire**, vous aurez par défaut le porte-gobelet N°1.  
Si vous prenez un **appui-tête manuel**, vous aurez le porte-gobelet N°2.  
Si vous prenez un **appui-tête électrique**, vous aurez par défaut le porte-gobelet N°3.

##### SANS porte-gobelet et avec un inclinable

Si vous prenez un item inclinable et un **appui-tête manuel**, il y aura un contrôle à boutons tactiles.  
Si vous prenez un item inclinable avec un **appui-tête électrique**, vous aurez un contrôleur à bouton poussoir double avec prise USB.  
Si c'est un **item sans bras** (071-171) il y aura alors les boutons tactiles.



Boutons tactiles



Boutons poussoirs

\*Disponibles sur certains modèles et SEULEMENT sur le BRAS LARGE.

### OPTIONS ACCESSOIRES



Pour les prix des ancrages, voir la section description du modèle Optima et pour les accessoires vous référer à la fin de la liste de prix.

### Items 138-159-160-190 et bras large

Option ancrage et porte-gobelet \*Non disponible sur les petits bras\*.

Veuillez spécifier sur quel bras vous voulez avoir les ancrages et les porte-gobelets.

NB: Item 138- 159-160-190 sont non finis sur les côtés, doivent être utilisés entre 2 sièges. Chaque item à rangement possède 2 prises USB et une prise électrique à l'intérieur du rangement.

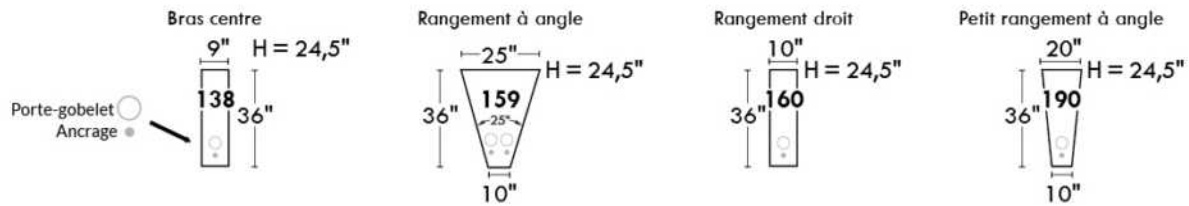

### SUGGESTIONS DE CONFIGURATIONS

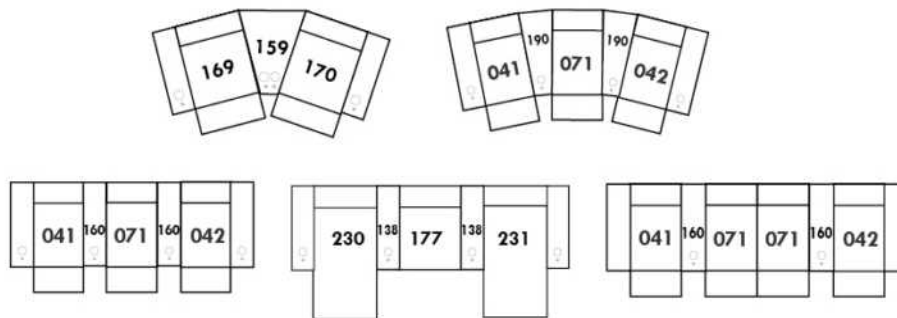

## Liste de prix CDN

### PURE

CARACTÉRISTIQUES: Rembourrage des sièges contient des plumes. Coussins de dos réversibles.

PATTES: Spécifier couleur des pattes LG107.

COMBO #1: Recouvrement #2 les dos et sièges. PRIX: Consultez livret "Connaissance des Produits".

COMBO #2: Recouvrement #2 SIÈGE en CUIR SEULEMENT; Grade 10 à 30 ajoutez 150\$ par coussin de siège. Grade 40 à 60 ajoutez 225\$ par coussin de siège. Lounge = 2 sièges.

Description	L x P x H	Cuir						Tissu		
		10	20 Madras Softy	30 Hugo Fantasy Illusion Tucson Utah Vintage Wild Laredo Yukon	40 Elegance Princess Santiago Sensation Sunset Trina Victoria	50 Bull Cassiope Dublin	60 Caress Ultrasued	A	B COM	C alta
002 CAUSEUSE	60X41X34	5140	5415	5690	5965	6240	6515	3225	3375	3525
005 CHAISE LONGUE BRAS DROIT	37X70X34	4390	4650	4915	5175	5440	5700	3090	3290	3490
009 CAUSEUSE SANS BRAS	46X41X34	3715	4000	4290	4575	4865	5150	2825	2990	3150
011 CHAISE LONGUE BRAS GAUCHE	37X70X34	4390	4650	4915	5175	5440	5700	3090	3290	3490
012 CAUSEUSE BRAS GAUCHE	53X41X34	4390	4665	4940	5215	5490	5765	2950	3190	3425
017 FAUTEUIL DOUBLE	44X41X34	3965	4150	4340	4525	4715	4900	2740	2875	3015
021 SOFA APPARTEMENT SANS BRAS	60X41X34	4775	5100	5425	5750	6075	6400	3700	3900	4100
055 COIN CARRE	45X45X34	3250	3390	3525	3665	3800	3940	2740	2865	2990
061 CAUSEUSE BRAS DROIT	53X41X34	4390	4665	4940	5215	5490	5765	2950	3190	3425
095 SOFA APPARTEMENT	74X41X34	6165	6525	6890	7250	7615	7975	4065	4275	4490
096 SOFA APPARTEMENT BRAS GAUCHE	67X41X34	5415	5765	6115	6465	6815	7165	3850	4050	4250
097 SOFA APPARTEMENT BRAS DROIT	67X41X34	5415	5765	6115	6465	6815	7165	3850	4050	4250
124 POUF AVEC RANGEMENT	30X22X18	1900	2015	2125	2240	2350	2465	1765	1790	1815
175 FAUTEUIL DOUBLE BRAS GAUCHE	37X41X34	3240	3400	3565	3725	3890	4050	2515	2675	2840
176 FAUTEUIL DOUBLE BRAS DROIT	37X41X34	3240	3400	3565	3725	3890	4050	2515	2675	2840
177 FAUTEUIL DOUBLE SANS BRAS	30X41X34	2600	2800	3000	3200	3400	3600	2365	2515	2665
178 FAUTEUIL DOUBLE SANS BRAS ALLONGE-G	51X41X34	3365	3625	3890	4150	4415	4675	2600	2750	2900
179 FAUTEUIL DOUBLE SANS BRAS ALLONGE-D	51X41X34	3365	3625	3890	4150	4415	4675	2600	2750	2900
<b>CONFIGURATIONS</b>										
A CONF. A (096-055-176)	82X112X34	11905	12555	13205	13855	14505	15155	9105	9590	10080
B CONF. B (178-055-179)	96X96X34	9980	10640	11305	11965	12630	13290	7940	8365	8790
C CONF. C (011-177-055-179)	112X96X34	13605	14465	15330	16190	17055	17915	10795	11420	12045
D CONF. D (011-097)	104X70X34	9805	10415	11030	11640	12255	12865	6940	7340	7740

# PURE



Hauteur complète 34" | Hauteur de siège 18" | Profondeur d'assise 24"  
 Total Height 34" | Seat Height 18" | Seat Depth 24"

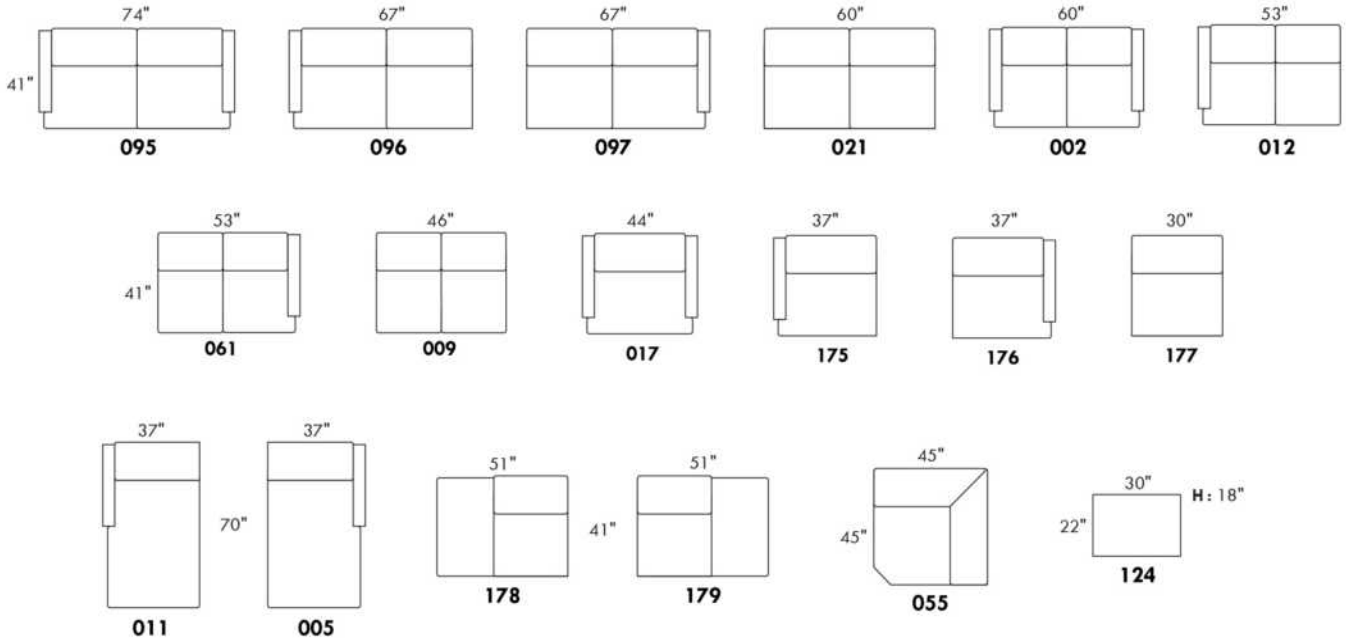

## CONFIGURATIONS

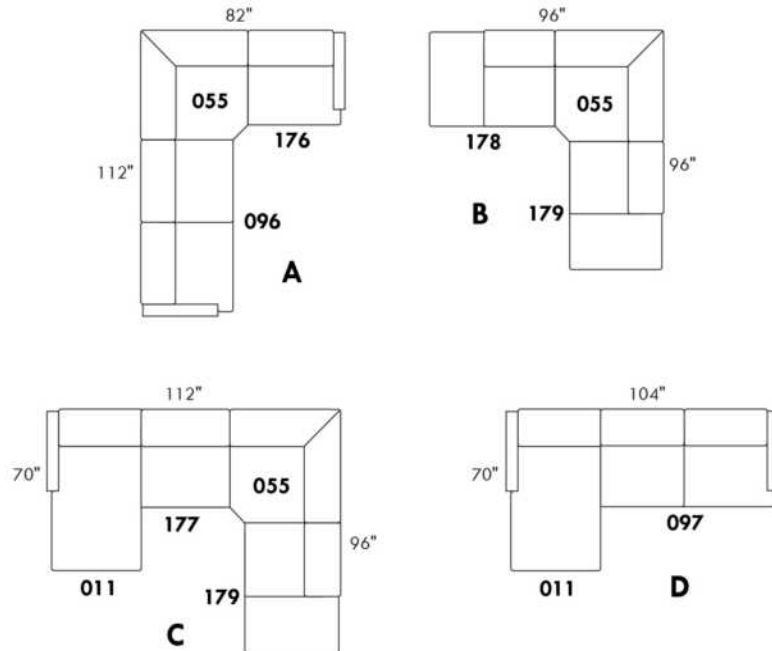

www.jaymar.ca

Toutes les dimensions indiquées sont au pouce près. Nos produits sont fabriqués à la main et des variations mineures peuvent survenir.  
 All dimensions indicated are to the nearest inch. Our product is hand-made and minor variations can occur.



## RIOPEL

PATTES: LG64 métal ou LG35 bois (spécifiez couleur). / COMBO: Recouvrement #2 sur les dos seulement.

1x Appui-tête amovible inclus avec les items inclinables 044-041-042 & 071.

Appui-tête supplémentaire sur item non inclinable; surcharge \$315/appui-tête.

Spécifiez ASSISE RÉGULIÈRE 21 po. ou PROFONDE 22 po. Les items suivant ne sont PAS DISPONIBLE en ASSISE PROFONDE:

018-023-046-050-055-062-063 et TOUS les items INCLINABLES 044-041-042 & 071.

Avec PORTE-GOBELET: \$125/bras. Spécifiez couleur: Acier brossé, Métal noir, ou Or antique.

Rembourrage des SIÈGES en PLUME: Ajouter \$150/siège. Côté allongé compte pour 1 siège, items 005-011-062 & 063 comptent pour 2 sièges chacun.

MATELAS sofa-lit régulier 4 po d'épaisseur inclus. OPTION matelas:

- matelas 4,5" d'épaisseur avec ressorts et mousse mémoire avec gel: ajoutez \$250 ou

- matelas 5" d'épaisseur avec mousse haute densité et mousse mémoire avec gel: ajoutez \$375.

Mécanisme motorisé inclinable avec bouton TACTILE ajoutez 400\$/mécanisme. / Mécanisme motorisé inclinable SANS FIL (batterie) ajoutez 800\$.

N.B. : 2 sièges inclinables SÉPARÉS PAR un CENTRE ROND (050) ou un COIN CARRE (055) ne peuvent pas ouvrir en même temps.

Description	L x P x H	Cuir						Tissu		
		10	20 Madras Softy	30 Hugo Fantasy Illusion Tucson Utah Vintage Wild Laredo Yukon	40 Elegance Princess Santiago Sensation Sunset Trina Victoria	50 Bull Cassiope Dublin	60 Caress Ultrasued	A	B COM	C alta
001 FAUTEUIL	40X37X35	3475	3715	3950	4190	4425	4665	2490	2600	2715
002 CAUSEUSE	63X37X35	4975	5315	5650	5990	6325	6665	3400	3590	3775
003 SOFA	86X37X35	6165	6590	7015	7440	7865	8290	4375	4615	4850
005 CHAISE LONGUE BRAS DROIT	31.5X61X35	4075	4350	4625	4900	5175	5450	2865	3065	3265
006 POUF	25.5X25.5X19	1575	1715	1850	1990	2125	2265	1340	1365	1390
009 CAUSEUSE SANS BRAS	46X37X35	3865	4140	4415	4690	4965	5240	2825	2990	3150
011 CHAISE LONGUE BRAS GAUCHE	31.5X61X35	4075	4350	4625	4900	5175	5450	2865	3065	3265
012 CAUSEUSE BRAS GAUCHE	54.5X37X35	4415	4700	4990	5275	5565	5850	3075	3290	3500
018 CAUSEUSE ANGULAIRE BRAS GAUCHE	68.5X51X35	4690	5015	5340	5665	5990	6315	3340	3515	3690
023 CAUSEUSE ANGULAIRE BRAS DROIT	68.5X51X35	4690	5015	5340	5665	5990	6315	3340	3515	3690
040 SOFA SANS BRAS	69X37X35	5100	5465	5825	6190	6550	6915	3740	4000	4265
041 FAUTEUIL INCLINABLE BRAS-G	31.5X37X43	3950	4150	4350	4550	4750	4950	3250	3400	3550
042 FAUTEUIL INCLINABLE BRAS-D	31.5X37X43	3950	4150	4350	4550	4750	4950	3250	3400	3550
044 FAUTEUIL INCLINABLE	40X37X43	4500	4750	5000	5250	5500	5750	3490	3690	3890
045 CAUSEUSE SANS BRAS ALLONGEE DROIT	66X37X35	4490	4825	5165	5500	5840	6175	3140	3325	3515
046 CAUSEUSE ANGULAIRE SANS BRAS	60X51X35	4225	4515	4800	5090	5375	5665	3025	3240	3450
050 CENTRE ROND	48X48X35	3650	3865	4075	4290	4500	4715	2815	2925	3040
051 FAUTEUIL SANS BRAS	23X37X35	2365	2515	2665	2815	2965	3115	1915	2040	2165
052 SOFA BRAS GAUCHE	77.5X37X35	5600	6015	6425	6840	7250	7665	4050	4300	4550
053 SOFA BRAS DROIT	77.5X37X35	5600	6015	6425	6840	7250	7665	4050	4300	4550
055 COIN CARRE	37X37X35	3500	3715	3925	4140	4350	4565	2640	2815	2990
056 FAUTEUIL BRAS DROIT	31.5X37X35	2890	3150	3415	3675	3940	4200	2225	2350	2475

## RIOPEL

PATTES: LG64 métal ou LG35 bois (spécifiez couleur). / COMBO: Recouvrement #2 sur les dos seulement.

1x Appui-tête amovible inclus avec les items inclinables 044-041-042 & 071.

Appui-tête supplémentaire sur item non inclinable; surcharge \$315/appui-tête.

Spécifiez ASSISE RÉGULIÈRE 21 po. ou PROFONDE 22 po. Les items suivant ne sont PAS DISPONIBLE en ASSISE PROFONDE:

018-023-046-050-055-062-063 et TOUS les items INCLINABLES 044-041-042 & 071.

Avec PORTE-GOBELET: \$125/bras. Spécifiez couleur: Acier brossé, Métal noir, ou Or antique.

Rembourrage des SIÈGES en PLUME: Ajouter \$150/siège. Côté allongé compte pour 1 siège, items 005-011-062 & 063 comptent pour 2 sièges chacun.

MATELAS sofa-lit régulier 4 po d'épaisseur inclus. OPTION matelas:

- matelas 4,5" d'épaisseur avec ressorts et mousse mémoire avec gel: ajoutez \$250 ou

- matelas 5" d'épaisseur avec mousse haute densité et mousse mémoire avec gel: ajoutez \$375.

Mécanisme motorisé inclinable avec bouton TACTILE ajoutez 400\$/mécanisme. / Mécanisme motorisé inclinable SANS FIL (batterie) ajoutez 800\$.

N.B. : 2 sièges inclinables SÉPARÉS PAR un CENTRE ROND (050) ou un COIN CARRÉ (055) ne peuvent pas ouvrir en même temps.

Description	L x P x H	Cuir						Tissu		
		10	20 Madras Softy	30 Hugo Fantasy Illusion Tucson Utah Vintage Wild Laredo Yukon	40 Elegance Princess Santiago Sensation Sunset Trina Victoria	50 Bull Cassiope Dublin	60 Caress Ultrasued	A	B COM	C alta
057 FAUTEUIL BRAS GAUCHE	31.5X37X35	2890	3150	3415	3675	3940	4200	2225	2350	2475
060 SOFA-LIT QUEEN	86X37X35	7140	7565	7990	8415	8840	9265	5325	5600	5875
061 CAUSEUSE BRAS DROIT	54.5X37X35	4415	4700	4990	5275	5565	5850	3075	3290	3500
062 FAUTEUIL ANGULAIRE BRAS GAUCHE	68.5X65X35	4225	4450	4675	4900	5125	5350	2950	3175	3400
063 FAUTEUIL ANGULAIRE BRAS DROIT	68.5X65X35	4225	4450	4675	4900	5125	5350	2950	3175	3400
071 FAUTEUIL INCLINABLE SANS BRAS	23X37X43	3365	3525	3690	3850	4015	4175	2940	3065	3190
072 SOFA MODULAIRE BRAS GAUCHE	91X37X35	6625	7015	7400	7790	8175	8565	4675	4940	5200
073 SOFA MODULAIRE BRAS DROIT	91X37X35	6625	7015	7400	7790	8175	8565	4675	4940	5200
079 SOFA-LIT QUEEN SANS BRAS	69X37X35	6050	6450	6850	7250	7650	8050	4715	4990	5265
080 POUF ANGULAIRE	36X27X19	1840	1900	1965	2025	2090	2150	1525	1550	1575
082 SOFA-LIT QUEEN BRAS GAUCHE	77.5X37X35	6540	6950	7365	7775	8190	8600	5050	5275	5500
083 SOFA-LIT QUEEN BRAS DROIT	77.5X37X35	6540	6950	7365	7775	8190	8600	5050	5275	5500
086 CAUSEUSE SANS BRAS ALLONGEE GAUCHE	66X37X35	4490	4825	5165	5500	5840	6175	3140	3325	3515
088 FAUTEUIL SANS BRAS ALLONGE GAUCHE	43X37X35	2965	3215	3465	3715	3965	4215	2265	2425	2590
089 FAUTEUIL SANS BRAS ALLONGE DROIT	43X37X35	2965	3215	3465	3715	3965	4215	2265	2425	2590
306 POUF AVEC COUSSIN ALLONGE	24X24X19	1875	2015	2150	2290	2425	2565	1550	1615	1675

# RIOPEL

Hauteur complète 35" | Hauteur de siège 19" | Hauteur devant bras 25" | Profondeur d'assise 21"/22"  
 Total Height 35" | Seat Height 19" | Arm Height 25" | Seat Depth 21"/22"

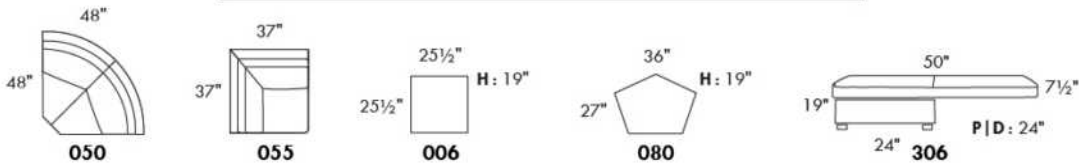
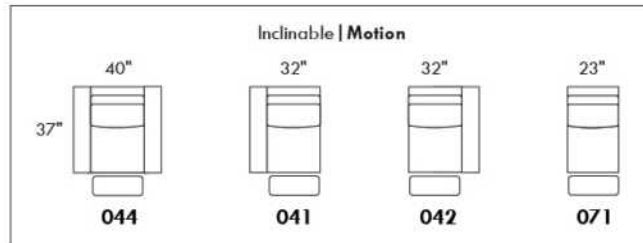
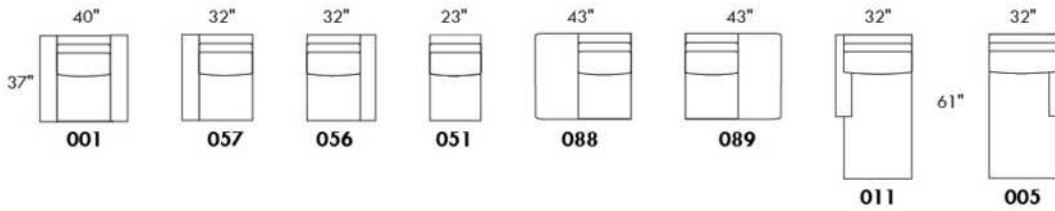
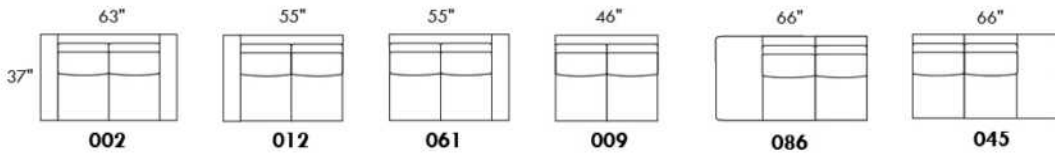
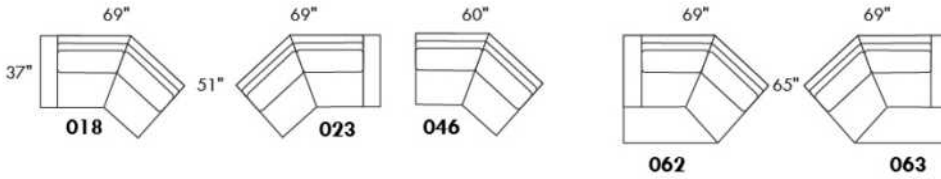
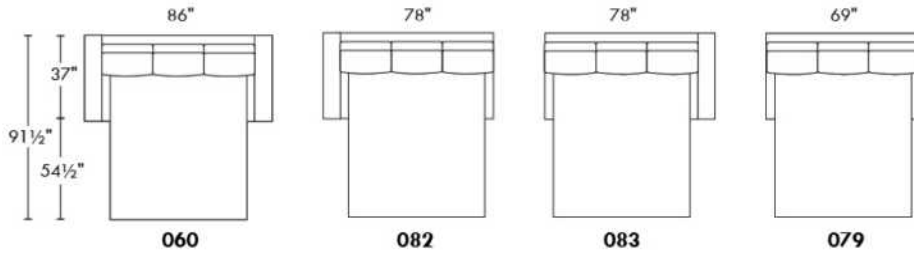
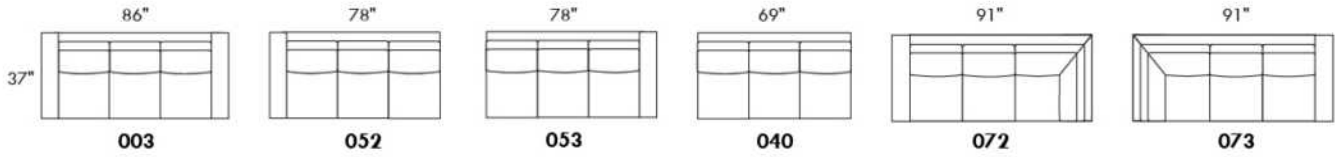

www.jaymar.ca

Toutes les dimensions indiquées sont en pouce près. Nos produits sont fabriqués à la main et des variations mineures peuvent survenir.  
 All dimensions indicated are to the nearest inch. Our product is hand-made and minor variations can occur.





## RODOLFO

Modèle avec appui-tête ajustable manuel inclus (2 sur coin carré). Couture: French Stitch. En tissu, petit fil et en cuir gros fil plat. Coussins de siège et bras avec mousse mémoire. Porte-gobelet N/D avec ce modèle.

NOTE: 2 sièges inclinables SÉPARÉS par un COIN ou une TABLE ne peuvent pas ouvrir en même temps.

OPTIONS - Fournir DESSIN de votre config.:

Petit Bras 6 po : au même prix.

Patte (spécifiez couleur): Sur bras LARGE LG189 métal (noire ou chrome) ou LG187 bois. Sur PETIT bras: LG08 bois ou LG64 métal.

Table (#154): Spécifiez couleur du dessus de table en bois.

Fauteuils 043-163: avec base en bois (spécifiez couleur).

**\*\*INCLINABLE MANUEL N/D.\*\*** Le mécanisme motorisé est inclus dans le prix des items inclinables. Pour le SANS FIL (batterie) ajoutez \$400/mécanisme.

Description	L x P x H	Cuir						Tissu		
		10	20 Madras Softy	30 Hugo Fantasy Illusion Tucson Utah Vintage Wild Laredo Yukon	40 Elegance Princess Santiago Sensation Sunset Trina Victoria	50 Bull Cassiope Dublin	60 Caress Ultrasued	A	B COM	C alta
001 FAUTEUIL	43x40x30/39	4515	4775	5040	5300	5565	5825	3615	3740	3865
002 CAUSEUSE	66x40x30/39	6475	6725	6975	7225	7475	7725	5115	5275	5440
003 SOFA	90x40x30/39	7740	8100	8465	8825	9190	9550	6125	6325	6525
005 CHAISE LONGUE BRAS DROIT	34x62x30/39	4090	4275	4465	4650	4840	5025	3240	3375	3515
009 CAUSEUSE SANS BRAS	47x40x30/39	4500	4690	4875	5065	5250	5440	3475	3690	3900
011 CHAISE LONGUE BRAS GAUCHE	34x62x30/39	4090	4275	4465	4650	4840	5025	3240	3375	3515
012 CAUSEUSE BRAS GAUCHE	57x40x30/39	5465	5740	6015	6290	6565	6840	4315	4490	4665
017 FAUTEUIL DOUBLE	50x40x30/39	4790	5025	5265	5500	5740	5975	3775	3940	4100
021 SOFA APPARTEMENT SANS BRAS	61x40x30/39	5125	5365	5600	5840	6075	6315	3950	4150	4350
040 SOFA SANS BRAS	71x40x30/39	5790	6050	6315	6575	6840	7100	4500	4740	4975
041 FAUTEUIL INCLINABLE BRAS-G	34x40x30/39	4450	4625	4800	4975	5150	5325	3740	3850	3965
042 FAUTEUIL INCLINABLE BRAS-D	34x40x30/39	4450	4625	4800	4975	5150	5325	3740	3850	3965
043 FAUTEUIL INCLINABLE BERÇANT PIVOTANT	30 x 34 x 42	5375	5615	5850	6090	6325	6565	4475	4590	4700
044 FAUTEUIL INCLINABLE	43x40x30/39	5415	5640	5865	6090	6315	6540	4525	4640	4750
045 CAUSEUSE SANS BRAS ALLONGEE DROIT	68x40x30/39	5250	5525	5800	6075	6350	6625	4075	4275	4475
051 FAUTEUIL SANS BRAS	23,5x40x30/39	2600	2750	2900	3050	3200	3350	1990	2140	2290
052 SOFA BRAS GAUCHE	80x40x30/39	6750	7090	7425	7765	8100	8440	5300	5525	5750
053 SOFA BRAS DROIT	80x40x30/39	6750	7090	7425	7765	8100	8440	5300	5525	5750
055 COIN CARRE	44x44x30/39	4665	4915	5165	5415	5665	5915	3650	3790	3925
056 FAUTEUIL BRAS DROIT	34x40x30/39	3550	3740	3925	4115	4300	4490	2825	2915	3000
057 FAUTEUIL BRAS GAUCHE	34x40x30/39	3550	3740	3925	4115	4300	4490	2825	2915	3000
061 CAUSEUSE BRAS DROIT	57x40x30/39	5465	5740	6015	6290	6565	6840	4315	4490	4665



## RODOLFO

Modèle avec appui-tête ajustable manuel inclus (2 sur coin carré). Couture: French Stitch. En tissu, petit fil et en cuir gros fil plat. Coussins de siège et bras avec mousse mémoire. Porte-gobelet N/D avec ce modèle.

NOTE: 2 sièges inclinables SÉPARÉS par un COIN ou une TABLE ne peuvent pas ouvrir en même temps.

OPTIONS - Fournir DESSIN de votre config.:

Petit Bras 6 po : au même prix.

Patte (spécifiez couleur): Sur bras LARGE LG189 métal (noire ou chrome) ou LG187 bois. Sur PETIT bras: LG08 bois ou LG64 métal.

Table (#154): Spécifiez couleur du dessus de table en bois.

Fauteuils 043-163: avec base en bois (spécifiez couleur).

**\*\*INCLINABLE MANUEL N/D.\*\*** Le mécanisme motorisé est inclus dans le prix des items inclinables. Pour le SANS FIL (batterie) ajoutez \$400/mécanisme.

Description	L x P x H	Cuir						Tissu		
		10	20 Madras Softy	30 Hugo Fantasy Illusion Tucson Utah Vintage Wild Laredo Yukon	40 Elegance Princess Santiago Sensation Sunset Trina Victoria	50 Bull Cassiope Dublin	60 Caress Ultrasued	A	B COM	C alta
071 FAUTEUIL INCLINABLE SANS BRAS	23,5x40x30/39	3490	3640	3790	3940	4090	4240	2925	3090	3250
086 CAUSEUSE SANS BRAS ALLONGEE GAUCHE	68x40x30/39	5250	5525	5800	6075	6350	6625	4075	4275	4475
088 FAUTEUIL SANS BRAS ALLONGE GAUCHE	45x40x30/39	3350	3565	3775	3990	4200	4415	2600	2715	2825
089 FAUTEUIL SANS BRAS ALLONGE DROIT	45x40x30/39	3350	3565	3775	3990	4200	4415	2600	2715	2825
095 SOFA APPARTEMENT	80x40x30/39	7040	7390	7740	8090	8440	8790	5540	5790	6040
096 SOFA APPARTEMENT BRAS GAUCHE	71x40x30/39	6100	6425	6750	7075	7400	7725	4740	4950	5165
097 SOFA APPARTEMENT BRAS DROIT	71x40x30/39	6100	6425	6750	7075	7400	7725	4740	4950	5165
124 POUF AVEC RANGEMENT	30x22x17	1765	1825	1890	1950	2015	2075	1515	1540	1565
154 TABLE REMBOURRÉE ANGULAIRE	7/34x32,5x19	1500	1565	1625	1690	1750	1815	1290	1325	1365
163 FAUT. DBL INCL. BERCANT PIVOTANT	33 x 34 x 42	5500	5790	6075	6365	6650	6940	4490	4600	4715
165 FAUTEUIL DOUBLE INCLINABLE	50x40x30/39	5675	5915	6150	6390	6625	6865	4725	4915	5100
167 SOFA APP. SANS BRAS ALLONGE GAUCHE	82x40x30/39	5875	6200	6525	6850	7175	7500	4550	4765	4975
168 SOFA APP. SANS BRAS ALLONGE DROIT	82x40x30/39	5875	6200	6525	6850	7175	7500	4550	4765	4975
169 FAUTEUIL DOUBLE INCLINABLE BRAS GAUCHE	41x40x30/39	4715	4915	5115	5315	5515	5715	3900	4075	4250
170 FAUTEUIL DOUBLE INCLINABLE BRAS DROIT	41x40x30/39	4715	4915	5115	5315	5515	5715	3900	4075	4250
171 FAUTEUIL DOUBLE INCLINABLE SANS BRAS	30,5x40x30/39	3750	3890	4025	4165	4300	4440	3100	3265	3425
173 CHAISE LONGUE DOUBLE BRAS GAUCHE	41x62x30/39	4475	4715	4950	5190	5425	5665	3490	3715	3940
174 CHAISE LONGUE DOUBLE BRAS DROIT	41x62x30/39	4475	4715	4950	5190	5425	5665	3490	3715	3940
175 FAUTEUIL DOUBLE BRAS GAUCHE	41x40x30/39	3800	4000	4200	4400	4600	4800	2950	3175	3400
176 FAUTEUIL DOUBLE BRAS DROIT	41x40x30/39	3800	4000	4200	4400	4600	4800	2950	3175	3400
177 FAUTEUIL DOUBLE SANS BRAS	30,5x40x30/39	2825	3000	3175	3350	3525	3700	2200	2350	2500
178 FAUTEUIL DOUBLE SANS BRAS ALLONGE-G	52x40x30/39	3640	3850	4065	4275	4490	4700	2825	2950	3075



## RODOLFO

Modèle avec appui-tête ajustable manuel inclus (2 sur coin carré). Couture: French Stitch. En tissu, petit fil et en cuir gros fil plat. Coussins de siège et bras avec mousse mémoire. Porte-gobelet N/D avec ce modèle.

NOTE: 2 sièges inclinables SÉPARÉS par un COIN ou une TABLE ne peuvent pas ouvrir en même temps.

OPTIONS - Fournir DESSIN de votre config.:

Petit Bras 6 po : au même prix.

Patte (spécifiez couleur): Sur bras LARGE LG189 métal (noire ou chrome) ou LG187 bois. Sur PETIT bras: LG08 bois ou LG64 métal.

Table (#154): Spécifiez couleur du dessus de table en bois.

Fauteuils 043-163: avec base en bois (spécifiez couleur).

**\*\*INCLINABLE MANUEL N/D.\*\*** Le mécanisme motorisé est inclus dans le prix des items inclinables. Pour le SANS FIL (batterie) ajoutez \$400/mécanisme.

Description	L x P x H	Cuir						Tissu		
		10	20 Madras Softy	30 Hugo Fantasy Illusion Tucson Utah Vintage Wild Laredo Yukon	40 Elegance Princess Santiago Sensation Sunset Trina Victoria	50 Bull Cassiope Dublin	60 Caresse Ultrasued	A	B COM	C alta
179 FAUTEUIL DOUBLE SANS BRAS ALLONGE-D	52x40x30/39	3640	3850	4065	4275	4490	4700	2825	2950	3075
<b>CONFIGURATIONS</b>										
A CONFIG (169-170)	82X40X30/39	9430	9830	10230	10630	11030	11430	7800	8150	8500
B CONFIG (169-171-174)	113X62X30/39	12940	13520	14090	14670	15240	15820	10490	11055	11615
C CONFIG (096-055-171-170)	115X116X30/39	19230	20145	21055	21970	22880	23795	15390	16080	16765
D CONFIG (169-171-055-179)	116X96X30/39	16770	17570	18370	19170	19970	20770	13475	14080	14675
J CONFIG (041-042)	66X40X30/39	8900	9250	9600	9950	10300	10650	7480	7700	7930
K CONFIG (041-071-005)	92X62X30/39	12030	12540	13055	13565	14080	14590	9905	10315	10730
L CONFIG (012-055-071-042)	101X102X30/39	18070	18920	19770	20620	21470	22320	14630	15220	15805
M CONFIG (041-071-055-089)	102X89X30/39	15955	16745	17530	18320	19105	19895	12915	13445	13965



# RODOLFO

**LINEA 30** Collection



Conçu et fabriqué fièrement au Canada  
Proudly designed and made in Canada

Nos produits sont fabriqués à la main et des variations mineures peuvent survenir

Our product is hand-made and minor variations can occur.

## SPECIFICATIONS

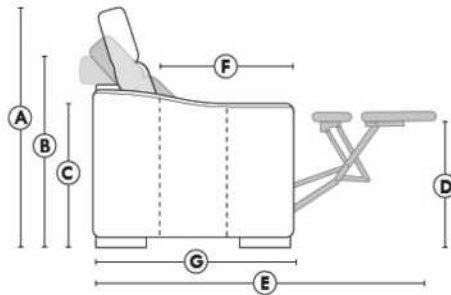

- Appui-tête levé / Headrest up
- Appui-tête baissé / Headrest down
- Complètement incliné / Fully reclined

- A** Hauteur complète 39" Total Height
- B** Hauteur appui-tête baissé 30" Height headrest down
- C** Hauteur du bras 24" Arm Height
- D** Hauteur du siège 19,5" Seat height
- E** Profondeur inclinée 63" Depth fully reclined
- F** Profondeur d'assise 20" Seat depth
- G** Profondeur appui-tête monté 37,5" Depth with headrest up

## BRAS | ARMS

Option de bras:  
Bras Régulier Large 9,5" ou Petit bras 6"

Arm option  
Regular arm Large 9.5" or Small arm 6"

Contrôle de l'inclinaison situé à l'intérieur du bras  
Recliner control located on the inside of the arm.

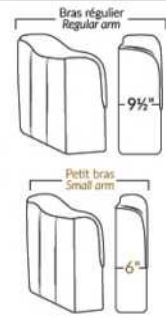

## FAUTEUIL BERÇANT PIVOTANT INCLINABLE SWIVEL ROCKING MOTION CHAIR

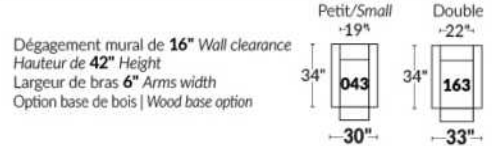

## SIÈGE 23" DE LARGE | 23" SEAT WIDTH

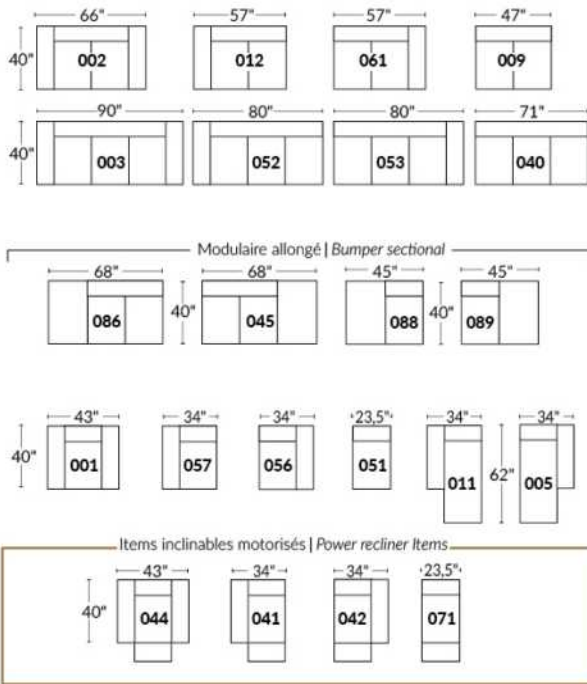

## SIÈGE 30" DE LARGE | 30" SEAT WIDTH

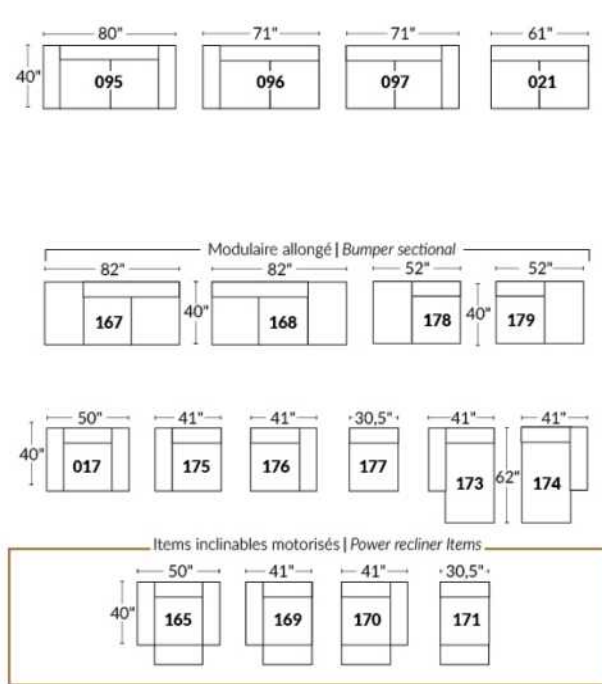

### Autres | Others

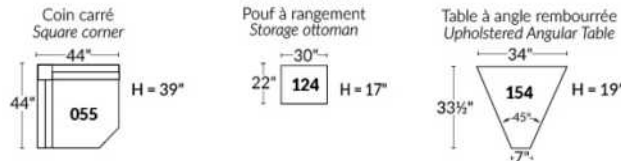

### EXEMPLE 23" EXAMPLE

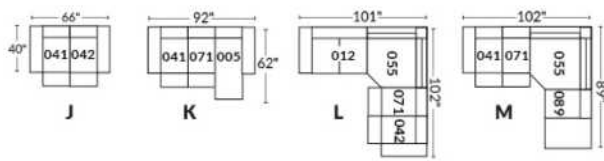

### EXEMPLE 30" EXAMPLE

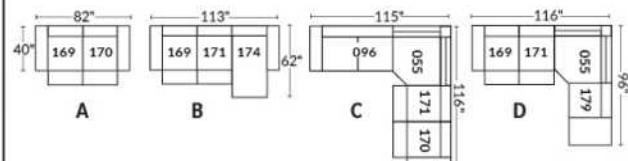

## ROTTERDAM

- Appui-tête manuel sur tous les items (fixe sur centre rond).
- Fauteuil inclinable motorisé pleine jambe "à méc. \*protège-mur" (manuel n/d).
- Chaise longue inclinable motorisé (manuel n/d) avec appui-tête motorisé en option. Dégagement mural 8" et avant 5".
- Coussins de siège avec mousse modelée + 1" de mousse mémoire au-dessus; bras avec mousse mémoire.
- Couture: petit fil en tissu & gros fil plat en cuir.
- \*Exclus faut. 043 & 163: Dégagement mural 16".

Fauteuils 043 & 163: bras seront SANS insert de MÉTAL.

Note: 2 inclinables séparés par un coin ne peuvent pas ouvrir en même temps. Aucuns inclinables à côté d'item #155.

### OPTIONS

- Motorisé sans fil (batterie): ajoutez \$400/mec.
- \*Appui-tête motorisé: ajoutez \$400 ch. (\*N/D sur items fixes.)
- Mousse: Extra ferme ajoutez \$40/siège.
- Choix de bras (LARGE ou le PETIT bras qui sera sans insert de métal): Patte sur bras LARGE: LG103 bois ou Métal: LG189 cyl (noire ou chrome). PETIT Bras: LG08 bois ou Métal: LG196 cyl. (noire ou chrome) ou LG64 (carré). Spécifiez couleur.
- Profondeur d'assise: 20" ou \*22". \*Le 22" N/D sur faut. 043 & 163.
- Faut. 043-163: base en bois (spécifiez couleur).

### Configurations CINÉMA MAISON

Détails accessoires, porte gobelets et configurations : Voir page Optima Cinéma maison en annexe.

Ancrage pour accessoires: \$90 ch.

Porte-Gobelets: En métal: \$65 ch. | Illuminé: \$65 ch. | \*Illuminé avec contrôle (1 ou 2 moteurs): \$100 ch.

\*Lumière DEL sous le siège : \$65/siège.

Description	L x P x H	Cuir						Tissu		
		10	20 Madras Softy	30 Hugo Fantasy Illusion Tucson Utah Vintage Wild Laredo Yukon	40 Elegance Princess Santiago Sensation Sunset Trina Victoria	50 Bull Cassiope Dublin	60 Caress Ultrasued	A	B COM	C alta
001 FAUTEUIL	44x40x33/40	4725	4950	5175	5400	5625	5850	3840	3950	4065
002 CAUSEUSE	67x40x33/40	6750	7040	7325	7615	7900	8190	5440	5625	5815
003 SOFA	91x40x33/40	8165	8540	8915	9290	9665	10040	6565	6790	7015
005 CHAISE LONGUE BRAS DROIT	34x62x33/40	4415	4575	4740	4900	5065	5225	3525	3675	3825
009 CAUSEUSE SANS BRAS	47x40x33/40	4740	4915	5090	5265	5440	5615	3725	3925	4125
011 CHAISE LONGUE BRAS GAUCHE	34x62x33/40	4415	4575	4740	4900	5065	5225	3525	3675	3825
012 CAUSEUSE BRAS GAUCHE	57x40x33/40	5800	6050	6300	6550	6800	7050	4625	4815	5000
017 FAUTEUIL DOUBLE	51x40x33/40	4950	5200	5450	5700	5950	6200	4000	4150	4300
021 SOFA APPARTEMENT SANS BRAS	61x40x33/40	5350	5600	5850	6100	6350	6600	4175	4390	4600
040 SOFA SANS BRAS	71x40x33/40	6125	6415	6700	6990	7275	7565	4875	5100	5325
041 FAUTEUIL INCLINABLE BRAS-G	34x40x33/40	4715	4900	5090	5275	5465	5650	4015	4100	4190
042 FAUTEUIL INCLINABLE BRAS-D	34x40x33/40	4715	4900	5090	5275	5465	5650	4015	4100	4190
043 FAUTEUIL INCLINABLE BERÇANT PIVOTANT	30x34x42	5590	5865	6140	6415	6690	6965	4690	4800	4915
044 FAUTEUIL INCLINABLE	44x40x33/40	5690	5915	6140	6365	6590	6815	4800	4925	5050
045 CAUSEUSE SANS BRAS ALLONGEE DROIT	68x40x33/40	5615	5850	6090	6325	6565	6800	4465	4625	4790
050 CENTRE ROND	49x49x33	4115	4365	4615	4865	5115	5365	3025	3175	3325

## ROTTERDAM

- Appui-tête manuel sur tous les items (fixe sur centre rond).
- Fauteuil inclinable motorisé pleine jambe "à méc. \*protège-mur" (manuel n/d).
- Chaise longue inclinable motorisé (manuel n/d) avec appui-tête motorisé en option. Dégagement mural 8" et avant 5".
- Coussins de siège avec mousse modelée + 1" de mousse mémoire au-dessus; bras avec mousse mémoire.
- Couture: petit fil en tissu & gros fil plat en cuir.
- \*Exclus faut. 043 & 163: Dégagement mural 16".

Fauteuils 043 & 163: bras seront SANS insert de MÉTAL.

Note: 2 inclinables séparés par un coin ne peuvent pas ouvrir en même temps. Aucuns inclinables à côté d'item #155.

### OPTIONS

- Motorisé sans fil (batterie): ajoutez \$400/mec.
- \*Appui-tête motorisé: ajoutez \$400 ch. (\*N/D sur items fixes.)
- Mousse: Extra ferme ajoutez \$40/siège.
- Choix de bras (LARGE ou le PETIT bras qui sera sans insert de métal): Patte sur bras LARGE: LG103 bois ou Métal: LG189 cyl (noire ou chrome). PETIT Bras: LG08 bois ou Métal: LG196 cyl. (noire ou chrome) ou LG64 (carré). Spécifiez couleur.
- Profondeur d'assise: 20" ou \*22". \*Le 22" N/D sur faut. 043 & 163.
- Faut. 043-163: base en bois (spécifiez couleur).

### Configurations CINÉMA MAISON

Détails accessoires, porte gobelets et configurations : Voir page Optima Cinéma maison en annexe.

Ancrage pour accessoires: \$90 ch.

Porte-Gobelets: En métal: \$65 ch. | Illuminé: \$65 ch. | \*Illuminé avec contrôle (1 ou 2 moteurs): \$100 ch.

\*Lumière DEL sous le siège : \$65/siège.

Description	L x P x H	Cuir						Tissu		
		10	20 Madras Softy	30 Hugo Fantasy Illusion Tucson Utah Vintage Wild Laredo Yukon	40 Elegance Princess Santiago Sensation Sunset Trina Victoria	50 Bull Cassiope Dublin	60 Caresse Ultrasued	A	B COM	C alta
051 FAUTEUIL SANS BRAS	23,5x40x33/40	2715	2840	2965	3090	3215	3340	2115	2250	2390
052 SOFA BRAS GAUCHE	81x40x33/40	7175	7515	7850	8190	8525	8865	5725	5965	6200
053 SOFA BRAS DROIT	81x40x33/40	7175	7515	7850	8190	8525	8865	5725	5965	6200
055 COIN CARRE	44x44x33/40	4790	5025	5265	5500	5740	5975	3775	3915	4050
056 FAUTEUIL BRAS DROIT	34x40x33/40	3775	3940	4100	4265	4425	4590	3000	3150	3300
057 FAUTEUIL BRAS GAUCHE	34x40x33/40	3775	3940	4100	4265	4425	4590	3000	3150	3300
061 CAUSEUSE BRAS DROIT	57x40x33/40	5800	6050	6300	6550	6800	7050	4625	4815	5000
071 FAUTEUIL INCLINABLE SANS BRAS	23,5x40x33/40	3675	3815	3950	4090	4225	4365	3125	3275	3425
086 CAUSEUSE SANS BRAS ALLONGEE GAUCHE	68x40x33/40	5615	5850	6090	6325	6565	6800	4465	4625	4790
088 FAUTEUIL SANS BRAS ALLONGE GAUCHE	45x40x33/40	3600	3840	4075	4315	4550	4790	2825	2915	3000
089 FAUTEUIL SANS BRAS ALLONGE DROIT	45x40x33/40	3600	3840	4075	4315	4550	4790	2825	2915	3000
095 SOFA APPARTEMENT	81x40x33/40	7350	7715	8075	8440	8800	9165	5875	6115	6350
096 SOFA APPARTEMENT BRAS GAUCHE	71x40x33/40	6425	6700	6975	7250	7525	7800	5050	5275	5500
097 SOFA APPARTEMENT BRAS DROIT	71x40x33/40	6425	6700	6975	7250	7525	7800	5050	5275	5500
124 POUF AVEC RANGEMENT	30x22x17	1865	1915	1965	2015	2065	2115	1625	1675	1725
138 BRAS CENTRE	10x36x24.5	1040	1125	1215	1300	1390	1475	875	915	950

## ROTTERDAM

- Appui-tête manuel sur tous les items (fixe sur centre rond).
- Fauteuil inclinable motorisé pleine jambe "à méc. \*protège-mur" (manuel n/d).
- Chaise longue inclinable motorisé (manuel n/d) avec appui-tête motorisé en option. Dégagement mural 8" et avant 5".
- Coussins de siège avec mousse modelée + 1" de mousse mémoire au-dessus; bras avec mousse mémoire.
- Couture: petit fil en tissu & gros fil plat en cuir.
- \*Exclus faut. 043 & 163: Dégagement mural 16".

Fauteuils 043 & 163: bras seront SANS insert de MÉTAL.

Note: 2 inclinables séparés par un coin ne peuvent pas ouvrir en même temps. Aucuns inclinables à côté d'item #155.

### OPTIONS

- Motorisé sans fil (batterie): ajoutez \$400/mec.
- \*Appui-tête motorisé: ajoutez \$400 ch. (\*N/D sur items fixes.)
- Mousse: Extra ferme ajoutez \$40/siège.
- Choix de bras (LARGE ou le PETIT bras qui sera sans insert de métal): Patte sur bras LARGE: LG103 bois ou Métal: LG189 cyl (noire ou chrome). PETIT Bras: LG08 bois ou Métal: LG196 cyl. (noire ou chrome) ou LG64 (carré). Spécifiez couleur.
- Profondeur d'assise: 20" ou \*22". \*Le 22" N/D sur faut. 043 & 163.
- Faut. 043-163: base en bois (spécifiez couleur).

### Configurations CINÉMA MAISON

Détails accessoires, porte gobelets et configurations : Voir page Optima Cinéma maison en annexe.

Ancrage pour accessoires: \$90 ch.

Porte-Gobelets: En métal: \$65 ch. | Illuminé: \$65 ch. | \*Illuminé avec contrôle (1 ou 2 moteurs): \$100 ch.

\*Lumière DEL sous le siège : \$65/siège.

Description	L x P x H	Cuir						Tissu		
		10	20 Madras Softy	30 Hugo Fantasy Illusion Tucson Utah Vintage Wild Laredo Yukon	40 Elegance Princess Santiago Sensation Sunset Trina Victoria	50 Bull Cassiope Dublin	60 Caress Ultrasued	A	B COM	C alta
155 PETIT COIN CARRE	40x40x33/40	4790	5025	5265	5500	5740	5975	3775	3915	4050
159 RANGEMENT À ANGLE	11/27x36x24.5	1865	1940	2015	2090	2165	2240	1465	1500	1540
160 RANGEMENT DROIT	11x36x24.5	1800	1865	1925	1990	2050	2115	1375	1425	1475
163 FAUT. DBL INCL. BERCANT PIVOTANT	33x34x42	5725	6025	6325	6625	6925	7225	4700	4825	4950
165 FAUTEUIL DOUBLE INCLINABLE	51x40x33/40	5940	6190	6440	6690	6940	7190	5000	5165	5325
167 SOFA APP. SANS BRAS ALLONGE GAUCHE	82x40x33/40	6225	6550	6875	7200	7525	7850	4900	5115	5325
168 SOFA APP. SANS BRAS ALLONGE DROIT	82x40x33/40	6225	6550	6875	7200	7525	7850	4900	5115	5325
169 FAUTEUIL DOUBLE INCLINABLE BRAS GAUCHE	41x40x33/40	4975	5175	5375	5575	5775	5975	4175	4375	4575
170 FAUTEUIL DOUBLE INCLINABLE BRAS DROIT	41x40x33/40	4975	5175	5375	5575	5775	5975	4175	4375	4575
171 FAUTEUIL DOUBLE INCLINABLE SANS BRAS	30,5x40x33/40	3940	4065	4190	4315	4440	4565	3300	3450	3600
173 CHAISE LONGUE DOUBLE BRAS GAUCHE	41x62x33/40	4790	5015	5240	5465	5690	5915	3840	4040	4240
174 CHAISE LONGUE DOUBLE BRAS DROIT	41x62x33/40	4790	5015	5240	5465	5690	5915	3840	4040	4240
175 FAUTEUIL DOUBLE BRAS GAUCHE	41x40x33/40	3975	4200	4425	4650	4875	5100	3215	3375	3540
176 FAUTEUIL DOUBLE BRAS DROIT	41x40x33/40	3975	4200	4425	4650	4875	5100	3215	3375	3540
177 FAUTEUIL DOUBLE SANS BRAS	30,5x40x33/40	2965	3125	3290	3450	3615	3775	2290	2425	2565
178 FAUTEUIL DOUBLE SANS BRAS ALLONGE-G	52x40x33/40	3865	4065	4265	4465	4665	4865	3075	3225	3375

## ROTTERDAM

- Appui-tête manuel sur tous les items (fixe sur centre rond).
- Fauteuil inclinable motorisé pleine jambe "à méc. \*protège-mur" (manuel n/d).
- Chaise longue inclinable motorisé (manuel n/d) avec appui-tête motorisé en option. Dégagement mural 8" et avant 5".
- Coussins de siège avec mousse modelée + 1" de mousse mémoire au-dessus; bras avec mousse mémoire.
- Couture: petit fil en tissu & gros fil plat en cuir.
- \*Exclus faut. 043 & 163: Dégagement mural 16".

Fauteuils 043 & 163: bras seront SANS insert de MÉTAL.

Note: 2 inclinables séparés par un coin ne peuvent pas ouvrir en même temps. Aucuns inclinables à côté d'item #155.

### OPTIONS

- Motorisé sans fil (batterie): ajoutez \$400/mec.
- \*Appui-tête motorisé: ajoutez \$400 ch. (\*N/D sur items fixes.)
- Mousse: Extra ferme ajoutez \$40/siège.
- Choix de bras (LARGE ou le PETIT bras qui sera sans insert de métal): Patte sur bras LARGE: LG103 bois ou Métal: LG189 cyl (noire ou chrome). PETIT Bras: LG08 bois ou Métal: LG196 cyl. (noire ou chrome) ou LG64 (carré). Spécifiez couleur.
- Profondeur d'assise: 20" ou \*22". \*Le 22" N/D sur faut. 043 & 163.
- Faut. 043-163: base en bois (spécifiez couleur).

### Configurations CINÉMA MAISON

Détails accessoires, porte gobelets et configurations : Voir page Optima Cinéma maison en annexe.

Ancrage pour accessoires: \$90 ch.

Porte-Gobelets: En métal: \$65 ch. | Illuminé: \$65 ch. | \*Illuminé avec contrôle (1 ou 2 moteurs): \$100 ch.

\*Lumière DEL sous le siège : \$65/siège.

Description	L x P x H	Cuir						Tissu		
		10	20 Madras Softy	30 Hugo Fantasy Illusion Tucson Utah Vintage Wild Laredo Yukon	40 Elegance Princess Santiago Sensation Sunset Trina Victoria	50 Bull Cassiope Dublin	60 Caresse Ultrasued	A	B COM	C alta
179 FAUTEUIL DOUBLE SANS BRAS ALLONGE-D	52x40x33/40	3865	4065	4265	4465	4665	4865	3075	3225	3375
186 CAUS. SANS BRAS ALLONGEE RANGEMENT-G	68x40x33/40	6050	6250	6450	6650	6850	7050	4875	5040	5200
187 CAUS. SANS BRAS ALLONGEE RANGEMENT-D	68x40x33/40	6050	6250	6450	6650	6850	7050	4875	5040	5200
188 FAUT. SANS BRAS ALLONGE RANGEMENT-G	45x40x33/40	4000	4225	4450	4675	4900	5125	3240	3325	3415
189 FAUT. SANS BRAS ALLONGE RANGEMENT-D	45x40x33/40	4000	4225	4450	4675	4900	5125	3240	3325	3415
190 PETIT RANGEMENT À ANGLE	11/21x36x24.5	1800	1865	1925	1990	2050	2115	1375	1425	1475
221 FAUT. DBL SANS BRAS ALLONGE RANGEMENT-G	52x40x33/40	4265	4475	4690	4900	5115	5325	3475	3625	3775
222 FAUT. DBL SANS BRAS ALLONGE RANGEMENT-D	52x40x33/40	4265	4475	4690	4900	5115	5325	3475	3625	3775
223 SOFA APP SANS BRAS ALLONGE RANGEMENT-G	82x40x33/40	6640	6965	7290	7615	7940	8265	5300	5540	5775
224 SOFA APP SANS BRAS ALLONGE RANGEMENT-D	82x40x33/40	6640	6965	7290	7615	7940	8265	5300	5540	5775
236 CHAISE LONGUE INCLINABLE BRAS GAUCHE	34x62x33/40	5400	5565	5725	5890	6050	6215	4550	4700	4850
237 CHAISE LONGUE INCLINABLE BRAS DROIT	34x62x33/40	5400	5565	5725	5890	6050	6215	4550	4700	4850
238 CHAISE LONGUE DBL INCLINABLE BRAS-G	41x62x33/40	5790	6015	6240	6465	6690	6915	4850	5050	5250
239 CHAISE LONGUE DBL INCLINABLE BRAS-D	41x62x33/40	5790	6015	6240	6465	6690	6915	4850	5050	5250
V51 PORTE VERRE A VIN	3.5 x 5.5 x 6.5	90	90	90	90	90	90	90	90	90
V52 TABLETTE PIVOTANTE EN PLASTIQUE	13 3/8 x 9 5/8	90	90	90	90	90	90	90	90	90



## ROTTERDAM

- Appui-tête manuel sur tous les items (fixe sur centre rond).
- Fauteuil inclinable motorisé pleine jambe "à méc. \*protège-mur" (manuel n/d).
- Chaise longue inclinable motorisé (manuel n/d) avec appui-tête motorisé en option. Dégagement mural 8" et avant 5".
- Coussins de siège avec mousse modelée + 1" de mousse mémoire au-dessus; bras avec mousse mémoire.
- Couture: petit fil en tissu & gros fil plat en cuir.
- \*Exclus faut. 043 & 163: Dégagement mural 16".

Fauteuils 043 & 163: bras seront SANS insert de MÉTAL.

Note: 2 inclinables séparés par un coin ne peuvent pas ouvrir en même temps. Aucuns inclinables à côté d'item #155.

### OPTIONS

- Motorisé sans fil (batterie): ajoutez \$400/mec.
- \*Appui-tête motorisé: ajoutez \$400 ch. (\*N/D sur items fixes.)
- Mousse: Extra ferme ajoutez \$40/siège.
- Choix de bras (LARGE ou le PETIT bras qui sera sans insert de métal): Patte sur bras LARGE: LG103 bois ou Métal: LG189 cyl (noire ou chrome). PETIT Bras: LG08 bois ou Métal: LG196 cyl. (noire ou chrome) ou LG64 (carré). Spécifiez couleur.
- Profondeur d'assise: 20" ou \*22". \*Le 22" N/D sur faut. 043 & 163.
- Faut. 043-163: base en bois (spécifiez couleur).

### Configurations CINÉMA MAISON

Détails accessoires, porte gobelets et configurations : Voir page Optima Cinéma maison en annexe.

Ancrage pour accessoires: \$90 ch.

Porte-Gobelets: En métal: \$65 ch. | Illuminé: \$65 ch. | \*Illuminé avec contrôle (1 ou 2 moteurs): \$100 ch.

\*Lumière DEL sous le siège : \$65/siège.

Description	L x P x H	Cuir						Tissu		
		10	20 Madras Softy	30 Hugo Fantasy Illusion Tucson Utah Vintage Wild Laredo Yukon	40 Elegance Princess Santiago Sensation Sunset Trina Victoria	50 Bull Cassiope Dublin	60 Caress Ultrasued	A	B COM	C alta
V53 TABLETTE PIVOTANTE EN BOIS	19 x 10	165	165	165	165	165	165	165	165	165
V54 PORTE TABLETTE	4.5 x 8 x 10	100	100	100	100	100	100	100	100	100
V55 LAMPE DEL	1.5x5x14 plié/bent	90	90	90	90	90	90	90	90	90
<b>CONFIGURATIONS</b>										
_A CONFIG (169-170)	82X40X40	9950	10350	10750	11150	11550	11950	8350	8750	9150
_B CONFIG (169-171-174)	113X62X40	13705	14255	14805	15355	15905	16455	11315	11865	12415
_C CONFIG (096-055-171-170)	115X115X40	20130	20965	21805	22640	23480	24315	16300	17015	17725
_D CONFIG (169-171-055-179)	115X96X40	17570	18330	19095	19855	20620	21380	14325	14965	15600
_J CONFIG (041-042)	68X40X40	9430	9800	10180	10550	10930	11300	8030	8200	8380
_K CONFIG (041-071-005)	92X62X40	12805	13290	13780	14265	14755	15240	10665	11050	11440
_L CONFIG (012-055-071-042)	102X102X40	18980	19790	20605	21415	22230	23040	15540	16105	16665
_M CONFIG (041-071-055-089)	102X89X40	16780	17580	18380	19180	19980	20780	13740	14205	14665



# ROTTERDAM

**OPTIMA**  
Collection

**Jaymar**

Conçu et fabriqué fièrement au Canada  
Proudly designed and made in Canada

Nos produits sont fabriqués à la main et des variations mineures peuvent survenir

Our product is hand-made and minor variations can occur.

## SPECIFICATIONS

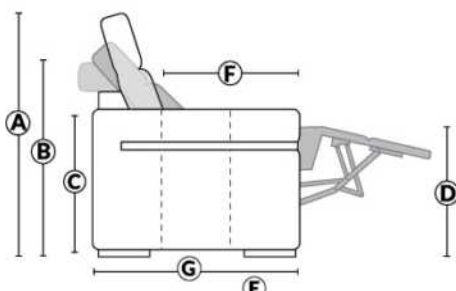

- Appui-tête levé Headrest up
- Appui-tête baissé Headrest down
- Complètement incliné Fully reclined

- A** Hauteur complète 40" Total Height
- B** Hauteur appui-tête baissé 33" Height headrest down
- C** Hauteur du bras 24,5" Arm Height
- D** Hauteur du siège 19,5" Seat height
- E** Profondeur inclinée 65" Depth fully reclined
- F** Profondeur d'assise 20"ou/ou 22" Seat depth
- G** Profondeur appui-tête monté 37,5" Depth with headrest up

## BRAS | ARMS

Option de bras:  
Bras Régulier Large 10" ou Petit bras 6"

Arm option  
Regular arm Large 10" or Small arm 6"

Contrôle de l'inclinaison situé à l'intérieur du bras  
Recliner control located on the inside of the arm.

Option d'accessoires disponible sur le bras régulier seulement  
Accessories option, available on Regular arms ONLY.

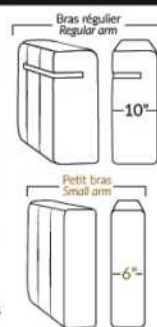

## FAUTEUIL BERÇANT PIVOTANT INCLINABLE SWIVEL ROCKING MOTION CHAIR

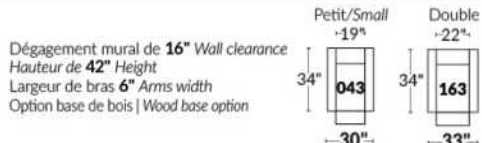

## SIÈGE 23" DE LARGE | 23" SEAT WIDTH

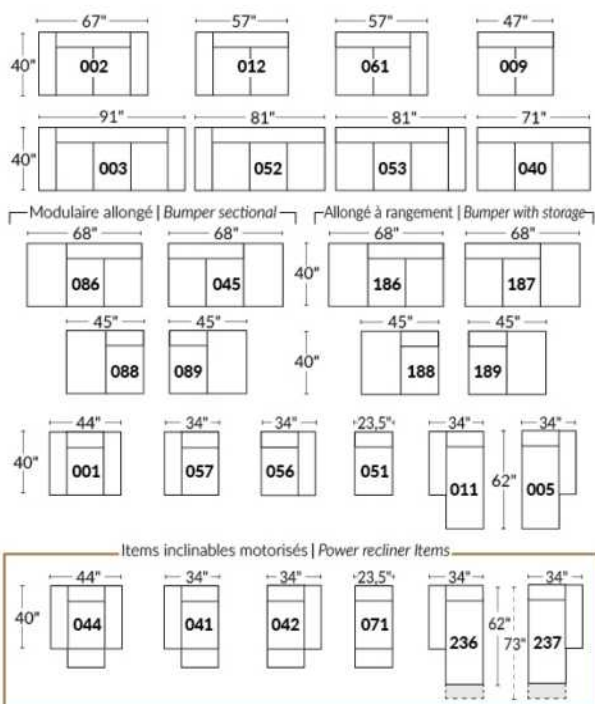

## SIÈGE 30" DE LARGE | 30" SEAT WIDTH

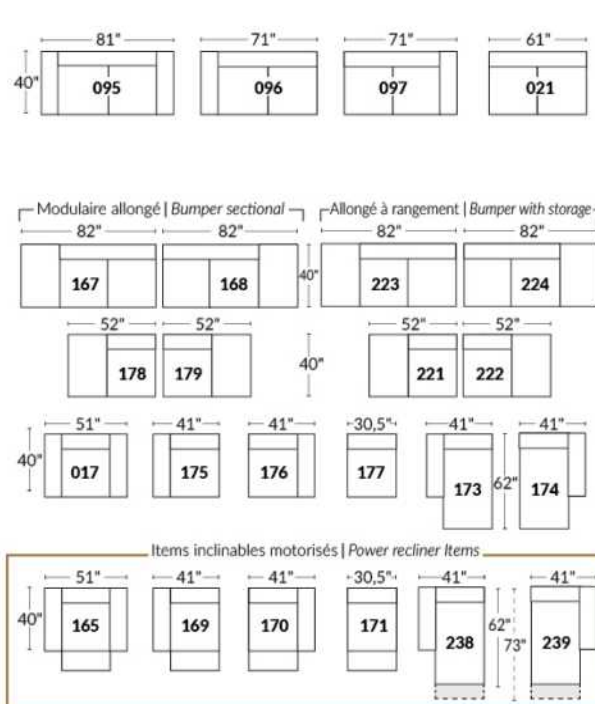

### Autres | Others

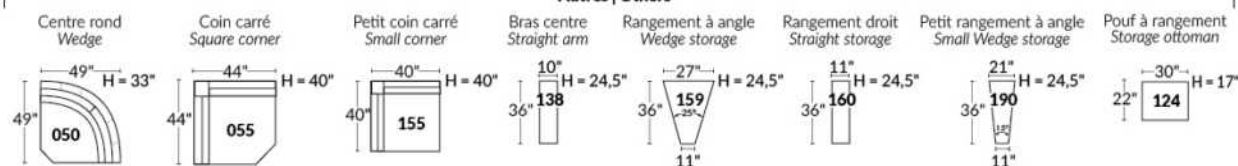

### EXEMPLE 23" EXAMPLE

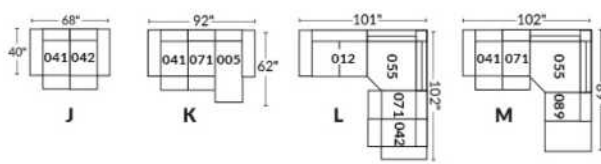

### EXEMPLE 30" EXAMPLE

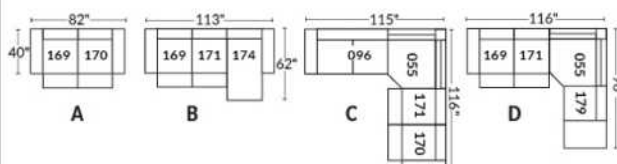

\*Disponibles sur certains modèles et SEULEMENT sur le BRAS LARGE.

### OPTIONS PORTE-GOBELETS

#### MÉTAL



Argent



Noir mat



Brun

#### ILLUMINÉ

1.



Porte-gobelet illuminé

2.



Porte-gobelet illuminé avec contrôle de l'inclinable, port USB & lumière DEL sous le siège

3.



Porte-gobelet illuminé avec contrôle double moteur, port USB & lumière DEL sous le siège

Nos porte-gobelets illuminés à un ou deux contrôles sont compatibles avec les lumières DEL sous le siège. Vous pouvez contrôler la lumière sur le porte-gobelet. Le porte-gobelet à 2 moteurs possède un contrôle remise à zéro (maison) pour remettre votre inclinable à la position de départ.

#### Lumière DEL sous le siège (en option)

Disponible seulement dans les configurations avec un minimum de 1 porte-gobelet illuminé à moteur qui contrôle l'ouverture et la fermeture de la lumière.

Pour les prix des options, voir la section description du modèle Optima.

Veuillez nous fournir un dessin de votre configuration qui indique le type de porte-gobelet et le positionnement.

#### Porte-gobelets avec contrôle

Il faut spécifier la position de ceux-ci; bras droit ou bras gauche et quel inclinable ils vont contrôler. Si vous avez une rangée de fauteuils avec plusieurs porte-gobelets, le contrôle sera par défaut sur le bras gauche et sur le droit pour le dernier bras extérieur.

#### EXEMPLE A

041-169 : Contrôleur et porte-gobelet à gauche  
071-171 : boutons tactiles sur le côté du siège  
042-170 : Contrôleur et porte-gobelet à droite

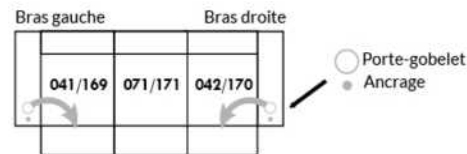

#### EXEMPLE B

071-171 : Ces deux items peuvent être connectés à un porte-gobelet intelligent qui pourra contrôler l'inclinable.  
Il faut alors utiliser un de ces items: 138,159, 160 et 190

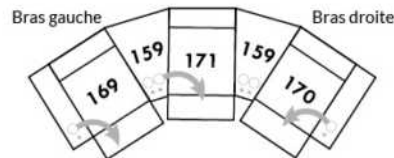

#### Informations sur les appui-têtes et boutons de contrôles des inclinables

##### AVEC porte-gobelet illuminés

Si vous prenez un item **stationnaire**, vous aurez par défaut le porte-gobelet N°1.  
Si vous prenez un **appui-tête manuel**, vous aurez le porte-gobelet N°2.  
Si vous prenez un **appui-tête électrique**, vous aurez par défaut le porte-gobelet N°3.

##### SANS porte-gobelet et avec un inclinable

Si vous prenez un item inclinable et un **appui-tête manuel**, il y aura un contrôle à boutons tactiles.  
Si vous prenez un item inclinable avec un **appui-tête électrique**, vous aurez un contrôleur à bouton poussoir double avec prise USB.  
Si c'est un **item sans bras** (071-171) il y aura alors les boutons tactiles.



Boutons tactiles



Boutons poussoirs

\*Disponibles sur certains modèles et SEULEMENT sur le BRAS LARGE.

### OPTIONS ACCESSOIRES

<p><b>Ancrage pour accessoires</b></p> 	<p><b>V51</b> Porte verre à vin</p> 	<p><b>V52</b> Tablette pivotante en plastique</p> 	<p><b>V53</b> Tablette pivotante en bois (choix de 8 couleurs)</p> 
<p><b>V54</b> Porte tablette</p> 	<p><b>V55</b> Lampe DEL</p> 	<p>Spécifiez sur quel bras (gauche ou droit) la tablette sera installée</p>	

Pour les prix des ancrages, voir la section description du modèle Optima et pour les accessoires vous référer à la fin de la liste de prix.

### Items 138-159-160-190 et bras large

Option ancrage et porte-gobelet \*Non disponible sur les petits bras\*.

Veuillez spécifier sur quel bras vous voulez avoir les ancrages et les porte-gobelets.

NB: Item 138- 159-160-190 sont non finis sur les côtés, doivent être utilisés entre 2 sièges. Chaque item à rangement possède 2 prises USB et une prise électrique à l'intérieur du rangement.

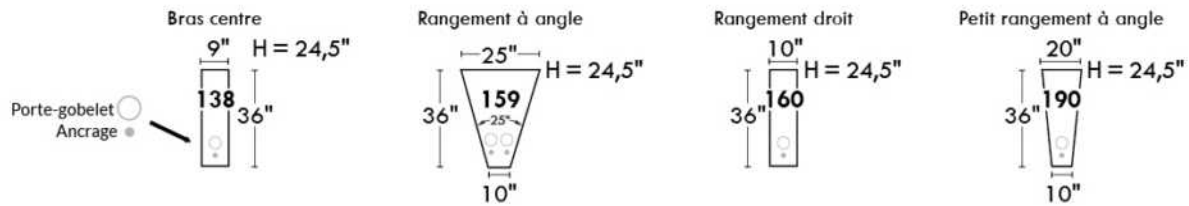

### SUGGESTIONS DE CONFIGURATIONS

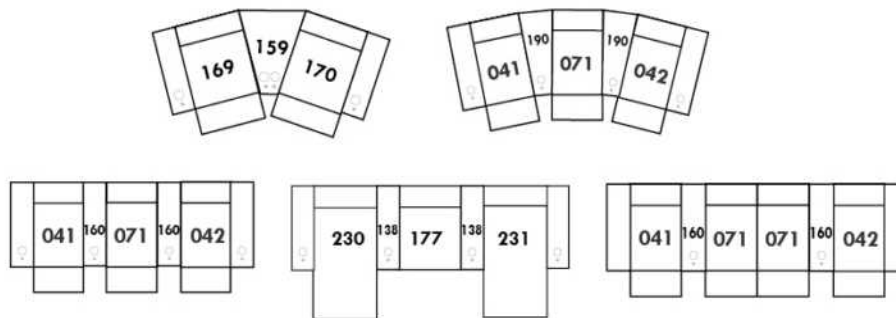

## SACHA

Caractéristiques: Modèle avec appui-tête ajustable manuel inclus avec tous les items (2 sur coin carré).

Appui-tête FIXE sur Centre Rond. Couture: Petit fil en tissu et en cuir.

Fauteuils inclinables, berçants, pivotants (items 043 & 163 seulement): coussin de siège avec mousse mémoire 1 po.

TISSU UNI RECOMMANDÉ.

Note: 2 sièges inclinables séparés par un centre rond (050) ou un coin carré (055) ne peuvent pas ouvrir en même temps.

OPTIONS - Fournir DESSIN de votre config.:

Petit bras 6": au même prix.

Pattes (spécifiez couleur): Sur bras LARGE: LG106 bois. Sur PETIT bras: LG195 bois.

Choix de profondeur d'assise : 20" ou \*22". \*Le 22" N/D sur fauteuils #043 et #163.

Fauteuils 043-163: avec base en bois (spécifiez couleur).

Mousse (extra Ferme ou Mémoire): Ajoutez 40\$/siège. Section allongée d'un item compte pour 1 siège & chaise longue pour 2 sièges.

Mécanisme motorisé inclinable avec bouton tactile ajoutez 400\$/mécanisme. Pour le SANS FIL (batterie), ajoutez \$800/mécanisme.

Description	L x P x H	Cuir						Tissu		
		10	20 Madras Softy	30 Hugo Fantasy Illusion Tucson Utah Vintage Wild Laredo Yukon	40 Elegance Princess Santiago Sensation Sunset Trina Victoria	50 Bull Cassiope Dublin	60 Caress Ultrasued	A	B COM	C alta
001 FAUTEUIL	42X 40X33/40	4075	4315	4550	4790	5025	5265	3090	3240	3390
002 CAUSEUSE	65X40X33/40	5915	6215	6515	6815	7115	7415	4500	4665	4825
003 SOFA	89X40X33/40	7225	7615	8000	8390	8775	9165	5450	5690	5925
005 CHAISE LONGUE BRAS DROIT	33X62X33/40	3890	4065	4240	4415	4590	4765	2890	3065	3240
009 CAUSEUSE SANS BRAS	47X40X33/40	4425	4590	4750	4915	5075	5240	3325	3475	3625
011 CHAISE LONGUE BRAS GAUCHE	33X62X33/40	3890	4065	4240	4415	4590	4765	2890	3065	3240
012 CAUSEUSE BRAS GAUCHE	56X40X33/40	5175	5400	5625	5850	6075	6300	3940	4100	4265
017 FAUTEUIL DOUBLE	49X40X33/40	4375	4600	4825	5050	5275	5500	3300	3425	3550
021 SOFA APPARTEMENT SANS BRAS	61X40X33/40	5025	5225	5425	5625	5825	6025	3775	4000	4225
040 SOFA SANS BRAS	71X40X33/40	5700	5900	6100	6300	6500	6700	4315	4540	4765
041 FAUTEUIL INCLINABLE BRAS-G	33X40X33/40	3765	3950	4140	4325	4515	4700	2940	3075	3215
042 FAUTEUIL INCLINABLE BRAS-D	33X40X33/40	3765	3950	4140	4325	4515	4700	2940	3075	3215
043 FAUTEUIL INCLINABLE BERÇANT PIVOTANT	30x34x42	4915	5150	5390	5625	5865	6100	4000	4115	4225
044 FAUTEUIL INCLINABLE	42X40X33/40	4515	4775	5040	5300	5565	5825	3565	3700	3840
045 CAUSEUSE SANS BRAS ALLONGEE DROIT	68X40X33/40	5200	5440	5675	5915	6150	6390	3950	4125	4300
050 CENTRE ROND	49X49X33	3890	4100	4315	4525	4740	4950	2750	2875	3000
051 FAUTEUIL SANS BRAS	23,5X40X33/40	2515	2640	2765	2890	3015	3140	1915	2050	2190
052 SOFA BRAS GAUCHE	80X40X33/40	6475	6740	7000	7265	7525	7790	4875	5100	5325
053 SOFA BRAS DROIT	80X40X33/40	6475	6740	7000	7265	7525	7790	4875	5100	5325
055 COIN CARRE	44X44X33/40	4565	4815	5065	5315	5565	5815	3475	3640	3800
056 FAUTEUIL BRAS DROIT	33X40X33/40	3300	3490	3675	3865	4050	4240	2500	2615	2725
057 FAUTEUIL BRAS GAUCHE	33X40X33/40	3300	3490	3675	3865	4050	4240	2500	2615	2725



## SACHA

Caractéristiques: Modèle avec appui-tête ajustable manuel inclus avec tous les items (2 sur coin carré).

Appui-tête FIXE sur Centre Rond. Couture: Petit fil en tissu et en cuir.

Fauteuils inclinables, berçants, pivotants (items 043 & 163 seulement): coussin de siège avec mousse mémoire 1 po.

TISSU UNI RECOMMANDÉ.

Note: 2 sièges inclinables séparés par un centre rond (050) ou un coin carré (055) ne peuvent pas ouvrir en même temps.

OPTIONS - Fournir DESSIN de votre config.:

Petit bras 6": au même prix.

Pattes (spécifiez couleur): Sur bras LARGE: LG106 bois. Sur PETIT bras: LG195 bois.

Choix de profondeur d'assise : 20" ou \*22". \*Le 22" N/D sur fauteuils #043 et #163.

Fauteuils 043-163: avec base en bois (spécifiez couleur).

Mousse (extra Ferme ou Mémoire): Ajoutez 40\$/siège. Section allongée d'un item compte pour 1 siège & chaise longue pour 2 sièges.

Mécanisme motorisé inclinable avec bouton tactile ajoutez 400\$/mécanisme. Pour le SANS FIL (batterie), ajoutez \$800/mécanisme.

Description	L x P x H	Cuir						Tissu		
		10	20 Madras Softy	30 Hugo Fantasy Illusion Tucson Utah Vintage Wild Laredo Yukon	40 Elegance Princess Santiago Sensation Sunset Trina Victoria	50 Bull Cassiope Dublin	60 Caress Ultrasued	A	B COM	C alta
061 CAUSEUSE BRAS DROIT	56X40X33/40	5175	5400	5625	5850	6075	6300	3940	4100	4265
071 FAUTEUIL INCLINABLE SANS BRAS	23,5X40X33/40	2965	3125	3290	3450	3615	3775	2390	2550	2715
086 CAUSEUSE SANS BRAS ALLONGEE GAUCHE	68X40X33/40	5200	5440	5675	5915	6150	6390	3950	4125	4300
088 FAUTEUIL SANS BRAS ALLONGE GAUCHE	45X40X33/40	3325	3525	3725	3925	4125	4325	2515	2625	2740
089 FAUTEUIL SANS BRAS ALLONGE DROIT	45X40X33/40	3325	3525	3725	3925	4125	4325	2515	2625	2740
095 SOFA APPARTEMENT	79X40X33/40	6565	6950	7340	7725	8115	8500	4950	5175	5400
096 SOFA APPARTEMENT BRAS GAUCHE	70X40X33/40	5790	6075	6365	6650	6940	7225	4375	4590	4800
097 SOFA APPARTEMENT BRAS DROIT	70X40X33/40	5790	6075	6365	6650	6940	7225	4375	4590	4800
124 POUF AVEC RANGEMENT	30X22X17	1765	1825	1890	1950	2015	2075	1515	1540	1565
163 FAUT. DBL INCL. BERÇANT PIVOTANT	33 x 34 x 42	5025	5315	5600	5890	6175	6465	4015	4125	4240
165 FAUTEUIL DOUBLE INCLINABLE	49X40X33/40	4800	5065	5325	5590	5850	6115	3740	3915	4090
167 SOFA APP. SANS BRAS ALLONGE GAUCHE	82X40X33/40	5800	6100	6400	6700	7000	7300	4425	4640	4850
168 SOFA APP. SANS BRAS ALLONGE DROIT	82X40X33/40	5800	6100	6400	6700	7000	7300	4425	4640	4850
169 FAUTEUIL DOUBLE INCLINABLE BRAS GAUCHE	40X40X33/40	4015	4225	4440	4650	4865	5075	3215	3340	3465
170 FAUTEUIL DOUBLE INCLINABLE BRAS DROIT	40X40X33/40	4015	4225	4440	4650	4865	5075	3215	3340	3465
171 FAUTEUIL DOUBLE INCLINABLE SANS BRAS	30,5X40X33/40	3265	3390	3515	3640	3765	3890	2715	2865	3015
173 CHAISE LONGUE DOUBLE BRAS GAUCHE	40X62X33/40	4240	4465	4690	4915	5140	5365	3240	3440	3640
174 CHAISE LONGUE DOUBLE BRAS DROIT	40X62X33/40	4240	4465	4690	4915	5140	5365	3240	3440	3640
175 FAUTEUIL DOUBLE BRAS GAUCHE	40X40X33/40	3550	3750	3950	4150	4350	4550	2715	2865	3015
176 FAUTEUIL DOUBLE BRAS DROIT	40X40X33/40	3550	3750	3950	4150	4350	4550	2715	2865	3015
177 FAUTEUIL DOUBLE SANS BRAS	30,5X40X33/40	2800	2940	3075	3215	3350	3490	2115	2265	2415
178 FAUTEUIL DOUBLE SANS BRAS ALLONGE-G	52X40X33/40	3600	3840	4075	4315	4550	4790	2740	2875	3015

## SACHA

Caractéristiques: Modèle avec appui-tête ajustable manuel inclus avec tous les items (2 sur coin carré).

Appui-tête FIXE sur Centre Rond. Couture: Petit fil en tissu et en cuir.

Fauteuils inclinables, berçants, pivotants (items 043 & 163 seulement): coussin de siège avec mousse mémoire 1 po.

TISSU UNI RECOMMANDÉ.

Note: 2 sièges inclinables séparés par un centre rond (050) ou un coin carré (055) ne peuvent pas ouvrir en même temps.

OPTIONS - Fournir DESSIN de votre config.:

Petit bras 6": au même prix.

Pattes (spécifiez couleur): Sur bras LARGE: LG106 bois. Sur PETIT bras: LG195 bois.

Choix de profondeur d'assise : 20" ou \*22". \*Le 22" N/D sur fauteuils #043 et #163.

Fauteuils 043-163: avec base en bois (spécifiez couleur).

Mousse (extra Ferme ou Mémoire): Ajoutez 40\$/siège. Section allongée d'un item compte pour 1 siège & chaise longue pour 2 sièges.

Mécanisme motorisé inclinable avec bouton tactile ajoutez 400\$/mécanisme. Pour le SANS FIL (batterie), ajoutez \$800/mécanisme.

Description	L x P x H	Cuir						Tissu		
		10	20 Madras Softy	30 Hugo Fantasy Illusion Tucson Utah Vintage Wild Laredo Yukon	40 Elegance Princess Santiago Sensation Sunset Trina Victoria	50 Bull Cassiope Dublin	60 Caress Ultrasued	A	B COM	C alta
179 FAUTEUIL DOUBLE SANS BRAS ALLONGE-D	52X40X33/40	3600	3840	4075	4315	4550	4790	2740	2875	3015
<b>CONFIGURATIONS</b>										
A CONFIG (169-170)	80X40X33/40	8030	8450	8880	9300	9730	10150	6430	6680	6930
B CONFIG (169-171-174)	111X62X33/40	11520	12080	12645	13205	13770	14330	9170	9645	10120
C CONFIG (096-055-171-170)	114X115X33/40	17635	18505	19385	20255	21135	22005	13780	14435	15080
D CONFIG (169-171-055-179)	115X96X33/40	15445	16270	17095	17920	18745	19570	12145	12720	13295
J CONFIG (041-042)	66X40X33/40	7530	7900	8280	8650	9030	9400	5880	6150	6430
K CONFIG (041-071-005)	90X62X33/40	10620	11140	11670	12190	12720	13240	8220	8690	9170
L CONFIG (012-055-071-042)	100X101X33/40	16470	17290	18120	18940	19770	20590	12745	13365	13995
M CONFIG (041-071-055-089)	101X89X33/40	14620	15415	16220	17015	17820	18615	11320	11890	12470



# SACHA

PARALLELE  
Collection 33

Jaymar

Conçu et fabriqué fièrement au Canada  
Proudly designed and made in Canada

Nos produits sont fabriqués à la main et des variations mineures peuvent survenir

Our product is hand-made and minor variations can occur.

## SPECIFICATIONS

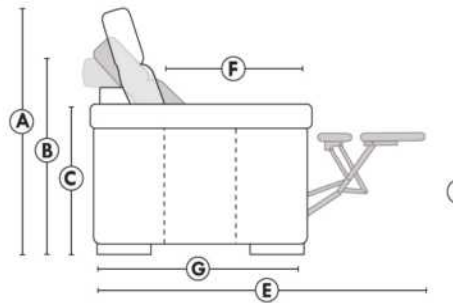

- Appui-tête levé Headrest up
- Appui-tête baissé Headrest down
- Complètement incliné Fully reclined

- A** Hauteur complète 40" Total Height
- B** Hauteur appui-tête baissé 33" Height headrest down
- C** Hauteur du bras 24" Arm Height
- D** Hauteur du siège 19,5" Seat height
- E** Profondeur incliné 65" Depth fully reclined
- F** Profondeur d'assise 20" ou/ou 22" Seat depth
- G** Profondeur appui-tête monté 37,5" Depth with headrest up

## BRAS | ARMS

Option de bras:  
Bras Régulier Large 9" ou Petit bras 6"

Arm option  
Regular arm Large 9" or Small arm 6"

Contrôle de l'inclinaison situé à l'intérieur du bras  
Recliner control located on the inside of the arm.

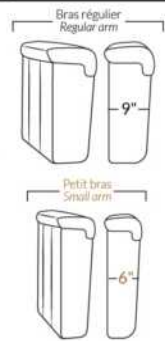

## FAUTEUIL BERÇANT PIVOTANT INCLINABLE SWIVEL ROCKING MOTION CHAIR

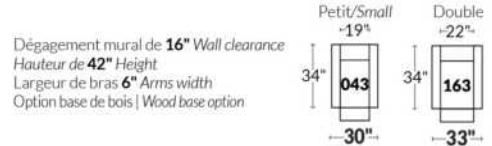

## SIÈGE 23" DE LARGE | 23" SEAT WIDTH

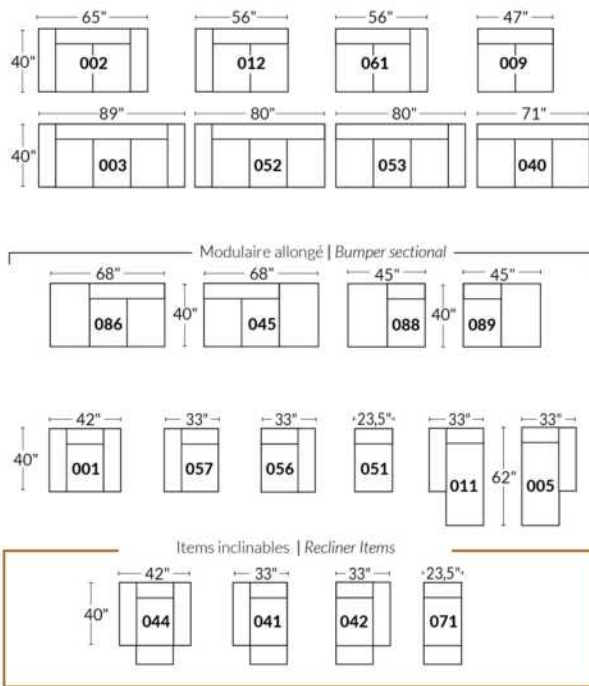

## SIÈGE 30" DE LARGE | 30" SEAT WIDTH

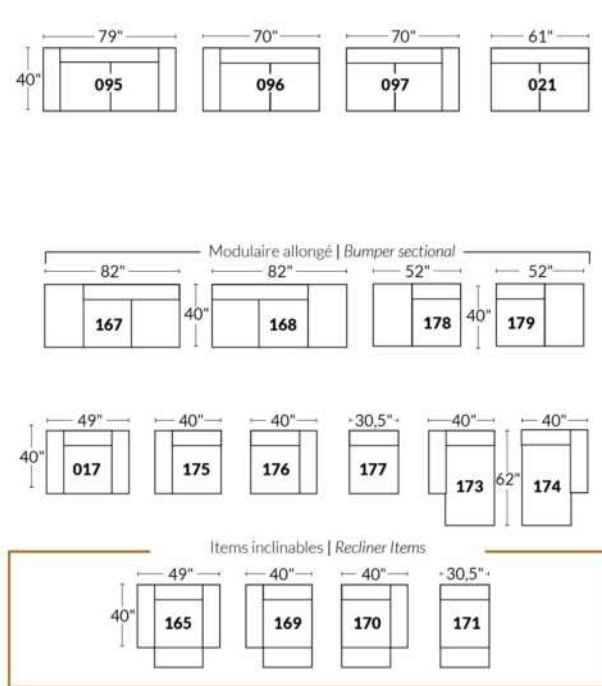

## Autres | Others

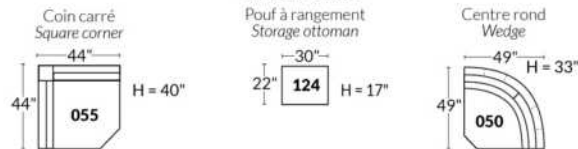

## EXEMPLE 23" EXAMPLE

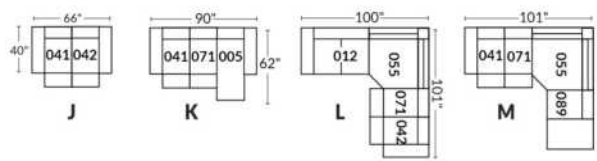

## EXEMPLE 30" EXAMPLE

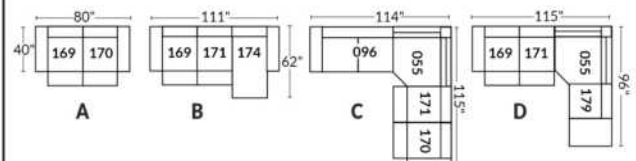



## SAN DIEGO

**Caractéristiques:**

- Appui-tête ajustable manuel sur tous les items (fixe sur centre rond).
- Fauteuil inclinable motorisé pleine jambe "à mécanisme \*protège-mur " (manuel n/d).
- Chaise longue inclinable motorisé (manuel n/d) avec appui-tête motorisé en option. Dégagement mural 8" et avant 5".
- Coussins de siège avec mousse modelée + 1" de mousse mémoire au-dessus; bras avec mousse mémoire.
- Couture: petit fil en tissu et gros fil plat en cuir.
- \*Exclus faut. 043 & 163 : Dégagement mural 16"

Note: 2 inclinables séparés par un coin ne peuvent pas ouvrir en même temps. Aucuns inclinables à côté d'item #155.

**OPTIONS**

- Motorisé sans fil (batterie): ajoutez \$400/mec.
- \*Appui-tête motorisé: ajoutez \$400 ch. (\*N/D sur items fixes.)
- Mousse: Extra ferme ajoutez \$40/siège.
- Choix de bras (LARGE ou PETIT de 6"): Pattes sur bras LARGE: LG103 bois ou LG189 métal (noire ou chrome). PETIT Bras: LG08 bois ou LG196 métal (noire ou chrome). Spécifiez couleur.
- Profondeur d'assise au même prix: 20" ou \*22". \*Le 22" N/D sur faut. 043 & 163.
- Faut. 043-163: avec base en bois (spécifiez couleur).

**Configurations CINÉMA MAISON**

Détails accessoires, porte gobelets et configurations : Voir page Optima Cinéma maison en annexe.

Ancrage pour accessoires: \$90 ch.

Porte-Gobelets : En métal: \$65 ch. | Illuminé: \$65 ch. | \*Illuminé avec contrôle (1 ou 2 moteurs): \$100 ch.

\*Lumière DEL sous le siège : \$65/siège.

Description	L x P x H	Cuir						Tissu		
		10	20 Madras Softy	30 Hugo Fantasy Illusion Tucson Utah Vintage Wild Laredo Yukon	40 Elegance Princess Santiago Sensation Sunset Trina Victoria	50 Bull Cassiope Dublin	60 Caress Ultrasued	A	B COM	C alta
001 FAUTEUIL	45x40x33/40	4725	4950	5175	5400	5625	5850	3840	3950	4065
002 CAUSEUSE	68x40x33/40	6750	7040	7325	7615	7900	8190	5440	5625	5815
003 SOFA	92x40x33/40	8165	8540	8915	9290	9665	10040	6565	6790	7015
005 CHAISE LONGUE BRAS DROIT	35x62x33/40	4415	4575	4740	4900	5065	5225	3525	3675	3825
009 CAUSEUSE SANS BRAS	47x40x33/40	4740	4915	5090	5265	5440	5615	3725	3925	4125
011 CHAISE LONGUE BRAS GAUCHE	35x62x33/40	4415	4575	4740	4900	5065	5225	3525	3675	3825
012 CAUSEUSE BRAS GAUCHE	58x40x33/40	5800	6050	6300	6550	6800	7050	4625	4815	5000
017 FAUTEUIL DOUBLE	52x40x33/40	4950	5200	5450	5700	5950	6200	4000	4150	4300
021 SOFA APPARTEMENT SANS BRAS	61x40x33/40	5350	5600	5850	6100	6350	6600	4175	4390	4600
040 SOFA SANS BRAS	71x40x33/40	6125	6415	6700	6990	7275	7565	4875	5100	5325
041 FAUTEUIL INCLINABLE BRAS-G	35x40x33/40	4715	4900	5090	5275	5465	5650	4015	4100	4190
042 FAUTEUIL INCLINABLE BRAS-D	35x40x33/40	4715	4900	5090	5275	5465	5650	4015	4100	4190
043 FAUTEUIL INCLINABLE BERÇANT PIVOTANT	30x34x42	5590	5865	6140	6415	6690	6965	4690	4800	4915
044 FAUTEUIL INCLINABLE	45x40x33/40	5690	5915	6140	6365	6590	6815	4800	4925	5050
045 CAUSEUSE SANS BRAS ALLONGEE DROIT	68x40x33/40	5615	5850	6090	6325	6565	6800	4465	4625	4790
050 CENTRE ROND	49x49x33	4115	4365	4615	4865	5115	5365	3025	3175	3325

## SAN DIEGO

### Caractéristiques:

- Appui-tête ajustable manuel sur tous les items (fixe sur centre rond).
- Fauteuil inclinable motorisé pleine jambe "à mécanisme \*protège-mur " (manuel n/d).
- Chaise longue inclinable motorisé (manuel n/d) avec appui-tête motorisé en option. Dégagement mural 8" et avant 5".
- Coussins de siège avec mousse modelée + 1" de mousse mémoire au-dessus; bras avec mousse mémoire.
- Couture: petit fil en tissu et gros fil plat en cuir.
- \*Exclus faut. 043 & 163 : Dégagement mural 16"

Note: 2 inclinables séparés par un coin ne peuvent pas ouvrir en même temps. Aucuns inclinables à côté d'item #155.

### OPTIONS

- Motorisé sans fil (batterie): ajoutez \$400/mec.
- \*Appui-tête motorisé: ajoutez \$400 ch. (\*N/D sur items fixes.)
- Mousse: Extra ferme ajoutez \$40/siège.
- Choix de bras (LARGE ou PETIT de 6"): Pattes sur bras LARGE: LG103 bois ou LG189 métal (noire ou chrome). PETIT Bras: LG08 bois ou LG196 métal (noire ou chrome). Spécifiez couleur.
- Profondeur d'assise au même prix: 20" ou \*22". \*Le 22" N/D sur faut. 043 & 163.
- Faut. 043-163: avec base en bois (spécifiez couleur).

### Configurations CINÉMA MAISON

Détails accessoires, porte gobelets et configurations : Voir page Optima Cinéma maison en annexe.

Ancrage pour accessoires: \$90 ch.

Porte-Gobelets : En métal: \$65 ch. | Illuminé: \$65 ch. | \*Illuminé avec contrôle (1 ou 2 moteurs): \$100 ch.

\*Lumière DEL sous le siège : \$65/siège.

Description	L x P x H	Cuir						Tissu		
		10	20 Madras Softy	30 Hugo Fantasy Illusion Tucson Utah Vintage Wild Laredo Yukon	40 Elegance Princess Santiago Sensation Sunset Trina Victoria	50 Bull Cassiope Dublin	60 Caress Ultrasued	A	B COM	C alta
051 FAUTEUIL SANS BRAS	23,5x40x33/40	2715	2840	2965	3090	3215	3340	2115	2250	2390
052 SOFA BRAS GAUCHE	82x40x33/40	7175	7515	7850	8190	8525	8865	5725	5965	6200
053 SOFA BRAS DROIT	82x40x33/40	7175	7515	7850	8190	8525	8865	5725	5965	6200
055 COIN CARRE	44x44x33/40	4790	5025	5265	5500	5740	5975	3775	3915	4050
056 FAUTEUIL BRAS DROIT	35x40x33/40	3775	3940	4100	4265	4425	4590	3000	3150	3300
057 FAUTEUIL BRAS GAUCHE	35x40x33/40	3775	3940	4100	4265	4425	4590	3000	3150	3300
061 CAUSEUSE BRAS DROIT	58x40x33/40	5800	6050	6300	6550	6800	7050	4625	4815	5000
071 FAUTEUIL INCLINABLE SANS BRAS	23,5x40x33/40	3675	3815	3950	4090	4225	4365	3125	3275	3425
086 CAUSEUSE SANS BRAS ALLONGEE GAUCHE	68x40x33/40	5615	5850	6090	6325	6565	6800	4465	4625	4790
088 FAUTEUIL SANS BRAS ALLONGE GAUCHE	45x40x33/40	3600	3840	4075	4315	4550	4790	2825	2915	3000
089 FAUTEUIL SANS BRAS ALLONGE DROIT	45x40x33/40	3600	3840	4075	4315	4550	4790	2825	2915	3000
095 SOFA APPARTEMENT	82x40x33/40	7350	7715	8075	8440	8800	9165	5875	6115	6350
096 SOFA APPARTEMENT BRAS GAUCHE	72x40x33/40	6425	6700	6975	7250	7525	7800	5050	5275	5500
097 SOFA APPARTEMENT BRAS DROIT	72x40x33/40	6425	6700	6975	7250	7525	7800	5050	5275	5500
124 POUF AVEC RANGEMENT	30x22x17	1865	1915	1965	2015	2065	2115	1625	1675	1725
138 BRAS CENTRE	10.5x36x22.5	1040	1125	1215	1300	1390	1475	875	915	950

## SAN DIEGO

### Caractéristiques:

- Appui-tête ajustable manuel sur tous les items (fixe sur centre rond).
- Fauteuil inclinable motorisé pleine jambe "à mécanisme \*protège-mur " (manuel n/d).
- Chaise longue inclinable motorisé (manuel n/d) avec appui-tête motorisé en option. Dégagement mural 8" et avant 5".
- Coussins de siège avec mousse modelée + 1" de mousse mémoire au-dessus; bras avec mousse mémoire.
- Couture: petit fil en tissu et gros fil plat en cuir.
- \*Exclus faut. 043 & 163 : Dégagement mural 16"

Note: 2 inclinables séparés par un coin ne peuvent pas ouvrir en même temps. Aucuns inclinables à côté d'item #155.

### OPTIONS

- Motorisé sans fil (batterie): ajoutez \$400/mec.
- \*Appui-tête motorisé: ajoutez \$400 ch. (\*N/D sur items fixes.)
- Mousse: Extra ferme ajoutez \$40/siège.
- Choix de bras (LARGE ou PETIT de 6"): Pattes sur bras LARGE: LG103 bois ou LG189 métal (noire ou chrome). PETIT Bras: LG08 bois ou LG196 métal (noire ou chrome). Spécifiez couleur.
- Profondeur d'assise au même prix: 20" ou \*22". \*Le 22" N/D sur faut. 043 & 163.
- Faut. 043-163: avec base en bois (spécifiez couleur).

### Configurations CINÉMA MAISON

Détails accessoires, porte gobelets et configurations : Voir page Optima Cinéma maison en annexe.

Ancrage pour accessoires: \$90 ch.

Porte-Gobelets : En métal: \$65 ch. | Illuminé: \$65 ch. | \*Illuminé avec contrôle (1 ou 2 moteurs): \$100 ch.

\*Lumière DEL sous le siège : \$65/siège.

Description	L x P x H	Cuir						Tissu		
		10	20 Madras Softy	30 Hugo Fantasy Illusion Tucson Utah Vintage Wild Laredo Yukon	40 Elegance Princess Santiago Sensation Sunset Trina Victoria	50 Bull Cassiope Dublin	60 Caress Ultrasued	A	B COM	C alta
155 PETIT COIN CARRE	40x40x33/40	4790	5025	5265	5500	5740	5975	3775	3915	4050
159 RANGEMENT À ANGLE	12/27x36x22.5	1865	1940	2015	2090	2165	2240	1465	1500	1540
160 RANGEMENT DROIT	12x36x22.5	1800	1865	1925	1990	2050	2115	1375	1425	1475
163 FAUT. DBL INCL. BERCANT PIVOTANT	33x34x42	5725	6025	6325	6625	6925	7225	4700	4825	4950
165 FAUTEUIL DOUBLE INCLINABLE	52x40x33/40	5940	6190	6440	6690	6940	7190	5000	5165	5325
167 SOFA APP. SANS BRAS ALLONGE GAUCHE	82x40x33/40	6225	6550	6875	7200	7525	7850	4900	5115	5325
168 SOFA APP. SANS BRAS ALLONGE DROIT	82x40x33/40	6225	6550	6875	7200	7525	7850	4900	5115	5325
169 FAUTEUIL DOUBLE INCLINABLE BRAS GAUCHE	42x40x33/40	4975	5175	5375	5575	5775	5975	4175	4375	4575
170 FAUTEUIL DOUBLE INCLINABLE BRAS DROIT	42x40x33/40	4975	5175	5375	5575	5775	5975	4175	4375	4575
171 FAUTEUIL DOUBLE INCLINABLE SANS BRAS	30,5x40x33/40	3940	4065	4190	4315	4440	4565	3300	3450	3600
173 CHAISE LONGUE DOUBLE BRAS GAUCHE	42x62x33/40	4790	5015	5240	5465	5690	5915	3840	4040	4240
174 CHAISE LONGUE DOUBLE BRAS DROIT	42x62x33/40	4790	5015	5240	5465	5690	5915	3840	4040	4240
175 FAUTEUIL DOUBLE BRAS GAUCHE	42x40x33/40	3975	4200	4425	4650	4875	5100	3215	3375	3540
176 FAUTEUIL DOUBLE BRAS DROIT	42x40x33/40	3975	4200	4425	4650	4875	5100	3215	3375	3540
177 FAUTEUIL DOUBLE SANS BRAS	30,5x40x33/40	2965	3125	3290	3450	3615	3775	2290	2425	2565
178 FAUTEUIL DOUBLE SANS BRAS ALLONGE-G	52x40x33/40	3865	4065	4265	4465	4665	4865	3075	3225	3375

## SAN DIEGO

### Caractéristiques:

- Appui-tête ajustable manuel sur tous les items (fixe sur centre rond).
- Fauteuil inclinable motorisé pleine jambe "à mécanisme \*protège-mur " (manuel n/d).
- Chaise longue inclinable motorisé (manuel n/d) avec appui-tête motorisé en option. Dégagement mural 8" et avant 5".
- Coussins de siège avec mousse modelée + 1" de mousse mémoire au-dessus; bras avec mousse mémoire.
- Couture: petit fil en tissu et gros fil plat en cuir.
- \*Exclus faut. 043 & 163 : Dégagement mural 16"

Note: 2 inclinables séparés par un coin ne peuvent pas ouvrir en même temps. Aucuns inclinables à côté d'item #155.

### OPTIONS

- Motorisé sans fil (batterie): ajoutez \$400/mec.
- \*Appui-tête motorisé: ajoutez \$400 ch. (\*N/D sur items fixes.)
- Mousse: Extra ferme ajoutez \$40/siège.
- Choix de bras (LARGE ou PETIT de 6"): Pattes sur bras LARGE: LG103 bois ou LG189 métal (noire ou chrome). PETIT Bras: LG08 bois ou LG196 métal (noire ou chrome). Spécifiez couleur.
- Profondeur d'assise au même prix: 20" ou \*22". \*Le 22" N/D sur faut. 043 & 163.
- Faut. 043-163: avec base en bois (spécifiez couleur).

### Configurations CINÉMA MAISON

Détails accessoires, porte gobelets et configurations : Voir page Optima Cinéma maison en annexe.

Ancrage pour accessoires: \$90 ch.

Porte-Gobelets : En métal: \$65 ch. | Illuminé: \$65 ch. | \*Illuminé avec contrôle (1 ou 2 moteurs): \$100 ch.

\*Lumière DEL sous le siège : \$65/siège.

Description	L x P x H	Cuir						Tissu		
		10	20 Madras Softy	30 Hugo Fantasy Illusion Tucson Utah Vintage Wild Laredo Yukon	40 Elegance Princess Santiago Sensation Sunset Trina Victoria	50 Bull Cassiope Dublin	60 Caress Ultrasued	A	B COM	C alta
179 FAUTEUIL DOUBLE SANS BRAS ALLONGE-D	52x40x33/40	3865	4065	4265	4465	4665	4865	3075	3225	3375
186 CAUS. SANS BRAS ALLONGEE RANGEMENT-G	68x40x33/40	6050	6250	6450	6650	6850	7050	4875	5040	5200
187 CAUS. SANS BRAS ALLONGEE RANGEMENT-D	68x40x33/40	6050	6250	6450	6650	6850	7050	4875	5040	5200
188 FAUT. SANS BRAS ALLONGE RANGEMENT-G	45x40x33/40	4000	4225	4450	4675	4900	5125	3240	3325	3415
189 FAUT. SANS BRAS ALLONGE RANGEMENT-D	45x40x33/40	4000	4225	4450	4675	4900	5125	3240	3325	3415
190 PETIT RANGEMENT À ANGLE	12/21x36x22.5	1800	1865	1925	1990	2050	2115	1375	1425	1475
221 FAUT. DBL SANS BRAS ALLONGE RANGEMENT-G	52x40x33/40	4265	4475	4690	4900	5115	5325	3475	3625	3775
222 FAUT. DBL SANS BRAS ALLONGE RANGEMENT-D	52x40x33/40	4265	4475	4690	4900	5115	5325	3475	3625	3775
223 SOFA APP SANS BRAS ALLONGE RANGEMENT-G	82x40x33/40	6640	6965	7290	7615	7940	8265	5300	5540	5775
224 SOFA APP SANS BRAS ALLONGE RANGEMENT-D	82x40x33/40	6640	6965	7290	7615	7940	8265	5300	5540	5775
236 CHAISE LONGUE INCLINABLE BRAS GAUCHE	35x62x33/40	5400	5565	5725	5890	6050	6215	4550	4700	4850
237 CHAISE LONGUE INCLINABLE BRAS DROIT	35x62x33/40	5400	5565	5725	5890	6050	6215	4550	4700	4850
238 CHAISE LONGUE DBL INCLINABLE BRAS-G	42x62x33/40	5790	6015	6240	6465	6690	6915	4850	5050	5250
239 CHAISE LONGUE DBL INCLINABLE BRAS-D	42x62x33/40	5790	6015	6240	6465	6690	6915	4850	5050	5250
V51 PORTE VERRE A VIN	3.5 x 5.5 x 6.5	90	90	90	90	90	90	90	90	90
V52 TABLETTE PIVOTANTE EN PLASTIQUE	13 3/8 x 9 5/8	90	90	90	90	90	90	90	90	90

## SAN DIEGO

### Caractéristiques:

- Appui-tête ajustable manuel sur tous les items (fixe sur centre rond).
- Fauteuil inclinable motorisé pleine jambe "à mécanisme \*protège-mur " (manuel n/d).
- Chaise longue inclinable motorisé (manuel n/d) avec appui-tête motorisé en option. Dégagement mural 8" et avant 5".
- Coussins de siège avec mousse modelée + 1" de mousse mémoire au-dessus; bras avec mousse mémoire.
- Couture: petit fil en tissu et gros fil plat en cuir.
- \*Exclus faut. 043 & 163 : Dégagement mural 16"

Note: 2 inclinables séparés par un coin ne peuvent pas ouvrir en même temps. Aucuns inclinables à côté d'item #155.

### OPTIONS

- Motorisé sans fil (batterie): ajoutez \$400/mec.
- \*Appui-tête motorisé: ajoutez \$400 ch. (\*N/D sur items fixes.)
- Mousse: Extra ferme ajoutez \$40/siège.
- Choix de bras (LARGE ou PETIT de 6"): Pattes sur bras LARGE: LG103 bois ou LG189 métal (noire ou chrome). PETIT Bras: LG08 bois ou LG196 métal (noire ou chrome). Spécifiez couleur.
- Profondeur d'assise au même prix: 20" ou \*22". \*Le 22" N/D sur faut. 043 & 163.
- Faut. 043-163: avec base en bois (spécifiez couleur).

### Configurations CINÉMA MAISON

Détails accessoires, porte gobelets et configurations : Voir page Optima Cinéma maison en annexe.

Ancrage pour accessoires: \$90 ch.

Porte-Gobelets : En métal: \$65 ch. | Illuminé: \$65 ch. | \*Illuminé avec contrôle (1 ou 2 moteurs): \$100 ch.

\*Lumière DEL sous le siège : \$65/siège.

Description	L x P x H	Cuir						Tissu		
		10	20 Madras Softy	30 Hugo Fantasy Illusion Tucson Utah Vintage Wild Laredo Yukon	40 Elegance Princess Santiago Sensation Sunset Trina Victoria	50 Bull Cassiope Dublin	60 Caress Ultrasued	A	B COM	C alta
V53 TABLETTE PIVOTANTE EN BOIS	19 x 10	150	150	150	150	150	150	150	150	150
V54 PORTE TABLETTE	4.5 x 8 x 10	100	100	100	100	100	100	100	100	100
V55 LAMPE DEL	1.5x5x14 plié/bent	90	90	90	90	90	90	90	90	90
<b>CONFIGURATIONS</b>										
_A CONFIG (169-170)	84X40X40	9950	10350	10750	11150	11550	11950	8350	8750	9150
_B CONFIG (169-171-174)	115X62X40	13705	14255	14805	15355	15905	16455	11315	11865	12415
_C CONFIG (096-055-171-170)	116X116X40	20130	20965	21805	22640	23480	24315	16300	17015	17725
_D CONFIG (169-171-055-179)	116X96X40	17570	18330	19095	19855	20620	21380	14325	14965	15600
_J CONFIG (041-042)	70X40X40	9430	9800	10180	10550	10930	11300	8030	8200	8380
_K CONFIG (041-071-005)	94X62X40	12805	13290	13780	14265	14755	15240	10665	11050	11440
_L CONFIG (012-055-071-042)	102X102X40	18980	19790	20605	21415	22230	23040	15540	16105	16665
_M CONFIG (041-071-055-089)	103X89X40	16780	17580	18380	19180	19980	20780	13740	14205	14665



# SAN DIEGO

**OPTIMA**  
Collection

**Jaymar**

Conçu et fabriqué fièrement au Canada  
Proudly designed and made in Canada

Nos produits sont fabriqués à la main et des variations mineures peuvent survenir.

Our product is hand-made and minor variations can occur.

## SPECIFICATIONS

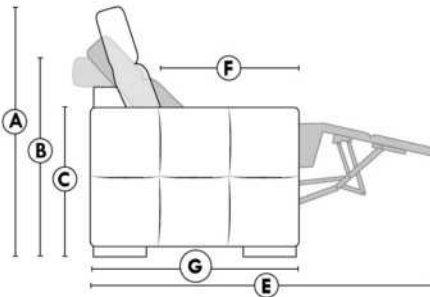

- Appui-tête levé / Headrest up
- Appui-tête baissé / Headrest down
- Complètement incliné / Fully reclined

- A** Hauteur complète 40" Total Height
- B** Hauteur appui-tête baissé 33" Height headrest down
- C** Hauteur du bras 22,5" Arm Height
- D** Hauteur du siège 19,5" Seat height
- E** Profondeur inclinée 65" Depth fully reclined
- F** Profondeur d'assise 20"ou/ou 22" Seat depth
- G** Profondeur appui-tête monté 37,5" Depth with headrest up

## BRAS | ARMS

Option de bras:  
Bras Régulier Large 10,5" ou Petit bras 6"

Arm option  
Regular arm Large 10,5" or Small arm 6"

Contrôle de l'inclinaison situé à l'intérieur du bras  
Recliner control located on the inside of the arm.

Option d'accessoires disponible sur le bras régulier seulement  
Accessories option, available on Regular arms ONLY.

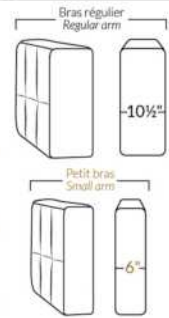

## FAUTEUIL BERÇANT PIVOTANT INCLINABLE SWIVEL ROCKING MOTION CHAIR

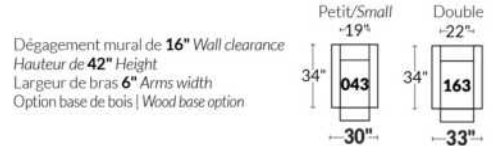

## SIÈGE 23" DE LARGE | 23" SEAT WIDTH

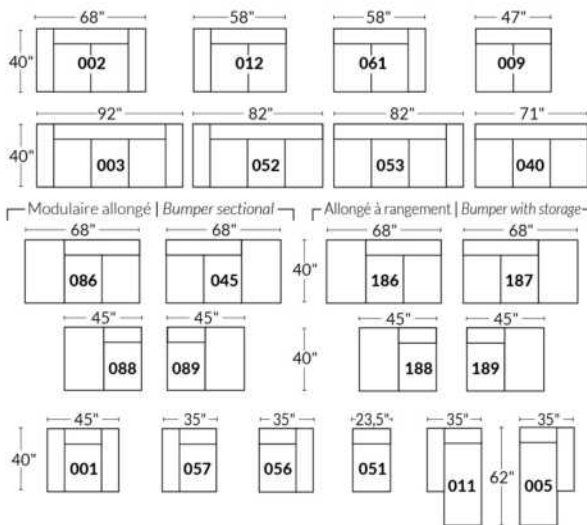

### Items inclinables motorisés | Power recliner Items

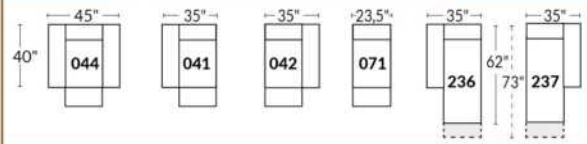

## SIÈGE 30" DE LARGE | 30" SEAT WIDTH

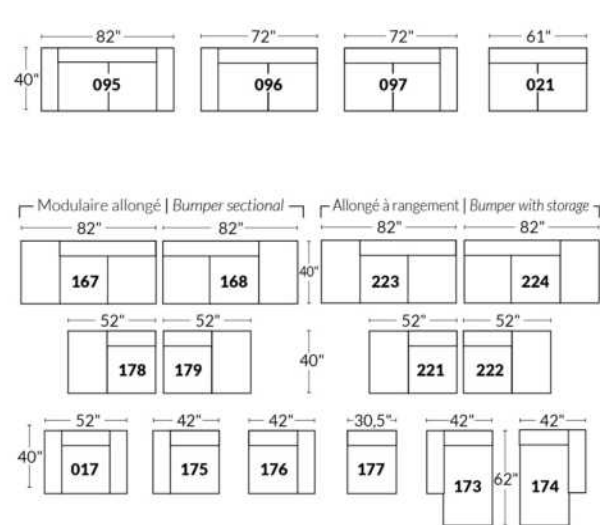

### Items inclinables motorisés | Power recliner Items

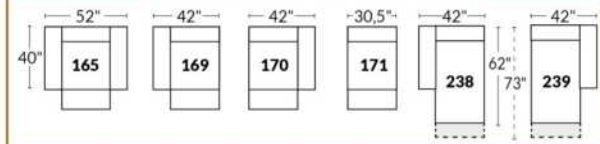

## Autres | Others

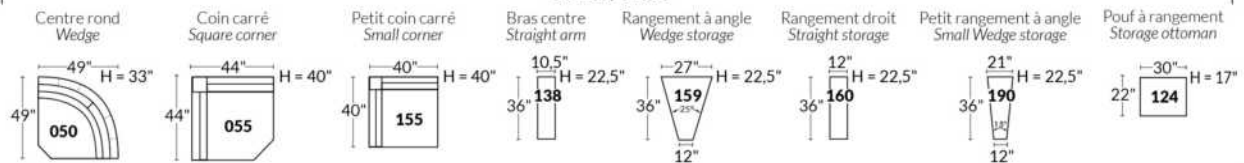

## EXEMPLE 23" EXAMPLE

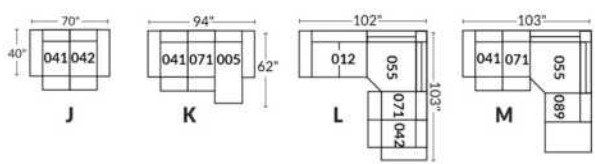

## EXEMPLE 30" EXAMPLE

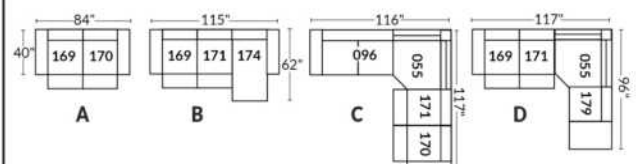

\*Disponibles sur certains modèles et SEULEMENT sur le BRAS LARGE.

### OPTIONS PORTE-GOBELETS

#### MÉTAL



Argent



Noir mat



Brun

#### ILLUMINÉ

1.



Porte-gobelet illuminé

2.



Porte-gobelet illuminé avec contrôle de l'inclinable, port USB & lumière DEL sous le siège

3.



Porte-gobelet illuminé avec contrôle double moteur, port USB & lumière DEL sous le siège

Nos porte-gobelets illuminés à un ou deux contrôles sont compatibles avec les lumières DEL sous le siège. Vous pouvez contrôler la lumière sur le porte-gobelet. Le porte-gobelet à 2 moteurs possède un contrôle remise à zéro (maison) pour remettre votre inclinable à la position de départ.

#### Lumière DEL sous le siège (en option)

Disponible seulement dans les configurations avec un minimum de 1 porte-gobelet illuminé à moteur qui contrôle l'ouverture et la fermeture de la lumière.

Pour les prix des options, voir la section description du modèle Optima.

Veuillez nous fournir un dessin de votre configuration qui indique le type de porte-gobelet et le positionnement.

#### Porte-gobelets avec contrôle

Il faut spécifier la position de ceux-ci; bras droit ou bras gauche et quel inclinable ils vont contrôler. Si vous avez une rangée de fauteuils avec plusieurs porte-gobelets, le contrôle sera par défaut sur le bras gauche et sur le droit pour le dernier bras extérieur.

#### EXEMPLE A

041-169 : Contrôleur et porte-gobelet à gauche  
071-171 : boutons tactiles sur le côté du siège  
042-170 : Contrôleur et porte-gobelet à droite

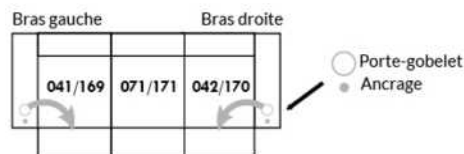

#### EXEMPLE B

071-171 : Ces deux items peuvent être connectés à un porte-gobelet intelligent qui pourra contrôler l'inclinable.  
Il faut alors utiliser un de ces items: 138,159, 160 et 190

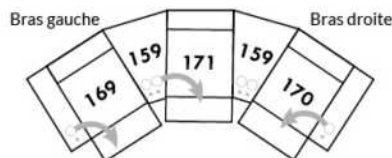

#### Informations sur les appui-têtes et boutons de contrôles des inclinables

##### AVEC porte-gobelet illuminés

Si vous prenez un item **stationnaire**, vous aurez par défaut le porte-gobelet N°1.  
Si vous prenez un **appui-tête manuel**, vous aurez le porte-gobelet N°2.  
Si vous prenez un **appui-tête électrique**, vous aurez par défaut le porte-gobelet N°3.

##### SANS porte-gobelet et avec un inclinable

Si vous prenez un item inclinable et un **appui-tête manuel**, il y aura un contrôle à boutons tactiles.  
Si vous prenez un item inclinable avec un **appui-tête électrique**, vous aurez un contrôleur à bouton poussoir double avec prise USB.  
Si c'est un **item sans bras** (071-171) il y aura alors les boutons tactiles.



Boutons tactiles



Boutons poussoirs



\*Disponibles sur certains modèles et SEULEMENT sur le BRAS LARGE.

### OPTIONS ACCESSOIRES

<p><b>Ancrage pour accessoires</b></p> 	<p><b>V51</b> Porte verre à vin</p> 	<p><b>V52</b> Tablette pivotante en plastique</p> 	<p><b>V53</b> Tablette pivotante en bois (choix de 8 couleurs)</p> 
<p><b>V54</b> Porte tablette</p> 	<p><b>V55</b> Lampe DEL</p> 	<p>Spécifiez sur quel bras (gauche ou droit) la tablette sera installée</p>	

Pour les prix des ancrages, voir la section description du modèle Optima et pour les accessoires vous référer à la fin de la liste de prix.

### Items 138-159-160-190 et bras large

Option ancrage et porte-gobelet \*Non disponible sur les petits bras\*.

Veuillez spécifier sur quel bras vous voulez avoir les ancrages et les porte-gobelets.

NB: Item 138- 159-160-190 sont non finis sur les côtés, doivent être utilisés entre 2 sièges. Chaque item à rangement possède 2 prises USB et une prise électrique à l'intérieur du rangement.

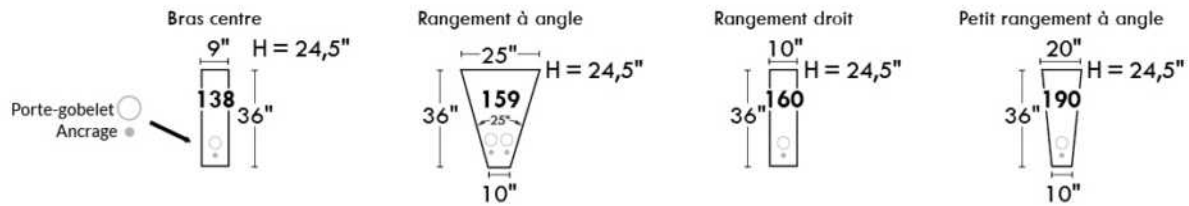

### SUGGESTIONS DE CONFIGURATIONS

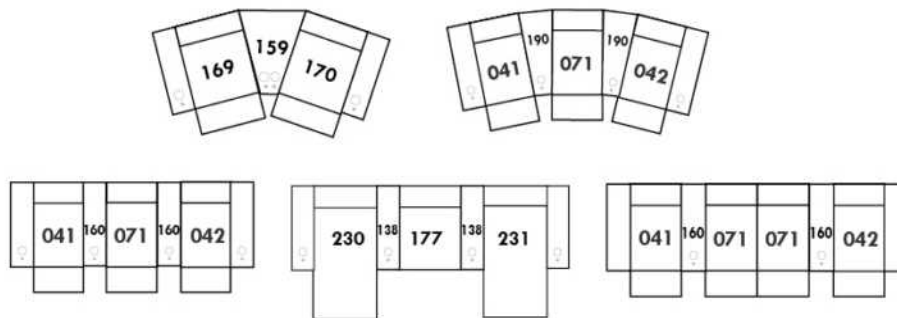



## SAN FRANCISCO

**Caractéristiques:**

- Appui-tête ajustable manuel sur tous les items (fixe sur centre rond).
- Fauteuil inclinable motorisé pleine jambe "à mécanisme \*protège-mur " (manuel n/d).
- Chaise longue inclinable motorisé (manuel n/d) avec appui-tête motorisé en option. Dégagement mural 8" et avant 5".
- Coussins de siège avec mousse modelée + 1" de mousse mémoire au-dessus.
- Couture: petit fil en tissu et gros fil plat en cuir.

\*Exclus faut. 043 & 163 : Dégagement mural 16"

Note: 2 inclinables séparés par un coin ne peuvent pas ouvrir en même temps. Aucuns inclinables à côté du #155 Petit coin carré.

**OPTIONS**

- Motorisé sans fil (avec batterie): ajoutez \$400/mec.
- \*Appui-tête motorisé: ajoutez \$400 ch. (\*N/D sur items fixes.)
- Mousse: Extra ferme ajoutez \$40/siège.
- Choix de bras (LARGE ou PETIT de 6"): Patte sur bras LARGE: LG08 bois ou LG64 métal. PETIT bras 6": LG195 bois, métal N/D. Spécifiez couleur de pattes en bois.
- Profondeur d'assise : 20" ou \*22". \*Le 22" N/D sur fauteuils 043 & 163.
- Faut. 043-163: avec base en bois (spécifiez couleur).

Description	L x P x H	Cuir						Tissu		
		10	20 Madras Softy	30 Hugo Fantasy Illusion Tucson Utah Vintage Wild Laredo Yukon	40 Elegance Princess Santiago Sensation Sunset Trina Victoria	50 Bull Cassiope Dublin	60 Caress Ultrasued	A	B COM	C alta
001 FAUTEUIL	45x40x33/40	4725	4950	5175	5400	5625	5850	3840	3950	4065
002 CAUSEUSE	68x40x33/40	6750	7040	7325	7615	7900	8190	5440	5625	5815
003 SOFA	92x40x33/40	8165	8540	8915	9290	9665	10040	6565	6790	7015
005 CHAISE LONGUE BRAS DROIT	35x62x33/40	4415	4575	4740	4900	5065	5225	3525	3675	3825
009 CAUSEUSE SANS BRAS	47x40x33/40	4740	4915	5090	5265	5440	5615	3725	3925	4125
011 CHAISE LONGUE BRAS GAUCHE	35x62x33/40	4415	4575	4740	4900	5065	5225	3525	3675	3825
012 CAUSEUSE BRAS GAUCHE	58x40x33/40	5800	6050	6300	6550	6800	7050	4625	4815	5000
017 FAUTEUIL DOUBLE	52x40x33/40	4950	5200	5450	5700	5950	6200	4000	4150	4300
021 SOFA APPARTEMENT SANS BRAS	61x40x33/40	5350	5600	5850	6100	6350	6600	4175	4390	4600
040 SOFA SANS BRAS	71x40x33/40	6125	6415	6700	6990	7275	7565	4875	5100	5325
041 FAUTEUIL INCLINABLE BRAS-G	35x40x33/40	4715	4900	5090	5275	5465	5650	4015	4100	4190
042 FAUTEUIL INCLINABLE BRAS-D	35x40x33/40	4715	4900	5090	5275	5465	5650	4015	4100	4190
043 FAUTEUIL INCLINABLE BERÇANT PIVOTANT	30x34x42	5590	5865	6140	6415	6690	6965	4690	4800	4915
044 FAUTEUIL INCLINABLE	45x40x33/40	5690	5915	6140	6365	6590	6815	4800	4925	5050
045 CAUSEUSE SANS BRAS ALLONGEE DROIT	68x40x33/40	5615	5850	6090	6325	6565	6800	4465	4625	4790
050 CENTRE ROND	49x49x33	4115	4365	4615	4865	5115	5365	3025	3175	3325
051 FAUTEUIL SANS BRAS	23,5x40x33/40	2715	2840	2965	3090	3215	3340	2115	2250	2390
052 SOFA BRAS GAUCHE	82x40x33/40	7175	7515	7850	8190	8525	8865	5725	5965	6200
053 SOFA BRAS DROIT	82x40x33/40	7175	7515	7850	8190	8525	8865	5725	5965	6200

## SAN FRANCISCO

**Caractéristiques:**

- Appui-tête ajustable manuel sur tous les items (fixe sur centre rond).
- Fauteuil inclinable motorisé pleine jambe "à mécanisme \*protège-mur " (manuel n/d).
- Chaise longue inclinable motorisé (manuel n/d) avec appui-tête motorisé en option. Dégagement mural 8" et avant 5".
- Coussins de siège avec mousse modelée + 1" de mousse mémoire au-dessus.
- Couture: petit fil en tissu et gros fil plat en cuir.

\*Exclus faut. 043 & 163 : Dégagement mural 16"

Note: 2 inclinables séparés par un coin ne peuvent pas ouvrir en même temps. Aucuns inclinables à côté du #155 Petit coin carré.

**OPTIONS**

- Motorisé sans fil (avec batterie): ajoutez \$400/mec.
- \*Appui-tête motorisé: ajoutez \$400 ch. (\*N/D sur items fixes.)
- Mousse: Extra ferme ajoutez \$40/siège.
- Choix de bras (LARGE ou PETIT de 6"): Patte sur bras LARGE: LG08 bois ou LG64 métal. PETIT bras 6": LG195 bois, métal N/D. Spécifiez couleur de pattes en bois.
- Profondeur d'assise : 20" ou \*22". \*Le 22" N/D sur fauteuils 043 & 163.
- Faut. 043-163: avec base en bois (spécifiez couleur).

Description	L x P x H	Cuir						Tissu		
		10	20 Madras Softy	30 Hugo Fantasy Illusion Tucson Utah Vintage Wild Laredo Yukon	40 Elegance Princess Santiago Sensation Sunset Trina Victoria	50 Bull Cassiope Dublin	60 Caress Ultrasued	A	B COM	C alta
055 COIN CARRE	44x44x33/40	4790	5025	5265	5500	5740	5975	3775	3915	4050
056 FAUTEUIL BRAS DROIT	35x40x33/40	3775	3940	4100	4265	4425	4590	3000	3150	3300
057 FAUTEUIL BRAS GAUCHE	35x40x33/40	3775	3940	4100	4265	4425	4590	3000	3150	3300
061 CAUSEUSE BRAS DROIT	58x40x33/40	5800	6050	6300	6550	6800	7050	4625	4815	5000
071 FAUTEUIL INCLINABLE SANS BRAS	23,5x40x33/40	3675	3815	3950	4090	4225	4365	3125	3275	3425
086 CAUSEUSE SANS BRAS ALLONGEE GAUCHE	68x40x33/40	5615	5850	6090	6325	6565	6800	4465	4625	4790
088 FAUTEUIL SANS BRAS ALLONGE GAUCHE	45x40x33/40	3600	3840	4075	4315	4550	4790	2825	2915	3000
089 FAUTEUIL SANS BRAS ALLONGE DROIT	45x40x33/40	3600	3840	4075	4315	4550	4790	2825	2915	3000
095 SOFA APPARTEMENT	82x40x33/40	7350	7715	8075	8440	8800	9165	5875	6115	6350
096 SOFA APPARTEMENT BRAS GAUCHE	72x40x33/40	6425	6700	6975	7250	7525	7800	5050	5275	5500
097 SOFA APPARTEMENT BRAS DROIT	72x40x33/40	6425	6700	6975	7250	7525	7800	5050	5275	5500
124 POUF AVEC RANGEMENT	30x22x17	1865	1915	1965	2015	2065	2115	1625	1675	1725
155 PETIT COIN CARRE	40x40x33/40	4790	5025	5265	5500	5740	5975	3775	3915	4050
163 FAUT. DBL INCL. BERCANT PIVOTANT	33x34x42	5725	6025	6325	6625	6925	7225	4700	4825	4950
165 FAUTEUIL DOUBLE INCLINABLE	52x40x33/40	5940	6190	6440	6690	6940	7190	5000	5165	5325
167 SOFA APP. SANS BRAS ALLONGE GAUCHE	82x40x33/40	6225	6550	6875	7200	7525	7850	4900	5115	5325
168 SOFA APP. SANS BRAS ALLONGE DROIT	82x40x33/40	6225	6550	6875	7200	7525	7850	4900	5115	5325
169 FAUTEUIL DOUBLE INCLINABLE BRAS GAUCHE	42x40x33/40	4975	5175	5375	5575	5775	5975	4175	4375	4575
170 FAUTEUIL DOUBLE INCLINABLE BRAS DROIT	42x40x33/40	4975	5175	5375	5575	5775	5975	4175	4375	4575
171 FAUTEUIL DOUBLE INCLINABLE SANS BRAS	30,5x40x33/40	3940	4065	4190	4315	4440	4565	3300	3450	3600

## SAN FRANCISCO

**Caractéristiques:**

- Appui-tête ajustable manuel sur tous les items (fixe sur centre rond).
- Fauteuil inclinable motorisé pleine jambe "à mécanisme \*protège-mur " (manuel n/d).
- Chaise longue inclinable motorisé (manuel n/d) avec appui-tête motorisé en option. Dégagement mural 8" et avant 5".
- Coussins de siège avec mousse modelée + 1" de mousse mémoire au-dessus.
- Couture: petit fil en tissu et gros fil plat en cuir.
- \*Exclus faut. 043 & 163 : Dégagement mural 16"

Note: 2 inclinables séparés par un coin ne peuvent pas ouvrir en même temps. Aucuns inclinables à côté du #155 Petit coin carré.

**OPTIONS**

- Motorisé sans fil (avec batterie): ajoutez \$400/mec.
- \*Appui-tête motorisé: ajoutez \$400 ch. (\*N/D sur items fixes.)
- Mousse: Extra ferme ajoutez \$40/siège.
- Choix de bras (LARGE ou PETIT de 6"): Patte sur bras LARGE: LG08 bois ou LG64 métal. PETIT bras 6": LG195 bois, métal N/D. Spécifiez couleur de pattes en bois.
- Profondeur d'assise : 20" ou \*22". \*Le 22" N/D sur fauteuils 043 & 163.
- Faut. 043-163: avec base en bois (spécifiez couleur).

Description	L x P x H	Cuir						Tissu		
		10	20 Madras Softy	30 Hugo Fantasy Illusion Tucson Utah Vintage Wild Laredo Yukon	40 Elegance Princess Santiago Sensation Sunset Trina Victoria	50 Bull Cassiope Dublin	60 Caress Ultrasued	A	B COM	C alta
173 CHAISE LONGUE DOUBLE BRAS GAUCHE	42x62x33/40	4790	5015	5240	5465	5690	5915	3840	4040	4240
174 CHAISE LONGUE DOUBLE BRAS DROIT	42x62x33/40	4790	5015	5240	5465	5690	5915	3840	4040	4240
175 FAUTEUIL DOUBLE BRAS GAUCHE	42x40x33/40	3975	4200	4425	4650	4875	5100	3215	3375	3540
176 FAUTEUIL DOUBLE BRAS DROIT	42x40x33/40	3975	4200	4425	4650	4875	5100	3215	3375	3540
177 FAUTEUIL DOUBLE SANS BRAS	30,5x40x33/40	2965	3125	3290	3450	3615	3775	2290	2425	2565
178 FAUTEUIL DOUBLE SANS BRAS ALLONGE-G	52x40x33/40	3865	4065	4265	4465	4665	4865	3075	3225	3375
179 FAUTEUIL DOUBLE SANS BRAS ALLONGE-D	52x40x33/40	3865	4065	4265	4465	4665	4865	3075	3225	3375
186 CAUS. SANS BRAS ALLONGEE RANGEMENT-G	68x40x33/40	6050	6250	6450	6650	6850	7050	4875	5040	5200
187 CAUS. SANS BRAS ALLONGEE RANGEMENT-D	68x40x33/40	6050	6250	6450	6650	6850	7050	4875	5040	5200
188 FAUT. SANS BRAS ALLONGE RANGEMENT-G	45x40x33/40	4000	4225	4450	4675	4900	5125	3240	3325	3415
189 FAUT. SANS BRAS ALLONGE RANGEMENT-D	45x40x33/40	4000	4225	4450	4675	4900	5125	3240	3325	3415
221 FAUT. DBL SANS BRAS ALLONGE RANGEMENT-G	52x40x33/40	4265	4475	4690	4900	5115	5325	3475	3625	3775
222 FAUT. DBL SANS BRAS ALLONGE RANGEMENT-D	52x40x33/40	4265	4475	4690	4900	5115	5325	3475	3625	3775
223 SOFA APP SANS BRAS ALLONGE RANGEMENT-G	82x40x33/40	6640	6965	7290	7615	7940	8265	5300	5540	5775
224 SOFA APP SANS BRAS ALLONGE RANGEMENT-D	82x40x33/40	6640	6965	7290	7615	7940	8265	5300	5540	5775
236 CHAISE LONGUE INCLINABLE BRAS GAUCHE	35x62x33/40	5400	5565	5725	5890	6050	6215	4550	4700	4850
237 CHAISE LONGUE INCLINABLE BRAS DROIT	35x62x33/40	5400	5565	5725	5890	6050	6215	4550	4700	4850
238 CHAISE LONGUE DBL INCLINABLE BRAS-G	42x62x33/40	5790	6015	6240	6465	6690	6915	4850	5050	5250
239 CHAISE LONGUE DBL INCLINABLE BRAS-D	42x62x33/40	5790	6015	6240	6465	6690	6915	4850	5050	5250
<b>CONFIGURATIONS</b>										

## Liste de prix CDN

### SAN FRANCISCO

Description	L x P x H	Cuir						Tissu		
		10	20 Madras Softy	30 Hugo Fantasy Illusion Tucson Utah Vintage Wild Laredo Yukon	40 Elegance Princess Santiago Sensation Sunset Trina Victoria	50 Bull Cassiope Dublin	60 Caress Ultrasued	A	B COM	C alta
A CONFIG (169-170)	84X40X40	9950	10350	10750	11150	11550	11950	8350	8750	9150
B CONFIG (169-171-174)	115X62X40	13705	14255	14805	15355	15905	16455	11315	11865	12415
C CONFIG (096-055-171-170)	116X116X40	20130	20965	21805	22640	23480	24315	16300	17015	17725
D CONFIG (169-171-055-179)	116X96X40	17570	18330	19095	19855	20620	21380	14325	14965	15600
J CONFIG (041-042)	70X40X40	9430	9800	10180	10550	10930	11300	8030	8200	8380
K CONFIG (041-071-005)	94X62X40	12805	13290	13780	14265	14755	15240	10665	11050	11440
L CONFIG (012-055-071-042)	102X102X40	18980	19790	20605	21415	22230	23040	15540	16105	16665
M CONFIG (041-071-055-089)	103X89X40	16780	17580	18380	19180	19980	20780	13740	14205	14665



# SAN FRANCISCO

**OPTIMA**  
Collection

**Jaymar**

Conçu et fabriqué fièrement au Canada  
Proudly designed and made in Canada

Nos produits sont fabriqués à la main et des variations mineures peuvent survenir

Our product is hand-made and minor variations can occur.

## SPECIFICATIONS

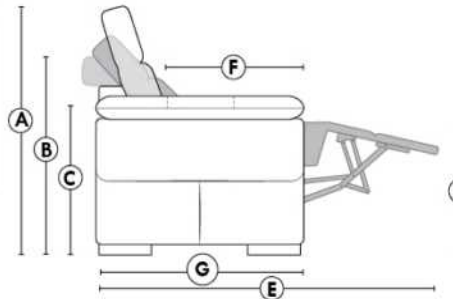

- Appui-tête levé / Headrest up
- Appui-tête baissé / Headrest down
- Complètement incliné / Fully reclined

- A** Hauteur complète 40" Total Height
- B** Hauteur appui-tête baissé 33" Height headrest down
- C** Hauteur du bras 25" Arm Height
- D** Hauteur du siège 19,5" Seat height
- E** Profondeur inclinée 65" Depth fully reclined
- F** Profondeur d'assise 20"ou/ou 22" Seat depth
- G** Profondeur appui-tête monté 37,5" Depth with headrest up

## BRAS | ARMS

Option de bras:  
Bras Régulier Large 10,5" ou Petit bras 6"

Arm option  
Regular arm Large 10.5" or Small arm 6"

Contrôle de l'inclinaison situé à l'extérieur du bras  
Recliner control located on the outside of the arm.

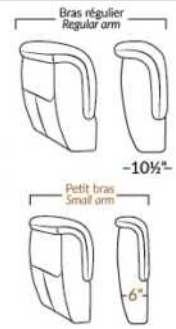

## FAUTEUIL BERÇANT PIVOTANT INCLINABLE SWIVEL ROCKING MOTION CHAIR

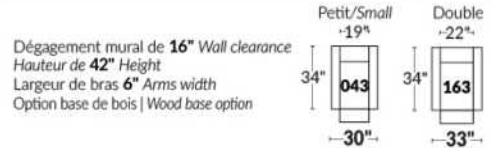

## SIÈGE 23" DE LARGE | 23" SEAT WIDTH

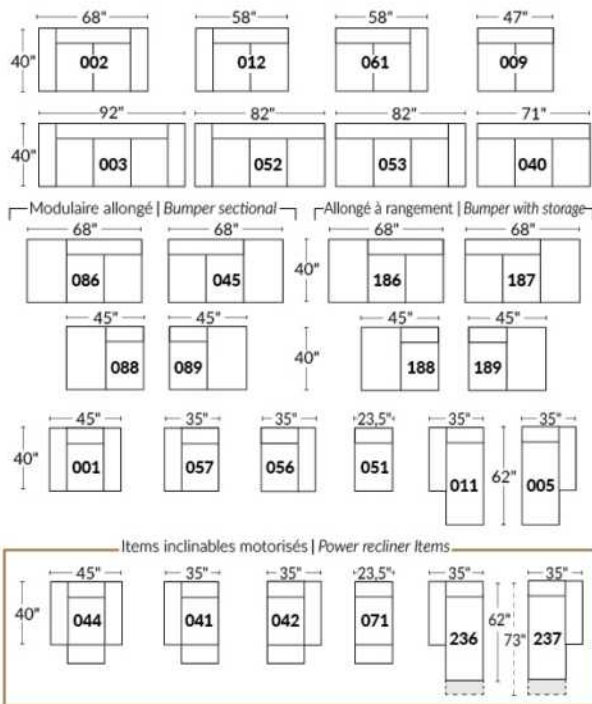

## SIÈGE 30" DE LARGE | 30" SEAT WIDTH

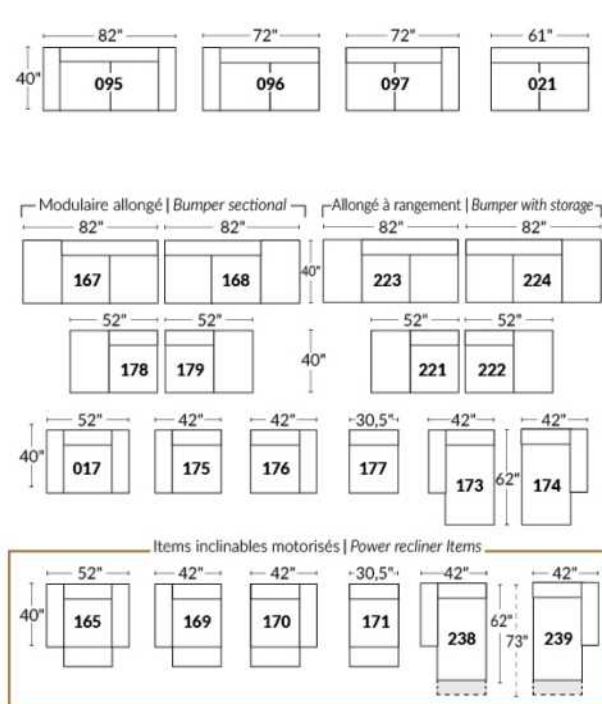

### Autres | Others

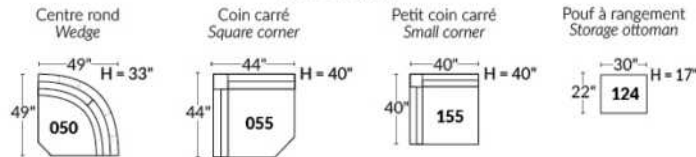

## EXEMPLE 23" EXAMPLE

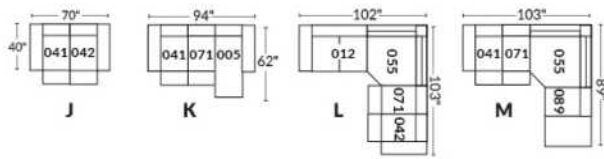

## EXEMPLE 30" EXAMPLE

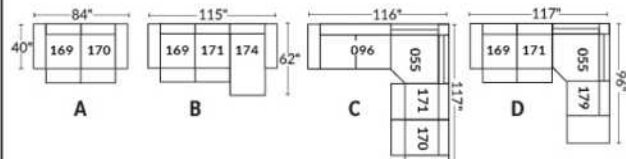

## Liste de prix CDN

### SCORPIO

COMBO: Recouvrement #2 sur les sièges seulement.  
 EN TISSU il n'y a pas de coutures sur les dossiers et sièges.  
 PATTE: LG82 métal  
 COMBO:  
 Recouvrement #1: Bras, extérieur et intérieur de dos.  
 Recouvrement #2: Dessus et devant des coussins de sièges.  
 1x PL.12 pour Sofa Apt et 1x PL.12 pour Causeuse.

Description	L x P x H	Cuir						Tissu		
		10	20 Madras Softy	30 Hugo Fantasy Illusion Tucson Utah Vintage Wild Laredo Yukon	40 Elegance Princess Santiago Sensation Sunset Trina Victoria	50 Bull Cassiope Dublin	60 Caress Ultrasued	A	B COM	C alta
001 FAUTEUIL	47X38X32	3865	4075	4290	4500	4715	4925	2715	2840	2965
002 CAUSEUSE	73X38X34	5400	5740	6075	6415	6750	7090	3940	4125	4315
006 POUF	25X25X18	1790	1850	1915	1975	2040	2100	1500	1525	1550
095 SOFA APPARTEMENT	88X38X34	5700	6025	6350	6675	7000	7325	4140	4325	4515

# SCORPIO



Hauteur de siège 18" | Hauteur devant bras 34" | Profondeur d'assise 21"  
Seat Height 18" | Arm Height 34" | Seat Depth 21"

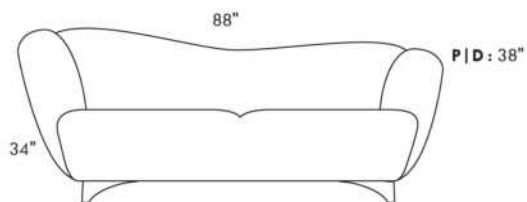

095\*

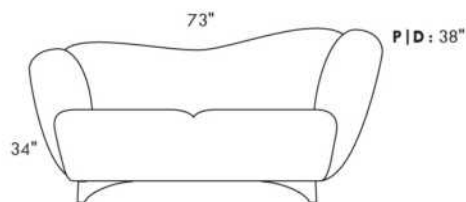

002\*

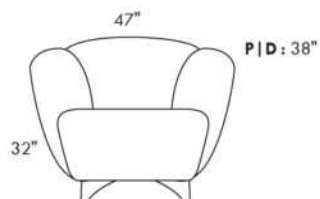

001

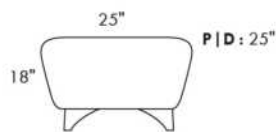

006

\*COUSSIN DÉCORATIF INCLU\*  
\*ARM BOLSTER INCLUDED\*

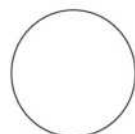

PL12

Diam.: 17"  
rond | round

## SEATTLE

- Appui-tête ajustable manuel sur tous les items (fixe sur centre rond).
- Fauteuil inclinable motorisé pleine jambe "à méc. \*protège-mur" (manuel n/d).
- Chaise longue inclinable motorisé (manuel n/d) avec appui-tête motorisé en option. Dégagement mural 8" et avant 5".
- Coussins de siège avec mousse modelée + 1" de mousse mémoire au-dessus; bras avec mousse mémoire.
- Couture: petit fil en tissu et gros fil plat en cuir.
- \*Exclus faut. 043 & 163 : Dégagement mural 16".

Note: 2 inclinables séparés par un coin ne peuvent pas ouvrir en même temps. Aucuns inclinables à côté de l'item #155.

### OPTIONS

- Motorisé sans fil (batterie): ajoutez \$400/mec.
- \*Appui-tête motorisé: ajoutez \$400 ch. (\*N/D sur items fixes.)
- Mousse: Extra ferme ajoutez \$40/siège.
- Choix de bras (LARGE ou PETIT de 6"): Pattes sur bras LARGE: LG187 bois ou Métal: LG189 cyl. (noire ou chrome) ou LG64 (carré). PETIT bras: LG08 bois ou Métal: LG196 cyl. (noire ou chrome) ou LG64 (carré). Spécifiez couleur.
- Profondeur d'assise : 20" ou \*22". \*Le 22" N/D sur faut. 043 & 163.
- Faut. 043-163: base en bois (spécifiez couleur).

### Configurations CINÉMA MAISON

Détails accessoires, porte gobelets et configurations : Voir page Optima Cinéma maison en annexe.

Ancrage pour accessoires: \$90 ch.

Porte-Gobelets: En métal: \$65 ch. | Illuminé: \$65 ch. | \*Illuminé avec contrôle (1 ou 2 moteurs): \$100 ch.

\*Lumière DEL sous le siège : \$65/siège.

Description	L x P x H	Cuir						Tissu		
		10	20 Madras Softy	30 Hugo Fantasy Illusion Tucson Utah Vintage Wild Laredo Yukon	40 Elegance Princess Santiago Sensation Sunset Trina Victoria	50 Bull Cassiope Dublin	60 Caress Ultrasued	A	B COM	C alta
001 FAUTEUIL	42x40x33/40	4725	4950	5175	5400	5625	5850	3840	3950	4065
002 CAUSEUSE	65x40x33/40	6750	7040	7325	7615	7900	8190	5440	5625	5815
003 SOFA	89x40x33/40	8165	8540	8915	9290	9665	10040	6565	6790	7015
005 CHAISE LONGUE BRAS DROIT	33x62x33/40	4415	4575	4740	4900	5065	5225	3525	3675	3825
009 CAUSEUSE SANS BRAS	47x40x33/40	4740	4915	5090	5265	5440	5615	3725	3925	4125
011 CHAISE LONGUE BRAS GAUCHE	33x62x33/40	4415	4575	4740	4900	5065	5225	3525	3675	3825
012 CAUSEUSE BRAS GAUCHE	56x40x33/40	5800	6050	6300	6550	6800	7050	4625	4815	5000
017 FAUTEUIL DOUBLE	49x40x33/40	4950	5200	5450	5700	5950	6200	4000	4150	4300
021 SOFA APPARTEMENT SANS BRAS	61x40x33/40	5350	5600	5850	6100	6350	6600	4175	4390	4600
040 SOFA SANS BRAS	71x40x33/40	6125	6415	6700	6990	7275	7565	4875	5100	5325
041 FAUTEUIL INCLINABLE BRAS-G	33x40x33/40	4715	4900	5090	5275	5465	5650	4015	4100	4190
042 FAUTEUIL INCLINABLE BRAS-D	33x40x33/40	4715	4900	5090	5275	5465	5650	4015	4100	4190
043 FAUTEUIL INCLINABLE BERÇANT PIVOTANT	30x34x42	5590	5865	6140	6415	6690	6965	4690	4800	4915
044 FAUTEUIL INCLINABLE	42x40x33/40	5690	5915	6140	6365	6590	6815	4800	4925	5050
045 CAUSEUSE SANS BRAS ALLONGEE DROIT	68x40x33/40	5615	5850	6090	6325	6565	6800	4465	4625	4790
050 CENTRE ROND	49x49x33	4115	4365	4615	4865	5115	5365	3025	3175	3325



## SEATTLE

- Appui-tête ajustable manuel sur tous les items (fixe sur centre rond).
- Fauteuil inclinable motorisé pleine jambe "à méc. \*protège-mur" (manuel n/d).
- Chaise longue inclinable motorisé (manuel n/d) avec appui-tête motorisé en option. Dégagement mural 8" et avant 5".
- Coussins de siège avec mousse modelée + 1" de mousse mémoire au-dessus; bras avec mousse mémoire.
- Couture: petit fil en tissu et gros fil plat en cuir.
- \*Exclus faut. 043 & 163 : Dégagement mural 16".

Note: 2 inclinables séparés par un coin ne peuvent pas ouvrir en même temps. Aucuns inclinables à côté de l'item #155.

### OPTIONS

- Motorisé sans fil (batterie): ajoutez \$400/mec.
- \*Appui-tête motorisé: ajoutez \$400 ch. (\*N/D sur items fixes.)
- Mousse: Extra ferme ajoutez \$40/siège.
- Choix de bras (LARGE ou PETIT de 6"): Pattes sur bras LARGE: LG187 bois ou Métal: LG189 cyl. (noire ou chrome) ou LG64 (carré). PETIT bras: LG08 bois ou Métal: LG196 cyl. (noire ou chrome) ou LG64 (carré). Spécifiez couleur.
- Profondeur d'assise : 20" ou \*22". \*Le 22" N/D sur faut. 043 & 163.
- Faut. 043-163: base en bois (spécifiez couleur).

### Configurations CINÉMA MAISON

Détails accessoires, porte gobelets et configurations : Voir page Optima Cinéma maison en annexe.

Ancrage pour accessoires: \$90 ch.

Porte-Gobelets: En métal: \$65 ch. | Illuminé: \$65 ch. | \*Illuminé avec contrôle (1 ou 2 moteurs): \$100 ch.

\*Lumière DEL sous le siège : \$65/siège.

Description	L x P x H	Cuir						Tissu		
		10	20 Madras Softy	30 Hugo Fantasy Illusion Tucson Utah Vintage Wild Laredo Yukon	40 Elegance Princess Santiago Sensation Sunset Trina Victoria	50 Bull Cassiope Dublin	60 Caress Ultrasued	A	B COM	C alta
051 FAUTEUIL SANS BRAS	23,5x40x33/40	2715	2840	2965	3090	3215	3340	2115	2250	2390
052 SOFA BRAS GAUCHE	80x40x33/40	7175	7515	7850	8190	8525	8865	5725	5965	6200
053 SOFA BRAS DROIT	80x40x33/40	7175	7515	7850	8190	8525	8865	5725	5965	6200
055 COIN CARRE	44x44x33/40	4790	5025	5265	5500	5740	5975	3775	3915	4050
056 FAUTEUIL BRAS DROIT	33x40x33/40	3775	3940	4100	4265	4425	4590	3000	3150	3300
057 FAUTEUIL BRAS GAUCHE	33x40x33/40	3775	3940	4100	4265	4425	4590	3000	3150	3300
061 CAUSEUSE BRAS DROIT	56x40x33/40	5800	6050	6300	6550	6800	7050	4625	4815	5000
071 FAUTEUIL INCLINABLE SANS BRAS	23,5x40x33/40	3675	3815	3950	4090	4225	4365	3125	3275	3425
086 CAUSEUSE SANS BRAS ALLONGEE GAUCHE	68x40x33/40	5615	5850	6090	6325	6565	6800	4465	4625	4790
088 FAUTEUIL SANS BRAS ALLONGE GAUCHE	45x40x33/40	3600	3840	4075	4315	4550	4790	2825	2915	3000
089 FAUTEUIL SANS BRAS ALLONGE DROIT	45x40x33/40	3600	3840	4075	4315	4550	4790	2825	2915	3000
095 SOFA APPARTEMENT	79x40x33/40	7350	7715	8075	8440	8800	9165	5875	6115	6350
096 SOFA APPARTEMENT BRAS GAUCHE	70x40x33/40	6425	6700	6975	7250	7525	7800	5050	5275	5500
097 SOFA APPARTEMENT BRAS DROIT	70x40x33/40	6425	6700	6975	7250	7525	7800	5050	5275	5500
124 POUF AVEC RANGEMENT	30x22x17	1865	1915	1965	2015	2065	2115	1625	1675	1725
138 BRAS CENTRE	9x36x24	1040	1125	1215	1300	1390	1475	875	915	950
155 PETIT COIN CARRE	40x40x33/40	4790	5025	5265	5500	5740	5975	3775	3915	4050

## SEATTLE

- Appui-tête ajustable manuel sur tous les items (fixe sur centre rond).
- Fauteuil inclinable motorisé pleine jambe "à méc. \*protège-mur" (manuel n/d).
- Chaise longue inclinable motorisé (manuel n/d) avec appui-tête motorisé en option. Dégagement mural 8" et avant 5".
- Coussins de siège avec mousse modelée + 1" de mousse mémoire au-dessus; bras avec mousse mémoire.
- Couture: petit fil en tissu et gros fil plat en cuir.
- \*Exclus faut. 043 & 163 : Dégagement mural 16".

Note: 2 inclinables séparés par un coin ne peuvent pas ouvrir en même temps. Aucuns inclinables à côté de l'item #155.

### OPTIONS

- Motorisé sans fil (batterie): ajoutez \$400/mec.
- \*Appui-tête motorisé: ajoutez \$400 ch. (\*N/D sur items fixes.)
- Mousse: Extra ferme ajoutez \$40/siège.
- Choix de bras (LARGE ou PETIT de 6"): Pattes sur bras LARGE: LG187 bois ou Métal: LG189 cyl. (noire ou chrome) ou LG64 (carré). PETIT bras: LG08 bois ou Métal: LG196 cyl. (noire ou chrome) ou LG64 (carré). Spécifiez couleur.
- Profondeur d'assise : 20" ou \*22". \*Le 22" N/D sur faut. 043 & 163.
- Faut. 043-163: base en bois (spécifiez couleur).

### Configurations CINÉMA MAISON

Détails accessoires, porte gobelets et configurations : Voir page Optima Cinéma maison en annexe.

Ancrage pour accessoires: \$90 ch.

Porte-Gobelets: En métal: \$65 ch. | Illuminé: \$65 ch. | \*Illuminé avec contrôle (1 ou 2 moteurs): \$100 ch.

\*Lumière DEL sous le siège : \$65/siège.

Description	L x P x H	Cuir						Tissu		
		10	20 Madras Softy	30 Hugo Fantasy Illusion Tucson Utah Vintage Wild Laredo Yukon	40 Elegance Princess Santiago Sensation Sunset Trina Victoria	50 Bull Cassiope Dublin	60 Caress Ultrasued	A	B COM	C alta
159 RANGEMENT À ANGLE	12/27x36x24	1865	1940	2015	2090	2165	2240	1465	1500	1540
160 RANGEMENT DROIT	12x36x24	1800	1865	1925	1990	2050	2115	1375	1425	1475
163 FAUT. DBL INCL. BERCANT PIVOTANT	33x34x42	5725	6025	6325	6625	6925	7225	4700	4825	4950
165 FAUTEUIL DOUBLE INCLINABLE	49x40x33/40	5940	6190	6440	6690	6940	7190	5000	5165	5325
167 SOFA APP. SANS BRAS ALLONGE GAUCHE	82x40x33/40	6225	6550	6875	7200	7525	7850	4900	5115	5325
168 SOFA APP. SANS BRAS ALLONGE DROIT	82x40x33/40	6225	6550	6875	7200	7525	7850	4900	5115	5325
169 FAUTEUIL DOUBLE INCLINABLE BRAS GAUCHE	40x40x33/40	4975	5175	5375	5575	5775	5975	4175	4375	4575
170 FAUTEUIL DOUBLE INCLINABLE BRAS DROIT	40x40x33/40	4975	5175	5375	5575	5775	5975	4175	4375	4575
171 FAUTEUIL DOUBLE INCLINABLE SANS BRAS	30,5x40x33/40	3940	4065	4190	4315	4440	4565	3300	3450	3600
173 CHAISE LONGUE DOUBLE BRAS GAUCHE	40x62x33/40	4790	5015	5240	5465	5690	5915	3840	4040	4240
174 CHAISE LONGUE DOUBLE BRAS DROIT	40x62x33/40	4790	5015	5240	5465	5690	5915	3840	4040	4240
175 FAUTEUIL DOUBLE BRAS GAUCHE	40x40x33/40	3975	4200	4425	4650	4875	5100	3215	3375	3540
176 FAUTEUIL DOUBLE BRAS DROIT	40x40x33/40	3975	4200	4425	4650	4875	5100	3215	3375	3540
177 FAUTEUIL DOUBLE SANS BRAS	30,5x40x33/40	2965	3125	3290	3450	3615	3775	2290	2425	2565
178 FAUTEUIL DOUBLE SANS BRAS ALLONGE-G	52x40x33/40	3865	4065	4265	4465	4665	4865	3075	3225	3375
179 FAUTEUIL DOUBLE SANS BRAS ALLONGE-D	52x40x33/40	3865	4065	4265	4465	4665	4865	3075	3225	3375
186 CAUS. SANS BRAS ALLONGEE RANGEMENT-G	68x40x33/40	6050	6250	6450	6650	6850	7050	4875	5040	5200

## SEATTLE

- Appui-tête ajustable manuel sur tous les items (fixe sur centre rond).
- Fauteuil inclinable motorisé pleine jambe "à méc. \*protège-mur" (manuel n/d).
- Chaise longue inclinable motorisé (manuel n/d) avec appui-tête motorisé en option. Dégagement mural 8" et avant 5".
- Coussins de siège avec mousse modelée + 1" de mousse mémoire au-dessus; bras avec mousse mémoire.
- Couture: petit fil en tissu et gros fil plat en cuir.
- \*Exclus faut. 043 & 163 : Dégagement mural 16".

Note: 2 inclinables séparés par un coin ne peuvent pas ouvrir en même temps. Aucuns inclinables à côté de l'item #155.

### OPTIONS

- Motorisé sans fil (batterie): ajoutez \$400/mec.
- \*Appui-tête motorisé: ajoutez \$400 ch. (\*N/D sur items fixes.)
- Mousse: Extra ferme ajoutez \$40/siège.
- Choix de bras (LARGE ou PETIT de 6"): Pattes sur bras LARGE: LG187 bois ou Métal: LG189 cyl. (noire ou chrome) ou LG64 (carré). PETIT bras: LG08 bois ou Métal: LG196 cyl. (noire ou chrome) ou LG64 (carré). Spécifiez couleur.
- Profondeur d'assise : 20" ou \*22". \*Le 22" N/D sur faut. 043 & 163.
- Faut. 043-163: base en bois (spécifiez couleur).

### Configurations CINÉMA MAISON

Détails accessoires, porte gobelets et configurations : Voir page Optima Cinéma maison en annexe.

Ancrage pour accessoires: \$90 ch.

Porte-Gobelets: En métal: \$65 ch. | Illuminé: \$65 ch. | \*Illuminé avec contrôle (1 ou 2 moteurs): \$100 ch.

\*Lumière DEL sous le siège : \$65/siège.

Description	L x P x H	Cuir						Tissu		
		10	20 Madras Softy	30 Hugo Fantasy Illusion Tucson Utah Vintage Wild Laredo Yukon	40 Elegance Princess Santiago Sensation Sunset Trina Victoria	50 Bull Cassiope Dublin	60 Caress Ultrasued	A	B COM	C alta
187 CAUS. SANS BRAS ALLONGEE RANGEMENT-D	68x40x33/40	6050	6250	6450	6650	6850	7050	4875	5040	5200
188 FAUT. SANS BRAS ALLONGE RANGEMENT-G	45x40x33/40	4000	4225	4450	4675	4900	5125	3240	3325	3415
189 FAUT. SANS BRAS ALLONGE RANGEMENT-D	45x40x33/40	4000	4225	4450	4675	4900	5125	3240	3325	3415
190 PETIT RANGEMENT À ANGLE	12/21x36x24	1800	1865	1925	1990	2050	2115	1375	1425	1475
221 FAUT. DBL SANS BRAS ALLONGE RANGEMENT-G	52x40x33/40	4265	4475	4690	4900	5115	5325	3475	3625	3775
222 FAUT. DBL SANS BRAS ALLONGE RANGEMENT-D	52x40x33/40	4265	4475	4690	4900	5115	5325	3475	3625	3775
223 SOFA APP SANS BRAS ALLONGE RANGEMENT-G	82x40x33/40	6640	6965	7290	7615	7940	8265	5300	5540	5775
224 SOFA APP SANS BRAS ALLONGE RANGEMENT-D	82x40x33/40	6640	6965	7290	7615	7940	8265	5300	5540	5775
236 CHAISE LONGUE INCLINABLE BRAS GAUCHE	33x62x33/40	5400	5565	5725	5890	6050	6215	4550	4700	4850
237 CHAISE LONGUE INCLINABLE BRAS DROIT	33x62x33/40	5400	5565	5725	5890	6050	6215	4550	4700	4850
238 CHAISE LONGUE DBL INCLINABLE BRAS-G	40x62x33/40	5790	6015	6240	6465	6690	6915	4850	5050	5250
239 CHAISE LONGUE DBL INCLINABLE BRAS-D	40x62x33/40	5790	6015	6240	6465	6690	6915	4850	5050	5250
V51 PORTE VERRE A VIN	3.5 x 5.5 x 6.5	90	90	90	90	90	90	90	90	90
V52 TABLETTE PIVOTANTE EN PLASTIQUE	13 3/8 x 9 5/8	90	90	90	90	90	90	90	90	90
V53 TABLETTE PIVOTANTE EN BOIS	19 x 10	150	150	150	150	150	150	150	150	150
V54 PORTE TABLETTE	4.5 x 8 x 10	100	100	100	100	100	100	100	100	100
V55 LAMPE DEL	1.5x5x14 plié/bent	90	90	90	90	90	90	90	90	90

## Liste de prix CDN

### SEATTLE

Description	L x P x H	Cuir						Tissu		
		10	20 Madras Softy	30 Hugo Fantasy Illusion Tucson Utah Vintage Wild Laredo Yukon	40 Elegance Princess Santiago Sensation Sunset Trina Victoria	50 Bull Cassiope Dublin	60 Caress Ultrasued	A	B COM	C alta
<b>CONFIGURATIONS</b>										
_A CONFIG (169-170)	80X40X40	9950	10350	10750	11150	11550	11950	8350	8750	9150
_B CONFIG (169-171-174)	111X62X40	13705	14255	14805	15355	15905	16455	11315	11865	12415
_C CONFIG (096-055-171-170)	115X115X40	20130	20965	21805	22640	23480	24315	16300	17015	17725
_D CONFIG (169-171-055-179)	115X96X50	17570	18330	19095	19855	20620	21380	14325	14965	15600
_J CONFIG (041-042)	66X40X40	9430	9800	10180	10550	10930	11300	8030	8200	8380
_K CONFIG (041-071-005)	90X62X40	12805	13290	13780	14265	14755	15240	10665	11050	11440
_L CONFIG (012-055-071-042)	101X101X40	18980	19790	20605	21415	22230	23040	15540	16105	16665
_M CONFIG (041-071-055-089)	101X89X40	16780	17580	18380	19180	19980	20780	13740	14205	14665



# SEATTLE

**OPTIMA**  
Collection

**Jaymar**

Conçu et fabriqué fièrement au Canada  
Proudly designed and made in Canada

Nos produits sont fabriqués à la main et des variations mineures peuvent survenir.

Our product is hand-made and minor variations can occur.

## SPECIFICATIONS

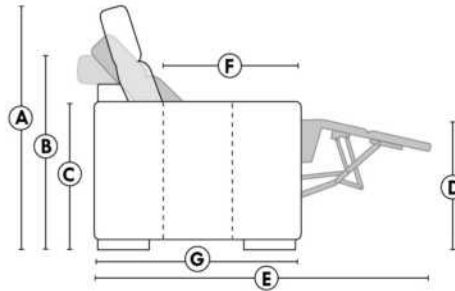

- Appui-tête levé Headrest up
- Appui-tête baissé Headrest down
- Complètement incliné Fully reclined

- A** Hauteur complète 40" Total Height
- B** Hauteur appui-tête baissé 33" Height headrest down
- C** Hauteur du bras 24" Arm Height
- D** Hauteur du siège 19,5" Seat height
- E** Profondeur inclinée 65" Depth fully reclined
- F** Profondeur d'assise 20"ou/ou 22" Seat depth
- G** Profondeur appui-tête monté 37,5" Depth with headrest up

## BRAS | ARMS

Option de bras:  
Bras Régulier Large 9" ou Petit bras 6"

Arm option  
Regular arm Large 9" or Small arm 6"

Contrôle de l'inclinaison situé à l'intérieur du bras  
Recliner control located on the inside of the arm.

Option d'accessoires disponible sur le bras régulier seulement  
Accessories option, available on Regular arms ONLY.

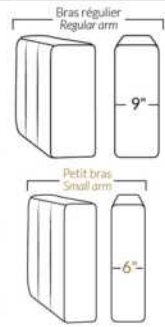

## FAUTEUIL BERÇANT PIVOTANT INCLINABLE SWIVEL ROCKING MOTION CHAIR

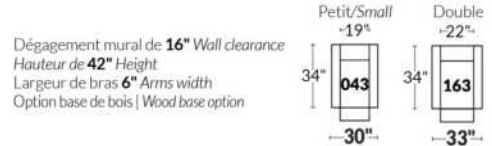

## SIÈGE 23" DE LARGE | 23" SEAT WIDTH

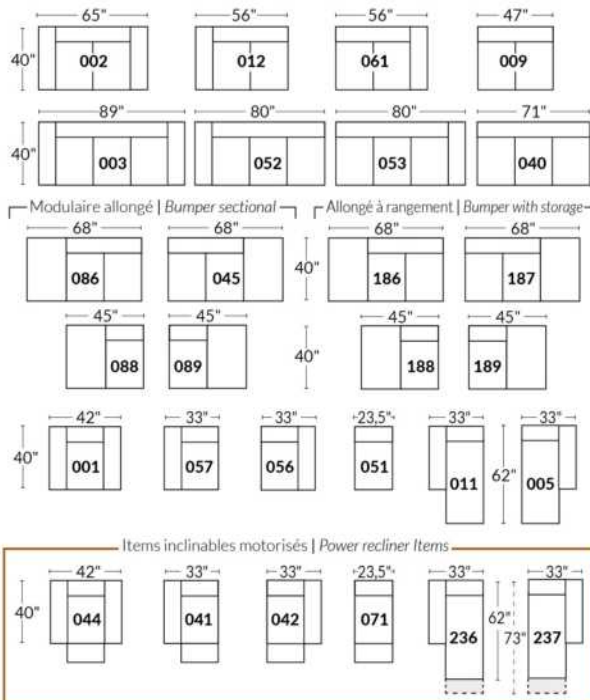

## SIÈGE 30" DE LARGE | 30" SEAT WIDTH

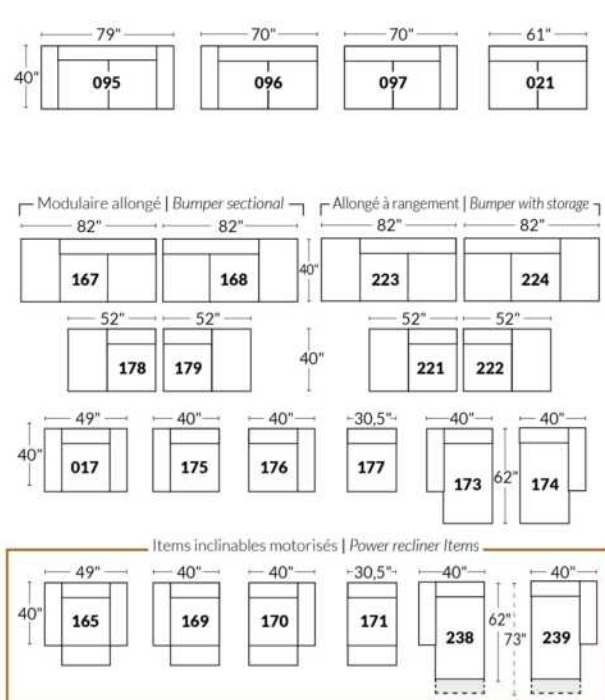

### Autres | Others

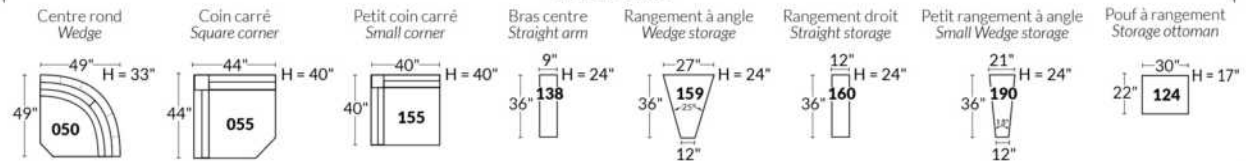

### EXEMPLE 23" EXAMPLE

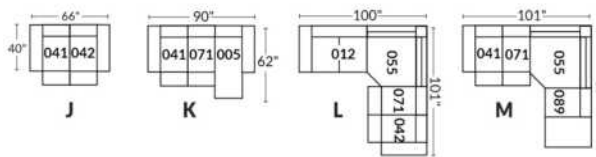

### EXEMPLE 30" EXAMPLE

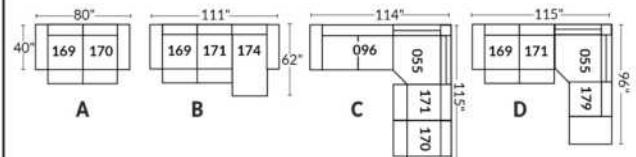

\*Disponibles sur certains modèles et SEULEMENT sur le BRAS LARGE.

### OPTIONS PORTE-GOBELETS

#### MÉTAL



Argent



Noir mat



Brun

#### ILLUMINÉ

1.



Porte-gobelet illuminé

2.



Porte-gobelet illuminé avec contrôle de l'inclinable, port USB & lumière DEL sous le siège

3.



Porte-gobelet illuminé avec contrôle double moteur, port USB & lumière DEL sous le siège

Nos porte-gobelets illuminés à un ou deux contrôles sont compatibles avec les lumières DEL sous le siège. Vous pouvez contrôler la lumière sur le porte-gobelet. Le porte-gobelet à 2 moteurs possède un contrôle remise à zéro (maison) pour remettre votre inclinable à la position de départ.

#### Lumière DEL sous le siège (en option)

Disponible seulement dans les configurations avec un minimum de 1 porte-gobelet illuminé à moteur qui contrôle l'ouverture et la fermeture de la lumière.

Pour les prix des options, voir la section description du modèle Optima.

Veuillez nous fournir un dessin de votre configuration qui indique le type de porte-gobelet et le positionnement.

#### Porte-gobelets avec contrôle

Il faut spécifier la position de ceux-ci; bras droit ou bras gauche et quel inclinable ils vont contrôler. Si vous avez une rangée de fauteuils avec plusieurs porte-gobelets, le contrôle sera par défaut sur le bras gauche et sur le droit pour le dernier bras extérieur.

#### EXEMPLE A

041-169 : Contrôleur et porte-gobelet à gauche  
071-171 : boutons tactiles sur le côté du siège  
042-170 : Contrôleur et porte-gobelet à droite

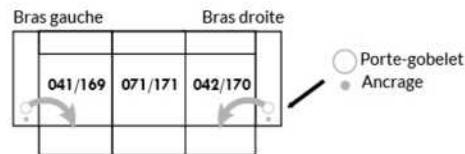

#### EXEMPLE B

071-171 : Ces deux items peuvent être connectés à un porte-gobelet intelligent qui pourra contrôler l'inclinable.  
Il faut alors utiliser un de ces items: 138,159, 160 et 190

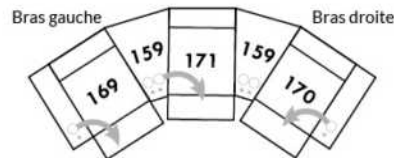

#### Informations sur les appui-têtes et boutons de contrôles des inclinables

##### AVEC porte-gobelet illuminés

Si vous prenez un item **stationnaire**, vous aurez par défaut le porte-gobelet N°1.  
Si vous prenez un **appui-tête manuel**, vous aurez le porte-gobelet N°2.  
Si vous prenez un **appui-tête électrique**, vous aurez par défaut le porte-gobelet N°3.

##### SANS porte-gobelet et avec un inclinable

Si vous prenez un item inclinable et un **appui-tête manuel**, il y aura un contrôle à boutons tactiles.  
Si vous prenez un item inclinable avec un **appui-tête électrique**, vous aurez un contrôleur à bouton poussoir double avec prise USB.  
Si c'est un **item sans bras** (071-171) il y aura alors les boutons tactiles.



Boutons tactiles



Boutons poussoirs



\*Disponibles sur certains modèles et SEULEMENT sur le BRAS LARGE.

### OPTIONS ACCESSOIRES

<p><b>Ancrage pour accessoires</b></p> 	<p><b>V51</b> Porte verre à vin</p> 	<p><b>V52</b> Tablette pivotante en plastique</p> 	<p><b>V53</b> Tablette pivotante en bois (choix de 8 couleurs)</p> 
<p><b>V54</b> Porte tablette</p> 	<p><b>V55</b> Lampe DEL</p> 	<p>Spécifiez sur quel bras (gauche ou droit) la tablette sera installée</p>	

Pour les prix des ancrages, voir la section description du modèle Optima et pour les accessoires vous référer à la fin de la liste de prix.

### Items 138-159-160-190 et bras large

Option ancrage et porte-gobelet \*Non disponible sur les petits bras\*.

Veuillez spécifier sur quel bras vous voulez avoir les ancrages et les porte-gobelets.

NB: Item 138- 159-160-190 sont non finis sur les côtés, doivent être utilisés entre 2 sièges. Chaque item à rangement possède 2 prises USB et une prise électrique à l'intérieur du rangement.

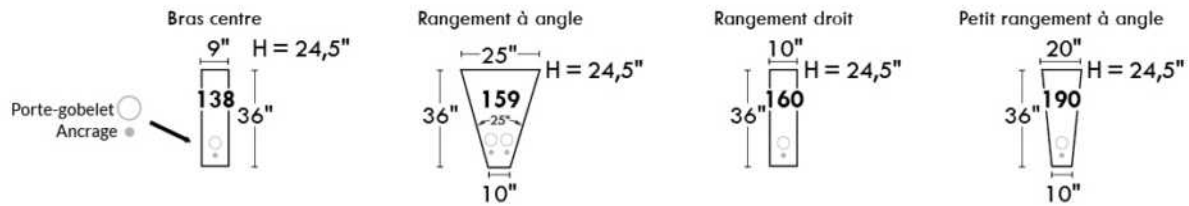

### SUGGESTIONS DE CONFIGURATIONS

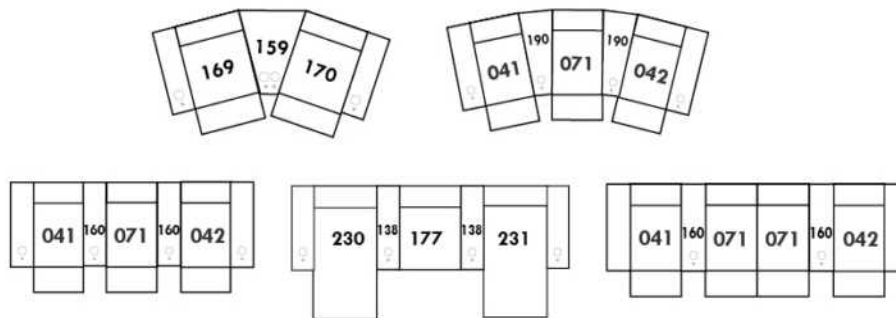

## Liste de prix CDN

### SHIRAZ

PATTE: Spécifiez couleur des pattes pour LG87 ou LG96. Aussi disponible pattes de métal LG88.

COMBO: Recouvrement #2 sur les dossiers seulement.

CUIR WEAVE: Grade 40, disponible sur les bras et le devant de la base. Utilisez le grade le plus élevé.

Description	L x P x H	Cuir						Tissu		
		10	20 Madras Softy	30 Hugo Fantasy Illusion Tucson Utah Vintage Wild Laredo Yukon	40 Elegance Princess Santiago Sensation Sunset Trina Victoria	50 Bull Cassiope Dublin	60 Caress Ultrasued	A	B COM	C alta
001 FAUTEUIL	34X36X35	3400	3615	3825	4040	4250	4465	2575	2715	2850
002 CAUSEUSE	57X36X35	4865	5115	5365	5615	5865	6115	3525	3700	3875
003 SOFA	80X36X35	5725	6065	6400	6740	7075	7415	4350	4540	4725
005 CHAISE LONGUE BRAS DROIT	29X62X35	4000	4215	4425	4640	4850	5065	2925	3065	3200
006 POUF	25.5X25.5X18	1715	1775	1840	1900	1965	2025	1375	1425	1475
009 CAUSEUSE SANS BRAS	46X36X35	4075	4365	4650	4940	5225	5515	3000	3200	3400
011 CHAISE LONGUE BRAS GAUCHE	29X62X35	4000	4215	4425	4640	4850	5065	2925	3065	3200
012 CAUSEUSE BRAS GAUCHE	52X36X35	4300	4550	4800	5050	5300	5550	3300	3425	3550
018 CAUSEUSE ANGULAIRE BRAS GAUCHE	62X48X35	4115	4400	4690	4975	5265	5550	3075	3275	3475
023 CAUSEUSE ANGULAIRE BRAS DROIT	62X48X35	4115	4400	4690	4975	5265	5550	3075	3275	3475
024 CAUSEUSE MODULAIRE ALLONGEE DROIT	81X36X35	5890	6140	6390	6640	6890	7140	4300	4475	4650
040 SOFA SANS BRAS	69X36X35	5175	5515	5850	6190	6525	6865	3840	4040	4240
046 CAUSEUSE ANGULAIRE SANS BRAS	59X42X35	3400	3690	3975	4265	4550	4840	2850	3015	3175
048 CAUSEUSE MODULAIRE ALLONGEE GAUCHE	81X36X35	5890	6140	6390	6640	6890	7140	4300	4475	4650
050 CENTRE ROND	47X47X35	3600	3790	3975	4165	4350	4540	2700	2840	2975
051 FAUTEUIL SANS BRAS	23X36X35	2365	2550	2740	2925	3115	3300	1915	2050	2190
052 SOFA BRAS GAUCHE	75X36X35	5450	5800	6150	6500	6850	7200	4090	4325	4565
053 SOFA BRAS DROIT	75X36X35	5450	5800	6150	6500	6850	7200	4090	4325	4565
056 FAUTEUIL BRAS DROIT	29X36X35	2940	3150	3365	3575	3790	4000	2365	2490	2615
057 FAUTEUIL BRAS GAUCHE	29X36X35	2940	3150	3365	3575	3790	4000	2365	2490	2615
061 CAUSEUSE BRAS DROIT	52X36X35	4300	4550	4800	5050	5300	5550	3300	3425	3550
072 SOFA MODULAIRE BRAS GAUCHE	87X36X35	6225	6565	6900	7240	7575	7915	4590	4840	5090
073 SOFA MODULAIRE BRAS DROIT	87X36X35	6225	6565	6900	7240	7575	7915	4590	4840	5090
080 POUF ANGULAIRE	37X28X18	1890	1950	2015	2075	2140	2200	1615	1675	1740



# SHIRAZ



Hauteur complète 35" | Hauteur de siège 20" | Hauteur devant bras 27" | Profondeur d'assise 20"  
 Total Height 35" | Seat Height 20" | Arm Height 27" | Seat Depth 20"

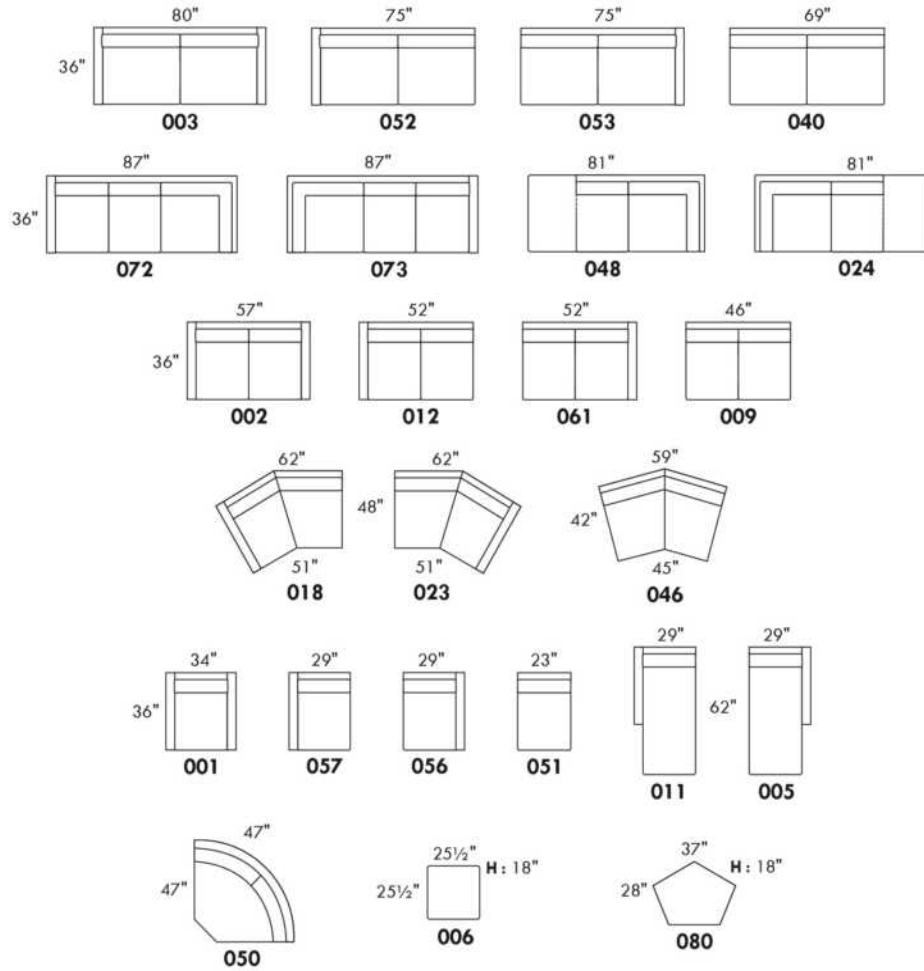

## CONFIGURATIONS

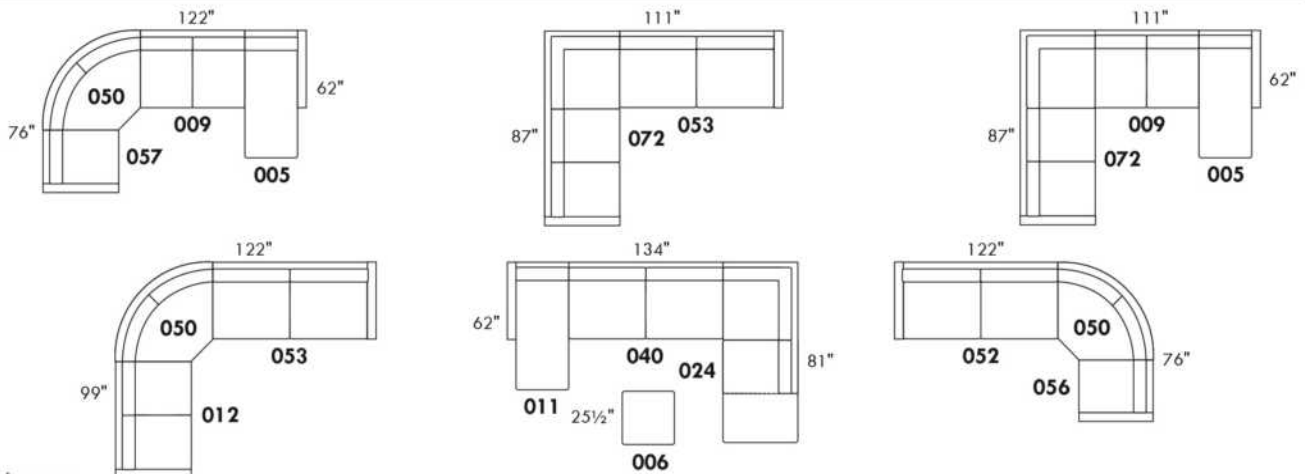

www.jaymar.ca

Toutes les dimensions indiquées sont au pouce près. Nos produits sont fabriqués à la main et des variations mineures peuvent survenir.  
 All dimensions indicated are to the nearest inch. Our product is hand-made and minor variations can occur.

## Liste de prix CDN

### SILVANO

COMBO: Recouvrement #2 sur les sièges et dos. En TISSU: il n'y a pas de couture décorative sur le coussin de dos.  
Appui-tête amovible inclus avec tous les items.

**OPTION:**

Mécanisme motorisé inclinable avec bouton tactile ajoutez 400\$/mécanisme. Pour le motorisé SANS FIL (batterie) ajoutez \$800 /mécanisme.

Note: 2 sièges inclinables séparés par un centre 45 ou un coin carré ne peuvent pas ouvrir en même temps.

Description	L x P x H	Cuir						Tissu		
		10	20 Madras Softy	30 Hugo Fantasy Illusion Tucson Utah Vintage Wild Laredo Yukon	40 Elegance Princess Santiago Sensation Sunset Trina Victoria	50 Bull Cassiope Dublin	60 Caress Ultrasued	A	B COM	C alta
001 FAUTEUIL	37X40X36.5/43	3340	3565	3790	4015	4240	4465	2390	2515	2640
002 CAUSEUSE	60X40X36.5/43	4800	5090	5375	5665	5950	6240	3300	3450	3600
003 SOFA	83X40X36.5/43	5915	6300	6690	7075	7465	7850	4175	4440	4700
005 CHAISE LONGUE BRAS DROIT	30X62X36.5/43	3940	4150	4365	4575	4790	5000	2750	2925	3100
009 CAUSEUSE SANS BRAS	46X40X36.5/43	3675	3965	4250	4540	4825	5115	2700	2865	3025
011 CHAISE LONGUE BRAS GAUCHE	30X62X36.5/43	3940	4150	4365	4575	4790	5000	2750	2925	3100
012 CAUSEUSE BRAS GAUCHE	53X40X36.5/43	4240	4515	4790	5065	5340	5615	2940	3175	3415
017 FAUTEUIL DOUBLE	44X40X36.5/43	3600	3865	4125	4390	4650	4915	2500	2650	2800
018 CAUSEUSE ANGULAIRE BRAS GAUCHE	67X53X36.5/43	4500	4825	5150	5475	5800	6125	3240	3390	3540
021 SOFA APPARTEMENT SANS BRAS	60X40X36.5/43	4125	4475	4825	5175	5525	5875	2890	3165	3440
023 CAUSEUSE ANGULAIRE BRAS DROIT	67X53X36.5/43	4500	4825	5150	5475	5800	6125	3240	3390	3540
040 SOFA SANS BRAS	69X40X36.5/43	4865	5215	5565	5915	6265	6615	3615	3840	4065
041 FAUTEUIL INCLINABLE BRAS-G	30X40X36.5/43	3265	3475	3690	3900	4115	4325	2550	2665	2775
042 FAUTEUIL INCLINABLE BRAS-D	30X40X36.5/43	3265	3475	3690	3900	4115	4325	2550	2665	2775
044 FAUTEUIL INCLINABLE	37X40X36.5/43	3800	4025	4250	4475	4700	4925	2850	2940	3025
045 CAUSEUSE SANS BRAS ALLONGEE DROIT	67X40X36.5/43	4340	4625	4915	5200	5490	5775	3000	3215	3425
046 CAUSEUSE ANGULAIRE SANS BRAS	59X54X36.5/43	4050	4375	4700	5025	5350	5675	2890	3100	3315
051 FAUTEUIL SANS BRAS	23X40X36.5/43	2275	2500	2725	2950	3175	3400	1850	1940	2025
052 SOFA BRAS GAUCHE	76X40X36.5/43	5365	5750	6140	6525	6915	7300	3925	4140	4350
053 SOFA BRAS DROIT	76X40X36.5/43	5365	5750	6140	6525	6915	7300	3925	4140	4350
055 COIN CARRE	44X44X36.5/43	3350	3565	3775	3990	4200	4415	2550	2690	2825
056 FAUTEUIL BRAS DROIT	30X40X36.5/43	2800	3015	3225	3440	3650	3865	2090	2225	2365
057 FAUTEUIL BRAS GAUCHE	30X40X36.5/43	2800	3015	3225	3440	3650	3865	2090	2225	2365
061 CAUSEUSE BRAS DROIT	53X40X36.5/43	4240	4515	4790	5065	5340	5615	2940	3175	3415
062 FAUTEUIL ANGULAIRE BRAS GAUCHE	67X53X36.5/43	4050	4275	4500	4725	4950	5175	2865	2990	3115
063 FAUTEUIL ANGULAIRE BRAS DROIT	67X53X36.5/43	4050	4275	4500	4725	4950	5175	2865	2990	3115

## Liste de prix CDN

### SILVANO

COMBO: Recouvrement #2 sur les sièges et dos. En TISSU: il n'y a pas de couture décorative sur le coussin de dos.  
Appui-tête amovible inclus avec tous les items.

**OPTION:**

Mécanisme motorisé inclinable avec bouton tactile ajoutez 400\$/mécanisme. Pour le motorisé SANS FIL (batterie) ajoutez \$800 /mécanisme.

Note: 2 sièges inclinables séparés par un centre 45 ou un coin carré ne peuvent pas ouvrir en même temps.

Description	L x P x H	Cuir						Tissu		
		10	20 Madras Softy	30 Hugo Fantasy Illusion Tucson Utah Vintage Wild Laredo Yukon	40 Elegance Princess Santiago Sensation Sunset Trina Victoria	50 Bull Cassiope Dublin	60 Caresse Ultrasued	A	B COM	C alta
071 FAUTEUIL INCLINABLE SANS BRAS	23X40X36.5/43	2750	2950	3150	3350	3550	3750	2315	2440	2565
080 POUF ANGULAIRE	36X27X18	1765	1825	1890	1950	2015	2075	1500	1525	1550
086 CAUSEUSE SANS BRAS ALLONGEE GAUCHE	67X40X36.5/43	4340	4625	4915	5200	5490	5775	3000	3215	3425
088 FAUTEUIL SANS BRAS ALLONGE GAUCHE	44X40X36.5/43	2840	3115	3390	3665	3940	4215	2190	2275	2365
089 FAUTEUIL SANS BRAS ALLONGE DROIT	44X40X36.5/43	2840	3115	3390	3665	3940	4215	2190	2275	2365
095 SOFA APPARTEMENT	74X40X36.5/43	5250	5625	6000	6375	6750	7125	3525	3750	3975
096 SOFA APPARTEMENT BRAS GAUCHE	67X40X36.5/43	4700	5065	5425	5790	6150	6515	3240	3415	3590
097 SOFA APPARTEMENT BRAS DROIT	67X40X36.5/43	4700	5065	5425	5790	6150	6515	3240	3415	3590
124 POUF AVEC RANGEMENT	30X22X18	1765	1825	1890	1950	2015	2075	1515	1540	1565
148 CENTRE 45	47X47X36.5/43	2875	3125	3375	3625	3875	4125	2200	2350	2500
165 FAUTEUIL DOUBLE INCLINABLE	44X40X36.5/43	4050	4315	4575	4840	5100	5365	2940	3125	3315
167 SOFA APP. SANS BRAS ALLONGE GAUCHE	81X40X36.5/43	4800	5140	5475	5815	6150	6490	3265	3450	3640
168 SOFA APP. SANS BRAS ALLONGE DROIT	81X40X36.5/43	4800	5140	5475	5815	6150	6490	3265	3450	3640
169 FAUTEUIL DOUBLE INCLINABLE BRAS GAUCHE	37X40X36.5/43	3500	3750	4000	4250	4500	4750	2640	2815	2990
170 FAUTEUIL DOUBLE INCLINABLE BRAS DROIT	37X40X36.5/43	3500	3750	4000	4250	4500	4750	2640	2815	2990
171 FAUTEUIL DOUBLE INCLINABLE SANS BRAS	30X40X36.5/43	2940	3215	3490	3765	4040	4315	2440	2600	2765
173 CHAISE LONGUE DOUBLE BRAS GAUCHE	37X62X36.5/43	4415	4675	4940	5200	5465	5725	2950	3225	3500
174 CHAISE LONGUE DOUBLE BRAS DROIT	37X62X36.5/43	4415	4675	4940	5200	5465	5725	2950	3225	3500
175 FAUTEUIL DOUBLE BRAS GAUCHE	37X40X36.5/43	3040	3300	3565	3825	4090	4350	2225	2375	2525
176 FAUTEUIL DOUBLE BRAS DROIT	37X40X36.5/43	3040	3300	3565	3825	4090	4350	2225	2375	2525
177 FAUTEUIL DOUBLE SANS BRAS	30X40X36.5/43	2500	2750	3000	3250	3500	3750	1965	2165	2365
178 FAUTEUIL DOUBLE SANS BRAS ALLONGE-G	51X40X36.5/43	3150	3350	3550	3750	3950	4150	2275	2465	2650
179 FAUTEUIL DOUBLE SANS BRAS ALLONGE-D	51X40X36.5/43	3150	3350	3550	3750	3950	4150	2275	2465	2650
<b>CONFIGURATIONS</b>										
A CONFIG. (169-177-174)	104X62X36.5/43	10415	11175	11940	12700	13465	14225	7555	8205	8855
B CONFIG. (96-55-177-170)	111X111X36.5/43	14050	15130	16200	17280	18350	19430	10395	11085	11770
C CONFIG. (173-177-055-179)	111X95X36.5/43	13415	14340	15265	16190	17115	18040	9740	10545	11340

## Liste de prix CDN

### SILVANO

Description	L x P x H	Cuir						Tissu		
		10	20 Madras Softy	30 Hugo Fantasy Illusion Tucson Utah Vintage Wild Laredo Yukon	40 Elegance Princess Santiago Sensation Sunset Trina Victoria	50 Bull Cassiope Dublin	60 Caress Ultrasued	A	B COM	C alta
D CONFIG. (011-009-005)	106X62X36.5/43	11555	12265	12980	13690	14405	15115	8200	8715	9225
E CONFIG. (018-071-023)	157X53X36.5/43	11750	12600	13450	14300	15150	16000	8795	9220	9645
F CONFIG. (41-51-148-51-42)	144X67X36.5/43	13955	15075	16205	17325	18455	19575	11000	11560	12100

# SILVANO



Hauteur complète 36½"/43" | Hauteur de siège 18" | Profondeur d'assise 20"  
 Total Height 36½"/43" | Seat Height 18" | Seat Depth 20"

## SIÈGE 30" DE LARGE | 30" SEAT WIDTH

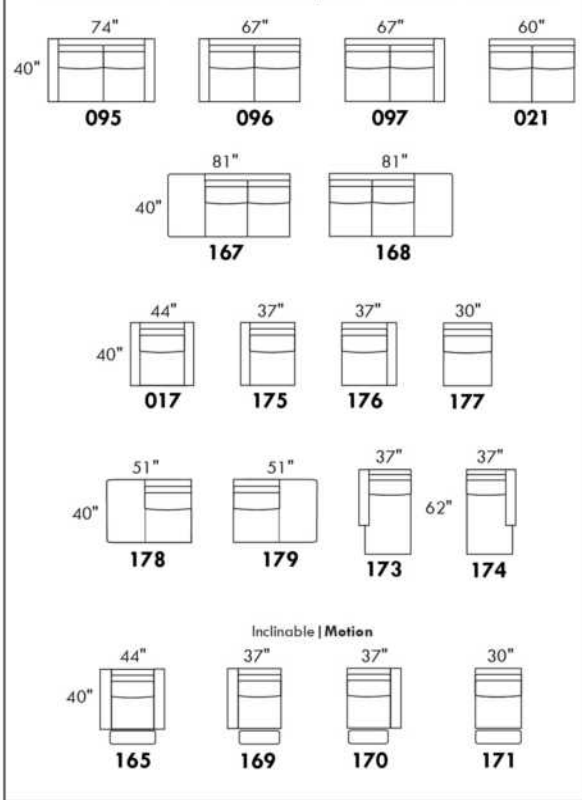

## SIÈGE 23" DE LARGE | 23" SEAT WIDTH

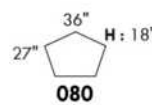
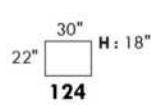
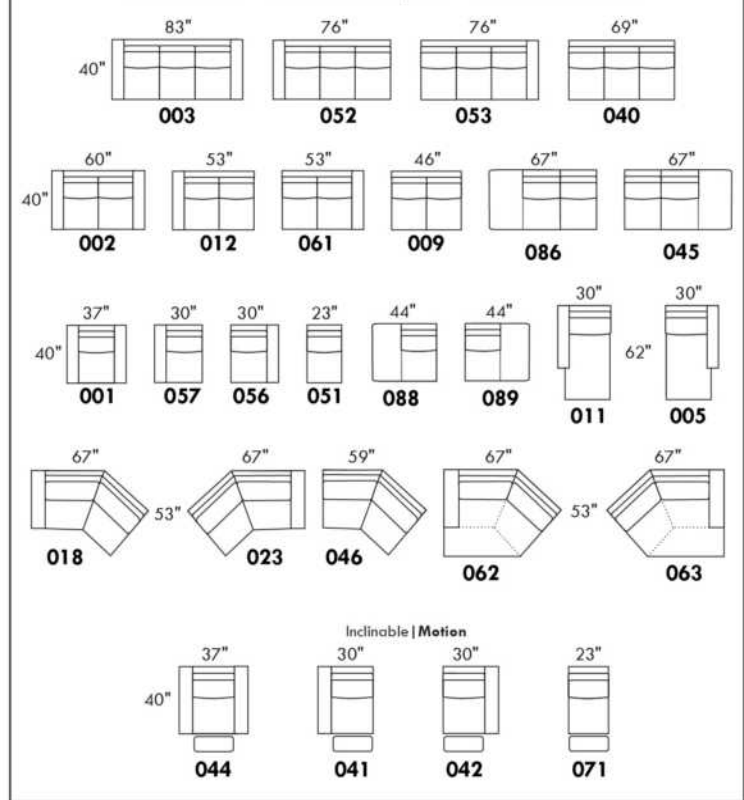

## CONFIGURATIONS

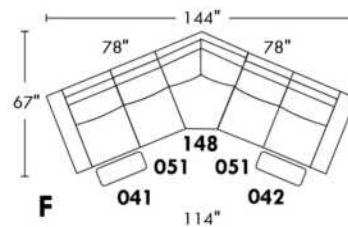
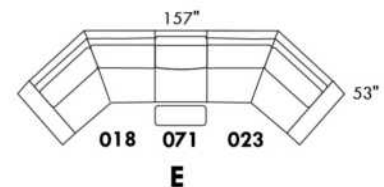
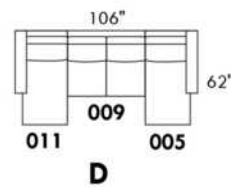
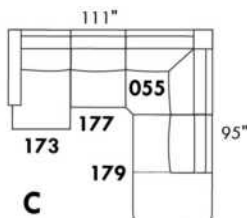
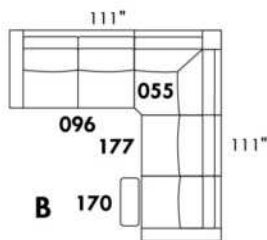
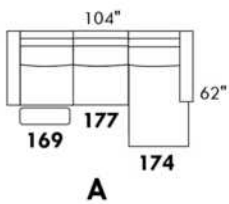

www.jaymar.ca

Toutes les dimensions indiquées sont au pouce près. Nos produits sont fabriqués à la main et des variations mineures peuvent survenir.  
 All dimensions indicated are to the nearest inch. Our product is hand-made and minor variations can occur.

## SORRENTO

### CARACTÉRISTIQUES:

- Appui-tête ajustable manuel sur tous les items (fixe sur centre rond).
- Fauteuil inclinable motorisé pleine jambe "à mécanisme \*protège-mur " (manuel n/d).
- Chaise longue inclinable motorisé (manuel n/d) avec appui-tête motorisé en option. Dégagement mural 8" et avant 5".
- Coussins de siège avec mousse modelée + 1" de mousse mémoire au-dessus; bras avec mousse mémoire.
- Couture: petit fil en tissu & gros fil plat en cuir.
- \*Exclus faut. 043 & 163: Dégagement mural 16"

Note: 2 inclinables séparés par un coin ne peuvent pas ouvrir en même temps. Aucuns inclinables à côté d'item #155.

### OPTIONS

- Motorisé sans fil (avec batterie): ajoutez \$400/mec.
- \*Appui-tête motorisé: ajoutez \$400 ch. (\*N/D sur items fixes.)
- Mousse: Extra ferme ajoutez \$40/siège.
- Choix de bras (LARGE ou PETIT de 6"): Pattes sur bras LARGE: LG106 bois ou LG189 métal (noire ou chrome). Sur PETIT Bras: LG195 bois ou LG196 métal (noire ou chrome). Spécifiez couleur.
- Profondeur d'assise: 20" ou \*22". \*Le 22" N/D sur faut. 043 & 163.
- Faut. 043-163: avec base en bois (spécifiez couleur).

Description	L x P x H	Cuir						Tissu		
		10	20 Madras Softy	30 Hugo Fantasy Illusion Tucson Utah Vintage Wild Laredo Yukon	40 Elegance Princess Santiago Sensation Sunset Trina Victoria	50 Bull Cassiope Dublin	60 Caress Ultrasued	A	B COM	C alta
001 FAUTEUIL	46x40x33/40	4725	4950	5175	5400	5625	5850	3840	3950	4065
002 CAUSEUSE	69x40x33/40	6750	7040	7325	7615	7900	8190	5440	5625	5815
003 SOFA	93x40x33/40	8165	8540	8915	9290	9665	10040	6565	6790	7015
005 CHAISE LONGUE BRAS DROIT	35x62x33/40	4415	4575	4740	4900	5065	5225	3525	3675	3825
009 CAUSEUSE SANS BRAS	47x40x33/40	4740	4915	5090	5265	5440	5615	3725	3925	4125
011 CHAISE LONGUE BRAS GAUCHE	35x62x33/40	4415	4575	4740	4900	5065	5225	3525	3675	3825
012 CAUSEUSE BRAS GAUCHE	58x40x33/40	5800	6050	6300	6550	6800	7050	4625	4815	5000
017 FAUTEUIL DOUBLE	53x40x33/40	4950	5200	5450	5700	5950	6200	4000	4150	4300
021 SOFA APPARTEMENT SANS BRAS	61x40x33/40	5350	5600	5850	6100	6350	6600	4175	4390	4600
040 SOFA SANS BRAS	71x40x33/40	6125	6415	6700	6990	7275	7565	4875	5100	5325
041 FAUTEUIL INCLINABLE BRAS-G	35x40x33/40	4715	4900	5090	5275	5465	5650	4015	4100	4190
042 FAUTEUIL INCLINABLE BRAS-D	35x40x33/40	4715	4900	5090	5275	5465	5650	4015	4100	4190
043 FAUTEUIL INCLINABLE BERÇANT PIVOTANT	30x34x42	5590	5865	6140	6415	6690	6965	4690	4800	4915
044 FAUTEUIL INCLINABLE	46x40x33/40	5690	5915	6140	6365	6590	6815	4800	4925	5050
045 CAUSEUSE SANS BRAS ALLONGEE DROIT	68x40x33/40	5615	5850	6090	6325	6565	6800	4465	4625	4790
050 CENTRE ROND	49x49x33	4115	4365	4615	4865	5115	5365	3025	3175	3325
051 FAUTEUIL SANS BRAS	23,5x40x33/40	2715	2840	2965	3090	3215	3340	2115	2250	2390
052 SOFA BRAS GAUCHE	82x40x33/40	7175	7515	7850	8190	8525	8865	5725	5965	6200
053 SOFA BRAS DROIT	82x40x33/40	7175	7515	7850	8190	8525	8865	5725	5965	6200

## SORRENTO

### CARACTÉRISTIQUES:

- Appui-tête ajustable manuel sur tous les items (fixe sur centre rond).
  - Fauteuil inclinable motorisé pleine jambe "à mécanisme \*protège-mur " (manuel n/d).
  - Chaise longue inclinable motorisé (manuel n/d) avec appui-tête motorisé en option. Dégagement mural 8" et avant 5".
  - Coussins de siège avec mousse modelée + 1" de mousse mémoire au-dessus; bras avec mousse mémoire.
  - Couture: petit fil en tissu & gros fil plat en cuir.
  - \*Exclus faut. 043 & 163: Dégagement mural 16"
- Note: 2 inclinables séparés par un coin ne peuvent pas ouvrir en même temps. Aucuns inclinables à côté d'item #155.

### OPTIONS

- Motorisé sans fil (avec batterie): ajoutez \$400/mec.
- \*Appui-tête motorisé: ajoutez \$400 ch. (\*N/D sur items fixes.)
- Mousse: Extra ferme ajoutez \$40/siège.
- Choix de bras (LARGE ou PETIT de 6"): Pattes sur bras LARGE: LG106 bois ou LG189 métal (noire ou chrome). Sur PETIT Bras: LG195 bois ou LG196 métal (noire ou chrome). Spécifiez couleur.
- Profondeur d'assise: 20" ou \*22". \*Le 22" N/D sur faut. 043 & 163.
- Faut. 043-163: avec base en bois (spécifiez couleur).

Description	L x P x H	Cuir						Tissu		
		10	20 Madras Softy	30 Hugo Fantasy Illusion Tucson Utah Vintage Wild Laredo Yukon	40 Elegance Princess Santiago Sensation Sunset Trina Victoria	50 Bull Cassiope Dublin	60 Caress Ultrasued	A	B COM	C alta
055 COIN CARRE	44x44x33/40	4790	5025	5265	5500	5740	5975	3775	3915	4050
056 FAUTEUIL BRAS DROIT	35x40x33/40	3775	3940	4100	4265	4425	4590	3000	3150	3300
057 FAUTEUIL BRAS GAUCHE	35x40x33/40	3775	3940	4100	4265	4425	4590	3000	3150	3300
061 CAUSEUSE BRAS DROIT	58x40x33/40	5800	6050	6300	6550	6800	7050	4625	4815	5000
071 FAUTEUIL INCLINABLE SANS BRAS	23,5x40x33/40	3675	3815	3950	4090	4225	4365	3125	3275	3425
086 CAUSEUSE SANS BRAS ALLONGEE GAUCHE	68x40x33/40	5615	5850	6090	6325	6565	6800	4465	4625	4790
088 FAUTEUIL SANS BRAS ALLONGE GAUCHE	45x40x33/40	3600	3840	4075	4315	4550	4790	2825	2915	3000
089 FAUTEUIL SANS BRAS ALLONGE DROIT	45x40x33/40	3600	3840	4075	4315	4550	4790	2825	2915	3000
095 SOFA APPARTEMENT	83x40x33/40	7350	7715	8075	8440	8800	9165	5875	6115	6350
096 SOFA APPARTEMENT BRAS GAUCHE	72x40x33/40	6425	6700	6975	7250	7525	7800	5050	5275	5500
097 SOFA APPARTEMENT BRAS DROIT	72x40x33/40	6425	6700	6975	7250	7525	7800	5050	5275	5500
124 POUF AVEC RANGEMENT	30x22x17	1865	1915	1965	2015	2065	2115	1625	1675	1725
155 PETIT COIN CARRE	40x40x33/40	4790	5025	5265	5500	5740	5975	3775	3915	4050
163 FAUT. DBL INCL. BERCANT PIVOTANT	33x34x42	5725	6025	6325	6625	6925	7225	4700	4825	4950
165 FAUTEUIL DOUBLE INCLINABLE	53x40x33/40	5940	6190	6440	6690	6940	7190	5000	5165	5325
167 SOFA APP. SANS BRAS ALLONGE GAUCHE	82x40x33/40	6225	6550	6875	7200	7525	7850	4900	5115	5325
168 SOFA APP. SANS BRAS ALLONGE DROIT	82x40x33/40	6225	6550	6875	7200	7525	7850	4900	5115	5325
169 FAUTEUIL DOUBLE INCLINABLE BRAS GAUCHE	42x40x33/40	4975	5175	5375	5575	5775	5975	4175	4375	4575
170 FAUTEUIL DOUBLE INCLINABLE BRAS DROIT	42x40x33/40	4975	5175	5375	5575	5775	5975	4175	4375	4575
171 FAUTEUIL DOUBLE INCLINABLE SANS BRAS	30,5x40x33/40	3940	4065	4190	4315	4440	4565	3300	3450	3600

## SORRENTO

### CARACTÉRISTIQUES:

- Appui-tête ajustable manuel sur tous les items (fixe sur centre rond).
- Fauteuil inclinable motorisé pleine jambe "à mécanisme \*protège-mur " (manuel n/d).
- Chaise longue inclinable motorisé (manuel n/d) avec appui-tête motorisé en option. Dégagement mural 8" et avant 5".
- Coussins de siège avec mousse modelée + 1" de mousse mémoire au-dessus; bras avec mousse mémoire.
- Couture: petit fil en tissu & gros fil plat en cuir.
- \*Exclus faut. 043 & 163: Dégagement mural 16"

Note: 2 inclinables séparés par un coin ne peuvent pas ouvrir en même temps. Aucuns inclinables à côté d'item #155.

### OPTIONS

- Motorisé sans fil (avec batterie): ajoutez \$400/mec.
- \*Appui-tête motorisé: ajoutez \$400 ch. (\*N/D sur items fixes.)
- Mousse: Extra ferme ajoutez \$40/siège.
- Choix de bras (LARGE ou PETIT de 6"): Pattes sur bras LARGE: LG106 bois ou LG189 métal (noire ou chrome). Sur PETIT Bras: LG195 bois ou LG196 métal (noire ou chrome). Spécifiez couleur.
- Profondeur d'assise: 20" ou \*22". \*Le 22" N/D sur faut. 043 & 163.
- Faut. 043-163: avec base en bois (spécifiez couleur).

Description	L x P x H	Cuir						Tissu		
		10	20 Madras Softy	30 Hugo Fantasy Illusion Tucson Utah Vintage Wild Laredo Yukon	40 Elegance Princess Santiago Sensation Sunset Trina Victoria	50 Bull Cassiope Dublin	60 Caress Ultrasued	A	B COM	C alta
173 CHAISE LONGUE DOUBLE BRAS GAUCHE	42x62x33/40	4790	5015	5240	5465	5690	5915	3840	4040	4240
174 CHAISE LONGUE DOUBLE BRAS DROIT	42x62x33/40	4790	5015	5240	5465	5690	5915	3840	4040	4240
175 FAUTEUIL DOUBLE BRAS GAUCHE	42x40x33/40	3975	4200	4425	4650	4875	5100	3215	3375	3540
176 FAUTEUIL DOUBLE BRAS DROIT	42x40x33/40	3975	4200	4425	4650	4875	5100	3215	3375	3540
177 FAUTEUIL DOUBLE SANS BRAS	30,5x40x33/40	2965	3125	3290	3450	3615	3775	2290	2425	2565
178 FAUTEUIL DOUBLE SANS BRAS ALLONGE-G	52x40x33/40	3865	4065	4265	4465	4665	4865	3075	3225	3375
179 FAUTEUIL DOUBLE SANS BRAS ALLONGE-D	52x40x33/40	3865	4065	4265	4465	4665	4865	3075	3225	3375
186 CAUS. SANS BRAS ALLONGEE RANGEMENT-G	68x40x33/40	6050	6250	6450	6650	6850	7050	4875	5040	5200
187 CAUS. SANS BRAS ALLONGEE RANGEMENT-D	68x40x33/40	6050	6250	6450	6650	6850	7050	4875	5040	5200
188 FAUT. SANS BRAS ALLONGE RANGEMENT-G	45x40x33/40	4000	4225	4450	4675	4900	5125	3240	3325	3415
189 FAUT. SANS BRAS ALLONGE RANGEMENT-D	45x40x33/40	4000	4225	4450	4675	4900	5125	3240	3325	3415
221 FAUT. DBL SANS BRAS ALLONGE RANGEMENT-G	52x40x33/40	4265	4475	4690	4900	5115	5325	3475	3625	3775
222 FAUT. DBL SANS BRAS ALLONGE RANGEMENT-D	52x40x33/40	4265	4475	4690	4900	5115	5325	3475	3625	3775
223 SOFA APP SANS BRAS ALLONGE RANGEMENT-G	82x40x33/40	6640	6965	7290	7615	7940	8265	5300	5540	5775
224 SOFA APP SANS BRAS ALLONGE RANGEMENT-D	82x40x33/40	6640	6965	7290	7615	7940	8265	5300	5540	5775
236 CHAISE LONGUE INCLINABLE BRAS GAUCHE	35x62x33/40	5400	5565	5725	5890	6050	6215	4550	4700	4850
237 CHAISE LONGUE INCLINABLE BRAS DROIT	35x62x33/40	5400	5565	5725	5890	6050	6215	4550	4700	4850
238 CHAISE LONGUE DBL INCLINABLE BRAS-G	42x62x33/40	5790	6015	6240	6465	6690	6915	4850	5050	5250
239 CHAISE LONGUE DBL INCLINABLE BRAS-D	42x62x33/40	5790	6015	6240	6465	6690	6915	4850	5050	5250
<b>CONFIGURATIONS</b>										



## Liste de prix CDN

### SORRENTO

Description	L x P x H	Cuir						Tissu		
		10	20 Madras Softy	30 Hugo Fantasy Illusion Tucson Utah Vintage Wild Laredo Yukon	40 Elegance Princess Santiago Sensation Sunset Trina Victoria	50 Bull Cassiope Dublin	60 Caress Ultrasued	A	B COM	C alta
A CONFIG (169-170)	84X40X40	9950	10350	10750	11150	11550	11950	8350	8750	9150
B CONFIG (169-171-174)	115X62X40	13705	14255	14805	15355	15905	16455	11315	11865	12415
C CONFIG (096-055-171-170)	116X116X40	20130	20965	21805	22640	23480	24315	16300	17015	17725
D CONFIG (169-171-055-179)	116X96X40	17570	18330	19095	19855	20620	21380	14325	14965	15600
J CONFIG (041-042)	70X40X40	9430	9800	10180	10550	10930	11300	8030	8200	8380
K CONFIG (041-071-005)	94X62X40	12805	13290	13780	14265	14755	15240	10665	11050	11440
L CONFIG (012-055-071-042)	102X102X40	18980	19790	20605	21415	22230	23040	15540	16105	16665
M CONFIG (041-071-055-089)	103X89X40	16780	17580	18380	19180	19980	20780	13740	14205	14665



# SORRENTO

**OPTIMA**  
Collection

**Jaymar**

Conçu et fabriqué fièrement au Canada  
Proudly designed and made in Canada

Nos produits sont fabriqués à la main et des variations mineures peuvent survenir

Our product is hand-made and minor variations can occur.

## SPECIFICATIONS

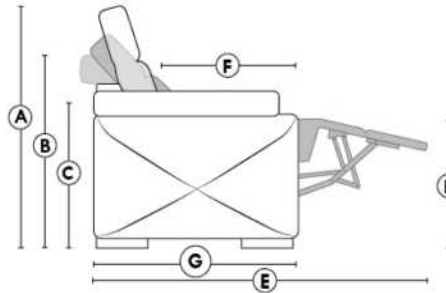

- Appui-tête levé Headrest up
- Appui-tête baissé Headrest down
- Complètement incliné Fully reclined

- A** Hauteur complète 40" Total Height
- B** Hauteur appui-tête baissé 33" Height headrest down
- C** Hauteur du bras 22,5" Arm Height
- D** Hauteur du siège 19,5" Seat height
- E** Profondeur inclinée 65" Depth fully reclined
- F** Profondeur d'assise 20"ou/ou 22" Seat depth
- G** Profondeur appui-tête monté 37,5" Depth with headrest up

## BRAS | ARMS

Option de bras:  
Bras Régulier Large 11" ou Petit bras 6"

Arm option  
Regular arm Large 11" or Small arm 6"

Contrôle de l'inclinaison situé à l'extérieur du bras  
Recliner control located on the outside of the arm.

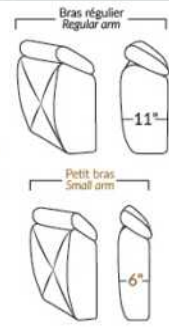

## FAUTEUIL BERÇANT PIVOTANT INCLINABLE SWIVEL ROCKING MOTION CHAIR

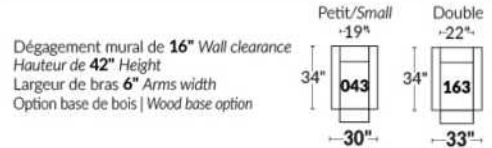

## SIÈGE 23" DE LARGE | 23" SEAT WIDTH

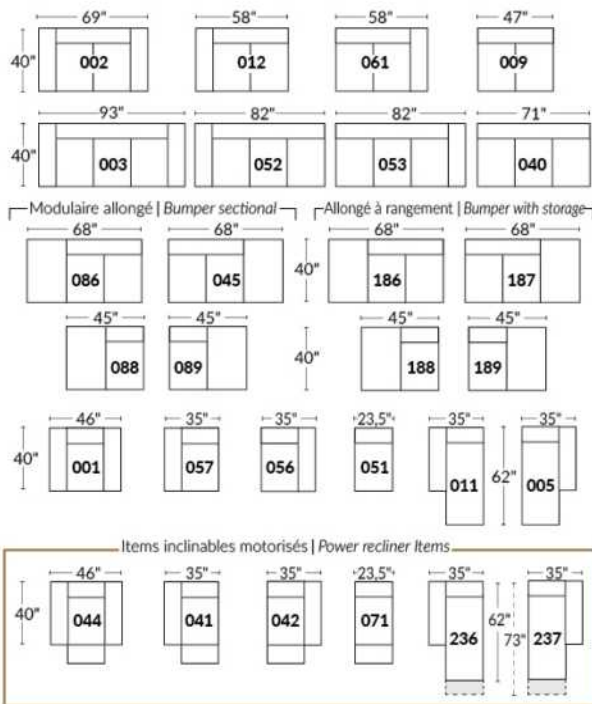

## SIÈGE 30" DE LARGE | 30" SEAT WIDTH

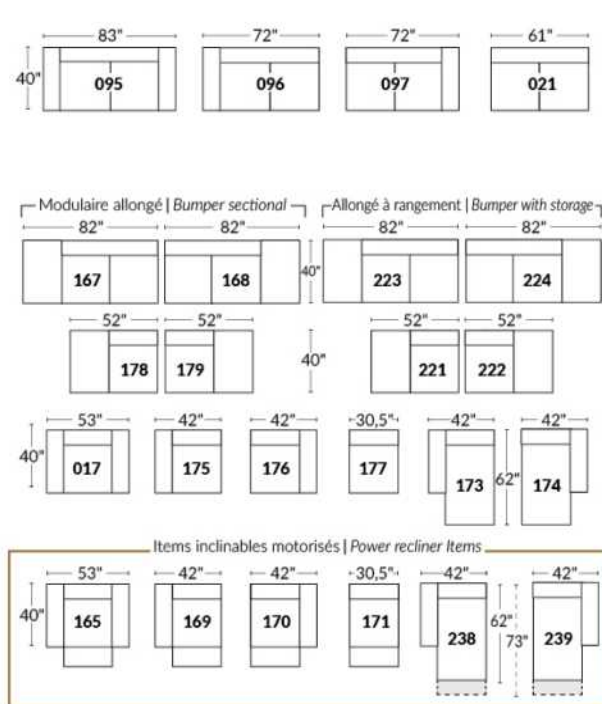

### Autres | Others

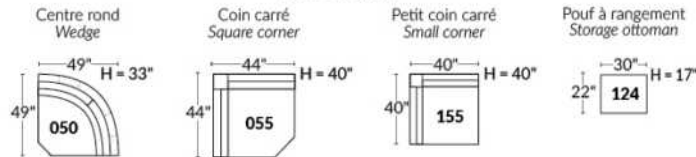

## EXEMPLE 23" EXAMPLE

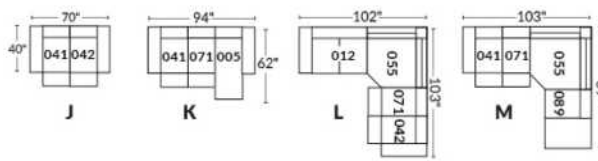

## EXEMPLE 30" EXAMPLE

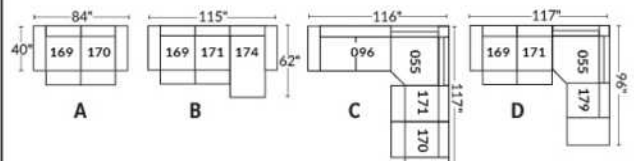

## STAR

Caractéristiques: Modèle avec appui-tête ajustable manuel inclus avec tous les items (2 sur coin carré).

Appui-tête FIXE sur Centre Rond. Couture: Petit fil en tissu et en cuir.

Fauteuils inclinables, berçants, pivotants (items 043 & 163 seulement): coussin de siège avec mousse mémoire 1 po.

Note: 2 sièges inclinables séparés par un centre rond (050) ou un coin carré (055) ne peuvent pas ouvrir en même temps.

OPTIONS - Fournir DESSIN de votre config.:

Petit bras 6": au même prix.

Patte (spécifiez couleur): Sur bras LARGE: LG103 bois ou LG189 métal (noire ou chrome). Sur PETIT Bras: LG08 bois ou LG64 métal.

Choix de profondeur d'assise : 20" ou \*22". \*Le 22" N/D sur fauteuils #043 et #163.

Fauteuils 043-163: avec base en bois (spécifiez couleur).

Mousse (extra Ferme ou Mémoire): Ajoutez 40\$/siège. Section allongée d'un item compte pour 1 siège & chaise longue pour 2 sièges.

Mécanisme motorisé inclinable avec bouton tactile ajoutez 400\$/mécanisme. Pour le SANS FIL (batterie), ajoutez \$800/mécanisme.

Description	L x P x H	Cuir						Tissu		
		10	20 Madras Softy	30 Hugo Fantasy Illusion Tucson Utah Vintage Wild Laredo Yukon	40 Elegance Princess Santiago Sensation Sunset Trina Victoria	50 Bull Cassiope Dublin	60 Caress Ultrasued	A	B COM	C alta
001 FAUTEUIL	44X40X33/40	4075	4315	4550	4790	5025	5265	3090	3240	3390
002 CAUSEUSE	67X40X33/40	5915	6215	6515	6815	7115	7415	4500	4665	4825
003 SOFA	91X40X33/40	7225	7615	8000	8390	8775	9165	5450	5690	5925
005 CHAISE LONGUE BRAS DROIT	34X62X33/40	3890	4065	4240	4415	4590	4765	2890	3065	3240
009 CAUSEUSE SANS BRAS	47X40X33/40	4425	4590	4750	4915	5075	5240	3325	3475	3625
011 CHAISE LONGUE BRAS GAUCHE	34X62X33/40	3890	4065	4240	4415	4590	4765	2890	3065	3240
012 CAUSEUSE BRAS GAUCHE	57X40X33/40	5175	5400	5625	5850	6075	6300	3940	4100	4265
017 FAUTEUIL DOUBLE	51X40X33/40	4375	4600	4825	5050	5275	5500	3300	3425	3550
021 SOFA APPARTEMENT SANS BRAS	61X40X33/40	5025	5225	5425	5625	5825	6025	3775	4000	4225
040 SOFA SANS BRAS	71X40X33/40	5700	5900	6100	6300	6500	6700	4315	4540	4765
041 FAUTEUIL INCLINABLE BRAS-G	34X40X33/40	3740	3940	4140	4340	4540	4740	2940	3075	3215
042 FAUTEUIL INCLINABLE BRAS-D	34X40X33/40	3740	3940	4140	4340	4540	4740	2940	3075	3215
043 FAUTEUIL INCLINABLE BERÇANT PIVOTANT	30x34x42	4915	5150	5390	5625	5865	6100	4000	4115	4225
044 FAUTEUIL INCLINABLE	44X40X33/40	4515	4775	5040	5300	5565	5825	3565	3700	3840
045 CAUSEUSE SANS BRAS ALLONGEE DROIT	68X40X33/40	5200	5440	5675	5915	6150	6390	3950	4125	4300
050 CENTRE ROND	49X49X33	3890	4100	4315	4525	4740	4950	2750	2875	3000
051 FAUTEUIL SANS BRAS	23,5X40X33/40	2515	2640	2765	2890	3015	3140	1915	2050	2190
052 SOFA BRAS GAUCHE	81X40X33/40	6475	6740	7000	7265	7525	7790	4875	5100	5325
053 SOFA BRAS DROIT	81X40X33/40	6475	6740	7000	7265	7525	7790	4875	5100	5325
055 COIN CARRE	44X44X33/40	4565	4815	5065	5315	5565	5815	3475	3640	3800
056 FAUTEUIL BRAS DROIT	34X40X33/40	3300	3490	3675	3865	4050	4240	2500	2615	2725
057 FAUTEUIL BRAS GAUCHE	34X40X33/40	3300	3490	3675	3865	4050	4240	2500	2615	2725

## STAR

Caractéristiques: Modèle avec appui-tête ajustable manuel inclus avec tous les items (2 sur coin carré).

Appui-tête FIXE sur Centre Rond. Couture: Petit fil en tissu et en cuir.

Fauteuils inclinables, berçants, pivotants (items 043 & 163 seulement): coussin de siège avec mousse mémoire 1 po.

Note: 2 sièges inclinables séparés par un centre rond (050) ou un coin carré (055) ne peuvent pas ouvrir en même temps.

OPTIONS - Fournir DESSIN de votre config.:

Petit bras 6": au même prix.

Patte (spécifiez couleur): Sur bras LARGE: LG103 bois ou LG189 métal (noire ou chrome). Sur PETIT Bras: LG08 bois ou LG64 métal.

Choix de profondeur d'assise : 20" ou \*22". \*Le 22" N/D sur fauteuils #043 et #163.

Fauteuils 043-163: avec base en bois (spécifiez couleur).

Mousse (extra Ferme ou Mémoire): Ajoutez 40\$/siège. Section allongée d'un item compte pour 1 siège & chaise longue pour 2 sièges.

Mécanisme motorisé inclinable avec bouton tactile ajoutez 400\$/mécanisme. Pour le SANS FIL (batterie), ajoutez \$800/mécanisme.

Description	L x P x H	Cuir						Tissu		
		10	20 Madras Softy	30 Hugo Fantasy Illusion Tucson Utah Vintage Wild Laredo Yukon	40 Elegance Princess Santiago Sensation Sunset Trina Victoria	50 Bull Cassiope Dublin	60 Caress Ultrasued	A	B COM	C alta
061 CAUSEUSE BRAS DROIT	57X40X33/40	5175	5400	5625	5850	6075	6300	3940	4100	4265
071 FAUTEUIL INCLINABLE SANS BRAS	23,5X40X33/40	2965	3125	3290	3450	3615	3775	2390	2550	2715
086 CAUSEUSE SANS BRAS ALLONGEE GAUCHE	68X40X33/40	5200	5440	5675	5915	6150	6390	3950	4125	4300
088 FAUTEUIL SANS BRAS ALLONGE GAUCHE	45X40X33/40	3325	3525	3725	3925	4125	4325	2515	2625	2740
089 FAUTEUIL SANS BRAS ALLONGE DROIT	45X40X33/40	3325	3525	3725	3925	4125	4325	2515	2625	2740
095 SOFA APPARTEMENT	81X40X33/40	6565	6950	7340	7725	8115	8500	4950	5175	5400
096 SOFA APPARTEMENT BRAS GAUCHE	71X40X33/40	5790	6075	6365	6650	6940	7225	4375	4590	4800
097 SOFA APPARTEMENT BRAS DROIT	71X40X33/40	5790	6075	6365	6650	6940	7225	4375	4590	4800
124 POUF AVEC RANGEMENT	30X22X17	1765	1825	1890	1950	2015	2075	1515	1540	1565
163 FAUT. DBL INCL. BERÇANT PIVOTANT	33 x 34 x 42	5025	5315	5600	5890	6175	6465	4015	4125	4240
165 FAUTEUIL DOUBLE INCLINABLE	51X40X33/40	4800	5065	5325	5590	5850	6115	3740	3915	4090
167 SOFA APP. SANS BRAS ALLONGE GAUCHE	82X40X33/40	5800	6100	6400	6700	7000	7300	4425	4640	4850
168 SOFA APP. SANS BRAS ALLONGE DROIT	82X40X33/40	5800	6100	6400	6700	7000	7300	4425	4640	4850
169 FAUTEUIL DOUBLE INCLINABLE BRAS GAUCHE	41X40X33/40	4015	4225	4440	4650	4865	5075	3215	3340	3465
170 FAUTEUIL DOUBLE INCLINABLE BRAS DROIT	41X40X33/40	4015	4225	4440	4650	4865	5075	3215	3340	3465
171 FAUTEUIL DOUBLE INCLINABLE SANS BRAS	30,5X40X33/40	3265	3390	3515	3640	3765	3890	2575	2740	2900
173 CHAISE LONGUE DOUBLE BRAS GAUCHE	41X62X33/40	4240	4465	4690	4915	5140	5365	3240	3440	3640
174 CHAISE LONGUE DOUBLE BRAS DROIT	41X62X33/40	4240	4465	4690	4915	5140	5365	3240	3440	3640
175 FAUTEUIL DOUBLE BRAS GAUCHE	41X40X33/40	3550	3750	3950	4150	4350	4550	2715	2865	3015
176 FAUTEUIL DOUBLE BRAS DROIT	41X40X33/40	3550	3750	3950	4150	4350	4550	2715	2865	3015
177 FAUTEUIL DOUBLE SANS BRAS	30,5X40X33/40	2800	2940	3075	3215	3350	3490	2115	2265	2415
178 FAUTEUIL DOUBLE SANS BRAS ALLONGE-G	52X40X33/40	3600	3840	4075	4315	4550	4790	2740	2875	3015

## STAR

Caractéristiques: Modèle avec appui-tête ajustable manuel inclus avec tous les items (2 sur coin carré).

Appui-tête FIXE sur Centre Rond. Couture: Petit fil en tissu et en cuir.

Fauteuils inclinables, berçants, pivotants (items 043 & 163 seulement): coussin de siège avec mousse mémoire 1 po.

Note: 2 sièges inclinables séparés par un centre rond (050) ou un coin carré (055) ne peuvent pas ouvrir en même temps.

OPTIONS - Fournir DESSIN de votre config.:

Petit bras 6": au même prix.

Patte (spécifiez couleur): Sur bras LARGE: LG103 bois ou LG189 métal (noire ou chrome). Sur PETIT Bras: LG08 bois ou LG64 métal.

Choix de profondeur d'assise : 20" ou \*22". \*Le 22" N/D sur fauteuils #043 et #163.

Fauteuils 043-163: avec base en bois (spécifiez couleur).

Mousse (extra Ferme ou Mémoire): Ajoutez 40\$/siège. Section allongée d'un item compte pour 1 siège & chaise longue pour 2 sièges.

Mécanisme motorisé inclinable avec bouton tactile ajoutez 400\$/mécanisme. Pour le SANS FIL (batterie), ajoutez \$800/mécanisme.

Description	L x P x H	Cuir						Tissu		
		10	20 Madras Softy	30 Hugo Fantasy Illusion Tucson Utah Vintage Wild Laredo Yukon	40 Elegance Princess Santiago Sensation Sunset Trina Victoria	50 Bull Cassiope Dublin	60 Caress Ultrasued	A	B COM	C alta
179 FAUTEUIL DOUBLE SANS BRAS ALLONGE-D	52X40X33/40	3600	3840	4075	4315	4550	4790	2740	2875	3015
<b>CONFIGURATIONS</b>										
A CONFIG (169-170)	82X40X33/40	8030	8450	8880	9300	9730	10150	6430	6680	6930
B CONFIG (169-171-174)	113X62X33/40	11520	12080	12645	13205	13770	14330	9030	9520	10005
C CONFIG (096-055-171-170)	115X116X33/40	17635	18505	19385	20255	21135	22005	13640	14310	14965
D CONFIG (169-171-055-179)	169-171-055-179	15445	16270	17095	17920	18745	19570	12005	12595	13180
J CONFIG (041-042)	68X40X33/40	7480	7880	8280	8680	9080	9480	5880	6150	6430
K CONFIG (041-071-005)	92X62X33/40	10595	11130	11670	12205	12745	13280	8220	8690	9170
L CONFIG (012-055-071-042)	101X89X33/40	16445	17280	18120	18955	19795	20630	12745	13365	13995
M CONFIG (041-071-055-089)	102X89X33/40	14595	15405	16220	17030	17845	18655	11320	11890	12470



# STAR

PARALLELE  
Collection 33

Jaymar

Conçu et fabriqué fièrement au Canada  
Proudly designed and made in Canada

Nos produits sont fabriqués à la main et des variations mineures peuvent survenir.

Our product is hand-made and minor variations can occur.

## SPECIFICATIONS

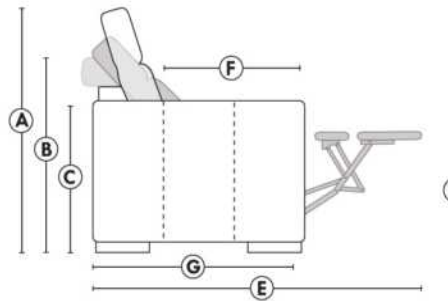

- Appui-tête levé Headrest up
- Appui-tête baissé Headrest down
- Complètement incliné Fully reclined

- A** Hauteur complète 40" Total Height
- B** Hauteur appui-tête baissé 33" Height headrest down
- C** Hauteur du bras 24" Arm Height
- D** Hauteur du siège 19,5" Seat height
- E** Profondeur inclinée 65" Depth fully reclined
- F** Profondeur d'assise 20" ou/ou 22" Seat depth
- G** Profondeur appui-tête monté 37,5" Depth with headrest up

## BRAS | ARMS

Option de bras:  
Bras Régulier Large 10" ou Petit bras 6"

Arm option  
Regular arm Large 10" or Small arm 6"

Contrôle de l'inclinaison situé à l'intérieur du bras  
Recliner control located on the inside of the arm.

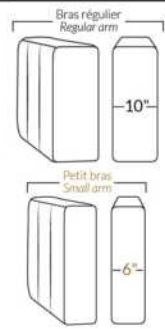

## FAUTEUIL BERÇANT PIVOTANT INCLINABLE SWIVEL ROCKING MOTION CHAIR

Dégagement mural de 16" Wall clearance  
Hauteur de 42" Height  
Largeur de bras 6" Arms width  
Option base de bois | Wood base option

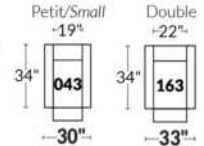

## SIÈGE 23" DE LARGE | 23" SEAT WIDTH

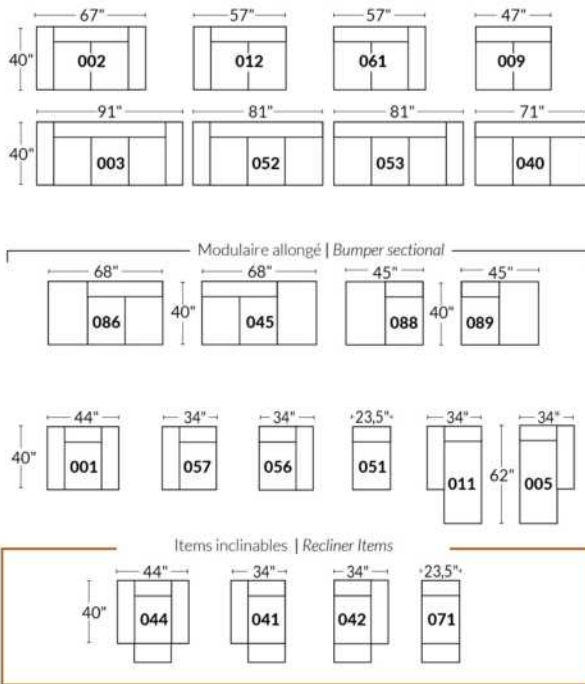

## SIÈGE 30" DE LARGE | 30" SEAT WIDTH

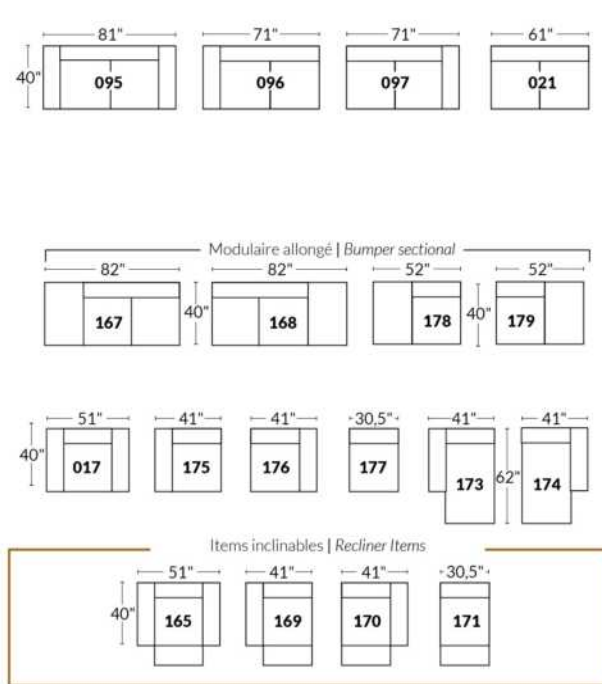

## Autres | Others

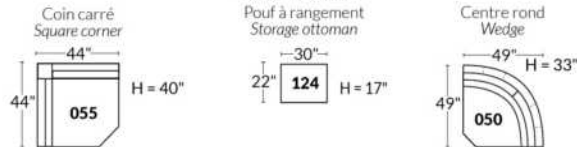

## EXEMPLE 23" EXAMPLE

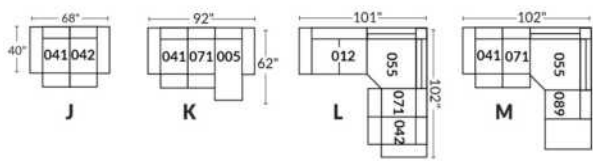

## EXEMPLE 30" EXAMPLE

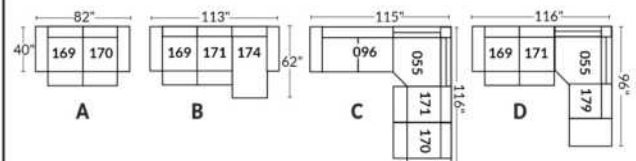

## SYDNEY

- Appui-tête ajustable manuel sur tous les items (fixe sur centre rond).
- Fauteuil inclinable motorisé pleine jambe "à mécanisme \*protège-mur " (manuel n/d).
- Chaise longue inclinable motorisé (manuel n/d) avec appui-tête motorisé en option. Dégagement mural 8" et avant 5".
- Coussins de siège avec mousse modelée + 1" de mousse mémoire au-dessus; bras avec mousse mémoire.
- Couture: petit fil en tissu et gros fil plat en cuir.
- \*Exclus faut. 043 & 163: Dégagement mural 16"

Note: 2 inclinables séparés par un coin ne peuvent pas ouvrir en même temps. Aucuns inclinables à côté d'item #155.

### OPTIONS

- Motorisé sans fil (batterie): ajoutez \$400/mec.
- \*Appui-tête motorisé: ajoutez \$400 ch. (\*N/D sur items fixes.)
- Mousse: Extra ferme ajoutez \$40/siège.
- Choix de bras (LARGE ou PETIT de 6"): Pattes sur bras LARGE: LG103 bois ou LG189 métal (noire ou chrome). PETIT Bras: LG08 bois ou LG196 métal (noire ou chrome). Spécifiez couleur.
- Profondeur d'assise: 20" ou \*22". \*Le 22" N/D sur faut. 043 & 163.
- Faut. 043-163: avec base en bois (spécifiez couleur).

### Configurations CINÉMA MAISON

Détails accessoires, porte gobelets et configurations : Voir page Optima Cinéma maison en annexe.

Ancrage pour accessoires: \$90 ch.

Porte-Gobelets : En métal: \$65 ch. | Illuminé: \$65 ch. | \*Illuminé avec contrôle (1 ou 2 moteurs): \$100 ch.

\*Lumière DEL sous le siège : \$65/siège.

Description	L x P x H	Cuir						Tissu		
		10	20 Madras Softy	30 Hugo Fantasy Illusion Tucson Utah Vintage Wild Laredo Yukon	40 Elegance Princess Santiago Sensation Sunset Trina Victoria	50 Bull Cassiope Dublin	60 Caress Ultrasued	A	B COM	C alta
001 FAUTEUIL	45x40x33/40	4725	4950	5175	5400	5625	5850	3840	3950	4065
002 CAUSEUSE	68x40x33/40	6750	7040	7325	7615	7900	8190	5440	5625	5815
003 SOFA	92x40x33/40	8165	8540	8915	9290	9665	10040	6565	6790	7015
005 CHAISE LONGUE BRAS DROIT	35x62x33/40	4415	4575	4740	4900	5065	5225	3525	3675	3825
009 CAUSEUSE SANS BRAS	47x40x33/40	4740	4915	5090	5265	5440	5615	3725	3925	4125
011 CHAISE LONGUE BRAS GAUCHE	35x62x33/40	4415	4575	4740	4900	5065	5225	3525	3675	3825
012 CAUSEUSE BRAS GAUCHE	58x40x33/40	5800	6050	6300	6550	6800	7050	4625	4815	5000
017 FAUTEUIL DOUBLE	52x40x33/40	4950	5200	5450	5700	5950	6200	4000	4150	4300
021 SOFA APPARTEMENT SANS BRAS	61x40x33/40	5350	5600	5850	6100	6350	6600	4175	4390	4600
040 SOFA SANS BRAS	71x40x33/40	6125	6415	6700	6990	7275	7565	4875	5100	5325
041 FAUTEUIL INCLINABLE BRAS-G	35x40x33/40	4715	4900	5090	5275	5465	5650	4015	4100	4190
042 FAUTEUIL INCLINABLE BRAS-D	35x40x33/40	4715	4900	5090	5275	5465	5650	4015	4100	4190
043 FAUTEUIL INCLINABLE BERÇANT PIVOTANT	30x34x42	5590	5865	6140	6415	6690	6965	4690	4800	4915
044 FAUTEUIL INCLINABLE	45x40x33/40	5690	5915	6140	6365	6590	6815	4800	4925	5050
045 CAUSEUSE SANS BRAS ALLONGEE DROIT	68x40x33/40	5615	5850	6090	6325	6565	6800	4465	4625	4790
050 CENTRE ROND	49x49x33	4115	4365	4615	4865	5115	5365	3025	3175	3325

## SYDNEY

- Appui-tête ajustable manuel sur tous les items (fixe sur centre rond).
- Fauteuil inclinable motorisé pleine jambe "à mécanisme \*protège-mur " (manuel n/d).
- Chaise longue inclinable motorisé (manuel n/d) avec appui-tête motorisé en option. Dégagement mural 8" et avant 5".
- Coussins de siège avec mousse modelée + 1" de mousse mémoire au-dessus; bras avec mousse mémoire.
- Couture: petit fil en tissu et gros fil plat en cuir.
- \*Exclus faut. 043 & 163: Dégagement mural 16"

Note: 2 inclinables séparés par un coin ne peuvent pas ouvrir en même temps. Aucuns inclinables à côté d'item #155.

### OPTIONS

- Motorisé sans fil (batterie): ajoutez \$400/mec.
- \*Appui-tête motorisé: ajoutez \$400 ch. (\*N/D sur items fixes.)
- Mousse: Extra ferme ajoutez \$40/siège.
- Choix de bras (LARGE ou PETIT de 6"): Pattes sur bras LARGE: LG103 bois ou LG189 métal (noire ou chrome). PETIT Bras: LG08 bois ou LG196 métal (noire ou chrome). Spécifiez couleur.
- Profondeur d'assise: 20" ou \*22". \*Le 22" N/D sur faut. 043 & 163.
- Faut. 043-163: avec base en bois (spécifiez couleur).

### Configurations CINÉMA MAISON

Détails accessoires, porte gobelets et configurations : Voir page Optima Cinéma maison en annexe.

Ancrage pour accessoires: \$90 ch.

Porte-Gobelets : En métal: \$65 ch. | Illuminé: \$65 ch. | \*Illuminé avec contrôle (1 ou 2 moteurs): \$100 ch.

\*Lumière DEL sous le siège : \$65/siège.

Description	L x P x H	Cuir						Tissu		
		10	20 Madras Softy	30 Hugo Fantasy Illusion Tucson Utah Vintage Wild Laredo Yukon	40 Elegance Princess Santiago Sensation Sunset Trina Victoria	50 Bull Cassiope Dublin	60 Caress Ultrasued	A	B COM	C alta
051 FAUTEUIL SANS BRAS	23,5x40x33/40	2715	2840	2965	3090	3215	3340	2115	2250	2390
052 SOFA BRAS GAUCHE	82x40x33/40	7175	7515	7850	8190	8525	8865	5725	5965	6200
053 SOFA BRAS DROIT	82x40x33/40	7175	7515	7850	8190	8525	8865	5725	5965	6200
055 COIN CARRE	44x44x33/40	4790	5025	5265	5500	5740	5975	3775	3915	4050
056 FAUTEUIL BRAS DROIT	35x40x33/40	3775	3940	4100	4265	4425	4590	3000	3150	3300
057 FAUTEUIL BRAS GAUCHE	35x40x33/40	3775	3940	4100	4265	4425	4590	3000	3150	3300
061 CAUSEUSE BRAS DROIT	58x40x33/40	5800	6050	6300	6550	6800	7050	4625	4815	5000
071 FAUTEUIL INCLINABLE SANS BRAS	23,5x40x33/40	3675	3815	3950	4090	4225	4365	3125	3275	3425
086 CAUSEUSE SANS BRAS ALLONGEE GAUCHE	68x40x33/40	5615	5850	6090	6325	6565	6800	4465	4625	4790
088 FAUTEUIL SANS BRAS ALLONGE GAUCHE	45x40x33/40	3600	3840	4075	4315	4550	4790	2825	2915	3000
089 FAUTEUIL SANS BRAS ALLONGE DROIT	45x40x33/40	3600	3840	4075	4315	4550	4790	2825	2915	3000
095 SOFA APPARTEMENT	82x40x33/40	7350	7715	8075	8440	8800	9165	5875	6115	6350
096 SOFA APPARTEMENT BRAS GAUCHE	72x40x33/40	6425	6700	6975	7250	7525	7800	5050	5275	5500
097 SOFA APPARTEMENT BRAS DROIT	72x40x33/40	6425	6700	6975	7250	7525	7800	5050	5275	5500
124 POUF AVEC RANGEMENT	30x22x17	1865	1915	1965	2015	2065	2115	1625	1675	1725
138 BRAS CENTRE	10.5x36x22.5	1040	1125	1215	1300	1390	1475	875	915	950
155 PETIT COIN CARRE	40x40x33/40	4790	5025	5265	5500	5740	5975	3775	3915	4050



## SYDNEY

- Appui-tête ajustable manuel sur tous les items (fixe sur centre rond).
- Fauteuil inclinable motorisé pleine jambe "à mécanisme \*protège-mur " (manuel n/d).
- Chaise longue inclinable motorisé (manuel n/d) avec appui-tête motorisé en option. Dégagement mural 8" et avant 5".
- Coussins de siège avec mousse modelée + 1" de mousse mémoire au-dessus; bras avec mousse mémoire.
- Couture: petit fil en tissu et gros fil plat en cuir.
- \*Exclus faut. 043 & 163: Dégagement mural 16"

Note: 2 inclinables séparés par un coin ne peuvent pas ouvrir en même temps. Aucuns inclinables à côté d'item #155.

### OPTIONS

- Motorisé sans fil (batterie): ajoutez \$400/mec.
- \*Appui-tête motorisé: ajoutez \$400 ch. (\*N/D sur items fixes.)
- Mousse: Extra ferme ajoutez \$40/siège.
- Choix de bras (LARGE ou PETIT de 6"): Pattes sur bras LARGE: LG103 bois ou LG189 métal (noire ou chrome). PETIT Bras: LG08 bois ou LG196 métal (noire ou chrome). Spécifiez couleur.
- Profondeur d'assise: 20" ou \*22". \*Le 22" N/D sur faut. 043 & 163.
- Faut. 043-163: avec base en bois (spécifiez couleur).

### Configurations CINÉMA MAISON

Détails accessoires, porte gobelets et configurations : Voir page Optima Cinéma maison en annexe.

Ancrage pour accessoires: \$90 ch.

Porte-Gobelets : En métal: \$65 ch. | Illuminé: \$65 ch. | \*Illuminé avec contrôle (1 ou 2 moteurs): \$100 ch.

\*Lumière DEL sous le siège : \$65/siège.

Description	L x P x H	Cuir						Tissu		
		10	20 Madras Softy	30 Hugo Fantasy Illusion Tucson Utah Vintage Wild Laredo Yukon	40 Elegance Princess Santiago Sensation Sunset Trina Victoria	50 Bull Cassiope Dublin	60 Caress Ultrasued	A	B COM	C alta
159 RANGEMENT À ANGLE	12/27x36x22.5	1865	1940	2015	2090	2165	2240	1465	1500	1540
160 RANGEMENT DROIT	12x36x22.5	1800	1865	1925	1990	2050	2115	1375	1425	1475
163 FAUT. DBL INCL. BERCANT PIVOTANT	33x34x42	5725	6025	6325	6625	6925	7225	4700	4825	4950
165 FAUTEUIL DOUBLE INCLINABLE	52x40x33/40	5940	6190	6440	6690	6940	7190	5000	5165	5325
167 SOFA APP. SANS BRAS ALLONGE GAUCHE	82x40x33/40	6225	6550	6875	7200	7525	7850	4900	5115	5325
168 SOFA APP. SANS BRAS ALLONGE DROIT	82x40x33/40	6225	6550	6875	7200	7525	7850	4900	5115	5325
169 FAUTEUIL DOUBLE INCLINABLE BRAS GAUCHE	42x40x33/40	4975	5175	5375	5575	5775	5975	4175	4375	4575
170 FAUTEUIL DOUBLE INCLINABLE BRAS DROIT	42x40x33/40	4975	5175	5375	5575	5775	5975	4175	4375	4575
171 FAUTEUIL DOUBLE INCLINABLE SANS BRAS	30,5x40x33/40	3940	4065	4190	4315	4440	4565	3300	3450	3600
173 CHAISE LONGUE DOUBLE BRAS GAUCHE	42x62x33/40	4790	5015	5240	5465	5690	5915	3840	4040	4240
174 CHAISE LONGUE DOUBLE BRAS DROIT	42x62x33/40	4790	5015	5240	5465	5690	5915	3840	4040	4240
175 FAUTEUIL DOUBLE BRAS GAUCHE	42x40x33/40	3975	4200	4425	4650	4875	5100	3215	3375	3540
176 FAUTEUIL DOUBLE BRAS DROIT	42x40x33/40	3975	4200	4425	4650	4875	5100	3215	3375	3540
177 FAUTEUIL DOUBLE SANS BRAS	30,5x40x33/40	2965	3125	3290	3450	3615	3775	2290	2425	2565
178 FAUTEUIL DOUBLE SANS BRAS ALLONGE-G	52x40x33/40	3865	4065	4265	4465	4665	4865	3075	3225	3375
179 FAUTEUIL DOUBLE SANS BRAS ALLONGE-D	52x40x33/40	3865	4065	4265	4465	4665	4865	3075	3225	3375
186 CAUS. SANS BRAS ALLONGEE RANGEMENT-G	68x40x33/40	6050	6250	6450	6650	6850	7050	4875	5040	5200

## SYDNEY

- Appui-tête ajustable manuel sur tous les items (fixe sur centre rond).
- Fauteuil inclinable motorisé pleine jambe "à mécanisme \*protège-mur " (manuel n/d).
- Chaise longue inclinable motorisé (manuel n/d) avec appui-tête motorisé en option. Dégagement mural 8" et avant 5".
- Coussins de siège avec mousse modelée + 1" de mousse mémoire au-dessus; bras avec mousse mémoire.
- Couture: petit fil en tissu et gros fil plat en cuir.
- \*Exclus faut. 043 & 163: Dégagement mural 16"

Note: 2 inclinables séparés par un coin ne peuvent pas ouvrir en même temps. Aucuns inclinables à côté d'item #155.

### OPTIONS

- Motorisé sans fil (batterie): ajoutez \$400/mec.
- \*Appui-tête motorisé: ajoutez \$400 ch. (\*N/D sur items fixes.)
- Mousse: Extra ferme ajoutez \$40/siège.
- Choix de bras (LARGE ou PETIT de 6"): Pattes sur bras LARGE: LG103 bois ou LG189 métal (noire ou chrome). PETIT Bras: LG08 bois ou LG196 métal (noire ou chrome). Spécifiez couleur.
- Profondeur d'assise: 20" ou \*22". \*Le 22" N/D sur faut. 043 & 163.
- Faut. 043-163: avec base en bois (spécifiez couleur).

### Configurations CINÉMA MAISON

Détails accessoires, porte gobelets et configurations : Voir page Optima Cinéma maison en annexe.

Ancrage pour accessoires: \$90 ch.

Porte-Gobelets : En métal: \$65 ch. | Illuminé: \$65 ch. | \*Illuminé avec contrôle (1 ou 2 moteurs): \$100 ch.

\*Lumière DEL sous le siège : \$65/siège.

Description	L x P x H	Cuir						Tissu		
		10	20 Madras Softy	30 Hugo Fantasy Illusion Tucson Utah Vintage Wild Laredo Yukon	40 Elegance Princess Santiago Sensation Sunset Trina Victoria	50 Bull Cassiope Dublin	60 Caress Ultrasued	A	B COM	C alta
187 CAUS. SANS BRAS ALLONGEE RANGEMENT-D	68x40x33/40	6050	6250	6450	6650	6850	7050	4875	5040	5200
188 FAUT. SANS BRAS ALLONGE RANGEMENT-G	45x40x33/40	4000	4225	4450	4675	4900	5125	3240	3325	3415
189 FAUT. SANS BRAS ALLONGE RANGEMENT-D	45x40x33/40	4000	4225	4450	4675	4900	5125	3240	3325	3415
190 PETIT RANGEMENT À ANGLE	12/21x36x22.5	1800	1865	1925	1990	2050	2115	1375	1425	1475
221 FAUT. DBL SANS BRAS ALLONGE RANGEMENT-G	52x40x33/40	4265	4475	4690	4900	5115	5325	3475	3625	3775
222 FAUT. DBL SANS BRAS ALLONGE RANGEMENT-D	52x40x33/40	4265	4475	4690	4900	5115	5325	3475	3625	3775
223 SOFA APP SANS BRAS ALLONGE RANGEMENT-G	82x40x33/40	6640	6965	7290	7615	7940	8265	5300	5540	5775
224 SOFA APP SANS BRAS ALLONGE RANGEMENT-D	82x40x33/40	6640	6965	7290	7615	7940	8265	5300	5540	5775
236 CHAISE LONGUE INCLINABLE BRAS GAUCHE	35x62x33/40	5400	5565	5725	5890	6050	6215	4550	4700	4850
237 CHAISE LONGUE INCLINABLE BRAS DROIT	35x62x33/40	5400	5565	5725	5890	6050	6215	4550	4700	4850
238 CHAISE LONGUE DBL INCLINABLE BRAS-G	42x62x33/40	5790	6015	6240	6465	6690	6915	4850	5050	5250
239 CHAISE LONGUE DBL INCLINABLE BRAS-D	42x62x33/40	5790	6015	6240	6465	6690	6915	4850	5050	5250
V51 PORTE VERRE A VIN	3.5 x 5.5 x 6.5	90	90	90	90	90	90	90	90	90
V52 TABLETTE PIVOTANTE EN PLASTIQUE	13 3/8 x 9 5/8	90	90	90	90	90	90	90	90	90
V53 TABLETTE PIVOTANTE EN BOIS	19 x 10	150	150	150	150	150	150	150	150	150
V54 PORTE TABLETTE	4.5 x 8 x 10	100	100	100	100	100	100	100	100	100
V55 LAMPE DEL	1.5x5x14 plié/bent	90	90	90	90	90	90	90	90	90

## Liste de prix CDN

### SYDNEY

Description	L x P x H	Cuir						Tissu		
		10	20 Madras Softy	30 Hugo Fantasy Illusion Tucson Utah Vintage Wild Laredo Yukon	40 Elegance Princess Santiago Sensation Sunset Trina Victoria	50 Bull Cassiope Dublin	60 Caress Ultrasued	A	B COM	C alta
<b>CONFIGURATIONS</b>										
_A CONFIG (169-170)	84X40X40	9950	10350	10750	11150	11550	11950	8350	8750	9150
_B CONFIG (169-171-174)	115X62X40	13705	14255	14805	15355	15905	16455	11315	11865	12415
_C CONFIG (096-055-171-170)	116X116X40	20130	20965	21805	22640	23480	24315	16300	17015	17725
_D CONFIG (169-171-055-179)	116X96X40	17570	18330	19095	19855	20620	21380	14325	14965	15600
_J CONFIG (041-042)	70X40X40	9430	9800	10180	10550	10930	11300	8030	8200	8380
_K CONFIG (041-071-005)	94X62X40	12805	13290	13780	14265	14755	15240	10665	11050	11440
_L CONFIG (012-055-071-042)	102X102X40	18980	19790	20605	21415	22230	23040	15540	16105	16665
_M CONFIG (041-071-055-089)	103X89X40	16780	17580	18380	19180	19980	20780	13740	14205	14665



# SYDNEY

**OPTIMA**  
Collection

**Jaymar**

Conçu et fabriqué fièrement au Canada  
Proudly designed and made in Canada

Nos produits sont fabriqués à la main et des variations mineures peuvent survenir.

Our product is hand-made and minor variations can occur.

## SPECIFICATIONS

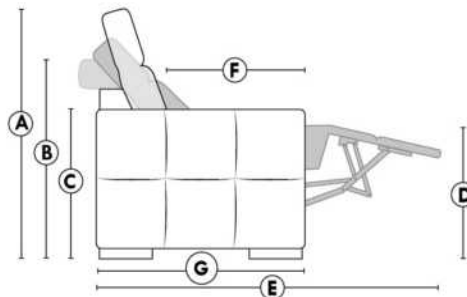

- Appui-tête levé / Headrest up
- Appui-tête baissé / Headrest down
- Complètement incliné / Fully reclined

- A** Hauteur complète 40" / Total Height
- B** Hauteur appui-tête baissé 33" / Height headrest down
- C** Hauteur du bras 22,5" / Arm Height
- D** Hauteur du siège 19,5" / Seat height
- E** Profondeur inclinée 65" / Depth fully reclined
- F** Profondeur d'assise 20" ou/ou 22" / Seat depth
- G** Profondeur appui-tête monté 37,5" / Depth with headrest up

## BRAS | ARMS

Option de bras:  
Bras Régulier Large 10,5" ou Petit bras 6"

Arm option  
Regular arm Large 10,5" or Small arm 6"

Contrôle de l'inclinaison situé à l'intérieur du bras  
Recliner control located on the inside of the arm.

Option d'accessoires disponible sur le bras régulier seulement  
Accessories option, available on Regular arms ONLY.

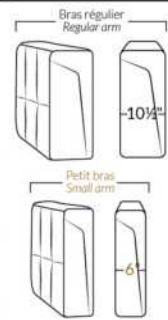

## FAUTEUIL BERÇANT PIVOTANT INCLINABLE SWIVEL ROCKING MOTION CHAIR

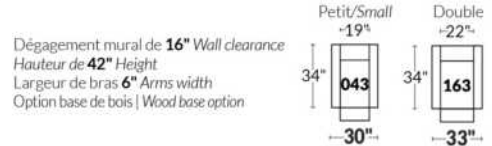

## SIÈGE 23" DE LARGE | 23" SEAT WIDTH

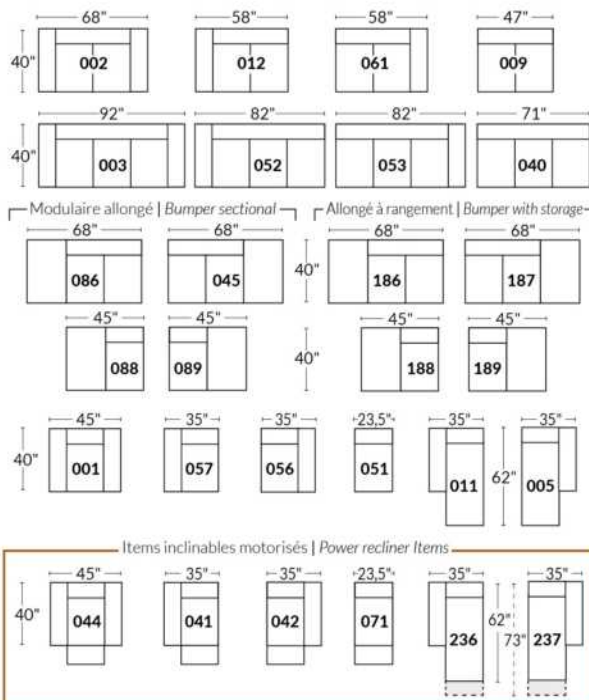

## SIÈGE 30" DE LARGE | 30" SEAT WIDTH

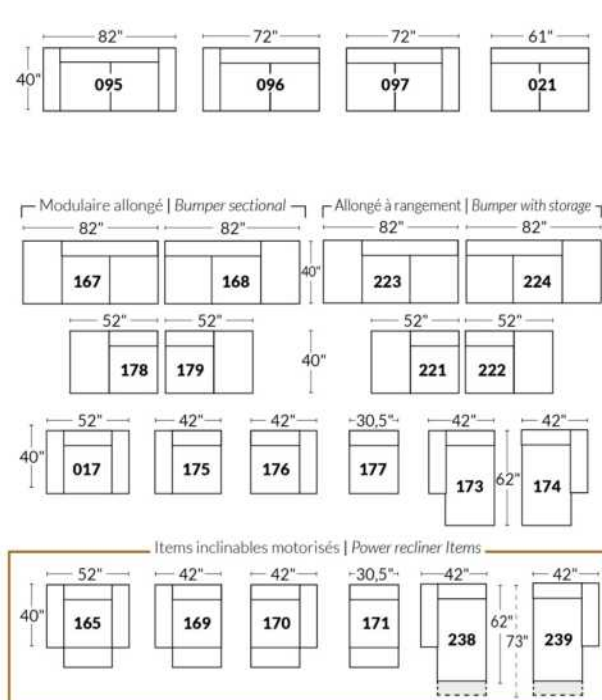

### Autres | Others

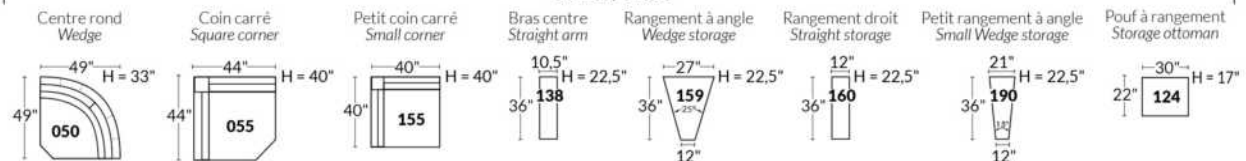

### EXEMPLE 23" EXAMPLE

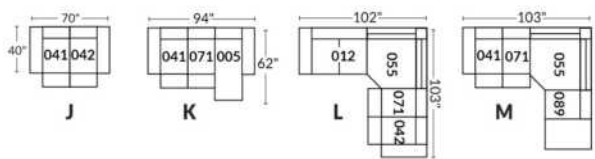

### EXEMPLE 30" EXAMPLE

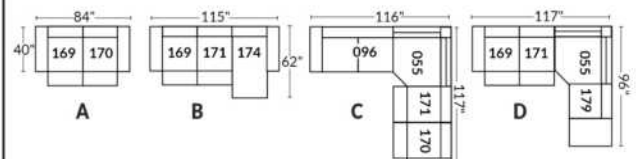

\*Disponibles sur certains modèles et SEULEMENT sur le BRAS LARGE.

### OPTIONS PORTE-GOBELETS

#### MÉTAL



Argent



Noir mat



Brun

#### ILLUMINÉ

1.



Porte-gobelet illuminé

2.



Porte-gobelet illuminé avec contrôle de l'inclinable, port USB & lumière DEL sous le siège

3.



Porte-gobelet illuminé avec contrôle double moteur, port USB & lumière DEL sous le siège

Nos porte-gobelets illuminés à un ou deux contrôles sont compatibles avec les lumières DEL sous le siège. Vous pouvez contrôler la lumière sur le porte-gobelet. Le porte-gobelet à 2 moteurs possède un contrôle remise à zéro (maison) pour remettre votre inclinable à la position de départ.

#### Lumière DEL sous le siège (en option)

Disponible seulement dans les configurations avec un minimum de 1 porte-gobelet illuminé à moteur qui contrôle l'ouverture et la fermeture de la lumière.

Pour les prix des options, voir la section description du modèle Optima.

Veuillez nous fournir un dessin de votre configuration qui indique le type de porte-gobelet et le positionnement.

#### Porte-gobelets avec contrôle

Il faut spécifier la position de ceux-ci; bras droit ou bras gauche et quel inclinable ils vont contrôler. Si vous avez une rangée de fauteuils avec plusieurs porte-gobelets, le contrôle sera par défaut sur le bras gauche et sur le droit pour le dernier bras extérieur.

#### EXEMPLE A

041-169 : Contrôleur et porte-gobelet à gauche  
071-171 : boutons tactiles sur le côté du siège  
042-170 : Contrôleur et porte-gobelet à droite

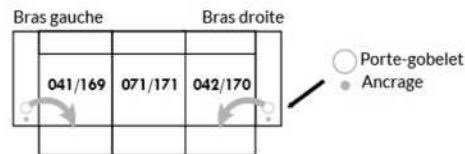

#### EXEMPLE B

071-171 : Ces deux items peuvent être connectés à un porte-gobelet intelligent qui pourra contrôler l'inclinable.  
Il faut alors utiliser un de ces items: 138,159, 160 et 190

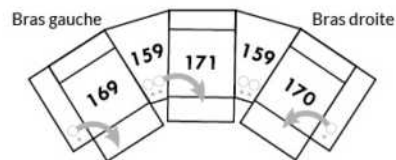

#### Informations sur les appui-têtes et boutons de contrôles des inclinables

##### AVEC porte-gobelet illuminés

Si vous prenez un item **stationnaire**, vous aurez par défaut le porte-gobelet N°1.  
Si vous prenez un **appui-tête manuel**, vous aurez le porte-gobelet N°2.  
Si vous prenez un **appui-tête électrique**, vous aurez par défaut le porte-gobelet N°3.

##### SANS porte-gobelet et avec un inclinable

Si vous prenez un item inclinable et un **appui-tête manuel**, il y aura un contrôle à boutons tactiles.  
Si vous prenez un item inclinable avec un **appui-tête électrique**, vous aurez un contrôleur à bouton poussoir double avec prise USB.  
Si c'est un **item sans bras** (071-171) il y aura alors les boutons tactiles.



Boutons tactiles



Boutons poussoirs

\*Disponibles sur certains modèles et SEULEMENT sur le BRAS LARGE.

### OPTIONS ACCESSOIRES

<p><b>Ancrage pour accessoires</b></p> 	<p><b>V51</b> Porte verre à vin</p> 	<p><b>V52</b> Tablette pivotante en plastique</p> 	<p><b>V53</b> Tablette pivotante en bois (choix de 8 couleurs)</p> 
<p><b>V54</b> Porte tablette</p> 	<p><b>V55</b> Lampe DEL</p> 	<p>Spécifiez sur quel bras (gauche ou droit) la tablette sera installée</p>	

Pour les prix des ancrages, voir la section description du modèle Optima et pour les accessoires vous référer à la fin de la liste de prix.

### Items 138-159-160-190 et bras large

Option ancrage et porte-gobelet \*Non disponible sur les petits bras\*.

Veuillez spécifier sur quel bras vous voulez avoir les ancrages et les porte-gobelets.

NB: Item 138- 159-160-190 sont non finis sur les côtés, doivent être utilisés entre 2 sièges. Chaque item à rangement possède 2 prises USB et une prise électrique à l'intérieur du rangement.

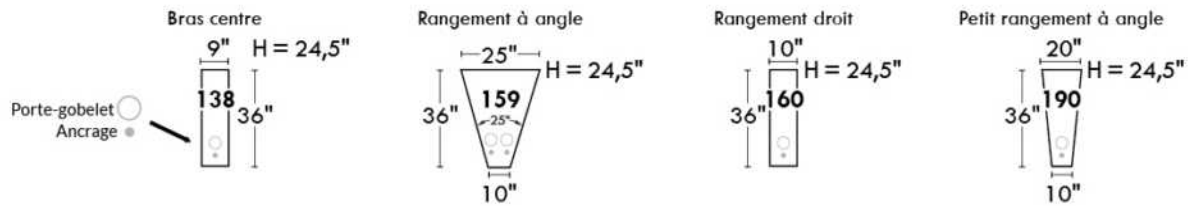

### SUGGESTIONS DE CONFIGURATIONS

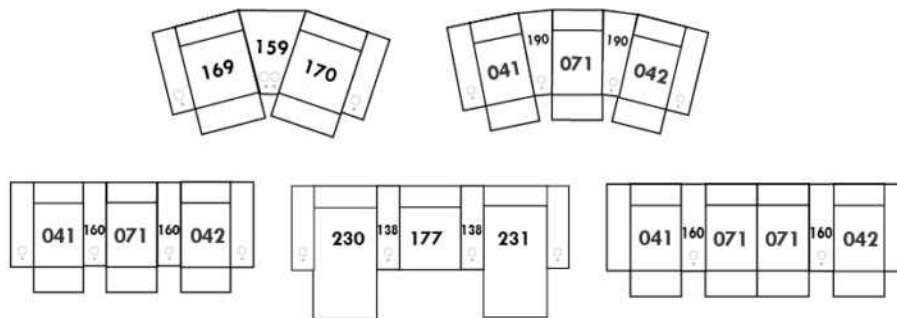



## Liste de prix CDN

### TALBOT

PATTES: LG60 metal ou LG302 bois. Si bois, spécifiez couleur de pattes.

COMBO DISPONIBLE: Recouvrement #1 base et bras. / Recouvrement #2 dos et siège.

Description	L x P x H	Cuir						Tissu		
		10	20 Madras Softy	30 Hugo Fantasy Illusion Tucson Utah Vintage Wild Laredo Yukon	40 Elegance Princess Santiago Sensation Sunset Trina Victoria	50 Bull Cassiope Dublin	60 Caress Ultrasued	A	B COM	C alta
001 FAUTEUIL	33X36X35	3675	3875	4075	4275	4475	4675	2615	2750	2890
002 CAUSEUSE	58X36X35	5065	5340	5615	5890	6165	6440	3715	3900	4090
005 CHAISE LONGUE BRAS DROIT	29X60X35	3650	3875	4100	4325	4550	4775	2715	2865	3015
006 POUF	25.5X25.5X18	1715	1775	1840	1900	1965	2025	1375	1425	1475
010 CHAISE LONGUE	33X60X35	4340	4565	4790	5015	5240	5465	2950	3165	3375
011 CHAISE LONGUE BRAS GAUCHE	29X60X35	3650	3875	4100	4325	4550	4775	2715	2865	3015
012 CAUSEUSE BRAS GAUCHE	54X36X35	4390	4625	4865	5100	5340	5575	3490	3690	3890
050 CENTRE ROND	48X48X35	3675	3915	4150	4390	4625	4865	2740	2850	2965
051 FAUTEUIL SANS BRAS	25X36X35	2475	2675	2875	3075	3275	3475	2225	2350	2475
055 COIN CARRE	36X36X35	3540	3750	3965	4175	4390	4600	2575	2715	2850
056 FAUTEUIL BRAS DROIT	40X36X35	3190	3350	3515	3675	3840	4000	2490	2600	2715
057 FAUTEUIL BRAS GAUCHE	40X36X35	3190	3350	3515	3675	3840	4000	2490	2600	2715
061 CAUSEUSE BRAS DROIT	54X36X35	4390	4625	4865	5100	5340	5575	3490	3690	3890
072 SOFA MODULAIRE BRAS GAUCHE	90X36X35	6875	7250	7625	8000	8375	8750	4375	4565	4750
073 SOFA MODULAIRE BRAS DROIT	90X36X35	6875	7250	7625	8000	8375	8750	4375	4565	4750
095 SOFA APPARTEMENT	80X36X35	6240	6615	6990	7365	7740	8115	3950	4140	4325
096 SOFA APPARTEMENT BRAS GAUCHE	76X36X35	5600	5975	6350	6725	7100	7475	3815	4025	4240
097 SOFA APPARTEMENT BRAS DROIT	76X36X35	5600	5975	6350	6725	7100	7475	3815	4025	4240
<b>CONFIGURATIONS</b>										
A CONF. A (096-050-051-005)	124X102X35	15400	16440	17475	18515	19550	20590	11495	12090	12695
B CONF. B (012-073)	90X90X35	11265	11875	12490	13100	13715	14325	7865	8255	8640
C CONF. C (072-051-005)	90X90X35	13000	13800	14600	15400	16200	17000	9315	9780	10240
D CONF. D (073-057)	76X90X35	10065	10600	11140	11675	12215	12750	6865	7165	7465
E CONF. E (057-050-097)	124X88X35	12465	13240	14015	14790	15565	16340	9045	9475	9920
F CONF. F (012-005)	83X60X35	8040	8500	8965	9425	9890	10350	6205	6555	6905

Hauteur complète 35" | Hauteur de siège 19" | Hauteur devant bras 24" | Profondeur d'assise 21"  
 Total Height 35" | Seat Height 19" | Arm Height 24" | Seat Depth 21"

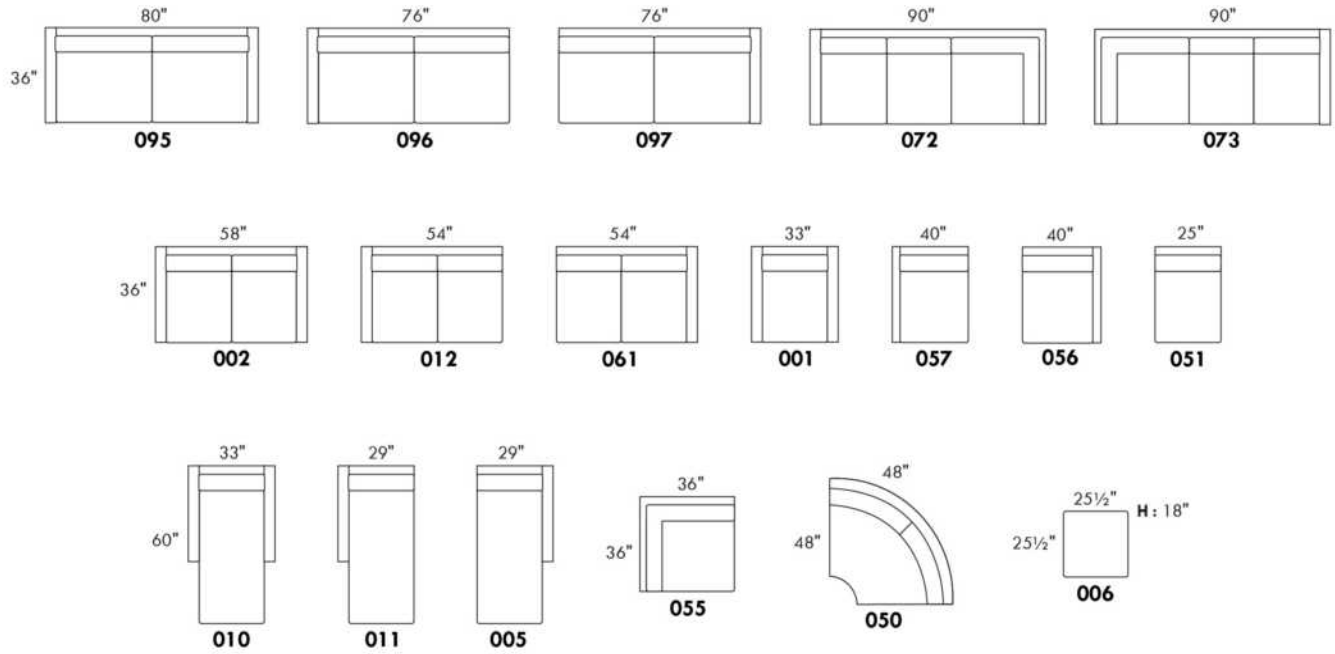

## CONFIGURATIONS

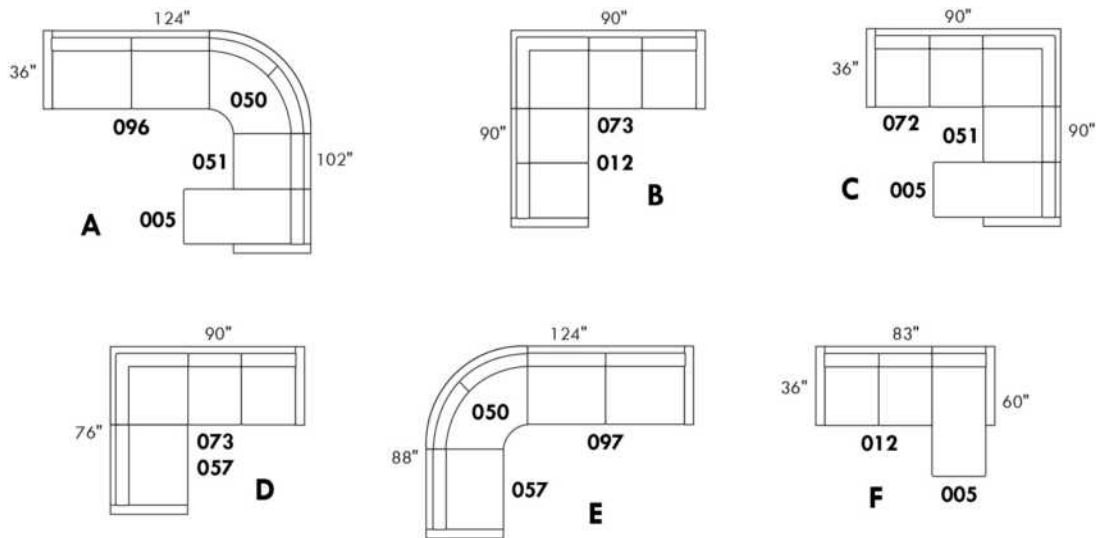

[www.jaymar.ca](http://www.jaymar.ca)

Toutes les dimensions indiquées sont au pouce près. Nos produits sont fabriqués à la main et des variations mineures peuvent survenir.  
 All dimensions indicated are to the nearest inch. Our product is hand-made and minor variations can occur.



## Liste de prix CDN

### TAURUS

LG73 métal. Aussi disponible LG72 bois seulement, spécifier couleur de bois pour LG72.

COMBO: Recouvrement #2 sur les DOSSIERS seulement.

PIÈCE DE CUIR OPTIONNELLE SUR DESSUS DE BRAS:

TISSU: Pièce de cuir: Surcharge de \$125 par bras.

COMBO TISSU & CUIR: Pièce de cuir: Sans frais supplémentaire.

\*REMARQUE: En cuir, les côtés sans bras ne sont pas fini tout cuir.

Description	L x P x H	Cuir						Tissu		
		10	20 Madras Softy	30 Hugo Fantasy Illusion Tucson Utah Vintage Wild Laredo Yukon	40 Elegance Princess Santiago Sensation Sunset Trina Victoria	50 Bull Cassiope Dublin	60 Caress Ultrasued	A	B COM	C alta
001 FAUTEUIL	38X40X36	4000	4165	4325	4490	4650	4815	3000	3125	3250
002 CAUSEUSE	66X40X36	5825	6065	6300	6540	6775	7015	4350	4490	4625
003 SOFA	94X40X36	7040	7325	7615	7900	8190	8475	5440	5590	5740
005 CHAISE LONGUE BRAS DROIT	34X64X36	3900	4190	4475	4765	5050	5340	2600	2800	3000
006 POUF	40X25X18	1715	1775	1840	1900	1965	2025	1375	1425	1475
009 CAUSEUSE SANS BRAS	56X40X36	4865	5090	5315	5540	5765	5990	3490	3675	3865
010 CHAISE LONGUE	38X64X36	4375	4665	4950	5240	5525	5815	3025	3265	3500
011 CHAISE LONGUE BRAS GAUCHE	34X64X36	3900	4190	4475	4765	5050	5340	2600	2800	3000
012 CAUSEUSE BRAS GAUCHE	61X40X36	5350	5575	5800	6025	6250	6475	3940	4065	4190
040 SOFA SANS BRAS	84X40X36	6065	6315	6565	6815	7065	7315	4765	4950	5140
051 FAUTEUIL SANS BRAS	28X40X36	2965	3075	3190	3300	3415	3525	2265	2350	2440
052 SOFA BRAS GAUCHE	89X40X36	6540	6815	7090	7365	7640	7915	5050	5225	5400
053 SOFA BRAS DROIT	89X40X36	6540	6815	7090	7365	7640	7915	5050	5225	5400
056 FAUTEUIL BRAS DROIT	33X40X36	3500	3665	3825	3990	4150	4315	2615	2740	2865
057 FAUTEUIL BRAS GAUCHE	33X40X36	3500	3665	3825	3990	4150	4315	2615	2740	2865
061 CAUSEUSE BRAS DROIT	61X40X36	5350	5575	5800	6025	6250	6475	3940	4065	4190
076 FAUTEUIL ROND GAUCHE	42X50X36	3965	4115	4265	4415	4565	4715	3000	3140	3275
081 FAUTEUIL ROND DROIT	42X50X36	3965	4115	4265	4415	4565	4715	3000	3140	3275
<b>CONFIGURATIONS</b>										
A CONF. A (076-009-081)	140X50X36	12795	13320	13845	14370	14895	15420	9490	9955	10415
B CONF. B (076-040-081)	168X50X36	13995	14545	15095	15645	16195	16745	10765	11230	11690
C CONF. C (076-009)	98X50X36	8830	9205	9580	9955	10330	10705	6490	6815	7140
D CONF. D (009-081)	98X50X36	8830	9205	9580	9955	10330	10705	6490	6815	7140
E CONF. E (012-005)	94X64X36	9250	9765	10275	10790	11300	11815	6540	6865	7190
F CONF. F (076-040)	126X50X36	10030	10430	10830	11230	11630	12030	7765	8090	8415

## Liste de prix CDN

### TAURUS

Description	L x P x H	Cuir						Tissu		
		10	20 Madras Softy	30 Hugo Fantasy Illusion Tucson Utah Vintage Wild Laredo Yukon	40 Elegance Princess Santiago Sensation Sunset Trina Victoria	50 Bull Cassiope Dublin	60 Caress Ultrasued	A	B COM	C alta
G CONF. G (040-081)	126X50X36	10030	10430	10830	11230	11630	12030	7765	8090	8415
H CONF. H (052-005)	122X64X36	10440	11005	11565	12130	12690	13255	7650	8025	8400
I CONF. I (076-040-005)	159X64X36	13930	14620	15305	15995	16680	17370	10365	10890	11415
J CONF. J (076-009-005)	131X64X36	12730	13395	14055	14720	15380	16045	9090	9615	10140

# TAURUS



Hauteur complète 36" | Hauteur de siège 18" | Hauteur devant bras 27" | Profondeur d'assise 21"  
 Total Height 36" | Seat Height 18" | Arm Height 27" | Seat Depth 21"

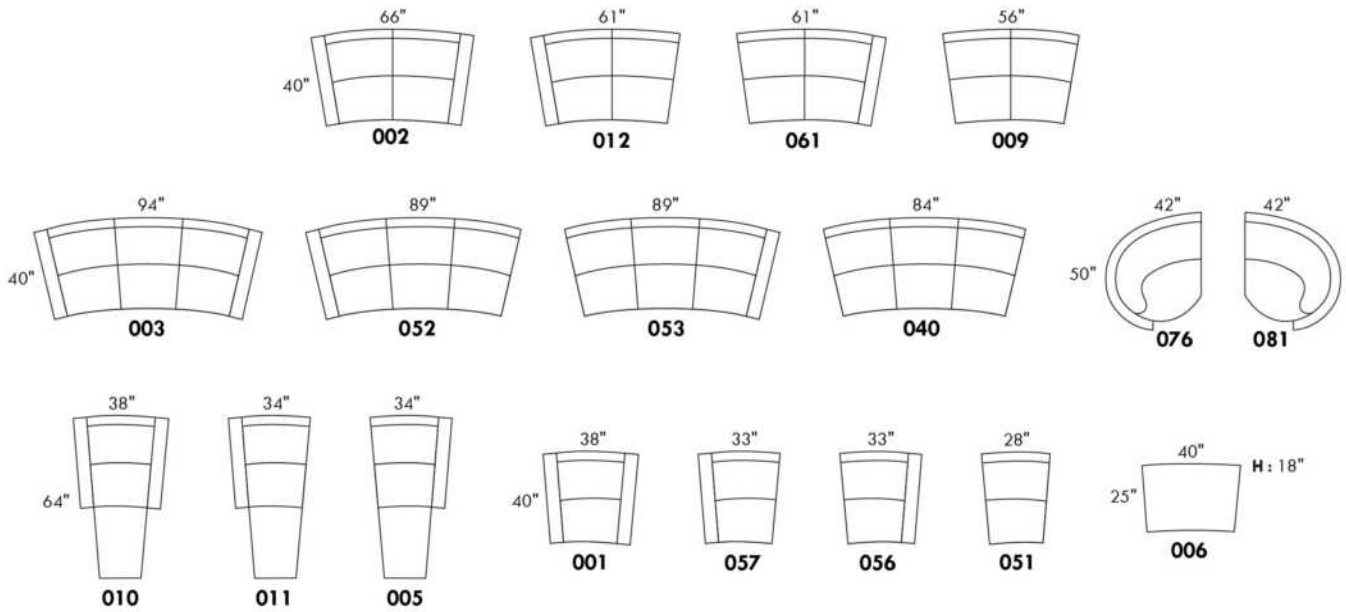

## CONFIGURATIONS

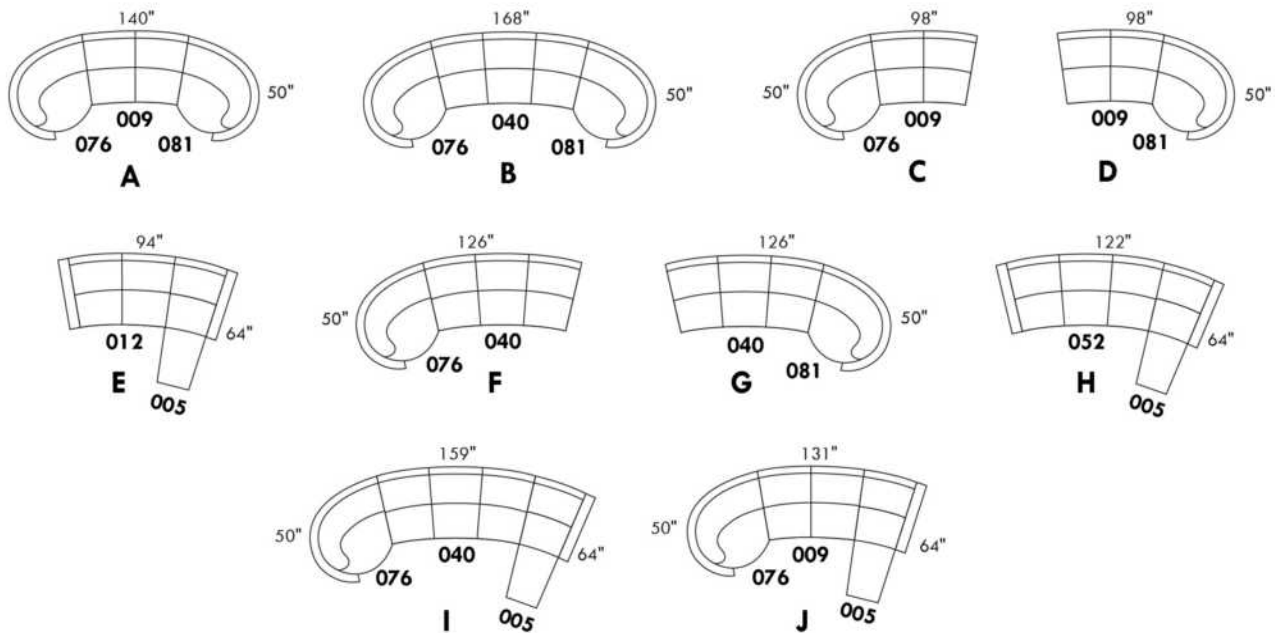

www.jaymar.ca

Toutes les dimensions indiquées sont au pouce près. Nos produits sont fabriqués à la main et des variations mineures peuvent survenir.  
 All dimensions indicated are to the nearest inch. Our product is hand-made and minor variations can occur.

## TODD

CARACTÉRISTIQUES: Coussins de sièges avec mousse modelée de haute résilience de 2.5 lb et une couche de mousse mémoire 1"

PATTE: Spécifiez couleur des pattes LG04.

En tissu, les coutures seront avec un fil plus petit. TISSU UNI RECOMMANDÉ.

EN CUIR disponible avec FIL CONTRASTANT: surcharge 125\$/morceau. Spécifiez numéro du fil: 005-Noir, 087-Beige, 103-Brun, 111-Blanc.

Sofa-lit : mécanisme à latte avec matelas 2" inclus.

Description	L x P x H	Cuir						Tissu		
		10	20 Madras Softy	30 Hugo Fantasy Illusion Tucson Utah Vintage Wild Laredo Yukon	40 Elegance Princess Santiago Sensation Sunset Trina Victoria	50 Bull Cassiope Dublin	60 Caress Ultrasued	A	B COM	C alta
001 FAUTEUIL	33X35X33	3775	3975	4175	4375	4575	4775	2825	2915	3000
002 CAUSEUSE	54X35X33	5140	5415	5690	5965	6240	6515	3700	3900	4100
003 SOFA	75X35X33	6050	6440	6825	7215	7600	7990	4425	4640	4850
004 SOFA-LIT DOUBLE	75X35X33	7015	7350	7690	8025	8365	8700	5465	5690	5915
005 CHAISE LONGUE BRAS DROIT	27X59X33	4425	4700	4975	5250	5525	5800	3025	3240	3450
006 POUF	22X22X17	1550	1700	1850	2000	2150	2300	1340	1365	1390
009 CAUSEUSE SANS BRAS	42X35X33	4175	4465	4750	5040	5325	5615	3215	3375	3540
011 CHAISE LONGUE BRAS GAUCHE	27X59X33	4425	4700	4975	5250	5525	5800	3025	3240	3450
012 CAUSEUSE BRAS GAUCHE	48X35X33	4640	4940	5240	5540	5840	6140	3400	3590	3775
040 SOFA SANS BRAS	63X35X33	5065	5425	5790	6150	6515	6875	3865	4115	4365
049 SOFA-LIT DOUBLE BRAS GAUCHE	69X35X33	6525	6925	7325	7725	8125	8525	5215	5450	5690
052 SOFA BRAS GAUCHE	69X35X33	5500	5875	6250	6625	7000	7375	4140	4375	4615
053 SOFA BRAS DROIT	69X35X33	5500	5875	6250	6625	7000	7375	4140	4375	4615
055 COIN CARRE	35X35X33	3650	3915	4175	4440	4700	4965	2825	2940	3050
058 SOFA-LIT DOUBLE SANS BRAS	63X35X33	6100	6490	6875	7265	7650	8040	4950	5175	5400
059 SOFA-LIT DOUBLE BRAS DROIT	69X35X33	6525	6925	7325	7725	8125	8525	5215	5450	5690
061 CAUSEUSE BRAS DROIT	48X35X33	4640	4940	5240	5540	5840	6140	3400	3590	3775
095 SOFA APPARTEMENT	68X35X33	5750	6075	6400	6725	7050	7375	4150	4375	4600

Hauteur complète 33" | Hauteur de siège 18½" | Profondeur d'assise 21"  
Total Height 33" | Seat Height 18½" | Seat Depth 21"

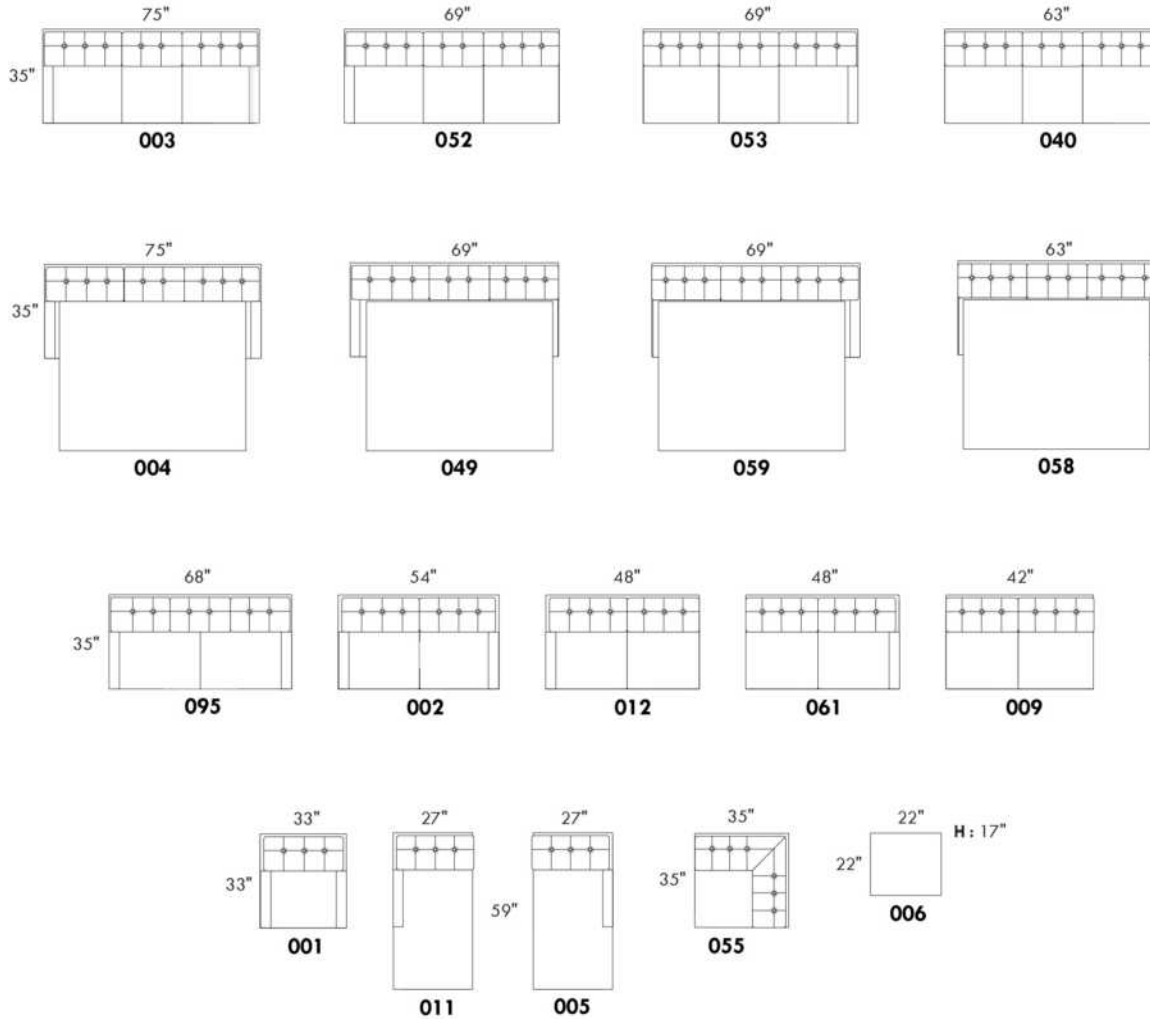

## Liste de prix CDN

### TOULOUSE

CARACTÉRISTIQUES: Modèle moderne avec appui-tête et base touffetés. Appui-tête à une position relevable manuellement. Couture: En tissu petit fil et en cuir, gros fil plat.

SPECS: Profondeur d'assise: 23 po. Hauteur devant bras: 21". Hauteur de siège: 16,5 po.

PATTES: LG103 bois (specifiez couleur).

ITEMS #194 et #195 Fauteuil angulaire double: Spécifiez couleur de l'insertion en bois.

Description	L x P x H	Cuir						Tissu		
		10	20 Madras Softy	30 Hugo Fantasy Illusion Tucson Utah Vintage Wild Laredo Yukon	40 Elegance Princess Santiago Sensation Sunset Trina Victoria	50 Bull Cassiope Dublin	60 Caress Ultrasued	A	B COM	C alta
006 POUF	32x24x16	1915	2115	2315	2515	2715	2915	1625	1665	1700
017 FAUTEUIL DOUBLE	58x40x28/35	4500	4890	5275	5665	6050	6440	3390	3550	3715
021 SOFA APPARTEMENT SANS BRAS	64x40x28/35	6165	6500	6840	7175	7515	7850	5025	5225	5425
050 CENTRE ROND	49x49x21	4250	4540	4825	5115	5400	5690	3415	3565	3715
095 SOFA APPARTEMENT	89x40x28/35	7600	8150	8700	9250	9800	10350	5890	6125	6365
096 SOFA APPARTEMENT BRAS GAUCHE	76x40x28/35	6875	7325	7775	8225	8675	9125	5465	5675	5890
097 SOFA APPARTEMENT BRAS DROIT	76x40x28/35	6875	7325	7775	8225	8675	9125	5465	5675	5890
173 CHAISE LONGUE DOUBLE BRAS GAUCHE	45x64x28/35	5940	6415	6890	7365	7840	8315	4600	4850	5100
174 CHAISE LONGUE DOUBLE BRAS DROIT	45x64x28/35	5940	6415	6890	7365	7840	8315	4600	4850	5100
175 FAUTEUIL DOUBLE BRAS GAUCHE	45x40x28/35	3800	4065	4325	4590	4850	5115	2940	3125	3315
176 FAUTEUIL DOUBLE BRAS DROIT	45x40x28/35	3800	4065	4325	4590	4850	5115	2940	3125	3315
177 FAUTEUIL DOUBLE SANS BRAS	32x40x28/35	3100	3250	3400	3550	3700	3850	2515	2665	2815
194 FAUTEUIL ANGULAIRE DBL BRAS-G	74x40x28/35	4490	4825	5165	5500	5840	6175	3650	3865	4075
195 FAUTEUIL ANGULAIRE DBL BRAS-D	74x40x28/35	4490	4825	5165	5500	5840	6175	3650	3865	4075
<b>CONFIGURATIONS</b>										
A CONFIG (175-177-176)	122X40X28/35	10700	11380	12050	12730	13400	14080	8395	8915	9445
B CONFIG (194-097)	136X72X28/35	11365	12150	12940	13725	14515	15300	9115	9540	9965
C CONFIG (096-174)	121X64X28/35	12815	13740	14665	15590	16515	17440	10065	10525	10990
D CONFIG (173-021-195)	169X72X28/35	16595	17740	18895	20040	21195	22340	13275	13940	14600
E CONFIG (096-050-097)	125X125X28/35	18000	19190	20375	21565	22750	23940	14345	14915	15495

# TOULOUSE



Hauteur complète 28"/35" | Hauteur de siège 16½" | Hauteur devant bras 21" | Profondeur d'assise 23"  
 Total Height 28"/35" | Seat Height 16½" | Arm Height 21" | Seat Depth 23"

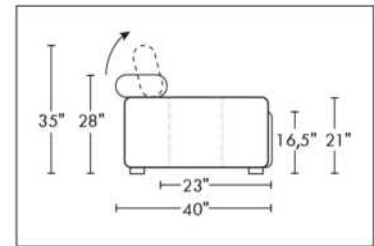
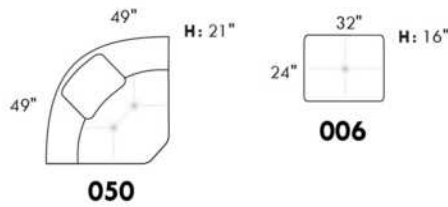
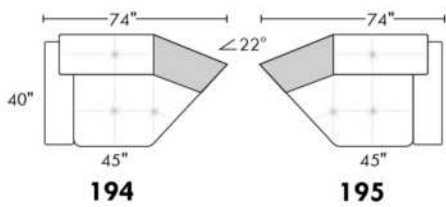
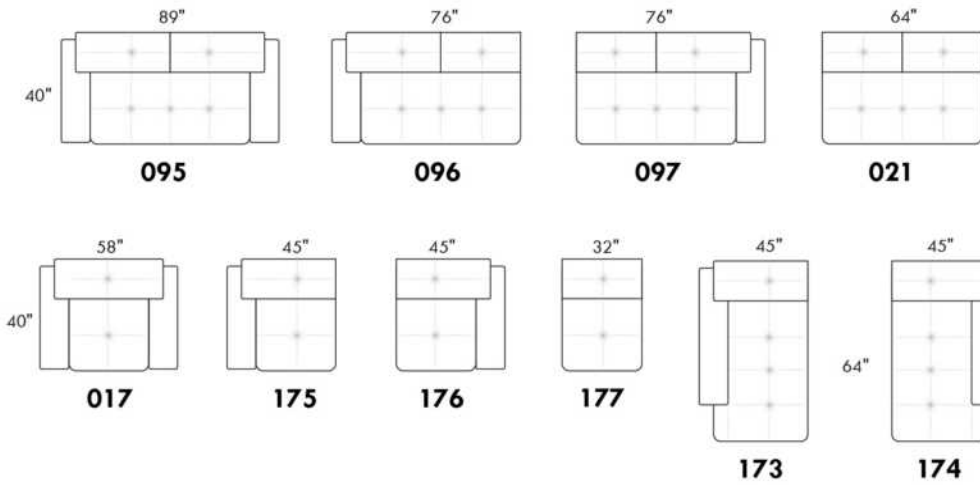

## CONFIGURATIONS

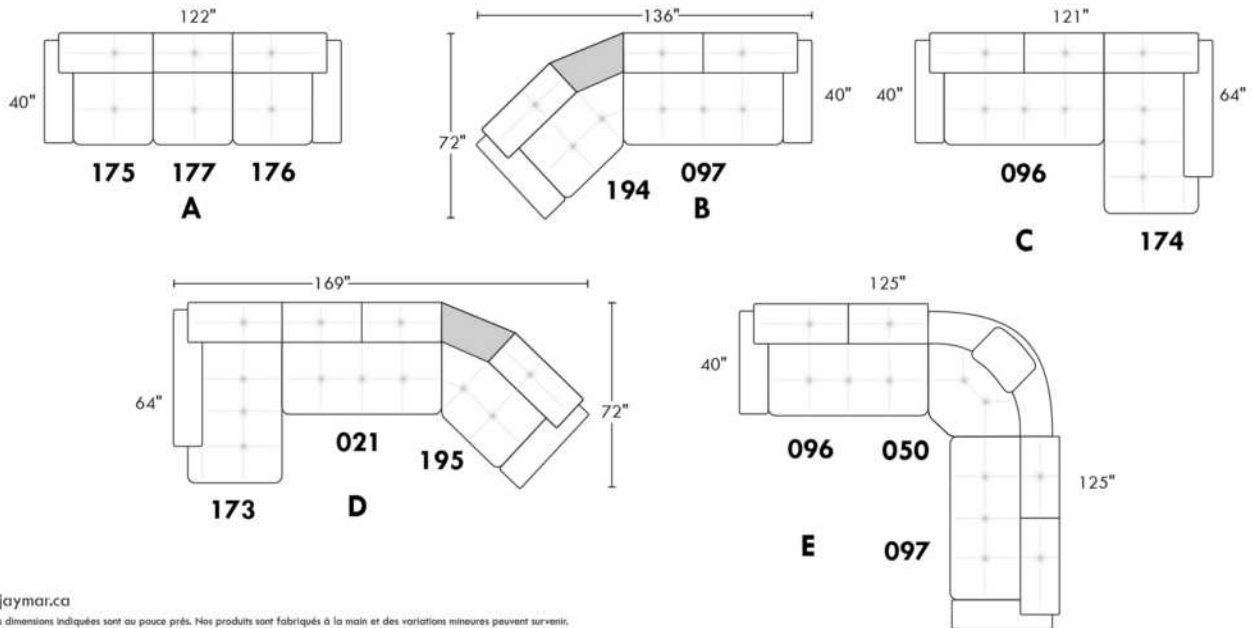

www.jaymar.ca  
 Toutes les dimensions indiquées sont au pouce près. Nos produits sont fabriqués à la main et des variations mineures peuvent survenir.  
 All dimensions indicated are to the nearest inch. Our product is hand-made and minor variations can occur.

## VALENCE

**Caractéristiques:**

- Appui-tête ajustable manuel sur tous les items (fixe sur centre rond).
- Fauteuil inclinable motorisé pleine jambe "à mécanisme \*protège-mur " (manuel n/d).
- Chaise longue inclinable motorisé (manuel n/d) avec appui-tête motorisé en option. Dégagement mural 8" et avant 5".
- Coussins de siège avec mousse modelée + 1" de mousse mémoire au-dessus.
- Couture: petit fil en tissu et gros fil plat en cuir.
- \*Exclus faut. 043 & 163 : Dégagement mural 16"

Note: 2 inclinables séparés par un coin ne peuvent pas ouvrir en même temps. Aucuns inclinables à côté d'item #155.

**OPTIONS**

- Motorisé sans fil (avec batterie): ajoutez \$400/mec.
- \*Appui-tête motorisé: ajoutez \$400 ch. (\*N/D sur items fixes.)
- Mousse: Extra ferme ajoutez \$40/siège.
- Choix de bras (LARGE ou PETIT de 6"): Pattes sur bras LARGE: LG08 bois. Sur PETIT Bras: LG195 bois. Spécifiez couleur de patte en bois.
- Profondeur d'assise: 20" ou \*22". \*Le 22" N/D sur faut. 043 & 163.
- Faut. 043-163: avec base en bois (spécifiez couleur).

Description	L x P x H	Cuir						Tissu		
		10	20 Madras Softy	30 Hugo Fantasy Illusion Tucson Utah Vintage Wild Laredo Yukon	40 Elegance Princess Santiago Sensation Sunset Trina Victoria	50 Bull Cassiope Dublin	60 Caress Ultrasued	A	B COM	C alta
001 FAUTEUIL	40x40x33/40	4725	4950	5175	5400	5625	5850	3840	3950	4065
002 CAUSEUSE	63x40x33/40	6750	7040	7325	7615	7900	8190	5440	5625	5815
003 SOFA	87x40x33/40	8165	8540	8915	9290	9665	10040	6565	6790	7015
005 CHAISE LONGUE BRAS DROIT	32x62x33/40	4415	4575	4740	4900	5065	5225	3525	3675	3825
009 CAUSEUSE SANS BRAS	47x40x33/40	4740	4915	5090	5265	5440	5615	3725	3925	4125
011 CHAISE LONGUE BRAS GAUCHE	32x62x33/40	4415	4575	4740	4900	5065	5225	3525	3675	3825
012 CAUSEUSE BRAS GAUCHE	55x40x33/40	5800	6050	6300	6550	6800	7050	4625	4815	5000
017 FAUTEUIL DOUBLE	47x40x33/40	4950	5200	5450	5700	5950	6200	4000	4150	4300
021 SOFA APPARTEMENT SANS BRAS	61x40x33/40	5350	5600	5850	6100	6350	6600	4175	4390	4600
040 SOFA SANS BRAS	71x40x33/40	6125	6415	6700	6990	7275	7565	4875	5100	5325
041 FAUTEUIL INCLINABLE BRAS-G	32x40x33/40	4715	4900	5090	5275	5465	5650	4015	4100	4190
042 FAUTEUIL INCLINABLE BRAS-D	32x40x33/40	4715	4900	5090	5275	5465	5650	4015	4100	4190
043 FAUTEUIL INCLINABLE BERÇANT PIVOTANT	30/33x34x42	5590	5865	6140	6415	6690	6965	4690	4800	4915
044 FAUTEUIL INCLINABLE	40x40x33/40	5690	5915	6140	6365	6590	6815	4800	4925	5050
045 CAUSEUSE SANS BRAS ALLONGEE DROIT	68x40x33/40	5615	5850	6090	6325	6565	6800	4465	4625	4790
050 CENTRE ROND	49x49x33	4115	4365	4615	4865	5115	5365	3025	3175	3325
051 FAUTEUIL SANS BRAS	23,5x40x33/40	2715	2840	2965	3090	3215	3340	2115	2250	2390
052 SOFA BRAS GAUCHE	79x40x33/40	7175	7515	7850	8190	8525	8865	5725	5965	6200
053 SOFA BRAS DROIT	79x40x33/40	7175	7515	7850	8190	8525	8865	5725	5965	6200



## VALENCE

**Caractéristiques:**

- Appui-tête ajustable manuel sur tous les items (fixe sur centre rond).
- Fauteuil inclinable motorisé pleine jambe "à mécanisme \*protège-mur " (manuel n/d).
- Chaise longue inclinable motorisé (manuel n/d) avec appui-tête motorisé en option. Dégagement mural 8" et avant 5".
- Coussins de siège avec mousse modelée + 1" de mousse mémoire au-dessus.
- Couture: petit fil en tissu et gros fil plat en cuir.
- \*Exclus faut. 043 & 163 : Dégagement mural 16"

Note: 2 inclinables séparés par un coin ne peuvent pas ouvrir en même temps. Aucuns inclinables à côté d'item #155.

**OPTIONS**

- Motorisé sans fil (avec batterie): ajoutez \$400/mec.
- \*Appui-tête motorisé: ajoutez \$400 ch. (\*N/D sur items fixes.)
- Mousse: Extra ferme ajoutez \$40/siège.
- Choix de bras (LARGE ou PETIT de 6"): Pattes sur bras LARGE: LG08 bois. Sur PETIT Bras: LG195 bois. Spécifiez couleur de patte en bois.
- Profondeur d'assise: 20" ou \*22". \*Le 22" N/D sur faut. 043 & 163.
- Faut. 043-163: avec base en bois (spécifiez couleur).

Description	L x P x H	Cuir						Tissu		
		10	20 Madras Softy	30 Hugo Fantasy Illusion Tucson Utah Vintage Wild Laredo Yukon	40 Elegance Princess Santiago Sensation Sunset Trina Victoria	50 Bull Cassiope Dublin	60 Caress Ultrasued	A	B COM	C alta
055 COIN CARRE	44x44x33/40	4790	5025	5265	5500	5740	5975	3775	3915	4050
056 FAUTEUIL BRAS DROIT	32x40x33/40	3775	3940	4100	4265	4425	4590	3000	3150	3300
057 FAUTEUIL BRAS GAUCHE	32x40x33/40	3775	3940	4100	4265	4425	4590	3000	3150	3300
061 CAUSEUSE BRAS DROIT	55x40x33/40	5800	6050	6300	6550	6800	7050	4625	4815	5000
071 FAUTEUIL INCLINABLE SANS BRAS	23,5x40x33/40	3675	3815	3950	4090	4225	4365	3125	3275	3425
086 CAUSEUSE SANS BRAS ALLONGEE GAUCHE	68x40x33/40	5615	5850	6090	6325	6565	6800	4465	4625	4790
088 FAUTEUIL SANS BRAS ALLONGE GAUCHE	45x40x33/40	3600	3840	4075	4315	4550	4790	2825	2915	3000
089 FAUTEUIL SANS BRAS ALLONGE DROIT	45x40x33/40	3600	3840	4075	4315	4550	4790	2825	2915	3000
095 SOFA APPARTEMENT	77x40x33/40	7350	7715	8075	8440	8800	9165	5875	6115	6350
096 SOFA APPARTEMENT BRAS GAUCHE	69x40x33/40	6425	6700	6975	7250	7525	7800	5050	5275	5500
097 SOFA APPARTEMENT BRAS DROIT	69x40x33/40	6425	6700	6975	7250	7525	7800	5050	5275	5500
124 POUF AVEC RANGEMENT	30x22x17	1865	1915	1965	2015	2065	2115	1625	1675	1725
155 PETIT COIN CARRE	40x40x33/40	4790	5025	5265	5500	5740	5975	3775	3915	4050
163 FAUT. DBL INCL. BERCANT PIVOTANT	33/36x40x33/40	5725	6025	6325	6625	6925	7225	4700	4825	4950
165 FAUTEUIL DOUBLE INCLINABLE	47x40x33/40	5940	6190	6440	6690	6940	7190	5000	5165	5325
167 SOFA APP. SANS BRAS ALLONGE GAUCHE	82x40x33/40	6225	6550	6875	7200	7525	7850	4900	5115	5325
168 SOFA APP. SANS BRAS ALLONGE DROIT	82x40x33/40	6225	6550	6875	7200	7525	7850	4900	5115	5325
169 FAUTEUIL DOUBLE INCLINABLE BRAS GAUCHE	39x40x33/40	4975	5175	5375	5575	5775	5975	4175	4375	4575
170 FAUTEUIL DOUBLE INCLINABLE BRAS DROIT	39x40x33/40	4975	5175	5375	5575	5775	5975	4175	4375	4575
171 FAUTEUIL DOUBLE INCLINABLE SANS BRAS	30,5x40x33/40	3940	4065	4190	4315	4440	4565	3300	3450	3600

## VALENCE

**Caractéristiques:**

- Appui-tête ajustable manuel sur tous les items (fixe sur centre rond).
- Fauteuil inclinable motorisé pleine jambe "à mécanisme \*protège-mur " (manuel n/d).
- Chaise longue inclinable motorisé (manuel n/d) avec appui-tête motorisé en option. Dégagement mural 8" et avant 5".
- Coussins de siège avec mousse modelée + 1" de mousse mémoire au-dessus.
- Couture: petit fil en tissu et gros fil plat en cuir.
- \*Exclus faut. 043 & 163 : Dégagement mural 16"

Note: 2 inclinables séparés par un coin ne peuvent pas ouvrir en même temps. Aucuns inclinables à côté d'item #155.

**OPTIONS**

- Motorisé sans fil (avec batterie): ajoutez \$400/mec.
- \*Appui-tête motorisé: ajoutez \$400 ch. (\*N/D sur items fixes.)
- Mousse: Extra ferme ajoutez \$40/siège.
- Choix de bras (LARGE ou PETIT de 6"): Pattes sur bras LARGE: LG08 bois. Sur PETIT Bras: LG195 bois. Spécifiez couleur de patte en bois.
- Profondeur d'assise: 20" ou \*22". \*Le 22" N/D sur faut. 043 & 163.
- Faut. 043-163: avec base en bois (spécifiez couleur).

Description	L x P x H	Cuir						Tissu		
		10	20 Madras Softy	30 Hugo Fantasy Illusion Tucson Utah Vintage Wild Laredo Yukon	40 Elegance Princess Santiago Sensation Sunset Trina Victoria	50 Bull Cassiope Dublin	60 Caress Ultrasued	A	B COM	C alta
173 CHAISE LONGUE DOUBLE BRAS GAUCHE	39x62x33/40	4790	5015	5240	5465	5690	5915	3840	4040	4240
174 CHAISE LONGUE DOUBLE BRAS DROIT	39x62x33/40	4790	5015	5240	5465	5690	5915	3840	4040	4240
175 FAUTEUIL DOUBLE BRAS GAUCHE	39x40x33/40	3975	4200	4425	4650	4875	5100	3215	3375	3540
176 FAUTEUIL DOUBLE BRAS DROIT	39x40x33/40	3975	4200	4425	4650	4875	5100	3215	3375	3540
177 FAUTEUIL DOUBLE SANS BRAS	30,5x40x33/40	2965	3125	3290	3450	3615	3775	2290	2425	2565
178 FAUTEUIL DOUBLE SANS BRAS ALLONGE-G	52x40x33/40	3865	4065	4265	4465	4665	4865	3075	3225	3375
179 FAUTEUIL DOUBLE SANS BRAS ALLONGE-D	52x40x33/40	3865	4065	4265	4465	4665	4865	3075	3225	3375
186 CAUS. SANS BRAS ALLONGEE RANGEMENT-G	68x40x33/40	6050	6250	6450	6650	6850	7050	4875	5040	5200
187 CAUS. SANS BRAS ALLONGEE RANGEMENT-D	68x40x33/40	6050	6250	6450	6650	6850	7050	4875	5040	5200
188 FAUT. SANS BRAS ALLONGE RANGEMENT-G	45x40x33/40	4000	4225	4450	4675	4900	5125	3240	3325	3415
189 FAUT. SANS BRAS ALLONGE RANGEMENT-D	45x40x33/40	4000	4225	4450	4675	4900	5125	3240	3325	3415
221 FAUT. DBL SANS BRAS ALLONGE RANGEMENT-G	52x40x33/40	4265	4475	4690	4900	5115	5325	3475	3625	3775
222 FAUT. DBL SANS BRAS ALLONGE RANGEMENT-D	52x40x33/40	4265	4475	4690	4900	5115	5325	3475	3625	3775
223 SOFA APP SANS BRAS ALLONGE RANGEMENT-G	82x40x33/40	6640	6965	7290	7615	7940	8265	5300	5540	5775
224 SOFA APP SANS BRAS ALLONGE RANGEMENT-D	82x40x33/40	6640	6965	7290	7615	7940	8265	5300	5540	5775
236 CHAISE LONGUE INCLINABLE BRAS GAUCHE	32x62x33/40	5400	5565	5725	5890	6050	6215	4550	4700	4850
237 CHAISE LONGUE INCLINABLE BRAS DROIT	32x62x33/40	5400	5565	5725	5890	6050	6215	4550	4700	4850
238 CHAISE LONGUE DBL INCLINABLE BRAS-G	39x62x33/40	5790	6015	6240	6465	6690	6915	4850	5050	5250
239 CHAISE LONGUE DBL INCLINABLE BRAS-D	39x62x33/40	5790	6015	6240	6465	6690	6915	4850	5050	5250
<b>CONFIGURATIONS</b>										

## Liste de prix CDN

### VALENCE

Description	L x P x H	Cuir						Tissu		
		10	20 Madras Softy	30 Hugo Fantasy Illusion Tucson Utah Vintage Wild Laredo Yukon	40 Elegance Princess Santiago Sensation Sunset Trina Victoria	50 Bull Cassiope Dublin	60 Caress Ultrasued	A	B COM	C alta
A CONFIG (169-170)	78X40X40	9950	10350	10750	11150	11550	11950	8350	8750	9150
B CONFIG (169-171-174)	109X62X40	13705	14255	14805	15355	15905	16455	11315	11865	12415
C CONFIG (096-055-171-170)	114X114X40	20130	20965	21805	22640	23480	24315	16300	17015	17725
D CONFIG (169-171-055-179)	114X96X40	17570	18330	19095	19855	20620	21380	14325	14965	15600
J CONFIG (041-042)	64X40X40	9430	9800	10180	10550	10930	11300	8030	8200	8380
K CONFIG (041-071-005)	88X62X40	12805	13290	13780	14265	14755	15240	10665	11050	11440
L CONFIG (012-055-071-042)	100X100X40	18980	19790	20605	21415	22230	23040	15540	16105	16665
M CONFIG (041-071-055-089)	100X89X40	16780	17580	18380	19180	19980	20780	13740	14205	14665



# VALENCE

**OPTIMA**  
Collection

**Jaymar**

Conçu et fabriqué fièrement au Canada  
Proudly designed and made in Canada

Nos produits sont fabriqués à la main et des variations mineures peuvent survenir

Our product is hand-made and minor variations can occur.

## SPECIFICATIONS

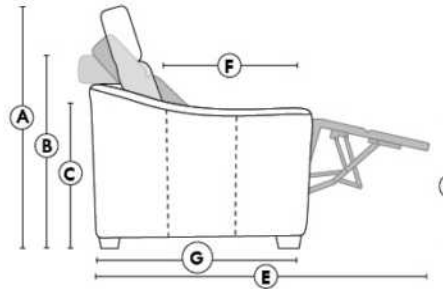

- Appui-tête levé / Headrest up
- Appui-tête baissé / Headrest down
- Complètement incliné / Fully reclined

- A** Hauteur complète 40" Total Height
- B** Hauteur appui-tête baissé 33" Height headrest down
- C** Hauteur du bras 23" Arm Height
- D** Hauteur du siège 19,5" Seat height
- E** Profondeur inclinée 65" Depth fully reclined
- F** Profondeur d'assise 20"ou/ou 22" Seat depth
- G** Profondeur appui-tête monté 37,5" Depth with headrest up

## BRAS | ARMS

Option de bras:  
Bras Régulier Large 8" ou Petit bras 6"

Arm option  
Regular arm Large 8" or Small arm 6"

Contrôle de l'inclinaison situé à l'extérieur du bras  
Recliner control located on the outside of the arm.

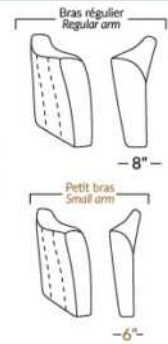

## FAUTEUIL BERÇANT PIVOTANT INCLINABLE SWIVEL ROCKING MOTION CHAIR

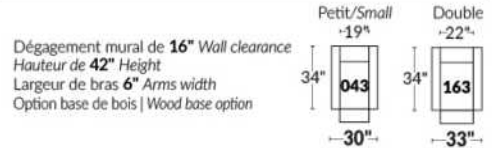

## SIÈGE 23" DE LARGE | 23" SEAT WIDTH

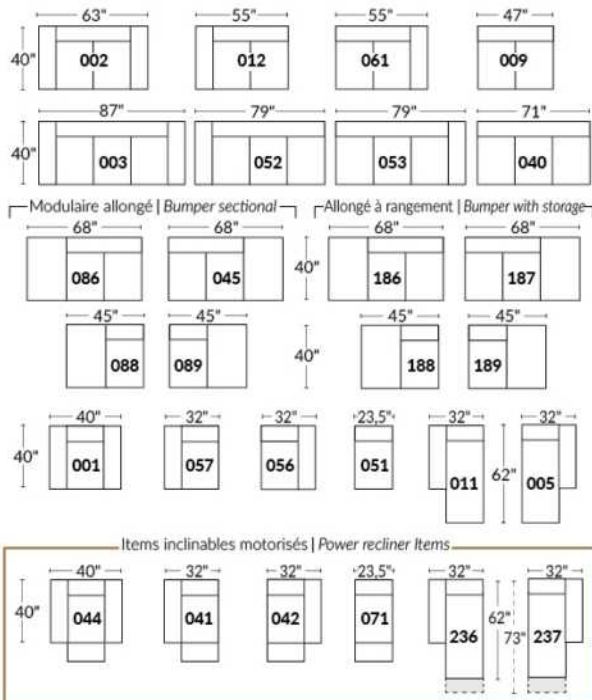

## SIÈGE 30" DE LARGE | 30" SEAT WIDTH

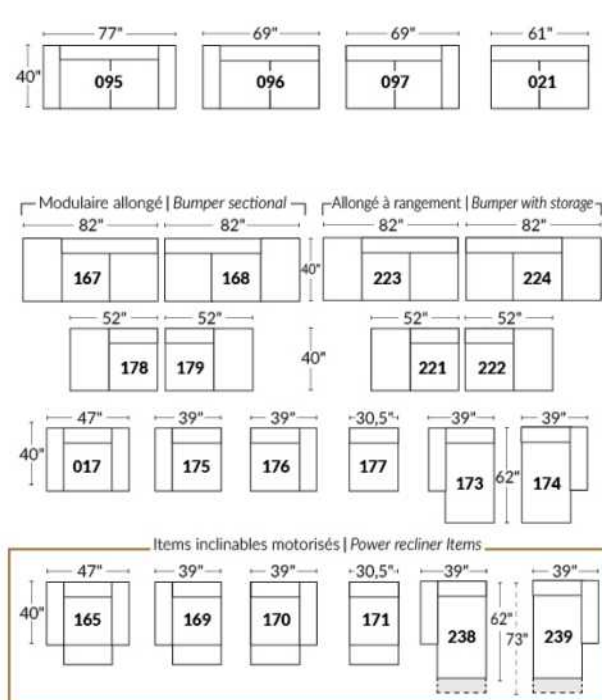

### Autres | Others

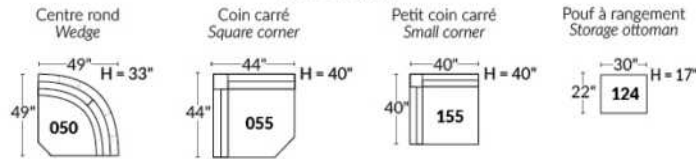

### EXEMPLE 23" EXAMPLE

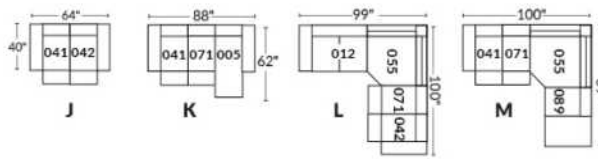

### EXEMPLE 30" EXAMPLE

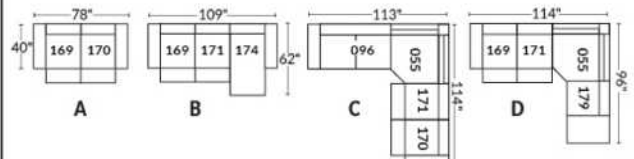

## VANDA

Caractéristiques: Modèle avec appui-tête ajustable manuel inclus avec tous les items (2 sur coin carré).

Appui-tête FIXE sur Centre Rond. Couture: Petit fil en tissu et en cuir.

Fauteuils inclinables, berçants, pivotants (items 043 & 163 seulement): coussin de siège avec mousse mémoire 1 po.

Note: 2 sièges inclinables séparés par un centre rond (050) ou un coin carré (055) ne peuvent pas ouvrir en même temps.

OPTIONS - Fournir DESSIN de votre config.:

Petit bras 6": au même prix.

Patte (spécifiez couleur): Sur bras LARGE LG103 bois ou LG189 métal (noire ou chrome). Sur PETIT Bras: LG08 bois ou LG64 métal.

Choix de profondeur d'assise : 20" ou \*22". \*Le 22" N/D sur fauteuils #043 et #163.

Fauteuils 043-163: avec base en bois (spécifiez couleur).

Mousse (extra Ferme ou Mémoire): Ajoutez 40\$/siège. Section allongée d'un item compte pour 1 siège & chaise longue pour 2 sièges.

Mécanisme motorisé inclinable avec bouton tactile ajoutez 400\$/mécanisme. Pour le SANS FIL (batterie), ajoutez \$800/mécanisme.

Description	L x P x H	Cuir						Tissu		
		10	20 Madras Softy	30 Hugo Fantasy Illusion Tucson Utah Vintage Wild Laredo Yukon	40 Elegance Princess Santiago Sensation Sunset Trina Victoria	50 Bull Cassiope Dublin	60 Caress Ultrasued	A	B COM	C alta
001 FAUTEUIL	44X40X33/40	4075	4315	4550	4790	5025	5265	3090	3240	3390
002 CAUSEUSE	67X40X33/40	5915	6215	6515	6815	7115	7415	4500	4665	4825
003 SOFA	91X40X33/40	7225	7615	8000	8390	8775	9165	5450	5690	5925
005 CHAISE LONGUE BRAS DROIT	34X62X33/40	3890	4065	4240	4415	4590	4765	2890	3065	3240
009 CAUSEUSE SANS BRAS	47X40X33/40	4425	4590	4750	4915	5075	5240	3325	3475	3625
011 CHAISE LONGUE BRAS GAUCHE	34X62X33/40	3890	4065	4240	4415	4590	4765	2890	3065	3240
012 CAUSEUSE BRAS GAUCHE	57X40X33/40	5175	5400	5625	5850	6075	6300	3940	4100	4265
017 FAUTEUIL DOUBLE	51X40X33/40	4375	4600	4825	5050	5275	5500	3300	3425	3550
021 SOFA APPARTEMENT SANS BRAS	61X40X33/40	5025	5225	5425	5625	5825	6025	3775	4000	4225
040 SOFA SANS BRAS	71X40X33/40	5700	5900	6100	6300	6500	6700	4315	4540	4765
041 FAUTEUIL INCLINABLE BRAS-G	34X40X33/40	3740	3940	4140	4340	4540	4740	2940	3075	3215
042 FAUTEUIL INCLINABLE BRAS-D	34X40X33/40	3740	3940	4140	4340	4540	4740	2940	3075	3215
043 FAUTEUIL INCLINABLE BERÇANT PIVOTANT	30x34x42	4915	5150	5390	5625	5865	6100	4000	4115	4225
044 FAUTEUIL INCLINABLE	44X40X33/40	4500	4765	5025	5290	5550	5815	3565	3700	3840
045 CAUSEUSE SANS BRAS ALLONGEE DROIT	68X40X33/40	5200	5440	5675	5915	6150	6390	3950	4125	4300
050 CENTRE ROND	49X49X33	3890	4100	4315	4525	4740	4950	2750	2875	3000
051 FAUTEUIL SANS BRAS	23,5X40X33/40	2515	2640	2765	2890	3015	3140	1915	2050	2190
052 SOFA BRAS GAUCHE	81X40X33/40	6475	6740	7000	7265	7525	7790	4875	5100	5325
053 SOFA BRAS DROIT	81X40X33/40	6475	6740	7000	7265	7525	7790	4875	5100	5325
055 COIN CARRE	44X44X33/40	4565	4815	5065	5315	5565	5815	3475	3640	3800
056 FAUTEUIL BRAS DROIT	34X40X33/40	3300	3490	3675	3865	4050	4240	2500	2615	2725
057 FAUTEUIL BRAS GAUCHE	34X40X33/40	3300	3490	3675	3865	4050	4240	2500	2615	2725

## VANDA

Caractéristiques: Modèle avec appui-tête ajustable manuel inclus avec tous les items (2 sur coin carré).

Appui-tête FIXE sur Centre Rond. Couture: Petit fil en tissu et en cuir.

Fauteuils inclinables, berçants, pivotants (items 043 & 163 seulement): coussin de siège avec mousse mémoire 1 po.

Note: 2 sièges inclinables séparés par un centre rond (050) ou un coin carré (055) ne peuvent pas ouvrir en même temps.

OPTIONS - Fournir DESSIN de votre config.:

Petit bras 6": au même prix.

Patte (spécifiez couleur): Sur bras LARGE LG103 bois ou LG189 métal (noire ou chrome). Sur PETIT Bras: LG08 bois ou LG64 métal.

Choix de profondeur d'assise : 20" ou \*22". \*Le 22" N/D sur fauteuils #043 et #163.

Fauteuils 043-163: avec base en bois (spécifiez couleur).

Mousse (extra Ferme ou Mémoire): Ajoutez 40\$/siège. Section allongée d'un item compte pour 1 siège & chaise longue pour 2 sièges.

Mécanisme motorisé inclinable avec bouton tactile ajoutez 400\$/mécanisme. Pour le SANS FIL (batterie), ajoutez \$800/mécanisme.

Description	L x P x H	Cuir						Tissu		
		10	20 Madras Softy	30 Hugo Fantasy Illusion Tucson Utah Vintage Wild Laredo Yukon	40 Elegance Princess Santiago Sensation Sunset Trina Victoria	50 Bull Cassiope Dublin	60 Caress Ultrasued	A	B COM	C alta
061 CAUSEUSE BRAS DROIT	57X40X33/40	5175	5400	5625	5850	6075	6300	3940	4100	4265
071 FAUTEUIL INCLINABLE SANS BRAS	23,5X40X33/40	2965	3125	3290	3450	3615	3775	2390	2550	2715
086 CAUSEUSE SANS BRAS ALLONGEE GAUCHE	68X40X33/40	5200	5440	5675	5915	6150	6390	3950	4125	4300
088 FAUTEUIL SANS BRAS ALLONGE GAUCHE	45X40X33/40	3325	3525	3725	3925	4125	4325	2515	2625	2740
089 FAUTEUIL SANS BRAS ALLONGE DROIT	45X40X33/40	3325	3525	3725	3925	4125	4325	2515	2625	2740
095 SOFA APPARTEMENT	81X40X33/40	6565	6950	7340	7725	8115	8500	4950	5175	5400
096 SOFA APPARTEMENT BRAS GAUCHE	71X40X33/40	5790	6075	6365	6650	6940	7225	4375	4590	4800
097 SOFA APPARTEMENT BRAS DROIT	71X40X33/40	5790	6075	6365	6650	6940	7225	4375	4590	4800
124 POUF AVEC RANGEMENT	30X22X17	1765	1825	1890	1950	2015	2075	1515	1540	1565
163 FAUT. DBL INCL. BERÇANT PIVOTANT	33 x 34 x 42	5025	5315	5600	5890	6175	6465	4015	4125	4240
165 FAUTEUIL DOUBLE INCLINABLE	51X40X33/40	4800	5065	5325	5590	5850	6115	3740	3915	4090
167 SOFA APP. SANS BRAS ALLONGE GAUCHE	82X40X33/40	5800	6100	6400	6700	7000	7300	4425	4640	4850
168 SOFA APP. SANS BRAS ALLONGE DROIT	82X40X33/40	5800	6100	6400	6700	7000	7300	4425	4640	4850
169 FAUTEUIL DOUBLE INCLINABLE BRAS GAUCHE	41X40X33/40	4015	4225	4440	4650	4865	5075	3215	3340	3465
170 FAUTEUIL DOUBLE INCLINABLE BRAS DROIT	41X40X33/40	4015	4225	4440	4650	4865	5075	3215	3340	3465
171 FAUTEUIL DOUBLE INCLINABLE SANS BRAS	30,5X40X33/40	3265	3390	3515	3640	3765	3890	2575	2740	2900
173 CHAISE LONGUE DOUBLE BRAS GAUCHE	41X62X33/40	4240	4465	4690	4915	5140	5365	3240	3440	3640
174 CHAISE LONGUE DOUBLE BRAS DROIT	41X62X33/40	4240	4465	4690	4915	5140	5365	3240	3440	3640
175 FAUTEUIL DOUBLE BRAS GAUCHE	41X40X33/40	3550	3750	3950	4150	4350	4550	2715	2865	3015
176 FAUTEUIL DOUBLE BRAS DROIT	41X40X33/40	3550	3750	3950	4150	4350	4550	2715	2865	3015
177 FAUTEUIL DOUBLE SANS BRAS	30,5X40X33/40	2800	2940	3075	3215	3350	3490	2115	2265	2415
178 FAUTEUIL DOUBLE SANS BRAS ALLONGE-G	52X40X33/40	3600	3840	4075	4315	4550	4790	2740	2875	3015

## VANDA

Caractéristiques: Modèle avec appui-tête ajustable manuel inclus avec tous les items (2 sur coin carré).

Appui-tête FIXE sur Centre Rond. Couture: Petit fil en tissu et en cuir.

Fauteuils inclinables, berçants, pivotants (items 043 & 163 seulement): coussin de siège avec mousse mémoire 1 po.

Note: 2 sièges inclinables séparés par un centre rond (050) ou un coin carré (055) ne peuvent pas ouvrir en même temps.

OPTIONS - Fournir DESSIN de votre config.:

Petit bras 6": au même prix.

Patte (spécifiez couleur): Sur bras LARGE LG103 bois ou LG189 métal (noire ou chrome). Sur PETIT Bras: LG08 bois ou LG64 métal.

Choix de profondeur d'assise : 20" ou \*22". \*Le 22" N/D sur fauteuils #043 et #163.

Fauteuils 043-163: avec base en bois (spécifiez couleur).

Mousse (extra Ferme ou Mémoire): Ajoutez 40\$/siège. Section allongée d'un item compte pour 1 siège & chaise longue pour 2 sièges.

Mécanisme motorisé inclinable avec bouton tactile ajoutez 400\$/mécanisme. Pour le SANS FIL (batterie), ajoutez \$800/mécanisme.

Description	L x P x H	Cuir						Tissu		
		10	20 Madras Softy	30 Hugo Fantasy Illusion Tucson Utah Vintage Wild Laredo Yukon	40 Elegance Princess Santiago Sensation Sunset Trina Victoria	50 Bull Cassiope Dublin	60 Caress Ultrasued	A	B COM	C alta
179 FAUTEUIL DOUBLE SANS BRAS ALLONGE-D	52X40X33/40	3600	3840	4075	4315	4550	4790	2740	2875	3015
<b>CONFIGURATIONS</b>										
A CONFIG (169-170)	82X40X33/40	8030	8450	8880	9300	9730	10150	6430	6680	6930
B CONFIG (169-171-174)	113X62X33/40	11520	12080	12645	13205	13770	14330	9030	9520	10005
C CONFIG (096-055-171-170)	115X116X33/40	17635	18505	19385	20255	21135	22005	13640	14310	14965
D CONFIG (169-171-055-179)	116X96X33/40	15445	16270	17095	17920	18745	19570	12005	12595	13180
J CONFIG (041-042)	68X40X33/40	7480	7880	8280	8680	9080	9480	5880	6150	6430
K CONFIG (041-071-005)	101X102X33/40	10595	11130	11670	12205	12745	13280	8220	8690	9170
L CONFIG (012-055-071-042)	101X102X33/40	16445	17280	18120	18955	19795	20630	12745	13365	13995
M CONFIG (041-071-055-089)	102X89X33/40	14595	15405	16220	17030	17845	18655	11320	11890	12470



# VANDA

PARALLELE  
Collection 33

Jaymar

Conçu et fabriqué fièrement au Canada  
Proudly designed and made in Canada

Nos produits sont fabriqués à la main et des variations mineures peuvent survenir.

Our product is hand-made and minor variations can occur.

## SPECIFICATIONS

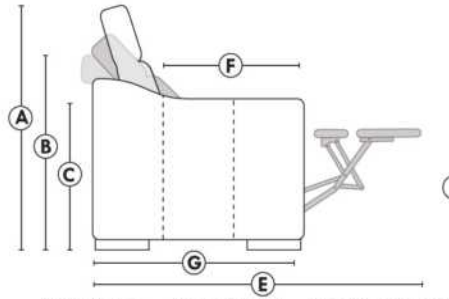

- Appui-tête levé Headrest up
- Appui-tête baissé Headrest down
- Complètement incliné Fully reclined

- A** Hauteur complète 40" Total Height
- B** Hauteur appui-tête baissé 33" Height headrest down
- C** Hauteur du bras 24" Arm Height
- D** Hauteur du siège 19,5" Seat height
- E** Profondeur inclinée 65" Depth fully reclined
- F** Profondeur d'assise 20" ou/ou 22" Seat depth
- G** Profondeur appui-tête monté 36" Depth with headrest up

## BRAS | ARMS

Option de bras:  
Bras Régulier Large 9,5" ou Petit bras 6"

Arm option  
Regular arm Large 9.5" or Small arm 6"

Contrôle de l'inclinaison situé à l'intérieur du bras  
Recliner control located on the inside of the arm.

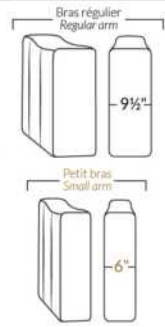

## FAUTEUIL BERÇANT PIVOTANT INCLINABLE SWIVEL ROCKING MOTION CHAIR

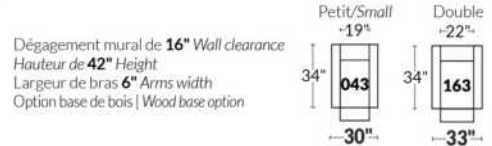

## SIÈGE 23" DE LARGE | 23" SEAT WIDTH

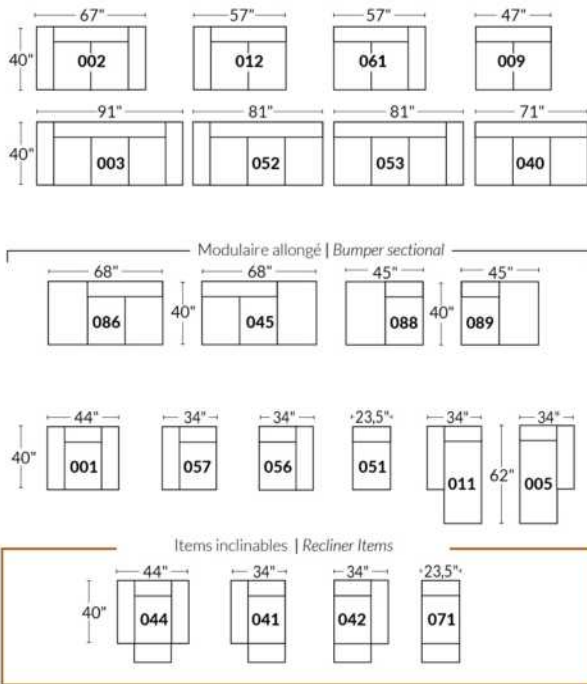

## SIÈGE 30" DE LARGE | 30" SEAT WIDTH

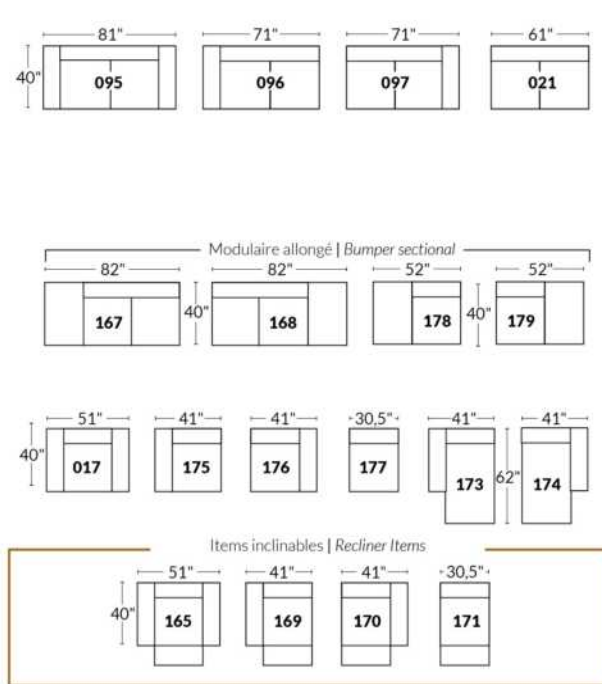

### Autres | Others

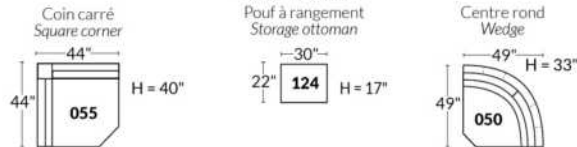

## EXEMPLE 23" EXAMPLE

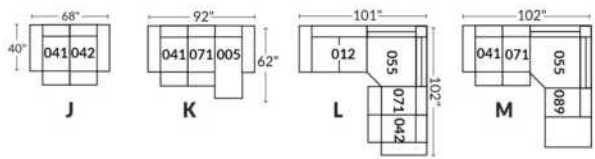

## EXEMPLE 30" EXAMPLE

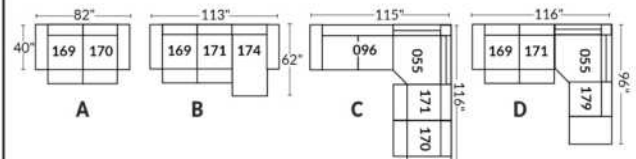



## VENICE

- Appui-tête ajustable manuel sur tous les items (fixe sur centre rond).
- Fauteuil inclinable motorisé pleine jambe "à mécanisme \*protège-mur " (manuel n/d).
- Chaise longue inclinable motorisé (manuel n/d) avec appui-tête motorisé en option. Dégagement mural 8" et avant 5".
- Coussins de siège avec mousse modelée + 1" de mousse mémoire au-dessus; bras avec mousse mémoire.
- Couture: petit fil en tissu et gros fil plat en cuir.
- \*Exclus faut. 043 & 163: Dégagement mural 16"
- Note: 2 inclinables séparés par un coin ne peuvent pas ouvrir en même temps. Aucuns inclinables à côté d'item #155.

### OPTIONS

- Motorisé sans fil (batterie): ajoutez \$400/mec.
- \*Appui-tête motorisé: ajoutez \$400 ch. (\*N/D sur items fixes.)
- Mousse: Extra ferme ajoutez \$40/siège.
- Choix de bras (LARGE ou PETIT de 6"): Pattes sur: bras LARGE : LG106 bois ou LG189 métal (noire ou chrome). PETIT Bras: LG195 bois ou LG196 métal (noire ou chrome). Spécifiez couleur.
- Profondeur d'assise : 20" ou \*22". \*Le 22" N/D sur faut. 043 & 163.
- Faut. 043-163: avec base en bois (spécifiez couleur).

Description	L x P x H	Cuir						Tissu		
		10	20 Madras Softy	30 Hugo Fantasy Illusion Tucson Utah Vintage Wild Laredo Yukon	40 Elegance Princess Santiago Sensation Sunset Trina Victoria	50 Bull Cassiope Dublin	60 Caress Ultrasued	A	B COM	C alta
001 FAUTEUIL	46x40x33/40	4725	4950	5175	5400	5625	5850	3840	3950	4065
002 CAUSEUSE	69x40x33/40	6750	7040	7325	7615	7900	8190	5440	5625	5815
003 SOFA	93x40x33/40	8165	8540	8915	9290	9665	10040	6565	6790	7015
005 CHAISE LONGUE BRAS DROIT	35x62x33/40	4415	4575	4740	4900	5065	5225	3525	3675	3825
009 CAUSEUSE SANS BRAS	47x40x33/40	4740	4915	5090	5265	5440	5615	3725	3925	4125
011 CHAISE LONGUE BRAS GAUCHE	35x62x33/40	4415	4575	4740	4900	5065	5225	3525	3675	3825
012 CAUSEUSE BRAS GAUCHE	58x40x33/40	5800	6050	6300	6550	6800	7050	4625	4815	5000
017 FAUTEUIL DOUBLE	53x40x33/40	4950	5200	5450	5700	5950	6200	4000	4150	4300
021 SOFA APPARTEMENT SANS BRAS	61x40x33/40	5350	5600	5850	6100	6350	6600	4175	4390	4600
040 SOFA SANS BRAS	71x40x33/40	6125	6415	6700	6990	7275	7565	4875	5100	5325
041 FAUTEUIL INCLINABLE BRAS-G	35x40x33/40	4715	4900	5090	5275	5465	5650	4015	4100	4190
042 FAUTEUIL INCLINABLE BRAS-D	35x40x33/40	4715	4900	5090	5275	5465	5650	4015	4100	4190
043 FAUTEUIL INCLINABLE BERÇANT PIVOTANT	30x34x42	5590	5865	6140	6415	6690	6965	4690	4800	4915
044 FAUTEUIL INCLINABLE	46x40x33/40	5690	5915	6140	6365	6590	6815	4800	4925	5050
045 CAUSEUSE SANS BRAS ALLONGEE DROIT	68x40x33/40	5615	5850	6090	6325	6565	6800	4465	4625	4790
050 CENTRE ROND	49X49X33	4115	4365	4615	4865	5115	5365	3025	3175	3325
051 FAUTEUIL SANS BRAS	23,5x40x33/40	2715	2840	2965	3090	3215	3340	2115	2250	2390
052 SOFA BRAS GAUCHE	82x40x33/40	7175	7515	7850	8190	8525	8865	5725	5965	6200
053 SOFA BRAS DROIT	82x40x33/40	7175	7515	7850	8190	8525	8865	5725	5965	6200
055 COIN CARRE	44x44x33/40	4790	5025	5265	5500	5740	5975	3775	3915	4050

## VENICE

- Appui-tête ajustable manuel sur tous les items (fixe sur centre rond).
  - Fauteuil inclinable motorisé pleine jambe "à mécanisme \*protège-mur " (manuel n/d).
  - Chaise longue inclinable motorisé (manuel n/d) avec appui-tête motorisé en option. Dégagement mural 8" et avant 5".
  - Coussins de siège avec mousse modelée + 1" de mousse mémoire au-dessus; bras avec mousse mémoire.
  - Couture: petit fil en tissu et gros fil plat en cuir.
  - \*Exclus faut. 043 & 163: Dégagement mural 16"
- Note: 2 inclinables séparés par un coin ne peuvent pas ouvrir en même temps. Aucuns inclinables à côté d'item #155.

### OPTIONS

- Motorisé sans fil (batterie): ajoutez \$400/mec.
- \*Appui-tête motorisé: ajoutez \$400 ch. (\*N/D sur items fixes.)
- Mousse: Extra ferme ajoutez \$40/siège.
- Choix de bras (LARGE ou PETIT de 6"): Pattes sur: bras LARGE : LG106 bois ou LG189 métal (noire ou chrome). PETIT Bras: LG195 bois ou LG196 métal (noire ou chrome). Spécifiez couleur.
- Profondeur d'assise : 20" ou \*22". \*Le 22" N/D sur faut. 043 & 163.
- Faut. 043-163: avec base en bois (spécifiez couleur).

Description	L x P x H	Cuir						Tissu		
		10	20 Madras Softy	30 Hugo Fantasy Illusion Tucson Utah Vintage Wild Laredo Yukon	40 Elegance Princess Santiago Sensation Sunset Trina Victoria	50 Bull Cassiope Dublin	60 Caress Ultrasued	A	B COM	C alta
056 FAUTEUIL BRAS DROIT	35x40x33/40	3775	3940	4100	4265	4425	4590	3000	3150	3300
057 FAUTEUIL BRAS GAUCHE	35x40x33/40	3775	3940	4100	4265	4425	4590	3000	3150	3300
061 CAUSEUSE BRAS DROIT	58x40x33/40	5800	6050	6300	6550	6800	7050	4625	4815	5000
071 FAUTEUIL INCLINABLE SANS BRAS	23,5x40x33/40	3675	3815	3950	4090	4225	4365	3125	3275	3425
086 CAUSEUSE SANS BRAS ALLONGEE GAUCHE	68x40x33/40	5615	5850	6090	6325	6565	6800	4465	4625	4790
088 FAUTEUIL SANS BRAS ALLONGE GAUCHE	45x40x33/40	3600	3840	4075	4315	4550	4790	2825	2915	3000
089 FAUTEUIL SANS BRAS ALLONGE DROIT	45x40x33/40	3600	3840	4075	4315	4550	4790	2825	2915	3000
095 SOFA APPARTEMENT	83x40x33/40	7350	7715	8075	8440	8800	9165	5875	6115	6350
096 SOFA APPARTEMENT BRAS GAUCHE	72x40x33/40	6425	6700	6975	7250	7525	7800	5050	5275	5500
097 SOFA APPARTEMENT BRAS DROIT	72x40x33/40	6425	6700	6975	7250	7525	7800	5050	5275	5500
124 POUF AVEC RANGEMENT	30x22x17	1865	1915	1965	2015	2065	2115	1625	1675	1725
155 PETIT COIN CARRE	40x40x33/40	4790	5025	5265	5500	5740	5975	3775	3915	4050
163 FAUT. DBL INCL. BERCANT PIVOTANT	33x34x42	5725	6025	6325	6625	6925	7225	4700	4825	4950
165 FAUTEUIL DOUBLE INCLINABLE	53x40x33/40	5940	6190	6440	6690	6940	7190	5000	5165	5325
167 SOFA APP. SANS BRAS ALLONGE GAUCHE	82x40x33/40	6225	6550	6875	7200	7525	7850	4900	5115	5325
168 SOFA APP. SANS BRAS ALLONGE DROIT	82x40x33/40	6225	6550	6875	7200	7525	7850	4900	5115	5325
169 FAUTEUIL DOUBLE INCLINABLE BRAS GAUCHE	42x40x33/40	4975	5175	5375	5575	5775	5975	4175	4375	4575
170 FAUTEUIL DOUBLE INCLINABLE BRAS DROIT	42x40x33/40	4975	5175	5375	5575	5775	5975	4175	4375	4575
171 FAUTEUIL DOUBLE INCLINABLE SANS BRAS	30,5x40x33/40	3940	4065	4190	4315	4440	4565	3300	3450	3600
173 CHAISE LONGUE DOUBLE BRAS GAUCHE	42x62x33/40	4790	5015	5240	5465	5690	5915	3840	4040	4240

## VENICE

- Appui-tête ajustable manuel sur tous les items (fixe sur centre rond).
  - Fauteuil inclinable motorisé pleine jambe "à mécanisme \*protège-mur " (manuel n/d).
  - Chaise longue inclinable motorisé (manuel n/d) avec appui-tête motorisé en option. Dégagement mural 8" et avant 5".
  - Coussins de siège avec mousse modelée + 1" de mousse mémoire au-dessus; bras avec mousse mémoire.
  - Couture: petit fil en tissu et gros fil plat en cuir.
  - \*Exclus faut. 043 & 163: Dégagement mural 16"
- Note: 2 inclinables séparés par un coin ne peuvent pas ouvrir en même temps. Aucuns inclinables à côté d'item #155.

### OPTIONS

- Motorisé sans fil (batterie): ajoutez \$400/mec.
- \*Appui-tête motorisé: ajoutez \$400 ch. (\*N/D sur items fixes.)
- Mousse: Extra ferme ajoutez \$40/siège.
- Choix de bras (LARGE ou PETIT de 6"): Pattes sur: bras LARGE : LG106 bois ou LG189 métal (noire ou chrome). PETIT Bras: LG195 bois ou LG196 métal (noire ou chrome). Spécifiez couleur.
- Profondeur d'assise : 20" ou \*22". \*Le 22" N/D sur faut. 043 & 163.
- Faut. 043-163: avec base en bois (spécifiez couleur).

Description	L x P x H	Cuir						Tissu		
		10	20 Madras Softy	30 Hugo Fantasy Illusion Tucson Utah Vintage Wild Laredo Yukon	40 Elegance Princess Santiago Sensation Sunset Trina Victoria	50 Bull Cassiope Dublin	60 Caress Ultrasued	A	B COM	C alta
174 CHAISE LONGUE DOUBLE BRAS DROIT	42x62x33/40	4790	5015	5240	5465	5690	5915	3840	4040	4240
175 FAUTEUIL DOUBLE BRAS GAUCHE	42x40x33/40	3975	4200	4425	4650	4875	5100	3215	3375	3540
176 FAUTEUIL DOUBLE BRAS DROIT	42x40x33/40	3975	4200	4425	4650	4875	5100	3215	3375	3540
177 FAUTEUIL DOUBLE SANS BRAS	30,5x40x33/40	2965	3125	3290	3450	3615	3775	2290	2425	2565
178 FAUTEUIL DOUBLE SANS BRAS ALLONGE-G	52x40x33/40	3865	4065	4265	4465	4665	4865	3075	3225	3375
179 FAUTEUIL DOUBLE SANS BRAS ALLONGE-D	52x40x33/40	3865	4065	4265	4465	4665	4865	3075	3225	3375
186 CAUS. SANS BRAS ALLONGEE RANGEMENT-G	68x40x33/40	6050	6250	6450	6650	6850	7050	4875	5040	5200
187 CAUS. SANS BRAS ALLONGEE RANGEMENT-D	68x40x33/40	6050	6250	6450	6650	6850	7050	4875	5040	5200
188 FAUT. SANS BRAS ALLONGE RANGEMENT-G	45x40x33/40	4000	4225	4450	4675	4900	5125	3240	3325	3415
189 FAUT. SANS BRAS ALLONGE RANGEMENT-D	45x40x33/40	4000	4225	4450	4675	4900	5125	3240	3325	3415
221 FAUT. DBL SANS BRAS ALLONGE RANGEMENT-G	52x40x33/40	4265	4475	4690	4900	5115	5325	3475	3625	3775
222 FAUT. DBL SANS BRAS ALLONGE RANGEMENT-D	52x40x33/40	4265	4475	4690	4900	5115	5325	3475	3625	3775
223 SOFA APP SANS BRAS ALLONGE RANGEMENT-G	82x40x33/40	6640	6965	7290	7615	7940	8265	5300	5540	5775
224 SOFA APP SANS BRAS ALLONGE RANGEMENT-D	82x40x33/40	6640	6965	7290	7615	7940	8265	5300	5540	5775
236 CHAISE LONGUE INCLINABLE BRAS GAUCHE	35x62x33/40	5400	5565	5725	5890	6050	6215	4550	4700	4850
237 CHAISE LONGUE INCLINABLE BRAS DROIT	35x62x33/40	5400	5565	5725	5890	6050	6215	4550	4700	4850
238 CHAISE LONGUE DBL INCLINABLE BRAS-G	42x62x33/40	5790	6015	6240	6465	6690	6915	4850	5050	5250
239 CHAISE LONGUE DBL INCLINABLE BRAS-D	42x62x33/40	5790	6015	6240	6465	6690	6915	4850	5050	5250
<b>CONFIGURATIONS</b>										
A CONFIG (169-170)	84X40X40	9950	10350	10750	11150	11550	11950	8350	8750	9150
B CONFIG (169-171-174)	115X62X40	13705	14255	14805	15355	15905	16455	11315	11865	12415

## Liste de prix CDN

### VENICE

Description	L x P x H	Cuir						Tissu		
		10	20 Madras Softy	30 Hugo Fantasy Illusion Tucson Utah Vintage Wild Laredo Yukon	40 Elegance Princess Santiago Sensation Sunset Trina Victoria	50 Bull Cassiope Dublin	60 Caress Ultrasued	A	B COM	C alta
C CONFIG (096-055-171-170)	116X116X40	20130	20965	21805	22640	23480	24315	16300	17015	17725
D CONFIG (169-171-055-179)	116X96X40	17570	18330	19095	19855	20620	21380	14325	14965	15600
J CONFIG (041-042)	70X40X40	9430	9800	10180	10550	10930	11300	8030	8200	8380
K CONFIG (041-071-005)	94X62X40	12805	13290	13780	14265	14755	15240	10665	11050	11440
L CONFIG (012-055-071-042)	102X102X40	18980	19790	20605	21415	22230	23040	15540	16105	16665
M CONFIG (041-071-055-089)	103X89X40	16780	17580	18380	19180	19980	20780	13740	14205	14665



# VENICE

**OPTIMA**  
Collection

**Jaymar**

Conçu et fabriqué fièrement au Canada  
Proudly designed and made in Canada

Nos produits sont fabriqués à la main et  
des variations mineures peuvent survenir

Our product is hand-made and minor variations can occur.

## SPECIFICATIONS

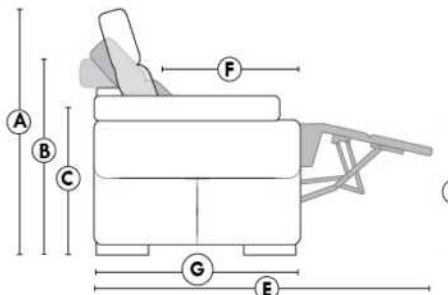

- Appui-tête levé Headrest up
- Appui-tête baissé Headrest down
- Complètement incliné Fully reclined

- A** Hauteur complète 40" Total Height
- B** Hauteur appui-tête baissé 33" Height headrest down
- C** Hauteur du bras 22,5" Arm Height
- D** Hauteur du siège 19,5" Seat height
- E** Profondeur inclinée 65" Depth fully reclined
- F** Profondeur d'assise 20"ou/ou 22" Seat depth
- G** Profondeur appui-tête monté 37,5" Depth with headrest up

## BRAS | ARMS

Option de bras:  
Bras Régulier Large 11" ou Petit bras 6"

Arm option  
Regular arm Large 11" or Small arm 6"

Contrôle de l'inclinaison situé à l'extérieur du bras  
Recliner control located on the outside of the arm.

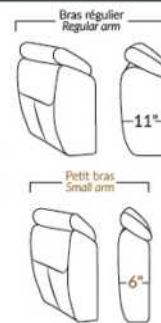

## FAUTEUIL BERÇANT PIVOTANT INCLINABLE SWIVEL ROCKING MOTION CHAIR

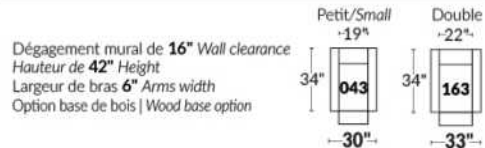

## SIÈGE 23" DE LARGE | 23" SEAT WIDTH

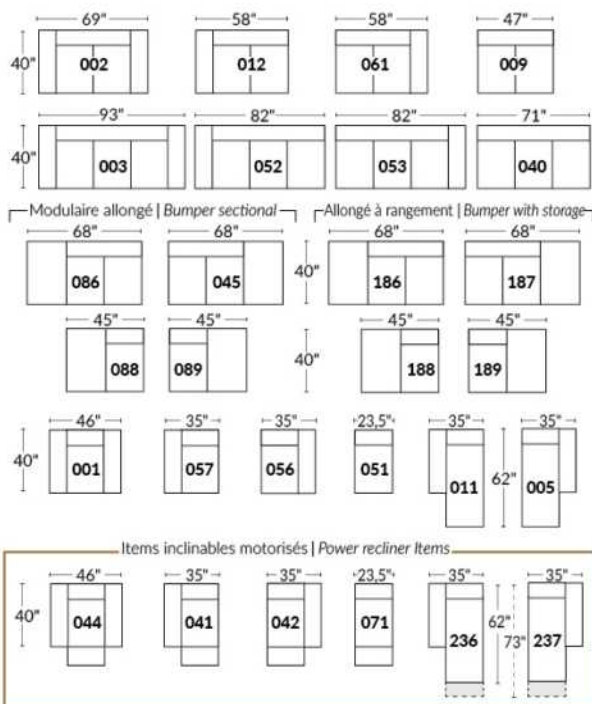

## SIÈGE 30" DE LARGE | 30" SEAT WIDTH

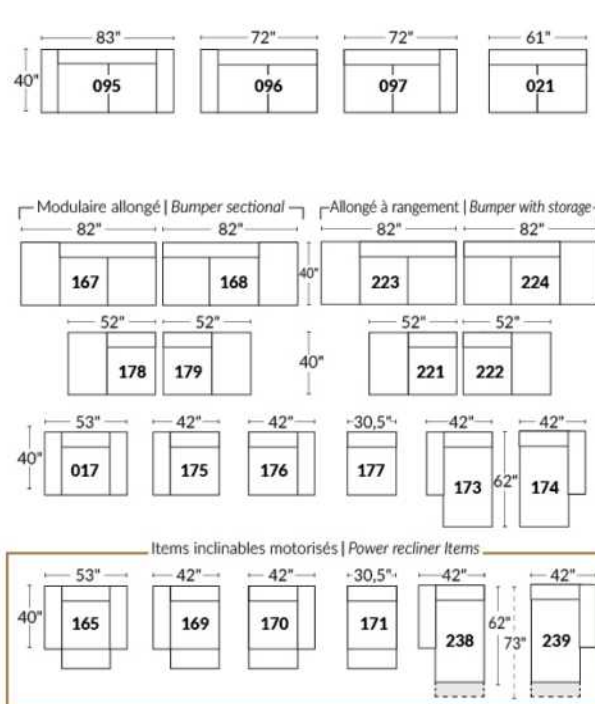

### Autres | Others

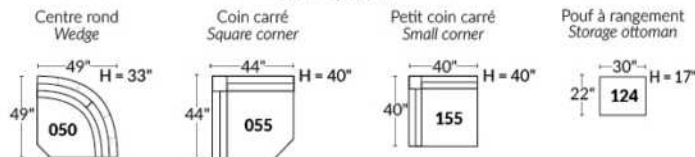

## EXEMPLE 23" EXAMPLE

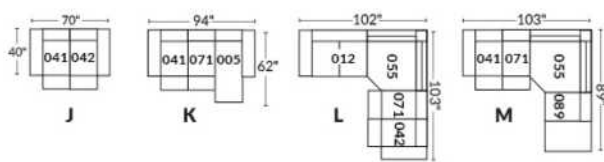

## EXEMPLE 30" EXAMPLE

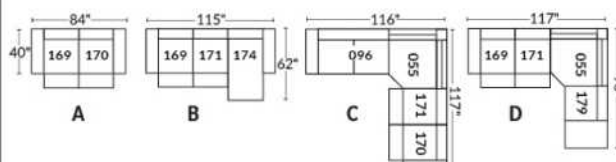

## WASHINGTON

- Appui-tête ajustable manuel sur tous les items (fixe sur #050).
  - Fauteuil inclinable motorisé pleine jambe "\*\*protège-mur" (manuel n/d).
  - Chaise longue inclinable motorisé (manuel n/d) avec appui-tête motorisé en option. Dégagement mural 8" et avant 5".
  - Coussins de siège avec mousse modelée + 1" de mousse mémoire au-dessus.
  - Couture: petit fil en tissu & gros fil plat en cuir.
  - \*Exclus 043 & 163: Dégagement: 16"
- Note: 2 inclinables séparés par un coin ne peuvent pas ouvrir en même temps. Aucuns inclinables à côté du #155.

### OPTIONS

Motorisé sans fil (batterie): ajoutez \$400/mec.

\*Appui-tête motorisé: ajoutez \$400 ch. (\*N/D sur items fixes.)

Mousse: Extra ferme ajoutez \$40/siège.

Choix de bras LARGE ou PETIT de 6" (spécifiez): Pattes sur bras LARGE & PETIT bras: LG195 bois ou LG196 métal (noire ou chrome).  
Spécifiez couleur.

Profondeur d'assise: 20" ou \*22". \*Le 22" N/D sur items 043 & 163.

Faut. 043-163: avec base en bois (spécifiez couleur).

Clous sur devant bras: ajoutez \$75/bras. Spécifiez: clous 5/8" (#54) Antique Gold ou clous 1/2" ou 7/8" couleurs: Brass-Silver-Pewter ou Copper.

Description	L x P x H	Cuir						Tissu		
		10	20 Madras Softy	30 Hugo Fantasy Illusion Tucson Utah Vintage Wild Laredo Yukon	40 Elegance Princess Santiago Sensation Sunset Trina Victoria	50 Bull Cassiope Dublin	60 Caress Ultrasued	A	B COM	C alta
001 FAUTEUIL	45 x 40 x 33/40	4725	4950	5175	5400	5625	5850	3840	3950	4065
002 CAUSEUSE	68 x 40 x 33/40	6750	7040	7325	7615	7900	8190	5440	5625	5815
003 SOFA	92 x 40 x 33/40	8165	8540	8915	9290	9665	10040	6565	6790	7015
005 CHAISE LONGUE BRAS DROIT	35 x 62 x 33/40	4415	4575	4740	4900	5065	5225	3525	3675	3825
009 CAUSEUSE SANS BRAS	47 x 40 x 33/40	4740	4915	5090	5265	5440	5615	3725	3925	4125
011 CHAISE LONGUE BRAS GAUCHE	35 x 62 x 33/40	4415	4575	4740	4900	5065	5225	3525	3675	3825
012 CAUSEUSE BRAS GAUCHE	58 x 40 x 33/40	5800	6050	6300	6550	6800	7050	4625	4815	5000
017 FAUTEUIL DOUBLE	52 x 40 x 33/40	4950	5200	5450	5700	5950	6200	4000	4150	4300
021 SOFA APPARTEMENT SANS BRAS	61 x 40 x 33/40	5350	5600	5850	6100	6350	6600	4175	4390	4600
040 SOFA SANS BRAS	71 x 40 x 33/40	6125	6415	6700	6990	7275	7565	4875	5100	5325
041 FAUTEUIL INCLINABLE BRAS-G	35 x 40 x 33/40	4715	4900	5090	5275	5465	5650	4015	4100	4190
042 FAUTEUIL INCLINABLE BRAS-D	35 x 40 x 33/40	4715	4900	5090	5275	5465	5650	4015	4100	4190
043 FAUTEUIL INCLINABLE BERÇANT PIVOTANT	30 x 34 x 42	5590	5865	6140	6415	6690	6965	4690	4800	4915
044 FAUTEUIL INCLINABLE	45 x 40 x 33/40	5690	5915	6140	6365	6590	6815	4800	4925	5050
045 CAUSEUSE SANS BRAS ALLONGEE DROIT	68 x 40 x 33/40	5615	5850	6090	6325	6565	6800	4465	4625	4790
050 CENTRE ROND	49 x 49 x 33	4115	4365	4615	4865	5115	5365	3025	3175	3325
051 FAUTEUIL SANS BRAS	23,5 x 40 x 33/40	2715	2840	2965	3090	3215	3340	2115	2250	2390
052 SOFA BRAS GAUCHE	82 x 40 x 33/40	7175	7515	7850	8190	8525	8865	5725	5965	6200
053 SOFA BRAS DROIT	82 x 40 x 33/40	7175	7515	7850	8190	8525	8865	5725	5965	6200

## WASHINGTON

- Appui-tête ajustable manuel sur tous les items (fixe sur #050).
  - Fauteuil inclinable motorisé pleine jambe "\*\*protège-mur" (manuel n/d).
  - Chaise longue inclinable motorisé (manuel n/d) avec appui-tête motorisé en option. Dégagement mural 8" et avant 5".
  - Coussins de siège avec mousse modelée + 1" de mousse mémoire au-dessus.
  - Couture: petit fil en tissu & gros fil plat en cuir.
  - \*Exclus 043 & 163: Dégagement: 16"
- Note: 2 inclinables séparés par un coin ne peuvent pas ouvrir en même temps. Aucuns inclinables à côté du #155.

### OPTIONS

Motorisé sans fil (batterie): ajoutez \$400/mec.

\*Appui-tête motorisé: ajoutez \$400 ch. (\*N/D sur items fixes.)

Mousse: Extra ferme ajoutez \$40/siège.

Choix de bras LARGE ou PETIT de 6" (spécifiez): Pattes sur bras LARGE & PETIT bras: LG195 bois ou LG196 métal (noire ou chrome).  
Spécifiez couleur.

Profondeur d'assise: 20" ou \*22". \*Le 22" N/D sur items 043 & 163.

Faut. 043-163: avec base en bois (spécifiez couleur).

Clous sur devant bras: ajoutez \$75/bras. Spécifiez: clous 5/8" (#54) Antique Gold ou clous 1/2" ou 7/8" couleurs: Brass-Silver-Pewter ou Copper.

Description	L x P x H	Cuir						Tissu		
		10	20 Madras Softy	30 Hugo Fantasy Illusion Tucson Utah Vintage Wild Laredo Yukon	40 Elegance Princess Santiago Sensation Sunset Trina Victoria	50 Bull Cassiope Dublin	60 Caress Ultrasued	A	B COM	C alta
055 COIN CARRE	44 x 44 x 33/40	4790	5025	5265	5500	5740	5975	3775	3915	4050
056 FAUTEUIL BRAS DROIT	35 x 40 x 33/40	3775	3940	4100	4265	4425	4590	3000	3150	3300
057 FAUTEUIL BRAS GAUCHE	35 x 40 x 33/40	3775	3940	4100	4265	4425	4590	3000	3150	3300
061 CAUSEUSE BRAS DROIT	58 x 40 x 33/40	5800	6050	6300	6550	6800	7050	4625	4815	5000
071 FAUTEUIL INCLINABLE SANS BRAS	23,5 x 40 x 33/40	3675	3815	3950	4090	4225	4365	3125	3275	3425
086 CAUSEUSE SANS BRAS ALLONGEE GAUCHE	68 x 40 x 33/40	5615	5850	6090	6325	6565	6800	4465	4625	4790
088 FAUTEUIL SANS BRAS ALLONGE GAUCHE	45 x 40 x 33/40	3600	3840	4075	4315	4550	4790	2825	2915	3000
089 FAUTEUIL SANS BRAS ALLONGE DROIT	45 x 40 x 33/40	3600	3840	4075	4315	4550	4790	2825	2915	3000
095 SOFA APPARTEMENT	82 x 40 x 33/40	7350	7715	8075	8440	8800	9165	5875	6115	6350
096 SOFA APPARTEMENT BRAS GAUCHE	72 x 40 x 33/40	6425	6700	6975	7250	7525	7800	5050	5275	5500
097 SOFA APPARTEMENT BRAS DROIT	72 x 40 x 33/40	6425	6700	6975	7250	7525	7800	5050	5275	5500
124 POUF AVEC RANGEMENT	30 x 22 x 17	1865	1915	1965	2015	2065	2115	1625	1675	1725
155 PETIT COIN CARRE	40x40x33/40	4790	5025	5265	5500	5740	5975	3775	3915	4050
163 FAUT. DBL INCL. BERCANT PIVOTANT	33 x 34 x 42	5725	6025	6325	6625	6925	7225	4700	4825	4950
165 FAUTEUIL DOUBLE INCLINABLE	52 x 40 x 33/40	5940	6190	6440	6690	6940	7190	5000	5165	5325
167 SOFA APP. SANS BRAS ALLONGE GAUCHE	82 x 40 x 33/40	6225	6550	6875	7200	7525	7850	4900	5115	5325
168 SOFA APP. SANS BRAS ALLONGE DROIT	82 x 40 x 33/40	6225	6550	6875	7200	7525	7850	4900	5115	5325
169 FAUTEUIL DOUBLE INCLINABLE BRAS GAUCHE	42 x 40 x 33/40	4975	5175	5375	5575	5775	5975	4175	4375	4575
170 FAUTEUIL DOUBLE INCLINABLE BRAS DROIT	42 x 40 x 33/40	4975	5175	5375	5575	5775	5975	4175	4375	4575
171 FAUTEUIL DOUBLE INCLINABLE SANS BRAS	30,5 x 40 x 33/40	3940	4065	4190	4315	4440	4565	3300	3450	3600

## WASHINGTON

- Appui-tête ajustable manuel sur tous les items (fixe sur #050).
  - Fauteuil inclinable motorisé pleine jambe "\*\*protège-mur" (manuel n/d).
  - Chaise longue inclinable motorisé (manuel n/d) avec appui-tête motorisé en option. Dégagement mural 8" et avant 5".
  - Coussins de siège avec mousse modelée + 1" de mousse mémoire au-dessus.
  - Couture: petit fil en tissu & gros fil plat en cuir.
  - \*Exclus 043 & 163: Dégagement: 16"
- Note: 2 inclinables séparés par un coin ne peuvent pas ouvrir en même temps. Aucuns inclinables à côté du #155.

### OPTIONS

- Motorisé sans fil (batterie): ajoutez \$400/mec.
- \*Appui-tête motorisé: ajoutez \$400 ch. (\*N/D sur items fixes.)
- Mousse: Extra ferme ajoutez \$40/siège.
- Choix de bras LARGE ou PETIT de 6" (spécifiez): Pattes sur bras LARGE & PETIT bras: LG195 bois ou LG196 métal (noire ou chrome). Spécifiez couleur.
- Profondeur d'assise: 20" ou \*22". \*Le 22" N/D sur items 043 & 163.
- Faut. 043-163: avec base en bois (spécifiez couleur).
- Clous sur devant bras: ajoutez \$75/bras. Spécifiez: clous 5/8" (#54) Antique Gold ou clous 1/2" ou 7/8" couleurs: Brass-Silver-Pewter ou Copper.

Description	L x P x H	Cuir						Tissu		
		10	20 Madras Softy	30 Hugo Fantasy Illusion Tucson Utah Vintage Wild Laredo Yukon	40 Elegance Princess Santiago Sensation Sunset Trina Victoria	50 Bull Cassiope Dublin	60 Caress Ultrasued	A	B COM	C alta
173 CHAISE LONGUE DOUBLE BRAS GAUCHE	42 x 62 x 33/40	4790	5015	5240	5465	5690	5915	3840	4040	4240
174 CHAISE LONGUE DOUBLE BRAS DROIT	42 x 62 x 33/40	4790	5015	5240	5465	5690	5915	3840	4040	4240
175 FAUTEUIL DOUBLE BRAS GAUCHE	42 x 40 x 33/40	3975	4200	4425	4650	4875	5100	3215	3375	3540
176 FAUTEUIL DOUBLE BRAS DROIT	42 x 40 x 33/40	3975	4200	4425	4650	4875	5100	3215	3375	3540
177 FAUTEUIL DOUBLE SANS BRAS	30,5 x 40 x 33/40	2965	3125	3290	3450	3615	3775	2290	2425	2565
178 FAUTEUIL DOUBLE SANS BRAS ALLONGE-G	52 x 40 x 33/40	3865	4065	4265	4465	4665	4865	3075	3225	3375
179 FAUTEUIL DOUBLE SANS BRAS ALLONGE-D	52 x 40 x 33/40	3865	4065	4265	4465	4665	4865	3075	3225	3375
186 CAUS. SANS BRAS ALLONGEE RANGEMENT-G	68 x 40 x 33/40	6050	6250	6450	6650	6850	7050	4875	5040	5200
187 CAUS. SANS BRAS ALLONGEE RANGEMENT-D	68 x 40 x 33/40	6050	6250	6450	6650	6850	7050	4875	5040	5200
188 FAUT. SANS BRAS ALLONGE RANGEMENT-G	45 x 40 x 33/40	4000	4225	4450	4675	4900	5125	3240	3325	3415
189 FAUT. SANS BRAS ALLONGE RANGEMENT-D	45 x 40 x 33/40	4000	4225	4450	4675	4900	5125	3240	3325	3415
221 FAUT. DBL SANS BRAS ALLONGE RANGEMENT-G	52 x 40 x 33/40	4265	4475	4690	4900	5115	5325	3475	3625	3775
222 FAUT. DBL SANS BRAS ALLONGE RANGEMENT-D	52 x 40 x 33/40	4265	4475	4690	4900	5115	5325	3475	3625	3775
223 SOFA APP SANS BRAS ALLONGE RANGEMENT-G	82 x 40 x 33/40	6640	6965	7290	7615	7940	8265	5300	5540	5775
224 SOFA APP SANS BRAS ALLONGE RANGEMENT-D	82 x 40 x 33/40	6640	6965	7290	7615	7940	8265	5300	5540	5775
236 CHAISE LONGUE INCLINABLE BRAS GAUCHE	35 x 62 x 33/40	5400	5565	5725	5890	6050	6215	4550	4700	4850
237 CHAISE LONGUE INCLINABLE BRAS DROIT	35 x 62 x 33/40	5400	5565	5725	5890	6050	6215	4550	4700	4850
238 CHAISE LONGUE DBL INCLINABLE BRAS-G	42 x 62 x 33/40	5790	6015	6240	6465	6690	6915	4850	5050	5250
239 CHAISE LONGUE DBL INCLINABLE BRAS-D	42 x 62 x 33/40	5790	6015	6240	6465	6690	6915	4850	5050	5250
<b>CONFIGURATIONS</b>										



## Liste de prix CDN

### WASHINGTON

Description	L x P x H	Cuir						Tissu		
		10	20 Madras Softy	30 Hugo Fantasy Illusion Tucson Utah Vintage Wild Laredo Yukon	40 Elegance Princess Santiago Sensation Sunset Trina Victoria	50 Bull Cassiope Dublin	60 Caress Ultrasued	A	B COM	C alta
A CONFIG (169-170)	84X40X40	9950	10350	10750	11150	11550	11950	8350	8750	9150
B CONFIG (169-171-174)	115X62X40	13705	14255	14805	15355	15905	16455	11315	11865	12415
C CONFIG (096-055-171-170)	116X116X40	20130	20965	21805	22640	23480	24315	16300	17015	17725
D CONFIG (169-171-055-179)	116X96X40	17570	18330	19095	19855	20620	21380	14325	14965	15600
J CONFIG (041-042)	70X40X40	9430	9800	10180	10550	10930	11300	8030	8200	8380
K CONFIG (041-071-005)	94X62X40	12805	13290	13780	14265	14755	15240	10665	11050	11440
L CONFIG (012-055-071-042)	102-102X40	18980	19790	20605	21415	22230	23040	15540	16105	16665
M CONFIG (041-071-055-089)	103X89X40	16780	17580	18380	19180	19980	20780	13740	14205	14665



# WASHINGTON

**OPTIMA**  
Collection

**Jaymar**

Conçu et fabriqué fièrement au Canada  
Proudly designed and made in Canada

Nos produits sont fabriqués à la main et des variations mineures peuvent survenir

Our product is hand-made and minor variations can occur.

## SPECIFICATIONS

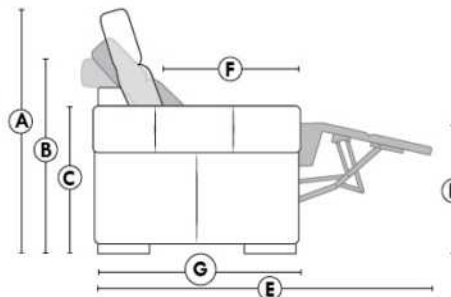

- Appui-tête levé Headrest up
- Appui-tête baissé Headrest down
- Complètement incliné Fully reclined

- A** Hauteur complète 40" Total Height
- B** Hauteur appui-tête baissé 33" Height headrest down
- C** Hauteur du bras 24" Arm Height
- D** Hauteur du siège 19,5" Seat height
- E** Profondeur inclinée 65" Depth fully reclined
- F** Profondeur d'assise 20"ou/ou 22" Seat depth
- G** Profondeur appui-tête monté 37,5" Depth with headrest up

## BRAS | ARMS

Option de bras:  
Bras Régulier Large 10,5" ou Petit bras 6"

Arm option  
Regular arm Large 10,5" or Small arm 6"

Contrôle de l'inclinaison situé à l'intérieur du bras  
Recliner control located on the inside of the arm.

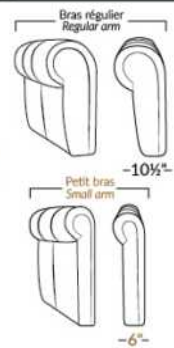

## FAUTEUIL BERÇANT PIVOTANT INCLINABLE SWIVEL ROCKING MOTION CHAIR

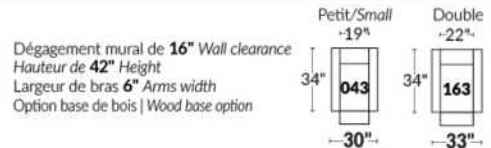

## SIÈGE 23" DE LARGE | 23" SEAT WIDTH

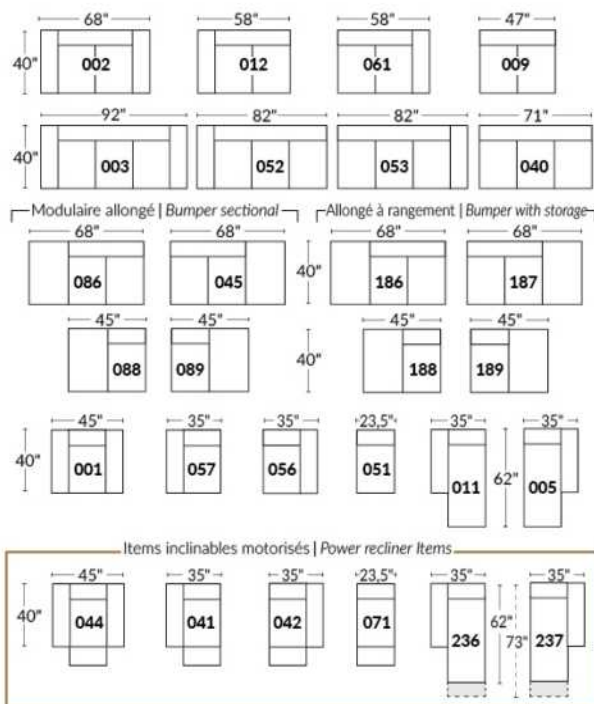

## SIÈGE 30" DE LARGE | 30" SEAT WIDTH

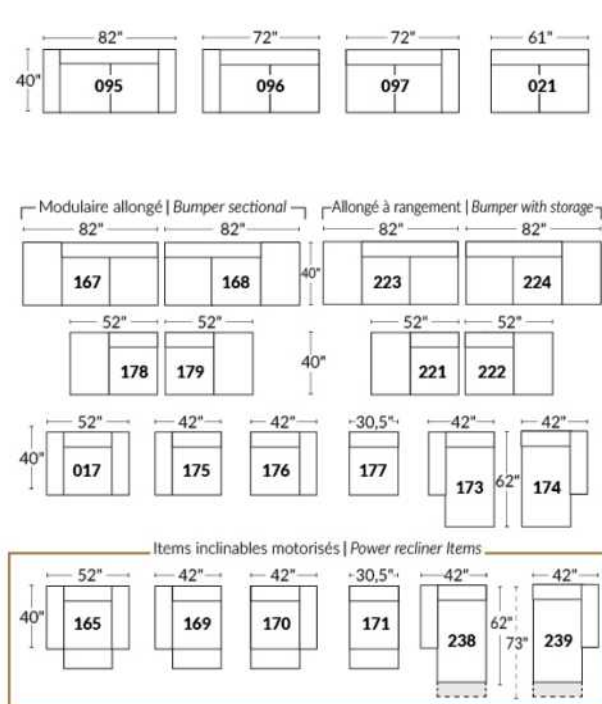

### Autres | Others

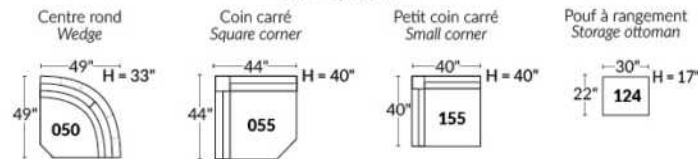

### EXEMPLE 23" EXAMPLE

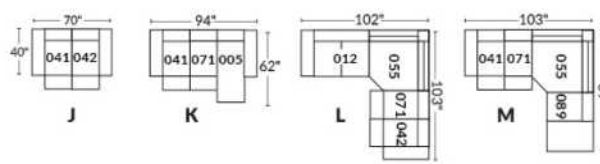

### EXEMPLE 30" EXAMPLE

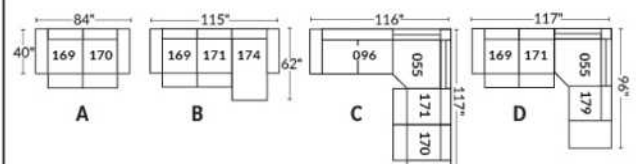

## Liste de prix CDN

### WINDSOR

PATTES: Spécifiez couleur des pattes LG3 rondes ou LG4 carrées, fini BEECH non disponible pour LG3.

COMBO: Recouvrement #2 sur les dossiers et sièges.

EN TISSU il n'y a pas de coutures sur les dossiers.

OPTION PASSEPOIL CRESTWOOD SUR CONTOUR DES BRAS SEULEMENT: Ajouter \$150; Couleur: Chestnut, Taupe ou Sand.

OPTION CLOUS DÉCORATIFS: Sofa: \$250 Causeuse: \$215 Fauteuil: \$190 Tabouret: \$125.

Description	L x P x H	Cuir						Tissu		
		10	20 Madras Softy	30 Hugo Fantasy Illusion Tucson Utah Vintage Wild Laredo Yukon	40 Elegance Princess Santiago Sensation Sunset Trina Victoria	50 Bull Cassiope Dublin	60 Caress Ultrasued	A	B COM	C alta
001 FAUTEUIL	42x37x37	4015	4250	4490	4725	4965	5200	2750	2865	2975
002 CAUSEUSE	66x37x37	5725	6025	6325	6625	6925	7225	3775	3975	4175
003 SOFA	89x37x37	6240	6665	7090	7515	7940	8365	4375	4590	4800
006 POUF	25.5X25.5X18	1715	1775	1840	1900	1965	2025	1375	1425	1475

# WINDSOR



Hauteur de siège 19" | Hauteur devant bras 26" | Profondeur d'assise 20"  
Seat Height 19" | Arm Height 26" | Seat Depth 20"

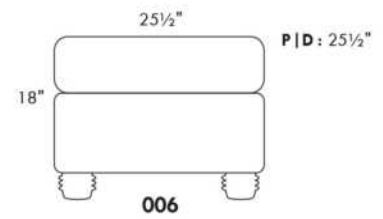
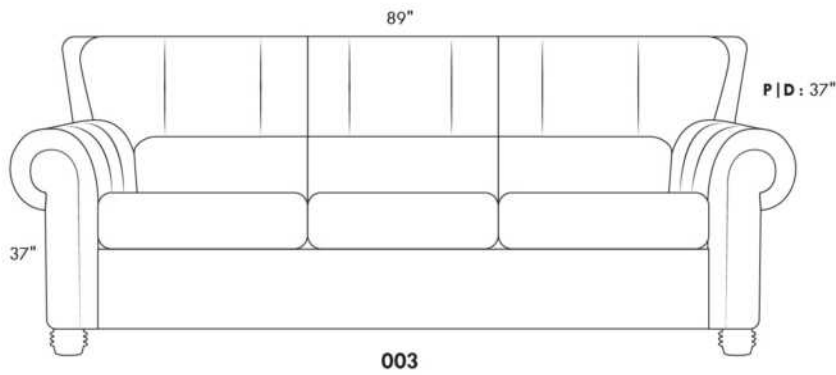
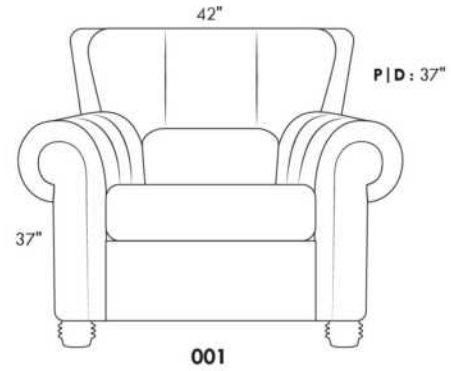
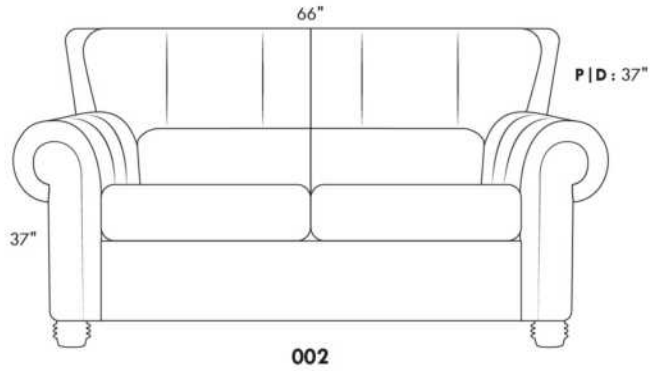

[www.jaymar.ca](http://www.jaymar.ca)

Toutes les dimensions indiquées sont au pouce près. Nos produits sont fabriqués à la main et des variations mineures peuvent survenir.  
All dimensions indicated are to the nearest inch. Our product is hand-made and minor variations can occur.

## Liste de prix CDN

### WINSLOW

Spécifier couleur des pattes LG 107.

EN CUIR: Les dossiers et les sièges auront des coutures décoratives parallèles. Les dossiers seront retenus par une fermeture éclair.

REMBOURRAGE des sièges contient DES PLUMES. Coussins de dos et sièges reversibles.

COMBO #1: Recouvrement #2 les dos et sièges. PRIX: Consultez livret "Connaissance des Produits".

COMBO #2: Recouvrement #2 SIÈGE en CUIR SEULEMENT; Grade 10 à 30 ajoutez 150\$ par coussin de siège. Grade 40 à 60 ajoutez 225\$ par coussin de siège. Lounge = 2 sièges.

Description	L x P x H	Cuir						Tissu		
		10	20 Madras Softy	30 Hugo Fantasy Illusion Tucson Utah Vintage Wild Laredo Yukon	40 Elegance Princess Santiago Sensation Sunset Trina Victoria	50 Bull Cassiope Dublin	60 Caress Ultrasued	A	B COM	C alta
002 CAUSEUSE	66X41X34	5800	6100	6400	6700	7000	7300	3625	3890	4150
005 CHAISE LONGUE BRAS DROIT	42X70X34	4965	5190	5415	5640	5865	6090	3490	3700	3915
006 POUF	35X24X17	1800	1865	1925	1990	2050	2115	1340	1365	1390
011 CHAISE LONGUE BRAS GAUCHE	42X70X34	4965	5190	5415	5640	5865	6090	3490	3700	3915
017 FAUTEUIL DOUBLE	49X41X34	4500	4775	5050	5325	5600	5875	3090	3275	3465
021 SOFA APPARTEMENT SANS BRAS	70X41X34	5550	5890	6225	6565	6900	7240	4150	4450	4750
051 FAUTEUIL SANS BRAS	35X41X34	2940	3175	3415	3650	3890	4125	2740	2865	2990
055 COIN CARRE	45X45X34	3250	3390	3525	3665	3800	3940	2740	2865	2990
056 FAUTEUIL BRAS DROIT	42X41X34	3715	3965	4215	4465	4715	4965	2875	3040	3200
057 FAUTEUIL BRAS GAUCHE	42X41X34	3715	3965	4215	4465	4715	4965	2875	3040	3200
088 FAUTEUIL SANS BRAS ALLONGE GAUCHE	56X41X34	3865	4075	4290	4500	4715	4925	2925	3075	3225
089 FAUTEUIL SANS BRAS ALLONGE DROIT	56X41X34	3865	4075	4290	4500	4715	4925	2925	3075	3225
095 SOFA APPARTEMENT	84x41x34	7040	7390	7740	8090	8440	8790	4625	4925	5225
096 SOFA APPARTEMENT BRAS GAUCHE	77x41x34	6265	6650	7040	7425	7815	8200	4425	4690	4950
097 SOFA APPARTEMENT BRAS DROIT	77x41x34	6265	6650	7040	7425	7815	8200	4425	4690	4950
<b>CONFIGURATIONS</b>										
A CONF. A (96-55-56)	122X87X34	13230	14005	14780	15555	16330	17105	10040	10595	11140
B CONF. B (88-55-89)	101X101X34	10980	11540	12105	12665	13230	13790	8590	9015	9440
C CONF. C (11-51-55-89)	122X101X34	15020	15830	16645	17455	18270	19080	11895	12505	13120
D CONF. D (11-97)	119X70X34	11230	11840	12455	13065	13680	14290	7915	8390	8865

# WINSLOW



Hauteur complète 34" | Hauteur de siège 18" | Hauteur devant bras 22½" | Profondeur d'assise 24"  
 Total Height 34" | Seat Height 18" | Arm Height 22½" | Seat Depth 24"

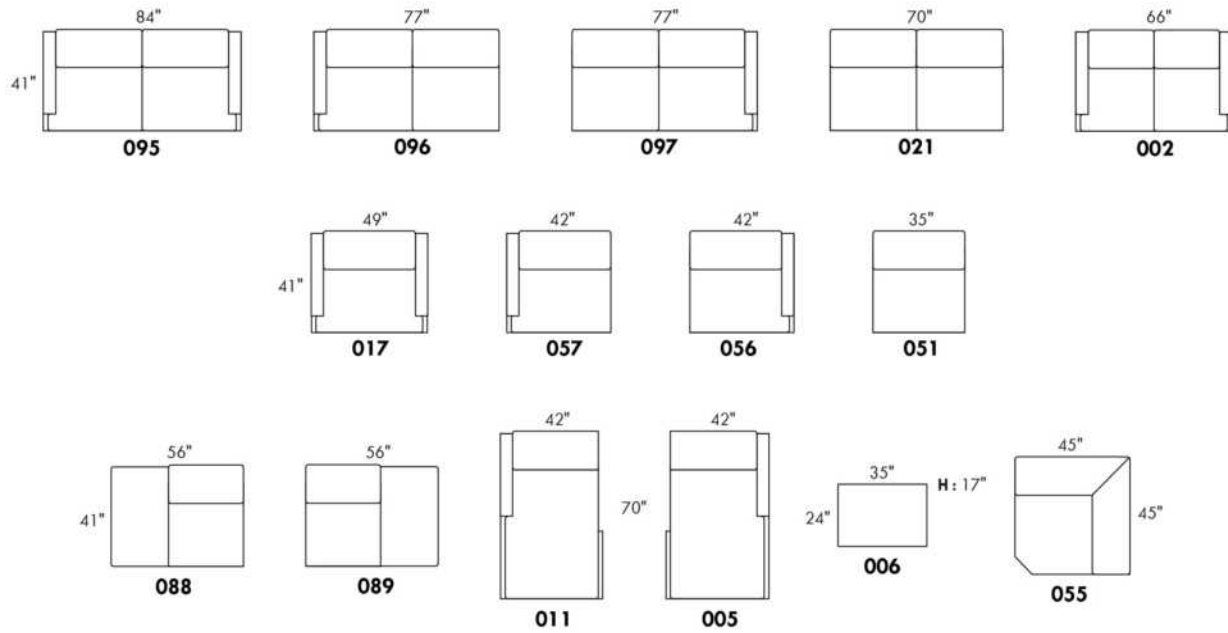

## CONFIGURATIONS

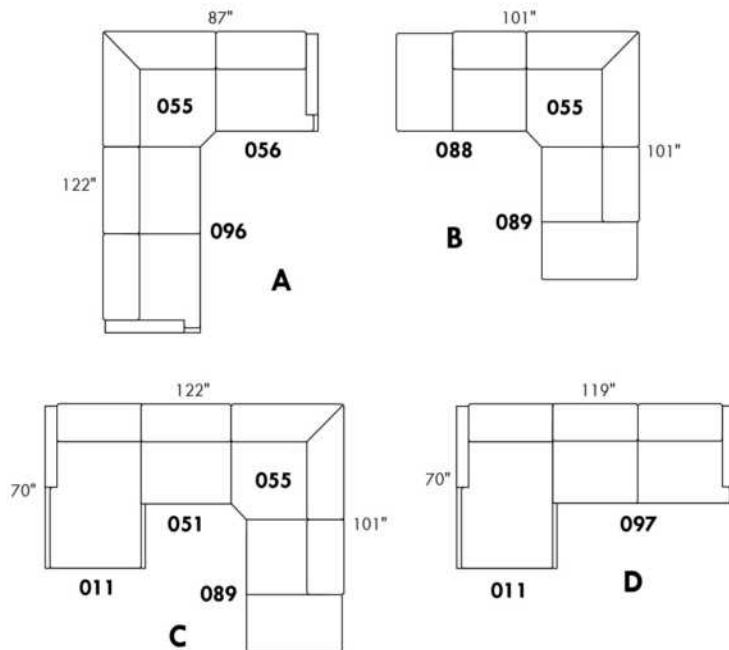

www.jaymar.ca

Toutes les dimensions indiquées sont au pouce près. Nos produits sont fabriqués à la main et des variations mineures peuvent survenir.  
 All dimensions indicated are to the nearest inch. Our product is hand-made and minor variations can occur.

### Liste de prix CDN

## ECHO

NB.: SOFA-LITS disponibles SEULEMENT avec items #060, #004 et #014.  
EN TISSU il n'y a pas de coutures sur les dossiers.  
Spécifier couleur des pattes LG51.  
Divan-lit Double et divan-lit Queen : 2 coussins de dos et de sièges.  
Divan-lit SIMPLE 31": avec 1 COUSSIN DE DOS et 1 COUSSIN DE SIÈGE.  
MATELAS SIMPLE: Largeur 31".

MATELAS sofa-lit régulier 4 po d'épaisseur inclus. OPTION de matelas :

- matelas 4,5 po d'épaisseur avec ressorts et mousse mémoire avec gel: Simple \$175, Double ou Queen ajoutez \$250 ou
- matelas 5 po d'épaisseur avec mousse haute densité et mousse mémoire avec gel: Simple \$250, Double ou Queen ajoutez \$375.

Description	L x P x H	Cuir						Tissu		
		10	20 Madras Softy	30 Hugo Fantasy Illusion Tucson Utah Vintage Wild Laredo Yukon	40 Elegance Princess Santiago Sensation Sunset Trina Victoria	50 Bull Cassiope Dublin	60 Caress Ultrasued	A	B COM	C alta
001 FAUTEUIL	34X35X35	2750	2925	3100	3275	3450	3625	2075	2225	2375
004 SOFA-LIT DOUBLE	68X35X35	5065	5365	5665	5965	6265	6565	3815	4015	4215
014 SOFA-LIT SIMPLE	48X35X35	3800	4075	4350	4625	4900	5175	2875	3065	3250
060 SOFA-LIT QUEEN	76X35X35	5415	5715	6015	6315	6615	6915	4090	4300	4515

# ECHO



Hauteur complète 35" | Hauteur de siège 18" | Hauteur devant bras 25½" | Profondeur d'assise 21"  
Total Height 35" | Seat Height 18" | Arm Height 25½" | Seat Depth 21"

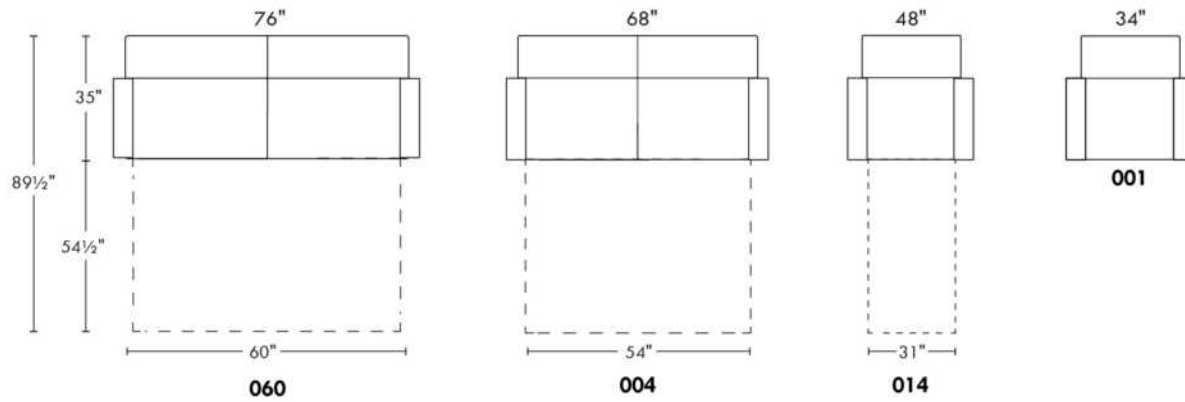

[www.jaymar.ca](http://www.jaymar.ca)

Toutes les dimensions indiquées sont au pouce près. Nos produits sont fabriqués à la main et des variations mineures peuvent survenir.  
All dimensions indicated are to the nearest inch. Our product is hand-made and minor variations can occur.



### Liste de prix CDN

## ESTHER

NB.: SOFA-LITS disponibles SEULEMENT avec items #060, #004 et #014.  
COMBO: Recouvrement #2 sur les dossiers et sièges.  
PATTES: LG65 métal ou LG51 en bois (spécifiez couleur).

Sofa-lit SIMPLE 31": avec 1 COUSSIN DE DOS et 1 COUSSIN DE SIÈGE.

MATELAS sofa-lit régulier 4 po d'épaisseur inclus. OPTION de matelas :

- matelas 4,5 po d'épaisseur avec ressorts et mousse mémoire avec gel: Simple \$175, Double ou Queen ajoutez \$250 ou
- matelas 5 po d'épaisseur avec mousse haute densité et mousse mémoire avec gel: Simple \$250, Double ou Queen ajoutez \$375.

Description	L x P x H	Cuir						Tissu		
		10	20 Madras Softy	30 Hugo Fantasy Illusion Tucson Utah Vintage Wild Laredo Yukon	40 Elegance Princess Santiago Sensation Sunset Trina Victoria	50 Bull Cassiope Dublin	60 Caress Ultrasued	A	B COM	C alta
001 FAUTEUIL	32X36X35	3400	3625	3850	4075	4300	4525	2390	2515	2640
002 CAUSEUSE	55X36X35	4690	4990	5290	5590	5890	6190	3400	3590	3775
003 SOFA	78X36X35	5725	6065	6400	6740	7075	7415	4150	4415	4675
004 SOFA-LIT DOUBLE	70X36X35	6490	6765	7040	7315	7590	7865	4875	5090	5300
006 POUF	25.5X25.5X18	1715	1775	1840	1900	1965	2025	1250	1290	1325
014 SOFA-LIT SIMPLE	50X36X35	5165	5425	5690	5950	6215	6475	4025	4175	4325
060 SOFA-LIT QUEEN	78X36X35	6815	7150	7490	7825	8165	8500	5300	5525	5750
095 SOFA APPARTEMENT	70X36X35	5415	5750	6090	6425	6765	7100	3815	4040	4265

# ESTHER



Hauteur complète 35" | Hauteur de siège 19" | Hauteur devant bras 26" | Profondeur d'assise 21"  
 Total Height 35" | Seat Height 19" | Arm Height 26" | Seat Depth 21"

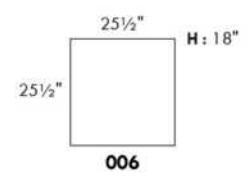
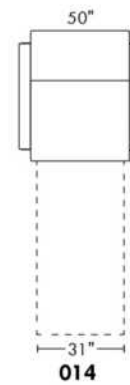
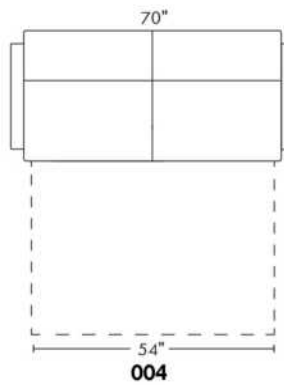
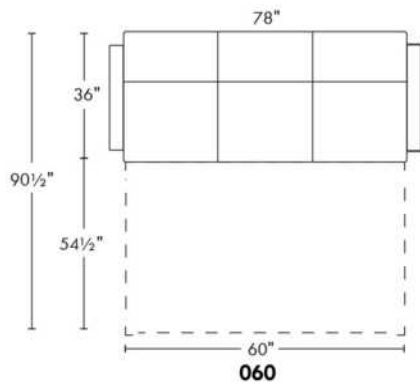
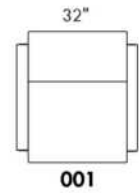
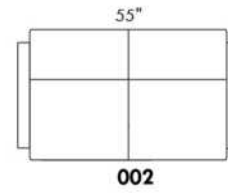
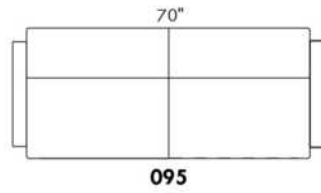
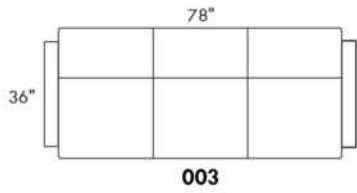

www.jaymar.ca

Toutes les dimensions indiquées sont au pouce près. Nos produits sont fabriqués à la main et des variations mineures peuvent survenir.  
 All dimensions indicated are to the nearest inch. Our product is hand-made and minor variations can occur.

### Liste de prix CDN

## FIT

NB.: SOFA-LITS disponibles SEULEMENT avec items #060, #004 et #014.  
EN TISSU il n'y a pas de coutures sur les dossiers.  
PATTES: LG51 en bois (spécifiez couleur).  
Divan-lit Double et divan-lit Queen: 2 coussins de dos et de sièges.  
Divan-lit SIMPLE 31": avec 1 COUSSIN DE DOS et 1 COUSSIN DE SIÈGE.  
MATELAS SIMPLE: Largeur 31".

MATELAS sofa-lit régulier 4 po d'épaisseur inclus. OPTION de matelas :

- matelas 4,5 po d'épaisseur avec ressorts et mousse mémoire avec gel: Simple \$175, Double ou Queen ajoutez \$250 ou
- matelas 5 po d'épaisseur avec mousse haute densité et mousse mémoire avec gel: Simple \$250, Double ou Queen ajoutez \$375.

Description	L x P x H	Cuir						Tissu		
		10	20 Madras Softy	30 Hugo Fantasy Illusion Tucson Utah Vintage Wild Laredo Yukon	40 Elegance Princess Santiago Sensation Sunset Trina Victoria	50 Bull Cassiope Dublin	60 Caress Ultrasued	A	B COM	C alta
001 FAUTEUIL	34X35X35	2750	2925	3100	3275	3450	3625	2075	2225	2375
004 SOFA-LIT DOUBLE	66X35X35	5065	5365	5665	5965	6265	6565	3815	4015	4215
014 SOFA-LIT SIMPLE	46X35X35	3800	4075	4350	4625	4900	5175	2875	3065	3250
060 SOFA-LIT QUEEN	74X35X35	5415	5715	6015	6315	6615	6915	4090	4300	4515

Hauteur complète 35" | Hauteur de siège 18" | Hauteur devant bras 25½" | Profondeur d'assise 21"  
Total Height 35" | Seat Height 18" | Arm Height 25½" | Seat Depth 21"

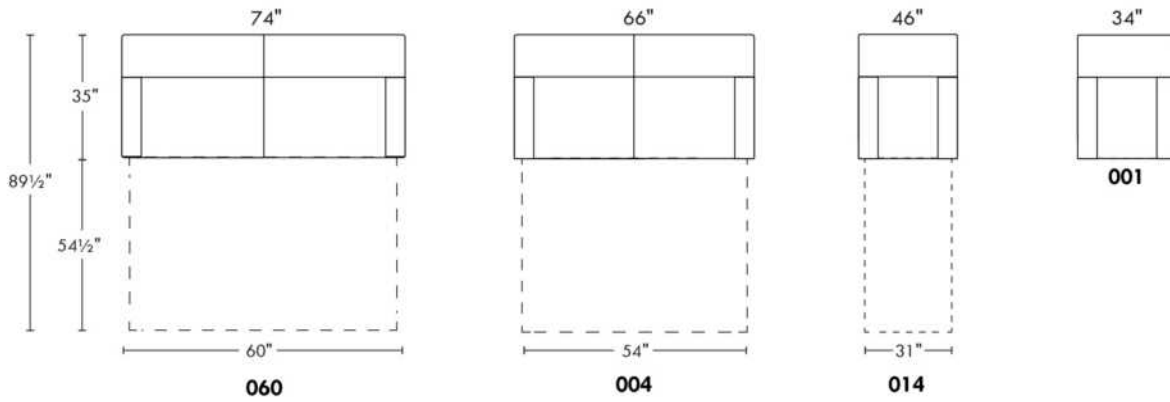

### Liste de prix CDN

## NEW YORK

NB.: SOFA-LITS disponibles SEULEMENT avec items #060 et #004.

PATTES: Spécifiez couleur des pattes LG4.

TISSU UNI RECOMMANDÉ.

COMBO: Recouvrement #2 sur les dossiers et sièges.

MATELAS sofa-lit régulier 4 po d'épaisseur inclus. OPTION de matelas :

- matelas 4,5 po d'épaisseur avec ressorts et mousse mémoire avec gel: Double ou Queen ajoutez \$250 ou
- matelas 5 po d'épaisseur avec mousse haute densité et mousse mémoire avec gel: Double ou Queen ajoutez \$375.

Description	L x P x H	Cuir						Tissu		
		10	20 Madras Softy	30 Hugo Fantasy Illusion Tucson Utah Vintage Wild Laredo Yukon	40 Elegance Princess Santiago Sensation Sunset Trina Victoria	50 Bull Cassiope Dublin	60 Caress Ultrasued	A	B COM	C alta
001 FAUTEUIL	38x36x33	3400	3625	3850	4075	4300	4525	2515	2625	2740
002 CAUSEUSE	61X36X33	4690	4990	5290	5590	5890	6190	3565	3765	3965
004 SOFA-LIT DOUBLE	76x36x33	6490	6765	7040	7315	7590	7865	4900	5115	5325
006 POUF	25.5x25.5x18	1715	1775	1840	1900	1965	2025	1340	1365	1390
060 SOFA-LIT QUEEN	84x36x33	6815	7150	7490	7825	8165	8500	5440	5640	5840
090 SOFA 2 SIEGES 2 DOS	84x36x33	5725	6065	6400	6740	7075	7415	4350	4550	4750
095 SOFA APPARTEMENT	76x36x33	5415	5750	6090	6425	6765	7100	3950	4150	4350

# NEW YORK



Hauteur complète 33" | Hauteur de siège 17" | Hauteur devant bras 24" | Profondeur d'assise 21"  
Total Height 33" | Seat Height 17" | Arm Height 24" | Seat Depth 21"

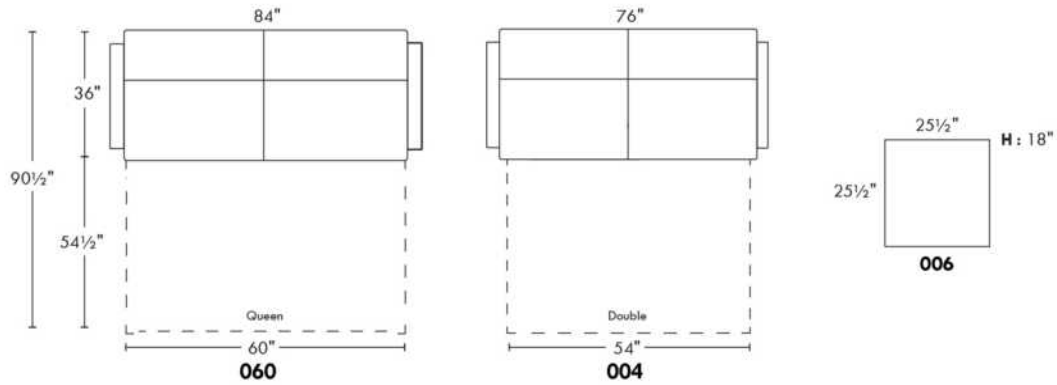
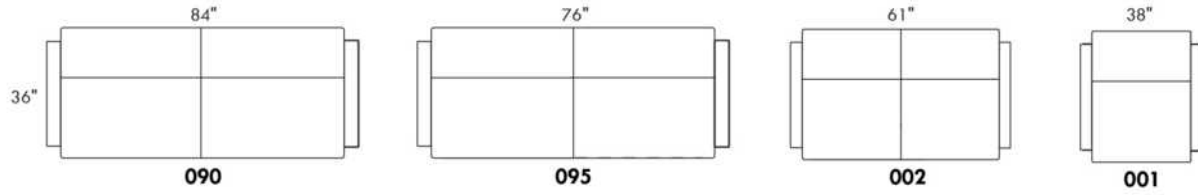

[www.jaymar.ca](http://www.jaymar.ca)

Toutes les dimensions indiquées sont au pouce près. Nos produits sont fabriqués à la main et des variations mineures peuvent survenir.  
All dimensions indicated are to the nearest inch. Our product is hand-made and minor variations can occur.

### Liste de prix CDN

## SCARSDALE

NB.: SOFA-LITS disponibles SEULEMENT avec items #060, #004 et #014.

COMBO: Recouvrement #2 sur les dossiers et sièges.

EN TISSU il n'y a pas de coutures sur les dossiers et sièges.

2 coussins décoratifs inclus.

En cuir: Coussins en cuir même couleur.

En tissu: Coussins en tissu même couleur.

Sofa-lit SIMPLE 31": avec 1 COUSSIN DE DOS et 1 COUSSIN DE SIÈGE.

MATELAS SIMPLE: Largeur 31" et Longueur 71".

MATELAS sofa-lit régulier 4 po d'épaisseur inclus. OPTION de matelas :

- matelas 4,5 po d'épaisseur avec ressorts et mousse mémoire avec gel: Simple \$175, Double ou Queen ajoutez \$250 ou

- matelas 5 po d'épaisseur avec mousse haute densité et mousse mémoire avec gel: Simple \$250, Double ou Queen ajoutez \$375.

Description	L x P x H	Cuir						Tissu		
		10	20 Madras Softy	30 Hugo Fantasy Illusion Tucson Utah Vintage Wild Laredo Yukon	40 Elegance Princess Santiago Sensation Sunset Trina Victoria	50 Bull Cassiope Dublin	60 Caress Ultrasued	A	B COM	C alta
001 FAUTEUIL	29X38X35	3265	3450	3640	3825	4015	4200	2390	2515	2640
002 CAUSEUSE	62X38X35	4390	4650	4915	5175	5440	5700	3300	3450	3600
004 SOFA-LIT DOUBLE	67X38X35	6125	6490	6850	7215	7575	7940	4765	5000	5240
006 POUF	25.5X25.5X18	1575	1715	1850	1990	2125	2265	1250	1290	1325
014 SOFA-LIT SIMPLE	47X38X35	5140	5415	5690	5965	6240	6515	4065	4240	4415
060 SOFA-LIT QUEEN	75X38X35	6525	6815	7100	7390	7675	7965	4975	5200	5425
095 SOFA APPARTEMENT	75X38X35	5415	5750	6090	6425	6765	7100	3815	4040	4265

# SCARSDALE



Hauteur complète 35" | Hauteur de siège 19" | Hauteur devant bras 27" | Profondeur d'assise 20"  
 Total Height 35" | Seat Height 19" | Arm Height 27" | Seat Depth 20"

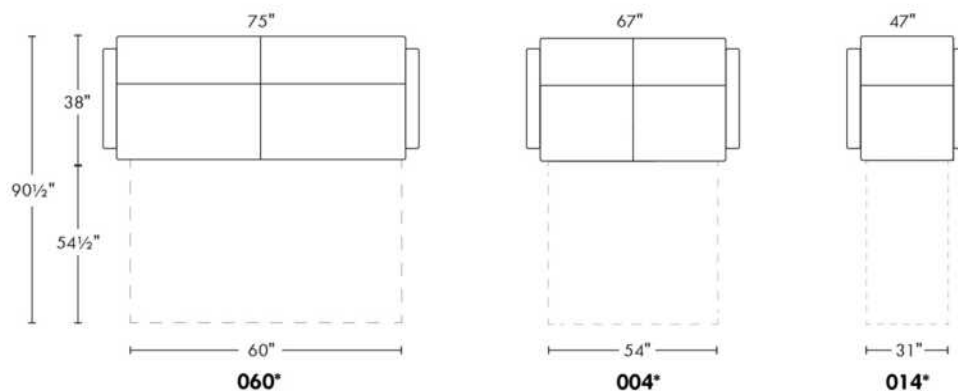
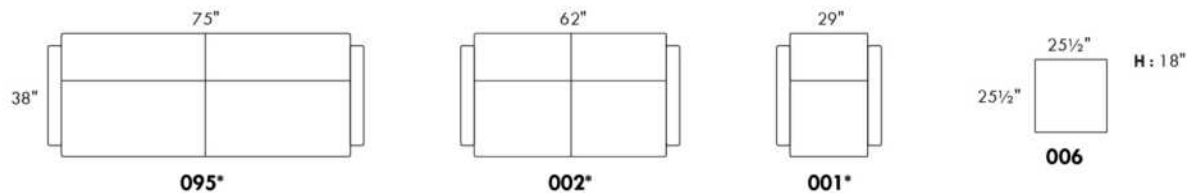

**\*2 COUSSINS DÉCORATIFS INCLUS\***  
**\*2 ARM BOLSTER INCLUDED\***

**PL31**  
 20" x 9" x 2"  
 rectangulaire | **rectangular**

www.jaymar.ca

Toutes les dimensions indiquées sont au pouce près. Nos produits sont fabriqués à la main et des variations mineures peuvent survenir.  
 All dimensions indicated are to the nearest inch. Our product is hand-made and minor variations can occur.



### Liste de prix CDN

## SURF

NB.: SOFA-LITS disponibles SEULEMENT avec items #060, #004 et #014.

TISSU UNI RECOMMANDÉ.

COMBO: Recouvrement #2 sur les dossiers et sièges.

Sofa-lit simple: Matelas 31 " avec 1 coussin de dos et 1 coussin de siège.

MATELAS sofa-lit régulier 4 po d'épaisseur inclus. OPTION de matelas :

- matelas 4,5 po d'épaisseur avec ressorts et mousse mémoire avec gel: Simple \$175, Double ou Queen ajoutez \$250 ou

- matelas 5 po d'épaisseur avec mousse haute densité et mousse mémoire avec gel: Simple \$250, Double ou Queen ajoutez \$375.

Description	L x P x H	Cuir						Tissu		
		10	20 Madras Softy	30 Hugo Fantasy Illusion Tucson Utah Vintage Wild Laredo Yukon	40 Elegance Princess Santiago Sensation Sunset Trina Victoria	50 Bull Cassiope Dublin	60 Caress Ultrasued	A	B COM	C alta
001 FAUTEUIL	34x39x36	3815	3975	4140	4300	4465	4625	2890	3040	3190
002 CAUSEUSE	67x39x36	4925	5140	5350	5565	5775	5990	3815	4015	4215
004 SOFA-LIT DOUBLE	72x39x36	6640	6890	7140	7390	7640	7890	5300	5515	5725
006 POUF	25.5x25.5x18	2165	2240	2315	2390	2465	2540	1775	1815	1850
014 SOFA-LIT SIMPLE	52x39x36	5700	5925	6150	6375	6600	6825	4590	4790	4990
060 SOFA-LIT QUEEN	80x39x36	7015	7275	7540	7800	8065	8325	5500	5765	6025
095 SOFA APPARTEMENT	80x39x36	6000	6240	6475	6715	6950	7190	4350	4550	4750

# SURF



Hauteur complète 36" | Hauteur de siège 22" | Hauteur devant bras 28½" | Profondeur d'assise 21½"  
Total Height 36" | Seat Height 22" | Arm Height 28½" | Seat Depth 21½"

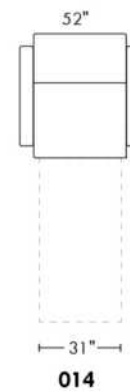
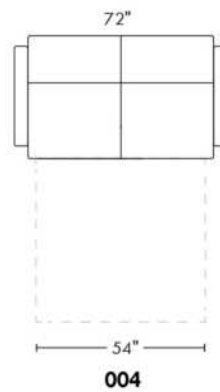
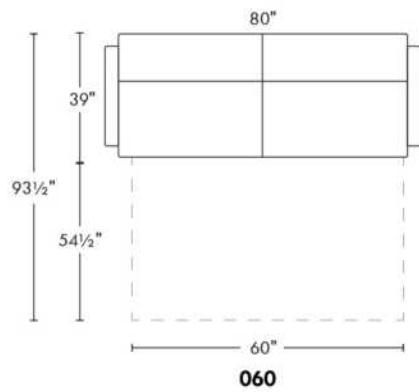
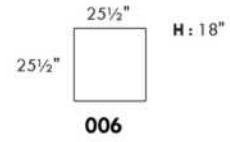
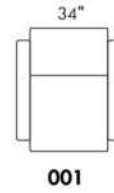
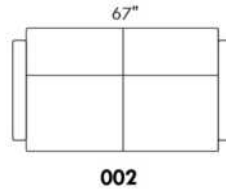
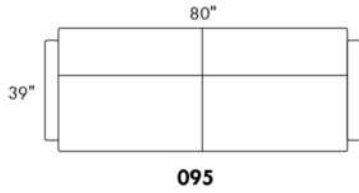

[www.jaymar.ca](http://www.jaymar.ca)

Toutes les dimensions indiquées sont au pouce près. Nos produits sont fabriqués à la main et des variations mineures peuvent survenir.  
All dimensions indicated are to the nearest inch. Our product is hand-made and minor variations can occur.

### Liste de prix CDN

## YARIS

NB.: SOFA-LITS disponibles SEULEMENT avec items #060, #004 et #014.  
EN TISSU il n'y a pas de coutures sur les dossiers.  
PATTES: Spécifier couleur des pattes LG51.  
Divan-lit régulier et divan-lit Queen: 2 coussins de dos et de sièges.  
Divan-lit SIMPLE 31": avec 1 COUSSIN DE DOS et 1 COUSSIN DE SIÈGE.  
MATELAS SIMPLE: Largeur 31".

MATELAS sofa-lit régulier de 4 po d'épaisseur inclus. OPTION de matelas :  
- matelas 4,5 po d'épaisseur avec ressorts et mousse mémoire avec gel: Simple \$175, Double ou Queen ajoutez \$250 ou  
- matelas 5 po d'épaisseur avec mousse haute densité et mousse mémoire avec gel: Simple \$250, Double ou Queen ajoutez \$375.

Description	L x P x H	Cuir						Tissu		
		10	20 Madras Softy	30 Hugo Fantasy Illusion Tucson Utah Vintage Wild Laredo Yukon	40 Elegance Princess Santiago Sensation Sunset Trina Victoria	50 Bull Cassiope Dublin	60 Caress Ultrasued	A	B COM	C alta
001 FAUTEUIL	34X35X35	2750	2925	3100	3275	3450	3625	2075	2225	2375
004 SOFA-LIT DOUBLE	68X35X35	5065	5365	5665	5965	6265	6565	3815	4015	4215
014 SOFA-LIT SIMPLE	48X35X35	3800	4075	4350	4625	4900	5175	2875	3065	3250
060 SOFA-LIT QUEEN	76X35X35	5415	5715	6015	6315	6615	6915	4090	4300	4515

# YARIS



Hauteur complète 35" | Hauteur de siège 18" | Hauteur devant bras 25½" | Profondeur d'assise 21"  
Total Height 35" | Seat Height 18" | Arm Height 25½" | Seat Depth 21"

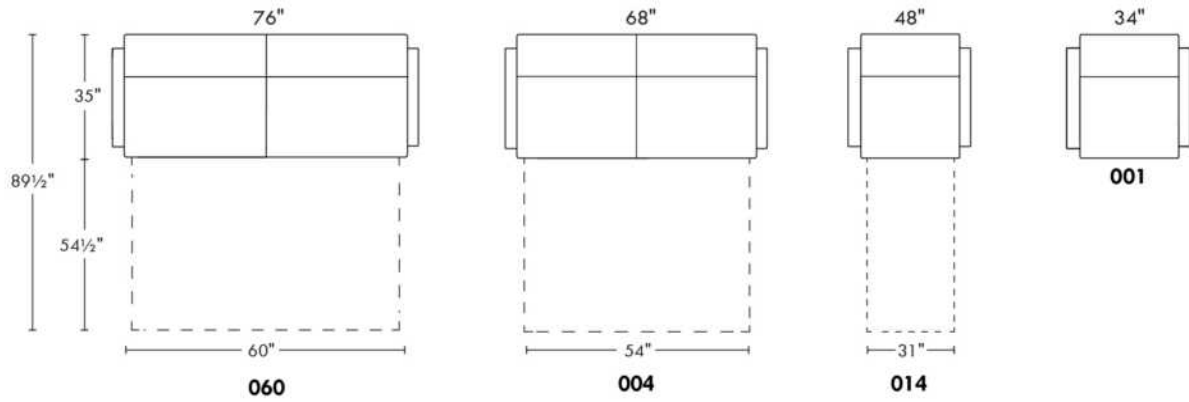

[www.jaymar.ca](http://www.jaymar.ca)

Toutes les dimensions indiquées sont au pouce près. Nos produits sont fabriqués à la main et des variations mineures peuvent survenir.  
All dimensions indicated are to the nearest inch. Our product is hand-made and minor variations can occur.



## 99900 BASE L

POUR TÊTE DE LIT SANS OREILLES .

\*Bases AVEC PATTES: Spécifiez choix de patte: LG182 bois (couleur), LG60 métal ou LG189 métal.

\*NB: La base de lit mince pour LIT REGLABLE (items 560-561-563): Pattes en BOIS seulement (spécifiez couleur).

Bases CONTOUR LARGE avec PATTES & ANTI POUSSIÈRE - Panneau en bois particule inclus.

Inclus: 3 traverses en bois, et 2 hauteurs de pattes centrales: Position haute 9,75" (pattes de 8,25") ou position basse 6,5" (pattes de 5").

Base CONTOUR LARGE avec RANGEMENT - panneau en contreplaqué inclus.

Base CONTOUR MINCE, panneau en bois particule inclus à une hauteur fixe de 10,25".

Base CONTOUR MINCE pour LIT RÉGLABLE: Dimensions intérieures: King: 78"L x 82"P | Queen: 61"L x 82"P | Simple: 40"L x 82"P

Base CONTOUR MINCE avec RANGEMENT: Attn: Le contour sera 1" plus large pour soutenir le mécanisme à rangement.

Base TIROIRS LATÉRAUX: Bases King et Queen ont 2 TIROIRS (1 de chaque côté). / Bases Double et Simple ont seulement 1 TIROIR. Svp spécifiez sur votre commande quel côté vu de face. Espace de dégagement pour table de chevet est à minimum 20 po du mur.

DIMENSIONS TIROIRS en merisier: Frontal et Latéral: King et Queen: 54.25" x 24.5" x 5" / Double et Simple: 48.25" x 24.5" x 5".

Tiroir ouvert: Laisser un espace dégagé d'au moins 18 po.

NB: Seules les bases avec tiroir (frontal ou latéral) peuvent être vendues séparément. Le côté tête de lit de la base ne sera pas fini.

Description	L x P x H	Cuir						Tissu		
		10	20 Madras Softy	30 Hugo Fantasy Illusion Tucson Utah Vintage Wild Laredo Yukon	40 Elegance Princess Santiago Sensation Sunset Trina Victoria	50 Bull Cassiope Dublin	60 Caress Ultrasued	A	B COM	C alta
410 BASE LARGE KING AVEC PATTES	87 x 86 x 12	1990	2240	2490	2740	2990	3240	1590	1650	1715
411 BASE LARGE QUEEN AVEC PATTES	69 x 86 x 12	1840	2090	2340	2590	2840	3090	1425	1475	1525
412 BASE LARGE DOUBLE AVEC PATTES	64 x 82 x 12	1715	1890	2065	2240	2415	2590	1315	1350	1390
413 BASE LARGE SIMPLE AVEC PATTES	49 x 82 x 12	1440	1625	1815	2000	2190	2375	1275	1315	1350
420 BASE LARGE KING ANTI POUSSIÈRE	87 x 86 x 12	2390	2690	2990	3290	3590	3890	1840	1900	1965
421 BASE LARGE QUEEN ANTI POUSSIÈRE	69 x 86 x 12	2190	2465	2740	3015	3290	3565	1665	1715	1765
422 BASE LARGE DOUBLE ANTI POUSSIÈRE	64 x 82 x 12	2050	2275	2500	2725	2950	3175	1590	1640	1690
423 BASE LARGE SIMPLE ANTI POUSSIÈRE	49 x 82 x 12	1840	2075	2315	2550	2790	3025	1550	1600	1650
430 BASE LARGE KING AVEC RANGEMENT	87 x 86 x 12	3240	3575	3915	4250	4590	4925	2715	2790	2865
431 BASE LARGE QUEEN AVEC RANGEMENT	69 x 86 x 12	2840	3065	3290	3515	3740	3965	2315	2365	2415
440 BASE LARGE KING TIROIR FRONTAL	87 x 86 x 12	3390	3715	4040	4365	4690	5015	2890	2965	3040
441 BASE LARGE QUEEN TIROIR FRONTAL	69 x 86 x 12	3190	3450	3715	3975	4240	4500	2675	2715	2750
442 BASE LARGE DOUBLE TIROIR FRONTAL	64 x 82 x 12	3065	3300	3540	3775	4015	4250	2665	2700	2740
450 BASE LARGE KING TIROIRS LATÉRAUX	87 x 86 x 12	4150	4450	4750	5050	5350	5650	3675	3750	3825
451 BASE LARGE QUEEN TIROIRS LATÉRAUX	69 x 86 x 12	4125	4390	4650	4915	5175	5440	3665	3725	3790
452 BASE LARGE DOUBLE TIROIR LATÉRAL	64 x 82 x 12	3065	3300	3540	3775	4015	4250	2665	2700	2740



## 99900 BASE L

POUR TÊTE DE LIT SANS OREILLES .

\*Bases AVEC PATTES: Spécifiez choix de patte: LG182 bois (couleur), LG60 métal ou LG189 métal.

\*NB: La base de lit mince pour LIT REGLABLE (items 560-561-563): Pattes en BOIS seulement (spécifiez couleur).

Bases CONTOUR LARGE avec PATTES & ANTI POUSSIÈRE - Panneau en bois particule inclus.

Inclus: 3 traverses en bois, et 2 hauteurs de pattes centrales: Position haute 9,75" (pattes de 8,25") ou position basse 6,5" (pattes de 5").

Base CONTOUR LARGE avec RANGEMENT - panneau en contreplaqué inclus.

Base CONTOUR MINCE, panneau en bois particule inclus à une hauteur fixe de 10,25".

Base CONTOUR MINCE pour LIT RÉGLABLE: Dimensions intérieures: King: 78"L x 82"P | Queen: 61"L x 82"P | Simple: 40"L x 82"P

Base CONTOUR MINCE avec RANGEMENT: Attn: Le contour sera 1" plus large pour soutenir le mécanisme à rangement.

Base TIROIRS LATÉRAUX: Bases King et Queen ont 2 TIROIRS (1 de chaque côté). / Bases Double et Simple ont seulement 1 TIROIR. Svp spécifiez sur votre commande quel côté vu de face. Espace de dégagement pour table de chevet est à minimum 20 po du mur.

DIMENSIONS TIROIRS en merisier: Frontal et Latéral: King et Queen: 54.25" x 24.5" x 5" / Double et Simple: 48.25" x 24.5" x 5".

Tiroir ouvert: Laisser un espace dégagé d'au moins 18 po.

NB: Seules les bases avec tiroir (frontal ou latéral) peuvent être vendues séparément. Le côté tête de lit de la base ne sera pas fini.

Description	L x P x H	Cuir						Tissu		
		10	20 Madras Softy	30 Hugo Fantasy Illusion Tucson Utah Vintage Wild Laredo Yukon	40 Elegance Princess Santiago Sensation Sunset Trina Victoria	50 Bull Cassiope Dublin	60 Caress Ultrasued	A	B COM	C alta
453 BASE LARGE SIMPLE TIROIR LATERAL	49 x 82 x 12	3065	3275	3490	3700	3915	4125	2665	2700	2740
510 BASE MINCE KING AVEC PATTES	82 x 84 x 12	1990	2265	2540	2815	3090	3365	1590	1665	1740
511 BASE MINCE QUEEN AVEC PATTES	64 x 84 x 12	1840	2090	2340	2590	2840	3090	1425	1475	1525
512 BASE MINCE DOUBLE AVEC PATTES	59 x 80 x 12	1750	1950	2150	2350	2550	2750	1350	1400	1450
513 BASE MINCE SIMPLE AVEC PATTES	44 x 80 x 12	1440	1640	1840	2040	2240	2440	1275	1315	1350
520 BASE MINCE KING ANTI POUSSIÈRE	82 x 84 x 12	2400	2690	2975	3265	3550	3840	1850	1900	1950
521 BASE MINCE QUEEN ANTI POUSSIÈRE	64 x 84 x 12	2200	2465	2725	2990	3250	3515	1700	1740	1775
522 BASE MINCE DOUBLE ANTI POUSSIÈRE	59 x 80 x 12	2075	2300	2525	2750	2975	3200	1640	1690	1740
523 BASE MINCE SIMPLE ANTI POUSSIÈRE	44 x 80 x 12	1840	2075	2315	2550	2790	3025	1550	1615	1675
530 BASE MINCE KING AVEC RANGEMENT	83 x 84 x 12	3240	3575	3915	4250	4590	4925	2715	2790	2865
531 BASE MINCE QUEEN AVEC RANGEMENT	66 x 84 x 12	2840	3065	3290	3515	3740	3965	2315	2365	2415
540 BASE MINCE KING TIROIR FRONTAL	82 x 84 x 12	3390	3715	4040	4365	4690	5015	2890	2965	3040
541 BASE MINCE QUEEN TIROIR FRONTAL	64 x 84 x 12	3190	3450	3715	3975	4240	4500	2675	2715	2750
542 BASE MINCE DOUBLE TIROIR FRONTAL	59 x 80 x 12	3065	3300	3540	3775	4015	4250	2665	2700	2740
550 BASE MINCE KING TIROIRS LATÉRAUX	82 x 84 x 12	4150	4450	4750	5050	5350	5650	3675	3750	3825
551 BASE MINCE QUEEN TIROIRS LATÉRAUX	64 x 84 x 12	4125	4390	4650	4915	5175	5440	3665	3725	3790
552 BASE MINCE DOUBLE TIROIR LATERAL	59 x 80 x 12	3065	3300	3540	3775	4015	4250	2665	2700	2740



## 99900 BASE L

POUR TÊTE DE LIT SANS OREILLES .

\*Bases AVEC PATTES: Spécifiez choix de patte: LG182 bois (couleur), LG60 métal ou LG189 métal.

\*NB: La base de lit mince pour LIT REGLABLE (items 560-561-563): Pattes en BOIS seulement (spécifiez couleur).

Bases CONTOUR LARGE avec PATTES & ANTI POUSSIÈRE - Panneau en bois particule inclus.

Inclus: 3 traverses en bois, et 2 hauteurs de pattes centrales: Position haute 9,75" (pattes de 8,25") ou position basse 6,5" (pattes de 5").

Base CONTOUR LARGE avec RANGEMENT - panneau en contreplaqué inclus.

Base CONTOUR MINCE, panneau en bois particule inclus à une hauteur fixe de 10,25".

Base CONTOUR MINCE pour LIT RÉGLABLE: Dimensions intérieures: King: 78"L x 82"P | Queen: 61"L x 82"P | Simple: 40"L x 82"P

Base CONTOUR MINCE avec RANGEMENT: Attn: Le contour sera 1" plus large pour soutenir le mécanisme à rangement.

Base TIROIRS LATÉRAUX: Bases King et Queen ont 2 TIROIRS (1 de chaque côté). / Bases Double et Simple ont seulement 1 TIROIR. Svp spécifiez sur votre commande quel côté vu de face. Espace de dégagement pour table de chevet est à minimum 20 po du mur.

DIMENSIONS TIROIRS en merisier: Frontal et Latéral: King et Queen: 54.25" x 24.5" x 5" / Double et Simple: 48.25" x 24.5" x 5".

Tiroir ouvert: Laisser un espace dégagé d'au moins 18 po.

NB: Seules les bases avec tiroir (frontal ou latéral) peuvent être vendues séparément. Le côté tête de lit de la base ne sera pas fini.

Description	L x P x H	Cuir						Tissu		
		10	20 Madras Softy	30 Hugo Fantasy Illusion Tucson Utah Vintage Wild Laredo Yukon	40 Elegance Princess Santiago Sensation Sunset Trina Victoria	50 Bull Cassiope Dublin	60 Caress Ultrasued	A	B COM	C alta
553 BASE MINCE SIMPLE TIROIR LATERAL	44 x 80 x 12	3065	3275	3490	3700	3915	4125	2665	2700	2740
560 BASE MINCE POUR LIT REGLABLE KING	82x84x12	1990	2265	2540	2815	3090	3365	1590	1665	1740
561 BASE MINCE POUR LIT REGLABLE QUEEN	65x84x12	1840	2090	2340	2590	2840	3090	1425	1475	1525
563 BASE MINCE POUR LIT REGLABLE SIMPLE	44x84x12	1440	1640	1840	2040	2240	2440	1275	1315	1350

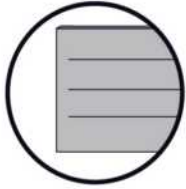

# 99900

## BASE pour tête de lit SANS oreilles Bed base for headboard WITHOUT wings

### 4" Base contour LARGE | WIDE contour Base

#### DIMENSIONS

Base de lits seulement  
Bed base only

L x P/D x H

K	87" x 86" x 12"
Q	69" x 86" x 12"
D	64" x 82" x 12"
S	49" x 82" x 12"



\*Avec pattes | \*With Legs  
K 410 - Q 411 - D 412 - S 413

2 positions de matelas à 9,75" ou 6,5" du plancher  
2 mattress position from 9,75" or 6,5" from the floor



Anti-poussière | No Dust  
K 420 - Q 421 - D 422 - S 423

2 positions de matelas à 9,75" ou 6,5" du plancher  
2 mattress position from 9,75" or 6,5" from the floor



Avec rangement | With Storage  
K 430 - Q 431

1 position de matelas à 10,25" du plancher  
1 mattress position at 10,25" from floor



Rangement à tiroir frontal  
With Front Drawer  
K 440 - Q 441 - D 442

1 position de matelas à 10,25" du plancher  
1 mattress position at 10,25" from floor



Rangement à tiroir latéraux  
With Side Drawers  
K 450 - Q 451 (2 tiroirs | drawers)  
D 452 - S 453 (1 tiroir | drawer)

1 position de matelas à 10,25" du plancher  
1 mattress position at 10,25" from floor

### 2" Base contour MINCE | NARROW contour Base

#### DIMENSIONS

Base de lits seulement  
Bed base only

L x P/D x H

K	82" x 84" x 12"
Q	64" x 84" x 12"
D	59" x 80" x 12"
S	44" x 80" x 12"



\*Avec pattes | \*With Legs  
K 510 - Q 511 - D 512 - S 513

1 position de matelas à 10,25" du plancher  
1 mattress position at 10,25" from floor



Anti-poussière | No Dust  
K 520 - Q 521 - D 522 - S 523

1 position de matelas à 10,25" du plancher  
1 mattress position at 10,25" from floor

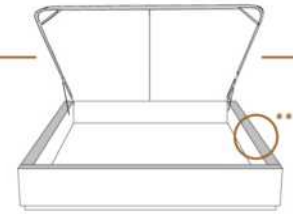

Avec rangement | With Storage  
\*\*1" plus large | \*\*1" wider  
K 530 - Q 531

1 position de matelas à 10,25" du plancher  
1 mattress position at 10,25" from floor



Lit réglable | Adjustable bed  
Pattes de bois seulement | Wood leg only  
K 560 - Q 561 - S 563

	King	Queen	Simple Single
EXT:	87x89x56	69x89x56	49x89x56
INT:	78x82x12	61x82x12	40x82x12

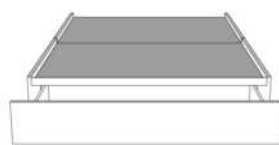

Rangement à tiroir frontal  
With Front Drawer  
K 540 - Q 541 - D 542

1 position de matelas à 10,25" du plancher  
1 mattress position at 10,25" from floor



Rangement à tiroir latéraux  
With Side Drawers  
K 550 - Q 551 (2 tiroirs | drawers)  
D 552 - S 553 (1 tiroir | drawer)

1 position de matelas à 10,25" du plancher  
1 mattress position at 10,25" from floor

Les illustrations sont génériques et n'indiquent pas tous les détails de coutures. | The sketches are generic and do not reflect all sewing details.

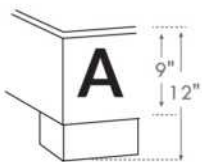

LG182 Bois | Wood

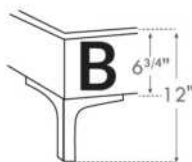

LG60 Metal

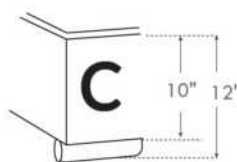

LG189 Metal

\*Choix de pattes (Seulement pour base avec pattes)  
\*Leg choices (Only for Bed base with legs)

### N.B.

La hauteur du pied et longeron varie selon la patte choisie.  
Foot & siderail height varies according to leg choice.





## 99905 BASE C

POUR TÊTE DE LIT AVEC OREILLES .

\*Bases avec pattes: Spécifiez choix de patte: LG182 bois (couleur), LG60 métal ou LG189 métal.

\*NB: La base de lit mince pour LIT REGLABLE (items 560-561-563): Pattes en BOIS seulement (spécifiez couleur).

Bases CONTOUR LARGE avec PATTES & ANTI POUSSIÈRE - Panneau en bois particule inclus.

Inclus: 3 traverses en bois, et 2 hauteurs de pattes centrales: Position haute 9,75" (pattes de 8,25") ou position basse 6,5" (pattes de 5").

Base CONTOUR LARGE avec RANGEMENT - panneau en contreplaqué inclus.

Base CONTOUR MINCE - panneau en bois particule inclus à une hauteur fixe de 10,25".

Base CONTOUR MINCE pour LIT REGLABLE: Dimensions intérieures incluant profondeur de la tête de lit : King: 78"L x 82"P | Queen: 61"L x 82"P | Simple: 40"L x 82"P

Base CONTOUR MINCE avec RANGEMENT: Attn: Le contour sera 1" plus large pour soutenir le mécanisme à rangement.

Bases TIROIRS LATÉRAUX: Bases King et Queen ont 2 TIROIRS (1 de chaque côté). / Bases Double et Simple ont seulement 1 TIROIR. Svp spécifiez sur votre commande quel côté vu de face.

TIROIR LATÉRAL: Espace de dégagement pour table de chevet est à minimum 20 po du mur.

DIMENSIONS TIROIRS en merisier: Frontal et Latéral: K & Q: 54.25" x 24.5" x 5" / Dbl & Simple: 48.25" x 24.5" x 5".

Tiroir ouvert: Laisser un espace dégagé d'au moins 18 po.

NB: Seules les bases avec tiroir (frontal ou latéral) peuvent être vendues séparément. Le côté tête de lit de la base ne sera pas fini.

Description	L x P x H	Cuir						Tissu		
		10	20 Madras Softy	30 Hugo Fantasy Illusion Tucson Utah Vintage Wild Laredo Yukon	40 Elegance Princess Santiago Sensation Sunset Trina Victoria	50 Bull Cassiope Dublin	60 Caress Ultrasued	A	B COM	C alta
410 BASE LARGE KING AVEC PATTES	87 x 79 x 12	1990	2240	2490	2740	2990	3240	1590	1650	1715
411 BASE LARGE QUEEN AVEC PATTES	69 x 79 x 12	1840	2090	2340	2590	2840	3090	1425	1475	1525
412 BASE LARGE DOUBLE AVEC PATTES	64 x 75 x 12	1715	1890	2065	2240	2415	2590	1315	1350	1390
413 BASE LARGE SIMPLE AVEC PATTES	49 x 75 x 12	1440	1625	1815	2000	2190	2375	1275	1315	1350
420 BASE LARGE KING ANTI POUSSIÈRE	87 x 79 x 12	2390	2690	2990	3290	3590	3890	1840	1900	1965
421 BASE LARGE QUEEN ANTI POUSSIÈRE	69 x 79 x 12	2190	2465	2740	3015	3290	3565	1665	1715	1765
422 BASE LARGE DOUBLE ANTI POUSSIÈRE	64 x 75 x 12	2050	2275	2500	2725	2950	3175	1590	1640	1690
423 BASE LARGE SIMPLE ANTI POUSSIÈRE	49 x 75 x 12	1840	2075	2315	2550	2790	3025	1550	1600	1650
430 BASE LARGE KING AVEC RANGEMENT	87 x 79 x 12	3240	3575	3915	4250	4590	4925	2715	2790	2865
431 BASE LARGE QUEEN AVEC RANGEMENT	69 x 79 x 12	2840	3065	3290	3515	3740	3965	2315	2365	2415
440 BASE LARGE KING TIROIR FRONTAL	87 x 79 x 12	3390	3715	4040	4365	4690	5015	2890	2965	3040
441 BASE LARGE QUEEN TIROIR FRONTAL	69 x 79 x 12	3190	3450	3715	3975	4240	4500	2675	2715	2750
442 BASE LARGE DOUBLE TIROIR FRONTAL	64 x 75 x 12	3065	3300	3540	3775	4015	4250	2665	2700	2740
450 BASE LARGE KING TIROIRS LATÉRAUX	87 x 79 x 12	4150	4450	4750	5050	5350	5650	3675	3750	3825
451 BASE LARGE QUEEN TIROIRS LATÉRAUX	69 x 79 x 12	4125	4390	4650	4915	5175	5440	3665	3725	3790
452 BASE LARGE DOUBLE TIROIR LATÉRAL	64 x 75 x 12	3065	3300	3540	3775	4015	4250	2665	2700	2740



## 99905 BASE C

POUR TÊTE DE LIT AVEC OREILLES .

\*Bases avec pattes: Spécifiez choix de patte: LG182 bois (couleur), LG60 métal ou LG189 métal.

\*NB: La base de lit mince pour LIT REGLABLE (items 560-561-563): Pattes en BOIS seulement (spécifiez couleur).

Bases CONTOUR LARGE avec PATTES & ANTI POUSSIÈRE - Panneau en bois particule inclus.

Inclus: 3 traverses en bois, et 2 hauteurs de pattes centrales: Position haute 9,75" (pattes de 8,25") ou position basse 6,5" (pattes de 5").

Base CONTOUR LARGE avec RANGEMENT - panneau en contreplaqué inclus.

Base CONTOUR MINCE - panneau en bois particule inclus à une hauteur fixe de 10,25".

Base CONTOUR MINCE pour LIT REGLABLE: Dimensions intérieures incluant profondeur de la tête de lit : King: 78"L x 82"P | Queen: 61"L x 82"P | Simple: 40"L x 82"P

Base CONTOUR MINCE avec RANGEMENT: Attn: Le contour sera 1" plus large pour soutenir le mécanisme à rangement.

Bases TIROIRS LATÉRAUX: Bases King et Queen ont 2 TIROIRS (1 de chaque côté). / Bases Double et Simple ont seulement 1 TIROIR. Svp spécifiez sur votre commande quel côté vu de face.

TIROIR LATÉRAL: Espace de dégagement pour table de chevet est à minimum 20 po du mur.

DIMENSIONS TIROIRS en merisier: Frontal et Latéral: K & Q: 54.25" x 24.5" x 5" / Dbl & Simple: 48.25" x 24.5" x 5".

Tiroir ouvert: Laisser un espace dégagé d'au moins 18 po.

NB: Seules les bases avec tiroir (frontal ou latéral) peuvent être vendues séparément. Le côté tête de lit de la base ne sera pas fini.

Description	L x P x H	Cuir						Tissu		
		10	20 Madras Softy	30 Hugo Fantasy Illusion Tucson Utah Vintage Wild Laredo Yukon	40 Elegance Princess Santiago Sensation Sunset Trina Victoria	50 Bull Cassiope Dublin	60 Caress Ultrasued	A	B COM	C alta
453 BASE LARGE SIMPLE TIROIR LATÉRAL	49 x 75 x 12	3065	3275	3490	3700	3915	4125	2665	2700	2740
510 BASE MINCE KING AVEC PATTES	82 x 77 x 12	1990	2265	2540	2815	3090	3365	1590	1665	1740
511 BASE MINCE QUEEN AVEC PATTES	64 x 77 x 12	1840	2090	2340	2590	2840	3090	1425	1475	1525
512 BASE MINCE DOUBLE AVEC PATTES	59 x 73 x 12	1750	1950	2150	2350	2550	2750	1350	1400	1450
513 BASE MINCE SIMPLE AVEC PATTES	44 x 73 x 12	1440	1640	1840	2040	2240	2440	1275	1315	1350
520 BASE MINCE KING ANTI POUSSIÈRE	82 x 77 x 12	2400	2690	2975	3265	3550	3840	1850	1900	1950
521 BASE MINCE QUEEN ANTI POUSSIÈRE	64 x 77 x 12	2200	2465	2725	2990	3250	3515	1700	1740	1775
522 BASE MINCE DOUBLE ANTI POUSSIÈRE	59 x 73 x 12	2075	2300	2525	2750	2975	3200	1640	1690	1740
523 BASE MINCE SIMPLE ANTI POUSSIÈRE	44 x 73 x 12	1840	2075	2315	2550	2790	3025	1550	1615	1675
530 BASE MINCE KING AVEC RANGEMENT	83 x 77 x 12	3240	3575	3915	4250	4590	4925	2715	2790	2865
531 BASE MINCE QUEEN AVEC RANGEMENT	66 x 77 x 12	2840	3065	3290	3515	3740	3965	2315	2365	2415
540 BASE MINCE KING TIROIR FRONTAL	82 x 77 x 12	3390	3715	4040	4365	4690	5015	2890	2965	3040
541 BASE MINCE QUEEN TIROIR FRONTAL	64 x 77 x 12	3190	3450	3715	3975	4240	4500	2675	2715	2750
542 BASE MINCE DOUBLE TIROIR FRONTAL	59 x 73 x 12	3065	3300	3540	3775	4015	4250	2665	2700	2740
550 BASE MINCE KING TIROIRS LATÉRAUX	82 x 77 x 12	4150	4450	4750	5050	5350	5650	3675	3750	3825
551 BASE MINCE QUEEN TIROIRS LATÉRAUX	64 x 77 x 12	4125	4390	4650	4915	5175	5440	3665	3725	3790
552 BASE MINCE DOUBLE TIROIR LATÉRAL	59 x 73 x 12	3065	3300	3540	3775	4015	4250	2665	2700	2740



## 99905 BASE C

POUR TÊTE DE LIT AVEC OREILLES .

\*Bases avec pattes: Spécifiez choix de patte: LG182 bois (couleur), LG60 métal ou LG189 métal.

\*NB: La base de lit mince pour LIT REGLABLE (items 560-561-563): Pattes en BOIS seulement (spécifiez couleur).

Bases CONTOUR LARGE avec PATTES & ANTI POUSSIÈRE - Panneau en bois particule inclus.

Inclus: 3 traverses en bois, et 2 hauteurs de pattes centrales: Position haute 9,75" (pattes de 8,25") ou position basse 6,5" (pattes de 5").

Base CONTOUR LARGE avec RANGEMENT - panneau en contreplaqué inclus.

Base CONTOUR MINCE - panneau en bois particule inclus à une hauteur fixe de 10,25".

Base CONTOUR MINCE pour LIT REGLABLE: Dimensions intérieures incluant profondeur de la tête de lit : King: 78"L x 82"P | Queen: 61"L x 82"P | Simple: 40"L x 82"P

Base CONTOUR MINCE avec RANGEMENT: Attn: Le contour sera 1" plus large pour soutenir le mécanisme à rangement.

Bases TIROIRS LATÉRAUX: Bases King et Queen ont 2 TIROIRS (1 de chaque côté). / Bases Double et Simple ont seulement 1 TIROIR. Svp spécifiez sur votre commande quel côté vu de face.

TIROIR LATÉRAL: Espace de dégagement pour table de chevet est à minimum 20 po du mur.

DIMENSIONS TIROIRS en merisier: Frontal et Latéral: K & Q: 54.25" x 24.5" x 5" / Dbl & Simple: 48.25" x 24.5" x 5".

Tiroir ouvert: Laisser un espace dégagé d'au moins 18 po.

NB: Seules les bases avec tiroir (frontal ou latéral) peuvent être vendues séparément. Le côté tête de lit de la base ne sera pas fini.

Description	L x P x H	Cuir						Tissu		
		10	20 Madras Softy	30 Hugo Fantasy Illusion Tucson Utah Vintage Wild Laredo Yukon	40 Elegance Princess Santiago Sensation Sunset Trina Victoria	50 Bull Cassiope Dublin	60 Caress Ultrasued	A	B COM	C alta
553 BASE MINCE SIMPLE TIROIR LATERAL	44 x 73 x 12	3065	3275	3490	3700	3915	4125	2665	2700	2740
560 BASE MINCE POUR LIT REGLABLE KING	82x76x12	1990	2265	2540	2815	3090	3365	1590	1665	1740
561 BASE MINCE POUR LIT REGLABLE QUEEN	65x76x12	1840	2090	2340	2590	2840	3090	1425	1475	1525
563 BASE MINCE POUR LIT REGLABLE SIMPLE	44x76x12	1440	1640	1840	2040	2240	2440	1275	1315	1350



# 99905

**BASE pour tête de lit AVEC oreilles**  
Bed base for headboard WITH wings

## 4" Base contour LARGE | WIDE contour Base

### DIMENSIONS

Base de lits seulement  
Bed base only

L x P/D x H

K	87" x 79" x 12"
Q	69" x 79" x 12"
D	64" x 75" x 12"
S	49" x 75" x 12"



\*Avec pattes | \*With Legs  
**K 410 - Q 411 - D 412 - S 413**

2 positions de matelas à 9,75" ou 6,5" du plancher  
2 mattress position from 9,75" or 6,5" from the floor



Anti-poussière | No Dust  
**K 420 - Q 421 - D 422 - S 423**

2 positions de matelas à 9,75" ou 6,5" du plancher  
2 mattress position from 9,75" or 6,5" from the floor

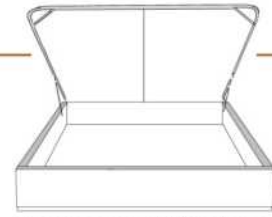

Avec rangement | With Storage  
**K 430 - Q 431**

1 position de matelas à 10,25" du plancher  
1 mattress position at 10,25" from floor



Rangement à tiroir frontal  
With Front Drawer  
**K 440 - Q 441 - D 442**

1 position de matelas à 10,25" du plancher  
1 mattress position at 10,25" from floor



Rangement à tiroir latéraux  
With Side Drawers  
**K 450 - Q 451 (2 tiroirs | drawers)  
D 452 - S 453 (1 tiroir | drawer)**

1 position de matelas à 10,25" du plancher  
1 mattress position at 10,25" from floor

## 2" Base contour MINCE | NARROW contour Base

### DIMENSIONS

Base de lits seulement  
Bed base only

L x P/D x H

K	82" x 77" x 12"
Q	64" x 77" x 12"
D	59" x 73" x 12"
S	44" x 73" x 12"



\*Avec pattes | \*With Legs  
**K 510 - Q 511 - D 512 - S 513**

1 position de matelas à 10,25" du plancher  
1 mattress position at 10,25" from floor



Anti-poussière | No Dust  
**K 520 - Q 521 - D 522 - S 523**

1 position de matelas à 10,25" du plancher  
1 mattress position at 10,25" from floor

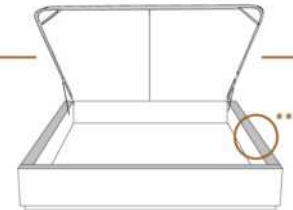

Avec rangement | With Storage  
**\*\*1" plus large | \*\*1" wider  
K 530 - Q 531**

1 position de matelas à 10,25" du plancher  
1 mattress position at 10,25" from floor



Lit réglable | Adjustable bed  
Pattes de bois seulement | Wood leg only  
**K 560 - Q 561 - S 563**

	King	Queen	Simple Single
EXT:	87x89x56	69x89x56	49x89x56
INT:	78x82x12	61x82x12	40x82x12

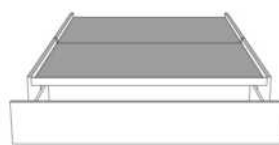

Rangement à tiroir frontal  
With Front Drawer  
**K 540 - Q 541 - D 542**

1 position de matelas à 10,25" du plancher  
1 mattress position at 10,25" from floor



Rangement à tiroir latéraux  
With Side Drawers  
**K 550 - Q 551 (2 tiroirs | drawers)  
D 552 - S 553 (1 tiroir | drawer)**

1 position de matelas à 10,25" du plancher  
1 mattress position at 10,25" from floor

Les illustrations sont génériques et n'indiquent pas tous les détails de coutures. | The sketches are generic and do not reflect all sewing details.

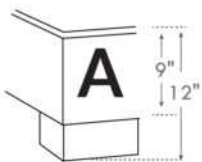

LG182 Bois | Wood

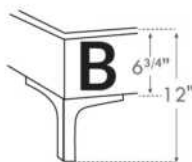

LG60 Metal

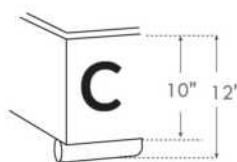

LG189 Metal

\*Choix de pattes (Seulement pour base avec pattes)  
\*Leg choices (Only for Bed base with legs)

## N.B.

La hauteur du pied et longeron varie selon la patte choisie.  
Foot & siderail height varies according to leg choice.



## ALONZO

### GROUPE B

Tête de lit SANS oreilles - Choisissez votre base - Voir liste de prix 99900 BASE L.

### OPTIONS :

Clous décoratifs : Clous MOYEN ½ po alentour de l'appliqué, AJOUTEZ : King \$250, Queen \$240, Double \$225, Simple \$200.  
Spécifiez couleur des clous sur votre commande: BRASS - SILVER - PEWTER ou COPPER.

COMBO disponible : Appliqué peut être fait dans une couleur contrastante. Voir tableau COMBO du livret Connaissance des produits.

Extérieur DOS de la TÊTE de LIT FINI ajoutez:

- en CUIR: King \$440, Queen \$365, Double \$340, Simple \$265.
- en TISSU: King \$140, Queen \$125, Double \$115, Simple \$90.

Description	L x P x H	Cuir						Tissu		
		10	20 Madras Softy	30 Hugo Fantasy Illusion Tucson Utah Vintage Wild Laredo Yukon	40 Elegance Princess Santiago Sensation	50 Bull Cassiope Dublin	60 Caress Ultrasued	A	B COM	C alta
400 TETE DE LIT KING	87X5X56	3750	4100	4450	4800	5150	5500	2040	2165	2290
401 TETE DE LIT QUEEN	69X5X56	3140	3400	3665	3925	4190	4450	1640	1715	1790
402 TETE DE LIT DOUBLE	64X5X56	3015	3265	3515	3765	4015	4265	1475	1540	1600
403 TETE DE LIT SIMPLE	49X5X56	2625	2875	3125	3375	3625	3875	990	1040	1090



# ALONZO

Tête de lit **sans oreilles** | Headboard **without wings**

400 King - 401 Queen - 402 Double - 403 Simple | Single

Pour les dimensions des bases; Voir la liste de prix 99900  
For the dimensions of the bed bases; See Price list 99900

Option de clous | Nail options



Silver - Copper - Pewter - Brass  
1/2" diamètre



## 4" Base contour LARGE | WIDE contour Base

### DIMENSIONS

Lit grandeur complète  
Complete bed size

Base: 12" Haut | Height

L x P/D x H

K	87" x 91" x 56"
Q	69" x 91" x 56"
D	64" x 87" x 56"
S	49" x 87" x 56"



\*Avec pattes | \*With Legs  
K 410 - Q 411 - D 412 - S 413

2 positions de matelas à 9,75" ou 6,5" du plancher  
2 mattress position from 9,75" or 6,5" from the floor



Anti-poussière | No Dust  
K 420 - Q 421 - D 422 - S 423

2 positions de matelas à 9,75" ou 6,5" du plancher  
2 mattress position from 9,75" or 6,5" from the floor

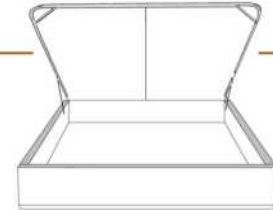

Avec rangement | With Storage  
K 430 - Q 431

1 position de matelas à 10,25" du plancher  
1 mattress position at 10,25" from the floor



Rangement à tiroir frontal  
With Front Drawer  
K 440 - Q 441 - D 442

1 position de matelas à 10,25" du plancher  
1 mattress position at 10,25" from floor



Rangement à tiroir latéraux  
With Side Drawers  
K 450 - Q 451 (2 tiroirs | drawers)  
D 452 - S 453 (1 tiroir | drawer)

1 position de matelas à 10,25" du plancher  
1 mattress position at 10,25" from floor

## 2" Base contour MINCE | NARROW contour Base

### DIMENSIONS

Lit grandeur complète  
Complete bed size

Base: 12" Haut | Height

L x P/D x H

K	87" x 89" x 56"
Q	69" x 89" x 56"
D	64" x 85" x 56"
S	49" x 85" x 56"



\*Avec pattes | \*With Legs  
K 510 - Q 511 - D 512 - S 513

1 position de matelas à 10,25" du plancher  
1 mattress position at 10,25" from floor



Anti-poussière | No Dust  
K 520 - Q 521 - D 522 - S 523

1 position de matelas à 10,25" du plancher  
1 mattress position at 10,25" from floor

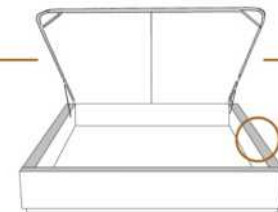

Avec rangement | With Storage  
\*\*1" plus large | \*\*1" wider  
K 530 - Q 531

1 position de matelas à 10,25" du plancher  
1 mattress position at 10,25" from floor

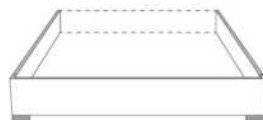

Lit réglable | Adjustable bed  
Pattes de bois seulement | Wood leg only  
K 560 - Q 561 - S 563

	King	Queen	Simple Single
EXT:	87x89x56	69x89x56	49x89x56
INT:	78x82x12	61x82x12	40x82x12



Rangement à tiroir frontal  
With Front Drawer  
K 540 - Q 541 - D 542

1 position de matelas à 10,25" du plancher  
1 mattress position at 10,25" from floor



Rangement à tiroir latéraux  
With Side Drawers  
K 550 - Q 551 (2 tiroirs | drawers)  
D 552 - S 553 (1 tiroir | drawer)

1 position de matelas à 10,25" du plancher  
1 mattress position at 10,25" from floor

Les illustrations sont génériques et n'indiquent pas tous les détails de coutures. | The sketches are generic and do not reflect all sewing details.



## AMELIE

**GROUP C**

Tête de lit AVEC OREILLES - Choisissez votre base - Voir liste de prix 99905 BASE C.

**OPTIONS :**

Clous décoratifs : 2 rangées de clous MOYEN ½ po sur le devant (supérieur et inférieur) de l'oreille de la tête de lit, AJOUTEZ \$225.  
Spécifiez couleur des clous sur votre commande: BRASS - SILVER - PEWTER ou COPPER.

Extérieur DOS de la tête de lit FINI ajoutez:

En TISSU: King \$140, Queen \$125, Double \$115, Simple \$90.

Description	L x P x H	Cuir						Tissu		
		10	20 Madras Softy	30 Hugo Fantasy Illusion Tucson Utah Vintage Wild Laredo Yukon	40 Elegance Princess Santiago Sensation Sunset Trina Victoria	50 Bull Cassiope Dublin	60 Caress Ultrasued	A	B COM	C alta
400 TETE DE LIT KING	87x11x47							2650	2790	2925
401 TETE DE LIT QUEEN	69x11x47							2250	2375	2500
402 TETE DE LIT DOUBLE	64x11x47							2065	2175	2290
403 TETE DE LIT SIMPLE	49x11x47							1640	1715	1790

# AMELIE

Tête de lit avec oreilles | Headboard with wings

400 King - 401 Queen - 402 Double - 403 Simple | Single

Pour les dimensions des bases; Voir la liste de prix 99905  
For the dimensions of the bed bases; See Price list 99905

Option de clous | Nail options



Silver - Copper - Pewter - Brass  
1/2" diamètre



## 4" Base contour LARGE | WIDE contour Base

### DIMENSIONS

Lit grandeur complète  
Complete bed size

Base: 12" Haut | Height

L x P/D x H

K	87" x 90" x 47"
Q	69" x 90" x 47"
D	64" x 86" x 47"
S	49" x 86" x 47"



\* Avec pattes | \*With Legs  
K 410 - Q 411 - D 412 - S 413

2 positions de matelas à 9,75" ou 6,5" du plancher  
2 mattress position from 9,75" or 6,5" from the floor



Anti-poussière | No Dust  
K 420 - Q 421 - D 422 - S 423

2 positions de matelas à 9,75" ou 6,5" du plancher  
2 mattress position from 9,75" or 6,5" from the floor

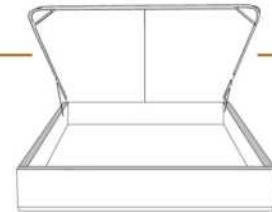

Avec rangement | With Storage  
K 430 - Q 431

1 position de matelas à 10,25" du plancher  
1 mattress position at 10,25" from the floor



Rangement à tiroir frontal  
With Front Drawer  
K 440 - Q 441 - D 442

1 position de matelas à 10,25" du plancher  
1 mattress position at 10,25" from floor



Rangement à tiroir latéraux  
With Side Drawers  
K 450 - Q 451 (2 tiroirs | drawers)  
D 452 - S 453 (1 tiroir | drawer)

1 position de matelas à 10,25" du plancher  
1 mattress position at 10,25" from floor

## 2" Base contour MINCE | NARROW contour Base

### DIMENSIONS

Lit grandeur complète  
Complete bed size

Base: 12" Haut | Height

L x P/D x H

K	87" x 88" x 47"
Q	69" x 88" x 47"
D	64" x 84" x 47"
S	49" x 84" x 47"



\* Avec pattes | \*With Legs  
K 510 - Q 511 - D 512 - S 513

1 position de matelas à 10,25" du plancher  
1 mattress position at 10,25" from floor



Anti-poussière | No Dust  
K 520 - Q 521 - D 522 - S 523

1 position de matelas à 10,25" du plancher  
1 mattress position at 10,25" from floor

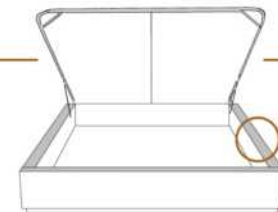

Avec rangement | With Storage  
\*\*1" plus large | \*\*1" wider  
K 530 - Q 531

1 position de matelas à 10,25" du plancher  
1 mattress position at 10,25" from floor



Lit réglable | Adjustable bed  
Pattes de bois seulement | Wood leg only  
K 560 - Q 561 - S 563

	King	Queen	Simple Single
EXT:	87x87x47	69x87x47	49x87x47
INT:	78x82x12	61x82x12	40x82x12



Rangement à tiroir frontal  
With Front Drawer  
K 540 - Q 541 - D 542

1 position de matelas à 10,25" du plancher  
1 mattress position at 10,25" from floor



Rangement à tiroir latéraux  
With Side Drawers  
K 550 - Q 551 (2 tiroirs | drawers)  
D 552 - S 553 (1 tiroir | drawer)

1 position de matelas à 10,25" du plancher  
1 mattress position at 10,25" from floor

Les illustrations sont génériques et n'indiquent pas tous les détails de coutures. | The sketches are generic and do not reflect all sewing details.





## BEATRICE

### GROUPE B

Tête de lit SANS oreilles - Choisissez votre base - Voir liste de prix 99900 BASE L.

### OPTIONS :

Clous décoratifs : Clous MOYEN ½ po alentour de l'appliqué, AJOUTEZ : King \$265, Queen \$250, Double \$240, Simple \$215.

Spécifiez couleur des clous sur votre commande: BRASS - SILVER - PEWTER ou COPPER.

COMBO disponible : Appliqué peut être fait dans une couleur contrastante. Voir tableau COMBO du livret Connaissance des produits.

Extérieur DOS de la TÊTE de LIT FINI ajoutez:

- en CUIR: King \$440, Queen \$365, Double \$340, Simple \$265.

- en TISSU: King \$140, Queen \$125, Double \$115, Simple \$90.

Description	L x P x H	Cuir						Tissu		
		10	20 Madras Softy	30 Hugo Fantasy Illusion Tucson Utah Vintage Wild Laredo Yukon	40 Elegance Princess Santiago Sensation	50 Bull Cassiope Dublin	60 Caress Ultrasued	A	B COM	C alta
400 TETE DE LIT KING	87X5X56	3750	4100	4450	4800	5150	5500	2040	2165	2290
401 TETE DE LIT QUEEN	69X5X56	3140	3400	3665	3925	4190	4450	1640	1715	1790
402 TETE DE LIT DOUBLE	64X5X56	3015	3265	3515	3765	4015	4265	1475	1540	1600
403 TETE DE LIT SIMPLE	49X5X56	2625	2875	3125	3375	3625	3875	990	1040	1090

# BEATRICE

Tête de lit **sans oreilles** | Headboard **without wings**

400 King - 401 Queen - 402 Double - 403 Simple | Single

Pour les dimensions des bases; Voir la liste de prix 99900  
For the dimensions of the bed bases; See Price list 99900

Option de clous | Nail options



Silver - Copper - Pewter - Brass  
1/2" diamètre



## 4" Base contour LARGE | WIDE contour Base

### DIMENSIONS

Lit grandeur complète  
Complete bed size

Base: 12" Haut | Height

L x P/D x H

K	87" x 91" x 56"
Q	69" x 91" x 56"
D	64" x 87" x 56"
S	49" x 87" x 56"



\*Avec pattes | \*With Legs  
K 410 - Q 411 - D 412 - S 413

2 positions de matelas à 9,75" ou 6,5" du plancher  
2 mattress position from 9,75" or 6,5" from the floor



Anti-poussière | No Dust  
K 420 - Q 421 - D 422 - S 423

2 positions de matelas à 9,75" ou 6,5" du plancher  
2 mattress position from 9,75" or 6,5" from the floor

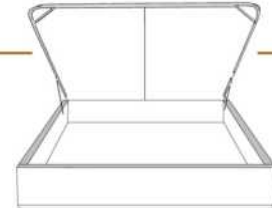

Avec rangement | With Storage  
K 430 - Q 431

1 position de matelas à 10,25" du plancher  
1 mattress position at 10,25" from the floor



Rangement à tiroir frontal  
With Front Drawer  
K 440 - Q 441 - D 442

1 position de matelas à 10,25" du plancher  
1 mattress position at 10,25" from floor



Rangement à tiroir latéraux  
With Side Drawers  
K 450 - Q 451 (2 tiroirs | drawers)  
D 452 - S 453 (1 tiroir | drawer)

1 position de matelas à 10,25" du plancher  
1 mattress position at 10,25" from floor

## 2" Base contour MINCE | NARROW contour Base

### DIMENSIONS

Lit grandeur complète  
Complete bed size

Base: 12" Haut | Height

L x P/D x H

K	87" x 89" x 56"
Q	69" x 89" x 56"
D	64" x 85" x 56"
S	49" x 85" x 56"



\*Avec pattes | \*With Legs  
K 510 - Q 511 - D 512 - S 513

1 position de matelas à 10,25" du plancher  
1 mattress position at 10,25" from floor



Anti-poussière | No Dust  
K 520 - Q 521 - D 522 - S 523

1 position de matelas à 10,25" du plancher  
1 mattress position at 10,25" from floor

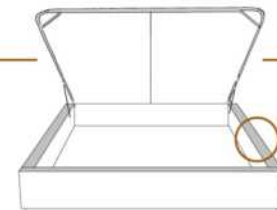

Avec rangement | With Storage  
\*\*1" plus large | \*\*1" wider  
K 530 - Q 531

1 position de matelas à 10,25" du plancher  
1 mattress position at 10,25" from floor



Lit réglable | Adjustable bed  
Pattes de bois seulement | Wood leg only  
K 560 - Q 561 - S 563

	King	Queen	Simple Single
EXT:	87x89x56	69x89x56	49x89x56
INT:	78x82x12	61x82x12	40x82x12



Rangement à tiroir frontal  
With Front Drawer  
K 540 - Q 541 - D 542

1 position de matelas à 10,25" du plancher  
1 mattress position at 10,25" from floor



Rangement à tiroir latéraux  
With Side Drawers  
K 550 - Q 551 (2 tiroirs | drawers)  
D 552 - S 553 (1 tiroir | drawer)

1 position de matelas à 10,25" du plancher  
1 mattress position at 10,25" from floor

Les illustrations sont génériques et n'indiquent pas tous les détails de coutures. | The sketches are generic and do not reflect all sewing details.



## BRIDGE BED

Coussins décoratifs: Ce modèle n'inclut pas de coussins décoratifs.

Caractéristiques: Les lits possèdent un système d'ancrage qui permet de déplacer aisément les dos et tables de nuit Traycool (322) autour du lit.

Pattes de métal LG125: Disponibles en acier brossé seulement.

**IMPORTANT:** Indiquez clairement la couleur des pattes LG113 et du Traycool (322).

Chaque base de lit inclus une base pour recevoir un matelas.

Nous recommandons des matelas entre 8 et 10 pouces d'épaisseur.

Description	L x P x H	Cuir						Tissu		
		10	20 Madras Softy	30 Hugo Fantasy Illusion Tucson Utah Vintage Wild Laredo Yukon	40 Elegance Princess Santiago Sensation Sunset Trina Victoria	50 Bull Cassiope Dublin	60 Caress Ultrasued	A	B COM	C alta
131 DOS LIT	28X11X18	815	965	1115	1265	1415	1565	490	540	590
150 GRAND COUSSIN EXTRA	22X22							190	250	315
314 LIT SIMPLE	56x92x13.5/33	3315	3725	4140	4550	4965	5375	2575	2725	2875
321 TRAYNITE *BOIS*	16DIAM.X15	300	300	300	300	300	300	300	300	300
322 TRAYCOOL *BOIS & METAL*	16DIAM. X15	300	300	300	300	300	300	300	300	300
360 LIT QUEEN	77x97x13.5/33	3490	3940	4390	4840	5290	5740	2675	2840	3000
380 LIT KING	95x97x13.5/33	4040	4540	5040	5540	6040	6540	2965	3150	3340

# BRIDGE

Lit bridge *Bed items*

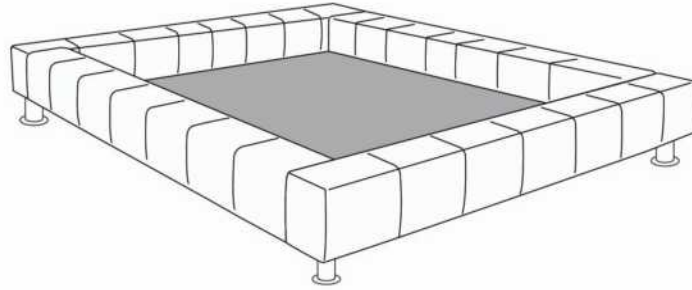

Base de Lit/Bed base

372 California King (US only/seulement) | 380 King | 360 Queen | 314 Simple/ Single



Grand Coussin/ Large pillow  
150

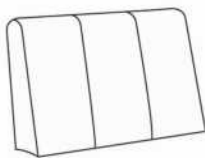

Dos lit/Bed back  
131



Traynite  
321



Traycool  
322

Les illustrations sont génériques et n'indiquent pas tous les détails de coutures.  
The sketches are generic and do not reflect all sewing details.

R2014-03



## CALYPSO

### GROUPE A

Tête de lit SANS oreilles - Choisissez votre base - Voir liste de prix 99900 BASE L.

### OPTIONS :

Clous décoratifs : Clous MOYEN ½ po alentour de l'appliqué, AJOUTEZ : King \$250, Queen \$240, Double \$225, Simple \$200.  
Spécifiez couleur des clous sur votre commande: BRASS - SILVER - PEWTER ou COPPER.

COMBO disponible : Appliqué peut être fait dans une couleur contrastante. Voir tableau COMBO du livret Connaissance des produits.

Extérieur DOS de la TÊTE de LIT FINI ajoutez:

- en CUIR: King \$440, Queen \$365, Double \$340, Simple \$265.

- en TISSU: King \$140, Queen \$125, Double \$115, Simple \$90.

Description	L x P x H	Cuir						Tissu		
		10	20 Madras Softy	30 Hugo Fantasy Illusion Tucson Utah Vintage Wild Laredo Yukon	40 Elegance Princess Santiago Sensation	50 Bull Cassiope Dublin	60 Caress Ultrasued	A	B COM	C alta
400 TETE DE LIT KING	87X5X49	2225	2515	2800	3090	3375	3665	1415	1540	1665
401 TETE DE LIT QUEEN	69X5X49	2015	2275	2540	2800	3065	3325	1200	1275	1350
402 TETE DE LIT DOUBLE	64X5X49	1840	2090	2340	2590	2840	3090	1150	1215	1275
403 TETE DE LIT SIMPLE	49X5X49	1690	1890	2090	2290	2490	2690	915	965	1015

# CALYPSO

Tête de lit **sans oreilles** | Headboard **without wings**

400 King - 401 Queen - 402 Double - 403 Simple | Single

Pour les dimensions des bases; Voir la liste de prix 99900  
For the dimensions of the bed bases; See Price list 99900

Option de clous | Nail options



Silver - Copper - Pewter - Brass  
1/2" diamètre



## 4" Base contour LARGE | WIDE contour Base

### DIMENSIONS

Lit grandeur complète  
Complete bed size

Base: 12" Haut | Height

L x P/D x H

K	87" x 91" x 49"
Q	69" x 91" x 49"
D	64" x 87" x 49"
S	49" x 87" x 49"



\*Avec pattes | \*With Legs  
**K 410 - Q 411 - D 412 - S 413**

2 positions de matelas à 9,75" ou 6,5" du plancher  
2 mattress position from 9,75" or 6,5" from the floor



Anti-poussière | No Dust  
**K 420 - Q 421 - D 422 - S 423**

2 positions de matelas à 9,75" ou 6,5" du plancher  
2 mattress position from 9,75" or 6,5" from the floor

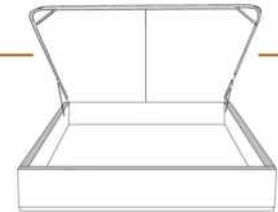

Avec rangement | With Storage  
**K 430 - Q 431**

1 position de matelas à 10,25" du plancher  
1 mattress position at 10,25" from floor



Rangement à tiroir frontal  
With Front Drawer  
**K 440 - Q 441 - D 442**

1 position de matelas à 10,25" du plancher  
1 mattress position at 10,25" from floor



Rangement à tiroir latéraux  
With Side Drawers  
**K 450 - Q 451 (2 tiroirs | drawers)  
D 452 - S 453 (1 tiroir | drawer)**

1 position de matelas à 10,25" du plancher  
1 mattress position at 10,25" from floor

## 2" Base contour MINCE | NARROW contour Base

### DIMENSIONS

Lit grandeur complète  
Complete bed size

Base: 12" Haut | Height

L x P/D x H

K	87" x 89" x 49"
Q	69" x 89" x 49"
D	64" x 85" x 49"
S	49" x 85" x 49"



\*Avec pattes | \*With Legs  
**K 510 - Q 511 - D 512 - S 513**

1 position de matelas à 10,25" du plancher  
1 mattress position at 10,25" from floor



Anti-poussière | No Dust  
**K 520 - Q 521 - D 522 - S 523**

1 position de matelas à 10,25" du plancher  
1 mattress position at 10,25" from floor

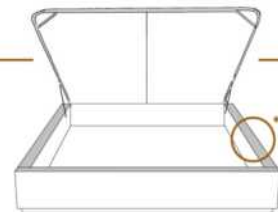

Avec rangement | With Storage  
**\*\*1" plus large | \*\*1" wider  
K 530 - Q 531**

1 position de matelas à 10,25" du plancher  
1 mattress position at 10,25" from floor



Lit réglable | Adjustable bed  
Pattes de bois seulement | Wood leg only  
**K 560 - Q 561 - S 563**

	King	Queen	Simple Single
EXT:	87x89x49	69x89x49	49x89x49
INT:	78x82x12	61x82x12	40x82x12



Rangement à tiroir frontal  
With Front Drawer  
**K 540 - Q 541 - D 542**

1 position de matelas à 10,25" du plancher  
1 mattress position at 10,25" from floor



Rangement à tiroir latéraux  
With Side Drawers  
**K 550 - Q 551 (2 tiroirs | drawers)  
D 552 - S 553 (1 tiroir | drawer)**

1 position de matelas à 10,25" du plancher  
1 mattress position at 10,25" from floor

Les illustrations sont génériques et n'indiquent pas tous les détails de coutures. | The sketches are generic and do not reflect all sewing details.



## CASTLE

### GROUPE B

Tête de lit SANS oreilles - Choisissez votre base - Voir liste de prix 99900 BASE L.

### OPTIONS :

Clous décoratifs : Clous MOYEN ½ po alentour de l'appliqué, AJOUTEZ : King \$240, Queen \$215, Double \$200, Simple \$190.

Spécifiez couleur des clous sur votre commande: BRASS - SILVER - PEWTER ou COPPER.

COMBO disponible : Appliqué peut être fait dans une couleur contrastante. Voir tableau COMBO du livret Connaissance des produits.

Extérieur DOS de la TÊTE de LIT FINI ajoutez:

- en CUIR: King \$440, Queen \$365, Double \$340, Simple \$265.

- en TISSU: King \$140, Queen \$125, Double \$115, Simple \$90.

Description	L x P x H	Cuir						Tissu		
		10	20 Madras Softy	30 Hugo Fantasy Illusion Tucson Utah Vintage Wild Laredo Yukon	40 Elegance Princess Santiago Sensation Sunset Trina Victoria	50 Bull Cassiope Dublin	60 Caress Ultrasued	A	B COM	C alta
400 TETE DE LIT KING	87X5X56	3750	4100	4450	4800	5150	5500	2040	2165	2290
401 TETE DE LIT QUEEN	69X5X56	3140	3400	3665	3925	4190	4450	1640	1715	1790
402 TETE DE LIT DOUBLE	64X5X56	3015	3265	3515	3765	4015	4265	1475	1540	1600
403 TETE DE LIT SIMPLE	49X5X56	2625	2875	3125	3375	3625	3875	990	1040	1090



# CASTLE

Tête de lit **sans oreilles** | Headboard **without wings**

400 King - 401 Queen - 402 Double - 403 Simple | Single

Pour les dimensions des bases; Voir la liste de prix 99900  
For the dimensions of the bed bases; See Price list 99900

Option de clous | Nail options



Silver - Copper - Pewter - Brass  
1/2" diamètre

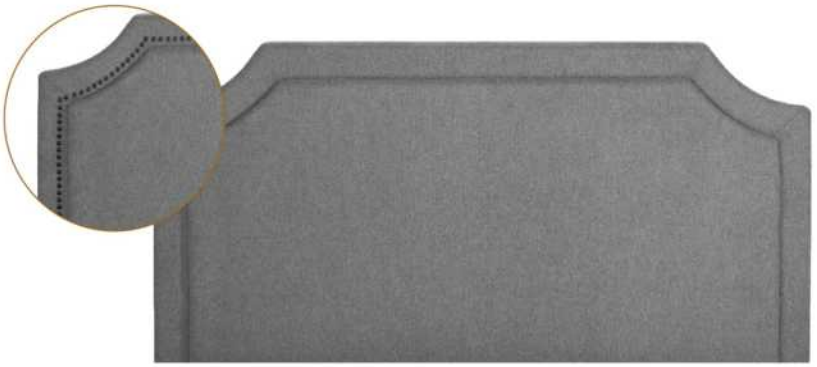

## 4" Base contour LARGE | WIDE contour Base

### DIMENSIONS

Lit grandeur complète  
Complete bed size

Base: 12" Haut | Height

L x P/D x H

K	87" x 91" x 56"
Q	69" x 91" x 56"
D	64" x 87" x 56"
S	49" x 87" x 56"



\*Avec pattes | \*With Legs  
**K 410 - Q 411 - D 412 - S 413**

2 positions de matelas à 9,75" ou 6,5" du plancher  
2 mattress position from 9,75" or 6,5" from the floor



Anti-poussière | No Dust  
**K 420 - Q 421 - D 422 - S 423**

2 positions de matelas à 9,75" ou 6,5" du plancher  
2 mattress position from 9,75" or 6,5" from the floor

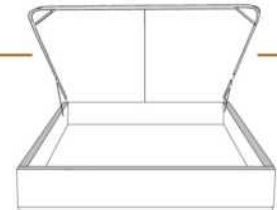

Avec rangement | With Storage  
**K 430 - Q 431**

1 position de matelas à 10,25" du plancher  
1 mattress position at 10,25" from the floor



Rangement à tiroir frontal  
With Front Drawer  
**K 440 - Q 441 - D 442**

1 position de matelas à 10,25" du plancher  
1 mattress position at 10,25" from the floor



Rangement à tiroir latéraux  
With Side Drawers  
**K 450 - Q 451 (2 tiroirs | drawers)  
D 452 - S 453 (1 tiroir | drawer)**

1 position de matelas à 10,25" du plancher  
1 mattress position at 10,25" from the floor

## 2" Base contour MINCE | NARROW contour Base

### DIMENSIONS

Lit grandeur complète  
Complete bed size

Base: 12" Haut | Height

L x P/D x H

K	87" x 89" x 56"
Q	69" x 89" x 56"
D	64" x 85" x 56"
S	49" x 85" x 56"



\*Avec pattes | \*With Legs  
**K 510 - Q 511 - D 512 - S 513**

1 position de matelas à 10,25" du plancher  
1 mattress position at 10,25" from the floor



Anti-poussière | No Dust  
**K 520 - Q 521 - D 522 - S 523**

1 position de matelas à 10,25" du plancher  
1 mattress position at 10,25" from the floor

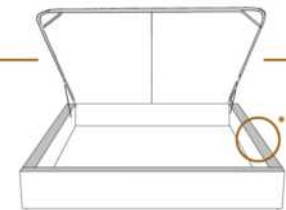

Avec rangement | With Storage  
**\*\*1" plus large | \*\*1" wider  
K 530 - Q 531**

1 position de matelas à 10,25" du plancher  
1 mattress position at 10,25" from the floor



Lit réglable | Adjustable bed  
Pattes de bois seulement | Wood leg only  
**K 560 - Q 561 - S 563**

	King	Queen	Simple/Single
EXT:	87x89x56	69x89x56	49x89x56
INT:	78x82x12	61x82x12	40x82x12

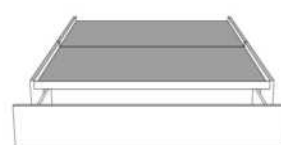

Rangement à tiroir frontal  
With Front Drawer  
**K 540 - Q 541 - D 542**

1 position de matelas à 10,25" du plancher  
1 mattress position at 10,25" from the floor



Rangement à tiroir latéraux  
With Side Drawers  
**K 550 - Q 551 (2 tiroirs | drawers)  
D 552 - S 553 (1 tiroir | drawer)**

1 position de matelas à 10,25" du plancher  
1 mattress position at 10,25" from the floor

Les illustrations sont génériques et n'indiquent pas tous les détails de coutures. | The sketches are generic and do not reflect all sewing details.





## CASUAL

### GRUPE A

Tête de lit SANS oreilles - Choisissez votre base - Voir liste de prix 99900 BASE L.

Extérieur DOS de la TÊTE de LIT FINI ajoutez:

- en CUIR: King \$440, Queen \$365, Double \$340, Simple \$265.

- en TISSU: King \$140, Queen \$125, Double \$115, Simple \$90.

Description	L x P x H	Cuir						Tissu		
		10	20 Madras Softy	30 Hugo Fantasy Illusion Tucson Utah Vintage Wild Laredo Yukon	40 Elegance Princess Santiago Sensation Sunset Trina Victoria	50 Bull Cassiope Dublin	60 Caress Ultrasued	A	B COM	C alta
400 TETE DE LIT KING	87X4X49	2225	2515	2800	3090	3375	3665	1415	1540	1665
401 TETE DE LIT QUEEN	69X4X49	2015	2275	2540	2800	3065	3325	1200	1275	1350
402 TETE DE LIT DOUBLE	64X4X49	1840	2090	2340	2590	2840	3090	1150	1215	1275
403 TETE DE LIT SIMPLE	49X4X49	1690	1890	2090	2290	2490	2690	915	965	1015

# CASUAL

Tête de lit sans oreilles | Headboard without wings

400 King - 401 Queen - 402 Double - 403 Simple | Single

Pour les dimensions des bases; Voir la liste de prix 99900  
For the dimensions of the bed bases; See Price list 99900



## 4" Base contour LARGE | WIDE contour Base

### DIMENSIONS

Lit grandeur complète  
Complete bed size

Base: 12" Haut | Height

L x P/D x H

K	87" x 90" x 46"
Q	69" x 90" x 46"
D	64" x 86" x 46"
S	49" x 86" x 46"



\*Avec pattes | \*With Legs  
K 410 - Q 411 - D 412 - S 413

2 positions de matelas à 9,75" ou 6,5" du plancher  
2 mattress position from 9,75" or 6,5" from the floor



Anti-poussière | No Dust  
K 420 - Q 421 - D 422 - S 423

2 positions de matelas à 9,75" ou 6,5" du plancher  
2 mattress position from 9,75" or 6,5" from the floor

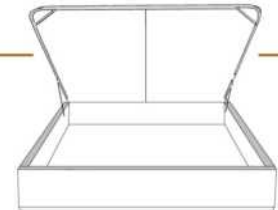

Avec rangement | With Storage  
K 430 - Q 431

1 position de matelas à 10,25" du plancher  
1 mattress position at 10,25" from floor



Rangement à tiroir frontal  
With Front Drawer  
K 440 - Q 441 - D 442

1 position de matelas à 10,25" du plancher  
1 mattress position at 10,25" from floor



Rangement à tiroir latéraux  
With Side Drawers  
K 450 - Q 451 (2 tiroirs | drawers)  
D 452 - S 453 (1 tiroir | drawer)

1 position de matelas à 10,25" du plancher  
1 mattress position at 10,25" from floor

## 2" Base contour MINCE | NARROW contour Base

### DIMENSIONS

Lit grandeur complète  
Complete bed size

Base: 12" Haut | Height

L x P/D x H

K	87" x 88" x 46"
Q	69" x 88" x 46"
D	64" x 84" x 46"
S	49" x 84" x 46"



\*Avec pattes | \*With Legs  
K 510 - Q 511 - D 512 - S 513

1 position de matelas à 10,25" du plancher  
1 mattress position at 10,25" from floor



Anti-poussière | No Dust  
K 520 - Q 521 - D 522 - S 523

1 position de matelas à 10,25" du plancher  
1 mattress position at 10,25" from floor

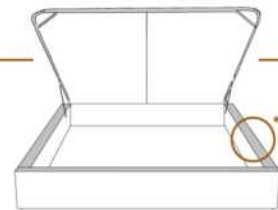

Avec rangement | With Storage  
\*\*1" plus large | \*\*1" wider  
K 530 - Q 531

1 position de matelas à 10,25" du plancher  
1 mattress position at 10,25" from floor



Lit réglable | Adjustable bed  
Pattes de bois seulement | Wood leg only  
K 560 - Q 561 - S 563

	King	Queen	Simple/Single
EXT:	87x88x49	69x88x49	49x88x49
INT:	78x82x12	61x82x12	40x82x12



Rangement à tiroir frontal  
With Front Drawer  
K 540 - Q 541 - D 542

1 position de matelas à 10,25" du plancher  
1 mattress position at 10,25" from floor



Rangement à tiroir latéraux  
With Side Drawers  
K 550 - Q 551 (2 tiroirs | drawers)  
D 552 - S 553 (1 tiroir | drawer)

1 position de matelas à 10,25" du plancher  
1 mattress position at 10,25" from floor

Les illustrations sont génériques et n'indiquent pas tous les détails de coutures. | The sketches are generic and do not reflect all sewing details.



Tête de lit avec oreilles  
Headboard with wings

## CATHERINE

### GROUPE C

Tête de lit AVEC OREILLES - Choisissez votre base - Voir liste de prix 99905 BASE C.

### OPTIONS :

Clous décoratifs : 2 rangées de clous MOYEN ½ po sur le devant (supérieur et inférieur) et dessus de l'oreille de la tête de lit, AJOUTEZ \$250.  
Spécifiez couleur des clous sur votre commande: BRASS - SILVER - PEWTER ou COPPER.

Extérieur DOS de la tête de lit FINI ajoutez:

En TISSU: King \$140, Queen \$125, Double \$115, Simple \$90.

Description	L x P x H	Cuir						Tissu		
		10	20 Madras Softy	30 Hugo Fantasy Illusion Tucson Utah Vintage Wild Laredo Yukon	40 Elegance Princess Santiago Sensation Sunset Trina Victoria	50 Bull Cassiope Dublin	60 Caress Ultrasued	A	B COM	C alta
400 TETE DE LIT KING	87 x 11 x 56							2650	2790	2925
401 TETE DE LIT QUEEN	69 x 11 x 56							2250	2375	2500
402 TETE DE LIT DOUBLE	64 x 11 x 56							2065	2175	2290
403 TETE DE LIT SIMPLE	49 x 11 x 56							1640	1715	1790

# CATHERINE

Tête de lit avec oreilles | Headboard with wings

400 King - 401 Queen - 402 Double - 403 Simple | Single

Pour les dimensions des bases; Voir la liste de prix 99905  
For the dimensions of the bed bases; See Price list 99905

Option de clous | Nail options



Silver - Copper - Pewter - Brass  
1/2" diamètre



## 4" Base contour LARGE | WIDE contour Base

### DIMENSIONS

Lit grandeur complète  
Complete bed size

Base: 12" Haut | Height

L x P/D x H

K	87" x 90" x 56"
Q	69" x 90" x 56"
D	64" x 86" x 56"
S	49" x 86" x 56"



\* Avec pattes | \* With Legs  
K 410 - Q 411 - D 412 - S 413

2 positions de matelas à 9,75" ou 6,5" du plancher  
2 mattress position from 9,75" or 6,5" from the floor



Anti-poussière | No Dust  
K 420 - Q 421 - D 422 - S 423

2 positions de matelas à 9,75" ou 6,5" du plancher  
2 mattress position from 9,75" or 6,5" from the floor

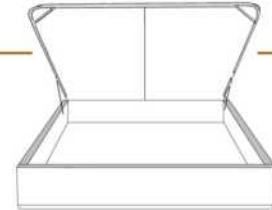

Avec rangement | With Storage  
K 430 - Q 431

1 position de matelas à 10,25" du plancher  
1 mattress position at 10,25" from floor



Rangement à tiroir frontal  
With Front Drawer  
K 440 - Q 441 - D 442

1 position de matelas à 10,25" du plancher  
1 mattress position at 10,25" from floor



Rangement à tiroir latéraux  
With Side Drawers  
K 450 - Q 451 (2 tiroirs | drawers)  
D 452 - S 453 (1 tiroir | drawer)

1 position de matelas à 10,25" du plancher  
1 mattress position at 10,25" from floor

## 2" Base contour MINCE | NARROW contour Base

### DIMENSIONS

Lit grandeur complète  
Complete bed size

Base: 12" Haut | Height

L x P/D x H

K	87" x 88" x 56"
Q	69" x 88" x 56"
D	64" x 84" x 56"
S	49" x 84" x 56"



\* Avec pattes | \* With Legs  
K 510 - Q 511 - D 512 - S 513

1 position de matelas à 10,25" du plancher  
1 mattress position at 10,25" from floor



Anti-poussière | No Dust  
K 520 - Q 521 - D 522 - S 523

1 position de matelas à 10,25" du plancher  
1 mattress position at 10,25" from floor

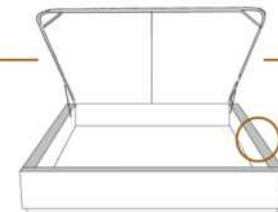

Avec rangement | With Storage  
\*\*1" plus large | \*\*1" wider  
K 530 - Q 531

1 position de matelas à 10,25" du plancher  
1 mattress position at 10,25" from floor

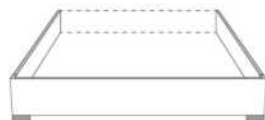

Lit réglable | Adjustable bed  
Pattes de bois seulement | Wood leg only  
K 560 - Q 561 - S 563

	King	Queen	Simple Single
EXT:	87x87x56	69x87x56	49x87x56
INT:	78x82x12	61x82x12	40x82x12



Rangement à tiroir frontal  
With Front Drawer  
K 540 - Q 541 - D 542

1 position de matelas à 10,25" du plancher  
1 mattress position at 10,25" from floor



Rangement à tiroir latéraux  
With Side Drawers  
K 550 - Q 551 (2 tiroirs | drawers)  
D 552 - S 553 (1 tiroir | drawer)

1 position de matelas à 10,25" du plancher  
1 mattress position at 10,25" from floor

Les illustrations sont génériques et n'indiquent pas tous les détails de coutures. | The sketches are generic and do not reflect all sewing details.



Tête de lit avec oreilles  
Headboard with wings

## CELINE

### GROUPE B

Tête de lit AVEC OREILLES - Choisissez votre base - Voir liste de prix 99905 BASE C.

### OPTIONS :

Clous décoratifs : Clous MOYEN ½ po sur le devant de l'oreille et dessus de la tête de lit, AJOUTEZ King \$265, Queen \$250, Double \$240, Simple \$225. Spécifiez couleur des clous sur votre commande: BRASS - SILVER - PEWTER ou COPPER.

Extérieur DOS de la TÊTE de LIT FINI ajoutez:

- en CUIR: King \$440, Queen \$365, Double \$340, Simple \$265.

- en TISSU: King \$140, Queen \$125, Double \$115, Simple \$90.

Description	L x P x H	Cuir						Tissu		
		10	20 Madras Softy	30 Hugo Fantasy Illusion Tucson Utah Vintage Wild Laredo Yukon	40 Elegance Princess Santiago Sensation Sunset Trina Victoria	50 Bull Cassiope Dublin	60 Caress Ultrasued	A	B COM	C alta
400 TETE DE LIT KING	87X11X47							2040	2165	2290
401 TETE DE LIT QUEEN	69X11X47							1640	1715	1790
402 TETE DE LIT DOUBLE	64X11X47							1475	1540	1600
403 TETE DE LIT SIMPLE	49X11X47							990	1040	1090



# CELINE

Tête de lit avec oreilles | Headboard with wings

400 King - 401 Queen - 402 Double - 403 Simple | Single

Pour les dimensions des bases; Voir la liste de prix 99905  
For the dimensions of the bed bases; See Price list 99905

Option de clous | Nail options



Silver - Copper - Pewter - Brass  
1/2" diamètre



## 4" Base contour LARGE | WIDE contour Base

### DIMENSIONS

Lit grandeur complète  
Complete bed size

Base: 12" Haut | Height

L x P/D x H

K	87" x 90" x 47"
Q	69" x 90" x 47"
D	64" x 86" x 47"
S	49" x 86" x 47"



\* Avec pattes | \* With Legs  
K 410 - Q 411 - D 412 - S 413

2 positions de matelas à 9,75" ou 6,5" du plancher  
2 mattress position from 9,75" or 6,5" from the floor



Anti-poussière | No Dust  
K 420 - Q 421 - D 422 - S 423

2 positions de matelas à 9,75" ou 6,5" du plancher  
2 mattress position from 9,75" or 6,5" from the floor

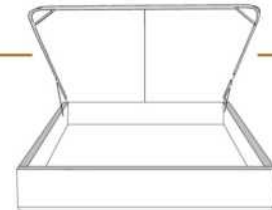

Avec rangement | With Storage  
K 430 - Q 431

1 position de matelas à 10,25" du plancher  
1 mattress position at 10,25" from floor



Rangement à tiroir frontal  
With Front Drawer  
K 440 - Q 441 - D 442

1 position de matelas à 10,25" du plancher  
1 mattress position at 10,25" from floor



Rangement à tiroir latéraux  
With Side Drawers  
K 450 - Q 451 (2 tiroirs | drawers)  
D 452 - S 453 (1 tiroir | drawer)

1 position de matelas à 10,25" du plancher  
1 mattress position at 10,25" from floor

## 2" Base contour MINCE | NARROW contour Base

### DIMENSIONS

Lit grandeur complète  
Complete bed size

Base: 12" Haut | Height

L x P/D x H

K	87" x 88" x 47"
Q	69" x 88" x 47"
D	64" x 84" x 47"
S	49" x 84" x 47"



\* Avec pattes | \* With Legs  
K 510 - Q 511 - D 512 - S 513

1 position de matelas à 10,25" du plancher  
1 mattress position at 10,25" from floor



Anti-poussière | No Dust  
K 520 - Q 521 - D 522 - S 523

1 position de matelas à 10,25" du plancher  
1 mattress position at 10,25" from floor

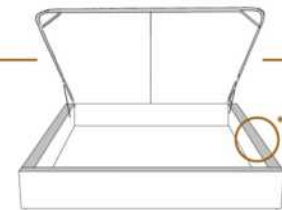

Avec rangement | With Storage  
\*\*1" plus large | \*\*1" wider  
K 530 - Q 531

1 position de matelas à 10,25" du plancher  
1 mattress position at 10,25" from floor



Lit réglable | Adjustable bed  
Pattes de bois seulement | Wood leg only  
K 560 - Q 561 - S 563

	King	Queen	Simple Single
EXT:	87x87x47	69x87x47	49x87x47
INT:	78x82x12	61x82x12	40x82x12



Rangement à tiroir frontal  
With Front Drawer  
K 540 - Q 541 - D 542

1 position de matelas à 10,25" du plancher  
1 mattress position at 10,25" from floor



Rangement à tiroir latéraux  
With Side Drawers  
K 550 - Q 551 (2 tiroirs | drawers)  
D 552 - S 553 (1 tiroir | drawer)

1 position de matelas à 10,25" du plancher  
1 mattress position at 10,25" from floor

Les illustrations sont génériques et n'indiquent pas tous les détails de coutures. | The sketches are generic and do not reflect all sewing details.



## CONTEMPO 56" H

### GROUPE C

Tête de lit AVEC OREILLES - Choisissez votre base - voir liste de prix 99905 BASE C.

### OPTIONS :

Clous décoratifs : Clous MOYEN ½ po sur le devant de l'oreille de la tête de lit, AJOUTEZ \$125.

Spécifiez couleur des clous sur votre commande: BRASS - SILVER - PEWTER ou COPPER.

Extérieur DOS de la tête de lit FINI ajoutez:

- en CUIR: King \$440, Queen \$365, Double \$340, Simple \$265.

- en TISSU: King \$140, Queen \$125, Double \$115, Simple \$90.

Description	L x P x H	Cuir						Tissu		
		10	20 Madras Softy	30 Hugo Fantasy Illusion Tucson Utah Vintage Wild Laredo Yukon	40 Elegance Princess Santiago Sensation Sunset Trina Victoria	50 Bull Cassiope Dublin	60 Caress Ultrasued	A	B COM	C alta
400 TETE DE LIT KING	87X11X56	4125	4465	4800	5140	5475	5815	2650	2790	2925
401 TETE DE LIT QUEEN	69X11X56	3250	3515	3775	4040	4300	4565	2250	2375	2500
402 TETE DE LIT DOUBLE	64X11X56	3115	3365	3615	3865	4115	4365	2065	2175	2290
403 TETE DE LIT SIMPLE	49X11X56	2400	2600	2800	3000	3200	3400	1640	1715	1790

# CONTEMPO

Tête de lit avec oreilles | Headboard with wings

400 King - 401 Queen - 402 Double - 403 Simple | Single

Pour les dimensions des bases; Voir la liste de prix 99905  
For the dimensions of the bed bases; See Price list 99905

Option de clous | Nail options



Silver - Copper - Pewter - Brass  
1/2" diamètre



## 4" Base contour LARGE | WIDE contour Base

### DIMENSIONS

Lit grandeur complète  
Complete bed size

Base: 12" Haut | Height

L x P/D x H

K  
Q  
D  
S

87" x 90" x 56"  
69" x 90" x 56"  
64" x 86" x 56"  
49" x 86" x 56"



\* Avec pattes | \* With Legs  
K 410 - Q 411 - D 412 - S 413

2 positions de matelas à 9,75" ou 6,5" du plancher  
2 mattress position from 9,75" or 6,5" from the floor



Anti-poussière | No Dust  
K 420 - Q 421 - D 422 - S 423

2 positions de matelas à 9,75" ou 6,5" du plancher  
2 mattress position from 9,75" or 6,5" from the floor

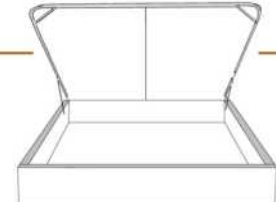

Avec rangement | With Storage  
K 430 - Q 431

1 position de matelas à 10,25" du plancher  
1 mattress position at 10,25" from the floor



Rangement à tiroir frontal  
With Front Drawer  
K 440 - Q 441 - D 442

1 position de matelas à 10,25" du plancher  
1 mattress position at 10,25" from floor



Rangement à tiroir latéraux  
With Side Drawers  
K 450 - Q 451 (2 tiroirs | drawers)  
D 452 - S 453 (1 tiroir | drawer)

1 position de matelas à 10,25" du plancher  
1 mattress position at 10,25" from floor

## 2" Base contour MINCE | NARROW contour Base

### DIMENSIONS

Lit grandeur complète  
Complete bed size

Base: 12" Haut | Height

L x P/D x H

K  
Q  
D  
S

87" x 88" x 56"  
69" x 88" x 56"  
64" x 84" x 56"  
49" x 84" x 56"



\* Avec pattes | \* With Legs  
K 510 - Q 511 - D 512 - S 513

1 position de matelas à 10,25" du plancher  
1 mattress position at 10,25" from floor



Anti-poussière | No Dust  
K 520 - Q 521 - D 522 - S 523

1 position de matelas à 10,25" du plancher  
1 mattress position at 10,25" from floor

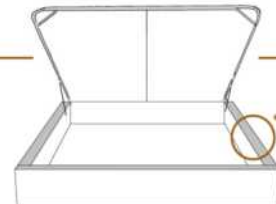

Avec rangement | With Storage  
\*\*1" plus large | \*\*1" wider  
K 530 - Q 531

1 position de matelas à 10,25" du plancher  
1 mattress position at 10,25" from floor



Lit réglable | Adjustable bed  
Pattes de bois seulement | Wood leg only  
K 560 - Q 561 - S 563

	King	Queen	Simple   Single
EXT:	87x87x56	69x87x56	49x87x56
INT:	78x82x12	61x82x12	40x82x12



Rangement à tiroir frontal  
With Front Drawer  
K 540 - Q 541 - D 542

1 position de matelas à 10,25" du plancher  
1 mattress position at 10,25" from floor



Rangement à tiroir latéraux  
With Side Drawers  
K 550 - Q 551 (2 tiroirs | drawers)  
D 552 - S 553 (1 tiroir | drawer)

1 position de matelas à 10,25" du plancher  
1 mattress position at 10,25" from floor

Les illustrations sont génériques et n'indiquent pas tous les détails de coutures. | The sketches are generic and do not reflect all sewing details.





## DYLAN 44" H

**GROUPE B**

Tête de lit AVEC OREILLES - Choisissez votre base - voir liste de prix 99905 BASE C.

**OPTIONS :**

Clous décoratifs : Clous MOYEN ½ po sur le devant de l'oreille de la tête de lit, AJOUTEZ \$115.

Spécifiez couleur des clous sur votre commande: BRASS - SILVER - PEWTER ou COPPER.

Extérieur DOS de la tête de lit FINI ajoutez:

- en CUIR: King \$440, Queen \$365, Double \$340, Simple \$265.

- en TISSU: King \$140, Queen \$125, Double \$115, Simple \$90.

Description	L x P x H	Cuir						Tissu		
		10	20 Madras Softy	30 Hugo Fantasy Illusion Tucson Utah Vintage Wild Laredo Yukon	40 Elegance Princess Santiago Sensation Sunset Trina Victoria	50 Bull Cassiope Dublin	60 Caress Ultrasued	A	B COM	C alta
400 TETE DE LIT KING	87X11X44	3750	4100	4450	4800	5150	5500	2040	2165	2290
401 TETE DE LIT QUEEN	69X11X44	3140	3400	3665	3925	4190	4450	1640	1715	1790
402 TETE DE LIT DOUBLE	64X11X44	3015	3265	3515	3765	4015	4265	1475	1540	1600
403 TETE DE LIT SIMPLE	49X11X44	2625	2875	3125	3375	3625	3875	990	1040	1090

# DYLAN

Tête de lit avec oreilles | Headboard with wings

400 King - 401 Queen - 402 Double - 403 Simple | Single

Pour les dimensions des bases; Voir la liste de prix 99905  
For the dimensions of the bed bases; See Price list 99905

Option de clous | Nail options



Silver - Copper - Pewter - Brass  
1/2" diamètre

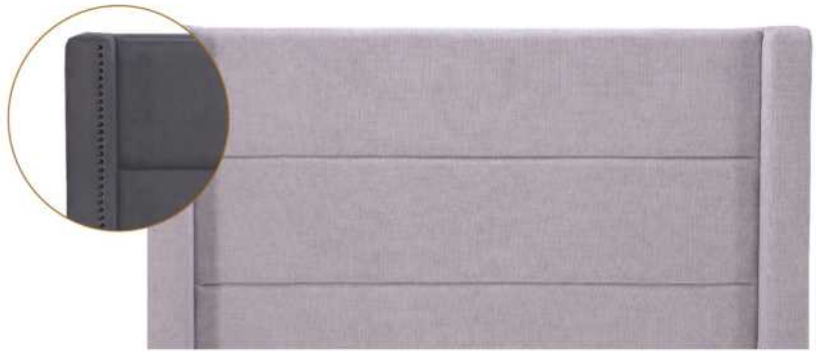

## 4" Base contour LARGE | WIDE contour Base

### DIMENSIONS

Lit grandeur complète  
Complete bed size

Base: 12" Haut | Height

L x P/D x H

K  
Q  
D  
S

87" x 90" x 44"  
69" x 90" x 44"  
64" x 86" x 44"  
49" x 86" x 44"



\* Avec pattes | \* With Legs  
K 410 - Q 411 - D 412 - S 413

2 positions de matelas à 9,75" ou 6,5" du plancher  
2 mattress position from 9,75" or 6,5" from the floor



Anti-poussière | No Dust  
K 420 - Q 421 - D 422 - S 423

2 positions de matelas à 9,75" ou 6,5" du plancher  
2 mattress position from 9,75" or 6,5" from the floor



Avec rangement | With Storage  
K 430 - Q 431

1 position de matelas à 10,25" du plancher  
1 mattress position at 10,25" from the floor



Rangement à tiroir frontal  
With Front Drawer  
K 440 - Q 441 - D 442

1 position de matelas à 10,25" du plancher  
1 mattress position at 10,25" from floor



Rangement à tiroir latéraux  
With Side Drawers  
K 450 - Q 451 (2 tiroirs | drawers)  
D 452 - S 453 (1 tiroir | drawer)

1 position de matelas à 10,25" du plancher  
1 mattress position at 10,25" from floor

## 2" Base contour MINCE | NARROW contour Base

### DIMENSIONS

Lit grandeur complète  
Complete bed size

Base: 12" Haut | Height

L x P/D x H



\* Avec pattes | \* With Legs  
K 510 - Q 511 - D 512 - S 513

1 position de matelas à 10,25" du plancher  
1 mattress position at 10,25" from floor



Anti-poussière | No Dust  
K 520 - Q 521 - D 522 - S 523

1 position de matelas à 10,25" du plancher  
1 mattress position at 10,25" from floor

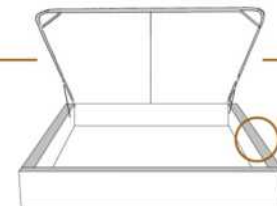

Avec rangement | With Storage  
\*\*1" plus large | \*\*1" wider  
K 530 - Q 531

1 position de matelas à 10,25" du plancher  
1 mattress position at 10,25" from floor



Lit réglable | Adjustable bed  
Pattes de bois seulement | Wood leg only  
K 560 - Q 561 - S 563

	King	Queen	Simple Single
EXT:	87x87x44	69x87x44	49x87x44
INT:	78x82x12	61x82x12	40x82x12



Rangement à tiroir frontal  
With Front Drawer  
K 540 - Q 541 - D 542

1 position de matelas à 10,25" du plancher  
1 mattress position at 10,25" from floor



Rangement à tiroir latéraux  
With Side Drawers  
K 550 - Q 551 (2 tiroirs | drawers)  
D 552 - S 553 (1 tiroir | drawer)

1 position de matelas à 10,25" du plancher  
1 mattress position at 10,25" from floor

Les illustrations sont génériques et n'indiquent pas tous les détails de coutures. | The sketches are generic and do not reflect all sewing details.



## FELICITY

### GROUPE C

Tête de lit AVEC OREILLES - Choisissez votre base - voir liste de prix 99905 BASE C.

### OPTIONS :

Clous décoratifs : Clous MOYEN ½ po sur le devant de l'oreille de la tête de lit, AJOUTEZ \$165.

Spécifiez couleur des clous sur votre commande: BRASS - SILVER - PEWTER ou COPPER.

Extérieur DOS de la tête de lit FINI ajoutez:

En TISSU: King \$140, Queen \$125, Double \$115, Simple \$90.

Description	L x P x H	Cuir						Tissu		
		10	20 Madras Softy	30 Hugo Fantasy Illusion Tucson Utah Vintage Wild Laredo Yukon	40 Elegance Princess Santiago Sensation Sunset Trina Victoria	50 Bull Cassiope Dublin	60 Caress Ultrasued	A	B COM	C alta
400 TETE DE LIT KING	87 x 11 x 62							2650	2790	2925
401 TETE DE LIT QUEEN	69 x 11 x 62							2250	2375	2500
402 TETE DE LIT DOUBLE	64 x 11 x 62							2065	2175	2290
403 TETE DE LIT SIMPLE	49 x 11 x 62							1640	1715	1790

# FELICITY

Tête de lit avec oreilles | Headboard with wings

400 King - 401 Queen - 402 Double - 403 Simple | Single

Pour les dimensions des bases; Voir la liste de prix 99905  
For the dimensions of the bed bases; See Price list 99905

Option de clous | Nail options



Silver - Copper - Pewter - Brass  
1/2" diamètre



## 4" Base contour LARGE | WIDE contour Base

### DIMENSIONS

Lit grandeur complète  
Complete bed size

Base: 12" Haut | Height

L x P/D x H

K  
Q  
D  
S

87" x 90" x 62"  
69" x 90" x 62"  
64" x 86" x 62"  
49" x 86" x 62"



\*Avec pattes | \*With Legs  
K 410 - Q 411 - D 412 - S 413

2 positions de matelas à 9,75" ou 6,5" du plancher  
2 mattress position from 9,75" or 6,5" from the floor



Anti-poussière | No Dust  
K 420 - Q 421 - D 422 - S 423

2 positions de matelas à 9,75" ou 6,5" du plancher  
2 mattress position from 9,75" or 6,5" from the floor

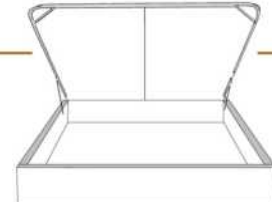

Avec rangement | With Storage  
K 430 - Q 431

1 position de matelas à 10,25" du plancher  
1 mattress position at 10,25" from floor



Rangement à tiroir frontal  
With Front Drawer  
K 440 - Q 441 - D 442

1 position de matelas à 10,25" du plancher  
1 mattress position at 10,25" from floor



Rangement à tiroir latéraux  
With Side Drawers  
K 450 - Q 451 (2 tiroirs | drawers)  
D 452 - S 453 (1 tiroir | drawer)

1 position de matelas à 10,25" du plancher  
1 mattress position at 10,25" from floor

## 2" Base contour MINCE | NARROW contour Base

### DIMENSIONS

Lit grandeur complète  
Complete bed size

Base: 12" Haut | Height

L x P/D x H

K  
Q  
D  
S

87" x 88" x 62"  
69" x 88" x 62"  
64" x 84" x 62"  
49" x 84" x 62"



\*Avec pattes | \*With Legs  
K 510 - Q 511 - D 512 - S 513

1 position de matelas à 10,25" du plancher  
1 mattress position at 10,25" from floor



Anti-poussière | No Dust  
K 520 - Q 521 - D 522 - S 523

1 position de matelas à 10,25" du plancher  
1 mattress position at 10,25" from floor

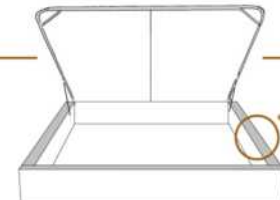

Avec rangement | With Storage  
\*\*1" plus large | \*\*1" wider  
K 530 - Q 531

1 position de matelas à 10,25" du plancher  
1 mattress position at 10,25" from floor



Lit réglable | Adjustable bed  
Pattes de bois seulement | Wood leg only  
K 560 - Q 561 - S 563

	King	Queen	Simple Single
EXT:	87x87x62	69x87x62	49x87x62
INT:	78x82x12	61x82x12	40x82x12

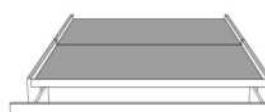

Rangement à tiroir frontal  
With Front Drawer  
K 540 - Q 541 - D 542

1 position de matelas à 10,25" du plancher  
1 mattress position at 10,25" from floor



Rangement à tiroir latéraux  
With Side Drawers  
K 550 - Q 551 (2 tiroirs | drawers)  
D 552 - S 553 (1 tiroir | drawer)

1 position de matelas à 10,25" du plancher  
1 mattress position at 10,25" from floor

Les illustrations sont génériques et n'indiquent pas tous les détails de coutures. | The sketches are generic and do not reflect all sewing details.



## ISABELLE

### GROUPE C

Tête de lit AVEC OREILLES. Choisissez votre base - voir liste de prix 99905 BASE C.

### OPTIONS:

Clous décoratifs: Clous LARGE 7/8 po sur contour EXTÉRIEUR de l'oreille AJOUTEZ \$140.

Spécifiez couleur des clous: BRASS - SILVER - PEWTER ou COPPER.

Extérieur DOS de la tête de lit FINI ajoutez:

En TISSU: King \$140, Queen \$125, Double \$115, Simple \$90.

Description	L x P x H	Cuir						Tissu		
		10	20 Madras Softy	30 Hugo Fantasy Illusion Tucson Utah Vintage Wild Laredo Yukon	40 Elegance Princess Santiago Sensation Sunset Trina Victoria	50 Bull Cassiope Dublin	60 Caress Ultrasued	A	B COM	C alta
400 TETE DE LIT KING	87X11X56							2650	2790	2925
401 TETE DE LIT QUEEN	69X11X56							2250	2375	2500
402 TETE DE LIT DOUBLE	64X11X56							2065	2175	2290
403 TETE DE LIT SIMPLE	49X11X56							1640	1715	1790



# ISABELLE

Tête de lit avec oreilles | Headboard with wings

400 King - 401 Queen - 402 Double - 403 Simple | Single

Pour les dimensions des bases; Voir la liste de prix 99905  
For the dimensions of the bed bases; See Price list 99905

Option de clous | Nail options



Silver - Copper - Pewter - Brass  
7/8" diamètre



## 4" Base contour LARGE | WIDE contour Base

### DIMENSIONS

Lit grandeur complète  
Complete bed size

Base: 12" Haut | Height

L x P/D x H

K  
Q  
D  
S

87" x 90" x 56"  
69" x 90" x 56"  
64" x 86" x 56"  
49" x 86" x 56"



\* Avec pattes | \* With Legs  
K 410 - Q 411 - D 412 - S 413

2 positions de matelas à 9,75" ou 6,5" du plancher  
2 mattress position from 9,75" or 6,5" from the floor



Anti-poussière | No Dust  
K 420 - Q 421 - D 422 - S 423

2 positions de matelas à 9,75" ou 6,5" du plancher  
2 mattress position from 9,75" or 6,5" from the floor

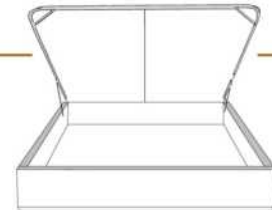

Avec rangement | With Storage  
K 430 - Q 431

1 position de matelas à 10,25" du plancher  
1 mattress position at 10,25" from floor



Rangement à tiroir frontal  
With Front Drawer  
K 440 - Q 441 - D 442

1 position de matelas à 10,25" du plancher  
1 mattress position at 10,25" from floor



Rangement à tiroir latéraux  
With Side Drawers  
K 450 - Q 451 (2 tiroirs | drawers)  
D 452 - S 453 (1 tiroir | drawer)

1 position de matelas à 10,25" du plancher  
1 mattress position at 10,25" from floor

## 2" Base contour MINCE | NARROW contour Base

### DIMENSIONS

Lit grandeur complète  
Complete bed size

Base: 12" Haut | Height

L x P/D x H

K  
Q  
D  
S

87" x 88" x 56"  
69" x 88" x 56"  
64" x 84" x 56"  
49" x 84" x 56"



\* Avec pattes | \* With Legs  
K 510 - Q 511 - D 512 - S 513

1 position de matelas à 10,25" du plancher  
1 mattress position at 10,25" from floor



Anti-poussière | No Dust  
K 520 - Q 521 - D 522 - S 523

1 position de matelas à 10,25" du plancher  
1 mattress position at 10,25" from floor

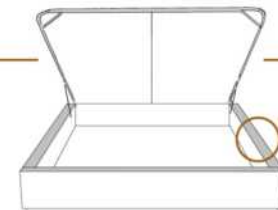

Avec rangement | With Storage  
\*\*1" plus large | \*\*1" wider  
K 530 - Q 531

1 position de matelas à 10,25" du plancher  
1 mattress position at 10,25" from floor



Lit réglable | Adjustable bed  
Pattes de bois seulement | Wood leg only  
K 560 - Q 561 - S 563

	King	Queen	Simple Single
EXT:	87x87x56	69x87x56	49x87x56
INT:	78x82x12	61x82x12	40x82x12



Rangement à tiroir frontal  
With Front Drawer  
K 540 - Q 541 - D 542

1 position de matelas à 10,25" du plancher  
1 mattress position at 10,25" from floor



Rangement à tiroir latéraux  
With Side Drawers  
K 550 - Q 551 (2 tiroirs | drawers)  
D 552 - S 553 (1 tiroir | drawer)

1 position de matelas à 10,25" du plancher  
1 mattress position at 10,25" from floor

Les illustrations sont génériques et n'indiquent pas tous les détails de coutures. | The sketches are generic and do not reflect all sewing details.



## JESSICA

### GROUPE A

Tête de lit SANS oreilles - Choisissez votre base - Voir liste de prix 99900 BASE L.

Extérieur DOS de la TÊTE de LIT FINI ajoutez:

- en CUIR: King \$440, Queen \$365, Double \$340, Simple \$265.

- en TISSU: King \$140, Queen \$125, Double \$115, Simple \$90.

Description	L x P x H	Cuir						Tissu		
		10	20 Madras Softy	30 Hugo Fantasy Illusion Tucson Utah Vintage Wild Laredo Yukon	40 Elegance Princess Santiago Sensation Sunset Trina Victoria	50 Bull Cassiope Dublin	60 Caress Ultrasued	A	B COM	C alta
400 TETE DE LIT KING	87X4X49	2225	2515	2800	3090	3375	3665	1415	1540	1665
401 TETE DE LIT QUEEN	69X4X49	2015	2275	2540	2800	3065	3325	1200	1275	1350
402 TETE DE LIT DOUBLE	64X4X49	1840	2090	2340	2590	2840	3090	1150	1215	1275
403 TETE DE LIT SIMPLE	49X4X49	1690	1890	2090	2290	2490	2690	915	965	1015

# JESSICA

Tête de lit sans oreilles | Headboard without wings

400 King - 401 Queen - 402 Double - 403 Simple | Single

Pour les dimensions des bases; Voir la liste de prix 99900  
For the dimensions of the bed bases; See Price list 99900



## 4" Base contour LARGE | WIDE contour Base

### DIMENSIONS

Lit grandeur complète  
Complete bed size

Base: 12" Haut | Height

L x P/D x H

K  
Q  
D  
S

87" x 90" x 46"

69" x 90" x 46"

64" x 86" x 46"

49" x 86" x 46"



\*Avec pattes | \*With Legs  
K 410 - Q 411 - D 412 - S 413

2 positions de matelas à 9,75" ou 6,5" du plancher  
2 mattress position from 9,75" or 6,5" from the floor



Anti-poussière | No Dust  
K 420 - Q 421 - D 422 - S 423

2 positions de matelas à 9,75" ou 6,5" du plancher  
2 mattress position from 9,75" or 6,5" from the floor

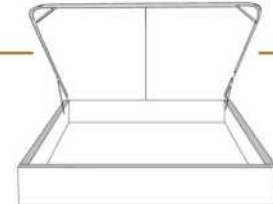

Avec rangement | With Storage  
K 430 - Q 431

1 position de matelas à 10,25" du plancher  
1 mattress position at 10,25" from floor



Rangement à tiroir frontal  
With Front Drawer  
K 440 - Q 441 - D 442

1 position de matelas à 10,25" du plancher  
1 mattress position at 10,25" from floor



Rangement à tiroir latéraux  
With Side Drawers  
K 450 - Q 451 (2 tiroirs | drawers)  
D 452 - S 453 (1 tiroir | drawer)

1 position de matelas à 10,25" du plancher  
1 mattress position at 10,25" from floor

## 2" Base contour MINCE | NARROW contour Base

### DIMENSIONS

Lit grandeur complète  
Complete bed size

Base: 12" Haut | Height

L x P/D x H

K  
Q  
D  
S

87" x 88" x 46"

69" x 88" x 46"

64" x 84" x 46"

49" x 84" x 46"



\*Avec pattes | \*With Legs  
K 510 - Q 511 - D 512 - S 513

1 position de matelas à 10,25" du plancher  
1 mattress position at 10,25" from floor



Anti-poussière | No Dust  
K 520 - Q 521 - D 522 - S 523

1 position de matelas à 10,25" du plancher  
1 mattress position at 10,25" from floor

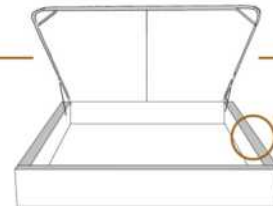

Avec rangement | With Storage  
\*\*1" plus large | \*\*1" wider  
K 530 - Q 531

1 position de matelas à 10,25" du plancher  
1 mattress position at 10,25" from floor



Lit réglable | Adjustable bed  
Pattes de bois seulement | Wood leg only  
K 560 - Q 561 - S 563

	King	Queen	Simple   Single
EXT:	87x88x49	69x88x49	49x88x49
INT:	78x82x12	61x82x12	40x82x12



Rangement à tiroir frontal  
With Front Drawer  
K 540 - Q 541 - D 542

1 position de matelas à 10,25" du plancher  
1 mattress position at 10,25" from floor



Rangement à tiroir latéraux  
With Side Drawers  
K 550 - Q 551 (2 tiroirs | drawers)  
D 552 - S 553 (1 tiroir | drawer)

1 position de matelas à 10,25" du plancher  
1 mattress position at 10,25" from floor

Les illustrations sont génériques et n'indiquent pas tous les détails de coutures. | The sketches are generic and do not reflect all sewing details.





Lits rembourrés  
*Upholstered Beds*

Liste de prix CDN



Tête de lit avec oreilles  
Headboard with wings

## KIANA

GROUPE C

\*Tête de lit AVEC oreilles MINCES - Voir liste de prix 99905 BASE C.

\*NOTE: Tête de lit disponible SEULEMENT avec les bases contours MINCES (exclus la base mince avec pattes pour lit réglable & la base mince avec Rangement).

Extérieur DOS de la tête de lit FINI ajoutez:

En TISSU: King \$140, Queen \$125, Double \$115, Simple \$90.

Description	L x P x H	Cuir						Tissu		
		10	20 Madras Softy	30 Hugo Fantasy Illusion Tucson Utah Vintage Wild Laredo Yukon	40 Elegance Princess Santiago Sensation Sunset Trina Victoria	50 Bull Cassiope Dublin	60 Caress Ultrasued	A	B COM	C alta
400 TETE DE LIT KING	82x11x65							2650	2790	2925
401 TETE DE LIT QUEEN	64x11x65							2250	2375	2500
402 TETE DE LIT DOUBLE	59x11x65							2065	2175	2290
403 TETE DE LIT SIMPLE	44x11x65							1640	1715	1790

# KIANA

Tête de lit avec oreilles | Headboard with wings

400 King - 401 Queen - 402 Double - 403 Simple | Single

Pour les dimensions des bases; Voir la liste de prix 99905  
For the dimensions of the bed bases; See Price list 99905

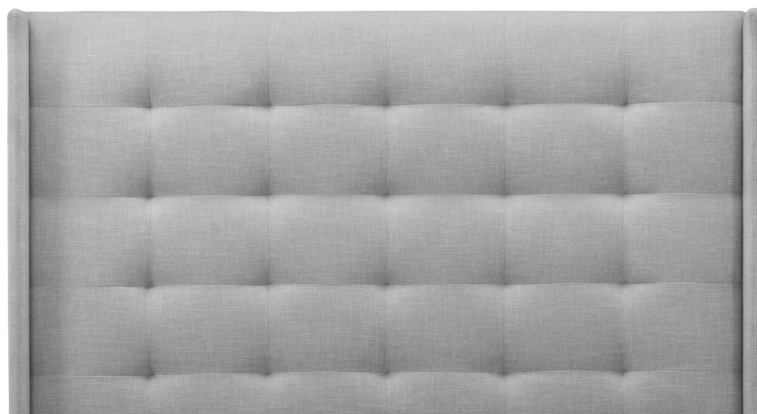

## 2" Base contour MINCE | NARROW contour Base

### DIMENSIONS

Lit grandeur complète  
Complete bed size

Base: 12" Haut | Height

#### L x P/D x H

K  
Q  
D  
S

82" x 88" x 65"

64" x 88" x 65"

59" x 84" x 65"

44" x 84" x 65"

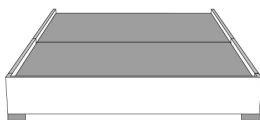

\*Avec pattes | \*With Legs  
K 510 - Q 511 - D 512 - S 513

1 position de matelas à 10,25" du plancher  
1 mattress position at 10,25" from floor



Anti-poussière | No Dust  
K 520 - Q 521 - D 522 - S 523

1 position de matelas à 10,25" du plancher  
1 mattress position at 10,25" from floor



Rangement à tiroir frontal  
With Front Drawer  
K 540 - Q 541 - D 542

1 position de matelas à 10,25" du plancher  
1 mattress position at 10,25" from floor



Rangement à tiroir latéraux  
With Side Drawers  
K 550 - Q 551 (2 tiroirs | drawers)  
D 552 - S 553 (1 tiroir | drawer)

1 position de matelas à 10,25" du plancher  
1 mattress position at 10,25" from floor

Les illustrations sont génériques et n'indiquent pas tous les détails de coutures. | The sketches are generic and do not reflect all sewing details.



## LINE

### GROUPE B

Tête de lit AVEC OREILLES. Choisissez votre base - voir liste de prix 99905 BASE C.

### OPTIONS:

Clous décoratifs: Clous MOYEN 1/2" sur le devant SUPÉRIEUR de l'oreille et DESSUS de la tête de lit. AJOUTEZ: King \$265, Queen \$250 Double \$240 Simple \$225. SPÉCIFIEZ couleur: BRASS - SILVER - PEWTER ou COPPER.

Extérieur DOS de la TÊTE de LIT FINI ajoutez:

En CUIR: King \$440, Queen \$365, Double \$340, Simple \$265.

En TISSU: King \$140, Queen \$125, Double \$115, Simple \$90.

Description	L x P x H	Cuir						Tissu		
		10	20 Madras Softy	30 Hugo Fantasy Illusion Tucson Utah Vintage Wild Laredo Yukon	40 Elegance Princess Santiago Sensation Sunset Trina Victoria	50 Bull Cassiope Dublin	60 Caress Ultrasued	A	B COM	C alta
400 TETE DE LIT KING	87X11X47	3750	4100	4450	4800	5150	5500	2040	2165	2290
401 TETE DE LIT QUEEN	69X11X47	3140	3400	3665	3925	4190	4450	1640	1715	1790
402 TETE DE LIT DOUBLE	64X11X47	3015	3265	3515	3765	4015	4265	1475	1540	1600
403 TETE DE LIT SIMPLE	49X11X47	2625	2875	3125	3375	3625	3875	990	1040	1090

# LINE

Tête de lit avec oreilles | Headboard with wings

400 King - 401 Queen - 402 Double - 403 Simple | Single

Pour les dimensions des bases; Voir la liste de prix 99905  
For the dimensions of the bed bases; See Price list 99905



Option de clous | Nail options



Silver - Copper - Pewter - Brass  
1/2" diamètre

## 4" Base contour LARGE | WIDE contour Base

### DIMENSIONS

Lit grandeur complète  
Complete bed size

Base: 12" Haut | Height

L x P/D x H

K	87" x 90" x 47"
Q	69" x 90" x 47"
D	64" x 86" x 47"
S	49" x 86" x 47"



\* Avec pattes | \* With Legs  
K 410 - Q 411 - D 412 - S 413

2 positions de matelas à 9,75" ou 6,5" du plancher  
2 mattress position from 9,75" or 6,5" from the floor



Anti-poussière | No Dust  
K 420 - Q 421 - D 422 - S 423

2 positions de matelas à 9,75" ou 6,5" du plancher  
2 mattress position from 9,75" or 6,5" from the floor

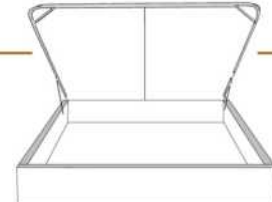

Avec rangement | With Storage  
K 430 - Q 431

1 position de matelas à 10,25" du plancher  
1 mattress position at 10,25" from the floor



Rangement à tiroir frontal  
With Front Drawer  
K 440 - Q 441 - D 442

1 position de matelas à 10,25" du plancher  
1 mattress position at 10,25" from the floor



Rangement à tiroir latéraux  
With Side Drawers  
K 450 - Q 451 (2 tiroirs | drawers)  
D 452 - S 453 (1 tiroir | drawer)

1 position de matelas à 10,25" du plancher  
1 mattress position at 10,25" from the floor

## 2" Base contour MINCE | NARROW contour Base

### DIMENSIONS

Lit grandeur complète  
Complete bed size

Base: 12" Haut | Height

L x P/D x H

K	87" x 88" x 47"
Q	69" x 88" x 47"
D	64" x 84" x 47"
S	49" x 84" x 47"



\* Avec pattes | \* With Legs  
K 510 - Q 511 - D 512 - S 513

1 position de matelas à 10,25" du plancher  
1 mattress position at 10,25" from the floor



Anti-poussière | No Dust  
K 520 - Q 521 - D 522 - S 523

1 position de matelas à 10,25" du plancher  
1 mattress position at 10,25" from the floor

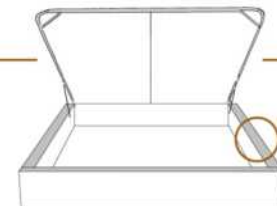

Avec rangement | With Storage  
\*\*1" plus large | \*\*1" wider  
K 530 - Q 531

1 position de matelas à 10,25" du plancher  
1 mattress position at 10,25" from the floor



Lit réglable | Adjustable bed  
Pattes de bois seulement | Wood leg only  
K 560 - Q 561 - S 563

	King	Queen	Simple Single
EXT:	87x87x47	69x87x47	49x87x47
INT:	78x82x12	61x82x12	40x82x12



Rangement à tiroir frontal  
With Front Drawer  
K 540 - Q 541 - D 542

1 position de matelas à 10,25" du plancher  
1 mattress position at 10,25" from the floor



Rangement à tiroir latéraux  
With Side Drawers  
K 550 - Q 551 (2 tiroirs | drawers)  
D 552 - S 553 (1 tiroir | drawer)

1 position de matelas à 10,25" du plancher  
1 mattress position at 10,25" from the floor

Les illustrations sont génériques et n'indiquent pas tous les détails de coutures. | The sketches are generic and do not reflect all sewing details.



## LUCIE

GROUPE C

Tête de lit SANS oreilles - Choisissez votre base - Voir liste de prix 99900 BASE L.

Extérieur DOS de la TÊTE de LIT FINI ajoutez:  
- en TISSU: King \$140, Queen \$125.

Description	L x P x H	Cuir						Tissu		
		10	20 Madras Softy	30 Hugo Fantasy Illusion Tucson Utah Vintage Wild Laredo Yukon	40 Elegance Princess Santiago Sensation Sunset Trina Victoria	50 Bull Cassiope Dublin	60 Caress Ultrasued	A	B COM	C alta
400 TETE DE LIT KING	96 x 12 x 44							2650	2790	2925
401 TETE DE LIT QUEEN	79 x 12 x 44							2250	2375	2500

# LUCIE

Tête de lit sans oreilles | Headboard without wings

400 King - 401 Queen

Pour les dimensions des bases; Voir la liste de prix 99900  
For the dimensions of the bed bases; See Price list 99900



## 4" Base contour LARGE | WIDE contour Base

### DIMENSIONS

Lit grandeur complète  
Complete bed size

Base: 12" Haut | Height

L x P/D x H

96" x 98" x 44"

79" x 98" x 44"

K  
Q



\*Avec pattes | \*With Legs  
K 410 - Q 411

2 positions de matelas à 9,75" ou 6,5" du plancher  
2 mattress position from 9,75" or 6,5" from the floor



Anti-poussière | No Dust  
K 420 - Q 421

2 positions de matelas à 9,75" ou 6,5" du plancher  
2 mattress position from 9,75" or 6,5" from the floor

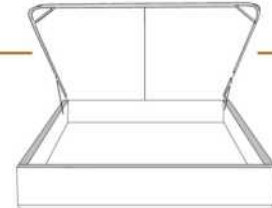

Avec rangement | With Storage  
K 430 - Q 431

1 position de matelas à 10,25" du plancher  
1 mattress position at 10,25" from floor



Rangement à tiroir frontal  
With Front Drawer  
K 440 - Q 441

1 position de matelas à 10,25" du plancher  
1 mattress position at 10,25" from floor



Rangement à tiroir latéraux  
With Side Drawers  
K 450 - Q 451 (2 tiroirs | drawers)

1 position de matelas à 10,25" du plancher  
1 mattress position at 10,25" from floor

## 2" Base contour MINCE | NARROW contour Base

### DIMENSIONS

Lit grandeur complète  
Complete bed size

Base: 12" Haut | Height

L x P/D x H

96" x 96" x 44"

79" x 96" x 44"

K  
Q



\*Avec pattes | \*With Legs  
K 510 - Q 511

1 position de matelas à 10,25" du plancher  
1 mattress position at 10,25" from floor



Anti-poussière | No Dust  
K 520 - Q 521

1 position de matelas à 10,25" du plancher  
1 mattress position at 10,25" from floor

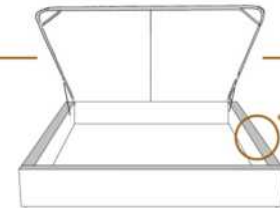

Avec rangement | With Storage  
\*\*1" plus large | \*\*1" wider  
K 530 - Q 531

1 position de matelas à 10,25" du plancher  
1 mattress position at 10,25" from floor



Lit réglable | Adjustable bed  
Pattes de bois seulement | Wood leg only  
K 560 - Q 561

King Queen  
EXT: 96x96x44 79x96x49  
INT: 78x82x12 61x82x12



Rangement à tiroir frontal  
With Front Drawer  
K 540 - Q 541

1 position de matelas à 10,25" du plancher  
1 mattress position at 10,25" from floor



Rangement à tiroir latéraux  
With Side Drawers  
K 550 - Q 551 (2 tiroirs | drawers)

1 position de matelas à 10,25" du plancher  
1 mattress position at 10,25" from floor

Les illustrations sont génériques et n'indiquent pas tous les détails de coutures. | The sketches are generic and do not reflect all sewing details.



## MARIANNE

### GROUPE C

Tête de lit AVEC OREILLES - Choisissez votre base - voir liste de prix 99905 BASE C.

### OPTIONS :

Clous décoratifs : Clous MOYEN ½ po sur le devant de l'oreille de la tête de lit, AJOUTEZ \$125.

Spécifiez couleur des clous sur votre commande: BRASS - SILVER - PEWTER ou COPPER.

Extérieur DOS de la tête de lit FINI ajoutez:

- en TISSU: King \$140, Queen \$125, Double \$115, Simple \$90.

Description	L x P x H	Cuir						Tissu		
		10	20 Madras Softy	30 Hugo Fantasy Illusion Tucson Utah Vintage Wild Laredo Yukon	40 Elegance Princess Santiago Sensation Sunset Trina Victoria	50 Bull Cassiope Dublin	60 Caress Ultrasued	A	B COM	C alta
400 TETE DE LIT KING	87x11x56							2650	2790	2925
401 TETE DE LIT QUEEN	69x11x56							2250	2375	2500
402 TETE DE LIT DOUBLE	64x11x56							2065	2175	2290
403 TETE DE LIT SIMPLE	49x11x56							1640	1715	1790



# MARIANNE

Tête de lit avec oreilles | Headboard with wings

400 King - 401 Queen - 402 Double - 403 Simple | Single

Pour les dimensions des bases; Voir la liste de prix 99905  
For the dimensions of the bed bases; See Price list 99905

Option de clous | Nail options



Silver - Copper - Pewter - Brass  
1/2" diamètre



## 4" Base contour LARGE | WIDE contour Base

### DIMENSIONS

Lit grandeur complète  
Complete bed size

Base: 12" Haut | Height

L x P/D x H

K  
Q  
D  
S

87" x 90" x 56"  
69" x 90" x 56"  
64" x 86" x 56"  
49" x 86" x 56"



\* Avec pattes | \* With Legs  
K 410 - Q 411 - D 412 - S 413

2 positions de matelas à 9,75" ou 6,5" du plancher  
2 mattress position from 9,75" or 6,5" from the floor



Anti-poussière | No Dust  
K 420 - Q 421 - D 422 - S 423

2 positions de matelas à 9,75" ou 6,5" du plancher  
2 mattress position from 9,75" or 6,5" from the floor

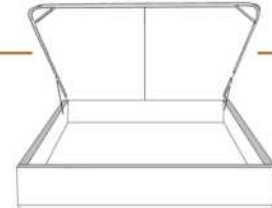

Avec rangement | With Storage  
K 430 - Q 431

1 position de matelas à 10,25" du plancher  
1 mattress position at 10,25" from the floor



Rangement à tiroir frontal  
With Front Drawer  
K 440 - Q 441 - D 442

1 position de matelas à 10,25" du plancher  
1 mattress position at 10,25" from floor



Rangement à tiroir latéraux  
With Side Drawers  
K 450 - Q 451 (2 tiroirs | drawers)  
D 452 - S 453 (1 tiroir | drawer)

1 position de matelas à 10,25" du plancher  
1 mattress position at 10,25" from floor

## 2" Base contour MINCE | NARROW contour Base

### DIMENSIONS

Lit grandeur complète  
Complete bed size

Base: 12" Haut | Height

L x P/D x H

K  
Q  
D  
S

87" x 88" x 56"  
69" x 88" x 56"  
64" x 84" x 56"  
49" x 84" x 56"



\* Avec pattes | \* With Legs  
K 510 - Q 511 - D 512 - S 513

1 position de matelas à 10,25" du plancher  
1 mattress position at 10,25" from floor



Anti-poussière | No Dust  
K 520 - Q 521 - D 522 - S 523

1 position de matelas à 10,25" du plancher  
1 mattress position at 10,25" from floor

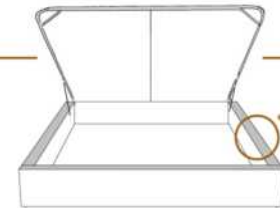

Avec rangement | With Storage  
\*\*1" plus large | \*\*1" wider  
K 530 - Q 531

1 position de matelas à 10,25" du plancher  
1 mattress position at 10,25" from floor



Lit réglable | Adjustable bed  
Pattes de bois seulement | Wood leg only  
K 560 - Q 561 - S 563

	King	Queen	Simple Single
EXT:	87x87x56	69x87x56	49x87x56
INT:	78x82x12	61x82x12	40x82x12



Rangement à tiroir frontal  
With Front Drawer  
K 540 - Q 541 - D 542

1 position de matelas à 10,25" du plancher  
1 mattress position at 10,25" from floor



Rangement à tiroir latéraux  
With Side Drawers  
K 550 - Q 551 (2 tiroirs | drawers)  
D 552 - S 553 (1 tiroir | drawer)

1 position de matelas à 10,25" du plancher  
1 mattress position at 10,25" from floor

Les illustrations sont génériques et n'indiquent pas tous les détails de coutures. | The sketches are generic and do not reflect all sewing details.





Tête de lit avec oreilles  
Headboard with wings

## MARILOU

### GROUPE C

Tête de lit AVEC OREILLES. Choisissez votre base - voir liste de prix 99905 BASE C.

### OPTIONS:

Clous décoratifs: Clous large 7/8 po sur contour EXTÉRIEUR de l'oreille de la tête de lit. Ajoutez \$115.  
Spécifiez couleur des clous sur votre commande: BRASS - SILVER - PEWTER ou COPPER.

Extérieur DOS de la tête de lit FINI ajoutez:

En TISSU: King \$140, Queen \$125, Double \$115, Simple \$90.

Description	L x P x H	Cuir						Tissu		
		10	20 Madras Softy	30 Hugo Fantasy Illusion Tucson Utah Vintage Wild Laredo Yukon	40 Elegance Princess Santiago Sensation Sunset Trina Victoria	50 Bull Cassiope Dublin	60 Caress Ultrasued	A	B COM	C alta
400 TETE DE LIT KING	87 x 11 x 58							2650	2790	2925
401 TETE DE LIT QUEEN	69 x 11 x 58							2250	2375	2500
402 TETE DE LIT DOUBLE	64 x 11 x 58							2065	2175	2290
403 TETE DE LIT SIMPLE	49 x 11 x 58							1640	1715	1790

# MARILOU

Tête de lit avec oreilles | Headboard with wings

400 King - 401 Queen - 402 Double - 403 Simple | Single

Pour les dimensions des bases; Voir la liste de prix 99905  
For the dimensions of the bed bases; See Price list 99905

Option de clous | Nail options



Silver - Copper - Pewter - Brass  
7/8" diamètre



## 4" Base contour LARGE | WIDE contour Base

### DIMENSIONS

Lit grandeur complète  
Complete bed size

Base: 12" Haut | Height

L x P/D x H

K  
Q  
D  
S

87" x 90" x 58"  
69" x 90" x 58"  
64" x 86" x 58"  
49" x 86" x 58"



\* Avec pattes | \* With Legs  
K 410 - Q 411 - D 412 - S 413

2 positions de matelas à 9,75" ou 6,5" du plancher  
2 mattress position from 9,75" or 6,5" from the floor



Anti-poussière | No Dust  
K 420 - Q 421 - D 422 - S 423

2 positions de matelas à 9,75" ou 6,5" du plancher  
2 mattress position from 9,75" or 6,5" from the floor

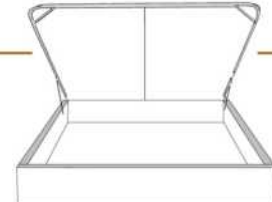

Avec rangement | With Storage  
K 430 - Q 431

1 position de matelas à 10,25" du plancher  
1 mattress position at 10,25" from the floor



Rangement à tiroir frontal  
With Front Drawer  
K 440 - Q 441 - D 442

1 position de matelas à 10,25" du plancher  
1 mattress position at 10,25" from floor



Rangement à tiroir latéraux  
With Side Drawers  
K 450 - Q 451 (2 tiroirs | drawers)  
D 452 - S 453 (1 tiroir | drawer)

1 position de matelas à 10,25" du plancher  
1 mattress position at 10,25" from floor

## 2" Base contour MINCE | NARROW contour Base

### DIMENSIONS

Lit grandeur complète  
Complete bed size

Base: 12" Haut | Height

L x P/D x H

K  
Q  
D  
S

87" x 88" x 58"  
69" x 88" x 58"  
64" x 84" x 58"  
49" x 84" x 58"



\* Avec pattes | \* With Legs  
K 510 - Q 511 - D 512 - S 513

1 position de matelas à 10,25" du plancher  
1 mattress position at 10,25" from floor



Anti-poussière | No Dust  
K 520 - Q 521 - D 522 - S 523

1 position de matelas à 10,25" du plancher  
1 mattress position at 10,25" from floor

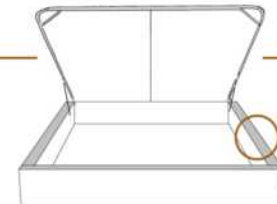

Avec rangement | With Storage  
\*\*1" plus large | \*\*1" wider  
K 530 - Q 531

1 position de matelas à 10,25" du plancher  
1 mattress position at 10,25" from floor



Lit réglable | Adjustable bed  
Pattes de bois seulement | Wood leg only  
K 560 - Q 561 - S 563

	King	Queen	Simple   Single
EXT:	87x87x58	69x87x58	49x87x58
INT:	78x82x12	61x82x12	40x82x12



Rangement à tiroir frontal  
With Front Drawer  
K 540 - Q 541 - D 542

1 position de matelas à 10,25" du plancher  
1 mattress position at 10,25" from floor



Rangement à tiroir latéraux  
With Side Drawers  
K 550 - Q 551 (2 tiroirs | drawers)  
D 552 - S 553 (1 tiroir | drawer)

1 position de matelas à 10,25" du plancher  
1 mattress position at 10,25" from floor

Les illustrations sont génériques et n'indiquent pas tous les détails de coutures. | The sketches are generic and do not reflect all sewing details.



## MAXIM

### GRUPE A

Tête de lit SANS oreilles - Choisissez votre base - Voir liste de prix 99900 BASE L.

### OPTIONS :

Extérieur DOS de la TÊTE de LIT FINI ajoutez:

- en TISSU: King \$140, Queen \$125, Double \$115, Simple \$90.

Description	L x P x H	Cuir						Tissu		
		10	20 Madras Softy	30 Hugo Fantasy Illusion Tucson Utah Vintage Wild Laredo Yukon	40 Elegance Princess Santiago Sensation Sunset Trina Victoria	50 Bull Cassiope Dublin	60 Caress Ultrasued	A	B COM	C alta
400 TETE DE LIT KING	87x4x46							1415	1540	1665
401 TETE DE LIT QUEEN	69x4x46							1200	1275	1350
402 TETE DE LIT DOUBLE	64x4x46							1150	1215	1275
403 TETE DE LIT SIMPLE	49x4x46							915	965	1015

# MAXIM

Tête de lit sans oreilles | Headboard without wings

400 King - 401 Queen - 402 Double - 403 Simple | Single

Pour les dimensions des bases; Voir la liste de prix 99900  
For the dimensions of the bed bases; See Price list 99900



## 4" Base contour LARGE | WIDE contour Base

### DIMENSIONS

Lit grandeur complète  
Complete bed size

Base: 12" Haut | Height

L x P/D x H

K  
Q  
D  
S

87" x 90" x 46"  
69" x 90" x 46"  
64" x 86" x 46"  
49" x 86" x 46"



\*Avec pattes | \*With Legs  
K 410 - Q 411 - D 412 - S 413

2 positions de matelas à 9,75" ou 6,5" du plancher  
2 mattress position from 9,75" or 6,5" from the floor



Anti-poussière | No Dust  
K 420 - Q 421 - D 422 - S 423

2 positions de matelas à 9,75" ou 6,5" du plancher  
2 mattress position from 9,75" or 6,5" from the floor



Avec rangement | With Storage  
K 430 - Q 431

1 position de matelas à 10,25" du plancher  
1 mattress position at 10,25" from floor



Rangement à tiroir frontal  
With Front Drawer  
K 440 - Q 441 - D 442

1 position de matelas à 10,25" du plancher  
1 mattress position at 10,25" from floor



Rangement à tiroir latéraux  
With Side Drawers  
K 450 - Q 451 (2 tiroirs | drawers)  
D 452 - S 453 (1 tiroir | drawer)

1 position de matelas à 10,25" du plancher  
1 mattress position at 10,25" from floor

## 2" Base contour MINCE | NARROW contour Base

### DIMENSIONS

Lit grandeur complète  
Complete bed size

Base: 12" Haut | Height

L x P/D x H

K  
Q  
D  
S

87" x 88" x 46"  
69" x 88" x 46"  
64" x 84" x 46"  
49" x 84" x 46"



\*Avec pattes | \*With Legs  
K 510 - Q 511 - D 512 - S 513

1 position de matelas à 10,25" du plancher  
1 mattress position at 10,25" from floor



Anti-poussière | No Dust  
K 520 - Q 521 - D 522 - S 523

1 position de matelas à 10,25" du plancher  
1 mattress position at 10,25" from floor

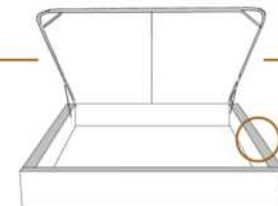

Avec rangement | With Storage  
\*\*1" plus large | \*\*1" wider  
K 530 - Q 531

1 position de matelas à 10,25" du plancher  
1 mattress position at 10,25" from floor



Lit réglable | Adjustable bed  
Pattes de bois seulement | Wood leg only  
K 560 - Q 561 - S 563

	King	Queen	Simple Single
EXT:	87x88x46	69x88x46	49x88x46
INT:	78x82x12	61x82x12	40x82x12



Rangement à tiroir frontal  
With Front Drawer  
K 540 - Q 541 - D 542

1 position de matelas à 10,25" du plancher  
1 mattress position at 10,25" from floor



Rangement à tiroir latéraux  
With Side Drawers  
K 550 - Q 551 (2 tiroirs | drawers)  
D 552 - S 553 (1 tiroir | drawer)

1 position de matelas à 10,25" du plancher  
1 mattress position at 10,25" from floor

Les illustrations sont génériques et n'indiquent pas tous les détails de coutures. | The sketches are generic and do not reflect all sewing details.



## MELANIE

### GROUPE C

Tête de lit AVEC OREILLES - Choisissez votre base - Consultez la liste de prix 99905 BASE C.

### OPTIONS :

Clous décoratifs : Clous LARGE 7/8 po sur le contour EXTÉRIEUR de l'oreille, AJOUTEZ \$100.

Spécifiez couleur des clous sur votre commande: BRASS - SILVER - PEWTER ou COPPER.

Extérieur DOS de la tête de lit FINI ajoutez:

En TISSU: King \$140, Queen \$125, Double \$115, Simple \$90.

Description	L x P x H	Cuir						Tissu		
		10	20 Madras Softy	30 Hugo Fantasy Illusion Tucson Utah Vintage Wild Laredo Yukon	40 Elegance Princess Santiago Sensation Sunset Trina Victoria	50 Bull Cassiope Dublin	60 Caress Ultrasued	A	B COM	C alta
400 TETE DE LIT KING	87X11X56							2650	2790	2925
401 TETE DE LIT QUEEN	69X11X56							2250	2375	2500
402 TETE DE LIT DOUBLE	64X11X56							2065	2175	2290
403 TETE DE LIT SIMPLE	49X11X56							1640	1715	1790



# MELANIE

Tête de lit avec oreilles | Headboard with wings

400 King - 401 Queen - 402 Double - 403 Simple | Single

Pour les dimensions des bases; Voir la liste de prix 99905  
For the dimensions of the bed bases; See Price list 99905

Option de clous | Nail options



Silver - Copper - Pewter - Brass  
7/8" diamètre



## 4" Base contour LARGE | WIDE contour Base

### DIMENSIONS

Lit grandeur complète  
Complete bed size

Base: 12" Haut | Height

L x P/D x H

K	87" x 90" x 56"
Q	69" x 90" x 56"
D	64" x 86" x 56"
S	49" x 86" x 56"



\* Avec pattes | \*With Legs  
K 410 - Q 411 - D 412 - S 413

2 positions de matelas à 9,75" ou 6,5" du plancher  
2 mattress position from 9,75" or 6,5" from the floor



Anti-poussière | No Dust  
K 420 - Q 421 - D 422 - S 423

2 positions de matelas à 9,75" ou 6,5" du plancher  
2 mattress position from 9,75" or 6,5" from the floor



Avec rangement | With Storage  
K 430 - Q 431

1 position de matelas à 10,25" du plancher  
1 mattress position at 10,25" from floor



Rangement à tiroir frontal  
With Front Drawer  
K 440 - Q 441 - D 442

1 position de matelas à 10,25" du plancher  
1 mattress position at 10,25" from floor



Rangement à tiroir latéraux  
With Side Drawers  
K 450 - Q 451 (2 tiroirs | drawers)  
D 452 - S 453 (1 tiroir | drawer)

1 position de matelas à 10,25" du plancher  
1 mattress position at 10,25" from floor

## 2" Base contour MINCE | NARROW contour Base

### DIMENSIONS

Lit grandeur complète  
Complete bed size

Base: 12" Haut | Height

L x P/D x H

K	87" x 88" x 56"
Q	69" x 88" x 56"
D	64" x 84" x 56"
S	49" x 84" x 56"



\* Avec pattes | \*With Legs  
K 510 - Q 511 - D 512 - S 513

1 position de matelas à 10,25" du plancher  
1 mattress position at 10,25" from floor



Anti-poussière | No Dust  
K 520 - Q 521 - D 522 - S 523

1 position de matelas à 10,25" du plancher  
1 mattress position at 10,25" from floor

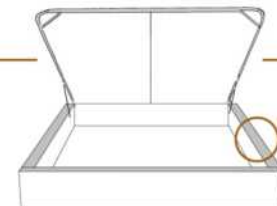

Avec rangement | With Storage  
\*\*1" plus large | \*\*1" wider  
K 530 - Q 531

1 position de matelas à 10,25" du plancher  
1 mattress position at 10,25" from floor



Lit réglable | Adjustable bed  
Pattes de bois seulement | Wood leg only  
K 560 - Q 561 - S 563

	King	Queen	Simple   Single
EXT:	87x87x56	69x87x56	49x87x56
INT:	78x82x12	61x82x12	40x82x12



Rangement à tiroir frontal  
With Front Drawer  
K 540 - Q 541 - D 542

1 position de matelas à 10,25" du plancher  
1 mattress position at 10,25" from floor



Rangement à tiroir latéraux  
With Side Drawers  
K 550 - Q 551 (2 tiroirs | drawers)  
D 552 - S 553 (1 tiroir | drawer)

1 position de matelas à 10,25" du plancher  
1 mattress position at 10,25" from floor

Les illustrations sont génériques et n'indiquent pas tous les détails de coutures. | The sketches are generic and do not reflect all sewing details.



## MELISSA

### GROUPE C

Tête de lit SANS oreilles - Choisissez votre base - Voir liste de prix 99900 BASE L.

Extérieur DOS de la TÊTE de LIT FINI ajoutez:

- en CUIR: King \$175, Queen \$145, Double \$135, Simple \$105.

- en TISSU: King \$140, Queen \$125, Double \$115, Simple \$90.

Description	L x P x H	Cuir						Tissu		
		10	20 Madras Softy	30 Hugo Fantasy Illusion Tucson Utah Vintage Wild Laredo Yukon	40 Elegance Princess Santiago Sensation Sunset Trina Victoria	50 Bull Cassiope Dublin	60 Caress Ultrasued	A	B COM	C alta
400 TETE DE LIT KING	88 x 9 x 46	4125	4465	4800	5140	5475	5815	2650	2790	2925
401 TETE DE LIT QUEEN	74 x 9 x 46	3250	3515	3775	4040	4300	4565	2250	2375	2500

# MELISSA

Tête de lit sans oreilles | Headboard without wings

400 King - 401 Queen

Pour les dimensions des bases; Voir la liste de prix 99900  
For the dimensions of the bed bases; See Price list 99900



## 4" Base contour LARGE | WIDE contour Base

### DIMENSIONS

Lit grandeur complète  
Complete bed size

Base: 12" Haut | Height

L x P/D x H

88" x 95" x 46"

74" x 95" x 46"

K  
Q



\*Avec pattes | \*With Legs  
K 410 - Q 411

2 positions de matelas à 9,75" ou 6,5" du plancher  
2 mattress position from 9,75" or 6,5" from the floor



Anti-poussière | No Dust  
K 420 - Q 421

2 positions de matelas à 9,75" ou 6,5" du plancher  
2 mattress position from 9,75" or 6,5" from the floor

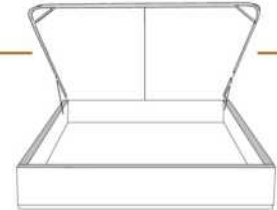

Avec rangement | With Storage  
K 430 - Q 431

1 position de matelas à 10,25" du plancher  
1 mattress position at 10,25" from floor



Rangement à tiroir frontal  
With Front Drawer  
K 440 - Q 441

1 position de matelas à 10,25" du plancher  
1 mattress position at 10,25" from floor



Rangement à tiroir latéraux  
With Side Drawers  
K 450 - Q 451 (2 tiroirs | drawers)

1 position de matelas à 10,25" du plancher  
1 mattress position at 10,25" from floor

## 2" Base contour MINCE | NARROW contour Base

### DIMENSIONS

Lit grandeur complète  
Complete bed size

Base: 12" Haut | Height

L x P/D x H

88" x 93" x 46"

74" x 93" x 46"

K  
Q



\*Avec pattes | \*With Legs  
K 510 - Q 511

1 position de matelas à 10,25" du plancher  
1 mattress position at 10,25" from floor



Anti-poussière | No Dust  
K 520 - Q 521

1 position de matelas à 10,25" du plancher  
1 mattress position at 10,25" from floor

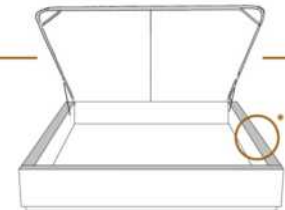

Avec rangement | With Storage  
\*\*1" plus large | \*\*1" wider  
K 530 - Q 531

1 position de matelas à 10,25" du plancher  
1 mattress position at 10,25" from floor



Lit réglable | Adjustable bed  
Pattes de bois seulement | Wood leg only  
K 560 - Q 561

King Queen  
EXT: 87x102x46 69x102x46  
INT: 78x82x12 61x82x12



Rangement à tiroir frontal  
With Front Drawer  
K 540 - Q 541

1 position de matelas à 10,25" du plancher  
1 mattress position at 10,25" from floor



Rangement à tiroir latéraux  
With Side Drawers  
K 550 - Q 551 (2 tiroirs | drawers)

1 position de matelas à 10,25" du plancher  
1 mattress position at 10,25" from floor

Les illustrations sont génériques et n'indiquent pas tous les détails de coutures. | The sketches are generic and do not reflect all sewing details.





## MELODY

PATTES: Métal: LG64; Bois: LG68. IMPORTANT spécifiez la couleur des pattes en bois.

ITEMS 380, 360, 304 & 314 incluent 3 traverses en bois, avec pattes centrales préinstallées à la position haute 9 3/4 po hors tout. Ajustable à une position plus basse 6 1/2 po hors tout (inclus 3 pattes centrales 6 1/2 po). PANNEAU en BOIS particule inclus.

OPTION: Extérieur DOS de la TÊTE de LIT FINI ajoutez:  
- en CUIR: King \$440, Queen \$365, Double \$340, Simple \$265.  
- en TISSU: King \$140, Queen \$125, Double \$115, Simple \$90.

Description	L x P x H	Cuir						Tissu		
		10	20 Madras Softy	30 Hugo Fantasy Illusion Tucson Utah Vintage Wild Laredo Yukon	40 Elegance Princess Santiago Sensation Sunset Trina Victoria	50 Bull Cassiope Dublin	60 Caress Ultrasued	A	B COM	C alta
304 LIT DOUBLE	72X93X32/9	4175	4615	5050	5490	5925	6365	2890	3075	3265
314 LIT SIMPLE	57X93X32/9	3750	4140	4525	4915	5300	5690	2625	2840	3050
360 LIT QUEEN	78X97X32/9	4340	4765	5190	5615	6040	6465	3075	3265	3450
380 LIT KING	94X97X32/9	4925	5415	5900	6390	6875	7365	3465	3725	3990

# MELODY

items

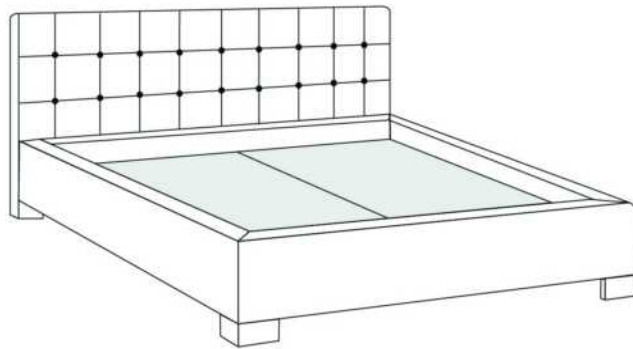

Lit/Bed

380 King | 360 Queen | 304 Double | 314 Simple/ Single

Les illustrations sont génériques et n'indiquent pas tous les détails de coutures.  
The sketches are generic and do not reflect all sewing details.

R201-4-03



## MILAN

### GROUPE C

Tête de lit SANS oreilles - Choisissez votre base - Voir liste de prix 99900 BASE L.

CARACTÉRISTIQUE: Appui-tête ajustable

Extérieur DOS de la TÊTE de LIT FINI ajoutez:

- en CUIR: King \$440, Queen \$365, Double \$340, Simple \$265.

- en TISSU: King \$140, Queen \$125, Double \$115, Simple \$90.

Description	L x P x H	Cuir						Tissu		
		10	20 Madras Softy	30 Hugo Fantasy Illusion Tucson Utah Vintage Wild Laredo Yukon	40 Elegance Princess Santiago Sensation Sunset Trina Victoria	50 Bull Cassiope Dublin	60 Caress Ultrasued	A	B COM	C alta
400 TETE DE LIT KING	87X17.5X45/38	4125	4465	4800	5140	5475	5815	2650	2790	2925
401 TETE DE LIT QUEEN	69X17.5X45/38	3250	3515	3775	4040	4300	4565	2250	2375	2500
402 TETE DE LIT DOUBLE	64X17.5X45/38	3115	3365	3615	3865	4115	4365	2065	2175	2290
403 TETE DE LIT SIMPLE	49X17.5X45/38	2400	2600	2800	3000	3200	3400	1640	1715	1790

# MILAN



Tête de lit **sans** oreilles | Headboard **without** wings

400 King - 401 Queen - 402 Double - 403 Simple | Single

Pour les dimensions des bases; Voir la liste de prix 99900  
For the dimensions of the bed bases; See Price list 99900



## 4" Base contour LARGE | WIDE contour Base

### DIMENSIONS

Lit grandeur complète  
Complete bed size

Base: 12" Haut | Height

L x P/D x H

K	87" x 103,5" x 45/38"
Q	69" x 103,5" x 45/38"
D	64" x 99,5" x 45/38"
S	49" x 99,5" x 45/38"



\* Avec pattes | \*With Legs  
**K 410 - Q 411 - D 412 - S 413**

2 positions de matelas à 9,75" ou 6,5" du plancher  
2 mattress position from 9,75" or 6,5" from the floor



Anti-poussière | No Dust  
**K 420 - Q 421 - D 422 - S 423**

2 positions de matelas à 9,75" ou 6,5" du plancher  
2 mattress position from 9,75" or 6,5" from the floor

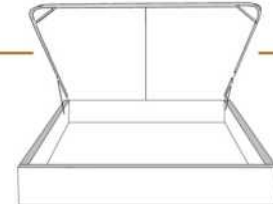

Avec rangement | With Storage  
**K 430 - Q 431**

1 position de matelas à 10,25" du plancher  
1 mattress position at 10,25" from floor



Rangement à tiroir frontal  
With Front Drawer

**K 440 - Q 441 - D 442**

1 position de matelas à 10,25" du plancher  
1 mattress position at 10,25" from floor



Rangement à tiroir latéraux  
With Side Drawers  
**K 450 - Q 451 (2 tiroirs | drawers)  
D 452 - S 453 (1 tiroir | drawer)**

1 position de matelas à 10,25" du plancher  
1 mattress position at 10,25" from floor

## 2" Base contour MINCE | NARROW contour Base

### DIMENSIONS

Lit grandeur complète  
Complete bed size

Base: 12" Haut | Height

L x P/D x H

K	87" x 101,5" x 45/38"
Q	69" x 101,5" x 45/38"
D	64" x 97,5" x 45/38"
S	49" x 97,5" x 45/38"



\* Avec pattes | \*With Legs  
**K 510 - Q 511 - D 512 - S 513**

1 position de matelas à 10,25" du plancher  
1 mattress position at 10,25" from floor



Anti-poussière | No Dust  
**K 520 - Q 521 - D 522 - S 523**

1 position de matelas à 10,25" du plancher  
1 mattress position at 10,25" from floor

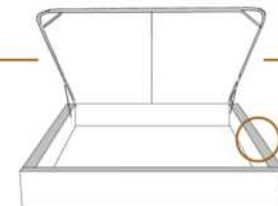

Avec rangement | With Storage  
**\*\*1" plus large | \*\*1" wider  
K 530 - Q 531**

1 position de matelas à 10,25" du plancher  
1 mattress position at 10,25" from floor

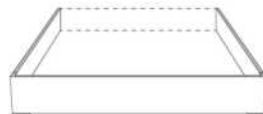

Lit réglable | Adjustable bed  
Pattes de bois seulement | Wood leg only  
**K 560 - Q 561 - S 563**

King Queen Simple|Single  
EXT: 87x102x45/38 69x102x45/38 49x102x45/38  
INT: 78x82x12 61x82x12 40x82x12



Rangement à tiroir frontal  
With Front Drawer  
**K 540 - Q 541 - D 542**

1 position de matelas à 10,25" du plancher  
1 mattress position at 10,25" from floor



Rangement à tiroir latéraux  
With Side Drawers  
**K 550 - Q 551 (2 tiroirs | drawers)  
D 552 - S 553 (1 tiroir | drawer)**

1 position de matelas à 10,25" du plancher  
1 mattress position at 10,25" from floor

Les illustrations sont génériques et n'indiquent pas tous les détails de coutures. | The sketches are generic and do not reflect all sewing details.



## MODENA

### GROUPE A

Tête de lit SANS oreilles - Choisissez votre base - Voir liste de prix 99900 BASE L.

Extérieur DOS de la TÊTE de LIT FINI ajoutez:

- en CUIR: King \$440, Queen \$365, Double \$340, Simple \$265.

- en TISSU: King \$140, Queen \$125, Double \$115, Simple \$90.

Description	L x P x H	Cuir						Tissu		
		10	20 Madras Softy	30 Hugo Fantasy Illusion Tucson Utah Vintage Wild Laredo Yukon	40 Elegance Princess Santiago Sensation Sunset Trina Victoria	50 Bull Cassiope Dublin	60 Caress Ultrasued	A	B COM	C alta
400 TETE DE LIT KING	87X4X49	2225	2515	2800	3090	3375	3665	1415	1540	1665
401 TETE DE LIT QUEEN	69X4X49	2015	2275	2540	2800	3065	3325	1200	1275	1350
402 TETE DE LIT DOUBLE	64X4X49	1840	2090	2340	2590	2840	3090	1150	1215	1275
403 TETE DE LIT SIMPLE	49X4X49	1690	1890	2090	2290	2490	2690	915	965	1015

# MODENA

Tête de lit sans oreilles | Headboard without wings

400 King - 401 Queen - 402 Double - 403 Simple | Single

Pour les dimensions des bases; Voir la liste de prix 99900  
For the dimensions of the bed bases; See Price list 99900

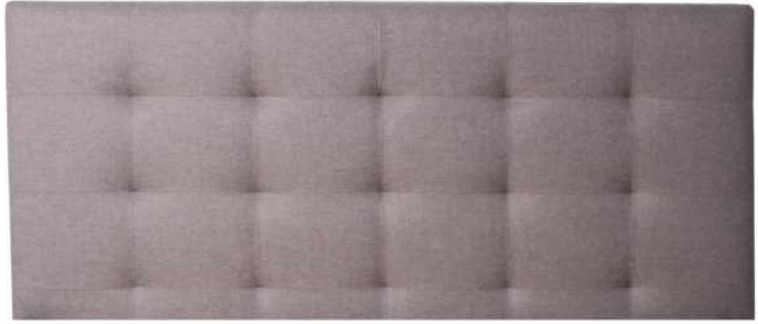

## 4" Base contour LARGE | WIDE contour Base

### DIMENSIONS

Lit grandeur complète  
Complete bed size

Base: 12" Haut | Height

L x P/D x H

K  
Q  
D  
S

87" x 90" x 49"  
69" x 90" x 49"  
64" x 86" x 49"  
49" x 86" x 49"



\*Avec pattes | \*With Legs  
K 410 - Q 411 - D 412 - S 413

2 positions de matelas à 9,75" ou 6,5" du plancher  
2 mattress position from 9,75" or 6,5" from the floor



Anti-poussière | No Dust  
K 420 - Q 421 - D 422 - S 423

2 positions de matelas à 9,75" ou 6,5" du plancher  
2 mattress position from 9,75" or 6,5" from the floor

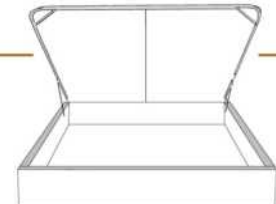

Avec rangement | With Storage  
K 430 - Q 431

1 position de matelas à 10,25" du plancher  
1 mattress position at 10,25" from the floor



Rangement à tiroir frontal  
With Front Drawer  
K 440 - Q 441 - D 442

1 position de matelas à 10,25" du plancher  
1 mattress position at 10,25" from the floor



Rangement à tiroir latéraux  
With Side Drawers  
K 450 - Q 451 (2 tiroirs | drawers)  
D 452 - S 453 (1 tiroir | drawer)

1 position de matelas à 10,25" du plancher  
1 mattress position at 10,25" from the floor

## 2" Base contour MINCE | NARROW contour Base

### DIMENSIONS

Lit grandeur complète  
Complete bed size

Base: 12" Haut | Height

L x P/D x H

K  
Q  
D  
S

87" x 88" x 49"  
69" x 88" x 49"  
64" x 84" x 49"  
49" x 84" x 49"



\*Avec pattes | \*With Legs  
K 510 - Q 511 - D 512 - S 513

1 position de matelas à 10,25" du plancher  
1 mattress position at 10,25" from the floor



Anti-poussière | No Dust  
K 520 - Q 521 - D 522 - S 523

1 position de matelas à 10,25" du plancher  
1 mattress position at 10,25" from the floor

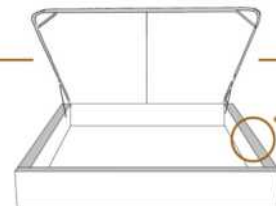

Avec rangement | With Storage  
\*\*1" plus large | \*\*1" wider  
K 530 - Q 531

1 position de matelas à 10,25" du plancher  
1 mattress position at 10,25" from the floor



Lit réglable | Adjustable bed  
Pattes de bois seulement | Wood leg only  
K 560 - Q 561 - S 563

	King	Queen	Simple Single
EXT:	87x88x49	69x88x49	49x88x49
INT:	78x82x12	61x82x12	40x82x12



Rangement à tiroir frontal  
With Front Drawer  
K 540 - Q 541 - D 542

1 position de matelas à 10,25" du plancher  
1 mattress position at 10,25" from the floor



Rangement à tiroir latéraux  
With Side Drawers  
K 550 - Q 551 (2 tiroirs | drawers)  
D 552 - S 553 (1 tiroir | drawer)

1 position de matelas à 10,25" du plancher  
1 mattress position at 10,25" from the floor

Les illustrations sont génériques et n'indiquent pas tous les détails de coutures. | The sketches are generic and do not reflect all sewing details.



## NATHALIE

### GRUPE B

Tête de lit SANS oreilles - Choisissez votre base - Voir liste de prix 99900 BASE L.

Extérieur DOS de la TÊTE de LIT FINI ajoutez:

- en CUIR: King \$440, Queen \$365, Double \$340, Simple \$265.

- en TISSU: King \$140, Queen \$125, Double \$115, Simple \$90.

Description	L x P x H	Cuir						Tissu		
		10	20 Madras Softy	30 Hugo Fantasy Illusion Tucson Utah Vintage Wild Laredo Yukon	40 Elegance Princess Santiago Sensation Sunset Trina Victoria	50 Bull Cassiope Dublin	60 Caress Ultrasued	A	B COM	C alta
400 TETE DE LIT KING	87X4X72	3750	4100	4450	4800	5150	5500	2040	2165	2290
401 TETE DE LIT QUEEN	69X4X72	3140	3400	3665	3925	4190	4450	1640	1715	1790
402 TETE DE LIT DOUBLE	64X4X72	3015	3265	3515	3765	4015	4265	1475	1540	1600
403 TETE DE LIT SIMPLE	49X4X72	2625	2875	3125	3375	3625	3875	990	1040	1090



# NATHALIE

Tête de lit sans oreilles | Headboard without wings

400 King - 401 Queen - 402 Double - 403 Simple | Single

Pour les dimensions des bases; Voir la liste de prix 99900  
For the dimensions of the bed bases; See Price list 99900

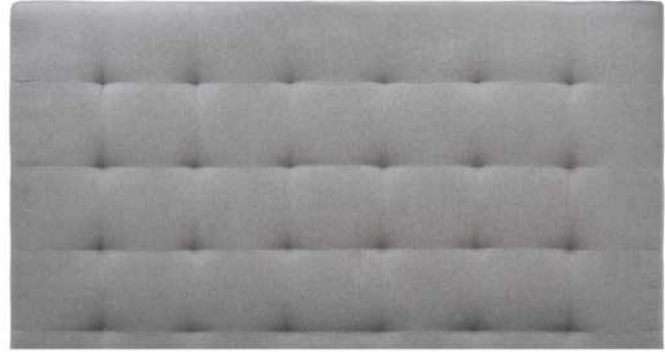

## 4" Base contour LARGE | WIDE contour Base

### DIMENSIONS

Lit grandeur complète  
Complete bed size

Base: 12" Haut | Height

L x P/D x H

K  
Q  
D  
S

87" x 90" x 72"  
69" x 90" x 72"  
64" x 86" x 72"  
49" x 86" x 72"



\*Avec pattes | \*With Legs  
K 410 - Q 411 - D 412 - S 413

2 positions de matelas à 9,75" ou 6,5" du plancher  
2 mattress position from 9,75" or 6,5" from the floor



Anti-poussière | No Dust  
K 420 - Q 421 - D 422 - S 423

2 positions de matelas à 9,75" ou 6,5" du plancher  
2 mattress position from 9,75" or 6,5" from the floor

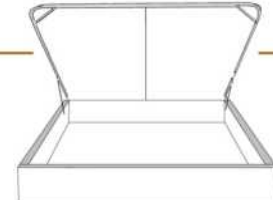

Avec rangement | With Storage  
K 430 - Q 431

1 position de matelas à 10,25" du plancher  
1 mattress position at 10,25" from the floor



Rangement à tiroir frontal  
With Front Drawer  
K 440 - Q 441 - D 442

1 position de matelas à 10,25" du plancher  
1 mattress position at 10,25" from floor



Rangement à tiroir latéraux  
With Side Drawers  
K 450 - Q 451 (2 tiroirs | drawers)  
D 452 - S 453 (1 tiroir | drawer)

1 position de matelas à 10,25" du plancher  
1 mattress position at 10,25" from floor

## 2" Base contour MINCE | NARROW contour Base

### DIMENSIONS

Lit grandeur complète  
Complete bed size

Base: 12" Haut | Height

L x P/D x H

K  
Q  
D  
S

87" x 88" x 72"  
69" x 88" x 72"  
64" x 84" x 72"  
49" x 84" x 72"



\*Avec pattes | \*With Legs  
K 510 - Q 511 - D 512 - S 513

1 position de matelas à 10,25" du plancher  
1 mattress position at 10,25" from floor



Anti-poussière | No Dust  
K 520 - Q 521 - D 522 - S 523

1 position de matelas à 10,25" du plancher  
1 mattress position at 10,25" from floor

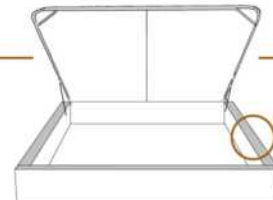

Avec rangement | With Storage  
\*\*1" plus large | \*\*1" wider  
K 530 - Q 531

1 position de matelas à 10,25" du plancher  
1 mattress position at 10,25" from floor



Lit réglable | Adjustable bed  
Pattes de bois seulement | Wood leg only  
K 560 - Q 561 - S 563

	King	Queen	Simple   Single
EXT:	87x88x72	69x88x72	49x88x72
INT:	78x82x12	61x82x12	40x82x12



Rangement à tiroir frontal  
With Front Drawer  
K 540 - Q 541 - D 542

1 position de matelas à 10,25" du plancher  
1 mattress position at 10,25" from floor



Rangement à tiroir latéraux  
With Side Drawers  
K 550 - Q 551 (2 tiroirs | drawers)  
D 552 - S 553 (1 tiroir | drawer)

1 position de matelas à 10,25" du plancher  
1 mattress position at 10,25" from floor

Les illustrations sont génériques et n'indiquent pas tous les détails de coutures. | The sketches are generic and do not reflect all sewing details.





## NEIGE 56" H

### GROUPE C

Tête de lit AVEC OREILLES - Choisissez votre base - voir liste de prix 99905 BASE C.

### OPTIONS :

Clous décoratifs : Clous MOYEN ½ po sur le devant de l'oreille de la tête de lit, AJOUTEZ \$150.

Spécifiez couleur des clous sur votre commande: BRASS - SILVER - PEWTER ou COPPER.

Extérieur DOS de la tête de lit FINI ajoutez:

En TISSU: King \$140, Queen \$125, Double \$115, Simple \$90.

Description	L x P x H	Cuir						Tissu		
		10	20 Madras Softy	30 Hugo Fantasy Illusion Tucson Utah Vintage Wild Laredo Yukon	40 Elegance Princess Santiago Sensation Sunset Trina Victoria	50 Bull Cassiope Dublin	60 Caress Ultrasued	A	B COM	C alta
400 TETE DE LIT KING	87X11X56							2650	2790	2925
401 TETE DE LIT QUEEN	69X11X56							2250	2375	2500
402 TETE DE LIT DOUBLE	64X11X56							2065	2175	2290
403 TETE DE LIT SIMPLE	49X11X56							1640	1715	1790

# NEIGE

Tête de lit avec oreilles | Headboard with wings

400 King - 401 Queen - 402 Double - 403 Simple | Single

Pour les dimensions des bases; Voir la liste de prix 99905  
For the dimensions of the bed bases; See Price list 99905

Option de clous | Nail options



Silver - Copper - Pewter - Brass  
1/2" diamètre



## 4" Base contour LARGE | WIDE contour Base

### DIMENSIONS

Lit grandeur complète  
Complete bed size

Base: 12" Haut | Height

L x P/D x H

K	87" x 90" x 56"
Q	69" x 90" x 56"
D	64" x 86" x 56"
S	49" x 86" x 56"



\* Avec pattes | \*With Legs  
K 410 - Q 411 - D 412 - S 413

2 positions de matelas à 9,75" ou 6,5" du plancher  
2 mattress position from 9,75" or 6,5" from the floor



Anti-poussière | No Dust  
K 420 - Q 421 - D 422 - S 423

2 positions de matelas à 9,75" ou 6,5" du plancher  
2 mattress position from 9,75" or 6,5" from the floor



Avec rangement | With Storage  
K 430 - Q 431

1 position de matelas à 10,25" du plancher  
1 mattress position at 10,25" from the floor



Rangement à tiroir frontal  
With Front Drawer  
K 440 - Q 441 - D 442

1 position de matelas à 10,25" du plancher  
1 mattress position at 10,25" from floor



Rangement à tiroir latéraux  
With Side Drawers  
K 450 - Q 451 (2 tiroirs | drawers)  
D 452 - S 453 (1 tiroir | drawer)

1 position de matelas à 10,25" du plancher  
1 mattress position at 10,25" from floor

## 2" Base contour MINCE | NARROW contour Base

### DIMENSIONS

Lit grandeur complète  
Complete bed size

Base: 12" Haut | Height

L x P/D x H

K	87" x 88" x 56"
Q	69" x 88" x 56"
D	64" x 84" x 56"
S	49" x 84" x 56"



\* Avec pattes | \*With Legs  
K 510 - Q 511 - D 512 - S 513

1 position de matelas à 10,25" du plancher  
1 mattress position at 10,25" from floor



Anti-poussière | No Dust  
K 520 - Q 521 - D 522 - S 523

1 position de matelas à 10,25" du plancher  
1 mattress position at 10,25" from floor

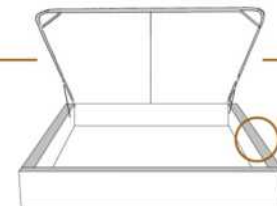

Avec rangement | With Storage  
\*\*1" plus large | \*\*1" wider  
K 530 - Q 531

1 position de matelas à 10,25" du plancher  
1 mattress position at 10,25" from floor



Lit réglable | Adjustable bed  
Pattes de bois seulement | Wood leg only  
K 560 - Q 561 - S 563

	King	Queen	Simple Single
EXT:	87x87x56	69x87x56	49x87x56
INT:	78x82x12	61x82x12	40x82x12

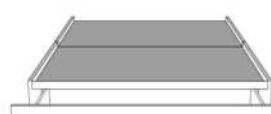

Rangement à tiroir frontal  
With Front Drawer  
K 540 - Q 541 - D 542

1 position de matelas à 10,25" du plancher  
1 mattress position at 10,25" from floor



Rangement à tiroir latéraux  
With Side Drawers  
K 550 - Q 551 (2 tiroirs | drawers)  
D 552 - S 553 (1 tiroir | drawer)

1 position de matelas à 10,25" du plancher  
1 mattress position at 10,25" from floor

Les illustrations sont génériques et n'indiquent pas tous les détails de coutures. | The sketches are generic and do not reflect all sewing details.



## RACHEL

### GROUPE A

Tête de lit SANS oreilles - Choisissez votre base - Voir liste de prix 99900 BASE L.

Extérieur DOS de la TÊTE de LIT FINI ajoutez:

- en CUIR: King \$440, Queen \$365, Double \$340, Simple \$265.

- en TISSU: King \$140, Queen \$125, Double \$115, Simple \$90.

Description	L x P x H	Cuir						Tissu		
		10	20 Madras Softy	30 Hugo Fantasy Illusion Tucson Utah Vintage Wild Laredo Yukon	40 Elegance Princess Santiago Sensation Sunset Trina Victoria	50 Bull Cassiope Dublin	60 Caress Ultrasued	A	B COM	C alta
400 TETE DE LIT KING	87X4X49	2225	2515	2800	3090	3375	3665	1415	1540	1665
401 TETE DE LIT QUEEN	69X4X49	2015	2275	2540	2800	3065	3325	1200	1275	1350
402 TETE DE LIT DOUBLE	64X4X49	1840	2090	2340	2590	2840	3090	1150	1215	1275
403 TETE DE LIT SIMPLE	49X4X49	1690	1890	2090	2290	2490	2690	915	965	1015

# RACHEL

Tête de lit sans oreilles | Headboard without wings

400 King - 401 Queen - 402 Double - 403 Simple | Single

Pour les dimensions des bases; Voir la liste de prix 99900  
For the dimensions of the bed bases; See Price list 99900

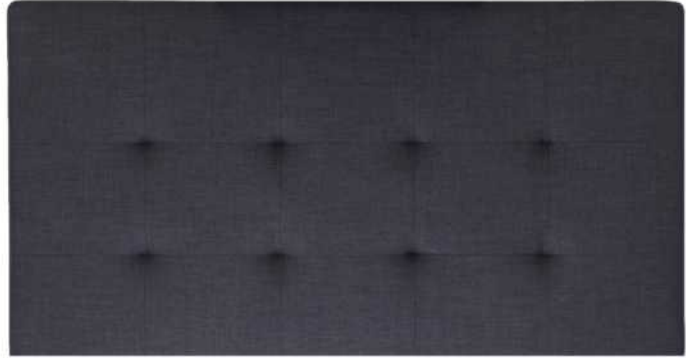

## 4" Base contour LARGE | WIDE contour Base

### DIMENSIONS

Lit grandeur complète  
Complete bed size

Base: 12" Haut | Height

L x P/D x H

K  
Q  
D  
S

87" x 90" x 49"  
69" x 90" x 49"  
64" x 86" x 49"  
49" x 86" x 49"



\*Avec pattes | \*With Legs  
K 410 - Q 411 - D 412 - S 413

2 positions de matelas à 9,75" ou 6,5" du plancher  
2 mattress position from 9,75" or 6,5" from the floor



Anti-poussière | No Dust  
K 420 - Q 421 - D 422 - S 423

2 positions de matelas à 9,75" ou 6,5" du plancher  
2 mattress position from 9,75" or 6,5" from the floor

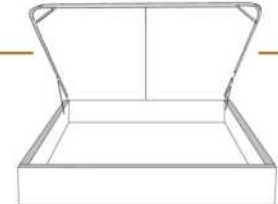

Avec rangement | With Storage  
K 430 - Q 431

1 position de matelas à 10,25" du plancher  
1 mattress position at 10,25" from the floor



Rangement à tiroir frontal  
With Front Drawer  
K 440 - Q 441 - D 442

1 position de matelas à 10,25" du plancher  
1 mattress position at 10,25" from floor



Rangement à tiroir latéraux  
With Side Drawers  
K 450 - Q 451 (2 tiroirs | drawers)  
D 452 - S 453 (1 tiroir | drawer)

1 position de matelas à 10,25" du plancher  
1 mattress position at 10,25" from floor

## 2" Base contour MINCE | NARROW contour Base

### DIMENSIONS

Lit grandeur complète  
Complete bed size

Base: 12" Haut | Height

L x P/D x H

K  
Q  
D  
S

87" x 88" x 49"  
69" x 88" x 49"  
64" x 84" x 49"  
49" x 84" x 49"



\*Avec pattes | \*With Legs  
K 510 - Q 511 - D 512 - S 513

1 position de matelas à 10,25" du plancher  
1 mattress position at 10,25" from floor



Anti-poussière | No Dust  
K 520 - Q 521 - D 522 - S 523

1 position de matelas à 10,25" du plancher  
1 mattress position at 10,25" from floor

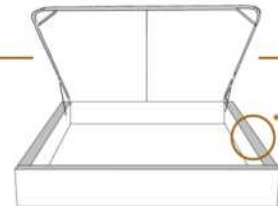

Avec rangement | With Storage  
\*\*1" plus large | \*\*1" wider  
K 530 - Q 531

1 position de matelas à 10,25" du plancher  
1 mattress position at 10,25" from floor

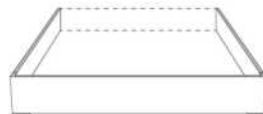

Lit réglable | Adjustable bed  
Pattes de bois seulement | Wood leg only  
K 560 - Q 561 - S 563

	King	Queen	Simple Single
EXT:	87x88x49	69x88x49	49x88x49
INT:	78x82x12	61x82x12	40x82x12



Rangement à tiroir frontal  
With Front Drawer  
K 540 - Q 541 - D 542

1 position de matelas à 10,25" du plancher  
1 mattress position at 10,25" from floor



Rangement à tiroir latéraux  
With Side Drawers  
K 550 - Q 551 (2 tiroirs | drawers)  
D 552 - S 553 (1 tiroir | drawer)

1 position de matelas à 10,25" du plancher  
1 mattress position at 10,25" from floor

Les illustrations sont génériques et n'indiquent pas tous les détails de coutures. | The sketches are generic and do not reflect all sewing details.



## ROBIN

### GROUPE C

Tête de lit SANS oreilles - Choisissez votre base - Voir liste de prix 99900 BASE L.

CARACTÉRISTIQUES: Coussins tête de lit ajustable 2 positions.

COMBO: Recouvrement #1 lit entier. Recouvrement #2 Coussins tête de lit ajustable.

Extérieur DOS de la TÊTE de LIT FINI ajoutez:

- en CUIR: King \$440, Queen \$365.

- en TISSU: King \$140, Queen \$125.

Description	L x P x H	Cuir						Tissu		
		10	20 Madras Softy	30 Hugo Fantasy Illusion Tucson Utah Vintage Wild Laredo Yukon	40 Elegance Princess Santiago Sensation Sunset Trina Victoria	50 Bull Cassiope Dublin	60 Caress Ultrasued	A	B COM	C alta
400 TETE DE LIT KING	87X12X46/41	4125	4465	4800	5140	5475	5815	2650	2790	2925
401 TETE DE LIT QUEEN	69X12X46/41	3250	3515	3775	4040	4300	4565	2250	2375	2500



# ROBIN



Tête de lit **sans** oreilles | Headboard **without** wings

400 King - 401 Queen

Pour les dimensions des bases; Voir la liste de prix 99900  
For the dimensions of the bed bases; See Price list 99900

## 4" Base contour LARGE | WIDE contour Base

### DIMENSIONS

Lit grandeur complète  
Complete bed size

Base: 12" Haut | Height

L x P/D x H

87" x 98" x 46/41"

69" x 98" x 46/41"

K  
Q



\*Avec pattes | \*With Legs  
K 410 - Q 411

2 positions de matelas à 9,75" ou 6,5" du plancher  
2 mattress position from 9,75" or 6,5" from the floor



Anti-poussière | No Dust  
K 420 - Q 421

2 positions de matelas à 9,75" ou 6,5" du plancher  
2 mattress position from 9,75" or 6,5" from the floor

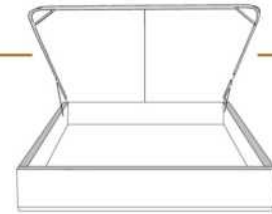

Avec rangement | With Storage  
K 430 - Q 431

1 position de matelas à 10,25" du plancher  
1 mattress position at 10,25" from the floor



Rangement à tiroir frontal  
With Front Drawer  
K 440 - Q 441

1 position de matelas à 10,25" du plancher  
1 mattress position at 10,25" from floor



Rangement à tiroir latéraux  
With Side Drawers  
K 450 - Q 451 (2 tiroirs | drawers)

1 position de matelas à 10,25" du plancher  
1 mattress position at 10,25" from floor

## 2" Base contour MINCE | NARROW contour Base

### DIMENSIONS

Lit grandeur complète  
Complete bed size

Base: 12" Haut | Height

L x P/D x H

87" x 96" x 46/41"

69" x 96" x 46/41"

K  
Q



\*Avec pattes | \*With Legs  
K 510 - Q 511

1 position de matelas à 10,25" du plancher  
1 mattress position at 10,25" from floor



Anti-poussière | No Dust  
K 520 - Q 521

1 position de matelas à 10,25" du plancher  
1 mattress position at 10,25" from floor

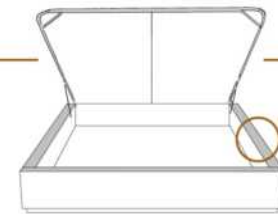

Avec rangement | With Storage  
\*\*1" plus large | \*\*1" wider  
K 530 - Q 531

1 position de matelas à 10,25" du plancher  
1 mattress position at 10,25" from floor

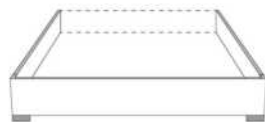

Lit réglable | Adjustable bed  
Pattes de bois seulement | Wood leg only  
K 560 - Q 561

	King	Queen
EXT:	87x96x46/41	69x96x46/41
INT:	78x82x12	61x82x12



Rangement à tiroir frontal  
With Front Drawer  
K 540 - Q 541

1 position de matelas à 10,25" du plancher  
1 mattress position at 10,25" from floor



Rangement à tiroir latéraux  
With Side Drawers  
K 550 - Q 551 (2 tiroirs | drawers)

1 position de matelas à 10,25" du plancher  
1 mattress position at 10,25" from floor

Les illustrations sont génériques et n'indiquent pas tous les détails de coutures. | The sketches are generic and do not reflect all sewing details.



## SOFIA

### GROUPE C

Tête de lit SANS oreilles - Choisissez votre base - Voir liste de prix 99900 BASE L.

### OPTIONS :

Clous décoratifs : Clous MOYEN ½ po alentour de l'appliqué, AJOUTEZ : King \$240, Queen \$215, Double \$200, Simple \$190.  
Spécifiez couleur des clous sur votre commande: BRASS - SILVER - PEWTER ou COPPER.

COMBO disponible : Appliqué peut être fait dans une couleur contrastante. Voir tableau COMBO du livret Connaissance des produits.

Extérieur DOS de la TÊTE de LIT FINI ajoutez:

- en CUIR: King \$440, Queen \$365, Double \$340, Simple \$265.  
- en TISSU: King \$140, Queen \$125, Double \$115, Simple \$90.

Description	L x P x H	Cuir						Tissu		
		10	20 Madras Softy	30 Hugo Fantasy Illusion Tucson Utah Vintage Wild Laredo Yukon	40 Elegance Princess Santiago Sensation	50 Bull Cassiope Dublin	60 Caress Ultrasued	A	B COM	C alta
400 TETE DE LIT KING	87X6X56	4125	4465	4800	5140	5475	5815	2650	2790	2925
401 TETE DE LIT QUEEN	69X6X56	3250	3515	3775	4040	4300	4565	2250	2375	2500
402 TETE DE LIT DOUBLE	64X6X56	3115	3365	3615	3865	4115	4365	2065	2175	2290
403 TETE DE LIT SIMPLE	49X6X56	2400	2600	2800	3000	3200	3400	1640	1715	1790

# SOFIA

Tête de lit avec oreilles | Headboard with wings

400 King - 401 Queen - 402 Double - 403 Simple | Single

Pour les dimensions des bases; Voir la liste de prix 99900  
For the dimensions of the bed bases; See Price list 99900

Option de clous | Nail options



Silver - Copper - Pewter - Brass  
1/2" diamètre



## 4" Base contour LARGE | WIDE contour Base

### DIMENSIONS

Lit grandeur complète  
Complete bed size

Base: 12" Haut | Height

L x P/D x H

K	87" x 91" x 56"
Q	69" x 91" x 56"
D	64" x 87" x 56"
S	49" x 87" x 56"



\*Avec pattes | \*With Legs  
K 410 - Q 411 - D 412 - S 413

2 positions de matelas à 9,75" ou 6,5" du plancher  
2 mattress position from 9,75" or 6,5" from the floor



Anti-poussière | No Dust  
K 420 - Q 421 - D 422 - S 423

2 positions de matelas à 9,75" ou 6,5" du plancher  
2 mattress position from 9,75" or 6,5" from the floor

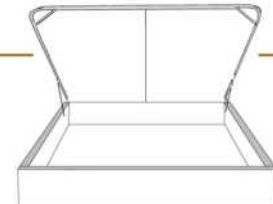

Avec rangement | With Storage  
K 430 - Q 431

1 position de matelas à 10,25" du plancher  
1 mattress position at 10,25" from the floor



Rangement à tiroir frontal  
With Front Drawer  
K 440 - Q 441 - D 442

1 position de matelas à 10,25" du plancher  
1 mattress position at 10,25" from floor



Rangement à tiroir latéraux  
With Side Drawers  
K 450 - Q 451 (2 tiroirs | drawers)  
D 452 - S 453 (1 tiroir | drawer)

1 position de matelas à 10,25" du plancher  
1 mattress position at 10,25" from floor

## 2" Base contour MINCE | NARROW contour Base

### DIMENSIONS

Lit grandeur complète  
Complete bed size

Base: 12" Haut | Height

L x P/D x H

K	87" x 89" x 56"
Q	69" x 89" x 56"
D	64" x 85" x 56"
S	49" x 85" x 56"



\*Avec pattes | \*With Legs  
K 510 - Q 511 - D 512 - S 513

1 position de matelas à 10,25" du plancher  
1 mattress position at 10,25" from floor



Anti-poussière | No Dust  
K 520 - Q 521 - D 522 - S 523

1 position de matelas à 10,25" du plancher  
1 mattress position at 10,25" from floor

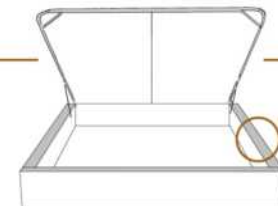

Avec rangement | With Storage  
\*\*1" plus large | \*\*1" wider  
K 530 - Q 531

1 position de matelas à 10,25" du plancher  
1 mattress position at 10,25" from floor



Lit réglable | Adjustable bed  
Pattes de bois seulement | Wood leg only  
K 560 - Q 561 - S 563

	King	Queen	Simple Single
EXT:	87x90x56	69x90x56	49x90x56
INT:	78x82x12	61x82x12	40x82x12



Rangement à tiroir frontal  
With Front Drawer  
K 540 - Q 541 - D 542

1 position de matelas à 10,25" du plancher  
1 mattress position at 10,25" from floor



Rangement à tiroir latéraux  
With Side Drawers  
K 550 - Q 551 (2 tiroirs | drawers)  
D 552 - S 553 (1 tiroir | drawer)

1 position de matelas à 10,25" du plancher  
1 mattress position at 10,25" from floor

Les illustrations sont génériques et n'indiquent pas tous les détails de coutures. | The sketches are generic and do not reflect all sewing details.





## VOILA BED

Coussins inclus: Ce modèle n'inclut pas de coussins décoratifs.

Caractéristiques: Les lits possèdent un système d'ancrage permettant de déplacer aisément les dos et les tables de nuit Traycool autour du lit.

IMPORTANT: Indiquez clairement la couleur des pattes LG96 et du Traynite (321).

Chaque base de lit inclut une base pour recevoir le matelas.  
Nous recommandons des matelas entre 8 et 10 pouces d'épaisseur.

Description	L x P x H	Cuir						Tissu		
		10	20 Madras Softy	30 Hugo Fantasy Illusion Tucson Utah Vintage Wild Laredo Yukon	40 Elegance Princess Santiago Sensation Sunset Trina Victoria	50 Bull Cassiope Dublin	60 Caress Ultrasued	A	B COM	C alta
131 DOS LIT	28X11X18	815	965	1115	1265	1415	1565	490	540	590
150 GRAND COUSSIN EXTRA	22X22							190	250	315
314 LIT SIMPLE	56x92x13.5/33	3315	3725	4140	4550	4965	5375	2575	2725	2875
321 TRAYNITE *BOIS*	16 DIAM. X 15	300	300	300	300	300	300	300	300	300
322 TRAYCOOL *BOIS & METAL*	16 DIAM. x 15	300	300	300	300	300	300	300	300	300
360 LIT QUEEN	77x97x13.5/33	3490	3940	4390	4840	5290	5740	2675	2840	3000
380 LIT KING	95x97x13.5/33	4040	4540	5040	5540	6040	6540	2965	3150	3340

# VOILÀ

Lit voilà Bed items

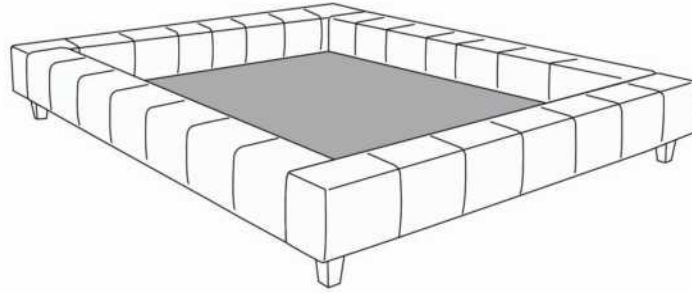

Base de Lit/Bed base

372 California King (US only/seulement) | 380 King | 360 Queen | 314 Simple/ Single



Grand Coussin/ Large pillow  
150

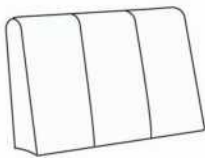

Dos lit/Bed back  
131



Traynite  
321

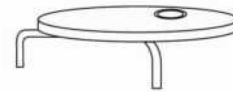

Traycool  
322

Les illustrations sont génériques et n'indiquent pas tous les détails de coutures.  
The sketches are generic and do not reflect all sewing details.

R2014-03



## WAVE

PATTES: Indiquez clairement la couleur des pattes LG174 pour les ITEMS 380, 360, 304, 314.

ITEMS 380, 360, 304 & 314 incluent 3 traverses en bois, avec pattes centrales préinstallées à la position haute 8 1/2 po hors tout. Ajustable à une position plus basse 6 po hors tout (inclus 3 pattes centrales 4 1/2 po). Panneau en bois particule inclus.

LIT AVEC RANGEMENT: Panneau en contreplaqué inclus.

OPTION: Extérieur DOS de la TÊTE de LIT FINI ajoutez:  
En CUIR: King \$175, Queen \$145, Double \$135, Simple \$105.  
En TISSU: King \$140, Queen \$125, Double \$115, Simple \$90.

Description	L x P x H	Cuir						Tissu		
		10	20 Madras Softy	30 Hugo Fantasy Illusion Tucson Utah Vintage Wild Laredo Yukon	40 Elegance Princess Santiago Sensation Sunset Trina Victoria	50 Bull Cassiope Dublin	60 Caress Ultrasued	A	B COM	C alta
304 LIT DOUBLE	72X92X41/11	4750	5090	5425	5765	6100	6440	3075	3240	3400
314 LIT SIMPLE	57X92X41/11	4240	4590	4940	5290	5640	5990	2815	2965	3115
360 LIT QUEEN	78X96X41/11	5150	5540	5925	6315	6700	7090	3250	3415	3575
365 LIT KING AVEC RANGEMENT	94X96X41/11	6625	7065	7500	7940	8375	8815	4700	4890	5075
366 LIT QUEEN AVEC RANGEMENT	78X96X41/11	5590	5965	6340	6715	7090	7465	4115	4300	4490
367 LIT DOUBLE AVEC RANGEMENT	72X92X41/11	5150	5500	5850	6200	6550	6900	3900	4075	4250
368 LIT SIMPLE AVEC RANGEMENT	57X92X41/11	4690	5025	5365	5700	6040	6375	3625	3815	4000
380 LIT KING	94X96X41/11	5975	6425	6875	7325	7775	8225	3550	3750	3950

# Lit **WAVE** Bed

## Lit régulier | *Regular Bed*

380 King | 360 Queen | 304 Double | 314 Simple/ *Single*

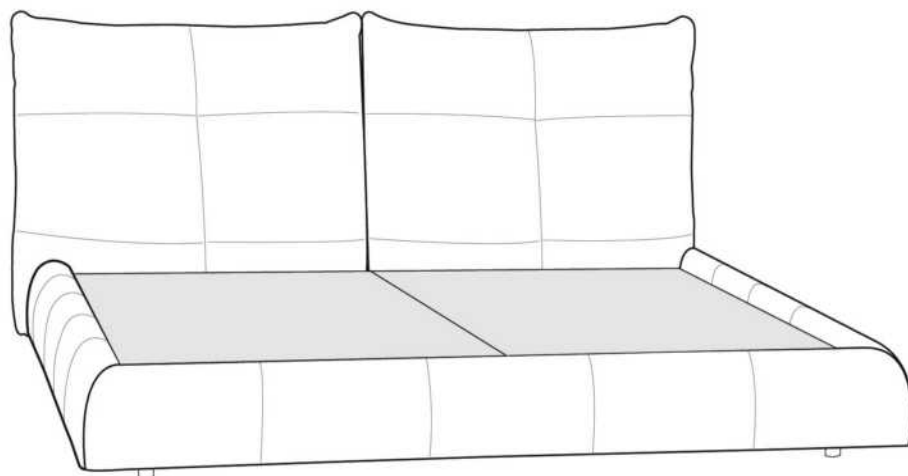

## Lit avec rangement | *Bed with storage*

365 King | 366 Queen | 367 Double | 368 Simple/ *Single*

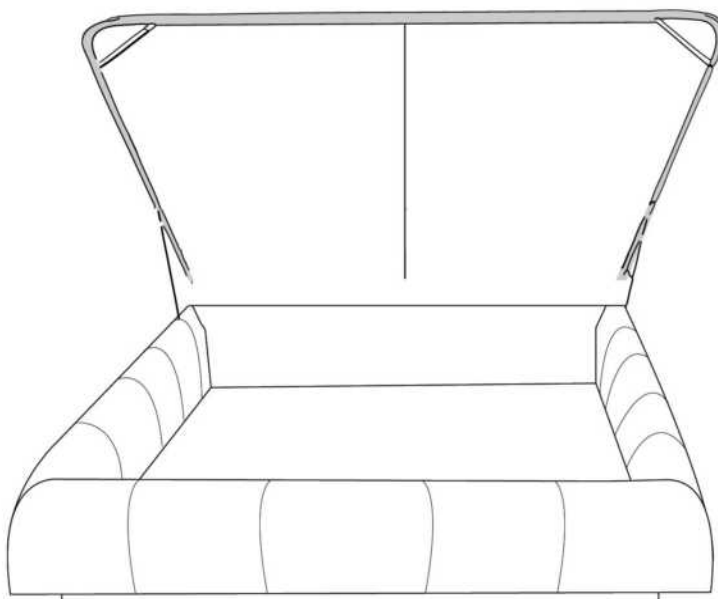

[www.jaymar.ca](http://www.jaymar.ca)

Les illustrations sont génériques et n'indiquent pas tous les détails de coutures.  
The sketches are generic and do not reflect all sewing details.

R: 2016-02



## ZEN

### GROUPE C

Tête de lit SANS oreilles - Choisissez votre base - Voir liste de prix 99900 BASE L.

CARACTÉRISTIQUES: Coussins tête de lit ajustable 3 positions.

Extérieur DOS de la TÊTE de LIT FINI ajoutez:

- en CUIR: King \$440, Queen \$365.

- en TISSU: King \$140, Queen \$125.

Description	L x P x H	Cuir						Tissu		
		10	20 Madras Softy	30 Hugo Fantasy Illusion Tucson Utah Vintage Wild Laredo Yukon	40 Elegance Princess Santiago Sensation Sunset Trina Victoria	50 Bull Cassiope Dublin	60 Caress Ultrasued	A	B COM	C alta
400 TETE DE LIT KING	87 x 9 x 47	4125	4465	4800	5140	5475	5815	2650	2790	2925
401 TETE DE LIT QUEEN	69 x 9 x 47	3250	3515	3775	4040	4300	4565	2250	2375	2500

# ZEN

Tête de lit sans oreilles | Headboard without wings

400 King - 401 Queen

Pour les dimensions des bases; Voir la liste de prix 99900  
For the dimensions of the bed bases; See Price list 99900

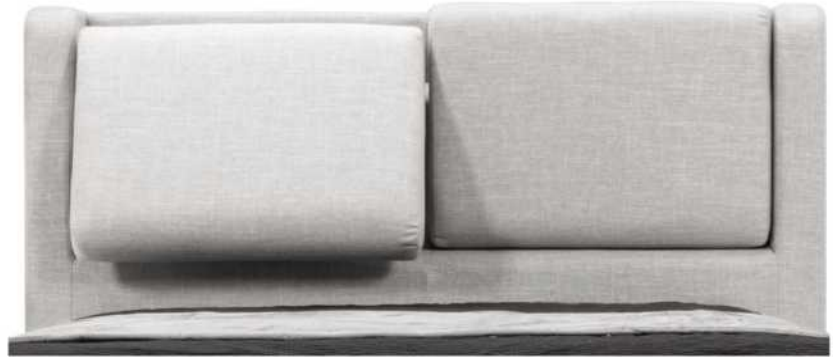

## 4" Base contour LARGE | WIDE contour Base

**DIMENSIONS**  
Lit grandeur complète  
Complete bed size

Base: 12" Haut | Height

**L x P/D x H**

87" x 95" x 47"

69" x 95" x 47"

K  
Q



\*Avec pattes | \*With Legs  
K 410 - Q 411

2 positions de matelas à 9,75" ou 6,5" du plancher  
2 mattress position from 9,75" or 6,5" from the floor



Anti-poussière | No Dust  
K 420 - Q 421

2 positions de matelas à 9,75" ou 6,5" du plancher  
2 mattress position from 9,75" or 6,5" from the floor

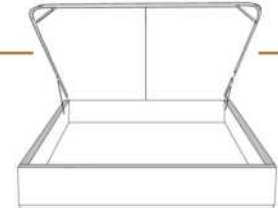

Avec rangement | With Storage  
K 430 - Q 431

1 position de matelas à 10,25" du plancher  
1 mattress position at 10,25" from floor



Rangement à tiroir frontal  
With Front Drawer  
K 440 - Q 441

1 position de matelas à 10,25" du plancher  
1 mattress position at 10,25" from floor



Rangement à tiroir latéraux  
With Side Drawers  
K 450 - Q 451 (2 tiroirs | drawers)

1 position de matelas à 10,25" du plancher  
1 mattress position at 10,25" from floor

## 2" Base contour MINCE | NARROW contour Base

**DIMENSIONS**  
Lit grandeur complète  
Complete bed size

Base: 12" Haut | Height

**L x P/D x H**

87" x 93" x 47"

69" x 93" x 47"

K  
Q



\*Avec pattes | \*With Legs  
K 510 - Q 511

1 position de matelas à 10,25" du plancher  
1 mattress position at 10,25" from floor



Anti-poussière | No Dust  
K 520 - Q 521

1 position de matelas à 10,25" du plancher  
1 mattress position at 10,25" from floor

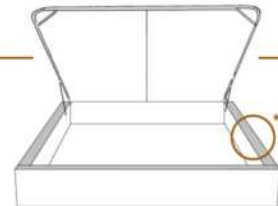

Avec rangement | With Storage  
\*\*1" plus large | \*\*1" wider  
K 530 - Q 531

1 position de matelas à 10,25" du plancher  
1 mattress position at 10,25" from floor



Lit réglable | Adjustable bed  
Pattes de bois seulement | Wood leg only  
K 560 - Q 561

	King	Queen
EXT:	87x93x47	69x93x47
INT:	78x82x12	61x82x12



Rangement à tiroir frontal  
With Front Drawer  
K 540 - Q 541

1 position de matelas à 10,25" du plancher  
1 mattress position at 10,25" from floor



Rangement à tiroir latéraux  
With Side Drawers  
K 550 - Q 551 (2 tiroirs | drawers)

1 position de matelas à 10,25" du plancher  
1 mattress position at 10,25" from floor

Les illustrations sont génériques et n'indiquent pas tous les détails de coutures. | The sketches are generic and do not reflect all sewing details.