



Liste de prix CDN Designer

19 janvier 2022

| | |
|--------------------|-----------------------------|
| <u>Code Client</u> | <u>FT999</u> |
| <u>Nom Client</u> | <u>JAYMAR LISTE DE PRIX</u> |
| <u>Adresse</u> | <u>FOR PRICE LIST</u> |
| | <u> </u> |



Liste de prix CDN

00200

Factory Select: \$125.

Pour commander "Couleur Traditionnelle" (Tons de bruns): code 3220#1.

Pour commander "Couleur Neutre" (Beige, noir or blanc): code 3221#1.

Pour commander "Couleur Euro" (Brick, Rouge, Jaune ou Bleu): code 3222#1.

| Description | L x P x H | Cuir | | | | | | Tissu | | |
|---------------|-----------|------|-----------------------|--|--|----------------------------------|---------------------------|-------|----------|-----------|
| | | 10 | 20 Madras Softy | 30 Hugo Fantasy Illusion Tucson Utah Vintage Wild Laredo Yukon | 40 Elegance Princess Santiago Sensation Sunset Trina Victoria | 50 Bull Cassiope Dublin | 60 Caress Ultrasued | A | B COM | C alta |
| 006 POUF | 19X19X17 | 425 | 445 | 465 | 485 | 500 | 520 | 270 | 295 | 320 |
| 181 POUF ROND | 16X16X16 | 415 | 440 | 465 | 490 | 515 | 540 | 270 | 295 | 320 |



Liste de prix CDN

00224

Spécifiez sur votre commande:

Patte: LG8 en bois (spécifiez couleur) ou LG64 métal.

Option Clous décoratifs: Surcharge \$65.

En commandant ce modèle, spécifier avec quel modèle Jaymar il sera associé afin de sélectionner la couture appropriée.

| Description | L x P x H | Cuir | | | | | | Tissu | | |
|-------------------------|-----------|------|-----------------------|--|--|----------------------------------|---------------------------|-------|----------|-----------|
| | | 10 | 20 Madras Softy | 30 Hugo Fantasy Illusion Tucson Utah Vintage Wild Laredo Yukon | 40 Elegance Princess Santiago Sensation Sunset Trina Victoria | 50 Bull Cassiope Dublin | 60 Caress Ultrasued | A | B COM | C alta |
| 124 POUF AVEC RANGEMENT | 36X24X18 | 1085 | 1190 | 1295 | 1400 | 1510 | 1615 | 865 | 910 | 950 |



Liste de prix CDN

00236

Spécifiez sur votre commande:

Pattes: LG8 en bois (spécifiez couleur) ou LG64 métal.
Options Clous décoratifs: Surcharge \$95.

En commandant ce modèle, spécifier avec quel modèle Jaymar il sera associé afin de sélectionner la couture appropriée.

| Description | L x P x H | Cuir | | | | | | Tissu | | |
|-------------------------|-----------|------|-----------------------|--|--|----------------------------------|---------------------------|-------|----------|-----------|
| | | 10 | 20 Madras Softy | 30 Hugo Fantasy Illusion Tucson Utah Vintage Wild Laredo Yukon | 40 Elegance Princess Santiago Sensation Sunset Trina Victoria | 50 Bull Cassiope Dublin | 60 Caress Ultrasued | A | B COM | C alta |
| 124 POUF AVEC RANGEMENT | 36X36X18 | 1270 | 1375 | 1485 | 1590 | 1695 | 1800 | 1095 | 1140 | 1185 |



Liste de prix CDN

00252

| Description | L x P x H | Cuir | | | | | | Tissu | | |
|-------------------|-----------|------|-----------------------|--|--|----------------------------------|---------------------------|-------|----------|-----------|
| | | 10 | 20 Madras Softy | 30 Hugo Fantasy Illusion Tucson Utah Vintage Wild Laredo Yukon | 40 Elegance Princess Santiago Sensation Sunset Trina Victoria | 50 Bull Cassiope Dublin | 60 Caress Ultrasued | A | B COM | C alta |
| 115 GRAND OTTOMAN | 52X25X18 | 970 | 1065 | 1160 | 1250 | 1345 | 1440 | 745 | 790 | 835 |



APPUI-BRAS/ARMREST

Porte-gobelet en métal inclus; spécifiez couleur noir mat, chrome ou bruin.

| Description | L x P x H | Cuir | | | | | | Tissu | | |
|---|---------------|------|-----------------------|--|--|----------------------------------|---------------------------|-------|----------|-----------|
| | | 10 | 20 Madras Softy | 30 Hugo Fantasy Illusion Tucson Utah Vintage Wild Laredo Yukon | 40 Elegance Princess Santiago Sensation Sunset Trina Victoria | 50 Bull Cassiope Dublin | 60 Caress Ultrasued | A | B COM | C alta |
| 149 APPUI-BRAS UNIVERSEL - 1 PORTE-GOBELET | 6.5X20X4.5/10 | 245 | 265 | 285 | 300 | 320 | 340 | 190 | 195 | 200 |
| 193 APPUI-BRAS UNIVERSEL - 2 PORTE-GOBELETS | 6.5X20X4.5/10 | 270 | 290 | 310 | 325 | 345 | 365 | 200 | 215 | 225 |



Liste de prix CDN

RONDO TABLE

Option: Dessus de table plexiglas 190\$.

| Description | L x P x H | Cuir | | | | | | Tissu | | |
|----------------------|-----------|------|-----------------------|--|--|----------------------------------|---------------------------|-------|----------|-----------|
| | | 10 | 20 Madras Softy | 30 Hugo Fantasy Illusion Tucson Utah Vintage Wild Laredo Yukon | 40 Elegance Princess Santiago Sensation Sunset Trina Victoria | 50 Bull Cassiope Dublin | 60 Caress Ultrasued | A | B COM | C alta |
| 077 TABLE REMBOURREE | 42X42X12 | 610 | 650 | 695 | 740 | 785 | 825 | 420 | 450 | 485 |



Liste de prix CDN

93

Spécifiez couleur des pattes LG129 et LG98.

Spécifiez couleur des pattes pour le tabouret LG81.

| Description | L x P x H | Cuir | | | | | | Tissu | | |
|--------------|-----------|------|-----------------------|--|--|----------------------------------|---------------------------|-------|----------|-----------|
| | | 10 | 20 Madras Softy | 30 Hugo Fantasy Illusion Tucson Utah Vintage Wild Laredo Yukon | 40 Elegance Princess Santiago Sensation Sunset Trina Victoria | 50 Bull Cassiope Dublin | 60 Caress Ultrasued | A | B COM | C alta |
| 001 FAUTEUIL | 30X33X35 | 1710 | 1810 | 1910 | 2010 | 2110 | 2210 | 1320 | 1385 | 1445 |
| 006 POUF | 27X21X18 | 900 | 935 | 965 | 995 | 1025 | 1060 | 620 | 635 | 645 |



204

Idéal pour salle à manger. Confort supérieur avec mousse mémoire.

Factory Select pouf rond ou carré 19": \$145.

Factory Select pouf rond ou carré 26": \$185.

Pour commander "Couleur Traditionnelle" (Tons de bruns): code 3220#1.

Pour commander "Couleur Neutre" (Beige, noir or blanc): code 3221#1.

Pour commander "Couleur Euro" (Brick, Rouge, Jaune ou Bleu): code 3222#1.

| Description | L x P x H | Cuir | | | | | | Tissu | | |
|---|-----------|------|-----------------------|--|--|----------------------------------|---------------------------|-------|----------|-----------|
| | | 10 | 20 Madras Softy | 30 Hugo Fantasy Illusion Tucson Utah Vintage Wild Laredo Yukon | 40 Elegance Princess Santiago Sensation Sunset Trina Victoria | 50 Bull Cassiope Dublin | 60 Caress Ultrasued | A | B COM | C alta |
| 182 POUF ROND 19" HAUTEUR CHAISE | 17x17x19 | 425 | 445 | 465 | 485 | 500 | 520 | 345 | 375 | 410 |
| 183 POUF ROND 26" HAUTEUR TABOURET BAR | 17x17x26 | 520 | 550 | 585 | 615 | 645 | 675 | 440 | 465 | 490 |
| 184 POUF CARRÉ 19" HAUTEUR CHAISE | 18x18x19 | 425 | 445 | 465 | 485 | 500 | 520 | 345 | 375 | 410 |
| 185 POUF CARRÉ 26" HAUTEUR TABOURET BAR | 18x18x26 | 520 | 550 | 585 | 615 | 645 | 675 | 440 | 465 | 490 |



360

Ce fauteuil pivotant vient avec 3 coussins décoratifs (1 grand et 2 petits)

Spécifications:

Hauteur Siège: 16.5"
Profondeur de siège: 37"
Largeur de siège: 37"
Hauteur de bras: 29"

OPTIONS:

Combo: Sur les 3 coussins décoratifs. Spécifier recouvrement #2.
Base pivotante en bois: Spécifier couleur

| Description | L x P x H | Cuir | | | | | | Tissu | | |
|-----------------------|--------------|------|-----------------------|--|---|----------------------------------|---------------------------|-------|----------|-----------|
| | | 10 | 20 Madras Softy | 30 Hugo Fantasy Illusion Tucson Utah Vintage Wild Laredo Yukon | 40 Elegance Princess Santiago Sensation | 50 Bull Cassiope Dublin | 60 Caress Ultrasued | A | B COM | C alta |
| 015 FAUTEUIL PIVOTANT | 47 x 41 x 29 | 1990 | 2050 | 2115 | 2175 | 2240 | 2300 | 1315 | 1360 | 1400 |



Liste de prix CDN

503

COMBO: Recouvrement #1: Dos. / Recouvrement #2: Siège et devant du siège.
PRIX COMBO: Consultez le livret "Connaissance des Produits".

| Description | L x P x H | Cuir | | | | | | Tissu | | |
|-----------------------|------------|------|-----------------------|--|--|----------------------------------|---------------------------|-------|----------|-----------|
| | | 10 | 20 Madras Softy | 30 Hugo Fantasy Illusion Tucson Utah Vintage Wild Laredo Yukon | 40 Elegance Princess Santiago Sensation Sunset Trina Victoria | 50 Bull Cassiope Dublin | 60 Caress Ultrasued | A | B COM | C alta |
| 015 FAUTEUIL PIVOTANT | 31x31x31.5 | 1325 | 1385 | 1440 | 1495 | 1550 | 1610 | 1035 | 1095 | 1160 |



Liste de prix CDN

506

COMBO: Recouvrement #1: Dos et bras. / Recouvrement #2: Siège et devant du siège.

PRIX COMBO: Consultez le livret "Connaissance des produits".

OPTION: Base en bois: ajouter 65\$ (spécifier couleur).

| Description | L x P x H | Cuir | | | | | | Tissu | | |
|-----------------------|------------|------|-----------------------|--|--|----------------------------------|---------------------------|-------|----------|-----------|
| | | 10 | 20 Madras Softy | 30 Hugo Fantasy Illusion Tucson Utah Vintage Wild Laredo Yukon | 40 Elegance Princess Santiago Sensation Sunset Trina Victoria | 50 Bull Cassiope Dublin | 60 Caress Ultrasued | A | B COM | C alta |
| 015 FAUTEUIL PIVOTANT | 31X31X31.5 | 1260 | 1320 | 1385 | 1445 | 1510 | 1570 | 985 | 1040 | 1095 |



Liste de prix CDN

507

Spécifier couleur des pattes LG168 pour type 001.
COMBO: Recouvrement #2 sur les dossiers, sièges et appui-tête.

| Description | L x P x H | Cuir | | | | | | Tissu | | |
|-------------------------------|------------|------|-----------------------|--|--|----------------------------------|---------------------------|-------|----------|-----------|
| | | 10 | 20 Madras Softy | 30 Hugo Fantasy Illusion Tucson Utah Vintage Wild Laredo Yukon | 40 Elegance Princess Santiago Sensation Sunset Trina Victoria | 50 Bull Cassiope Dublin | 60 Caress Ultrasued | A | B COM | C alta |
| 001 FAUTEUIL | 28.5X34X35 | 1335 | 1400 | 1470 | 1540 | 1610 | 1675 | 985 | 1040 | 1095 |
| 243 FAUTEUIL BERCANT PIVOTANT | 28.5X34X35 | 1420 | 1495 | 1570 | 1645 | 1720 | 1795 | 1100 | 1140 | 1175 |



Liste de prix CDN

509

PATTES: LG153 bois; spécifiez couleurs des pattes.

CLOUS DÉCORATIFS: Sur fauteuil dos et base; ajouter 95\$. Spécifiez couleur des clous: Pewter ou Brass.

| Description | L x P x H | Cuir | | | | | | Tissu | | |
|--------------|-----------|------|-----------------------|--|--|----------------------------------|---------------------------|-------|----------|-----------|
| | | 10 | 20 Madras Softy | 30 Hugo Fantasy Illusion Tucson Utah Vintage Wild Laredo Yukon | 40 Elegance Princess Santiago Sensation Sunset Trina Victoria | 50 Bull Cassiope Dublin | 60 Caress Ultrasued | A | B COM | C alta |
| 001 FAUTEUIL | 29X36X31 | 1550 | 1615 | 1675 | 1740 | 1800 | 1865 | 1125 | 1170 | 1215 |
| 006 POUF | 23X22X14 | 660 | 715 | 770 | 825 | 885 | 940 | 515 | 525 | 540 |



Liste de prix CDN

515

Spécifiez couleur de patte en bois LG01.

Profondeur du fauteuil ouvert: 67". / Distance du mur: 18".

| Description | L x P x H | Cuir | | | | | | Tissu | | |
|-------------------------|-----------|------|-----------------------|--|--|----------------------------------|---------------------------|-------|----------|-----------|
| | | 10 | 20 Madras Softy | 30 Hugo Fantasy Illusion Tucson Utah Vintage Wild Laredo Yukon | 40 Elegance Princess Santiago Sensation Sunset Trina Victoria | 50 Bull Cassiope Dublin | 60 Caress Ultrasued | A | B COM | C alta |
| 044 FAUTEUIL INCLINABLE | 32x35x41 | 2190 | 2275 | 2365 | 2450 | 2540 | 2625 | 1695 | 1740 | 1785 |



DISCOVERY

CARACTÉRISQUES: Ce fauteuil pivotant vient avec un petit coussin de dos.

Spécifications:

Hauteur siège: 17"

Profondeur siège: 23"

Largeur siège: 22.5"

Hauteur bras: 27.5"

OPTIONS:

Cordonnet contrastant: en tissu ou en cuir - Spécifier le recouvrement.

Prix combo petit coussin de dos:

- Fauteuil en tissu / petit coussin de dos en cuir ajoutez 50\$ (Spécifier le cuir et la couleur)

- Fauteuil en cuir / petit coussin de dos en tissu aucun frais. (Spécifier le tissu et la couleur)

Base pivotante en bois: Spécifier couleur.

| Description | L x P x H | Cuir | | | | | | Tissu | | |
|-----------------------|------------------|------|-----------------------|--|--|----------------------------------|---------------------------|-------|----------|-----------|
| | | 10 | 20 Madras Softy | 30 Hugo Fantasy Illusion Tucson Utah Vintage Wild Laredo Yukon | 40 Elegance Princess Santiago Sensation Sunset Trina Victoria | 50 Bull Cassiope Dublin | 60 Caress Ultrasued | A | B COM | C alta |
| 015 FAUTEUIL PIVOTANT | 36.5 x 33.5 x 34 | 1625 | 1690 | 1750 | 1815 | 1875 | 1940 | 1125 | 1170 | 1215 |



KIRK

CARACTÉRISTIQUES: Coussins de sièges avec mousse modelée de haute résilience de 2.5 lb et une couche de mousse mémoire 1"

Recommandé en tissu uni seulement. En tissu, grosseur du fil sera plus petit.

EN CUIR disponible avec FIL CONTRASTANT: surcharge 65\$/morceau. Spécifiez numéro du fil: 005-Noir, 087-Beige, 103-Brun, 111-Blanc.

Spécifiez couleur de la base en bois.

| Description | L x P x H | Cuir | | | | | | Tissu | | |
|-------------------------------|------------|------|-----------------------|--|--|----------------------------------|---------------------------|-------|----------|-----------|
| | | 10 | 20 Madras Softy | 30 Hugo Fantasy Illusion Tucson Utah Vintage Wild Laredo Yukon | 40 Elegance Princess Santiago Sensation Sunset Trina Victoria | 50 Bull Cassiope Dublin | 60 Caress Ultrasued | A | B COM | C alta |
| 015 FAUTEUIL PIVOTANT | 31.5X34X34 | 2150 | 2225 | 2300 | 2375 | 2450 | 2525 | 1675 | 1700 | 1725 |
| 243 FAUTEUIL BERCANT PIVOTANT | 31.5X34X34 | 2285 | 2360 | 2435 | 2510 | 2585 | 2660 | 1815 | 1850 | 1890 |



Liste de prix CDN

LA 1956

Base pivotante en métal.

Specs: Hauteur devant bras: 27 po. Hauteur siège: 18,5 po. Profondeur siège: 19,5 po.

COMBO: Recouvrement #1: Dos et bras. / Recouvrement #2: Siège et devant du siège. Pour prix combo - voir livret "Connaissance des produits".

| Description | L x P x H | Cuir | | | | | | Tissu | | |
|-----------------------|--------------|------|-----------------------|--|--|----------------------------------|---------------------------|-------|----------|-----------|
| | | 10 | 20 Madras Softy | 30 Hugo Fantasy Illusion Tucson Utah Vintage Wild Laredo Yukon | 40 Elegance Princess Santiago Sensation Sunset Trina Victoria | 50 Bull Cassiope Dublin | 60 Caress Ultrasued | A | B COM | C alta |
| 015 FAUTEUIL PIVOTANT | 31 x 29 x 31 | 1445 | 1515 | 1585 | 1650 | 1720 | 1790 | 1195 | 1240 | 1285 |



LINEAIRE I

Fauteuil avec les bras rembourrés.

Spécifications:
Hauteur siège: 15.5"
Profondeur siège: 23"
Largeur siège: 22"
Hauteur devant bras: 21"

| Description | L x P x H | Cuir | | | | | | Tissu | | |
|--------------|--------------|------|-----------------------|--|--|----------------------------------|---------------------------|-------|----------|-----------|
| | | 10 | 20 Madras Softy | 30 Hugo Fantasy Illusion Tucson Utah Vintage Wild Laredo Yukon | 40 Elegance Princess Santiago Sensation Sunset Trina Victoria | 50 Bull Cassiope Dublin | 60 Caress Ultrasued | A | B COM | C alta |
| 001 FAUTEUIL | 28 x 35 x 31 | 1250 | 1315 | 1375 | 1440 | 1500 | 1565 | 940 | 985 | 1025 |



LINEAIRE II

Fauteuil avec insert de bois dans les bras. Spécifier couleur.

Spécifications:

Hauteur siège: 15.5"

Profondeur siège: 23"

Largeur siège: 22"

Hauteur devant bras: 21"

| Description | L x P x H | Cuir | | | | | | Tissu | | |
|--------------|--------------|------|-----------------------|--|--|----------------------------------|---------------------------|-------|----------|-----------|
| | | 10 | 20 Madras Softy | 30 Hugo Fantasy Illusion Tucson Utah Vintage Wild Laredo Yukon | 40 Elegance Princess Santiago Sensation Sunset Trina Victoria | 50 Bull Cassiope Dublin | 60 Caress Ultrasued | A | B COM | C alta |
| 001 FAUTEUIL | 28 x 35 x 31 | 1415 | 1475 | 1540 | 1600 | 1665 | 1725 | 1165 | 1210 | 1250 |



LINEAIRE III

Fauteuil avec les bras tout en bois. Spécifier couleur.

Spécifications:
Hauteur siège: 15.5"
Profondeur siège: 23"
Largeur siège: 22"
Hauteur devant bras: 21"

| Description | L x P x H | Cuir | | | | | | Tissu | | |
|--------------|----------------|------|-----------------------|--|--|----------------------------------|---------------------------|-------|----------|-----------|
| | | 10 | 20 Madras Softy | 30 Hugo Fantasy Illusion Tucson Utah Vintage Wild Laredo Yukon | 40 Elegance Princess Santiago Sensation Sunset Trina Victoria | 50 Bull Cassiope Dublin | 60 Caress Ultrasued | A | B COM | C alta |
| 001 FAUTEUIL | 29.5 x 35 x 31 | 1485 | 1545 | 1610 | 1670 | 1735 | 1795 | 1315 | 1360 | 1400 |



MADONNA

COMBO: Recouvrement #2 sur le dossier et siège.

ATTENTION: Il est recommandé d'utiliser des tissus unis avec ce modèle

| Description | L x P x H | Cuir | | | | | | Tissu | | |
|--------------------------|-----------|------|-----------------------|--|--|----------------------------------|---------------------------|-------|----------|-----------|
| | | 10 | 20 Madras Softy | 30 Hugo Fantasy Illusion Tucson Utah Vintage Wild Laredo Yukon | 40 Elegance Princess Santiago Sensation Sunset Trina Victoria | 50 Bull Cassiope Dublin | 60 Caress Ultrasued | A | B COM | C alta |
| 010 CHAISE LONGUE | 27X63X36 | 1775 | 1910 | 2040 | 2170 | 2300 | 2435 | 1310 | 1395 | 1485 |
| 101 CHAISE LONGUE DOUBLE | 39X63X36 | 2000 | 2150 | 2300 | 2450 | 2600 | 2750 | 1470 | 1590 | 1710 |



ODYSSEY

CARACTÉRISQUES: Ce fauteuil pivotant vient avec un petit coussin de dos.

Spécifications:

Hauteur siège: 17.25"

Profondeur siège: 23"

Largeur d'assise: 23"

Hauteur bras: 22.5"

OPTIONS :

Prix combo petit coussin de dos:

- Fauteuil en tissu / petit coussin de dos en cuir ajoutez 50\$ (Spécifier le cuir et la couleur)

- Fauteuil en cuir / petit coussin de dos en tissu aucun frais. (Spécifier le tissu et la couleur)

Base pivotante en bois: Spécifier couleur.

| Description | L x P x H | Cuir | | | | | | Tissu | | |
|-----------------------|--------------|------|-----------------------|--|--|----------------------------------|---------------------------|-------|----------|-----------|
| | | 10 | 20 Madras Softy | 30 Hugo Fantasy Illusion Tucson Utah Vintage Wild Laredo Yukon | 40 Elegance Princess Santiago Sensation Sunset Trina Victoria | 50 Bull Cassiope Dublin | 60 Caress Ultrasued | A | B COM | C alta |
| 015 FAUTEUIL PIVOTANT | 31 x 31 x 28 | 1625 | 1690 | 1750 | 1815 | 1875 | 1940 | 1125 | 1170 | 1215 |

ALEXANDRA

Appui-tête manuel sur tous les items (fixe sur centre rond).

Fauteuil inclinable motorisé pleine jambe "à méc. *protège-mur" (manuel n/d).

Chaise longue inclinable motorisé (manuel n/d) avec appui-tête motorisé en option. Dégagement mural 8" et avant 5".

Coussins de siège avec mousse modelée + 1" de mousse mémoire au-dessus; bras avec mousse mémoire.

Couture: petit fil en tissu & gros fil plat en cuir.

*Exclus faut. 043 & 163: Dégagement mural 16".

Fauteuils 043 & 163: bras seront SANS insert de MÉTAL.

Note: 2 inclinables séparés par un coin ne peuvent pas ouvrir en même temps. Aucuns inclinables à côté du #155 Petit coin carré.

OPTIONS

Motorisé sans fil (batterie): ajoutez \$200/mec.

*Appui-tête motorisé: ajoutez \$200 ch. (*N/D sur items fixes.)

Mousse: Extra ferme ajoutez \$20/siège.

Choix de bras (LARGE ou le PETIT bras qui sera sans insert de métal): Patte sur bras LARGE: LG103 bois ou Métal: LG189 cyl (noire ou chrome).

PETIT Bras: LG08 bois ou Métal: LG196 cyl. (noire ou chrome) ou LG64 (carré). Spécifiez couleur.

Profondeur d'assise: 20" ou *22". *Le 22" N/D sur faut. 043 & 163.

Faut. 043-163: avec base en bois (spécifier couleur).

Configurations CINÉMA MAISON

Détails accessoires, porte gobelets et configurations: Voir page Optima Cinéma maison en annexe.

Ancrage pour accessoires: \$45 ch.

Porte-Gobelets: En métal: \$35 ch. | Illuminé: \$35 ch. | *Illuminé avec contrôle (1 ou 2 moteurs): \$50 ch.

*Lumière DEL sous le siège: \$<25

| Description | L x P x H | Cuir | | | | | | Tissu | | |
|--|-------------|------|-----------------------|--|--|----------------------------------|---------------------------|-------|----------|-----------|
| | | 10 | 20 Madras Softy | 30 Hugo Fantasy Illusion Tucson Utah Vintage Wild Laredo Yukon | 40 Elegance Princess Santiago Sensation Sunset Trina Victoria | 50 Bull Cassiope Dublin | 60 Caress Ultrasued | A | B COM | C alta |
| 001 FAUTEUIL | 44x40x33/40 | 2365 | 2475 | 2590 | 2700 | 2815 | 2925 | 1920 | 1975 | 2035 |
| 002 CAUSEUSE | 67x40x33/40 | 3375 | 3520 | 3665 | 3810 | 3950 | 4095 | 2720 | 2815 | 2910 |
| 003 SOFA | 91x40x33/40 | 4085 | 4270 | 4460 | 4645 | 4835 | 5020 | 3285 | 3395 | 3510 |
| 005 CHAISE LONGUE BRAS DROIT | 34x62x33/40 | 2210 | 2290 | 2370 | 2450 | 2535 | 2615 | 1765 | 1840 | 1915 |
| 009 CAUSEUSE SANS BRAS | 47x40x33/40 | 2370 | 2460 | 2545 | 2635 | 2720 | 2810 | 1865 | 1965 | 2065 |
| 011 CHAISE LONGUE BRAS GAUCHE | 34x62x33/40 | 2210 | 2290 | 2370 | 2450 | 2535 | 2615 | 1765 | 1840 | 1915 |
| 012 CAUSEUSE BRAS GAUCHE | 57x40x33/40 | 2900 | 3025 | 3150 | 3275 | 3400 | 3525 | 2315 | 2410 | 2500 |
| 017 FAUTEUIL DOUBLE | 51x40x33/40 | 2475 | 2600 | 2725 | 2850 | 2975 | 3100 | 2000 | 2075 | 2150 |
| 021 SOFA APPARTEMENT SANS BRAS | 61x40x33/40 | 2675 | 2800 | 2925 | 3050 | 3175 | 3300 | 2090 | 2195 | 2300 |
| 040 SOFA SANS BRAS | 71x40x33/40 | 3065 | 3210 | 3350 | 3495 | 3640 | 3785 | 2440 | 2550 | 2665 |
| 041 FAUTEUIL INCLINABLE BRAS-G | 34x40x33/40 | 2360 | 2450 | 2545 | 2640 | 2735 | 2825 | 2010 | 2050 | 2095 |
| 042 FAUTEUIL INCLINABLE BRAS-D | 34x40x33/40 | 2360 | 2450 | 2545 | 2640 | 2735 | 2825 | 2010 | 2050 | 2095 |
| 043 FAUTEUIL INCLINABLE BERÇANT PIVOTANT | 30x34x42 | 2795 | 2935 | 3070 | 3210 | 3345 | 3485 | 2345 | 2400 | 2460 |
| 044 FAUTEUIL INCLINABLE | 44x40x33/40 | 2845 | 2960 | 3070 | 3185 | 3295 | 3410 | 2400 | 2465 | 2525 |
| 045 CAUSEUSE SANS BRAS ALLONGEE DROIT | 68x40x33/40 | 2810 | 2925 | 3045 | 3165 | 3285 | 3400 | 2235 | 2315 | 2395 |
| 050 CENTRE ROND | 49x49x33 | 2060 | 2185 | 2310 | 2435 | 2560 | 2685 | 1515 | 1590 | 1665 |

ALEXANDRA

Appui-tête manuel sur tous les items (fixe sur centre rond).

Fauteuil inclinable motorisé pleine jambe "à méc. *protège-mur" (manuel n/d).

Chaise longue inclinable motorisé (manuel n/d) avec appui-tête motorisé en option. Dégagement mural 8" et avant 5".

Coussins de siège avec mousse modelée + 1" de mousse mémoire au-dessus; bras avec mousse mémoire.

Couture: petit fil en tissu & gros fil plat en cuir.

*Exclus faut. 043 & 163: Dégagement mural 16".

Fauteuils 043 & 163: bras seront SANS insert de MÉTAL.

Note: 2 inclinables séparés par un coin ne peuvent pas ouvrir en même temps. Aucuns inclinables à côté du #155 Petit coin carré.

OPTIONS

Motorisé sans fil (batterie): ajoutez \$200/mec.

*Appui-tête motorisé: ajoutez \$200 ch. (*N/D sur items fixes.)

Mousse: Extra ferme ajoutez \$20/siège.

Choix de bras (LARGE ou le PETIT bras qui sera sans insert de métal): Patte sur bras LARGE: LG103 bois ou Métal: LG189 cyl (noire ou chrome).

PETIT Bras: LG08 bois ou Métal: LG196 cyl. (noire ou chrome) ou LG64 (carré). Spécifiez couleur.

Profondeur d'assise : 20" ou *22". *Le 22" N/D sur faut. 043 & 163.

Faut. 043-163: avec base en bois (spécifier couleur).

Configurations CINÉMA MAISON

Détails accessoires, porte gobelets et configurations : Voir page Optima Cinéma maison en annexe.

Ancrage pour accessoires: \$45 ch.

Porte-Gobelets : En métal: \$35 ch. | Illuminé: \$35 ch. | *Illuminé avec contrôle (1 ou 2 moteurs): \$50 ch.

*Lumière DEL sous le siège : \$<25

| Description | L x P x H | Cuir | | | | | | Tissu | | |
|--|---------------|------|-----------------------|--|--|----------------------------------|----------------------------|-------|----------|-----------|
| | | 10 | 20 Madras Softy | 30 Hugo Fantasy Illusion Tucson Utah Vintage Wild Laredo Yukon | 40 Elegance Princess Santiago Sensation Sunset Trina Victoria | 50 Bull Cassiope Dublin | 60 Caresse Ultrasued | A | B COM | C alta |
| 051 FAUTEUIL SANS BRAS | 23,5x40x33/40 | 1360 | 1420 | 1485 | 1545 | 1610 | 1670 | 1060 | 1125 | 1195 |
| 052 SOFA BRAS GAUCHE | 81x40x33/40 | 3590 | 3760 | 3925 | 4095 | 4265 | 4435 | 2865 | 2985 | 3100 |
| 053 SOFA BRAS DROIT | 81x40x33/40 | 3590 | 3760 | 3925 | 4095 | 4265 | 4435 | 2865 | 2985 | 3100 |
| 055 COIN CARRE | 44x44x33/40 | 2395 | 2515 | 2635 | 2750 | 2870 | 2990 | 1890 | 1960 | 2025 |
| 056 FAUTEUIL BRAS DROIT | 34x40x33/40 | 1890 | 1970 | 2050 | 2135 | 2215 | 2295 | 1500 | 1575 | 1650 |
| 057 FAUTEUIL BRAS GAUCHE | 34x40x33/40 | 1890 | 1970 | 2050 | 2135 | 2215 | 2295 | 1500 | 1575 | 1650 |
| 061 CAUSEUSE BRAS DROIT | 57x40x33/40 | 2900 | 3025 | 3150 | 3275 | 3400 | 3525 | 2315 | 2410 | 2500 |
| 071 FAUTEUIL INCLINABLE SANS BRAS | 23,5x40x33/40 | 1840 | 1910 | 1975 | 2045 | 2115 | 2185 | 1565 | 1640 | 1715 |
| 086 CAUSEUSE SANS BRAS ALLONGEE GAUCHE | 68x40x33/40 | 2810 | 2925 | 3045 | 3165 | 3285 | 3400 | 2235 | 2315 | 2395 |
| 088 FAUTEUIL SANS BRAS ALLONGE GAUCHE | 45x40x33/40 | 1800 | 1920 | 2040 | 2160 | 2275 | 2395 | 1415 | 1460 | 1500 |
| 089 FAUTEUIL SANS BRAS ALLONGE DROIT | 45x40x33/40 | 1800 | 1920 | 2040 | 2160 | 2275 | 2395 | 1415 | 1460 | 1500 |
| 095 SOFA APPARTEMENT | 81x40x33/40 | 3675 | 3860 | 4040 | 4220 | 4400 | 4585 | 2940 | 3060 | 3175 |
| 096 SOFA APPARTEMENT BRAS GAUCHE | 71x40x33/40 | 3215 | 3350 | 3490 | 3625 | 3765 | 3900 | 2525 | 2640 | 2750 |
| 097 SOFA APPARTEMENT BRAS DROIT | 71x40x33/40 | 3215 | 3350 | 3490 | 3625 | 3765 | 3900 | 2525 | 2640 | 2750 |
| 124 POUF AVEC RANGEMENT | 30x22x17 | 935 | 960 | 985 | 1010 | 1035 | 1060 | 815 | 840 | 865 |
| 138 BRAS CENTRE | 10x36x24.5 | 520 | 565 | 610 | 650 | 695 | 740 | 440 | 460 | 475 |

ALEXANDRA

Appui-tête manuel sur tous les items (fixe sur centre rond).

Fauteuil inclinable motorisé pleine jambe "à méc. *protège-mur" (manuel n/d).

Chaise longue inclinable motorisé (manuel n/d) avec appui-tête motorisé en option. Dégagement mural 8" et avant 5".

Coussins de siège avec mousse modelée + 1" de mousse mémoire au-dessus; bras avec mousse mémoire.

Couture: petit fil en tissu & gros fil plat en cuir.

*Exclus faut. 043 & 163: Dégagement mural 16".

Fauteuils 043 & 163: bras seront SANS insert de MÉTAL.

Note: 2 inclinables séparés par un coin ne peuvent pas ouvrir en même temps. Aucuns inclinables à côté du #155 Petit coin carré.

OPTIONS

Motorisé sans fil (batterie): ajoutez \$200/mec.

*Appui-tête motorisé: ajoutez \$200 ch. (*N/D sur items fixes.)

Mousse: Extra ferme ajoutez \$20/siège.

Choix de bras (LARGE ou le PETIT bras qui sera sans insert de métal): Patte sur bras LARGE: LG103 bois ou Métal: LG189 cyl (noire ou chrome).

PETIT Bras: LG08 bois ou Métal: LG196 cyl. (noire ou chrome) ou LG64 (carré). Spécifiez couleur.

Profondeur d'assise : 20" ou *22". *Le 22" N/D sur faut. 043 & 163.

Faut. 043-163: avec base en bois (spécifier couleur).

Configurations CINÉMA MAISON

Détails accessoires, porte gobelets et configurations : Voir page Optima Cinéma maison en annexe.

Ancrage pour accessoires: \$45 ch.

Porte-Gobelets : En métal: \$35 ch. | Illuminé: \$35 ch. | *Illuminé avec contrôle (1 ou 2 moteurs): \$50 ch.

*Lumière DEL sous le siège : \$<25

| Description | L x P x H | Cuir | | | | | | Tissu | | |
|--|---------------|------|-----------------------|--|--|----------------------------------|---------------------------|-------|----------|-----------|
| | | 10 | 20 Madras Softy | 30 Hugo Fantasy Illusion Tucson Utah Vintage Wild Laredo Yukon | 40 Elegance Princess Santiago Sensation Sunset Trina Victoria | 50 Bull Cassiope Dublin | 60 Caress Ultrasued | A | B COM | C alta |
| 155 PETIT COIN CARRE | 40x40x33/40 | 2395 | 2515 | 2635 | 2750 | 2870 | 2990 | 1890 | 1960 | 2025 |
| 159 RANGEMENT À ANGLE | 11/27x36x24.5 | 935 | 970 | 1010 | 1045 | 1085 | 1120 | 735 | 750 | 770 |
| 160 RANGEMENT DROIT | 11x36x24.5 | 900 | 935 | 965 | 995 | 1025 | 1060 | 690 | 715 | 740 |
| 163 FAUT. DBL INCL. BERGANT PIVOTANT | 33x34x42 | 2865 | 3015 | 3165 | 3315 | 3465 | 3615 | 2350 | 2415 | 2475 |
| 165 FAUTEUIL DOUBLE INCLINABLE | 51x40x33/40 | 2970 | 3095 | 3220 | 3345 | 3470 | 3595 | 2500 | 2585 | 2665 |
| 167 SOFA APP. SANS BRAS ALLONGE GAUCHE | 82x40x33/40 | 3115 | 3275 | 3440 | 3600 | 3765 | 3925 | 2450 | 2560 | 2665 |
| 168 SOFA APP. SANS BRAS ALLONGE DROIT | 82x40x33/40 | 3115 | 3275 | 3440 | 3600 | 3765 | 3925 | 2450 | 2560 | 2665 |
| 169 FAUTEUIL DOUBLE INCLINABLE BRAS GAUCHE | 41x40x33/40 | 2490 | 2590 | 2690 | 2790 | 2890 | 2990 | 2090 | 2190 | 2290 |
| 170 FAUTEUIL DOUBLE INCLINABLE BRAS DROIT | 41x40x33/40 | 2490 | 2590 | 2690 | 2790 | 2890 | 2990 | 2090 | 2190 | 2290 |
| 171 FAUTEUIL DOUBLE INCLINABLE SANS BRAS | 30,5x40x33/40 | 1970 | 2035 | 2095 | 2160 | 2220 | 2285 | 1650 | 1725 | 1800 |
| 173 CHAISE LONGUE DOUBLE BRAS GAUCHE | 41x62x33/40 | 2395 | 2510 | 2620 | 2735 | 2845 | 2960 | 1920 | 2020 | 2120 |
| 174 CHAISE LONGUE DOUBLE BRAS DROIT | 41x62x33/40 | 2395 | 2510 | 2620 | 2735 | 2845 | 2960 | 1920 | 2020 | 2120 |
| 175 FAUTEUIL DOUBLE BRAS GAUCHE | 41x40x33/40 | 1990 | 2100 | 2215 | 2325 | 2440 | 2550 | 1610 | 1690 | 1770 |
| 176 FAUTEUIL DOUBLE BRAS DROIT | 41x40x33/40 | 1990 | 2100 | 2215 | 2325 | 2440 | 2550 | 1610 | 1690 | 1770 |
| 177 FAUTEUIL DOUBLE SANS BRAS | 30,5x40x33/40 | 1485 | 1565 | 1645 | 1725 | 1810 | 1890 | 1145 | 1215 | 1285 |
| 178 FAUTEUIL DOUBLE SANS BRAS ALLONGE-G | 52x40x33/40 | 1935 | 2035 | 2135 | 2235 | 2335 | 2435 | 1540 | 1615 | 1690 |

ALEXANDRA

Appui-tête manuel sur tous les items (fixe sur centre rond).

Fauteuil inclinable motorisé pleine jambe "à méc. *protège-mur" (manuel n/d).

Chaise longue inclinable motorisé (manuel n/d) avec appui-tête motorisé en option. Dégagement mural 8" et avant 5".

Coussins de siège avec mousse modelée + 1" de mousse mémoire au-dessus; bras avec mousse mémoire.

Couture: petit fil en tissu & gros fil plat en cuir.

*Exclus faut. 043 & 163: Dégagement mural 16".

Fauteuils 043 & 163: bras seront SANS insert de MÉTAL.

Note: 2 inclinables séparés par un coin ne peuvent pas ouvrir en même temps. Aucuns inclinables à côté du #155 Petit coin carré.

OPTIONS

Motorisé sans fil (batterie): ajoutez \$200/mec.

*Appui-tête motorisé: ajoutez \$200 ch. (*N/D sur items fixes.)

Mousse: Extra ferme ajoutez \$20/siège.

Choix de bras (LARGE ou le PETIT bras qui sera sans insert de métal): Patte sur bras LARGE: LG103 bois ou Métal: LG189 cyl (noire ou chrome).

PETIT Bras: LG08 bois ou Métal: LG196 cyl. (noire ou chrome) ou LG64 (carré). Spécifiez couleur.

Profondeur d'assise : 20" ou *22". *Le 22" N/D sur faut. 043 & 163.

Faut. 043-163: avec base en bois (spécifier couleur).

Configurations CINÉMA MAISON

Détails accessoires, porte gobelets et configurations : Voir page Optima Cinéma maison en annexe.

Ancrage pour accessoires: \$45 ch.

Porte-Gobelets : En métal: \$35 ch. | Illuminé: \$35 ch. | *Illuminé avec contrôle (1 ou 2 moteurs): \$50 ch.

*Lumière DEL sous le siège : \$<25

| Description | L x P x H | Cuir | | | | | | Tissu | | |
|---|-----------------|------|-----------------------|--|--|----------------------------------|----------------------------|-------|----------|-----------|
| | | 10 | 20 Madras Softy | 30 Hugo Fantasy Illusion Tucson Utah Vintage Wild Laredo Yukon | 40 Elegance Princess Santiago Sensation Sunset Trina Victoria | 50 Bull Cassiope Dublin | 60 Caresse Ultrasued | A | B COM | C alta |
| 179 FAUTEUIL DOUBLE SANS BRAS ALLONGE-D | 52x40x33/40 | 1935 | 2035 | 2135 | 2235 | 2335 | 2435 | 1540 | 1615 | 1690 |
| 186 CAUS. SANS BRAS ALLONGEE RANGEMENT-G | 68x40x33/40 | 3025 | 3125 | 3225 | 3325 | 3425 | 3525 | 2440 | 2520 | 2600 |
| 187 CAUS. SANS BRAS ALLONGEE RANGEMENT-D | 68x40x33/40 | 3025 | 3125 | 3225 | 3325 | 3425 | 3525 | 2440 | 2520 | 2600 |
| 188 FAUT. SANS BRAS ALLONGE RANGEMENT-G | 45x40x33/40 | 2000 | 2115 | 2225 | 2340 | 2450 | 2565 | 1620 | 1665 | 1710 |
| 189 FAUT. SANS BRAS ALLONGE RANGEMENT-D | 45x40x33/40 | 2000 | 2115 | 2225 | 2340 | 2450 | 2565 | 1620 | 1665 | 1710 |
| 190 PETIT RANGEMENT À ANGLE | 11/21x36x24.5 | 900 | 935 | 965 | 995 | 1025 | 1060 | 690 | 715 | 740 |
| 221 FAUT. DBL SANS BRAS ALLONGE RANGEMENT-G | 52x40x33/40 | 2135 | 2240 | 2345 | 2450 | 2560 | 2665 | 1740 | 1815 | 1890 |
| 222 FAUT. DBL SANS BRAS ALLONGE RANGEMENT-D | 52x40x33/40 | 2135 | 2240 | 2345 | 2450 | 2560 | 2665 | 1740 | 1815 | 1890 |
| 223 SOFA APP SANS BRAS ALLONGE RANGEMENT-G | 82x40x33/40 | 3320 | 3485 | 3645 | 3810 | 3970 | 4135 | 2650 | 2770 | 2890 |
| 224 SOFA APP SANS BRAS ALLONGE RANGEMENT-D | 82x40x33/40 | 3320 | 3485 | 3645 | 3810 | 3970 | 4135 | 2650 | 2770 | 2890 |
| 236 CHAISE LONGUE INCLINABLE BRAS GAUCHE | 34x62x33/40 | 2700 | 2785 | 2865 | 2945 | 3025 | 3110 | 2275 | 2350 | 2425 |
| 237 CHAISE LONGUE INCLINABLE BRAS DROIT | 34x62x33/40 | 2700 | 2785 | 2865 | 2945 | 3025 | 3110 | 2275 | 2350 | 2425 |
| 238 CHAISE LONGUE DBL INCLINABLE BRAS-G | 41x62x33/40 | 2895 | 3010 | 3120 | 3235 | 3345 | 3460 | 2425 | 2525 | 2625 |
| 239 CHAISE LONGUE DBL INCLINABLE BRAS-D | 41x62x33/40 | 2895 | 3010 | 3120 | 3235 | 3345 | 3460 | 2425 | 2525 | 2625 |
| V51 PORTE VERRE A VIN | 3.5 x 5.5 x 6.5 | 45 | 45 | 45 | 45 | 45 | 45 | 45 | 45 | 45 |
| V52 TABLETTE PIVOTANTE EN PLASTIQUE | 13 3/8 x 9 5/8 | 45 | 45 | 45 | 45 | 45 | 45 | 45 | 45 | 45 |

ALEXANDRA

Appui-tête manuel sur tous les items (fixe sur centre rond).

Fauteuil inclinable motorisé pleine jambe "à méc. *protège-mur" (manuel n/d).

Chaise longue inclinable motorisé (manuel n/d) avec appui-tête motorisé en option. Dégagement mural 8" et avant 5".

Coussins de siège avec mousse modelée + 1" de mousse mémoire au-dessus; bras avec mousse mémoire.

Couture: petit fil en tissu & gros fil plat en cuir.

*Exclus faut. 043 & 163: Dégagement mural 16".

Fauteuils 043 & 163: bras seront SANS insert de MÉTAL.

Note: 2 inclinables séparés par un coin ne peuvent pas ouvrir en même temps. Aucuns inclinables à côté du #155 Petit coin carré.

OPTIONS

Motorisé sans fil (batterie): ajoutez \$200/mec.

*Appui-tête motorisé: ajoutez \$200 ch. (*N/D sur items fixes.)

Mousse: Extra ferme ajoutez \$20/siège.

Choix de bras (LARGE ou le PETIT bras qui sera sans insert de métal): Patte sur bras LARGE: LG103 bois ou Métal: LG189 cyl (noire ou chrome).

PETIT Bras: LG08 bois ou Métal: LG196 cyl. (noire ou chrome) ou LG64 (carré). Spécifiez couleur.

Profondeur d'assise : 20" ou *22". *Le 22" N/D sur faut. 043 & 163.

Faut. 043-163: avec base en bois (spécifier couleur).

Configurations CINÉMA MAISON

Détails accessoires, porte gobelets et configurations : Voir page Optima Cinéma maison en annexe.

Ancrage pour accessoires: \$45 ch.

Porte-Gobelets : En métal: \$35 ch. | Illuminé: \$35 ch. | *Illuminé avec contrôle (1 ou 2 moteurs): \$50 ch.

*Lumière DEL sous le siège : \$<25

| Description | L x P x H | Cuir | | | | | | Tissu | | |
|--------------------------------|--------------------|-------|-----------------------|--|--|----------------------------------|---------------------------|-------|----------|-----------|
| | | 10 | 20 Madras Softy | 30 Hugo Fantasy Illusion Tucson Utah Vintage Wild Laredo Yukon | 40 Elegance Princess Santiago Sensation Sunset Trina Victoria | 50 Bull Cassiope Dublin | 60 Caress Ultrasued | A | B COM | C alta |
| V53 TABLETTE PIVOTANTE EN BOIS | 19 x 10 | 75 | 75 | 75 | 75 | 75 | 75 | 75 | 75 | 75 |
| V54 PORTE TABLETTE | 4.5 x 8 x 10 | 50 | 50 | 50 | 50 | 50 | 50 | 50 | 50 | 50 |
| V55 LAMPE DEL | 1.5x5x14 plié/bent | 45 | 45 | 45 | 45 | 45 | 45 | 45 | 45 | 45 |
| CONFIGURATIONS | | | | | | | | | | |
| _A CONFIG (169-170) | 82X40X40 | 4980 | 5180 | 5380 | 5580 | 5780 | 5980 | 4180 | 4380 | 4580 |
| _B CONFIG (169-171-174) | 113X62X40 | 6855 | 7135 | 7405 | 7685 | 7955 | 8235 | 5660 | 5935 | 6210 |
| _C CONFIG (096-055-171-170) | 115X115X40 | 10070 | 10490 | 10910 | 11325 | 11745 | 12165 | 8155 | 8515 | 8865 |
| _D CONFIG (169-171-055-179) | 115X96X40 | 8790 | 9175 | 9555 | 9935 | 10315 | 10700 | 7170 | 7490 | 7805 |
| _J CONFIG (041-042) | 68X40X40 | 4720 | 4900 | 5090 | 5280 | 5470 | 5650 | 4020 | 4100 | 4190 |
| _K CONFIG (041-071-005) | 92X62X40 | 6410 | 6650 | 6890 | 7135 | 7385 | 7625 | 5340 | 5530 | 5725 |
| _L CONFIG (012-055-071-042) | 102X102X40 | 9495 | 9900 | 10305 | 10710 | 11120 | 11525 | 7780 | 8060 | 8335 |
| _M CONFIG (041-071-055-089) | 102X89X40 | 8395 | 8795 | 9195 | 9595 | 9995 | 10395 | 6880 | 7110 | 7335 |



ALEXANDRA

OPTIMA
Collection

Jaymar

Conçu et fabriqué fièrement au Canada
Proudly designed and made in Canada

Nos produits sont fabriqués à la main et des variations mineures peuvent survenir

Our product is hand-made and minor variations can occur.

SPECIFICATIONS

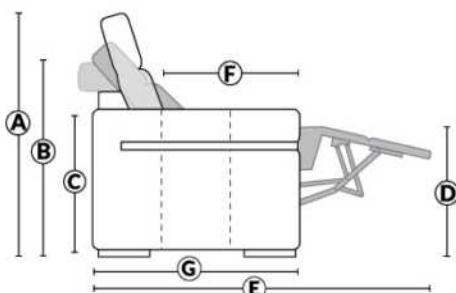

- Appui-tête levé Headrest up
- Appui-tête baissé Headrest down
- Complètement incliné Fully reclined

- A** Hauteur complète 40" Total Height
- B** Hauteur appui-tête baissé 33" Height headrest down
- C** Hauteur du bras 24,5" Arm Height
- D** Hauteur du siège 19,5" Seat height
- E** Profondeur inclinée 65" Depth fully reclined
- F** Profondeur d'assise 20"ou/ou 22" Seat depth
- G** Profondeur appui-tête monté 37,5" Depth with headrest up

BRAS | ARMS

Option de bras:
Bras Régulier Large 10" ou Petit bras 6"

Arm option
Regular arm Large 10" or Small arm 6"

Contrôle de l'inclinaison situé à l'intérieur du bras
Recliner control located on the inside of the arm.

Option d'accessoires disponible sur le bras régulier seulement
Accessories option, available on Regular arms ONLY.

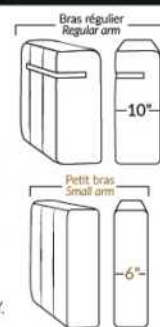

FAUTEUIL BERÇANT PIVOTANT INCLINABLE SWIVEL ROCKING MOTION CHAIR

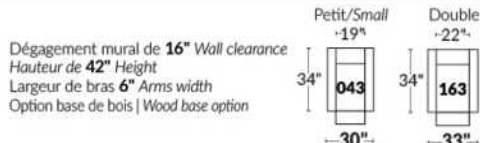

SIÈGE 23" DE LARGE | 23" SEAT WIDTH

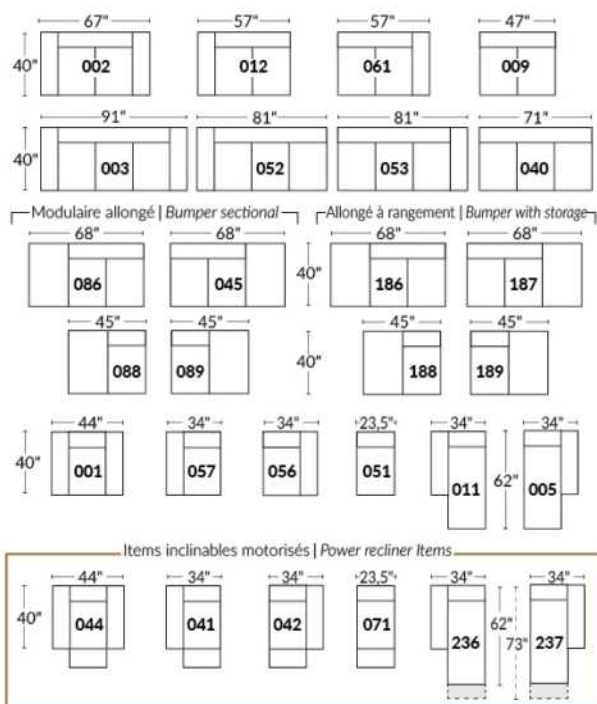

SIÈGE 30" DE LARGE | 30" SEAT WIDTH

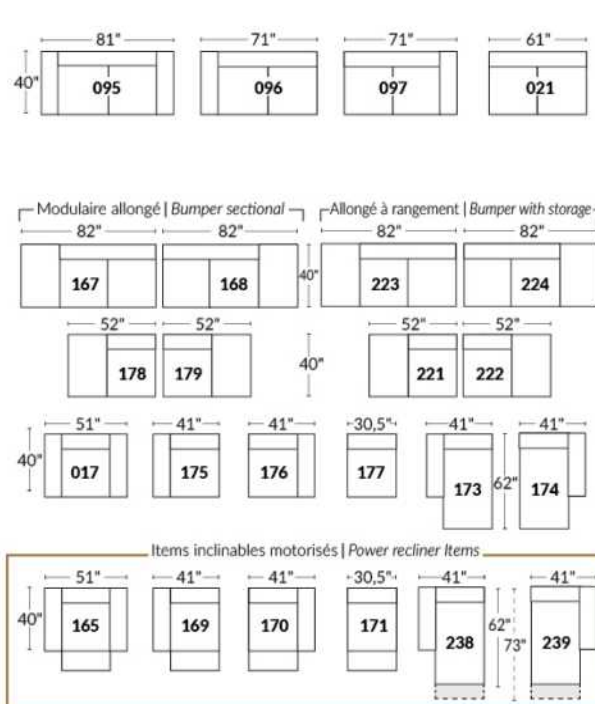

Autres | Others

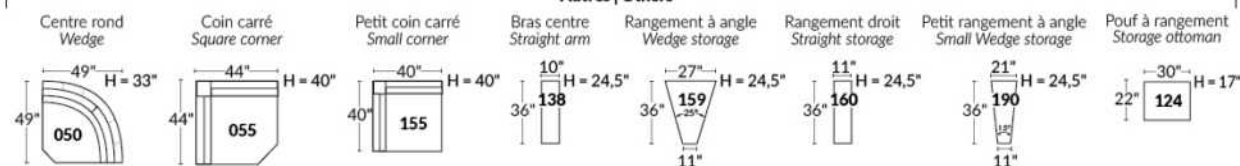

EXEMPLE 23" EXAMPLE

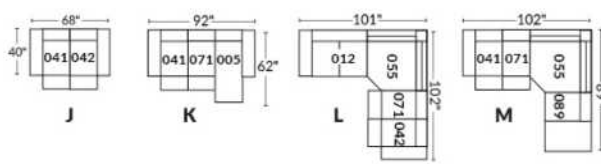

EXEMPLE 30" EXAMPLE

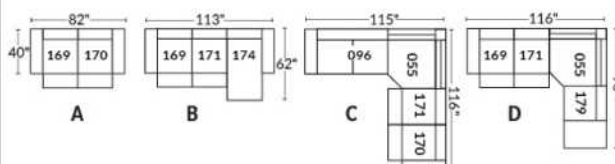

*Disponibles sur certains modèles et SEULEMENT sur le BRAS LARGE.

OPTIONS PORTE-GOBELETS

MÉTAL



Argent



Noir mat



Brun

ILLUMINÉ

1.



Porte-gobelet illuminé

2.



Porte-gobelet illuminé avec contrôle de l'inclinable, port USB & lumière DEL sous le siège

3.



Porte-gobelet illuminé avec contrôle double moteur, port USB & lumière DEL sous le siège

Nos porte-gobelets illuminés à un ou deux contrôles sont compatibles avec les lumières DEL sous le siège. Vous pouvez contrôler la lumière sur le porte-gobelet. Le porte-gobelet à 2 moteurs possède un contrôle remise à zéro (maison) pour remettre votre inclinable à la position de départ.

Lumière DEL sous le siège (en option)

Disponible seulement dans les configurations avec un minimum de 1 porte-gobelet illuminé à moteur qui contrôle l'ouverture et la fermeture de la lumière.

Pour les prix des options, voir la section description du modèle Optima.

Veuillez nous fournir un dessin de votre configuration qui indique le type de porte-gobelet et le positionnement.

Porte-gobelets avec contrôle

Il faut spécifier la position de ceux-ci; bras droit ou bras gauche et quel inclinable ils vont contrôler. Si vous avez une rangée de fauteuils avec plusieurs porte-gobelets, le contrôle sera par défaut sur le bras gauche et sur le droit pour le dernier bras extérieur.

EXEMPLE A

041-169 : Contrôleur et porte-gobelet à gauche
071-171 : boutons tactiles sur le côté du siège
042-170 : Contrôleur et porte-gobelet à droite

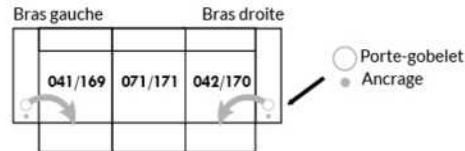

EXEMPLE B

071-171 : Ces deux items peuvent être connectés à un porte-gobelet intelligent qui pourra contrôler l'inclinable.
Il faut alors utiliser un de ces items: 138,159, 160 et 190

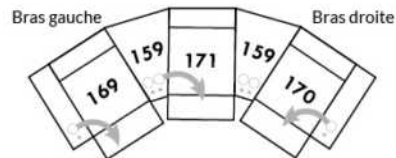

Informations sur les appui-têtes et boutons de contrôles des inclinables

AVEC porte-gobelet illuminés

Si vous prenez un item **stationnaire**, vous aurez par défaut le porte-gobelet N°1.
Si vous prenez un **appui-tête manuel**, vous aurez le porte-gobelet N°2.
Si vous prenez un **appui-tête électrique**, vous aurez par défaut le porte-gobelet N°3.

SANS porte-gobelet et avec un inclinable

Si vous prenez un item inclinable et un **appui-tête manuel**, il y aura un contrôle à boutons tactiles.
Si vous prenez un item inclinable avec un **appui-tête électrique**, vous aurez un contrôleur à bouton poussoir double avec prise USB.
Si c'est un **item sans bras** (071-171) il y aura alors les boutons tactiles.



Boutons tactiles



Boutons poussoirs

*Disponibles sur certains modèles et SEULEMENT sur le BRAS LARGE.

OPTIONS ACCESSOIRES

| | | | |
|--|---|--|--|
| <p>Ancrage pour accessoires</p>  | <p>V51 Porte verre à vin</p>  | <p>V52 Tablette pivotante en plastique</p>  | <p>V53 Tablette pivotante en bois (choix de 8 couleurs)</p>  |
| <p>V54 Porte tablette</p>  | <p>V55 Lampe DEL</p>  | <p>Spécifiez sur quel bras (gauche ou droit) la tablette sera installée</p> | |

Pour les prix des ancrages, voir la section description du modèle Optima et pour les accessoires vous référer à la fin de la liste de prix.

Items 138-159-160-190 et bras large

Option ancrage et porte-gobelet *Non disponible sur les petits bras*.

Veuillez spécifier sur quel bras vous voulez avoir les ancrages et les porte-gobelets.

NB: Item 138- 159-160-190 sont non finis sur les côtés, doivent être utilisés entre 2 sièges. Chaque item à rangement possède 2 prises USB et une prise électrique à l'intérieur du rangement.

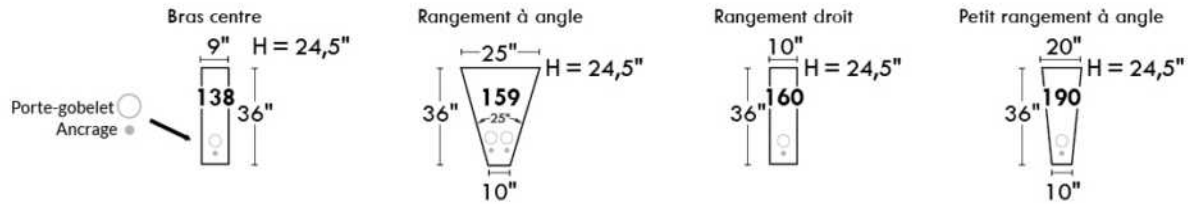

SUGGESTIONS DE CONFIGURATIONS

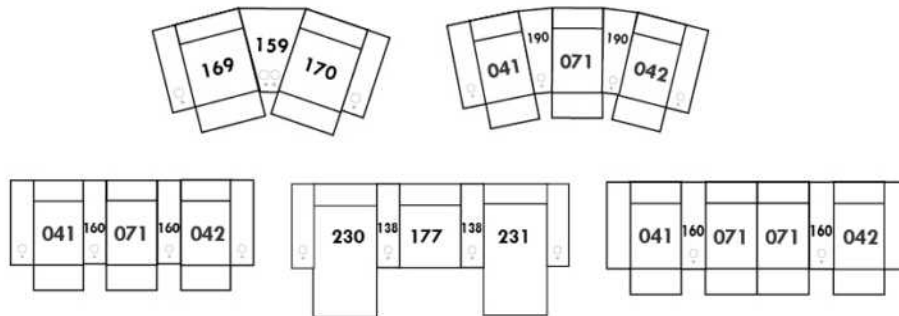

Liste de prix CDN

ALLEGRO

PATTE: Spécifier couleur des pattes LG4.

COMBO: Recouvrement #2 sur les dossiers seulement. Tissu UNI recommandé.

| Description | L x P x H | Cuir | | | | | | Tissu | | |
|--|--------------|------|-----------------------|--|--|----------------------------------|---------------------------|-------|----------|-----------|
| | | 10 | 20 Madras Softy | 30 Hugo Fantasy Illusion Tucson Utah Vintage Wild Laredo Yukon | 40 Elegance Princess Santiago Sensation Sunset Trina Victoria | 50 Bull Cassiope Dublin | 60 Caress Ultrasued | A | B COM | C alta |
| 001 FAUTEUIL | 41X36X34 | 1760 | 1870 | 1985 | 2095 | 2210 | 2320 | 1300 | 1370 | 1440 |
| 002 CAUSEUSE | 64X36X34 | 2345 | 2495 | 2645 | 2795 | 2945 | 3095 | 1700 | 1795 | 1890 |
| 003 SOFA | 87X36X34 | 2725 | 2920 | 3115 | 3310 | 3500 | 3695 | 2045 | 2170 | 2295 |
| 005 CHAISE LONGUE BRAS DROIT | 32X60X34 | 2040 | 2190 | 2340 | 2490 | 2640 | 2790 | 1415 | 1495 | 1575 |
| 006 POUF | 25.5X25.5X18 | 775 | 850 | 925 | 1000 | 1075 | 1150 | 670 | 685 | 695 |
| 009 CAUSEUSE SANS BRAS | 46X36X34 | 1950 | 2095 | 2240 | 2385 | 2525 | 2670 | 1445 | 1550 | 1660 |
| 011 CHAISE LONGUE BRAS GAUCHE | 32X60X34 | 2040 | 2190 | 2340 | 2490 | 2640 | 2790 | 1415 | 1495 | 1575 |
| 012 CAUSEUSE BRAS GAUCHE | 55X36X34 | 2065 | 2225 | 2390 | 2550 | 2715 | 2875 | 1570 | 1665 | 1760 |
| 024 CAUSEUSE MODULAIRE ALLONGEE DROIT | 79X36X34 | 2170 | 2300 | 2435 | 2565 | 2695 | 2825 | 1660 | 1735 | 1810 |
| 048 CAUSEUSE MODULAIRE ALLONGEE GAUCHE | 79X36X34 | 2170 | 2300 | 2435 | 2565 | 2695 | 2825 | 1660 | 1735 | 1810 |
| 050 CENTRE ROND | 48X48X34 | 1740 | 1870 | 2000 | 2135 | 2265 | 2395 | 1415 | 1470 | 1525 |
| 052 SOFA BRAS GAUCHE | 78X36X34 | 2475 | 2665 | 2850 | 3040 | 3225 | 3415 | 1920 | 2025 | 2135 |
| 053 SOFA BRAS DROIT | 78X36X34 | 2475 | 2665 | 2850 | 3040 | 3225 | 3415 | 1920 | 2025 | 2135 |
| 055 COIN CARRE | 35X35X34 | 1685 | 1815 | 1945 | 2075 | 2210 | 2340 | 1300 | 1375 | 1450 |
| 056 FAUTEUIL BRAS DROIT | 32X36X34 | 1575 | 1665 | 1750 | 1840 | 1925 | 2015 | 1190 | 1250 | 1315 |
| 057 FAUTEUIL BRAS GAUCHE | 32X36X34 | 1575 | 1665 | 1750 | 1840 | 1925 | 2015 | 1190 | 1250 | 1315 |
| 061 CAUSEUSE BRAS DROIT | 55X36X34 | 2065 | 2225 | 2390 | 2550 | 2715 | 2875 | 1570 | 1665 | 1760 |
| 095 SOFA APPARTEMENT | 79X36X34 | 2590 | 2760 | 2925 | 3095 | 3265 | 3435 | 1970 | 2065 | 2160 |
| CONFIGURATIONS | | | | | | | | | | |
| A CONF. A (052-005) | 110X60X34 | 4515 | 4855 | 5190 | 5530 | 5865 | 6205 | 3335 | 3520 | 3710 |
| B CONF. B (048-053) | 114X79X34 | 4645 | 4965 | 5285 | 5605 | 5920 | 6240 | 3580 | 3760 | 3945 |
| C CONF. C (012-050-061) | 103X103X34 | 5870 | 6320 | 6780 | 7235 | 7695 | 8145 | 4555 | 4800 | 5045 |
| D CONF. D (011-009-024) | 114X79X34 | 6160 | 6585 | 7015 | 7440 | 7860 | 8285 | 4520 | 4780 | 5045 |
| E CONF. E (057-024) | 79X68X34 | 3745 | 3965 | 4185 | 4405 | 4620 | 4840 | 2850 | 2985 | 3125 |
| F CONF. F (003-001-006) | 87X36X34 | 5260 | 5640 | 6025 | 6405 | 6785 | 7165 | 4015 | 4225 | 4430 |

ALLEGRO



Hauteur complète 34" | Hauteur de siège 18" | Hauteur devant bras 24" | Profondeur d'assise 21"
 Total Height 34" | Seat Height 18" | Arm Height 24" | Seat Depth 21"

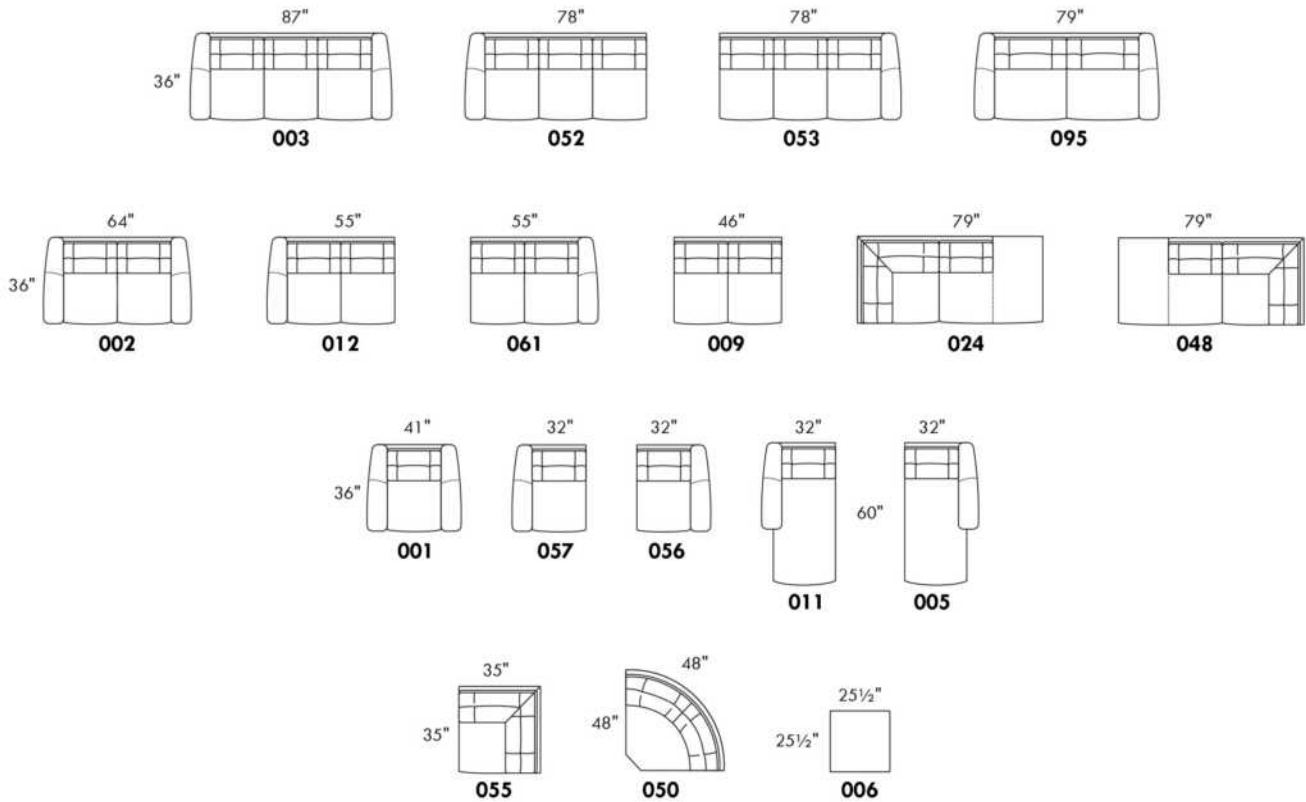

CONFIGURATIONS

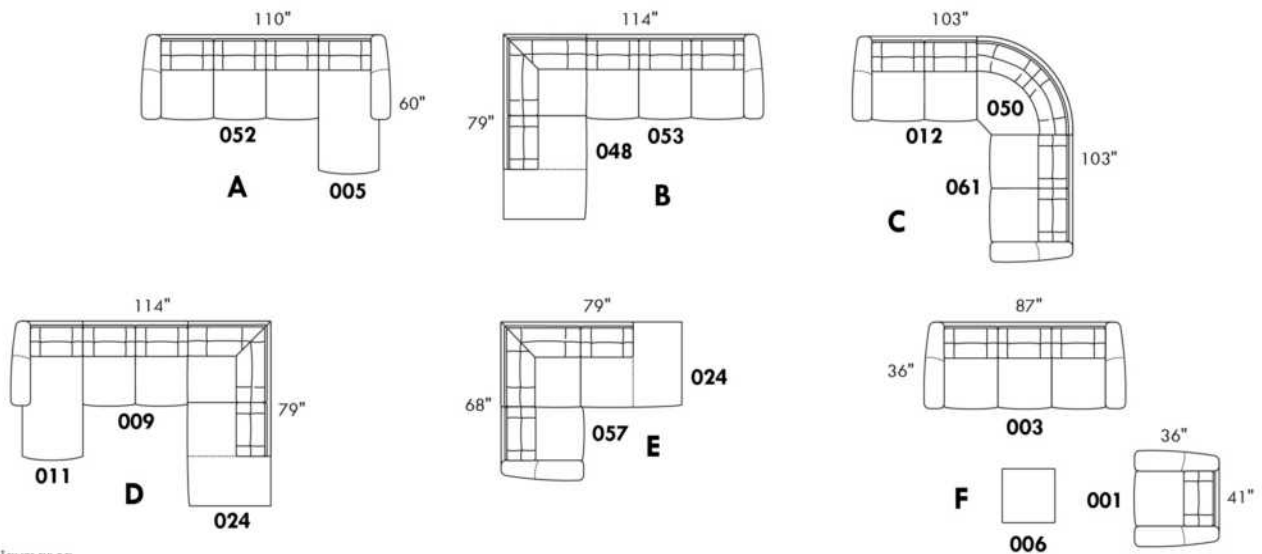

www.jaymar.ca

Toutes les dimensions indiquées sont au pouce près. Nos produits sont fabriqués à la main et des variations mineures peuvent survenir.
 All dimensions indicated are to the nearest inch. Our product is hand-made and minor variations can occur.

Liste de prix CDN

ALVARO

Spécifier couleur des pattes LG35.

COMBO: Recouvrement #2 sur les dossiers seulement.

Tissu uni recommandé pour la base.

*REMARQUE: En cuir et en tissu, les côtés sans bras et coin rond ne sont pas complètement recouvert de cuir/tissu.

| Description | L x P x H | Cuir | | | | | | Tissu | | |
|--|--------------|------|-----------------------|--|--|----------------------------------|---------------------------|-------|----------|-----------|
| | | 10 | 20 Madras Softy | 30 Hugo Fantasy Illusion Tucson Utah Vintage Wild Laredo Yukon | 40 Elegance Princess Santiago Sensation Sunset Trina Victoria | 50 Bull Cassiope Dublin | 60 Caress Ultrasued | A | B COM | C alta |
| 001 FAUTEUIL | 40X38X34 | 1700 | 1820 | 1940 | 2060 | 2175 | 2295 | 1220 | 1295 | 1370 |
| 002 CAUSEUSE | 63X38X34 | 2475 | 2610 | 2740 | 2870 | 3000 | 3135 | 1635 | 1700 | 1770 |
| 003 SOFA | 86X38X34 | 3065 | 3265 | 3465 | 3665 | 3865 | 4065 | 2110 | 2235 | 2360 |
| 005 CHAISE LONGUE BRAS DROIT | 32X67X34 | 1700 | 1820 | 1940 | 2060 | 2175 | 2295 | 1300 | 1375 | 1450 |
| 006 POUF | 25.5X25.5X18 | 825 | 865 | 900 | 940 | 975 | 1015 | 635 | 660 | 685 |
| 011 CHAISE LONGUE BRAS GAUCHE | 32X67X34 | 1700 | 1820 | 1940 | 2060 | 2175 | 2295 | 1300 | 1375 | 1450 |
| 012 CAUSEUSE BRAS GAUCHE | 55X38X34 | 2125 | 2275 | 2425 | 2575 | 2725 | 2875 | 1475 | 1590 | 1700 |
| 024 CAUSEUSE MODULAIRE ALLONGEE DROIT | 80X38X34 | 2550 | 2695 | 2840 | 2985 | 3125 | 3270 | 1745 | 1845 | 1945 |
| 045 CAUSEUSE SANS BRAS ALLONGEE DROIT | 67X38X34 | 2125 | 2275 | 2425 | 2575 | 2725 | 2875 | 1475 | 1590 | 1700 |
| 048 CAUSEUSE MODULAIRE ALLONGEE GAUCHE | 80X38X34 | 2550 | 2695 | 2840 | 2985 | 3125 | 3270 | 1745 | 1845 | 1945 |
| 050 CENTRE ROND | 48X48X34 | 1575 | 1670 | 1765 | 1860 | 1950 | 2045 | 1220 | 1300 | 1385 |
| 051 FAUTEUIL SANS BRAS | 23X38X34 | 1110 | 1220 | 1335 | 1445 | 1560 | 1670 | 970 | 1050 | 1135 |
| 052 SOFA BRAS GAUCHE | 78X38X34 | 2720 | 2920 | 3120 | 3320 | 3520 | 3720 | 1975 | 2070 | 2165 |
| 053 SOFA BRAS DROIT | 78X38X34 | 2720 | 2920 | 3120 | 3320 | 3520 | 3720 | 1975 | 2070 | 2165 |
| 055 COIN CARRE | 38X38X34 | 1410 | 1525 | 1645 | 1765 | 1885 | 2000 | 1115 | 1190 | 1265 |
| 056 FAUTEUIL BRAS DROIT | 31X38X34 | 1410 | 1525 | 1645 | 1765 | 1885 | 2000 | 1115 | 1185 | 1250 |
| 057 FAUTEUIL BRAS GAUCHE | 31X38X34 | 1410 | 1525 | 1645 | 1765 | 1885 | 2000 | 1115 | 1185 | 1250 |
| 061 CAUSEUSE BRAS DROIT | 55X38X34 | 2125 | 2275 | 2425 | 2575 | 2725 | 2875 | 1475 | 1590 | 1700 |
| 072 SOFA MODULAIRE BRAS GAUCHE | 90X38X34 | 3120 | 3325 | 3535 | 3740 | 3945 | 4150 | 2175 | 2270 | 2365 |
| 073 SOFA MODULAIRE BRAS DROIT | 90X38X34 | 3120 | 3325 | 3535 | 3740 | 3945 | 4150 | 2175 | 2270 | 2365 |
| 086 CAUSEUSE SANS BRAS ALLONGEE GAUCHE | 67X38X34 | 2125 | 2275 | 2425 | 2575 | 2725 | 2875 | 1475 | 1590 | 1700 |
| CONFIGURATIONS | | | | | | | | | | |
| A CONF. A (12-50-61) | 103X103X34 | 5825 | 6220 | 6615 | 7010 | 7400 | 7795 | 4170 | 4480 | 4785 |
| B CONF. B (72-61) | 90X93X34 | 5245 | 5600 | 5960 | 6315 | 6670 | 7025 | 3650 | 3860 | 4065 |
| C CONF. C (11-53) | 67X110X34 | 4420 | 4740 | 5060 | 5380 | 5695 | 6015 | 3275 | 3445 | 3615 |
| D CONF. D (52-05) | 110X67X34 | 4420 | 4740 | 5060 | 5380 | 5695 | 6015 | 3275 | 3445 | 3615 |
| E CONF. E (72-45) | 90X105X34 | 5245 | 5600 | 5960 | 6315 | 6670 | 7025 | 3650 | 3860 | 4065 |

Liste de prix CDN

ALVARO

| Description | L x P x H | Cuir | | | | | | Tissu | | |
|----------------------|------------|------|-----------------------|--|--|----------------------------------|---------------------------|-------|----------|-----------|
| | | 10 | 20 Madras Softy | 30 Hugo Fantasy Illusion Tucson Utah Vintage Wild Laredo Yukon | 40 Elegance Princess Santiago Sensation Sunset Trina Victoria | 50 Bull Cassiope Dublin | 60 Caress Ultrasued | A | B COM | C alta |
| F CONF. F (86-73) | 105X90X34 | 5245 | 5600 | 5960 | 6315 | 6670 | 7025 | 3650 | 3860 | 4065 |
| G CONF. G (12-50-45) | 103X115X34 | 5825 | 6220 | 6615 | 7010 | 7400 | 7795 | 4170 | 4480 | 4785 |
| H CONF. H (86-50-61) | 115X103X34 | 5825 | 6220 | 6615 | 7010 | 7400 | 7795 | 4170 | 4480 | 4785 |
| I CONF. I (48-53) | 80X116X34 | 5270 | 5615 | 5960 | 6305 | 6645 | 6990 | 3720 | 3915 | 4110 |
| J CONF. J (52-24) | 116X80X34 | 5270 | 5615 | 5960 | 6305 | 6645 | 6990 | 3720 | 3915 | 4110 |
| K CONF. K (02-03) | 63X86X34 | 5540 | 5875 | 6205 | 6535 | 6865 | 7200 | 3745 | 3935 | 4130 |
| L CONF. L (01-03-06) | 40X86X25.5 | 5590 | 5950 | 6305 | 6665 | 7015 | 7375 | 3965 | 4190 | 4415 |
| M CONF. M (72-53) | 90X116X34 | 5840 | 6245 | 6655 | 7060 | 7465 | 7870 | 4150 | 4340 | 4530 |
| N CONF. N (52-73) | 116X90X34 | 5840 | 6245 | 6655 | 7060 | 7465 | 7870 | 4150 | 4340 | 4530 |
| O CONF. O (52-50-61) | 126X103X34 | 6420 | 6865 | 7310 | 7755 | 8195 | 8640 | 4670 | 4960 | 5250 |
| P CONF. P (12-50-53) | 103X126X34 | 6420 | 6865 | 7310 | 7755 | 8195 | 8640 | 4670 | 4960 | 5250 |
| Q CONF. Q (52-50-45) | 126X115X34 | 6420 | 6865 | 7310 | 7755 | 8195 | 8640 | 4670 | 4960 | 5250 |
| R CONF. R (86-50-53) | 115X126X34 | 6420 | 6865 | 7310 | 7755 | 8195 | 8640 | 4670 | 4960 | 5250 |

ALVARO



Hauteur complète 34" | Hauteur de siège 19" | Hauteur devant bras 24" | Profondeur d'assise 21"
 Total Height 34" | Seat Height 19" | Arm Height 24" | Seat Depth 21"

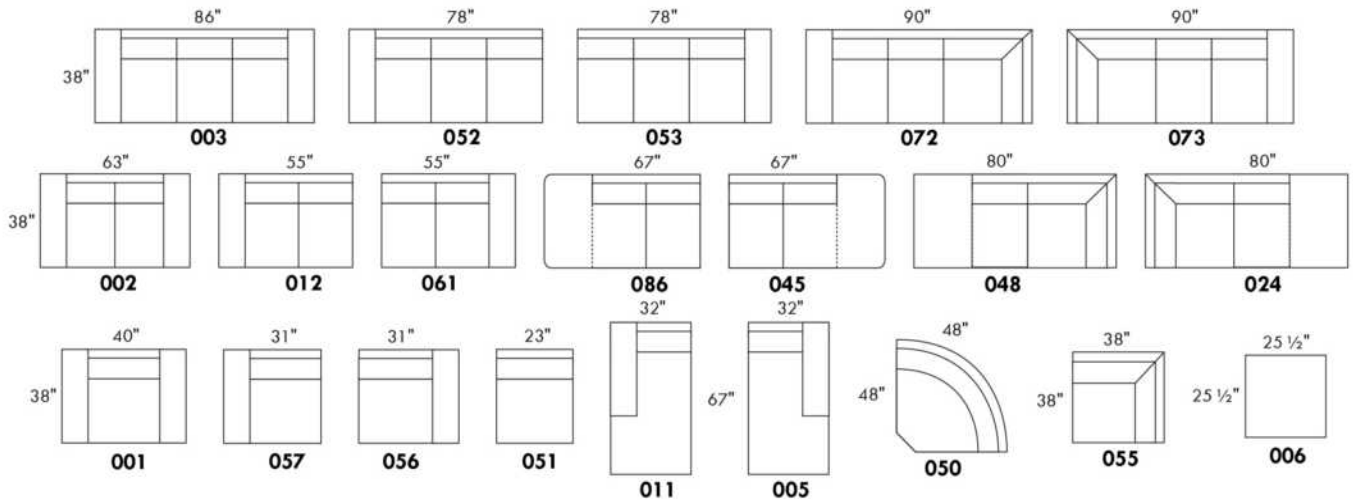

CONFIGURATIONS

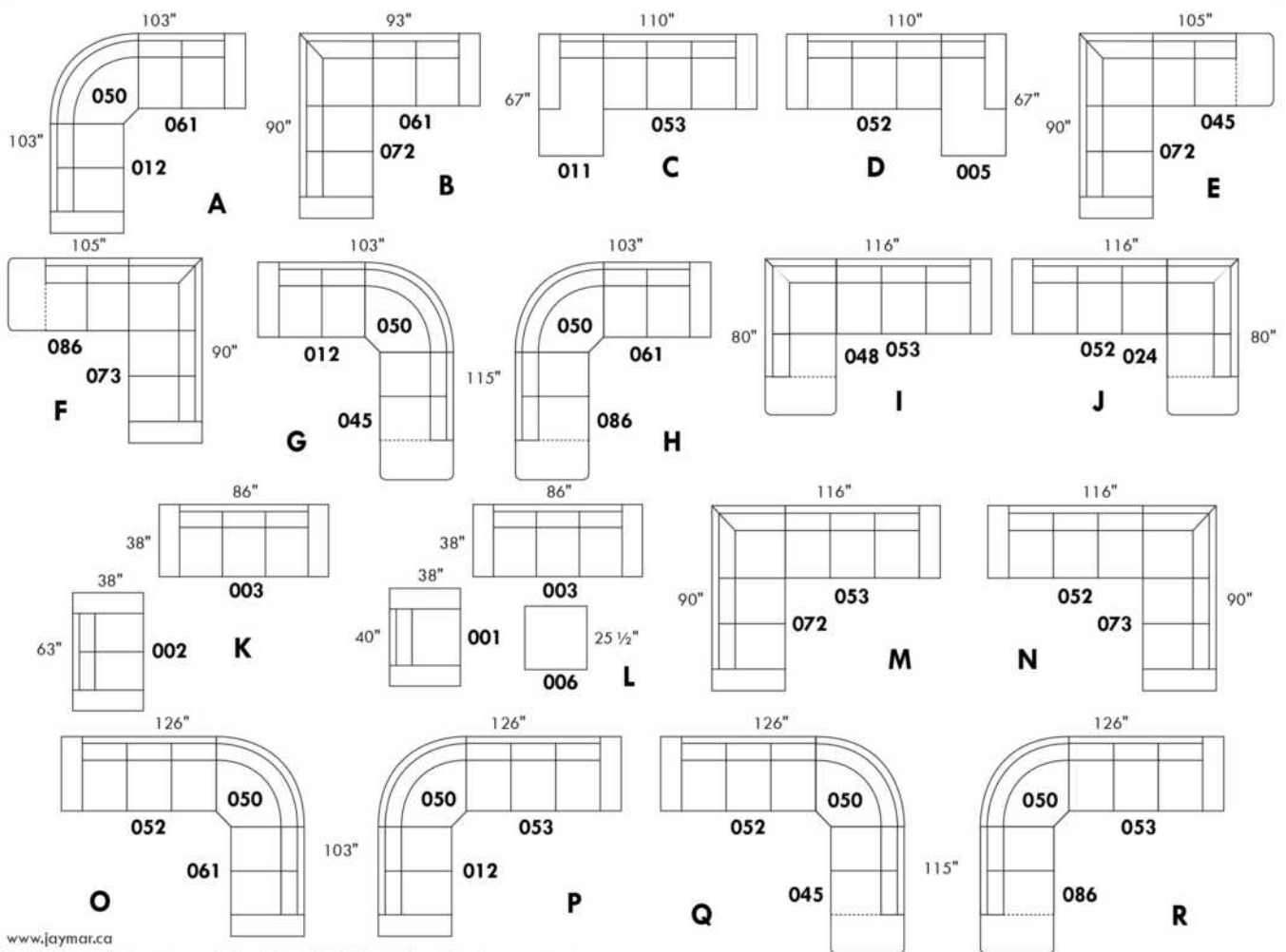

www.jaymar.ca

Toutes les dimensions indiquées sont au pouce près. Nos produits sont fabriqués à la main et des variations mineures peuvent survenir.
 All dimensions indicated are to the nearest inch. Our product is hand-made and minor variations can occur.

AMSTERDAM

Caractéristiques:

Appui-tête ajustable manuel sur tous les items (fixe sur centre rond).

Fauteuil inclinable motorisé pleine jambe "à mécanisme *protège-mur" (manuel n/d).

Chaise longue inclinable motorisé (manuel n/d) avec appui-tête motorisé en option. Dégagement mural 8" et avant 5".

Coussins de siège avec mousse modelée + 1" de mousse mémoire au-dessus.

Couture: petit fil en tissu et gros fil plat en cuir.

*Exclus fauteuils 043 & 163 : Dégagement mural 16".

Note: 2 inclinables séparés par un coin ne peuvent pas ouvrir en même temps. Aucuns inclinables à côté du #155 Petit coin carré.

OPTIONS

Motorisé sans fil (avec batterie): ajoutez \$200/mec.

*Appui-tête motorisé ajoutez \$200 ch. (*N/D sur items fixes.)

Mousse: Extra ferme ajoutez \$20/siège.

Choix de bras (LARGE ou PETIT de 6"): Pattes sur bras LARGE: LG187 bois ou LG189 métal (noire ou chrome). Sur PETIT Bras: LG195 bois ou LG196 métal (noire ou chrome). Spécifiez couleur.

Profondeur d'assise : 20" ou *22". *Le 22" N/D sur fauteuils 043 & 163.

Faut. 043-163: avec base en bois (spécifiez couleur).

Configurations CINÉMA MAISON

Détails accessoires, porte gobelets et configurations : Voir page Optima Cinéma maison en annexe.

Ancrage pour accessoires: \$45 ch.

Porte-Gobelets : En métal: \$35 ch. | Illuminé: \$35 ch. | *Illuminé avec contrôle (1 ou 2 moteurs): \$50 ch.

*Lumière DEL sous le siège : \$35/siège.

| Description | L x P x H | Cuir | | | | | | Tissu | | |
|--|-------------|------|-----------------------|--|--|----------------------------------|---------------------------|-------|----------|-----------|
| | | 10 | 20 Madras Softy | 30 Hugo Fantasy Illusion Tucson Utah Vintage Wild Laredo Yukon | 40 Elegance Princess Santiago Sensation Sunset Trina Victoria | 50 Bull Cassiope Dublin | 60 Caress Ultrasued | A | B COM | C alta |
| 001 FAUTEUIL | 45x40x33/40 | 2365 | 2475 | 2590 | 2700 | 2815 | 2925 | 1920 | 1975 | 2035 |
| 002 CAUSEUSE | 68x40x33/40 | 3375 | 3520 | 3665 | 3810 | 3950 | 4095 | 2720 | 2815 | 2910 |
| 003 SOFA | 92x40x33/40 | 4085 | 4270 | 4460 | 4645 | 4835 | 5020 | 3285 | 3395 | 3510 |
| 005 CHAISE LONGUE BRAS DROIT | 35x62x33/40 | 2210 | 2290 | 2370 | 2450 | 2535 | 2615 | 1765 | 1840 | 1915 |
| 009 CAUSEUSE SANS BRAS | 47x40x33/40 | 2370 | 2460 | 2545 | 2635 | 2720 | 2810 | 1865 | 1965 | 2065 |
| 011 CHAISE LONGUE BRAS GAUCHE | 35x62x33/40 | 2210 | 2290 | 2370 | 2450 | 2535 | 2615 | 1765 | 1840 | 1915 |
| 012 CAUSEUSE BRAS GAUCHE | 58x40x33/40 | 2900 | 3025 | 3150 | 3275 | 3400 | 3525 | 2315 | 2410 | 2500 |
| 017 FAUTEUIL DOUBLE | 52x40x33/40 | 2475 | 2600 | 2725 | 2850 | 2975 | 3100 | 2000 | 2075 | 2150 |
| 021 SOFA APPARTEMENT SANS BRAS | 61x40x33/40 | 2675 | 2800 | 2925 | 3050 | 3175 | 3300 | 2090 | 2195 | 2300 |
| 040 SOFA SANS BRAS | 71x40x33/40 | 3065 | 3210 | 3350 | 3495 | 3640 | 3785 | 2440 | 2550 | 2665 |
| 041 FAUTEUIL INCLINABLE BRAS-G | 35x40x33/40 | 2360 | 2450 | 2545 | 2640 | 2735 | 2825 | 2010 | 2050 | 2095 |
| 042 FAUTEUIL INCLINABLE BRAS-D | 35x40x33/40 | 2360 | 2450 | 2545 | 2640 | 2735 | 2825 | 2010 | 2050 | 2095 |
| 043 FAUTEUIL INCLINABLE BERÇANT PIVOTANT | 30x34x42 | 2795 | 2935 | 3070 | 3210 | 3345 | 3485 | 2345 | 2400 | 2460 |
| 044 FAUTEUIL INCLINABLE | 45x40x33/40 | 2845 | 2960 | 3070 | 3185 | 3295 | 3410 | 2400 | 2465 | 2525 |
| 045 CAUSEUSE SANS BRAS ALLONGEE DROIT | 68x40x33/40 | 2810 | 2925 | 3045 | 3165 | 3285 | 3400 | 2235 | 2315 | 2395 |
| 050 CENTRE ROND | 49x49x33 | 2060 | 2185 | 2310 | 2435 | 2560 | 2685 | 1515 | 1590 | 1665 |

AMSTERDAM

Caractéristiques:

Appui-tête ajustable manuel sur tous les items (fixe sur centre rond).

Fauteuil inclinable motorisé pleine jambe "à mécanisme *protège-mur" (manuel n/d).

Chaise longue inclinable motorisé (manuel n/d) avec appui-tête motorisé en option. Dégagement mural 8" et avant 5".

Coussins de siège avec mousse modelée + 1" de mousse mémoire au-dessus.

Couture: petit fil en tissu et gros fil plat en cuir.

*Exclus fauteuils 043 & 163 : Dégagement mural 16".

Note: 2 inclinables séparés par un coin ne peuvent pas ouvrir en même temps. Aucuns inclinables à côté du #155 Petit coin carré.

OPTIONS

Motorisé sans fil (avec batterie): ajoutez \$200/mec.

*Appui-tête motorisé ajoutez \$200 ch. (*N/D sur items fixes.)

Mousse: Extra ferme ajoutez \$20/siège.

Choix de bras (LARGE ou PETIT de 6"): Pattes sur bras LARGE: LG187 bois ou LG189 métal (noire ou chrome). Sur PETIT Bras: LG195 bois ou LG196 métal (noire ou chrome). Spécifiez couleur.

Profondeur d'assise : 20" ou *22". *Le 22" N/D sur fauteuils 043 & 163.

Faut. 043-163: avec base en bois (spécifiez couleur).

Configurations CINÉMA MAISON

Détails accessoires, porte gobelets et configurations : Voir page Optima Cinéma maison en annexe.

Ancrage pour accessoires: \$45 ch.

Porte-Gobelets : En métal: \$35 ch. | Illuminé: \$35 ch. | *Illuminé avec contrôle (1 ou 2 moteurs): \$50 ch.

*Lumière DEL sous le siège : \$35/siège.

| Description | L x P x H | Cuir | | | | | | Tissu | | |
|--|---------------|------|-----------------------|--|--|----------------------------------|----------------------------|-------|----------|-----------|
| | | 10 | 20 Madras Softy | 30 Hugo Fantasy Illusion Tucson Utah Vintage Wild Laredo Yukon | 40 Elegance Princess Santiago Sensation Sunset Trina Victoria | 50 Bull Cassiope Dublin | 60 Caresse Ultrasued | A | B COM | C alta |
| 051 FAUTEUIL SANS BRAS | 23,5x40x33/40 | 1360 | 1420 | 1485 | 1545 | 1610 | 1670 | 1060 | 1125 | 1195 |
| 052 SOFA BRAS GAUCHE | 82x40x33/40 | 3590 | 3760 | 3925 | 4095 | 4265 | 4435 | 2865 | 2985 | 3100 |
| 053 SOFA BRAS DROIT | 82x40x33/40 | 3590 | 3760 | 3925 | 4095 | 4265 | 4435 | 2865 | 2985 | 3100 |
| 055 COIN CARRE | 44x44x33/40 | 2395 | 2515 | 2635 | 2750 | 2870 | 2990 | 1890 | 1960 | 2025 |
| 056 FAUTEUIL BRAS DROIT | 35x40x33/40 | 1890 | 1970 | 2050 | 2135 | 2215 | 2295 | 1500 | 1575 | 1650 |
| 057 FAUTEUIL BRAS GAUCHE | 35x40x33/40 | 1890 | 1970 | 2050 | 2135 | 2215 | 2295 | 1500 | 1575 | 1650 |
| 061 CAUSEUSE BRAS DROIT | 58x40x33/40 | 2900 | 3025 | 3150 | 3275 | 3400 | 3525 | 2315 | 2410 | 2500 |
| 071 FAUTEUIL INCLINABLE SANS BRAS | 23,5x40x33/40 | 1840 | 1910 | 1975 | 2045 | 2115 | 2185 | 1565 | 1640 | 1715 |
| 086 CAUSEUSE SANS BRAS ALLONGEE GAUCHE | 68x40x33/40 | 2810 | 2925 | 3045 | 3165 | 3285 | 3400 | 2235 | 2315 | 2395 |
| 088 FAUTEUIL SANS BRAS ALLONGE GAUCHE | 45x40x33/40 | 1800 | 1920 | 2040 | 2160 | 2275 | 2395 | 1415 | 1460 | 1500 |
| 089 FAUTEUIL SANS BRAS ALLONGE DROIT | 45x40x33/40 | 1800 | 1920 | 2040 | 2160 | 2275 | 2395 | 1415 | 1460 | 1500 |
| 095 SOFA APPARTEMENT | 82x40x33/40 | 3675 | 3860 | 4040 | 4220 | 4400 | 4585 | 2940 | 3060 | 3175 |
| 096 SOFA APPARTEMENT BRAS GAUCHE | 72x40x33/40 | 3215 | 3350 | 3490 | 3625 | 3765 | 3900 | 2525 | 2640 | 2750 |
| 097 SOFA APPARTEMENT BRAS DROIT | 72x40x33/40 | 3215 | 3350 | 3490 | 3625 | 3765 | 3900 | 2525 | 2640 | 2750 |
| 124 POUF AVEC RANGEMENT | 30x22x17 | 935 | 960 | 985 | 1010 | 1035 | 1060 | 815 | 840 | 865 |
| 138 BRAS CENTRE | 9.25x36x24 | 520 | 565 | 610 | 650 | 695 | 740 | 440 | 460 | 475 |

AMSTERDAM

Caractéristiques:

Appui-tête ajustable manuel sur tous les items (fixe sur centre rond).

Fauteuil inclinable motorisé pleine jambe "à mécanisme *protège-mur" (manuel n/d).

Chaise longue inclinable motorisé (manuel n/d) avec appui-tête motorisé en option. Dégagement mural 8" et avant 5".

Coussins de siège avec mousse modelée + 1" de mousse mémoire au-dessus.

Couture: petit fil en tissu et gros fil plat en cuir.

*Exclus fauteuils 043 & 163 : Dégagement mural 16".

Note: 2 inclinables séparés par un coin ne peuvent pas ouvrir en même temps. Aucuns inclinables à côté du #155 Petit coin carré.

OPTIONS

Motorisé sans fil (avec batterie): ajoutez \$200/mec.

*Appui-tête motorisé ajoutez \$200 ch. (*N/D sur items fixes.)

Mousse: Extra ferme ajoutez \$20/siège.

Choix de bras (LARGE ou PETIT de 6"): Pattes sur bras LARGE: LG187 bois ou LG189 métal (noire ou chrome). Sur PETIT Bras: LG195 bois ou LG196 métal (noire ou chrome). Spécifiez couleur.

Profondeur d'assise : 20" ou *22". *Le 22" N/D sur fauteuils 043 & 163.

Faut. 043-163: avec base en bois (spécifiez couleur).

Configurations CINÉMA MAISON

Détails accessoires, porte gobelets et configurations : Voir page Optima Cinéma maison en annexe.

Ancrage pour accessoires: \$45 ch.

Porte-Gobelets : En métal: \$35 ch. | Illuminé: \$35 ch. | *Illuminé avec contrôle (1 ou 2 moteurs): \$50 ch.

*Lumière DEL sous le siège : \$35/siège.

| Description | L x P x H | Cuir | | | | | | Tissu | | |
|--|---------------|------|-----------------------|--|--|----------------------------------|---------------------------|-------|----------|-----------|
| | | 10 | 20 Madras Softy | 30 Hugo Fantasy Illusion Tucson Utah Vintage Wild Laredo Yukon | 40 Elegance Princess Santiago Sensation Sunset Trina Victoria | 50 Bull Cassiope Dublin | 60 Caress Ultrasued | A | B COM | C alta |
| 155 PETIT COIN CARRE | 40x40x33/40 | 2395 | 2515 | 2635 | 2750 | 2870 | 2990 | 1890 | 1960 | 2025 |
| 159 RANGEMENT À ANGLE | 11/27x36x24 | 935 | 970 | 1010 | 1045 | 1085 | 1120 | 735 | 750 | 770 |
| 160 RANGEMENT DROIT | 11x36x24 | 900 | 935 | 965 | 995 | 1025 | 1060 | 690 | 715 | 740 |
| 163 FAUT. DBL INCL. BERGANT PIVOTANT | 33x34x42 | 2865 | 3015 | 3165 | 3315 | 3465 | 3615 | 2350 | 2415 | 2475 |
| 165 FAUTEUIL DOUBLE INCLINABLE | 52x40x33/40 | 2970 | 3095 | 3220 | 3345 | 3470 | 3595 | 2500 | 2585 | 2665 |
| 167 SOFA APP. SANS BRAS ALLONGE GAUCHE | 82x40x33/40 | 3115 | 3275 | 3440 | 3600 | 3765 | 3925 | 2450 | 2560 | 2665 |
| 168 SOFA APP. SANS BRAS ALLONGE DROIT | 82x40x33/40 | 3115 | 3275 | 3440 | 3600 | 3765 | 3925 | 2450 | 2560 | 2665 |
| 169 FAUTEUIL DOUBLE INCLINABLE BRAS GAUCHE | 42x40x33/40 | 2490 | 2590 | 2690 | 2790 | 2890 | 2990 | 2090 | 2190 | 2290 |
| 170 FAUTEUIL DOUBLE INCLINABLE BRAS DROIT | 42x40x33/40 | 2490 | 2590 | 2690 | 2790 | 2890 | 2990 | 2090 | 2190 | 2290 |
| 171 FAUTEUIL DOUBLE INCLINABLE SANS BRAS | 30,5x40x33/40 | 1970 | 2035 | 2095 | 2160 | 2220 | 2285 | 1650 | 1725 | 1800 |
| 173 CHAISE LONGUE DOUBLE BRAS GAUCHE | 42x62x33/40 | 2395 | 2510 | 2620 | 2735 | 2845 | 2960 | 1920 | 2020 | 2120 |
| 174 CHAISE LONGUE DOUBLE BRAS DROIT | 42x62x33/40 | 2395 | 2510 | 2620 | 2735 | 2845 | 2960 | 1920 | 2020 | 2120 |
| 175 FAUTEUIL DOUBLE BRAS GAUCHE | 42x40x33/40 | 1990 | 2100 | 2215 | 2325 | 2440 | 2550 | 1610 | 1690 | 1770 |
| 176 FAUTEUIL DOUBLE BRAS DROIT | 42x40x33/40 | 1990 | 2100 | 2215 | 2325 | 2440 | 2550 | 1610 | 1690 | 1770 |
| 177 FAUTEUIL DOUBLE SANS BRAS | 30,5x40x33/40 | 1485 | 1565 | 1645 | 1725 | 1810 | 1890 | 1145 | 1215 | 1285 |
| 178 FAUTEUIL DOUBLE SANS BRAS ALLONGE-G | 52x40x33/40 | 1935 | 2035 | 2135 | 2235 | 2335 | 2435 | 1540 | 1615 | 1690 |

AMSTERDAM

Caractéristiques:

Appui-tête ajustable manuel sur tous les items (fixe sur centre rond).

Fauteuil inclinable motorisé pleine jambe "à mécanisme *protège-mur" (manuel n/d).

Chaise longue inclinable motorisé (manuel n/d) avec appui-tête motorisé en option. Dégagement mural 8" et avant 5".

Coussins de siège avec mousse modelée + 1" de mousse mémoire au-dessus.

Couture: petit fil en tissu et gros fil plat en cuir.

*Exclus fauteuils 043 & 163 : Dégagement mural 16".

Note: 2 inclinables séparés par un coin ne peuvent pas ouvrir en même temps. Aucuns inclinables à côté du #155 Petit coin carré.

OPTIONS

Motorisé sans fil (avec batterie): ajoutez \$200/mec.

*Appui-tête motorisé ajoutez \$200 ch. (*N/D sur items fixes.)

Mousse: Extra ferme ajoutez \$20/siège.

Choix de bras (LARGE ou PETIT de 6"): Pattes sur bras LARGE: LG187 bois ou LG189 métal (noire ou chrome). Sur PETIT Bras: LG195 bois ou LG196 métal (noire ou chrome). Spécifiez couleur.

Profondeur d'assise : 20" ou *22". *Le 22" N/D sur fauteuils 043 & 163.

Faut. 043-163: avec base en bois (spécifiez couleur).

Configurations CINÉMA MAISON

Détails accessoires, porte gobelets et configurations : Voir page Optima Cinéma maison en annexe.

Ancrage pour accessoires: \$45 ch.

Porte-Gobelets : En métal: \$35 ch. | Illuminé: \$35 ch. | *Illuminé avec contrôle (1 ou 2 moteurs): \$50 ch.

*Lumière DEL sous le siège : \$35/siège.

| Description | L x P x H | Cuir | | | | | | Tissu | | |
|---|-----------------|------|-----------------------|--|--|----------------------------------|----------------------------|-------|----------|-----------|
| | | 10 | 20 Madras Softy | 30 Hugo Fantasy Illusion Tucson Utah Vintage Wild Laredo Yukon | 40 Elegance Princess Santiago Sensation Sunset Trina Victoria | 50 Bull Cassiope Dublin | 60 Caresse Ultrasued | A | B COM | C alta |
| 179 FAUTEUIL DOUBLE SANS BRAS ALLONGE-D | 52x40x33/40 | 1935 | 2035 | 2135 | 2235 | 2335 | 2435 | 1540 | 1615 | 1690 |
| 186 CAUS. SANS BRAS ALLONGEE RANGEMENT-G | 68x40x33/40 | 3025 | 3125 | 3225 | 3325 | 3425 | 3525 | 2440 | 2520 | 2600 |
| 187 CAUS. SANS BRAS ALLONGEE RANGEMENT-D | 68x40x33/40 | 3025 | 3125 | 3225 | 3325 | 3425 | 3525 | 2440 | 2520 | 2600 |
| 188 FAUT. SANS BRAS ALLONGE RANGEMENT-G | 45x40x33/40 | 2000 | 2115 | 2225 | 2340 | 2450 | 2565 | 1620 | 1665 | 1710 |
| 189 FAUT. SANS BRAS ALLONGE RANGEMENT-D | 45x40x33/40 | 2000 | 2115 | 2225 | 2340 | 2450 | 2565 | 1620 | 1665 | 1710 |
| 190 PETIT RANGEMENT À ANGLE | 11/21x36x24 | 900 | 935 | 965 | 995 | 1025 | 1060 | 690 | 715 | 740 |
| 221 FAUT. DBL SANS BRAS ALLONGE RANGEMENT-G | 52x40x33/40 | 2135 | 2240 | 2345 | 2450 | 2560 | 2665 | 1740 | 1815 | 1890 |
| 222 FAUT. DBL SANS BRAS ALLONGE RANGEMENT-D | 52x40x33/40 | 2135 | 2240 | 2345 | 2450 | 2560 | 2665 | 1740 | 1815 | 1890 |
| 223 SOFA APP SANS BRAS ALLONGE RANGEMENT-G | 82x40x33/40 | 3320 | 3485 | 3645 | 3810 | 3970 | 4135 | 2650 | 2770 | 2890 |
| 224 SOFA APP SANS BRAS ALLONGE RANGEMENT-D | 82x40x33/40 | 3320 | 3485 | 3645 | 3810 | 3970 | 4135 | 2650 | 2770 | 2890 |
| 236 CHAISE LONGUE INCLINABLE BRAS GAUCHE | 35x62x33/40 | 2700 | 2785 | 2865 | 2945 | 3025 | 3110 | 2275 | 2350 | 2425 |
| 237 CHAISE LONGUE INCLINABLE BRAS DROIT | 35x62x33/40 | 2700 | 2785 | 2865 | 2945 | 3025 | 3110 | 2275 | 2350 | 2425 |
| 238 CHAISE LONGUE DBL INCLINABLE BRAS-G | 42x62x33/40 | 2895 | 3010 | 3120 | 3235 | 3345 | 3460 | 2425 | 2525 | 2625 |
| 239 CHAISE LONGUE DBL INCLINABLE BRAS-D | 42x62x33/40 | 2895 | 3010 | 3120 | 3235 | 3345 | 3460 | 2425 | 2525 | 2625 |
| V51 PORTE VERRE A VIN | 3.5 x 5.5 x 6.5 | 45 | 45 | 45 | 45 | 45 | 45 | 45 | 45 | 45 |
| V52 TABLETTE PIVOTANTE EN PLASTIQUE | 13 3/8 x 9 5/8 | 45 | 45 | 45 | 45 | 45 | 45 | 45 | 45 | 45 |

AMSTERDAM

Caractéristiques:

Appui-tête ajustable manuel sur tous les items (fixe sur centre rond).

Fauteuil inclinable motorisé pleine jambe "à mécanisme *protège-mur" (manuel n/d).

Chaise longue inclinable motorisé (manuel n/d) avec appui-tête motorisé en option. Dégagement mural 8" et avant 5".

Coussins de siège avec mousse modelée + 1" de mousse mémoire au-dessus.

Couture: petit fil en tissu et gros fil plat en cuir.

*Exclus fauteuils 043 & 163 : Dégagement mural 16".

Note: 2 inclinables séparés par un coin ne peuvent pas ouvrir en même temps. Aucuns inclinables à côté du #155 Petit coin carré.

OPTIONS

Motorisé sans fil (avec batterie): ajoutez \$200/mec.

*Appui-tête motorisé ajoutez \$200 ch. (*N/D sur items fixes.)

Mousse: Extra ferme ajoutez \$20/siège.

Choix de bras (LARGE ou PETIT de 6"): Pattes sur bras LARGE: LG187 bois ou LG189 métal (noire ou chrome). Sur PETIT Bras: LG195 bois ou LG196 métal (noire ou chrome). Spécifiez couleur.

Profondeur d'assise : 20" ou *22". *Le 22" N/D sur fauteuils 043 & 163.

Faut. 043-163: avec base en bois (spécifiez couleur).

Configurations CINÉMA MAISON

Détails accessoires, porte gobelets et configurations : Voir page Optima Cinéma maison en annexe.

Ancrage pour accessoires: \$45 ch.

Porte-Gobelets : En métal: \$35 ch. | Illuminé: \$35 ch. | *Illuminé avec contrôle (1 ou 2 moteurs): \$50 ch.

*Lumière DEL sous le siège : \$35/siège.

| Description | L x P x H | Cuir | | | | | | Tissu | | |
|--------------------------------|--------------------|-------|-----------------------|--|--|----------------------------------|---------------------------|-------|----------|-----------|
| | | 10 | 20 Madras Softy | 30 Hugo Fantasy Illusion Tucson Utah Vintage Wild Laredo Yukon | 40 Elegance Princess Santiago Sensation Sunset Trina Victoria | 50 Bull Cassiope Dublin | 60 Caress Ultrasued | A | B COM | C alta |
| V53 TABLETTE PIVOTANTE EN BOIS | 19 x 10 | 75 | 75 | 75 | 75 | 75 | 75 | 75 | 75 | 75 |
| V54 PORTE TABLETTE | 4.5 x 8 x 10 | 50 | 50 | 50 | 50 | 50 | 50 | 50 | 50 | 50 |
| V55 LAMPE DEL | 1.5x5x14 plié/bent | 45 | 45 | 45 | 45 | 45 | 45 | 45 | 45 | 45 |
| CONFIGURATIONS | | | | | | | | | | |
| _A CONFIG (169-170) | 84X40X40 | 4980 | 5180 | 5380 | 5580 | 5780 | 5980 | 4180 | 4380 | 4580 |
| _B CONFIG (169-171-174) | 115X62X40 | 6855 | 7135 | 7405 | 7685 | 7955 | 8235 | 5660 | 5935 | 6210 |
| _C CONFIG (096-055-171-170) | 116X116X40 | 10070 | 10490 | 10910 | 11325 | 11745 | 12165 | 8155 | 8515 | 8865 |
| _D CONFIG (169-171-055-179) | 116X96X40 | 8790 | 9175 | 9555 | 9935 | 10315 | 10700 | 7170 | 7490 | 7805 |
| _J CONFIG (041-042) | 70X40X40 | 4720 | 4900 | 5090 | 5280 | 5470 | 5650 | 4020 | 4100 | 4190 |
| _K CONFIG (041-071-005) | 94X62X40 | 6410 | 6650 | 6890 | 7135 | 7385 | 7625 | 5340 | 5530 | 5725 |
| _L CONFIG (012-055-071-042) | 102X102X40 | 9495 | 9900 | 10305 | 10710 | 11120 | 11525 | 7780 | 8060 | 8335 |
| _M CONFIG (041-071-055-089) | 103X89X40 | 8395 | 8795 | 9195 | 9595 | 9995 | 10395 | 6880 | 7110 | 7335 |



AMSTERDAM

OPTIMA
Collection

Jaymar

Conçu et fabriqué fièrement au Canada
Proudly designed and made in Canada

Nos produits sont fabriqués à la main et des variations mineures peuvent survenir.

Our product is hand-made and minor variations can occur.

SPECIFICATIONS

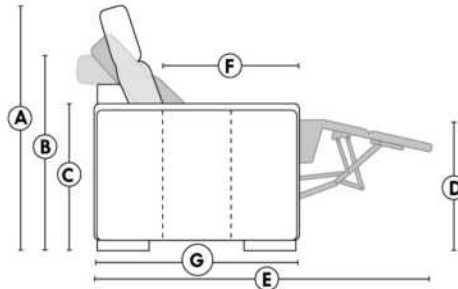

- Appui-tête levé / Headrest up
- Appui-tête baissé / Headrest down
- Complètement incliné / Fully reclined

- A** Hauteur complète 40" / Total Height
- B** Hauteur appui-tête baissé 33" / Height headrest down
- C** Hauteur du bras 24" / Arm Height
- D** Hauteur du siège 19,5" / Seat height
- E** Profondeur inclinée 65" / Depth fully reclined
- F** Profondeur d'assise 20" ou/ou 22" / Seat depth
- G** Profondeur appui-tête monté 37,5" / Depth with headrest up

BRAS | ARMS

Option de bras:
Bras Régulier Large 10,5" ou Petit bras 6"

Arm option
Regular arm Large 10,5" or Small arm 6"

Contrôle de l'inclinaison situé à l'intérieur du bras
Recliner control located on the inside of the arm.

Option d'accessoires disponible sur le bras régulier seulement
Accessories option, available on Regular arms ONLY.

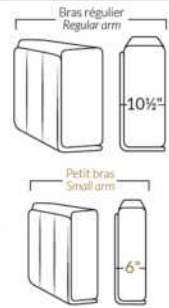

FAUTEUIL BERÇANT PIVOTANT INCLINABLE SWIVEL ROCKING MOTION CHAIR



SIÈGE 23" DE LARGE | 23" SEAT WIDTH

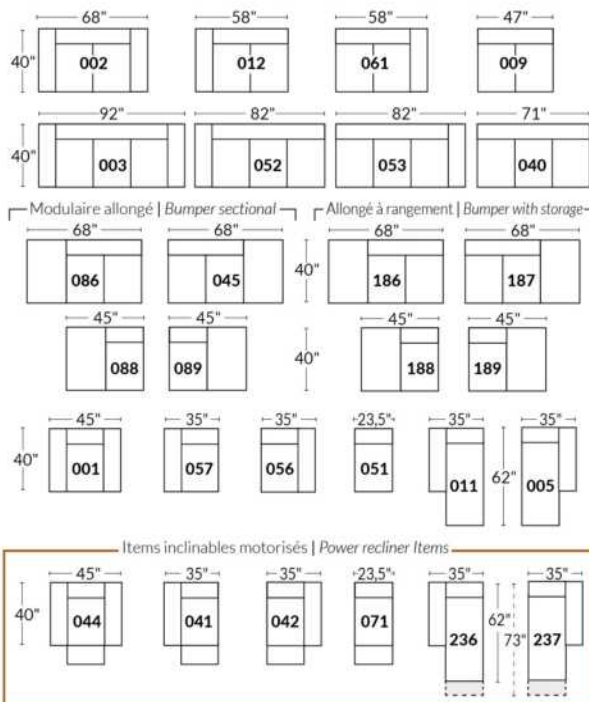

SIÈGE 30" DE LARGE | 30" SEAT WIDTH

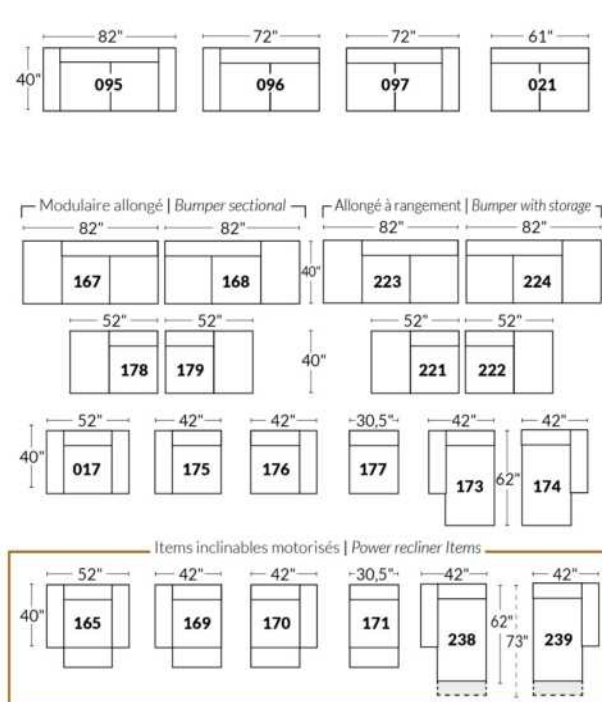

Autres | Others

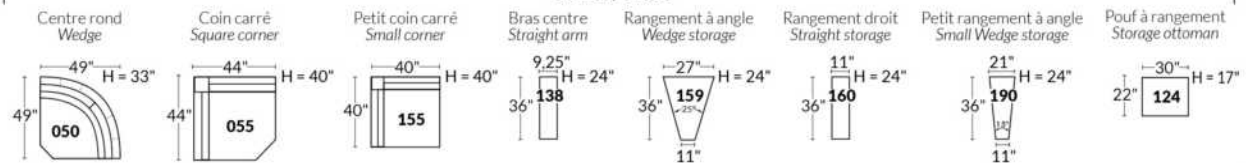

EXEMPLE 23" EXAMPLE

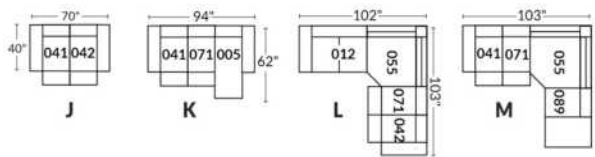

EXEMPLE 30" EXAMPLE

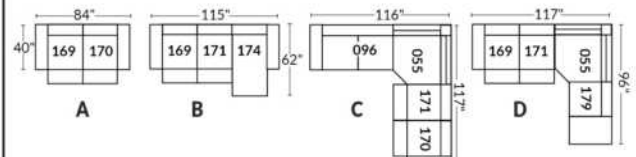

*Disponibles sur certains modèles et SEULEMENT sur le BRAS LARGE.

OPTIONS PORTE-GOBELETS

MÉTAL



Argent



Noir mat



Brun

ILLUMINÉ

1.



Porte-gobelet illuminé

2.



Porte-gobelet illuminé avec contrôle de l'inclinable, port USB & lumière DEL sous le siège

3.



Porte-gobelet illuminé avec contrôle double moteur, port USB & lumière DEL sous le siège

Nos porte-gobelets illuminés à un ou deux contrôles sont compatibles avec les lumières DEL sous le siège. Vous pouvez contrôler la lumière sur le porte-gobelet. Le porte-gobelet à 2 moteurs possède un contrôle remise à zéro (maison) pour remettre votre inclinable à la position de départ.

Lumière DEL sous le siège (en option)

Disponible seulement dans les configurations avec un minimum de 1 porte-gobelet illuminé à moteur qui contrôle l'ouverture et la fermeture de la lumière.

Pour les prix des options, voir la section description du modèle Optima.

Veuillez nous fournir un dessin de votre configuration qui indique le type de porte-gobelet et le positionnement.

Porte-gobelets avec contrôle

Il faut spécifier la position de ceux-ci; bras droit ou bras gauche et quel inclinable ils vont contrôler. Si vous avez une rangée de fauteuils avec plusieurs porte-gobelets, le contrôle sera par défaut sur le bras gauche et sur le droit pour le dernier bras extérieur.

EXEMPLE A

041-169 : Contrôleur et porte-gobelet à gauche
071-171 : boutons tactiles sur le côté du siège
042-170 : Contrôleur et porte-gobelet à droite

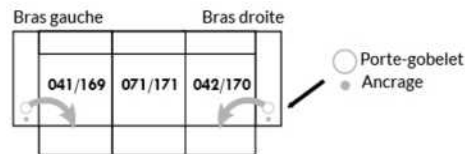

EXEMPLE B

071-171 : Ces deux items peuvent être connectés à un porte-gobelet intelligent qui pourra contrôler l'inclinable.
Il faut alors utiliser un de ces items: 138,159, 160 et 190

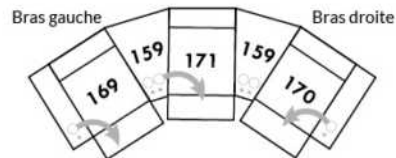

Informations sur les appui-têtes et boutons de contrôles des inclinables

AVEC porte-gobelet illuminés

Si vous prenez un item stationnaire, vous aurez par défaut le porte-gobelet N°1.
Si vous prenez un appui-tête manuel, vous aurez le porte-gobelet N°2.
Si vous prenez un appui-tête électrique, vous aurez par défaut le porte-gobelet N°3.

SANS porte-gobelet et avec un inclinable

Si vous prenez un item inclinable et un appui-tête manuel, il y aura un contrôle à boutons tactiles.
Si vous prenez un item inclinable avec un appui-tête électrique, vous aurez un contrôleur à bouton poussoir double avec prise USB.
Si c'est un item sans bras (071-171) il y aura alors les boutons tactiles.



Boutons tactiles



Boutons poussoirs

*Disponibles sur certains modèles et SEULEMENT sur le BRAS LARGE.

OPTIONS ACCESSOIRES

| | | | |
|--|---|--|--|
| <p>Ancrage pour accessoires</p>  | <p>V51 Porte verre à vin</p>  | <p>V52 Tablette pivotante en plastique</p>  | <p>V53 Tablette pivotante en bois (choix de 8 couleurs)</p>  |
| <p>V54 Porte tablette</p>  | <p>V55 Lampe DEL</p>  | <p>Spécifiez sur quel bras (gauche ou droit) la tablette sera installée</p> | |

Pour les prix des ancrages, voir la section description du modèle Optima et pour les accessoires vous référer à la fin de la liste de prix.

Items 138-159-160-190 et bras large

Option ancrage et porte-gobelet *Non disponible sur les petits bras*.

Veuillez spécifier sur quel bras vous voulez avoir les ancrages et les porte-gobelets.

NB: Item 138- 159-160-190 sont non finis sur les côtés, doivent être utilisés entre 2 sièges. Chaque item à rangement possède 2 prises USB et une prise électrique à l'intérieur du rangement.

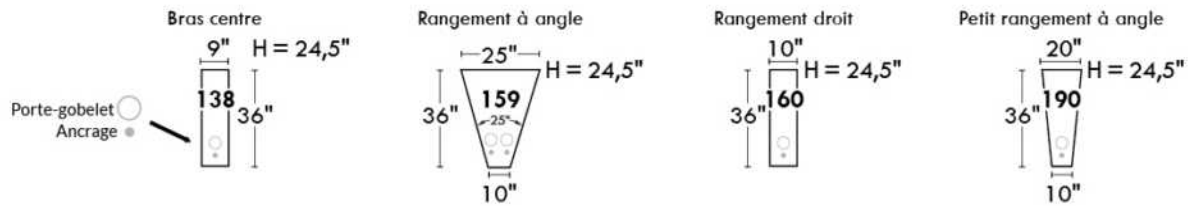

SUGGESTIONS DE CONFIGURATIONS

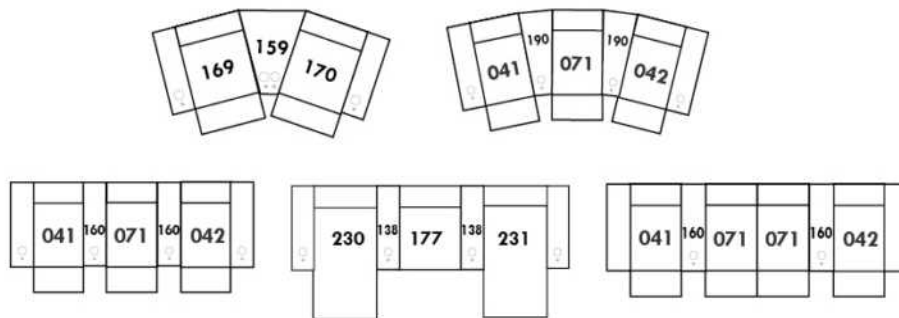

Liste de prix CDN

ARMANI

PATTES: Spécifiez couleur des pattes en bois LG35 et tabouret LG68.

COMBO: Recouvrement #2 sur les dossiers et sièges.

*REMARQUE: En cuir, les côtés sans bras ne sont pas fini tout cuir.

OPTION: CUIR: Spécifier devant siège et bras si cuir "Weave".

MATELAS sofa-lit régulier de 4,5 po inclus. OPTION matelas 5 po :

-avec ressorts et mousse mémoire avec gel: ajoutez \$125 ou

-avec mousse haute densité et mousse mémoire avec gel: ajoutez \$190.

| Description | L x P x H | Cuir | | | | | | Tissu | | |
|---------------------------------------|--------------|------|-----------------------|--|--|----------------------------------|---------------------------|-------|----------|-----------|
| | | 10 | 20 Madras Softy | 30 Hugo Fantasy Illusion Tucson Utah Vintage Wild Laredo Yukon | 40 Elegance Princess Santiago Sensation Sunset Trina Victoria | 50 Bull Cassiope Dublin | 60 Caress Ultrasued | A | B COM | C alta |
| 001 FAUTEUIL | 39 X 37 X 35 | 1700 | 1820 | 1940 | 2060 | 2175 | 2295 | 1220 | 1295 | 1370 |
| 002 CAUSEUSE | 63X37X35 | 2475 | 2610 | 2740 | 2870 | 3000 | 3135 | 1635 | 1700 | 1770 |
| 003 SOFA | 86X37X35 | 3065 | 3265 | 3465 | 3665 | 3865 | 4065 | 2035 | 2145 | 2260 |
| 005 CHAISE LONGUE BRAS DROIT | 32X66X35 | 1925 | 2025 | 2125 | 2225 | 2325 | 2425 | 1440 | 1520 | 1600 |
| 006 POUF | 25.5X25.5X18 | 860 | 890 | 920 | 950 | 985 | 1015 | 690 | 715 | 740 |
| 009 CAUSEUSE SANS BRAS | 46X37X35 | 1800 | 1970 | 2140 | 2310 | 2475 | 2645 | 1225 | 1310 | 1390 |
| 011 CHAISE LONGUE BRAS GAUCHE | 32X66X35 | 1925 | 2025 | 2125 | 2225 | 2325 | 2425 | 1440 | 1520 | 1600 |
| 012 CAUSEUSE BRAS GAUCHE | 55X37X35 | 2125 | 2275 | 2425 | 2575 | 2725 | 2875 | 1440 | 1525 | 1615 |
| 015 FAUTEUIL PIVOTANT | 39X37X36 | 1840 | 1965 | 2090 | 2215 | 2340 | 2465 | 1370 | 1435 | 1495 |
| 018 CAUSEUSE ANGULAIRE BRAS GAUCHE | 64X55X35 | 2190 | 2325 | 2465 | 2600 | 2740 | 2875 | 1540 | 1640 | 1740 |
| 023 CAUSEUSE ANGULAIRE BRAS DROIT | 64X55X35 | 2190 | 2325 | 2465 | 2600 | 2740 | 2875 | 1540 | 1640 | 1740 |
| 040 SOFA SANS BRAS | 69X37X35 | 2390 | 2575 | 2765 | 2950 | 3140 | 3325 | 1635 | 1720 | 1810 |
| 045 CAUSEUSE SANS BRAS ALLONGEE DROIT | 67X37X35 | 2245 | 2415 | 2585 | 2750 | 2920 | 3090 | 1615 | 1690 | 1765 |
| 046 CAUSEUSE ANGULAIRE SANS BRAS | 58X49X35 | 2045 | 2210 | 2370 | 2535 | 2695 | 2860 | 1465 | 1560 | 1650 |
| 050 CENTRE ROND | 48X48X35 | 1575 | 1670 | 1765 | 1860 | 1950 | 2045 | 1185 | 1250 | 1320 |
| 051 FAUTEUIL SANS BRAS | 23X37X35 | 1070 | 1185 | 1295 | 1410 | 1520 | 1635 | 895 | 960 | 1020 |
| 052 SOFA BRAS GAUCHE | 78X37X35 | 2720 | 2920 | 3120 | 3320 | 3520 | 3720 | 1860 | 1965 | 2070 |
| 053 SOFA BRAS DROIT | 78X37X35 | 2720 | 2920 | 3120 | 3320 | 3520 | 3720 | 1860 | 1965 | 2070 |
| 055 COIN CARRE | 37X37X35 | 1510 | 1625 | 1745 | 1865 | 1985 | 2100 | 1115 | 1185 | 1250 |
| 056 FAUTEUIL BRAS DROIT | 32X37X35 | 1390 | 1495 | 1600 | 1710 | 1815 | 1920 | 1035 | 1115 | 1195 |
| 057 FAUTEUIL BRAS GAUCHE | 32X37X35 | 1390 | 1495 | 1600 | 1710 | 1815 | 1920 | 1035 | 1115 | 1195 |
| 060 SOFA-LIT QUEEN | 86X37X35 | 3525 | 3725 | 3925 | 4125 | 4325 | 4525 | 2635 | 2740 | 2845 |
| 061 CAUSEUSE BRAS DROIT | 55X37X35 | 2125 | 2275 | 2425 | 2575 | 2725 | 2875 | 1440 | 1525 | 1615 |
| 072 SOFA MODULAIRE BRAS GAUCHE | 90X37X35 | 3120 | 3325 | 3535 | 3740 | 3945 | 4150 | 2150 | 2250 | 2350 |

Liste de prix CDN

ARMANI

PATTES: Spécifiez couleur des pattes en bois LG35 et tabouret LG68.

COMBO: Recouvrement #2 sur les dossiers et sièges.

*REMARQUE: En cuir, les côtés sans bras ne sont pas fini tout cuir.

OPTION: CUIR: Spécifier devant siège et bras si cuir "Weave".

MATELAS sofa-lit régulier de 4,5 po inclus. OPTION matelas 5 po :

-avec ressorts et mousse mémoire avec gel: ajoutez \$125 ou

-avec mousse haute densité et mousse mémoire avec gel: ajoutez \$190.

| Description | L x P x H | Cuir | | | | | | Tissu | | |
|--|------------|------|-----------------------|--|--|----------------------------------|---------------------------|-------|----------|-----------|
| | | 10 | 20 Madras Softy | 30 Hugo Fantasy Illusion Tucson Utah Vintage Wild Laredo Yukon | 40 Elegance Princess Santiago Sensation Sunset Trina Victoria | 50 Bull Cassiope Dublin | 60 Caress Ultrasued | A | B COM | C alta |
| 073 SOFA MODULAIRE BRAS DROIT | 90X37X35 | 3120 | 3325 | 3535 | 3740 | 3945 | 4150 | 2150 | 2250 | 2350 |
| 080 POUF ANGULAIRE | 36X27X18 | 950 | 1010 | 1065 | 1120 | 1175 | 1235 | 810 | 840 | 870 |
| 082 SOFA-LIT QUEEN BRAS GAUCHE | 78X37X35 | 3170 | 3375 | 3585 | 3790 | 3995 | 4200 | 2445 | 2545 | 2645 |
| 083 SOFA-LIT QUEEN BRAS DROIT | 78X37X35 | 3170 | 3375 | 3585 | 3790 | 3995 | 4200 | 2445 | 2545 | 2645 |
| 086 CAUSEUSE SANS BRAS ALLONGEE GAUCHE | 67X37X35 | 2245 | 2415 | 2585 | 2750 | 2920 | 3090 | 1615 | 1690 | 1765 |
| 088 FAUTEUIL SANS BRAS ALLONGE GAUCHE | 44X37X35 | 1510 | 1625 | 1745 | 1865 | 1985 | 2100 | 1260 | 1325 | 1395 |
| 089 FAUTEUIL SANS BRAS ALLONGE DROIT | 44X37X35 | 1510 | 1625 | 1745 | 1865 | 1985 | 2100 | 1260 | 1325 | 1395 |
| CONFIGURATIONS | | | | | | | | | | |
| A CONF. A (057-050-009-005) | 126X80X35 | 6690 | 7160 | 7630 | 8105 | 8565 | 9035 | 4885 | 5195 | 5505 |
| B CONF. B (018-023) | 128X55X35 | 4380 | 4650 | 4930 | 5200 | 5480 | 5750 | 3080 | 3280 | 3480 |
| C CONF. C (086-055-045) | 104X104X35 | 6000 | 6455 | 6915 | 7365 | 7825 | 8280 | 4345 | 4565 | 4780 |
| D CONF. D (086-050-053) | 126X115X35 | 6540 | 7005 | 7470 | 7930 | 8390 | 8855 | 4660 | 4905 | 5155 |
| E CONF. E (057-073) | 92X69X35 | 4510 | 4820 | 5135 | 5450 | 5760 | 6070 | 3185 | 3365 | 3545 |
| F CONF. F (012-050-083) | 126X103X35 | 6870 | 7320 | 7775 | 8225 | 8670 | 9120 | 5070 | 5320 | 5580 |
| G CONF. G (012-050-061) | 103X103X35 | 5825 | 6220 | 6615 | 7010 | 7400 | 7795 | 4065 | 4300 | 4550 |
| H CONF. H (057-055-061) | 92X69X35 | 5025 | 5395 | 5770 | 6150 | 6525 | 6895 | 3590 | 3825 | 4060 |
| I CONF. I (012-055-053) | 92X115X35 | 6355 | 6820 | 7290 | 7760 | 8230 | 8695 | 4415 | 4675 | 4935 |
| J CONF. J (052-050-056) | 126X80X35 | 5685 | 6085 | 6485 | 6890 | 7285 | 7685 | 4080 | 4330 | 4585 |
| K CONF. K (052-050-061) | 126X103X35 | 6420 | 6865 | 7310 | 7755 | 8195 | 8640 | 4485 | 4740 | 5005 |

Hauteur complète 35" | Hauteur de siège 19" | Hauteur devant bras 24" | Profondeur d'assise 21"
 Total Height 35" | Seat Height 19" | Arm Height 24" | Seat Depth 21"

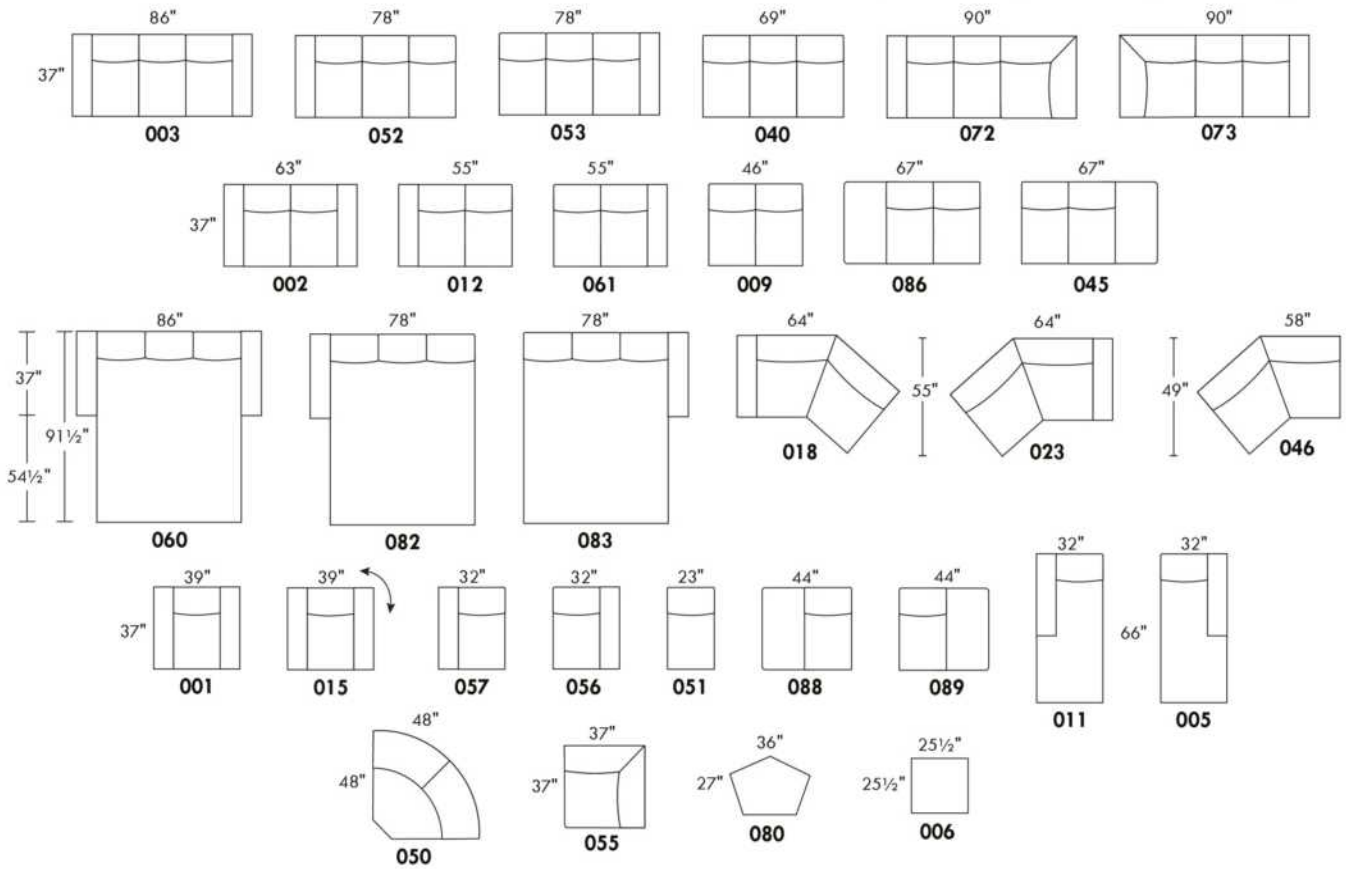

CONFIGURATIONS

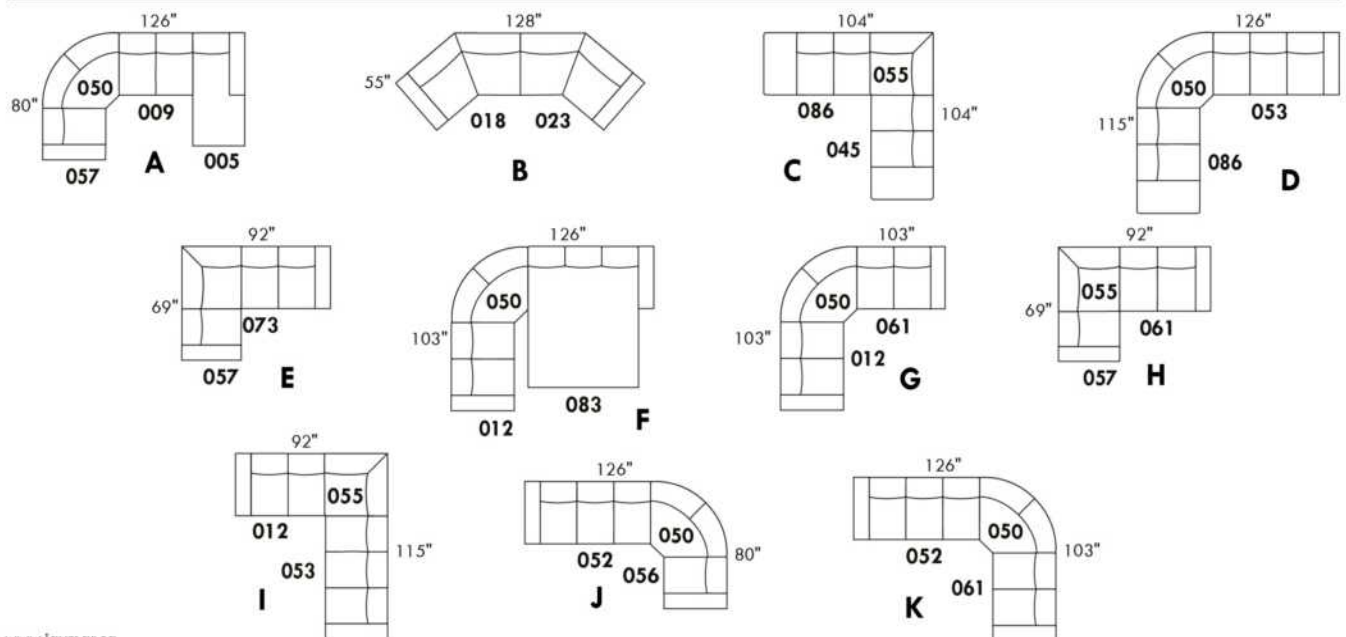

www.jaymar.ca

Toutes les dimensions indiquées sont au pouce près. Nos produits sont fabriqués à la main et des variations mineures peuvent survenir.
 All dimensions indicated are to the nearest inch. Our product is hand-made and minor variations can occur.

Liste de prix CDN

BARCELONA

Spécifiez couleur des pattes LG103.

*REMARQUE: Les côtés sans bras ne sont pas complètement recouvert de cuir.

| Description | L x P x H | Cuir | | | | | | Tissu | | |
|--|-----------|------|-----------------------|--|--|----------------------------------|---------------------------|-------|----------|-----------|
| | | 10 | 20 Madras Softy | 30 Hugo Fantasy Illusion Tucson Utah Vintage Wild Laredo Yukon | 40 Elegance Princess Santiago Sensation Sunset Trina Victoria | 50 Bull Cassiope Dublin | 60 Caress Ultrasued | A | B COM | C alta |
| 002 CAUSEUSE | 72X41X35 | 2850 | 3015 | 3175 | 3340 | 3500 | 3665 | 1920 | 2060 | 2195 |
| 005 CHAISE LONGUE BRAS DROIT | 36X67X35 | 1860 | 1970 | 2085 | 2195 | 2310 | 2420 | 1650 | 1750 | 1850 |
| 009 CAUSEUSE SANS BRAS | 52X41X35 | 1935 | 2100 | 2270 | 2440 | 2610 | 2775 | 1665 | 1775 | 1890 |
| 011 CHAISE LONGUE BRAS GAUCHE | 36X67X35 | 1860 | 1970 | 2085 | 2195 | 2310 | 2420 | 1650 | 1750 | 1850 |
| 012 CAUSEUSE BRAS GAUCHE | 62X41X35 | 2390 | 2560 | 2725 | 2895 | 3065 | 3235 | 1775 | 1915 | 2050 |
| 024 CAUSEUSE MODULAIRE ALLONGEE DROIT | 86X41X35 | 2935 | 3100 | 3270 | 3440 | 3610 | 3775 | 2175 | 2300 | 2425 |
| 040 SOFA SANS BRAS | 78X41X35 | 2710 | 2915 | 3120 | 3325 | 3535 | 3740 | 2290 | 2435 | 2575 |
| 048 CAUSEUSE MODULAIRE ALLONGEE GAUCHE | 86X41X35 | 2935 | 3100 | 3270 | 3440 | 3610 | 3775 | 2175 | 2300 | 2425 |
| 051 FAUTEUIL SANS BRAS | 26X41X35 | 1165 | 1275 | 1390 | 1500 | 1615 | 1725 | 1115 | 1200 | 1290 |
| 052 SOFA BRAS GAUCHE | 88X41X35 | 3060 | 3265 | 3470 | 3675 | 3885 | 4090 | 2415 | 2560 | 2700 |
| 053 SOFA BRAS DROIT | 88X41X35 | 3060 | 3265 | 3470 | 3675 | 3885 | 4090 | 2415 | 2560 | 2700 |
| 055 COIN CARRE | 39X39X35 | 1520 | 1635 | 1745 | 1860 | 1970 | 2085 | 1500 | 1600 | 1700 |
| 056 FAUTEUIL BRAS DROIT | 36X41X35 | 1595 | 1710 | 1820 | 1935 | 2045 | 2160 | 1225 | 1340 | 1450 |
| 057 FAUTEUIL BRAS GAUCHE | 36X41X35 | 1595 | 1710 | 1820 | 1935 | 2045 | 2160 | 1225 | 1340 | 1450 |
| 061 CAUSEUSE BRAS DROIT | 62X41X35 | 2390 | 2560 | 2725 | 2895 | 3065 | 3235 | 1775 | 1915 | 2050 |
| 095 SOFA APPARTEMENT | 89X41X35 | 3395 | 3615 | 3835 | 4050 | 4270 | 4490 | 2485 | 2625 | 2770 |
| 096 SOFA APPARTEMENT BRAS GAUCHE | 79X41X35 | 2970 | 3195 | 3420 | 3645 | 3870 | 4095 | 2340 | 2500 | 2665 |
| 097 SOFA APPARTEMENT BRAS DROIT | 79X41X35 | 2970 | 3195 | 3420 | 3645 | 3870 | 4095 | 2340 | 2500 | 2665 |
| CONFIGURATIONS | | | | | | | | | | |
| A CONF. A (12-24) | 103X86X35 | 5325 | 5660 | 5995 | 6335 | 6675 | 7010 | 3950 | 4215 | 4475 |
| B CONF. B (48-61) | 86X103X35 | 5325 | 5660 | 5995 | 6335 | 6675 | 7010 | 3950 | 4215 | 4475 |
| C CONF. C (12-05) | 98X67X35 | 4250 | 4530 | 4810 | 5090 | 5375 | 5655 | 3425 | 3665 | 3900 |
| D CONF. D (11-61) | 67X98X35 | 4250 | 4530 | 4810 | 5090 | 5375 | 5655 | 3425 | 3665 | 3900 |
| E CONF. E (52-24) | 129X86X35 | 5995 | 6365 | 6740 | 7115 | 7495 | 7865 | 4590 | 4860 | 5125 |
| F CONF. F(48-53) | 86X129X35 | 5995 | 6365 | 6740 | 7115 | 7495 | 7865 | 4590 | 4860 | 5125 |
| G CONF. G (52-05) | 124X67X35 | 4920 | 5235 | 5555 | 5870 | 6195 | 6510 | 4065 | 4310 | 4550 |
| H CONF. H (11-53) | 67X124X35 | 4920 | 5235 | 5555 | 5870 | 6195 | 6510 | 4065 | 4310 | 4550 |
| I CONF. I (11-09-05) | 67X124X35 | 5655 | 6040 | 6440 | 6830 | 7230 | 7615 | 4965 | 5275 | 5590 |
| J CONF. J (48-09-24) | 86X134X35 | 7805 | 8300 | 8810 | 9320 | 9830 | 10325 | 6015 | 6375 | 6740 |

Liste de prix CDN

BARCELONA

| Description | L x P x H | Cuir | | | | | | Tissu | | |
|----------------------|-----------|------|-----------------------|--|--|----------------------------------|---------------------------|-------|----------|-----------|
| | | 10 | 20 Madras Softy | 30 Hugo Fantasy Illusion Tucson Utah Vintage Wild Laredo Yukon | 40 Elegance Princess Santiago Sensation Sunset Trina Victoria | 50 Bull Cassiope Dublin | 60 Caress Ultrasued | A | B COM | C alta |
| K CONF. K (11-09-24) | 129X86X35 | 6730 | 7170 | 7625 | 8075 | 8530 | 8970 | 5490 | 5825 | 6165 |
| L CONF. L (48-09-05) | 129X86X35 | 6730 | 7170 | 7625 | 8075 | 8530 | 8970 | 5490 | 5825 | 6165 |

BARCELONA



www.jaymar.ca

Toutes les dimensions indiquées sont au pouce près. Nos produits sont fabriqués à la main et des variations mineures peuvent survenir.
All dimensions indicated are to the nearest inch. Our product is hand-made and minor variations can occur.

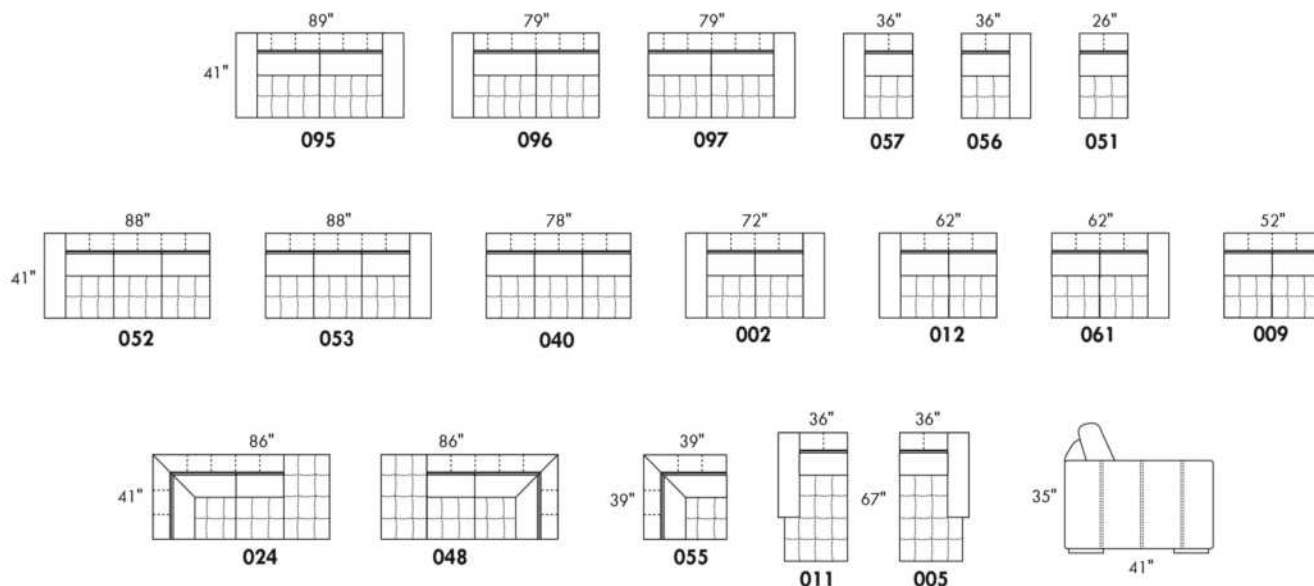

CONFIGURATIONS

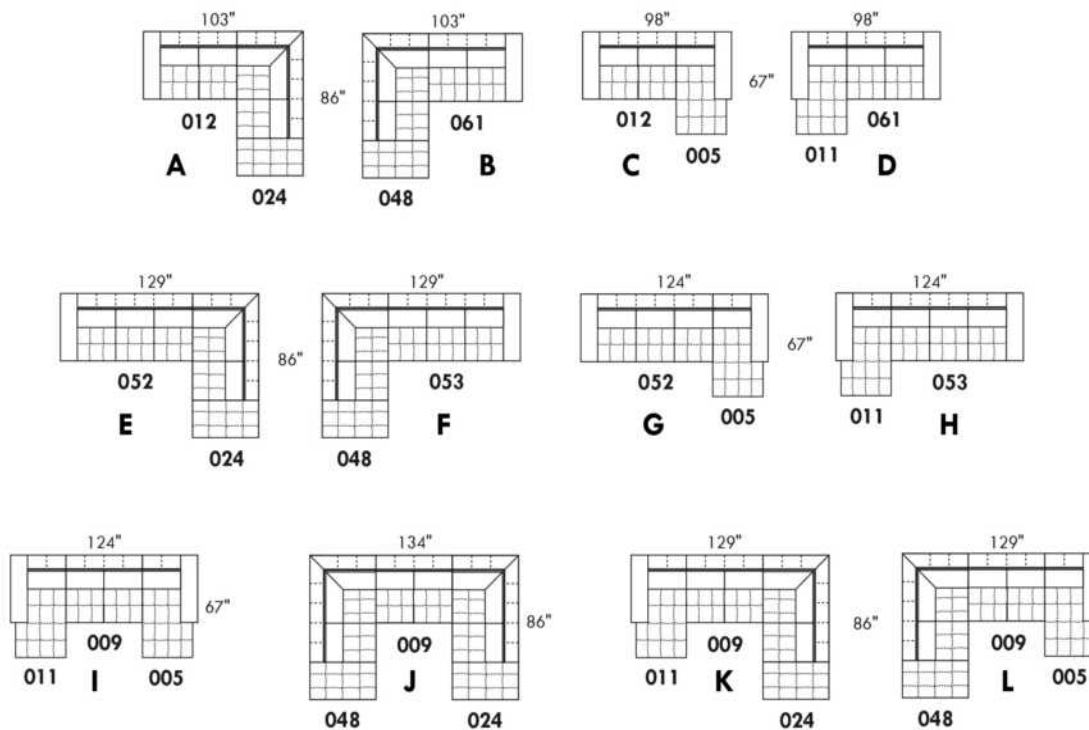

BAZAAR

CARACTÉRISTIQUES:

- La collection Fashion offre un confort inégalé. Chaque module est garni d'un mélange de plume 100% CANADIENNE.
- Les enveloppes 100% coton sont compartimentées afin de maintenir également les plumes dans les coussins tout en minimisant l'échappement de plumes.
- Les meubles sont finis sur chaque côté pour être disposés ensemble ou séparés.
- Chaque item est doté d'un système d'attache discret qui peut se pivoter sous le mobilier.

Items #256 Grand ottoman carré & #257 Table rembourrée carrée peuvent être utilisés comme un coin carré.

COUSSINS DE DOS

Les coussins de dos (grand & petit) sont inclus dans les items identifiés. (Voir croquis)

Vous devez choisir le style de coussins de dos soit: FASHION I (pleine largeur) ou FASHION II (coussin carré).

N.b.: Vous ne pouvez pas combiner un Fashion I & II à l'intérieur du même item.

Ex: Vous pouvez prendre un Fashion I pour un fauteuil 001 et un Fashion II pour un coin carré 055.

Spécifiez sur votre COMMANDE :

Pour chaque item, spécifier le style (I ou II) des coussins.

Il faut également spécifier le recouvrement de la base ainsi que chacun des coussins.

Ex.: item 095 base, recouvrement #1. Coussins: Fashion II 833 : recouvrement #2 et 834: recouvrement #3.

Pattes: LG201 en métal (chrome ou noire); spécifier couleur.

Tables rembourrées items 077, 257 & 258: Spécifier couleur du dessus de table en bois.

Coussins en EXTRA: Spécifier le: code, recouvrement, couleur & quantité.

| Description | L x P x H | Cuir | | | | | | Tissu | | |
|---|-------------|------|-----------------------|--|--|----------------------------------|---------------------------|-------|----------|-----------|
| | | 10 | 20 Madras Softy | 30 Hugo Fantasy Illusion Tucson Utah Vintage Wild Laredo Yukon | 40 Elegance Princess Santiago Sensation Sunset Trina Victoria | 50 Bull Cassiope Dublin | 60 Caress Ultrasued | A | B COM | C alta |
| 006 POUF | 36x30x18 | | | | | | | 815 | 840 | 865 |
| 017 FAUTEUIL DOUBLE | 57x44x30/35 | | | | | | | 1675 | 1740 | 1800 |
| 021 SOFA APPARTEMENT SANS BRAS | 71x44x30/35 | | | | | | | 2190 | 2285 | 2375 |
| 055 COIN CARRE | 52x52x30/35 | | | | | | | 1935 | 1995 | 2060 |
| 077 TABLE REMBOURREE | 36x44x16 | | | | | | | 1125 | 1160 | 1190 |
| 095 SOFA APPARTEMENT | 93x44x30/35 | | | | | | | 2465 | 2565 | 2665 |
| 096 SOFA APPARTEMENT BRAS GAUCHE | 82x44x30/35 | | | | | | | 2320 | 2435 | 2545 |
| 097 SOFA APPARTEMENT BRAS DROIT | 82x44x30/35 | | | | | | | 2320 | 2435 | 2545 |
| 115 GRAND OTTOMAN | 36x44x18 | | | | | | | 985 | 1025 | 1070 |
| 173 CHAISE LONGUE DOUBLE BRAS GAUCHE | 41x78x30/35 | | | | | | | 2070 | 2140 | 2210 |
| 174 CHAISE LONGUE DOUBLE BRAS DROIT | 41x78x30/35 | | | | | | | 2070 | 2140 | 2210 |
| 175 FAUTEUIL DOUBLE BRAS GAUCHE | 46x44x30/35 | | | | | | | 1545 | 1610 | 1670 |
| 176 FAUTEUIL DOUBLE BRAS DROIT | 46x44x30/35 | | | | | | | 1545 | 1610 | 1670 |
| 177 FAUTEUIL DOUBLE SANS BRAS | 36x44x30/35 | | | | | | | 1420 | 1460 | 1495 |
| 178 FAUTEUIL DOUBLE SANS BRAS ALLONGE-G | 60x44x30/35 | | | | | | | 1850 | 1910 | 1965 |

BAZAAR

CARACTÉRISTIQUES:

- La collection Fashion offre un confort inégalé. Chaque module est garni d'un mélange de plume 100% CANADIENNE.
- Les enveloppes 100% coton sont compartimentées afin de maintenir également les plumes dans les coussins tout en minimisant l'échappement de plumes.
- Les meubles sont finis sur chaque côté pour être disposés ensemble ou séparés.
- Chaque item est doté d'un système d'attache discret qui peut se pivoter sous le mobilier.

Items #256 Grand ottoman carré & #257 Table rembourrée carrée peuvent être utilisés comme un coin carré.

COUSSINS DE DOS

Les coussins de dos (grand & petit) sont inclus dans les items identifiés. (Voir croquis)

Vous devez choisir le style de coussins de dos soit: FASHION I (pleine largeur) ou FASHION II (coussin carré).

N.b.: Vous ne pouvez pas combiner un Fashion I & II à l'intérieur du même item.

Ex: Vous pouvez prendre un Fashion I pour un fauteuil 001 et un Fashion II pour un coin carré 055.

Spécifiez sur votre COMMANDE :

Pour chaque item, spécifier le style (I ou II) des coussins.

Il faut également spécifier le recouvrement de la base ainsi que chacun des coussins.

Ex.: item 095 base, recouvrement #1. Coussins: Fashion II 833 : recouvrement #2 et 834: recouvrement #3.

Pattes: LG201 en métal (chrome ou noire); spécifier couleur.

Tables rembourrées items 077, 257 & 258: Spécifier couleur du dessus de table en bois.

Coussins en EXTRA: Spécifier le: code, recouvrement, couleur & quantité.

| Description | L x P x H | Cuir | | | | | | Tissu | | |
|---|---------------|------|-----------------------|--|--|----------------------------------|---------------------------|-------|----------|-----------|
| | | 10 | 20 Madras Softy | 30 Hugo Fantasy Illusion Tucson Utah Vintage Wild Laredo Yukon | 40 Elegance Princess Santiago Sensation Sunset Trina Victoria | 50 Bull Cassiope Dublin | 60 Caress Ultrasued | A | B COM | C alta |
| 179 FAUTEUIL DOUBLE SANS BRAS ALLONGE-D | 60x44x30/35 | | | | | | | 1850 | 1910 | 1965 |
| 256 GRAND OTTOMAN CARRE | 44x44x18 | | | | | | | 1195 | 1235 | 1270 |
| 257 TABLE REMBOURREE CARRE | 44x44x16 | | | | | | | 1445 | 1485 | 1520 |
| 258 PETITE TABLE REMBOUREE | 15x44x16 | | | | | | | 750 | 770 | 790 |
| 831 F I: GRAND COUSSIN DE DOS 34X19 | 34x7x19 | | | | | | | 135 | 135 | 135 |
| 832 F I: PETIT COUSSIN DE DOS 24X10 | 24x6x10 | | | | | | | 110 | 110 | 110 |
| 833 F II: GRAND COUSSIN DE DOS 26X19 | 26x7x19 | | | | | | | 135 | 135 | 135 |
| 834 F II: PETIT COUSSIN DE DOS 16X16 | 16x6x16 | | | | | | | 110 | 110 | 110 |
| CONFIGURATIONS | | | | | | | | | | |
| A CONFIG (173-097) + (006) | 123X78X30/35 | | | | | | | 5205 | 5415 | 5620 |
| B CONFIG (096-055-176) + (077) | 98X134X30/35 | | | | | | | 6925 | 7200 | 7465 |
| C CONFIG (175-115-055-097) | 134X134X30/35 | | | | | | | 6785 | 7065 | 7345 |
| D CONFIG (173-177-055-097) | 129X134X30/35 | | | | | | | 7745 | 8030 | 8310 |

FASHION COLLECTION

FASHION I

COUSSINS PLEINE LARGEUR
 FULL BACK CUSHIONS

831 34 x 7 x 19
 832 24 x 6 x 10



FASHION II

COUSSINS CARRÉS - DOS APPARENT
 SQUARE CUSHIONS - VISIBLE BACK

833 26 x 7 x 19
 834 16 x 6 x 16

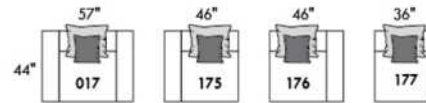
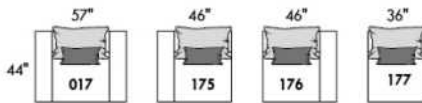
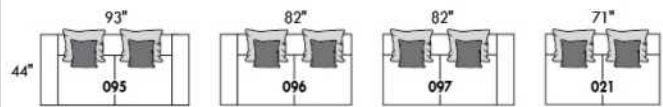
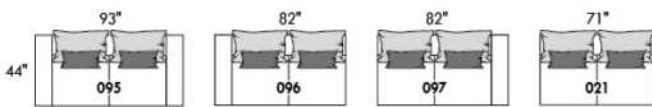

Mélanger & agencer!
 Mix & Match!

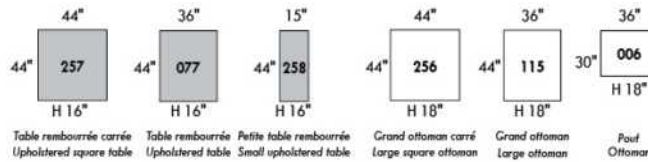
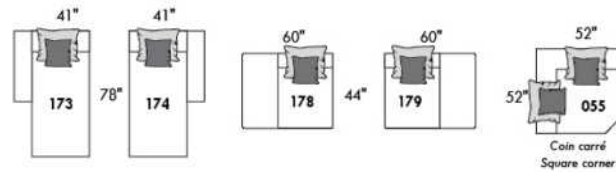
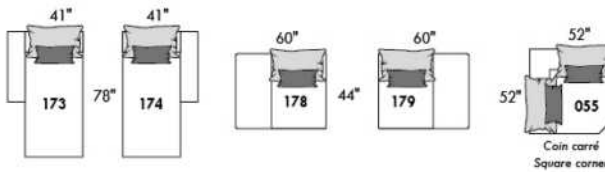

Populaires | Popular CONFIGURATIONS

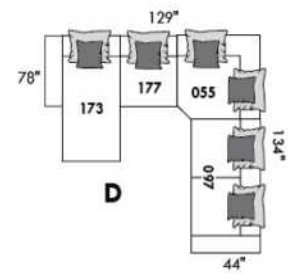
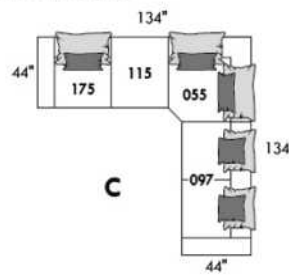
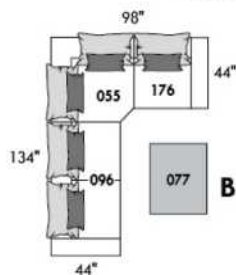
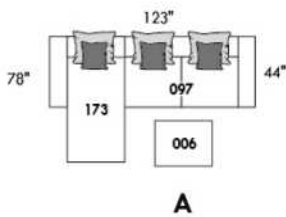

www.jaymar.ca

Toutes les dimensions indiquées sont au pouce près. Nos produits sont fabriqués à la main et des variations mineures peuvent survenir.
 All dimensions indicated are to the nearest inch. Our product is hand-made and minor variations can occur.





Liste de prix CDN

BAZINI

Spécifiez couleur de pattes LG107.

TISSU UNI RECOMMANDÉ

Coussins non reversible.

COMBO #1: Recouvrement #2 les dos et sièges. PRIX: Consultez livret "Connaissance des Produits".

COMBO #2: Recouvrement #2 SIÈGE en CUIR SEULEMENT; Grade 10 à 30 ajoutez 75\$ par coussin de siège. Grade 40 à 60 ajoutez 115\$ par coussin de siège. Lounge = 2 sièges.

| Description | L x P x H | Cuir | | | | | | Tissu | | |
|---------------------------------------|------------|------|-----------------------|--|--|----------------------------------|---------------------------|-------|----------|-----------|
| | | 10 | 20 Madras Softy | 30 Hugo Fantasy Illusion Tucson Utah Vintage Wild Laredo Yukon | 40 Elegance Princess Santiago Sensation Sunset Trina Victoria | 50 Bull Cassiope Dublin | 60 Caress Ultrasued | A | B COM | C alta |
| 002 CAUSEUSE | 66X41X34 | 2790 | 2920 | 3050 | 3185 | 3315 | 3445 | 1815 | 1925 | 2040 |
| 005 CHAISE LONGUE BRAS DROIT | 42X70X34 | 2350 | 2475 | 2600 | 2725 | 2850 | 2975 | 1740 | 1840 | 1940 |
| 006 POUF | 35X24X17 | 895 | 925 | 960 | 990 | 1020 | 1050 | 670 | 685 | 695 |
| 011 CHAISE LONGUE BRAS GAUCHE | 42X70X34 | 2350 | 2475 | 2600 | 2725 | 2850 | 2975 | 1740 | 1840 | 1940 |
| 017 FAUTEUIL DOUBLE | 49X41X34 | 2120 | 2240 | 2360 | 2475 | 2595 | 2715 | 1540 | 1620 | 1700 |
| 021 SOFA APPARTEMENT SANS BRAS | 70X41X34 | 2585 | 2750 | 2920 | 3090 | 3260 | 3425 | 2075 | 2210 | 2340 |
| 051 FAUTEUIL SANS BRAS | 35X41X34 | 1395 | 1490 | 1585 | 1675 | 1770 | 1865 | 1370 | 1435 | 1495 |
| 055 COIN CARRE | 45X45X34 | 1495 | 1585 | 1670 | 1760 | 1845 | 1935 | 1370 | 1435 | 1495 |
| 056 FAUTEUIL BRAS DROIT | 42X41X34 | 1750 | 1865 | 1975 | 2090 | 2200 | 2315 | 1440 | 1510 | 1575 |
| 057 FAUTEUIL BRAS GAUCHE | 42X41X34 | 1750 | 1865 | 1975 | 2090 | 2200 | 2315 | 1440 | 1510 | 1575 |
| 088 FAUTEUIL SANS BRAS ALLONGE GAUCHE | 56X41X34 | 1825 | 1950 | 2075 | 2200 | 2325 | 2450 | 1465 | 1535 | 1600 |
| 089 FAUTEUIL SANS BRAS ALLONGE DROIT | 56X41X34 | 1825 | 1950 | 2075 | 2200 | 2325 | 2450 | 1465 | 1535 | 1600 |
| 095 SOFA APPARTEMENT | 84X41X34 | 3345 | 3515 | 3685 | 3850 | 4020 | 4190 | 2315 | 2450 | 2590 |
| 096 SOFA APPARTEMENT BRAS GAUCHE | 77X41X34 | 2945 | 3115 | 3285 | 3450 | 3620 | 3790 | 2195 | 2325 | 2460 |
| 097 SOFA APPARTEMENT BRAS DROIT | 77X41X34 | 2945 | 3115 | 3285 | 3450 | 3620 | 3790 | 2195 | 2325 | 2460 |
| CONFIGURATIONS | | | | | | | | | | |
| A CONF. A (011-097) | 119X70X34 | 5295 | 5590 | 5885 | 6175 | 6470 | 6765 | 3935 | 4165 | 4400 |
| B CONF. B (088-055-089) | 101X101X34 | 5145 | 5485 | 5820 | 6160 | 6495 | 6835 | 4300 | 4505 | 4695 |
| C CONF. C (096-055-056) | 87X122X34 | 6190 | 6565 | 6930 | 7300 | 7665 | 8040 | 5005 | 5270 | 5530 |
| D CONF. D (011-051-055-089) | 122X101X34 | 7065 | 7500 | 7930 | 8360 | 8790 | 9225 | 5945 | 6245 | 6530 |

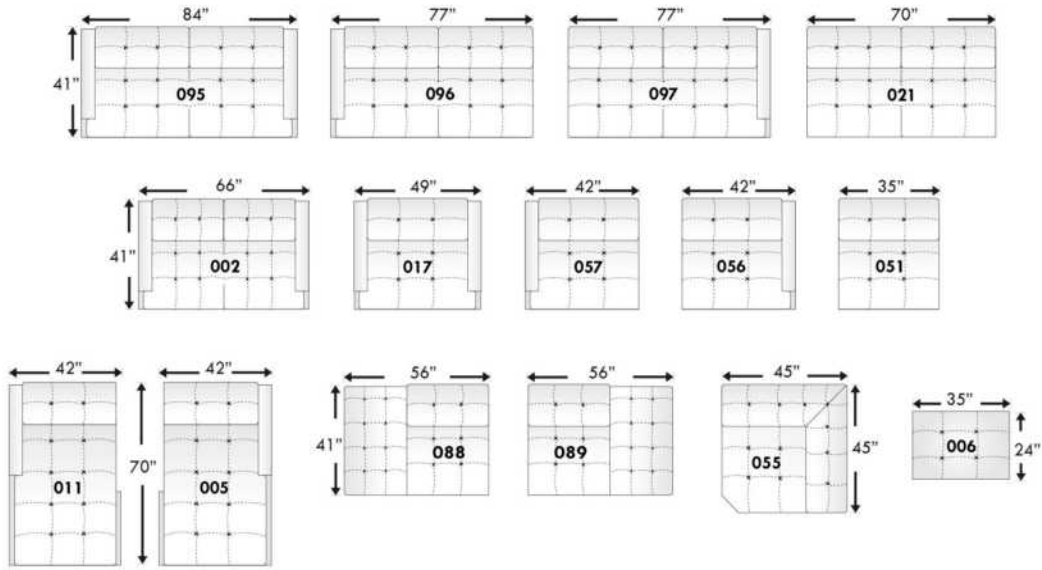

Configurations

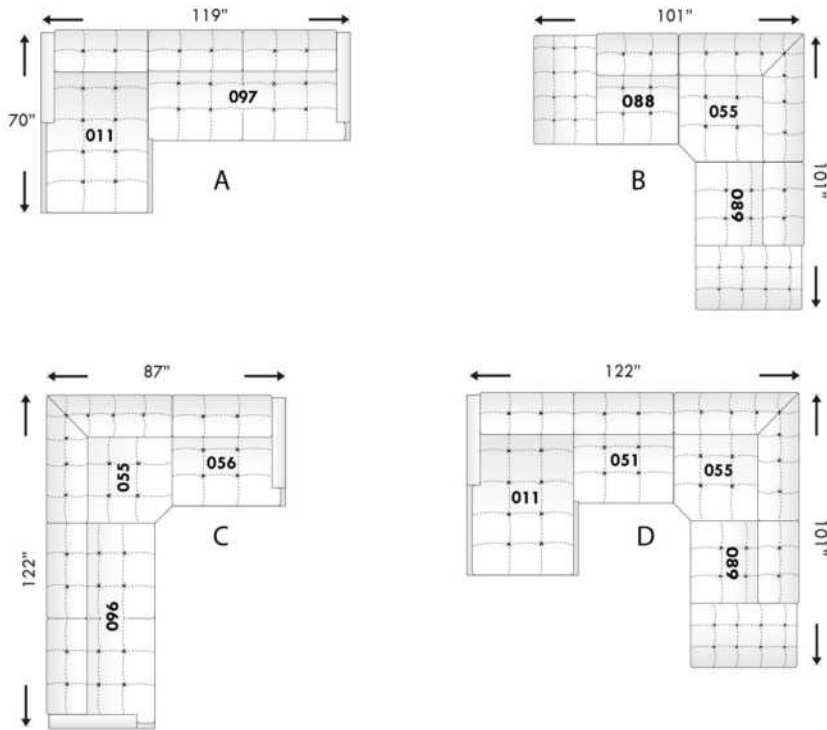

Toutes les dimensions indiquées sont au pouce près. Nos produits sont fabriqués à la main et des variations mineures peuvent survenir.
 All dimensions indicated are to the nearest inch. Our product is hand-made and minor variations can occur.

RZ012-02

BERLIN

Caractéristiques:

- Appui-tête ajustable manuel sur tous les items (fixe sur centre rond).
- Fauteuil inclinable motorisé pleine jambe "à mécanisme *protège-mur" (manuel n/d).
- Chaise longue inclinable motorisé (manuel n/d) avec appui-tête motorisé en option. Dégagement mural 8" et avant 5".
- Coussins de siège avec mousse modelée + 1" de mousse mémoire au-dessus.
- Couture: petit fil en tissu et gros fil plat en cuir.
- *Exclus faut. 043 & 163 : Dégagement mural 16".

Note: 2 inclinables séparés par un coin ne peuvent pas ouvrir en même temps. Aucuns inclinables à côté d'item #155.

OPTIONS

- Motorisé sans fil (avec batterie): ajoutez \$200/mec.
- *Appui-tête motorisé: ajoutez \$200 ch. (*N/D sur items fixes.)
- Mousse: Extra ferme ajoutez \$20/siège.
- Choix de bras (LARGE ou PETIT de 6"): Pattes sur bras LARGE: LG187 bois ou LG189 métal (noire ou chrome). Sur PETIT Bras: LG195 bois ou LG196 métal (noire ou chrome). Spécifiez couleur.
- Profondeur d'assise : 20" ou *22". *Le 22" N/D sur fauteuils 043 & 163.
- Faut. 043-163: avec base en bois (spécifiez couleur).

Configurations CINÉMA MAISON

Détails accessoires, porte gobelets et configurations : Voir page Optima Cinéma maison en annexe.

Ancrage pour accessoires: \$45 ch.

Porte-Gobelets : En métal: \$35 ch. | Illuminé: \$35 ch. | *Illuminé avec contrôle (1 ou 2 moteurs): \$50 ch.

*Lumière DEL sous le siège : \$35/siège.

| Description | L x P x H | Cuir | | | | | | Tissu | | |
|--|-------------|------|-----------------------|--|--|----------------------------------|---------------------------|-------|----------|-----------|
| | | 10 | 20 Madras Softy | 30 Hugo Fantasy Illusion Tucson Utah Vintage Wild Laredo Yukon | 40 Elegance Princess Santiago Sensation Sunset Trina Victoria | 50 Bull Cassiope Dublin | 60 Caress Ultrasued | A | B COM | C alta |
| 001 FAUTEUIL | 45x40x33/40 | 2365 | 2475 | 2590 | 2700 | 2815 | 2925 | 1920 | 1975 | 2035 |
| 002 CAUSEUSE | 68x40x33/40 | 3375 | 3520 | 3665 | 3810 | 3950 | 4095 | 2720 | 2815 | 2910 |
| 003 SOFA | 92x40x33/40 | 4085 | 4270 | 4460 | 4645 | 4835 | 5020 | 3285 | 3395 | 3510 |
| 005 CHAISE LONGUE BRAS DROIT | 35x62x33/40 | 2210 | 2290 | 2370 | 2450 | 2535 | 2615 | 1765 | 1840 | 1915 |
| 009 CAUSEUSE SANS BRAS | 47x40x33/40 | 2370 | 2460 | 2545 | 2635 | 2720 | 2810 | 1865 | 1965 | 2065 |
| 011 CHAISE LONGUE BRAS GAUCHE | 35x62x33/40 | 2210 | 2290 | 2370 | 2450 | 2535 | 2615 | 1765 | 1840 | 1915 |
| 012 CAUSEUSE BRAS GAUCHE | 58x40x33/40 | 2900 | 3025 | 3150 | 3275 | 3400 | 3525 | 2315 | 2410 | 2500 |
| 017 FAUTEUIL DOUBLE | 52x40x33/40 | 2475 | 2600 | 2725 | 2850 | 2975 | 3100 | 2000 | 2075 | 2150 |
| 021 SOFA APPARTEMENT SANS BRAS | 61x40x33/40 | 2675 | 2800 | 2925 | 3050 | 3175 | 3300 | 2090 | 2195 | 2300 |
| 040 SOFA SANS BRAS | 71x40x33/40 | 3065 | 3210 | 3350 | 3495 | 3640 | 3785 | 2440 | 2550 | 2665 |
| 041 FAUTEUIL INCLINABLE BRAS-G | 35x40x33/40 | 2360 | 2450 | 2545 | 2640 | 2735 | 2825 | 2010 | 2050 | 2095 |
| 042 FAUTEUIL INCLINABLE BRAS-D | 35x40x33/40 | 2360 | 2450 | 2545 | 2640 | 2735 | 2825 | 2010 | 2050 | 2095 |
| 043 FAUTEUIL INCLINABLE BERÇANT PIVOTANT | 30x34x42 | 2795 | 2935 | 3070 | 3210 | 3345 | 3485 | 2345 | 2400 | 2460 |
| 044 FAUTEUIL INCLINABLE | 45x40x33/40 | 2845 | 2960 | 3070 | 3185 | 3295 | 3410 | 2400 | 2465 | 2525 |
| 045 CAUSEUSE SANS BRAS ALLONGEE DROIT | 68x40x33/40 | 2810 | 2925 | 3045 | 3165 | 3285 | 3400 | 2235 | 2315 | 2395 |
| 050 CENTRE ROND | 49x49x33 | 2060 | 2185 | 2310 | 2435 | 2560 | 2685 | 1515 | 1590 | 1665 |

BERLIN

Caractéristiques:

- Appui-tête ajustable manuel sur tous les items (fixe sur centre rond).
- Fauteuil inclinable motorisé pleine jambe "à mécanisme *protège-mur" (manuel n/d).
- Chaise longue inclinable motorisé (manuel n/d) avec appui-tête motorisé en option. Dégagement mural 8" et avant 5".
- Coussins de siège avec mousse modelée + 1" de mousse mémoire au-dessus.
- Couture: petit fil en tissu ou gros fil plat en cuir.
- *Exclus faut. 043 & 163 : Dégagement mural 16".

Note: 2 inclinables séparés par un coin ne peuvent pas ouvrir en même temps. Aucuns inclinables à côté d'item #155.

OPTIONS

- Motorisé sans fil (avec batterie): ajoutez \$200/mec.
- *Appui-tête motorisé: ajoutez \$200 ch. (*N/D sur items fixes.)
- Mousse: Extra ferme ajoutez \$20/siège.
- Choix de bras (LARGE ou PETIT de 6"): Pattes sur bras LARGE: LG187 bois ou LG189 métal (noire ou chrome). Sur PETIT Bras: LG195 bois ou LG196 métal (noire ou chrome). Spécifiez couleur.
- Profondeur d'assise : 20" ou *22". *Le 22" N/D sur fauteuils 043 & 163.
- Faut. 043-163: avec base en bois (spécifiez couleur).

Configurations CINÉMA MAISON

Détails accessoires, porte gobelets et configurations : Voir page Optima Cinéma maison en annexe.

Ancrage pour accessoires: \$45 ch.

Porte-Gobelets : En métal: \$35 ch. | Illuminé: \$35 ch. | *Illuminé avec contrôle (1 ou 2 moteurs): \$50 ch.

*Lumière DEL sous le siège : \$35/siège.

| Description | L x P x H | Cuir | | | | | | Tissu | | |
|--|---------------|------|-----------------------|--|--|----------------------------------|----------------------------|-------|----------|-----------|
| | | 10 | 20 Madras Softy | 30 Hugo Fantasy Illusion Tucson Utah Vintage Wild Laredo Yukon | 40 Elegance Princess Santiago Sensation Sunset Trina Victoria | 50 Bull Cassiope Dublin | 60 Caresse Ultrasued | A | B COM | C alta |
| 051 FAUTEUIL SANS BRAS | 23,5x40x33/40 | 1360 | 1420 | 1485 | 1545 | 1610 | 1670 | 1060 | 1125 | 1195 |
| 052 SOFA BRAS GAUCHE | 82x40x33/40 | 3590 | 3760 | 3925 | 4095 | 4265 | 4435 | 2865 | 2985 | 3100 |
| 053 SOFA BRAS DROIT | 82x40x33/40 | 3590 | 3760 | 3925 | 4095 | 4265 | 4435 | 2865 | 2985 | 3100 |
| 055 COIN CARRE | 44x44x33/40 | 2395 | 2515 | 2635 | 2750 | 2870 | 2990 | 1890 | 1960 | 2025 |
| 056 FAUTEUIL BRAS DROIT | 35x40x33/40 | 1890 | 1970 | 2050 | 2135 | 2215 | 2295 | 1500 | 1575 | 1650 |
| 057 FAUTEUIL BRAS GAUCHE | 35x40x33/40 | 1890 | 1970 | 2050 | 2135 | 2215 | 2295 | 1500 | 1575 | 1650 |
| 061 CAUSEUSE BRAS DROIT | 58x40x33/40 | 2900 | 3025 | 3150 | 3275 | 3400 | 3525 | 2315 | 2410 | 2500 |
| 071 FAUTEUIL INCLINABLE SANS BRAS | 23,5x40x33/40 | 1840 | 1910 | 1975 | 2045 | 2115 | 2185 | 1565 | 1640 | 1715 |
| 086 CAUSEUSE SANS BRAS ALLONGEE GAUCHE | 68x40x33/40 | 2810 | 2925 | 3045 | 3165 | 3285 | 3400 | 2235 | 2315 | 2395 |
| 088 FAUTEUIL SANS BRAS ALLONGE GAUCHE | 45x40x33/40 | 1800 | 1920 | 2040 | 2160 | 2275 | 2395 | 1415 | 1460 | 1500 |
| 089 FAUTEUIL SANS BRAS ALLONGE DROIT | 45x40x33/40 | 1800 | 1920 | 2040 | 2160 | 2275 | 2395 | 1415 | 1460 | 1500 |
| 095 SOFA APPARTEMENT | 82x40x33/40 | 3675 | 3860 | 4040 | 4220 | 4400 | 4585 | 2940 | 3060 | 3175 |
| 096 SOFA APPARTEMENT BRAS GAUCHE | 72x40x33/40 | 3215 | 3350 | 3490 | 3625 | 3765 | 3900 | 2525 | 2640 | 2750 |
| 097 SOFA APPARTEMENT BRAS DROIT | 72x40x33/40 | 3215 | 3350 | 3490 | 3625 | 3765 | 3900 | 2525 | 2640 | 2750 |
| 124 POUF AVEC RANGEMENT | 30x22x17 | 935 | 960 | 985 | 1010 | 1035 | 1060 | 815 | 840 | 865 |
| 138 BRAS CENTRE | 9.25x36x24 | 520 | 565 | 610 | 650 | 695 | 740 | 440 | 460 | 475 |

BERLIN

Caractéristiques:

- Appui-tête ajustable manuel sur tous les items (fixe sur centre rond).
- Fauteuil inclinable motorisé pleine jambe "à mécanisme *protège-mur" (manuel n/d).
- Chaise longue inclinable motorisé (manuel n/d) avec appui-tête motorisé en option. Dégagement mural 8" et avant 5".
- Coussins de siège avec mousse modelée + 1" de mousse mémoire au-dessus.
- Couture: petit fil en tissu et gros fil plat en cuir.
- *Exclus faut. 043 & 163 : Dégagement mural 16".

Note: 2 inclinables séparés par un coin ne peuvent pas ouvrir en même temps. Aucuns inclinables à côté d'item #155.

OPTIONS

- Motorisé sans fil (avec batterie): ajoutez \$200/mec.
- *Appui-tête motorisé: ajoutez \$200 ch. (*N/D sur items fixes.)
- Mousse: Extra ferme ajoutez \$20/siège.
- Choix de bras (LARGE ou PETIT de 6"): Pattes sur bras LARGE: LG187 bois ou LG189 métal (noire ou chrome). Sur PETIT Bras: LG195 bois ou LG196 métal (noire ou chrome). Spécifiez couleur.
- Profondeur d'assise : 20" ou *22". *Le 22" N/D sur fauteuils 043 & 163.
- Faut. 043-163: avec base en bois (spécifiez couleur).

Configurations CINÉMA MAISON

Détails accessoires, porte gobelets et configurations : Voir page Optima Cinéma maison en annexe.

Ancrage pour accessoires: \$45 ch.

Porte-Gobelets : En métal: \$35 ch. | Illuminé: \$35 ch. | *Illuminé avec contrôle (1 ou 2 moteurs): \$50 ch.

*Lumière DEL sous le siège : \$35/siège.

| Description | L x P x H | Cuir | | | | | | Tissu | | |
|--|---------------|------|-----------------------|--|--|----------------------------------|---------------------------|-------|----------|-----------|
| | | 10 | 20 Madras Softy | 30 Hugo Fantasy Illusion Tucson Utah Vintage Wild Laredo Yukon | 40 Elegance Princess Santiago Sensation Sunset Trina Victoria | 50 Bull Cassiope Dublin | 60 Caress Ultrasued | A | B COM | C alta |
| 155 PETIT COIN CARRE | 40x40x33/40 | 2395 | 2515 | 2635 | 2750 | 2870 | 2990 | 1890 | 1960 | 2025 |
| 159 RANGEMENT À ANGLE | 11/27x36x24 | 935 | 970 | 1010 | 1045 | 1085 | 1120 | 735 | 750 | 770 |
| 160 RANGEMENT DROIT | 11x36x24 | 900 | 935 | 965 | 995 | 1025 | 1060 | 690 | 715 | 740 |
| 163 FAUT. DBL INCL. BERCANT PIVOTANT | 33x34x42 | 2865 | 3015 | 3165 | 3315 | 3465 | 3615 | 2350 | 2415 | 2475 |
| 165 FAUTEUIL DOUBLE INCLINABLE | 52x40x33/40 | 2970 | 3095 | 3220 | 3345 | 3470 | 3595 | 2500 | 2585 | 2665 |
| 167 SOFA APP. SANS BRAS ALLONGE GAUCHE | 82x40x33/40 | 3115 | 3275 | 3440 | 3600 | 3765 | 3925 | 2450 | 2560 | 2665 |
| 168 SOFA APP. SANS BRAS ALLONGE DROIT | 82x40x33/40 | 3115 | 3275 | 3440 | 3600 | 3765 | 3925 | 2450 | 2560 | 2665 |
| 169 FAUTEUIL DOUBLE INCLINABLE BRAS GAUCHE | 42x40x33/40 | 2490 | 2590 | 2690 | 2790 | 2890 | 2990 | 2090 | 2190 | 2290 |
| 170 FAUTEUIL DOUBLE INCLINABLE BRAS DROIT | 42x40x33/40 | 2490 | 2590 | 2690 | 2790 | 2890 | 2990 | 2090 | 2190 | 2290 |
| 171 FAUTEUIL DOUBLE INCLINABLE SANS BRAS | 30,5x40x33/40 | 1970 | 2035 | 2095 | 2160 | 2220 | 2285 | 1650 | 1725 | 1800 |
| 173 CHAISE LONGUE DOUBLE BRAS GAUCHE | 42x62x33/40 | 2395 | 2510 | 2620 | 2735 | 2845 | 2960 | 1920 | 2020 | 2120 |
| 174 CHAISE LONGUE DOUBLE BRAS DROIT | 42x62x33/40 | 2395 | 2510 | 2620 | 2735 | 2845 | 2960 | 1920 | 2020 | 2120 |
| 175 FAUTEUIL DOUBLE BRAS GAUCHE | 42x40x33/40 | 1990 | 2100 | 2215 | 2325 | 2440 | 2550 | 1610 | 1690 | 1770 |
| 176 FAUTEUIL DOUBLE BRAS DROIT | 42x40x33/40 | 1990 | 2100 | 2215 | 2325 | 2440 | 2550 | 1610 | 1690 | 1770 |
| 177 FAUTEUIL DOUBLE SANS BRAS | 30,5x40x33/40 | 1485 | 1565 | 1645 | 1725 | 1810 | 1890 | 1145 | 1215 | 1285 |
| 178 FAUTEUIL DOUBLE SANS BRAS ALLONGE-G | 52x40x33/40 | 1935 | 2035 | 2135 | 2235 | 2335 | 2435 | 1540 | 1615 | 1690 |

BERLIN

Caractéristiques:

- Appui-tête ajustable manuel sur tous les items (fixe sur centre rond).
- Fauteuil inclinable motorisé pleine jambe "à mécanisme *protège-mur" (manuel n/d).
- Chaise longue inclinable motorisé (manuel n/d) avec appui-tête motorisé en option. Dégagement mural 8" et avant 5".
- Coussins de siège avec mousse modelée + 1" de mousse mémoire au-dessus.
- Couture: petit fil en tissu et gros fil plat en cuir.
- *Exclus faut. 043 & 163 : Dégagement mural 16".

Note: 2 inclinables séparés par un coin ne peuvent pas ouvrir en même temps. Aucuns inclinables à côté d'item #155.

OPTIONS

- Motorisé sans fil (avec batterie): ajoutez \$200/mec.
- *Appui-tête motorisé: ajoutez \$200 ch. (*N/D sur items fixes.)
- Mousse: Extra ferme ajoutez \$20/siège.
- Choix de bras (LARGE ou PETIT de 6"): Pattes sur bras LARGE: LG187 bois ou LG189 métal (noire ou chrome). Sur PETIT Bras: LG195 bois ou LG196 métal (noire ou chrome). Spécifiez couleur.
- Profondeur d'assise : 20" ou *22". *Le 22" N/D sur fauteuils 043 & 163.
- Faut. 043-163: avec base en bois (spécifiez couleur).

Configurations CINÉMA MAISON

Détails accessoires, porte gobelets et configurations : Voir page Optima Cinéma maison en annexe.

Ancrage pour accessoires: \$45 ch.

Porte-Gobelets : En métal: \$35 ch. | Illuminé: \$35 ch. | *Illuminé avec contrôle (1 ou 2 moteurs): \$50 ch.

*Lumière DEL sous le siège : \$35/siège.

| Description | L x P x H | Cuir | | | | | | Tissu | | |
|---|-----------------|------|-----------------------|--|--|----------------------------------|---------------------------|-------|----------|-----------|
| | | 10 | 20 Madras Softy | 30 Hugo Fantasy Illusion Tucson Utah Vintage Wild Laredo Yukon | 40 Elegance Princess Santiago Sensation Sunset Trina Victoria | 50 Bull Cassiope Dublin | 60 Caress Ultrasued | A | B COM | C alta |
| 179 FAUTEUIL DOUBLE SANS BRAS ALLONGE-D | 52x40x33/40 | 1935 | 2035 | 2135 | 2235 | 2335 | 2435 | 1540 | 1615 | 1690 |
| 186 CAUS. SANS BRAS ALLONGEE RANGEMENT-G | 68x40x33/40 | 3025 | 3125 | 3225 | 3325 | 3425 | 3525 | 2440 | 2520 | 2600 |
| 187 CAUS. SANS BRAS ALLONGEE RANGEMENT-D | 68x40x33/40 | 3025 | 3125 | 3225 | 3325 | 3425 | 3525 | 2440 | 2520 | 2600 |
| 188 FAUT. SANS BRAS ALLONGE RANGEMENT-G | 45x40x33/40 | 2000 | 2115 | 2225 | 2340 | 2450 | 2565 | 1620 | 1665 | 1710 |
| 189 FAUT. SANS BRAS ALLONGE RANGEMENT-D | 45x40x33/40 | 2000 | 2115 | 2225 | 2340 | 2450 | 2565 | 1620 | 1665 | 1710 |
| 190 PETIT RANGEMENT À ANGLE | 11/21x36x24 | 900 | 935 | 965 | 995 | 1025 | 1060 | 690 | 715 | 740 |
| 221 FAUT. DBL SANS BRAS ALLONGE RANGEMENT-G | 52x40x33/40 | 2135 | 2240 | 2345 | 2450 | 2560 | 2665 | 1740 | 1815 | 1890 |
| 222 FAUT. DBL SANS BRAS ALLONGE RANGEMENT-D | 52x40x33/40 | 2135 | 2240 | 2345 | 2450 | 2560 | 2665 | 1740 | 1815 | 1890 |
| 223 SOFA APP SANS BRAS ALLONGE RANGEMENT-G | 82x40x33/40 | 3320 | 3485 | 3645 | 3810 | 3970 | 4135 | 2650 | 2770 | 2890 |
| 224 SOFA APP SANS BRAS ALLONGE RANGEMENT-D | 82x40x33/40 | 3320 | 3485 | 3645 | 3810 | 3970 | 4135 | 2650 | 2770 | 2890 |
| 236 CHAISE LONGUE INCLINABLE BRAS GAUCHE | 35x62x33/40 | 2700 | 2785 | 2865 | 2945 | 3025 | 3110 | 2275 | 2350 | 2425 |
| 237 CHAISE LONGUE INCLINABLE BRAS DROIT | 35x62x33/40 | 2700 | 2785 | 2865 | 2945 | 3025 | 3110 | 2275 | 2350 | 2425 |
| 238 CHAISE LONGUE DBL INCLINABLE BRAS-G | 42x62x33/40 | 2895 | 3010 | 3120 | 3235 | 3345 | 3460 | 2425 | 2525 | 2625 |
| 239 CHAISE LONGUE DBL INCLINABLE BRAS-D | 42x62x33/40 | 2895 | 3010 | 3120 | 3235 | 3345 | 3460 | 2425 | 2525 | 2625 |
| V51 PORTE VERRE A VIN | 3.5 x 5.5 x 6.5 | 45 | 45 | 45 | 45 | 45 | 45 | 45 | 45 | 45 |
| V52 TABLETTE PIVOTANTE EN PLASTIQUE | 13 3/8 x 9 5/8 | 45 | 45 | 45 | 45 | 45 | 45 | 45 | 45 | 45 |

BERLIN

Caractéristiques:

- Appui-tête ajustable manuel sur tous les items (fixe sur centre rond).
- Fauteuil inclinable motorisé pleine jambe "à mécanisme *protège-mur" (manuel n/d).
- Chaise longue inclinable motorisé (manuel n/d) avec appui-tête motorisé en option. Dégagement mural 8" et avant 5".
- Coussins de siège avec mousse modelée + 1" de mousse mémoire au-dessus.
- Couture: petit fil en tissu et gros fil plat en cuir.
- *Exclus faut. 043 & 163 : Dégagement mural 16".

Note: 2 inclinables séparés par un coin ne peuvent pas ouvrir en même temps. Aucuns inclinables à côté d'item #155.

OPTIONS

- Motorisé sans fil (avec batterie): ajoutez \$200/mec.
- *Appui-tête motorisé: ajoutez \$200 ch. (*N/D sur items fixes.)
- Mousse: Extra ferme ajoutez \$20/siège.
- Choix de bras (LARGE ou PETIT de 6"): Pattes sur bras LARGE: LG187 bois ou LG189 métal (noire ou chrome). Sur PETIT Bras: LG195 bois ou LG196 métal (noire ou chrome). Spécifiez couleur.
- Profondeur d'assise : 20" ou *22". *Le 22" N/D sur fauteuils 043 & 163.
- Faut. 043-163: avec base en bois (spécifiez couleur).

Configurations CINÉMA MAISON

Détails accessoires, porte gobelets et configurations : Voir page Optima Cinéma maison en annexe.

Ancrage pour accessoires: \$45 ch.

Porte-Gobelets : En métal: \$35 ch. | Illuminé: \$35 ch. | *Illuminé avec contrôle (1 ou 2 moteurs): \$50 ch.

*Lumière DEL sous le siège : \$35/siège.

| Description | L x P x H | Cuir | | | | | | Tissu | | |
|--------------------------------|--------------------|-------|-----------------------|--|--|----------------------------------|---------------------------|-------|----------|-----------|
| | | 10 | 20 Madras Softy | 30 Hugo Fantasy Illusion Tucson Utah Vintage Wild Laredo Yukon | 40 Elegance Princess Santiago Sensation Sunset Trina Victoria | 50 Bull Cassiope Dublin | 60 Caress Ultrasued | A | B COM | C alta |
| V53 TABLETTE PIVOTANTE EN BOIS | 19 x 10 | 75 | 75 | 75 | 75 | 75 | 75 | 75 | 75 | 75 |
| V54 PORTE TABLETTE | 4.5 x 8 x 10 | 50 | 50 | 50 | 50 | 50 | 50 | 50 | 50 | 50 |
| V55 LAMPE DEL | 1.5x5x14 plié/bent | 45 | 45 | 45 | 45 | 45 | 45 | 45 | 45 | 45 |
| CONFIGURATIONS | | | | | | | | | | |
| _A CONFIG (169-170) | 84X40X40 | 4980 | 5180 | 5380 | 5580 | 5780 | 5980 | 4180 | 4380 | 4580 |
| _B CONFIG (169-171-174) | 115X62X40 | 6855 | 7135 | 7405 | 7685 | 7955 | 8235 | 5660 | 5935 | 6210 |
| _C CONFIG (096-055-171-170) | 116X116X40 | 10070 | 10490 | 10910 | 11325 | 11745 | 12165 | 8155 | 8515 | 8865 |
| _D CONFIG (169-171-055-179) | 116X96X40 | 8790 | 9175 | 9555 | 9935 | 10315 | 10700 | 7170 | 7490 | 7805 |
| _J CONFIG (041-042) | 70X40X40 | 4720 | 4900 | 5090 | 5280 | 5470 | 5650 | 4020 | 4100 | 4190 |
| _K CONFIG (041-071-005) | 94X62X40 | 6410 | 6650 | 6890 | 7135 | 7385 | 7625 | 5340 | 5530 | 5725 |
| _L CONFIG (012-055-071-042) | 102X102X40 | 9495 | 9900 | 10305 | 10710 | 11120 | 11525 | 7780 | 8060 | 8335 |
| _M CONFIG (041-071-055-089) | 103X89X40 | 8395 | 8795 | 9195 | 9595 | 9995 | 10395 | 6880 | 7110 | 7335 |



BERLIN

OPTIMA
Collection

Jaymar

Conçu et fabriqué fièrement au Canada
Proudly designed and made in Canada

Nos produits sont fabriqués à la main et des variations mineures peuvent survenir.

Our product is hand-made and minor variations can occur.

SPECIFICATIONS

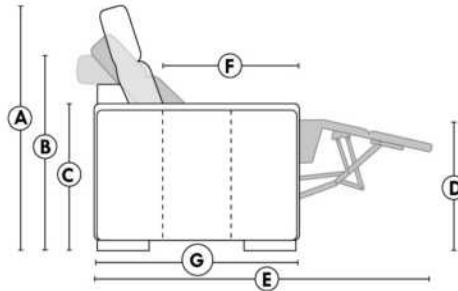

- Appui-tête levé / Headrest up
- Appui-tête baissé / Headrest down
- Complètement incliné / Fully reclined

- A** Hauteur complète 40" / Total Height
- B** Hauteur appui-tête baissé 33" / Height headrest down
- C** Hauteur du bras 24" / Arm Height
- D** Hauteur du siège 19,5" / Seat height
- E** Profondeur inclinée 65" / Depth fully reclined
- F** Profondeur d'assise 20" ou/ou 22" / Seat depth
- G** Profondeur appui-tête monté 37,5" / Depth with headrest up

BRAS | ARMS

Option de bras:
Bras Régulier Large 10,5" ou Petit bras 6"

Arm option
Regular arm Large 10,5" or Small arm 6"

Contrôle de l'inclinaison situé à l'intérieur du bras
Recliner control located on the inside of the arm.

Option d'accessoires disponible sur le bras régulier seulement
Accessories option, available on Regular arms ONLY.

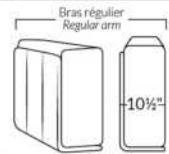

FAUTEUIL BERÇANT PIVOTANT INCLINABLE SWIVEL ROCKING MOTION CHAIR

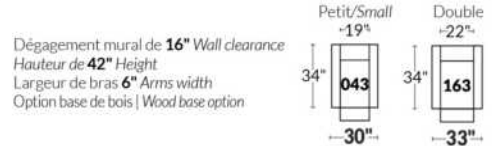

SIÈGE 23" DE LARGE | 23" SEAT WIDTH

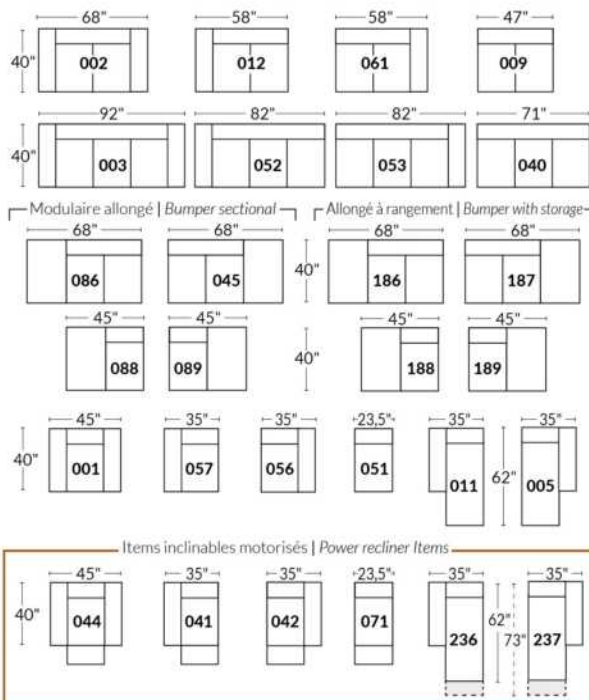

SIÈGE 30" DE LARGE | 30" SEAT WIDTH

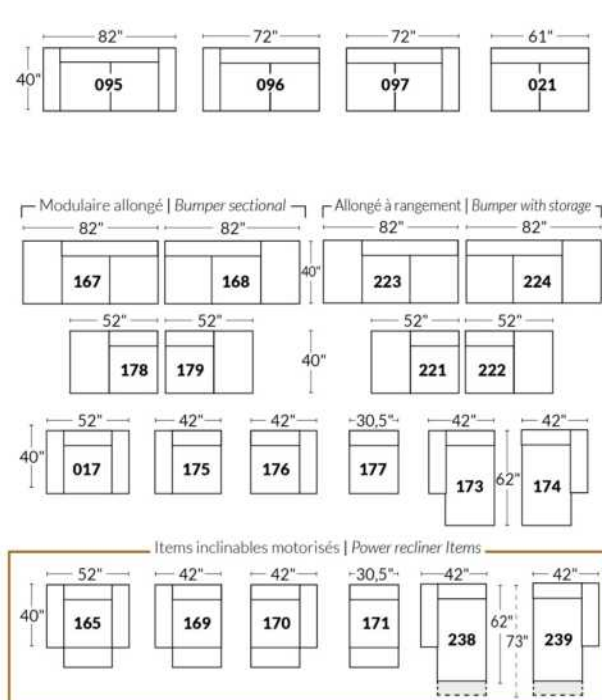

Autres | Others

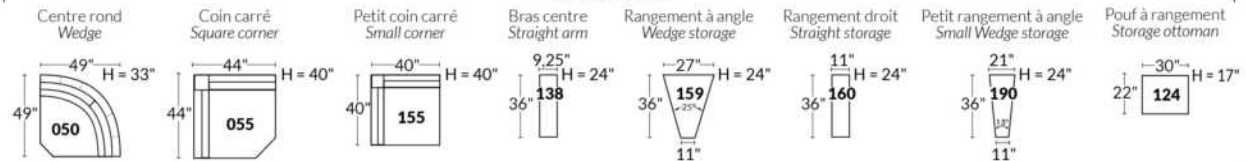

EXEMPLE 23" EXAMPLE

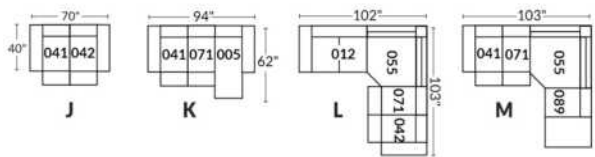

EXEMPLE 30" EXAMPLE

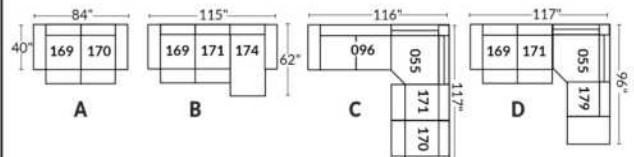

*Disponibles sur certains modèles et SEULEMENT sur le BRAS LARGE.

OPTIONS PORTE-GOBELETS

MÉTAL



Argent



Noir mat



Brun

ILLUMINÉ

1.



Porte-gobelet illuminé

2.



Porte-gobelet illuminé avec contrôle de l'inclinable, port USB & lumière DEL sous le siège

3.



Porte-gobelet illuminé avec contrôle double moteur, port USB & lumière DEL sous le siège

Nos porte-gobelets illuminés à un ou deux contrôles sont compatibles avec les lumières DEL sous le siège. Vous pouvez contrôler la lumière sur le porte-gobelet. Le porte-gobelet à 2 moteurs possède un contrôle remise à zéro (maison) pour remettre votre inclinable à la position de départ.

Lumière DEL sous le siège (en option)

Disponible seulement dans les configurations avec un minimum de 1 porte-gobelet illuminé à moteur qui contrôle l'ouverture et la fermeture de la lumière.

Pour les prix des options, voir la section description du modèle Optima.

Veuillez nous fournir un dessin de votre configuration qui indique le type de porte-gobelet et le positionnement.

Porte-gobelets avec contrôle

Il faut spécifier la position de ceux-ci; bras droit ou bras gauche et quel inclinable ils vont contrôler. Si vous avez une rangée de fauteuils avec plusieurs porte-gobelets, le contrôle sera par défaut sur le bras gauche et sur le droit pour le dernier bras extérieur.

EXEMPLE A

041-169 : Contrôleur et porte-gobelet à gauche
071-171 : boutons tactiles sur le côté du siège
042-170 : Contrôleur et porte-gobelet à droite

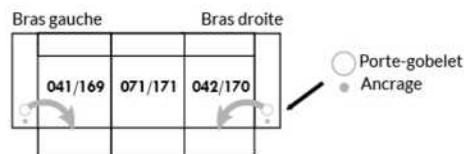

EXEMPLE B

071-171 : Ces deux items peuvent être connectés à un porte-gobelet intelligent qui pourra contrôler l'inclinable.
Il faut alors utiliser un de ces items: 138,159, 160 et 190

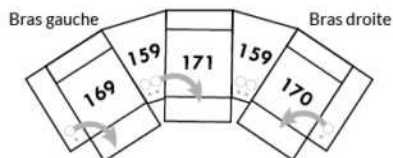

Informations sur les appui-têtes et boutons de contrôles des inclinables

AVEC porte-gobelet illuminés

Si vous prenez un item **stationnaire**, vous aurez par défaut le porte-gobelet N°1.
Si vous prenez un **appui-tête manuel**, vous aurez le porte-gobelet N°2.
Si vous prenez un **appui-tête électrique**, vous aurez par défaut le porte-gobelet N°3.

SANS porte-gobelet et avec un inclinable

Si vous prenez un item inclinable et un **appui-tête manuel**, il y aura un contrôle à boutons tactiles.
Si vous prenez un item inclinable avec un **appui-tête électrique**, vous aurez un contrôleur à bouton poussoir double avec prise USB.
Si c'est un **item sans bras** (071-171) il y aura alors les boutons tactiles.



Boutons tactiles



Boutons poussoirs

*Disponibles sur certains modèles et SEULEMENT sur le BRAS LARGE.

OPTIONS ACCESSOIRES



Pour les prix des ancrages, voir la section description du modèle Optima et pour les accessoires vous référer à la fin de la liste de prix.

Items 138-159-160-190 et bras large

Option ancrage et porte-gobelet *Non disponible sur les petits bras*.

Veuillez spécifier sur quel bras vous voulez avoir les ancrages et les porte-gobelets.

NB: Item 138- 159-160-190 sont non finis sur les côtés, doivent être utilisés entre 2 sièges. Chaque item à rangement possède 2 prises USB et une prise électrique à l'intérieur du rangement.

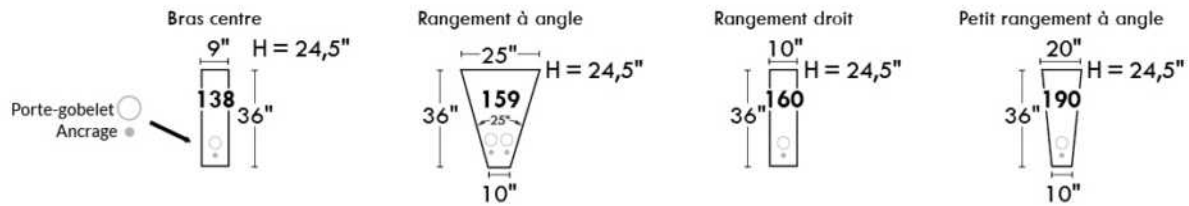

SUGGESTIONS DE CONFIGURATIONS

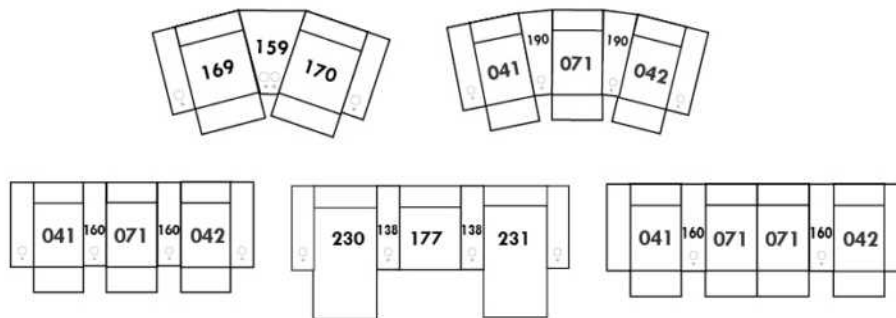

Liste de prix CDN

BRASILIA

LG52 disponible métal et bois. Si bois spécifier couleur.

COMBO: Recouvrement #2 sur les dossiers seulement.

EN TISSU il n'y a pas de coutures sur les sièges.

Tissu uni recommandé pour la base.

*REMARQUE: En cuir et en tissu, les côtés sans bras et coin rond ne sont pas complètement recouvert de cuir/tissu.

| Description | L x P x H | Cuir | | | | | | Tissu | | |
|---|-----------|------|-----------------------|--|--|----------------------------------|---------------------------|-------|----------|-----------|
| | | 10 | 20 Madras Softy | 30 Hugo Fantasy Illusion Tucson Utah Vintage Wild Laredo Yukon | 40 Elegance Princess Santiago Sensation Sunset Trina Victoria | 50 Bull Cassiope Dublin | 60 Caress Ultrasued | A | B COM | C alta |
| 001 FAUTEUIL | 35X37X33 | 1595 | 1675 | 1760 | 1840 | 1920 | 2000 | 1185 | 1245 | 1310 |
| 002 CAUSEUSE | 59X37X33 | 2320 | 2465 | 2610 | 2750 | 2895 | 3040 | 1540 | 1640 | 1740 |
| 005 CHAISE LONGUE BRAS DROIT | 30X65X33 | 1520 | 1660 | 1795 | 1935 | 2070 | 2210 | 1115 | 1190 | 1265 |
| 009 CAUSEUSE SANS BRAS | 48X37X33 | 1820 | 1960 | 2095 | 2235 | 2370 | 2510 | 1310 | 1400 | 1495 |
| 011 CHAISE LONGUE BRAS GAUCHE | 30X65X33 | 1520 | 1660 | 1795 | 1935 | 2070 | 2210 | 1115 | 1190 | 1265 |
| 012 CAUSEUSE BRAS GAUCHE | 54X37X33 | 2040 | 2185 | 2325 | 2470 | 2615 | 2760 | 1425 | 1510 | 1590 |
| 021 SOFA APPARTEMENT SANS BRAS | 64X37X33 | 2065 | 2240 | 2415 | 2590 | 2765 | 2940 | 1445 | 1560 | 1670 |
| 045 CAUSEUSE SANS BRAS ALLONGEE DROIT | 67X37X33 | 2040 | 2185 | 2325 | 2470 | 2615 | 2760 | 1425 | 1510 | 1590 |
| 050 CENTRE ROND | 48X48X33 | 1520 | 1635 | 1745 | 1860 | 1970 | 2085 | 1160 | 1245 | 1335 |
| 051 FAUTEUIL SANS BRAS | 24X37X33 | 1110 | 1195 | 1285 | 1370 | 1460 | 1545 | 935 | 990 | 1045 |
| 056 FAUTEUIL BRAS DROIT | 30X37X33 | 1345 | 1425 | 1510 | 1590 | 1670 | 1750 | 1060 | 1120 | 1185 |
| 057 FAUTEUIL BRAS GAUCHE | 30X37X33 | 1345 | 1425 | 1510 | 1590 | 1670 | 1750 | 1060 | 1120 | 1185 |
| 061 CAUSEUSE BRAS DROIT | 54X37X33 | 2040 | 2185 | 2325 | 2470 | 2615 | 2760 | 1425 | 1510 | 1590 |
| 062 FAUTEUIL ANGULAIRE BRAS GAUCHE | 64X50X33 | 1985 | 2100 | 2220 | 2340 | 2460 | 2575 | 1415 | 1470 | 1525 |
| 063 FAUTEUIL ANGULAIRE BRAS DROIT | 64X50X33 | 1985 | 2100 | 2220 | 2340 | 2460 | 2575 | 1415 | 1470 | 1525 |
| 086 CAUSEUSE SANS BRAS ALLONGEE GAUCHE | 67X37X33 | 2040 | 2185 | 2325 | 2470 | 2615 | 2760 | 1425 | 1510 | 1590 |
| 095 SOFA APPARTEMENT | 75X37X33 | 2585 | 2750 | 2920 | 3090 | 3260 | 3425 | 1700 | 1800 | 1900 |
| 096 SOFA APPARTEMENT BRAS GAUCHE | 70X37X33 | 2295 | 2470 | 2645 | 2820 | 2995 | 3170 | 1570 | 1675 | 1785 |
| 097 SOFA APPARTEMENT BRAS DROIT | 70X37X33 | 2295 | 2470 | 2645 | 2820 | 2995 | 3170 | 1570 | 1675 | 1785 |
| 105 SOFA APP. BRAS DROIT ALLONGE GAUCHE | 89X37X33 | 2585 | 2750 | 2920 | 3090 | 3260 | 3425 | 1700 | 1800 | 1900 |
| 106 SOFA APP. BRAS GAUCHE ALLONGE DROIT | 89X37X33 | 2585 | 2750 | 2920 | 3090 | 3260 | 3425 | 1700 | 1800 | 1900 |
| 107 CAUSEUSE BRAS DROIT ALLONGEE GAUCHE | 73X37X33 | 2320 | 2465 | 2610 | 2750 | 2895 | 3040 | 1540 | 1640 | 1740 |
| 108 CAUSEUSE BRAS GAUCHE ALLONGEE DROIT | 73X37X33 | 2320 | 2465 | 2610 | 2750 | 2895 | 3040 | 1540 | 1640 | 1740 |
| 124 POUF AVEC RANGEMENT | 30X22X18 | 945 | 975 | 1010 | 1040 | 1070 | 1100 | 810 | 840 | 870 |
| CONFIGURATIONS | | | | | | | | | | |
| A CONF. A (95-01) | 35X75X33 | 4180 | 4425 | 4680 | 4930 | 5180 | 5425 | 2885 | 3045 | 3210 |
| B CONF. B (96-05) | 100X65X33 | 3815 | 4130 | 4440 | 4755 | 5065 | 5380 | 2685 | 2865 | 3050 |

Liste de prix CDN

BRASILIA

| Description | L x P x H | Cuir | | | | | | Tissu | | |
|----------------------|------------|------|-----------------------|--|--|----------------------------------|---------------------------|-------|----------|-----------|
| | | 10 | 20 Madras Softy | 30 Hugo Fantasy Illusion Tucson Utah Vintage Wild Laredo Yukon | 40 Elegance Princess Santiago Sensation Sunset Trina Victoria | 50 Bull Cassiope Dublin | 60 Caress Ultrasued | A | B COM | C alta |
| C CONF. C (11-97) | 65X100X33 | 3815 | 4130 | 4440 | 4755 | 5065 | 5380 | 2685 | 2865 | 3050 |
| D CONF. D (96-63) | 134X50X33 | 4280 | 4570 | 4865 | 5160 | 5455 | 5745 | 2985 | 3145 | 3310 |
| E CONF. E (62-97) | 50X134X33 | 4280 | 4570 | 4865 | 5160 | 5455 | 5745 | 2985 | 3145 | 3310 |
| F CONF. F (12-05) | 84X65X33 | 3560 | 3845 | 4120 | 4405 | 4685 | 4970 | 2540 | 2700 | 2855 |
| G CONF. G (11-61) | 65X84X33 | 3560 | 3845 | 4120 | 4405 | 4685 | 4970 | 2540 | 2700 | 2855 |
| H CONF. H (86-05) | 97X65X33 | 3560 | 3845 | 4120 | 4405 | 4685 | 4970 | 2540 | 2700 | 2855 |
| I CONF. I (11-45) | 65X97X33 | 3560 | 3845 | 4120 | 4405 | 4685 | 4970 | 2540 | 2700 | 2855 |
| J CONF. J (12-63) | 118X50X33 | 4025 | 4285 | 4545 | 4810 | 5075 | 5335 | 2840 | 2980 | 3115 |
| K CONF. K (62-61) | 50X118X33 | 4025 | 4285 | 4545 | 4810 | 5075 | 5335 | 2840 | 2980 | 3115 |
| L CONF. L (86-63) | 131X50X33 | 4025 | 4285 | 4545 | 4810 | 5075 | 5335 | 2840 | 2980 | 3115 |
| M CONF. M (62-45) | 50X131X33 | 4025 | 4285 | 4545 | 4810 | 5075 | 5335 | 2840 | 2980 | 3115 |
| N CONF. N (95-02) | 59X75X33 | 4905 | 5215 | 5530 | 5840 | 6155 | 6465 | 3240 | 3440 | 3640 |
| O CONF. O (12-50-61) | 102X102X33 | 5600 | 6005 | 6395 | 6800 | 7200 | 7605 | 4010 | 4265 | 4515 |
| P CONF. P (107-106) | 73X89X33 | 4905 | 5215 | 5530 | 5840 | 6155 | 6465 | 3240 | 3440 | 3640 |
| Q CONF. Q (105-108) | 89X73X33 | 4905 | 5215 | 5530 | 5840 | 6155 | 6465 | 3240 | 3440 | 3640 |
| R CONF. R (107-108) | 73X73X33 | 4640 | 4930 | 5220 | 5500 | 5790 | 6080 | 3080 | 3280 | 3480 |
| S CONF. S (86-50-61) | 115X102X33 | 5600 | 6005 | 6395 | 6800 | 7200 | 7605 | 4010 | 4265 | 4515 |
| T CONF. T (12-50-45) | 102X115X33 | 5600 | 6005 | 6395 | 6800 | 7200 | 7605 | 4010 | 4265 | 4515 |
| U CONF. U (86-50-45) | 115X115X33 | 5600 | 6005 | 6395 | 6800 | 7200 | 7605 | 4010 | 4265 | 4515 |
| V CONF. V (96-50-61) | 118X102X33 | 5855 | 6290 | 6715 | 7150 | 7580 | 8015 | 4155 | 4430 | 4710 |
| W CONF. W (12-50-97) | 102X118X33 | 5855 | 6290 | 6715 | 7150 | 7580 | 8015 | 4155 | 4430 | 4710 |
| X CONF. X (96-50-45) | 118X115X33 | 5855 | 6290 | 6715 | 7150 | 7580 | 8015 | 4155 | 4430 | 4710 |
| Y CONF. Y (86-50-97) | 115X118X33 | 5855 | 6290 | 6715 | 7150 | 7580 | 8015 | 4155 | 4430 | 4710 |

BRASILIA



Hauteur complète 33" | Hauteur de siège 19" | Hauteur devant bras 25" | Profondeur d'assise 21"
 Total Height 33" | Seat Height 19" | Arm Height 25" | Seat Depth 21"

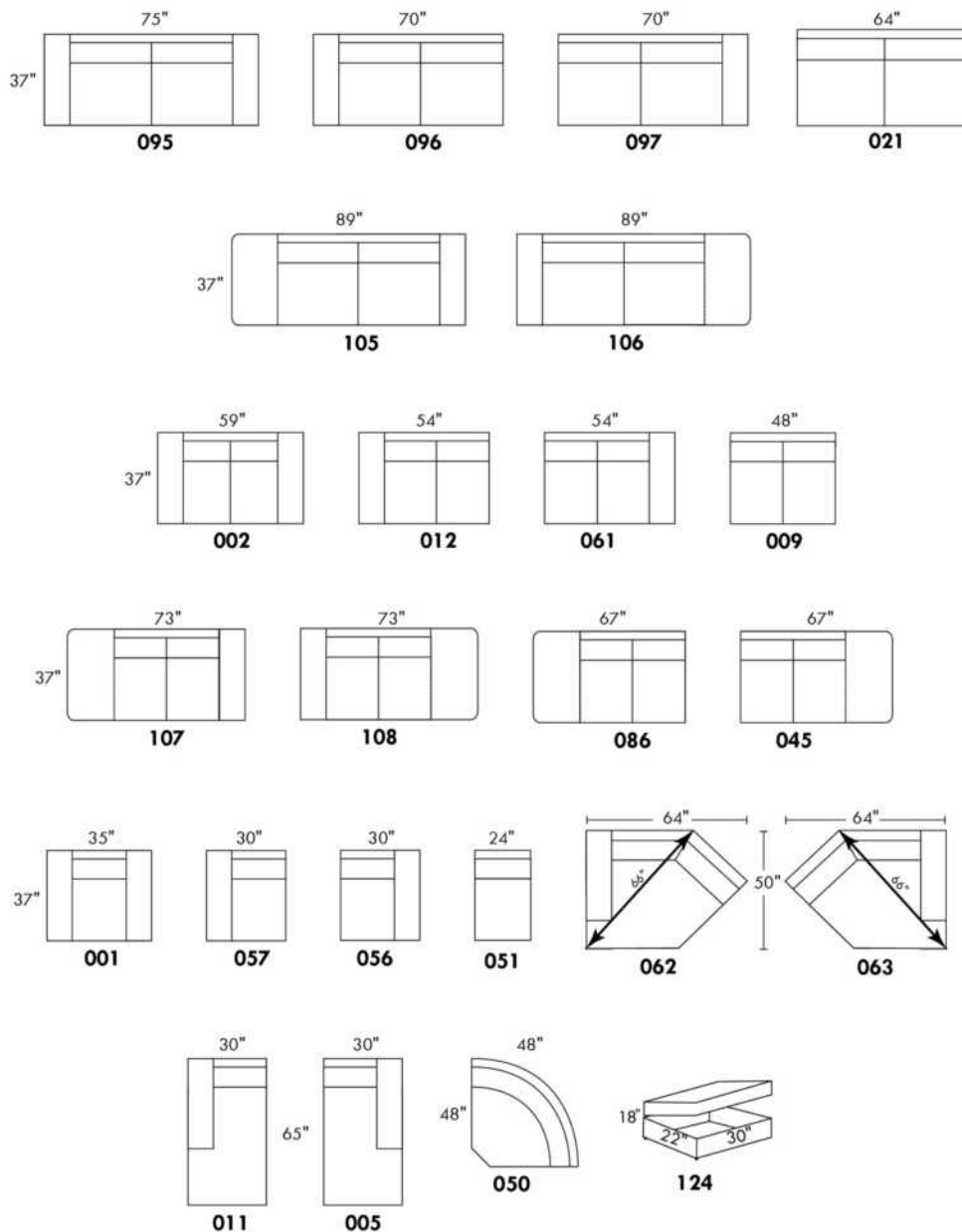

www.jaymar.ca

Toutes les dimensions indiquées sont au pouce près. Nos produits sont fabriqués à la main et des variations mineures peuvent survenir.
 All dimensions indicated are to the nearest inch. Our product is hand-made and minor variations can occur.

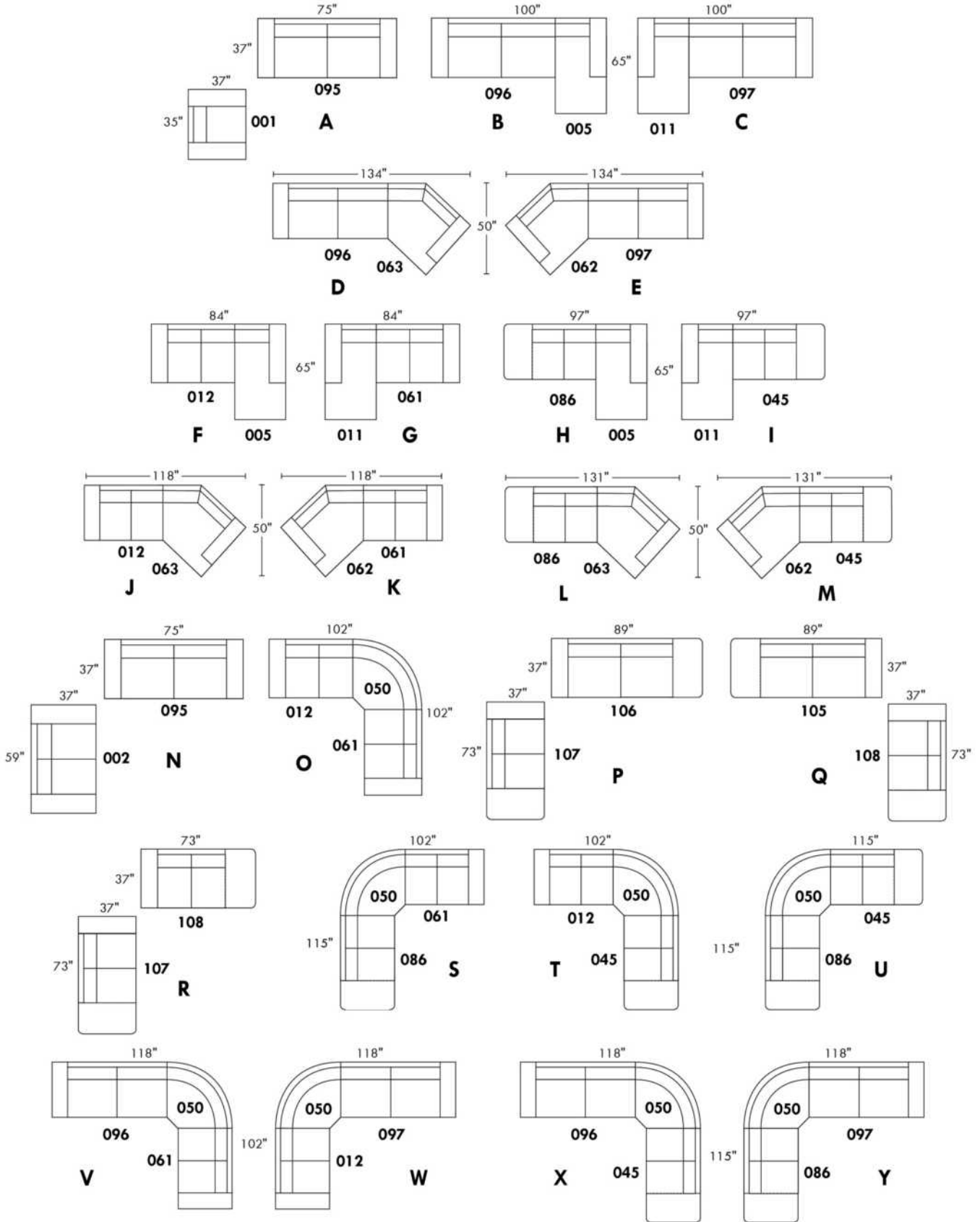

BROOKLYN

Caractéristiques:

- Appui-tête ajustable manuel sur tous les items (fixe sur centre rond).
- Fauteuil inclinable motorisé pleine jambe "à mécanisme *protège-mur " (manuel n/d).
- Chaise longue inclinable motorisé (manuel n/d) avec appui-tête motorisé en option. Dégagement mural 8" et avant 5".
- Coussins de siège avec mousse modelée + 1" de mousse mémoire au-dessus; bras avec mousse mémoire.
- Couture: petit fil en tissu et gros fil plat en cuir.
- *Exclus faut. 043 & 163: Dégagement mural 16"

Note: 2 inclinables séparés par un coin ne peuvent pas ouvrir en

OPTIONS

Motorisé sans fil (avec batterie): ajoutez \$200/mec.

*Appui-tête motorisé: ajoutez \$200 ch. (*N/D sur items fixes.)

Mousse: Extra ferme ajoutez \$20/siège.

Choix de bras (LARGE ou PETIT de 6"): Pattes sur bras LARGE LG187 bois ou LG189 métal (noire ou chrome). Sur PETIT Bras: LG08 bois ou LG64 métal. Spécifiez couleur.

Profondeur d'assise: 20" ou *22". *Le 22" N/D sur faut. 043 & 163.

Faut. 043-163: avec base en bois (spécifiez couleur).

| Description | L x P x H | Cuir | | | | | | Tissu | | |
|--|---------------|------|-----------------------|--|--|----------------------------------|---------------------------|-------|----------|-----------|
| | | 10 | 20 Madras Softy | 30 Hugo Fantasy Illusion Tucson Utah Vintage Wild Laredo Yukon | 40 Elegance Princess Santiago Sensation Sunset Trina Victoria | 50 Bull Cassiope Dublin | 60 Caress Ultrasued | A | B COM | C alta |
| 001 FAUTEUIL | 43x40x33/40 | 2365 | 2475 | 2590 | 2700 | 2815 | 2925 | 1920 | 1975 | 2035 |
| 002 CAUSEUSE | 66x40x33/40 | 3375 | 3520 | 3665 | 3810 | 3950 | 4095 | 2720 | 2815 | 2910 |
| 003 SOFA | 90x40x33/40 | 4085 | 4270 | 4460 | 4645 | 4835 | 5020 | 3285 | 3395 | 3510 |
| 005 CHAISE LONGUE BRAS DROIT | 34x62x33/40 | 2210 | 2290 | 2370 | 2450 | 2535 | 2615 | 1765 | 1840 | 1915 |
| 009 CAUSEUSE SANS BRAS | 47x40x33/40 | 2370 | 2460 | 2545 | 2635 | 2720 | 2810 | 1865 | 1965 | 2065 |
| 011 CHAISE LONGUE BRAS GAUCHE | 34x62x33/40 | 2210 | 2290 | 2370 | 2450 | 2535 | 2615 | 1765 | 1840 | 1915 |
| 012 CAUSEUSE BRAS GAUCHE | 57x40x33/40 | 2900 | 3025 | 3150 | 3275 | 3400 | 3525 | 2315 | 2410 | 2500 |
| 017 FAUTEUIL DOUBLE | 50x40x33/40 | 2475 | 2600 | 2725 | 2850 | 2975 | 3100 | 2000 | 2075 | 2150 |
| 021 SOFA APPARTEMENT SANS BRAS | 61x40x33/40 | 2675 | 2800 | 2925 | 3050 | 3175 | 3300 | 2090 | 2195 | 2300 |
| 040 SOFA SANS BRAS | 71x40x33/40 | 3065 | 3210 | 3350 | 3495 | 3640 | 3785 | 2440 | 2550 | 2665 |
| 041 FAUTEUIL INCLINABLE BRAS-G | 34x40x33/40 | 2360 | 2450 | 2545 | 2640 | 2735 | 2825 | 2010 | 2050 | 2095 |
| 042 FAUTEUIL INCLINABLE BRAS-D | 34x40x33/40 | 2360 | 2450 | 2545 | 2640 | 2735 | 2825 | 2010 | 2050 | 2095 |
| 043 FAUTEUIL INCLINABLE BERÇANT PIVOTANT | 30x34x42 | 2795 | 2935 | 3070 | 3210 | 3345 | 3485 | 2345 | 2400 | 2460 |
| 044 FAUTEUIL INCLINABLE | 43x40x33/40 | 2845 | 2960 | 3070 | 3185 | 3295 | 3410 | 2400 | 2465 | 2525 |
| 045 CAUSEUSE SANS BRAS ALLONGEE DROIT | 68x40x33/40 | 2810 | 2925 | 3045 | 3165 | 3285 | 3400 | 2235 | 2315 | 2395 |
| 050 CENTRE ROND | 49x49x33 | 2060 | 2185 | 2310 | 2435 | 2560 | 2685 | 1515 | 1590 | 1665 |
| 051 FAUTEUIL SANS BRAS | 23,5x40x33/40 | 1360 | 1420 | 1485 | 1545 | 1610 | 1670 | 1060 | 1125 | 1195 |
| 052 SOFA BRAS GAUCHE | 81x40x33/40 | 3590 | 3760 | 3925 | 4095 | 4265 | 4435 | 2865 | 2985 | 3100 |

BROOKLYN

Caractéristiques:

- Appui-tête ajustable manuel sur tous les items (fixe sur centre rond).
- Fauteuil inclinable motorisé pleine jambe "à mécanisme *protège-mur " (manuel n/d).
- Chaise longue inclinable motorisé (manuel n/d) avec appui-tête motorisé en option. Dégagement mural 8" et avant 5".
- Coussins de siège avec mousse modelée + 1" de mousse mémoire au-dessus; bras avec mousse mémoire.
- Couture: petit fil en tissu et gros fil plat en cuir.
- *Exclus faut. 043 & 163: Dégagement mural 16"

Note: 2 inclinables séparés par un coin ne peuvent pas ouvrir en

OPTIONS

Motorisé sans fil (avec batterie): ajoutez \$200/mec.

*Appui-tête motorisé: ajoutez \$200 ch. (*N/D sur items fixes.)

Mousse: Extra ferme ajoutez \$20/siège.

Choix de bras (LARGE ou PETIT de 6"): Pattes sur bras LARGE LG187 bois ou LG189 métal (noire ou chrome). Sur PETIT Bras: LG08 bois ou LG64 métal. Spécifiez couleur.

Profondeur d'assise: 20" ou *22". *Le 22" N/D sur faut. 043 & 163.

Faut. 043-163: avec base en bois (spécifiez couleur).

| Description | L x P x H | Cuir | | | | | | Tissu | | |
|--|---------------|------|-----------------------|--|--|----------------------------------|---------------------------|-------|----------|-----------|
| | | 10 | 20 Madras Softy | 30 Hugo Fantasy Illusion Tucson Utah Vintage Wild Laredo Yukon | 40 Elegance Princess Santiago Sensation Sunset Trina Victoria | 50 Bull Cassiope Dublin | 60 Caress Ultrasued | A | B COM | C alta |
| 053 SOFA BRAS DROIT | 81x40x33/40 | 3590 | 3760 | 3925 | 4095 | 4265 | 4435 | 2865 | 2985 | 3100 |
| 055 COIN CARRE | 44x44x33/40 | 2395 | 2515 | 2635 | 2750 | 2870 | 2990 | 1890 | 1960 | 2025 |
| 056 FAUTEUIL BRAS DROIT | 34x40x33/40 | 1890 | 1970 | 2050 | 2135 | 2215 | 2295 | 1500 | 1575 | 1650 |
| 057 FAUTEUIL BRAS GAUCHE | 34x40x33/40 | 1890 | 1970 | 2050 | 2135 | 2215 | 2295 | 1500 | 1575 | 1650 |
| 061 CAUSEUSE BRAS DROIT | 57x40x33/40 | 2900 | 3025 | 3150 | 3275 | 3400 | 3525 | 2315 | 2410 | 2500 |
| 071 FAUTEUIL INCLINABLE SANS BRAS | 23,5x40x33/40 | 1840 | 1910 | 1975 | 2045 | 2115 | 2185 | 1565 | 1640 | 1715 |
| 086 CAUSEUSE SANS BRAS ALLONGEE GAUCHE | 68x40x33/40 | 2810 | 2925 | 3045 | 3165 | 3285 | 3400 | 2235 | 2315 | 2395 |
| 088 FAUTEUIL SANS BRAS ALLONGE GAUCHE | 45x40x33/40 | 1800 | 1920 | 2040 | 2160 | 2275 | 2395 | 1415 | 1460 | 1500 |
| 089 FAUTEUIL SANS BRAS ALLONGE DROIT | 45x40x33/40 | 1800 | 1920 | 2040 | 2160 | 2275 | 2395 | 1415 | 1460 | 1500 |
| 095 SOFA APPARTEMENT | 80x40x33/40 | 3675 | 3860 | 4040 | 4220 | 4400 | 4585 | 2940 | 3060 | 3175 |
| 096 SOFA APPARTEMENT BRAS GAUCHE | 71x40x33/40 | 3215 | 3350 | 3490 | 3625 | 3765 | 3900 | 2525 | 2640 | 2750 |
| 097 SOFA APPARTEMENT BRAS DROIT | 71x40x33/40 | 3215 | 3350 | 3490 | 3625 | 3765 | 3900 | 2525 | 2640 | 2750 |
| 124 POUF AVEC RANGEMENT | 30x22x17 | 935 | 960 | 985 | 1010 | 1035 | 1060 | 815 | 840 | 865 |
| 155 PETIT COIN CARRE | 40x40x33/40 | 2395 | 2515 | 2635 | 2750 | 2870 | 2990 | 1890 | 1960 | 2025 |
| 163 FAUT. DBL INCL. BERCANT PIVOTANT | 33x34x42 | 2865 | 3015 | 3165 | 3315 | 3465 | 3615 | 2350 | 2415 | 2475 |
| 165 FAUTEUIL DOUBLE INCLINABLE | 50x40x33/40 | 2970 | 3095 | 3220 | 3345 | 3470 | 3595 | 2500 | 2585 | 2665 |
| 167 SOFA APP. SANS BRAS ALLONGE GAUCHE | 82x40x33/40 | 3115 | 3275 | 3440 | 3600 | 3765 | 3925 | 2450 | 2560 | 2665 |
| 168 SOFA APP. SANS BRAS ALLONGE DROIT | 82x40x33/40 | 3115 | 3275 | 3440 | 3600 | 3765 | 3925 | 2450 | 2560 | 2665 |
| 169 FAUTEUIL DOUBLE INCLINABLE BRAS GAUCHE | 41x40x33/40 | 2490 | 2590 | 2690 | 2790 | 2890 | 2990 | 2090 | 2190 | 2290 |

BROOKLYN

Caractéristiques:

- Appui-tête ajustable manuel sur tous les items (fixe sur centre rond).
- Fauteuil inclinable motorisé pleine jambe "à mécanisme *protège-mur " (manuel n/d).
- Chaise longue inclinable motorisé (manuel n/d) avec appui-tête motorisé en option. Dégagement mural 8" et avant 5".
- Coussins de siège avec mousse modelée + 1" de mousse mémoire au-dessus; bras avec mousse mémoire.
- Couture: petit fil en tissu et gros fil plat en cuir.
- *Exclus faut. 043 & 163: Dégagement mural 16"

Note: 2 inclinables séparés par un coin ne peuvent pas ouvrir en

OPTIONS

Motorisé sans fil (avec batterie): ajoutez \$200/mec.

*Appui-tête motorisé: ajoutez \$200 ch. (*N/D sur items fixes.)

Mousse: Extra ferme ajoutez \$20/siège.

Choix de bras (LARGE ou PETIT de 6"): Pattes sur bras LARGE LG187 bois ou LG189 métal (noire ou chrome). Sur PETIT Bras: LG08 bois ou LG64 métal. Spécifiez couleur.

Profondeur d'assise: 20" ou *22". *Le 22" N/D sur faut. 043 & 163.

Faut. 043-163: avec base en bois (spécifiez couleur).

| Description | L x P x H | Cuir | | | | | | Tissu | | |
|---|---------------|------|-----------------------|--|--|----------------------------------|---------------------------|-------|----------|-----------|
| | | 10 | 20 Madras Softy | 30 Hugo Fantasy Illusion Tucson Utah Vintage Wild Laredo Yukon | 40 Elegance Princess Santiago Sensation Sunset Trina Victoria | 50 Bull Cassiope Dublin | 60 Caress Ultrasued | A | B COM | C alta |
| 170 FAUTEUIL DOUBLE INCLINABLE BRAS DROIT | 41x40x33/40 | 2490 | 2590 | 2690 | 2790 | 2890 | 2990 | 2090 | 2190 | 2290 |
| 171 FAUTEUIL DOUBLE INCLINABLE SANS BRAS | 30,5x40x33/40 | 1970 | 2035 | 2095 | 2160 | 2220 | 2285 | 1650 | 1725 | 1800 |
| 173 CHAISE LONGUE DOUBLE BRAS GAUCHE | 41x62x33/40 | 2395 | 2510 | 2620 | 2735 | 2845 | 2960 | 1920 | 2020 | 2120 |
| 174 CHAISE LONGUE DOUBLE BRAS DROIT | 41x62x33/40 | 2395 | 2510 | 2620 | 2735 | 2845 | 2960 | 1920 | 2020 | 2120 |
| 175 FAUTEUIL DOUBLE BRAS GAUCHE | 41x40x33/40 | 1990 | 2100 | 2215 | 2325 | 2440 | 2550 | 1610 | 1690 | 1770 |
| 176 FAUTEUIL DOUBLE BRAS DROIT | 41x40x33/40 | 1990 | 2100 | 2215 | 2325 | 2440 | 2550 | 1610 | 1690 | 1770 |
| 177 FAUTEUIL DOUBLE SANS BRAS | 30,5x40x33/40 | 1485 | 1565 | 1645 | 1725 | 1810 | 1890 | 1145 | 1215 | 1285 |
| 178 FAUTEUIL DOUBLE SANS BRAS ALLONGE-G | 52x40x33/40 | 1935 | 2035 | 2135 | 2235 | 2335 | 2435 | 1540 | 1615 | 1690 |
| 179 FAUTEUIL DOUBLE SANS BRAS ALLONGE-D | 52x40x33/40 | 1935 | 2035 | 2135 | 2235 | 2335 | 2435 | 1540 | 1615 | 1690 |
| 186 CAUS. SANS BRAS ALLONGEE RANGEMENT-G | 68x40x33/40 | 3025 | 3125 | 3225 | 3325 | 3425 | 3525 | 2440 | 2520 | 2600 |
| 187 CAUS. SANS BRAS ALLONGEE RANGEMENT-D | 68x40x33/40 | 3025 | 3125 | 3225 | 3325 | 3425 | 3525 | 2440 | 2520 | 2600 |
| 188 FAUT. SANS BRAS ALLONGE RANGEMENT-G | 45x40x33/40 | 2000 | 2115 | 2225 | 2340 | 2450 | 2565 | 1620 | 1665 | 1710 |
| 189 FAUT. SANS BRAS ALLONGE RANGEMENT-D | 45x40x33/40 | 2000 | 2115 | 2225 | 2340 | 2450 | 2565 | 1620 | 1665 | 1710 |
| 221 FAUT. DBL SANS BRAS ALLONGE RANGEMENT-G | 52x40x33/40 | 2135 | 2240 | 2345 | 2450 | 2560 | 2665 | 1740 | 1815 | 1890 |
| 222 FAUT. DBL SANS BRAS ALLONGE RANGEMENT-D | 52x40x33/40 | 2135 | 2240 | 2345 | 2450 | 2560 | 2665 | 1740 | 1815 | 1890 |
| 223 SOFA APP SANS BRAS ALLONGE RANGEMENT-G | 82x40x33/40 | 3320 | 3485 | 3645 | 3810 | 3970 | 4135 | 2650 | 2770 | 2890 |
| 224 SOFA APP SANS BRAS ALLONGE RANGEMENT-D | 82x40x33/40 | 3320 | 3485 | 3645 | 3810 | 3970 | 4135 | 2650 | 2770 | 2890 |
| 236 CHAISE LONGUE INCLINABLE BRAS GAUCHE | 34x62x33/40 | 2700 | 2785 | 2865 | 2945 | 3025 | 3110 | 2275 | 2350 | 2425 |
| 237 CHAISE LONGUE INCLINABLE BRAS DROIT | 34x62x33/40 | 2700 | 2785 | 2865 | 2945 | 3025 | 3110 | 2275 | 2350 | 2425 |

BROOKLYN

Caractéristiques:

- Appui-tête ajustable manuel sur tous les items (fixe sur centre rond).
- Fauteuil inclinable motorisé pleine jambe "à mécanisme *protège-mur " (manuel n/d).
- Chaise longue inclinable motorisé (manuel n/d) avec appui-tête motorisé en option. Dégagement mural 8" et avant 5".
- Coussins de siège avec mousse modelée + 1" de mousse mémoire au-dessus; bras avec mousse mémoire.
- Couture: petit fil en tissu et gros fil plat en cuir.
- *Exclus faut. 043 & 163: Dégagement mural 16"

Note: 2 inclinables séparés par un coin ne peuvent pas ouvrir en

OPTIONS

Motorisé sans fil (avec batterie): ajoutez \$200/mec.

*Appui-tête motorisé: ajoutez \$200 ch. (*N/D sur items fixes.)

Mousse: Extra ferme ajoutez \$20/siège.

Choix de bras (LARGE ou PETIT de 6"): Pattes sur bras LARGE LG187 bois ou LG189 métal (noire ou chrome). Sur PETIT Bras: LG08 bois ou LG64 métal. Spécifiez couleur.

Profondeur d'assise: 20" ou *22". *Le 22" N/D sur faut. 043 & 163.

Faut. 043-163: avec base en bois (spécifiez couleur).

| Description | L x P x H | Cuir | | | | | | Tissu | | |
|---|-------------|-------|-----------------------|--|--|----------------------------------|---------------------------|-------|----------|-----------|
| | | 10 | 20 Madras Softy | 30 Hugo Fantasy Illusion Tucson Utah Vintage Wild Laredo Yukon | 40 Elegance Princess Santiago Sensation Sunset Trina Victoria | 50 Bull Cassiope Dublin | 60 Caress Ultrasued | A | B COM | C alta |
| 238 CHAISE LONGUE DBL INCLINABLE BRAS-G | 41x62x33/40 | 2895 | 3010 | 3120 | 3235 | 3345 | 3460 | 2425 | 2525 | 2625 |
| 239 CHAISE LONGUE DBL INCLINABLE BRAS-D | 41x62x33/40 | 2895 | 3010 | 3120 | 3235 | 3345 | 3460 | 2425 | 2525 | 2625 |
| CONFIGURATIONS | | | | | | | | | | |
| A CONFIG (169-170) | 81X40X40 | 4980 | 5180 | 5380 | 5580 | 5780 | 5980 | 4180 | 4380 | 4580 |
| B CONFIG (169-171-174) | 113X62X40 | 6855 | 7135 | 7405 | 7685 | 7955 | 8235 | 5660 | 5935 | 6210 |
| C CONFIG (096-055-171-170) | 116X116X40 | 10070 | 10490 | 10910 | 11325 | 11745 | 12165 | 8155 | 8515 | 8865 |
| D CONFIG (169-171-055-179) | 116X96X40 | 8790 | 9175 | 9555 | 9935 | 10315 | 10700 | 7170 | 7490 | 7805 |
| J CONFIG (041-042) | 67X40X40 | 4720 | 4900 | 5090 | 5280 | 5470 | 5650 | 4020 | 4100 | 4190 |
| K CONFIG (041-071-005) | 92X62X40 | 6410 | 6650 | 6890 | 7135 | 7385 | 7625 | 5340 | 5530 | 5725 |
| L CONFIG (012-055-071-042) | 102X102X40 | 9495 | 9900 | 10305 | 10710 | 11120 | 11525 | 7780 | 8060 | 8335 |
| M CONFIG (041-071-055-089) | 102X89X40 | 8395 | 8795 | 9195 | 9595 | 9995 | 10395 | 6880 | 7110 | 7335 |



BROOKLYN

OPTIMA
Collection

Jaymar

Conçu et fabriqué fièrement au Canada
Proudly designed and made in Canada

Nos produits sont fabriqués à la main et des variations mineures peuvent survenir

Our product is hand-made and minor variations can occur.

SPECIFICATIONS

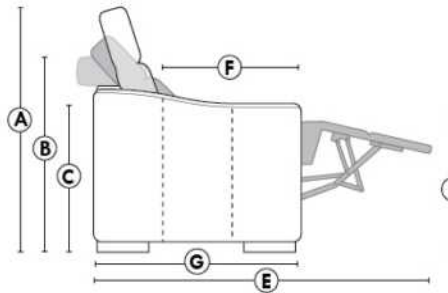

- Appui-tête levé Headrest up
- Appui-tête baissé Headrest down
- Complètement incliné Fully reclined

- A** Hauteur complète 40" Total Height
- B** Hauteur appui-tête baissé 33" Height headrest down
- C** Hauteur du bras 24" Arm Height
- D** Hauteur du siège 19,5" Seat height
- E** Profondeur inclinée 65" Depth fully reclined
- F** Profondeur d'assise 20"ou/ou 22" Seat depth
- G** Profondeur appui-tête monté 37,5" Depth with headrest up

BRAS | ARMS

Option de bras:
Bras Régulier Large 9,5" ou Petit bras 6"

Arm option
Regular arm Large 9.5" or Small arm 6"

Contrôle de l'inclinaison situé à l'extérieur du bras
Recliner control located on the outside of the arm.

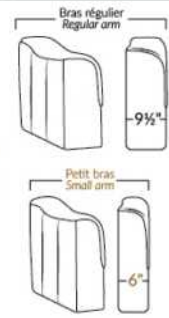

FAUTEUIL BERÇANT PIVOTANT INCLINABLE SWIVEL ROCKING MOTION CHAIR

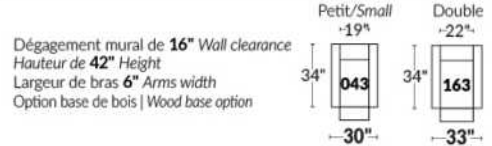

SIÈGE 23" DE LARGE | 23" SEAT WIDTH

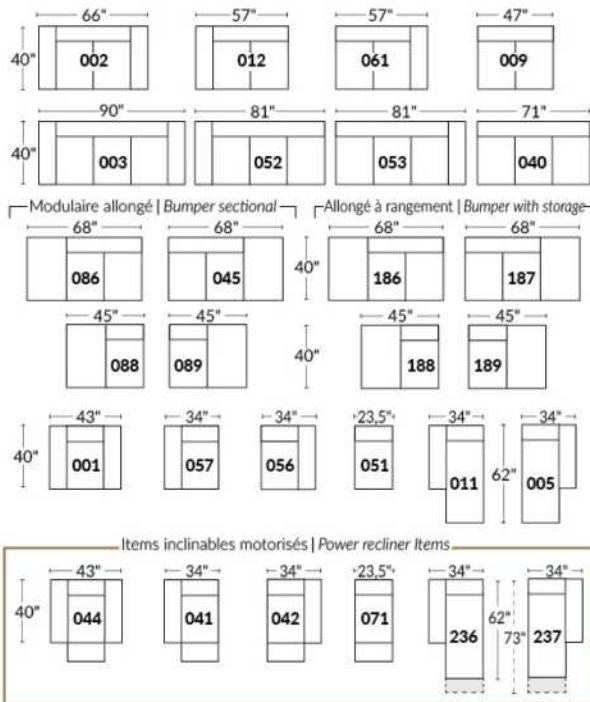

SIÈGE 30" DE LARGE | 30" SEAT WIDTH

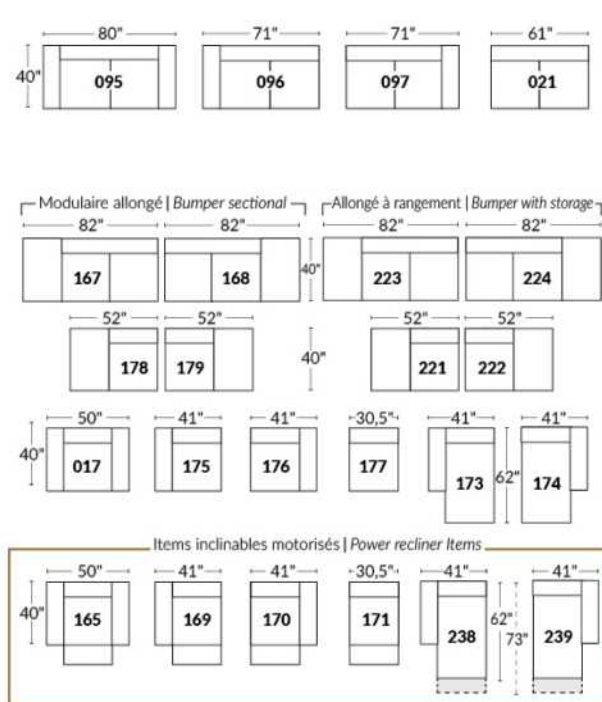

Autres | Others



EXEMPLE 23" EXAMPLE

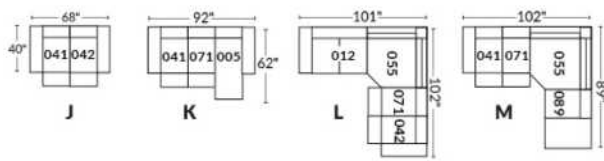

EXEMPLE 30" EXAMPLE

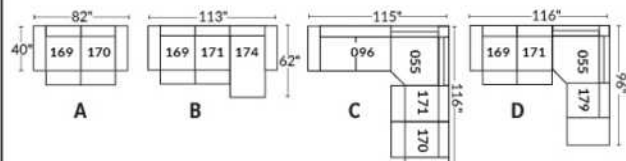

BRUXELLES

Caractéristiques:

- Appui-tête manuel sur tous les items (fixe sur centre rond).
- Fauteuil inclinable motorisé pleine jambe "à mec. *protège-mur" (manuel n/d).
- Chaise longue inclinable motorisé (manuel n/d) avec appui-tête motorisé en option. Dégagement mural 8" et avant 5".
- Coussins de siège avec mousse modelée + 1" de mousse mémoire au-dessus; bras avec mousse mémoire.
- Couture: petit fil en tissu & gros fil plat en cuir.
- *Exclus faut. 043 & 163: Dégagement mural 16".

Note: 2 inclinables séparés par un coin ne peuvent pas ouvrir en même temps. Aucuns inclinables à côté du #155 Petit coin carré.

OPTIONS

Motorisé sans fil (batterie): ajoutez \$200/mec.

*Appui-tête motorisé: ajoutez \$200 ch. (*N/D sur items fixes.)

Mousse: Extra ferme ajoutez \$20/siège.

Choix de bras (LARGE ou PETIT): Patte sur bras LARGE: LG103 bois ou Métal: LG189 cyl (noire ou chrome). PETIT Bras: LG08 bois ou Métal: LG196 cyl. (noire ou chrome) ou LG64 (carré). Spécifiez couleur.

Profondeur d'assise: 20" ou *22". *Le 22" N/D sur faut. 043 & 163.

Faut. 043-163: base en bois (spécifiez couleur).

Configurations CINÉMA MAISON

Détails accessoires, porte gobelets et configurations : Voir page Optima Cinéma maison en annexe.

Ancrage pour accessoires: \$45 ch.

Porte-Gobelets: En métal: \$35 ch. | Illuminé: \$35 ch. | *Illuminé avec contrôle (1 ou 2 moteurs): \$50 ch.

*Lumière DEL sous le siège : \$35/siège.

| Description | L x P x H | Cuir | | | | | | Tissu | | |
|--|-------------|------|-----------------------|--|--|----------------------------------|---------------------------|-------|----------|-----------|
| | | 10 | 20 Madras Softy | 30 Hugo Fantasy Illusion Tucson Utah Vintage Wild Laredo Yukon | 40 Elegance Princess Santiago Sensation Sunset Trina Victoria | 50 Bull Cassiope Dublin | 60 Caress Ultrasued | A | B COM | C alta |
| 001 FAUTEUIL | 44x40x33/40 | 2365 | 2475 | 2590 | 2700 | 2815 | 2925 | 1920 | 1975 | 2035 |
| 002 CAUSEUSE | 67x40x33/40 | 3375 | 3520 | 3665 | 3810 | 3950 | 4095 | 2720 | 2815 | 2910 |
| 003 SOFA | 91x40x33/40 | 4085 | 4270 | 4460 | 4645 | 4835 | 5020 | 3285 | 3395 | 3510 |
| 005 CHAISE LONGUE BRAS DROIT | 34x62x33/40 | 2210 | 2290 | 2370 | 2450 | 2535 | 2615 | 1765 | 1840 | 1915 |
| 009 CAUSEUSE SANS BRAS | 47x40x33/40 | 2370 | 2460 | 2545 | 2635 | 2720 | 2810 | 1865 | 1965 | 2065 |
| 011 CHAISE LONGUE BRAS GAUCHE | 34x62x33/40 | 2210 | 2290 | 2370 | 2450 | 2535 | 2615 | 1765 | 1840 | 1915 |
| 012 CAUSEUSE BRAS GAUCHE | 57x40x33/40 | 2900 | 3025 | 3150 | 3275 | 3400 | 3525 | 2315 | 2410 | 2500 |
| 017 FAUTEUIL DOUBLE | 51x40x33/40 | 2475 | 2600 | 2725 | 2850 | 2975 | 3100 | 2000 | 2075 | 2150 |
| 021 SOFA APPARTEMENT SANS BRAS | 61x40x33/40 | 2675 | 2800 | 2925 | 3050 | 3175 | 3300 | 2090 | 2195 | 2300 |
| 040 SOFA SANS BRAS | 71x40x33/40 | 3065 | 3210 | 3350 | 3495 | 3640 | 3785 | 2440 | 2550 | 2665 |
| 041 FAUTEUIL INCLINABLE BRAS-G | 34x40x33/40 | 2360 | 2450 | 2545 | 2640 | 2735 | 2825 | 2010 | 2050 | 2095 |
| 042 FAUTEUIL INCLINABLE BRAS-D | 34x40x33/40 | 2360 | 2450 | 2545 | 2640 | 2735 | 2825 | 2010 | 2050 | 2095 |
| 043 FAUTEUIL INCLINABLE BERÇANT PIVOTANT | 30x34x42 | 2795 | 2935 | 3070 | 3210 | 3345 | 3485 | 2345 | 2400 | 2460 |
| 044 FAUTEUIL INCLINABLE | 44x40x33/40 | 2845 | 2960 | 3070 | 3185 | 3295 | 3410 | 2400 | 2465 | 2525 |
| 045 CAUSEUSE SANS BRAS ALLONGEE DROIT | 68x40x33/40 | 2810 | 2925 | 3045 | 3165 | 3285 | 3400 | 2235 | 2315 | 2395 |
| 050 CENTRE ROND | 49x49x33 | 2060 | 2185 | 2310 | 2435 | 2560 | 2685 | 1515 | 1590 | 1665 |

BRUXELLES

Caractéristiques:

- Appui-tête manuel sur tous les items (fixe sur centre rond).
- Fauteuil inclinable motorisé pleine jambe "à mec. *protège-mur" (manuel n/d).
- Chaise longue inclinable motorisé (manuel n/d) avec appui-tête motorisé en option. Dégagement mural 8" et avant 5".
- Coussins de siège avec mousse modelée + 1" de mousse mémoire au-dessus; bras avec mousse mémoire.
- Couture: petit fil en tissu & gros fil plat en cuir.
- *Exclus faut. 043 & 163: Dégagement mural 16".

Note: 2 inclinables séparés par un coin ne peuvent pas ouvrir en même temps. Aucuns inclinables à côté du #155 Petit coin carré.

OPTIONS

Motorisé sans fil (batterie): ajoutez \$200/mec.

*Appui-tête motorisé: ajoutez \$200 ch. (*N/D sur items fixes.)

Mousse: Extra ferme ajoutez \$20/siège.

Choix de bras (LARGE ou PETIT): Patte sur bras LARGE: LG103 bois ou Métal: LG189 cyl (noire ou chrome). PETIT Bras: LG08 bois ou Métal: LG196 cyl. (noire ou chrome) ou LG64 (carré). Spécifiez couleur.

Profondeur d'assise: 20" ou *22". *Le 22" N/D sur faut. 043 & 163.

Faut. 043-163: base en bois (spécifiez couleur).

Configurations CINÉMA MAISON

Détails accessoires, porte gobelets et configurations : Voir page Optima Cinéma maison en annexe.

Ancrage pour accessoires: \$45 ch.

Porte-Gobelets: En métal: \$35 ch. | Illuminé: \$35 ch. | *Illuminé avec contrôle (1 ou 2 moteurs): \$50 ch.

*Lumière DEL sous le siège : \$35/siège.

| Description | L x P x H | Cuir | | | | | | Tissu | | |
|--|---------------|------|-----------------------|--|--|----------------------------------|----------------------------|-------|----------|-----------|
| | | 10 | 20 Madras Softy | 30 Hugo Fantasy Illusion Tucson Utah Vintage Wild Laredo Yukon | 40 Elegance Princess Santiago Sensation Sunset Trina Victoria | 50 Bull Cassiope Dublin | 60 Caresse Ultrasued | A | B COM | C alta |
| 051 FAUTEUIL SANS BRAS | 23,5x40x33/40 | 1360 | 1420 | 1485 | 1545 | 1610 | 1670 | 1060 | 1125 | 1195 |
| 052 SOFA BRAS GAUCHE | 81x40x33/40 | 3590 | 3760 | 3925 | 4095 | 4265 | 4435 | 2865 | 2985 | 3100 |
| 053 SOFA BRAS DROIT | 81x40x33/40 | 3590 | 3760 | 3925 | 4095 | 4265 | 4435 | 2865 | 2985 | 3100 |
| 055 COIN CARRE | 44x44x33/40 | 2395 | 2515 | 2635 | 2750 | 2870 | 2990 | 1890 | 1960 | 2025 |
| 056 FAUTEUIL BRAS DROIT | 34x40x33/40 | 1890 | 1970 | 2050 | 2135 | 2215 | 2295 | 1500 | 1575 | 1650 |
| 057 FAUTEUIL BRAS GAUCHE | 34x40x33/40 | 1890 | 1970 | 2050 | 2135 | 2215 | 2295 | 1500 | 1575 | 1650 |
| 061 CAUSEUSE BRAS DROIT | 57x40x33/40 | 2900 | 3025 | 3150 | 3275 | 3400 | 3525 | 2315 | 2410 | 2500 |
| 071 FAUTEUIL INCLINABLE SANS BRAS | 23,5x40x33/40 | 1840 | 1910 | 1975 | 2045 | 2115 | 2185 | 1565 | 1640 | 1715 |
| 086 CAUSEUSE SANS BRAS ALLONGEE GAUCHE | 68x40x33/40 | 2810 | 2925 | 3045 | 3165 | 3285 | 3400 | 2235 | 2315 | 2395 |
| 088 FAUTEUIL SANS BRAS ALLONGE GAUCHE | 45x40x33/40 | 1800 | 1920 | 2040 | 2160 | 2275 | 2395 | 1415 | 1460 | 1500 |
| 089 FAUTEUIL SANS BRAS ALLONGE DROIT | 45x40x33/40 | 1800 | 1920 | 2040 | 2160 | 2275 | 2395 | 1415 | 1460 | 1500 |
| 095 SOFA APPARTEMENT | 81x40x33/40 | 3675 | 3860 | 4040 | 4220 | 4400 | 4585 | 2940 | 3060 | 3175 |
| 096 SOFA APPARTEMENT BRAS GAUCHE | 71x40x33/40 | 3215 | 3350 | 3490 | 3625 | 3765 | 3900 | 2525 | 2640 | 2750 |
| 097 SOFA APPARTEMENT BRAS DROIT | 71x40x33/40 | 3215 | 3350 | 3490 | 3625 | 3765 | 3900 | 2525 | 2640 | 2750 |
| 124 POUF AVEC RANGEMENT | 30x22x17 | 935 | 960 | 985 | 1010 | 1035 | 1060 | 815 | 840 | 865 |
| 138 BRAS CENTRE | 10x36x24.5 | 520 | 565 | 610 | 650 | 695 | 740 | 440 | 460 | 475 |

BRUXELLES

Caractéristiques:

- Appui-tête manuel sur tous les items (fixe sur centre rond).
- Fauteuil inclinable motorisé pleine jambe "à mec. *protège-mur" (manuel n/d).
- Chaise longue inclinable motorisé (manuel n/d) avec appui-tête motorisé en option. Dégagement mural 8" et avant 5".
- Coussins de siège avec mousse modelée + 1" de mousse mémoire au-dessus; bras avec mousse mémoire.
- Couture: petit fil en tissu & gros fil plat en cuir.
- *Exclus faut. 043 & 163: Dégagement mural 16".

Note: 2 inclinables séparés par un coin ne peuvent pas ouvrir en même temps. Aucuns inclinables à côté du #155 Petit coin carré.

OPTIONS

Motorisé sans fil (batterie): ajoutez \$200/mec.

*Appui-tête motorisé: ajoutez \$200 ch. (*N/D sur items fixes.)

Mousse: Extra ferme ajoutez \$20/siège.

Choix de bras (LARGE ou PETIT): Patte sur bras LARGE: LG103 bois ou Métal: LG189 cyl (noire ou chrome). PETIT Bras: LG08 bois ou Métal: LG196 cyl. (noire ou chrome) ou LG64 (carré). Spécifiez couleur.

Profondeur d'assise: 20" ou *22". *Le 22" N/D sur faut. 043 & 163.

Faut. 043-163: base en bois (spécifiez couleur).

Configurations CINÉMA MAISON

Détails accessoires, porte gobelets et configurations : Voir page Optima Cinéma maison en annexe.

Ancrage pour accessoires: \$45 ch.

Porte-Gobelets: En métal: \$35 ch. | Illuminé: \$35 ch. | *Illuminé avec contrôle (1 ou 2 moteurs): \$50 ch.

*Lumière DEL sous le siège : \$35/siège.

| Description | L x P x H | Cuir | | | | | | Tissu | | |
|--|---------------|------|-----------------------|--|--|----------------------------------|---------------------------|-------|----------|-----------|
| | | 10 | 20 Madras Softy | 30 Hugo Fantasy Illusion Tucson Utah Vintage Wild Laredo Yukon | 40 Elegance Princess Santiago Sensation Sunset Trina Victoria | 50 Bull Cassiope Dublin | 60 Caress Ultrasued | A | B COM | C alta |
| 155 PETIT COIN CARRE | 40x40x33/40 | 2395 | 2515 | 2635 | 2750 | 2870 | 2990 | 1890 | 1960 | 2025 |
| 159 RANGEMENT À ANGLE | 11/27x36x24.5 | 935 | 970 | 1010 | 1045 | 1085 | 1120 | 735 | 750 | 770 |
| 160 RANGEMENT DROIT | 11x36x24.5 | 900 | 935 | 965 | 995 | 1025 | 1060 | 690 | 715 | 740 |
| 163 FAUT. DBL INCL. BERCANT PIVOTANT | 33x34x42 | 2865 | 3015 | 3165 | 3315 | 3465 | 3615 | 2350 | 2415 | 2475 |
| 165 FAUTEUIL DOUBLE INCLINABLE | 51x40x33/40 | 2970 | 3095 | 3220 | 3345 | 3470 | 3595 | 2500 | 2585 | 2665 |
| 167 SOFA APP. SANS BRAS ALLONGE GAUCHE | 82x40x33/40 | 3115 | 3275 | 3440 | 3600 | 3765 | 3925 | 2450 | 2560 | 2665 |
| 168 SOFA APP. SANS BRAS ALLONGE DROIT | 82x40x33/40 | 3115 | 3275 | 3440 | 3600 | 3765 | 3925 | 2450 | 2560 | 2665 |
| 169 FAUTEUIL DOUBLE INCLINABLE BRAS GAUCHE | 41x40x33/40 | 2490 | 2590 | 2690 | 2790 | 2890 | 2990 | 2090 | 2190 | 2290 |
| 170 FAUTEUIL DOUBLE INCLINABLE BRAS DROIT | 41x40x33/40 | 2490 | 2590 | 2690 | 2790 | 2890 | 2990 | 2090 | 2190 | 2290 |
| 171 FAUTEUIL DOUBLE INCLINABLE SANS BRAS | 30,5x40x33/40 | 1970 | 2035 | 2095 | 2160 | 2220 | 2285 | 1650 | 1725 | 1800 |
| 173 CHAISE LONGUE DOUBLE BRAS GAUCHE | 41x62x33/40 | 2395 | 2510 | 2620 | 2735 | 2845 | 2960 | 1920 | 2020 | 2120 |
| 174 CHAISE LONGUE DOUBLE BRAS DROIT | 41x62x33/40 | 2395 | 2510 | 2620 | 2735 | 2845 | 2960 | 1920 | 2020 | 2120 |
| 175 FAUTEUIL DOUBLE BRAS GAUCHE | 41x40x33/40 | 1990 | 2100 | 2215 | 2325 | 2440 | 2550 | 1610 | 1690 | 1770 |
| 176 FAUTEUIL DOUBLE BRAS DROIT | 41x40x33/40 | 1990 | 2100 | 2215 | 2325 | 2440 | 2550 | 1610 | 1690 | 1770 |
| 177 FAUTEUIL DOUBLE SANS BRAS | 30,5x40x33/40 | 1485 | 1565 | 1645 | 1725 | 1810 | 1890 | 1145 | 1215 | 1285 |
| 178 FAUTEUIL DOUBLE SANS BRAS ALLONGE-G | 52x40x33/40 | 1935 | 2035 | 2135 | 2235 | 2335 | 2435 | 1540 | 1615 | 1690 |

BRUXELLES

Caractéristiques:

- Appui-tête manuel sur tous les items (fixe sur centre rond).
- Fauteuil inclinable motorisé pleine jambe "à mec. *protège-mur" (manuel n/d).
- Chaise longue inclinable motorisé (manuel n/d) avec appui-tête motorisé en option. Dégagement mural 8" et avant 5".
- Coussins de siège avec mousse modelée + 1" de mousse mémoire au-dessus; bras avec mousse mémoire.
- Couture: petit fil en tissu & gros fil plat en cuir.
- *Exclus faut. 043 & 163: Dégagement mural 16".

Note: 2 inclinables séparés par un coin ne peuvent pas ouvrir en même temps. Aucuns inclinables à côté du #155 Petit coin carré.

OPTIONS

Motorisé sans fil (batterie): ajoutez \$200/mec.

*Appui-tête motorisé: ajoutez \$200 ch. (*N/D sur items fixes.)

Mousse: Extra ferme ajoutez \$20/siège.

Choix de bras (LARGE ou PETIT): Patte sur bras LARGE: LG103 bois ou Métal: LG189 cyl (noire ou chrome). PETIT Bras: LG08 bois ou Métal: LG196 cyl. (noire ou chrome) ou LG64 (carré). Spécifiez couleur.

Profondeur d'assise: 20" ou *22". *Le 22" N/D sur faut. 043 & 163.

Faut. 043-163: base en bois (spécifiez couleur).

Configurations CINÉMA MAISON

Détails accessoires, porte gobelets et configurations : Voir page Optima Cinéma maison en annexe.

Ancrage pour accessoires: \$45 ch.

Porte-Gobelets: En métal: \$35 ch. | Illuminé: \$35 ch. | *Illuminé avec contrôle (1 ou 2 moteurs): \$50 ch.

*Lumière DEL sous le siège : \$35/siège.

| Description | L x P x H | Cuir | | | | | | Tissu | | |
|---|-----------------|------|-----------------------|--|--|----------------------------------|---------------------------|-------|----------|-----------|
| | | 10 | 20 Madras Softy | 30 Hugo Fantasy Illusion Tucson Utah Vintage Wild Laredo Yukon | 40 Elegance Princess Santiago Sensation Sunset Trina Victoria | 50 Bull Cassiope Dublin | 60 Caress Ultrasued | A | B COM | C alta |
| 179 FAUTEUIL DOUBLE SANS BRAS ALLONGE-D | 52x40x33/40 | 1935 | 2035 | 2135 | 2235 | 2335 | 2435 | 1540 | 1615 | 1690 |
| 186 CAUS. SANS BRAS ALLONGEE RANGEMENT-G | 68x40x33/40 | 3025 | 3125 | 3225 | 3325 | 3425 | 3525 | 2440 | 2520 | 2600 |
| 187 CAUS. SANS BRAS ALLONGEE RANGEMENT-D | 68x40x33/40 | 3025 | 3125 | 3225 | 3325 | 3425 | 3525 | 2440 | 2520 | 2600 |
| 188 FAUT. SANS BRAS ALLONGE RANGEMENT-G | 45x40x33/40 | 2000 | 2115 | 2225 | 2340 | 2450 | 2565 | 1620 | 1665 | 1710 |
| 189 FAUT. SANS BRAS ALLONGE RANGEMENT-D | 45x40x33/40 | 2000 | 2115 | 2225 | 2340 | 2450 | 2565 | 1620 | 1665 | 1710 |
| 190 PETIT RANGEMENT À ANGLE | 11/21x36x24.5 | 900 | 935 | 965 | 995 | 1025 | 1060 | 690 | 715 | 740 |
| 221 FAUT. DBL SANS BRAS ALLONGE RANGEMENT-G | 52x40x33/40 | 2135 | 2240 | 2345 | 2450 | 2560 | 2665 | 1740 | 1815 | 1890 |
| 222 FAUT. DBL SANS BRAS ALLONGE RANGEMENT-D | 52x40x33/40 | 2135 | 2240 | 2345 | 2450 | 2560 | 2665 | 1740 | 1815 | 1890 |
| 223 SOFA APP SANS BRAS ALLONGE RANGEMENT-G | 82x40x33/40 | 3320 | 3485 | 3645 | 3810 | 3970 | 4135 | 2650 | 2770 | 2890 |
| 224 SOFA APP SANS BRAS ALLONGE RANGEMENT-D | 82x40x33/40 | 3320 | 3485 | 3645 | 3810 | 3970 | 4135 | 2650 | 2770 | 2890 |
| 236 CHAISE LONGUE INCLINABLE BRAS GAUCHE | 34x62x33/40 | 2700 | 2785 | 2865 | 2945 | 3025 | 3110 | 2275 | 2350 | 2425 |
| 237 CHAISE LONGUE INCLINABLE BRAS DROIT | 34x62x33/40 | 2700 | 2785 | 2865 | 2945 | 3025 | 3110 | 2275 | 2350 | 2425 |
| 238 CHAISE LONGUE DBL INCLINABLE BRAS-G | 41x62x33/40 | 2895 | 3010 | 3120 | 3235 | 3345 | 3460 | 2425 | 2525 | 2625 |
| 239 CHAISE LONGUE DBL INCLINABLE BRAS-D | 41x62x33/40 | 2895 | 3010 | 3120 | 3235 | 3345 | 3460 | 2425 | 2525 | 2625 |
| V51 PORTE VERRE A VIN | 3.5 x 5.5 x 6.5 | 45 | 45 | 45 | 45 | 45 | 45 | 45 | 45 | 45 |
| V52 TABLETTE PIVOTANTE EN PLASTIQUE | 13 3/8 x 9 5/8 | 45 | 45 | 45 | 45 | 45 | 45 | 45 | 45 | 45 |

BRUXELLES

Caractéristiques:

- Appui-tête manuel sur tous les items (fixe sur centre rond).
- Fauteuil inclinable motorisé pleine jambe "à mec. *protège-mur" (manuel n/d).
- Chaise longue inclinable motorisé (manuel n/d) avec appui-tête motorisé en option. Dégagement mural 8" et avant 5".
- Coussins de siège avec mousse modelée + 1" de mousse mémoire au-dessus; bras avec mousse mémoire.
- Couture: petit fil en tissu & gros fil plat en cuir.
- *Exclus faut. 043 & 163: Dégagement mural 16".

Note: 2 inclinables séparés par un coin ne peuvent pas ouvrir en même temps. Aucuns inclinables à côté du #155 Petit coin carré.

OPTIONS

Motorisé sans fil (batterie): ajoutez \$200/mec.

*Appui-tête motorisé: ajoutez \$200 ch. (*N/D sur items fixes.)

Mousse: Extra ferme ajoutez \$20/siège.

Choix de bras (LARGE ou PETIT): Patte sur bras LARGE: LG103 bois ou Métal: LG189 cyl (noire ou chrome). PETIT Bras: LG08 bois ou Métal: LG196 cyl. (noire ou chrome) ou LG64 (carré). Spécifiez couleur.

Profondeur d'assise: 20" ou *22". *Le 22" N/D sur faut. 043 & 163.

Faut. 043-163: base en bois (spécifiez couleur).

Configurations CINÉMA MAISON

Détails accessoires, porte gobelets et configurations : Voir page Optima Cinéma maison en annexe.

Ancrage pour accessoires: \$45 ch.

Porte-Gobelets: En métal: \$35 ch. | Illuminé: \$35 ch. | *Illuminé avec contrôle (1 ou 2 moteurs): \$50 ch.

*Lumière DEL sous le siège : \$35/siège.

| Description | L x P x H | Cuir | | | | | | Tissu | | |
|--------------------------------|--------------------|-------|-----------------------|--|--|----------------------------------|---------------------------|-------|----------|-----------|
| | | 10 | 20 Madras Softy | 30 Hugo Fantasy Illusion Tucson Utah Vintage Wild Laredo Yukon | 40 Elegance Princess Santiago Sensation Sunset Trina Victoria | 50 Bull Cassiope Dublin | 60 Caress Ultrasued | A | B COM | C alta |
| V53 TABLETTE PIVOTANTE EN BOIS | 19 x 10 | 75 | 75 | 75 | 75 | 75 | 75 | 75 | 75 | 75 |
| V54 PORTE TABLETTE | 4.5 x 8 x 10 | 50 | 50 | 50 | 50 | 50 | 50 | 50 | 50 | 50 |
| V55 LAMPE DEL | 1.5x5x14 plié/bent | 45 | 45 | 45 | 45 | 45 | 45 | 45 | 45 | 45 |
| CONFIGURATIONS | | | | | | | | | | |
| _A CONFIG (169-170) | 82X40X40 | 4980 | 5180 | 5380 | 5580 | 5780 | 5980 | 4180 | 4380 | 4580 |
| _B CONFIG (169-171-174) | 113X62X40 | 6855 | 7135 | 7405 | 7685 | 7955 | 8235 | 5660 | 5935 | 6210 |
| _C CONFIG (096-055-171-170) | 115X115X40 | 10070 | 10490 | 10910 | 11325 | 11745 | 12165 | 8155 | 8515 | 8865 |
| _D CONFIG (169-171-055-179) | 115X96X40 | 8790 | 9175 | 9555 | 9935 | 10315 | 10700 | 7170 | 7490 | 7805 |
| _J CONFIG (041-042) | 68X40X40 | 4720 | 4900 | 5090 | 5280 | 5470 | 5650 | 4020 | 4100 | 4190 |
| _K CONFIG (041-071-005) | 92X62X40 | 6410 | 6650 | 6890 | 7135 | 7385 | 7625 | 5340 | 5530 | 5725 |
| _L CONFIG (012-055-071-042) | 102X102X40 | 9495 | 9900 | 10305 | 10710 | 11120 | 11525 | 7780 | 8060 | 8335 |
| _M CONFIG (041-071-055-089) | 102X89X40 | 8395 | 8795 | 9195 | 9595 | 9995 | 10395 | 6880 | 7110 | 7335 |



BRUXELLES

OPTIMA
Collection

Jaymar

Conçu et fabriqué fièrement au Canada
Proudly designed and made in Canada

Nos produits sont fabriqués à la main et des variations mineures peuvent survenir

Our product is hand-made and minor variations can occur.

SPECIFICATIONS

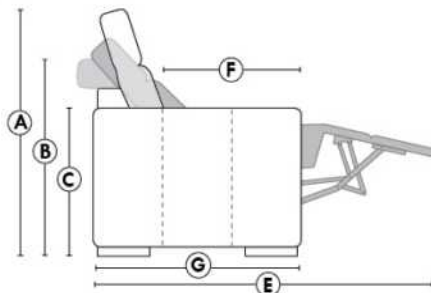

- Appui-tête levé Headrest up
- Appui-tête baissé Headrest down
- Complètement incliné Fully reclined

- A** Hauteur complète 40" Total Height
- B** Hauteur appui-tête baissé 33" Height headrest down
- C** Hauteur du bras 24,5" Arm Height
- D** Hauteur du siège 19,5" Seat height
- E** Profondeur inclinée 65" Depth fully reclined
- F** Profondeur d'assise 20"ou/ou 22" Seat depth
- G** Profondeur appui-tête monté 37,5" Depth with headrest up

BRAS | ARMS

Option de bras:
Bras Régulier Large 10" ou Petit bras 6"

Arm option
Regular arm Large 10" or Small arm 6"

Controleur de l'inclinaison situé à l'intérieur du bras
Recliner control located on the inside of the arm.

Option d'accessoires disponible sur le bras régulier seulement
Accessories option, available on Regular arms ONLY.

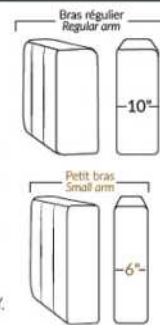

FAUTEUIL BERÇANT PIVOTANT INCLINABLE SWIVEL ROCKING MOTION CHAIR

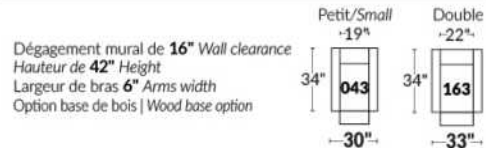

SIÈGE 23" DE LARGE | 23" SEAT WIDTH

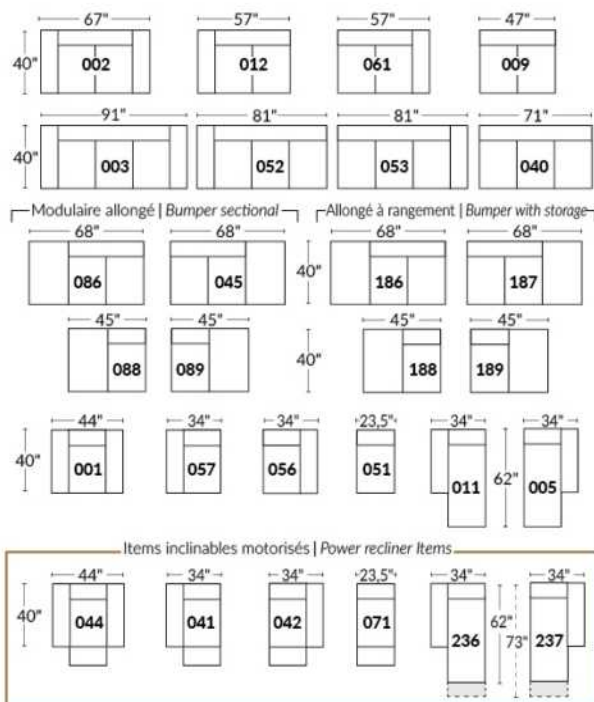

SIÈGE 30" DE LARGE | 30" SEAT WIDTH

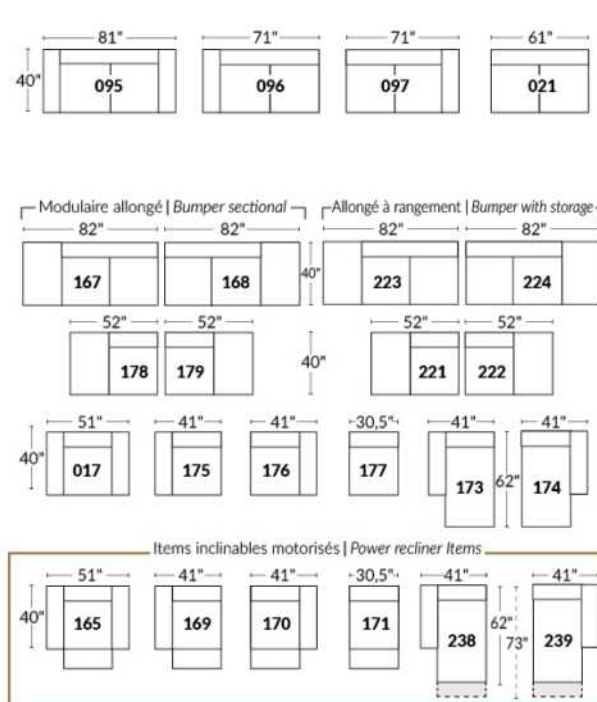

Autres | Others

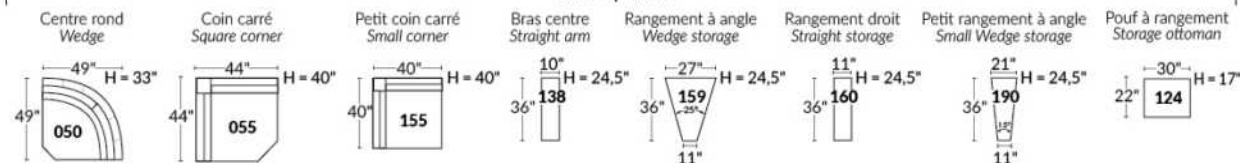

EXEMPLE 23" EXAMPLE

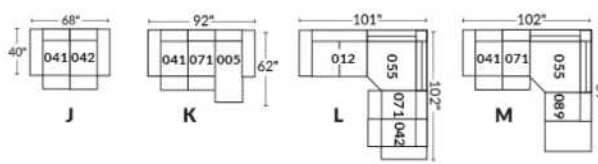

EXEMPLE 30" EXAMPLE

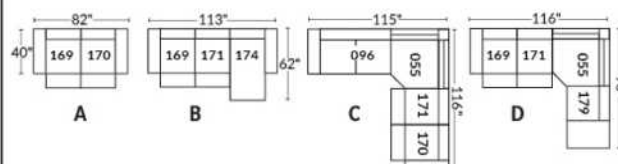

*Disponibles sur certains modèles et SEULEMENT sur le BRAS LARGE.

OPTIONS PORTE-GOBELETS

MÉTAL



Argent



Noir mat



Brun

ILLUMINÉ

1.



Porte-gobelet illuminé

2.



Porte-gobelet illuminé avec contrôle de l'inclinable, port USB & lumière DEL sous le siège

3.



Porte-gobelet illuminé avec contrôle double moteur, port USB & lumière DEL sous le siège

Nos porte-gobelets illuminés à un ou deux contrôles sont compatibles avec les lumières DEL sous le siège. Vous pouvez contrôler la lumière sur le porte-gobelet. Le porte-gobelet à 2 moteurs possède un contrôle remise à zéro (maison) pour remettre votre inclinable à la position de départ.

Lumière DEL sous le siège (en option)

Disponible seulement dans les configurations avec un minimum de 1 porte-gobelet illuminé à moteur qui contrôle l'ouverture et la fermeture de la lumière.

Pour les prix des options, voir la section description du modèle Optima.

Veuillez nous fournir un dessin de votre configuration qui indique le type de porte-gobelet et le positionnement.

Porte-gobelets avec contrôle

Il faut spécifier la position de ceux-ci; bras droit ou bras gauche et quel inclinable ils vont contrôler. Si vous avez une rangée de fauteuils avec plusieurs porte-gobelets, le contrôle sera par défaut sur le bras gauche et sur le droit pour le dernier bras extérieur.

EXEMPLE A

041-169 : Contrôleur et porte-gobelet à gauche
071-171 : boutons tactiles sur le côté du siège
042-170 : Contrôleur et porte-gobelet à droite

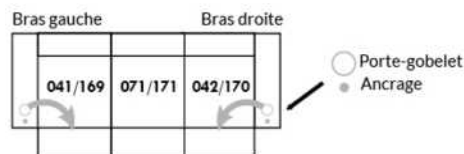

EXEMPLE B

071-171 : Ces deux items peuvent être connectés à un porte-gobelet intelligent qui pourra contrôler l'inclinable.
Il faut alors utiliser un de ces items: 138,159, 160 et 190

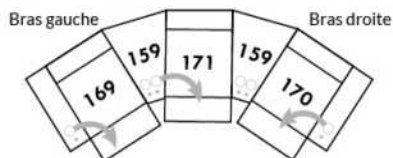

Informations sur les appui-têtes et boutons de contrôles des inclinables

AVEC porte-gobelet illuminés

Si vous prenez un item **stationnaire**, vous aurez par défaut le porte-gobelet N°1.
Si vous prenez un **appui-tête manuel**, vous aurez le porte-gobelet N°2.
Si vous prenez un **appui-tête électrique**, vous aurez par défaut le porte-gobelet N°3.

SANS porte-gobelet et avec un inclinable

Si vous prenez un item inclinable et un **appui-tête manuel**, il y aura un contrôle à boutons tactiles.
Si vous prenez un item inclinable avec un **appui-tête électrique**, vous aurez un contrôleur à bouton poussoir double avec prise USB.
Si c'est un **item sans bras** (071-171) il y aura alors les boutons tactiles.



Boutons tactiles



Boutons poussoirs

*Disponibles sur certains modèles et SEULEMENT sur le BRAS LARGE.

OPTIONS ACCESSOIRES

| | | | |
|--|---|--|--|
| <p>Ancrage pour accessoires</p>  | <p>V51 Porte verre à vin</p>  | <p>V52 Tablette pivotante en plastique</p>  | <p>V53 Tablette pivotante en bois (choix de 8 couleurs)</p>  |
| <p>V54 Porte tablette</p>  | <p>V55 Lampe DEL</p>  | <p>Spécifiez sur quel bras (gauche ou droit) la tablette sera installée</p> | |

Pour les prix des ancrages, voir la section description du modèle Optima et pour les accessoires vous référer à la fin de la liste de prix.

Items 138-159-160-190 et bras large

Option ancrage et porte-gobelet *Non disponible sur les petits bras*.

Veuillez spécifier sur quel bras vous voulez avoir les ancrages et les porte-gobelets.

NB: Item 138- 159-160-190 sont non finis sur les côtés, doivent être utilisés entre 2 sièges. Chaque item à rangement possède 2 prises USB et une prise électrique à l'intérieur du rangement.

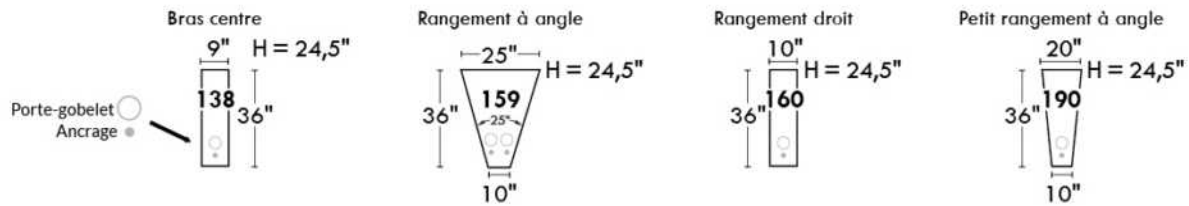

SUGGESTIONS DE CONFIGURATIONS

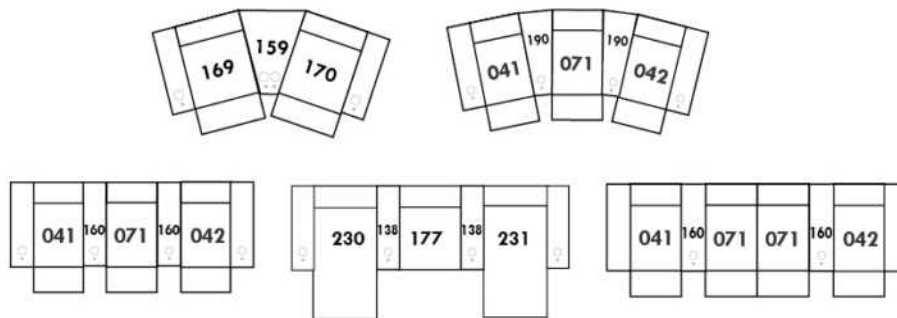

BUDAPEST

CARACTÉRISTIQUES:

- Appui-tête ajustable manuel sur tous les items (fixe sur centre rond).
- Fauteuil inclinable motorisé pleine jambe "à mécanisme *protège-mur" (manuel n/d).
- Chaise longue inclinable motorisé (manuel n/d) avec appui-tête motorisé en option. Dégagement mural 8" et avant 5".
- Coussins de siège avec mousse modelée + 1" de mousse mémoire au-dessus; bras avec mousse mémoire.
- Couture: petit fil en tissu et gros fil plat en cuir.
- *Exclus faut. 043 & 163: Dégagement mural 16".

Note: 2 inclinables séparés par un coin ne peuvent pas ouvrir en même temps. Aucuns inclinables à côté du 155 Petit coin carré.

OPTIONS

Motorisé sans fil (batterie): ajoutez \$200/mec.

*Appui-tête motorisé: ajoutez \$200 ch. (*N/D sur items fixes.)

Mousse: Extra ferme ajoutez \$20/siège.

Choix de bras (LARGE ou PETIT de 6"): Pattes sur bras LARGE: LG103 bois ou LG189 métal (noire ou chrome). PETIT Bras: LG08 bois ou Métal: LG196 cyl. (noire ou chrome) ou LG64 (carré). Spécifiez couleur.

Profondeur d'assise: 20" ou *22". *Le 22" N/D sur faut. 043 & 163.

Faut. 043-163: avec base en bois (spécifiez couleur).

Configurations CINÉMA MAISON

Détails accessoires, porte gobelets et configurations : Voir page Optima Cinéma maison en annexe.

Ancrage pour accessoires: \$45 ch.

Porte-Gobelets: En métal: \$35 ch. | Illuminé: \$35 ch. | *Illuminé avec contrôle (1 ou 2 moteurs): \$50 ch.

*Lumière DEL sous le siège : \$35/siège.

| Description | L x P x H | Cuir | | | | | | Tissu | | |
|--|-------------|------|-----------------------|--|--|----------------------------------|---------------------------|-------|----------|-----------|
| | | 10 | 20 Madras Softy | 30 Hugo Fantasy Illusion Tucson Utah Vintage Wild Laredo Yukon | 40 Elegance Princess Santiago Sensation Sunset Trina Victoria | 50 Bull Cassiope Dublin | 60 Caress Ultrasued | A | B COM | C alta |
| 001 FAUTEUIL | 44x40x33/40 | 2365 | 2475 | 2590 | 2700 | 2815 | 2925 | 1920 | 1975 | 2035 |
| 002 CAUSEUSE | 67x40x33/40 | 3375 | 3520 | 3665 | 3810 | 3950 | 4095 | 2720 | 2815 | 2910 |
| 003 SOFA | 91x40x33/40 | 4085 | 4270 | 4460 | 4645 | 4835 | 5020 | 3285 | 3395 | 3510 |
| 005 CHAISE LONGUE BRAS DROIT | 34x62x33/40 | 2210 | 2290 | 2370 | 2450 | 2535 | 2615 | 1765 | 1840 | 1915 |
| 009 CAUSEUSE SANS BRAS | 47x40x33/40 | 2370 | 2460 | 2545 | 2635 | 2720 | 2810 | 1865 | 1965 | 2065 |
| 011 CHAISE LONGUE BRAS GAUCHE | 34x62x33/40 | 2210 | 2290 | 2370 | 2450 | 2535 | 2615 | 1765 | 1840 | 1915 |
| 012 CAUSEUSE BRAS GAUCHE | 57x40x33/40 | 2900 | 3025 | 3150 | 3275 | 3400 | 3525 | 2315 | 2410 | 2500 |
| 017 FAUTEUIL DOUBLE | 51x40x33/40 | 2475 | 2600 | 2725 | 2850 | 2975 | 3100 | 2000 | 2075 | 2150 |
| 021 SOFA APPARTEMENT SANS BRAS | 61x40x33/40 | 2675 | 2800 | 2925 | 3050 | 3175 | 3300 | 2090 | 2195 | 2300 |
| 040 SOFA SANS BRAS | 71x40x33/40 | 3065 | 3210 | 3350 | 3495 | 3640 | 3785 | 2440 | 2550 | 2665 |
| 041 FAUTEUIL INCLINABLE BRAS-G | 34x40x33/40 | 2360 | 2450 | 2545 | 2640 | 2735 | 2825 | 2010 | 2050 | 2095 |
| 042 FAUTEUIL INCLINABLE BRAS-D | 34x40x33/40 | 2360 | 2450 | 2545 | 2640 | 2735 | 2825 | 2010 | 2050 | 2095 |
| 043 FAUTEUIL INCLINABLE BERÇANT PIVOTANT | 30x34x42 | 2795 | 2935 | 3070 | 3210 | 3345 | 3485 | 2345 | 2400 | 2460 |
| 044 FAUTEUIL INCLINABLE | 44x40x33/40 | 2845 | 2960 | 3070 | 3185 | 3295 | 3410 | 2400 | 2465 | 2525 |
| 045 CAUSEUSE SANS BRAS ALLONGEE DROIT | 68x40x33/40 | 2810 | 2925 | 3045 | 3165 | 3285 | 3400 | 2235 | 2315 | 2395 |
| 050 CENTRE ROND | 49x49x33 | 2060 | 2185 | 2310 | 2435 | 2560 | 2685 | 1515 | 1590 | 1665 |

BUDAPEST

CARACTÉRISTIQUES:

- Appui-tête ajustable manuel sur tous les items (fixe sur centre rond).
- Fauteuil inclinable motorisé pleine jambe "à mécanisme *protège-mur" (manuel n/d).
- Chaise longue inclinable motorisé (manuel n/d) avec appui-tête motorisé en option. Dégagement mural 8" et avant 5".
- Coussins de siège avec mousse modelée + 1" de mousse mémoire au-dessus; bras avec mousse mémoire.
- Couture: petit fil en tissu et gros fil plat en cuir.
- *Exclus faut. 043 & 163: Dégagement mural 16".

Note: 2 inclinables séparés par un coin ne peuvent pas ouvrir en même temps. Aucuns inclinables à côté du 155 Petit coin carré.

OPTIONS

Motorisé sans fil (batterie): ajoutez \$200/mec.

*Appui-tête motorisé: ajoutez \$200 ch. (*N/D sur items fixes.)

Mousse: Extra ferme ajoutez \$20/siège.

Choix de bras (LARGE ou PETIT de 6"): Pattes sur bras LARGE: LG103 bois ou LG189 métal (noire ou chrome). PETIT Bras: LG08 bois ou Métal: LG196 cyl. (noire ou chrome) ou LG64 (carré). Spécifiez couleur.

Profondeur d'assise: 20" ou *22". *Le 22" N/D sur faut. 043 & 163.

Faut. 043-163: avec base en bois (spécifiez couleur).

Configurations CINÉMA MAISON

Détails accessoires, porte gobelets et configurations : Voir page Optima Cinéma maison en annexe.

Ancrage pour accessoires: \$45 ch.

Porte-Gobelets: En métal: \$35 ch. | Illuminé: \$35 ch. | *Illuminé avec contrôle (1 ou 2 moteurs): \$50 ch.

*Lumière DEL sous le siège : \$35/siège.

| Description | L x P x H | Cuir | | | | | | Tissu | | |
|--|---------------|------|-----------------------|--|--|----------------------------------|---------------------------|-------|----------|-----------|
| | | 10 | 20 Madras Softy | 30 Hugo Fantasy Illusion Tucson Utah Vintage Wild Laredo Yukon | 40 Elegance Princess Santiago Sensation Sunset Trina Victoria | 50 Bull Cassiope Dublin | 60 Caress Ultrasued | A | B COM | C alta |
| 051 FAUTEUIL SANS BRAS | 23,5x40x33/40 | 1360 | 1420 | 1485 | 1545 | 1610 | 1670 | 1060 | 1125 | 1195 |
| 052 SOFA BRAS GAUCHE | 81x40x33/40 | 3590 | 3760 | 3925 | 4095 | 4265 | 4435 | 2865 | 2985 | 3100 |
| 053 SOFA BRAS DROIT | 81x40x33/40 | 3590 | 3760 | 3925 | 4095 | 4265 | 4435 | 2865 | 2985 | 3100 |
| 055 COIN CARRE | 44x44x33/40 | 2395 | 2515 | 2635 | 2750 | 2870 | 2990 | 1890 | 1960 | 2025 |
| 056 FAUTEUIL BRAS DROIT | 34x40x33/40 | 1890 | 1970 | 2050 | 2135 | 2215 | 2295 | 1500 | 1575 | 1650 |
| 057 FAUTEUIL BRAS GAUCHE | 34x40x33/40 | 1890 | 1970 | 2050 | 2135 | 2215 | 2295 | 1500 | 1575 | 1650 |
| 061 CAUSEUSE BRAS DROIT | 57x40x33/40 | 2900 | 3025 | 3150 | 3275 | 3400 | 3525 | 2315 | 2410 | 2500 |
| 071 FAUTEUIL INCLINABLE SANS BRAS | 23,5x40x33/40 | 1840 | 1910 | 1975 | 2045 | 2115 | 2185 | 1565 | 1640 | 1715 |
| 086 CAUSEUSE SANS BRAS ALLONGEE GAUCHE | 68x40x33/40 | 2810 | 2925 | 3045 | 3165 | 3285 | 3400 | 2235 | 2315 | 2395 |
| 088 FAUTEUIL SANS BRAS ALLONGE GAUCHE | 45x40x33/40 | 1800 | 1920 | 2040 | 2160 | 2275 | 2395 | 1415 | 1460 | 1500 |
| 089 FAUTEUIL SANS BRAS ALLONGE DROIT | 45x40x33/40 | 1800 | 1920 | 2040 | 2160 | 2275 | 2395 | 1415 | 1460 | 1500 |
| 095 SOFA APPARTEMENT | 81x40x33/40 | 3675 | 3860 | 4040 | 4220 | 4400 | 4585 | 2940 | 3060 | 3175 |
| 096 SOFA APPARTEMENT BRAS GAUCHE | 71x40x33/40 | 3215 | 3350 | 3490 | 3625 | 3765 | 3900 | 2525 | 2640 | 2750 |
| 097 SOFA APPARTEMENT BRAS DROIT | 71x40x33/40 | 3215 | 3350 | 3490 | 3625 | 3765 | 3900 | 2525 | 2640 | 2750 |
| 124 POUF AVEC RANGEMENT | 30x22x17 | 935 | 960 | 985 | 1010 | 1035 | 1060 | 815 | 840 | 865 |
| 138 BRAS CENTRE | 10x36x24 | 520 | 565 | 610 | 650 | 695 | 740 | 440 | 460 | 475 |

BUDAPEST

CARACTÉRISTIQUES:

- Appui-tête ajustable manuel sur tous les items (fixe sur centre rond).
- Fauteuil inclinable motorisé pleine jambe "à mécanisme *protège-mur" (manuel n/d).
- Chaise longue inclinable motorisé (manuel n/d) avec appui-tête motorisé en option. Dégagement mural 8" et avant 5".
- Coussins de siège avec mousse modelée + 1" de mousse mémoire au-dessus; bras avec mousse mémoire.
- Couture: petit fil en tissu et gros fil plat en cuir.
- *Exclus faut. 043 & 163: Dégagement mural 16".

Note: 2 inclinables séparés par un coin ne peuvent pas ouvrir en même temps. Aucuns inclinables à côté du 155 Petit coin carré.

OPTIONS

Motorisé sans fil (batterie): ajoutez \$200/mec.

*Appui-tête motorisé: ajoutez \$200 ch. (*N/D sur items fixes.)

Mousse: Extra ferme ajoutez \$20/siège.

Choix de bras (LARGE ou PETIT de 6"): Pattes sur bras LARGE: LG103 bois ou LG189 métal (noire ou chrome). PETIT Bras: LG08 bois ou Métal: LG196 cyl. (noire ou chrome) ou LG64 (carré). Spécifiez couleur.

Profondeur d'assise: 20" ou *22". *Le 22" N/D sur faut. 043 & 163.

Faut. 043-163: avec base en bois (spécifiez couleur).

Configurations CINÉMA MAISON

Détails accessoires, porte gobelets et configurations : Voir page Optima Cinéma maison en annexe.

Ancrage pour accessoires: \$45 ch.

Porte-Gobelets: En métal: \$35 ch. | Illuminé: \$35 ch. | *Illuminé avec contrôle (1 ou 2 moteurs): \$50 ch.

*Lumière DEL sous le siège : \$35/siège.

| Description | L x P x H | Cuir | | | | | | Tissu | | |
|--|---------------|------|-----------------------|--|--|----------------------------------|---------------------------|-------|----------|-----------|
| | | 10 | 20 Madras Softy | 30 Hugo Fantasy Illusion Tucson Utah Vintage Wild Laredo Yukon | 40 Elegance Princess Santiago Sensation Sunset Trina Victoria | 50 Bull Cassiope Dublin | 60 Caress Ultrasued | A | B COM | C alta |
| 155 PETIT COIN CARRE | 40x40x33/40 | 2395 | 2515 | 2635 | 2750 | 2870 | 2990 | 1890 | 1960 | 2025 |
| 159 RANGEMENT À ANGLE | 11/27x36x24 | 935 | 970 | 1010 | 1045 | 1085 | 1120 | 735 | 750 | 770 |
| 160 RANGEMENT DROIT | 11x36x24 | 900 | 935 | 965 | 995 | 1025 | 1060 | 690 | 715 | 740 |
| 163 FAUT. DBL INCL. BERGANT PIVOTANT | 33x34x42 | 2865 | 3015 | 3165 | 3315 | 3465 | 3615 | 2350 | 2415 | 2475 |
| 165 FAUTEUIL DOUBLE INCLINABLE | 51x40x33/40 | 2970 | 3095 | 3220 | 3345 | 3470 | 3595 | 2500 | 2585 | 2665 |
| 167 SOFA APP. SANS BRAS ALLONGE GAUCHE | 82x40x33/40 | 3115 | 3275 | 3440 | 3600 | 3765 | 3925 | 2450 | 2560 | 2665 |
| 168 SOFA APP. SANS BRAS ALLONGE DROIT | 82x40x33/40 | 3115 | 3275 | 3440 | 3600 | 3765 | 3925 | 2450 | 2560 | 2665 |
| 169 FAUTEUIL DOUBLE INCLINABLE BRAS GAUCHE | 41x40x33/40 | 2490 | 2590 | 2690 | 2790 | 2890 | 2990 | 2090 | 2190 | 2290 |
| 170 FAUTEUIL DOUBLE INCLINABLE BRAS DROIT | 41x40x33/40 | 2490 | 2590 | 2690 | 2790 | 2890 | 2990 | 2090 | 2190 | 2290 |
| 171 FAUTEUIL DOUBLE INCLINABLE SANS BRAS | 30,5x40x33/40 | 1970 | 2035 | 2095 | 2160 | 2220 | 2285 | 1650 | 1725 | 1800 |
| 173 CHAISE LONGUE DOUBLE BRAS GAUCHE | 41x62x33/40 | 2395 | 2510 | 2620 | 2735 | 2845 | 2960 | 1920 | 2020 | 2120 |
| 174 CHAISE LONGUE DOUBLE BRAS DROIT | 41x62x33/40 | 2395 | 2510 | 2620 | 2735 | 2845 | 2960 | 1920 | 2020 | 2120 |
| 175 FAUTEUIL DOUBLE BRAS GAUCHE | 41x40x33/40 | 1990 | 2100 | 2215 | 2325 | 2440 | 2550 | 1610 | 1690 | 1770 |
| 176 FAUTEUIL DOUBLE BRAS DROIT | 41x40x33/40 | 1990 | 2100 | 2215 | 2325 | 2440 | 2550 | 1610 | 1690 | 1770 |
| 177 FAUTEUIL DOUBLE SANS BRAS | 30,5x40x33/40 | 1485 | 1565 | 1645 | 1725 | 1810 | 1890 | 1145 | 1215 | 1285 |
| 178 FAUTEUIL DOUBLE SANS BRAS ALLONGE-G | 52x40x33/40 | 1935 | 2035 | 2135 | 2235 | 2335 | 2435 | 1540 | 1615 | 1690 |

BUDAPEST

CARACTÉRISTIQUES:

- Appui-tête ajustable manuel sur tous les items (fixe sur centre rond).
- Fauteuil inclinable motorisé pleine jambe "à mécanisme *protège-mur" (manuel n/d).
- Chaise longue inclinable motorisé (manuel n/d) avec appui-tête motorisé en option. Dégagement mural 8" et avant 5".
- Coussins de siège avec mousse modelée + 1" de mousse mémoire au-dessus; bras avec mousse mémoire.
- Couture: petit fil en tissu et gros fil plat en cuir.
- *Exclus faut. 043 & 163: Dégagement mural 16".

Note: 2 inclinables séparés par un coin ne peuvent pas ouvrir en même temps. Aucuns inclinables à côté du 155 Petit coin carré.

OPTIONS

Motorisé sans fil (batterie): ajoutez \$200/mec.

*Appui-tête motorisé: ajoutez \$200 ch. (*N/D sur items fixes.)

Mousse: Extra ferme ajoutez \$20/siège.

Choix de bras (LARGE ou PETIT de 6"): Pattes sur bras LARGE: LG103 bois ou LG189 métal (noire ou chrome). PETIT Bras: LG08 bois ou Métal: LG196 cyl. (noire ou chrome) ou LG64 (carré). Spécifiez couleur.

Profondeur d'assise: 20" ou *22". *Le 22" N/D sur faut. 043 & 163.

Faut. 043-163: avec base en bois (spécifiez couleur).

Configurations CINÉMA MAISON

Détails accessoires, porte gobelets et configurations : Voir page Optima Cinéma maison en annexe.

Ancrage pour accessoires: \$45 ch.

Porte-Gobelets: En métal: \$35 ch. | Illuminé: \$35 ch. | *Illuminé avec contrôle (1 ou 2 moteurs): \$50 ch.

*Lumière DEL sous le siège : \$35/siège.

| Description | L x P x H | Cuir | | | | | | Tissu | | |
|---|-----------------|------|-----------------------|--|--|----------------------------------|---------------------------|-------|----------|-----------|
| | | 10 | 20 Madras Softy | 30 Hugo Fantasy Illusion Tucson Utah Vintage Wild Laredo Yukon | 40 Elegance Princess Santiago Sensation Sunset Trina Victoria | 50 Bull Cassiope Dublin | 60 Caress Ultrasued | A | B COM | C alta |
| 179 FAUTEUIL DOUBLE SANS BRAS ALLONGE-D | 52x40x33/40 | 1935 | 2035 | 2135 | 2235 | 2335 | 2435 | 1540 | 1615 | 1690 |
| 186 CAUS. SANS BRAS ALLONGEE RANGEMENT-G | 68x40x33/40 | 3025 | 3125 | 3225 | 3325 | 3425 | 3525 | 2440 | 2520 | 2600 |
| 187 CAUS. SANS BRAS ALLONGEE RANGEMENT-D | 68x40x33/40 | 3025 | 3125 | 3225 | 3325 | 3425 | 3525 | 2440 | 2520 | 2600 |
| 188 FAUT. SANS BRAS ALLONGE RANGEMENT-G | 45x40x33/40 | 2000 | 2115 | 2225 | 2340 | 2450 | 2565 | 1620 | 1665 | 1710 |
| 189 FAUT. SANS BRAS ALLONGE RANGEMENT-D | 45x40x33/40 | 2000 | 2115 | 2225 | 2340 | 2450 | 2565 | 1620 | 1665 | 1710 |
| 190 PETIT RANGEMENT À ANGLE | 11/21x36x24 | 900 | 935 | 965 | 995 | 1025 | 1060 | 690 | 715 | 740 |
| 221 FAUT. DBL SANS BRAS ALLONGE RANGEMENT-G | 52x40x33/40 | 2135 | 2240 | 2345 | 2450 | 2560 | 2665 | 1740 | 1815 | 1890 |
| 222 FAUT. DBL SANS BRAS ALLONGE RANGEMENT-D | 52x40x33/40 | 2135 | 2240 | 2345 | 2450 | 2560 | 2665 | 1740 | 1815 | 1890 |
| 223 SOFA APP SANS BRAS ALLONGE RANGEMENT-G | 82x40x33/40 | 3320 | 3485 | 3645 | 3810 | 3970 | 4135 | 2650 | 2770 | 2890 |
| 224 SOFA APP SANS BRAS ALLONGE RANGEMENT-D | 82x40x33/40 | 3320 | 3485 | 3645 | 3810 | 3970 | 4135 | 2650 | 2770 | 2890 |
| 236 CHAISE LONGUE INCLINABLE BRAS GAUCHE | 34x62x33/40 | 2700 | 2785 | 2865 | 2945 | 3025 | 3110 | 2275 | 2350 | 2425 |
| 237 CHAISE LONGUE INCLINABLE BRAS DROIT | 34x62x33/40 | 2700 | 2785 | 2865 | 2945 | 3025 | 3110 | 2275 | 2350 | 2425 |
| 238 CHAISE LONGUE DBL INCLINABLE BRAS-G | 41x62x33/40 | 2895 | 3010 | 3120 | 3235 | 3345 | 3460 | 2425 | 2525 | 2625 |
| 239 CHAISE LONGUE DBL INCLINABLE BRAS-D | 41x62x33/40 | 2895 | 3010 | 3120 | 3235 | 3345 | 3460 | 2425 | 2525 | 2625 |
| V51 PORTE VERRE A VIN | 3.5 x 5.5 x 6.5 | 45 | 45 | 45 | 45 | 45 | 45 | 45 | 45 | 45 |
| V52 TABLETTE PIVOTANTE EN PLASTIQUE | 13 3/8 x 9 5/8 | 45 | 45 | 45 | 45 | 45 | 45 | 45 | 45 | 45 |

BUDAPEST

CARACTÉRISTIQUES:

- Appui-tête ajustable manuel sur tous les items (fixe sur centre rond).
- Fauteuil inclinable motorisé pleine jambe "à mécanisme *protège-mur" (manuel n/d).
- Chaise longue inclinable motorisé (manuel n/d) avec appui-tête motorisé en option. Dégagement mural 8" et avant 5".
- Coussins de siège avec mousse modelée + 1" de mousse mémoire au-dessus; bras avec mousse mémoire.
- Couture: petit fil en tissu et gros fil plat en cuir.
- *Exclus faut. 043 & 163: Dégagement mural 16".

Note: 2 inclinables séparés par un coin ne peuvent pas ouvrir en même temps. Aucuns inclinables à côté du 155 Petit coin carré.

OPTIONS

Motorisé sans fil (batterie): ajoutez \$200/mec.

*Appui-tête motorisé: ajoutez \$200 ch. (*N/D sur items fixes.)

Mousse: Extra ferme ajoutez \$20/siège.

Choix de bras (LARGE ou PETIT de 6"): Pattes sur bras LARGE: LG103 bois ou LG189 métal (noire ou chrome). PETIT Bras: LG08 bois ou Métal: LG196 cyl. (noire ou chrome) ou LG64 (carré). Spécifiez couleur.

Profondeur d'assise: 20" ou *22". *Le 22" N/D sur faut. 043 & 163.

Faut. 043-163: avec base en bois (spécifiez couleur).

Configurations CINÉMA MAISON

Détails accessoires, porte gobelets et configurations : Voir page Optima Cinéma maison en annexe.

Ancrage pour accessoires: \$45 ch.

Porte-Gobelets: En métal: \$35 ch. | Illuminé: \$35 ch. | *Illuminé avec contrôle (1 ou 2 moteurs): \$50 ch.

*Lumière DEL sous le siège : \$35/siège.

| Description | L x P x H | Cuir | | | | | | Tissu | | |
|--------------------------------|--------------------|-------|-----------------------|--|--|----------------------------------|---------------------------|-------|----------|-----------|
| | | 10 | 20 Madras Softy | 30 Hugo Fantasy Illusion Tucson Utah Vintage Wild Laredo Yukon | 40 Elegance Princess Santiago Sensation Sunset Trina Victoria | 50 Bull Cassiope Dublin | 60 Caress Ultrasued | A | B COM | C alta |
| V53 TABLETTE PIVOTANTE EN BOIS | 19 x 10 | 75 | 75 | 75 | 75 | 75 | 75 | 75 | 75 | 75 |
| V54 PORTE TABLETTE | 4.5 x 8 x 10 | 50 | 50 | 50 | 50 | 50 | 50 | 50 | 50 | 50 |
| V55 LAMPE DEL | 1.5x5x14 plié/bent | 45 | 45 | 45 | 45 | 45 | 45 | 45 | 45 | 45 |
| CONFIGURATIONS | | | | | | | | | | |
| _A CONFIG (169-170) | 82X40X40 | 4980 | 5180 | 5380 | 5580 | 5780 | 5980 | 4180 | 4380 | 4580 |
| _B CONFIG (169-171-174) | 113X62X40 | 6855 | 7135 | 7405 | 7685 | 7955 | 8235 | 5660 | 5935 | 6210 |
| _C CONFIG (096-055-171-170) | 115X115X40 | 10070 | 10490 | 10910 | 11325 | 11745 | 12165 | 8155 | 8515 | 8865 |
| _D CONFIG (169-171-055-179) | 115X96X40 | 8790 | 9175 | 9555 | 9935 | 10315 | 10700 | 7170 | 7490 | 7805 |
| _J CONFIG (041-042) | 68X40X40 | 4720 | 4900 | 5090 | 5280 | 5470 | 5650 | 4020 | 4100 | 4190 |
| _K CONFIG (041-071-005) | 92X62X40 | 6410 | 6650 | 6890 | 7135 | 7385 | 7625 | 5340 | 5530 | 5725 |
| _L CONFIG (012-055-071-042) | 102X102X40 | 9495 | 9900 | 10305 | 10710 | 11120 | 11525 | 7780 | 8060 | 8335 |
| _M CONFIG (041-071-055-089) | 102X89X40 | 8395 | 8795 | 9195 | 9595 | 9995 | 10395 | 6880 | 7110 | 7335 |



BUDAPEST

OPTIMA
Collection

Jaymar

Conçu et fabriqué fièrement au Canada
Proudly designed and made in Canada

Nos produits sont fabriqués à la main et des variations mineures peuvent survenir.

Our product is hand-made and minor variations can occur.

SPECIFICATIONS

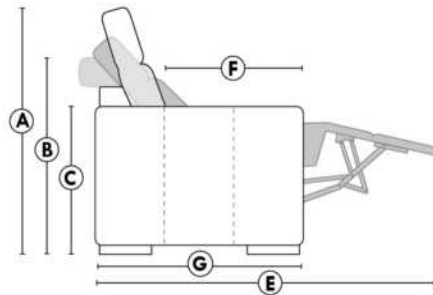

- Appui-tête levé / Headrest up
- Appui-tête baissé / Headrest down
- Complètement incliné / Fully reclined

- A** Hauteur complète 40" Total Height
- B** Hauteur appui-tête baissé 33" Height headrest down
- C** Hauteur du bras 24" Arm Height
- D** Hauteur du siège 19,5" Seat height
- E** Profondeur inclinée 65" Depth fully reclined
- F** Profondeur d'assise 20"ou/ou 22" Seat depth
- G** Profondeur appui-tête monté 37,5" Depth with headrest up

BRAS | ARMS

Option de bras:
Bras Régulier Large 10" ou Petit bras 6"

Arm option
Regular arm Large 10" or Small arm 6"

Contrôle de l'inclinaison situé à l'intérieur du bras
Recliner control located on the inside of the arm.

Option d'accessoires disponible sur le bras régulier seulement
Accessories option, available on Regular arms ONLY.

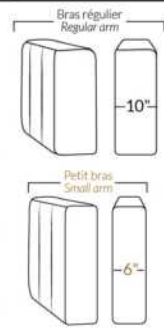

FAUTEUIL BERÇANT PIVOTANT INCLINABLE SWIVEL ROCKING MOTION CHAIR



SIÈGE 23" DE LARGE | 23" SEAT WIDTH

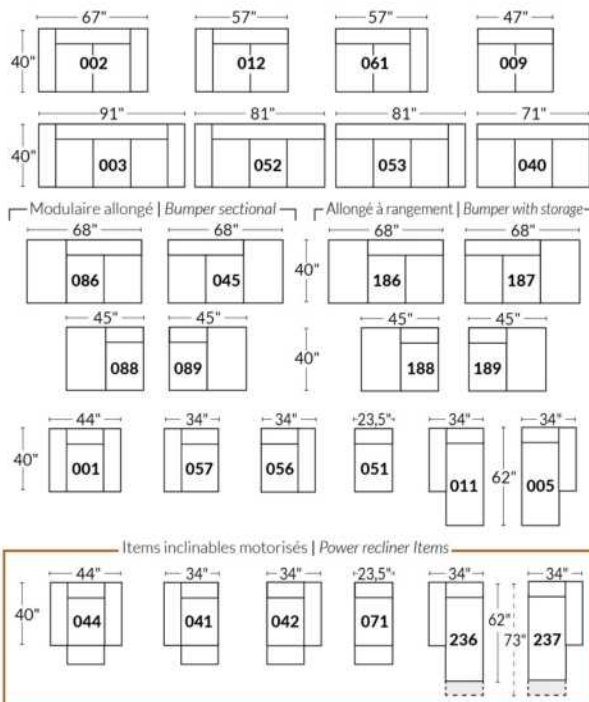

SIÈGE 30" DE LARGE | 30" SEAT WIDTH

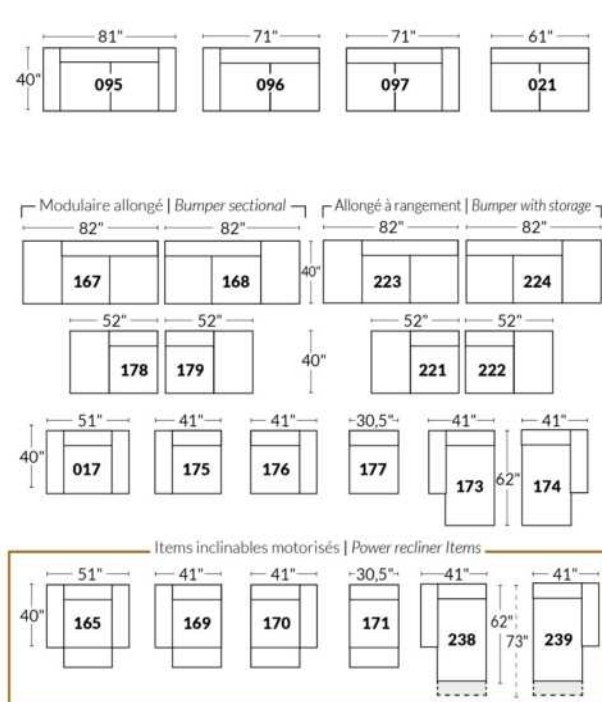

Autres | Others

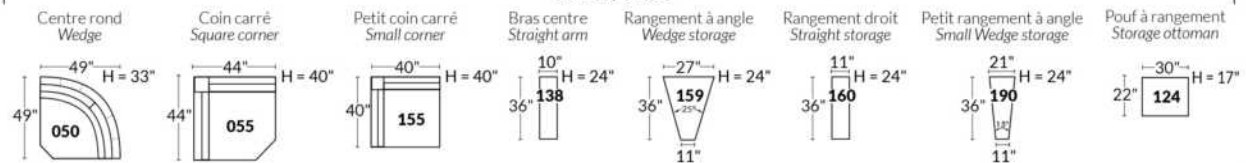

EXEMPLE 23" EXAMPLE

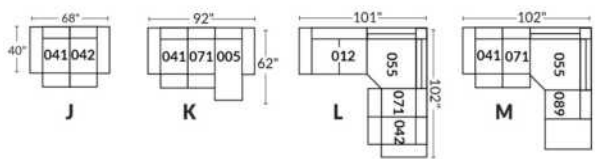

EXEMPLE 30" EXAMPLE

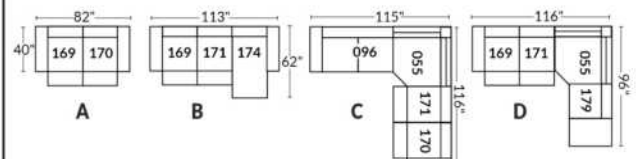

*Disponibles sur certains modèles et SEULEMENT sur le BRAS LARGE.

OPTIONS PORTE-GOBELETS

MÉTAL



Argent



Noir mat



Brun

ILLUMINÉ

1.



Porte-gobelet illuminé

2.



Porte-gobelet illuminé avec contrôle de l'inclinable, port USB & lumière DEL sous le siège

3.



Porte-gobelet illuminé avec contrôle double moteur, port USB & lumière DEL sous le siège

Nos porte-gobelets illuminés à un ou deux contrôles sont compatibles avec les lumières DEL sous le siège. Vous pouvez contrôler la lumière sur le porte-gobelet. Le porte-gobelet à 2 moteurs possède un contrôle remise à zéro (maison) pour remettre votre inclinable à la position de départ.

Lumière DEL sous le siège (en option)

Disponible seulement dans les configurations avec un minimum de 1 porte-gobelet illuminé à moteur qui contrôle l'ouverture et la fermeture de la lumière.

Pour les prix des options, voir la section description du modèle Optima.

Veuillez nous fournir un dessin de votre configuration qui indique le type de porte-gobelet et le positionnement.

Porte-gobelets avec contrôle

Il faut spécifier la position de ceux-ci; bras droit ou bras gauche et quel inclinable ils vont contrôler. Si vous avez une rangée de fauteuils avec plusieurs porte-gobelets, le contrôle sera par défaut sur le bras gauche et sur le droit pour le dernier bras extérieur.

EXEMPLE A

041-169 : Contrôleur et porte-gobelet à gauche
071-171 : boutons tactiles sur le côté du siège
042-170 : Contrôleur et porte-gobelet à droite

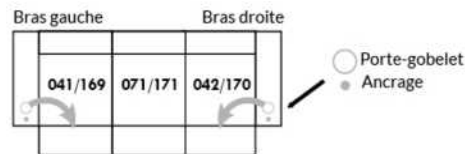

EXEMPLE B

071-171 : Ces deux items peuvent être connectés à un porte-gobelet intelligent qui pourra contrôler l'inclinable.
Il faut alors utiliser un de ces items: 138,159, 160 et 190

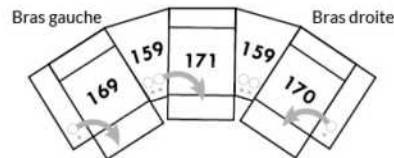

Informations sur les appui-têtes et boutons de contrôles des inclinables

AVEC porte-gobelet illuminés

Si vous prenez un item **stationnaire**, vous aurez par défaut le porte-gobelet N°1.
Si vous prenez un **appui-tête manuel**, vous aurez le porte-gobelet N°2.
Si vous prenez un **appui-tête électrique**, vous aurez par défaut le porte-gobelet N°3.

SANS porte-gobelet et avec un inclinable

Si vous prenez un item inclinable et un **appui-tête manuel**, il y aura un contrôle à boutons tactiles.
Si vous prenez un item inclinable avec un **appui-tête électrique**, vous aurez un contrôleur à bouton poussoir double avec prise USB.
Si c'est un **item sans bras** (071-171) il y aura alors les boutons tactiles.



Boutons tactiles



Boutons poussoirs

*Disponibles sur certains modèles et SEULEMENT sur le BRAS LARGE.

OPTIONS ACCESSOIRES

| | | | |
|--|---|--|--|
| <p>Ancrage pour accessoires</p>  | <p>V51 Porte verre à vin</p>  | <p>V52 Tablette pivotante en plastique</p>  | <p>V53 Tablette pivotante en bois (choix de 8 couleurs)</p>  |
| <p>V54 Porte tablette</p>  | <p>V55 Lampe DEL</p>  | <p>Spécifiez sur quel bras (gauche ou droit) la tablette sera installée</p> | |

Pour les prix des ancrages, voir la section description du modèle Optima et pour les accessoires vous référer à la fin de la liste de prix.

Items 138-159-160-190 et bras large

Option ancrage et porte-gobelet *Non disponible sur les petits bras*.

Veuillez spécifier sur quel bras vous voulez avoir les ancrages et les porte-gobelets.

NB: Item 138- 159-160-190 sont non finis sur les côtés, doivent être utilisés entre 2 sièges. Chaque item à rangement possède 2 prises USB et une prise électrique à l'intérieur du rangement.

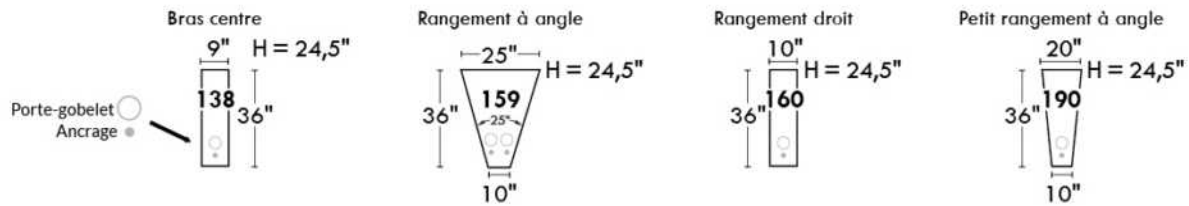

SUGGESTIONS DE CONFIGURATIONS

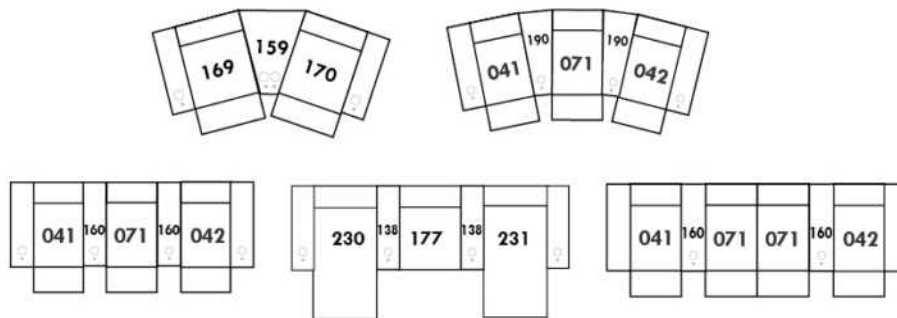

Liste de prix CDN

CAVALIA

CARACTÉRISTIQUES: Coussins de siège avec mousse mémoire. Couture: Double et française. EN TISSU il n'y a pas de coutures verticales sur les dossiers.

PATTES: Spécifiez couleur de pattes LG109.

COMBO: Recouvrement #2 sur les dossiers, sièges et dessus de bras.

TISSU UNI recommandé pour la base.

N.B.: En cuir et en tissu, les côtés sans bras et coin rond ne sont pas complètement recouvert de cuir/tissu.

| Description | L x P x H | Cuir | | | | | | Tissu | | |
|--|--------------|------|-----------------------|--|--|----------------------------------|---------------------------|-------|----------|-----------|
| | | 10 | 20 Madras Softy | 30 Hugo Fantasy Illusion Tucson Utah Vintage Wild Laredo Yukon | 40 Elegance Princess Santiago Sensation Sunset Trina Victoria | 50 Bull Cassiope Dublin | 60 Caress Ultrasued | A | B COM | C alta |
| 001 FAUTEUIL | 46X37X34 | 1770 | 1885 | 1995 | 2110 | 2220 | 2335 | 1300 | 1375 | 1450 |
| 002 CAUSEUSE | 69X37X34 | 2550 | 2695 | 2840 | 2985 | 3125 | 3270 | 1700 | 1795 | 1890 |
| 005 CHAISE LONGUE BRAS DROIT | 43X62X34 | 1715 | 1845 | 1975 | 2110 | 2240 | 2370 | 1220 | 1295 | 1370 |
| 006 POUF | 25.5X25.5X18 | 865 | 895 | 925 | 960 | 990 | 1020 | 635 | 660 | 685 |
| 011 CHAISE LONGUE BRAS GAUCHE | 43X62X34 | 1715 | 1845 | 1975 | 2110 | 2240 | 2370 | 1220 | 1295 | 1370 |
| 012 CAUSEUSE BRAS GAUCHE | 57X37X34 | 2190 | 2325 | 2465 | 2600 | 2740 | 2875 | 1570 | 1665 | 1760 |
| 024 CAUSEUSE MODULAIRE ALLONGEE DROIT | 90X37X34 | 2925 | 3150 | 3375 | 3600 | 3825 | 4050 | 2175 | 2315 | 2450 |
| 048 CAUSEUSE MODULAIRE ALLONGEE GAUCHE | 90X37X34 | 2925 | 3150 | 3375 | 3600 | 3825 | 4050 | 2175 | 2315 | 2450 |
| 050 CENTRE ROND | 47X47X34 | 1515 | 1635 | 1750 | 1870 | 1990 | 2110 | 1195 | 1270 | 1345 |
| 055 COIN CARRE | 37X37X34 | 1450 | 1590 | 1725 | 1865 | 2000 | 2140 | 1140 | 1215 | 1290 |
| 056 FAUTEUIL BRAS DROIT | 43X37X34 | 1415 | 1535 | 1650 | 1770 | 1890 | 2010 | 1190 | 1260 | 1325 |
| 057 FAUTEUIL BRAS GAUCHE | 43X37X34 | 1415 | 1535 | 1650 | 1770 | 1890 | 2010 | 1190 | 1260 | 1325 |
| 061 CAUSEUSE BRAS DROIT | 57X37X34 | 2190 | 2325 | 2465 | 2600 | 2740 | 2875 | 1570 | 1665 | 1760 |
| 088 FAUTEUIL SANS BRAS ALLONGE GAUCHE | 53X37X34 | 1610 | 1710 | 1810 | 1910 | 2010 | 2110 | 1190 | 1260 | 1325 |
| 089 FAUTEUIL SANS BRAS ALLONGE DROIT | 53X37X34 | 1610 | 1710 | 1810 | 1910 | 2010 | 2110 | 1190 | 1260 | 1325 |
| 095 SOFA APPARTEMENT | 87X37X34 | 2865 | 3045 | 3225 | 3410 | 3590 | 3770 | 1970 | 2070 | 2170 |
| 096 SOFA APPARTEMENT BRAS GAUCHE | 75X37X34 | 2490 | 2685 | 2875 | 3070 | 3265 | 3460 | 1850 | 1965 | 2075 |
| 097 SOFA APPARTEMENT BRAS DROIT | 75X37X34 | 2490 | 2685 | 2875 | 3070 | 3265 | 3460 | 1850 | 1965 | 2075 |
| CONFIGURATIONS | | | | | | | | | | |
| A CONF. A (12-50-61) | 104X104X34 | 5895 | 6285 | 6680 | 7070 | 7470 | 7860 | 4335 | 4600 | 4865 |
| B CONF. B (12-50-89) | 100X104X34 | 5315 | 5670 | 6025 | 6380 | 6740 | 7095 | 3955 | 4195 | 4430 |
| C CONF. C (88-50-89) | 100X100X34 | 4735 | 5055 | 5370 | 5690 | 6010 | 6330 | 3575 | 3790 | 3995 |
| D CONF. D (96-50-56) | 90X122X34 | 5420 | 5855 | 6275 | 6710 | 7145 | 7580 | 4235 | 4495 | 4745 |
| E CONF. E (95-01-06) | 87X37X34 | 5500 | 5825 | 6145 | 6480 | 6800 | 7125 | 3905 | 4105 | 4305 |
| F CONF. F (12-50-97) | 122X104X34 | 6195 | 6645 | 7090 | 7540 | 7995 | 8445 | 4615 | 4900 | 5180 |
| G CONF. G (96-05) | 118X62X34 | 4205 | 4530 | 4850 | 5180 | 5505 | 5830 | 3070 | 3260 | 3445 |

Hauteur complète 34" | Hauteur de siège 18" | Hauteur devant bras 24" | Profondeur d'assise 21"
 Total Height 34" | Seat Height 18" | Arm Height 24" | Seat Depth 21"

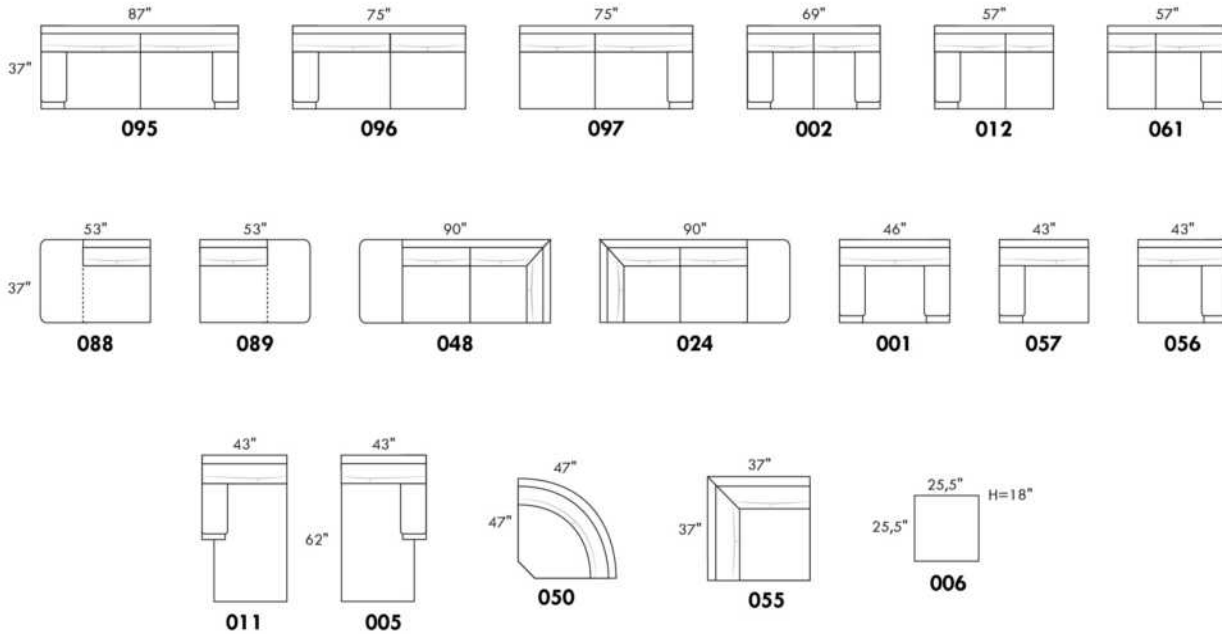

CONFIGURATIONS

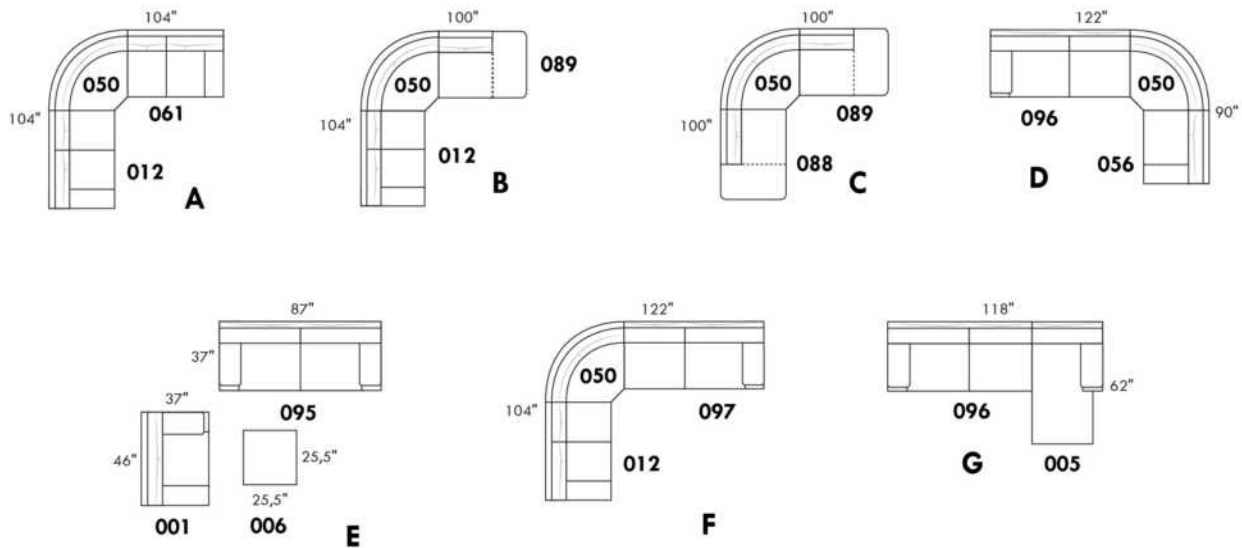

www.jaymar.ca

Toutes les dimensions indiquées sont au pouce près. Nos produits sont fabriqués à la main et des variations mineures peuvent survenir.
 All dimensions indicated are to the nearest inch. Our product is hand-made and minor variations can occur.

CHAMONIX

Caractéristiques:

- Appui-tête ajustable manuel sur tous les items (fixe sur centre rond).
- Fauteuil inclinable motorisé pleine jambe "à mec. *protège-mur" (manuel n/d).
- Chaise longue inclinable motorisé (manuel n/d) avec appui-tête motorisé en option. Dégagement mural 8" et avant 5".
- Coussins de siège avec mousse modelée + 1" de mousse mémoire au-dessus; bras avec mousse mémoire.
- Couture: petit fil en tissu & gros fil plat en cuir.
- *Exclus faut. 043 & 163 : Dégagement mural 16".

Note: 2 inclinables séparés par un coin ne peuvent pas ouvrir en même temps. Aucuns inclinables à côté d'item #155.

OPTIONS

- Motorisé sans fil (batterie): ajoutez \$200/mec.
- *Appui-tête motorisé: ajoutez \$200 ch. (*N/D sur items fixes.)
- Mousse: Extra ferme ajoutez \$20/siège.
- Choix de bras (LARGE ou PETIT de 6"): Pattes sur bras LARGE: LG187 bois ou Métal: LG189 cyl. (noire ou chrome) ou LG64 (carré). PETIT bras: LG08 bois ou Métal: LG196 cyl. (noire ou chrome) ou LG64 (carré). Spécifiez couleur.
- Profondeur d'assise : 20" ou *22". *Le 22" N/D sur faut. 043 & 163.
- Faut. 043-163: base en bois (spécifiez couleur).

Configurations CINÉMA MAISON

Détails accessoires, porte gobelets et configurations : Voir page Optima Cinéma maison en annexe.

Ancrage pour accessoires: \$45 ch.

Porte-Gobelets : En métal: \$35 ch. | Illuminé: \$35 ch. | *Illuminé avec contrôle (1 ou 2 moteurs): \$50 ch.

*Lumière DEL sous le siège : \$35/siège.

| Description | L x P x H | Cuir | | | | | | Tissu | | |
|--|-------------|------|-----------------------|--|--|----------------------------------|---------------------------|-------|----------|-----------|
| | | 10 | 20 Madras Softy | 30 Hugo Fantasy Illusion Tucson Utah Vintage Wild Laredo Yukon | 40 Elegance Princess Santiago Sensation Sunset Trina Victoria | 50 Bull Cassiope Dublin | 60 Caress Ultrasued | A | B COM | C alta |
| 001 FAUTEUIL | 42x40x33/40 | 2365 | 2475 | 2590 | 2700 | 2815 | 2925 | 1920 | 1975 | 2035 |
| 002 CAUSEUSE | 65x40x33/40 | 3375 | 3520 | 3665 | 3810 | 3950 | 4095 | 2720 | 2815 | 2910 |
| 003 SOFA | 89x40x33/40 | 4085 | 4270 | 4460 | 4645 | 4835 | 5020 | 3285 | 3395 | 3510 |
| 005 CHAISE LONGUE BRAS DROIT | 33x62x33/40 | 2210 | 2290 | 2370 | 2450 | 2535 | 2615 | 1765 | 1840 | 1915 |
| 009 CAUSEUSE SANS BRAS | 47x40x33/40 | 2370 | 2460 | 2545 | 2635 | 2720 | 2810 | 1865 | 1965 | 2065 |
| 011 CHAISE LONGUE BRAS GAUCHE | 33x62x33/40 | 2210 | 2290 | 2370 | 2450 | 2535 | 2615 | 1765 | 1840 | 1915 |
| 012 CAUSEUSE BRAS GAUCHE | 56x40x33/40 | 2900 | 3025 | 3150 | 3275 | 3400 | 3525 | 2315 | 2410 | 2500 |
| 017 FAUTEUIL DOUBLE | 49x40x33/40 | 2475 | 2600 | 2725 | 2850 | 2975 | 3100 | 2000 | 2075 | 2150 |
| 021 SOFA APPARTEMENT SANS BRAS | 61x40x33/40 | 2675 | 2800 | 2925 | 3050 | 3175 | 3300 | 2090 | 2195 | 2300 |
| 040 SOFA SANS BRAS | 71x40x33/40 | 3065 | 3210 | 3350 | 3495 | 3640 | 3785 | 2440 | 2550 | 2665 |
| 041 FAUTEUIL INCLINABLE BRAS-G | 33x40x33/40 | 2360 | 2450 | 2545 | 2640 | 2735 | 2825 | 2010 | 2050 | 2095 |
| 042 FAUTEUIL INCLINABLE BRAS-D | 33x40x33/40 | 2360 | 2450 | 2545 | 2640 | 2735 | 2825 | 2010 | 2050 | 2095 |
| 043 FAUTEUIL INCLINABLE BERÇANT PIVOTANT | 30x34x42 | 2795 | 2935 | 3070 | 3210 | 3345 | 3485 | 2345 | 2400 | 2460 |
| 044 FAUTEUIL INCLINABLE | 42x40x33/40 | 2845 | 2960 | 3070 | 3185 | 3295 | 3410 | 2400 | 2465 | 2525 |
| 045 CAUSEUSE SANS BRAS ALLONGEE DROIT | 68x40x33/40 | 2810 | 2925 | 3045 | 3165 | 3285 | 3400 | 2235 | 2315 | 2395 |
| 050 CENTRE ROND | 49x49x33 | 2060 | 2185 | 2310 | 2435 | 2560 | 2685 | 1515 | 1590 | 1665 |

CHAMONIX

Caractéristiques:

- Appui-tête ajustable manuel sur tous les items (fixe sur centre rond).
- Fauteuil inclinable motorisé pleine jambe "à mec. *protège-mur" (manuel n/d).
- Chaise longue inclinable motorisé (manuel n/d) avec appui-tête motorisé en option. Dégagement mural 8" et avant 5".
- Coussins de siège avec mousse modelée + 1" de mousse mémoire au-dessus; bras avec mousse mémoire.
- Couture: petit fil en tissu & gros fil plat en cuir.
- *Exclus faut. 043 & 163 : Dégagement mural 16".

Note: 2 inclinables séparés par un coin ne peuvent pas ouvrir en même temps. Aucuns inclinables à côté d'item #155.

OPTIONS

- Motorisé sans fil (batterie): ajoutez \$200/mec.
- *Appui-tête motorisé: ajoutez \$200 ch. (*N/D sur items fixes.)
- Mousse: Extra ferme ajoutez \$20/siège.
- Choix de bras (LARGE ou PETIT de 6"): Pattes sur bras LARGE: LG187 bois ou Métal: LG189 cyl. (noire ou chrome) ou LG64 (carré). PETIT bras: LG08 bois ou Métal: LG196 cyl. (noire ou chrome) ou LG64 (carré). Spécifiez couleur.
- Profondeur d'assise: 20" ou *22". *Le 22" N/D sur faut. 043 & 163.
- Faut. 043-163: base en bois (spécifiez couleur).

Configurations CINÉMA MAISON

Détails accessoires, porte gobelets et configurations : Voir page Optima Cinéma maison en annexe.

Ancrage pour accessoires: \$45 ch.

Porte-Gobelets : En métal: \$35 ch. | Illuminé: \$35 ch. | *Illuminé avec contrôle (1 ou 2 moteurs): \$50 ch.

*Lumière DEL sous le siège : \$35/siège.

| Description | L x P x H | Cuir | | | | | | Tissu | | |
|--|---------------|------|-----------------------|--|--|----------------------------------|----------------------------|-------|----------|-----------|
| | | 10 | 20 Madras Softy | 30 Hugo Fantasy Illusion Tucson Utah Vintage Wild Laredo Yukon | 40 Elegance Princess Santiago Sensation Sunset Trina Victoria | 50 Bull Cassiope Dublin | 60 Caresse Ultrasued | A | B COM | C alta |
| 051 FAUTEUIL SANS BRAS | 23,5x40x33/40 | 1360 | 1420 | 1485 | 1545 | 1610 | 1670 | 1060 | 1125 | 1195 |
| 052 SOFA BRAS GAUCHE | 80x40x33/40 | 3590 | 3760 | 3925 | 4095 | 4265 | 4435 | 2865 | 2985 | 3100 |
| 053 SOFA BRAS DROIT | 80x40x33/40 | 3590 | 3760 | 3925 | 4095 | 4265 | 4435 | 2865 | 2985 | 3100 |
| 055 COIN CARRE | 44x44x33/40 | 2395 | 2515 | 2635 | 2750 | 2870 | 2990 | 1890 | 1960 | 2025 |
| 056 FAUTEUIL BRAS DROIT | 33x40x33/40 | 1890 | 1970 | 2050 | 2135 | 2215 | 2295 | 1500 | 1575 | 1650 |
| 057 FAUTEUIL BRAS GAUCHE | 33x40x33/40 | 1890 | 1970 | 2050 | 2135 | 2215 | 2295 | 1500 | 1575 | 1650 |
| 061 CAUSEUSE BRAS DROIT | 56x40x33/40 | 2900 | 3025 | 3150 | 3275 | 3400 | 3525 | 2315 | 2410 | 2500 |
| 071 FAUTEUIL INCLINABLE SANS BRAS | 23,5x40x33/40 | 1840 | 1910 | 1975 | 2045 | 2115 | 2185 | 1565 | 1640 | 1715 |
| 086 CAUSEUSE SANS BRAS ALLONGEE GAUCHE | 68x40x33/40 | 2810 | 2925 | 3045 | 3165 | 3285 | 3400 | 2235 | 2315 | 2395 |
| 088 FAUTEUIL SANS BRAS ALLONGE GAUCHE | 45x40x33/40 | 1800 | 1920 | 2040 | 2160 | 2275 | 2395 | 1415 | 1460 | 1500 |
| 089 FAUTEUIL SANS BRAS ALLONGE DROIT | 45x40x33/40 | 1800 | 1920 | 2040 | 2160 | 2275 | 2395 | 1415 | 1460 | 1500 |
| 095 SOFA APPARTEMENT | 79x40x33/40 | 3675 | 3860 | 4040 | 4220 | 4400 | 4585 | 2940 | 3060 | 3175 |
| 096 SOFA APPARTEMENT BRAS GAUCHE | 70x40x33/40 | 3215 | 3350 | 3490 | 3625 | 3765 | 3900 | 2525 | 2640 | 2750 |
| 097 SOFA APPARTEMENT BRAS DROIT | 70x40x33/40 | 3215 | 3350 | 3490 | 3625 | 3765 | 3900 | 2525 | 2640 | 2750 |
| 124 POUF AVEC RANGEMENT | 30x22x17 | 935 | 960 | 985 | 1010 | 1035 | 1060 | 815 | 840 | 865 |
| 138 BRAS CENTRE | 9x36x24 | 520 | 565 | 610 | 650 | 695 | 740 | 440 | 460 | 475 |

CHAMONIX

Caractéristiques:

- Appui-tête ajustable manuel sur tous les items (fixe sur centre rond).
- Fauteuil inclinable motorisé pleine jambe "à mec. *protège-mur" (manuel n/d).
- Chaise longue inclinable motorisé (manuel n/d) avec appui-tête motorisé en option. Dégagement mural 8" et avant 5".
- Coussins de siège avec mousse modelée + 1" de mousse mémoire au-dessus; bras avec mousse mémoire.
- Couture: petit fil en tissu & gros fil plat en cuir.
- *Exclus faut. 043 & 163 : Dégagement mural 16".

Note: 2 inclinables séparés par un coin ne peuvent pas ouvrir en même temps. Aucuns inclinables à côté d'item #155.

OPTIONS

- Motorisé sans fil (batterie): ajoutez \$200/mec.
- *Appui-tête motorisé: ajoutez \$200 ch. (*N/D sur items fixes.)
- Mousse: Extra ferme ajoutez \$20/siège.
- Choix de bras (LARGE ou PETIT de 6"): Pattes sur bras LARGE: LG187 bois ou Métal: LG189 cyl. (noire ou chrome) ou LG64 (carré). PETIT bras: LG08 bois ou Métal: LG196 cyl. (noire ou chrome) ou LG64 (carré). Spécifiez couleur.
- Profondeur d'assise : 20" ou *22". *Le 22" N/D sur faut. 043 & 163.
- Faut. 043-163: base en bois (spécifiez couleur).

Configurations CINÉMA MAISON

Détails accessoires, porte gobelets et configurations : Voir page Optima Cinéma maison en annexe.

Ancrage pour accessoires: \$45 ch.

Porte-Gobelets : En métal: \$35 ch. | Illuminé: \$35 ch. | *Illuminé avec contrôle (1 ou 2 moteurs): \$50 ch.

*Lumière DEL sous le siège : \$35/siège.

| Description | L x P x H | Cuir | | | | | | Tissu | | |
|--|---------------|------|-----------------------|--|--|----------------------------------|---------------------------|-------|----------|-----------|
| | | 10 | 20 Madras Softy | 30 Hugo Fantasy Illusion Tucson Utah Vintage Wild Laredo Yukon | 40 Elegance Princess Santiago Sensation Sunset Trina Victoria | 50 Bull Cassiope Dublin | 60 Caress Ultrasued | A | B COM | C alta |
| 155 PETIT COIN CARRE | 40x40x33/40 | 2395 | 2515 | 2635 | 2750 | 2870 | 2990 | 1890 | 1960 | 2025 |
| 159 RANGEMENT À ANGLE | 12/27x36x24 | 935 | 970 | 1010 | 1045 | 1085 | 1120 | 735 | 750 | 770 |
| 160 RANGEMENT DROIT | 12x36x24 | 900 | 935 | 965 | 995 | 1025 | 1060 | 690 | 715 | 740 |
| 163 FAUT. DBL INCL. BERCANT PIVOTANT | 33x34x42 | 2865 | 3015 | 3165 | 3315 | 3465 | 3615 | 2350 | 2415 | 2475 |
| 165 FAUTEUIL DOUBLE INCLINABLE | 49x40x33/40 | 2970 | 3095 | 3220 | 3345 | 3470 | 3595 | 2500 | 2585 | 2665 |
| 167 SOFA APP. SANS BRAS ALLONGE GAUCHE | 82x40x33/40 | 3115 | 3275 | 3440 | 3600 | 3765 | 3925 | 2450 | 2560 | 2665 |
| 168 SOFA APP. SANS BRAS ALLONGE DROIT | 82x40x33/40 | 3115 | 3275 | 3440 | 3600 | 3765 | 3925 | 2450 | 2560 | 2665 |
| 169 FAUTEUIL DOUBLE INCLINABLE BRAS GAUCHE | 40x40x33/40 | 2490 | 2590 | 2690 | 2790 | 2890 | 2990 | 2090 | 2190 | 2290 |
| 170 FAUTEUIL DOUBLE INCLINABLE BRAS DROIT | 40x40x33/40 | 2490 | 2590 | 2690 | 2790 | 2890 | 2990 | 2090 | 2190 | 2290 |
| 171 FAUTEUIL DOUBLE INCLINABLE SANS BRAS | 30,5x40x33/40 | 1970 | 2035 | 2095 | 2160 | 2220 | 2285 | 1650 | 1725 | 1800 |
| 173 CHAISE LONGUE DOUBLE BRAS GAUCHE | 40x62x33/40 | 2395 | 2510 | 2620 | 2735 | 2845 | 2960 | 1920 | 2020 | 2120 |
| 174 CHAISE LONGUE DOUBLE BRAS DROIT | 40x62x33/40 | 2395 | 2510 | 2620 | 2735 | 2845 | 2960 | 1920 | 2020 | 2120 |
| 175 FAUTEUIL DOUBLE BRAS GAUCHE | 40x40x33/40 | 1990 | 2100 | 2215 | 2325 | 2440 | 2550 | 1610 | 1690 | 1770 |
| 176 FAUTEUIL DOUBLE BRAS DROIT | 40x40x33/40 | 1990 | 2100 | 2215 | 2325 | 2440 | 2550 | 1610 | 1690 | 1770 |
| 177 FAUTEUIL DOUBLE SANS BRAS | 30,5x40x33/40 | 1485 | 1565 | 1645 | 1725 | 1810 | 1890 | 1145 | 1215 | 1285 |
| 178 FAUTEUIL DOUBLE SANS BRAS ALLONGE-G | 52x40x33/40 | 1935 | 2035 | 2135 | 2235 | 2335 | 2435 | 1540 | 1615 | 1690 |

CHAMONIX

Caractéristiques:

- Appui-tête ajustable manuel sur tous les items (fixe sur centre rond).
- Fauteuil inclinable motorisé pleine jambe "à mec. *protège-mur" (manuel n/d).
- Chaise longue inclinable motorisé (manuel n/d) avec appui-tête motorisé en option. Dégagement mural 8" et avant 5".
- Coussins de siège avec mousse modelée + 1" de mousse mémoire au-dessus; bras avec mousse mémoire.
- Couture: petit fil en tissu & gros fil plat en cuir.
- *Exclus faut. 043 & 163 : Dégagement mural 16".

Note: 2 inclinables séparés par un coin ne peuvent pas ouvrir en même temps. Aucuns inclinables à côté d'item #155.

OPTIONS

- Motorisé sans fil (batterie): ajoutez \$200/mec.
- *Appui-tête motorisé: ajoutez \$200 ch. (*N/D sur items fixes.)
- Mousse: Extra ferme ajoutez \$20/siège.
- Choix de bras (LARGE ou PETIT de 6"): Pattes sur bras LARGE: LG187 bois ou Métal: LG189 cyl. (noire ou chrome) ou LG64 (carré). PETIT bras: LG08 bois ou Métal: LG196 cyl. (noire ou chrome) ou LG64 (carré). Spécifiez couleur.
- Profondeur d'assise : 20" ou *22". *Le 22" N/D sur faut. 043 & 163.
- Faut. 043-163: base en bois (spécifiez couleur).

Configurations CINÉMA MAISON

Détails accessoires, porte gobelets et configurations : Voir page Optima Cinéma maison en annexe.

Ancrage pour accessoires: \$45 ch.

Porte-Gobelets : En métal: \$35 ch. | Illuminé: \$35 ch. | *Illuminé avec contrôle (1 ou 2 moteurs): \$50 ch.

*Lumière DEL sous le siège : \$35/siège.

| Description | L x P x H | Cuir | | | | | | Tissu | | |
|---|-----------------|------|-----------------------|--|--|----------------------------------|---------------------------|-------|----------|-----------|
| | | 10 | 20 Madras Softy | 30 Hugo Fantasy Illusion Tucson Utah Vintage Wild Laredo Yukon | 40 Elegance Princess Santiago Sensation Sunset Trina Victoria | 50 Bull Cassiope Dublin | 60 Caress Ultrasued | A | B COM | C alta |
| 179 FAUTEUIL DOUBLE SANS BRAS ALLONGE-D | 52x40x33/40 | 1935 | 2035 | 2135 | 2235 | 2335 | 2435 | 1540 | 1615 | 1690 |
| 186 CAUS. SANS BRAS ALLONGEE RANGEMENT-G | 68x40x33/40 | 3025 | 3125 | 3225 | 3325 | 3425 | 3525 | 2440 | 2520 | 2600 |
| 187 CAUS. SANS BRAS ALLONGEE RANGEMENT-D | 68x40x33/40 | 3025 | 3125 | 3225 | 3325 | 3425 | 3525 | 2440 | 2520 | 2600 |
| 188 FAUT. SANS BRAS ALLONGE RANGEMENT-G | 45x40x33/40 | 2000 | 2115 | 2225 | 2340 | 2450 | 2565 | 1620 | 1665 | 1710 |
| 189 FAUT. SANS BRAS ALLONGE RANGEMENT-D | 45x40x33/40 | 2000 | 2115 | 2225 | 2340 | 2450 | 2565 | 1620 | 1665 | 1710 |
| 190 PETIT RANGEMENT À ANGLE | 12/21x36x24 | 900 | 935 | 965 | 995 | 1025 | 1060 | 690 | 715 | 740 |
| 221 FAUT. DBL SANS BRAS ALLONGE RANGEMENT-G | 52x40x33/40 | 2135 | 2240 | 2345 | 2450 | 2560 | 2665 | 1740 | 1815 | 1890 |
| 222 FAUT. DBL SANS BRAS ALLONGE RANGEMENT-D | 52x40x33/40 | 2135 | 2240 | 2345 | 2450 | 2560 | 2665 | 1740 | 1815 | 1890 |
| 223 SOFA APP SANS BRAS ALLONGE RANGEMENT-G | 82x40x33/40 | 3320 | 3485 | 3645 | 3810 | 3970 | 4135 | 2650 | 2770 | 2890 |
| 224 SOFA APP SANS BRAS ALLONGE RANGEMENT-D | 82x40x33/40 | 3320 | 3485 | 3645 | 3810 | 3970 | 4135 | 2650 | 2770 | 2890 |
| 236 CHAISE LONGUE INCLINABLE BRAS GAUCHE | 33x62x33/40 | 2700 | 2785 | 2865 | 2945 | 3025 | 3110 | 2275 | 2350 | 2425 |
| 237 CHAISE LONGUE INCLINABLE BRAS DROIT | 33x62x33/40 | 2700 | 2785 | 2865 | 2945 | 3025 | 3110 | 2275 | 2350 | 2425 |
| 238 CHAISE LONGUE DBL INCLINABLE BRAS-G | 40x62x33/40 | 2895 | 3010 | 3120 | 3235 | 3345 | 3460 | 2425 | 2525 | 2625 |
| 239 CHAISE LONGUE DBL INCLINABLE BRAS-D | 40x62x33/40 | 2895 | 3010 | 3120 | 3235 | 3345 | 3460 | 2425 | 2525 | 2625 |
| V51 PORTE VERRE A VIN | 3.5 x 5.5 x 6.6 | 45 | 45 | 45 | 45 | 45 | 45 | 45 | 45 | 45 |
| V52 TABLETTE PIVOTANTE EN PLASTIQUE | 13 3/8 x 9 5/8 | 45 | 45 | 45 | 45 | 45 | 45 | 45 | 45 | 45 |

CHAMONIX

Caractéristiques:

- Appui-tête ajustable manuel sur tous les items (fixe sur centre rond).
- Fauteuil inclinable motorisé pleine jambe "à mec. *protège-mur" (manuel n/d).
- Chaise longue inclinable motorisé (manuel n/d) avec appui-tête motorisé en option. Dégagement mural 8" et avant 5".
- Coussins de siège avec mousse modelée + 1" de mousse mémoire au-dessus; bras avec mousse mémoire.
- Couture: petit fil en tissu & gros fil plat en cuir.
- *Exclus faut. 043 & 163 : Dégagement mural 16".

Note: 2 inclinables séparés par un coin ne peuvent pas ouvrir en même temps. Aucuns inclinables à côté d'item #155.

OPTIONS

- Motorisé sans fil (batterie): ajoutez \$200/mec.
- *Appui-tête motorisé: ajoutez \$200 ch. (*N/D sur items fixes.)
- Mousse: Extra ferme ajoutez \$20/siège.
- Choix de bras (LARGE ou PETIT de 6"): Pattes sur bras LARGE: LG187 bois ou Métal: LG189 cyl. (noire ou chrome) ou LG64 (carré). PETIT bras: LG08 bois ou Métal: LG196 cyl. (noire ou chrome) ou LG64 (carré). Spécifiez couleur.
- Profondeur d'assise : 20" ou *22". *Le 22" N/D sur faut. 043 & 163.
- Faut. 043-163: base en bois (spécifiez couleur).

Configurations CINÉMA MAISON

Détails accessoires, porte gobelets et configurations : Voir page Optima Cinéma maison en annexe.

Ancrage pour accessoires: \$45 ch.

Porte-Gobelets : En métal: \$35 ch. | Illuminé: \$35 ch. | *Illuminé avec contrôle (1 ou 2 moteurs): \$50 ch.

*Lumière DEL sous le siège : \$35/siège.

| Description | L x P x H | Cuir | | | | | | Tissu | | |
|--------------------------------|--------------------|-------|-----------------------|--|--|----------------------------------|---------------------------|-------|----------|-----------|
| | | 10 | 20 Madras Softy | 30 Hugo Fantasy Illusion Tucson Utah Vintage Wild Laredo Yukon | 40 Elegance Princess Santiago Sensation Sunset Trina Victoria | 50 Bull Cassiope Dublin | 60 Caress Ultrasued | A | B COM | C alta |
| V53 TABLETTE PIVOTANTE EN BOIS | 19 x 10 | 75 | 75 | 75 | 75 | 75 | 75 | 75 | 75 | 75 |
| V54 PORTE TABLETTE | 4.5 x 8 x 10 | 50 | 50 | 50 | 50 | 50 | 50 | 50 | 50 | 50 |
| V55 LAMPE DEL | 1.5x5x14 plié/bent | 45 | 45 | 45 | 45 | 45 | 45 | 45 | 45 | 45 |
| CONFIGURATIONS | | | | | | | | | | |
| _A CONFIG (169-170) | 80X40X40 | 4980 | 5180 | 5380 | 5580 | 5780 | 5980 | 4180 | 4380 | 4580 |
| _B CONFIG (169-171-174) | 111X62X40 | 6855 | 7135 | 7405 | 7685 | 7955 | 8235 | 5660 | 5935 | 6210 |
| _C CONFIG (096-055-171-170) | 115X115X40 | 10070 | 10490 | 10910 | 11325 | 11745 | 12165 | 8155 | 8515 | 8865 |
| _D CONFIG (169-171-055-179) | 115X96X40 | 8790 | 9175 | 9555 | 9935 | 10315 | 10700 | 7170 | 7490 | 7805 |
| _J CONFIG (041-042) | 66X40X40 | 4720 | 4900 | 5090 | 5280 | 5470 | 5650 | 4020 | 4100 | 4190 |
| _K CONFIG (041-071-005) | 90X62X40 | 6410 | 6650 | 6890 | 7135 | 7385 | 7625 | 5340 | 5530 | 5725 |
| _L CONFIG (012-055-071-042) | 101X101X40 | 9495 | 9900 | 10305 | 10710 | 11120 | 11525 | 7780 | 8060 | 8335 |
| _M CONFIG (041-071-055-089) | 101X89X40 | 8395 | 8795 | 9195 | 9595 | 9995 | 10395 | 6880 | 7110 | 7335 |



CHAMONIX

OPTIMA
Collection

Jaymar

Conçu et fabriqué fièrement au Canada
Proudly designed and made in Canada

Nos produits sont fabriqués à la main et des variations mineures peuvent survenir.

Our product is hand-made and minor variations can occur.

SPECIFICATIONS

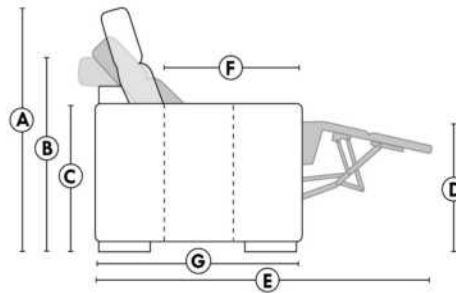

- Appui-tête levé Headrest up
- Appui-tête baissé Headrest down
- Complètement incliné Fully reclined

- A** Hauteur complète 40" Total Height
- B** Hauteur appui-tête baissé 33" Height headrest down
- C** Hauteur du bras 24" Arm Height
- D** Hauteur du siège 19,5" Seat height
- E** Profondeur inclinée 65" Depth fully reclined
- F** Profondeur d'assise 20"ou/ou 22" Seat depth
- G** Profondeur appui-tête monté 37,5" Depth with headrest up

BRAS | ARMS

Option de bras:
Bras Régulier Large 9" ou Petit bras 6"

Arm option
Regular arm Large 9" or Small arm 6"

Contrôle de l'inclinaison situé à l'intérieur du bras
Recliner control located on the inside of the arm.

Option d'accessoires disponible sur le bras régulier seulement
Accessories option, available on Regular arms ONLY.



FAUTEUIL BERÇANT PIVOTANT INCLINABLE SWIVEL ROCKING MOTION CHAIR



SIÈGE 23" DE LARGE | 23" SEAT WIDTH

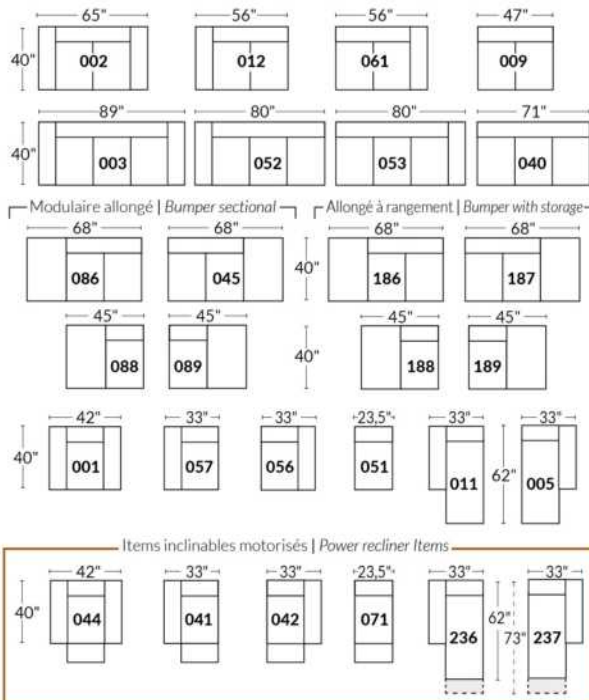

SIÈGE 30" DE LARGE | 30" SEAT WIDTH

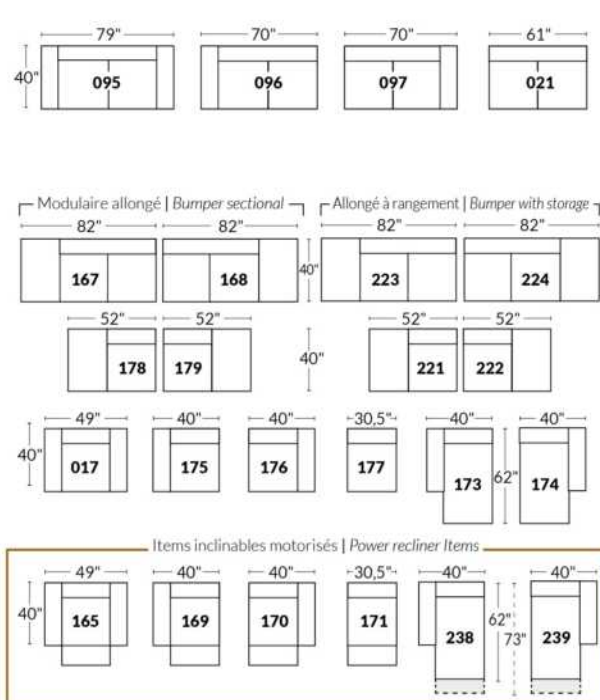

Autres | Others

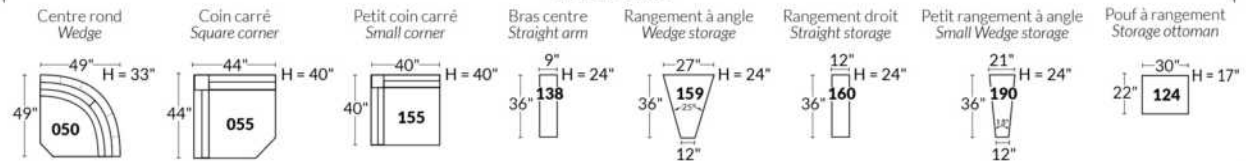

EXEMPLE 23" EXAMPLE

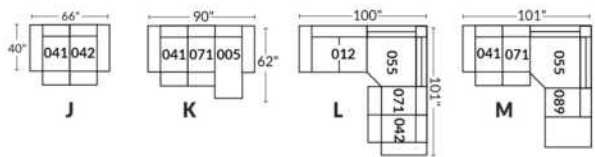

EXEMPLE 30" EXAMPLE

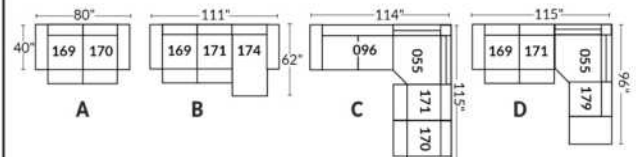

*Disponibles sur certains modèles et SEULEMENT sur le BRAS LARGE.

OPTIONS PORTE-GOBELETS

MÉTAL



Argent



Noir mat



Brun

ILLUMINÉ

1.



Porte-gobelet illuminé

2.



Porte-gobelet illuminé avec contrôle de l'inclinable, port USB & lumière DEL sous le siège

3.



Porte-gobelet illuminé avec contrôle double moteur, port USB & lumière DEL sous le siège

Nos porte-gobelets illuminés à un ou deux contrôles sont compatibles avec les lumières DEL sous le siège. Vous pouvez contrôler la lumière sur le porte-gobelet. Le porte-gobelet à 2 moteurs possède un contrôle remise à zéro (maison) pour remettre votre inclinable à la position de départ.

Lumière DEL sous le siège (en option)

Disponible seulement dans les configurations avec un minimum de 1 porte-gobelet illuminé à moteur qui contrôle l'ouverture et la fermeture de la lumière.

Pour les prix des options, voir la section description du modèle Optima.

Veuillez nous fournir un dessin de votre configuration qui indique le type de porte-gobelet et le positionnement.

Porte-gobelets avec contrôle

Il faut spécifier la position de ceux-ci; bras droit ou bras gauche et quel inclinable ils vont contrôler. Si vous avez une rangée de fauteuils avec plusieurs porte-gobelets, le contrôle sera par défaut sur le bras gauche et sur le droit pour le dernier bras extérieur.

EXEMPLE A

041-169 : Contrôleur et porte-gobelet à gauche
071-171 : boutons tactiles sur le côté du siège
042-170 : Contrôleur et porte-gobelet à droite

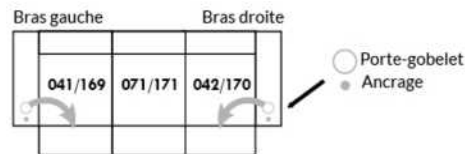

EXEMPLE B

071-171 : Ces deux items peuvent être connectés à un porte-gobelet intelligent qui pourra contrôler l'inclinable.
Il faut alors utiliser un de ces items: 138,159, 160 et 190

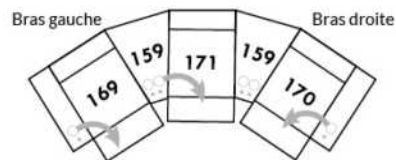

Informations sur les appui-têtes et boutons de contrôles des inclinables

AVEC porte-gobelet illuminés

Si vous prenez un item **stationnaire**, vous aurez par défaut le porte-gobelet N°1.
Si vous prenez un **appui-tête manuel**, vous aurez le porte-gobelet N°2.
Si vous prenez un **appui-tête électrique**, vous aurez par défaut le porte-gobelet N°3.

SANS porte-gobelet et avec un inclinable

Si vous prenez un item inclinable et un **appui-tête manuel**, il y aura un contrôle à boutons tactiles.
Si vous prenez un item inclinable avec un **appui-tête électrique**, vous aurez un contrôleur à bouton poussoir double avec prise USB.
Si c'est un **item sans bras** (071-171) il y aura alors les boutons tactiles.



Boutons tactiles



Boutons poussoirs

*Disponibles sur certains modèles et SEULEMENT sur le BRAS LARGE.

OPTIONS ACCESSOIRES



Pour les prix des ancrages, voir la section description du modèle Optima et pour les accessoires vous référer à la fin de la liste de prix.

Items 138-159-160-190 et bras large

Option ancrage et porte-gobelet *Non disponible sur les petits bras*.

Veuillez spécifier sur quel bras vous voulez avoir les ancrages et les porte-gobelets.

NB: Item 138- 159-160-190 sont non finis sur les côtés, doivent être utilisés entre 2 sièges. Chaque item à rangement possède 2 prises USB et une prise électrique à l'intérieur du rangement.

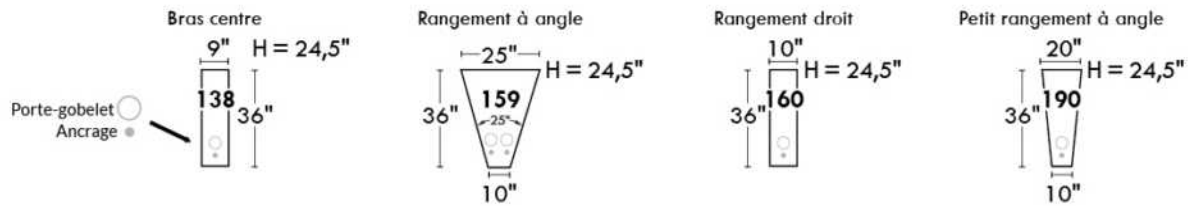

SUGGESTIONS DE CONFIGURATIONS

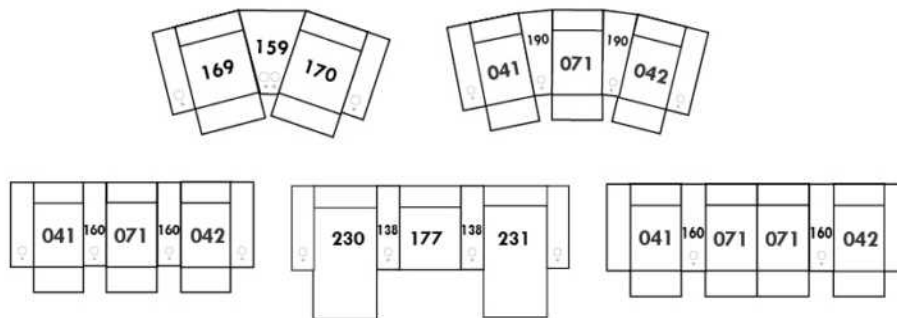

Liste de prix CDN

CHLOE

CARACTÉRISTIQUES: Cordonnet sur contour du bras, rembourrage de sièges avec mousse modelé et couche de mousse mémoire 1 po. Garnissage de coussins de dos avec fibres polyester pour un confort ultime. Assise profonde de 22 po.

PATTES: Spécifiez couleur des pattes en bois LG111.

COMBO: Spécifiez recouvrement #2 sur sièges et cordonnet seulement. Si COMBO siège en CUIR: Grade 10 à 30 ajouter 100\$ par coussin de siège. Grade 40 à 60: ajouter 150\$ par coussin de siège. Chaise longue ou fauteuil angulaire = 2 sièges.

EN TISSU il n'y a pas de coutures sur les sièges pour items 005-011-062 et 063.
Tissu uni recommandé pour la base.

*REMARQUE: En cuir et en tissu, les côtés sans bras et coin rond ne sont pas complètement recouvert de cuir/tissu.

| Description | L x P x H | Cuir | | | | | | Tissu | | |
|--|--------------|------|-----------------------|--|--|----------------------------------|---------------------------|-------|----------|-----------|
| | | 10 | 20 Madras Softy | 30 Hugo Fantasy Illusion Tucson Utah Vintage Wild Laredo Yukon | 40 Elegance Princess Santiago Sensation Sunset Trina Victoria | 50 Bull Cassiope Dublin | 60 Caress Ultrasued | A | B COM | C alta |
| 001 FAUTEUIL | 39 x 38 x 36 | 1860 | 1970 | 2085 | 2195 | 2310 | 2420 | 1300 | 1370 | 1440 |
| 002 CAUSEUSE | 62 x 38 x 36 | 2650 | 2815 | 2975 | 3140 | 3300 | 3465 | 1710 | 1795 | 1885 |
| 005 CHAISE LONGUE BRAS DROIT | 38 x 67 x 36 | 2065 | 2200 | 2340 | 2475 | 2615 | 2750 | 1545 | 1625 | 1710 |
| 006 POUF | 40 x 29 x 17 | 985 | 1050 | 1120 | 1190 | 1260 | 1325 | 845 | 875 | 910 |
| 009 CAUSEUSE SANS BRAS | 46 x 38 x 36 | 1970 | 2110 | 2245 | 2385 | 2520 | 2660 | 1425 | 1520 | 1615 |
| 011 CHAISE LONGUE BRAS GAUCHE | 38 x 67 x 36 | 2065 | 2200 | 2340 | 2475 | 2615 | 2750 | 1545 | 1625 | 1710 |
| 012 CAUSEUSE BRAS GAUCHE | 54 x 38 x 36 | 2270 | 2420 | 2570 | 2720 | 2870 | 3020 | 1600 | 1670 | 1740 |
| 045 CAUSEUSE SANS BRAS ALLONGEE DROIT | 67 x 38 x 36 | 2270 | 2420 | 2570 | 2720 | 2870 | 3020 | 1545 | 1640 | 1735 |
| 050 CENTRE ROND | 50 x 50 x 36 | 1860 | 1975 | 2095 | 2215 | 2335 | 2450 | 1360 | 1415 | 1470 |
| 051 FAUTEUIL SANS BRAS | 23 x 38 x 36 | 1040 | 1160 | 1275 | 1395 | 1515 | 1635 | 995 | 1070 | 1145 |
| 055 COIN CARRE | 39 x 39 x 36 | 1675 | 1810 | 1940 | 2070 | 2200 | 2335 | 1315 | 1375 | 1440 |
| 056 FAUTEUIL BRAS DROIT | 31 x 38 x 36 | 1420 | 1560 | 1695 | 1835 | 1970 | 2110 | 1140 | 1210 | 1275 |
| 057 FAUTEUIL BRAS GAUCHE | 31 x 38 x 36 | 1420 | 1560 | 1695 | 1835 | 1970 | 2110 | 1140 | 1210 | 1275 |
| 061 CAUSEUSE BRAS DROIT | 54 x 38 x 36 | 2270 | 2420 | 2570 | 2720 | 2870 | 3020 | 1600 | 1670 | 1740 |
| 062 FAUTEUIL ANGULAIRE BRAS GAUCHE | 65 x 68 x 36 | 2570 | 2700 | 2835 | 2965 | 3095 | 3225 | 2010 | 2085 | 2160 |
| 063 FAUTEUIL ANGULAIRE BRAS DROIT | 65 x 68 x 36 | 2570 | 2700 | 2835 | 2965 | 3095 | 3225 | 2010 | 2085 | 2160 |
| 086 CAUSEUSE SANS BRAS ALLONGEE GAUCHE | 67 X 38 X 36 | 2270 | 2420 | 2570 | 2720 | 2870 | 3020 | 1545 | 1640 | 1735 |
| 095 SOFA APPARTEMENT | 76 x 38 x 36 | 2885 | 3060 | 3235 | 3410 | 3585 | 3760 | 1965 | 2065 | 2165 |
| 096 SOFA APPARTEMENT BRAS GAUCHE | 68 x 38 x 36 | 2520 | 2700 | 2885 | 3065 | 3245 | 3425 | 1810 | 1915 | 2020 |
| 097 SOFA APPARTEMENT BRAS DROIT | 68 x 38 x 36 | 2520 | 2700 | 2885 | 3065 | 3245 | 3425 | 1810 | 1915 | 2020 |
| CONFIGURATIONS | | | | | | | | | | |
| A CONF. A (096-005) | 106X67X36 | 4585 | 4900 | 5225 | 5540 | 5860 | 6175 | 3355 | 3540 | 3730 |

Liste de prix CDN

CHLOE

| Description | L x P x H | Cuir | | | | | | Tissu | | |
|-------------------------|------------|------|-----------------------|--|--|----------------------------------|---------------------------|-------|----------|-----------|
| | | 10 | 20 Madras Softy | 30 Hugo Fantasy Illusion Tucson Utah Vintage Wild Laredo Yukon | 40 Elegance Princess Santiago Sensation Sunset Trina Victoria | 50 Bull Cassiope Dublin | 60 Caress Ultrasued | A | B COM | C alta |
| B CONF. B (096-063) | 136X68X36 | 5090 | 5400 | 5720 | 6030 | 6340 | 6650 | 3820 | 4000 | 4180 |
| C CONF. C (011-061) | 92X67X36 | 4335 | 4620 | 4910 | 5195 | 5485 | 5770 | 3145 | 3295 | 3450 |
| D CONF. D (086-005) | 105X67X36 | 4335 | 4620 | 4910 | 5195 | 5485 | 5770 | 3090 | 3265 | 3445 |
| E CONF. E (062-061) | 122X68X36 | 4840 | 5120 | 5405 | 5685 | 5965 | 6245 | 3610 | 3755 | 3900 |
| F CONF. F (086-063) | 135X68X36 | 4840 | 5120 | 5405 | 5685 | 5965 | 6245 | 3555 | 3725 | 3895 |
| G CONF. G (012-050-061) | 104X104X36 | 6400 | 6815 | 7235 | 7655 | 8075 | 8490 | 4560 | 4755 | 4950 |
| H CONF. H (012-055-045) | 106X93X36 | 6215 | 6650 | 7080 | 7510 | 7940 | 8375 | 4460 | 4685 | 4915 |
| I CONF. I (096-050-045) | 118X117X36 | 6650 | 7095 | 7550 | 8000 | 8450 | 8895 | 4715 | 4970 | 5225 |
| J CONF. J (096-055-061) | 107X93X36 | 6465 | 6930 | 7395 | 7855 | 8315 | 8780 | 4725 | 4960 | 5200 |
| K CONF. K (086-050-045) | 117X117X36 | 6400 | 6815 | 7235 | 7655 | 8075 | 8490 | 4450 | 4695 | 4940 |

Hauteur complète 36" | Hauteur de siège 18" | Hauteur devant bras 24" | Profondeur d'assise 22"
 Total Height 36" | Seat Height 18" | Arm Height 24" | Seat Depth 22"

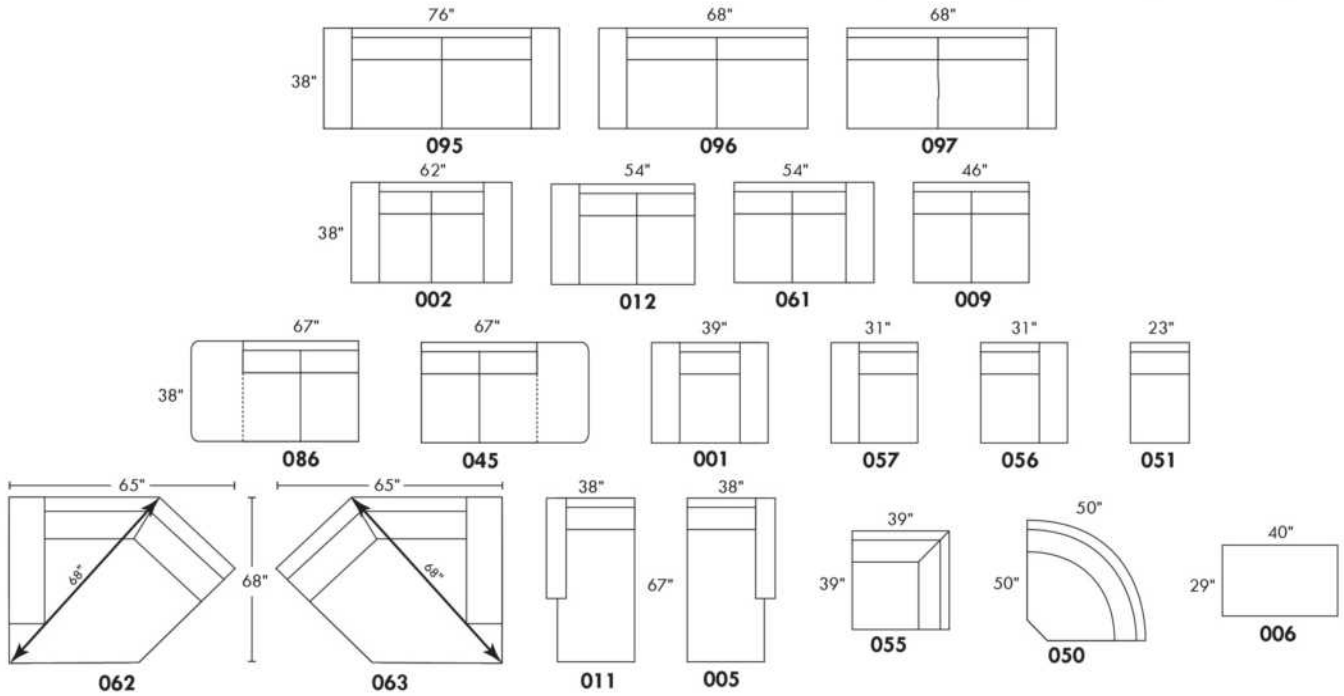

CONFIGURATIONS

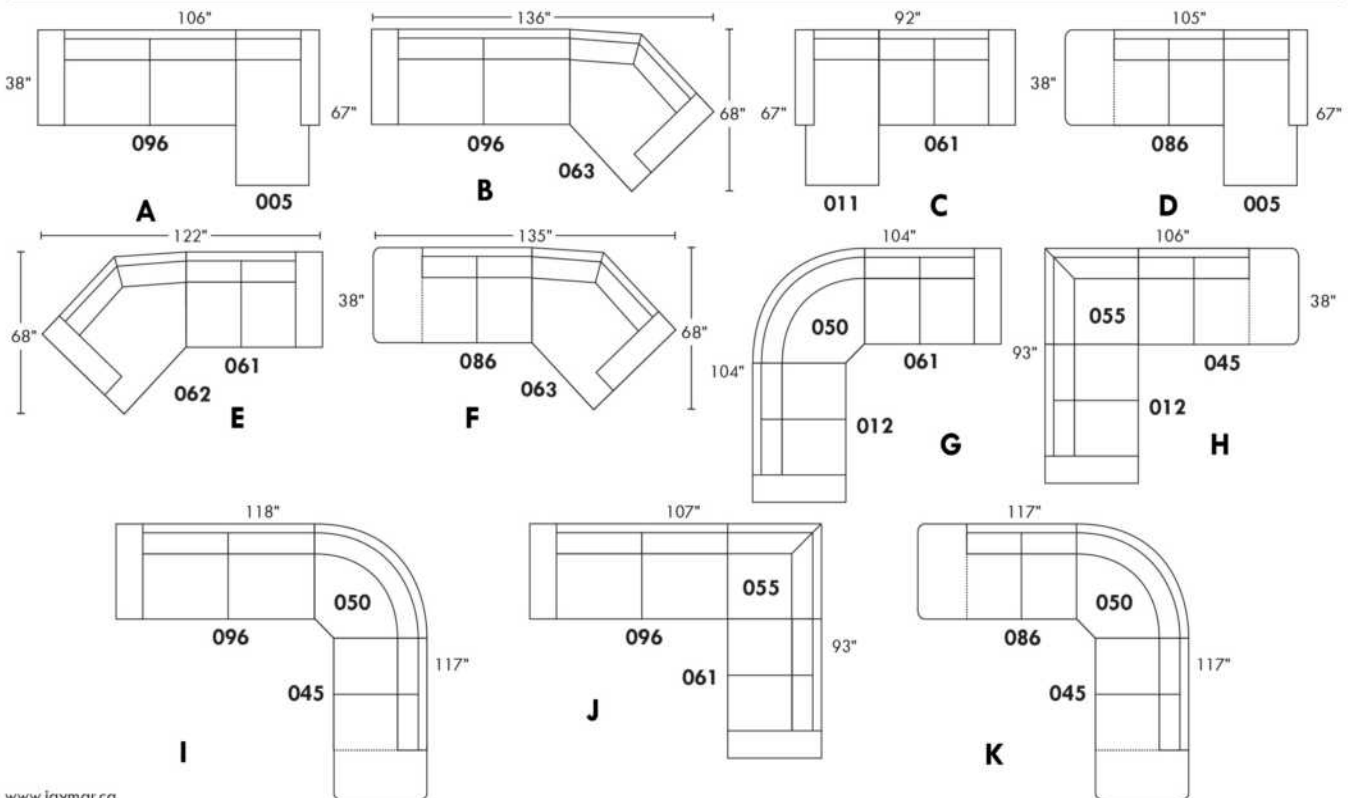

www.jaymar.ca

Toutes les dimensions indiquées sont au pouce près. Nos produits sont fabriqués à la main et des variations mineures peuvent survenir.
 All dimensions indicated are to the nearest inch. Our product is hand-made and minor variations can occur.

CLARIO

Caractéristiques: Modèle avec appui-tête ajustable manuel inclus avec tous les items (2 sur coin carré).

Appui-tête FIXE sur Centre Rond. Couture: Petit fil en tissu et en cuir.

Fauteuils inclinables, berçants, pivotants (items 043 & 163 seulement): coussin de siège avec mousse mémoire 1 po.

Note: 2 sièges inclinables séparés par un centre rond (050) ou un coin carré (055) ne peuvent pas ouvrir en même temps.

OPTIONS - Fournir DESSIN de votre config.:

Petit bras 6": au même prix.

Pattes (spécifiez couleur) : sur Bras LARGE LG08 bois. Sur PETIT Bras: LG195 bois. Pattes en métal n/d.

Choix de profondeur d'assise : 20" ou *22". *Le 22" N/D sur fauteuils #043 et #163.

Fauteuils 043-163: avec base en bois (spécifiez couleur).

Mousse (extra Ferme ou Mémoire): Ajoutez 20\$/siège. Section allongée d'un item compte pour 1 siège & chaise longue pour 2 sièges.

Mécanisme motorisé inclinable avec bouton tactile ajoutez 200\$/mécanisme. Pour le SANS FIL (batterie), ajoutez \$400/mécanisme.

| Description | L x P x H | Cuir | | | | | | Tissu | | |
|--|-----------------|------|-----------------------|--|--|----------------------------------|---------------------------|-------|----------|-----------|
| | | 10 | 20 Madras Softy | 30 Hugo Fantasy Illusion Tucson Utah Vintage Wild Laredo Yukon | 40 Elegance Princess Santiago Sensation Sunset Trina Victoria | 50 Bull Cassiope Dublin | 60 Caress Ultrasued | A | B COM | C alta |
| 001 FAUTEUIL | 40x40x33/40 | 2115 | 2225 | 2340 | 2450 | 2565 | 2675 | 1625 | 1670 | 1715 |
| 002 CAUSEUSE | 63x40x33/40 | 3060 | 3225 | 3395 | 3565 | 3735 | 3900 | 2315 | 2420 | 2525 |
| 003 SOFA | 87x40x33/40 | 3675 | 3865 | 4050 | 4240 | 4425 | 4615 | 2775 | 2915 | 3050 |
| 005 CHAISE LONGUE BRAS DROIT | 32x62x33/40 | 2000 | 2100 | 2200 | 2300 | 2400 | 2500 | 1535 | 1620 | 1710 |
| 009 CAUSEUSE SANS BRAS | 47x40x33/40 | 2270 | 2375 | 2485 | 2590 | 2695 | 2800 | 1735 | 1840 | 1945 |
| 011 CHAISE LONGUE BRAS GAUCHE | 32x62x33/40 | 2000 | 2100 | 2200 | 2300 | 2400 | 2500 | 1535 | 1620 | 1710 |
| 012 CAUSEUSE BRAS GAUCHE | 55x40x33/40 | 2665 | 2785 | 2900 | 3020 | 3140 | 3260 | 2035 | 2120 | 2210 |
| 017 FAUTEUIL DOUBLE | 47x40x33/40 | 2245 | 2385 | 2520 | 2660 | 2795 | 2935 | 1700 | 1785 | 1865 |
| 021 SOFA APPARTEMENT SANS BRAS | 61x40x33/40 | 2570 | 2690 | 2810 | 2925 | 3045 | 3165 | 1970 | 2070 | 2170 |
| 040 SOFA SANS BRAS | 71x40x33/40 | 2900 | 3035 | 3165 | 3295 | 3425 | 3560 | 2235 | 2335 | 2435 |
| 041 FAUTEUIL INCLINABLE BRAS-G | 32x40x33/40 | 1945 | 2035 | 2120 | 2210 | 2295 | 2385 | 1545 | 1620 | 1695 |
| 042 FAUTEUIL INCLINABLE BRAS-D | 32x40x33/40 | 1945 | 2035 | 2120 | 2210 | 2295 | 2385 | 1545 | 1620 | 1695 |
| 043 FAUTEUIL INCLINABLE BERÇANT PIVOTANT | 30/33 x 34 x 42 | 2460 | 2575 | 2695 | 2815 | 2935 | 3050 | 2000 | 2060 | 2115 |
| 044 FAUTEUIL INCLINABLE | 40x40x33/40 | 2320 | 2440 | 2560 | 2675 | 2795 | 2915 | 1860 | 1915 | 1970 |
| 045 CAUSEUSE SANS BRAS ALLONGEE DROIT | 68x40x33/40 | 2675 | 2800 | 2925 | 3050 | 3175 | 3300 | 2040 | 2140 | 2240 |
| 050 CENTRE ROND | 49x49x33 | 2000 | 2125 | 2250 | 2375 | 2500 | 2625 | 1440 | 1520 | 1600 |
| 051 FAUTEUIL SANS BRAS | 23,5x40x33/40 | 1335 | 1395 | 1460 | 1520 | 1585 | 1645 | 1040 | 1110 | 1175 |
| 052 SOFA BRAS GAUCHE | 79x40x33/40 | 3290 | 3470 | 3650 | 3835 | 4015 | 4195 | 2515 | 2625 | 2740 |
| 053 SOFA BRAS DROIT | 79x40x33/40 | 3290 | 3470 | 3650 | 3835 | 4015 | 4195 | 2515 | 2625 | 2740 |
| 055 COIN CARRE | 44x44x33/40 | 2350 | 2470 | 2590 | 2710 | 2825 | 2945 | 1815 | 1890 | 1965 |
| 056 FAUTEUIL BRAS DROIT | 32x40x33/40 | 1710 | 1815 | 1920 | 2025 | 2135 | 2240 | 1315 | 1375 | 1440 |
| 057 FAUTEUIL BRAS GAUCHE | 32x40x33/40 | 1710 | 1815 | 1920 | 2025 | 2135 | 2240 | 1315 | 1375 | 1440 |

CLARIO

Caractéristiques: Modèle avec appui-tête ajustable manuel inclus avec tous les items (2 sur coin carré).

Appui-tête FIXE sur Centre Rond. Couture: Petit fil en tissu et en cuir.

Fauteuils inclinables, berçants, pivotants (items 043 & 163 seulement): coussin de siège avec mousse mémoire 1 po.

Note: 2 sièges inclinables séparés par un centre rond (050) ou un coin carré (055) ne peuvent pas ouvrir en même temps.

OPTIONS - Fournir DESSIN de votre config.:

Petit bras 6": au même prix.

Pattes (spécifiez couleur) : sur Bras LARGE LG08 bois. Sur PETIT Bras: LG195 bois. Pattes en métal n/d.

Choix de profondeur d'assise : 20" ou *22". *Le 22" N/D sur fauteuils #043 et #163.

Fauteuils 043-163: avec base en bois (spécifiez couleur).

Mousse (extra Ferme ou Mémoire): Ajoutez 20\$/siège. Section allongée d'un item compte pour 1 siège & chaise longue pour 2 sièges.

Mécanisme motorisé inclinable avec bouton tactile ajoutez 200\$/mécanisme. Pour le SANS FIL (batterie), ajoutez \$400/mécanisme.

| Description | L x P x H | Cuir | | | | | | Tissu | | |
|--|---------------|------|-----------------------|--|--|----------------------------------|---------------------------|-------|----------|-----------|
| | | 10 | 20 Madras Softy | 30 Hugo Fantasy Illusion Tucson Utah Vintage Wild Laredo Yukon | 40 Elegance Princess Santiago Sensation Sunset Trina Victoria | 50 Bull Cassiope Dublin | 60 Caress Ultrasued | A | B COM | C alta |
| 061 CAUSEUSE BRAS DROIT | 55x40x33/40 | 2665 | 2785 | 2900 | 3020 | 3140 | 3260 | 2035 | 2120 | 2210 |
| 071 FAUTEUIL INCLINABLE SANS BRAS | 23,5x40x33/40 | 1575 | 1620 | 1665 | 1710 | 1750 | 1795 | 1260 | 1340 | 1420 |
| 086 CAUSEUSE SANS BRAS ALLONGEE GAUCHE | 68x40x33/40 | 2675 | 2800 | 2925 | 3050 | 3175 | 3300 | 2040 | 2140 | 2240 |
| 088 FAUTEUIL SANS BRAS ALLONGE GAUCHE | 45x40x33/40 | 1715 | 1825 | 1940 | 2050 | 2165 | 2275 | 1320 | 1395 | 1470 |
| 089 FAUTEUIL SANS BRAS ALLONGE DROIT | 45x40x33/40 | 1715 | 1825 | 1940 | 2050 | 2165 | 2275 | 1320 | 1395 | 1470 |
| 095 SOFA APPARTEMENT | 77x40x33/40 | 3350 | 3525 | 3700 | 3875 | 4050 | 4225 | 2560 | 2650 | 2745 |
| 096 SOFA APPARTEMENT BRAS GAUCHE | 69x40x33/40 | 2945 | 3095 | 3245 | 3395 | 3545 | 3695 | 2260 | 2370 | 2485 |
| 097 SOFA APPARTEMENT BRAS DROIT | 69x40x33/40 | 2945 | 3095 | 3245 | 3395 | 3545 | 3695 | 2260 | 2370 | 2485 |
| 124 POUF AVEC RANGEMENT | 30x22x17 | 885 | 915 | 945 | 975 | 1010 | 1040 | 760 | 770 | 785 |
| 163 FAUT. DBL INCL. BERÇANT PIVOTANT | 33/36x34x42 | 2515 | 2660 | 2800 | 2945 | 3090 | 3235 | 2010 | 2065 | 2120 |
| 165 FAUTEUIL DOUBLE INCLINABLE | 47x40x33/40 | 2475 | 2595 | 2715 | 2835 | 2950 | 3070 | 1935 | 2020 | 2110 |
| 167 SOFA APP. SANS BRAS ALLONGE GAUCHE | 82x40x33/40 | 2950 | 3115 | 3275 | 3440 | 3600 | 3765 | 2275 | 2385 | 2490 |
| 168 SOFA APP. SANS BRAS ALLONGE DROIT | 82x40x33/40 | 2950 | 3115 | 3275 | 3440 | 3600 | 3765 | 2275 | 2385 | 2490 |
| 169 FAUTEUIL DOUBLE INCLINABLE BRAS GAUCHE | 39x40x33/40 | 2065 | 2185 | 2300 | 2420 | 2540 | 2660 | 1660 | 1725 | 1795 |
| 170 FAUTEUIL DOUBLE INCLINABLE BRAS DROIT | 39x40x33/40 | 2065 | 2185 | 2300 | 2420 | 2540 | 2660 | 1660 | 1725 | 1795 |
| 171 FAUTEUIL DOUBLE INCLINABLE SANS BRAS | 30,5x40x33/40 | 1685 | 1765 | 1845 | 1925 | 2010 | 2090 | 1360 | 1435 | 1510 |
| 173 CHAISE LONGUE DOUBLE BRAS GAUCHE | 39x62x33/40 | 2195 | 2300 | 2410 | 2515 | 2620 | 2725 | 1670 | 1790 | 1910 |
| 174 CHAISE LONGUE DOUBLE BRAS DROIT | 39x62x33/40 | 2195 | 2300 | 2410 | 2515 | 2620 | 2725 | 1670 | 1790 | 1910 |
| 175 FAUTEUIL DOUBLE BRAS GAUCHE | 39x40x33/40 | 1860 | 1965 | 2070 | 2175 | 2285 | 2390 | 1425 | 1510 | 1590 |
| 176 FAUTEUIL DOUBLE BRAS DROIT | 39x40x33/40 | 1860 | 1965 | 2070 | 2175 | 2285 | 2390 | 1425 | 1510 | 1590 |
| 177 FAUTEUIL DOUBLE SANS BRAS | 30,5x40x33/40 | 1450 | 1540 | 1625 | 1715 | 1800 | 1890 | 1125 | 1210 | 1290 |
| 178 FAUTEUIL DOUBLE SANS BRAS ALLONGE-G | 52x40x33/40 | 1870 | 1985 | 2095 | 2210 | 2320 | 2435 | 1435 | 1520 | 1610 |

CLARIO

Caractéristiques: Modèle avec appui-tête ajustable manuel inclus avec tous les items (2 sur coin carré).

Appui-tête FIXE sur Centre Rond. Couture: Petit fil en tissu et en cuir.

Fauteuils inclinables, berçants, pivotants (items 043 & 163 seulement): coussin de siège avec mousse mémoire 1 po.

Note: 2 sièges inclinables séparés par un centre rond (050) ou un coin carré (055) ne peuvent pas ouvrir en même temps.

OPTIONS - Fournir DESSIN de votre config.:

Petit bras 6": au même prix.

Pattes (spécifiez couleur) : sur Bras LARGE LG08 bois. Sur PETIT Bras: LG195 bois. Pattes en métal n/d.

Choix de profondeur d'assise : 20" ou *22". *Le 22" N/D sur fauteuils #043 et #163.

Fauteuils 043-163: avec base en bois (spécifiez couleur).

Mousse (extra Ferme ou Mémoire): Ajoutez 20\$/siège. Section allongée d'un item compte pour 1 siège & chaise longue pour 2 sièges.

Mécanisme motorisé inclinable avec bouton tactile ajoutez 200\$/mécanisme. Pour le SANS FIL (batterie), ajoutez \$400/mécanisme.

| Description | L x P x H | Cuir | | | | | | Tissu | | |
|---|---------------|------|-----------------------|--|--|----------------------------------|---------------------------|-------|----------|-----------|
| | | 10 | 20 Madras Softy | 30 Hugo Fantasy Illusion Tucson Utah Vintage Wild Laredo Yukon | 40 Elegance Princess Santiago Sensation Sunset Trina Victoria | 50 Bull Cassiope Dublin | 60 Caress Ultrasued | A | B COM | C alta |
| 179 FAUTEUIL DOUBLE SANS BRAS ALLONGE-D | 52x40x33/40 | 1870 | 1985 | 2095 | 2210 | 2320 | 2435 | 1435 | 1520 | 1610 |
| CONFIGURATIONS | | | | | | | | | | |
| A CONFIG (169-170) | 78X40X33/40 | 4130 | 4370 | 4600 | 4840 | 5080 | 5320 | 3320 | 3450 | 3590 |
| B CONFIG (169-171-174) | 109X62X33/40 | 5945 | 6250 | 6555 | 6860 | 7170 | 7475 | 4690 | 4950 | 5215 |
| C CONFIG (096-055-171-170) | 113X114X33/40 | 9045 | 9515 | 9980 | 10450 | 10920 | 11390 | 7095 | 7420 | 7755 |
| D CONFIG (169-171-055-179) | 114X96X33/40 | 7970 | 8405 | 8830 | 9265 | 9695 | 10130 | 6270 | 6570 | 6880 |
| J CONFIG (041-042) | 64X40X33/40 | 3890 | 4070 | 4240 | 4420 | 4590 | 4770 | 3090 | 3240 | 3390 |
| K CONFIG (041-071-005) | 88X62X33/40 | 5520 | 5755 | 5985 | 6220 | 6445 | 6680 | 4340 | 4580 | 4825 |
| L CONFIG (012-055-071-042) | 99X100X33/40 | 8535 | 8910 | 9275 | 9650 | 10010 | 10385 | 6655 | 6970 | 7290 |
| M CONFIG (041-071-055-089) | 100X89X30/40 | 7585 | 7950 | 8315 | 8680 | 9035 | 9400 | 5940 | 6245 | 6550 |



CLARIO

PARALLELE
Collection 33

Jaymar

Conçu et fabriqué fièrement au Canada
Proudly designed and made in Canada

Nos produits sont fabriqués à la main et
des variations mineures peuvent survenir

Our product is hand-made and minor variations can occur.

SPECIFICATIONS

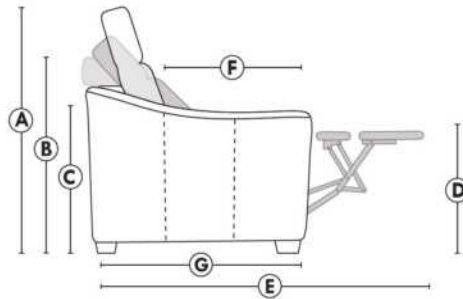

- Appui-tête levé Headrest up
- Appui-tête baissé Headrest down
- Complètement incliné Fully reclined

- A** Hauteur complète 40" Total Height
- B** Hauteur appui-tête baissé 33" Height headrest down
- C** Hauteur du bras 23" Arm Height
- D** Hauteur du siège 19,5" Seat height
- E** Profondeur inclinée 65" Depth fully reclined
- F** Profondeur d'assise 20" ou/ou 22" Seat depth
- G** Profondeur appui-tête monté 37,5" Depth with headrest up

BRAS | ARMS

Option de bras:
Bras Régulier Large 8" ou Petit bras 6"

Arm option
Regular arm Large 8" or Small arm 6"

Contrôle de l'inclinaison situé à l'intérieur du bras
Recliner control located on the inside of the arm.

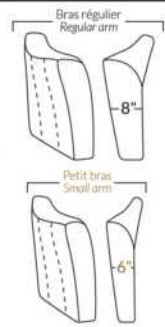

FAUTEUIL BERÇANT PIVOTANT INCLINABLE SWIVEL ROCKING MOTION CHAIR

Dégagement mural de 16" Wall clearance
Hauteur de 42" Height
Largeur de bras 6" Arms width
Option base de bois | Wood base option



SIÈGE 23" DE LARGE | 23" SEAT WIDTH

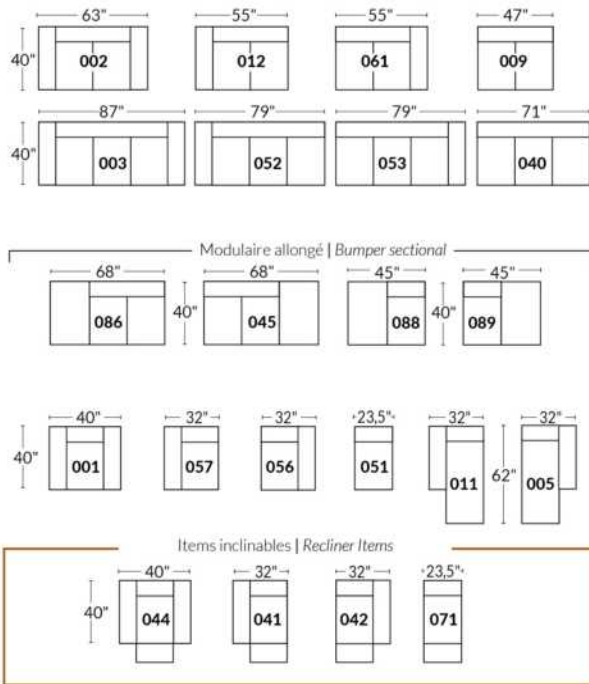

SIÈGE 30" DE LARGE | 30" SEAT WIDTH

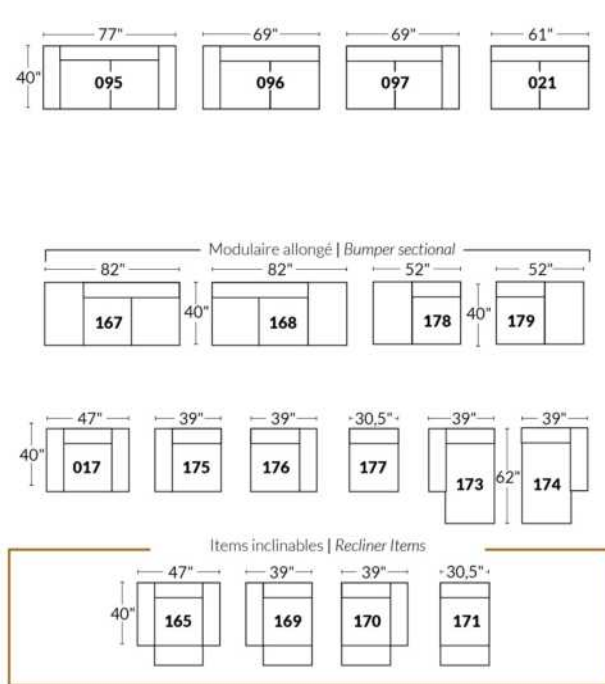

Autres | Others

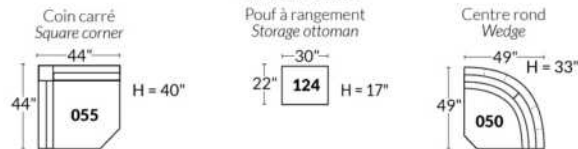

EXEMPLE 23" EXAMPLE

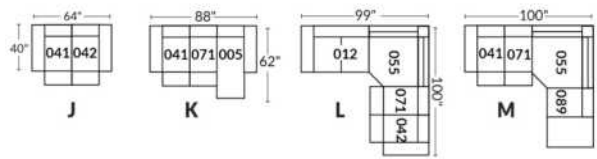

EXEMPLE 30" EXAMPLE

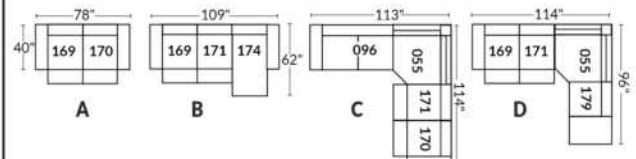

COLOGNE

- Appui-tête ajustable manuel sur tous les items (fixe sur centre rond).
- Fauteuil inclinable motorisé pleine jambe "à mécanisme *protège-mur" (manuel n/d).
- Chaise longue inclinable motorisé (manuel n/d) avec appui-tête motorisé en option. Dégagement mural 8" et avant 5".
- Coussins de siège avec mousse modelée + 1" de mousse mémoire au-dessus; bras avec mousse mémoire.
- Couture: petit fil en tissu et gros fil plat en cuir.
- *Exclus faut. 043 & 163 : Dégagement mural 16".

Note: 2 inclinables séparés par un coin ne peuvent pas ouvrir en même temps. Aucuns inclinables à côté du Petit coin carré.

OPTIONS

- Motorisé sans fil (avec batterie): ajoutez \$200/mec.
- *Appui-tête motorisé: ajoutez \$200 ch. (*N/D sur items fixes.)
- Mousse: Extra ferme ajoutez \$20/siège.
- Choix de bras (LARGE ou PETIT de 6"): Pattes sur bras LARGE : LG187 bois ou LG189 métal (noire ou chrome). PETIT Bras 6": LG08 bois ou LG64 métal. Spécifiez la couleur.
- Profondeur d'assise : 20" ou *22". *Le 22" N/D sur faut. 043 & 163.
- Faut. 043-163: avec base en bois (spécifiez couleur).

Configurations CINÉMA MAISON

Détails accessoires, porte gobelets et configurations : Voir page Optima Cinéma maison en annexe.

Ancrage pour accessoires: \$45 ch.

Porte-Gobelets: En métal: \$35 ch. | Illuminé: \$35 ch. | *Illuminé avec contrôle (1 ou 2 moteurs): \$50 ch.

*Lumière DEL sous le siège : \$35/siège.

| Description | L x P x H | Cuir | | | | | | Tissu | | |
|--|-------------|------|-----------------------|--|--|----------------------------------|---------------------------|-------|----------|-----------|
| | | 10 | 20 Madras Softy | 30 Hugo Fantasy Illusion Tucson Utah Vintage Wild Laredo Yukon | 40 Elegance Princess Santiago Sensation Sunset Trina Victoria | 50 Bull Cassiope Dublin | 60 Caress Ultrasued | A | B COM | C alta |
| 001 FAUTEUIL | 42x40x33/40 | 2365 | 2475 | 2590 | 2700 | 2815 | 2925 | 1920 | 1975 | 2035 |
| 002 CAUSEUSE | 65x40x33/40 | 3375 | 3520 | 3665 | 3810 | 3950 | 4095 | 2720 | 2815 | 2910 |
| 003 SOFA | 89x40x33/40 | 4085 | 4270 | 4460 | 4645 | 4835 | 5020 | 3285 | 3395 | 3510 |
| 005 CHAISE LONGUE BRAS DROIT | 33x62x33/40 | 2210 | 2290 | 2370 | 2450 | 2535 | 2615 | 1765 | 1840 | 1915 |
| 009 CAUSEUSE SANS BRAS | 47x40x33/40 | 2370 | 2460 | 2545 | 2635 | 2720 | 2810 | 1865 | 1965 | 2065 |
| 011 CHAISE LONGUE BRAS GAUCHE | 33x62x33/40 | 2210 | 2290 | 2370 | 2450 | 2535 | 2615 | 1765 | 1840 | 1915 |
| 012 CAUSEUSE BRAS GAUCHE | 56x40x33/40 | 2900 | 3025 | 3150 | 3275 | 3400 | 3525 | 2315 | 2410 | 2500 |
| 017 FAUTEUIL DOUBLE | 49x40x33/40 | 2475 | 2600 | 2725 | 2850 | 2975 | 3100 | 2000 | 2075 | 2150 |
| 021 SOFA APPARTEMENT SANS BRAS | 61x40x33/40 | 2675 | 2800 | 2925 | 3050 | 3175 | 3300 | 2090 | 2195 | 2300 |
| 040 SOFA SANS BRAS | 71x40x33/40 | 3065 | 3210 | 3350 | 3495 | 3640 | 3785 | 2440 | 2550 | 2665 |
| 041 FAUTEUIL INCLINABLE BRAS-G | 33x40x33/40 | 2360 | 2450 | 2545 | 2640 | 2735 | 2825 | 2010 | 2050 | 2095 |
| 042 FAUTEUIL INCLINABLE BRAS-D | 33x40x33/40 | 2360 | 2450 | 2545 | 2640 | 2735 | 2825 | 2010 | 2050 | 2095 |
| 043 FAUTEUIL INCLINABLE BERÇANT PIVOTANT | 30x34x42 | 2795 | 2935 | 3070 | 3210 | 3345 | 3485 | 2345 | 2400 | 2460 |
| 044 FAUTEUIL INCLINABLE | 42x40x33/40 | 2845 | 2960 | 3070 | 3185 | 3295 | 3410 | 2400 | 2465 | 2525 |
| 045 CAUSEUSE SANS BRAS ALLONGEE DROIT | 68x40x33/40 | 2810 | 2925 | 3045 | 3165 | 3285 | 3400 | 2235 | 2315 | 2395 |
| 050 CENTRE ROND | 49x49x33 | 2060 | 2185 | 2310 | 2435 | 2560 | 2685 | 1515 | 1590 | 1665 |

COLOGNE

- Appui-tête ajustable manuel sur tous les items (fixe sur centre rond).
- Fauteuil inclinable motorisé pleine jambe "à mécanisme *protège-mur" (manuel n/d).
- Chaise longue inclinable motorisé (manuel n/d) avec appui-tête motorisé en option. Dégagement mural 8" et avant 5".
- Coussins de siège avec mousse modelée + 1" de mousse mémoire au-dessus; bras avec mousse mémoire.
- Couture: petit fil en tissu et gros fil plat en cuir.
- *Exclus faut. 043 & 163 : Dégagement mural 16".

Note: 2 inclinables séparés par un coin ne peuvent pas ouvrir en même temps. Aucuns inclinables à côté du Petit coin carré.

OPTIONS

- Motorisé sans fil (avec batterie): ajoutez \$200/mec.
- *Appui-tête motorisé: ajoutez \$200 ch. (*N/D sur items fixes.)
- Mousse: Extra ferme ajoutez \$20/siège.
- Choix de bras (LARGE ou PETIT de 6"): Pattes sur bras LARGE : LG187 bois ou LG189 métal (noire ou chrome). PETIT Bras 6": LG08 bois ou LG64 métal. Spécifiez la couleur.
- Profondeur d'assise : 20" ou *22". *Le 22" N/D sur faut. 043 & 163.
- Faut. 043-163: avec base en bois (spécifiez couleur).

Configurations CINÉMA MAISON

Détails accessoires, porte gobelets et configurations : Voir page Optima Cinéma maison en annexe.

Ancrage pour accessoires: \$45 ch.

Porte-Gobelets: En métal: \$35 ch. | Illuminé: \$35 ch. | *Illuminé avec contrôle (1 ou 2 moteurs): \$50 ch.

*Lumière DEL sous le siège : \$35/siège.

| Description | L x P x H | Cuir | | | | | | Tissu | | |
|--|---------------|------|-----------------------|--|--|----------------------------------|---------------------------|-------|----------|-----------|
| | | 10 | 20 Madras Softy | 30 Hugo Fantasy Illusion Tucson Utah Vintage Wild Laredo Yukon | 40 Elegance Princess Santiago Sensation Sunset Trina Victoria | 50 Bull Cassiope Dublin | 60 Caress Ultrasued | A | B COM | C alta |
| 051 FAUTEUIL SANS BRAS | 23,5x40x33/40 | 1360 | 1420 | 1485 | 1545 | 1610 | 1670 | 1060 | 1125 | 1195 |
| 052 SOFA BRAS GAUCHE | 80x40x33/40 | 3590 | 3760 | 3925 | 4095 | 4265 | 4435 | 2865 | 2985 | 3100 |
| 053 SOFA BRAS DROIT | 80x40x33/40 | 3590 | 3760 | 3925 | 4095 | 4265 | 4435 | 2865 | 2985 | 3100 |
| 055 COIN CARRE | 44x44x33/40 | 2395 | 2515 | 2635 | 2750 | 2870 | 2990 | 1890 | 1960 | 2025 |
| 056 FAUTEUIL BRAS DROIT | 33x40x33/40 | 1890 | 1970 | 2050 | 2135 | 2215 | 2295 | 1500 | 1575 | 1650 |
| 057 FAUTEUIL BRAS GAUCHE | 33x40x33/40 | 1890 | 1970 | 2050 | 2135 | 2215 | 2295 | 1500 | 1575 | 1650 |
| 061 CAUSEUSE BRAS DROIT | 56x40x33/40 | 2900 | 3025 | 3150 | 3275 | 3400 | 3525 | 2315 | 2410 | 2500 |
| 071 FAUTEUIL INCLINABLE SANS BRAS | 23,5x40x33/40 | 1840 | 1910 | 1975 | 2045 | 2115 | 2185 | 1565 | 1640 | 1715 |
| 086 CAUSEUSE SANS BRAS ALLONGEE GAUCHE | 68x40x33/40 | 2810 | 2925 | 3045 | 3165 | 3285 | 3400 | 2235 | 2315 | 2395 |
| 088 FAUTEUIL SANS BRAS ALLONGE GAUCHE | 45x40x33/40 | 1800 | 1920 | 2040 | 2160 | 2275 | 2395 | 1415 | 1460 | 1500 |
| 089 FAUTEUIL SANS BRAS ALLONGE DROIT | 45x40x33/40 | 1800 | 1920 | 2040 | 2160 | 2275 | 2395 | 1415 | 1460 | 1500 |
| 095 SOFA APPARTEMENT | 79x40x33/40 | 3675 | 3860 | 4040 | 4220 | 4400 | 4585 | 2940 | 3060 | 3175 |
| 096 SOFA APPARTEMENT BRAS GAUCHE | 70x40x33/40 | 3215 | 3350 | 3490 | 3625 | 3765 | 3900 | 2525 | 2640 | 2750 |
| 097 SOFA APPARTEMENT BRAS DROIT | 70x40x33/40 | 3215 | 3350 | 3490 | 3625 | 3765 | 3900 | 2525 | 2640 | 2750 |
| 124 POUF AVEC RANGEMENT | 30x22x17 | 935 | 960 | 985 | 1010 | 1035 | 1060 | 815 | 840 | 865 |
| 138 BRAS CENTRE | 9x36x24 | 520 | 565 | 610 | 650 | 695 | 740 | 440 | 460 | 475 |
| 155 PETIT COIN CARRE | 40x40x33/40 | 2395 | 2515 | 2635 | 2750 | 2870 | 2990 | 1890 | 1960 | 2025 |

COLOGNE

- Appui-tête ajustable manuel sur tous les items (fixe sur centre rond).
- Fauteuil inclinable motorisé pleine jambe "à mécanisme *protège-mur" (manuel n/d).
- Chaise longue inclinable motorisé (manuel n/d) avec appui-tête motorisé en option. Dégagement mural 8" et avant 5".
- Coussins de siège avec mousse modelée + 1" de mousse mémoire au-dessus; bras avec mousse mémoire.
- Couture: petit fil en tissu et gros fil plat en cuir.
- *Exclus faut. 043 & 163 : Dégagement mural 16".

Note: 2 inclinables séparés par un coin ne peuvent pas ouvrir en même temps. Aucuns inclinables à côté du Petit coin carré.

OPTIONS

- Motorisé sans fil (avec batterie): ajoutez \$200/mec.
- *Appui-tête motorisé: ajoutez \$200 ch. (*N/D sur items fixes.)
- Mousse: Extra ferme ajoutez \$20/siège.
- Choix de bras (LARGE ou PETIT de 6"): Pattes sur bras LARGE : LG187 bois ou LG189 métal (noire ou chrome). PETIT Bras 6": LG08 bois ou LG64 métal. Spécifiez la couleur.
- Profondeur d'assise : 20" ou *22". *Le 22" N/D sur faut. 043 & 163.
- Faut. 043-163: avec base en bois (spécifiez couleur).

Configurations CINÉMA MAISON

Détails accessoires, porte gobelets et configurations : Voir page Optima Cinéma maison en annexe.

Ancrage pour accessoires: \$45 ch.

Porte-Gobelets: En métal: \$35 ch. | Illuminé: \$35 ch. | *Illuminé avec contrôle (1 ou 2 moteurs): \$50 ch.

*Lumière DEL sous le siège : \$35/siège.

| Description | L x P x H | Cuir | | | | | | Tissu | | |
|--|---------------|------|-----------------------|--|--|----------------------------------|---------------------------|-------|----------|-----------|
| | | 10 | 20 Madras Softy | 30 Hugo Fantasy Illusion Tucson Utah Vintage Wild Laredo Yukon | 40 Elegance Princess Santiago Sensation Sunset Trina Victoria | 50 Bull Cassiope Dublin | 60 Caress Ultrasued | A | B COM | C alta |
| 159 RANGEMENT À ANGLE | 12/28x36x24 | 935 | 970 | 1010 | 1045 | 1085 | 1120 | 735 | 750 | 770 |
| 160 RANGEMENT DROIT | 12x36x24 | 900 | 935 | 965 | 995 | 1025 | 1060 | 690 | 715 | 740 |
| 163 FAUT. DBL INCL. BERCANT PIVOTANT | 33x34x42 | 2865 | 3015 | 3165 | 3315 | 3465 | 3615 | 2350 | 2415 | 2475 |
| 165 FAUTEUIL DOUBLE INCLINABLE | 49x40x33/40 | 2970 | 3095 | 3220 | 3345 | 3470 | 3595 | 2500 | 2585 | 2665 |
| 167 SOFA APP. SANS BRAS ALLONGE GAUCHE | 82x40x33/40 | 3115 | 3275 | 3440 | 3600 | 3765 | 3925 | 2450 | 2560 | 2665 |
| 168 SOFA APP. SANS BRAS ALLONGE DROIT | 82x40x33/40 | 3115 | 3275 | 3440 | 3600 | 3765 | 3925 | 2450 | 2560 | 2665 |
| 169 FAUTEUIL DOUBLE INCLINABLE BRAS GAUCHE | 40x40x33/40 | 2490 | 2590 | 2690 | 2790 | 2890 | 2990 | 2090 | 2190 | 2290 |
| 170 FAUTEUIL DOUBLE INCLINABLE BRAS DROIT | 40x40x33/40 | 2490 | 2590 | 2690 | 2790 | 2890 | 2990 | 2090 | 2190 | 2290 |
| 171 FAUTEUIL DOUBLE INCLINABLE SANS BRAS | 30,5x40x33/40 | 1970 | 2035 | 2095 | 2160 | 2220 | 2285 | 1650 | 1725 | 1800 |
| 173 CHAISE LONGUE DOUBLE BRAS GAUCHE | 40x62x33/40 | 2395 | 2510 | 2620 | 2735 | 2845 | 2960 | 1920 | 2020 | 2120 |
| 174 CHAISE LONGUE DOUBLE BRAS DROIT | 40x62x33/40 | 2395 | 2510 | 2620 | 2735 | 2845 | 2960 | 1920 | 2020 | 2120 |
| 175 FAUTEUIL DOUBLE BRAS GAUCHE | 40x40x33/40 | 1990 | 2100 | 2215 | 2325 | 2440 | 2550 | 1610 | 1690 | 1770 |
| 176 FAUTEUIL DOUBLE BRAS DROIT | 40x40x33/40 | 1990 | 2100 | 2215 | 2325 | 2440 | 2550 | 1610 | 1690 | 1770 |
| 177 FAUTEUIL DOUBLE SANS BRAS | 30,5x40x33/40 | 1485 | 1565 | 1645 | 1725 | 1810 | 1890 | 1145 | 1215 | 1285 |
| 178 FAUTEUIL DOUBLE SANS BRAS ALLONGE-G | 52x40x33/40 | 1935 | 2035 | 2135 | 2235 | 2335 | 2435 | 1540 | 1615 | 1690 |
| 179 FAUTEUIL DOUBLE SANS BRAS ALLONGE-D | 52x40x33/40 | 1935 | 2035 | 2135 | 2235 | 2335 | 2435 | 1540 | 1615 | 1690 |
| 186 CAUS. SANS BRAS ALLONGEE RANGEMENT-G | 68x40x33/40 | 3025 | 3125 | 3225 | 3325 | 3425 | 3525 | 2440 | 2520 | 2600 |

COLOGNE

- Appui-tête ajustable manuel sur tous les items (fixe sur centre rond).
- Fauteuil inclinable motorisé pleine jambe "à mécanisme *protège-mur" (manuel n/d).
- Chaise longue inclinable motorisé (manuel n/d) avec appui-tête motorisé en option. Dégagement mural 8" et avant 5".
- Coussins de siège avec mousse modelée + 1" de mousse mémoire au-dessus; bras avec mousse mémoire.
- Couture: petit fil en tissu et gros fil plat en cuir.
- *Exclus faut. 043 & 163 : Dégagement mural 16".

Note: 2 inclinables séparés par un coin ne peuvent pas ouvrir en même temps. Aucuns inclinables à côté du Petit coin carré.

OPTIONS

- Motorisé sans fil (avec batterie): ajoutez \$200/mec.
- *Appui-tête motorisé: ajoutez \$200 ch. (*N/D sur items fixes.)
- Mousse: Extra ferme ajoutez \$20/siège.
- Choix de bras (LARGE ou PETIT de 6"): Pattes sur bras LARGE : LG187 bois ou LG189 métal (noire ou chrome). PETIT Bras 6": LG08 bois ou LG64 métal. Spécifiez la couleur.
- Profondeur d'assise : 20" ou *22". *Le 22" N/D sur faut. 043 & 163.
- Faut. 043-163: avec base en bois (spécifiez couleur).

Configurations CINÉMA MAISON

Détails accessoires, porte gobelets et configurations : Voir page Optima Cinéma maison en annexe.

Ancrage pour accessoires: \$45 ch.

Porte-Gobelets: En métal: \$35 ch. | Illuminé: \$35 ch. | *Illuminé avec contrôle (1 ou 2 moteurs): \$50 ch.

*Lumière DEL sous le siège : \$35/siège.

| Description | L x P x H | Cuir | | | | | | Tissu | | |
|---|--------------------|------|-----------------------|--|--|----------------------------------|---------------------------|-------|----------|-----------|
| | | 10 | 20 Madras Softy | 30 Hugo Fantasy Illusion Tucson Utah Vintage Wild Laredo Yukon | 40 Elegance Princess Santiago Sensation Sunset Trina Victoria | 50 Bull Cassiope Dublin | 60 Caress Ultrasued | A | B COM | C alta |
| 187 CAUS. SANS BRAS ALLONGEE RANGEMENT-D | 68x40x33/40 | 3025 | 3125 | 3225 | 3325 | 3425 | 3525 | 2440 | 2520 | 2600 |
| 188 FAUT. SANS BRAS ALLONGE RANGEMENT-G | 45x40x33/40 | 2000 | 2115 | 2225 | 2340 | 2450 | 2565 | 1620 | 1665 | 1710 |
| 189 FAUT. SANS BRAS ALLONGE RANGEMENT-D | 45x40x33/40 | 2000 | 2115 | 2225 | 2340 | 2450 | 2565 | 1620 | 1665 | 1710 |
| 190 PETIT RANGEMENT À ANGLE | 12/22x36x24 | 900 | 935 | 965 | 995 | 1025 | 1060 | 690 | 715 | 740 |
| 221 FAUT. DBL SANS BRAS ALLONGE RANGEMENT-G | 52x40x33/40 | 2135 | 2240 | 2345 | 2450 | 2560 | 2665 | 1740 | 1815 | 1890 |
| 222 FAUT. DBL SANS BRAS ALLONGE RANGEMENT-D | 52x40x33/40 | 2135 | 2240 | 2345 | 2450 | 2560 | 2665 | 1740 | 1815 | 1890 |
| 223 SOFA APP SANS BRAS ALLONGE RANGEMENT-G | 82x40x33/40 | 3320 | 3485 | 3645 | 3810 | 3970 | 4135 | 2650 | 2770 | 2890 |
| 224 SOFA APP SANS BRAS ALLONGE RANGEMENT-D | 82x40x33/40 | 3320 | 3485 | 3645 | 3810 | 3970 | 4135 | 2650 | 2770 | 2890 |
| 236 CHAISE LONGUE INCLINABLE BRAS GAUCHE | 33x62x33/40 | 2700 | 2785 | 2865 | 2945 | 3025 | 3110 | 2275 | 2350 | 2425 |
| 237 CHAISE LONGUE INCLINABLE BRAS DROIT | 33x62x33/40 | 2700 | 2785 | 2865 | 2945 | 3025 | 3110 | 2275 | 2350 | 2425 |
| 238 CHAISE LONGUE DBL INCLINABLE BRAS-G | 40x62x33/40 | 2895 | 3010 | 3120 | 3235 | 3345 | 3460 | 2425 | 2525 | 2625 |
| 239 CHAISE LONGUE DBL INCLINABLE BRAS-D | 40x62x33/40 | 2895 | 3010 | 3120 | 3235 | 3345 | 3460 | 2425 | 2525 | 2625 |
| V51 PORTE VERRE A VIN | 3.5 x 5.5 x 6.5 | 45 | 45 | 45 | 45 | 45 | 45 | 45 | 45 | 45 |
| V52 TABLETTE PIVOTANTE EN PLASTIQUE | 13 3/8 x 9 5/8 | 45 | 45 | 45 | 45 | 45 | 45 | 45 | 45 | 45 |
| V53 TABLETTE PIVOTANTE EN BOIS | 19 x 10 | 75 | 75 | 75 | 75 | 75 | 75 | 75 | 75 | 75 |
| V54 PORTE TABLETTE | 4.5 x 8 x 10 | 50 | 50 | 50 | 50 | 50 | 50 | 50 | 50 | 50 |
| V55 LAMPE DEL | 1.5x5x14 plié/bent | 45 | 45 | 45 | 45 | 45 | 45 | 45 | 45 | 45 |

Liste de prix CDN

COLOGNE

| Description | L x P x H | Cuir | | | | | | Tissu | | |
|-----------------------------|------------|-------|-----------------------|--|--|----------------------------------|---------------------------|-------|----------|-----------|
| | | 10 | 20 Madras Softy | 30 Hugo Fantasy Illusion Tucson Utah Vintage Wild Laredo Yukon | 40 Elegance Princess Santiago Sensation Sunset Trina Victoria | 50 Bull Cassiope Dublin | 60 Caress Ultrasued | A | B COM | C alta |
| CONFIGURATIONS | | | | | | | | | | |
| _A CONFIG (169-170) | 80X40X40 | 4980 | 5180 | 5380 | 5580 | 5780 | 5980 | 4180 | 4380 | 4580 |
| _B CONFIG (169-171-174) | 111X62X40 | 6855 | 7135 | 7405 | 7685 | 7955 | 8235 | 5660 | 5935 | 6210 |
| _C CONFIG (096-055-171-170) | 115X115X40 | 10070 | 10490 | 10910 | 11325 | 11745 | 12165 | 8155 | 8515 | 8865 |
| _D CONFIG (169-171-055-179) | 115X96X40 | 8790 | 9175 | 9555 | 9935 | 10315 | 10700 | 7170 | 7490 | 7805 |
| _J CONFIG (041-042) | 66X40X40 | 4720 | 4900 | 5090 | 5280 | 5470 | 5650 | 4020 | 4100 | 4190 |
| _K CONFIG (041-071-005) | 90X62X40 | 6410 | 6650 | 6890 | 7135 | 7385 | 7625 | 5340 | 5530 | 5725 |
| _L CONFIG (012-055-071-042) | 101X101X40 | 9495 | 9900 | 10305 | 10710 | 11120 | 11525 | 7780 | 8060 | 8335 |
| _M CONFIG (041-071-055-089) | 101X89X40 | 8395 | 8795 | 9195 | 9595 | 9995 | 10395 | 6880 | 7110 | 7335 |



COLOGNE

OPTIMA
Collection

Jaymar

Conçu et fabriqué fièrement au Canada
Proudly designed and made in Canada

Nos produits sont fabriqués à la main et des variations mineures peuvent survenir.

Our product is hand-made and minor variations can occur.

SPECIFICATIONS

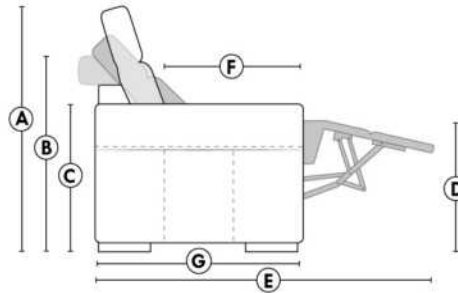

- Appui-tête levé / Headrest up
- Appui-tête baissé / Headrest down
- Complètement incliné / Fully reclined

- A** Hauteur complète 40" / Total Height
- B** Hauteur appui-tête baissé 33" / Height headrest down
- C** Hauteur du bras 24" / Arm Height
- D** Hauteur du siège 19,5" / Seat height
- E** Profondeur inclinée 65" / Depth fully reclined
- F** Profondeur d'assise 20" ou/ou 22" / Seat depth
- G** Profondeur appui-tête monté 37,5" / Depth with headrest up

BRAS | ARMS

Option de bras:
Bras Régulier Large 9" ou Petit bras 6"

Arm option
Regular arm Large 9" or Small arm 6"

Contrôle de l'inclinaison situé à l'intérieur du bras
Recliner control located on the inside of the arm.

Option d'accessoires disponible sur le bras régulier seulement
Accessories option, available on Regular arms ONLY.

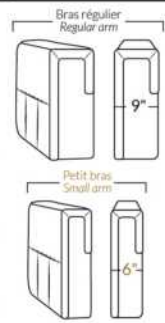

FAUTEUIL BERÇANT PIVOTANT INCLINABLE SWIVEL ROCKING MOTION CHAIR



SIÈGE 23" DE LARGE | 23" SEAT WIDTH

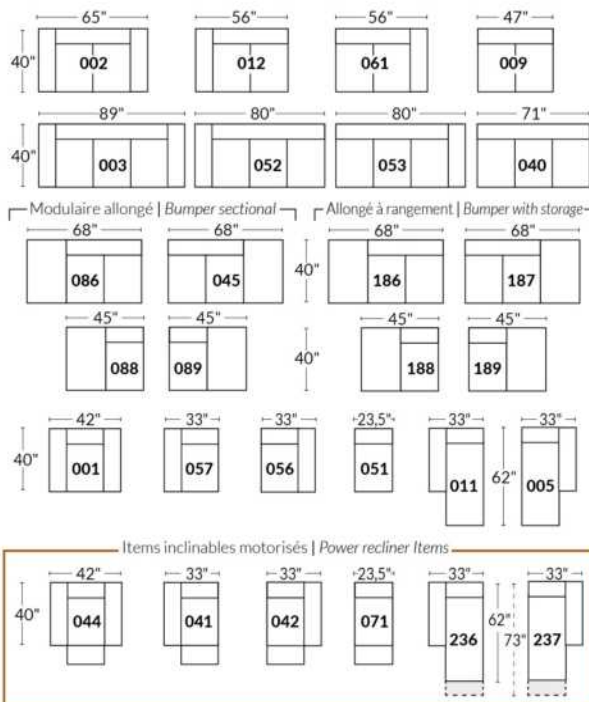

SIÈGE 30" DE LARGE | 30" SEAT WIDTH

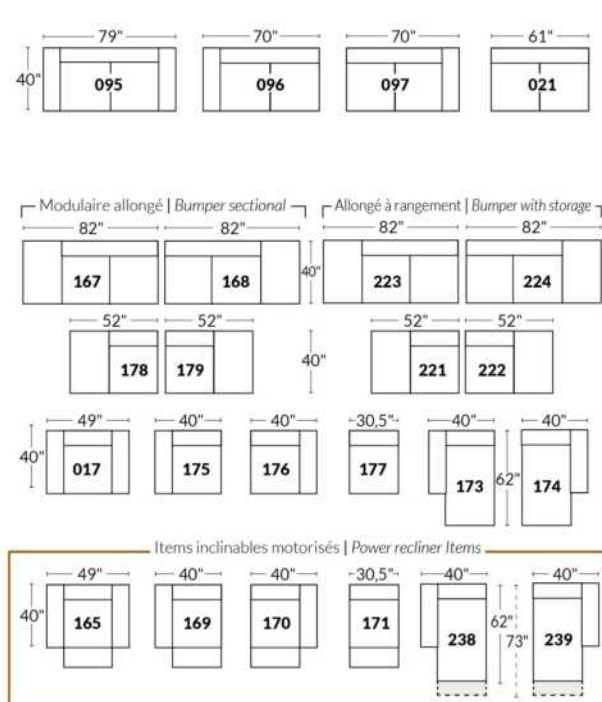

Autres | Others

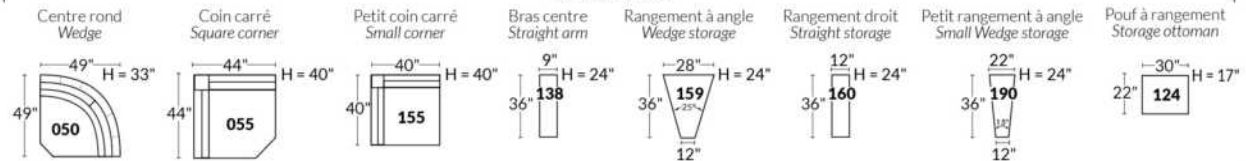

EXEMPLE 23" EXAMPLE

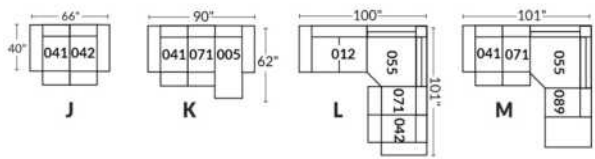

EXEMPLE 30" EXAMPLE

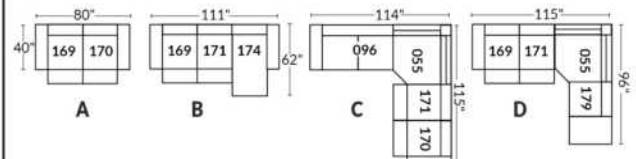

*Disponibles sur certains modèles et SEULEMENT sur le BRAS LARGE.

OPTIONS PORTE-GOBELETS

MÉTAL



Argent



Noir mat



Brun

ILLUMINÉ

1.



Porte-gobelet illuminé

2.



Porte-gobelet illuminé avec contrôle de l'inclinable, port USB & lumière DEL sous le siège

3.



Porte-gobelet illuminé avec contrôle double moteur, port USB & lumière DEL sous le siège

Nos porte-gobelets illuminés à un ou deux contrôles sont compatibles avec les lumières DEL sous le siège. Vous pouvez contrôler la lumière sur le porte-gobelet. Le porte-gobelet à 2 moteurs possède un contrôle remise à zéro (maison) pour remettre votre inclinable à la position de départ.

Lumière DEL sous le siège (en option)

Disponible seulement dans les configurations avec un minimum de 1 porte-gobelet illuminé à moteur qui contrôle l'ouverture et la fermeture de la lumière.

Pour les prix des options, voir la section description du modèle Optima.

Veuillez nous fournir un dessin de votre configuration qui indique le type de porte-gobelet et le positionnement.

Porte-gobelets avec contrôle

Il faut spécifier la position de ceux-ci; bras droit ou bras gauche et quel inclinable ils vont contrôler. Si vous avez une rangée de fauteuils avec plusieurs porte-gobelets, le contrôle sera par défaut sur le bras gauche et sur le droit pour le dernier bras extérieur.

EXEMPLE A

041-169 : Contrôleur et porte-gobelet à gauche
071-171 : boutons tactiles sur le côté du siège
042-170 : Contrôleur et porte-gobelet à droite

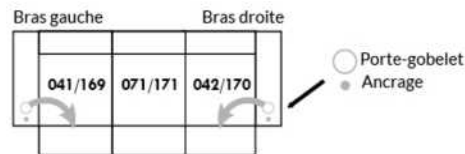

EXEMPLE B

071-171 : Ces deux items peuvent être connectés à un porte-gobelet intelligent qui pourra contrôler l'inclinable.
Il faut alors utiliser un de ces items: 138,159, 160 et 190

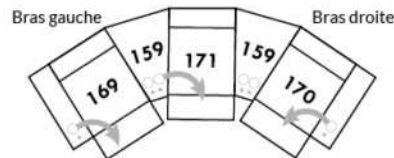

Informations sur les appui-têtes et boutons de contrôles des inclinables

AVEC porte-gobelet illuminés

Si vous prenez un item **stationnaire**, vous aurez par défaut le porte-gobelet N°1.
Si vous prenez un **appui-tête manuel**, vous aurez le porte-gobelet N°2.
Si vous prenez un **appui-tête électrique**, vous aurez par défaut le porte-gobelet N°3.

SANS porte-gobelet et avec un inclinable

Si vous prenez un item inclinable et un **appui-tête manuel**, il y aura un contrôle à boutons tactiles.
Si vous prenez un item inclinable avec un **appui-tête électrique**, vous aurez un contrôleur à bouton poussoir double avec prise USB.
Si c'est un **item sans bras** (071-171) il y aura alors les boutons tactiles.



Boutons tactiles



Boutons poussoirs

*Disponibles sur certains modèles et SEULEMENT sur le BRAS LARGE.

OPTIONS

ACCESSOIRES

Ancrage pour accessoires



V51
Porte verre à vin



V52
Tablette pivotante en plastique



V53
Tablette pivotante en bois
(choix de 8 couleurs)



V54
Porte tablette



V55
Lampe DEL



Spécifiez sur quel bras (gauche ou droit) la tablette sera installée

Pour les prix des ancrages, voir la section description du modèle Optima et pour les accessoires vous référer à la fin de la liste de prix.

Items 138-159-160-190 et bras large

Option ancrage et porte-gobelet *Non disponible sur les petits bras*.

Veuillez spécifier sur quel bras vous voulez avoir les ancrages et les porte-gobelets.

NB: Item 138- 159-160-190 sont non finis sur les côtés, doivent être utilisés entre 2 sièges. Chaque item à rangement possède 2 prises USB et une prise électrique à l'intérieur du rangement.

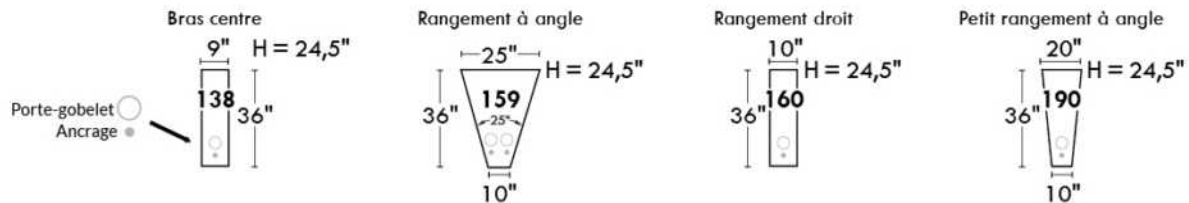

SUGGESTIONS DE CONFIGURATIONS

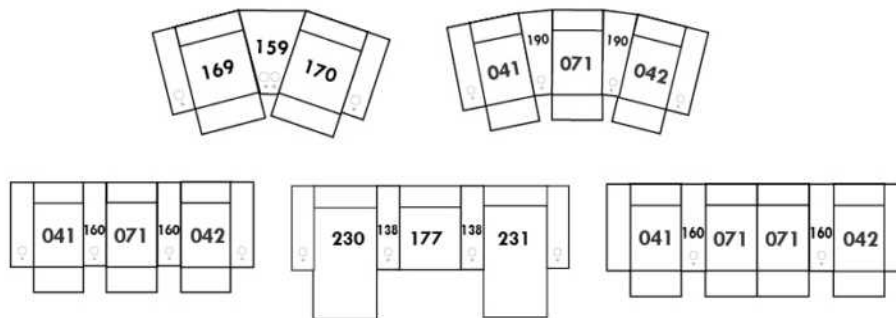



CORRADO

Caractéristiques: Modèle avec appui-tête ajustable manuel inclus (2 sur coin carré). Couture: en tissu petit fil & en cuir gros fil plat. Coussins de siège avec mousse mémoire.

NOTE: 2 sièges inclinables SÉPARÉS par un COIN CARRÉ ou une TABLE ne peuvent pas ouvrir en même temps.

OPTIONS - Fournissez DESSIN de votre config.

Patte: LG64 métal ou LG08 bois (spécifiez couleur).

Table #154: Spécifiez couleur du dessus de table en bois.

Fauteuils 043-163: avec base en bois (spécifiez couleur).

Accessoires: Ancrage \$45 ch. | Porte verre à vin & Tablette pivotante (plastique) \$45 ch. | Tablette pivotante (bois) \$75 ch. | Porte tablette \$50 ch. & Lampe DEL \$45 ch.

INCLINABLE MANUEL N/D. Le mécanisme motorisé est inclus dans le prix des items inclinables. Pour le SANS FIL (batterie) ajoutez \$200/mécanisme.

| Description | L x P x H | Cuir | | | | | | Tissu | | |
|--|---------------|------|-----------------------|--|--|----------------------------------|---------------------------|-------|----------|-----------|
| | | 10 | 20 Madras Softy | 30 Hugo Fantasy Illusion Tucson Utah Vintage Wild Laredo Yukon | 40 Elegance Princess Santiago Sensation Sunset Trina Victoria | 50 Bull Cassiope Dublin | 60 Caress Ultrasued | A | B COM | C alta |
| 001 FAUTEUIL | 38X40X30/39 | 2120 | 2235 | 2345 | 2460 | 2570 | 2685 | 1610 | 1650 | 1695 |
| 002 CAUSEUSE | 61X40X30/39 | 3120 | 3270 | 3420 | 3570 | 3720 | 3870 | 2345 | 2445 | 2545 |
| 003 SOFA | 85X40X30/39 | 3825 | 4015 | 4200 | 4390 | 4575 | 4765 | 2900 | 2995 | 3090 |
| 005 CHAISE LONGUE BRAS DROIT | 31X62X30/39 | 2000 | 2100 | 2200 | 2300 | 2400 | 2500 | 1500 | 1600 | 1700 |
| 009 CAUSEUSE SANS BRAS | 47X40X30/39 | 2335 | 2425 | 2520 | 2615 | 2710 | 2800 | 1765 | 1860 | 1950 |
| 011 CHAISE LONGUE BRAS GAUCHE | 31X62X30/39 | 2000 | 2100 | 2200 | 2300 | 2400 | 2500 | 1500 | 1600 | 1700 |
| 012 CAUSEUSE BRAS GAUCHE | 54X40X30/39 | 2725 | 2865 | 3000 | 3140 | 3275 | 3415 | 2045 | 2145 | 2245 |
| 017 FAUTEUIL DOUBLE | 45X40X30/39 | 2245 | 2385 | 2520 | 2660 | 2795 | 2935 | 1670 | 1740 | 1810 |
| 021 SOFA APPARTEMENT SANS BRAS | 61X40X30/39 | 2620 | 2740 | 2860 | 2975 | 3095 | 3215 | 2010 | 2095 | 2185 |
| 040 SOFA SANS BRAS | 71X40X30/39 | 3045 | 3160 | 3270 | 3385 | 3495 | 3610 | 2290 | 2420 | 2550 |
| 041 FAUTEUIL INCLINABLE BRAS-G | 31X40X30/39 | 2185 | 2270 | 2360 | 2445 | 2535 | 2620 | 1750 | 1835 | 1915 |
| 042 FAUTEUIL INCLINABLE BRAS-D | 31X40X30/39 | 2185 | 2270 | 2360 | 2445 | 2535 | 2620 | 1750 | 1835 | 1915 |
| 043 FAUTEUIL INCLINABLE BERÇANT PIVOTANT | 30 x 34 x 42 | 2690 | 2810 | 2925 | 3045 | 3165 | 3285 | 2240 | 2295 | 2350 |
| 044 FAUTEUIL INCLINABLE | 38X40X30/39 | 2575 | 2695 | 2815 | 2935 | 3050 | 3170 | 2050 | 2115 | 2175 |
| 045 CAUSEUSE SANS BRAS ALLONGEE DROIT | 68X40X30/39 | 2735 | 2875 | 3020 | 3165 | 3310 | 3450 | 2070 | 2165 | 2260 |
| 051 FAUTEUIL SANS BRAS | 23,5X40X30/39 | 1325 | 1390 | 1450 | 1515 | 1575 | 1640 | 995 | 1070 | 1145 |
| 052 SOFA BRAS GAUCHE | 78X40X30/39 | 3420 | 3570 | 3720 | 3870 | 4020 | 4170 | 2600 | 2715 | 2825 |
| 053 SOFA BRAS DROIT | 78X40X30/39 | 3420 | 3570 | 3720 | 3870 | 4020 | 4170 | 2600 | 2715 | 2825 |
| 055 COIN CARRÉ | 44X44X30/39 | 2435 | 2550 | 2670 | 2790 | 2910 | 3025 | 1865 | 1925 | 1990 |
| 056 FAUTEUIL BRAS DROIT | 31X40X30/39 | 1710 | 1815 | 1920 | 2025 | 2135 | 2240 | 1290 | 1350 | 1415 |
| 057 FAUTEUIL BRAS GAUCHE | 31X40X30/39 | 1710 | 1815 | 1920 | 2025 | 2135 | 2240 | 1290 | 1350 | 1415 |
| 061 CAUSEUSE BRAS DROIT | 54X40X30/39 | 2725 | 2865 | 3000 | 3140 | 3275 | 3415 | 2045 | 2145 | 2245 |



CORRADO

Caractéristiques: Modèle avec appui-tête ajustable manuel inclus (2 sur coin carré). Couture: en tissu petit fil & en cuir gros fil plat. Coussins de siège avec mousse mémoire.

NOTE: 2 sièges inclinables SÉPARÉS par un COIN CARRÉ ou une TABLE ne peuvent pas ouvrir en même temps.

OPTIONS - Fournissez DESSIN de votre config.

Patte: LG64 métal ou LG08 bois (spécifiez couleur).

Table #154: Spécifiez couleur du dessus de table en bois.

Fauteuils 043-163: avec base en bois (spécifiez couleur).

Accessoires: Ancrage \$45 ch. | Porte verre à vin & Tablette pivotante (plastique) \$45 ch. | Tablette pivotante (bois) \$75 ch. | Porte tablette \$50 ch. & Lampe DEL \$45 ch.

INCLINABLE MANUEL N/D. Le mécanisme motorisé est inclus dans le prix des items inclinables. Pour le SANS FIL (batterie) ajoutez \$200/mécanisme.

| Description | L x P x H | Cuir | | | | | | Tissu | | |
|--|---------------|------|-----------------------|--|--|----------------------------------|---------------------------|-------|----------|-----------|
| | | 10 | 20 Madras Softy | 30 Hugo Fantasy Illusion Tucson Utah Vintage Wild Laredo Yukon | 40 Elegance Princess Santiago Sensation Sunset Trina Victoria | 50 Bull Cassiope Dublin | 60 Caress Ultrasued | A | B COM | C alta |
| 071 FAUTEUIL INCLINABLE SANS BRAS | 23,5X40X30/39 | 1775 | 1845 | 1915 | 1985 | 2050 | 2120 | 1465 | 1545 | 1625 |
| 086 CAUSEUSE SANS BRAS ALLONGEE GAUCHE | 68X40X30/39 | 2735 | 2875 | 3020 | 3165 | 3310 | 3450 | 2070 | 2165 | 2260 |
| 088 FAUTEUIL SANS BRAS ALLONGE GAUCHE | 45X40X30/39 | 1715 | 1825 | 1940 | 2050 | 2165 | 2275 | 1320 | 1395 | 1470 |
| 089 FAUTEUIL SANS BRAS ALLONGE DROIT | 45X40X30/39 | 1715 | 1825 | 1940 | 2050 | 2165 | 2275 | 1320 | 1395 | 1470 |
| 095 SOFA APPARTEMENT | 75X40X30/39 | 3420 | 3610 | 3795 | 3985 | 4170 | 4360 | 2595 | 2700 | 2810 |
| 096 SOFA APPARTEMENT BRAS GAUCHE | 68X40X30/39 | 3045 | 3210 | 3370 | 3535 | 3695 | 3860 | 2285 | 2395 | 2510 |
| 097 SOFA APPARTEMENT BRAS DROIT | 68X40X30/39 | 3045 | 3210 | 3370 | 3535 | 3695 | 3860 | 2285 | 2395 | 2510 |
| 124 POUF AVEC RANGEMENT | 30X22X17 | 885 | 915 | 945 | 975 | 1010 | 1040 | 760 | 770 | 785 |
| 154 TABLE REMBOURRÉE ANGULAIRE | 7/34x33.5x19 | 750 | 785 | 815 | 845 | 875 | 910 | 645 | 665 | 685 |
| 163 FAUT. DBL INCL. BERCANT PIVOTANT | 33 x 34 x 42 | 2750 | 2895 | 3040 | 3185 | 3325 | 3470 | 2245 | 2300 | 2360 |
| 165 FAUTEUIL DOUBLE INCLINABLE | 45X40X30/39 | 2700 | 2820 | 2940 | 3060 | 3175 | 3295 | 2140 | 2235 | 2325 |
| 167 SOFA APP. SANS BRAS ALLONGE GAUCHE | 82X40X30/39 | 3050 | 3225 | 3400 | 3575 | 3750 | 3925 | 2295 | 2420 | 2545 |
| 168 SOFA APP. SANS BRAS ALLONGE DROIT | 82X40X30/39 | 3050 | 3225 | 3400 | 3575 | 3750 | 3925 | 2295 | 2420 | 2545 |
| 169 FAUTEUIL DOUBLE INCLINABLE BRAS GAUCHE | 38X40X30/39 | 2290 | 2410 | 2525 | 2645 | 2765 | 2885 | 1865 | 1935 | 2000 |
| 170 FAUTEUIL DOUBLE INCLINABLE BRAS DROIT | 38X40X30/39 | 2290 | 2410 | 2525 | 2645 | 2765 | 2885 | 1865 | 1935 | 2000 |
| 171 FAUTEUIL DOUBLE INCLINABLE SANS BRAS | 30,5X40X30/39 | 1910 | 1990 | 2070 | 2150 | 2235 | 2315 | 1550 | 1635 | 1715 |
| 173 CHAISE LONGUE DOUBLE BRAS GAUCHE | 38X62X30/39 | 2195 | 2300 | 2410 | 2515 | 2620 | 2725 | 1660 | 1740 | 1820 |
| 174 CHAISE LONGUE DOUBLE BRAS DROIT | 38X62X30/39 | 2195 | 2300 | 2410 | 2515 | 2620 | 2725 | 1660 | 1740 | 1820 |
| 175 FAUTEUIL DOUBLE BRAS GAUCHE | 38X40X30/39 | 1840 | 1940 | 2040 | 2140 | 2240 | 2340 | 1410 | 1470 | 1535 |
| 176 FAUTEUIL DOUBLE BRAS DROIT | 38X40X30/39 | 1840 | 1940 | 2040 | 2140 | 2240 | 2340 | 1410 | 1470 | 1535 |
| 177 FAUTEUIL DOUBLE SANS BRAS | 30,5X40X30/39 | 1440 | 1535 | 1625 | 1720 | 1815 | 1910 | 1100 | 1175 | 1250 |
| 178 FAUTEUIL DOUBLE SANS BRAS ALLONGE-G | 52X40X30/39 | 1860 | 1970 | 2085 | 2195 | 2310 | 2420 | 1425 | 1510 | 1590 |



CORRADO

Caractéristiques: Modèle avec appui-tête ajustable manuel inclus (2 sur coin carré). Couture: en tissu petit fil & en cuir gros fil plat. Coussins de siège avec mousse mémoire.

NOTE: 2 sièges inclinables SÉPARÉS par un COIN CARRÉ ou une TABLE ne peuvent pas ouvrir en même temps.

OPTIONS - Fournissez DESSIN de votre config.

Patte: LG64 métal ou LG08 bois (spécifiez couleur).

Table #154: Spécifiez couleur du dessus de table en bois.

Fauteuils 043-163: avec base en bois (spécifiez couleur).

Accessoires: Ancrage \$45 ch. | Porte verre à vin & Tablette pivotante (plastique) \$45 ch. | Tablette pivotante (bois) \$75 ch. | Porte tablette \$50 ch. & Lampe DEL \$45 ch.

INCLINABLE MANUEL N/D. Le mécanisme motorisé est inclus dans le prix des items inclinables. Pour le SANS FIL (batterie) ajoutez \$200/mécanisme.

| Description | L x P x H | Cuir | | | | | | Tissu | | |
|---|---------------|------|-----------------------|--|--|----------------------------------|---------------------------|-------|----------|-----------|
| | | 10 | 20 Madras Softy | 30 Hugo Fantasy Illusion Tucson Utah Vintage Wild Laredo Yukon | 40 Elegance Princess Santiago Sensation Sunset Trina Victoria | 50 Bull Cassiope Dublin | 60 Caress Ultrasued | A | B COM | C alta |
| 179 FAUTEUIL DOUBLE SANS BRAS ALLONGE-D | 52X40X30/39 | 1860 | 1970 | 2085 | 2195 | 2310 | 2420 | 1425 | 1510 | 1590 |
| CONFIGURATIONS | | | | | | | | | | |
| A CONFIG (169-170) | 76X40X30/39 | 4580 | 4820 | 5050 | 5290 | 5530 | 5770 | 3730 | 3870 | 4000 |
| B CONFIG (169-171-174) | 107X62X30/39 | 6395 | 6700 | 7005 | 7310 | 7620 | 7925 | 5075 | 5310 | 5535 |
| C CONFIG (096-055-171-170) | 112X113X30/39 | 9680 | 10160 | 10635 | 11120 | 11605 | 12085 | 7565 | 7890 | 8215 |
| D CONFIG (169-171-055-179) | 113X96X30/39 | 8495 | 8920 | 9350 | 9780 | 10220 | 10645 | 6705 | 7005 | 7295 |
| J CONFIG (041-042) | 62X40X30/39 | 4370 | 4540 | 4720 | 4890 | 5070 | 5240 | 3500 | 3670 | 3830 |
| K CONFIG (041-071-005) | 86X62X30/39 | 5960 | 6215 | 6475 | 6730 | 6985 | 7240 | 4715 | 4980 | 5240 |
| L CONFIG (012-055-071-042) | 98X99X30/39 | 9120 | 9530 | 9945 | 10360 | 10770 | 11180 | 7125 | 7450 | 7775 |
| M CONFIG (041-071-055-089) | 99X89X30/39 | 8110 | 8490 | 8885 | 9270 | 9660 | 10040 | 6400 | 6700 | 7000 |

SPECIFICATIONS



CORRADO

LINEA 30 Collection



Conçu et fabriqué fièrement au Canada
Proudly designed and made in Canada

Nos produits sont fabriqués à la main et des variations mineures peuvent survenir
Our product is hand-made and minor variations can occur.

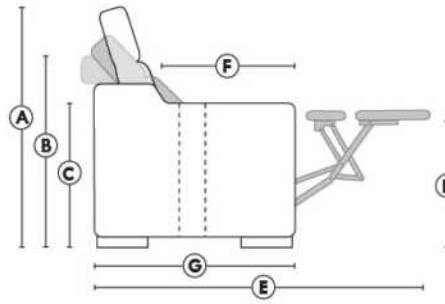

□ Appui-tête levé Headrest up
■ Appui-tête baissé Headrest down
■ Complètement incliné Fully reclined

- (A) Hauteur complète 39" Total Height
- (B) Hauteur appui-tête baissé 30" Height headrest down
- (C) Hauteur du bras 23" Arm Height
- (D) Hauteur du siège 19,5" Seat height
- (E) Profondeur inclinée 63" Depth fully reclined
- (F) Profondeur d'assise 20" Seat depth
- (G) Profondeur appui-tête monté 37,5" Depth with headrest up

BRAS | ARMS

Contrôle de l'inclinaison situé à l'intérieur du bras
Recliner control located on the inside of the arm.

Option d'accessoires disponible
Accessories option, available

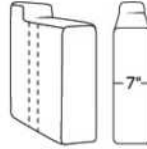

FAUTEUIL BERÇANT PIVOTANT INCLINABLE SWIVEL ROCKING MOTION CHAIR

Dégagement mural de 16" Wall clearance
Hauteur de 42" Height
Largeur de bras 6" Arms width
Option base de bois | Wood base option

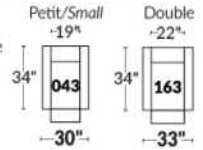

SIÈGE 23" DE LARGE | 23" SEAT WIDTH

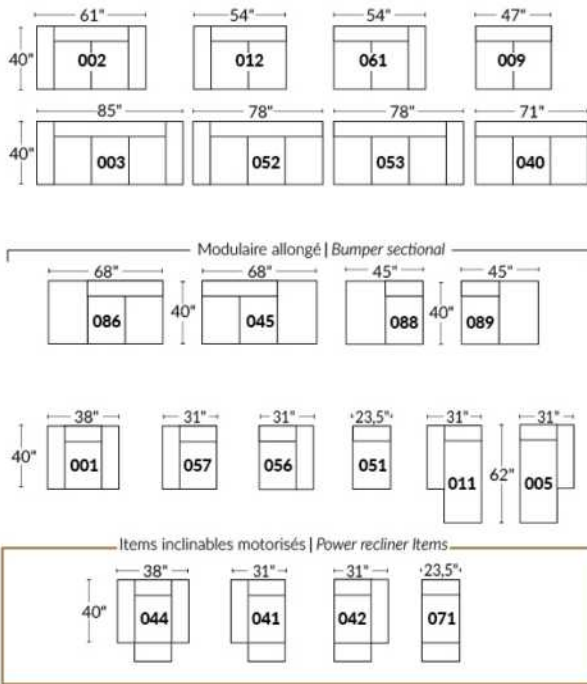

SIÈGE 30" DE LARGE | 30" SEAT WIDTH

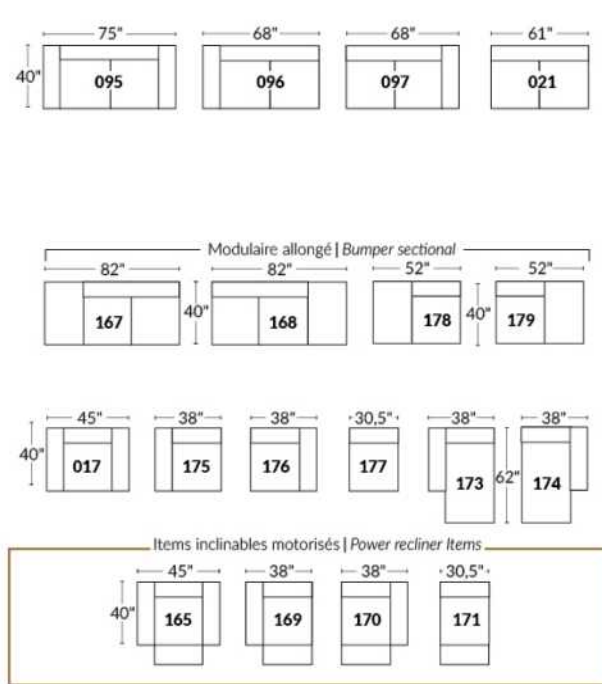

Autres | Others

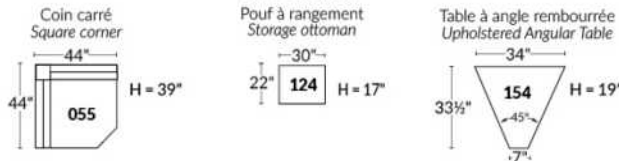

EXEMPLE 23" EXAMPLE

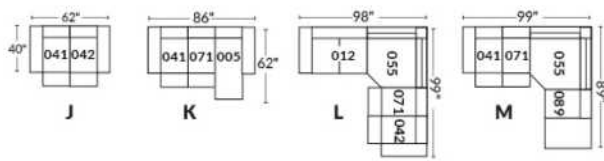

EXEMPLE 30" EXAMPLE

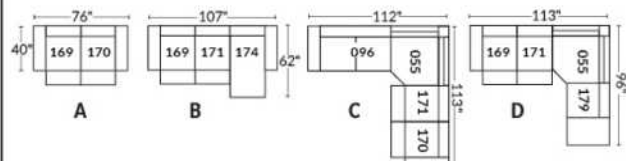

DARIO

Caractéristiques: Modèle avec appui-tête ajustable manuel inclus avec tous les items (2 sur coin carré).

Appui-tête FIXE sur Centre Rond. Couture: Petit fil en tissu et en cuir.

Fauteuils inclinables, berçants, pivotants (items 043 & 163 seulement): coussin de siège avec mousse mémoire 1 po.

Note: 2 sièges inclinables séparés par un centre rond (050) ou un coin carré (055) ne peuvent pas ouvrir en même temps.

OPTIONS - Fournir DESSIN de votre config.:

Petit bras 6": au même prix.

Pattes (spécifiez couleur) : sur bras LARGE: LG103 bois ou LG189 métal (noire ou chrome). PETIT Bras: LG08 bois ou LG64 métal.

Choix de profondeur d'assise : 20" ou *22". *Le 22" N/D sur fauteuils #043 et #163.

Fauteuils 043-163: avec base en bois (spécifiez couleur).

Mousse (extra Ferme ou Mémoire): Ajoutez 20\$/siège. Section allongée d'un item compte pour 1 siège & chaise longue pour 2 sièges.

Mécanisme motorisé inclinable avec bouton tactile ajoutez 200\$/mécanisme. Pour le SANS FIL (batterie), ajoutez \$400/mécanisme.

| Description | L x P x H | Cuir | | | | | | Tissu | | |
|--|---------------|------|-----------------------|--|--|----------------------------------|---------------------------|-------|----------|-----------|
| | | 10 | 20 Madras Softy | 30 Hugo Fantasy Illusion Tucson Utah Vintage Wild Laredo Yukon | 40 Elegance Princess Santiago Sensation Sunset Trina Victoria | 50 Bull Cassiope Dublin | 60 Caress Ultrasued | A | B COM | C alta |
| 001 FAUTEUIL | 44X40X33/40 | 2040 | 2160 | 2275 | 2395 | 2515 | 2635 | 1545 | 1620 | 1695 |
| 002 CAUSEUSE | 67X40X33/40 | 2960 | 3110 | 3260 | 3410 | 3560 | 3710 | 2250 | 2335 | 2415 |
| 003 SOFA | 91X40X33/40 | 3615 | 3810 | 4000 | 4195 | 4390 | 4585 | 2725 | 2845 | 2965 |
| 005 CHAISE LONGUE BRAS DROIT | 34X62X33/40 | 1945 | 2035 | 2120 | 2210 | 2295 | 2385 | 1445 | 1535 | 1620 |
| 009 CAUSEUSE SANS BRAS | 47X40X33/40 | 2215 | 2295 | 2375 | 2460 | 2540 | 2620 | 1665 | 1740 | 1815 |
| 011 CHAISE LONGUE BRAS GAUCHE | 34X62X33/40 | 1945 | 2035 | 2120 | 2210 | 2295 | 2385 | 1445 | 1535 | 1620 |
| 012 CAUSEUSE BRAS GAUCHE | 57X40X33/40 | 2590 | 2700 | 2815 | 2925 | 3040 | 3150 | 1970 | 2050 | 2135 |
| 017 FAUTEUIL DOUBLE | 51X40X33/40 | 2190 | 2300 | 2415 | 2525 | 2640 | 2750 | 1650 | 1715 | 1775 |
| 021 SOFA APPARTEMENT SANS BRAS | 61X40X33/40 | 2515 | 2615 | 2715 | 2815 | 2915 | 3015 | 1890 | 2000 | 2115 |
| 040 SOFA SANS BRAS | 71X40X33/40 | 2850 | 2950 | 3050 | 3150 | 3250 | 3350 | 2160 | 2270 | 2385 |
| 041 FAUTEUIL INCLINABLE BRAS-G | 34X40X33/40 | 1890 | 1985 | 2075 | 2170 | 2265 | 2360 | 1470 | 1540 | 1610 |
| 042 FAUTEUIL INCLINABLE BRAS-D | 34X40X33/40 | 1890 | 1985 | 2075 | 2170 | 2265 | 2360 | 1470 | 1540 | 1610 |
| 043 FAUTEUIL INCLINABLE BERÇANT PIVOTANT | 30x34x42 | 2460 | 2575 | 2695 | 2815 | 2935 | 3050 | 2000 | 2060 | 2115 |
| 044 FAUTEUIL INCLINABLE | 44X40X33/40 | 2260 | 2390 | 2520 | 2650 | 2785 | 2915 | 1785 | 1850 | 1920 |
| 045 CAUSEUSE SANS BRAS ALLONGEE DROIT | 68X40X33/40 | 2600 | 2720 | 2840 | 2960 | 3075 | 3195 | 1975 | 2065 | 2150 |
| 050 CENTRE ROND | 49X49X33 | 1945 | 2050 | 2160 | 2265 | 2370 | 2475 | 1375 | 1440 | 1500 |
| 051 FAUTEUIL SANS BRAS | 23,5X40X33/40 | 1260 | 1320 | 1385 | 1445 | 1510 | 1570 | 960 | 1025 | 1095 |
| 052 SOFA BRAS GAUCHE | 81X40X33/40 | 3240 | 3370 | 3500 | 3635 | 3765 | 3895 | 2440 | 2550 | 2665 |
| 053 SOFA BRAS DROIT | 81X40X33/40 | 3240 | 3370 | 3500 | 3635 | 3765 | 3895 | 2440 | 2550 | 2665 |
| 055 COIN CARRE | 44X44X33/40 | 2285 | 2410 | 2535 | 2660 | 2785 | 2910 | 1740 | 1820 | 1900 |
| 056 FAUTEUIL BRAS DROIT | 34X40X33/40 | 1650 | 1745 | 1840 | 1935 | 2025 | 2120 | 1250 | 1310 | 1365 |
| 057 FAUTEUIL BRAS GAUCHE | 34X40X33/40 | 1650 | 1745 | 1840 | 1935 | 2025 | 2120 | 1250 | 1310 | 1365 |

DARIO

Caractéristiques: Modèle avec appui-tête ajustable manuel inclus avec tous les items (2 sur coin carré).

Appui-tête FIXE sur Centre Rond. Couture: Petit fil en tissu et en cuir.

Fauteuils inclinables, berçants, pivotants (items 043 & 163 seulement): coussin de siège avec mousse mémoire 1 po.

Note: 2 sièges inclinables séparés par un centre rond (050) ou un coin carré (055) ne peuvent pas ouvrir en même temps.

OPTIONS - Fournir DESSIN de votre config.:

Petit bras 6": au même prix.

Pattes (spécifiez couleur) : sur bras LARGE: LG103 bois ou LG189 métal (noire ou chrome). PETIT Bras: LG08 bois ou LG64 métal.

Choix de profondeur d'assise : 20" ou *22". *Le 22" N/D sur fauteuils #043 et #163.

Fauteuils 043-163: avec base en bois (spécifiez couleur).

Mousse (extra Ferme ou Mémoire): Ajoutez 20\$/siège. Section allongée d'un item compte pour 1 siège & chaise longue pour 2 sièges.

Mécanisme motorisé inclinable avec bouton tactile ajoutez 200\$/mécanisme. Pour le SANS FIL (batterie), ajoutez \$400/mécanisme.

| Description | L x P x H | Cuir | | | | | | Tissu | | |
|--|---------------|------|-----------------------|--|--|----------------------------------|---------------------------|-------|----------|-----------|
| | | 10 | 20 Madras Softy | 30 Hugo Fantasy Illusion Tucson Utah Vintage Wild Laredo Yukon | 40 Elegance Princess Santiago Sensation Sunset Trina Victoria | 50 Bull Cassiope Dublin | 60 Caress Ultrasued | A | B COM | C alta |
| 061 CAUSEUSE BRAS DROIT | 57X40X33/40 | 2590 | 2700 | 2815 | 2925 | 3040 | 3150 | 1970 | 2050 | 2135 |
| 071 FAUTEUIL INCLINABLE SANS BRAS | 23,5X40X33/40 | 1485 | 1565 | 1645 | 1725 | 1810 | 1890 | 1195 | 1275 | 1360 |
| 086 CAUSEUSE SANS BRAS ALLONGEE GAUCHE | 68X40X33/40 | 2600 | 2720 | 2840 | 2960 | 3075 | 3195 | 1975 | 2065 | 2150 |
| 088 FAUTEUIL SANS BRAS ALLONGE GAUCHE | 45X40X33/40 | 1665 | 1765 | 1865 | 1965 | 2065 | 2165 | 1260 | 1315 | 1370 |
| 089 FAUTEUIL SANS BRAS ALLONGE DROIT | 45X40X33/40 | 1665 | 1765 | 1865 | 1965 | 2065 | 2165 | 1260 | 1315 | 1370 |
| 095 SOFA APPARTEMENT | 81X40X33/40 | 3285 | 3475 | 3670 | 3865 | 4060 | 4250 | 2475 | 2590 | 2700 |
| 096 SOFA APPARTEMENT BRAS GAUCHE | 71X40X33/40 | 2895 | 3040 | 3185 | 3325 | 3470 | 3615 | 2190 | 2295 | 2400 |
| 097 SOFA APPARTEMENT BRAS DROIT | 71X40X33/40 | 2895 | 3040 | 3185 | 3325 | 3470 | 3615 | 2190 | 2295 | 2400 |
| 124 POUF AVEC RANGEMENT | 30X22X17 | 885 | 915 | 945 | 975 | 1010 | 1040 | 760 | 770 | 785 |
| 163 FAUT. DBL INCL. BERÇANT PIVOTANT | 33 x 34 x 42 | 2515 | 2660 | 2800 | 2945 | 3090 | 3235 | 2010 | 2065 | 2120 |
| 165 FAUTEUIL DOUBLE INCLINABLE | 51X40X33/40 | 2400 | 2535 | 2665 | 2795 | 2925 | 3060 | 1870 | 1960 | 2045 |
| 167 SOFA APP. SANS BRAS ALLONGE GAUCHE | 82X40X33/40 | 2900 | 3050 | 3200 | 3350 | 3500 | 3650 | 2215 | 2320 | 2425 |
| 168 SOFA APP. SANS BRAS ALLONGE DROIT | 82X40X33/40 | 2900 | 3050 | 3200 | 3350 | 3500 | 3650 | 2215 | 2320 | 2425 |
| 169 FAUTEUIL DOUBLE INCLINABLE BRAS GAUCHE | 41X40X33/40 | 2010 | 2115 | 2220 | 2325 | 2435 | 2540 | 1610 | 1670 | 1735 |
| 170 FAUTEUIL DOUBLE INCLINABLE BRAS DROIT | 41X40X33/40 | 2010 | 2115 | 2220 | 2325 | 2435 | 2540 | 1610 | 1670 | 1735 |
| 171 FAUTEUIL DOUBLE INCLINABLE SANS BRAS | 30,5X40X33/40 | 1635 | 1695 | 1760 | 1820 | 1885 | 1945 | 1290 | 1370 | 1450 |
| 173 CHAISE LONGUE DOUBLE BRAS GAUCHE | 41X62X33/40 | 2120 | 2235 | 2345 | 2460 | 2570 | 2685 | 1620 | 1720 | 1820 |
| 174 CHAISE LONGUE DOUBLE BRAS DROIT | 41X62X33/40 | 2120 | 2235 | 2345 | 2460 | 2570 | 2685 | 1620 | 1720 | 1820 |
| 175 FAUTEUIL DOUBLE BRAS GAUCHE | 41X40X33/40 | 1775 | 1875 | 1975 | 2075 | 2175 | 2275 | 1360 | 1435 | 1510 |
| 176 FAUTEUIL DOUBLE BRAS DROIT | 41X40X33/40 | 1775 | 1875 | 1975 | 2075 | 2175 | 2275 | 1360 | 1435 | 1510 |
| 177 FAUTEUIL DOUBLE SANS BRAS | 30,5X40X33/40 | 1400 | 1470 | 1540 | 1610 | 1675 | 1745 | 1060 | 1135 | 1210 |
| 178 FAUTEUIL DOUBLE SANS BRAS ALLONGE-G | 52X40X33/40 | 1800 | 1920 | 2040 | 2160 | 2275 | 2395 | 1370 | 1440 | 1510 |

DARIO

Caractéristiques: Modèle avec appui-tête ajustable manuel inclus avec tous les items (2 sur coin carré).

Appui-tête FIXE sur Centre Rond. Couture: Petit fil en tissu et en cuir.

Fauteuils inclinables, berçants, pivotants (items 043 & 163 seulement): coussin de siège avec mousse mémoire 1 po.

Note: 2 sièges inclinables séparés par un centre rond (050) ou un coin carré (055) ne peuvent pas ouvrir en même temps.

OPTIONS - Fournir DESSIN de votre config.:

Petit bras 6": au même prix.

Pattes (spécifiez couleur) : sur bras LARGE: LG103 bois ou LG189 métal (noire ou chrome). PETIT Bras: LG08 bois ou LG64 métal.

Choix de profondeur d'assise : 20" ou *22". *Le 22" N/D sur fauteuils #043 et #163.

Fauteuils 043-163: avec base en bois (spécifiez couleur).

Mousse (extra Ferme ou Mémoire): Ajoutez 20\$/siège. Section allongée d'un item compte pour 1 siège & chaise longue pour 2 sièges.

Mécanisme motorisé inclinable avec bouton tactile ajoutez 200\$/mécanisme. Pour le SANS FIL (batterie), ajoutez \$400/mécanisme.

| Description | L x P x H | Cuir | | | | | | Tissu | | |
|---|---------------|------|-----------------------|--|--|----------------------------------|---------------------------|-------|----------|-----------|
| | | 10 | 20 Madras Softy | 30 Hugo Fantasy Illusion Tucson Utah Vintage Wild Laredo Yukon | 40 Elegance Princess Santiago Sensation Sunset Trina Victoria | 50 Bull Cassiope Dublin | 60 Caress Ultrasued | A | B COM | C alta |
| 179 FAUTEUIL DOUBLE SANS BRAS ALLONGE-D | 52X40X33/40 | 1800 | 1920 | 2040 | 2160 | 2275 | 2395 | 1370 | 1440 | 1510 |
| CONFIGURATIONS | | | | | | | | | | |
| A CONFIG (169-170) | 82X40X33/40 | 4020 | 4230 | 4440 | 4650 | 4870 | 5080 | 3220 | 3340 | 3470 |
| B CONFIG (169-171-174) | 113X62X33/40 | 5765 | 6045 | 6325 | 6605 | 6890 | 7170 | 4520 | 4760 | 5005 |
| C CONFIG (096-055-171-170) | 115X116X33/40 | 8825 | 9260 | 9700 | 10130 | 10575 | 11010 | 6830 | 7155 | 7485 |
| D CONFIG (169-171-055-179) | 116X96X33/40 | 7730 | 8140 | 8555 | 8965 | 9380 | 9790 | 6010 | 6300 | 6595 |
| J CONFIG (041-042) | 68X40X33/40 | 3780 | 3970 | 4150 | 4340 | 4530 | 4720 | 2940 | 3080 | 3220 |
| K CONFIG (041-071-005) | 92X62X33/40 | 5320 | 5585 | 5840 | 6105 | 6370 | 6635 | 4110 | 4350 | 4590 |
| L CONFIG (012-055-071-042) | 101X102X33/40 | 8250 | 8660 | 9070 | 9480 | 9900 | 10310 | 6375 | 6685 | 7005 |
| M CONFIG (041-071-055-089) | 102X89X33/40 | 7325 | 7725 | 8120 | 8520 | 8925 | 9325 | 5665 | 5950 | 6240 |



DARIO

PARALLELE
Collection 33

Jaymar

Conçu et fabriqué fièrement au Canada
Proudly designed and made in Canada

Nos produits sont fabriqués à la main et des variations mineures peuvent survenir.

Our product is hand-made and minor variations can occur.

SPECIFICATIONS

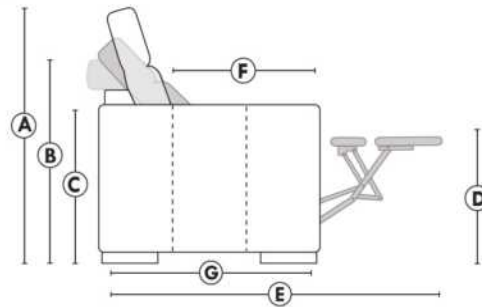

- Appui-tête levé Headrest up
- Appui-tête baissé Headrest down
- Complètement incliné Fully reclined

- A** Hauteur complète 40" Total Height
- B** Hauteur appui-tête baissé 33" Height headrest down
- C** Hauteur du bras 24" Arm Height
- D** Hauteur du siège 19,5" Seat height
- E** Profondeur inclinée 65" Depth fully reclined
- F** Profondeur d'assise 20" ou/ou 22" Seat depth
- G** Profondeur appui-tête monté 37,5" Depth with headrest up

BRAS | ARMS

Option de bras:
Bras Régulier Large 10" ou Petit bras 6"

Arm option
Regular arm Large 10" or Small arm 6"

Contrôle de l'inclinaison situé à l'intérieur du bras
Recliner control located on the inside of the arm.

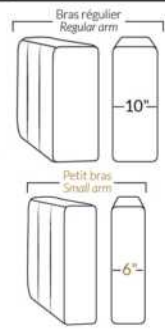

FAUTEUIL BERÇANT PIVOTANT INCLINABLE SWIVEL ROCKING MOTION CHAIR

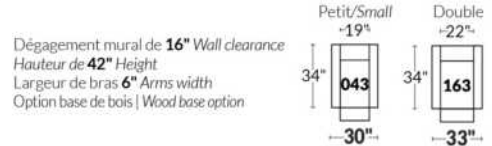

SIÈGE 23" DE LARGE | 23" SEAT WIDTH

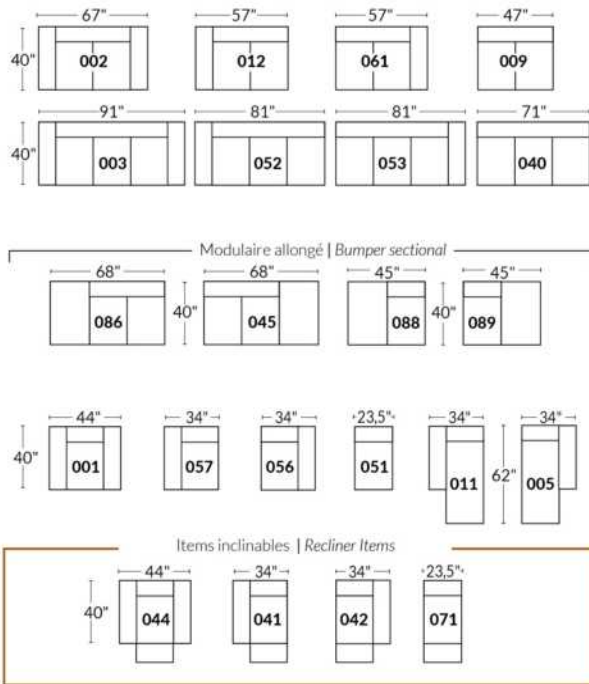

SIÈGE 30" DE LARGE | 30" SEAT WIDTH

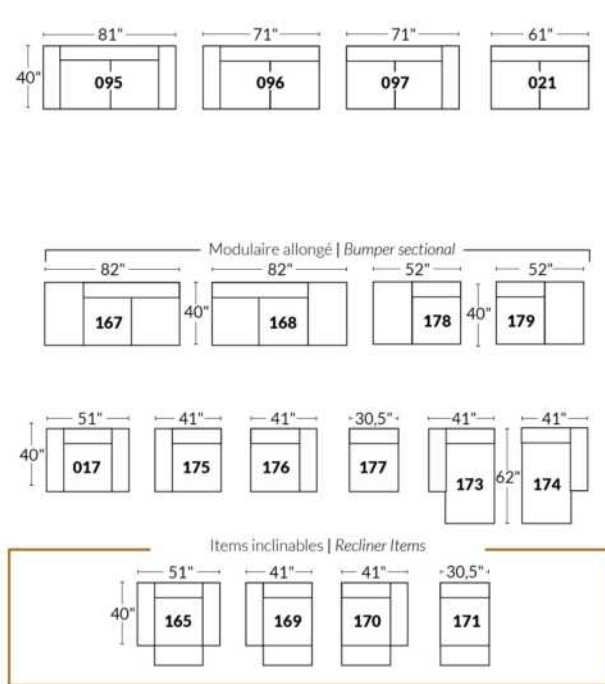

Autres | Others

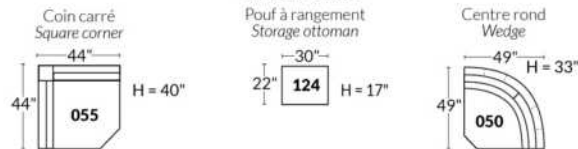

EXEMPLE 23" EXAMPLE

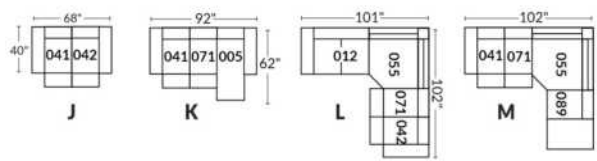

EXEMPLE 30" EXAMPLE

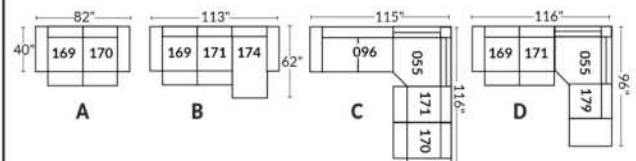

Liste de prix CDN

ECLIPSE

CARACTÉRISTIQUE: Rembourrage des sièges et des bras contient des plumes. Coussins de dos et sièges reversibles. En CUIR: Les dossiers et les sièges auront des coutures décoratives parallèles. Les dossiers seront retenus par une fermeture éclair.

PATTES: LG189 métal ou LG103 en bois; si bois spécifier couleur.

COMBO: Recouvrement #2 les dos et sièges.

| Description | L x P x H | Cuir | | | | | | Tissu | | |
|---------------------------------------|---------------|-------|-----------------------|--|--|----------------------------------|---------------------------|-------|----------|-----------|
| | | 10 | 20 Madras Softy | 30 Hugo Fantasy Illusion Tucson Utah Vintage Wild Laredo Yukon | 40 Elegance Princess Santiago Sensation Sunset Trina Victoria | 50 Bull Cassiope Dublin | 60 Caress Ultrasued | A | B COM | C alta |
| 002 CAUSEUSE | 72 x 41 x 34 | 3235 | 3340 | 3445 | 3550 | 3660 | 3765 | 2175 | 2285 | 2390 |
| 005 CHAISE LONGUE BRAS DROIT | 45 x 70 x 34 | 2625 | 2735 | 2840 | 2945 | 3050 | 3160 | 1945 | 2035 | 2120 |
| 006 POUF | 35 x 24 x 17 | 885 | 915 | 945 | 975 | 1010 | 1040 | 645 | 660 | 670 |
| 011 CHAISE LONGUE BRAS GAUCHE | 45 x 70 x 34 | 2625 | 2735 | 2840 | 2945 | 3050 | 3160 | 1945 | 2035 | 2120 |
| 017 FAUTEUIL DOUBLE | 55 x 41 x 34 | 2545 | 2645 | 2745 | 2845 | 2945 | 3045 | 1890 | 1970 | 2050 |
| 021 SOFA APPARTEMENT SANS BRAS | 70 x 41 x 34 | 2800 | 2945 | 3090 | 3235 | 3375 | 3520 | 2150 | 2285 | 2415 |
| 051 FAUTEUIL SANS BRAS | 35 x 41 x 34 | 1515 | 1635 | 1750 | 1870 | 1990 | 2110 | 1390 | 1460 | 1525 |
| 055 COIN CARRE | 45 x 45 x 34 | 1640 | 1710 | 1775 | 1845 | 1915 | 1985 | 1415 | 1470 | 1525 |
| 056 FAUTEUIL BRAS DROIT | 45 x 41 x 34 | 2040 | 2150 | 2265 | 2375 | 2490 | 2600 | 1650 | 1725 | 1800 |
| 057 FAUTEUIL BRAS GAUCHE | 45 x 41 x 34 | 2040 | 2150 | 2265 | 2375 | 2490 | 2600 | 1650 | 1725 | 1800 |
| 088 FAUTEUIL SANS BRAS ALLONGE GAUCHE | 56 x 41 x 34 | 1975 | 2085 | 2190 | 2295 | 2400 | 2510 | 1565 | 1640 | 1715 |
| 089 FAUTEUIL SANS BRAS ALLONGE DROIT | 56 x 41 x 34 | 1975 | 2085 | 2190 | 2295 | 2400 | 2510 | 1565 | 1640 | 1715 |
| 095 SOFA APPARTEMENT | 90 x 41 x 34 | 3810 | 3950 | 4095 | 4240 | 4385 | 4525 | 2610 | 2745 | 2885 |
| 096 SOFA APPARTEMENT BRAS GAUCHE | 80 x 41 x 34 | 3270 | 3420 | 3570 | 3720 | 3870 | 4020 | 2385 | 2535 | 2685 |
| 097 SOFA APPARTEMENT BRAS DROIT | 80 x 41 x 34 | 3270 | 3420 | 3570 | 3720 | 3870 | 4020 | 2385 | 2535 | 2685 |
| CONFIGURATIONS | | | | | | | | | | |
| A CONF. A (096-055-056) | 90X125/41X34 | 6950 | 7280 | 7610 | 7940 | 8275 | 8605 | 5450 | 5730 | 6010 |
| B CONF. B (088-055-097) | 101X125X34 | 6885 | 7215 | 7535 | 7860 | 8185 | 8515 | 5365 | 5645 | 5925 |
| C CONF. C (011-051-055-089) | 125X70/101X34 | 7755 | 8165 | 8555 | 8955 | 9355 | 9765 | 6315 | 6605 | 6885 |
| D CONF. D (011-097) | 125X70/41X34 | 5895 | 6155 | 6410 | 6665 | 6920 | 7180 | 4330 | 4570 | 4805 |
| E CONF. E (057-097) | 125X41X34 | 5310 | 5570 | 5835 | 6095 | 6360 | 6620 | 4035 | 4260 | 4485 |
| F CONF. F (097-055-021-005) | 160X125/70X34 | 10335 | 10810 | 11275 | 11745 | 12210 | 12685 | 7895 | 8325 | 8745 |

ECLIPSE



Hauteur complète 34" | Hauteur de siège 18" | Hauteur devant bras 24" | Profondeur d'assise 24"
 Total Height 34" | Seat Height 18" | Arm Height 24" | Seat Depth 24"

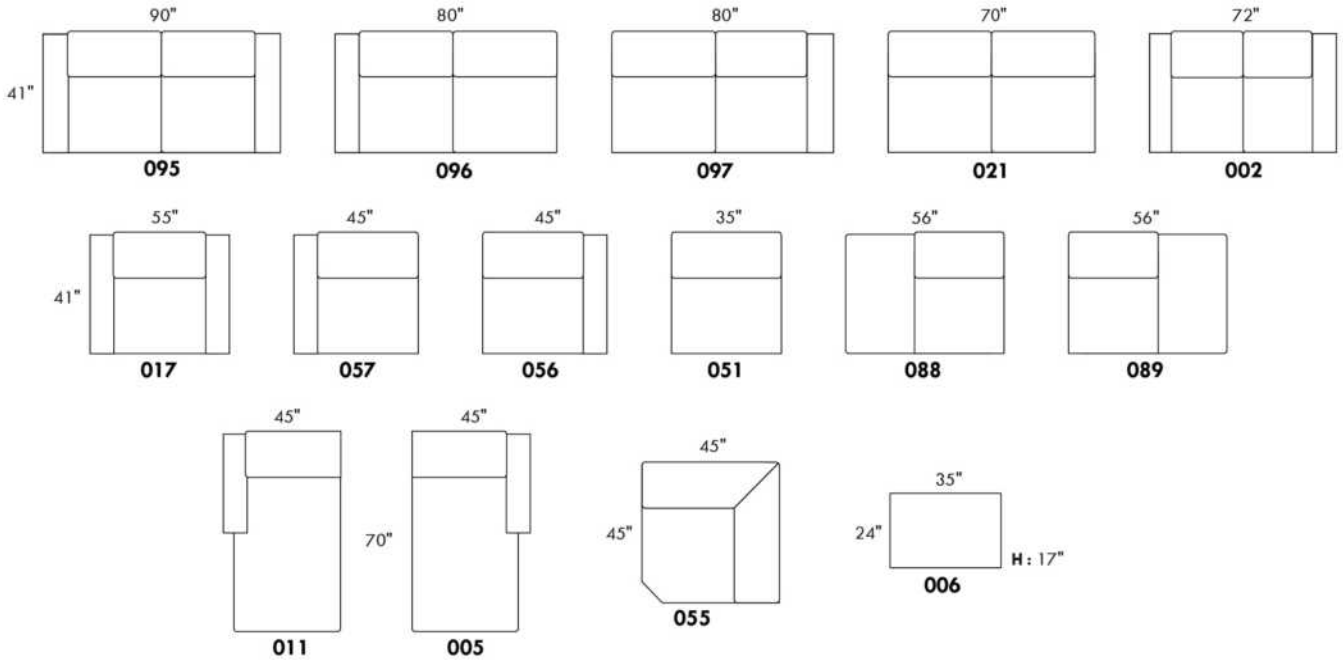

CONFIGURATIONS

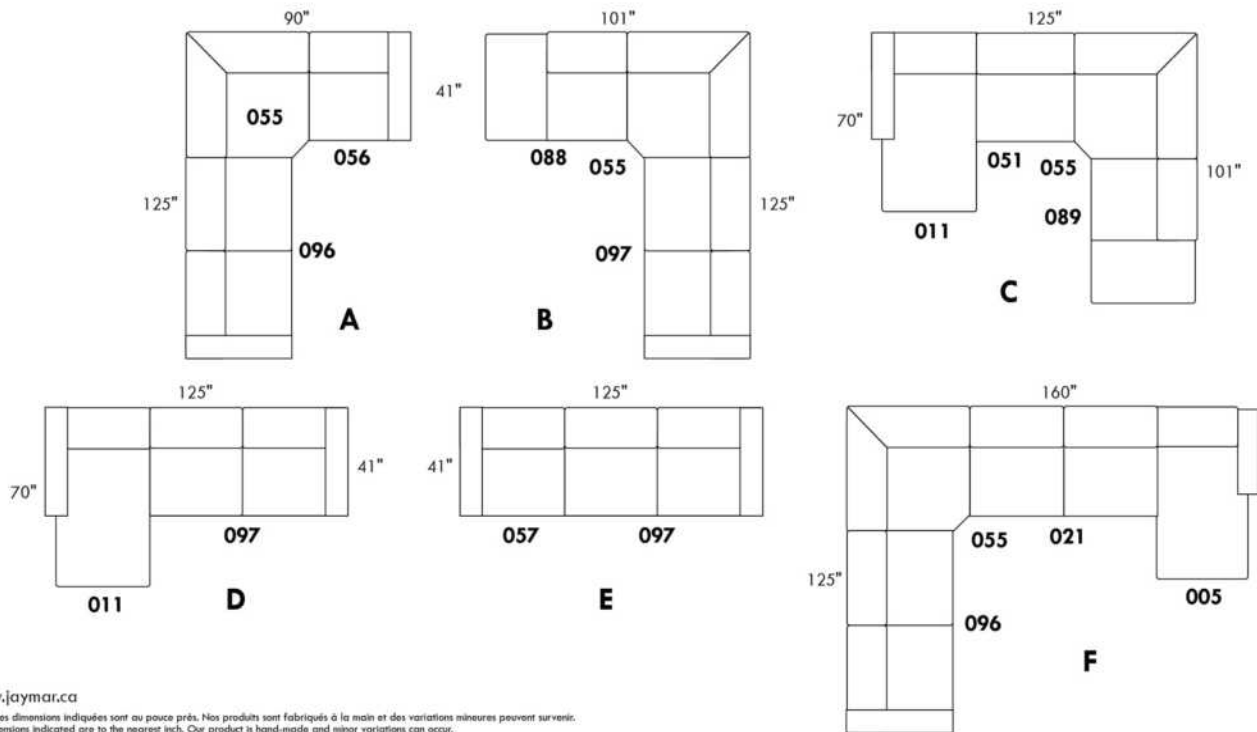

www.jaymar.ca

Toutes les dimensions indiquées sont au pouce près. Nos produits sont fabriqués à la main et des variations mineures peuvent survenir.
 All dimensions indicated are to the nearest inch. Our product is hand-made and minor variations can occur.



EDGE

Caractéristiques: Modèle avec appui-tête ajustable manuel inclus avec tous les items (2 sur coin carré). Couture: En tissu, petit fil et en cuir gros fil plat. Coussins de siège avec mousse mémoire. Rembourrage du dessus du bras avec plumes. Porte-gobelet N/D avec ce modèle.

NOTE: 2 sièges inclinables SÉPARÉS par un COIN CARRÉ ou une TABLE REMBOURÉE ne peuvent pas ouvrir en même temps.

OPTIONS - Spécifiez sur votre commande + DESSIN de votre config:
Patte: LG189 métal (noire ou chrome) ou LG103 bois (spécifiez couleur).
Table (154): Spécifiez couleur du dessus de table en bois.
Options SANS insertion de MÉTAL sur le bras: Ajoutez \$65/commande.
Fauteuils 043-163: avec base en bois (spécifiez couleur).

INCLINABLE MANUEL N/D. Le mécanisme motorisé est inclus dans le prix des items inclinables. Pour le SANS FIL (batterie) ajoutez \$200/mécanisme.

| Description | L x P x H | Cuir | | | | | | Tissu | | |
|--|---------------|------|-----------------------|--|--|----------------------------------|---------------------------|-------|----------|-----------|
| | | 10 | 20 Madras Softy | 30 Hugo Fantasy Illusion Tucson Utah Vintage Wild Laredo Yukon | 40 Elegance Princess Santiago Sensation Sunset Trina Victoria | 50 Bull Cassiope Dublin | 60 Caress Ultrasued | A | B COM | C alta |
| 001 FAUTEUIL | 45x40x30/39 | 2260 | 2390 | 2520 | 2650 | 2785 | 2915 | 1810 | 1870 | 1935 |
| 002 CAUSEUSE | 68x40x30/39 | 3240 | 3365 | 3490 | 3615 | 3740 | 3865 | 2560 | 2640 | 2720 |
| 003 SOFA | 92x40x30/39 | 3875 | 4065 | 4250 | 4440 | 4625 | 4815 | 3065 | 3165 | 3265 |
| 005 CHAISE LONGUE BRAS DROIT | 35x62x30/39 | 2045 | 2140 | 2235 | 2325 | 2420 | 2515 | 1620 | 1690 | 1760 |
| 009 CAUSEUSE SANS BRAS | 47x40x30/39 | 2240 | 2325 | 2415 | 2500 | 2590 | 2675 | 1740 | 1845 | 1950 |
| 011 CHAISE LONGUE BRAS GAUCHE | 35x62x30/39 | 2045 | 2140 | 2235 | 2325 | 2420 | 2515 | 1620 | 1690 | 1760 |
| 012 CAUSEUSE BRAS GAUCHE | 58x40x30/39 | 2725 | 2865 | 3000 | 3140 | 3275 | 3415 | 2160 | 2245 | 2335 |
| 017 FAUTEUIL DOUBLE | 52x40x30/39 | 2400 | 2535 | 2665 | 2795 | 2925 | 3060 | 1875 | 1965 | 2050 |
| 021 SOFA APPARTEMENT SANS BRAS | 61x40x30/39 | 2560 | 2670 | 2785 | 2895 | 3010 | 3120 | 1975 | 2075 | 2175 |
| 040 SOFA SANS BRAS | 71x40x30/39 | 2885 | 3015 | 3145 | 3275 | 3410 | 3540 | 2250 | 2370 | 2490 |
| 041 FAUTEUIL INCLINABLE BRAS-G | 35x40x30/39 | 2240 | 2340 | 2440 | 2540 | 2640 | 2740 | 1870 | 1925 | 1985 |
| 042 FAUTEUIL INCLINABLE BRAS-D | 35x40x30/39 | 2240 | 2340 | 2440 | 2540 | 2640 | 2740 | 1870 | 1925 | 1985 |
| 043 FAUTEUIL INCLINABLE BERÇANT PIVOTANT | 30x34x42 | 2690 | 2810 | 2925 | 3045 | 3165 | 3285 | 2240 | 2295 | 2350 |
| 044 FAUTEUIL INCLINABLE | 45x40x30/39 | 2725 | 2840 | 2950 | 3065 | 3175 | 3290 | 2265 | 2320 | 2375 |
| 045 CAUSEUSE SANS BRAS ALLONGEE DROIT | 68x40x30/39 | 2625 | 2765 | 2900 | 3040 | 3175 | 3315 | 2040 | 2140 | 2240 |
| 051 FAUTEUIL SANS BRAS | 23,5x40x30/39 | 1270 | 1325 | 1385 | 1440 | 1495 | 1550 | 995 | 1070 | 1145 |
| 052 SOFA BRAS GAUCHE | 82x40x30/39 | 3375 | 3545 | 3715 | 3885 | 4050 | 4220 | 2650 | 2765 | 2875 |
| 053 SOFA BRAS DROIT | 82x40x30/39 | 3375 | 3545 | 3715 | 3885 | 4050 | 4220 | 2650 | 2765 | 2875 |
| 055 COIN CARRE | 44x44x30/39 | 2335 | 2460 | 2585 | 2710 | 2835 | 2960 | 1815 | 1890 | 1965 |
| 056 FAUTEUIL BRAS DROIT | 35x40x30/39 | 1770 | 1860 | 1945 | 2035 | 2120 | 2210 | 1415 | 1460 | 1500 |
| 057 FAUTEUIL BRAS GAUCHE | 35x40x30/39 | 1770 | 1860 | 1945 | 2035 | 2120 | 2210 | 1415 | 1460 | 1500 |
| 061 CAUSEUSE BRAS DROIT | 58x40x30/39 | 2725 | 2865 | 3000 | 3140 | 3275 | 3415 | 2160 | 2245 | 2335 |



EDGE

Caractéristiques: Modèle avec appui-tête ajustable manuel inclus avec tous les items (2 sur coin carré). Couture: En tissu, petit fil et en cuir gros fil plat. Coussins de siège avec mousse mémoire. Rembourrage du dessus du bras avec plumes. Porte-gobelet N/D avec ce modèle.

NOTE: 2 sièges inclinables SÉPARÉS par un COIN CARRÉ ou une TABLE REMBOURÉE ne peuvent pas ouvrir en même temps.

OPTIONS - Spécifiez sur votre commande + DESSIN de votre config:
Patte: LG189 métal (noire ou chrome) ou LG103 bois (spécifiez couleur).
Table (154): Spécifiez couleur du dessus de table en bois.
Options SANS insertion de MÉTAL sur le bras: Ajoutez \$65/commande.
Fauteuils 043-163: avec base en bois (spécifiez couleur).

INCLINABLE MANUEL N/D. Le mécanisme motorisé est inclus dans le prix des items inclinables. Pour le SANS FIL (batterie) ajoutez \$200/mécanisme.

| Description | L x P x H | Cuir | | | | | | Tissu | | |
|--|---------------|------|-----------------------|--|--|----------------------------------|---------------------------|-------|----------|-----------|
| | | 10 | 20 Madras Softy | 30 Hugo Fantasy Illusion Tucson Utah Vintage Wild Laredo Yukon | 40 Elegance Princess Santiago Sensation Sunset Trina Victoria | 50 Bull Cassiope Dublin | 60 Caress Ultrasued | A | B COM | C alta |
| 071 FAUTEUIL INCLINABLE SANS BRAS | 23,5x40x30/39 | 1740 | 1825 | 1915 | 2000 | 2090 | 2175 | 1465 | 1535 | 1600 |
| 086 CAUSEUSE SANS BRAS ALLONGEE GAUCHE | 68x40x30/39 | 2625 | 2765 | 2900 | 3040 | 3175 | 3315 | 2040 | 2140 | 2240 |
| 088 FAUTEUIL SANS BRAS ALLONGE GAUCHE | 45x40x30/39 | 1670 | 1770 | 1870 | 1970 | 2070 | 2170 | 1300 | 1360 | 1415 |
| 089 FAUTEUIL SANS BRAS ALLONGE DROIT | 45x40x30/39 | 1670 | 1770 | 1870 | 1970 | 2070 | 2170 | 1300 | 1360 | 1415 |
| 095 SOFA APPARTEMENT | 82x40x30/39 | 3525 | 3700 | 3875 | 4050 | 4225 | 4400 | 2770 | 2895 | 3020 |
| 096 SOFA APPARTEMENT BRAS GAUCHE | 72x40x30/39 | 3050 | 3215 | 3375 | 3540 | 3700 | 3865 | 2370 | 2475 | 2585 |
| 097 SOFA APPARTEMENT BRAS DROIT | 72x40x30/39 | 3050 | 3215 | 3375 | 3540 | 3700 | 3865 | 2370 | 2475 | 2585 |
| 124 POUF AVEC RANGEMENT | 30x22x17 | 885 | 915 | 945 | 975 | 1010 | 1040 | 760 | 770 | 785 |
| 154 TABLE REMBOURÉE ANGULAIRE | 7/34x32,5x19 | 750 | 785 | 815 | 845 | 875 | 910 | 645 | 665 | 685 |
| 163 FAUT. DBL INCL. BERDANT PIVOTANT | 33 x 34 x 42 | 2750 | 2895 | 3040 | 3185 | 3325 | 3470 | 2245 | 2300 | 2360 |
| 165 FAUTEUIL DOUBLE INCLINABLE | 52x40x30/39 | 2850 | 2990 | 3125 | 3265 | 3400 | 3540 | 2345 | 2440 | 2535 |
| 167 SOFA APP. SANS BRAS ALLONGE GAUCHE | 82x40x30/39 | 2940 | 3100 | 3265 | 3425 | 3590 | 3750 | 2275 | 2385 | 2490 |
| 168 SOFA APP. SANS BRAS ALLONGE DROIT | 82x40x30/39 | 2940 | 3100 | 3265 | 3425 | 3590 | 3750 | 2275 | 2385 | 2490 |
| 169 FAUTEUIL DOUBLE INCLINABLE BRAS GAUCHE | 42x40x30/39 | 2360 | 2460 | 2560 | 2660 | 2760 | 2860 | 1940 | 2020 | 2100 |
| 170 FAUTEUIL DOUBLE INCLINABLE BRAS DROIT | 42x40x30/39 | 2360 | 2460 | 2560 | 2660 | 2760 | 2860 | 1940 | 2020 | 2100 |
| 171 FAUTEUIL DOUBLE INCLINABLE SANS BRAS | 30,5x40x30/39 | 1875 | 1940 | 2000 | 2065 | 2125 | 2190 | 1545 | 1635 | 1720 |
| 173 CHAISE LONGUE DOUBLE BRAS GAUCHE | 42x62x30/39 | 2240 | 2360 | 2475 | 2595 | 2715 | 2835 | 1745 | 1860 | 1970 |
| 174 CHAISE LONGUE DOUBLE BRAS DROIT | 42x62x30/39 | 2240 | 2360 | 2475 | 2595 | 2715 | 2835 | 1745 | 1860 | 1970 |
| 175 FAUTEUIL DOUBLE BRAS GAUCHE | 42x40x30/39 | 1900 | 2000 | 2100 | 2200 | 2300 | 2400 | 1470 | 1565 | 1660 |
| 176 FAUTEUIL DOUBLE BRAS DROIT | 42x40x30/39 | 1900 | 2000 | 2100 | 2200 | 2300 | 2400 | 1470 | 1565 | 1660 |
| 177 FAUTEUIL DOUBLE SANS BRAS | 30,5x40x30/39 | 1410 | 1485 | 1560 | 1635 | 1710 | 1785 | 1095 | 1175 | 1260 |
| 178 FAUTEUIL DOUBLE SANS BRAS ALLONGE-G | 52x40x30/39 | 1820 | 1925 | 2035 | 2140 | 2245 | 2350 | 1415 | 1475 | 1540 |



EDGE

Caractéristiques: Modèle avec appui-tête ajustable manuel inclus avec tous les items (2 sur coin carré). Couture: En tissu, petit fil et en cuir gros fil plat. Coussins de siège avec mousse mémoire. Rembourrage du dessus du bras avec plumes. Porte-gobelet N/D avec ce modèle.

NOTE: 2 sièges inclinables SÉPARÉS par un COIN CARRÉ ou une TABLE REMBOURÉE ne peuvent pas ouvrir en même temps.

OPTIONS - Spécifiez sur votre commande + DESSIN de votre config:
 Patte: LG189 métal (noire ou chrome) ou LG103 bois (spécifiez couleur).
 Table (154): Spécifiez couleur du dessus de table en bois.
 Options SANS insertion de MÉTAL sur le bras: Ajoutez \$65/commande.
 Fauteuils 043-163: avec base en bois (spécifiez couleur).

INCLINABLE MANUEL N/D. Le mécanisme motorisé est inclus dans le prix des items inclinables. Pour le SANS FIL (batterie) ajoutez \$200/mécanisme.

| Description | L x P x H | Cuir | | | | | | Tissu | | |
|---|---------------|------|-----------------------|--|--|----------------------------------|---------------------------|-------|----------|-----------|
| | | 10 | 20 Madras Softy | 30 Hugo Fantasy Illusion Tucson Utah Vintage Wild Laredo Yukon | 40 Elegance Princess Santiago Sensation Sunset Trina Victoria | 50 Bull Cassiope Dublin | 60 Caress Ultrasued | A | B COM | C alta |
| 179 FAUTEUIL DOUBLE SANS BRAS ALLONGE-D | 52x40x30/39 | 1820 | 1925 | 2035 | 2140 | 2245 | 2350 | 1415 | 1475 | 1540 |
| CONFIGURATIONS | | | | | | | | | | |
| A CONFIG (169-170) | 84X40X30/39 | 4720 | 4920 | 5120 | 5320 | 5520 | 5720 | 3880 | 4040 | 4200 |
| B CONFIG (169-171-174) | 115X62X30/39 | 6475 | 6760 | 7035 | 7320 | 7600 | 7885 | 5230 | 5515 | 5790 |
| C CONFIG (096-055-171-170) | 116X117X30/39 | 9620 | 10075 | 10520 | 10975 | 11420 | 11875 | 7670 | 8020 | 8370 |
| D CONFIG (169-171-055-179) | 117X96X30/39 | 8390 | 8785 | 9180 | 9575 | 9965 | 10360 | 6715 | 7020 | 7325 |
| J CONFIG (041-042) | 70X40X30/39 | 4480 | 4680 | 4880 | 5080 | 5280 | 5480 | 3740 | 3850 | 3970 |
| K CONFIG (041-071-005) | 94X62X30/39 | 6025 | 6305 | 6590 | 6865 | 7150 | 7430 | 4955 | 5150 | 5345 |
| L CONFIG (012-055-071-042) | 102X103X30/39 | 9040 | 9490 | 9940 | 10390 | 10840 | 11290 | 7310 | 7595 | 7885 |
| M CONFIG (041-071-055-089) | 103X89X30/39 | 7985 | 8395 | 8810 | 9220 | 9635 | 10045 | 6450 | 6710 | 6965 |

SPECIFICATIONS



EDGE

LINEA 30 Collection



Conçu et fabriqué fièrement au Canada
Proudly designed and made in Canada

Nos produits sont fabriqués à la main et des variations mineures peuvent survenir

Our product is hand-made and minor variations can occur.

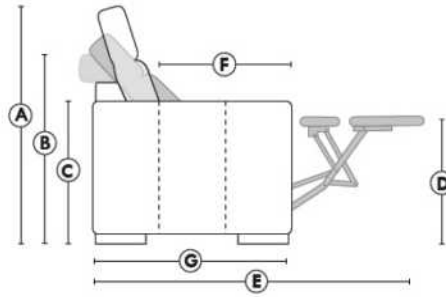

□ Appui-tête levé Headrest up ■ Appui-tête baissé Headrest down ■ Complètement incliné Fully reclined

- (A) Hauteur complète 39" Total Height
- (B) Hauteur appui-tête baissé 30" Height headrest down
- (C) Hauteur du bras 24" Arm Height
- (D) Hauteur du siège 19,5" Seat height
- (E) Profondeur inclinée 63" Depth fully reclined
- (F) Profondeur d'assise 20" Seat depth
- (G) Profondeur appui-tête monté 37,5" Depth with headrest up

BRAS | ARMS

Controleur de l'inclinaison situé à l'intérieur du bras
Recliner control located on the inside of the arm.

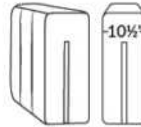

FAUTEUIL BERÇANT PIVOTANT INCLINABLE SWIVEL ROCKING MOTION CHAIR

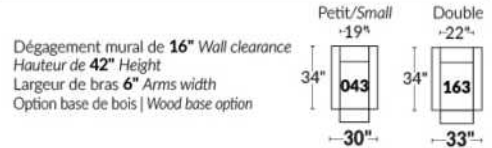

SIÈGE 23" DE LARGE | 23" SEAT WIDTH

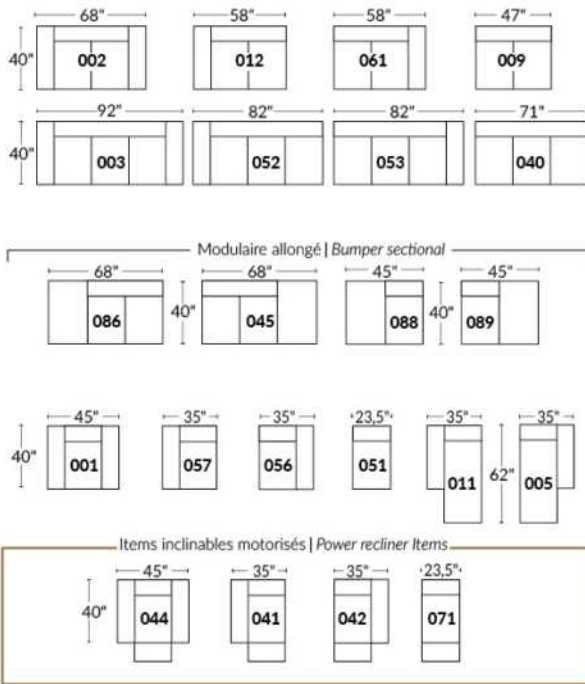

SIÈGE 30" DE LARGE | 30" SEAT WIDTH

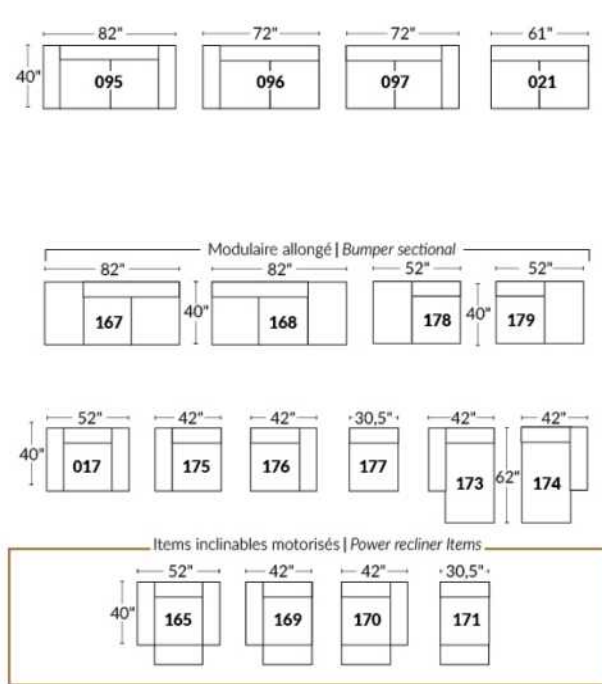

Autres | Others

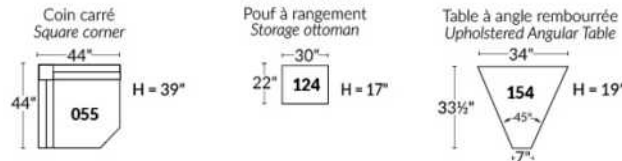

EXEMPLE 23" EXAMPLE

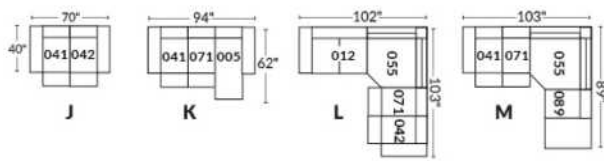

EXEMPLE 30" EXAMPLE

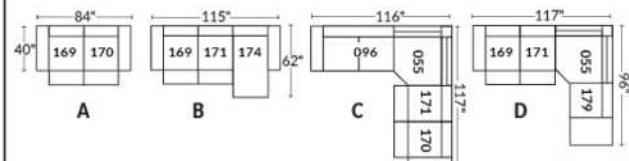

Liste de prix CDN

ERICA

Spécifiez couleur des pattes LG6.

En tissu la bande horizontale tirée ne fait pas partie du design du dossier.

| Description | L x P x H | Cuir | | | | | | Tissu | | |
|--------------|--------------|------|-----------------------|--|--|----------------------------------|---------------------------|-------|----------|-----------|
| | | 10 | 20 Madras Softy | 30 Hugo Fantasy Illusion Tucson Utah Vintage Wild Laredo Yukon | 40 Elegance Princess Santiago Sensation Sunset Trina Victoria | 50 Bull Cassiope Dublin | 60 Caress Ultrasued | A | B COM | C alta |
| 001 FAUTEUIL | 42X37X37 | 2010 | 2125 | 2245 | 2365 | 2485 | 2600 | 1375 | 1435 | 1490 |
| 002 CAUSEUSE | 66X37X37 | 2865 | 3015 | 3165 | 3315 | 3465 | 3615 | 1890 | 1990 | 2090 |
| 003 SOFA | 89X37X37 | 3120 | 3320 | 3520 | 3720 | 3920 | 4120 | 2190 | 2295 | 2400 |
| 006 POUF | 25.5X25.5X18 | 860 | 890 | 920 | 950 | 985 | 1015 | 690 | 715 | 740 |

ERICA



Hauteur de siège 20" | Hauteur devant bras 26" | Profondeur d'assise 21"
Seat Height 20" | Arm Height 26" | Seat Depth 21"

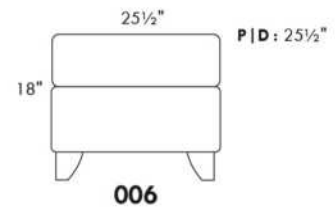
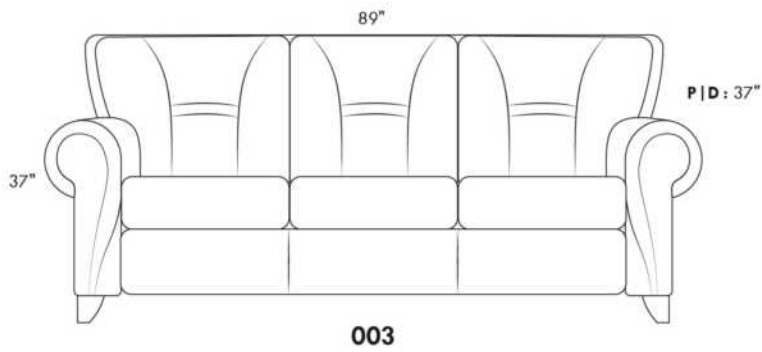
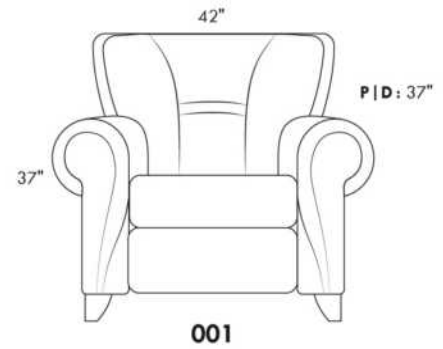
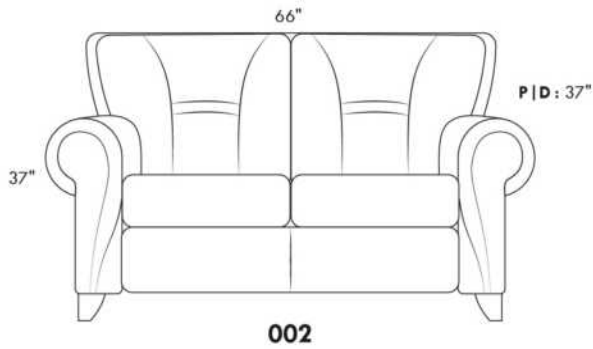

www.jaymar.ca

Toutes les dimensions indiquées sont au pouce près. Nos produits sont fabriqués à la main et des variations mineures peuvent survenir.
All dimensions indicated are to the nearest inch. Our product is hand-made and minor variations can occur.

EXPO

CARACTÉRISTIQUES: Coussins de sièges avec mousse modelée de haute résilience de 2.5 lb et une couche de mousse mémoire 1"

Recommandé en TISSU UNI seulement.

Item 077 Table rembourrée: Spécifiez couleur du dessous table en bois.

N.B.: Les CÔTÉS SANS BRAS (items 216 et 220 SEULEMENT) sont recouverts de cuir ou de tissu.

| Description | L x P x H | Cuir | | | | | | Tissu | | |
|--|----------------|-------|-----------------------|--|--|----------------------------------|---------------------------|-------|----------|-----------|
| | | 10 | 20 Madras Softy | 30 Hugo Fantasy Illusion Tucson Utah Vintage Wild Laredo Yukon | 40 Elegance Princess Santiago Sensation Sunset Trina Victoria | 50 Bull Cassiope Dublin | 60 Caress Ultrasued | A | B COM | C alta |
| 002 CAUSEUSE | 73x40x34 | 3075 | 3250 | 3425 | 3600 | 3775 | 3950 | 2015 | 2140 | 2265 |
| 005 CHAISE LONGUE BRAS DROIT | 37x70x34 | 2490 | 2660 | 2825 | 2995 | 3165 | 3335 | 1650 | 1750 | 1850 |
| 009 CAUSEUSE SANS BRAS | 53x40x34 | 2470 | 2610 | 2745 | 2885 | 3020 | 3160 | 1625 | 1725 | 1825 |
| 011 CHAISE LONGUE BRAS GAUCHE | 37x70x34 | 2490 | 2660 | 2825 | 2995 | 3165 | 3335 | 1650 | 1750 | 1850 |
| 012 CAUSEUSE BRAS GAUCHE | 63x40x34 | 2785 | 2920 | 3060 | 3195 | 3335 | 3470 | 1815 | 1935 | 2050 |
| 050 CENTRE ROND | 17/73x40/43x34 | 3000 | 3145 | 3290 | 3435 | 3575 | 3720 | 1965 | 2070 | 2175 |
| 051 FAUTEUIL SANS BRAS | 27x40x34 | 1375 | 1435 | 1490 | 1545 | 1600 | 1660 | 915 | 945 | 975 |
| 056 FAUTEUIL BRAS DROIT | 37x40x34 | 1675 | 1740 | 1800 | 1865 | 1925 | 1990 | 1115 | 1150 | 1190 |
| 057 FAUTEUIL BRAS GAUCHE | 37x40x34 | 1675 | 1740 | 1800 | 1865 | 1925 | 1990 | 1115 | 1150 | 1190 |
| 061 CAUSEUSE BRAS DROIT | 63x40x34 | 2785 | 2920 | 3060 | 3195 | 3335 | 3470 | 1815 | 1935 | 2050 |
| 077 TABLE REMBOURREE | 43.5x15.5x18 | 815 | 875 | 940 | 1000 | 1065 | 1125 | 550 | 575 | 600 |
| 208 FAUTEUIL CIRCULAIRE BRAS DROIT | 55X39/43X34 | 2065 | 2175 | 2290 | 2400 | 2515 | 2625 | 1365 | 1425 | 1490 |
| 209 FAUTEUIL CIRCULAIRE BRAS GAUCHE | 55X39/43X34 | 2065 | 2175 | 2290 | 2400 | 2515 | 2625 | 1365 | 1425 | 1490 |
| 212 SOFA APPARTEMENT CIRCULAIRE BRAS-D | 96X39/51X34 | 3590 | 3810 | 4025 | 4245 | 4465 | 4685 | 2340 | 2490 | 2640 |
| 213 SOFA APPARTEMENT CIRCULAIRE BRAS-G | 96X39/51X34 | 3590 | 3810 | 4025 | 4245 | 4465 | 4685 | 2340 | 2490 | 2640 |
| 214 SOFA APPARTEMENT CIRCULAIRE | 105X39/51X34 | 3895 | 4160 | 4420 | 4685 | 4945 | 5210 | 2515 | 2650 | 2790 |
| 216 SOFA APP. CIRCULAIRE SANS BRAS | 88X39/47X34 | 3320 | 3500 | 3685 | 3865 | 4045 | 4225 | 2175 | 2285 | 2390 |
| 220 FAUTEUIL CIRCULAIRE SANS BRAS | 46X39/43X34 | 1760 | 1860 | 1960 | 2060 | 2160 | 2260 | 1210 | 1290 | 1370 |
| CONFIGURATIONS | | | | | | | | | | |
| A CONFIG. (213-216-212) | 177X99.5X34 | 10500 | 11120 | 11735 | 12355 | 12975 | 13595 | 6855 | 7265 | 7670 |
| B CONFIG. (213-220-212) | 175X86X34 | 8940 | 9480 | 10010 | 10550 | 11090 | 11630 | 5890 | 6270 | 6650 |
| C CONFIG. (213-212) | 162.5X72.5X34 | 7180 | 7620 | 8050 | 8490 | 8930 | 9370 | 4680 | 4980 | 5280 |
| D CONFIG. (209-220-208) | 140X60.5X34 | 5890 | 6210 | 6540 | 6860 | 7190 | 7510 | 3940 | 4140 | 4350 |
| E CONFIG. (216-216-216) | 177X88.5X34 | 9960 | 10500 | 11055 | 11595 | 12135 | 12675 | 6525 | 6855 | 7170 |
| F CONFIG. (216-220-216) | 171X75X34 | 8400 | 8860 | 9330 | 9790 | 10250 | 10710 | 5560 | 5860 | 6150 |
| G CONFIG. (220-220-220) | 125.5X53X34 | 5280 | 5580 | 5880 | 6180 | 6480 | 6780 | 3630 | 3870 | 4110 |

Liste de prix CDN

EXPO

| Description | L x P x H | Cuir | | | | | | Tissu | | |
|---------------------------------|------------|-------|-----------------------|--|--|----------------------------------|---------------------------|-------|----------|-----------|
| | | 10 | 20 Madras Softy | 30 Hugo Fantasy Illusion Tucson Utah Vintage Wild Laredo Yukon | 40 Elegance Princess Santiago Sensation Sunset Trina Victoria | 50 Bull Cassiope Dublin | 60 Caress Ultrasued | A | B COM | C alta |
| H CONFIG. (012-050-009-005) | 133X106X34 | 10745 | 11335 | 11920 | 12510 | 13095 | 13685 | 7055 | 7480 | 7900 |
| I CONFIG. (011-051-050-061) | 107X106X34 | 9650 | 10160 | 10665 | 11170 | 11675 | 12185 | 6345 | 6700 | 7050 |
| J CONFIG. (011-051-050-051-005) | 107X107X34 | 10730 | 11335 | 11920 | 12515 | 13105 | 13710 | 7095 | 7460 | 7825 |
| K CONFIG. (012-050-061) | 106X106X34 | 8570 | 8985 | 9410 | 9825 | 10245 | 10660 | 5595 | 5940 | 6275 |

Hauteur complète 34" | Hauteur de siège 17¼" | Hauteur devant bras 24" | Profondeur d'assise 23"
 Total Height 34" | Seat Height 17¼" | Arm Height 24" | Seat Depth 23"

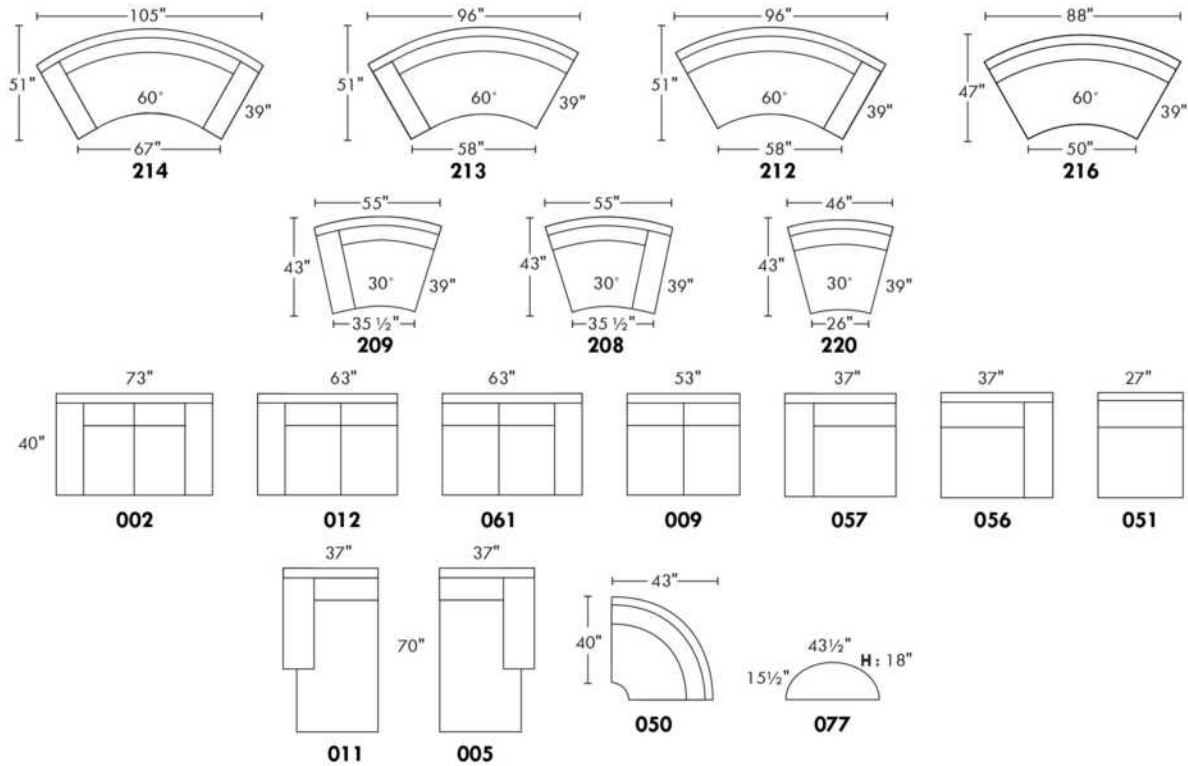

CONFIGURATIONS

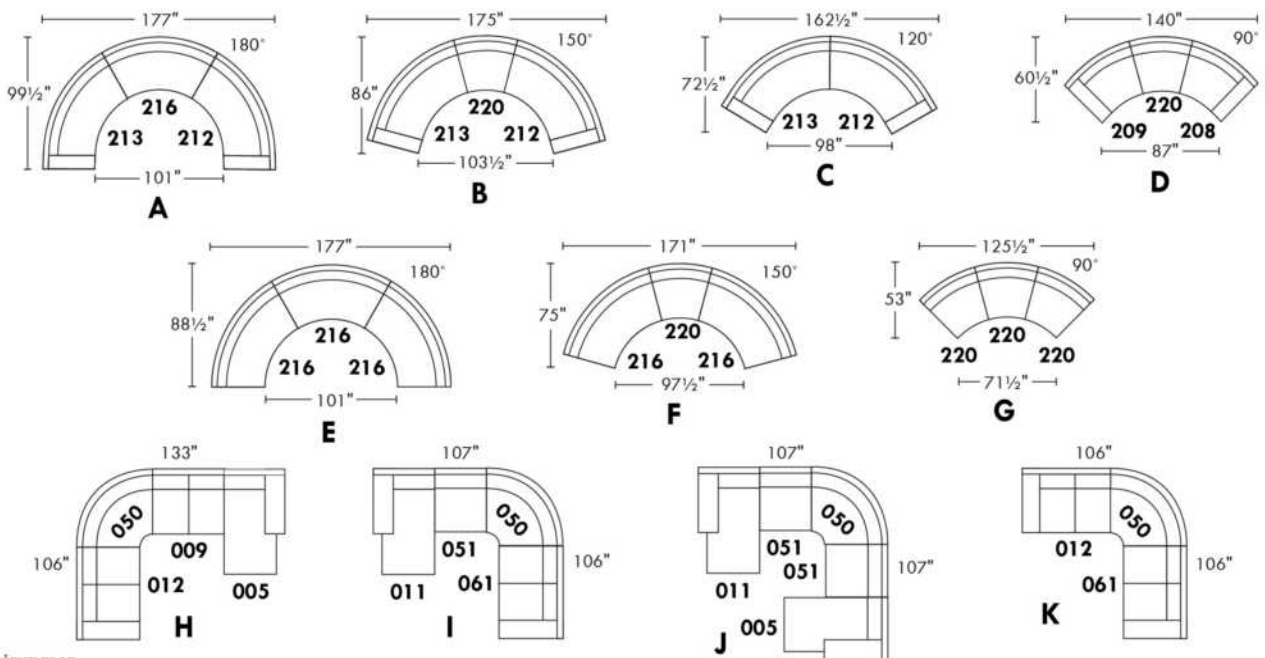

www.jaymar.ca

Toutes les dimensions indiquées sont au pouce près. Nos produits sont fabriqués à la main et des variations mineures peuvent survenir.
 All dimensions indicated are to the nearest inch. Our product is hand-made and minor variations can occur.

FELIX

PATTE: Spécifiez couleur des pattes en bois LG171 ronde ou LG8 carré. / COMBO: Recouvrement #2 sur les dos seulement.

En TISSU il n'y a pas de coutures décoratives sur les dossiers.

1x Appui-tête amovible inclus avec les items inclinables 044-041-042 et 071.

Appui-tête SUPPLÉMENTAIRE sur item non inclinable; ajoutez \$160/appui-tête.

Spécifiez ASSISE RÉGULIÈRE 21 po ou PROFONDE 22 po. Les ITEMS suivants ne sont PAS DISPONIBLES en ASSISE PROFONDE: 018-023-046-050-055-062-063 & les items INCLINABLES 044-041-042 & 071.

OPTIONS:

Rembourrage des sièges en PLUMES: Ajouter \$75/siège. Côté allongé compte pour 1 siège, items 005-011-062 & 063 comptent pour 2 sièges chacun.

CLOUS décoratifs sur bras seulement: Ajouter \$45 par bras.

MATELAS sofa-lit régulier 4 po d'épaisseur inclus. OPTION matelas:

- matelas 4,5" d'épaisseur avec ressorts & mousse mémoire avec gel: ajoutez \$125 ou

- matelas 5" d'épaisseur avec mousse haute densité & mousse mémoire avec gel: ajoutez \$190.

Mécanisme motorisé inclinable avec bouton TACTILE ajoutez 200\$/mécanisme.

Mécanisme motorisé inclinable SANS FIL (batterie) ajoutez 400\$.

| Description | L x P x H | Cuir | | | | | | Tissu | | |
|---------------------------------------|--------------|------|-----------------------|--|--|----------------------------------|---------------------------|-------|----------|-----------|
| | | 10 | 20 Madras Softy | 30 Hugo Fantasy Illusion Tucson Utah Vintage Wild Laredo Yukon | 40 Elegance Princess Santiago Sensation Sunset Trina Victoria | 50 Bull Cassiope Dublin | 60 Caress Ultrasued | A | B COM | C alta |
| 001 FAUTEUIL | 43X37X35 | 1740 | 1860 | 1975 | 2095 | 2215 | 2335 | 1245 | 1300 | 1360 |
| 002 CAUSEUSE | 66X37X35 | 2490 | 2660 | 2825 | 2995 | 3165 | 3335 | 1700 | 1795 | 1890 |
| 003 SOFA | 89X37X35 | 3085 | 3295 | 3510 | 3720 | 3935 | 4145 | 2190 | 2310 | 2425 |
| 005 CHAISE LONGUE BRAS DROIT | 33X61X35 | 2040 | 2175 | 2315 | 2450 | 2590 | 2725 | 1435 | 1535 | 1635 |
| 006 POUF | 25.5X25.5X19 | 790 | 860 | 925 | 995 | 1065 | 1135 | 670 | 685 | 695 |
| 009 CAUSEUSE SANS BRAS | 46X37X35 | 1935 | 2070 | 2210 | 2345 | 2485 | 2620 | 1415 | 1495 | 1575 |
| 011 CHAISE LONGUE BRAS GAUCHE | 33X61X35 | 2040 | 2175 | 2315 | 2450 | 2590 | 2725 | 1435 | 1535 | 1635 |
| 012 CAUSEUSE BRAS GAUCHE | 56X37X35 | 2210 | 2350 | 2495 | 2640 | 2785 | 2925 | 1540 | 1645 | 1750 |
| 018 CAUSEUSE ANGULAIRE BRAS GAUCHE | 70X51X35 | 2345 | 2510 | 2670 | 2835 | 2995 | 3160 | 1670 | 1760 | 1845 |
| 023 CAUSEUSE ANGULAIRE BRAS DROIT | 70X51X35 | 2345 | 2510 | 2670 | 2835 | 2995 | 3160 | 1670 | 1760 | 1845 |
| 040 SOFA SANS BRAS | 69X37X35 | 2550 | 2735 | 2915 | 3095 | 3275 | 3460 | 1870 | 2000 | 2135 |
| 041 FAUTEUIL INCLINABLE BRAS-G | 33X37X43 | 1975 | 2075 | 2175 | 2275 | 2375 | 2475 | 1625 | 1700 | 1775 |
| 042 FAUTEUIL INCLINABLE BRAS-D | 33X37X43 | 1975 | 2075 | 2175 | 2275 | 2375 | 2475 | 1625 | 1700 | 1775 |
| 044 FAUTEUIL INCLINABLE | 43X37X43 | 2250 | 2375 | 2500 | 2625 | 2750 | 2875 | 1745 | 1845 | 1945 |
| 045 CAUSEUSE SANS BRAS ALLONGEE DROIT | 66X37X35 | 2245 | 2415 | 2585 | 2750 | 2920 | 3090 | 1570 | 1665 | 1760 |
| 046 CAUSEUSE ANGULAIRE SANS BRAS | 60X51X35 | 2115 | 2260 | 2400 | 2545 | 2690 | 2835 | 1515 | 1620 | 1725 |
| 050 CENTRE ROND | 48X48X35 | 1825 | 1935 | 2040 | 2145 | 2250 | 2360 | 1410 | 1465 | 1520 |
| 051 FAUTEUIL SANS BRAS | 23X37X35 | 1185 | 1260 | 1335 | 1410 | 1485 | 1560 | 960 | 1020 | 1085 |
| 052 SOFA BRAS GAUCHE | 79X37X35 | 2800 | 3010 | 3215 | 3420 | 3625 | 3835 | 2025 | 2150 | 2275 |
| 053 SOFA BRAS DROIT | 79X37X35 | 2800 | 3010 | 3215 | 3420 | 3625 | 3835 | 2025 | 2150 | 2275 |

FELIX

PATTE: Spécifiez couleur des pattes en bois LG171 ronde ou LG8 carré. / COMBO: Recouvrement #2 sur les dos seulement.

En TISSU il n'y a pas de coutures décoratives sur les dossiers.

1x Appui-tête amovible inclus avec les items inclinables 044-041-042 et 071.

Appui-tête SUPPLÉMENTAIRE sur item non inclinable; ajoutez \$160/appui-tête.

Spécifiez ASSISE RÉGULIÈRE 21 po ou PROFONDE 22 po. Les ITEMS suivants ne sont PAS DISPONIBLES en ASSISE PROFONDE: 018-023-046-050-055-062-063 & les items INCLINABLES 044-041-042 & 071.

OPTIONS:

Remboufrage des sièges en PLUMES: Ajouter \$75/siège. Côté allongé compte pour 1 siège, items 005-011-062 & 063 comptent pour 2 sièges chacun.

CLOUS décoratifs sur bras seulement: Ajouter \$45 par bras.

MATELAS sofa-lit régulier 4 po d'épaisseur inclus. OPTION matelas:

- matelas 4,5" d'épaisseur avec ressorts & mousse mémoire avec gel: ajoutez \$125 ou

- matelas 5" d'épaisseur avec mousse haute densité & mousse mémoire avec gel: ajoutez \$190.

Mécanisme motorisé inclinable avec bouton TACTILE ajoutez 200\$/mécanisme.

Mécanisme motorisé inclinable SANS FIL (batterie) ajoutez 400\$.

| Description | L x P x H | Cuir | | | | | | Tissu | | |
|--|------------|------|-----------------------|--|--|----------------------------------|---------------------------|-------|----------|-----------|
| | | 10 | 20 Madras Softy | 30 Hugo Fantasy Illusion Tucson Utah Vintage Wild Laredo Yukon | 40 Elegance Princess Santiago Sensation Sunset Trina Victoria | 50 Bull Cassiope Dublin | 60 Caress Ultrasued | A | B COM | C alta |
| 055 COIN CARRE | 37X37X35 | 1750 | 1860 | 1965 | 2070 | 2175 | 2285 | 1320 | 1410 | 1495 |
| 056 FAUTEUIL BRAS DROIT | 33X37X35 | 1445 | 1575 | 1710 | 1840 | 1970 | 2100 | 1115 | 1175 | 1240 |
| 057 FAUTEUIL BRAS GAUCHE | 33X37X35 | 1445 | 1575 | 1710 | 1840 | 1970 | 2100 | 1115 | 1175 | 1240 |
| 060 SOFA-LIT QUEEN | 89X37X35 | 3570 | 3785 | 3995 | 4210 | 4420 | 4635 | 2665 | 2800 | 2940 |
| 061 CAUSEUSE BRAS DROIT | 56X37X35 | 2210 | 2350 | 2495 | 2640 | 2785 | 2925 | 1540 | 1645 | 1750 |
| 062 FAUTEUIL ANGULAIRE BRAS GAUCHE | 70X65X35 | 2115 | 2225 | 2340 | 2450 | 2565 | 2675 | 1475 | 1590 | 1700 |
| 063 FAUTEUIL ANGULAIRE BRAS DROIT | 70X65X35 | 2115 | 2225 | 2340 | 2450 | 2565 | 2675 | 1475 | 1590 | 1700 |
| 071 FAUTEUIL INCLINABLE SANS BRAS | 23X37X43 | 1685 | 1765 | 1845 | 1925 | 2010 | 2090 | 1470 | 1535 | 1595 |
| 072 SOFA MODULAIRE BRAS GAUCHE | 92.5X37X35 | 3315 | 3510 | 3700 | 3895 | 4090 | 4285 | 2340 | 2470 | 2600 |
| 073 SOFA MODULAIRE BRAS DROIT | 92.5X37X35 | 3315 | 3510 | 3700 | 3895 | 4090 | 4285 | 2340 | 2470 | 2600 |
| 079 SOFA-LIT QUEEN SANS BRAS | 69X37X35 | 3025 | 3225 | 3425 | 3625 | 3825 | 4025 | 2360 | 2495 | 2635 |
| 080 POUF ANGULAIRE | 36X27X19 | 920 | 950 | 985 | 1015 | 1045 | 1075 | 765 | 775 | 790 |
| 082 SOFA-LIT QUEEN BRAS GAUCHE | 79X37X35 | 3270 | 3475 | 3685 | 3890 | 4095 | 4300 | 2525 | 2640 | 2750 |
| 083 SOFA-LIT QUEEN BRAS DROIT | 79X37X35 | 3270 | 3475 | 3685 | 3890 | 4095 | 4300 | 2525 | 2640 | 2750 |
| 086 CAUSEUSE SANS BRAS ALLONGEE GAUCHE | 66X37X35 | 2245 | 2415 | 2585 | 2750 | 2920 | 3090 | 1570 | 1665 | 1760 |
| 088 FAUTEUIL SANS BRAS ALLONGE GAUCHE | 43X37X35 | 1485 | 1610 | 1735 | 1860 | 1985 | 2110 | 1135 | 1215 | 1295 |
| 089 FAUTEUIL SANS BRAS ALLONGE DROIT | 43X37X35 | 1485 | 1610 | 1735 | 1860 | 1985 | 2110 | 1135 | 1215 | 1295 |
| 306 POUF AVEC COUSSIN ALLONGE | 24X24X19 | 940 | 1010 | 1075 | 1145 | 1215 | 1285 | 775 | 810 | 840 |

FELIX

Hauteur complète 35" | Hauteur de siège 19" | Hauteur devant bras 25" | Profondeur d'assise 21"/22"
 Total Height 35" | Seat Height 19" | Arm Height 25" | Seat Depth 21"/22"

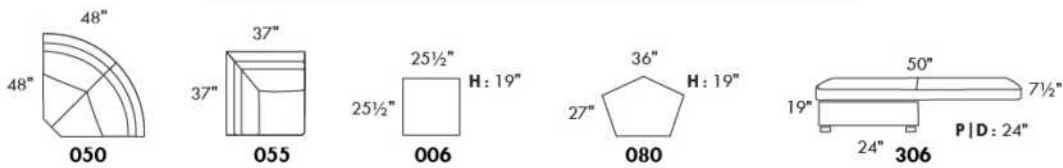
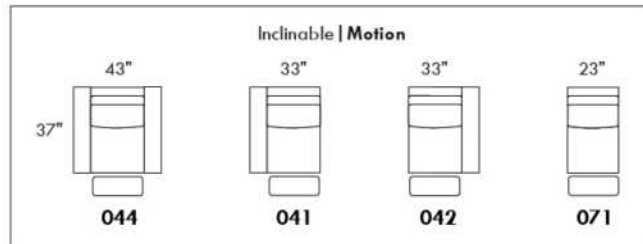
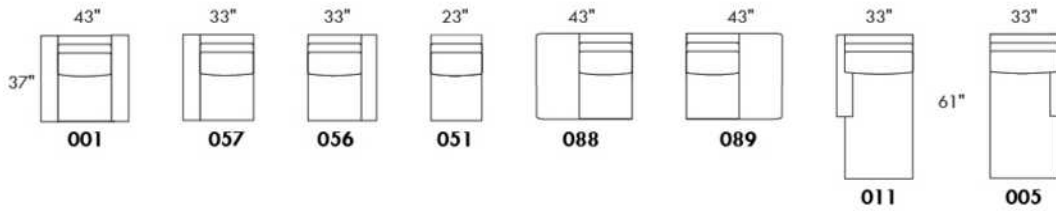
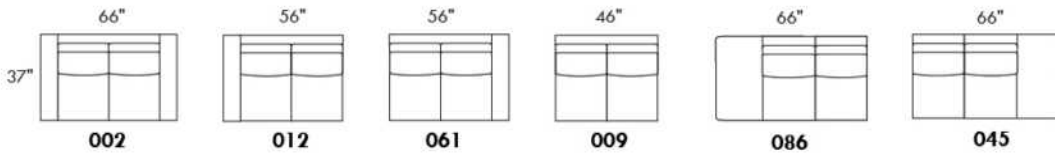
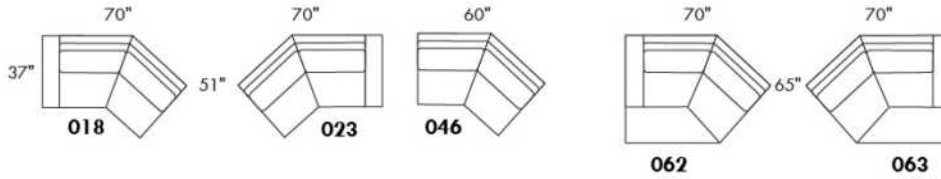
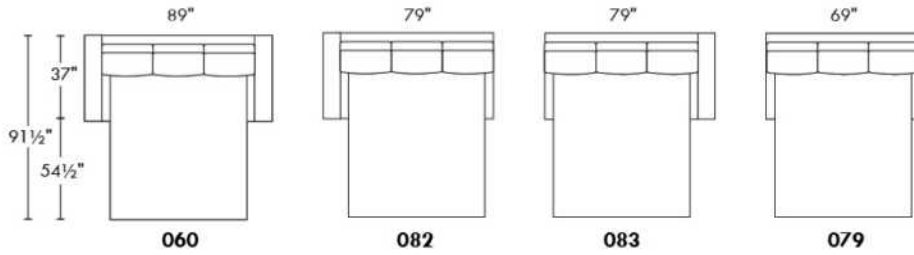
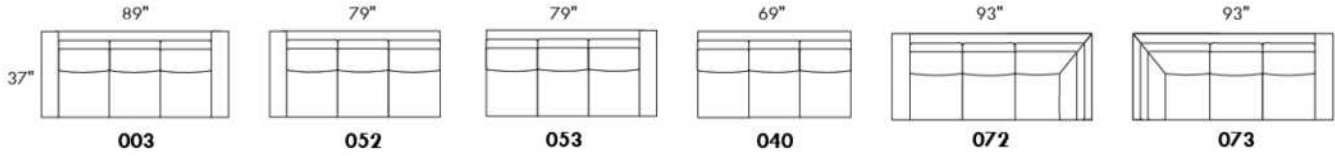

www.jaymar.ca

Toutes les dimensions indiquées sont au pouce près. Nos produits sont fabriqués à la main et des variations mineures peuvent survenir.
 All dimensions indicated are to the nearest inch. Our product is hand-made and minor variations can occur.

FLORENCE

Caractéristiques:

- Appui-tête ajustable manuel sur tous les items (fixe sur centre rond).
- Fauteuil inclinable motorisé pleine jambe "à mécanisme *protège-mur " (manuel n/d).
- Chaise longue inclinable motorisé (manuel n/d) avec appui-tête motorisé en option. Dégagement mural 8" et avant 5".
- Coussins de siège avec mousse modelée + 1" de mousse mémoire au-dessus; bras avec mousse mémoire.
- Couture: petit fil en tissu et gros fil plat en cuir.
- *Exclus faut. 043 & 163: Dégagement mural 16"

Note: 2 inclinables séparés par un coin ne peuvent pas ouvrir en même temps. Aucuns inclinables à côté d'item #155.

OPTIONS

- Motorisé sans fil (batterie): ajoutez \$200/mec.
- *Appui-tête motorisé: ajoutez \$200 ch. (*N/D sur items fixes.)
- Mousse: Extra ferme ajoutez \$20/siège.
- Choix de bras (LARGE ou PETIT de 6"): Pattes sur bras LARGE : LG106 bois ou LG189 métal (noire ou chrome). Sur PETIT Bras: LG195 bois ou LG196 métal (noire ou chrome). Spécifiez couleur.
- Profondeur d'assise: 20" ou *22". *Le 22" N/D sur fauteuils 043 & 163.
- Faut. 043-163: avec base en bois (spécifiez couleur).

| Description | L x P x H | Cuir | | | | | | Tissu | | |
|--|---------------|------|-----------------------|--|--|----------------------------------|---------------------------|-------|----------|-----------|
| | | 10 | 20 Madras Softy | 30 Hugo Fantasy Illusion Tucson Utah Vintage Wild Laredo Yukon | 40 Elegance Princess Santiago Sensation Sunset Trina Victoria | 50 Bull Cassiope Dublin | 60 Caress Ultrasued | A | B COM | C alta |
| 001 FAUTEUIL | 46x40x33/40 | 2365 | 2475 | 2590 | 2700 | 2815 | 2925 | 1920 | 1975 | 2035 |
| 002 CAUSEUSE | 69x40x33/40 | 3375 | 3520 | 3665 | 3810 | 3950 | 4095 | 2720 | 2815 | 2910 |
| 003 SOFA | 93x40x33/40 | 4085 | 4270 | 4460 | 4645 | 4835 | 5020 | 3285 | 3395 | 3510 |
| 005 CHAISE LONGUE BRAS DROIT | 35x62x33/40 | 2210 | 2290 | 2370 | 2450 | 2535 | 2615 | 1765 | 1840 | 1915 |
| 009 CAUSEUSE SANS BRAS | 47x40x33/40 | 2370 | 2460 | 2545 | 2635 | 2720 | 2810 | 1865 | 1965 | 2065 |
| 011 CHAISE LONGUE BRAS GAUCHE | 35x62x33/40 | 2210 | 2290 | 2370 | 2450 | 2535 | 2615 | 1765 | 1840 | 1915 |
| 012 CAUSEUSE BRAS GAUCHE | 58x40x33/40 | 2900 | 3025 | 3150 | 3275 | 3400 | 3525 | 2315 | 2410 | 2500 |
| 017 FAUTEUIL DOUBLE | 53x40x33/40 | 2475 | 2600 | 2725 | 2850 | 2975 | 3100 | 2000 | 2075 | 2150 |
| 021 SOFA APPARTEMENT SANS BRAS | 61x40x 33/40 | 2675 | 2800 | 2925 | 3050 | 3175 | 3300 | 2090 | 2195 | 2300 |
| 040 SOFA SANS BRAS | 71x40x33/40 | 3065 | 3210 | 3350 | 3495 | 3640 | 3785 | 2440 | 2550 | 2665 |
| 041 FAUTEUIL INCLINABLE BRAS-G | 35x40x33/40 | 2360 | 2450 | 2545 | 2640 | 2735 | 2825 | 2010 | 2050 | 2095 |
| 042 FAUTEUIL INCLINABLE BRAS-D | 35x40x33/40 | 2360 | 2450 | 2545 | 2640 | 2735 | 2825 | 2010 | 2050 | 2095 |
| 043 FAUTEUIL INCLINABLE BERÇANT PIVOTANT | 30x34x42 | 2795 | 2935 | 3070 | 3210 | 3345 | 3485 | 2345 | 2400 | 2460 |
| 044 FAUTEUIL INCLINABLE | 46x40x33/40 | 2845 | 2960 | 3070 | 3185 | 3295 | 3410 | 2400 | 2465 | 2525 |
| 045 CAUSEUSE SANS BRAS ALLONGEE DROIT | 68x40x33/40 | 2810 | 2925 | 3045 | 3165 | 3285 | 3400 | 2235 | 2315 | 2395 |
| 050 CENTRE ROND | 49x49x33 | 2060 | 2185 | 2310 | 2435 | 2560 | 2685 | 1515 | 1590 | 1665 |
| 051 FAUTEUIL SANS BRAS | 23,5x40x33/40 | 1360 | 1420 | 1485 | 1545 | 1610 | 1670 | 1060 | 1125 | 1195 |
| 052 SOFA BRAS GAUCHE | 82x40x33/40 | 3590 | 3760 | 3925 | 4095 | 4265 | 4435 | 2865 | 2985 | 3100 |
| 053 SOFA BRAS DROIT | 82x40x33/40 | 3590 | 3760 | 3925 | 4095 | 4265 | 4435 | 2865 | 2985 | 3100 |

FLORENCE

Caractéristiques:

- Appui-tête ajustable manuel sur tous les items (fixe sur centre rond).
- Fauteuil inclinable motorisé pleine jambe "à mécanisme *protège-mur " (manuel n/d).
- Chaise longue inclinable motorisé (manuel n/d) avec appui-tête motorisé en option. Dégagement mural 8" et avant 5".
- Coussins de siège avec mousse modelée + 1" de mousse mémoire au-dessus; bras avec mousse mémoire.
- Couture: petit fil en tissu et gros fil plat en cuir.
- *Exclus faut. 043 & 163: Dégagement mural 16"

Note: 2 inclinables séparés par un coin ne peuvent pas ouvrir en même temps. Aucuns inclinables à côté d'item #155.

OPTIONS

- Motorisé sans fil (batterie): ajoutez \$200/mec.
- *Appui-tête motorisé: ajoutez \$200 ch. (*N/D sur items fixes.)
- Mousse: Extra ferme ajoutez \$20/siège.
- Choix de bras (LARGE ou PETIT de 6"): Pattes sur bras LARGE : LG106 bois ou LG189 métal (noire ou chrome). Sur PETIT Bras: LG195 bois ou LG196 métal (noire ou chrome). Spécifiez couleur.
- Profondeur d'assise: 20" ou *22". *Le 22" N/D sur fauteuils 043 & 163.
- Faut. 043-163: avec base en bois (spécifiez couleur).

| Description | L x P x H | Cuir | | | | | | Tissu | | |
|--|---------------|------|-----------------------|--|--|----------------------------------|---------------------------|-------|----------|-----------|
| | | 10 | 20 Madras Softy | 30 Hugo Fantasy Illusion Tucson Utah Vintage Wild Laredo Yukon | 40 Elegance Princess Santiago Sensation Sunset Trina Victoria | 50 Bull Cassiope Dublin | 60 Caress Ultrasued | A | B COM | C alta |
| 055 COIN CARRE | 44x44x33/40 | 2395 | 2515 | 2635 | 2750 | 2870 | 2990 | 1890 | 1960 | 2025 |
| 056 FAUTEUIL BRAS DROIT | 35x40x33/40 | 1890 | 1970 | 2050 | 2135 | 2215 | 2295 | 1500 | 1575 | 1650 |
| 057 FAUTEUIL BRAS GAUCHE | 35x40x33/40 | 1890 | 1970 | 2050 | 2135 | 2215 | 2295 | 1500 | 1575 | 1650 |
| 061 CAUSEUSE BRAS DROIT | 58x40x33/40 | 2900 | 3025 | 3150 | 3275 | 3400 | 3525 | 2315 | 2410 | 2500 |
| 071 FAUTEUIL INCLINABLE SANS BRAS | 23,5x40x33/40 | 1840 | 1910 | 1975 | 2045 | 2115 | 2185 | 1565 | 1640 | 1715 |
| 086 CAUSEUSE SANS BRAS ALLONGEE GAUCHE | 68x40x33/40 | 2810 | 2925 | 3045 | 3165 | 3285 | 3400 | 2235 | 2315 | 2395 |
| 088 FAUTEUIL SANS BRAS ALLONGE GAUCHE | 45x40x33/40 | 1800 | 1920 | 2040 | 2160 | 2275 | 2395 | 1415 | 1460 | 1500 |
| 089 FAUTEUIL SANS BRAS ALLONGE DROIT | 45x40x33/40 | 1800 | 1920 | 2040 | 2160 | 2275 | 2395 | 1415 | 1460 | 1500 |
| 095 SOFA APPARTEMENT | 83x40x33/40 | 3675 | 3860 | 4040 | 4220 | 4400 | 4585 | 2940 | 3060 | 3175 |
| 096 SOFA APPARTEMENT BRAS GAUCHE | 72x40x 33/40 | 3215 | 3350 | 3490 | 3625 | 3765 | 3900 | 2525 | 2640 | 2750 |
| 097 SOFA APPARTEMENT BRAS DROIT | 72x40x 33/40 | 3215 | 3350 | 3490 | 3625 | 3765 | 3900 | 2525 | 2640 | 2750 |
| 124 POUF AVEC RANGEMENT | 30x22x17 | 935 | 960 | 985 | 1010 | 1035 | 1060 | 815 | 840 | 865 |
| 155 PETIT COIN CARRE | 40x40x33/40 | 2395 | 2515 | 2635 | 2750 | 2870 | 2990 | 1890 | 1960 | 2025 |
| 163 FAUT. DBL INCL. BERCANT PIVOTANT | 33x34x42 | 2865 | 3015 | 3165 | 3315 | 3465 | 3615 | 2350 | 2415 | 2475 |
| 165 FAUTEUIL DOUBLE INCLINABLE | 53x40x33/40 | 2970 | 3095 | 3220 | 3345 | 3470 | 3595 | 2500 | 2585 | 2665 |
| 167 SOFA APP. SANS BRAS ALLONGE GAUCHE | 82x40x 33/40 | 3115 | 3275 | 3440 | 3600 | 3765 | 3925 | 2450 | 2560 | 2665 |
| 168 SOFA APP. SANS BRAS ALLONGE DROIT | 82x40x 33/40 | 3115 | 3275 | 3440 | 3600 | 3765 | 3925 | 2450 | 2560 | 2665 |
| 169 FAUTEUIL DOUBLE INCLINABLE BRAS GAUCHE | 42x40x33/40 | 2490 | 2590 | 2690 | 2790 | 2890 | 2990 | 2090 | 2190 | 2290 |
| 170 FAUTEUIL DOUBLE INCLINABLE BRAS DROIT | 42x40x33/40 | 2490 | 2590 | 2690 | 2790 | 2890 | 2990 | 2090 | 2190 | 2290 |
| 171 FAUTEUIL DOUBLE INCLINABLE SANS BRAS | 30,5x40x33/40 | 1970 | 2035 | 2095 | 2160 | 2220 | 2285 | 1650 | 1725 | 1800 |

FLORENCE

Caractéristiques:

- Appui-tête ajustable manuel sur tous les items (fixe sur centre rond).
- Fauteuil inclinable motorisé pleine jambe "à mécanisme *protège-mur " (manuel n/d).
- Chaise longue inclinable motorisé (manuel n/d) avec appui-tête motorisé en option. Dégagement mural 8" et avant 5".
- Coussins de siège avec mousse modelée + 1" de mousse mémoire au-dessus; bras avec mousse mémoire.
- Couture: petit fil en tissu et gros fil plat en cuir.
- *Exclus faut. 043 & 163: Dégagement mural 16"

Note: 2 inclinables séparés par un coin ne peuvent pas ouvrir en même temps. Aucuns inclinables à côté d'item #155.

OPTIONS

- Motorisé sans fil (batterie): ajoutez \$200/mec.
- *Appui-tête motorisé: ajoutez \$200 ch. (*N/D sur items fixes.)
- Mousse: Extra ferme ajoutez \$20/siège.
- Choix de bras (LARGE ou PETIT de 6"): Pattes sur bras LARGE : LG106 bois ou LG189 métal (noire ou chrome). Sur PETIT Bras: LG195 bois ou LG196 métal (noire ou chrome). Spécifiez couleur.
- Profondeur d'assise: 20" ou *22". *Le 22" N/D sur fauteuils 043 & 163.
- Faut. 043-163: avec base en bois (spécifiez couleur).

| Description | L x P x H | Cuir | | | | | | Tissu | | |
|---|---------------|------|-----------------------|--|--|----------------------------------|---------------------------|-------|----------|-----------|
| | | 10 | 20 Madras Softy | 30 Hugo Fantasy Illusion Tucson Utah Vintage Wild Laredo Yukon | 40 Elegance Princess Santiago Sensation Sunset Trina Victoria | 50 Bull Cassiope Dublin | 60 Caress Ultrasued | A | B COM | C alta |
| 173 CHAISE LONGUE DOUBLE BRAS GAUCHE | 42x62x33/40 | 2395 | 2510 | 2620 | 2735 | 2845 | 2960 | 1920 | 2020 | 2120 |
| 174 CHAISE LONGUE DOUBLE BRAS DROIT | 42x62x33/40 | 2395 | 2510 | 2620 | 2735 | 2845 | 2960 | 1920 | 2020 | 2120 |
| 175 FAUTEUIL DOUBLE BRAS GAUCHE | 42x40x33/40 | 1990 | 2100 | 2215 | 2325 | 2440 | 2550 | 1610 | 1690 | 1770 |
| 176 FAUTEUIL DOUBLE BRAS DROIT | 42x40x33/40 | 1990 | 2100 | 2215 | 2325 | 2440 | 2550 | 1610 | 1690 | 1770 |
| 177 FAUTEUIL DOUBLE SANS BRAS | 30,5x40x33/40 | 1485 | 1565 | 1645 | 1725 | 1810 | 1890 | 1145 | 1215 | 1285 |
| 178 FAUTEUIL DOUBLE SANS BRAS ALLONGE-G | 52x40x33/40 | 1935 | 2035 | 2135 | 2235 | 2335 | 2435 | 1540 | 1615 | 1690 |
| 179 FAUTEUIL DOUBLE SANS BRAS ALLONGE-D | 52x40x33/40 | 1935 | 2035 | 2135 | 2235 | 2335 | 2435 | 1540 | 1615 | 1690 |
| 186 CAUS. SANS BRAS ALLONGEE RANGEMENT-G | 68x40x33/40 | 3025 | 3125 | 3225 | 3325 | 3425 | 3525 | 2440 | 2520 | 2600 |
| 187 CAUS. SANS BRAS ALLONGEE RANGEMENT-D | 68x40x33/40 | 3025 | 3125 | 3225 | 3325 | 3425 | 3525 | 2440 | 2520 | 2600 |
| 188 FAUT. SANS BRAS ALLONGE RANGEMENT-G | 45x40x33/40 | 2000 | 2115 | 2225 | 2340 | 2450 | 2565 | 1620 | 1665 | 1710 |
| 189 FAUT. SANS BRAS ALLONGE RANGEMENT-D | 45x40x33/40 | 2000 | 2115 | 2225 | 2340 | 2450 | 2565 | 1620 | 1665 | 1710 |
| 221 FAUT. DBL SANS BRAS ALLONGE RANGEMENT-G | 52x40x33/40 | 2135 | 2240 | 2345 | 2450 | 2560 | 2665 | 1740 | 1815 | 1890 |
| 222 FAUT. DBL SANS BRAS ALLONGE RANGEMENT-D | 52x40x33/40 | 2135 | 2240 | 2345 | 2450 | 2560 | 2665 | 1740 | 1815 | 1890 |
| 223 SOFA APP SANS BRAS ALLONGE RANGEMENT-G | 82x40x33/40 | 3320 | 3485 | 3645 | 3810 | 3970 | 4135 | 2650 | 2770 | 2890 |
| 224 SOFA APP SANS BRAS ALLONGE RANGEMENT-D | 82x40x33/40 | 3320 | 3485 | 3645 | 3810 | 3970 | 4135 | 2650 | 2770 | 2890 |
| 236 CHAISE LONGUE INCLINABLE BRAS GAUCHE | 35x62x33/40 | 2700 | 2785 | 2865 | 2945 | 3025 | 3110 | 2275 | 2350 | 2425 |
| 237 CHAISE LONGUE INCLINABLE BRAS DROIT | 35x62x33/40 | 2700 | 2785 | 2865 | 2945 | 3025 | 3110 | 2275 | 2350 | 2425 |
| 238 CHAISE LONGUE DBL INCLINABLE BRAS-G | 42x62x33/40 | 2895 | 3010 | 3120 | 3235 | 3345 | 3460 | 2425 | 2525 | 2625 |
| 239 CHAISE LONGUE DBL INCLINABLE BRAS-D | 42x62x33/40 | 2895 | 3010 | 3120 | 3235 | 3345 | 3460 | 2425 | 2525 | 2625 |
| CONFIGURATIONS | | | | | | | | | | |

Liste de prix CDN

FLORENCE

| Description | L x P x H | Cuir | | | | | | Tissu | | |
|----------------------------|------------|-------|-----------------------|--|--|----------------------------------|---------------------------|-------|----------|-----------|
| | | 10 | 20 Madras Softy | 30 Hugo Fantasy Illusion Tucson Utah Vintage Wild Laredo Yukon | 40 Elegance Princess Santiago Sensation Sunset Trina Victoria | 50 Bull Cassiope Dublin | 60 Caress Ultrasued | A | B COM | C alta |
| A CONFIG (169-170) | 84X40X40 | 4980 | 5180 | 5380 | 5580 | 5780 | 5980 | 4180 | 4380 | 4580 |
| B CONFIG (169-171-174) | 115X62X40 | 6855 | 7135 | 7405 | 7685 | 7955 | 8235 | 5660 | 5935 | 6210 |
| C CONFIG (096-055-171-170) | 116X116X40 | 10070 | 10490 | 10910 | 11325 | 11745 | 12165 | 8155 | 8515 | 8865 |
| D CONFIG (169-171-055-179) | 116X96X40 | 8790 | 9175 | 9555 | 9935 | 10315 | 10700 | 7170 | 7490 | 7805 |
| J CONFIG (041-042) | 70X40X40 | 4720 | 4900 | 5090 | 5280 | 5470 | 5650 | 4020 | 4100 | 4190 |
| K CONFIG (041-071-005) | 94X62X40 | 6410 | 6650 | 6890 | 7135 | 7385 | 7625 | 5340 | 5530 | 5725 |
| L CONFIG (012-055-071-042) | 102X102X40 | 9495 | 9900 | 10305 | 10710 | 11120 | 11525 | 7780 | 8060 | 8335 |
| M CONFIG (041-071-055-089) | 103X89X40 | 8395 | 8795 | 9195 | 9595 | 9995 | 10395 | 6880 | 7110 | 7335 |



FLORENCE

OPTIMA
Collection

Jaymar

Conçu et fabriqué fièrement au Canada
Proudly designed and made in Canada

Nos produits sont fabriqués à la main et
des variations mineures peuvent survenir

Our product is hand-made and minor variations can occur.

SPECIFICATIONS

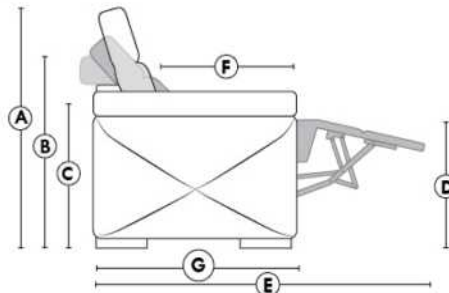

- Appui-tête levé / Headrest up
- Appui-tête baissé / Headrest down
- Complètement incliné / Fully reclined

- A** Hauteur complète 40" Total Height
- B** Hauteur appui-tête baissé 33" Height headrest down
- C** Hauteur du bras 22,5" Arm Height
- D** Hauteur du siège 19,5" Seat height
- E** Profondeur inclinée 65" Depth fully reclined
- F** Profondeur d'assise 20"ou/ou 22" Seat depth
- G** Profondeur appui-tête monté 37,5" Depth with headrest up

BRAS | ARMS

Option de bras:
Bras Régulier Large 11" ou Petit bras 6"

Arm option
Regular arm Large 11" or Small arm 6"

Contrôle de l'inclinaison situé à l'extérieur du bras
Recliner control located on the outside of the arm.

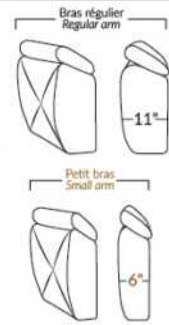

FAUTEUIL BERÇANT PIVOTANT INCLINABLE SWIVEL ROCKING MOTION CHAIR

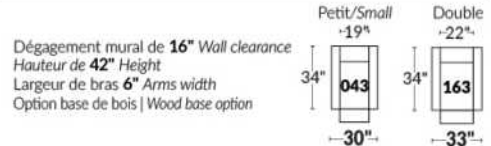

SIÈGE 23" DE LARGE | 23" SEAT WIDTH

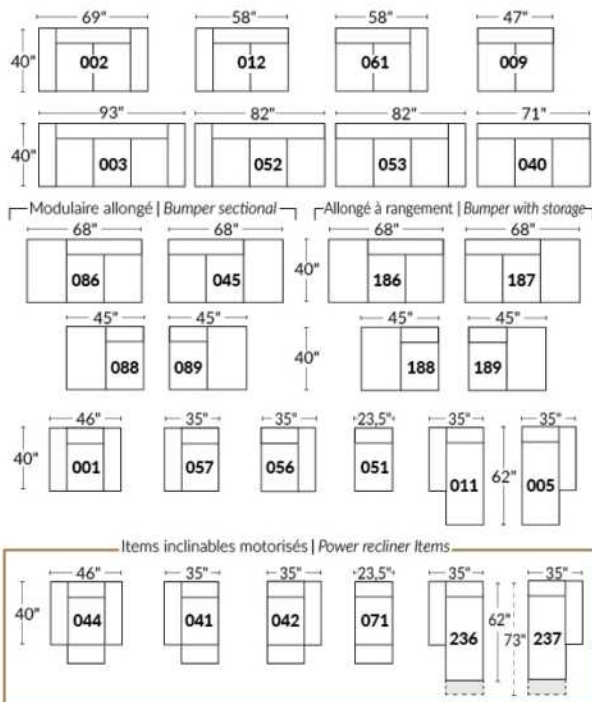

SIÈGE 30" DE LARGE | 30" SEAT WIDTH

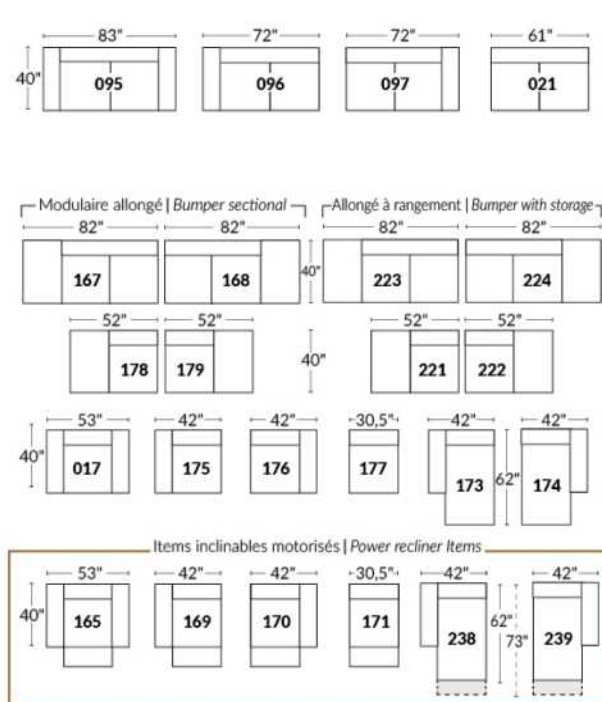

Autres | Others

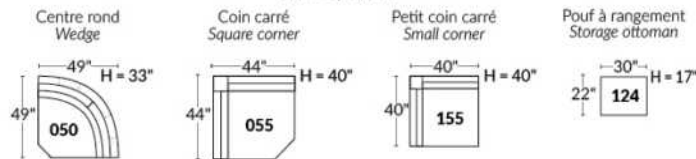

EXEMPLE 23" EXAMPLE

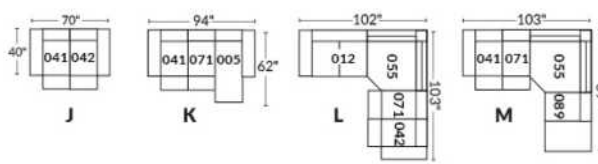

EXEMPLE 30" EXAMPLE

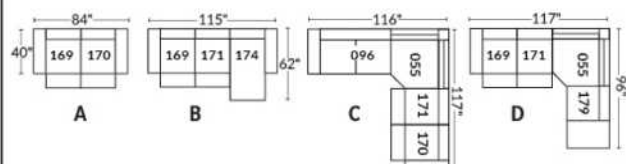

GLAMOUR

La collection Fashion offre un confort inégalé. Chaque module est garni d'un mélange de plume 100% CANADIENNE. Les enveloppes 100% coton sont compartimentées afin de maintenir également les plumes dans les coussins tout en minimisant l'échappement de plumes. Les meubles sont finis sur chaque côté pour être disposés ensemble ou séparés. Chaque item est doté d'un système d'attache discret qui peut se pivoter sous le mobilier.

Items 256 & 257 peuvent être utilisés comme un coin carré.

COUSSIN DE BRAS - INCLUS: Le recouvrement sera le même que le tissu choisi pour la base seulement.

COUSSINS DE DOS

Les coussins de dos (grand & petit) sont inclus dans les items identifiés. (Voir croquis)

Vous devez choisir le style de coussins de dos soit: FASHION I (pleine largeur) ou FASHION II (coussin carré).

N.b.: Vous ne pouvez pas combiner un Fashion I & II à l'intérieur du même item.

Ex: Vous pouvez prendre un Fashion I pour un fauteuil 001 et un Fashion II pour un coin carré 055.

Spécifiez sur votre COMMANDE :

Pour chaque item, spécifier le style (I ou II) des coussins.

Il faut également spécifier le recouvrement de la base ainsi que chacun des coussins.

Ex.: item 095 base, recouvrement #1. Coussins: Fashion II 833 : recouvrement #2 et 834: recouvrement #3.

Patte: LG201 métal (chrome ou noire); spécifier couleur.

Tables rembourrées #077, 257 & 258: Spécifier couleur du dessus de table en bois.

Coussins en EXTRA: Spécifier le code, recouvrement, couleur & qté.

| Description | L x P x H | Cuir | | | | | | Tissu | | |
|---|-------------|------|-----------------------|--|--|----------------------------------|---------------------------|-------|----------|-----------|
| | | 10 | 20 Madras Softy | 30 Hugo Fantasy Illusion Tucson Utah Vintage Wild Laredo Yukon | 40 Elegance Princess Santiago Sensation Sunset Trina Victoria | 50 Bull Cassiope Dublin | 60 Caress Ultrasued | A | B COM | C alta |
| 006 POUF | 36x30x18 | | | | | | | 815 | 840 | 865 |
| 017 FAUTEUIL DOUBLE | 57x44x30/35 | | | | | | | 1675 | 1740 | 1800 |
| 021 SOFA APPARTEMENT SANS BRAS | 71x44x30/35 | | | | | | | 2190 | 2285 | 2375 |
| 055 COIN CARRE | 52x52x30/35 | | | | | | | 1935 | 1995 | 2060 |
| 077 TABLE REMBOURREE | 36x44x16 | | | | | | | 1125 | 1160 | 1190 |
| 095 SOFA APPARTEMENT | 93x44x30/35 | | | | | | | 2465 | 2565 | 2665 |
| 096 SOFA APPARTEMENT BRAS GAUCHE | 82x44x30/35 | | | | | | | 2320 | 2435 | 2545 |
| 097 SOFA APPARTEMENT BRAS DROIT | 82x44x30/35 | | | | | | | 2320 | 2435 | 2545 |
| 115 GRAND OTTOMAN | 36x44x18 | | | | | | | 985 | 1025 | 1070 |
| 173 CHAISE LONGUE DOUBLE BRAS GAUCHE | 41x78x30/35 | | | | | | | 2070 | 2140 | 2210 |
| 174 CHAISE LONGUE DOUBLE BRAS DROIT | 41x78x30/35 | | | | | | | 2070 | 2140 | 2210 |
| 175 FAUTEUIL DOUBLE BRAS GAUCHE | 46x44x30/35 | | | | | | | 1545 | 1610 | 1670 |
| 176 FAUTEUIL DOUBLE BRAS DROIT | 46x44x30/35 | | | | | | | 1545 | 1610 | 1670 |
| 177 FAUTEUIL DOUBLE SANS BRAS | 36x44x30/35 | | | | | | | 1420 | 1460 | 1495 |
| 178 FAUTEUIL DOUBLE SANS BRAS ALLONGE-G | 60x44x30/35 | | | | | | | 1850 | 1910 | 1965 |
| 179 FAUTEUIL DOUBLE SANS BRAS ALLONGE-D | 60x44x30/35 | | | | | | | 1850 | 1910 | 1965 |

GLAMOUR

La collection Fashion offre un confort inégalé. Chaque module est garni d'un mélange de plume 100% CANADIENNE. Les enveloppes 100% coton sont compartimentées afin de maintenir également les plumes dans les coussins tout en minimisant l'échappement de plumes. Les meubles sont finis sur chaque côté pour être disposés ensemble ou séparés. Chaque item est doté d'un système d'attache discret qui peut se pivoter sous le mobilier.

Items 256 & 257 peuvent être utilisés comme un coin carré.

COUSSIN DE BRAS - INCLUS: Le recouvrement sera le même que le tissu choisi pour la base seulement.

COUSSINS DE DOS

Les coussins de dos (grand & petit) sont inclus dans les items identifiés. (Voir croquis)

Vous devez choisir le style de coussins de dos soit: FASHION I (pleine largeur) ou FASHION II (coussin carré).

N.b.: Vous ne pouvez pas combiner un Fashion I & II à l'intérieur du même item.

Ex: Vous pouvez prendre un Fashion I pour un fauteuil 001 et un Fashion II pour un coin carré 055.

Spécifiez sur votre COMMANDE :

Pour chaque item, spécifier le style (I ou II) des coussins.

Il faut également spécifier le recouvrement de la base ainsi que chacun des coussins.

Ex.: item 095 base, recouvrement #1. Coussins: Fashion II 833 : recouvrement #2 et 834: recouvrement #3.

Patte: LG201 métal (chrome ou noire); spécifier couleur.

Tables rembourrées #077, 257 & 258: Spécifier couleur du dessus de table en bois.

Coussins en EXTRA: Spécifier le code, recouvrement, couleur & qté.

| Description | L x P x H | Cuir | | | | | | Tissu | | |
|--------------------------------------|---------------|------|-----------------------|--|--|----------------------------------|---------------------------|-------|----------|-----------|
| | | 10 | 20 Madras Softy | 30 Hugo Fantasy Illusion Tucson Utah Vintage Wild Laredo Yukon | 40 Elegance Princess Santiago Sensation Sunset Trina Victoria | 50 Bull Cassiope Dublin | 60 Caress Ultrasued | A | B COM | C alta |
| 256 GRAND OTTOMAN CARRE | 44x44x18 | | | | | | | 1195 | 1235 | 1270 |
| 257 TABLE REMBOURREE CARRE | 44x44x16 | | | | | | | 1445 | 1485 | 1520 |
| 258 PETITE TABLE REMBOUREE | 15x44x16 | | | | | | | 750 | 770 | 790 |
| 831 F I: GRAND COUSSIN DE DOS 34X19 | 34x7x19 | | | | | | | 135 | 135 | 135 |
| 832 F I: PETIT COUSSIN DE DOS 24X10 | 24x6x10 | | | | | | | 110 | 110 | 110 |
| 833 F II: GRAND COUSSIN DE DOS 26X19 | 26x7x19 | | | | | | | 135 | 135 | 135 |
| 834 F II: PETIT COUSSIN DE DOS 16X16 | 16x6x16 | | | | | | | 110 | 110 | 110 |
| CONFIGURATIONS | | | | | | | | | | |
| A CONFIG (173-097) + (006) | 123X78X30/35 | | | | | | | 5205 | 5415 | 5620 |
| B CONFIG (096-055-176) + (077) | 98X134X30/35 | | | | | | | 6925 | 7200 | 7465 |
| C CONFIG (175-115-055-097) | 134X134X30/35 | | | | | | | 6785 | 7065 | 7345 |
| D CONFIG (173-177-055-097) | 129X134X30/35 | | | | | | | 7745 | 8030 | 8310 |

GLAMOUR

HAUTEUR COMPLÈTE: 30"/35" | HAUTEUR SIÈGE: 18" | HAUTEUR DEVANT BRAS: 23" | PROFONDEUR D'ASSISE: 23"
 TOTAL HEIGHT: 30"/35" | SEAT HEIGHT: 18" | ARM HEIGHT: 23" | SEAT DEPTH: 23"

FASHION COLLECTION

FASHION I

COUSSINS PLEINE LARGEUR
 FULL BACK CUSHIONS

831 34 x 7 x 19
 832 24 x 6 x 10



FASHION II

COUSSINS CARRÉS - DOS APPARENT
 SQUARE CUSHIONS - VISBLE BACK

833 26 x 7 x 19
 834 16 x 6 x 16

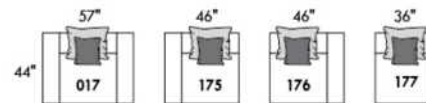
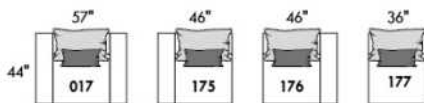
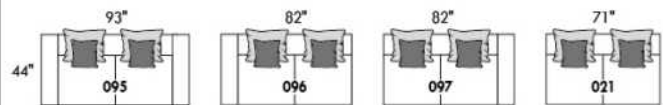
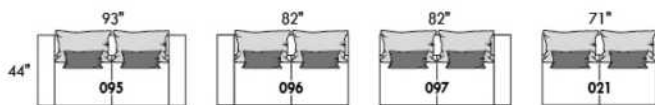

Mélanger & agencer!
 Mix & Match!

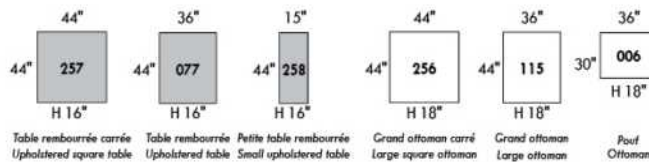
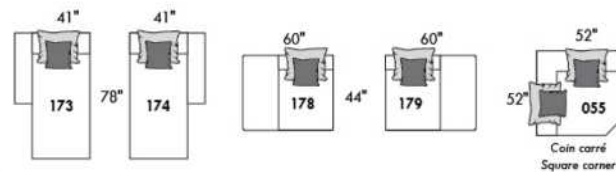
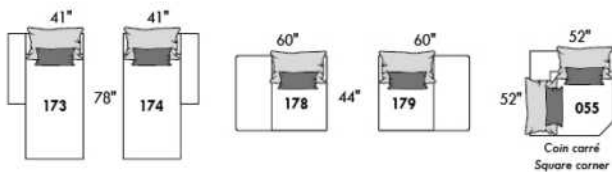
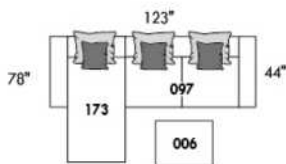
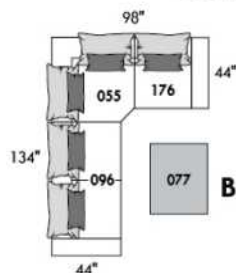

Table rembourrée carrée Upholstered square table | Table rembourrée Upholstered table | Petite table rembourrée Small upholstered table | Grand ottoman carré Large square ottoman | Grand ottoman Large ottoman | Puf Ottoman

Populaires | Popular CONFIGURATIONS



A



B

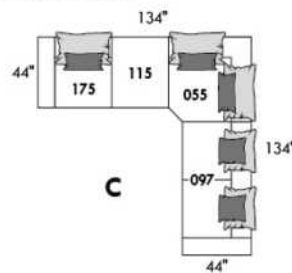

C

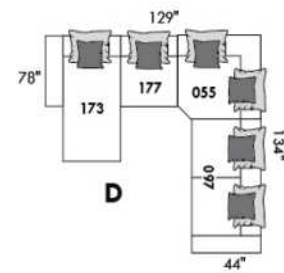

D

www.jaymar.ca

Toutes les dimensions indiquées sont au pouce près. Nos produits sont fabriqués à la main et des variations mineures peuvent survenir.
 All dimensions indicated are to the nearest inch. Our product is hand-made and minor variations can occur.



HAMBOURG

Appui-tête manuel sur tous les items (fixe sur centre rond).

Fauteuil inclinable motorisé pleine jambe "à méc. *protège-mur" (manuel n/d).

Chaise longue inclinable motorisé (manuel n/d) avec appui-tête motorisé en option. Dégagement mural 8" et avant 5".

Coussins de siège avec mousse modelée + 1" de mousse mémoire au-dessus; bras avec mousse mémoire.

Couture: petit fil en tissu & gros fil plat en cuir.

Fauteuils 043 & 163: bras seront SANS insert de MÉTAL.

*Exclus faut. 043 & 163: Dégagement mural 16".

Note: 2 inclinables séparés par un coin ne peuvent pas ouvrir en même temps. Aucuns inclinables à côté d'item #155.

OPTIONS

Motorisé sans fil (batterie): ajoutez \$200/mec.

*Appui-tête motorisé: ajoutez \$200 ch. (*N/D sur items fixes.)

Mousse: Extra ferme ajoutez \$20/siège.

Choix de bras (LARGE ou le PETIT bras qui sera sans insert de métal): Patte sur bras LARGE: LG103 bois ou Métal: LG189 cyl (noire ou chrome).

PETIT Bras: LG08 bois ou Métal: LG196 cyl. (noire ou chrome) ou LG64 (carré). Spécifiez couleur.

Profondeur d'assise: 20" ou *22". *Le 22" N/D sur faut. 043 & 163.

Faut. 043-163: base en bois (spécifiez couleur).

Configurations CINÉMA MAISON

Détails accessoires, porte gobelets et configurations : Voir page Optima Cinéma maison en annexe.

Ancrage pour accessoires: \$45 ch.

Porte-Gobelets: En métal: \$35 ch. | Illuminé: \$35 ch. | *Illuminé avec contrôle (1 ou 2 moteurs): \$50 ch.

*Lumière DEL sous le siège : \$35/siège.

| Description | L x P x H | Cuir | | | | | | Tissu | | |
|--|-------------|------|-----------------------|--|--|----------------------------------|---------------------------|-------|----------|-----------|
| | | 10 | 20 Madras Softy | 30 Hugo Fantasy Illusion Tucson Utah Vintage Wild Laredo Yukon | 40 Elegance Princess Santiago Sensation Sunset Trina Victoria | 50 Bull Cassiope Dublin | 60 Caress Ultrasued | A | B COM | C alta |
| 001 FAUTEUIL | 44x40x33/40 | 2365 | 2475 | 2590 | 2700 | 2815 | 2925 | 1920 | 1975 | 2035 |
| 002 CAUSEUSE | 67x40x33/40 | 3375 | 3520 | 3665 | 3810 | 3950 | 4095 | 2720 | 2815 | 2910 |
| 003 SOFA | 91x40x33/40 | 4085 | 4270 | 4460 | 4645 | 4835 | 5020 | 3285 | 3395 | 3510 |
| 005 CHAISE LONGUE BRAS DROIT | 34x62x33/40 | 2210 | 2290 | 2370 | 2450 | 2535 | 2615 | 1765 | 1840 | 1915 |
| 009 CAUSEUSE SANS BRAS | 47x40x33/40 | 2370 | 2460 | 2545 | 2635 | 2720 | 2810 | 1865 | 1965 | 2065 |
| 011 CHAISE LONGUE BRAS GAUCHE | 34x62x33/40 | 2210 | 2290 | 2370 | 2450 | 2535 | 2615 | 1765 | 1840 | 1915 |
| 012 CAUSEUSE BRAS GAUCHE | 57x40x33/40 | 2900 | 3025 | 3150 | 3275 | 3400 | 3525 | 2315 | 2410 | 2500 |
| 017 FAUTEUIL DOUBLE | 51x40x33/40 | 2475 | 2600 | 2725 | 2850 | 2975 | 3100 | 2000 | 2075 | 2150 |
| 021 SOFA APPARTEMENT SANS BRAS | 61x40x33/40 | 2675 | 2800 | 2925 | 3050 | 3175 | 3300 | 2090 | 2195 | 2300 |
| 040 SOFA SANS BRAS | 71x40x33/40 | 3065 | 3210 | 3350 | 3495 | 3640 | 3785 | 2440 | 2550 | 2665 |
| 041 FAUTEUIL INCLINABLE BRAS-G | 34x40x33/40 | 2360 | 2450 | 2545 | 2640 | 2735 | 2825 | 2010 | 2050 | 2095 |
| 042 FAUTEUIL INCLINABLE BRAS-D | 34x40x33/40 | 2360 | 2450 | 2545 | 2640 | 2735 | 2825 | 2010 | 2050 | 2095 |
| 043 FAUTEUIL INCLINABLE BERÇANT PIVOTANT | 30x34x42 | 2795 | 2935 | 3070 | 3210 | 3345 | 3485 | 2345 | 2400 | 2460 |
| 044 FAUTEUIL INCLINABLE | 44x40x33/40 | 2845 | 2960 | 3070 | 3185 | 3295 | 3410 | 2400 | 2465 | 2525 |
| 045 CAUSEUSE SANS BRAS ALLONGEE DROIT | 68x40x33/40 | 2810 | 2925 | 3045 | 3165 | 3285 | 3400 | 2235 | 2315 | 2395 |
| 050 CENTRE ROND | 49x49x33 | 2060 | 2185 | 2310 | 2435 | 2560 | 2685 | 1515 | 1590 | 1665 |

HAMBOURG

Appui-tête manuel sur tous les items (fixe sur centre rond).

Fauteuil inclinable motorisé pleine jambe "à méc. *protège-mur" (manuel n/d).

Chaise longue inclinable motorisé (manuel n/d) avec appui-tête motorisé en option. Dégagement mural 8" et avant 5".

Coussins de siège avec mousse modelée + 1" de mousse mémoire au-dessus; bras avec mousse mémoire.

Couture: petit fil en tissu & gros fil plat en cuir.

Fauteuils 043 & 163: bras seront SANS insert de MÉTAL.

*Exclus faut. 043 & 163: Dégagement mural 16".

Note: 2 inclinables séparés par un coin ne peuvent pas ouvrir en même temps. Aucuns inclinables à côté d'item #155.

OPTIONS

Motorisé sans fil (batterie): ajoutez \$200/mec.

*Appui-tête motorisé: ajoutez \$200 ch. (*N/D sur items fixes.)

Mousse: Extra ferme ajoutez \$20/siège.

Choix de bras (LARGE ou le PETIT bras qui sera sans insert de métal): Patte sur bras LARGE: LG103 bois ou Métal: LG189 cyl (noire ou chrome).

PETIT Bras: LG08 bois ou Métal: LG196 cyl. (noire ou chrome) ou LG64 (carré). Spécifiez couleur.

Profondeur d'assise: 20" ou *22". *Le 22" N/D sur faut. 043 & 163.

Faut. 043-163: base en bois (spécifiez couleur).

Configurations CINÉMA MAISON

Détails accessoires, porte gobelets et configurations : Voir page Optima Cinéma maison en annexe.

Ancrage pour accessoires: \$45 ch.

Porte-Gobelets: En métal: \$35 ch. | Illuminé: \$35 ch. | *Illuminé avec contrôle (1 ou 2 moteurs): \$50 ch.

*Lumière DEL sous le siège : \$35/siège.

| Description | L x P x H | Cuir | | | | | | Tissu | | |
|--|---------------|------|-----------------------|--|--|----------------------------------|----------------------------|-------|----------|-----------|
| | | 10 | 20 Madras Softy | 30 Hugo Fantasy Illusion Tucson Utah Vintage Wild Laredo Yukon | 40 Elegance Princess Santiago Sensation Sunset Trina Victoria | 50 Bull Cassiope Dublin | 60 Caresse Ultrasued | A | B COM | C alta |
| 051 FAUTEUIL SANS BRAS | 23,5x40x33/40 | 1360 | 1420 | 1485 | 1545 | 1610 | 1670 | 1060 | 1125 | 1195 |
| 052 SOFA BRAS GAUCHE | 81x40x33/40 | 3590 | 3760 | 3925 | 4095 | 4265 | 4435 | 2865 | 2985 | 3100 |
| 053 SOFA BRAS DROIT | 81x40x33/40 | 3590 | 3760 | 3925 | 4095 | 4265 | 4435 | 2865 | 2985 | 3100 |
| 055 COIN CARRE | 44x44x33/40 | 2395 | 2515 | 2635 | 2750 | 2870 | 2990 | 1890 | 1960 | 2025 |
| 056 FAUTEUIL BRAS DROIT | 34x40x33/40 | 1890 | 1970 | 2050 | 2135 | 2215 | 2295 | 1500 | 1575 | 1650 |
| 057 FAUTEUIL BRAS GAUCHE | 34x40x33/40 | 1890 | 1970 | 2050 | 2135 | 2215 | 2295 | 1500 | 1575 | 1650 |
| 061 CAUSEUSE BRAS DROIT | 57x40x33/40 | 2900 | 3025 | 3150 | 3275 | 3400 | 3525 | 2315 | 2410 | 2500 |
| 071 FAUTEUIL INCLINABLE SANS BRAS | 23,5x40x33/40 | 1840 | 1910 | 1975 | 2045 | 2115 | 2185 | 1565 | 1640 | 1715 |
| 086 CAUSEUSE SANS BRAS ALLONGEE GAUCHE | 68x40x33/40 | 2810 | 2925 | 3045 | 3165 | 3285 | 3400 | 2235 | 2315 | 2395 |
| 088 FAUTEUIL SANS BRAS ALLONGE GAUCHE | 45x40x33/40 | 1800 | 1920 | 2040 | 2160 | 2275 | 2395 | 1415 | 1460 | 1500 |
| 089 FAUTEUIL SANS BRAS ALLONGE DROIT | 45x40x33/40 | 1800 | 1920 | 2040 | 2160 | 2275 | 2395 | 1415 | 1460 | 1500 |
| 095 SOFA APPARTEMENT | 81x40x33/40 | 3675 | 3860 | 4040 | 4220 | 4400 | 4585 | 2940 | 3060 | 3175 |
| 096 SOFA APPARTEMENT BRAS GAUCHE | 71x40x33/40 | 3215 | 3350 | 3490 | 3625 | 3765 | 3900 | 2525 | 2640 | 2750 |
| 097 SOFA APPARTEMENT BRAS DROIT | 71x40x33/40 | 3215 | 3350 | 3490 | 3625 | 3765 | 3900 | 2525 | 2640 | 2750 |
| 124 POUF AVEC RANGEMENT | 30x22x17 | 935 | 960 | 985 | 1010 | 1035 | 1060 | 815 | 840 | 865 |
| 138 BRAS CENTRE | 10x36x24.5 | 520 | 565 | 610 | 650 | 695 | 740 | 440 | 460 | 475 |

HAMBOURG

Appui-tête manuel sur tous les items (fixe sur centre rond).

Fauteuil inclinable motorisé pleine jambe "à méc. *protège-mur" (manuel n/d).

Chaise longue inclinable motorisé (manuel n/d) avec appui-tête motorisé en option. Dégagement mural 8" et avant 5".

Coussins de siège avec mousse modelée + 1" de mousse mémoire au-dessus; bras avec mousse mémoire.

Couture: petit fil en tissu & gros fil plat en cuir.

Fauteuils 043 & 163: bras seront SANS insert de MÉTAL.

*Exclus faut. 043 & 163: Dégagement mural 16".

Note: 2 inclinables séparés par un coin ne peuvent pas ouvrir en même temps. Aucuns inclinables à côté d'item #155.

OPTIONS

Motorisé sans fil (batterie): ajoutez \$200/mec.

*Appui-tête motorisé: ajoutez \$200 ch. (*N/D sur items fixes.)

Mousse: Extra ferme ajoutez \$20/siège.

Choix de bras (LARGE ou le PETIT bras qui sera sans insert de métal): Patte sur bras LARGE: LG103 bois ou Métal: LG189 cyl (noire ou chrome).

PETIT Bras: LG08 bois ou Métal: LG196 cyl. (noire ou chrome) ou LG64 (carré). Spécifiez couleur.

Profondeur d'assise: 20" ou *22". *Le 22" N/D sur faut. 043 & 163.

Faut. 043-163: base en bois (spécifiez couleur).

Configurations CINÉMA MAISON

Détails accessoires, porte gobelets et configurations : Voir page Optima Cinéma maison en annexe.

Ancrage pour accessoires: \$45 ch.

Porte-Gobelets: En métal: \$35 ch. | Illuminé: \$35 ch. | *Illuminé avec contrôle (1 ou 2 moteurs): \$50 ch.

*Lumière DEL sous le siège : \$35/siège.

| Description | L x P x H | Cuir | | | | | | Tissu | | |
|--|---------------|------|-----------------------|--|--|----------------------------------|----------------------------|-------|----------|-----------|
| | | 10 | 20 Madras Softy | 30 Hugo Fantasy Illusion Tucson Utah Vintage Wild Laredo Yukon | 40 Elegance Princess Santiago Sensation Sunset Trina Victoria | 50 Bull Cassiope Dublin | 60 Caresse Ultrasued | A | B COM | C alta |
| 155 PETIT COIN CARRE | 40x40x33/40 | 2395 | 2515 | 2635 | 2750 | 2870 | 2990 | 1890 | 1960 | 2025 |
| 159 RANGEMENT À ANGLE | 11/27x36x24.5 | 935 | 970 | 1010 | 1045 | 1085 | 1120 | 735 | 750 | 770 |
| 160 RANGEMENT DROIT | 11x36x24.5 | 900 | 935 | 965 | 995 | 1025 | 1060 | 690 | 715 | 740 |
| 163 FAUT. DBL INCL. BERGANT PIVOTANT | 33x34x42 | 2865 | 3015 | 3165 | 3315 | 3465 | 3615 | 2350 | 2415 | 2475 |
| 165 FAUTEUIL DOUBLE INCLINABLE | 51x40x33/40 | 2970 | 3095 | 3220 | 3345 | 3470 | 3595 | 2500 | 2585 | 2665 |
| 167 SOFA APP. SANS BRAS ALLONGE GAUCHE | 82x40x33/40 | 3115 | 3275 | 3440 | 3600 | 3765 | 3925 | 2450 | 2560 | 2665 |
| 168 SOFA APP. SANS BRAS ALLONGE DROIT | 82x40x33/40 | 3115 | 3275 | 3440 | 3600 | 3765 | 3925 | 2450 | 2560 | 2665 |
| 169 FAUTEUIL DOUBLE INCLINABLE BRAS GAUCHE | 41x40x33/40 | 2490 | 2590 | 2690 | 2790 | 2890 | 2990 | 2090 | 2190 | 2290 |
| 170 FAUTEUIL DOUBLE INCLINABLE BRAS DROIT | 41x40x33/40 | 2490 | 2590 | 2690 | 2790 | 2890 | 2990 | 2090 | 2190 | 2290 |
| 171 FAUTEUIL DOUBLE INCLINABLE SANS BRAS | 30,5x40x33/40 | 1970 | 2035 | 2095 | 2160 | 2220 | 2285 | 1650 | 1725 | 1800 |
| 173 CHAISE LONGUE DOUBLE BRAS GAUCHE | 41x62x33/40 | 2395 | 2510 | 2620 | 2735 | 2845 | 2960 | 1920 | 2020 | 2120 |
| 174 CHAISE LONGUE DOUBLE BRAS DROIT | 41x62x33/40 | 2395 | 2510 | 2620 | 2735 | 2845 | 2960 | 1920 | 2020 | 2120 |
| 175 FAUTEUIL DOUBLE BRAS GAUCHE | 41x40x33/40 | 1990 | 2100 | 2215 | 2325 | 2440 | 2550 | 1610 | 1690 | 1770 |
| 176 FAUTEUIL DOUBLE BRAS DROIT | 41x40x33/40 | 1990 | 2100 | 2215 | 2325 | 2440 | 2550 | 1610 | 1690 | 1770 |
| 177 FAUTEUIL DOUBLE SANS BRAS | 30,5x40x33/40 | 1485 | 1565 | 1645 | 1725 | 1810 | 1890 | 1145 | 1215 | 1285 |
| 178 FAUTEUIL DOUBLE SANS BRAS ALLONGE-G | 52x40x33/40 | 1935 | 2035 | 2135 | 2235 | 2335 | 2435 | 1540 | 1615 | 1690 |

HAMBOURG

Appui-tête manuel sur tous les items (fixe sur centre rond).

Fauteuil inclinable motorisé pleine jambe "à méc. *protège-mur" (manuel n/d).

Chaise longue inclinable motorisé (manuel n/d) avec appui-tête motorisé en option. Dégagement mural 8" et avant 5".

Coussins de siège avec mousse modelée + 1" de mousse mémoire au-dessus; bras avec mousse mémoire.

Couture: petit fil en tissu & gros fil plat en cuir.

Fauteuils 043 & 163: bras seront SANS insert de MÉTAL.

*Exclus faut. 043 & 163: Dégagement mural 16".

Note: 2 inclinables séparés par un coin ne peuvent pas ouvrir en même temps. Aucuns inclinables à côté d'item #155.

OPTIONS

Motorisé sans fil (batterie): ajoutez \$200/mec.

*Appui-tête motorisé: ajoutez \$200 ch. (*N/D sur items fixes.)

Mousse: Extra ferme ajoutez \$20/siège.

Choix de bras (LARGE ou le PETIT bras qui sera sans insert de métal): Patte sur bras LARGE: LG103 bois ou Métal: LG189 cyl (noire ou chrome).

PETIT Bras: LG08 bois ou Métal: LG196 cyl. (noire ou chrome) ou LG64 (carré). Spécifiez couleur.

Profondeur d'assise: 20" ou *22". *Le 22" N/D sur faut. 043 & 163.

Faut. 043-163: base en bois (spécifiez couleur).

Configurations CINÉMA MAISON

Détails accessoires, porte gobelets et configurations : Voir page Optima Cinéma maison en annexe.

Ancrage pour accessoires: \$45 ch.

Porte-Gobelets: En métal: \$35 ch. | Illuminé: \$35 ch. | *Illuminé avec contrôle (1 ou 2 moteurs): \$50 ch.

*Lumière DEL sous le siège : \$35/siège.

| Description | L x P x H | Cuir | | | | | | Tissu | | |
|---|-----------------|------|-----------------------|--|--|----------------------------------|----------------------------|-------|----------|-----------|
| | | 10 | 20 Madras Softy | 30 Hugo Fantasy Illusion Tucson Utah Vintage Wild Laredo Yukon | 40 Elegance Princess Santiago Sensation Sunset Trina Victoria | 50 Bull Cassiope Dublin | 60 Caresse Ultrasued | A | B COM | C alta |
| 179 FAUTEUIL DOUBLE SANS BRAS ALLONGE-D | 52x40x33/40 | 1935 | 2035 | 2135 | 2235 | 2335 | 2435 | 1540 | 1615 | 1690 |
| 186 CAUS. SANS BRAS ALLONGEE RANGEMENT-G | 68x40x33/40 | 3025 | 3125 | 3225 | 3325 | 3425 | 3525 | 2440 | 2520 | 2600 |
| 187 CAUS. SANS BRAS ALLONGEE RANGEMENT-D | 68x40x33/40 | 3025 | 3125 | 3225 | 3325 | 3425 | 3525 | 2440 | 2520 | 2600 |
| 188 FAUT. SANS BRAS ALLONGE RANGEMENT-G | 45x40x33/40 | 2000 | 2115 | 2225 | 2340 | 2450 | 2565 | 1620 | 1665 | 1710 |
| 189 FAUT. SANS BRAS ALLONGE RANGEMENT-D | 45x40x33/40 | 2000 | 2115 | 2225 | 2340 | 2450 | 2565 | 1620 | 1665 | 1710 |
| 190 PETIT RANGEMENT À ANGLE | 11/21x36x24.5 | 900 | 935 | 965 | 995 | 1025 | 1060 | 690 | 715 | 740 |
| 221 FAUT. DBL SANS BRAS ALLONGE RANGEMENT-G | 52x40x33/40 | 2135 | 2240 | 2345 | 2450 | 2560 | 2665 | 1740 | 1815 | 1890 |
| 222 FAUT. DBL SANS BRAS ALLONGE RANGEMENT-D | 52x40x33/40 | 2135 | 2240 | 2345 | 2450 | 2560 | 2665 | 1740 | 1815 | 1890 |
| 223 SOFA APP SANS BRAS ALLONGE RANGEMENT-G | 82x40x33/40 | 3320 | 3485 | 3645 | 3810 | 3970 | 4135 | 2650 | 2770 | 2890 |
| 224 SOFA APP SANS BRAS ALLONGE RANGEMENT-D | 82x40x33/40 | 3320 | 3485 | 3645 | 3810 | 3970 | 4135 | 2650 | 2770 | 2890 |
| 236 CHAISE LONGUE INCLINABLE BRAS GAUCHE | 34x62x33/40 | 2700 | 2785 | 2865 | 2945 | 3025 | 3110 | 2275 | 2350 | 2425 |
| 237 CHAISE LONGUE INCLINABLE BRAS DROIT | 34x62x33/40 | 2700 | 2785 | 2865 | 2945 | 3025 | 3110 | 2275 | 2350 | 2425 |
| 238 CHAISE LONGUE DBL INCLINABLE BRAS-G | 41x62x33/40 | 2895 | 3010 | 3120 | 3235 | 3345 | 3460 | 2425 | 2525 | 2625 |
| 239 CHAISE LONGUE DBL INCLINABLE BRAS-D | 41x62x33/40 | 2895 | 3010 | 3120 | 3235 | 3345 | 3460 | 2425 | 2525 | 2625 |
| V51 PORTE VERRE A VIN | 3.5 x 5.5 x 6.5 | 45 | 45 | 45 | 45 | 45 | 45 | 45 | 45 | 45 |
| V52 TABLETTE PIVOTANTE EN PLASTIQUE | 13 3/8 x 9 5/8 | 45 | 45 | 45 | 45 | 45 | 45 | 45 | 45 | 45 |

HAMBOURG

Appui-tête manuel sur tous les items (fixe sur centre rond).

Fauteuil inclinable motorisé pleine jambe "à méc. *protège-mur" (manuel n/d).

Chaise longue inclinable motorisé (manuel n/d) avec appui-tête motorisé en option. Dégagement mural 8" et avant 5".

Coussins de siège avec mousse modelée + 1" de mousse mémoire au-dessus; bras avec mousse mémoire.

Couture: petit fil en tissu & gros fil plat en cuir.

Fauteuils 043 & 163: bras seront SANS insert de MÉTAL.

*Exclus faut. 043 & 163: Dégagement mural 16".

Note: 2 inclinables séparés par un coin ne peuvent pas ouvrir en même temps. Aucuns inclinables à côté d'item #155.

OPTIONS

Motorisé sans fil (batterie): ajoutez \$200/mec.

*Appui-tête motorisé: ajoutez \$200 ch. (*N/D sur items fixes.)

Mousse: Extra ferme ajoutez \$20/siège.

Choix de bras (LARGE ou le PETIT bras qui sera sans insert de métal): Patte sur bras LARGE: LG103 bois ou Métal: LG189 cyl (noire ou chrome).

PETIT Bras: LG08 bois ou Métal: LG196 cyl. (noire ou chrome) ou LG64 (carré). Spécifiez couleur.

Profondeur d'assise: 20" ou *22". *Le 22" N/D sur faut. 043 & 163.

Faut. 043-163: base en bois (spécifiez couleur).

Configurations CINÉMA MAISON

Détails accessoires, porte gobelets et configurations : Voir page Optima Cinéma maison en annexe.

Ancrage pour accessoires: \$45 ch.

Porte-Gobelets: En métal: \$35 ch. | Illuminé: \$35 ch. | *Illuminé avec contrôle (1 ou 2 moteurs): \$50 ch.

*Lumière DEL sous le siège : \$35/siège.

| Description | L x P x H | Cuir | | | | | | Tissu | | |
|--------------------------------|--------------------|-------|-----------------------|--|--|----------------------------------|---------------------------|-------|----------|-----------|
| | | 10 | 20 Madras Softy | 30 Hugo Fantasy Illusion Tucson Utah Vintage Wild Laredo Yukon | 40 Elegance Princess Santiago Sensation Sunset Trina Victoria | 50 Bull Cassiope Dublin | 60 Caress Ultrasued | A | B COM | C alta |
| V53 TABLETTE PIVOTANTE EN BOIS | 19 x 10 | 75 | 75 | 75 | 75 | 75 | 75 | 75 | 75 | 75 |
| V54 PORTE TABLETTE | 4.5 x 8 x 10 | 50 | 50 | 50 | 50 | 50 | 50 | 50 | 50 | 50 |
| V55 LAMPE DEL | 1.5x5x14 plié/bent | 45 | 45 | 45 | 45 | 45 | 45 | 45 | 45 | 45 |
| CONFIGURATIONS | | | | | | | | | | |
| _A CONFIG (169-170) | 82X40X40 | 4980 | 5180 | 5380 | 5580 | 5780 | 5980 | 4180 | 4380 | 4580 |
| _B CONFIG (169-171-174) | 113X62X40 | 6855 | 7135 | 7405 | 7685 | 7955 | 8235 | 5660 | 5935 | 6210 |
| _C CONFIG (096-055-171-170) | 115X115X40 | 10070 | 10490 | 10910 | 11325 | 11745 | 12165 | 8155 | 8515 | 8865 |
| _D CONFIG (169-171-055-179) | 115X96X40 | 8790 | 9175 | 9555 | 9935 | 10315 | 10700 | 7170 | 7490 | 7805 |
| _J CONFIG (041-042) | 68X40X40 | 4720 | 4900 | 5090 | 5280 | 5470 | 5650 | 4020 | 4100 | 4190 |
| _K CONFIG (041-071-005) | 92X62X40 | 6410 | 6650 | 6890 | 7135 | 7385 | 7625 | 5340 | 5530 | 5725 |
| _L CONFIG (012-055-071-042) | 102X102X40 | 9495 | 9900 | 10305 | 10710 | 11120 | 11525 | 7780 | 8060 | 8335 |
| _M CONFIG (041-071-055-089) | 102X89X40 | 8395 | 8795 | 9195 | 9595 | 9995 | 10395 | 6880 | 7110 | 7335 |



HAMBURG

OPTIMA
Collection

Jaymar

Conçu et fabriqué fièrement au Canada
Proudly designed and made in Canada

Nos produits sont fabriqués à la main et des variations mineures peuvent survenir

Our product is hand-made and minor variations can occur.

SPECIFICATIONS

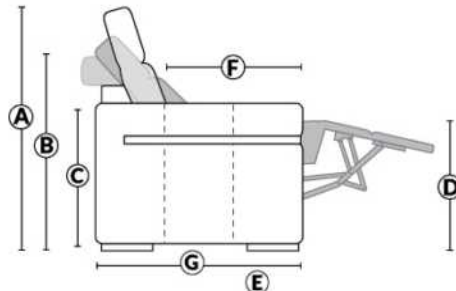

- Appui-tête levé Headrest up
- Appui-tête baissé Headrest down
- Complètement incliné Fully reclined

- A** Hauteur complète 40" Total Height
- B** Hauteur appui-tête baissé 33" Height headrest down
- C** Hauteur du bras 24,5" Arm Height
- D** Hauteur du siège 19,5" Seat height
- E** Profondeur inclinée 65" Depth fully reclined
- F** Profondeur d'assise 20"ou/ou 22" Seat depth
- G** Profondeur appui-tête monté 37,5" Depth with headrest up

BRAS | ARMS

Option de bras:
Bras Régulier Large 10" ou Petit bras 6"

Arm option
Regular arm Large 10" or Small arm 6"

Contrôle de l'inclinaison situé à l'intérieur du bras
Recliner control located on the inside of the arm.

Option d'accessoires disponible sur le bras régulier seulement
Accessories option, available on Regular arms ONLY.

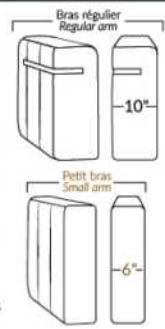

FAUTEUIL BERÇANT PIVOTANT INCLINABLE SWIVEL ROCKING MOTION CHAIR

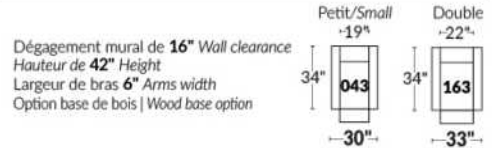

SIÈGE 23" DE LARGE | 23" SEAT WIDTH

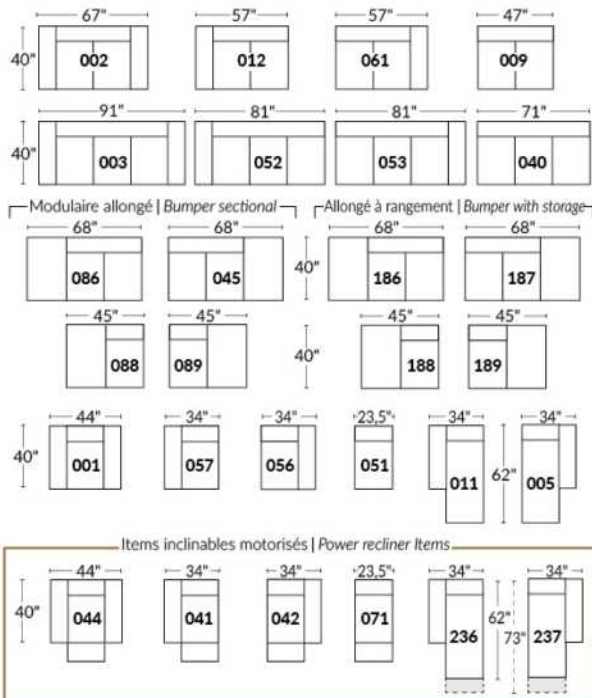

SIÈGE 30" DE LARGE | 30" SEAT WIDTH

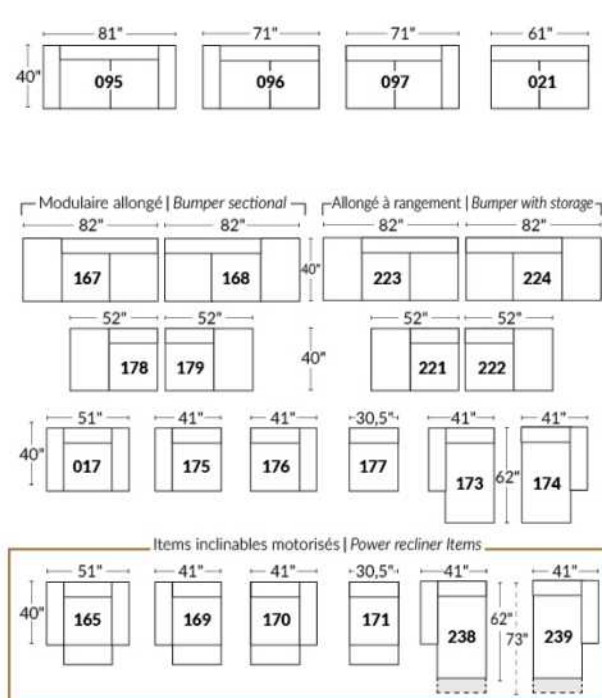

Autres | Others

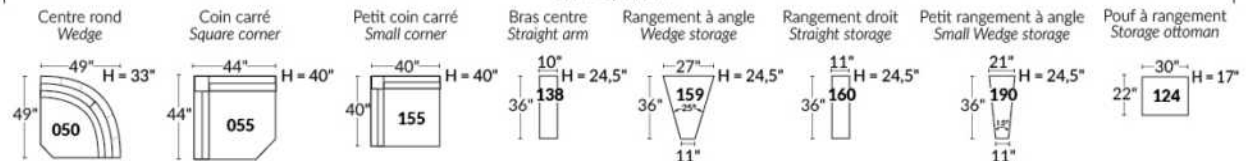

EXEMPLE 23" EXAMPLE

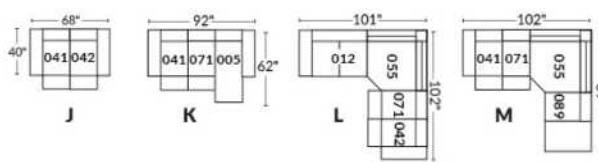

EXEMPLE 30" EXAMPLE

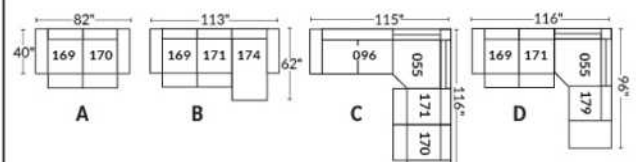

*Disponibles sur certains modèles et SEULEMENT sur le BRAS LARGE.

OPTIONS PORTE-GOBELETS

MÉTAL



Argent



Noir mat



Brun

ILLUMINÉ

1.



Porte-gobelet illuminé

2.



Porte-gobelet illuminé avec contrôle de l'inclinable, port USB & lumière DEL sous le siège

3.



Porte-gobelet illuminé avec contrôle double moteur, port USB & lumière DEL sous le siège

Nos porte-gobelets illuminés à un ou deux contrôles sont compatibles avec les lumières DEL sous le siège. Vous pouvez contrôler la lumière sur le porte-gobelet. Le porte-gobelet à 2 moteurs possède un contrôle remise à zéro (maison) pour remettre votre inclinable à la position de départ.

Lumière DEL sous le siège (en option)

Disponible seulement dans les configurations avec un minimum de 1 porte-gobelet illuminé à moteur qui contrôle l'ouverture et la fermeture de la lumière.

Pour les prix des options, voir la section description du modèle Optima.

Veuillez nous fournir un dessin de votre configuration qui indique le type de porte-gobelet et le positionnement.

Porte-gobelets avec contrôle

Il faut spécifier la position de ceux-ci; bras droit ou bras gauche et quel inclinable ils vont contrôler. Si vous avez une rangée de fauteuils avec plusieurs porte-gobelets, le contrôle sera par défaut sur le bras gauche et sur le droit pour le dernier bras extérieur.

EXEMPLE A

041-169 : Contrôleur et porte-gobelet à gauche
071-171 : boutons tactiles sur le côté du siège
042-170 : Contrôleur et porte-gobelet à droite

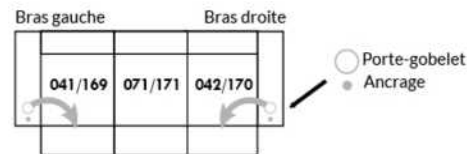

EXEMPLE B

071-171 : Ces deux items peuvent être connectés à un porte-gobelet intelligent qui pourra contrôler l'inclinable.
Il faut alors utiliser un de ces items: 138,159, 160 et 190

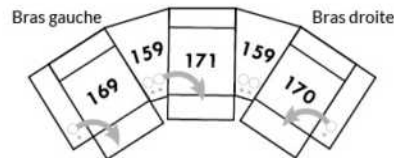

Informations sur les appui-têtes et boutons de contrôles des inclinables

AVEC porte-gobelet illuminés

Si vous prenez un item **stationnaire**, vous aurez par défaut le porte-gobelet N°1.
Si vous prenez un **appui-tête manuel**, vous aurez le porte-gobelet N°2.
Si vous prenez un **appui-tête électrique**, vous aurez par défaut le porte-gobelet N°3.

SANS porte-gobelet et avec un inclinable

Si vous prenez un item inclinable et un **appui-tête manuel**, il y aura un contrôle à boutons tactiles.
Si vous prenez un item inclinable avec un **appui-tête électrique**, vous aurez un contrôleur à bouton poussoir double avec prise USB.
Si c'est un **item sans bras** (071-171) il y aura alors les boutons tactiles.



Boutons tactiles



Boutons poussoirs

*Disponibles sur certains modèles et SEULEMENT sur le BRAS LARGE.

OPTIONS ACCESSOIRES

| | | | |
|--|---|--|--|
| <p>Ancrage pour accessoires</p>  | <p>V51 Porte verre à vin</p>  | <p>V52 Tablette pivotante en plastique</p>  | <p>V53 Tablette pivotante en bois (choix de 8 couleurs)</p>  |
| <p>V54 Porte tablette</p>  | <p>V55 Lampe DEL</p>  | <p>Spécifiez sur quel bras (gauche ou droit) la tablette sera installée</p> | |

Pour les prix des ancrages, voir la section description du modèle Optima et pour les accessoires vous référer à la fin de la liste de prix.

Items 138-159-160-190 et bras large

Option ancrage et porte-gobelet *Non disponible sur les petits bras*.

Veuillez spécifier sur quel bras vous voulez avoir les ancrages et les porte-gobelets.

NB: Item 138- 159-160-190 sont non finis sur les côtés, doivent être utilisés entre 2 sièges. Chaque item à rangement possède 2 prises USB et une prise électrique à l'intérieur du rangement.

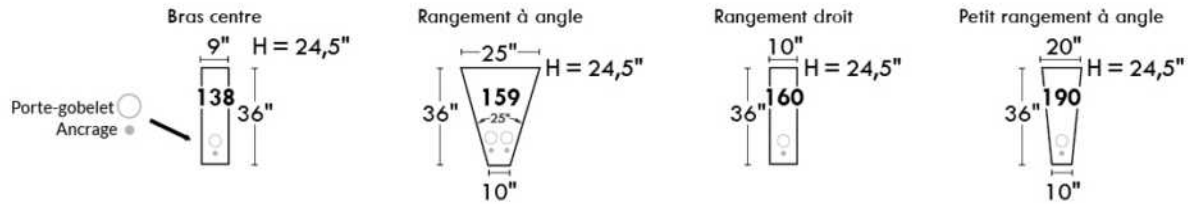

SUGGESTIONS DE CONFIGURATIONS

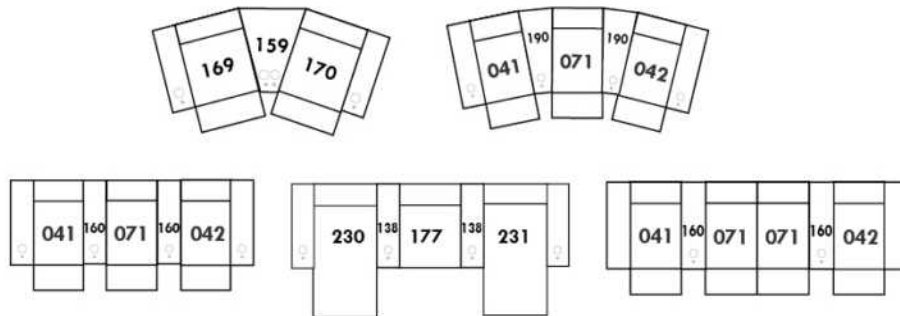

Liste de prix CDN

HARRISON

COMBO: Recouvrement #2 sur les dossiers et sièges.
EN TISSU il n'y a pas de coutures sur les dossiers.
SPECS: Hauteur Devant Bras: 26". Hauteur Siège: 19" Profondeur d'assise: 21".

PATTE: LG58 (spécifiez couleur).
Clous décoratifs: Sur devant bras ajoutez \$45/bras. Clous #54 5/8" couleur Antique Gold (1 couleur seulement).

MATELAS sofa-lit régulier de 4,5 po inclus. OPTION matelas 5 po :
-avec ressorts et mousse mémoire avec gel - Double: ajoutez \$125 ou
-avec mousse haute densité et mousse mémoire avec gel - Double: ajoutez \$190.

| Description | L x P x H | Cuir | | | | | | Tissu | | |
|---------------------|--------------|------|-----------------------|--|--|----------------------------------|---------------------------|-------|----------|-----------|
| | | 10 | 20 Madras Softy | 30 Hugo Fantasy Illusion Tucson Utah Vintage Wild Laredo Yukon | 40 Elegance Princess Santiago Sensation Sunset Trina Victoria | 50 Bull Cassiope Dublin | 60 Caress Ultrasued | A | B COM | C alta |
| 001 FAUTEUIL | 43X37X36 | 1885 | 1990 | 2095 | 2200 | 2310 | 2415 | 1290 | 1365 | 1440 |
| 002 CAUSEUSE | 64X37X36 | 2565 | 2710 | 2850 | 2995 | 3140 | 3285 | 1745 | 1845 | 1945 |
| 003 SOFA | 86X37X36 | 3120 | 3325 | 3535 | 3740 | 3945 | 4150 | 2190 | 2300 | 2415 |
| 004 SOFA-LIT DOUBLE | 86X37X36 | 3385 | 3595 | 3810 | 4020 | 4235 | 4445 | 2475 | 2590 | 2700 |
| 006 POUF | 25.5X25.5X18 | 860 | 890 | 920 | 950 | 985 | 1015 | 690 | 715 | 740 |

HARRISON



Hauteur complète 36" | Hauteur de siège 19" | Hauteur devant bras 26" | Profondeur d'assise 21"
Total Height 36" | Seat Height 19" | Arm Height 26" | Seat Depth 21"

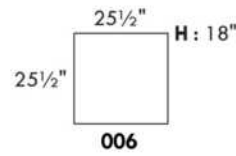
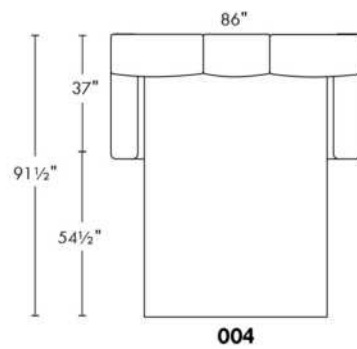
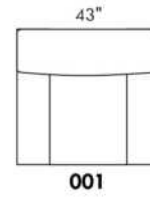
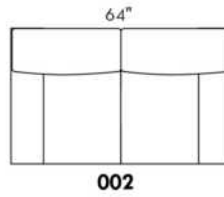
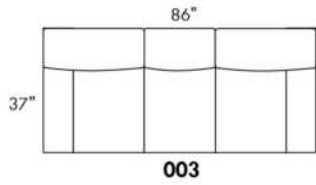

www.jaymar.ca

Toutes les dimensions indiquées sont au pouce près. Nos produits sont fabriqués à la main et des variations mineures peuvent survenir.
All dimensions indicated are to the nearest inch. Our product is hand-made and minor variations can occur.

Liste de prix CDN

HENLEY

PATTE: LG64 métal. Aussi disponible patte en bois LG8; spécifiez la couleur.

COMBO: Recouvrement #2 sur les dossiers et sièges. TISSU UNI RECOMMANDÉ.

MATELAS sofa-lit régulier de 4,5 po inclus. OPTION matelas 5 po :
-avec ressorts et mousse mémoire avec gel: ajoutez \$125 ou
-avec mousse haute densité et mousse mémoire avec gel: ajoutez \$190.

*REMARQUE: En cuir, les côtés sans bras ne sont pas fini tout cuir.

| Description | L x P x H | Cuir | | | | | | Tissu | | |
|------------------------------------|--------------|------|-----------------------|--|--|----------------------------------|---------------------------|-------|----------|-----------|
| | | 10 | 20 Madras Softy | 30 Hugo Fantasy Illusion Tucson Utah Vintage Wild Laredo Yukon | 40 Elegance Princess Santiago Sensation Sunset Trina Victoria | 50 Bull Cassiope Dublin | 60 Caress Ultrasued | A | B COM | C alta |
| 001 FAUTEUIL | 34X37X35 | 1825 | 1940 | 2050 | 2165 | 2275 | 2390 | 1290 | 1370 | 1450 |
| 002 CAUSEUSE | 58X37X35 | 2585 | 2725 | 2870 | 3015 | 3160 | 3300 | 1785 | 1885 | 1985 |
| 003 SOFA | 81X37X35 | 3245 | 3390 | 3535 | 3675 | 3820 | 3965 | 2275 | 2375 | 2475 |
| 005 CHAISE LONGUE BRAS DROIT | 29X66X35 | 2120 | 2240 | 2360 | 2475 | 2595 | 2715 | 1570 | 1650 | 1735 |
| 006 POUF | 25.5X25.5X18 | 860 | 890 | 920 | 950 | 985 | 1015 | 690 | 715 | 740 |
| 009 CAUSEUSE SANS BRAS | 46X37X35 | 1970 | 2120 | 2270 | 2420 | 2570 | 2720 | 1465 | 1565 | 1665 |
| 011 CHAISE LONGUE BRAS GAUCHE | 29X66X36 | 2120 | 2240 | 2360 | 2475 | 2595 | 2715 | 1570 | 1650 | 1735 |
| 012 CAUSEUSE BRAS GAUCHE | 52X37X35 | 2270 | 2435 | 2595 | 2760 | 2920 | 3085 | 1635 | 1710 | 1785 |
| 018 CAUSEUSE ANGULAIRE BRAS GAUCHE | 64X54X35 | 2445 | 2590 | 2735 | 2875 | 3020 | 3165 | 1740 | 1845 | 1950 |
| 023 CAUSEUSE ANGULAIRE BRAS DROIT | 64X54X35 | 2445 | 2590 | 2735 | 2875 | 3020 | 3165 | 1740 | 1845 | 1950 |
| 040 SOFA SANS BRAS | 69X37X35 | 2625 | 2835 | 3040 | 3245 | 3450 | 3660 | 1965 | 2050 | 2140 |
| 046 CAUSEUSE ANGULAIRE SANS BRAS | 60X51X35 | 2220 | 2390 | 2560 | 2725 | 2895 | 3065 | 1610 | 1690 | 1770 |
| 050 CENTRE ROND | 48X48X35 | 1890 | 2010 | 2125 | 2245 | 2365 | 2485 | 1440 | 1520 | 1600 |
| 051 FAUTEUIL SANS BRAS | 23X37X35 | 1235 | 1345 | 1460 | 1570 | 1685 | 1795 | 1000 | 1100 | 1200 |
| 052 SOFA BRAS GAUCHE | 75X37X35 | 2900 | 3070 | 3240 | 3410 | 3575 | 3745 | 2110 | 2235 | 2360 |
| 053 SOFA BRAS DROIT | 75X37X35 | 2900 | 3070 | 3240 | 3410 | 3575 | 3745 | 2110 | 2235 | 2360 |
| 055 COIN CARRE | 37X37X55 | 1840 | 1965 | 2090 | 2215 | 2340 | 2465 | 1375 | 1440 | 1500 |
| 056 FAUTEUIL BRAS DROIT | 29X37X35 | 1515 | 1635 | 1750 | 1870 | 1990 | 2110 | 1140 | 1215 | 1290 |
| 057 FAUTEUIL BRAS GAUCHE | 29X37X35 | 1515 | 1635 | 1750 | 1870 | 1990 | 2110 | 1140 | 1215 | 1290 |
| 060 SOFA-LIT QUEEN | 81X37X35 | 3710 | 3885 | 4060 | 4235 | 4410 | 4585 | 2785 | 2900 | 3020 |
| 061 CAUSEUSE BRAS DROIT | 52X37X35 | 2270 | 2435 | 2595 | 2760 | 2920 | 3085 | 1635 | 1710 | 1785 |
| 072 SOFA MODULAIRE BRAS GAUCHE | 87X37X35 | 3440 | 3625 | 3815 | 4000 | 4190 | 4375 | 2445 | 2545 | 2645 |
| 073 SOFA MODULAIRE BRAS DROIT | 87X37X35 | 3440 | 3625 | 3815 | 4000 | 4190 | 4375 | 2445 | 2545 | 2645 |
| 080 POUF ANGULAIRE | 36X37X18 | 945 | 975 | 1010 | 1040 | 1070 | 1100 | 810 | 840 | 870 |

Liste de prix CDN

HENLEY

PATTE: LG64 métal. Aussi disponible patte en bois LG8; spécifiez la couleur.

COMBO: Recouvrement #2 sur les dossiers et sièges. TISSU UNI RECOMMANDÉ.

MATELAS sofa-lit régulier de 4,5 po inclus. OPTION matelas 5 po :
-avec ressorts et mousse mémoire avec gel: ajoutez \$125 ou
-avec mousse haute densité et mousse mémoire avec gel: ajoutez \$190.

*REMARQUE: En cuir, les côtés sans bras ne sont pas fini tout cuir.

| Description | L x P x H | Cuir | | | | | | Tissu | | |
|--|------------|------|-----------------------|--|--|----------------------------------|---------------------------|-------|----------|-----------|
| | | 10 | 20 Madras Softy | 30 Hugo Fantasy Illusion Tucson Utah Vintage Wild Laredo Yukon | 40 Elegance Princess Santiago Sensation Sunset Trina Victoria | 50 Bull Cassiope Dublin | 60 Caress Ultrasued | A | B COM | C alta |
| 082 SOFA-LIT QUEEN BRAS GAUCHE | 75X37X35 | 3385 | 3565 | 3745 | 3925 | 4110 | 4290 | 2620 | 2735 | 2845 |
| 083 SOFA-LIT QUEEN BRAS DROIT | 75X37X35 | 3385 | 3565 | 3745 | 3925 | 4110 | 4290 | 2620 | 2735 | 2845 |
| 084 CAUS. ANGULAIRE SANS BRAS ALLONGEE-G | 72X63X35 | 2485 | 2650 | 2820 | 2990 | 3160 | 3325 | 1815 | 1915 | 2015 |
| 085 CAUS. ANGULAIRE SANS BRAS ALLONGEE-D | 72X63X35 | 2485 | 2650 | 2820 | 2990 | 3160 | 3325 | 1815 | 1915 | 2015 |
| CONFIGURATIONS | | | | | | | | | | |
| A CONF. A (084-083) | 147X63X35 | 5870 | 6215 | 6565 | 6915 | 7270 | 7615 | 4435 | 4650 | 4860 |
| B CONF. B (052-073) | 87X112X35 | 6340 | 6695 | 7055 | 7410 | 7765 | 8120 | 4555 | 4780 | 5005 |
| C CONF. C (012-055-056) | 89X66X35 | 5625 | 6035 | 6435 | 6845 | 7250 | 7660 | 4150 | 4365 | 4575 |
| D CONF. D (012-085) | 124X63X35 | 4755 | 5085 | 5415 | 5750 | 6080 | 6410 | 3450 | 3625 | 3800 |
| E CONF. E (084-085) | 144X63X35 | 4970 | 5300 | 5640 | 5980 | 6320 | 6650 | 3630 | 3830 | 4030 |
| F CONF. F (012-050-061) | 100X100X35 | 6430 | 6880 | 7315 | 7765 | 8205 | 8655 | 4710 | 4940 | 5170 |
| G CONF. G (057-046-051-005) | 133X72X35 | 7090 | 7610 | 8130 | 8640 | 9165 | 9685 | 5320 | 5655 | 5995 |
| H CONF. H (052-050-061) | 123X100X35 | 7060 | 7515 | 7960 | 8415 | 8860 | 9315 | 5185 | 5465 | 5745 |
| I CONF. I (018-046-023) | 161X79X35 | 7110 | 7570 | 8030 | 8475 | 8935 | 9395 | 5090 | 5380 | 5670 |
| J CONF. J (057-046-056) | 119X59X35 | 5250 | 5660 | 6060 | 6465 | 6875 | 7285 | 3890 | 4120 | 4350 |

Hauteur complète 35" | Hauteur de siège 19" | Hauteur devant bras 24" | Profondeur d'assise 20"
 Total Height 35" | Seat Height 19" | Arm Height 24" | Seat Depth 20"

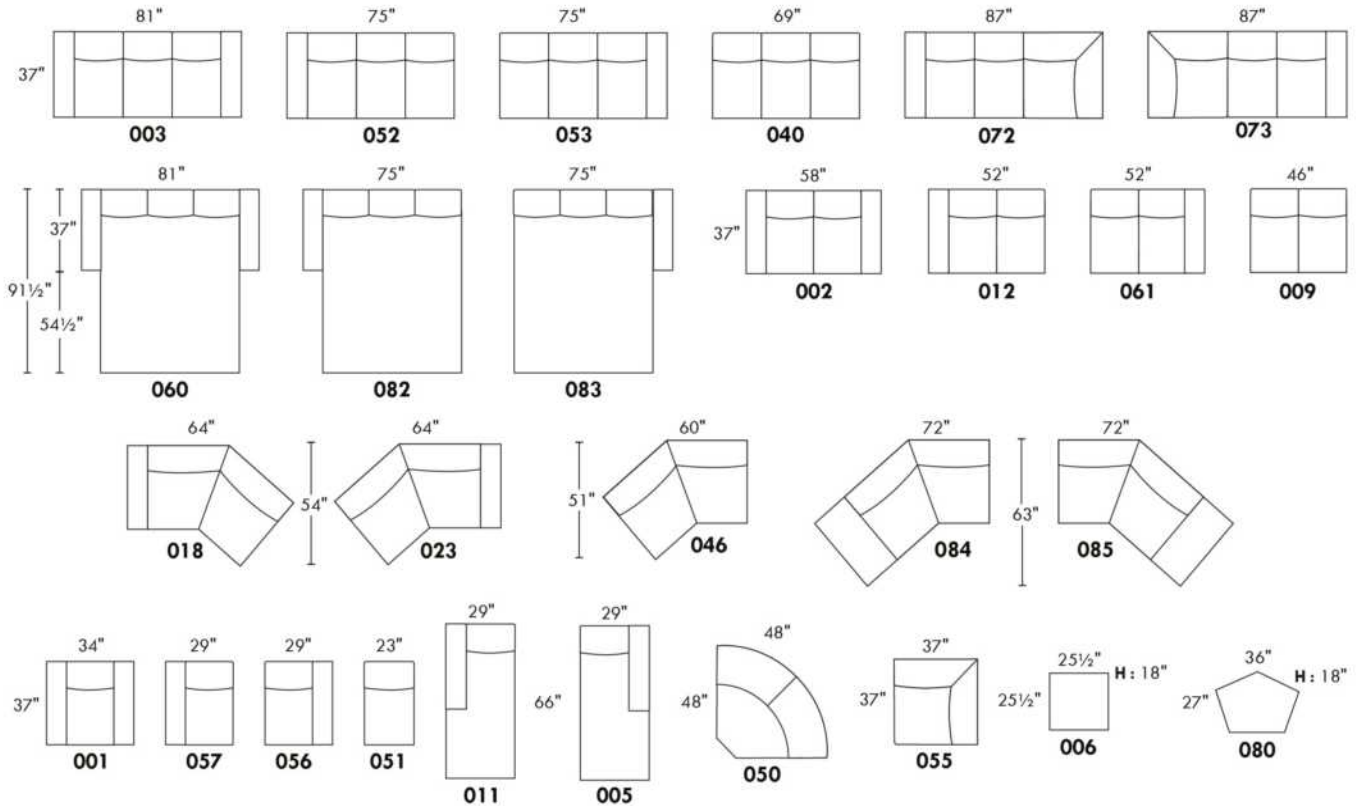

CONFIGURATIONS

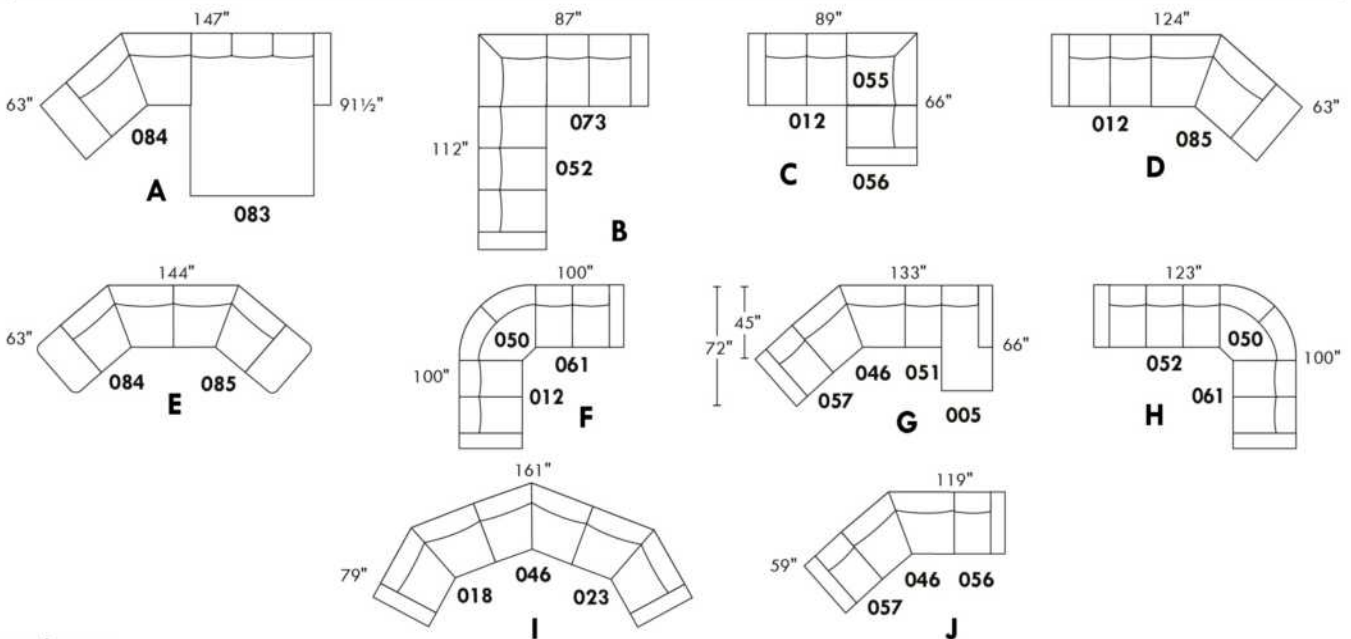

www.jaymar.ca

Toutes les dimensions indiquées sont au pouce près. Nos produits sont fabriqués à la main et des variations mineures peuvent survenir.
 All dimensions indicated are to the nearest inch. Our product is hand-made and minor variations can occur.

Liste de prix CDN

HIGH POINT

PATTE: LG64 métal ou en bois LG8; si en bois spécifiez la couleur.
COMBO: Recouvrement #2 sur les dossiers et sièges.
TISSU UNI RECOMMANDÉ.

MATELAS sofa-lit régulier de 4,5 po inclus. OPTION matelas 5 po :
-avec ressorts et mousse mémoire avec gel: ajoutez \$125 ou
-avec mousse haute densité et mousse mémoire avec gel: ajoutez \$190.

*REMARQUE: En cuir, les côtés sans bras ne sont pas fini tout cuir.

| Description | L x P x H | Cuir | | | | | | Tissu | | |
|------------------------------------|--------------|------|-----------------------|--|--|----------------------------------|---------------------------|-------|----------|-----------|
| | | 10 | 20 Madras Softy | 30 Hugo Fantasy Illusion Tucson Utah Vintage Wild Laredo Yukon | 40 Elegance Princess Santiago Sensation Sunset Trina Victoria | 50 Bull Cassiope Dublin | 60 Caress Ultrasued | A | B COM | C alta |
| 001 FAUTEUIL | 34X37X35 | 1825 | 1940 | 2050 | 2165 | 2275 | 2390 | 1290 | 1370 | 1450 |
| 002 CAUSEUSE | 58X37X35 | 2585 | 2725 | 2870 | 3015 | 3160 | 3300 | 1785 | 1885 | 1985 |
| 003 SOFA | 81X37X35 | 3245 | 3390 | 3535 | 3675 | 3820 | 3965 | 2275 | 2375 | 2475 |
| 005 CHAISE LONGUE BRAS DROIT | 29X66X35 | 2120 | 2240 | 2360 | 2475 | 2595 | 2715 | 1570 | 1650 | 1735 |
| 006 POUF | 25.5X25.5X18 | 860 | 890 | 920 | 950 | 985 | 1015 | 690 | 715 | 740 |
| 009 CAUSEUSE SANS BRAS | 46X37X35 | 1970 | 2120 | 2270 | 2420 | 2570 | 2720 | 1465 | 1565 | 1665 |
| 011 CHAISE LONGUE BRAS GAUCHE | 29X66X35 | 2120 | 2240 | 2360 | 2475 | 2595 | 2715 | 1570 | 1650 | 1735 |
| 012 CAUSEUSE BRAS GAUCHE | 52X37X35 | 2270 | 2435 | 2595 | 2760 | 2920 | 3085 | 1635 | 1710 | 1785 |
| 018 CAUSEUSE ANGULAIRE BRAS GAUCHE | 66X51X35 | 2445 | 2590 | 2735 | 2875 | 3020 | 3165 | 1740 | 1845 | 1950 |
| 023 CAUSEUSE ANGULAIRE BRAS DROIT | 66X51X35 | 2445 | 2590 | 2735 | 2875 | 3020 | 3165 | 1740 | 1845 | 1950 |
| 040 SOFA SANS BRAS | 69X37X35 | 2625 | 2835 | 3040 | 3245 | 3450 | 3660 | 1965 | 2050 | 2140 |
| 046 CAUSEUSE ANGULAIRE SANS BRAS | 60X51X35 | 2220 | 2390 | 2560 | 2725 | 2895 | 3065 | 1610 | 1690 | 1770 |
| 050 CENTRE ROND | 48X48X35 | 1890 | 2010 | 2125 | 2245 | 2365 | 2485 | 1440 | 1520 | 1600 |
| 051 FAUTEUIL SANS BRAS | 23X37X35 | 1235 | 1345 | 1460 | 1570 | 1685 | 1795 | 1000 | 1100 | 1200 |
| 052 SOFA BRAS GAUCHE | 75X37X35 | 2900 | 3070 | 3240 | 3410 | 3575 | 3745 | 2110 | 2235 | 2360 |
| 053 SOFA BRAS DROIT | 75X37X35 | 2900 | 3070 | 3240 | 3410 | 3575 | 3745 | 2110 | 2235 | 2360 |
| 055 COIN CARRE | 37X37X35 | 1840 | 1965 | 2090 | 2215 | 2340 | 2465 | 1375 | 1440 | 1500 |
| 056 FAUTEUIL BRAS DROIT | 29X37X35 | 1515 | 1635 | 1750 | 1870 | 1990 | 2110 | 1140 | 1215 | 1290 |
| 057 FAUTEUIL BRAS GAUCHE | 29X37X35 | 1515 | 1635 | 1750 | 1870 | 1990 | 2110 | 1140 | 1215 | 1290 |
| 060 SOFA-LIT QUEEN | 81X37X35 | 3710 | 3885 | 4060 | 4235 | 4410 | 4585 | 2785 | 2900 | 3020 |
| 061 CAUSEUSE BRAS DROIT | 52X37X35 | 2270 | 2435 | 2595 | 2760 | 2920 | 3085 | 1635 | 1710 | 1785 |
| 072 SOFA MODULAIRE BRAS GAUCHE | 87X37X35 | 3440 | 3625 | 3815 | 4000 | 4190 | 4375 | 2445 | 2545 | 2645 |
| 073 SOFA MODULAIRE BRAS DROIT | 87X37X35 | 3440 | 3625 | 3815 | 4000 | 4190 | 4375 | 2445 | 2545 | 2645 |
| 080 POUF ANGULAIRE | 36X27X18 | 945 | 975 | 1010 | 1040 | 1070 | 1100 | 810 | 840 | 870 |

Liste de prix CDN

HIGH POINT

PATTE: LG64 métal ou en bois LG8; si en bois spécifiez la couleur.
COMBO: Recouvrement #2 sur les dossiers et sièges.
TISSU UNI RECOMMANDÉ.

MATELAS sofa-lit régulier de 4,5 po inclus. OPTION matelas 5 po :
-avec ressorts et mousse mémoire avec gel: ajoutez \$125 ou
-avec mousse haute densité et mousse mémoire avec gel: ajoutez \$190.

*REMARQUE: En cuir, les côtés sans bras ne sont pas fini tout cuir.

| Description | L x P x H | Cuir | | | | | | Tissu | | |
|--|------------|------|-----------------------|--|--|----------------------------------|---------------------------|-------|----------|-----------|
| | | 10 | 20 Madras Softy | 30 Hugo Fantasy Illusion Tucson Utah Vintage Wild Laredo Yukon | 40 Elegance Princess Santiago Sensation Sunset Trina Victoria | 50 Bull Cassiope Dublin | 60 Caress Ultrasued | A | B COM | C alta |
| 082 SOFA-LIT QUEEN BRAS GAUCHE | 75X37X35 | 3385 | 3565 | 3745 | 3925 | 4110 | 4290 | 2620 | 2735 | 2845 |
| 083 SOFA-LIT QUEEN BRAS DROIT | 75X37X35 | 3385 | 3565 | 3745 | 3925 | 4110 | 4290 | 2620 | 2735 | 2845 |
| 084 CAUS. ANGULAIRE SANS BRAS ALLONGEE-G | 72X63X35 | 2485 | 2650 | 2820 | 2990 | 3160 | 3325 | 1815 | 1915 | 2015 |
| 085 CAUS. ANGULAIRE SANS BRAS ALLONGEE-D | 72X63X35 | 2485 | 2650 | 2820 | 2990 | 3160 | 3325 | 1815 | 1915 | 2015 |
| CONFIGURATIONS | | | | | | | | | | |
| A CONF. A (084-083) | 147X63X35 | 5870 | 6215 | 6565 | 6915 | 7270 | 7615 | 4435 | 4650 | 4860 |
| B CONF. B (012-055-056) | 89X66X35 | 5625 | 6035 | 6435 | 6845 | 7250 | 7660 | 4150 | 4365 | 4575 |
| C CONF. C (052-073) | 87X112X35 | 6340 | 6695 | 7055 | 7410 | 7765 | 8120 | 4555 | 4780 | 5005 |
| D CONF. D (012-085) | 124X63X35 | 4755 | 5085 | 5415 | 5750 | 6080 | 6410 | 3450 | 3625 | 3800 |
| E CONF. E (012-050-061) | 100X100X35 | 6430 | 6880 | 7315 | 7765 | 8205 | 8655 | 4710 | 4940 | 5170 |
| F CONF. F (084-085) | 144X63X35 | 4970 | 5300 | 5640 | 5980 | 6320 | 6650 | 3630 | 3830 | 4030 |
| G CONF. G (057-046-051-005) | 133X72X35 | 7090 | 7610 | 8130 | 8640 | 9165 | 9685 | 5320 | 5655 | 5995 |
| H CONF. H (052-050-061) | 123X100X35 | 7060 | 7515 | 7960 | 8415 | 8860 | 9315 | 5185 | 5465 | 5745 |
| I CONF. I (018-046-023) | 161X79X35 | 7110 | 7570 | 8030 | 8475 | 8935 | 9395 | 5090 | 5380 | 5670 |
| J CONF. J (057-046-056) | 119X59X35 | 5250 | 5660 | 6060 | 6465 | 6875 | 7285 | 3890 | 4120 | 4350 |

HIGH POINT



Hauteur complète 35" | Hauteur de siège 19" | Hauteur devant bras 25" | Profondeur d'assise 20"
 Total Height 35" | Seat Height 19" | Arm Height 25" | Seat Depth 20"

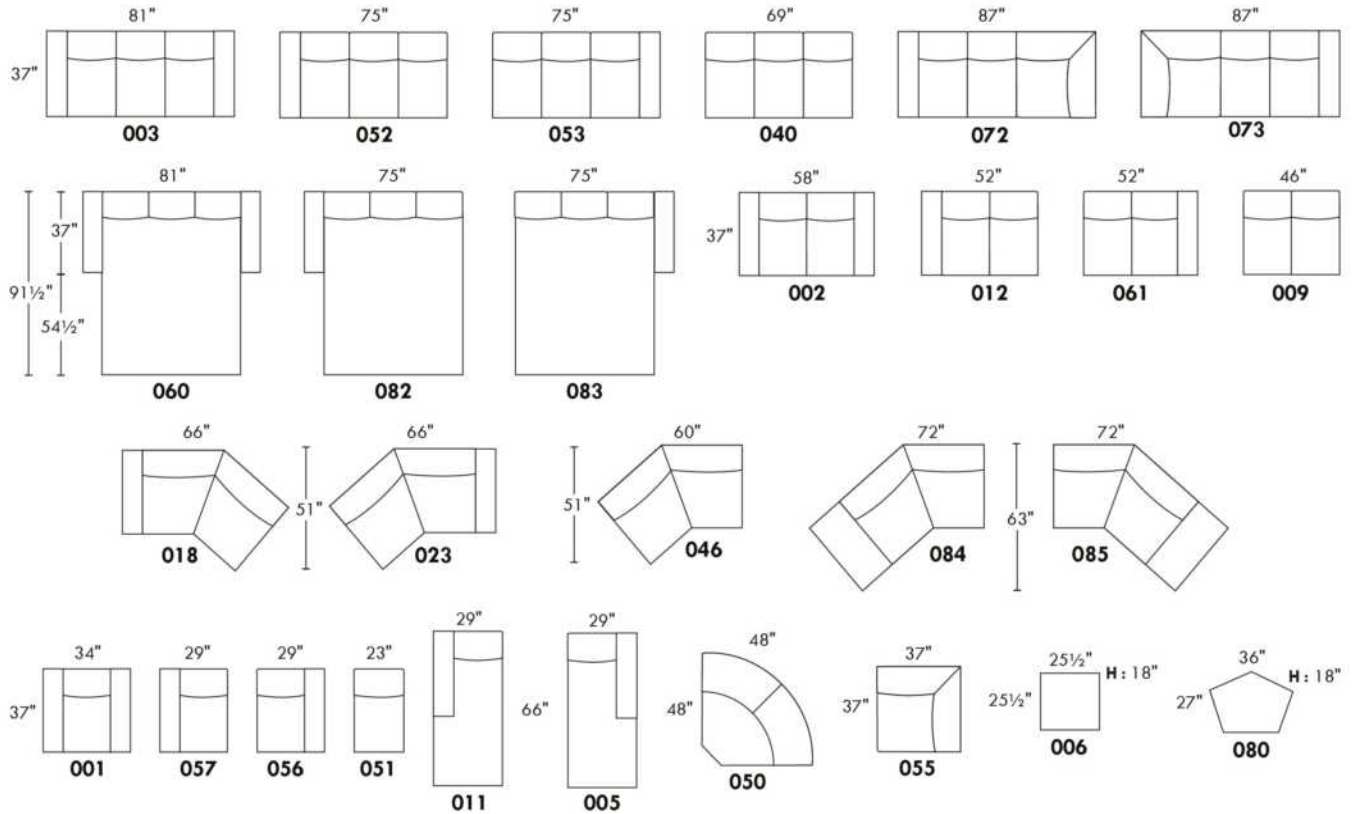

CONFIGURATIONS

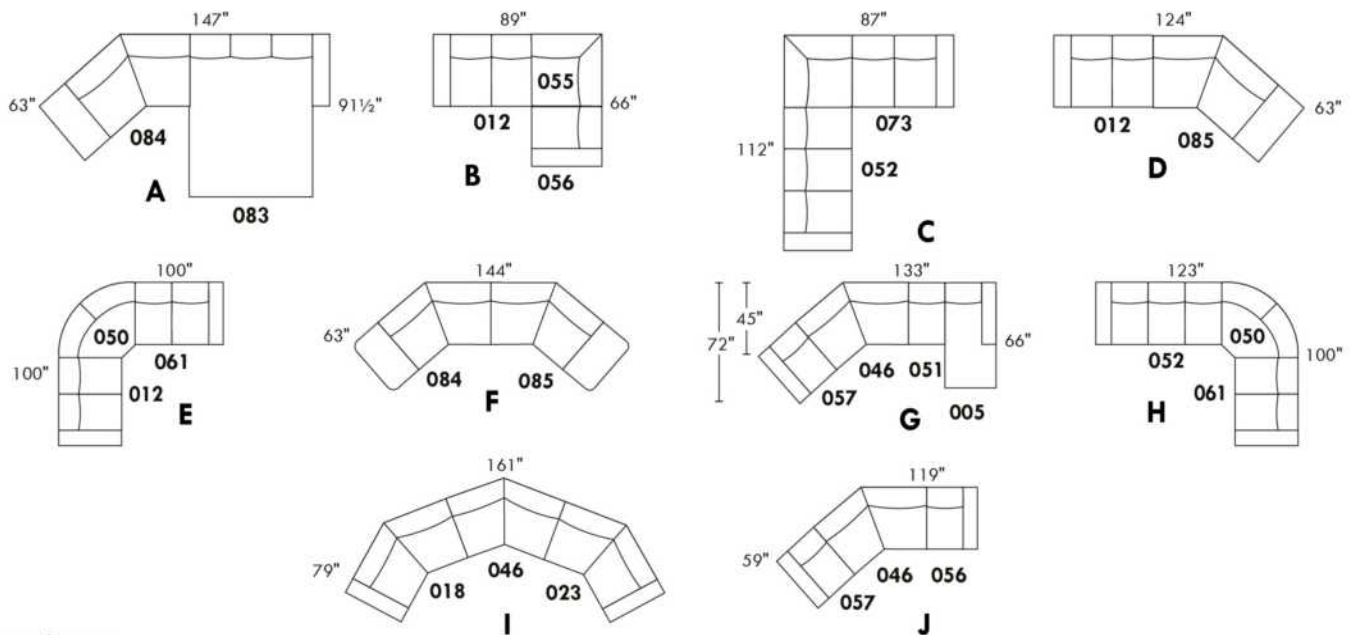

www.jaymar.ca

Toutes les dimensions indiquées sont au pouce près. Nos produits sont fabriqués à la main et des variations mineures peuvent survenir.
 All dimensions indicated are to the nearest inch. Our product is hand-made and minor variations can occur.

Liste de prix CDN

HUNTINGTON

Spécifiez couleur des pattes LG58.

COMBO: Recouvrement #2 sur les dossiers et sièges.

Surcharge pour clous décoratifs sur bras et devant de base:

Sectionnel: \$190 Sofa: \$160 Causeuse: \$125 Fauteuil: \$ 95 Tabouret: \$65.

MATELAS sofa-lit régulier de 4,5 po inclus. OPTION matelas 5 po :

-avec ressorts et mousse mémoire avec gel: Double ou Queen ajoutez \$125 ou

-avec mousse haute densité et mousse mémoire avec gel: Double ou Queen ajoutez \$190.

*REMARQUE: En cuir, les côtés sans bras ne sont pas fini tout cuir.

| Description | L x P x H | Cuir | | | | | | Tissu | | |
|---------------------------------------|--------------|------|-----------------------|--|--|----------------------------------|---------------------------|-------|----------|-----------|
| | | 10 | 20 Madras Softy | 30 Hugo Fantasy Illusion Tucson Utah Vintage Wild Laredo Yukon | 40 Elegance Princess Santiago Sensation Sunset Trina Victoria | 50 Bull Cassiope Dublin | 60 Caress Ultrasued | A | B COM | C alta |
| 001 FAUTEUIL | 42X37X35 | 1885 | 1990 | 2095 | 2200 | 2310 | 2415 | 1290 | 1370 | 1450 |
| 002 CAUSEUSE | 66X37X35 | 2565 | 2710 | 2850 | 2995 | 3140 | 3285 | 1745 | 1850 | 1960 |
| 003 SOFA | 89X37X35 | 3120 | 3325 | 3535 | 3740 | 3945 | 4150 | 2190 | 2310 | 2425 |
| 004 SOFA-LIT DOUBLE | 83X37X35 | 3385 | 3595 | 3810 | 4020 | 4235 | 4445 | 2475 | 2595 | 2715 |
| 005 CHAISE LONGUE BRAS DROIT | 33X66X35 | 2040 | 2160 | 2275 | 2395 | 2515 | 2635 | 1425 | 1495 | 1565 |
| 006 POUF | 25.5X25.5X18 | 860 | 890 | 920 | 950 | 985 | 1015 | 690 | 715 | 740 |
| 009 CAUSEUSE SANS BRAS | 46X37X35 | 1890 | 2035 | 2175 | 2320 | 2465 | 2610 | 1475 | 1595 | 1715 |
| 011 CHAISE LONGUE BRAS GAUCHE | 33X66X35 | 2040 | 2160 | 2275 | 2395 | 2515 | 2635 | 1425 | 1495 | 1565 |
| 012 CAUSEUSE BRAS GAUCHE | 56X37X35 | 2170 | 2315 | 2460 | 2600 | 2745 | 2890 | 1635 | 1710 | 1785 |
| 015 FAUTEUIL PIVOTANT | 42X37X36 | 2000 | 2125 | 2250 | 2375 | 2500 | 2625 | 1440 | 1520 | 1600 |
| 018 CAUSEUSE ANGULAIRE BRAS GAUCHE | 65X55X35 | 2320 | 2485 | 2645 | 2810 | 2970 | 3135 | 1545 | 1650 | 1760 |
| 023 CAUSEUSE ANGULAIRE BRAS DROIT | 65X55X35 | 2320 | 2485 | 2645 | 2810 | 2970 | 3135 | 1545 | 1650 | 1760 |
| 040 SOFA SANS BRAS | 69X37X35 | 2470 | 2665 | 2860 | 3050 | 3245 | 3440 | 1925 | 2045 | 2165 |
| 045 CAUSEUSE SANS BRAS ALLONGEE DROIT | 67X37X35 | 2170 | 2315 | 2460 | 2600 | 2745 | 2890 | 1535 | 1640 | 1745 |
| 046 CAUSEUSE ANGULAIRE SANS BRAS | 58X49X35 | 2045 | 2210 | 2370 | 2535 | 2695 | 2860 | 1470 | 1590 | 1710 |
| 049 SOFA-LIT DOUBLE BRAS GAUCHE | 73X37X35 | 3025 | 3225 | 3425 | 3625 | 3825 | 4025 | 2345 | 2475 | 2610 |
| 050 CENTRE ROND | 48X48X35 | 1685 | 1810 | 1935 | 2060 | 2185 | 2310 | 1225 | 1300 | 1375 |
| 051 FAUTEUIL SANS BRAS | 23X37X35 | 1195 | 1300 | 1410 | 1515 | 1620 | 1725 | 1115 | 1185 | 1250 |
| 052 SOFA BRAS GAUCHE | 79X37X35 | 2720 | 2920 | 3120 | 3320 | 3520 | 3720 | 2060 | 2190 | 2320 |
| 053 SOFA BRAS DROIT | 79X37X35 | 2720 | 2920 | 3120 | 3320 | 3520 | 3720 | 2060 | 2190 | 2320 |
| 055 COIN CARRE | 37X37X35 | 1685 | 1810 | 1935 | 2060 | 2185 | 2310 | 1225 | 1300 | 1375 |
| 056 FAUTEUIL BRAS DROIT | 33X37X35 | 1450 | 1590 | 1725 | 1865 | 2000 | 2140 | 1185 | 1250 | 1320 |
| 057 FAUTEUIL BRAS GAUCHE | 33X37X35 | 1450 | 1590 | 1725 | 1865 | 2000 | 2140 | 1185 | 1250 | 1320 |
| 059 SOFA-LIT DOUBLE BRAS DROIT | 73X37X35 | 3025 | 3225 | 3425 | 3625 | 3825 | 4025 | 2345 | 2475 | 2610 |

Liste de prix CDN

HUNTINGTON

Spécifiez couleur des pattes LG58.

COMBO: Recouvrement #2 sur les dossiers et sièges.

Surcharge pour clous décoratifs sur bras et devant de base:

Sectionnel: \$190 Sofa: \$160 Causeuse: \$125 Fauteuil: \$ 95 Tabouret: \$65.

MATELAS sofa-lit régulier de 4,5 po inclus. OPTION matelas 5 po :

-avec ressorts et mousse mémoire avec gel: Double ou Queen ajoutez \$125 ou

-avec mousse haute densité et mousse mémoire avec gel: Double ou Queen ajoutez \$190.

*REMARQUE: En cuir, les côtés sans bras ne sont pas fini tout cuir.

| Description | L x P x H | Cuir | | | | | | Tissu | | |
|--|------------|------|-----------------------|--|--|----------------------------------|----------------------------|-------|----------|-----------|
| | | 10 | 20 Madras Softy | 30 Hugo Fantasy Illusion Tucson Utah Vintage Wild Laredo Yukon | 40 Elegance Princess Santiago Sensation Sunset Trina Victoria | 50 Bull Cassiope Dublin | 60 Caresse Ultrasued | A | B COM | C alta |
| 060 SOFA-LIT QUEEN | 89X37X35 | 3615 | 3815 | 4015 | 4215 | 4415 | 4615 | 2665 | 2800 | 2940 |
| 061 CAUSEUSE BRAS DROIT | 56X37X35 | 2170 | 2315 | 2460 | 2600 | 2745 | 2890 | 1635 | 1710 | 1785 |
| 072 SOFA MODULAIRE BRAS GAUCHE | 92X37X35 | 3170 | 3375 | 3585 | 3790 | 3995 | 4200 | 2245 | 2360 | 2470 |
| 073 SOFA MODULAIRE BRAS DROIT | 92X37X35 | 3170 | 3375 | 3585 | 3790 | 3995 | 4200 | 2245 | 2360 | 2470 |
| 080 POUF ANGULAIRE | 36X27X18 | 945 | 975 | 1010 | 1040 | 1070 | 1100 | 810 | 840 | 870 |
| 082 SOFA-LIT QUEEN BRAS GAUCHE | 79X37X35 | 3170 | 3375 | 3585 | 3790 | 3995 | 4200 | 2560 | 2685 | 2810 |
| 083 SOFA-LIT QUEEN BRAS DROIT | 79X37X35 | 3170 | 3375 | 3585 | 3790 | 3995 | 4200 | 2560 | 2685 | 2810 |
| 086 CAUSEUSE SANS BRAS ALLONGEE GAUCHE | 67X37X35 | 2170 | 2315 | 2460 | 2600 | 2745 | 2890 | 1535 | 1640 | 1745 |
| CONFIGURATIONS | | | | | | | | | | |
| A CONF. A (057-050-009-005) | 127X81X35 | 7065 | 7595 | 8110 | 8640 | 9165 | 9695 | 5310 | 5640 | 5975 |
| B CONF. B (012-050-083) | 127X104X35 | 7025 | 7500 | 7980 | 8450 | 8925 | 9400 | 5420 | 5695 | 5970 |
| C CONF. C (086-050-053) | 127X115X35 | 6575 | 7045 | 7515 | 7980 | 8450 | 8920 | 4820 | 5130 | 5440 |
| D CONF. D (086-055-045) | 104X104X35 | 6025 | 6440 | 6855 | 7260 | 7675 | 8090 | 4295 | 4580 | 4865 |
| E CONF. E (012-050-061) | 104X104X35 | 6025 | 6440 | 6855 | 7260 | 7675 | 8090 | 4495 | 4720 | 4945 |
| F CONF. F (072-053) | 92X116X35 | 5890 | 6295 | 6705 | 7110 | 7515 | 7920 | 4305 | 4550 | 4790 |
| G CONF. G (052-050-061) | 127X104X35 | 6575 | 7045 | 7515 | 7980 | 8450 | 8920 | 4920 | 5200 | 5480 |
| H CONF. H (052-050-056) | 127X81X35 | 5855 | 6320 | 6780 | 7245 | 7705 | 8170 | 4470 | 4740 | 5015 |

HUNTINGTON



Hauteur complète 35" | Hauteur de siège 19" | Hauteur devant bras 25" | Profondeur d'assise 21"
 Total Height 35" | Seat Height 19" | Arm Height 25" | Seat Depth 21"

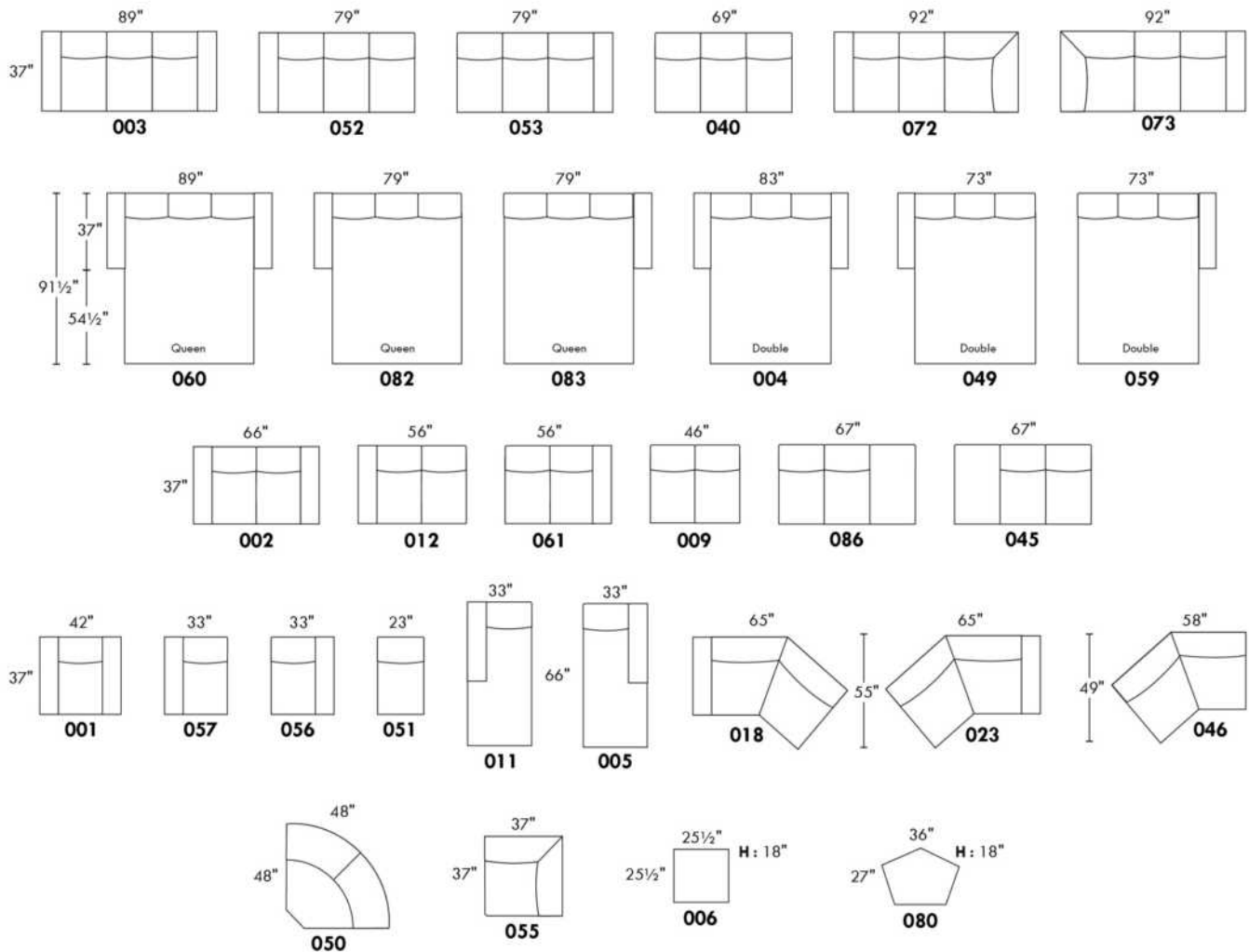

CONFIGURATIONS

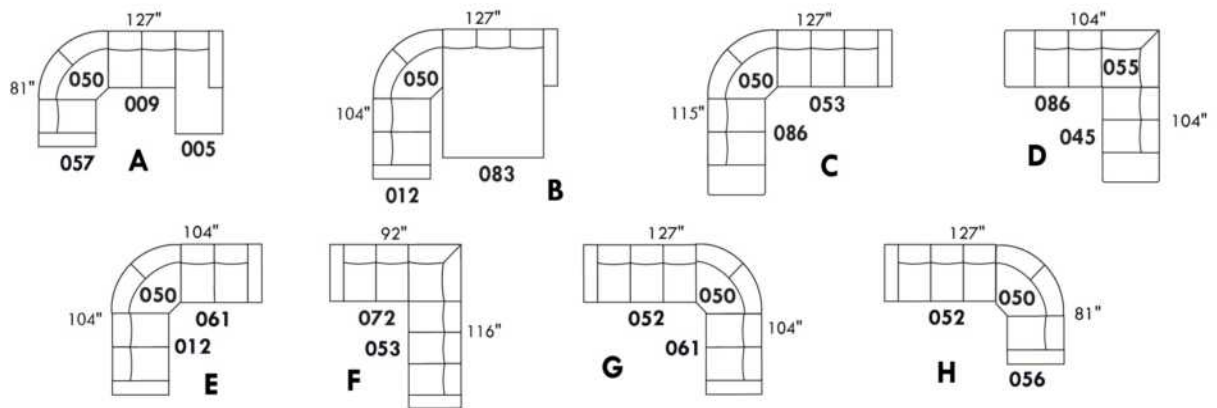

www.jaymar.ca

Toutes les dimensions indiquées sont au pouce près. Nos produits sont fabriqués à la main et des variations mineures peuvent survenir.
 All dimensions indicated are to the nearest inch. Our product is hand-made and minor variations can occur.

IBIZA

- Appui-tête ajustable manuel sur tous les items (fixe sur centre rond).
- Fauteuil inclinable motorisé pleine jambe "à mécanisme *protège-mur" (manuel n/d).
- Chaise longue inclinable motorisé (manuel n/d) avec appui-tête motorisé en option. Dégagement mural 8" et avant 5".
- Coussins de siège avec mousse modelée + 1" de mousse mémoire au-dessus; bras avec mousse mémoire.
- Couture: petit fil en tissu et gros fil plat en cuir.
- *Exclus faut. 043 & 163 : Dégagement mural 16".

Note: 2 inclinables séparés par un coin ne peuvent pas ouvrir en même temps. Aucuns inclinables à côté d'item #155.

OPTIONS

- Motorisé sans fil (batterie): ajoutez \$200/mec.
- *Appui-tête motorisé: ajoutez \$200 ch. (*N/D sur items fixes.)
- Mousse: Extra ferme ajoutez \$20/siège.
- Choix de bras (LARGE ou PETIT de 6"): Pattes sur bras LARGE: LG103 bois ou LG189 métal (noire ou chrome). PETIT Bras: LG08 bois ou Métal: LG196 cyl. (noire ou chrome) ou LG64 (carré). Spécifiez couleur.
- Profondeur d'assise: 20" ou *22". *Le 22" N/D sur faut. 043 & 163.
- Faut. 043-163: avec base en bois (spécifiez couleur).

Configurations CINÉMA MAISON

Détails accessoires, porte gobelets et configurations : Voir page Optima Cinéma maison en annexe.

Ancrage pour accessoires: \$45 ch.

Porte-Gobelets : En métal: \$35 ch. | Illuminé: \$35 ch. | *Illuminé avec contrôle (1 ou 2 moteurs): \$50 ch.

*Lumière DEL sous le siège : \$35/siège.

| Description | L x P x H | Cuir | | | | | | Tissu | | |
|--|-------------|------|-----------------------|--|--|----------------------------------|---------------------------|-------|----------|-----------|
| | | 10 | 20 Madras Softy | 30 Hugo Fantasy Illusion Tucson Utah Vintage Wild Laredo Yukon | 40 Elegance Princess Santiago Sensation Sunset Trina Victoria | 50 Bull Cassiope Dublin | 60 Caress Ultrasued | A | B COM | C alta |
| 001 FAUTEUIL | 43x40x33/40 | 2365 | 2475 | 2590 | 2700 | 2815 | 2925 | 1920 | 1975 | 2035 |
| 002 CAUSEUSE | 67x40x33/40 | 3375 | 3520 | 3665 | 3810 | 3950 | 4095 | 2720 | 2815 | 2910 |
| 003 SOFA | 91x40x33/40 | 4085 | 4270 | 4460 | 4645 | 4835 | 5020 | 3285 | 3395 | 3510 |
| 005 CHAISE LONGUE BRAS DROIT | 34x62x33/40 | 2210 | 2290 | 2370 | 2450 | 2535 | 2615 | 1765 | 1840 | 1915 |
| 009 CAUSEUSE SANS BRAS | 47x40x33/40 | 2370 | 2460 | 2545 | 2635 | 2720 | 2810 | 1865 | 1965 | 2065 |
| 011 CHAISE LONGUE BRAS GAUCHE | 34X62X33/40 | 2210 | 2290 | 2370 | 2450 | 2535 | 2615 | 1765 | 1840 | 1915 |
| 012 CAUSEUSE BRAS GAUCHE | 57x40x33/40 | 2900 | 3025 | 3150 | 3275 | 3400 | 3525 | 2315 | 2410 | 2500 |
| 017 FAUTEUIL DOUBLE | 51x40x33/40 | 2475 | 2600 | 2725 | 2850 | 2975 | 3100 | 2000 | 2075 | 2150 |
| 021 SOFA APPARTEMENT SANS BRAS | 61x40x33/40 | 2675 | 2800 | 2925 | 3050 | 3175 | 3300 | 2090 | 2195 | 2300 |
| 040 SOFA SANS BRAS | 71x40x33/40 | 3065 | 3210 | 3350 | 3495 | 3640 | 3785 | 2440 | 2550 | 2665 |
| 041 FAUTEUIL INCLINABLE BRAS-G | 34x40x33/40 | 2360 | 2450 | 2545 | 2640 | 2735 | 2825 | 2010 | 2050 | 2095 |
| 042 FAUTEUIL INCLINABLE BRAS-D | 34x40x33/40 | 2360 | 2450 | 2545 | 2640 | 2735 | 2825 | 2010 | 2050 | 2095 |
| 043 FAUTEUIL INCLINABLE BERÇANT PIVOTANT | 30x34x42 | 2795 | 2935 | 3070 | 3210 | 3345 | 3485 | 2345 | 2400 | 2460 |
| 044 FAUTEUIL INCLINABLE | 44x40x33/40 | 2845 | 2960 | 3070 | 3185 | 3295 | 3410 | 2400 | 2465 | 2525 |
| 045 CAUSEUSE SANS BRAS ALLONGEE DROIT | 68x40x33/40 | 2810 | 2925 | 3045 | 3165 | 3285 | 3400 | 2235 | 2315 | 2395 |
| 050 CENTRE ROND | 49x49x33 | 2060 | 2185 | 2310 | 2435 | 2560 | 2685 | 1515 | 1590 | 1665 |

IBIZA

- Appui-tête ajustable manuel sur tous les items (fixe sur centre rond).
- Fauteuil inclinable motorisé pleine jambe "à mécanisme *protège-mur" (manuel n/d).
- Chaise longue inclinable motorisé (manuel n/d) avec appui-tête motorisé en option. Dégagement mural 8" et avant 5".
- Coussins de siège avec mousse modelée + 1" de mousse mémoire au-dessus; bras avec mousse mémoire.
- Couture: petit fil en tissu et gros fil plat en cuir.
- *Exclus faut. 043 & 163 : Dégagement mural 16".

Note: 2 inclinables séparés par un coin ne peuvent pas ouvrir en même temps. Aucuns inclinables à côté d'item #155.

OPTIONS

- Motorisé sans fil (batterie): ajoutez \$200/mec.
- *Appui-tête motorisé: ajoutez \$200 ch. (*N/D sur items fixes.)
- Mousse: Extra ferme ajoutez \$20/siège.
- Choix de bras (LARGE ou PETIT de 6"): Pattes sur bras LARGE: LG103 bois ou LG189 métal (noire ou chrome). PETIT Bras: LG08 bois ou Métal: LG196 cyl. (noire ou chrome) ou LG64 (carré). Spécifiez couleur.
- Profondeur d'assise : 20" ou *22". *Le 22" N/D sur faut. 043 & 163.
- Faut. 043-163: avec base en bois (spécifiez couleur).

Configurations CINÉMA MAISON

Détails accessoires, porte gobelets et configurations : Voir page Optima Cinéma maison en annexe.

Ancrage pour accessoires: \$45 ch.

Porte-Gobelets : En métal: \$35 ch. | Illuminé: \$35 ch. | *Illuminé avec contrôle (1 ou 2 moteurs): \$50 ch.

*Lumière DEL sous le siège : \$35/siège.

| Description | L x P x H | Cuir | | | | | | Tissu | | |
|--|---------------|------|-----------------------|--|--|----------------------------------|---------------------------|-------|----------|-----------|
| | | 10 | 20 Madras Softy | 30 Hugo Fantasy Illusion Tucson Utah Vintage Wild Laredo Yukon | 40 Elegance Princess Santiago Sensation Sunset Trina Victoria | 50 Bull Cassiope Dublin | 60 Caress Ultrasued | A | B COM | C alta |
| 051 FAUTEUIL SANS BRAS | 23,5x40x33/40 | 1360 | 1420 | 1485 | 1545 | 1610 | 1670 | 1060 | 1125 | 1195 |
| 052 SOFA BRAS GAUCHE | 81x40x33/40 | 3590 | 3760 | 3925 | 4095 | 4265 | 4435 | 2865 | 2985 | 3100 |
| 053 SOFA BRAS DROIT | 81x40x33/40 | 3590 | 3760 | 3925 | 4095 | 4265 | 4435 | 2865 | 2985 | 3100 |
| 055 COIN CARRE | 44x44x33/40 | 2395 | 2515 | 2635 | 2750 | 2870 | 2990 | 1890 | 1960 | 2025 |
| 056 FAUTEUIL BRAS DROIT | 34x40x33/40 | 1890 | 1970 | 2050 | 2135 | 2215 | 2295 | 1500 | 1575 | 1650 |
| 057 FAUTEUIL BRAS GAUCHE | 34x40x33/40 | 1890 | 1970 | 2050 | 2135 | 2215 | 2295 | 1500 | 1575 | 1650 |
| 061 CAUSEUSE BRAS DROIT | 57x40x33/40 | 2900 | 3025 | 3150 | 3275 | 3400 | 3525 | 2315 | 2410 | 2500 |
| 071 FAUTEUIL INCLINABLE SANS BRAS | 23,5x40x33/40 | 1840 | 1910 | 1975 | 2045 | 2115 | 2185 | 1565 | 1640 | 1715 |
| 086 CAUSEUSE SANS BRAS ALLONGEE GAUCHE | 68x40x33/40 | 2810 | 2925 | 3045 | 3165 | 3285 | 3400 | 2235 | 2315 | 2395 |
| 088 FAUTEUIL SANS BRAS ALLONGE GAUCHE | 45x40x33/40 | 1800 | 1920 | 2040 | 2160 | 2275 | 2395 | 1415 | 1460 | 1500 |
| 089 FAUTEUIL SANS BRAS ALLONGE DROIT | 45x40x33/40 | 1800 | 1920 | 2040 | 2160 | 2275 | 2395 | 1415 | 1460 | 1500 |
| 095 SOFA APPARTEMENT | 81x40x33/40 | 3675 | 3860 | 4040 | 4220 | 4400 | 4585 | 2940 | 3060 | 3175 |
| 096 SOFA APPARTEMENT BRAS GAUCHE | 71x40x33/40 | 3215 | 3350 | 3490 | 3625 | 3765 | 3900 | 2525 | 2640 | 2750 |
| 097 SOFA APPARTEMENT BRAS DROIT | 71x40x33/40 | 3215 | 3350 | 3490 | 3625 | 3765 | 3900 | 2525 | 2640 | 2750 |
| 124 POUF AVEC RANGEMENT | 30x22x17 | 935 | 960 | 985 | 1010 | 1035 | 1060 | 815 | 840 | 865 |
| 138 BRAS CENTRE | 10x36x24.5 | 520 | 565 | 610 | 650 | 695 | 740 | 440 | 460 | 475 |
| 155 PETIT COIN CARRE | 40x40x33/40 | 2395 | 2515 | 2635 | 2750 | 2870 | 2990 | 1890 | 1960 | 2025 |

IBIZA

- Appui-tête ajustable manuel sur tous les items (fixe sur centre rond).
- Fauteuil inclinable motorisé pleine jambe "à mécanisme *protège-mur" (manuel n/d).
- Chaise longue inclinable motorisé (manuel n/d) avec appui-tête motorisé en option. Dégagement mural 8" et avant 5".
- Coussins de siège avec mousse modelée + 1" de mousse mémoire au-dessus; bras avec mousse mémoire.
- Couture: petit fil en tissu et gros fil plat en cuir.
- *Exclus faut. 043 & 163 : Dégagement mural 16".

Note: 2 inclinables séparés par un coin ne peuvent pas ouvrir en même temps. Aucuns inclinables à côté d'item #155.

OPTIONS

- Motorisé sans fil (batterie): ajoutez \$200/mec.
- *Appui-tête motorisé: ajoutez \$200 ch. (*N/D sur items fixes.)
- Mousse: Extra ferme ajoutez \$20/siège.
- Choix de bras (LARGE ou PETIT de 6"): Pattes sur bras LARGE: LG103 bois ou LG189 métal (noire ou chrome). PETIT Bras: LG08 bois ou Métal: LG196 cyl. (noire ou chrome) ou LG64 (carré). Spécifiez couleur.
- Profondeur d'assise : 20" ou *22". *Le 22" N/D sur faut. 043 & 163.
- Faut. 043-163: avec base en bois (spécifiez couleur).

Configurations CINÉMA MAISON

Détails accessoires, porte gobelets et configurations : Voir page Optima Cinéma maison en annexe.

Ancrage pour accessoires: \$45 ch.

Porte-Gobelets : En métal: \$35 ch. | Illuminé: \$35 ch. | *Illuminé avec contrôle (1 ou 2 moteurs): \$50 ch.

*Lumière DEL sous le siège : \$35/siège.

| Description | L x P x H | Cuir | | | | | | Tissu | | |
|--|---------------|------|-----------------------|--|--|----------------------------------|---------------------------|-------|----------|-----------|
| | | 10 | 20 Madras Softy | 30 Hugo Fantasy Illusion Tucson Utah Vintage Wild Laredo Yukon | 40 Elegance Princess Santiago Sensation Sunset Trina Victoria | 50 Bull Cassiope Dublin | 60 Caress Ultrasued | A | B COM | C alta |
| 159 RANGEMENT À ANGLE | 11/27x36x24.5 | 935 | 970 | 1010 | 1045 | 1085 | 1120 | 735 | 750 | 770 |
| 160 RANGEMENT DROIT | 11x36x24.5 | 900 | 935 | 965 | 995 | 1025 | 1060 | 690 | 715 | 740 |
| 163 FAUT. DBL INCL. BERCANT PIVOTANT | 33x34x42 | 2865 | 3015 | 3165 | 3315 | 3465 | 3615 | 2350 | 2415 | 2475 |
| 165 FAUTEUIL DOUBLE INCLINABLE | 50x40x33/40 | 2970 | 3095 | 3220 | 3345 | 3470 | 3595 | 2500 | 2585 | 2665 |
| 167 SOFA APP. SANS BRAS ALLONGE GAUCHE | 82x40x33/40 | 3115 | 3275 | 3440 | 3600 | 3765 | 3925 | 2450 | 2560 | 2665 |
| 168 SOFA APP. SANS BRAS ALLONGE DROIT | 82x40x33/40 | 3115 | 3275 | 3440 | 3600 | 3765 | 3925 | 2450 | 2560 | 2665 |
| 169 FAUTEUIL DOUBLE INCLINABLE BRAS GAUCHE | 41x40x33/40 | 2490 | 2590 | 2690 | 2790 | 2890 | 2990 | 2090 | 2190 | 2290 |
| 170 FAUTEUIL DOUBLE INCLINABLE BRAS DROIT | 41x40x33/40 | 2490 | 2590 | 2690 | 2790 | 2890 | 2990 | 2090 | 2190 | 2290 |
| 171 FAUTEUIL DOUBLE INCLINABLE SANS BRAS | 30,5x40x33/40 | 1970 | 2035 | 2095 | 2160 | 2220 | 2285 | 1650 | 1725 | 1800 |
| 173 CHAISE LONGUE DOUBLE BRAS GAUCHE | 41x62x33/40 | 2395 | 2510 | 2620 | 2735 | 2845 | 2960 | 1920 | 2020 | 2120 |
| 174 CHAISE LONGUE DOUBLE BRAS DROIT | 41x62x33/40 | 2395 | 2510 | 2620 | 2735 | 2845 | 2960 | 1920 | 2020 | 2120 |
| 175 FAUTEUIL DOUBLE BRAS GAUCHE | 41x40x33/40 | 1990 | 2100 | 2215 | 2325 | 2440 | 2550 | 1610 | 1690 | 1770 |
| 176 FAUTEUIL DOUBLE BRAS DROIT | 41x40x33/40 | 1990 | 2100 | 2215 | 2325 | 2440 | 2550 | 1610 | 1690 | 1770 |
| 177 FAUTEUIL DOUBLE SANS BRAS | 30,5x40x33/40 | 1485 | 1565 | 1645 | 1725 | 1810 | 1890 | 1145 | 1215 | 1285 |
| 178 FAUTEUIL DOUBLE SANS BRAS ALLONGE-G | 52x40x33/40 | 1935 | 2035 | 2135 | 2235 | 2335 | 2435 | 1540 | 1615 | 1690 |
| 179 FAUTEUIL DOUBLE SANS BRAS ALLONGE-D | 52x40x33/40 | 1935 | 2035 | 2135 | 2235 | 2335 | 2435 | 1540 | 1615 | 1690 |
| 186 CAUS. SANS BRAS ALLONGEE RANGEMENT-G | 68x40x33/40 | 3025 | 3125 | 3225 | 3325 | 3425 | 3525 | 2440 | 2520 | 2600 |

IBIZA

- Appui-tête ajustable manuel sur tous les items (fixe sur centre rond).
- Fauteuil inclinable motorisé pleine jambe "à mécanisme *protège-mur" (manuel n/d).
- Chaise longue inclinable motorisé (manuel n/d) avec appui-tête motorisé en option. Dégagement mural 8" et avant 5".
- Coussins de siège avec mousse modelée + 1" de mousse mémoire au-dessus; bras avec mousse mémoire.
- Couture: petit fil en tissu et gros fil plat en cuir.
- *Exclus faut. 043 & 163 : Dégagement mural 16".

Note: 2 inclinables séparés par un coin ne peuvent pas ouvrir en même temps. Aucuns inclinables à côté d'item #155.

OPTIONS

- Motorisé sans fil (batterie): ajoutez \$200/mec.
- *Appui-tête motorisé: ajoutez \$200 ch. (*N/D sur items fixes.)
- Mousse: Extra ferme ajoutez \$20/siège.
- Choix de bras (LARGE ou PETIT de 6"): Pattes sur bras LARGE: LG103 bois ou LG189 métal (noire ou chrome). PETIT Bras: LG08 bois ou Métal: LG196 cyl. (noire ou chrome) ou LG64 (carré). Spécifiez couleur.
- Profondeur d'assise : 20" ou *22". *Le 22" N/D sur faut. 043 & 163.
- Faut. 043-163: avec base en bois (spécifiez couleur).

Configurations CINÉMA MAISON

Détails accessoires, porte gobelets et configurations : Voir page Optima Cinéma maison en annexe.

Ancrage pour accessoires: \$45 ch.

Porte-Gobelets : En métal: \$35 ch. | Illuminé: \$35 ch. | *Illuminé avec contrôle (1 ou 2 moteurs): \$50 ch.

*Lumière DEL sous le siège : \$35/siège.

| Description | L x P x H | Cuir | | | | | | Tissu | | |
|---|--------------------|------|-----------------------|--|--|----------------------------------|---------------------------|-------|----------|-----------|
| | | 10 | 20 Madras Softy | 30 Hugo Fantasy Illusion Tucson Utah Vintage Wild Laredo Yukon | 40 Elegance Princess Santiago Sensation Sunset Trina Victoria | 50 Bull Cassiope Dublin | 60 Caress Ultrasued | A | B COM | C alta |
| 187 CAUS. SANS BRAS ALLONGEE RANGEMENT-D | 68x40x33/40 | 3025 | 3125 | 3225 | 3325 | 3425 | 3525 | 2440 | 2520 | 2600 |
| 188 FAUT. SANS BRAS ALLONGE RANGEMENT-G | 45x40x33/40 | 2000 | 2115 | 2225 | 2340 | 2450 | 2565 | 1620 | 1665 | 1710 |
| 189 FAUT. SANS BRAS ALLONGE RANGEMENT-D | 45x40x33/40 | 2000 | 2115 | 2225 | 2340 | 2450 | 2565 | 1620 | 1665 | 1710 |
| 190 PETIT RANGEMENT À ANGLE | 11/21x36x24.5 | 900 | 935 | 965 | 995 | 1025 | 1060 | 690 | 715 | 740 |
| 221 FAUT. DBL SANS BRAS ALLONGE RANGEMENT-G | 52x40x33/40 | 2135 | 2240 | 2345 | 2450 | 2560 | 2665 | 1740 | 1815 | 1890 |
| 222 FAUT. DBL SANS BRAS ALLONGE RANGEMENT-D | 52x40x33/40 | 2135 | 2240 | 2345 | 2450 | 2560 | 2665 | 1740 | 1815 | 1890 |
| 223 SOFA APP SANS BRAS ALLONGE RANGEMENT-G | 82x40x33/40 | 3320 | 3485 | 3645 | 3810 | 3970 | 4135 | 2650 | 2770 | 2890 |
| 224 SOFA APP SANS BRAS ALLONGE RANGEMENT-D | 82x40x33/40 | 3320 | 3485 | 3645 | 3810 | 3970 | 4135 | 2650 | 2770 | 2890 |
| 236 CHAISE LONGUE INCLINABLE BRAS GAUCHE | 34x62x33/40 | 2700 | 2785 | 2865 | 2945 | 3025 | 3110 | 2275 | 2350 | 2425 |
| 237 CHAISE LONGUE INCLINABLE BRAS DROIT | 34x62x33/40 | 2700 | 2785 | 2865 | 2945 | 3025 | 3110 | 2275 | 2350 | 2425 |
| 238 CHAISE LONGUE DBL INCLINABLE BRAS-G | 41x62x33/40 | 2895 | 3010 | 3120 | 3235 | 3345 | 3460 | 2425 | 2525 | 2625 |
| 239 CHAISE LONGUE DBL INCLINABLE BRAS-D | 41x62x33/40 | 2895 | 3010 | 3120 | 3235 | 3345 | 3460 | 2425 | 2525 | 2625 |
| V51 PORTE VERRE A VIN | 3.5 x 5.5 x 6.5 | 45 | 45 | 45 | 45 | 45 | 45 | 45 | 45 | 45 |
| V52 TABLETTE PIVOTANTE EN PLASTIQUE | 13 3/8 x 9 5/8 | 45 | 45 | 45 | 45 | 45 | 45 | 45 | 45 | 45 |
| V53 TABLETTE PIVOTANTE EN BOIS | 19 x 10 | 75 | 75 | 75 | 75 | 75 | 75 | 75 | 75 | 75 |
| V54 PORTE TABLETTE | 4.5 x 8 x 10 | 50 | 50 | 50 | 50 | 50 | 50 | 50 | 50 | 50 |
| V55 LAMPE DEL | 1.5x5x14 plié/bent | 45 | 45 | 45 | 45 | 45 | 45 | 45 | 45 | 45 |

Liste de prix CDN

IBIZA

| Description | L x P x H | Cuir | | | | | | Tissu | | |
|-----------------------------|------------|-------|-----------------------|--|--|----------------------------------|---------------------------|-------|----------|-----------|
| | | 10 | 20 Madras Softy | 30 Hugo Fantasy Illusion Tucson Utah Vintage Wild Laredo Yukon | 40 Elegance Princess Santiago Sensation Sunset Trina Victoria | 50 Bull Cassiope Dublin | 60 Caress Ultrasued | A | B COM | C alta |
| CONFIGURATIONS | | | | | | | | | | |
| _A CONFIG (169-170) | 82X40X40 | 4980 | 5180 | 5380 | 5580 | 5780 | 5980 | 4180 | 4380 | 4580 |
| _B CONFIG (169-171-174) | 113X62X40 | 6855 | 7135 | 7405 | 7685 | 7955 | 8235 | 5660 | 5935 | 6210 |
| _C CONFIG (096-055-171-170) | 115X115X40 | 10070 | 10490 | 10910 | 11325 | 11745 | 12165 | 8155 | 8515 | 8865 |
| _D CONFIG (169-171-055-179) | 115X96X40 | 8790 | 9175 | 9555 | 9935 | 10315 | 10700 | 7170 | 7490 | 7805 |
| _J CONFIG (041-042) | 68X40X40 | 4720 | 4900 | 5090 | 5280 | 5470 | 5650 | 4020 | 4100 | 4190 |
| _K CONFIG (041-071-005) | 92X62X40 | 6410 | 6650 | 6890 | 7135 | 7385 | 7625 | 5340 | 5530 | 5725 |
| _L CONFIG (012-055-071-042) | 102X102X40 | 9495 | 9900 | 10305 | 10710 | 11120 | 11525 | 7780 | 8060 | 8335 |
| _M CONFIG (041-071-055-089) | 102X89X40 | 8395 | 8795 | 9195 | 9595 | 9995 | 10395 | 6880 | 7110 | 7335 |



IBIZA

OPTIMA
Collection

Jaymar

Conçu et fabriqué fièrement au Canada
Proudly designed and made in Canada

Nos produits sont fabriqués à la main et des variations mineures peuvent survenir

Our product is hand-made and minor variations can occur.

SPECIFICATIONS

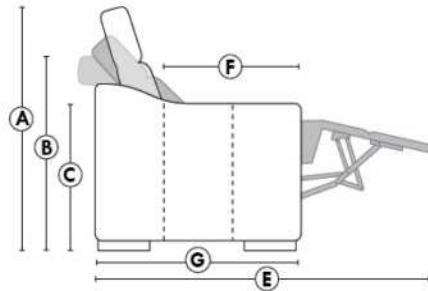

- Appui-tête levé Headrest up
- Appui-tête baissé Headrest down
- Complètement incliné Fully reclined

- A** Hauteur complète 40" Total Height
- B** Hauteur appui-tête baissé 33" Height headrest down
- C** Hauteur du bras 24,5" Arm Height
- D** Hauteur du siège 19,5" Seat height
- E** Profondeur inclinée 65" Depth fully reclined
- F** Profondeur d'assise 20"ou/ou 22" Seat depth
- G** Profondeur appui-tête monté 37,5" Depth with headrest up

BRAS | ARMS

Option de bras:
Bras Régulier Large 10" ou Petit bras 6"

Arm option
Regular arm Large 10" or Small arm 6"

Contrôle de l'inclinaison situé à l'intérieur du bras
Recliner control located on the inside of the arm.

Option d'accessoires disponible sur le bras régulier seulement
Accessories option, available on Regular arms ONLY.

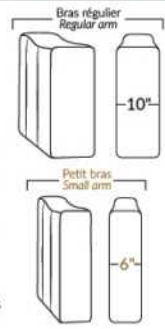

FAUTEUIL BERÇANT PIVOTANT INCLINABLE SWIVEL ROCKING MOTION CHAIR

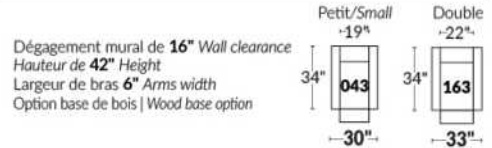

SIÈGE 23" DE LARGE | 23" SEAT WIDTH

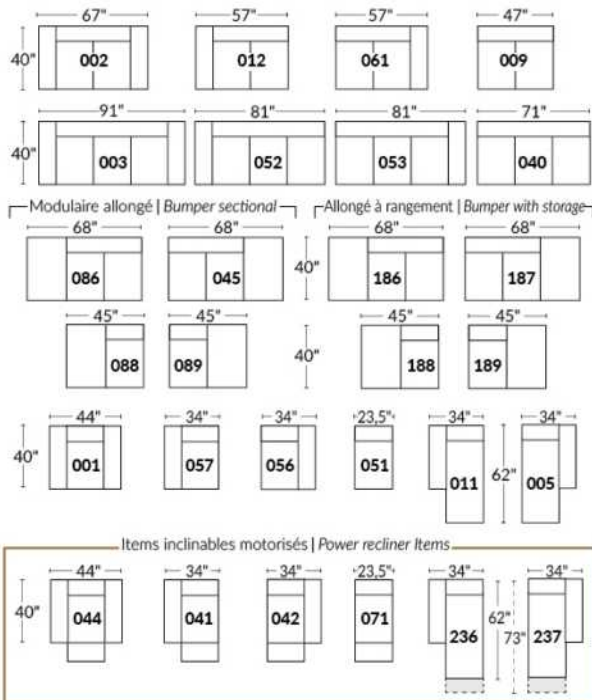

SIÈGE 30" DE LARGE | 30" SEAT WIDTH

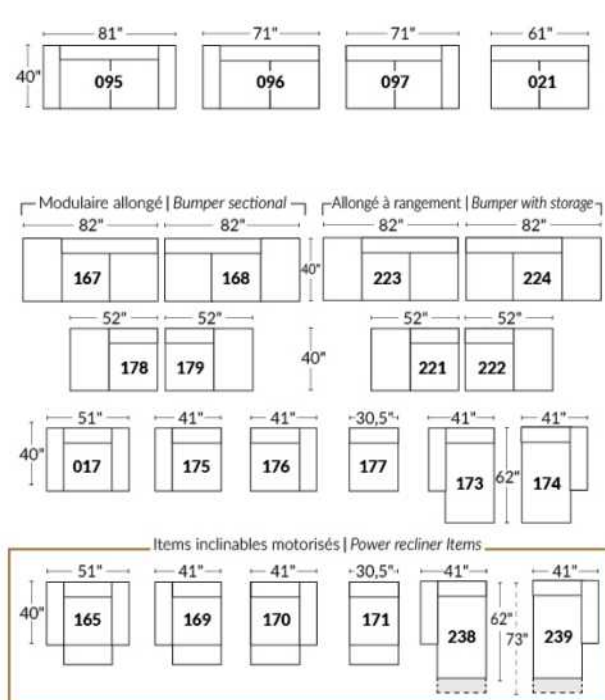

Autres | Others

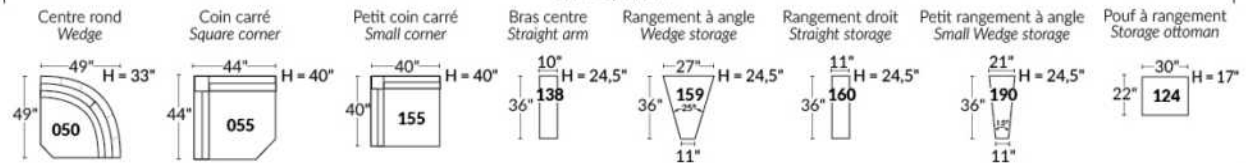

EXEMPLE 23" EXAMPLE

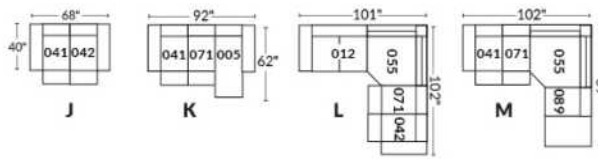

EXEMPLE 30" EXAMPLE

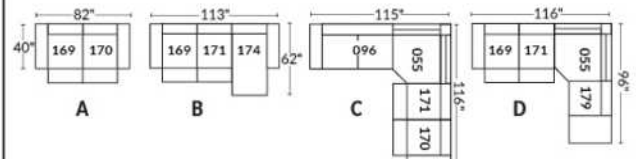

*Disponibles sur certains modèles et SEULEMENT sur le BRAS LARGE.

OPTIONS PORTE-GOBELETS

MÉTAL



Argent



Noir mat



Brun

ILLUMINÉ

1.



Porte-gobelet illuminé

2.



Porte-gobelet illuminé avec contrôle de l'inclinable, port USB & lumière DEL sous le siège

3.



Porte-gobelet illuminé avec contrôle double moteur, port USB & lumière DEL sous le siège

Nos porte-gobelets illuminés à un ou deux contrôles sont compatibles avec les lumières DEL sous le siège. Vous pouvez contrôler la lumière sur le porte-gobelet. Le porte-gobelet à 2 moteurs possède un contrôle remise à zéro (maison) pour remettre votre inclinable à la position de départ.

Lumière DEL sous le siège (en option)

Disponible seulement dans les configurations avec un minimum de 1 porte-gobelet illuminé à moteur qui contrôle l'ouverture et la fermeture de la lumière.

Pour les prix des options, voir la section description du modèle Optima.

Veuillez nous fournir un dessin de votre configuration qui indique le type de porte-gobelet et le positionnement.

Porte-gobelets avec contrôle

Il faut spécifier la position de ceux-ci; bras droit ou bras gauche et quel inclinable ils vont contrôler. Si vous avez une rangée de fauteuils avec plusieurs porte-gobelets, le contrôle sera par défaut sur le bras gauche et sur le droit pour le dernier bras extérieur.

EXEMPLE A

041-169 : Contrôleur et porte-gobelet à gauche
071-171 : boutons tactiles sur le côté du siège
042-170 : Contrôleur et porte-gobelet à droite

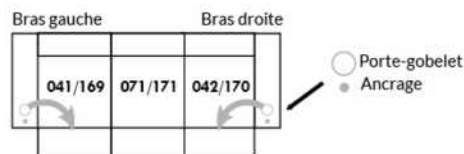

EXEMPLE B

071-171 : Ces deux items peuvent être connectés à un porte-gobelet intelligent qui pourra contrôler l'inclinable.
Il faut alors utiliser un de ces items: 138,159, 160 et 190

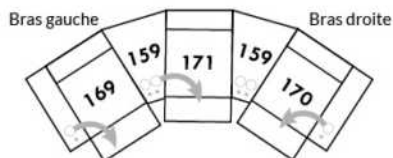

Informations sur les appui-têtes et boutons de contrôles des inclinables

AVEC porte-gobelet illuminés

Si vous prenez un item **stationnaire**, vous aurez par défaut le porte-gobelet N°1.
Si vous prenez un **appui-tête manuel**, vous aurez le porte-gobelet N°2.
Si vous prenez un **appui-tête électrique**, vous aurez par défaut le porte-gobelet N°3.

SANS porte-gobelet et avec un inclinable

Si vous prenez un item inclinable et un **appui-tête manuel**, il y aura un contrôle à boutons tactiles.
Si vous prenez un item inclinable avec un **appui-tête électrique**, vous aurez un contrôleur à bouton poussoir double avec prise USB.
Si c'est un **item sans bras** (071-171) il y aura alors les boutons tactiles.



Boutons tactiles



Boutons poussoirs

*Disponibles sur certains modèles et SEULEMENT sur le BRAS LARGE.

OPTIONS ACCESSOIRES



Pour les prix des ancrages, voir la section description du modèle Optima et pour les accessoires vous référer à la fin de la liste de prix.

Items 138-159-160-190 et bras large

Option ancrage et porte-gobelet *Non disponible sur les petits bras*.

Veuillez spécifier sur quel bras vous voulez avoir les ancrages et les porte-gobelets.

NB: Item 138- 159-160-190 sont non finis sur les côtés, doivent être utilisés entre 2 sièges. Chaque item à rangement possède 2 prises USB et une prise électrique à l'intérieur du rangement.

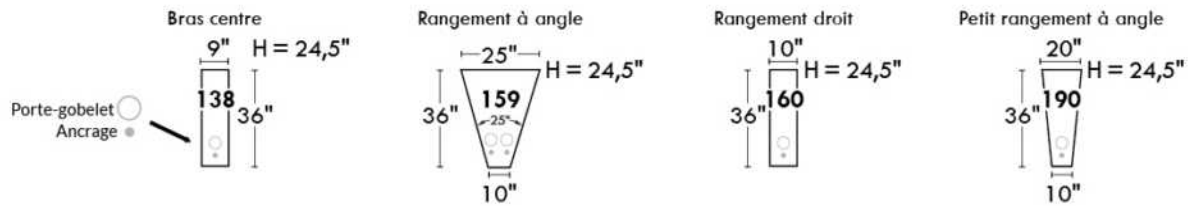

SUGGESTIONS DE CONFIGURATIONS

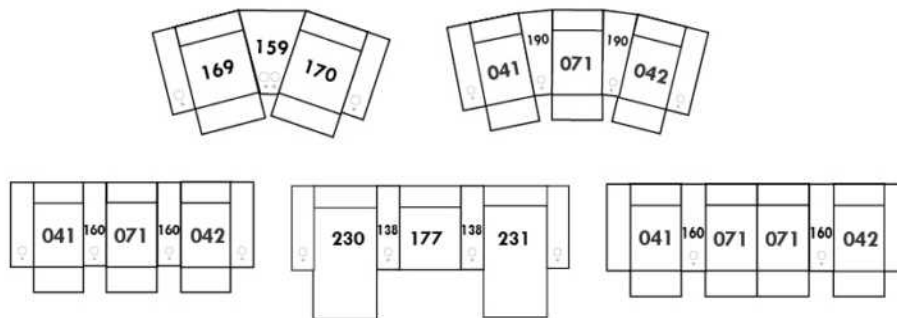



JAMES

Caractéristiques: Modèle avec appui-tête ajustable manuel (2 sur coin carré). Couture: En tissu petit fil & en cuir gros fil plat. Coussins de siège avec mousse mémoire.

NOTE: 2 sièges inclinables SÉPARÉS par un COIN ou une TABLE ne peuvent pas ouvrir en même temps.

OPTIONS - Fournir DESSIN de votre config:

Petit Bras 6": au même prix.

Patte sur bras LARGE : LG189 métal (noire ou chrome) ou LG103. PETIT bras: LG64 métal ou LG08 bois (spécifiez couleur).

Table #154: Spécifiez couleur du dessus de table en bois.

Fauteuils 043-163: base en bois (spécifiez couleur).

Accessoires: Ancrage \$45 ch. | Porte verre à vin & Tablette pivotante (plastique) \$45 ch. | Tablette pivotante (bois) \$75 ch. | Porte tablette \$50 ch. & Lampe DEL \$45 ch.

INCLINABLE MANUEL N/D. Le mécanisme motorisé est inclus dans le prix des items inclinables. Pour le SANS FIL (batterie) ajoutez \$200/mécanisme.

| Description | L x P x H | Cuir | | | | | | Tissu | | |
|--|---------------|------|-----------------------|--|--|----------------------------------|---------------------------|-------|----------|-----------|
| | | 10 | 20 Madras Softy | 30 Hugo Fantasy Illusion Tucson Utah Vintage Wild Laredo Yukon | 40 Elegance Princess Santiago Sensation Sunset Trina Victoria | 50 Bull Cassiope Dublin | 60 Caress Ultrasued | A | B COM | C alta |
| 001 FAUTEUIL | 44x40x30/39 | 2220 | 2340 | 2460 | 2575 | 2695 | 2815 | 1745 | 1820 | 1895 |
| 002 CAUSEUSE | 67x40x30/39 | 3165 | 3325 | 3490 | 3650 | 3815 | 3975 | 2515 | 2600 | 2690 |
| 003 SOFA | 91x40x30/39 | 3815 | 3985 | 4150 | 4320 | 4490 | 4660 | 2995 | 3115 | 3235 |
| 005 CHAISE LONGUE BRAS DROIT | 34x62x30/39 | 2000 | 2100 | 2200 | 2300 | 2400 | 2500 | 1565 | 1645 | 1725 |
| 009 CAUSEUSE SANS BRAS | 47x40x30/39 | 2250 | 2345 | 2440 | 2535 | 2625 | 2720 | 1740 | 1845 | 1950 |
| 011 CHAISE LONGUE BRAS GAUCHE | 34x62x30/39 | 2000 | 2100 | 2200 | 2300 | 2400 | 2500 | 1565 | 1645 | 1725 |
| 012 CAUSEUSE BRAS GAUCHE | 57x40x30/39 | 2695 | 2815 | 2935 | 3050 | 3170 | 3290 | 2090 | 2185 | 2275 |
| 017 FAUTEUIL DOUBLE | 51x40x30/39 | 2345 | 2470 | 2595 | 2720 | 2845 | 2970 | 1860 | 1925 | 1995 |
| 021 SOFA APPARTEMENT SANS BRAS | 61x40x30/39 | 2565 | 2685 | 2800 | 2920 | 3040 | 3160 | 1975 | 2075 | 2175 |
| 040 SOFA SANS BRAS | 71x40x30/39 | 2895 | 3025 | 3160 | 3290 | 3420 | 3550 | 2250 | 2370 | 2490 |
| 041 FAUTEUIL INCLINABLE BRAS-G | 34x40x30/39 | 2185 | 2270 | 2360 | 2445 | 2535 | 2620 | 1845 | 1890 | 1935 |
| 042 FAUTEUIL INCLINABLE BRAS-D | 34x40x30/39 | 2185 | 2270 | 2360 | 2445 | 2535 | 2620 | 1845 | 1890 | 1935 |
| 043 FAUTEUIL INCLINABLE BERÇANT PIVOTANT | 30x34x42" | 2690 | 2810 | 2925 | 3045 | 3165 | 3285 | 2240 | 2295 | 2350 |
| 044 FAUTEUIL INCLINABLE | 44x40x30/39 | 2665 | 2785 | 2900 | 3020 | 3140 | 3260 | 2225 | 2285 | 2340 |
| 045 CAUSEUSE SANS BRAS ALLONGEE DROIT | 68x40x30/39 | 2625 | 2765 | 2900 | 3040 | 3175 | 3315 | 2040 | 2140 | 2240 |
| 051 FAUTEUIL SANS BRAS | 23,5x40x30/39 | 1300 | 1375 | 1450 | 1525 | 1600 | 1675 | 995 | 1070 | 1145 |
| 052 SOFA BRAS GAUCHE | 81x40x30/39 | 3345 | 3510 | 3670 | 3835 | 3995 | 4160 | 2610 | 2725 | 2845 |
| 053 SOFA BRAS DROIT | 81x40x30/39 | 3345 | 3510 | 3670 | 3835 | 3995 | 4160 | 2610 | 2725 | 2845 |
| 055 COIN CARRE | 44x44x30/39 | 2335 | 2460 | 2585 | 2710 | 2835 | 2960 | 1825 | 1895 | 1965 |
| 056 FAUTEUIL BRAS DROIT | 34x40x30/39 | 1740 | 1835 | 1925 | 2020 | 2115 | 2210 | 1360 | 1420 | 1485 |



JAMES

Caractéristiques: Modèle avec appui-tête ajustable manuel (2 sur coin carré). Couture: En tissu petit fil & en cuir gros fil plat. Coussins de siège avec mousse mémoire.

NOTE: 2 sièges inclinables SÉPARÉS par un COIN ou une TABLE ne peuvent pas ouvrir en même temps.

OPTIONS - Fournir DESSIN de votre config:

Petit Bras 6": au même prix.

Patte sur bras LARGE : LG189 métal (noire ou chrome) ou LG103. PETIT bras: LG64 métal ou LG08 bois (spécifiez couleur).

Table #154: Spécifiez couleur du dessus de table en bois.

Fauteuils 043-163: base en bois (spécifiez couleur).

Accessoires: Ancrage \$45 ch. | Porte verre à vin & Tablette pivotante (plastique) \$45 ch. | Tablette pivotante (bois) \$75 ch. | Porte tablette \$50 ch. & Lampe DEL \$45 ch.

INCLINABLE MANUEL N/D. Le mécanisme motorisé est inclus dans le prix des items inclinables. Pour le SANS FIL (batterie) ajoutez \$200/mécanisme.

| Description | L x P x H | Cuir | | | | | | Tissu | | |
|--|---------------|------|-----------------------|--|--|----------------------------------|---------------------------|-------|----------|-----------|
| | | 10 | 20 Madras Softy | 30 Hugo Fantasy Illusion Tucson Utah Vintage Wild Laredo Yukon | 40 Elegance Princess Santiago Sensation Sunset Trina Victoria | 50 Bull Cassiope Dublin | 60 Caress Ultrasued | A | B COM | C alta |
| 057 FAUTEUIL BRAS GAUCHE | 34x40x30/39 | 1740 | 1835 | 1925 | 2020 | 2115 | 2210 | 1360 | 1420 | 1485 |
| 061 CAUSEUSE BRAS DROIT | 57x40x30/39 | 2695 | 2815 | 2935 | 3050 | 3170 | 3290 | 2090 | 2185 | 2275 |
| 071 FAUTEUIL INCLINABLE SANS BRAS | 23,5x40x30/39 | 1725 | 1810 | 1890 | 1970 | 2050 | 2135 | 1465 | 1545 | 1625 |
| 086 CAUSEUSE SANS BRAS ALLONGEE GAUCHE | 68x40x30/39 | 2625 | 2765 | 2900 | 3040 | 3175 | 3315 | 2040 | 2140 | 2240 |
| 088 FAUTEUIL SANS BRAS ALLONGE GAUCHE | 45x40x30/39 | 1675 | 1785 | 1890 | 1995 | 2100 | 2210 | 1300 | 1360 | 1415 |
| 089 FAUTEUIL SANS BRAS ALLONGE DROIT | 45x40x30/39 | 1675 | 1785 | 1890 | 1995 | 2100 | 2210 | 1300 | 1360 | 1415 |
| 095 SOFA APPARTEMENT | 81x40x30/39 | 3495 | 3665 | 3835 | 4000 | 4170 | 4340 | 2735 | 2845 | 2960 |
| 096 SOFA APPARTEMENT BRAS GAUCHE | 71x40x30/39 | 3010 | 3140 | 3270 | 3400 | 3535 | 3665 | 2325 | 2440 | 2550 |
| 097 SOFA APPARTEMENT BRAS DROIT | 71x40x30/39 | 3010 | 3140 | 3270 | 3400 | 3535 | 3665 | 2325 | 2440 | 2550 |
| 124 POUF AVEC RANGEMENT | 30x22x17 | 885 | 915 | 945 | 975 | 1010 | 1040 | 760 | 770 | 785 |
| 154 TABLE REMBOURRÉE ANGULAIRE | 7/34x32.5x19 | 750 | 785 | 815 | 845 | 875 | 910 | 645 | 665 | 685 |
| 163 FAUT. DBL INCL. BERCANT PIVOTANT | 33 x 34 x 42 | 2750 | 2895 | 3040 | 3185 | 3325 | 3470 | 2245 | 2300 | 2360 |
| 165 FAUTEUIL DOUBLE INCLINABLE | 51x40x30/39 | 2795 | 2920 | 3045 | 3170 | 3295 | 3420 | 2315 | 2395 | 2475 |
| 167 SOFA APP. SANS BRAS ALLONGE GAUCHE | 82x40x30/39 | 2940 | 3100 | 3265 | 3425 | 3590 | 3750 | 2275 | 2385 | 2490 |
| 168 SOFA APP. SANS BRAS ALLONGE DROIT | 82x40x30/39 | 2940 | 3100 | 3265 | 3425 | 3590 | 3750 | 2275 | 2385 | 2490 |
| 169 FAUTEUIL DOUBLE INCLINABLE BRAS GAUCHE | 41x40x30/39 | 2295 | 2415 | 2535 | 2650 | 2770 | 2890 | 1915 | 1985 | 2050 |
| 170 FAUTEUIL DOUBLE INCLINABLE BRAS DROIT | 41x40x30/39 | 2295 | 2415 | 2535 | 2650 | 2770 | 2890 | 1915 | 1985 | 2050 |
| 171 FAUTEUIL DOUBLE INCLINABLE SANS BRAS | 30,5x40x30/39 | 1875 | 1945 | 2015 | 2085 | 2150 | 2220 | 1550 | 1635 | 1715 |
| 173 CHAISE LONGUE DOUBLE BRAS GAUCHE | 41x62x30/39 | 2195 | 2300 | 2410 | 2515 | 2620 | 2725 | 1700 | 1800 | 1900 |
| 174 CHAISE LONGUE DOUBLE BRAS DROIT | 41x62x30/39 | 2195 | 2300 | 2410 | 2515 | 2620 | 2725 | 1700 | 1800 | 1900 |
| 175 FAUTEUIL DOUBLE BRAS GAUCHE | 41x40x30/39 | 1860 | 1965 | 2070 | 2175 | 2285 | 2390 | 1440 | 1525 | 1615 |



JAMES

Caractéristiques: Modèle avec appui-tête ajustable manuel (2 sur coin carré). Couture: En tissu petit fil & en cuir gros fil plat. Coussins de siège avec mousse mémoire.

NOTE: 2 sièges inclinables SÉPARÉS par un COIN ou une TABLE ne peuvent pas ouvrir en même temps.

OPTIONS - Fournir DESSIN de votre config:

Petit Bras 6": au même prix.

Patte sur bras LARGE : LG189 métal (noire ou chrome) ou LG103. PETIT bras: LG64 métal ou LG08 bois (spécifiez couleur).

Table #154: Spécifiez couleur du dessus de table en bois.

Fauteuils 043-163: base en bois (spécifiez couleur).

Accessoires: Ancrage \$45 ch. | Porte verre à vin & Tablette pivotante (plastique) \$45 ch. | Tablette pivotante (bois) \$75 ch. | Porte tablette \$50 ch. & Lampe DEL \$45 ch.

INCLINABLE MANUEL N/D. Le mécanisme motorisé est inclus dans le prix des items inclinables. Pour le SANS FIL (batterie) ajoutez \$200/mécanisme.

| Description | L x P x H | Cuir | | | | | | Tissu | | |
|---|---------------|------|-----------------------|--|--|----------------------------------|---------------------------|-------|----------|-----------|
| | | 10 | 20 Madras Softy | 30 Hugo Fantasy Illusion Tucson Utah Vintage Wild Laredo Yukon | 40 Elegance Princess Santiago Sensation Sunset Trina Victoria | 50 Bull Cassiope Dublin | 60 Caress Ultrasued | A | B COM | C alta |
| 176 FAUTEUIL DOUBLE BRAS DROIT | 41x40x30/39 | 1860 | 1965 | 2070 | 2175 | 2285 | 2390 | 1440 | 1525 | 1615 |
| 177 FAUTEUIL DOUBLE SANS BRAS | 30,5x40x30/39 | 1415 | 1500 | 1590 | 1675 | 1765 | 1850 | 1100 | 1175 | 1250 |
| 178 FAUTEUIL DOUBLE SANS BRAS ALLONGE-G | 52x40x30/39 | 1820 | 1925 | 2035 | 2140 | 2245 | 2350 | 1415 | 1475 | 1540 |
| 179 FAUTEUIL DOUBLE SANS BRAS ALLONGE-D | 52x40x30/39 | 1820 | 1925 | 2035 | 2140 | 2245 | 2350 | 1415 | 1475 | 1540 |
| CONFIGURATIONS | | | | | | | | | | |
| A CONFIG (169-170) | 82X40X30/39 | 4590 | 4830 | 5070 | 5300 | 5540 | 5780 | 3830 | 3970 | 4100 |
| B CONFIG (169-171-174) | 113X62X30/39 | 6365 | 6660 | 6960 | 7250 | 7540 | 7835 | 5165 | 5420 | 5665 |
| C CONFIG (096-055-171-170) | 115X116X30/39 | 9515 | 9960 | 10405 | 10845 | 11290 | 11735 | 7615 | 7955 | 8280 |
| D CONFIG (169-171-055-179) | 116X96X30/39 | 8325 | 8745 | 9170 | 9585 | 10000 | 10420 | 6705 | 6990 | 7270 |
| J CONFIG (041-042) | 68X40X30/39 | 4370 | 4540 | 4720 | 4890 | 5070 | 5240 | 3690 | 3780 | 3870 |
| K CONFIG (041-071-005) | 92X62X30/39 | 5910 | 6180 | 6450 | 6715 | 6985 | 7255 | 4875 | 5080 | 5285 |
| L CONFIG (012-055-071-042) | 101X102X30/39 | 8940 | 9355 | 9770 | 10175 | 10590 | 11005 | 7225 | 7515 | 7800 |
| M CONFIG (041-071-055-089) | 102X89X30/39 | 7920 | 8325 | 8725 | 9120 | 9520 | 9925 | 6435 | 6690 | 6940 |



JAMES

LINEA 30 Collection



Conçu et fabriqué fièrement au Canada
Proudly designed and made in Canada

Nos produits sont fabriqués à la main et des variations mineures peuvent survenir

Our product is hand-made and minor variations can occur.

SPECIFICATIONS

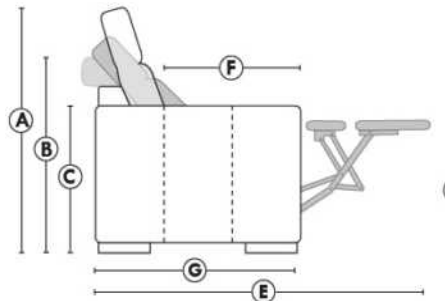

- Appui-tête levé / Headrest up
- Appui-tête baissé / Headrest down
- Complètement incliné / Fully reclined

- A** Hauteur complète 39" Total Height
- B** Hauteur appui-tête baissé 30" Height headrest down
- C** Hauteur du bras 24" Arm Height
- D** Hauteur du siège 19,5" Seat height
- E** Profondeur inclinée 63" Depth fully reclined
- F** Profondeur d'assise 20" Seat depth
- G** Profondeur appui-tête monté 37,5" Depth with headrest up

BRAS | ARMS

Option de bras:
Bras Régulier Large 10" ou Petit bras 6"

Arm option
Regular arm Large 10" or Small arm 6"

Contrôle de l'inclinaison situé à l'intérieur du bras
Recliner control located on the inside of the arm.

Option d'accessoires disponible sur le bras régulier seulement
Accessories option, available on Regular arms ONLY.

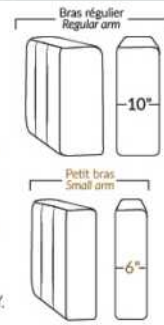

FAUTEUIL BERÇANT PIVOTANT INCLINABLE SWIVEL ROCKING MOTION CHAIR

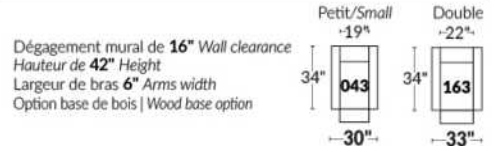

SIÈGE 23" DE LARGE | 23" SEAT WIDTH

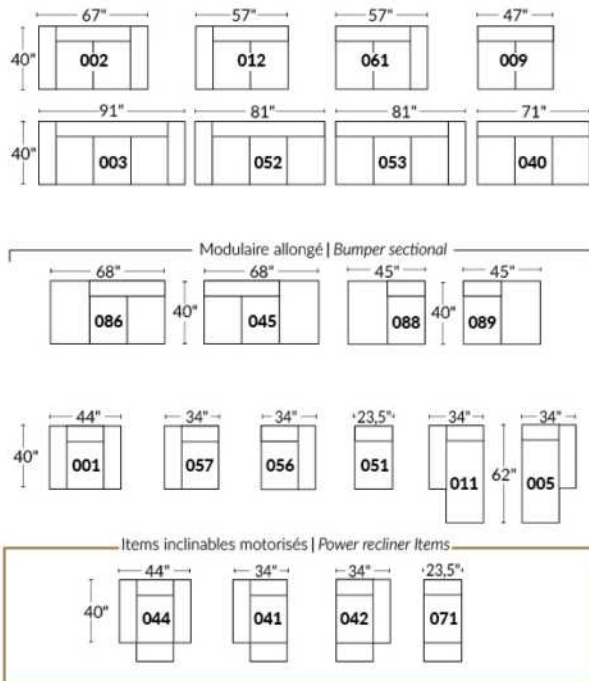

SIÈGE 30" DE LARGE | 30" SEAT WIDTH

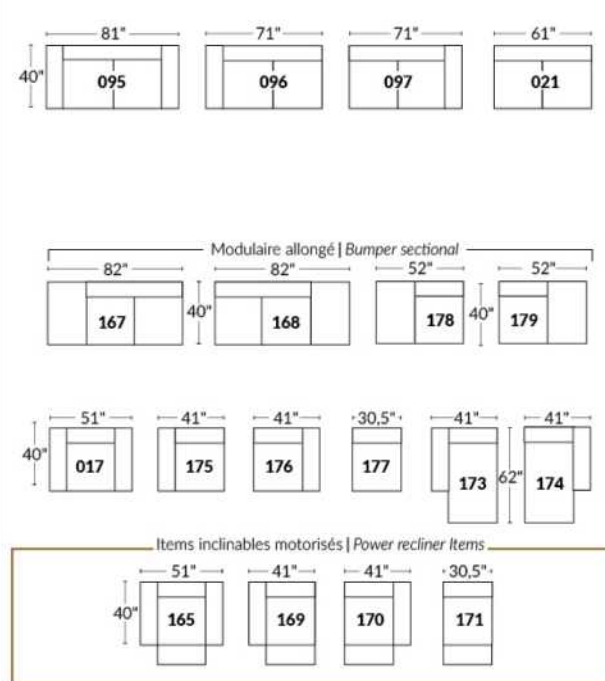

Autres | Others

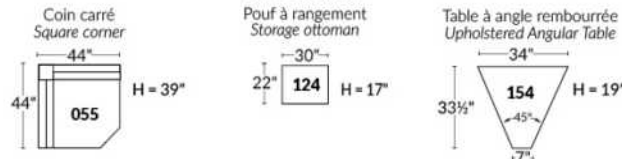

EXEMPLE 23" EXAMPLE

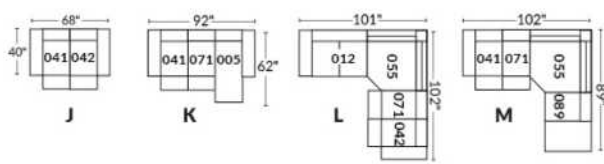

EXEMPLE 30" EXAMPLE

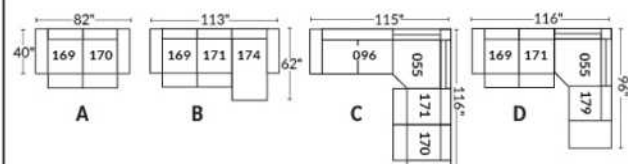



JESSE

Caractéristiques: Modèle avec appui-tête ajustable manuel (2 sur coin carré). Couture: En tissu, petit fil & en cuir gros fil plat. Coussins de siège avec mousse mémoire. Fauteuils 043 & 163: PAS de BARRE de MÉTAL sur le bras.

NOTE: 2 sièges inclinables SÉPARÉS par un COIN ou une TABLE ne peuvent pas ouvrir en même temps.

OPTIONS - Fournir DESSIN de votre config:

Patte: LG189 métal (noire ou chrome) ou LG103 bois (spécifiez couleur).

Table (154): Spécifiez couleur du dessus de table en bois.

Fauteuils 043-163: avec base en bois (spécifiez couleur).

Accessoires: Ancrage \$45 ch. | Porte verre à vin & Tablette pivotante (plastique) \$45 ch. | Tablette pivotante (bois) \$75 ch. | Porte tablette \$50 ch. & Lampe DEL \$45 ch.

INCLINABLE MANUEL N/D. Le mécanisme motorisé est inclus dans le prix des items inclinables. Pour le SANS FIL (batterie) ajoutez \$200/mécanisme.

| Description | L x P x H | Cuir | | | | | | Tissu | | |
|--|---------------|------|-----------------------|--|--|----------------------------------|---------------------------|-------|----------|-----------|
| | | 10 | 20 Madras Softy | 30 Hugo Fantasy Illusion Tucson Utah Vintage Wild Laredo Yukon | 40 Elegance Princess Santiago Sensation Sunset Trina Victoria | 50 Bull Cassiope Dublin | 60 Caress Ultrasued | A | B COM | C alta |
| 001 FAUTEUIL | 44X40X30/39 | 2260 | 2390 | 2520 | 2650 | 2785 | 2915 | 1810 | 1870 | 1935 |
| 002 CAUSEUSE | 67X40X30/39 | 3240 | 3365 | 3490 | 3615 | 3740 | 3865 | 2560 | 2640 | 2720 |
| 003 SOFA | 91X40X30/39 | 3870 | 4050 | 4235 | 4415 | 4595 | 4775 | 3065 | 3165 | 3265 |
| 005 CHAISE LONGUE BRAS DROIT | 34X62X30/39 | 2045 | 2140 | 2235 | 2325 | 2420 | 2515 | 1620 | 1690 | 1760 |
| 009 CAUSEUSE SANS BRAS | 47X40X30/39 | 2250 | 2345 | 2440 | 2535 | 2625 | 2720 | 1740 | 1845 | 1950 |
| 011 CHAISE LONGUE BRAS GAUCHE | 34X62X30/39 | 2045 | 2140 | 2235 | 2325 | 2420 | 2515 | 1620 | 1690 | 1760 |
| 012 CAUSEUSE BRAS GAUCHE | 57X40X30/39 | 2735 | 2870 | 3010 | 3145 | 3285 | 3420 | 2160 | 2245 | 2335 |
| 017 FAUTEUIL DOUBLE | 51X40X30/39 | 2395 | 2515 | 2635 | 2750 | 2870 | 2990 | 1890 | 1970 | 2050 |
| 021 SOFA APPARTEMENT SANS BRAS | 61X40X30/39 | 2565 | 2685 | 2800 | 2920 | 3040 | 3160 | 1975 | 2075 | 2175 |
| 040 SOFA SANS BRAS | 71X40X30/39 | 2895 | 3025 | 3160 | 3290 | 3420 | 3550 | 2250 | 2370 | 2490 |
| 041 FAUTEUIL INCLINABLE BRAS-G | 34X40X30/39 | 2225 | 2315 | 2400 | 2490 | 2575 | 2665 | 1870 | 1925 | 1985 |
| 042 FAUTEUIL INCLINABLE BRAS-D | 34X40X30/39 | 2225 | 2315 | 2400 | 2490 | 2575 | 2665 | 1870 | 1925 | 1985 |
| 043 FAUTEUIL INCLINABLE BERÇANT PIVOTANT | 30 x 34 x 42 | 2690 | 2810 | 2925 | 3045 | 3165 | 3285 | 2240 | 2295 | 2350 |
| 044 FAUTEUIL INCLINABLE | 44X40X30/39 | 2710 | 2820 | 2935 | 3045 | 3160 | 3270 | 2265 | 2320 | 2375 |
| 045 CAUSEUSE SANS BRAS ALLONGEE DROIT | 68X40X30/39 | 2625 | 2765 | 2900 | 3040 | 3175 | 3315 | 2040 | 2140 | 2240 |
| 051 FAUTEUIL SANS BRAS | 23,5X40X30/39 | 1300 | 1375 | 1450 | 1525 | 1600 | 1675 | 995 | 1070 | 1145 |
| 052 SOFA BRAS GAUCHE | 81X40X30/39 | 3375 | 3545 | 3715 | 3885 | 4050 | 4220 | 2650 | 2765 | 2875 |
| 053 SOFA BRAS DROIT | 81X40X30/39 | 3375 | 3545 | 3715 | 3885 | 4050 | 4220 | 2650 | 2765 | 2875 |
| 055 COIN CARRE | 44X44X30/39 | 2335 | 2460 | 2585 | 2710 | 2835 | 2960 | 1825 | 1895 | 1965 |
| 056 FAUTEUIL BRAS DROIT | 34X40X30/39 | 1775 | 1870 | 1965 | 2060 | 2150 | 2245 | 1415 | 1460 | 1500 |
| 057 FAUTEUIL BRAS GAUCHE | 34X40X30/39 | 1775 | 1870 | 1965 | 2060 | 2150 | 2245 | 1415 | 1460 | 1500 |
| 061 CAUSEUSE BRAS DROIT | 57X40X30/39 | 2735 | 2870 | 3010 | 3145 | 3285 | 3420 | 2160 | 2245 | 2335 |



JESSE

Caractéristiques: Modèle avec appui-tête ajustable manuel (2 sur coin carré). Couture: En tissu, petit fil & en cuir gros fil plat. Coussins de siège avec mousse mémoire. Fauteuils 043 & 163: PAS de BARRE de MÉTAL sur le bras.

NOTE: 2 sièges inclinables SÉPARÉS par un COIN ou une TABLE ne peuvent pas ouvrir en même temps.

OPTIONS - Fournir DESSIN de votre config:

Patte: LG189 métal (noire ou chrome) ou LG103 bois (spécifiez couleur).

Table (154): Spécifiez couleur du dessus de table en bois.

Fauteuils 043-163: avec base en bois (spécifiez couleur).

Accessoires: Ancrage \$45 ch. | Porte verre à vin & Tablette pivotante (plastique) \$45 ch. | Tablette pivotante (bois) \$75 ch. | Porte tablette \$50 ch. & Lampe DEL \$45 ch.

****INCLINABLE MANUEL N/D.**** Le mécanisme motorisé est inclus dans le prix des items inclinables. Pour le SANS FIL (batterie) ajoutez \$200/mécanisme.

| Description | L x P x H | Cuir | | | | | | Tissu | | |
|--|---------------|------|-----------------------|--|--|----------------------------------|---------------------------|-------|----------|-----------|
| | | 10 | 20 Madras Softy | 30 Hugo Fantasy Illusion Tucson Utah Vintage Wild Laredo Yukon | 40 Elegance Princess Santiago Sensation Sunset Trina Victoria | 50 Bull Cassiope Dublin | 60 Caress Ultrasued | A | B COM | C alta |
| 071 FAUTEUIL INCLINABLE SANS BRAS | 23,5X40X30/39 | 1745 | 1820 | 1895 | 1970 | 2045 | 2120 | 1465 | 1545 | 1625 |
| 086 CAUSEUSE SANS BRAS ALLONGEE GAUCHE | 68X40X30/39 | 2625 | 2765 | 2900 | 3040 | 3175 | 3315 | 2040 | 2140 | 2240 |
| 088 FAUTEUIL SANS BRAS ALLONGE GAUCHE | 45X40X30/39 | 1675 | 1785 | 1890 | 1995 | 2100 | 2210 | 1300 | 1360 | 1415 |
| 089 FAUTEUIL SANS BRAS ALLONGE DROIT | 45X40X30/39 | 1675 | 1785 | 1890 | 1995 | 2100 | 2210 | 1300 | 1360 | 1415 |
| 095 SOFA APPARTEMENT | 81X40X30/39 | 3520 | 3695 | 3870 | 4045 | 4220 | 4395 | 2770 | 2895 | 3020 |
| 096 SOFA APPARTEMENT BRAS GAUCHE | 71X40X30/39 | 3050 | 3215 | 3375 | 3540 | 3700 | 3865 | 2370 | 2475 | 2585 |
| 097 SOFA APPARTEMENT BRAS DROIT | 71X40X30/39 | 3050 | 3215 | 3375 | 3540 | 3700 | 3865 | 2370 | 2475 | 2585 |
| 124 POUF AVEC RANGEMENT | 30X22X17 | 885 | 915 | 945 | 975 | 1010 | 1040 | 760 | 770 | 785 |
| 154 TABLE REMBOURRÉE ANGULAIRE | 7/34X32.5X19 | 750 | 785 | 815 | 845 | 875 | 910 | 645 | 665 | 685 |
| 163 FAUT. DBL INCL. BERCANT PIVOTANT | 33 x 34 x 42 | 2750 | 2895 | 3040 | 3185 | 3325 | 3470 | 2245 | 2300 | 2360 |
| 165 FAUTEUIL DOUBLE INCLINABLE | 51X40X30/39 | 2840 | 2960 | 3075 | 3195 | 3315 | 3435 | 2365 | 2460 | 2550 |
| 167 SOFA APP. SANS BRAS ALLONGE GAUCHE | 82X40X30/39 | 2940 | 3100 | 3265 | 3425 | 3590 | 3750 | 2275 | 2385 | 2490 |
| 168 SOFA APP. SANS BRAS ALLONGE DROIT | 82X40X30/39 | 2940 | 3100 | 3265 | 3425 | 3590 | 3750 | 2275 | 2385 | 2490 |
| 169 FAUTEUIL DOUBLE INCLINABLE BRAS GAUCHE | 41X40X30/39 | 2360 | 2460 | 2560 | 2660 | 2760 | 2860 | 1950 | 2040 | 2125 |
| 170 FAUTEUIL DOUBLE INCLINABLE BRAS DROIT | 41X40X30/39 | 2360 | 2460 | 2560 | 2660 | 2760 | 2860 | 1950 | 2040 | 2125 |
| 171 FAUTEUIL DOUBLE INCLINABLE SANS BRAS | 30,5X40X30/39 | 1875 | 1945 | 2015 | 2085 | 2150 | 2220 | 1550 | 1635 | 1715 |
| 173 CHAISE LONGUE DOUBLE BRAS GAUCHE | 41X62X30/39 | 2240 | 2360 | 2475 | 2595 | 2715 | 2835 | 1745 | 1860 | 1970 |
| 174 CHAISE LONGUE DOUBLE BRAS DROIT | 41X62X30/39 | 2240 | 2360 | 2475 | 2595 | 2715 | 2835 | 1745 | 1860 | 1970 |
| 175 FAUTEUIL DOUBLE BRAS GAUCHE | 41X40X30/39 | 1900 | 2000 | 2100 | 2200 | 2300 | 2400 | 1475 | 1590 | 1700 |
| 176 FAUTEUIL DOUBLE BRAS DROIT | 41X40X30/39 | 1900 | 2000 | 2100 | 2200 | 2300 | 2400 | 1475 | 1590 | 1700 |
| 177 FAUTEUIL DOUBLE SANS BRAS | 30,5X40X30/39 | 1415 | 1500 | 1590 | 1675 | 1765 | 1850 | 1100 | 1175 | 1250 |
| 178 FAUTEUIL DOUBLE SANS BRAS ALLONGE-G | 52X40X30/39 | 1820 | 1925 | 2035 | 2140 | 2245 | 2350 | 1415 | 1475 | 1540 |



JESSE

Caractéristiques: Modèle avec appui-tête ajustable manuel (2 sur coin carré). Couture: En tissu, petit fil & en cuir gros fil plat. Coussins de siège avec mousse mémoire. Fauteuils 043 & 163: PAS de BARRE de MÉTAL sur le bras.

NOTE: 2 sièges inclinables SÉPARÉS par un COIN ou une TABLE ne peuvent pas ouvrir en même temps.

OPTIONS - Fournir DESSIN de votre config:

Patte: LG189 métal (noire ou chrome) ou LG103 bois (spécifiez couleur).

Table (154): Spécifiez couleur du dessus de table en bois.

Fauteuils 043-163: avec base en bois (spécifiez couleur).

Accessoires: Ancrage \$45 ch. | Porte verre à vin & Tablette pivotante (plastique) \$45 ch. | Tablette pivotante (bois) \$75 ch. | Porte tablette \$50 ch. & Lampe DEL \$45 ch.

INCLINABLE MANUEL N/D. Le mécanisme motorisé est inclus dans le prix des items inclinables. Pour le SANS FIL (batterie) ajoutez \$200/mécanisme.

| Description | L x P x H | Cuir | | | | | | Tissu | | |
|---|---------------|------|-----------------------|--|--|----------------------------------|----------------------------|-------|----------|-----------|
| | | 10 | 20 Madras Softy | 30 Hugo Fantasy Illusion Tucson Utah Vintage Wild Laredo Yukon | 40 Elegance Princess Santiago Sensation Sunset Trina Victoria | 50 Bull Cassiope Dublin | 60 Caresse Ultrasued | A | B COM | C alta |
| 179 FAUTEUIL DOUBLE SANS BRAS ALLONGE-D | 52X40X30/39 | 1820 | 1925 | 2035 | 2140 | 2245 | 2350 | 1415 | 1475 | 1540 |
| CONFIGURATIONS | | | | | | | | | | |
| A CONFIG (169-170) | 82X40X30/39 | 4720 | 4920 | 5120 | 5320 | 5520 | 5720 | 3900 | 4080 | 4250 |
| B CONFIG (169-171-174) | 113X62X30/39 | 6475 | 6765 | 7050 | 7340 | 7625 | 7915 | 5245 | 5535 | 5810 |
| C CONFIG (096-055-171-170) | 115X116X30/39 | 9620 | 10080 | 10535 | 10995 | 11445 | 11905 | 7695 | 8045 | 8390 |
| D CONFIG (169-171-055-179) | 116X96X30/39 | 8390 | 8790 | 9195 | 9595 | 9990 | 10390 | 6740 | 7045 | 7345 |
| J CONFIG (041-042) | 68X40X30/39 | 4450 | 4630 | 4800 | 4980 | 5150 | 5330 | 3740 | 3850 | 3970 |
| K CONFIG (041-071-005) | 92X62X30/39 | 6015 | 6275 | 6530 | 6785 | 7040 | 7300 | 4955 | 5160 | 5370 |
| L CONFIG (012-055-071-042) | 101X102X30/39 | 9040 | 9465 | 9890 | 10315 | 10740 | 11165 | 7320 | 7610 | 7910 |
| M CONFIG (041-071--055-089) | 102X89X30/39 | 7980 | 8380 | 8770 | 9165 | 9555 | 9955 | 6460 | 6725 | 6990 |



JESSE

LINEA 30 Collection



Conçu et fabriqué fièrement au Canada
Proudly designed and made in Canada

Nos produits sont fabriqués à la main et des variations mineures peuvent survenir

Our product is hand-made and minor variations can occur.

SPECIFICATIONS

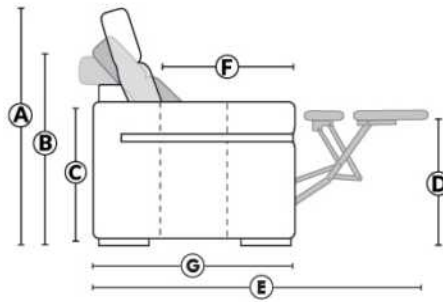

- Appui-tête levé / Headrest up
- Appui-tête baissé / Headrest down
- Complètement incliné / Fully reclined

- (A) Hauteur complète 39" Total Height
- (B) Hauteur appui-tête baissé 30" Height headrest down
- (C) Hauteur du bras 24" Arm Height
- (D) Hauteur du siège 19,5" Seat height
- (E) Profondeur inclinée 63" Depth fully reclined
- (F) Profondeur d'assise 20" Seat depth
- (G) Profondeur appui-tête monté 37,5" Depth with headrest up

BRAS | ARMS

Contrôle de l'inclinaison situé à l'intérieur du bras
Recliner control located on the inside of the arm.

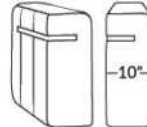

Option d'accessoires disponible
Accessories option, available

FAUTEUIL BERÇANT PIVOTANT INCLINABLE SWIVEL ROCKING MOTION CHAIR

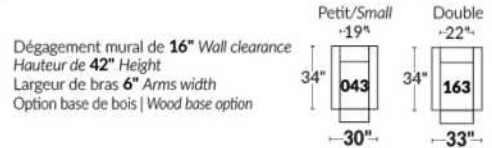

SIÈGE 23" DE LARGE | 23" SEAT WIDTH

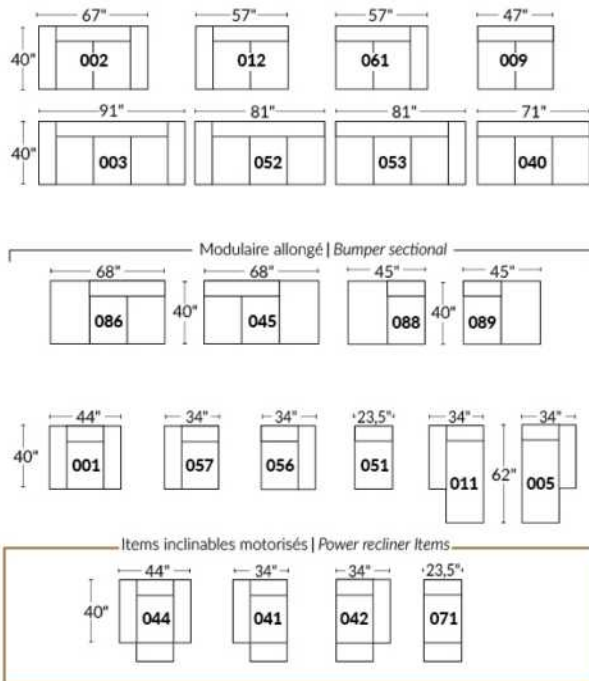

SIÈGE 30" DE LARGE | 30" SEAT WIDTH

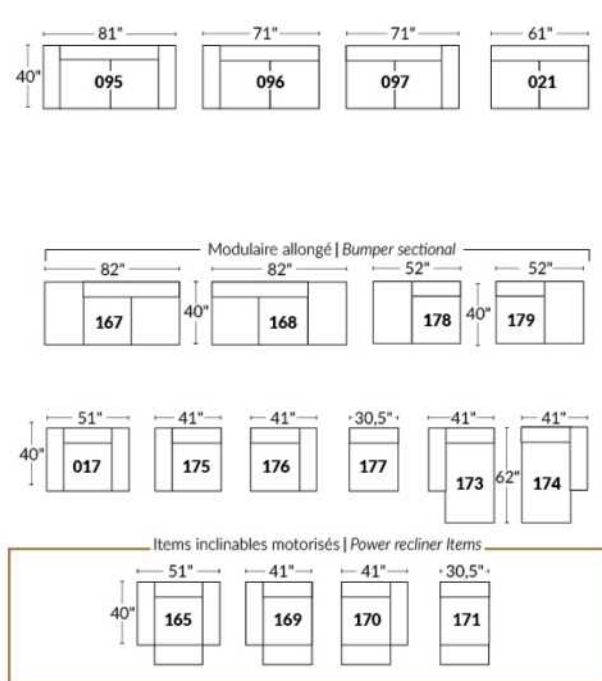

Autres | Others

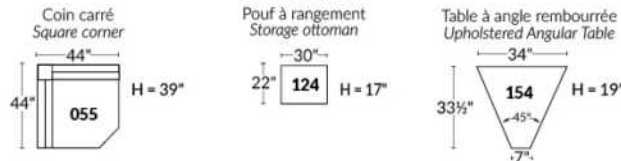

EXEMPLE 23" EXAMPLE

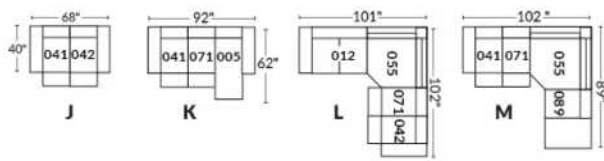

EXEMPLE 30" EXAMPLE

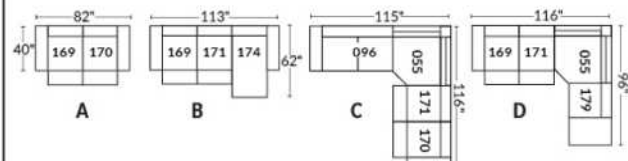

JULIANNE

Caractéristiques: Modèle avec appui-tête ajustable manuel inclus avec tous les items (2 sur coin carré).

Appui-tête FIXE sur Centre Rond. Couture: Petit fil en tissu et en cuir.

Fauteuils inclinables, berçants, pivotants (items 043 & 163 seulement): coussin de siège avec mousse mémoire 1 po.

Note: 2 sièges inclinables séparés par un centre rond (050) ou un coin carré (055) ne peuvent pas ouvrir en même temps.

OPTIONS - Fournir DESSIN de votre config.:

Petit bras 6": au même prix.

Pattes (spécifiez couleur) : sur Bras LARGE LG08 bois. Sur PETIT Bras: LG195 bois. Pattes en métal n/d.

Choix de profondeur d'assise : 20" ou *22". *Le 22" N/D sur fauteuils #043 et #163.

Fauteuils 043-163: avec base en bois (spécifiez couleur).

Mousse (extra Ferme ou Mémoire): Ajoutez 20\$/siège. Section allongée d'un item compte pour 1 siège & chaise longue pour 2 sièges.

Mécanisme motorisé inclinable avec bouton tactile ajoutez 200\$/mécanisme. Pour le SANS FIL (batterie), ajoutez \$400/mécanisme.

| Description | L x P x H | Cuir | | | | | | Tissu | | |
|--|-------------------|------|-----------------------|--|--|----------------------------------|---------------------------|-------|----------|-----------|
| | | 10 | 20 Madras Softy | 30 Hugo Fantasy Illusion Tucson Utah Vintage Wild Laredo Yukon | 40 Elegance Princess Santiago Sensation Sunset Trina Victoria | 50 Bull Cassiope Dublin | 60 Caress Ultrasued | A | B COM | C alta |
| 001 FAUTEUIL | 40 x 40 x 33/40 | 2115 | 2225 | 2340 | 2450 | 2565 | 2675 | 1625 | 1670 | 1715 |
| 002 CAUSEUSE | 63 x 40 x 33/40 | 3060 | 3225 | 3395 | 3565 | 3735 | 3900 | 2315 | 2420 | 2525 |
| 003 SOFA | 87 x 40 x 33/40 | 3675 | 3865 | 4050 | 4240 | 4425 | 4615 | 2775 | 2915 | 3050 |
| 005 CHAISE LONGUE BRAS DROIT | 32 x 62 x 33/40 | 2000 | 2100 | 2200 | 2300 | 2400 | 2500 | 1535 | 1620 | 1710 |
| 009 CAUSEUSE SANS BRAS | 47 x 40 x 33/40 | 2270 | 2375 | 2485 | 2590 | 2695 | 2800 | 1735 | 1840 | 1945 |
| 011 CHAISE LONGUE BRAS GAUCHE | 32 x 62 x 33/40 | 2000 | 2100 | 2200 | 2300 | 2400 | 2500 | 1535 | 1620 | 1710 |
| 012 CAUSEUSE BRAS GAUCHE | 55 x 40 x 33/40 | 2665 | 2785 | 2900 | 3020 | 3140 | 3260 | 2035 | 2120 | 2210 |
| 017 FAUTEUIL DOUBLE | 47 x 40 x 33/40 | 2245 | 2385 | 2520 | 2660 | 2795 | 2935 | 1700 | 1785 | 1865 |
| 021 SOFA APPARTEMENT SANS BRAS | 61 x 40 x 33/40 | 2570 | 2690 | 2810 | 2925 | 3045 | 3165 | 1970 | 2070 | 2170 |
| 040 SOFA SANS BRAS | 71 x 40 x 33/40 | 2900 | 3035 | 3165 | 3295 | 3425 | 3560 | 2235 | 2335 | 2435 |
| 041 FAUTEUIL INCLINABLE BRAS-G | 32 x 40 x 33/40 | 1945 | 2035 | 2120 | 2210 | 2295 | 2385 | 1545 | 1620 | 1695 |
| 042 FAUTEUIL INCLINABLE BRAS-D | 32 x 40 x 33/40 | 1945 | 2035 | 2120 | 2210 | 2295 | 2385 | 1545 | 1620 | 1695 |
| 043 FAUTEUIL INCLINABLE BERÇANT PIVOTANT | 30/33 x 34 x 42 | 2460 | 2575 | 2695 | 2815 | 2935 | 3050 | 2000 | 2060 | 2115 |
| 044 FAUTEUIL INCLINABLE | 40 x 40 x 33/40 | 2320 | 2440 | 2560 | 2675 | 2795 | 2915 | 1860 | 1915 | 1970 |
| 045 CAUSEUSE SANS BRAS ALLONGEE DROIT | 68 x 40 x 33/40 | 2675 | 2800 | 2925 | 3050 | 3175 | 3300 | 2040 | 2140 | 2240 |
| 050 CENTRE ROND | 49 x 49 x 33 | 2000 | 2125 | 2250 | 2375 | 2500 | 2625 | 1440 | 1520 | 1600 |
| 051 FAUTEUIL SANS BRAS | 23,5 x 40 x 33/40 | 1335 | 1395 | 1460 | 1520 | 1585 | 1645 | 1040 | 1110 | 1175 |
| 052 SOFA BRAS GAUCHE | 79 x 40 x 33/40 | 3290 | 3470 | 3650 | 3835 | 4015 | 4195 | 2515 | 2625 | 2740 |
| 053 SOFA BRAS DROIT | 79 x 40 x 33/40 | 3290 | 3470 | 3650 | 3835 | 4015 | 4195 | 2515 | 2625 | 2740 |
| 055 COIN CARRE | 44 x 44 x 33/40 | 2350 | 2470 | 2590 | 2710 | 2825 | 2945 | 1815 | 1890 | 1965 |
| 056 FAUTEUIL BRAS DROIT | 32 x 40 x 33/40 | 1710 | 1815 | 1920 | 2025 | 2135 | 2240 | 1315 | 1375 | 1440 |
| 057 FAUTEUIL BRAS GAUCHE | 32 x 40 x 33/40 | 1710 | 1815 | 1920 | 2025 | 2135 | 2240 | 1315 | 1375 | 1440 |

JULIANNE

Caractéristiques: Modèle avec appui-tête ajustable manuel inclus avec tous les items (2 sur coin carré).

Appui-tête FIXE sur Centre Rond. Couture: Petit fil en tissu et en cuir.

Fauteuils inclinables, berçants, pivotants (items 043 & 163 seulement): coussin de siège avec mousse mémoire 1 po.

Note: 2 sièges inclinables séparés par un centre rond (050) ou un coin carré (055) ne peuvent pas ouvrir en même temps.

OPTIONS - Fournir DESSIN de votre config.:

Petit bras 6": au même prix.

Pattes (spécifiez couleur) : sur Bras LARGE LG08 bois. Sur PETIT Bras: LG195 bois. Pattes en métal n/d.

Choix de profondeur d'assise : 20" ou *22". *Le 22" N/D sur fauteuils #043 et #163.

Fauteuils 043-163: avec base en bois (spécifiez couleur).

Mousse (extra Ferme ou Mémoire): Ajoutez 20\$/siège. Section allongée d'un item compte pour 1 siège & chaise longue pour 2 sièges.

Mécanisme motorisé inclinable avec bouton tactile ajoutez 200\$/mécanisme. Pour le SANS FIL (batterie), ajoutez \$400/mécanisme.

| Description | L x P x H | Cuir | | | | | | Tissu | | |
|--|-------------------|------|-----------------------|--|--|----------------------------------|---------------------------|-------|----------|-----------|
| | | 10 | 20 Madras Softy | 30 Hugo Fantasy Illusion Tucson Utah Vintage Wild Laredo Yukon | 40 Elegance Princess Santiago Sensation Sunset Trina Victoria | 50 Bull Cassiope Dublin | 60 Caress Ultrasued | A | B COM | C alta |
| 061 CAUSEUSE BRAS DROIT | 55 x 40 x 33/40 | 2665 | 2785 | 2900 | 3020 | 3140 | 3260 | 2035 | 2120 | 2210 |
| 071 FAUTEUIL INCLINABLE SANS BRAS | 23,5 x 40 x 33/40 | 1575 | 1620 | 1665 | 1710 | 1750 | 1795 | 1260 | 1340 | 1420 |
| 086 CAUSEUSE SANS BRAS ALLONGEE GAUCHE | 68 x 40 x 33/40 | 2675 | 2800 | 2925 | 3050 | 3175 | 3300 | 2040 | 2140 | 2240 |
| 088 FAUTEUIL SANS BRAS ALLONGE GAUCHE | 45 x 40 x 33/40 | 1715 | 1825 | 1940 | 2050 | 2165 | 2275 | 1320 | 1395 | 1470 |
| 089 FAUTEUIL SANS BRAS ALLONGE DROIT | 45 x 40 x 33/40 | 1715 | 1825 | 1940 | 2050 | 2165 | 2275 | 1320 | 1395 | 1470 |
| 095 SOFA APPARTEMENT | 77 x 40 x 33/40 | 3350 | 3525 | 3700 | 3875 | 4050 | 4225 | 2560 | 2650 | 2745 |
| 096 SOFA APPARTEMENT BRAS GAUCHE | 69 x 40 x 33/40 | 2945 | 3095 | 3245 | 3395 | 3545 | 3695 | 2260 | 2370 | 2485 |
| 097 SOFA APPARTEMENT BRAS DROIT | 69 x 40 x 33/40 | 2945 | 3095 | 3245 | 3395 | 3545 | 3695 | 2260 | 2370 | 2485 |
| 124 POUF AVEC RANGEMENT | 30 x 22 x 17 | 885 | 915 | 945 | 975 | 1010 | 1040 | 760 | 770 | 785 |
| 163 FAUT. DBL INCL. BERÇANT PIVOTANT | 33/36 X 34 X 42 | 2515 | 2660 | 2800 | 2945 | 3090 | 3235 | 2010 | 2065 | 2120 |
| 165 FAUTEUIL DOUBLE INCLINABLE | 47 x 40 x 33/40 | 2475 | 2595 | 2715 | 2835 | 2950 | 3070 | 1935 | 2020 | 2110 |
| 167 SOFA APP. SANS BRAS ALLONGE GAUCHE | 82 x 40 x 33/40 | 2950 | 3115 | 3275 | 3440 | 3600 | 3765 | 2275 | 2385 | 2490 |
| 168 SOFA APP. SANS BRAS ALLONGE DROIT | 82 x 40 x 33/40 | 2950 | 3115 | 3275 | 3440 | 3600 | 3765 | 2275 | 2385 | 2490 |
| 169 FAUTEUIL DOUBLE INCLINABLE BRAS GAUCHE | 39 x 40 x 33/40 | 2065 | 2185 | 2300 | 2420 | 2540 | 2660 | 1660 | 1725 | 1795 |
| 170 FAUTEUIL DOUBLE INCLINABLE BRAS DROIT | 39 x 40 x 33/40 | 2065 | 2185 | 2300 | 2420 | 2540 | 2660 | 1660 | 1725 | 1795 |
| 171 FAUTEUIL DOUBLE INCLINABLE SANS BRAS | 30,5 x 40 x 33/40 | 1685 | 1765 | 1845 | 1925 | 2010 | 2090 | 1360 | 1435 | 1510 |
| 173 CHAISE LONGUE DOUBLE BRAS GAUCHE | 39 x 62 x 33/40 | 2195 | 2300 | 2410 | 2515 | 2620 | 2725 | 1670 | 1790 | 1910 |
| 174 CHAISE LONGUE DOUBLE BRAS DROIT | 39 x 62 x 33/40 | 2195 | 2300 | 2410 | 2515 | 2620 | 2725 | 1670 | 1790 | 1910 |
| 175 FAUTEUIL DOUBLE BRAS GAUCHE | 39 x 40 x 33/40 | 1860 | 1965 | 2070 | 2175 | 2285 | 2390 | 1425 | 1510 | 1590 |
| 176 FAUTEUIL DOUBLE BRAS DROIT | 39 x 40 x 33/40 | 1860 | 1965 | 2070 | 2175 | 2285 | 2390 | 1425 | 1510 | 1590 |
| 177 FAUTEUIL DOUBLE SANS BRAS | 30,5 x 40 x 33/40 | 1450 | 1540 | 1625 | 1715 | 1800 | 1890 | 1125 | 1210 | 1290 |
| 178 FAUTEUIL DOUBLE SANS BRAS ALLONGE-G | 52 x 40 x 33/40 | 1870 | 1985 | 2095 | 2210 | 2320 | 2435 | 1435 | 1520 | 1610 |

JULIANNE

Caractéristiques: Modèle avec appui-tête ajustable manuel inclus avec tous les items (2 sur coin carré).

Appui-tête FIXE sur Centre Rond. Couture: Petit fil en tissu et en cuir.

Fauteuils inclinables, berçants, pivotants (items 043 & 163 seulement): coussin de siège avec mousse mémoire 1 po.

Note: 2 sièges inclinables séparés par un centre rond (050) ou un coin carré (055) ne peuvent pas ouvrir en même temps.

OPTIONS - Fournir DESSIN de votre config.:

Petit bras 6": au même prix.

Pattes (spécifiez couleur) : sur Bras LARGE LG08 bois. Sur PETIT Bras: LG195 bois. Pattes en métal n/d.

Choix de profondeur d'assise : 20" ou *22". *Le 22" N/D sur fauteuils #043 et #163.

Fauteuils 043-163: avec base en bois (spécifiez couleur).

Mousse (extra Ferme ou Mémoire): Ajoutez 20\$/siège. Section allongée d'un item compte pour 1 siège & chaise longue pour 2 sièges.

Mécanisme motorisé inclinable avec bouton tactile ajoutez 200\$/mécanisme. Pour le SANS FIL (batterie), ajoutez \$400/mécanisme.

| Description | L x P x H | Cuir | | | | | | Tissu | | |
|---|-----------------|------|-----------------------|--|--|----------------------------------|---------------------------|-------|----------|-----------|
| | | 10 | 20 Madras Softy | 30 Hugo Fantasy Illusion Tucson Utah Vintage Wild Laredo Yukon | 40 Elegance Princess Santiago Sensation Sunset Trina Victoria | 50 Bull Cassiope Dublin | 60 Caress Ultrasued | A | B COM | C alta |
| 179 FAUTEUIL DOUBLE SANS BRAS ALLONGE-D | 52 x 40 x 33/40 | 1870 | 1985 | 2095 | 2210 | 2320 | 2435 | 1435 | 1520 | 1610 |
| CONFIGURATIONS | | | | | | | | | | |
| A CONFIG (169-170) | 78X40X33/40 | 4130 | 4370 | 4600 | 4840 | 5080 | 5320 | 3320 | 3450 | 3590 |
| B CONFIG (169-171-174) | 109X62X33/40 | 5945 | 6250 | 6555 | 6860 | 7170 | 7475 | 4690 | 4950 | 5215 |
| C CONFIG (096-055-171-170) | 113X114X33/40 | 9045 | 9515 | 9980 | 10450 | 10920 | 11390 | 7095 | 7420 | 7755 |
| D CONFIG (169-171-055-179) | 114X96X33/40 | 7970 | 8405 | 8830 | 9265 | 9695 | 10130 | 6270 | 6570 | 6880 |
| J CONFIG (041-042) | 64X40X33/40 | 3890 | 4070 | 4240 | 4420 | 4590 | 4770 | 3090 | 3240 | 3390 |
| K CONFIG (041-071-005) | 88X62X33/40 | 5520 | 5755 | 5985 | 6220 | 6445 | 6680 | 4340 | 4580 | 4825 |
| L CONFIG (012-055-071-042) | 99X100X33/40 | 8535 | 8910 | 9275 | 9650 | 10010 | 10385 | 6655 | 6970 | 7290 |
| M CONFIG (041-071-055-089) | 100X 89X33/40 | 7585 | 7950 | 8315 | 8680 | 9035 | 9400 | 5940 | 6245 | 6550 |



JULIANNE

PARALLELE
Collection 33

Jaymar

Conçu et fabriqué fièrement au Canada
Proudly designed and made in Canada

Nos produits sont fabriqués à la main et des variations mineures peuvent survenir

Our product is hand-made and minor variations can occur.

SPECIFICATIONS

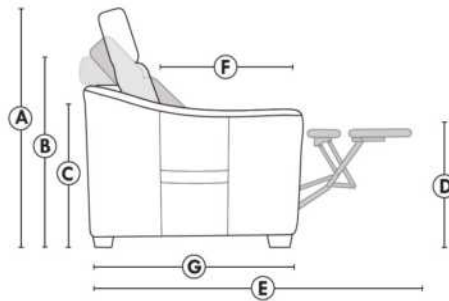

- Appui-tête levé Headrest up
- Appui-tête baissé Headrest down
- Complètement incliné Fully reclined

- A** Hauteur complète 40" Total Height
- B** Hauteur appui-tête baissé 33" Height headrest down
- C** Hauteur du bras 23" Arm Height
- D** Hauteur du siège 19,5" Seat height
- E** Profondeur inclinée 65" Depth fully reclined
- F** Profondeur d'assise 20" ou/ou 22" Seat depth
- G** Profondeur appui-tête monté 37,5" Depth with headrest up

BRAS | ARMS

Option de bras:
Bras Régulier Large 8" ou Petit bras 6"

Arm option
Regular arm Large 8" or Small arm 6"

Contrôle de l'inclinaison situé à l'intérieur du bras
Recliner control located on the inside of the arm.

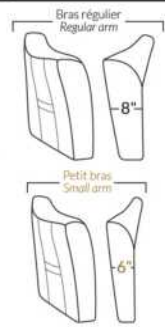

FAUTEUIL BERÇANT PIVOTANT INCLINABLE SWIVEL ROCKING MOTION CHAIR

Dégagement mural de 16" Wall clearance
Hauteur de 42" Height
Largeur de bras 6" Arms width
Option base de bois | Wood base option

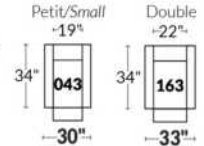

SIÈGE 23" DE LARGE | 23" SEAT WIDTH

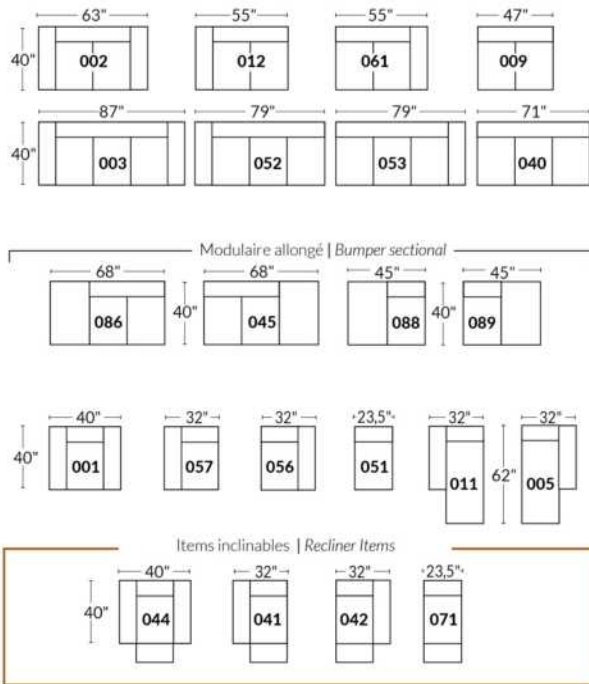

SIÈGE 30" DE LARGE | 30" SEAT WIDTH

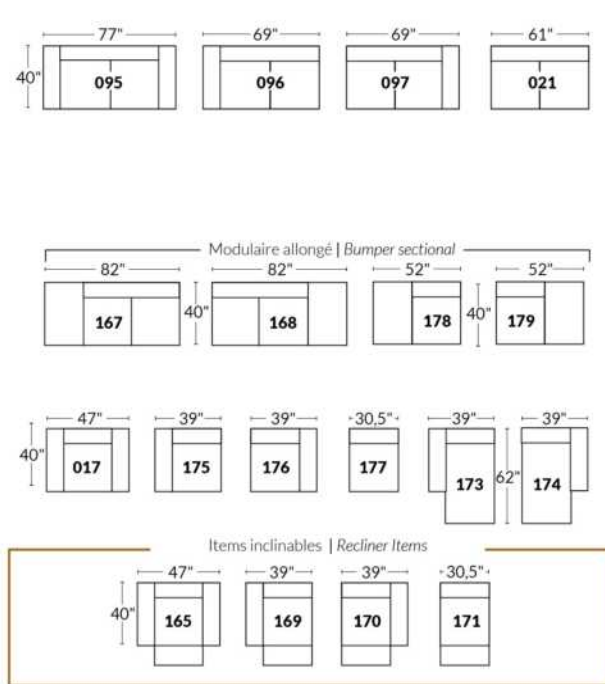

Autres | Others

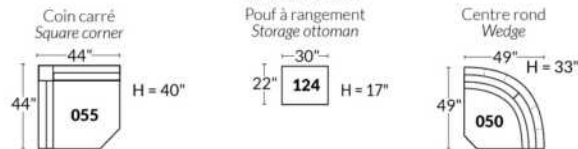

EXEMPLE 23" EXAMPLE

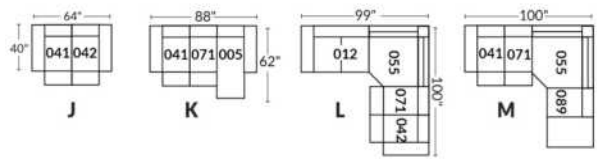

EXEMPLE 30" EXAMPLE

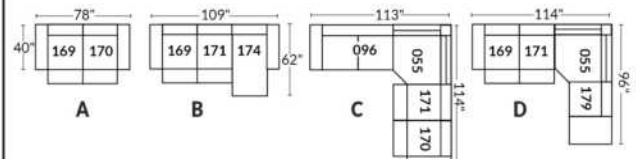

L'OFFICIEL

CARACTÉRISTIQUES:

- La collection Fashion offre un confort inégalé. Chaque module est garni d'un mélange de plume 100% CANADIENNE.
- Les enveloppes 100% coton sont compartimentées afin de maintenir également les plumes dans les coussins tout en minimisant l'échappement de plumes.
- Les meubles sont finis sur chaque côté pour être disposés ensemble ou séparés.
- Chaque item est doté d'un système d'attache discret qui peut se pivoter sous le mobilier.

Items #256 Grand ottoman carré & #257 Table rembourrée carrée peuvent être utilisés comme un coin carré.

COUSSINS DE DOS

Les coussins de dos (grand & petit) sont inclus dans les items identifiés. (Voir croquis)

Vous devez choisir le style de coussins de dos soit: FASHION I (pleine largeur) ou FASHION II (coussin carré).

N.b.: Vous ne pouvez pas combiner un Fashion I & II à l'intérieur du même item.

Ex: Vous pouvez prendre un Fashion I pour un fauteuil 001 et un Fashion II pour un coin carré 055.

Spécifiez sur votre COMMANDE :

Pour chaque item, spécifier le style (I ou II) des coussins.

Il faut également spécifier le recouvrement de la base ainsi que chacun des coussins.

Ex.: item 095 base, recouvrement #1. Coussins: Fashion II 833 : recouvrement #2 et 834: recouvrement #3.

Patte: LG203 métal (chrome ou noire) spécifier couleur.

Tables rembourrées items 077, 257 & 258: Spécifier couleur du dessus de table en bois.

Coussins en EXTRA: Spécifier le: code, recouvrement, couleur & quantité.

| Description | L x P x H | Cuir | | | | | | Tissu | | |
|---|-------------|------|-----------------------|--|--|----------------------------------|---------------------------|-------|----------|-----------|
| | | 10 | 20 Madras Softy | 30 Hugo Fantasy Illusion Tucson Utah Vintage Wild Laredo Yukon | 40 Elegance Princess Santiago Sensation Sunset Trina Victoria | 50 Bull Cassiope Dublin | 60 Caress Ultrasued | A | B COM | C alta |
| 006 POUF | 36x30x18 | | | | | | | 815 | 840 | 865 |
| 017 FAUTEUIL DOUBLE | 57x44x30/35 | | | | | | | 1675 | 1740 | 1800 |
| 021 SOFA APPARTEMENT SANS BRAS | 71x44x30/35 | | | | | | | 2190 | 2285 | 2375 |
| 055 COIN CARRE | 52x52x30/35 | | | | | | | 1935 | 1995 | 2060 |
| 077 TABLE REMBOURREE | 36x44x16 | | | | | | | 1125 | 1160 | 1190 |
| 095 SOFA APPARTEMENT | 93x44x30/35 | | | | | | | 2465 | 2565 | 2665 |
| 096 SOFA APPARTEMENT BRAS GAUCHE | 82x44x30/35 | | | | | | | 2320 | 2435 | 2545 |
| 097 SOFA APPARTEMENT BRAS DROIT | 82x44x30/35 | | | | | | | 2320 | 2435 | 2545 |
| 115 GRAND OTTOMAN | 36x44x18 | | | | | | | 985 | 1025 | 1070 |
| 173 CHAISE LONGUE DOUBLE BRAS GAUCHE | 41x78x30/35 | | | | | | | 2070 | 2140 | 2210 |
| 174 CHAISE LONGUE DOUBLE BRAS DROIT | 41x78x30/35 | | | | | | | 2070 | 2140 | 2210 |
| 175 FAUTEUIL DOUBLE BRAS GAUCHE | 46x44x30/35 | | | | | | | 1545 | 1610 | 1670 |
| 176 FAUTEUIL DOUBLE BRAS DROIT | 46x44x30/35 | | | | | | | 1545 | 1610 | 1670 |
| 177 FAUTEUIL DOUBLE SANS BRAS | 36x44x30/35 | | | | | | | 1420 | 1460 | 1495 |
| 178 FAUTEUIL DOUBLE SANS BRAS ALLONGE-G | 60x44x30/35 | | | | | | | 1850 | 1910 | 1965 |

L'OFFICIEL

CARACTÉRISTIQUES:

- La collection Fashion offre un confort inégalé. Chaque module est garni d'un mélange de plume 100% CANADIENNE.
- Les enveloppes 100% coton sont compartimentées afin de maintenir également les plumes dans les coussins tout en minimisant l'échappement de plumes.
- Les meubles sont finis sur chaque côté pour être disposés ensemble ou séparés.
- Chaque item est doté d'un système d'attache discret qui peut se pivoter sous le mobilier.

Items #256 Grand ottoman carré & #257 Table rembourrée carrée peuvent être utilisés comme un coin carré.

COUSSINS DE DOS

Les coussins de dos (grand & petit) sont inclus dans les items identifiés. (Voir croquis)

Vous devez choisir le style de coussins de dos soit: FASHION I (pleine largeur) ou FASHION II (coussin carré).

N.b.: Vous ne pouvez pas combiner un Fashion I & II à l'intérieur du même item.

Ex: Vous pouvez prendre un Fashion I pour un fauteuil 001 et un Fashion II pour un coin carré 055.

Spécifiez sur votre COMMANDE :

Pour chaque item, spécifier le style (I ou II) des coussins.

Il faut également spécifier le recouvrement de la base ainsi que chacun des coussins.

Ex.: item 095 base, recouvrement #1. Coussins: Fashion II 833 : recouvrement #2 et 834: recouvrement #3.

Patte: LG203 métal (chrome ou noire) spécifier couleur.

Tables rembourrées items 077, 257 & 258: Spécifier couleur du dessus de table en bois.

Coussins en EXTRA: Spécifier le: code, recouvrement, couleur & quantité.

| Description | L x P x H | Cuir | | | | | | Tissu | | |
|---|---------------|------|-----------------------|--|--|----------------------------------|---------------------------|-------|----------|-----------|
| | | 10 | 20 Madras Softy | 30 Hugo Fantasy Illusion Tucson Utah Vintage Wild Laredo Yukon | 40 Elegance Princess Santiago Sensation Sunset Trina Victoria | 50 Bull Cassiope Dublin | 60 Caress Ultrasued | A | B COM | C alta |
| 179 FAUTEUIL DOUBLE SANS BRAS ALLONGE-D | 60x44x30/35 | | | | | | | 1850 | 1910 | 1965 |
| 256 GRAND OTTOMAN CARRE | 44x44x18 | | | | | | | 1195 | 1235 | 1270 |
| 257 TABLE REMBOURREE CARRE | 44x44x16 | | | | | | | 1445 | 1485 | 1520 |
| 258 PETITE TABLE REMBOUREE | 15x44x16 | | | | | | | 750 | 770 | 790 |
| 831 F I: GRAND COUSSIN DE DOS 34X19 | 34x7x19 | | | | | | | 135 | 135 | 135 |
| 832 F I: PETIT COUSSIN DE DOS 24X10 | 24x6x10 | | | | | | | 110 | 110 | 110 |
| 833 F II: GRAND COUSSIN DE DOS 26X19 | 26x7x19 | | | | | | | 135 | 135 | 135 |
| 834 F II: PETIT COUSSIN DE DOS 16X16 | 16x6x16 | | | | | | | 110 | 110 | 110 |
| CONFIGURATIONS | | | | | | | | | | |
| A CONFIG (173-097) + (006) | 123X78X30/35 | | | | | | | 5205 | 5415 | 5620 |
| B CONFIG (096-055-176) + (077) | 98X134X30/35 | | | | | | | 6925 | 7200 | 7465 |
| C CONFIG (175-115-055-097) | 134X134X30/35 | | | | | | | 6785 | 7065 | 7345 |
| D CONFIG (173-177-055-097) | 129X134X30/35 | | | | | | | 7745 | 8030 | 8310 |

FASHION COLLECTION

FASHION I

COUSSINS PLEINE LARGEUR
 FULL BACK CUSHIONS

831 34 x 7 x 19
 832 24 x 6 x 10



FASHION II

COUSSINS CARRÉS - DOS APPARENT
 SQUARE CUSHIONS - VISIBLE BACK

833 26 x 7 x 19
 834 16 x 6 x 16

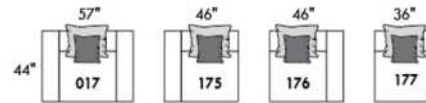
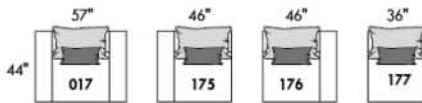
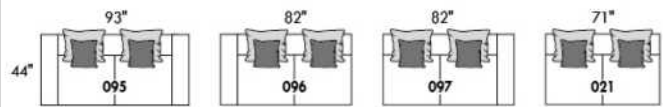
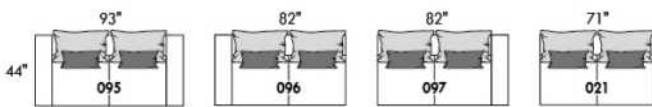

Mélanger & agencer!
 Mix & Match!

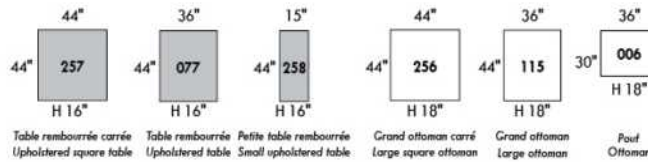
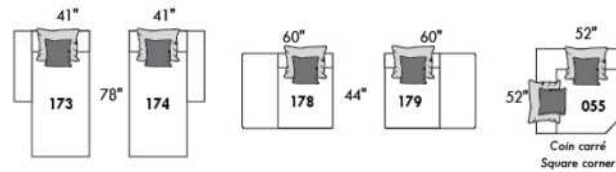
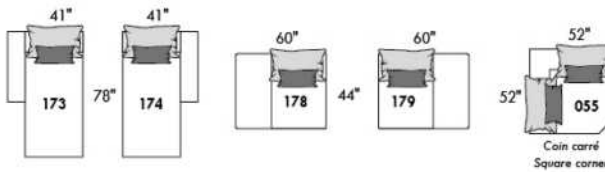

Populaires | Popular CONFIGURATIONS

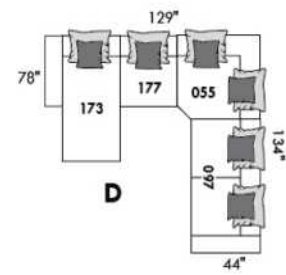
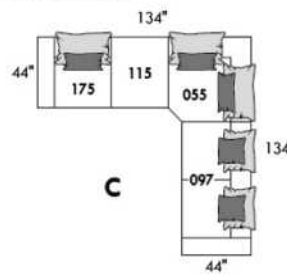
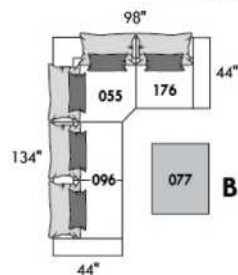
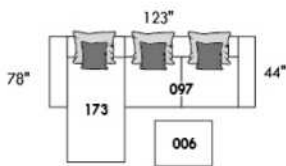

www.jaymar.ca

Toutes les dimensions indiquées sont au pouce près. Nos produits sont fabriqués à la main et des variations mineures peuvent survenir.
 All dimensions indicated are to the nearest inch. Our product is hand-made and minor variations can occur.



LEONARDO

CARACTÉRISTIQUES:

- Appui-tête ajustable manuel sur tous les items (fixe sur centre rond).
- Fauteuil inclinable motorisé pleine jambe "à mécanisme *protège-mur " (manuel n/d).
- Chaise longue inclinable motorisé (manuel n/d) avec appui-tête motorisé en option. Dégagement mural 8" et avant 5".
- Coussins de siège avec mousse modelée + 1" de mousse mémoire au-dessus; bras avec mousse mémoire.
- Couture: petit fil en tissu et gros fil plat en cuir.
- *Exclus faut. 043 & 163 : Dégagement mural 16"

Note: 2 inclinables séparés par un coin ne peuvent pas ouvrir en même temps. Aucuns inclinables à côté du #155 Petit coin carré.

OPTIONS

- Motorisé sans fil (avec batterie): ajoutez \$200/mec.
- *Appui-tête motorisé: ajoutez \$200 ch. (*N/D sur items fixes.)
- Mousse: Extra ferme ajoutez \$20/siège.
- Choix de bras (LARGE ou PETIT de 6"): Patte sur bras LARGE : LG187 bois ou LG189 métal (noire ou chrome). Sur PETIT Bras 6": LG08 bois ou LG64 métal. Spécifiez couleur.
- Profondeur d'assise: 20" ou *22". *Le 22" N/D sur items 043 & 163.
- Faut. 043-163: avec base en bois (spécifiez couleur).

| Description | L x P x H | Cuir | | | | | | Tissu | | |
|--|---------------|------|-----------------------|--|--|----------------------------------|---------------------------|-------|----------|-----------|
| | | 10 | 20 Madras Softy | 30 Hugo Fantasy Illusion Tucson Utah Vintage Wild Laredo Yukon | 40 Elegance Princess Santiago Sensation Sunset Trina Victoria | 50 Bull Cassiope Dublin | 60 Caress Ultrasued | A | B COM | C alta |
| 001 FAUTEUIL | 43x40x33/40 | 2365 | 2475 | 2590 | 2700 | 2815 | 2925 | 1920 | 1975 | 2035 |
| 002 CAUSEUSE | 66x40x33/40 | 3375 | 3520 | 3665 | 3810 | 3950 | 4095 | 2720 | 2815 | 2910 |
| 003 SOFA | 90x40x33/40 | 4085 | 4270 | 4460 | 4645 | 4835 | 5020 | 3285 | 3395 | 3510 |
| 005 CHAISE LONGUE BRAS DROIT | 34x62x33/40 | 2210 | 2290 | 2370 | 2450 | 2535 | 2615 | 1765 | 1840 | 1915 |
| 009 CAUSEUSE SANS BRAS | 47x40x33/40 | 2370 | 2460 | 2545 | 2635 | 2720 | 2810 | 1865 | 1965 | 2065 |
| 011 CHAISE LONGUE BRAS GAUCHE | 34x62x33/40 | 2210 | 2290 | 2370 | 2450 | 2535 | 2615 | 1765 | 1840 | 1915 |
| 012 CAUSEUSE BRAS GAUCHE | 57x40x33/40 | 2900 | 3025 | 3150 | 3275 | 3400 | 3525 | 2315 | 2410 | 2500 |
| 017 FAUTEUIL DOUBLE | 50x40x33/40 | 2475 | 2600 | 2725 | 2850 | 2975 | 3100 | 2000 | 2075 | 2150 |
| 021 SOFA APPARTEMENT SANS BRAS | 61x40x33/40 | 2675 | 2800 | 2925 | 3050 | 3175 | 3300 | 2090 | 2195 | 2300 |
| 040 SOFA SANS BRAS | 71x40x33/40 | 3065 | 3210 | 3350 | 3495 | 3640 | 3785 | 2440 | 2550 | 2665 |
| 041 FAUTEUIL INCLINABLE BRAS-G | 34x40x33/40 | 2360 | 2450 | 2545 | 2640 | 2735 | 2825 | 2010 | 2050 | 2095 |
| 042 FAUTEUIL INCLINABLE BRAS-D | 34x40x33/40 | 2360 | 2450 | 2545 | 2640 | 2735 | 2825 | 2010 | 2050 | 2095 |
| 043 FAUTEUIL INCLINABLE BERÇANT PIVOTANT | 30x34x42 | 2795 | 2935 | 3070 | 3210 | 3345 | 3485 | 2345 | 2400 | 2460 |
| 044 FAUTEUIL INCLINABLE | 43x40x33/40 | 2845 | 2960 | 3070 | 3185 | 3295 | 3410 | 2400 | 2465 | 2525 |
| 045 CAUSEUSE SANS BRAS ALLONGEE DROIT | 68x40x33/40 | 2810 | 2925 | 3045 | 3165 | 3285 | 3400 | 2235 | 2315 | 2395 |
| 050 CENTRE ROND | 49x49x33 | 2060 | 2185 | 2310 | 2435 | 2560 | 2685 | 1515 | 1590 | 1665 |
| 051 FAUTEUIL SANS BRAS | 23,5x40x33/40 | 1360 | 1420 | 1485 | 1545 | 1610 | 1670 | 1060 | 1125 | 1195 |
| 052 SOFA BRAS GAUCHE | 81x40x33/40 | 3590 | 3760 | 3925 | 4095 | 4265 | 4435 | 2865 | 2985 | 3100 |
| 053 SOFA BRAS DROIT | 81x40x33/40 | 3590 | 3760 | 3925 | 4095 | 4265 | 4435 | 2865 | 2985 | 3100 |

LEONARDO

CARACTÉRISTIQUES:

- Appui-tête ajustable manuel sur tous les items (fixe sur centre rond).
- Fauteuil inclinable motorisé pleine jambe "à mécanisme *protège-mur " (manuel n/d).
- Chaise longue inclinable motorisé (manuel n/d) avec appui-tête motorisé en option. Dégagement mural 8" et avant 5".
- Coussins de siège avec mousse modelée + 1" de mousse mémoire au-dessus; bras avec mousse mémoire.
- Couture: petit fil en tissu et gros fil plat en cuir.
- *Exclus faut. 043 & 163 : Dégagement mural 16"

Note: 2 inclinables séparés par un coin ne peuvent pas ouvrir en même temps. Aucuns inclinables à côté du #155 Petit coin carré.

OPTIONS

- Motorisé sans fil (avec batterie): ajoutez \$200/mec.
- *Appui-tête motorisé: ajoutez \$200 ch. (*N/D sur items fixes.)
- Mousse: Extra ferme ajoutez \$20/siège.
- Choix de bras (LARGE ou PETIT de 6"): Patte sur bras LARGE : LG187 bois ou LG189 métal (noire ou chrome). Sur PETIT Bras 6": LG08 bois ou LG64 métal. Spécifiez couleur.
- Profondeur d'assise: 20" ou *22". *Le 22" N/D sur items 043 & 163.
- Faut. 043-163: avec base en bois (spécifiez couleur).

| Description | L x P x H | Cuir | | | | | | Tissu | | |
|--|---------------|------|-----------------------|--|--|----------------------------------|---------------------------|-------|----------|-----------|
| | | 10 | 20 Madras Softy | 30 Hugo Fantasy Illusion Tucson Utah Vintage Wild Laredo Yukon | 40 Elegance Princess Santiago Sensation Sunset Trina Victoria | 50 Bull Cassiope Dublin | 60 Caress Ultrasued | A | B COM | C alta |
| 055 COIN CARRE | 44x44x33/40 | 2395 | 2515 | 2635 | 2750 | 2870 | 2990 | 1890 | 1960 | 2025 |
| 056 FAUTEUIL BRAS DROIT | 34x40x33/40 | 1890 | 1970 | 2050 | 2135 | 2215 | 2295 | 1500 | 1575 | 1650 |
| 057 FAUTEUIL BRAS GAUCHE | 34x40x33/40 | 1890 | 1970 | 2050 | 2135 | 2215 | 2295 | 1500 | 1575 | 1650 |
| 061 CAUSEUSE BRAS DROIT | 57x40x33/40 | 2900 | 3025 | 3150 | 3275 | 3400 | 3525 | 2315 | 2410 | 2500 |
| 071 FAUTEUIL INCLINABLE SANS BRAS | 23,5x40x33/40 | 1840 | 1910 | 1975 | 2045 | 2115 | 2185 | 1565 | 1640 | 1715 |
| 086 CAUSEUSE SANS BRAS ALLONGEE GAUCHE | 68x40x33/40 | 2810 | 2925 | 3045 | 3165 | 3285 | 3400 | 2235 | 2315 | 2395 |
| 088 FAUTEUIL SANS BRAS ALLONGE GAUCHE | 45x40x33/40 | 1800 | 1920 | 2040 | 2160 | 2275 | 2395 | 1415 | 1460 | 1500 |
| 089 FAUTEUIL SANS BRAS ALLONGE DROIT | 45x40x33/40 | 1800 | 1920 | 2040 | 2160 | 2275 | 2395 | 1415 | 1460 | 1500 |
| 095 SOFA APPARTEMENT | 80x40x33/40 | 3675 | 3860 | 4040 | 4220 | 4400 | 4585 | 2940 | 3060 | 3175 |
| 096 SOFA APPARTEMENT BRAS GAUCHE | 71x40x33/40 | 3215 | 3350 | 3490 | 3625 | 3765 | 3900 | 2525 | 2640 | 2750 |
| 097 SOFA APPARTEMENT BRAS DROIT | 71x40x33/40 | 3215 | 3350 | 3490 | 3625 | 3765 | 3900 | 2525 | 2640 | 2750 |
| 124 POUF AVEC RANGEMENT | 30x22x17 | 935 | 960 | 985 | 1010 | 1035 | 1060 | 815 | 840 | 865 |
| 155 PETIT COIN CARRE | 40x40x33/40 | 2395 | 2515 | 2635 | 2750 | 2870 | 2990 | 1890 | 1960 | 2025 |
| 163 FAUT. DBL INCL. BERCANT PIVOTANT | 33x34x42 | 2865 | 3015 | 3165 | 3315 | 3465 | 3615 | 2350 | 2415 | 2475 |
| 165 FAUTEUIL DOUBLE INCLINABLE | 50x40x33/40 | 2970 | 3095 | 3220 | 3345 | 3470 | 3595 | 2500 | 2585 | 2665 |
| 167 SOFA APP. SANS BRAS ALLONGE GAUCHE | 82x40x33/40 | 3115 | 3275 | 3440 | 3600 | 3765 | 3925 | 2450 | 2560 | 2665 |
| 168 SOFA APP. SANS BRAS ALLONGE DROIT | 82x40x33/40 | 3115 | 3275 | 3440 | 3600 | 3765 | 3925 | 2450 | 2560 | 2665 |
| 169 FAUTEUIL DOUBLE INCLINABLE BRAS GAUCHE | 41x40x33/40 | 2490 | 2590 | 2690 | 2790 | 2890 | 2990 | 2090 | 2190 | 2290 |
| 170 FAUTEUIL DOUBLE INCLINABLE BRAS DROIT | 41x40x33/40 | 2490 | 2590 | 2690 | 2790 | 2890 | 2990 | 2090 | 2190 | 2290 |
| 171 FAUTEUIL DOUBLE INCLINABLE SANS BRAS | 30,5x40x33/40 | 1970 | 2035 | 2095 | 2160 | 2220 | 2285 | 1650 | 1725 | 1800 |

LEONARDO

CARACTÉRISTIQUES:

- Appui-tête ajustable manuel sur tous les items (fixe sur centre rond).
- Fauteuil inclinable motorisé pleine jambe "à mécanisme *protège-mur " (manuel n/d).
- Chaise longue inclinable motorisé (manuel n/d) avec appui-tête motorisé en option. Dégagement mural 8" et avant 5".
- Coussins de siège avec mousse modelée + 1" de mousse mémoire au-dessus; bras avec mousse mémoire.
- Couture: petit fil en tissu et gros fil plat en cuir.
- *Exclus faut. 043 & 163 : Dégagement mural 16"

Note: 2 inclinables séparés par un coin ne peuvent pas ouvrir en même temps. Aucuns inclinables à côté du #155 Petit coin carré.

OPTIONS

- Motorisé sans fil (avec batterie): ajoutez \$200/mec.
- *Appui-tête motorisé: ajoutez \$200 ch. (*N/D sur items fixes.)
- Mousse: Extra ferme ajoutez \$20/siège.
- Choix de bras (LARGE ou PETIT de 6"): Patte sur bras LARGE : LG187 bois ou LG189 métal (noire ou chrome). Sur PETIT Bras 6": LG08 bois ou LG64 métal. Spécifiez couleur.
- Profondeur d'assise: 20" ou *22". *Le 22" N/D sur items 043 & 163.
- Faut. 043-163: avec base en bois (spécifiez couleur).

| Description | L x P x H | Cuir | | | | | | Tissu | | |
|---|---------------|------|-----------------------|--|--|----------------------------------|---------------------------|-------|----------|-----------|
| | | 10 | 20 Madras Softy | 30 Hugo Fantasy Illusion Tucson Utah Vintage Wild Laredo Yukon | 40 Elegance Princess Santiago Sensation Sunset Trina Victoria | 50 Bull Cassiope Dublin | 60 Caress Ultrasued | A | B COM | C alta |
| 173 CHAISE LONGUE DOUBLE BRAS GAUCHE | 41x62x33/40 | 2395 | 2510 | 2620 | 2735 | 2845 | 2960 | 1920 | 2020 | 2120 |
| 174 CHAISE LONGUE DOUBLE BRAS DROIT | 41x62x33/40 | 2395 | 2510 | 2620 | 2735 | 2845 | 2960 | 1920 | 2020 | 2120 |
| 175 FAUTEUIL DOUBLE BRAS GAUCHE | 41x40x33/40 | 1990 | 2100 | 2215 | 2325 | 2440 | 2550 | 1610 | 1690 | 1770 |
| 176 FAUTEUIL DOUBLE BRAS DROIT | 41x40x33/40 | 1990 | 2100 | 2215 | 2325 | 2440 | 2550 | 1610 | 1690 | 1770 |
| 177 FAUTEUIL DOUBLE SANS BRAS | 30,5x40x33/40 | 1485 | 1565 | 1645 | 1725 | 1810 | 1890 | 1145 | 1215 | 1285 |
| 178 FAUTEUIL DOUBLE SANS BRAS ALLONGE-G | 52x40x33/40 | 1935 | 2035 | 2135 | 2235 | 2335 | 2435 | 1540 | 1615 | 1690 |
| 179 FAUTEUIL DOUBLE SANS BRAS ALLONGE-D | 52x40x33/40 | 1935 | 2035 | 2135 | 2235 | 2335 | 2435 | 1540 | 1615 | 1690 |
| 186 CAUS. SANS BRAS ALLONGEE RANGEMENT-G | 68x40x33/40 | 3025 | 3125 | 3225 | 3325 | 3425 | 3525 | 2440 | 2520 | 2600 |
| 187 CAUS. SANS BRAS ALLONGEE RANGEMENT-D | 68x40x33/40 | 3025 | 3125 | 3225 | 3325 | 3425 | 3525 | 2440 | 2520 | 2600 |
| 188 FAUT. SANS BRAS ALLONGE RANGEMENT-G | 45x40x33/40 | 2000 | 2115 | 2225 | 2340 | 2450 | 2565 | 1620 | 1665 | 1710 |
| 189 FAUT. SANS BRAS ALLONGE RANGEMENT-D | 45x40x33/40 | 2000 | 2115 | 2225 | 2340 | 2450 | 2565 | 1620 | 1665 | 1710 |
| 221 FAUT. DBL SANS BRAS ALLONGE RANGEMENT-G | 52x40x33/40 | 2135 | 2240 | 2345 | 2450 | 2560 | 2665 | 1740 | 1815 | 1890 |
| 222 FAUT. DBL SANS BRAS ALLONGE RANGEMENT-D | 52x40x33/40 | 2135 | 2240 | 2345 | 2450 | 2560 | 2665 | 1740 | 1815 | 1890 |
| 223 SOFA APP SANS BRAS ALLONGE RANGEMENT-G | 82x40x33/40 | 3320 | 3485 | 3645 | 3810 | 3970 | 4135 | 2650 | 2770 | 2890 |
| 224 SOFA APP SANS BRAS ALLONGE RANGEMENT-D | 82x40x33/40 | 3320 | 3485 | 3645 | 3810 | 3970 | 4135 | 2650 | 2770 | 2890 |
| 236 CHAISE LONGUE INCLINABLE BRAS GAUCHE | 34x62x33/40 | 2700 | 2785 | 2865 | 2945 | 3025 | 3110 | 2275 | 2350 | 2425 |
| 237 CHAISE LONGUE INCLINABLE BRAS DROIT | 34x62x33/40 | 2700 | 2785 | 2865 | 2945 | 3025 | 3110 | 2275 | 2350 | 2425 |
| 238 CHAISE LONGUE DBL INCLINABLE BRAS-G | 41x62x33/40 | 2895 | 3010 | 3120 | 3235 | 3345 | 3460 | 2425 | 2525 | 2625 |
| 239 CHAISE LONGUE DBL INCLINABLE BRAS-D | 41x62x33/40 | 2895 | 3010 | 3120 | 3235 | 3345 | 3460 | 2425 | 2525 | 2625 |
| CONFIGURATIONS | | | | | | | | | | |

Liste de prix CDN

LEONARDO

| Description | L x P x H | Cuir | | | | | | Tissu | | |
|----------------------------|------------|-------|-----------------------|--|--|----------------------------------|---------------------------|-------|----------|-----------|
| | | 10 | 20 Madras Softy | 30 Hugo Fantasy Illusion Tucson Utah Vintage Wild Laredo Yukon | 40 Elegance Princess Santiago Sensation Sunset Trina Victoria | 50 Bull Cassiope Dublin | 60 Caress Ultrasued | A | B COM | C alta |
| A CONFIG (169-170) | 81X40X40 | 4980 | 5180 | 5380 | 5580 | 5780 | 5980 | 4180 | 4380 | 4580 |
| B CONFIG (169-171-174) | 113X62X40 | 6855 | 7135 | 7405 | 7685 | 7955 | 8235 | 5660 | 5935 | 6210 |
| C CONFIG (096-055-171-170) | 116X116X40 | 10070 | 10490 | 10910 | 11325 | 11745 | 12165 | 8155 | 8515 | 8865 |
| D CONFIG (169-171-055-179) | 116X96X40 | 8790 | 9175 | 9555 | 9935 | 10315 | 10700 | 7170 | 7490 | 7805 |
| J CONFIG (041-042) | 67X40X40 | 4720 | 4900 | 5090 | 5280 | 5470 | 5650 | 4020 | 4100 | 4190 |
| K CONFIG (041-071-005) | 92X62X40 | 6410 | 6650 | 6890 | 7135 | 7385 | 7625 | 5340 | 5530 | 5725 |
| L CONFIG (012-055-071-042) | 102X102X40 | 9495 | 9900 | 10305 | 10710 | 11120 | 11525 | 7780 | 8060 | 8335 |
| M CONFIG (041-071-055-089) | 102X89X40 | 8395 | 8795 | 9195 | 9595 | 9995 | 10395 | 6880 | 7110 | 7335 |



LEONARDO

OPTIMA
Collection

Jaymar

Conçu et fabriqué fièrement au Canada
Proudly designed and made in Canada

Nos produits sont fabriqués à la main et des variations mineures peuvent survenir

Our product is hand-made and minor variations can occur.

SPECIFICATIONS

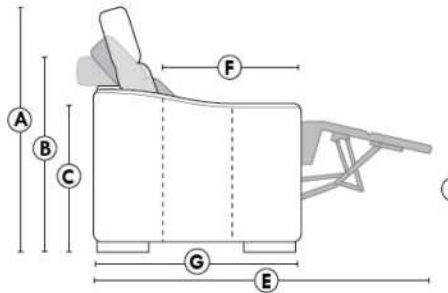

- Appui-tête levé / Headrest up
- Appui-tête baissé / Headrest down
- Complètement incliné / Fully reclined

- A** Hauteur complète 40" Total Height
- B** Hauteur appui-tête baissé 33" Height headrest down
- C** Hauteur du bras 24" Arm Height
- D** Hauteur du siège 19,5" Seat height
- E** Profondeur inclinée 65" Depth fully reclined
- F** Profondeur d'assise 20"ou/ou 22" Seat depth
- G** Profondeur appui-tête monté 37,5" Depth with headrest up

BRAS | ARMS

Option de bras:
Bras Régulier Large 9,5" ou Petit bras 6"

Arm option
Regular arm Large 9.5" or Small arm 6"

Contrôle de l'inclinaison situé à l'extérieur du bras
Recliner control located on the outside of the arm.

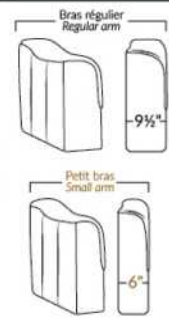

FAUTEUIL BERÇANT PIVOTANT INCLINABLE SWIVEL ROCKING MOTION CHAIR



SIÈGE 23" DE LARGE | 23" SEAT WIDTH

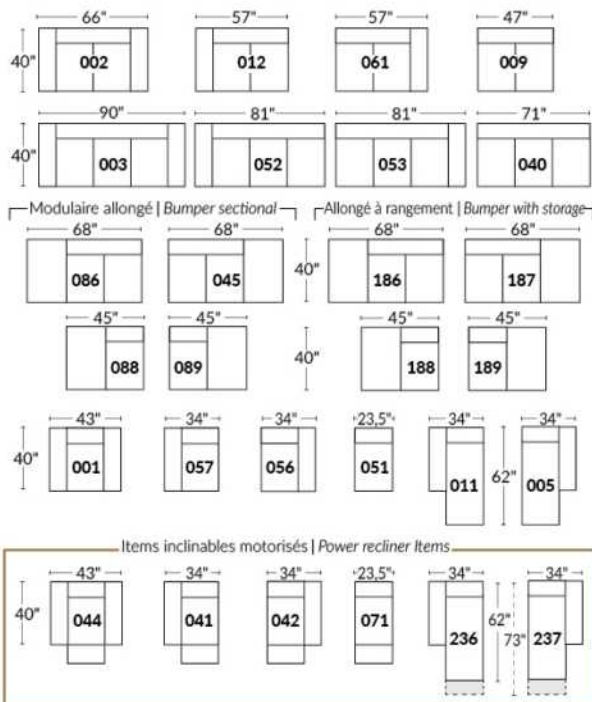

SIÈGE 30" DE LARGE | 30" SEAT WIDTH

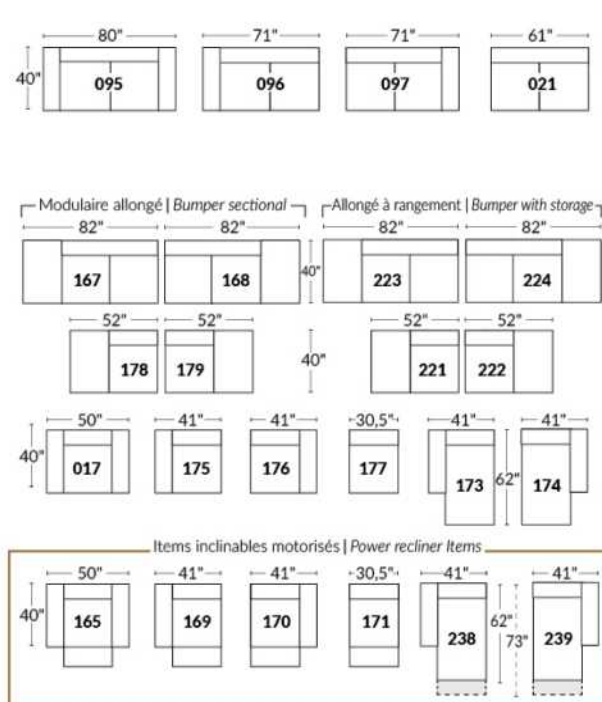

Autres | Others

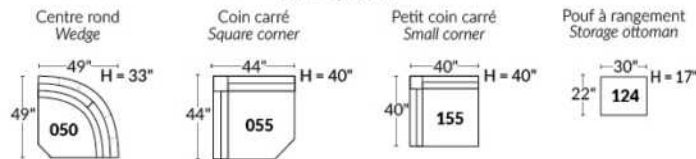

EXEMPLE 23" EXAMPLE

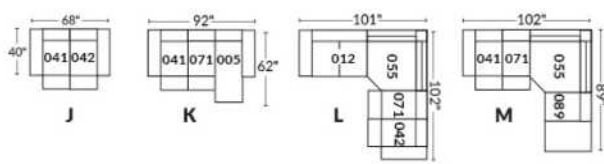

EXEMPLE 30" EXAMPLE

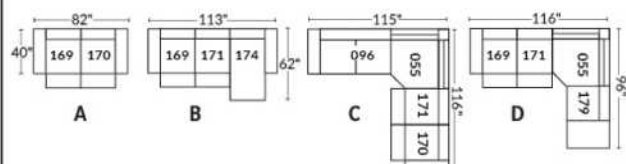

Liste de prix CDN

LIMBO

PATTES: Spécifier couleur des pattes LG6.

COMBO: Recouvrement #2 sur les dossiers seulement. TISSU UNI RECOMMANDÉ.

| Description | L x P x H | Cuir | | | | | | Tissu | | |
|--|--------------|------|-----------------------|--|--|----------------------------------|---------------------------|-------|----------|-----------|
| | | 10 | 20 Madras Softy | 30 Hugo Fantasy Illusion Tucson Utah Vintage Wild Laredo Yukon | 40 Elegance Princess Santiago Sensation Sunset Trina Victoria | 50 Bull Cassiope Dublin | 60 Caress Ultrasued | A | B COM | C alta |
| 001 FAUTEUIL | 41X36X34 | 1760 | 1870 | 1985 | 2095 | 2210 | 2320 | 1300 | 1370 | 1440 |
| 002 CAUSEUSE | 64X36X34 | 2345 | 2495 | 2645 | 2795 | 2945 | 3095 | 1700 | 1795 | 1890 |
| 003 SOFA | 87X36X34 | 2725 | 2920 | 3115 | 3310 | 3500 | 3695 | 2045 | 2170 | 2295 |
| 005 CHAISE LONGUE BRAS DROIT | 32X60X34 | 2040 | 2190 | 2340 | 2490 | 2640 | 2790 | 1415 | 1495 | 1575 |
| 006 POUF | 25.5X25.5X18 | 775 | 850 | 925 | 1000 | 1075 | 1150 | 670 | 685 | 695 |
| 009 CAUSEUSE SANS BRAS | 46X36X34 | 1950 | 2095 | 2240 | 2385 | 2525 | 2670 | 1445 | 1550 | 1660 |
| 011 CHAISE LONGUE BRAS GAUCHE | 32X60X34 | 2040 | 2190 | 2340 | 2490 | 2640 | 2790 | 1415 | 1495 | 1575 |
| 012 CAUSEUSE BRAS GAUCHE | 55X36X34 | 2065 | 2225 | 2390 | 2550 | 2715 | 2875 | 1570 | 1665 | 1760 |
| 024 CAUSEUSE MODULAIRE ALLONGEE DROIT | 79X36X34 | 2170 | 2300 | 2435 | 2565 | 2695 | 2825 | 1660 | 1735 | 1810 |
| 048 CAUSEUSE MODULAIRE ALLONGEE GAUCHE | 79X36X34 | 2170 | 2300 | 2435 | 2565 | 2695 | 2825 | 1660 | 1735 | 1810 |
| 050 CENTRE ROND | 48X48X34 | 1740 | 1870 | 2000 | 2135 | 2265 | 2395 | 1415 | 1470 | 1525 |
| 052 SOFA BRAS GAUCHE | 78X36X34 | 2475 | 2665 | 2850 | 3040 | 3225 | 3415 | 1920 | 2025 | 2135 |
| 053 SOFA BRAS DROIT | 78X36X34 | 2475 | 2665 | 2850 | 3040 | 3225 | 3415 | 1920 | 2025 | 2135 |
| 055 COIN CARRE | 35X35X34 | 1685 | 1815 | 1945 | 2075 | 2210 | 2340 | 1300 | 1375 | 1450 |
| 056 FAUTEUIL BRAS DROIT | 32X36X34 | 1575 | 1620 | 1665 | 1710 | 1750 | 1795 | 1190 | 1250 | 1315 |
| 057 FAUTEUIL BRAS GAUCHE | 32X36X34 | 1575 | 1620 | 1665 | 1710 | 1750 | 1795 | 1190 | 1250 | 1315 |
| 061 CAUSEUSE BRAS DROIT | 55X36X34 | 2065 | 2225 | 2390 | 2550 | 2715 | 2875 | 1570 | 1665 | 1760 |
| 095 SOFA APPARTEMENT | 79X36X34 | 2590 | 2760 | 2925 | 3095 | 3265 | 3435 | 1970 | 2065 | 2160 |
| CONFIGURATIONS | | | | | | | | | | |
| A CONF. A (052-005) | 110X60X34 | 4515 | 4855 | 5190 | 5530 | 5865 | 6205 | 3335 | 3520 | 3710 |
| B CONF. B (048-053) | 114X79X34 | 4645 | 4965 | 5285 | 5605 | 5920 | 6240 | 3580 | 3760 | 3945 |
| C CONF. C (012-050-061) | 103X103X34 | 5870 | 6320 | 6780 | 7235 | 7695 | 8145 | 4555 | 4800 | 5045 |
| D CONF. D (011-009-024) | 114X79X34 | 6160 | 6585 | 7015 | 7440 | 7860 | 8285 | 4520 | 4780 | 5045 |
| E CONF. E (057-024) | 79X68X34 | 3745 | 3920 | 4100 | 4275 | 4445 | 4620 | 2850 | 2985 | 3125 |
| F CONF. F (003-001-006) | 87X36X34 | 5260 | 5640 | 6025 | 6405 | 6785 | 7165 | 4015 | 4225 | 4430 |

LIMBO



Hauteur complète 34" | Hauteur de siège 18" | Profondeur d'assise 21"
 Total Height 34" | Seat Height 18" | Seat Depth 21"

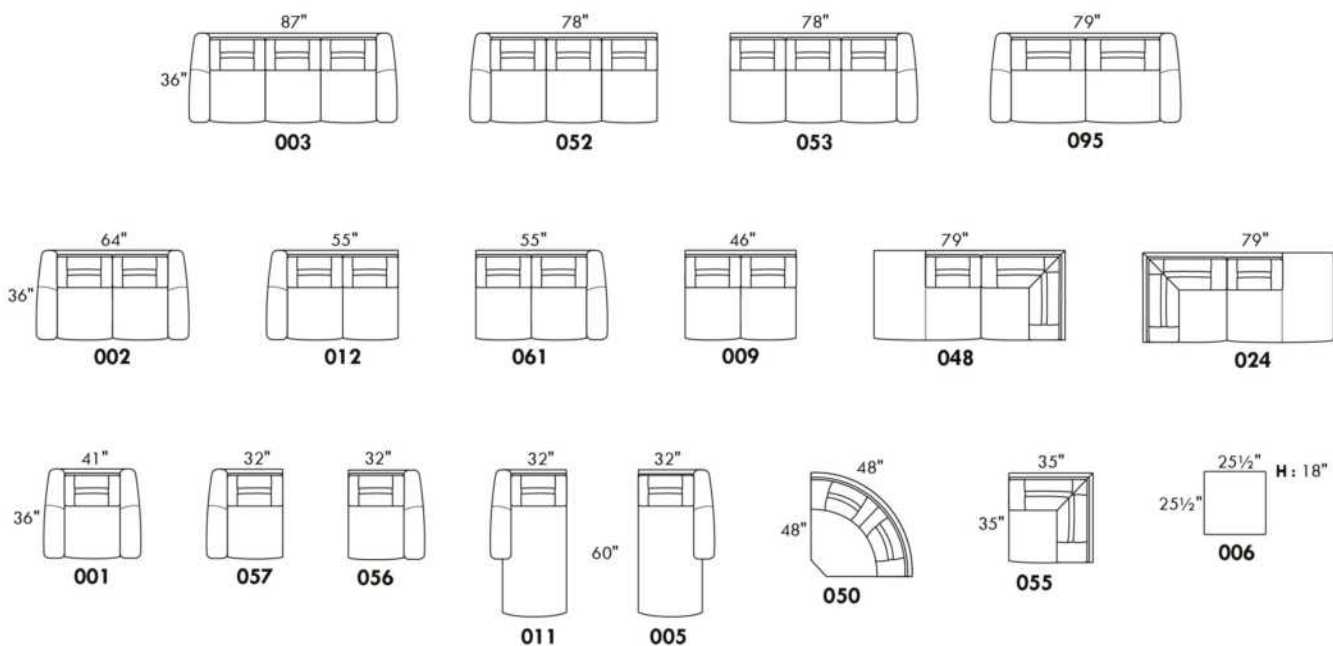

CONFIGURATIONS

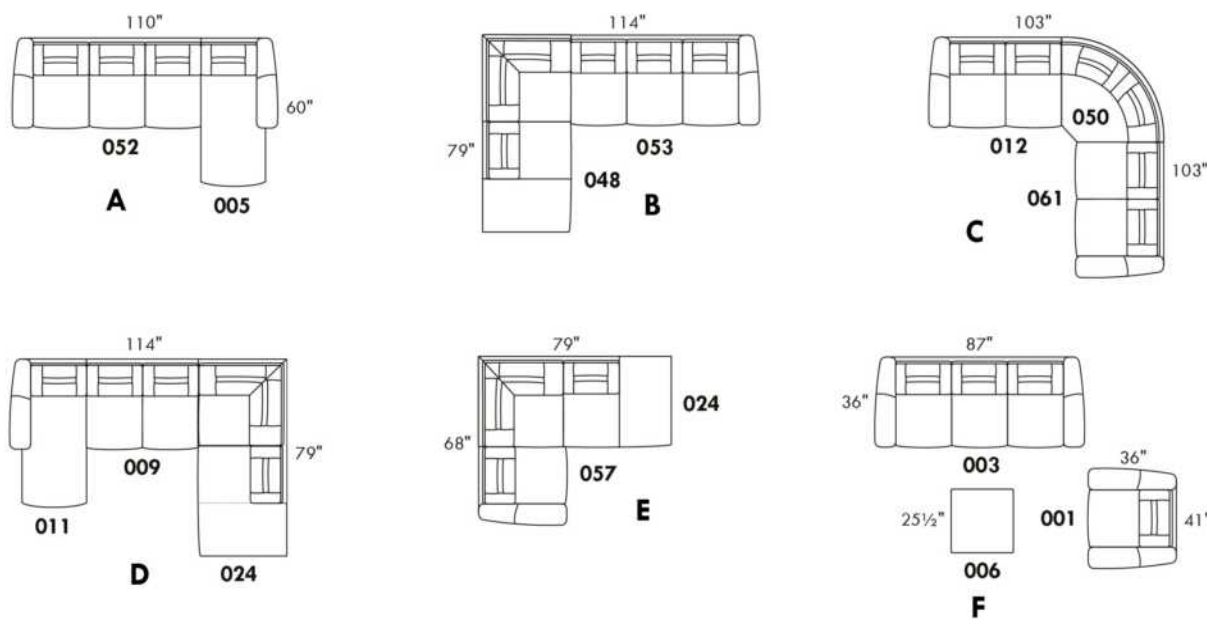

www.jaymar.ca

Toutes les dimensions indiquées sont au pouce près. Nos produits sont fabriqués à la main et des variations mineures peuvent survenir.
 All dimensions indicated are to the nearest inch. Our product is hand-made and minor variations can occur.

LONDON

CARACTÉRISTIQUES:

- Appui-tête ajustable manuel sur tous les items (fixe sur centre rond).
- Fauteuil inclinable motorisé pleine jambe "à mécanisme *protège-mur " (manuel n/d).
- Chaise longue inclinable motorisé (manuel n/d) avec appui-tête motorisé en option. Dégagement mural 8" et avant 5".
- Coussins de siège avec mousse modelée + 1" de mousse mémoire au-dessus; bras avec mousse mémoire.
- Couture: petit fil en tissu et gros fil plat en cuir.
- *Exclus faut. 043 & 163: Dégagement mural 16"

Note: 2 inclinables séparés par un coin ne peuvent pas ouvrir en même temps. Aucuns inclinables à côté du Petit coin carré.

OPTIONS

- Motorisé sans fil (avec batterie): ajoutez \$200 / mec.
- *Appui-tête motorisé: ajoutez \$200 ch. (*N/D sur items fixes.)
- Mousse: Extra ferme ajoutez \$20/siège.
- Choix de bras (LARGE ou PETIT de 6"): Pattes sur bras LARGE : LG103 bois ou LG189 métal (noire ou chrome). PETIT Bras: LG08 bois ou LG196 métal (noire ou chrome). Spécifiez couleur.
- Profondeur d'assise: 20" ou *22". *Le 22" N/D sur faut. 043 & 163.
- Faut. 043-163: avec base en bois (spécifiez couleur).

| Description | L x P x H | Cuir | | | | | | Tissu | | |
|--|---------------|------|-----------------------|--|--|----------------------------------|---------------------------|-------|----------|-----------|
| | | 10 | 20 Madras Softy | 30 Hugo Fantasy Illusion Tucson Utah Vintage Wild Laredo Yukon | 40 Elegance Princess Santiago Sensation Sunset Trina Victoria | 50 Bull Cassiope Dublin | 60 Caress Ultrasued | A | B COM | C alta |
| 001 FAUTEUIL | 46x40x33/40 | 2365 | 2475 | 2590 | 2700 | 2815 | 2925 | 1920 | 1975 | 2035 |
| 002 CAUSEUSE | 69x40x33/40 | 3375 | 3520 | 3665 | 3810 | 3950 | 4095 | 2720 | 2815 | 2910 |
| 003 SOFA | 93x40x33/40 | 4085 | 4270 | 4460 | 4645 | 4835 | 5020 | 3285 | 3395 | 3510 |
| 005 CHAISE LONGUE BRAS DROIT | 35x62x33/40 | 2210 | 2290 | 2370 | 2450 | 2535 | 2615 | 1765 | 1840 | 1915 |
| 009 CAUSEUSE SANS BRAS | 47x40x33/40 | 2370 | 2460 | 2545 | 2635 | 2720 | 2810 | 1865 | 1965 | 2065 |
| 011 CHAISE LONGUE BRAS GAUCHE | 35x62x33/40 | 2210 | 2290 | 2370 | 2450 | 2535 | 2615 | 1765 | 1840 | 1915 |
| 012 CAUSEUSE BRAS GAUCHE | 58x40x33/40 | 2900 | 3025 | 3150 | 3275 | 3400 | 3525 | 2315 | 2410 | 2500 |
| 017 FAUTEUIL DOUBLE | 53x40x33/40 | 2475 | 2600 | 2725 | 2850 | 2975 | 3100 | 2000 | 2075 | 2150 |
| 021 SOFA APPARTEMENT SANS BRAS | 61x40x33/40 | 2675 | 2800 | 2925 | 3050 | 3175 | 3300 | 2090 | 2195 | 2300 |
| 040 SOFA SANS BRAS | 71x40x33/40 | 3065 | 3210 | 3350 | 3495 | 3640 | 3785 | 2440 | 2550 | 2665 |
| 041 FAUTEUIL INCLINABLE BRAS-G | 35x40x33/40 | 2360 | 2450 | 2545 | 2640 | 2735 | 2825 | 2010 | 2050 | 2095 |
| 042 FAUTEUIL INCLINABLE BRAS-D | 35x40x33/40 | 2360 | 2450 | 2545 | 2640 | 2735 | 2825 | 2010 | 2050 | 2095 |
| 043 FAUTEUIL INCLINABLE BERÇANT PIVOTANT | 30x34x42 | 2795 | 2935 | 3070 | 3210 | 3345 | 3485 | 2345 | 2400 | 2460 |
| 044 FAUTEUIL INCLINABLE | 46x40x33/40 | 2845 | 2960 | 3070 | 3185 | 3295 | 3410 | 2400 | 2465 | 2525 |
| 045 CAUSEUSE SANS BRAS ALLONGEE DROIT | 68x40x33/40 | 2810 | 2925 | 3045 | 3165 | 3285 | 3400 | 2235 | 2315 | 2395 |
| 050 CENTRE ROND | 49x49x33 | 2060 | 2185 | 2310 | 2435 | 2560 | 2685 | 1515 | 1590 | 1665 |
| 051 FAUTEUIL SANS BRAS | 23,5x40x33/40 | 1360 | 1420 | 1485 | 1545 | 1610 | 1670 | 1060 | 1125 | 1195 |
| 052 SOFA BRAS GAUCHE | 82x40x33/40 | 3590 | 3760 | 3925 | 4095 | 4265 | 4435 | 2865 | 2985 | 3100 |
| 053 SOFA BRAS DROIT | 82x40x33/40 | 3590 | 3760 | 3925 | 4095 | 4265 | 4435 | 2865 | 2985 | 3100 |
| 055 COIN CARRE | 44x44x33/40 | 2395 | 2515 | 2635 | 2750 | 2870 | 2990 | 1890 | 1960 | 2025 |

LONDON

CARACTÉRISTIQUES:

- Appui-tête ajustable manuel sur tous les items (fixe sur centre rond).
- Fauteuil inclinable motorisé pleine jambe "à mécanisme *protège-mur " (manuel n/d).
- Chaise longue inclinable motorisé (manuel n/d) avec appui-tête motorisé en option. Dégagement mural 8" et avant 5".
- Coussins de siège avec mousse modelée + 1" de mousse mémoire au-dessus; bras avec mousse mémoire.
- Couture: petit fil en tissu et gros fil plat en cuir.
- *Exclus faut. 043 & 163: Dégagement mural 16"

Note: 2 inclinables séparés par un coin ne peuvent pas ouvrir en même temps. Aucuns inclinables à côté du Petit coin carré.

OPTIONS

- Motorisé sans fil (avec batterie): ajoutez \$200 / mec.
- *Appui-tête motorisé: ajoutez \$200 ch. (*N/D sur items fixes.)
- Mousse: Extra ferme ajoutez \$20/siège.
- Choix de bras (LARGE ou PETIT de 6"): Pattes sur bras LARGE : LG103 bois ou LG189 métal (noire ou chrome). PETIT Bras: LG08 bois ou LG196 métal (noire ou chrome). Spécifiez couleur.
- Profondeur d'assise: 20" ou *22". *Le 22" N/D sur faut. 043 & 163.
- Faut. 043-163: avec base en bois (spécifiez couleur).

| Description | L x P x H | Cuir | | | | | | Tissu | | |
|--|---------------|------|-----------------------|--|--|----------------------------------|---------------------------|-------|----------|-----------|
| | | 10 | 20 Madras Softy | 30 Hugo Fantasy Illusion Tucson Utah Vintage Wild Laredo Yukon | 40 Elegance Princess Santiago Sensation Sunset Trina Victoria | 50 Bull Cassiope Dublin | 60 Caress Ultrasued | A | B COM | C alta |
| 056 FAUTEUIL BRAS DROIT | 35x40x33/40 | 1890 | 1970 | 2050 | 2135 | 2215 | 2295 | 1500 | 1575 | 1650 |
| 057 FAUTEUIL BRAS GAUCHE | 35x40x33/40 | 1890 | 1970 | 2050 | 2135 | 2215 | 2295 | 1500 | 1575 | 1650 |
| 061 CAUSEUSE BRAS DROIT | 58x40x33/40 | 2900 | 3025 | 3150 | 3275 | 3400 | 3525 | 2315 | 2410 | 2500 |
| 071 FAUTEUIL INCLINABLE SANS BRAS | 23,5x40x33/40 | 1840 | 1910 | 1975 | 2045 | 2115 | 2185 | 1565 | 1640 | 1715 |
| 086 CAUSEUSE SANS BRAS ALLONGEE GAUCHE | 68x40x33/40 | 2810 | 2925 | 3045 | 3165 | 3285 | 3400 | 2235 | 2315 | 2395 |
| 088 FAUTEUIL SANS BRAS ALLONGE GAUCHE | 45x40x33/40 | 1800 | 1920 | 2040 | 2160 | 2275 | 2395 | 1415 | 1460 | 1500 |
| 089 FAUTEUIL SANS BRAS ALLONGE DROIT | 45x40x33/40 | 1800 | 1920 | 2040 | 2160 | 2275 | 2395 | 1415 | 1460 | 1500 |
| 095 SOFA APPARTEMENT | 83x40x33/40 | 3675 | 3860 | 4040 | 4220 | 4400 | 4585 | 2940 | 3060 | 3175 |
| 096 SOFA APPARTEMENT BRAS GAUCHE | 72x40x33/40 | 3215 | 3350 | 3490 | 3625 | 3765 | 3900 | 2525 | 2640 | 2750 |
| 097 SOFA APPARTEMENT BRAS DROIT | 72x40x33/40 | 3215 | 3350 | 3490 | 3625 | 3765 | 3900 | 2525 | 2640 | 2750 |
| 124 POUF AVEC RANGEMENT | 30x22x17 | 935 | 960 | 985 | 1010 | 1035 | 1060 | 815 | 840 | 865 |
| 155 PETIT COIN CARRE | 40x40x33/40 | 2395 | 2515 | 2635 | 2750 | 2870 | 2990 | 1890 | 1960 | 2025 |
| 163 FAUT. DBL INCL. BERCANT PIVOTANT | 33x34x42 | 2865 | 3015 | 3165 | 3315 | 3465 | 3615 | 2350 | 2415 | 2475 |
| 165 FAUTEUIL DOUBLE INCLINABLE | 53x40x33/40 | 2970 | 3095 | 3220 | 3345 | 3470 | 3595 | 2500 | 2585 | 2665 |
| 167 SOFA APP. SANS BRAS ALLONGE GAUCHE | 82x40x33/40 | 3115 | 3275 | 3440 | 3600 | 3765 | 3925 | 2450 | 2560 | 2665 |
| 168 SOFA APP. SANS BRAS ALLONGE DROIT | 82x40x33/40 | 3115 | 3275 | 3440 | 3600 | 3765 | 3925 | 2450 | 2560 | 2665 |
| 169 FAUTEUIL DOUBLE INCLINABLE BRAS GAUCHE | 42x40x33/40 | 2490 | 2590 | 2690 | 2790 | 2890 | 2990 | 2090 | 2190 | 2290 |
| 170 FAUTEUIL DOUBLE INCLINABLE BRAS DROIT | 42x40x33/40 | 2490 | 2590 | 2690 | 2790 | 2890 | 2990 | 2090 | 2190 | 2290 |
| 171 FAUTEUIL DOUBLE INCLINABLE SANS BRAS | 30,5x40x33/40 | 1970 | 2035 | 2095 | 2160 | 2220 | 2285 | 1650 | 1725 | 1800 |
| 173 CHAISE LONGUE DOUBLE BRAS GAUCHE | 42x62x33/40 | 2395 | 2510 | 2620 | 2735 | 2845 | 2960 | 1920 | 2020 | 2120 |

LONDON

CARACTÉRISTIQUES:

- Appui-tête ajustable manuel sur tous les items (fixe sur centre rond).
- Fauteuil inclinable motorisé pleine jambe "à mécanisme *protège-mur " (manuel n/d).
- Chaise longue inclinable motorisé (manuel n/d) avec appui-tête motorisé en option. Dégagement mural 8" et avant 5".
- Coussins de siège avec mousse modelée + 1" de mousse mémoire au-dessus; bras avec mousse mémoire.
- Couture: petit fil en tissu et gros fil plat en cuir.
- *Exclus faut. 043 & 163: Dégagement mural 16"

Note: 2 inclinables séparés par un coin ne peuvent pas ouvrir en même temps. Aucuns inclinables à côté du Petit coin carré.

OPTIONS

- Motorisé sans fil (avec batterie): ajoutez \$200 / mec.
- *Appui-tête motorisé: ajoutez \$200 ch. (*N/D sur items fixes.)
- Mousse: Extra ferme ajoutez \$20/siège.
- Choix de bras (LARGE ou PETIT de 6"): Pattes sur bras LARGE : LG103 bois ou LG189 métal (noire ou chrome). PETIT Bras: LG08 bois ou LG196 métal (noire ou chrome). Spécifiez couleur.
- Profondeur d'assise: 20" ou *22". *Le 22" N/D sur faut. 043 & 163.
- Faut. 043-163: avec base en bois (spécifiez couleur).

| Description | L x P x H | Cuir | | | | | | Tissu | | |
|---|---------------|------|-----------------------|--|--|----------------------------------|---------------------------|-------|----------|-----------|
| | | 10 | 20 Madras Softy | 30 Hugo Fantasy Illusion Tucson Utah Vintage Wild Laredo Yukon | 40 Elegance Princess Santiago Sensation Sunset Trina Victoria | 50 Bull Cassiope Dublin | 60 Caress Ultrasued | A | B COM | C alta |
| 174 CHAISE LONGUE DOUBLE BRAS DROIT | 42x62x33/40 | 2395 | 2510 | 2620 | 2735 | 2845 | 2960 | 1920 | 2020 | 2120 |
| 175 FAUTEUIL DOUBLE BRAS GAUCHE | 42x40x33/40 | 1990 | 2100 | 2215 | 2325 | 2440 | 2550 | 1610 | 1690 | 1770 |
| 176 FAUTEUIL DOUBLE BRAS DROIT | 42x40x33/40 | 1990 | 2100 | 2215 | 2325 | 2440 | 2550 | 1610 | 1690 | 1770 |
| 177 FAUTEUIL DOUBLE SANS BRAS | 30,5x40x33/40 | 1485 | 1565 | 1645 | 1725 | 1810 | 1890 | 1145 | 1215 | 1285 |
| 178 FAUTEUIL DOUBLE SANS BRAS ALLONGE-G | 52x40x33/40 | 1935 | 2035 | 2135 | 2235 | 2335 | 2435 | 1540 | 1615 | 1690 |
| 179 FAUTEUIL DOUBLE SANS BRAS ALLONGE-D | 52x40x33/40 | 1935 | 2035 | 2135 | 2235 | 2335 | 2435 | 1540 | 1615 | 1690 |
| 186 CAUS. SANS BRAS ALLONGEE RANGEMENT-G | 68x40x33/40 | 3025 | 3125 | 3225 | 3325 | 3425 | 3525 | 2440 | 2520 | 2600 |
| 187 CAUS. SANS BRAS ALLONGEE RANGEMENT-D | 68x40x33/40 | 3025 | 3125 | 3225 | 3325 | 3425 | 3525 | 2440 | 2520 | 2600 |
| 188 FAUT. SANS BRAS ALLONGE RANGEMENT-G | 45x40x33/40 | 2000 | 2115 | 2225 | 2340 | 2450 | 2565 | 1620 | 1665 | 1710 |
| 189 FAUT. SANS BRAS ALLONGE RANGEMENT-D | 45x40x33/40 | 2000 | 2115 | 2225 | 2340 | 2450 | 2565 | 1620 | 1665 | 1710 |
| 221 FAUT. DBL SANS BRAS ALLONGE RANGEMENT-G | 52x40x33/40 | 2135 | 2240 | 2345 | 2450 | 2560 | 2665 | 1740 | 1815 | 1890 |
| 222 FAUT. DBL SANS BRAS ALLONGE RANGEMENT-D | 52x40x33/40 | 2135 | 2240 | 2345 | 2450 | 2560 | 2665 | 1740 | 1815 | 1890 |
| 223 SOFA APP SANS BRAS ALLONGE RANGEMENT-G | 82x40x33/40 | 3320 | 3485 | 3645 | 3810 | 3970 | 4135 | 2650 | 2770 | 2890 |
| 224 SOFA APP SANS BRAS ALLONGE RANGEMENT-D | 82x40x33/40 | 3320 | 3485 | 3645 | 3810 | 3970 | 4135 | 2650 | 2770 | 2890 |
| 236 CHAISE LONGUE INCLINABLE BRAS GAUCHE | 35x62x33/40 | 2700 | 2785 | 2865 | 2945 | 3025 | 3110 | 2275 | 2350 | 2425 |
| 237 CHAISE LONGUE INCLINABLE BRAS DROIT | 35x62x33/40 | 2700 | 2785 | 2865 | 2945 | 3025 | 3110 | 2275 | 2350 | 2425 |
| 238 CHAISE LONGUE DBL INCLINABLE BRAS-G | 42x62x33/40 | 2895 | 3010 | 3120 | 3235 | 3345 | 3460 | 2425 | 2525 | 2625 |
| 239 CHAISE LONGUE DBL INCLINABLE BRAS-D | 42x62x33/40 | 2895 | 3010 | 3120 | 3235 | 3345 | 3460 | 2425 | 2525 | 2625 |
| CONFIGURATIONS | | | | | | | | | | |
| A CONFIG (169-170) | 84X40X40 | 4980 | 5180 | 5380 | 5580 | 5780 | 5980 | 4180 | 4380 | 4580 |
| B CONFIG (169-171-174) | 115X62X40 | 6855 | 7135 | 7405 | 7685 | 7955 | 8235 | 5660 | 5935 | 6210 |

Liste de prix CDN

LONDON

| Description | L x P x H | Cuir | | | | | | Tissu | | |
|----------------------------|------------|-------|-----------------------|--|--|----------------------------------|---------------------------|-------|----------|-----------|
| | | 10 | 20 Madras Softy | 30 Hugo Fantasy Illusion Tucson Utah Vintage Wild Laredo Yukon | 40 Elegance Princess Santiago Sensation Sunset Trina Victoria | 50 Bull Cassiope Dublin | 60 Caress Ultrasued | A | B COM | C alta |
| C CONFIG (096-055-171-170) | 116X116X40 | 10070 | 10490 | 10910 | 11325 | 11745 | 12165 | 8155 | 8515 | 8865 |
| D CONFIG (169-171-055-179) | 116X96X40 | 8790 | 9175 | 9555 | 9935 | 10315 | 10700 | 7170 | 7490 | 7805 |
| J CONFIG (041-042) | 70X40X40 | 4720 | 4900 | 5090 | 5280 | 5470 | 5650 | 4020 | 4100 | 4190 |
| K CONFIG (041-071-005) | 94X62X40 | 6410 | 6650 | 6890 | 7135 | 7385 | 7625 | 5340 | 5530 | 5725 |
| L CONFIG (012-055-071-042) | 102X102X40 | 9495 | 9900 | 10305 | 10710 | 11120 | 11525 | 7780 | 8060 | 8335 |
| M CONFIG (041-071-055-089) | 103X89X40 | 8395 | 8795 | 9195 | 9595 | 9995 | 10395 | 6880 | 7110 | 7335 |



LONDON

OPTIMA
Collection

Jaymar

Conçu et fabriqué fièrement au Canada
Proudly designed and made in Canada

Nos produits sont fabriqués à la main et des variations mineures peuvent survenir

Our product is hand-made and minor variations can occur.

SPECIFICATIONS

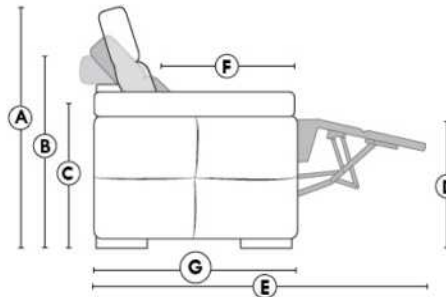

- Appui-tête levé Headrest up
- Appui-tête baissé Headrest down
- Complètement incliné Fully reclined

- A** Hauteur complète 40" Total Height
- B** Hauteur appui-tête baissé 33" Height headrest down
- C** Hauteur du bras 22,5" Arm Height
- D** Hauteur du siège 19,5" Seat height
- E** Profondeur inclinée 65" Depth fully reclined
- F** Profondeur d'assise 20"ou/ou 22" Seat depth
- G** Profondeur appui-tête monté 37,5" Depth with headrest up

BRAS | ARMS

Option de bras:
Bras Régulier Large 11" ou Petit bras 6"

Arm option
Regular arm Large 11" or Small arm 6"

Contrôle de l'inclinaison situé à l'extérieur du bras
Recliner control located on the outside of the arm.

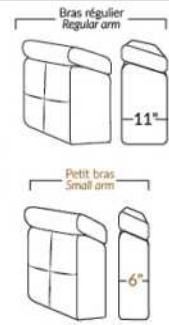

FAUTEUIL BERÇANT PIVOTANT INCLINABLE SWIVEL ROCKING MOTION CHAIR

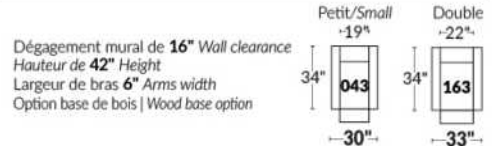

SIÈGE 23" DE LARGE | 23" SEAT WIDTH

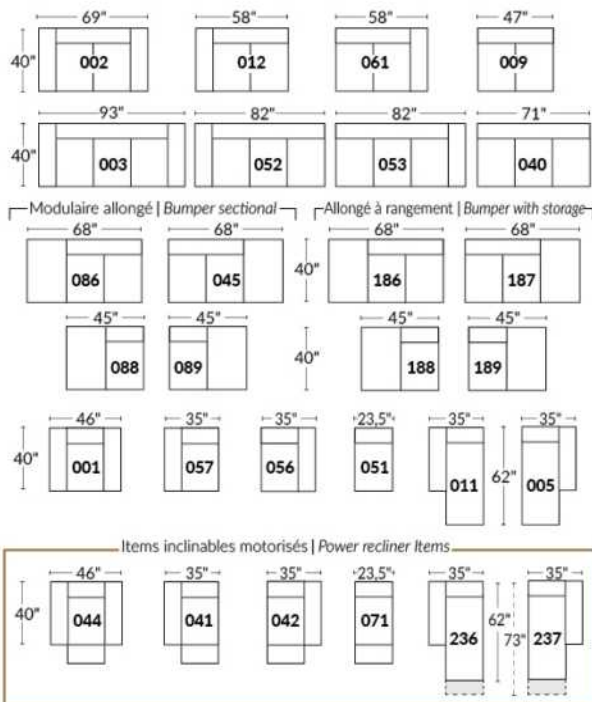

SIÈGE 30" DE LARGE | 30" SEAT WIDTH

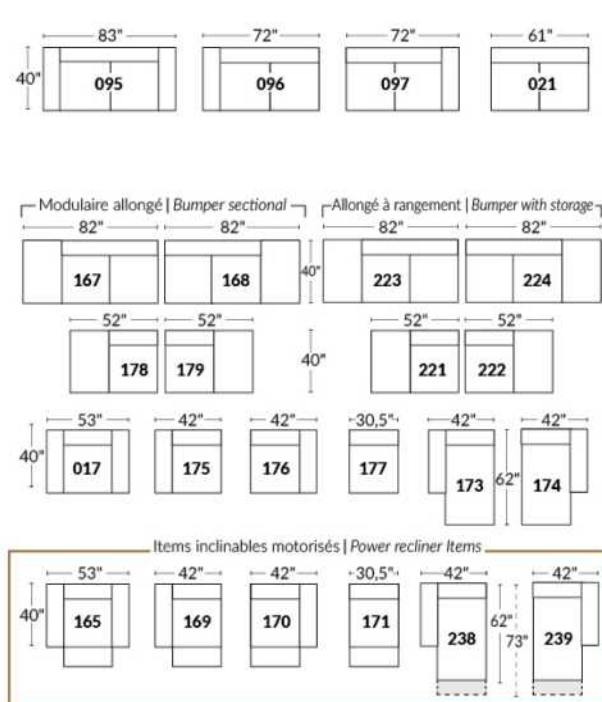

Autres | Others

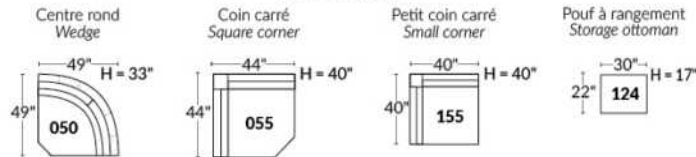

EXEMPLE 23" EXAMPLE

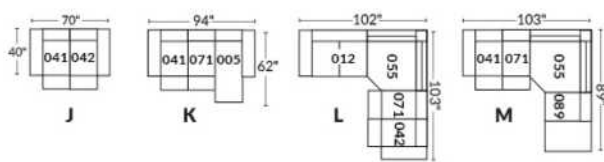

EXEMPLE 30" EXAMPLE

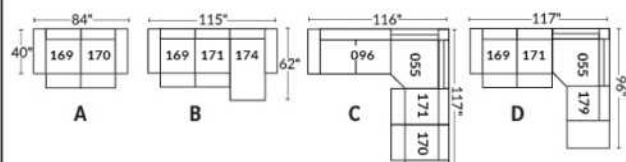

LUCAS

CARACTÉRISTIQUES: Coussins de sièges avec mousse modelée de haute résilience de 2.5 lb et une couche de mousse mémoire 1"

PATTE: En bois LG161 ronde ou LG4 carrée; spécifiez couleur. En métal: LG82.

RECOMMANDÉ en TISSU UNI seulement. En tissu, les coutures décoratives seront les mêmes qu'en cuir mais avec un fil plus petit.

EN CUIR disponible avec FIL CONTRASTANT: surcharge 65\$/morceau. Spécifiez numéro du fil: Noir-005, Beige-087, Brun-103, Blanc-111.

| Description | L x P x H | Cuir | | | | | | Tissu | | |
|--|----------------|------|-----------------------|--|--|----------------------------------|---------------------------|-------|----------|-----------|
| | | 10 | 20 Madras Softy | 30 Hugo Fantasy Illusion Tucson Utah Vintage Wild Laredo Yukon | 40 Elegance Princess Santiago Sensation Sunset Trina Victoria | 50 Bull Cassiope Dublin | 60 Caress Ultrasued | A | B COM | C alta |
| 001 FAUTEUIL | 41X40X34 | 2245 | 2360 | 2470 | 2585 | 2695 | 2810 | 1610 | 1675 | 1745 |
| 002 CAUSEUSE | 67X40X34 | 3120 | 3285 | 3445 | 3610 | 3770 | 3935 | 2260 | 2360 | 2460 |
| 005 CHAISE LONGUE BRAS DROIT | 33.5X67X34 | 2390 | 2540 | 2690 | 2840 | 2990 | 3140 | 1970 | 2065 | 2160 |
| 006 POUF | 25.5X25.5X17.5 | 825 | 865 | 900 | 940 | 975 | 1015 | 635 | 660 | 685 |
| 009 CAUSEUSE SANS BRAS | 52X40X34 | 2390 | 2540 | 2690 | 2840 | 2990 | 3140 | 2015 | 2095 | 2175 |
| 011 CHAISE LONGUE BRAS GAUCHE | 33.5X67X34 | 2390 | 2540 | 2690 | 2840 | 2990 | 3140 | 1970 | 2065 | 2160 |
| 012 CAUSEUSE BRAS GAUCHE | 59.5X40X34 | 2770 | 2920 | 3070 | 3220 | 3370 | 3520 | 2150 | 2250 | 2350 |
| 045 CAUSEUSE SANS BRAS ALLONGEE DROIT | 72X40X34 | 2770 | 2920 | 3070 | 3220 | 3370 | 3520 | 2150 | 2250 | 2350 |
| 050 CENTRE ROND | 51X51X34 | 2210 | 2335 | 2460 | 2585 | 2710 | 2835 | 1850 | 1970 | 2090 |
| 051 FAUTEUIL SANS BRAS | 26X40X34 | 1485 | 1610 | 1735 | 1860 | 1985 | 2110 | 1320 | 1415 | 1510 |
| 055 COIN CARRE | 40X40X34 | 2125 | 2240 | 2350 | 2465 | 2575 | 2690 | 1735 | 1845 | 1960 |
| 056 FAUTEUIL BRAS DROIT | 33.5X40X34 | 1885 | 1990 | 2095 | 2200 | 2310 | 2415 | 1445 | 1535 | 1620 |
| 057 FAUTEUIL BRAS GAUCHE | 33.5X40X34 | 1885 | 1990 | 2095 | 2200 | 2310 | 2415 | 1445 | 1535 | 1620 |
| 061 CAUSEUSE BRAS DROIT | 59.5X40X34 | 2770 | 2920 | 3070 | 3220 | 3370 | 3520 | 2150 | 2250 | 2350 |
| 086 CAUSEUSE SANS BRAS ALLONGEE GAUCHE | 72X40X34 | 2770 | 2920 | 3070 | 3220 | 3370 | 3520 | 2150 | 2250 | 2350 |
| 088 FAUTEUIL SANS BRAS ALLONGE GAUCHE | 46X40X34 | 1885 | 1990 | 2095 | 2200 | 2310 | 2415 | 1445 | 1535 | 1620 |
| 089 FAUTEUIL SANS BRAS ALLONGE DROIT | 46X40X34 | 1885 | 1990 | 2095 | 2200 | 2310 | 2415 | 1445 | 1535 | 1620 |
| 095 SOFA APPARTEMENT | 82X40X34 | 3510 | 3675 | 3845 | 4015 | 4185 | 4350 | 2470 | 2590 | 2710 |
| 096 SOFA APPARTEMENT BRAS GAUCHE | 74.5X40X34 | 3115 | 3310 | 3500 | 3695 | 3890 | 4085 | 2340 | 2470 | 2600 |
| 097 SOFA APPARTEMENT BRAS DROIT | 74.5X40X34 | 3115 | 3310 | 3500 | 3695 | 3890 | 4085 | 2340 | 2470 | 2600 |
| CONFIGURATIONS | | | | | | | | | | |
| A CONF. A (12-50-61) | 110.5X110X5X34 | 7750 | 8175 | 8600 | 9025 | 9450 | 9875 | 6150 | 6470 | 6790 |
| B CONF. B (88-55-61) | 86X99.5X34 | 6780 | 7150 | 7515 | 7885 | 8255 | 8625 | 5330 | 5630 | 5930 |
| C CONF. C (11-97) | 67X108X34 | 5505 | 5850 | 6190 | 6535 | 6880 | 7225 | 4310 | 4535 | 4760 |
| D CONF. D (96-05) | 108X67X34 | 5505 | 5850 | 6190 | 6535 | 6880 | 7225 | 4310 | 4535 | 4760 |
| E CONF. E (12-50-89) | 110.5X97X34 | 6865 | 7245 | 7625 | 8005 | 8390 | 8770 | 5445 | 5755 | 6060 |
| F CONF. F (96-55-89) | 114.5X86X34 | 7125 | 7540 | 7945 | 8360 | 8775 | 9190 | 5520 | 5850 | 6180 |

Hauteur complète 34" | Hauteur de siège 17" | Profondeur d'assise 21"
 Total Height 34" | Seat Height 17" | Seat Depth 21"

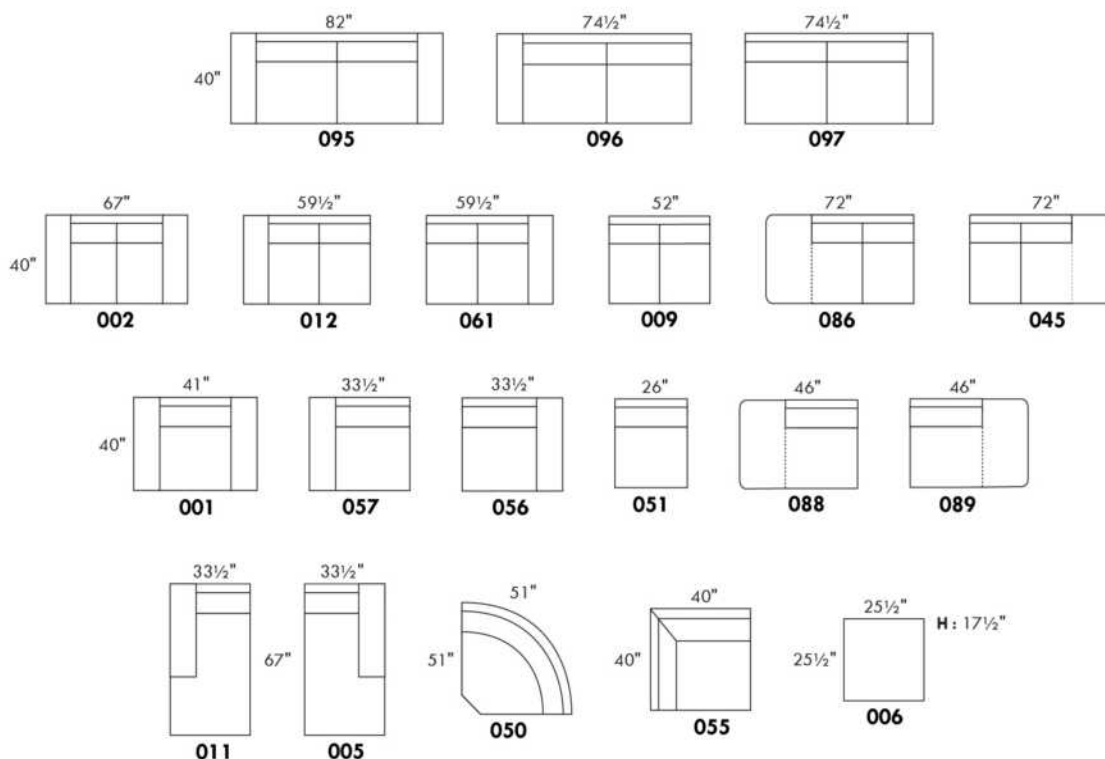

CONFIGURATIONS

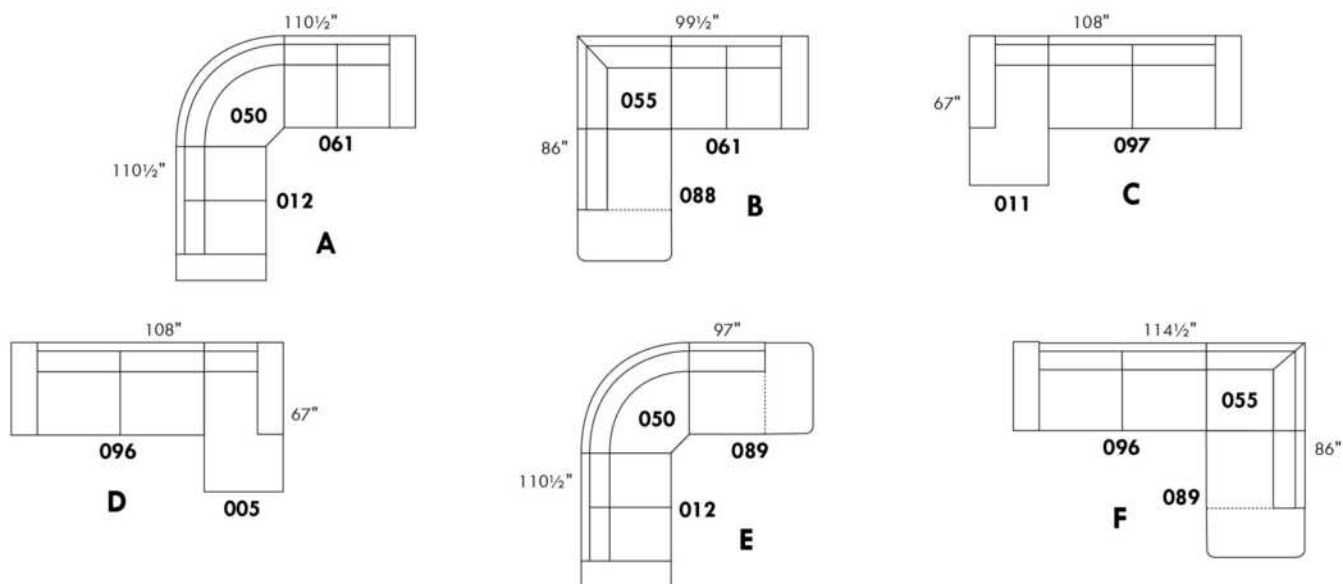

www.jaymar.ca

Toutes les dimensions indiquées sont au pouce près. Nos produits sont fabriqués à la main et des variations mineures peuvent survenir.
 All dimensions indicated are to the nearest inch. Our product is hand-made and minor variations can occur.

LYON

Caractéristiques:

- Appui-tête ajustable manuel sur tous les items (fixe sur centre rond).
- Fauteuil inclinable motorisé pleine jambe "à mécanisme *protège-mur " (manuel n/d).
- Chaise longue inclinable motorisé (manuel n/d) avec appui-tête motorisé en option. Dégagement mural 8" et avant 5".
- Coussins de siège avec mousse modelée + 1" de mousse mémoire au-dessus.
- Couture: petit fil en tissu et gros fil plat en cuir.
- *Exclus faut. 043 & 163 : Dégagement mural 16"

Note: 2 inclinables séparés par un coin ne peuvent pas ouvrir en même temps. Aucuns inclinables à côté d'item #155.

OPTIONS

- Motorisé sans fil (avec batterie): ajoutez \$200/mec.
- *Appui-tête motorisé: ajoutez \$200 ch. (*N/D sur items fixes.)
- Mousse: Extra ferme ajoutez \$20/siège.
- Choix de bras (LARGE ou PETIT de 6"): Pattes sur bras LARGE: LG08 bois. Sur PETIT Bras: LG195 bois. Spécifiez couleur de patte en bois.
- Profondeur d'assise: 20" ou *22". *Le 22" N/D sur faut. 043 & 163.
- Faut. 043-163: avec base en bois (spécifiez couleur).

| Description | L x P x H | Cuir | | | | | | Tissu | | |
|--|---------------|------|-----------------------|--|--|----------------------------------|---------------------------|-------|----------|-----------|
| | | 10 | 20 Madras Softy | 30 Hugo Fantasy Illusion Tucson Utah Vintage Wild Laredo Yukon | 40 Elegance Princess Santiago Sensation Sunset Trina Victoria | 50 Bull Cassiope Dublin | 60 Caress Ultrasued | A | B COM | C alta |
| 001 FAUTEUIL | 40x40x33/40 | 2365 | 2475 | 2590 | 2700 | 2815 | 2925 | 1920 | 1975 | 2035 |
| 002 CAUSEUSE | 63x40x33/40 | 3375 | 3520 | 3665 | 3810 | 3950 | 4095 | 2720 | 2815 | 2910 |
| 003 SOFA | 87x40x33/40 | 4085 | 4270 | 4460 | 4645 | 4835 | 5020 | 3285 | 3395 | 3510 |
| 005 CHAISE LONGUE BRAS DROIT | 32x62x33/40 | 2210 | 2290 | 2370 | 2450 | 2535 | 2615 | 1765 | 1840 | 1915 |
| 009 CAUSEUSE SANS BRAS | 47x40x33/40 | 2370 | 2460 | 2545 | 2635 | 2720 | 2810 | 1865 | 1965 | 2065 |
| 011 CHAISE LONGUE BRAS GAUCHE | 32x62x33/40 | 2210 | 2290 | 2370 | 2450 | 2535 | 2615 | 1765 | 1840 | 1915 |
| 012 CAUSEUSE BRAS GAUCHE | 55x40x33/40 | 2900 | 3025 | 3150 | 3275 | 3400 | 3525 | 2315 | 2410 | 2500 |
| 017 FAUTEUIL DOUBLE | 47x40x33/40 | 2475 | 2600 | 2725 | 2850 | 2975 | 3100 | 2000 | 2075 | 2150 |
| 021 SOFA APPARTEMENT SANS BRAS | 61x40x33/40 | 2675 | 2800 | 2925 | 3050 | 3175 | 3300 | 2090 | 2195 | 2300 |
| 040 SOFA SANS BRAS | 71x40x33/40 | 3065 | 3210 | 3350 | 3495 | 3640 | 3785 | 2440 | 2550 | 2665 |
| 041 FAUTEUIL INCLINABLE BRAS-G | 32x40x33/40 | 2360 | 2450 | 2545 | 2640 | 2735 | 2825 | 2010 | 2050 | 2095 |
| 042 FAUTEUIL INCLINABLE BRAS-D | 32x40x33/40 | 2360 | 2450 | 2545 | 2640 | 2735 | 2825 | 2010 | 2050 | 2095 |
| 043 FAUTEUIL INCLINABLE BERÇANT PIVOTANT | 30/33x34x42 | 2795 | 2935 | 3070 | 3210 | 3345 | 3485 | 2345 | 2400 | 2460 |
| 044 FAUTEUIL INCLINABLE | 40x40x33/40 | 2845 | 2960 | 3070 | 3185 | 3295 | 3410 | 2400 | 2465 | 2525 |
| 045 CAUSEUSE SANS BRAS ALLONGEE DROIT | 68x40x33/40 | 2810 | 2925 | 3045 | 3165 | 3285 | 3400 | 2235 | 2315 | 2395 |
| 050 CENTRE ROND | 49x49x33 | 2060 | 2185 | 2310 | 2435 | 2560 | 2685 | 1515 | 1590 | 1665 |
| 051 FAUTEUIL SANS BRAS | 23,5x40x33/40 | 1360 | 1420 | 1485 | 1545 | 1610 | 1670 | 1060 | 1125 | 1195 |
| 052 SOFA BRAS GAUCHE | 79x40x33/40 | 3590 | 3760 | 3925 | 4095 | 4265 | 4435 | 2865 | 2985 | 3100 |
| 053 SOFA BRAS DROIT | 79x40x33/40 | 3590 | 3760 | 3925 | 4095 | 4265 | 4435 | 2865 | 2985 | 3100 |
| 055 COIN CARRE | 44x44x33/40 | 2395 | 2515 | 2635 | 2750 | 2870 | 2990 | 1890 | 1960 | 2025 |

LYON

Caractéristiques:

- Appui-tête ajustable manuel sur tous les items (fixe sur centre rond).
- Fauteuil inclinable motorisé pleine jambe "à mécanisme *protège-mur " (manuel n/d).
- Chaise longue inclinable motorisé (manuel n/d) avec appui-tête motorisé en option. Dégagement mural 8" et avant 5".
- Coussins de siège avec mousse modelée + 1" de mousse mémoire au-dessus.
- Couture: petit fil en tissu et gros fil plat en cuir.
- *Exclus faut. 043 & 163 : Dégagement mural 16"

Note: 2 inclinables séparés par un coin ne peuvent pas ouvrir en même temps. Aucuns inclinables à côté d'item #155.

OPTIONS

- Motorisé sans fil (avec batterie): ajoutez \$200/mec.
- *Appui-tête motorisé: ajoutez \$200 ch. (*N/D sur items fixes.)
- Mousse: Extra ferme ajoutez \$20/siège.
- Choix de bras (LARGE ou PETIT de 6"): Pattes sur bras LARGE: LG08 bois. Sur PETIT Bras: LG195 bois. Spécifiez couleur de patte en bois.
- Profondeur d'assise: 20" ou *22". *Le 22" N/D sur faut. 043 & 163.
- Faut. 043-163: avec base en bois (spécifiez couleur).

| Description | L x P x H | Cuir | | | | | | Tissu | | |
|--|----------------|------|-----------------------|--|--|----------------------------------|---------------------------|-------|----------|-----------|
| | | 10 | 20 Madras Softy | 30 Hugo Fantasy Illusion Tucson Utah Vintage Wild Laredo Yukon | 40 Elegance Princess Santiago Sensation Sunset Trina Victoria | 50 Bull Cassiope Dublin | 60 Caress Ultrasued | A | B COM | C alta |
| 056 FAUTEUIL BRAS DROIT | 32x40x33/40 | 1890 | 1970 | 2050 | 2135 | 2215 | 2295 | 1500 | 1575 | 1650 |
| 057 FAUTEUIL BRAS GAUCHE | 32x40x33/40 | 1890 | 1970 | 2050 | 2135 | 2215 | 2295 | 1500 | 1575 | 1650 |
| 061 CAUSEUSE BRAS DROIT | 55x40x33/40 | 2900 | 3025 | 3150 | 3275 | 3400 | 3525 | 2315 | 2410 | 2500 |
| 071 FAUTEUIL INCLINABLE SANS BRAS | 23,5x40x33/40 | 1840 | 1910 | 1975 | 2045 | 2115 | 2185 | 1565 | 1640 | 1715 |
| 086 CAUSEUSE SANS BRAS ALLONGEE GAUCHE | 68x40x33/40 | 2810 | 2925 | 3045 | 3165 | 3285 | 3400 | 2235 | 2315 | 2395 |
| 088 FAUTEUIL SANS BRAS ALLONGE GAUCHE | 45x40x33/40 | 1800 | 1920 | 2040 | 2160 | 2275 | 2395 | 1415 | 1460 | 1500 |
| 089 FAUTEUIL SANS BRAS ALLONGE DROIT | 45x40x33/40 | 1800 | 1920 | 2040 | 2160 | 2275 | 2395 | 1415 | 1460 | 1500 |
| 095 SOFA APPARTEMENT | 77x40x33/40 | 3675 | 3860 | 4040 | 4220 | 4400 | 4585 | 2940 | 3060 | 3175 |
| 096 SOFA APPARTEMENT BRAS GAUCHE | 69x40x33/40 | 3215 | 3350 | 3490 | 3625 | 3765 | 3900 | 2525 | 2640 | 2750 |
| 097 SOFA APPARTEMENT BRAS DROIT | 69x40x33/40 | 3215 | 3350 | 3490 | 3625 | 3765 | 3900 | 2525 | 2640 | 2750 |
| 124 POUF AVEC RANGEMENT | 30x22x17 | 935 | 960 | 985 | 1010 | 1035 | 1060 | 815 | 840 | 865 |
| 155 PETIT COIN CARRE | 40x40x33/40 | 2395 | 2515 | 2635 | 2750 | 2870 | 2990 | 1890 | 1960 | 2025 |
| 163 FAUT. DBL INCL. BERCANT PIVOTANT | 33/36x40x33/40 | 2865 | 3015 | 3165 | 3315 | 3465 | 3615 | 2350 | 2415 | 2475 |
| 165 FAUTEUIL DOUBLE INCLINABLE | 47x40x33/40 | 2970 | 3095 | 3220 | 3345 | 3470 | 3595 | 2500 | 2585 | 2665 |
| 167 SOFA APP. SANS BRAS ALLONGE GAUCHE | 82x40x33/40 | 3115 | 3275 | 3440 | 3600 | 3765 | 3925 | 2450 | 2560 | 2665 |
| 168 SOFA APP. SANS BRAS ALLONGE DROIT | 82x40x33/40 | 3115 | 3275 | 3440 | 3600 | 3765 | 3925 | 2450 | 2560 | 2665 |
| 169 FAUTEUIL DOUBLE INCLINABLE BRAS GAUCHE | 39x40x33/40 | 2490 | 2590 | 2690 | 2790 | 2890 | 2990 | 2090 | 2190 | 2290 |
| 170 FAUTEUIL DOUBLE INCLINABLE BRAS DROIT | 39x40x33/40 | 2490 | 2590 | 2690 | 2790 | 2890 | 2990 | 2090 | 2190 | 2290 |
| 171 FAUTEUIL DOUBLE INCLINABLE SANS BRAS | 30,5x40x33/40 | 1970 | 2035 | 2095 | 2160 | 2220 | 2285 | 1650 | 1725 | 1800 |
| 173 CHAISE LONGUE DOUBLE BRAS GAUCHE | 39x62x33/40 | 2395 | 2510 | 2620 | 2735 | 2845 | 2960 | 1920 | 2020 | 2120 |

LYON

Caractéristiques:

- Appui-tête ajustable manuel sur tous les items (fixe sur centre rond).
- Fauteuil inclinable motorisé pleine jambe "à mécanisme *protège-mur " (manuel n/d).
- Chaise longue inclinable motorisé (manuel n/d) avec appui-tête motorisé en option. Dégagement mural 8" et avant 5".
- Coussins de siège avec mousse modelée + 1" de mousse mémoire au-dessus.
- Couture: petit fil en tissu et gros fil plat en cuir.
- *Exclus faut. 043 & 163 : Dégagement mural 16"

Note: 2 inclinables séparés par un coin ne peuvent pas ouvrir en même temps. Aucuns inclinables à côté d'item #155.

OPTIONS

- Motorisé sans fil (avec batterie): ajoutez \$200/mec.
- *Appui-tête motorisé: ajoutez \$200 ch. (*N/D sur items fixes.)
- Mousse: Extra ferme ajoutez \$20/siège.
- Choix de bras (LARGE ou PETIT de 6"): Pattes sur bras LARGE: LG08 bois. Sur PETIT Bras: LG195 bois. Spécifiez couleur de patte en bois.
- Profondeur d'assise: 20" ou *22". *Le 22" N/D sur faut. 043 & 163.
- Faut. 043-163: avec base en bois (spécifiez couleur).

| Description | L x P x H | Cuir | | | | | | Tissu | | |
|---|---------------|------|-----------------------|--|--|----------------------------------|---------------------------|-------|----------|-----------|
| | | 10 | 20 Madras Softy | 30 Hugo Fantasy Illusion Tucson Utah Vintage Wild Laredo Yukon | 40 Elegance Princess Santiago Sensation Sunset Trina Victoria | 50 Bull Cassiope Dublin | 60 Caress Ultrasued | A | B COM | C alta |
| 174 CHAISE LONGUE DOUBLE BRAS DROIT | 39x62x33/40 | 2395 | 2510 | 2620 | 2735 | 2845 | 2960 | 1920 | 2020 | 2120 |
| 175 FAUTEUIL DOUBLE BRAS GAUCHE | 39x40x33/40 | 1990 | 2100 | 2215 | 2325 | 2440 | 2550 | 1610 | 1690 | 1770 |
| 176 FAUTEUIL DOUBLE BRAS DROIT | 39x40x33/40 | 1990 | 2100 | 2215 | 2325 | 2440 | 2550 | 1610 | 1690 | 1770 |
| 177 FAUTEUIL DOUBLE SANS BRAS | 30,5x40x33/40 | 1485 | 1565 | 1645 | 1725 | 1810 | 1890 | 1145 | 1215 | 1285 |
| 178 FAUTEUIL DOUBLE SANS BRAS ALLONGE-G | 52x40x33/40 | 1935 | 2035 | 2135 | 2235 | 2335 | 2435 | 1540 | 1615 | 1690 |
| 179 FAUTEUIL DOUBLE SANS BRAS ALLONGE-D | 52x40x33/40 | 1935 | 2035 | 2135 | 2235 | 2335 | 2435 | 1540 | 1615 | 1690 |
| 186 CAUS. SANS BRAS ALLONGEE RANGEMENT-G | 68x40x33/40 | 3025 | 3125 | 3225 | 3325 | 3425 | 3525 | 2440 | 2520 | 2600 |
| 187 CAUS. SANS BRAS ALLONGEE RANGEMENT-D | 68x40x33/40 | 3025 | 3125 | 3225 | 3325 | 3425 | 3525 | 2440 | 2520 | 2600 |
| 188 FAUT. SANS BRAS ALLONGE RANGEMENT-G | 45x40x33/40 | 2000 | 2115 | 2225 | 2340 | 2450 | 2565 | 1620 | 1665 | 1710 |
| 189 FAUT. SANS BRAS ALLONGE RANGEMENT-D | 45x40x33/40 | 2000 | 2115 | 2225 | 2340 | 2450 | 2565 | 1620 | 1665 | 1710 |
| 221 FAUT. DBL SANS BRAS ALLONGE RANGEMENT-G | 52x40x33/40 | 2135 | 2240 | 2345 | 2450 | 2560 | 2665 | 1740 | 1815 | 1890 |
| 222 FAUT. DBL SANS BRAS ALLONGE RANGEMENT-D | 52x40x33/40 | 2135 | 2240 | 2345 | 2450 | 2560 | 2665 | 1740 | 1815 | 1890 |
| 223 SOFA APP SANS BRAS ALLONGE RANGEMENT-G | 82x40x33/40 | 3320 | 3485 | 3645 | 3810 | 3970 | 4135 | 2650 | 2770 | 2890 |
| 224 SOFA APP SANS BRAS ALLONGE RANGEMENT-D | 82x40x33/40 | 3320 | 3485 | 3645 | 3810 | 3970 | 4135 | 2650 | 2770 | 2890 |
| 236 CHAISE LONGUE INCLINABLE BRAS GAUCHE | 32x62x33/40 | 2700 | 2785 | 2865 | 2945 | 3025 | 3110 | 2275 | 2350 | 2425 |
| 237 CHAISE LONGUE INCLINABLE BRAS DROIT | 32x62x33/40 | 2700 | 2785 | 2865 | 2945 | 3025 | 3110 | 2275 | 2350 | 2425 |
| 238 CHAISE LONGUE DBL INCLINABLE BRAS-G | 39x62x33/40 | 2895 | 3010 | 3120 | 3235 | 3345 | 3460 | 2425 | 2525 | 2625 |
| 239 CHAISE LONGUE DBL INCLINABLE BRAS-D | 39x62x33/40 | 2895 | 3010 | 3120 | 3235 | 3345 | 3460 | 2425 | 2525 | 2625 |
| CONFIGURATIONS | | | | | | | | | | |
| A CONFIG (169-170) | 78X40X40 | 4980 | 5180 | 5380 | 5580 | 5780 | 5980 | 4180 | 4380 | 4580 |
| B CONFIG (169-171-174) | 109X62X40 | 6855 | 7135 | 7405 | 7685 | 7955 | 8235 | 5660 | 5935 | 6210 |

Liste de prix CDN

LYON

| Description | L x P x H | Cuir | | | | | | Tissu | | |
|----------------------------|------------|-------|-----------------------|--|--|----------------------------------|---------------------------|-------|----------|-----------|
| | | 10 | 20 Madras Softy | 30 Hugo Fantasy Illusion Tucson Utah Vintage Wild Laredo Yukon | 40 Elegance Princess Santiago Sensation Sunset Trina Victoria | 50 Bull Cassiope Dublin | 60 Caress Ultrasued | A | B COM | C alta |
| C CONFIG (096-055-171-170) | 114X114X40 | 10070 | 10490 | 10910 | 11325 | 11745 | 12165 | 8155 | 8515 | 8865 |
| D CONFIG (169-171-055-179) | 114X96X40 | 8790 | 9175 | 9555 | 9935 | 10315 | 10700 | 7170 | 7490 | 7805 |
| J CONFIG (041-042) | 64X40X40 | 4720 | 4900 | 5090 | 5280 | 5470 | 5650 | 4020 | 4100 | 4190 |
| K CONFIG (041-071-005) | 88X62X40 | 6410 | 6650 | 6890 | 7135 | 7385 | 7625 | 5340 | 5530 | 5725 |
| L CONFIG (012-055-071-042) | 100X100X40 | 9495 | 9900 | 10305 | 10710 | 11120 | 11525 | 7780 | 8060 | 8335 |
| M CONFIG (041-071-055-089) | 100X89X40 | 8395 | 8795 | 9195 | 9595 | 9995 | 10395 | 6880 | 7110 | 7335 |



LYON

OPTIMA
Collection

Jaymar

Conçu et fabriqué fièrement au Canada
Proudly designed and made in Canada

Nos produits sont fabriqués à la main et des variations mineures peuvent survenir.

Our product is hand-made and minor variations can occur.

SPECIFICATIONS

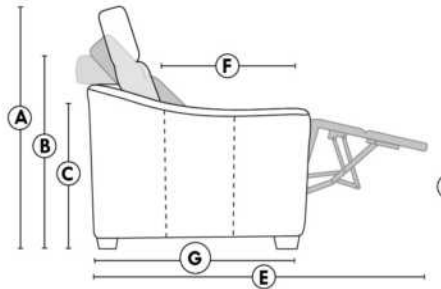

- Appui-tête levé Headrest up
- Appui-tête baissé Headrest down
- Complètement incliné Fully reclined

- A** Hauteur complète 40" Total Height
- B** Hauteur appui-tête baissé 33" Height headrest down
- C** Hauteur du bras 23" Arm Height
- D** Hauteur du siège 19,5" Seat height
- E** Profondeur inclinée 65" Depth fully reclined
- F** Profondeur d'assise 20"ou/ou 22" Seat depth
- G** Profondeur appui-tête monté 37,5" Depth with headrest up

BRAS | ARMS

Option de bras:
Bras Régulier Large 8" ou Petit bras 6"

Arm option
Regular arm Large 8" or Small arm 6"

Contrôle de l'inclinaison situé à l'extérieur du bras
Recliner control located on the outside of the arm.

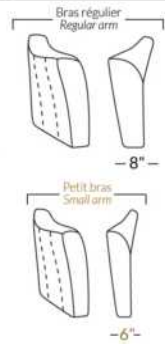

FAUTEUIL BERÇANT PIVOTANT INCLINABLE SWIVEL ROCKING MOTION CHAIR

Dégagement mural de 16" Wall clearance
Hauteur de 42" Height
Largeur de bras 6" Arms width
Option base de bois | Wood base option

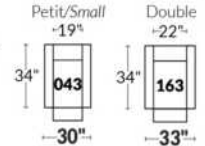

SIÈGE 23" DE LARGE | 23" SEAT WIDTH

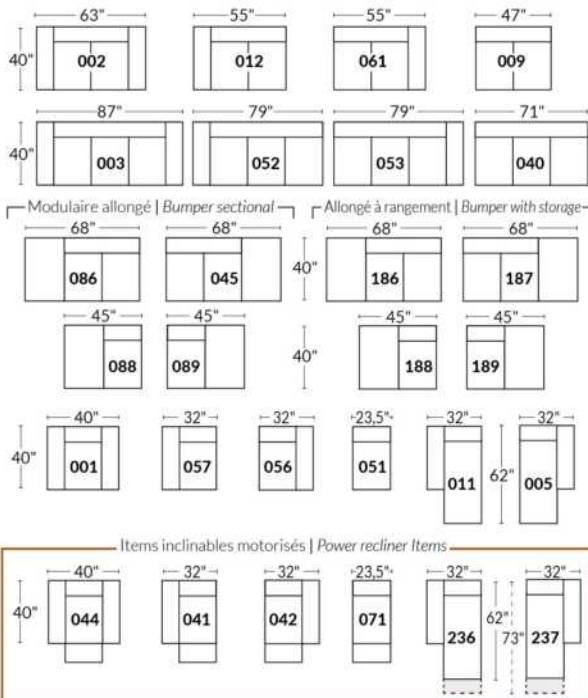

SIÈGE 30" DE LARGE | 30" SEAT WIDTH

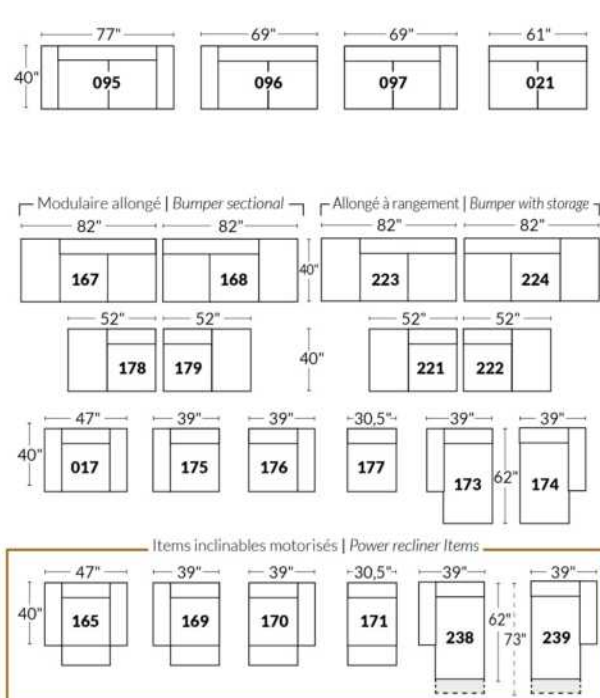

Autres | Others

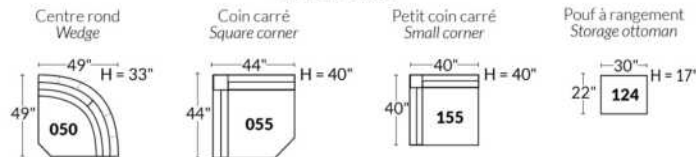

EXEMPLE 23" EXAMPLE

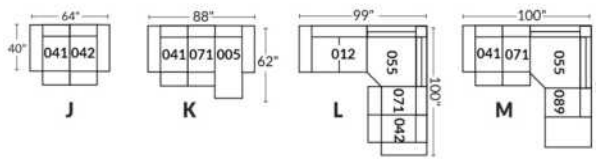

EXEMPLE 30" EXAMPLE

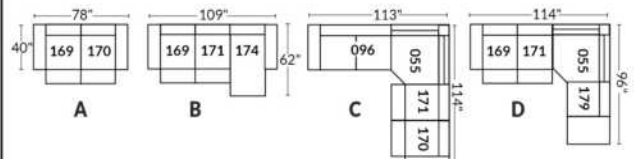

MAGGY

CARACTÉRISTIQUES: Coussins de sièges avec mousse modelée de haute résilience de 2.5 lb et une couche de mousse mémoire 1"

PATTE: Spécifiez couleur des pattes LG187.

Item 077: Spécifiez couleur du dessus de table en bois.

En TISSUS, les coutures seront avec un fils plus petit.

EN CUIR disponible avec FIL CONTRASTANT: surcharge 65\$/morceau. Spécifiez numéro du fil: 005 Noir, 087 Beige, 103 Brun, 111 Blanc.

COMBO:

Recouvrement #1: Bras (SAUF l'extérieur), sous le coussin (SAUF le boudin), Extérieur de dos.

Recouvrement #2: Extérieur du bras, Boudin en bas sur le devant, Dossier intérieur et Siège.

| Description | L x P x H | Cuir | | | | | | Tissu | | |
|--|----------------|------|-----------------------|--|--|----------------------------------|---------------------------|-------|----------|-----------|
| | | 10 | 20 Madras Softy | 30 Hugo Fantasy Illusion Tucson Utah Vintage Wild Laredo Yukon | 40 Elegance Princess Santiago Sensation Sunset Trina Victoria | 50 Bull Cassiope Dublin | 60 Caress Ultrasued | A | B COM | C alta |
| 001 FAUTEUIL | 44X42X30/39 | 2475 | 2595 | 2715 | 2835 | 2950 | 3070 | 1735 | 1810 | 1885 |
| 002 CAUSEUSE | 67X42X30/39 | 3495 | 3665 | 3835 | 4000 | 4170 | 4340 | 2450 | 2560 | 2665 |
| 006 POUF | 25.5X25.5X17.5 | 875 | 910 | 940 | 970 | 1000 | 1035 | 670 | 690 | 710 |
| 012 CAUSEUSE BRAS GAUCHE | 56.5X42X30/39 | 3025 | 3210 | 3390 | 3570 | 3750 | 3935 | 2320 | 2435 | 2545 |
| 024 CAUSEUSE MODULAIRE ALLONGEE DROIT | 85X42X30/39 | 4060 | 4250 | 4445 | 4640 | 4835 | 5025 | 3025 | 3145 | 3265 |
| 045 CAUSEUSE SANS BRAS ALLONGEE DROIT | 66X42X30/39 | 3025 | 3210 | 3390 | 3570 | 3750 | 3935 | 2320 | 2435 | 2545 |
| 048 CAUSEUSE MODULAIRE ALLONGEE GAUCHE | 85X42X30/39 | 4060 | 4250 | 4445 | 4640 | 4835 | 5025 | 3025 | 3145 | 3265 |
| 051 FAUTEUIL SANS BRAS | 30.5X42X30/39 | 1750 | 1885 | 2015 | 2145 | 2275 | 2410 | 1540 | 1620 | 1700 |
| 055 COIN CARRE | 42X42X30/39 | 2485 | 2600 | 2720 | 2840 | 2960 | 3075 | 1815 | 1935 | 2050 |
| 056 FAUTEUIL BRAS DROIT | 33.5X42X30/39 | 2040 | 2145 | 2250 | 2360 | 2465 | 2570 | 1600 | 1690 | 1775 |
| 057 FAUTEUIL BRAS GAUCHE | 33.5X42X30/39 | 2040 | 2145 | 2250 | 2360 | 2465 | 2570 | 1600 | 1690 | 1775 |
| 061 CAUSEUSE BRAS DROIT | 56.5X42X30/39 | 3025 | 3210 | 3390 | 3570 | 3750 | 3935 | 2320 | 2435 | 2545 |
| 077 TABLE REMBOURREE | 42X42X17.5 | 1095 | 1135 | 1170 | 1210 | 1245 | 1285 | 895 | 915 | 935 |
| 086 CAUSEUSE SANS BRAS ALLONGEE GAUCHE | 66X42X30/39 | 3025 | 3210 | 3390 | 3570 | 3750 | 3935 | 2320 | 2435 | 2545 |
| 088 FAUTEUIL SANS BRAS ALLONGE GAUCHE | 43X42X30/39 | 2040 | 2145 | 2250 | 2360 | 2465 | 2570 | 1600 | 1690 | 1775 |
| 089 FAUTEUIL SANS BRAS ALLONGE DROIT | 43X42X30/39 | 2040 | 2145 | 2250 | 2360 | 2465 | 2570 | 1600 | 1690 | 1775 |
| 095 SOFA APPARTEMENT | 82X42X30/39 | 3870 | 4065 | 4260 | 4450 | 4645 | 4840 | 2640 | 2750 | 2865 |
| 096 SOFA APPARTEMENT BRAS GAUCHE | 71.5X42X30/39 | 3410 | 3620 | 3835 | 4045 | 4260 | 4470 | 2500 | 2625 | 2750 |
| 097 SOFA APPARTEMENT BRAS DROIT | 71.5X42X30/39 | 3410 | 3620 | 3835 | 4045 | 4260 | 4470 | 2500 | 2625 | 2750 |
| CONFIGURATIONS | | | | | | | | | | |
| A CONF. A (57-55-61) | 75.5X98.5X42 | 7550 | 7955 | 8360 | 8770 | 9175 | 9580 | 5735 | 6060 | 6370 |
| B CONF. B (96-55-89) | 113.5X85X42 | 7935 | 8365 | 8805 | 9245 | 9685 | 10115 | 5915 | 6250 | 6575 |
| C CONF. C (88-77-97) | 85X113.5X42 | 6545 | 6900 | 7255 | 7615 | 7970 | 8325 | 4995 | 5230 | 5460 |
| D CONF. D (12-77-61) | 98.5X98.5X42 | 7145 | 7555 | 7950 | 8350 | 8745 | 9155 | 5535 | 5785 | 6025 |

Liste de prix CDN

MAGGY

| Description | L x P x H | Cuir | | | | | | Tissu | | |
|-------------------------|--------------|-------|-----------------------|--|--|----------------------------------|---------------------------|-------|----------|-----------|
| | | 10 | 20 Madras Softy | 30 Hugo Fantasy Illusion Tucson Utah Vintage Wild Laredo Yukon | 40 Elegance Princess Santiago Sensation Sunset Trina Victoria | 50 Bull Cassiope Dublin | 60 Caress Ultrasued | A | B COM | C alta |
| E CONF. E (96-51-55-61) | 144X98.5X42 | 10670 | 11315 | 11960 | 12600 | 13245 | 13890 | 8175 | 8615 | 9045 |
| F CONF. F (86-55-97) | 108X113.5X42 | 8920 | 9430 | 9945 | 10455 | 10970 | 11480 | 6635 | 6995 | 7345 |

MAGGY



Hauteur complète 30"/39" | Hauteur de siège 19" | Hauteur devant bras 24" | Profondeur d'assise 22"
 Total Height 30"/39" | Seat Height 19" | Arm Height 24" | Seat Depth 22"

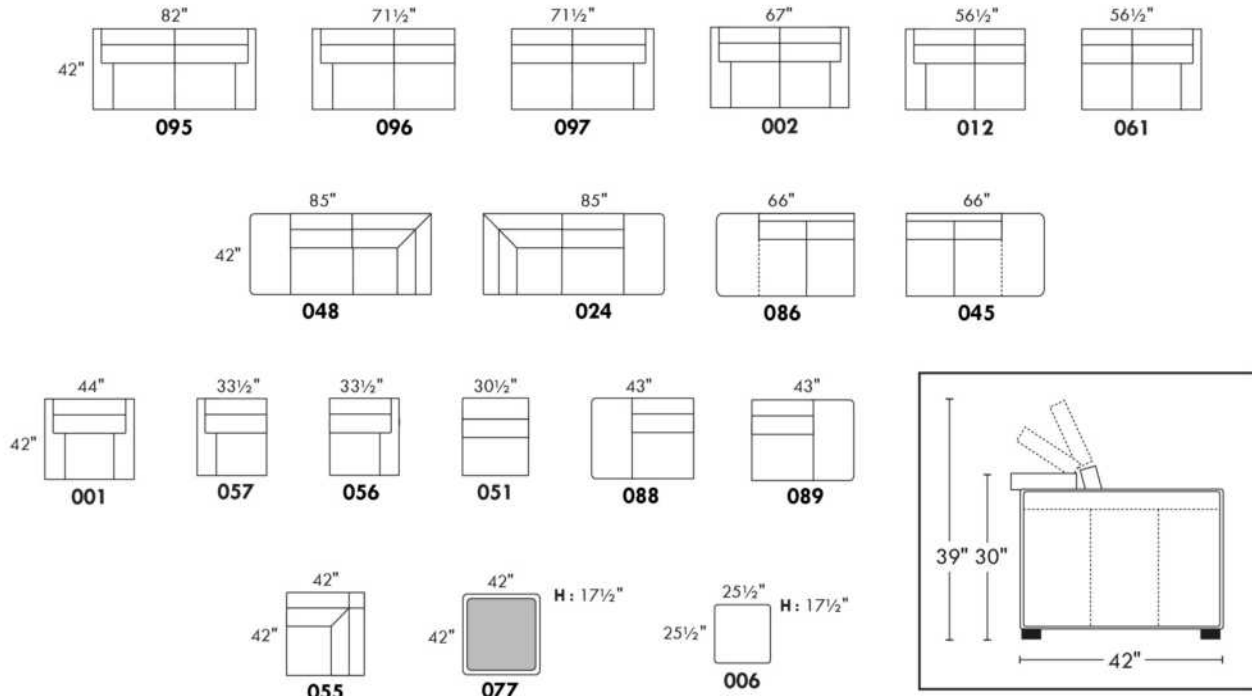

CONFIGURATIONS

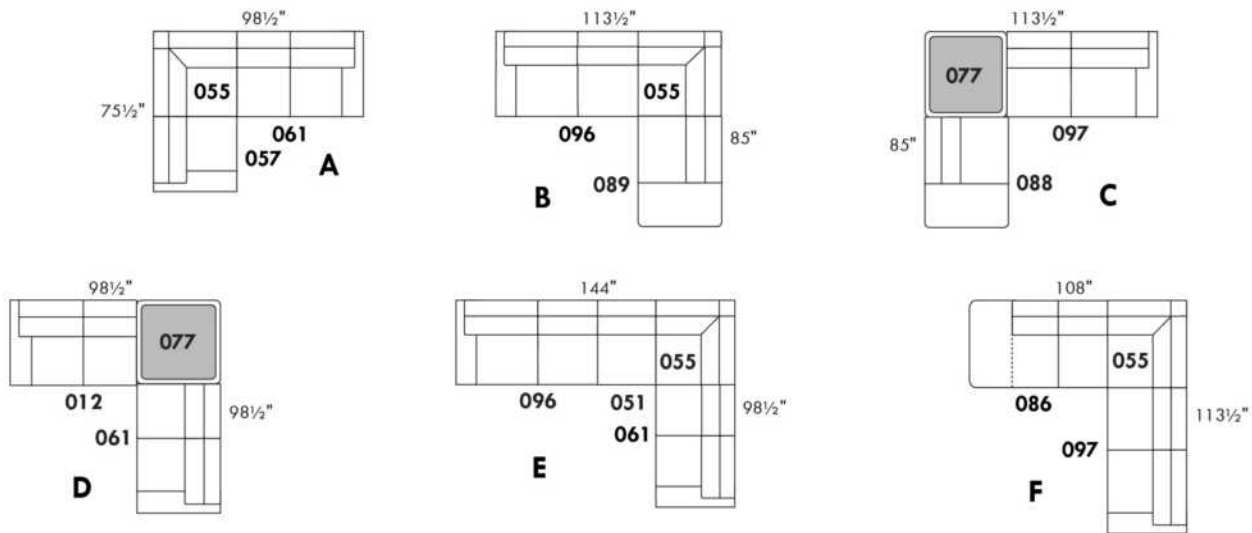

www.jaymar.ca

Toutes les dimensions indiquées sont au pouce près. Nos produits sont fabriqués à la main et des variations mineures peuvent survenir.
 All dimensions indicated are to the nearest inch. Our product is hand-made and minor variations can occur.

MALAGA

CARACTÉRISTIQUES:

- Appui-tête ajustable manuel sur tous les items (fixe sur centre rond).
- Fauteuil inclinable motorisé pleine jambe "à mec. *protège-mur" (manuel n/d).
- Chaise longue inclinable motorisé (manuel n/d) avec appui-tête motorisé en option. Dégagement mural 8" et avant 5".
- Coussins de siège avec mousse modelée + 1" de mousse mémoire au-dessus; bras avec mousse mémoire.
- Couture: petit fil en tissu et gros fil plat en cuir.
- *Exclus faut. 043 & 163: Dégagement mural 16".

Note: 2 inclinables séparés par un coin ne peuvent pas ouvrir en même temps. Aucuns inclinables à côté du Petit coin carré.

OPTIONS

- Motorisé sans fil (avec batterie): ajoutez \$200/mec.
- *Appui-tête motorisé: ajoutez \$200 ch. (*N/D sur items fixes.)
- Mousse: Extra ferme ajoutez \$20/siège.
- Choix de bras (LARGE ou PETIT de 6"): Pattes sur bras LARGE: LG103 bois ou LG189 métal (noire ou chrome). PETIT Bras: LG08 bois ou LG196 métal (noire ou chrome). Spécifiez couleur.
- Profondeur d'assise: 20" ou *22". *Le 22" N/D sur faut. 043 & 163.
- Faut. 043-163: avec base en bois (spécifiez couleur).

Configurations CINÉMA MAISON

Détails accessoires, porte gobelets et configurations : Voir page Optima Cinéma maison en annexe.

Ancrage pour accessoires: \$45 ch.

Porte-Gobelets : En métal: \$35 ch. | Illuminé: \$35 ch. | *Illuminé avec contrôle (1 ou 2 moteurs): \$50 ch.

*Lumière DEL sous le siège : \$35/siège.

| Description | L x P x H | Cuir | | | | | | Tissu | | |
|--|-------------|------|-----------------------|--|--|----------------------------------|---------------------------|-------|----------|-----------|
| | | 10 | 20 Madras Softy | 30 Hugo Fantasy Illusion Tucson Utah Vintage Wild Laredo Yukon | 40 Elegance Princess Santiago Sensation Sunset Trina Victoria | 50 Bull Cassiope Dublin | 60 Caress Ultrasued | A | B COM | C alta |
| 001 FAUTEUIL | 44x40x33/40 | 2365 | 2475 | 2590 | 2700 | 2815 | 2925 | 1920 | 1975 | 2035 |
| 002 CAUSEUSE | 67x40x33/40 | 3375 | 3520 | 3665 | 3810 | 3950 | 4095 | 2720 | 2815 | 2910 |
| 003 SOFA | 91x40x33/40 | 4085 | 4270 | 4460 | 4645 | 4835 | 5020 | 3285 | 3395 | 3510 |
| 005 CHAISE LONGUE BRAS DROIT | 34x62x33/40 | 2210 | 2290 | 2370 | 2450 | 2535 | 2615 | 1765 | 1840 | 1915 |
| 009 CAUSEUSE SANS BRAS | 47x40x33/40 | 2370 | 2460 | 2545 | 2635 | 2720 | 2810 | 1865 | 1965 | 2065 |
| 011 CHAISE LONGUE BRAS GAUCHE | 34x62x33/40 | 2210 | 2290 | 2370 | 2450 | 2535 | 2615 | 1765 | 1840 | 1915 |
| 012 CAUSEUSE BRAS GAUCHE | 57x40x33/40 | 2900 | 3025 | 3150 | 3275 | 3400 | 3525 | 2315 | 2410 | 2500 |
| 017 FAUTEUIL DOUBLE | 51x40x33/40 | 2475 | 2600 | 2725 | 2850 | 2975 | 3100 | 2000 | 2075 | 2150 |
| 021 SOFA APPARTEMENT SANS BRAS | 61x40x33/40 | 2675 | 2800 | 2925 | 3050 | 3175 | 3300 | 2090 | 2195 | 2300 |
| 040 SOFA SANS BRAS | 71x40x33/40 | 3065 | 3210 | 3350 | 3495 | 3640 | 3785 | 2440 | 2550 | 2665 |
| 041 FAUTEUIL INCLINABLE BRAS-G | 34x40x33/40 | 2360 | 2450 | 2545 | 2640 | 2735 | 2825 | 2010 | 2050 | 2095 |
| 042 FAUTEUIL INCLINABLE BRAS-D | 34x40x33/40 | 2360 | 2450 | 2545 | 2640 | 2735 | 2825 | 2010 | 2050 | 2095 |
| 043 FAUTEUIL INCLINABLE BERÇANT PIVOTANT | 30x34x42 | 2795 | 2935 | 3070 | 3210 | 3345 | 3485 | 2345 | 2400 | 2460 |
| 044 FAUTEUIL INCLINABLE | 44x40x33/40 | 2845 | 2960 | 3070 | 3185 | 3295 | 3410 | 2400 | 2465 | 2525 |
| 045 CAUSEUSE SANS BRAS ALLONGEE DROIT | 68x40x33/40 | 2810 | 2925 | 3045 | 3165 | 3285 | 3400 | 2235 | 2315 | 2395 |
| 050 CENTRE ROND | 49x49x33 | 2060 | 2185 | 2310 | 2435 | 2560 | 2685 | 1515 | 1590 | 1665 |

MALAGA

CARACTÉRISTIQUES:

- Appui-tête ajustable manuel sur tous les items (fixe sur centre rond).
- Fauteuil inclinable motorisé pleine jambe "à mec. *protège-mur" (manuel n/d).
- Chaise longue inclinable motorisé (manuel n/d) avec appui-tête motorisé en option. Dégagement mural 8" et avant 5".
- Coussins de siège avec mousse modelée + 1" de mousse mémoire au-dessus; bras avec mousse mémoire.
- Couture: petit fil en tissu et gros fil plat en cuir.
- *Exclus faut. 043 & 163: Dégagement mural 16".

Note: 2 inclinables séparés par un coin ne peuvent pas ouvrir en même temps. Aucuns inclinables à côté du Petit coin carré.

OPTIONS

- Motorisé sans fil (avec batterie): ajoutez \$200/mec.
- *Appui-tête motorisé: ajoutez \$200 ch. (*N/D sur items fixes.)
- Mousse: Extra ferme ajoutez \$20/siège.
- Choix de bras (LARGE ou PETIT de 6"): Pattes sur bras LARGE: LG103 bois ou LG189 métal (noire ou chrome). PETIT Bras: LG08 bois ou LG196 métal (noire ou chrome). Spécifiez couleur.
- Profondeur d'assise: 20" ou *22". *Le 22" N/D sur faut. 043 & 163.
- Faut. 043-163: avec base en bois (spécifiez couleur).

Configurations CINÉMA MAISON

Détails accessoires, porte gobelets et configurations : Voir page Optima Cinéma maison en annexe.

Ancrage pour accessoires: \$45 ch.

Porte-Gobelets : En métal: \$35 ch. | Illuminé: \$35 ch. | *Illuminé avec contrôle (1 ou 2 moteurs): \$50 ch.

*Lumière DEL sous le siège : \$35/siège.

| Description | L x P x H | Cuir | | | | | | Tissu | | |
|--|---------------|------|-----------------------|--|--|----------------------------------|---------------------------|-------|----------|-----------|
| | | 10 | 20 Madras Softy | 30 Hugo Fantasy Illusion Tucson Utah Vintage Wild Laredo Yukon | 40 Elegance Princess Santiago Sensation Sunset Trina Victoria | 50 Bull Cassiope Dublin | 60 Caress Ultrasued | A | B COM | C alta |
| 051 FAUTEUIL SANS BRAS | 23,5x40x33/40 | 1360 | 1420 | 1485 | 1545 | 1610 | 1670 | 1060 | 1125 | 1195 |
| 052 SOFA BRAS GAUCHE | 81x40x33/40 | 3590 | 3760 | 3925 | 4095 | 4265 | 4435 | 2865 | 2985 | 3100 |
| 053 SOFA BRAS DROIT | 81x40x33/40 | 3590 | 3760 | 3925 | 4095 | 4265 | 4435 | 2865 | 2985 | 3100 |
| 055 COIN CARRE | 44x44x33/40 | 2395 | 2515 | 2635 | 2750 | 2870 | 2990 | 1890 | 1960 | 2025 |
| 056 FAUTEUIL BRAS DROIT | 34x40x33/40 | 1890 | 1970 | 2050 | 2135 | 2215 | 2295 | 1500 | 1575 | 1650 |
| 057 FAUTEUIL BRAS GAUCHE | 34x40x33/40 | 1890 | 1970 | 2050 | 2135 | 2215 | 2295 | 1500 | 1575 | 1650 |
| 061 CAUSEUSE BRAS DROIT | 57x40x33/40 | 2900 | 3025 | 3150 | 3275 | 3400 | 3525 | 2315 | 2410 | 2500 |
| 071 FAUTEUIL INCLINABLE SANS BRAS | 23,5x40x33/40 | 1840 | 1910 | 1975 | 2045 | 2115 | 2185 | 1565 | 1640 | 1715 |
| 086 CAUSEUSE SANS BRAS ALLONGEE GAUCHE | 68x40x33/40 | 2810 | 2925 | 3045 | 3165 | 3285 | 3400 | 2235 | 2315 | 2395 |
| 088 FAUTEUIL SANS BRAS ALLONGE GAUCHE | 45x40x33/40 | 1800 | 1920 | 2040 | 2160 | 2275 | 2395 | 1415 | 1460 | 1500 |
| 089 FAUTEUIL SANS BRAS ALLONGE DROIT | 45x40x33/40 | 1800 | 1920 | 2040 | 2160 | 2275 | 2395 | 1415 | 1460 | 1500 |
| 095 SOFA APPARTEMENT | 81x40x33/40 | 3675 | 3860 | 4040 | 4220 | 4400 | 4585 | 2940 | 3060 | 3175 |
| 096 SOFA APPARTEMENT BRAS GAUCHE | 71x40x33/40 | 3215 | 3350 | 3490 | 3625 | 3765 | 3900 | 2525 | 2640 | 2750 |
| 097 SOFA APPARTEMENT BRAS DROIT | 71x40x33/40 | 3215 | 3350 | 3490 | 3625 | 3765 | 3900 | 2525 | 2640 | 2750 |
| 124 POUF AVEC RANGEMENT | 30x22x17 | 935 | 960 | 985 | 1010 | 1035 | 1060 | 815 | 840 | 865 |
| 138 BRAS CENTRE | 10x36x24.5 | 520 | 565 | 610 | 650 | 695 | 740 | 440 | 460 | 475 |

MALAGA

CARACTÉRISTIQUES:

- Appui-tête ajustable manuel sur tous les items (fixe sur centre rond).
- Fauteuil inclinable motorisé pleine jambe "à mec. *protège-mur" (manuel n/d).
- Chaise longue inclinable motorisé (manuel n/d) avec appui-tête motorisé en option. Dégagement mural 8" et avant 5".
- Coussins de siège avec mousse modelée + 1" de mousse mémoire au-dessus; bras avec mousse mémoire.
- Couture: petit fil en tissu et gros fil plat en cuir.
- *Exclus faut. 043 & 163: Dégagement mural 16".

Note: 2 inclinables séparés par un coin ne peuvent pas ouvrir en même temps. Aucuns inclinables à côté du Petit coin carré.

OPTIONS

- Motorisé sans fil (avec batterie): ajoutez \$200/mec.
- *Appui-tête motorisé: ajoutez \$200 ch. (*N/D sur items fixes.)
- Mousse: Extra ferme ajoutez \$20/siège.
- Choix de bras (LARGE ou PETIT de 6"): Pattes sur bras LARGE: LG103 bois ou LG189 métal (noire ou chrome). PETIT Bras: LG08 bois ou LG196 métal (noire ou chrome). Spécifiez couleur.
- Profondeur d'assise: 20" ou *22". *Le 22" N/D sur faut. 043 & 163.
- Faut. 043-163: avec base en bois (spécifiez couleur).

Configurations CINÉMA MAISON

Détails accessoires, porte gobelets et configurations : Voir page Optima Cinéma maison en annexe.

Ancrage pour accessoires: \$45 ch.

Porte-Gobelets : En métal: \$35 ch. | Illuminé: \$35 ch. | *Illuminé avec contrôle (1 ou 2 moteurs): \$50 ch.

*Lumière DEL sous le siège : \$35/siège.

| Description | L x P x H | Cuir | | | | | | Tissu | | |
|--|---------------|------|-----------------------|--|--|----------------------------------|---------------------------|-------|----------|-----------|
| | | 10 | 20 Madras Softy | 30 Hugo Fantasy Illusion Tucson Utah Vintage Wild Laredo Yukon | 40 Elegance Princess Santiago Sensation Sunset Trina Victoria | 50 Bull Cassiope Dublin | 60 Caress Ultrasued | A | B COM | C alta |
| 155 PETIT COIN CARRE | 40x40x33/40 | 2395 | 2515 | 2635 | 2750 | 2870 | 2990 | 1890 | 1960 | 2025 |
| 159 RANGEMENT À ANGLE | 11/27x36x24.5 | 935 | 970 | 1010 | 1045 | 1085 | 1120 | 735 | 750 | 770 |
| 160 RANGEMENT DROIT | 11x36x24.5 | 900 | 935 | 965 | 995 | 1025 | 1060 | 690 | 715 | 740 |
| 163 FAUT. DBL INCL. BERGANT PIVOTANT | 33x34x42 | 2865 | 3015 | 3165 | 3315 | 3465 | 3615 | 2350 | 2415 | 2475 |
| 165 FAUTEUIL DOUBLE INCLINABLE | 51x40x33/40 | 2970 | 3095 | 3220 | 3345 | 3470 | 3595 | 2500 | 2585 | 2665 |
| 167 SOFA APP. SANS BRAS ALLONGE GAUCHE | 82x40x33/40 | 3115 | 3275 | 3440 | 3600 | 3765 | 3925 | 2450 | 2560 | 2665 |
| 168 SOFA APP. SANS BRAS ALLONGE DROIT | 82x40x33/40 | 3115 | 3275 | 3440 | 3600 | 3765 | 3925 | 2450 | 2560 | 2665 |
| 169 FAUTEUIL DOUBLE INCLINABLE BRAS GAUCHE | 41x40x33/40 | 2490 | 2590 | 2690 | 2790 | 2890 | 2990 | 2090 | 2190 | 2290 |
| 170 FAUTEUIL DOUBLE INCLINABLE BRAS DROIT | 41x40x33/40 | 2490 | 2590 | 2690 | 2790 | 2890 | 2990 | 2090 | 2190 | 2290 |
| 171 FAUTEUIL DOUBLE INCLINABLE SANS BRAS | 30,5x40x33/40 | 1970 | 2035 | 2095 | 2160 | 2220 | 2285 | 1650 | 1725 | 1800 |
| 173 CHAISE LONGUE DOUBLE BRAS GAUCHE | 41x62x33/40 | 2395 | 2510 | 2620 | 2735 | 2845 | 2960 | 1920 | 2020 | 2120 |
| 174 CHAISE LONGUE DOUBLE BRAS DROIT | 41x62x33/40 | 2395 | 2510 | 2620 | 2735 | 2845 | 2960 | 1920 | 2020 | 2120 |
| 175 FAUTEUIL DOUBLE BRAS GAUCHE | 41x40x33/40 | 1990 | 2100 | 2215 | 2325 | 2440 | 2550 | 1610 | 1690 | 1770 |
| 176 FAUTEUIL DOUBLE BRAS DROIT | 41x40x33/40 | 1990 | 2100 | 2215 | 2325 | 2440 | 2550 | 1610 | 1690 | 1770 |
| 177 FAUTEUIL DOUBLE SANS BRAS | 30,5x40x33/40 | 1485 | 1565 | 1645 | 1725 | 1810 | 1890 | 1145 | 1215 | 1285 |
| 178 FAUTEUIL DOUBLE SANS BRAS ALLONGE-G | 52x40x33/40 | 1935 | 2035 | 2135 | 2235 | 2335 | 2435 | 1540 | 1615 | 1690 |

MALAGA

CARACTÉRISTIQUES:

- Appui-tête ajustable manuel sur tous les items (fixe sur centre rond).
- Fauteuil inclinable motorisé pleine jambe "à mec. *protège-mur" (manuel n/d).
- Chaise longue inclinable motorisé (manuel n/d) avec appui-tête motorisé en option. Dégagement mural 8" et avant 5".
- Coussins de siège avec mousse modelée + 1" de mousse mémoire au-dessus; bras avec mousse mémoire.
- Couture: petit fil en tissu et gros fil plat en cuir.
- *Exclus faut. 043 & 163: Dégagement mural 16".

Note: 2 inclinables séparés par un coin ne peuvent pas ouvrir en même temps. Aucuns inclinables à côté du Petit coin carré.

OPTIONS

- Motorisé sans fil (avec batterie): ajoutez \$200/mec.
- *Appui-tête motorisé: ajoutez \$200 ch. (*N/D sur items fixes.)
- Mousse: Extra ferme ajoutez \$20/siège.
- Choix de bras (LARGE ou PETIT de 6"): Pattes sur bras LARGE: LG103 bois ou LG189 métal (noire ou chrome). PETIT Bras: LG08 bois ou LG196 métal (noire ou chrome). Spécifiez couleur.
- Profondeur d'assise: 20" ou *22". *Le 22" N/D sur faut. 043 & 163.
- Faut. 043-163: avec base en bois (spécifiez couleur).

Configurations CINÉMA MAISON

Détails accessoires, porte gobelets et configurations : Voir page Optima Cinéma maison en annexe.

Ancrage pour accessoires: \$45 ch.

Porte-Gobelets : En métal: \$35 ch. | Illuminé: \$35 ch. | *Illuminé avec contrôle (1 ou 2 moteurs): \$50 ch.

*Lumière DEL sous le siège : \$35/siège.

| Description | L x P x H | Cuir | | | | | | Tissu | | |
|---|-----------------|------|-----------------------|--|--|----------------------------------|---------------------------|-------|----------|-----------|
| | | 10 | 20 Madras Softy | 30 Hugo Fantasy Illusion Tucson Utah Vintage Wild Laredo Yukon | 40 Elegance Princess Santiago Sensation Sunset Trina Victoria | 50 Bull Cassiope Dublin | 60 Caress Ultrasued | A | B COM | C alta |
| 179 FAUTEUIL DOUBLE SANS BRAS ALLONGE-D | 52x40x33/40 | 1935 | 2035 | 2135 | 2235 | 2335 | 2435 | 1540 | 1615 | 1690 |
| 186 CAUS. SANS BRAS ALLONGEE RANGEMENT-G | 68x40x33/40 | 3025 | 3125 | 3225 | 3325 | 3425 | 3525 | 2440 | 2520 | 2600 |
| 187 CAUS. SANS BRAS ALLONGEE RANGEMENT-D | 68x40x33/40 | 3025 | 3125 | 3225 | 3325 | 3425 | 3525 | 2440 | 2520 | 2600 |
| 188 FAUT. SANS BRAS ALLONGE RANGEMENT-G | 45x40x33/40 | 2000 | 2115 | 2225 | 2340 | 2450 | 2565 | 1620 | 1665 | 1710 |
| 189 FAUT. SANS BRAS ALLONGE RANGEMENT-D | 45x40x33/40 | 2000 | 2115 | 2225 | 2340 | 2450 | 2565 | 1620 | 1665 | 1710 |
| 190 PETIT RANGEMENT À ANGLE | 11/21x36x24.5 | 900 | 935 | 965 | 995 | 1025 | 1060 | 690 | 715 | 740 |
| 221 FAUT. DBL SANS BRAS ALLONGE RANGEMENT-G | 52x40x33/40 | 2135 | 2240 | 2345 | 2450 | 2560 | 2665 | 1740 | 1815 | 1890 |
| 222 FAUT. DBL SANS BRAS ALLONGE RANGEMENT-D | 52x40x33/40 | 2135 | 2240 | 2345 | 2450 | 2560 | 2665 | 1740 | 1815 | 1890 |
| 223 SOFA APP SANS BRAS ALLONGE RANGEMENT-G | 82x40x33/40 | 3320 | 3485 | 3645 | 3810 | 3970 | 4135 | 2650 | 2770 | 2890 |
| 224 SOFA APP SANS BRAS ALLONGE RANGEMENT-D | 82x40x33/40 | 3320 | 3485 | 3645 | 3810 | 3970 | 4135 | 2650 | 2770 | 2890 |
| 236 CHAISE LONGUE INCLINABLE BRAS GAUCHE | 34x62x33/40 | 2700 | 2785 | 2865 | 2945 | 3025 | 3110 | 2275 | 2350 | 2425 |
| 237 CHAISE LONGUE INCLINABLE BRAS DROIT | 34x62x33/40 | 2700 | 2785 | 2865 | 2945 | 3025 | 3110 | 2275 | 2350 | 2425 |
| 238 CHAISE LONGUE DBL INCLINABLE BRAS-G | 41x62x33/40 | 2895 | 3010 | 3120 | 3235 | 3345 | 3460 | 2425 | 2525 | 2625 |
| 239 CHAISE LONGUE DBL INCLINABLE BRAS-D | 41x62x33/40 | 2895 | 3010 | 3120 | 3235 | 3345 | 3460 | 2425 | 2525 | 2625 |
| V51 PORTE VERRE A VIN | 3.5 x 5.5 x 6.5 | 45 | 45 | 45 | 45 | 45 | 45 | 45 | 45 | 45 |
| V52 TABLETTE PIVOTANTE EN PLASTIQUE | 13 3/8 x 9 5/8 | 45 | 45 | 45 | 45 | 45 | 45 | 45 | 45 | 45 |

MALAGA

CARACTÉRISTIQUES:

- Appui-tête ajustable manuel sur tous les items (fixe sur centre rond).
- Fauteuil inclinable motorisé pleine jambe "à mec. *protège-mur" (manuel n/d).
- Chaise longue inclinable motorisé (manuel n/d) avec appui-tête motorisé en option. Dégagement mural 8" et avant 5".
- Coussins de siège avec mousse modelée + 1" de mousse mémoire au-dessus; bras avec mousse mémoire.
- Couture: petit fil en tissu et gros fil plat en cuir.
- *Exclus faut. 043 & 163: Dégagement mural 16".

Note: 2 inclinables séparés par un coin ne peuvent pas ouvrir en même temps. Aucuns inclinables à côté du Petit coin carré.

OPTIONS

- Motorisé sans fil (avec batterie): ajoutez \$200/mec.
- *Appui-tête motorisé: ajoutez \$200 ch. (*N/D sur items fixes.)
- Mousse: Extra ferme ajoutez \$20/siège.
- Choix de bras (LARGE ou PETIT de 6"): Pattes sur bras LARGE: LG103 bois ou LG189 métal (noire ou chrome). PETIT Bras: LG08 bois ou LG196 métal (noire ou chrome). Spécifiez couleur.
- Profondeur d'assise: 20" ou *22". *Le 22" N/D sur faut. 043 & 163.
- Faut. 043-163: avec base en bois (spécifiez couleur).

Configurations CINÉMA MAISON

Détails accessoires, porte gobelets et configurations : Voir page Optima Cinéma maison en annexe.

Ancrage pour accessoires: \$45 ch.

Porte-Gobelets : En métal: \$35 ch. | Illuminé: \$35 ch. | *Illuminé avec contrôle (1 ou 2 moteurs): \$50 ch.

*Lumière DEL sous le siège : \$35/siège.

| Description | L x P x H | Cuir | | | | | | Tissu | | |
|--------------------------------|--------------------|-------|-----------------------|--|--|----------------------------------|---------------------------|-------|----------|-----------|
| | | 10 | 20 Madras Softy | 30 Hugo Fantasy Illusion Tucson Utah Vintage Wild Laredo Yukon | 40 Elegance Princess Santiago Sensation Sunset Trina Victoria | 50 Bull Cassiope Dublin | 60 Caress Ultrasued | A | B COM | C alta |
| V53 TABLETTE PIVOTANTE EN BOIS | 19 x 10 | 75 | 75 | 75 | 75 | 75 | 75 | 75 | 75 | 75 |
| V54 PORTE TABLETTE | 4.5 x 8 x 10 | 50 | 50 | 50 | 50 | 50 | 50 | 50 | 50 | 50 |
| V55 LAMPE DEL | 1.5x5x14 plié/bent | 45 | 45 | 45 | 45 | 45 | 45 | 45 | 45 | 45 |
| CONFIGURATIONS | | | | | | | | | | |
| _A CONFIG (169-170) | 82X40X40 | 4980 | 5180 | 5380 | 5580 | 5780 | 5980 | 4180 | 4380 | 4580 |
| _B CONFIG (169-171-174) | 113X62X40 | 6855 | 7135 | 7405 | 7685 | 7955 | 8235 | 5660 | 5935 | 6210 |
| _C CONFIG (096-055-171-170) | 115X115X40 | 10070 | 10490 | 10910 | 11325 | 11745 | 12165 | 8155 | 8515 | 8865 |
| _D CONFIG (169-171-055-179) | 115X96X40 | 8790 | 9175 | 9555 | 9935 | 10315 | 10700 | 7170 | 7490 | 7805 |
| _J CONFIG (041-042) | 68X40X40 | 4720 | 4900 | 5090 | 5280 | 5470 | 5650 | 4020 | 4100 | 4190 |
| _K CONFIG (041-071-005) | 92X62X40 | 6410 | 6650 | 6890 | 7135 | 7385 | 7625 | 5340 | 5530 | 5725 |
| _L CONFIG (012-055-071-042) | 102X102X40 | 9495 | 9900 | 10305 | 10710 | 11120 | 11525 | 7780 | 8060 | 8335 |
| _M CONFIG (041-071-055-089) | 102X89X40 | 8395 | 8795 | 9195 | 9595 | 9995 | 10395 | 6880 | 7110 | 7335 |



MALAGA

OPTIMA
Collection

Jaymar

Conçu et fabriqué fièrement au Canada
Proudly designed and made in Canada

Nos produits sont fabriqués à la main et des variations mineures peuvent survenir

Our product is hand-made and minor variations can occur.

SPECIFICATIONS

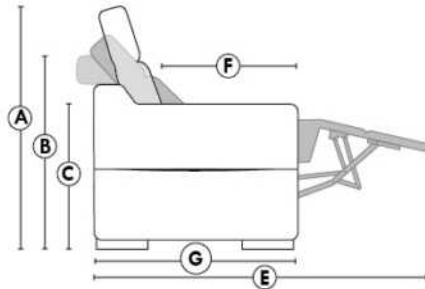

- Appui-tête levé Headrest up
- Appui-tête baissé Headrest down
- Complètement incliné Fully reclined

- A** Hauteur complète 40" Total Height
- B** Hauteur appui-tête baissé 33" Height headrest down
- C** Hauteur du bras 24,5" Arm Height
- D** Hauteur du siège 19,5" Seat height
- E** Profondeur inclinée 65" Depth fully reclined
- F** Profondeur d'assise 20"ou/ou 22" Seat depth
- G** Profondeur appui-tête monté 37,5" Depth with headrest up

BRAS | ARMS

Option de bras:
Bras Régulier Large 10" ou Petit bras 6"

Arm option
Regular arm Large 10" or Small arm 6"

Contrôle de l'inclinaison situé à l'intérieur du bras
Recliner control located on the inside of the arm.

Option d'accessoires disponible sur le bras régulier seulement
Accessories option, available on Regular arms ONLY.

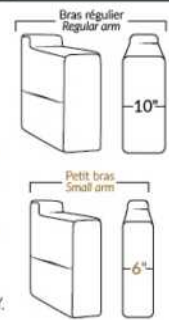

FAUTEUIL BERÇANT PIVOTANT INCLINABLE SWIVEL ROCKING MOTION CHAIR

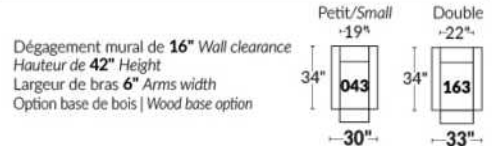

SIÈGE 23" DE LARGE | 23" SEAT WIDTH

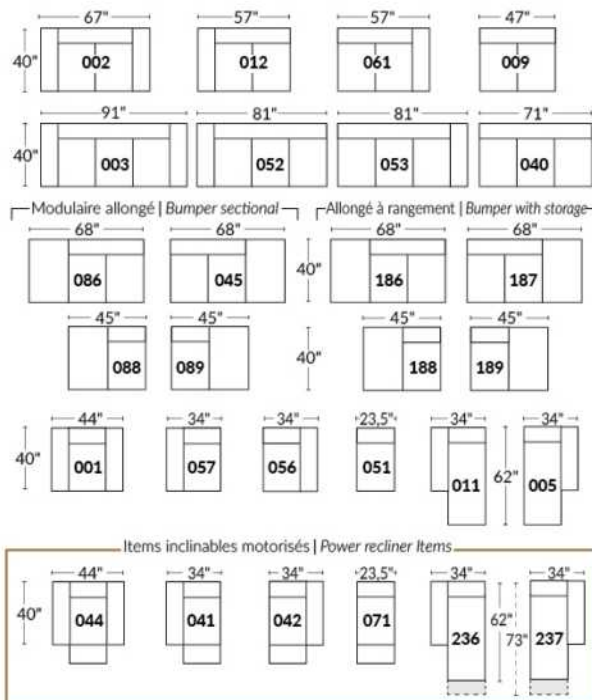

SIÈGE 30" DE LARGE | 30" SEAT WIDTH

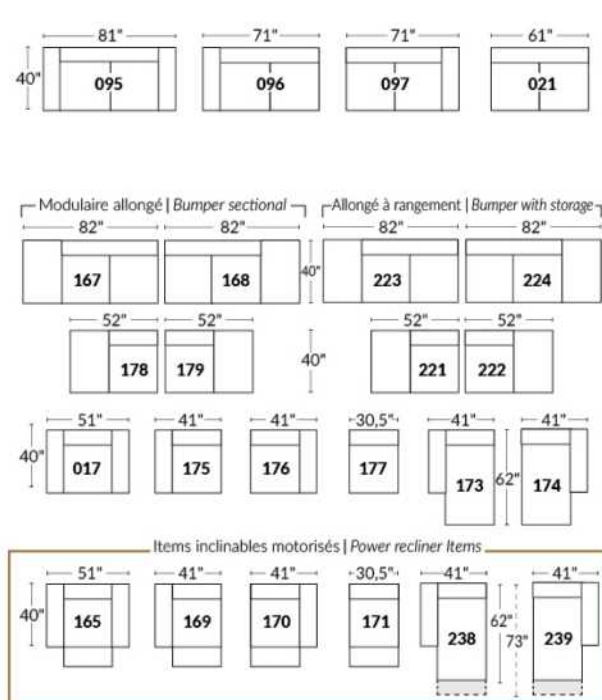

Autres | Others

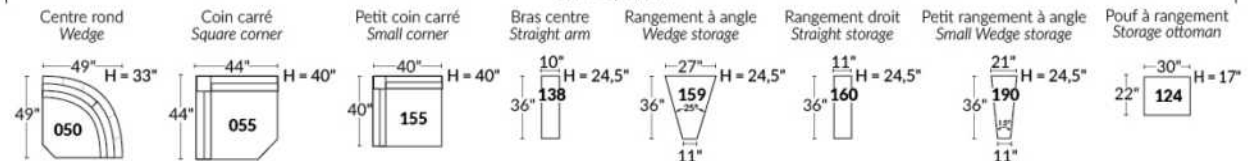

EXEMPLE 23" EXAMPLE

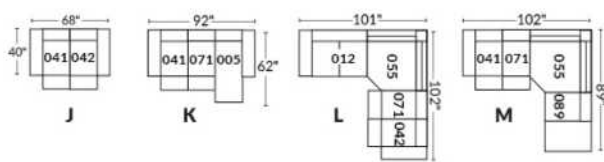

EXEMPLE 30" EXAMPLE

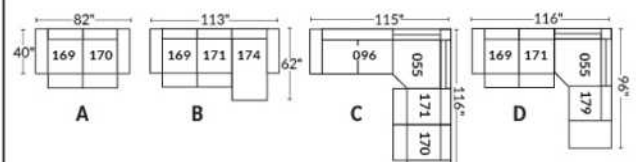

*Disponibles sur certains modèles et SEULEMENT sur le BRAS LARGE.

OPTIONS PORTE-GOBELETS

MÉTAL



Argent



Noir mat



Brun

ILLUMINÉ

1.



Porte-gobelet illuminé

2.



Porte-gobelet illuminé avec contrôle de l'inclinable, port USB & lumière DEL sous le siège

3.



Porte-gobelet illuminé avec contrôle double moteur, port USB & lumière DEL sous le siège

Nos porte-gobelets illuminés à un ou deux contrôles sont compatibles avec les lumières DEL sous le siège. Vous pouvez contrôler la lumière sur le porte-gobelet. Le porte-gobelet à 2 moteurs possède un contrôle remise à zéro (maison) pour remettre votre inclinable à la position de départ.

Lumière DEL sous le siège (en option)

Disponible seulement dans les configurations avec un minimum de 1 porte-gobelet illuminé à moteur qui contrôle l'ouverture et la fermeture de la lumière.

Pour les prix des options, voir la section description du modèle Optima.

Veuillez nous fournir un dessin de votre configuration qui indique le type de porte-gobelet et le positionnement.

Porte-gobelets avec contrôle

Il faut spécifier la position de ceux-ci; bras droit ou bras gauche et quel inclinable ils vont contrôler. Si vous avez une rangée de fauteuils avec plusieurs porte-gobelets, le contrôle sera par défaut sur le bras gauche et sur le droit pour le dernier bras extérieur.

EXEMPLE A

041-169 : Contrôleur et porte-gobelet à gauche
071-171 : boutons tactiles sur le côté du siège
042-170 : Contrôleur et porte-gobelet à droite

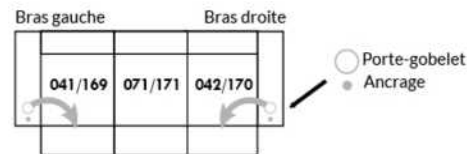

EXEMPLE B

071-171 : Ces deux items peuvent être connectés à un porte-gobelet intelligent qui pourra contrôler l'inclinable.
Il faut alors utiliser un de ces items: 138,159, 160 et 190

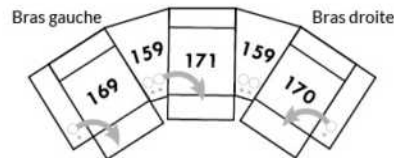

Informations sur les appui-têtes et boutons de contrôles des inclinables

AVEC porte-gobelet illuminés

Si vous prenez un item **stationnaire**, vous aurez par défaut le porte-gobelet N°1.
Si vous prenez un **appui-tête manuel**, vous aurez le porte-gobelet N°2.
Si vous prenez un **appui-tête électrique**, vous aurez par défaut le porte-gobelet N°3.

SANS porte-gobelet et avec un inclinable

Si vous prenez un item inclinable et un **appui-tête manuel**, il y aura un contrôle à boutons tactiles.
Si vous prenez un item inclinable avec un **appui-tête électrique**, vous aurez un contrôleur à bouton poussoir double avec prise USB.
Si c'est un **item sans bras** (071-171) il y aura alors les boutons tactiles.



Boutons tactiles



Boutons poussoirs

*Disponibles sur certains modèles et SEULEMENT sur le BRAS LARGE.

OPTIONS ACCESSOIRES

| | | | |
|--|---|--|--|
| <p>Ancrage pour accessoires</p>  | <p>V51 Porte verre à vin</p>  | <p>V52 Tablette pivotante en plastique</p>  | <p>V53 Tablette pivotante en bois (choix de 8 couleurs)</p>  |
| <p>V54 Porte tablette</p>  | <p>V55 Lampe DEL</p>  | <p>Spécifiez sur quel bras (gauche ou droit) la tablette sera installée</p> | |

Pour les prix des ancrages, voir la section description du modèle Optima et pour les accessoires vous référer à la fin de la liste de prix.

Items 138-159-160-190 et bras large

Option ancrage et porte-gobelet *Non disponible sur les petits bras*.

Veuillez spécifier sur quel bras vous voulez avoir les ancrages et les porte-gobelets.

NB: Item 138- 159-160-190 sont non finis sur les côtés, doivent être utilisés entre 2 sièges. Chaque item à rangement possède 2 prises USB et une prise électrique à l'intérieur du rangement.

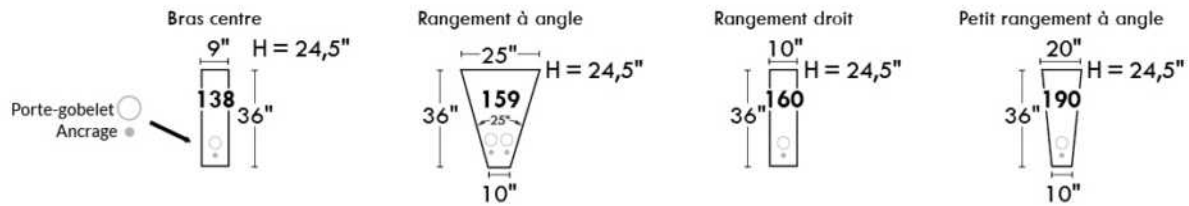

SUGGESTIONS DE CONFIGURATIONS

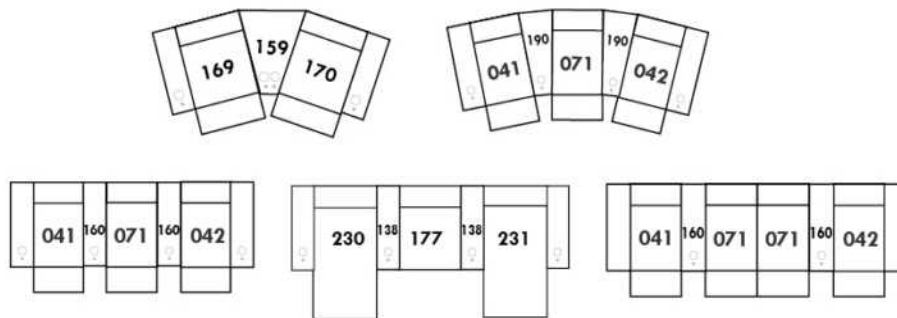

MANHATTAN

- Appui-tête ajustable manuel sur tous les items (fixe sur centre rond).
- Fauteuil inclinable motorisé pleine jambe "à méc. *protège-mur" (manuel n/d).
- Chaise longue inclinable motorisé (manuel n/d) avec appui-tête motorisé en option. Dégagement mural 8" et avant 5".
- Coussins de siège avec mousse modelée + 1" de mousse mémoire au-dessus; bras avec mousse mémoire.
- Couture: petit fil en tissu et gros fil plat en cuir.
- *Exclus faut. 043 & 163 : Dégagement mural 16".

Note: 2 inclinables séparés par un coin ne peuvent pas ouvrir en même temps. Aucuns inclinables à côté d'item #155.

OPTIONS

- Motorisé sans fil (batterie): ajoutez \$200/mec.
- *Appui-tête motorisé: ajoutez \$200 ch. (*N/D sur items fixes.)
- Mousse: Extra ferme ajoutez \$20/siège.
- Choix de bras (LARGE ou PETIT de 6"): Pattes sur bras LARGE: LG187 bois ou Métal: LG189 cyl. (noire ou chrome) ou LG64 (carré). PETIT bras: LG08 bois ou Métal: LG196 cyl. (noire ou chrome) ou LG64 (carré). Spécifiez couleur.
- Profondeur d'assise: 20" ou *22". *Le 22" N/D sur faut. 043 & 163.
- Faut. 043-163: base en bois (spécifiez couleur).

Configurations CINÉMA MAISON

Détails accessoires, porte gobelets et configurations : Voir page Optima Cinéma maison en annexe.

Ancrage pour accessoires: \$45 ch.

Porte-Gobelets : En métal: \$35 ch. | Illuminé: \$35 ch. | *Illuminé avec contrôle (1 ou 2 moteurs): \$50 ch.

*Lumière DEL sous le siège : \$35/siège.

| Description | L x P x H | Cuir | | | | | | Tissu | | |
|--|-------------|------|-----------------------|--|--|----------------------------------|---------------------------|-------|----------|-----------|
| | | 10 | 20 Madras Softy | 30 Hugo Fantasy Illusion Tucson Utah Vintage Wild Laredo Yukon | 40 Elegance Princess Santiago Sensation Sunset Trina Victoria | 50 Bull Cassiope Dublin | 60 Caress Ultrasued | A | B COM | C alta |
| 001 FAUTEUIL | 42x40x33/40 | 2365 | 2475 | 2590 | 2700 | 2815 | 2925 | 1920 | 1975 | 2035 |
| 002 CAUSEUSE | 65x40x33/40 | 3375 | 3520 | 3665 | 3810 | 3950 | 4095 | 2720 | 2815 | 2910 |
| 003 SOFA | 89x40x33/40 | 4085 | 4270 | 4460 | 4645 | 4835 | 5020 | 3285 | 3395 | 3510 |
| 005 CHAISE LONGUE BRAS DROIT | 33x62x33/40 | 2210 | 2290 | 2370 | 2450 | 2535 | 2615 | 1765 | 1840 | 1915 |
| 009 CAUSEUSE SANS BRAS | 47x40x33/40 | 2370 | 2460 | 2545 | 2635 | 2720 | 2810 | 1865 | 1965 | 2065 |
| 011 CHAISE LONGUE BRAS GAUCHE | 33x62x33/40 | 2210 | 2290 | 2370 | 2450 | 2535 | 2615 | 1765 | 1840 | 1915 |
| 012 CAUSEUSE BRAS GAUCHE | 56x40x33/40 | 2900 | 3025 | 3150 | 3275 | 3400 | 3525 | 2315 | 2410 | 2500 |
| 017 FAUTEUIL DOUBLE | 49x40x33/40 | 2475 | 2600 | 2725 | 2850 | 2975 | 3100 | 2000 | 2075 | 2150 |
| 021 SOFA APPARTEMENT SANS BRAS | 61x40x33/40 | 2675 | 2800 | 2925 | 3050 | 3175 | 3300 | 2090 | 2195 | 2300 |
| 040 SOFA SANS BRAS | 71x40x33/40 | 3065 | 3210 | 3350 | 3495 | 3640 | 3785 | 2440 | 2550 | 2665 |
| 041 FAUTEUIL INCLINABLE BRAS-G | 33x40x33/40 | 2360 | 2450 | 2545 | 2640 | 2735 | 2825 | 2010 | 2050 | 2095 |
| 042 FAUTEUIL INCLINABLE BRAS-D | 33x40x33/40 | 2360 | 2450 | 2545 | 2640 | 2735 | 2825 | 2010 | 2050 | 2095 |
| 043 FAUTEUIL INCLINABLE BERÇANT PIVOTANT | 30x34x42 | 2795 | 2935 | 3070 | 3210 | 3345 | 3485 | 2345 | 2400 | 2460 |
| 044 FAUTEUIL INCLINABLE | 42x40x33/40 | 2845 | 2960 | 3070 | 3185 | 3295 | 3410 | 2400 | 2465 | 2525 |
| 045 CAUSEUSE SANS BRAS ALLONGEE DROIT | 68x40x33/40 | 2810 | 2925 | 3045 | 3165 | 3285 | 3400 | 2235 | 2315 | 2395 |
| 050 CENTRE ROND | 49x49x33 | 2060 | 2185 | 2310 | 2435 | 2560 | 2685 | 1515 | 1590 | 1665 |

MANHATTAN

- Appui-tête ajustable manuel sur tous les items (fixe sur centre rond).
- Fauteuil inclinable motorisé pleine jambe "à méc. *protège-mur" (manuel n/d).
- Chaise longue inclinable motorisé (manuel n/d) avec appui-tête motorisé en option. Dégagement mural 8" et avant 5".
- Coussins de siège avec mousse modelée + 1" de mousse mémoire au-dessus; bras avec mousse mémoire.
- Couture: petit fil en tissu et gros fil plat en cuir.
- *Exclus faut. 043 & 163 : Dégagement mural 16".

Note: 2 inclinables séparés par un coin ne peuvent pas ouvrir en même temps. Aucuns inclinables à côté d'item #155.

OPTIONS

- Motorisé sans fil (batterie): ajoutez \$200/mec.
- *Appui-tête motorisé: ajoutez \$200 ch. (*N/D sur items fixes.)
- Mousse: Extra ferme ajoutez \$20/siège.
- Choix de bras (LARGE ou PETIT de 6"): Pattes sur bras LARGE: LG187 bois ou Métal: LG189 cyl. (noire ou chrome) ou LG64 (carré). PETIT bras: LG08 bois ou Métal: LG196 cyl. (noire ou chrome) ou LG64 (carré). Spécifiez couleur.
- Profondeur d'assise: 20" ou *22". *Le 22" N/D sur faut. 043 & 163.
- Faut. 043-163: base en bois (spécifiez couleur).

Configurations CINÉMA MAISON

Détails accessoires, porte gobelets et configurations : Voir page Optima Cinéma maison en annexe.

Ancrage pour accessoires: \$45 ch.

Porte-Gobelets : En métal: \$35 ch. | Illuminé: \$35 ch. | *Illuminé avec contrôle (1 ou 2 moteurs): \$50 ch.

*Lumière DEL sous le siège : \$35/siège.

| Description | L x P x H | Cuir | | | | | | Tissu | | |
|--|---------------|------|-----------------------|--|--|----------------------------------|---------------------------|-------|----------|-----------|
| | | 10 | 20 Madras Softy | 30 Hugo Fantasy Illusion Tucson Utah Vintage Wild Laredo Yukon | 40 Elegance Princess Santiago Sensation Sunset Trina Victoria | 50 Bull Cassiope Dublin | 60 Caress Ultrasued | A | B COM | C alta |
| 051 FAUTEUIL SANS BRAS | 23,5x40x33/40 | 1360 | 1420 | 1485 | 1545 | 1610 | 1670 | 1060 | 1125 | 1195 |
| 052 SOFA BRAS GAUCHE | 80x40x33/40 | 3590 | 3760 | 3925 | 4095 | 4265 | 4435 | 2865 | 2985 | 3100 |
| 053 SOFA BRAS DROIT | 80x40x33/40 | 3590 | 3760 | 3925 | 4095 | 4265 | 4435 | 2865 | 2985 | 3100 |
| 055 COIN CARRE | 44x44x33/40 | 2395 | 2515 | 2635 | 2750 | 2870 | 2990 | 1890 | 1960 | 2025 |
| 056 FAUTEUIL BRAS DROIT | 33x40x33/40 | 1890 | 1970 | 2050 | 2135 | 2215 | 2295 | 1500 | 1575 | 1650 |
| 057 FAUTEUIL BRAS GAUCHE | 33x40x33/40 | 1890 | 1970 | 2050 | 2135 | 2215 | 2295 | 1500 | 1575 | 1650 |
| 061 CAUSEUSE BRAS DROIT | 56x40x33/40 | 2900 | 3025 | 3150 | 3275 | 3400 | 3525 | 2315 | 2410 | 2500 |
| 071 FAUTEUIL INCLINABLE SANS BRAS | 23,5x40x33/40 | 1840 | 1910 | 1975 | 2045 | 2115 | 2185 | 1565 | 1640 | 1715 |
| 086 CAUSEUSE SANS BRAS ALLONGEE GAUCHE | 68x40x33/40 | 2810 | 2925 | 3045 | 3165 | 3285 | 3400 | 2235 | 2315 | 2395 |
| 088 FAUTEUIL SANS BRAS ALLONGE GAUCHE | 45x40x33/40 | 1800 | 1920 | 2040 | 2160 | 2275 | 2395 | 1415 | 1460 | 1500 |
| 089 FAUTEUIL SANS BRAS ALLONGE DROIT | 45x40x33/40 | 1800 | 1920 | 2040 | 2160 | 2275 | 2395 | 1415 | 1460 | 1500 |
| 095 SOFA APPARTEMENT | 79x40x33/40 | 3675 | 3860 | 4040 | 4220 | 4400 | 4585 | 2940 | 3060 | 3175 |
| 096 SOFA APPARTEMENT BRAS GAUCHE | 70x40x33/40 | 3215 | 3350 | 3490 | 3625 | 3765 | 3900 | 2525 | 2640 | 2750 |
| 097 SOFA APPARTEMENT BRAS DROIT | 70x40x33/40 | 3215 | 3350 | 3490 | 3625 | 3765 | 3900 | 2525 | 2640 | 2750 |
| 124 POUF AVEC RANGEMENT | 30x22x17 | 935 | 960 | 985 | 1010 | 1035 | 1060 | 815 | 840 | 865 |
| 138 BRAS CENTRE | 9x36x24 | 520 | 565 | 610 | 650 | 695 | 740 | 440 | 460 | 475 |
| 155 PETIT COIN CARRE | 40x40x33/40 | 2395 | 2515 | 2635 | 2750 | 2870 | 2990 | 1890 | 1960 | 2025 |

MANHATTAN

- Appui-tête ajustable manuel sur tous les items (fixe sur centre rond).
- Fauteuil inclinable motorisé pleine jambe "à méc. *protège-mur" (manuel n/d).
- Chaise longue inclinable motorisé (manuel n/d) avec appui-tête motorisé en option. Dégagement mural 8" et avant 5".
- Coussins de siège avec mousse modelée + 1" de mousse mémoire au-dessus; bras avec mousse mémoire.
- Couture: petit fil en tissu et gros fil plat en cuir.
- *Exclus faut. 043 & 163 : Dégagement mural 16".

Note: 2 inclinables séparés par un coin ne peuvent pas ouvrir en même temps. Aucuns inclinables à côté d'item #155.

OPTIONS

- Motorisé sans fil (batterie): ajoutez \$200/mec.
- *Appui-tête motorisé: ajoutez \$200 ch. (*N/D sur items fixes.)
- Mousse: Extra ferme ajoutez \$20/siège.
- Choix de bras (LARGE ou PETIT de 6"): Pattes sur bras LARGE: LG187 bois ou Métal: LG189 cyl. (noire ou chrome) ou LG64 (carré). PETIT bras: LG08 bois ou Métal: LG196 cyl. (noire ou chrome) ou LG64 (carré). Spécifiez couleur.
- Profondeur d'assise: 20" ou *22". *Le 22" N/D sur faut. 043 & 163.
- Faut. 043-163: base en bois (spécifiez couleur).

Configurations CINÉMA MAISON

Détails accessoires, porte gobelets et configurations : Voir page Optima Cinéma maison en annexe.

Ancrage pour accessoires: \$45 ch.

Porte-Gobelets : En métal: \$35 ch. | Illuminé: \$35 ch. | *Illuminé avec contrôle (1 ou 2 moteurs): \$50 ch.

*Lumière DEL sous le siège : \$35/siège.

| Description | L x P x H | Cuir | | | | | | Tissu | | |
|--|---------------|------|-----------------------|--|--|----------------------------------|---------------------------|-------|----------|-----------|
| | | 10 | 20 Madras Softy | 30 Hugo Fantasy Illusion Tucson Utah Vintage Wild Laredo Yukon | 40 Elegance Princess Santiago Sensation Sunset Trina Victoria | 50 Bull Cassiope Dublin | 60 Caress Ultrasued | A | B COM | C alta |
| 159 RANGEMENT À ANGLE | 12/27x36x24 | 935 | 970 | 1010 | 1045 | 1085 | 1120 | 735 | 750 | 770 |
| 160 RANGEMENT DROIT | 12x36x24 | 900 | 935 | 965 | 995 | 1025 | 1060 | 690 | 715 | 740 |
| 163 FAUT. DBL INCL. BERCANT PIVOTANT | 33x34x42 | 2865 | 3015 | 3165 | 3315 | 3465 | 3615 | 2350 | 2415 | 2475 |
| 165 FAUTEUIL DOUBLE INCLINABLE | 49x40x33/40 | 2970 | 3095 | 3220 | 3345 | 3470 | 3595 | 2500 | 2585 | 2665 |
| 167 SOFA APP. SANS BRAS ALLONGE GAUCHE | 82x40x33/40 | 3115 | 3275 | 3440 | 3600 | 3765 | 3925 | 2450 | 2560 | 2665 |
| 168 SOFA APP. SANS BRAS ALLONGE DROIT | 82x40x33/40 | 3115 | 3275 | 3440 | 3600 | 3765 | 3925 | 2450 | 2560 | 2665 |
| 169 FAUTEUIL DOUBLE INCLINABLE BRAS GAUCHE | 40x40x33/40 | 2490 | 2590 | 2690 | 2790 | 2890 | 2990 | 2090 | 2190 | 2290 |
| 170 FAUTEUIL DOUBLE INCLINABLE BRAS DROIT | 40x40x33/40 | 2490 | 2590 | 2690 | 2790 | 2890 | 2990 | 2090 | 2190 | 2290 |
| 171 FAUTEUIL DOUBLE INCLINABLE SANS BRAS | 30,5x40x33/40 | 1970 | 2035 | 2095 | 2160 | 2220 | 2285 | 1650 | 1725 | 1800 |
| 173 CHAISE LONGUE DOUBLE BRAS GAUCHE | 40x62x33/40 | 2395 | 2510 | 2620 | 2735 | 2845 | 2960 | 1920 | 2020 | 2120 |
| 174 CHAISE LONGUE DOUBLE BRAS DROIT | 40x62x33/40 | 2395 | 2510 | 2620 | 2735 | 2845 | 2960 | 1920 | 2020 | 2120 |
| 175 FAUTEUIL DOUBLE BRAS GAUCHE | 40x40x33/40 | 1990 | 2100 | 2215 | 2325 | 2440 | 2550 | 1610 | 1690 | 1770 |
| 176 FAUTEUIL DOUBLE BRAS DROIT | 40x40x33/40 | 1990 | 2100 | 2215 | 2325 | 2440 | 2550 | 1610 | 1690 | 1770 |
| 177 FAUTEUIL DOUBLE SANS BRAS | 30,5x40x33/40 | 1485 | 1565 | 1645 | 1725 | 1810 | 1890 | 1145 | 1215 | 1285 |
| 178 FAUTEUIL DOUBLE SANS BRAS ALLONGE-G | 52x40x33/40 | 1935 | 2035 | 2135 | 2235 | 2335 | 2435 | 1540 | 1615 | 1690 |
| 179 FAUTEUIL DOUBLE SANS BRAS ALLONGE-D | 52x40x33/40 | 1935 | 2035 | 2135 | 2235 | 2335 | 2435 | 1540 | 1615 | 1690 |
| 186 CAUS. SANS BRAS ALLONGEE RANGEMENT-G | 68x40x33/40 | 3025 | 3125 | 3225 | 3325 | 3425 | 3525 | 2440 | 2520 | 2600 |

MANHATTAN

- Appui-tête ajustable manuel sur tous les items (fixe sur centre rond).
- Fauteuil inclinable motorisé pleine jambe "à méc. *protège-mur" (manuel n/d).
- Chaise longue inclinable motorisé (manuel n/d) avec appui-tête motorisé en option. Dégagement mural 8" et avant 5".
- Coussins de siège avec mousse modelée + 1" de mousse mémoire au-dessus; bras avec mousse mémoire.
- Couture: petit fil en tissu et gros fil plat en cuir.
- *Exclus faut. 043 & 163 : Dégagement mural 16".

Note: 2 inclinables séparés par un coin ne peuvent pas ouvrir en même temps. Aucuns inclinables à côté d'item #155.

OPTIONS

- Motorisé sans fil (batterie): ajoutez \$200/mec.
- *Appui-tête motorisé: ajoutez \$200 ch. (*N/D sur items fixes.)
- Mousse: Extra ferme ajoutez \$20/siège.
- Choix de bras (LARGE ou PETIT de 6"): Pattes sur bras LARGE: LG187 bois ou Métal: LG189 cyl. (noire ou chrome) ou LG64 (carré). PETIT bras: LG08 bois ou Métal: LG196 cyl. (noire ou chrome) ou LG64 (carré). Spécifiez couleur.
- Profondeur d'assise: 20" ou *22". *Le 22" N/D sur faut. 043 & 163.
- Faut. 043-163: base en bois (spécifiez couleur).

Configurations CINÉMA MAISON

Détails accessoires, porte gobelets et configurations : Voir page Optima Cinéma maison en annexe.

Ancrage pour accessoires: \$45 ch.

Porte-Gobelets : En métal: \$35 ch. | Illuminé: \$35 ch. | *Illuminé avec contrôle (1 ou 2 moteurs): \$50 ch.

*Lumière DEL sous le siège : \$35/siège.

| Description | L x P x H | Cuir | | | | | | Tissu | | |
|---|--------------------|------|-----------------------|--|--|----------------------------------|---------------------------|-------|----------|-----------|
| | | 10 | 20 Madras Softy | 30 Hugo Fantasy Illusion Tucson Utah Vintage Wild Laredo Yukon | 40 Elegance Princess Santiago Sensation Sunset Trina Victoria | 50 Bull Cassiope Dublin | 60 Caress Ultrasued | A | B COM | C alta |
| 187 CAUS. SANS BRAS ALLONGEE RANGEMENT-D | 68x40x33/40 | 3025 | 3125 | 3225 | 3325 | 3425 | 3525 | 2440 | 2520 | 2600 |
| 188 FAUT. SANS BRAS ALLONGE RANGEMENT-G | 45x40x33/40 | 2000 | 2115 | 2225 | 2340 | 2450 | 2565 | 1620 | 1665 | 1710 |
| 189 FAUT. SANS BRAS ALLONGE RANGEMENT-D | 45x40x33/40 | 2000 | 2115 | 2225 | 2340 | 2450 | 2565 | 1620 | 1665 | 1710 |
| 190 PETIT RANGEMENT À ANGLE | 12/21x36x24 | 900 | 935 | 965 | 995 | 1025 | 1060 | 690 | 715 | 740 |
| 221 FAUT. DBL SANS BRAS ALLONGE RANGEMENT-G | 52x40x33/40 | 2135 | 2240 | 2345 | 2450 | 2560 | 2665 | 1740 | 1815 | 1890 |
| 222 FAUT. DBL SANS BRAS ALLONGE RANGEMENT-D | 52x40x33/40 | 2135 | 2240 | 2345 | 2450 | 2560 | 2665 | 1740 | 1815 | 1890 |
| 223 SOFA APP SANS BRAS ALLONGE RANGEMENT-G | 82x40x33/40 | 3320 | 3485 | 3645 | 3810 | 3970 | 4135 | 2650 | 2770 | 2890 |
| 224 SOFA APP SANS BRAS ALLONGE RANGEMENT-D | 82x40x33/40 | 3320 | 3485 | 3645 | 3810 | 3970 | 4135 | 2650 | 2770 | 2890 |
| 236 CHAISE LONGUE INCLINABLE BRAS GAUCHE | 33x62x33/40 | 2700 | 2785 | 2865 | 2945 | 3025 | 3110 | 2275 | 2350 | 2425 |
| 237 CHAISE LONGUE INCLINABLE BRAS DROIT | 33x62x33/40 | 2700 | 2785 | 2865 | 2945 | 3025 | 3110 | 2275 | 2350 | 2425 |
| 238 CHAISE LONGUE DBL INCLINABLE BRAS-G | 40x62x33/40 | 2895 | 3010 | 3120 | 3235 | 3345 | 3460 | 2425 | 2525 | 2625 |
| 239 CHAISE LONGUE DBL INCLINABLE BRAS-D | 40x62x33/40 | 2895 | 3010 | 3120 | 3235 | 3345 | 3460 | 2425 | 2525 | 2625 |
| V51 PORTE VERRE A VIN | 3.5 x 5.5 x 6.5 | 45 | 45 | 45 | 45 | 45 | 45 | 45 | 45 | 45 |
| V52 TABLETTE PIVOTANTE EN PLASTIQUE | 13 3/8 x 9 5/8 | 45 | 45 | 45 | 45 | 45 | 45 | 45 | 45 | 45 |
| V53 TABLETTE PIVOTANTE EN BOIS | 19 x 10 | 75 | 75 | 75 | 75 | 75 | 75 | 75 | 75 | 75 |
| V54 PORTE TABLETTE | 4.5 x 8 x 10 | 50 | 50 | 50 | 50 | 50 | 50 | 50 | 50 | 50 |
| V55 LAMPE DEL | 1.5x5x14 plié/bent | 45 | 45 | 45 | 45 | 45 | 45 | 45 | 45 | 45 |

Liste de prix CDN

MANHATTAN

| Description | L x P x H | Cuir | | | | | | Tissu | | |
|-----------------------------|------------|-------|-----------------------|--|--|----------------------------------|---------------------------|-------|----------|-----------|
| | | 10 | 20 Madras Softy | 30 Hugo Fantasy Illusion Tucson Utah Vintage Wild Laredo Yukon | 40 Elegance Princess Santiago Sensation Sunset Trina Victoria | 50 Bull Cassiope Dublin | 60 Caress Ultrasued | A | B COM | C alta |
| CONFIGURATIONS | | | | | | | | | | |
| _A CONFIG (169-170) | 80X40X40 | 4980 | 5180 | 5380 | 5580 | 5780 | 5980 | 4180 | 4380 | 4580 |
| _B CONFIG (169-171-174) | 111X62X40 | 6855 | 7135 | 7405 | 7685 | 7955 | 8235 | 5660 | 5935 | 6210 |
| _C CONFIG (096-055-171-170) | 115X115X40 | 10070 | 10490 | 10910 | 11325 | 11745 | 12165 | 8155 | 8515 | 8865 |
| _D CONFIG (169-171-055-179) | 115X96X40 | 8790 | 9175 | 9555 | 9935 | 10315 | 10700 | 7170 | 7490 | 7805 |
| _J CONFIG (041-042) | 66X40X40 | 4720 | 4900 | 5090 | 5280 | 5470 | 5650 | 4020 | 4100 | 4190 |
| _K CONFIG (041-071-005) | 90X62X40 | 6410 | 6650 | 6890 | 7135 | 7385 | 7625 | 5340 | 5530 | 5725 |
| _L CONFIG (012-055-071-042) | 101X101X40 | 9495 | 9900 | 10305 | 10710 | 11120 | 11525 | 7780 | 8060 | 8335 |
| _M CONFIG (041-071-055-089) | 101X89X40 | 8395 | 8795 | 9195 | 9595 | 9995 | 10395 | 6880 | 7110 | 7335 |



MANHATTAN

OPTIMA
Collection

Jaymar

Conçu et fabriqué fièrement au Canada
Proudly designed and made in Canada

Nos produits sont fabriqués à la main et des variations mineures peuvent survenir.

Our product is hand-made and minor variations can occur.

SPECIFICATIONS

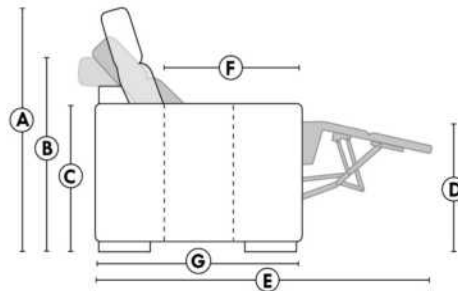

- Appui-tête levé / Headrest up
- Appui-tête baissé / Headrest down
- Complètement incliné / Fully reclined

- A** Hauteur complète 40" Total Height
- B** Hauteur appui-tête baissé 33" Height headrest down
- C** Hauteur du bras 24" Arm Height
- D** Hauteur du siège 19,5" Seat height
- E** Profondeur inclinée 65" Depth fully reclined
- F** Profondeur d'assise 20"ou/ou 22" Seat depth
- G** Profondeur appui-tête monté 37,5" Depth with headrest up

BRAS | ARMS

Option de bras:
Bras Régulier Large 9" ou Petit bras 6"

Arm option
Regular arm Large 9" or Small arm 6"

Contrôle de l'inclinaison situé à l'intérieur du bras
Recliner control located on the inside of the arm.

Option d'accessoires disponible sur le bras régulier seulement
Accessories option, available on Regular arms ONLY.

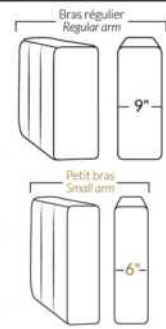

FAUTEUIL BERÇANT PIVOTANT INCLINABLE SWIVEL ROCKING MOTION CHAIR



SIÈGE 23" DE LARGE | 23" SEAT WIDTH

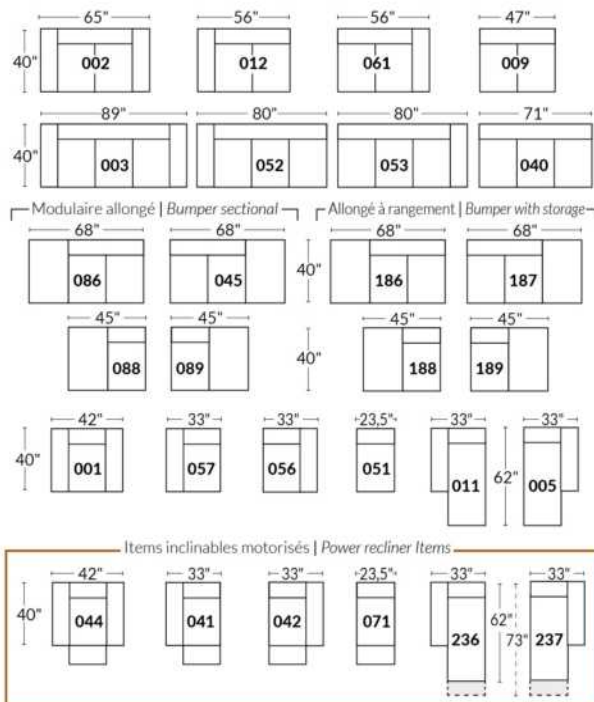

SIÈGE 30" DE LARGE | 30" SEAT WIDTH

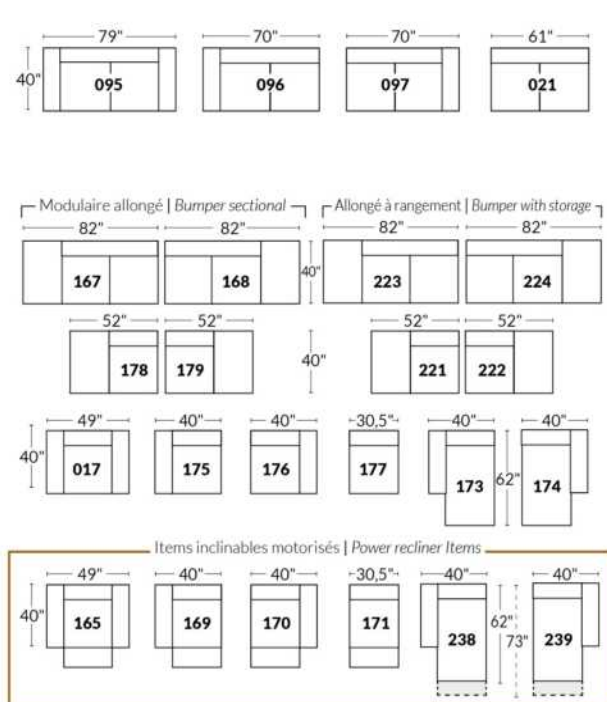

Autres | Others

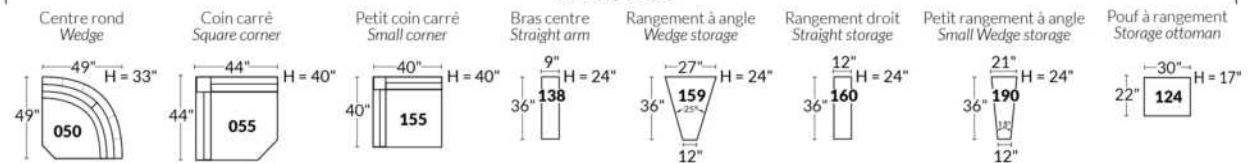

EXEMPLE 23" EXAMPLE

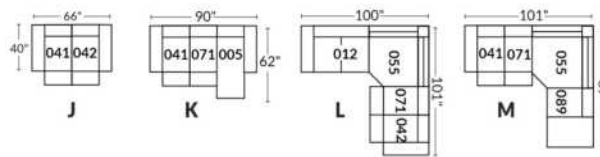

EXEMPLE 30" EXAMPLE

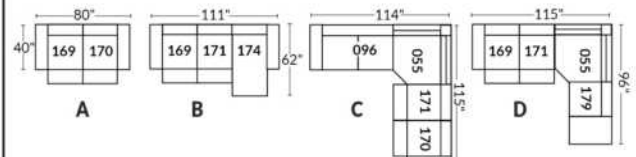

*Disponibles sur certains modèles et SEULEMENT sur le BRAS LARGE.

OPTIONS PORTE-GOBELETS

MÉTAL



Argent



Noir mat



Brun

ILLUMINÉ

1.



Porte-gobelet illuminé

2.



Porte-gobelet illuminé avec contrôle de l'inclinable, port USB & lumière DEL sous le siège

3.



Porte-gobelet illuminé avec contrôle double moteur, port USB & lumière DEL sous le siège

Nos porte-gobelets illuminés à un ou deux contrôles sont compatibles avec les lumières DEL sous le siège. Vous pouvez contrôler la lumière sur le porte-gobelet. Le porte-gobelet à 2 moteurs possède un contrôle remise à zéro (maison) pour remettre votre inclinable à la position de départ.

Lumière DEL sous le siège (en option)

Disponible seulement dans les configurations avec un minimum de 1 porte-gobelet illuminé à moteur qui contrôle l'ouverture et la fermeture de la lumière.

Pour les prix des options, voir la section description du modèle Optima.

Veuillez nous fournir un dessin de votre configuration qui indique le type de porte-gobelet et le positionnement.

Porte-gobelets avec contrôle

Il faut spécifier la position de ceux-ci; bras droit ou bras gauche et quel inclinable ils vont contrôler. Si vous avez une rangée de fauteuils avec plusieurs porte-gobelets, le contrôle sera par défaut sur le bras gauche et sur le droit pour le dernier bras extérieur.

EXEMPLE A

041-169 : Contrôleur et porte-gobelet à gauche
071-171 : boutons tactiles sur le côté du siège
042-170 : Contrôleur et porte-gobelet à droite

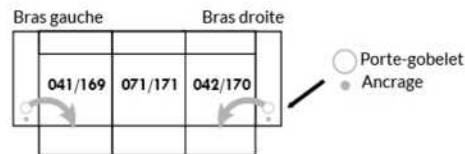

EXEMPLE B

071-171 : Ces deux items peuvent être connectés à un porte-gobelet intelligent qui pourra contrôler l'inclinable.
Il faut alors utiliser un de ces items: 138,159, 160 et 190

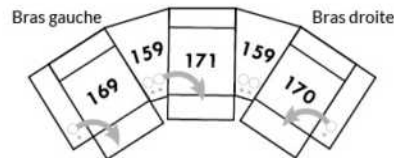

Informations sur les appui-têtes et boutons de contrôles des inclinables

AVEC porte-gobelet illuminés

Si vous prenez un item **stationnaire**, vous aurez par défaut le porte-gobelet N°1.
Si vous prenez un **appui-tête manuel**, vous aurez le porte-gobelet N°2.
Si vous prenez un **appui-tête électrique**, vous aurez par défaut le porte-gobelet N°3.

SANS porte-gobelet et avec un inclinable

Si vous prenez un item inclinable et un **appui-tête manuel**, il y aura un contrôle à boutons tactiles.
Si vous prenez un item inclinable avec un **appui-tête électrique**, vous aurez un contrôleur à bouton poussoir double avec prise USB.
Si c'est un **item sans bras** (071-171) il y aura alors les boutons tactiles.



Boutons tactiles



Boutons poussoirs

*Disponibles sur certains modèles et SEULEMENT sur le BRAS LARGE.

OPTIONS ACCESSOIRES

| | | | |
|--|---|--|--|
| <p>Ancrage pour accessoires</p>  | <p>V51 Porte verre à vin</p>  | <p>V52 Tablette pivotante en plastique</p>  | <p>V53 Tablette pivotante en bois (choix de 8 couleurs)</p>  |
| <p>V54 Porte tablette</p>  | <p>V55 Lampe DEL</p>  | <p>Spécifiez sur quel bras (gauche ou droit) la tablette sera installée</p> | |

Pour les prix des ancrages, voir la section description du modèle Optima et pour les accessoires vous référer à la fin de la liste de prix.

Items 138-159-160-190 et bras large

Option ancrage et porte-gobelet *Non disponible sur les petits bras*.

Veuillez spécifier sur quel bras vous voulez avoir les ancrages et les porte-gobelets.

NB: Item 138- 159-160-190 sont non finis sur les côtés, doivent être utilisés entre 2 sièges. Chaque item à rangement possède 2 prises USB et une prise électrique à l'intérieur du rangement.

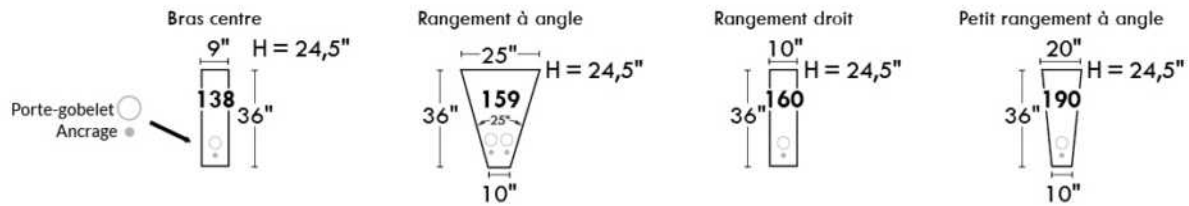

SUGGESTIONS DE CONFIGURATIONS

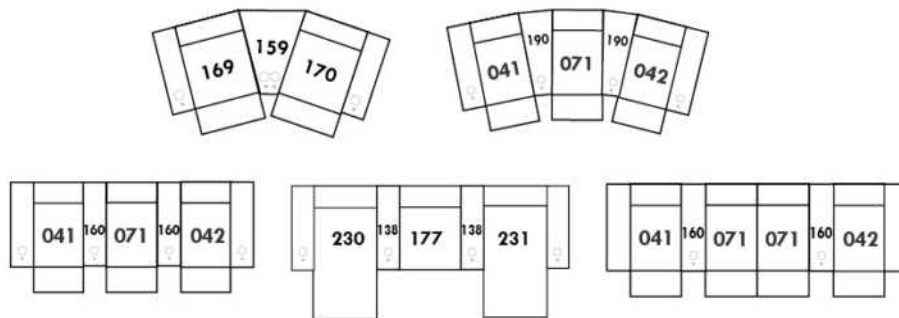

MARSEILLE

- Appui-tête ajustable manuel sur tous les items (fixe sur centre rond).
- Fauteuil inclinable motorisé pleine jambe "à mécanisme *protège-mur" (manuel n/d).
- Chaise longue inclinable motorisé (manuel n/d) avec appui-tête motorisé en option. Dégagement mural 8" et avant 5".
- Coussins de siège avec mousse modelée + 1" de mousse mémoire au-dessus; bras avec mousse mémoire.
- Couture: petit fil en tissu et gros fil plat en cuir.
- *Exclus faut. 043 & 163: Dégagement mural 16".

Note: 2 inclinables séparés par un coin ne peuvent pas ouvrir en même temps. Aucuns inclinables à côté d'item #155.

OPTIONS

- Motorisé sans fil (batterie): ajoutez \$200/mec.
- *Appui-tête motorisé: ajoutez \$200 ch. (*N/D sur items fixes.)
- Mousse: Extra ferme ajoutez \$20/siège.
- Choix de bras (LARGE ou PETIT de 6"): Pattes sur bras LARGE: LG103 bois ou LG189 métal (noire ou chrome). PETIT Bras: LG08 bois ou Métal: LG196 cyl. (noire ou chrome) ou LG64 (carré). Spécifiez couleur.
- Profondeur d'assise: 20" ou *22". *Le 22" N/D sur faut. 043 & 163.
- Faut. 043-163: avec base en bois (spécifiez couleur).

Configurations CINÉMA MAISON

Détails accessoires, porte gobelets et configurations : Voir page Optima Cinéma maison en annexe.

Ancrage pour accessoires: \$45 ch.

Porte-Gobelets : En métal: \$35 ch. | Illuminé: \$35 ch. | *Illuminé avec contrôle (1 ou 2 moteurs): \$50 ch.

*Lumière DEL sous le siège : \$35/siège.

| Description | L x P x H | Cuir | | | | | | Tissu | | |
|--|-------------|------|-----------------------|--|--|----------------------------------|---------------------------|-------|----------|-----------|
| | | 10 | 20 Madras Softy | 30 Hugo Fantasy Illusion Tucson Utah Vintage Wild Laredo Yukon | 40 Elegance Princess Santiago Sensation Sunset Trina Victoria | 50 Bull Cassiope Dublin | 60 Caress Ultrasued | A | B COM | C alta |
| 001 FAUTEUIL | 44x40x33/40 | 2365 | 2475 | 2590 | 2700 | 2815 | 2925 | 1920 | 1975 | 2035 |
| 002 CAUSEUSE | 67x40x33/40 | 3375 | 3520 | 3665 | 3810 | 3950 | 4095 | 2720 | 2815 | 2910 |
| 003 SOFA | 91x40x33/40 | 4085 | 4270 | 4460 | 4645 | 4835 | 5020 | 3285 | 3395 | 3510 |
| 005 CHAISE LONGUE BRAS DROIT | 34X62X33/40 | 2210 | 2290 | 2370 | 2450 | 2535 | 2615 | 1765 | 1840 | 1915 |
| 009 CAUSEUSE SANS BRAS | 47x40x33/40 | 2370 | 2460 | 2545 | 2635 | 2720 | 2810 | 1865 | 1965 | 2065 |
| 011 CHAISE LONGUE BRAS GAUCHE | 34x62x33/40 | 2210 | 2290 | 2370 | 2450 | 2535 | 2615 | 1765 | 1840 | 1915 |
| 012 CAUSEUSE BRAS GAUCHE | 57x40x33/40 | 2900 | 3025 | 3150 | 3275 | 3400 | 3525 | 2315 | 2410 | 2500 |
| 017 FAUTEUIL DOUBLE | 51x40x33/40 | 2475 | 2600 | 2725 | 2850 | 2975 | 3100 | 2000 | 2075 | 2150 |
| 021 SOFA APPARTEMENT SANS BRAS | 61x40x33/40 | 2675 | 2800 | 2925 | 3050 | 3175 | 3300 | 2090 | 2195 | 2300 |
| 040 SOFA SANS BRAS | 71x40x33/40 | 3065 | 3210 | 3350 | 3495 | 3640 | 3785 | 2440 | 2550 | 2665 |
| 041 FAUTEUIL INCLINABLE BRAS-G | 34x40x33/40 | 2360 | 2450 | 2545 | 2640 | 2735 | 2825 | 2010 | 2050 | 2095 |
| 042 FAUTEUIL INCLINABLE BRAS-D | 34x40x33/40 | 2360 | 2450 | 2545 | 2640 | 2735 | 2825 | 2010 | 2050 | 2095 |
| 043 FAUTEUIL INCLINABLE BERÇANT PIVOTANT | 30x34x42 | 2795 | 2935 | 3070 | 3210 | 3345 | 3485 | 2345 | 2400 | 2460 |
| 044 FAUTEUIL INCLINABLE | 44x40x33/40 | 2845 | 2960 | 3070 | 3185 | 3295 | 3410 | 2400 | 2465 | 2525 |
| 045 CAUSEUSE SANS BRAS ALLONGEE DROIT | 68x40x33/40 | 2810 | 2925 | 3045 | 3165 | 3285 | 3400 | 2235 | 2315 | 2395 |
| 050 CENTRE ROND | 49x49x33 | 2060 | 2185 | 2310 | 2435 | 2560 | 2685 | 1515 | 1590 | 1665 |

MARSEILLE

- Appui-tête ajustable manuel sur tous les items (fixe sur centre rond).
- Fauteuil inclinable motorisé pleine jambe "à mécanisme *protège-mur" (manuel n/d).
- Chaise longue inclinable motorisé (manuel n/d) avec appui-tête motorisé en option. Dégagement mural 8" et avant 5".
- Coussins de siège avec mousse modelée + 1" de mousse mémoire au-dessus; bras avec mousse mémoire.
- Couture: petit fil en tissu et gros fil plat en cuir.
- *Exclus faut. 043 & 163: Dégagement mural 16".

Note: 2 inclinables séparés par un coin ne peuvent pas ouvrir en même temps. Aucuns inclinables à côté d'item #155.

OPTIONS

- Motorisé sans fil (batterie): ajoutez \$200/mec.
- *Appui-tête motorisé: ajoutez \$200 ch. (*N/D sur items fixes.)
- Mousse: Extra ferme ajoutez \$20/siège.
- Choix de bras (LARGE ou PETIT de 6"): Pattes sur bras LARGE: LG103 bois ou LG189 métal (noire ou chrome). PETIT Bras: LG08 bois ou Métal: LG196 cyl. (noire ou chrome) ou LG64 (carré). Spécifiez couleur.
- Profondeur d'assise: 20" ou *22". *Le 22" N/D sur faut. 043 & 163.
- Faut. 043-163: avec base en bois (spécifiez couleur).

Configurations CINÉMA MAISON

Détails accessoires, porte gobelets et configurations : Voir page Optima Cinéma maison en annexe.

Ancrage pour accessoires: \$45 ch.

Porte-Gobelets : En métal: \$35 ch. | Illuminé: \$35 ch. | *Illuminé avec contrôle (1 ou 2 moteurs): \$50 ch.

*Lumière DEL sous le siège : \$35/siège.

| Description | L x P x H | Cuir | | | | | | Tissu | | |
|--|---------------|------|-----------------------|--|--|----------------------------------|---------------------------|-------|----------|-----------|
| | | 10 | 20 Madras Softy | 30 Hugo Fantasy Illusion Tucson Utah Vintage Wild Laredo Yukon | 40 Elegance Princess Santiago Sensation Sunset Trina Victoria | 50 Bull Cassiope Dublin | 60 Caress Ultrasued | A | B COM | C alta |
| 051 FAUTEUIL SANS BRAS | 23,5x40x33/40 | 1360 | 1420 | 1485 | 1545 | 1610 | 1670 | 1060 | 1125 | 1195 |
| 052 SOFA BRAS GAUCHE | 81x40x33/40 | 3590 | 3760 | 3925 | 4095 | 4265 | 4435 | 2865 | 2985 | 3100 |
| 053 SOFA BRAS DROIT | 81x40x33/40 | 3590 | 3760 | 3925 | 4095 | 4265 | 4435 | 2865 | 2985 | 3100 |
| 055 COIN CARRE | 44x44x33/40 | 2395 | 2515 | 2635 | 2750 | 2870 | 2990 | 1890 | 1960 | 2025 |
| 056 FAUTEUIL BRAS DROIT | 34x40x33/40 | 1890 | 1970 | 2050 | 2135 | 2215 | 2295 | 1500 | 1575 | 1650 |
| 057 FAUTEUIL BRAS GAUCHE | 34x40x33/40 | 1890 | 1970 | 2050 | 2135 | 2215 | 2295 | 1500 | 1575 | 1650 |
| 061 CAUSEUSE BRAS DROIT | 57x40x33/40 | 2900 | 3025 | 3150 | 3275 | 3400 | 3525 | 2315 | 2410 | 2500 |
| 071 FAUTEUIL INCLINABLE SANS BRAS | 23,5x40x33/40 | 1840 | 1910 | 1975 | 2045 | 2115 | 2185 | 1565 | 1640 | 1715 |
| 086 CAUSEUSE SANS BRAS ALLONGEE GAUCHE | 68x40x33/40 | 2810 | 2925 | 3045 | 3165 | 3285 | 3400 | 2235 | 2315 | 2395 |
| 088 FAUTEUIL SANS BRAS ALLONGE GAUCHE | 45x40x33/40 | 1800 | 1920 | 2040 | 2160 | 2275 | 2395 | 1415 | 1460 | 1500 |
| 089 FAUTEUIL SANS BRAS ALLONGE DROIT | 45x40x33/40 | 1800 | 1920 | 2040 | 2160 | 2275 | 2395 | 1415 | 1460 | 1500 |
| 095 SOFA APPARTEMENT | 81x40x33/40 | 3675 | 3860 | 4040 | 4220 | 4400 | 4585 | 2940 | 3060 | 3175 |
| 096 SOFA APPARTEMENT BRAS GAUCHE | 71x40x33/40 | 3215 | 3350 | 3490 | 3625 | 3765 | 3900 | 2525 | 2640 | 2750 |
| 097 SOFA APPARTEMENT BRAS DROIT | 71x40x33/40 | 3215 | 3350 | 3490 | 3625 | 3765 | 3900 | 2525 | 2640 | 2750 |
| 124 POUF AVEC RANGEMENT | 30x22x17 | 935 | 960 | 985 | 1010 | 1035 | 1060 | 815 | 840 | 865 |
| 138 BRAS CENTRE | 10x36x24 | 520 | 565 | 610 | 650 | 695 | 740 | 440 | 460 | 475 |
| 155 PETIT COIN CARRE | 40x40x33/40 | 2395 | 2515 | 2635 | 2750 | 2870 | 2990 | 1890 | 1960 | 2025 |

MARSEILLE

- Appui-tête ajustable manuel sur tous les items (fixe sur centre rond).
- Fauteuil inclinable motorisé pleine jambe "à mécanisme *protège-mur" (manuel n/d).
- Chaise longue inclinable motorisé (manuel n/d) avec appui-tête motorisé en option. Dégagement mural 8" et avant 5".
- Coussins de siège avec mousse modelée + 1" de mousse mémoire au-dessus; bras avec mousse mémoire.
- Couture: petit fil en tissu et gros fil plat en cuir.
- *Exclus faut. 043 & 163: Dégagement mural 16".

Note: 2 inclinables séparés par un coin ne peuvent pas ouvrir en même temps. Aucuns inclinables à côté d'item #155.

OPTIONS

- Motorisé sans fil (batterie): ajoutez \$200/mec.
- *Appui-tête motorisé: ajoutez \$200 ch. (*N/D sur items fixes.)
- Mousse: Extra ferme ajoutez \$20/siège.
- Choix de bras (LARGE ou PETIT de 6"): Pattes sur bras LARGE: LG103 bois ou LG189 métal (noire ou chrome). PETIT Bras: LG08 bois ou Métal: LG196 cyl. (noire ou chrome) ou LG64 (carré). Spécifiez couleur.
- Profondeur d'assise: 20" ou *22". *Le 22" N/D sur faut. 043 & 163.
- Faut. 043-163: avec base en bois (spécifiez couleur).

Configurations CINÉMA MAISON

Détails accessoires, porte gobelets et configurations : Voir page Optima Cinéma maison en annexe.

Ancrage pour accessoires: \$45 ch.

Porte-Gobelets : En métal: \$35 ch. | Illuminé: \$35 ch. | *Illuminé avec contrôle (1 ou 2 moteurs): \$50 ch.

*Lumière DEL sous le siège : \$35/siège.

| Description | L x P x H | Cuir | | | | | | Tissu | | |
|--|---------------|------|-----------------------|--|--|----------------------------------|---------------------------|-------|----------|-----------|
| | | 10 | 20 Madras Softy | 30 Hugo Fantasy Illusion Tucson Utah Vintage Wild Laredo Yukon | 40 Elegance Princess Santiago Sensation Sunset Trina Victoria | 50 Bull Cassiope Dublin | 60 Caress Ultrasued | A | B COM | C alta |
| 159 RANGEMENT À ANGLE | 11/27x36x24 | 935 | 970 | 1010 | 1045 | 1085 | 1120 | 735 | 750 | 770 |
| 160 RANGEMENT DROIT | 11x36x24 | 900 | 935 | 965 | 995 | 1025 | 1060 | 690 | 715 | 740 |
| 163 FAUT. DBL INCL. BERCANT PIVOTANT | 33x34x42 | 2865 | 3015 | 3165 | 3315 | 3465 | 3615 | 2350 | 2415 | 2475 |
| 165 FAUTEUIL DOUBLE INCLINABLE | 51x40x33/40 | 2970 | 3095 | 3220 | 3345 | 3470 | 3595 | 2500 | 2585 | 2665 |
| 167 SOFA APP. SANS BRAS ALLONGE GAUCHE | 82x40x33/40 | 3115 | 3275 | 3440 | 3600 | 3765 | 3925 | 2450 | 2560 | 2665 |
| 168 SOFA APP. SANS BRAS ALLONGE DROIT | 82x40x33/40 | 3115 | 3275 | 3440 | 3600 | 3765 | 3925 | 2450 | 2560 | 2665 |
| 169 FAUTEUIL DOUBLE INCLINABLE BRAS GAUCHE | 41x40x33/40 | 2490 | 2590 | 2690 | 2790 | 2890 | 2990 | 2090 | 2190 | 2290 |
| 170 FAUTEUIL DOUBLE INCLINABLE BRAS DROIT | 41x40x33/40 | 2490 | 2590 | 2690 | 2790 | 2890 | 2990 | 2090 | 2190 | 2290 |
| 171 FAUTEUIL DOUBLE INCLINABLE SANS BRAS | 30,5x40x33/40 | 1970 | 2035 | 2095 | 2160 | 2220 | 2285 | 1650 | 1725 | 1800 |
| 173 CHAISE LONGUE DOUBLE BRAS GAUCHE | 41x62x33/40 | 2395 | 2510 | 2620 | 2735 | 2845 | 2960 | 1920 | 2020 | 2120 |
| 174 CHAISE LONGUE DOUBLE BRAS DROIT | 41x62x33/40 | 2395 | 2510 | 2620 | 2735 | 2845 | 2960 | 1920 | 2020 | 2120 |
| 175 FAUTEUIL DOUBLE BRAS GAUCHE | 41x40x33/40 | 1990 | 2100 | 2215 | 2325 | 2440 | 2550 | 1610 | 1690 | 1770 |
| 176 FAUTEUIL DOUBLE BRAS DROIT | 41x40x33/40 | 1990 | 2100 | 2215 | 2325 | 2440 | 2550 | 1610 | 1690 | 1770 |
| 177 FAUTEUIL DOUBLE SANS BRAS | 30,5x40x33/40 | 1485 | 1565 | 1645 | 1725 | 1810 | 1890 | 1145 | 1215 | 1285 |
| 178 FAUTEUIL DOUBLE SANS BRAS ALLONGE-G | 52x40x33/40 | 1935 | 2035 | 2135 | 2235 | 2335 | 2435 | 1540 | 1615 | 1690 |
| 179 FAUTEUIL DOUBLE SANS BRAS ALLONGE-D | 52x40x33/40 | 1935 | 2035 | 2135 | 2235 | 2335 | 2435 | 1540 | 1615 | 1690 |
| 186 CAUS. SANS BRAS ALLONGEE RANGEMENT-G | 68x40x33/40 | 3025 | 3125 | 3225 | 3325 | 3425 | 3525 | 2440 | 2520 | 2600 |

MARSEILLE

- Appui-tête ajustable manuel sur tous les items (fixe sur centre rond).
- Fauteuil inclinable motorisé pleine jambe "à mécanisme *protège-mur" (manuel n/d).
- Chaise longue inclinable motorisé (manuel n/d) avec appui-tête motorisé en option. Dégagement mural 8" et avant 5".
- Coussins de siège avec mousse modelée + 1" de mousse mémoire au-dessus; bras avec mousse mémoire.
- Couture: petit fil en tissu et gros fil plat en cuir.
- *Exclus faut. 043 & 163: Dégagement mural 16".

Note: 2 inclinables séparés par un coin ne peuvent pas ouvrir en même temps. Aucuns inclinables à côté d'item #155.

OPTIONS

- Motorisé sans fil (batterie): ajoutez \$200/mec.
- *Appui-tête motorisé: ajoutez \$200 ch. (*N/D sur items fixes.)
- Mousse: Extra ferme ajoutez \$20/siège.
- Choix de bras (LARGE ou PETIT de 6"): Pattes sur bras LARGE: LG103 bois ou LG189 métal (noire ou chrome). PETIT Bras: LG08 bois ou Métal: LG196 cyl. (noire ou chrome) ou LG64 (carré). Spécifiez couleur.
- Profondeur d'assise: 20" ou *22". *Le 22" N/D sur faut. 043 & 163.
- Faut. 043-163: avec base en bois (spécifiez couleur).

Configurations CINÉMA MAISON

Détails accessoires, porte gobelets et configurations : Voir page Optima Cinéma maison en annexe.

Ancrage pour accessoires: \$45 ch.

Porte-Gobelets : En métal: \$35 ch. | Illuminé: \$35 ch. | *Illuminé avec contrôle (1 ou 2 moteurs): \$50 ch.

*Lumière DEL sous le siège : \$35/siège.

| Description | L x P x H | Cuir | | | | | | Tissu | | |
|---|--------------------|------|-----------------------|--|--|----------------------------------|---------------------------|-------|----------|-----------|
| | | 10 | 20 Madras Softy | 30 Hugo Fantasy Illusion Tucson Utah Vintage Wild Laredo Yukon | 40 Elegance Princess Santiago Sensation Sunset Trina Victoria | 50 Bull Cassiope Dublin | 60 Caress Ultrasued | A | B COM | C alta |
| 187 CAUS. SANS BRAS ALLONGEE RANGEMENT-D | 68x40x33/40 | 3025 | 3125 | 3225 | 3325 | 3425 | 3525 | 2440 | 2520 | 2600 |
| 188 FAUT. SANS BRAS ALLONGE RANGEMENT-G | 45x40x33/40 | 2000 | 2115 | 2225 | 2340 | 2450 | 2565 | 1620 | 1665 | 1710 |
| 189 FAUT. SANS BRAS ALLONGE RANGEMENT-D | 45x40x33/40 | 2000 | 2115 | 2225 | 2340 | 2450 | 2565 | 1620 | 1665 | 1710 |
| 190 PETIT RANGEMENT À ANGLE | 11/21x36x24 | 900 | 935 | 965 | 995 | 1025 | 1060 | 690 | 715 | 740 |
| 221 FAUT. DBL SANS BRAS ALLONGE RANGEMENT-G | 52x40x33/40 | 2135 | 2240 | 2345 | 2450 | 2560 | 2665 | 1740 | 1815 | 1890 |
| 222 FAUT. DBL SANS BRAS ALLONGE RANGEMENT-D | 52x40x33/40 | 2135 | 2240 | 2345 | 2450 | 2560 | 2665 | 1740 | 1815 | 1890 |
| 223 SOFA APP SANS BRAS ALLONGE RANGEMENT-G | 82x40x33/40 | 3320 | 3485 | 3645 | 3810 | 3970 | 4135 | 2650 | 2770 | 2890 |
| 224 SOFA APP SANS BRAS ALLONGE RANGEMENT-D | 82x40x33/40 | 3320 | 3485 | 3645 | 3810 | 3970 | 4135 | 2650 | 2770 | 2890 |
| 236 CHAISE LONGUE INCLINABLE BRAS GAUCHE | 34x62x33/40 | 2700 | 2785 | 2865 | 2945 | 3025 | 3110 | 2275 | 2350 | 2425 |
| 237 CHAISE LONGUE INCLINABLE BRAS DROIT | 34x62x33/40 | 2700 | 2785 | 2865 | 2945 | 3025 | 3110 | 2275 | 2350 | 2425 |
| 238 CHAISE LONGUE DBL INCLINABLE BRAS-G | 41x62x33/40 | 2895 | 3010 | 3120 | 3235 | 3345 | 3460 | 2425 | 2525 | 2625 |
| 239 CHAISE LONGUE DBL INCLINABLE BRAS-D | 41x62x33/40 | 2895 | 3010 | 3120 | 3235 | 3345 | 3460 | 2425 | 2525 | 2625 |
| V51 PORTE VERRE A VIN | 3.5 x 5.5 x 6.5 | 45 | 45 | 45 | 45 | 45 | 45 | 45 | 45 | 45 |
| V52 TABLETTE PIVOTANTE EN PLASTIQUE | 13 3/8 x 9 5/8 | 45 | 45 | 45 | 45 | 45 | 45 | 45 | 45 | 45 |
| V53 TABLETTE PIVOTANTE EN BOIS | 19 x 10 | 75 | 75 | 75 | 75 | 75 | 75 | 75 | 75 | 75 |
| V54 PORTE TABLETTE | 4.5 x 8 x 10 | 50 | 50 | 50 | 50 | 50 | 50 | 50 | 50 | 50 |
| V55 LAMPE DEL | 1.5x5x14 plié/bent | 45 | 45 | 45 | 45 | 45 | 45 | 45 | 45 | 45 |

Liste de prix CDN

MARSEILLE

| Description | L x P x H | Cuir | | | | | | Tissu | | |
|-----------------------------|------------|-------|-----------------------|--|--|----------------------------------|---------------------------|-------|----------|-----------|
| | | 10 | 20 Madras Softy | 30 Hugo Fantasy Illusion Tucson Utah Vintage Wild Laredo Yukon | 40 Elegance Princess Santiago Sensation Sunset Trina Victoria | 50 Bull Cassiope Dublin | 60 Caress Ultrasued | A | B COM | C alta |
| CONFIGURATIONS | | | | | | | | | | |
| _A CONFIG (169-170) | 82X40X40 | 4980 | 5180 | 5380 | 5580 | 5780 | 5980 | 4180 | 4380 | 4580 |
| _B CONFIG (169-171-174) | 113X62X40 | 6855 | 7135 | 7405 | 7685 | 7955 | 8235 | 5660 | 5935 | 6210 |
| _C CONFIG (096-055-171-170) | 115X115X40 | 10070 | 10490 | 10910 | 11325 | 11745 | 12165 | 8155 | 8515 | 8865 |
| _D CONFIG (169-171-055-179) | 115X96X40 | 8790 | 9175 | 9555 | 9935 | 10315 | 10700 | 7170 | 7490 | 7805 |
| _J CONFIG (041-042) | 68X40X40 | 4720 | 4900 | 5090 | 5280 | 5470 | 5650 | 4020 | 4100 | 4190 |
| _K CONFIG (041-071-005) | 92X62X40 | 6410 | 6650 | 6890 | 7135 | 7385 | 7625 | 5340 | 5530 | 5725 |
| _L CONFIG (012-055-071-042) | 102X102X40 | 9495 | 9900 | 10305 | 10710 | 11120 | 11525 | 7780 | 8060 | 8335 |
| _M CONFIG (041-071-055-089) | 102X89X40 | 8395 | 8795 | 9195 | 9595 | 9995 | 10395 | 6880 | 7110 | 7335 |



MARSEILLE

OPTIMA
Collection

Jaymar

Conçu et fabriqué fièrement au Canada
Proudly designed and made in Canada

Nos produits sont fabriqués à la main et des variations mineures peuvent survenir.

Our product is hand-made and minor variations can occur.

SPECIFICATIONS

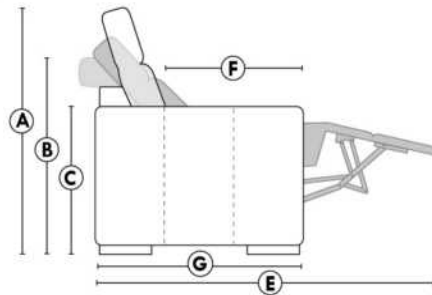

- Appui-tête levé / Headrest up
- Appui-tête baissé / Headrest down
- Complètement incliné / Fully reclined

- A** Hauteur complète 40" Total Height
- B** Hauteur appui-tête baissé 33" Height headrest down
- C** Hauteur du bras 24" Arm Height
- D** Hauteur du siège 19,5" Seat height
- E** Profondeur inclinée 65" Depth fully reclined
- F** Profondeur d'assise 20"ou/ou 22" Seat depth
- G** Profondeur appui-tête monté 37,5" Depth with headrest up

BRAS | ARMS

Option de bras:
Bras Régulier Large 10" ou Petit bras 6"

Arm option
Regular arm Large 10" or Small arm 6"

Contrôle de l'inclinaison situé à l'intérieur du bras
Recliner control located on the inside of the arm.

Option d'accessoires disponible sur le bras régulier seulement
Accessories option, available on Regular arms ONLY.

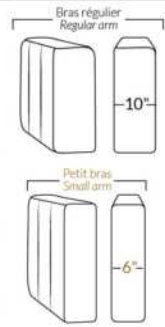

FAUTEUIL BERÇANT PIVOTANT INCLINABLE SWIVEL ROCKING MOTION CHAIR

Dégagement mural de 16" Wall clearance
Hauteur de 42" Height
Largeur de bras 6" Arms width
Option base de bois | Wood base option

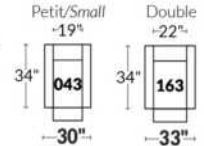

SIÈGE 23" DE LARGE | 23" SEAT WIDTH

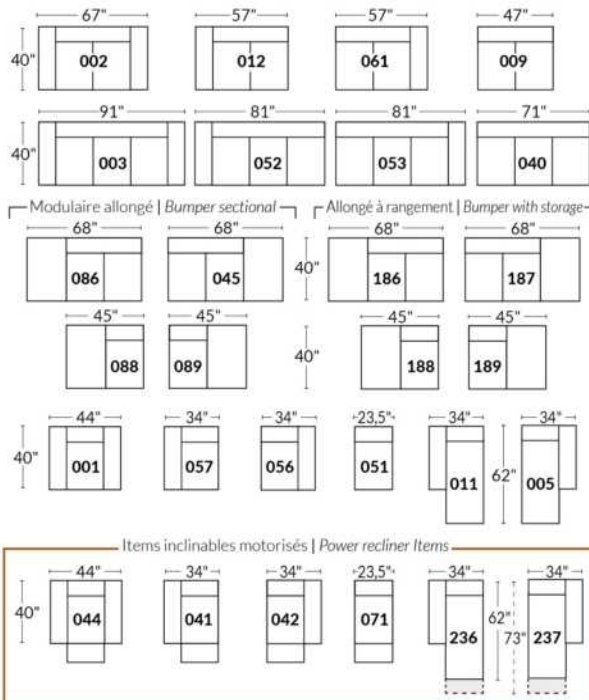

SIÈGE 30" DE LARGE | 30" SEAT WIDTH

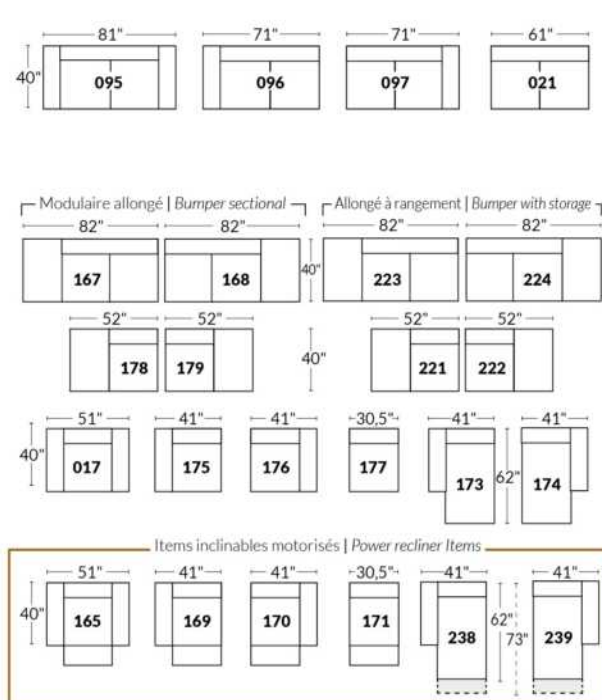

Autres | Others

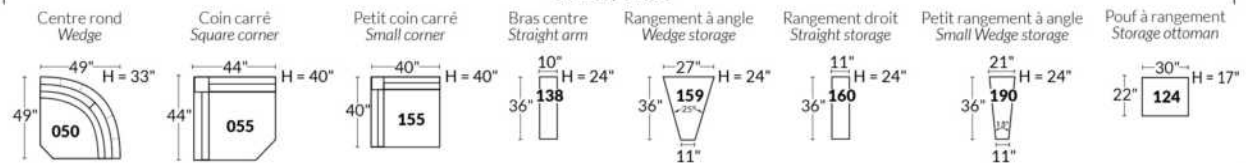

EXEMPLE 23" EXAMPLE

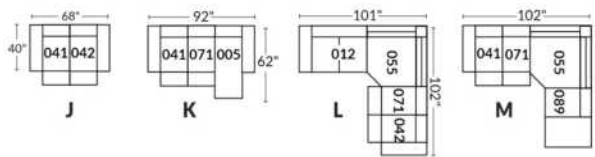

EXEMPLE 30" EXAMPLE

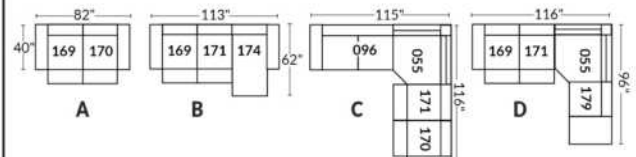

*Disponibles sur certains modèles et SEULEMENT sur le BRAS LARGE.

OPTIONS PORTE-GOBELETS

MÉTAL



Argent



Noir mat



Brun

ILLUMINÉ

1.



Porte-gobelet illuminé

2.



Porte-gobelet illuminé avec contrôle de l'inclinable, port USB & lumière DEL sous le siège

3.



Porte-gobelet illuminé avec contrôle double moteur, port USB & lumière DEL sous le siège

Nos porte-gobelets illuminés à un ou deux contrôles sont compatibles avec les lumières DEL sous le siège. Vous pouvez contrôler la lumière sur le porte-gobelet. Le porte-gobelet à 2 moteurs possède un contrôle remise à zéro (maison) pour remettre votre inclinable à la position de départ.

Lumière DEL sous le siège (en option)

Disponible seulement dans les configurations avec un minimum de 1 porte-gobelet illuminé à moteur qui contrôle l'ouverture et la fermeture de la lumière.

Pour les prix des options, voir la section description du modèle Optima.

Veuillez nous fournir un dessin de votre configuration qui indique le type de porte-gobelet et le positionnement.

Porte-gobelets avec contrôle

Il faut spécifier la position de ceux-ci; bras droit ou bras gauche et quel inclinable ils vont contrôler. Si vous avez une rangée de fauteuils avec plusieurs porte-gobelets, le contrôle sera par défaut sur le bras gauche et sur le droit pour le dernier bras extérieur.

EXEMPLE A

041-169 : Contrôleur et porte-gobelet à gauche
071-171 : boutons tactiles sur le côté du siège
042-170 : Contrôleur et porte-gobelet à droite

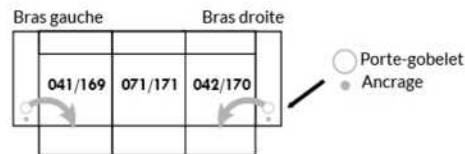

EXEMPLE B

071-171 : Ces deux items peuvent être connectés à un porte-gobelet intelligent qui pourra contrôler l'inclinable.
Il faut alors utiliser un de ces items: 138,159, 160 et 190

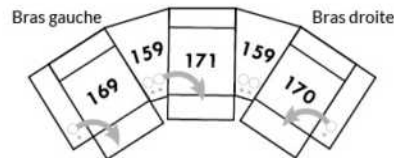

Informations sur les appui-têtes et boutons de contrôles des inclinables

AVEC porte-gobelet illuminés

Si vous prenez un item **stationnaire**, vous aurez par défaut le porte-gobelet N°1.
Si vous prenez un **appui-tête manuel**, vous aurez le porte-gobelet N°2.
Si vous prenez un **appui-tête électrique**, vous aurez par défaut le porte-gobelet N°3.

SANS porte-gobelet et avec un inclinable

Si vous prenez un item inclinable et un **appui-tête manuel**, il y aura un contrôle à boutons tactiles.
Si vous prenez un item inclinable avec un **appui-tête électrique**, vous aurez un contrôleur à bouton poussoir double avec prise USB.
Si c'est un **item sans bras** (071-171) il y aura alors les boutons tactiles.



Boutons tactiles



Boutons poussoirs

*Disponibles sur certains modèles et SEULEMENT sur le BRAS LARGE.

OPTIONS ACCESSOIRES



Spécifiez sur quel bras (gauche ou droit) la tablette sera installée

Pour les prix des ancrages, voir la section description du modèle Optima et pour les accessoires vous référer à la fin de la liste de prix.

Items 138-159-160-190 et bras large

Option ancrage et porte-gobelet *Non disponible sur les petits bras*.

Veuillez spécifier sur quel bras vous voulez avoir les ancrages et les porte-gobelets.

NB: Item 138- 159-160-190 sont non finis sur les côtés, doivent être utilisés entre 2 sièges. Chaque item à rangement possède 2 prises USB et une prise électrique à l'intérieur du rangement.

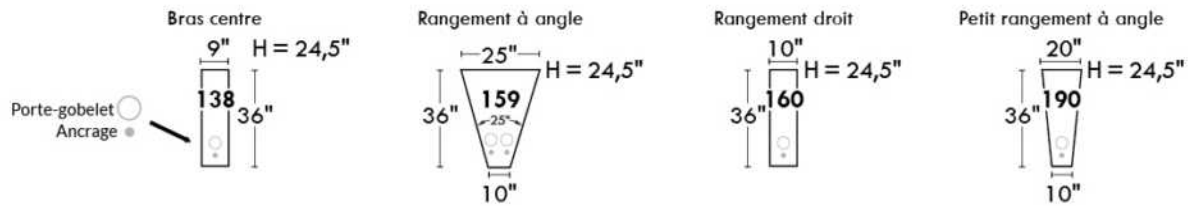

SUGGESTIONS DE CONFIGURATIONS

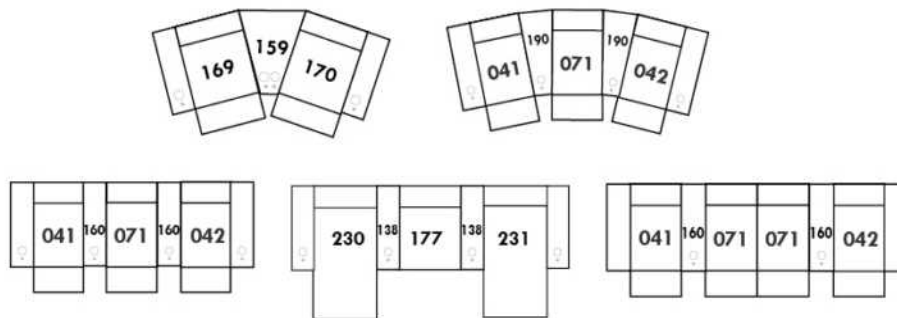



MAXIMA

Caractéristiques: Appui-tête ajustable manuel (2 sur coin carré). Couture: En tissu, petit fil & en cuir gros fil plat. Coussins de siège avec mousse mémoire.

NOTE: 2 sièges inclinables SÉPARÉS par un coin ou une table ne peuvent pas ouvrir en même temps.

OPTIONS - Fournir DESSIN de votre config:

Petit Bras 6": au même prix.

Patte (spécifiez couleur) : Bras LARGE: LG189 métal (noire ou chrome) ou LG187 bois. PETIT bras: LG64 métal ou LG08 bois.

Table #154: Spécifiez couleur du dessus de table en bois.

Fauteuils 043-163 : base en bois (spécifiez couleur).

Accessoires: Ancrage \$45 ch. | Porte verre à vin & Tablette pivotante (plastique) \$45 ch. | Tablette pivotante (bois) \$75 ch. | Porte tablette \$50 ch. & Lampe DEL \$45 ch.

INCLINABLE MANUEL N/D. Le mécanisme motorisé est inclus dans le prix des items inclinables. Pour le SANS FIL (batterie) ajoutez \$200/mécanisme.

| Description | L x P x H | Cuir | | | | | | Tissu | | |
|--|---------------|------|-----------------------|--|--|----------------------------------|---------------------------|-------|----------|-----------|
| | | 10 | 20 Madras Softy | 30 Hugo Fantasy Illusion Tucson Utah Vintage Wild Laredo Yukon | 40 Elegance Princess Santiago Sensation Sunset Trina Victoria | 50 Bull Cassiope Dublin | 60 Caress Ultrasued | A | B COM | C alta |
| 001 FAUTEUIL | 45x40x30/39 | 2210 | 2320 | 2435 | 2545 | 2660 | 2770 | 1665 | 1710 | 1750 |
| 002 CAUSEUSE | 68x40x30/39 | 3170 | 3335 | 3495 | 3660 | 3820 | 3985 | 2435 | 2515 | 2595 |
| 003 SOFA | 92x40x30/39 | 3875 | 4065 | 4250 | 4440 | 4625 | 4815 | 2960 | 3085 | 3210 |
| 005 CHAISE LONGUE BRAS DROIT | 35x62x30/39 | 2040 | 2135 | 2225 | 2320 | 2415 | 2510 | 1545 | 1640 | 1735 |
| 009 CAUSEUSE SANS BRAS | 47x40x30/39 | 2320 | 2420 | 2520 | 2620 | 2720 | 2820 | 1765 | 1860 | 1950 |
| 011 CHAISE LONGUE BRAS GAUCHE | 35x62x30/39 | 2040 | 2135 | 2225 | 2320 | 2415 | 2510 | 1545 | 1640 | 1735 |
| 012 CAUSEUSE BRAS GAUCHE | 58x40x30/39 | 2750 | 2885 | 3015 | 3145 | 3275 | 3410 | 2075 | 2170 | 2265 |
| 017 FAUTEUIL DOUBLE | 52x40x30/39 | 2335 | 2465 | 2595 | 2725 | 2860 | 2990 | 1765 | 1850 | 1940 |
| 021 SOFA APPARTEMENT SANS BRAS | 61x40x30/39 | 2610 | 2720 | 2835 | 2945 | 3060 | 3170 | 2010 | 2095 | 2185 |
| 040 SOFA SANS BRAS | 71x40x30/39 | 3025 | 3125 | 3225 | 3325 | 3425 | 3525 | 2285 | 2415 | 2545 |
| 041 FAUTEUIL INCLINABLE BRAS-G | 35x40x30/39 | 2220 | 2295 | 2370 | 2445 | 2520 | 2595 | 1815 | 1885 | 1950 |
| 042 FAUTEUIL INCLINABLE BRAS-D | 35x40x30/39 | 2220 | 2295 | 2370 | 2445 | 2520 | 2595 | 1815 | 1885 | 1950 |
| 043 FAUTEUIL INCLINABLE BERÇANT PIVOTANT | 30 x 34 x 42 | 2690 | 2810 | 2925 | 3045 | 3165 | 3285 | 2240 | 2295 | 2350 |
| 044 FAUTEUIL INCLINABLE | 45x40x30/39 | 2645 | 2770 | 2895 | 3020 | 3145 | 3270 | 2135 | 2200 | 2270 |
| 045 CAUSEUSE SANS BRAS ALLONGEE DROIT | 68x40x30/39 | 2720 | 2865 | 3010 | 3150 | 3295 | 3440 | 2060 | 2150 | 2245 |
| 051 FAUTEUIL SANS BRAS | 23,5x40x30/39 | 1335 | 1395 | 1460 | 1520 | 1585 | 1645 | 1000 | 1085 | 1165 |
| 052 SOFA BRAS GAUCHE | 82x40x30/39 | 3440 | 3610 | 3775 | 3945 | 4115 | 4285 | 2620 | 2740 | 2860 |
| 053 SOFA BRAS DROIT | 82x40x30/39 | 3440 | 3610 | 3775 | 3945 | 4115 | 4285 | 2620 | 2740 | 2860 |
| 055 COIN CARRE | 44x44x30/39 | 2400 | 2515 | 2625 | 2740 | 2850 | 2965 | 1850 | 1915 | 1975 |
| 056 FAUTEUIL BRAS DROIT | 35x40x30/39 | 1760 | 1850 | 1945 | 2040 | 2135 | 2225 | 1350 | 1415 | 1475 |



MAXIMA

Caractéristiques: Appui-tête ajustable manuel (2 sur coin carré). Couture: En tissu, petit fil & en cuir gros fil plat. Coussins de siège avec mousse mémoire.

NOTE: 2 sièges inclinables SÉPARÉS par un coin ou une table ne peuvent pas ouvrir en même temps.

OPTIONS - Fournir DESSIN de votre config:

Petit Bras 6": au même prix.

Patte (spécifiez couleur) : Bras LARGE: LG189 métal (noire ou chrome) ou LG187 bois. PETIT bras: LG64 métal ou LG08 bois.

Table #154: Spécifiez couleur du dessus de table en bois.

Fauteuils 043-163 : base en bois (spécifiez couleur).

Accessoires: Ancrage \$45 ch. | Porte verre à vin & Tablette pivotante (plastique) \$45 ch. | Tablette pivotante (bois) \$75 ch. | Porte tablette \$50 ch. & Lampe DEL \$45 ch.

INCLINABLE MANUEL N/D. Le mécanisme motorisé est inclus dans le prix des items inclinables. Pour le SANS FIL (batterie) ajoutez \$200/mécanisme.

| Description | L x P x H | Cuir | | | | | | Tissu | | |
|--|---------------|------|-----------------------|--|--|----------------------------------|---------------------------|-------|----------|-----------|
| | | 10 | 20 Madras Softy | 30 Hugo Fantasy Illusion Tucson Utah Vintage Wild Laredo Yukon | 40 Elegance Princess Santiago Sensation Sunset Trina Victoria | 50 Bull Cassiope Dublin | 60 Caress Ultrasued | A | B COM | C alta |
| 057 FAUTEUIL BRAS GAUCHE | 35x40x30/39 | 1760 | 1850 | 1945 | 2040 | 2135 | 2225 | 1350 | 1415 | 1475 |
| 061 CAUSEUSE BRAS DROIT | 58x40x30/39 | 2750 | 2885 | 3015 | 3145 | 3275 | 3410 | 2075 | 2170 | 2265 |
| 071 FAUTEUIL INCLINABLE SANS BRAS | 23,5x40x30/39 | 1775 | 1860 | 1940 | 2020 | 2100 | 2185 | 1485 | 1540 | 1595 |
| 086 CAUSEUSE SANS BRAS ALLONGEE GAUCHE | 68x40x30/39 | 2720 | 2865 | 3010 | 3150 | 3295 | 3440 | 2060 | 2150 | 2245 |
| 088 FAUTEUIL SANS BRAS ALLONGE GAUCHE | 45x40x30/39 | 1710 | 1820 | 1935 | 2045 | 2160 | 2270 | 1310 | 1370 | 1435 |
| 089 FAUTEUIL SANS BRAS ALLONGE DROIT | 45x40x30/39 | 1710 | 1820 | 1935 | 2045 | 2160 | 2270 | 1310 | 1370 | 1435 |
| 095 SOFA APPARTEMENT | 82x40x30/39 | 3495 | 3665 | 3835 | 4000 | 4170 | 4340 | 2650 | 2760 | 2865 |
| 096 SOFA APPARTEMENT BRAS GAUCHE | 72x40x30/39 | 3060 | 3225 | 3395 | 3565 | 3735 | 3900 | 2315 | 2435 | 2550 |
| 097 SOFA APPARTEMENT BRAS DROIT | 72x40x30/39 | 3060 | 3225 | 3395 | 3565 | 3735 | 3900 | 2315 | 2435 | 2550 |
| 124 POUF AVEC RANGEMENT | 30x22x17 | 885 | 915 | 945 | 975 | 1010 | 1040 | 760 | 770 | 785 |
| 154 TABLE REMBOURRÉE ANGULAIRE | 7/34x32.5x19 | 750 | 785 | 815 | 845 | 875 | 910 | 645 | 665 | 685 |
| 163 FAUT. DBL INCL. BERCANT PIVOTANT | 33 x 34 x 42 | 2750 | 2895 | 3040 | 3185 | 3325 | 3470 | 2245 | 2300 | 2360 |
| 165 FAUTEUIL DOUBLE INCLINABLE | 52x40x30/39 | 2795 | 2920 | 3045 | 3170 | 3295 | 3420 | 2245 | 2315 | 2385 |
| 167 SOFA APP. SANS BRAS ALLONGE GAUCHE | 82x40x30/39 | 3035 | 3200 | 3370 | 3540 | 3710 | 3875 | 2290 | 2415 | 2540 |
| 168 SOFA APP. SANS BRAS ALLONGE DROIT | 82x40x30/39 | 3035 | 3200 | 3370 | 3540 | 3710 | 3875 | 2290 | 2415 | 2540 |
| 169 FAUTEUIL DOUBLE INCLINABLE BRAS GAUCHE | 42x40x30/39 | 2350 | 2445 | 2540 | 2635 | 2725 | 2820 | 1910 | 1975 | 2045 |
| 170 FAUTEUIL DOUBLE INCLINABLE BRAS DROIT | 42x40x30/39 | 2350 | 2445 | 2540 | 2635 | 2725 | 2820 | 1910 | 1975 | 2045 |
| 171 FAUTEUIL DOUBLE INCLINABLE SANS BRAS | 30,5x40x30/39 | 1915 | 2000 | 2090 | 2175 | 2265 | 2350 | 1560 | 1640 | 1720 |
| 173 CHAISE LONGUE DOUBLE BRAS GAUCHE | 42x62x30/39 | 2220 | 2340 | 2460 | 2575 | 2695 | 2815 | 1675 | 1775 | 1875 |
| 174 CHAISE LONGUE DOUBLE BRAS DROIT | 42x62x30/39 | 2220 | 2340 | 2460 | 2575 | 2695 | 2815 | 1675 | 1775 | 1875 |
| 175 FAUTEUIL DOUBLE BRAS GAUCHE | 42x40x30/39 | 1890 | 1990 | 2090 | 2190 | 2290 | 2390 | 1435 | 1520 | 1610 |



MAXIMA

Caractéristiques: Appui-tête ajustable manuel (2 sur coin carré). Couture: En tissu, petit fil & en cuir gros fil plat. Coussins de siège avec mousse mémoire.

NOTE: 2 sièges inclinables SÉPARÉS par un coin ou une table ne peuvent pas ouvrir en même temps.

OPTIONS - Fournir DESSIN de votre config:

Petit Bras 6": au même prix.

Patte (spécifiez couleur) : Bras LARGE: LG189 métal (noire ou chrome) ou LG187 bois. PETIT bras: LG64 métal ou LG08 bois.

Table #154: Spécifiez couleur du dessus de table en bois.

Fauteuils 043-163 : base en bois (spécifiez couleur).

Accessoires: Ancrage \$45 ch. | Porte verre à vin & Tablette pivotante (plastique) \$45 ch. | Tablette pivotante (bois) \$75 ch. | Porte tablette \$50 ch. & Lampe DEL \$45 ch.

INCLINABLE MANUEL N/D. Le mécanisme motorisé est inclus dans le prix des items inclinables. Pour le SANS FIL (batterie) ajoutez \$200/mécanisme.

| Description | L x P x H | Cuir | | | | | | Tissu | | |
|---|---------------|------|-----------------------|--|--|----------------------------------|---------------------------|-------|----------|-----------|
| | | 10 | 20 Madras Softy | 30 Hugo Fantasy Illusion Tucson Utah Vintage Wild Laredo Yukon | 40 Elegance Princess Santiago Sensation Sunset Trina Victoria | 50 Bull Cassiope Dublin | 60 Caress Ultrasued | A | B COM | C alta |
| 176 FAUTEUIL DOUBLE BRAS DROIT | 42x40x30/39 | 1890 | 1990 | 2090 | 2190 | 2290 | 2390 | 1435 | 1520 | 1610 |
| 177 FAUTEUIL DOUBLE SANS BRAS | 30,5x40x30/39 | 1445 | 1540 | 1635 | 1725 | 1820 | 1915 | 1115 | 1185 | 1250 |
| 178 FAUTEUIL DOUBLE SANS BRAS ALLONGE-G | 52x40x30/39 | 1840 | 1960 | 2075 | 2195 | 2315 | 2435 | 1420 | 1495 | 1570 |
| 179 FAUTEUIL DOUBLE SANS BRAS ALLONGE-D | 52x40x30/39 | 1840 | 1960 | 2075 | 2195 | 2315 | 2435 | 1420 | 1495 | 1570 |
| CONFIGURATIONS | | | | | | | | | | |
| A CONFIG (169-170) | 84X40X30/39 | 4700 | 4890 | 5080 | 5270 | 5450 | 5640 | 3820 | 3950 | 4090 |
| B CONFIG (169-171-174) | 115X62X30/39 | 6485 | 6785 | 7090 | 7385 | 7685 | 7985 | 5145 | 5390 | 5640 |
| C CONFIG (096-055-171-170) | 116X117X30/39 | 9725 | 10185 | 10650 | 11115 | 11575 | 12035 | 7635 | 7965 | 8290 |
| D CONFIG (169-171-055-179) | 117X96X30/39 | 8505 | 8920 | 9330 | 9745 | 10155 | 10570 | 6740 | 7025 | 7310 |
| J CONFIG (041-042) | 70X40X30/39 | 4440 | 4590 | 4740 | 4890 | 5040 | 5190 | 3630 | 3770 | 3900 |
| K CONFIG (041-071-005) | 94X62X30/39 | 6035 | 6290 | 6535 | 6785 | 7035 | 7290 | 4845 | 5065 | 5280 |
| L CONFIG (012-055-071-042) | 102X103X30/39 | 9145 | 9555 | 9950 | 10350 | 10745 | 11155 | 7225 | 7510 | 7785 |
| M CONFIG (041-071-055-089) | 103X89X30/39 | 8105 | 8490 | 8870 | 9250 | 9630 | 10015 | 6460 | 6710 | 6955 |



MAXIMA

LINEA 30 Collection



Conçu et fabriqué fièrement au Canada
Proudly designed and made in Canada

Nos produits sont fabriqués à la main et des variations mineures peuvent survenir

Our product is hand-made and minor variations can occur.

SPECIFICATIONS

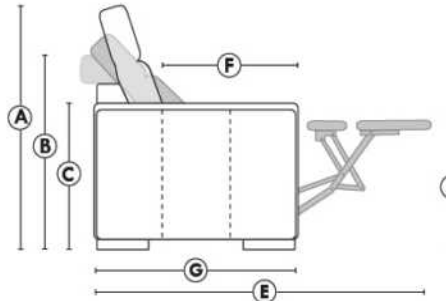

- Appui-tête levé Headrest up
- Appui-tête baissé Headrest down
- Complètement incliné Fully reclined

- A** Hauteur complète 39" Total Height
- B** Hauteur appui-tête baissé 30" Height headrest down
- C** Hauteur du bras 24" Arm Height
- D** Hauteur du siège 19,5" Seat height
- E** Profondeur inclinée 63" Depth fully reclined
- F** Profondeur d'assise 20" Seat depth
- G** Profondeur appui-tête monté 37,5" Depth with headrest up

BRAS | ARMS

Option de bras:
Bras Régulier Large 10,5" ou Petit bras 6"

Arm option
Regular arm Large 10.5" or Small arm 6"

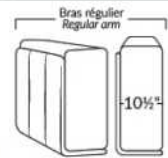

Contrôle de l'inclinaison situé à l'intérieur du bras
Recliner control located on the inside of the arm.

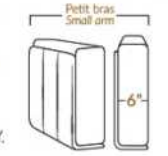

Option d'accessoires disponible sur le bras régulier seulement
Accessories option, available on Regular arms ONLY.

FAUTEUIL BERÇANT PIVOTANT INCLINABLE SWIVEL ROCKING MOTION CHAIR

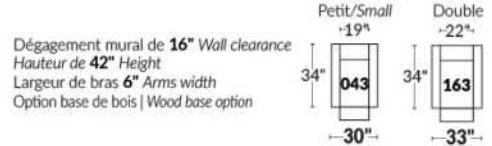

SIÈGE 23" DE LARGE | 23" SEAT WIDTH

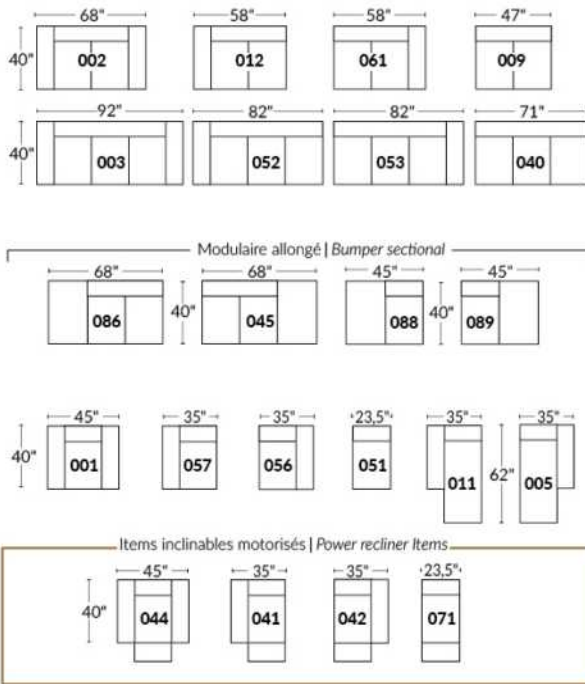

SIÈGE 30" DE LARGE | 30" SEAT WIDTH

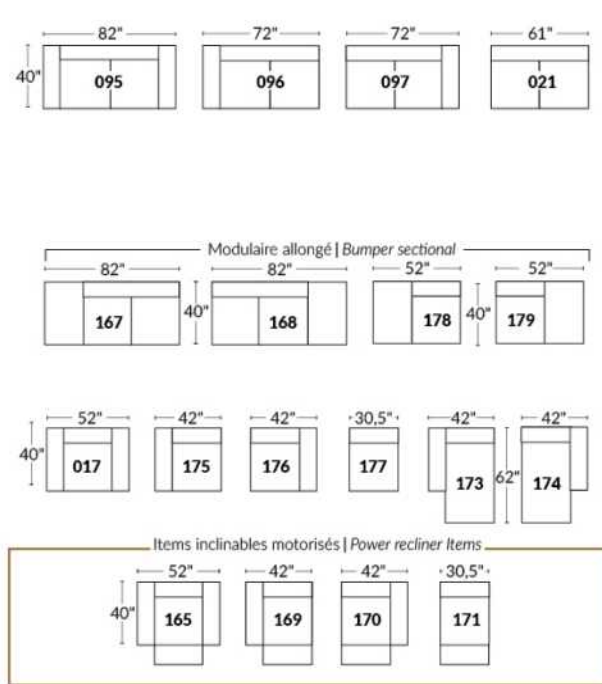

Autres | Others

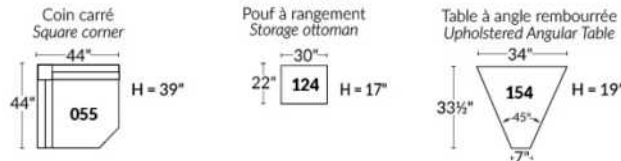

EXEMPLE 23" EXAMPLE

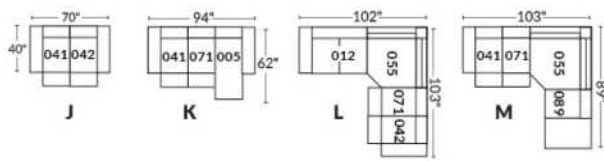

EXEMPLE 30" EXAMPLE

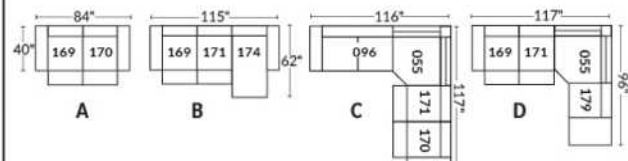

MELBOURNE

- Appui-tête manuel sur tous les items (fixe sur centre rond).
- Fauteuil inclinable motorisé pleine jambe "à méc. *protège-mur" (manuel n/d).
- Chaise longue inclinable motorisé (manuel n/d) avec appui-tête motorisé en option. Dégagement mural 8" et avant 5".
- Coussins de siège avec mousse modelée + 1" de mousse mémoire au-dessus; bras avec mousse mémoire.
- Couture: petit fil en tissu & gros fil plat en cuir.
- *Exclus faut. 043 & 163: Dégagement mural 16".

Note: 2 inclinables séparés par un coin ne peuvent pas ouvrir en même temps. Aucuns inclinables à côté du Petit coin carré.

OPTIONS

Motorisé sans fil (batterie): ajoutez \$200/mec.

*Appui-tête motorisé: ajoutez \$200 ch. (*N/D sur items fixes.)

Mousse: Extra ferme ajoutez \$20/siège.

Choix avec ou sans "insertion de bois" dans le bras. Si avec insertion, spécifiez couleur.

Choix de bras (LARGE ou PETIT de 6"): Pattes sur bras LARGE: LG103 en bois ou LG189 métal (noire ou chrome). PETIT Bras: LG08 en bois ou LG196 métal (noire ou chrome). Spécifiez couleur.

Profondeur d'assise: 20" ou *22". *Le 22" N/D sur faut. 043 & 163.

Faut. 043-163: avec base en bois (spécifiez couleur).

Configurations CINÉMA MAISON

Détails accessoires, porte gobelets et configurations : Voir page Optima Cinéma maison en annexe.

Ancrage pour accessoires: \$45 ch.

Porte-Gobelets: En métal: \$35 ch. | Illuminé: \$35 ch. | *Illuminé avec contrôle (1 ou 2 moteurs): \$50 ch.

*Lumière DEL sous le siège : \$35/siège.

| Description | L x P x H | Cuir | | | | | | Tissu | | |
|--|-------------|------|-----------------------|--|--|----------------------------------|---------------------------|-------|----------|-----------|
| | | 10 | 20 Madras Softy | 30 Hugo Fantasy Illusion Tucson Utah Vintage Wild Laredo Yukon | 40 Elegance Princess Santiago Sensation Sunset Trina Victoria | 50 Bull Cassiope Dublin | 60 Caress Ultrasued | A | B COM | C alta |
| 001 FAUTEUIL | 44x40x33/40 | 2365 | 2475 | 2590 | 2700 | 2815 | 2925 | 1920 | 1975 | 2035 |
| 002 CAUSEUSE | 67x40x33/40 | 3375 | 3520 | 3665 | 3810 | 3950 | 4095 | 2720 | 2815 | 2910 |
| 003 SOFA | 91x40x33/40 | 4085 | 4270 | 4460 | 4645 | 4835 | 5020 | 3285 | 3395 | 3510 |
| 005 CHAISE LONGUE BRAS DROIT | 34x62x33/40 | 2210 | 2290 | 2370 | 2450 | 2535 | 2615 | 1765 | 1840 | 1915 |
| 009 CAUSEUSE SANS BRAS | 47x40x33/40 | 2370 | 2460 | 2545 | 2635 | 2720 | 2810 | 1865 | 1965 | 2065 |
| 011 CHAISE LONGUE BRAS GAUCHE | 34x62x33/40 | 2210 | 2290 | 2370 | 2450 | 2535 | 2615 | 1765 | 1840 | 1915 |
| 012 CAUSEUSE BRAS GAUCHE | 57x40x33/40 | 2900 | 3025 | 3150 | 3275 | 3400 | 3525 | 2315 | 2410 | 2500 |
| 017 FAUTEUIL DOUBLE | 51x40x33/40 | 2475 | 2600 | 2725 | 2850 | 2975 | 3100 | 2000 | 2075 | 2150 |
| 021 SOFA APPARTEMENT SANS BRAS | 61x40x33/40 | 2675 | 2800 | 2925 | 3050 | 3175 | 3300 | 2090 | 2195 | 2300 |
| 040 SOFA SANS BRAS | 71x40x33/40 | 3065 | 3210 | 3350 | 3495 | 3640 | 3785 | 2440 | 2550 | 2665 |
| 041 FAUTEUIL INCLINABLE BRAS-G | 34x40x33/40 | 2360 | 2450 | 2545 | 2640 | 2735 | 2825 | 2010 | 2050 | 2095 |
| 042 FAUTEUIL INCLINABLE BRAS-D | 34x40x33/40 | 2360 | 2450 | 2545 | 2640 | 2735 | 2825 | 2010 | 2050 | 2095 |
| 043 FAUTEUIL INCLINABLE BERÇANT PIVOTANT | 30x34x42 | 2795 | 2935 | 3070 | 3210 | 3345 | 3485 | 2345 | 2400 | 2460 |
| 044 FAUTEUIL INCLINABLE | 44x40x33/40 | 2845 | 2960 | 3070 | 3185 | 3295 | 3410 | 2400 | 2465 | 2525 |
| 045 CAUSEUSE SANS BRAS ALLONGEE DROIT | 68x40x33/40 | 2810 | 2925 | 3045 | 3165 | 3285 | 3400 | 2235 | 2315 | 2395 |
| 050 CENTRE ROND | 49x49x33 | 2060 | 2185 | 2310 | 2435 | 2560 | 2685 | 1515 | 1590 | 1665 |

MELBOURNE

- Appui-tête manuel sur tous les items (fixe sur centre rond).
- Fauteuil inclinable motorisé pleine jambe "à méc. *protège-mur" (manuel n/d).
- Chaise longue inclinable motorisé (manuel n/d) avec appui-tête motorisé en option. Dégagement mural 8" et avant 5".
- Coussins de siège avec mousse modelée + 1" de mousse mémoire au-dessus; bras avec mousse mémoire.
- Couture: petit fil en tissu & gros fil plat en cuir.
- *Exclus faut. 043 & 163: Dégagement mural 16".

Note: 2 inclinables séparés par un coin ne peuvent pas ouvrir en même temps. Aucuns inclinables à côté du Petit coin carré.

OPTIONS

Motorisé sans fil (batterie): ajoutez \$200/mec.

*Appui-tête motorisé: ajoutez \$200 ch. (*N/D sur items fixes.)

Mousse: Extra ferme ajoutez \$20/siège.

Choix avec ou sans "insertion de bois" dans le bras. Si avec insertion, spécifiez couleur.

Choix de bras (LARGE ou PETIT de 6"): Pattes sur bras LARGE: LG103 en bois ou LG189 métal (noire ou chrome). PETIT Bras: LG08 en bois ou LG196 métal (noire ou chrome). Spécifiez couleur.

Profondeur d'assise: 20" ou *22". *Le 22" N/D sur faut. 043 & 163.

Faut. 043-163: avec base en bois (spécifiez couleur).

Configurations CINÉMA MAISON

Détails accessoires, porte gobelets et configurations : Voir page Optima Cinéma maison en annexe.

Ancrage pour accessoires: \$45 ch.

Porte-Gobelets: En métal: \$35 ch. | Illuminé: \$35 ch. | *Illuminé avec contrôle (1 ou 2 moteurs): \$50 ch.

*Lumière DEL sous le siège : \$35/siège.

| Description | L x P x H | Cuir | | | | | | Tissu | | |
|--|---------------|------|-----------------------|--|--|----------------------------------|---------------------------|-------|----------|-----------|
| | | 10 | 20 Madras Softy | 30 Hugo Fantasy Illusion Tucson Utah Vintage Wild Laredo Yukon | 40 Elegance Princess Santiago Sensation Sunset Trina Victoria | 50 Bull Cassiope Dublin | 60 Caress Ultrasued | A | B COM | C alta |
| 051 FAUTEUIL SANS BRAS | 23,5x40x33/40 | 1360 | 1420 | 1485 | 1545 | 1610 | 1670 | 1060 | 1125 | 1195 |
| 052 SOFA BRAS GAUCHE | 81x40x33/40 | 3590 | 3760 | 3925 | 4095 | 4265 | 4435 | 2865 | 2985 | 3100 |
| 053 SOFA BRAS DROIT | 81x40x33/40 | 3590 | 3760 | 3925 | 4095 | 4265 | 4435 | 2865 | 2985 | 3100 |
| 055 COIN CARRE | 44x44x33/40 | 2395 | 2515 | 2635 | 2750 | 2870 | 2990 | 1890 | 1960 | 2025 |
| 056 FAUTEUIL BRAS DROIT | 34x40x33/40 | 1890 | 1970 | 2050 | 2135 | 2215 | 2295 | 1500 | 1575 | 1650 |
| 057 FAUTEUIL BRAS GAUCHE | 34x40x33/40 | 1890 | 1970 | 2050 | 2135 | 2215 | 2295 | 1500 | 1575 | 1650 |
| 061 CAUSEUSE BRAS DROIT | 57x40x33/40 | 2900 | 3025 | 3150 | 3275 | 3400 | 3525 | 2315 | 2410 | 2500 |
| 071 FAUTEUIL INCLINABLE SANS BRAS | 23,5x40x33/40 | 1840 | 1910 | 1975 | 2045 | 2115 | 2185 | 1565 | 1640 | 1715 |
| 086 CAUSEUSE SANS BRAS ALLONGEE GAUCHE | 68x40x33/40 | 2810 | 2925 | 3045 | 3165 | 3285 | 3400 | 2235 | 2315 | 2395 |
| 088 FAUTEUIL SANS BRAS ALLONGE GAUCHE | 45x40x33/40 | 1800 | 1920 | 2040 | 2160 | 2275 | 2395 | 1415 | 1460 | 1500 |
| 089 FAUTEUIL SANS BRAS ALLONGE DROIT | 45x40x33/40 | 1800 | 1920 | 2040 | 2160 | 2275 | 2395 | 1415 | 1460 | 1500 |
| 095 SOFA APPARTEMENT | 81x40x33/40 | 3675 | 3860 | 4040 | 4220 | 4400 | 4585 | 2940 | 3060 | 3175 |
| 096 SOFA APPARTEMENT BRAS GAUCHE | 71x40x33/40 | 3215 | 3350 | 3490 | 3625 | 3765 | 3900 | 2525 | 2640 | 2750 |
| 097 SOFA APPARTEMENT BRAS DROIT | 71x40x33/40 | 3215 | 3350 | 3490 | 3625 | 3765 | 3900 | 2525 | 2640 | 2750 |
| 124 POUF AVEC RANGEMENT | 30x22x17 | 935 | 960 | 985 | 1010 | 1035 | 1060 | 815 | 840 | 865 |
| 138 BRAS CENTRE | 10x36x24.5 | 520 | 565 | 610 | 650 | 695 | 740 | 440 | 460 | 475 |

MELBOURNE

- Appui-tête manuel sur tous les items (fixe sur centre rond).
- Fauteuil inclinable motorisé pleine jambe "à méc. *protège-mur" (manuel n/d).
- Chaise longue inclinable motorisé (manuel n/d) avec appui-tête motorisé en option. Dégagement mural 8" et avant 5".
- Coussins de siège avec mousse modelée + 1" de mousse mémoire au-dessus; bras avec mousse mémoire.
- Couture: petit fil en tissu & gros fil plat en cuir.
- *Exclus faut. 043 & 163: Dégagement mural 16".

Note: 2 inclinables séparés par un coin ne peuvent pas ouvrir en même temps. Aucuns inclinables à côté du Petit coin carré.

OPTIONS

Motorisé sans fil (batterie): ajoutez \$200/mec.

*Appui-tête motorisé: ajoutez \$200 ch. (*N/D sur items fixes.)

Mousse: Extra ferme ajoutez \$20/siège.

Choix avec ou sans "insertion de bois" dans le bras. Si avec insertion, spécifiez couleur.

Choix de bras (LARGE ou PETIT de 6"): Pattes sur bras LARGE: LG103 en bois ou LG189 métal (noire ou chrome). PETIT Bras: LG08 en bois ou LG196 métal (noire ou chrome). Spécifiez couleur.

Profondeur d'assise: 20" ou *22". *Le 22" N/D sur faut. 043 & 163.

Faut. 043-163: avec base en bois (spécifiez couleur).

Configurations CINÉMA MAISON

Détails accessoires, porte gobelets et configurations : Voir page Optima Cinéma maison en annexe.

Ancrage pour accessoires: \$45 ch.

Porte-Gobelets: En métal: \$35 ch. | Illuminé: \$35 ch. | *Illuminé avec contrôle (1 ou 2 moteurs): \$50 ch.

*Lumière DEL sous le siège : \$35/siège.

| Description | L x P x H | Cuir | | | | | | Tissu | | |
|--|---------------|------|-----------------------|--|--|----------------------------------|---------------------------|-------|----------|-----------|
| | | 10 | 20 Madras Softy | 30 Hugo Fantasy Illusion Tucson Utah Vintage Wild Laredo Yukon | 40 Elegance Princess Santiago Sensation Sunset Trina Victoria | 50 Bull Cassiope Dublin | 60 Caress Ultrasued | A | B COM | C alta |
| 155 PETIT COIN CARRE | 40x40x33/40 | 2395 | 2515 | 2635 | 2750 | 2870 | 2990 | 1890 | 1960 | 2025 |
| 159 RANGEMENT À ANGLE | 13/28x36x24.5 | 935 | 970 | 1010 | 1045 | 1085 | 1120 | 735 | 750 | 770 |
| 160 RANGEMENT DROIT | 13x36x24.5 | 900 | 935 | 965 | 995 | 1025 | 1060 | 690 | 715 | 740 |
| 163 FAUT. DBL INCL. BERGANT PIVOTANT | 33x34x42 | 2865 | 3015 | 3165 | 3315 | 3465 | 3615 | 2350 | 2415 | 2475 |
| 165 FAUTEUIL DOUBLE INCLINABLE | 51x40x33/40 | 2970 | 3095 | 3220 | 3345 | 3470 | 3595 | 2500 | 2585 | 2665 |
| 167 SOFA APP. SANS BRAS ALLONGE GAUCHE | 82x40x33/40 | 3115 | 3275 | 3440 | 3600 | 3765 | 3925 | 2450 | 2560 | 2665 |
| 168 SOFA APP. SANS BRAS ALLONGE DROIT | 82x40x33/40 | 3115 | 3275 | 3440 | 3600 | 3765 | 3925 | 2450 | 2560 | 2665 |
| 169 FAUTEUIL DOUBLE INCLINABLE BRAS GAUCHE | 41x40x33/40 | 2490 | 2590 | 2690 | 2790 | 2890 | 2990 | 2090 | 2190 | 2290 |
| 170 FAUTEUIL DOUBLE INCLINABLE BRAS DROIT | 41x40x33/40 | 2490 | 2590 | 2690 | 2790 | 2890 | 2990 | 2090 | 2190 | 2290 |
| 171 FAUTEUIL DOUBLE INCLINABLE SANS BRAS | 30,5x40x33/40 | 1970 | 2035 | 2095 | 2160 | 2220 | 2285 | 1650 | 1725 | 1800 |
| 173 CHAISE LONGUE DOUBLE BRAS GAUCHE | 41x62x33/40 | 2395 | 2510 | 2620 | 2735 | 2845 | 2960 | 1920 | 2020 | 2120 |
| 174 CHAISE LONGUE DOUBLE BRAS DROIT | 41x62x33/40 | 2395 | 2510 | 2620 | 2735 | 2845 | 2960 | 1920 | 2020 | 2120 |
| 175 FAUTEUIL DOUBLE BRAS GAUCHE | 41x40x33/40 | 1990 | 2100 | 2215 | 2325 | 2440 | 2550 | 1610 | 1690 | 1770 |
| 176 FAUTEUIL DOUBLE BRAS DROIT | 41x40x33/40 | 1990 | 2100 | 2215 | 2325 | 2440 | 2550 | 1610 | 1690 | 1770 |
| 177 FAUTEUIL DOUBLE SANS BRAS | 30,5x40x33/40 | 1485 | 1565 | 1645 | 1725 | 1810 | 1890 | 1145 | 1215 | 1285 |
| 178 FAUTEUIL DOUBLE SANS BRAS ALLONGE-G | 52x40x33/40 | 1935 | 2035 | 2135 | 2235 | 2335 | 2435 | 1540 | 1615 | 1690 |

MELBOURNE

- Appui-tête manuel sur tous les items (fixe sur centre rond).
- Fauteuil inclinable motorisé pleine jambe "à méc. *protège-mur" (manuel n/d).
- Chaise longue inclinable motorisé (manuel n/d) avec appui-tête motorisé en option. Dégagement mural 8" et avant 5".
- Coussins de siège avec mousse modelée + 1" de mousse mémoire au-dessus; bras avec mousse mémoire.
- Couture: petit fil en tissu & gros fil plat en cuir.
- *Exclus faut. 043 & 163: Dégagement mural 16".

Note: 2 inclinables séparés par un coin ne peuvent pas ouvrir en même temps. Aucuns inclinables à côté du Petit coin carré.

OPTIONS

Motorisé sans fil (batterie): ajoutez \$200/mec.

*Appui-tête motorisé: ajoutez \$200 ch. (*N/D sur items fixes.)

Mousse: Extra ferme ajoutez \$20/siège.

Choix avec ou sans "insertion de bois" dans le bras. Si avec insertion, spécifiez couleur.

Choix de bras (LARGE ou PETIT de 6"): Pattes sur bras LARGE: LG103 en bois ou LG189 métal (noire ou chrome). PETIT Bras: LG08 en bois ou LG196 métal (noire ou chrome). Spécifiez couleur.

Profondeur d'assise: 20" ou *22". *Le 22" N/D sur faut. 043 & 163.

Faut. 043-163: avec base en bois (spécifiez couleur).

Configurations CINÉMA MAISON

Détails accessoires, porte gobelets et configurations : Voir page Optima Cinéma maison en annexe.

Ancrage pour accessoires: \$45 ch.

Porte-Gobelets: En métal: \$35 ch. | Illuminé: \$35 ch. | *Illuminé avec contrôle (1 ou 2 moteurs): \$50 ch.

*Lumière DEL sous le siège : \$35/siège.

| Description | L x P x H | Cuir | | | | | | Tissu | | |
|---|-----------------|------|-----------------------|--|--|----------------------------------|---------------------------|-------|----------|-----------|
| | | 10 | 20 Madras Softy | 30 Hugo Fantasy Illusion Tucson Utah Vintage Wild Laredo Yukon | 40 Elegance Princess Santiago Sensation Sunset Trina Victoria | 50 Bull Cassiope Dublin | 60 Caress Ultrasued | A | B COM | C alta |
| 179 FAUTEUIL DOUBLE SANS BRAS ALLONGE-D | 52x40x33/40 | 1935 | 2035 | 2135 | 2235 | 2335 | 2435 | 1540 | 1615 | 1690 |
| 186 CAUS. SANS BRAS ALLONGEE RANGEMENT-G | 68x40x33/40 | 3025 | 3125 | 3225 | 3325 | 3425 | 3525 | 2440 | 2520 | 2600 |
| 187 CAUS. SANS BRAS ALLONGEE RANGEMENT-D | 68x40x33/40 | 3025 | 3125 | 3225 | 3325 | 3425 | 3525 | 2440 | 2520 | 2600 |
| 188 FAUT. SANS BRAS ALLONGE RANGEMENT-G | 45x40x33/40 | 2000 | 2115 | 2225 | 2340 | 2450 | 2565 | 1620 | 1665 | 1710 |
| 189 FAUT. SANS BRAS ALLONGE RANGEMENT-D | 45x40x33/40 | 2000 | 2115 | 2225 | 2340 | 2450 | 2565 | 1620 | 1665 | 1710 |
| 190 PETIT RANGEMENT À ANGLE | 13/22x36x24.5 | 900 | 935 | 965 | 995 | 1025 | 1060 | 690 | 715 | 740 |
| 221 FAUT. DBL SANS BRAS ALLONGE RANGEMENT-G | 52x40x33/40 | 2135 | 2240 | 2345 | 2450 | 2560 | 2665 | 1740 | 1815 | 1890 |
| 222 FAUT. DBL SANS BRAS ALLONGE RANGEMENT-D | 52x40x33/40 | 2135 | 2240 | 2345 | 2450 | 2560 | 2665 | 1740 | 1815 | 1890 |
| 223 SOFA APP SANS BRAS ALLONGE RANGEMENT-G | 82x40x33/40 | 3320 | 3485 | 3645 | 3810 | 3970 | 4135 | 2650 | 2770 | 2890 |
| 224 SOFA APP SANS BRAS ALLONGE RANGEMENT-D | 82x40x33/40 | 3320 | 3485 | 3645 | 3810 | 3970 | 4135 | 2650 | 2770 | 2890 |
| 236 CHAISE LONGUE INCLINABLE BRAS GAUCHE | 34x62x33/40 | 2700 | 2785 | 2865 | 2945 | 3025 | 3110 | 2275 | 2350 | 2425 |
| 237 CHAISE LONGUE INCLINABLE BRAS DROIT | 34x62x33/40 | 2700 | 2785 | 2865 | 2945 | 3025 | 3110 | 2275 | 2350 | 2425 |
| 238 CHAISE LONGUE DBL INCLINABLE BRAS-G | 41x62x33/40 | 2895 | 3010 | 3120 | 3235 | 3345 | 3460 | 2425 | 2525 | 2625 |
| 239 CHAISE LONGUE DBL INCLINABLE BRAS-D | 41x62x33/40 | 2895 | 3010 | 3120 | 3235 | 3345 | 3460 | 2425 | 2525 | 2625 |
| V51 PORTE VERRE A VIN | 3.5 x 5.5 x 6.5 | 45 | 45 | 45 | 45 | 45 | 45 | 45 | 45 | 45 |
| V52 TABLETTE PIVOTANTE EN PLASTIQUE | 13 3/8 x 9 5/8 | 45 | 45 | 45 | 45 | 45 | 45 | 45 | 45 | 45 |

MELBOURNE

- Appui-tête manuel sur tous les items (fixe sur centre rond).
- Fauteuil inclinable motorisé pleine jambe "à méc. *protège-mur" (manuel n/d).
- Chaise longue inclinable motorisé (manuel n/d) avec appui-tête motorisé en option. Dégagement mural 8" et avant 5".
- Coussins de siège avec mousse modelée + 1" de mousse mémoire au-dessus; bras avec mousse mémoire.
- Couture: petit fil en tissu & gros fil plat en cuir.
- *Exclus faut. 043 & 163: Dégagement mural 16".

Note: 2 inclinables séparés par un coin ne peuvent pas ouvrir en même temps. Aucuns inclinables à côté du Petit coin carré.

OPTIONS

Motorisé sans fil (batterie): ajoutez \$200/mec.

*Appui-tête motorisé: ajoutez \$200 ch. (*N/D sur items fixes.)

Mousse: Extra ferme ajoutez \$20/siège.

Choix avec ou sans "insertion de bois" dans le bras. Si avec insertion, spécifiez couleur.

Choix de bras (LARGE ou PETIT de 6"): Pattes sur bras LARGE: LG103 en bois ou LG189 métal (noire ou chrome). PETIT Bras: LG08 en bois ou LG196 métal (noire ou chrome). Spécifiez couleur.

Profondeur d'assise: 20" ou *22". *Le 22" N/D sur faut. 043 & 163.

Faut. 043-163: avec base en bois (spécifiez couleur).

Configurations CINÉMA MAISON

Détails accessoires, porte gobelets et configurations : Voir page Optima Cinéma maison en annexe.

Ancrage pour accessoires: \$45 ch.

Porte-Gobelets: En métal: \$35 ch. | Illuminé: \$35 ch. | *Illuminé avec contrôle (1 ou 2 moteurs): \$50 ch.

*Lumière DEL sous le siège : \$35/siège.

| Description | L x P x H | Cuir | | | | | | Tissu | | |
|--------------------------------|--------------------|-------|-----------------------|--|--|----------------------------------|---------------------------|-------|----------|-----------|
| | | 10 | 20 Madras Softy | 30 Hugo Fantasy Illusion Tucson Utah Vintage Wild Laredo Yukon | 40 Elegance Princess Santiago Sensation Sunset Trina Victoria | 50 Bull Cassiope Dublin | 60 Caress Ultrasued | A | B COM | C alta |
| V53 TABLETTE PIVOTANTE EN BOIS | 19 x 10 | 75 | 75 | 75 | 75 | 75 | 75 | 75 | 75 | 75 |
| V54 PORTE TABLETTE | 4.5 x 8 x 10 | 50 | 50 | 50 | 50 | 50 | 50 | 50 | 50 | 50 |
| V55 LAMPE DEL | 1.5x5x14 plié/bent | 45 | 45 | 45 | 45 | 45 | 45 | 45 | 45 | 45 |
| CONFIGURATIONS | | | | | | | | | | |
| _A CONFIG (169-170) | 82X40X40 | 4980 | 5180 | 5380 | 5580 | 5780 | 5980 | 4180 | 4380 | 4580 |
| _B CONFIG (169-171-174) | 113X62X40 | 6855 | 7135 | 7405 | 7685 | 7955 | 8235 | 5660 | 5935 | 6210 |
| _C CONFIG (096-055-171-170) | 115X115X40 | 10070 | 10490 | 10910 | 11325 | 11745 | 12165 | 8155 | 8515 | 8865 |
| _D CONFIG (169-171-055-179) | 115X96X40 | 8790 | 9175 | 9555 | 9935 | 10315 | 10700 | 7170 | 7490 | 7805 |
| _J CONFIG (041-042) | 68X40X40 | 4720 | 4900 | 5090 | 5280 | 5470 | 5650 | 4020 | 4100 | 4190 |
| _K CONFIG (041-071-005) | 92X62X40 | 6410 | 6650 | 6890 | 7135 | 7385 | 7625 | 5340 | 5530 | 5725 |
| _L CONFIG (012-055-071-042) | 102X102X40 | 9495 | 9900 | 10305 | 10710 | 11120 | 11525 | 7780 | 8060 | 8335 |
| _M CONFIG (041-071-055-089) | 102X89X40 | 8395 | 8795 | 9195 | 9595 | 9995 | 10395 | 6880 | 7110 | 7335 |



MELBOURNE

OPTIMA
Collection

Jaymar

Conçu et fabriqué fièrement au Canada
Proudly designed and made in Canada

Nos produits sont fabriqués à la main et des variations mineures peuvent survenir

Our product is hand-made and minor variations can occur.

SPECIFICATIONS

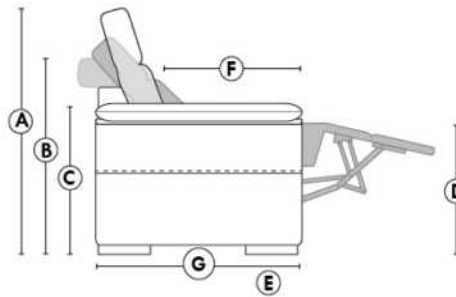

- Appui-tête levé / Headrest up
- Appui-tête baissé / Headrest down
- Complètement incliné / Fully reclined

- A** Hauteur complète 40" Total Height
- B** Hauteur appui-tête baissé 33" Height headrest down
- C** Hauteur du bras 24,5" Arm Height
- D** Hauteur du siège 19,5" Seat height
- E** Profondeur inclinée 65" Depth fully reclined
- F** Profondeur d'assise 20"ou/ou 22" Seat depth
- G** Profondeur appui-tête monté 37,5" Depth with headrest up

BRAS | ARMS

Option de bras:
Bras Régulier Large 10" ou Petit bras 6"
Arm option
Regular arm Large 10" or Small arm 6"

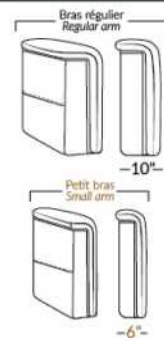

Contrôle de l'inclinaison situé à l'extérieur du bras
Recliner control located on the outside of the arm.

FAUTEUIL BERÇANT PIVOTANT INCLINABLE SWIVEL ROCKING MOTION CHAIR

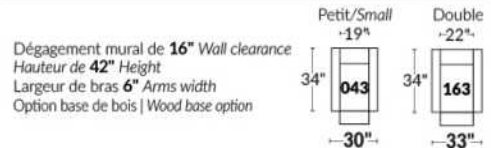

SIÈGE 23" DE LARGE | 23" SEAT WIDTH

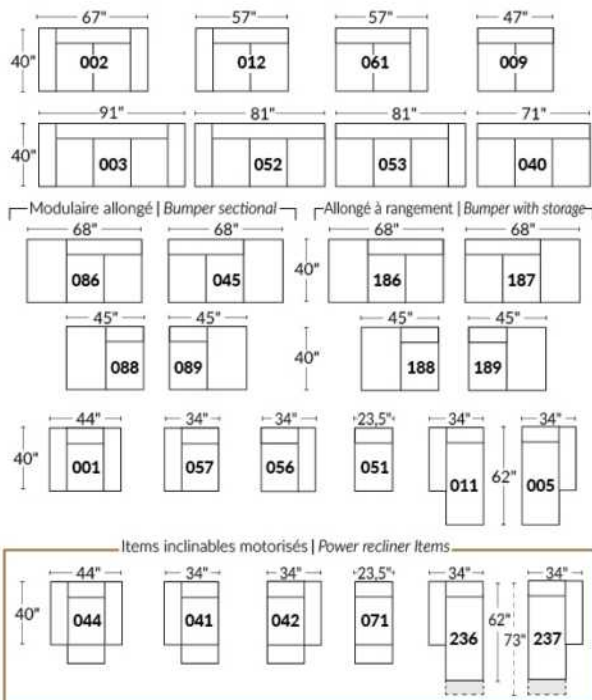

SIÈGE 30" DE LARGE | 30" SEAT WIDTH

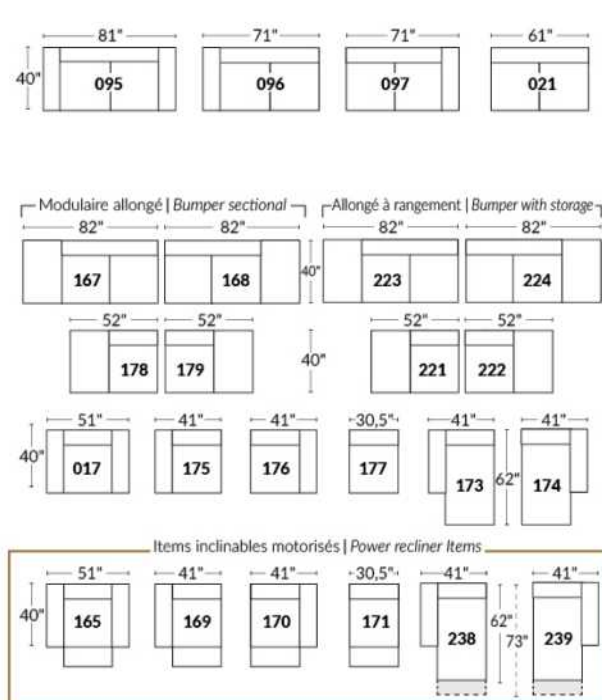

Autres | Others

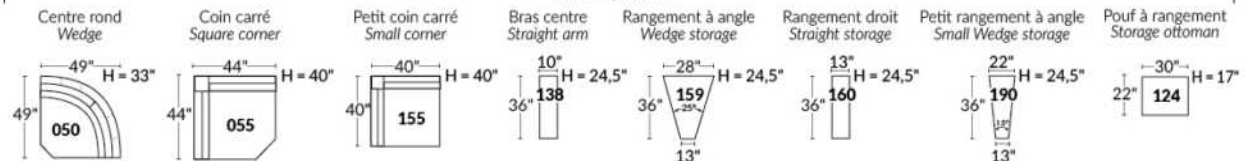

EXEMPLE 23" EXAMPLE

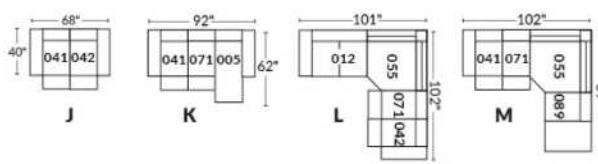

EXEMPLE 30" EXAMPLE

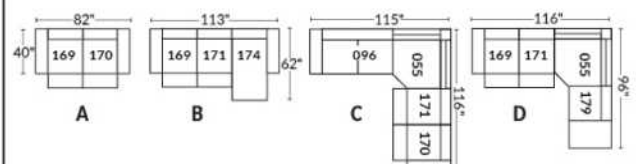

*Disponibles sur certains modèles et SEULEMENT sur le BRAS LARGE.

OPTIONS PORTE-GOBELETS

MÉTAL



Argent



Noir mat



Brun

ILLUMINÉ

1.



Porte-gobelet illuminé

2.



Porte-gobelet illuminé avec contrôle de l'inclinable, port USB & lumière DEL sous le siège

3.



Porte-gobelet illuminé avec contrôle double moteur, port USB & lumière DEL sous le siège

Nos porte-gobelets illuminés à un ou deux contrôles sont compatibles avec les lumières DEL sous le siège. Vous pouvez contrôler la lumière sur le porte-gobelet. Le porte-gobelet à 2 moteurs possède un contrôle remise à zéro (maison) pour remettre votre inclinable à la position de départ.

Lumière DEL sous le siège (en option)

Disponible seulement dans les configurations avec un minimum de 1 porte-gobelet illuminé à moteur qui contrôle l'ouverture et la fermeture de la lumière.

Pour les prix des options, voir la section description du modèle Optima.

Veuillez nous fournir un dessin de votre configuration qui indique le type de porte-gobelet et le positionnement.

Porte-gobelets avec contrôle

Il faut spécifier la position de ceux-ci; bras droit ou bras gauche et quel inclinable ils vont contrôler. Si vous avez une rangée de fauteuils avec plusieurs porte-gobelets, le contrôle sera par défaut sur le bras gauche et sur le droit pour le dernier bras extérieur.

EXEMPLE A

041-169 : Contrôleur et porte-gobelet à gauche
071-171 : boutons tactiles sur le côté du siège
042-170 : Contrôleur et porte-gobelet à droite

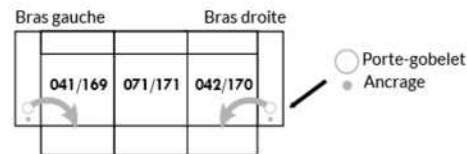

EXEMPLE B

071-171 : Ces deux items peuvent être connectés à un porte-gobelet intelligent qui pourra contrôler l'inclinable.
Il faut alors utiliser un de ces items: 138,159, 160 et 190



Informations sur les appui-têtes et boutons de contrôles des inclinables

AVEC porte-gobelet illuminés

Si vous prenez un item **stationnaire**, vous aurez par défaut le porte-gobelet N°1.
Si vous prenez un **appui-tête manuel**, vous aurez le porte-gobelet N°2.
Si vous prenez un **appui-tête électrique**, vous aurez par défaut le porte-gobelet N°3.

SANS porte-gobelet et avec un inclinable

Si vous prenez un item inclinable et un **appui-tête manuel**, il y aura un contrôle à boutons tactiles.
Si vous prenez un item inclinable avec un **appui-tête électrique**, vous aurez un contrôleur à bouton poussoir double avec prise USB.
Si c'est un **item sans bras** (071-171) il y aura alors les boutons tactiles.



Boutons tactiles



Boutons poussoirs

*Disponibles sur certains modèles et SEULEMENT sur le BRAS LARGE.

OPTIONS ACCESSOIRES

| | | | |
|--|---|--|--|
| <p>Ancrage pour accessoires</p>  | <p>V51 Porte verre à vin</p>  | <p>V52 Tablette pivotante en plastique</p>  | <p>V53 Tablette pivotante en bois (choix de 8 couleurs)</p>  |
| <p>V54 Porte tablette</p>  | <p>V55 Lampe DEL</p>  | <p>Spécifiez sur quel bras (gauche ou droit) la tablette sera installée</p> | |

Pour les prix des ancrages, voir la section description du modèle Optima et pour les accessoires vous référer à la fin de la liste de prix.

Items 138-159-160-190 et bras large

Option ancrage et porte-gobelet *Non disponible sur les petits bras*.

Veuillez spécifier sur quel bras vous voulez avoir les ancrages et les porte-gobelets.

NB: Item 138- 159-160-190 sont non finis sur les côtés, doivent être utilisés entre 2 sièges. Chaque item à rangement possède 2 prises USB et une prise électrique à l'intérieur du rangement.

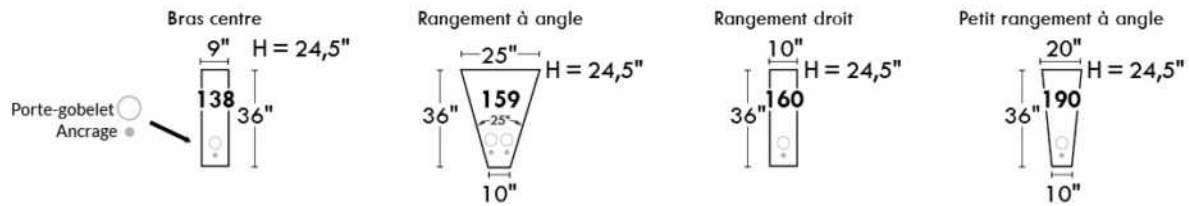

SUGGESTIONS DE CONFIGURATIONS

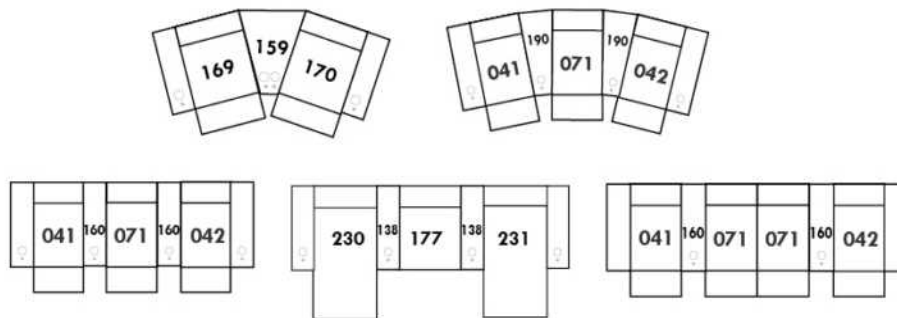



MONACO

Caractéristiques: Modèle avec appui-tête ajustable manuel (2 sur coin carré). Couture: En tissu, petit fil & en cuir gros fil plat. Coussins de siège & bras avec mousse mémoire.

NOTE: 2 sièges inclinables SÉPARÉS par un COIN ou une TABLE ne peuvent pas ouvrir en même temps.

OPTIONS - Fournir DESSIN de votre config:

Patte: LG189 métal (noire ou chrome) ou LG187 bois (Spécifiez couleur).

Table (154): Spécifiez couleur du dessus de table en bois.

Fauteuils 043-163 : avec base en bois (spécifiez couleur).

Accessoires: Ancrage \$45 ch. | Porte verre à vin & Tablette pivotante (plastique) \$45 ch. | Tablette pivotante (bois) \$75 ch. | Porte tablette \$50 ch. & Lampe DEL \$45 ch.

INCLINABLE MANUEL N/D. Le mécanisme motorisé est inclus dans le prix des items inclinables. Pour le SANS FIL (batterie) ajoutez \$200/mécanisme.

| Description | L x P x H | Cuir | | | | | | Tissu | | |
|--|---------------|------|-----------------------|--|--|----------------------------------|---------------------------|-------|----------|-----------|
| | | 10 | 20 Madras Softy | 30 Hugo Fantasy Illusion Tucson Utah Vintage Wild Laredo Yukon | 40 Elegance Princess Santiago Sensation Sunset Trina Victoria | 50 Bull Cassiope Dublin | 60 Caress Ultrasued | A | B COM | C alta |
| 001 FAUTEUIL | 42x40x30/39 | 2120 | 2235 | 2345 | 2460 | 2570 | 2685 | 1610 | 1650 | 1695 |
| 002 CAUSEUSE | 65x40x30/39 | 3120 | 3270 | 3420 | 3570 | 3720 | 3870 | 2345 | 2445 | 2545 |
| 003 SOFA | 89x40x30/39 | 3825 | 4015 | 4200 | 4390 | 4575 | 4765 | 2900 | 2995 | 3090 |
| 005 CHAISE LONGUE BRAS DROIT | 33x62x30/39 | 2000 | 2100 | 2200 | 2300 | 2400 | 2500 | 1500 | 1600 | 1700 |
| 009 CAUSEUSE SANS BRAS | 47x40x30/39 | 2335 | 2425 | 2520 | 2615 | 2710 | 2800 | 1765 | 1860 | 1950 |
| 011 CHAISE LONGUE BRAS GAUCHE | 33x62x30/39 | 2000 | 2100 | 2200 | 2300 | 2400 | 2500 | 1500 | 1600 | 1700 |
| 012 CAUSEUSE BRAS GAUCHE | 56x40x30/39 | 2725 | 2865 | 3000 | 3140 | 3275 | 3415 | 2045 | 2145 | 2245 |
| 017 FAUTEUIL DOUBLE | 49x40x30/39 | 2245 | 2385 | 2520 | 2660 | 2795 | 2935 | 1670 | 1740 | 1810 |
| 021 SOFA APPARTEMENT SANS BRAS | 61x40x30/39 | 2620 | 2740 | 2860 | 2975 | 3095 | 3215 | 2010 | 2095 | 2185 |
| 040 SOFA SANS BRAS | 71x40x30/39 | 3045 | 3160 | 3270 | 3385 | 3495 | 3610 | 2290 | 2420 | 2550 |
| 041 FAUTEUIL INCLINABLE BRAS-G | 33x40x30/39 | 2185 | 2270 | 2360 | 2445 | 2535 | 2620 | 1750 | 1835 | 1915 |
| 042 FAUTEUIL INCLINABLE BRAS-D | 33x40x30/39 | 2185 | 2270 | 2360 | 2445 | 2535 | 2620 | 1750 | 1835 | 1915 |
| 043 FAUTEUIL INCLINABLE BERÇANT PIVOTANT | 30x34x42 | 2690 | 2810 | 2925 | 3045 | 3165 | 3285 | 2240 | 2295 | 2350 |
| 044 FAUTEUIL INCLINABLE | 42x40x30/39 | 2575 | 2695 | 2815 | 2935 | 3050 | 3170 | 2050 | 2115 | 2175 |
| 045 CAUSEUSE SANS BRAS ALLONGEE DROIT | 68x40x30/39 | 2735 | 2875 | 3020 | 3165 | 3310 | 3450 | 2070 | 2165 | 2260 |
| 051 FAUTEUIL SANS BRAS | 23,5x40x30/39 | 1325 | 1390 | 1450 | 1515 | 1575 | 1640 | 995 | 1070 | 1145 |
| 052 SOFA BRAS GAUCHE | 80x40x30/39 | 3420 | 3570 | 3720 | 3870 | 4020 | 4170 | 2600 | 2715 | 2825 |
| 053 SOFA BRAS DROIT | 80x 40x30/39 | 3420 | 3570 | 3720 | 3870 | 4020 | 4170 | 2600 | 2715 | 2825 |
| 055 COIN CARRE | 44x44x30/39 | 2435 | 2550 | 2670 | 2790 | 2910 | 3025 | 1865 | 1925 | 1990 |
| 056 FAUTEUIL BRAS DROIT | 33x40x30/39 | 1710 | 1815 | 1920 | 2025 | 2135 | 2240 | 1290 | 1350 | 1415 |
| 057 FAUTEUIL BRAS GAUCHE | 33x40x30/39 | 1710 | 1815 | 1920 | 2025 | 2135 | 2240 | 1290 | 1350 | 1415 |



MONACO

Caractéristiques: Modèle avec appui-tête ajustable manuel (2 sur coin carré). Couture: En tissu, petit fil & en cuir gros fil plat. Coussins de siège & bras avec mousse mémoire.

NOTE: 2 sièges inclinables SÉPARÉS par un COIN ou une TABLE ne peuvent pas ouvrir en même temps.

OPTIONS - Fournir DESSIN de votre config:

Patte: LG189 métal (noire ou chrome) ou LG187 bois (Spécifiez couleur).

Table (154): Spécifiez couleur du dessus de table en bois.

Fauteuils 043-163 : avec base en bois (spécifiez couleur).

Accessoires: Ancrage \$45 ch. | Porte verre à vin & Tablette pivotante (plastique) \$45 ch. | Tablette pivotante (bois) \$75 ch. | Porte tablette \$50 ch. & Lampe DEL \$45 ch.

INCLINABLE MANUEL N/D. Le mécanisme motorisé est inclus dans le prix des items inclinables. Pour le SANS FIL (batterie) ajoutez \$200/mécanisme.

| Description | L x P x H | Cuir | | | | | | Tissu | | |
|--|----------------|------|-----------------------|--|--|----------------------------------|---------------------------|-------|----------|-----------|
| | | 10 | 20 Madras Softy | 30 Hugo Fantasy Illusion Tucson Utah Vintage Wild Laredo Yukon | 40 Elegance Princess Santiago Sensation Sunset Trina Victoria | 50 Bull Cassiope Dublin | 60 Caress Ultrasued | A | B COM | C alta |
| 061 CAUSEUSE BRAS DROIT | 56x40x30/39 | 2725 | 2865 | 3000 | 3140 | 3275 | 3415 | 2045 | 2145 | 2245 |
| 071 FAUTEUIL INCLINABLE SANS BRAS | 23,5x40x/30/39 | 1775 | 1845 | 1915 | 1985 | 2050 | 2120 | 1465 | 1545 | 1625 |
| 086 CAUSEUSE SANS BRAS ALLONGEE GAUCHE | 68x40x30/39 | 2735 | 2875 | 3020 | 3165 | 3310 | 3450 | 2070 | 2165 | 2260 |
| 088 FAUTEUIL SANS BRAS ALLONGE GAUCHE | 45x40x/30/39 | 1715 | 1825 | 1940 | 2050 | 2165 | 2275 | 1320 | 1395 | 1470 |
| 089 FAUTEUIL SANS BRAS ALLONGE DROIT | 45x40x30/39 | 1715 | 1825 | 1940 | 2050 | 2165 | 2275 | 1320 | 1395 | 1470 |
| 095 SOFA APPARTEMENT | 79x40x30/39 | 3420 | 3610 | 3795 | 3985 | 4170 | 4360 | 2595 | 2700 | 2810 |
| 096 SOFA APPARTEMENT BRAS GAUCHE | 70x40x30/39 | 3045 | 3210 | 3370 | 3535 | 3695 | 3860 | 2285 | 2395 | 2510 |
| 097 SOFA APPARTEMENT BRAS DROIT | 70x40x30/39 | 3045 | 3210 | 3370 | 3535 | 3695 | 3860 | 2285 | 2395 | 2510 |
| 124 POUF AVEC RANGEMENT | 30x22x17 | 885 | 915 | 945 | 975 | 1010 | 1040 | 760 | 770 | 785 |
| 154 TABLE REMBOURRÉE ANGULAIRE | 7/34x33.5x19 | 750 | 785 | 815 | 845 | 875 | 910 | 645 | 665 | 685 |
| 163 FAUT. DBL INCL. BERCANT PIVOTANT | 33 x 34 x 42 | 2750 | 2895 | 3040 | 3185 | 3325 | 3470 | 2245 | 2300 | 2360 |
| 165 FAUTEUIL DOUBLE INCLINABLE | 49x40x30/39 | 2700 | 2820 | 2940 | 3060 | 3175 | 3295 | 2140 | 2235 | 2325 |
| 167 SOFA APP. SANS BRAS ALLONGE GAUCHE | 82x40x30/39 | 3050 | 3225 | 3400 | 3575 | 3750 | 3925 | 2295 | 2420 | 2545 |
| 168 SOFA APP. SANS BRAS ALLONGE DROIT | 82x40x30/39 | 3050 | 3225 | 3400 | 3575 | 3750 | 3925 | 2295 | 2420 | 2545 |
| 169 FAUTEUIL DOUBLE INCLINABLE BRAS GAUCHE | 40x40x30/39 | 2290 | 2410 | 2525 | 2645 | 2765 | 2885 | 1865 | 1935 | 2000 |
| 170 FAUTEUIL DOUBLE INCLINABLE BRAS DROIT | 40x40x30/39 | 2290 | 2410 | 2525 | 2645 | 2765 | 2885 | 1865 | 1935 | 2000 |
| 171 FAUTEUIL DOUBLE INCLINABLE SANS BRAS | 30,5x40x30/39 | 1910 | 1990 | 2070 | 2150 | 2235 | 2315 | 1550 | 1635 | 1715 |
| 173 CHAISE LONGUE DOUBLE BRAS GAUCHE | 40x62x30/39 | 2195 | 2300 | 2410 | 2515 | 2620 | 2725 | 1660 | 1740 | 1820 |
| 174 CHAISE LONGUE DOUBLE BRAS DROIT | 40x62x30/39 | 2195 | 2300 | 2410 | 2515 | 2620 | 2725 | 1660 | 1740 | 1820 |
| 175 FAUTEUIL DOUBLE BRAS GAUCHE | 40x40x30/39 | 1840 | 1940 | 2040 | 2140 | 2240 | 2340 | 1410 | 1470 | 1535 |
| 176 FAUTEUIL DOUBLE BRAS DROIT | 40x40x30/39 | 1840 | 1940 | 2040 | 2140 | 2240 | 2340 | 1410 | 1470 | 1535 |
| 177 FAUTEUIL DOUBLE SANS BRAS | 30,5x40x30/39 | 1440 | 1535 | 1625 | 1720 | 1815 | 1910 | 1100 | 1175 | 1250 |



MONACO

Caractéristiques: Modèle avec appui-tête ajustable manuel (2 sur coin carré). Couture: En tissu, petit fil & en cuir gros fil plat. Coussins de siège & bras avec mousse mémoire.

NOTE: 2 sièges inclinables SÉPARÉS par un COIN ou une TABLE ne peuvent pas ouvrir en même temps.

OPTIONS - Fournir DESSIN de votre config:

Patte: LG189 métal (noire ou chrome) ou LG187 bois (Spécifiez couleur).

Table (154): Spécifiez couleur du dessus de table en bois.

Fauteuils 043-163 : avec base en bois (spécifiez couleur).

Accessoires: Ancrage \$45 ch. | Porte verre à vin & Tablette pivotante (plastique) \$45 ch. | Tablette pivotante (bois) \$75 ch. | Porte tablette \$50 ch. & Lampe DEL \$45 ch.

INCLINABLE MANUEL N/D. Le mécanisme motorisé est inclus dans le prix des items inclinables. Pour le SANS FIL (batterie) ajoutez \$200/mécanisme.

| Description | L x P x H | Cuir | | | | | | Tissu | | |
|---|---------------|------|-----------------------|--|--|----------------------------------|---------------------------|-------|----------|-----------|
| | | 10 | 20 Madras Softy | 30 Hugo Fantasy Illusion Tucson Utah Vintage Wild Laredo Yukon | 40 Elegance Princess Santiago Sensation Sunset Trina Victoria | 50 Bull Cassiope Dublin | 60 Caress Ultrasued | A | B COM | C alta |
| 178 FAUTEUIL DOUBLE SANS BRAS ALLONGE-G | 52x40x30/39 | 1860 | 1970 | 2085 | 2195 | 2310 | 2420 | 1425 | 1510 | 1590 |
| 179 FAUTEUIL DOUBLE SANS BRAS ALLONGE-D | 52x40x30/39 | 1860 | 1970 | 2085 | 2195 | 2310 | 2420 | 1425 | 1510 | 1590 |
| CONFIGURATIONS | | | | | | | | | | |
| A CONFIG (169-170) | 80X40X30/39 | 4580 | 4820 | 5050 | 5290 | 5530 | 5770 | 3730 | 3870 | 4000 |
| B CONFIG (169-171-174) | 111X62X30/39 | 6395 | 6700 | 7005 | 7310 | 7620 | 7925 | 5075 | 5310 | 5535 |
| C CONFIG (096-055-171-170) | 114X115X30/39 | 9680 | 10160 | 10635 | 11120 | 11605 | 12085 | 7565 | 7890 | 8215 |
| D CONFIG (169-171-055-179) | 115X96X30/39 | 8495 | 8920 | 9350 | 9780 | 10220 | 10645 | 6705 | 7005 | 7295 |
| J CONFIG (041-042) | 66X40X30/39 | 4370 | 4540 | 4720 | 4890 | 5070 | 5240 | 3500 | 3670 | 3830 |
| K CONFIG (041-071-005) | 90X62X30/39 | 5960 | 6215 | 6475 | 6730 | 6985 | 7240 | 4715 | 4980 | 5240 |
| L CONFIG (012-055-071-042) | 100X101X30/39 | 9120 | 9530 | 9945 | 10360 | 10770 | 11180 | 7125 | 7450 | 7775 |
| M CONFIG (041-071-055-089) | 101X89X30/39 | 8110 | 8490 | 8885 | 9270 | 9660 | 10040 | 6400 | 6700 | 7000 |



MONACO

LINEA 30 Collection



Conçu et fabriqué fièrement au Canada
Proudly designed and made in Canada

Nos produits sont fabriqués à la main et des variations mineures peuvent survenir

Our product is hand-made and minor variations can occur.

SPECIFICATIONS

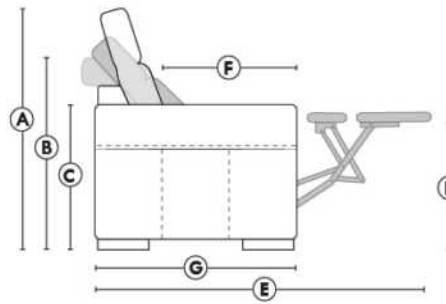

□ Appui-tête levé Headrest up ■ Appui-tête baissé Headrest down ■ Complètement incliné Fully reclined

- (A) Hauteur complète 39" Total Height
- (B) Hauteur appui-tête baissé 30" Height headrest down
- (C) Hauteur du bras 24" Arm Height
- (D) Hauteur du siège 19,5" Seat height
- (E) Profondeur inclinée 63" Depth fully reclined
- (F) Profondeur d'assise 20" Seat depth
- (G) Profondeur appui-tête monté 37,5" Depth with headrest up

BRAS | ARMS

Contrôle de l'inclinaison situé à l'intérieur du bras
Recliner control located on the inside of the arm.

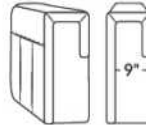

Option d'accessoires disponible
Accessories option, available

FAUTEUIL BERÇANT PIVOTANT INCLINABLE SWIVEL ROCKING MOTION CHAIR

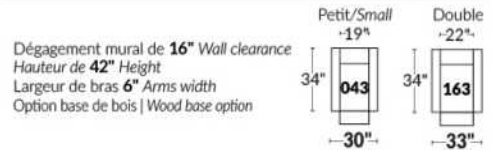

SIÈGE 23" DE LARGE | 23" SEAT WIDTH

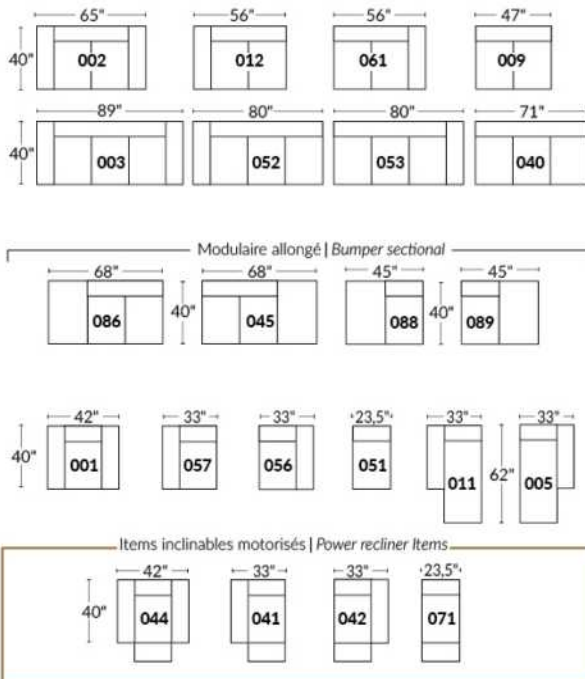

SIÈGE 30" DE LARGE | 30" SEAT WIDTH

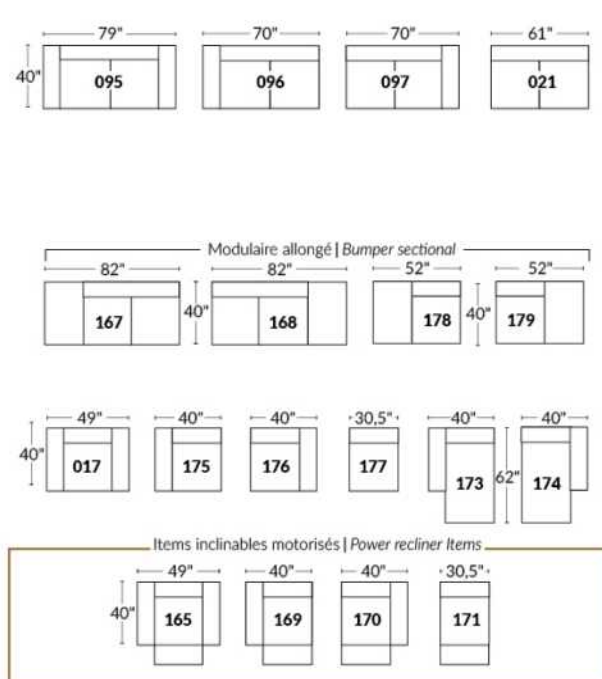

Autres | Others

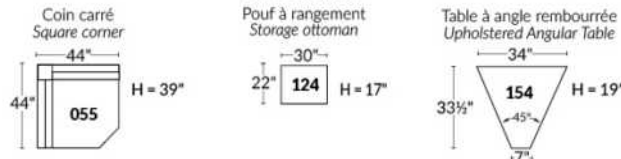

EXEMPLE 23" EXAMPLE

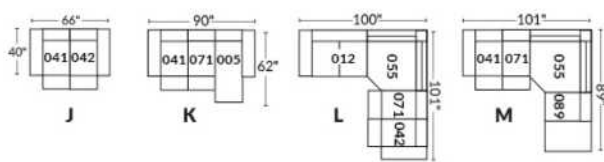

EXEMPLE 30" EXAMPLE

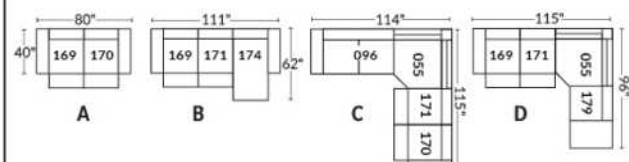



MONTE-CARLO

Modèle avec appui-tête ajustable manuel inclus (2 sur coin carré). Couture: en tissu petit fil et en cuir gros fil plat. Coussins de siège et bras avec mousse mémoire. Porte-gobelet N/D avec ce modèle.

NOTE: 2 sièges inclinables SÉPARÉS par un COIN ou une TABLE ne peuvent pas ouvrir en même temps.

OPTIONS - Fournir DESSIN de votre config.:
Patte: LG64 métal ou LG08 en bois (spécifiez couleur).
Table (154): Spécifiez couleur du dessus de table en bois.
Fauteuils 043-163: avec base en bois (spécifiez couleur).

INCLINABLE MANUEL N/D. Le mécanisme motorisé est inclus dans le prix des items inclinables. Pour le SANS FIL (batterie) ajoutez \$200/mécanisme.

| Description | L x P x H | Cuir | | | | | | Tissu | | |
|--|---------------|------|-----------------------|--|--|----------------------------------|---------------------------|-------|----------|-----------|
| | | 10 | 20 Madras Softy | 30 Hugo Fantasy Illusion Tucson Utah Vintage Wild Laredo Yukon | 40 Elegance Princess Santiago Sensation Sunset Trina Victoria | 50 Bull Cassiope Dublin | 60 Caress Ultrasued | A | B COM | C alta |
| 001 FAUTEUIL | 36x40x30/39 | 2025 | 2145 | 2265 | 2385 | 2500 | 2620 | 1475 | 1560 | 1640 |
| 002 CAUSEUSE | 59x40x30/39 | 3050 | 3215 | 3375 | 3540 | 3700 | 3865 | 2260 | 2345 | 2435 |
| 003 SOFA | 83x40x30/39 | 3720 | 3920 | 4120 | 4320 | 4520 | 4720 | 2775 | 2915 | 3050 |
| 005 CHAISE LONGUE BRAS DROIT | 30x62x30/39 | 1970 | 2045 | 2120 | 2195 | 2270 | 2345 | 1445 | 1535 | 1620 |
| 009 CAUSEUSE SANS BRAS | 47x40x30/39 | 2335 | 2425 | 2520 | 2615 | 2710 | 2800 | 1765 | 1860 | 1950 |
| 011 CHAISE LONGUE BRAS GAUCHE | 30x62x30/39 | 1970 | 2045 | 2120 | 2195 | 2270 | 2345 | 1445 | 1535 | 1620 |
| 012 CAUSEUSE BRAS GAUCHE | 53x40x30/39 | 2685 | 2800 | 2920 | 3040 | 3160 | 3275 | 2015 | 2090 | 2165 |
| 017 FAUTEUIL DOUBLE | 43x40x30/39 | 2150 | 2275 | 2400 | 2525 | 2650 | 2775 | 1610 | 1670 | 1735 |
| 021 SOFA APPARTEMENT SANS BRAS | 61x40x30/39 | 2620 | 2740 | 2860 | 2975 | 3095 | 3215 | 2010 | 2095 | 2185 |
| 040 SOFA SANS BRAS | 71x40x30/39 | 3045 | 3160 | 3270 | 3385 | 3495 | 3610 | 2290 | 2420 | 2550 |
| 041 FAUTEUIL INCLINABLE BRAS-G | 30x40x30/39 | 2135 | 2225 | 2320 | 2415 | 2510 | 2600 | 1700 | 1770 | 1840 |
| 042 FAUTEUIL INCLINABLE BRAS-D | 30x40x30/39 | 2135 | 2225 | 2320 | 2415 | 2510 | 2600 | 1700 | 1770 | 1840 |
| 043 FAUTEUIL INCLINABLE BERÇANT PIVOTANT | 30 x 34 x 42 | 2690 | 2810 | 2925 | 3045 | 3165 | 3285 | 2240 | 2295 | 2350 |
| 044 FAUTEUIL INCLINABLE | 36x40x30/39 | 2485 | 2615 | 2745 | 2875 | 3010 | 3140 | 1950 | 2020 | 2090 |
| 045 CAUSEUSE SANS BRAS ALLONGEE DROIT | 68x40x30/39 | 2735 | 2875 | 3020 | 3165 | 3310 | 3450 | 2070 | 2165 | 2260 |
| 051 FAUTEUIL SANS BRAS | 23,5x40x30/39 | 1325 | 1390 | 1450 | 1515 | 1575 | 1640 | 995 | 1070 | 1145 |
| 052 SOFA BRAS GAUCHE | 77x40x30/39 | 3375 | 3545 | 3715 | 3885 | 4050 | 4220 | 2560 | 2660 | 2760 |
| 053 SOFA BRAS DROIT | 77x40x30/39 | 3375 | 3545 | 3715 | 3885 | 4050 | 4220 | 2560 | 2660 | 2760 |
| 055 COIN CARRE | 44x44x30/39 | 2435 | 2550 | 2670 | 2790 | 2910 | 3025 | 1865 | 1925 | 1990 |
| 056 FAUTEUIL BRAS DROIT | 30x40x30/39 | 1670 | 1765 | 1860 | 1950 | 2045 | 2140 | 1245 | 1300 | 1360 |
| 057 FAUTEUIL BRAS GAUCHE | 30x40x30/39 | 1670 | 1765 | 1860 | 1950 | 2045 | 2140 | 1245 | 1300 | 1360 |
| 061 CAUSEUSE BRAS DROIT | 53x40x30/39 | 2685 | 2800 | 2920 | 3040 | 3160 | 3275 | 2015 | 2090 | 2165 |



MONTE-CARLO

Modèle avec appui-tête ajustable manuel inclus (2 sur coin carré). Couture: en tissu petit fil et en cuir gros fil plat. Coussins de siège et bras avec mousse mémoire. Porte-gobelet N/D avec ce modèle.

NOTE: 2 sièges inclinables SÉPARÉS par un COIN ou une TABLE ne peuvent pas ouvrir en même temps.

OPTIONS - Fournir DESSIN de votre config.:
Patte: LG64 métal ou LG08 en bois (spécifiez couleur).
Table (154): Spécifiez couleur du dessus de table en bois.
Fauteuils 043-163: avec base en bois (spécifiez couleur).

INCLINABLE MANUEL N/D. Le mécanisme motorisé est inclus dans le prix des items inclinables. Pour le SANS FIL (batterie) ajoutez \$200/mécanisme.

| Description | L x P x H | Cuir | | | | | | Tissu | | |
|--|---------------|------|-----------------------|--|--|----------------------------------|---------------------------|-------|----------|-----------|
| | | 10 | 20 Madras Softy | 30 Hugo Fantasy Illusion Tucson Utah Vintage Wild Laredo Yukon | 40 Elegance Princess Santiago Sensation Sunset Trina Victoria | 50 Bull Cassiope Dublin | 60 Caress Ultrasued | A | B COM | C alta |
| 071 FAUTEUIL INCLINABLE SANS BRAS | 23,5x40x30/39 | 1775 | 1845 | 1915 | 1985 | 2050 | 2120 | 1465 | 1545 | 1625 |
| 086 CAUSEUSE SANS BRAS ALLONGEE GAUCHE | 68x40x30/39 | 2735 | 2875 | 3020 | 3165 | 3310 | 3450 | 2070 | 2165 | 2260 |
| 088 FAUTEUIL SANS BRAS ALLONGE GAUCHE | 45x40x30/39 | 1715 | 1825 | 1940 | 2050 | 2165 | 2275 | 1320 | 1395 | 1470 |
| 089 FAUTEUIL SANS BRAS ALLONGE DROIT | 45x40x30/39 | 1715 | 1825 | 1940 | 2050 | 2165 | 2275 | 1320 | 1395 | 1470 |
| 095 SOFA APPARTEMENT | 73x40x30/39 | 3345 | 3520 | 3695 | 3870 | 4045 | 4220 | 2490 | 2600 | 2715 |
| 096 SOFA APPARTEMENT BRAS GAUCHE | 67x40x30/39 | 2960 | 3110 | 3260 | 3410 | 3560 | 3710 | 2245 | 2345 | 2445 |
| 097 SOFA APPARTEMENT BRAS DROIT | 67x40x30/39 | 2960 | 3110 | 3260 | 3410 | 3560 | 3710 | 2245 | 2345 | 2445 |
| 124 POUF AVEC RANGEMENT | 30x22x17 | 885 | 915 | 945 | 975 | 1010 | 1040 | 760 | 770 | 785 |
| 154 TABLE REMBOURRÉE ANGULAIRE | 7/34x33.5x19 | 750 | 785 | 815 | 845 | 875 | 910 | 645 | 665 | 685 |
| 163 FAUT. DBL INCL. BERCANT PIVOTANT | 33 x 34 x 42 | 2750 | 2895 | 3040 | 3185 | 3325 | 3470 | 2245 | 2300 | 2360 |
| 165 FAUTEUIL DOUBLE INCLINABLE | 43x40x30/39 | 2600 | 2735 | 2865 | 2995 | 3125 | 3260 | 2050 | 2135 | 2215 |
| 167 SOFA APP. SANS BRAS ALLONGE GAUCHE | 82x40x30/39 | 3050 | 3225 | 3400 | 3575 | 3750 | 3925 | 2295 | 2420 | 2545 |
| 168 SOFA APP. SANS BRAS ALLONGE DROIT | 82x40x30/39 | 3050 | 3225 | 3400 | 3575 | 3750 | 3925 | 2295 | 2420 | 2545 |
| 169 FAUTEUIL DOUBLE INCLINABLE BRAS GAUCHE | 37x40x30/39 | 2260 | 2365 | 2470 | 2575 | 2685 | 2790 | 1815 | 1895 | 1975 |
| 170 FAUTEUIL DOUBLE INCLINABLE BRAS DROIT | 37x40x30/39 | 2260 | 2365 | 2470 | 2575 | 2685 | 2790 | 1815 | 1895 | 1975 |
| 171 FAUTEUIL DOUBLE INCLINABLE SANS BRAS | 30,5x40x30/39 | 1910 | 1990 | 2070 | 2150 | 2235 | 2315 | 1550 | 1635 | 1715 |
| 173 CHAISE LONGUE DOUBLE BRAS GAUCHE | 37x62x30/39 | 2145 | 2260 | 2370 | 2485 | 2595 | 2710 | 1620 | 1700 | 1785 |
| 174 CHAISE LONGUE DOUBLE BRAS DROIT | 37x62x30/39 | 2145 | 2260 | 2370 | 2485 | 2595 | 2710 | 1620 | 1700 | 1785 |
| 175 FAUTEUIL DOUBLE BRAS GAUCHE | 37x40x30/39 | 1800 | 1895 | 1990 | 2085 | 2175 | 2270 | 1350 | 1425 | 1500 |
| 176 FAUTEUIL DOUBLE BRAS DROIT | 37x40x30/39 | 1800 | 1895 | 1990 | 2085 | 2175 | 2270 | 1350 | 1425 | 1500 |
| 177 FAUTEUIL DOUBLE SANS BRAS | 30,5x40x30/39 | 1440 | 1535 | 1625 | 1720 | 1815 | 1910 | 1100 | 1175 | 1250 |
| 178 FAUTEUIL DOUBLE SANS BRAS ALLONGE-G | 52x40x30/39 | 1860 | 1970 | 2085 | 2195 | 2310 | 2420 | 1425 | 1510 | 1590 |
| 179 FAUTEUIL DOUBLE SANS BRAS ALLONGE-D | 52x40x30/39 | 1860 | 1970 | 2085 | 2195 | 2310 | 2420 | 1425 | 1510 | 1590 |

Liste de prix CDN

MONTE-CARLO

| Description | L x P x H | Cuir | | | | | | Tissu | | |
|----------------------------|---------------|------|-----------------------|--|--|----------------------------------|---------------------------|-------|----------|-----------|
| | | 10 | 20 Madras Softy | 30 Hugo Fantasy Illusion Tucson Utah Vintage Wild Laredo Yukon | 40 Elegance Princess Santiago Sensation Sunset Trina Victoria | 50 Bull Cassiope Dublin | 60 Caress Ultrasued | A | B COM | C alta |
| CONFIGURATIONS | | | | | | | | | | |
| A CONFIG (169-170) | 74X40X30/39 | 4520 | 4730 | 4940 | 5150 | 5370 | 5580 | 3630 | 3790 | 3950 |
| B CONFIG (169-171-174) | 105X62X30/39 | 6315 | 6615 | 6910 | 7210 | 7515 | 7815 | 4985 | 5230 | 5475 |
| C CONFIG (096-055-171-170) | 111X112X30/39 | 9565 | 10015 | 10470 | 10925 | 11390 | 11840 | 7475 | 7800 | 8125 |
| D CONFIG (169-171-055-179) | 112X96X30/39 | 8465 | 8875 | 9295 | 9710 | 10140 | 10550 | 6655 | 6965 | 7270 |
| J CONFIG (041-042) | 60X40X30/39 | 4270 | 4450 | 4640 | 4830 | 5020 | 5200 | 3400 | 3540 | 3680 |
| K CONFIG (041-071-005) | 84X62X30/39 | 5880 | 6115 | 6355 | 6595 | 6830 | 7065 | 4610 | 4850 | 5085 |
| L CONFIG (012-055-071-042) | 97X98X30/39 | 9030 | 9420 | 9825 | 10230 | 10630 | 11020 | 7045 | 7330 | 7620 |
| M CONFIG (041-071-055-089) | 98X89X30/39 | 8060 | 8445 | 8845 | 9240 | 9635 | 10020 | 6350 | 6635 | 6925 |

SPECIFICATIONS



MONTE-CARLO

LINEA 30 Collection



Conçu et fabriqué fièrement au Canada
Proudly designed and made in Canada

Nos produits sont fabriqués à la main et des variations mineures peuvent survenir.

Our product is hand-made and minor variations can occur.

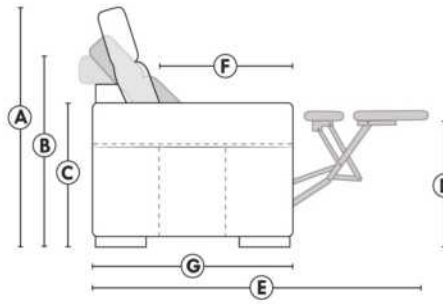

- Appui-tête levé / Headrest up
- Appui-tête baissé / Headrest down
- Complètement incliné / Fully reclined

- A** Hauteur complète 39" Total Height
- B** Hauteur appui-tête baissé 30" Height headrest down
- C** Hauteur du bras 24" Arm Height
- D** Hauteur du siège 19,5" Seat height
- E** Profondeur inclinée 63" Depth fully reclined
- F** Profondeur d'assise 20" Seat depth
- G** Profondeur appui-tête monté 37,5" Depth with headrest up

BRAS | ARMS

Contrôle de l'inclinaison situé à l'intérieur du bras
Recliner control located on the inside of the arm.

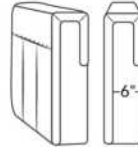

FAUTEUIL BERÇANT PIVOTANT INCLINABLE SWIVEL ROCKING MOTION CHAIR

Dégagement mural de 16" Wall clearance
Hauteur de 42" Height
Largeur de bras 6" Arms width
Option base de bois | Wood base option

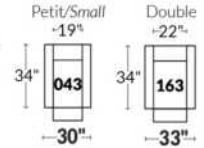

SIÈGE 23" DE LARGE | 23" SEAT WIDTH

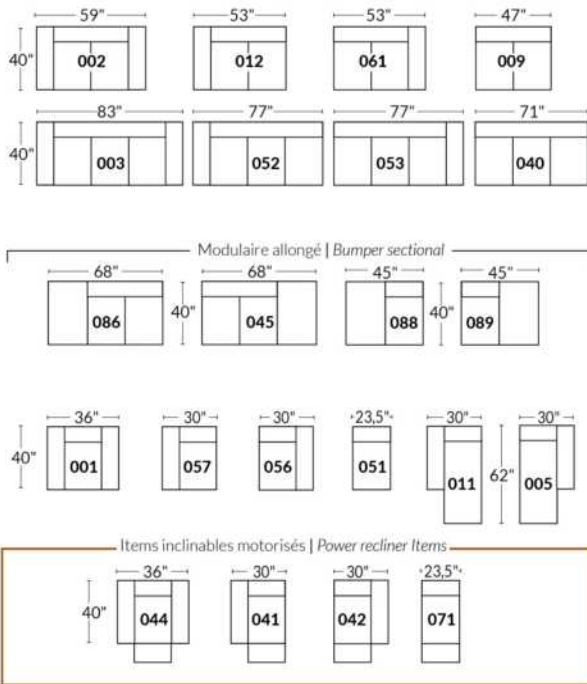

SIÈGE 30" DE LARGE | 30" SEAT WIDTH

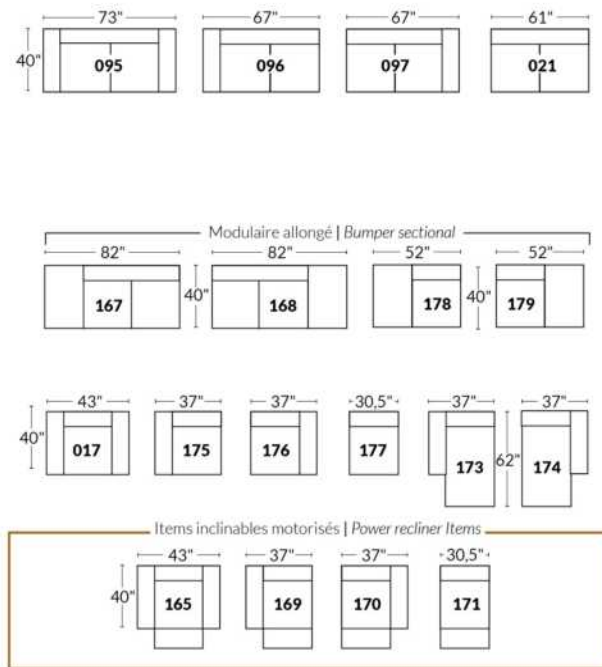

Autres | Others

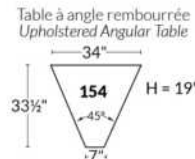
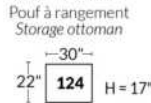
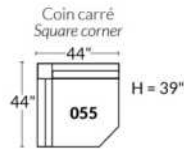

EXEMPLE 23" EXAMPLE

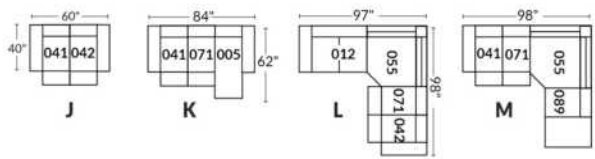

EXEMPLE 30" EXAMPLE

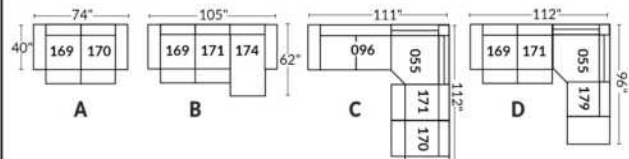

MONTEREY

- Appui-tête ajustable manuel sur tous les items (fixe sur centre rond).
- Fauteuil inclinable motorisé pleine jambe "à méc. *protège-mur" (manuel n/d).
- Chaise longue inclinable motorisé (manuel n/d) avec appui-tête motorisé en option. Dégagement mural 8" et avant 5".
- Coussins de siège avec mousse modelée + 1" de mousse mémoire au-dessus; bras avec mousse mémoire.
- Couture: petit fil en tissu et gros fil plat en cuir.
- *Exclus faut. 043 & 163 : Dégagement mural 16".
- Faut. 043 & 163: bras seront SANS insert de MÉTAL.
- Note: 2 inclinables séparés par un coin ne peuvent pas ouvrir en même temps. Aucuns inclinables à côté de l'item #155.

OPTIONS

Motorisé sans fil (avec batterie): ajoutez \$200/mec.

*Appui-tête motorisé: ajoutez \$200 ch. (*N/D sur items fixes.)

Mousse: Extra ferme ajoutez \$20/siège.

Choix de bras (LARGE ou PETIT de 6.5"): Patte sur bras LARGE: LG187 bois ou Métal: LG189 cyl (noire ou chrome) ou LG64 (carré). PETIT

Bras: LG08 bois ou Métal: LG196 cyl. (noire ou chrome) ou LG64 (carré). Spécifiez couleur.

Profondeur d'assise: 20" ou *22". *Le 22" N/D sur faut. 043 & 163.

Faut. 043-163: base en bois (spécifiez couleur).

Configurations CINÉMA MAISON

Détails accessoires, porte gobelets et configurations : Voir page Optima Cinéma maison en annexe.

Ancrage pour accessoires: \$45 ch.

Porte-Gobelets: En métal: \$35 ch. | Illuminé: \$35 ch. | *Illuminé avec contrôle (1 ou 2 moteurs): \$50 ch.

*Lumière DEL sous le siège : \$35/siège.

| Description | L x P x H | Cuir | | | | | | Tissu | | |
|--|-------------|------|-----------------------|--|--|----------------------------------|---------------------------|-------|----------|-----------|
| | | 10 | 20 Madras Softy | 30 Hugo Fantasy Illusion Tucson Utah Vintage Wild Laredo Yukon | 40 Elegance Princess Santiago Sensation Sunset Trina Victoria | 50 Bull Cassiope Dublin | 60 Caress Ultrasued | A | B COM | C alta |
| 001 FAUTEUIL | 43x40x33/40 | 2365 | 2475 | 2590 | 2700 | 2815 | 2925 | 1920 | 1975 | 2035 |
| 002 CAUSEUSE | 66x40x33/40 | 3375 | 3520 | 3665 | 3810 | 3950 | 4095 | 2720 | 2815 | 2910 |
| 003 SOFA | 90x40x33/40 | 4085 | 4270 | 4460 | 4645 | 4835 | 5020 | 3285 | 3395 | 3510 |
| 005 CHAISE LONGUE BRAS DROIT | 34x62x33/40 | 2210 | 2290 | 2370 | 2450 | 2535 | 2615 | 1765 | 1840 | 1915 |
| 009 CAUSEUSE SANS BRAS | 47x40x33/40 | 2370 | 2460 | 2545 | 2635 | 2720 | 2810 | 1865 | 1965 | 2065 |
| 011 CHAISE LONGUE BRAS GAUCHE | 34x62x33/40 | 2210 | 2290 | 2370 | 2450 | 2535 | 2615 | 1765 | 1840 | 1915 |
| 012 CAUSEUSE BRAS GAUCHE | 57x40x33/40 | 2900 | 3025 | 3150 | 3275 | 3400 | 3525 | 2315 | 2410 | 2500 |
| 017 FAUTEUIL DOUBLE | 50x40x33/40 | 2475 | 2600 | 2725 | 2850 | 2975 | 3100 | 2000 | 2075 | 2150 |
| 021 SOFA APPARTEMENT SANS BRAS | 61x40x33/40 | 2675 | 2800 | 2925 | 3050 | 3175 | 3300 | 2090 | 2195 | 2300 |
| 040 SOFA SANS BRAS | 71x40x33/40 | 3065 | 3210 | 3350 | 3495 | 3640 | 3785 | 2440 | 2550 | 2665 |
| 041 FAUTEUIL INCLINABLE BRAS-G | 34x40x33/40 | 2360 | 2450 | 2545 | 2640 | 2735 | 2825 | 2010 | 2050 | 2095 |
| 042 FAUTEUIL INCLINABLE BRAS-D | 34x40x33/40 | 2360 | 2450 | 2545 | 2640 | 2735 | 2825 | 2010 | 2050 | 2095 |
| 043 FAUTEUIL INCLINABLE BERÇANT PIVOTANT | 32x34x42 | 2795 | 2935 | 3070 | 3210 | 3345 | 3485 | 2345 | 2400 | 2460 |
| 044 FAUTEUIL INCLINABLE | 43x40x33/40 | 2845 | 2960 | 3070 | 3185 | 3295 | 3410 | 2400 | 2465 | 2525 |
| 045 CAUSEUSE SANS BRAS ALLONGEE DROIT | 68x40x33/40 | 2810 | 2925 | 3045 | 3165 | 3285 | 3400 | 2235 | 2315 | 2395 |
| 050 CENTRE ROND | 49x49x33 | 2060 | 2185 | 2310 | 2435 | 2560 | 2685 | 1515 | 1590 | 1665 |

MONTEREY

- Appui-tête ajustable manuel sur tous les items (fixe sur centre rond).
- Fauteuil inclinable motorisé pleine jambe "à méc. *protège-mur" (manuel n/d).
- Chaise longue inclinable motorisé (manuel n/d) avec appui-tête motorisé en option. Dégagement mural 8" et avant 5".
- Coussins de siège avec mousse modelée + 1" de mousse mémoire au-dessus; bras avec mousse mémoire.
- Couture: petit fil en tissu et gros fil plat en cuir.
- *Exclus faut. 043 & 163 : Dégagement mural 16".
- Faut. 043 & 163: bras seront SANS insert de MÉTAL.
- Note: 2 inclinables séparés par un coin ne peuvent pas ouvrir en même temps. Aucuns inclinables à côté de l'item #155.

OPTIONS

Motorisé sans fil (avec batterie): ajoutez \$200/mec.

*Appui-tête motorisé: ajoutez \$200 ch. (*N/D sur items fixes.)

Mousse: Extra ferme ajoutez \$20/siège.

Choix de bras (LARGE ou PETIT de 6.5"): Patte sur bras LARGE: LG187 bois ou Métal: LG189 cyl (noire ou chrome) ou LG64 (carré). PETIT

Bras: LG08 bois ou Métal: LG196 cyl. (noire ou chrome) ou LG64 (carré). Spécifiez couleur.

Profondeur d'assise: 20" ou *22". *Le 22" N/D sur faut. 043 & 163.

Faut. 043-163: base en bois (spécifiez couleur).

Configurations CINÉMA MAISON

Détails accessoires, porte gobelets et configurations : Voir page Optima Cinéma maison en annexe.

Ancrage pour accessoires: \$45 ch.

Porte-Gobelets: En métal: \$35 ch. | Illuminé: \$35 ch. | *Illuminé avec contrôle (1 ou 2 moteurs): \$50 ch.

*Lumière DEL sous le siège : \$35/siège.

| Description | L x P x H | Cuir | | | | | | Tissu | | |
|--|---------------|------|-----------------------|--|--|----------------------------------|----------------------------|-------|----------|-----------|
| | | 10 | 20 Madras Softy | 30 Hugo Fantasy Illusion Tucson Utah Vintage Wild Laredo Yukon | 40 Elegance Princess Santiago Sensation Sunset Trina Victoria | 50 Bull Cassiope Dublin | 60 Caresse Ultrasued | A | B COM | C alta |
| 051 FAUTEUIL SANS BRAS | 23,5x40x33/40 | 1360 | 1420 | 1485 | 1545 | 1610 | 1670 | 1060 | 1125 | 1195 |
| 052 SOFA BRAS GAUCHE | 81x40x33/40 | 3590 | 3760 | 3925 | 4095 | 4265 | 4435 | 2865 | 2985 | 3100 |
| 053 SOFA BRAS DROIT | 81x40x33/40 | 3590 | 3760 | 3925 | 4095 | 4265 | 4435 | 2865 | 2985 | 3100 |
| 055 COIN CARRE | 44x44x33/40 | 2395 | 2515 | 2635 | 2750 | 2870 | 2990 | 1890 | 1960 | 2025 |
| 056 FAUTEUIL BRAS DROIT | 34x40x33/40 | 1890 | 1970 | 2050 | 2135 | 2215 | 2295 | 1500 | 1575 | 1650 |
| 057 FAUTEUIL BRAS GAUCHE | 34x40x33/40 | 1890 | 1970 | 2050 | 2135 | 2215 | 2295 | 1500 | 1575 | 1650 |
| 061 CAUSEUSE BRAS DROIT | 57x40x33/40 | 2900 | 3025 | 3150 | 3275 | 3400 | 3525 | 2315 | 2410 | 2500 |
| 071 FAUTEUIL INCLINABLE SANS BRAS | 23,5x40x33/40 | 1840 | 1910 | 1975 | 2045 | 2115 | 2185 | 1565 | 1640 | 1715 |
| 086 CAUSEUSE SANS BRAS ALLONGEE GAUCHE | 68x40x33/40 | 2810 | 2925 | 3045 | 3165 | 3285 | 3400 | 2235 | 2315 | 2395 |
| 088 FAUTEUIL SANS BRAS ALLONGE GAUCHE | 45x40x33/40 | 1800 | 1920 | 2040 | 2160 | 2275 | 2395 | 1415 | 1460 | 1500 |
| 089 FAUTEUIL SANS BRAS ALLONGE DROIT | 45x40x33/40 | 1800 | 1920 | 2040 | 2160 | 2275 | 2395 | 1415 | 1460 | 1500 |
| 095 SOFA APPARTEMENT | 80x40x33/40 | 3675 | 3860 | 4040 | 4220 | 4400 | 4585 | 2940 | 3060 | 3175 |
| 096 SOFA APPARTEMENT BRAS GAUCHE | 71x40x33/40 | 3215 | 3350 | 3490 | 3625 | 3765 | 3900 | 2525 | 2640 | 2750 |
| 097 SOFA APPARTEMENT BRAS DROIT | 71x40x33/40 | 3215 | 3350 | 3490 | 3625 | 3765 | 3900 | 2525 | 2640 | 2750 |
| 124 POUF AVEC RANGEMENT | 30x22x17 | 935 | 960 | 985 | 1010 | 1035 | 1060 | 815 | 840 | 865 |
| 138 BRAS CENTRE | 9.5x36x24 | 520 | 565 | 610 | 650 | 695 | 740 | 440 | 460 | 475 |

MONTEREY

- Appui-tête ajustable manuel sur tous les items (fixe sur centre rond).
- Fauteuil inclinable motorisé pleine jambe "à méc. *protège-mur" (manuel n/d).
- Chaise longue inclinable motorisé (manuel n/d) avec appui-tête motorisé en option. Dégagement mural 8" et avant 5".
- Coussins de siège avec mousse modelée + 1" de mousse mémoire au-dessus; bras avec mousse mémoire.
- Couture: petit fil en tissu et gros fil plat en cuir.
- *Exclus faut. 043 & 163 : Dégagement mural 16".

Faut. 043 & 163: bras seront SANS insert de MÉTAL.

Note: 2 inclinables séparés par un coin ne peuvent pas ouvrir en même temps. Aucuns inclinables à côté de l'item #155.

OPTIONS

Motorisé sans fil (avec batterie): ajoutez \$200/mec.

*Appui-tête motorisé: ajoutez \$200 ch. (*N/D sur items fixes.)

Mousse: Extra ferme ajoutez \$20/siège.

Choix de bras (LARGE ou PETIT de 6.5"): Patte sur bras LARGE: LG187 bois ou Métal: LG189 cyl (noire ou chrome) ou LG64 (carré). PETIT

Bras: LG08 bois ou Métal: LG196 cyl. (noire ou chrome) ou LG64 (carré). Spécifiez couleur.

Profondeur d'assise: 20" ou *22". *Le 22" N/D sur faut. 043 & 163.

Faut. 043-163: base en bois (spécifiez couleur).

Configurations CINÉMA MAISON

Détails accessoires, porte gobelets et configurations : Voir page Optima Cinéma maison en annexe.

Ancrage pour accessoires: \$45 ch.

Porte-Gobelets: En métal: \$35 ch. | Illuminé: \$35 ch. | *Illuminé avec contrôle (1 ou 2 moteurs): \$50 ch.

*Lumière DEL sous le siège : \$35/siège.

| Description | L x P x H | Cuir | | | | | | Tissu | | |
|--|---------------|------|-----------------------|--|--|----------------------------------|---------------------------|-------|----------|-----------|
| | | 10 | 20 Madras Softy | 30 Hugo Fantasy Illusion Tucson Utah Vintage Wild Laredo Yukon | 40 Elegance Princess Santiago Sensation Sunset Trina Victoria | 50 Bull Cassiope Dublin | 60 Caress Ultrasued | A | B COM | C alta |
| 155 PETIT COIN CARRE | 40x40x33/40 | 2395 | 2515 | 2635 | 2750 | 2870 | 2990 | 1890 | 1960 | 2025 |
| 159 RANGEMENT À ANGLE | 12/27x36x24 | 935 | 970 | 1010 | 1045 | 1085 | 1120 | 735 | 750 | 770 |
| 160 RANGEMENT DROIT | 12x36x24 | 900 | 935 | 965 | 995 | 1025 | 1060 | 690 | 715 | 740 |
| 163 FAUT. DBL INCL. BERGANT PIVOTANT | 35x34x42 | 2865 | 3015 | 3165 | 3315 | 3465 | 3615 | 2350 | 2415 | 2475 |
| 165 FAUTEUIL DOUBLE INCLINABLE | 50x40x33/40 | 2970 | 3095 | 3220 | 3345 | 3470 | 3595 | 2500 | 2585 | 2665 |
| 167 SOFA APP. SANS BRAS ALLONGE GAUCHE | 82x40x33/40 | 3115 | 3275 | 3440 | 3600 | 3765 | 3925 | 2450 | 2560 | 2665 |
| 168 SOFA APP. SANS BRAS ALLONGE DROIT | 82x40x33/40 | 3115 | 3275 | 3440 | 3600 | 3765 | 3925 | 2450 | 2560 | 2665 |
| 169 FAUTEUIL DOUBLE INCLINABLE BRAS GAUCHE | 41x40x33/40 | 2490 | 2590 | 2690 | 2790 | 2890 | 2990 | 2090 | 2190 | 2290 |
| 170 FAUTEUIL DOUBLE INCLINABLE BRAS DROIT | 41x40x33/40 | 2490 | 2590 | 2690 | 2790 | 2890 | 2990 | 2090 | 2190 | 2290 |
| 171 FAUTEUIL DOUBLE INCLINABLE SANS BRAS | 30,5x40x33/40 | 1970 | 2035 | 2095 | 2160 | 2220 | 2285 | 1650 | 1725 | 1800 |
| 173 CHAISE LONGUE DOUBLE BRAS GAUCHE | 41x62x33/40 | 2395 | 2510 | 2620 | 2735 | 2845 | 2960 | 1920 | 2020 | 2120 |
| 174 CHAISE LONGUE DOUBLE BRAS DROIT | 41x62x33/40 | 2395 | 2510 | 2620 | 2735 | 2845 | 2960 | 1920 | 2020 | 2120 |
| 175 FAUTEUIL DOUBLE BRAS GAUCHE | 41x40x33/40 | 1990 | 2100 | 2215 | 2325 | 2440 | 2550 | 1610 | 1690 | 1770 |
| 176 FAUTEUIL DOUBLE BRAS DROIT | 41x40x33/40 | 1990 | 2100 | 2215 | 2325 | 2440 | 2550 | 1610 | 1690 | 1770 |
| 177 FAUTEUIL DOUBLE SANS BRAS | 30,5x40x33/40 | 1485 | 1565 | 1645 | 1725 | 1810 | 1890 | 1145 | 1215 | 1285 |
| 178 FAUTEUIL DOUBLE SANS BRAS ALLONGE-G | 52x40x33/40 | 1935 | 2035 | 2135 | 2235 | 2335 | 2435 | 1540 | 1615 | 1690 |

MONTEREY

- Appui-tête ajustable manuel sur tous les items (fixe sur centre rond).
- Fauteuil inclinable motorisé pleine jambe "à méc. *protège-mur" (manuel n/d).
- Chaise longue inclinable motorisé (manuel n/d) avec appui-tête motorisé en option. Dégagement mural 8" et avant 5".
- Coussins de siège avec mousse modelée + 1" de mousse mémoire au-dessus; bras avec mousse mémoire.
- Couture: petit fil en tissu et gros fil plat en cuir.
- *Exclus faut. 043 & 163 : Dégagement mural 16".
- Faut. 043 & 163: bras seront SANS insert de MÉTAL.
- Note: 2 inclinables séparés par un coin ne peuvent pas ouvrir en même temps. Aucuns inclinables à côté de l'item #155.

OPTIONS

Motorisé sans fil (avec batterie): ajoutez \$200/mec.

*Appui-tête motorisé: ajoutez \$200 ch. (*N/D sur items fixes.)

Mousse: Extra ferme ajoutez \$20/siège.

Choix de bras (LARGE ou PETIT de 6.5"): Patte sur bras LARGE: LG187 bois ou Métal: LG189 cyl (noire ou chrome) ou LG64 (carré). PETIT

Bras: LG08 bois ou Métal: LG196 cyl. (noire ou chrome) ou LG64 (carré). Spécifiez couleur.

Profondeur d'assise: 20" ou *22". *Le 22" N/D sur faut. 043 & 163.

Faut. 043-163: base en bois (spécifiez couleur).

Configurations CINÉMA MAISON

Détails accessoires, porte gobelets et configurations : Voir page Optima Cinéma maison en annexe.

Ancrage pour accessoires: \$45 ch.

Porte-Gobelets: En métal: \$35 ch. | Illuminé: \$35 ch. | *Illuminé avec contrôle (1 ou 2 moteurs): \$50 ch.

*Lumière DEL sous le siège : \$35/siège.

| Description | L x P x H | Cuir | | | | | | Tissu | | |
|---|-----------------|------|-----------------------|--|--|----------------------------------|---------------------------|-------|----------|-----------|
| | | 10 | 20 Madras Softy | 30 Hugo Fantasy Illusion Tucson Utah Vintage Wild Laredo Yukon | 40 Elegance Princess Santiago Sensation Sunset Trina Victoria | 50 Bull Cassiope Dublin | 60 Caress Ultrasued | A | B COM | C alta |
| 179 FAUTEUIL DOUBLE SANS BRAS ALLONGE-D | 52x40x33/40 | 1935 | 2035 | 2135 | 2235 | 2335 | 2435 | 1540 | 1615 | 1690 |
| 186 CAUS. SANS BRAS ALLONGEE RANGEMENT-G | 68x40x33/40 | 3025 | 3125 | 3225 | 3325 | 3425 | 3525 | 2440 | 2520 | 2600 |
| 187 CAUS. SANS BRAS ALLONGEE RANGEMENT-D | 68x40x33/40 | 3025 | 3125 | 3225 | 3325 | 3425 | 3525 | 2440 | 2520 | 2600 |
| 188 FAUT. SANS BRAS ALLONGE RANGEMENT-G | 45x40x33/40 | 2000 | 2115 | 2225 | 2340 | 2450 | 2565 | 1620 | 1665 | 1710 |
| 189 FAUT. SANS BRAS ALLONGE RANGEMENT-D | 45x40x33/40 | 2000 | 2115 | 2225 | 2340 | 2450 | 2565 | 1620 | 1665 | 1710 |
| 190 PETIT RANGEMENT À ANGLE | 12/21x36x24 | 900 | 935 | 965 | 995 | 1025 | 1060 | 690 | 715 | 740 |
| 221 FAUT. DBL SANS BRAS ALLONGE RANGEMENT-G | 52x40x33/40 | 2135 | 2240 | 2345 | 2450 | 2560 | 2665 | 1740 | 1815 | 1890 |
| 222 FAUT. DBL SANS BRAS ALLONGE RANGEMENT-D | 52x40x33/40 | 2135 | 2240 | 2345 | 2450 | 2560 | 2665 | 1740 | 1815 | 1890 |
| 223 SOFA APP SANS BRAS ALLONGE RANGEMENT-G | 82x40x33/40 | 3320 | 3485 | 3645 | 3810 | 3970 | 4135 | 2650 | 2770 | 2890 |
| 224 SOFA APP SANS BRAS ALLONGE RANGEMENT-D | 82x40x33/40 | 3320 | 3485 | 3645 | 3810 | 3970 | 4135 | 2650 | 2770 | 2890 |
| 236 CHAISE LONGUE INCLINABLE BRAS GAUCHE | 34x62x33/40 | 2700 | 2785 | 2865 | 2945 | 3025 | 3110 | 2275 | 2350 | 2425 |
| 237 CHAISE LONGUE INCLINABLE BRAS DROIT | 34x62x33/40 | 2700 | 2785 | 2865 | 2945 | 3025 | 3110 | 2275 | 2350 | 2425 |
| 238 CHAISE LONGUE DBL INCLINABLE BRAS-G | 41x62x33/40 | 2895 | 3010 | 3120 | 3235 | 3345 | 3460 | 2425 | 2525 | 2625 |
| 239 CHAISE LONGUE DBL INCLINABLE BRAS-D | 41x62x33/40 | 2895 | 3010 | 3120 | 3235 | 3345 | 3460 | 2425 | 2525 | 2625 |
| V51 PORTE VERRE A VIN | 3.5 x 5.5 x 6.5 | 45 | 45 | 45 | 45 | 45 | 45 | 45 | 45 | 45 |
| V52 TABLETTE PIVOTANTE EN PLASTIQUE | 13 3/8 x 9 5/8 | 45 | 45 | 45 | 45 | 45 | 45 | 45 | 45 | 45 |

MONTEREY

- Appui-tête ajustable manuel sur tous les items (fixe sur centre rond).
- Fauteuil inclinable motorisé pleine jambe "à méc. *protège-mur" (manuel n/d).
- Chaise longue inclinable motorisé (manuel n/d) avec appui-tête motorisé en option. Dégagement mural 8" et avant 5".
- Coussins de siège avec mousse modelée + 1" de mousse mémoire au-dessus; bras avec mousse mémoire.
- Couture: petit fil en tissu et gros fil plat en cuir.
- *Exclus faut. 043 & 163 : Dégagement mural 16".
- Faut. 043 & 163: bras seront SANS insert de MÉTAL.
- Note: 2 inclinables séparés par un coin ne peuvent pas ouvrir en même temps. Aucuns inclinables à côté de l'item #155.

OPTIONS

Motorisé sans fil (avec batterie): ajoutez \$200/mec.

*Appui-tête motorisé: ajoutez \$200 ch. (*N/D sur items fixes.)

Mousse: Extra ferme ajoutez \$20/siège.

Choix de bras (LARGE ou PETIT de 6.5"): Patte sur bras LARGE: LG187 bois ou Métal: LG189 cyl (noire ou chrome) ou LG64 (carré). PETIT

Bras: LG08 bois ou Métal: LG196 cyl. (noire ou chrome) ou LG64 (carré). Spécifiez couleur.

Profondeur d'assise: 20" ou *22". *Le 22" N/D sur faut. 043 & 163.

Faut. 043-163: base en bois (spécifiez couleur).

Configurations CINÉMA MAISON

Détails accessoires, porte gobelets et configurations : Voir page Optima Cinéma maison en annexe.

Ancrage pour accessoires: \$45 ch.

Porte-Gobelets: En métal: \$35 ch. | Illuminé: \$35 ch. | *Illuminé avec contrôle (1 ou 2 moteurs): \$50 ch.

*Lumière DEL sous le siège : \$35/siège.

| Description | L x P x H | Cuir | | | | | | Tissu | | |
|--------------------------------|--------------------|-------|-----------------------|--|--|----------------------------------|----------------------------|-------|----------|-----------|
| | | 10 | 20 Madras Softy | 30 Hugo Fantasy Illusion Tucson Utah Vintage Wild Laredo Yukon | 40 Elegance Princess Santiago Sensation Sunset Trina Victoria | 50 Bull Cassiope Dublin | 60 Caresse Ultrasued | A | B COM | C alta |
| V53 TABLETTE PIVOTANTE EN BOIS | 19 x 10 | 75 | 75 | 75 | 75 | 75 | 75 | 75 | 75 | 75 |
| V54 PORTE TABLETTE | 4.5 x 8 x 10 | 50 | 50 | 50 | 50 | 50 | 50 | 50 | 50 | 50 |
| V55 LAMPE DEL | 1.5x5x14 plié/bent | 45 | 45 | 45 | 45 | 45 | 45 | 45 | 45 | 45 |
| CONFIGURATIONS | | | | | | | | | | |
| _A CONFIG (169-170) | 80X40X40 | 4980 | 5180 | 5380 | 5580 | 5780 | 5980 | 4180 | 4380 | 4580 |
| _B CONFIG (169-171-174) | 111X62X40 | 6855 | 7135 | 7405 | 7685 | 7955 | 8235 | 5660 | 5935 | 6210 |
| _C CONFIG (096-055-171-170) | 115X115X40 | 10070 | 10490 | 10910 | 11325 | 11745 | 12165 | 8155 | 8515 | 8865 |
| _D CONFIG (169-171-055-179) | 115X96X40 | 8790 | 9175 | 9555 | 9935 | 10315 | 10700 | 7170 | 7490 | 7805 |
| _J CONFIG (041-042) | 66X40X40 | 4720 | 4900 | 5090 | 5280 | 5470 | 5650 | 4020 | 4100 | 4190 |
| _K CONFIG (041-071-005) | 90X62X40 | 6410 | 6650 | 6890 | 7135 | 7385 | 7625 | 5340 | 5530 | 5725 |
| _L CONFIG (012-055-071-042) | 101X101X40 | 9495 | 9900 | 10305 | 10710 | 11120 | 11525 | 7780 | 8060 | 8335 |
| _M CONFIG (041-071-055-089) | 101X89X40 | 8395 | 8795 | 9195 | 9595 | 9995 | 10395 | 6880 | 7110 | 7335 |



MONTEREY

OPTIMA
Collection

Jaymar

Conçu et fabriqué fièrement au Canada
Proudly designed and made in Canada

Nos produits sont fabriqués à la main et des variations mineures peuvent survenir.

Our product is hand-made and minor variations can occur.

SPECIFICATIONS

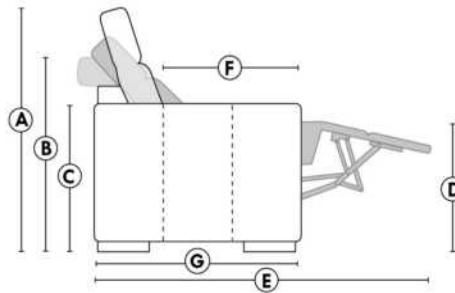

- Appui-tête levé / Headrest up
- Appui-tête baissé / Headrest down
- Complètement incliné / Fully reclined

- A** Hauteur complète 40" Total Height
- B** Hauteur appui-tête baissé 33" Height headrest down
- C** Hauteur du bras 24" Arm Height
- D** Hauteur du siège 19,5" Seat height
- E** Profondeur incliné 65" Depth fully reclined
- F** Profondeur d'assise 20" ou/ou 22" Seat depth
- G** Profondeur appui-tête monté 37,5" Depth with headrest up

BRAS | ARMS

Option de bras:
Bras Régulier Large 9,5" ou Petit bras 6,5"

Arm option
Regular arm Large 9,5" or Small arm 6,5"

Contrôle de l'inclinaison situé à l'intérieur du bras
Recliner control located on the inside of the arm.

Option d'accessoires disponible sur le bras régulier seulement
Accessories option, available on Regular arms ONLY.

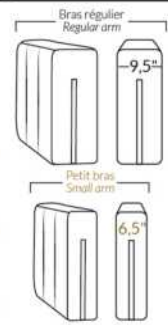

FAUTEUIL BERÇANT PIVOTANT INCLINABLE SWIVEL ROCKING MOTION CHAIR

Dégagement mural de 16" Wall clearance
Hauteur de 42" Height
Largeur de bras 6" Arms width
Option base de bois | Wood base option

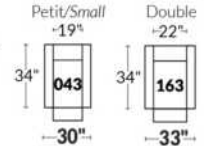

SIÈGE 23" DE LARGE | 23" SEAT WIDTH

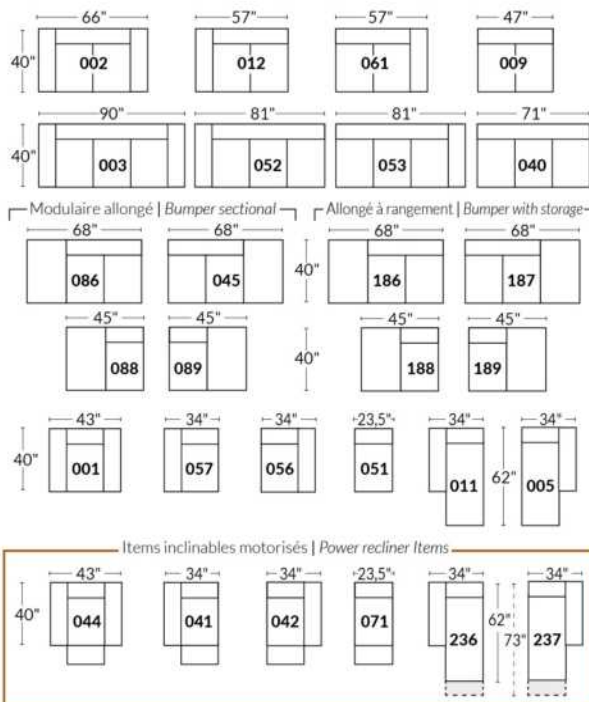

SIÈGE 30" DE LARGE | 30" SEAT WIDTH

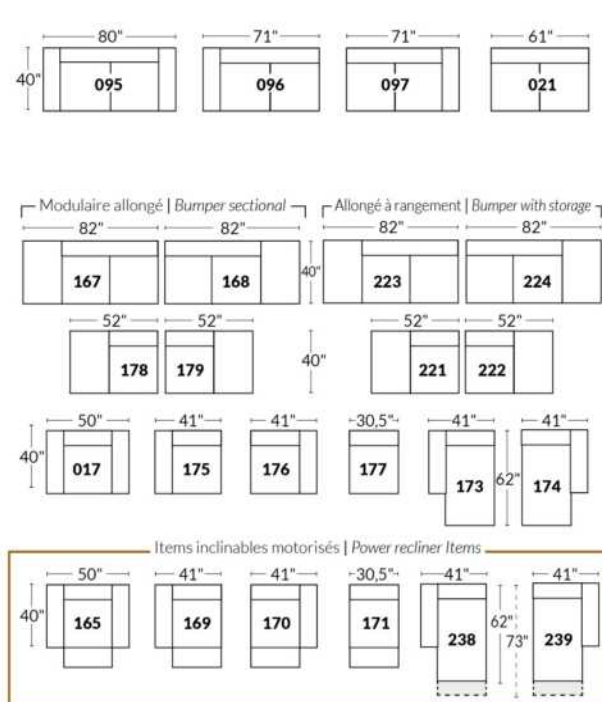

Autres | Others

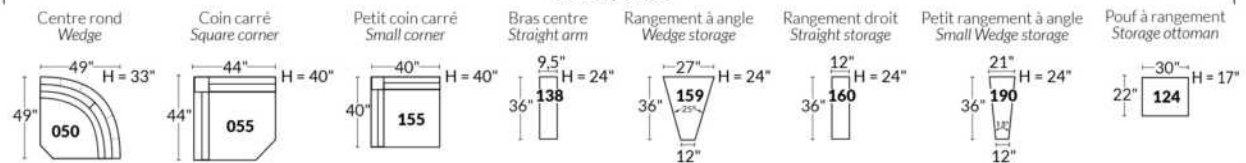

EXEMPLE 23" EXAMPLE

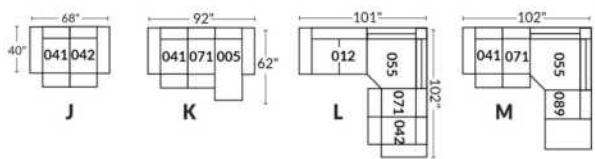

EXEMPLE 30" EXAMPLE

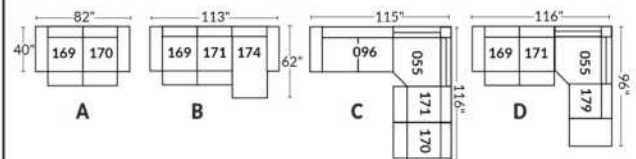

*Disponibles sur certains modèles et SEULEMENT sur le BRAS LARGE.

OPTIONS PORTE-GOBELETS

MÉTAL



Argent



Noir mat



Brun

ILLUMINÉ

1.



Porte-gobelet illuminé

2.



Porte-gobelet illuminé avec contrôle de l'inclinable, port USB & lumière DEL sous le siège

3.



Porte-gobelet illuminé avec contrôle double moteur, port USB & lumière DEL sous le siège

Nos porte-gobelets illuminés à un ou deux contrôles sont compatibles avec les lumières DEL sous le siège. Vous pouvez contrôler la lumière sur le porte-gobelet. Le porte-gobelet à 2 moteurs possède un contrôle remise à zéro (maison) pour remettre votre inclinable à la position de départ.

Lumière DEL sous le siège (en option)

Disponible seulement dans les configurations avec un minimum de 1 porte-gobelet illuminé à moteur qui contrôle l'ouverture et la fermeture de la lumière.

Pour les prix des options, voir la section description du modèle Optima.

Veuillez nous fournir un dessin de votre configuration qui indique le type de porte-gobelet et le positionnement.

Porte-gobelets avec contrôle

Il faut spécifier la position de ceux-ci; bras droit ou bras gauche et quel inclinable ils vont contrôler. Si vous avez une rangée de fauteuils avec plusieurs porte-gobelets, le contrôle sera par défaut sur le bras gauche et sur le droit pour le dernier bras extérieur.

EXEMPLE A

041-169 : Contrôleur et porte-gobelet à gauche
071-171 : boutons tactiles sur le côté du siège
042-170 : Contrôleur et porte-gobelet à droite

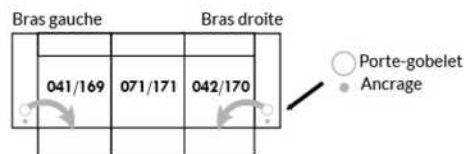

EXEMPLE B

071-171 : Ces deux items peuvent être connectés à un porte-gobelet intelligent qui pourra contrôler l'inclinable.
Il faut alors utiliser un de ces items: 138,159, 160 et 190

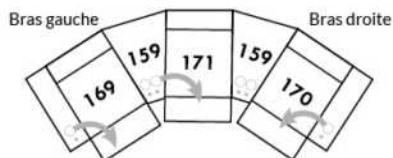

Informations sur les appui-têtes et boutons de contrôles des inclinables

AVEC porte-gobelet illuminés

Si vous prenez un item stationnaire, vous aurez par défaut le porte-gobelet N°1.
Si vous prenez un appui-tête manuel, vous aurez le porte-gobelet N°2.
Si vous prenez un appui-tête électrique, vous aurez par défaut le porte-gobelet N°3.

SANS porte-gobelet et avec un inclinable

Si vous prenez un item inclinable et un appui-tête manuel, il y aura un contrôle à boutons tactiles.
Si vous prenez un item inclinable avec un appui-tête électrique, vous aurez un contrôleur à bouton poussoir double avec prise USB.
Si c'est un item sans bras (071-171) il y aura alors les boutons tactiles.



Boutons tactiles



Boutons poussoirs

*Disponibles sur certains modèles et SEULEMENT sur le BRAS LARGE.

OPTIONS ACCESSOIRES



Pour les prix des ancrages, voir la section description du modèle Optima et pour les accessoires vous référer à la fin de la liste de prix.

Items 138-159-160-190 et bras large

Option ancrage et porte-gobelet *Non disponible sur les petits bras*.

Veuillez spécifier sur quel bras vous voulez avoir les ancrages et les porte-gobelets.

NB: Item 138- 159-160-190 sont non finis sur les côtés, doivent être utilisés entre 2 sièges. Chaque item à rangement possède 2 prises USB et une prise électrique à l'intérieur du rangement.

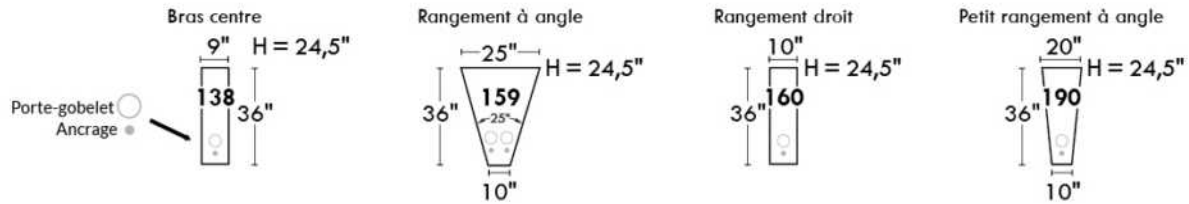

SUGGESTIONS DE CONFIGURATIONS

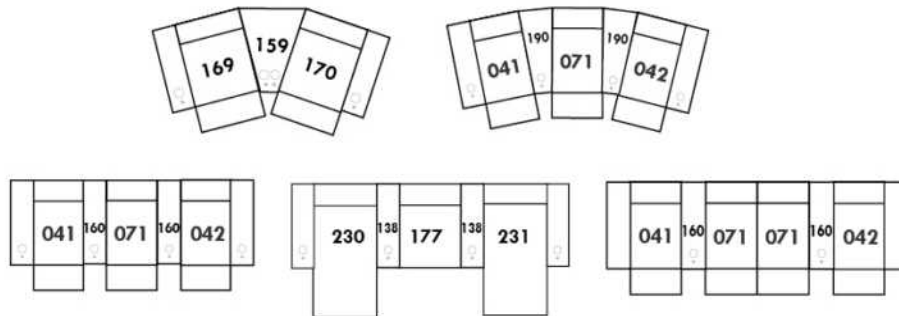

MONTREAL

- Appui-tête ajustable manuel sur tous les items (fixe sur centre rond).
- Fauteuil inclinable motorisé pleine jambe "à méc. *protège-mur" (manuel n/d).
- Chaise longue inclinable motorisé (manuel n/d) avec appui-tête motorisé en option. Dégagement mural 8" et avant 5".
- Coussins de siège avec mousse modelée + 1" de mousse mémoire au-dessus; bras avec mousse mémoire.
- Couture: petit fil en tissu et gros fil plat en cuir.
- *Exclus faut. 043 & 163 : Dégagement mural 16".

Note: 2 inclinables séparés par un coin ne peuvent pas ouvrir en même temps. Aucuns inclinables à côté de l'item #155.

OPTIONS

- Motorisé sans fil (batterie): ajoutez \$200/mec.
- *Appui-tête motorisé: ajoutez \$200 ch. (*N/D sur items fixes.)
- Mousse: Extra ferme ajoutez \$20/siège.
- Choix de bras (LARGE ou PETIT de 6"): Pattes sur bras LARGE: LG187 bois ou Métal: LG189 cyl. (noire ou chrome) ou LG64 (carré). PETIT bras: LG08 bois ou Métal: LG196 cyl. (noire ou chrome) ou LG64 (carré). Spécifiez couleur.
- Profondeur d'assise : 20" ou *22". *Le 22" N/D sur faut. 043 & 163.
- Faut. 043-163: base en bois (spécifiez couleur).

Configurations CINÉMA MAISON

Détails accessoires, porte gobelets et configurations : Voir page Optima Cinéma maison en annexe.

Ancrage pour accessoires: \$45 ch.

Porte-Gobelets : En métal: \$35 ch. | Illuminé: \$35 ch. | *Illuminé avec contrôle (1 ou 2 moteurs): \$50 ch.

*Lumière DEL sous le siège : \$35/siège.

| Description | L x P x H | Cuir | | | | | | Tissu | | |
|--|-------------|------|-----------------------|--|--|----------------------------------|---------------------------|-------|----------|-----------|
| | | 10 | 20 Madras Softy | 30 Hugo Fantasy Illusion Tucson Utah Vintage Wild Laredo Yukon | 40 Elegance Princess Santiago Sensation Sunset Trina Victoria | 50 Bull Cassiope Dublin | 60 Caress Ultrasued | A | B COM | C alta |
| 001 FAUTEUIL | 42x40x33/40 | 2365 | 2475 | 2590 | 2700 | 2815 | 2925 | 1920 | 1975 | 2035 |
| 002 CAUSEUSE | 65x40x33/40 | 3375 | 3520 | 3665 | 3810 | 3950 | 4095 | 2720 | 2815 | 2910 |
| 003 SOFA | 89x40x33/40 | 4085 | 4270 | 4460 | 4645 | 4835 | 5020 | 3285 | 3395 | 3510 |
| 005 CHAISE LONGUE BRAS DROIT | 33x62x33/40 | 2210 | 2290 | 2370 | 2450 | 2535 | 2615 | 1765 | 1840 | 1915 |
| 009 CAUSEUSE SANS BRAS | 47x40x33/40 | 2370 | 2460 | 2545 | 2635 | 2720 | 2810 | 1865 | 1965 | 2065 |
| 011 CHAISE LONGUE BRAS GAUCHE | 33x62x33/40 | 2210 | 2290 | 2370 | 2450 | 2535 | 2615 | 1765 | 1840 | 1915 |
| 012 CAUSEUSE BRAS GAUCHE | 56x40x33/40 | 2900 | 3025 | 3150 | 3275 | 3400 | 3525 | 2315 | 2410 | 2500 |
| 017 FAUTEUIL DOUBLE | 49x40x33/40 | 2475 | 2600 | 2725 | 2850 | 2975 | 3100 | 2000 | 2075 | 2150 |
| 021 SOFA APPARTEMENT SANS BRAS | 61x40x33/40 | 2675 | 2800 | 2925 | 3050 | 3175 | 3300 | 2090 | 2195 | 2300 |
| 040 SOFA SANS BRAS | 71x40x33/40 | 3065 | 3210 | 3350 | 3495 | 3640 | 3785 | 2440 | 2550 | 2665 |
| 041 FAUTEUIL INCLINABLE BRAS-G | 33x40x33/40 | 2360 | 2450 | 2545 | 2640 | 2735 | 2825 | 2010 | 2050 | 2095 |
| 042 FAUTEUIL INCLINABLE BRAS-D | 33x40x33/40 | 2360 | 2450 | 2545 | 2640 | 2735 | 2825 | 2010 | 2050 | 2095 |
| 043 FAUTEUIL INCLINABLE BERÇANT PIVOTANT | 30x34x42 | 2795 | 2935 | 3070 | 3210 | 3345 | 3485 | 2345 | 2400 | 2460 |
| 044 FAUTEUIL INCLINABLE | 42x40x33/40 | 2845 | 2960 | 3070 | 3185 | 3295 | 3410 | 2400 | 2465 | 2525 |
| 045 CAUSEUSE SANS BRAS ALLONGEE DROIT | 68x40x33/40 | 2810 | 2925 | 3045 | 3165 | 3285 | 3400 | 2235 | 2315 | 2395 |
| 050 CENTRE ROND | 49x49x33 | 2060 | 2185 | 2310 | 2435 | 2560 | 2685 | 1515 | 1590 | 1665 |

MONTREAL

- Appui-tête ajustable manuel sur tous les items (fixe sur centre rond).
- Fauteuil inclinable motorisé pleine jambe "à méc. *protège-mur" (manuel n/d).
- Chaise longue inclinable motorisé (manuel n/d) avec appui-tête motorisé en option. Dégagement mural 8" et avant 5".
- Coussins de siège avec mousse modelée + 1" de mousse mémoire au-dessus; bras avec mousse mémoire.
- Couture: petit fil en tissu et gros fil plat en cuir.
- *Exclus faut. 043 & 163 : Dégagement mural 16".

Note: 2 inclinables séparés par un coin ne peuvent pas ouvrir en même temps. Aucuns inclinables à côté de l'item #155.

OPTIONS

- Motorisé sans fil (batterie): ajoutez \$200/mec.
- *Appui-tête motorisé: ajoutez \$200 ch. (*N/D sur items fixes.)
- Mousse: Extra ferme ajoutez \$20/siège.
- Choix de bras (LARGE ou PETIT de 6"): Pattes sur bras LARGE: LG187 bois ou Métal: LG189 cyl. (noire ou chrome) ou LG64 (carré). PETIT bras: LG08 bois ou Métal: LG196 cyl. (noire ou chrome) ou LG64 (carré). Spécifiez couleur.
- Profondeur d'assise : 20" ou *22". *Le 22" N/D sur faut. 043 & 163.
- Faut. 043-163: base en bois (spécifiez couleur).

Configurations CINÉMA MAISON

Détails accessoires, porte gobelets et configurations : Voir page Optima Cinéma maison en annexe.

Ancrage pour accessoires: \$45 ch.

Porte-Gobelets : En métal: \$35 ch. | Illuminé: \$35 ch. | *Illuminé avec contrôle (1 ou 2 moteurs): \$50 ch.

*Lumière DEL sous le siège : \$35/siège.

| Description | L x P x H | Cuir | | | | | | Tissu | | |
|--|---------------|------|-----------------------|--|--|----------------------------------|---------------------------|-------|----------|-----------|
| | | 10 | 20 Madras Softy | 30 Hugo Fantasy Illusion Tucson Utah Vintage Wild Laredo Yukon | 40 Elegance Princess Santiago Sensation Sunset Trina Victoria | 50 Bull Cassiope Dublin | 60 Caress Ultrasued | A | B COM | C alta |
| 051 FAUTEUIL SANS BRAS | 23,5x40x33/40 | 1360 | 1420 | 1485 | 1545 | 1610 | 1670 | 1060 | 1125 | 1195 |
| 052 SOFA BRAS GAUCHE | 80x40x33/40 | 3590 | 3760 | 3925 | 4095 | 4265 | 4435 | 2865 | 2985 | 3100 |
| 053 SOFA BRAS DROIT | 80x40x33/40 | 3590 | 3760 | 3925 | 4095 | 4265 | 4435 | 2865 | 2985 | 3100 |
| 055 COIN CARRE | 44x44x33/40 | 2395 | 2515 | 2635 | 2750 | 2870 | 2990 | 1890 | 1960 | 2025 |
| 056 FAUTEUIL BRAS DROIT | 33x40x33/40 | 1890 | 1970 | 2050 | 2135 | 2215 | 2295 | 1500 | 1575 | 1650 |
| 057 FAUTEUIL BRAS GAUCHE | 33x40x33/40 | 1890 | 1970 | 2050 | 2135 | 2215 | 2295 | 1500 | 1575 | 1650 |
| 061 CAUSEUSE BRAS DROIT | 56x40x33/40 | 2900 | 3025 | 3150 | 3275 | 3400 | 3525 | 2315 | 2410 | 2500 |
| 071 FAUTEUIL INCLINABLE SANS BRAS | 23,5x40x33/40 | 1840 | 1910 | 1975 | 2045 | 2115 | 2185 | 1565 | 1640 | 1715 |
| 086 CAUSEUSE SANS BRAS ALLONGEE GAUCHE | 68x40x33/40 | 2810 | 2925 | 3045 | 3165 | 3285 | 3400 | 2235 | 2315 | 2395 |
| 088 FAUTEUIL SANS BRAS ALLONGE GAUCHE | 45x40x33/40 | 1800 | 1920 | 2040 | 2160 | 2275 | 2395 | 1415 | 1460 | 1500 |
| 089 FAUTEUIL SANS BRAS ALLONGE DROIT | 45x40x33/40 | 1800 | 1920 | 2040 | 2160 | 2275 | 2395 | 1415 | 1460 | 1500 |
| 095 SOFA APPARTEMENT | 79x40x33/40 | 3675 | 3860 | 4040 | 4220 | 4400 | 4585 | 2940 | 3060 | 3175 |
| 096 SOFA APPARTEMENT BRAS GAUCHE | 70x40x33/40 | 3215 | 3350 | 3490 | 3625 | 3765 | 3900 | 2525 | 2640 | 2750 |
| 097 SOFA APPARTEMENT BRAS DROIT | 70x40x33/40 | 3215 | 3350 | 3490 | 3625 | 3765 | 3900 | 2525 | 2640 | 2750 |
| 124 POUF AVEC RANGEMENT | 30x22x17 | 935 | 960 | 985 | 1010 | 1035 | 1060 | 815 | 840 | 865 |
| 138 BRAS CENTRE | 9x36x24 | 520 | 565 | 610 | 650 | 695 | 740 | 440 | 460 | 475 |
| 155 PETIT COIN CARRE | 40x40x33/40 | 2395 | 2515 | 2635 | 2750 | 2870 | 2990 | 1890 | 1960 | 2025 |

MONTREAL

- Appui-tête ajustable manuel sur tous les items (fixe sur centre rond).
- Fauteuil inclinable motorisé pleine jambe "à méc. *protège-mur" (manuel n/d).
- Chaise longue inclinable motorisé (manuel n/d) avec appui-tête motorisé en option. Dégagement mural 8" et avant 5".
- Coussins de siège avec mousse modelée + 1" de mousse mémoire au-dessus; bras avec mousse mémoire.
- Couture: petit fil en tissu et gros fil plat en cuir.
- *Exclus faut. 043 & 163 : Dégagement mural 16".

Note: 2 inclinables séparés par un coin ne peuvent pas ouvrir en même temps. Aucuns inclinables à côté de l'item #155.

OPTIONS

- Motorisé sans fil (batterie): ajoutez \$200/mec.
- *Appui-tête motorisé: ajoutez \$200 ch. (*N/D sur items fixes.)
- Mousse: Extra ferme ajoutez \$20/siège.
- Choix de bras (LARGE ou PETIT de 6"): Pattes sur bras LARGE: LG187 bois ou Métal: LG189 cyl. (noire ou chrome) ou LG64 (carré). PETIT bras: LG08 bois ou Métal: LG196 cyl. (noire ou chrome) ou LG64 (carré). Spécifiez couleur.
- Profondeur d'assise : 20" ou *22". *Le 22" N/D sur faut. 043 & 163.
- Faut. 043-163: base en bois (spécifiez couleur).

Configurations CINÉMA MAISON

Détails accessoires, porte gobelets et configurations : Voir page Optima Cinéma maison en annexe.

Ancrage pour accessoires: \$45 ch.

Porte-Gobelets : En métal: \$35 ch. | Illuminé: \$35 ch. | *Illuminé avec contrôle (1 ou 2 moteurs): \$50 ch.

*Lumière DEL sous le siège : \$35/siège.

| Description | L x P x H | Cuir | | | | | | Tissu | | |
|--|---------------|------|-----------------------|--|--|----------------------------------|---------------------------|-------|----------|-----------|
| | | 10 | 20 Madras Softy | 30 Hugo Fantasy Illusion Tucson Utah Vintage Wild Laredo Yukon | 40 Elegance Princess Santiago Sensation Sunset Trina Victoria | 50 Bull Cassiope Dublin | 60 Caress Ultrasued | A | B COM | C alta |
| 159 RANGEMENT À ANGLE | 12/27x36x24 | 935 | 970 | 1010 | 1045 | 1085 | 1120 | 735 | 750 | 770 |
| 160 RANGEMENT DROIT | 12x36x24 | 900 | 935 | 965 | 995 | 1025 | 1060 | 690 | 715 | 740 |
| 163 FAUT. DBL INCL. BERCANT PIVOTANT | 33x34x42 | 2865 | 3015 | 3165 | 3315 | 3465 | 3615 | 2350 | 2415 | 2475 |
| 165 FAUTEUIL DOUBLE INCLINABLE | 49x40x33/40 | 2970 | 3095 | 3220 | 3345 | 3470 | 3595 | 2500 | 2585 | 2665 |
| 167 SOFA APP. SANS BRAS ALLONGE GAUCHE | 82x40x33/40 | 3115 | 3275 | 3440 | 3600 | 3765 | 3925 | 2450 | 2560 | 2665 |
| 168 SOFA APP. SANS BRAS ALLONGE DROIT | 82x40x33/40 | 3115 | 3275 | 3440 | 3600 | 3765 | 3925 | 2450 | 2560 | 2665 |
| 169 FAUTEUIL DOUBLE INCLINABLE BRAS GAUCHE | 40x40x33/40 | 2490 | 2590 | 2690 | 2790 | 2890 | 2990 | 2090 | 2190 | 2290 |
| 170 FAUTEUIL DOUBLE INCLINABLE BRAS DROIT | 40x40x33/40 | 2490 | 2590 | 2690 | 2790 | 2890 | 2990 | 2090 | 2190 | 2290 |
| 171 FAUTEUIL DOUBLE INCLINABLE SANS BRAS | 30,5x40x33/40 | 1970 | 2035 | 2095 | 2160 | 2220 | 2285 | 1650 | 1725 | 1800 |
| 173 CHAISE LONGUE DOUBLE BRAS GAUCHE | 40x62x33/40 | 2395 | 2510 | 2620 | 2735 | 2845 | 2960 | 1920 | 2020 | 2120 |
| 174 CHAISE LONGUE DOUBLE BRAS DROIT | 40x62x33/40 | 2395 | 2510 | 2620 | 2735 | 2845 | 2960 | 1920 | 2020 | 2120 |
| 175 FAUTEUIL DOUBLE BRAS GAUCHE | 40x40x33/40 | 1990 | 2100 | 2215 | 2325 | 2440 | 2550 | 1610 | 1690 | 1770 |
| 176 FAUTEUIL DOUBLE BRAS DROIT | 40x40x33/40 | 1990 | 2100 | 2215 | 2325 | 2440 | 2550 | 1610 | 1690 | 1770 |
| 177 FAUTEUIL DOUBLE SANS BRAS | 30,5x40x33/40 | 1485 | 1565 | 1645 | 1725 | 1810 | 1890 | 1145 | 1215 | 1285 |
| 178 FAUTEUIL DOUBLE SANS BRAS ALLONGE-G | 52x40x33/40 | 1935 | 2035 | 2135 | 2235 | 2335 | 2435 | 1540 | 1615 | 1690 |
| 179 FAUTEUIL DOUBLE SANS BRAS ALLONGE-D | 52x40x33/40 | 1935 | 2035 | 2135 | 2235 | 2335 | 2435 | 1540 | 1615 | 1690 |
| 186 CAUS. SANS BRAS ALLONGEE RANGEMENT-G | 68x40x33/40 | 3025 | 3125 | 3225 | 3325 | 3425 | 3525 | 2440 | 2520 | 2600 |

MONTREAL

- Appui-tête ajustable manuel sur tous les items (fixe sur centre rond).
- Fauteuil inclinable motorisé pleine jambe "à méc. *protège-mur" (manuel n/d).
- Chaise longue inclinable motorisé (manuel n/d) avec appui-tête motorisé en option. Dégagement mural 8" et avant 5".
- Coussins de siège avec mousse modelée + 1" de mousse mémoire au-dessus; bras avec mousse mémoire.
- Couture: petit fil en tissu et gros fil plat en cuir.
- *Exclus faut. 043 & 163 : Dégagement mural 16".

Note: 2 inclinables séparés par un coin ne peuvent pas ouvrir en même temps. Aucuns inclinables à côté de l'item #155.

OPTIONS

- Motorisé sans fil (batterie): ajoutez \$200/mec.
- *Appui-tête motorisé: ajoutez \$200 ch. (*N/D sur items fixes.)
- Mousse: Extra ferme ajoutez \$20/siège.
- Choix de bras (LARGE ou PETIT de 6"): Pattes sur bras LARGE: LG187 bois ou Métal: LG189 cyl. (noire ou chrome) ou LG64 (carré). PETIT bras: LG08 bois ou Métal: LG196 cyl. (noire ou chrome) ou LG64 (carré). Spécifiez couleur.
- Profondeur d'assise : 20" ou *22". *Le 22" N/D sur faut. 043 & 163.
- Faut. 043-163: base en bois (spécifiez couleur).

Configurations CINÉMA MAISON

Détails accessoires, porte gobelets et configurations : Voir page Optima Cinéma maison en annexe.

Ancrage pour accessoires: \$45 ch.

Porte-Gobelets : En métal: \$35 ch. | Illuminé: \$35 ch. | *Illuminé avec contrôle (1 ou 2 moteurs): \$50 ch.

*Lumière DEL sous le siège : \$35/siège.

| Description | L x P x H | Cuir | | | | | | Tissu | | |
|---|--------------------|------|-----------------------|--|--|----------------------------------|---------------------------|-------|----------|-----------|
| | | 10 | 20 Madras Softy | 30 Hugo Fantasy Illusion Tucson Utah Vintage Wild Laredo Yukon | 40 Elegance Princess Santiago Sensation Sunset Trina Victoria | 50 Bull Cassiope Dublin | 60 Caress Ultrasued | A | B COM | C alta |
| 187 CAUS. SANS BRAS ALLONGEE RANGEMENT-D | 68x40x33/40 | 3025 | 3125 | 3225 | 3325 | 3425 | 3525 | 2440 | 2520 | 2600 |
| 188 FAUT. SANS BRAS ALLONGE RANGEMENT-G | 45x40x33/40 | 2000 | 2115 | 2225 | 2340 | 2450 | 2565 | 1620 | 1665 | 1710 |
| 189 FAUT. SANS BRAS ALLONGE RANGEMENT-D | 45x40x33/40 | 2000 | 2115 | 2225 | 2340 | 2450 | 2565 | 1620 | 1665 | 1710 |
| 190 PETIT RANGEMENT À ANGLE | 12/21x36x24 | 900 | 935 | 965 | 995 | 1025 | 1060 | 690 | 715 | 740 |
| 221 FAUT. DBL SANS BRAS ALLONGE RANGEMENT-G | 52x40x33/40 | 2135 | 2240 | 2345 | 2450 | 2560 | 2665 | 1740 | 1815 | 1890 |
| 222 FAUT. DBL SANS BRAS ALLONGE RANGEMENT-D | 52x40x33/40 | 2135 | 2240 | 2345 | 2450 | 2560 | 2665 | 1740 | 1815 | 1890 |
| 223 SOFA APP SANS BRAS ALLONGE RANGEMENT-G | 82x40x33/40 | 3320 | 3485 | 3645 | 3810 | 3970 | 4135 | 2650 | 2770 | 2890 |
| 224 SOFA APP SANS BRAS ALLONGE RANGEMENT-D | 82x40x33/40 | 3320 | 3485 | 3645 | 3810 | 3970 | 4135 | 2650 | 2770 | 2890 |
| 236 CHAISE LONGUE INCLINABLE BRAS GAUCHE | 33x62x33/40 | 2700 | 2785 | 2865 | 2945 | 3025 | 3110 | 2275 | 2350 | 2425 |
| 237 CHAISE LONGUE INCLINABLE BRAS DROIT | 33x62x33/40 | 2700 | 2785 | 2865 | 2945 | 3025 | 3110 | 2275 | 2350 | 2425 |
| 238 CHAISE LONGUE DBL INCLINABLE BRAS-G | 40x62x33/40 | 2895 | 3010 | 3120 | 3235 | 3345 | 3460 | 2425 | 2525 | 2625 |
| 239 CHAISE LONGUE DBL INCLINABLE BRAS-D | 40x62x33/40 | 2895 | 3010 | 3120 | 3235 | 3345 | 3460 | 2425 | 2525 | 2625 |
| V51 PORTE VERRE A VIN | 3.5 x 5.5 x 6.5 | 45 | 45 | 45 | 45 | 45 | 45 | 45 | 45 | 45 |
| V52 TABLETTE PIVOTANTE EN PLASTIQUE | 13 3/8 x 9 5/8 | 45 | 45 | 45 | 45 | 45 | 45 | 45 | 45 | 45 |
| V53 TABLETTE PIVOTANTE EN BOIS | 19 x 10 | 75 | 75 | 75 | 75 | 75 | 75 | 75 | 75 | 75 |
| V54 PORTE TABLETTE | 4.5 x 8 x 10 | 50 | 50 | 50 | 50 | 50 | 50 | 50 | 50 | 50 |
| V55 LAMPE DEL | 1.5x5x14 plié/bent | 45 | 45 | 45 | 45 | 45 | 45 | 45 | 45 | 45 |

Liste de prix CDN

MONTREAL

| Description | L x P x H | Cuir | | | | | | Tissu | | |
|-----------------------------|------------|-------|-----------------------|--|--|----------------------------------|---------------------------|-------|----------|-----------|
| | | 10 | 20 Madras Softy | 30 Hugo Fantasy Illusion Tucson Utah Vintage Wild Laredo Yukon | 40 Elegance Princess Santiago Sensation Sunset Trina Victoria | 50 Bull Cassiope Dublin | 60 Caress Ultrasued | A | B COM | C alta |
| CONFIGURATIONS | | | | | | | | | | |
| _A CONFIG (169-170) | 80X40X40 | 4980 | 5180 | 5380 | 5580 | 5780 | 5980 | 4180 | 4380 | 4580 |
| _B CONFIG (169-171-174) | 111X62X40 | 6855 | 7135 | 7405 | 7685 | 7955 | 8235 | 5660 | 5935 | 6210 |
| _C CONFIG (096-055-171-170) | 115X115X40 | 10070 | 10490 | 10910 | 11325 | 11745 | 12165 | 8155 | 8515 | 8865 |
| _D CONFIG (169-171-055-179) | 115X96X50 | 8790 | 9175 | 9555 | 9935 | 10315 | 10700 | 7170 | 7490 | 7805 |
| _J CONFIG (041-042) | 66X40X40 | 4720 | 4900 | 5090 | 5280 | 5470 | 5650 | 4020 | 4100 | 4190 |
| _K CONFIG (041-071-005) | 90X62X40 | 6410 | 6650 | 6890 | 7135 | 7385 | 7625 | 5340 | 5530 | 5725 |
| _L CONFIG (012-055-071-042) | 101X101X40 | 9495 | 9900 | 10305 | 10710 | 11120 | 11525 | 7780 | 8060 | 8335 |
| _M CONFIG (041-071-055-089) | 101X89X40 | 8395 | 8795 | 9195 | 9595 | 9995 | 10395 | 6880 | 7110 | 7335 |



MONTREAL

OPTIMA
Collection

Jaymar

Conçu et fabriqué fièrement au Canada
Proudly designed and made in Canada

Nos produits sont fabriqués à la main et des variations mineures peuvent survenir.

Our product is hand-made and minor variations can occur.

SPECIFICATIONS

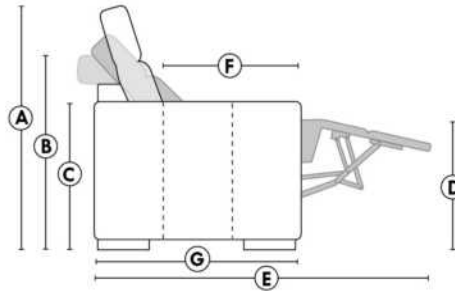

- Appui-tête levé / Headrest up
- Appui-tête baissé / Headrest down
- Complètement incliné / Fully reclined

- A** Hauteur complète 40" Total Height
- B** Hauteur appui-tête baissé 33" Height headrest down
- C** Hauteur du bras 24" Arm Height
- D** Hauteur du siège 19,5" Seat height
- E** Profondeur inclinée 65" Depth fully reclined
- F** Profondeur d'assise 20"ou/ou 22" Seat depth
- G** Profondeur appui-tête monté 37,5" Depth with headrest up

BRAS | ARMS

Option de bras:
Bras Régulier Large 9" ou Petit bras 6"

Arm option
Regular arm Large 9" or Small arm 6"

Contrôle de l'inclinaison situé à l'intérieur du bras
Recliner control located on the inside of the arm.

Option d'accessoires disponible sur le bras régulier seulement
Accessories option, available on Regular arms ONLY.

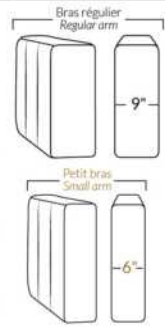

FAUTEUIL BERÇANT PIVOTANT INCLINABLE SWIVEL ROCKING MOTION CHAIR



SIÈGE 23" DE LARGE | 23" SEAT WIDTH

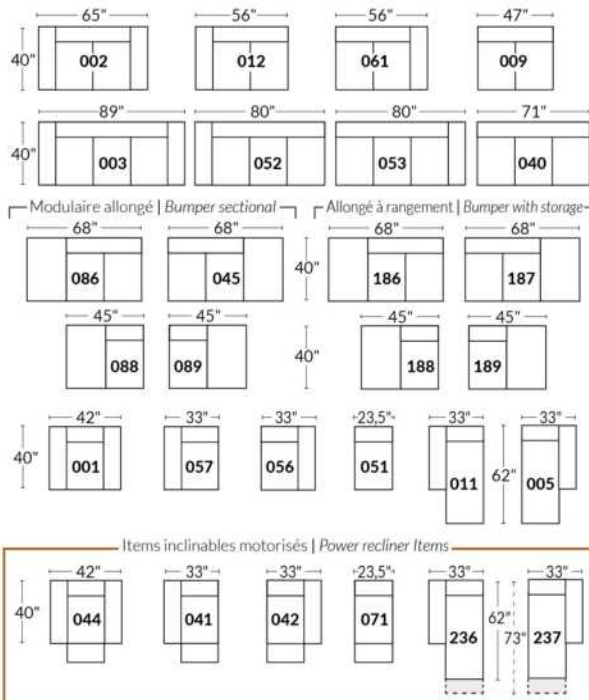

SIÈGE 30" DE LARGE | 30" SEAT WIDTH

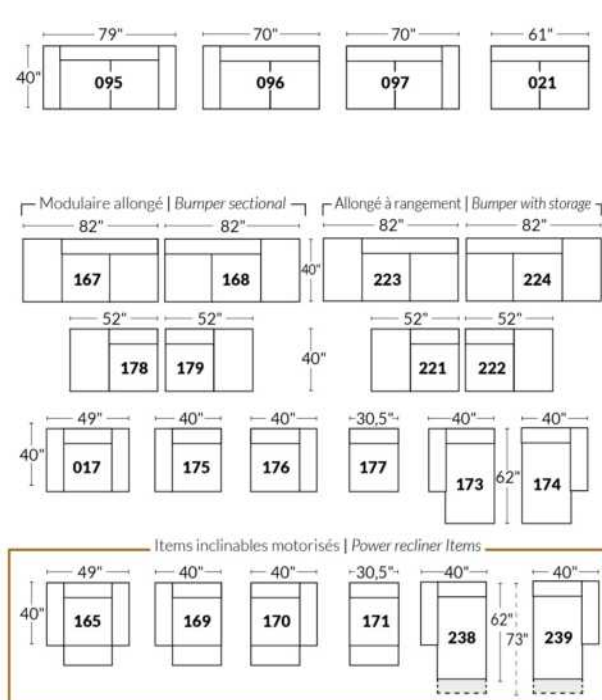

Autres | Others

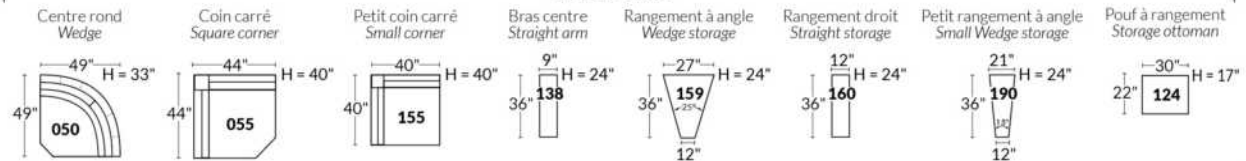

EXEMPLE 23" EXAMPLE

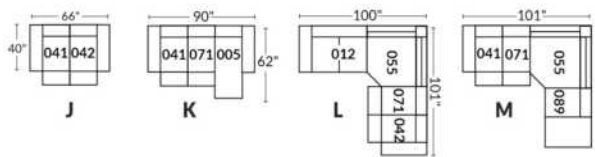

EXEMPLE 30" EXAMPLE

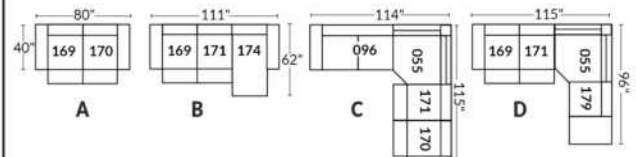

*Disponibles sur certains modèles et SEULEMENT sur le BRAS LARGE.

OPTIONS PORTE-GOBELETS

MÉTAL



Argent



Noir mat



Brun

ILLUMINÉ

1.



Porte-gobelet illuminé

2.



Porte-gobelet illuminé avec contrôle de l'inclinable, port USB & lumière DEL sous le siège

3.



Porte-gobelet illuminé avec contrôle double moteur, port USB & lumière DEL sous le siège

Nos porte-gobelets illuminés à un ou deux contrôles sont compatibles avec les lumières DEL sous le siège. Vous pouvez contrôler la lumière sur le porte-gobelet. Le porte-gobelet à 2 moteurs possède un contrôle remise à zéro (maison) pour remettre votre inclinable à la position de départ.

Lumière DEL sous le siège (en option)

Disponible seulement dans les configurations avec un minimum de 1 porte-gobelet illuminé à moteur qui contrôle l'ouverture et la fermeture de la lumière.

Pour les prix des options, voir la section description du modèle Optima.

Veuillez nous fournir un dessin de votre configuration qui indique le type de porte-gobelet et le positionnement.

Porte-gobelets avec contrôle

Il faut spécifier la position de ceux-ci; bras droit ou bras gauche et quel inclinable ils vont contrôler. Si vous avez une rangée de fauteuils avec plusieurs porte-gobelets, le contrôle sera par défaut sur le bras gauche et sur le droit pour le dernier bras extérieur.

EXEMPLE A

041-169 : Contrôleur et porte-gobelet à gauche
071-171 : boutons tactiles sur le côté du siège
042-170 : Contrôleur et porte-gobelet à droite

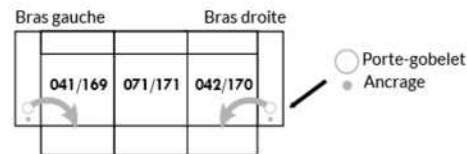

EXEMPLE B

071-171 : Ces deux items peuvent être connectés à un porte-gobelet intelligent qui pourra contrôler l'inclinable.
Il faut alors utiliser un de ces items: 138,159, 160 et 190



Informations sur les appui-têtes et boutons de contrôles des inclinables

AVEC porte-gobelet illuminés

Si vous prenez un item **stationnaire**, vous aurez par défaut le porte-gobelet N°1.
Si vous prenez un **appui-tête manuel**, vous aurez le porte-gobelet N°2.
Si vous prenez un **appui-tête électrique**, vous aurez par défaut le porte-gobelet N°3.

SANS porte-gobelet et avec un inclinable

Si vous prenez un item inclinable et un **appui-tête manuel**, il y aura un contrôle à boutons tactiles.
Si vous prenez un item inclinable avec un **appui-tête électrique**, vous aurez un contrôleur à bouton poussoir double avec prise USB.
Si c'est un **item sans bras** (071-171) il y aura alors les boutons tactiles.



Boutons tactiles



Boutons poussoirs

*Disponibles sur certains modèles et SEULEMENT sur le BRAS LARGE.

OPTIONS ACCESSOIRES

| | | | |
|--|---|--|--|
| <p>Ancrage pour accessoires</p>  | <p>V51 Porte verre à vin</p>  | <p>V52 Tablette pivotante en plastique</p>  | <p>V53 Tablette pivotante en bois (choix de 8 couleurs)</p>  |
| <p>V54 Porte tablette</p>  | <p>V55 Lampe DEL</p>  | <p>Spécifiez sur quel bras (gauche ou droit) la tablette sera installée</p> | |

Pour les prix des ancrages, voir la section description du modèle Optima et pour les accessoires vous référer à la fin de la liste de prix.

Items 138-159-160-190 et bras large

Option ancrage et porte-gobelet *Non disponible sur les petits bras*.

Veillez spécifier sur quel bras vous voulez avoir les ancrages et les porte-gobelets.

NB: Item 138- 159-160-190 sont non finis sur les côtés, doivent être utilisés entre 2 sièges. Chaque item à rangement possède 2 prises USB et une prise électrique à l'intérieur du rangement.

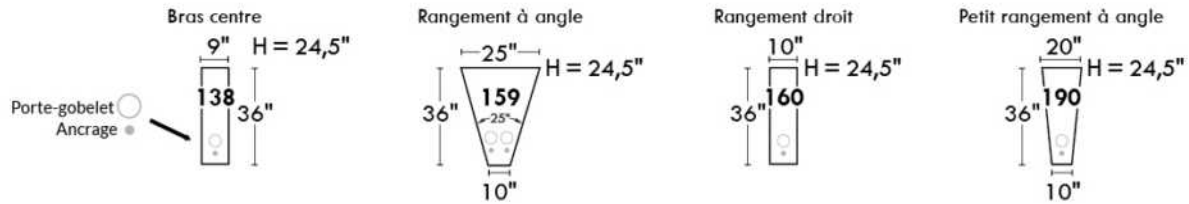

SUGGESTIONS DE CONFIGURATIONS

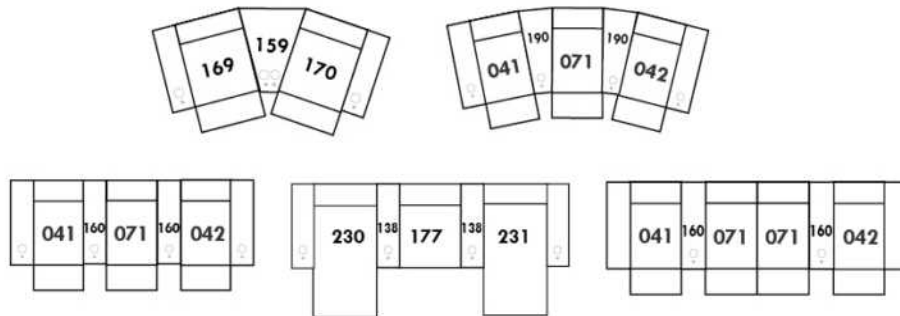

NATURE

CARACTÉRISTIQUES: La collection Rubix offre un confort inégalé. Rembourrage composé d'un mélange de plumes d'oie canadienne avec de la fibre micro gel et de mousse haute densité . Les enveloppes 100% coton sont compartimentées afin de maintenir également les plumes dans les coussins tout en minimisant l'échappement de plumes.

- Les meubles sont finis sur chaque côté pour être disposés ensemble ou séparés.
- Chaque item est doté d'un système d'attache discret qui peut se pivoter sous le mobilier.

NOTES:

- Items 27" & 30" ne sont PAS compatibles. (La profondeur des items 27" & 30" diffèrent.)
- Items Chaises longues 011-005 | 173-174: Viennent en 2 morceaux mais le coussin sera en 1 morceau.
- En CUIR, ce modèle N'EST PAS disponible dans les cuirs suivants: (Poignée 1): Madras, Tucson, Vintage & Wilde Laredo. (Poignée 2): Elegance, Trina & Victoria.

OPTIONS:

Coussins cylindriques sur les items (exclus poufs & grands ottomans): Disponibles en combo (tissu ou cuir) au même prix. Spécifier recouvrement #2.
Plateforme en bois - spécifier couleur.

| Description | L x P x H | Cuir | | | | | | Tissu | | |
|--------------------------------------|----------------|------|-----------------------|--|--|----------------------------------|---------------------------|-------|----------|-----------|
| | | 10 | 20 Madras Softy | 30 Hugo Fantasy Illusion Tucson Utah Vintage Wild Laredo Yukon | 40 Elegance Princess Santiago Sensation Sunset Trina Victoria | 50 Bull Cassiope Dublin | 60 Caress Ultrasued | A | B COM | C alta |
| 001 FAUTEUIL | 44.5x35.5x33 | 1910 | 2040 | 2170 | 2300 | 2435 | 2565 | 1520 | 1585 | 1645 |
| 005 CHAISE LONGUE BRAS DROIT | 35.5x71x33 | 2475 | 2745 | 3015 | 3285 | 3550 | 3820 | 2240 | 2360 | 2475 |
| 006 POUF | 27x35.5x16.5 | 885 | 1015 | 1145 | 1275 | 1410 | 1540 | 895 | 960 | 1020 |
| 011 CHAISE LONGUE BRAS GAUCHE | 35.5x71x33 | 2475 | 2745 | 3015 | 3285 | 3550 | 3820 | 2240 | 2360 | 2475 |
| 017 FAUTEUIL DOUBLE | 49.5x39.5x33 | 2050 | 2185 | 2315 | 2445 | 2575 | 2710 | 1640 | 1700 | 1765 |
| 051 FAUTEUIL SANS BRAS | 27x35.5x33 | 1025 | 1160 | 1290 | 1420 | 1550 | 1685 | 990 | 1050 | 1115 |
| 055 COIN CARRE | 35.5x35.5x33 | 1465 | 1595 | 1725 | 1860 | 1990 | 2120 | 1265 | 1325 | 1390 |
| 056 FAUTEUIL BRAS DROIT | 35.5x35.5x33 | 1465 | 1595 | 1725 | 1860 | 1990 | 2120 | 1265 | 1325 | 1390 |
| 057 FAUTEUIL BRAS GAUCHE | 35.5x35.5x33 | 1465 | 1595 | 1725 | 1860 | 1990 | 2120 | 1265 | 1325 | 1390 |
| 115 GRAND OTTOMAN | 30 x 39.5x16.5 | 985 | 1115 | 1245 | 1375 | 1510 | 1640 | 970 | 1035 | 1095 |
| 173 CHAISE LONGUE DOUBLE BRAS GAUCHE | 39.5x79x33 | 2770 | 3040 | 3310 | 3575 | 3845 | 4115 | 2400 | 2520 | 2640 |
| 174 CHAISE LONGUE DOUBLE BRAS DROIT | 39.5x79x33 | 2770 | 3040 | 3310 | 3575 | 3845 | 4115 | 2400 | 2520 | 2640 |
| 175 FAUTEUIL DOUBLE BRAS GAUCHE | 39.5x39.5x33 | 1615 | 1745 | 1875 | 2010 | 2140 | 2270 | 1360 | 1420 | 1485 |
| 176 FAUTEUIL DOUBLE BRAS DROIT | 39.5x39.5x33 | 1615 | 1745 | 1875 | 2010 | 2140 | 2270 | 1360 | 1420 | 1485 |
| 177 FAUTEUIL DOUBLE SANS BRAS | 30x39.5x33 | 1170 | 1300 | 1435 | 1565 | 1695 | 1825 | 1060 | 1120 | 1185 |
| 225 POUF CARRÉ | 35.5x35.5x16.5 | 1015 | 1145 | 1275 | 1410 | 1540 | 1670 | 970 | 1035 | 1095 |
| 256 GRAND OTTOMAN CARRE | 39.5x39.5x16.5 | 1160 | 1290 | 1420 | 1550 | 1685 | 1815 | 1045 | 1110 | 1170 |
| 259 GRAND COIN CARRE | 39.5x39.5x33 | 1615 | 1745 | 1875 | 2010 | 2140 | 2270 | 1360 | 1420 | 1485 |
| 609 ITEMS AVEC SIÈGE 27" DE LARGE | | | | | | | | | | |
| CONFIGURATIONS | | | | | | | | | | |

Liste de prix CDN

NATURE

| Description | L x P x H | Cuir | | | | | | Tissu | | |
|--|-------------|------|-----------------------|--|--|----------------------------------|---------------------------|-------|----------|-----------|
| | | 10 | 20 Madras Softy | 30 Hugo Fantasy Illusion Tucson Utah Vintage Wild Laredo Yukon | 40 Elegance Princess Santiago Sensation Sunset Trina Victoria | 50 Bull Cassiope Dublin | 60 Caress Ultrasued | A | B COM | C alta |
| A CONFIG 27" (057-056) | 71X35.5X33 | 2930 | 3190 | 3450 | 3720 | 3980 | 4240 | 2530 | 2650 | 2780 |
| B CONFIG 27" (057-056-006) | 71X62.5X33 | 3815 | 4205 | 4595 | 4995 | 5390 | 5780 | 3425 | 3610 | 3800 |
| C CONFIG 27" (057-051-056) | 98X35.5X33 | 3955 | 4350 | 4740 | 5140 | 5530 | 5925 | 3520 | 3700 | 3895 |
| D CONFIG 27" (057-051-055-051-056-225) | 98X98X33 | 7460 | 8250 | 9030 | 9830 | 10610 | 11400 | 6745 | 7110 | 7495 |
| E CONFIG 30" (175-176) | 79X39.5X33 | 3230 | 3490 | 3750 | 4020 | 4280 | 4540 | 2720 | 2840 | 2970 |
| F CONFIG 30" (175-176-115) | 79X69.5X33 | 4215 | 4605 | 4995 | 5395 | 5790 | 6180 | 3690 | 3875 | 4065 |
| G CONFIG 30" (175-177-176) | 109X39.5X33 | 4400 | 4790 | 5185 | 5585 | 5975 | 6365 | 3780 | 3960 | 4155 |
| H CONFIG 30" (175-177-259-177-176-256) | 109X109X33 | 8345 | 9125 | 9915 | 10710 | 11495 | 12275 | 7245 | 7610 | 7995 |

NATURE: RÜBIX COLLECTION

ITEMS 27" & 30" NE SONT PAS COMPATIBLES | ARE NOT COMPATIBLE
 (PROFONDEUR DES ITEMS DIFFÉRENT | DEPTH OF ITEMS DIFFER)
 Coussins cylindriques disponibles en ton sur ton ou en combo
 Roll Cushions available in tone on tone or in combo

27" SIÈGES/SEAT

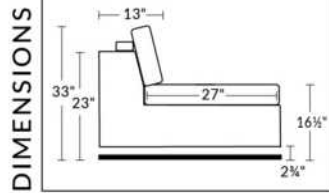

30" SIÈGES/SEAT

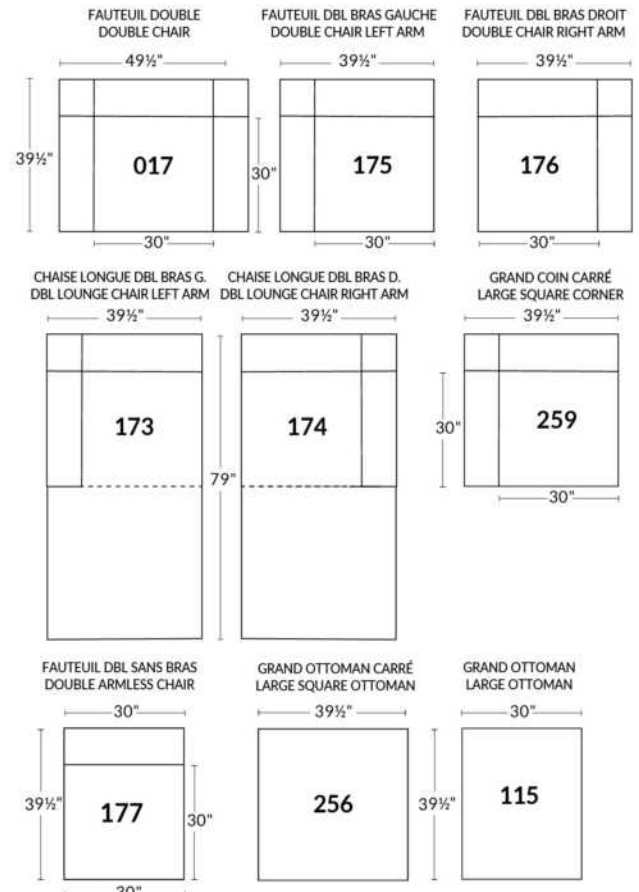
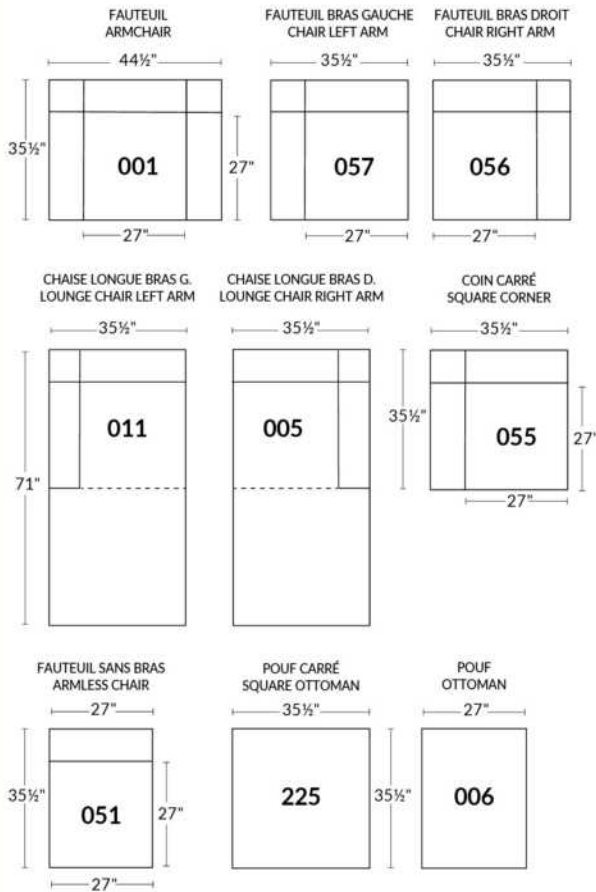
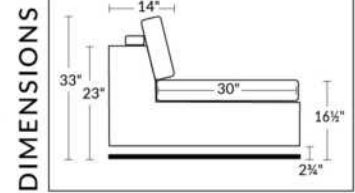

EXEMPLE CONFIGURATIONS EXAMPLE

ITEMS 27" & 30" NE SONT PAS COMPATIBLES - ARE NOT COMPATIBLE

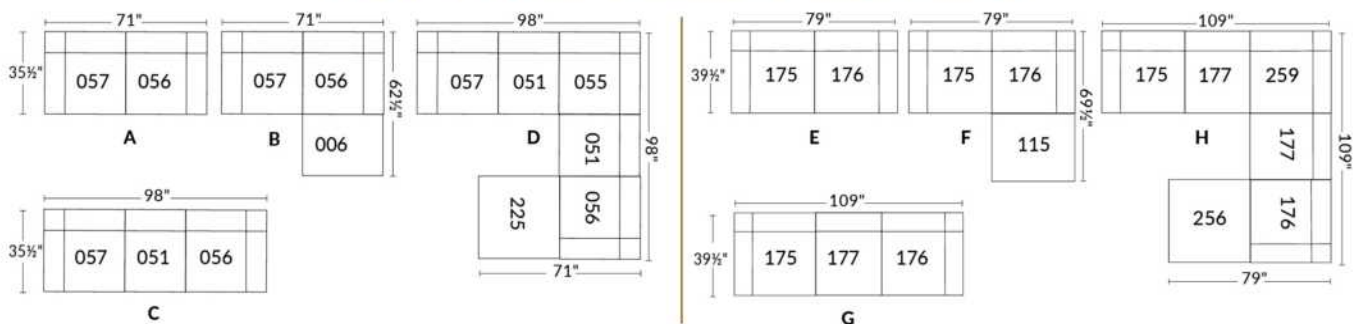

Nos produits sont fabriqués à la main et des variations mineures peuvent survenir.
 Our product is hand-made and minor variations can occur.

NICE

CARACTÉRISTIQUES:

- Appui-tête ajustable manuel sur tous les items (fixe sur centre rond).
- Fauteuil inclinable motorisé pleine jambe "à mec. *protège-mur " (manuel n/d).
- Chaise longue inclinable motorisé (manuel n/d) avec appui-tête motorisé en option. Dégagement mural 8" et avant 5".
- Coussins de siège avec mousse modelée + 1" de mousse mémoire au-dessus; bras avec mousse mémoire.
- Couture: petit fil en tissu et gros fil plat en cuir.
- *Exclus faut. 043 & 163: Dégagement mural 16"

Note: 2 inclinables séparés par un coin ne peuvent pas ouvrir en même temps. Aucuns inclinables à côté du Petit coin carré.

OPTIONS

Motorisé sans fil (avec batterie): ajoutez \$200/mec.

*Appui-tête motorisé: ajoutez \$200 ch. (*N/D sur items fixes.)

Mousse: Extra ferme ajoutez \$20/siège.

Choix de bras (LARGE ou PETIT de 6"): Pattes sur bras LARGE: LG103 bois ou LG189 métal (noire ou chrome). PETIT Bras: LG08 bois ou LG196 métal (noire ou chrome). Spécifiez couleur.

Profondeur d'assise : 20" ou *22". *Le 22" N/D sur faut. 043 & 163.

Faut. 043-163: avec base en bois (spécifiez couleur).

| Description | L x P x H | Cuir | | | | | | Tissu | | |
|--|---------------|------|-----------------------|--|--|----------------------------------|---------------------------|-------|----------|-----------|
| | | 10 | 20 Madras Softy | 30 Hugo Fantasy Illusion Tucson Utah Vintage Wild Laredo Yukon | 40 Elegance Princess Santiago Sensation Sunset Trina Victoria | 50 Bull Cassiope Dublin | 60 Caress Ultrasued | A | B COM | C alta |
| 001 FAUTEUIL | 44x40x33/40 | 2365 | 2475 | 2590 | 2700 | 2815 | 2925 | 1920 | 1975 | 2035 |
| 002 CAUSEUSE | 67x40x33/40 | 3375 | 3520 | 3665 | 3810 | 3950 | 4095 | 2720 | 2815 | 2910 |
| 003 SOFA | 91x40x33/40 | 4085 | 4270 | 4460 | 4645 | 4835 | 5020 | 3285 | 3395 | 3510 |
| 005 CHAISE LONGUE BRAS DROIT | 34x62x33/40 | 2210 | 2290 | 2370 | 2450 | 2535 | 2615 | 1765 | 1840 | 1915 |
| 009 CAUSEUSE SANS BRAS | 47x40x33/40 | 2370 | 2460 | 2545 | 2635 | 2720 | 2810 | 1865 | 1965 | 2065 |
| 011 CHAISE LONGUE BRAS GAUCHE | 34x62x33/40 | 2210 | 2290 | 2370 | 2450 | 2535 | 2615 | 1765 | 1840 | 1915 |
| 012 CAUSEUSE BRAS GAUCHE | 57x40x33/40 | 2900 | 3025 | 3150 | 3275 | 3400 | 3525 | 2315 | 2410 | 2500 |
| 017 FAUTEUIL DOUBLE | 51x40x33/40 | 2475 | 2600 | 2725 | 2850 | 2975 | 3100 | 2000 | 2075 | 2150 |
| 021 SOFA APPARTEMENT SANS BRAS | 61x40x33/40 | 2675 | 2800 | 2925 | 3050 | 3175 | 3300 | 2090 | 2195 | 2300 |
| 040 SOFA SANS BRAS | 71x40x33/40 | 3065 | 3210 | 3350 | 3495 | 3640 | 3785 | 2440 | 2550 | 2665 |
| 041 FAUTEUIL INCLINABLE BRAS-G | 34x40x33/40 | 2360 | 2450 | 2545 | 2640 | 2735 | 2825 | 2010 | 2050 | 2095 |
| 042 FAUTEUIL INCLINABLE BRAS-D | 34x40x33/40 | 2360 | 2450 | 2545 | 2640 | 2735 | 2825 | 2010 | 2050 | 2095 |
| 043 FAUTEUIL INCLINABLE BERÇANT PIVOTANT | 30x34x42 | 2795 | 2935 | 3070 | 3210 | 3345 | 3485 | 2345 | 2400 | 2460 |
| 044 FAUTEUIL INCLINABLE | 44x40x33/40 | 2845 | 2960 | 3070 | 3185 | 3295 | 3410 | 2400 | 2465 | 2525 |
| 045 CAUSEUSE SANS BRAS ALLONGEE DROIT | 68x40x33/40 | 2810 | 2925 | 3045 | 3165 | 3285 | 3400 | 2235 | 2315 | 2395 |
| 050 CENTRE ROND | 49x49x33 | 2060 | 2185 | 2310 | 2435 | 2560 | 2685 | 1515 | 1590 | 1665 |
| 051 FAUTEUIL SANS BRAS | 23,5x40x33/40 | 1360 | 1420 | 1485 | 1545 | 1610 | 1670 | 1060 | 1125 | 1195 |
| 052 SOFA BRAS GAUCHE | 81x40x33/40 | 3590 | 3760 | 3925 | 4095 | 4265 | 4435 | 2865 | 2985 | 3100 |
| 053 SOFA BRAS DROIT | 81x40x33/40 | 3590 | 3760 | 3925 | 4095 | 4265 | 4435 | 2865 | 2985 | 3100 |

NICE

CARACTÉRISTIQUES:

- Appui-tête ajustable manuel sur tous les items (fixe sur centre rond).
- Fauteuil inclinable motorisé pleine jambe "à mec. *protège-mur " (manuel n/d).
- Chaise longue inclinable motorisé (manuel n/d) avec appui-tête motorisé en option. Dégagement mural 8" et avant 5".
- Coussins de siège avec mousse modelée + 1" de mousse mémoire au-dessus; bras avec mousse mémoire.
- Couture: petit fil en tissu et gros fil plat en cuir.
- *Exclus faut. 043 & 163: Dégagement mural 16"

Note: 2 inclinables séparés par un coin ne peuvent pas ouvrir en même temps. Aucuns inclinables à côté du Petit coin carré.

OPTIONS

Motorisé sans fil (avec batterie): ajoutez \$200/mec.

*Appui-tête motorisé: ajoutez \$200 ch. (*N/D sur items fixes.)

Mousse: Extra ferme ajoutez \$20/siège.

Choix de bras (LARGE ou PETIT de 6"): Pattes sur bras LARGE: LG103 bois ou LG189 métal (noire ou chrome). PETIT Bras: LG08 bois ou LG196 métal (noire ou chrome). Spécifiez couleur.

Profondeur d'assise : 20" ou *22". *Le 22" N/D sur faut. 043 & 163.

Faut. 043-163: avec base en bois (spécifiez couleur).

| Description | L x P x H | Cuir | | | | | | Tissu | | |
|--|---------------|------|-----------------------|--|--|----------------------------------|---------------------------|-------|----------|-----------|
| | | 10 | 20 Madras Softy | 30 Hugo Fantasy Illusion Tucson Utah Vintage Wild Laredo Yukon | 40 Elegance Princess Santiago Sensation Sunset Trina Victoria | 50 Bull Cassiope Dublin | 60 Caress Ultrasued | A | B COM | C alta |
| 055 COIN CARRE | 44x44x33/40 | 2395 | 2515 | 2635 | 2750 | 2870 | 2990 | 1890 | 1960 | 2025 |
| 056 FAUTEUIL BRAS DROIT | 34x40x33/40 | 1890 | 1970 | 2050 | 2135 | 2215 | 2295 | 1500 | 1575 | 1650 |
| 057 FAUTEUIL BRAS GAUCHE | 34x40x33/40 | 1890 | 1970 | 2050 | 2135 | 2215 | 2295 | 1500 | 1575 | 1650 |
| 061 CAUSEUSE BRAS DROIT | 57x40x33/40 | 2900 | 3025 | 3150 | 3275 | 3400 | 3525 | 2315 | 2410 | 2500 |
| 071 FAUTEUIL INCLINABLE SANS BRAS | 23,5x40x33/40 | 1840 | 1910 | 1975 | 2045 | 2115 | 2185 | 1565 | 1640 | 1715 |
| 086 CAUSEUSE SANS BRAS ALLONGEE GAUCHE | 68x40x33/40 | 2810 | 2925 | 3045 | 3165 | 3285 | 3400 | 2235 | 2315 | 2395 |
| 088 FAUTEUIL SANS BRAS ALLONGE GAUCHE | 45x40x33/40 | 1800 | 1920 | 2040 | 2160 | 2275 | 2395 | 1415 | 1460 | 1500 |
| 089 FAUTEUIL SANS BRAS ALLONGE DROIT | 45x40x33/40 | 1800 | 1920 | 2040 | 2160 | 2275 | 2395 | 1415 | 1460 | 1500 |
| 095 SOFA APPARTEMENT | 81x40x33/40 | 3675 | 3860 | 4040 | 4220 | 4400 | 4585 | 2940 | 3060 | 3175 |
| 096 SOFA APPARTEMENT BRAS GAUCHE | 71x40x33/40 | 3215 | 3350 | 3490 | 3625 | 3765 | 3900 | 2525 | 2640 | 2750 |
| 097 SOFA APPARTEMENT BRAS DROIT | 71x40x33/40 | 3215 | 3350 | 3490 | 3625 | 3765 | 3900 | 2525 | 2640 | 2750 |
| 124 POUF AVEC RANGEMENT | 30x22x17 | 935 | 960 | 985 | 1010 | 1035 | 1060 | 815 | 840 | 865 |
| 155 PETIT COIN CARRE | 40x40x33/40 | 2395 | 2515 | 2635 | 2750 | 2870 | 2990 | 1890 | 1960 | 2025 |
| 163 FAUT. DBL INCL. BERCANT PIVOTANT | 33x34x42 | 2865 | 3015 | 3165 | 3315 | 3465 | 3615 | 2350 | 2415 | 2475 |
| 165 FAUTEUIL DOUBLE INCLINABLE | 51x40x33/40 | 2970 | 3095 | 3220 | 3345 | 3470 | 3595 | 2500 | 2585 | 2665 |
| 167 SOFA APP. SANS BRAS ALLONGE GAUCHE | 82x40x33/40 | 3115 | 3275 | 3440 | 3600 | 3765 | 3925 | 2450 | 2560 | 2665 |
| 168 SOFA APP. SANS BRAS ALLONGE DROIT | 82x40x33/40 | 3115 | 3275 | 3440 | 3600 | 3765 | 3925 | 2450 | 2560 | 2665 |
| 169 FAUTEUIL DOUBLE INCLINABLE BRAS GAUCHE | 41x40x33/40 | 2490 | 2590 | 2690 | 2790 | 2890 | 2990 | 2090 | 2190 | 2290 |
| 170 FAUTEUIL DOUBLE INCLINABLE BRAS DROIT | 41x40x33/40 | 2490 | 2590 | 2690 | 2790 | 2890 | 2990 | 2090 | 2190 | 2290 |
| 171 FAUTEUIL DOUBLE INCLINABLE SANS BRAS | 30,5X40X33/40 | 1970 | 2035 | 2095 | 2160 | 2220 | 2285 | 1650 | 1725 | 1800 |

NICE

CARACTÉRISTIQUES:

- Appui-tête ajustable manuel sur tous les items (fixe sur centre rond).
- Fauteuil inclinable motorisé pleine jambe "à méc. *protège-mur " (manuel n/d).
- Chaise longue inclinable motorisé (manuel n/d) avec appui-tête motorisé en option. Dégagement mural 8" et avant 5".
- Coussins de siège avec mousse modelée + 1" de mousse mémoire au-dessus; bras avec mousse mémoire.
- Couture: petit fil en tissu et gros fil plat en cuir.
- *Exclus faut. 043 & 163: Dégagement mural 16"

Note: 2 inclinables séparés par un coin ne peuvent pas ouvrir en même temps. Aucuns inclinables à côté du Petit coin carré.

OPTIONS

Motorisé sans fil (avec batterie): ajoutez \$200/mec.

*Appui-tête motorisé: ajoutez \$200 ch. (*N/D sur items fixes.)

Mousse: Extra ferme ajoutez \$20/siège.

Choix de bras (LARGE ou PETIT de 6"): Pattes sur bras LARGE: LG103 bois ou LG189 métal (noire ou chrome). PETIT Bras: LG08 bois ou LG196 métal (noire ou chrome). Spécifiez couleur.

Profondeur d'assise : 20" ou *22". *Le 22" N/D sur faut. 043 & 163.

Faut. 043-163: avec base en bois (spécifiez couleur).

| Description | L x P x H | Cuir | | | | | | Tissu | | |
|---|---------------|------|-----------------------|--|--|----------------------------------|---------------------------|-------|----------|-----------|
| | | 10 | 20 Madras Softy | 30 Hugo Fantasy Illusion Tucson Utah Vintage Wild Laredo Yukon | 40 Elegance Princess Santiago Sensation Sunset Trina Victoria | 50 Bull Cassiope Dublin | 60 Caress Ultrasued | A | B COM | C alta |
| 173 CHAISE LONGUE DOUBLE BRAS GAUCHE | 41x62x33/40 | 2395 | 2510 | 2620 | 2735 | 2845 | 2960 | 1920 | 2020 | 2120 |
| 174 CHAISE LONGUE DOUBLE BRAS DROIT | 41x62x33/40 | 2395 | 2510 | 2620 | 2735 | 2845 | 2960 | 1920 | 2020 | 2120 |
| 175 FAUTEUIL DOUBLE BRAS GAUCHE | 41x40x33/40 | 1990 | 2100 | 2215 | 2325 | 2440 | 2550 | 1610 | 1690 | 1770 |
| 176 FAUTEUIL DOUBLE BRAS DROIT | 41x40x33/40 | 1990 | 2100 | 2215 | 2325 | 2440 | 2550 | 1610 | 1690 | 1770 |
| 177 FAUTEUIL DOUBLE SANS BRAS | 30,5x40x33/40 | 1485 | 1565 | 1645 | 1725 | 1810 | 1890 | 1145 | 1215 | 1285 |
| 178 FAUTEUIL DOUBLE SANS BRAS ALLONGE-G | 52x40x33/40 | 1935 | 2035 | 2135 | 2235 | 2335 | 2435 | 1540 | 1615 | 1690 |
| 179 FAUTEUIL DOUBLE SANS BRAS ALLONGE-D | 52x40x33/40 | 1935 | 2035 | 2135 | 2235 | 2335 | 2435 | 1540 | 1615 | 1690 |
| 186 CAUS. SANS BRAS ALLONGEE RANGEMENT-G | 68x40x33/40 | 3025 | 3125 | 3225 | 3325 | 3425 | 3525 | 2440 | 2520 | 2600 |
| 187 CAUS. SANS BRAS ALLONGEE RANGEMENT-D | 68x40x33/40 | 3025 | 3125 | 3225 | 3325 | 3425 | 3525 | 2440 | 2520 | 2600 |
| 188 FAUT. SANS BRAS ALLONGE RANGEMENT-G | 45x40x33/40 | 2000 | 2115 | 2225 | 2340 | 2450 | 2565 | 1620 | 1665 | 1710 |
| 189 FAUT. SANS BRAS ALLONGE RANGEMENT-D | 45x40x33/40 | 2000 | 2115 | 2225 | 2340 | 2450 | 2565 | 1620 | 1665 | 1710 |
| 221 FAUT. DBL SANS BRAS ALLONGE RANGEMENT-G | 52x40x33/40 | 2135 | 2240 | 2345 | 2450 | 2560 | 2665 | 1740 | 1815 | 1890 |
| 222 FAUT. DBL SANS BRAS ALLONGE RANGEMENT-D | 52x40x33/40 | 2135 | 2240 | 2345 | 2450 | 2560 | 2665 | 1740 | 1815 | 1890 |
| 223 SOFA APP SANS BRAS ALLONGE RANGEMENT-G | 82x40x33/40 | 3320 | 3485 | 3645 | 3810 | 3970 | 4135 | 2650 | 2770 | 2890 |
| 224 SOFA APP SANS BRAS ALLONGE RANGEMENT-D | 82x40x33/40 | 3320 | 3485 | 3645 | 3810 | 3970 | 4135 | 2650 | 2770 | 2890 |
| 236 CHAISE LONGUE INCLINABLE BRAS GAUCHE | 34x62x33/40 | 2700 | 2785 | 2865 | 2945 | 3025 | 3110 | 2275 | 2350 | 2425 |
| 237 CHAISE LONGUE INCLINABLE BRAS DROIT | 34x62x33/40 | 2700 | 2785 | 2865 | 2945 | 3025 | 3110 | 2275 | 2350 | 2425 |
| 238 CHAISE LONGUE DBL INCLINABLE BRAS-G | 41x62x33/40 | 2895 | 3010 | 3120 | 3235 | 3345 | 3460 | 2425 | 2525 | 2625 |
| 239 CHAISE LONGUE DBL INCLINABLE BRAS-D | 41x62x33/40 | 2895 | 3010 | 3120 | 3235 | 3345 | 3460 | 2425 | 2525 | 2625 |

Liste de prix CDN

NICE

| Description | L x P x H | Cuir | | | | | | Tissu | | |
|----------------------------|------------|-------|-----------------------|--|--|----------------------------------|---------------------------|-------|----------|-----------|
| | | 10 | 20 Madras Softy | 30 Hugo Fantasy Illusion Tucson Utah Vintage Wild Laredo Yukon | 40 Elegance Princess Santiago Sensation Sunset Trina Victoria | 50 Bull Cassiope Dublin | 60 Caress Ultrasued | A | B COM | C alta |
| A CONFIG (169-170) | 82X40X40 | 4980 | 5180 | 5380 | 5580 | 5780 | 5980 | 4180 | 4380 | 4580 |
| B CONFIG (169-171-174) | 113X62X40 | 6855 | 7135 | 7405 | 7685 | 7955 | 8235 | 5660 | 5935 | 6210 |
| C CONFIG (096-055-171-170) | 115X115X40 | 10070 | 10490 | 10910 | 11325 | 11745 | 12165 | 8155 | 8515 | 8865 |
| D CONFIG (169-171-055-179) | 115X96X40 | 8790 | 9175 | 9555 | 9935 | 10315 | 10700 | 7170 | 7490 | 7805 |
| J CONFIG (041-042) | 68X40X40 | 4720 | 4900 | 5090 | 5280 | 5470 | 5650 | 4020 | 4100 | 4190 |
| K CONFIG (041-071-005) | 92X62X40 | 6410 | 6650 | 6890 | 7135 | 7385 | 7625 | 5340 | 5530 | 5725 |
| L CONFIG (012-055-071-042) | 102X102X40 | 9495 | 9900 | 10305 | 10710 | 11120 | 11525 | 7780 | 8060 | 8335 |
| M CONFIG (041-071-055-089) | 102X89X40 | 8395 | 8795 | 9195 | 9595 | 9995 | 10395 | 6880 | 7110 | 7335 |



NICE

OPTIMA
Collection

Jaymar

Conçu et fabriqué fièrement au Canada
Proudly designed and made in Canada

Nos produits sont fabriqués à la main et des variations mineures peuvent survenir

Our product is hand-made and minor variations can occur.

SPECIFICATIONS

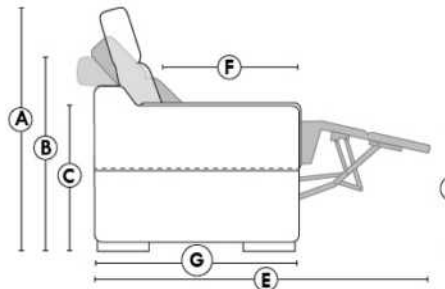

- Appui-tête levé Headrest up
- Appui-tête baissé Headrest down
- Complètement incliné Fully reclined

- A** Hauteur complète 40" Total Height
- B** Hauteur appui-tête baissé 33" Height headrest down
- C** Hauteur du bras 24,5" Arm Height
- D** Hauteur du siège 19,5" Seat height
- E** Profondeur inclinée 65" Depth fully reclined
- F** Profondeur d'assise 20"ou/ou 22" Seat depth
- G** Profondeur appui-tête monté 37,5" Depth with headrest up

BRAS | ARMS

Option de bras:
Bras Régulier Large 10" ou Petit bras 6"

Arm option
Regular arm Large 10" or Small arm 6"

Contrôle de l'inclinaison situé à l'extérieur du bras
Recliner control located on the outside of the arm.

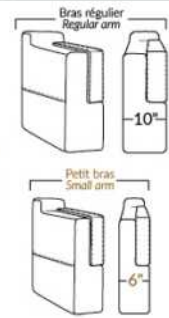

FAUTEUIL BERÇANT PIVOTANT INCLINABLE SWIVEL ROCKING MOTION CHAIR

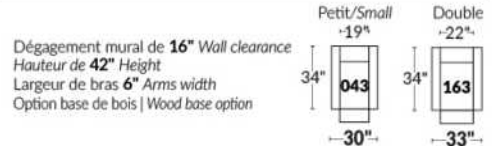

SIÈGE 23" DE LARGE | 23" SEAT WIDTH

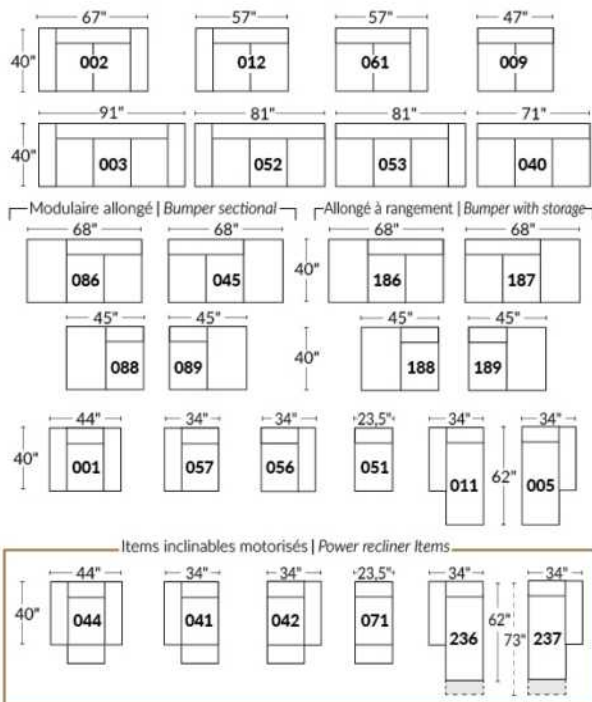

SIÈGE 30" DE LARGE | 30" SEAT WIDTH

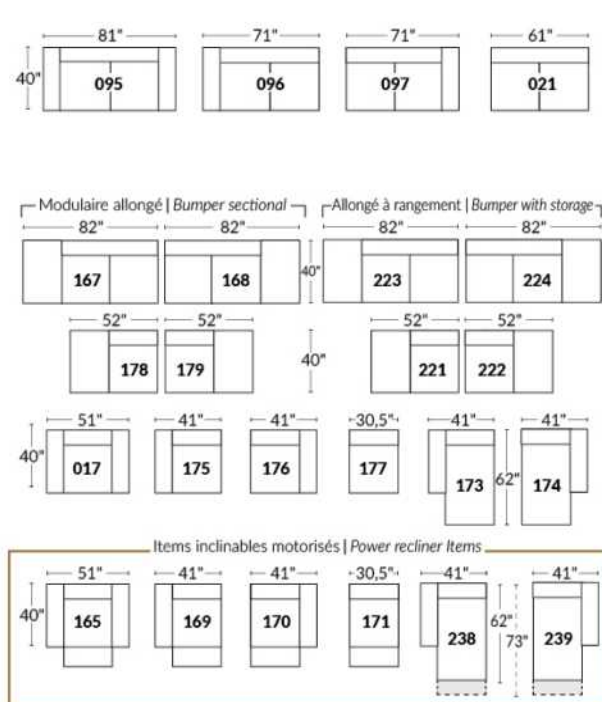

Autres | Others

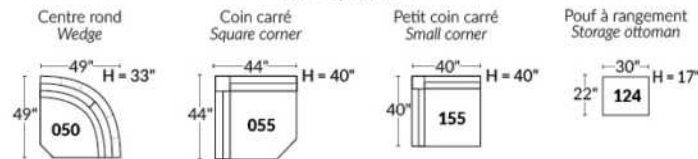

EXEMPLE 23" EXAMPLE

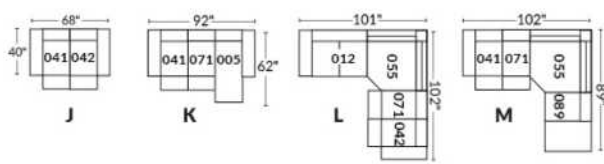

EXEMPLE 30" EXAMPLE

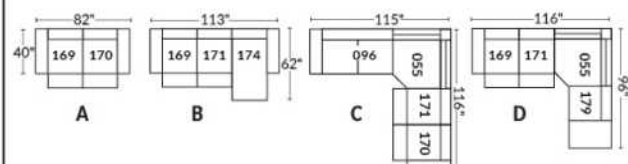

Liste de prix CDN

NICOLAS

COMBO: Recouvrement #2 sur les dos et sièges seulement.

Spécifier couleur de la base.

| Description | L x P x H | Cuir | | | | | | Tissu | | |
|----------------------|------------|------|-----------------------|--|--|----------------------------------|---------------------------|-------|----------|-----------|
| | | 10 | 20 Madras Softy | 30 Hugo Fantasy Illusion Tucson Utah Vintage Wild Laredo Yukon | 40 Elegance Princess Santiago Sensation Sunset Trina Victoria | 50 Bull Cassiope Dublin | 60 Caress Ultrasued | A | B COM | C alta |
| 001 FAUTEUIL | 45X37X37 | 2045 | 2150 | 2260 | 2365 | 2470 | 2575 | 1575 | 1650 | 1725 |
| 002 CAUSEUSE | 71X37X37 | 2895 | 3040 | 3185 | 3325 | 3470 | 3615 | 1935 | 2035 | 2135 |
| 006 POUF | 31X26X18.5 | 875 | 910 | 940 | 970 | 1000 | 1035 | 775 | 795 | 815 |
| 095 SOFA APPARTEMENT | 87X37X37 | 3270 | 3470 | 3670 | 3870 | 4070 | 4270 | 2185 | 2295 | 2410 |

Hauteur de siège 20" | Hauteur devant bras 28" | Profondeur d'assise 20"
Seat Height 20" | Arm Height 28" | Seat Depth 20"

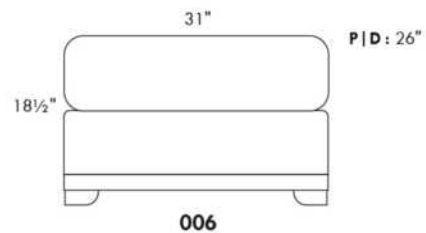
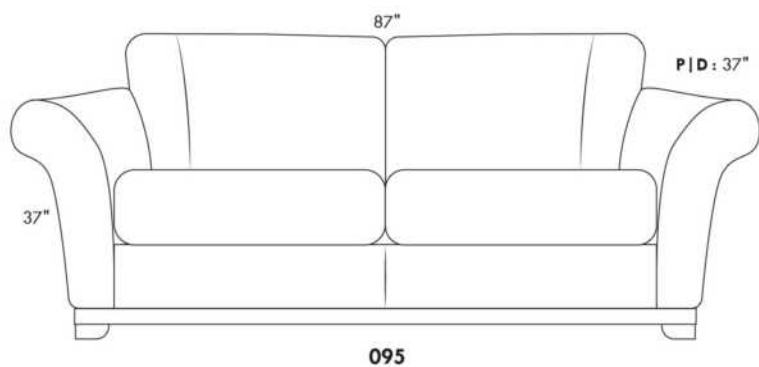
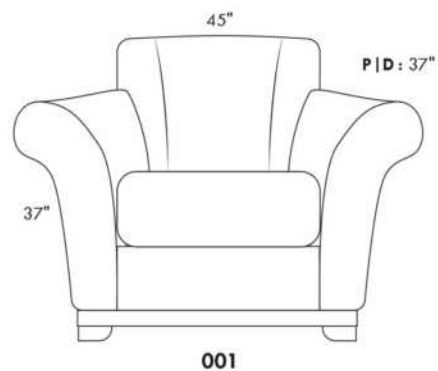
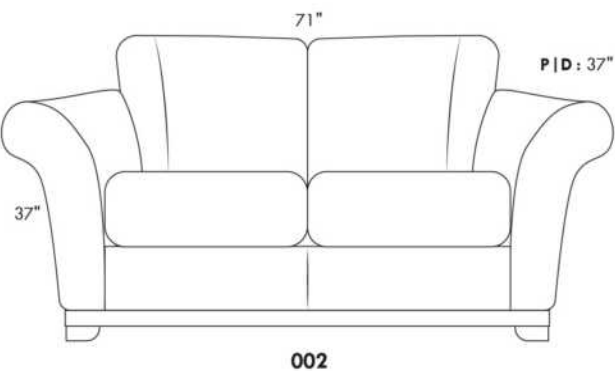

ODESSA

PATTE: LG64 metal ou LG35 bois (spécifiez couleur). / COMBO: Recouvrement #2 sur les dos seulement.

1x Appui-tête amovible inclus avec les items inclinables 044, 041, 042 et 071.

Appui-tête supplémentaire sur item non inclinable; surcharge \$160 par appui-tête.

Spécifiez ASSISE RÉGULIÈRE 21 po. ou PROFONDE 22 po. Les items suivants NE SONT PAS DISPONIBLES en ASSISE PROFONDE:

018-023-046-050-055-062-063 & TOUS LES TYPES INCLINABLES 044-041-042 & 071.

OPTIONS:

Rembourrage des sièges en plumes: Ajouter \$75/siège. *Côté allongé compte pour 1 siège, items 005-011-062 & 063 comptent pour 2 sièges chacun.

MATELAS sofa-lit régulier 4 po d'épaisseur inclus. OPTION matelas:

- matelas 4,5" d'épaisseur avec ressorts et mousse mémoire avec gel: ajoutez \$125 ou

- matelas 5" d'épaisseur avec mousse haute densité et mousse mémoire avec gel: ajoutez \$190.

Mécanisme motorisé inclinable avec bouton TACTILE ajoutez 200\$ par mécanisme.

Mécanisme motorisé inclinable SANS FIL (batterie) ajoutez 400\$.

N.B. : 2 sièges inclinables SÉPARÉS PAR un CENTRE ROND (050) ou un COIN CARRÉ (055) ne peuvent pas ouvrir en même temps.

| Description | L x P x H | Cuir | | | | | | Tissu | | |
|---------------------------------------|--------------|------|-----------------------|--|--|----------------------------------|---------------------------|-------|----------|-----------|
| | | 10 | 20 Madras Softy | 30 Hugo Fantasy Illusion Tucson Utah Vintage Wild Laredo Yukon | 40 Elegance Princess Santiago Sensation Sunset Trina Victoria | 50 Bull Cassiope Dublin | 60 Caress Ultrasued | A | B COM | C alta |
| 001 FAUTEUIL | 40X37X35 | 1740 | 1860 | 1975 | 2095 | 2215 | 2335 | 1245 | 1300 | 1360 |
| 002 CAUSEUSE | 63X37X35 | 2490 | 2660 | 2825 | 2995 | 3165 | 3335 | 1700 | 1795 | 1890 |
| 003 SOFA | 86X37X35 | 3085 | 3295 | 3510 | 3720 | 3935 | 4145 | 2190 | 2310 | 2425 |
| 005 CHAISE LONGUE BRAS DROIT | 31.5X61X35 | 2040 | 2175 | 2315 | 2450 | 2590 | 2725 | 1435 | 1535 | 1635 |
| 006 POUF | 25.5X25.5X19 | 790 | 860 | 925 | 995 | 1065 | 1135 | 670 | 685 | 695 |
| 009 CAUSEUSE SANS BRAS | 46X37X35 | 1935 | 2070 | 2210 | 2345 | 2485 | 2620 | 1415 | 1495 | 1575 |
| 011 CHAISE LONGUE BRAS GAUCHE | 31.5X61X35 | 2040 | 2175 | 2315 | 2450 | 2590 | 2725 | 1435 | 1535 | 1635 |
| 012 CAUSEUSE BRAS GAUCHE | 54.5X37X35 | 2210 | 2350 | 2495 | 2640 | 2785 | 2925 | 1540 | 1645 | 1750 |
| 018 CAUSEUSE ANGULAIRE BRAS GAUCHE | 68.5X51X35 | 2345 | 2510 | 2670 | 2835 | 2995 | 3160 | 1670 | 1760 | 1845 |
| 023 CAUSEUSE ANGULAIRE BRAS DROIT | 68.5X51X35 | 2345 | 2510 | 2670 | 2835 | 2995 | 3160 | 1670 | 1760 | 1845 |
| 040 SOFA SANS BRAS | 69X37X35 | 2550 | 2735 | 2915 | 3095 | 3275 | 3460 | 1870 | 2000 | 2135 |
| 041 FAUTEUIL INCLINABLE BRAS-G | 31.5X37X35 | 1975 | 2075 | 2175 | 2275 | 2375 | 2475 | 1625 | 1700 | 1775 |
| 042 FAUTEUIL INCLINABLE BRAS-D | 31.5X37X35 | 1975 | 2075 | 2175 | 2275 | 2375 | 2475 | 1625 | 1700 | 1775 |
| 044 FAUTEUIL INCLINABLE | 40X37X35 | 2250 | 2375 | 2500 | 2625 | 2750 | 2875 | 1745 | 1845 | 1945 |
| 045 CAUSEUSE SANS BRAS ALLONGEE DROIT | 66X37X35 | 2245 | 2415 | 2585 | 2750 | 2920 | 3090 | 1570 | 1665 | 1760 |
| 046 CAUSEUSE ANGULAIRE SANS BRAS | 60X51X35 | 2115 | 2260 | 2400 | 2545 | 2690 | 2835 | 1515 | 1620 | 1725 |
| 050 CENTRE ROND | 48X48X35 | 1825 | 1935 | 2040 | 2145 | 2250 | 2360 | 1410 | 1465 | 1520 |
| 051 FAUTEUIL SANS BRAS | 23X37X35 | 1185 | 1260 | 1335 | 1410 | 1485 | 1560 | 960 | 1020 | 1085 |
| 052 SOFA BRAS GAUCHE | 77.5X37X35 | 2800 | 3010 | 3215 | 3420 | 3625 | 3835 | 2025 | 2150 | 2275 |
| 053 SOFA BRAS DROIT | 77.5X37X35 | 2800 | 3010 | 3215 | 3420 | 3625 | 3835 | 2025 | 2150 | 2275 |
| 055 COIN CARRE | 37X37X35 | 1750 | 1860 | 1965 | 2070 | 2175 | 2285 | 1320 | 1410 | 1495 |
| 056 FAUTEUIL BRAS DROIT | 31.5X37X35 | 1445 | 1575 | 1710 | 1840 | 1970 | 2100 | 1115 | 1175 | 1240 |

ODESSA

PATTE: LG64 metal ou LG35 bois (spécifiez couleur). / COMBO: Recouvrement #2 sur les dos seulement.

1x Appui-tête amovible inclus avec les items inclinables 044, 041, 042 et 071.

Appui-tête supplémentaire sur item non inclinable; surcharge \$160 par appui-tête.

Spécifiez ASSISE RÉGULIÈRE 21 po. ou PROFONDE 22 po. Les items suivants NE SONT PAS DISPONIBLES en ASSISE PROFONDE:

018-023-046-050-055-062-063 & TOUS LES TYPES INCLINABLES 044-041-042 & 071.

OPTIONS:

Rembourrage des sièges en plumes: Ajouter \$75/siège. *Côté allongé compte pour 1 siège, items 005-011-062 & 063 comptent pour 2 sièges chacun.

MATELAS sofa-lit régulier 4 po d'épaisseur inclus. OPTION matelas:

- matelas 4,5" d'épaisseur avec ressorts et mousse mémoire avec gel: ajoutez \$125 ou

- matelas 5" d'épaisseur avec mousse haute densité et mousse mémoire avec gel: ajoutez \$190.

Mécanisme motorisé inclinable avec bouton TACTILE ajoutez 200\$ par mécanisme.

Mécanisme motorisé inclinable SANS FIL (batterie) ajoutez 400\$.

N.B. : 2 sièges inclinables SÉPARÉS PAR un CENTRE ROND (050) ou un COIN CARRÉ (055) ne peuvent pas ouvrir en même temps.

| Description | L x P x H | Cuir | | | | | | Tissu | | |
|--|------------|------|-----------------------|--|--|----------------------------------|----------------------------|-------|----------|-----------|
| | | 10 | 20 Madras Softy | 30 Hugo Fantasy Illusion Tucson Utah Vintage Wild Laredo Yukon | 40 Elegance Princess Santiago Sensation Sunset Trina Victoria | 50 Bull Cassiope Dublin | 60 Caresse Ultrasued | A | B COM | C alta |
| 057 FAUTEUIL BRAS GAUCHE | 31.5X37X35 | 1445 | 1575 | 1710 | 1840 | 1970 | 2100 | 1115 | 1175 | 1240 |
| 060 SOFA-LIT QUEEN | 86X37X35 | 3570 | 3785 | 3995 | 4210 | 4420 | 4635 | 2665 | 2800 | 2940 |
| 061 CAUSEUSE BRAS DROIT | 54.5X37X35 | 2210 | 2350 | 2495 | 2640 | 2785 | 2925 | 1540 | 1645 | 1750 |
| 062 FAUTEUIL ANGULAIRE BRAS GAUCHE | 68.5X65X35 | 2115 | 2225 | 2340 | 2450 | 2565 | 2675 | 1475 | 1590 | 1700 |
| 063 FAUTEUIL ANGULAIRE BRAS DROIT | 68.5X65X35 | 2115 | 2225 | 2340 | 2450 | 2565 | 2675 | 1475 | 1590 | 1700 |
| 071 FAUTEUIL INCLINABLE SANS BRAS | 23X37X35 | 1685 | 1765 | 1845 | 1925 | 2010 | 2090 | 1470 | 1535 | 1595 |
| 072 SOFA MODULAIRE BRAS GAUCHE | 91X37X35 | 3315 | 3510 | 3700 | 3895 | 4090 | 4285 | 2340 | 2470 | 2600 |
| 073 SOFA MODULAIRE BRAS DROIT | 91X37X35 | 3315 | 3510 | 3700 | 3895 | 4090 | 4285 | 2340 | 2470 | 2600 |
| 079 SOFA-LIT QUEEN SANS BRAS | 69X37X35 | 3025 | 3225 | 3425 | 3625 | 3825 | 4025 | 2360 | 2495 | 2635 |
| 080 POUF ANGULAIRE | 36X27X19 | 920 | 950 | 985 | 1015 | 1045 | 1075 | 765 | 775 | 790 |
| 082 SOFA-LIT QUEEN BRAS GAUCHE | 77.5X37X35 | 3270 | 3475 | 3685 | 3890 | 4095 | 4300 | 2525 | 2640 | 2750 |
| 083 SOFA-LIT QUEEN BRAS DROIT | 77.5X37X35 | 3270 | 3475 | 3685 | 3890 | 4095 | 4300 | 2525 | 2640 | 2750 |
| 086 CAUSEUSE SANS BRAS ALLONGEE GAUCHE | 66X37X35 | 2245 | 2415 | 2585 | 2750 | 2920 | 3090 | 1570 | 1665 | 1760 |
| 088 FAUTEUIL SANS BRAS ALLONGE GAUCHE | 43X37X35 | 1485 | 1610 | 1735 | 1860 | 1985 | 2110 | 1135 | 1215 | 1295 |
| 089 FAUTEUIL SANS BRAS ALLONGE DROIT | 43X37X35 | 1485 | 1610 | 1735 | 1860 | 1985 | 2110 | 1135 | 1215 | 1295 |
| 306 POUF AVEC COUSSIN ALLONGE | 24X24X19 | 940 | 1010 | 1075 | 1145 | 1215 | 1285 | 775 | 810 | 840 |

ODESSA

Hauteur complète 35" | Hauteur de siège 19" | Hauteur devant bras 25" | Profondeur d'assise 21"/22"
 Total Height 35" | Seat Height 19" | Arm Height 25" | Seat Depth 21"/22"

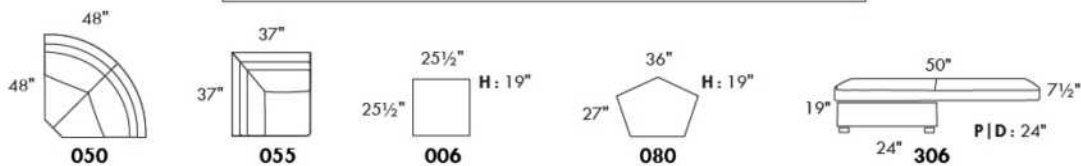
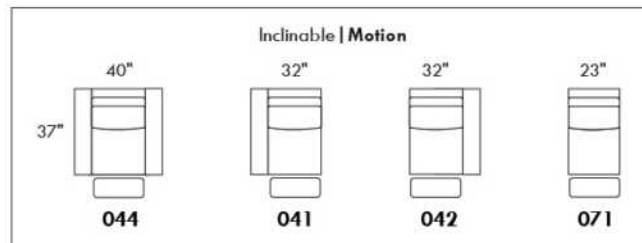
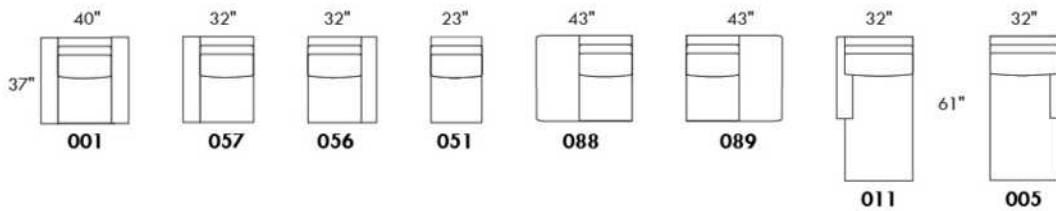
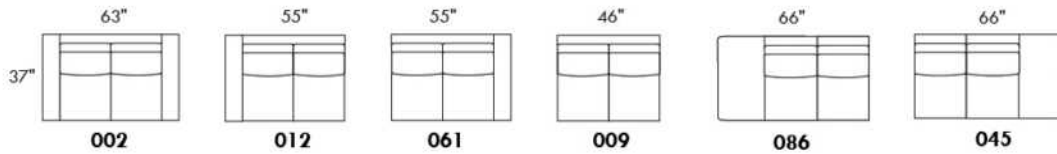
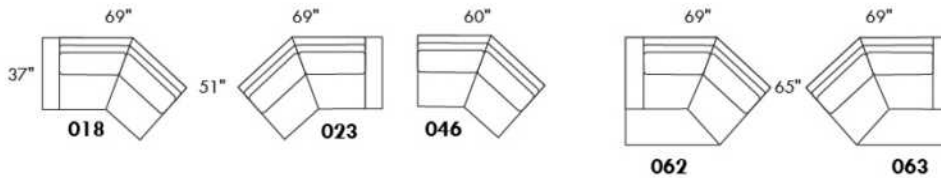
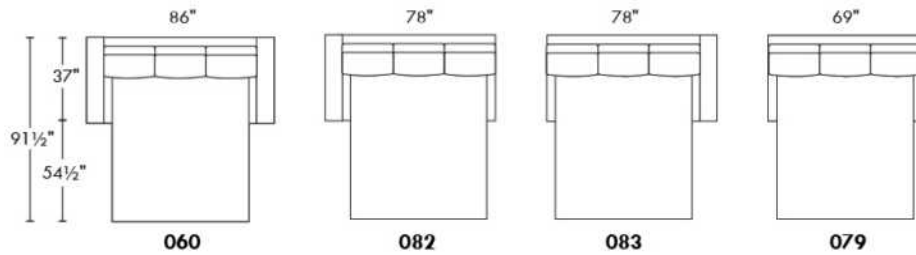
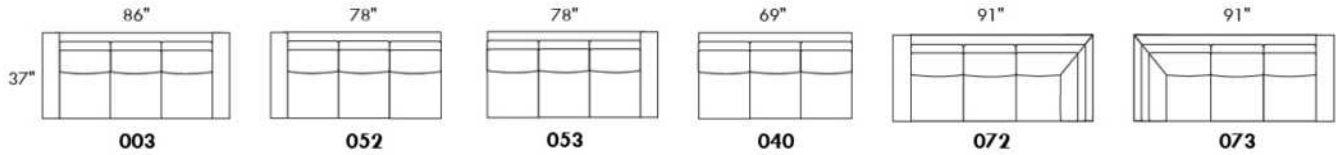

www.jaymar.ca
 Toutes les dimensions indiquées sont au pouce près. Nos produits sont fabriqués à la main et des variations mineures peuvent survenir.
 All dimensions indicated are to the nearest inch. Our product is hand-made and minor variations can occur.

Liste de prix CDN

OPTIMA

LISTE DE PRIX GÉNÉRIQUE - POUR DÉTAILS - VOIR LISTE DE PRIX DU MODÈLE.

Caractéristiques:

- Appui-tête ajustable manuel sur tous les items (fixe sur centre rond).
- Fauteuil inclinable motorisé pleine jambe "à mécanisme *protège-mur" (manuel n/d).
- Chaise longue inclinable motorisé (manuel n/d) avec appui-tête motorisé en option. Dégagement mural 8" et avant 5".
- Coussins de siège avec mousse modelée + 1" de mousse mémoire au-dessus; bras avec mousse mémoire.
- Couture: petit fil en tissu et gros fil plat en cuir.
- *Exclus fauteuils 043 & 163 : Dégagement mural 16".

Note: 2 inclinables séparés par un coin ne peuvent pas ouvrir en même temps. Aucuns inclinables à côté du #155 Petit coin carré.

OPTIONS

- Motorisé sans fil (avec batterie): ajoutez \$200/mec.
- *Appui-tête motorisé: ajoutez \$200 ch. (*N/D sur items fixes.)
- Mousse: Extra ferme ajoutez \$20 par siège.
- Profondeur d'assise : 20" ou *22". *Le 22" N/D sur fauteuils 043 & 163.
- Fauteuils 043-163: avec base en bois (spécifiez couleur).

CHOIX DE PATTES: Voir liste de prix du modèle.

| Description | L x P x H | Cuir | | | | | | Tissu | | |
|--|-----------|------|-----------------------|--|--|----------------------------------|---------------------------|-------|----------|-----------|
| | | 10 | 20 Madras Softy | 30 Hugo Fantasy Illusion Tucson Utah Vintage Wild Laredo Yukon | 40 Elegance Princess Santiago Sensation Sunset Trina Victoria | 50 Bull Cassiope Dublin | 60 Caress Ultrasued | A | B COM | C alta |
| 001 FAUTEUIL | | 2365 | 2475 | 2590 | 2700 | 2815 | 2925 | 1920 | 1975 | 2035 |
| 002 CAUSEUSE | | 3375 | 3520 | 3665 | 3810 | 3950 | 4095 | 2720 | 2815 | 2910 |
| 003 SOFA | | 4085 | 4270 | 4460 | 4645 | 4835 | 5020 | 3285 | 3395 | 3510 |
| 005 CHAISE LONGUE BRAS DROIT | | 2210 | 2290 | 2370 | 2450 | 2535 | 2615 | 1765 | 1840 | 1915 |
| 009 CAUSEUSE SANS BRAS | | 2370 | 2460 | 2545 | 2635 | 2720 | 2810 | 1865 | 1965 | 2065 |
| 011 CHAISE LONGUE BRAS GAUCHE | | 2210 | 2290 | 2370 | 2450 | 2535 | 2615 | 1765 | 1840 | 1915 |
| 012 CAUSEUSE BRAS GAUCHE | | 2900 | 3025 | 3150 | 3275 | 3400 | 3525 | 2315 | 2410 | 2500 |
| 017 FAUTEUIL DOUBLE | | 2475 | 2600 | 2725 | 2850 | 2975 | 3100 | 2000 | 2075 | 2150 |
| 021 SOFA APPARTEMENT SANS BRAS | | 2675 | 2800 | 2925 | 3050 | 3175 | 3300 | 2090 | 2195 | 2300 |
| 040 SOFA SANS BRAS | | 3065 | 3210 | 3350 | 3495 | 3640 | 3785 | 2440 | 2550 | 2665 |
| 041 FAUTEUIL INCLINABLE BRAS-G | | 2360 | 2450 | 2545 | 2640 | 2735 | 2825 | 2010 | 2050 | 2095 |
| 042 FAUTEUIL INCLINABLE BRAS-D | | 2360 | 2450 | 2545 | 2640 | 2735 | 2825 | 2010 | 2050 | 2095 |
| 043 FAUTEUIL INCLINABLE BERÇANT PIVOTANT | | 2795 | 2935 | 3070 | 3210 | 3345 | 3485 | 2345 | 2400 | 2460 |
| 044 FAUTEUIL INCLINABLE | | 2845 | 2960 | 3070 | 3185 | 3295 | 3410 | 2400 | 2465 | 2525 |
| 045 CAUSEUSE SANS BRAS ALLONGEE DROIT | | 2810 | 2925 | 3045 | 3165 | 3285 | 3400 | 2235 | 2315 | 2395 |
| 050 CENTRE ROND | | 2060 | 2185 | 2310 | 2435 | 2560 | 2685 | 1515 | 1590 | 1665 |
| 051 FAUTEUIL SANS BRAS | | 1360 | 1420 | 1485 | 1545 | 1610 | 1670 | 1060 | 1125 | 1195 |

Liste de prix CDN

OPTIMA

LISTE DE PRIX GÉNÉRIQUE - POUR DÉTAILS - VOIR LISTE DE PRIX DU MODÈLE.

Caractéristiques:

- Appui-tête ajustable manuel sur tous les items (fixe sur centre rond).
- Fauteuil inclinable motorisé pleine jambe "à mécanisme *protège-mur" (manuel n/d).
- Chaise longue inclinable motorisé (manuel n/d) avec appui-tête motorisé en option. Dégagement mural 8" et avant 5".
- Coussins de siège avec mousse modelée + 1" de mousse mémoire au-dessus; bras avec mousse mémoire.
- Couture: petit fil en tissu et gros fil plat en cuir.
- *Exclus fauteuils 043 & 163 : Dégagement mural 16".

Note: 2 inclinables séparés par un coin ne peuvent pas ouvrir en même temps. Aucuns inclinables à côté du #155 Petit coin carré.

OPTIONS

- Motorisé sans fil (avec batterie): ajoutez \$200/mec.
- *Appui-tête motorisé: ajoutez \$200 ch. (*N/D sur items fixes.)
- Mousse: Extra ferme ajoutez \$20 par siège.
- Profondeur d'assise : 20" ou *22". *Le 22" N/D sur fauteuils 043 & 163.
- Fauteuils 043-163: avec base en bois (spécifiez couleur).

CHOIX DE PATTES: Voir liste de prix du modèle.

| Description | L x P x H | Cuir | | | | | | Tissu | | |
|--|-----------|------|-----------------------|--|--|----------------------------------|---------------------------|-------|----------|-----------|
| | | 10 | 20 Madras Softy | 30 Hugo Fantasy Illusion Tucson Utah Vintage Wild Laredo Yukon | 40 Elegance Princess Santiago Sensation Sunset Trina Victoria | 50 Bull Cassiope Dublin | 60 Caress Ultrasued | A | B COM | C alta |
| 052 SOFA BRAS GAUCHE | | 3590 | 3760 | 3925 | 4095 | 4265 | 4435 | 2865 | 2985 | 3100 |
| 053 SOFA BRAS DROIT | | 3590 | 3760 | 3925 | 4095 | 4265 | 4435 | 2865 | 2985 | 3100 |
| 055 COIN CARRE | | 2395 | 2515 | 2635 | 2750 | 2870 | 2990 | 1890 | 1960 | 2025 |
| 056 FAUTEUIL BRAS DROIT | | 1890 | 1970 | 2050 | 2135 | 2215 | 2295 | 1500 | 1575 | 1650 |
| 057 FAUTEUIL BRAS GAUCHE | | 1890 | 1970 | 2050 | 2135 | 2215 | 2295 | 1500 | 1575 | 1650 |
| 061 CAUSEUSE BRAS DROIT | | 2900 | 3025 | 3150 | 3275 | 3400 | 3525 | 2315 | 2410 | 2500 |
| 071 FAUTEUIL INCLINABLE SANS BRAS | | 1840 | 1910 | 1975 | 2045 | 2115 | 2185 | 1565 | 1640 | 1715 |
| 086 CAUSEUSE SANS BRAS ALLONGEE GAUCHE | | 2810 | 2925 | 3045 | 3165 | 3285 | 3400 | 2235 | 2315 | 2395 |
| 088 FAUTEUIL SANS BRAS ALLONGE GAUCHE | | 1800 | 1920 | 2040 | 2160 | 2275 | 2395 | 1415 | 1460 | 1500 |
| 089 FAUTEUIL SANS BRAS ALLONGE DROIT | | 1800 | 1920 | 2040 | 2160 | 2275 | 2395 | 1415 | 1460 | 1500 |
| 095 SOFA APPARTEMENT | | 3675 | 3860 | 4040 | 4220 | 4400 | 4585 | 2940 | 3060 | 3175 |
| 096 SOFA APPARTEMENT BRAS GAUCHE | | 3215 | 3350 | 3490 | 3625 | 3765 | 3900 | 2525 | 2640 | 2750 |
| 097 SOFA APPARTEMENT BRAS DROIT | | 3215 | 3350 | 3490 | 3625 | 3765 | 3900 | 2525 | 2640 | 2750 |
| 124 POUF AVEC RANGEMENT | | 935 | 960 | 985 | 1010 | 1035 | 1060 | 815 | 840 | 865 |
| 138 BRAS CENTRE | | 520 | 565 | 610 | 650 | 695 | 740 | 440 | 460 | 475 |
| 155 PETIT COIN CARRE | | 2395 | 2515 | 2635 | 2750 | 2870 | 2990 | 1890 | 1960 | 2025 |
| 159 RANGEMENT À ANGLE | | 935 | 970 | 1010 | 1045 | 1085 | 1120 | 735 | 750 | 770 |
| 160 RANGEMENT DROIT | | 900 | 935 | 965 | 995 | 1025 | 1060 | 690 | 715 | 740 |

Liste de prix CDN

OPTIMA

LISTE DE PRIX GÉNÉRIQUE - POUR DÉTAILS - VOIR LISTE DE PRIX DU MODÈLE.

Caractéristiques:

- Appui-tête ajustable manuel sur tous les items (fixe sur centre rond).
- Fauteuil inclinable motorisé pleine jambe "à mécanisme *protège-mur" (manuel n/d).
- Chaise longue inclinable motorisé (manuel n/d) avec appui-tête motorisé en option. Dégagement mural 8" et avant 5".
- Coussins de siège avec mousse modelée + 1" de mousse mémoire au-dessus; bras avec mousse mémoire.
- Couture: petit fil en tissu et gros fil plat en cuir.
- *Exclus fauteuils 043 & 163 : Dégagement mural 16".

Note: 2 inclinables séparés par un coin ne peuvent pas ouvrir en même temps. Aucuns inclinables à côté du #155 Petit coin carré.

OPTIONS

- Motorisé sans fil (avec batterie): ajoutez \$200/mec.
- *Appui-tête motorisé: ajoutez \$200 ch. (*N/D sur items fixes.)
- Mousse: Extra ferme ajoutez \$20 par siège.
- Profondeur d'assise : 20" ou *22". *Le 22" N/D sur fauteuils 043 & 163.
- Fauteuils 043-163: avec base en bois (spécifiez couleur).

CHOIX DE PATTES: Voir liste de prix du modèle.

| Description | L x P x H | Cuir | | | | | | Tissu | | |
|--|-----------|------|-----------------------|--|--|----------------------------------|---------------------------|-------|----------|-----------|
| | | 10 | 20 Madras Softy | 30 Hugo Fantasy Illusion Tucson Utah Vintage Wild Laredo Yukon | 40 Elegance Princess Santiago Sensation Sunset Trina Victoria | 50 Bull Cassiope Dublin | 60 Caress Ultrasued | A | B COM | C alta |
| 163 FAUT. DBL INCL. BERCANT PIVOTANT | | 2865 | 3015 | 3165 | 3315 | 3465 | 3615 | 2350 | 2415 | 2475 |
| 165 FAUTEUIL DOUBLE INCLINABLE | | 2970 | 3095 | 3220 | 3345 | 3470 | 3595 | 2500 | 2585 | 2665 |
| 167 SOFA APP. SANS BRAS ALLONGE GAUCHE | | 3115 | 3275 | 3440 | 3600 | 3765 | 3925 | 2450 | 2560 | 2665 |
| 168 SOFA APP. SANS BRAS ALLONGE DROIT | | 3115 | 3275 | 3440 | 3600 | 3765 | 3925 | 2450 | 2560 | 2665 |
| 169 FAUTEUIL DOUBLE INCLINABLE BRAS GAUCHE | | 2490 | 2590 | 2690 | 2790 | 2890 | 2990 | 2090 | 2190 | 2290 |
| 170 FAUTEUIL DOUBLE INCLINABLE BRAS DROIT | | 2490 | 2590 | 2690 | 2790 | 2890 | 2990 | 2090 | 2190 | 2290 |
| 171 FAUTEUIL DOUBLE INCLINABLE SANS BRAS | | 1970 | 2035 | 2095 | 2160 | 2220 | 2285 | 1650 | 1725 | 1800 |
| 173 CHAISE LONGUE DOUBLE BRAS GAUCHE | | 2395 | 2510 | 2620 | 2735 | 2845 | 2960 | 1920 | 2020 | 2120 |
| 174 CHAISE LONGUE DOUBLE BRAS DROIT | | 2395 | 2510 | 2620 | 2735 | 2845 | 2960 | 1920 | 2020 | 2120 |
| 175 FAUTEUIL DOUBLE BRAS GAUCHE | | 1990 | 2100 | 2215 | 2325 | 2440 | 2550 | 1610 | 1690 | 1770 |
| 176 FAUTEUIL DOUBLE BRAS DROIT | | 1990 | 2100 | 2215 | 2325 | 2440 | 2550 | 1610 | 1690 | 1770 |
| 177 FAUTEUIL DOUBLE SANS BRAS | | 1485 | 1565 | 1645 | 1725 | 1810 | 1890 | 1145 | 1215 | 1285 |
| 178 FAUTEUIL DOUBLE SANS BRAS ALLONGE-G | | 1935 | 2035 | 2135 | 2235 | 2335 | 2435 | 1540 | 1615 | 1690 |
| 179 FAUTEUIL DOUBLE SANS BRAS ALLONGE-D | | 1935 | 2035 | 2135 | 2235 | 2335 | 2435 | 1540 | 1615 | 1690 |
| 186 CAUS. SANS BRAS ALLONGEE RANGEMENT-G | | 3025 | 3125 | 3225 | 3325 | 3425 | 3525 | 2440 | 2520 | 2600 |
| 187 CAUS. SANS BRAS ALLONGEE RANGEMENT-D | | 3025 | 3125 | 3225 | 3325 | 3425 | 3525 | 2440 | 2520 | 2600 |
| 188 FAUT. SANS BRAS ALLONGE RANGEMENT-G | | 2000 | 2115 | 2225 | 2340 | 2450 | 2565 | 1620 | 1665 | 1710 |
| 189 FAUT. SANS BRAS ALLONGE RANGEMENT-D | | 2000 | 2115 | 2225 | 2340 | 2450 | 2565 | 1620 | 1665 | 1710 |

Liste de prix CDN

OPTIMA

LISTE DE PRIX GÉNÉRIQUE - POUR DÉTAILS - VOIR LISTE DE PRIX DU MODÈLE.

Caractéristiques:

- Appui-tête ajustable manuel sur tous les items (fixe sur centre rond).
- Fauteuil inclinable motorisé pleine jambe "à mécanisme *protège-mur" (manuel n/d).
- Chaise longue inclinable motorisé (manuel n/d) avec appui-tête motorisé en option. Dégagement mural 8" et avant 5".
- Coussins de siège avec mousse modelée + 1" de mousse mémoire au-dessus; bras avec mousse mémoire.
- Couture: petit fil en tissu et gros fil plat en cuir.
- *Exclus fauteuils 043 & 163 : Dégagement mural 16".

Note: 2 inclinables séparés par un coin ne peuvent pas ouvrir en même temps. Aucuns inclinables à côté du #155 Petit coin carré.

OPTIONS

- Motorisé sans fil (avec batterie): ajoutez \$200/mec.
- *Appui-tête motorisé: ajoutez \$200 ch. (*N/D sur items fixes.)
- Mousse: Extra ferme ajoutez \$20 par siège.
- Profondeur d'assise : 20" ou *22". *Le 22" N/D sur fauteuils 043 & 163.
- Fauteuils 043-163: avec base en bois (spécifiez couleur).

CHOIX DE PATTES: Voir liste de prix du modèle.

| Description | L x P x H | Cuir | | | | | | Tissu | | |
|---|-----------|-------|-----------------------|--|--|----------------------------------|---------------------------|-------|----------|-----------|
| | | 10 | 20 Madras Softy | 30 Hugo Fantasy Illusion Tucson Utah Vintage Wild Laredo Yukon | 40 Elegance Princess Santiago Sensation Sunset Trina Victoria | 50 Bull Cassiope Dublin | 60 Caress Ultrasued | A | B COM | C alta |
| 190 PETIT RANGEMENT À ANGLE | | 900 | 935 | 965 | 995 | 1025 | 1060 | 690 | 715 | 740 |
| 221 FAUT. DBL SANS BRAS ALLONGE RANGEMENT-G | | 2135 | 2240 | 2345 | 2450 | 2560 | 2665 | 1740 | 1815 | 1890 |
| 222 FAUT. DBL SANS BRAS ALLONGE RANGEMENT-D | | 2135 | 2240 | 2345 | 2450 | 2560 | 2665 | 1740 | 1815 | 1890 |
| 223 SOFA APP SANS BRAS ALLONGE RANGEMENT-G | | 3320 | 3485 | 3645 | 3810 | 3970 | 4135 | 2650 | 2770 | 2890 |
| 224 SOFA APP SANS BRAS ALLONGE RANGEMENT-D | | 3320 | 3485 | 3645 | 3810 | 3970 | 4135 | 2650 | 2770 | 2890 |
| 236 CHAISE LONGUE INCLINABLE BRAS GAUCHE | | 2700 | 2785 | 2865 | 2945 | 3025 | 3110 | 2275 | 2350 | 2425 |
| 237 CHAISE LONGUE INCLINABLE BRAS DROIT | | 2700 | 2785 | 2865 | 2945 | 3025 | 3110 | 2275 | 2350 | 2425 |
| 238 CHAISE LONGUE DBL INCLINABLE BRAS-G | | 2895 | 3010 | 3120 | 3235 | 3345 | 3460 | 2425 | 2525 | 2625 |
| 239 CHAISE LONGUE DBL INCLINABLE BRAS-D | | 2895 | 3010 | 3120 | 3235 | 3345 | 3460 | 2425 | 2525 | 2625 |
| CONFIGURATIONS | | | | | | | | | | |
| A CONFIG (169-170) | | 4980 | 5180 | 5380 | 5580 | 5780 | 5980 | 4180 | 4380 | 4580 |
| B-1 CONFIG (169-171-174) | | 6855 | 7135 | 7405 | 7685 | 7955 | 8235 | 5660 | 5935 | 6210 |
| B-2 CONFIG (173-171-170) | | 6855 | 7135 | 7405 | 7685 | 7955 | 8235 | 5660 | 5935 | 6210 |
| C-1 CONFIG (096-055-171-170) | | 10070 | 10490 | 10910 | 11325 | 11745 | 12165 | 8155 | 8515 | 8865 |
| C-2 CONFIG (169-171-055-097) | | 10070 | 10490 | 10910 | 11325 | 11745 | 12165 | 8155 | 8515 | 8865 |
| D-1 CONFIG (169-171-055-179) | | 8790 | 9175 | 9555 | 9935 | 10315 | 10700 | 7170 | 7490 | 7805 |
| D-2 CONFIG (178-055-171-170) | | 8790 | 9175 | 9555 | 9935 | 10315 | 10700 | 7170 | 7490 | 7805 |
| E-1 CONFIG (173-177-055-179) | | 8210 | 8625 | 9035 | 9445 | 9860 | 10275 | 6495 | 6810 | 7120 |

Liste de prix CDN

OPTIMA

| Description | L x P x H | Cuir | | | | | | Tissu | | |
|--------------------------------|-----------|-------|-----------------------|--|--|----------------------------------|---------------------------|-------|----------|-----------|
| | | 10 | 20 Madras Softy | 30 Hugo Fantasy Illusion Tucson Utah Vintage Wild Laredo Yukon | 40 Elegance Princess Santiago Sensation Sunset Trina Victoria | 50 Bull Cassiope Dublin | 60 Caress Ultrasued | A | B COM | C alta |
| E-2 CONFIG (178-055-177-174) | | 8210 | 8625 | 9035 | 9445 | 9860 | 10275 | 6495 | 6810 | 7120 |
| F CONFIG (169-177-155-177-170) | | 10345 | 10825 | 11305 | 11780 | 12270 | 12750 | 8360 | 8770 | 9175 |
| G CONFIG (169-159-170) | | 5915 | 6150 | 6390 | 6625 | 6865 | 7100 | 4915 | 5130 | 5350 |
| H CONFIG (169-159-171-159-170) | | 8820 | 9155 | 9495 | 9830 | 10170 | 10505 | 7300 | 7605 | 7920 |
| I CONFIG (169-160-171-160-170) | | 8750 | 9085 | 9405 | 9730 | 10050 | 10385 | 7210 | 7535 | 7860 |
| J CONFIG (041-042) | | 4720 | 4900 | 5090 | 5280 | 5470 | 5650 | 4020 | 4100 | 4190 |
| K-1 CONFIG (041-071-005) | | 6410 | 6650 | 6890 | 7135 | 7385 | 7625 | 5340 | 5530 | 5725 |
| K-2 CONFIG (011-071-042) | | 6410 | 6650 | 6890 | 7135 | 7385 | 7625 | 5340 | 5530 | 5725 |
| L-1 CONFIG (012-055-071-042) | | 9495 | 9900 | 10305 | 10710 | 11120 | 11525 | 7780 | 8060 | 8335 |
| L-2 CONFIG (041-071-055-061) | | 9495 | 9900 | 10305 | 10710 | 11120 | 11525 | 7780 | 8060 | 8335 |
| M-1 CONFIG (041-071-055-089) | | 8395 | 8795 | 9195 | 9595 | 9995 | 10395 | 6880 | 7110 | 7335 |
| M-2 CONFIG (088-055-071-042) | | 8395 | 8795 | 9195 | 9595 | 9995 | 10395 | 6880 | 7110 | 7335 |
| N-1 CONFIG (011-051-055-089) | | 7765 | 8145 | 8530 | 8905 | 9290 | 9670 | 6130 | 6385 | 6635 |
| N-2 CONFIG (088-055-051-005) | | 7765 | 8145 | 8530 | 8905 | 9290 | 9670 | 6130 | 6385 | 6635 |
| O CONFIG (041-051-155-051-042) | | 9835 | 10255 | 10695 | 11120 | 11560 | 11980 | 8030 | 8310 | 8605 |
| P CONFIG (041-159-042) | | 5655 | 5870 | 6100 | 6325 | 6555 | 6770 | 4755 | 4850 | 4960 |
| Q CONFIG (041-159-071-159-042) | | 8430 | 8750 | 9085 | 9415 | 9755 | 10075 | 7055 | 7240 | 7445 |
| R CONFIG (041-160-071-160-042) | | 8360 | 8680 | 8995 | 9315 | 9635 | 9955 | 6965 | 7170 | 7385 |

30" Seat Width | Siège 30" de large

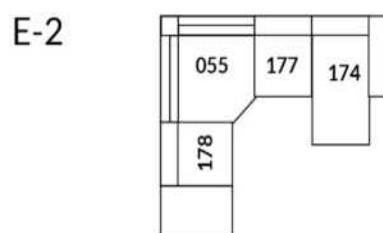
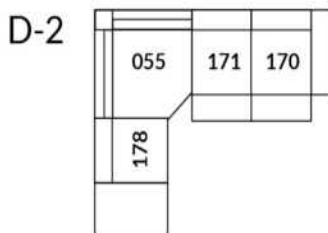
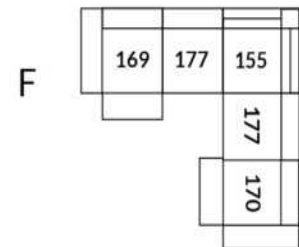
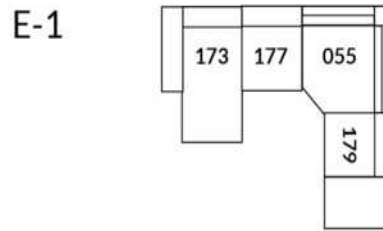
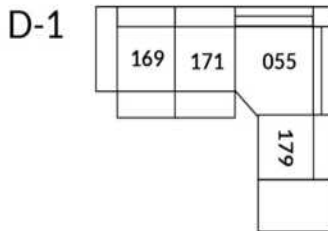
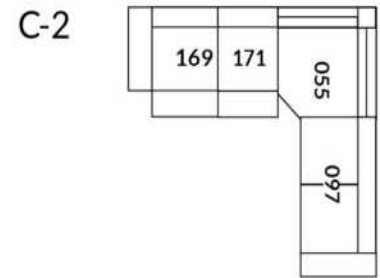
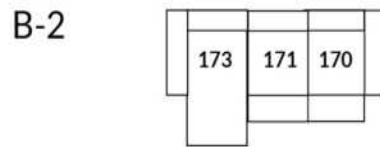
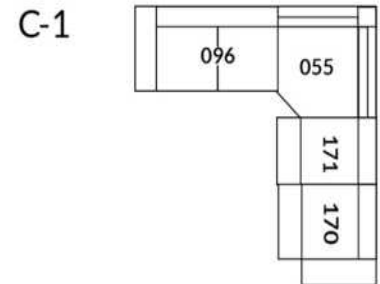
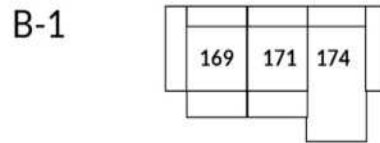
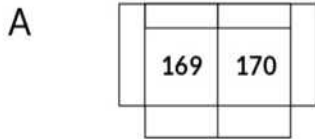

Home Theatre CONFIGURATIONS Cinéma maison

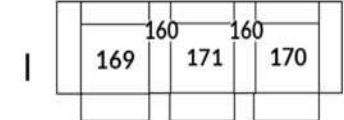
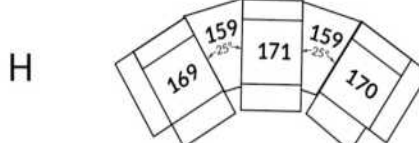
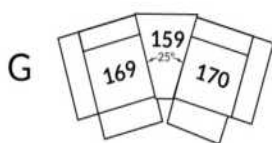

23" Seat Width | Siège 23" de large

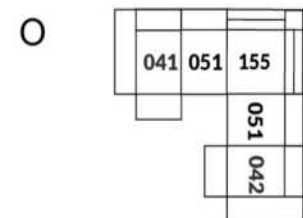
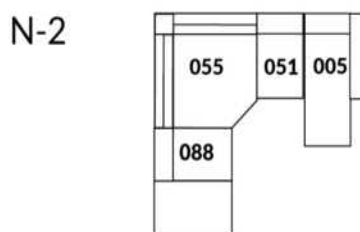
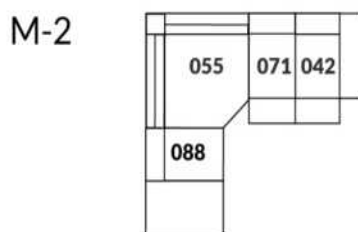
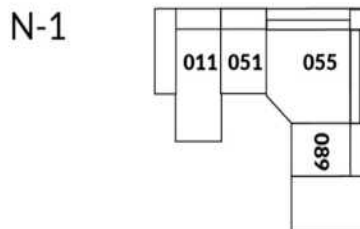
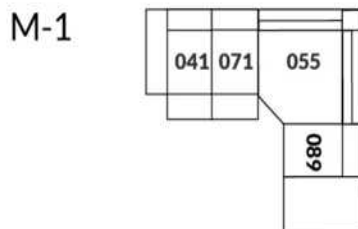
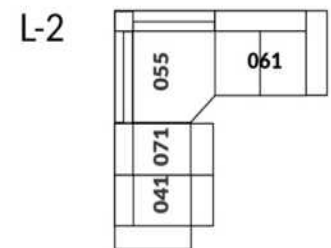
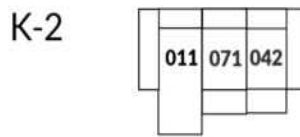
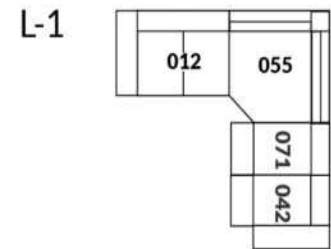
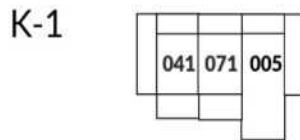
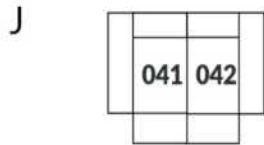

Home Theatre CONFIGURATIONS Cinéma maison

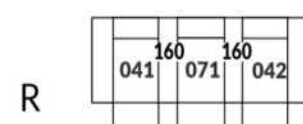
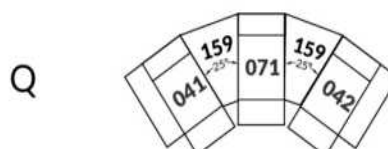

OPTIMA Collection



Conçu et fabriqué fièrement au Canada
Proudly designed and made in Canada

Nos produits sont fabriqués à la main et des variations mineures peuvent survenir

Our product is hand-made and minor variations can occur.

SPECIFICATIONS

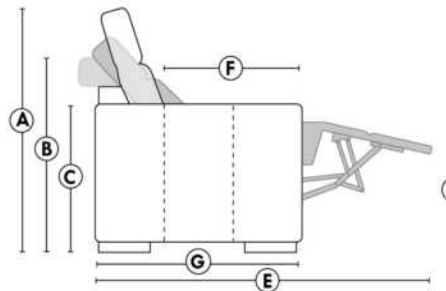

- Appui-tête levé | Headrest up
- Appui-tête baissé | Headrest down
- Complètement incliné | Fully reclined

- A** Hauteur complète 40" Total Height
- B** Hauteur appui-tête baissé 33" Height headrest down
- C** Hauteur du bras 24" Arm Height
- D** Hauteur du siège 19,5" Seat height
- E** Profondeur inclinée 65" Depth fully reclined
- F** Profondeur d'assise 20"/ou/ 22" Seat depth
- G** Profondeur appui-tête monté 37,5" Depth with headrest up

BRAS | ARMS

Option de bras:
Bras Régulier Large ou Petit bras

Arm option
Regular arm Large or Small arm

Option d'accessoires disponible sur
certain bras régulier seulement

Accessories option, available on certain
Regular arms ONLY.

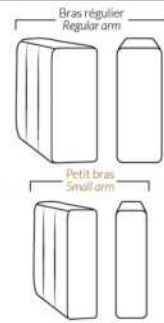

FAUTEUIL BERÇANT PIVOTANT INCLINABLE SWIVEL ROCKING MOTION CHAIR

Dégagement mural de 16" Wall clearance
Hauteur de 42" Height
Largeur de bras 6" Arms width
Option base de bois | Wood base option

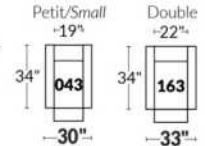

SIÈGE 23" DE LARGE | 23" SEAT WIDTH

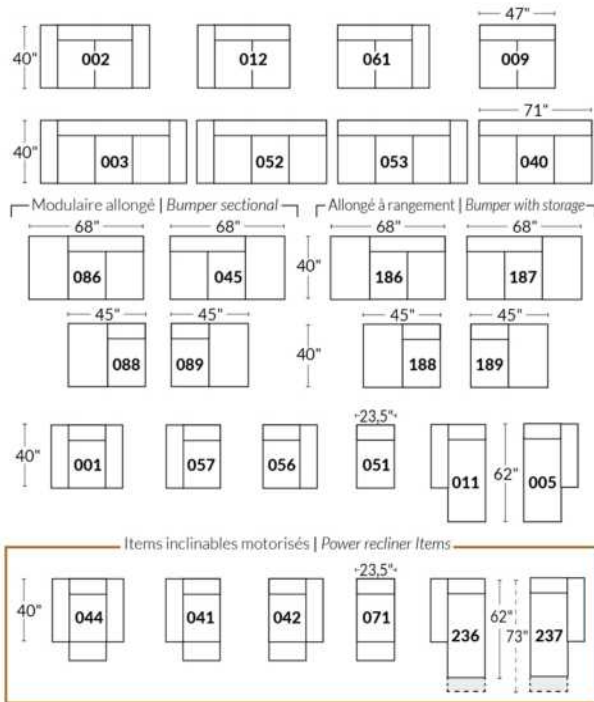

SIÈGE 30" DE LARGE | 30" SEAT WIDTH

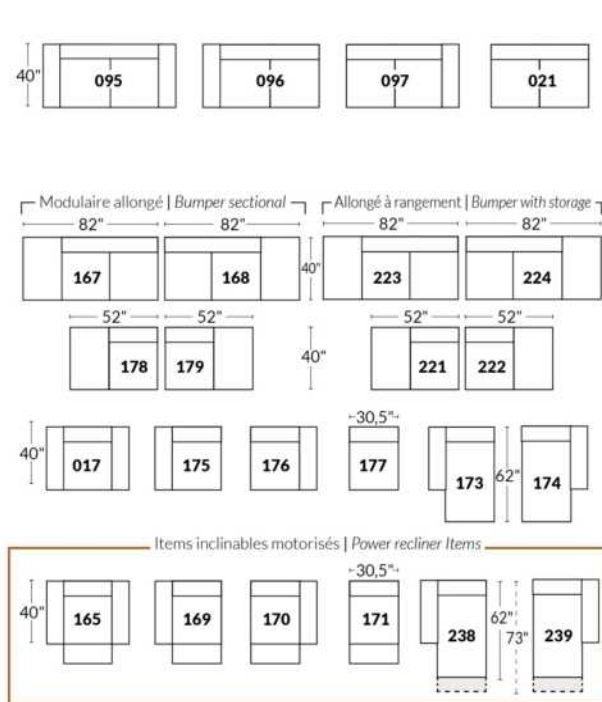

Autres | Others

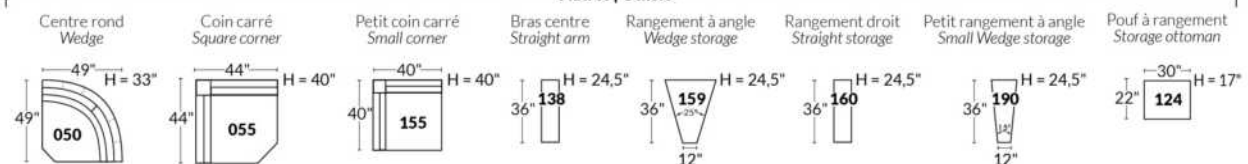

Liste de prix CDN

PARIS

CARACTÉRISTIQUES: Modèle moderne avec appui-tête et base touffetés et barre de métal décorative à l'extérieur du bras. Appui-tête à une position relevable manuellement. Couture: En tissu petit fil et en cuir, gros fil plat.

SPECS: Profondeur d'assise: 23 po. Hauteur devant bras: 21". Hauteur de siège: 16,5 po.

PATTES: LG103 bois (specifiez couleur).

ITEMS #194 et #195 Fauteuil angulaire double: Spécifiez couleur de l'insertion en bois.

| Description | L x P x H | Cuir | | | | | | Tissu | | |
|--------------------------------------|---------------|------|-----------------------|--|--|----------------------------------|----------------------------|-------|----------|-----------|
| | | 10 | 20 Madras Softy | 30 Hugo Fantasy Illusion Tucson Utah Vintage Wild Laredo Yukon | 40 Elegance Princess Santiago Sensation Sunset Trina Victoria | 50 Bull Cassiope Dublin | 60 Caresse Ultrasued | A | B COM | C alta |
| 006 POUF | 32x24x16 | 960 | 1060 | 1160 | 1260 | 1360 | 1460 | 815 | 835 | 850 |
| 017 FAUTEUIL DOUBLE | 58x40x28/35 | 2710 | 2900 | 3095 | 3290 | 3485 | 3675 | 2165 | 2245 | 2325 |
| 021 SOFA APPARTEMENT SANS BRAS | 64x40x28/35 | 3085 | 3250 | 3420 | 3590 | 3760 | 3925 | 2515 | 2615 | 2715 |
| 050 CENTRE ROND | 49x49x21 | 2125 | 2270 | 2415 | 2560 | 2700 | 2845 | 1710 | 1785 | 1860 |
| 095 SOFA APPARTEMENT | 89x40x28/35 | 4245 | 4525 | 4810 | 5090 | 5370 | 5650 | 3415 | 3535 | 3650 |
| 096 SOFA APPARTEMENT BRAS GAUCHE | 76x40x28/35 | 3675 | 3885 | 4090 | 4295 | 4500 | 4710 | 2970 | 3075 | 3185 |
| 097 SOFA APPARTEMENT BRAS DROIT | 76x40x28/35 | 3675 | 3885 | 4090 | 4295 | 4500 | 4710 | 2970 | 3075 | 3185 |
| 173 CHAISE LONGUE DOUBLE BRAS GAUCHE | 45x64x28/35 | 3270 | 3495 | 3720 | 3945 | 4170 | 4395 | 2610 | 2715 | 2820 |
| 174 CHAISE LONGUE DOUBLE BRAS DROIT | 45x64x28/35 | 3270 | 3495 | 3720 | 3945 | 4170 | 4395 | 2610 | 2715 | 2820 |
| 175 FAUTEUIL DOUBLE BRAS GAUCHE | 45x40x28/35 | 2135 | 2260 | 2385 | 2510 | 2635 | 2760 | 1710 | 1785 | 1860 |
| 176 FAUTEUIL DOUBLE BRAS DROIT | 45x40x28/35 | 2135 | 2260 | 2385 | 2510 | 2635 | 2760 | 1710 | 1785 | 1860 |
| 177 FAUTEUIL DOUBLE SANS BRAS | 32x40x28/35 | 1550 | 1625 | 1700 | 1775 | 1850 | 1925 | 1260 | 1335 | 1410 |
| 194 FAUTEUIL ANGULAIRE DBL BRAS-G | 74x40x28/35 | 2470 | 2635 | 2795 | 2960 | 3120 | 3285 | 2065 | 2165 | 2265 |
| 195 FAUTEUIL ANGULAIRE DBL BRAS-D | 74x40x28/35 | 2470 | 2635 | 2795 | 2960 | 3120 | 3285 | 2065 | 2165 | 2265 |
| CONFIGURATIONS | | | | | | | | | | |
| A CONFIG (175-177-176) | 122X40X28/35 | 5820 | 6145 | 6470 | 6795 | 7120 | 7445 | 4680 | 4905 | 5130 |
| B CONFIG (194-097) | 136X72X28/35 | 6145 | 6520 | 6885 | 7255 | 7620 | 7995 | 5035 | 5240 | 5450 |
| C CONFIG (096-174) | 121X64X28/35 | 6945 | 7380 | 7810 | 8240 | 8670 | 9105 | 5580 | 5790 | 6005 |
| D CONFIG (173-021-195) | 169X72X28/35 | 8825 | 9380 | 9935 | 10495 | 11050 | 11605 | 7190 | 7495 | 7800 |
| E CONFIG (096-050-097) | 125X125X28/35 | 9475 | 10040 | 10595 | 11150 | 11700 | 12265 | 7650 | 7935 | 8230 |

PARIS



Hauteur complète 28"/35" | Hauteur de siège 16½" | Hauteur devant bras 21" | Profondeur d'assise 23"
 Total Height 28"/35" | Seat Height 16½" | Arm Height 21" | Seat Depth 23"

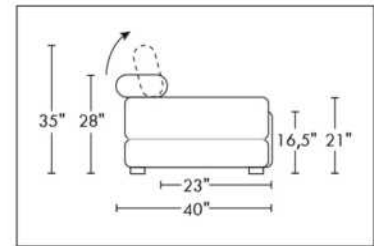
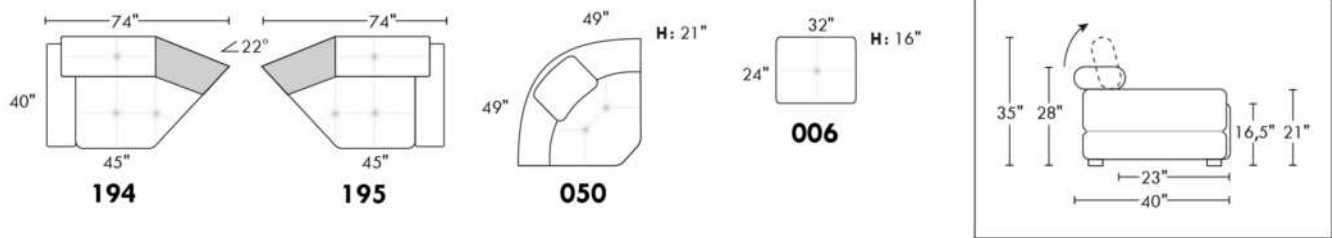
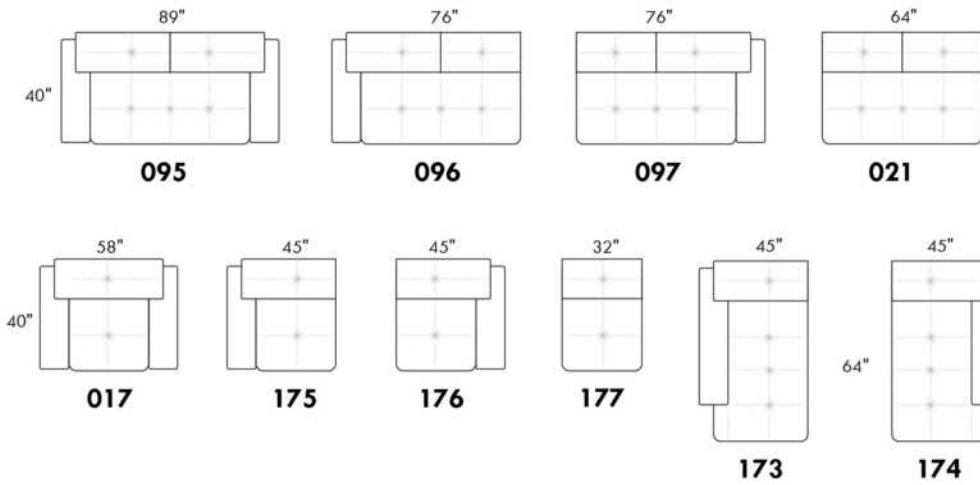

CONFIGURATIONS

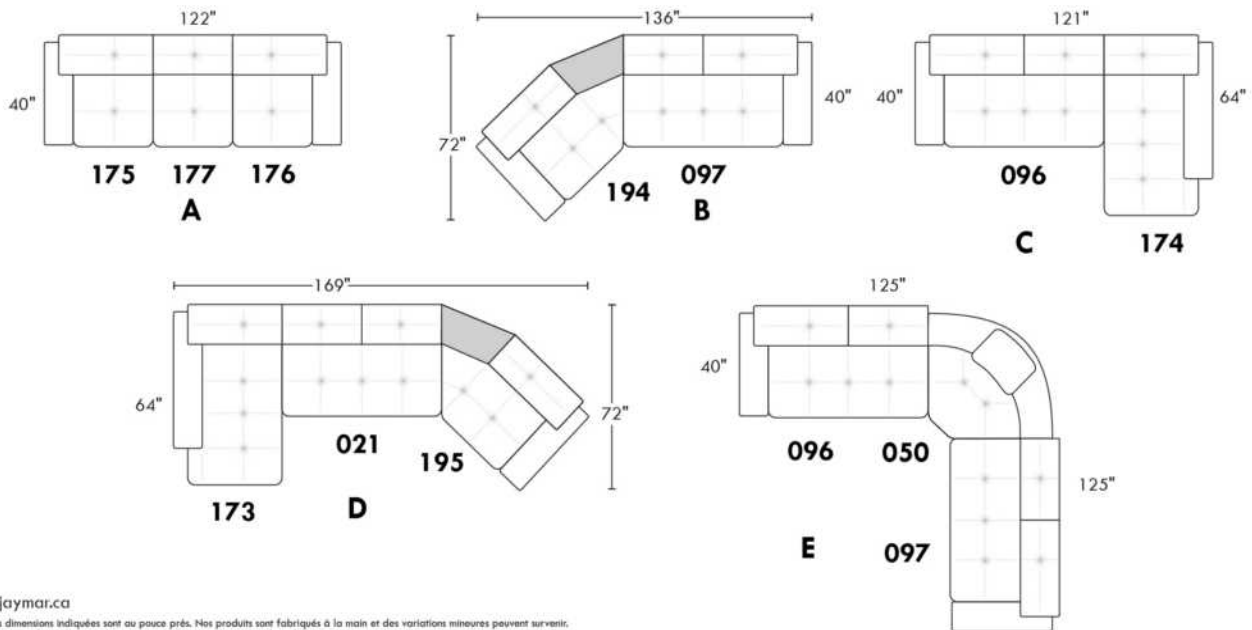

www.jaymar.ca

Toutes les dimensions indiquées sont au pouce près. Nos produits sont fabriqués à la main et des variations mineures peuvent survenir.
 All dimensions indicated are to the nearest inch. Our product is hand-made and minor variations can occur.

PORTLAND

CARACTÉRISTIQUES:

- Appui-tête ajustable manuel sur tous les items (fixe sur centre rond).
- Fauteuil inclinable motorisé pleine jambe "à mécanisme *protège-mur " (manuel n/d).
- Chaise longue inclinable motorisé (manuel n/d) avec appui-tête motorisé en option. Dégagement mural 8" et avant 5".
- Coussins de siège avec mousse modelée + 1" de mousse mémoire au-dessus; bras avec mousse mémoire.
- Couture: petit fil en tissu et gros fil plat en cuir.
- *Exclus faut. 043 & 163: Dégagement mural 16"

Note: 2 inclinables séparés par un coin ne peuvent pas ouvrir en même temps. Aucuns inclinables à côté du #155 Petit coin carré.

OPTIONS

- Motorisé sans fil (avec batterie): ajoutez \$200/mec.
- *Appui-tête motorisé: ajoutez \$200 ch. (*N/D sur items fixes.)
- Mousse: Extra ferme ajoutez \$20/siège.
- Choix de bras (LARGE ou PETIT de 6"): Pattes sur bras LARGE LG187 bois ou LG189 métal (noire ou chrome). Sur PETIT Bras: LG08 bois ou LG64 métal. Spécifiez couleur.
- Profondeur d'assise: 20" ou *22". *Le 22" N/D sur faut. 043 & 163.
- Faut. 043-163: avec base en bois (spécifiez couleur).

| Description | L x P x H | Cuir | | | | | | Tissu | | |
|--|---------------|------|-----------------------|--|--|----------------------------------|---------------------------|-------|----------|-----------|
| | | 10 | 20 Madras Softy | 30 Hugo Fantasy Illusion Tucson Utah Vintage Wild Laredo Yukon | 40 Elegance Princess Santiago Sensation Sunset Trina Victoria | 50 Bull Cassiope Dublin | 60 Caress Ultrasued | A | B COM | C alta |
| 001 FAUTEUIL | 43x40x33/40 | 2365 | 2475 | 2590 | 2700 | 2815 | 2925 | 1920 | 1975 | 2035 |
| 002 CAUSEUSE | 66x40x33/40 | 3375 | 3520 | 3665 | 3810 | 3950 | 4095 | 2720 | 2815 | 2910 |
| 003 SOFA | 90x40x33/40 | 4085 | 4270 | 4460 | 4645 | 4835 | 5020 | 3285 | 3395 | 3510 |
| 005 CHAISE LONGUE BRAS DROIT | 34x62x33/40 | 2210 | 2290 | 2370 | 2450 | 2535 | 2615 | 1765 | 1840 | 1915 |
| 009 CAUSEUSE SANS BRAS | 47x40x33/40 | 2370 | 2460 | 2545 | 2635 | 2720 | 2810 | 1865 | 1965 | 2065 |
| 011 CHAISE LONGUE BRAS GAUCHE | 34x62x33/40 | 2210 | 2290 | 2370 | 2450 | 2535 | 2615 | 1765 | 1840 | 1915 |
| 012 CAUSEUSE BRAS GAUCHE | 57x40x33/40 | 2900 | 3025 | 3150 | 3275 | 3400 | 3525 | 2315 | 2410 | 2500 |
| 017 FAUTEUIL DOUBLE | 50x40x33/40 | 2475 | 2600 | 2725 | 2850 | 2975 | 3100 | 2000 | 2075 | 2150 |
| 021 SOFA APPARTEMENT SANS BRAS | 61x40x33/40 | 2675 | 2800 | 2925 | 3050 | 3175 | 3300 | 2090 | 2195 | 2300 |
| 040 SOFA SANS BRAS | 71x40x33/40 | 3065 | 3210 | 3350 | 3495 | 3640 | 3785 | 2440 | 2550 | 2665 |
| 041 FAUTEUIL INCLINABLE BRAS-G | 34x40x33/40 | 2360 | 2450 | 2545 | 2640 | 2735 | 2825 | 2010 | 2050 | 2095 |
| 042 FAUTEUIL INCLINABLE BRAS-D | 34x40x33/40 | 2360 | 2450 | 2545 | 2640 | 2735 | 2825 | 2010 | 2050 | 2095 |
| 043 FAUTEUIL INCLINABLE BERÇANT PIVOTANT | 30x34x42 | 2795 | 2935 | 3070 | 3210 | 3345 | 3485 | 2345 | 2400 | 2460 |
| 044 FAUTEUIL INCLINABLE | 43x40x33/40 | 2845 | 2960 | 3070 | 3185 | 3295 | 3410 | 2400 | 2465 | 2525 |
| 045 CAUSEUSE SANS BRAS ALLONGEE DROIT | 68x40x33/40 | 2810 | 2925 | 3045 | 3165 | 3285 | 3400 | 2235 | 2315 | 2395 |
| 050 CENTRE ROND | 49x49x33 | 2060 | 2185 | 2310 | 2435 | 2560 | 2685 | 1515 | 1590 | 1665 |
| 051 FAUTEUIL SANS BRAS | 23,5x40x33/40 | 1360 | 1420 | 1485 | 1545 | 1610 | 1670 | 1060 | 1125 | 1195 |
| 052 SOFA BRAS GAUCHE | 81x40x33/40 | 3590 | 3760 | 3925 | 4095 | 4265 | 4435 | 2865 | 2985 | 3100 |
| 053 SOFA BRAS DROIT | 81x40x33/40 | 3590 | 3760 | 3925 | 4095 | 4265 | 4435 | 2865 | 2985 | 3100 |

PORTLAND

CARACTÉRISTIQUES:

- Appui-tête ajustable manuel sur tous les items (fixe sur centre rond).
- Fauteuil inclinable motorisé pleine jambe "à mécanisme *protège-mur " (manuel n/d).
- Chaise longue inclinable motorisé (manuel n/d) avec appui-tête motorisé en option. Dégagement mural 8" et avant 5".
- Coussins de siège avec mousse modelée + 1" de mousse mémoire au-dessus; bras avec mousse mémoire.
- Couture: petit fil en tissu et gros fil plat en cuir.
- *Exclus faut. 043 & 163: Dégagement mural 16"

Note: 2 inclinables séparés par un coin ne peuvent pas ouvrir en même temps. Aucuns inclinables à côté du #155 Petit coin carré.

OPTIONS

- Motorisé sans fil (avec batterie): ajoutez \$200/mec.
- *Appui-tête motorisé: ajoutez \$200 ch. (*N/D sur items fixes.)
- Mousse: Extra ferme ajoutez \$20/siège.
- Choix de bras (LARGE ou PETIT de 6"): Pattes sur bras LARGE LG187 bois ou LG189 métal (noire ou chrome). Sur PETIT Bras: LG08 bois ou LG64 métal. Spécifiez couleur.
- Profondeur d'assise: 20" ou *22". *Le 22" N/D sur faut. 043 & 163.
- Faut. 043-163: avec base en bois (spécifiez couleur).

| Description | L x P x H | Cuir | | | | | | Tissu | | |
|--|---------------|------|-----------------------|--|--|----------------------------------|---------------------------|-------|----------|-----------|
| | | 10 | 20 Madras Softy | 30 Hugo Fantasy Illusion Tucson Utah Vintage Wild Laredo Yukon | 40 Elegance Princess Santiago Sensation Sunset Trina Victoria | 50 Bull Cassiope Dublin | 60 Caress Ultrasued | A | B COM | C alta |
| 055 COIN CARRE | 44x44x33/40 | 2395 | 2515 | 2635 | 2750 | 2870 | 2990 | 1890 | 1960 | 2025 |
| 056 FAUTEUIL BRAS DROIT | 34x40x33/40 | 1890 | 1970 | 2050 | 2135 | 2215 | 2295 | 1500 | 1575 | 1650 |
| 057 FAUTEUIL BRAS GAUCHE | 34x40x33/40 | 1890 | 1970 | 2050 | 2135 | 2215 | 2295 | 1500 | 1575 | 1650 |
| 061 CAUSEUSE BRAS DROIT | 57x40x33/40 | 2900 | 3025 | 3150 | 3275 | 3400 | 3525 | 2315 | 2410 | 2500 |
| 071 FAUTEUIL INCLINABLE SANS BRAS | 23,5x40x33/40 | 1840 | 1910 | 1975 | 2045 | 2115 | 2185 | 1565 | 1640 | 1715 |
| 086 CAUSEUSE SANS BRAS ALLONGEE GAUCHE | 68x40x33/40 | 2810 | 2925 | 3045 | 3165 | 3285 | 3400 | 2235 | 2315 | 2395 |
| 088 FAUTEUIL SANS BRAS ALLONGE GAUCHE | 45x40x33/40 | 1800 | 1920 | 2040 | 2160 | 2275 | 2395 | 1415 | 1460 | 1500 |
| 089 FAUTEUIL SANS BRAS ALLONGE DROIT | 45x40x33/40 | 1800 | 1920 | 2040 | 2160 | 2275 | 2395 | 1415 | 1460 | 1500 |
| 095 SOFA APPARTEMENT | 80x40x33/40 | 3675 | 3860 | 4040 | 4220 | 4400 | 4585 | 2940 | 3060 | 3175 |
| 096 SOFA APPARTEMENT BRAS GAUCHE | 71x40x33/40 | 3215 | 3350 | 3490 | 3625 | 3765 | 3900 | 2525 | 2640 | 2750 |
| 097 SOFA APPARTEMENT BRAS DROIT | 71x40x33/40 | 3215 | 3350 | 3490 | 3625 | 3765 | 3900 | 2525 | 2640 | 2750 |
| 124 POUF AVEC RANGEMENT | 30x22x17 | 935 | 960 | 985 | 1010 | 1035 | 1060 | 815 | 840 | 865 |
| 155 PETIT COIN CARRE | 40x40x33/40 | 2395 | 2515 | 2635 | 2750 | 2870 | 2990 | 1890 | 1960 | 2025 |
| 163 FAUT. DBL INCL. BERCANT PIVOTANT | 33x34x42 | 2865 | 3015 | 3165 | 3315 | 3465 | 3615 | 2350 | 2415 | 2475 |
| 165 FAUTEUIL DOUBLE INCLINABLE | 50x40x33/40 | 2970 | 3095 | 3220 | 3345 | 3470 | 3595 | 2500 | 2585 | 2665 |
| 167 SOFA APP. SANS BRAS ALLONGE GAUCHE | 82x40x33/40 | 3115 | 3275 | 3440 | 3600 | 3765 | 3925 | 2450 | 2560 | 2665 |
| 168 SOFA APP. SANS BRAS ALLONGE DROIT | 82x40x33/40 | 3115 | 3275 | 3440 | 3600 | 3765 | 3925 | 2450 | 2560 | 2665 |
| 169 FAUTEUIL DOUBLE INCLINABLE BRAS GAUCHE | 41x40x33/40 | 2490 | 2590 | 2690 | 2790 | 2890 | 2990 | 2090 | 2190 | 2290 |
| 170 FAUTEUIL DOUBLE INCLINABLE BRAS DROIT | 41x40x33/40 | 2490 | 2590 | 2690 | 2790 | 2890 | 2990 | 2090 | 2190 | 2290 |
| 171 FAUTEUIL DOUBLE INCLINABLE SANS BRAS | 30,5x40x33/40 | 1970 | 2035 | 2095 | 2160 | 2220 | 2285 | 1650 | 1725 | 1800 |

PORTLAND

CARACTÉRISTIQUES:

- Appui-tête ajustable manuel sur tous les items (fixe sur centre rond).
- Fauteuil inclinable motorisé pleine jambe "à mécanisme *protège-mur " (manuel n/d).
- Chaise longue inclinable motorisé (manuel n/d) avec appui-tête motorisé en option. Dégagement mural 8" et avant 5".
- Coussins de siège avec mousse modelée + 1" de mousse mémoire au-dessus; bras avec mousse mémoire.
- Couture: petit fil en tissu et gros fil plat en cuir.
- *Exclus faut. 043 & 163: Dégagement mural 16"

Note: 2 inclinables séparés par un coin ne peuvent pas ouvrir en même temps. Aucuns inclinables à côté du #155 Petit coin carré.

OPTIONS

- Motorisé sans fil (avec batterie): ajoutez \$200/mec.
- *Appui-tête motorisé: ajoutez \$200 ch. (*N/D sur items fixes.)
- Mousse: Extra ferme ajoutez \$20/siège.
- Choix de bras (LARGE ou PETIT de 6"): Pattes sur bras LARGE LG187 bois ou LG189 métal (noire ou chrome). Sur PETIT Bras: LG08 bois ou LG64 métal. Spécifiez couleur.
- Profondeur d'assise: 20" ou *22". *Le 22" N/D sur faut. 043 & 163.
- Faut. 043-163: avec base en bois (spécifiez couleur).

| Description | L x P x H | Cuir | | | | | | Tissu | | |
|---|---------------|------|-----------------------|--|--|----------------------------------|---------------------------|-------|----------|-----------|
| | | 10 | 20 Madras Softy | 30 Hugo Fantasy Illusion Tucson Utah Vintage Wild Laredo Yukon | 40 Elegance Princess Santiago Sensation Sunset Trina Victoria | 50 Bull Cassiope Dublin | 60 Caress Ultrasued | A | B COM | C alta |
| 173 CHAISE LONGUE DOUBLE BRAS GAUCHE | 41x62x33/40 | 2395 | 2510 | 2620 | 2735 | 2845 | 2960 | 1920 | 2020 | 2120 |
| 174 CHAISE LONGUE DOUBLE BRAS DROIT | 41x62x33/40 | 2395 | 2510 | 2620 | 2735 | 2845 | 2960 | 1920 | 2020 | 2120 |
| 175 FAUTEUIL DOUBLE BRAS GAUCHE | 41x40x33/40 | 1990 | 2100 | 2215 | 2325 | 2440 | 2550 | 1610 | 1690 | 1770 |
| 176 FAUTEUIL DOUBLE BRAS DROIT | 41x40x33/40 | 1990 | 2100 | 2215 | 2325 | 2440 | 2550 | 1610 | 1690 | 1770 |
| 177 FAUTEUIL DOUBLE SANS BRAS | 30,5x40x33/40 | 1485 | 1565 | 1645 | 1725 | 1810 | 1890 | 1145 | 1215 | 1285 |
| 178 FAUTEUIL DOUBLE SANS BRAS ALLONGE-G | 52x40x33/40 | 1935 | 2035 | 2135 | 2235 | 2335 | 2435 | 1540 | 1615 | 1690 |
| 179 FAUTEUIL DOUBLE SANS BRAS ALLONGE-D | 52x40x33/40 | 1935 | 2035 | 2135 | 2235 | 2335 | 2435 | 1540 | 1615 | 1690 |
| 186 CAUS. SANS BRAS ALLONGEE RANGEMENT-G | 68x40x33/40 | 3025 | 3125 | 3225 | 3325 | 3425 | 3525 | 2440 | 2520 | 2600 |
| 187 CAUS. SANS BRAS ALLONGEE RANGEMENT-D | 68x40x33/40 | 3025 | 3125 | 3225 | 3325 | 3425 | 3525 | 2440 | 2520 | 2600 |
| 188 FAUT. SANS BRAS ALLONGE RANGEMENT-G | 45x40x33/40 | 2000 | 2115 | 2225 | 2340 | 2450 | 2565 | 1620 | 1665 | 1710 |
| 189 FAUT. SANS BRAS ALLONGE RANGEMENT-D | 45x40x33/40 | 2000 | 2115 | 2225 | 2340 | 2450 | 2565 | 1620 | 1665 | 1710 |
| 221 FAUT. DBL SANS BRAS ALLONGE RANGEMENT-G | 52x40x33/40 | 2135 | 2240 | 2345 | 2450 | 2560 | 2665 | 1740 | 1815 | 1890 |
| 222 FAUT. DBL SANS BRAS ALLONGE RANGEMENT-D | 52x40x33/40 | 2135 | 2240 | 2345 | 2450 | 2560 | 2665 | 1740 | 1815 | 1890 |
| 223 SOFA APP SANS BRAS ALLONGE RANGEMENT-G | 82x40x33/40 | 3320 | 3485 | 3645 | 3810 | 3970 | 4135 | 2650 | 2770 | 2890 |
| 224 SOFA APP SANS BRAS ALLONGE RANGEMENT-D | 82x40x33/40 | 3320 | 3485 | 3645 | 3810 | 3970 | 4135 | 2650 | 2770 | 2890 |
| 236 CHAISE LONGUE INCLINABLE BRAS GAUCHE | 34x62x33/40 | 2700 | 2785 | 2865 | 2945 | 3025 | 3110 | 2275 | 2350 | 2425 |
| 237 CHAISE LONGUE INCLINABLE BRAS DROIT | 34x62x33/40 | 2700 | 2785 | 2865 | 2945 | 3025 | 3110 | 2275 | 2350 | 2425 |
| 238 CHAISE LONGUE DBL INCLINABLE BRAS-G | 41x62x33/40 | 2895 | 3010 | 3120 | 3235 | 3345 | 3460 | 2425 | 2525 | 2625 |
| 239 CHAISE LONGUE DBL INCLINABLE BRAS-D | 41x62x33/40 | 2895 | 3010 | 3120 | 3235 | 3345 | 3460 | 2425 | 2525 | 2625 |

Liste de prix CDN

PORTLAND

| Description | L x P x H | Cuir | | | | | | Tissu | | |
|----------------------------|------------|-------|-----------------------|--|--|----------------------------------|---------------------------|-------|----------|-----------|
| | | 10 | 20 Madras Softy | 30 Hugo Fantasy Illusion Tucson Utah Vintage Wild Laredo Yukon | 40 Elegance Princess Santiago Sensation Sunset Trina Victoria | 50 Bull Cassiope Dublin | 60 Caress Ultrasued | A | B COM | C alta |
| A CONFIG (169-170) | 81X40X40 | 4980 | 5180 | 5380 | 5580 | 5780 | 5980 | 4180 | 4380 | 4580 |
| B CONFIG (169-171-174) | 113X62X40 | 6855 | 7135 | 7405 | 7685 | 7955 | 8235 | 5660 | 5935 | 6210 |
| C CONFIG (096-055-171-170) | 116X116X40 | 10070 | 10490 | 10910 | 11325 | 11745 | 12165 | 8155 | 8515 | 8865 |
| D CONFIG (169-171-055-179) | 116X96X40 | 8790 | 9175 | 9555 | 9935 | 10315 | 10700 | 7170 | 7490 | 7805 |
| J CONFIG (041-042) | 67X40X40 | 4720 | 4900 | 5090 | 5280 | 5470 | 5650 | 4020 | 4100 | 4190 |
| K CONFIG (041-071-005) | 92X62X40 | 6410 | 6650 | 6890 | 7135 | 7385 | 7625 | 5340 | 5530 | 5725 |
| L CONFIG (012-055-071-042) | 102X102X40 | 9495 | 9900 | 10305 | 10710 | 11120 | 11525 | 7780 | 8060 | 8335 |
| M CONFIG (041-071-055-089) | 102X89X40 | 8395 | 8795 | 9195 | 9595 | 9995 | 10395 | 6880 | 7110 | 7335 |



PORTLAND

OPTIMA
Collection

Jaymar

Conçu et fabriqué fièrement au Canada
Proudly designed and made in Canada

Nos produits sont fabriqués à la main et des variations mineures peuvent survenir

Our product is hand-made and minor variations can occur.

SPECIFICATIONS

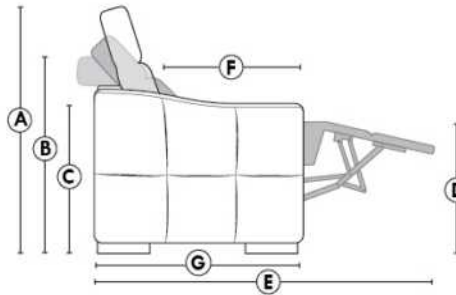

- Appui-tête levé / Headrest up
- Appui-tête baissé / Headrest down
- Complètement incliné / Fully reclined

- A** Hauteur complète 40" / Total Height
- B** Hauteur appui-tête baissé 33" / Height headrest down
- C** Hauteur du bras 24" / Arm Height
- D** Hauteur du siège 19,5" / Seat height
- E** Profondeur inclinée 65" / Depth fully reclined
- F** Profondeur d'assise 20" ou/ou 22" / Seat depth
- G** Profondeur appui-tête monté 37,5" / Depth with headrest up

BRAS | ARMS

Option de bras:
Bras Régulier Large 9,5" ou Petit bras 6"

Arm option
Regular arm Large 9.5" or Small arm 6"

Contrôle de l'inclinaison situé à l'extérieur du bras
Recliner control located on the outside of the arm.

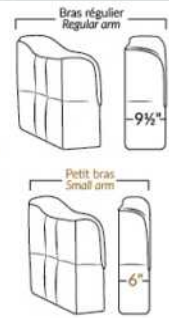

FAUTEUIL BERÇANT PIVOTANT INCLINABLE SWIVEL ROCKING MOTION CHAIR



SIÈGE 23" DE LARGE | 23" SEAT WIDTH

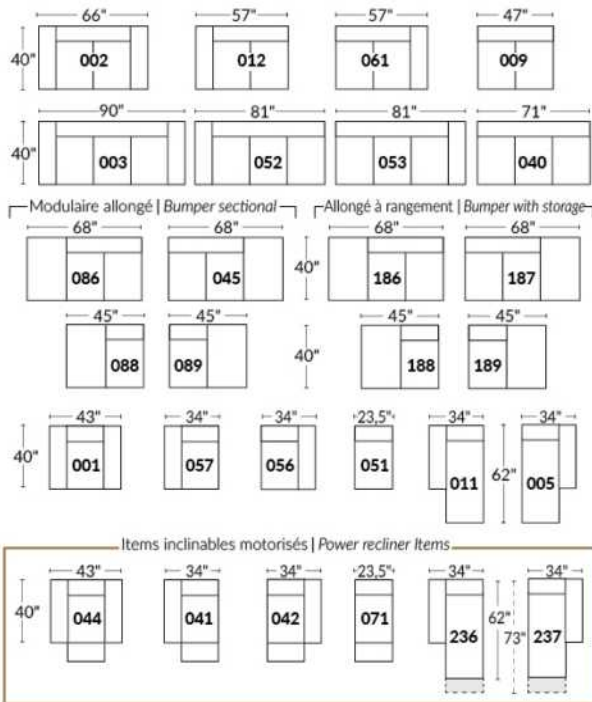

SIÈGE 30" DE LARGE | 30" SEAT WIDTH

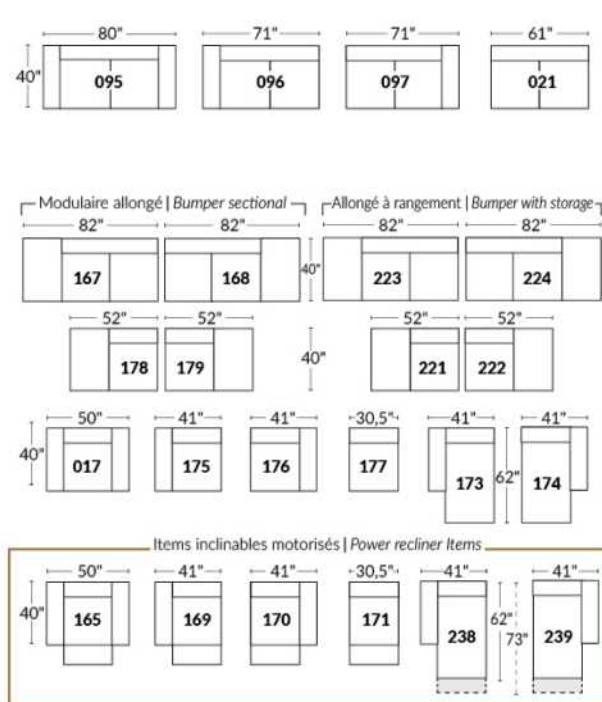

Autres | Others



EXEMPLE 23" EXAMPLE

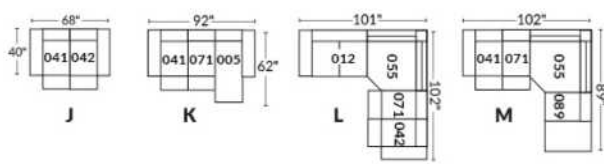

EXEMPLE 30" EXAMPLE

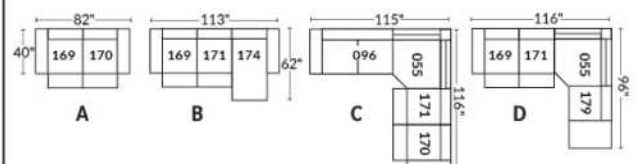

PORTOFINO

- Appui-tête ajustable manuel sur tous les items (fixe sur centre rond).
- Fauteuil inclinable motorisé pleine jambe "à méc. *protège-mur" (manuel n/d).
- Chaise longue inclinable motorisé (manuel n/d) avec appui-tête motorisé en option. Dégagement mural 8" et avant 5".
- Coussins de siège avec mousse modelée + 1" de mousse mémoire au-dessus; bras avec mousse mémoire.
- Couture: petit fil en tissu et gros fil plat en cuir.
- *Exclus faut. 043 & 163: Dégagement mural 16".

Note: 2 inclinables séparés par un coin ne peuvent pas ouvrir en même temps. Aucuns inclinables à côté du Petit coin carré.

OPTIONS

- Motorisé sans fil (avec batterie): ajoutez \$200/mec.
- *Appui-tête motorisé: ajoutez \$200 ch. (*N/D sur items fixes.)
- Mousse: Extra ferme ajoutez \$20/siège.
- Choix de bras (LARGE ou PETIT de 6"): Pattes sur bras LARGE: LG103 bois ou LG189 métal (noire ou chrome). PETIT Bras: LG08 bois ou LG196 métal (noire ou chrome). Spécifiez couleur.
- Profondeur d'assise: 20" ou *22". *Le 22" N/D sur faut. 043 & 163.
- Faut. 043-163: avec base en bois (spécifiez couleur).

Configurations CINÉMA MAISON

Détails accessoires, porte gobelets et configurations : Voir page Optima Cinéma maison en annexe.

Ancrage pour accessoires: \$45 ch.

Porte-Gobelets : En métal: \$35 ch. | Illuminé: \$35 ch. | *Illuminé avec contrôle (1 ou 2 moteurs): \$50 ch.

*Lumière DEL sous le siège : \$35/siège.

| Description | L x P x H | Cuir | | | | | | Tissu | | |
|--|-------------|------|-----------------------|--|--|----------------------------------|---------------------------|-------|----------|-----------|
| | | 10 | 20 Madras Softy | 30 Hugo Fantasy Illusion Tucson Utah Vintage Wild Laredo Yukon | 40 Elegance Princess Santiago Sensation Sunset Trina Victoria | 50 Bull Cassiope Dublin | 60 Caress Ultrasued | A | B COM | C alta |
| 001 FAUTEUIL | 44x40x33/40 | 2365 | 2475 | 2590 | 2700 | 2815 | 2925 | 1920 | 1975 | 2035 |
| 002 CAUSEUSE | 67x40x33/40 | 3375 | 3520 | 3665 | 3810 | 3950 | 4095 | 2720 | 2815 | 2910 |
| 003 SOFA | 91x40x33/40 | 4085 | 4270 | 4460 | 4645 | 4835 | 5020 | 3285 | 3395 | 3510 |
| 005 CHAISE LONGUE BRAS DROIT | 34x62x33/40 | 2210 | 2290 | 2370 | 2450 | 2535 | 2615 | 1765 | 1840 | 1915 |
| 009 CAUSEUSE SANS BRAS | 47x40x33/40 | 2370 | 2460 | 2545 | 2635 | 2720 | 2810 | 1865 | 1965 | 2065 |
| 011 CHAISE LONGUE BRAS GAUCHE | 34x62x33/40 | 2210 | 2290 | 2370 | 2450 | 2535 | 2615 | 1765 | 1840 | 1915 |
| 012 CAUSEUSE BRAS GAUCHE | 57x40x33/40 | 2900 | 3025 | 3150 | 3275 | 3400 | 3525 | 2315 | 2410 | 2500 |
| 017 FAUTEUIL DOUBLE | 51x40x33/40 | 2475 | 2600 | 2725 | 2850 | 2975 | 3100 | 2000 | 2075 | 2150 |
| 021 SOFA APPARTEMENT SANS BRAS | 61x40x33/40 | 2675 | 2800 | 2925 | 3050 | 3175 | 3300 | 2090 | 2195 | 2300 |
| 040 SOFA SANS BRAS | 71x40x33/40 | 3065 | 3210 | 3350 | 3495 | 3640 | 3785 | 2440 | 2550 | 2665 |
| 041 FAUTEUIL INCLINABLE BRAS-G | 34x40x33/40 | 2360 | 2450 | 2545 | 2640 | 2735 | 2825 | 2010 | 2050 | 2095 |
| 042 FAUTEUIL INCLINABLE BRAS-D | 34x40x33/40 | 2360 | 2450 | 2545 | 2640 | 2735 | 2825 | 2010 | 2050 | 2095 |
| 043 FAUTEUIL INCLINABLE BERÇANT PIVOTANT | 30x34x42 | 2795 | 2935 | 3070 | 3210 | 3345 | 3485 | 2345 | 2400 | 2460 |
| 044 FAUTEUIL INCLINABLE | 44x40x33/40 | 2845 | 2960 | 3070 | 3185 | 3295 | 3410 | 2400 | 2465 | 2525 |
| 045 CAUSEUSE SANS BRAS ALLONGEE DROIT | 68x40x33/40 | 2810 | 2925 | 3045 | 3165 | 3285 | 3400 | 2235 | 2315 | 2395 |
| 050 CENTRE ROND | 49x49x33 | 2060 | 2185 | 2310 | 2435 | 2560 | 2685 | 1515 | 1590 | 1665 |

PORTOFINO

- Appui-tête ajustable manuel sur tous les items (fixe sur centre rond).
- Fauteuil inclinable motorisé pleine jambe "à mec. *protège-mur" (manuel n/d).
- Chaise longue inclinable motorisé (manuel n/d) avec appui-tête motorisé en option. Dégagement mural 8" et avant 5".
- Coussins de siège avec mousse modelée + 1" de mousse mémoire au-dessus; bras avec mousse mémoire.
- Couture: petit fil en tissu et gros fil plat en cuir.
- *Exclus faut. 043 & 163: Dégagement mural 16".

Note: 2 inclinables séparés par un coin ne peuvent pas ouvrir en même temps. Aucuns inclinables à côté du Petit coin carré.

OPTIONS

- Motorisé sans fil (avec batterie): ajoutez \$200/mec.
- *Appui-tête motorisé: ajoutez \$200 ch. (*N/D sur items fixes.)
- Mousse: Extra ferme ajoutez \$20/siège.
- Choix de bras (LARGE ou PETIT de 6"): Pattes sur bras LARGE: LG103 bois ou LG189 métal (noire ou chrome). PETIT Bras: LG08 bois ou LG196 métal (noire ou chrome). Spécifiez couleur.
- Profondeur d'assise: 20" ou *22". *Le 22" N/D sur faut. 043 & 163.
- Faut. 043-163: avec base en bois (spécifiez couleur).

Configurations CINÉMA MAISON

Détails accessoires, porte gobelets et configurations : Voir page Optima Cinéma maison en annexe.

Ancrage pour accessoires: \$45 ch.

Porte-Gobelets : En métal: \$35 ch. | Illuminé: \$35 ch. | *Illuminé avec contrôle (1 ou 2 moteurs): \$50 ch.

*Lumière DEL sous le siège : \$35/siège.

| Description | L x P x H | Cuir | | | | | | Tissu | | |
|--|---------------|------|-----------------------|--|--|----------------------------------|---------------------------|-------|----------|-----------|
| | | 10 | 20 Madras Softy | 30 Hugo Fantasy Illusion Tucson Utah Vintage Wild Laredo Yukon | 40 Elegance Princess Santiago Sensation Sunset Trina Victoria | 50 Bull Cassiope Dublin | 60 Caress Ultrasued | A | B COM | C alta |
| 051 FAUTEUIL SANS BRAS | 23,5x40x33/40 | 1360 | 1420 | 1485 | 1545 | 1610 | 1670 | 1060 | 1125 | 1195 |
| 052 SOFA BRAS GAUCHE | 81x40x33/40 | 3590 | 3760 | 3925 | 4095 | 4265 | 4435 | 2865 | 2985 | 3100 |
| 053 SOFA BRAS DROIT | 81x40x33/40 | 3590 | 3760 | 3925 | 4095 | 4265 | 4435 | 2865 | 2985 | 3100 |
| 055 COIN CARRE | 44x44x33/40 | 2395 | 2515 | 2635 | 2750 | 2870 | 2990 | 1890 | 1960 | 2025 |
| 056 FAUTEUIL BRAS DROIT | 34x40x33/40 | 1890 | 1970 | 2050 | 2135 | 2215 | 2295 | 1500 | 1575 | 1650 |
| 057 FAUTEUIL BRAS GAUCHE | 34x40x33/40 | 1890 | 1970 | 2050 | 2135 | 2215 | 2295 | 1500 | 1575 | 1650 |
| 061 CAUSEUSE BRAS DROIT | 57x40x33/40 | 2900 | 3025 | 3150 | 3275 | 3400 | 3525 | 2315 | 2410 | 2500 |
| 071 FAUTEUIL INCLINABLE SANS BRAS | 23,5x40x33/40 | 1840 | 1910 | 1975 | 2045 | 2115 | 2185 | 1565 | 1640 | 1715 |
| 086 CAUSEUSE SANS BRAS ALLONGEE GAUCHE | 68x40x33/40 | 2810 | 2925 | 3045 | 3165 | 3285 | 3400 | 2235 | 2315 | 2395 |
| 088 FAUTEUIL SANS BRAS ALLONGE GAUCHE | 45x40x33/40 | 1800 | 1920 | 2040 | 2160 | 2275 | 2395 | 1415 | 1460 | 1500 |
| 089 FAUTEUIL SANS BRAS ALLONGE DROIT | 45x40x33/40 | 1800 | 1920 | 2040 | 2160 | 2275 | 2395 | 1415 | 1460 | 1500 |
| 095 SOFA APPARTEMENT | 81x40x33/40 | 3675 | 3860 | 4040 | 4220 | 4400 | 4585 | 2940 | 3060 | 3175 |
| 096 SOFA APPARTEMENT BRAS GAUCHE | 71x40x33/40 | 3215 | 3350 | 3490 | 3625 | 3765 | 3900 | 2525 | 2640 | 2750 |
| 097 SOFA APPARTEMENT BRAS DROIT | 71x40x33/40 | 3215 | 3350 | 3490 | 3625 | 3765 | 3900 | 2525 | 2640 | 2750 |
| 124 POUF AVEC RANGEMENT | 30x22x17 | 935 | 960 | 985 | 1010 | 1035 | 1060 | 815 | 840 | 865 |
| 138 BRAS CENTRE | 10x36x24.5 | 520 | 565 | 610 | 650 | 695 | 740 | 440 | 460 | 475 |
| 155 PETIT COIN CARRE | 40x40x33/40 | 2395 | 2515 | 2635 | 2750 | 2870 | 2990 | 1890 | 1960 | 2025 |

PORTOFINO

- Appui-tête ajustable manuel sur tous les items (fixe sur centre rond).
- Fauteuil inclinable motorisé pleine jambe "à méc. *protège-mur" (manuel n/d).
- Chaise longue inclinable motorisé (manuel n/d) avec appui-tête motorisé en option. Dégagement mural 8" et avant 5".
- Coussins de siège avec mousse modelée + 1" de mousse mémoire au-dessus; bras avec mousse mémoire.
- Couture: petit fil en tissu et gros fil plat en cuir.
- *Exclus faut. 043 & 163: Dégagement mural 16".

Note: 2 inclinables séparés par un coin ne peuvent pas ouvrir en même temps. Aucuns inclinables à côté du Petit coin carré.

OPTIONS

- Motorisé sans fil (avec batterie): ajoutez \$200/mec.
- *Appui-tête motorisé: ajoutez \$200 ch. (*N/D sur items fixes.)
- Mousse: Extra ferme ajoutez \$20/siège.
- Choix de bras (LARGE ou PETIT de 6"): Pattes sur bras LARGE: LG103 bois ou LG189 métal (noire ou chrome). PETIT Bras: LG08 bois ou LG196 métal (noire ou chrome). Spécifiez couleur.
- Profondeur d'assise: 20" ou *22". *Le 22" N/D sur faut. 043 & 163.
- Faut. 043-163: avec base en bois (spécifiez couleur).

Configurations CINÉMA MAISON

Détails accessoires, porte gobelets et configurations : Voir page Optima Cinéma maison en annexe.

Ancrage pour accessoires: \$45 ch.

Porte-Gobelets : En métal: \$35 ch. | Illuminé: \$35 ch. | *Illuminé avec contrôle (1 ou 2 moteurs): \$50 ch.

*Lumière DEL sous le siège : \$35/siège.

| Description | L x P x H | Cuir | | | | | | Tissu | | |
|--|---------------|------|-----------------------|--|--|----------------------------------|---------------------------|-------|----------|-----------|
| | | 10 | 20 Madras Softy | 30 Hugo Fantasy Illusion Tucson Utah Vintage Wild Laredo Yukon | 40 Elegance Princess Santiago Sensation Sunset Trina Victoria | 50 Bull Cassiope Dublin | 60 Caress Ultrasued | A | B COM | C alta |
| 159 RANGEMENT À ANGLE | 11/27x36x24.5 | 935 | 970 | 1010 | 1045 | 1085 | 1120 | 735 | 750 | 770 |
| 160 RANGEMENT DROIT | 11x36x24.5 | 900 | 935 | 965 | 995 | 1025 | 1060 | 690 | 715 | 740 |
| 163 FAUT. DBL INCL. BERCANT PIVOTANT | 33x34x42 | 2865 | 3015 | 3165 | 3315 | 3465 | 3615 | 2350 | 2415 | 2475 |
| 165 FAUTEUIL DOUBLE INCLINABLE | 51x40x33/40 | 2970 | 3095 | 3220 | 3345 | 3470 | 3595 | 2500 | 2585 | 2665 |
| 167 SOFA APP. SANS BRAS ALLONGE GAUCHE | 82x40x33/40 | 3115 | 3275 | 3440 | 3600 | 3765 | 3925 | 2450 | 2560 | 2665 |
| 168 SOFA APP. SANS BRAS ALLONGE DROIT | 82x40x33/40 | 3115 | 3275 | 3440 | 3600 | 3765 | 3925 | 2450 | 2560 | 2665 |
| 169 FAUTEUIL DOUBLE INCLINABLE BRAS GAUCHE | 41x40x33/40 | 2490 | 2590 | 2690 | 2790 | 2890 | 2990 | 2090 | 2190 | 2290 |
| 170 FAUTEUIL DOUBLE INCLINABLE BRAS DROIT | 41x40x33/40 | 2490 | 2590 | 2690 | 2790 | 2890 | 2990 | 2090 | 2190 | 2290 |
| 171 FAUTEUIL DOUBLE INCLINABLE SANS BRAS | 30,5x40x33/40 | 1970 | 2035 | 2095 | 2160 | 2220 | 2285 | 1650 | 1725 | 1800 |
| 173 CHAISE LONGUE DOUBLE BRAS GAUCHE | 41x62x33/40 | 2395 | 2510 | 2620 | 2735 | 2845 | 2960 | 1920 | 2020 | 2120 |
| 174 CHAISE LONGUE DOUBLE BRAS DROIT | 41x62x33/40 | 2395 | 2510 | 2620 | 2735 | 2845 | 2960 | 1920 | 2020 | 2120 |
| 175 FAUTEUIL DOUBLE BRAS GAUCHE | 41x40x33/40 | 1990 | 2100 | 2215 | 2325 | 2440 | 2550 | 1610 | 1690 | 1770 |
| 176 FAUTEUIL DOUBLE BRAS DROIT | 41x40x33/40 | 1990 | 2100 | 2215 | 2325 | 2440 | 2550 | 1610 | 1690 | 1770 |
| 177 FAUTEUIL DOUBLE SANS BRAS | 30,5x40x33/40 | 1485 | 1565 | 1645 | 1725 | 1810 | 1890 | 1145 | 1215 | 1285 |
| 178 FAUTEUIL DOUBLE SANS BRAS ALLONGE-G | 52x40x33/40 | 1935 | 2035 | 2135 | 2235 | 2335 | 2435 | 1540 | 1615 | 1690 |
| 179 FAUTEUIL DOUBLE SANS BRAS ALLONGE-D | 52x40x33/40 | 1935 | 2035 | 2135 | 2235 | 2335 | 2435 | 1540 | 1615 | 1690 |
| 186 CAUS. SANS BRAS ALLONGEE RANGEMENT-G | 68x40x33/40 | 3025 | 3125 | 3225 | 3325 | 3425 | 3525 | 2440 | 2520 | 2600 |

PORTOFINO

- Appui-tête ajustable manuel sur tous les items (fixe sur centre rond).
- Fauteuil inclinable motorisé pleine jambe "à méc. *protège-mur" (manuel n/d).
- Chaise longue inclinable motorisé (manuel n/d) avec appui-tête motorisé en option. Dégagement mural 8" et avant 5".
- Coussins de siège avec mousse modelée + 1" de mousse mémoire au-dessus; bras avec mousse mémoire.
- Couture: petit fil en tissu et gros fil plat en cuir.
- *Exclus faut. 043 & 163: Dégagement mural 16".

Note: 2 inclinables séparés par un coin ne peuvent pas ouvrir en même temps. Aucuns inclinables à côté du Petit coin carré.

OPTIONS

- Motorisé sans fil (avec batterie): ajoutez \$200/mec.
- *Appui-tête motorisé: ajoutez \$200 ch. (*N/D sur items fixes.)
- Mousse: Extra ferme ajoutez \$20/siège.
- Choix de bras (LARGE ou PETIT de 6"): Pattes sur bras LARGE: LG103 bois ou LG189 métal (noire ou chrome). PETIT Bras: LG08 bois ou LG196 métal (noire ou chrome). Spécifiez couleur.
- Profondeur d'assise: 20" ou *22". *Le 22" N/D sur faut. 043 & 163.
- Faut. 043-163: avec base en bois (spécifiez couleur).

Configurations CINÉMA MAISON

Détails accessoires, porte gobelets et configurations : Voir page Optima Cinéma maison en annexe.

Ancrage pour accessoires: \$45 ch.

Porte-Gobelets : En métal: \$35 ch. | Illuminé: \$35 ch. | *Illuminé avec contrôle (1 ou 2 moteurs): \$50 ch.

*Lumière DEL sous le siège : \$35/siège.

| Description | L x P x H | Cuir | | | | | | Tissu | | |
|---|--------------------|------|-----------------------|--|--|----------------------------------|---------------------------|-------|----------|-----------|
| | | 10 | 20 Madras Softy | 30 Hugo Fantasy Illusion Tucson Utah Vintage Wild Laredo Yukon | 40 Elegance Princess Santiago Sensation Sunset Trina Victoria | 50 Bull Cassiope Dublin | 60 Caress Ultrasued | A | B COM | C alta |
| 187 CAUS. SANS BRAS ALLONGEE RANGEMENT-D | 68x40x33/40 | 3025 | 3125 | 3225 | 3325 | 3425 | 3525 | 2440 | 2520 | 2600 |
| 188 FAUT. SANS BRAS ALLONGE RANGEMENT-G | 45x40x33/40 | 2000 | 2115 | 2225 | 2340 | 2450 | 2565 | 1620 | 1665 | 1710 |
| 189 FAUT. SANS BRAS ALLONGE RANGEMENT-D | 45x40x33/40 | 2000 | 2115 | 2225 | 2340 | 2450 | 2565 | 1620 | 1665 | 1710 |
| 190 PETIT RANGEMENT À ANGLE | 11/21x36x24.5 | 900 | 935 | 965 | 995 | 1025 | 1060 | 690 | 715 | 740 |
| 221 FAUT. DBL SANS BRAS ALLONGE RANGEMENT-G | 52x40x33/40 | 2135 | 2240 | 2345 | 2450 | 2560 | 2665 | 1740 | 1815 | 1890 |
| 222 FAUT. DBL SANS BRAS ALLONGE RANGEMENT-D | 52x40x33/40 | 2135 | 2240 | 2345 | 2450 | 2560 | 2665 | 1740 | 1815 | 1890 |
| 223 SOFA APP SANS BRAS ALLONGE RANGEMENT-G | 82x40x33/40 | 3320 | 3485 | 3645 | 3810 | 3970 | 4135 | 2650 | 2770 | 2890 |
| 224 SOFA APP SANS BRAS ALLONGE RANGEMENT-D | 82x40x33/40 | 3320 | 3485 | 3645 | 3810 | 3970 | 4135 | 2650 | 2770 | 2890 |
| 236 CHAISE LONGUE INCLINABLE BRAS GAUCHE | 34x62x33/40 | 2700 | 2785 | 2865 | 2945 | 3025 | 3110 | 2275 | 2350 | 2425 |
| 237 CHAISE LONGUE INCLINABLE BRAS DROIT | 34x62x33/40 | 2700 | 2785 | 2865 | 2945 | 3025 | 3110 | 2275 | 2350 | 2425 |
| 238 CHAISE LONGUE DBL INCLINABLE BRAS-G | 41x62x33/40 | 2895 | 3010 | 3120 | 3235 | 3345 | 3460 | 2425 | 2525 | 2625 |
| 239 CHAISE LONGUE DBL INCLINABLE BRAS-D | 41x62x33/40 | 2895 | 3010 | 3120 | 3235 | 3345 | 3460 | 2425 | 2525 | 2625 |
| V51 PORTE VERRE A VIN | 3.5 x 5.5 x 6.5 | 45 | 45 | 45 | 45 | 45 | 45 | 45 | 45 | 45 |
| V52 TABLETTE PIVOTANTE EN PLASTIQUE | 13 3/8 x 9 5/8 | 45 | 45 | 45 | 45 | 45 | 45 | 45 | 45 | 45 |
| V53 TABLETTE PIVOTANTE EN BOIS | 19 x 10 | 75 | 75 | 75 | 75 | 75 | 75 | 75 | 75 | 75 |
| V54 PORTE TABLETTE | 4.5 x 8 x 10 | 50 | 50 | 50 | 50 | 50 | 50 | 50 | 50 | 50 |
| V55 LAMPE DEL | 1.5x5x14 plié/bent | 45 | 45 | 45 | 45 | 45 | 45 | 45 | 45 | 45 |

Liste de prix CDN

PORTOFINO

| Description | L x P x H | Cuir | | | | | | Tissu | | |
|-----------------------------|------------|-------|-----------------------|--|--|----------------------------------|---------------------------|-------|----------|-----------|
| | | 10 | 20 Madras Softy | 30 Hugo Fantasy Illusion Tucson Utah Vintage Wild Laredo Yukon | 40 Elegance Princess Santiago Sensation Sunset Trina Victoria | 50 Bull Cassiope Dublin | 60 Caress Ultrasued | A | B COM | C alta |
| CONFIGURATIONS | | | | | | | | | | |
| _A CONFIG (169-170) | 82X40X40 | 4980 | 5180 | 5380 | 5580 | 5780 | 5980 | 4180 | 4380 | 4580 |
| _B CONFIG (169-171-174) | 113X62X40 | 6855 | 7135 | 7405 | 7685 | 7955 | 8235 | 5660 | 5935 | 6210 |
| _C CONFIG (096-055-171-170) | 115X115X40 | 10070 | 10490 | 10910 | 11325 | 11745 | 12165 | 8155 | 8515 | 8865 |
| _D CONFIG (169-171-055-179) | 115X96X40 | 8790 | 9175 | 9555 | 9935 | 10315 | 10700 | 7170 | 7490 | 7805 |
| _J CONFIG (041-042) | 68X40X40 | 4720 | 4900 | 5090 | 5280 | 5470 | 5650 | 4020 | 4100 | 4190 |
| _K CONFIG (041-071-005) | 92X62X40 | 6410 | 6650 | 6890 | 7135 | 7385 | 7625 | 5340 | 5530 | 5725 |
| _L CONFIG (012-055-071-042) | 102X102X40 | 9495 | 9900 | 10305 | 10710 | 11120 | 11525 | 7780 | 8060 | 8335 |
| _M CONFIG (041-071-055-089) | 102X89X40 | 8395 | 8795 | 9195 | 9595 | 9995 | 10395 | 6880 | 7110 | 7335 |



PORTOFINO

OPTIMA
Collection

Jaymar

Conçu et fabriqué fièrement au Canada
Proudly designed and made in Canada

Nos produits sont fabriqués à la main et des variations mineures peuvent survenir

Our product is hand-made and minor variations can occur.

SPECIFICATIONS

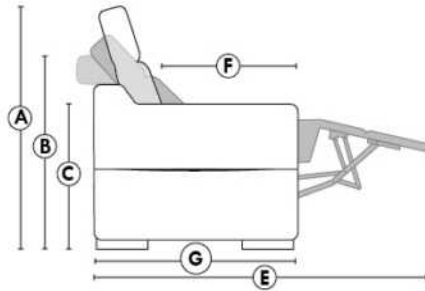

- Appui-tête levé Headrest up
- Appui-tête baissé Headrest down
- Complètement incliné Fully reclined

- A** Hauteur complète 40" Total Height
- B** Hauteur appui-tête baissé 33" Height headrest down
- C** Hauteur du bras 24,5" Arm Height
- D** Hauteur du siège 19,5" Seat height
- E** Profondeur inclinée 65" Depth fully reclined
- F** Profondeur d'assise 20"ou/ou 22" Seat depth
- G** Profondeur appui-tête monté 37,5" Depth with headrest up

BRAS | ARMS

Option de bras:
Bras Régulier Large 10" ou Petit bras 6"

Arm option
Regular arm Large 10" or Small arm 6"

Contrôle de l'inclinaison situé à l'intérieur du bras
Recliner control located on the inside of the arm.

Option d'accessoires disponible sur le bras régulier seulement
Accessories option, available on Regular arms ONLY.

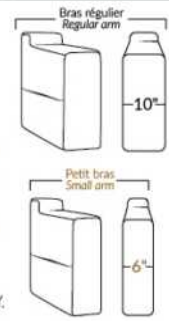

FAUTEUIL BERÇANT PIVOTANT INCLINABLE SWIVEL ROCKING MOTION CHAIR

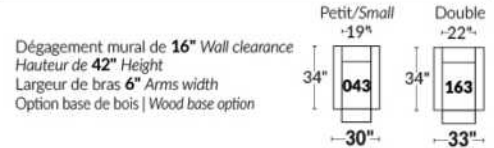

SIÈGE 23" DE LARGE | 23" SEAT WIDTH

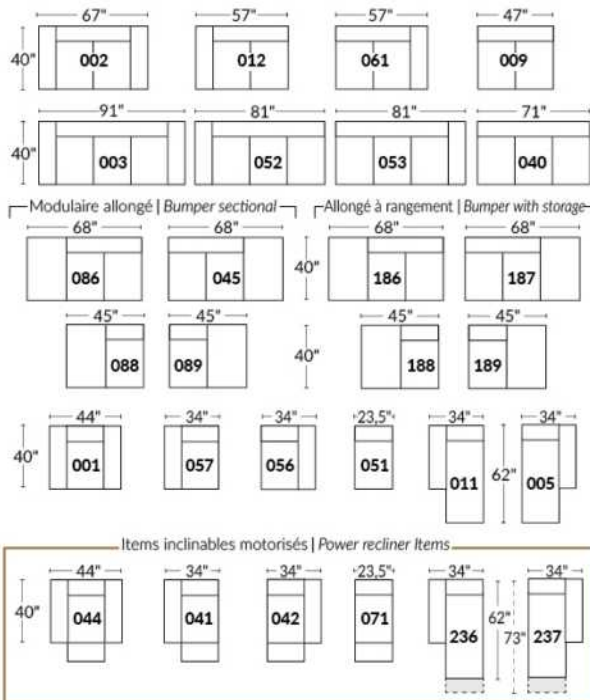

SIÈGE 30" DE LARGE | 30" SEAT WIDTH

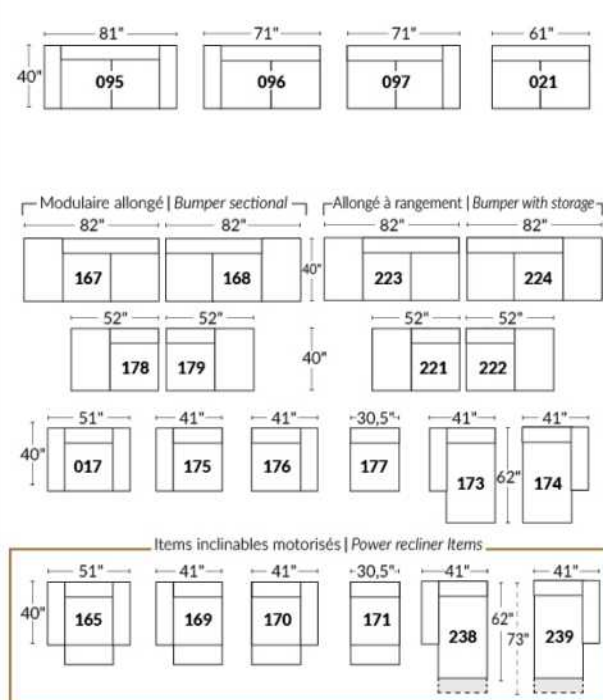

Autres | Others

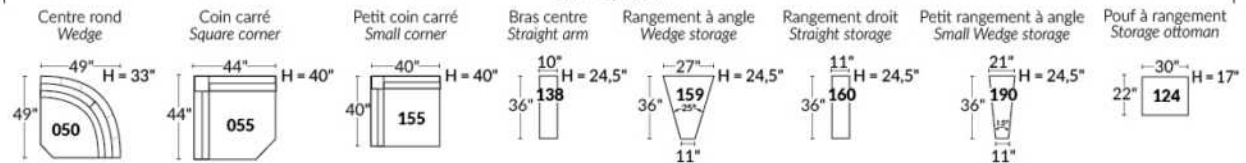

EXEMPLE 23" EXAMPLE

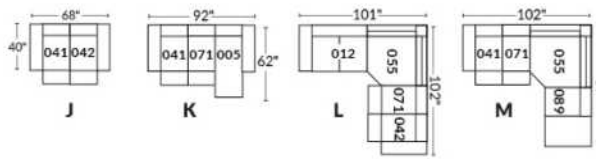

EXEMPLE 30" EXAMPLE

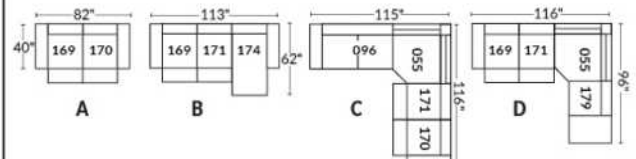

*Disponibles sur certains modèles et SEULEMENT sur le BRAS LARGE.

OPTIONS PORTE-GOBELETS

MÉTAL



Argent



Noir mat



Brun

ILLUMINÉ

1.



Porte-gobelet illuminé

2.



Porte-gobelet illuminé avec contrôle de l'inclinable, port USB & lumière DEL sous le siège

3.



Porte-gobelet illuminé avec contrôle double moteur, port USB & lumière DEL sous le siège

Nos porte-gobelets illuminés à un ou deux contrôles sont compatibles avec les lumières DEL sous le siège. Vous pouvez contrôler la lumière sur le porte-gobelet. Le porte-gobelet à 2 moteurs possède un contrôle remise à zéro (maison) pour remettre votre inclinable à la position de départ.

Lumière DEL sous le siège (en option)

Disponible seulement dans les configurations avec un minimum de 1 porte-gobelet illuminé à moteur qui contrôle l'ouverture et la fermeture de la lumière.

Pour les prix des options, voir la section description du modèle Optima.

Veillez nous fournir un dessin de votre configuration qui indique le type de porte-gobelet et le positionnement.

Porte-gobelets avec contrôle

Il faut spécifier la position de ceux-ci; bras droit ou bras gauche et quel inclinable ils vont contrôler. Si vous avez une rangée de fauteuils avec plusieurs porte-gobelets, le contrôle sera par défaut sur le bras gauche et sur le droit pour le dernier bras extérieur.

EXEMPLE A

041-169 : Contrôleur et porte-gobelet à gauche
071-171 : boutons tactiles sur le côté du siège
042-170 : Contrôleur et porte-gobelet à droite

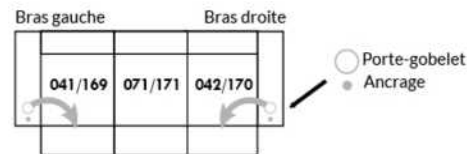

EXEMPLE B

071-171 : Ces deux items peuvent être connectés à un porte-gobelet intelligent qui pourra contrôler l'inclinable.
Il faut alors utiliser un de ces items: 138,159, 160 et 190

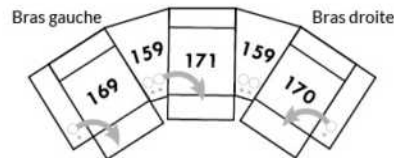

Informations sur les appui-têtes et boutons de contrôles des inclinables

AVEC porte-gobelet illuminés

Si vous prenez un item **stationnaire**, vous aurez par défaut le porte-gobelet N°1.
Si vous prenez un **appui-tête manuel**, vous aurez le porte-gobelet N°2.
Si vous prenez un **appui-tête électrique**, vous aurez par défaut le porte-gobelet N°3.

SANS porte-gobelet et avec un inclinable

Si vous prenez un item inclinable et un **appui-tête manuel**, il y aura un contrôle à boutons tactiles.
Si vous prenez un item inclinable avec un **appui-tête électrique**, vous aurez un contrôleur à bouton poussoir double avec prise USB.
Si c'est un **item sans bras** (071-171) il y aura alors les boutons tactiles.



Boutons tactiles



Boutons poussoirs

*Disponibles sur certains modèles et SEULEMENT sur le BRAS LARGE.

OPTIONS ACCESSOIRES

| | | | |
|--|---|--|--|
| <p>Ancrage pour accessoires</p>  | <p>V51 Porte verre à vin</p>  | <p>V52 Tablette pivotante en plastique</p>  | <p>V53 Tablette pivotante en bois (choix de 8 couleurs)</p>  |
| <p>V54 Porte tablette</p>  | <p>V55 Lampe DEL</p>  | <p>Spécifiez sur quel bras (gauche ou droit) la tablette sera installée</p> | |

Pour les prix des ancrages, voir la section description du modèle Optima et pour les accessoires vous référer à la fin de la liste de prix.

Items 138-159-160-190 et bras large

Option ancrage et porte-gobelet *Non disponible sur les petits bras*.

Veuillez spécifier sur quel bras vous voulez avoir les ancrages et les porte-gobelets.

NB: Item 138- 159-160-190 sont non finis sur les côtés, doivent être utilisés entre 2 sièges. Chaque item à rangement possède 2 prises USB et une prise électrique à l'intérieur du rangement.

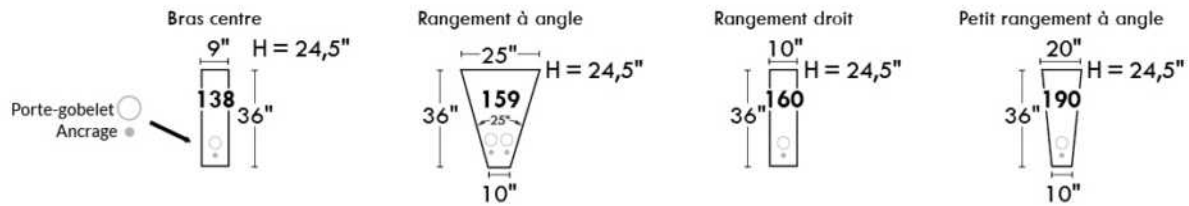

SUGGESTIONS DE CONFIGURATIONS

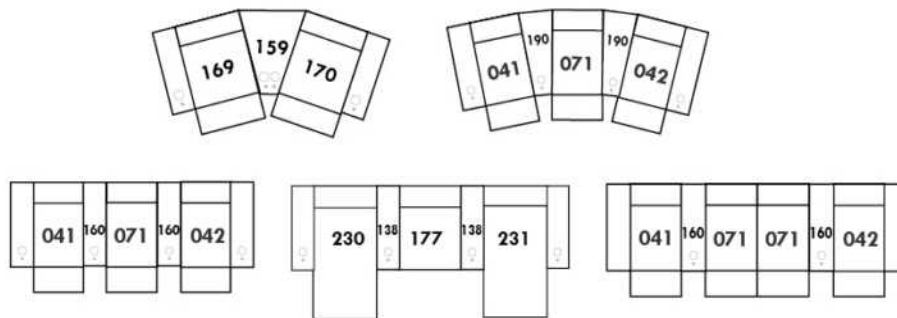

Liste de prix CDN

PURE

CARACTÉRISTIQUES: Rembourrage des sièges contient des plumes. Coussins de dos réversibles.

PATTES: Spécifier couleur des pattes LG107.

COMBO #1: Recouvrement #2 les dos et sièges. PRIX: Consultez livret "Connaissance des Produits".

COMBO #2: Recouvrement #2 SIÈGE en CUIR SEULEMENT; Grade 10 à 30 ajoutez 75\$ par coussin de siège. Grade 40 à 60 ajoutez 115\$ par coussin de siège. Lounge = 2 sièges.

| Description | L x P x H | Cuir | | | | | | Tissu | | |
|---|-----------|------|-----------------------|--|--|----------------------------------|---------------------------|-------|----------|-----------|
| | | 10 | 20 Madras Softy | 30 Hugo Fantasy Illusion Tucson Utah Vintage Wild Laredo Yukon | 40 Elegance Princess Santiago Sensation Sunset Trina Victoria | 50 Bull Cassiope Dublin | 60 Caress Ultrasued | A | B COM | C alta |
| 002 CAUSEUSE | 60X41X34 | 2570 | 2710 | 2845 | 2985 | 3120 | 3260 | 1615 | 1690 | 1765 |
| 005 CHAISE LONGUE BRAS DROIT | 37X70X34 | 2195 | 2325 | 2460 | 2590 | 2720 | 2850 | 1545 | 1645 | 1745 |
| 009 CAUSEUSE SANS BRAS | 46X41X34 | 1860 | 2000 | 2145 | 2290 | 2435 | 2575 | 1415 | 1495 | 1575 |
| 011 CHAISE LONGUE BRAS GAUCHE | 37X70X34 | 2195 | 2325 | 2460 | 2590 | 2720 | 2850 | 1545 | 1645 | 1745 |
| 012 CAUSEUSE BRAS GAUCHE | 53X41X34 | 2195 | 2335 | 2470 | 2610 | 2745 | 2885 | 1475 | 1595 | 1715 |
| 017 FAUTEUIL DOUBLE | 44X41X34 | 1985 | 2075 | 2170 | 2265 | 2360 | 2450 | 1370 | 1440 | 1510 |
| 021 SOFA APPARTEMENT SANS BRAS | 60X41X34 | 2390 | 2550 | 2715 | 2875 | 3040 | 3200 | 1850 | 1950 | 2050 |
| 055 COIN CARRE | 45X45X34 | 1625 | 1695 | 1765 | 1835 | 1900 | 1970 | 1370 | 1435 | 1495 |
| 061 CAUSEUSE BRAS DROIT | 53X41X34 | 2195 | 2335 | 2470 | 2610 | 2745 | 2885 | 1475 | 1595 | 1715 |
| 095 SOFA APPARTEMENT | 74X41X34 | 3085 | 3265 | 3445 | 3625 | 3810 | 3990 | 2035 | 2140 | 2245 |
| 096 SOFA APPARTEMENT BRAS GAUCHE | 67X41X34 | 2710 | 2885 | 3060 | 3235 | 3410 | 3585 | 1925 | 2025 | 2125 |
| 097 SOFA APPARTEMENT BRAS DROIT | 67X41X34 | 2710 | 2885 | 3060 | 3235 | 3410 | 3585 | 1925 | 2025 | 2125 |
| 124 POUF AVEC RANGEMENT | 30X22X18 | 950 | 1010 | 1065 | 1120 | 1175 | 1235 | 885 | 895 | 910 |
| 175 FAUTEUIL DOUBLE BRAS GAUCHE | 37X41X34 | 1620 | 1700 | 1785 | 1865 | 1945 | 2025 | 1260 | 1340 | 1420 |
| 176 FAUTEUIL DOUBLE BRAS DROIT | 37X41X34 | 1620 | 1700 | 1785 | 1865 | 1945 | 2025 | 1260 | 1340 | 1420 |
| 177 FAUTEUIL DOUBLE SANS BRAS | 30X41X34 | 1300 | 1400 | 1500 | 1600 | 1700 | 1800 | 1185 | 1260 | 1335 |
| 178 FAUTEUIL DOUBLE SANS BRAS ALLONGE-G | 51X41X34 | 1685 | 1815 | 1945 | 2075 | 2210 | 2340 | 1300 | 1375 | 1450 |
| 179 FAUTEUIL DOUBLE SANS BRAS ALLONGE-D | 51X41X34 | 1685 | 1815 | 1945 | 2075 | 2210 | 2340 | 1300 | 1375 | 1450 |
| CONFIGURATIONS | | | | | | | | | | |
| A CONF. A (096-055-176) | 82X112X34 | 5955 | 6280 | 6610 | 6935 | 7255 | 7580 | 4555 | 4800 | 5040 |
| B CONF. B (178-055-179) | 96X96X34 | 4995 | 5325 | 5655 | 5985 | 6320 | 6650 | 3970 | 4185 | 4395 |
| C CONF. C (011-177-055-179) | 112X96X34 | 6805 | 7235 | 7670 | 8100 | 8530 | 8960 | 5400 | 5715 | 6025 |
| D CONF. D (011-097) | 104X70X34 | 4905 | 5210 | 5520 | 5825 | 6130 | 6435 | 3470 | 3670 | 3870 |

PURE



Hauteur complète 34" | Hauteur de siège 18" | Profondeur d'assise 24"
 Total Height 34" | Seat Height 18" | Seat Depth 24"

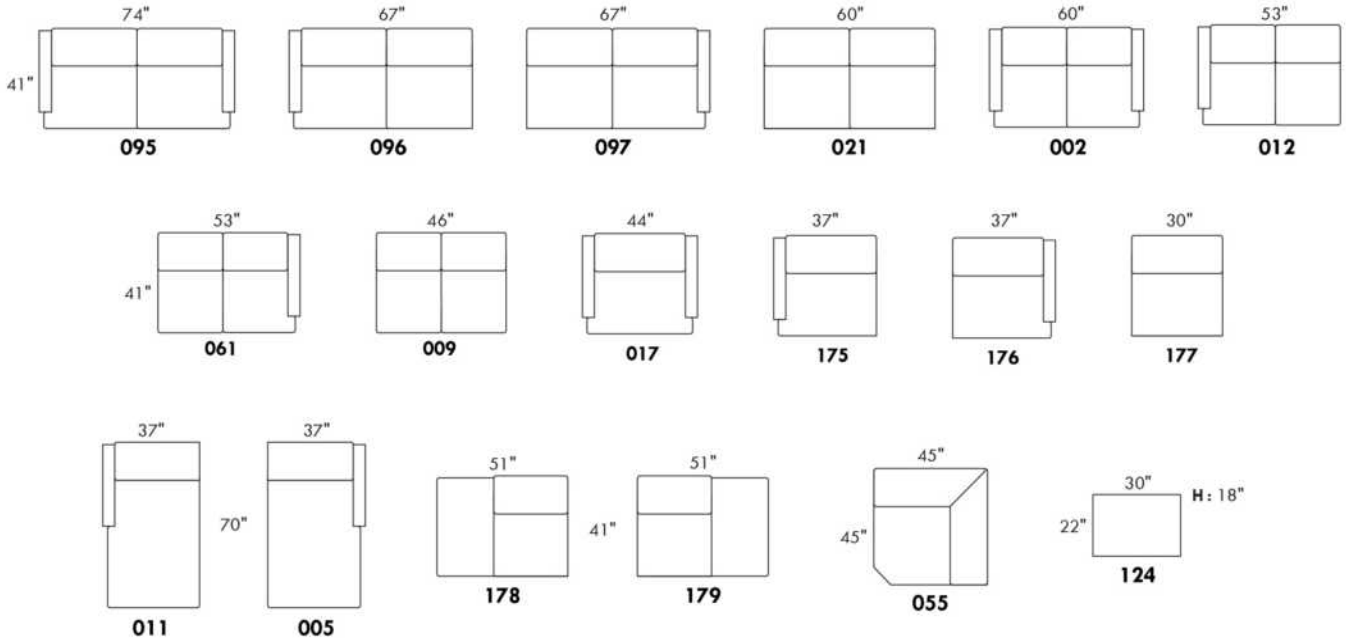

CONFIGURATIONS

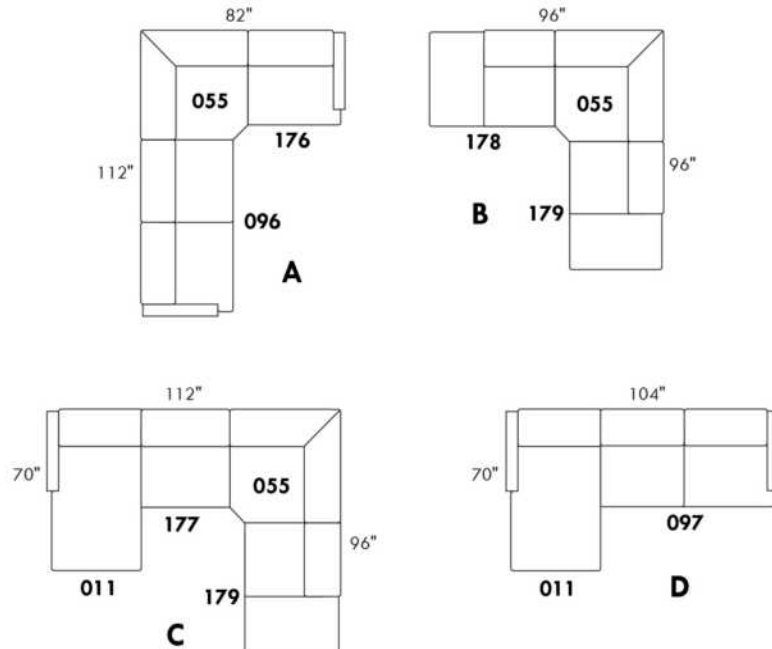

www.jaymar.ca

Toutes les dimensions indiquées sont au pouce près. Nos produits sont fabriqués à la main et des variations mineures peuvent survenir.
 All dimensions indicated are to the nearest inch. Our product is hand-made and minor variations can occur.

RIOPEL

PATTES: LG64 métal ou LG35 bois (spécifiez couleur). / COMBO: Recouvrement #2 sur les dos seulement.

1x Appui-tête amovible inclus avec les items inclinables 044-041-042 & 071.

Appui-tête supplémentaire sur item non inclinable; surcharge \$160/appui-tête.

Spécifiez ASSISE RÉGULIÈRE 21 po. ou PROFONDE 22 po. Les items suivant ne sont PAS DISPONIBLE en ASSISE PROFONDE:

018-023-046-050-055-062-063 et TOUS les items INCLINABLES 044-041-042 & 071.

Avec PORTE-GOBELET: \$65/bras. Specifiez couleur: Acier brossé, Métal noir, ou Or antique.

Rembourrage des SIÈGES en PLUME: Ajouter \$75/siège. Côté allongé compte pour 1 siège, items 005-011-062 & 063 comptent pour 2 sièges chacun.

MATELAS sofa-lit régulier 4 po d'épaisseur inclus. OPTION matelas:

- matelas 4,5" d'épaisseur avec ressorts et mousse mémoire avec gel: ajoutez \$125 ou

- matelas 5" d'épaisseur avec mousse haute densité et mousse mémoire avec gel: ajoutez \$190.

Mécanisme motorisé inclinable avec bouton TACTILE ajoutez 200\$/mécanisme. / Mécanisme motorisé inclinable SANS FIL (batterie) ajoutez 400\$.

N.B. : 2 sièges inclinables SÉPARÉS PAR un CENTRE ROND (050) ou un COIN CARRÉ (055) ne peuvent pas ouvrir en même temps.

| Description | L x P x H | Cuir | | | | | | Tissu | | |
|---------------------------------------|--------------|------|-----------------------|--|--|----------------------------------|---------------------------|-------|----------|-----------|
| | | 10 | 20 Madras Softy | 30 Hugo Fantasy Illusion Tucson Utah Vintage Wild Laredo Yukon | 40 Elegance Princess Santiago Sensation Sunset Trina Victoria | 50 Bull Cassiope Dublin | 60 Caress Ultrasued | A | B COM | C alta |
| 001 FAUTEUIL | 40X37X35 | 1740 | 1860 | 1975 | 2095 | 2215 | 2335 | 1245 | 1300 | 1360 |
| 002 CAUSEUSE | 63X37X35 | 2490 | 2660 | 2825 | 2995 | 3165 | 3335 | 1700 | 1795 | 1890 |
| 003 SOFA | 86X37X35 | 3085 | 3295 | 3510 | 3720 | 3935 | 4145 | 2190 | 2310 | 2425 |
| 005 CHAISE LONGUE BRAS DROIT | 31.5X61X35 | 2040 | 2175 | 2315 | 2450 | 2590 | 2725 | 1435 | 1535 | 1635 |
| 006 POUF | 25.5X25.5X19 | 790 | 860 | 925 | 995 | 1065 | 1135 | 670 | 685 | 695 |
| 009 CAUSEUSE SANS BRAS | 46X37X35 | 1935 | 2070 | 2210 | 2345 | 2485 | 2620 | 1415 | 1495 | 1575 |
| 011 CHAISE LONGUE BRAS GAUCHE | 31.5X61X35 | 2040 | 2175 | 2315 | 2450 | 2590 | 2725 | 1435 | 1535 | 1635 |
| 012 CAUSEUSE BRAS GAUCHE | 54.5X37X35 | 2210 | 2350 | 2495 | 2640 | 2785 | 2925 | 1540 | 1645 | 1750 |
| 018 CAUSEUSE ANGULAIRE BRAS GAUCHE | 68.5X51X35 | 2345 | 2510 | 2670 | 2835 | 2995 | 3160 | 1670 | 1760 | 1845 |
| 023 CAUSEUSE ANGULAIRE BRAS DROIT | 68.5X51X35 | 2345 | 2510 | 2670 | 2835 | 2995 | 3160 | 1670 | 1760 | 1845 |
| 040 SOFA SANS BRAS | 69X37X35 | 2550 | 2735 | 2915 | 3095 | 3275 | 3460 | 1870 | 2000 | 2135 |
| 041 FAUTEUIL INCLINABLE BRAS-G | 31.5X37X43 | 1975 | 2075 | 2175 | 2275 | 2375 | 2475 | 1625 | 1700 | 1775 |
| 042 FAUTEUIL INCLINABLE BRAS-D | 31.5X37X43 | 1975 | 2075 | 2175 | 2275 | 2375 | 2475 | 1625 | 1700 | 1775 |
| 044 FAUTEUIL INCLINABLE | 40X37X43 | 2250 | 2375 | 2500 | 2625 | 2750 | 2875 | 1745 | 1845 | 1945 |
| 045 CAUSEUSE SANS BRAS ALLONGEE DROIT | 66X37X35 | 2245 | 2415 | 2585 | 2750 | 2920 | 3090 | 1570 | 1665 | 1760 |
| 046 CAUSEUSE ANGULAIRE SANS BRAS | 60X51X35 | 2115 | 2260 | 2400 | 2545 | 2690 | 2835 | 1515 | 1620 | 1725 |
| 050 CENTRE ROND | 48X48X35 | 1825 | 1935 | 2040 | 2145 | 2250 | 2360 | 1410 | 1465 | 1520 |
| 051 FAUTEUIL SANS BRAS | 23X37X35 | 1185 | 1260 | 1335 | 1410 | 1485 | 1560 | 960 | 1020 | 1085 |
| 052 SOFA BRAS GAUCHE | 77.5X37X35 | 2800 | 3010 | 3215 | 3420 | 3625 | 3835 | 2025 | 2150 | 2275 |
| 053 SOFA BRAS DROIT | 77.5X37X35 | 2800 | 3010 | 3215 | 3420 | 3625 | 3835 | 2025 | 2150 | 2275 |
| 055 COIN CARRÉ | 37X37X35 | 1750 | 1860 | 1965 | 2070 | 2175 | 2285 | 1320 | 1410 | 1495 |
| 056 FAUTEUIL BRAS DROIT | 31.5X37X35 | 1445 | 1575 | 1710 | 1840 | 1970 | 2100 | 1115 | 1175 | 1240 |

RIOPEL

PATTES: LG64 métal ou LG35 bois (spécifiez couleur). / COMBO: Recouvrement #2 sur les dos seulement.

1x Appui-tête amovible inclus avec les items inclinables 044-041-042 & 071.

Appui-tête supplémentaire sur item non inclinable; surcharge \$160/appui-tête.

Spécifiez ASSISE RÉGULIÈRE 21 po. ou PROFONDE 22 po. Les items suivant ne sont PAS DISPONIBLE en ASSISE PROFONDE:

018-023-046-050-055-062-063 et TOUS les items INCLINABLES 044-041-042 & 071.

Avec PORTE-GOBELET: \$65/bras. Specifiez couleur: Acier brossé, Métal noir, ou Or antique.

Rembourrage des SIÈGES en PLUME: Ajouter \$75/siège. Côté allongé compte pour 1 siège, items 005-011-062 & 063 comptent pour 2 sièges chacun.

MATELAS sofa-lit régulier 4 po d'épaisseur inclus. OPTION matelas:

- matelas 4,5" d'épaisseur avec ressorts et mousse mémoire avec gel: ajoutez \$125 ou

- matelas 5" d'épaisseur avec mousse haute densité et mousse mémoire avec gel: ajoutez \$190.

Mécanisme motorisé inclinable avec bouton TACTILE ajoutez 200\$/mécanisme. / Mécanisme motorisé inclinable SANS FIL (batterie) ajoutez 400\$.

N.B. : 2 sièges inclinables SÉPARÉS PAR un CENTRE ROND (050) ou un COIN CARRÉ (055) ne peuvent pas ouvrir en même temps.

| Description | L x P x H | Cuir | | | | | | Tissu | | |
|--|------------|------|-----------------------|--|--|----------------------------------|----------------------------|-------|----------|-----------|
| | | 10 | 20 Madras Softy | 30 Hugo Fantasy Illusion Tucson Utah Vintage Wild Laredo Yukon | 40 Elegance Princess Santiago Sensation Sunset Trina Victoria | 50 Bull Cassiope Dublin | 60 Caresse Ultrasued | A | B COM | C alta |
| 057 FAUTEUIL BRAS GAUCHE | 31.5X37X35 | 1445 | 1575 | 1710 | 1840 | 1970 | 2100 | 1115 | 1175 | 1240 |
| 060 SOFA-LIT QUEEN | 86X37X35 | 3570 | 3785 | 3995 | 4210 | 4420 | 4635 | 2665 | 2800 | 2940 |
| 061 CAUSEUSE BRAS DROIT | 54.5X37X35 | 2210 | 2350 | 2495 | 2640 | 2785 | 2925 | 1540 | 1645 | 1750 |
| 062 FAUTEUIL ANGULAIRE BRAS GAUCHE | 68.5X65X35 | 2115 | 2225 | 2340 | 2450 | 2565 | 2675 | 1475 | 1590 | 1700 |
| 063 FAUTEUIL ANGULAIRE BRAS DROIT | 68.5X65X35 | 2115 | 2225 | 2340 | 2450 | 2565 | 2675 | 1475 | 1590 | 1700 |
| 071 FAUTEUIL INCLINABLE SANS BRAS | 23X37X43 | 1685 | 1765 | 1845 | 1925 | 2010 | 2090 | 1470 | 1535 | 1595 |
| 072 SOFA MODULAIRE BRAS GAUCHE | 91X37X35 | 3315 | 3510 | 3700 | 3895 | 4090 | 4285 | 2340 | 2470 | 2600 |
| 073 SOFA MODULAIRE BRAS DROIT | 91X37X35 | 3315 | 3510 | 3700 | 3895 | 4090 | 4285 | 2340 | 2470 | 2600 |
| 079 SOFA-LIT QUEEN SANS BRAS | 69X37X35 | 3025 | 3225 | 3425 | 3625 | 3825 | 4025 | 2360 | 2495 | 2635 |
| 080 POUF ANGULAIRE | 36X27X19 | 920 | 950 | 985 | 1015 | 1045 | 1075 | 765 | 775 | 790 |
| 082 SOFA-LIT QUEEN BRAS GAUCHE | 77.5X37X35 | 3270 | 3475 | 3685 | 3890 | 4095 | 4300 | 2525 | 2640 | 2750 |
| 083 SOFA-LIT QUEEN BRAS DROIT | 77.5X37X35 | 3270 | 3475 | 3685 | 3890 | 4095 | 4300 | 2525 | 2640 | 2750 |
| 086 CAUSEUSE SANS BRAS ALLONGEE GAUCHE | 66X37X35 | 2245 | 2415 | 2585 | 2750 | 2920 | 3090 | 1570 | 1665 | 1760 |
| 088 FAUTEUIL SANS BRAS ALLONGE GAUCHE | 43X37X35 | 1485 | 1610 | 1735 | 1860 | 1985 | 2110 | 1135 | 1215 | 1295 |
| 089 FAUTEUIL SANS BRAS ALLONGE DROIT | 43X37X35 | 1485 | 1610 | 1735 | 1860 | 1985 | 2110 | 1135 | 1215 | 1295 |
| 306 POUF AVEC COUSSIN ALLONGE | 24X24X19 | 940 | 1010 | 1075 | 1145 | 1215 | 1285 | 775 | 810 | 840 |

RIOPEL

Hauteur complète 35" | Hauteur de siège 19" | Hauteur devant bras 25" | Profondeur d'assise 21"/22"
 Total Height 35" | Seat Height 19" | Arm Height 25" | Seat Depth 21"/22"

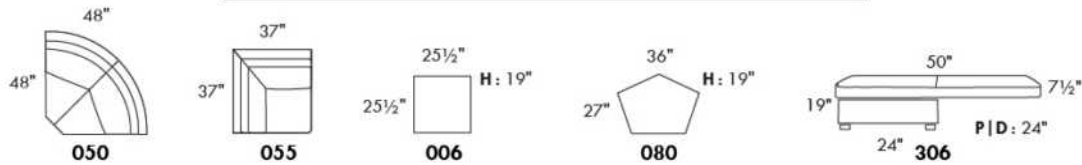
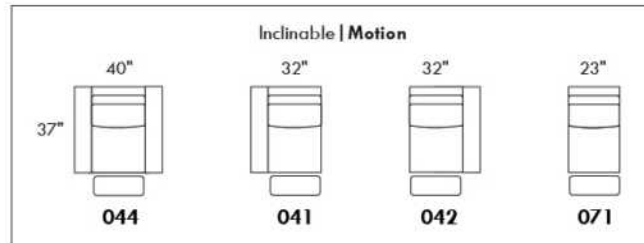
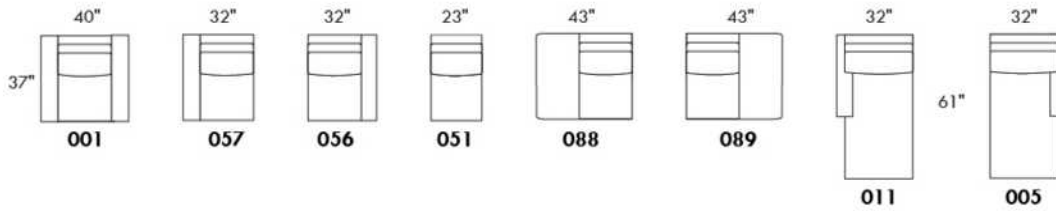
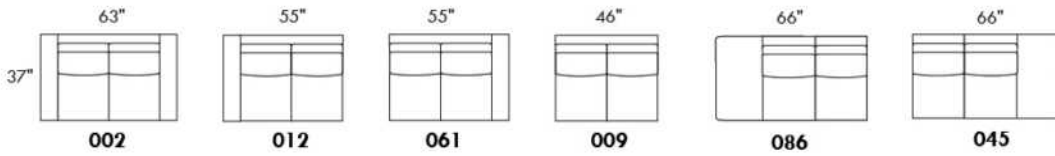
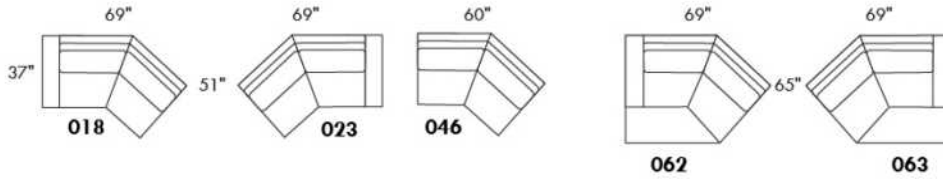
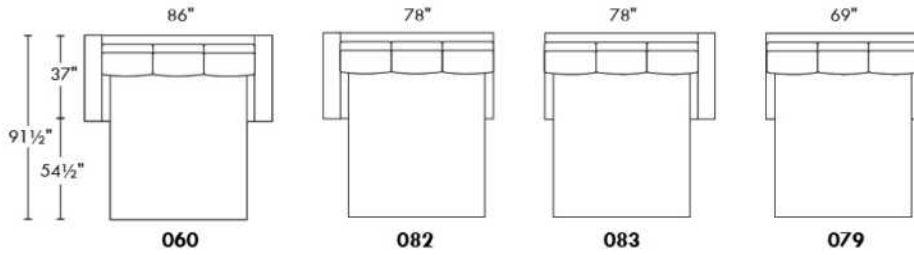
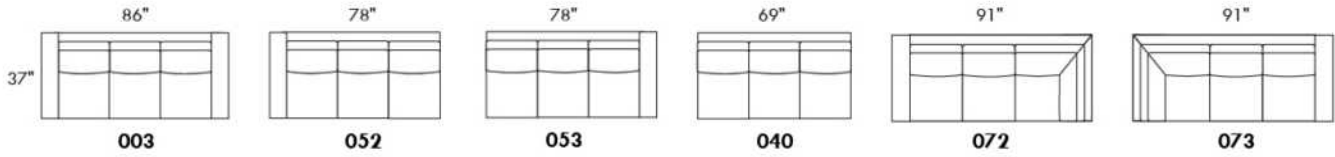

www.jaymar.ca

Toutes les dimensions indiquées sont au pouce près. Nos produits sont fabriqués à la main et des variations mineures peuvent survenir.
 All dimensions indicated are to the nearest inch. Our product is hand-made and minor variations can occur.



RODOLFO

Modèle avec appui-tête ajustable manuel inclus (2 sur coin carré). Couture: French Stitch. En tissu, petit fil et en cuir gros fil plat. Coussins de siège et bras avec mousse mémoire. Porte-gobelet N/D avec ce modèle.

NOTE: 2 sièges inclinables SÉPARÉS par un COIN ou une TABLE ne peuvent pas ouvrir en même temps.

OPTIONS - Fournir DESSIN de votre config.:

Petit Bras 6 po : au même prix.

Patte (spécifiez couleur): Sur bras LARGE LG189 métal (noire ou chrome) ou LG187 bois. Sur PETIT bras: LG08 bois ou LG64 métal.

Table (#154): Spécifiez couleur du dessus de table en bois.

Fauteuils 043-163: avec base en bois (spécifiez couleur).

****INCLINABLE MANUEL N/D.**** Le mécanisme motorisé est inclus dans le prix des items inclinables. Pour le SANS FIL (batterie) ajoutez \$200/mécanisme.

| Description | L x P x H | Cuir | | | | | | Tissu | | |
|--|---------------|------|-----------------------|--|--|----------------------------------|---------------------------|-------|----------|-----------|
| | | 10 | 20 Madras Softy | 30 Hugo Fantasy Illusion Tucson Utah Vintage Wild Laredo Yukon | 40 Elegance Princess Santiago Sensation Sunset Trina Victoria | 50 Bull Cassiope Dublin | 60 Caress Ultrasued | A | B COM | C alta |
| 001 FAUTEUIL | 43x40x30/39 | 2260 | 2390 | 2520 | 2650 | 2785 | 2915 | 1810 | 1870 | 1935 |
| 002 CAUSEUSE | 66x40x30/39 | 3240 | 3365 | 3490 | 3615 | 3740 | 3865 | 2560 | 2640 | 2720 |
| 003 SOFA | 90x40x30/39 | 3870 | 4050 | 4235 | 4415 | 4595 | 4775 | 3065 | 3165 | 3265 |
| 005 CHAISE LONGUE BRAS DROIT | 34x62x30/39 | 2045 | 2140 | 2235 | 2325 | 2420 | 2515 | 1620 | 1690 | 1760 |
| 009 CAUSEUSE SANS BRAS | 47x40x30/39 | 2250 | 2345 | 2440 | 2535 | 2625 | 2720 | 1740 | 1845 | 1950 |
| 011 CHAISE LONGUE BRAS GAUCHE | 34x62x30/39 | 2045 | 2140 | 2235 | 2325 | 2420 | 2515 | 1620 | 1690 | 1760 |
| 012 CAUSEUSE BRAS GAUCHE | 57x40x30/39 | 2735 | 2870 | 3010 | 3145 | 3285 | 3420 | 2160 | 2245 | 2335 |
| 017 FAUTEUIL DOUBLE | 50x40x30/39 | 2395 | 2515 | 2635 | 2750 | 2870 | 2990 | 1890 | 1970 | 2050 |
| 021 SOFA APPARTEMENT SANS BRAS | 61x40x30/39 | 2565 | 2685 | 2800 | 2920 | 3040 | 3160 | 1975 | 2075 | 2175 |
| 040 SOFA SANS BRAS | 71x40x30/39 | 2895 | 3025 | 3160 | 3290 | 3420 | 3550 | 2250 | 2370 | 2490 |
| 041 FAUTEUIL INCLINABLE BRAS-G | 34x40x30/39 | 2225 | 2315 | 2400 | 2490 | 2575 | 2665 | 1870 | 1925 | 1985 |
| 042 FAUTEUIL INCLINABLE BRAS-D | 34x40x30/39 | 2225 | 2315 | 2400 | 2490 | 2575 | 2665 | 1870 | 1925 | 1985 |
| 043 FAUTEUIL INCLINABLE BERÇANT PIVOTANT | 30 x 34 x 42 | 2690 | 2810 | 2925 | 3045 | 3165 | 3285 | 2240 | 2295 | 2350 |
| 044 FAUTEUIL INCLINABLE | 43x40x30/39 | 2710 | 2820 | 2935 | 3045 | 3160 | 3270 | 2265 | 2320 | 2375 |
| 045 CAUSEUSE SANS BRAS ALLONGEE DROIT | 68x40x30/39 | 2625 | 2765 | 2900 | 3040 | 3175 | 3315 | 2040 | 2140 | 2240 |
| 051 FAUTEUIL SANS BRAS | 23,5x40x30/39 | 1300 | 1375 | 1450 | 1525 | 1600 | 1675 | 995 | 1070 | 1145 |
| 052 SOFA BRAS GAUCHE | 80x40x30/39 | 3375 | 3545 | 3715 | 3885 | 4050 | 4220 | 2650 | 2765 | 2875 |
| 053 SOFA BRAS DROIT | 80x40x30/39 | 3375 | 3545 | 3715 | 3885 | 4050 | 4220 | 2650 | 2765 | 2875 |
| 055 COIN CARRE | 44x44x30/39 | 2335 | 2460 | 2585 | 2710 | 2835 | 2960 | 1825 | 1895 | 1965 |
| 056 FAUTEUIL BRAS DROIT | 34x40x30/39 | 1775 | 1870 | 1965 | 2060 | 2150 | 2245 | 1415 | 1460 | 1500 |
| 057 FAUTEUIL BRAS GAUCHE | 34x40x30/39 | 1775 | 1870 | 1965 | 2060 | 2150 | 2245 | 1415 | 1460 | 1500 |
| 061 CAUSEUSE BRAS DROIT | 57x40x30/39 | 2735 | 2870 | 3010 | 3145 | 3285 | 3420 | 2160 | 2245 | 2335 |



RODOLFO

Modèle avec appui-tête ajustable manuel inclus (2 sur coin carré). Couture: French Stitch. En tissu, petit fil et en cuir gros fil plat. Coussins de siège et bras avec mousse mémoire. Porte-gobelet N/D avec ce modèle.

NOTE: 2 sièges inclinables SÉPARÉS par un COIN ou une TABLE ne peuvent pas ouvrir en même temps.

OPTIONS - Fournir DESSIN de votre config.:

Petit Bras 6 po : au même prix.

Patte (spécifiez couleur): Sur bras LARGE LG189 métal (noire ou chrome) ou LG187 bois. Sur PETIT bras: LG08 bois ou LG64 métal.

Table (#154): Spécifiez couleur du dessus de table en bois.

Fauteuils 043-163: avec base en bois (spécifiez couleur).

****INCLINABLE MANUEL N/D.**** Le mécanisme motorisé est inclus dans le prix des items inclinables. Pour le SANS FIL (batterie) ajoutez \$200/mécanisme.

| Description | L x P x H | Cuir | | | | | | Tissu | | |
|--|---------------|------|-----------------------|--|--|----------------------------------|---------------------------|-------|----------|-----------|
| | | 10 | 20 Madras Softy | 30 Hugo Fantasy Illusion Tucson Utah Vintage Wild Laredo Yukon | 40 Elegance Princess Santiago Sensation Sunset Trina Victoria | 50 Bull Cassiope Dublin | 60 Caress Ultrasued | A | B COM | C alta |
| 071 FAUTEUIL INCLINABLE SANS BRAS | 23,5x40x30/39 | 1745 | 1820 | 1895 | 1970 | 2045 | 2120 | 1465 | 1545 | 1625 |
| 086 CAUSEUSE SANS BRAS ALLONGEE GAUCHE | 68x40x30/39 | 2625 | 2765 | 2900 | 3040 | 3175 | 3315 | 2040 | 2140 | 2240 |
| 088 FAUTEUIL SANS BRAS ALLONGE GAUCHE | 45x40x30/39 | 1675 | 1785 | 1890 | 1995 | 2100 | 2210 | 1300 | 1360 | 1415 |
| 089 FAUTEUIL SANS BRAS ALLONGE DROIT | 45x40x30/39 | 1675 | 1785 | 1890 | 1995 | 2100 | 2210 | 1300 | 1360 | 1415 |
| 095 SOFA APPARTEMENT | 80x40x30/39 | 3520 | 3695 | 3870 | 4045 | 4220 | 4395 | 2770 | 2895 | 3020 |
| 096 SOFA APPARTEMENT BRAS GAUCHE | 71x40x30/39 | 3050 | 3215 | 3375 | 3540 | 3700 | 3865 | 2370 | 2475 | 2585 |
| 097 SOFA APPARTEMENT BRAS DROIT | 71x40x30/39 | 3050 | 3215 | 3375 | 3540 | 3700 | 3865 | 2370 | 2475 | 2585 |
| 124 POUF AVEC RANGEMENT | 30x22x17 | 885 | 915 | 945 | 975 | 1010 | 1040 | 760 | 770 | 785 |
| 154 TABLE REMBOURRÉE ANGULAIRE | 7/34x32.5x19 | 750 | 785 | 815 | 845 | 875 | 910 | 645 | 665 | 685 |
| 163 FAUT. DBL INCL. BERCONT PIVOTANT | 33 x 34 x 42 | 2750 | 2895 | 3040 | 3185 | 3325 | 3470 | 2245 | 2300 | 2360 |
| 165 FAUTEUIL DOUBLE INCLINABLE | 50x40x30/39 | 2840 | 2960 | 3075 | 3195 | 3315 | 3435 | 2365 | 2460 | 2550 |
| 167 SOFA APP. SANS BRAS ALLONGE GAUCHE | 82x40x30/39 | 2940 | 3100 | 3265 | 3425 | 3590 | 3750 | 2275 | 2385 | 2490 |
| 168 SOFA APP. SANS BRAS ALLONGE DROIT | 82x40x30/39 | 2940 | 3100 | 3265 | 3425 | 3590 | 3750 | 2275 | 2385 | 2490 |
| 169 FAUTEUIL DOUBLE INCLINABLE BRAS GAUCHE | 41x40x30/39 | 2360 | 2460 | 2560 | 2660 | 2760 | 2860 | 1950 | 2040 | 2125 |
| 170 FAUTEUIL DOUBLE INCLINABLE BRAS DROIT | 41x40x30/39 | 2360 | 2460 | 2560 | 2660 | 2760 | 2860 | 1950 | 2040 | 2125 |
| 171 FAUTEUIL DOUBLE INCLINABLE SANS BRAS | 30,5x40x30/39 | 1875 | 1945 | 2015 | 2085 | 2150 | 2220 | 1550 | 1635 | 1715 |
| 173 CHAISE LONGUE DOUBLE BRAS GAUCHE | 41x62x30/39 | 2240 | 2360 | 2475 | 2595 | 2715 | 2835 | 1745 | 1860 | 1970 |
| 174 CHAISE LONGUE DOUBLE BRAS DROIT | 41x62x30/39 | 2240 | 2360 | 2475 | 2595 | 2715 | 2835 | 1745 | 1860 | 1970 |
| 175 FAUTEUIL DOUBLE BRAS GAUCHE | 41x40x30/39 | 1900 | 2000 | 2100 | 2200 | 2300 | 2400 | 1475 | 1590 | 1700 |
| 176 FAUTEUIL DOUBLE BRAS DROIT | 41x40x30/39 | 1900 | 2000 | 2100 | 2200 | 2300 | 2400 | 1475 | 1590 | 1700 |
| 177 FAUTEUIL DOUBLE SANS BRAS | 30,5x40x30/39 | 1415 | 1500 | 1590 | 1675 | 1765 | 1850 | 1100 | 1175 | 1250 |
| 178 FAUTEUIL DOUBLE SANS BRAS ALLONGE-G | 52x40x30/39 | 1820 | 1925 | 2035 | 2140 | 2245 | 2350 | 1415 | 1475 | 1540 |



RODOLFO

Modèle avec appui-tête ajustable manuel inclus (2 sur coin carré). Couture: French Stitch. En tissu, petit fil et en cuir gros fil plat. Coussins de siège et bras avec mousse mémoire. Porte-gobelet N/D avec ce modèle.

NOTE: 2 sièges inclinables SÉPARÉS par un COIN ou une TABLE ne peuvent pas ouvrir en même temps.

OPTIONS - Fournir DESSIN de votre config.:

Petit Bras 6 po : au même prix.

Patte (spécifiez couleur): Sur bras LARGE LG189 métal (noire ou chrome) ou LG187 bois. Sur PETIT bras: LG08 bois ou LG64 métal.

Table (#154): Spécifiez couleur du dessus de table en bois.

Fauteuils 043-163: avec base en bois (spécifiez couleur).

INCLINABLE MANUEL N/D. Le mécanisme motorisé est inclus dans le prix des items inclinables. Pour le SANS FIL (batterie) ajoutez \$200/mécanisme.

| Description | L x P x H | Cuir | | | | | | Tissu | | |
|---|---------------|------|-----------------------|--|--|----------------------------------|---------------------------|-------|----------|-----------|
| | | 10 | 20 Madras Softy | 30 Hugo Fantasy Illusion Tucson Utah Vintage Wild Laredo Yukon | 40 Elegance Princess Santiago Sensation Sunset Trina Victoria | 50 Bull Cassiope Dublin | 60 Caress Ultrasued | A | B COM | C alta |
| 179 FAUTEUIL DOUBLE SANS BRAS ALLONGE-D | 52x40x30/39 | 1820 | 1925 | 2035 | 2140 | 2245 | 2350 | 1415 | 1475 | 1540 |
| CONFIGURATIONS | | | | | | | | | | |
| A CONFIG (169-170) | 82X40X30/39 | 4720 | 4920 | 5120 | 5320 | 5520 | 5720 | 3900 | 4080 | 4250 |
| B CONFIG (169-171-174) | 113X62X30/39 | 6475 | 6765 | 7050 | 7340 | 7625 | 7915 | 5245 | 5535 | 5810 |
| C CONFIG (096-055-171-170) | 115X116X30/39 | 9620 | 10080 | 10535 | 10995 | 11445 | 11905 | 7695 | 8045 | 8390 |
| D CONFIG (169-171-055-179) | 116X96X30/39 | 8390 | 8790 | 9195 | 9595 | 9990 | 10390 | 6740 | 7045 | 7345 |
| J CONFIG (041-042) | 66X40X30/39 | 4450 | 4630 | 4800 | 4980 | 5150 | 5330 | 3740 | 3850 | 3970 |
| K CONFIG (041-071-005) | 92X62X30/39 | 6015 | 6275 | 6530 | 6785 | 7040 | 7300 | 4955 | 5160 | 5370 |
| L CONFIG (012-055-071-042) | 101X102X30/39 | 9040 | 9465 | 9890 | 10315 | 10740 | 11165 | 7320 | 7610 | 7910 |
| M CONFIG (041-071-055-089) | 102X89X30/39 | 7980 | 8380 | 8770 | 9165 | 9555 | 9955 | 6460 | 6725 | 6990 |



RODOLFO

LINEA 30 Collection



Conçu et fabriqué fièrement au Canada
Proudly designed and made in Canada

Nos produits sont fabriqués à la main et des variations mineures peuvent survenir

Our product is hand-made and minor variations can occur.

SPECIFICATIONS

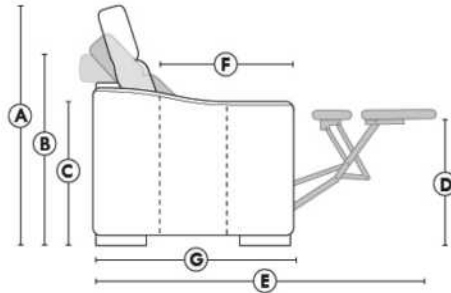

- Appui-tête levé / Headrest up
- Appui-tête baissé / Headrest down
- Complètement incliné / Fully reclined

- A** Hauteur complète 39" Total Height
- B** Hauteur appui-tête baissé 30" Height headrest down
- C** Hauteur du bras 24" Arm Height
- D** Hauteur du siège 19,5" Seat height
- E** Profondeur inclinée 63" Depth fully reclined
- F** Profondeur d'assise 20" Seat depth
- G** Profondeur appui-tête monté 37,5" Depth with headrest up

BRAS | ARMS

Option de bras:
Bras Régulier Large 9,5" ou Petit bras 6"

Arm option
Regular arm Large 9.5" or Small arm 6"

Contrôle de l'inclinaison situé à l'intérieur du bras
Recliner control located on the inside of the arm.

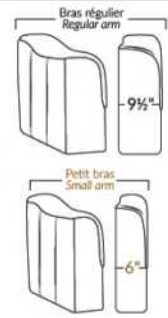

FAUTEUIL BERÇANT PIVOTANT INCLINABLE SWIVEL ROCKING MOTION CHAIR

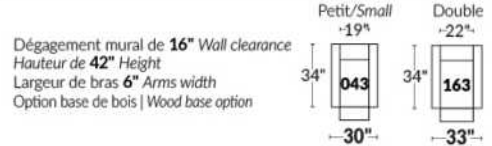

SIÈGE 23" DE LARGE | 23" SEAT WIDTH

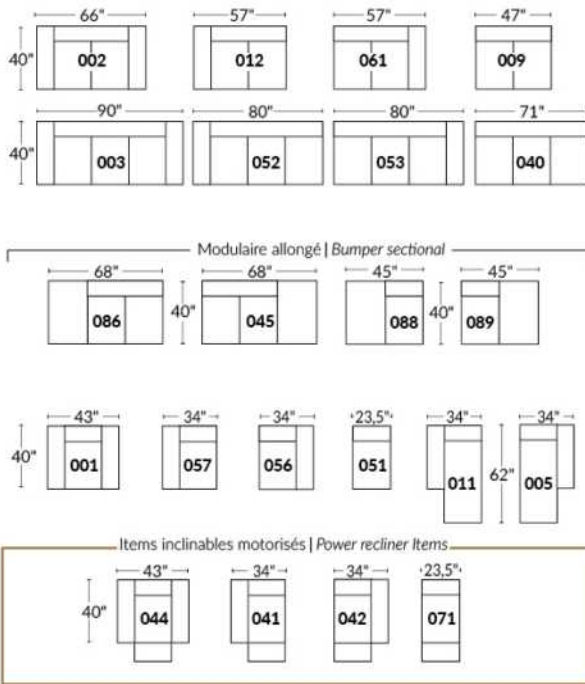

SIÈGE 30" DE LARGE | 30" SEAT WIDTH

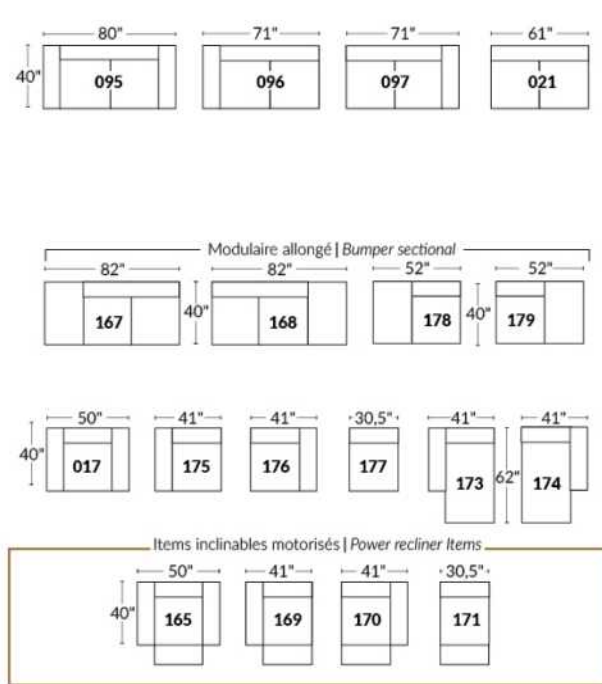

Autres | Others

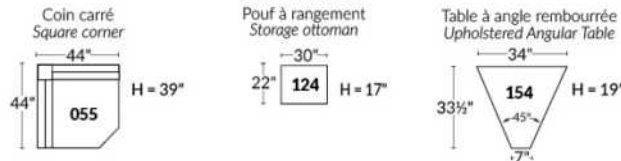

EXEMPLE 23" EXAMPLE

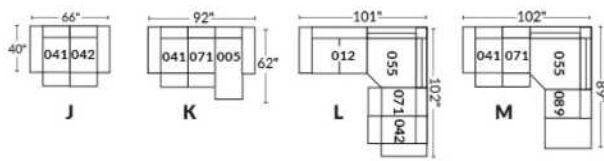

EXEMPLE 30" EXAMPLE

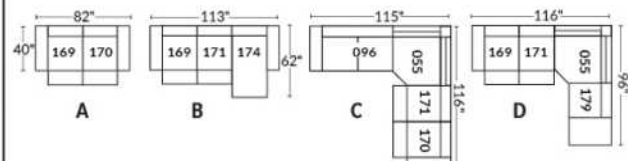

ROTTERDAM

- Appui-tête manuel sur tous les items (fixe sur centre rond).
- Fauteuil inclinable motorisé pleine jambe "à méc. *protège-mur" (manuel n/d).
- Chaise longue inclinable motorisé (manuel n/d) avec appui-tête motorisé en option. Dégagement mural 8" et avant 5".
- Coussins de siège avec mousse modelée + 1" de mousse mémoire au-dessus; bras avec mousse mémoire.
- Couture: petit fil en tissu & gros fil plat en cuir.
- *Exclus faut. 043 & 163: Dégagement mural 16".

Fauteuils 043 & 163: bras seront SANS insert de MÉTAL.

Note: 2 inclinables séparés par un coin ne peuvent pas ouvrir en même temps. Aucuns inclinables à côté d'item #155.

OPTIONS

- Motorisé sans fil (batterie): ajoutez \$200/mec.
- *Appui-tête motorisé: ajoutez \$200 ch. (*N/D sur items fixes.)
- Mousse: Extra ferme ajoutez \$20/siège.
- Choix de bras (LARGE ou le PETIT bras qui sera sans insert de métal): Patte sur bras LARGE: LG103 bois ou Métal: LG189 cyl (noire ou chrome). PETIT Bras: LG08 bois ou Métal: LG196 cyl. (noire ou chrome) ou LG64 (carré). Spécifiez couleur.
- Profondeur d'assise: 20" ou *22". *Le 22" N/D sur faut. 043 & 163.
- Faut. 043-163: base en bois (spécifiez couleur).

Configurations CINÉMA MAISON

Détails accessoires, porte gobelets et configurations : Voir page Optima Cinéma maison en annexe.

Ancrage pour accessoires: \$45 ch.

Porte-Gobelets: En métal: \$35 ch. | Illuminé: \$35 ch. | *Illuminé avec contrôle (1 ou 2 moteurs): \$50 ch.

*Lumière DEL sous le siège : \$35/siège.

| Description | L x P x H | Cuir | | | | | | Tissu | | |
|--|-------------|------|-----------------------|--|--|----------------------------------|---------------------------|-------|----------|-----------|
| | | 10 | 20 Madras Softy | 30 Hugo Fantasy Illusion Tucson Utah Vintage Wild Laredo Yukon | 40 Elegance Princess Santiago Sensation Sunset Trina Victoria | 50 Bull Cassiope Dublin | 60 Caress Ultrasued | A | B COM | C alta |
| 001 FAUTEUIL | 44x40x33/40 | 2365 | 2475 | 2590 | 2700 | 2815 | 2925 | 1920 | 1975 | 2035 |
| 002 CAUSEUSE | 67x40x33/40 | 3375 | 3520 | 3665 | 3810 | 3950 | 4095 | 2720 | 2815 | 2910 |
| 003 SOFA | 91x40x33/40 | 4085 | 4270 | 4460 | 4645 | 4835 | 5020 | 3285 | 3395 | 3510 |
| 005 CHAISE LONGUE BRAS DROIT | 34x62x33/40 | 2210 | 2290 | 2370 | 2450 | 2535 | 2615 | 1765 | 1840 | 1915 |
| 009 CAUSEUSE SANS BRAS | 47x40x33/40 | 2370 | 2460 | 2545 | 2635 | 2720 | 2810 | 1865 | 1965 | 2065 |
| 011 CHAISE LONGUE BRAS GAUCHE | 34x62x33/40 | 2210 | 2290 | 2370 | 2450 | 2535 | 2615 | 1765 | 1840 | 1915 |
| 012 CAUSEUSE BRAS GAUCHE | 57x40x33/40 | 2900 | 3025 | 3150 | 3275 | 3400 | 3525 | 2315 | 2410 | 2500 |
| 017 FAUTEUIL DOUBLE | 51x40x33/40 | 2475 | 2600 | 2725 | 2850 | 2975 | 3100 | 2000 | 2075 | 2150 |
| 021 SOFA APPARTEMENT SANS BRAS | 61x40x33/40 | 2675 | 2800 | 2925 | 3050 | 3175 | 3300 | 2090 | 2195 | 2300 |
| 040 SOFA SANS BRAS | 71x40x33/40 | 3065 | 3210 | 3350 | 3495 | 3640 | 3785 | 2440 | 2550 | 2665 |
| 041 FAUTEUIL INCLINABLE BRAS-G | 34x40x33/40 | 2360 | 2450 | 2545 | 2640 | 2735 | 2825 | 2010 | 2050 | 2095 |
| 042 FAUTEUIL INCLINABLE BRAS-D | 34x40x33/40 | 2360 | 2450 | 2545 | 2640 | 2735 | 2825 | 2010 | 2050 | 2095 |
| 043 FAUTEUIL INCLINABLE BERÇANT PIVOTANT | 30x34x42 | 2795 | 2935 | 3070 | 3210 | 3345 | 3485 | 2345 | 2400 | 2460 |
| 044 FAUTEUIL INCLINABLE | 44x40x33/40 | 2845 | 2960 | 3070 | 3185 | 3295 | 3410 | 2400 | 2465 | 2525 |
| 045 CAUSEUSE SANS BRAS ALLONGEE DROIT | 68x40x33/40 | 2810 | 2925 | 3045 | 3165 | 3285 | 3400 | 2235 | 2315 | 2395 |
| 050 CENTRE ROND | 49x49x33 | 2060 | 2185 | 2310 | 2435 | 2560 | 2685 | 1515 | 1590 | 1665 |

ROTTERDAM

- Appui-tête manuel sur tous les items (fixe sur centre rond).
- Fauteuil inclinable motorisé pleine jambe "à méc. *protège-mur" (manuel n/d).
- Chaise longue inclinable motorisé (manuel n/d) avec appui-tête motorisé en option. Dégagement mural 8" et avant 5".
- Coussins de siège avec mousse modelée + 1" de mousse mémoire au-dessus; bras avec mousse mémoire.
- Couture: petit fil en tissu & gros fil plat en cuir.
- *Exclus faut. 043 & 163: Dégagement mural 16".

Fauteuils 043 & 163: bras seront SANS insert de MÉTAL.

Note: 2 inclinables séparés par un coin ne peuvent pas ouvrir en même temps. Aucuns inclinables à côté d'item #155.

OPTIONS

- Motorisé sans fil (batterie): ajoutez \$200/mec.
- *Appui-tête motorisé: ajoutez \$200 ch. (*N/D sur items fixes.)
- Mousse: Extra ferme ajoutez \$20/siège.
- Choix de bras (LARGE ou le PETIT bras qui sera sans insert de métal): Patte sur bras LARGE: LG103 bois ou Métal: LG189 cyl (noire ou chrome). PETIT Bras: LG08 bois ou Métal: LG196 cyl. (noire ou chrome) ou LG64 (carré). Spécifiez couleur.
- Profondeur d'assise: 20" ou *22". *Le 22" N/D sur faut. 043 & 163.
- Faut. 043-163: base en bois (spécifiez couleur).

Configurations CINÉMA MAISON

Détails accessoires, porte gobelets et configurations : Voir page Optima Cinéma maison en annexe.

Ancrage pour accessoires: \$45 ch.

Porte-Gobelets: En métal: \$35 ch. | Illuminé: \$35 ch. | *Illuminé avec contrôle (1 ou 2 moteurs): \$50 ch.

*Lumière DEL sous le siège : \$35/siège.

| Description | L x P x H | Cuir | | | | | | Tissu | | |
|--|---------------|------|-----------------------|--|--|----------------------------------|---------------------------|-------|----------|-----------|
| | | 10 | 20 Madras Softy | 30 Hugo Fantasy Illusion Tucson Utah Vintage Wild Laredo Yukon | 40 Elegance Princess Santiago Sensation Sunset Trina Victoria | 50 Bull Cassiope Dublin | 60 Caress Ultrasued | A | B COM | C alta |
| 051 FAUTEUIL SANS BRAS | 23,5x40x33/40 | 1360 | 1420 | 1485 | 1545 | 1610 | 1670 | 1060 | 1125 | 1195 |
| 052 SOFA BRAS GAUCHE | 81x40x33/40 | 3590 | 3760 | 3925 | 4095 | 4265 | 4435 | 2865 | 2985 | 3100 |
| 053 SOFA BRAS DROIT | 81x40x33/40 | 3590 | 3760 | 3925 | 4095 | 4265 | 4435 | 2865 | 2985 | 3100 |
| 055 COIN CARRE | 44x44x33/40 | 2395 | 2515 | 2635 | 2750 | 2870 | 2990 | 1890 | 1960 | 2025 |
| 056 FAUTEUIL BRAS DROIT | 34x40x33/40 | 1890 | 1970 | 2050 | 2135 | 2215 | 2295 | 1500 | 1575 | 1650 |
| 057 FAUTEUIL BRAS GAUCHE | 34x40x33/40 | 1890 | 1970 | 2050 | 2135 | 2215 | 2295 | 1500 | 1575 | 1650 |
| 061 CAUSEUSE BRAS DROIT | 57x40x33/40 | 2900 | 3025 | 3150 | 3275 | 3400 | 3525 | 2315 | 2410 | 2500 |
| 071 FAUTEUIL INCLINABLE SANS BRAS | 23,5x40x33/40 | 1840 | 1910 | 1975 | 2045 | 2115 | 2185 | 1565 | 1640 | 1715 |
| 086 CAUSEUSE SANS BRAS ALLONGEE GAUCHE | 68x40x33/40 | 2810 | 2925 | 3045 | 3165 | 3285 | 3400 | 2235 | 2315 | 2395 |
| 088 FAUTEUIL SANS BRAS ALLONGE GAUCHE | 45x40x33/40 | 1800 | 1920 | 2040 | 2160 | 2275 | 2395 | 1415 | 1460 | 1500 |
| 089 FAUTEUIL SANS BRAS ALLONGE DROIT | 45x40x33/40 | 1800 | 1920 | 2040 | 2160 | 2275 | 2395 | 1415 | 1460 | 1500 |
| 095 SOFA APPARTEMENT | 81x40x33/40 | 3675 | 3860 | 4040 | 4220 | 4400 | 4585 | 2940 | 3060 | 3175 |
| 096 SOFA APPARTEMENT BRAS GAUCHE | 71x40x33/40 | 3215 | 3350 | 3490 | 3625 | 3765 | 3900 | 2525 | 2640 | 2750 |
| 097 SOFA APPARTEMENT BRAS DROIT | 71x40x33/40 | 3215 | 3350 | 3490 | 3625 | 3765 | 3900 | 2525 | 2640 | 2750 |
| 124 POUF AVEC RANGEMENT | 30x22x17 | 935 | 960 | 985 | 1010 | 1035 | 1060 | 815 | 840 | 865 |
| 138 BRAS CENTRE | 10x36x24.5 | 520 | 565 | 610 | 650 | 695 | 740 | 440 | 460 | 475 |

ROTTERDAM

- Appui-tête manuel sur tous les items (fixe sur centre rond).
- Fauteuil inclinable motorisé pleine jambe "à méc. *protège-mur" (manuel n/d).
- Chaise longue inclinable motorisé (manuel n/d) avec appui-tête motorisé en option. Dégagement mural 8" et avant 5".
- Coussins de siège avec mousse modelée + 1" de mousse mémoire au-dessus; bras avec mousse mémoire.
- Couture: petit fil en tissu & gros fil plat en cuir.
- *Exclus faut. 043 & 163: Dégagement mural 16".

Fauteuils 043 & 163: bras seront SANS insert de MÉTAL.

Note: 2 inclinables séparés par un coin ne peuvent pas ouvrir en même temps. Aucuns inclinables à côté d'item #155.

OPTIONS

- Motorisé sans fil (batterie): ajoutez \$200/mec.
- *Appui-tête motorisé: ajoutez \$200 ch. (*N/D sur items fixes.)
- Mousse: Extra ferme ajoutez \$20/siège.
- Choix de bras (LARGE ou le PETIT bras qui sera sans insert de métal): Patte sur bras LARGE: LG103 bois ou Métal: LG189 cyl (noire ou chrome). PETIT Bras: LG08 bois ou Métal: LG196 cyl. (noire ou chrome) ou LG64 (carré). Spécifiez couleur.
- Profondeur d'assise: 20" ou *22". *Le 22" N/D sur faut. 043 & 163.
- Faut. 043-163: base en bois (spécifiez couleur).

Configurations CINÉMA MAISON

Détails accessoires, porte gobelets et configurations : Voir page Optima Cinéma maison en annexe.

Ancrage pour accessoires: \$45 ch.

Porte-Gobelets: En métal: \$35 ch. | Illuminé: \$35 ch. | *Illuminé avec contrôle (1 ou 2 moteurs): \$50 ch.

*Lumière DEL sous le siège : \$35/siège.

| Description | L x P x H | Cuir | | | | | | Tissu | | |
|--|---------------|------|-----------------------|--|--|----------------------------------|----------------------------|-------|----------|-----------|
| | | 10 | 20 Madras Softy | 30 Hugo Fantasy Illusion Tucson Utah Vintage Wild Laredo Yukon | 40 Elegance Princess Santiago Sensation Sunset Trina Victoria | 50 Bull Cassiope Dublin | 60 Caresse Ultrasued | A | B COM | C alta |
| 155 PETIT COIN CARRE | 40x40x33/40 | 2395 | 2515 | 2635 | 2750 | 2870 | 2990 | 1890 | 1960 | 2025 |
| 159 RANGEMENT À ANGLE | 11/27x36x24.5 | 935 | 970 | 1010 | 1045 | 1085 | 1120 | 735 | 750 | 770 |
| 160 RANGEMENT DROIT | 11x36x24.5 | 900 | 935 | 965 | 995 | 1025 | 1060 | 690 | 715 | 740 |
| 163 FAUT. DBL INCL. BERGANT PIVOTANT | 33x34x42 | 2865 | 3015 | 3165 | 3315 | 3465 | 3615 | 2350 | 2415 | 2475 |
| 165 FAUTEUIL DOUBLE INCLINABLE | 51x40x33/40 | 2970 | 3095 | 3220 | 3345 | 3470 | 3595 | 2500 | 2585 | 2665 |
| 167 SOFA APP. SANS BRAS ALLONGE GAUCHE | 82x40x33/40 | 3115 | 3275 | 3440 | 3600 | 3765 | 3925 | 2450 | 2560 | 2665 |
| 168 SOFA APP. SANS BRAS ALLONGE DROIT | 82x40x33/40 | 3115 | 3275 | 3440 | 3600 | 3765 | 3925 | 2450 | 2560 | 2665 |
| 169 FAUTEUIL DOUBLE INCLINABLE BRAS GAUCHE | 41x40x33/40 | 2490 | 2590 | 2690 | 2790 | 2890 | 2990 | 2090 | 2190 | 2290 |
| 170 FAUTEUIL DOUBLE INCLINABLE BRAS DROIT | 41x40x33/40 | 2490 | 2590 | 2690 | 2790 | 2890 | 2990 | 2090 | 2190 | 2290 |
| 171 FAUTEUIL DOUBLE INCLINABLE SANS BRAS | 30,5x40x33/40 | 1970 | 2035 | 2095 | 2160 | 2220 | 2285 | 1650 | 1725 | 1800 |
| 173 CHAISE LONGUE DOUBLE BRAS GAUCHE | 41x62x33/40 | 2395 | 2510 | 2620 | 2735 | 2845 | 2960 | 1920 | 2020 | 2120 |
| 174 CHAISE LONGUE DOUBLE BRAS DROIT | 41x62x33/40 | 2395 | 2510 | 2620 | 2735 | 2845 | 2960 | 1920 | 2020 | 2120 |
| 175 FAUTEUIL DOUBLE BRAS GAUCHE | 41x40x33/40 | 1990 | 2100 | 2215 | 2325 | 2440 | 2550 | 1610 | 1690 | 1770 |
| 176 FAUTEUIL DOUBLE BRAS DROIT | 41x40x33/40 | 1990 | 2100 | 2215 | 2325 | 2440 | 2550 | 1610 | 1690 | 1770 |
| 177 FAUTEUIL DOUBLE SANS BRAS | 30,5x40x33/40 | 1485 | 1565 | 1645 | 1725 | 1810 | 1890 | 1145 | 1215 | 1285 |
| 178 FAUTEUIL DOUBLE SANS BRAS ALLONGE-G | 52x40x33/40 | 1935 | 2035 | 2135 | 2235 | 2335 | 2435 | 1540 | 1615 | 1690 |

ROTTERDAM

- Appui-tête manuel sur tous les items (fixe sur centre rond).
- Fauteuil inclinable motorisé pleine jambe "à méc. *protège-mur" (manuel n/d).
- Chaise longue inclinable motorisé (manuel n/d) avec appui-tête motorisé en option. Dégagement mural 8" et avant 5".
- Coussins de siège avec mousse modelée + 1" de mousse mémoire au-dessus; bras avec mousse mémoire.
- Couture: petit fil en tissu & gros fil plat en cuir.
- *Exclus faut. 043 & 163: Dégagement mural 16".

Fauteuils 043 & 163: bras seront SANS insert de MÉTAL.

Note: 2 inclinables séparés par un coin ne peuvent pas ouvrir en même temps. Aucuns inclinables à côté d'item #155.

OPTIONS

- Motorisé sans fil (batterie): ajoutez \$200/mec.
- *Appui-tête motorisé: ajoutez \$200 ch. (*N/D sur items fixes.)
- Mousse: Extra ferme ajoutez \$20/siège.
- Choix de bras (LARGE ou le PETIT bras qui sera sans insert de métal): Patte sur bras LARGE: LG103 bois ou Métal: LG189 cyl (noire ou chrome). PETIT Bras: LG08 bois ou Métal: LG196 cyl. (noire ou chrome) ou LG64 (carré). Spécifiez couleur.
- Profondeur d'assise: 20" ou *22". *Le 22" N/D sur faut. 043 & 163.
- Faut. 043-163: base en bois (spécifiez couleur).

Configurations CINÉMA MAISON

Détails accessoires, porte gobelets et configurations : Voir page Optima Cinéma maison en annexe.

Ancrage pour accessoires: \$45 ch.

Porte-Gobelets: En métal: \$35 ch. | Illuminé: \$35 ch. | *Illuminé avec contrôle (1 ou 2 moteurs): \$50 ch.

*Lumière DEL sous le siège : \$35/siège.

| Description | L x P x H | Cuir | | | | | | Tissu | | |
|---|-----------------|------|-----------------------|--|--|----------------------------------|----------------------------|-------|----------|-----------|
| | | 10 | 20 Madras Softy | 30 Hugo Fantasy Illusion Tucson Utah Vintage Wild Laredo Yukon | 40 Elegance Princess Santiago Sensation Sunset Trina Victoria | 50 Bull Cassiope Dublin | 60 Caresse Ultrasued | A | B COM | C alta |
| 179 FAUTEUIL DOUBLE SANS BRAS ALLONGE-D | 52x40x33/40 | 1935 | 2035 | 2135 | 2235 | 2335 | 2435 | 1540 | 1615 | 1690 |
| 186 CAUS. SANS BRAS ALLONGEE RANGEMENT-G | 68x40x33/40 | 3025 | 3125 | 3225 | 3325 | 3425 | 3525 | 2440 | 2520 | 2600 |
| 187 CAUS. SANS BRAS ALLONGEE RANGEMENT-D | 68x40x33/40 | 3025 | 3125 | 3225 | 3325 | 3425 | 3525 | 2440 | 2520 | 2600 |
| 188 FAUT. SANS BRAS ALLONGE RANGEMENT-G | 45x40x33/40 | 2000 | 2115 | 2225 | 2340 | 2450 | 2565 | 1620 | 1665 | 1710 |
| 189 FAUT. SANS BRAS ALLONGE RANGEMENT-D | 45x40x33/40 | 2000 | 2115 | 2225 | 2340 | 2450 | 2565 | 1620 | 1665 | 1710 |
| 190 PETIT RANGEMENT À ANGLE | 11/21x36x24.5 | 900 | 935 | 965 | 995 | 1025 | 1060 | 690 | 715 | 740 |
| 221 FAUT. DBL SANS BRAS ALLONGE RANGEMENT-G | 52x40x33/40 | 2135 | 2240 | 2345 | 2450 | 2560 | 2665 | 1740 | 1815 | 1890 |
| 222 FAUT. DBL SANS BRAS ALLONGE RANGEMENT-D | 52x40x33/40 | 2135 | 2240 | 2345 | 2450 | 2560 | 2665 | 1740 | 1815 | 1890 |
| 223 SOFA APP SANS BRAS ALLONGE RANGEMENT-G | 82x40x33/40 | 3320 | 3485 | 3645 | 3810 | 3970 | 4135 | 2650 | 2770 | 2890 |
| 224 SOFA APP SANS BRAS ALLONGE RANGEMENT-D | 82x40x33/40 | 3320 | 3485 | 3645 | 3810 | 3970 | 4135 | 2650 | 2770 | 2890 |
| 236 CHAISE LONGUE INCLINABLE BRAS GAUCHE | 34x62x33/40 | 2700 | 2785 | 2865 | 2945 | 3025 | 3110 | 2275 | 2350 | 2425 |
| 237 CHAISE LONGUE INCLINABLE BRAS DROIT | 34x62x33/40 | 2700 | 2785 | 2865 | 2945 | 3025 | 3110 | 2275 | 2350 | 2425 |
| 238 CHAISE LONGUE DBL INCLINABLE BRAS-G | 41x62x33/40 | 2895 | 3010 | 3120 | 3235 | 3345 | 3460 | 2425 | 2525 | 2625 |
| 239 CHAISE LONGUE DBL INCLINABLE BRAS-D | 41x62x33/40 | 2895 | 3010 | 3120 | 3235 | 3345 | 3460 | 2425 | 2525 | 2625 |
| V51 PORTE VERRE A VIN | 3.5 x 5.5 x 6.5 | 45 | 45 | 45 | 45 | 45 | 45 | 45 | 45 | 45 |
| V52 TABLETTE PIVOTANTE EN PLASTIQUE | 13 3/8 x 9 5/8 | 45 | 45 | 45 | 45 | 45 | 45 | 45 | 45 | 45 |

ROTTERDAM

- Appui-tête manuel sur tous les items (fixe sur centre rond).
- Fauteuil inclinable motorisé pleine jambe "à méc. *protège-mur" (manuel n/d).
- Chaise longue inclinable motorisé (manuel n/d) avec appui-tête motorisé en option. Dégagement mural 8" et avant 5".
- Coussins de siège avec mousse modelée + 1" de mousse mémoire au-dessus; bras avec mousse mémoire.
- Couture: petit fil en tissu & gros fil plat en cuir.
- *Exclus faut. 043 & 163: Dégagement mural 16".

Fauteuils 043 & 163: bras seront SANS insert de MÉTAL.

Note: 2 inclinables séparés par un coin ne peuvent pas ouvrir en même temps. Aucuns inclinables à côté d'item #155.

OPTIONS

- Motorisé sans fil (batterie): ajoutez \$200/mec.
- *Appui-tête motorisé: ajoutez \$200 ch. (*N/D sur items fixes.)
- Mousse: Extra ferme ajoutez \$20/siège.
- Choix de bras (LARGE ou le PETIT bras qui sera sans insert de métal): Patte sur bras LARGE: LG103 bois ou Métal: LG189 cyl (noire ou chrome). PETIT Bras: LG08 bois ou Métal: LG196 cyl. (noire ou chrome) ou LG64 (carré). Spécifiez couleur.
- Profondeur d'assise: 20" ou *22". *Le 22" N/D sur faut. 043 & 163.
- Faut. 043-163: base en bois (spécifiez couleur).

Configurations CINÉMA MAISON

Détails accessoires, porte gobelets et configurations : Voir page Optima Cinéma maison en annexe.

Ancrage pour accessoires: \$45 ch.

Porte-Gobelets: En métal: \$35 ch. | Illuminé: \$35 ch. | *Illuminé avec contrôle (1 ou 2 moteurs): \$50 ch.

*Lumière DEL sous le siège : \$35/siège.

| Description | L x P x H | Cuir | | | | | | Tissu | | |
|--------------------------------|--------------------|-------|-----------------------|--|--|----------------------------------|---------------------------|-------|----------|-----------|
| | | 10 | 20 Madras Softy | 30 Hugo Fantasy Illusion Tucson Utah Vintage Wild Laredo Yukon | 40 Elegance Princess Santiago Sensation Sunset Trina Victoria | 50 Bull Cassiope Dublin | 60 Caress Ultrasued | A | B COM | C alta |
| V53 TABLETTE PIVOTANTE EN BOIS | 19 x 10 | 85 | 85 | 85 | 85 | 85 | 85 | 85 | 85 | 85 |
| V54 PORTE TABLETTE | 4.5 x 8 x 10 | 50 | 50 | 50 | 50 | 50 | 50 | 50 | 50 | 50 |
| V55 LAMPE DEL | 1.5x5x14 plié/bent | 45 | 45 | 45 | 45 | 45 | 45 | 45 | 45 | 45 |
| CONFIGURATIONS | | | | | | | | | | |
| _A CONFIG (169-170) | 82X40X40 | 4980 | 5180 | 5380 | 5580 | 5780 | 5980 | 4180 | 4380 | 4580 |
| _B CONFIG (169-171-174) | 113X62X40 | 6855 | 7135 | 7405 | 7685 | 7955 | 8235 | 5660 | 5935 | 6210 |
| _C CONFIG (096-055-171-170) | 115X115X40 | 10070 | 10490 | 10910 | 11325 | 11745 | 12165 | 8155 | 8515 | 8865 |
| _D CONFIG (169-171-055-179) | 115X96X40 | 8790 | 9175 | 9555 | 9935 | 10315 | 10700 | 7170 | 7490 | 7805 |
| _J CONFIG (041-042) | 68X40X40 | 4720 | 4900 | 5090 | 5280 | 5470 | 5650 | 4020 | 4100 | 4190 |
| _K CONFIG (041-071-005) | 92X62X40 | 6410 | 6650 | 6890 | 7135 | 7385 | 7625 | 5340 | 5530 | 5725 |
| _L CONFIG (012-055-071-042) | 102X102X40 | 9495 | 9900 | 10305 | 10710 | 11120 | 11525 | 7780 | 8060 | 8335 |
| _M CONFIG (041-071-055-089) | 102X89X40 | 8395 | 8795 | 9195 | 9595 | 9995 | 10395 | 6880 | 7110 | 7335 |



ROTTERDAM

OPTIMA
Collection

Jaymar

Conçu et fabriqué fièrement au Canada
Proudly designed and made in Canada

Nos produits sont fabriqués à la main et des variations mineures peuvent survenir

Our product is hand-made and minor variations can occur.

SPECIFICATIONS

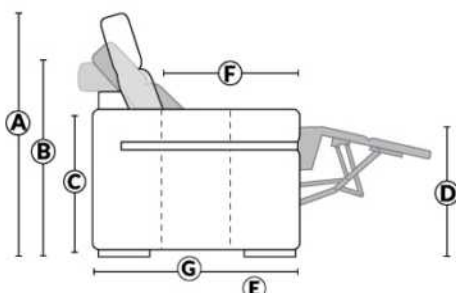

- Appui-tête levé Headrest up
- Appui-tête baissé Headrest down
- Complètement incliné Fully reclined

- A** Hauteur complète 40" Total Height
- B** Hauteur appui-tête baissé 33" Height headrest down
- C** Hauteur du bras 24,5" Arm Height
- D** Hauteur du siège 19,5" Seat height
- E** Profondeur inclinée 65" Depth fully reclined
- F** Profondeur d'assise 20"ou/ou 22" Seat depth
- G** Profondeur appui-tête monté 37,5" Depth with headrest up

BRAS | ARMS

Option de bras:
Bras Régulier Large 10" ou Petit bras 6"

Arm option
Regular arm Large 10" or Small arm 6"

Contrôle de l'inclinaison situé à l'intérieur du bras
Recliner control located on the inside of the arm.

Option d'accessoires disponible sur le bras régulier seulement
Accessories option, available on Regular arms ONLY.

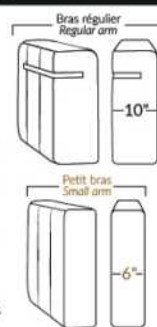

FAUTEUIL BERÇANT PIVOTANT INCLINABLE SWIVEL ROCKING MOTION CHAIR

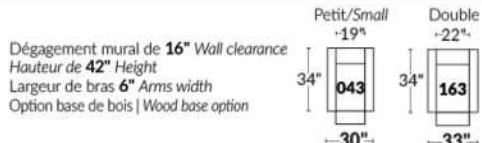

SIÈGE 23" DE LARGE | 23" SEAT WIDTH

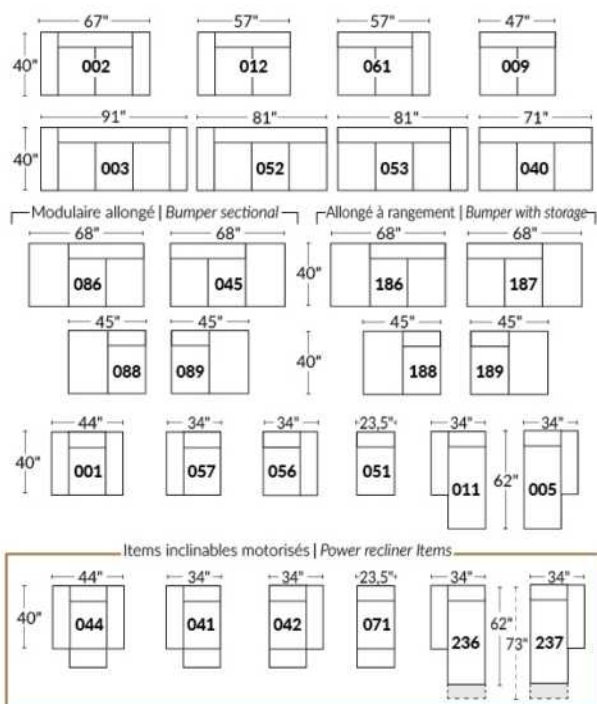

SIÈGE 30" DE LARGE | 30" SEAT WIDTH

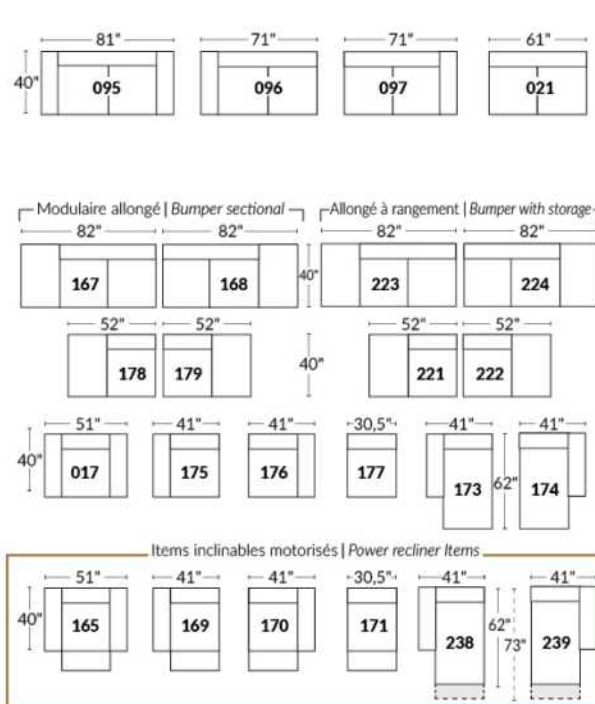

Autres | Others

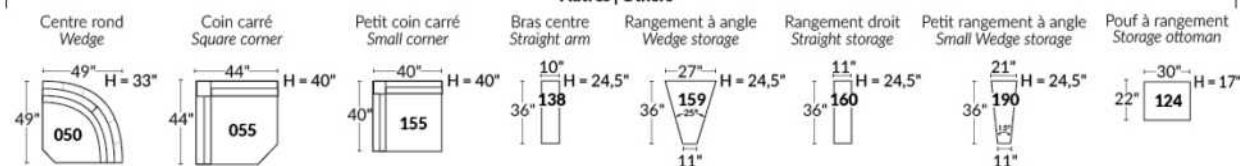

EXEMPLE 23" EXAMPLE

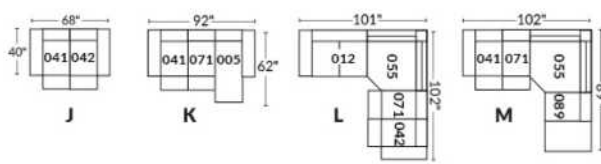

EXEMPLE 30" EXAMPLE

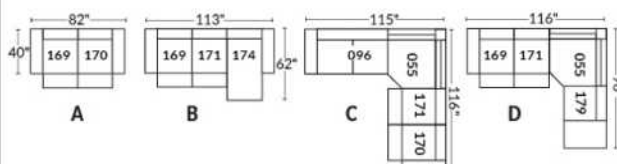

*Disponibles sur certains modèles et SEULEMENT sur le BRAS LARGE.

OPTIONS PORTE-GOBELETS

MÉTAL



Argent



Noir mat



Brun

ILLUMINÉ

1.



Porte-gobelet illuminé

2.



Porte-gobelet illuminé avec contrôle de l'inclinable, port USB & lumière DEL sous le siège

3.



Porte-gobelet illuminé avec contrôle double moteur, port USB & lumière DEL sous le siège

Nos porte-gobelets illuminés à un ou deux contrôles sont compatibles avec les lumières DEL sous le siège. Vous pouvez contrôler la lumière sur le porte-gobelet. Le porte-gobelet à 2 moteurs possède un contrôle remise à zéro (maison) pour remettre votre inclinable à la position de départ.

Lumière DEL sous le siège (en option)

Disponible seulement dans les configurations avec un minimum de 1 porte-gobelet illuminé à moteur qui contrôle l'ouverture et la fermeture de la lumière.

Pour les prix des options, voir la section description du modèle Optima.

Veuillez nous fournir un dessin de votre configuration qui indique le type de porte-gobelet et le positionnement.

Porte-gobelets avec contrôle

Il faut spécifier la position de ceux-ci; bras droit ou bras gauche et quel inclinable ils vont contrôler. Si vous avez une rangée de fauteuils avec plusieurs porte-gobelets, le contrôle sera par défaut sur le bras gauche et sur le droit pour le dernier bras extérieur.

EXEMPLE A

041-169 : Contrôleur et porte-gobelet à gauche
071-171 : boutons tactiles sur le côté du siège
042-170 : Contrôleur et porte-gobelet à droite

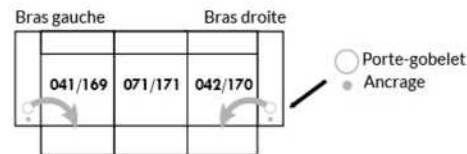

EXEMPLE B

071-171 : Ces deux items peuvent être connectés à un porte-gobelet intelligent qui pourra contrôler l'inclinable.
Il faut alors utiliser un de ces items: 138,159, 160 et 190

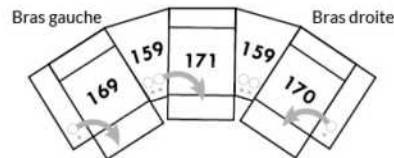

Informations sur les appui-têtes et boutons de contrôles des inclinables

AVEC porte-gobelet illuminés

Si vous prenez un item **stationnaire**, vous aurez par défaut le porte-gobelet N°1.
Si vous prenez un **appui-tête manuel**, vous aurez le porte-gobelet N°2.
Si vous prenez un **appui-tête électrique**, vous aurez par défaut le porte-gobelet N°3.

SANS porte-gobelet et avec un inclinable

Si vous prenez un item inclinable et un **appui-tête manuel**, il y aura un contrôle à boutons tactiles.
Si vous prenez un item inclinable avec un **appui-tête électrique**, vous aurez un contrôleur à bouton poussoir double avec prise USB.
Si c'est un **item sans bras** (071-171) il y aura alors les boutons tactiles.



Boutons tactiles



Boutons poussoirs

*Disponibles sur certains modèles et SEULEMENT sur le BRAS LARGE.

OPTIONS ACCESSOIRES

Ancrage pour accessoires



V51 Porte verre à vin



V52 Tablette pivotante en plastique



V53 Tablette pivotante en bois (choix de 8 couleurs)



V54 Porte tablette



V55 Lampe DEL



Spécifiez sur quel bras (gauche ou droit) la tablette sera installée

Pour les prix des ancrages, voir la section description du modèle Optima et pour les accessoires vous référer à la fin de la liste de prix.

Items 138-159-160-190 et bras large

Option ancrage et porte-gobelet *Non disponible sur les petits bras*.

Veillez spécifier sur quel bras vous voulez avoir les ancrages et les porte-gobelets.

NB: Item 138- 159-160-190 sont non finis sur les côtés, doivent être utilisés entre 2 sièges. Chaque item à rangement possède 2 prises USB et une prise électrique à l'intérieur du rangement.

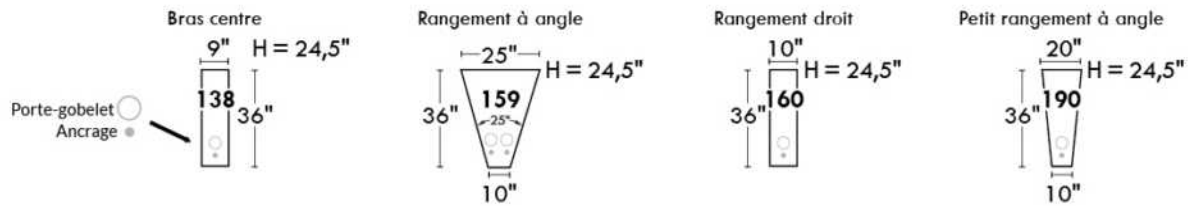

SUGGESTIONS DE CONFIGURATIONS

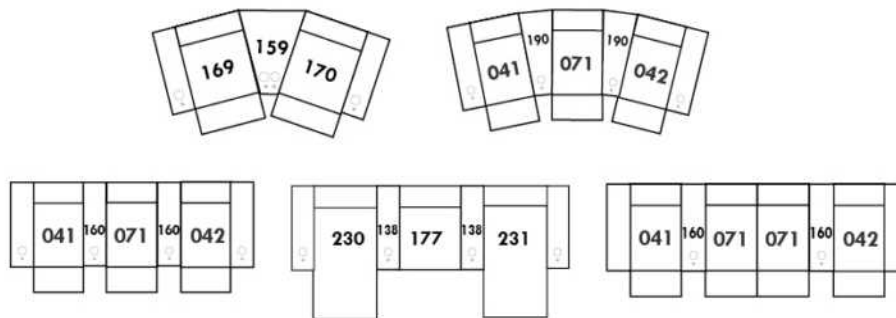

SACHA

Caractéristiques: Modèle avec appui-tête ajustable manuel inclus avec tous les items (2 sur coin carré).

Appui-tête FIXE sur Centre Rond. Couture: Petit fil en tissu et en cuir.

Fauteuils inclinables, berçants, pivotants (items 043 & 163 seulement): coussin de siège avec mousse mémoire 1 po.

TISSU UNI RECOMMANDÉ.

Note: 2 sièges inclinables séparés par un centre rond (050) ou un coin carré (055) ne peuvent pas ouvrir en même temps.

OPTIONS - Fournir DESSIN de votre config.:

Petit bras 6": au même prix.

Pattes (spécifiez couleur): Sur bras LARGE: LG106 bois. Sur PETIT bras: LG195 bois.

Choix de profondeur d'assise : 20" ou *22". *Le 22" N/D sur fauteuils #043 et #163.

Fauteuils 043-163: avec base en bois (spécifiez couleur).

Mousse (extra Ferme ou Mémoire): Ajoutez 20\$/siège. Section allongée d'un item compte pour 1 siège & chaise longue pour 2 sièges.

Mécanisme motorisé inclinable avec bouton tactile ajoutez 200\$/mécanisme. Pour le SANS FIL (batterie), ajoutez \$400/mécanisme.

| Description | L x P x H | Cuir | | | | | | Tissu | | |
|--|---------------|------|-----------------------|--|--|----------------------------------|---------------------------|-------|----------|-----------|
| | | 10 | 20 Madras Softy | 30 Hugo Fantasy Illusion Tucson Utah Vintage Wild Laredo Yukon | 40 Elegance Princess Santiago Sensation Sunset Trina Victoria | 50 Bull Cassiope Dublin | 60 Caress Ultrasued | A | B COM | C alta |
| 001 FAUTEUIL | 42X 40X33/40 | 2040 | 2160 | 2275 | 2395 | 2515 | 2635 | 1545 | 1620 | 1695 |
| 002 CAUSEUSE | 65X40X33/40 | 2960 | 3110 | 3260 | 3410 | 3560 | 3710 | 2250 | 2335 | 2415 |
| 003 SOFA | 89X40X33/40 | 3615 | 3810 | 4000 | 4195 | 4390 | 4585 | 2725 | 2845 | 2965 |
| 005 CHAISE LONGUE BRAS DROIT | 33X62X33/40 | 1945 | 2035 | 2120 | 2210 | 2295 | 2385 | 1445 | 1535 | 1620 |
| 009 CAUSEUSE SANS BRAS | 47X40X33/40 | 2215 | 2295 | 2375 | 2460 | 2540 | 2620 | 1665 | 1740 | 1815 |
| 011 CHAISE LONGUE BRAS GAUCHE | 33X62X33/40 | 1945 | 2035 | 2120 | 2210 | 2295 | 2385 | 1445 | 1535 | 1620 |
| 012 CAUSEUSE BRAS GAUCHE | 56X40X33/40 | 2590 | 2700 | 2815 | 2925 | 3040 | 3150 | 1970 | 2050 | 2135 |
| 017 FAUTEUIL DOUBLE | 49X40X33/40 | 2190 | 2300 | 2415 | 2525 | 2640 | 2750 | 1650 | 1715 | 1775 |
| 021 SOFA APPARTEMENT SANS BRAS | 61X40X33/40 | 2515 | 2615 | 2715 | 2815 | 2915 | 3015 | 1890 | 2000 | 2115 |
| 040 SOFA SANS BRAS | 71X40X33/40 | 2850 | 2950 | 3050 | 3150 | 3250 | 3350 | 2160 | 2270 | 2385 |
| 041 FAUTEUIL INCLINABLE BRAS-G | 33X40X33/40 | 1885 | 1975 | 2070 | 2165 | 2260 | 2350 | 1470 | 1540 | 1610 |
| 042 FAUTEUIL INCLINABLE BRAS-D | 33X40X33/40 | 1885 | 1975 | 2070 | 2165 | 2260 | 2350 | 1470 | 1540 | 1610 |
| 043 FAUTEUIL INCLINABLE BERÇANT PIVOTANT | 30x34x42 | 2460 | 2575 | 2695 | 2815 | 2935 | 3050 | 2000 | 2060 | 2115 |
| 044 FAUTEUIL INCLINABLE | 42X40X33/40 | 2260 | 2390 | 2520 | 2650 | 2785 | 2915 | 1785 | 1850 | 1920 |
| 045 CAUSEUSE SANS BRAS ALLONGEE DROIT | 68X40X33/40 | 2600 | 2720 | 2840 | 2960 | 3075 | 3195 | 1975 | 2065 | 2150 |
| 050 CENTRE ROND | 49X49X33 | 1945 | 2050 | 2160 | 2265 | 2370 | 2475 | 1375 | 1440 | 1500 |
| 051 FAUTEUIL SANS BRAS | 23,5X40X33/40 | 1260 | 1320 | 1385 | 1445 | 1510 | 1570 | 960 | 1025 | 1095 |
| 052 SOFA BRAS GAUCHE | 80X40X33/40 | 3240 | 3370 | 3500 | 3635 | 3765 | 3895 | 2440 | 2550 | 2665 |
| 053 SOFA BRAS DROIT | 80X40X33/40 | 3240 | 3370 | 3500 | 3635 | 3765 | 3895 | 2440 | 2550 | 2665 |
| 055 COIN CARRE | 44X44X33/40 | 2285 | 2410 | 2535 | 2660 | 2785 | 2910 | 1740 | 1820 | 1900 |
| 056 FAUTEUIL BRAS DROIT | 33X40X33/40 | 1650 | 1745 | 1840 | 1935 | 2025 | 2120 | 1250 | 1310 | 1365 |
| 057 FAUTEUIL BRAS GAUCHE | 33X40X33/40 | 1650 | 1745 | 1840 | 1935 | 2025 | 2120 | 1250 | 1310 | 1365 |

SACHA

Caractéristiques: Modèle avec appui-tête ajustable manuel inclus avec tous les items (2 sur coin carré).

Appui-tête FIXE sur Centre Rond. Couture: Petit fil en tissu et en cuir.

Fauteuils inclinables, berçants, pivotants (items 043 & 163 seulement): coussin de siège avec mousse mémoire 1 po.

TISSU UNI RECOMMANDÉ.

Note: 2 sièges inclinables séparés par un centre rond (050) ou un coin carré (055) ne peuvent pas ouvrir en même temps.

OPTIONS - Fournir DESSIN de votre config.:

Petit bras 6": au même prix.

Pattes (spécifiez couleur): Sur bras LARGE: LG106 bois. Sur PETIT bras: LG195 bois.

Choix de profondeur d'assise : 20" ou *22". *Le 22" N/D sur fauteuils #043 et #163.

Fauteuils 043-163: avec base en bois (spécifiez couleur).

Mousse (extra Ferme ou Mémoire): Ajoutez 20\$/siège. Section allongée d'un item compte pour 1 siège & chaise longue pour 2 sièges.

Mécanisme motorisé inclinable avec bouton tactile ajoutez 200\$/mécanisme. Pour le SANS FIL (batterie), ajoutez \$400/mécanisme.

| Description | L x P x H | Cuir | | | | | | Tissu | | |
|--|---------------|------|-----------------------|--|--|----------------------------------|---------------------------|-------|----------|-----------|
| | | 10 | 20 Madras Softy | 30 Hugo Fantasy Illusion Tucson Utah Vintage Wild Laredo Yukon | 40 Elegance Princess Santiago Sensation Sunset Trina Victoria | 50 Bull Cassiope Dublin | 60 Caress Ultrasued | A | B COM | C alta |
| 061 CAUSEUSE BRAS DROIT | 56X40X33/40 | 2590 | 2700 | 2815 | 2925 | 3040 | 3150 | 1970 | 2050 | 2135 |
| 071 FAUTEUIL INCLINABLE SANS BRAS | 23,5X40X33/40 | 1485 | 1565 | 1645 | 1725 | 1810 | 1890 | 1195 | 1275 | 1360 |
| 086 CAUSEUSE SANS BRAS ALLONGEE GAUCHE | 68X40X33/40 | 2600 | 2720 | 2840 | 2960 | 3075 | 3195 | 1975 | 2065 | 2150 |
| 088 FAUTEUIL SANS BRAS ALLONGE GAUCHE | 45X40X33/40 | 1665 | 1765 | 1865 | 1965 | 2065 | 2165 | 1260 | 1315 | 1370 |
| 089 FAUTEUIL SANS BRAS ALLONGE DROIT | 45X40X33/40 | 1665 | 1765 | 1865 | 1965 | 2065 | 2165 | 1260 | 1315 | 1370 |
| 095 SOFA APPARTEMENT | 79X40X33/40 | 3285 | 3475 | 3670 | 3865 | 4060 | 4250 | 2475 | 2590 | 2700 |
| 096 SOFA APPARTEMENT BRAS GAUCHE | 70X40X33/40 | 2895 | 3040 | 3185 | 3325 | 3470 | 3615 | 2190 | 2295 | 2400 |
| 097 SOFA APPARTEMENT BRAS DROIT | 70X40X33/40 | 2895 | 3040 | 3185 | 3325 | 3470 | 3615 | 2190 | 2295 | 2400 |
| 124 POUF AVEC RANGEMENT | 30X22X17 | 885 | 915 | 945 | 975 | 1010 | 1040 | 760 | 770 | 785 |
| 163 FAUT. DBL INCL. BERÇANT PIVOTANT | 33 x 34 x 42 | 2515 | 2660 | 2800 | 2945 | 3090 | 3235 | 2010 | 2065 | 2120 |
| 165 FAUTEUIL DOUBLE INCLINABLE | 49X40X33/40 | 2400 | 2535 | 2665 | 2795 | 2925 | 3060 | 1870 | 1960 | 2045 |
| 167 SOFA APP. SANS BRAS ALLONGE GAUCHE | 82X40X33/40 | 2900 | 3050 | 3200 | 3350 | 3500 | 3650 | 2215 | 2320 | 2425 |
| 168 SOFA APP. SANS BRAS ALLONGE DROIT | 82X40X33/40 | 2900 | 3050 | 3200 | 3350 | 3500 | 3650 | 2215 | 2320 | 2425 |
| 169 FAUTEUIL DOUBLE INCLINABLE BRAS GAUCHE | 40X40X33/40 | 2010 | 2115 | 2220 | 2325 | 2435 | 2540 | 1610 | 1670 | 1735 |
| 170 FAUTEUIL DOUBLE INCLINABLE BRAS DROIT | 40X40X33/40 | 2010 | 2115 | 2220 | 2325 | 2435 | 2540 | 1610 | 1670 | 1735 |
| 171 FAUTEUIL DOUBLE INCLINABLE SANS BRAS | 30,5X40X33/40 | 1635 | 1695 | 1760 | 1820 | 1885 | 1945 | 1360 | 1435 | 1510 |
| 173 CHAISE LONGUE DOUBLE BRAS GAUCHE | 40X62X33/40 | 2120 | 2235 | 2345 | 2460 | 2570 | 2685 | 1620 | 1720 | 1820 |
| 174 CHAISE LONGUE DOUBLE BRAS DROIT | 40X62X33/40 | 2120 | 2235 | 2345 | 2460 | 2570 | 2685 | 1620 | 1720 | 1820 |
| 175 FAUTEUIL DOUBLE BRAS GAUCHE | 40X40X33/40 | 1775 | 1875 | 1975 | 2075 | 2175 | 2275 | 1360 | 1435 | 1510 |
| 176 FAUTEUIL DOUBLE BRAS DROIT | 40X40X33/40 | 1775 | 1875 | 1975 | 2075 | 2175 | 2275 | 1360 | 1435 | 1510 |
| 177 FAUTEUIL DOUBLE SANS BRAS | 30,5X40X33/40 | 1400 | 1470 | 1540 | 1610 | 1675 | 1745 | 1060 | 1135 | 1210 |
| 178 FAUTEUIL DOUBLE SANS BRAS ALLONGE-G | 52X40X33/40 | 1800 | 1920 | 2040 | 2160 | 2275 | 2395 | 1370 | 1440 | 1510 |

SACHA

Caractéristiques: Modèle avec appui-tête ajustable manuel inclus avec tous les items (2 sur coin carré).

Appui-tête FIXE sur Centre Rond. Couture: Petit fil en tissu et en cuir.

Fauteuils inclinables, berçants, pivotants (items 043 & 163 seulement): coussin de siège avec mousse mémoire 1 po.

TISSU UNI RECOMMANDÉ.

Note: 2 sièges inclinables séparés par un centre rond (050) ou un coin carré (055) ne peuvent pas ouvrir en même temps.

OPTIONS - Fournir DESSIN de votre config.:

Petit bras 6": au même prix.

Pattes (spécifiez couleur): Sur bras LARGE: LG106 bois. Sur PETIT bras: LG195 bois.

Choix de profondeur d'assise : 20" ou *22". *Le 22" N/D sur fauteuils #043 et #163.

Fauteuils 043-163: avec base en bois (spécifiez couleur).

Mousse (extra Ferme ou Mémoire): Ajoutez 20\$/siège. Section allongée d'un item compte pour 1 siège & chaise longue pour 2 sièges.

Mécanisme motorisé inclinable avec bouton tactile ajoutez 200\$/mécanisme. Pour le SANS FIL (batterie), ajoutez \$400/mécanisme.

| Description | L x P x H | Cuir | | | | | | Tissu | | |
|---|---------------|------|-----------------------|--|--|----------------------------------|---------------------------|-------|----------|-----------|
| | | 10 | 20 Madras Softy | 30 Hugo Fantasy Illusion Tucson Utah Vintage Wild Laredo Yukon | 40 Elegance Princess Santiago Sensation Sunset Trina Victoria | 50 Bull Cassiope Dublin | 60 Caress Ultrasued | A | B COM | C alta |
| 179 FAUTEUIL DOUBLE SANS BRAS ALLONGE-D | 52X40X33/40 | 1800 | 1920 | 2040 | 2160 | 2275 | 2395 | 1370 | 1440 | 1510 |
| CONFIGURATIONS | | | | | | | | | | |
| A CONFIG (169-170) | 80X40X33/40 | 4020 | 4230 | 4440 | 4650 | 4870 | 5080 | 3220 | 3340 | 3470 |
| B CONFIG (169-171-174) | 111X62X33/40 | 5765 | 6045 | 6325 | 6605 | 6890 | 7170 | 4590 | 4825 | 5065 |
| C CONFIG (096-055-171-170) | 114X115X33/40 | 8825 | 9260 | 9700 | 10130 | 10575 | 11010 | 6900 | 7220 | 7545 |
| D CONFIG (169-171-055-179) | 115X96X33/40 | 7730 | 8140 | 8555 | 8965 | 9380 | 9790 | 6080 | 6365 | 6655 |
| J CONFIG (041-042) | 66X40X33/40 | 3770 | 3950 | 4140 | 4330 | 4520 | 4700 | 2940 | 3080 | 3220 |
| K CONFIG (041-071-005) | 90X62X33/40 | 5315 | 5575 | 5835 | 6100 | 6365 | 6625 | 4110 | 4350 | 4590 |
| L CONFIG (012-055-071-042) | 100X101X33/40 | 8245 | 8650 | 9065 | 9475 | 9895 | 10300 | 6375 | 6685 | 7005 |
| M CONFIG (041-071-055-089) | 101X89X33/40 | 7320 | 7715 | 8115 | 8515 | 8920 | 9315 | 5665 | 5950 | 6240 |



SACHA

PARALLELE
Collection 33

Jaymar

Conçu et fabriqué fièrement au Canada
Proudly designed and made in Canada

Nos produits sont fabriqués à la main et des variations mineures peuvent survenir

Our product is hand-made and minor variations can occur.

SPECIFICATIONS

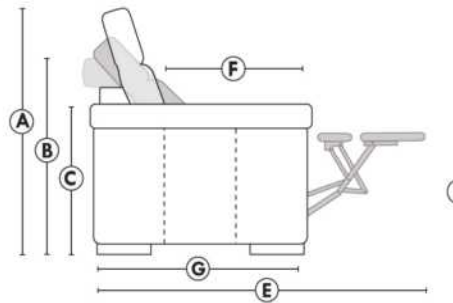

- Appui-tête levé Headrest up
- Appui-tête baissé Headrest down
- Complètement incliné Fully reclined

- A** Hauteur complète 40" Total Height
- B** Hauteur appui-tête baissé 33" Height headrest down
- C** Hauteur du bras 24" Arm Height
- D** Hauteur du siège 19,5" Seat height
- E** Profondeur inclinée 65" Depth fully reclined
- F** Profondeur d'assise 20" ou/ou 22" Seat depth
- G** Profondeur appui-tête monté 37,5" Depth with headrest up

BRAS | ARMS

Option de bras:
Bras Régulier Large 9" ou Petit bras 6"

Arm option
Regular arm Large 9" or Small arm 6"

Contrôle de l'inclinaison situé à l'intérieur du bras
Recliner control located on the inside of the arm.

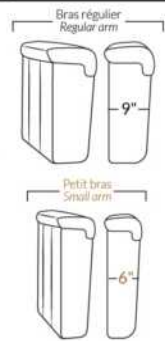

FAUTEUIL BERÇANT PIVOTANT INCLINABLE SWIVEL ROCKING MOTION CHAIR

Dégagement mural de 16" Wall clearance
Hauteur de 42" Height
Largeur de bras 6" Arms width
Option base de bois | Wood base option

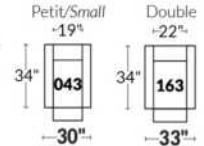

SIÈGE 23" DE LARGE | 23" SEAT WIDTH

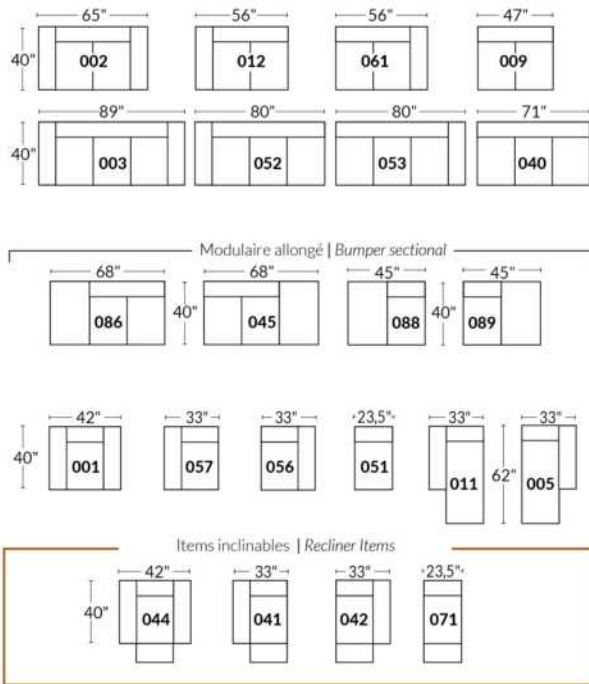

SIÈGE 30" DE LARGE | 30" SEAT WIDTH

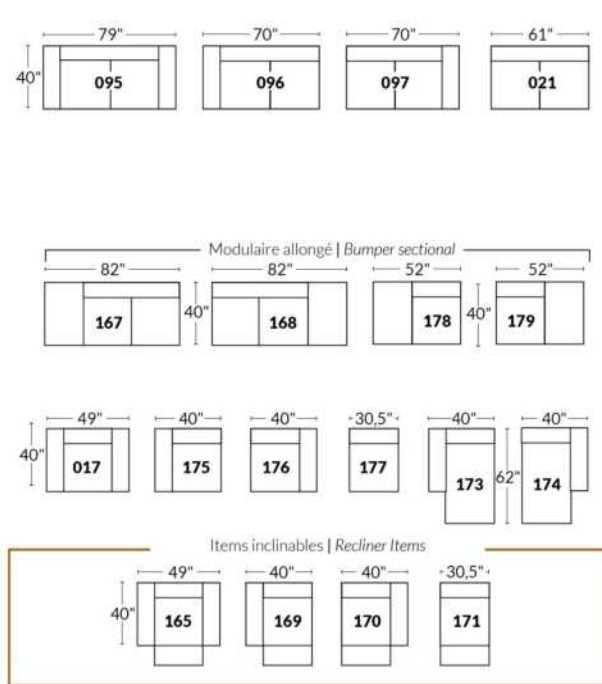

Autres | Others

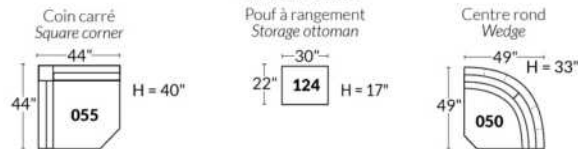

EXEMPLE 23" EXAMPLE

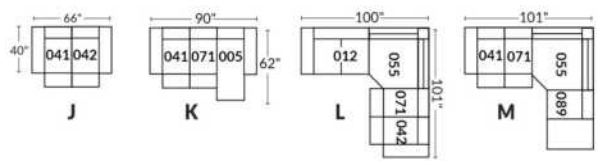

EXEMPLE 30" EXAMPLE

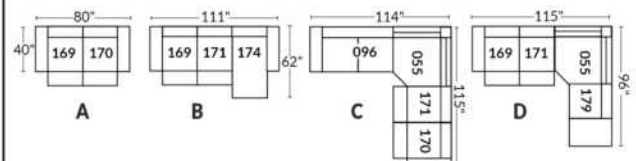

SAN DIEGO

Caractéristiques:

- Appui-tête ajustable manuel sur tous les items (fixe sur centre rond).
- Fauteuil inclinable motorisé pleine jambe "à mécanisme *protège-mur " (manuel n/d).
- Chaise longue inclinable motorisé (manuel n/d) avec appui-tête motorisé en option. Dégagement mural 8" et avant 5".
- Coussins de siège avec mousse modelée + 1" de mousse mémoire au-dessus; bras avec mousse mémoire.
- Couture: petit fil en tissu et gros fil plat en cuir.
- *Exclus faut. 043 & 163 : Dégagement mural 16"

Note: 2 inclinables séparés par un coin ne peuvent pas ouvrir en même temps. Aucuns inclinables à côté d'item #155.

OPTIONS

- Motorisé sans fil (batterie): ajoutez \$200/mec.
- *Appui-tête motorisé: ajoutez \$200 ch. (*N/D sur items fixes.)
- Mousse: Extra ferme ajoutez \$20/siège.
- Choix de bras (LARGE ou PETIT de 6"): Pattes sur bras LARGE: LG103 bois ou LG189 métal (noire ou chrome). PETIT Bras: LG08 bois ou LG196 métal (noire ou chrome). Spécifiez couleur.
- Profondeur d'assise au même prix: 20" ou *22". *Le 22" N/D sur faut. 043 & 163.
- Faut. 043-163: avec base en bois (spécifiez couleur).

Configurations CINÉMA MAISON

Détails accessoires, porte gobelets et configurations : Voir page Optima Cinéma maison en annexe.

Ancrage pour accessoires: \$45 ch.

Porte-Gobelets : En métal: \$35 ch. | Illuminé: \$35 ch. | *Illuminé avec contrôle (1 ou 2 moteurs): \$50 ch.

*Lumière DEL sous le siège : \$35/siège.

| Description | L x P x H | Cuir | | | | | | Tissu | | |
|--|-------------|------|-----------------------|--|--|----------------------------------|---------------------------|-------|----------|-----------|
| | | 10 | 20 Madras Softy | 30 Hugo Fantasy Illusion Tucson Utah Vintage Wild Laredo Yukon | 40 Elegance Princess Santiago Sensation Sunset Trina Victoria | 50 Bull Cassiope Dublin | 60 Caress Ultrasued | A | B COM | C alta |
| 001 FAUTEUIL | 45x40x33/40 | 2365 | 2475 | 2590 | 2700 | 2815 | 2925 | 1920 | 1975 | 2035 |
| 002 CAUSEUSE | 68x40x33/40 | 3375 | 3520 | 3665 | 3810 | 3950 | 4095 | 2720 | 2815 | 2910 |
| 003 SOFA | 92x40x33/40 | 4085 | 4270 | 4460 | 4645 | 4835 | 5020 | 3285 | 3395 | 3510 |
| 005 CHAISE LONGUE BRAS DROIT | 35x62x33/40 | 2210 | 2290 | 2370 | 2450 | 2535 | 2615 | 1765 | 1840 | 1915 |
| 009 CAUSEUSE SANS BRAS | 47x40x33/40 | 2370 | 2460 | 2545 | 2635 | 2720 | 2810 | 1865 | 1965 | 2065 |
| 011 CHAISE LONGUE BRAS GAUCHE | 35x62x33/40 | 2210 | 2290 | 2370 | 2450 | 2535 | 2615 | 1765 | 1840 | 1915 |
| 012 CAUSEUSE BRAS GAUCHE | 58x40x33/40 | 2900 | 3025 | 3150 | 3275 | 3400 | 3525 | 2315 | 2410 | 2500 |
| 017 FAUTEUIL DOUBLE | 52x40x33/40 | 2475 | 2600 | 2725 | 2850 | 2975 | 3100 | 2000 | 2075 | 2150 |
| 021 SOFA APPARTEMENT SANS BRAS | 61x40x33/40 | 2675 | 2800 | 2925 | 3050 | 3175 | 3300 | 2090 | 2195 | 2300 |
| 040 SOFA SANS BRAS | 71x40x33/40 | 3065 | 3210 | 3350 | 3495 | 3640 | 3785 | 2440 | 2550 | 2665 |
| 041 FAUTEUIL INCLINABLE BRAS-G | 35x40x33/40 | 2360 | 2450 | 2545 | 2640 | 2735 | 2825 | 2010 | 2050 | 2095 |
| 042 FAUTEUIL INCLINABLE BRAS-D | 35x40x33/40 | 2360 | 2450 | 2545 | 2640 | 2735 | 2825 | 2010 | 2050 | 2095 |
| 043 FAUTEUIL INCLINABLE BERÇANT PIVOTANT | 30x34x42 | 2795 | 2935 | 3070 | 3210 | 3345 | 3485 | 2345 | 2400 | 2460 |
| 044 FAUTEUIL INCLINABLE | 45x40x33/40 | 2845 | 2960 | 3070 | 3185 | 3295 | 3410 | 2400 | 2465 | 2525 |
| 045 CAUSEUSE SANS BRAS ALLONGEE DROIT | 68x40x33/40 | 2810 | 2925 | 3045 | 3165 | 3285 | 3400 | 2235 | 2315 | 2395 |
| 050 CENTRE ROND | 49x49x33 | 2060 | 2185 | 2310 | 2435 | 2560 | 2685 | 1515 | 1590 | 1665 |

SAN DIEGO

Caractéristiques:

- Appui-tête ajustable manuel sur tous les items (fixe sur centre rond).
- Fauteuil inclinable motorisé pleine jambe "à mécanisme *protège-mur " (manuel n/d).
- Chaise longue inclinable motorisé (manuel n/d) avec appui-tête motorisé en option. Dégagement mural 8" et avant 5".
- Coussins de siège avec mousse modelée + 1" de mousse mémoire au-dessus; bras avec mousse mémoire.
- Couture: petit fil en tissu et gros fil plat en cuir.
- *Exclus faut. 043 & 163 : Dégagement mural 16"

Note: 2 inclinables séparés par un coin ne peuvent pas ouvrir en même temps. Aucuns inclinables à côté d'item #155.

OPTIONS

- Motorisé sans fil (batterie): ajoutez \$200/mec.
- *Appui-tête motorisé: ajoutez \$200 ch. (*N/D sur items fixes.)
- Mousse: Extra ferme ajoutez \$20/siège.
- Choix de bras (LARGE ou PETIT de 6"): Pattes sur bras LARGE: LG103 bois ou LG189 métal (noire ou chrome). PETIT Bras: LG08 bois ou LG196 métal (noire ou chrome). Spécifiez couleur.
- Profondeur d'assise au même prix: 20" ou *22". *Le 22" N/D sur faut. 043 & 163.
- Faut. 043-163: avec base en bois (spécifiez couleur).

Configurations CINÉMA MAISON

Détails accessoires, porte gobelets et configurations : Voir page Optima Cinéma maison en annexe.

Ancrage pour accessoires: \$45 ch.

Porte-Gobelets : En métal: \$35 ch. | Illuminé: \$35 ch. | *Illuminé avec contrôle (1 ou 2 moteurs): \$50 ch.

*Lumière DEL sous le siège : \$35/siège.

| Description | L x P x H | Cuir | | | | | | Tissu | | |
|--|---------------|------|-----------------------|--|--|----------------------------------|---------------------------|-------|----------|-----------|
| | | 10 | 20 Madras Softy | 30 Hugo Fantasy Illusion Tucson Utah Vintage Wild Laredo Yukon | 40 Elegance Princess Santiago Sensation Sunset Trina Victoria | 50 Bull Cassiope Dublin | 60 Caress Ultrasued | A | B COM | C alta |
| 051 FAUTEUIL SANS BRAS | 23,5x40x33/40 | 1360 | 1420 | 1485 | 1545 | 1610 | 1670 | 1060 | 1125 | 1195 |
| 052 SOFA BRAS GAUCHE | 82x40x33/40 | 3590 | 3760 | 3925 | 4095 | 4265 | 4435 | 2865 | 2985 | 3100 |
| 053 SOFA BRAS DROIT | 82x40x33/40 | 3590 | 3760 | 3925 | 4095 | 4265 | 4435 | 2865 | 2985 | 3100 |
| 055 COIN CARRE | 44x44x33/40 | 2395 | 2515 | 2635 | 2750 | 2870 | 2990 | 1890 | 1960 | 2025 |
| 056 FAUTEUIL BRAS DROIT | 35x40x33/40 | 1890 | 1970 | 2050 | 2135 | 2215 | 2295 | 1500 | 1575 | 1650 |
| 057 FAUTEUIL BRAS GAUCHE | 35x40x33/40 | 1890 | 1970 | 2050 | 2135 | 2215 | 2295 | 1500 | 1575 | 1650 |
| 061 CAUSEUSE BRAS DROIT | 58x40x33/40 | 2900 | 3025 | 3150 | 3275 | 3400 | 3525 | 2315 | 2410 | 2500 |
| 071 FAUTEUIL INCLINABLE SANS BRAS | 23,5x40x33/40 | 1840 | 1910 | 1975 | 2045 | 2115 | 2185 | 1565 | 1640 | 1715 |
| 086 CAUSEUSE SANS BRAS ALLONGEE GAUCHE | 68x40x33/40 | 2810 | 2925 | 3045 | 3165 | 3285 | 3400 | 2235 | 2315 | 2395 |
| 088 FAUTEUIL SANS BRAS ALLONGE GAUCHE | 45x40x33/40 | 1800 | 1920 | 2040 | 2160 | 2275 | 2395 | 1415 | 1460 | 1500 |
| 089 FAUTEUIL SANS BRAS ALLONGE DROIT | 45x40x33/40 | 1800 | 1920 | 2040 | 2160 | 2275 | 2395 | 1415 | 1460 | 1500 |
| 095 SOFA APPARTEMENT | 82x40x33/40 | 3675 | 3860 | 4040 | 4220 | 4400 | 4585 | 2940 | 3060 | 3175 |
| 096 SOFA APPARTEMENT BRAS GAUCHE | 72x40x33/40 | 3215 | 3350 | 3490 | 3625 | 3765 | 3900 | 2525 | 2640 | 2750 |
| 097 SOFA APPARTEMENT BRAS DROIT | 72x40x33/40 | 3215 | 3350 | 3490 | 3625 | 3765 | 3900 | 2525 | 2640 | 2750 |
| 124 POUF AVEC RANGEMENT | 30x22x17 | 935 | 960 | 985 | 1010 | 1035 | 1060 | 815 | 840 | 865 |
| 138 BRAS CENTRE | 10.5x36x22.5 | 520 | 565 | 610 | 650 | 695 | 740 | 440 | 460 | 475 |

SAN DIEGO

Caractéristiques:

- Appui-tête ajustable manuel sur tous les items (fixe sur centre rond).
- Fauteuil inclinable motorisé pleine jambe "à mécanisme *protège-mur " (manuel n/d).
- Chaise longue inclinable motorisé (manuel n/d) avec appui-tête motorisé en option. Dégagement mural 8" et avant 5".
- Coussins de siège avec mousse modelée + 1" de mousse mémoire au-dessus; bras avec mousse mémoire.
- Couture: petit fil en tissu et gros fil plat en cuir.
- *Exclus faut. 043 & 163 : Dégagement mural 16"

Note: 2 inclinables séparés par un coin ne peuvent pas ouvrir en même temps. Aucuns inclinables à côté d'item #155.

OPTIONS

- Motorisé sans fil (batterie): ajoutez \$200/mec.
- *Appui-tête motorisé: ajoutez \$200 ch. (*N/D sur items fixes.)
- Mousse: Extra ferme ajoutez \$20/siège.
- Choix de bras (LARGE ou PETIT de 6"): Pattes sur bras LARGE: LG103 bois ou LG189 métal (noire ou chrome). PETIT Bras: LG08 bois ou LG196 métal (noire ou chrome). Spécifiez couleur.
- Profondeur d'assise au même prix: 20" ou *22". *Le 22" N/D sur faut. 043 & 163.
- Faut. 043-163: avec base en bois (spécifiez couleur).

Configurations CINÉMA MAISON

Détails accessoires, porte gobelets et configurations : Voir page Optima Cinéma maison en annexe.

Ancrage pour accessoires: \$45 ch.

Porte-Gobelets : En métal: \$35 ch. | Illuminé: \$35 ch. | *Illuminé avec contrôle (1 ou 2 moteurs): \$50 ch.

*Lumière DEL sous le siège : \$35/siège.

| Description | L x P x H | Cuir | | | | | | Tissu | | |
|--|---------------|------|-----------------------|--|--|----------------------------------|---------------------------|-------|----------|-----------|
| | | 10 | 20 Madras Softy | 30 Hugo Fantasy Illusion Tucson Utah Vintage Wild Laredo Yukon | 40 Elegance Princess Santiago Sensation Sunset Trina Victoria | 50 Bull Cassiope Dublin | 60 Caress Ultrasued | A | B COM | C alta |
| 155 PETIT COIN CARRE | 40x40x33/40 | 2395 | 2515 | 2635 | 2750 | 2870 | 2990 | 1890 | 1960 | 2025 |
| 159 RANGEMENT À ANGLE | 12/27x36x22.5 | 935 | 970 | 1010 | 1045 | 1085 | 1120 | 735 | 750 | 770 |
| 160 RANGEMENT DROIT | 12x36x22.5 | 900 | 935 | 965 | 995 | 1025 | 1060 | 690 | 715 | 740 |
| 163 FAUT. DBL INCL. BERGANT PIVOTANT | 33x34x42 | 2865 | 3015 | 3165 | 3315 | 3465 | 3615 | 2350 | 2415 | 2475 |
| 165 FAUTEUIL DOUBLE INCLINABLE | 52x40x33/40 | 2970 | 3095 | 3220 | 3345 | 3470 | 3595 | 2500 | 2585 | 2665 |
| 167 SOFA APP. SANS BRAS ALLONGE GAUCHE | 82x40x33/40 | 3115 | 3275 | 3440 | 3600 | 3765 | 3925 | 2450 | 2560 | 2665 |
| 168 SOFA APP. SANS BRAS ALLONGE DROIT | 82x40x33/40 | 3115 | 3275 | 3440 | 3600 | 3765 | 3925 | 2450 | 2560 | 2665 |
| 169 FAUTEUIL DOUBLE INCLINABLE BRAS GAUCHE | 42x40x33/40 | 2490 | 2590 | 2690 | 2790 | 2890 | 2990 | 2090 | 2190 | 2290 |
| 170 FAUTEUIL DOUBLE INCLINABLE BRAS DROIT | 42x40x33/40 | 2490 | 2590 | 2690 | 2790 | 2890 | 2990 | 2090 | 2190 | 2290 |
| 171 FAUTEUIL DOUBLE INCLINABLE SANS BRAS | 30,5x40x33/40 | 1970 | 2035 | 2095 | 2160 | 2220 | 2285 | 1650 | 1725 | 1800 |
| 173 CHAISE LONGUE DOUBLE BRAS GAUCHE | 42x62x33/40 | 2395 | 2510 | 2620 | 2735 | 2845 | 2960 | 1920 | 2020 | 2120 |
| 174 CHAISE LONGUE DOUBLE BRAS DROIT | 42x62x33/40 | 2395 | 2510 | 2620 | 2735 | 2845 | 2960 | 1920 | 2020 | 2120 |
| 175 FAUTEUIL DOUBLE BRAS GAUCHE | 42x40x33/40 | 1990 | 2100 | 2215 | 2325 | 2440 | 2550 | 1610 | 1690 | 1770 |
| 176 FAUTEUIL DOUBLE BRAS DROIT | 42x40x33/40 | 1990 | 2100 | 2215 | 2325 | 2440 | 2550 | 1610 | 1690 | 1770 |
| 177 FAUTEUIL DOUBLE SANS BRAS | 30,5x40x33/40 | 1485 | 1565 | 1645 | 1725 | 1810 | 1890 | 1145 | 1215 | 1285 |
| 178 FAUTEUIL DOUBLE SANS BRAS ALLONGE-G | 52x40x33/40 | 1935 | 2035 | 2135 | 2235 | 2335 | 2435 | 1540 | 1615 | 1690 |

SAN DIEGO

Caractéristiques:

- Appui-tête ajustable manuel sur tous les items (fixe sur centre rond).
- Fauteuil inclinable motorisé pleine jambe "à mécanisme *protège-mur " (manuel n/d).
- Chaise longue inclinable motorisé (manuel n/d) avec appui-tête motorisé en option. Dégagement mural 8" et avant 5".
- Coussins de siège avec mousse modelée + 1" de mousse mémoire au-dessus; bras avec mousse mémoire.
- Couture: petit fil en tissu et gros fil plat en cuir.
- *Exclus faut. 043 & 163 : Dégagement mural 16"

Note: 2 inclinables séparés par un coin ne peuvent pas ouvrir en même temps. Aucuns inclinables à côté d'item #155.

OPTIONS

- Motorisé sans fil (batterie): ajoutez \$200/mec.
- *Appui-tête motorisé: ajoutez \$200 ch. (*N/D sur items fixes.)
- Mousse: Extra ferme ajoutez \$20/siège.
- Choix de bras (LARGE ou PETIT de 6"): Pattes sur bras LARGE: LG103 bois ou LG189 métal (noire ou chrome). PETIT Bras: LG08 bois ou LG196 métal (noire ou chrome). Spécifiez couleur.
- Profondeur d'assise au même prix: 20" ou *22". *Le 22" N/D sur faut. 043 & 163.
- Faut. 043-163: avec base en bois (spécifiez couleur).

Configurations CINÉMA MAISON

Détails accessoires, porte gobelets et configurations : Voir page Optima Cinéma maison en annexe.

Ancrage pour accessoires: \$45 ch.

Porte-Gobelets : En métal: \$35 ch. | Illuminé: \$35 ch. | *Illuminé avec contrôle (1 ou 2 moteurs): \$50 ch.

*Lumière DEL sous le siège : \$35/siège.

| Description | L x P x H | Cuir | | | | | | Tissu | | |
|---|-----------------|------|-----------------------|--|--|----------------------------------|---------------------------|-------|----------|-----------|
| | | 10 | 20 Madras Softy | 30 Hugo Fantasy Illusion Tucson Utah Vintage Wild Laredo Yukon | 40 Elegance Princess Santiago Sensation Sunset Trina Victoria | 50 Bull Cassiope Dublin | 60 Caress Ultrasued | A | B COM | C alta |
| 179 FAUTEUIL DOUBLE SANS BRAS ALLONGE-D | 52x40x33/40 | 1935 | 2035 | 2135 | 2235 | 2335 | 2435 | 1540 | 1615 | 1690 |
| 186 CAUS. SANS BRAS ALLONGEE RANGEMENT-G | 68x40x33/40 | 3025 | 3125 | 3225 | 3325 | 3425 | 3525 | 2440 | 2520 | 2600 |
| 187 CAUS. SANS BRAS ALLONGEE RANGEMENT-D | 68x40x33/40 | 3025 | 3125 | 3225 | 3325 | 3425 | 3525 | 2440 | 2520 | 2600 |
| 188 FAUT. SANS BRAS ALLONGE RANGEMENT-G | 45x40x33/40 | 2000 | 2115 | 2225 | 2340 | 2450 | 2565 | 1620 | 1665 | 1710 |
| 189 FAUT. SANS BRAS ALLONGE RANGEMENT-D | 45x40x33/40 | 2000 | 2115 | 2225 | 2340 | 2450 | 2565 | 1620 | 1665 | 1710 |
| 190 PETIT RANGEMENT À ANGLE | 12/21x36x22.5 | 900 | 935 | 965 | 995 | 1025 | 1060 | 690 | 715 | 740 |
| 221 FAUT. DBL SANS BRAS ALLONGE RANGEMENT-G | 52x40x33/40 | 2135 | 2240 | 2345 | 2450 | 2560 | 2665 | 1740 | 1815 | 1890 |
| 222 FAUT. DBL SANS BRAS ALLONGE RANGEMENT-D | 52x40x33/40 | 2135 | 2240 | 2345 | 2450 | 2560 | 2665 | 1740 | 1815 | 1890 |
| 223 SOFA APP SANS BRAS ALLONGE RANGEMENT-G | 82x40x33/40 | 3320 | 3485 | 3645 | 3810 | 3970 | 4135 | 2650 | 2770 | 2890 |
| 224 SOFA APP SANS BRAS ALLONGE RANGEMENT-D | 82x40x33/40 | 3320 | 3485 | 3645 | 3810 | 3970 | 4135 | 2650 | 2770 | 2890 |
| 236 CHAISE LONGUE INCLINABLE BRAS GAUCHE | 35x62x33/40 | 2700 | 2785 | 2865 | 2945 | 3025 | 3110 | 2275 | 2350 | 2425 |
| 237 CHAISE LONGUE INCLINABLE BRAS DROIT | 35x62x33/40 | 2700 | 2785 | 2865 | 2945 | 3025 | 3110 | 2275 | 2350 | 2425 |
| 238 CHAISE LONGUE DBL INCLINABLE BRAS-G | 42x62x33/40 | 2895 | 3010 | 3120 | 3235 | 3345 | 3460 | 2425 | 2525 | 2625 |
| 239 CHAISE LONGUE DBL INCLINABLE BRAS-D | 42x62x33/40 | 2895 | 3010 | 3120 | 3235 | 3345 | 3460 | 2425 | 2525 | 2625 |
| V51 PORTE VERRE A VIN | 3.5 x 5.5 x 6.5 | 45 | 45 | 45 | 45 | 45 | 45 | 45 | 45 | 45 |
| V52 TABLETTE PIVOTANTE EN PLASTIQUE | 13 3/8 x 9 5/8 | 45 | 45 | 45 | 45 | 45 | 45 | 45 | 45 | 45 |

SAN DIEGO

Caractéristiques:

- Appui-tête ajustable manuel sur tous les items (fixe sur centre rond).
- Fauteuil inclinable motorisé pleine jambe "à mécanisme *protège-mur " (manuel n/d).
- Chaise longue inclinable motorisé (manuel n/d) avec appui-tête motorisé en option. Dégagement mural 8" et avant 5".
- Coussins de siège avec mousse modelée + 1" de mousse mémoire au-dessus; bras avec mousse mémoire.
- Couture: petit fil en tissu et gros fil plat en cuir.
- *Exclus faut. 043 & 163 : Dégagement mural 16"

Note: 2 inclinables séparés par un coin ne peuvent pas ouvrir en même temps. Aucuns inclinables à côté d'item #155.

OPTIONS

- Motorisé sans fil (batterie): ajoutez \$200/mec.
- *Appui-tête motorisé: ajoutez \$200 ch. (*N/D sur items fixes.)
- Mousse: Extra ferme ajoutez \$20/siège.
- Choix de bras (LARGE ou PETIT de 6"): Pattes sur bras LARGE: LG103 bois ou LG189 métal (noire ou chrome). PETIT Bras: LG08 bois ou LG196 métal (noire ou chrome). Spécifiez couleur.
- Profondeur d'assise au même prix: 20" ou *22". *Le 22" N/D sur faut. 043 & 163.
- Faut. 043-163: avec base en bois (spécifiez couleur).

Configurations CINÉMA MAISON

Détails accessoires, porte gobelets et configurations : Voir page Optima Cinéma maison en annexe.

Ancrage pour accessoires: \$45 ch.

Porte-Gobelets : En métal: \$35 ch. | Illuminé: \$35 ch. | *Illuminé avec contrôle (1 ou 2 moteurs): \$50 ch.

*Lumière DEL sous le siège : \$35/siège.

| Description | L x P x H | Cuir | | | | | | Tissu | | |
|--------------------------------|--------------------|-------|-----------------------|--|--|----------------------------------|---------------------------|-------|----------|-----------|
| | | 10 | 20 Madras Softy | 30 Hugo Fantasy Illusion Tucson Utah Vintage Wild Laredo Yukon | 40 Elegance Princess Santiago Sensation Sunset Trina Victoria | 50 Bull Cassiope Dublin | 60 Caress Ultrasued | A | B COM | C alta |
| V53 TABLETTE PIVOTANTE EN BOIS | 19 x 10 | 75 | 75 | 75 | 75 | 75 | 75 | 75 | 75 | 75 |
| V54 PORTE TABLETTE | 4.5 x 8 x 10 | 50 | 50 | 50 | 50 | 50 | 50 | 50 | 50 | 50 |
| V55 LAMPE DEL | 1.5x5x14 plié/bent | 45 | 45 | 45 | 45 | 45 | 45 | 45 | 45 | 45 |
| CONFIGURATIONS | | | | | | | | | | |
| _A CONFIG (169-170) | 84X40X40 | 4980 | 5180 | 5380 | 5580 | 5780 | 5980 | 4180 | 4380 | 4580 |
| _B CONFIG (169-171-174) | 115X62X40 | 6855 | 7135 | 7405 | 7685 | 7955 | 8235 | 5660 | 5935 | 6210 |
| _C CONFIG (096-055-171-170) | 116X116X40 | 10070 | 10490 | 10910 | 11325 | 11745 | 12165 | 8155 | 8515 | 8865 |
| _D CONFIG (169-171-055-179) | 116X96X40 | 8790 | 9175 | 9555 | 9935 | 10315 | 10700 | 7170 | 7490 | 7805 |
| _J CONFIG (041-042) | 70X40X40 | 4720 | 4900 | 5090 | 5280 | 5470 | 5650 | 4020 | 4100 | 4190 |
| _K CONFIG (041-071-005) | 94X62X40 | 6410 | 6650 | 6890 | 7135 | 7385 | 7625 | 5340 | 5530 | 5725 |
| _L CONFIG (012-055-071-042) | 102X102X40 | 9495 | 9900 | 10305 | 10710 | 11120 | 11525 | 7780 | 8060 | 8335 |
| _M CONFIG (041-071-055-089) | 103X89X40 | 8395 | 8795 | 9195 | 9595 | 9995 | 10395 | 6880 | 7110 | 7335 |



SAN DIEGO

OPTIMA
Collection

Jaymar

Conçu et fabriqué fièrement au Canada
Proudly designed and made in Canada

Nos produits sont fabriqués à la main et des variations mineures peuvent survenir.

Our product is hand-made and minor variations can occur.

SPECIFICATIONS

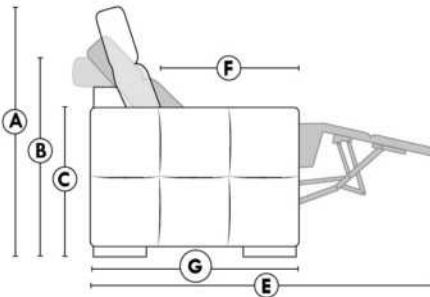

- Appui-tête levé / Headrest up
- Appui-tête baissé / Headrest down
- Complètement incliné / Fully reclined

- A** Hauteur complète 40" Total Height
- B** Hauteur appui-tête baissé 33" Height headrest down
- C** Hauteur du bras 22,5" Arm Height
- D** Hauteur du siège 19,5" Seat height
- E** Profondeur inclinée 65" Depth fully reclined
- F** Profondeur d'assise 20"ou/ou 22" Seat depth
- G** Profondeur appui-tête monté 37,5" Depth with headrest up

BRAS | ARMS

Option de bras:
Bras Régulier Large 10,5" ou Petit bras 6"

Arm option
Regular arm Large 10,5" or Small arm 6"

Contrôle de l'inclinaison situé à l'intérieur du bras
Recliner control located on the inside of the arm.

Option d'accessoires disponible sur le bras régulier seulement
Accessories option, available on Regular arms ONLY.

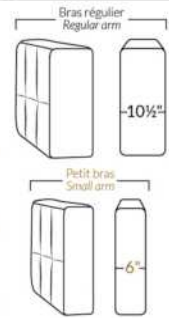

FAUTEUIL BERÇANT PIVOTANT INCLINABLE SWIVEL ROCKING MOTION CHAIR

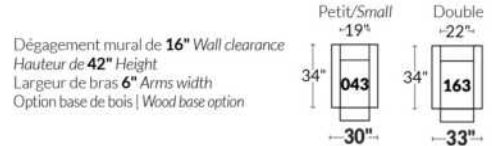

SIÈGE 23" DE LARGE | 23" SEAT WIDTH

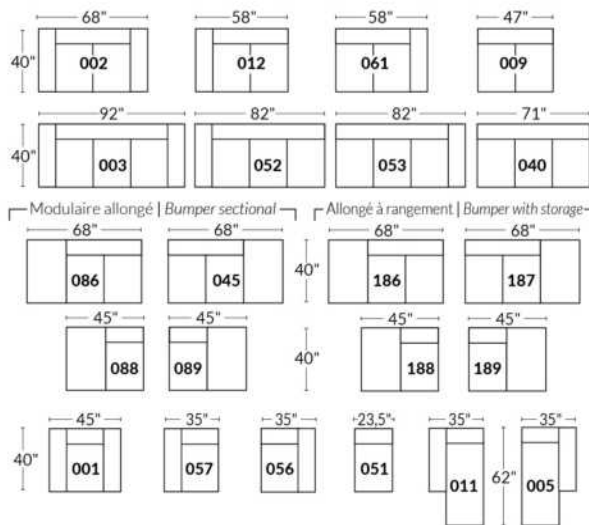

Items inclinables motorisés | Power recliner Items

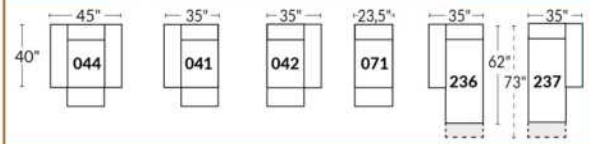

SIÈGE 30" DE LARGE | 30" SEAT WIDTH

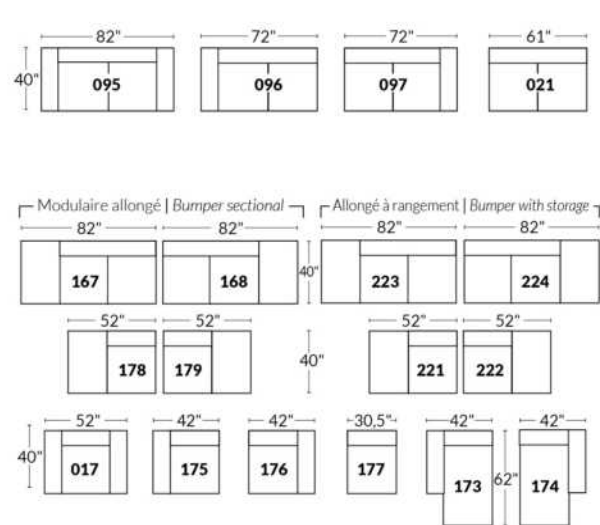

Items inclinables motorisés | Power recliner Items

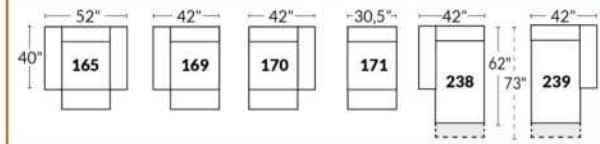

Autres | Others

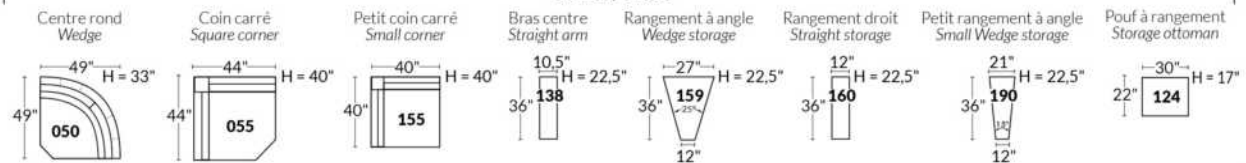

EXEMPLE 23" EXAMPLE

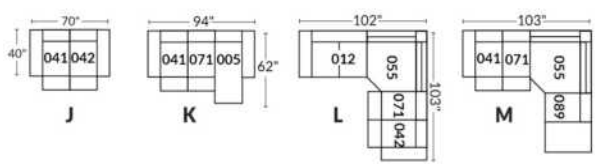

EXEMPLE 30" EXAMPLE

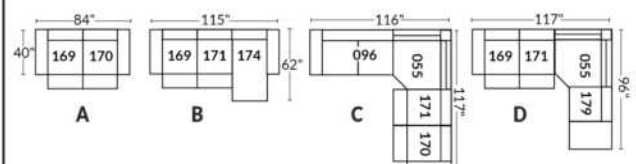

*Disponibles sur certains modèles et SEULEMENT sur le BRAS LARGE.

OPTIONS PORTE-GOBELETS

MÉTAL



Argent



Noir mat



Brun

ILLUMINÉ

1.



Porte-gobelet illuminé

2.



Porte-gobelet illuminé avec contrôle de l'inclinable, port USB & lumière DEL sous le siège

3.



Porte-gobelet illuminé avec contrôle double moteur, port USB & lumière DEL sous le siège

Nos porte-gobelets illuminés à un ou deux contrôles sont compatibles avec les lumières DEL sous le siège. Vous pouvez contrôler la lumière sur le porte-gobelet. Le porte-gobelet à 2 moteurs possède un contrôle remise à zéro (maison) pour remettre votre inclinable à la position de départ.

Lumière DEL sous le siège (en option)

Disponible seulement dans les configurations avec un minimum de 1 porte-gobelet illuminé à moteur qui contrôle l'ouverture et la fermeture de la lumière.

Pour les prix des options, voir la section description du modèle Optima.

Veillez nous fournir un dessin de votre configuration qui indique le type de porte-gobelet et le positionnement.

Porte-gobelets avec contrôle

Il faut spécifier la position de ceux-ci; bras droit ou bras gauche et quel inclinable ils vont contrôler. Si vous avez une rangée de fauteuils avec plusieurs porte-gobelets, le contrôle sera par défaut sur le bras gauche et sur le droit pour le dernier bras extérieur.

EXEMPLE A

041-169 : Contrôleur et porte-gobelet à gauche

071-171 : boutons tactiles sur le côté du siège

042-170 : Contrôleur et porte-gobelet à droite

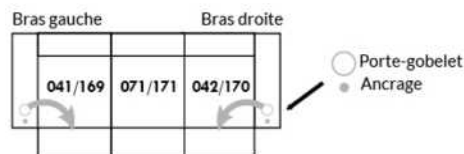

EXEMPLE B

071-171 : Ces deux items peuvent être connectés à un porte-gobelet intelligent qui pourra contrôler l'inclinable.

Il faut alors utiliser un de ces items: 138,159, 160 et 190

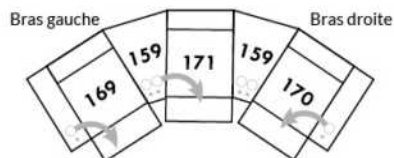

Informations sur les appui-têtes et boutons de contrôles des inclinables

AVEC porte-gobelet illuminés

Si vous prenez un item **stationnaire**, vous aurez par défaut le porte-gobelet N°1.

Si vous prenez un **appui-tête manuel**, vous aurez le porte-gobelet N°2.

Si vous prenez un **appui-tête électrique**, vous aurez par défaut le porte-gobelet N°3.

SANS porte-gobelet et avec un inclinable

Si vous prenez un item inclinable et un **appui-tête manuel**, il y aura un contrôle à boutons tactiles.

Si vous prenez un item inclinable avec un **appui-tête électrique**, vous aurez un contrôleur à bouton poussoir double avec prise USB.

Si c'est un **item sans bras** (071-171) il y aura alors les boutons tactiles.



Boutons tactiles



Boutons poussoirs

*Disponibles sur certains modèles et SEULEMENT sur le BRAS LARGE.

OPTIONS ACCESSOIRES

| | | | |
|--|---|--|--|
| <p>Ancrage pour accessoires</p>  | <p>V51 Porte verre à vin</p>  | <p>V52 Tablette pivotante en plastique</p>  | <p>V53 Tablette pivotante en bois (choix de 8 couleurs)</p>  |
| <p>V54 Porte tablette</p>  | <p>V55 Lampe DEL</p>  | <p>Spécifiez sur quel bras (gauche ou droit) la tablette sera installée</p> | |

Pour les prix des ancrages, voir la section description du modèle Optima et pour les accessoires vous référer à la fin de la liste de prix.

Items 138-159-160-190 et bras large

Option ancrage et porte-gobelet *Non disponible sur les petits bras*.

Veillez spécifier sur quel bras vous voulez avoir les ancrages et les porte-gobelets.

NB: Item 138- 159-160-190 sont non finis sur les côtés, doivent être utilisés entre 2 sièges. Chaque item à rangement possède 2 prises USB et une prise électrique à l'intérieur du rangement.

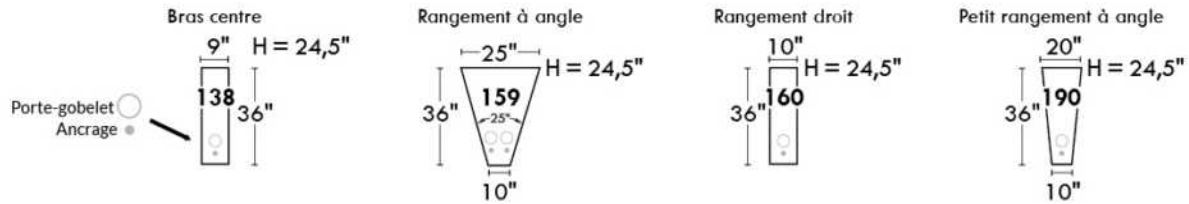

SUGGESTIONS DE CONFIGURATIONS

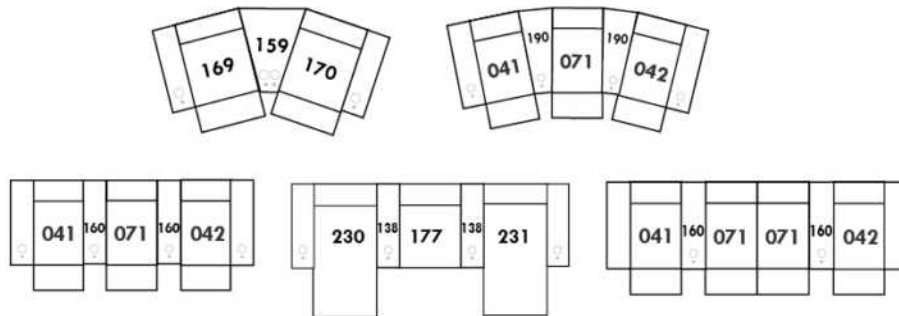

SAN FRANCISCO

Caractéristiques:

- Appui-tête ajustable manuel sur tous les items (fixe sur centre rond).
- Fauteuil inclinable motorisé pleine jambe "à mécanisme *protège-mur " (manuel n/d).
- Chaise longue inclinable motorisé (manuel n/d) avec appui-tête motorisé en option. Dégagement mural 8" et avant 5".
- Coussins de siège avec mousse modelée + 1" de mousse mémoire au-dessus.
- Couture: petit fil en tissu et gros fil plat en cuir.

*Exclus faut. 043 & 163 : Dégagement mural 16"

Note: 2 inclinables séparés par un coin ne peuvent pas ouvrir en même temps. Aucuns inclinables à côté du #155 Petit coin carré.

OPTIONS

- Motorisé sans fil (avec batterie): ajoutez \$200/mec.
- *Appui-tête motorisé: ajoutez \$200 ch. (*N/D sur items fixes.)
- Mousse: Extra ferme ajoutez \$20/siège.
- Choix de bras (LARGE ou PETIT de 6"): Patte sur bras LARGE: LG08 bois ou LG64 métal. PETIT bras 6": LG195 bois, métal N/D. Spécifiez couleur de pattes en bois.
- Profondeur d'assise : 20" ou *22". *Le 22" N/D sur fauteuils 043 & 163.
- Faut. 043-163: avec base en bois (spécifiez couleur).

| Description | L x P x H | Cuir | | | | | | Tissu | | |
|--|---------------|------|-----------------------|--|--|----------------------------------|---------------------------|-------|----------|-----------|
| | | 10 | 20 Madras Softy | 30 Hugo Fantasy Illusion Tucson Utah Vintage Wild Laredo Yukon | 40 Elegance Princess Santiago Sensation Sunset Trina Victoria | 50 Bull Cassiope Dublin | 60 Caress Ultrasued | A | B COM | C alta |
| 001 FAUTEUIL | 45x40x33/40 | 2365 | 2475 | 2590 | 2700 | 2815 | 2925 | 1920 | 1975 | 2035 |
| 002 CAUSEUSE | 68x40x33/40 | 3375 | 3520 | 3665 | 3810 | 3950 | 4095 | 2720 | 2815 | 2910 |
| 003 SOFA | 92x40x33/40 | 4085 | 4270 | 4460 | 4645 | 4835 | 5020 | 3285 | 3395 | 3510 |
| 005 CHAISE LONGUE BRAS DROIT | 35x62x33/40 | 2210 | 2290 | 2370 | 2450 | 2535 | 2615 | 1765 | 1840 | 1915 |
| 009 CAUSEUSE SANS BRAS | 47x40x33/40 | 2370 | 2460 | 2545 | 2635 | 2720 | 2810 | 1865 | 1965 | 2065 |
| 011 CHAISE LONGUE BRAS GAUCHE | 35x62x33/40 | 2210 | 2290 | 2370 | 2450 | 2535 | 2615 | 1765 | 1840 | 1915 |
| 012 CAUSEUSE BRAS GAUCHE | 58x40x33/40 | 2900 | 3025 | 3150 | 3275 | 3400 | 3525 | 2315 | 2410 | 2500 |
| 017 FAUTEUIL DOUBLE | 52x40x33/40 | 2475 | 2600 | 2725 | 2850 | 2975 | 3100 | 2000 | 2075 | 2150 |
| 021 SOFA APPARTEMENT SANS BRAS | 61x40x33/40 | 2675 | 2800 | 2925 | 3050 | 3175 | 3300 | 2090 | 2195 | 2300 |
| 040 SOFA SANS BRAS | 71x40x33/40 | 3065 | 3210 | 3350 | 3495 | 3640 | 3785 | 2440 | 2550 | 2665 |
| 041 FAUTEUIL INCLINABLE BRAS-G | 35x40x33/40 | 2360 | 2450 | 2545 | 2640 | 2735 | 2825 | 2010 | 2050 | 2095 |
| 042 FAUTEUIL INCLINABLE BRAS-D | 35x40x33/40 | 2360 | 2450 | 2545 | 2640 | 2735 | 2825 | 2010 | 2050 | 2095 |
| 043 FAUTEUIL INCLINABLE BERÇANT PIVOTANT | 30x34x42 | 2795 | 2935 | 3070 | 3210 | 3345 | 3485 | 2345 | 2400 | 2460 |
| 044 FAUTEUIL INCLINABLE | 45x40x33/40 | 2845 | 2960 | 3070 | 3185 | 3295 | 3410 | 2400 | 2465 | 2525 |
| 045 CAUSEUSE SANS BRAS ALLONGEE DROIT | 68x40x33/40 | 2810 | 2925 | 3045 | 3165 | 3285 | 3400 | 2235 | 2315 | 2395 |
| 050 CENTRE ROND | 49x49x33 | 2060 | 2185 | 2310 | 2435 | 2560 | 2685 | 1515 | 1590 | 1665 |
| 051 FAUTEUIL SANS BRAS | 23,5x40x33/40 | 1360 | 1420 | 1485 | 1545 | 1610 | 1670 | 1060 | 1125 | 1195 |
| 052 SOFA BRAS GAUCHE | 82x40x33/40 | 3590 | 3760 | 3925 | 4095 | 4265 | 4435 | 2865 | 2985 | 3100 |
| 053 SOFA BRAS DROIT | 82x40x33/40 | 3590 | 3760 | 3925 | 4095 | 4265 | 4435 | 2865 | 2985 | 3100 |

SAN FRANCISCO

Caractéristiques:

- Appui-tête ajustable manuel sur tous les items (fixe sur centre rond).
- Fauteuil inclinable motorisé pleine jambe "à mécanisme *protège-mur " (manuel n/d).
- Chaise longue inclinable motorisé (manuel n/d) avec appui-tête motorisé en option. Dégagement mural 8" et avant 5".
- Coussins de siège avec mousse modelée + 1" de mousse mémoire au-dessus.
- Couture: petit fil en tissu et gros fil plat en cuir.

*Exclus faut. 043 & 163 : Dégagement mural 16"

Note: 2 inclinables séparés par un coin ne peuvent pas ouvrir en même temps. Aucuns inclinables à côté du #155 Petit coin carré.

OPTIONS

- Motorisé sans fil (avec batterie): ajoutez \$200/mec.
- *Appui-tête motorisé: ajoutez \$200 ch. (*N/D sur items fixes.)
- Mousse: Extra ferme ajoutez \$20/siège.
- Choix de bras (LARGE ou PETIT de 6"): Patte sur bras LARGE: LG08 bois ou LG64 métal. PETIT bras 6": LG195 bois, métal N/D. Spécifiez couleur de pattes en bois.
- Profondeur d'assise : 20" ou *22". *Le 22" N/D sur fauteuils 043 & 163.
- Faut. 043-163: avec base en bois (spécifiez couleur).

| Description | L x P x H | Cuir | | | | | | Tissu | | |
|--|---------------|------|-----------------------|--|--|----------------------------------|---------------------------|-------|----------|-----------|
| | | 10 | 20 Madras Softy | 30 Hugo Fantasy Illusion Tucson Utah Vintage Wild Laredo Yukon | 40 Elegance Princess Santiago Sensation Sunset Trina Victoria | 50 Bull Cassiope Dublin | 60 Caress Ultrasued | A | B COM | C alta |
| 055 COIN CARRE | 44x44x33/40 | 2395 | 2515 | 2635 | 2750 | 2870 | 2990 | 1890 | 1960 | 2025 |
| 056 FAUTEUIL BRAS DROIT | 35x40x33/40 | 1890 | 1970 | 2050 | 2135 | 2215 | 2295 | 1500 | 1575 | 1650 |
| 057 FAUTEUIL BRAS GAUCHE | 35x40x33/40 | 1890 | 1970 | 2050 | 2135 | 2215 | 2295 | 1500 | 1575 | 1650 |
| 061 CAUSEUSE BRAS DROIT | 58x40x33/40 | 2900 | 3025 | 3150 | 3275 | 3400 | 3525 | 2315 | 2410 | 2500 |
| 071 FAUTEUIL INCLINABLE SANS BRAS | 23,5x40x33/40 | 1840 | 1910 | 1975 | 2045 | 2115 | 2185 | 1565 | 1640 | 1715 |
| 086 CAUSEUSE SANS BRAS ALLONGEE GAUCHE | 68x40x33/40 | 2810 | 2925 | 3045 | 3165 | 3285 | 3400 | 2235 | 2315 | 2395 |
| 088 FAUTEUIL SANS BRAS ALLONGE GAUCHE | 45x40x33/40 | 1800 | 1920 | 2040 | 2160 | 2275 | 2395 | 1415 | 1460 | 1500 |
| 089 FAUTEUIL SANS BRAS ALLONGE DROIT | 45x40x33/40 | 1800 | 1920 | 2040 | 2160 | 2275 | 2395 | 1415 | 1460 | 1500 |
| 095 SOFA APPARTEMENT | 82x40x33/40 | 3675 | 3860 | 4040 | 4220 | 4400 | 4585 | 2940 | 3060 | 3175 |
| 096 SOFA APPARTEMENT BRAS GAUCHE | 72x40x33/40 | 3215 | 3350 | 3490 | 3625 | 3765 | 3900 | 2525 | 2640 | 2750 |
| 097 SOFA APPARTEMENT BRAS DROIT | 72x40x33/40 | 3215 | 3350 | 3490 | 3625 | 3765 | 3900 | 2525 | 2640 | 2750 |
| 124 POUF AVEC RANGEMENT | 30x22x17 | 935 | 960 | 985 | 1010 | 1035 | 1060 | 815 | 840 | 865 |
| 155 PETIT COIN CARRE | 40x40x33/40 | 2395 | 2515 | 2635 | 2750 | 2870 | 2990 | 1890 | 1960 | 2025 |
| 163 FAUT. DBL INCL. BERCANT PIVOTANT | 33x34x42 | 2865 | 3015 | 3165 | 3315 | 3465 | 3615 | 2350 | 2415 | 2475 |
| 165 FAUTEUIL DOUBLE INCLINABLE | 52x40x33/40 | 2970 | 3095 | 3220 | 3345 | 3470 | 3595 | 2500 | 2585 | 2665 |
| 167 SOFA APP. SANS BRAS ALLONGE GAUCHE | 82x40x33/40 | 3115 | 3275 | 3440 | 3600 | 3765 | 3925 | 2450 | 2560 | 2665 |
| 168 SOFA APP. SANS BRAS ALLONGE DROIT | 82x40x33/40 | 3115 | 3275 | 3440 | 3600 | 3765 | 3925 | 2450 | 2560 | 2665 |
| 169 FAUTEUIL DOUBLE INCLINABLE BRAS GAUCHE | 42x40x33/40 | 2490 | 2590 | 2690 | 2790 | 2890 | 2990 | 2090 | 2190 | 2290 |
| 170 FAUTEUIL DOUBLE INCLINABLE BRAS DROIT | 42x40x33/40 | 2490 | 2590 | 2690 | 2790 | 2890 | 2990 | 2090 | 2190 | 2290 |
| 171 FAUTEUIL DOUBLE INCLINABLE SANS BRAS | 30,5x40x33/40 | 1970 | 2035 | 2095 | 2160 | 2220 | 2285 | 1650 | 1725 | 1800 |

SAN FRANCISCO

Caractéristiques:

- Appui-tête ajustable manuel sur tous les items (fixe sur centre rond).
- Fauteuil inclinable motorisé pleine jambe "à mécanisme *protège-mur " (manuel n/d).
- Chaise longue inclinable motorisé (manuel n/d) avec appui-tête motorisé en option. Dégagement mural 8" et avant 5".
- Coussins de siège avec mousse modelée + 1" de mousse mémoire au-dessus.
- Couture: petit fil en tissu et gros fil plat en cuir.

*Exclus faut. 043 & 163 : Dégagement mural 16"

Note: 2 inclinables séparés par un coin ne peuvent pas ouvrir en même temps. Aucuns inclinables à côté du #155 Petit coin carré.

OPTIONS

- Motorisé sans fil (avec batterie): ajoutez \$200/mec.
- *Appui-tête motorisé: ajoutez \$200 ch. (*N/D sur items fixes.)
- Mousse: Extra ferme ajoutez \$20/siège.
- Choix de bras (LARGE ou PETIT de 6"): Patte sur bras LARGE: LG08 bois ou LG64 métal. PETIT bras 6": LG195 bois, métal N/D. Spécifiez couleur de pattes en bois.
- Profondeur d'assise : 20" ou *22". *Le 22" N/D sur fauteuils 043 & 163.
- Faut. 043-163: avec base en bois (spécifiez couleur).

| Description | L x P x H | Cuir | | | | | | Tissu | | |
|---|---------------|------|-----------------------|--|--|----------------------------------|---------------------------|-------|----------|-----------|
| | | 10 | 20 Madras Softy | 30 Hugo Fantasy Illusion Tucson Utah Vintage Wild Laredo Yukon | 40 Elegance Princess Santiago Sensation Sunset Trina Victoria | 50 Bull Cassiope Dublin | 60 Caress Ultrasued | A | B COM | C alta |
| 173 CHAISE LONGUE DOUBLE BRAS GAUCHE | 42x62x33/40 | 2395 | 2510 | 2620 | 2735 | 2845 | 2960 | 1920 | 2020 | 2120 |
| 174 CHAISE LONGUE DOUBLE BRAS DROIT | 42x62x33/40 | 2395 | 2510 | 2620 | 2735 | 2845 | 2960 | 1920 | 2020 | 2120 |
| 175 FAUTEUIL DOUBLE BRAS GAUCHE | 42x40x33/40 | 1990 | 2100 | 2215 | 2325 | 2440 | 2550 | 1610 | 1690 | 1770 |
| 176 FAUTEUIL DOUBLE BRAS DROIT | 42x40x33/40 | 1990 | 2100 | 2215 | 2325 | 2440 | 2550 | 1610 | 1690 | 1770 |
| 177 FAUTEUIL DOUBLE SANS BRAS | 30,5x40x33/40 | 1485 | 1565 | 1645 | 1725 | 1810 | 1890 | 1145 | 1215 | 1285 |
| 178 FAUTEUIL DOUBLE SANS BRAS ALLONGE-G | 52x40x33/40 | 1935 | 2035 | 2135 | 2235 | 2335 | 2435 | 1540 | 1615 | 1690 |
| 179 FAUTEUIL DOUBLE SANS BRAS ALLONGE-D | 52x40x33/40 | 1935 | 2035 | 2135 | 2235 | 2335 | 2435 | 1540 | 1615 | 1690 |
| 186 CAUS. SANS BRAS ALLONGEE RANGEMENT-G | 68x40x33/40 | 3025 | 3125 | 3225 | 3325 | 3425 | 3525 | 2440 | 2520 | 2600 |
| 187 CAUS. SANS BRAS ALLONGEE RANGEMENT-D | 68x40x33/40 | 3025 | 3125 | 3225 | 3325 | 3425 | 3525 | 2440 | 2520 | 2600 |
| 188 FAUT. SANS BRAS ALLONGE RANGEMENT-G | 45x40x33/40 | 2000 | 2115 | 2225 | 2340 | 2450 | 2565 | 1620 | 1665 | 1710 |
| 189 FAUT. SANS BRAS ALLONGE RANGEMENT-D | 45x40x33/40 | 2000 | 2115 | 2225 | 2340 | 2450 | 2565 | 1620 | 1665 | 1710 |
| 221 FAUT. DBL SANS BRAS ALLONGE RANGEMENT-G | 52x40x33/40 | 2135 | 2240 | 2345 | 2450 | 2560 | 2665 | 1740 | 1815 | 1890 |
| 222 FAUT. DBL SANS BRAS ALLONGE RANGEMENT-D | 52x40x33/40 | 2135 | 2240 | 2345 | 2450 | 2560 | 2665 | 1740 | 1815 | 1890 |
| 223 SOFA APP SANS BRAS ALLONGE RANGEMENT-G | 82x40x33/40 | 3320 | 3485 | 3645 | 3810 | 3970 | 4135 | 2650 | 2770 | 2890 |
| 224 SOFA APP SANS BRAS ALLONGE RANGEMENT-D | 82x40x33/40 | 3320 | 3485 | 3645 | 3810 | 3970 | 4135 | 2650 | 2770 | 2890 |
| 236 CHAISE LONGUE INCLINABLE BRAS GAUCHE | 35x62x33/40 | 2700 | 2785 | 2865 | 2945 | 3025 | 3110 | 2275 | 2350 | 2425 |
| 237 CHAISE LONGUE INCLINABLE BRAS DROIT | 35x62x33/40 | 2700 | 2785 | 2865 | 2945 | 3025 | 3110 | 2275 | 2350 | 2425 |
| 238 CHAISE LONGUE DBL INCLINABLE BRAS-G | 42x62x33/40 | 2895 | 3010 | 3120 | 3235 | 3345 | 3460 | 2425 | 2525 | 2625 |
| 239 CHAISE LONGUE DBL INCLINABLE BRAS-D | 42x62x33/40 | 2895 | 3010 | 3120 | 3235 | 3345 | 3460 | 2425 | 2525 | 2625 |
| CONFIGURATIONS | | | | | | | | | | |

Liste de prix CDN

SAN FRANCISCO

| Description | L x P x H | Cuir | | | | | | Tissu | | |
|----------------------------|------------|-------|-----------------------|--|--|----------------------------------|---------------------------|-------|----------|-----------|
| | | 10 | 20 Madras Softy | 30 Hugo Fantasy Illusion Tucson Utah Vintage Wild Laredo Yukon | 40 Elegance Princess Santiago Sensation Sunset Trina Victoria | 50 Bull Cassiope Dublin | 60 Caress Ultrasued | A | B COM | C alta |
| A CONFIG (169-170) | 84X40X40 | 4980 | 5180 | 5380 | 5580 | 5780 | 5980 | 4180 | 4380 | 4580 |
| B CONFIG (169-171-174) | 115X62X40 | 6855 | 7135 | 7405 | 7685 | 7955 | 8235 | 5660 | 5935 | 6210 |
| C CONFIG (096-055-171-170) | 116X116X40 | 10070 | 10490 | 10910 | 11325 | 11745 | 12165 | 8155 | 8515 | 8865 |
| D CONFIG (169-171-055-179) | 116X96X40 | 8790 | 9175 | 9555 | 9935 | 10315 | 10700 | 7170 | 7490 | 7805 |
| J CONFIG (041-042) | 70X40X40 | 4720 | 4900 | 5090 | 5280 | 5470 | 5650 | 4020 | 4100 | 4190 |
| K CONFIG (041-071-005) | 94X62X40 | 6410 | 6650 | 6890 | 7135 | 7385 | 7625 | 5340 | 5530 | 5725 |
| L CONFIG (012-055-071-042) | 102X102X40 | 9495 | 9900 | 10305 | 10710 | 11120 | 11525 | 7780 | 8060 | 8335 |
| M CONFIG (041-071-055-089) | 103X89X40 | 8395 | 8795 | 9195 | 9595 | 9995 | 10395 | 6880 | 7110 | 7335 |



SAN FRANCISCO

OPTIMA
Collection

Jaymar

Conçu et fabriqué fièrement au Canada
Proudly designed and made in Canada

Nos produits sont fabriqués à la main et des variations mineures peuvent survenir

Our product is hand-made and minor variations can occur.

SPECIFICATIONS

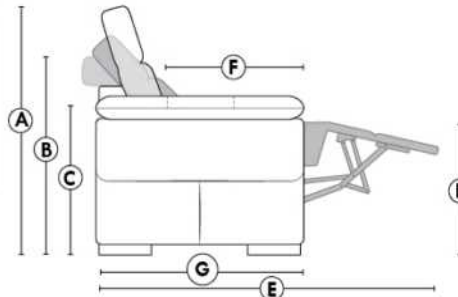

- Appui-tête levé / Headrest up
- Appui-tête baissé / Headrest down
- Complètement incliné / Fully reclined

- A** Hauteur complète 40" Total Height
- B** Hauteur appui-tête baissé 33" Height headrest down
- C** Hauteur du bras 25" Arm Height
- D** Hauteur du siège 19,5" Seat height
- E** Profondeur inclinée 65" Depth fully reclined
- F** Profondeur d'assise 20"ou/ou 22" Seat depth
- G** Profondeur appui-tête monté 37,5" Depth with headrest up

BRAS | ARMS

Option de bras:
Bras Régulier Large 10,5" ou Petit bras 6"

Arm option
Regular arm Large 10.5" or Small arm 6"

Contrôle de l'inclinaison situé à l'extérieur du bras
Recliner control located on the outside of the arm.

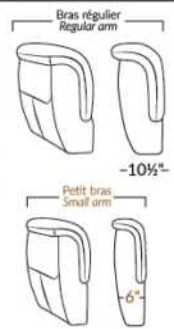

FAUTEUIL BERÇANT PIVOTANT INCLINABLE SWIVEL ROCKING MOTION CHAIR

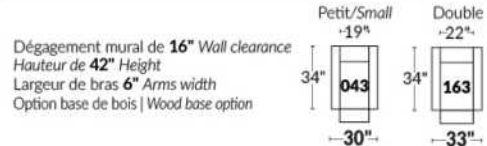

SIÈGE 23" DE LARGE | 23" SEAT WIDTH

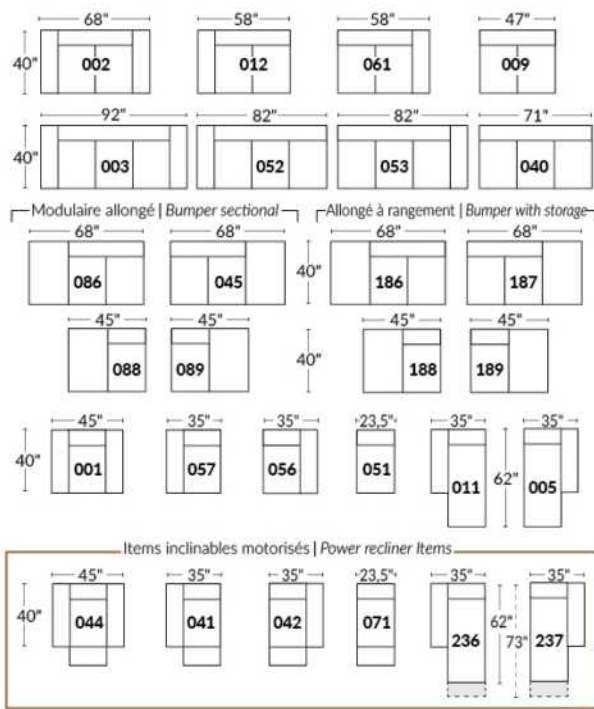

SIÈGE 30" DE LARGE | 30" SEAT WIDTH

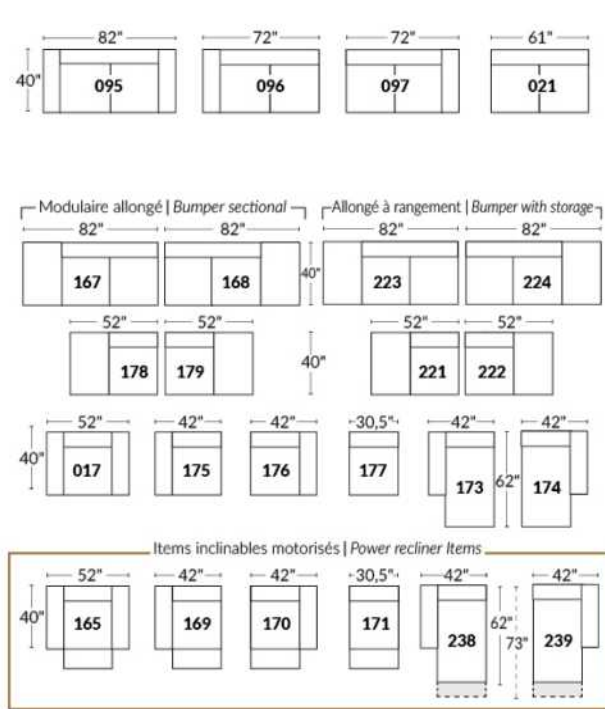

Autres | Others

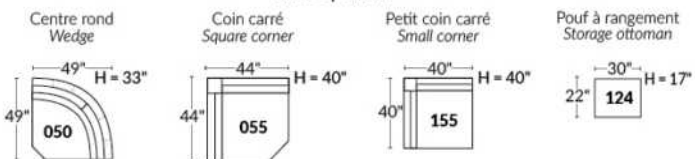

EXEMPLE 23" EXAMPLE

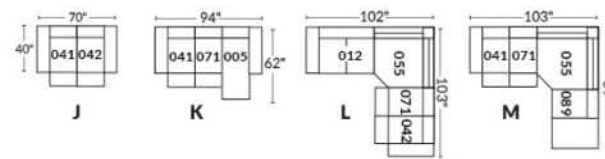

EXEMPLE 30" EXAMPLE

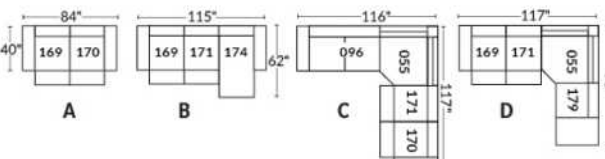

Liste de prix CDN

SCORPIO

COMBO: Recouvrement #2 sur les sièges seulement.
EN TISSU il n'y a pas de coutures sur les dossiers et sièges.
PATTE: LG82 métal
COMBO:
Recouvrement #1: Bras, extérieur et intérieur de dos.
Recouvrement #2: Dessus et devant des coussins de sièges.
1x PL.12 pour Sofa Apt et 1x PL.12 pour Causeuse.

| Description | L x P x H | Cuir | | | | | | Tissu | | |
|----------------------|-----------|------|-----------------------|--|--|----------------------------------|---------------------------|-------|----------|-----------|
| | | 10 | 20 Madras Softy | 30 Hugo Fantasy Illusion Tucson Utah Vintage Wild Laredo Yukon | 40 Elegance Princess Santiago Sensation Sunset Trina Victoria | 50 Bull Cassiope Dublin | 60 Caress Ultrasued | A | B COM | C alta |
| 001 FAUTEUIL | 47X38X32 | 1935 | 2040 | 2145 | 2250 | 2360 | 2465 | 1360 | 1420 | 1485 |
| 002 CAUSEUSE | 73X38X34 | 2700 | 2870 | 3040 | 3210 | 3375 | 3545 | 1970 | 2065 | 2160 |
| 006 POUF | 25X25X18 | 895 | 925 | 960 | 990 | 1020 | 1050 | 750 | 765 | 775 |
| 095 SOFA APPARTEMENT | 88X38X34 | 2850 | 3015 | 3175 | 3340 | 3500 | 3665 | 2070 | 2165 | 2260 |

SCORPIO



Hauteur de siège 18" | Hauteur devant bras 34" | Profondeur d'assise 21"
Seat Height 18" | Arm Height 34" | Seat Depth 21"

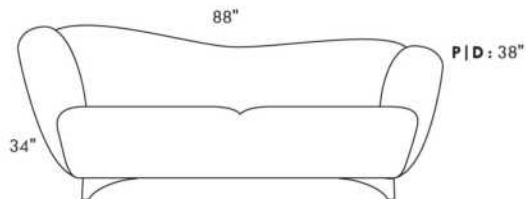

095*

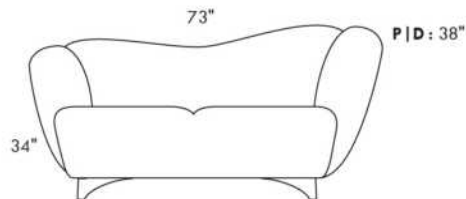

002*

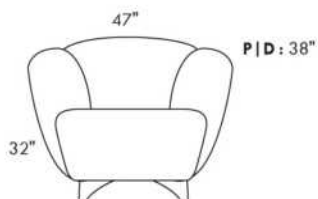

001

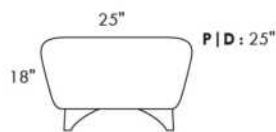

006

COUSSIN DÉCORATIF INCLU
ARM BOLSTER INCLUDED

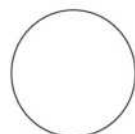

PL12

Diam.: 17"
rond | round

www.jaymar.ca

Toutes les dimensions indiquées sont au pouce près. Nos produits sont fabriqués à la main et des variations mineures peuvent survenir.
All dimensions indicated are to the nearest inch. Our product is hand-made and minor variations can occur.

SEATTLE

- Appui-tête ajustable manuel sur tous les items (fixe sur centre rond).
- Fauteuil inclinable motorisé pleine jambe "à méc. *protège-mur" (manuel n/d).
- Chaise longue inclinable motorisé (manuel n/d) avec appui-tête motorisé en option. Dégagement mural 8" et avant 5".
- Coussins de siège avec mousse modelée + 1" de mousse mémoire au-dessus; bras avec mousse mémoire.
- Couture: petit fil en tissu et gros fil plat en cuir.
- *Exclus faut. 043 & 163 : Dégagement mural 16".

Note: 2 inclinables séparés par un coin ne peuvent pas ouvrir en même temps. Aucuns inclinables à côté de l'item #155.

OPTIONS

- Motorisé sans fil (batterie): ajoutez \$200/mec.
- *Appui-tête motorisé: ajoutez \$200 ch. (*N/D sur items fixes.)
- Mousse: Extra ferme ajoutez \$20/siège.
- Choix de bras (LARGE ou PETIT de 6"): Pattes sur bras LARGE: LG187 bois ou Métal: LG189 cyl. (noire ou chrome) ou LG64 (carré). PETIT bras: LG08 bois ou Métal: LG196 cyl. (noire ou chrome) ou LG64 (carré). Spécifiez couleur.
- Profondeur d'assise : 20" ou *22". *Le 22" N/D sur faut. 043 & 163.
- Faut. 043-163: base en bois (spécifiez couleur).

Configurations CINÉMA MAISON

Détails accessoires, porte gobelets et configurations : Voir page Optima Cinéma maison en annexe.

Ancrage pour accessoires: \$45 ch.

Porte-Gobelets: En métal: \$35 ch. | Illuminé: \$35 ch. | *Illuminé avec contrôle (1 ou 2 moteurs): \$50 ch.

*Lumière DEL sous le siège : \$35/siège.

| Description | L x P x H | Cuir | | | | | | Tissu | | |
|--|-------------|------|-----------------------|--|--|----------------------------------|---------------------------|-------|----------|-----------|
| | | 10 | 20 Madras Softy | 30 Hugo Fantasy Illusion Tucson Utah Vintage Wild Laredo Yukon | 40 Elegance Princess Santiago Sensation Sunset Trina Victoria | 50 Bull Cassiope Dublin | 60 Caress Ultrasued | A | B COM | C alta |
| 001 FAUTEUIL | 42x40x33/40 | 2365 | 2475 | 2590 | 2700 | 2815 | 2925 | 1920 | 1975 | 2035 |
| 002 CAUSEUSE | 65x40x33/40 | 3375 | 3520 | 3665 | 3810 | 3950 | 4095 | 2720 | 2815 | 2910 |
| 003 SOFA | 89x40x33/40 | 4085 | 4270 | 4460 | 4645 | 4835 | 5020 | 3285 | 3395 | 3510 |
| 005 CHAISE LONGUE BRAS DROIT | 33x62x33/40 | 2210 | 2290 | 2370 | 2450 | 2535 | 2615 | 1765 | 1840 | 1915 |
| 009 CAUSEUSE SANS BRAS | 47x40x33/40 | 2370 | 2460 | 2545 | 2635 | 2720 | 2810 | 1865 | 1965 | 2065 |
| 011 CHAISE LONGUE BRAS GAUCHE | 33x62x33/40 | 2210 | 2290 | 2370 | 2450 | 2535 | 2615 | 1765 | 1840 | 1915 |
| 012 CAUSEUSE BRAS GAUCHE | 56x40x33/40 | 2900 | 3025 | 3150 | 3275 | 3400 | 3525 | 2315 | 2410 | 2500 |
| 017 FAUTEUIL DOUBLE | 49x40x33/40 | 2475 | 2600 | 2725 | 2850 | 2975 | 3100 | 2000 | 2075 | 2150 |
| 021 SOFA APPARTEMENT SANS BRAS | 61x40x33/40 | 2675 | 2800 | 2925 | 3050 | 3175 | 3300 | 2090 | 2195 | 2300 |
| 040 SOFA SANS BRAS | 71x40x33/40 | 3065 | 3210 | 3350 | 3495 | 3640 | 3785 | 2440 | 2550 | 2665 |
| 041 FAUTEUIL INCLINABLE BRAS-G | 33x40x33/40 | 2360 | 2450 | 2545 | 2640 | 2735 | 2825 | 2010 | 2050 | 2095 |
| 042 FAUTEUIL INCLINABLE BRAS-D | 33x40x33/40 | 2360 | 2450 | 2545 | 2640 | 2735 | 2825 | 2010 | 2050 | 2095 |
| 043 FAUTEUIL INCLINABLE BERÇANT PIVOTANT | 30x34x42 | 2795 | 2935 | 3070 | 3210 | 3345 | 3485 | 2345 | 2400 | 2460 |
| 044 FAUTEUIL INCLINABLE | 42x40x33/40 | 2845 | 2960 | 3070 | 3185 | 3295 | 3410 | 2400 | 2465 | 2525 |
| 045 CAUSEUSE SANS BRAS ALLONGEE DROIT | 68x40x33/40 | 2810 | 2925 | 3045 | 3165 | 3285 | 3400 | 2235 | 2315 | 2395 |
| 050 CENTRE ROND | 49x49x33 | 2060 | 2185 | 2310 | 2435 | 2560 | 2685 | 1515 | 1590 | 1665 |

SEATTLE

- Appui-tête ajustable manuel sur tous les items (fixe sur centre rond).
- Fauteuil inclinable motorisé pleine jambe "à méc. *protège-mur" (manuel n/d).
- Chaise longue inclinable motorisé (manuel n/d) avec appui-tête motorisé en option. Dégagement mural 8" et avant 5".
- Coussins de siège avec mousse modelée + 1" de mousse mémoire au-dessus; bras avec mousse mémoire.
- Couture: petit fil en tissu et gros fil plat en cuir.
- *Exclus faut. 043 & 163 : Dégagement mural 16".

Note: 2 inclinables séparés par un coin ne peuvent pas ouvrir en même temps. Aucuns inclinables à côté de l'item #155.

OPTIONS

- Motorisé sans fil (batterie): ajoutez \$200/mec.
- *Appui-tête motorisé: ajoutez \$200 ch. (*N/D sur items fixes.)
- Mousse: Extra ferme ajoutez \$20/siège.
- Choix de bras (LARGE ou PETIT de 6"): Pattes sur bras LARGE: LG187 bois ou Métal: LG189 cyl. (noire ou chrome) ou LG64 (carré). PETIT bras: LG08 bois ou Métal: LG196 cyl. (noire ou chrome) ou LG64 (carré). Spécifiez couleur.
- Profondeur d'assise : 20" ou *22". *Le 22" N/D sur faut. 043 & 163.
- Faut. 043-163: base en bois (spécifiez couleur).

Configurations CINÉMA MAISON

Détails accessoires, porte gobelets et configurations : Voir page Optima Cinéma maison en annexe.

Ancrage pour accessoires: \$45 ch.

Porte-Gobelets: En métal: \$35 ch. | Illuminé: \$35 ch. | *Illuminé avec contrôle (1 ou 2 moteurs): \$50 ch.

*Lumière DEL sous le siège : \$35/siège.

| Description | L x P x H | Cuir | | | | | | Tissu | | |
|--|---------------|------|-----------------------|--|--|----------------------------------|---------------------------|-------|----------|-----------|
| | | 10 | 20 Madras Softy | 30 Hugo Fantasy Illusion Tucson Utah Vintage Wild Laredo Yukon | 40 Elegance Princess Santiago Sensation Sunset Trina Victoria | 50 Bull Cassiope Dublin | 60 Caress Ultrasued | A | B COM | C alta |
| 051 FAUTEUIL SANS BRAS | 23,5x40x33/40 | 1360 | 1420 | 1485 | 1545 | 1610 | 1670 | 1060 | 1125 | 1195 |
| 052 SOFA BRAS GAUCHE | 80x40x33/40 | 3590 | 3760 | 3925 | 4095 | 4265 | 4435 | 2865 | 2985 | 3100 |
| 053 SOFA BRAS DROIT | 80x40x33/40 | 3590 | 3760 | 3925 | 4095 | 4265 | 4435 | 2865 | 2985 | 3100 |
| 055 COIN CARRE | 44x44x33/40 | 2395 | 2515 | 2635 | 2750 | 2870 | 2990 | 1890 | 1960 | 2025 |
| 056 FAUTEUIL BRAS DROIT | 33x40x33/40 | 1890 | 1970 | 2050 | 2135 | 2215 | 2295 | 1500 | 1575 | 1650 |
| 057 FAUTEUIL BRAS GAUCHE | 33x40x33/40 | 1890 | 1970 | 2050 | 2135 | 2215 | 2295 | 1500 | 1575 | 1650 |
| 061 CAUSEUSE BRAS DROIT | 56x40x33/40 | 2900 | 3025 | 3150 | 3275 | 3400 | 3525 | 2315 | 2410 | 2500 |
| 071 FAUTEUIL INCLINABLE SANS BRAS | 23,5x40x33/40 | 1840 | 1910 | 1975 | 2045 | 2115 | 2185 | 1565 | 1640 | 1715 |
| 086 CAUSEUSE SANS BRAS ALLONGEE GAUCHE | 68x40x33/40 | 2810 | 2925 | 3045 | 3165 | 3285 | 3400 | 2235 | 2315 | 2395 |
| 088 FAUTEUIL SANS BRAS ALLONGE GAUCHE | 45x40x33/40 | 1800 | 1920 | 2040 | 2160 | 2275 | 2395 | 1415 | 1460 | 1500 |
| 089 FAUTEUIL SANS BRAS ALLONGE DROIT | 45x40x33/40 | 1800 | 1920 | 2040 | 2160 | 2275 | 2395 | 1415 | 1460 | 1500 |
| 095 SOFA APPARTEMENT | 79x40x33/40 | 3675 | 3860 | 4040 | 4220 | 4400 | 4585 | 2940 | 3060 | 3175 |
| 096 SOFA APPARTEMENT BRAS GAUCHE | 70x40x33/40 | 3215 | 3350 | 3490 | 3625 | 3765 | 3900 | 2525 | 2640 | 2750 |
| 097 SOFA APPARTEMENT BRAS DROIT | 70x40x33/40 | 3215 | 3350 | 3490 | 3625 | 3765 | 3900 | 2525 | 2640 | 2750 |
| 124 POUF AVEC RANGEMENT | 30x22x17 | 935 | 960 | 985 | 1010 | 1035 | 1060 | 815 | 840 | 865 |
| 138 BRAS CENTRE | 9x36x24 | 520 | 565 | 610 | 650 | 695 | 740 | 440 | 460 | 475 |
| 155 PETIT COIN CARRE | 40x40x33/40 | 2395 | 2515 | 2635 | 2750 | 2870 | 2990 | 1890 | 1960 | 2025 |

SEATTLE

- Appui-tête ajustable manuel sur tous les items (fixe sur centre rond).
- Fauteuil inclinable motorisé pleine jambe "à méc. *protège-mur" (manuel n/d).
- Chaise longue inclinable motorisé (manuel n/d) avec appui-tête motorisé en option. Dégagement mural 8" et avant 5".
- Coussins de siège avec mousse modelée + 1" de mousse mémoire au-dessus; bras avec mousse mémoire.
- Couture: petit fil en tissu et gros fil plat en cuir.
- *Exclus faut. 043 & 163 : Dégagement mural 16".

Note: 2 inclinables séparés par un coin ne peuvent pas ouvrir en même temps. Aucuns inclinables à côté de l'item #155.

OPTIONS

- Motorisé sans fil (batterie): ajoutez \$200/mec.
- *Appui-tête motorisé: ajoutez \$200 ch. (*N/D sur items fixes.)
- Mousse: Extra ferme ajoutez \$20/siège.
- Choix de bras (LARGE ou PETIT de 6"): Pattes sur bras LARGE: LG187 bois ou Métal: LG189 cyl. (noire ou chrome) ou LG64 (carré). PETIT bras: LG08 bois ou Métal: LG196 cyl. (noire ou chrome) ou LG64 (carré). Spécifiez couleur.
- Profondeur d'assise : 20" ou *22". *Le 22" N/D sur faut. 043 & 163.
- Faut. 043-163: base en bois (spécifiez couleur).

Configurations CINÉMA MAISON

Détails accessoires, porte gobelets et configurations : Voir page Optima Cinéma maison en annexe.

Ancrage pour accessoires: \$45 ch.

Porte-Gobelets: En métal: \$35 ch. | Illuminé: \$35 ch. | *Illuminé avec contrôle (1 ou 2 moteurs): \$50 ch.

*Lumière DEL sous le siège : \$35/siège.

| Description | L x P x H | Cuir | | | | | | Tissu | | |
|--|---------------|------|-----------------------|--|--|----------------------------------|---------------------------|-------|----------|-----------|
| | | 10 | 20 Madras Softy | 30 Hugo Fantasy Illusion Tucson Utah Vintage Wild Laredo Yukon | 40 Elegance Princess Santiago Sensation Sunset Trina Victoria | 50 Bull Cassiope Dublin | 60 Caress Ultrasued | A | B COM | C alta |
| 159 RANGEMENT À ANGLE | 12/27x36x24 | 935 | 970 | 1010 | 1045 | 1085 | 1120 | 735 | 750 | 770 |
| 160 RANGEMENT DROIT | 12x36x24 | 900 | 935 | 965 | 995 | 1025 | 1060 | 690 | 715 | 740 |
| 163 FAUT. DBL INCL. BERCANT PIVOTANT | 33x34x42 | 2865 | 3015 | 3165 | 3315 | 3465 | 3615 | 2350 | 2415 | 2475 |
| 165 FAUTEUIL DOUBLE INCLINABLE | 49x40x33/40 | 2970 | 3095 | 3220 | 3345 | 3470 | 3595 | 2500 | 2585 | 2665 |
| 167 SOFA APP. SANS BRAS ALLONGE GAUCHE | 82x40x33/40 | 3115 | 3275 | 3440 | 3600 | 3765 | 3925 | 2450 | 2560 | 2665 |
| 168 SOFA APP. SANS BRAS ALLONGE DROIT | 82x40x33/40 | 3115 | 3275 | 3440 | 3600 | 3765 | 3925 | 2450 | 2560 | 2665 |
| 169 FAUTEUIL DOUBLE INCLINABLE BRAS GAUCHE | 40x40x33/40 | 2490 | 2590 | 2690 | 2790 | 2890 | 2990 | 2090 | 2190 | 2290 |
| 170 FAUTEUIL DOUBLE INCLINABLE BRAS DROIT | 40x40x33/40 | 2490 | 2590 | 2690 | 2790 | 2890 | 2990 | 2090 | 2190 | 2290 |
| 171 FAUTEUIL DOUBLE INCLINABLE SANS BRAS | 30,5x40x33/40 | 1970 | 2035 | 2095 | 2160 | 2220 | 2285 | 1650 | 1725 | 1800 |
| 173 CHAISE LONGUE DOUBLE BRAS GAUCHE | 40x62x33/40 | 2395 | 2510 | 2620 | 2735 | 2845 | 2960 | 1920 | 2020 | 2120 |
| 174 CHAISE LONGUE DOUBLE BRAS DROIT | 40x62x33/40 | 2395 | 2510 | 2620 | 2735 | 2845 | 2960 | 1920 | 2020 | 2120 |
| 175 FAUTEUIL DOUBLE BRAS GAUCHE | 40x40x33/40 | 1990 | 2100 | 2215 | 2325 | 2440 | 2550 | 1610 | 1690 | 1770 |
| 176 FAUTEUIL DOUBLE BRAS DROIT | 40x40x33/40 | 1990 | 2100 | 2215 | 2325 | 2440 | 2550 | 1610 | 1690 | 1770 |
| 177 FAUTEUIL DOUBLE SANS BRAS | 30,5x40x33/40 | 1485 | 1565 | 1645 | 1725 | 1810 | 1890 | 1145 | 1215 | 1285 |
| 178 FAUTEUIL DOUBLE SANS BRAS ALLONGE-G | 52x40x33/40 | 1935 | 2035 | 2135 | 2235 | 2335 | 2435 | 1540 | 1615 | 1690 |
| 179 FAUTEUIL DOUBLE SANS BRAS ALLONGE-D | 52x40x33/40 | 1935 | 2035 | 2135 | 2235 | 2335 | 2435 | 1540 | 1615 | 1690 |
| 186 CAUS. SANS BRAS ALLONGEE RANGEMENT-G | 68x40x33/40 | 3025 | 3125 | 3225 | 3325 | 3425 | 3525 | 2440 | 2520 | 2600 |

SEATTLE

- Appui-tête ajustable manuel sur tous les items (fixe sur centre rond).
- Fauteuil inclinable motorisé pleine jambe "à méc. *protège-mur" (manuel n/d).
- Chaise longue inclinable motorisé (manuel n/d) avec appui-tête motorisé en option. Dégagement mural 8" et avant 5".
- Coussins de siège avec mousse modelée + 1" de mousse mémoire au-dessus; bras avec mousse mémoire.
- Couture: petit fil en tissu et gros fil plat en cuir.
- *Exclus faut. 043 & 163 : Dégagement mural 16".

Note: 2 inclinables séparés par un coin ne peuvent pas ouvrir en même temps. Aucuns inclinables à côté de l'item #155.

OPTIONS

- Motorisé sans fil (batterie): ajoutez \$200/mec.
- *Appui-tête motorisé: ajoutez \$200 ch. (*N/D sur items fixes.)
- Mousse: Extra ferme ajoutez \$20/siège.
- Choix de bras (LARGE ou PETIT de 6"): Pattes sur bras LARGE: LG187 bois ou Métal: LG189 cyl. (noire ou chrome) ou LG64 (carré). PETIT bras: LG08 bois ou Métal: LG196 cyl. (noire ou chrome) ou LG64 (carré). Spécifiez couleur.
- Profondeur d'assise : 20" ou *22". *Le 22" N/D sur faut. 043 & 163.
- Faut. 043-163: base en bois (spécifiez couleur).

Configurations CINÉMA MAISON

Détails accessoires, porte gobelets et configurations : Voir page Optima Cinéma maison en annexe.

Ancrage pour accessoires: \$45 ch.

Porte-Gobelets: En métal: \$35 ch. | Illuminé: \$35 ch. | *Illuminé avec contrôle (1 ou 2 moteurs): \$50 ch.

*Lumière DEL sous le siège : \$35/siège.

| Description | L x P x H | Cuir | | | | | | Tissu | | |
|---|--------------------|------|-----------------------|--|--|----------------------------------|---------------------------|-------|----------|-----------|
| | | 10 | 20 Madras Softy | 30 Hugo Fantasy Illusion Tucson Utah Vintage Wild Laredo Yukon | 40 Elegance Princess Santiago Sensation Sunset Trina Victoria | 50 Bull Cassiope Dublin | 60 Caress Ultrasued | A | B COM | C alta |
| 187 CAUS. SANS BRAS ALLONGEE RANGEMENT-D | 68x40x33/40 | 3025 | 3125 | 3225 | 3325 | 3425 | 3525 | 2440 | 2520 | 2600 |
| 188 FAUT. SANS BRAS ALLONGE RANGEMENT-G | 45x40x33/40 | 2000 | 2115 | 2225 | 2340 | 2450 | 2565 | 1620 | 1665 | 1710 |
| 189 FAUT. SANS BRAS ALLONGE RANGEMENT-D | 45x40x33/40 | 2000 | 2115 | 2225 | 2340 | 2450 | 2565 | 1620 | 1665 | 1710 |
| 190 PETIT RANGEMENT À ANGLE | 12/21x36x24 | 900 | 935 | 965 | 995 | 1025 | 1060 | 690 | 715 | 740 |
| 221 FAUT. DBL SANS BRAS ALLONGE RANGEMENT-G | 52x40x33/40 | 2135 | 2240 | 2345 | 2450 | 2560 | 2665 | 1740 | 1815 | 1890 |
| 222 FAUT. DBL SANS BRAS ALLONGE RANGEMENT-D | 52x40x33/40 | 2135 | 2240 | 2345 | 2450 | 2560 | 2665 | 1740 | 1815 | 1890 |
| 223 SOFA APP SANS BRAS ALLONGE RANGEMENT-G | 82x40x33/40 | 3320 | 3485 | 3645 | 3810 | 3970 | 4135 | 2650 | 2770 | 2890 |
| 224 SOFA APP SANS BRAS ALLONGE RANGEMENT-D | 82x40x33/40 | 3320 | 3485 | 3645 | 3810 | 3970 | 4135 | 2650 | 2770 | 2890 |
| 236 CHAISE LONGUE INCLINABLE BRAS GAUCHE | 33x62x33/40 | 2700 | 2785 | 2865 | 2945 | 3025 | 3110 | 2275 | 2350 | 2425 |
| 237 CHAISE LONGUE INCLINABLE BRAS DROIT | 33x62x33/40 | 2700 | 2785 | 2865 | 2945 | 3025 | 3110 | 2275 | 2350 | 2425 |
| 238 CHAISE LONGUE DBL INCLINABLE BRAS-G | 40x62x33/40 | 2895 | 3010 | 3120 | 3235 | 3345 | 3460 | 2425 | 2525 | 2625 |
| 239 CHAISE LONGUE DBL INCLINABLE BRAS-D | 40x62x33/40 | 2895 | 3010 | 3120 | 3235 | 3345 | 3460 | 2425 | 2525 | 2625 |
| V51 PORTE VERRE A VIN | 3.5 x 5.5 x 6.5 | 45 | 45 | 45 | 45 | 45 | 45 | 45 | 45 | 45 |
| V52 TABLETTE PIVOTANTE EN PLASTIQUE | 13 3/8 x 9 5/8 | 45 | 45 | 45 | 45 | 45 | 45 | 45 | 45 | 45 |
| V53 TABLETTE PIVOTANTE EN BOIS | 19 x 10 | 75 | 75 | 75 | 75 | 75 | 75 | 75 | 75 | 75 |
| V54 PORTE TABLETTE | 4.5 x 8 x 10 | 50 | 50 | 50 | 50 | 50 | 50 | 50 | 50 | 50 |
| V55 LAMPE DEL | 1.5x5x14 plié/bent | 45 | 45 | 45 | 45 | 45 | 45 | 45 | 45 | 45 |

Liste de prix CDN

SEATTLE

| Description | L x P x H | Cuir | | | | | | Tissu | | |
|-----------------------------|------------|-------|-----------------------|--|--|----------------------------------|---------------------------|-------|----------|-----------|
| | | 10 | 20 Madras Softy | 30 Hugo Fantasy Illusion Tucson Utah Vintage Wild Laredo Yukon | 40 Elegance Princess Santiago Sensation Sunset Trina Victoria | 50 Bull Cassiope Dublin | 60 Caress Ultrasued | A | B COM | C alta |
| CONFIGURATIONS | | | | | | | | | | |
| _A CONFIG (169-170) | 80X40X40 | 4980 | 5180 | 5380 | 5580 | 5780 | 5980 | 4180 | 4380 | 4580 |
| _B CONFIG (169-171-174) | 111X62X40 | 6855 | 7135 | 7405 | 7685 | 7955 | 8235 | 5660 | 5935 | 6210 |
| _C CONFIG (096-055-171-170) | 115X115X40 | 10070 | 10490 | 10910 | 11325 | 11745 | 12165 | 8155 | 8515 | 8865 |
| _D CONFIG (169-171-055-179) | 115X96X50 | 8790 | 9175 | 9555 | 9935 | 10315 | 10700 | 7170 | 7490 | 7805 |
| _J CONFIG (041-042) | 66X40X40 | 4720 | 4900 | 5090 | 5280 | 5470 | 5650 | 4020 | 4100 | 4190 |
| _K CONFIG (041-071-005) | 90X62X40 | 6410 | 6650 | 6890 | 7135 | 7385 | 7625 | 5340 | 5530 | 5725 |
| _L CONFIG (012-055-071-042) | 101X101X40 | 9495 | 9900 | 10305 | 10710 | 11120 | 11525 | 7780 | 8060 | 8335 |
| _M CONFIG (041-071-055-089) | 101X89X40 | 8395 | 8795 | 9195 | 9595 | 9995 | 10395 | 6880 | 7110 | 7335 |



SEATTLE

OPTIMA
Collection

Jaymar

Conçu et fabriqué fièrement au Canada
Proudly designed and made in Canada

Nos produits sont fabriqués à la main et des variations mineures peuvent survenir.

Our product is hand-made and minor variations can occur.

SPECIFICATIONS

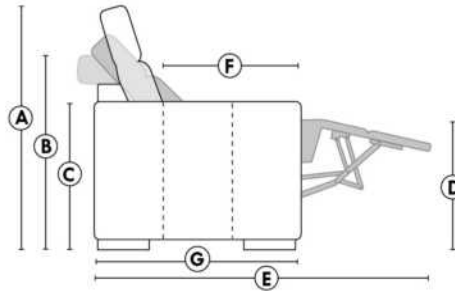

- Appui-tête levé / Headrest up
- Appui-tête baissé / Headrest down
- Complètement incliné / Fully reclined

- A** Hauteur complète 40" Total Height
- B** Hauteur appui-tête baissé 33" Height headrest down
- C** Hauteur du bras 24" Arm Height
- D** Hauteur du siège 19,5" Seat height
- E** Profondeur inclinée 65" Depth fully reclined
- F** Profondeur d'assise 20"ou/ou 22" Seat depth
- G** Profondeur appui-tête monté 37,5" Depth with headrest up

BRAS | ARMS

Option de bras:
Bras Régulier Large 9" ou Petit bras 6"

Arm option
Regular arm Large 9" or Small arm 6"

Contrôle de l'inclinaison situé à l'intérieur du bras
Recliner control located on the inside of the arm.

Option d'accessoires disponible sur le bras régulier seulement
Accessories option, available on Regular arms ONLY.

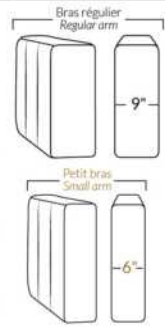

FAUTEUIL BERÇANT PIVOTANT INCLINABLE SWIVEL ROCKING MOTION CHAIR



SIÈGE 23" DE LARGE | 23" SEAT WIDTH

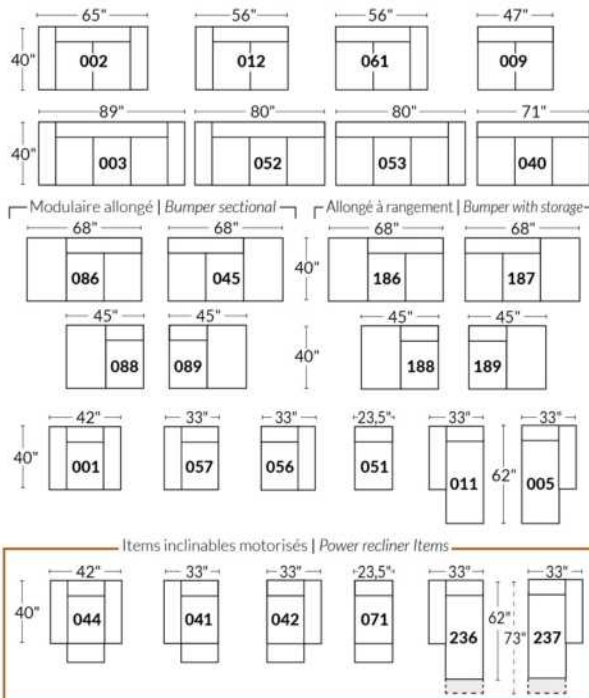

SIÈGE 30" DE LARGE | 30" SEAT WIDTH

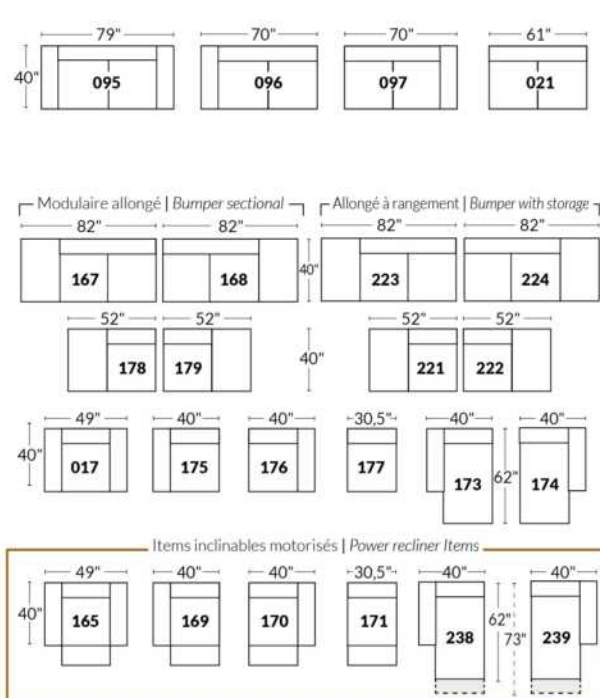

Autres | Others

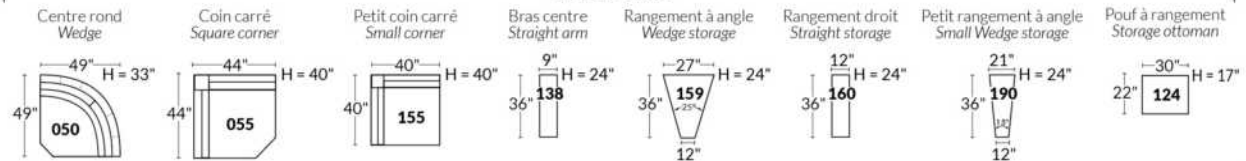

EXEMPLE 23" EXAMPLE

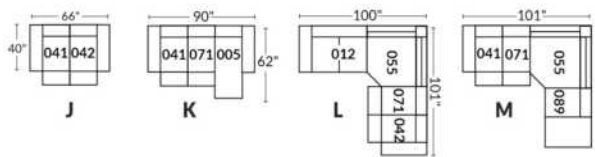

EXEMPLE 30" EXAMPLE

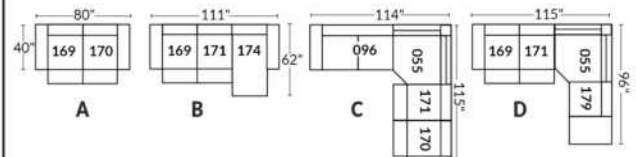

*Disponibles sur certains modèles et SEULEMENT sur le BRAS LARGE.

OPTIONS PORTE-GOBELETS

MÉTAL



Argent



Noir mat



Brun

ILLUMINÉ

1.



Porte-gobelet illuminé

2.



Porte-gobelet illuminé avec contrôle de l'inclinable, port USB & lumière DEL sous le siège

3.



Porte-gobelet illuminé avec contrôle double moteur, port USB & lumière DEL sous le siège

Nos porte-gobelets illuminés à un ou deux contrôles sont compatibles avec les lumières DEL sous le siège. Vous pouvez contrôler la lumière sur le porte-gobelet. Le porte-gobelet à 2 moteurs possède un contrôle remise à zéro (maison) pour remettre votre inclinable à la position de départ.

Lumière DEL sous le siège (en option)

Disponible seulement dans les configurations avec un minimum de 1 porte-gobelet illuminé à moteur qui contrôle l'ouverture et la fermeture de la lumière.

Pour les prix des options, voir la section description du modèle Optima.

Veuillez nous fournir un dessin de votre configuration qui indique le type de porte-gobelet et le positionnement.

Porte-gobelets avec contrôle

Il faut spécifier la position de ceux-ci; bras droit ou bras gauche et quel inclinable ils vont contrôler. Si vous avez une rangée de fauteuils avec plusieurs porte-gobelets, le contrôle sera par défaut sur le bras gauche et sur le droit pour le dernier bras extérieur.

EXEMPLE A

041-169 : Contrôleur et porte-gobelet à gauche
071-171 : boutons tactiles sur le côté du siège
042-170 : Contrôleur et porte-gobelet à droite

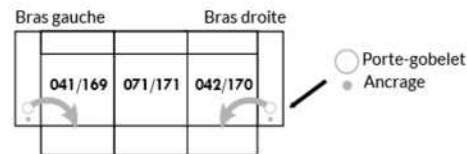

EXEMPLE B

071-171 : Ces deux items peuvent être connectés à un porte-gobelet intelligent qui pourra contrôler l'inclinable.
Il faut alors utiliser un de ces items: 138,159, 160 et 190



Informations sur les appui-têtes et boutons de contrôles des inclinables

AVEC porte-gobelet illuminés

Si vous prenez un item **stationnaire**, vous aurez par défaut le porte-gobelet N°1.
Si vous prenez un **appui-tête manuel**, vous aurez le porte-gobelet N°2.
Si vous prenez un **appui-tête électrique**, vous aurez par défaut le porte-gobelet N°3.

SANS porte-gobelet et avec un inclinable

Si vous prenez un item inclinable et un **appui-tête manuel**, il y aura un contrôle à boutons tactiles.
Si vous prenez un item inclinable avec un **appui-tête électrique**, vous aurez un contrôleur à bouton poussoir double avec prise USB.
Si c'est un **item sans bras** (071-171) il y aura alors les boutons tactiles.



Boutons tactiles



Boutons poussoirs

*Disponibles sur certains modèles et SEULEMENT sur le BRAS LARGE.

OPTIONS ACCESSOIRES

| | | | |
|--|---|--|--|
| <p>Ancrage pour accessoires</p>  | <p>V51 Porte verre à vin</p>  | <p>V52 Tablette pivotante en plastique</p>  | <p>V53 Tablette pivotante en bois (choix de 8 couleurs)</p>  |
| <p>V54 Porte tablette</p>  | <p>V55 Lampe DEL</p>  | <p>Spécifiez sur quel bras (gauche ou droit) la tablette sera installée</p> | |

Pour les prix des ancrages, voir la section description du modèle Optima et pour les accessoires vous référer à la fin de la liste de prix.

Items 138-159-160-190 et bras large

Option ancrage et porte-gobelet *Non disponible sur les petits bras*.

Veuillez spécifier sur quel bras vous voulez avoir les ancrages et les porte-gobelets.

NB: Item 138- 159-160-190 sont non finis sur les côtés, doivent être utilisés entre 2 sièges. Chaque item à rangement possède 2 prises USB et une prise électrique à l'intérieur du rangement.

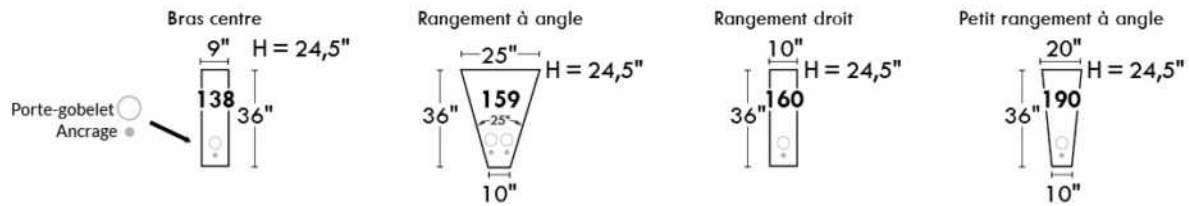

SUGGESTIONS DE CONFIGURATIONS

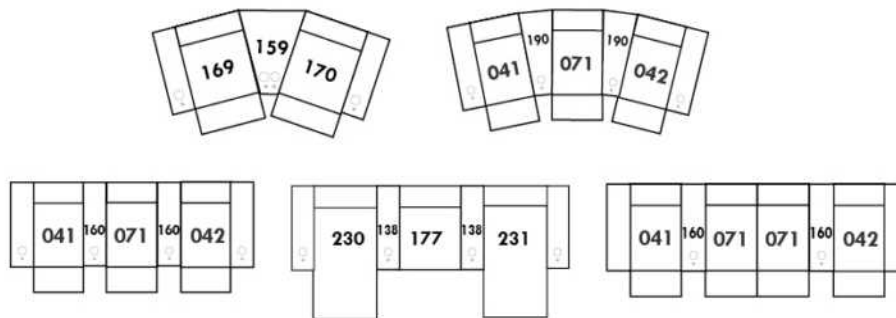

Liste de prix CDN

SHIRAZ

PATTE: Spécifiez couleur des pattes pour LG87 ou LG96. Aussi disponible pattes de métal LG88.

COMBO: Recouvrement #2 sur les dossiers seulement.

CUIR WEAVE: Grade 40, disponible sur les bras et le devant de la base. Utilisez le grade le plus élevé.

| Description | L x P x H | Cuir | | | | | | Tissu | | |
|--|--------------|------|-----------------------|--|--|----------------------------------|---------------------------|-------|----------|-----------|
| | | 10 | 20 Madras Softy | 30 Hugo Fantasy Illusion Tucson Utah Vintage Wild Laredo Yukon | 40 Elegance Princess Santiago Sensation Sunset Trina Victoria | 50 Bull Cassiope Dublin | 60 Caress Ultrasued | A | B COM | C alta |
| 001 FAUTEUIL | 34X36X35 | 1700 | 1810 | 1915 | 2020 | 2125 | 2235 | 1290 | 1360 | 1425 |
| 002 CAUSEUSE | 57X36X35 | 2435 | 2560 | 2685 | 2810 | 2935 | 3060 | 1765 | 1850 | 1940 |
| 003 SOFA | 80X36X35 | 2865 | 3035 | 3200 | 3370 | 3540 | 3710 | 2175 | 2270 | 2365 |
| 005 CHAISE LONGUE BRAS DROIT | 29X62X35 | 2000 | 2110 | 2215 | 2320 | 2425 | 2535 | 1465 | 1535 | 1600 |
| 006 POUF | 25.5X25.5X18 | 860 | 890 | 920 | 950 | 985 | 1015 | 690 | 715 | 740 |
| 009 CAUSEUSE SANS BRAS | 46X36X35 | 2040 | 2185 | 2325 | 2470 | 2615 | 2760 | 1500 | 1600 | 1700 |
| 011 CHAISE LONGUE BRAS GAUCHE | 29X62X35 | 2000 | 2110 | 2215 | 2320 | 2425 | 2535 | 1465 | 1535 | 1600 |
| 012 CAUSEUSE BRAS GAUCHE | 52X36X35 | 2150 | 2275 | 2400 | 2525 | 2650 | 2775 | 1650 | 1715 | 1775 |
| 018 CAUSEUSE ANGULAIRE BRAS GAUCHE | 62X48X35 | 2060 | 2200 | 2345 | 2490 | 2635 | 2775 | 1540 | 1640 | 1740 |
| 023 CAUSEUSE ANGULAIRE BRAS DROIT | 62X48X35 | 2060 | 2200 | 2345 | 2490 | 2635 | 2775 | 1540 | 1640 | 1740 |
| 024 CAUSEUSE MODULAIRE ALLONGEE DROIT | 81X36X35 | 2945 | 3070 | 3195 | 3320 | 3445 | 3570 | 2150 | 2240 | 2325 |
| 040 SOFA SANS BRAS | 69X36X35 | 2590 | 2760 | 2925 | 3095 | 3265 | 3435 | 1920 | 2020 | 2120 |
| 046 CAUSEUSE ANGULAIRE SANS BRAS | 59X42X35 | 1700 | 1845 | 1990 | 2135 | 2275 | 2420 | 1425 | 1510 | 1590 |
| 048 CAUSEUSE MODULAIRE ALLONGEE GAUCHE | 81X36X35 | 2945 | 3070 | 3195 | 3320 | 3445 | 3570 | 2150 | 2240 | 2325 |
| 050 CENTRE ROND | 47X47X35 | 1800 | 1895 | 1990 | 2085 | 2175 | 2270 | 1350 | 1420 | 1490 |
| 051 FAUTEUIL SANS BRAS | 23X36X35 | 1185 | 1275 | 1370 | 1465 | 1560 | 1650 | 960 | 1025 | 1095 |
| 052 SOFA BRAS GAUCHE | 75X36X35 | 2725 | 2900 | 3075 | 3250 | 3425 | 3600 | 2045 | 2165 | 2285 |
| 053 SOFA BRAS DROIT | 75X36X35 | 2725 | 2900 | 3075 | 3250 | 3425 | 3600 | 2045 | 2165 | 2285 |
| 056 FAUTEUIL BRAS DROIT | 29X36X35 | 1470 | 1575 | 1685 | 1790 | 1895 | 2000 | 1185 | 1245 | 1310 |
| 057 FAUTEUIL BRAS GAUCHE | 29X36X35 | 1470 | 1575 | 1685 | 1790 | 1895 | 2000 | 1185 | 1245 | 1310 |
| 061 CAUSEUSE BRAS DROIT | 52X36X35 | 2150 | 2275 | 2400 | 2525 | 2650 | 2775 | 1650 | 1715 | 1775 |
| 072 SOFA MODULAIRE BRAS GAUCHE | 87X36X35 | 3115 | 3285 | 3450 | 3620 | 3790 | 3960 | 2295 | 2420 | 2545 |
| 073 SOFA MODULAIRE BRAS DROIT | 87X36X35 | 3115 | 3285 | 3450 | 3620 | 3790 | 3960 | 2295 | 2420 | 2545 |
| 080 POUF ANGULAIRE | 37X28X18 | 945 | 975 | 1010 | 1040 | 1070 | 1100 | 810 | 840 | 870 |

SHIRAZ



Hauteur complète 35" | Hauteur de siège 20" | Hauteur devant bras 27" | Profondeur d'assise 20"
 Total Height 35" | Seat Height 20" | Arm Height 27" | Seat Depth 20"

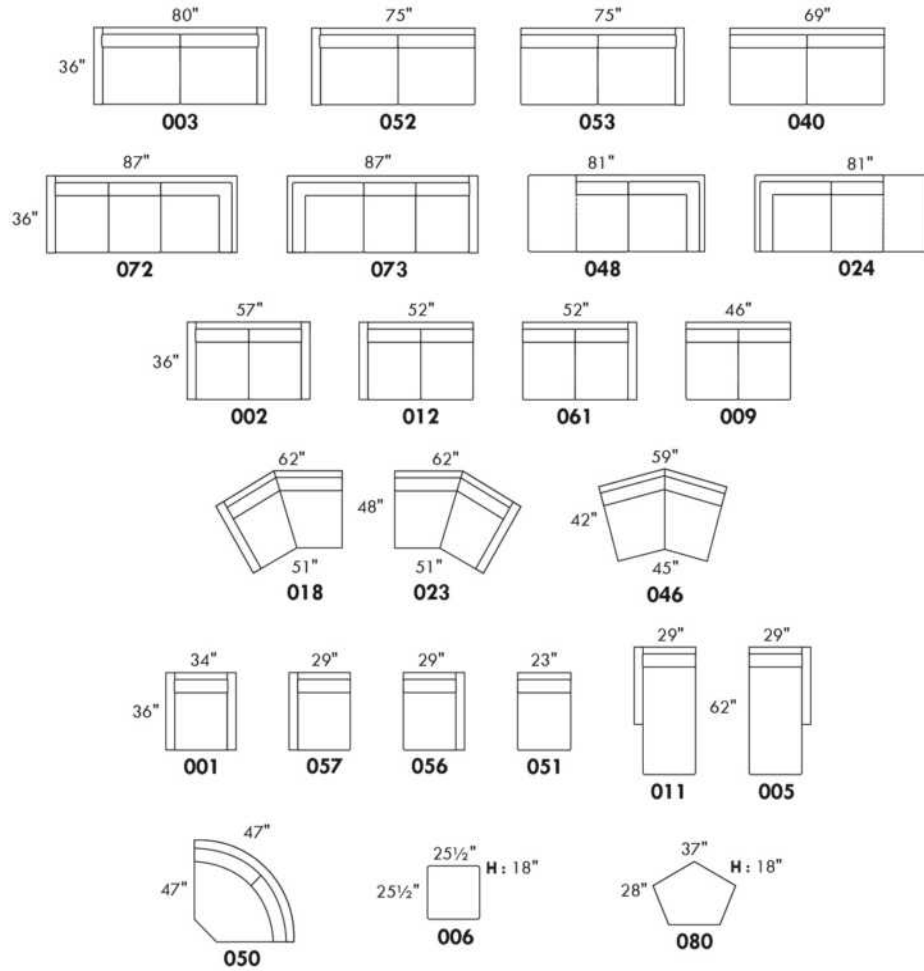

CONFIGURATIONS

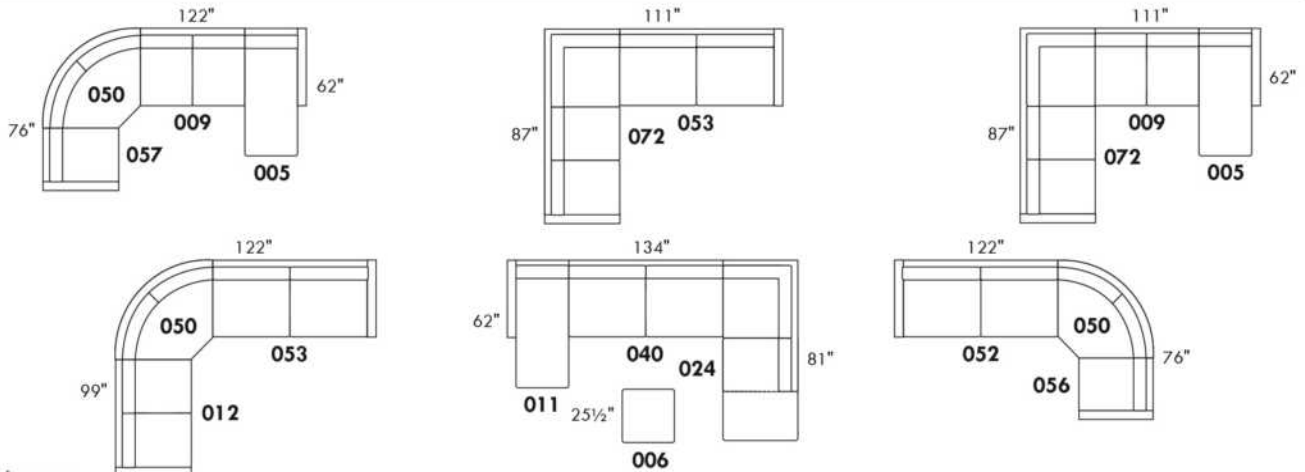

www.jaymar.ca

Toutes les dimensions indiquées sont au pouce près. Nos produits sont fabriqués à la main et des variations mineures peuvent survenir.
 All dimensions indicated are to the nearest inch. Our product is hand-made and minor variations can occur.

Liste de prix CDN

SILVANO

COMBO: Recouvrement #2 sur les sièges et dos. En TISSU: il n'y a pas de couture décorative sur le coussin de dos.
Appui-tête amovible inclus avec tous les items.

OPTION:

Mécanisme motorisé inclinable avec bouton tactile ajoutez 200\$/mécanisme. Pour le motorisé SANS FIL (batterie) ajoutez \$400 /mécanisme.

Note: 2 sièges inclinables séparés par un centre 45 ou un coin carré ne peuvent pas ouvrir en même temps.

| Description | L x P x H | Cuir | | | | | | Tissu | | |
|---------------------------------------|---------------|------|-----------------------|--|--|----------------------------------|---------------------------|-------|----------|-----------|
| | | 10 | 20 Madras Softy | 30 Hugo Fantasy Illusion Tucson Utah Vintage Wild Laredo Yukon | 40 Elegance Princess Santiago Sensation Sunset Trina Victoria | 50 Bull Cassiope Dublin | 60 Caress Ultrasued | A | B COM | C alta |
| 001 FAUTEUIL | 37X40X36.5/43 | 1670 | 1785 | 1895 | 2010 | 2120 | 2235 | 1195 | 1260 | 1320 |
| 002 CAUSEUSE | 60X40X36.5/43 | 2400 | 2545 | 2690 | 2835 | 2975 | 3120 | 1650 | 1725 | 1800 |
| 003 SOFA | 83X40X36.5/43 | 2960 | 3150 | 3345 | 3540 | 3735 | 3925 | 2090 | 2220 | 2350 |
| 005 CHAISE LONGUE BRAS DROIT | 30X62X36.5/43 | 1970 | 2075 | 2185 | 2290 | 2395 | 2500 | 1375 | 1465 | 1550 |
| 009 CAUSEUSE SANS BRAS | 46X40X36.5/43 | 1840 | 1985 | 2125 | 2270 | 2415 | 2560 | 1350 | 1435 | 1515 |
| 011 CHAISE LONGUE BRAS GAUCHE | 30X62X36.5/43 | 1970 | 2075 | 2185 | 2290 | 2395 | 2500 | 1375 | 1465 | 1550 |
| 012 CAUSEUSE BRAS GAUCHE | 53X40X36.5/43 | 2120 | 2260 | 2395 | 2535 | 2670 | 2810 | 1470 | 1590 | 1710 |
| 017 FAUTEUIL DOUBLE | 44X40X36.5/43 | 1800 | 1935 | 2065 | 2195 | 2325 | 2460 | 1250 | 1325 | 1400 |
| 018 CAUSEUSE ANGULAIRE BRAS GAUCHE | 67X53X36.5/43 | 2250 | 2415 | 2575 | 2740 | 2900 | 3065 | 1620 | 1695 | 1770 |
| 021 SOFA APPARTEMENT SANS BRAS | 60X40X36.5/43 | 2065 | 2240 | 2415 | 2590 | 2765 | 2940 | 1445 | 1585 | 1720 |
| 023 CAUSEUSE ANGULAIRE BRAS DROIT | 67X53X36.5/43 | 2250 | 2415 | 2575 | 2740 | 2900 | 3065 | 1620 | 1695 | 1770 |
| 040 SOFA SANS BRAS | 69X40X36.5/43 | 2435 | 2610 | 2785 | 2960 | 3135 | 3310 | 1810 | 1920 | 2035 |
| 041 FAUTEUIL INCLINABLE BRAS-G | 30X40X36.5/43 | 1635 | 1740 | 1845 | 1950 | 2060 | 2165 | 1275 | 1335 | 1390 |
| 042 FAUTEUIL INCLINABLE BRAS-D | 30X40X36.5/43 | 1635 | 1740 | 1845 | 1950 | 2060 | 2165 | 1275 | 1335 | 1390 |
| 044 FAUTEUIL INCLINABLE | 37X40X36.5/43 | 1900 | 2015 | 2125 | 2240 | 2350 | 2465 | 1425 | 1470 | 1515 |
| 045 CAUSEUSE SANS BRAS ALLONGEE DROIT | 67X40X36.5/43 | 2170 | 2315 | 2460 | 2600 | 2745 | 2890 | 1500 | 1610 | 1715 |
| 046 CAUSEUSE ANGULAIRE SANS BRAS | 59X54X36.5/43 | 2025 | 2190 | 2350 | 2515 | 2675 | 2840 | 1445 | 1550 | 1660 |
| 051 FAUTEUIL SANS BRAS | 23X40X36.5/43 | 1140 | 1250 | 1365 | 1475 | 1590 | 1700 | 925 | 970 | 1015 |
| 052 SOFA BRAS GAUCHE | 76X40X36.5/43 | 2685 | 2875 | 3070 | 3265 | 3460 | 3650 | 1965 | 2070 | 2175 |
| 053 SOFA BRAS DROIT | 76X40X36.5/43 | 2685 | 2875 | 3070 | 3265 | 3460 | 3650 | 1965 | 2070 | 2175 |
| 055 COIN CARRE | 44X44X36.5/43 | 1675 | 1785 | 1890 | 1995 | 2100 | 2210 | 1275 | 1345 | 1415 |
| 056 FAUTEUIL BRAS DROIT | 30X40X36.5/43 | 1400 | 1510 | 1615 | 1720 | 1825 | 1935 | 1045 | 1115 | 1185 |
| 057 FAUTEUIL BRAS GAUCHE | 30X40X36.5/43 | 1400 | 1510 | 1615 | 1720 | 1825 | 1935 | 1045 | 1115 | 1185 |
| 061 CAUSEUSE BRAS DROIT | 53X40X36.5/43 | 2120 | 2260 | 2395 | 2535 | 2670 | 2810 | 1470 | 1590 | 1710 |
| 062 FAUTEUIL ANGULAIRE BRAS GAUCHE | 67X53X36.5/43 | 2025 | 2140 | 2250 | 2365 | 2475 | 2590 | 1435 | 1495 | 1560 |
| 063 FAUTEUIL ANGULAIRE BRAS DROIT | 67X53X36.5/43 | 2025 | 2140 | 2250 | 2365 | 2475 | 2590 | 1435 | 1495 | 1560 |

Liste de prix CDN

SILVANO

COMBO: Recouvrement #2 sur les sièges et dos. En TISSU: il n'y a pas de couture décorative sur le coussin de dos.
Appui-tête amovible inclus avec tous les items.

OPTION:

Mécanisme motorisé inclinable avec bouton tactile ajoutez 200\$/mécanisme. Pour le motorisé SANS FIL (batterie) ajoutez \$400 /mécanisme.

Note: 2 sièges inclinables séparés par un centre 45 ou un coin carré ne peuvent pas ouvrir en même temps.

| Description | L x P x H | Cuir | | | | | | Tissu | | |
|--|-----------------|------|-----------------------|--|--|----------------------------------|----------------------------|-------|----------|-----------|
| | | 10 | 20 Madras Softy | 30 Hugo Fantasy Illusion Tucson Utah Vintage Wild Laredo Yukon | 40 Elegance Princess Santiago Sensation Sunset Trina Victoria | 50 Bull Cassiope Dublin | 60 Caresse Ultrasued | A | B COM | C alta |
| 071 FAUTEUIL INCLINABLE SANS BRAS | 23X40X36.5/43 | 1375 | 1475 | 1575 | 1675 | 1775 | 1875 | 1160 | 1220 | 1285 |
| 080 POUF ANGULAIRE | 36X27X18 | 885 | 915 | 945 | 975 | 1010 | 1040 | 750 | 765 | 775 |
| 086 CAUSEUSE SANS BRAS ALLONGEE GAUCHE | 67X40X36.5/43 | 2170 | 2315 | 2460 | 2600 | 2745 | 2890 | 1500 | 1610 | 1715 |
| 088 FAUTEUIL SANS BRAS ALLONGE GAUCHE | 44X40X36.5/43 | 1420 | 1560 | 1695 | 1835 | 1970 | 2110 | 1095 | 1140 | 1185 |
| 089 FAUTEUIL SANS BRAS ALLONGE DROIT | 44X40X36.5/43 | 1420 | 1560 | 1695 | 1835 | 1970 | 2110 | 1095 | 1140 | 1185 |
| 095 SOFA APPARTEMENT | 74X40X36.5/43 | 2625 | 2815 | 3000 | 3190 | 3375 | 3565 | 1765 | 1875 | 1990 |
| 096 SOFA APPARTEMENT BRAS GAUCHE | 67X40X36.5/43 | 2350 | 2535 | 2715 | 2895 | 3075 | 3260 | 1620 | 1710 | 1795 |
| 097 SOFA APPARTEMENT BRAS DROIT | 67X40X36.5/43 | 2350 | 2535 | 2715 | 2895 | 3075 | 3260 | 1620 | 1710 | 1795 |
| 124 POUF AVEC RANGEMENT | 30X22X18 | 885 | 915 | 945 | 975 | 1010 | 1040 | 760 | 770 | 785 |
| 148 CENTRE 45 | 47X47X36.5/43 | 1440 | 1565 | 1690 | 1815 | 1940 | 2065 | 1100 | 1175 | 1250 |
| 165 FAUTEUIL DOUBLE INCLINABLE | 44X40X36.5/43 | 2025 | 2160 | 2290 | 2420 | 2550 | 2685 | 1470 | 1565 | 1660 |
| 167 SOFA APP. SANS BRAS ALLONGE GAUCHE | 81X40X36.5/43 | 2400 | 2570 | 2740 | 2910 | 3075 | 3245 | 1635 | 1725 | 1820 |
| 168 SOFA APP. SANS BRAS ALLONGE DROIT | 81X40X36.5/43 | 2400 | 2570 | 2740 | 2910 | 3075 | 3245 | 1635 | 1725 | 1820 |
| 169 FAUTEUIL DOUBLE INCLINABLE BRAS GAUCHE | 37X40X36.5/43 | 1750 | 1875 | 2000 | 2125 | 2250 | 2375 | 1320 | 1410 | 1495 |
| 170 FAUTEUIL DOUBLE INCLINABLE BRAS DROIT | 37X40X36.5/43 | 1750 | 1875 | 2000 | 2125 | 2250 | 2375 | 1320 | 1410 | 1495 |
| 171 FAUTEUIL DOUBLE INCLINABLE SANS BRAS | 30X40X36.5/43 | 1470 | 1610 | 1745 | 1885 | 2020 | 2160 | 1220 | 1300 | 1385 |
| 173 CHAISE LONGUE DOUBLE BRAS GAUCHE | 37X62X36.5/43 | 2210 | 2340 | 2470 | 2600 | 2735 | 2865 | 1475 | 1615 | 1750 |
| 174 CHAISE LONGUE DOUBLE BRAS DROIT | 37X62X36.5/43 | 2210 | 2340 | 2470 | 2600 | 2735 | 2865 | 1475 | 1615 | 1750 |
| 175 FAUTEUIL DOUBLE BRAS GAUCHE | 37X40X36.5/43 | 1520 | 1650 | 1785 | 1915 | 2045 | 2175 | 1115 | 1190 | 1265 |
| 176 FAUTEUIL DOUBLE BRAS DROIT | 37X40X36.5/43 | 1520 | 1650 | 1785 | 1915 | 2045 | 2175 | 1115 | 1190 | 1265 |
| 177 FAUTEUIL DOUBLE SANS BRAS | 30X40X36.5/43 | 1250 | 1375 | 1500 | 1625 | 1750 | 1875 | 985 | 1085 | 1185 |
| 178 FAUTEUIL DOUBLE SANS BRAS ALLONGE-G | 51X40X36.5/43 | 1575 | 1675 | 1775 | 1875 | 1975 | 2075 | 1140 | 1235 | 1325 |
| 179 FAUTEUIL DOUBLE SANS BRAS ALLONGE-D | 51X40X36.5/43 | 1575 | 1675 | 1775 | 1875 | 1975 | 2075 | 1140 | 1235 | 1325 |
| CONFIGURATIONS | | | | | | | | | | |
| A CONFIG. (169-177-174) | 104X62X36.5/43 | 5210 | 5590 | 5970 | 6350 | 6735 | 7115 | 3780 | 4110 | 4430 |
| B CONFIG. (96-55-177-170) | 111X111X36.5/43 | 7025 | 7570 | 8105 | 8640 | 9175 | 9720 | 5200 | 5550 | 5890 |
| C CONFIG. (173-177-055-179) | 111X95X36.5/43 | 6710 | 7175 | 7635 | 8095 | 8560 | 9025 | 4875 | 5280 | 5675 |

Liste de prix CDN

SILVANO

| Description | L x P x H | Cuir | | | | | | Tissu | | |
|-----------------------------|----------------|------|-----------------------|--|--|----------------------------------|---------------------------|-------|----------|-----------|
| | | 10 | 20 Madras Softy | 30 Hugo Fantasy Illusion Tucson Utah Vintage Wild Laredo Yukon | 40 Elegance Princess Santiago Sensation Sunset Trina Victoria | 50 Bull Cassiope Dublin | 60 Caress Ultrasued | A | B COM | C alta |
| D CONFIG. (011-009-005) | 106X62X36.5/43 | 5780 | 6135 | 6495 | 6850 | 7205 | 7560 | 4100 | 4365 | 4615 |
| E CONFIG. (018-071-023) | 157X53X36.5/43 | 5875 | 6305 | 6725 | 7155 | 7575 | 8005 | 4400 | 4610 | 4825 |
| F CONFIG. (41-51-148-51-42) | 144X67X36.5/43 | 6990 | 7545 | 8110 | 8665 | 9240 | 9795 | 5500 | 5785 | 6060 |

SILVANO



Hauteur complète 36½"/43" | Hauteur de siège 18" | Profondeur d'assise 20"
 Total Height 36½"/43" | Seat Height 18" | Seat Depth 20"

SIÈGE 30" DE LARGE | 30" SEAT WIDTH

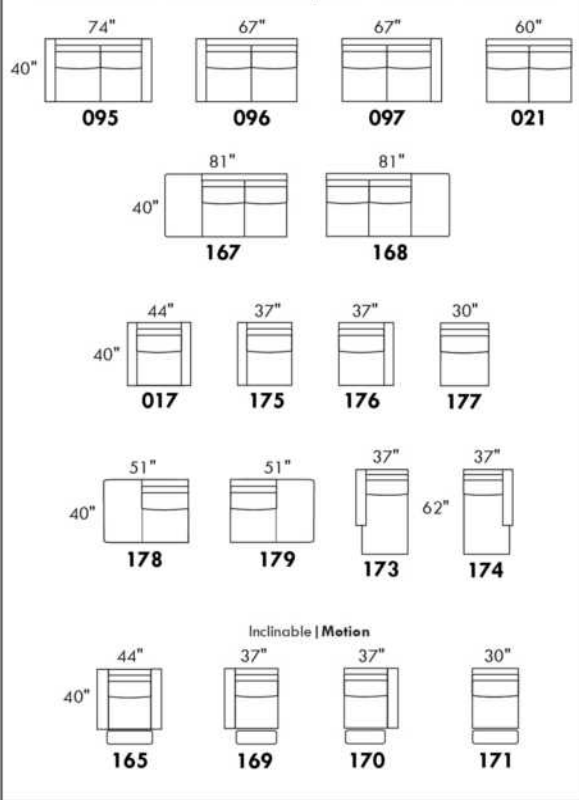

SIÈGE 23" DE LARGE | 23" SEAT WIDTH

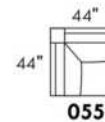
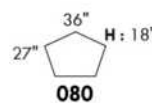
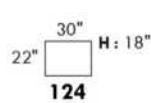
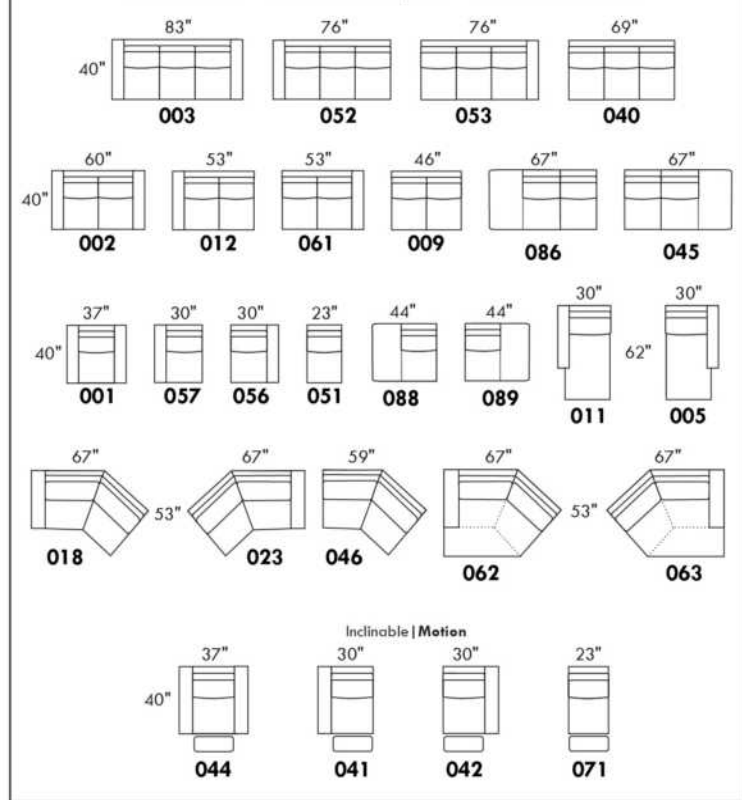

CONFIGURATIONS

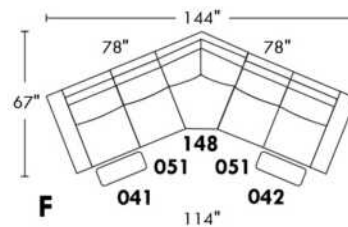
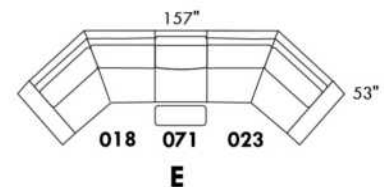
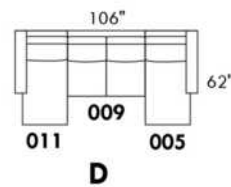
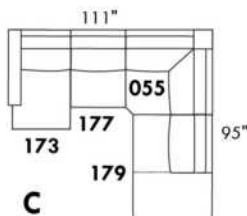
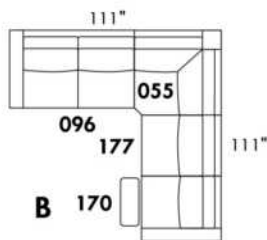
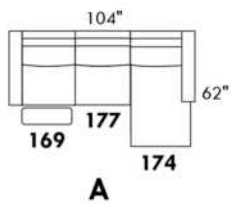

www.jaymar.ca

Toutes les dimensions indiquées sont au pouce près. Nos produits sont fabriqués à la main et des variations mineures peuvent survenir.
 All dimensions indicated are to the nearest inch. Our product is hand-made and minor variations can occur.

SORRENTO

CARACTÉRISTIQUES:

- Appui-tête ajustable manuel sur tous les items (fixe sur centre rond).
- Fauteuil inclinable motorisé pleine jambe "à mécanisme *protège-mur " (manuel n/d).
- Chaise longue inclinable motorisé (manuel n/d) avec appui-tête motorisé en option. Dégagement mural 8" et avant 5".
- Coussins de siège avec mousse modelée + 1" de mousse mémoire au-dessus; bras avec mousse mémoire.
- Couture: petit fil en tissu & gros fil plat en cuir.
- *Exclus faut. 043 & 163: Dégagement mural 16"

Note: 2 inclinables séparés par un coin ne peuvent pas ouvrir en même temps. Aucuns inclinables à côté d'item #155.

OPTIONS

- Motorisé sans fil (avec batterie): ajoutez \$200/mec.
- *Appui-tête motorisé: ajoutez \$200 ch. (*N/D sur items fixes.)
- Mousse: Extra ferme ajoutez \$20/siège.
- Choix de bras (LARGE ou PETIT de 6"): Pattes sur bras LARGE: LG106 bois ou LG189 métal (noire ou chrome). Sur PETIT Bras: LG195 bois ou LG196 métal (noire ou chrome). Spécifiez couleur.
- Profondeur d'assise: 20" ou *22". *Le 22" N/D sur faut. 043 & 163.
- Faut. 043-163: avec base en bois (spécifiez couleur).

| Description | L x P x H | Cuir | | | | | | Tissu | | |
|--|---------------|------|-----------------------|--|--|----------------------------------|---------------------------|-------|----------|-----------|
| | | 10 | 20 Madras Softy | 30 Hugo Fantasy Illusion Tucson Utah Vintage Wild Laredo Yukon | 40 Elegance Princess Santiago Sensation Sunset Trina Victoria | 50 Bull Cassiope Dublin | 60 Caress Ultrasued | A | B COM | C alta |
| 001 FAUTEUIL | 46x40x33/40 | 2365 | 2475 | 2590 | 2700 | 2815 | 2925 | 1920 | 1975 | 2035 |
| 002 CAUSEUSE | 69x40x33/40 | 3375 | 3520 | 3665 | 3810 | 3950 | 4095 | 2720 | 2815 | 2910 |
| 003 SOFA | 93x40x33/40 | 4085 | 4270 | 4460 | 4645 | 4835 | 5020 | 3285 | 3395 | 3510 |
| 005 CHAISE LONGUE BRAS DROIT | 35x62x33/40 | 2210 | 2290 | 2370 | 2450 | 2535 | 2615 | 1765 | 1840 | 1915 |
| 009 CAUSEUSE SANS BRAS | 47x40x33/40 | 2370 | 2460 | 2545 | 2635 | 2720 | 2810 | 1865 | 1965 | 2065 |
| 011 CHAISE LONGUE BRAS GAUCHE | 35x62x33/40 | 2210 | 2290 | 2370 | 2450 | 2535 | 2615 | 1765 | 1840 | 1915 |
| 012 CAUSEUSE BRAS GAUCHE | 58x40x33/40 | 2900 | 3025 | 3150 | 3275 | 3400 | 3525 | 2315 | 2410 | 2500 |
| 017 FAUTEUIL DOUBLE | 53x40x33/40 | 2475 | 2600 | 2725 | 2850 | 2975 | 3100 | 2000 | 2075 | 2150 |
| 021 SOFA APPARTEMENT SANS BRAS | 61x40x33/40 | 2675 | 2800 | 2925 | 3050 | 3175 | 3300 | 2090 | 2195 | 2300 |
| 040 SOFA SANS BRAS | 71x40x33/40 | 3065 | 3210 | 3350 | 3495 | 3640 | 3785 | 2440 | 2550 | 2665 |
| 041 FAUTEUIL INCLINABLE BRAS-G | 35x40x33/40 | 2360 | 2450 | 2545 | 2640 | 2735 | 2825 | 2010 | 2050 | 2095 |
| 042 FAUTEUIL INCLINABLE BRAS-D | 35x40x33/40 | 2360 | 2450 | 2545 | 2640 | 2735 | 2825 | 2010 | 2050 | 2095 |
| 043 FAUTEUIL INCLINABLE BERÇANT PIVOTANT | 30x34x42 | 2795 | 2935 | 3070 | 3210 | 3345 | 3485 | 2345 | 2400 | 2460 |
| 044 FAUTEUIL INCLINABLE | 46x40x33/40 | 2845 | 2960 | 3070 | 3185 | 3295 | 3410 | 2400 | 2465 | 2525 |
| 045 CAUSEUSE SANS BRAS ALLONGEE DROIT | 68x40x33/40 | 2810 | 2925 | 3045 | 3165 | 3285 | 3400 | 2235 | 2315 | 2395 |
| 050 CENTRE ROND | 49x49x33 | 2060 | 2185 | 2310 | 2435 | 2560 | 2685 | 1515 | 1590 | 1665 |
| 051 FAUTEUIL SANS BRAS | 23,5x40x33/40 | 1360 | 1420 | 1485 | 1545 | 1610 | 1670 | 1060 | 1125 | 1195 |
| 052 SOFA BRAS GAUCHE | 82x40x33/40 | 3590 | 3760 | 3925 | 4095 | 4265 | 4435 | 2865 | 2985 | 3100 |
| 053 SOFA BRAS DROIT | 82x40x33/40 | 3590 | 3760 | 3925 | 4095 | 4265 | 4435 | 2865 | 2985 | 3100 |

SORRENTO

CARACTÉRISTIQUES:

- Appui-tête ajustable manuel sur tous les items (fixe sur centre rond).
- Fauteuil inclinable motorisé pleine jambe "à mécanisme *protège-mur " (manuel n/d).
- Chaise longue inclinable motorisé (manuel n/d) avec appui-tête motorisé en option. Dégagement mural 8" et avant 5".
- Coussins de siège avec mousse modelée + 1" de mousse mémoire au-dessus; bras avec mousse mémoire.
- Couture: petit fil en tissu & gros fil plat en cuir.
- *Exclus faut. 043 & 163: Dégagement mural 16"

Note: 2 inclinables séparés par un coin ne peuvent pas ouvrir en même temps. Aucuns inclinables à côté d'item #155.

OPTIONS

- Motorisé sans fil (avec batterie): ajoutez \$200/mec.
- *Appui-tête motorisé: ajoutez \$200 ch. (*N/D sur items fixes.)
- Mousse: Extra ferme ajoutez \$20/siège.
- Choix de bras (LARGE ou PETIT de 6"): Pattes sur bras LARGE: LG106 bois ou LG189 métal (noire ou chrome). Sur PETIT Bras: LG195 bois ou LG196 métal (noire ou chrome). Spécifiez couleur.
- Profondeur d'assise: 20" ou *22". *Le 22" N/D sur faut. 043 & 163.
- Faut. 043-163: avec base en bois (spécifiez couleur).

| Description | L x P x H | Cuir | | | | | | Tissu | | |
|--|---------------|------|-----------------------|--|--|----------------------------------|---------------------------|-------|----------|-----------|
| | | 10 | 20 Madras Softy | 30 Hugo Fantasy Illusion Tucson Utah Vintage Wild Laredo Yukon | 40 Elegance Princess Santiago Sensation Sunset Trina Victoria | 50 Bull Cassiope Dublin | 60 Caress Ultrasued | A | B COM | C alta |
| 055 COIN CARRE | 44x44x33/40 | 2395 | 2515 | 2635 | 2750 | 2870 | 2990 | 1890 | 1960 | 2025 |
| 056 FAUTEUIL BRAS DROIT | 35x40x33/40 | 1890 | 1970 | 2050 | 2135 | 2215 | 2295 | 1500 | 1575 | 1650 |
| 057 FAUTEUIL BRAS GAUCHE | 35x40x33/40 | 1890 | 1970 | 2050 | 2135 | 2215 | 2295 | 1500 | 1575 | 1650 |
| 061 CAUSEUSE BRAS DROIT | 58x40x33/40 | 2900 | 3025 | 3150 | 3275 | 3400 | 3525 | 2315 | 2410 | 2500 |
| 071 FAUTEUIL INCLINABLE SANS BRAS | 23,5x40x33/40 | 1840 | 1910 | 1975 | 2045 | 2115 | 2185 | 1565 | 1640 | 1715 |
| 086 CAUSEUSE SANS BRAS ALLONGEE GAUCHE | 68x40x33/40 | 2810 | 2925 | 3045 | 3165 | 3285 | 3400 | 2235 | 2315 | 2395 |
| 088 FAUTEUIL SANS BRAS ALLONGE GAUCHE | 45x40x33/40 | 1800 | 1920 | 2040 | 2160 | 2275 | 2395 | 1415 | 1460 | 1500 |
| 089 FAUTEUIL SANS BRAS ALLONGE DROIT | 45x40x33/40 | 1800 | 1920 | 2040 | 2160 | 2275 | 2395 | 1415 | 1460 | 1500 |
| 095 SOFA APPARTEMENT | 83x40x33/40 | 3675 | 3860 | 4040 | 4220 | 4400 | 4585 | 2940 | 3060 | 3175 |
| 096 SOFA APPARTEMENT BRAS GAUCHE | 72x40x33/40 | 3215 | 3350 | 3490 | 3625 | 3765 | 3900 | 2525 | 2640 | 2750 |
| 097 SOFA APPARTEMENT BRAS DROIT | 72x40x33/40 | 3215 | 3350 | 3490 | 3625 | 3765 | 3900 | 2525 | 2640 | 2750 |
| 124 POUF AVEC RANGEMENT | 30x22x17 | 935 | 960 | 985 | 1010 | 1035 | 1060 | 815 | 840 | 865 |
| 155 PETIT COIN CARRE | 40x40x33/40 | 2395 | 2515 | 2635 | 2750 | 2870 | 2990 | 1890 | 1960 | 2025 |
| 163 FAUT. DBL INCL. BERCANT PIVOTANT | 33x34x42 | 2865 | 3015 | 3165 | 3315 | 3465 | 3615 | 2350 | 2415 | 2475 |
| 165 FAUTEUIL DOUBLE INCLINABLE | 53x40x33/40 | 2970 | 3095 | 3220 | 3345 | 3470 | 3595 | 2500 | 2585 | 2665 |
| 167 SOFA APP. SANS BRAS ALLONGE GAUCHE | 82x40x33/40 | 3115 | 3275 | 3440 | 3600 | 3765 | 3925 | 2450 | 2560 | 2665 |
| 168 SOFA APP. SANS BRAS ALLONGE DROIT | 82x40x33/40 | 3115 | 3275 | 3440 | 3600 | 3765 | 3925 | 2450 | 2560 | 2665 |
| 169 FAUTEUIL DOUBLE INCLINABLE BRAS GAUCHE | 42x40x33/40 | 2490 | 2590 | 2690 | 2790 | 2890 | 2990 | 2090 | 2190 | 2290 |
| 170 FAUTEUIL DOUBLE INCLINABLE BRAS DROIT | 42x40x33/40 | 2490 | 2590 | 2690 | 2790 | 2890 | 2990 | 2090 | 2190 | 2290 |
| 171 FAUTEUIL DOUBLE INCLINABLE SANS BRAS | 30,5x40x33/40 | 1970 | 2035 | 2095 | 2160 | 2220 | 2285 | 1650 | 1725 | 1800 |

SORRENTO

CARACTÉRISTIQUES:

- Appui-tête ajustable manuel sur tous les items (fixe sur centre rond).
 - Fauteuil inclinable motorisé pleine jambe "à mécanisme *protège-mur " (manuel n/d).
 - Chaise longue inclinable motorisé (manuel n/d) avec appui-tête motorisé en option. Dégagement mural 8" et avant 5".
 - Coussins de siège avec mousse modelée + 1" de mousse mémoire au-dessus; bras avec mousse mémoire.
 - Couture: petit fil en tissu & gros fil plat en cuir.
 - *Exclus faut. 043 & 163: Dégagement mural 16"
- Note: 2 inclinables séparés par un coin ne peuvent pas ouvrir en même temps. Aucuns inclinables à côté d'item #155.

OPTIONS

- Motorisé sans fil (avec batterie): ajoutez \$200/mec.
- *Appui-tête motorisé: ajoutez \$200 ch. (*N/D sur items fixes.)
- Mousse: Extra ferme ajoutez \$20/siège.
- Choix de bras (LARGE ou PETIT de 6"): Pattes sur bras LARGE: LG106 bois ou LG189 métal (noire ou chrome). Sur PETIT Bras: LG195 bois ou LG196 métal (noire ou chrome). Spécifiez couleur.
- Profondeur d'assise: 20" ou *22". *Le 22" N/D sur faut. 043 & 163.
- Faut. 043-163: avec base en bois (spécifiez couleur).

| Description | L x P x H | Cuir | | | | | | Tissu | | |
|---|---------------|------|-----------------------|--|--|----------------------------------|---------------------------|-------|----------|-----------|
| | | 10 | 20 Madras Softy | 30 Hugo Fantasy Illusion Tucson Utah Vintage Wild Laredo Yukon | 40 Elegance Princess Santiago Sensation Sunset Trina Victoria | 50 Bull Cassiope Dublin | 60 Caress Ultrasued | A | B COM | C alta |
| 173 CHAISE LONGUE DOUBLE BRAS GAUCHE | 42x62x33/40 | 2395 | 2510 | 2620 | 2735 | 2845 | 2960 | 1920 | 2020 | 2120 |
| 174 CHAISE LONGUE DOUBLE BRAS DROIT | 42x62x33/40 | 2395 | 2510 | 2620 | 2735 | 2845 | 2960 | 1920 | 2020 | 2120 |
| 175 FAUTEUIL DOUBLE BRAS GAUCHE | 42x40x33/40 | 1990 | 2100 | 2215 | 2325 | 2440 | 2550 | 1610 | 1690 | 1770 |
| 176 FAUTEUIL DOUBLE BRAS DROIT | 42x40x33/40 | 1990 | 2100 | 2215 | 2325 | 2440 | 2550 | 1610 | 1690 | 1770 |
| 177 FAUTEUIL DOUBLE SANS BRAS | 30,5x40x33/40 | 1485 | 1565 | 1645 | 1725 | 1810 | 1890 | 1145 | 1215 | 1285 |
| 178 FAUTEUIL DOUBLE SANS BRAS ALLONGE-G | 52x40x33/40 | 1935 | 2035 | 2135 | 2235 | 2335 | 2435 | 1540 | 1615 | 1690 |
| 179 FAUTEUIL DOUBLE SANS BRAS ALLONGE-D | 52x40x33/40 | 1935 | 2035 | 2135 | 2235 | 2335 | 2435 | 1540 | 1615 | 1690 |
| 186 CAUS. SANS BRAS ALLONGEE RANGEMENT-G | 68x40x33/40 | 3025 | 3125 | 3225 | 3325 | 3425 | 3525 | 2440 | 2520 | 2600 |
| 187 CAUS. SANS BRAS ALLONGEE RANGEMENT-D | 68x40x33/40 | 3025 | 3125 | 3225 | 3325 | 3425 | 3525 | 2440 | 2520 | 2600 |
| 188 FAUT. SANS BRAS ALLONGE RANGEMENT-G | 45x40x33/40 | 2000 | 2115 | 2225 | 2340 | 2450 | 2565 | 1620 | 1665 | 1710 |
| 189 FAUT. SANS BRAS ALLONGE RANGEMENT-D | 45x40x33/40 | 2000 | 2115 | 2225 | 2340 | 2450 | 2565 | 1620 | 1665 | 1710 |
| 221 FAUT. DBL SANS BRAS ALLONGE RANGEMENT-G | 52x40x33/40 | 2135 | 2240 | 2345 | 2450 | 2560 | 2665 | 1740 | 1815 | 1890 |
| 222 FAUT. DBL SANS BRAS ALLONGE RANGEMENT-D | 52x40x33/40 | 2135 | 2240 | 2345 | 2450 | 2560 | 2665 | 1740 | 1815 | 1890 |
| 223 SOFA APP SANS BRAS ALLONGE RANGEMENT-G | 82x40x33/40 | 3320 | 3485 | 3645 | 3810 | 3970 | 4135 | 2650 | 2770 | 2890 |
| 224 SOFA APP SANS BRAS ALLONGE RANGEMENT-D | 82x40x33/40 | 3320 | 3485 | 3645 | 3810 | 3970 | 4135 | 2650 | 2770 | 2890 |
| 236 CHAISE LONGUE INCLINABLE BRAS GAUCHE | 35x62x33/40 | 2700 | 2785 | 2865 | 2945 | 3025 | 3110 | 2275 | 2350 | 2425 |
| 237 CHAISE LONGUE INCLINABLE BRAS DROIT | 35x62x33/40 | 2700 | 2785 | 2865 | 2945 | 3025 | 3110 | 2275 | 2350 | 2425 |
| 238 CHAISE LONGUE DBL INCLINABLE BRAS-G | 42x62x33/40 | 2895 | 3010 | 3120 | 3235 | 3345 | 3460 | 2425 | 2525 | 2625 |
| 239 CHAISE LONGUE DBL INCLINABLE BRAS-D | 42x62x33/40 | 2895 | 3010 | 3120 | 3235 | 3345 | 3460 | 2425 | 2525 | 2625 |
| CONFIGURATIONS | | | | | | | | | | |

Liste de prix CDN

SORRENTO

| Description | L x P x H | Cuir | | | | | | Tissu | | |
|----------------------------|------------|-------|-----------------------|--|--|----------------------------------|---------------------------|-------|----------|-----------|
| | | 10 | 20 Madras Softy | 30 Hugo Fantasy Illusion Tucson Utah Vintage Wild Laredo Yukon | 40 Elegance Princess Santiago Sensation Sunset Trina Victoria | 50 Bull Cassiope Dublin | 60 Caress Ultrasued | A | B COM | C alta |
| A CONFIG (169-170) | 84X40X40 | 4980 | 5180 | 5380 | 5580 | 5780 | 5980 | 4180 | 4380 | 4580 |
| B CONFIG (169-171-174) | 115X62X40 | 6855 | 7135 | 7405 | 7685 | 7955 | 8235 | 5660 | 5935 | 6210 |
| C CONFIG (096-055-171-170) | 116X116X40 | 10070 | 10490 | 10910 | 11325 | 11745 | 12165 | 8155 | 8515 | 8865 |
| D CONFIG (169-171-055-179) | 116X96X40 | 8790 | 9175 | 9555 | 9935 | 10315 | 10700 | 7170 | 7490 | 7805 |
| J CONFIG (041-042) | 70X40X40 | 4720 | 4900 | 5090 | 5280 | 5470 | 5650 | 4020 | 4100 | 4190 |
| K CONFIG (041-071-005) | 94X62X40 | 6410 | 6650 | 6890 | 7135 | 7385 | 7625 | 5340 | 5530 | 5725 |
| L CONFIG (012-055-071-042) | 102X102X40 | 9495 | 9900 | 10305 | 10710 | 11120 | 11525 | 7780 | 8060 | 8335 |
| M CONFIG (041-071-055-089) | 103X89X40 | 8395 | 8795 | 9195 | 9595 | 9995 | 10395 | 6880 | 7110 | 7335 |



SORRENTO

OPTIMA
Collection

Jaymar

Conçu et fabriqué fièrement au Canada
Proudly designed and made in Canada

Nos produits sont fabriqués à la main et des variations mineures peuvent survenir

Our product is hand-made and minor variations can occur.

SPECIFICATIONS

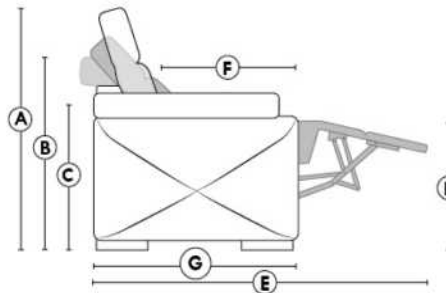

- Appui-tête levé Headrest up
- Appui-tête baissé Headrest down
- Complètement incliné Fully reclined

- A** Hauteur complète 40" Total Height
- B** Hauteur appui-tête baissé 33" Height headrest down
- C** Hauteur du bras 22,5" Arm Height
- D** Hauteur du siège 19,5" Seat height
- E** Profondeur inclinée 65" Depth fully reclined
- F** Profondeur d'assise 20"ou/ou 22" Seat depth
- G** Profondeur appui-tête monté 37,5" Depth with headrest up

BRAS | ARMS

Option de bras:
Bras Régulier Large 11" ou Petit bras 6"

Arm option
Regular arm Large 11" or Small arm 6"

Contrôle de l'inclinaison situé à l'extérieur du bras
Recliner control located on the outside of the arm.

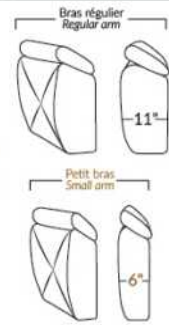

FAUTEUIL BERÇANT PIVOTANT INCLINABLE SWIVEL ROCKING MOTION CHAIR

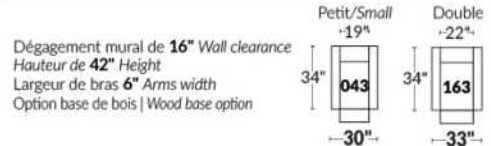

SIÈGE 23" DE LARGE | 23" SEAT WIDTH

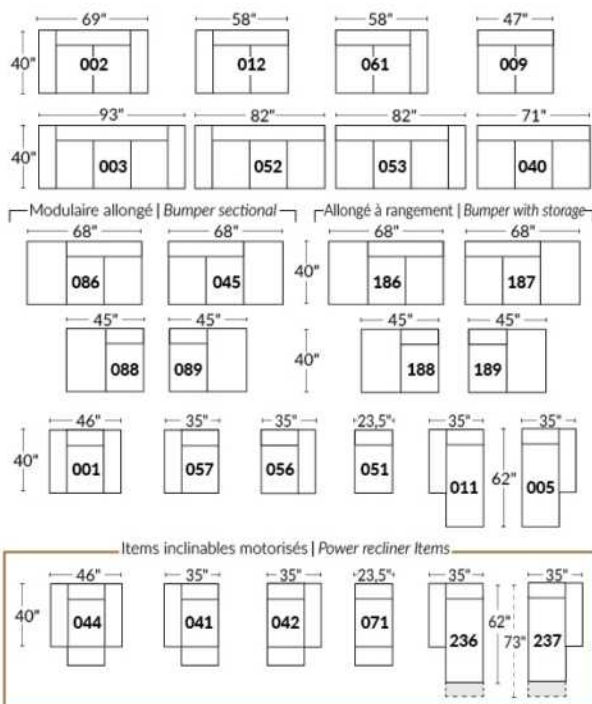

SIÈGE 30" DE LARGE | 30" SEAT WIDTH

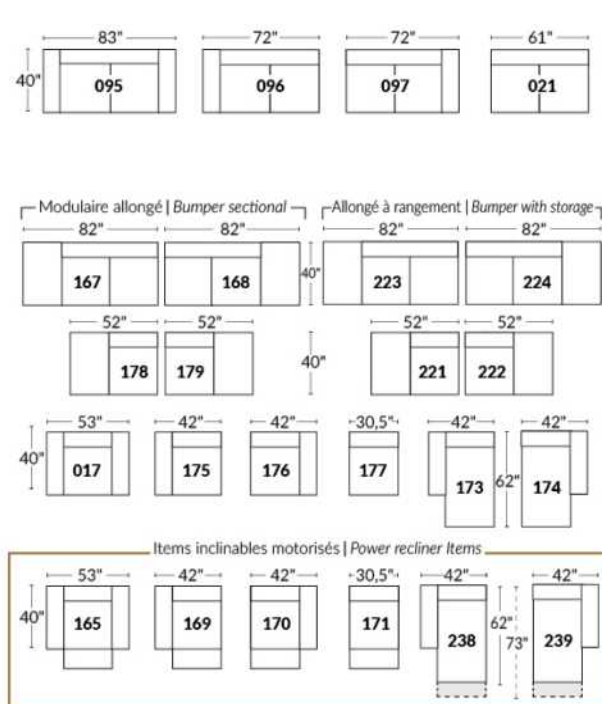

Autres | Others

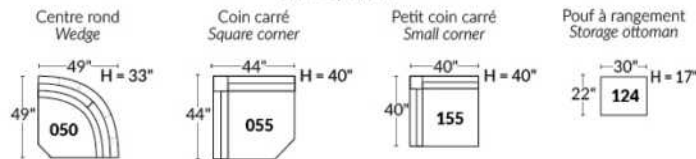

EXEMPLE 23" EXAMPLE

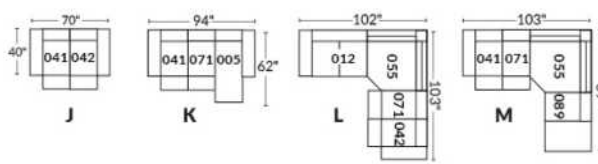

EXEMPLE 30" EXAMPLE

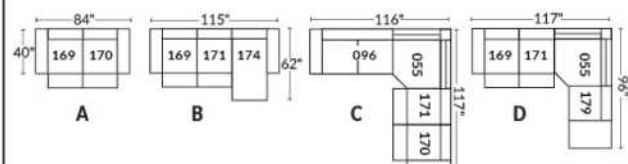

STAR

Caractéristiques: Modèle avec appui-tête ajustable manuel inclus avec tous les items (2 sur coin carré).

Appui-tête FIXE sur Centre Rond. Couture: Petit fil en tissu et en cuir.

Fauteuils inclinables, berçants, pivotants (items 043 & 163 seulement): coussin de siège avec mousse mémoire 1 po.

Note: 2 sièges inclinables séparés par un centre rond (050) ou un coin carré (055) ne peuvent pas ouvrir en même temps.

OPTIONS - Fournir DESSIN de votre config.:

Petit bras 6": au même prix.

Patte (spécifiez couleur): Sur bras LARGE: LG103 bois ou LG189 métal (noire ou chrome). Sur PETIT Bras: LG08 bois ou LG64 métal.

Choix de profondeur d'assise : 20" ou *22". *Le 22" N/D sur fauteuils #043 et #163.

Fauteuils 043-163: avec base en bois (spécifiez couleur).

Mousse (extra Ferme ou Mémoire): Ajoutez 20\$/siège. Section allongée d'un item compte pour 1 siège & chaise longue pour 2 sièges.

Mécanisme motorisé inclinable avec bouton tactile ajoutez 200\$/mécanisme. Pour le SANS FIL (batterie), ajoutez \$400/mécanisme.

| Description | L x P x H | Cuir | | | | | | Tissu | | |
|--|---------------|------|-----------------------|--|--|----------------------------------|---------------------------|-------|----------|-----------|
| | | 10 | 20 Madras Softy | 30 Hugo Fantasy Illusion Tucson Utah Vintage Wild Laredo Yukon | 40 Elegance Princess Santiago Sensation Sunset Trina Victoria | 50 Bull Cassiope Dublin | 60 Caress Ultrasued | A | B COM | C alta |
| 001 FAUTEUIL | 44X40X33/40 | 2040 | 2160 | 2275 | 2395 | 2515 | 2635 | 1545 | 1620 | 1695 |
| 002 CAUSEUSE | 67X40X33/40 | 2960 | 3110 | 3260 | 3410 | 3560 | 3710 | 2250 | 2335 | 2415 |
| 003 SOFA | 91X40X33/40 | 3615 | 3810 | 4000 | 4195 | 4390 | 4585 | 2725 | 2845 | 2965 |
| 005 CHAISE LONGUE BRAS DROIT | 34X62X33/40 | 1945 | 2035 | 2120 | 2210 | 2295 | 2385 | 1445 | 1535 | 1620 |
| 009 CAUSEUSE SANS BRAS | 47X40X33/40 | 2215 | 2295 | 2375 | 2460 | 2540 | 2620 | 1665 | 1740 | 1815 |
| 011 CHAISE LONGUE BRAS GAUCHE | 34X62X33/40 | 1945 | 2035 | 2120 | 2210 | 2295 | 2385 | 1445 | 1535 | 1620 |
| 012 CAUSEUSE BRAS GAUCHE | 57X40X33/40 | 2590 | 2700 | 2815 | 2925 | 3040 | 3150 | 1970 | 2050 | 2135 |
| 017 FAUTEUIL DOUBLE | 51X40X33/40 | 2190 | 2300 | 2415 | 2525 | 2640 | 2750 | 1650 | 1715 | 1775 |
| 021 SOFA APPARTEMENT SANS BRAS | 61X40X33/40 | 2515 | 2615 | 2715 | 2815 | 2915 | 3015 | 1890 | 2000 | 2115 |
| 040 SOFA SANS BRAS | 71X40X33/40 | 2850 | 2950 | 3050 | 3150 | 3250 | 3350 | 2160 | 2270 | 2385 |
| 041 FAUTEUIL INCLINABLE BRAS-G | 34X40X33/40 | 1870 | 1970 | 2070 | 2170 | 2270 | 2370 | 1470 | 1540 | 1610 |
| 042 FAUTEUIL INCLINABLE BRAS-D | 34X40X33/40 | 1870 | 1970 | 2070 | 2170 | 2270 | 2370 | 1470 | 1540 | 1610 |
| 043 FAUTEUIL INCLINABLE BERÇANT PIVOTANT | 30x34x42 | 2460 | 2575 | 2695 | 2815 | 2935 | 3050 | 2000 | 2060 | 2115 |
| 044 FAUTEUIL INCLINABLE | 44X40X33/40 | 2260 | 2390 | 2520 | 2650 | 2785 | 2915 | 1785 | 1850 | 1920 |
| 045 CAUSEUSE SANS BRAS ALLONGEE DROIT | 68X40X33/40 | 2600 | 2720 | 2840 | 2960 | 3075 | 3195 | 1975 | 2065 | 2150 |
| 050 CENTRE ROND | 49X49X33 | 1945 | 2050 | 2160 | 2265 | 2370 | 2475 | 1375 | 1440 | 1500 |
| 051 FAUTEUIL SANS BRAS | 23,5X40X33/40 | 1260 | 1320 | 1385 | 1445 | 1510 | 1570 | 960 | 1025 | 1095 |
| 052 SOFA BRAS GAUCHE | 81X40X33/40 | 3240 | 3370 | 3500 | 3635 | 3765 | 3895 | 2440 | 2550 | 2665 |
| 053 SOFA BRAS DROIT | 81X40X33/40 | 3240 | 3370 | 3500 | 3635 | 3765 | 3895 | 2440 | 2550 | 2665 |
| 055 COIN CARRE | 44X44X33/40 | 2285 | 2410 | 2535 | 2660 | 2785 | 2910 | 1740 | 1820 | 1900 |
| 056 FAUTEUIL BRAS DROIT | 34X40X33/40 | 1650 | 1745 | 1840 | 1935 | 2025 | 2120 | 1250 | 1310 | 1365 |
| 057 FAUTEUIL BRAS GAUCHE | 34X40X33/40 | 1650 | 1745 | 1840 | 1935 | 2025 | 2120 | 1250 | 1310 | 1365 |

STAR

Caractéristiques: Modèle avec appui-tête ajustable manuel inclus avec tous les items (2 sur coin carré).

Appui-tête FIXE sur Centre Rond. Couture: Petit fil en tissu et en cuir.

Fauteuils inclinables, berçants, pivotants (items 043 & 163 seulement): coussin de siège avec mousse mémoire 1 po.

Note: 2 sièges inclinables séparés par un centre rond (050) ou un coin carré (055) ne peuvent pas ouvrir en même temps.

OPTIONS - Fournir DESSIN de votre config.:

Petit bras 6": au même prix.

Patte (spécifiez couleur): Sur bras LARGE: LG103 bois ou LG189 métal (noire ou chrome). Sur PETIT Bras: LG08 bois ou LG64 métal.

Choix de profondeur d'assise : 20" ou *22". *Le 22" N/D sur fauteuils #043 et #163.

Fauteuils 043-163: avec base en bois (spécifiez couleur).

Mousse (extra Ferme ou Mémoire): Ajoutez 20\$/siège. Section allongée d'un item compte pour 1 siège & chaise longue pour 2 sièges.

Mécanisme motorisé inclinable avec bouton tactile ajoutez 200\$/mécanisme. Pour le SANS FIL (batterie), ajoutez \$400/mécanisme.

| Description | L x P x H | Cuir | | | | | | Tissu | | |
|--|---------------|------|-----------------------|--|--|----------------------------------|---------------------------|-------|----------|-----------|
| | | 10 | 20 Madras Softy | 30 Hugo Fantasy Illusion Tucson Utah Vintage Wild Laredo Yukon | 40 Elegance Princess Santiago Sensation Sunset Trina Victoria | 50 Bull Cassiope Dublin | 60 Caress Ultrasued | A | B COM | C alta |
| 061 CAUSEUSE BRAS DROIT | 57X40X33/40 | 2590 | 2700 | 2815 | 2925 | 3040 | 3150 | 1970 | 2050 | 2135 |
| 071 FAUTEUIL INCLINABLE SANS BRAS | 23,5X40X33/40 | 1485 | 1565 | 1645 | 1725 | 1810 | 1890 | 1195 | 1275 | 1360 |
| 086 CAUSEUSE SANS BRAS ALLONGEE GAUCHE | 68X40X33/40 | 2600 | 2720 | 2840 | 2960 | 3075 | 3195 | 1975 | 2065 | 2150 |
| 088 FAUTEUIL SANS BRAS ALLONGE GAUCHE | 45X40X33/40 | 1665 | 1765 | 1865 | 1965 | 2065 | 2165 | 1260 | 1315 | 1370 |
| 089 FAUTEUIL SANS BRAS ALLONGE DROIT | 45X40X33/40 | 1665 | 1765 | 1865 | 1965 | 2065 | 2165 | 1260 | 1315 | 1370 |
| 095 SOFA APPARTEMENT | 81X40X33/40 | 3285 | 3475 | 3670 | 3865 | 4060 | 4250 | 2475 | 2590 | 2700 |
| 096 SOFA APPARTEMENT BRAS GAUCHE | 71X40X33/40 | 2895 | 3040 | 3185 | 3325 | 3470 | 3615 | 2190 | 2295 | 2400 |
| 097 SOFA APPARTEMENT BRAS DROIT | 71X40X33/40 | 2895 | 3040 | 3185 | 3325 | 3470 | 3615 | 2190 | 2295 | 2400 |
| 124 POUF AVEC RANGEMENT | 30X22X17 | 885 | 915 | 945 | 975 | 1010 | 1040 | 760 | 770 | 785 |
| 163 FAUT. DBL INCL. BERÇANT PIVOTANT | 33 x 34 x 42 | 2515 | 2660 | 2800 | 2945 | 3090 | 3235 | 2010 | 2065 | 2120 |
| 165 FAUTEUIL DOUBLE INCLINABLE | 51X40X33/40 | 2400 | 2535 | 2665 | 2795 | 2925 | 3060 | 1870 | 1960 | 2045 |
| 167 SOFA APP. SANS BRAS ALLONGE GAUCHE | 82X40X33/40 | 2900 | 3050 | 3200 | 3350 | 3500 | 3650 | 2215 | 2320 | 2425 |
| 168 SOFA APP. SANS BRAS ALLONGE DROIT | 82X40X33/40 | 2900 | 3050 | 3200 | 3350 | 3500 | 3650 | 2215 | 2320 | 2425 |
| 169 FAUTEUIL DOUBLE INCLINABLE BRAS GAUCHE | 41X40X33/40 | 2010 | 2115 | 2220 | 2325 | 2435 | 2540 | 1610 | 1670 | 1735 |
| 170 FAUTEUIL DOUBLE INCLINABLE BRAS DROIT | 41X40X33/40 | 2010 | 2115 | 2220 | 2325 | 2435 | 2540 | 1610 | 1670 | 1735 |
| 171 FAUTEUIL DOUBLE INCLINABLE SANS BRAS | 30,5X40X33/40 | 1635 | 1695 | 1760 | 1820 | 1885 | 1945 | 1290 | 1370 | 1450 |
| 173 CHAISE LONGUE DOUBLE BRAS GAUCHE | 41X62X33/40 | 2120 | 2235 | 2345 | 2460 | 2570 | 2685 | 1620 | 1720 | 1820 |
| 174 CHAISE LONGUE DOUBLE BRAS DROIT | 41X62X33/40 | 2120 | 2235 | 2345 | 2460 | 2570 | 2685 | 1620 | 1720 | 1820 |
| 175 FAUTEUIL DOUBLE BRAS GAUCHE | 41X40X33/40 | 1775 | 1875 | 1975 | 2075 | 2175 | 2275 | 1360 | 1435 | 1510 |
| 176 FAUTEUIL DOUBLE BRAS DROIT | 41X40X33/40 | 1775 | 1875 | 1975 | 2075 | 2175 | 2275 | 1360 | 1435 | 1510 |
| 177 FAUTEUIL DOUBLE SANS BRAS | 30,5X40X33/40 | 1400 | 1470 | 1540 | 1610 | 1675 | 1745 | 1060 | 1135 | 1210 |
| 178 FAUTEUIL DOUBLE SANS BRAS ALLONGE-G | 52X40X33/40 | 1800 | 1920 | 2040 | 2160 | 2275 | 2395 | 1370 | 1440 | 1510 |

STAR

Caractéristiques: Modèle avec appui-tête ajustable manuel inclus avec tous les items (2 sur coin carré).

Appui-tête FIXE sur Centre Rond. Couture: Petit fil en tissu et en cuir.

Fauteuils inclinables, berçants, pivotants (items 043 & 163 seulement): coussin de siège avec mousse mémoire 1 po.

Note: 2 sièges inclinables séparés par un centre rond (050) ou un coin carré (055) ne peuvent pas ouvrir en même temps.

OPTIONS - Fournir DESSIN de votre config.:

Petit bras 6": au même prix.

Patte (spécifiez couleur): Sur bras LARGE: LG103 bois ou LG189 métal (noire ou chrome). Sur PETIT Bras: LG08 bois ou LG64 métal.

Choix de profondeur d'assise : 20" ou *22". *Le 22" N/D sur fauteuils #043 et #163.

Fauteuils 043-163: avec base en bois (spécifiez couleur).

Mousse (extra Ferme ou Mémoire): Ajoutez 20\$/siège. Section allongée d'un item compte pour 1 siège & chaise longue pour 2 sièges.

Mécanisme motorisé inclinable avec bouton tactile ajoutez 200\$/mécanisme. Pour le SANS FIL (batterie), ajoutez \$400/mécanisme.

| Description | L x P x H | Cuir | | | | | | Tissu | | |
|---|-----------------|------|-----------------------|--|--|----------------------------------|---------------------------|-------|----------|-----------|
| | | 10 | 20 Madras Softy | 30 Hugo Fantasy Illusion Tucson Utah Vintage Wild Laredo Yukon | 40 Elegance Princess Santiago Sensation Sunset Trina Victoria | 50 Bull Cassiope Dublin | 60 Caress Ultrasued | A | B COM | C alta |
| 179 FAUTEUIL DOUBLE SANS BRAS ALLONGE-D | 52X40X33/40 | 1800 | 1920 | 2040 | 2160 | 2275 | 2395 | 1370 | 1440 | 1510 |
| CONFIGURATIONS | | | | | | | | | | |
| A CONFIG (169-170) | 82X40X33/40 | 4020 | 4230 | 4440 | 4650 | 4870 | 5080 | 3220 | 3340 | 3470 |
| B CONFIG (169-171-174) | 113X62X33/40 | 5765 | 6045 | 6325 | 6605 | 6890 | 7170 | 4520 | 4760 | 5005 |
| C CONFIG (096-055-171-170) | 115X116X33/40 | 8825 | 9260 | 9700 | 10130 | 10575 | 11010 | 6830 | 7155 | 7485 |
| D CONFIG (169-171-055-179) | 169-171-055-179 | 7730 | 8140 | 8555 | 8965 | 9380 | 9790 | 6010 | 6300 | 6595 |
| J CONFIG (041-042) | 68X40X33/40 | 3740 | 3940 | 4140 | 4340 | 4540 | 4740 | 2940 | 3080 | 3220 |
| K CONFIG (041-071-005) | 92X62X33/40 | 5300 | 5570 | 5835 | 6105 | 6375 | 6645 | 4110 | 4350 | 4590 |
| L CONFIG (012-055-071-042) | 101X89X33/40 | 8230 | 8645 | 9065 | 9480 | 9905 | 10320 | 6375 | 6685 | 7005 |
| M CONFIG (041-071-055-089) | 102X89X33/40 | 7305 | 7710 | 8115 | 8520 | 8930 | 9335 | 5665 | 5950 | 6240 |



STAR

PARALLELE
Collection 33

Jaymar

Conçu et fabriqué fièrement au Canada
Proudly designed and made in Canada

Nos produits sont fabriqués à la main et des variations mineures peuvent survenir.

Our product is hand-made and minor variations can occur.

SPECIFICATIONS

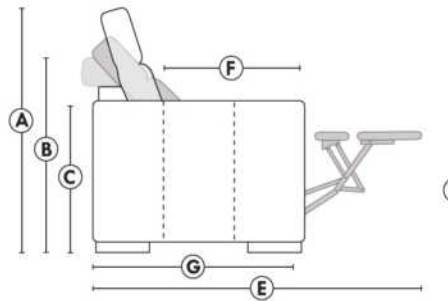

- Appui-tête levé Headrest up
- Appui-tête baissé Headrest down
- Complètement incliné Fully reclined

- A** Hauteur complète 40" Total Height
- B** Hauteur appui-tête baissé 33" Height headrest down
- C** Hauteur du bras 24" Arm Height
- D** Hauteur du siège 19,5" Seat height
- E** Profondeur inclinée 65" Depth fully reclined
- F** Profondeur d'assise 20" ou/ou 22" Seat depth
- G** Profondeur appui-tête monté 37,5" Depth with headrest up

BRAS | ARMS

Option de bras:
Bras Régulier Large 10" ou Petit bras 6"

Arm option
Regular arm Large 10" or Small arm 6"

Contrôle de l'inclinaison situé à l'intérieur du bras
Recliner control located on the inside of the arm.

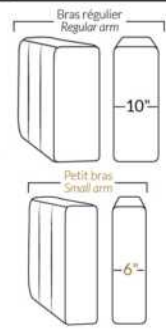

FAUTEUIL BERÇANT PIVOTANT INCLINABLE SWIVEL ROCKING MOTION CHAIR

Dégagement mural de 16" Wall clearance
Hauteur de 42" Height
Largeur de bras 6" Arms width
Option base de bois | Wood base option

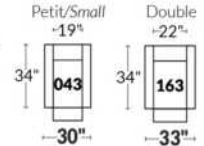

SIÈGE 23" DE LARGE | 23" SEAT WIDTH

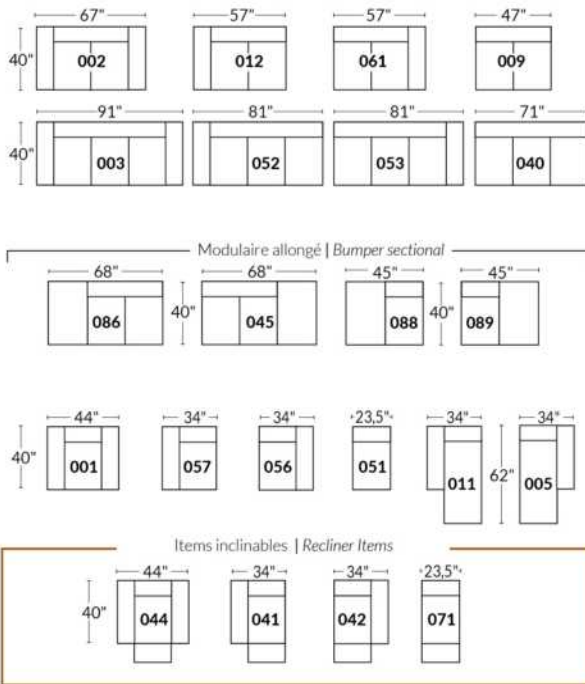

SIÈGE 30" DE LARGE | 30" SEAT WIDTH

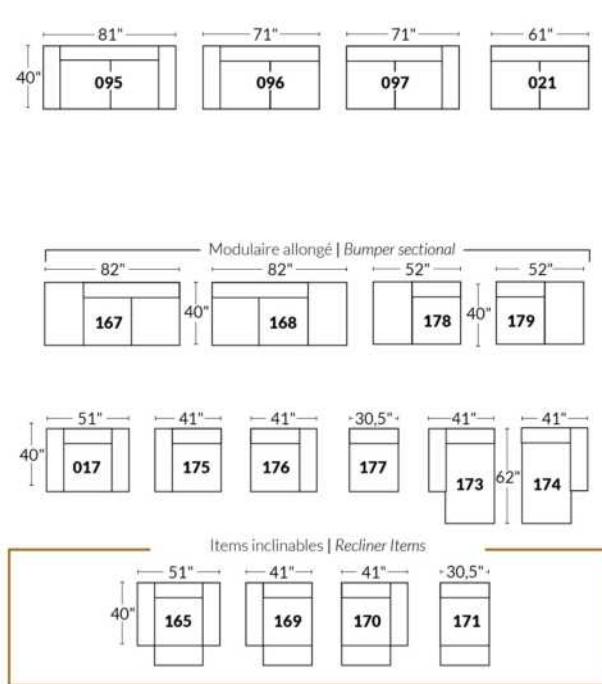

Autres | Others

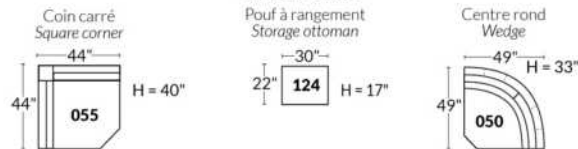

EXEMPLE 23" EXAMPLE

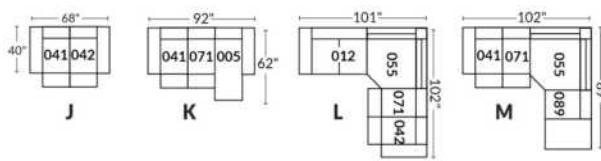

EXEMPLE 30" EXAMPLE

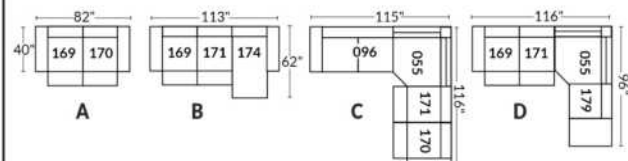

SYDNEY

- Appui-tête ajustable manuel sur tous les items (fixe sur centre rond).
- Fauteuil inclinable motorisé pleine jambe "à mécanisme *protège-mur " (manuel n/d).
- Chaise longue inclinable motorisé (manuel n/d) avec appui-tête motorisé en option. Dégagement mural 8" et avant 5".
- Coussins de siège avec mousse modelée + 1" de mousse mémoire au-dessus; bras avec mousse mémoire.
- Couture: petit fil en tissu et gros fil plat en cuir.
- *Exclus faut. 043 & 163: Dégagement mural 16"

Note: 2 inclinables séparés par un coin ne peuvent pas ouvrir en même temps. Aucuns inclinables à côté d'item #155.

OPTIONS

- Motorisé sans fil (batterie): ajoutez \$200/mec.
- *Appui-tête motorisé: ajoutez \$200 ch. (*N/D sur items fixes.)
- Mousse: Extra ferme ajoutez \$20/siège.
- Choix de bras (LARGE ou PETIT de 6"): Pattes sur bras LARGE: LG103 bois ou LG189 métal (noire ou chrome). PETIT Bras: LG08 bois ou LG196 métal (noire ou chrome). Spécifiez couleur.
- Profondeur d'assise: 20" ou *22". *Le 22" N/D sur faut. 043 & 163.
- Faut. 043-163: avec base en bois (spécifiez couleur).

Configurations CINÉMA MAISON

Détails accessoires, porte gobelets et configurations : Voir page Optima Cinéma maison en annexe.

Ancrage pour accessoires: \$45 ch.

Porte-Gobelets : En métal: \$35 ch. | Illuminé: \$35 ch. | *Illuminé avec contrôle (1 ou 2 moteurs): \$50 ch.

*Lumière DEL sous le siège : \$35/siège.

| Description | L x P x H | Cuir | | | | | | Tissu | | |
|--|-------------|------|-----------------------|--|--|----------------------------------|---------------------------|-------|----------|-----------|
| | | 10 | 20 Madras Softy | 30 Hugo Fantasy Illusion Tucson Utah Vintage Wild Laredo Yukon | 40 Elegance Princess Santiago Sensation Sunset Trina Victoria | 50 Bull Cassiope Dublin | 60 Caress Ultrasued | A | B COM | C alta |
| 001 FAUTEUIL | 45x40x33/40 | 2365 | 2475 | 2590 | 2700 | 2815 | 2925 | 1920 | 1975 | 2035 |
| 002 CAUSEUSE | 68x40x33/40 | 3375 | 3520 | 3665 | 3810 | 3950 | 4095 | 2720 | 2815 | 2910 |
| 003 SOFA | 92x40x33/40 | 4085 | 4270 | 4460 | 4645 | 4835 | 5020 | 3285 | 3395 | 3510 |
| 005 CHAISE LONGUE BRAS DROIT | 35x62x33/40 | 2210 | 2290 | 2370 | 2450 | 2535 | 2615 | 1765 | 1840 | 1915 |
| 009 CAUSEUSE SANS BRAS | 47x40x33/40 | 2370 | 2460 | 2545 | 2635 | 2720 | 2810 | 1865 | 1965 | 2065 |
| 011 CHAISE LONGUE BRAS GAUCHE | 35x62x33/40 | 2210 | 2290 | 2370 | 2450 | 2535 | 2615 | 1765 | 1840 | 1915 |
| 012 CAUSEUSE BRAS GAUCHE | 58x40x33/40 | 2900 | 3025 | 3150 | 3275 | 3400 | 3525 | 2315 | 2410 | 2500 |
| 017 FAUTEUIL DOUBLE | 52x40x33/40 | 2475 | 2600 | 2725 | 2850 | 2975 | 3100 | 2000 | 2075 | 2150 |
| 021 SOFA APPARTEMENT SANS BRAS | 61x40x33/40 | 2675 | 2800 | 2925 | 3050 | 3175 | 3300 | 2090 | 2195 | 2300 |
| 040 SOFA SANS BRAS | 71x40x33/40 | 3065 | 3210 | 3350 | 3495 | 3640 | 3785 | 2440 | 2550 | 2665 |
| 041 FAUTEUIL INCLINABLE BRAS-G | 35x40x33/40 | 2360 | 2450 | 2545 | 2640 | 2735 | 2825 | 2010 | 2050 | 2095 |
| 042 FAUTEUIL INCLINABLE BRAS-D | 35x40x33/40 | 2360 | 2450 | 2545 | 2640 | 2735 | 2825 | 2010 | 2050 | 2095 |
| 043 FAUTEUIL INCLINABLE BERÇANT PIVOTANT | 30x34x42 | 2795 | 2935 | 3070 | 3210 | 3345 | 3485 | 2345 | 2400 | 2460 |
| 044 FAUTEUIL INCLINABLE | 45x40x33/40 | 2845 | 2960 | 3070 | 3185 | 3295 | 3410 | 2400 | 2465 | 2525 |
| 045 CAUSEUSE SANS BRAS ALLONGEE DROIT | 68x40x33/40 | 2810 | 2925 | 3045 | 3165 | 3285 | 3400 | 2235 | 2315 | 2395 |
| 050 CENTRE ROND | 49x49x33 | 2060 | 2185 | 2310 | 2435 | 2560 | 2685 | 1515 | 1590 | 1665 |

SYDNEY

- Appui-tête ajustable manuel sur tous les items (fixe sur centre rond).
- Fauteuil inclinable motorisé pleine jambe "à mécanisme *protège-mur " (manuel n/d).
- Chaise longue inclinable motorisé (manuel n/d) avec appui-tête motorisé en option. Dégagement mural 8" et avant 5".
- Coussins de siège avec mousse modelée + 1" de mousse mémoire au-dessus; bras avec mousse mémoire.
- Couture: petit fil en tissu et gros fil plat en cuir.
- *Exclus faut. 043 & 163: Dégagement mural 16"

Note: 2 inclinables séparés par un coin ne peuvent pas ouvrir en même temps. Aucuns inclinables à côté d'item #155.

OPTIONS

- Motorisé sans fil (batterie): ajoutez \$200/mec.
- *Appui-tête motorisé: ajoutez \$200 ch. (*N/D sur items fixes.)
- Mousse: Extra ferme ajoutez \$20/siège.
- Choix de bras (LARGE ou PETIT de 6"): Pattes sur bras LARGE: LG103 bois ou LG189 métal (noire ou chrome). PETIT Bras: LG08 bois ou LG196 métal (noire ou chrome). Spécifiez couleur.
- Profondeur d'assise: 20" ou *22". *Le 22" N/D sur faut. 043 & 163.
- Faut. 043-163: avec base en bois (spécifiez couleur).

Configurations CINÉMA MAISON

Détails accessoires, porte gobelets et configurations : Voir page Optima Cinéma maison en annexe.

Ancrage pour accessoires: \$45 ch.

Porte-Gobelets : En métal: \$35 ch. | Illuminé: \$35 ch. | *Illuminé avec contrôle (1 ou 2 moteurs): \$50 ch.

*Lumière DEL sous le siège : \$35/siège.

| Description | L x P x H | Cuir | | | | | | Tissu | | |
|--|---------------|------|-----------------------|--|--|----------------------------------|---------------------------|-------|----------|-----------|
| | | 10 | 20 Madras Softy | 30 Hugo Fantasy Illusion Tucson Utah Vintage Wild Laredo Yukon | 40 Elegance Princess Santiago Sensation Sunset Trina Victoria | 50 Bull Cassiope Dublin | 60 Caress Ultrasued | A | B COM | C alta |
| 051 FAUTEUIL SANS BRAS | 23,5x40x33/40 | 1360 | 1420 | 1485 | 1545 | 1610 | 1670 | 1060 | 1125 | 1195 |
| 052 SOFA BRAS GAUCHE | 82x40x33/40 | 3590 | 3760 | 3925 | 4095 | 4265 | 4435 | 2865 | 2985 | 3100 |
| 053 SOFA BRAS DROIT | 82x40x33/40 | 3590 | 3760 | 3925 | 4095 | 4265 | 4435 | 2865 | 2985 | 3100 |
| 055 COIN CARRE | 44x44x33/40 | 2395 | 2515 | 2635 | 2750 | 2870 | 2990 | 1890 | 1960 | 2025 |
| 056 FAUTEUIL BRAS DROIT | 35x40x33/40 | 1890 | 1970 | 2050 | 2135 | 2215 | 2295 | 1500 | 1575 | 1650 |
| 057 FAUTEUIL BRAS GAUCHE | 35x40x33/40 | 1890 | 1970 | 2050 | 2135 | 2215 | 2295 | 1500 | 1575 | 1650 |
| 061 CAUSEUSE BRAS DROIT | 58x40x33/40 | 2900 | 3025 | 3150 | 3275 | 3400 | 3525 | 2315 | 2410 | 2500 |
| 071 FAUTEUIL INCLINABLE SANS BRAS | 23,5x40x33/40 | 1840 | 1910 | 1975 | 2045 | 2115 | 2185 | 1565 | 1640 | 1715 |
| 086 CAUSEUSE SANS BRAS ALLONGEE GAUCHE | 68x40x33/40 | 2810 | 2925 | 3045 | 3165 | 3285 | 3400 | 2235 | 2315 | 2395 |
| 088 FAUTEUIL SANS BRAS ALLONGE GAUCHE | 45x40x33/40 | 1800 | 1920 | 2040 | 2160 | 2275 | 2395 | 1415 | 1460 | 1500 |
| 089 FAUTEUIL SANS BRAS ALLONGE DROIT | 45x40x33/40 | 1800 | 1920 | 2040 | 2160 | 2275 | 2395 | 1415 | 1460 | 1500 |
| 095 SOFA APPARTEMENT | 82x40x33/40 | 3675 | 3860 | 4040 | 4220 | 4400 | 4585 | 2940 | 3060 | 3175 |
| 096 SOFA APPARTEMENT BRAS GAUCHE | 72x40x33/40 | 3215 | 3350 | 3490 | 3625 | 3765 | 3900 | 2525 | 2640 | 2750 |
| 097 SOFA APPARTEMENT BRAS DROIT | 72x40x33/40 | 3215 | 3350 | 3490 | 3625 | 3765 | 3900 | 2525 | 2640 | 2750 |
| 124 POUF AVEC RANGEMENT | 30x22x17 | 935 | 960 | 985 | 1010 | 1035 | 1060 | 815 | 840 | 865 |
| 138 BRAS CENTRE | 10.5x36x22.5 | 520 | 565 | 610 | 650 | 695 | 740 | 440 | 460 | 475 |
| 155 PETIT COIN CARRE | 40x40x33/40 | 2395 | 2515 | 2635 | 2750 | 2870 | 2990 | 1890 | 1960 | 2025 |

SYDNEY

- Appui-tête ajustable manuel sur tous les items (fixe sur centre rond).
- Fauteuil inclinable motorisé pleine jambe "à mécanisme *protège-mur " (manuel n/d).
- Chaise longue inclinable motorisé (manuel n/d) avec appui-tête motorisé en option. Dégagement mural 8" et avant 5".
- Coussins de siège avec mousse modelée + 1" de mousse mémoire au-dessus; bras avec mousse mémoire.
- Couture: petit fil en tissu et gros fil plat en cuir.
- *Exclus faut. 043 & 163: Dégagement mural 16"

Note: 2 inclinables séparés par un coin ne peuvent pas ouvrir en même temps. Aucuns inclinables à côté d'item #155.

OPTIONS

- Motorisé sans fil (batterie): ajoutez \$200/mec.
- *Appui-tête motorisé: ajoutez \$200 ch. (*N/D sur items fixes.)
- Mousse: Extra ferme ajoutez \$20/siège.
- Choix de bras (LARGE ou PETIT de 6"): Pattes sur bras LARGE: LG103 bois ou LG189 métal (noire ou chrome). PETIT Bras: LG08 bois ou LG196 métal (noire ou chrome). Spécifiez couleur.
- Profondeur d'assise: 20" ou *22". *Le 22" N/D sur faut. 043 & 163.
- Faut. 043-163: avec base en bois (spécifiez couleur).

Configurations CINÉMA MAISON

Détails accessoires, porte gobelets et configurations : Voir page Optima Cinéma maison en annexe.

Ancrage pour accessoires: \$45 ch.

Porte-Gobelets : En métal: \$35 ch. | Illuminé: \$35 ch. | *Illuminé avec contrôle (1 ou 2 moteurs): \$50 ch.

*Lumière DEL sous le siège : \$35/siège.

| Description | L x P x H | Cuir | | | | | | Tissu | | |
|--|---------------|------|-----------------------|--|--|----------------------------------|---------------------------|-------|----------|-----------|
| | | 10 | 20 Madras Softy | 30 Hugo Fantasy Illusion Tucson Utah Vintage Wild Laredo Yukon | 40 Elegance Princess Santiago Sensation Sunset Trina Victoria | 50 Bull Cassiope Dublin | 60 Caress Ultrasued | A | B COM | C alta |
| 159 RANGEMENT À ANGLE | 12/27x36x22.5 | 935 | 970 | 1010 | 1045 | 1085 | 1120 | 735 | 750 | 770 |
| 160 RANGEMENT DROIT | 12x36x22.5 | 900 | 935 | 965 | 995 | 1025 | 1060 | 690 | 715 | 740 |
| 163 FAUT. DBL INCL. BERCANT PIVOTANT | 33x34x42 | 2865 | 3015 | 3165 | 3315 | 3465 | 3615 | 2350 | 2415 | 2475 |
| 165 FAUTEUIL DOUBLE INCLINABLE | 52x40x33/40 | 2970 | 3095 | 3220 | 3345 | 3470 | 3595 | 2500 | 2585 | 2665 |
| 167 SOFA APP. SANS BRAS ALLONGE GAUCHE | 82x40x33/40 | 3115 | 3275 | 3440 | 3600 | 3765 | 3925 | 2450 | 2560 | 2665 |
| 168 SOFA APP. SANS BRAS ALLONGE DROIT | 82x40x33/40 | 3115 | 3275 | 3440 | 3600 | 3765 | 3925 | 2450 | 2560 | 2665 |
| 169 FAUTEUIL DOUBLE INCLINABLE BRAS GAUCHE | 42x40x33/40 | 2490 | 2590 | 2690 | 2790 | 2890 | 2990 | 2090 | 2190 | 2290 |
| 170 FAUTEUIL DOUBLE INCLINABLE BRAS DROIT | 42x40x33/40 | 2490 | 2590 | 2690 | 2790 | 2890 | 2990 | 2090 | 2190 | 2290 |
| 171 FAUTEUIL DOUBLE INCLINABLE SANS BRAS | 30,5x40x33/40 | 1970 | 2035 | 2095 | 2160 | 2220 | 2285 | 1650 | 1725 | 1800 |
| 173 CHAISE LONGUE DOUBLE BRAS GAUCHE | 42x62x33/40 | 2395 | 2510 | 2620 | 2735 | 2845 | 2960 | 1920 | 2020 | 2120 |
| 174 CHAISE LONGUE DOUBLE BRAS DROIT | 42x62x33/40 | 2395 | 2510 | 2620 | 2735 | 2845 | 2960 | 1920 | 2020 | 2120 |
| 175 FAUTEUIL DOUBLE BRAS GAUCHE | 42x40x33/40 | 1990 | 2100 | 2215 | 2325 | 2440 | 2550 | 1610 | 1690 | 1770 |
| 176 FAUTEUIL DOUBLE BRAS DROIT | 42x40x33/40 | 1990 | 2100 | 2215 | 2325 | 2440 | 2550 | 1610 | 1690 | 1770 |
| 177 FAUTEUIL DOUBLE SANS BRAS | 30,5x40x33/40 | 1485 | 1565 | 1645 | 1725 | 1810 | 1890 | 1145 | 1215 | 1285 |
| 178 FAUTEUIL DOUBLE SANS BRAS ALLONGE-G | 52x40x33/40 | 1935 | 2035 | 2135 | 2235 | 2335 | 2435 | 1540 | 1615 | 1690 |
| 179 FAUTEUIL DOUBLE SANS BRAS ALLONGE-D | 52x40x33/40 | 1935 | 2035 | 2135 | 2235 | 2335 | 2435 | 1540 | 1615 | 1690 |
| 186 CAUS. SANS BRAS ALLONGEE RANGEMENT-G | 68x40x33/40 | 3025 | 3125 | 3225 | 3325 | 3425 | 3525 | 2440 | 2520 | 2600 |

SYDNEY

- Appui-tête ajustable manuel sur tous les items (fixe sur centre rond).
- Fauteuil inclinable motorisé pleine jambe "à mécanisme *protège-mur " (manuel n/d).
- Chaise longue inclinable motorisé (manuel n/d) avec appui-tête motorisé en option. Dégagement mural 8" et avant 5".
- Coussins de siège avec mousse modelée + 1" de mousse mémoire au-dessus; bras avec mousse mémoire.
- Couture: petit fil en tissu et gros fil plat en cuir.
- *Exclus faut. 043 & 163: Dégagement mural 16"

Note: 2 inclinables séparés par un coin ne peuvent pas ouvrir en même temps. Aucuns inclinables à côté d'item #155.

OPTIONS

- Motorisé sans fil (batterie): ajoutez \$200/mec.
- *Appui-tête motorisé: ajoutez \$200 ch. (*N/D sur items fixes.)
- Mousse: Extra ferme ajoutez \$20/siège.
- Choix de bras (LARGE ou PETIT de 6"): Pattes sur bras LARGE: LG103 bois ou LG189 métal (noire ou chrome). PETIT Bras: LG08 bois ou LG196 métal (noire ou chrome). Spécifiez couleur.
- Profondeur d'assise: 20" ou *22". *Le 22" N/D sur faut. 043 & 163.
- Faut. 043-163: avec base en bois (spécifiez couleur).

Configurations CINÉMA MAISON

Détails accessoires, porte gobelets et configurations : Voir page Optima Cinéma maison en annexe.

Ancrage pour accessoires: \$45 ch.

Porte-Gobelets : En métal: \$35 ch. | Illuminé: \$35 ch. | *Illuminé avec contrôle (1 ou 2 moteurs): \$50 ch.

*Lumière DEL sous le siège : \$35/siège.

| Description | L x P x H | Cuir | | | | | | Tissu | | |
|---|--------------------|------|-----------------------|--|--|----------------------------------|---------------------------|-------|----------|-----------|
| | | 10 | 20 Madras Softy | 30 Hugo Fantasy Illusion Tucson Utah Vintage Wild Laredo Yukon | 40 Elegance Princess Santiago Sensation Sunset Trina Victoria | 50 Bull Cassiope Dublin | 60 Caress Ultrasued | A | B COM | C alta |
| 187 CAUS. SANS BRAS ALLONGEE RANGEMENT-D | 68x40x33/40 | 3025 | 3125 | 3225 | 3325 | 3425 | 3525 | 2440 | 2520 | 2600 |
| 188 FAUT. SANS BRAS ALLONGE RANGEMENT-G | 45x40x33/40 | 2000 | 2115 | 2225 | 2340 | 2450 | 2565 | 1620 | 1665 | 1710 |
| 189 FAUT. SANS BRAS ALLONGE RANGEMENT-D | 45x40x33/40 | 2000 | 2115 | 2225 | 2340 | 2450 | 2565 | 1620 | 1665 | 1710 |
| 190 PETIT RANGEMENT À ANGLE | 12/21x36x22.5 | 900 | 935 | 965 | 995 | 1025 | 1060 | 690 | 715 | 740 |
| 221 FAUT. DBL SANS BRAS ALLONGE RANGEMENT-G | 52x40x33/40 | 2135 | 2240 | 2345 | 2450 | 2560 | 2665 | 1740 | 1815 | 1890 |
| 222 FAUT. DBL SANS BRAS ALLONGE RANGEMENT-D | 52x40x33/40 | 2135 | 2240 | 2345 | 2450 | 2560 | 2665 | 1740 | 1815 | 1890 |
| 223 SOFA APP SANS BRAS ALLONGE RANGEMENT-G | 82x40x33/40 | 3320 | 3485 | 3645 | 3810 | 3970 | 4135 | 2650 | 2770 | 2890 |
| 224 SOFA APP SANS BRAS ALLONGE RANGEMENT-D | 82x40x33/40 | 3320 | 3485 | 3645 | 3810 | 3970 | 4135 | 2650 | 2770 | 2890 |
| 236 CHAISE LONGUE INCLINABLE BRAS GAUCHE | 35x62x33/40 | 2700 | 2785 | 2865 | 2945 | 3025 | 3110 | 2275 | 2350 | 2425 |
| 237 CHAISE LONGUE INCLINABLE BRAS DROIT | 35x62x33/40 | 2700 | 2785 | 2865 | 2945 | 3025 | 3110 | 2275 | 2350 | 2425 |
| 238 CHAISE LONGUE DBL INCLINABLE BRAS-G | 42x62x33/40 | 2895 | 3010 | 3120 | 3235 | 3345 | 3460 | 2425 | 2525 | 2625 |
| 239 CHAISE LONGUE DBL INCLINABLE BRAS-D | 42x62x33/40 | 2895 | 3010 | 3120 | 3235 | 3345 | 3460 | 2425 | 2525 | 2625 |
| V51 PORTE VERRE A VIN | 3.5 x 5.5 x 6.5 | 45 | 45 | 45 | 45 | 45 | 45 | 45 | 45 | 45 |
| V52 TABLETTE PIVOTANTE EN PLASTIQUE | 13 3/8 x 9 5/8 | 45 | 45 | 45 | 45 | 45 | 45 | 45 | 45 | 45 |
| V53 TABLETTE PIVOTANTE EN BOIS | 19 x 10 | 75 | 75 | 75 | 75 | 75 | 75 | 75 | 75 | 75 |
| V54 PORTE TABLETTE | 4.5 x 8 x 10 | 50 | 50 | 50 | 50 | 50 | 50 | 50 | 50 | 50 |
| V55 LAMPE DEL | 1.5x5x14 plié/bent | 45 | 45 | 45 | 45 | 45 | 45 | 45 | 45 | 45 |

Liste de prix CDN

SYDNEY

| Description | L x P x H | Cuir | | | | | | Tissu | | |
|-----------------------------|------------|-------|-----------------------|--|--|----------------------------------|---------------------------|-------|----------|-----------|
| | | 10 | 20 Madras Softy | 30 Hugo Fantasy Illusion Tucson Utah Vintage Wild Laredo Yukon | 40 Elegance Princess Santiago Sensation Sunset Trina Victoria | 50 Bull Cassiope Dublin | 60 Caress Ultrasued | A | B COM | C alta |
| CONFIGURATIONS | | | | | | | | | | |
| _A CONFIG (169-170) | 84X40X40 | 4980 | 5180 | 5380 | 5580 | 5780 | 5980 | 4180 | 4380 | 4580 |
| _B CONFIG (169-171-174) | 115X62X40 | 6855 | 7135 | 7405 | 7685 | 7955 | 8235 | 5660 | 5935 | 6210 |
| _C CONFIG (096-055-171-170) | 116X116X40 | 10070 | 10490 | 10910 | 11325 | 11745 | 12165 | 8155 | 8515 | 8865 |
| _D CONFIG (169-171-055-179) | 116X96X40 | 8790 | 9175 | 9555 | 9935 | 10315 | 10700 | 7170 | 7490 | 7805 |
| _J CONFIG (041-042) | 70X40X40 | 4720 | 4900 | 5090 | 5280 | 5470 | 5650 | 4020 | 4100 | 4190 |
| _K CONFIG (041-071-005) | 94X62X40 | 6410 | 6650 | 6890 | 7135 | 7385 | 7625 | 5340 | 5530 | 5725 |
| _L CONFIG (012-055-071-042) | 102X102X40 | 9495 | 9900 | 10305 | 10710 | 11120 | 11525 | 7780 | 8060 | 8335 |
| _M CONFIG (041-071-055-089) | 103X89X40 | 8395 | 8795 | 9195 | 9595 | 9995 | 10395 | 6880 | 7110 | 7335 |



SYDNEY

OPTIMA
Collection

Jaymar

Conçu et fabriqué fièrement au Canada
Proudly designed and made in Canada

Nos produits sont fabriqués à la main et des variations mineures peuvent survenir.

Our product is hand-made and minor variations can occur.

SPECIFICATIONS

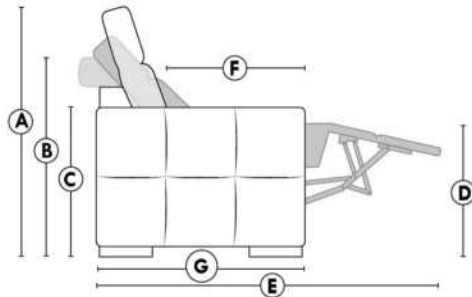

- Appui-tête levé / Headrest up
- Appui-tête baissé / Headrest down
- Complètement incliné / Fully reclined

- A** Hauteur complète 40" / Total Height
- B** Hauteur appui-tête baissé 33" / Height headrest down
- C** Hauteur du bras 22,5" / Arm Height
- D** Hauteur du siège 19,5" / Seat height
- E** Profondeur inclinée 65" / Depth fully reclined
- F** Profondeur d'assise 20" ou/ou 22" / Seat depth
- G** Profondeur appui-tête monté 37,5" / Depth with headrest up

BRAS | ARMS

Option de bras:
Bras Régulier Large 10,5" ou Petit bras 6"

Arm option
Regular arm Large 10,5" or Small arm 6"

Contrôle de l'inclinaison situé à l'intérieur du bras
Recliner control located on the inside of the arm.

Option d'accessoires disponible sur le bras régulier seulement
Accessories option, available on Regular arms ONLY.

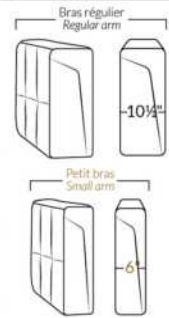

FAUTEUIL BERÇANT PIVOTANT INCLINABLE SWIVEL ROCKING MOTION CHAIR



SIÈGE 23" DE LARGE | 23" SEAT WIDTH

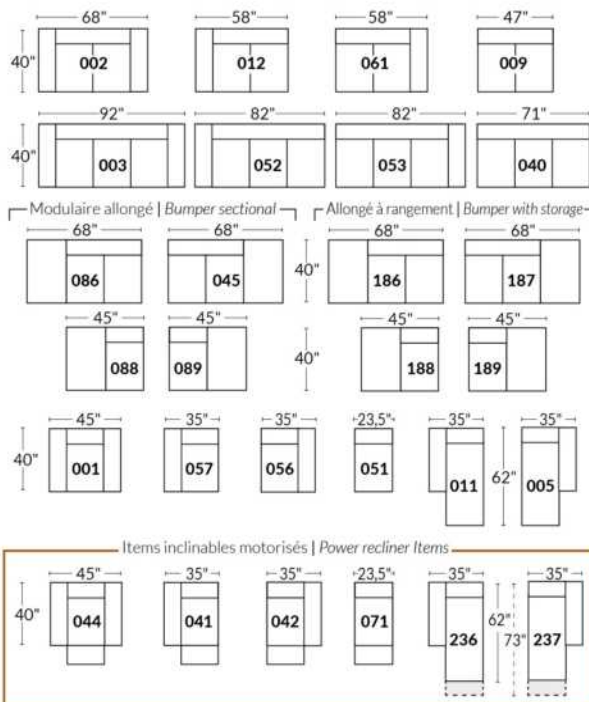

SIÈGE 30" DE LARGE | 30" SEAT WIDTH

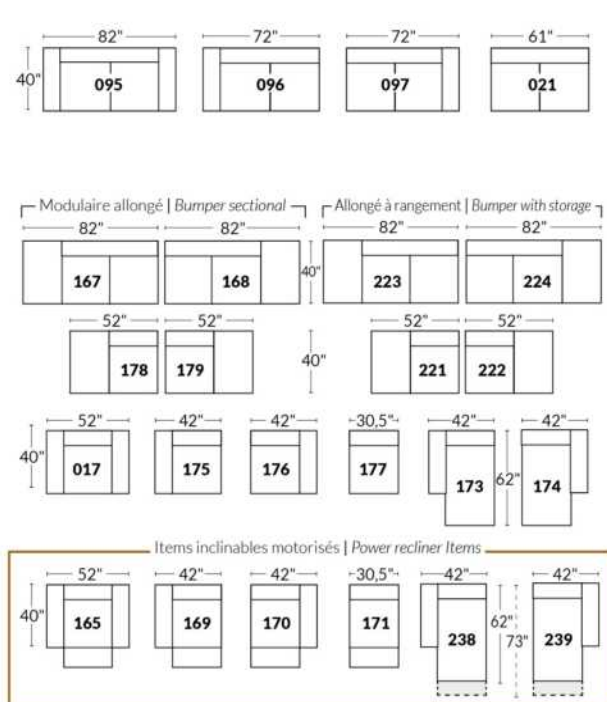

Autres | Others

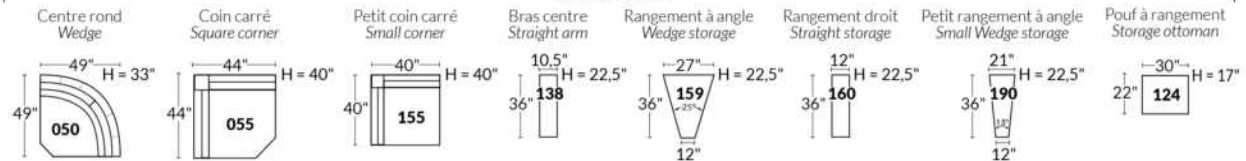

EXEMPLE 23" EXAMPLE

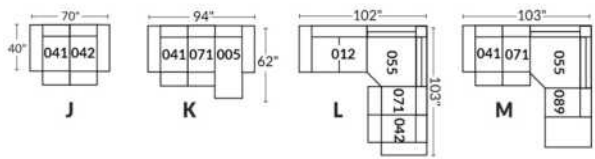

EXEMPLE 30" EXAMPLE

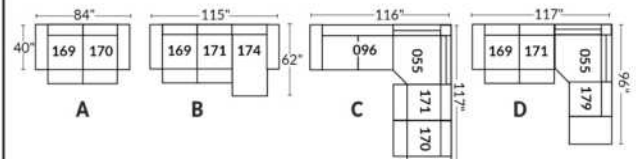

*Disponibles sur certains modèles et SEULEMENT sur le BRAS LARGE.

OPTIONS PORTE-GOBELETS

MÉTAL



Argent



Noir mat



Brun

ILLUMINÉ

1.



Porte-gobelet illuminé

2.



Porte-gobelet illuminé avec contrôle de l'inclinable, port USB & lumière DEL sous le siège

3.



Porte-gobelet illuminé avec contrôle double moteur, port USB & lumière DEL sous le siège

Nos porte-gobelets illuminés à un ou deux contrôles sont compatibles avec les lumières DEL sous le siège. Vous pouvez contrôler la lumière sur le porte-gobelet. Le porte-gobelet à 2 moteurs possède un contrôle remise à zéro (maison) pour remettre votre inclinable à la position de départ.

Lumière DEL sous le siège (en option)

Disponible seulement dans les configurations avec un minimum de 1 porte-gobelet illuminé à moteur qui contrôle l'ouverture et la fermeture de la lumière.

Pour les prix des options, voir la section description du modèle Optima.

Veuillez nous fournir un dessin de votre configuration qui indique le type de porte-gobelet et le positionnement.

Porte-gobelets avec contrôle

Il faut spécifier la position de ceux-ci; bras droit ou bras gauche et quel inclinable ils vont contrôler. Si vous avez une rangée de fauteuils avec plusieurs porte-gobelets, le contrôle sera par défaut sur le bras gauche et sur le droit pour le dernier bras extérieur.

EXEMPLE A

041-169 : Contrôleur et porte-gobelet à gauche
071-171 : boutons tactiles sur le côté du siège
042-170 : Contrôleur et porte-gobelet à droite

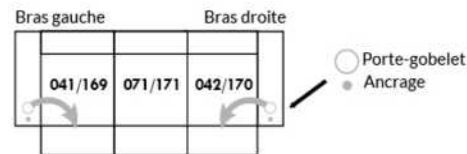

EXEMPLE B

071-171 : Ces deux items peuvent être connectés à un porte-gobelet intelligent qui pourra contrôler l'inclinable.
Il faut alors utiliser un de ces items: 138,159, 160 et 190

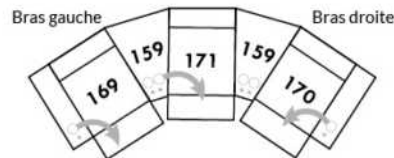

Informations sur les appui-têtes et boutons de contrôles des inclinables

AVEC porte-gobelet illuminés

Si vous prenez un item **stationnaire**, vous aurez par défaut le porte-gobelet N°1.
Si vous prenez un **appui-tête manuel**, vous aurez le porte-gobelet N°2.
Si vous prenez un **appui-tête électrique**, vous aurez par défaut le porte-gobelet N°3.

SANS porte-gobelet et avec un inclinable

Si vous prenez un item inclinable et un **appui-tête manuel**, il y aura un contrôle à boutons tactiles.
Si vous prenez un item inclinable avec un **appui-tête électrique**, vous aurez un contrôleur à bouton poussoir double avec prise USB.
Si c'est un **item sans bras** (071-171) il y aura alors les boutons tactiles.



Boutons tactiles



Boutons poussoirs

*Disponibles sur certains modèles et SEULEMENT sur le BRAS LARGE.

OPTIONS ACCESSOIRES

| | | | |
|--|---|--|--|
| <p>Ancrage pour accessoires</p>  | <p>V51 Porte verre à vin</p>  | <p>V52 Tablette pivotante en plastique</p>  | <p>V53 Tablette pivotante en bois (choix de 8 couleurs)</p>  |
| <p>V54 Porte tablette</p>  | <p>V55 Lampe DEL</p>  | <p>Spécifiez sur quel bras (gauche ou droit) la tablette sera installée</p> | |

Pour les prix des ancrages, voir la section description du modèle Optima et pour les accessoires vous référer à la fin de la liste de prix.

Items 138-159-160-190 et bras large

Option ancrage et porte-gobelet *Non disponible sur les petits bras*.

Veuillez spécifier sur quel bras vous voulez avoir les ancrages et les porte-gobelets.

NB: Item 138- 159-160-190 sont non finis sur les côtés, doivent être utilisés entre 2 sièges. Chaque item à rangement possède 2 prises USB et une prise électrique à l'intérieur du rangement.

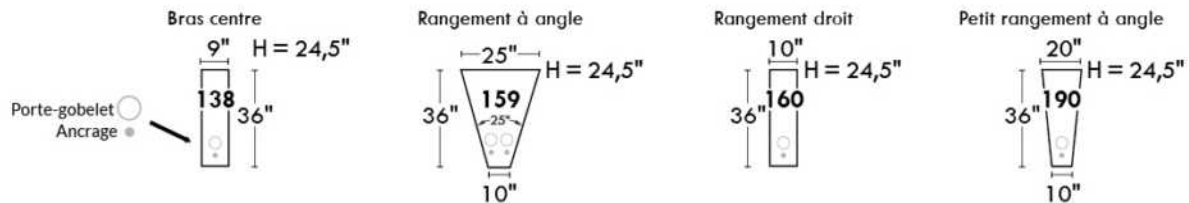

SUGGESTIONS DE CONFIGURATIONS

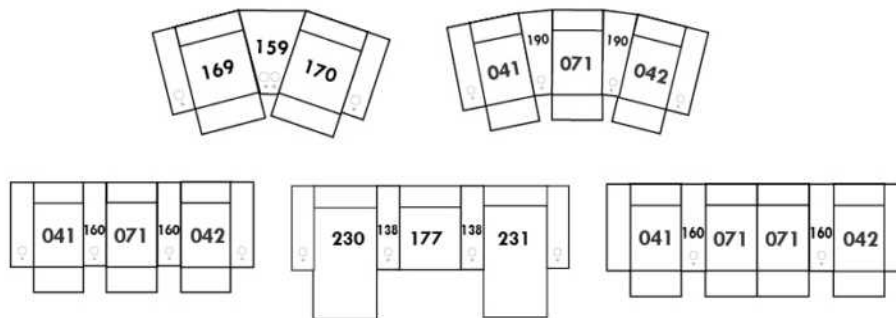

Liste de prix CDN

TALBOT

PATTES: LG60 métal ou LG302 bois. Si bois, spécifiez couleur de pattes.

COMBO DISPONIBLE: Recouvrement #1 base et bras. / Recouvrement #2 dos et siège.

| Description | L x P x H | Cuir | | | | | | Tissu | | |
|----------------------------------|--------------|------|-----------------------|--|--|----------------------------------|---------------------------|-------|----------|-----------|
| | | 10 | 20 Madras Softy | 30 Hugo Fantasy Illusion Tucson Utah Vintage Wild Laredo Yukon | 40 Elegance Princess Santiago Sensation Sunset Trina Victoria | 50 Bull Cassiope Dublin | 60 Caress Ultrasued | A | B COM | C alta |
| 001 FAUTEUIL | 33X36X35 | 1840 | 1940 | 2040 | 2140 | 2240 | 2340 | 1310 | 1375 | 1445 |
| 002 CAUSEUSE | 58X36X35 | 2535 | 2670 | 2810 | 2945 | 3085 | 3220 | 1860 | 1950 | 2045 |
| 005 CHAISE LONGUE BRAS DROIT | 29X60X35 | 1825 | 1940 | 2050 | 2165 | 2275 | 2390 | 1360 | 1435 | 1510 |
| 006 POUF | 25.5X25.5X18 | 860 | 890 | 920 | 950 | 985 | 1015 | 690 | 715 | 740 |
| 010 CHAISE LONGUE | 33X60X35 | 2170 | 2285 | 2395 | 2510 | 2620 | 2735 | 1475 | 1585 | 1690 |
| 011 CHAISE LONGUE BRAS GAUCHE | 29X60X35 | 1825 | 1940 | 2050 | 2165 | 2275 | 2390 | 1360 | 1435 | 1510 |
| 012 CAUSEUSE BRAS GAUCHE | 54X36X35 | 2195 | 2315 | 2435 | 2550 | 2670 | 2790 | 1745 | 1845 | 1945 |
| 050 CENTRE ROND | 48X48X35 | 1840 | 1960 | 2075 | 2195 | 2315 | 2435 | 1370 | 1425 | 1485 |
| 051 FAUTEUIL SANS BRAS | 25X36X35 | 1240 | 1340 | 1440 | 1540 | 1640 | 1740 | 1115 | 1175 | 1240 |
| 055 COIN CARRE | 36X36X35 | 1770 | 1875 | 1985 | 2090 | 2195 | 2300 | 1290 | 1360 | 1425 |
| 056 FAUTEUIL BRAS DROIT | 40X36X35 | 1595 | 1675 | 1760 | 1840 | 1920 | 2000 | 1245 | 1300 | 1360 |
| 057 FAUTEUIL BRAS GAUCHE | 40X36X35 | 1595 | 1675 | 1760 | 1840 | 1920 | 2000 | 1245 | 1300 | 1360 |
| 061 CAUSEUSE BRAS DROIT | 54X36X35 | 2195 | 2315 | 2435 | 2550 | 2670 | 2790 | 1745 | 1845 | 1945 |
| 072 SOFA MODULAIRE BRAS GAUCHE | 90X36X35 | 3440 | 3625 | 3815 | 4000 | 4190 | 4375 | 2190 | 2285 | 2375 |
| 073 SOFA MODULAIRE BRAS DROIT | 90X36X35 | 3440 | 3625 | 3815 | 4000 | 4190 | 4375 | 2190 | 2285 | 2375 |
| 095 SOFA APPARTEMENT | 80X36X35 | 3120 | 3310 | 3495 | 3685 | 3870 | 4060 | 1975 | 2070 | 2165 |
| 096 SOFA APPARTEMENT BRAS GAUCHE | 76X36X35 | 2800 | 2990 | 3175 | 3365 | 3550 | 3740 | 1910 | 2015 | 2120 |
| 097 SOFA APPARTEMENT BRAS DROIT | 76X36X35 | 2800 | 2990 | 3175 | 3365 | 3550 | 3740 | 1910 | 2015 | 2120 |
| CONFIGURATIONS | | | | | | | | | | |
| A CONF. A (096-050-051-005) | 124X102X35 | 7705 | 8230 | 8740 | 9265 | 9780 | 10305 | 5755 | 6050 | 6355 |
| B CONF. B (012-073) | 90X90X35 | 5635 | 5940 | 6250 | 6550 | 6860 | 7165 | 3935 | 4130 | 4320 |
| C CONF. C (072-051-005) | 90X90X35 | 6505 | 6905 | 7305 | 7705 | 8105 | 8505 | 4665 | 4895 | 5125 |
| D CONF. D (073-057) | 76X90X35 | 5035 | 5300 | 5575 | 5840 | 6110 | 6375 | 3435 | 3585 | 3735 |
| E CONF. E (057-050-097) | 124X88X35 | 6235 | 6625 | 7010 | 7400 | 7785 | 8175 | 4525 | 4740 | 4965 |
| F CONF. F (012-005) | 83X60X35 | 4020 | 4255 | 4485 | 4715 | 4945 | 5180 | 3105 | 3280 | 3455 |

Hauteur complète 35" | Hauteur de siège 19" | Hauteur devant bras 24" | Profondeur d'assise 21"
 Total Height 35" | Seat Height 19" | Arm Height 24" | Seat Depth 21"

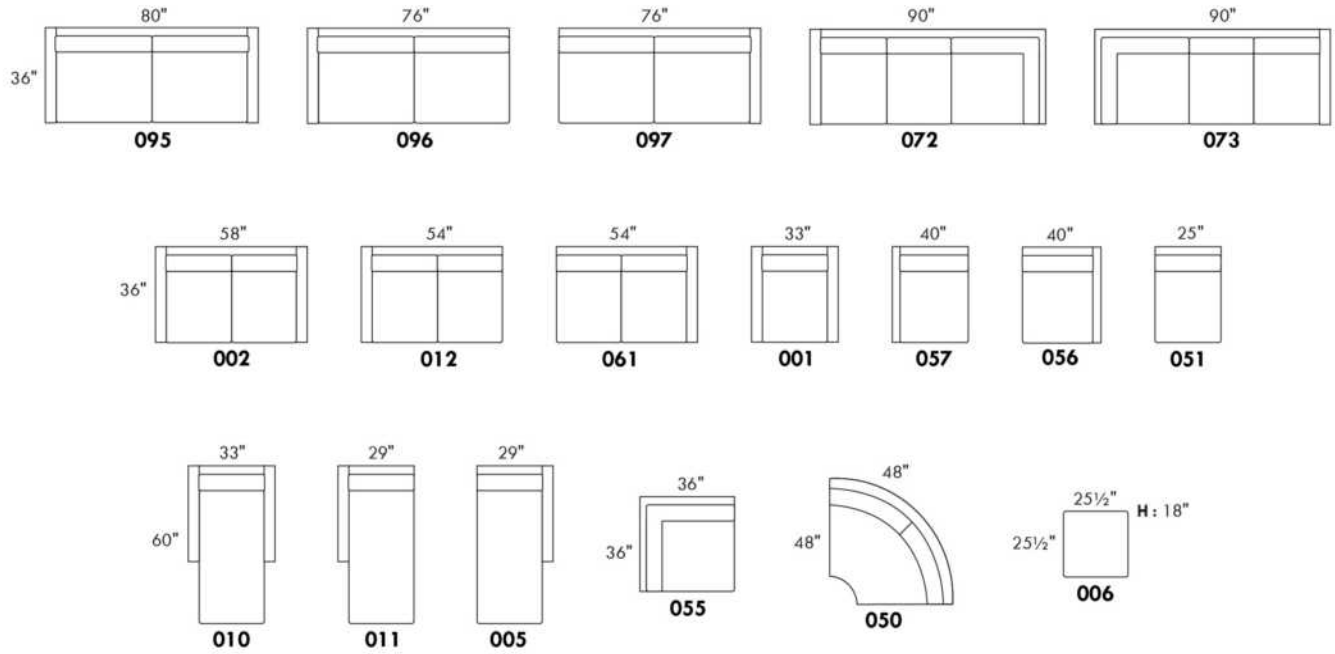

CONFIGURATIONS

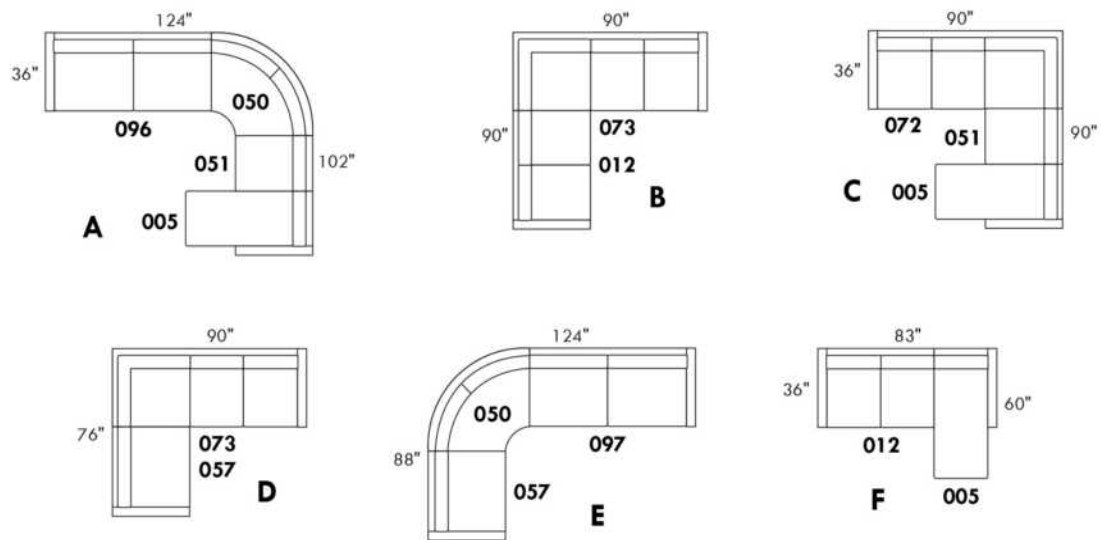

www.jaymar.ca

Toutes les dimensions indiquées sont au pouce près. Nos produits sont fabriqués à la main et des variations mineures peuvent survenir.
 All dimensions indicated are to the nearest inch. Our product is hand-made and minor variations can occur.

Liste de prix CDN

TAURUS

LG73 métal. Aussi disponible LG72 bois seulement, spécifier couleur de bois pour LG72.

COMBO: Recouvrement #2 sur les DOSSIERS seulement.

PIÈCE DE CUIR OPTIONNELLE SUR DESSUS DE BRAS:

TISSU: Pièce de cuir: Surcharge de \$65 par bras.

COMBO TISSU & CUIR: Pièce de cuir: Sans frais supplémentaire.

*REMARQUE: En cuir, les côtés sans bras ne sont pas fini tout cuir.

| Description | L x P x H | Cuir | | | | | | Tissu | | |
|-------------------------------|-----------|------|-----------------------|--|--|----------------------------------|---------------------------|-------|----------|-----------|
| | | 10 | 20 Madras Softy | 30 Hugo Fantasy Illusion Tucson Utah Vintage Wild Laredo Yukon | 40 Elegance Princess Santiago Sensation Sunset Trina Victoria | 50 Bull Cassiope Dublin | 60 Caress Ultrasued | A | B COM | C alta |
| 001 FAUTEUIL | 38X40X36 | 2000 | 2085 | 2165 | 2245 | 2325 | 2410 | 1500 | 1565 | 1625 |
| 002 CAUSEUSE | 66X40X36 | 2915 | 3035 | 3150 | 3270 | 3390 | 3510 | 2175 | 2245 | 2315 |
| 003 SOFA | 94X40X36 | 3520 | 3665 | 3810 | 3950 | 4095 | 4240 | 2720 | 2795 | 2870 |
| 005 CHAISE LONGUE BRAS DROIT | 34X64X36 | 1950 | 2095 | 2240 | 2385 | 2525 | 2670 | 1300 | 1400 | 1500 |
| 006 POUF | 40X25X18 | 860 | 890 | 920 | 950 | 985 | 1015 | 690 | 715 | 740 |
| 009 CAUSEUSE SANS BRAS | 56X40X36 | 2435 | 2545 | 2660 | 2770 | 2885 | 2995 | 1745 | 1840 | 1935 |
| 010 CHAISE LONGUE | 38X64X36 | 2190 | 2335 | 2475 | 2620 | 2765 | 2910 | 1515 | 1635 | 1750 |
| 011 CHAISE LONGUE BRAS GAUCHE | 34X64X36 | 1950 | 2095 | 2240 | 2385 | 2525 | 2670 | 1300 | 1400 | 1500 |
| 012 CAUSEUSE BRAS GAUCHE | 61X40X36 | 2675 | 2790 | 2900 | 3015 | 3125 | 3240 | 1970 | 2035 | 2095 |
| 040 SOFA SANS BRAS | 84X40X36 | 3035 | 3160 | 3285 | 3410 | 3535 | 3660 | 2385 | 2475 | 2570 |
| 051 FAUTEUIL SANS BRAS | 28X40X36 | 1485 | 1540 | 1595 | 1650 | 1710 | 1765 | 1135 | 1175 | 1220 |
| 052 SOFA BRAS GAUCHE | 89X40X36 | 3270 | 3410 | 3545 | 3685 | 3820 | 3960 | 2525 | 2615 | 2700 |
| 053 SOFA BRAS DROIT | 89X40X36 | 3270 | 3410 | 3545 | 3685 | 3820 | 3960 | 2525 | 2615 | 2700 |
| 056 FAUTEUIL BRAS DROIT | 33X40X36 | 1750 | 1835 | 1915 | 1995 | 2075 | 2160 | 1310 | 1370 | 1435 |
| 057 FAUTEUIL BRAS GAUCHE | 33X40X36 | 1750 | 1835 | 1915 | 1995 | 2075 | 2160 | 1310 | 1370 | 1435 |
| 061 CAUSEUSE BRAS DROIT | 61X40X36 | 2675 | 2790 | 2900 | 3015 | 3125 | 3240 | 1970 | 2035 | 2095 |
| 076 FAUTEUIL ROND GAUCHE | 42X50X36 | 1985 | 2060 | 2135 | 2210 | 2285 | 2360 | 1500 | 1570 | 1640 |
| 081 FAUTEUIL ROND DROIT | 42X50X36 | 1985 | 2060 | 2135 | 2210 | 2285 | 2360 | 1500 | 1570 | 1640 |
| CONFIGURATIONS | | | | | | | | | | |
| A CONF. A (076-009-081) | 140X50X36 | 6405 | 6665 | 6930 | 7190 | 7455 | 7715 | 4745 | 4980 | 5215 |
| B CONF. B (076-040-081) | 168X50X36 | 7005 | 7280 | 7555 | 7830 | 8105 | 8380 | 5385 | 5615 | 5850 |
| C CONF. C (076-009) | 98X50X36 | 4420 | 4605 | 4795 | 4980 | 5170 | 5355 | 3245 | 3410 | 3575 |
| D CONF. D (009-081) | 98X50X36 | 4420 | 4605 | 4795 | 4980 | 5170 | 5355 | 3245 | 3410 | 3575 |
| E CONF. E (012-005) | 94X64X36 | 4625 | 4885 | 5140 | 5400 | 5650 | 5910 | 3270 | 3435 | 3595 |
| F CONF. F (076-040) | 126X50X36 | 5020 | 5220 | 5420 | 5620 | 5820 | 6020 | 3885 | 4045 | 4210 |

Liste de prix CDN

TAURUS

| Description | L x P x H | Cuir | | | | | | Tissu | | |
|-------------------------|-----------|------|-----------------------|--|--|----------------------------------|---------------------------|-------|----------|-----------|
| | | 10 | 20 Madras Softy | 30 Hugo Fantasy Illusion Tucson Utah Vintage Wild Laredo Yukon | 40 Elegance Princess Santiago Sensation Sunset Trina Victoria | 50 Bull Cassiope Dublin | 60 Caress Ultrasued | A | B COM | C alta |
| G CONF. G (040-081) | 126X50X36 | 5020 | 5220 | 5420 | 5620 | 5820 | 6020 | 3885 | 4045 | 4210 |
| H CONF. H (052-005) | 122X64X36 | 5220 | 5505 | 5785 | 6070 | 6345 | 6630 | 3825 | 4015 | 4200 |
| I CONF. I (076-040-005) | 159X64X36 | 6970 | 7315 | 7660 | 8005 | 8345 | 8690 | 5185 | 5445 | 5710 |
| J CONF. J (076-009-005) | 131X64X36 | 6370 | 6700 | 7035 | 7365 | 7695 | 8025 | 4545 | 4810 | 5075 |

TAURUS



Hauteur complète 36" | Hauteur de siège 18" | Hauteur devant bras 27" | Profondeur d'assise 21"
 Total Height 36" | Seat Height 18" | Arm Height 27" | Seat Depth 21"

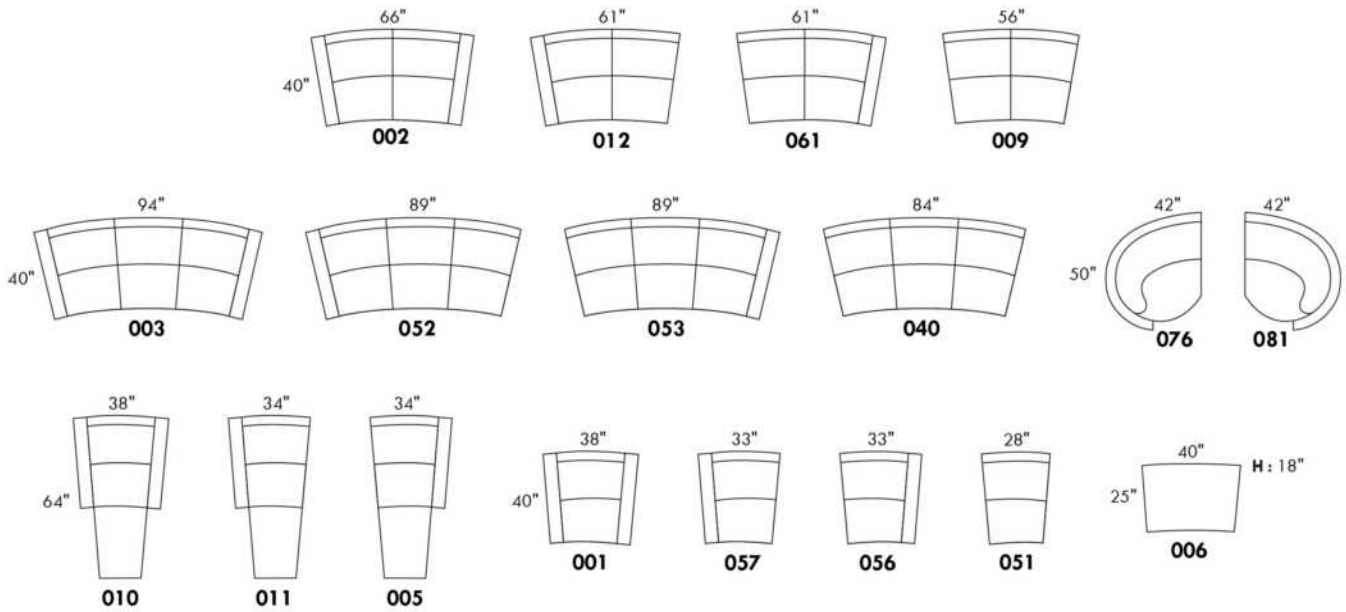

CONFIGURATIONS

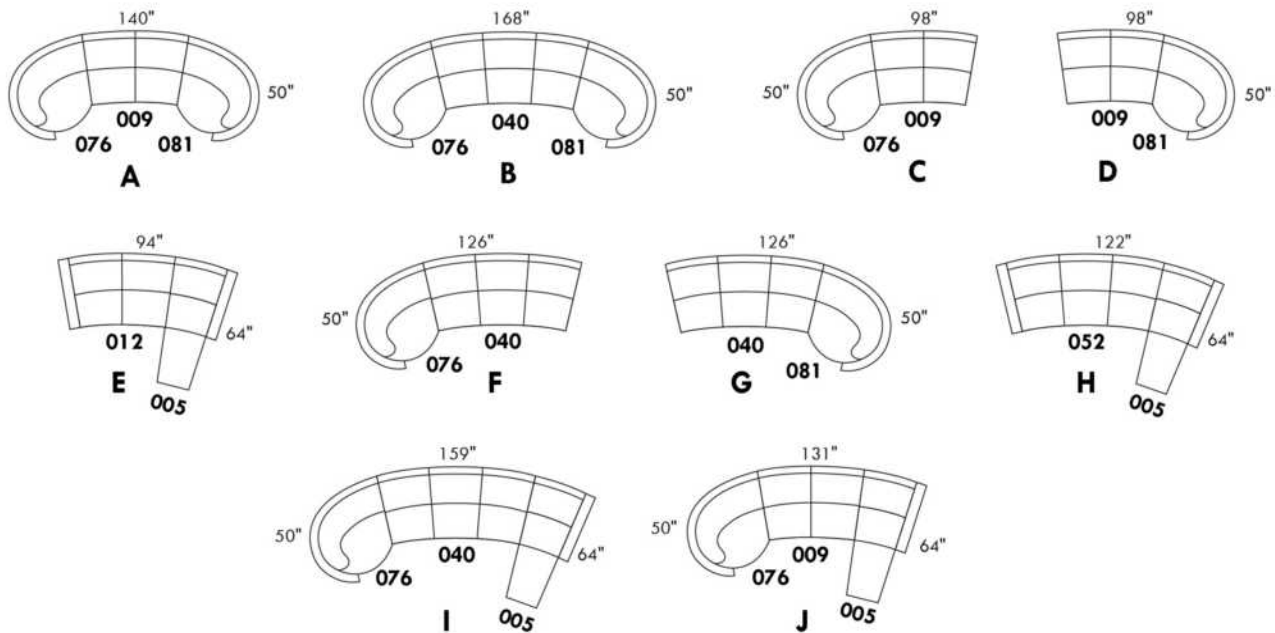

www.jaymar.ca

Toutes les dimensions indiquées sont au pouce près. Nos produits sont fabriqués à la main et des variations mineures peuvent survenir.
 All dimensions indicated are to the nearest inch. Our product is hand-made and minor variations can occur.

TODD

CARACTÉRISTIQUES: Coussins de sièges avec mousse modelée de haute résilience de 2.5 lb et une couche de mousse mémoire 1"

PATTE: Spécifiez couleur des pattes LG04.

En tissu, les coutures seront avec un fil plus petit. TISSU UNI RECOMMANDÉ.

EN CUIR disponible avec FIL CONTRASTANT: surcharge 65\$/morceau. Spécifiez numéro du fil: 005-Noir, 087-Beige, 103-Brun, 111-Blanc.

Sofa-lit : mécanisme à latte avec matelas 2" inclus.

| Description | L x P x H | Cuir | | | | | | Tissu | | |
|---------------------------------|-----------|------|-----------------------|--|--|----------------------------------|---------------------------|-------|----------|-----------|
| | | 10 | 20 Madras Softy | 30 Hugo Fantasy Illusion Tucson Utah Vintage Wild Laredo Yukon | 40 Elegance Princess Santiago Sensation Sunset Trina Victoria | 50 Bull Cassiope Dublin | 60 Caress Ultrasued | A | B COM | C alta |
| 001 FAUTEUIL | 33X35X33 | 1890 | 1990 | 2090 | 2190 | 2290 | 2390 | 1415 | 1460 | 1500 |
| 002 CAUSEUSE | 54X35X33 | 2570 | 2710 | 2845 | 2985 | 3120 | 3260 | 1850 | 1950 | 2050 |
| 003 SOFA | 75X35X33 | 3025 | 3220 | 3415 | 3610 | 3800 | 3995 | 2215 | 2320 | 2425 |
| 004 SOFA-LIT DOUBLE | 75X35X33 | 3510 | 3675 | 3845 | 4015 | 4185 | 4350 | 2735 | 2845 | 2960 |
| 005 CHAISE LONGUE BRAS DROIT | 27X59X33 | 2215 | 2350 | 2490 | 2625 | 2765 | 2900 | 1515 | 1620 | 1725 |
| 006 POUF | 22X22X17 | 775 | 850 | 925 | 1000 | 1075 | 1150 | 670 | 685 | 695 |
| 009 CAUSEUSE SANS BRAS | 42X35X33 | 2090 | 2235 | 2375 | 2520 | 2665 | 2810 | 1610 | 1690 | 1770 |
| 011 CHAISE LONGUE BRAS GAUCHE | 27X59X33 | 2215 | 2350 | 2490 | 2625 | 2765 | 2900 | 1515 | 1620 | 1725 |
| 012 CAUSEUSE BRAS GAUCHE | 48X35X33 | 2320 | 2470 | 2620 | 2770 | 2920 | 3070 | 1700 | 1795 | 1890 |
| 040 SOFA SANS BRAS | 63X35X33 | 2535 | 2715 | 2895 | 3075 | 3260 | 3440 | 1935 | 2060 | 2185 |
| 049 SOFA-LIT DOUBLE BRAS GAUCHE | 69X35X33 | 3265 | 3465 | 3665 | 3865 | 4065 | 4265 | 2610 | 2725 | 2845 |
| 052 SOFA BRAS GAUCHE | 69X35X33 | 2750 | 2940 | 3125 | 3315 | 3500 | 3690 | 2070 | 2190 | 2310 |
| 053 SOFA BRAS DROIT | 69X35X33 | 2750 | 2940 | 3125 | 3315 | 3500 | 3690 | 2070 | 2190 | 2310 |
| 055 COIN CARRE | 35X35X33 | 1825 | 1960 | 2090 | 2220 | 2350 | 2485 | 1415 | 1470 | 1525 |
| 058 SOFA-LIT DOUBLE SANS BRAS | 63X35X33 | 3050 | 3245 | 3440 | 3635 | 3825 | 4020 | 2475 | 2590 | 2700 |
| 059 SOFA-LIT DOUBLE BRAS DROIT | 69X35X33 | 3265 | 3465 | 3665 | 3865 | 4065 | 4265 | 2610 | 2725 | 2845 |
| 061 CAUSEUSE BRAS DROIT | 48X35X33 | 2320 | 2470 | 2620 | 2770 | 2920 | 3070 | 1700 | 1795 | 1890 |
| 095 SOFA APPARTEMENT | 68X35X33 | 2875 | 3040 | 3200 | 3365 | 3525 | 3690 | 2075 | 2190 | 2300 |

Hauteur complète 33" | Hauteur de siège 18½" | Profondeur d'assise 21"
Total Height 33" | Seat Height 18½" | Seat Depth 21"

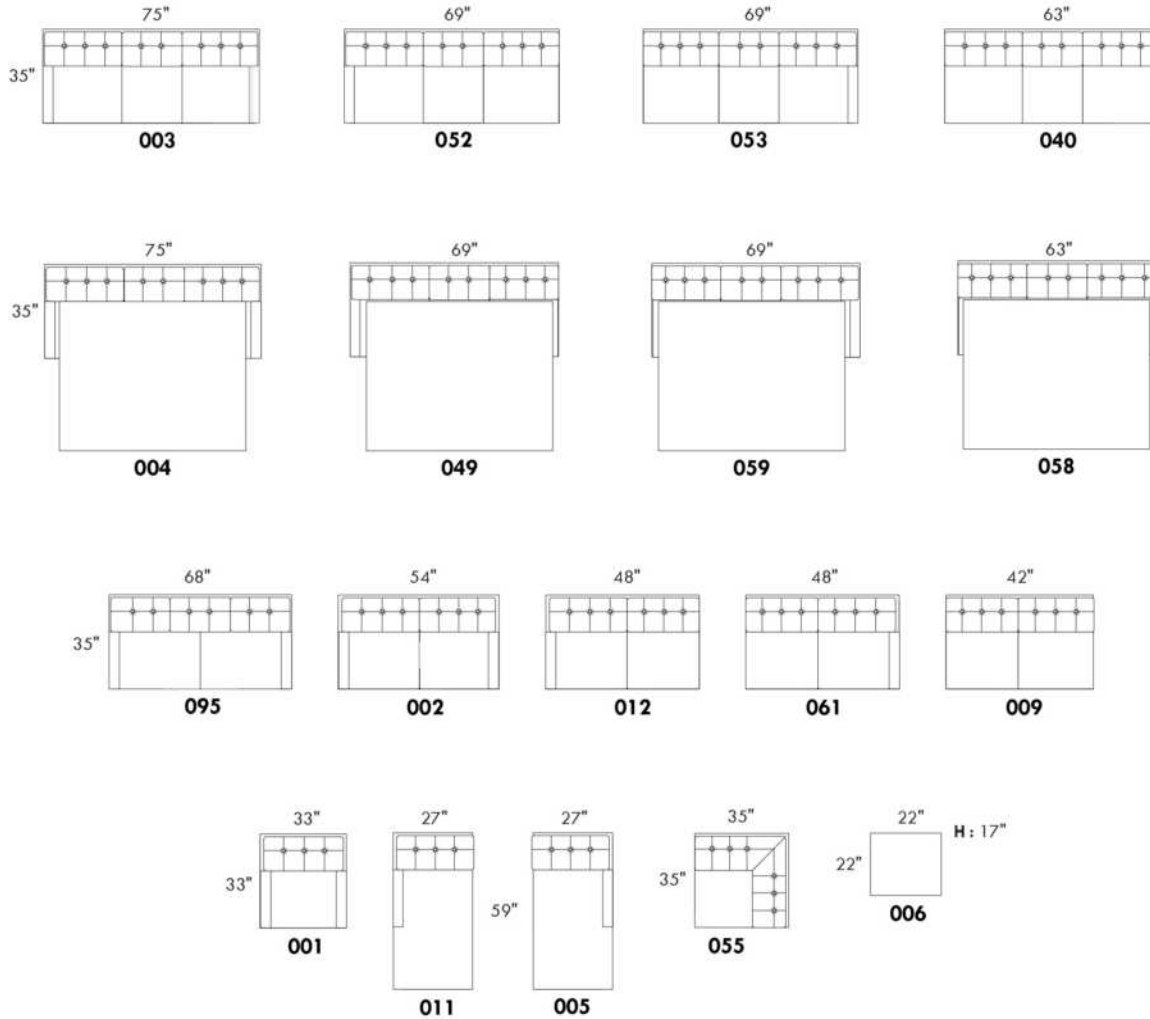

Liste de prix CDN

TOULOUSE

CARACTÉRISTIQUES: Modèle moderne avec appui-tête et base touffetés. Appui-tête à une position relevable manuellement. Couture: En tissu petit fil et en cuir, gros fil plat.

SPECS: Profondeur d'assise: 23 po. Hauteur devant bras: 21". Hauteur de siège: 16,5 po.

PATTES: LG103 bois (specifiez couleur).

ITEMS #194 et #195 Fauteuil angulaire double: Spécifiez couleur de l'insertion en bois.

| Description | L x P x H | Cuir | | | | | | Tissu | | |
|--------------------------------------|---------------|------|-----------------------|--|--|----------------------------------|----------------------------|-------|----------|-----------|
| | | 10 | 20 Madras Softy | 30 Hugo Fantasy Illusion Tucson Utah Vintage Wild Laredo Yukon | 40 Elegance Princess Santiago Sensation Sunset Trina Victoria | 50 Bull Cassiope Dublin | 60 Caresse Ultrasued | A | B COM | C alta |
| 006 POUF | 32x24x16 | 960 | 1060 | 1160 | 1260 | 1360 | 1460 | 815 | 835 | 850 |
| 017 FAUTEUIL DOUBLE | 58x40x28/35 | 2250 | 2445 | 2640 | 2835 | 3025 | 3220 | 1695 | 1775 | 1860 |
| 021 SOFA APPARTEMENT SANS BRAS | 64x40x28/35 | 3085 | 3250 | 3420 | 3590 | 3760 | 3925 | 2515 | 2615 | 2715 |
| 050 CENTRE ROND | 49x49x21 | 2125 | 2270 | 2415 | 2560 | 2700 | 2845 | 1710 | 1785 | 1860 |
| 095 SOFA APPARTEMENT | 89x40x28/35 | 3800 | 4075 | 4350 | 4625 | 4900 | 5175 | 2945 | 3065 | 3185 |
| 096 SOFA APPARTEMENT BRAS GAUCHE | 76x40x28/35 | 3440 | 3665 | 3890 | 4115 | 4340 | 4565 | 2735 | 2840 | 2945 |
| 097 SOFA APPARTEMENT BRAS DROIT | 76x40x28/35 | 3440 | 3665 | 3890 | 4115 | 4340 | 4565 | 2735 | 2840 | 2945 |
| 173 CHAISE LONGUE DOUBLE BRAS GAUCHE | 45x64x28/35 | 2970 | 3210 | 3445 | 3685 | 3920 | 4160 | 2300 | 2425 | 2550 |
| 174 CHAISE LONGUE DOUBLE BRAS DROIT | 45x64x28/35 | 2970 | 3210 | 3445 | 3685 | 3920 | 4160 | 2300 | 2425 | 2550 |
| 175 FAUTEUIL DOUBLE BRAS GAUCHE | 45x40x28/35 | 1900 | 2035 | 2165 | 2295 | 2425 | 2560 | 1470 | 1565 | 1660 |
| 176 FAUTEUIL DOUBLE BRAS DROIT | 45x40x28/35 | 1900 | 2035 | 2165 | 2295 | 2425 | 2560 | 1470 | 1565 | 1660 |
| 177 FAUTEUIL DOUBLE SANS BRAS | 32x40x28/35 | 1550 | 1625 | 1700 | 1775 | 1850 | 1925 | 1260 | 1335 | 1410 |
| 194 FAUTEUIL ANGULAIRE DBL BRAS-G | 74x40x28/35 | 2245 | 2415 | 2585 | 2750 | 2920 | 3090 | 1825 | 1935 | 2040 |
| 195 FAUTEUIL ANGULAIRE DBL BRAS-D | 74x40x28/35 | 2245 | 2415 | 2585 | 2750 | 2920 | 3090 | 1825 | 1935 | 2040 |
| CONFIGURATIONS | | | | | | | | | | |
| A CONFIG (175-177-176) | 122X40X28/35 | 5350 | 5695 | 6030 | 6365 | 6700 | 7045 | 4200 | 4465 | 4730 |
| B CONFIG (194-097) | 136X72X28/35 | 5685 | 6080 | 6475 | 6865 | 7260 | 7655 | 4560 | 4775 | 4985 |
| C CONFIG (096-174) | 121X64X28/35 | 6410 | 6875 | 7335 | 7800 | 8260 | 8725 | 5035 | 5265 | 5495 |
| D CONFIG (173-021-195) | 169X72X28/35 | 8300 | 8875 | 9450 | 10025 | 10600 | 11175 | 6640 | 6975 | 7305 |
| E CONFIG (096-050-097) | 125X125X28/35 | 9005 | 9600 | 10195 | 10790 | 11380 | 11975 | 7180 | 7465 | 7750 |

TOULOUSE



Hauteur complète 28"/35" | Hauteur de siège 16½" | Hauteur devant bras 21" | Profondeur d'assise 23"
 Total Height 28"/35" | Seat Height 16½" | Arm Height 21" | Seat Depth 23"

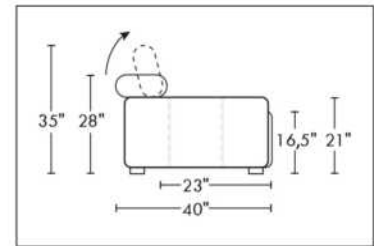
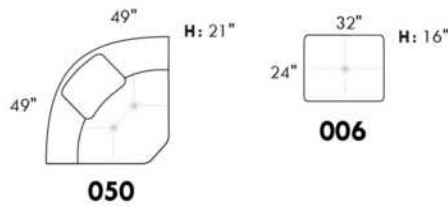
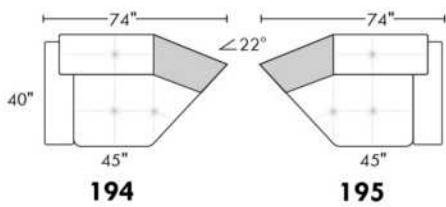
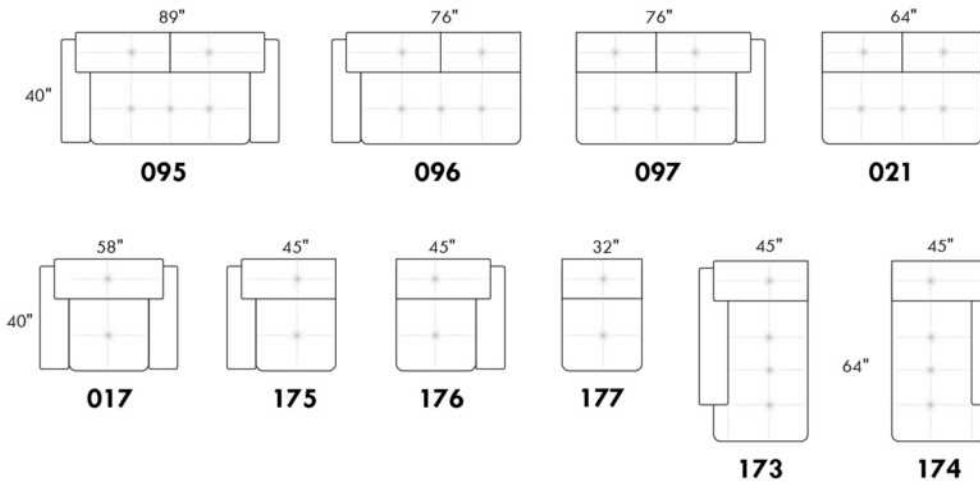

CONFIGURATIONS

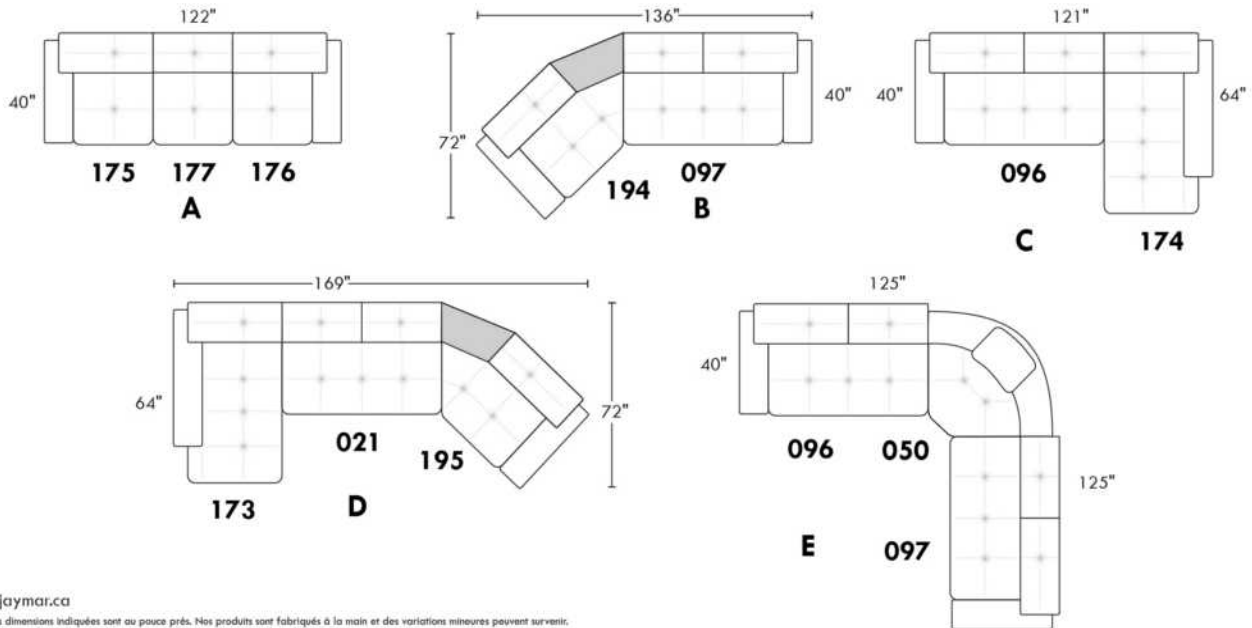

www.jaymar.ca
 Toutes les dimensions indiquées sont au pouce près. Nos produits sont fabriqués à la main et des variations mineures peuvent survenir.
 All dimensions indicated are to the nearest inch. Our product is hand-made and minor variations can occur.

VALENCE

Caractéristiques:

- Appui-tête ajustable manuel sur tous les items (fixe sur centre rond).
- Fauteuil inclinable motorisé pleine jambe "à mécanisme *protège-mur " (manuel n/d).
- Chaise longue inclinable motorisé (manuel n/d) avec appui-tête motorisé en option. Dégagement mural 8" et avant 5".
- Coussins de siège avec mousse modelée + 1" de mousse mémoire au-dessus.
- Couture: petit fil en tissu et gros fil plat en cuir.
- *Exclus faut. 043 & 163 : Dégagement mural 16"

Note: 2 inclinables séparés par un coin ne peuvent pas ouvrir en même temps. Aucuns inclinables à côté d'item #155.

OPTIONS

- Motorisé sans fil (avec batterie): ajoutez \$200/mec.
- *Appui-tête motorisé: ajoutez \$200 ch. (*N/D sur items fixes.)
- Mousse: Extra ferme ajoutez \$20/siège.
- Choix de bras (LARGE ou PETIT de 6"): Pattes sur bras LARGE: LG08 bois. Sur PETIT Bras: LG195 bois. Spécifiez couleur de patte en bois.
- Profondeur d'assise: 20" ou *22". *Le 22" N/D sur faut. 043 & 163.
- Faut. 043-163: avec base en bois (spécifiez couleur).

| Description | L x P x H | Cuir | | | | | | Tissu | | |
|--|---------------|------|-----------------------|--|--|----------------------------------|---------------------------|-------|----------|-----------|
| | | 10 | 20 Madras Softy | 30 Hugo Fantasy Illusion Tucson Utah Vintage Wild Laredo Yukon | 40 Elegance Princess Santiago Sensation Sunset Trina Victoria | 50 Bull Cassiope Dublin | 60 Caress Ultrasued | A | B COM | C alta |
| 001 FAUTEUIL | 40x40x33/40 | 2365 | 2475 | 2590 | 2700 | 2815 | 2925 | 1920 | 1975 | 2035 |
| 002 CAUSEUSE | 63x40x33/40 | 3375 | 3520 | 3665 | 3810 | 3950 | 4095 | 2720 | 2815 | 2910 |
| 003 SOFA | 87x40x33/40 | 4085 | 4270 | 4460 | 4645 | 4835 | 5020 | 3285 | 3395 | 3510 |
| 005 CHAISE LONGUE BRAS DROIT | 32x62x33/40 | 2210 | 2290 | 2370 | 2450 | 2535 | 2615 | 1765 | 1840 | 1915 |
| 009 CAUSEUSE SANS BRAS | 47x40x33/40 | 2370 | 2460 | 2545 | 2635 | 2720 | 2810 | 1865 | 1965 | 2065 |
| 011 CHAISE LONGUE BRAS GAUCHE | 32x62x33/40 | 2210 | 2290 | 2370 | 2450 | 2535 | 2615 | 1765 | 1840 | 1915 |
| 012 CAUSEUSE BRAS GAUCHE | 55x40x33/40 | 2900 | 3025 | 3150 | 3275 | 3400 | 3525 | 2315 | 2410 | 2500 |
| 017 FAUTEUIL DOUBLE | 47x40x33/40 | 2475 | 2600 | 2725 | 2850 | 2975 | 3100 | 2000 | 2075 | 2150 |
| 021 SOFA APPARTEMENT SANS BRAS | 61x40x33/40 | 2675 | 2800 | 2925 | 3050 | 3175 | 3300 | 2090 | 2195 | 2300 |
| 040 SOFA SANS BRAS | 71x40x33/40 | 3065 | 3210 | 3350 | 3495 | 3640 | 3785 | 2440 | 2550 | 2665 |
| 041 FAUTEUIL INCLINABLE BRAS-G | 32x40x33/40 | 2360 | 2450 | 2545 | 2640 | 2735 | 2825 | 2010 | 2050 | 2095 |
| 042 FAUTEUIL INCLINABLE BRAS-D | 32x40x33/40 | 2360 | 2450 | 2545 | 2640 | 2735 | 2825 | 2010 | 2050 | 2095 |
| 043 FAUTEUIL INCLINABLE BERÇANT PIVOTANT | 30/33x34x42 | 2795 | 2935 | 3070 | 3210 | 3345 | 3485 | 2345 | 2400 | 2460 |
| 044 FAUTEUIL INCLINABLE | 40x40x33/40 | 2845 | 2960 | 3070 | 3185 | 3295 | 3410 | 2400 | 2465 | 2525 |
| 045 CAUSEUSE SANS BRAS ALLONGEE DROIT | 68x40x33/40 | 2810 | 2925 | 3045 | 3165 | 3285 | 3400 | 2235 | 2315 | 2395 |
| 050 CENTRE ROND | 49x49x33 | 2060 | 2185 | 2310 | 2435 | 2560 | 2685 | 1515 | 1590 | 1665 |
| 051 FAUTEUIL SANS BRAS | 23,5x40x33/40 | 1360 | 1420 | 1485 | 1545 | 1610 | 1670 | 1060 | 1125 | 1195 |
| 052 SOFA BRAS GAUCHE | 79x40x33/40 | 3590 | 3760 | 3925 | 4095 | 4265 | 4435 | 2865 | 2985 | 3100 |
| 053 SOFA BRAS DROIT | 79x40x33/40 | 3590 | 3760 | 3925 | 4095 | 4265 | 4435 | 2865 | 2985 | 3100 |

VALENCE

Caractéristiques:

- Appui-tête ajustable manuel sur tous les items (fixe sur centre rond).
- Fauteuil inclinable motorisé pleine jambe "à mécanisme *protège-mur " (manuel n/d).
- Chaise longue inclinable motorisé (manuel n/d) avec appui-tête motorisé en option. Dégagement mural 8" et avant 5".
- Coussins de siège avec mousse modelée + 1" de mousse mémoire au-dessus.
- Couture: petit fil en tissu et gros fil plat en cuir.
- *Exclus faut. 043 & 163 : Dégagement mural 16"

Note: 2 inclinables séparés par un coin ne peuvent pas ouvrir en même temps. Aucuns inclinables à côté d'item #155.

OPTIONS

- Motorisé sans fil (avec batterie): ajoutez \$200/mec.
- *Appui-tête motorisé: ajoutez \$200 ch. (*N/D sur items fixes.)
- Mousse: Extra ferme ajoutez \$20/siège.
- Choix de bras (LARGE ou PETIT de 6"): Pattes sur bras LARGE: LG08 bois. Sur PETIT Bras: LG195 bois. Spécifiez couleur de patte en bois.
- Profondeur d'assise: 20" ou *22". *Le 22" N/D sur faut. 043 & 163.
- Faut. 043-163: avec base en bois (spécifiez couleur).

| Description | L x P x H | Cuir | | | | | | Tissu | | |
|--|----------------|------|-----------------------|--|--|----------------------------------|---------------------------|-------|----------|-----------|
| | | 10 | 20 Madras Softy | 30 Hugo Fantasy Illusion Tucson Utah Vintage Wild Laredo Yukon | 40 Elegance Princess Santiago Sensation Sunset Trina Victoria | 50 Bull Cassiope Dublin | 60 Caress Ultrasued | A | B COM | C alta |
| 055 COIN CARRE | 44x44x33/40 | 2395 | 2515 | 2635 | 2750 | 2870 | 2990 | 1890 | 1960 | 2025 |
| 056 FAUTEUIL BRAS DROIT | 32x40x33/40 | 1890 | 1970 | 2050 | 2135 | 2215 | 2295 | 1500 | 1575 | 1650 |
| 057 FAUTEUIL BRAS GAUCHE | 32x40x33/40 | 1890 | 1970 | 2050 | 2135 | 2215 | 2295 | 1500 | 1575 | 1650 |
| 061 CAUSEUSE BRAS DROIT | 55x40x33/40 | 2900 | 3025 | 3150 | 3275 | 3400 | 3525 | 2315 | 2410 | 2500 |
| 071 FAUTEUIL INCLINABLE SANS BRAS | 23,5x40x33/40 | 1840 | 1910 | 1975 | 2045 | 2115 | 2185 | 1565 | 1640 | 1715 |
| 086 CAUSEUSE SANS BRAS ALLONGEE GAUCHE | 68x40x33/40 | 2810 | 2925 | 3045 | 3165 | 3285 | 3400 | 2235 | 2315 | 2395 |
| 088 FAUTEUIL SANS BRAS ALLONGE GAUCHE | 45x40x33/40 | 1800 | 1920 | 2040 | 2160 | 2275 | 2395 | 1415 | 1460 | 1500 |
| 089 FAUTEUIL SANS BRAS ALLONGE DROIT | 45x40x33/40 | 1800 | 1920 | 2040 | 2160 | 2275 | 2395 | 1415 | 1460 | 1500 |
| 095 SOFA APPARTEMENT | 77x40x33/40 | 3675 | 3860 | 4040 | 4220 | 4400 | 4585 | 2940 | 3060 | 3175 |
| 096 SOFA APPARTEMENT BRAS GAUCHE | 69x40x33/40 | 3215 | 3350 | 3490 | 3625 | 3765 | 3900 | 2525 | 2640 | 2750 |
| 097 SOFA APPARTEMENT BRAS DROIT | 69x40x33/40 | 3215 | 3350 | 3490 | 3625 | 3765 | 3900 | 2525 | 2640 | 2750 |
| 124 POUF AVEC RANGEMENT | 30x22x17 | 935 | 960 | 985 | 1010 | 1035 | 1060 | 815 | 840 | 865 |
| 155 PETIT COIN CARRE | 40x40x33/40 | 2395 | 2515 | 2635 | 2750 | 2870 | 2990 | 1890 | 1960 | 2025 |
| 163 FAUT. DBL INCL. BERCANT PIVOTANT | 33/36x40x33/40 | 2865 | 3015 | 3165 | 3315 | 3465 | 3615 | 2350 | 2415 | 2475 |
| 165 FAUTEUIL DOUBLE INCLINABLE | 47x40x33/40 | 2970 | 3095 | 3220 | 3345 | 3470 | 3595 | 2500 | 2585 | 2665 |
| 167 SOFA APP. SANS BRAS ALLONGE GAUCHE | 82x40x33/40 | 3115 | 3275 | 3440 | 3600 | 3765 | 3925 | 2450 | 2560 | 2665 |
| 168 SOFA APP. SANS BRAS ALLONGE DROIT | 82x40x33/40 | 3115 | 3275 | 3440 | 3600 | 3765 | 3925 | 2450 | 2560 | 2665 |
| 169 FAUTEUIL DOUBLE INCLINABLE BRAS GAUCHE | 39x40x33/40 | 2490 | 2590 | 2690 | 2790 | 2890 | 2990 | 2090 | 2190 | 2290 |
| 170 FAUTEUIL DOUBLE INCLINABLE BRAS DROIT | 39x40x33/40 | 2490 | 2590 | 2690 | 2790 | 2890 | 2990 | 2090 | 2190 | 2290 |
| 171 FAUTEUIL DOUBLE INCLINABLE SANS BRAS | 30,5x40x33/40 | 1970 | 2035 | 2095 | 2160 | 2220 | 2285 | 1650 | 1725 | 1800 |

VALENCE

Caractéristiques:

- Appui-tête ajustable manuel sur tous les items (fixe sur centre rond).
- Fauteuil inclinable motorisé pleine jambe "à mécanisme *protège-mur " (manuel n/d).
- Chaise longue inclinable motorisé (manuel n/d) avec appui-tête motorisé en option. Dégagement mural 8" et avant 5".
- Coussins de siège avec mousse modelée + 1" de mousse mémoire au-dessus.
- Couture: petit fil en tissu et gros fil plat en cuir.
- *Exclus faut. 043 & 163 : Dégagement mural 16"

Note: 2 inclinables séparés par un coin ne peuvent pas ouvrir en même temps. Aucuns inclinables à côté d'item #155.

OPTIONS

- Motorisé sans fil (avec batterie): ajoutez \$200/mec.
- *Appui-tête motorisé: ajoutez \$200 ch. (*N/D sur items fixes.)
- Mousse: Extra ferme ajoutez \$20/siège.
- Choix de bras (LARGE ou PETIT de 6"): Pattes sur bras LARGE: LG08 bois. Sur PETIT Bras: LG195 bois. Spécifiez couleur de patte en bois.
- Profondeur d'assise: 20" ou *22". *Le 22" N/D sur faut. 043 & 163.
- Faut. 043-163: avec base en bois (spécifiez couleur).

| Description | L x P x H | Cuir | | | | | | Tissu | | |
|---|---------------|------|-----------------------|--|--|----------------------------------|---------------------------|-------|----------|-----------|
| | | 10 | 20 Madras Softy | 30 Hugo Fantasy Illusion Tucson Utah Vintage Wild Laredo Yukon | 40 Elegance Princess Santiago Sensation Sunset Trina Victoria | 50 Bull Cassiope Dublin | 60 Caress Ultrasued | A | B COM | C alta |
| 173 CHAISE LONGUE DOUBLE BRAS GAUCHE | 39x62x33/40 | 2395 | 2510 | 2620 | 2735 | 2845 | 2960 | 1920 | 2020 | 2120 |
| 174 CHAISE LONGUE DOUBLE BRAS DROIT | 39x62x33/40 | 2395 | 2510 | 2620 | 2735 | 2845 | 2960 | 1920 | 2020 | 2120 |
| 175 FAUTEUIL DOUBLE BRAS GAUCHE | 39x40x33/40 | 1990 | 2100 | 2215 | 2325 | 2440 | 2550 | 1610 | 1690 | 1770 |
| 176 FAUTEUIL DOUBLE BRAS DROIT | 39x40x33/40 | 1990 | 2100 | 2215 | 2325 | 2440 | 2550 | 1610 | 1690 | 1770 |
| 177 FAUTEUIL DOUBLE SANS BRAS | 30,5x40x33/40 | 1485 | 1565 | 1645 | 1725 | 1810 | 1890 | 1145 | 1215 | 1285 |
| 178 FAUTEUIL DOUBLE SANS BRAS ALLONGE-G | 52x40x33/40 | 1935 | 2035 | 2135 | 2235 | 2335 | 2435 | 1540 | 1615 | 1690 |
| 179 FAUTEUIL DOUBLE SANS BRAS ALLONGE-D | 52x40x33/40 | 1935 | 2035 | 2135 | 2235 | 2335 | 2435 | 1540 | 1615 | 1690 |
| 186 CAUS. SANS BRAS ALLONGEE RANGEMENT-G | 68x40x33/40 | 3025 | 3125 | 3225 | 3325 | 3425 | 3525 | 2440 | 2520 | 2600 |
| 187 CAUS. SANS BRAS ALLONGEE RANGEMENT-D | 68x40x33/40 | 3025 | 3125 | 3225 | 3325 | 3425 | 3525 | 2440 | 2520 | 2600 |
| 188 FAUT. SANS BRAS ALLONGE RANGEMENT-G | 45x40x33/40 | 2000 | 2115 | 2225 | 2340 | 2450 | 2565 | 1620 | 1665 | 1710 |
| 189 FAUT. SANS BRAS ALLONGE RANGEMENT-D | 45x40x33/40 | 2000 | 2115 | 2225 | 2340 | 2450 | 2565 | 1620 | 1665 | 1710 |
| 221 FAUT. DBL SANS BRAS ALLONGE RANGEMENT-G | 52x40x33/40 | 2135 | 2240 | 2345 | 2450 | 2560 | 2665 | 1740 | 1815 | 1890 |
| 222 FAUT. DBL SANS BRAS ALLONGE RANGEMENT-D | 52x40x33/40 | 2135 | 2240 | 2345 | 2450 | 2560 | 2665 | 1740 | 1815 | 1890 |
| 223 SOFA APP SANS BRAS ALLONGE RANGEMENT-G | 82x40x33/40 | 3320 | 3485 | 3645 | 3810 | 3970 | 4135 | 2650 | 2770 | 2890 |
| 224 SOFA APP SANS BRAS ALLONGE RANGEMENT-D | 82x40x33/40 | 3320 | 3485 | 3645 | 3810 | 3970 | 4135 | 2650 | 2770 | 2890 |
| 236 CHAISE LONGUE INCLINABLE BRAS GAUCHE | 32x62x33/40 | 2700 | 2785 | 2865 | 2945 | 3025 | 3110 | 2275 | 2350 | 2425 |
| 237 CHAISE LONGUE INCLINABLE BRAS DROIT | 32x62x33/40 | 2700 | 2785 | 2865 | 2945 | 3025 | 3110 | 2275 | 2350 | 2425 |
| 238 CHAISE LONGUE DBL INCLINABLE BRAS-G | 39x62x33/40 | 2895 | 3010 | 3120 | 3235 | 3345 | 3460 | 2425 | 2525 | 2625 |
| 239 CHAISE LONGUE DBL INCLINABLE BRAS-D | 39x62x33/40 | 2895 | 3010 | 3120 | 3235 | 3345 | 3460 | 2425 | 2525 | 2625 |
| CONFIGURATIONS | | | | | | | | | | |

Liste de prix CDN

VALENCE

| Description | L x P x H | Cuir | | | | | | Tissu | | |
|----------------------------|------------|-------|-----------------------|--|--|----------------------------------|---------------------------|-------|----------|-----------|
| | | 10 | 20 Madras Softy | 30 Hugo Fantasy Illusion Tucson Utah Vintage Wild Laredo Yukon | 40 Elegance Princess Santiago Sensation Sunset Trina Victoria | 50 Bull Cassiope Dublin | 60 Caress Ultrasued | A | B COM | C alta |
| A CONFIG (169-170) | 78X40X40 | 4980 | 5180 | 5380 | 5580 | 5780 | 5980 | 4180 | 4380 | 4580 |
| B CONFIG (169-171-174) | 109X62X40 | 6855 | 7135 | 7405 | 7685 | 7955 | 8235 | 5660 | 5935 | 6210 |
| C CONFIG (096-055-171-170) | 114X114X40 | 10070 | 10490 | 10910 | 11325 | 11745 | 12165 | 8155 | 8515 | 8865 |
| D CONFIG (169-171-055-179) | 114X96X40 | 8790 | 9175 | 9555 | 9935 | 10315 | 10700 | 7170 | 7490 | 7805 |
| J CONFIG (041-042) | 64X40X40 | 4720 | 4900 | 5090 | 5280 | 5470 | 5650 | 4020 | 4100 | 4190 |
| K CONFIG (041-071-005) | 88X62X40 | 6410 | 6650 | 6890 | 7135 | 7385 | 7625 | 5340 | 5530 | 5725 |
| L CONFIG (012-055-071-042) | 100X100X40 | 9495 | 9900 | 10305 | 10710 | 11120 | 11525 | 7780 | 8060 | 8335 |
| M CONFIG (041-071-055-089) | 100X89X40 | 8395 | 8795 | 9195 | 9595 | 9995 | 10395 | 6880 | 7110 | 7335 |



VALENCE

OPTIMA
Collection

Jaymar

Conçu et fabriqué fièrement au Canada
Proudly designed and made in Canada

Nos produits sont fabriqués à la main et des variations mineures peuvent survenir

Our product is hand-made and minor variations can occur.

SPECIFICATIONS

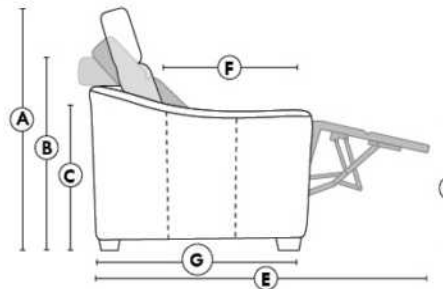

- Appui-tête levé Headrest up
- Appui-tête baissé Headrest down
- Complètement incliné Fully reclined

- A** Hauteur complète 40" Total Height
- B** Hauteur appui-tête baissé 33" Height headrest down
- C** Hauteur du bras 23" Arm Height
- D** Hauteur du siège 19,5" Seat height
- E** Profondeur inclinée 65" Depth fully reclined
- F** Profondeur d'assise 20"ou/ou 22" Seat depth
- G** Profondeur appui-tête monté 37,5" Depth with headrest up

BRAS | ARMS

Option de bras:
Bras Régulier Large 8" ou Petit bras 6"

Arm option
Regular arm Large 8" or Small arm 6"

Contrôle de l'inclinaison situé à l'extérieur du bras
Recliner control located on the outside of the arm.

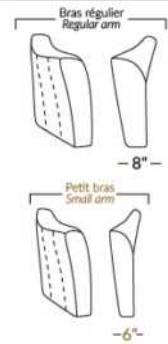

FAUTEUIL BERÇANT PIVOTANT INCLINABLE SWIVEL ROCKING MOTION CHAIR

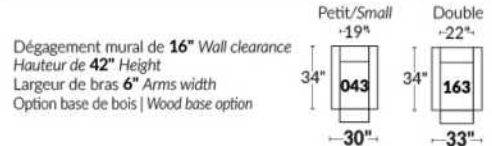

SIÈGE 23" DE LARGE | 23" SEAT WIDTH

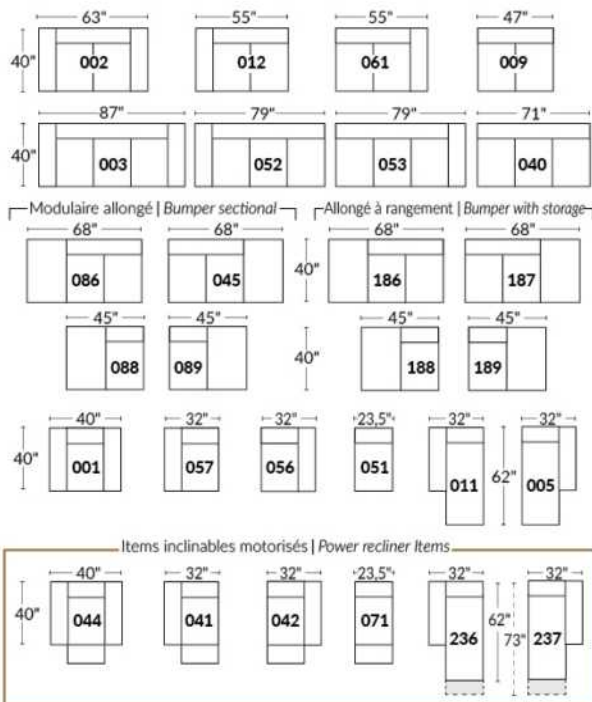

SIÈGE 30" DE LARGE | 30" SEAT WIDTH

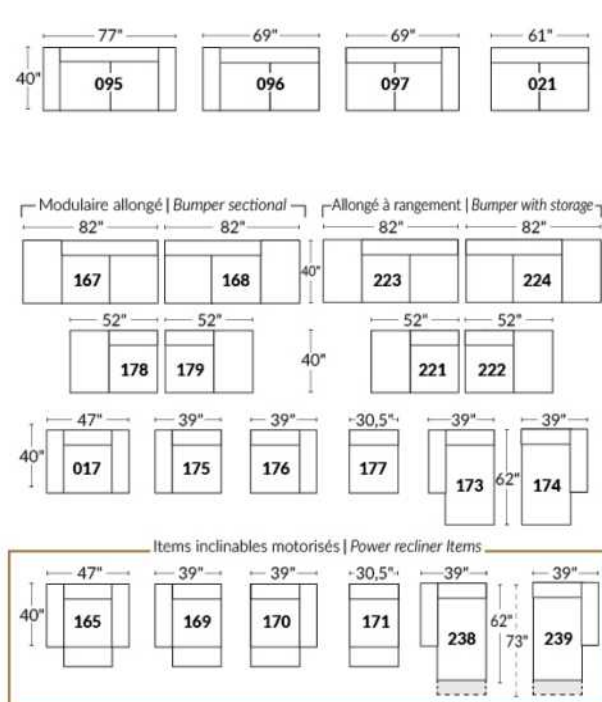

Autres | Others

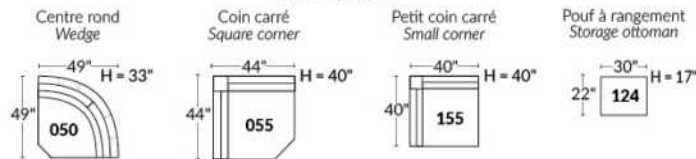

EXEMPLE 23" EXAMPLE

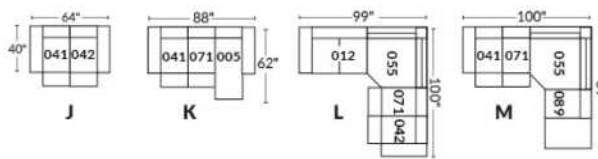

EXEMPLE 30" EXAMPLE

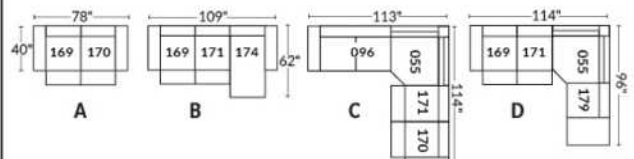

VANDA

Caractéristiques: Modèle avec appui-tête ajustable manuel inclus avec tous les items (2 sur coin carré).

Appui-tête FIXE sur Centre Rond. Couture: Petit fil en tissu et en cuir.

Fauteuils inclinables, berçants, pivotants (items 043 & 163 seulement): coussin de siège avec mousse mémoire 1 po.

Note: 2 sièges inclinables séparés par un centre rond (050) ou un coin carré (055) ne peuvent pas ouvrir en même temps.

OPTIONS - Fournir DESSIN de votre config.:

Petit bras 6": au même prix.

Patte (spécifiez couleur): Sur bras LARGE LG103 bois ou LG189 métal (noire ou chrome). Sur PETIT Bras: LG08 bois ou LG64 métal.

Choix de profondeur d'assise : 20" ou *22". *Le 22" N/D sur fauteuils #043 et #163.

Fauteuils 043-163: avec base en bois (spécifiez couleur).

Mousse (extra Ferme ou Mémoire): Ajoutez 20\$/siège. Section allongée d'un item compte pour 1 siège & chaise longue pour 2 sièges.

Mécanisme motorisé inclinable avec bouton tactile ajoutez 200\$/mécanisme. Pour le SANS FIL (batterie), ajoutez \$400/mécanisme.

| Description | L x P x H | Cuir | | | | | | Tissu | | |
|--|---------------|------|-----------------------|--|--|----------------------------------|---------------------------|-------|----------|-----------|
| | | 10 | 20 Madras Softy | 30 Hugo Fantasy Illusion Tucson Utah Vintage Wild Laredo Yukon | 40 Elegance Princess Santiago Sensation Sunset Trina Victoria | 50 Bull Cassiope Dublin | 60 Caress Ultrasued | A | B COM | C alta |
| 001 FAUTEUIL | 44X40X33/40 | 2040 | 2160 | 2275 | 2395 | 2515 | 2635 | 1545 | 1620 | 1695 |
| 002 CAUSEUSE | 67X40X33/40 | 2960 | 3110 | 3260 | 3410 | 3560 | 3710 | 2250 | 2335 | 2415 |
| 003 SOFA | 91X40X33/40 | 3615 | 3810 | 4000 | 4195 | 4390 | 4585 | 2725 | 2845 | 2965 |
| 005 CHAISE LONGUE BRAS DROIT | 34X62X33/40 | 1945 | 2035 | 2120 | 2210 | 2295 | 2385 | 1445 | 1535 | 1620 |
| 009 CAUSEUSE SANS BRAS | 47X40X33/40 | 2215 | 2295 | 2375 | 2460 | 2540 | 2620 | 1665 | 1740 | 1815 |
| 011 CHAISE LONGUE BRAS GAUCHE | 34X62X33/40 | 1945 | 2035 | 2120 | 2210 | 2295 | 2385 | 1445 | 1535 | 1620 |
| 012 CAUSEUSE BRAS GAUCHE | 57X40X33/40 | 2590 | 2700 | 2815 | 2925 | 3040 | 3150 | 1970 | 2050 | 2135 |
| 017 FAUTEUIL DOUBLE | 51X40X33/40 | 2190 | 2300 | 2415 | 2525 | 2640 | 2750 | 1650 | 1715 | 1775 |
| 021 SOFA APPARTEMENT SANS BRAS | 61X40X33/40 | 2515 | 2615 | 2715 | 2815 | 2915 | 3015 | 1890 | 2000 | 2115 |
| 040 SOFA SANS BRAS | 71X40X33/40 | 2850 | 2950 | 3050 | 3150 | 3250 | 3350 | 2160 | 2270 | 2385 |
| 041 FAUTEUIL INCLINABLE BRAS-G | 34X40X33/40 | 1870 | 1970 | 2070 | 2170 | 2270 | 2370 | 1470 | 1540 | 1610 |
| 042 FAUTEUIL INCLINABLE BRAS-D | 34X40X33/40 | 1870 | 1970 | 2070 | 2170 | 2270 | 2370 | 1470 | 1540 | 1610 |
| 043 FAUTEUIL INCLINABLE BERÇANT PIVOTANT | 30x34x42 | 2460 | 2575 | 2695 | 2815 | 2935 | 3050 | 2000 | 2060 | 2115 |
| 044 FAUTEUIL INCLINABLE | 44X40X33/40 | 2250 | 2385 | 2515 | 2645 | 2775 | 2910 | 1785 | 1850 | 1920 |
| 045 CAUSEUSE SANS BRAS ALLONGEE DROIT | 68X40X33/40 | 2600 | 2720 | 2840 | 2960 | 3075 | 3195 | 1975 | 2065 | 2150 |
| 050 CENTRE ROND | 49X49X33 | 1945 | 2050 | 2160 | 2265 | 2370 | 2475 | 1375 | 1440 | 1500 |
| 051 FAUTEUIL SANS BRAS | 23,5X40X33/40 | 1260 | 1320 | 1385 | 1445 | 1510 | 1570 | 960 | 1025 | 1095 |
| 052 SOFA BRAS GAUCHE | 81X40X33/40 | 3240 | 3370 | 3500 | 3635 | 3765 | 3895 | 2440 | 2550 | 2665 |
| 053 SOFA BRAS DROIT | 81X40X33/40 | 3240 | 3370 | 3500 | 3635 | 3765 | 3895 | 2440 | 2550 | 2665 |
| 055 COIN CARRÉ | 44X44X33/40 | 2285 | 2410 | 2535 | 2660 | 2785 | 2910 | 1740 | 1820 | 1900 |
| 056 FAUTEUIL BRAS DROIT | 34X40X33/40 | 1650 | 1745 | 1840 | 1935 | 2025 | 2120 | 1250 | 1310 | 1365 |
| 057 FAUTEUIL BRAS GAUCHE | 34X40X33/40 | 1650 | 1745 | 1840 | 1935 | 2025 | 2120 | 1250 | 1310 | 1365 |

VANDA

Caractéristiques: Modèle avec appui-tête ajustable manuel inclus avec tous les items (2 sur coin carré).

Appui-tête FIXE sur Centre Rond. Couture: Petit fil en tissu et en cuir.

Fauteuils inclinables, berçants, pivotants (items 043 & 163 seulement): coussin de siège avec mousse mémoire 1 po.

Note: 2 sièges inclinables séparés par un centre rond (050) ou un coin carré (055) ne peuvent pas ouvrir en même temps.

OPTIONS - Fournir DESSIN de votre config.:

Petit bras 6": au même prix.

Patte (spécifiez couleur): Sur bras LARGE LG103 bois ou LG189 métal (noire ou chrome). Sur PETIT Bras: LG08 bois ou LG64 métal.

Choix de profondeur d'assise : 20" ou *22". *Le 22" N/D sur fauteuils #043 et #163.

Fauteuils 043-163: avec base en bois (spécifiez couleur).

Mousse (extra Ferme ou Mémoire): Ajoutez 20\$/siège. Section allongée d'un item compte pour 1 siège & chaise longue pour 2 sièges.

Mécanisme motorisé inclinable avec bouton tactile ajoutez 200\$/mécanisme. Pour le SANS FIL (batterie), ajoutez \$400/mécanisme.

| Description | L x P x H | Cuir | | | | | | Tissu | | |
|--|---------------|------|-----------------------|--|--|----------------------------------|---------------------------|-------|----------|-----------|
| | | 10 | 20 Madras Softy | 30 Hugo Fantasy Illusion Tucson Utah Vintage Wild Laredo Yukon | 40 Elegance Princess Santiago Sensation Sunset Trina Victoria | 50 Bull Cassiope Dublin | 60 Caress Ultrasued | A | B COM | C alta |
| 061 CAUSEUSE BRAS DROIT | 57X40X33/40 | 2590 | 2700 | 2815 | 2925 | 3040 | 3150 | 1970 | 2050 | 2135 |
| 071 FAUTEUIL INCLINABLE SANS BRAS | 23,5X40X33/40 | 1485 | 1565 | 1645 | 1725 | 1810 | 1890 | 1195 | 1275 | 1360 |
| 086 CAUSEUSE SANS BRAS ALLONGEE GAUCHE | 68X40X33/40 | 2600 | 2720 | 2840 | 2960 | 3075 | 3195 | 1975 | 2065 | 2150 |
| 088 FAUTEUIL SANS BRAS ALLONGE GAUCHE | 45X40X33/40 | 1665 | 1765 | 1865 | 1965 | 2065 | 2165 | 1260 | 1315 | 1370 |
| 089 FAUTEUIL SANS BRAS ALLONGE DROIT | 45X40X33/40 | 1665 | 1765 | 1865 | 1965 | 2065 | 2165 | 1260 | 1315 | 1370 |
| 095 SOFA APPARTEMENT | 81X40X33/40 | 3285 | 3475 | 3670 | 3865 | 4060 | 4250 | 2475 | 2590 | 2700 |
| 096 SOFA APPARTEMENT BRAS GAUCHE | 71X40X33/40 | 2895 | 3040 | 3185 | 3325 | 3470 | 3615 | 2190 | 2295 | 2400 |
| 097 SOFA APPARTEMENT BRAS DROIT | 71X40X33/40 | 2895 | 3040 | 3185 | 3325 | 3470 | 3615 | 2190 | 2295 | 2400 |
| 124 POUF AVEC RANGEMENT | 30X22X17 | 885 | 915 | 945 | 975 | 1010 | 1040 | 760 | 770 | 785 |
| 163 FAUT. DBL INCL. BERÇANT PIVOTANT | 33 x 34 x 42 | 2515 | 2660 | 2800 | 2945 | 3090 | 3235 | 2010 | 2065 | 2120 |
| 165 FAUTEUIL DOUBLE INCLINABLE | 51X40X33/40 | 2400 | 2535 | 2665 | 2795 | 2925 | 3060 | 1870 | 1960 | 2045 |
| 167 SOFA APP. SANS BRAS ALLONGE GAUCHE | 82X40X33/40 | 2900 | 3050 | 3200 | 3350 | 3500 | 3650 | 2215 | 2320 | 2425 |
| 168 SOFA APP. SANS BRAS ALLONGE DROIT | 82X40X33/40 | 2900 | 3050 | 3200 | 3350 | 3500 | 3650 | 2215 | 2320 | 2425 |
| 169 FAUTEUIL DOUBLE INCLINABLE BRAS GAUCHE | 41X40X33/40 | 2010 | 2115 | 2220 | 2325 | 2435 | 2540 | 1610 | 1670 | 1735 |
| 170 FAUTEUIL DOUBLE INCLINABLE BRAS DROIT | 41X40X33/40 | 2010 | 2115 | 2220 | 2325 | 2435 | 2540 | 1610 | 1670 | 1735 |
| 171 FAUTEUIL DOUBLE INCLINABLE SANS BRAS | 30,5X40X33/40 | 1635 | 1695 | 1760 | 1820 | 1885 | 1945 | 1290 | 1370 | 1450 |
| 173 CHAISE LONGUE DOUBLE BRAS GAUCHE | 41X62X33/40 | 2120 | 2235 | 2345 | 2460 | 2570 | 2685 | 1620 | 1720 | 1820 |
| 174 CHAISE LONGUE DOUBLE BRAS DROIT | 41X62X33/40 | 2120 | 2235 | 2345 | 2460 | 2570 | 2685 | 1620 | 1720 | 1820 |
| 175 FAUTEUIL DOUBLE BRAS GAUCHE | 41X40X33/40 | 1775 | 1875 | 1975 | 2075 | 2175 | 2275 | 1360 | 1435 | 1510 |
| 176 FAUTEUIL DOUBLE BRAS DROIT | 41X40X33/40 | 1775 | 1875 | 1975 | 2075 | 2175 | 2275 | 1360 | 1435 | 1510 |
| 177 FAUTEUIL DOUBLE SANS BRAS | 30,5X40X33/40 | 1400 | 1470 | 1540 | 1610 | 1675 | 1745 | 1060 | 1135 | 1210 |
| 178 FAUTEUIL DOUBLE SANS BRAS ALLONGE-G | 52X40X33/40 | 1800 | 1920 | 2040 | 2160 | 2275 | 2395 | 1370 | 1440 | 1510 |

VANDA

Caractéristiques: Modèle avec appui-tête ajustable manuel inclus avec tous les items (2 sur coin carré).

Appui-tête FIXE sur Centre Rond. Couture: Petit fil en tissu et en cuir.

Fauteuils inclinables, berçants, pivotants (items 043 & 163 seulement): coussin de siège avec mousse mémoire 1 po.

Note: 2 sièges inclinables séparés par un centre rond (050) ou un coin carré (055) ne peuvent pas ouvrir en même temps.

OPTIONS - Fournir DESSIN de votre config.:

Petit bras 6": au même prix.

Patte (spécifiez couleur): Sur bras LARGE LG103 bois ou LG189 métal (noire ou chrome). Sur PETIT Bras: LG08 bois ou LG64 métal.

Choix de profondeur d'assise : 20" ou *22". *Le 22" N/D sur fauteuils #043 et #163.

Fauteuils 043-163: avec base en bois (spécifiez couleur).

Mousse (extra Ferme ou Mémoire): Ajoutez 20\$/siège. Section allongée d'un item compte pour 1 siège & chaise longue pour 2 sièges.

Mécanisme motorisé inclinable avec bouton tactile ajoutez 200\$/mécanisme. Pour le SANS FIL (batterie), ajoutez \$400/mécanisme.

| Description | L x P x H | Cuir | | | | | | Tissu | | |
|---|---------------|------|-----------------------|--|--|----------------------------------|---------------------------|-------|----------|-----------|
| | | 10 | 20 Madras Softy | 30 Hugo Fantasy Illusion Tucson Utah Vintage Wild Laredo Yukon | 40 Elegance Princess Santiago Sensation Sunset Trina Victoria | 50 Bull Cassiope Dublin | 60 Caress Ultrasued | A | B COM | C alta |
| 179 FAUTEUIL DOUBLE SANS BRAS ALLONGE-D | 52X40X33/40 | 1800 | 1920 | 2040 | 2160 | 2275 | 2395 | 1370 | 1440 | 1510 |
| CONFIGURATIONS | | | | | | | | | | |
| A CONFIG (169-170) | 82X40X33/40 | 4020 | 4230 | 4440 | 4650 | 4870 | 5080 | 3220 | 3340 | 3470 |
| B CONFIG (169-171-174) | 113X62X33/40 | 5765 | 6045 | 6325 | 6605 | 6890 | 7170 | 4520 | 4760 | 5005 |
| C CONFIG (096-055-171-170) | 115X116X33/40 | 8825 | 9260 | 9700 | 10130 | 10575 | 11010 | 6830 | 7155 | 7485 |
| D CONFIG (169-171-055-179) | 116X96X33/40 | 7730 | 8140 | 8555 | 8965 | 9380 | 9790 | 6010 | 6300 | 6595 |
| J CONFIG (041-042) | 68X40X33/40 | 3740 | 3940 | 4140 | 4340 | 4540 | 4740 | 2940 | 3080 | 3220 |
| K CONFIG (041-071-005) | 101X102X33/40 | 5300 | 5570 | 5835 | 6105 | 6375 | 6645 | 4110 | 4350 | 4590 |
| L CONFIG (012-055-071-042) | 101X102X33/40 | 8230 | 8645 | 9065 | 9480 | 9905 | 10320 | 6375 | 6685 | 7005 |
| M CONFIG (041-071-055-089) | 102X89X33/40 | 7305 | 7710 | 8115 | 8520 | 8930 | 9335 | 5665 | 5950 | 6240 |



VANDA

PARALLELE
Collection 33

Jaymar

Conçu et fabriqué fièrement au Canada
Proudly designed and made in Canada

Nos produits sont fabriqués à la main et des variations mineures peuvent survenir.

Our product is hand-made and minor variations can occur.

SPECIFICATIONS

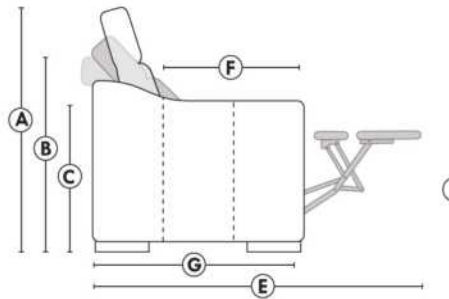

- Appui-tête levé Headrest up
- Appui-tête baissé Headrest down
- Complètement incliné Fully reclined

- A** Hauteur complète 40" Total Height
- B** Hauteur appui-tête baissé 33" Height headrest down
- C** Hauteur du bras 24" Arm Height
- D** Hauteur du siège 19,5" Seat height
- E** Profondeur incliné 65" Depth fully reclined
- F** Profondeur d'assise 20" ou/ou 22" Seat depth
- G** Profondeur appui-tête monté 36" Depth with headrest up

BRAS | ARMS

Option de bras:
Bras Régulier Large 9,5" ou Petit bras 6"

Arm option
Regular arm Large 9.5" or Small arm 6"

Contrôle de l'inclinaison situé à l'intérieur du bras
Recliner control located on the inside of the arm.

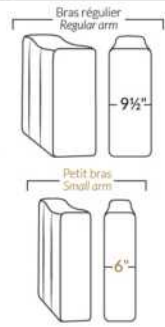

FAUTEUIL BERÇANT PIVOTANT INCLINABLE SWIVEL ROCKING MOTION CHAIR

Dégagement mural de 16" Wall clearance
Hauteur de 42" Height
Largeur de bras 6" Arms width
Option base de bois | Wood base option

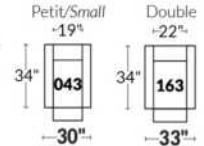

SIÈGE 23" DE LARGE | 23" SEAT WIDTH

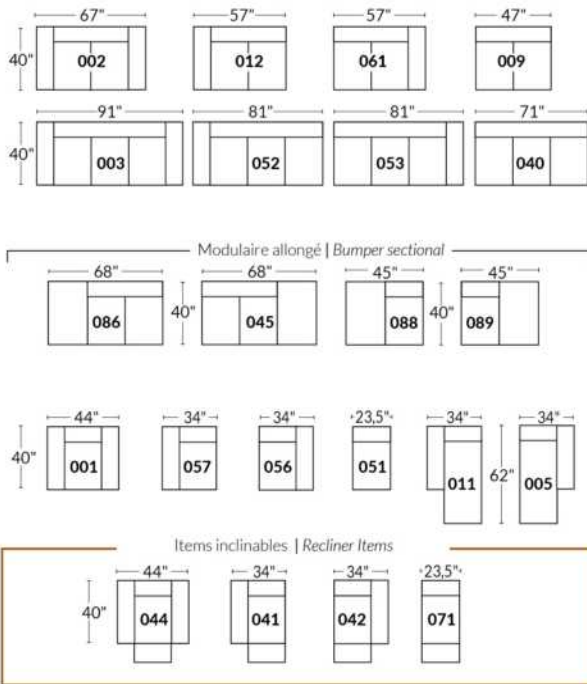

SIÈGE 30" DE LARGE | 30" SEAT WIDTH

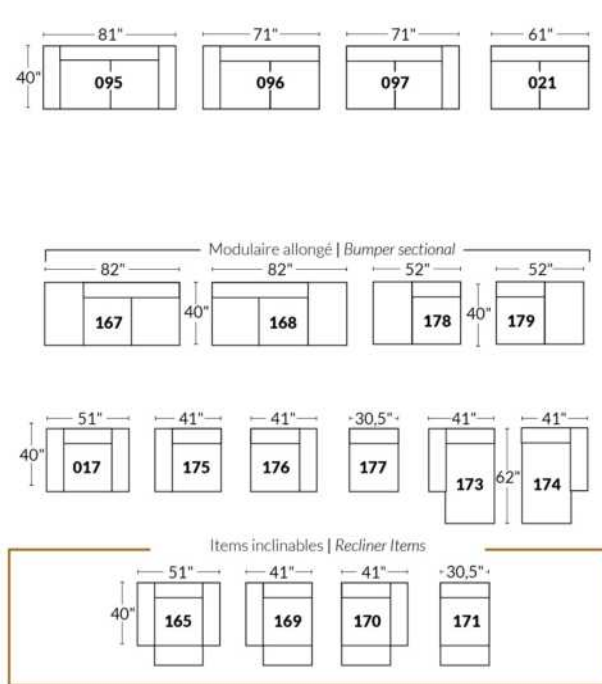

Autres | Others

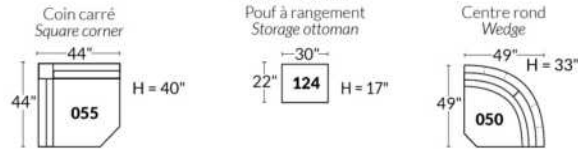

EXEMPLE 23" EXAMPLE

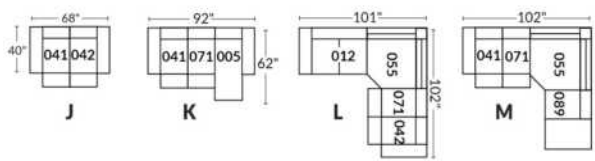

EXEMPLE 30" EXAMPLE

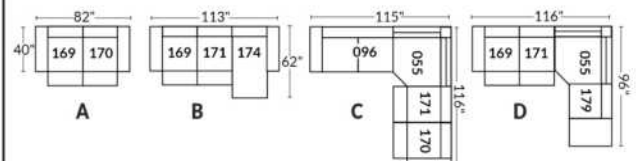

VENICE

- Appui-tête ajustable manuel sur tous les items (fixe sur centre rond).
- Fauteuil inclinable motorisé pleine jambe "à mécanisme *protège-mur " (manuel n/d).
- Chaise longue inclinable motorisé (manuel n/d) avec appui-tête motorisé en option. Dégagement mural 8" et avant 5".
- Coussins de siège avec mousse modelée + 1" de mousse mémoire au-dessus; bras avec mousse mémoire.
- Couture: petit fil en tissu et gros fil plat en cuir.
- *Exclus faut. 043 & 163: Dégagement mural 16"
- Note: 2 inclinables séparés par un coin ne peuvent pas ouvrir en même temps. Aucuns inclinables à côté d'item #155.

OPTIONS

- Motorisé sans fil (batterie): ajoutez \$200/mec.
- *Appui-tête motorisé: ajoutez \$200 ch. (*N/D sur items fixes.)
- Mousse: Extra ferme ajoutez \$20/siège.
- Choix de bras (LARGE ou PETIT de 6"): Pattes sur: bras LARGE : LG106 bois ou LG189 métal (noire ou chrome). PETIT Bras: LG195 bois ou LG196 métal (noire ou chrome). Spécifiez couleur.
- Profondeur d'assise : 20" ou *22". *Le 22" N/D sur faut. 043 & 163.
- Faut. 043-163: avec base en bois (spécifiez couleur).

| Description | L x P x H | Cuir | | | | | | Tissu | | |
|--|---------------|------|-----------------------|--|--|----------------------------------|---------------------------|-------|----------|-----------|
| | | 10 | 20 Madras Softy | 30 Hugo Fantasy Illusion Tucson Utah Vintage Wild Laredo Yukon | 40 Elegance Princess Santiago Sensation Sunset Trina Victoria | 50 Bull Cassiope Dublin | 60 Caress Ultrasued | A | B COM | C alta |
| 001 FAUTEUIL | 46x40x33/40 | 2365 | 2475 | 2590 | 2700 | 2815 | 2925 | 1920 | 1975 | 2035 |
| 002 CAUSEUSE | 69x40x33/40 | 3375 | 3520 | 3665 | 3810 | 3950 | 4095 | 2720 | 2815 | 2910 |
| 003 SOFA | 93x40x33/40 | 4085 | 4270 | 4460 | 4645 | 4835 | 5020 | 3285 | 3395 | 3510 |
| 005 CHAISE LONGUE BRAS DROIT | 35x62x33/40 | 2210 | 2290 | 2370 | 2450 | 2535 | 2615 | 1765 | 1840 | 1915 |
| 009 CAUSEUSE SANS BRAS | 47x40x33/40 | 2370 | 2460 | 2545 | 2635 | 2720 | 2810 | 1865 | 1965 | 2065 |
| 011 CHAISE LONGUE BRAS GAUCHE | 35x62x33/40 | 2210 | 2290 | 2370 | 2450 | 2535 | 2615 | 1765 | 1840 | 1915 |
| 012 CAUSEUSE BRAS GAUCHE | 58x40x33/40 | 2900 | 3025 | 3150 | 3275 | 3400 | 3525 | 2315 | 2410 | 2500 |
| 017 FAUTEUIL DOUBLE | 53x40x33/40 | 2475 | 2600 | 2725 | 2850 | 2975 | 3100 | 2000 | 2075 | 2150 |
| 021 SOFA APPARTEMENT SANS BRAS | 61x40x33/40 | 2675 | 2800 | 2925 | 3050 | 3175 | 3300 | 2090 | 2195 | 2300 |
| 040 SOFA SANS BRAS | 71x40x33/40 | 3065 | 3210 | 3350 | 3495 | 3640 | 3785 | 2440 | 2550 | 2665 |
| 041 FAUTEUIL INCLINABLE BRAS-G | 35x40x33/40 | 2360 | 2450 | 2545 | 2640 | 2735 | 2825 | 2010 | 2050 | 2095 |
| 042 FAUTEUIL INCLINABLE BRAS-D | 35x40x33/40 | 2360 | 2450 | 2545 | 2640 | 2735 | 2825 | 2010 | 2050 | 2095 |
| 043 FAUTEUIL INCLINABLE BERÇANT PIVOTANT | 30x34x42 | 2795 | 2935 | 3070 | 3210 | 3345 | 3485 | 2345 | 2400 | 2460 |
| 044 FAUTEUIL INCLINABLE | 46x40x33/40 | 2845 | 2960 | 3070 | 3185 | 3295 | 3410 | 2400 | 2465 | 2525 |
| 045 CAUSEUSE SANS BRAS ALLONGEE DROIT | 68x40x33/40 | 2810 | 2925 | 3045 | 3165 | 3285 | 3400 | 2235 | 2315 | 2395 |
| 050 CENTRE ROND | 49X49X33 | 2060 | 2185 | 2310 | 2435 | 2560 | 2685 | 1515 | 1590 | 1665 |
| 051 FAUTEUIL SANS BRAS | 23,5x40x33/40 | 1360 | 1420 | 1485 | 1545 | 1610 | 1670 | 1060 | 1125 | 1195 |
| 052 SOFA BRAS GAUCHE | 82x40x33/40 | 3590 | 3760 | 3925 | 4095 | 4265 | 4435 | 2865 | 2985 | 3100 |
| 053 SOFA BRAS DROIT | 82x40x33/40 | 3590 | 3760 | 3925 | 4095 | 4265 | 4435 | 2865 | 2985 | 3100 |
| 055 COIN CARRE | 44x44x33/40 | 2395 | 2515 | 2635 | 2750 | 2870 | 2990 | 1890 | 1960 | 2025 |

VENICE

- Appui-tête ajustable manuel sur tous les items (fixe sur centre rond).
- Fauteuil inclinable motorisé pleine jambe "à mécanisme *protège-mur " (manuel n/d).
- Chaise longue inclinable motorisé (manuel n/d) avec appui-tête motorisé en option. Dégagement mural 8" et avant 5".
- Coussins de siège avec mousse modelée + 1" de mousse mémoire au-dessus; bras avec mousse mémoire.
- Couture: petit fil en tissu et gros fil plat en cuir.
- *Exclus faut. 043 & 163: Dégagement mural 16"
- Note: 2 inclinables séparés par un coin ne peuvent pas ouvrir en même temps. Aucuns inclinables à côté d'item #155.

OPTIONS

- Motorisé sans fil (batterie): ajoutez \$200/mec.
- *Appui-tête motorisé: ajoutez \$200 ch. (*N/D sur items fixes.)
- Mousse: Extra ferme ajoutez \$20/siège.
- Choix de bras (LARGE ou PETIT de 6"): Pattes sur: bras LARGE : LG106 bois ou LG189 métal (noire ou chrome). PETIT Bras: LG195 bois ou LG196 métal (noire ou chrome). Spécifiez couleur.
- Profondeur d'assise : 20" ou *22". *Le 22" N/D sur faut. 043 & 163.
- Faut. 043-163: avec base en bois (spécifiez couleur).

| Description | L x P x H | Cuir | | | | | | Tissu | | |
|--|---------------|------|-----------------------|--|--|----------------------------------|---------------------------|-------|----------|-----------|
| | | 10 | 20 Madras Softy | 30 Hugo Fantasy Illusion Tucson Utah Vintage Wild Laredo Yukon | 40 Elegance Princess Santiago Sensation Sunset Trina Victoria | 50 Bull Cassiope Dublin | 60 Caress Ultrasued | A | B COM | C alta |
| 056 FAUTEUIL BRAS DROIT | 35x40x33/40 | 1890 | 1970 | 2050 | 2135 | 2215 | 2295 | 1500 | 1575 | 1650 |
| 057 FAUTEUIL BRAS GAUCHE | 35x40x33/40 | 1890 | 1970 | 2050 | 2135 | 2215 | 2295 | 1500 | 1575 | 1650 |
| 061 CAUSEUSE BRAS DROIT | 58x40x33/40 | 2900 | 3025 | 3150 | 3275 | 3400 | 3525 | 2315 | 2410 | 2500 |
| 071 FAUTEUIL INCLINABLE SANS BRAS | 23,5x40x33/40 | 1840 | 1910 | 1975 | 2045 | 2115 | 2185 | 1565 | 1640 | 1715 |
| 086 CAUSEUSE SANS BRAS ALLONGEE GAUCHE | 68x40x33/40 | 2810 | 2925 | 3045 | 3165 | 3285 | 3400 | 2235 | 2315 | 2395 |
| 088 FAUTEUIL SANS BRAS ALLONGE GAUCHE | 45x40x33/40 | 1800 | 1920 | 2040 | 2160 | 2275 | 2395 | 1415 | 1460 | 1500 |
| 089 FAUTEUIL SANS BRAS ALLONGE DROIT | 45x40x33/40 | 1800 | 1920 | 2040 | 2160 | 2275 | 2395 | 1415 | 1460 | 1500 |
| 095 SOFA APPARTEMENT | 83x40x33/40 | 3675 | 3860 | 4040 | 4220 | 4400 | 4585 | 2940 | 3060 | 3175 |
| 096 SOFA APPARTEMENT BRAS GAUCHE | 72x40x33/40 | 3215 | 3350 | 3490 | 3625 | 3765 | 3900 | 2525 | 2640 | 2750 |
| 097 SOFA APPARTEMENT BRAS DROIT | 72x40x33/40 | 3215 | 3350 | 3490 | 3625 | 3765 | 3900 | 2525 | 2640 | 2750 |
| 124 POUF AVEC RANGEMENT | 30x22x17 | 935 | 960 | 985 | 1010 | 1035 | 1060 | 815 | 840 | 865 |
| 155 PETIT COIN CARRE | 40x40x33/40 | 2395 | 2515 | 2635 | 2750 | 2870 | 2990 | 1890 | 1960 | 2025 |
| 163 FAUT. DBL INCL. BERCANT PIVOTANT | 33x34x42 | 2865 | 3015 | 3165 | 3315 | 3465 | 3615 | 2350 | 2415 | 2475 |
| 165 FAUTEUIL DOUBLE INCLINABLE | 53x40x33/40 | 2970 | 3095 | 3220 | 3345 | 3470 | 3595 | 2500 | 2585 | 2665 |
| 167 SOFA APP. SANS BRAS ALLONGE GAUCHE | 82x40x33/40 | 3115 | 3275 | 3440 | 3600 | 3765 | 3925 | 2450 | 2560 | 2665 |
| 168 SOFA APP. SANS BRAS ALLONGE DROIT | 82x40x33/40 | 3115 | 3275 | 3440 | 3600 | 3765 | 3925 | 2450 | 2560 | 2665 |
| 169 FAUTEUIL DOUBLE INCLINABLE BRAS GAUCHE | 42x40x33/40 | 2490 | 2590 | 2690 | 2790 | 2890 | 2990 | 2090 | 2190 | 2290 |
| 170 FAUTEUIL DOUBLE INCLINABLE BRAS DROIT | 42x40x33/40 | 2490 | 2590 | 2690 | 2790 | 2890 | 2990 | 2090 | 2190 | 2290 |
| 171 FAUTEUIL DOUBLE INCLINABLE SANS BRAS | 30,5x40x33/40 | 1970 | 2035 | 2095 | 2160 | 2220 | 2285 | 1650 | 1725 | 1800 |
| 173 CHAISE LONGUE DOUBLE BRAS GAUCHE | 42x62x33/40 | 2395 | 2510 | 2620 | 2735 | 2845 | 2960 | 1920 | 2020 | 2120 |

VENICE

- Appui-tête ajustable manuel sur tous les items (fixe sur centre rond).
 - Fauteuil inclinable motorisé pleine jambe "à mécanisme *protège-mur " (manuel n/d).
 - Chaise longue inclinable motorisé (manuel n/d) avec appui-tête motorisé en option. Dégagement mural 8" et avant 5".
 - Coussins de siège avec mousse modelée + 1" de mousse mémoire au-dessus; bras avec mousse mémoire.
 - Couture: petit fil en tissu et gros fil plat en cuir.
 - *Exclus faut. 043 & 163: Dégagement mural 16"
- Note: 2 inclinables séparés par un coin ne peuvent pas ouvrir en même temps. Aucuns inclinables à côté d'item #155.

OPTIONS

- Motorisé sans fil (batterie): ajoutez \$200/mec.
- *Appui-tête motorisé: ajoutez \$200 ch. (*N/D sur items fixes.)
- Mousse: Extra ferme ajoutez \$20/siège.
- Choix de bras (LARGE ou PETIT de 6"): Pattes sur: bras LARGE : LG106 bois ou LG189 métal (noire ou chrome). PETIT Bras: LG195 bois ou LG196 métal (noire ou chrome). Spécifiez couleur.
- Profondeur d'assise : 20" ou *22". *Le 22" N/D sur faut. 043 & 163.
- Faut. 043-163: avec base en bois (spécifiez couleur).

| Description | L x P x H | Cuir | | | | | | Tissu | | |
|---|---------------|------|-----------------------|--|--|----------------------------------|---------------------------|-------|----------|-----------|
| | | 10 | 20 Madras Softy | 30 Hugo Fantasy Illusion Tucson Utah Vintage Wild Laredo Yukon | 40 Elegance Princess Santiago Sensation Sunset Trina Victoria | 50 Bull Cassiope Dublin | 60 Caress Ultrasued | A | B COM | C alta |
| 174 CHAISE LONGUE DOUBLE BRAS DROIT | 42x62x33/40 | 2395 | 2510 | 2620 | 2735 | 2845 | 2960 | 1920 | 2020 | 2120 |
| 175 FAUTEUIL DOUBLE BRAS GAUCHE | 42x40x33/40 | 1990 | 2100 | 2215 | 2325 | 2440 | 2550 | 1610 | 1690 | 1770 |
| 176 FAUTEUIL DOUBLE BRAS DROIT | 42x40x33/40 | 1990 | 2100 | 2215 | 2325 | 2440 | 2550 | 1610 | 1690 | 1770 |
| 177 FAUTEUIL DOUBLE SANS BRAS | 30,5x40x33/40 | 1485 | 1565 | 1645 | 1725 | 1810 | 1890 | 1145 | 1215 | 1285 |
| 178 FAUTEUIL DOUBLE SANS BRAS ALLONGE-G | 52x40x33/40 | 1935 | 2035 | 2135 | 2235 | 2335 | 2435 | 1540 | 1615 | 1690 |
| 179 FAUTEUIL DOUBLE SANS BRAS ALLONGE-D | 52x40x33/40 | 1935 | 2035 | 2135 | 2235 | 2335 | 2435 | 1540 | 1615 | 1690 |
| 186 CAUS. SANS BRAS ALLONGEE RANGEMENT-G | 68x40x33/40 | 3025 | 3125 | 3225 | 3325 | 3425 | 3525 | 2440 | 2520 | 2600 |
| 187 CAUS. SANS BRAS ALLONGEE RANGEMENT-D | 68x40x33/40 | 3025 | 3125 | 3225 | 3325 | 3425 | 3525 | 2440 | 2520 | 2600 |
| 188 FAUT. SANS BRAS ALLONGE RANGEMENT-G | 45x40x33/40 | 2000 | 2115 | 2225 | 2340 | 2450 | 2565 | 1620 | 1665 | 1710 |
| 189 FAUT. SANS BRAS ALLONGE RANGEMENT-D | 45x40x33/40 | 2000 | 2115 | 2225 | 2340 | 2450 | 2565 | 1620 | 1665 | 1710 |
| 221 FAUT. DBL SANS BRAS ALLONGE RANGEMENT-G | 52x40x33/40 | 2135 | 2240 | 2345 | 2450 | 2560 | 2665 | 1740 | 1815 | 1890 |
| 222 FAUT. DBL SANS BRAS ALLONGE RANGEMENT-D | 52x40x33/40 | 2135 | 2240 | 2345 | 2450 | 2560 | 2665 | 1740 | 1815 | 1890 |
| 223 SOFA APP SANS BRAS ALLONGE RANGEMENT-G | 82x40x33/40 | 3320 | 3485 | 3645 | 3810 | 3970 | 4135 | 2650 | 2770 | 2890 |
| 224 SOFA APP SANS BRAS ALLONGE RANGEMENT-D | 82x40x33/40 | 3320 | 3485 | 3645 | 3810 | 3970 | 4135 | 2650 | 2770 | 2890 |
| 236 CHAISE LONGUE INCLINABLE BRAS GAUCHE | 35x62x33/40 | 2700 | 2785 | 2865 | 2945 | 3025 | 3110 | 2275 | 2350 | 2425 |
| 237 CHAISE LONGUE INCLINABLE BRAS DROIT | 35x62x33/40 | 2700 | 2785 | 2865 | 2945 | 3025 | 3110 | 2275 | 2350 | 2425 |
| 238 CHAISE LONGUE DBL INCLINABLE BRAS-G | 42x62x33/40 | 2895 | 3010 | 3120 | 3235 | 3345 | 3460 | 2425 | 2525 | 2625 |
| 239 CHAISE LONGUE DBL INCLINABLE BRAS-D | 42x62x33/40 | 2895 | 3010 | 3120 | 3235 | 3345 | 3460 | 2425 | 2525 | 2625 |
| CONFIGURATIONS | | | | | | | | | | |
| A CONFIG (169-170) | 84X40X40 | 4980 | 5180 | 5380 | 5580 | 5780 | 5980 | 4180 | 4380 | 4580 |
| B CONFIG (169-171-174) | 115X62X40 | 6855 | 7135 | 7405 | 7685 | 7955 | 8235 | 5660 | 5935 | 6210 |

Liste de prix CDN

VENICE

| Description | L x P x H | Cuir | | | | | | Tissu | | |
|----------------------------|------------|-------|-----------------------|--|--|----------------------------------|---------------------------|-------|----------|-----------|
| | | 10 | 20 Madras Softy | 30 Hugo Fantasy Illusion Tucson Utah Vintage Wild Laredo Yukon | 40 Elegance Princess Santiago Sensation Sunset Trina Victoria | 50 Bull Cassiope Dublin | 60 Caress Ultrasued | A | B COM | C alta |
| C CONFIG (096-055-171-170) | 116X116X40 | 10070 | 10490 | 10910 | 11325 | 11745 | 12165 | 8155 | 8515 | 8865 |
| D CONFIG (169-171-055-179) | 116X96X40 | 8790 | 9175 | 9555 | 9935 | 10315 | 10700 | 7170 | 7490 | 7805 |
| J CONFIG (041-042) | 70X40X40 | 4720 | 4900 | 5090 | 5280 | 5470 | 5650 | 4020 | 4100 | 4190 |
| K CONFIG (041-071-005) | 94X62X40 | 6410 | 6650 | 6890 | 7135 | 7385 | 7625 | 5340 | 5530 | 5725 |
| L CONFIG (012-055-071-042) | 102X102X40 | 9495 | 9900 | 10305 | 10710 | 11120 | 11525 | 7780 | 8060 | 8335 |
| M CONFIG (041-071-055-089) | 103X89X40 | 8395 | 8795 | 9195 | 9595 | 9995 | 10395 | 6880 | 7110 | 7335 |



VENICE

OPTIMA
Collection

Jaymar

Conçu et fabriqué fièrement au Canada
Proudly designed and made in Canada

Nos produits sont fabriqués à la main et des variations mineures peuvent survenir

Our product is hand-made and minor variations can occur.

SPECIFICATIONS

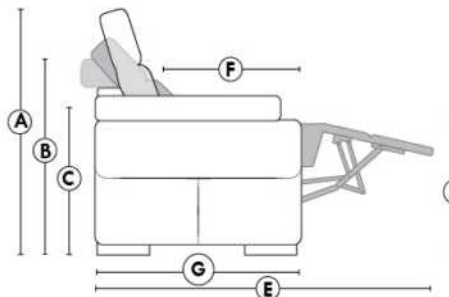

- Appui-tête levé Headrest up
- Appui-tête baissé Headrest down
- Complètement incliné Fully reclined

- A** Hauteur complète 40" Total Height
- B** Hauteur appui-tête baissé 33" Height headrest down
- C** Hauteur du bras 22,5" Arm Height
- D** Hauteur du siège 19,5" Seat height
- E** Profondeur inclinée 65" Depth fully reclined
- F** Profondeur d'assise 20"ou/ou 22" Seat depth
- G** Profondeur appui-tête monté 37,5" Depth with headrest up

BRAS | ARMS

Option de bras:
Bras Régulier Large 11" ou Petit bras 6"

Arm option
Regular arm Large 11" or Small arm 6"

Contrôle de l'inclinaison situé à l'extérieur du bras
Recliner control located on the outside of the arm.

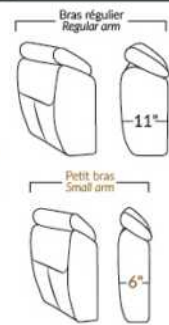

FAUTEUIL BERÇANT PIVOTANT INCLINABLE SWIVEL ROCKING MOTION CHAIR

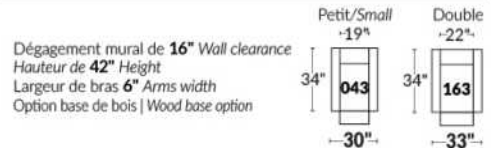

SIÈGE 23" DE LARGE | 23" SEAT WIDTH

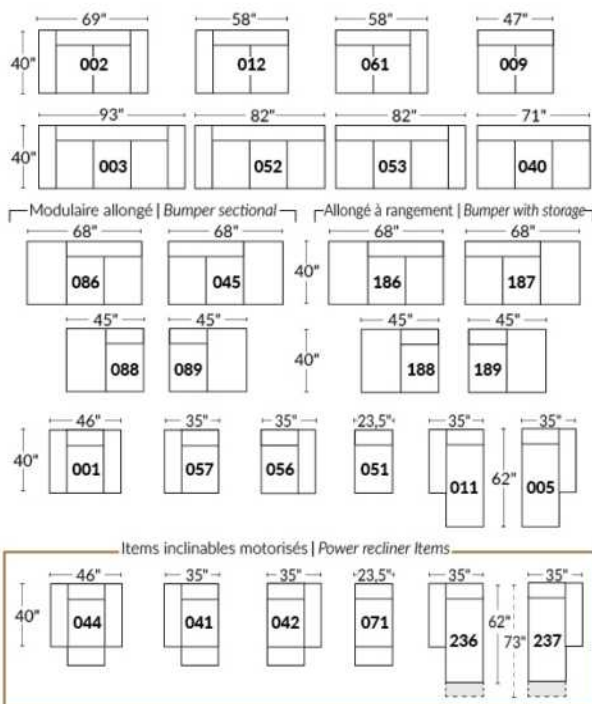

SIÈGE 30" DE LARGE | 30" SEAT WIDTH

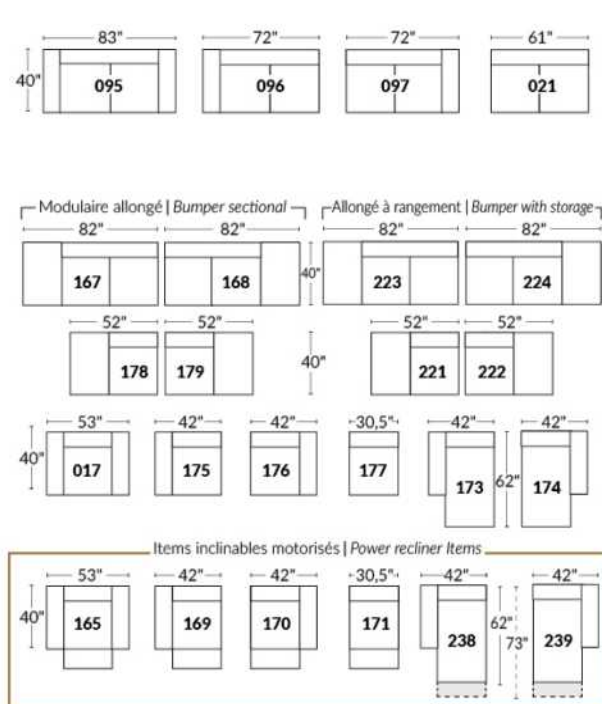

Autres | Others

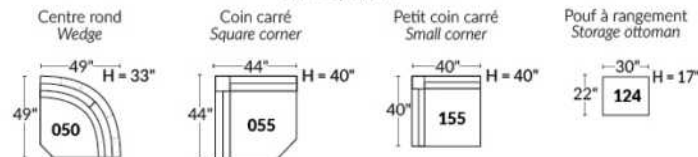

EXEMPLE 23" EXAMPLE

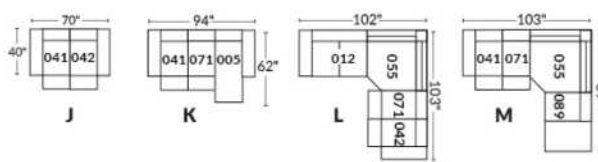

EXEMPLE 30" EXAMPLE

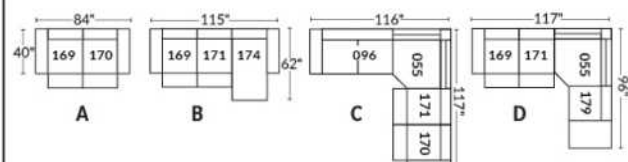

WASHINGTON

- Appui-tête ajustable manuel sur tous les items (fixe sur #050).
 - Fauteuil inclinable motorisé pleine jambe "**protège-mur" (manuel n/d).
 - Chaise longue inclinable motorisé (manuel n/d) avec appui-tête motorisé en option. Dégagement mural 8" et avant 5".
 - Coussins de siège avec mousse modelée + 1" de mousse mémoire au-dessus.
 - Couture: petit fil en tissu & gros fil plat en cuir.
 - *Exclus 043 & 163: Dégagement: 16"
- Note: 2 inclinables séparés par un coin ne peuvent pas ouvrir en même temps. Aucuns inclinables à côté du #155.

OPTIONS

- Motorisé sans fil (batterie): ajoutez \$200/mec.
- *Appui-tête motorisé: ajoutez \$200 ch. (*N/D sur items fixes.)
- Mousse: Extra ferme ajoutez \$20/siège.
- Choix de bras LARGE ou PETIT de 6" (spécifiez): Pattes sur bras LARGE & PETIT bras: LG195 bois ou LG196 métal (noire ou chrome). Spécifiez couleur.
- Profondeur d'assise: 20" ou *22". *Le 22" N/D sur items 043 & 163.
- Faut. 043-163: avec base en bois (spécifiez couleur).
- Clous sur devant bras: ajoutez \$40/bras. Spécifiez: clous 5/8" (#54) Antique Gold ou clous 1/2" ou 7/8" couleurs: Brass-Silver-Pewter ou Copper.

| Description | L x P x H | Cuir | | | | | | Tissu | | |
|--|-------------------|------|-----------------------|--|--|----------------------------------|---------------------------|-------|----------|-----------|
| | | 10 | 20 Madras Softy | 30 Hugo Fantasy Illusion Tucson Utah Vintage Wild Laredo Yukon | 40 Elegance Princess Santiago Sensation Sunset Trina Victoria | 50 Bull Cassiope Dublin | 60 Caress Ultrasued | A | B COM | C alta |
| 001 FAUTEUIL | 45 x 40 x 33/40 | 2365 | 2475 | 2590 | 2700 | 2815 | 2925 | 1920 | 1975 | 2035 |
| 002 CAUSEUSE | 68 x 40 x 33/40 | 3375 | 3520 | 3665 | 3810 | 3950 | 4095 | 2720 | 2815 | 2910 |
| 003 SOFA | 92 x 40 x 33/40 | 4085 | 4270 | 4460 | 4645 | 4835 | 5020 | 3285 | 3395 | 3510 |
| 005 CHAISE LONGUE BRAS DROIT | 35 x 62 x 33/40 | 2210 | 2290 | 2370 | 2450 | 2535 | 2615 | 1765 | 1840 | 1915 |
| 009 CAUSEUSE SANS BRAS | 47 x 40 x 33/40 | 2370 | 2460 | 2545 | 2635 | 2720 | 2810 | 1865 | 1965 | 2065 |
| 011 CHAISE LONGUE BRAS GAUCHE | 35 x 62 x 33/40 | 2210 | 2290 | 2370 | 2450 | 2535 | 2615 | 1765 | 1840 | 1915 |
| 012 CAUSEUSE BRAS GAUCHE | 58 x 40 x 33/40 | 2900 | 3025 | 3150 | 3275 | 3400 | 3525 | 2315 | 2410 | 2500 |
| 017 FAUTEUIL DOUBLE | 52 x 40 x 33/40 | 2475 | 2600 | 2725 | 2850 | 2975 | 3100 | 2000 | 2075 | 2150 |
| 021 SOFA APPARTEMENT SANS BRAS | 61 x 40 x 33/40 | 2675 | 2800 | 2925 | 3050 | 3175 | 3300 | 2090 | 2195 | 2300 |
| 040 SOFA SANS BRAS | 71 x 40 x 33/40 | 3065 | 3210 | 3350 | 3495 | 3640 | 3785 | 2440 | 2550 | 2665 |
| 041 FAUTEUIL INCLINABLE BRAS-G | 35 x 40 x 33/40 | 2360 | 2450 | 2545 | 2640 | 2735 | 2825 | 2010 | 2050 | 2095 |
| 042 FAUTEUIL INCLINABLE BRAS-D | 35 x 40 x 33/40 | 2360 | 2450 | 2545 | 2640 | 2735 | 2825 | 2010 | 2050 | 2095 |
| 043 FAUTEUIL INCLINABLE BERÇANT PIVOTANT | 30 x 34 x 42 | 2795 | 2935 | 3070 | 3210 | 3345 | 3485 | 2345 | 2400 | 2460 |
| 044 FAUTEUIL INCLINABLE | 45 x 40 x 33/40 | 2845 | 2960 | 3070 | 3185 | 3295 | 3410 | 2400 | 2465 | 2525 |
| 045 CAUSEUSE SANS BRAS ALLONGEE DROIT | 68 x 40 x 33/40 | 2810 | 2925 | 3045 | 3165 | 3285 | 3400 | 2235 | 2315 | 2395 |
| 050 CENTRE ROND | 49 x 49 x 33 | 2060 | 2185 | 2310 | 2435 | 2560 | 2685 | 1515 | 1590 | 1665 |
| 051 FAUTEUIL SANS BRAS | 23,5 x 40 x 33/40 | 1360 | 1420 | 1485 | 1545 | 1610 | 1670 | 1060 | 1125 | 1195 |
| 052 SOFA BRAS GAUCHE | 82 x 40 x 33/40 | 3590 | 3760 | 3925 | 4095 | 4265 | 4435 | 2865 | 2985 | 3100 |
| 053 SOFA BRAS DROIT | 82 x 40 x 33/40 | 3590 | 3760 | 3925 | 4095 | 4265 | 4435 | 2865 | 2985 | 3100 |

WASHINGTON

- Appui-tête ajustable manuel sur tous les items (fixe sur #050).
- Fauteuil inclinable motorisé pleine jambe "**protège-mur" (manuel n/d).
- Chaise longue inclinable motorisé (manuel n/d) avec appui-tête motorisé en option. Dégagement mural 8" et avant 5".
- Coussins de siège avec mousse modelée + 1" de mousse mémoire au-dessus.
- Couture: petit fil en tissu & gros fil plat en cuir.
- *Exclus 043 & 163: Dégagement: 16"
- Note: 2 inclinables séparés par un coin ne peuvent pas ouvrir en même temps. Aucuns inclinables à côté du #155.

OPTIONS

- Motorisé sans fil (batterie): ajoutez \$200/mec.
- *Appui-tête motorisé: ajoutez \$200 ch. (*N/D sur items fixes.)
- Mousse: Extra ferme ajoutez \$20/siège.
- Choix de bras LARGE ou PETIT de 6" (spécifiez): Pattes sur bras LARGE & PETIT bras: LG195 bois ou LG196 métal (noire ou chrome). Spécifiez couleur.
- Profondeur d'assise: 20" ou *22". *Le 22" N/D sur items 043 & 163.
- Faut. 043-163: avec base en bois (spécifiez couleur).
- Clous sur devant bras: ajoutez \$40/bras. Spécifiez: clous 5/8" (#54) Antique Gold ou clous 1/2" ou 7/8" couleurs: Brass-Silver-Pewter ou Copper.

| Description | L x P x H | Cuir | | | | | | Tissu | | |
|--|-------------------|------|-----------------------|--|--|----------------------------------|---------------------------|-------|----------|-----------|
| | | 10 | 20 Madras Softy | 30 Hugo Fantasy Illusion Tucson Utah Vintage Wild Laredo Yukon | 40 Elegance Princess Santiago Sensation Sunset Trina Victoria | 50 Bull Cassiope Dublin | 60 Caress Ultrasued | A | B COM | C alta |
| 055 COIN CARRE | 44 x 44 x 33/40 | 2395 | 2515 | 2635 | 2750 | 2870 | 2990 | 1890 | 1960 | 2025 |
| 056 FAUTEUIL BRAS DROIT | 35 x 40 x 33/40 | 1890 | 1970 | 2050 | 2135 | 2215 | 2295 | 1500 | 1575 | 1650 |
| 057 FAUTEUIL BRAS GAUCHE | 35 x 40 x 33/40 | 1890 | 1970 | 2050 | 2135 | 2215 | 2295 | 1500 | 1575 | 1650 |
| 061 CAUSEUSE BRAS DROIT | 58 x 40 x 33/40 | 2900 | 3025 | 3150 | 3275 | 3400 | 3525 | 2315 | 2410 | 2500 |
| 071 FAUTEUIL INCLINABLE SANS BRAS | 23,5 x 40 x 33/40 | 1840 | 1910 | 1975 | 2045 | 2115 | 2185 | 1565 | 1640 | 1715 |
| 086 CAUSEUSE SANS BRAS ALLONGEE GAUCHE | 68 x 40 x 33/40 | 2810 | 2925 | 3045 | 3165 | 3285 | 3400 | 2235 | 2315 | 2395 |
| 088 FAUTEUIL SANS BRAS ALLONGE GAUCHE | 45 x 40 x 33/40 | 1800 | 1920 | 2040 | 2160 | 2275 | 2395 | 1415 | 1460 | 1500 |
| 089 FAUTEUIL SANS BRAS ALLONGE DROIT | 45 x 40 x 33/40 | 1800 | 1920 | 2040 | 2160 | 2275 | 2395 | 1415 | 1460 | 1500 |
| 095 SOFA APPARTEMENT | 82 x 40 x 33/40 | 3675 | 3860 | 4040 | 4220 | 4400 | 4585 | 2940 | 3060 | 3175 |
| 096 SOFA APPARTEMENT BRAS GAUCHE | 72 x 40 x 33/40 | 3215 | 3350 | 3490 | 3625 | 3765 | 3900 | 2525 | 2640 | 2750 |
| 097 SOFA APPARTEMENT BRAS DROIT | 72 x 40 x 33/40 | 3215 | 3350 | 3490 | 3625 | 3765 | 3900 | 2525 | 2640 | 2750 |
| 124 POUF AVEC RANGEMENT | 30 x 22 x 17 | 935 | 960 | 985 | 1010 | 1035 | 1060 | 815 | 840 | 865 |
| 155 PETIT COIN CARRE | 40x40x33/40 | 2395 | 2515 | 2635 | 2750 | 2870 | 2990 | 1890 | 1960 | 2025 |
| 163 FAUT. DBL INCL. BERCANT PIVOTANT | 33 x 34 x 42 | 2865 | 3015 | 3165 | 3315 | 3465 | 3615 | 2350 | 2415 | 2475 |
| 165 FAUTEUIL DOUBLE INCLINABLE | 52 x 40 x 33/40 | 2970 | 3095 | 3220 | 3345 | 3470 | 3595 | 2500 | 2585 | 2665 |
| 167 SOFA APP. SANS BRAS ALLONGE GAUCHE | 82 x 40 x 33/40 | 3115 | 3275 | 3440 | 3600 | 3765 | 3925 | 2450 | 2560 | 2665 |
| 168 SOFA APP. SANS BRAS ALLONGE DROIT | 82 x 40 x 33/40 | 3115 | 3275 | 3440 | 3600 | 3765 | 3925 | 2450 | 2560 | 2665 |
| 169 FAUTEUIL DOUBLE INCLINABLE BRAS GAUCHE | 42 x 40 x 33/40 | 2490 | 2590 | 2690 | 2790 | 2890 | 2990 | 2090 | 2190 | 2290 |
| 170 FAUTEUIL DOUBLE INCLINABLE BRAS DROIT | 42 x 40 x 33/40 | 2490 | 2590 | 2690 | 2790 | 2890 | 2990 | 2090 | 2190 | 2290 |
| 171 FAUTEUIL DOUBLE INCLINABLE SANS BRAS | 30,5 x 40 x 33/40 | 1970 | 2035 | 2095 | 2160 | 2220 | 2285 | 1650 | 1725 | 1800 |

WASHINGTON

- Appui-tête ajustable manuel sur tous les items (fixe sur #050).
 - Fauteuil inclinable motorisé pleine jambe "**protège-mur" (manuel n/d).
 - Chaise longue inclinable motorisé (manuel n/d) avec appui-tête motorisé en option. Dégagement mural 8" et avant 5".
 - Coussins de siège avec mousse modelée + 1" de mousse mémoire au-dessus.
 - Couture: petit fil en tissu & gros fil plat en cuir.
 - *Exclus 043 & 163: Dégagement: 16"
- Note: 2 inclinables séparés par un coin ne peuvent pas ouvrir en même temps. Aucuns inclinables à côté du #155.

OPTIONS

Motorisé sans fil (batterie): ajoutez \$200/mec.

*Appui-tête motorisé: ajoutez \$200 ch. (*N/D sur items fixes.)

Mousse: Extra ferme ajoutez \$20/siège.

Choix de bras LARGE ou PETIT de 6" (spécifiez): Pattes sur bras LARGE & PETIT bras: LG195 bois ou LG196 métal (noire ou chrome).
Spécifiez couleur.

Profondeur d'assise: 20" ou *22". *Le 22" N/D sur items 043 & 163.

Faut. 043-163: avec base en bois (spécifiez couleur).

Clous sur devant bras: ajoutez \$40/bras. Spécifiez: clous 5/8" (#54) Antique Gold ou clous 1/2" ou 7/8" couleurs: Brass-Silver-Pewter ou Copper.

| Description | L x P x H | Cuir | | | | | | Tissu | | |
|---|-------------------|------|-----------------------|--|--|----------------------------------|---------------------------|-------|----------|-----------|
| | | 10 | 20 Madras Softy | 30 Hugo Fantasy Illusion Tucson Utah Vintage Wild Laredo Yukon | 40 Elegance Princess Santiago Sensation Sunset Trina Victoria | 50 Bull Cassiope Dublin | 60 Caress Ultrasued | A | B COM | C alta |
| 173 CHAISE LONGUE DOUBLE BRAS GAUCHE | 42 x 62 x 33/40 | 2395 | 2510 | 2620 | 2735 | 2845 | 2960 | 1920 | 2020 | 2120 |
| 174 CHAISE LONGUE DOUBLE BRAS DROIT | 42 x 62 x 33/40 | 2395 | 2510 | 2620 | 2735 | 2845 | 2960 | 1920 | 2020 | 2120 |
| 175 FAUTEUIL DOUBLE BRAS GAUCHE | 42 x 40 x 33/40 | 1990 | 2100 | 2215 | 2325 | 2440 | 2550 | 1610 | 1690 | 1770 |
| 176 FAUTEUIL DOUBLE BRAS DROIT | 42 x 40 x 33/40 | 1990 | 2100 | 2215 | 2325 | 2440 | 2550 | 1610 | 1690 | 1770 |
| 177 FAUTEUIL DOUBLE SANS BRAS | 30,5 x 40 x 33/40 | 1485 | 1565 | 1645 | 1725 | 1810 | 1890 | 1145 | 1215 | 1285 |
| 178 FAUTEUIL DOUBLE SANS BRAS ALLONGE-G | 52 x 40 x 33/40 | 1935 | 2035 | 2135 | 2235 | 2335 | 2435 | 1540 | 1615 | 1690 |
| 179 FAUTEUIL DOUBLE SANS BRAS ALLONGE-D | 52 x 40 x 33/40 | 1935 | 2035 | 2135 | 2235 | 2335 | 2435 | 1540 | 1615 | 1690 |
| 186 CAUS. SANS BRAS ALLONGEE RANGEMENT-G | 68 x 40 x 33/40 | 3025 | 3125 | 3225 | 3325 | 3425 | 3525 | 2440 | 2520 | 2600 |
| 187 CAUS. SANS BRAS ALLONGEE RANGEMENT-D | 68 x 40 x 33/40 | 3025 | 3125 | 3225 | 3325 | 3425 | 3525 | 2440 | 2520 | 2600 |
| 188 FAUT. SANS BRAS ALLONGE RANGEMENT-G | 45 x 40 x 33/40 | 2000 | 2115 | 2225 | 2340 | 2450 | 2565 | 1620 | 1665 | 1710 |
| 189 FAUT. SANS BRAS ALLONGE RANGEMENT-D | 45 x 40 x 33/40 | 2000 | 2115 | 2225 | 2340 | 2450 | 2565 | 1620 | 1665 | 1710 |
| 221 FAUT. DBL SANS BRAS ALLONGE RANGEMENT-G | 52 x 40 x 33/40 | 2135 | 2240 | 2345 | 2450 | 2560 | 2665 | 1740 | 1815 | 1890 |
| 222 FAUT. DBL SANS BRAS ALLONGE RANGEMENT-D | 52 x 40 x 33/40 | 2135 | 2240 | 2345 | 2450 | 2560 | 2665 | 1740 | 1815 | 1890 |
| 223 SOFA APP SANS BRAS ALLONGE RANGEMENT-G | 82 x 40 x 33/40 | 3320 | 3485 | 3645 | 3810 | 3970 | 4135 | 2650 | 2770 | 2890 |
| 224 SOFA APP SANS BRAS ALLONGE RANGEMENT-D | 82 x 40 x 33/40 | 3320 | 3485 | 3645 | 3810 | 3970 | 4135 | 2650 | 2770 | 2890 |
| 236 CHAISE LONGUE INCLINABLE BRAS GAUCHE | 35 x 62 x 33/40 | 2700 | 2785 | 2865 | 2945 | 3025 | 3110 | 2275 | 2350 | 2425 |
| 237 CHAISE LONGUE INCLINABLE BRAS DROIT | 35 x 62 x 33/40 | 2700 | 2785 | 2865 | 2945 | 3025 | 3110 | 2275 | 2350 | 2425 |
| 238 CHAISE LONGUE DBL INCLINABLE BRAS-G | 42 x 62 x 33/40 | 2895 | 3010 | 3120 | 3235 | 3345 | 3460 | 2425 | 2525 | 2625 |
| 239 CHAISE LONGUE DBL INCLINABLE BRAS-D | 42 x 62 x 33/40 | 2895 | 3010 | 3120 | 3235 | 3345 | 3460 | 2425 | 2525 | 2625 |

Liste de prix CDN

WASHINGTON

| Description | L x P x H | Cuir | | | | | | Tissu | | |
|----------------------------|------------|-------|-----------------------|--|--|----------------------------------|---------------------------|-------|----------|-----------|
| | | 10 | 20 Madras Softy | 30 Hugo Fantasy Illusion Tucson Utah Vintage Wild Laredo Yukon | 40 Elegance Princess Santiago Sensation Sunset Trina Victoria | 50 Bull Cassiope Dublin | 60 Caress Ultrasued | A | B COM | C alta |
| A CONFIG (169-170) | 84X40X40 | 4980 | 5180 | 5380 | 5580 | 5780 | 5980 | 4180 | 4380 | 4580 |
| B CONFIG (169-171-174) | 115X62X40 | 6855 | 7135 | 7405 | 7685 | 7955 | 8235 | 5660 | 5935 | 6210 |
| C CONFIG (096-055-171-170) | 116X116X40 | 10070 | 10490 | 10910 | 11325 | 11745 | 12165 | 8155 | 8515 | 8865 |
| D CONFIG (169-171-055-179) | 116X96X40 | 8790 | 9175 | 9555 | 9935 | 10315 | 10700 | 7170 | 7490 | 7805 |
| J CONFIG (041-042) | 70X40X40 | 4720 | 4900 | 5090 | 5280 | 5470 | 5650 | 4020 | 4100 | 4190 |
| K CONFIG (041-071-005) | 94X62X40 | 6410 | 6650 | 6890 | 7135 | 7385 | 7625 | 5340 | 5530 | 5725 |
| L CONFIG (012-055-071-042) | 102-102X40 | 9495 | 9900 | 10305 | 10710 | 11120 | 11525 | 7780 | 8060 | 8335 |
| M CONFIG (041-071-055-089) | 103X89X40 | 8395 | 8795 | 9195 | 9595 | 9995 | 10395 | 6880 | 7110 | 7335 |



WASHINGTON

OPTIMA
Collection

Jaymar

Conçu et fabriqué fièrement au Canada
Proudly designed and made in Canada

Nos produits sont fabriqués à la main et
des variations mineures peuvent survenir

Our product is hand-made and minor variations can occur.

SPECIFICATIONS

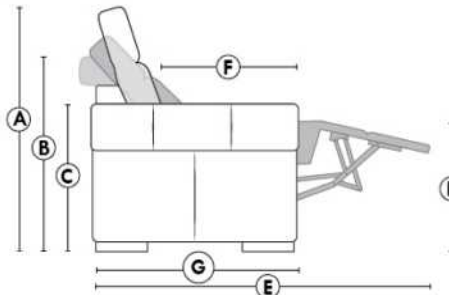

- Appui-tête levé / Headrest up
- Appui-tête baissé / Headrest down
- Complètement incliné / Fully reclined

- A** Hauteur complète 40" Total Height
- B** Hauteur appui-tête baissé 33" Height headrest down
- C** Hauteur du bras 24" Arm Height
- D** Hauteur du siège 19,5" Seat height
- E** Profondeur inclinée 65" Depth fully reclined
- F** Profondeur d'assise 20"ou/ou 22" Seat depth
- G** Profondeur appui-tête monté 37,5" Depth with headrest up

BRAS | ARMS

Option de bras:
Bras Régulier Large 10,5" ou Petit bras 6"

Arm option
Regular arm Large 10,5" or Small arm 6"

Contrôle de l'inclinaison situé à l'intérieur du bras
Recliner control located on the inside of the arm.

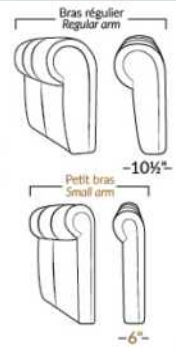

FAUTEUIL BERÇANT PIVOTANT INCLINABLE SWIVEL ROCKING MOTION CHAIR



SIÈGE 23" DE LARGE | 23" SEAT WIDTH

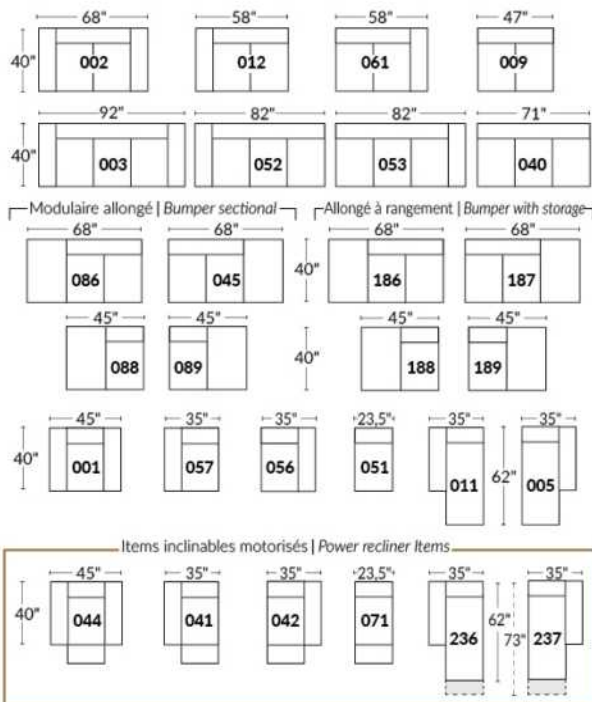

SIÈGE 30" DE LARGE | 30" SEAT WIDTH

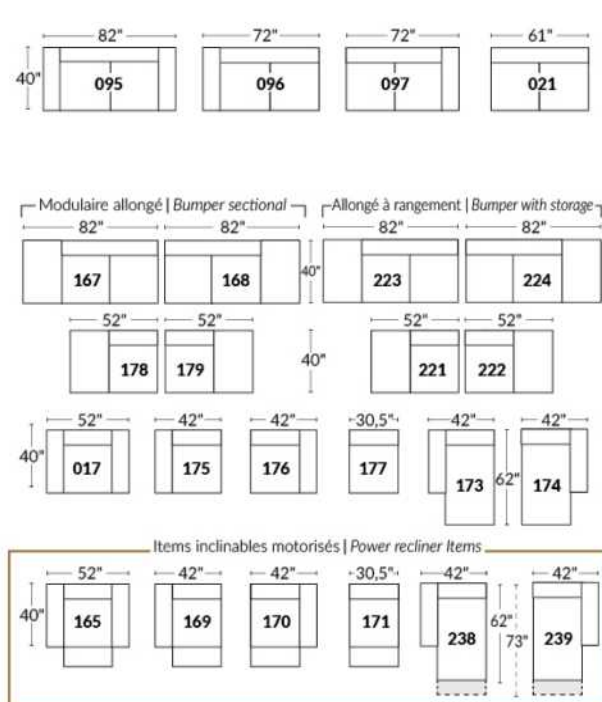

Autres | Others

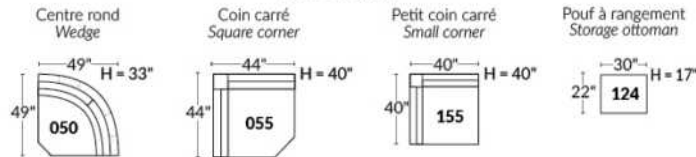

EXEMPLE 23" EXAMPLE

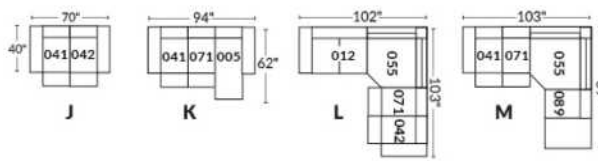

EXEMPLE 30" EXAMPLE

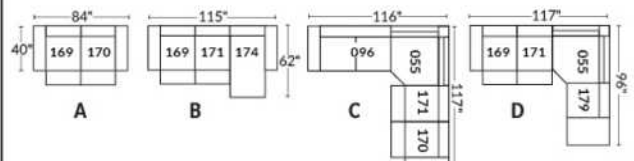

Liste de prix CDN

WINDSOR

PATTES: Spécifiez couleur des pattes LG3 rondes ou LG4 carrées, fini BEECH non disponible pour LG3.

COMBO: Recouvrement #2 sur les dossiers et sièges.

EN TISSU il n'y a pas de coutures sur les dossiers.

OPTION PASSEPOIL CRESTWOOD SUR CONTOUR DES BRAS SEULEMENT: Ajouter \$75; Couleur: Chestnut, Taupe ou Sand.

OPTION CLOUS DÉCORATIFS: Sofa: \$125 Causeuse: \$110 Fauteuil: \$95 Tabouret: \$65.

| Description | L x P x H | Cuir | | | | | | Tissu | | |
|--------------|--------------|------|-----------------------|--|---|----------------------------------|---------------------------|-------|----------|-----------|
| | | 10 | 20 Madras Softy | 30 Hugo Fantasy Illusion Tucson Utah Vintage Wild Laredo Yukon | 40 Elegance Princess Santiago Sensation | 50 Bull Cassiope Dublin | 60 Caress Ultrasued | A | B COM | C alta |
| 001 FAUTEUIL | 42x37x37 | 2010 | 2125 | 2245 | 2365 | 2485 | 2600 | 1375 | 1435 | 1490 |
| 002 CAUSEUSE | 66x37x37 | 2865 | 3015 | 3165 | 3315 | 3465 | 3615 | 1890 | 1990 | 2090 |
| 003 SOFA | 89x37x37 | 3120 | 3335 | 3545 | 3760 | 3970 | 4185 | 2190 | 2295 | 2400 |
| 006 POUF | 25.5X25.5X18 | 860 | 890 | 920 | 950 | 985 | 1015 | 690 | 715 | 740 |

WINDSOR



Hauteur de siège 19" | Hauteur devant bras 26" | Profondeur d'assise 20"
Seat Height 19" | Arm Height 26" | Seat Depth 20"

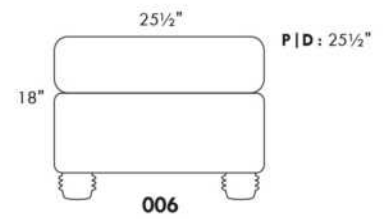
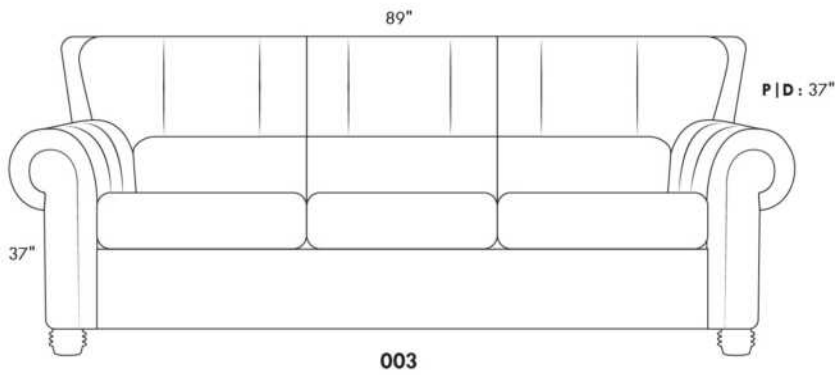
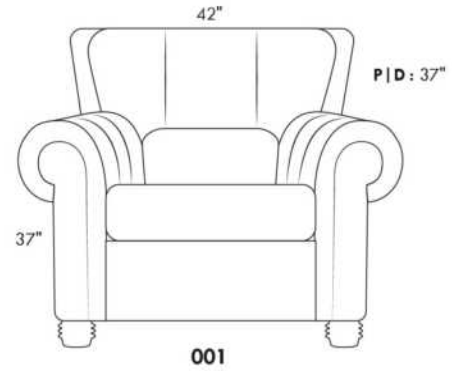
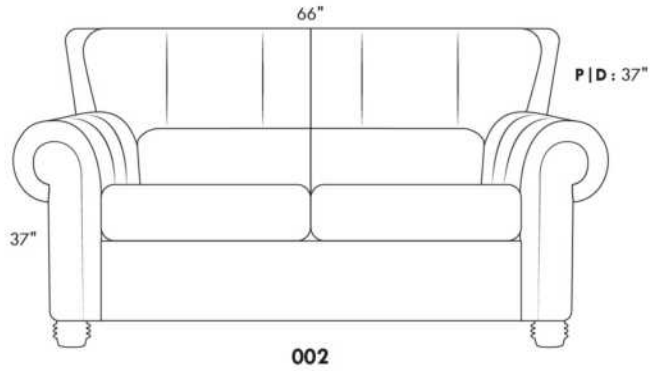

www.jaymar.ca

Toutes les dimensions indiquées sont au pouce près. Nos produits sont fabriqués à la main et des variations mineures peuvent survenir.
All dimensions indicated are to the nearest inch. Our product is hand-made and minor variations can occur.

Liste de prix CDN

WINSLOW

Spécifier couleur des pattes LG 107.

EN CUIR: Les dossiers et les sièges auront des coutures décoratives parallèles. Les dossiers seront retenus par une fermeture éclair.

REMBOURRAGE des sièges contient DES PLUMES. Coussins de dos et sièges reversibles.

COMBO #1: Recouvrement #2 les dos et sièges. PRIX: Consultez livret "Connaissance des Produits".

COMBO #2: Recouvrement #2 SIÈGE en CUIR SEULEMENT; Grade 10 à 30 ajoutez 75\$ par coussin de siège. Grade 40 à 60 ajoutez 115\$ par coussin de siège. Lounge = 2 sièges.

| Description | L x P x H | Cuir | | | | | | Tissu | | |
|---------------------------------------|------------|------|-----------------------|--|--|----------------------------------|---------------------------|-------|----------|-----------|
| | | 10 | 20 Madras Softy | 30 Hugo Fantasy Illusion Tucson Utah Vintage Wild Laredo Yukon | 40 Elegance Princess Santiago Sensation Sunset Trina Victoria | 50 Bull Cassiope Dublin | 60 Caress Ultrasued | A | B COM | C alta |
| 002 CAUSEUSE | 66X41X34 | 2900 | 3050 | 3200 | 3350 | 3500 | 3650 | 1815 | 1945 | 2075 |
| 005 CHAISE LONGUE BRAS DROIT | 42X70X34 | 2485 | 2595 | 2710 | 2820 | 2935 | 3045 | 1745 | 1850 | 1960 |
| 006 POUF | 35X24X17 | 900 | 935 | 965 | 995 | 1025 | 1060 | 670 | 685 | 695 |
| 011 CHAISE LONGUE BRAS GAUCHE | 42X70X34 | 2485 | 2595 | 2710 | 2820 | 2935 | 3045 | 1745 | 1850 | 1960 |
| 017 FAUTEUIL DOUBLE | 49X41X34 | 2250 | 2390 | 2525 | 2665 | 2800 | 2940 | 1545 | 1640 | 1735 |
| 021 SOFA APPARTEMENT SANS BRAS | 70X41X34 | 2775 | 2945 | 3115 | 3285 | 3450 | 3620 | 2075 | 2225 | 2375 |
| 051 FAUTEUIL SANS BRAS | 35X41X34 | 1470 | 1590 | 1710 | 1825 | 1945 | 2065 | 1370 | 1435 | 1495 |
| 055 COIN CARRE | 45X45X34 | 1625 | 1695 | 1765 | 1835 | 1900 | 1970 | 1370 | 1435 | 1495 |
| 056 FAUTEUIL BRAS DROIT | 42X41X34 | 1860 | 1985 | 2110 | 2235 | 2360 | 2485 | 1440 | 1520 | 1600 |
| 057 FAUTEUIL BRAS GAUCHE | 42X41X34 | 1860 | 1985 | 2110 | 2235 | 2360 | 2485 | 1440 | 1520 | 1600 |
| 088 FAUTEUIL SANS BRAS ALLONGE GAUCHE | 56X41X34 | 1935 | 2040 | 2145 | 2250 | 2360 | 2465 | 1465 | 1540 | 1615 |
| 089 FAUTEUIL SANS BRAS ALLONGE DROIT | 56X41X34 | 1935 | 2040 | 2145 | 2250 | 2360 | 2465 | 1465 | 1540 | 1615 |
| 095 SOFA APPARTEMENT | 84x41x34 | 3520 | 3695 | 3870 | 4045 | 4220 | 4395 | 2315 | 2465 | 2615 |
| 096 SOFA APPARTEMENT BRAS GAUCHE | 77x41x34 | 3135 | 3325 | 3520 | 3715 | 3910 | 4100 | 2215 | 2345 | 2475 |
| 097 SOFA APPARTEMENT BRAS DROIT | 77x41x34 | 3135 | 3325 | 3520 | 3715 | 3910 | 4100 | 2215 | 2345 | 2475 |
| CONFIGURATIONS | | | | | | | | | | |
| A CONF. A (96-55-56) | 122X87X34 | 6620 | 7005 | 7395 | 7785 | 8170 | 8555 | 5025 | 5300 | 5570 |
| B CONF. B (88-55-89) | 101X101X34 | 5495 | 5775 | 6055 | 6335 | 6620 | 6900 | 4300 | 4515 | 4725 |
| C CONF. C (11-51-55-89) | 122X101X34 | 7515 | 7920 | 8330 | 8730 | 9140 | 9545 | 5950 | 6260 | 6565 |
| D CONF. D (11-97) | 119X70X34 | 5620 | 5920 | 6230 | 6535 | 6845 | 7145 | 3960 | 4195 | 4435 |

WINSLOW



Hauteur complète 34" | Hauteur de siège 18" | Hauteur devant bras 22½" | Profondeur d'assise 24"
 Total Height 34" | Seat Height 18" | Arm Height 22½" | Seat Depth 24"

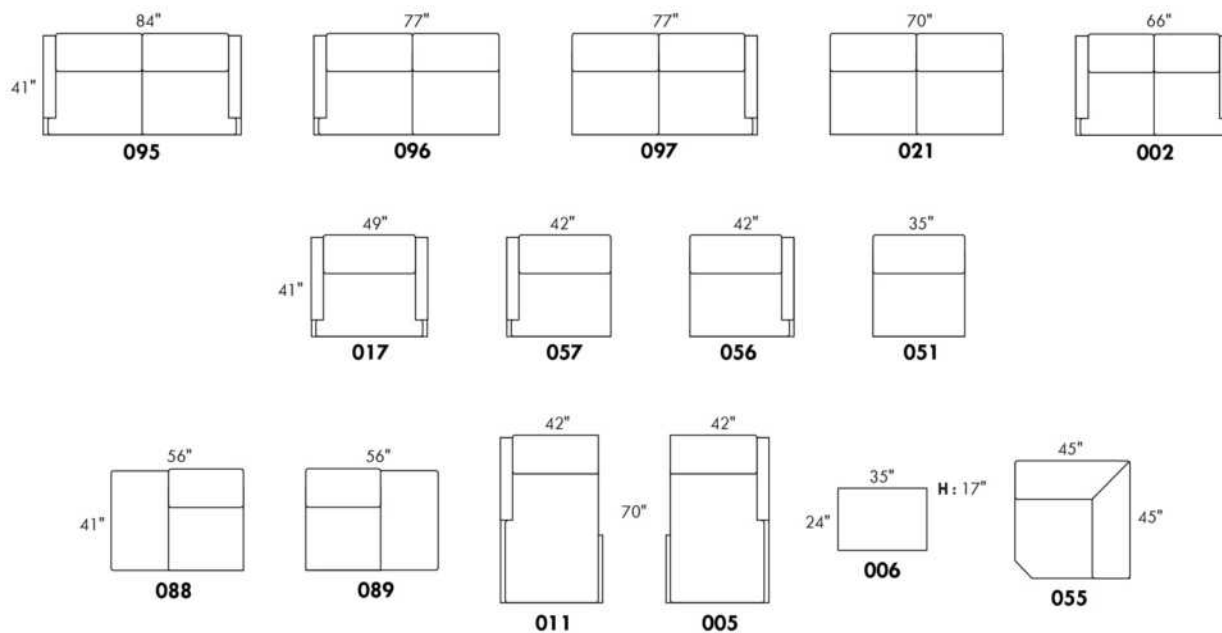

CONFIGURATIONS

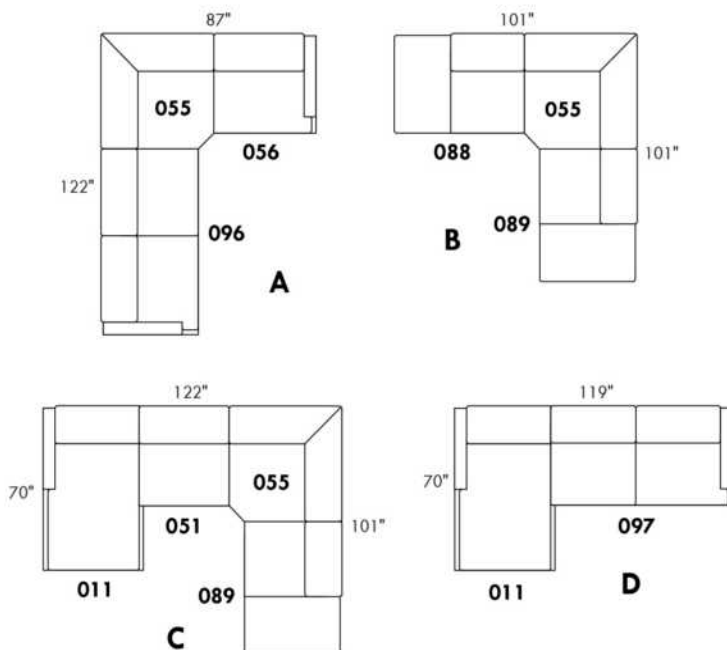

www.jaymar.ca

Toutes les dimensions indiquées sont au pouce près. Nos produits sont fabriqués à la main et des variations mineures peuvent survenir.
 All dimensions indicated are to the nearest inch. Our product is hand-made and minor variations can occur.

Liste de prix CDN

ECHO

NB.: SOFA-LITS disponibles SEULEMENT avec items #060, #004 et #014.
EN TISSU il n'y a pas de coutures sur les dossiers.
Spécifier couleur des pattes LG51.
Divan-lit Double et divan-lit Queen : 2 coussins de dos et de sièges.
Divan-lit SIMPLE 31": avec 1 COUSSIN DE DOS et 1 COUSSIN DE SIÈGE.
MATELAS SIMPLE: Largeur 31".

MATELAS sofa-lit régulier 4 po d'épaisseur inclus. OPTION de matelas :

- matelas 4,5 po d'épaisseur avec ressorts et mousse mémoire avec gel: Simple \$90, Double ou Queen ajoutez \$125 ou
- matelas 5 po d'épaisseur avec mousse haute densité et mousse mémoire avec gel: Simple \$125, Double ou Queen ajoutez \$190.

| Description | L x P x H | Cuir | | | | | | Tissu | | |
|---------------------|-----------|------|-----------------------|--|--|----------------------------------|---------------------------|-------|----------|-----------|
| | | 10 | 20 Madras Softy | 30 Hugo Fantasy Illusion Tucson Utah Vintage Wild Laredo Yukon | 40 Elegance Princess Santiago Sensation Sunset Trina Victoria | 50 Bull Cassiope Dublin | 60 Caress Ultrasued | A | B COM | C alta |
| 001 FAUTEUIL | 34X35X35 | 1375 | 1465 | 1550 | 1640 | 1725 | 1815 | 1040 | 1115 | 1190 |
| 004 SOFA-LIT DOUBLE | 68X35X35 | 2535 | 2685 | 2835 | 2985 | 3135 | 3285 | 1910 | 2010 | 2110 |
| 014 SOFA-LIT SIMPLE | 48X35X35 | 1900 | 2040 | 2175 | 2315 | 2450 | 2590 | 1440 | 1535 | 1625 |
| 060 SOFA-LIT QUEEN | 76X35X35 | 2710 | 2860 | 3010 | 3160 | 3310 | 3460 | 2045 | 2150 | 2260 |

ECHO



Hauteur complète 35" | Hauteur de siège 18" | Hauteur devant bras 25½" | Profondeur d'assise 21"
Total Height 35" | Seat Height 18" | Arm Height 25½" | Seat Depth 21"

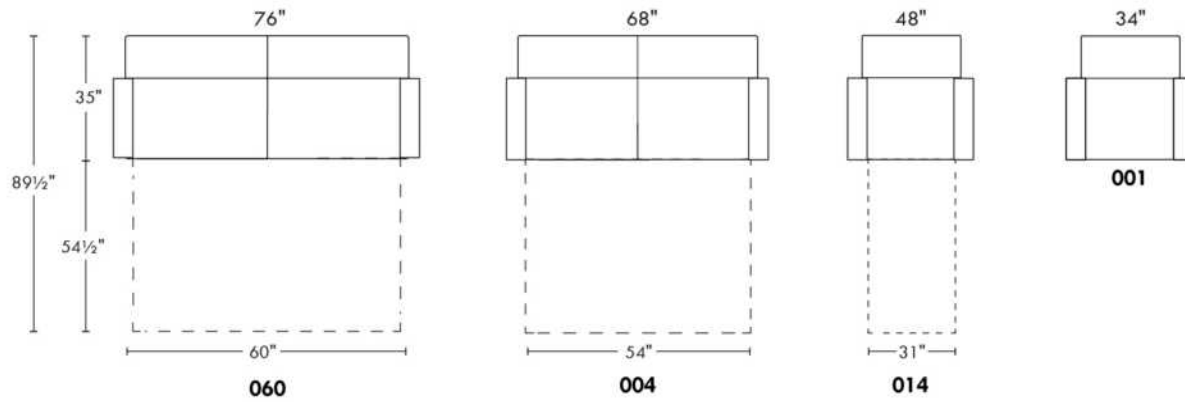

www.jaymar.ca

Toutes les dimensions indiquées sont au pouce près. Nos produits sont fabriqués à la main et des variations mineures peuvent survenir.
All dimensions indicated are to the nearest inch. Our product is hand-made and minor variations can occur.

Liste de prix CDN

ESTHER

NB.: SOFA-LITS disponibles SEULEMENT avec items #060, #004 et #014.

COMBO: Recouvrement #2 sur les dossiers et sièges.

PATTES: LG65 métal ou LG51 en bois (spécifiez couleur).

Sofa-lit SIMPLE 31": avec 1 COUSSIN DE DOS et 1 COUSSIN DE SIÈGE.

MATELAS sofa-lit régulier 4 po d'épaisseur inclus. OPTION de matelas :

- matelas 4,5 po d'épaisseur avec ressorts et mousse mémoire avec gel: Simple \$90, Double ou Queen ajoutez \$125 ou

- matelas 5 po d'épaisseur avec mousse haute densité et mousse mémoire avec gel: Simple \$125, Double ou Queen ajoutez \$190.

| Description | L x P x H | Cuir | | | | | | Tissu | | |
|----------------------|--------------|------|-----------------------|--|--|----------------------------------|---------------------------|-------|----------|-----------|
| | | 10 | 20 Madras Softy | 30 Hugo Fantasy Illusion Tucson Utah Vintage Wild Laredo Yukon | 40 Elegance Princess Santiago Sensation Sunset Trina Victoria | 50 Bull Cassiope Dublin | 60 Caress Ultrasued | A | B COM | C alta |
| 001 FAUTEUIL | 32X36X35 | 1700 | 1815 | 1925 | 2040 | 2150 | 2265 | 1195 | 1260 | 1320 |
| 002 CAUSEUSE | 55X36X35 | 2345 | 2495 | 2645 | 2795 | 2945 | 3095 | 1700 | 1795 | 1890 |
| 003 SOFA | 78X36X35 | 2865 | 3035 | 3200 | 3370 | 3540 | 3710 | 2075 | 2210 | 2340 |
| 004 SOFA-LIT DOUBLE | 70X36X35 | 3245 | 3385 | 3520 | 3660 | 3795 | 3935 | 2440 | 2545 | 2650 |
| 006 POUF | 25.5X25.5X18 | 860 | 890 | 920 | 950 | 985 | 1015 | 625 | 645 | 665 |
| 014 SOFA-LIT SIMPLE | 50X36X35 | 2585 | 2715 | 2845 | 2975 | 3110 | 3240 | 2015 | 2090 | 2165 |
| 060 SOFA-LIT QUEEN | 78X36X35 | 3410 | 3575 | 3745 | 3915 | 4085 | 4250 | 2650 | 2765 | 2875 |
| 095 SOFA APPARTEMENT | 70X36X35 | 2710 | 2875 | 3045 | 3215 | 3385 | 3550 | 1910 | 2020 | 2135 |

ESTHER



Hauteur complète 35" | Hauteur de siège 19" | Hauteur devant bras 26" | Profondeur d'assise 21"
 Total Height 35" | Seat Height 19" | Arm Height 26" | Seat Depth 21"

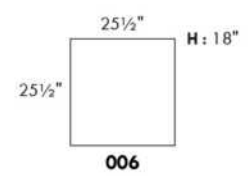
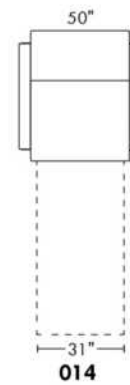
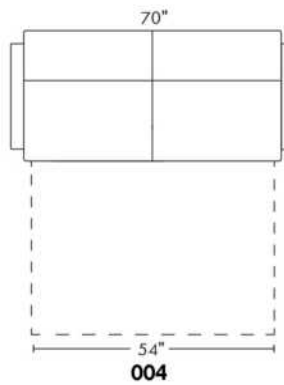
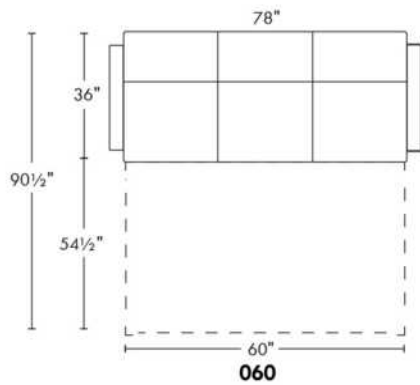
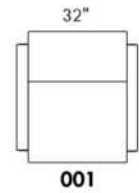
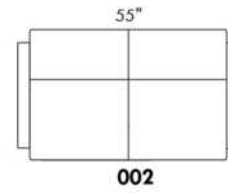
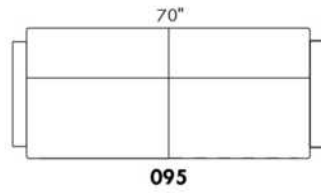
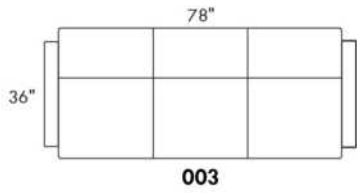

www.jaymar.ca

Toutes les dimensions indiquées sont au pouce près. Nos produits sont fabriqués à la main et des variations mineures peuvent survenir.
 All dimensions indicated are to the nearest inch. Our product is hand-made and minor variations can occur.

Liste de prix CDN

FIT

NB.: SOFA-LITS disponibles SEULEMENT avec items #060, #004 et #014.
EN TISSU il n'y a pas de coutures sur les dossiers.
PATTES: LG51 en bois (spécifiez couleur).
Divan-lit Double et divan-lit Queen: 2 coussins de dos et de sièges.
Divan-lit SIMPLE 31": avec 1 COUSSIN DE DOS et 1 COUSSIN DE SIÈGE.
MATELAS SIMPLE: Largeur 31".

MATELAS sofa-lit régulier 4 po d'épaisseur inclus. OPTION de matelas :

- matelas 4,5 po d'épaisseur avec ressorts et mousse mémoire avec gel: Simple \$90, Double ou Queen ajoutez \$125 ou
- matelas 5 po d'épaisseur avec mousse haute densité et mousse mémoire avec gel: Simple \$125, Double ou Queen ajoutez \$190.

| Description | L x P x H | Cuir | | | | | | Tissu | | |
|---------------------|-----------|------|-----------------------|--|--|----------------------------------|---------------------------|-------|----------|-----------|
| | | 10 | 20 Madras Softy | 30 Hugo Fantasy Illusion Tucson Utah Vintage Wild Laredo Yukon | 40 Elegance Princess Santiago Sensation Sunset Trina Victoria | 50 Bull Cassiope Dublin | 60 Caress Ultrasued | A | B COM | C alta |
| 001 FAUTEUIL | 34X35X35 | 1375 | 1465 | 1550 | 1640 | 1725 | 1815 | 1040 | 1115 | 1190 |
| 004 SOFA-LIT DOUBLE | 66X35X35 | 2535 | 2685 | 2835 | 2985 | 3135 | 3285 | 1910 | 2010 | 2110 |
| 014 SOFA-LIT SIMPLE | 46X35X35 | 1900 | 2040 | 2175 | 2315 | 2450 | 2590 | 1440 | 1535 | 1625 |
| 060 SOFA-LIT QUEEN | 74X35X35 | 2710 | 2860 | 3010 | 3160 | 3310 | 3460 | 2045 | 2150 | 2260 |

Hauteur complète 35" | Hauteur de siège 18" | Hauteur devant bras 25½" | Profondeur d'assise 21"
Total Height 35" | Seat Height 18" | Arm Height 25½" | Seat Depth 21"

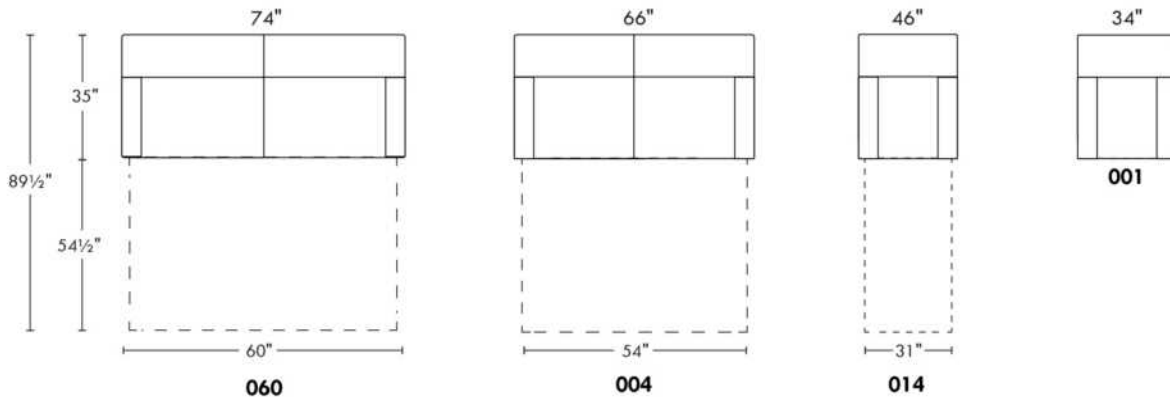

Liste de prix CDN

NEW YORK

NB.: SOFA-LITS disponibles SEULEMENT avec items #060 et #004.

PATTES: Spécifiez couleur des pattes LG4.

TISSU UNI RECOMMANDÉ.

COMBO: Recouvrement #2 sur les dossiers et sièges.

MATELAS sofa-lit régulier 4 po d'épaisseur inclus. OPTION de matelas :

- matelas 4,5 po d'épaisseur avec ressorts et mousse mémoire avec gel: Double ou Queen ajoutez \$125 ou

- matelas 5 po d'épaisseur avec mousse haute densité et mousse mémoire avec gel: Double ou Queen ajoutez \$190.

| Description | L x P x H | Cuir | | | | | | Tissu | | |
|-------------------------|--------------|------|-----------------------|--|--|----------------------------------|---------------------------|-------|----------|-----------|
| | | 10 | 20 Madras Softy | 30 Hugo Fantasy Illusion Tucson Utah Vintage Wild Laredo Yukon | 40 Elegance Princess Santiago Sensation Sunset Trina Victoria | 50 Bull Cassiope Dublin | 60 Caress Ultrasued | A | B COM | C alta |
| 001 FAUTEUIL | 38x36x33 | 1700 | 1815 | 1925 | 2040 | 2150 | 2265 | 1260 | 1315 | 1370 |
| 002 CAUSEUSE | 61X36X33 | 2345 | 2495 | 2645 | 2795 | 2945 | 3095 | 1785 | 1885 | 1985 |
| 004 SOFA-LIT DOUBLE | 76x36x33 | 3245 | 3385 | 3520 | 3660 | 3795 | 3935 | 2450 | 2560 | 2665 |
| 006 POUF | 25.5x25.5x18 | 860 | 890 | 920 | 950 | 985 | 1015 | 670 | 685 | 695 |
| 060 SOFA-LIT QUEEN | 84x36x33 | 3410 | 3575 | 3745 | 3915 | 4085 | 4250 | 2720 | 2820 | 2920 |
| 090 SOFA 2 SIEGES 2 DOS | 84x36x33 | 2865 | 3035 | 3200 | 3370 | 3540 | 3710 | 2175 | 2275 | 2375 |
| 095 SOFA APPARTEMENT | 76x36x33 | 2710 | 2875 | 3045 | 3215 | 3385 | 3550 | 1975 | 2075 | 2175 |

NEW YORK



Hauteur complète 33" | Hauteur de siège 17" | Hauteur devant bras 24" | Profondeur d'assise 21"
 Total Height 33" | Seat Height 17" | Arm Height 24" | Seat Depth 21"

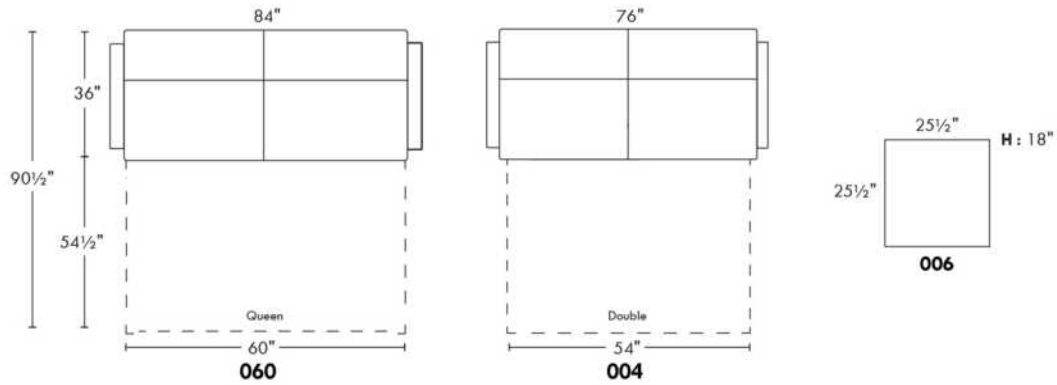
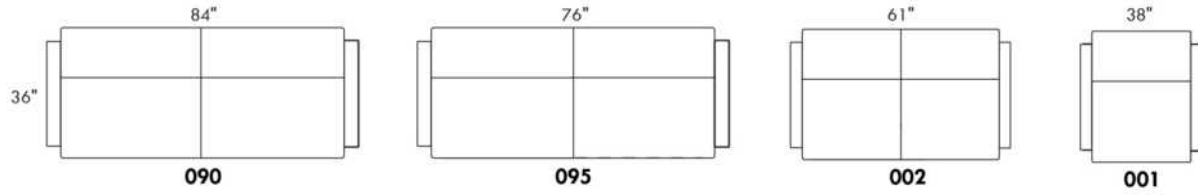

www.jaymar.ca

Toutes les dimensions indiquées sont au pouce près. Nos produits sont fabriqués à la main et des variations mineures peuvent survenir.
 All dimensions indicated are to the nearest inch. Our product is hand-made and minor variations can occur.

Liste de prix CDN

SCARSDALE

NB.: SOFA-LITS disponibles SEULEMENT avec items #060, #004 et #014.
COMBO: Recouvrement #2 sur les dossiers et sièges.
EN TISSU il n'y a pas de coutures sur les dossiers et sièges.
2 coussins décoratifs inclus.
En cuir: Coussins en cuir même couleur.
En tissu: Coussins en tissu même couleur.
Sofa-lit SIMPLE 31": avec 1 COUSSIN DE DOS et 1 COUSSIN DE SIÈGE.
MATELAS SIMPLE: Largeur 31" et Longueur 71".

MATELAS sofa-lit régulier 4 po d'épaisseur inclus. OPTION de matelas :
- matelas 4,5 po d'épaisseur avec ressorts et mousse mémoire avec gel: Simple \$90, Double ou Queen ajoutez \$125 ou
- matelas 5 po d'épaisseur avec mousse haute densité et mousse mémoire avec gel: Simple \$125, Double ou Queen ajoutez \$190.

| Description | L x P x H | Cuir | | | | | | Tissu | | |
|----------------------|--------------|------|-----------------------|--|--|----------------------------------|---------------------------|-------|----------|-----------|
| | | 10 | 20 Madras Softy | 30 Hugo Fantasy Illusion Tucson Utah Vintage Wild Laredo Yukon | 40 Elegance Princess Santiago Sensation Sunset Trina Victoria | 50 Bull Cassiope Dublin | 60 Caress Ultrasued | A | B COM | C alta |
| 001 FAUTEUIL | 29X38X35 | 1635 | 1725 | 1820 | 1915 | 2010 | 2100 | 1195 | 1260 | 1320 |
| 002 CAUSEUSE | 62X38X35 | 2195 | 2325 | 2460 | 2590 | 2720 | 2850 | 1650 | 1725 | 1800 |
| 004 SOFA-LIT DOUBLE | 67X38X35 | 3065 | 3245 | 3425 | 3610 | 3790 | 3970 | 2385 | 2500 | 2620 |
| 006 POUF | 25.5X25.5X18 | 790 | 860 | 925 | 995 | 1065 | 1135 | 625 | 645 | 665 |
| 014 SOFA-LIT SIMPLE | 47X38X35 | 2570 | 2710 | 2845 | 2985 | 3120 | 3260 | 2035 | 2120 | 2210 |
| 060 SOFA-LIT QUEEN | 75X38X35 | 3265 | 3410 | 3550 | 3695 | 3840 | 3985 | 2490 | 2600 | 2715 |
| 095 SOFA APPARTEMENT | 75X38X35 | 2710 | 2875 | 3045 | 3215 | 3385 | 3550 | 1910 | 2020 | 2135 |

SCARSDALE



Hauteur complète 35" | Hauteur de siège 19" | Hauteur devant bras 27" | Profondeur d'assise 20"
 Total Height 35" | Seat Height 19" | Arm Height 27" | Seat Depth 20"

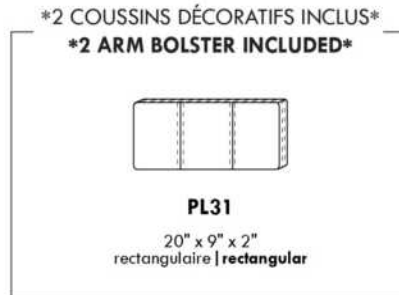
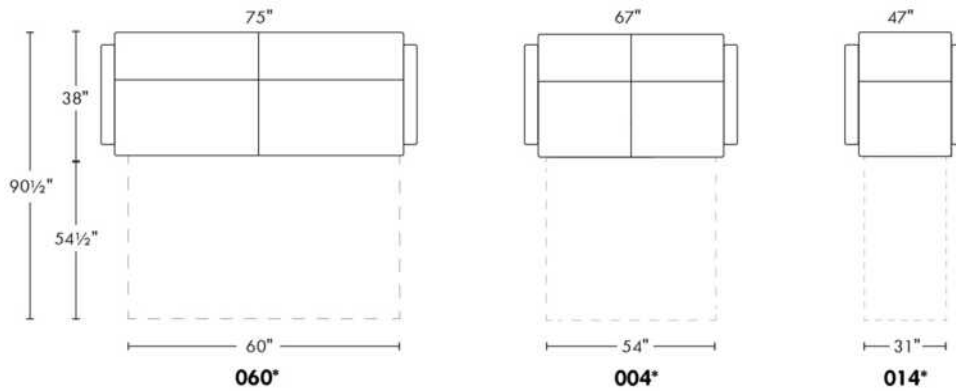
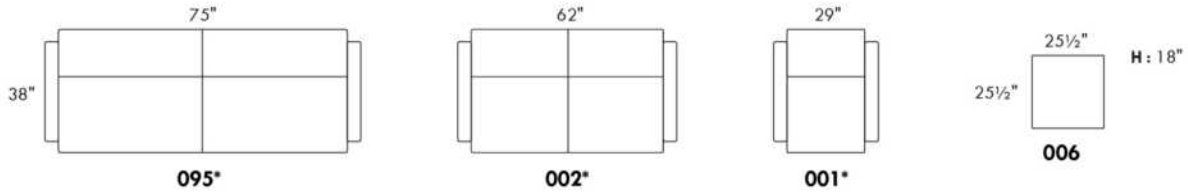

www.jaymar.ca

Toutes les dimensions indiquées sont au pouce près. Nos produits sont fabriqués à la main et des variations mineures peuvent survenir.
 All dimensions indicated are to the nearest inch. Our product is hand-made and minor variations can occur.

Liste de prix CDN

SURF

NB.: SOFA-LITS disponibles SEULEMENT avec items #060, #004 et #014.

TISSU UNI RECOMMANDÉ.

COMBO: Recouvrement #2 sur les dossiers et sièges.

Sofa-lit simple: Matelas 31 " avec 1 coussin de dos et 1 coussin de siège.

MATELAS sofa-lit régulier 4 po d'épaisseur inclus. OPTION de matelas :

- matelas 4,5 po d'épaisseur avec ressorts et mousse mémoire avec gel: Simple \$90, Double ou Queen ajoutez \$125 ou

- matelas 5 po d'épaisseur avec mousse haute densité et mousse mémoire avec gel: Simple \$125, Double ou Queen ajoutez \$190.

| Description | L x P x H | Cuir | | | | | | Tissu | | |
|----------------------|--------------|------|-----------------------|--|--|----------------------------------|---------------------------|-------|----------|-----------|
| | | 10 | 20 Madras Softy | 30 Hugo Fantasy Illusion Tucson Utah Vintage Wild Laredo Yukon | 40 Elegance Princess Santiago Sensation Sunset Trina Victoria | 50 Bull Cassiope Dublin | 60 Caress Ultrasued | A | B COM | C alta |
| 001 FAUTEUIL | 34x39x36 | 1910 | 1990 | 2070 | 2150 | 2235 | 2315 | 1445 | 1520 | 1595 |
| 002 CAUSEUSE | 67x39x36 | 2465 | 2570 | 2675 | 2785 | 2890 | 2995 | 1910 | 2010 | 2110 |
| 004 SOFA-LIT DOUBLE | 72x39x36 | 3320 | 3445 | 3570 | 3695 | 3820 | 3945 | 2650 | 2760 | 2865 |
| 006 POUF | 25.5x25.5x18 | 1085 | 1120 | 1160 | 1195 | 1235 | 1270 | 890 | 910 | 925 |
| 014 SOFA-LIT SIMPLE | 52x39x36 | 2850 | 2965 | 3075 | 3190 | 3300 | 3415 | 2295 | 2395 | 2495 |
| 060 SOFA-LIT QUEEN | 80x39x36 | 3510 | 3640 | 3770 | 3900 | 4035 | 4165 | 2750 | 2885 | 3015 |
| 095 SOFA APPARTEMENT | 80x39x36 | 3000 | 3120 | 3240 | 3360 | 3475 | 3595 | 2175 | 2275 | 2375 |

SURF



Hauteur complète 36" | Hauteur de siège 22" | Hauteur devant bras 28½" | Profondeur d'assise 21½"
 Total Height 36" | Seat Height 22" | Arm Height 28½" | Seat Depth 21½"

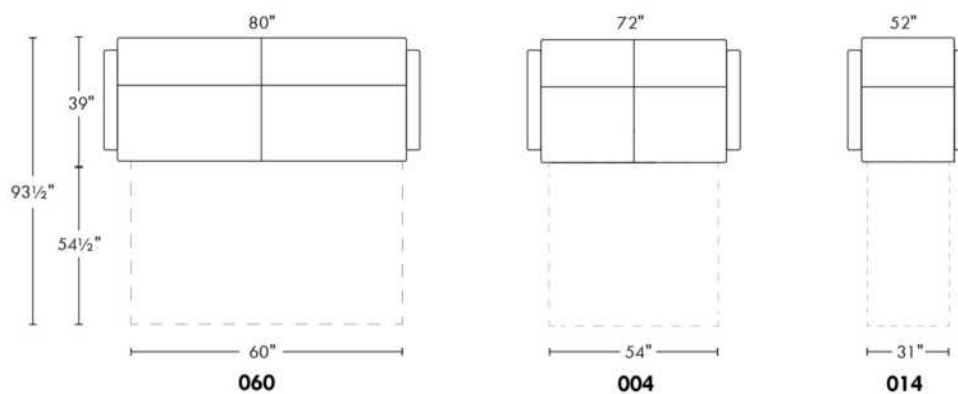
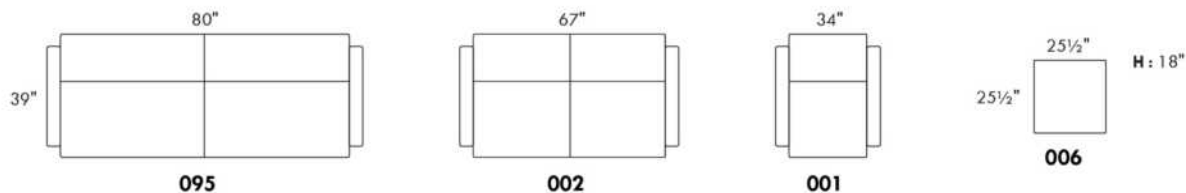

www.jaymar.ca

Toutes les dimensions indiquées sont au pouce près. Nos produits sont fabriqués à la main et des variations mineures peuvent survenir.
 All dimensions indicated are to the nearest inch. Our product is hand-made and minor variations can occur.

Liste de prix CDN

YARIS

NB.: SOFA-LITS disponibles SEULEMENT avec items #060, #004 et #014.
EN TISSU il n'y a pas de coutures sur les dossiers.
PATTES: Spécifier couleur des pattes LG51.
Divan-lit régulier et divan-lit Queen: 2 coussins de dos et de sièges.
Divan-lit SIMPLE 31": avec 1 COUSSIN DE DOS et 1 COUSSIN DE SIÈGE.
MATELAS SIMPLE: Largeur 31".

MATELAS sofa-lit régulier de 4 po d'épaisseur inclus. OPTION de matelas :
- matelas 4,5 po d'épaisseur avec ressorts et mousse mémoire avec gel: Simple \$90, Double ou Queen ajoutez \$125 ou
- matelas 5 po d'épaisseur avec mousse haute densité et mousse mémoire avec gel: Simple \$125, Double ou Queen ajoutez \$190.

| Description | L x P x H | Cuir | | | | | | Tissu | | |
|---------------------|-----------|------|-----------------------|--|--|----------------------------------|---------------------------|-------|----------|-----------|
| | | 10 | 20 Madras Softy | 30 Hugo Fantasy Illusion Tucson Utah Vintage Wild Laredo Yukon | 40 Elegance Princess Santiago Sensation Sunset Trina Victoria | 50 Bull Cassiope Dublin | 60 Caress Ultrasued | A | B COM | C alta |
| 001 FAUTEUIL | 34X35X35 | 1375 | 1465 | 1550 | 1640 | 1725 | 1815 | 1040 | 1115 | 1190 |
| 004 SOFA-LIT DOUBLE | 68X35X35 | 2535 | 2685 | 2835 | 2985 | 3135 | 3285 | 1910 | 2010 | 2110 |
| 014 SOFA-LIT SIMPLE | 48X35X35 | 1900 | 2040 | 2175 | 2315 | 2450 | 2590 | 1440 | 1535 | 1625 |
| 060 SOFA-LIT QUEEN | 76X35X35 | 2710 | 2860 | 3010 | 3160 | 3310 | 3460 | 2045 | 2150 | 2260 |

YARIS



Hauteur complète 35" | Hauteur de siège 18" | Hauteur devant bras 25½" | Profondeur d'assise 21"
Total Height 35" | Seat Height 18" | Arm Height 25½" | Seat Depth 21"

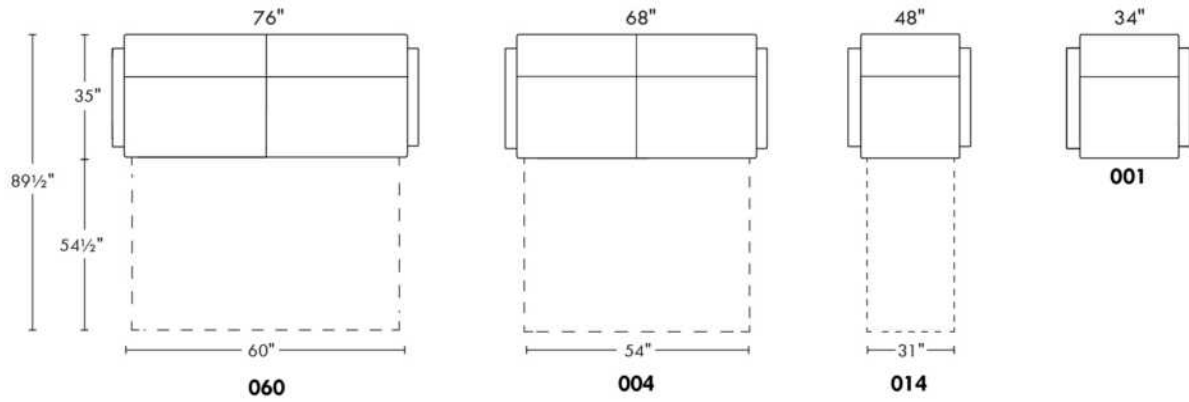

www.jaymar.ca

Toutes les dimensions indiquées sont au pouce près. Nos produits sont fabriqués à la main et des variations mineures peuvent survenir.
All dimensions indicated are to the nearest inch. Our product is hand-made and minor variations can occur.



99900 BASE L

POUR TÊTE DE LIT SANS OREILLES .

*Bases AVEC PATTES: Spécifiez choix de patte: LG182 bois (couleur), LG60 métal ou LG189 métal.

*NB: La base de lit mince pour LIT REGLABLE (items 560-561-563): Pattes en BOIS seulement (spécifiez couleur).

Bases CONTOUR LARGE avec PATTES & ANTI POUSSIÈRE - Panneau en bois particule inclus.

Inclus: 3 traverses en bois, et 2 hauteurs de pattes centrales: Position haute 9,75" (pattes de 8,25") ou position basse 6,5" (pattes de 5").

Base CONTOUR LARGE avec RANGEMENT - panneau en contreplaqué inclus.

Base CONTOUR MINCE, panneau en bois particule inclus à une hauteur fixe de 10,25".

Base CONTOUR MINCE pour LIT RÉGLABLE: Dimensions intérieures: King: 78"L x 82"P | Queen: 61"L x 82"P | Simple: 40"L x 82"P

Base CONTOUR MINCE avec RANGEMENT: Attn: Le contour sera 1" plus large pour soutenir le mécanisme à rangement.

Base TIROIRS LATÉRAUX: Bases King et Queen ont 2 TIROIRS (1 de chaque côté). / Bases Double et Simple ont seulement 1 TIROIR. Svp spécifiez sur votre commande quel côté vu de face. Espace de dégagement pour table de chevet est à minimum 20 po du mur.

DIMENSIONS TIROIRS en merisier: Frontal et Latéral: King et Queen: 54.25" x 24.5" x 5" / Double et Simple: 48.25" x 24.5" x 5".

Tiroir ouvert: Laisser un espace dégagé d'au moins 18 po.

NB: Seules les bases avec tiroir (frontal ou latéral) peuvent être vendues séparément. Le côté tête de lit de la base ne sera pas fini.

| Description | L x P x H | Cuir | | | | | | Tissu | | |
|---------------------------------------|--------------|------|-----------------------|--|--|----------------------------------|---------------------------|-------|----------|-----------|
| | | 10 | 20 Madras Softy | 30 Hugo Fantasy Illusion Tucson Utah Vintage Wild Laredo Yukon | 40 Elegance Princess Santiago Sensation Sunset Trina Victoria | 50 Bull Cassiope Dublin | 60 Caress Ultrasued | A | B COM | C alta |
| 410 BASE LARGE KING AVEC PATTES | 87 x 86 x 12 | 995 | 1120 | 1245 | 1370 | 1495 | 1620 | 795 | 825 | 860 |
| 411 BASE LARGE QUEEN AVEC PATTES | 69 x 86 x 12 | 920 | 1045 | 1170 | 1295 | 1420 | 1545 | 715 | 740 | 765 |
| 412 BASE LARGE DOUBLE AVEC PATTES | 64 x 82 x 12 | 860 | 945 | 1035 | 1120 | 1210 | 1295 | 660 | 675 | 695 |
| 413 BASE LARGE SIMPLE AVEC PATTES | 49 x 82 x 12 | 720 | 815 | 910 | 1000 | 1095 | 1190 | 640 | 660 | 675 |
| 420 BASE LARGE KING ANTI POUSSIÈRE | 87 x 86 x 12 | 1195 | 1345 | 1495 | 1645 | 1795 | 1945 | 920 | 950 | 985 |
| 421 BASE LARGE QUEEN ANTI POUSSIÈRE | 69 x 86 x 12 | 1095 | 1235 | 1370 | 1510 | 1645 | 1785 | 835 | 860 | 885 |
| 422 BASE LARGE DOUBLE ANTI POUSSIÈRE | 64 x 82 x 12 | 1025 | 1140 | 1250 | 1365 | 1475 | 1590 | 795 | 820 | 845 |
| 423 BASE LARGE SIMPLE ANTI POUSSIÈRE | 49 x 82 x 12 | 920 | 1040 | 1160 | 1275 | 1395 | 1515 | 775 | 800 | 825 |
| 430 BASE LARGE KING AVEC RANGEMENT | 87 x 86 x 12 | 1620 | 1790 | 1960 | 2125 | 2295 | 2465 | 1360 | 1395 | 1435 |
| 431 BASE LARGE QUEEN AVEC RANGEMENT | 69 x 86 x 12 | 1420 | 1535 | 1645 | 1760 | 1870 | 1985 | 1160 | 1185 | 1210 |
| 440 BASE LARGE KING TIROIR FRONTAL | 87 x 86 x 12 | 1695 | 1860 | 2020 | 2185 | 2345 | 2510 | 1445 | 1485 | 1520 |
| 441 BASE LARGE QUEEN TIROIR FRONTAL | 69 x 86 x 12 | 1595 | 1725 | 1860 | 1990 | 2120 | 2250 | 1340 | 1360 | 1375 |
| 442 BASE LARGE DOUBLE TIROIR FRONTAL | 64 x 82 x 12 | 1535 | 1650 | 1770 | 1890 | 2010 | 2125 | 1335 | 1350 | 1370 |
| 450 BASE LARGE KING TIROIRS LATÉRAUX | 87 x 86 x 12 | 2075 | 2225 | 2375 | 2525 | 2675 | 2825 | 1840 | 1875 | 1915 |
| 451 BASE LARGE QUEEN TIROIRS LATÉRAUX | 69 x 86 x 12 | 2065 | 2195 | 2325 | 2460 | 2590 | 2720 | 1835 | 1865 | 1895 |
| 452 BASE LARGE DOUBLE TIROIR LATÉRAL | 64 x 82 x 12 | 1535 | 1650 | 1770 | 1890 | 2010 | 2125 | 1335 | 1350 | 1370 |



Tête de lit **sans** oreilles
Headboard **without** wings

99900 BASE L

POUR TÊTE DE LIT SANS OREILLES .

*Bases AVEC PATTES: Spécifiez choix de patte: LG182 bois (couleur), LG60 métal ou LG189 métal.

*NB: La base de lit mince pour LIT REGLABLE (items 560-561-563): Pattes en BOIS seulement (spécifiez couleur).

Bases CONTOUR LARGE avec PATTES & ANTI POUSSIÈRE - Panneau en bois particule inclus.

Inclus: 3 traverses en bois, et 2 hauteurs de pattes centrales: Position haute 9,75" (pattes de 8,25") ou position basse 6,5" (pattes de 5").

Base CONTOUR LARGE avec RANGEMENT - panneau en contreplaqué inclus.

Base CONTOUR MINCE, panneau en bois particule inclus à une hauteur fixe de 10,25".

Base CONTOUR MINCE pour LIT RÉGLABLE: Dimensions intérieures: King: 78"L x 82"P | Queen: 61"L x 82"P | Simple: 40"L x 82"P

Base CONTOUR MINCE avec RANGEMENT: Attn: Le contour sera 1" plus large pour soutenir le mécanisme à rangement.

Base TIROIRS LATÉRAUX: Bases King et Queen ont 2 TIROIRS (1 de chaque côté). / Bases Double et Simple ont seulement 1 TIROIR. Svp spécifiez sur votre commande quel côté vu de face. Espace de dégagement pour table de chevet est à minimum 20 po du mur.

DIMENSIONS TIROIRS en merisier: Frontal et Latéral: King et Queen: 54.25" x 24.5" x 5" / Double et Simple: 48.25" x 24.5" x 5".

Tiroir ouvert: Laisser un espace dégagé d'au moins 18 po.

NB: Seules les bases avec tiroir (frontal ou latéral) peuvent être vendues séparément. Le côté tête de lit de la base ne sera pas fini.

| Description | L x P x H | Cuir | | | | | | Tissu | | |
|---------------------------------------|--------------|------|-----------------------|--|--|----------------------------------|---------------------------|-------|----------|-----------|
| | | 10 | 20 Madras Softy | 30 Hugo Fantasy Illusion Tucson Utah Vintage Wild Laredo Yukon | 40 Elegance Princess Santiago Sensation Sunset Trina Victoria | 50 Bull Cassiope Dublin | 60 Caress Ultrasued | A | B COM | C alta |
| 453 BASE LARGE SIMPLE TIROIR LATERAL | 49 x 82 x 12 | 1535 | 1640 | 1745 | 1850 | 1960 | 2065 | 1335 | 1350 | 1370 |
| 510 BASE MINCE KING AVEC PATTES | 82 x 84 x 12 | 995 | 1135 | 1270 | 1410 | 1545 | 1685 | 795 | 835 | 870 |
| 511 BASE MINCE QUEEN AVEC PATTES | 64 x 84 x 12 | 920 | 1045 | 1170 | 1295 | 1420 | 1545 | 715 | 740 | 765 |
| 512 BASE MINCE DOUBLE AVEC PATTES | 59 x 80 x 12 | 875 | 975 | 1075 | 1175 | 1275 | 1375 | 675 | 700 | 725 |
| 513 BASE MINCE SIMPLE AVEC PATTES | 44 x 80 x 12 | 720 | 820 | 920 | 1020 | 1120 | 1220 | 640 | 660 | 675 |
| 520 BASE MINCE KING ANTI POUSSIÈRE | 82 x 84 x 12 | 1200 | 1345 | 1490 | 1635 | 1775 | 1920 | 925 | 950 | 975 |
| 521 BASE MINCE QUEEN ANTI POUSSIÈRE | 64 x 84 x 12 | 1100 | 1235 | 1365 | 1495 | 1625 | 1760 | 850 | 870 | 890 |
| 522 BASE MINCE DOUBLE ANTI POUSSIÈRE | 59 x 80 x 12 | 1040 | 1150 | 1265 | 1375 | 1490 | 1600 | 820 | 845 | 870 |
| 523 BASE MINCE SIMPLE ANTI POUSSIÈRE | 44 x 80 x 12 | 920 | 1040 | 1160 | 1275 | 1395 | 1515 | 775 | 810 | 840 |
| 530 BASE MINCE KING AVEC RANGEMENT | 83 x 84 x 12 | 1620 | 1790 | 1960 | 2125 | 2295 | 2465 | 1360 | 1395 | 1435 |
| 531 BASE MINCE QUEEN AVEC RANGEMENT | 66 x 84 x 12 | 1420 | 1535 | 1645 | 1760 | 1870 | 1985 | 1160 | 1185 | 1210 |
| 540 BASE MINCE KING TIROIR FRONTAL | 82 x 84 x 12 | 1695 | 1860 | 2020 | 2185 | 2345 | 2510 | 1445 | 1485 | 1520 |
| 541 BASE MINCE QUEEN TIROIR FRONTAL | 64 x 84 x 12 | 1595 | 1725 | 1860 | 1990 | 2120 | 2250 | 1340 | 1360 | 1375 |
| 542 BASE MINCE DOUBLE TIROIR FRONTAL | 59 x 80 x 12 | 1535 | 1650 | 1770 | 1890 | 2010 | 2125 | 1335 | 1350 | 1370 |
| 550 BASE MINCE KING TIROIRS LATÉRAUX | 82 x 84 x 12 | 2075 | 2225 | 2375 | 2525 | 2675 | 2825 | 1840 | 1875 | 1915 |
| 551 BASE MINCE QUEEN TIROIRS LATÉRAUX | 64 x 84 x 12 | 2065 | 2195 | 2325 | 2460 | 2590 | 2720 | 1835 | 1865 | 1895 |
| 552 BASE MINCE DOUBLE TIROIR LATERAL | 59 x 80 x 12 | 1535 | 1650 | 1770 | 1890 | 2010 | 2125 | 1335 | 1350 | 1370 |



99900 BASE L

POUR TÊTE DE LIT SANS OREILLES .

*Bases AVEC PATTES: Spécifiez choix de patte: LG182 bois (couleur), LG60 métal ou LG189 métal.

*NB: La base de lit mince pour LIT REGLABLE (items 560-561-563): Pattes en BOIS seulement (spécifiez couleur).

Bases CONTOUR LARGE avec PATTES & ANTI POUSSIÈRE - Panneau en bois particule inclus.

Inclus: 3 traverses en bois, et 2 hauteurs de pattes centrales: Position haute 9,75" (pattes de 8,25") ou position basse 6,5" (pattes de 5").

Base CONTOUR LARGE avec RANGEMENT - panneau en contreplaqué inclus.

Base CONTOUR MINCE, panneau en bois particule inclus à une hauteur fixe de 10,25".

Base CONTOUR MINCE pour LIT RÉGLABLE: Dimensions intérieures: King: 78"L x 82"P | Queen: 61"L x 82"P | Simple: 40"L x 82"P

Base CONTOUR MINCE avec RANGEMENT: Attn: Le contour sera 1" plus large pour soutenir le mécanisme à rangement.

Base TIROIRS LATÉRAUX: Bases King et Queen ont 2 TIROIRS (1 de chaque côté). / Bases Double et Simple ont seulement 1 TIROIR. Svp spécifiez sur votre commande quel côté vu de face. Espace de dégagement pour table de chevet est à minimum 20 po du mur.

DIMENSIONS TIROIRS en merisier: Frontal et Latéral: King et Queen: 54.25" x 24.5" x 5" / Double et Simple: 48.25" x 24.5" x 5".

Tiroir ouvert: Laisser un espace dégagé d'au moins 18 po.

NB: Seules les bases avec tiroir (frontal ou latéral) peuvent être vendues séparément. Le côté tête de lit de la base ne sera pas fini.

| Description | L x P x H | Cuir | | | | | | Tissu | | |
|---|--------------|------|-----------------------|--|--|----------------------------------|---------------------------|-------|----------|-----------|
| | | 10 | 20 Madras Softy | 30 Hugo Fantasy Illusion Tucson Utah Vintage Wild Laredo Yukon | 40 Elegance Princess Santiago Sensation Sunset Trina Victoria | 50 Bull Cassiope Dublin | 60 Caress Ultrasued | A | B COM | C alta |
| 553 BASE MINCE SIMPLE TIROIR LATERAL | 44 x 80 x 12 | 1535 | 1640 | 1745 | 1850 | 1960 | 2065 | 1335 | 1350 | 1370 |
| 560 BASE MINCE POUR LIT REGLABLE KING | 82x84x12 | 995 | 1135 | 1270 | 1410 | 1545 | 1685 | 795 | 835 | 870 |
| 561 BASE MINCE POUR LIT REGLABLE QUEEN | 65x84x12 | 920 | 1045 | 1170 | 1295 | 1420 | 1545 | 715 | 740 | 765 |
| 563 BASE MINCE POUR LIT REGLABLE SIMPLE | 44x84x12 | 720 | 820 | 920 | 1020 | 1120 | 1220 | 640 | 660 | 675 |

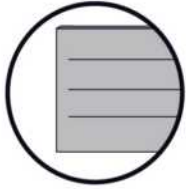

99900

BASE pour tête de lit SANS oreilles Bed base for headboard WITHOUT wings

4" Base contour LARGE | WIDE contour Base

DIMENSIONS

Base de lits seulement
Bed base only

L x P/D x H

| | |
|---|-----------------|
| K | 87" x 86" x 12" |
| Q | 69" x 86" x 12" |
| D | 64" x 82" x 12" |
| S | 49" x 82" x 12" |



*Avec pattes | *With Legs
K 410 - Q 411 - D 412 - S 413

2 positions de matelas à 9,75" ou 6,5" du plancher
2 mattress position from 9,75" or 6,5" from the floor



Anti-poussière | No Dust
K 420 - Q 421 - D 422 - S 423

2 positions de matelas à 9,75" ou 6,5" du plancher
2 mattress position from 9,75" or 6,5" from the floor



Avec rangement | With Storage
K 430 - Q 431

1 position de matelas à 10,25" du plancher
1 mattress position at 10,25" from floor



Rangement à tiroir frontal
With Front Drawer
K 440 - Q 441 - D 442

1 position de matelas à 10,25" du plancher
1 mattress position at 10,25" from floor



Rangement à tiroir latéraux
With Side Drawers
K 450 - Q 451 (2 tiroirs | drawers)
D 452 - S 453 (1 tiroir | drawer)

1 position de matelas à 10,25" du plancher
1 mattress position at 10,25" from floor

2" Base contour MINCE | NARROW contour Base

DIMENSIONS

Base de lits seulement
Bed base only

L x P/D x H

| | |
|---|-----------------|
| K | 82" x 84" x 12" |
| Q | 64" x 84" x 12" |
| D | 59" x 80" x 12" |
| S | 44" x 80" x 12" |



*Avec pattes | *With Legs
K 510 - Q 511 - D 512 - S 513

1 position de matelas à 10,25" du plancher
1 mattress position at 10,25" from floor



Anti-poussière | No Dust
K 520 - Q 521 - D 522 - S 523

1 position de matelas à 10,25" du plancher
1 mattress position at 10,25" from floor

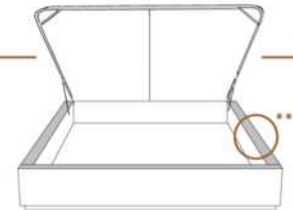

Avec rangement | With Storage
**1" plus large | **1" wider
K 530 - Q 531

1 position de matelas à 10,25" du plancher
1 mattress position at 10,25" from floor



Lit réglable | Adjustable bed
Pattes de bois seulement | Wood leg only
K 560 - Q 561 - S 563

| | King | Queen | Simple Single |
|------|----------|----------|---------------|
| EXT: | 87x89x56 | 69x89x56 | 49x89x56 |
| INT: | 78x82x12 | 61x82x12 | 40x82x12 |

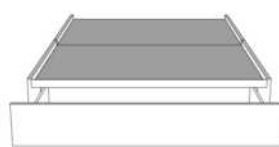

Rangement à tiroir frontal
With Front Drawer
K 540 - Q 541 - D 542

1 position de matelas à 10,25" du plancher
1 mattress position at 10,25" from floor



Rangement à tiroir latéraux
With Side Drawers
K 550 - Q 551 (2 tiroirs | drawers)
D 552 - S 553 (1 tiroir | drawer)

1 position de matelas à 10,25" du plancher
1 mattress position at 10,25" from floor

Les illustrations sont génériques et n'indiquent pas tous les détails de coutures. | The sketches are generic and do not reflect all sewing details.

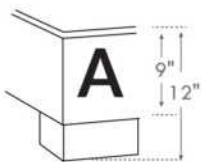

LG182 Bois | Wood

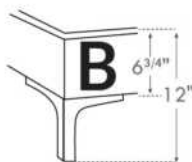

LG60 Metal

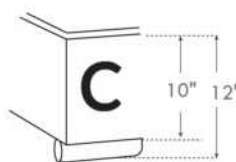

LG189 Metal

*Choix de pattes (Seulement pour base avec pattes)
*Leg choices (Only for Bed base with legs)

N.B.

La hauteur du pied et longeron varie selon la patte choisie.
Foot & siderail height varies according to leg choice.



99905 BASE C

POUR TÊTE DE LIT AVEC OREILLES .

*Bases avec pattes: Spécifiez choix de patte: LG182 bois (couleur), LG60 métal ou LG189 métal.

*NB: La base de lit mince pour LIT REGLABLE (items 560-561-563): Pattes en BOIS seulement (spécifiez couleur).

Bases CONTOUR LARGE avec PATTES & ANTI POUSSIÈRE - Panneau en bois particule inclus.

Inclus: 3 traverses en bois, et 2 hauteurs de pattes centrales: Position haute 9,75" (pattes de 8,25") ou position basse 6,5" (pattes de 5").

Base CONTOUR LARGE avec RANGEMENT - panneau en contreplaqué inclus.

Base CONTOUR MINCE - panneau en bois particule inclus à une hauteur fixe de 10,25".

Base CONTOUR MINCE pour LIT REGLABLE: Dimensions intérieures incluant profondeur de la tête de lit : King: 78"L x 82"P | Queen: 61"L x 82"P | Simple: 40"L x 82"P

Base CONTOUR MINCE avec RANGEMENT: Attn: Le contour sera 1" plus large pour soutenir le mécanisme à rangement.

Bases TIROIRS LATÉRAUX: Bases King et Queen ont 2 TIROIRS (1 de chaque côté). / Bases Double et Simple ont seulement 1 TIROIR. Svp spécifiez sur votre commande quel côté vu de face.

TIROIR LATÉRAL: Espace de dégagement pour table de chevet est à minimum 20 po du mur.

DIMENSIONS TIROIRS en merisier: Frontal et Latéral: K & Q: 54.25" x 24.5" x 5" / Dbl & Simple: 48.25" x 24.5" x 5".

Tiroir ouvert: Laisser un espace dégagé d'au moins 18 po.

NB: Seules les bases avec tiroir (frontal ou latéral) peuvent être vendues séparément. Le côté tête de lit de la base ne sera pas fini.

| Description | L x P x H | Cuir | | | | | | Tissu | | |
|---------------------------------------|--------------|------|-----------------------|--|--|----------------------------------|---------------------------|-------|----------|-----------|
| | | 10 | 20 Madras Softy | 30 Hugo Fantasy Illusion Tucson Utah Vintage Wild Laredo Yukon | 40 Elegance Princess Santiago Sensation Sunset Trina Victoria | 50 Bull Cassiope Dublin | 60 Caress Ultrasued | A | B COM | C alta |
| 410 BASE LARGE KING AVEC PATTES | 87 x 79 x 12 | 995 | 1120 | 1245 | 1370 | 1495 | 1620 | 795 | 825 | 860 |
| 411 BASE LARGE QUEEN AVEC PATTES | 69 x 79 x 12 | 920 | 1045 | 1170 | 1295 | 1420 | 1545 | 715 | 740 | 765 |
| 412 BASE LARGE DOUBLE AVEC PATTES | 64 x 75 x 12 | 860 | 945 | 1035 | 1120 | 1210 | 1295 | 660 | 675 | 695 |
| 413 BASE LARGE SIMPLE AVEC PATTES | 49 x 75 x 12 | 720 | 815 | 910 | 1000 | 1095 | 1190 | 640 | 660 | 675 |
| 420 BASE LARGE KING ANTI POUSSIÈRE | 87 x 79 x 12 | 1195 | 1345 | 1495 | 1645 | 1795 | 1945 | 920 | 950 | 985 |
| 421 BASE LARGE QUEEN ANTI POUSSIÈRE | 69 x 79 x 12 | 1095 | 1235 | 1370 | 1510 | 1645 | 1785 | 835 | 860 | 885 |
| 422 BASE LARGE DOUBLE ANTI POUSSIÈRE | 64 x 75 x 12 | 1025 | 1140 | 1250 | 1365 | 1475 | 1590 | 795 | 820 | 845 |
| 423 BASE LARGE SIMPLE ANTI POUSSIÈRE | 49 x 75 x 12 | 920 | 1040 | 1160 | 1275 | 1395 | 1515 | 775 | 800 | 825 |
| 430 BASE LARGE KING AVEC RANGEMENT | 87 x 79 x 12 | 1620 | 1790 | 1960 | 2125 | 2295 | 2465 | 1360 | 1395 | 1435 |
| 431 BASE LARGE QUEEN AVEC RANGEMENT | 69 x 79 x 12 | 1420 | 1535 | 1645 | 1760 | 1870 | 1985 | 1160 | 1185 | 1210 |
| 440 BASE LARGE KING TIROIR FRONTAL | 87 x 79 x 12 | 1695 | 1860 | 2020 | 2185 | 2345 | 2510 | 1445 | 1485 | 1520 |
| 441 BASE LARGE QUEEN TIROIR FRONTAL | 69 x 79 x 12 | 1595 | 1725 | 1860 | 1990 | 2120 | 2250 | 1340 | 1360 | 1375 |
| 442 BASE LARGE DOUBLE TIROIR FRONTAL | 64 x 75 x 12 | 1535 | 1650 | 1770 | 1890 | 2010 | 2125 | 1335 | 1350 | 1370 |
| 450 BASE LARGE KING TIROIRS LATÉRAUX | 87 x 79 x 12 | 2075 | 2225 | 2375 | 2525 | 2675 | 2825 | 1840 | 1875 | 1915 |
| 451 BASE LARGE QUEEN TIROIRS LATÉRAUX | 69 x 79 x 12 | 2065 | 2195 | 2325 | 2460 | 2590 | 2720 | 1835 | 1865 | 1895 |
| 452 BASE LARGE DOUBLE TIROIR LATÉRAL | 64 x 75 x 12 | 1535 | 1650 | 1770 | 1890 | 2010 | 2125 | 1335 | 1350 | 1370 |



99905 BASE C

POUR TÊTE DE LIT AVEC OREILLES .

*Bases avec pattes: Spécifiez choix de patte: LG182 bois (couleur), LG60 métal ou LG189 métal.

*NB: La base de lit mince pour LIT REGLABLE (items 560-561-563): Pattes en BOIS seulement (spécifiez couleur).

Bases CONTOUR LARGE avec PATTES & ANTI POUSSIÈRE - Panneau en bois particule inclus.

Inclus: 3 traverses en bois, et 2 hauteurs de pattes centrales: Position haute 9,75" (pattes de 8,25") ou position basse 6,5" (pattes de 5").

Base CONTOUR LARGE avec RANGEMENT - panneau en contreplaqué inclus.

Base CONTOUR MINCE - panneau en bois particule inclus à une hauteur fixe de 10,25".

Base CONTOUR MINCE pour LIT REGLABLE: Dimensions intérieures incluant profondeur de la tête de lit : King: 78"L x 82"P | Queen: 61"L x 82"P | Simple: 40"L x 82"P

Base CONTOUR MINCE avec RANGEMENT: Attn: Le contour sera 1" plus large pour soutenir le mécanisme à rangement.

Bases TIROIRS LATÉRAUX: Bases King et Queen ont 2 TIROIRS (1 de chaque côté). / Bases Double et Simple ont seulement 1 TIROIR. Svp spécifiez sur votre commande quel côté vu de face.

TIROIR LATÉRAL: Espace de dégagement pour table de chevet est à minimum 20 po du mur.

DIMENSIONS TIROIRS en merisier: Frontal et Latéral: K & Q: 54.25" x 24.5" x 5" / Dbl & Simple: 48.25" x 24.5" x 5".

Tiroir ouvert: Laisser un espace dégagé d'au moins 18 po.

NB: Seules les bases avec tiroir (frontal ou latéral) peuvent être vendues séparément. Le côté tête de lit de la base ne sera pas fini.

| Description | L x P x H | Cuir | | | | | | Tissu | | |
|---------------------------------------|--------------|------|-----------------------|--|--|----------------------------------|---------------------------|-------|----------|-----------|
| | | 10 | 20 Madras Softy | 30 Hugo Fantasy Illusion Tucson Utah Vintage Wild Laredo Yukon | 40 Elegance Princess Santiago Sensation Sunset Trina Victoria | 50 Bull Cassiope Dublin | 60 Caress Ultrasued | A | B COM | C alta |
| 453 BASE LARGE SIMPLE TIROIR LATÉRAL | 49 x 75 x 12 | 1535 | 1640 | 1745 | 1850 | 1960 | 2065 | 1335 | 1350 | 1370 |
| 510 BASE MINCE KING AVEC PATTES | 82 x 77 x 12 | 995 | 1135 | 1270 | 1410 | 1545 | 1685 | 795 | 835 | 870 |
| 511 BASE MINCE QUEEN AVEC PATTES | 64 x 77 x 12 | 920 | 1045 | 1170 | 1295 | 1420 | 1545 | 715 | 740 | 765 |
| 512 BASE MINCE DOUBLE AVEC PATTES | 59 x 73 x 12 | 875 | 975 | 1075 | 1175 | 1275 | 1375 | 675 | 700 | 725 |
| 513 BASE MINCE SIMPLE AVEC PATTES | 44 x 73 x 12 | 720 | 820 | 920 | 1020 | 1120 | 1220 | 640 | 660 | 675 |
| 520 BASE MINCE KING ANTI POUSSIÈRE | 82 x 77 x 12 | 1200 | 1345 | 1490 | 1635 | 1775 | 1920 | 925 | 950 | 975 |
| 521 BASE MINCE QUEEN ANTI POUSSIÈRE | 64 x 77 x 12 | 1100 | 1235 | 1365 | 1495 | 1625 | 1760 | 850 | 870 | 890 |
| 522 BASE MINCE DOUBLE ANTI POUSSIÈRE | 59 x 73 x 12 | 1040 | 1150 | 1265 | 1375 | 1490 | 1600 | 820 | 845 | 870 |
| 523 BASE MINCE SIMPLE ANTI POUSSIÈRE | 44 x 73 x 12 | 920 | 1040 | 1160 | 1275 | 1395 | 1515 | 775 | 810 | 840 |
| 530 BASE MINCE KING AVEC RANGEMENT | 83 x 77 x 12 | 1620 | 1790 | 1960 | 2125 | 2295 | 2465 | 1360 | 1395 | 1435 |
| 531 BASE MINCE QUEEN AVEC RANGEMENT | 66 x 77 x 12 | 1420 | 1535 | 1645 | 1760 | 1870 | 1985 | 1160 | 1185 | 1210 |
| 540 BASE MINCE KING TIROIR FRONTAL | 82 x 77 x 12 | 1695 | 1860 | 2020 | 2185 | 2345 | 2510 | 1445 | 1485 | 1520 |
| 541 BASE MINCE QUEEN TIROIR FRONTAL | 64 x 77 x 12 | 1595 | 1725 | 1860 | 1990 | 2120 | 2250 | 1340 | 1360 | 1375 |
| 542 BASE MINCE DOUBLE TIROIR FRONTAL | 59 x 73 x 12 | 1535 | 1650 | 1770 | 1890 | 2010 | 2125 | 1335 | 1350 | 1370 |
| 550 BASE MINCE KING TIROIRS LATÉRAUX | 82 x 77 x 12 | 2075 | 2225 | 2375 | 2525 | 2675 | 2825 | 1840 | 1875 | 1915 |
| 551 BASE MINCE QUEEN TIROIRS LATÉRAUX | 64 x 77 x 12 | 2065 | 2195 | 2325 | 2460 | 2590 | 2720 | 1835 | 1865 | 1895 |
| 552 BASE MINCE DOUBLE TIROIR LATÉRAL | 59 x 73 x 12 | 1535 | 1650 | 1770 | 1890 | 2010 | 2125 | 1335 | 1350 | 1370 |



99905 BASE C

POUR TÊTE DE LIT AVEC OREILLES .

*Bases avec pattes: Spécifiez choix de patte: LG182 bois (couleur), LG60 métal ou LG189 métal.

*NB: La base de lit mince pour LIT REGLABLE (items 560-561-563): Pattes en BOIS seulement (spécifiez couleur).

Bases CONTOUR LARGE avec PATTES & ANTI POUSSIÈRE - Panneau en bois particule inclus.

Inclus: 3 traverses en bois, et 2 hauteurs de pattes centrales: Position haute 9,75" (pattes de 8,25") ou position basse 6,5" (pattes de 5").

Base CONTOUR LARGE avec RANGEMENT - panneau en contreplaqué inclus.

Base CONTOUR MINCE - panneau en bois particule inclus à une hauteur fixe de 10,25".

Base CONTOUR MINCE pour LIT REGLABLE: Dimensions intérieures incluant profondeur de la tête de lit : King: 78"L x 82"P | Queen: 61"L x 82"P | Simple: 40"L x 82"P

Base CONTOUR MINCE avec RANGEMENT: Attn: Le contour sera 1" plus large pour soutenir le mécanisme à rangement.

Bases TIROIRS LATÉRAUX: Bases King et Queen ont 2 TIROIRS (1 de chaque côté). / Bases Double et Simple ont seulement 1 TIROIR. Svp spécifiez sur votre commande quel côté vu de face.

TIROIR LATÉRAL: Espace de dégagement pour table de chevet est à minimum 20 po du mur.

DIMENSIONS TIROIRS en merisier: Frontal et Latéral: K & Q: 54.25" x 24.5" x 5" / Dbl & Simple: 48.25" x 24.5" x 5".

Tiroir ouvert: Laisser un espace dégagé d'au moins 18 po.

NB: Seules les bases avec tiroir (frontal ou latéral) peuvent être vendues séparément. Le côté tête de lit de la base ne sera pas fini.

| Description | L x P x H | Cuir | | | | | | Tissu | | |
|---|--------------|------|-----------------------|--|--|----------------------------------|---------------------------|-------|----------|-----------|
| | | 10 | 20 Madras Softy | 30 Hugo Fantasy Illusion Tucson Utah Vintage Wild Laredo Yukon | 40 Elegance Princess Santiago Sensation Sunset Trina Victoria | 50 Bull Cassiope Dublin | 60 Caress Ultrasued | A | B COM | C alta |
| 553 BASE MINCE SIMPLE TIROIR LATÉRAL | 44 x 73 x 12 | 1535 | 1640 | 1745 | 1850 | 1960 | 2065 | 1335 | 1350 | 1370 |
| 560 BASE MINCE POUR LIT REGLABLE KING | 82x76x12 | 995 | 1135 | 1270 | 1410 | 1545 | 1685 | 795 | 835 | 870 |
| 561 BASE MINCE POUR LIT REGLABLE QUEEN | 65x76x12 | 920 | 1045 | 1170 | 1295 | 1420 | 1545 | 715 | 740 | 765 |
| 563 BASE MINCE POUR LIT REGLABLE SIMPLE | 44x76x12 | 720 | 820 | 920 | 1020 | 1120 | 1220 | 640 | 660 | 675 |



99905

BASE pour tête de lit AVEC oreilles Bed base for headboard WITH wings

4" Base contour LARGE | WIDE contour Base

DIMENSIONS

Base de lits seulement
Bed base only

L x P/D x H

| | |
|---|-----------------|
| K | 87" x 79" x 12" |
| Q | 69" x 79" x 12" |
| D | 64" x 75" x 12" |
| S | 49" x 75" x 12" |



*Avec pattes | *With Legs
K 410 - Q 411 - D 412 - S 413

2 positions de matelas à 9,75" ou 6,5" du plancher
2 mattress position from 9,75" or 6,5" from the floor



Anti-poussière | No Dust
K 420 - Q 421 - D 422 - S 423

2 positions de matelas à 9,75" ou 6,5" du plancher
2 mattress position from 9,75" or 6,5" from the floor



Avec rangement | With Storage
K 430 - Q 431

1 position de matelas à 10,25" du plancher
1 mattress position at 10,25" from floor



Rangement à tiroir frontal
With Front Drawer
K 440 - Q 441 - D 442

1 position de matelas à 10,25" du plancher
1 mattress position at 10,25" from floor



Rangement à tiroir latéraux
With Side Drawers
K 450 - Q 451 (2 tiroirs | drawers)
D 452 - S 453 (1 tiroir | drawer)

1 position de matelas à 10,25" du plancher
1 mattress position at 10,25" from floor

2" Base contour MINCE | NARROW contour Base

DIMENSIONS

Base de lits seulement
Bed base only

L x P/D x H

| | |
|---|-----------------|
| K | 82" x 77" x 12" |
| Q | 64" x 77" x 12" |
| D | 59" x 73" x 12" |
| S | 44" x 73" x 12" |



*Avec pattes | *With Legs
K 510 - Q 511 - D 512 - S 513

1 position de matelas à 10,25" du plancher
1 mattress position at 10,25" from floor



Anti-poussière | No Dust
K 520 - Q 521 - D 522 - S 523

1 position de matelas à 10,25" du plancher
1 mattress position at 10,25" from floor

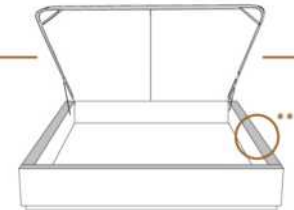

Avec rangement | With Storage
**1" plus large | **1" wider
K 530 - Q 531

1 position de matelas à 10,25" du plancher
1 mattress position at 10,25" from floor



Lit réglable | Adjustable bed
Pattes de bois seulement | Wood leg only
K 560 - Q 561 - S 563

| | King | Queen | Simple Single |
|------|----------|----------|---------------|
| EXT: | 87x89x56 | 69x89x56 | 49x89x56 |
| INT: | 78x82x12 | 61x82x12 | 40x82x12 |

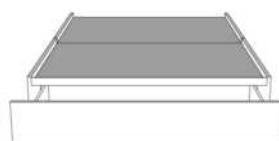

Rangement à tiroir frontal
With Front Drawer
K 540 - Q 541 - D 542

1 position de matelas à 10,25" du plancher
1 mattress position at 10,25" from floor



Rangement à tiroir latéraux
With Side Drawers
K 550 - Q 551 (2 tiroirs | drawers)
D 552 - S 553 (1 tiroir | drawer)

1 position de matelas à 10,25" du plancher
1 mattress position at 10,25" from floor

Les illustrations sont génériques et n'indiquent pas tous les détails de coutures. | The sketches are generic and do not reflect all sewing details.

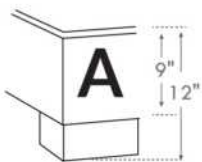

LG182 Bois | Wood

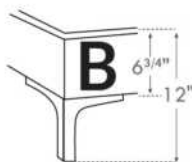

LG60 Metal

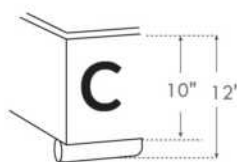

LG189 Metal

*Choix de pattes (Seulement pour base avec pattes)
*Leg choices (Only for Bed base with legs)

N.B.

La hauteur du pied et longeron varie selon la patte choisie.
Foot & siderail height varies according to leg choice.



ALONZO

GRUPE B

Tête de lit SANS oreilles - Choisissez votre base - Voir liste de prix 99900 BASE L.

OPTIONS :

Clous décoratifs : Clous MOYEN ½ po alentour de l'appliqué, AJOUTEZ : King \$125, Queen \$120, Double \$115, Simple \$100.

Spécifiez couleur des clous sur votre commande: BRASS - SILVER - PEWTER ou COPPER.

COMBO disponible : Appliqué peut être fait dans une couleur contrastante. Voir tableau COMBO du livret Connaissance des produits.

Extérieur DOS de la TÊTE de LIT FINI ajoutez:

- en CUIR: King \$220, Queen \$185, Double \$170, Simple \$135.

- en TISSU: King \$70, Queen \$65, Double \$60, Simple \$45.

| Description | L x P x H | Cuir | | | | | | Tissu | | |
|------------------------|-----------|------|-----------------------|--|--|----------------------------------|---------------------------|-------|----------|-----------|
| | | 10 | 20 Madras Softy | 30 Hugo Fantasy Illusion Tucson Utah Vintage Wild Laredo Yukon | 40 Elegance Princess Santiago Sensation Sunset Trina Victoria | 50 Bull Cassiope Dublin | 60 Caress Ultrasued | A | B COM | C alta |
| 400 TETE DE LIT KING | 87X5X56 | 1875 | 2050 | 2225 | 2400 | 2575 | 2750 | 1020 | 1085 | 1145 |
| 401 TETE DE LIT QUEEN | 69X5X56 | 1570 | 1700 | 1835 | 1965 | 2095 | 2225 | 820 | 860 | 895 |
| 402 TETE DE LIT DOUBLE | 64X5X56 | 1510 | 1635 | 1760 | 1885 | 2010 | 2135 | 740 | 770 | 800 |
| 403 TETE DE LIT SIMPLE | 49X5X56 | 1315 | 1440 | 1565 | 1690 | 1815 | 1940 | 495 | 520 | 545 |

ALONZO

Tête de lit **sans oreilles** | Headboard **without wings**

400 King - 401 Queen - 402 Double - 403 Simple | Single

Pour les dimensions des bases; Voir la liste de prix 99900
For the dimensions of the bed bases; See Price list 99900

Option de clous | Nail options



Silver - Copper - Pewter - Brass
1/2" diamètre



4" Base contour LARGE | WIDE contour Base

DIMENSIONS

Lit grandeur complète
Complete bed size

Base: 12" Haut | Height

L x P/D x H

| | |
|---|-----------------|
| K | 87" x 91" x 56" |
| Q | 69" x 91" x 56" |
| D | 64" x 87" x 56" |
| S | 49" x 87" x 56" |



*Avec pattes | *With Legs
K 410 - Q 411 - D 412 - S 413

2 positions de matelas à 9,75" ou 6,5" du plancher
2 mattress position from 9,75" or 6,5" from the floor



Anti-poussière | No Dust
K 420 - Q 421 - D 422 - S 423

2 positions de matelas à 9,75" ou 6,5" du plancher
2 mattress position from 9,75" or 6,5" from the floor

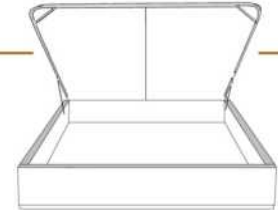

Avec rangement | With Storage
K 430 - Q 431

1 position de matelas à 10,25" du plancher
1 mattress position at 10,25" from the floor



Rangement à tiroir frontal
With Front Drawer
K 440 - Q 441 - D 442

1 position de matelas à 10,25" du plancher
1 mattress position at 10,25" from floor



Rangement à tiroir latéraux
With Side Drawers
K 450 - Q 451 (2 tiroirs | drawers)
D 452 - S 453 (1 tiroir | drawer)

1 position de matelas à 10,25" du plancher
1 mattress position at 10,25" from floor

2" Base contour MINCE | NARROW contour Base

DIMENSIONS

Lit grandeur complète
Complete bed size

Base: 12" Haut | Height

L x P/D x H

| | |
|---|-----------------|
| K | 87" x 89" x 56" |
| Q | 69" x 89" x 56" |
| D | 64" x 85" x 56" |
| S | 49" x 85" x 56" |



*Avec pattes | *With Legs
K 510 - Q 511 - D 512 - S 513

1 position de matelas à 10,25" du plancher
1 mattress position at 10,25" from floor



Anti-poussière | No Dust
K 520 - Q 521 - D 522 - S 523

1 position de matelas à 10,25" du plancher
1 mattress position at 10,25" from floor

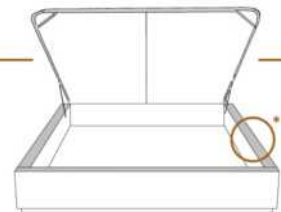

Avec rangement | With Storage
**1" plus large | **1" wider
K 530 - Q 531

1 position de matelas à 10,25" du plancher
1 mattress position at 10,25" from floor



Lit réglable | Adjustable bed
Pattes de bois seulement | Wood leg only
K 560 - Q 561 - S 563

| | | | |
|------|----------|----------|---------------|
| | King | Queen | Simple Single |
| EXT: | 87x89x56 | 69x89x56 | 49x89x56 |
| INT: | 78x82x12 | 61x82x12 | 40x82x12 |



Rangement à tiroir frontal
With Front Drawer
K 540 - Q 541 - D 542

1 position de matelas à 10,25" du plancher
1 mattress position at 10,25" from floor



Rangement à tiroir latéraux
With Side Drawers
K 550 - Q 551 (2 tiroirs | drawers)
D 552 - S 553 (1 tiroir | drawer)

1 position de matelas à 10,25" du plancher
1 mattress position at 10,25" from floor

Les illustrations sont génériques et n'indiquent pas tous les détails de coutures. | The sketches are generic and do not reflect all sewing details.



Tête de lit avec oreilles
Headboard with wings

AMELIE

GROUP C

Tête de lit AVEC OREILLES - Choisissez votre base - Voir liste de prix 99905 BASE C.

OPTIONS :

Clous décoratifs : 2 rangées de clous MOYEN ½ po sur le devant (supérieur et inférieur) de l'oreille de la tête de lit, AJOUTEZ \$115.
Spécifiez couleur des clous sur votre commande: BRASS - SILVER - PEWTER ou COPPER.

Extérieur DOS de la tête de lit FINI ajoutez:

En TISSU: King \$70, Queen \$65, Double \$60, Simple \$45.

| Description | L x P x H | Cuir | | | | | | Tissu | | |
|------------------------|-----------|------|-----------------------|--|--|----------------------------------|---------------------------|-------|----------|-----------|
| | | 10 | 20 Madras Softy | 30 Hugo Fantasy Illusion Tucson Utah Vintage Wild Laredo Yukon | 40 Elegance Princess Santiago Sensation Sunset Trina Victoria | 50 Bull Cassiope Dublin | 60 Caress Ultrasued | A | B COM | C alta |
| 400 TETE DE LIT KING | 87x11x47 | | | | | | | 1325 | 1395 | 1465 |
| 401 TETE DE LIT QUEEN | 69x11x47 | | | | | | | 1125 | 1190 | 1250 |
| 402 TETE DE LIT DOUBLE | 64x11x47 | | | | | | | 1035 | 1090 | 1145 |
| 403 TETE DE LIT SIMPLE | 49x11x47 | | | | | | | 820 | 860 | 895 |

AMELIE

Tête de lit avec oreilles | Headboard with wings

400 King - 401 Queen - 402 Double - 403 Simple | Single

Pour les dimensions des bases; Voir la liste de prix 99905
For the dimensions of the bed bases; See Price list 99905

Option de clous | Nail options



Silver - Copper - Pewter - Brass
1/2" diamètre



4" Base contour LARGE | WIDE contour Base

DIMENSIONS

Lit grandeur complète
Complete bed size

Base: 12" Haut | Height

L x P/D x H

| | |
|---|-----------------|
| K | 87" x 90" x 47" |
| Q | 69" x 90" x 47" |
| D | 64" x 86" x 47" |
| S | 49" x 86" x 47" |



* Avec pattes | *With Legs
K 410 - Q 411 - D 412 - S 413

2 positions de matelas à 9,75" ou 6,5" du plancher
2 mattress position from 9,75" or 6,5" from the floor



Anti-poussière | No Dust
K 420 - Q 421 - D 422 - S 423

2 positions de matelas à 9,75" ou 6,5" du plancher
2 mattress position from 9,75" or 6,5" from the floor

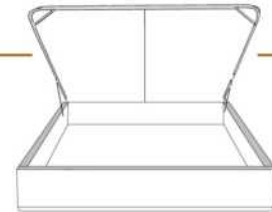

Avec rangement | With Storage
K 430 - Q 431

1 position de matelas à 10,25" du plancher
1 mattress position at 10,25" from the floor



Rangement à tiroir frontal
With Front Drawer
K 440 - Q 441 - D 442

1 position de matelas à 10,25" du plancher
1 mattress position at 10,25" from floor



Rangement à tiroir latéraux
With Side Drawers
K 450 - Q 451 (2 tiroirs | drawers)
D 452 - S 453 (1 tiroir | drawer)

1 position de matelas à 10,25" du plancher
1 mattress position at 10,25" from floor

2" Base contour MINCE | NARROW contour Base

DIMENSIONS

Lit grandeur complète
Complete bed size

Base: 12" Haut | Height

L x P/D x H

| | |
|---|-----------------|
| K | 87" x 88" x 47" |
| Q | 69" x 88" x 47" |
| D | 64" x 84" x 47" |
| S | 49" x 84" x 47" |



* Avec pattes | *With Legs
K 510 - Q 511 - D 512 - S 513

1 position de matelas à 10,25" du plancher
1 mattress position at 10,25" from floor



Anti-poussière | No Dust
K 520 - Q 521 - D 522 - S 523

1 position de matelas à 10,25" du plancher
1 mattress position at 10,25" from floor

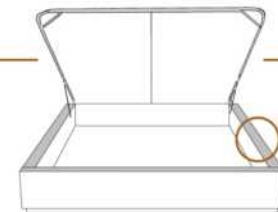

Avec rangement | With Storage
**1" plus large | **1" wider
K 530 - Q 531

1 position de matelas à 10,25" du plancher
1 mattress position at 10,25" from floor



Lit réglable | Adjustable bed
Pattes de bois seulement | Wood leg only
K 560 - Q 561 - S 563

| | | | |
|------|----------|----------|---------------|
| | King | Queen | Simple Single |
| EXT: | 87x87x47 | 69x87x47 | 49x87x47 |
| INT: | 78x82x12 | 61x82x12 | 40x82x12 |



Rangement à tiroir frontal
With Front Drawer
K 540 - Q 541 - D 542

1 position de matelas à 10,25" du plancher
1 mattress position at 10,25" from floor



Rangement à tiroir latéraux
With Side Drawers
K 550 - Q 551 (2 tiroirs | drawers)
D 552 - S 553 (1 tiroir | drawer)

1 position de matelas à 10,25" du plancher
1 mattress position at 10,25" from floor

Les illustrations sont génériques et n'indiquent pas tous les détails de coutures. | The sketches are generic and do not reflect all sewing details.



BEATRICE

GROUPE B

Tête de lit SANS oreilles - Choisissez votre base - Voir liste de prix 99900 BASE L.

OPTIONS :

Clous décoratifs : Clous MOYEN ½ po alentour de l'appliqué, AJOUTEZ : King \$135, Queen \$125, Double \$120, Simple \$110.
Spécifiez couleur des clous sur votre commande: BRASS - SILVER - PEWTER ou COPPER.

COMBO disponible : Appliqué peut être fait dans une couleur contrastante. Voir tableau COMBO du livret Connaissance des produits.

Extérieur DOS de la TÊTE de LIT FINI ajoutez:

- en CUIR: King \$220, Queen \$185, Double \$170, Simple \$135.
- en TISSU: King \$70, Queen \$65, Double \$60, Simple \$45.

| Description | L x P x H | Cuir | | | | | | Tissu | | |
|------------------------|-----------|------|-----------------------|--|---|----------------------------------|---------------------------|-------|----------|-----------|
| | | 10 | 20 Madras Softy | 30 Hugo Fantasy Illusion Tucson Utah Vintage Wild Laredo Yukon | 40 Elegance Princess Santiago Sensation | 50 Bull Cassiope Dublin | 60 Caress Ultrasued | A | B COM | C alta |
| 400 TETE DE LIT KING | 87X5X56 | 1875 | 2050 | 2225 | 2400 | 2575 | 2750 | 1020 | 1085 | 1145 |
| 401 TETE DE LIT QUEEN | 69X5X56 | 1570 | 1700 | 1835 | 1965 | 2095 | 2225 | 820 | 860 | 895 |
| 402 TETE DE LIT DOUBLE | 64X5X56 | 1510 | 1635 | 1760 | 1885 | 2010 | 2135 | 740 | 770 | 800 |
| 403 TETE DE LIT SIMPLE | 49X5X56 | 1315 | 1440 | 1565 | 1690 | 1815 | 1940 | 495 | 520 | 545 |

BEATRICE

Tête de lit sans oreilles | Headboard without wings

400 King - 401 Queen - 402 Double - 403 Simple | Single

Pour les dimensions des bases; Voir la liste de prix 99900
For the dimensions of the bed bases; See Price list 99900

Option de clous | Nail options



Silver - Copper - Pewter - Brass
1/2" diamètre



4" Base contour LARGE | WIDE contour Base

DIMENSIONS

Lit grandeur complète
Complete bed size

Base: 12" Haut | Height

L x P/D x H

| | |
|---|-----------------|
| K | 87" x 91" x 56" |
| Q | 69" x 91" x 56" |
| D | 64" x 87" x 56" |
| S | 49" x 87" x 56" |



* Avec pattes | * With Legs
K 410 - Q 411 - D 412 - S 413

2 positions de matelas à 9,75" ou 6,5" du plancher
2 mattress position from 9,75" or 6,5" from the floor



Anti-poussière | No Dust
K 420 - Q 421 - D 422 - S 423

2 positions de matelas à 9,75" ou 6,5" du plancher
2 mattress position from 9,75" or 6,5" from the floor

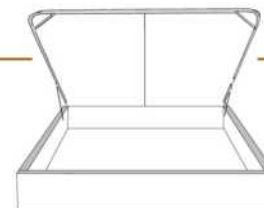

Avec rangement | With Storage
K 430 - Q 431

1 position de matelas à 10,25" du plancher
1 mattress position at 10,25" from the floor

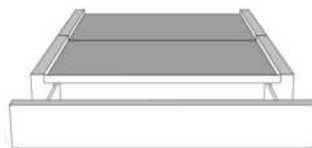

Rangement à tiroir frontal
With Front Drawer
K 440 - Q 441 - D 442

1 position de matelas à 10,25" du plancher
1 mattress position at 10,25" from the floor



Rangement à tiroir latéraux
With Side Drawers
K 450 - Q 451 (2 tiroirs | drawers)
D 452 - S 453 (1 tiroir | drawer)

1 position de matelas à 10,25" du plancher
1 mattress position at 10,25" from the floor

2" Base contour MINCE | NARROW contour Base

DIMENSIONS

Lit grandeur complète
Complete bed size

Base: 12" Haut | Height

L x P/D x H

| | |
|---|-----------------|
| K | 87" x 89" x 56" |
| Q | 69" x 89" x 56" |
| D | 64" x 85" x 56" |
| S | 49" x 85" x 56" |



* Avec pattes | * With Legs
K 510 - Q 511 - D 512 - S 513

1 position de matelas à 10,25" du plancher
1 mattress position at 10,25" from the floor



Anti-poussière | No Dust
K 520 - Q 521 - D 522 - S 523

1 position de matelas à 10,25" du plancher
1 mattress position at 10,25" from the floor

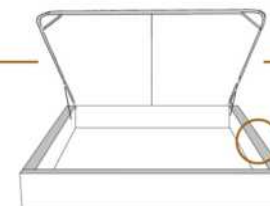

Avec rangement | With Storage
**1" plus large | **1" wider
K 530 - Q 531

1 position de matelas à 10,25" du plancher
1 mattress position at 10,25" from the floor



Lit réglable | Adjustable bed
Pattes de bois seulement | Wood leg only
K 560 - Q 561 - S 563

| | | | |
|------|----------|----------|---------------|
| | King | Queen | Simple Single |
| EXT: | 87x89x56 | 69x89x56 | 49x89x56 |
| INT: | 78x82x12 | 61x82x12 | 40x82x12 |



Rangement à tiroir frontal
With Front Drawer
K 540 - Q 541 - D 542

1 position de matelas à 10,25" du plancher
1 mattress position at 10,25" from the floor



Rangement à tiroir latéraux
With Side Drawers
K 550 - Q 551 (2 tiroirs | drawers)
D 552 - S 553 (1 tiroir | drawer)

1 position de matelas à 10,25" du plancher
1 mattress position at 10,25" from the floor

Les illustrations sont génériques et n'indiquent pas tous les détails de coutures. | The sketches are generic and do not reflect all sewing details.



BRIDGE BED

Coussins décoratifs: Ce modèle n'inclut pas de coussins décoratifs.

Caractéristiques: Les lits possèdent un système d'ancrage qui permet de déplacer aisément les dos et tables de nuit Traycool (322) autour du lit.

Pattes de métal LG125: Disponibles en acier brossé seulement.

IMPORTANT: Indiquez clairement la couleur des pattes LG113 et du Traycool (322).

Chaque base de lit inclus une base pour recevoir un matelas.

Nous recommandons des matelas entre 8 et 10 pouces d'épaisseur.

| Description | L x P x H | Cuir | | | | | | Tissu | | |
|-----------------------------|---------------|------|-----------------------|--|--|----------------------------------|---------------------------|-------|----------|-----------|
| | | 10 | 20 Madras Softy | 30 Hugo Fantasy Illusion Tucson Utah Vintage Wild Laredo Yukon | 40 Elegance Princess Santiago Sensation Sunset Trina Victoria | 50 Bull Cassiope Dublin | 60 Caress Ultrasued | A | B COM | C alta |
| 131 DOS LIT | 28X11X18 | 410 | 485 | 560 | 635 | 710 | 785 | 245 | 270 | 295 |
| 150 GRAND COUSSIN EXTRA | 22X22 | | | | | | | 95 | 125 | 160 |
| 314 LIT SIMPLE | 56x92x13.5/33 | 1660 | 1865 | 2070 | 2275 | 2485 | 2690 | 1290 | 1365 | 1440 |
| 321 TRAYNITE *BOIS* | 16DIAM.X15 | 150 | 150 | 150 | 150 | 150 | 150 | 150 | 150 | 150 |
| 322 TRAYCOOL *BOIS & METAL* | 16DIAM. X15 | 150 | 150 | 150 | 150 | 150 | 150 | 150 | 150 | 150 |
| 360 LIT QUEEN | 77x97x13.5/33 | 1745 | 1970 | 2195 | 2420 | 2645 | 2870 | 1340 | 1420 | 1500 |
| 380 LIT KING | 95x97x13.5/33 | 2020 | 2270 | 2520 | 2770 | 3020 | 3270 | 1485 | 1575 | 1670 |

BRIDGE

Lit bridge *Bed items*

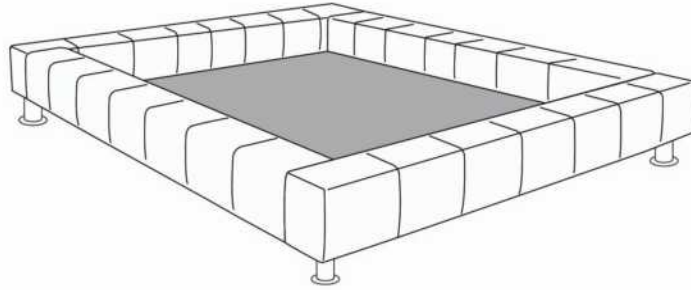

Base de Lit/*Bed base*

372 California King (US only/*seulement*) | 380 King | 360 Queen | 314 Simple/*Single*



Grand Coussin/*Large pillow*
150

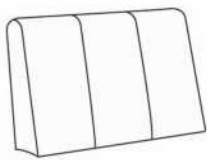

Dos lit/*Bed back*
131



Traynite
321



Traycool
322

Les illustrations sont génériques et n'indiquent pas tous les détails de coutures.
The sketches are generic and do not reflect all sewing details.

R2014-03



CALYPSO

GROUPE A

Tête de lit SANS oreilles - Choisissez votre base - Voir liste de prix 99900 BASE L.

OPTIONS :

Clous décoratifs : Clous MOYEN ½ po alentour de l'appliqué, AJOUTEZ : King \$125, Queen \$120, Double \$115, Simple \$100.

Spécifiez couleur des clous sur votre commande: BRASS - SILVER - PEWTER ou COPPER.

COMBO disponible : Appliqué peut être fait dans une couleur contrastante. Voir tableau COMBO du livret Connaissance des produits.

Extérieur DOS de la TÊTE de LIT FINI ajoutez:

- en CUIR: King \$220, Queen \$185, Double \$170, Simple \$135.

- en TISSU: King \$70, Queen \$65, Double \$60, Simple \$45.

| Description | L x P x H | Cuir | | | | | | Tissu | | |
|------------------------|-----------|------|-----------------------|--|--|----------------------------------|---------------------------|-------|----------|-----------|
| | | 10 | 20 Madras Softy | 30 Hugo Fantasy Illusion Tucson Utah Vintage Wild Laredo Yukon | 40 Elegance Princess Santiago Sensation Sunset Trina Victoria | 50 Bull Cassiope Dublin | 60 Caress Ultrasued | A | B COM | C alta |
| 400 TETE DE LIT KING | 87X5X49 | 1115 | 1260 | 1400 | 1545 | 1690 | 1835 | 710 | 770 | 835 |
| 401 TETE DE LIT QUEEN | 69X5X49 | 1010 | 1140 | 1270 | 1400 | 1535 | 1665 | 600 | 640 | 675 |
| 402 TETE DE LIT DOUBLE | 64X5X49 | 920 | 1045 | 1170 | 1295 | 1420 | 1545 | 575 | 610 | 640 |
| 403 TETE DE LIT SIMPLE | 49X5X49 | 845 | 945 | 1045 | 1145 | 1245 | 1345 | 460 | 485 | 510 |

CALYPSO

Tête de lit **sans** oreilles | Headboard **without** wings

400 King - 401 Queen - 402 Double - 403 Simple | Single

Pour les dimensions des bases; Voir la liste de prix 99900
For the dimensions of the bed bases; See Price list 99900

Option de clous | Nail options



Silver - Copper - Pewter - Brass
1/2" diamètre



4" Base contour LARGE | WIDE contour Base

DIMENSIONS

Lit grandeur complète
Complete bed size

Base: 12" Haut | Height

L x P/D x H

| | |
|---|-----------------|
| K | 87" x 91" x 49" |
| Q | 69" x 91" x 49" |
| D | 64" x 87" x 49" |
| S | 49" x 87" x 49" |



*** Avec pattes | * With Legs**
K 410 - Q 411 - D 412 - S 413

2 positions de matelas à 9,75" ou 6,5" du plancher
2 mattress position from 9,75" or 6,5" from the floor



Anti-poussière | No Dust
K 420 - Q 421 - D 422 - S 423

2 positions de matelas à 9,75" ou 6,5" du plancher
2 mattress position from 9,75" or 6,5" from the floor

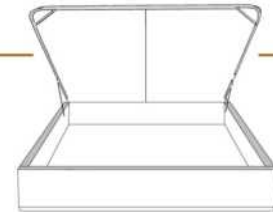

Avec rangement | With Storage
K 430 - Q 431

1 position de matelas à 10,25" du plancher
1 mattress position at 10,25" from floor



Rangement à tiroir frontal
With Front Drawer
K 440 - Q 441 - D 442

1 position de matelas à 10,25" du plancher
1 mattress position at 10,25" from floor



Rangement à tiroir latéraux
With Side Drawers
K 450 - Q 451 (2 tiroirs | drawers)
D 452 - S 453 (1 tiroir | drawer)

1 position de matelas à 10,25" du plancher
1 mattress position at 10,25" from floor

2" Base contour MINCE | NARROW contour Base

DIMENSIONS

Lit grandeur complète
Complete bed size

Base: 12" Haut | Height

L x P/D x H

| | |
|---|-----------------|
| K | 87" x 89" x 49" |
| Q | 69" x 89" x 49" |
| D | 64" x 85" x 49" |
| S | 49" x 85" x 49" |



*** Avec pattes | * With Legs**
K 510 - Q 511 - D 512 - S 513

1 position de matelas à 10,25" du plancher
1 mattress position at 10,25" from floor



Anti-poussière | No Dust
K 520 - Q 521 - D 522 - S 523

1 position de matelas à 10,25" du plancher
1 mattress position at 10,25" from floor

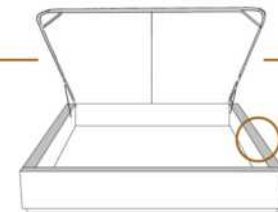

Avec rangement | With Storage
****1" plus large | **1" wider**
K 530 - Q 531

1 position de matelas à 10,25" du plancher
1 mattress position at 10,25" from floor



Lit réglable | Adjustable bed
Pattes de bois seulement | Wood leg only
K 560 - Q 561 - S 563

| | | | |
|------|----------|----------|---------------|
| | King | Queen | Simple Single |
| EXT: | 87x89x49 | 69x89x49 | 49x89x49 |
| INT: | 78x82x12 | 61x82x12 | 40x82x12 |



Rangement à tiroir frontal
With Front Drawer
K 540 - Q 541 - D 542

1 position de matelas à 10,25" du plancher
1 mattress position at 10,25" from floor



Rangement à tiroir latéraux
With Side Drawers
K 550 - Q 551 (2 tiroirs | drawers)
D 552 - S 553 (1 tiroir | drawer)

1 position de matelas à 10,25" du plancher
1 mattress position at 10,25" from floor

Les illustrations sont génériques et n'indiquent pas tous les détails de coutures. | The sketches are generic and do not reflect all sewing details.



CASTLE

GRUPE B

Tête de lit SANS oreilles - Choisissez votre base - Voir liste de prix 99900 BASE L.

OPTIONS :

Clous décoratifs : Clous MOYEN ½ po alentour de l'appliqué, AJOUTEZ : King \$120, Queen \$110, Double \$100, Simple \$95.
Spécifiez couleur des clous sur votre commande: BRASS - SILVER - PEWTER ou COPPER.

COMBO disponible : Appliqué peut être fait dans une couleur contrastante. Voir tableau COMBO du livret Connaissance des produits.

Extérieur DOS de la TÊTE de LIT FINI ajoutez:

- en CUIR: King \$220, Queen \$185, Double \$170, Simple \$135.

- en TISSU: King \$70, Queen \$65, Double \$60, Simple \$45.

| Description | L x P x H | Cuir | | | | | | Tissu | | |
|------------------------|-----------|------|-----------------------|--|---|----------------------------------|---------------------------|-------|----------|-----------|
| | | 10 | 20 Madras Softy | 30 Hugo Fantasy Illusion Tucson Utah Vintage Wild Laredo Yukon | 40 Elegance Princess Santiago Sensation | 50 Bull Cassiope Dublin | 60 Caress Ultrasued | A | B COM | C alta |
| 400 TETE DE LIT KING | 87X5X56 | 1875 | 2050 | 2225 | 2400 | 2575 | 2750 | 1020 | 1085 | 1145 |
| 401 TETE DE LIT QUEEN | 69X5X56 | 1570 | 1700 | 1835 | 1965 | 2095 | 2225 | 820 | 860 | 895 |
| 402 TETE DE LIT DOUBLE | 64X5X56 | 1510 | 1635 | 1760 | 1885 | 2010 | 2135 | 740 | 770 | 800 |
| 403 TETE DE LIT SIMPLE | 49X5X56 | 1315 | 1440 | 1565 | 1690 | 1815 | 1940 | 495 | 520 | 545 |

CASTLE

Tête de lit **sans oreilles** | Headboard **without wings**

400 King - 401 Queen - 402 Double - 403 Simple | Single

Pour les dimensions des bases; Voir la liste de prix 99900
For the dimensions of the bed bases; See Price list 99900

Option de clous | Nail options



Silver - Copper - Pewter - Brass
1/2" diamètre

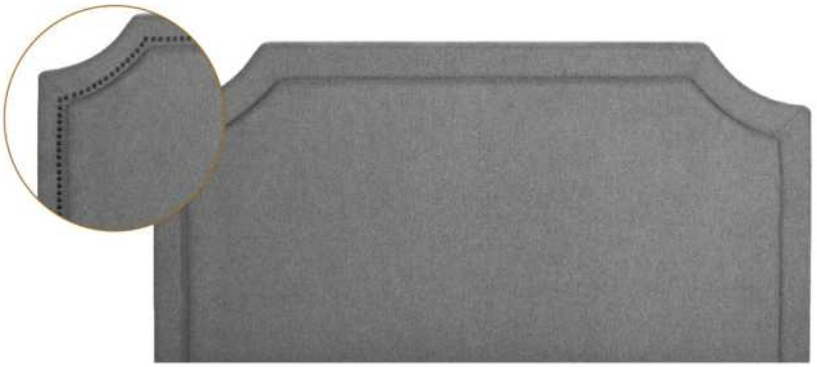

4" Base contour LARGE | WIDE contour Base

DIMENSIONS

Lit grandeur complète
Complete bed size

Base: 12" Haut | Height

L x P/D x H

| | |
|---|-----------------|
| K | 87" x 91" x 56" |
| Q | 69" x 91" x 56" |
| D | 64" x 87" x 56" |
| S | 49" x 87" x 56" |



*Avec pattes | *With Legs
K 410 - Q 411 - D 412 - S 413

2 positions de matelas à 9,75" ou 6,5" du plancher
2 mattress position from 9,75" or 6,5" from the floor



Anti-poussière | No Dust
K 420 - Q 421 - D 422 - S 423

2 positions de matelas à 9,75" ou 6,5" du plancher
2 mattress position from 9,75" or 6,5" from the floor



Avec rangement | With Storage
K 430 - Q 431

1 position de matelas à 10,25" du plancher
1 mattress position at 10,25" from the floor



Rangement à tiroir frontal
With Front Drawer
K 440 - Q 441 - D 442

1 position de matelas à 10,25" du plancher
1 mattress position at 10,25" from the floor



Rangement à tiroir latéraux
With Side Drawers
**K 450 - Q 451 (2 tiroirs | drawers)
D 452 - S 453 (1 tiroir | drawer)**

1 position de matelas à 10,25" du plancher
1 mattress position at 10,25" from the floor

2" Base contour MINCE | NARROW contour Base

DIMENSIONS

Lit grandeur complète
Complete bed size

Base: 12" Haut | Height

L x P/D x H

| | |
|---|-----------------|
| K | 87" x 89" x 56" |
| Q | 69" x 89" x 56" |
| D | 64" x 85" x 56" |
| S | 49" x 85" x 56" |



*Avec pattes | *With Legs
K 510 - Q 511 - D 512 - S 513

1 position de matelas à 10,25" du plancher
1 mattress position at 10,25" from the floor



Anti-poussière | No Dust
K 520 - Q 521 - D 522 - S 523

1 position de matelas à 10,25" du plancher
1 mattress position at 10,25" from the floor

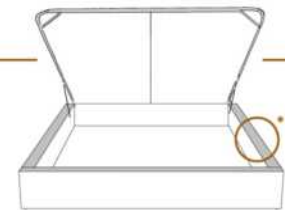

Avec rangement | With Storage
****1" plus large | **1" wider
K 530 - Q 531**

1 position de matelas à 10,25" du plancher
1 mattress position at 10,25" from the floor



Lit réglable | Adjustable bed
Pattes de bois seulement | Wood leg only
K 560 - Q 561 - S 563

| | | | |
|------|----------|----------|---------------|
| | King | Queen | Simple Single |
| EXT: | 87x89x56 | 69x89x56 | 49x89x56 |
| INT: | 78x82x12 | 61x82x12 | 40x82x12 |



Rangement à tiroir frontal
With Front Drawer
K 540 - Q 541 - D 542

1 position de matelas à 10,25" du plancher
1 mattress position at 10,25" from the floor



Rangement à tiroir latéraux
With Side Drawers
**K 550 - Q 551 (2 tiroirs | drawers)
D 552 - S 553 (1 tiroir | drawer)**

1 position de matelas à 10,25" du plancher
1 mattress position at 10,25" from the floor

Les illustrations sont génériques et n'indiquent pas tous les détails de coutures. | The sketches are generic and do not reflect all sewing details.



CASUAL

GROUPE A

Tête de lit SANS oreilles - Choisissez votre base - Voir liste de prix 99900 BASE L.

Extérieur DOS de la TÊTE de LIT FINI ajoutez:

- en CUIR: King \$220, Queen \$185, Double \$170, Simple \$135.

- en TISSU: King \$70, Queen \$65, Double \$60, Simple \$45.

| Description | L x P x H | Cuir | | | | | | Tissu | | |
|------------------------|-----------|------|-----------------------|--|--|----------------------------------|---------------------------|-------|----------|-----------|
| | | 10 | 20 Madras Softy | 30 Hugo Fantasy Illusion Tucson Utah Vintage Wild Laredo Yukon | 40 Elegance Princess Santiago Sensation Sunset Trina Victoria | 50 Bull Cassiope Dublin | 60 Caress Ultrasued | A | B COM | C alta |
| 400 TETE DE LIT KING | 87X4X49 | 1115 | 1260 | 1400 | 1545 | 1690 | 1835 | 710 | 770 | 835 |
| 401 TETE DE LIT QUEEN | 69X4X49 | 1010 | 1140 | 1270 | 1400 | 1535 | 1665 | 600 | 640 | 675 |
| 402 TETE DE LIT DOUBLE | 64X4X49 | 920 | 1045 | 1170 | 1295 | 1420 | 1545 | 575 | 610 | 640 |
| 403 TETE DE LIT SIMPLE | 49X4X49 | 845 | 945 | 1045 | 1145 | 1245 | 1345 | 460 | 485 | 510 |

CASUAL

Tête de lit sans oreilles | Headboard without wings

400 King - 401 Queen - 402 Double - 403 Simple | Single

Pour les dimensions des bases; Voir la liste de prix 99900
For the dimensions of the bed bases; See Price list 99900



4" Base contour LARGE | WIDE contour Base

DIMENSIONS

Lit grandeur complète
Complete bed size

Base: 12" Haut | Height

L x P/D x H

| | |
|---|-----------------|
| K | 87" x 90" x 46" |
| Q | 69" x 90" x 46" |
| D | 64" x 86" x 46" |
| S | 49" x 86" x 46" |



*Avec pattes | *With Legs
K 410 - Q 411 - D 412 - S 413

2 positions de matelas à 9,75" ou 6,5" du plancher
2 mattress position from 9,75" or 6,5" from the floor



Anti-poussière | No Dust
K 420 - Q 421 - D 422 - S 423

2 positions de matelas à 9,75" ou 6,5" du plancher
2 mattress position from 9,75" or 6,5" from the floor

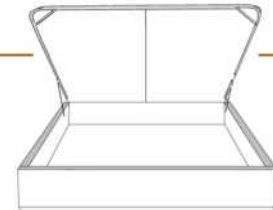

Avec rangement | With Storage
K 430 - Q 431

1 position de matelas à 10,25" du plancher
1 mattress position at 10,25" from floor



Rangement à tiroir frontal
With Front Drawer
K 440 - Q 441 - D 442

1 position de matelas à 10,25" du plancher
1 mattress position at 10,25" from floor



Rangement à tiroir latéraux
With Side Drawers
K 450 - Q 451 (2 tiroirs | drawers)
D 452 - S 453 (1 tiroir | drawer)

1 position de matelas à 10,25" du plancher
1 mattress position at 10,25" from floor

2" Base contour MINCE | NARROW contour Base

DIMENSIONS

Lit grandeur complète
Complete bed size

Base: 12" Haut | Height

L x P/D x H

| | |
|---|-----------------|
| K | 87" x 88" x 46" |
| Q | 69" x 88" x 46" |
| D | 64" x 84" x 46" |
| S | 49" x 84" x 46" |



*Avec pattes | *With Legs
K 510 - Q 511 - D 512 - S 513

1 position de matelas à 10,25" du plancher
1 mattress position at 10,25" from floor



Anti-poussière | No Dust
K 520 - Q 521 - D 522 - S 523

1 position de matelas à 10,25" du plancher
1 mattress position at 10,25" from floor

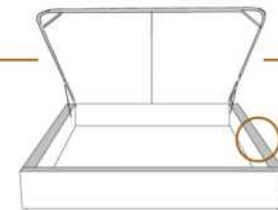

Avec rangement | With Storage
**1" plus large | **1" wider
K 530 - Q 531

1 position de matelas à 10,25" du plancher
1 mattress position at 10,25" from floor



Lit réglable | Adjustable bed
Pattes de bois seulement | Wood leg only
K 560 - Q 561 - S 563

| | | | |
|------|----------|----------|---------------|
| | King | Queen | Simple Single |
| EXT: | 87x88x49 | 69x88x49 | 49x88x49 |
| INT: | 78x82x12 | 61x82x12 | 40x82x12 |



Rangement à tiroir frontal
With Front Drawer
K 540 - Q 541 - D 542

1 position de matelas à 10,25" du plancher
1 mattress position at 10,25" from floor



Rangement à tiroir latéraux
With Side Drawers
K 550 - Q 551 (2 tiroirs | drawers)
D 552 - S 553 (1 tiroir | drawer)

1 position de matelas à 10,25" du plancher
1 mattress position at 10,25" from floor

Les illustrations sont génériques et n'indiquent pas tous les détails de coutures. | The sketches are generic and do not reflect all sewing details.



Tête de lit avec oreilles
Headboard with wings

CATHERINE

GROUPE C

Tête de lit AVEC OREILLES - Choisissez votre base - Voir liste de prix 99905 BASE C.

OPTIONS :

Clous décoratifs : 2 rangées de clous MOYEN ½ po sur le devant (supérieur et inférieur) et dessus de l'oreille de la tête de lit, AJOUTEZ \$125.
Spécifiez couleur des clous sur votre commande: BRASS - SILVER - PEWTER ou COPPER.

Extérieur DOS de la tête de lit FINI ajoutez:

En TISSU: King \$70, Queen \$65, Double \$60, Simple \$45.

| Description | L x P x H | Cuir | | | | | | Tissu | | |
|------------------------|--------------|------|-----------------------|--|--|----------------------------------|---------------------------|-------|----------|-----------|
| | | 10 | 20 Madras Softy | 30 Hugo Fantasy Illusion Tucson Utah Vintage Wild Laredo Yukon | 40 Elegance Princess Santiago Sensation Sunset Trina Victoria | 50 Bull Cassiope Dublin | 60 Caress Ultrasued | A | B COM | C alta |
| 400 TETE DE LIT KING | 87 x 11 x 56 | | | | | | | 1325 | 1395 | 1465 |
| 401 TETE DE LIT QUEEN | 69 x 11 x 56 | | | | | | | 1125 | 1190 | 1250 |
| 402 TETE DE LIT DOUBLE | 64 x 11 x 56 | | | | | | | 1035 | 1090 | 1145 |
| 403 TETE DE LIT SIMPLE | 49 x 11 x 56 | | | | | | | 820 | 860 | 895 |

CATHERINE

Tête de lit avec oreilles | Headboard with wings

400 King - 401 Queen - 402 Double - 403 Simple | Single

Pour les dimensions des bases; Voir la liste de prix 99905
For the dimensions of the bed bases; See Price list 99905

Option de clous | Nail options



Silver - Copper - Pewter - Brass
1/2" diamètre



4" Base contour LARGE | WIDE contour Base

DIMENSIONS

Lit grandeur complète
Complete bed size

Base: 12" Haut | Height

L x P/D x H

| | |
|---|-----------------|
| K | 87" x 90" x 56" |
| Q | 69" x 90" x 56" |
| D | 64" x 86" x 56" |
| S | 49" x 86" x 56" |



* Avec pattes | * With Legs
K 410 - Q 411 - D 412 - S 413

2 positions de matelas à 9,75" ou 6,5" du plancher
2 mattress position from 9,75" or 6,5" from the floor



Anti-poussière | No Dust
K 420 - Q 421 - D 422 - S 423

2 positions de matelas à 9,75" ou 6,5" du plancher
2 mattress position from 9,75" or 6,5" from the floor

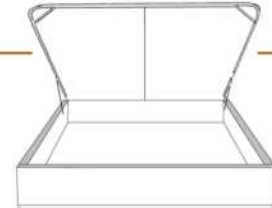

Avec rangement | With Storage
K 430 - Q 431

1 position de matelas à 10,25" du plancher
1 mattress position at 10,25" from floor



Rangement à tiroir frontal
With Front Drawer
K 440 - Q 441 - D 442

1 position de matelas à 10,25" du plancher
1 mattress position at 10,25" from floor



Rangement à tiroir latéraux
With Side Drawers
K 450 - Q 451 (2 tiroirs | drawers)
D 452 - S 453 (1 tiroir | drawer)

1 position de matelas à 10,25" du plancher
1 mattress position at 10,25" from floor

2" Base contour MINCE | NARROW contour Base

DIMENSIONS

Lit grandeur complète
Complete bed size

Base: 12" Haut | Height

L x P/D x H

| | |
|---|-----------------|
| K | 87" x 88" x 56" |
| Q | 69" x 88" x 56" |
| D | 64" x 84" x 56" |
| S | 49" x 84" x 56" |



* Avec pattes | * With Legs
K 510 - Q 511 - D 512 - S 513

1 position de matelas à 10,25" du plancher
1 mattress position at 10,25" from floor



Anti-poussière | No Dust
K 520 - Q 521 - D 522 - S 523

1 position de matelas à 10,25" du plancher
1 mattress position at 10,25" from floor

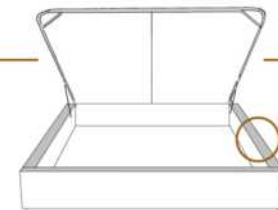

Avec rangement | With Storage
**1" plus large | **1" wider
K 530 - Q 531

1 position de matelas à 10,25" du plancher
1 mattress position at 10,25" from floor



Lit réglable | Adjustable bed
Pattes de bois seulement | Wood leg only
K 560 - Q 561 - S 563

| | | | |
|------|----------|----------|---------------|
| | King | Queen | Simple Single |
| EXT: | 87x87x56 | 69x87x56 | 49x87x56 |
| INT: | 78x82x12 | 61x82x12 | 40x82x12 |



Rangement à tiroir frontal
With Front Drawer
K 540 - Q 541 - D 542

1 position de matelas à 10,25" du plancher
1 mattress position at 10,25" from floor



Rangement à tiroir latéraux
With Side Drawers
K 550 - Q 551 (2 tiroirs | drawers)
D 552 - S 553 (1 tiroir | drawer)

1 position de matelas à 10,25" du plancher
1 mattress position at 10,25" from floor

Les illustrations sont génériques et n'indiquent pas tous les détails de coutures. | The sketches are generic and do not reflect all sewing details.



CELINE

GROUPE B

Tête de lit AVEC OREILLES - Choisissez votre base - Voir liste de prix 99905 BASE C.

OPTIONS :

Clous décoratifs : Clous MOYEN ½ po sur le devant de l'oreille et dessus de la tête de lit, AJOUTEZ King \$135, Queen \$125, Double \$120, Simple \$115. Spécifiez couleur des clous sur votre commande: BRASS - SILVER - PEWTER ou COPPER.

Extérieur DOS de la TÊTE de LIT FINI ajoutez:

- en CUIR: King \$220, Queen \$185, Double \$170, Simple \$135.

- en TISSU: King \$70, Queen \$65, Double \$60, Simple \$45.

| Description | L x P x H | Cuir | | | | | | Tissu | | |
|------------------------|-----------|------|-----------------------|--|--|----------------------------------|---------------------------|-------|----------|-----------|
| | | 10 | 20 Madras Softy | 30 Hugo Fantasy Illusion Tucson Utah Vintage Wild Laredo Yukon | 40 Elegance Princess Santiago Sensation Sunset Trina Victoria | 50 Bull Cassiope Dublin | 60 Caress Ultrasued | A | B COM | C alta |
| 400 TETE DE LIT KING | 87X11X47 | | | | | | | 1020 | 1085 | 1145 |
| 401 TETE DE LIT QUEEN | 69X11X47 | | | | | | | 820 | 860 | 895 |
| 402 TETE DE LIT DOUBLE | 64X11X47 | | | | | | | 740 | 770 | 800 |
| 403 TETE DE LIT SIMPLE | 49X11X47 | | | | | | | 495 | 520 | 545 |

CELINE

Tête de lit avec oreilles | Headboard with wings

400 King - 401 Queen - 402 Double - 403 Simple | Single

Pour les dimensions des bases; Voir la liste de prix 99905
For the dimensions of the bed bases; See Price list 99905

Option de clous | Nail options



Silver - Copper - Pewter - Brass
1/2" diamètre



4" Base contour LARGE | WIDE contour Base

DIMENSIONS

Lit grandeur complète
Complete bed size

Base: 12" Haut | Height

L x P/D x H

| | |
|---|-----------------|
| K | 87" x 90" x 47" |
| Q | 69" x 90" x 47" |
| D | 64" x 86" x 47" |
| S | 49" x 86" x 47" |



*Avec pattes | *With Legs
K 410 - Q 411 - D 412 - S 413

2 positions de matelas à 9,75" ou 6,5" du plancher
2 mattress position from 9,75" or 6,5" from the floor



Anti-poussière | No Dust
K 420 - Q 421 - D 422 - S 423

2 positions de matelas à 9,75" ou 6,5" du plancher
2 mattress position from 9,75" or 6,5" from the floor

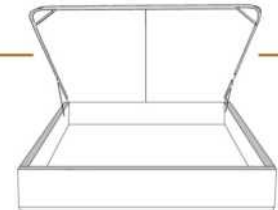

Avec rangement | With Storage
K 430 - Q 431

1 position de matelas à 10,25" du plancher
1 mattress position at 10,25" from floor



Rangement à tiroir frontal
With Front Drawer
K 440 - Q 441 - D 442

1 position de matelas à 10,25" du plancher
1 mattress position at 10,25" from floor



Rangement à tiroir latéraux
With Side Drawers
K 450 - Q 451 (2 tiroirs | drawers)
D 452 - S 453 (1 tiroir | drawer)

1 position de matelas à 10,25" du plancher
1 mattress position at 10,25" from floor

2" Base contour MINCE | NARROW contour Base

DIMENSIONS

Lit grandeur complète
Complete bed size

Base: 12" Haut | Height

L x P/D x H

| | |
|---|-----------------|
| K | 87" x 88" x 47" |
| Q | 69" x 88" x 47" |
| D | 64" x 84" x 47" |
| S | 49" x 84" x 47" |



*Avec pattes | *With Legs
K 510 - Q 511 - D 512 - S 513

1 position de matelas à 10,25" du plancher
1 mattress position at 10,25" from floor



Anti-poussière | No Dust
K 520 - Q 521 - D 522 - S 523

1 position de matelas à 10,25" du plancher
1 mattress position at 10,25" from floor

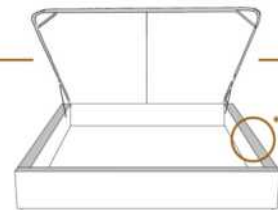

Avec rangement | With Storage
**1" plus large | **1" wider
K 530 - Q 531

1 position de matelas à 10,25" du plancher
1 mattress position at 10,25" from floor



Lit réglable | Adjustable bed
Pattes de bois seulement | Wood leg only
K 560 - Q 561 - S 563

| | | | |
|------|----------|----------|---------------|
| | King | Queen | Simple Single |
| EXT: | 87x87x47 | 69x87x47 | 49x87x47 |
| INT: | 78x82x12 | 61x82x12 | 40x82x12 |



Rangement à tiroir frontal
With Front Drawer
K 540 - Q 541 - D 542

1 position de matelas à 10,25" du plancher
1 mattress position at 10,25" from floor



Rangement à tiroir latéraux
With Side Drawers
K 550 - Q 551 (2 tiroirs | drawers)
D 552 - S 553 (1 tiroir | drawer)

1 position de matelas à 10,25" du plancher
1 mattress position at 10,25" from floor

Les illustrations sont génériques et n'indiquent pas tous les détails de coutures. | The sketches are generic and do not reflect all sewing details.



CONTEMPO 56" H

GROUPE C

Tête de lit AVEC OREILLES - Choisissez votre base - voir liste de prix 99905 BASE C.

OPTIONS :

Clous décoratifs : Clous MOYEN ½ po sur le devant de l'oreille de la tête de lit, AJOUTEZ \$65.

Spécifiez couleur des clous sur votre commande: BRASS - SILVER - PEWTER ou COPPER.

Extérieur DOS de la tête de lit FINI ajoutez:

- en CUIR: King \$220, Queen \$185, Double \$170, Simple \$135.

- en TISSU: King \$70, Queen \$65, Double \$60, Simple \$45.

| Description | L x P x H | Cuir | | | | | | Tissu | | |
|------------------------|-----------|------|-----------------------|--|--|----------------------------------|---------------------------|-------|----------|-----------|
| | | 10 | 20 Madras Softy | 30 Hugo Fantasy Illusion Tucson Utah Vintage Wild Laredo Yukon | 40 Elegance Princess Santiago Sensation Sunset Trina Victoria | 50 Bull Cassiope Dublin | 60 Caress Ultrasued | A | B COM | C alta |
| 400 TETE DE LIT KING | 87X11X56 | 2065 | 2235 | 2400 | 2570 | 2740 | 2910 | 1325 | 1395 | 1465 |
| 401 TETE DE LIT QUEEN | 69X11X56 | 1625 | 1760 | 1890 | 2020 | 2150 | 2285 | 1125 | 1190 | 1250 |
| 402 TETE DE LIT DOUBLE | 64X11X56 | 1560 | 1685 | 1810 | 1935 | 2060 | 2185 | 1035 | 1090 | 1145 |
| 403 TETE DE LIT SIMPLE | 49X11X56 | 1200 | 1300 | 1400 | 1500 | 1600 | 1700 | 820 | 860 | 895 |

CONTEMPO

Tête de lit avec oreilles | Headboard with wings

400 King - 401 Queen - 402 Double - 403 Simple | Single

Pour les dimensions des bases; Voir la liste de prix 99905
For the dimensions of the bed bases; See Price list 99905

Option de clous | Nail options



Silver - Copper - Pewter - Brass
1/2" diamètre



4" Base contour LARGE | WIDE contour Base

DIMENSIONS

Lit grandeur complète
Complete bed size

Base: 12" Haut | Height

L x P/D x H

K
Q
D
S

87" x 90" x 56"
69" x 90" x 56"
64" x 86" x 56"
49" x 86" x 56"



* Avec pattes | * With Legs
K 410 - Q 411 - D 412 - S 413

2 positions de matelas à 9,75" ou 6,5" du plancher
2 mattress position from 9,75" or 6,5" from the floor



Anti-poussière | No Dust
K 420 - Q 421 - D 422 - S 423

2 positions de matelas à 9,75" ou 6,5" du plancher
2 mattress position from 9,75" or 6,5" from the floor

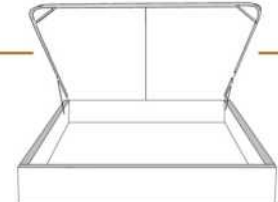

Avec rangement | With Storage
K 430 - Q 431

1 position de matelas à 10,25" du plancher
1 mattress position at 10,25" from the floor



Rangement à tiroir frontal
With Front Drawer
K 440 - Q 441 - D 442

1 position de matelas à 10,25" du plancher
1 mattress position at 10,25" from floor



Rangement à tiroir latéraux
With Side Drawers
K 450 - Q 451 (2 tiroirs | drawers)
D 452 - S 453 (1 tiroir | drawer)

1 position de matelas à 10,25" du plancher
1 mattress position at 10,25" from floor

2" Base contour MINCE | NARROW contour Base

DIMENSIONS

Lit grandeur complète
Complete bed size

Base: 12" Haut | Height

L x P/D x H

K
Q
D
S

87" x 88" x 56"
69" x 88" x 56"
64" x 84" x 56"
49" x 84" x 56"



* Avec pattes | * With Legs
K 510 - Q 511 - D 512 - S 513

1 position de matelas à 10,25" du plancher
1 mattress position at 10,25" from floor



Anti-poussière | No Dust
K 520 - Q 521 - D 522 - S 523

1 position de matelas à 10,25" du plancher
1 mattress position at 10,25" from floor

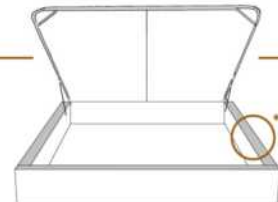

Avec rangement | With Storage
**1" plus large | **1" wider
K 530 - Q 531

1 position de matelas à 10,25" du plancher
1 mattress position at 10,25" from floor



Lit réglable | Adjustable bed
Pattes de bois seulement | Wood leg only
K 560 - Q 561 - S 563

| | King | Queen | Simple Single |
|------|----------|----------|-----------------|
| EXT: | 87x87x56 | 69x87x56 | 49x87x56 |
| INT: | 78x82x12 | 61x82x12 | 40x82x12 |



Rangement à tiroir frontal
With Front Drawer
K 540 - Q 541 - D 542

1 position de matelas à 10,25" du plancher
1 mattress position at 10,25" from floor



Rangement à tiroir latéraux
With Side Drawers
K 550 - Q 551 (2 tiroirs | drawers)
D 552 - S 553 (1 tiroir | drawer)

1 position de matelas à 10,25" du plancher
1 mattress position at 10,25" from floor

Les illustrations sont génériques et n'indiquent pas tous les détails de coutures. | The sketches are generic and do not reflect all sewing details.



DYLAN 44" H

GROUPE B

Tête de lit AVEC OREILLES - Choisissez votre base - voir liste de prix 99905 BASE C.

OPTIONS :

Clous décoratifs : Clous MOYEN ½ po sur le devant de l'oreille de la tête de lit, AJOUTEZ \$60.

Spécifiez couleur des clous sur votre commande: BRASS - SILVER - PEWTER ou COPPER.

Extérieur DOS de la tête de lit FINI ajoutez:

- en CUIR: King \$220, Queen \$185, Double \$170, Simple \$135.

- en TISSU: King \$70, Queen \$65, Double \$60, Simple \$45.

| Description | L x P x H | Cuir | | | | | | Tissu | | |
|------------------------|-----------|------|-----------------------|--|--|----------------------------------|---------------------------|-------|----------|-----------|
| | | 10 | 20 Madras Softy | 30 Hugo Fantasy Illusion Tucson Utah Vintage Wild Laredo Yukon | 40 Elegance Princess Santiago Sensation Sunset Trina Victoria | 50 Bull Cassiope Dublin | 60 Caress Ultrasued | A | B COM | C alta |
| 400 TETE DE LIT KING | 87X11X44 | 1875 | 2050 | 2225 | 2400 | 2575 | 2750 | 1020 | 1085 | 1145 |
| 401 TETE DE LIT QUEEN | 69X11X44 | 1570 | 1700 | 1835 | 1965 | 2095 | 2225 | 820 | 860 | 895 |
| 402 TETE DE LIT DOUBLE | 64X11X44 | 1510 | 1635 | 1760 | 1885 | 2010 | 2135 | 740 | 770 | 800 |
| 403 TETE DE LIT SIMPLE | 49X11X44 | 1315 | 1440 | 1565 | 1690 | 1815 | 1940 | 495 | 520 | 545 |

DYLAN

Tête de lit avec oreilles | Headboard with wings

400 King - 401 Queen - 402 Double - 403 Simple | Single

Pour les dimensions des bases; Voir la liste de prix 99905
For the dimensions of the bed bases; See Price list 99905

Option de clous | Nail options



Silver - Copper - Pewter - Brass
1/2" diamètre



4" Base contour LARGE | WIDE contour Base

DIMENSIONS

Lit grandeur complète
Complete bed size

Base: 12" Haut | Height

L x P/D x H

K
Q
D
S

87" x 90" x 44"
69" x 90" x 44"
64" x 86" x 44"
49" x 86" x 44"



* Avec pattes | * With Legs
K 410 - Q 411 - D 412 - S 413

2 positions de matelas à 9,75" ou 6,5" du plancher
2 mattress position from 9,75" or 6,5" from the floor



Anti-poussière | No Dust
K 420 - Q 421 - D 422 - S 423

2 positions de matelas à 9,75" ou 6,5" du plancher
2 mattress position from 9,75" or 6,5" from the floor

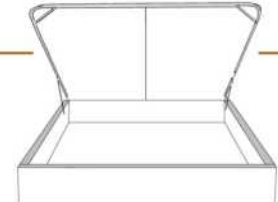

Avec rangement | With Storage
K 430 - Q 431

1 position de matelas à 10,25" du plancher
1 mattress position at 10,25" from the floor



Rangement à tiroir frontal
With Front Drawer
K 440 - Q 441 - D 442

1 position de matelas à 10,25" du plancher
1 mattress position at 10,25" from the floor



Rangement à tiroir latéraux
With Side Drawers
K 450 - Q 451 (2 tiroirs | drawers)
D 452 - S 453 (1 tiroir | drawer)

1 position de matelas à 10,25" du plancher
1 mattress position at 10,25" from the floor

2" Base contour MINCE | NARROW contour Base

DIMENSIONS

Lit grandeur complète
Complete bed size

Base: 12" Haut | Height

L x P/D x H



* Avec pattes | * With Legs
K 510 - Q 511 - D 512 - S 513

1 position de matelas à 10,25" du plancher
1 mattress position at 10,25" from the floor



Anti-poussière | No Dust
K 520 - Q 521 - D 522 - S 523

1 position de matelas à 10,25" du plancher
1 mattress position at 10,25" from the floor

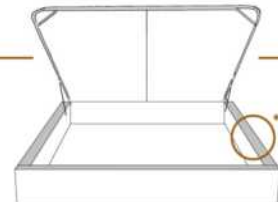

Avec rangement | With Storage
**1" plus large | **1" wider
K 530 - Q 531

1 position de matelas à 10,25" du plancher
1 mattress position at 10,25" from the floor



Lit réglable | Adjustable bed
Pattes de bois seulement | Wood leg only
K 560 - Q 561 - S 563

| | King | Queen | Simple Single |
|------|----------|----------|---------------|
| EXT: | 87x87x44 | 69x87x44 | 49x87x44 |
| INT: | 78x82x12 | 61x82x12 | 40x82x12 |



Rangement à tiroir frontal
With Front Drawer
K 540 - Q 541 - D 542

1 position de matelas à 10,25" du plancher
1 mattress position at 10,25" from the floor



Rangement à tiroir latéraux
With Side Drawers
K 550 - Q 551 (2 tiroirs | drawers)
D 552 - S 553 (1 tiroir | drawer)

1 position de matelas à 10,25" du plancher
1 mattress position at 10,25" from the floor

Les illustrations sont génériques et n'indiquent pas tous les détails de coutures. | The sketches are generic and do not reflect all sewing details.



FELICITY

GROUPE C

Tête de lit AVEC OREILLES - Choisissez votre base - voir liste de prix 99905 BASE C.

OPTIONS :

Clous décoratifs : Clous MOYEN ½ po sur le devant de l'oreille de la tête de lit, AJOUTEZ \$85.
Spécifiez couleur des clous sur votre commande: BRASS - SILVER - PEWTER ou COPPER.

Extérieur DOS de la tête de lit FINI ajoutez:

En TISSU: King \$70, Queen \$65, Double \$60, Simple \$45.

| Description | L x P x H | Cuir | | | | | | Tissu | | |
|------------------------|--------------|------|-----------------------|--|--|----------------------------------|---------------------------|-------|----------|-----------|
| | | 10 | 20 Madras Softy | 30 Hugo Fantasy Illusion Tucson Utah Vintage Wild Laredo Yukon | 40 Elegance Princess Santiago Sensation Sunset Trina Victoria | 50 Bull Cassiope Dublin | 60 Caress Ultrasued | A | B COM | C alta |
| 400 TETE DE LIT KING | 87 x 11 x 62 | | | | | | | 1325 | 1395 | 1465 |
| 401 TETE DE LIT QUEEN | 69 x 11 x 62 | | | | | | | 1125 | 1190 | 1250 |
| 402 TETE DE LIT DOUBLE | 64 x 11 x 62 | | | | | | | 1035 | 1090 | 1145 |
| 403 TETE DE LIT SIMPLE | 49 x 11 x 62 | | | | | | | 820 | 860 | 895 |

FELICITY

Tête de lit avec oreilles | Headboard with wings

400 King - 401 Queen - 402 Double - 403 Simple | Single

Pour les dimensions des bases; Voir la liste de prix 99905
For the dimensions of the bed bases; See Price list 99905

Option de clous | Nail options



Silver - Copper - Pewter - Brass
1/2" diamètre



4" Base contour LARGE | WIDE contour Base

DIMENSIONS

Lit grandeur complète
Complete bed size

Base: 12" Haut | Height

L x P/D x H

K
Q
D
S

87" x 90" x 62"
69" x 90" x 62"
64" x 86" x 62"
49" x 86" x 62"



* Avec pattes | * With Legs
K 410 - Q 411 - D 412 - S 413

2 positions de matelas à 9,75" ou 6,5" du plancher
2 mattress position from 9,75" or 6,5" from the floor



Anti-poussière | No Dust
K 420 - Q 421 - D 422 - S 423

2 positions de matelas à 9,75" ou 6,5" du plancher
2 mattress position from 9,75" or 6,5" from the floor

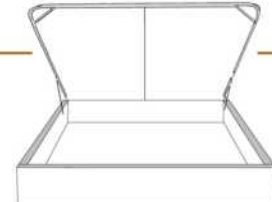

Avec rangement | With Storage
K 430 - Q 431

1 position de matelas à 10,25" du plancher
1 mattress position at 10,25" from floor



Rangement à tiroir frontal
With Front Drawer
K 440 - Q 441 - D 442

1 position de matelas à 10,25" du plancher
1 mattress position at 10,25" from floor



Rangement à tiroir latéraux
With Side Drawers
K 450 - Q 451 (2 tiroirs | drawers)
D 452 - S 453 (1 tiroir | drawer)

1 position de matelas à 10,25" du plancher
1 mattress position at 10,25" from floor

2" Base contour MINCE | NARROW contour Base

DIMENSIONS

Lit grandeur complète
Complete bed size

Base: 12" Haut | Height

L x P/D x H

K
Q
D
S

87" x 88" x 62"
69" x 88" x 62"
64" x 84" x 62"
49" x 84" x 62"



* Avec pattes | * With Legs
K 510 - Q 511 - D 512 - S 513

1 position de matelas à 10,25" du plancher
1 mattress position at 10,25" from floor



Anti-poussière | No Dust
K 520 - Q 521 - D 522 - S 523

1 position de matelas à 10,25" du plancher
1 mattress position at 10,25" from floor

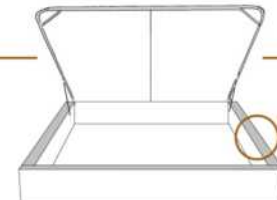

Avec rangement | With Storage
**1" plus large | **1" wider
K 530 - Q 531

1 position de matelas à 10,25" du plancher
1 mattress position at 10,25" from floor



Lit réglable | Adjustable bed
Pattes de bois seulement | Wood leg only
K 560 - Q 561 - S 563

| | King | Queen | Simple Single |
|------|----------|----------|---------------|
| EXT: | 87x87x62 | 69x87x62 | 49x87x62 |
| INT: | 78x82x12 | 61x82x12 | 40x82x12 |



Rangement à tiroir frontal
With Front Drawer
K 540 - Q 541 - D 542

1 position de matelas à 10,25" du plancher
1 mattress position at 10,25" from floor



Rangement à tiroir latéraux
With Side Drawers
K 550 - Q 551 (2 tiroirs | drawers)
D 552 - S 553 (1 tiroir | drawer)

1 position de matelas à 10,25" du plancher
1 mattress position at 10,25" from floor

Les illustrations sont génériques et n'indiquent pas tous les détails de coutures. | The sketches are generic and do not reflect all sewing details.



ISABELLE

GROUPE C

Tête de lit AVEC OREILLES. Choisissez votre base - voir liste de prix 99905 BASE C.

OPTIONS:

Clous décoratifs: Clous LARGE 7/8 po sur contour EXTÉRIEUR de l'oreille AJOUTEZ \$70.

Spécifiez couleur des clous: BRASS - SILVER - PEWTER ou COPPER.

Extérieur DOS de la tête de lit FINI ajoutez:

En TISSU: King \$70, Queen \$65, Double \$60, Simple \$45.

| Description | L x P x H | Cuir | | | | | | Tissu | | |
|------------------------|-----------|------|-----------------------|--|--|----------------------------------|---------------------------|-------|----------|-----------|
| | | 10 | 20 Madras Softy | 30 Hugo Fantasy Illusion Tucson Utah Vintage Wild Laredo Yukon | 40 Elegance Princess Santiago Sensation Sunset Trina Victoria | 50 Bull Cassiope Dublin | 60 Caress Ultrasued | A | B COM | C alta |
| 400 TETE DE LIT KING | 87X11X56 | | | | | | | 1325 | 1395 | 1465 |
| 401 TETE DE LIT QUEEN | 69X11X56 | | | | | | | 1125 | 1190 | 1250 |
| 402 TETE DE LIT DOUBLE | 64X11X56 | | | | | | | 1035 | 1090 | 1145 |
| 403 TETE DE LIT SIMPLE | 49X11X56 | | | | | | | 820 | 860 | 895 |

ISABELLE

Tête de lit avec oreilles | Headboard with wings

400 King - 401 Queen - 402 Double - 403 Simple | Single

Pour les dimensions des bases; Voir la liste de prix 99905
For the dimensions of the bed bases; See Price list 99905

Option de clous | Nail options



Silver - Copper - Pewter - Brass
7/8" diamètre



4" Base contour LARGE | WIDE contour Base

DIMENSIONS

Lit grandeur complète
Complete bed size

Base: 12" Haut | Height

L x P/D x H

| | |
|---|-----------------|
| K | 87" x 90" x 56" |
| Q | 69" x 90" x 56" |
| D | 64" x 86" x 56" |
| S | 49" x 86" x 56" |



* Avec pattes | * With Legs
K 410 - Q 411 - D 412 - S 413

2 positions de matelas à 9,75" ou 6,5" du plancher
2 mattress position from 9,75" or 6,5" from the floor



Anti-poussière | No Dust
K 420 - Q 421 - D 422 - S 423

2 positions de matelas à 9,75" ou 6,5" du plancher
2 mattress position from 9,75" or 6,5" from the floor



Avec rangement | With Storage
K 430 - Q 431

1 position de matelas à 10,25" du plancher
1 mattress position at 10,25" from the floor



Rangement à tiroir frontal
With Front Drawer
K 440 - Q 441 - D 442

1 position de matelas à 10,25" du plancher
1 mattress position at 10,25" from floor



Rangement à tiroir latéraux
With Side Drawers
K 450 - Q 451 (2 tiroirs | drawers)
D 452 - S 453 (1 tiroir | drawer)

1 position de matelas à 10,25" du plancher
1 mattress position at 10,25" from floor

2" Base contour MINCE | NARROW contour Base

DIMENSIONS

Lit grandeur complète
Complete bed size

Base: 12" Haut | Height

L x P/D x H

| | |
|---|-----------------|
| K | 87" x 88" x 56" |
| Q | 69" x 88" x 56" |
| D | 64" x 84" x 56" |
| S | 49" x 84" x 56" |



* Avec pattes | * With Legs
K 510 - Q 511 - D 512 - S 513

1 position de matelas à 10,25" du plancher
1 mattress position at 10,25" from floor



Anti-poussière | No Dust
K 520 - Q 521 - D 522 - S 523

1 position de matelas à 10,25" du plancher
1 mattress position at 10,25" from floor

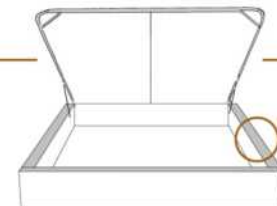

Avec rangement | With Storage
**1" plus large | **1" wider
K 530 - Q 531

1 position de matelas à 10,25" du plancher
1 mattress position at 10,25" from floor



Lit réglable | Adjustable bed
Pattes de bois seulement | Wood leg only
K 560 - Q 561 - S 563

| | | | |
|------|----------|----------|-----------------|
| | King | Queen | Simple Single |
| EXT: | 87x87x56 | 69x87x56 | 49x87x56 |
| INT: | 78x82x12 | 61x82x12 | 40x82x12 |



Rangement à tiroir frontal
With Front Drawer
K 540 - Q 541 - D 542

1 position de matelas à 10,25" du plancher
1 mattress position at 10,25" from floor



Rangement à tiroir latéraux
With Side Drawers
K 550 - Q 551 (2 tiroirs | drawers)
D 552 - S 553 (1 tiroir | drawer)

1 position de matelas à 10,25" du plancher
1 mattress position at 10,25" from floor

Les illustrations sont génériques et n'indiquent pas tous les détails de coutures. | The sketches are generic and do not reflect all sewing details.



JESSICA

GROUPE A

Tête de lit SANS oreilles - Choisissez votre base - Voir liste de prix 99900 BASE L.

Extérieur DOS de la TÊTE de LIT FINI ajoutez:

- en CUIR: King \$220, Queen \$185, Double \$170, Simple \$135.

- en TISSU: King \$70, Queen \$65, Double \$60, Simple \$45.

| Description | L x P x H | Cuir | | | | | | Tissu | | |
|------------------------|-----------|------|-----------------------|--|--|----------------------------------|---------------------------|-------|----------|-----------|
| | | 10 | 20 Madras Softy | 30 Hugo Fantasy Illusion Tucson Utah Vintage Wild Laredo Yukon | 40 Elegance Princess Santiago Sensation Sunset Trina Victoria | 50 Bull Cassiope Dublin | 60 Caress Ultrasued | A | B COM | C alta |
| 400 TETE DE LIT KING | 87X4X49 | 1115 | 1260 | 1400 | 1545 | 1690 | 1835 | 710 | 770 | 835 |
| 401 TETE DE LIT QUEEN | 69X4X49 | 1010 | 1140 | 1270 | 1400 | 1535 | 1665 | 600 | 640 | 675 |
| 402 TETE DE LIT DOUBLE | 64X4X49 | 920 | 1045 | 1170 | 1295 | 1420 | 1545 | 575 | 610 | 640 |
| 403 TETE DE LIT SIMPLE | 49X4X49 | 845 | 945 | 1045 | 1145 | 1245 | 1345 | 460 | 485 | 510 |

JESSICA

Tête de lit sans oreilles | Headboard without wings

400 King - 401 Queen - 402 Double - 403 Simple | Single

Pour les dimensions des bases; Voir la liste de prix 99900
For the dimensions of the bed bases; See Price list 99900



4" Base contour LARGE | WIDE contour Base

DIMENSIONS

Lit grandeur complète
Complete bed size

Base: 12" Haut | Height

L x P/D x H

K
Q
D
S

87" x 90" x 46"

69" x 90" x 46"

64" x 86" x 46"

49" x 86" x 46"



* Avec pattes | * With Legs
K 410 - Q 411 - D 412 - S 413

2 positions de matelas à 9,75" ou 6,5" du plancher
2 mattress position from 9,75" or 6,5" from the floor



Anti-poussière | No Dust
K 420 - Q 421 - D 422 - S 423

2 positions de matelas à 9,75" ou 6,5" du plancher
2 mattress position from 9,75" or 6,5" from the floor

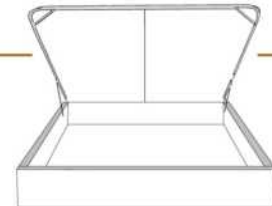

Avec rangement | With Storage
K 430 - Q 431

1 position de matelas à 10,25" du plancher
1 mattress position at 10,25" from the floor



Rangement à tiroir frontal
With Front Drawer
K 440 - Q 441 - D 442

1 position de matelas à 10,25" du plancher
1 mattress position at 10,25" from floor



Rangement à tiroir latéraux
With Side Drawers
K 450 - Q 451 (2 tiroirs | drawers)
D 452 - S 453 (1 tiroir | drawer)

1 position de matelas à 10,25" du plancher
1 mattress position at 10,25" from floor

2" Base contour MINCE | NARROW contour Base

DIMENSIONS

Lit grandeur complète
Complete bed size

Base: 12" Haut | Height

L x P/D x H

K
Q
D
S

87" x 88" x 46"

69" x 88" x 46"

64" x 84" x 46"

49" x 84" x 46"



* Avec pattes | * With Legs
K 510 - Q 511 - D 512 - S 513

1 position de matelas à 10,25" du plancher
1 mattress position at 10,25" from floor



Anti-poussière | No Dust
K 520 - Q 521 - D 522 - S 523

1 position de matelas à 10,25" du plancher
1 mattress position at 10,25" from floor

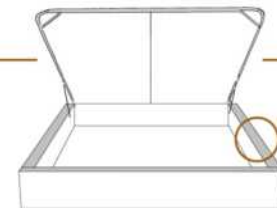

Avec rangement | With Storage
**1" plus large | **1" wider
K 530 - Q 531

1 position de matelas à 10,25" du plancher
1 mattress position at 10,25" from floor



Lit réglable | Adjustable bed
Pattes de bois seulement | Wood leg only
K 560 - Q 561 - S 563

| | King | Queen | Simple Single |
|------|----------|----------|-----------------|
| EXT: | 87x88x49 | 69x88x49 | 49x88x49 |
| INT: | 78x82x12 | 61x82x12 | 40x82x12 |



Rangement à tiroir frontal
With Front Drawer
K 540 - Q 541 - D 542

1 position de matelas à 10,25" du plancher
1 mattress position at 10,25" from floor



Rangement à tiroir latéraux
With Side Drawers
K 550 - Q 551 (2 tiroirs | drawers)
D 552 - S 553 (1 tiroir | drawer)

1 position de matelas à 10,25" du plancher
1 mattress position at 10,25" from floor

Les illustrations sont génériques et n'indiquent pas tous les détails de coutures. | The sketches are generic and do not reflect all sewing details.



Lits rembourrés
Upholstered Beds

Liste de prix CDN



Tête de lit avec oreilles
Headboard with wings

KIANA

GROUPE C

*Tête de lit AVEC oreilles MINCES - Voir liste de prix 99905 BASE C.

*NOTE: Tête de lit disponible SEULEMENT avec les bases contours MINCES (exclus la base mince avec pattes pour lit réglable & la base mince avec Rangement).

Extérieur DOS de la tête de lit FINI ajoutez:

En TISSU: King \$70, Queen \$65, Double \$60, Simple \$45.

| Description | L x P x H | Cuir | | | | | | Tissu | | |
|------------------------|-----------|------|-----------------------|--|--|----------------------------------|---------------------------|-------|----------|-----------|
| | | 10 | 20 Madras Softy | 30 Hugo Fantasy Illusion Tucson Utah Vintage Wild Laredo Yukon | 40 Elegance Princess Santiago Sensation Sunset Trina Victoria | 50 Bull Cassiope Dublin | 60 Caress Ultrasued | A | B COM | C alta |
| 400 TETE DE LIT KING | 82x11x65 | | | | | | | 1325 | 1395 | 1465 |
| 401 TETE DE LIT QUEEN | 64x11x65 | | | | | | | 1125 | 1190 | 1250 |
| 402 TETE DE LIT DOUBLE | 59x11x65 | | | | | | | 1035 | 1090 | 1145 |
| 403 TETE DE LIT SIMPLE | 44x11x65 | | | | | | | 820 | 860 | 895 |

KIANA

Tête de lit avec oreilles | Headboard with wings

400 King - 401 Queen - 402 Double - 403 Simple | Single

Pour les dimensions des bases; Voir la liste de prix 99905
For the dimensions of the bed bases; See Price list 99905

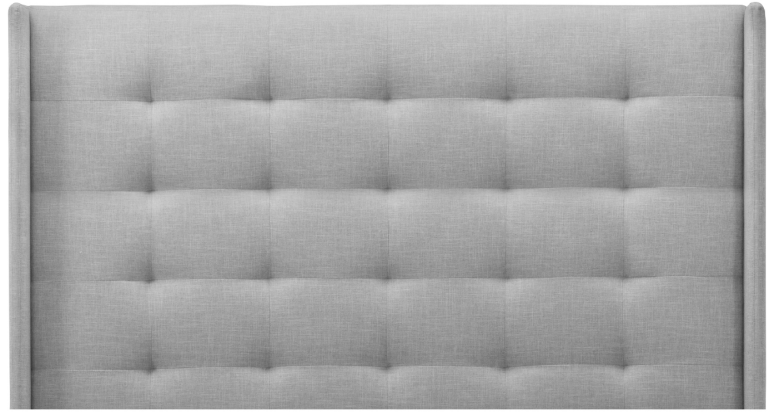

2" Base contour MINCE | NARROW contour Base

DIMENSIONS

Lit grandeur complète
Complete bed size

Base: 12" Haut | Height

L x P/D x H

K
Q
D
S

82" x 88" x 65"

64" x 88" x 65"

59" x 84" x 65"

44" x 84" x 65"

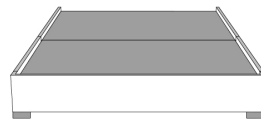

*Avec pattes | *With Legs
K 510 - Q 511 - D 512 - S 513

1 position de matelas à 10,25" du plancher
1 mattress position at 10,25" from floor



Anti-poussière | No Dust
K 520 - Q 521 - D 522 - S 523

1 position de matelas à 10,25" du plancher
1 mattress position at 10,25" from floor

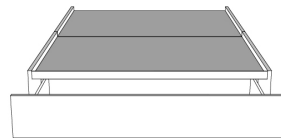

Rangement à tiroir frontal
With Front Drawer
K 540 - Q 541 - D 542

1 position de matelas à 10,25" du plancher
1 mattress position at 10,25" from floor



Rangement à tiroir latéraux
With Side Drawers
K 550 - Q 551 (2 tiroirs | drawers)
D 552 - S 553 (1 tiroir | drawer)

1 position de matelas à 10,25" du plancher
1 mattress position at 10,25" from floor

Les illustrations sont génériques et n'indiquent pas tous les détails de coutures. | The sketches are generic and do not reflect all sewing details.



Lits rembourrés
Upholstered Beds

Liste de prix CDN



LINE

GROUPE B

Tête de lit AVEC OREILLES. Choisissez votre base - voir liste de prix 99905 BASE C.

OPTIONS:

Clous décoratifs: Clous MOYEN 1/2" sur le devant SUPÉRIEUR de l'oreille et DESSUS de la tête de lit. AJOUTEZ: King \$135, Queen \$125 Double \$120 Simple \$115. SPÉCIFIEZ couleur: BRASS - SILVER - PEWTER ou COPPER.

Extérieur DOS de la TÊTE de LIT FINI ajoutez:

En CUIR: King \$220, Queen \$185, Double \$170, Simple \$135.

En TISSU: King \$70, Queen \$65, Double \$60, Simple \$45.

| Description | L x P x H | Cuir | | | | | | Tissu | | |
|------------------------|-----------|------|-----------------------|--|--|----------------------------------|---------------------------|-------|----------|-----------|
| | | 10 | 20 Madras Softy | 30 Hugo Fantasy Illusion Tucson Utah Vintage Wild Laredo Yukon | 40 Elegance Princess Santiago Sensation Sunset Trina Victoria | 50 Bull Cassiope Dublin | 60 Caress Ultrasued | A | B COM | C alta |
| 400 TETE DE LIT KING | 87X11X47 | 1875 | 2050 | 2225 | 2400 | 2575 | 2750 | 1020 | 1085 | 1145 |
| 401 TETE DE LIT QUEEN | 69X11X47 | 1570 | 1700 | 1835 | 1965 | 2095 | 2225 | 820 | 860 | 895 |
| 402 TETE DE LIT DOUBLE | 64X11X47 | 1510 | 1635 | 1760 | 1885 | 2010 | 2135 | 740 | 770 | 800 |
| 403 TETE DE LIT SIMPLE | 49X11X47 | 1315 | 1440 | 1565 | 1690 | 1815 | 1940 | 495 | 520 | 545 |

LINE

Tête de lit avec oreilles | Headboard with wings

400 King - 401 Queen - 402 Double - 403 Simple | Single

Pour les dimensions des bases; Voir la liste de prix 99905
For the dimensions of the bed bases; See Price list 99905



Option de clous | Nail options



Silver - Copper - Pewter - Brass
1/2" diamètre

4" Base contour LARGE | WIDE contour Base

DIMENSIONS

Lit grandeur complète
Complete bed size

Base: 12" Haut | Height

L x P/D x H

K
Q
D
S

87" x 90" x 47"
69" x 90" x 47"
64" x 86" x 47"
49" x 86" x 47"



* Avec pattes | * With Legs
K 410 - Q 411 - D 412 - S 413

2 positions de matelas à 9,75" ou 6,5" du plancher
2 mattress position from 9,75" or 6,5" from the floor



Anti-poussière | No Dust
K 420 - Q 421 - D 422 - S 423

2 positions de matelas à 9,75" ou 6,5" du plancher
2 mattress position from 9,75" or 6,5" from the floor

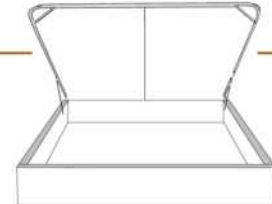

Avec rangement | With Storage
K 430 - Q 431

1 position de matelas à 10,25" du plancher
1 mattress position at 10,25" from the floor



Rangement à tiroir frontal
With Front Drawer
K 440 - Q 441 - D 442

1 position de matelas à 10,25" du plancher
1 mattress position at 10,25" from floor



Rangement à tiroir latéraux
With Side Drawers
K 450 - Q 451 (2 tiroirs | drawers)
D 452 - S 453 (1 tiroir | drawer)

1 position de matelas à 10,25" du plancher
1 mattress position at 10,25" from floor

2" Base contour MINCE | NARROW contour Base

DIMENSIONS

Lit grandeur complète
Complete bed size

Base: 12" Haut | Height

L x P/D x H

K
Q
D
S

87" x 88" x 47"
69" x 88" x 47"
64" x 84" x 47"
49" x 84" x 47"



* Avec pattes | * With Legs
K 510 - Q 511 - D 512 - S 513

1 position de matelas à 10,25" du plancher
1 mattress position at 10,25" from floor



Anti-poussière | No Dust
K 520 - Q 521 - D 522 - S 523

1 position de matelas à 10,25" du plancher
1 mattress position at 10,25" from floor

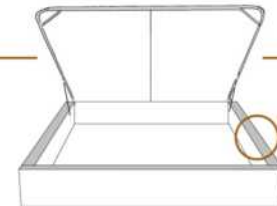

Avec rangement | With Storage
**1" plus large | **1" wider
K 530 - Q 531

1 position de matelas à 10,25" du plancher
1 mattress position at 10,25" from floor



Lit réglable | Adjustable bed
Pattes de bois seulement | Wood leg only
K 560 - Q 561 - S 563

| | King | Queen | Simple Single |
|------|----------|----------|---------------|
| EXT: | 87x87x47 | 69x87x47 | 49x87x47 |
| INT: | 78x82x12 | 61x82x12 | 40x82x12 |



Rangement à tiroir frontal
With Front Drawer
K 540 - Q 541 - D 542

1 position de matelas à 10,25" du plancher
1 mattress position at 10,25" from floor



Rangement à tiroir latéraux
With Side Drawers
K 550 - Q 551 (2 tiroirs | drawers)
D 552 - S 553 (1 tiroir | drawer)

1 position de matelas à 10,25" du plancher
1 mattress position at 10,25" from floor

Les illustrations sont génériques et n'indiquent pas tous les détails de coutures. | The sketches are generic and do not reflect all sewing details.



LUCIE

GROUPE C

Tête de lit SANS oreilles - Choisissez votre base - Voir liste de prix 99900 BASE L.

Extérieur DOS de la TÊTE de LIT FINI ajoutez:
- en TISSU: King \$70, Queen \$65.

| Description | L x P x H | Cuir | | | | | | Tissu | | |
|-----------------------|--------------|------|-----------------------|--|--|----------------------------------|---------------------------|-------|----------|-----------|
| | | 10 | 20 Madras Softy | 30 Hugo Fantasy Illusion Tucson Utah Vintage Wild Laredo Yukon | 40 Elegance Princess Santiago Sensation Sunset Trina Victoria | 50 Bull Cassiope Dublin | 60 Caress Ultrasued | A | B COM | C alta |
| 400 TETE DE LIT KING | 96 x 12 x 44 | | | | | | | 1325 | 1395 | 1465 |
| 401 TETE DE LIT QUEEN | 79 x 12 x 44 | | | | | | | 1125 | 1190 | 1250 |

LUCIE

Tête de lit sans oreilles | Headboard without wings

400 King - 401 Queen

Pour les dimensions des bases; Voir la liste de prix 99900
For the dimensions of the bed bases; See Price list 99900



4" Base contour LARGE | WIDE contour Base

DIMENSIONS

Lit grandeur complète
Complete bed size

Base: 12" Haut | Height

L x P/D x H

96" x 98" x 44"

79" x 98" x 44"

K
Q



*Avec pattes | *With Legs
K 410 - Q 411

2 positions de matelas à 9,75" ou 6,5" du plancher
2 mattress position from 9,75" or 6,5" from the floor



Anti-poussière | No Dust
K 420 - Q 421

2 positions de matelas à 9,75" ou 6,5" du plancher
2 mattress position from 9,75" or 6,5" from the floor

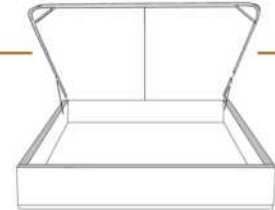

Avec rangement | With Storage
K 430 - Q 431

1 position de matelas à 10,25" du plancher
1 mattress position at 10,25" from floor



Rangement à tiroir frontal
With Front Drawer
K 440 - Q 441

1 position de matelas à 10,25" du plancher
1 mattress position at 10,25" from floor



Rangement à tiroir latéraux
With Side Drawers
K 450 - Q 451 (2 tiroirs | drawers)

1 position de matelas à 10,25" du plancher
1 mattress position at 10,25" from floor

2" Base contour MINCE | NARROW contour Base

DIMENSIONS

Lit grandeur complète
Complete bed size

Base: 12" Haut | Height

L x P/D x H

96" x 96" x 44"

79" x 96" x 44"

K
Q



*Avec pattes | *With Legs
K 510 - Q 511

1 position de matelas à 10,25" du plancher
1 mattress position at 10,25" from floor



Anti-poussière | No Dust
K 520 - Q 521

1 position de matelas à 10,25" du plancher
1 mattress position at 10,25" from floor

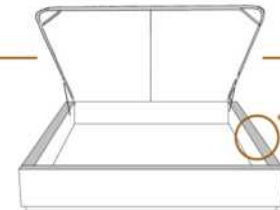

Avec rangement | With Storage
**1" plus large | **1" wider
K 530 - Q 531

1 position de matelas à 10,25" du plancher
1 mattress position at 10,25" from floor



Lit réglable | Adjustable bed
Pattes de bois seulement | Wood leg only
K 560 - Q 561

King Queen
EXT: 96x96x44 79x96x49
INT: 78x82x12 61x82x12



Rangement à tiroir frontal
With Front Drawer
K 540 - Q 541

1 position de matelas à 10,25" du plancher
1 mattress position at 10,25" from floor



Rangement à tiroir latéraux
With Side Drawers
K 550 - Q 551 (2 tiroirs | drawers)

1 position de matelas à 10,25" du plancher
1 mattress position at 10,25" from floor

Les illustrations sont génériques et n'indiquent pas tous les détails de coutures. | The sketches are generic and do not reflect all sewing details.



MARIANNE

GROUPE C

Tête de lit AVEC OREILLES - Choisissez votre base - voir liste de prix 99905 BASE C.

OPTIONS :

Clous décoratifs : Clous MOYEN ½ po sur le devant de l'oreille de la tête de lit, AJOUTEZ \$65.
Spécifiez couleur des clous sur votre commande: BRASS - SILVER - PEWTER ou COPPER.

Extérieur DOS de la tête de lit FINI ajoutez:

- en TISSU: King \$70, Queen \$65, Double \$60, Simple \$45.

| Description | L x P x H | Cuir | | | | | | Tissu | | |
|------------------------|-----------|------|-----------------------|--|--|----------------------------------|---------------------------|-------|----------|-----------|
| | | 10 | 20 Madras Softy | 30 Hugo Fantasy Illusion Tucson Utah Vintage Wild Laredo Yukon | 40 Elegance Princess Santiago Sensation Sunset Trina Victoria | 50 Bull Cassiope Dublin | 60 Caress Ultrasued | A | B COM | C alta |
| 400 TETE DE LIT KING | 87x11x56 | | | | | | | 1325 | 1395 | 1465 |
| 401 TETE DE LIT QUEEN | 69x11x56 | | | | | | | 1125 | 1190 | 1250 |
| 402 TETE DE LIT DOUBLE | 64x11x56 | | | | | | | 1035 | 1090 | 1145 |
| 403 TETE DE LIT SIMPLE | 49x11x56 | | | | | | | 820 | 860 | 895 |

MARIANNE

Tête de lit avec oreilles | Headboard with wings

400 King - 401 Queen - 402 Double - 403 Simple | Single

Pour les dimensions des bases; Voir la liste de prix 99905
For the dimensions of the bed bases; See Price list 99905

Option de clous | Nail options



Silver - Copper - Pewter - Brass
1/2" diamètre



4" Base contour LARGE | WIDE contour Base

DIMENSIONS

Lit grandeur complète
Complete bed size

Base: 12" Haut | Height

L x P/D x H

K
Q
D
S

87" x 90" x 56"
69" x 90" x 56"
64" x 86" x 56"
49" x 86" x 56"



* Avec pattes | * With Legs
K 410 - Q 411 - D 412 - S 413

2 positions de matelas à 9,75" ou 6,5" du plancher
2 mattress position from 9,75" or 6,5" from the floor



Anti-poussière | No Dust
K 420 - Q 421 - D 422 - S 423

2 positions de matelas à 9,75" ou 6,5" du plancher
2 mattress position from 9,75" or 6,5" from the floor

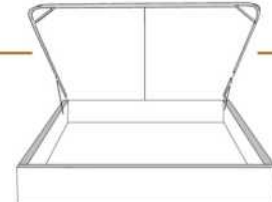

Avec rangement | With Storage
K 430 - Q 431

1 position de matelas à 10,25" du plancher
1 mattress position at 10,25" from floor



Rangement à tiroir frontal
With Front Drawer
K 440 - Q 441 - D 442

1 position de matelas à 10,25" du plancher
1 mattress position at 10,25" from floor



Rangement à tiroir latéraux
With Side Drawers
K 450 - Q 451 (2 tiroirs | drawers)
D 452 - S 453 (1 tiroir | drawer)

1 position de matelas à 10,25" du plancher
1 mattress position at 10,25" from floor

2" Base contour MINCE | NARROW contour Base

DIMENSIONS

Lit grandeur complète
Complete bed size

Base: 12" Haut | Height

L x P/D x H

K
Q
D
S

87" x 88" x 56"
69" x 88" x 56"
64" x 84" x 56"
49" x 84" x 56"



* Avec pattes | * With Legs
K 510 - Q 511 - D 512 - S 513

1 position de matelas à 10,25" du plancher
1 mattress position at 10,25" from floor



Anti-poussière | No Dust
K 520 - Q 521 - D 522 - S 523

1 position de matelas à 10,25" du plancher
1 mattress position at 10,25" from floor

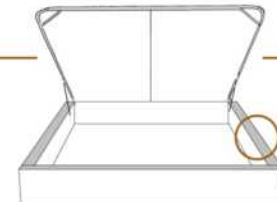

Avec rangement | With Storage
**1" plus large | **1" wider
K 530 - Q 531

1 position de matelas à 10,25" du plancher
1 mattress position at 10,25" from floor



Lit réglable | Adjustable bed
Pattes de bois seulement | Wood leg only
K 560 - Q 561 - S 563

| | King | Queen | Simple Single |
|------|----------|----------|---------------|
| EXT: | 87x87x56 | 69x87x56 | 49x87x56 |
| INT: | 78x82x12 | 61x82x12 | 40x82x12 |

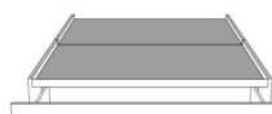

Rangement à tiroir frontal
With Front Drawer
K 540 - Q 541 - D 542

1 position de matelas à 10,25" du plancher
1 mattress position at 10,25" from floor



Rangement à tiroir latéraux
With Side Drawers
K 550 - Q 551 (2 tiroirs | drawers)
D 552 - S 553 (1 tiroir | drawer)

1 position de matelas à 10,25" du plancher
1 mattress position at 10,25" from floor

Les illustrations sont génériques et n'indiquent pas tous les détails de coutures. | The sketches are generic and do not reflect all sewing details.



MARILOU

GROUPE C

Tête de lit AVEC OREILLES. Choisissez votre base - voir liste de prix 99905 BASE C.

OPTIONS:

Clous décoratifs: Clous large 7/8 po sur contour EXTÉRIEUR de l'oreille de la tête de lit. Ajoutez \$60.
Spécifiez couleur des clous sur votre commande: BRASS - SILVER - PEWTER ou COPPER.

Extérieur DOS de la tête de lit FINI ajoutez:

En TISSU: King \$70, Queen \$65, Double \$60, Simple \$45.

| Description | L x P x H | Cuir | | | | | | Tissu | | |
|------------------------|--------------|------|-----------------------|--|--|----------------------------------|---------------------------|-------|----------|-----------|
| | | 10 | 20 Madras Softy | 30 Hugo Fantasy Illusion Tucson Utah Vintage Wild Laredo Yukon | 40 Elegance Princess Santiago Sensation Sunset Trina Victoria | 50 Bull Cassiope Dublin | 60 Caress Ultrasued | A | B COM | C alta |
| 400 TETE DE LIT KING | 87 x 11 x 58 | | | | | | | 1325 | 1395 | 1465 |
| 401 TETE DE LIT QUEEN | 69 x 11 x 58 | | | | | | | 1125 | 1190 | 1250 |
| 402 TETE DE LIT DOUBLE | 64 x 11 x 58 | | | | | | | 1035 | 1090 | 1145 |
| 403 TETE DE LIT SIMPLE | 49 x 11 x 58 | | | | | | | 820 | 860 | 895 |

MARILOU

Tête de lit avec oreilles | Headboard with wings

400 King - 401 Queen - 402 Double - 403 Simple | Single

Pour les dimensions des bases; Voir la liste de prix 99905
For the dimensions of the bed bases; See Price list 99905

Option de clous | Nail options



Silver - Copper - Pewter - Brass
7/8" diamètre



4" Base contour LARGE | WIDE contour Base

DIMENSIONS

Lit grandeur complète
Complete bed size

Base: 12" Haut | Height

L x P/D x H

| | |
|---|-----------------|
| K | 87" x 90" x 58" |
| Q | 69" x 90" x 58" |
| D | 64" x 86" x 58" |
| S | 49" x 86" x 58" |



* Avec pattes | * With Legs
K 410 - Q 411 - D 412 - S 413

2 positions de matelas à 9,75" ou 6,5" du plancher
2 mattress position from 9,75" or 6,5" from the floor



Anti-poussière | No Dust
K 420 - Q 421 - D 422 - S 423

2 positions de matelas à 9,75" ou 6,5" du plancher
2 mattress position from 9,75" or 6,5" from the floor

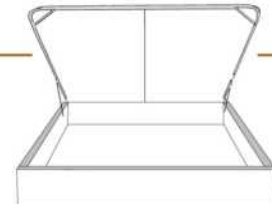

Avec rangement | With Storage
K 430 - Q 431

1 position de matelas à 10,25" du plancher
1 mattress position at 10,25" from the floor



Rangement à tiroir frontal
With Front Drawer
K 440 - Q 441 - D 442

1 position de matelas à 10,25" du plancher
1 mattress position at 10,25" from floor



Rangement à tiroir latéraux
With Side Drawers
K 450 - Q 451 (2 tiroirs | drawers)
D 452 - S 453 (1 tiroir | drawer)

1 position de matelas à 10,25" du plancher
1 mattress position at 10,25" from floor

2" Base contour MINCE | NARROW contour Base

DIMENSIONS

Lit grandeur complète
Complete bed size

Base: 12" Haut | Height

L x P/D x H

| | |
|---|-----------------|
| K | 87" x 88" x 58" |
| Q | 69" x 88" x 58" |
| D | 64" x 84" x 58" |
| S | 49" x 84" x 58" |



* Avec pattes | * With Legs
K 510 - Q 511 - D 512 - S 513

1 position de matelas à 10,25" du plancher
1 mattress position at 10,25" from floor



Anti-poussière | No Dust
K 520 - Q 521 - D 522 - S 523

1 position de matelas à 10,25" du plancher
1 mattress position at 10,25" from floor

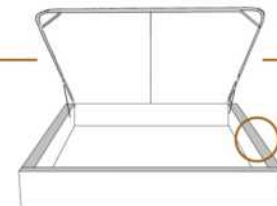

Avec rangement | With Storage
**1" plus large | **1" wider
K 530 - Q 531

1 position de matelas à 10,25" du plancher
1 mattress position at 10,25" from floor



Lit réglable | Adjustable bed
Pattes de bois seulement | Wood leg only
K 560 - Q 561 - S 563

| | King | Queen | Simple Single |
|------|----------|----------|-----------------|
| EXT: | 87x87x58 | 69x87x58 | 49x87x58 |
| INT: | 78x82x12 | 61x82x12 | 40x82x12 |



Rangement à tiroir frontal
With Front Drawer
K 540 - Q 541 - D 542

1 position de matelas à 10,25" du plancher
1 mattress position at 10,25" from floor



Rangement à tiroir latéraux
With Side Drawers
K 550 - Q 551 (2 tiroirs | drawers)
D 552 - S 553 (1 tiroir | drawer)

1 position de matelas à 10,25" du plancher
1 mattress position at 10,25" from floor

Les illustrations sont génériques et n'indiquent pas tous les détails de coutures. | The sketches are generic and do not reflect all sewing details.



MAXIM

GRUPE A

Tête de lit SANS oreilles - Choisissez votre base - Voir liste de prix 99900 BASE L.

OPTIONS :

Extérieur DOS de la TÊTE de LIT FINI ajoutez:

- en TISSU: King \$70, Queen \$65, Double \$60, Simple \$45.

| Description | L x P x H | Cuir | | | | | | Tissu | | |
|------------------------|-----------|------|-----------------------|--|--|----------------------------------|---------------------------|-------|----------|-----------|
| | | 10 | 20 Madras Softy | 30 Hugo Fantasy Illusion Tucson Utah Vintage Wild Laredo Yukon | 40 Elegance Princess Santiago Sensation Sunset Trina Victoria | 50 Bull Cassiope Dublin | 60 Caress Ultrasued | A | B COM | C alta |
| 400 TETE DE LIT KING | 87x4x46 | | | | | | | 710 | 770 | 835 |
| 401 TETE DE LIT QUEEN | 69x4x46 | | | | | | | 600 | 640 | 675 |
| 402 TETE DE LIT DOUBLE | 64x4x46 | | | | | | | 575 | 610 | 640 |
| 403 TETE DE LIT SIMPLE | 49x4x46 | | | | | | | 460 | 485 | 510 |

MAXIM

Tête de lit sans oreilles | Headboard without wings

400 King - 401 Queen - 402 Double - 403 Simple | Single

Pour les dimensions des bases; Voir la liste de prix 99900
For the dimensions of the bed bases; See Price list 99900



4" Base contour LARGE | WIDE contour Base

DIMENSIONS

Lit grandeur complète
Complete bed size

Base: 12" Haut | Height

L x P/D x H

K
Q
D
S

87" x 90" x 46"
69" x 90" x 46"
64" x 86" x 46"
49" x 86" x 46"



*Avec pattes | *With Legs
K 410 - Q 411 - D 412 - S 413

2 positions de matelas à 9,75" ou 6,5" du plancher
2 mattress position from 9,75" or 6,5" from the floor



Anti-poussière | No Dust
K 420 - Q 421 - D 422 - S 423

2 positions de matelas à 9,75" ou 6,5" du plancher
2 mattress position from 9,75" or 6,5" from the floor

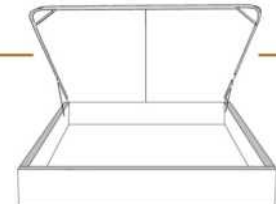

Avec rangement | With Storage
K 430 - Q 431

1 position de matelas à 10,25" du plancher
1 mattress position at 10,25" from the floor



Rangement à tiroir frontal
With Front Drawer
K 440 - Q 441 - D 442

1 position de matelas à 10,25" du plancher
1 mattress position at 10,25" from the floor



Rangement à tiroir latéraux
With Side Drawers
K 450 - Q 451 (2 tiroirs | drawers)
D 452 - S 453 (1 tiroir | drawer)

1 position de matelas à 10,25" du plancher
1 mattress position at 10,25" from the floor

2" Base contour MINCE | NARROW contour Base

DIMENSIONS

Lit grandeur complète
Complete bed size

Base: 12" Haut | Height

L x P/D x H

K
Q
D
S

87" x 88" x 46"
69" x 88" x 46"
64" x 84" x 46"
49" x 84" x 46"



*Avec pattes | *With Legs
K 510 - Q 511 - D 512 - S 513

1 position de matelas à 10,25" du plancher
1 mattress position at 10,25" from the floor



Anti-poussière | No Dust
K 520 - Q 521 - D 522 - S 523

1 position de matelas à 10,25" du plancher
1 mattress position at 10,25" from the floor

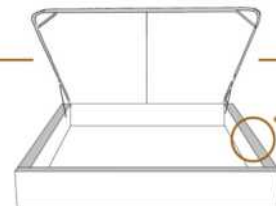

Avec rangement | With Storage
**1" plus large | **1" wider
K 530 - Q 531

1 position de matelas à 10,25" du plancher
1 mattress position at 10,25" from the floor



Lit réglable | Adjustable bed
Pattes de bois seulement | Wood leg only
K 560 - Q 561 - S 563

| | King | Queen | Simple Single |
|------|----------|----------|-----------------|
| EXT: | 87x88x46 | 69x88x46 | 49x88x46 |
| INT: | 78x82x12 | 61x82x12 | 40x82x12 |



Rangement à tiroir frontal
With Front Drawer
K 540 - Q 541 - D 542

1 position de matelas à 10,25" du plancher
1 mattress position at 10,25" from the floor



Rangement à tiroir latéraux
With Side Drawers
K 550 - Q 551 (2 tiroirs | drawers)
D 552 - S 553 (1 tiroir | drawer)

1 position de matelas à 10,25" du plancher
1 mattress position at 10,25" from the floor

Les illustrations sont génériques et n'indiquent pas tous les détails de coutures. | The sketches are generic and do not reflect all sewing details.



Tête de lit avec oreilles
Headboard with wings

MELANIE

GROUPE C

Tête de lit AVEC OREILLES - Choisissez votre base - Consultez la liste de prix 99905 BASE C.

OPTIONS :

Clous décoratifs : Clous LARGE 7/8 po sur le contour EXTÉRIEUR de l'oreille, AJOUTEZ \$50.
Spécifiez couleur des clous sur votre commande: BRASS - SILVER - PEWTER ou COPPER.

Extérieur DOS de la tête de lit FINI ajoutez:

En TISSU: King \$70, Queen \$65, Double \$60, Simple \$45.

| Description | L x P x H | Cuir | | | | | | Tissu | | |
|------------------------|-----------|------|-----------------------|--|--|----------------------------------|---------------------------|-------|----------|-----------|
| | | 10 | 20 Madras Softy | 30 Hugo Fantasy Illusion Tucson Utah Vintage Wild Laredo Yukon | 40 Elegance Princess Santiago Sensation Sunset Trina Victoria | 50 Bull Cassiope Dublin | 60 Caress Ultrasued | A | B COM | C alta |
| 400 TETE DE LIT KING | 87X11X56 | | | | | | | 1325 | 1395 | 1465 |
| 401 TETE DE LIT QUEEN | 69X11X56 | | | | | | | 1125 | 1190 | 1250 |
| 402 TETE DE LIT DOUBLE | 64X11X56 | | | | | | | 1035 | 1090 | 1145 |
| 403 TETE DE LIT SIMPLE | 49X11X56 | | | | | | | 820 | 860 | 895 |

MELANIE

Tête de lit avec oreilles | Headboard with wings

400 King - 401 Queen - 402 Double - 403 Simple | Single

Pour les dimensions des bases; Voir la liste de prix 99905
For the dimensions of the bed bases; See Price list 99905

Option de clous | Nail options



Silver - Copper - Pewter - Brass
7/8" diamètre



4" Base contour LARGE | WIDE contour Base

DIMENSIONS

Lit grandeur complète
Complete bed size

Base: 12" Haut | Height

L x P/D x H

K
Q
D
S

87" x 90" x 56"
69" x 90" x 56"
64" x 86" x 56"
49" x 86" x 56"



* Avec pattes | *With Legs
K 410 - Q 411 - D 412 - S 413

2 positions de matelas à 9,75" ou 6,5" du plancher
2 mattress position from 9,75" or 6,5" from the floor



Anti-poussière | No Dust
K 420 - Q 421 - D 422 - S 423

2 positions de matelas à 9,75" ou 6,5" du plancher
2 mattress position from 9,75" or 6,5" from the floor



Avec rangement | With Storage
K 430 - Q 431

1 position de matelas à 10,25" du plancher
1 mattress position at 10,25" from the floor



Rangement à tiroir frontal
With Front Drawer
K 440 - Q 441 - D 442

1 position de matelas à 10,25" du plancher
1 mattress position at 10,25" from floor



Rangement à tiroir latéraux
With Side Drawers
K 450 - Q 451 (2 tiroirs | drawers)
D 452 - S 453 (1 tiroir | drawer)

1 position de matelas à 10,25" du plancher
1 mattress position at 10,25" from floor

2" Base contour MINCE | NARROW contour Base

DIMENSIONS

Lit grandeur complète
Complete bed size

Base: 12" Haut | Height

L x P/D x H

K
Q
D
S

87" x 88" x 56"
69" x 88" x 56"
64" x 84" x 56"
49" x 84" x 56"



* Avec pattes | *With Legs
K 510 - Q 511 - D 512 - S 513

1 position de matelas à 10,25" du plancher
1 mattress position at 10,25" from floor



Anti-poussière | No Dust
K 520 - Q 521 - D 522 - S 523

1 position de matelas à 10,25" du plancher
1 mattress position at 10,25" from floor

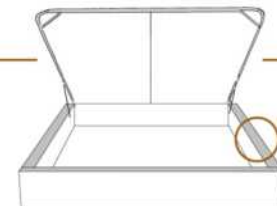

Avec rangement | With Storage
**1" plus large | **1" wider
K 530 - Q 531

1 position de matelas à 10,25" du plancher
1 mattress position at 10,25" from floor



Lit réglable | Adjustable bed
Pattes de bois seulement | Wood leg only
K 560 - Q 561 - S 563

| | King | Queen | Simple Single |
|------|----------|----------|-----------------|
| EXT: | 87x87x56 | 69x87x56 | 49x87x56 |
| INT: | 78x82x12 | 61x82x12 | 40x82x12 |



Rangement à tiroir frontal
With Front Drawer
K 540 - Q 541 - D 542

1 position de matelas à 10,25" du plancher
1 mattress position at 10,25" from floor



Rangement à tiroir latéraux
With Side Drawers
K 550 - Q 551 (2 tiroirs | drawers)
D 552 - S 553 (1 tiroir | drawer)

1 position de matelas à 10,25" du plancher
1 mattress position at 10,25" from floor

Les illustrations sont génériques et n'indiquent pas tous les détails de coutures. | The sketches are generic and do not reflect all sewing details.



MELISSA

GROUPE C

Tête de lit SANS oreilles - Choisissez votre base - Voir liste de prix 99900 BASE L.

Extérieur DOS de la TÊTE de LIT FINI ajoutez:

- en CUIR: King \$175, Queen \$145, Double \$135, Simple \$105.

- en TISSU: King \$70, Queen \$65, Double \$60, Simple \$45.

| Description | L x P x H | Cuir | | | | | | Tissu | | |
|-----------------------|-------------|------|-----------------------|--|--|----------------------------------|---------------------------|-------|----------|-----------|
| | | 10 | 20 Madras Softy | 30 Hugo Fantasy Illusion Tucson Utah Vintage Wild Laredo Yukon | 40 Elegance Princess Santiago Sensation Sunset Trina Victoria | 50 Bull Cassiope Dublin | 60 Caress Ultrasued | A | B COM | C alta |
| 400 TETE DE LIT KING | 88 x 9 x 46 | 2065 | 2235 | 2400 | 2570 | 2740 | 2910 | 1325 | 1395 | 1465 |
| 401 TETE DE LIT QUEEN | 74 x 9 x 46 | 1625 | 1760 | 1890 | 2020 | 2150 | 2285 | 1125 | 1190 | 1250 |

MELISSA

Tête de lit sans oreilles | Headboard without wings

400 King - 401 Queen

Pour les dimensions des bases; Voir la liste de prix 99900
For the dimensions of the bed bases; See Price list 99900



4" Base contour LARGE | WIDE contour Base

DIMENSIONS

Lit grandeur complète
Complete bed size

Base: 12" Haut | Height

L x P/D x H

88" x 95" x 46"

74" x 95" x 46"

K
Q



*Avec pattes | *With Legs
K 410 - Q 411

2 positions de matelas à 9,75" ou 6,5" du plancher
2 mattress position from 9,75" or 6,5" from the floor



Anti-poussière | No Dust
K 420 - Q 421

2 positions de matelas à 9,75" ou 6,5" du plancher
2 mattress position from 9,75" or 6,5" from the floor

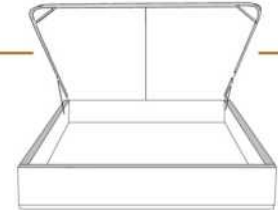

Avec rangement | With Storage
K 430 - Q 431

1 position de matelas à 10,25" du plancher
1 mattress position at 10,25" from floor



Rangement à tiroir frontal
With Front Drawer
K 440 - Q 441

1 position de matelas à 10,25" du plancher
1 mattress position at 10,25" from floor



Rangement à tiroir latéraux
With Side Drawers
K 450 - Q 451 (2 tiroirs | drawers)

1 position de matelas à 10,25" du plancher
1 mattress position at 10,25" from floor

2" Base contour MINCE | NARROW contour Base

DIMENSIONS

Lit grandeur complète
Complete bed size

Base: 12" Haut | Height

L x P/D x H

88" x 93" x 46"

74" x 93" x 46"

K
Q



*Avec pattes | *With Legs
K 510 - Q 511

1 position de matelas à 10,25" du plancher
1 mattress position at 10,25" from floor



Anti-poussière | No Dust
K 520 - Q 521

1 position de matelas à 10,25" du plancher
1 mattress position at 10,25" from floor

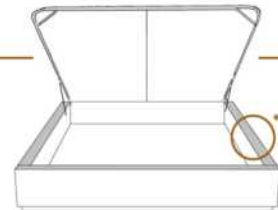

Avec rangement | With Storage
**1" plus large | **1" wider
K 530 - Q 531

1 position de matelas à 10,25" du plancher
1 mattress position at 10,25" from floor



Lit réglable | Adjustable bed
Pattes de bois seulement | Wood leg only
K 560 - Q 561

King Queen
EXT: 87x102x46 69x102x46
INT: 78x82x12 61x82x12



Rangement à tiroir frontal
With Front Drawer
K 540 - Q 541

1 position de matelas à 10,25" du plancher
1 mattress position at 10,25" from floor



Rangement à tiroir latéraux
With Side Drawers
K 550 - Q 551 (2 tiroirs | drawers)

1 position de matelas à 10,25" du plancher
1 mattress position at 10,25" from floor

Les illustrations sont génériques et n'indiquent pas tous les détails de coutures. | The sketches are generic and do not reflect all sewing details.



MELODY

PATTES: Métal: LG64; Bois: LG68. IMPORTANT spécifiez la couleur des pattes en bois.

ITEMS 380, 360, 304 & 314 incluent 3 traverses en bois, avec pattes centrales préinstallées à la position haute 9 3/4 po hors tout. Ajustable à une position plus basse 6 1/2 po hors tout (inclus 3 pattes centrales 6 1/2 po). PANNEAU en BOIS particule inclus.

OPTION: Extérieur DOS de la TÊTE de LIT FINI ajoutez:
- en CUIR: King \$220, Queen \$185, Double \$170, Simple \$135.
- en TISSU: King \$70, Queen \$65, Double \$60, Simple \$45.

| Description | L x P x H | Cuir | | | | | | Tissu | | |
|----------------|------------|------|-----------------------|--|--|----------------------------------|---------------------------|-------|----------|-----------|
| | | 10 | 20 Madras Softy | 30 Hugo Fantasy Illusion Tucson Utah Vintage Wild Laredo Yukon | 40 Elegance Princess Santiago Sensation Sunset Trina Victoria | 50 Bull Cassiope Dublin | 60 Caress Ultrasued | A | B COM | C alta |
| 304 LIT DOUBLE | 72X93X32/9 | 2090 | 2310 | 2525 | 2745 | 2965 | 3185 | 1445 | 1540 | 1635 |
| 314 LIT SIMPLE | 57X93X32/9 | 1875 | 2070 | 2265 | 2460 | 2650 | 2845 | 1315 | 1420 | 1525 |
| 360 LIT QUEEN | 78X97X32/9 | 2170 | 2385 | 2595 | 2810 | 3020 | 3235 | 1540 | 1635 | 1725 |
| 380 LIT KING | 94X97X32/9 | 2465 | 2710 | 2950 | 3195 | 3440 | 3685 | 1735 | 1865 | 1995 |

MELODY

items

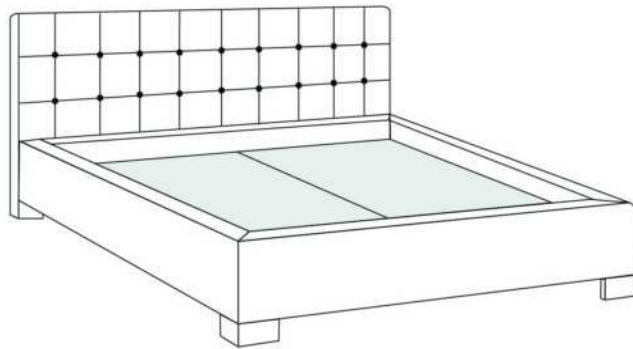

Lit/Bed

380 King | 360 Queen | 304 Double | 314 Simple/ Single

Les illustrations sont génériques et n'indiquent pas tous les détails de coutures.
The sketches are generic and do not reflect all sewing details.

R2014-03



MILAN

GROUPE C

Tête de lit SANS oreilles - Choisissez votre base - Voir liste de prix 99900 BASE L.

CARACTÉRISTIQUE: Appui-tête ajustable

Extérieur DOS de la TÊTE de LIT FINI ajoutez:

- en CUIR: King \$220, Queen \$185, Double \$170, Simple \$135.

- en TISSU: King \$70, Queen \$65, Double \$60, Simple \$45.

| Description | L x P x H | Cuir | | | | | | Tissu | | |
|------------------------|---------------|------|-----------------------|--|--|----------------------------------|---------------------------|-------|----------|-----------|
| | | 10 | 20 Madras Softy | 30 Hugo Fantasy Illusion Tucson Utah Vintage Wild Laredo Yukon | 40 Elegance Princess Santiago Sensation Sunset Trina Victoria | 50 Bull Cassiope Dublin | 60 Caress Ultrasued | A | B COM | C alta |
| 400 TETE DE LIT KING | 87X17.5X45/38 | 2065 | 2235 | 2400 | 2570 | 2740 | 2910 | 1325 | 1395 | 1465 |
| 401 TETE DE LIT QUEEN | 69X17.5X45/38 | 1625 | 1760 | 1890 | 2020 | 2150 | 2285 | 1125 | 1190 | 1250 |
| 402 TETE DE LIT DOUBLE | 64X17.5X45/38 | 1560 | 1685 | 1810 | 1935 | 2060 | 2185 | 1035 | 1090 | 1145 |
| 403 TETE DE LIT SIMPLE | 49X17.5X45/38 | 1200 | 1300 | 1400 | 1500 | 1600 | 1700 | 820 | 860 | 895 |

MILAN



Tête de lit sans oreilles | Headboard without wings

400 King - 401 Queen - 402 Double - 403 Simple | Single

Pour les dimensions des bases; Voir la liste de prix 99900
For the dimensions of the bed bases; See Price list 99900



4" Base contour LARGE | WIDE contour Base

DIMENSIONS

Lit grandeur complète
Complete bed size

Base: 12" Haut | Height

L x P/D x H

| | |
|---|-----------------------|
| K | 87" x 103,5" x 45/38" |
| Q | 69" x 103,5" x 45/38" |
| D | 64" x 99,5" x 45/38" |
| S | 49" x 99,5" x 45/38" |



* Avec pattes | *With Legs
K 410 - Q 411 - D 412 - S 413

2 positions de matelas à 9,75" ou 6,5" du plancher
2 mattress position from 9,75" or 6,5" from the floor



Anti-poussière | No Dust
K 420 - Q 421 - D 422 - S 423

2 positions de matelas à 9,75" ou 6,5" du plancher
2 mattress position from 9,75" or 6,5" from the floor

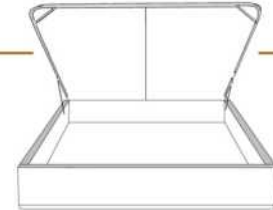

Avec rangement | With Storage
K 430 - Q 431

1 position de matelas à 10,25" du plancher
1 mattress position at 10,25" from floor



Rangement à tiroir frontal
With Front Drawer
K 440 - Q 441 - D 442

1 position de matelas à 10,25" du plancher
1 mattress position at 10,25" from floor



Rangement à tiroir latéraux
With Side Drawers
K 450 - Q 451 (2 tiroirs | drawers)
D 452 - S 453 (1 tiroir | drawer)

1 position de matelas à 10,25" du plancher
1 mattress position at 10,25" from floor

2" Base contour MINCE | NARROW contour Base

DIMENSIONS

Lit grandeur complète
Complete bed size

Base: 12" Haut | Height

L x P/D x H

| | |
|---|-----------------------|
| K | 87" x 101,5" x 45/38" |
| Q | 69" x 101,5" x 45/38" |
| D | 64" x 97,5" x 45/38" |
| S | 49" x 97,5" x 45/38" |



* Avec pattes | *With Legs
K 510 - Q 511 - D 512 - S 513

1 position de matelas à 10,25" du plancher
1 mattress position at 10,25" from floor



Anti-poussière | No Dust
K 520 - Q 521 - D 522 - S 523

1 position de matelas à 10,25" du plancher
1 mattress position at 10,25" from floor

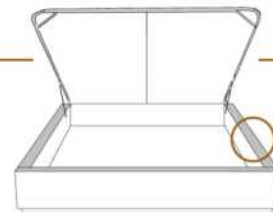

Avec rangement | With Storage
**1" plus large | **1" wider
K 530 - Q 531

1 position de matelas à 10,25" du plancher
1 mattress position at 10,25" from floor

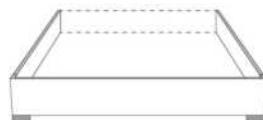

Lit réglable | Adjustable bed
Pattes de bois seulement | Wood leg only
K 560 - Q 561 - S 563

King Queen Simple|Single
EXT: 87x102x45/38 69x102x45/38 49x102x45/38
INT: 78x82x12 61x82x12 40x82x12



Rangement à tiroir frontal
With Front Drawer
K 540 - Q 541 - D 542

1 position de matelas à 10,25" du plancher
1 mattress position at 10,25" from floor



Rangement à tiroir latéraux
With Side Drawers
K 550 - Q 551 (2 tiroirs | drawers)
D 552 - S 553 (1 tiroir | drawer)

1 position de matelas à 10,25" du plancher
1 mattress position at 10,25" from floor

Les illustrations sont génériques et n'indiquent pas tous les détails de coutures. | The sketches are generic and do not reflect all sewing details.



MODENA

GROUPE A

Tête de lit SANS oreilles - Choisissez votre base - Voir liste de prix 99900 BASE L.

Extérieur DOS de la TÊTE de LIT FINI ajoutez:

- en CUIR: King \$220, Queen \$185, Double \$170, Simple \$135.

- en TISSU: King \$70, Queen \$65, Double \$60, Simple \$45.

| Description | L x P x H | Cuir | | | | | | Tissu | | |
|------------------------|-----------|------|-----------------------|--|--|----------------------------------|---------------------------|-------|----------|-----------|
| | | 10 | 20 Madras Softy | 30 Hugo Fantasy Illusion Tucson Utah Vintage Wild Laredo Yukon | 40 Elegance Princess Santiago Sensation Sunset Trina Victoria | 50 Bull Cassiope Dublin | 60 Caress Ultrasued | A | B COM | C alta |
| 400 TETE DE LIT KING | 87X4X49 | 1115 | 1260 | 1400 | 1545 | 1690 | 1835 | 710 | 770 | 835 |
| 401 TETE DE LIT QUEEN | 69X4X49 | 1010 | 1140 | 1270 | 1400 | 1535 | 1665 | 600 | 640 | 675 |
| 402 TETE DE LIT DOUBLE | 64X4X49 | 920 | 1045 | 1170 | 1295 | 1420 | 1545 | 575 | 610 | 640 |
| 403 TETE DE LIT SIMPLE | 49X4X49 | 845 | 945 | 1045 | 1145 | 1245 | 1345 | 460 | 485 | 510 |

MODENA

Tête de lit sans oreilles | Headboard without wings

400 King - 401 Queen - 402 Double - 403 Simple | Single

Pour les dimensions des bases; Voir la liste de prix 99900
For the dimensions of the bed bases; See Price list 99900

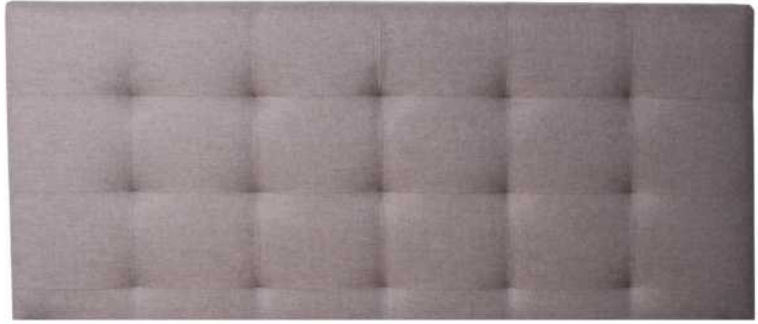

4" Base contour LARGE | WIDE contour Base

DIMENSIONS

Lit grandeur complète
Complete bed size

Base: 12" Haut | Height

L x P/D x H

K
Q
D
S

87" x 90" x 49"
69" x 90" x 49"
64" x 86" x 49"
49" x 86" x 49"



*Avec pattes | *With Legs
K 410 - Q 411 - D 412 - S 413

2 positions de matelas à 9,75" ou 6,5" du plancher
2 mattress position from 9,75" or 6,5" from the floor



Anti-poussière | No Dust
K 420 - Q 421 - D 422 - S 423

2 positions de matelas à 9,75" ou 6,5" du plancher
2 mattress position from 9,75" or 6,5" from the floor

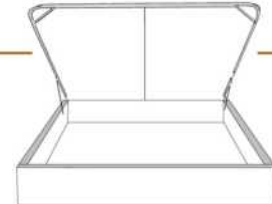

Avec rangement | With Storage
K 430 - Q 431

1 position de matelas à 10,25" du plancher
1 mattress position at 10,25" from the floor



Rangement à tiroir frontal
With Front Drawer
K 440 - Q 441 - D 442

1 position de matelas à 10,25" du plancher
1 mattress position at 10,25" from the floor



Rangement à tiroir latéraux
With Side Drawers
K 450 - Q 451 (2 tiroirs | drawers)
D 452 - S 453 (1 tiroir | drawer)

1 position de matelas à 10,25" du plancher
1 mattress position at 10,25" from the floor

2" Base contour MINCE | NARROW contour Base

DIMENSIONS

Lit grandeur complète
Complete bed size

Base: 12" Haut | Height

L x P/D x H

K
Q
D
S

87" x 88" x 49"
69" x 88" x 49"
64" x 84" x 49"
49" x 84" x 49"



*Avec pattes | *With Legs
K 510 - Q 511 - D 512 - S 513

1 position de matelas à 10,25" du plancher
1 mattress position at 10,25" from the floor



Anti-poussière | No Dust
K 520 - Q 521 - D 522 - S 523

1 position de matelas à 10,25" du plancher
1 mattress position at 10,25" from the floor

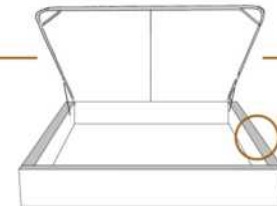

Avec rangement | With Storage
**1" plus large | **1" wider
K 530 - Q 531

1 position de matelas à 10,25" du plancher
1 mattress position at 10,25" from the floor



Lit réglable | Adjustable bed
Pattes de bois seulement | Wood leg only
K 560 - Q 561 - S 563

| | King | Queen | Simple Single |
|------|----------|----------|---------------|
| EXT: | 87x88x49 | 69x88x49 | 49x88x49 |
| INT: | 78x82x12 | 61x82x12 | 40x82x12 |



Rangement à tiroir frontal
With Front Drawer
K 540 - Q 541 - D 542

1 position de matelas à 10,25" du plancher
1 mattress position at 10,25" from the floor



Rangement à tiroir latéraux
With Side Drawers
K 550 - Q 551 (2 tiroirs | drawers)
D 552 - S 553 (1 tiroir | drawer)

1 position de matelas à 10,25" du plancher
1 mattress position at 10,25" from the floor

Les illustrations sont génériques et n'indiquent pas tous les détails de coutures. | The sketches are generic and do not reflect all sewing details.



NATHALIE

GROUPE B

Tête de lit SANS oreilles - Choisissez votre base - Voir liste de prix 99900 BASE L.

Extérieur DOS de la TÊTE de LIT FINI ajoutez:

- en CUIR: King \$220, Queen \$185, Double \$170, Simple \$135.

- en TISSU: King \$70, Queen \$65, Double \$60, Simple \$45.

| Description | L x P x H | Cuir | | | | | | Tissu | | |
|------------------------|-----------|------|-----------------------|--|--|----------------------------------|---------------------------|-------|----------|-----------|
| | | 10 | 20 Madras Softy | 30 Hugo Fantasy Illusion Tucson Utah Vintage Wild Laredo Yukon | 40 Elegance Princess Santiago Sensation Sunset Trina Victoria | 50 Bull Cassiope Dublin | 60 Caress Ultrasued | A | B COM | C alta |
| 400 TETE DE LIT KING | 87X4X72 | 1875 | 2050 | 2225 | 2400 | 2575 | 2750 | 1020 | 1085 | 1145 |
| 401 TETE DE LIT QUEEN | 69X4X72 | 1570 | 1700 | 1835 | 1965 | 2095 | 2225 | 820 | 860 | 895 |
| 402 TETE DE LIT DOUBLE | 64X4X72 | 1510 | 1635 | 1760 | 1885 | 2010 | 2135 | 740 | 770 | 800 |
| 403 TETE DE LIT SIMPLE | 49X4X72 | 1315 | 1440 | 1565 | 1690 | 1815 | 1940 | 495 | 520 | 545 |

NATHALIE

Tête de lit **sans** oreilles | Headboard **without** wings

400 King - 401 Queen - 402 Double - 403 Simple | Single

Pour les dimensions des bases; Voir la liste de prix 99900
For the dimensions of the bed bases; See Price list 99900

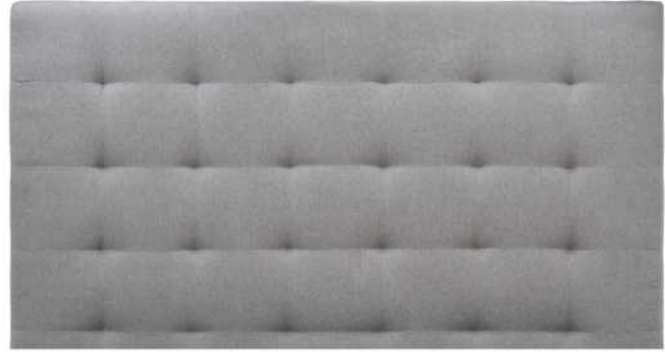

4" Base contour LARGE | WIDE contour Base

DIMENSIONS

Lit grandeur complète
Complete bed size

Base: 12" Haut | Height

L x P/D x H

K
Q
D
S

87" x 90" x 72"
69" x 90" x 72"
64" x 86" x 72"
49" x 86" x 72"



*Avec pattes | *With Legs
K 410 - Q 411 - D 412 - S 413

2 positions de matelas à 9,75" ou 6,5" du plancher
2 mattress position from 9,75" or 6,5" from the floor



Anti-poussière | No Dust
K 420 - Q 421 - D 422 - S 423

2 positions de matelas à 9,75" ou 6,5" du plancher
2 mattress position from 9,75" or 6,5" from the floor

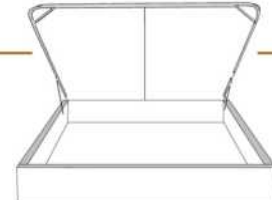

Avec rangement | With Storage
K 430 - Q 431

1 position de matelas à 10,25" du plancher
1 mattress position at 10,25" from the floor



Rangement à tiroir frontal
With Front Drawer
K 440 - Q 441 - D 442

1 position de matelas à 10,25" du plancher
1 mattress position at 10,25" from floor



Rangement à tiroir latéraux
With Side Drawers
K 450 - Q 451 (2 tiroirs | drawers)
D 452 - S 453 (1 tiroir | drawer)

1 position de matelas à 10,25" du plancher
1 mattress position at 10,25" from floor

2" Base contour MINCE | NARROW contour Base

DIMENSIONS

Lit grandeur complète
Complete bed size

Base: 12" Haut | Height

L x P/D x H

K
Q
D
S

87" x 88" x 72"
69" x 88" x 72"
64" x 84" x 72"
49" x 84" x 72"



*Avec pattes | *With Legs
K 510 - Q 511 - D 512 - S 513

1 position de matelas à 10,25" du plancher
1 mattress position at 10,25" from floor



Anti-poussière | No Dust
K 520 - Q 521 - D 522 - S 523

1 position de matelas à 10,25" du plancher
1 mattress position at 10,25" from floor

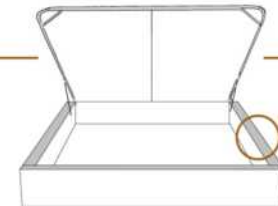

Avec rangement | With Storage
**1" plus large | **1" wider
K 530 - Q 531

1 position de matelas à 10,25" du plancher
1 mattress position at 10,25" from floor



Lit réglable | Adjustable bed
Pattes de bois seulement | Wood leg only
K 560 - Q 561 - S 563

| | King | Queen | Simple Single |
|------|----------|----------|---------------|
| EXT: | 87x88x72 | 69x88x72 | 49x88x72 |
| INT: | 78x82x12 | 61x82x12 | 40x82x12 |



Rangement à tiroir frontal
With Front Drawer
K 540 - Q 541 - D 542

1 position de matelas à 10,25" du plancher
1 mattress position at 10,25" from floor



Rangement à tiroir latéraux
With Side Drawers
K 550 - Q 551 (2 tiroirs | drawers)
D 552 - S 553 (1 tiroir | drawer)

1 position de matelas à 10,25" du plancher
1 mattress position at 10,25" from floor

Les illustrations sont génériques et n'indiquent pas tous les détails de coutures. | The sketches are generic and do not reflect all sewing details.



Tête de lit avec oreilles
Headboard with wings

NEIGE 56" H

GROUPE C

Tête de lit AVEC OREILLES - Choisissez votre base - voir liste de prix 99905 BASE C.

OPTIONS :

Clous décoratifs : Clous MOYEN ½ po sur le devant de l'oreille de la tête de lit, AJOUTEZ \$75.

Spécifiez couleur des clous sur votre commande: BRASS - SILVER - PEWTER ou COPPER.

Extérieur DOS de la tête de lit FINI ajoutez:

En TISSU: King \$70, Queen \$65, Double \$60, Simple \$45.

| Description | L x P x H | Cuir | | | | | | Tissu | | |
|------------------------|-----------|------|-----------------------|--|--|----------------------------------|---------------------------|-------|----------|-----------|
| | | 10 | 20 Madras Softy | 30 Hugo Fantasy Illusion Tucson Utah Vintage Wild Laredo Yukon | 40 Elegance Princess Santiago Sensation Sunset Trina Victoria | 50 Bull Cassiope Dublin | 60 Caress Ultrasued | A | B COM | C alta |
| 400 TETE DE LIT KING | 87X11X56 | | | | | | | 1325 | 1395 | 1465 |
| 401 TETE DE LIT QUEEN | 69X11X56 | | | | | | | 1125 | 1190 | 1250 |
| 402 TETE DE LIT DOUBLE | 64X11X56 | | | | | | | 1035 | 1090 | 1145 |
| 403 TETE DE LIT SIMPLE | 49X11X56 | | | | | | | 820 | 860 | 895 |

NEIGE

Tête de lit avec oreilles | Headboard with wings

400 King - 401 Queen - 402 Double - 403 Simple | Single

Pour les dimensions des bases; Voir la liste de prix 99905
For the dimensions of the bed bases; See Price list 99905

Option de clous | Nail options



Silver - Copper - Pewter - Brass
1/2" diamètre

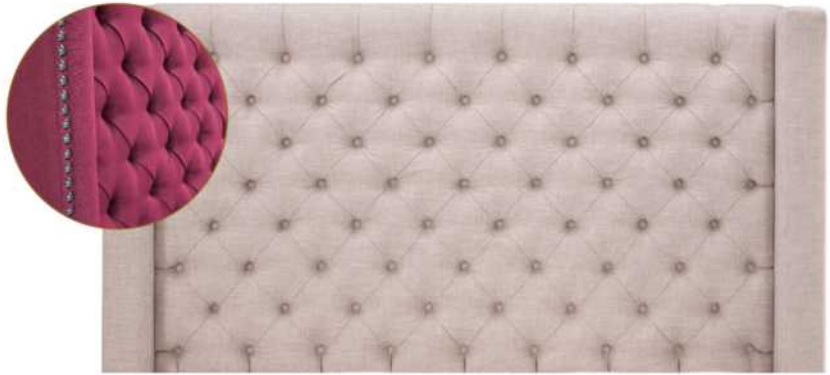

4" Base contour LARGE | WIDE contour Base

DIMENSIONS

Lit grandeur complète
Complete bed size

Base: 12" Haut | Height

L x P/D x H

K
Q
D
S

87" x 90" x 56"
69" x 90" x 56"
64" x 86" x 56"
49" x 86" x 56"



* Avec pattes | * With Legs
K 410 - Q 411 - D 412 - S 413

2 positions de matelas à 9,75" ou 6,5" du plancher
2 mattress position from 9,75" or 6,5" from the floor



Anti-poussière | No Dust
K 420 - Q 421 - D 422 - S 423

2 positions de matelas à 9,75" ou 6,5" du plancher
2 mattress position from 9,75" or 6,5" from the floor

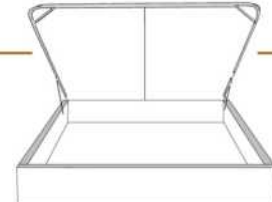

Avec rangement | With Storage
K 430 - Q 431

1 position de matelas à 10,25" du plancher
1 mattress position at 10,25" from the floor



Rangement à tiroir frontal
With Front Drawer
K 440 - Q 441 - D 442

1 position de matelas à 10,25" du plancher
1 mattress position at 10,25" from floor



Rangement à tiroir latéraux
With Side Drawers
K 450 - Q 451 (2 tiroirs | drawers)
D 452 - S 453 (1 tiroir | drawer)

1 position de matelas à 10,25" du plancher
1 mattress position at 10,25" from floor

2" Base contour MINCE | NARROW contour Base

DIMENSIONS

Lit grandeur complète
Complete bed size

Base: 12" Haut | Height

L x P/D x H

K
Q
D
S

87" x 88" x 56"
69" x 88" x 56"
64" x 84" x 56"
49" x 84" x 56"



* Avec pattes | * With Legs
K 510 - Q 511 - D 512 - S 513

1 position de matelas à 10,25" du plancher
1 mattress position at 10,25" from floor



Anti-poussière | No Dust
K 520 - Q 521 - D 522 - S 523

1 position de matelas à 10,25" du plancher
1 mattress position at 10,25" from floor

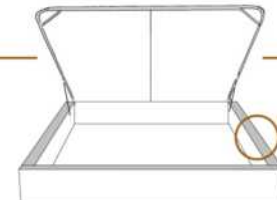

Avec rangement | With Storage
**1" plus large | **1" wider
K 530 - Q 531

1 position de matelas à 10,25" du plancher
1 mattress position at 10,25" from floor



Lit réglable | Adjustable bed
Pattes de bois seulement | Wood leg only
K 560 - Q 561 - S 563

| | King | Queen | Simple Single |
|------|----------|----------|---------------|
| EXT: | 87x87x56 | 69x87x56 | 49x87x56 |
| INT: | 78x82x12 | 61x82x12 | 40x82x12 |



Rangement à tiroir frontal
With Front Drawer
K 540 - Q 541 - D 542

1 position de matelas à 10,25" du plancher
1 mattress position at 10,25" from floor



Rangement à tiroir latéraux
With Side Drawers
K 550 - Q 551 (2 tiroirs | drawers)
D 552 - S 553 (1 tiroir | drawer)

1 position de matelas à 10,25" du plancher
1 mattress position at 10,25" from floor

Les illustrations sont génériques et n'indiquent pas tous les détails de coutures. | The sketches are generic and do not reflect all sewing details.



RACHEL

GROUPE A

Tête de lit SANS oreilles - Choisissez votre base - Voir liste de prix 99900 BASE L.

Extérieur DOS de la TÊTE de LIT FINI ajoutez:

- en CUIR: King \$220, Queen \$185, Double \$170, Simple \$135.

- en TISSU: King \$70, Queen \$65, Double \$60, Simple \$45.

| Description | L x P x H | Cuir | | | | | | Tissu | | |
|------------------------|-----------|------|-----------------------|--|--|----------------------------------|---------------------------|-------|----------|-----------|
| | | 10 | 20 Madras Softy | 30 Hugo Fantasy Illusion Tucson Utah Vintage Wild Laredo Yukon | 40 Elegance Princess Santiago Sensation Sunset Trina Victoria | 50 Bull Cassiope Dublin | 60 Caress Ultrasued | A | B COM | C alta |
| 400 TETE DE LIT KING | 87X4X49 | 1115 | 1260 | 1400 | 1545 | 1690 | 1835 | 710 | 770 | 835 |
| 401 TETE DE LIT QUEEN | 69X4X49 | 1010 | 1140 | 1270 | 1400 | 1535 | 1665 | 600 | 640 | 675 |
| 402 TETE DE LIT DOUBLE | 64X4X49 | 920 | 1045 | 1170 | 1295 | 1420 | 1545 | 575 | 610 | 640 |
| 403 TETE DE LIT SIMPLE | 49X4X49 | 845 | 945 | 1045 | 1145 | 1245 | 1345 | 460 | 485 | 510 |

RACHEL

Tête de lit sans oreilles | Headboard without wings

400 King - 401 Queen - 402 Double - 403 Simple | Single

Pour les dimensions des bases; Voir la liste de prix 99900
For the dimensions of the bed bases; See Price list 99900

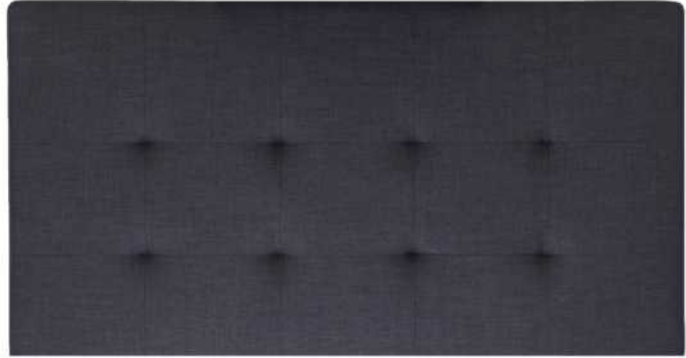

4" Base contour LARGE | WIDE contour Base

DIMENSIONS

Lit grandeur complète
Complete bed size

Base: 12" Haut | Height

L x P/D x H

K
Q
D
S

87" x 90" x 49"
69" x 90" x 49"
64" x 86" x 49"
49" x 86" x 49"



*Avec pattes | *With Legs
K 410 - Q 411 - D 412 - S 413

2 positions de matelas à 9,75" ou 6,5" du plancher
2 mattress position from 9,75" or 6,5" from the floor



Anti-poussière | No Dust
K 420 - Q 421 - D 422 - S 423

2 positions de matelas à 9,75" ou 6,5" du plancher
2 mattress position from 9,75" or 6,5" from the floor

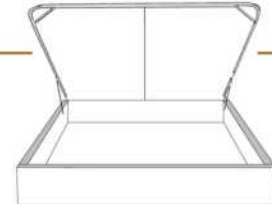

Avec rangement | With Storage
K 430 - Q 431

1 position de matelas à 10,25" du plancher
1 mattress position at 10,25" from the floor



Rangement à tiroir frontal
With Front Drawer
K 440 - Q 441 - D 442

1 position de matelas à 10,25" du plancher
1 mattress position at 10,25" from floor



Rangement à tiroir latéraux
With Side Drawers
K 450 - Q 451 (2 tiroirs | drawers)
D 452 - S 453 (1 tiroir | drawer)

1 position de matelas à 10,25" du plancher
1 mattress position at 10,25" from floor

2" Base contour MINCE | NARROW contour Base

DIMENSIONS

Lit grandeur complète
Complete bed size

Base: 12" Haut | Height

L x P/D x H

K
Q
D
S

87" x 88" x 49"
69" x 88" x 49"
64" x 84" x 49"
49" x 84" x 49"



*Avec pattes | *With Legs
K 510 - Q 511 - D 512 - S 513

1 position de matelas à 10,25" du plancher
1 mattress position at 10,25" from floor



Anti-poussière | No Dust
K 520 - Q 521 - D 522 - S 523

1 position de matelas à 10,25" du plancher
1 mattress position at 10,25" from floor

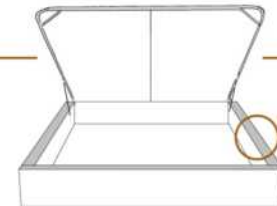

Avec rangement | With Storage
**1" plus large | **1" wider
K 530 - Q 531

1 position de matelas à 10,25" du plancher
1 mattress position at 10,25" from floor



Lit réglable | Adjustable bed
Pattes de bois seulement | Wood leg only
K 560 - Q 561 - S 563

| | King | Queen | Simple Single |
|------|----------|----------|---------------|
| EXT: | 87x88x49 | 69x88x49 | 49x88x49 |
| INT: | 78x82x12 | 61x82x12 | 40x82x12 |

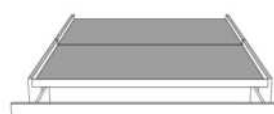

Rangement à tiroir frontal
With Front Drawer
K 540 - Q 541 - D 542

1 position de matelas à 10,25" du plancher
1 mattress position at 10,25" from floor



Rangement à tiroir latéraux
With Side Drawers
K 550 - Q 551 (2 tiroirs | drawers)
D 552 - S 553 (1 tiroir | drawer)

1 position de matelas à 10,25" du plancher
1 mattress position at 10,25" from floor

Les illustrations sont génériques et n'indiquent pas tous les détails de coutures. | The sketches are generic and do not reflect all sewing details.



ROBIN

GROUPE C

Tête de lit SANS oreilles - Choisissez votre base - Voir liste de prix 99900 BASE L.

CARACTÉRISTIQUES: Coussins tête de lit ajustable 2 positions.

COMBO: Recouvrement #1 lit entier. Recouvrement #2 Coussins tête de lit ajustable.

Extérieur DOS de la TÊTE de LIT FINI ajoutez:

- en CUIR: King \$220, Queen \$185.

- en TISSU: King \$70, Queen \$65.

| Description | L x P x H | Cuir | | | | | | Tissu | | |
|-----------------------|-------------|------|-----------------------|--|--|----------------------------------|---------------------------|-------|----------|-----------|
| | | 10 | 20 Madras Softy | 30 Hugo Fantasy Illusion Tucson Utah Vintage Wild Laredo Yukon | 40 Elegance Princess Santiago Sensation Sunset Trina Victoria | 50 Bull Cassiope Dublin | 60 Caress Ultrasued | A | B COM | C alta |
| 400 TETE DE LIT KING | 87X12X46/41 | 2065 | 2235 | 2400 | 2570 | 2740 | 2910 | 1325 | 1395 | 1465 |
| 401 TETE DE LIT QUEEN | 69X12X46/41 | 1625 | 1760 | 1890 | 2020 | 2150 | 2285 | 1125 | 1190 | 1250 |

ROBIN



Tête de lit **sans** oreilles | Headboard **without** wings

400 King - 401 Queen

Pour les dimensions des bases; Voir la liste de prix 99900
For the dimensions of the bed bases; See Price list 99900

4" Base contour LARGE | WIDE contour Base

DIMENSIONS

Lit grandeur complète
Complete bed size

Base: 12" Haut | Height

L x P/D x H

87" x 98" x 46/41"

69" x 98" x 46/41"

K
Q



*Avec pattes | *With Legs
K 410 - Q 411

2 positions de matelas à 9,75" ou 6,5" du plancher
2 mattress position from 9,75" or 6,5" from the floor



Anti-poussière | No Dust
K 420 - Q 421

2 positions de matelas à 9,75" ou 6,5" du plancher
2 mattress position from 9,75" or 6,5" from the floor

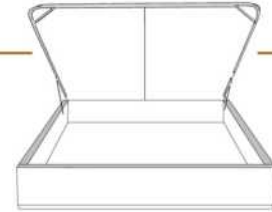

Avec rangement | With Storage
K 430 - Q 431

1 position de matelas à 10,25" du plancher
1 mattress position at 10,25" from the floor



Rangement à tiroir frontal
With Front Drawer
K 440 - Q 441

1 position de matelas à 10,25" du plancher
1 mattress position at 10,25" from floor



Rangement à tiroir latéraux
With Side Drawers
K 450 - Q 451 (2 tiroirs | drawers)

1 position de matelas à 10,25" du plancher
1 mattress position at 10,25" from floor

2" Base contour MINCE | NARROW contour Base

DIMENSIONS

Lit grandeur complète
Complete bed size

Base: 12" Haut | Height

L x P/D x H

87" x 96" x 46/41"

69" x 96" x 46/41"

K
Q



*Avec pattes | *With Legs
K 510 - Q 511

1 position de matelas à 10,25" du plancher
1 mattress position at 10,25" from floor



Anti-poussière | No Dust
K 520 - Q 521

1 position de matelas à 10,25" du plancher
1 mattress position at 10,25" from floor

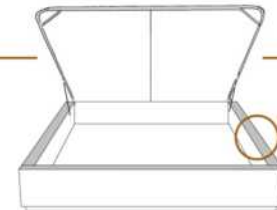

Avec rangement | With Storage
**1" plus large | **1" wider
K 530 - Q 531

1 position de matelas à 10,25" du plancher
1 mattress position at 10,25" from floor

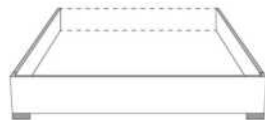

Lit réglable | Adjustable bed
Pattes de bois seulement | Wood leg only
K 560 - Q 561

| | | |
|------|-------------|-------------|
| | King | Queen |
| EXT: | 87x96x46/41 | 69x96x46/41 |
| INT: | 78x82x12 | 61x82x12 |



Rangement à tiroir frontal
With Front Drawer
K 540 - Q 541

1 position de matelas à 10,25" du plancher
1 mattress position at 10,25" from floor



Rangement à tiroir latéraux
With Side Drawers
K 550 - Q 551 (2 tiroirs | drawers)

1 position de matelas à 10,25" du plancher
1 mattress position at 10,25" from floor

Les illustrations sont génériques et n'indiquent pas tous les détails de coutures. | The sketches are generic and do not reflect all sewing details.



SOFIA

GROUPE C

Tête de lit SANS oreilles - Choisissez votre base - Voir liste de prix 99900 BASE L.

OPTIONS :

Clous décoratifs : Clous MOYEN ½ po alentour de l'appliqué, AJOUTEZ : King \$120, Queen \$110, Double \$100, Simple \$95.
Spécifiez couleur des clous sur votre commande: BRASS - SILVER - PEWTER ou COPPER.

COMBO disponible : Appliqué peut être fait dans une couleur contrastante. Voir tableau COMBO du livret Connaissance des produits.

Extérieur DOS de la TÊTE de LIT FINI ajoutez:

- en CUIR: King \$220, Queen \$185, Double \$170, Simple \$135.

- en TISSU: King \$70, Queen \$65, Double \$60, Simple \$45.

| Description | L x P x H | Cuir | | | | | | Tissu | | |
|------------------------|-----------|------|-----------------------|--|--|----------------------------------|---------------------------|-------|----------|-----------|
| | | 10 | 20 Madras Softy | 30 Hugo Fantasy Illusion Tucson Utah Vintage Wild Laredo Yukon | 40 Elegance Princess Santiago Sensation Sunset Trina Victoria | 50 Bull Cassiope Dublin | 60 Caress Ultrasued | A | B COM | C alta |
| 400 TETE DE LIT KING | 87X6X56 | 2065 | 2235 | 2400 | 2570 | 2740 | 2910 | 1325 | 1395 | 1465 |
| 401 TETE DE LIT QUEEN | 69X6X56 | 1625 | 1760 | 1890 | 2020 | 2150 | 2285 | 1125 | 1190 | 1250 |
| 402 TETE DE LIT DOUBLE | 64X6X56 | 1560 | 1685 | 1810 | 1935 | 2060 | 2185 | 1035 | 1090 | 1145 |
| 403 TETE DE LIT SIMPLE | 49X6X56 | 1200 | 1300 | 1400 | 1500 | 1600 | 1700 | 820 | 860 | 895 |

SOFIA

Tête de lit avec oreilles | Headboard with wings

400 King - 401 Queen - 402 Double - 403 Simple | Single

Pour les dimensions des bases; Voir la liste de prix 99900
For the dimensions of the bed bases; See Price list 99900

Option de clous | Nail options



Silver - Copper - Pewter - Brass
1/2" diamètre



4" Base contour LARGE | WIDE contour Base

DIMENSIONS

Lit grandeur complète
Complete bed size

Base: 12" Haut | Height

L x P/D x H

K
Q
D
S

87" x 91" x 56"
69" x 91" x 56"
64" x 87" x 56"
49" x 87" x 56"



*Avec pattes | *With Legs
K 410 - Q 411 - D 412 - S 413

2 positions de matelas à 9,75" ou 6,5" du plancher
2 mattress position from 9,75" or 6,5" from the floor



Anti-poussière | No Dust
K 420 - Q 421 - D 422 - S 423

2 positions de matelas à 9,75" ou 6,5" du plancher
2 mattress position from 9,75" or 6,5" from the floor

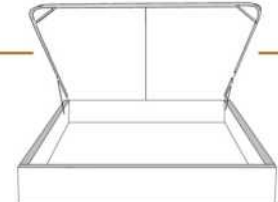

Avec rangement | With Storage
K 430 - Q 431

1 position de matelas à 10,25" du plancher
1 mattress position at 10,25" from the floor



Rangement à tiroir frontal
With Front Drawer
K 440 - Q 441 - D 442

1 position de matelas à 10,25" du plancher
1 mattress position at 10,25" from floor



Rangement à tiroir latéraux
With Side Drawers
K 450 - Q 451 (2 tiroirs | drawers)
D 452 - S 453 (1 tiroir | drawer)

1 position de matelas à 10,25" du plancher
1 mattress position at 10,25" from floor

2" Base contour MINCE | NARROW contour Base

DIMENSIONS

Lit grandeur complète
Complete bed size

Base: 12" Haut | Height

L x P/D x H

K
Q
D
S

87" x 89" x 56"
69" x 89" x 56"
64" x 85" x 56"
49" x 85" x 56"



*Avec pattes | *With Legs
K 510 - Q 511 - D 512 - S 513

1 position de matelas à 10,25" du plancher
1 mattress position at 10,25" from floor



Anti-poussière | No Dust
K 520 - Q 521 - D 522 - S 523

1 position de matelas à 10,25" du plancher
1 mattress position at 10,25" from floor

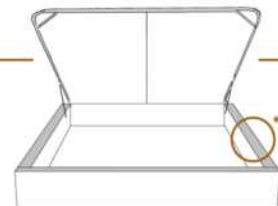

Avec rangement | With Storage
**1" plus large | **1" wider
K 530 - Q 531

1 position de matelas à 10,25" du plancher
1 mattress position at 10,25" from floor



Lit réglable | Adjustable bed
Pattes de bois seulement | Wood leg only
K 560 - Q 561 - S 563

King Queen Simple/Single
EXT: 87x90x56 69x90x56 49x90x56
INT: 78x82x12 61x82x12 40x82x12

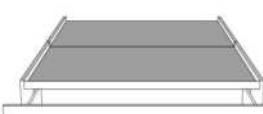

Rangement à tiroir frontal
With Front Drawer
K 540 - Q 541 - D 542

1 position de matelas à 10,25" du plancher
1 mattress position at 10,25" from floor



Rangement à tiroir latéraux
With Side Drawers
K 550 - Q 551 (2 tiroirs | drawers)
D 552 - S 553 (1 tiroir | drawer)

1 position de matelas à 10,25" du plancher
1 mattress position at 10,25" from floor

Les illustrations sont génériques et n'indiquent pas tous les détails de coutures. | The sketches are generic and do not reflect all sewing details.



VOILA BED

Coussins inclus: Ce modèle n'inclut pas de coussins décoratifs.

Caractéristiques: Les lits possèdent un système d'ancrage permettant de déplacer aisément les dos et les tables de nuit Traycool autour du lit.

IMPORTANT: Indiquez clairement la couleur des pattes LG96 et du Traynite (321).

Chaque base de lit inclut une base pour recevoir le matelas.
Nous recommandons des matelas entre 8 et 10 pouces d'épaisseur.

| Description | L x P x H | Cuir | | | | | | Tissu | | |
|-----------------------------|---------------|------|-----------------------|--|--|----------------------------------|---------------------------|-------|----------|-----------|
| | | 10 | 20 Madras Softy | 30 Hugo Fantasy Illusion Tucson Utah Vintage Wild Laredo Yukon | 40 Elegance Princess Santiago Sensation Sunset Trina Victoria | 50 Bull Cassiope Dublin | 60 Caress Ultrasued | A | B COM | C alta |
| 131 DOS LIT | 28X11X18 | 410 | 485 | 560 | 635 | 710 | 785 | 245 | 270 | 295 |
| 150 GRAND COUSSIN EXTRA | 22X22 | | | | | | | 95 | 125 | 160 |
| 314 LIT SIMPLE | 56x92x13.5/33 | 1660 | 1865 | 2070 | 2275 | 2485 | 2690 | 1290 | 1365 | 1440 |
| 321 TRAYNITE *BOIS* | 16 DIAM. X 15 | 150 | 150 | 150 | 150 | 150 | 150 | 150 | 150 | 150 |
| 322 TRAYCOOL *BOIS & METAL* | 16 DIAM. x 15 | 150 | 150 | 150 | 150 | 150 | 150 | 150 | 150 | 150 |
| 360 LIT QUEEN | 77x97x13.5/33 | 1745 | 1970 | 2195 | 2420 | 2645 | 2870 | 1340 | 1420 | 1500 |
| 380 LIT KING | 95x97x13.5/33 | 2020 | 2270 | 2520 | 2770 | 3020 | 3270 | 1485 | 1575 | 1670 |

VOILÀ

Lit voilà Bed items

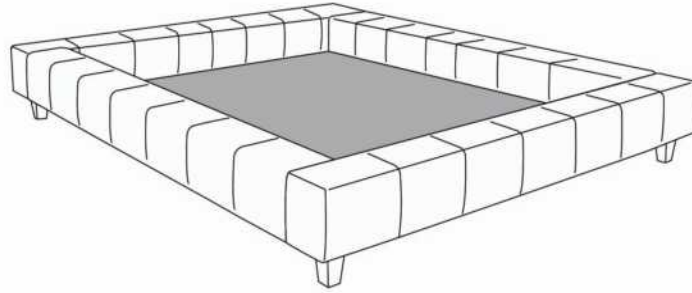

Base de Lit/Bed base

372 California King (US only/seulement) | 380 King | 360 Queen | 314 Simple/ Single



Grand Coussin/Large pillow
150

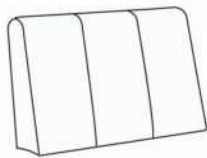

Dos lit/Bed back
131



Traynite
321

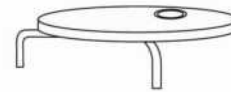

Traycool
322

Les illustrations sont génériques et n'indiquent pas tous les détails de coutures.
The sketches are generic and do not reflect all sewing details.

R2014-03



WAVE

PATTES: Indiquez clairement la couleur des pattes LG174 pour les ITEMS 380, 360, 304, 314.

ITEMS 380, 360, 304 & 314 incluent 3 traverses en bois, avec pattes centrales préinstallées à la position haute 8 1/2 po hors tout. Ajustable à une position plus basse 6 po hors tout (inclus 3 pattes centrales 4 1/2 po). Panneau en bois particule inclus.

LIT AVEC RANGEMENT: Panneau en contreplaqué inclus.

OPTION: Extérieur DOS de la TÊTE de LIT FINI ajoutez:
En CUIR: King \$175, Queen \$145, Double \$135, Simple \$105.
En TISSU: King \$70, Queen \$65, Double \$60, Simple \$45.

| Description | L x P x H | Cuir | | | | | | Tissu | | |
|-------------------------------|-------------|------|-----------------------|--|--|----------------------------------|---------------------------|-------|----------|-----------|
| | | 10 | 20 Madras Softy | 30 Hugo Fantasy Illusion Tucson Utah Vintage Wild Laredo Yukon | 40 Elegance Princess Santiago Sensation Sunset Trina Victoria | 50 Bull Cassiope Dublin | 60 Caress Ultrasued | A | B COM | C alta |
| 304 LIT DOUBLE | 72X92X41/11 | 2375 | 2545 | 2715 | 2885 | 3050 | 3220 | 1540 | 1620 | 1700 |
| 314 LIT SIMPLE | 57X92X41/11 | 2120 | 2295 | 2470 | 2645 | 2820 | 2995 | 1410 | 1485 | 1560 |
| 360 LIT QUEEN | 78X96X41/11 | 2575 | 2770 | 2965 | 3160 | 3350 | 3545 | 1625 | 1710 | 1790 |
| 365 LIT KING AVEC RANGEMENT | 94X96X41/11 | 3315 | 3535 | 3750 | 3970 | 4190 | 4410 | 2350 | 2445 | 2540 |
| 366 LIT QUEEN AVEC RANGEMENT | 78X96X41/11 | 2795 | 2985 | 3170 | 3360 | 3545 | 3735 | 2060 | 2150 | 2245 |
| 367 LIT DOUBLE AVEC RANGEMENT | 72X92X41/11 | 2575 | 2750 | 2925 | 3100 | 3275 | 3450 | 1950 | 2040 | 2125 |
| 368 LIT SIMPLE AVEC RANGEMENT | 57X92X41/11 | 2345 | 2515 | 2685 | 2850 | 3020 | 3190 | 1815 | 1910 | 2000 |
| 380 LIT KING | 94X96X41/11 | 2990 | 3215 | 3440 | 3665 | 3890 | 4115 | 1775 | 1875 | 1975 |

Lit **WAVE** Bed

Lit régulier | *Regular Bed*

380 King | 360 Queen | 304 Double | 314 Simple/ *Single*

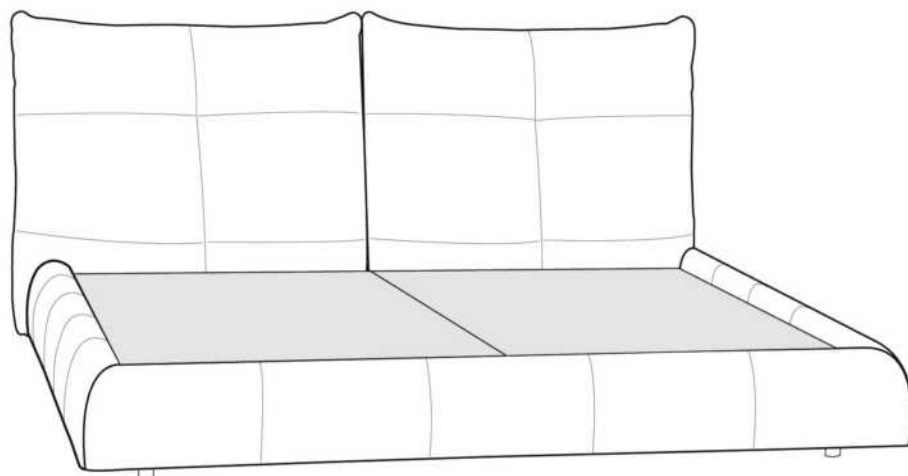

Lit avec rangement | *Bed with storage*

365 King | 366 Queen | 367 Double | 368 Simple/ *Single*

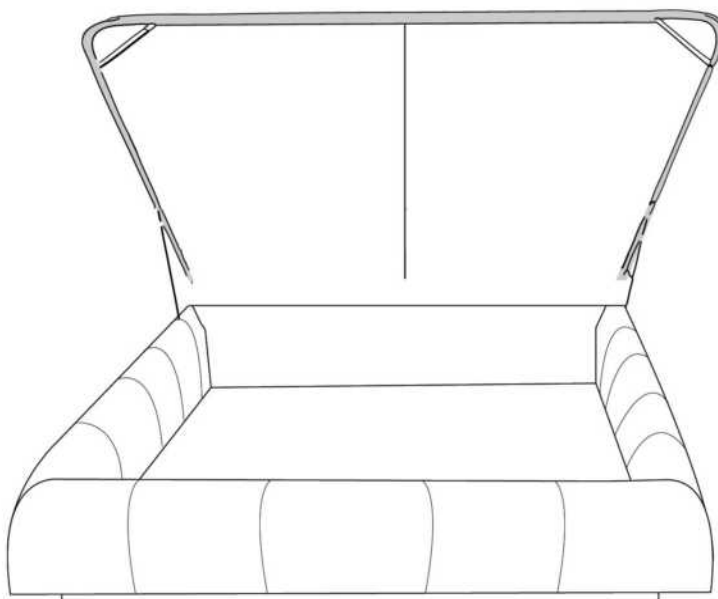

www.jaymar.ca

Les illustrations sont génériques et n'indiquent pas tous les détails de coutures.
The sketches are generic and do not reflect all sewing details.

R: 2016-02



ZEN

GROUPE C

Tête de lit SANS oreilles - Choisissez votre base - Voir liste de prix 99900 BASE L.

CARACTÉRISTIQUES: Coussins tête de lit ajustable 3 positions.

Extérieur DOS de la TÊTE de LIT FINI ajoutez:

- en CUIR: King \$220, Queen \$185.

- en TISSU: King \$70, Queen \$65.

| Description | L x P x H | Cuir | | | | | | Tissu | | |
|-----------------------|-------------|------|-----------------------|--|--|----------------------------------|---------------------------|-------|----------|-----------|
| | | 10 | 20 Madras Softy | 30 Hugo Fantasy Illusion Tucson Utah Vintage Wild Laredo Yukon | 40 Elegance Princess Santiago Sensation Sunset Trina Victoria | 50 Bull Cassiope Dublin | 60 Caress Ultrasued | A | B COM | C alta |
| 400 TETE DE LIT KING | 87 x 9 x 47 | 2065 | 2235 | 2400 | 2570 | 2740 | 2910 | 1325 | 1395 | 1465 |
| 401 TETE DE LIT QUEEN | 69 x 9 x 47 | 1625 | 1760 | 1890 | 2020 | 2150 | 2285 | 1125 | 1190 | 1250 |

ZEN

Tête de lit sans oreilles | Headboard without wings

400 King - 401 Queen

Pour les dimensions des bases; Voir la liste de prix 99900
For the dimensions of the bed bases; See Price list 99900

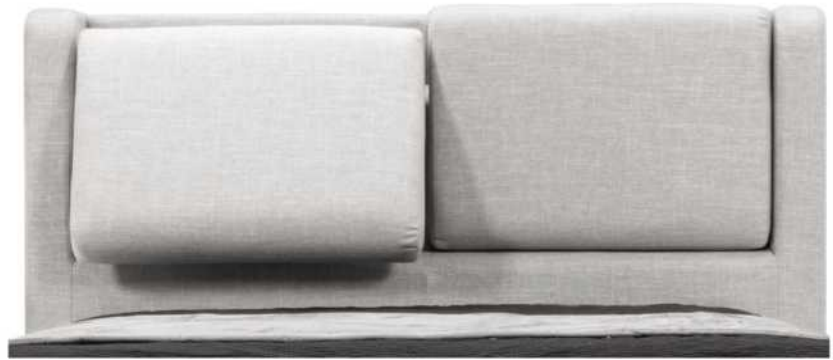

4" Base contour LARGE | WIDE contour Base

DIMENSIONS
Lit grandeur complète
Complete bed size

Base: 12" Haut | Height

L x P/D x H

87" x 95" x 47"

69" x 95" x 47"

K
Q



*Avec pattes | *With Legs
K 410 - Q 411

2 positions de matelas à 9,75" ou 6,5" du plancher
2 mattress position from 9,75" or 6,5" from the floor



Anti-poussière | No Dust
K 420 - Q 421

2 positions de matelas à 9,75" ou 6,5" du plancher
2 mattress position from 9,75" or 6,5" from the floor

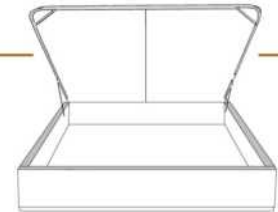

Avec rangement | With Storage
K 430 - Q 431

1 position de matelas à 10,25" du plancher
1 mattress position at 10,25" from floor



Rangement à tiroir frontal
With Front Drawer
K 440 - Q 441

1 position de matelas à 10,25" du plancher
1 mattress position at 10,25" from floor



Rangement à tiroir latéraux
With Side Drawers
K 450 - Q 451 (2 tiroirs | drawers)

1 position de matelas à 10,25" du plancher
1 mattress position at 10,25" from floor

2" Base contour MINCE | NARROW contour Base

DIMENSIONS
Lit grandeur complète
Complete bed size

Base: 12" Haut | Height

L x P/D x H

87" x 93" x 47"

69" x 93" x 47"

K
Q



*Avec pattes | *With Legs
K 510 - Q 511

1 position de matelas à 10,25" du plancher
1 mattress position at 10,25" from floor



Anti-poussière | No Dust
K 520 - Q 521

1 position de matelas à 10,25" du plancher
1 mattress position at 10,25" from floor

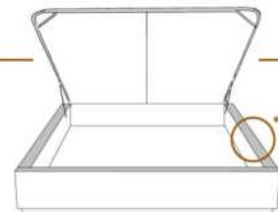

Avec rangement | With Storage
**1" plus large | **1" wider
K 530 - Q 531

1 position de matelas à 10,25" du plancher
1 mattress position at 10,25" from floor



Lit réglable | Adjustable bed
Pattes de bois seulement | Wood leg only
K 560 - Q 561

| | | |
|------|----------|----------|
| | King | Queen |
| EXT: | 87x93x47 | 69x93x47 |
| INT: | 78x82x12 | 61x82x12 |



Rangement à tiroir frontal
With Front Drawer
K 540 - Q 541

1 position de matelas à 10,25" du plancher
1 mattress position at 10,25" from floor



Rangement à tiroir latéraux
With Side Drawers
K 550 - Q 551 (2 tiroirs | drawers)

1 position de matelas à 10,25" du plancher
1 mattress position at 10,25" from floor

Les illustrations sont génériques et n'indiquent pas tous les détails de coutures. | The sketches are generic and do not reflect all sewing details.