



## Liste de prix détaillant CDN 19 janvier 2022

<u>Code Client</u>	<u>FT999</u>
<u>Nom Client</u>	<u>JAYMAR LISTE DE PRIX</u>
<u>Adresse</u>	<u>FOR PRICE LIST</u>
	<u> </u>



## Liste de prix CDN

### 00200

Factory Select: \$115.

Pour commander "Couleur Traditionnelle" (Tons de bruns): code 3220#1.

Pour commander "Couleur Neutre" (Beige, noir or blanc): code 3221#1.

Pour commander "Couleur Euro" (Brick, Rouge, Jaune ou Bleu): code 3222#1.

Description	L x P x H	Cuir						Tissu		
		10	20 Madras Softy	30 Hugo Fantasy Illusion Tucson Utah Vintage Wild Laredo Yukon	40 Elegance Princess Santiago Sensation Sunset Trina Victoria	50 Bull Cassiope Dublin	60 Caress Ultrasued	A	B COM	C alta
006 POUF	19X19X17	385	405	420	440	455	470	245	270	290
181 POUF ROND	16X16X16	375	400	420	445	465	490	245	270	290



## Liste de prix CDN

00224

Spécifiez sur votre commande:

Patte: LG8 en bois (spécifiez couleur) ou LG64 métal.  
Option Clous décoratifs: Surcharge \$60.

En commandant ce modèle, spécifier avec quel modèle Jaymar il sera associé afin de sélectionner la couture appropriée.

Description	L x P x H	Cuir						Tissu		
		10	20 Madras Softy	30 Hugo Fantasy Illusion Tucson Utah Vintage Wild Laredo Yukon	40 Elegance Princess Santiago Sensation Sunset Trina Victoria	50 Bull Cassiope Dublin	60 Caress Ultrasued	A	B COM	C alta
124 POUF AVEC RANGEMENT	36X24X18	980	1075	1170	1270	1365	1460	780	820	860



## Liste de prix CDN

00236

Spécifiez sur votre commande:

Pattes: LG8 en bois (spécifiez couleur) ou LG64 métal.

Options Clous décoratifs: Surcharge \$85.

En commandant ce modèle, spécifier avec quel modèle Jaymar il sera associé afin de sélectionner la couture appropriée.

Description	L x P x H	Cuir						Tissu		
		10	20 Madras Softy	30 Hugo Fantasy Illusion Tucson Utah Vintage Wild Laredo Yukon	40 Elegance Princess Santiago Sensation Sunset Trina Victoria	50 Bull Cassiope Dublin	60 Caress Ultrasued	A	B COM	C alta
124 POUF AVEC RANGEMENT	36X36X18	1150	1245	1340	1440	1535	1630	990	1030	1070





## Liste de prix CDN

00252

Description	L x P x H	Cuir						Tissu		
		10	20 Madras Softy	30 Hugo Fantasy Illusion Tucson Utah Vintage Wild Laredo Yukon	40 Elegance Princess Santiago Sensation Sunset Trina Victoria	50 Bull Cassiope Dublin	60 Caress Ultrasued	A	B COM	C alta
115 GRAND OTTOMAN	52X25X18	880	965	1050	1130	1215	1300	675	715	755



### APPUI-BRAS/ARMREST

Porte-gobelet en métal inclus; spécifiez couleur noir mat, chrome ou bruin.

Description	L x P x H	Cuir						Tissu		
		10	20 Madras Softy	30 Hugo Fantasy Illusion Tucson Utah Vintage Wild Laredo Yukon	40 Elegance Princess Santiago Sensation Sunset Trina Victoria	50 Bull Cassiope Dublin	60 Caress Ultrasued	A	B COM	C alta
149 APPUI-BRAS UNIVERSEL - 1 PORTE-GOBELET	6.5X20X4.5/10	225	240	255	275	290	310	170	180	185
193 APPUI-BRAS UNIVERSEL - 2 PORTE-GOBELETS	6.5X20X4.5/10	245	260	280	295	315	330	185	195	205



## Liste de prix CDN

### RONDO TABLE

Option: Dessus de table plexiglas 170\$.

Description	L x P x H	Cuir						Tissu		
		10	20 Madras Softy	30 Hugo Fantasy Illusion Tucson Utah Vintage Wild Laredo Yukon	40 Elegance Princess Santiago Sensation Sunset Trina Victoria	50 Bull Cassiope Dublin	60 Caress Ultrasued	A	B COM	C alta
077 TABLE REMBOURREE	42X42X12	550	590	630	670	710	750	380	410	440



## Liste de prix CDN

93

Spécifiez couleur des pattes LG129 et LG98.

Spécifiez couleur des pattes pour le tabouret LG81.

Description	L x P x H	Cuir						Tissu		
		10	20 Madras Softy	30 Hugo Fantasy Illusion Tucson Utah Vintage Wild Laredo Yukon	40 Elegance Princess Santiago Sensation Sunset Trina Victoria	50 Bull Cassiope Dublin	60 Caress Ultrasued	A	B COM	C alta
001 FAUTEUIL	30X33X35	1545	1635	1725	1815	1905	1995	1195	1250	1310
006 POUF	27X21X18	815	845	875	900	930	955	560	575	585



## Liste de prix CDN

### 204

Idéal pour salle à manger. Confort supérieur avec mousse mémoire.

Factory Select pouf rond ou carré 19": \$130.

Factory Select pouf rond ou carré 26": \$165.

Pour commander "Couleur Traditionnelle" (Tons de bruns): code 3220#1.

Pour commander "Couleur Neutre" (Beige, noir or blanc): code 3221#1.

Pour commander "Couleur Euro" (Brick, Rouge, Jaune ou Bleu): code 3222#1.

Description	L x P x H	Cuir						Tissu		
		10	20 Madras Softy	30 Hugo Fantasy Illusion Tucson Utah Vintage Wild Laredo Yukon	40 Elegance Princess Santiago Sensation Sunset Trina Victoria	50 Bull Cassiope Dublin	60 Caress Ultrasued	A	B COM	C alta
182 POUF ROND 19" HAUTEUR CHAISE	17x17x19	385	405	420	440	455	470	315	340	370
183 POUF ROND 26" HAUTEUR TABOURET BAR	17x17x26	470	500	530	555	585	615	400	420	445
184 POUF CARRÉ 19" HAUTEUR CHAISE	18x18x19	385	405	420	440	455	470	315	340	370
185 POUF CARRÉ 26" HAUTEUR TABOURET BAR	18x18x26	470	500	530	555	585	615	400	420	445



## 360

Ce fauteuil pivotant vient avec 3 coussins décoratifs (1 grand et 2 petits)

**Spécifications:**

Hauteur Siège: 16.5"  
Profondeur de siège: 37"  
Largeur de siège: 37"  
Hauteur de bras: 29"

**OPTIONS:**

Combo: Sur les 3 coussins décoratifs. Spécifier recouvrement #2.  
Base pivotante en bois: Spécifier couleur

Description	L x P x H	Cuir						Tissu		
		10	20 Madras Softy	30 Hugo Fantasy Illusion Tucson Utah Vintage Wild Laredo Yukon	40 Elegance Princess Santiago Sensation Sunset Trina Victoria	50 Bull Cassiope Dublin	60 Caress Ultrasued	A	B COM	C alta
015 FAUTEUIL PIVOTANT	47 x 41 x 29	1800	1855	1910	1970	2025	2080	1190	1230	1270



## Liste de prix CDN

503

COMBO: Recouvrement #1: Dos. / Recouvrement #2: Siège et devant du siège.  
PRIX COMBO: Consultez le livret "Connaissance des Produits".

Description	L x P x H	Cuir						Tissu		
		10	20 Madras Softy	30 Hugo Fantasy Illusion Tucson Utah Vintage Wild Laredo Yukon	40 Elegance Princess Santiago Sensation Sunset Trina Victoria	50 Bull Cassiope Dublin	60 Caress Ultrasued	A	B COM	C alta
015 FAUTEUIL PIVOTANT	31x31x31.5	1200	1250	1300	1355	1405	1455	935	990	1050



## Liste de prix CDN

### 506

COMBO: Recouvrement #1: Dos et bras. / Recouvrement #2: Siège et devant du siège.

PRIX COMBO: Consultez le livret "Connaissance des produits".

OPTION: Base en bois: ajouter 60\$ (spécifier couleur).

Description	L x P x H	Cuir						Tissu		
		10	20 Madras Softy	30 Hugo Fantasy Illusion Tucson Utah Vintage Wild Laredo Yukon	40 Elegance Princess Santiago Sensation Sunset Trina Victoria	50 Bull Cassiope Dublin	60 Caress Ultrasued	A	B COM	C alta
015 FAUTEUIL PIVOTANT	31X31X31.5	1140	1195	1250	1310	1365	1420	890	940	990





## Liste de prix CDN

507

Spécifier couleur des pattes LG168 pour type 001.  
COMBO: Recouvrement #2 sur les dossiers, sièges et appui-tête.

Description	L x P x H	Cuir						Tissu		
		10	20 Madras Softy	30 Hugo Fantasy Illusion Tucson Utah Vintage Wild Laredo Yukon	40 Elegance Princess Santiago Sensation Sunset Trina Victoria	50 Bull Cassiope Dublin	60 Caress Ultrasued	A	B COM	C alta
001 FAUTEUIL	28.5X34X35	1205	1270	1330	1390	1455	1515	890	940	990
243 FAUTEUIL BERCANT PIVOTANT	28.5X34X35	1285	1355	1420	1490	1555	1625	995	1030	1065



## Liste de prix CDN

### 509

PATTES: LG153 bois; spécifiez couleurs des pattes.

CLOUS DÉCORATIFS: Sur fauteuil dos et base; ajouter 85\$. Spécifiez couleur des clous: Pewter ou Brass.

Description	L x P x H	Cuir						Tissu		
		10	20 Madras Softy	30 Hugo Fantasy Illusion Tucson Utah Vintage Wild Laredo Yukon	40 Elegance Princess Santiago Sensation Sunset Trina Victoria	50 Bull Cassiope Dublin	60 Caress Ultrasued	A	B COM	C alta
001 FAUTEUIL	29X36X31	1405	1460	1515	1575	1630	1685	1020	1060	1100
006 POUF	23X22X14	595	645	695	750	800	850	465	475	490



## Liste de prix CDN

515

Spécifiez couleur de patte en bois LG01.

Profondeur du fauteuil ouvert: 67". / Distance du mur: 18".

Description	L x P x H	Cuir						Tissu		
		10	20 Madras Softy	30 Hugo Fantasy Illusion Tucson Utah Vintage Wild Laredo Yukon	40 Elegance Princess Santiago Sensation Sunset Trina Victoria	50 Bull Cassiope Dublin	60 Caress Ultrasued	A	B COM	C alta
044 FAUTEUIL INCLINABLE	32x35x41	1980	2060	2140	2215	2295	2375	1535	1575	1615



## DISCOVERY

CARACTÉRISQUES: Ce fauteuil pivotant vient avec un petit coussin de dos.

Spécifications:

Hauteur siège: 17"

Profondeur siège: 23"

Largeur siège: 22.5"

Hauteur bras: 27.5"

OPTIONS:

Cordonnet contrastant: en tissu ou en cuir - Spécifier le recouvrement.

Prix combo petit coussin de dos:

- Fauteuil en tissu / petit coussin de dos en cuir ajoutez 50\$ (Spécifier le cuir et la couleur)
- Fauteuil en cuir / petit coussin de dos en tissu aucun frais. (Spécifier le tissu et la couleur)

Base pivotante en bois: Spécifier couleur.

Description	L x P x H	Cuir						Tissu		
		10	20 Madras Softy	30 Hugo Fantasy Illusion Tucson Utah Vintage Wild Laredo Yukon	40 Elegance Princess Santiago Sensation Sunset Trina Victoria	50 Bull Cassiope Dublin	60 Caress Ultrasued	A	B COM	C alta
015 FAUTEUIL PIVOTANT	36.5 x 33.5 x 34	1470	1530	1585	1640	1695	1755	1020	1060	1100



## KIRK

CARACTÉRISTIQUES: Coussins de sièges avec mousse modelée de haute résilience de 2.5 lb et une couche de mousse mémoire 1"

Recommandé en tissu uni seulement. En tissu, grosseur du fil sera plus petit.

EN CUIR disponible avec FIL CONTRASTANT: surcharge 60\$/morceau. Spécifiez numéro du fil: 005-Noir, 087-Beige, 103-Brun, 111-Blanc.

Spécifiez couleur de la base en bois.

Description	L x P x H	Cuir						Tissu		
		10	20 Madras Softy	30 Hugo Fantasy Illusion Tucson Utah Vintage Wild Laredo Yukon	40 Elegance Princess Santiago Sensation Sunset Trina Victoria	50 Bull Cassiope Dublin	60 Caress Ultrasued	A	B COM	C alta
015 FAUTEUIL PIVOTANT	31.5X34X34	1945	2015	2080	2150	2215	2285	1515	1540	1560
243 FAUTEUIL BERCANT PIVOTANT	31.5X34X34	2065	2135	2200	2270	2335	2405	1640	1675	1710



## Liste de prix CDN

### LA 1956

Base pivotante en métal.

Specs: Hauteur devant bras: 27 po. Hauteur siège: 18,5 po. Profondeur siège: 19,5 po.

COMBO: Recouvrement #1: Dos et bras. / Recouvrement #2: Siège et devant du siège. Pour prix combo - voir livret "Connaissance des produits".

Description	L x P x H	Cuir						Tissu		
		10	20 Madras Softy	30 Hugo Fantasy Illusion Tucson Utah Vintage Wild Laredo Yukon	40 Elegance Princess Santiago Sensation Sunset Trina Victoria	50 Bull Cassiope Dublin	60 Caress Ultrasued	A	B COM	C alta
015 FAUTEUIL PIVOTANT	31 x 29 x 31	1310	1370	1430	1495	1555	1620	1080	1120	1160



## LINEAIRE I

Fauteuil avec les bras rembourrés.

Spécifications:

Hauteur siège: 15.5"

Profondeur siège: 23"

Largeur siège: 22"

Hauteur devant bras: 21"

Description	L x P x H	Cuir						Tissu		
		10	20 Madras Softy	30 Hugo Fantasy Illusion Tucson Utah Vintage Wild Laredo Yukon	40 Elegance Princess Santiago Sensation Sunset Trina Victoria	50 Bull Cassiope Dublin	60 Caress Ultrasued	A	B COM	C alta
001 FAUTEUIL	28 x 35 x 31	1130	1190	1245	1300	1360	1415	850	890	930



## LINEAIRE II

Fauteuil avec insert de bois dans les bras. Spécifier couleur.

Spécifications:  
Hauteur siège: 15.5"  
Profondeur siège: 23"  
Largeur siège: 22"  
Hauteur devant bras: 21"

Description	L x P x H	Cuir						Tissu		
		10	20 Madras Softy	30 Hugo Fantasy Illusion Tucson Utah Vintage Wild Laredo Yukon	40 Elegance Princess Santiago Sensation Sunset Trina Victoria	50 Bull Cassiope Dublin	60 Caress Ultrasued	A	B COM	C alta
001 FAUTEUIL	28 x 35 x 31	1280	1335	1390	1450	1505	1560	1055	1095	1130





## LINEAIRE III

Fauteuil avec les bras tout en bois. Spécifier couleur.

Spécifications:

Hauteur siège: 15.5"

Profondeur siège: 23"

Largeur siège: 22"

Hauteur devant bras: 21"

Description	L x P x H	Cuir						Tissu		
		10	20 Madras Softy	30 Hugo Fantasy Illusion Tucson Utah Vintage Wild Laredo Yukon	40 Elegance Princess Santiago Sensation Sunset Trina Victoria	50 Bull Cassiope Dublin	60 Caress Ultrasued	A	B COM	C alta
001 FAUTEUIL	29.5 x 35 x 31	1340	1400	1455	1510	1570	1625	1190	1230	1270



## MADONNA

COMBO: Recouvrement #2 sur le dossier et siège.

ATTENTION: Il est recommandé d'utiliser des tissus unis avec ce modèle

Description	L x P x H	Cuir						Tissu		
		10	20 Madras Softy	30 Hugo Fantasy Illusion Tucson Utah Vintage Wild Laredo Yukon	40 Elegance Princess Santiago Sensation Sunset Trina Victoria	50 Bull Cassiope Dublin	60 Caress Ultrasued	A	B COM	C alta
010 CHAISE LONGUE	27X63X36	1605	1725	1845	1965	2080	2200	1185	1260	1340
101 CHAISE LONGUE DOUBLE	39X63X36	1810	1945	2080	2215	2355	2490	1330	1440	1545



## ODYSSEY

CARACTÉRISQUES: Ce fauteuil pivotant vient avec un petit coussin de dos.

Spécifications:

Hauteur siège: 17.25"

Profondeur siège: 23"

Largeur d'assise: 23"

Hauteur bras: 22.5"

OPTIONS :

Prix combo petit coussin de dos:

- Fauteuil en tissu / petit coussin de dos en cuir ajoutez 50\$ (Spécifier le cuir et la couleur)

- Fauteuil en cuir / petit coussin de dos en tissu aucun frais. (Spécifier le tissu et la couleur)

Base pivotante en bois: Spécifier couleur.

Description	L x P x H	Cuir						Tissu		
		10	20 Madras Softy	30 Hugo Fantasy Illusion Tucson Utah Vintage Wild Laredo Yukon	40 Elegance Princess Santiago Sensation Sunset Trina Victoria	50 Bull Cassiope Dublin	60 Caress Ultrasued	A	B COM	C alta
015 FAUTEUIL PIVOTANT	31 x 31 x 28	1470	1530	1585	1640	1695	1755	1020	1060	1100

## ALEXANDRA

Appui-tête manuel sur tous les items (fixe sur centre rond).

Fauteuil inclinable motorisé pleine jambe "à méc. \*protège-mur" (manuel n/d).

Chaise longue inclinable motorisé (manuel n/d) avec appui-tête motorisé en option. Dégagement mural 8" et avant 5".

Coussins de siège avec mousse modelée + 1" de mousse mémoire au-dessus; bras avec mousse mémoire.

Couture: petit fil en tissu & gros fil plat en cuir.

\*Exclus faut. 043 & 163: Dégagement mural 16".

Fauteuils 043 & 163: bras seront SANS insert de MÉTAL.

Note: 2 inclinables séparés par un coin ne peuvent pas ouvrir en même temps. Aucuns inclinables à côté du #155 Petit coin carré.

### OPTIONS

Motorisé sans fil (batterie): ajoutez \$185/mec.

\*Appui-tête motorisé: ajoutez \$185 ch. (\*N/D sur items fixes.)

Mousse: Extra ferme ajoutez \$20/siège.

Choix de bras (LARGE ou le PETIT bras qui sera sans insert de métal): Patte sur bras LARGE: LG103 bois ou Métal: LG189 cyl (noire ou chrome).

PETIT Bras: LG08 bois ou Métal: LG196 cyl. (noire ou chrome) ou LG64 (carré). Spécifiez couleur.

Profondeur d'assise: 20" ou \*22". \*Le 22" N/D sur faut. 043 & 163.

Faut. 043-163: avec base en bois (spécifier couleur).

### Configurations CINÉMA MAISON

Détails accessoires, porte gobelets et configurations: Voir page Optima Cinéma maison en annexe.

Ancrage pour accessoires: \$40 ch.

Porte-Gobelets: En métal: \$30 ch. | Illuminé: \$30 ch. | \*Illuminé avec contrôle (1 ou 2 moteurs): \$50 ch.

\*Lumière DEL sous le siège: \$<25

Description	L x P x H	Cuir						Tissu		
		10	20 Madras Softy	30 Hugo Fantasy Illusion Tucson Utah Vintage Wild Laredo Yukon	40 Elegance Princess Santiago Sensation Sunset Trina Victoria	50 Bull Cassiope Dublin	60 Caress Ultrasued	A	B COM	C alta
001 FAUTEUIL	44x40x33/40	2140	2240	2340	2445	2545	2645	1735	1790	1840
002 CAUSEUSE	67x40x33/40	3055	3185	3315	3445	3575	3705	2460	2545	2630
003 SOFA	91x40x33/40	3690	3860	4030	4200	4370	4540	2970	3070	3170
005 CHAISE LONGUE BRAS DROIT	34x62x33/40	1995	2070	2145	2215	2290	2365	1595	1665	1730
009 CAUSEUSE SANS BRAS	47x40x33/40	2145	2225	2300	2380	2460	2540	1685	1775	1865
011 CHAISE LONGUE BRAS GAUCHE	34x62x33/40	1995	2070	2145	2215	2290	2365	1595	1665	1730
012 CAUSEUSE BRAS GAUCHE	57x40x33/40	2625	2735	2850	2965	3075	3190	2095	2180	2260
017 FAUTEUIL DOUBLE	51x40x33/40	2240	2355	2465	2580	2690	2805	1810	1880	1945
021 SOFA APPARTEMENT SANS BRAS	61x40x33/40	2420	2535	2645	2760	2875	2985	1890	1985	2080
040 SOFA SANS BRAS	71x40x33/40	2770	2900	3030	3160	3290	3420	2205	2310	2410
041 FAUTEUIL INCLINABLE BRAS-G	34x40x33/40	2135	2215	2300	2385	2470	2555	1815	1855	1895
042 FAUTEUIL INCLINABLE BRAS-D	34x40x33/40	2135	2215	2300	2385	2470	2555	1815	1855	1895
043 FAUTEUIL INCLINABLE BERÇANT PIVOTANT	30x34x42	2530	2650	2775	2900	3025	3150	2120	2170	2225
044 FAUTEUIL INCLINABLE	44x40x33/40	2575	2675	2775	2880	2980	3080	2170	2230	2285
045 CAUSEUSE SANS BRAS ALLONGEE DROIT	68x40x33/40	2540	2645	2755	2860	2970	3075	2020	2095	2165
050 CENTRE ROND	49x49x33	1860	1975	2085	2200	2315	2425	1370	1440	1505

## ALEXANDRA

Appui-tête manuel sur tous les items (fixe sur centre rond).

Fauteuil inclinable motorisé pleine jambe "à méc. \*protège-mur" (manuel n/d).

Chaise longue inclinable motorisé (manuel n/d) avec appui-tête motorisé en option. Dégagement mural 8" et avant 5".

Coussins de siège avec mousse modelée + 1" de mousse mémoire au-dessus; bras avec mousse mémoire.

Couture: petit fil en tissu & gros fil plat en cuir.

\*Exclus faut. 043 & 163: Dégagement mural 16".

Fauteuils 043 & 163: bras seront SANS insert de MÉTAL.

Note: 2 inclinables séparés par un coin ne peuvent pas ouvrir en même temps. Aucuns inclinables à côté du #155 Petit coin carré.

### OPTIONS

Motorisé sans fil (batterie): ajoutez \$185/mec.

\*Appui-tête motorisé: ajoutez \$185 ch. (\*N/D sur items fixes.)

Mousse: Extra ferme ajoutez \$20/siège.

Choix de bras (LARGE ou le PETIT bras qui sera sans insert de métal): Patte sur bras LARGE: LG103 bois ou Métal: LG189 cyl (noire ou chrome).

PETIT Bras: LG08 bois ou Métal: LG196 cyl. (noire ou chrome) ou LG64 (carré). Spécifiez couleur.

Profondeur d'assise : 20" ou \*22". \*Le 22" N/D sur faut. 043 & 163.

Faut. 043-163: avec base en bois (spécifier couleur).

### Configurations CINÉMA MAISON

Détails accessoires, porte gobelets et configurations : Voir page Optima Cinéma maison en annexe.

Ancrage pour accessoires: \$40 ch.

Porte-Gobelets : En métal: \$30 ch. | Illuminé: \$30 ch. | \*Illuminé avec contrôle (1 ou 2 moteurs): \$50 ch.

\*Lumière DEL sous le siège : \$<25

Description	L x P x H	Cuir						Tissu		
		10	20 Madras Softy	30 Hugo Fantasy Illusion Tucson Utah Vintage Wild Laredo Yukon	40 Elegance Princess Santiago Sensation Sunset Trina Victoria	50 Bull Cassiope Dublin	60 Caress Ultrasued	A	B COM	C alta
051 FAUTEUIL SANS BRAS	23,5x40x33/40	1230	1285	1340	1400	1455	1510	955	1020	1080
052 SOFA BRAS GAUCHE	81x40x33/40	3245	3400	3550	3705	3855	4010	2590	2700	2805
053 SOFA BRAS DROIT	81x40x33/40	3245	3400	3550	3705	3855	4010	2590	2700	2805
055 COIN CARRE	44x44x33/40	2165	2275	2380	2490	2595	2705	1710	1770	1835
056 FAUTEUIL BRAS DROIT	34x40x33/40	1710	1780	1855	1930	2005	2075	1360	1425	1495
057 FAUTEUIL BRAS GAUCHE	34x40x33/40	1710	1780	1855	1930	2005	2075	1360	1425	1495
061 CAUSEUSE BRAS DROIT	57x40x33/40	2625	2735	2850	2965	3075	3190	2095	2180	2260
071 FAUTEUIL INCLINABLE SANS BRAS	23,5x40x33/40	1665	1725	1790	1850	1910	1975	1415	1485	1550
086 CAUSEUSE SANS BRAS ALLONGEE GAUCHE	68x40x33/40	2540	2645	2755	2860	2970	3075	2020	2095	2165
088 FAUTEUIL SANS BRAS ALLONGE GAUCHE	45x40x33/40	1630	1735	1845	1950	2060	2165	1280	1320	1360
089 FAUTEUIL SANS BRAS ALLONGE DROIT	45x40x33/40	1630	1735	1845	1950	2060	2165	1280	1320	1360
095 SOFA APPARTEMENT	81x40x33/40	3325	3490	3650	3815	3980	4145	2660	2765	2875
096 SOFA APPARTEMENT BRAS GAUCHE	71x40x33/40	2905	3030	3155	3280	3405	3530	2285	2385	2490
097 SOFA APPARTEMENT BRAS DROIT	71x40x33/40	2905	3030	3155	3280	3405	3530	2285	2385	2490
124 POUF AVEC RANGEMENT	30x22x17	845	865	890	910	935	955	735	760	780
138 BRAS CENTRE	10x36x24.5	470	510	550	590	630	670	400	415	430

## ALEXANDRA

Appui-tête manuel sur tous les items (fixe sur centre rond).

Fauteuil inclinable motorisé pleine jambe "à méc. \*protège-mur" (manuel n/d).

Chaise longue inclinable motorisé (manuel n/d) avec appui-tête motorisé en option. Dégagement mural 8" et avant 5".

Coussins de siège avec mousse modelée + 1" de mousse mémoire au-dessus; bras avec mousse mémoire.

Couture: petit fil en tissu & gros fil plat en cuir.

\*Exclus faut. 043 & 163: Dégagement mural 16".

Fauteuils 043 & 163: bras seront SANS insert de MÉTAL.

Note: 2 inclinables séparés par un coin ne peuvent pas ouvrir en même temps. Aucuns inclinables à côté du #155 Petit coin carré.

### OPTIONS

Motorisé sans fil (batterie): ajoutez \$185/mec.

\*Appui-tête motorisé: ajoutez \$185 ch. (\*N/D sur items fixes.)

Mousse: Extra ferme ajoutez \$20/siège.

Choix de bras (LARGE ou le PETIT bras qui sera sans insert de métal): Patte sur bras LARGE: LG103 bois ou Métal: LG189 cyl (noire ou chrome).

PETIT Bras: LG08 bois ou Métal: LG196 cyl. (noire ou chrome) ou LG64 (carré). Spécifiez couleur.

Profondeur d'assise : 20" ou \*22". \*Le 22" N/D sur faut. 043 & 163.

Faut. 043-163: avec base en bois (spécifier couleur).

### Configurations CINÉMA MAISON

Détails accessoires, porte gobelets et configurations : Voir page Optima Cinéma maison en annexe.

Ancrage pour accessoires: \$40 ch.

Porte-Gobelets : En métal: \$30 ch. | Illuminé: \$30 ch. | \*Illuminé avec contrôle (1 ou 2 moteurs): \$50 ch.

\*Lumière DEL sous le siège : \$<25

Description	L x P x H	Cuir						Tissu		
		10	20 Madras Softy	30 Hugo Fantasy Illusion Tucson Utah Vintage Wild Laredo Yukon	40 Elegance Princess Santiago Sensation Sunset Trina Victoria	50 Bull Cassiope Dublin	60 Caresse Ultrasued	A	B COM	C alta
155 PETIT COIN CARRE	40x40x33/40	2165	2275	2380	2490	2595	2705	1710	1770	1835
159 RANGEMENT À ANGLE	11/27x36x24.5	845	880	910	945	980	1015	665	680	695
160 RANGEMENT DROIT	11x36x24.5	815	845	875	900	930	955	625	645	670
163 FAUT. DBL INCL. BERGANT PIVOTANT	33x34x42	2590	2725	2860	2995	3135	3270	2125	2185	2240
165 FAUTEUIL DOUBLE INCLINABLE	51x40x33/40	2685	2800	2910	3025	3140	3250	2260	2335	2410
167 SOFA APP. SANS BRAS ALLONGE GAUCHE	82x40x33/40	2815	2965	3110	3255	3405	3550	2215	2315	2410
168 SOFA APP. SANS BRAS ALLONGE DROIT	82x40x33/40	2815	2965	3110	3255	3405	3550	2215	2315	2410
169 FAUTEUIL DOUBLE INCLINABLE BRAS GAUCHE	41x40x33/40	2250	2340	2430	2520	2615	2705	1890	1980	2070
170 FAUTEUIL DOUBLE INCLINABLE BRAS DROIT	41x40x33/40	2250	2340	2430	2520	2615	2705	1890	1980	2070
171 FAUTEUIL DOUBLE INCLINABLE SANS BRAS	30,5x40x33/40	1780	1840	1895	1950	2010	2065	1495	1560	1630
173 CHAISE LONGUE DOUBLE BRAS GAUCHE	41x62x33/40	2165	2270	2370	2470	2575	2675	1735	1825	1920
174 CHAISE LONGUE DOUBLE BRAS DROIT	41x62x33/40	2165	2270	2370	2470	2575	2675	1735	1825	1920
175 FAUTEUIL DOUBLE BRAS GAUCHE	41x40x33/40	1800	1900	2005	2105	2205	2310	1455	1530	1600
176 FAUTEUIL DOUBLE BRAS DROIT	41x40x33/40	1800	1900	2005	2105	2205	2310	1455	1530	1600
177 FAUTEUIL DOUBLE SANS BRAS	30,5x40x33/40	1340	1415	1490	1560	1635	1710	1035	1100	1160
178 FAUTEUIL DOUBLE SANS BRAS ALLONGE-G	52x40x33/40	1750	1840	1930	2020	2110	2200	1390	1460	1530

## ALEXANDRA

Appui-tête manuel sur tous les items (fixe sur centre rond).

Fauteuil inclinable motorisé pleine jambe "à méc. \*protège-mur" (manuel n/d).

Chaise longue inclinable motorisé (manuel n/d) avec appui-tête motorisé en option. Dégagement mural 8" et avant 5".

Coussins de siège avec mousse modelée + 1" de mousse mémoire au-dessus; bras avec mousse mémoire.

Couture: petit fil en tissu & gros fil plat en cuir.

\*Exclus faut. 043 & 163: Dégagement mural 16".

Fauteuils 043 & 163: bras seront SANS insert de MÉTAL.

Note: 2 inclinables séparés par un coin ne peuvent pas ouvrir en même temps. Aucuns inclinables à côté du #155 Petit coin carré.

### OPTIONS

Motorisé sans fil (batterie): ajoutez \$185/mec.

\*Appui-tête motorisé: ajoutez \$185 ch. (\*N/D sur items fixes.)

Mousse: Extra ferme ajoutez \$20/siège.

Choix de bras (LARGE ou le PETIT bras qui sera sans insert de métal): Patte sur bras LARGE: LG103 bois ou Métal: LG189 cyl (noire ou chrome).

PETIT Bras: LG08 bois ou Métal: LG196 cyl. (noire ou chrome) ou LG64 (carré). Spécifiez couleur.

Profondeur d'assise : 20" ou \*22". \*Le 22" N/D sur faut. 043 & 163.

Faut. 043-163: avec base en bois (spécifier couleur).

### Configurations CINÉMA MAISON

Détails accessoires, porte gobelets et configurations : Voir page Optima Cinéma maison en annexe.

Ancrage pour accessoires: \$40 ch.

Porte-Gobelets : En métal: \$30 ch. | Illuminé: \$30 ch. | \*Illuminé avec contrôle (1 ou 2 moteurs): \$50 ch.

\*Lumière DEL sous le siège : \$<25

Description	L x P x H	Cuir						Tissu		
		10	20 Madras Softy	30 Hugo Fantasy Illusion Tucson Utah Vintage Wild Laredo Yukon	40 Elegance Princess Santiago Sensation Sunset Trina Victoria	50 Bull Cassiope Dublin	60 Caress Ultrasued	A	B COM	C alta
179 FAUTEUIL DOUBLE SANS BRAS ALLONGE-D	52x40x33/40	1750	1840	1930	2020	2110	2200	1390	1460	1530
186 CAUS. SANS BRAS ALLONGEE RANGEMENT-G	68x40x33/40	2735	2825	2920	3010	3100	3190	2205	2280	2355
187 CAUS. SANS BRAS ALLONGEE RANGEMENT-D	68x40x33/40	2735	2825	2920	3010	3100	3190	2205	2280	2355
188 FAUT. SANS BRAS ALLONGE RANGEMENT-G	45x40x33/40	1810	1910	2015	2115	2215	2320	1465	1505	1545
189 FAUT. SANS BRAS ALLONGE RANGEMENT-D	45x40x33/40	1810	1910	2015	2115	2215	2320	1465	1505	1545
190 PETIT RANGEMENT À ANGLE	11/21x36x24.5	815	845	875	900	930	955	625	645	670
221 FAUT. DBL SANS BRAS ALLONGE RANGEMENT-G	52x40x33/40	1930	2025	2120	2215	2315	2410	1575	1640	1710
222 FAUT. DBL SANS BRAS ALLONGE RANGEMENT-D	52x40x33/40	1930	2025	2120	2215	2315	2410	1575	1640	1710
223 SOFA APP SANS BRAS ALLONGE RANGEMENT-G	82x40x33/40	3005	3150	3295	3445	3590	3735	2400	2505	2615
224 SOFA APP SANS BRAS ALLONGE RANGEMENT-D	82x40x33/40	3005	3150	3295	3445	3590	3735	2400	2505	2615
236 CHAISE LONGUE INCLINABLE BRAS GAUCHE	34x62x33/40	2445	2515	2590	2665	2735	2810	2060	2125	2195
237 CHAISE LONGUE INCLINABLE BRAS DROIT	34x62x33/40	2445	2515	2590	2665	2735	2810	2060	2125	2195
238 CHAISE LONGUE DBL INCLINABLE BRAS-G	41x62x33/40	2620	2720	2820	2925	3025	3125	2195	2285	2375
239 CHAISE LONGUE DBL INCLINABLE BRAS-D	41x62x33/40	2620	2720	2820	2925	3025	3125	2195	2285	2375
V51 PORTE VERRE A VIN	3.5 x 5.5 x 6.5	40	40	40	40	40	40	40	40	40
V52 TABLETTE PIVOTANTE EN PLASTIQUE	13 3/8 x 9 5/8	40	40	40	40	40	40	40	40	40

## ALEXANDRA

Appui-tête manuel sur tous les items (fixe sur centre rond).

Fauteuil inclinable motorisé pleine jambe "à méc. \*protège-mur" (manuel n/d).

Chaise longue inclinable motorisé (manuel n/d) avec appui-tête motorisé en option. Dégagement mural 8" et avant 5".

Coussins de siège avec mousse modelée + 1" de mousse mémoire au-dessus; bras avec mousse mémoire.

Couture: petit fil en tissu & gros fil plat en cuir.

\*Exclus faut. 043 & 163: Dégagement mural 16".

Fauteuils 043 & 163: bras seront SANS insert de MÉTAL.

Note: 2 inclinables séparés par un coin ne peuvent pas ouvrir en même temps. Aucuns inclinables à côté du #155 Petit coin carré.

### OPTIONS

Motorisé sans fil (batterie): ajoutez \$185/mec.

\*Appui-tête motorisé: ajoutez \$185 ch. (\*N/D sur items fixes.)

Mousse: Extra ferme ajoutez \$20/siège.

Choix de bras (LARGE ou le PETIT bras qui sera sans insert de métal): Patte sur bras LARGE: LG103 bois ou Métal: LG189 cyl (noire ou chrome).

PETIT Bras: LG08 bois ou Métal: LG196 cyl. (noire ou chrome) ou LG64 (carré). Spécifiez couleur.

Profondeur d'assise : 20" ou \*22". \*Le 22" N/D sur faut. 043 & 163.

Faut. 043-163: avec base en bois (spécifier couleur).

### Configurations CINÉMA MAISON

Détails accessoires, porte gobelets et configurations : Voir page Optima Cinéma maison en annexe.

Ancrage pour accessoires: \$40 ch.

Porte-Gobelets : En métal: \$30 ch. | Illuminé: \$30 ch. | \*Illuminé avec contrôle (1 ou 2 moteurs): \$50 ch.

\*Lumière DEL sous le siège : \$<25

Description	L x P x H	Cuir						Tissu		
		10	20 Madras Softy	30 Hugo Fantasy Illusion Tucson Utah Vintage Wild Laredo Yukon	40 Elegance Princess Santiago Sensation Sunset Trina Victoria	50 Bull Cassiope Dublin	60 Caress Ultrasued	A	B COM	C alta
V53 TABLETTE PIVOTANTE EN BOIS	19 x 10	70	70	70	70	70	70	70	70	70
V54 PORTE TABLETTE	4.5 x 8 x 10	50	50	50	50	50	50	50	50	50
V55 LAMPE DEL	1.5x5x14 plié/bent	40	40	40	40	40	40	40	40	40
<b>CONFIGURATIONS</b>										
_A CONFIG (169-170)	82X40X40	4500	4680	4860	5040	5230	5410	3780	3960	4140
_B CONFIG (169-171-174)	113X62X40	6195	6450	6695	6940	7200	7445	5120	5365	5620
_C CONFIG (096-055-171-170)	115X115X40	9100	9485	9860	10240	10625	11005	7380	7695	8025
_D CONFIG (169-171-055-179)	115X96X40	7945	8295	8635	8980	9330	9675	6485	6770	7065
_J CONFIG (041-042)	68X40X40	4270	4430	4600	4770	4940	5110	3630	3710	3790
_K CONFIG (041-071-005)	92X62X40	5795	6010	6235	6450	6670	6895	4825	5005	5175
_L CONFIG (012-055-071-042)	102X102X40	8590	8950	9320	9690	10050	10425	7035	7290	7540
_M CONFIG (041-071-055-089)	102X89X40	7595	7950	8315	8675	9035	9400	6220	6430	6640





# ALEXANDRA

**OPTIMA**  
Collection

**Jaymar**

Conçu et fabriqué fièrement au Canada  
Proudly designed and made in Canada

Nos produits sont fabriqués à la main et des variations mineures peuvent survenir

Our product is hand-made and minor variations can occur.

## SPECIFICATIONS

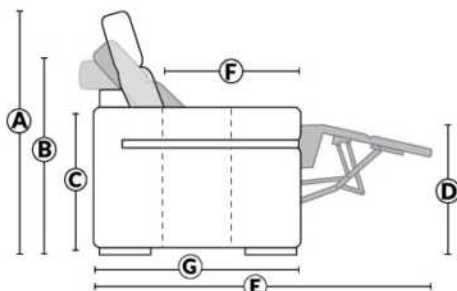

- Appui-tête levé Headrest up
- Appui-tête baissé Headrest down
- Complètement incliné Fully reclined

- A** Hauteur complète 40" Total Height
- B** Hauteur appui-tête baissé 33" Height headrest down
- C** Hauteur du bras 24,5" Arm Height
- D** Hauteur du siège 19,5" Seat height
- E** Profondeur inclinée 65" Depth fully reclined
- F** Profondeur d'assise 20"ou/ou 22" Seat depth
- G** Profondeur appui-tête monté 37,5" Depth with headrest up

## BRAS | ARMS

Option de bras:  
Bras Régulier Large 10" ou Petit bras 6"

Arm option  
Regular arm Large 10" or Small arm 6"

Contrôle de l'inclinaison situé à l'intérieur du bras  
Recliner control located on the inside of the arm.

Option d'accessoires disponible sur le bras régulier seulement  
Accessories option, available on Regular arms ONLY.

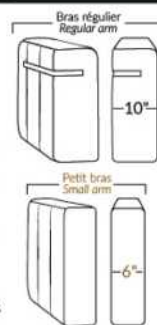

## FAUTEUIL BERÇANT PIVOTANT INCLINABLE SWIVEL ROCKING MOTION CHAIR

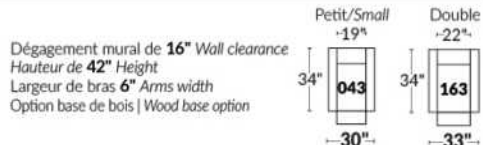

## SIÈGE 23" DE LARGE | 23" SEAT WIDTH

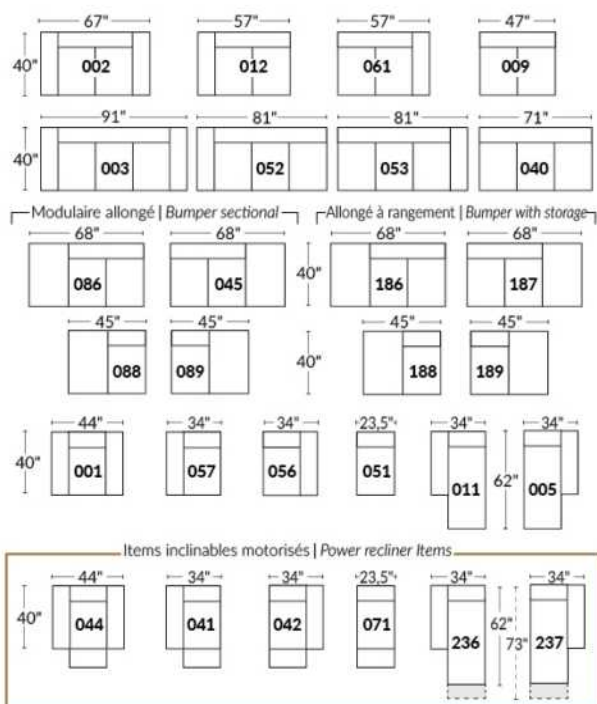

## SIÈGE 30" DE LARGE | 30" SEAT WIDTH

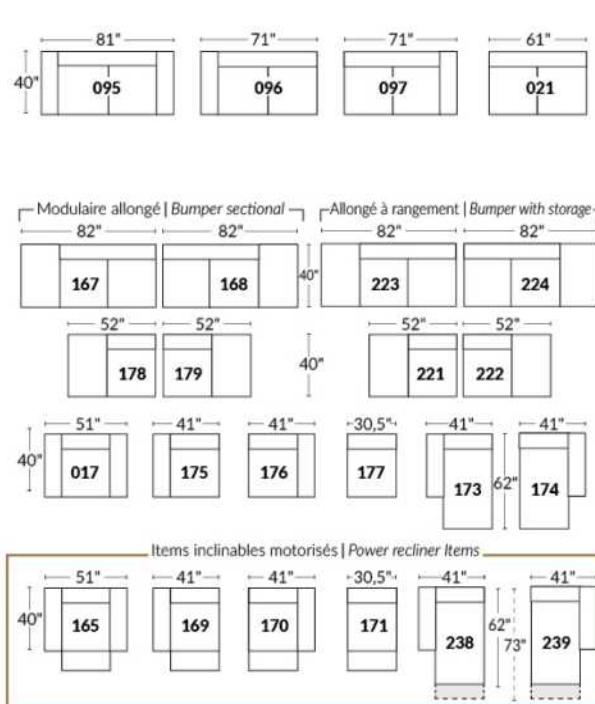

### Autres | Others

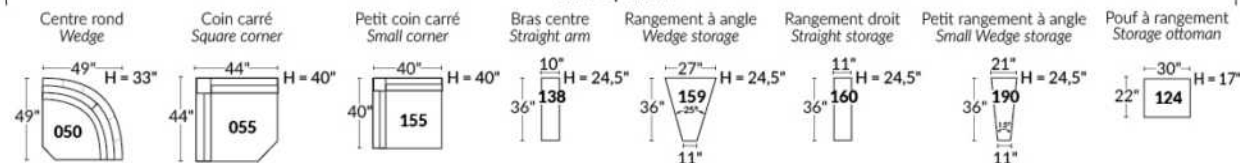

### EXEMPLE 23" EXAMPLE

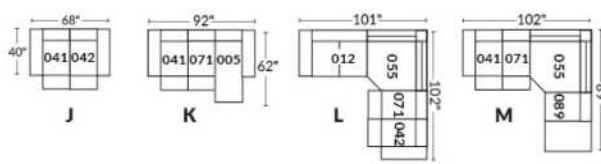

### EXEMPLE 30" EXAMPLE

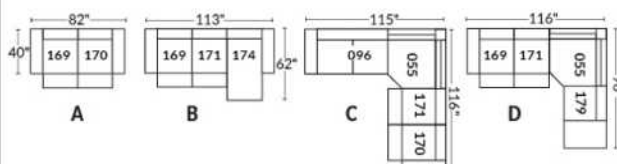

\*Disponibles sur certains modèles et SEULEMENT sur le BRAS LARGE.

### OPTIONS PORTE-GOBELETS

#### MÉTAL



Argent



Noir mat



Brun

#### ILLUMINÉ

1.



Porte-gobelet illuminé

2.



Porte-gobelet illuminé avec contrôle de l'inclinable, port USB & lumière DEL sous le siège

3.



Porte-gobelet illuminé avec contrôle double moteur, port USB & lumière DEL sous le siège

Nos porte-gobelets illuminés à un ou deux contrôles sont compatibles avec les lumières DEL sous le siège. Vous pouvez contrôler la lumière sur le porte-gobelet. Le porte-gobelet à 2 moteurs possède un contrôle remise à zéro (maison) pour remettre votre inclinable à la position de départ.

#### Lumière DEL sous le siège (en option)

Disponible seulement dans les configurations avec un minimum de 1 porte-gobelet illuminé à moteur qui contrôle l'ouverture et la fermeture de la lumière.

Pour les prix des options, voir la section description du modèle Optima.

Veuillez nous fournir un dessin de votre configuration qui indique le type de porte-gobelet et le positionnement.

#### Porte-gobelets avec contrôle

Il faut spécifier la position de ceux-ci; bras droit ou bras gauche et quel inclinable ils vont contrôler. Si vous avez une rangée de fauteuils avec plusieurs porte-gobelets, le contrôle sera par défaut sur le bras gauche et sur le droit pour le dernier bras extérieur.

#### EXEMPLE A

041-169 : Contrôleur et porte-gobelet à gauche  
071-171 : boutons tactiles sur le côté du siège  
042-170 : Contrôleur et porte-gobelet à droite

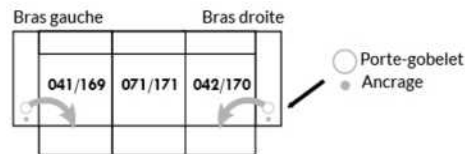

#### EXEMPLE B

071-171 : Ces deux items peuvent être connectés à un porte-gobelet intelligent qui pourra contrôler l'inclinable.  
Il faut alors utiliser un de ces items: 138,159, 160 et 190



#### Informations sur les appui-têtes et boutons de contrôles des inclinables

##### AVEC porte-gobelet illuminés

Si vous prenez un item **stationnaire**, vous aurez par défaut le porte-gobelet N°1.  
Si vous prenez un **appui-tête manuel**, vous aurez le porte-gobelet N°2.  
Si vous prenez un **appui-tête électrique**, vous aurez par défaut le porte-gobelet N°3.

##### SANS porte-gobelet et avec un inclinable

Si vous prenez un item inclinable et un **appui-tête manuel**, il y aura un contrôle à boutons tactiles.  
Si vous prenez un item inclinable avec un **appui-tête électrique**, vous aurez un contrôleur à bouton poussoir double avec prise USB.  
Si c'est un **item sans bras** (071-171) il y aura alors les boutons tactiles.



Boutons tactiles



Boutons poussoirs

\*Disponibles sur certains modèles et SEULEMENT sur le BRAS LARGE.

### OPTIONS ACCESSOIRES

<p><b>Ancrage pour accessoires</b></p> 	<p><b>V51</b> Porte verre à vin</p> 	<p><b>V52</b> Tablette pivotante en plastique</p> 	<p><b>V53</b> Tablette pivotante en bois (choix de 8 couleurs)</p> 
<p><b>V54</b> Porte tablette</p> 	<p><b>V55</b> Lampe DEL</p> 	<p>Spécifiez sur quel bras (gauche ou droit) la tablette sera installée</p>	

Pour les prix des ancrages, voir la section description du modèle Optima et pour les accessoires vous référer à la fin de la liste de prix.

### Items 138-159-160-190 et bras large

Option ancrage et porte-gobelet \*Non disponible sur les petits bras\*.

Veuillez spécifier sur quel bras vous voulez avoir les ancrages et les porte-gobelets.

NB: Item 138- 159-160-190 sont non finis sur les côtés, doivent être utilisés entre 2 sièges. Chaque item à rangement possède 2 prises USB et une prise électrique à l'intérieur du rangement.

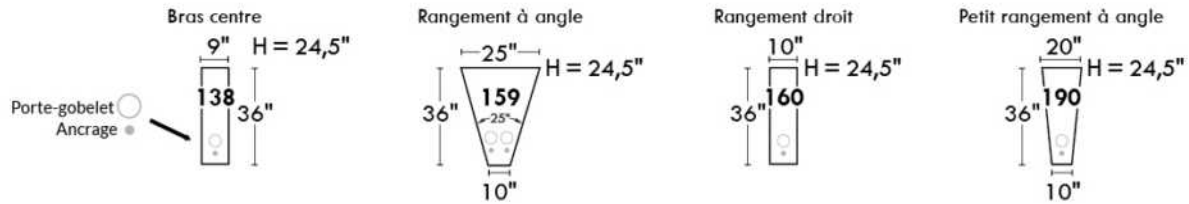

### SUGGESTIONS DE CONFIGURATIONS

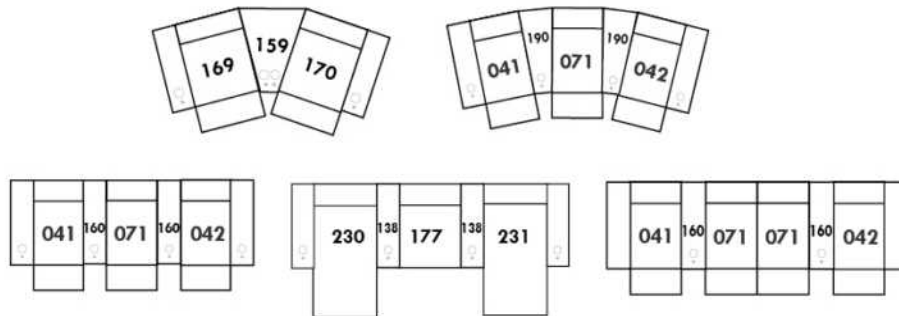

## Liste de prix CDN

### ALLEGRO

PATTE: Spécifier couleur des pattes LG4.

COMBO: Recouvrement #2 sur les dossiers seulement. Tissu UNI recommandé.

Description	L x P x H	Cuir						Tissu		
		10	20 Madras Softy	30 Hugo Fantasy Illusion Tucson Utah Vintage Wild Laredo Yukon	40 Elegance Princess Santiago Sensation Sunset Trina Victoria	50 Bull Cassiope Dublin	60 Caress Ultrasued	A	B COM	C alta
001 FAUTEUIL	41X36X34	1590	1690	1795	1895	1995	2100	1180	1240	1300
002 CAUSEUSE	64X36X34	2120	2255	2390	2530	2665	2800	1540	1625	1710
003 SOFA	87X36X34	2465	2640	2815	2990	3165	3340	1850	1965	2075
005 CHAISE LONGUE BRAS DROIT	32X60X34	1845	1980	2115	2250	2385	2520	1280	1355	1425
006 POUF	25.5X25.5X18	705	770	840	905	975	1040	605	620	630
009 CAUSEUSE SANS BRAS	46X36X34	1765	1895	2025	2155	2285	2415	1310	1405	1500
011 CHAISE LONGUE BRAS GAUCHE	32X60X34	1845	1980	2115	2250	2385	2520	1280	1355	1425
012 CAUSEUSE BRAS GAUCHE	55X36X34	1865	2015	2160	2310	2455	2600	1420	1505	1590
024 CAUSEUSE MODULAIRE ALLONGEE DROIT	79X36X34	1965	2080	2200	2320	2440	2555	1500	1570	1635
048 CAUSEUSE MODULAIRE ALLONGEE GAUCHE	79X36X34	1965	2080	2200	2320	2440	2555	1500	1570	1635
050 CENTRE ROND	48X48X34	1575	1690	1810	1930	2050	2165	1280	1330	1380
052 SOFA BRAS GAUCHE	78X36X34	2240	2410	2580	2750	2920	3085	1735	1835	1930
053 SOFA BRAS DROIT	78X36X34	2240	2410	2580	2750	2920	3085	1735	1835	1930
055 COIN CARRE	35X35X34	1520	1640	1760	1880	1995	2115	1180	1245	1315
056 FAUTEUIL BRAS DROIT	32X36X34	1425	1505	1585	1665	1745	1820	1075	1130	1190
057 FAUTEUIL BRAS GAUCHE	32X36X34	1425	1505	1585	1665	1745	1820	1075	1130	1190
061 CAUSEUSE BRAS DROIT	55X36X34	1865	2015	2160	2310	2455	2600	1420	1505	1590
095 SOFA APPARTEMENT	79X36X34	2340	2495	2645	2800	2950	3105	1780	1865	1950
<b>CONFIGURATIONS</b>										
A CONF. A (052-005)	110X60X34	4085	4390	4695	5000	5305	5605	3015	3190	3355
B CONF. B (048-053)	114X79X34	4205	4490	4780	5070	5360	5640	3235	3405	3565
C CONF. C (012-050-061)	103X103X34	5305	5720	6130	6550	6960	7365	4120	4340	4560
D CONF. D (011-009-024)	114X79X34	5575	5955	6340	6725	7110	7490	4090	4330	4560
E CONF. E (057-024)	79X68X34	3390	3585	3785	3985	4185	4375	2575	2700	2825
F CONF. F (003-001-006)	87X36X34	4760	5100	5450	5790	6135	6480	3635	3825	4005



# ALLEGRO



Hauteur complète 34" | Hauteur de siège 18" | Hauteur devant bras 24" | Profondeur d'assise 21"  
 Total Height 34" | Seat Height 18" | Arm Height 24" | Seat Depth 21"

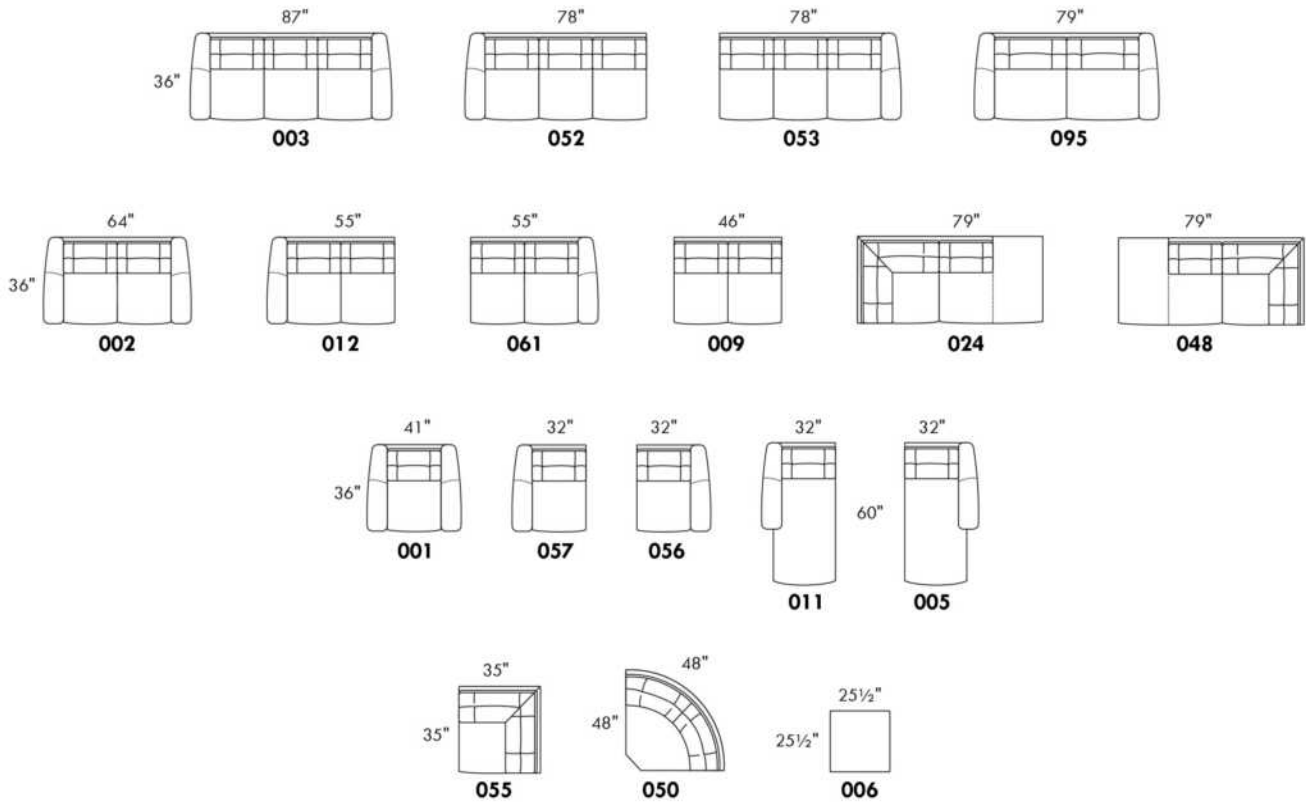

## CONFIGURATIONS

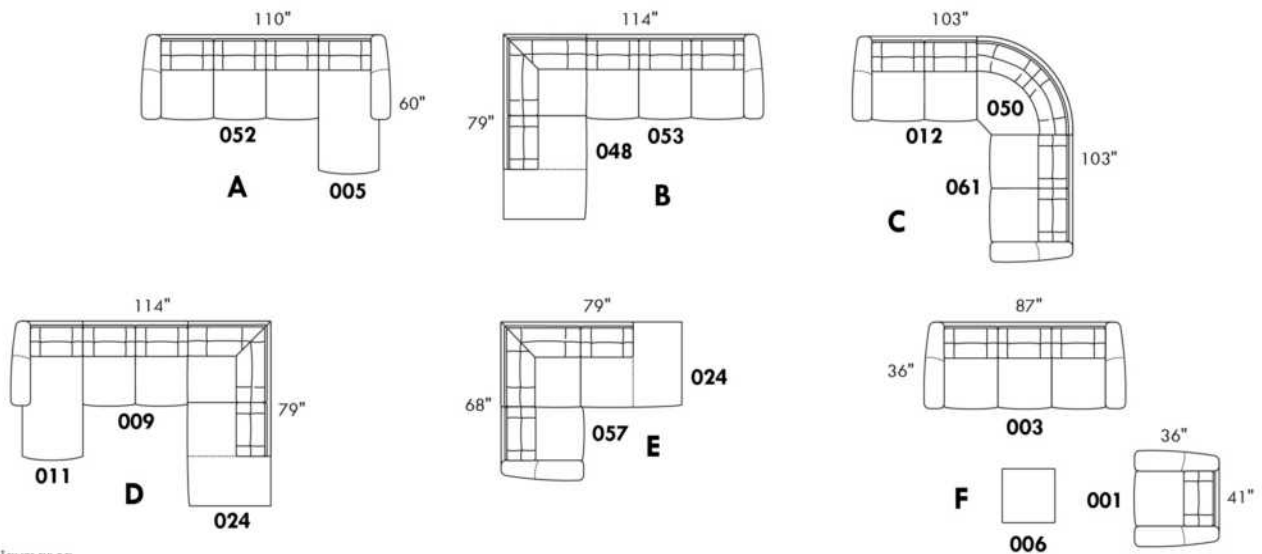

www.jaymar.ca

Toutes les dimensions indiquées sont au pouce près. Nos produits sont fabriqués à la main et des variations mineures peuvent survenir.  
 All dimensions indicated are to the nearest inch. Our product is hand-made and minor variations can occur.

## Liste de prix CDN

### ALVARO

Spécifier couleur des pattes LG35.

COMBO: Recouvrement #2 sur les dossiers seulement.

Tissu uni recommandé pour la base.

\*REMARQUE: En cuir et en tissu, les côtés sans bras et coin rond ne sont pas complètement recouvert de cuir/tissu.

Description	L x P x H	Cuir						Tissu		
		10	20 Madras Softy	30 Hugo Fantasy Illusion Tucson Utah Vintage Wild Laredo Yukon	40 Elegance Princess Santiago Sensation Sunset Trina Victoria	50 Bull Cassiope Dublin	60 Caress Ultrasued	A	B COM	C alta
001 FAUTEUIL	40X38X34	1540	1645	1755	1860	1970	2075	1105	1170	1240
002 CAUSEUSE	63X38X34	2240	2360	2475	2595	2715	2835	1475	1540	1600
003 SOFA	86X38X34	2770	2950	3135	3315	3495	3675	1905	2020	2135
005 CHAISE LONGUE BRAS DROIT	32X67X34	1540	1645	1755	1860	1970	2075	1180	1245	1315
006 POUF	25.5X25.5X18	750	780	815	850	885	920	575	595	620
011 CHAISE LONGUE BRAS GAUCHE	32X67X34	1540	1645	1755	1860	1970	2075	1180	1245	1315
012 CAUSEUSE BRAS GAUCHE	55X38X34	1925	2060	2195	2330	2465	2600	1335	1440	1540
024 CAUSEUSE MODULAIRE ALLONGEE DROIT	80X38X34	2310	2440	2570	2700	2825	2955	1580	1670	1760
045 CAUSEUSE SANS BRAS ALLONGEE DROIT	67X38X34	1925	2060	2195	2330	2465	2600	1335	1440	1540
048 CAUSEUSE MODULAIRE ALLONGEE GAUCHE	80X38X34	2310	2440	2570	2700	2825	2955	1580	1670	1760
050 CENTRE ROND	48X48X34	1425	1510	1595	1680	1765	1850	1105	1180	1250
051 FAUTEUIL SANS BRAS	23X38X34	1005	1105	1205	1310	1410	1510	880	950	1025
052 SOFA BRAS GAUCHE	78X38X34	2460	2640	2820	3005	3185	3365	1790	1875	1955
053 SOFA BRAS DROIT	78X38X34	2460	2640	2820	3005	3185	3365	1790	1875	1955
055 COIN CARRE	38X38X34	1275	1380	1490	1595	1705	1810	1010	1075	1145
056 FAUTEUIL BRAS DROIT	31X38X34	1275	1380	1490	1595	1705	1810	1010	1070	1130
057 FAUTEUIL BRAS GAUCHE	31X38X34	1275	1380	1490	1595	1705	1810	1010	1070	1130
061 CAUSEUSE BRAS DROIT	55X38X34	1925	2060	2195	2330	2465	2600	1335	1440	1540
072 SOFA MODULAIRE BRAS GAUCHE	90X38X34	2820	3010	3195	3380	3570	3755	1970	2055	2140
073 SOFA MODULAIRE BRAS DROIT	90X38X34	2820	3010	3195	3380	3570	3755	1970	2055	2140
086 CAUSEUSE SANS BRAS ALLONGEE GAUCHE	67X38X34	1925	2060	2195	2330	2465	2600	1335	1440	1540
<b>CONFIGURATIONS</b>										
A CONF. A (12-50-61)	103X103X34	5275	5630	5985	6340	6695	7050	3775	4060	4330
B CONF. B (72-61)	90X93X34	4745	5070	5390	5710	6035	6355	3305	3495	3680
C CONF. C (11-53)	67X110X34	4000	4285	4575	4865	5155	5440	2970	3120	3270
D CONF. D (52-05)	110X67X34	4000	4285	4575	4865	5155	5440	2970	3120	3270
E CONF. E (72-45)	90X105X34	4745	5070	5390	5710	6035	6355	3305	3495	3680

## Liste de prix CDN

### ALVARO

Description	L x P x H	Cuir						Tissu		
		10	20 Madras Softy	30 Hugo Fantasy Illusion Tucson Utah Vintage Wild Laredo Yukon	40 Elegance Princess Santiago Sensation Sunset Trina Victoria	50 Bull Cassiope Dublin	60 Caress Ultrasued	A	B COM	C alta
F CONF. F (86-73)	105X90X34	4745	5070	5390	5710	6035	6355	3305	3495	3680
G CONF. G (12-50-45)	103X115X34	5275	5630	5985	6340	6695	7050	3775	4060	4330
H CONF. H (86-50-61)	115X103X34	5275	5630	5985	6340	6695	7050	3775	4060	4330
I CONF. I (48-53)	80X116X34	4770	5080	5390	5705	6010	6320	3370	3545	3715
J CONF. J (52-24)	116X80X34	4770	5080	5390	5705	6010	6320	3370	3545	3715
K CONF. K (02-03)	63X86X34	5010	5310	5610	5910	6210	6510	3380	3560	3735
L CONF. L (01-03-06)	40X86X25.5	5060	5375	5705	6025	6350	6670	3585	3785	3995
M CONF. M (72-53)	90X116X34	5280	5650	6015	6385	6755	7120	3760	3930	4095
N CONF. N (52-73)	116X90X34	5280	5650	6015	6385	6755	7120	3760	3930	4095
O CONF. O (52-50-61)	126X103X34	5810	6210	6610	7015	7415	7815	4230	4495	4745
P CONF. P (12-50-53)	103X126X34	5810	6210	6610	7015	7415	7815	4230	4495	4745
Q CONF. Q (52-50-45)	126X115X34	5810	6210	6610	7015	7415	7815	4230	4495	4745
R CONF. R (86-50-53)	115X126X34	5810	6210	6610	7015	7415	7815	4230	4495	4745

# ALVARO



Hauteur complète 34" | Hauteur de siège 19" | Hauteur devant bras 24" | Profondeur d'assise 21"  
 Total Height 34" | Seat Height 19" | Arm Height 24" | Seat Depth 21"

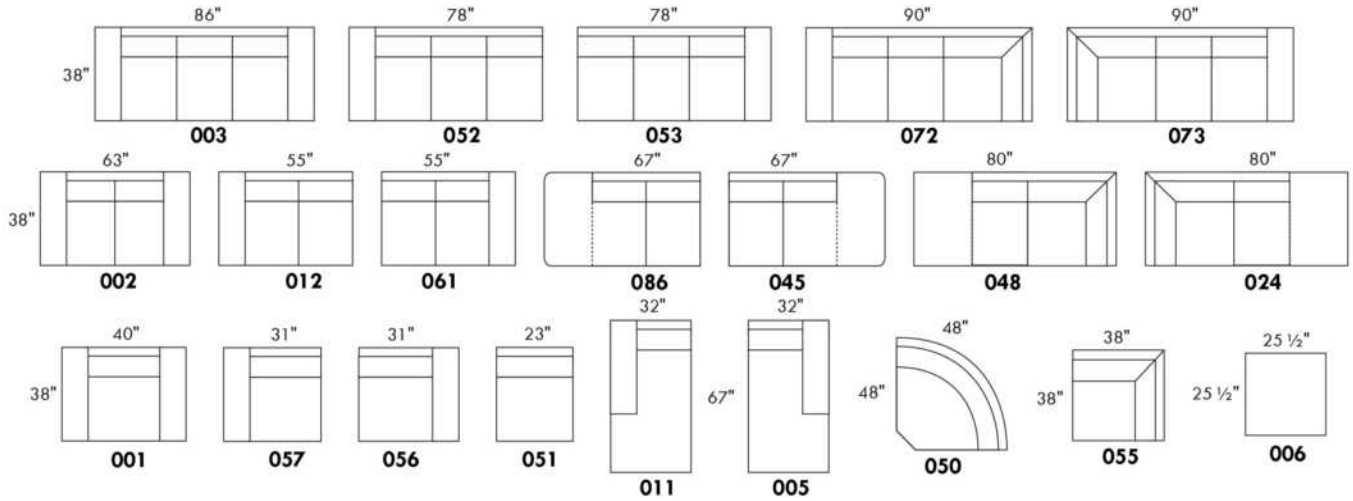

## CONFIGURATIONS

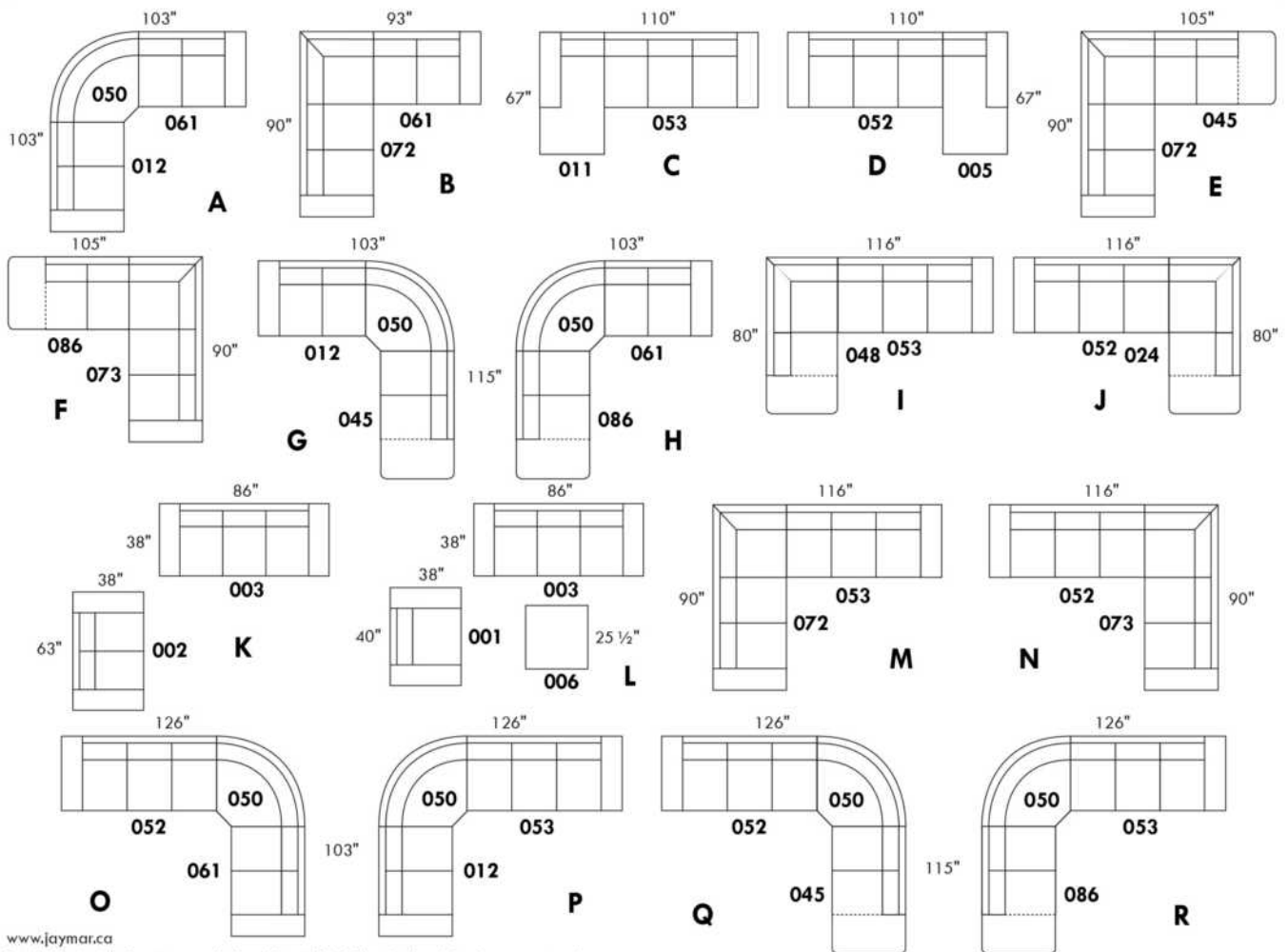

www.jaymar.ca

Toutes les dimensions indiquées sont au pouce près. Nos produits sont fabriqués à la main et des variations mineures peuvent survenir.  
 All dimensions indicated are to the nearest inch. Our product is hand-made and minor variations can occur.



## AMSTERDAM

### Caractéristiques:

Appui-tête ajustable manuel sur tous les items (fixe sur centre rond).

Fauteuil inclinable motorisé pleine jambe "à mécanisme \*protège-mur" (manuel n/d).

Chaise longue inclinable motorisé (manuel n/d) avec appui-tête motorisé en option. Dégagement mural 8" et avant 5".

Coussins de siège avec mousse modelée + 1" de mousse mémoire au-dessus.

Couture: petit fil en tissu et gros fil plat en cuir.

\*Exclus fauteuils 043 & 163 : Dégagement mural 16".

Note: 2 inclinables séparés par un coin ne peuvent pas ouvrir en même temps. Aucuns inclinables à côté du #155 Petit coin carré.

### OPTIONS

Motorisé sans fil (avec batterie): ajoutez \$185/mec.

\*Appui-tête motorisé ajoutez \$185 ch. (\*N/D sur items fixes.)

Mousse: Extra ferme ajoutez \$20/siège.

Choix de bras (LARGE ou PETIT de 6"): Pattes sur bras LARGE: LG187 bois ou LG189 métal (noire ou chrome). Sur PETIT Bras: LG195 bois ou LG196 métal (noire ou chrome). Spécifiez couleur.

Profondeur d'assise : 20" ou \*22". \*Le 22" N/D sur fauteuils 043 & 163.

Faut. 043-163: avec base en bois (spécifiez couleur).

### Configurations CINÉMA MAISON

Détails accessoires, porte gobelets et configurations : Voir page Optima Cinéma maison en annexe.

Ancrage pour accessoires: \$40 ch.

Porte-Gobelets : En métal: \$30 ch. | Illuminé: \$30 ch. | \*Illuminé avec contrôle (1 ou 2 moteurs): \$50 ch.

\*Lumière DEL sous le siège : \$30/siège.

Description	L x P x H	Cuir						Tissu		
		10	20 Madras Softy	30 Hugo Fantasy Illusion Tucson Utah Vintage Wild Laredo Yukon	40 Elegance Princess Santiago Sensation Sunset Trina Victoria	50 Bull Cassiope Dublin	60 Caress Ultrasued	A	B COM	C alta
001 FAUTEUIL	45x40x33/40	2140	2240	2340	2445	2545	2645	1735	1790	1840
002 CAUSEUSE	68x40x33/40	3055	3185	3315	3445	3575	3705	2460	2545	2630
003 SOFA	92x40x33/40	3690	3860	4030	4200	4370	4540	2970	3070	3170
005 CHAISE LONGUE BRAS DROIT	35x62x33/40	1995	2070	2145	2215	2290	2365	1595	1665	1730
009 CAUSEUSE SANS BRAS	47x40x33/40	2145	2225	2300	2380	2460	2540	1685	1775	1865
011 CHAISE LONGUE BRAS GAUCHE	35x62x33/40	1995	2070	2145	2215	2290	2365	1595	1665	1730
012 CAUSEUSE BRAS GAUCHE	58x40x33/40	2625	2735	2850	2965	3075	3190	2095	2180	2260
017 FAUTEUIL DOUBLE	52x40x33/40	2240	2355	2465	2580	2690	2805	1810	1880	1945
021 SOFA APPARTEMENT SANS BRAS	61x40x33/40	2420	2535	2645	2760	2875	2985	1890	1985	2080
040 SOFA SANS BRAS	71x40x33/40	2770	2900	3030	3160	3290	3420	2205	2310	2410
041 FAUTEUIL INCLINABLE BRAS-G	35x40x33/40	2135	2215	2300	2385	2470	2555	1815	1855	1895
042 FAUTEUIL INCLINABLE BRAS-D	35x40x33/40	2135	2215	2300	2385	2470	2555	1815	1855	1895
043 FAUTEUIL INCLINABLE BERÇANT PIVOTANT	30x34x42	2530	2650	2775	2900	3025	3150	2120	2170	2225
044 FAUTEUIL INCLINABLE	45x40x33/40	2575	2675	2775	2880	2980	3080	2170	2230	2285
045 CAUSEUSE SANS BRAS ALLONGEE DROIT	68x40x33/40	2540	2645	2755	2860	2970	3075	2020	2095	2165
050 CENTRE ROND	49x49x33	1860	1975	2085	2200	2315	2425	1370	1440	1505

## AMSTERDAM

### Caractéristiques:

Appui-tête ajustable manuel sur tous les items (fixe sur centre rond).

Fauteuil inclinable motorisé pleine jambe "à mécanisme \*protège-mur" (manuel n/d).

Chaise longue inclinable motorisé (manuel n/d) avec appui-tête motorisé en option. Dégagement mural 8" et avant 5".

Coussins de siège avec mousse modelée + 1" de mousse mémoire au-dessus.

Couture: petit fil en tissu et gros fil plat en cuir.

\*Exclus fauteuils 043 & 163 : Dégagement mural 16".

Note: 2 inclinables séparés par un coin ne peuvent pas ouvrir en même temps. Aucuns inclinables à côté du #155 Petit coin carré.

### OPTIONS

Motorisé sans fil (avec batterie): ajoutez \$185/mec.

\*Appui-tête motorisé ajoutez \$185 ch. (\*N/D sur items fixes.)

Mousse: Extra ferme ajoutez \$20/siège.

Choix de bras (LARGE ou PETIT de 6"): Pattes sur bras LARGE: LG187 bois ou LG189 métal (noire ou chrome). Sur PETIT Bras: LG195 bois ou LG196 métal (noire ou chrome). Spécifiez couleur.

Profondeur d'assise : 20" ou \*22". \*Le 22" N/D sur fauteuils 043 & 163.

Faut. 043-163: avec base en bois (spécifiez couleur).

### Configurations CINÉMA MAISON

Détails accessoires, porte gobelets et configurations : Voir page Optima Cinéma maison en annexe.

Ancrage pour accessoires: \$40 ch.

Porte-Gobelets : En métal: \$30 ch. | Illuminé: \$30 ch. | \*Illuminé avec contrôle (1 ou 2 moteurs): \$50 ch.

\*Lumière DEL sous le siège : \$30/siège.

Description	L x P x H	Cuir						Tissu		
		10	20 Madras Softy	30 Hugo Fantasy Illusion Tucson Utah Vintage Wild Laredo Yukon	40 Elegance Princess Santiago Sensation Sunset Trina Victoria	50 Bull Cassiope Dublin	60 Caresse Ultrasued	A	B COM	C alta
051 FAUTEUIL SANS BRAS	23,5x40x33/40	1230	1285	1340	1400	1455	1510	955	1020	1080
052 SOFA BRAS GAUCHE	82x40x33/40	3245	3400	3550	3705	3855	4010	2590	2700	2805
053 SOFA BRAS DROIT	82x40x33/40	3245	3400	3550	3705	3855	4010	2590	2700	2805
055 COIN CARRE	44x44x33/40	2165	2275	2380	2490	2595	2705	1710	1770	1835
056 FAUTEUIL BRAS DROIT	35x40x33/40	1710	1780	1855	1930	2005	2075	1360	1425	1495
057 FAUTEUIL BRAS GAUCHE	35x40x33/40	1710	1780	1855	1930	2005	2075	1360	1425	1495
061 CAUSEUSE BRAS DROIT	58x40x33/40	2625	2735	2850	2965	3075	3190	2095	2180	2260
071 FAUTEUIL INCLINABLE SANS BRAS	23,5x40x33/40	1665	1725	1790	1850	1910	1975	1415	1485	1550
086 CAUSEUSE SANS BRAS ALLONGEE GAUCHE	68x40x33/40	2540	2645	2755	2860	2970	3075	2020	2095	2165
088 FAUTEUIL SANS BRAS ALLONGE GAUCHE	45x40x33/40	1630	1735	1845	1950	2060	2165	1280	1320	1360
089 FAUTEUIL SANS BRAS ALLONGE DROIT	45x40x33/40	1630	1735	1845	1950	2060	2165	1280	1320	1360
095 SOFA APPARTEMENT	82x40x33/40	3325	3490	3650	3815	3980	4145	2660	2765	2875
096 SOFA APPARTEMENT BRAS GAUCHE	72x40x33/40	2905	3030	3155	3280	3405	3530	2285	2385	2490
097 SOFA APPARTEMENT BRAS DROIT	72x40x33/40	2905	3030	3155	3280	3405	3530	2285	2385	2490
124 POUF AVEC RANGEMENT	30x22x17	845	865	890	910	935	955	735	760	780
138 BRAS CENTRE	9.25x36x24	470	510	550	590	630	670	400	415	430

## AMSTERDAM

### Caractéristiques:

Appui-tête ajustable manuel sur tous les items (fixe sur centre rond).

Fauteuil inclinable motorisé pleine jambe "à mécanisme \*protège-mur" (manuel n/d).

Chaise longue inclinable motorisé (manuel n/d) avec appui-tête motorisé en option. Dégagement mural 8" et avant 5".

Coussins de siège avec mousse modelée + 1" de mousse mémoire au-dessus.

Couture: petit fil en tissu et gros fil plat en cuir.

\*Exclus fauteuils 043 & 163 : Dégagement mural 16".

Note: 2 inclinables séparés par un coin ne peuvent pas ouvrir en même temps. Aucuns inclinables à côté du #155 Petit coin carré.

### OPTIONS

Motorisé sans fil (avec batterie): ajoutez \$185/mec.

\*Appui-tête motorisé ajoutez \$185 ch. (\*N/D sur items fixes.)

Mousse: Extra ferme ajoutez \$20/siège.

Choix de bras (LARGE ou PETIT de 6"): Pattes sur bras LARGE: LG187 bois ou LG189 métal (noire ou chrome). Sur PETIT Bras: LG195 bois ou LG196 métal (noire ou chrome). Spécifiez couleur.

Profondeur d'assise : 20" ou \*22". \*Le 22" N/D sur fauteuils 043 & 163.

Faut. 043-163: avec base en bois (spécifiez couleur).

### Configurations CINÉMA MAISON

Détails accessoires, porte gobelets et configurations : Voir page Optima Cinéma maison en annexe.

Ancrage pour accessoires: \$40 ch.

Porte-Gobelets : En métal: \$30 ch. | Illuminé: \$30 ch. | \*Illuminé avec contrôle (1 ou 2 moteurs): \$50 ch.

\*Lumière DEL sous le siège : \$30/siège.

Description	L x P x H	Cuir						Tissu		
		10	20 Madras Softy	30 Hugo Fantasy Illusion Tucson Utah Vintage Wild Laredo Yukon	40 Elegance Princess Santiago Sensation Sunset Trina Victoria	50 Bull Cassiope Dublin	60 Caresse Ultrasued	A	B COM	C alta
155 PETIT COIN CARRE	40x40x33/40	2165	2275	2380	2490	2595	2705	1710	1770	1835
159 RANGEMENT À ANGLE	11/27x36x24	845	880	910	945	980	1015	665	680	695
160 RANGEMENT DROIT	11x36x24	815	845	875	900	930	955	625	645	670
163 FAUT. DBL INCL. BERGANT PIVOTANT	33x34x42	2590	2725	2860	2995	3135	3270	2125	2185	2240
165 FAUTEUIL DOUBLE INCLINABLE	52x40x33/40	2685	2800	2910	3025	3140	3250	2260	2335	2410
167 SOFA APP. SANS BRAS ALLONGE GAUCHE	82x40x33/40	2815	2965	3110	3255	3405	3550	2215	2315	2410
168 SOFA APP. SANS BRAS ALLONGE DROIT	82x40x33/40	2815	2965	3110	3255	3405	3550	2215	2315	2410
169 FAUTEUIL DOUBLE INCLINABLE BRAS GAUCHE	42x40x33/40	2250	2340	2430	2520	2615	2705	1890	1980	2070
170 FAUTEUIL DOUBLE INCLINABLE BRAS DROIT	42x40x33/40	2250	2340	2430	2520	2615	2705	1890	1980	2070
171 FAUTEUIL DOUBLE INCLINABLE SANS BRAS	30,5x40x33/40	1780	1840	1895	1950	2010	2065	1495	1560	1630
173 CHAISE LONGUE DOUBLE BRAS GAUCHE	42x62x33/40	2165	2270	2370	2470	2575	2675	1735	1825	1920
174 CHAISE LONGUE DOUBLE BRAS DROIT	42x62x33/40	2165	2270	2370	2470	2575	2675	1735	1825	1920
175 FAUTEUIL DOUBLE BRAS GAUCHE	42x40x33/40	1800	1900	2005	2105	2205	2310	1455	1530	1600
176 FAUTEUIL DOUBLE BRAS DROIT	42x40x33/40	1800	1900	2005	2105	2205	2310	1455	1530	1600
177 FAUTEUIL DOUBLE SANS BRAS	30,5x40x33/40	1340	1415	1490	1560	1635	1710	1035	1100	1160
178 FAUTEUIL DOUBLE SANS BRAS ALLONGE-G	52x40x33/40	1750	1840	1930	2020	2110	2200	1390	1460	1530

## AMSTERDAM

### Caractéristiques:

Appui-tête ajustable manuel sur tous les items (fixe sur centre rond).

Fauteuil inclinable motorisé pleine jambe "à mécanisme \*protège-mur" (manuel n/d).

Chaise longue inclinable motorisé (manuel n/d) avec appui-tête motorisé en option. Dégagement mural 8" et avant 5".

Coussins de siège avec mousse modelée + 1" de mousse mémoire au-dessus.

Couture: petit fil en tissu et gros fil plat en cuir.

\*Exclus fauteuils 043 & 163 : Dégagement mural 16".

Note: 2 inclinables séparés par un coin ne peuvent pas ouvrir en même temps. Aucuns inclinables à côté du #155 Petit coin carré.

### OPTIONS

Motorisé sans fil (avec batterie): ajoutez \$185/mec.

\*Appui-tête motorisé ajoutez \$185 ch. (\*N/D sur items fixes.)

Mousse: Extra ferme ajoutez \$20/siège.

Choix de bras (LARGE ou PETIT de 6"): Pattes sur bras LARGE: LG187 bois ou LG189 métal (noire ou chrome). Sur PETIT Bras: LG195 bois ou LG196 métal (noire ou chrome). Spécifiez couleur.

Profondeur d'assise : 20" ou \*22". \*Le 22" N/D sur fauteuils 043 & 163.

Faut. 043-163: avec base en bois (spécifiez couleur).

### Configurations CINÉMA MAISON

Détails accessoires, porte gobelets et configurations : Voir page Optima Cinéma maison en annexe.

Ancrage pour accessoires: \$40 ch.

Porte-Gobelets : En métal: \$30 ch. | Illuminé: \$30 ch. | \*Illuminé avec contrôle (1 ou 2 moteurs): \$50 ch.

\*Lumière DEL sous le siège : \$30/siège.

Description	L x P x H	Cuir						Tissu		
		10	20 Madras Softy	30 Hugo Fantasy Illusion Tucson Utah Vintage Wild Laredo Yukon	40 Elegance Princess Santiago Sensation Sunset Trina Victoria	50 Bull Cassiope Dublin	60 Caress Ultrasued	A	B COM	C alta
179 FAUTEUIL DOUBLE SANS BRAS ALLONGE-D	52x40x33/40	1750	1840	1930	2020	2110	2200	1390	1460	1530
186 CAUS. SANS BRAS ALLONGEE RANGEMENT-G	68x40x33/40	2735	2825	2920	3010	3100	3190	2205	2280	2355
187 CAUS. SANS BRAS ALLONGEE RANGEMENT-D	68x40x33/40	2735	2825	2920	3010	3100	3190	2205	2280	2355
188 FAUT. SANS BRAS ALLONGE RANGEMENT-G	45x40x33/40	1810	1910	2015	2115	2215	2320	1465	1505	1545
189 FAUT. SANS BRAS ALLONGE RANGEMENT-D	45x40x33/40	1810	1910	2015	2115	2215	2320	1465	1505	1545
190 PETIT RANGEMENT À ANGLE	11/21x36x24	815	845	875	900	930	955	625	645	670
221 FAUT. DBL SANS BRAS ALLONGE RANGEMENT-G	52x40x33/40	1930	2025	2120	2215	2315	2410	1575	1640	1710
222 FAUT. DBL SANS BRAS ALLONGE RANGEMENT-D	52x40x33/40	1930	2025	2120	2215	2315	2410	1575	1640	1710
223 SOFA APP SANS BRAS ALLONGE RANGEMENT-G	82x40x33/40	3005	3150	3295	3445	3590	3735	2400	2505	2615
224 SOFA APP SANS BRAS ALLONGE RANGEMENT-D	82x40x33/40	3005	3150	3295	3445	3590	3735	2400	2505	2615
236 CHAISE LONGUE INCLINABLE BRAS GAUCHE	35x62x33/40	2445	2515	2590	2665	2735	2810	2060	2125	2195
237 CHAISE LONGUE INCLINABLE BRAS DROIT	35x62x33/40	2445	2515	2590	2665	2735	2810	2060	2125	2195
238 CHAISE LONGUE DBL INCLINABLE BRAS-G	42x62x33/40	2620	2720	2820	2925	3025	3125	2195	2285	2375
239 CHAISE LONGUE DBL INCLINABLE BRAS-D	42x62x33/40	2620	2720	2820	2925	3025	3125	2195	2285	2375
V51 PORTE VERRE A VIN	3.5 x 5.5 x 6.5	40	40	40	40	40	40	40	40	40
V52 TABLETTE PIVOTANTE EN PLASTIQUE	13 3/8 x 9 5/8	40	40	40	40	40	40	40	40	40

## AMSTERDAM

### Caractéristiques:

Appui-tête ajustable manuel sur tous les items (fixe sur centre rond).

Fauteuil inclinable motorisé pleine jambe "à mécanisme \*protège-mur" (manuel n/d).

Chaise longue inclinable motorisé (manuel n/d) avec appui-tête motorisé en option. Dégagement mural 8" et avant 5".

Coussins de siège avec mousse modelée + 1" de mousse mémoire au-dessus.

Couture: petit fil en tissu et gros fil plat en cuir.

\*Exclus fauteuils 043 & 163 : Dégagement mural 16".

Note: 2 inclinables séparés par un coin ne peuvent pas ouvrir en même temps. Aucuns inclinables à côté du #155 Petit coin carré.

### OPTIONS

Motorisé sans fil (avec batterie): ajoutez \$185/mec.

\*Appui-tête motorisé ajoutez \$185 ch. (\*N/D sur items fixes.)

Mousse: Extra ferme ajoutez \$20/siège.

Choix de bras (LARGE ou PETIT de 6"): Pattes sur bras LARGE: LG187 bois ou LG189 métal (noire ou chrome). Sur PETIT Bras: LG195 bois ou LG196 métal (noire ou chrome). Spécifiez couleur.

Profondeur d'assise : 20" ou \*22". \*Le 22" N/D sur fauteuils 043 & 163.

Faut. 043-163: avec base en bois (spécifiez couleur).

### Configurations CINÉMA MAISON

Détails accessoires, porte gobelets et configurations : Voir page Optima Cinéma maison en annexe.

Ancrage pour accessoires: \$40 ch.

Porte-Gobelets : En métal: \$30 ch. | Illuminé: \$30 ch. | \*Illuminé avec contrôle (1 ou 2 moteurs): \$50 ch.

\*Lumière DEL sous le siège : \$30/siège.

Description	L x P x H	Cuir						Tissu		
		10	20 Madras Softy	30 Hugo Fantasy Illusion Tucson Utah Vintage Wild Laredo Yukon	40 Elegance Princess Santiago Sensation Sunset Trina Victoria	50 Bull Cassiope Dublin	60 Caress Ultrasued	A	B COM	C alta
V53 TABLETTE PIVOTANTE EN BOIS	19 x 10	70	70	70	70	70	70	70	70	70
V54 PORTE TABLETTE	4.5 x 8 x 10	50	50	50	50	50	50	50	50	50
V55 LAMPE DEL	1.5x5x14 plié/bent	40	40	40	40	40	40	40	40	40
<b>CONFIGURATIONS</b>										
_A CONFIG (169-170)	84X40X40	4500	4680	4860	5040	5230	5410	3780	3960	4140
_B CONFIG (169-171-174)	115X62X40	6195	6450	6695	6940	7200	7445	5120	5365	5620
_C CONFIG (096-055-171-170)	116X116X40	9100	9485	9860	10240	10625	11005	7380	7695	8025
_D CONFIG (169-171-055-179)	116X96X40	7945	8295	8635	8980	9330	9675	6485	6770	7065
_J CONFIG (041-042)	70X40X40	4270	4430	4600	4770	4940	5110	3630	3710	3790
_K CONFIG (041-071-005)	94X62X40	5795	6010	6235	6450	6670	6895	4825	5005	5175
_L CONFIG (012-055-071-042)	102X102X40	8590	8950	9320	9690	10050	10425	7035	7290	7540
_M CONFIG (041-071-055-089)	103X89X40	7595	7950	8315	8675	9035	9400	6220	6430	6640



# AMSTERDAM

**OPTIMA**  
Collection

**Jaymar**

Conçu et fabriqué fièrement au Canada  
Proudly designed and made in Canada

Nos produits sont fabriqués à la main et des variations mineures peuvent survenir.

Our product is hand-made and minor variations can occur.

## SPECIFICATIONS

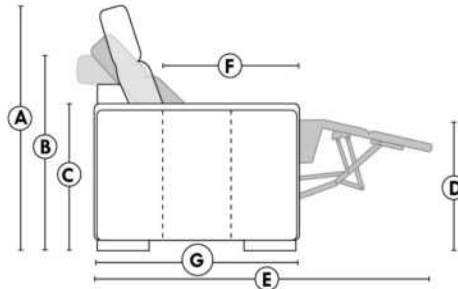

- Appui-tête levé / Headrest up
- Appui-tête baissé / Headrest down
- Complètement incliné / Fully reclined

- A** Hauteur complète 40" Total Height
- B** Hauteur appui-tête baissé 33" Height headrest down
- C** Hauteur du bras 24" Arm Height
- D** Hauteur du siège 19,5" Seat height
- E** Profondeur inclinée 65" Depth fully reclined
- F** Profondeur d'assise 20"ou/ou 22" Seat depth
- G** Profondeur appui-tête monté 37,5" Depth with headrest up

## BRAS | ARMS

Option de bras:  
Bras Régulier Large 10,5" ou Petit bras 6"

Arm option  
Regular arm Large 10,5" or Small arm 6"

Contrôle de l'inclinaison situé à l'intérieur du bras  
Recliner control located on the inside of the arm.

Option d'accessoires disponible sur le bras régulier seulement  
Accessories option, available on Regular arms ONLY.



## FAUTEUIL BERÇANT PIVOTANT INCLINABLE SWIVEL ROCKING MOTION CHAIR



## SIÈGE 23" DE LARGE | 23" SEAT WIDTH

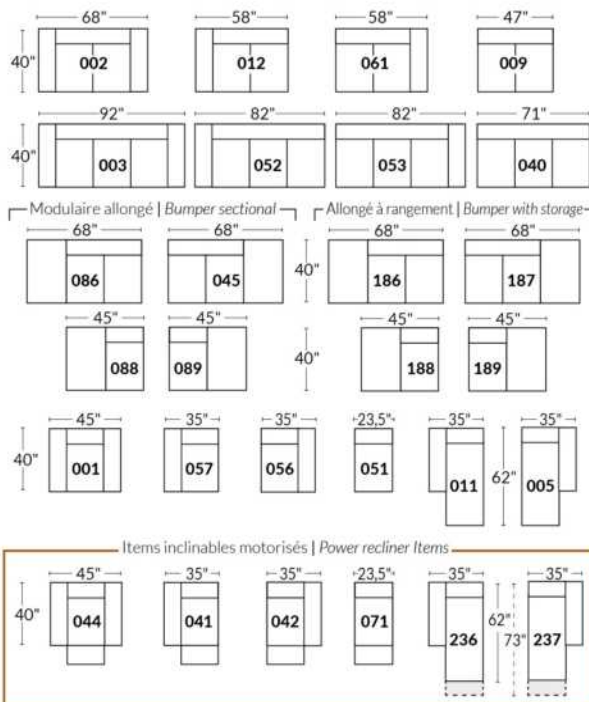

## SIÈGE 30" DE LARGE | 30" SEAT WIDTH

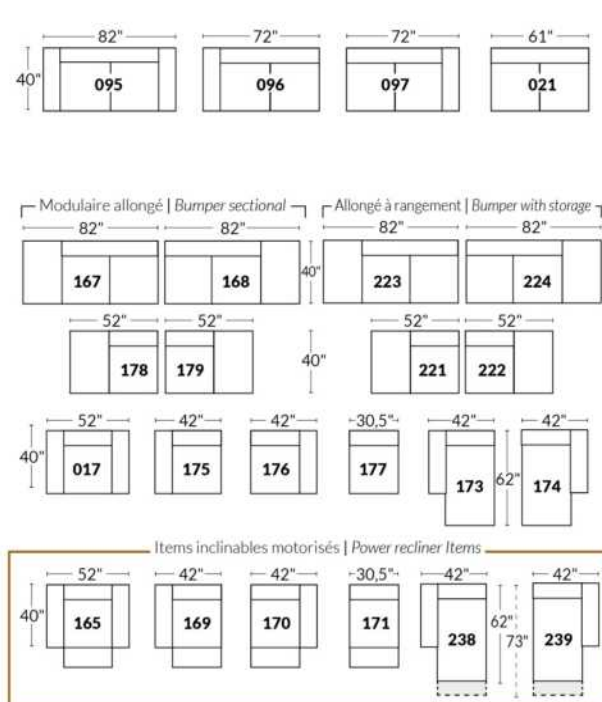

### Autres | Others

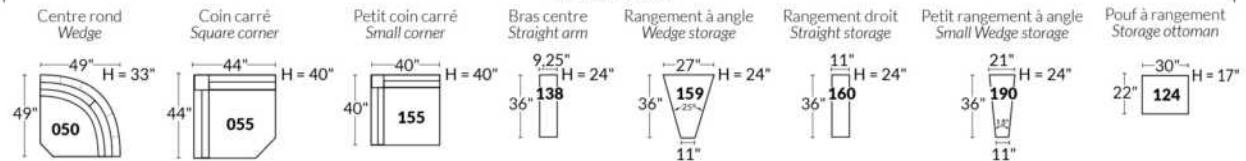

### EXEMPLE 23" EXAMPLE

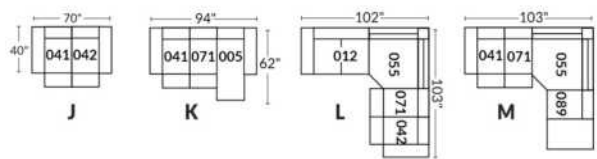

### EXEMPLE 30" EXAMPLE

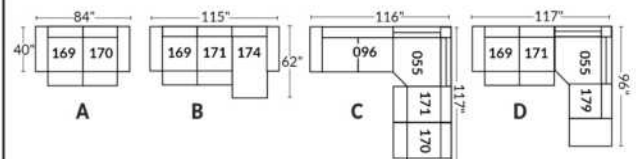

\*Disponibles sur certains modèles et SEULEMENT sur le BRAS LARGE.

### OPTIONS PORTE-GOBELETS

#### MÉTAL



Argent



Noir mat



Brun

#### ILLUMINÉ

1.



Porte-gobelet illuminé

2.



Porte-gobelet illuminé avec contrôle de l'inclinable, port USB & lumière DEL sous le siège

3.



Porte-gobelet illuminé avec contrôle double moteur, port USB & lumière DEL sous le siège

Nos porte-gobelets illuminés à un ou deux contrôles sont compatibles avec les lumières DEL sous le siège. Vous pouvez contrôler la lumière sur le porte-gobelet. Le porte-gobelet à 2 moteurs possède un contrôle remise à zéro (maison) pour remettre votre inclinable à la position de départ.

#### Lumière DEL sous le siège (en option)

Disponible seulement dans les configurations avec un minimum de 1 porte-gobelet illuminé à moteur qui contrôle l'ouverture et la fermeture de la lumière.

Pour les prix des options, voir la section description du modèle Optima.

Veuillez nous fournir un dessin de votre configuration qui indique le type de porte-gobelet et le positionnement.

#### Porte-gobelets avec contrôle

Il faut spécifier la position de ceux-ci; bras droit ou bras gauche et quel inclinable ils vont contrôler. Si vous avez une rangée de fauteuils avec plusieurs porte-gobelets, le contrôle sera par défaut sur le bras gauche et sur le droit pour le dernier bras extérieur.

#### EXEMPLE A

041-169 : Contrôleur et porte-gobelet à gauche  
071-171 : boutons tactiles sur le côté du siège  
042-170 : Contrôleur et porte-gobelet à droite

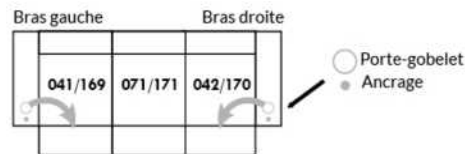

#### EXEMPLE B

071-171 : Ces deux items peuvent être connectés à un porte-gobelet intelligent qui pourra contrôler l'inclinable.  
Il faut alors utiliser un de ces items: 138,159, 160 et 190

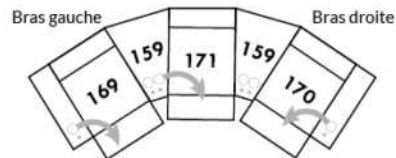

#### Informations sur les appui-têtes et boutons de contrôles des inclinables

##### AVEC porte-gobelet illuminés

Si vous prenez un item stationnaire, vous aurez par défaut le porte-gobelet N°1.  
Si vous prenez un appui-tête manuel, vous aurez le porte-gobelet N°2.  
Si vous prenez un appui-tête électrique, vous aurez par défaut le porte-gobelet N°3.

##### SANS porte-gobelet et avec un inclinable

Si vous prenez un item inclinable et un appui-tête manuel, il y aura un contrôle à boutons tactiles.  
Si vous prenez un item inclinable avec un appui-tête électrique, vous aurez un contrôleur à bouton poussoir double avec prise USB.  
Si c'est un item sans bras (071-171) il y aura alors les boutons tactiles.



Boutons tactiles



Boutons poussoirs



\*Disponibles sur certains modèles et SEULEMENT sur le BRAS LARGE.

### OPTIONS ACCESSOIRES

<p><b>Ancrage pour accessoires</b></p> 	<p><b>V51</b> Porte verre à vin</p> 	<p><b>V52</b> Tablette pivotante en plastique</p> 	<p><b>V53</b> Tablette pivotante en bois (choix de 8 couleurs)</p> 
<p><b>V54</b> Porte tablette</p> 	<p><b>V55</b> Lampe DEL</p> 	<p>Spécifiez sur quel bras (gauche ou droit) la tablette sera installée</p>	

Pour les prix des ancrages, voir la section description du modèle Optima et pour les accessoires vous référer à la fin de la liste de prix.

### Items 138-159-160-190 et bras large

Option ancrage et porte-gobelet \*Non disponible sur les petits bras\*.

Veuillez spécifier sur quel bras vous voulez avoir les ancrages et les porte-gobelets.

NB: Item 138- 159-160-190 sont non finis sur les côtés, doivent être utilisés entre 2 sièges. Chaque item à rangement possède 2 prises USB et une prise électrique à l'intérieur du rangement.



### SUGGESTIONS DE CONFIGURATIONS

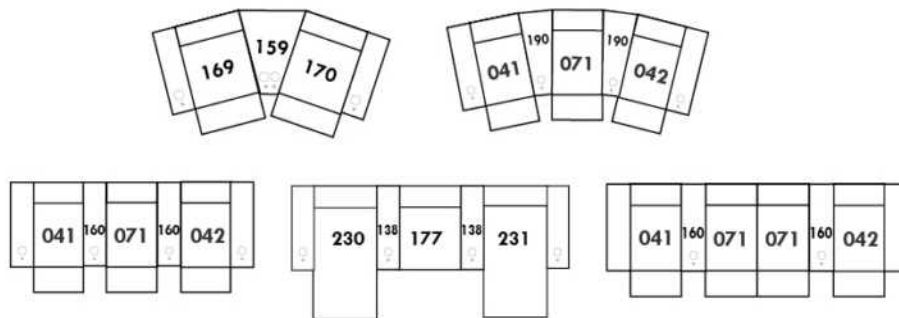



## Liste de prix CDN

### ARMANI

PATTES: Spécifiez couleur des pattes en bois LG35 et tabouret LG68.

COMBO: Recouvrement #2 sur les dossiers et sièges.

\*REMARQUE: En cuir, les côtés sans bras ne sont pas fini tout cuir.

OPTION: CUIR: Spécifier devant siège et bras si cuir "Weave".

MATELAS sofa-lit régulier de 4,5 po inclus. OPTION matelas 5 po :

-avec ressorts et mousse mémoire avec gel: ajoutez \$115 ou

-avec mousse haute densité et mousse mémoire avec gel: ajoutez \$170.

Description	L x P x H	Cuir						Tissu		
		10	20 Madras Softy	30 Hugo Fantasy Illusion Tucson Utah Vintage Wild Laredo Yukon	40 Elegance Princess Santiago Sensation Sunset Trina Victoria	50 Bull Cassiope Dublin	60 Caress Ultrasued	A	B COM	C alta
001 FAUTEUIL	39 X 37 X 35	1540	1645	1755	1860	1970	2075	1105	1170	1240
002 CAUSEUSE	63X37X35	2240	2360	2475	2595	2715	2835	1475	1540	1600
003 SOFA	86X37X35	2770	2950	3135	3315	3495	3675	1840	1940	2040
005 CHAISE LONGUE BRAS DROIT	32X66X35	1745	1835	1925	2015	2105	2195	1300	1375	1450
006 POUF	25.5X25.5X18	775	805	835	860	890	920	625	645	670
009 CAUSEUSE SANS BRAS	46X37X35	1630	1780	1935	2085	2240	2390	1110	1185	1255
011 CHAISE LONGUE BRAS GAUCHE	32X66X35	1745	1835	1925	2015	2105	2195	1300	1375	1450
012 CAUSEUSE BRAS GAUCHE	55X37X35	1925	2060	2195	2330	2465	2600	1300	1380	1460
015 FAUTEUIL PIVOTANT	39X37X36	1665	1775	1890	2005	2115	2230	1240	1295	1355
018 CAUSEUSE ANGULAIRE BRAS GAUCHE	64X55X35	1980	2105	2230	2355	2475	2600	1390	1485	1575
023 CAUSEUSE ANGULAIRE BRAS DROIT	64X55X35	1980	2105	2230	2355	2475	2600	1390	1485	1575
040 SOFA SANS BRAS	69X37X35	2160	2330	2500	2670	2840	3010	1475	1555	1635
045 CAUSEUSE SANS BRAS ALLONGEE DROIT	67X37X35	2030	2185	2335	2490	2640	2795	1460	1530	1595
046 CAUSEUSE ANGULAIRE SANS BRAS	58X49X35	1850	1995	2145	2290	2440	2585	1325	1410	1495
050 CENTRE ROND	48X48X35	1425	1510	1595	1680	1765	1850	1070	1130	1195
051 FAUTEUIL SANS BRAS	23X37X35	970	1070	1170	1275	1375	1475	810	865	925
052 SOFA BRAS GAUCHE	78X37X35	2460	2640	2820	3005	3185	3365	1680	1775	1875
053 SOFA BRAS DROIT	78X37X35	2460	2640	2820	3005	3185	3365	1680	1775	1875
055 COIN CARRE	37X37X35	1365	1470	1580	1685	1795	1900	1010	1070	1130
056 FAUTEUIL BRAS DROIT	32X37X35	1255	1355	1450	1545	1640	1735	935	1010	1080
057 FAUTEUIL BRAS GAUCHE	32X37X35	1255	1355	1450	1545	1640	1735	935	1010	1080
060 SOFA-LIT QUEEN	86X37X35	3190	3370	3550	3730	3910	4095	2380	2475	2575
061 CAUSEUSE BRAS DROIT	55X37X35	1925	2060	2195	2330	2465	2600	1300	1380	1460
072 SOFA MODULAIRE BRAS GAUCHE	90X37X35	2820	3010	3195	3380	3570	3755	1945	2035	2125

## Liste de prix CDN

### ARMANI

PATTES: Spécifiez couleur des pattes en bois LG35 et tabouret LG68.

COMBO: Recouvrement #2 sur les dossiers et sièges.

\*REMARQUE: En cuir, les côtés sans bras ne sont pas fini tout cuir.

OPTION: CUIR: Spécifier devant siège et bras si cuir "Weave".

MATELAS sofa-lit régulier de 4,5 po inclus. OPTION matelas 5 po :

-avec ressorts et mousse mémoire avec gel: ajoutez \$115 ou

-avec mousse haute densité et mousse mémoire avec gel: ajoutez \$170.

Description	L x P x H	Cuir						Tissu		
		10	20 Madras Softy	30 Hugo Fantasy Illusion Tucson Utah Vintage Wild Laredo Yukon	40 Elegance Princess Santiago Sensation Sunset Trina Victoria	50 Bull Cassiope Dublin	60 Caress Ultrasued	A	B COM	C alta
073 SOFA MODULAIRE BRAS DROIT	90X37X35	2820	3010	3195	3380	3570	3755	1945	2035	2125
080 POUF ANGULAIRE	36X27X18	860	910	965	1015	1065	1115	730	760	790
082 SOFA-LIT QUEEN BRAS GAUCHE	78X37X35	2865	3055	3240	3425	3615	3800	2210	2300	2390
083 SOFA-LIT QUEEN BRAS DROIT	78X37X35	2865	3055	3240	3425	3615	3800	2210	2300	2390
086 CAUSEUSE SANS BRAS ALLONGEE GAUCHE	67X37X35	2030	2185	2335	2490	2640	2795	1460	1530	1595
088 FAUTEUIL SANS BRAS ALLONGE GAUCHE	44X37X35	1365	1470	1580	1685	1795	1900	1140	1200	1260
089 FAUTEUIL SANS BRAS ALLONGE DROIT	44X37X35	1365	1470	1580	1685	1795	1900	1140	1200	1260
<b>CONFIGURATIONS</b>										
A CONF. A (057-050-009-005)	126X80X35	6055	6480	6905	7325	7750	8170	4415	4700	4980
B CONF. B (018-023)	128X55X35	3960	4210	4460	4710	4950	5200	2780	2970	3150
C CONF. C (086-055-045)	104X104X35	5425	5840	6250	6665	7075	7490	3930	4130	4320
D CONF. D (086-050-053)	126X115X35	5915	6335	6750	7175	7590	8010	4210	4435	4665
E CONF. E (057-073)	92X69X35	4075	4365	4645	4925	5210	5490	2880	3045	3205
F CONF. F (012-050-083)	126X103X35	6215	6625	7030	7435	7845	8250	4580	4810	5045
G CONF. G (012-050-061)	103X103X35	5275	5630	5985	6340	6695	7050	3670	3890	4115
H CONF. H (057-055-061)	92X69X35	4545	4885	5225	5560	5900	6235	3245	3460	3670
I CONF. I (012-055-053)	92X115X35	5750	6170	6595	7020	7445	7865	3990	4225	4465
J CONF. J (052-050-056)	126X80X35	5140	5505	5865	6230	6590	6950	3685	3915	4150
K CONF. K (052-050-061)	126X103X35	5810	6210	6610	7015	7415	7815	4050	4285	4530

Hauteur complète 35" | Hauteur de siège 19" | Hauteur devant bras 24" | Profondeur d'assise 21"  
 Total Height 35" | Seat Height 19" | Arm Height 24" | Seat Depth 21"

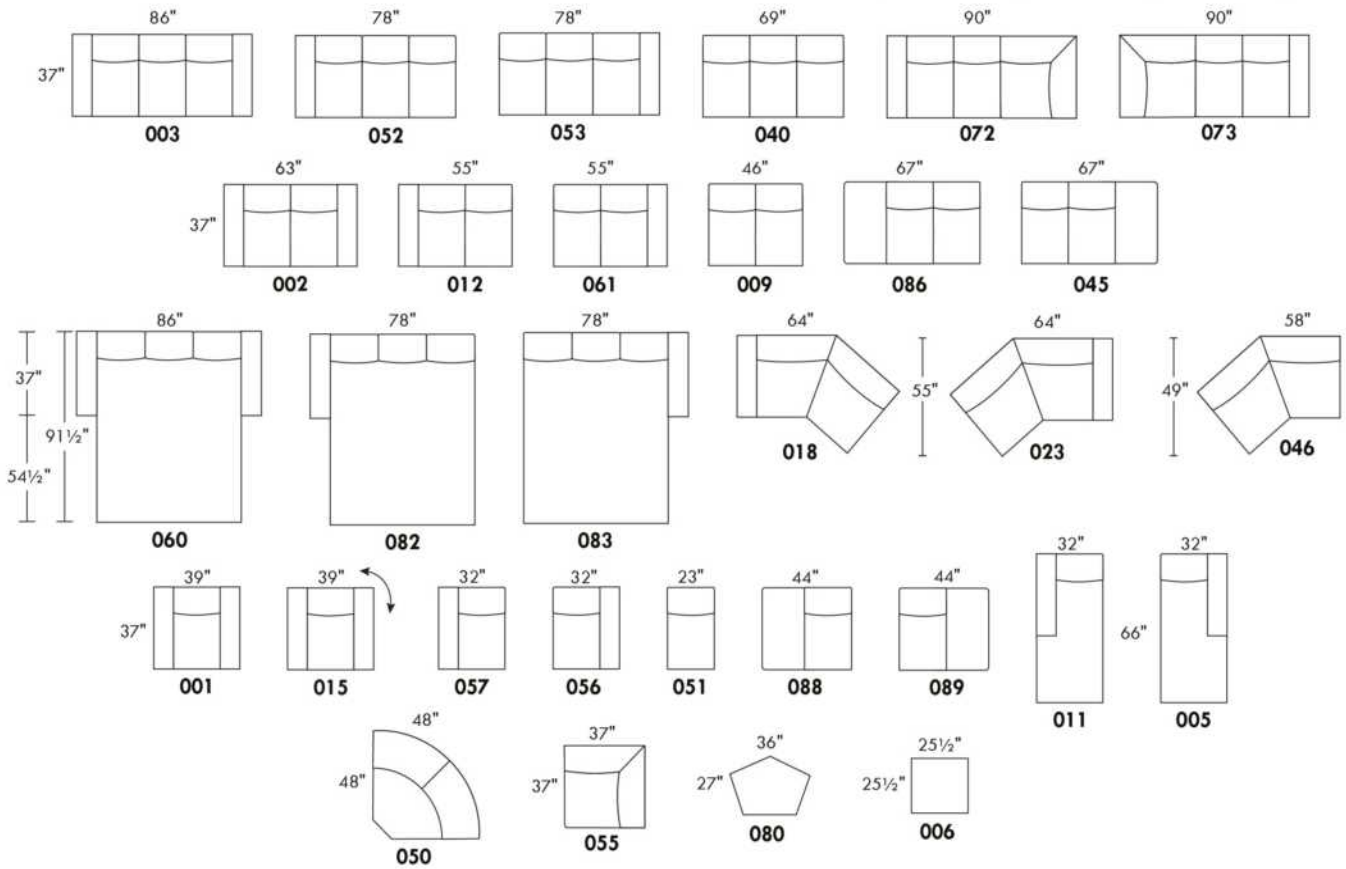

## CONFIGURATIONS

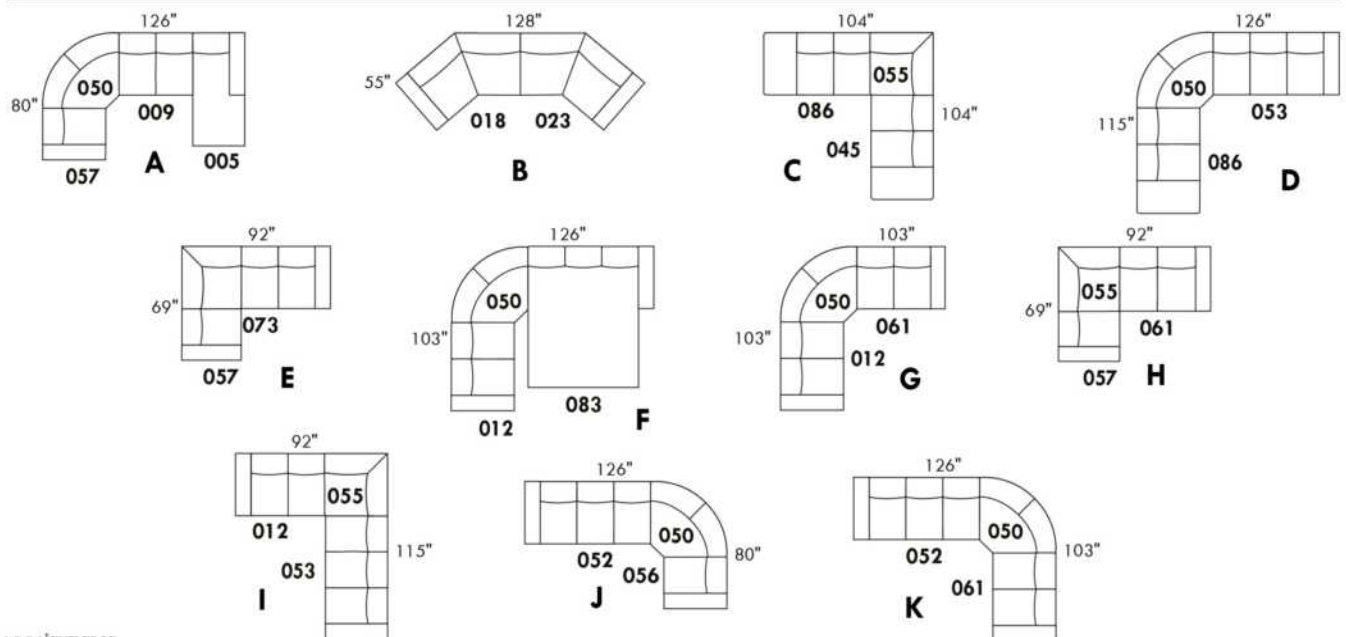

www.jaymar.ca

Toutes les dimensions indiquées sont au pouce près. Nos produits sont fabriqués à la main et des variations mineures peuvent survenir.  
 All dimensions indicated are to the nearest inch. Our product is hand-made and minor variations can occur.

## Liste de prix CDN

### BARCELONA

Spécifiez couleur des pattes LG103.

\*REMARQUE: Les côtés sans bras ne sont pas complètement recouvert de cuir.

Description	L x P x H	Cuir						Tissu		
		10	20 Madras Softy	30 Hugo Fantasy Illusion Tucson Utah Vintage Wild Laredo Yukon	40 Elegance Princess Santiago Sensation Sunset Trina Victoria	50 Bull Cassiope Dublin	60 Caress Ultrasued	A	B COM	C alta
002 CAUSEUSE	72X41X35	2580	2725	2875	3020	3165	3315	1735	1860	1985
005 CHAISE LONGUE BRAS DROIT	36X67X35	1680	1780	1885	1985	2085	2190	1495	1585	1675
009 CAUSEUSE SANS BRAS	52X41X35	1750	1900	2055	2205	2360	2510	1505	1605	1710
011 CHAISE LONGUE BRAS GAUCHE	36X67X35	1680	1780	1885	1985	2085	2190	1495	1585	1675
012 CAUSEUSE BRAS GAUCHE	62X41X35	2160	2315	2465	2620	2770	2925	1605	1730	1855
024 CAUSEUSE MODULAIRE ALLONGEE DROIT	86X41X35	2650	2805	2955	3110	3265	3415	1970	2080	2195
040 SOFA SANS BRAS	78X41X35	2450	2635	2820	3010	3195	3380	2070	2200	2330
048 CAUSEUSE MODULAIRE ALLONGEE GAUCHE	86X41X35	2650	2805	2955	3110	3265	3415	1970	2080	2195
051 FAUTEUIL SANS BRAS	26X41X35	1055	1155	1255	1360	1460	1560	1010	1085	1165
052 SOFA BRAS GAUCHE	88X41X35	2765	2950	3140	3325	3510	3700	2185	2315	2445
053 SOFA BRAS DROIT	88X41X35	2765	2950	3140	3325	3510	3700	2185	2315	2445
055 COIN CARRE	39X39X35	1375	1475	1580	1680	1780	1885	1360	1450	1540
056 FAUTEUIL BRAS DROIT	36X41X35	1445	1545	1645	1750	1850	1950	1110	1210	1315
057 FAUTEUIL BRAS GAUCHE	36X41X35	1445	1545	1645	1750	1850	1950	1110	1210	1315
061 CAUSEUSE BRAS DROIT	62X41X35	2160	2315	2465	2620	2770	2925	1605	1730	1855
095 SOFA APPARTEMENT	89X41X35	3070	3270	3465	3665	3860	4060	2245	2375	2505
096 SOFA APPARTEMENT BRAS GAUCHE	79X41X35	2685	2890	3095	3295	3500	3705	2115	2260	2410
097 SOFA APPARTEMENT BRAS DROIT	79X41X35	2685	2890	3095	3295	3500	3705	2115	2260	2410
<b>CONFIGURATIONS</b>										
A CONF. A (12-24)	103X86X35	4810	5120	5420	5730	6035	6340	3575	3810	4050
B CONF. B (48-61)	86X103X35	4810	5120	5420	5730	6035	6340	3575	3810	4050
C CONF. C (12-05)	98X67X35	3840	4095	4350	4605	4855	5115	3100	3315	3530
D CONF. D (11-61)	67X98X35	3840	4095	4350	4605	4855	5115	3100	3315	3530
E CONF. E (52-24)	129X86X35	5415	5755	6095	6435	6775	7115	4155	4395	4640
F CONF. F(48-53)	86X129X35	5415	5755	6095	6435	6775	7115	4155	4395	4640
G CONF. G (52-05)	124X67X35	4445	4730	5025	5310	5595	5890	3680	3900	4120
H CONF. H (11-53)	67X124X35	4445	4730	5025	5310	5595	5890	3680	3900	4120
I CONF. I (11-09-05)	67X124X35	5110	5460	5825	6175	6530	6890	4495	4775	5060
J CONF. J (48-09-24)	86X134X35	7050	7510	7965	8425	8890	9340	5445	5765	6100

## Liste de prix CDN

### BARCELONA

Description	L x P x H	Cuir						Tissu		
		10	20 Madras Softy	30 Hugo Fantasy Illusion Tucson Utah Vintage Wild Laredo Yukon	40 Elegance Princess Santiago Sensation Sunset Trina Victoria	50 Bull Cassiope Dublin	60 Caress Ultrasued	A	B COM	C alta
K CONF. K (11-09-24)	129X86X35	6080	6485	6895	7300	7710	8115	4970	5270	5580
L CONF. L (48-09-05)	129X86X35	6080	6485	6895	7300	7710	8115	4970	5270	5580

# BARCELONA



www.jaymar.ca

Toutes les dimensions indiquées sont au pouce près. Nos produits sont fabriqués à la main et des variations mineures peuvent survenir.  
All dimensions indicated are to the nearest inch. Our product is hand-made and minor variations can occur.

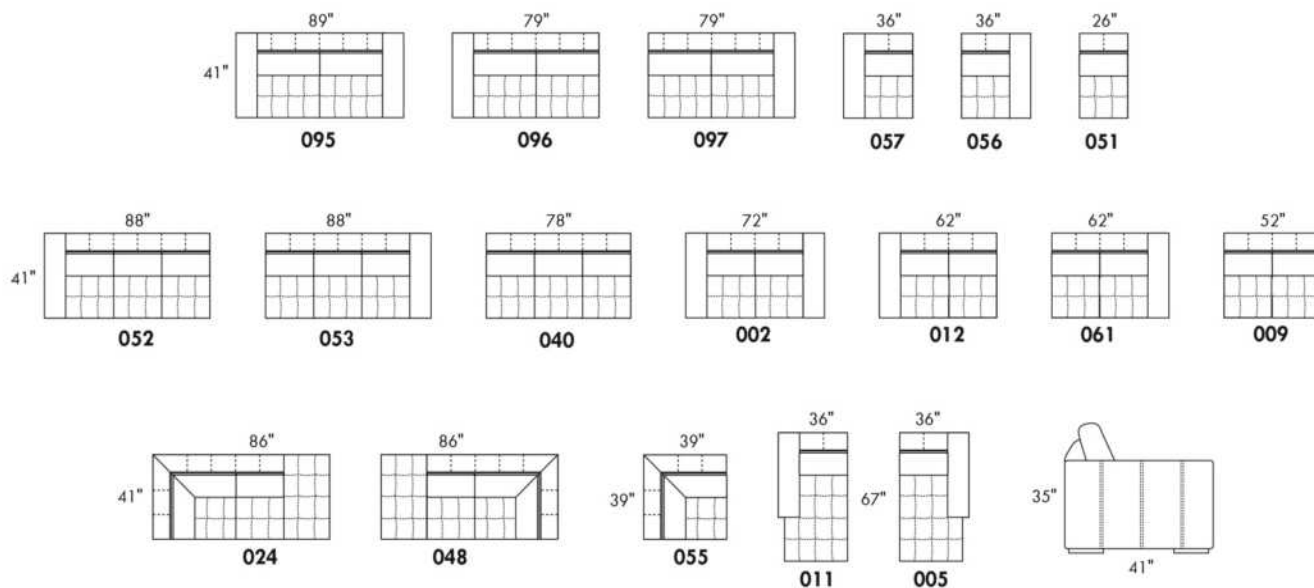

## CONFIGURATIONS

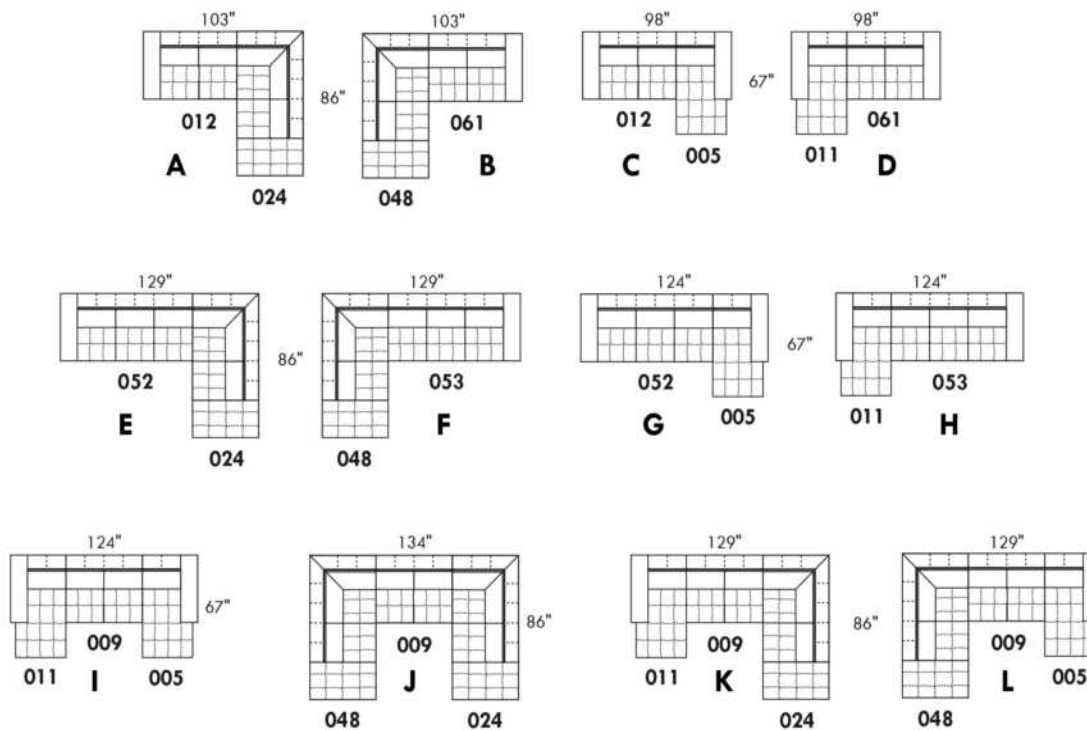

## BAZAAR

### CARACTÉRISTIQUES:

- La collection Fashion offre un confort inégalé. Chaque module est garni d'un mélange de plume 100% CANADIENNE.
- Les enveloppes 100% coton sont compartimentées afin de maintenir également les plumes dans les coussins tout en minimisant l'échappement de plumes.
- Les meubles sont finis sur chaque côté pour être disposés ensemble ou séparés.
- Chaque item est doté d'un système d'attache discret qui peut se pivoter sous le mobilier.

Items #256 Grand ottoman carré & #257 Table rembourrée carrée peuvent être utilisés comme un coin carré.

### COUSSINS DE DOS

Les coussins de dos (grand & petit) sont inclus dans les items identifiés. (Voir croquis)

Vous devez choisir le style de coussins de dos soit: FASHION I (pleine largeur) ou FASHION II (coussin carré).

N.b.: Vous ne pouvez pas combiner un Fashion I & II à l'intérieur du même item.

Ex: Vous pouvez prendre un Fashion I pour un fauteuil 001 et un Fashion II pour un coin carré 055.

### Spécifiez sur votre COMMANDE :

Pour chaque item, spécifier le style (I ou II) des coussins.

Il faut également spécifier le recouvrement de la base ainsi que chacun des coussins.

Ex.: item 095 base, recouvrement #1. Coussins: Fashion II 833 : recouvrement #2 et 834: recouvrement #3.

Pattes: LG201 en métal (chrome ou noire); spécifier couleur.

Tables rembourrées items 077, 257 & 258: Spécifier couleur du dessus de table en bois.

Coussins en EXTRA: Spécifier le: code, recouvrement, couleur & quantité.

Description	L x P x H	Cuir						Tissu		
		10	20 Madras Softy	30 Hugo Fantasy Illusion Tucson Utah Vintage Wild Laredo Yukon	40 Elegance Princess Santiago Sensation Sunset Trina Victoria	50 Bull Cassiope Dublin	60 Caress Ultrasued	A	B COM	C alta
006 POUF	36x30x18							735	760	780
017 FAUTEUIL DOUBLE	57x44x30/35							1515	1575	1630
021 SOFA APPARTEMENT SANS BRAS	71x44x30/35							1980	2065	2150
055 COIN CARRE	52x52x30/35							1750	1805	1860
077 TABLE REMBOURREE	36x44x16							1020	1050	1075
095 SOFA APPARTEMENT	93x44x30/35							2230	2320	2410
096 SOFA APPARTEMENT BRAS GAUCHE	82x44x30/35							2100	2200	2300
097 SOFA APPARTEMENT BRAS DROIT	82x44x30/35							2100	2200	2300
115 GRAND OTTOMAN	36x44x18							890	930	970
173 CHAISE LONGUE DOUBLE BRAS GAUCHE	41x78x30/35							1875	1935	1995
174 CHAISE LONGUE DOUBLE BRAS DROIT	41x78x30/35							1875	1935	1995
175 FAUTEUIL DOUBLE BRAS GAUCHE	46x44x30/35							1400	1455	1510
176 FAUTEUIL DOUBLE BRAS DROIT	46x44x30/35							1400	1455	1510
177 FAUTEUIL DOUBLE SANS BRAS	36x44x30/35							1285	1320	1355
178 FAUTEUIL DOUBLE SANS BRAS ALLONGE-G	60x44x30/35							1675	1725	1775

## BAZAAR

### CARACTÉRISTIQUES:

- La collection Fashion offre un confort inégalé. Chaque module est garni d'un mélange de plume 100% CANADIENNE.
- Les enveloppes 100% coton sont compartimentées afin de maintenir également les plumes dans les coussins tout en minimisant l'échappement de plumes.
- Les meubles sont finis sur chaque côté pour être disposés ensemble ou séparés.
- Chaque item est doté d'un système d'attache discret qui peut se pivoter sous le mobilier.

Items #256 Grand ottoman carré & #257 Table rembourrée carrée peuvent être utilisés comme un coin carré.

### COUSSINS DE DOS

Les coussins de dos (grand & petit) sont inclus dans les items identifiés. (Voir croquis)

Vous devez choisir le style de coussins de dos soit: FASHION I (pleine largeur) ou FASHION II (coussin carré).

N.b.: Vous ne pouvez pas combiner un Fashion I & II à l'intérieur du même item.

Ex: Vous pouvez prendre un Fashion I pour un fauteuil 001 et un Fashion II pour un coin carré 055.

### Spécifiez sur votre COMMANDE :

Pour chaque item, spécifier le style (I ou II) des coussins.

Il faut également spécifier le recouvrement de la base ainsi que chacun des coussins.

Ex.: item 095 base, recouvrement #1. Coussins: Fashion II 833 : recouvrement #2 et 834: recouvrement #3.

Pattes: LG201 en métal (chrome ou noire); spécifier couleur.

Tables rembourrées items 077, 257 & 258: Spécifier couleur du dessus de table en bois.

Coussins en EXTRA: Spécifier le: code, recouvrement, couleur & quantité.

Description	L x P x H	Cuir						Tissu		
		10	20 Madras Softy	30 Hugo Fantasy Illusion Tucson Utah Vintage Wild Laredo Yukon	40 Elegance Princess Santiago Sensation Sunset Trina Victoria	50 Bull Cassiope Dublin	60 Caress Ultrasued	A	B COM	C alta
179 FAUTEUIL DOUBLE SANS BRAS ALLONGE-D	60x44x30/35							1675	1725	1775
256 GRAND OTTOMAN CARRE	44x44x18							1080	1115	1150
257 TABLE REMBOURREE CARRE	44x44x16							1310	1340	1375
258 PETITE TABLE REMBOUREE	15x44x16							680	695	715
831 F I: GRAND COUSSIN DE DOS 34X19	34x7x19							120	120	120
832 F I: PETIT COUSSIN DE DOS 24X10	24x6x10							100	100	100
833 F II: GRAND COUSSIN DE DOS 26X19	26x7x19							120	120	120
834 F II: PETIT COUSSIN DE DOS 16X16	16x6x16							100	100	100
<b>CONFIGURATIONS</b>										
A CONFIG (173-097) + (006)	123X78X30/35							4710	4895	5075
B CONFIG (096-055-176) + (077)	98X134X30/35							6270	6510	6745
C CONFIG (175-115-055-097)	134X134X30/35							6140	6390	6640
D CONFIG (173-177-055-097)	129X134X30/35							7010	7260	7510



## FASHION COLLECTION

### FASHION I

COUSSINS PLEINE LARGEUR  
 FULL BACK CUSHIONS

831 34 x 7 x 19  
 832 24 x 6 x 10



### FASHION II

COUSSINS CARRÉS - DOS APPARENT  
 SQUARE CUSHIONS - VISIBLE BACK

833 26 x 7 x 19  
 834 16 x 6 x 16

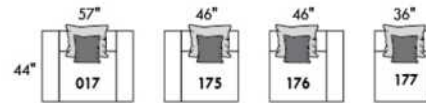
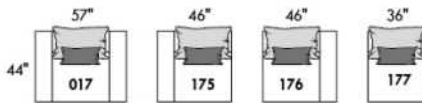
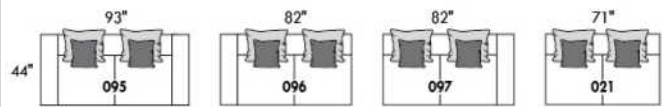
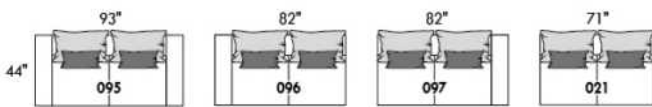

Mélanger & agencer!  
 Mix & Match!

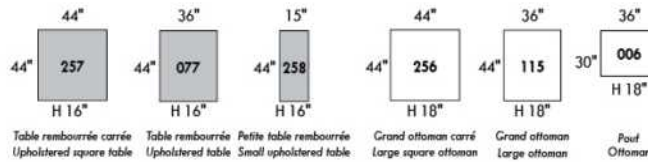
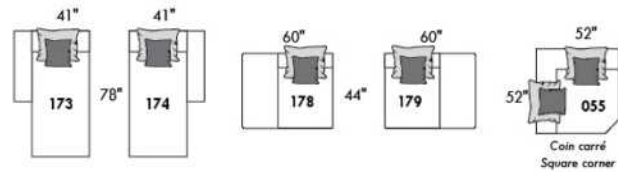
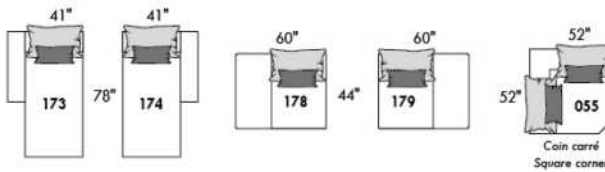

### Populaires | Popular CONFIGURATIONS

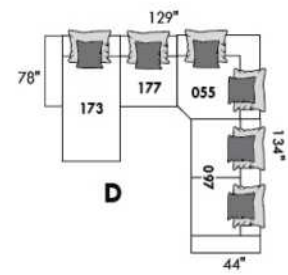
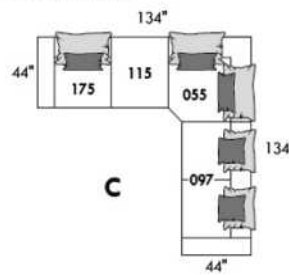
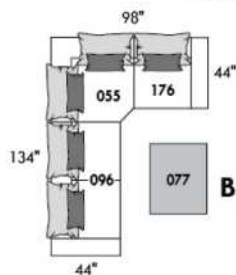
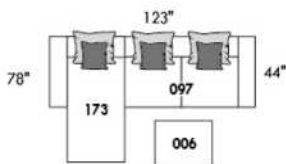

www.jaymar.ca

Toutes les dimensions indiquées sont au pouce près. Nos produits sont fabriqués à la main et des variations mineures peuvent survenir.  
 All dimensions indicated are to the nearest inch. Our product is hand-made and minor variations can occur.





### BAZINI

Spécifiez couleur de pattes LG107.

TISSU UNI RECOMMANDÉ

Coussins non reversible.

COMBO #1: Recouvrement #2 les dos et sièges. PRIX: Consultez livret "Connaissance des Produits".

COMBO #2: Recouvrement #2 SIÈGE en CUIR SEULEMENT; Grade 10 à 30 ajoutez 70\$ par coussin de siège. Grade 40 à 60 ajoutez 105\$ par coussin de siège. Lounge = 2 sièges.

Description	L x P x H	Cuir						Tissu		
		10	20 Madras Softy	30 Hugo Fantasy Illusion Tucson Utah Vintage Wild Laredo Yukon	40 Elegance Princess Santiago Sensation Sunset Trina Victoria	50 Bull Cassiope Dublin	60 Caress Ultrasued	A	B COM	C alta
002 CAUSEUSE	66X41X34	2520	2640	2760	2880	2995	3115	1640	1745	1845
005 CHAISE LONGUE BRAS DROIT	42X70X34	2125	2240	2355	2465	2580	2690	1575	1665	1755
006 POUF	35X24X17	810	840	865	895	925	950	605	620	630
011 CHAISE LONGUE BRAS GAUCHE	42X70X34	2125	2240	2355	2465	2580	2690	1575	1665	1755
017 FAUTEUIL DOUBLE	49X41X34	1920	2025	2135	2240	2345	2455	1390	1465	1540
021 SOFA APPARTEMENT SANS BRAS	70X41X34	2335	2490	2640	2795	2945	3100	1880	1995	2115
051 FAUTEUIL SANS BRAS	35X41X34	1260	1345	1430	1515	1600	1685	1240	1295	1355
055 COIN CARRE	45X45X34	1355	1430	1510	1590	1670	1750	1240	1295	1355
056 FAUTEUIL BRAS DROIT	42X41X34	1585	1685	1790	1890	1990	2095	1300	1365	1425
057 FAUTEUIL BRAS GAUCHE	42X41X34	1585	1685	1790	1890	1990	2095	1300	1365	1425
088 FAUTEUIL SANS BRAS ALLONGE GAUCHE	56X41X34	1650	1765	1880	1990	2105	2215	1325	1385	1450
089 FAUTEUIL SANS BRAS ALLONGE DROIT	56X41X34	1650	1765	1880	1990	2105	2215	1325	1385	1450
095 SOFA APPARTEMENT	84X41X34	3025	3180	3330	3485	3635	3790	2095	2215	2340
096 SOFA APPARTEMENT BRAS GAUCHE	77X41X34	2665	2815	2970	3120	3275	3425	1985	2105	2225
097 SOFA APPARTEMENT BRAS DROIT	77X41X34	2665	2815	2970	3120	3275	3425	1985	2105	2225
<b>CONFIGURATIONS</b>										
A CONF. A (011-097)	119X70X34	4790	5055	5325	5585	5855	6115	3560	3770	3980
B CONF. B (088-055-089)	101X101X34	4655	4960	5270	5570	5880	6180	3890	4065	4255
C CONF. C (096-055-056)	87X122X34	5605	5930	6270	6600	6935	7270	4525	4765	5005
D CONF. D (011-051-055-089)	122X101X34	6390	6780	7175	7560	7955	8340	5380	5640	5915

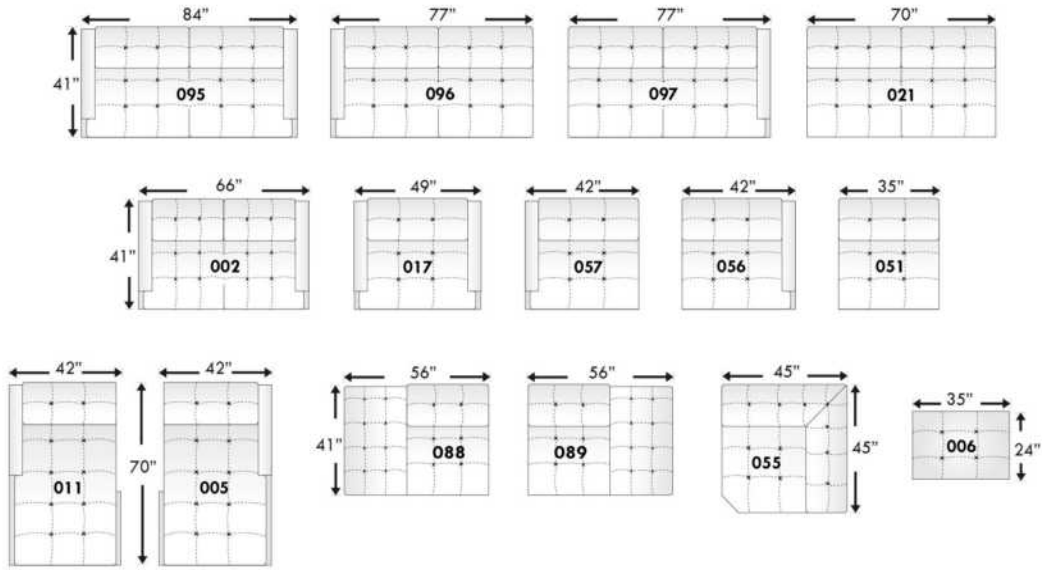

## Configurations

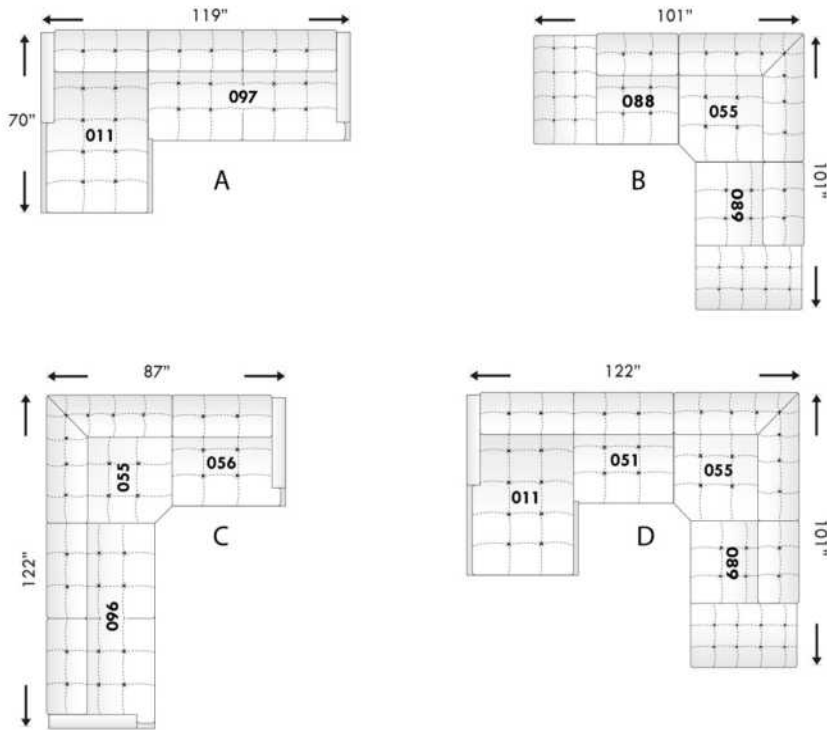

Toutes les dimensions indiquées sont au pouce près. Nos produits sont fabriqués à la main et des variations mineures peuvent survenir.  
 All dimensions indicated are to the nearest inch. Our product is hand-made and minor variations can occur.

RZ012-02

## BERLIN

**Caractéristiques:**

- Appui-tête ajustable manuel sur tous les items (fixe sur centre rond).
- Fauteuil inclinable motorisé pleine jambe "à mécanisme \*protège-mur" (manuel n/d).
- Chaise longue inclinable motorisé (manuel n/d) avec appui-tête motorisé en option. Dégagement mural 8" et avant 5".
- Coussins de siège avec mousse modelée + 1" de mousse mémoire au-dessus.
- Couture: petit fil en tissu et gros fil plat en cuir.
- \*Exclus faut. 043 & 163 : Dégagement mural 16".

Note: 2 inclinables séparés par un coin ne peuvent pas ouvrir en même temps. Aucuns inclinables à côté d'item #155.

**OPTIONS**

- Motorisé sans fil (avec batterie): ajoutez \$185/mec.
- \*Appui-tête motorisé: ajoutez \$185 ch. (\*N/D sur items fixes.)
- Mousse: Extra ferme ajoutez \$20/siège.
- Choix de bras (LARGE ou PETIT de 6"): Pattes sur bras LARGE: LG187 bois ou LG189 métal (noire ou chrome). Sur PETIT Bras: LG195 bois ou LG196 métal (noire ou chrome). Spécifiez couleur.
- Profondeur d'assise : 20" ou \*22". \*Le 22" N/D sur fauteuils 043 & 163.
- Faut. 043-163: avec base en bois (spécifiez couleur).

**Configurations CINÉMA MAISON**

Détails accessoires, porte gobelets et configurations : Voir page Optima Cinéma maison en annexe.

Ancrage pour accessoires: \$40 ch.

Porte-Gobelets : En métal: \$30 ch. | Illuminé: \$30 ch. | \*Illuminé avec contrôle (1 ou 2 moteurs): \$50 ch.

\*Lumière DEL sous le siège : \$30/siège.

Description	L x P x H	Cuir						Tissu		
		10	20 Madras Softy	30 Hugo Fantasy Illusion Tucson Utah Vintage Wild Laredo Yukon	40 Elegance Princess Santiago Sensation Sunset Trina Victoria	50 Bull Cassiope Dublin	60 Caress Ultrasued	A	B COM	C alta
001 FAUTEUIL	45x40x33/40	2140	2240	2340	2445	2545	2645	1735	1790	1840
002 CAUSEUSE	68x40x33/40	3055	3185	3315	3445	3575	3705	2460	2545	2630
003 SOFA	92x40x33/40	3690	3860	4030	4200	4370	4540	2970	3070	3170
005 CHAISE LONGUE BRAS DROIT	35x62x33/40	1995	2070	2145	2215	2290	2365	1595	1665	1730
009 CAUSEUSE SANS BRAS	47x40x33/40	2145	2225	2300	2380	2460	2540	1685	1775	1865
011 CHAISE LONGUE BRAS GAUCHE	35x62x33/40	1995	2070	2145	2215	2290	2365	1595	1665	1730
012 CAUSEUSE BRAS GAUCHE	58x40x33/40	2625	2735	2850	2965	3075	3190	2095	2180	2260
017 FAUTEUIL DOUBLE	52x40x33/40	2240	2355	2465	2580	2690	2805	1810	1880	1945
021 SOFA APPARTEMENT SANS BRAS	61x40x33/40	2420	2535	2645	2760	2875	2985	1890	1985	2080
040 SOFA SANS BRAS	71x40x33/40	2770	2900	3030	3160	3290	3420	2205	2310	2410
041 FAUTEUIL INCLINABLE BRAS-G	35x40x33/40	2135	2215	2300	2385	2470	2555	1815	1855	1895
042 FAUTEUIL INCLINABLE BRAS-D	35x40x33/40	2135	2215	2300	2385	2470	2555	1815	1855	1895
043 FAUTEUIL INCLINABLE BERÇANT PIVOTANT	30x34x42	2530	2650	2775	2900	3025	3150	2120	2170	2225
044 FAUTEUIL INCLINABLE	45x40x33/40	2575	2675	2775	2880	2980	3080	2170	2230	2285
045 CAUSEUSE SANS BRAS ALLONGEE DROIT	68x40x33/40	2540	2645	2755	2860	2970	3075	2020	2095	2165
050 CENTRE ROND	49x49x33	1860	1975	2085	2200	2315	2425	1370	1440	1505

## BERLIN

### Caractéristiques:

- Appui-tête ajustable manuel sur tous les items (fixe sur centre rond).
- Fauteuil inclinable motorisé pleine jambe "à mécanisme \*protège-mur" (manuel n/d).
- Chaise longue inclinable motorisé (manuel n/d) avec appui-tête motorisé en option. Dégagement mural 8" et avant 5".
- Coussins de siège avec mousse modelée + 1" de mousse mémoire au-dessus.
- Couture: petit fil en tissu et gros fil plat en cuir.
- \*Exclus faut. 043 & 163 : Dégagement mural 16".

Note: 2 inclinables séparés par un coin ne peuvent pas ouvrir en même temps. Aucuns inclinables à côté d'item #155.

### OPTIONS

- Motorisé sans fil (avec batterie): ajoutez \$185/mec.
- \*Appui-tête motorisé: ajoutez \$185 ch. (\*N/D sur items fixes.)
- Mousse: Extra ferme ajoutez \$20/siège.
- Choix de bras (LARGE ou PETIT de 6"): Pattes sur bras LARGE: LG187 bois ou LG189 métal (noire ou chrome). Sur PETIT Bras: LG195 bois ou LG196 métal (noire ou chrome). Spécifiez couleur.
- Profondeur d'assise : 20" ou \*22". \*Le 22" N/D sur fauteuils 043 & 163.
- Faut. 043-163: avec base en bois (spécifiez couleur).

### Configurations CINÉMA MAISON

Détails accessoires, porte gobelets et configurations : Voir page Optima Cinéma maison en annexe.

Ancrage pour accessoires: \$40 ch.

Porte-Gobelets : En métal: \$30 ch. | Illuminé: \$30 ch. | \*Illuminé avec contrôle (1 ou 2 moteurs): \$50 ch.

\*Lumière DEL sous le siège : \$30/siège.

Description	L x P x H	Cuir						Tissu		
		10	20 Madras Softy	30 Hugo Fantasy Illusion Tucson Utah Vintage Wild Laredo Yukon	40 Elegance Princess Santiago Sensation Sunset Trina Victoria	50 Bull Cassiope Dublin	60 Caresse Ultrasued	A	B COM	C alta
051 FAUTEUIL SANS BRAS	23,5x40x33/40	1230	1285	1340	1400	1455	1510	955	1020	1080
052 SOFA BRAS GAUCHE	82x40x33/40	3245	3400	3550	3705	3855	4010	2590	2700	2805
053 SOFA BRAS DROIT	82x40x33/40	3245	3400	3550	3705	3855	4010	2590	2700	2805
055 COIN CARRE	44x44x33/40	2165	2275	2380	2490	2595	2705	1710	1770	1835
056 FAUTEUIL BRAS DROIT	35x40x33/40	1710	1780	1855	1930	2005	2075	1360	1425	1495
057 FAUTEUIL BRAS GAUCHE	35x40x33/40	1710	1780	1855	1930	2005	2075	1360	1425	1495
061 CAUSEUSE BRAS DROIT	58x40x33/40	2625	2735	2850	2965	3075	3190	2095	2180	2260
071 FAUTEUIL INCLINABLE SANS BRAS	23,5x40x33/40	1665	1725	1790	1850	1910	1975	1415	1485	1550
086 CAUSEUSE SANS BRAS ALLONGEE GAUCHE	68x40x33/40	2540	2645	2755	2860	2970	3075	2020	2095	2165
088 FAUTEUIL SANS BRAS ALLONGE GAUCHE	45x40x33/40	1630	1735	1845	1950	2060	2165	1280	1320	1360
089 FAUTEUIL SANS BRAS ALLONGE DROIT	45x40x33/40	1630	1735	1845	1950	2060	2165	1280	1320	1360
095 SOFA APPARTEMENT	82x40x33/40	3325	3490	3650	3815	3980	4145	2660	2765	2875
096 SOFA APPARTEMENT BRAS GAUCHE	72x40x33/40	2905	3030	3155	3280	3405	3530	2285	2385	2490
097 SOFA APPARTEMENT BRAS DROIT	72x40x33/40	2905	3030	3155	3280	3405	3530	2285	2385	2490
124 POUF AVEC RANGEMENT	30x22x17	845	865	890	910	935	955	735	760	780
138 BRAS CENTRE	9.25x36x24	470	510	550	590	630	670	400	415	430

## BERLIN

### Caractéristiques:

- Appui-tête ajustable manuel sur tous les items (fixe sur centre rond).
- Fauteuil inclinable motorisé pleine jambe "à mécanisme \*protège-mur" (manuel n/d).
- Chaise longue inclinable motorisé (manuel n/d) avec appui-tête motorisé en option. Dégagement mural 8" et avant 5".
- Coussins de siège avec mousse modelée + 1" de mousse mémoire au-dessus.
- Couture: petit fil en tissu et gros fil plat en cuir.
- \*Exclus faut. 043 & 163 : Dégagement mural 16".

Note: 2 inclinables séparés par un coin ne peuvent pas ouvrir en même temps. Aucuns inclinables à côté d'item #155.

### OPTIONS

- Motorisé sans fil (avec batterie): ajoutez \$185/mec.
- \*Appui-tête motorisé: ajoutez \$185 ch. (\*N/D sur items fixes.)
- Mousse: Extra ferme ajoutez \$20/siège.
- Choix de bras (LARGE ou PETIT de 6"): Pattes sur bras LARGE: LG187 bois ou LG189 métal (noire ou chrome). Sur PETIT Bras: LG195 bois ou LG196 métal (noire ou chrome). Spécifiez couleur.
- Profondeur d'assise : 20" ou \*22". \*Le 22" N/D sur fauteuils 043 & 163.
- Faut. 043-163: avec base en bois (spécifiez couleur).

### Configurations CINÉMA MAISON

Détails accessoires, porte gobelets et configurations : Voir page Optima Cinéma maison en annexe.

Ancrage pour accessoires: \$40 ch.

Porte-Gobelets : En métal: \$30 ch. | Illuminé: \$30 ch. | \*Illuminé avec contrôle (1 ou 2 moteurs): \$50 ch.

\*Lumière DEL sous le siège : \$30/siège.

Description	L x P x H	Cuir						Tissu		
		10	20 Madras Softy	30 Hugo Fantasy Illusion Tucson Utah Vintage Wild Laredo Yukon	40 Elegance Princess Santiago Sensation Sunset Trina Victoria	50 Bull Cassiope Dublin	60 Careess Ultrasued	A	B COM	C alta
155 PETIT COIN CARRE	40x40x33/40	2165	2275	2380	2490	2595	2705	1710	1770	1835
159 RANGEMENT À ANGLE	11/27x36x24	845	880	910	945	980	1015	665	680	695
160 RANGEMENT DROIT	11x36x24	815	845	875	900	930	955	625	645	670
163 FAUT. DBL INCL. BERGANT PIVOTANT	33x34x42	2590	2725	2860	2995	3135	3270	2125	2185	2240
165 FAUTEUIL DOUBLE INCLINABLE	52x40x33/40	2685	2800	2910	3025	3140	3250	2260	2335	2410
167 SOFA APP. SANS BRAS ALLONGE GAUCHE	82x40x33/40	2815	2965	3110	3255	3405	3550	2215	2315	2410
168 SOFA APP. SANS BRAS ALLONGE DROIT	82x40x33/40	2815	2965	3110	3255	3405	3550	2215	2315	2410
169 FAUTEUIL DOUBLE INCLINABLE BRAS GAUCHE	42x40x33/40	2250	2340	2430	2520	2615	2705	1890	1980	2070
170 FAUTEUIL DOUBLE INCLINABLE BRAS DROIT	42x40x33/40	2250	2340	2430	2520	2615	2705	1890	1980	2070
171 FAUTEUIL DOUBLE INCLINABLE SANS BRAS	30,5x40x33/40	1780	1840	1895	1950	2010	2065	1495	1560	1630
173 CHAISE LONGUE DOUBLE BRAS GAUCHE	42x62x33/40	2165	2270	2370	2470	2575	2675	1735	1825	1920
174 CHAISE LONGUE DOUBLE BRAS DROIT	42x62x33/40	2165	2270	2370	2470	2575	2675	1735	1825	1920
175 FAUTEUIL DOUBLE BRAS GAUCHE	42x40x33/40	1800	1900	2005	2105	2205	2310	1455	1530	1600
176 FAUTEUIL DOUBLE BRAS DROIT	42x40x33/40	1800	1900	2005	2105	2205	2310	1455	1530	1600
177 FAUTEUIL DOUBLE SANS BRAS	30,5x40x33/40	1340	1415	1490	1560	1635	1710	1035	1100	1160
178 FAUTEUIL DOUBLE SANS BRAS ALLONGE-G	52x40x33/40	1750	1840	1930	2020	2110	2200	1390	1460	1530

## BERLIN

### Caractéristiques:

- Appui-tête ajustable manuel sur tous les items (fixe sur centre rond).
- Fauteuil inclinable motorisé pleine jambe "à mécanisme \*protège-mur" (manuel n/d).
- Chaise longue inclinable motorisé (manuel n/d) avec appui-tête motorisé en option. Dégagement mural 8" et avant 5".
- Coussins de siège avec mousse modelée + 1" de mousse mémoire au-dessus.
- Couture: petit fil en tissu et gros fil plat en cuir.
- \*Exclus faut. 043 & 163 : Dégagement mural 16".

Note: 2 inclinables séparés par un coin ne peuvent pas ouvrir en même temps. Aucuns inclinables à côté d'item #155.

### OPTIONS

- Motorisé sans fil (avec batterie): ajoutez \$185/mec.
- \*Appui-tête motorisé: ajoutez \$185 ch. (\*N/D sur items fixes.)
- Mousse: Extra ferme ajoutez \$20/siège.
- Choix de bras (LARGE ou PETIT de 6"): Pattes sur bras LARGE: LG187 bois ou LG189 métal (noire ou chrome). Sur PETIT Bras: LG195 bois ou LG196 métal (noire ou chrome). Spécifiez couleur.
- Profondeur d'assise : 20" ou \*22". \*Le 22" N/D sur fauteuils 043 & 163.
- Faut. 043-163: avec base en bois (spécifiez couleur).

### Configurations CINÉMA MAISON

Détails accessoires, porte gobelets et configurations : Voir page Optima Cinéma maison en annexe.

Ancrage pour accessoires: \$40 ch.

Porte-Gobelets : En métal: \$30 ch. | Illuminé: \$30 ch. | \*Illuminé avec contrôle (1 ou 2 moteurs): \$50 ch.

\*Lumière DEL sous le siège : \$30/siège.

Description	L x P x H	Cuir						Tissu		
		10	20 Madras Softy	30 Hugo Fantasy Illusion Tucson Utah Vintage Wild Laredo Yukon	40 Elegance Princess Santiago Sensation Sunset Trina Victoria	50 Bull Cassiope Dublin	60 Caress Ultrasued	A	B COM	C alta
179 FAUTEUIL DOUBLE SANS BRAS ALLONGE-D	52x40x33/40	1750	1840	1930	2020	2110	2200	1390	1460	1530
186 CAUS. SANS BRAS ALLONGEE RANGEMENT-G	68x40x33/40	2735	2825	2920	3010	3100	3190	2205	2280	2355
187 CAUS. SANS BRAS ALLONGEE RANGEMENT-D	68x40x33/40	2735	2825	2920	3010	3100	3190	2205	2280	2355
188 FAUT. SANS BRAS ALLONGE RANGEMENT-G	45x40x33/40	1810	1910	2015	2115	2215	2320	1465	1505	1545
189 FAUT. SANS BRAS ALLONGE RANGEMENT-D	45x40x33/40	1810	1910	2015	2115	2215	2320	1465	1505	1545
190 PETIT RANGEMENT À ANGLE	11/21x36x24	815	845	875	900	930	955	625	645	670
221 FAUT. DBL SANS BRAS ALLONGE RANGEMENT-G	52x40x33/40	1930	2025	2120	2215	2315	2410	1575	1640	1710
222 FAUT. DBL SANS BRAS ALLONGE RANGEMENT-D	52x40x33/40	1930	2025	2120	2215	2315	2410	1575	1640	1710
223 SOFA APP SANS BRAS ALLONGE RANGEMENT-G	82x40x33/40	3005	3150	3295	3445	3590	3735	2400	2505	2615
224 SOFA APP SANS BRAS ALLONGE RANGEMENT-D	82x40x33/40	3005	3150	3295	3445	3590	3735	2400	2505	2615
236 CHAISE LONGUE INCLINABLE BRAS GAUCHE	35x62x33/40	2445	2515	2590	2665	2735	2810	2060	2125	2195
237 CHAISE LONGUE INCLINABLE BRAS DROIT	35x62x33/40	2445	2515	2590	2665	2735	2810	2060	2125	2195
238 CHAISE LONGUE DBL INCLINABLE BRAS-G	42x62x33/40	2620	2720	2820	2925	3025	3125	2195	2285	2375
239 CHAISE LONGUE DBL INCLINABLE BRAS-D	42x62x33/40	2620	2720	2820	2925	3025	3125	2195	2285	2375
V51 PORTE VERRE A VIN	3.5 x 5.5 x 6.5	40	40	40	40	40	40	40	40	40
V52 TABLETTE PIVOTANTE EN PLASTIQUE	13 3/8 x 9 5/8	40	40	40	40	40	40	40	40	40

## BERLIN

### Caractéristiques:

- Appui-tête ajustable manuel sur tous les items (fixe sur centre rond).
- Fauteuil inclinable motorisé pleine jambe "à mécanisme \*protège-mur" (manuel n/d).
- Chaise longue inclinable motorisé (manuel n/d) avec appui-tête motorisé en option. Dégagement mural 8" et avant 5".
- Coussins de siège avec mousse modelée + 1" de mousse mémoire au-dessus.
- Couture: petit fil en tissu et gros fil plat en cuir.
- \*Exclus faut. 043 & 163 : Dégagement mural 16".

Note: 2 inclinables séparés par un coin ne peuvent pas ouvrir en même temps. Aucuns inclinables à côté d'item #155.

### OPTIONS

- Motorisé sans fil (avec batterie): ajoutez \$185/mec.
- \*Appui-tête motorisé: ajoutez \$185 ch. (\*N/D sur items fixes.)
- Mousse: Extra ferme ajoutez \$20/siège.
- Choix de bras (LARGE ou PETIT de 6"): Pattes sur bras LARGE: LG187 bois ou LG189 métal (noire ou chrome). Sur PETIT Bras: LG195 bois ou LG196 métal (noire ou chrome). Spécifiez couleur.
- Profondeur d'assise : 20" ou \*22". \*Le 22" N/D sur fauteuils 043 & 163.
- Faut. 043-163: avec base en bois (spécifiez couleur).

### Configurations CINÉMA MAISON

Détails accessoires, porte gobelets et configurations : Voir page Optima Cinéma maison en annexe.

Ancrage pour accessoires: \$40 ch.

Porte-Gobelets : En métal: \$30 ch. | Illuminé: \$30 ch. | \*Illuminé avec contrôle (1 ou 2 moteurs): \$50 ch.

\*Lumière DEL sous le siège : \$30/siège.

Description	L x P x H	Cuir						Tissu		
		10	20 Madras Softy	30 Hugo Fantasy Illusion Tucson Utah Vintage Wild Laredo Yukon	40 Elegance Princess Santiago Sensation Sunset Trina Victoria	50 Bull Cassiope Dublin	60 Caress Ultrasued	A	B COM	C alta
V53 TABLETTE PIVOTANTE EN BOIS	19 x 10	70	70	70	70	70	70	70	70	70
V54 PORTE TABLETTE	4.5 x 8 x 10	50	50	50	50	50	50	50	50	50
V55 LAMPE DEL	1.5x5x14 plié/bent	40	40	40	40	40	40	40	40	40
<b>CONFIGURATIONS</b>										
_A CONFIG (169-170)	84X40X40	4500	4680	4860	5040	5230	5410	3780	3960	4140
_B CONFIG (169-171-174)	115X62X40	6195	6450	6695	6940	7200	7445	5120	5365	5620
_C CONFIG (096-055-171-170)	116X116X40	9100	9485	9860	10240	10625	11005	7380	7695	8025
_D CONFIG (169-171-055-179)	116X96X40	7945	8295	8635	8980	9330	9675	6485	6770	7065
_J CONFIG (041-042)	70X40X40	4270	4430	4600	4770	4940	5110	3630	3710	3790
_K CONFIG (041-071-005)	94X62X40	5795	6010	6235	6450	6670	6895	4825	5005	5175
_L CONFIG (012-055-071-042)	102X102X40	8590	8950	9320	9690	10050	10425	7035	7290	7540
_M CONFIG (041-071-055-089)	103X89X40	7595	7950	8315	8675	9035	9400	6220	6430	6640





# BERLIN

**OPTIMA**  
Collection

**Jaymar**

Conçu et fabriqué fièrement au Canada  
Proudly designed and made in Canada

Nos produits sont fabriqués à la main et des variations mineures peuvent survenir.

Our product is hand-made and minor variations can occur.

## SPECIFICATIONS

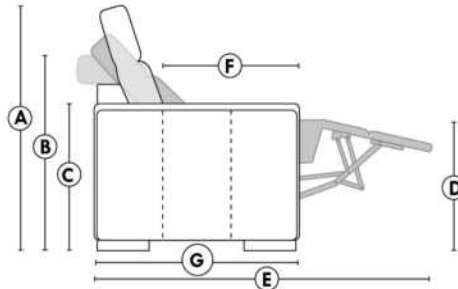

- Appui-tête levé Headrest up
- Appui-tête baissé Headrest down
- Complètement incliné Fully reclined

- A** Hauteur complète 40" Total Height
- B** Hauteur appui-tête baissé 33" Height headrest down
- C** Hauteur du bras 24" Arm Height
- D** Hauteur du siège 19,5" Seat height
- E** Profondeur inclinée 65" Depth fully reclined
- F** Profondeur d'assise 20"ou/ou 22" Seat depth
- G** Profondeur appui-tête monté 37,5" Depth with headrest up

## BRAS | ARMS

Option de bras:  
Bras Régulier Large 10,5" ou Petit bras 6"

Arm option  
Regular arm Large 10,5" or Small arm 6"

Contrôle de l'inclinaison situé à l'intérieur du bras  
Recliner control located on the inside of the arm.

Option d'accessoires disponible sur le bras régulier seulement  
Accessories option, available on Regular arms ONLY.

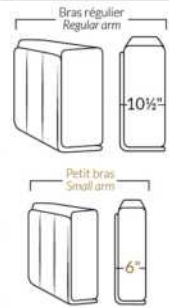

## FAUTEUIL BERÇANT PIVOTANT INCLINABLE SWIVEL ROCKING MOTION CHAIR



## SIÈGE 23" DE LARGE | 23" SEAT WIDTH

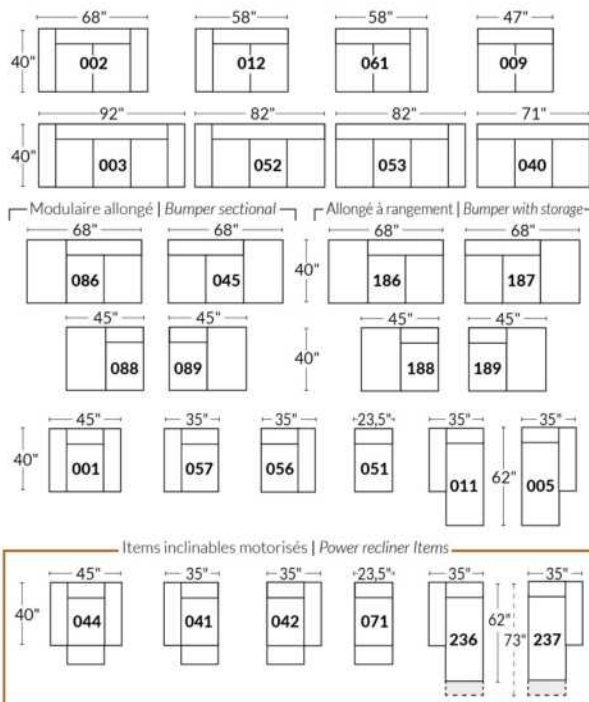

## SIÈGE 30" DE LARGE | 30" SEAT WIDTH

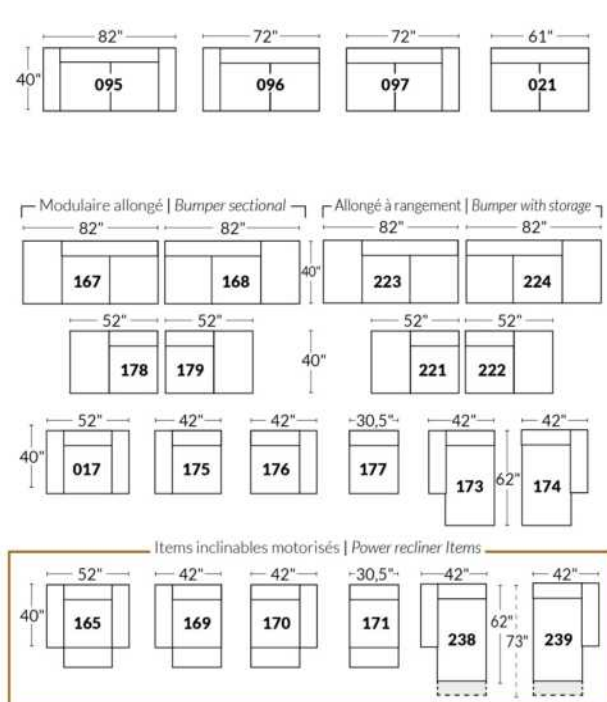

### Autres | Others

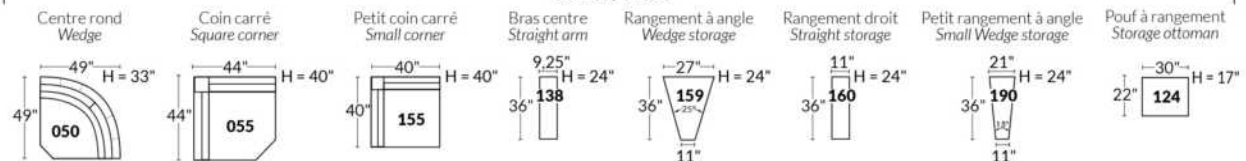

### EXEMPLE 23" EXAMPLE

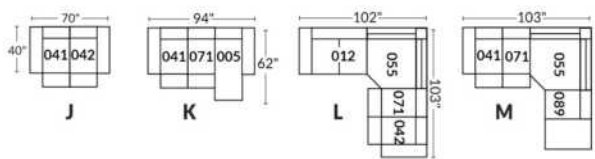

### EXEMPLE 30" EXAMPLE

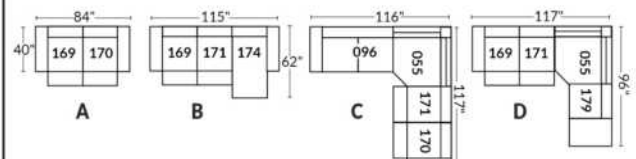

\*Disponibles sur certains modèles et SEULEMENT sur le BRAS LARGE.

### OPTIONS PORTE-GOBELETS

#### MÉTAL



Argent



Noir mat



Brun

#### ILLUMINÉ

1.



Porte-gobelet illuminé

2.



Porte-gobelet illuminé avec contrôle de l'inclinable, port USB & lumière DEL sous le siège

3.



Porte-gobelet illuminé avec contrôle double moteur, port USB & lumière DEL sous le siège

Nos porte-gobelets illuminés à un ou deux contrôles sont compatibles avec les lumières DEL sous le siège. Vous pouvez contrôler la lumière sur le porte-gobelet. Le porte-gobelet à 2 moteurs possède un contrôle remise à zéro (maison) pour remettre votre inclinable à la position de départ.

#### Lumière DEL sous le siège (en option)

Disponible seulement dans les configurations avec un minimum de 1 porte-gobelet illuminé à moteur qui contrôle l'ouverture et la fermeture de la lumière.

Pour les prix des options, voir la section description du modèle Optima.

Veuillez nous fournir un dessin de votre configuration qui indique le type de porte-gobelet et le positionnement.

#### Porte-gobelets avec contrôle

Il faut spécifier la position de ceux-ci; bras droit ou bras gauche et quel inclinable ils vont contrôler. Si vous avez une rangée de fauteuils avec plusieurs porte-gobelets, le contrôle sera par défaut sur le bras gauche et sur le droit pour le dernier bras extérieur.

#### EXEMPLE A

041-169 : Contrôleur et porte-gobelet à gauche  
071-171 : boutons tactiles sur le côté du siège  
042-170 : Contrôleur et porte-gobelet à droite

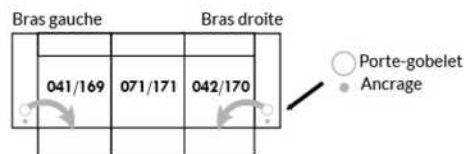

#### EXEMPLE B

071-171 : Ces deux items peuvent être connectés à un porte-gobelet intelligent qui pourra contrôler l'inclinable.  
Il faut alors utiliser un de ces items: 138,159, 160 et 190

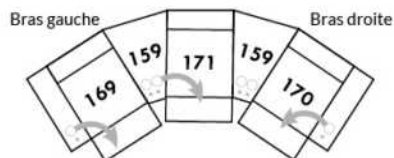

#### Informations sur les appui-têtes et boutons de contrôles des inclinables

##### AVEC porte-gobelet illuminés

Si vous prenez un item **stationnaire**, vous aurez par défaut le porte-gobelet N°1.  
Si vous prenez un **appui-tête manuel**, vous aurez le porte-gobelet N°2.  
Si vous prenez un **appui-tête électrique**, vous aurez par défaut le porte-gobelet N°3.

##### SANS porte-gobelet et avec un inclinable

Si vous prenez un item inclinable et un **appui-tête manuel**, il y aura un contrôle à boutons tactiles.  
Si vous prenez un item inclinable avec un **appui-tête électrique**, vous aurez un contrôleur à bouton poussoir double avec prise USB.  
Si c'est un **item sans bras** (071-171) il y aura alors les boutons tactiles.



Boutons tactiles



Boutons poussoirs

\*Disponibles sur certains modèles et SEULEMENT sur le BRAS LARGE.

### OPTIONS ACCESSOIRES

<p><b>Ancrage pour accessoires</b></p> 	<p><b>V51</b> Porte verre à vin</p> 	<p><b>V52</b> Tablette pivotante en plastique</p> 	<p><b>V53</b> Tablette pivotante en bois (choix de 8 couleurs)</p> 
<p><b>V54</b> Porte tablette</p> 	<p><b>V55</b> Lampe DEL</p> 	<p>Spécifiez sur quel bras (gauche ou droit) la tablette sera installée</p>	

Pour les prix des ancrages, voir la section description du modèle Optima et pour les accessoires vous référer à la fin de la liste de prix.

### Items 138-159-160-190 et bras large

Option ancrage et porte-gobelet \*Non disponible sur les petits bras\*.

Veuillez spécifier sur quel bras vous voulez avoir les ancrages et les porte-gobelets.

NB: Item 138- 159-160-190 sont non finis sur les côtés, doivent être utilisés entre 2 sièges. Chaque item à rangement possède 2 prises USB et une prise électrique à l'intérieur du rangement.

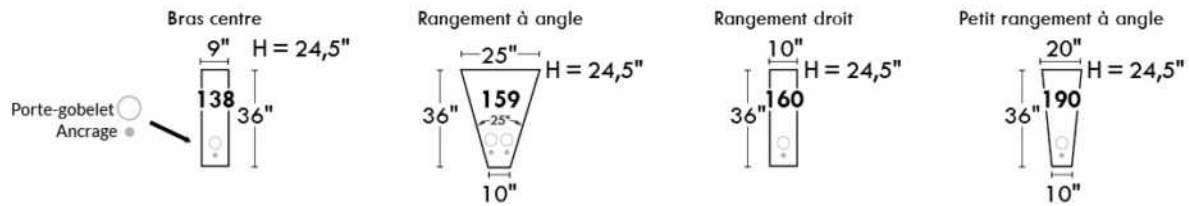

### SUGGESTIONS DE CONFIGURATIONS

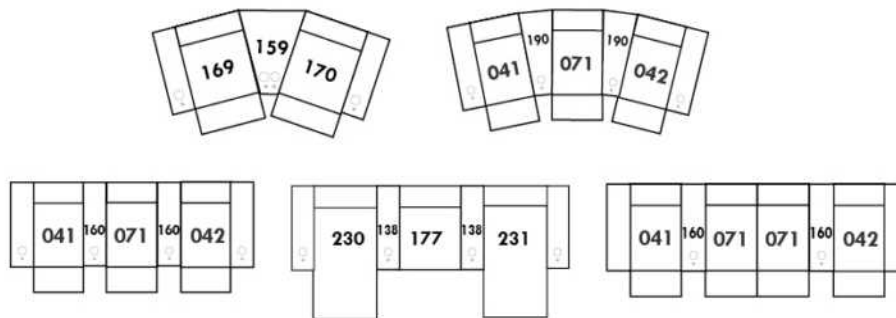

## Liste de prix CDN

### BRASILIA

LG52 disponible métal et bois. Si bois spécifier couleur.

COMBO: Recouvrement #2 sur les dossiers seulement.

EN TISSU il n'y a pas de coutures sur les sièges.

Tissu uni recommandé pour la base.

\*REMARQUE: En cuir et en tissu, les côtés sans bras et coin rond ne sont pas complètement recouvert de cuir/tissu.

Description	L x P x H	Cuir						Tissu		
		10	20 Madras Softy	30 Hugo Fantasy Illusion Tucson Utah Vintage Wild Laredo Yukon	40 Elegance Princess Santiago Sensation Sunset Trina Victoria	50 Bull Cassiope Dublin	60 Caress Ultrasued	A	B COM	C alta
001 FAUTEUIL	35X37X33	1445	1515	1590	1665	1735	1810	1070	1125	1185
002 CAUSEUSE	59X37X33	2100	2230	2360	2490	2620	2750	1390	1485	1575
005 CHAISE LONGUE BRAS DROIT	30X65X33	1375	1500	1625	1750	1875	1995	1010	1075	1145
009 CAUSEUSE SANS BRAS	48X37X33	1645	1770	1895	2020	2145	2270	1185	1270	1355
011 CHAISE LONGUE BRAS GAUCHE	30X65X33	1375	1500	1625	1750	1875	1995	1010	1075	1145
012 CAUSEUSE BRAS GAUCHE	54X37X33	1845	1975	2105	2235	2365	2495	1290	1365	1440
021 SOFA APPARTEMENT SANS BRAS	64X37X33	1865	2025	2185	2340	2500	2660	1310	1410	1510
045 CAUSEUSE SANS BRAS ALLONGEE DROIT	67X37X33	1845	1975	2105	2235	2365	2495	1290	1365	1440
050 CENTRE ROND	48X48X33	1375	1475	1580	1680	1780	1885	1050	1125	1205
051 FAUTEUIL SANS BRAS	24X37X33	1005	1080	1160	1240	1320	1400	845	895	945
056 FAUTEUIL BRAS DROIT	30X37X33	1215	1290	1365	1440	1510	1585	955	1015	1070
057 FAUTEUIL BRAS GAUCHE	30X37X33	1215	1290	1365	1440	1510	1585	955	1015	1070
061 CAUSEUSE BRAS DROIT	54X37X33	1845	1975	2105	2235	2365	2495	1290	1365	1440
062 FAUTEUIL ANGULAIRE BRAS GAUCHE	64X50X33	1795	1900	2010	2115	2225	2330	1280	1330	1380
063 FAUTEUIL ANGULAIRE BRAS DROIT	64X50X33	1795	1900	2010	2115	2225	2330	1280	1330	1380
086 CAUSEUSE SANS BRAS ALLONGEE GAUCHE	67X37X33	1845	1975	2105	2235	2365	2495	1290	1365	1440
095 SOFA APPARTEMENT	75X37X33	2335	2490	2640	2795	2945	3100	1540	1630	1720
096 SOFA APPARTEMENT BRAS GAUCHE	70X37X33	2075	2235	2390	2550	2710	2865	1420	1515	1615
097 SOFA APPARTEMENT BRAS DROIT	70X37X33	2075	2235	2390	2550	2710	2865	1420	1515	1615
105 SOFA APP. BRAS DROIT ALLONGE GAUCHE	89X37X33	2335	2490	2640	2795	2945	3100	1540	1630	1720
106 SOFA APP. BRAS GAUCHE ALLONGE DROIT	89X37X33	2335	2490	2640	2795	2945	3100	1540	1630	1720
107 CAUSEUSE BRAS DROIT ALLONGEE GAUCHE	73X37X33	2100	2230	2360	2490	2620	2750	1390	1485	1575
108 CAUSEUSE BRAS GAUCHE ALLONGEE DROIT	73X37X33	2100	2230	2360	2490	2620	2750	1390	1485	1575
124 POUF AVEC RANGEMENT	30X22X18	855	885	910	940	970	995	730	760	790
<b>CONFIGURATIONS</b>										
A CONF. A (95-01)	35X75X33	3780	4005	4230	4460	4680	4910	2610	2755	2905
B CONF. B (96-05)	100X65X33	3450	3735	4015	4300	4585	4860	2430	2590	2760

## Liste de prix CDN

### BRASILIA

Description	L x P x H	Cuir						Tissu		
		10	20 Madras Softy	30 Hugo Fantasy Illusion Tucson Utah Vintage Wild Laredo Yukon	40 Elegance Princess Santiago Sensation Sunset Trina Victoria	50 Bull Cassiope Dublin	60 Caress Ultrasued	A	B COM	C alta
C CONF. C (11-97)	65X100X33	3450	3735	4015	4300	4585	4860	2430	2590	2760
D CONF. D (96-63)	134X50X33	3870	4135	4400	4665	4935	5195	2700	2845	2995
E CONF. E (62-97)	50X134X33	3870	4135	4400	4665	4935	5195	2700	2845	2995
F CONF. F (12-05)	84X65X33	3220	3475	3730	3985	4240	4490	2300	2440	2585
G CONF. G (11-61)	65X84X33	3220	3475	3730	3985	4240	4490	2300	2440	2585
H CONF. H (86-05)	97X65X33	3220	3475	3730	3985	4240	4490	2300	2440	2585
I CONF. I (11-45)	65X97X33	3220	3475	3730	3985	4240	4490	2300	2440	2585
J CONF. J (12-63)	118X50X33	3640	3875	4115	4350	4590	4825	2570	2695	2820
K CONF. K (62-61)	50X118X33	3640	3875	4115	4350	4590	4825	2570	2695	2820
L CONF. L (86-63)	131X50X33	3640	3875	4115	4350	4590	4825	2570	2695	2820
M CONF. M (62-45)	50X131X33	3640	3875	4115	4350	4590	4825	2570	2695	2820
N CONF. N (95-02)	59X75X33	4435	4720	5000	5285	5565	5850	2930	3115	3295
O CONF. O (12-50-61)	102X102X33	5065	5425	5790	6150	6510	6875	3630	3855	4085
P CONF. P (107-106)	73X89X33	4435	4720	5000	5285	5565	5850	2930	3115	3295
Q CONF. Q (105-108)	89X73X33	4435	4720	5000	5285	5565	5850	2930	3115	3295
R CONF. R (107-108)	73X73X33	4200	4460	4720	4980	5240	5500	2780	2970	3150
S CONF. S (86-50-61)	115X102X33	5065	5425	5790	6150	6510	6875	3630	3855	4085
T CONF. T (12-50-45)	102X115X33	5065	5425	5790	6150	6510	6875	3630	3855	4085
U CONF. U (86-50-45)	115X115X33	5065	5425	5790	6150	6510	6875	3630	3855	4085
V CONF. V (96-50-61)	118X102X33	5295	5685	6075	6465	6855	7245	3760	4005	4260
W CONF. W (12-50-97)	102X118X33	5295	5685	6075	6465	6855	7245	3760	4005	4260
X CONF. X (96-50-45)	118X115X33	5295	5685	6075	6465	6855	7245	3760	4005	4260
Y CONF. Y (86-50-97)	115X118X33	5295	5685	6075	6465	6855	7245	3760	4005	4260

# BRASILIA



Hauteur complète 33" | Hauteur de siège 19" | Hauteur devant bras 25" | Profondeur d'assise 21"  
 Total Height 33" | Seat Height 19" | Arm Height 25" | Seat Depth 21"

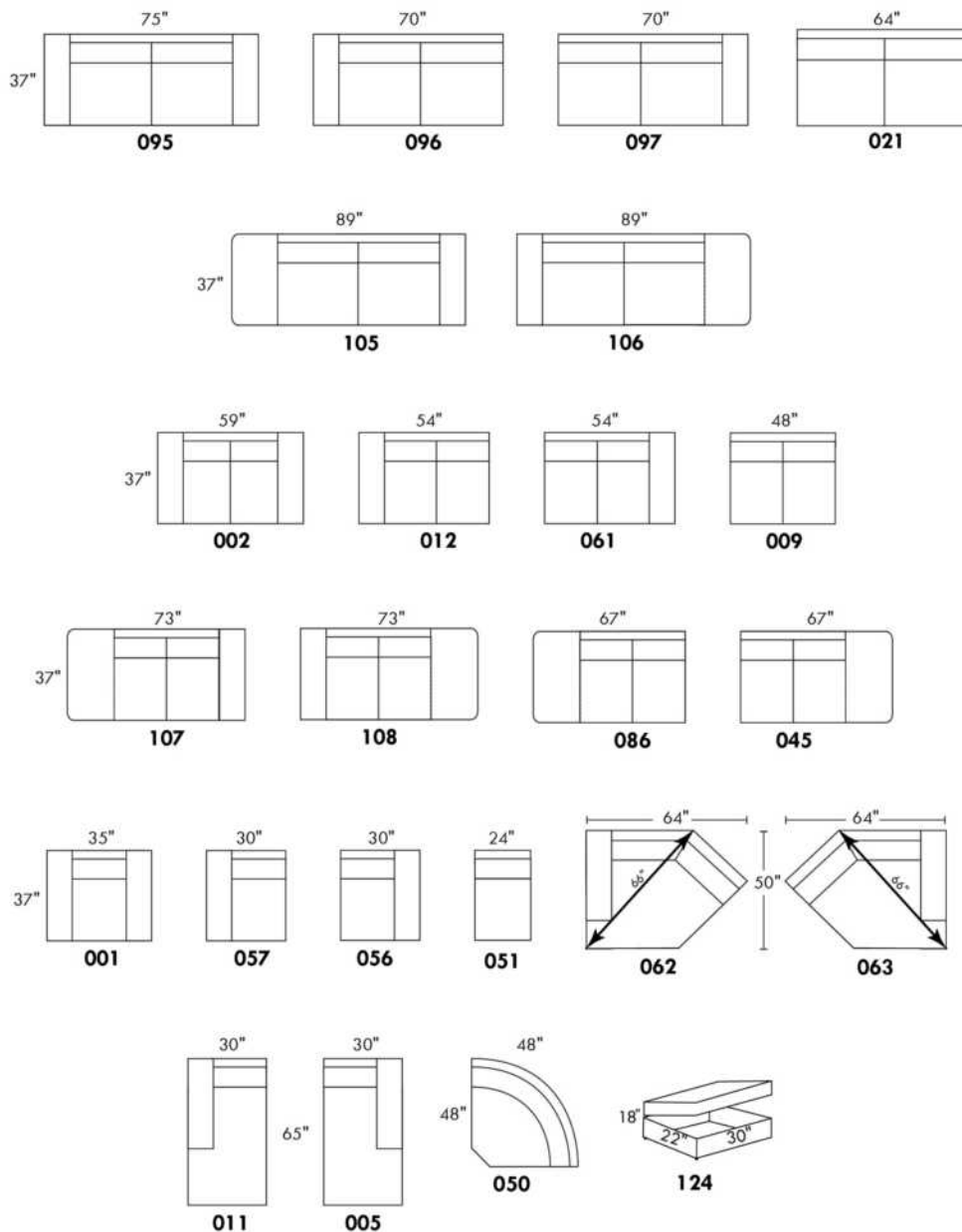

www.jaymar.ca

Toutes les dimensions indiquées sont au pouce près. Nos produits sont fabriqués à la main et des variations mineures peuvent survenir.  
 All dimensions indicated are to the nearest inch. Our product is hand-made and minor variations can occur.



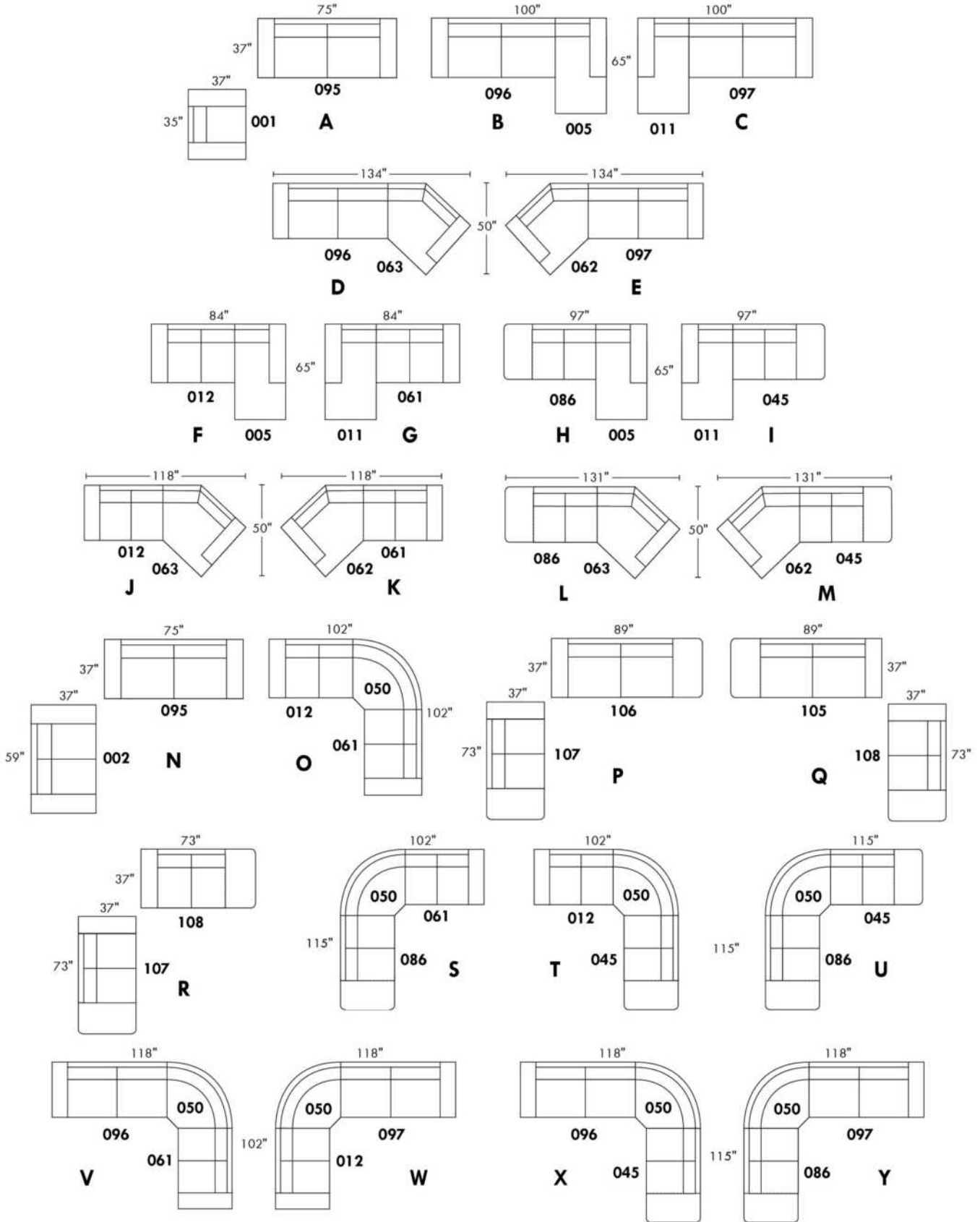

## BROOKLYN

Caractéristiques:

- Appui-tête ajustable manuel sur tous les items (fixe sur centre rond).
- Fauteuil inclinable motorisé pleine jambe "à mécanisme \*protège-mur " (manuel n/d).
- Chaise longue inclinable motorisé (manuel n/d) avec appui-tête motorisé en option. Dégagement mural 8" et avant 5".
- Coussins de siège avec mousse modelée + 1" de mousse mémoire au-dessus; bras avec mousse mémoire.
- Couture: petit fil en tissu et gros fil plat en cuir.
- \*Exclus faut. 043 & 163: Dégagement mural 16"

Note: 2 inclinables séparés par un coin ne peuvent pas ouvrir en

OPTIONS

Motorisé sans fil (avec batterie): ajoutez \$185/mec.

\*Appui-tête motorisé: ajoutez \$185 ch. (\*N/D sur items fixes.)

Mousse: Extra ferme ajoutez \$20/siège.

Choix de bras (LARGE ou PETIT de 6"): Pattes sur bras LARGE LG187 bois ou LG189 métal (noire ou chrome). Sur PETIT Bras: LG08 bois ou LG64 métal. Spécifiez couleur.

Profondeur d'assise: 20" ou \*22". \*Le 22" N/D sur faut. 043 & 163.

Faut. 043-163: avec base en bois (spécifiez couleur).

Description	L x P x H	Cuir						Tissu		
		10	20 Madras Softy	30 Hugo Fantasy Illusion Tucson Utah Vintage Wild Laredo Yukon	40 Elegance Princess Santiago Sensation Sunset Trina Victoria	50 Bull Cassiope Dublin	60 Caress Ultrasued	A	B COM	C alta
001 FAUTEUIL	43x40x33/40	2140	2240	2340	2445	2545	2645	1735	1790	1840
002 CAUSEUSE	66x40x33/40	3055	3185	3315	3445	3575	3705	2460	2545	2630
003 SOFA	90x40x33/40	3690	3860	4030	4200	4370	4540	2970	3070	3170
005 CHAISE LONGUE BRAS DROIT	34x62x33/40	1995	2070	2145	2215	2290	2365	1595	1665	1730
009 CAUSEUSE SANS BRAS	47x40x33/40	2145	2225	2300	2380	2460	2540	1685	1775	1865
011 CHAISE LONGUE BRAS GAUCHE	34x62x33/40	1995	2070	2145	2215	2290	2365	1595	1665	1730
012 CAUSEUSE BRAS GAUCHE	57x40x33/40	2625	2735	2850	2965	3075	3190	2095	2180	2260
017 FAUTEUIL DOUBLE	50x40x33/40	2240	2355	2465	2580	2690	2805	1810	1880	1945
021 SOFA APPARTEMENT SANS BRAS	61x40x33/40	2420	2535	2645	2760	2875	2985	1890	1985	2080
040 SOFA SANS BRAS	71x40x33/40	2770	2900	3030	3160	3290	3420	2205	2310	2410
041 FAUTEUIL INCLINABLE BRAS-G	34x40x33/40	2135	2215	2300	2385	2470	2555	1815	1855	1895
042 FAUTEUIL INCLINABLE BRAS-D	34x40x33/40	2135	2215	2300	2385	2470	2555	1815	1855	1895
043 FAUTEUIL INCLINABLE BERÇANT PIVOTANT	30x34x42	2530	2650	2775	2900	3025	3150	2120	2170	2225
044 FAUTEUIL INCLINABLE	43x40x33/40	2575	2675	2775	2880	2980	3080	2170	2230	2285
045 CAUSEUSE SANS BRAS ALLONGEE DROIT	68x40x33/40	2540	2645	2755	2860	2970	3075	2020	2095	2165
050 CENTRE ROND	49x49x33	1860	1975	2085	2200	2315	2425	1370	1440	1505
051 FAUTEUIL SANS BRAS	23,5x40x33/40	1230	1285	1340	1400	1455	1510	955	1020	1080
052 SOFA BRAS GAUCHE	81x40x33/40	3245	3400	3550	3705	3855	4010	2590	2700	2805



## BROOKLYN

Caractéristiques:

- Appui-tête ajustable manuel sur tous les items (fixe sur centre rond).
- Fauteuil inclinable motorisé pleine jambe "à mécanisme \*protège-mur " (manuel n/d).
- Chaise longue inclinable motorisé (manuel n/d) avec appui-tête motorisé en option. Dégagement mural 8" et avant 5".
- Coussins de siège avec mousse modelée + 1" de mousse mémoire au-dessus; bras avec mousse mémoire.
- Couture: petit fil en tissu et gros fil plat en cuir.
- \*Exclus faut. 043 & 163: Dégagement mural 16"

Note: 2 inclinables séparés par un coin ne peuvent pas ouvrir en

OPTIONS

Motorisé sans fil (avec batterie): ajoutez \$185/mec.

\*Appui-tête motorisé: ajoutez \$185 ch. (\*N/D sur items fixes.)

Mousse: Extra ferme ajoutez \$20/siège.

Choix de bras (LARGE ou PETIT de 6"): Pattes sur bras LARGE LG187 bois ou LG189 métal (noire ou chrome). Sur PETIT Bras: LG08 bois ou LG64 métal. Spécifiez couleur.

Profondeur d'assise: 20" ou \*22". \*Le 22" N/D sur faut. 043 & 163.

Faut. 043-163: avec base en bois (spécifiez couleur).

Description	L x P x H	Cuir						Tissu		
		10	20 Madras Softy	30 Hugo Fantasy Illusion Tucson Utah Vintage Wild Laredo Yukon	40 Elegance Princess Santiago Sensation Sunset Trina Victoria	50 Bull Cassiope Dublin	60 Caress Ultrasued	A	B COM	C alta
053 SOFA BRAS DROIT	81x40x33/40	3245	3400	3550	3705	3855	4010	2590	2700	2805
055 COIN CARRE	44x44x33/40	2165	2275	2380	2490	2595	2705	1710	1770	1835
056 FAUTEUIL BRAS DROIT	34x40x33/40	1710	1780	1855	1930	2005	2075	1360	1425	1495
057 FAUTEUIL BRAS GAUCHE	34x40x33/40	1710	1780	1855	1930	2005	2075	1360	1425	1495
061 CAUSEUSE BRAS DROIT	57x40x33/40	2625	2735	2850	2965	3075	3190	2095	2180	2260
071 FAUTEUIL INCLINABLE SANS BRAS	23,5x40x33/40	1665	1725	1790	1850	1910	1975	1415	1485	1550
086 CAUSEUSE SANS BRAS ALLONGEE GAUCHE	68x40x33/40	2540	2645	2755	2860	2970	3075	2020	2095	2165
088 FAUTEUIL SANS BRAS ALLONGE GAUCHE	45x40x33/40	1630	1735	1845	1950	2060	2165	1280	1320	1360
089 FAUTEUIL SANS BRAS ALLONGE DROIT	45x40x33/40	1630	1735	1845	1950	2060	2165	1280	1320	1360
095 SOFA APPARTEMENT	80x40x33/40	3325	3490	3650	3815	3980	4145	2660	2765	2875
096 SOFA APPARTEMENT BRAS GAUCHE	71x40x33/40	2905	3030	3155	3280	3405	3530	2285	2385	2490
097 SOFA APPARTEMENT BRAS DROIT	71x40x33/40	2905	3030	3155	3280	3405	3530	2285	2385	2490
124 POUF AVEC RANGEMENT	30x22x17	845	865	890	910	935	955	735	760	780
155 PETIT COIN CARRE	40x40x33/40	2165	2275	2380	2490	2595	2705	1710	1770	1835
163 FAUT. DBL INCL. BERCANT PIVOTANT	33x34x42	2590	2725	2860	2995	3135	3270	2125	2185	2240
165 FAUTEUIL DOUBLE INCLINABLE	50x40x33/40	2685	2800	2910	3025	3140	3250	2260	2335	2410
167 SOFA APP. SANS BRAS ALLONGE GAUCHE	82x40x33/40	2815	2965	3110	3255	3405	3550	2215	2315	2410
168 SOFA APP. SANS BRAS ALLONGE DROIT	82x40x33/40	2815	2965	3110	3255	3405	3550	2215	2315	2410
169 FAUTEUIL DOUBLE INCLINABLE BRAS GAUCHE	41x40x33/40	2250	2340	2430	2520	2615	2705	1890	1980	2070

## BROOKLYN

Caractéristiques:

- Appui-tête ajustable manuel sur tous les items (fixe sur centre rond).
- Fauteuil inclinable motorisé pleine jambe "à mécanisme \*protège-mur " (manuel n/d).
- Chaise longue inclinable motorisé (manuel n/d) avec appui-tête motorisé en option. Dégagement mural 8" et avant 5".
- Coussins de siège avec mousse modelée + 1" de mousse mémoire au-dessus; bras avec mousse mémoire.
- Couture: petit fil en tissu et gros fil plat en cuir.
- \*Exclus faut. 043 & 163: Dégagement mural 16"

Note: 2 inclinables séparés par un coin ne peuvent pas ouvrir en

OPTIONS

Motorisé sans fil (avec batterie): ajoutez \$185/mec.

\*Appui-tête motorisé: ajoutez \$185 ch. (\*N/D sur items fixes.)

Mousse: Extra ferme ajoutez \$20/siège.

Choix de bras (LARGE ou PETIT de 6"): Pattes sur bras LARGE LG187 bois ou LG189 métal (noire ou chrome). Sur PETIT Bras: LG08 bois ou LG64 métal. Spécifiez couleur.

Profondeur d'assise: 20" ou \*22". \*Le 22" N/D sur faut. 043 & 163.

Faut. 043-163: avec base en bois (spécifiez couleur).

Description	L x P x H	Cuir						Tissu		
		10	20 Madras Softy	30 Hugo Fantasy Illusion Tucson Utah Vintage Wild Laredo Yukon	40 Elegance Princess Santiago Sensation Sunset Trina Victoria	50 Bull Cassiope Dublin	60 Caress Ultrasued	A	B COM	C alta
170 FAUTEUIL DOUBLE INCLINABLE BRAS DROIT	41x40x33/40	2250	2340	2430	2520	2615	2705	1890	1980	2070
171 FAUTEUIL DOUBLE INCLINABLE SANS BRAS	30,5x40x33/40	1780	1840	1895	1950	2010	2065	1495	1560	1630
173 CHAISE LONGUE DOUBLE BRAS GAUCHE	41x62x33/40	2165	2270	2370	2470	2575	2675	1735	1825	1920
174 CHAISE LONGUE DOUBLE BRAS DROIT	41x62x33/40	2165	2270	2370	2470	2575	2675	1735	1825	1920
175 FAUTEUIL DOUBLE BRAS GAUCHE	41x40x33/40	1800	1900	2005	2105	2205	2310	1455	1530	1600
176 FAUTEUIL DOUBLE BRAS DROIT	41x40x33/40	1800	1900	2005	2105	2205	2310	1455	1530	1600
177 FAUTEUIL DOUBLE SANS BRAS	30,5x40x33/40	1340	1415	1490	1560	1635	1710	1035	1100	1160
178 FAUTEUIL DOUBLE SANS BRAS ALLONGE-G	52x40x33/40	1750	1840	1930	2020	2110	2200	1390	1460	1530
179 FAUTEUIL DOUBLE SANS BRAS ALLONGE-D	52x40x33/40	1750	1840	1930	2020	2110	2200	1390	1460	1530
186 CAUS. SANS BRAS ALLONGEE RANGEMENT-G	68x40x33/40	2735	2825	2920	3010	3100	3190	2205	2280	2355
187 CAUS. SANS BRAS ALLONGEE RANGEMENT-D	68x40x33/40	2735	2825	2920	3010	3100	3190	2205	2280	2355
188 FAUT. SANS BRAS ALLONGE RANGEMENT-G	45x40x33/40	1810	1910	2015	2115	2215	2320	1465	1505	1545
189 FAUT. SANS BRAS ALLONGE RANGEMENT-D	45x40x33/40	1810	1910	2015	2115	2215	2320	1465	1505	1545
221 FAUT. DBL SANS BRAS ALLONGE RANGEMENT-G	52x40x33/40	1930	2025	2120	2215	2315	2410	1575	1640	1710
222 FAUT. DBL SANS BRAS ALLONGE RANGEMENT-D	52x40x33/40	1930	2025	2120	2215	2315	2410	1575	1640	1710
223 SOFA APP SANS BRAS ALLONGE RANGEMENT-G	82x40x33/40	3005	3150	3295	3445	3590	3735	2400	2505	2615
224 SOFA APP SANS BRAS ALLONGE RANGEMENT-D	82x40x33/40	3005	3150	3295	3445	3590	3735	2400	2505	2615
236 CHAISE LONGUE INCLINABLE BRAS GAUCHE	34x62x33/40	2445	2515	2590	2665	2735	2810	2060	2125	2195
237 CHAISE LONGUE INCLINABLE BRAS DROIT	34x62x33/40	2445	2515	2590	2665	2735	2810	2060	2125	2195

## BROOKLYN

**Caractéristiques:**

- Appui-tête ajustable manuel sur tous les items (fixe sur centre rond).
- Fauteuil inclinable motorisé pleine jambe "à mécanisme \*protège-mur " (manuel n/d).
- Chaise longue inclinable motorisé (manuel n/d) avec appui-tête motorisé en option. Dégagement mural 8" et avant 5".
- Coussins de siège avec mousse modelée + 1" de mousse mémoire au-dessus; bras avec mousse mémoire.
- Couture: petit fil en tissu et gros fil plat en cuir.
- \*Exclus faut. 043 & 163: Dégagement mural 16"

Note: 2 inclinables séparés par un coin ne peuvent pas ouvrir en

**OPTIONS**

Motorisé sans fil (avec batterie): ajoutez \$185/mec.

\*Appui-tête motorisé: ajoutez \$185 ch. (\*N/D sur items fixes.)

Mousse: Extra ferme ajoutez \$20/siège.

Choix de bras (LARGE ou PETIT de 6"): Pattes sur bras LARGE LG187 bois ou LG189 métal (noire ou chrome). Sur PETIT Bras: LG08 bois ou LG64 métal. Spécifiez couleur.

Profondeur d'assise: 20" ou \*22". \*Le 22" N/D sur faut. 043 & 163.

Faut. 043-163: avec base en bois (spécifiez couleur).

Description	L x P x H	Cuir						Tissu		
		10	20 Madras Softy	30 Hugo Fantasy Illusion Tucson Utah Vintage Wild Laredo Yukon	40 Elegance Princess Santiago Sensation Sunset Trina Victoria	50 Bull Cassiope Dublin	60 Caress Ultrasued	A	B COM	C alta
238 CHAISE LONGUE DBL INCLINABLE BRAS-G	41x62x33/40	2620	2720	2820	2925	3025	3125	2195	2285	2375
239 CHAISE LONGUE DBL INCLINABLE BRAS-D	41x62x33/40	2620	2720	2820	2925	3025	3125	2195	2285	2375
<b>CONFIGURATIONS</b>										
A CONFIG (169-170)	81X40X40	4500	4680	4860	5040	5230	5410	3780	3960	4140
B CONFIG (169-171-174)	113X62X40	6195	6450	6695	6940	7200	7445	5120	5365	5620
C CONFIG (096-055-171-170)	116X116X40	9100	9485	9860	10240	10625	11005	7380	7695	8025
D CONFIG (169-171-055-179)	116X96X40	7945	8295	8635	8980	9330	9675	6485	6770	7065
J CONFIG (041-042)	67X40X40	4270	4430	4600	4770	4940	5110	3630	3710	3790
K CONFIG (041-071-005)	92X62X40	5795	6010	6235	6450	6670	6895	4825	5005	5175
L CONFIG (012-055-071-042)	102X102X40	8590	8950	9320	9690	10050	10425	7035	7290	7540
M CONFIG (041-071-055-089)	102X89X40	7595	7950	8315	8675	9035	9400	6220	6430	6640



# BROOKLYN

**OPTIMA**  
Collection

**Jaymar**

Conçu et fabriqué fièrement au Canada  
Proudly designed and made in Canada

Nos produits sont fabriqués à la main et des variations mineures peuvent survenir

Our product is hand-made and minor variations can occur.

## SPECIFICATIONS

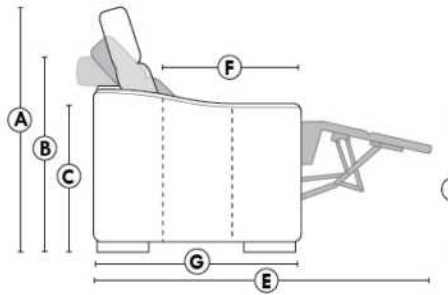

- Appui-tête levé Headrest up
- Appui-tête baissé Headrest down
- Complètement incliné Fully reclined

- A** Hauteur complète 40" Total Height
- B** Hauteur appui-tête baissé 33" Height headrest down
- C** Hauteur du bras 24" Arm Height
- D** Hauteur du siège 19,5" Seat height
- E** Profondeur inclinée 65" Depth fully reclined
- F** Profondeur d'assise 20"ou/ou 22" Seat depth
- G** Profondeur appui-tête monté 37,5" Depth with headrest up

## BRAS | ARMS

Option de bras:  
Bras Régulier Large 9,5" ou Petit bras 6"

Arm option  
Regular arm Large 9.5" or Small arm 6"

Contrôle de l'inclinaison situé à l'extérieur du bras  
Recliner control located on the outside of the arm.

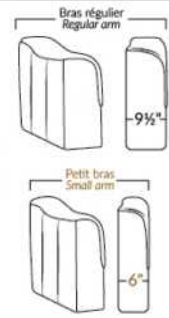

## FAUTEUIL BERÇANT PIVOTANT INCLINABLE SWIVEL ROCKING MOTION CHAIR



## SIÈGE 23" DE LARGE | 23" SEAT WIDTH

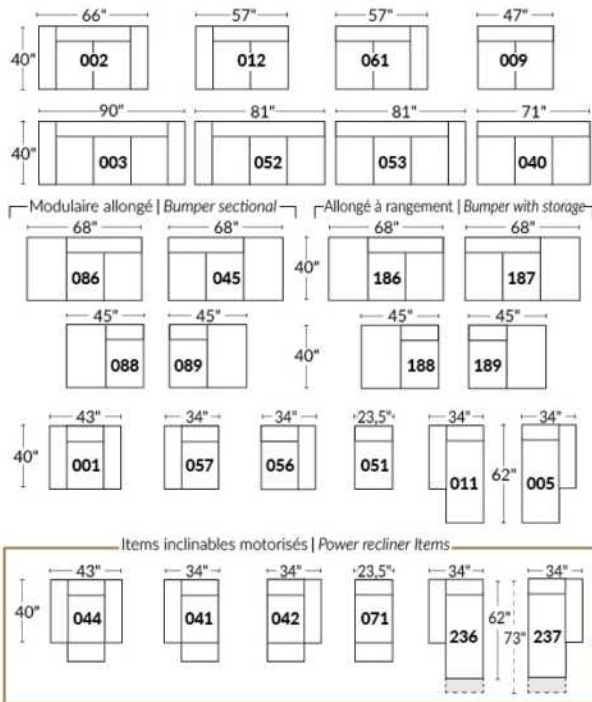

## SIÈGE 30" DE LARGE | 30" SEAT WIDTH

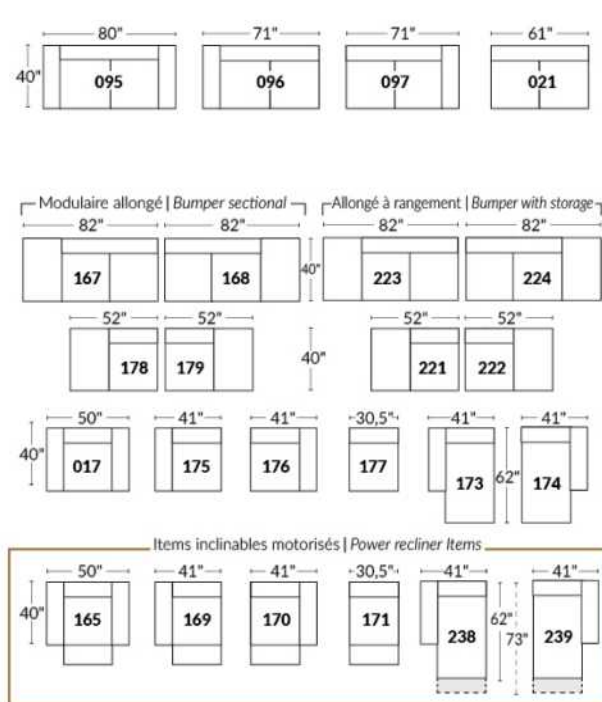

### Autres | Others

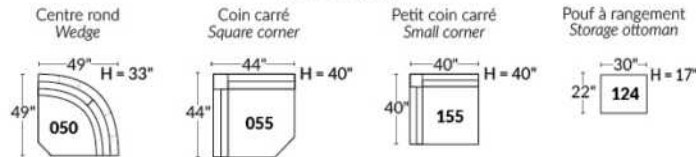

## EXEMPLE 23" EXAMPLE

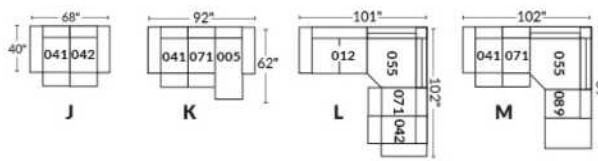

## EXEMPLE 30" EXAMPLE

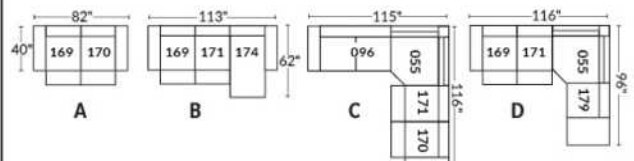

## BRUXELLES

**Caractéristiques:**

- Appui-tête manuel sur tous les items (fixe sur centre rond).
- Fauteuil inclinable motorisé pleine jambe "à mec. \*protège-mur" (manuel n/d).
- Chaise longue inclinable motorisé (manuel n/d) avec appui-tête motorisé en option. Dégagement mural 8" et avant 5".
- Coussins de siège avec mousse modelée + 1" de mousse mémoire au-dessus; bras avec mousse mémoire.
- Couture: petit fil en tissu & gros fil plat en cuir.
- \*Exclus faut. 043 & 163: Dégagement mural 16".

Note: 2 inclinables séparés par un coin ne peuvent pas ouvrir en même temps. Aucuns inclinables à côté du #155 Petit coin carré.

**OPTIONS**

Motorisé sans fil (batterie): ajoutez \$185/mec.

\*Appui-tête motorisé: ajoutez \$185 ch. (\*N/D sur items fixes.)

Mousse: Extra ferme ajoutez \$20/siège.

Choix de bras (LARGE ou PETIT): Patte sur bras LARGE: LG103 bois ou Métal: LG189 cyl (noire ou chrome). PETIT Bras: LG08 bois ou Métal: LG196 cyl. (noire ou chrome) ou LG64 (carré). Spécifiez couleur.

Profondeur d'assise: 20" ou \*22". \*Le 22" N/D sur faut. 043 & 163.

Faut. 043-163: base en bois (spécifiez couleur).

**Configurations CINÉMA MAISON**

Détails accessoires, porte gobelets et configurations : Voir page Optima Cinéma maison en annexe.

Ancrage pour accessoires: \$40 ch.

Porte-Gobelets: En métal: \$30 ch. | Illuminé: \$30 ch. | \*Illuminé avec contrôle (1 ou 2 moteurs): \$50 ch.

\*Lumière DEL sous le siège : \$30/siège.

Description	L x P x H	Cuir						Tissu		
		10	20 Madras Softy	30 Hugo Fantasy Illusion Tucson Utah Vintage Wild Laredo Yukon	40 Elegance Princess Santiago Sensation Sunset Trina Victoria	50 Bull Cassiope Dublin	60 Caress Ultrasued	A	B COM	C alta
001 FAUTEUIL	44x40x33/40	2140	2240	2340	2445	2545	2645	1735	1790	1840
002 CAUSEUSE	67x40x33/40	3055	3185	3315	3445	3575	3705	2460	2545	2630
003 SOFA	91x40x33/40	3690	3860	4030	4200	4370	4540	2970	3070	3170
005 CHAISE LONGUE BRAS DROIT	34x62x33/40	1995	2070	2145	2215	2290	2365	1595	1665	1730
009 CAUSEUSE SANS BRAS	47x40x33/40	2145	2225	2300	2380	2460	2540	1685	1775	1865
011 CHAISE LONGUE BRAS GAUCHE	34x62x33/40	1995	2070	2145	2215	2290	2365	1595	1665	1730
012 CAUSEUSE BRAS GAUCHE	57x40x33/40	2625	2735	2850	2965	3075	3190	2095	2180	2260
017 FAUTEUIL DOUBLE	51x40x33/40	2240	2355	2465	2580	2690	2805	1810	1880	1945
021 SOFA APPARTEMENT SANS BRAS	61x40x33/40	2420	2535	2645	2760	2875	2985	1890	1985	2080
040 SOFA SANS BRAS	71x40x33/40	2770	2900	3030	3160	3290	3420	2205	2310	2410
041 FAUTEUIL INCLINABLE BRAS-G	34x40x33/40	2135	2215	2300	2385	2470	2555	1815	1855	1895
042 FAUTEUIL INCLINABLE BRAS-D	34x40x33/40	2135	2215	2300	2385	2470	2555	1815	1855	1895
043 FAUTEUIL INCLINABLE BERÇANT PIVOTANT	30x34x42	2530	2650	2775	2900	3025	3150	2120	2170	2225
044 FAUTEUIL INCLINABLE	44x40x33/40	2575	2675	2775	2880	2980	3080	2170	2230	2285
045 CAUSEUSE SANS BRAS ALLONGEE DROIT	68x40x33/40	2540	2645	2755	2860	2970	3075	2020	2095	2165
050 CENTRE ROND	49x49x33	1860	1975	2085	2200	2315	2425	1370	1440	1505

## BRUXELLES

### Caractéristiques:

- Appui-tête manuel sur tous les items (fixe sur centre rond).
- Fauteuil inclinable motorisé pleine jambe "à mec. \*protège-mur" (manuel n/d).
- Chaise longue inclinable motorisé (manuel n/d) avec appui-tête motorisé en option. Dégagement mural 8" et avant 5".
- Coussins de siège avec mousse modelée + 1" de mousse mémoire au-dessus; bras avec mousse mémoire.
- Couture: petit fil en tissu & gros fil plat en cuir.
- \*Exclus faut. 043 & 163: Dégagement mural 16".

Note: 2 inclinables séparés par un coin ne peuvent pas ouvrir en même temps. Aucuns inclinables à côté du #155 Petit coin carré.

### OPTIONS

Motorisé sans fil (batterie): ajoutez \$185/mec.

\*Appui-tête motorisé: ajoutez \$185 ch. (\*N/D sur items fixes.)

Mousse: Extra ferme ajoutez \$20/siège.

Choix de bras (LARGE ou PETIT): Patte sur bras LARGE: LG103 bois ou Métal: LG189 cyl (noire ou chrome). PETIT Bras: LG08 bois ou Métal: LG196 cyl. (noire ou chrome) ou LG64 (carré). Spécifiez couleur.

Profondeur d'assise: 20" ou \*22". \*Le 22" N/D sur faut. 043 & 163.

Faut. 043-163: base en bois (spécifiez couleur).

### Configurations CINÉMA MAISON

Détails accessoires, porte gobelets et configurations : Voir page Optima Cinéma maison en annexe.

Ancrage pour accessoires: \$40 ch.

Porte-Gobelets: En métal: \$30 ch. | Illuminé: \$30 ch. | \*Illuminé avec contrôle (1 ou 2 moteurs): \$50 ch.

\*Lumière DEL sous le siège : \$30/siège.

Description	L x P x H	Cuir						Tissu		
		10	20 Madras Softy	30 Hugo Fantasy Illusion Tucson Utah Vintage Wild Laredo Yukon	40 Elegance Princess Santiago Sensation Sunset Trina Victoria	50 Bull Cassiope Dublin	60 Caress Ultrasued	A	B COM	C alta
051 FAUTEUIL SANS BRAS	23,5x40x33/40	1230	1285	1340	1400	1455	1510	955	1020	1080
052 SOFA BRAS GAUCHE	81x40x33/40	3245	3400	3550	3705	3855	4010	2590	2700	2805
053 SOFA BRAS DROIT	81x40x33/40	3245	3400	3550	3705	3855	4010	2590	2700	2805
055 COIN CARRE	44x44x33/40	2165	2275	2380	2490	2595	2705	1710	1770	1835
056 FAUTEUIL BRAS DROIT	34x40x33/40	1710	1780	1855	1930	2005	2075	1360	1425	1495
057 FAUTEUIL BRAS GAUCHE	34x40x33/40	1710	1780	1855	1930	2005	2075	1360	1425	1495
061 CAUSEUSE BRAS DROIT	57x40x33/40	2625	2735	2850	2965	3075	3190	2095	2180	2260
071 FAUTEUIL INCLINABLE SANS BRAS	23,5x40x33/40	1665	1725	1790	1850	1910	1975	1415	1485	1550
086 CAUSEUSE SANS BRAS ALLONGEE GAUCHE	68x40x33/40	2540	2645	2755	2860	2970	3075	2020	2095	2165
088 FAUTEUIL SANS BRAS ALLONGE GAUCHE	45x40x33/40	1630	1735	1845	1950	2060	2165	1280	1320	1360
089 FAUTEUIL SANS BRAS ALLONGE DROIT	45x40x33/40	1630	1735	1845	1950	2060	2165	1280	1320	1360
095 SOFA APPARTEMENT	81x40x33/40	3325	3490	3650	3815	3980	4145	2660	2765	2875
096 SOFA APPARTEMENT BRAS GAUCHE	71x40x33/40	2905	3030	3155	3280	3405	3530	2285	2385	2490
097 SOFA APPARTEMENT BRAS DROIT	71x40x33/40	2905	3030	3155	3280	3405	3530	2285	2385	2490
124 POUF AVEC RANGEMENT	30x22x17	845	865	890	910	935	955	735	760	780
138 BRAS CENTRE	10x36x24.5	470	510	550	590	630	670	400	415	430

## BRUXELLES

### Caractéristiques:

- Appui-tête manuel sur tous les items (fixe sur centre rond).
- Fauteuil inclinable motorisé pleine jambe "à mec. \*protège-mur" (manuel n/d).
- Chaise longue inclinable motorisé (manuel n/d) avec appui-tête motorisé en option. Dégagement mural 8" et avant 5".
- Coussins de siège avec mousse modelée + 1" de mousse mémoire au-dessus; bras avec mousse mémoire.
- Couture: petit fil en tissu & gros fil plat en cuir.
- \*Exclus faut. 043 & 163: Dégagement mural 16".

Note: 2 inclinables séparés par un coin ne peuvent pas ouvrir en même temps. Aucuns inclinables à côté du #155 Petit coin carré.

### OPTIONS

Motorisé sans fil (batterie): ajoutez \$185/mec.

\*Appui-tête motorisé: ajoutez \$185 ch. (\*N/D sur items fixes.)

Mousse: Extra ferme ajoutez \$20/siège.

Choix de bras (LARGE ou PETIT): Patte sur bras LARGE: LG103 bois ou Métal: LG189 cyl (noire ou chrome). PETIT Bras: LG08 bois ou Métal: LG196 cyl. (noire ou chrome) ou LG64 (carré). Spécifiez couleur.

Profondeur d'assise: 20" ou \*22". \*Le 22" N/D sur faut. 043 & 163.

Faut. 043-163: base en bois (spécifiez couleur).

### Configurations CINÉMA MAISON

Détails accessoires, porte gobelets et configurations : Voir page Optima Cinéma maison en annexe.

Ancrage pour accessoires: \$40 ch.

Porte-Gobelets: En métal: \$30 ch. | Illuminé: \$30 ch. | \*Illuminé avec contrôle (1 ou 2 moteurs): \$50 ch.

\*Lumière DEL sous le siège : \$30/siège.

Description	L x P x H	Cuir						Tissu		
		10	20 Madras Softy	30 Hugo Fantasy Illusion Tucson Utah Vintage Wild Laredo Yukon	40 Elegance Princess Santiago Sensation Sunset Trina Victoria	50 Bull Cassiope Dublin	60 Caresse Ultrasued	A	B COM	C alta
155 PETIT COIN CARRE	40x40x33/40	2165	2275	2380	2490	2595	2705	1710	1770	1835
159 RANGEMENT À ANGLE	11/27x36x24.5	845	880	910	945	980	1015	665	680	695
160 RANGEMENT DROIT	11x36x24.5	815	845	875	900	930	955	625	645	670
163 FAUT. DBL INCL. BERGANT PIVOTANT	33x34x42	2590	2725	2860	2995	3135	3270	2125	2185	2240
165 FAUTEUIL DOUBLE INCLINABLE	51x40x33/40	2685	2800	2910	3025	3140	3250	2260	2335	2410
167 SOFA APP. SANS BRAS ALLONGE GAUCHE	82x40x33/40	2815	2965	3110	3255	3405	3550	2215	2315	2410
168 SOFA APP. SANS BRAS ALLONGE DROIT	82x40x33/40	2815	2965	3110	3255	3405	3550	2215	2315	2410
169 FAUTEUIL DOUBLE INCLINABLE BRAS GAUCHE	41x40x33/40	2250	2340	2430	2520	2615	2705	1890	1980	2070
170 FAUTEUIL DOUBLE INCLINABLE BRAS DROIT	41x40x33/40	2250	2340	2430	2520	2615	2705	1890	1980	2070
171 FAUTEUIL DOUBLE INCLINABLE SANS BRAS	30,5x40x33/40	1780	1840	1895	1950	2010	2065	1495	1560	1630
173 CHAISE LONGUE DOUBLE BRAS GAUCHE	41x62x33/40	2165	2270	2370	2470	2575	2675	1735	1825	1920
174 CHAISE LONGUE DOUBLE BRAS DROIT	41x62x33/40	2165	2270	2370	2470	2575	2675	1735	1825	1920
175 FAUTEUIL DOUBLE BRAS GAUCHE	41x40x33/40	1800	1900	2005	2105	2205	2310	1455	1530	1600
176 FAUTEUIL DOUBLE BRAS DROIT	41x40x33/40	1800	1900	2005	2105	2205	2310	1455	1530	1600
177 FAUTEUIL DOUBLE SANS BRAS	30,5x40x33/40	1340	1415	1490	1560	1635	1710	1035	1100	1160
178 FAUTEUIL DOUBLE SANS BRAS ALLONGE-G	52x40x33/40	1750	1840	1930	2020	2110	2200	1390	1460	1530

## BRUXELLES

### Caractéristiques:

- Appui-tête manuel sur tous les items (fixe sur centre rond).
- Fauteuil inclinable motorisé pleine jambe "à mec. \*protège-mur" (manuel n/d).
- Chaise longue inclinable motorisé (manuel n/d) avec appui-tête motorisé en option. Dégagement mural 8" et avant 5".
- Coussins de siège avec mousse modelée + 1" de mousse mémoire au-dessus; bras avec mousse mémoire.
- Couture: petit fil en tissu & gros fil plat en cuir.
- \*Exclus faut. 043 & 163: Dégagement mural 16".

Note: 2 inclinables séparés par un coin ne peuvent pas ouvrir en même temps. Aucuns inclinables à côté du #155 Petit coin carré.

### OPTIONS

Motorisé sans fil (batterie): ajoutez \$185/mec.

\*Appui-tête motorisé: ajoutez \$185 ch. (\*N/D sur items fixes.)

Mousse: Extra ferme ajoutez \$20/siège.

Choix de bras (LARGE ou PETIT): Patte sur bras LARGE: LG103 bois ou Métal: LG189 cyl (noire ou chrome). PETIT Bras: LG08 bois ou Métal: LG196 cyl. (noire ou chrome) ou LG64 (carré). Spécifiez couleur.

Profondeur d'assise: 20" ou \*22". \*Le 22" N/D sur faut. 043 & 163.

Faut. 043-163: base en bois (spécifiez couleur).

### Configurations CINÉMA MAISON

Détails accessoires, porte gobelets et configurations : Voir page Optima Cinéma maison en annexe.

Ancrage pour accessoires: \$40 ch.

Porte-Gobelets: En métal: \$30 ch. | Illuminé: \$30 ch. | \*Illuminé avec contrôle (1 ou 2 moteurs): \$50 ch.

\*Lumière DEL sous le siège : \$30/siège.

Description	L x P x H	Cuir						Tissu		
		10	20 Madras Softy	30 Hugo Fantasy Illusion Tucson Utah Vintage Wild Laredo Yukon	40 Elegance Princess Santiago Sensation Sunset Trina Victoria	50 Bull Cassiope Dublin	60 Caress Ultrasued	A	B COM	C alta
179 FAUTEUIL DOUBLE SANS BRAS ALLONGE-D	52x40x33/40	1750	1840	1930	2020	2110	2200	1390	1460	1530
186 CAUS. SANS BRAS ALLONGEE RANGEMENT-G	68x40x33/40	2735	2825	2920	3010	3100	3190	2205	2280	2355
187 CAUS. SANS BRAS ALLONGEE RANGEMENT-D	68x40x33/40	2735	2825	2920	3010	3100	3190	2205	2280	2355
188 FAUT. SANS BRAS ALLONGE RANGEMENT-G	45x40x33/40	1810	1910	2015	2115	2215	2320	1465	1505	1545
189 FAUT. SANS BRAS ALLONGE RANGEMENT-D	45x40x33/40	1810	1910	2015	2115	2215	2320	1465	1505	1545
190 PETIT RANGEMENT À ANGLE	11/21x36x24.5	815	845	875	900	930	955	625	645	670
221 FAUT. DBL SANS BRAS ALLONGE RANGEMENT-G	52x40x33/40	1930	2025	2120	2215	2315	2410	1575	1640	1710
222 FAUT. DBL SANS BRAS ALLONGE RANGEMENT-D	52x40x33/40	1930	2025	2120	2215	2315	2410	1575	1640	1710
223 SOFA APP SANS BRAS ALLONGE RANGEMENT-G	82x40x33/40	3005	3150	3295	3445	3590	3735	2400	2505	2615
224 SOFA APP SANS BRAS ALLONGE RANGEMENT-D	82x40x33/40	3005	3150	3295	3445	3590	3735	2400	2505	2615
236 CHAISE LONGUE INCLINABLE BRAS GAUCHE	34x62x33/40	2445	2515	2590	2665	2735	2810	2060	2125	2195
237 CHAISE LONGUE INCLINABLE BRAS DROIT	34x62x33/40	2445	2515	2590	2665	2735	2810	2060	2125	2195
238 CHAISE LONGUE DBL INCLINABLE BRAS-G	41x62x33/40	2620	2720	2820	2925	3025	3125	2195	2285	2375
239 CHAISE LONGUE DBL INCLINABLE BRAS-D	41x62x33/40	2620	2720	2820	2925	3025	3125	2195	2285	2375
V51 PORTE VERRE A VIN	3.5 x 5.5 x 6.5	40	40	40	40	40	40	40	40	40
V52 TABLETTE PIVOTANTE EN PLASTIQUE	13 3/8 x 9 5/8	40	40	40	40	40	40	40	40	40



## BRUXELLES

### Caractéristiques:

- Appui-tête manuel sur tous les items (fixe sur centre rond).
- Fauteuil inclinable motorisé pleine jambe "à mec. \*protège-mur" (manuel n/d).
- Chaise longue inclinable motorisé (manuel n/d) avec appui-tête motorisé en option. Dégagement mural 8" et avant 5".
- Coussins de siège avec mousse modelée + 1" de mousse mémoire au-dessus; bras avec mousse mémoire.
- Couture: petit fil en tissu & gros fil plat en cuir.
- \*Exclus faut. 043 & 163: Dégagement mural 16".

Note: 2 inclinables séparés par un coin ne peuvent pas ouvrir en même temps. Aucuns inclinables à côté du #155 Petit coin carré.

### OPTIONS

Motorisé sans fil (batterie): ajoutez \$185/mec.

\*Appui-tête motorisé: ajoutez \$185 ch. (\*N/D sur items fixes.)

Mousse: Extra ferme ajoutez \$20/siège.

Choix de bras (LARGE ou PETIT): Patte sur bras LARGE: LG103 bois ou Métal: LG189 cyl (noire ou chrome). PETIT Bras: LG08 bois ou Métal: LG196 cyl. (noire ou chrome) ou LG64 (carré). Spécifiez couleur.

Profondeur d'assise: 20" ou \*22". \*Le 22" N/D sur faut. 043 & 163.

Faut. 043-163: base en bois (spécifiez couleur).

### Configurations CINÉMA MAISON

Détails accessoires, porte gobelets et configurations : Voir page Optima Cinéma maison en annexe.

Ancrage pour accessoires: \$40 ch.

Porte-Gobelets: En métal: \$30 ch. | Illuminé: \$30 ch. | \*Illuminé avec contrôle (1 ou 2 moteurs): \$50 ch.

\*Lumière DEL sous le siège : \$30/siège.

Description	L x P x H	Cuir						Tissu		
		10	20 Madras Softy	30 Hugo Fantasy Illusion Tucson Utah Vintage Wild Laredo Yukon	40 Elegance Princess Santiago Sensation Sunset Trina Victoria	50 Bull Cassiope Dublin	60 Caress Ultrasued	A	B COM	C alta
V53 TABLETTE PIVOTANTE EN BOIS	19 x 10	70	70	70	70	70	70	70	70	70
V54 PORTE TABLETTE	4.5 x 8 x 10	50	50	50	50	50	50	50	50	50
V55 LAMPE DEL	1.5x5x14 plié/bent	40	40	40	40	40	40	40	40	40
<b>CONFIGURATIONS</b>										
_A CONFIG (169-170)	82X40X40	4500	4680	4860	5040	5230	5410	3780	3960	4140
_B CONFIG (169-171-174)	113X62X40	6195	6450	6695	6940	7200	7445	5120	5365	5620
_C CONFIG (096-055-171-170)	115X115X40	9100	9485	9860	10240	10625	11005	7380	7695	8025
_D CONFIG (169-171-055-179)	115X96X40	7945	8295	8635	8980	9330	9675	6485	6770	7065
_J CONFIG (041-042)	68X40X40	4270	4430	4600	4770	4940	5110	3630	3710	3790
_K CONFIG (041-071-005)	92X62X40	5795	6010	6235	6450	6670	6895	4825	5005	5175
_L CONFIG (012-055-071-042)	102X102X40	8590	8950	9320	9690	10050	10425	7035	7290	7540
_M CONFIG (041-071-055-089)	102X89X40	7595	7950	8315	8675	9035	9400	6220	6430	6640



# BRUXELLES

**OPTIMA**  
Collection

**Jaymar**

Conçu et fabriqué fièrement au Canada  
Proudly designed and made in Canada

Nos produits sont fabriqués à la main et des variations mineures peuvent survenir

Our product is hand-made and minor variations can occur.

## SPECIFICATIONS

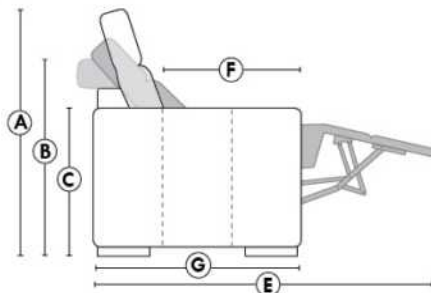

- Appui-tête levé Headrest up
- Appui-tête baissé Headrest down
- Complètement incliné Fully reclined

- A** Hauteur complète 40" Total Height
- B** Hauteur appui-tête baissé 33" Height headrest down
- C** Hauteur du bras 24,5" Arm Height
- D** Hauteur du siège 19,5" Seat height
- E** Profondeur inclinée 65" Depth fully reclined
- F** Profondeur d'assise 20"ou/ou 22" Seat depth
- G** Profondeur appui-tête monté 37,5" Depth with headrest up

## BRAS | ARMS

Option de bras:  
Bras Régulier Large 10" ou Petit bras 6"

Arm option  
Regular arm Large 10" or Small arm 6"

Contrôle de l'inclinaison situé à l'intérieur du bras  
Recliner control located on the inside of the arm.

Option d'accessoires disponible sur le bras régulier seulement  
Accessories option, available on Regular arms ONLY.

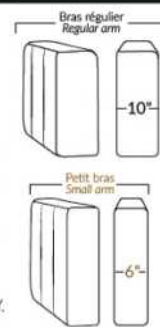

## FAUTEUIL BERÇANT PIVOTANT INCLINABLE SWIVEL ROCKING MOTION CHAIR

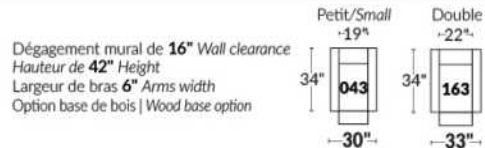

## SIÈGE 23" DE LARGE | 23" SEAT WIDTH

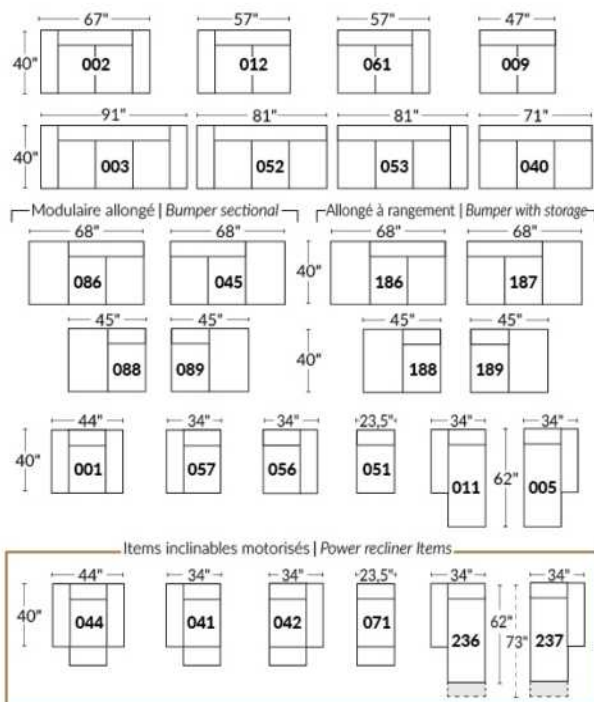

## SIÈGE 30" DE LARGE | 30" SEAT WIDTH

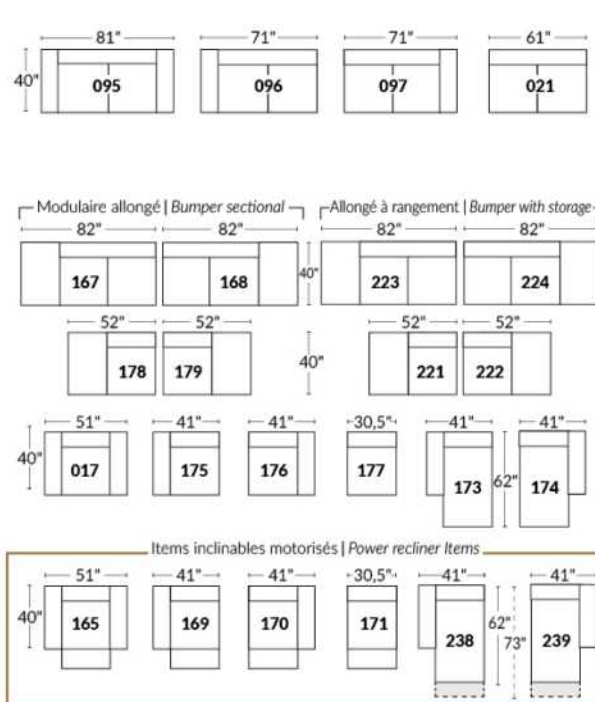

### Autres | Others

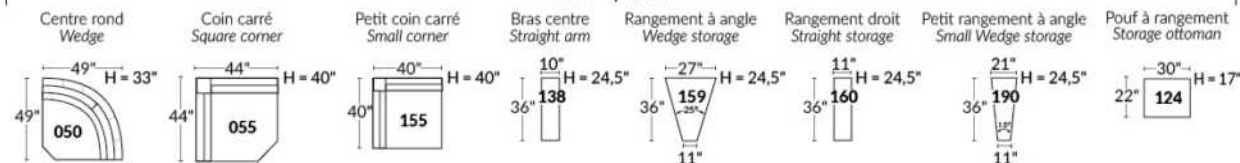

### EXEMPLE 23" EXAMPLE

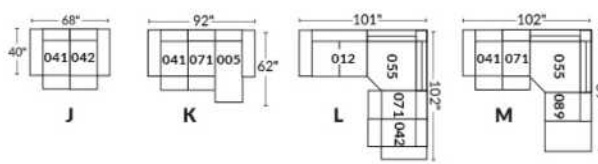

### EXEMPLE 30" EXAMPLE

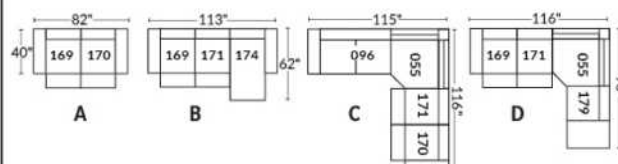

\*Disponibles sur certains modèles et SEULEMENT sur le BRAS LARGE.

### OPTIONS PORTE-GOBELETS

#### MÉTAL



Argent



Noir mat



Brun

#### ILLUMINÉ

1.



Porte-gobelet illuminé

2.



Porte-gobelet illuminé avec contrôle de l'inclinable, port USB & lumière DEL sous le siège

3.



Porte-gobelet illuminé avec contrôle double moteur, port USB & lumière DEL sous le siège

Nos porte-gobelets illuminés à un ou deux contrôles sont compatibles avec les lumières DEL sous le siège. Vous pouvez contrôler la lumière sur le porte-gobelet. Le porte-gobelet à 2 moteurs possède un contrôle remise à zéro (maison) pour remettre votre inclinable à la position de départ.

#### Lumière DEL sous le siège (en option)

Disponible seulement dans les configurations avec un minimum de 1 porte-gobelet illuminé à moteur qui contrôle l'ouverture et la fermeture de la lumière.

Pour les prix des options, voir la section description du modèle Optima.

Veuillez nous fournir un dessin de votre configuration qui indique le type de porte-gobelet et le positionnement.

#### Porte-gobelets avec contrôle

Il faut spécifier la position de ceux-ci; bras droit ou bras gauche et quel inclinable ils vont contrôler. Si vous avez une rangée de fauteuils avec plusieurs porte-gobelets, le contrôle sera par défaut sur le bras gauche et sur le droit pour le dernier bras extérieur.

#### EXEMPLE A

041-169 : Contrôleur et porte-gobelet à gauche

071-171 : boutons tactiles sur le côté du siège

042-170 : Contrôleur et porte-gobelet à droite

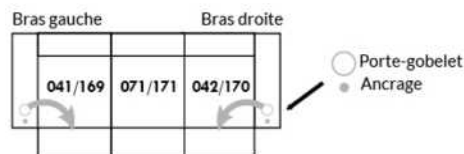

#### EXEMPLE B

071-171 : Ces deux items peuvent être connectés à un porte-gobelet intelligent qui pourra contrôler l'inclinable.

Il faut alors utiliser un de ces items: 138,159, 160 et 190

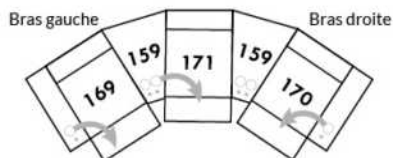

#### Informations sur les appui-têtes et boutons de contrôles des inclinables

##### AVEC porte-gobelet illuminés

Si vous prenez un item **stationnaire**, vous aurez par défaut le porte-gobelet N°1.

Si vous prenez un **appui-tête manuel**, vous aurez le porte-gobelet N°2.

Si vous prenez un **appui-tête électrique**, vous aurez par défaut le porte-gobelet N°3.

##### SANS porte-gobelet et avec un inclinable

Si vous prenez un item inclinable et un **appui-tête manuel**, il y aura un contrôle à boutons tactiles.

Si vous prenez un item inclinable avec un **appui-tête électrique**, vous aurez un contrôleur à bouton poussoir double avec prise USB.

Si c'est un **item sans bras** (071-171) il y aura alors les boutons tactiles.



Boutons tactiles



Boutons poussoirs

\*Disponibles sur certains modèles et SEULEMENT sur le BRAS LARGE.

### OPTIONS ACCESSOIRES

<p><b>Ancrage pour accessoires</b></p> 	<p><b>V51</b> Porte verre à vin</p> 	<p><b>V52</b> Tablette pivotante en plastique</p> 	<p><b>V53</b> Tablette pivotante en bois (choix de 8 couleurs)</p> 
<p><b>V54</b> Porte tablette</p> 	<p><b>V55</b> Lampe DEL</p> 	<p>Spécifiez sur quel bras (gauche ou droit) la tablette sera installée</p>	

Pour les prix des ancrages, voir la section description du modèle Optima et pour les accessoires vous référer à la fin de la liste de prix.

### Items 138-159-160-190 et bras large

Option ancrage et porte-gobelet \*Non disponible sur les petits bras\*.

Veuillez spécifier sur quel bras vous voulez avoir les ancrages et les porte-gobelets.

NB: Item 138- 159-160-190 sont non finis sur les côtés, doivent être utilisés entre 2 sièges. Chaque item à rangement possède 2 prises USB et une prise électrique à l'intérieur du rangement.

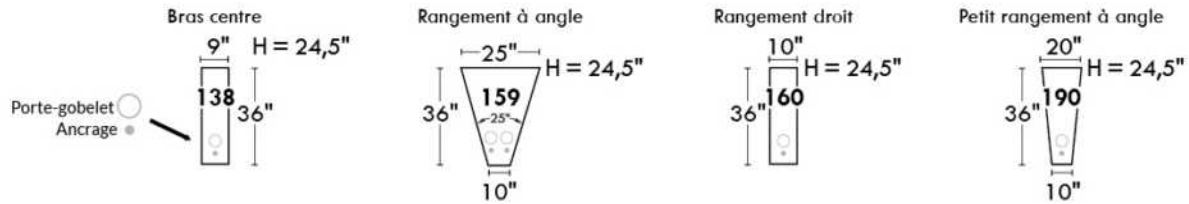

### SUGGESTIONS DE CONFIGURATIONS

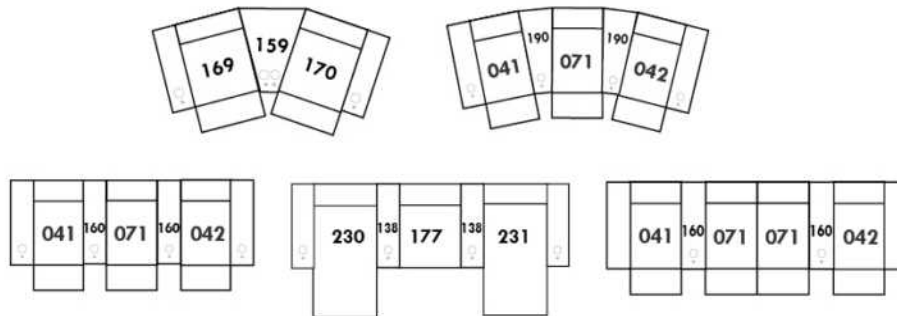

## BUDAPEST

### CARACTÉRISTIQUES:

- Appui-tête ajustable manuel sur tous les items (fixe sur centre rond).
- Fauteuil inclinable motorisé pleine jambe "à mécanisme \*protège-mur" (manuel n/d).
- Chaise longue inclinable motorisé (manuel n/d) avec appui-tête motorisé en option. Dégagement mural 8" et avant 5".
- Coussins de siège avec mousse modelée + 1" de mousse mémoire au-dessus; bras avec mousse mémoire.
- Couture: petit fil en tissu et gros fil plat en cuir.
- \*Exclus faut. 043 & 163: Dégagement mural 16".

Note: 2 inclinables séparés par un coin ne peuvent pas ouvrir en même temps. Aucuns inclinables à côté du 155 Petit coin carré.

### OPTIONS

Motorisé sans fil (batterie): ajoutez \$185/mec.

\*Appui-tête motorisé: ajoutez \$185 ch. (\*N/D sur items fixes.)

Mousse: Extra ferme ajoutez \$20/siège.

Choix de bras (LARGE ou PETIT de 6"): Pattes sur bras LARGE: LG103 bois ou LG189 métal (noire ou chrome). PETIT Bras: LG08 bois ou Métal: LG196 cyl. (noire ou chrome) ou LG64 (carré). Spécifiez couleur.

Profondeur d'assise: 20" ou \*22". \*Le 22" N/D sur faut. 043 & 163.

Faut. 043-163: avec base en bois (spécifiez couleur).

### Configurations CINÉMA MAISON

Détails accessoires, porte gobelets et configurations : Voir page Optima Cinéma maison en annexe.

Ancrage pour accessoires: \$40 ch.

Porte-Gobelets: En métal: \$30 ch. | Illuminé: \$30 ch. | \*Illuminé avec contrôle (1 ou 2 moteurs): \$50 ch.

\*Lumière DEL sous le siège : \$30/siège.

Description	L x P x H	Cuir						Tissu		
		10	20 Madras Softy	30 Hugo Fantasy Illusion Tucson Utah Vintage Wild Laredo Yukon	40 Elegance Princess Santiago Sensation Sunset Trina Victoria	50 Bull Cassiope Dublin	60 Caress Ultrasued	A	B COM	C alta
001 FAUTEUIL	44x40x33/40	2140	2240	2340	2445	2545	2645	1735	1790	1840
002 CAUSEUSE	67x40x33/40	3055	3185	3315	3445	3575	3705	2460	2545	2630
003 SOFA	91x40x33/40	3690	3860	4030	4200	4370	4540	2970	3070	3170
005 CHAISE LONGUE BRAS DROIT	34x62x33/40	1995	2070	2145	2215	2290	2365	1595	1665	1730
009 CAUSEUSE SANS BRAS	47x40x33/40	2145	2225	2300	2380	2460	2540	1685	1775	1865
011 CHAISE LONGUE BRAS GAUCHE	34x62x33/40	1995	2070	2145	2215	2290	2365	1595	1665	1730
012 CAUSEUSE BRAS GAUCHE	57x40x33/40	2625	2735	2850	2965	3075	3190	2095	2180	2260
017 FAUTEUIL DOUBLE	51x40x33/40	2240	2355	2465	2580	2690	2805	1810	1880	1945
021 SOFA APPARTEMENT SANS BRAS	61x40x33/40	2420	2535	2645	2760	2875	2985	1890	1985	2080
040 SOFA SANS BRAS	71x40x33/40	2770	2900	3030	3160	3290	3420	2205	2310	2410
041 FAUTEUIL INCLINABLE BRAS-G	34x40x33/40	2135	2215	2300	2385	2470	2555	1815	1855	1895
042 FAUTEUIL INCLINABLE BRAS-D	34x40x33/40	2135	2215	2300	2385	2470	2555	1815	1855	1895
043 FAUTEUIL INCLINABLE BERÇANT PIVOTANT	30x34x42	2530	2650	2775	2900	3025	3150	2120	2170	2225
044 FAUTEUIL INCLINABLE	44x40x33/40	2575	2675	2775	2880	2980	3080	2170	2230	2285
045 CAUSEUSE SANS BRAS ALLONGEE DROIT	68x40x33/40	2540	2645	2755	2860	2970	3075	2020	2095	2165
050 CENTRE ROND	49x49x33	1860	1975	2085	2200	2315	2425	1370	1440	1505

## BUDAPEST

### CARACTÉRISTIQUES:

- Appui-tête ajustable manuel sur tous les items (fixe sur centre rond).
- Fauteuil inclinable motorisé pleine jambe "à mécanisme \*protège-mur" (manuel n/d).
- Chaise longue inclinable motorisé (manuel n/d) avec appui-tête motorisé en option. Dégagement mural 8" et avant 5".
- Coussins de siège avec mousse modelée + 1" de mousse mémoire au-dessus; bras avec mousse mémoire.
- Couture: petit fil en tissu et gros fil plat en cuir.
- \*Exclus faut. 043 & 163: Dégagement mural 16".

Note: 2 inclinables séparés par un coin ne peuvent pas ouvrir en même temps. Aucuns inclinables à côté du 155 Petit coin carré.

### OPTIONS

Motorisé sans fil (batterie): ajoutez \$185/mec.

\*Appui-tête motorisé: ajoutez \$185 ch. (\*N/D sur items fixes.)

Mousse: Extra ferme ajoutez \$20/siège.

Choix de bras (LARGE ou PETIT de 6"): Pattes sur bras LARGE: LG103 bois ou LG189 métal (noire ou chrome). PETIT Bras: LG08 bois ou Métal: LG196 cyl. (noire ou chrome) ou LG64 (carré). Spécifiez couleur.

Profondeur d'assise: 20" ou \*22". \*Le 22" N/D sur faut. 043 & 163.

Faut. 043-163: avec base en bois (spécifiez couleur).

### Configurations CINÉMA MAISON

Détails accessoires, porte gobelets et configurations : Voir page Optima Cinéma maison en annexe.

Ancrage pour accessoires: \$40 ch.

Porte-Gobelets: En métal: \$30 ch. | Illuminé: \$30 ch. | \*Illuminé avec contrôle (1 ou 2 moteurs): \$50 ch.

\*Lumière DEL sous le siège : \$30/siège.

Description	L x P x H	Cuir						Tissu		
		10	20 Madras Softy	30 Hugo Fantasy Illusion Tucson Utah Vintage Wild Laredo Yukon	40 Elegance Princess Santiago Sensation Sunset Trina Victoria	50 Bull Cassiope Dublin	60 Caress Ultrasued	A	B COM	C alta
051 FAUTEUIL SANS BRAS	23,5x40x33/40	1230	1285	1340	1400	1455	1510	955	1020	1080
052 SOFA BRAS GAUCHE	81x40x33/40	3245	3400	3550	3705	3855	4010	2590	2700	2805
053 SOFA BRAS DROIT	81x40x33/40	3245	3400	3550	3705	3855	4010	2590	2700	2805
055 COIN CARRE	44x44x33/40	2165	2275	2380	2490	2595	2705	1710	1770	1835
056 FAUTEUIL BRAS DROIT	34x40x33/40	1710	1780	1855	1930	2005	2075	1360	1425	1495
057 FAUTEUIL BRAS GAUCHE	34x40x33/40	1710	1780	1855	1930	2005	2075	1360	1425	1495
061 CAUSEUSE BRAS DROIT	57x40x33/40	2625	2735	2850	2965	3075	3190	2095	2180	2260
071 FAUTEUIL INCLINABLE SANS BRAS	23,5x40x33/40	1665	1725	1790	1850	1910	1975	1415	1485	1550
086 CAUSEUSE SANS BRAS ALLONGEE GAUCHE	68x40x33/40	2540	2645	2755	2860	2970	3075	2020	2095	2165
088 FAUTEUIL SANS BRAS ALLONGE GAUCHE	45x40x33/40	1630	1735	1845	1950	2060	2165	1280	1320	1360
089 FAUTEUIL SANS BRAS ALLONGE DROIT	45x40x33/40	1630	1735	1845	1950	2060	2165	1280	1320	1360
095 SOFA APPARTEMENT	81x40x33/40	3325	3490	3650	3815	3980	4145	2660	2765	2875
096 SOFA APPARTEMENT BRAS GAUCHE	71x40x33/40	2905	3030	3155	3280	3405	3530	2285	2385	2490
097 SOFA APPARTEMENT BRAS DROIT	71x40x33/40	2905	3030	3155	3280	3405	3530	2285	2385	2490
124 POUF AVEC RANGEMENT	30x22x17	845	865	890	910	935	955	735	760	780
138 BRAS CENTRE	10x36x24	470	510	550	590	630	670	400	415	430



## BUDAPEST

### CARACTÉRISTIQUES:

- Appui-tête ajustable manuel sur tous les items (fixe sur centre rond).
- Fauteuil inclinable motorisé pleine jambe "à mécanisme \*protège-mur" (manuel n/d).
- Chaise longue inclinable motorisé (manuel n/d) avec appui-tête motorisé en option. Dégagement mural 8" et avant 5".
- Coussins de siège avec mousse modelée + 1" de mousse mémoire au-dessus; bras avec mousse mémoire.
- Couture: petit fil en tissu et gros fil plat en cuir.
- \*Exclus faut. 043 & 163: Dégagement mural 16".

Note: 2 inclinables séparés par un coin ne peuvent pas ouvrir en même temps. Aucuns inclinables à côté du 155 Petit coin carré.

### OPTIONS

Motorisé sans fil (batterie): ajoutez \$185/mec.

\*Appui-tête motorisé: ajoutez \$185 ch. (\*N/D sur items fixes.)

Mousse: Extra ferme ajoutez \$20/siège.

Choix de bras (LARGE ou PETIT de 6"): Pattes sur bras LARGE: LG103 bois ou LG189 métal (noire ou chrome). PETIT Bras: LG08 bois ou Métal: LG196 cyl. (noire ou chrome) ou LG64 (carré). Spécifiez couleur.

Profondeur d'assise: 20" ou \*22". \*Le 22" N/D sur faut. 043 & 163.

Faut. 043-163: avec base en bois (spécifiez couleur).

### Configurations CINÉMA MAISON

Détails accessoires, porte gobelets et configurations : Voir page Optima Cinéma maison en annexe.

Ancrage pour accessoires: \$40 ch.

Porte-Gobelets: En métal: \$30 ch. | Illuminé: \$30 ch. | \*Illuminé avec contrôle (1 ou 2 moteurs): \$50 ch.

\*Lumière DEL sous le siège : \$30/siège.

Description	L x P x H	Cuir						Tissu		
		10	20 Madras Softy	30 Hugo Fantasy Illusion Tucson Utah Vintage Wild Laredo Yukon	40 Elegance Princess Santiago Sensation Sunset Trina Victoria	50 Bull Cassiope Dublin	60 Caresse Ultrasued	A	B COM	C alta
155 PETIT COIN CARRE	40x40x33/40	2165	2275	2380	2490	2595	2705	1710	1770	1835
159 RANGEMENT À ANGLE	11/27x36x24	845	880	910	945	980	1015	665	680	695
160 RANGEMENT DROIT	11x36x24	815	845	875	900	930	955	625	645	670
163 FAUT. DBL INCL. BERGANT PIVOTANT	33x34x42	2590	2725	2860	2995	3135	3270	2125	2185	2240
165 FAUTEUIL DOUBLE INCLINABLE	51x40x33/40	2685	2800	2910	3025	3140	3250	2260	2335	2410
167 SOFA APP. SANS BRAS ALLONGE GAUCHE	82x40x33/40	2815	2965	3110	3255	3405	3550	2215	2315	2410
168 SOFA APP. SANS BRAS ALLONGE DROIT	82x40x33/40	2815	2965	3110	3255	3405	3550	2215	2315	2410
169 FAUTEUIL DOUBLE INCLINABLE BRAS GAUCHE	41x40x33/40	2250	2340	2430	2520	2615	2705	1890	1980	2070
170 FAUTEUIL DOUBLE INCLINABLE BRAS DROIT	41x40x33/40	2250	2340	2430	2520	2615	2705	1890	1980	2070
171 FAUTEUIL DOUBLE INCLINABLE SANS BRAS	30,5x40x33/40	1780	1840	1895	1950	2010	2065	1495	1560	1630
173 CHAISE LONGUE DOUBLE BRAS GAUCHE	41x62x33/40	2165	2270	2370	2470	2575	2675	1735	1825	1920
174 CHAISE LONGUE DOUBLE BRAS DROIT	41x62x33/40	2165	2270	2370	2470	2575	2675	1735	1825	1920
175 FAUTEUIL DOUBLE BRAS GAUCHE	41x40x33/40	1800	1900	2005	2105	2205	2310	1455	1530	1600
176 FAUTEUIL DOUBLE BRAS DROIT	41x40x33/40	1800	1900	2005	2105	2205	2310	1455	1530	1600
177 FAUTEUIL DOUBLE SANS BRAS	30,5x40x33/40	1340	1415	1490	1560	1635	1710	1035	1100	1160
178 FAUTEUIL DOUBLE SANS BRAS ALLONGE-G	52x40x33/40	1750	1840	1930	2020	2110	2200	1390	1460	1530

## BUDAPEST

### CARACTÉRISTIQUES:

- Appui-tête ajustable manuel sur tous les items (fixe sur centre rond).
- Fauteuil inclinable motorisé pleine jambe "à mécanisme \*protège-mur" (manuel n/d).
- Chaise longue inclinable motorisé (manuel n/d) avec appui-tête motorisé en option. Dégagement mural 8" et avant 5".
- Coussins de siège avec mousse modelée + 1" de mousse mémoire au-dessus; bras avec mousse mémoire.
- Couture: petit fil en tissu et gros fil plat en cuir.
- \*Exclus faut. 043 & 163: Dégagement mural 16".

Note: 2 inclinables séparés par un coin ne peuvent pas ouvrir en même temps. Aucuns inclinables à côté du 155 Petit coin carré.

### OPTIONS

Motorisé sans fil (batterie): ajoutez \$185/mec.

\*Appui-tête motorisé: ajoutez \$185 ch. (\*N/D sur items fixes.)

Mousse: Extra ferme ajoutez \$20/siège.

Choix de bras (LARGE ou PETIT de 6"): Pattes sur bras LARGE: LG103 bois ou LG189 métal (noire ou chrome). PETIT Bras: LG08 bois ou Métal: LG196 cyl. (noire ou chrome) ou LG64 (carré). Spécifiez couleur.

Profondeur d'assise: 20" ou \*22". \*Le 22" N/D sur faut. 043 & 163.

Faut. 043-163: avec base en bois (spécifiez couleur).

### Configurations CINÉMA MAISON

Détails accessoires, porte gobelets et configurations : Voir page Optima Cinéma maison en annexe.

Ancrage pour accessoires: \$40 ch.

Porte-Gobelets: En métal: \$30 ch. | Illuminé: \$30 ch. | \*Illuminé avec contrôle (1 ou 2 moteurs): \$50 ch.

\*Lumière DEL sous le siège : \$30/siège.

Description	L x P x H	Cuir						Tissu		
		10	20 Madras Softy	30 Hugo Fantasy Illusion Tucson Utah Vintage Wild Laredo Yukon	40 Elegance Princess Santiago Sensation Sunset Trina Victoria	50 Bull Cassiope Dublin	60 Caress Ultrasued	A	B COM	C alta
179 FAUTEUIL DOUBLE SANS BRAS ALLONGE-D	52x40x33/40	1750	1840	1930	2020	2110	2200	1390	1460	1530
186 CAUS. SANS BRAS ALLONGEE RANGEMENT-G	68x40x33/40	2735	2825	2920	3010	3100	3190	2205	2280	2355
187 CAUS. SANS BRAS ALLONGEE RANGEMENT-D	68x40x33/40	2735	2825	2920	3010	3100	3190	2205	2280	2355
188 FAUT. SANS BRAS ALLONGE RANGEMENT-G	45x40x33/40	1810	1910	2015	2115	2215	2320	1465	1505	1545
189 FAUT. SANS BRAS ALLONGE RANGEMENT-D	45x40x33/40	1810	1910	2015	2115	2215	2320	1465	1505	1545
190 PETIT RANGEMENT À ANGLE	11/21x36x24	815	845	875	900	930	955	625	645	670
221 FAUT. DBL SANS BRAS ALLONGE RANGEMENT-G	52x40x33/40	1930	2025	2120	2215	2315	2410	1575	1640	1710
222 FAUT. DBL SANS BRAS ALLONGE RANGEMENT-D	52x40x33/40	1930	2025	2120	2215	2315	2410	1575	1640	1710
223 SOFA APP SANS BRAS ALLONGE RANGEMENT-G	82x40x33/40	3005	3150	3295	3445	3590	3735	2400	2505	2615
224 SOFA APP SANS BRAS ALLONGE RANGEMENT-D	82x40x33/40	3005	3150	3295	3445	3590	3735	2400	2505	2615
236 CHAISE LONGUE INCLINABLE BRAS GAUCHE	34x62x33/40	2445	2515	2590	2665	2735	2810	2060	2125	2195
237 CHAISE LONGUE INCLINABLE BRAS DROIT	34x62x33/40	2445	2515	2590	2665	2735	2810	2060	2125	2195
238 CHAISE LONGUE DBL INCLINABLE BRAS-G	41x62x33/40	2620	2720	2820	2925	3025	3125	2195	2285	2375
239 CHAISE LONGUE DBL INCLINABLE BRAS-D	41x62x33/40	2620	2720	2820	2925	3025	3125	2195	2285	2375
V51 PORTE VERRE A VIN	3.5 x 5.5 x 6.5	40	40	40	40	40	40	40	40	40
V52 TABLETTE PIVOTANTE EN PLASTIQUE	13 3/8 x 9 5/8	40	40	40	40	40	40	40	40	40



## BUDAPEST

### CARACTÉRISTIQUES:

- Appui-tête ajustable manuel sur tous les items (fixe sur centre rond).
- Fauteuil inclinable motorisé pleine jambe "à mécanisme \*protège-mur" (manuel n/d).
- Chaise longue inclinable motorisé (manuel n/d) avec appui-tête motorisé en option. Dégagement mural 8" et avant 5".
- Coussins de siège avec mousse modelée + 1" de mousse mémoire au-dessus; bras avec mousse mémoire.
- Couture: petit fil en tissu et gros fil plat en cuir.
- \*Exclus faut. 043 & 163: Dégagement mural 16".

Note: 2 inclinables séparés par un coin ne peuvent pas ouvrir en même temps. Aucuns inclinables à côté du 155 Petit coin carré.

### OPTIONS

Motorisé sans fil (batterie): ajoutez \$185/mec.

\*Appui-tête motorisé: ajoutez \$185 ch. (\*N/D sur items fixes.)

Mousse: Extra ferme ajoutez \$20/siège.

Choix de bras (LARGE ou PETIT de 6"): Pattes sur bras LARGE: LG103 bois ou LG189 métal (noire ou chrome). PETIT Bras: LG08 bois ou Métal: LG196 cyl. (noire ou chrome) ou LG64 (carré). Spécifiez couleur.

Profondeur d'assise: 20" ou \*22". \*Le 22" N/D sur faut. 043 & 163.

Faut. 043-163: avec base en bois (spécifiez couleur).

### Configurations CINÉMA MAISON

Détails accessoires, porte gobelets et configurations : Voir page Optima Cinéma maison en annexe.

Ancrage pour accessoires: \$40 ch.

Porte-Gobelets: En métal: \$30 ch. | Illuminé: \$30 ch. | \*Illuminé avec contrôle (1 ou 2 moteurs): \$50 ch.

\*Lumière DEL sous le siège : \$30/siège.

Description	L x P x H	Cuir						Tissu		
		10	20 Madras Softy	30 Hugo Fantasy Illusion Tucson Utah Vintage Wild Laredo Yukon	40 Elegance Princess Santiago Sensation Sunset Trina Victoria	50 Bull Cassiope Dublin	60 Caress Ultrasued	A	B COM	C alta
V53 TABLETTE PIVOTANTE EN BOIS	19 x 10	70	70	70	70	70	70	70	70	70
V54 PORTE TABLETTE	4.5 x 8 x 10	50	50	50	50	50	50	50	50	50
V55 LAMPE DEL	1.5x5x14 plié/bent	40	40	40	40	40	40	40	40	40
<b>CONFIGURATIONS</b>										
_A CONFIG (169-170)	82X40X40	4500	4680	4860	5040	5230	5410	3780	3960	4140
_B CONFIG (169-171-174)	113X62X40	6195	6450	6695	6940	7200	7445	5120	5365	5620
_C CONFIG (096-055-171-170)	115X115X40	9100	9485	9860	10240	10625	11005	7380	7695	8025
_D CONFIG (169-171-055-179)	115X96X40	7945	8295	8635	8980	9330	9675	6485	6770	7065
_J CONFIG (041-042)	68X40X40	4270	4430	4600	4770	4940	5110	3630	3710	3790
_K CONFIG (041-071-005)	92X62X40	5795	6010	6235	6450	6670	6895	4825	5005	5175
_L CONFIG (012-055-071-042)	102X102X40	8590	8950	9320	9690	10050	10425	7035	7290	7540
_M CONFIG (041-071-055-089)	102X89X40	7595	7950	8315	8675	9035	9400	6220	6430	6640



# BUDAPEST

**OPTIMA**  
Collection

**Jaymar**

Conçu et fabriqué fièrement au Canada  
Proudly designed and made in Canada

Nos produits sont fabriqués à la main et des variations mineures peuvent survenir.

Our product is hand-made and minor variations can occur.

## SPECIFICATIONS

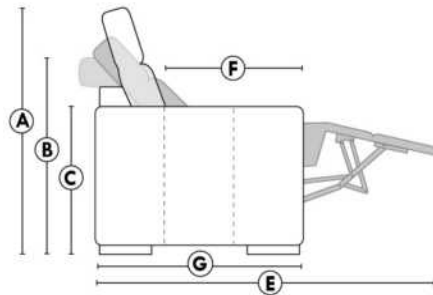

- Appui-tête levé / Headrest up
- Appui-tête baissé / Headrest down
- Complètement incliné / Fully reclined

- A** Hauteur complète 40" Total Height
- B** Hauteur appui-tête baissé 33" Height headrest down
- C** Hauteur du bras 24" Arm Height
- D** Hauteur du siège 19,5" Seat height
- E** Profondeur inclinée 65" Depth fully reclined
- F** Profondeur d'assise 20"ou/ou 22" Seat depth
- G** Profondeur appui-tête monté 37,5" Depth with headrest up

## BRAS | ARMS

Option de bras:  
Bras Régulier Large 10" ou Petit bras 6"

Arm option  
Regular arm Large 10" or Small arm 6"

Contrôle de l'inclinaison situé à l'intérieur du bras  
Recliner control located on the inside of the arm.

Option d'accessoires disponible sur le bras régulier seulement  
Accessories option, available on Regular arms ONLY.

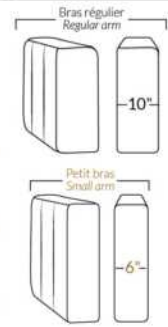

## FAUTEUIL BERÇANT PIVOTANT INCLINABLE SWIVEL ROCKING MOTION CHAIR

Dégagement mural de 16" Wall clearance  
Hauteur de 42" Height  
Largeur de bras 6" Arms width  
Option base de bois | Wood base option

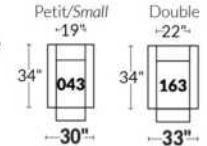

## SIÈGE 23" DE LARGE | 23" SEAT WIDTH

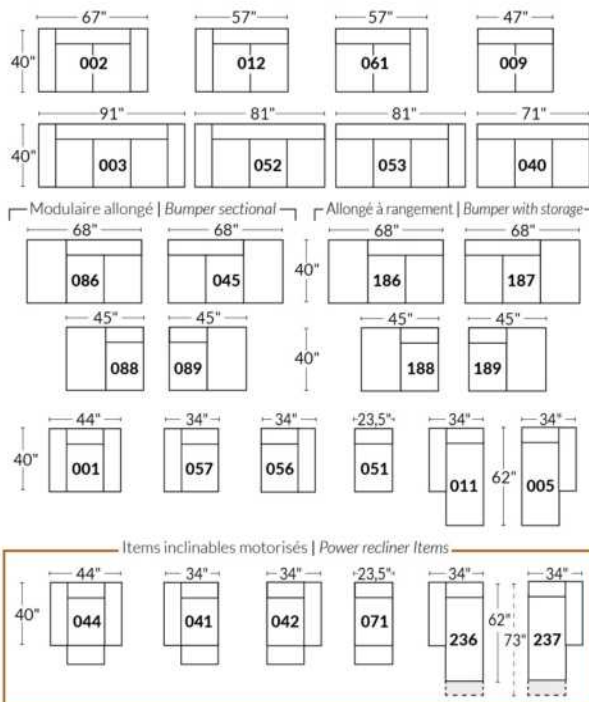

## SIÈGE 30" DE LARGE | 30" SEAT WIDTH

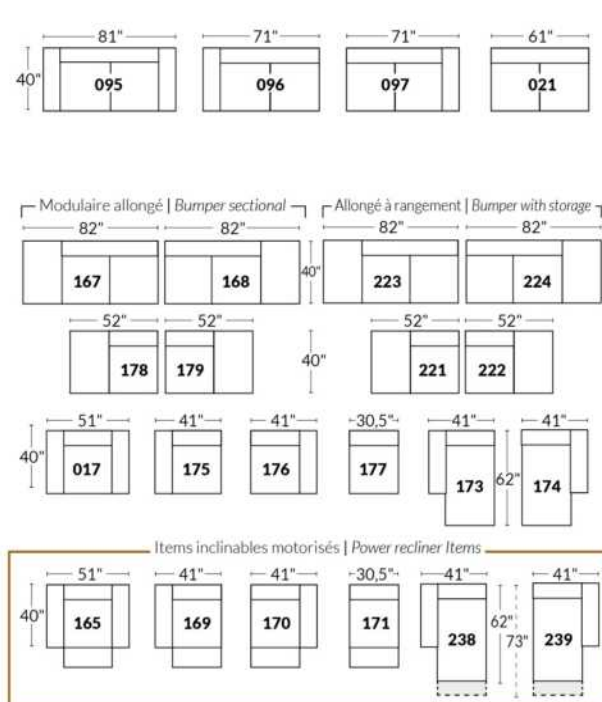

### Autres | Others

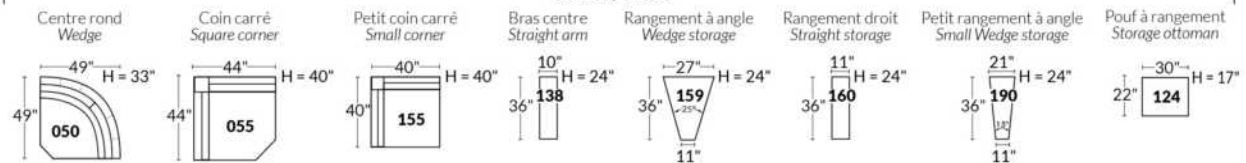

### EXEMPLE 23" EXAMPLE

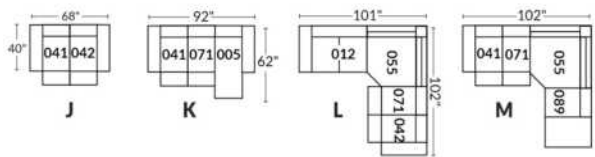

### EXEMPLE 30" EXAMPLE

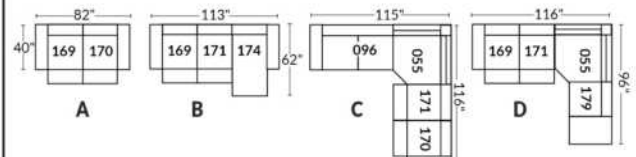

\*Disponibles sur certains modèles et SEULEMENT sur le BRAS LARGE.

### OPTIONS PORTE-GOBELETS

#### MÉTAL



Argent



Noir mat



Brun

#### ILLUMINÉ

1.



Porte-gobelet illuminé

2.



Porte-gobelet illuminé avec contrôle de l'inclinable, port USB & lumière DEL sous le siège

3.



Porte-gobelet illuminé avec contrôle double moteur, port USB & lumière DEL sous le siège

Nos porte-gobelets illuminés à un ou deux contrôles sont compatibles avec les lumières DEL sous le siège. Vous pouvez contrôler la lumière sur le porte-gobelet. Le porte-gobelet à 2 moteurs possède un contrôle remise à zéro (maison) pour remettre votre inclinable à la position de départ.

#### Lumière DEL sous le siège (en option)

Disponible seulement dans les configurations avec un minimum de 1 porte-gobelet illuminé à moteur qui contrôle l'ouverture et la fermeture de la lumière.

Pour les prix des options, voir la section description du modèle Optima.

Veuillez nous fournir un dessin de votre configuration qui indique le type de porte-gobelet et le positionnement.

#### Porte-gobelets avec contrôle

Il faut spécifier la position de ceux-ci; bras droit ou bras gauche et quel inclinable ils vont contrôler. Si vous avez une rangée de fauteuils avec plusieurs porte-gobelets, le contrôle sera par défaut sur le bras gauche et sur le droit pour le dernier bras extérieur.

#### EXEMPLE A

041-169 : Contrôleur et porte-gobelet à gauche  
071-171 : boutons tactiles sur le côté du siège  
042-170 : Contrôleur et porte-gobelet à droite

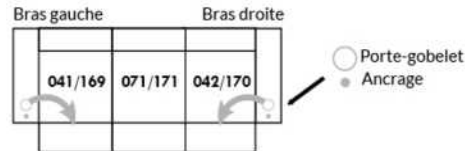

#### EXEMPLE B

071-171 : Ces deux items peuvent être connectés à un porte-gobelet intelligent qui pourra contrôler l'inclinable.  
Il faut alors utiliser un de ces items: 138,159, 160 et 190

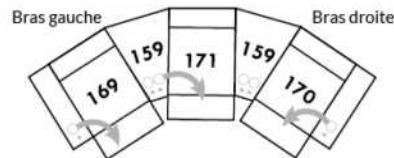

#### Informations sur les appui-têtes et boutons de contrôles des inclinables

##### AVEC porte-gobelet illuminés

Si vous prenez un item **stationnaire**, vous aurez par défaut le porte-gobelet N°1.  
Si vous prenez un **appui-tête manuel**, vous aurez le porte-gobelet N°2.  
Si vous prenez un **appui-tête électrique**, vous aurez par défaut le porte-gobelet N°3.

##### SANS porte-gobelet et avec un inclinable

Si vous prenez un item inclinable et un **appui-tête manuel**, il y aura un contrôle à boutons tactiles.  
Si vous prenez un item inclinable avec un **appui-tête électrique**, vous aurez un contrôleur à bouton poussoir double avec prise USB.  
Si c'est un **item sans bras** (071-171) il y aura alors les boutons tactiles.



Boutons tactiles



Boutons poussoirs

\*Disponibles sur certains modèles et SEULEMENT sur le BRAS LARGE.

### OPTIONS ACCESSOIRES



Pour les prix des ancrages, voir la section description du modèle Optima et pour les accessoires vous référer à la fin de la liste de prix.

### Items 138-159-160-190 et bras large

Option ancrage et porte-gobelet \*Non disponible sur les petits bras\*.

Veuillez spécifier sur quel bras vous voulez avoir les ancrages et les porte-gobelets.

NB: Item 138- 159-160-190 sont non finis sur les côtés, doivent être utilisés entre 2 sièges. Chaque item à rangement possède 2 prises USB et une prise électrique à l'intérieur du rangement.

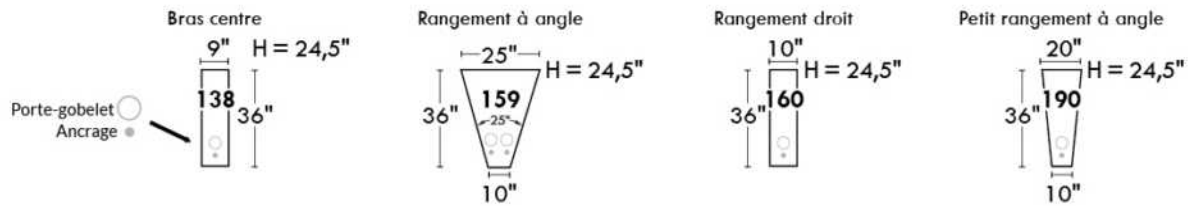

### SUGGESTIONS DE CONFIGURATIONS

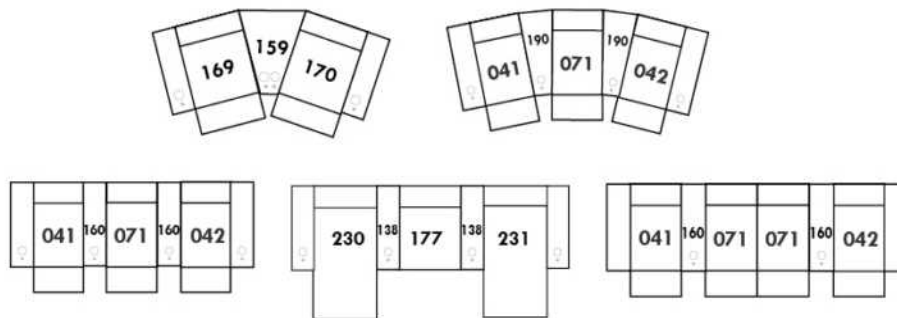

## Liste de prix CDN

### CAVALIA

CARACTÉRISTIQUES: Coussins de siège avec mousse mémoire. Couture: Double et française. EN TISSU il n'y a pas de coutures verticales sur les dossiers.

PATTES: Spécifiez couleur de pattes LG109.

COMBO: Recouvrement #2 sur les dossiers, sièges et dessus de bras.

TISSU UNI recommandé pour la base.

N.B.: En cuir et en tissu, les côtés sans bras et coin rond ne sont pas complètement recouvert de cuir/tissu.

Description	L x P x H	Cuir						Tissu		
		10	20 Madras Softy	30 Hugo Fantasy Illusion Tucson Utah Vintage Wild Laredo Yukon	40 Elegance Princess Santiago Sensation Sunset Trina Victoria	50 Bull Cassiope Dublin	60 Caress Ultrasued	A	B COM	C alta
001 FAUTEUIL	46X37X34	1600	1705	1805	1905	2010	2110	1180	1245	1315
002 CAUSEUSE	69X37X34	2310	2440	2570	2700	2825	2955	1540	1625	1710
005 CHAISE LONGUE BRAS DROIT	43X62X34	1550	1670	1790	1905	2025	2145	1105	1170	1240
006 POUF	25.5X25.5X18	780	810	840	865	895	925	575	595	620
011 CHAISE LONGUE BRAS GAUCHE	43X62X34	1550	1670	1790	1905	2025	2145	1105	1170	1240
012 CAUSEUSE BRAS GAUCHE	57X37X34	1980	2105	2230	2355	2475	2600	1420	1505	1590
024 CAUSEUSE MODULAIRE ALLONGEE DROIT	90X37X34	2645	2850	3055	3255	3460	3665	1970	2095	2215
048 CAUSEUSE MODULAIRE ALLONGEE GAUCHE	90X37X34	2645	2850	3055	3255	3460	3665	1970	2095	2215
050 CENTRE ROND	47X47X34	1370	1475	1585	1690	1800	1905	1080	1150	1215
055 COIN CARRE	37X37X34	1315	1440	1560	1685	1810	1935	1030	1100	1165
056 FAUTEUIL BRAS DROIT	43X37X34	1280	1385	1495	1600	1710	1815	1075	1140	1200
057 FAUTEUIL BRAS GAUCHE	43X37X34	1280	1385	1495	1600	1710	1815	1075	1140	1200
061 CAUSEUSE BRAS DROIT	57X37X34	1980	2105	2230	2355	2475	2600	1420	1505	1590
088 FAUTEUIL SANS BRAS ALLONGE GAUCHE	53X37X34	1455	1545	1635	1725	1815	1905	1075	1140	1200
089 FAUTEUIL SANS BRAS ALLONGE DROIT	53X37X34	1455	1545	1635	1725	1815	1905	1075	1140	1200
095 SOFA APPARTEMENT	87X37X34	2590	2755	2920	3080	3245	3410	1780	1875	1965
096 SOFA APPARTEMENT BRAS GAUCHE	75X37X34	2250	2425	2600	2775	2950	3125	1675	1775	1880
097 SOFA APPARTEMENT BRAS DROIT	75X37X34	2250	2425	2600	2775	2950	3125	1675	1775	1880
<b>CONFIGURATIONS</b>										
A CONF. A (12-50-61)	104X104X34	5330	5685	6045	6400	6750	7105	3920	4160	4395
B CONF. B (12-50-89)	100X104X34	4805	5125	5450	5770	6090	6410	3575	3795	4005
C CONF. C (88-50-89)	100X100X34	4280	4565	4855	5140	5430	5715	3230	3430	3615
D CONF. D (96-50-56)	90X122X34	4900	5285	5680	6065	6460	6845	3830	4065	4295
E CONF. E (95-01-06)	87X37X34	4970	5270	5565	5850	6150	6445	3535	3715	3900
F CONF. F (12-50-97)	122X104X34	5600	6005	6415	6820	7225	7630	4175	4430	4685
G CONF. G (96-05)	118X62X34	3800	4095	4390	4680	4975	5270	2780	2945	3120



Hauteur complète 34" | Hauteur de siège 18" | Hauteur devant bras 24" | Profondeur d'assise 21"  
 Total Height 34" | Seat Height 18" | Arm Height 24" | Seat Depth 21"

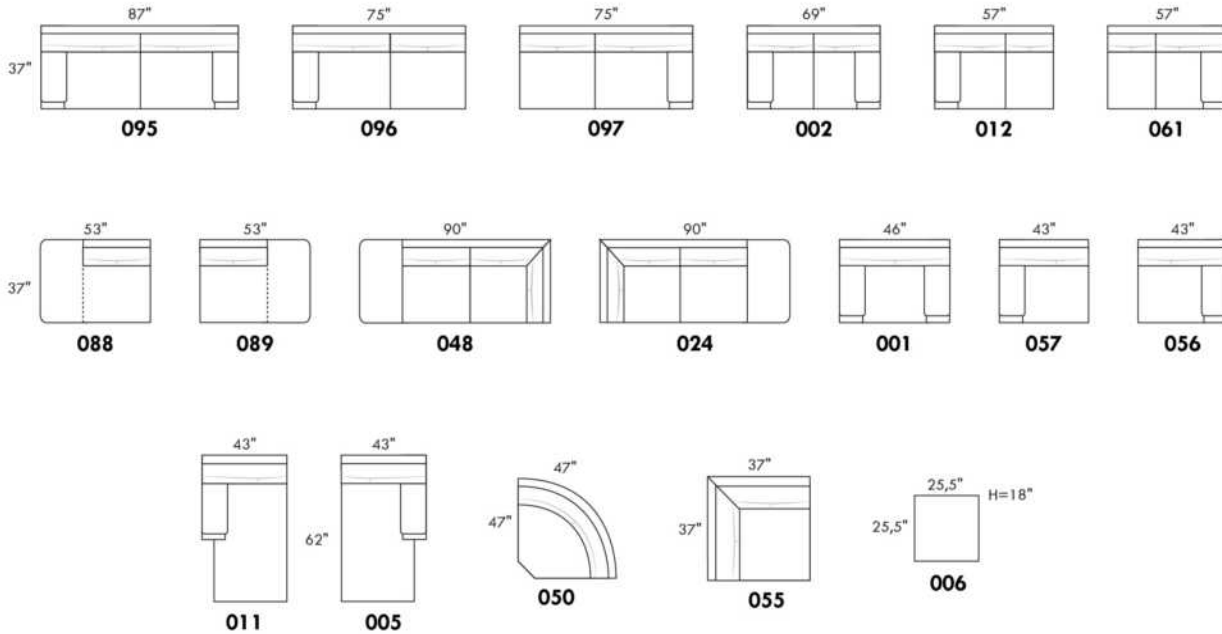

## CONFIGURATIONS

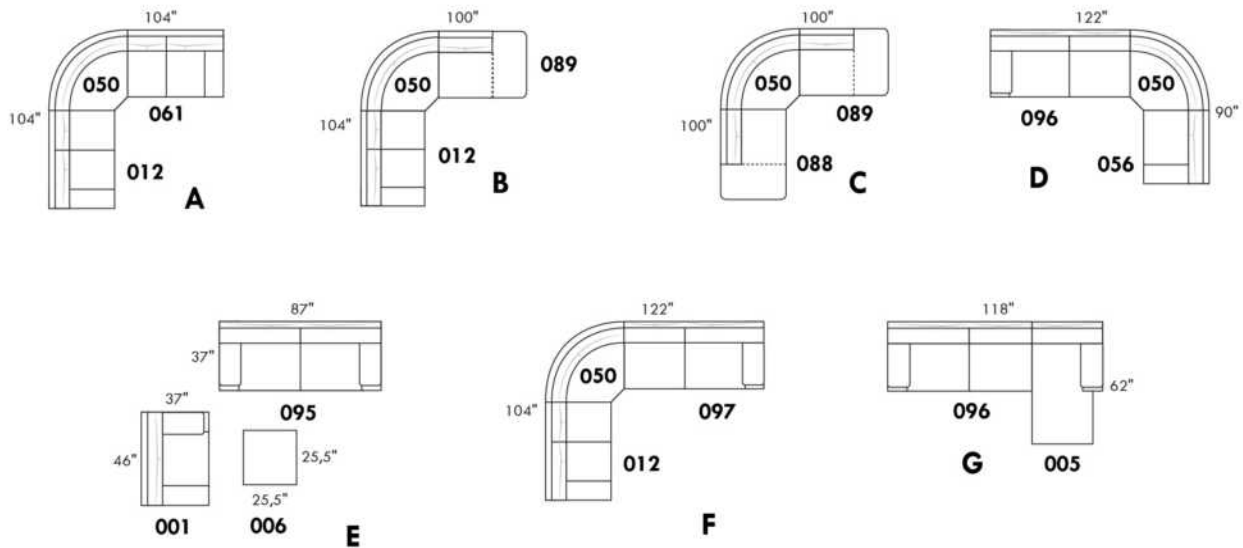

www.jaymar.ca

Toutes les dimensions indiquées sont au pouce près. Nos produits sont fabriqués à la main et des variations mineures peuvent survenir.  
 All dimensions indicated are to the nearest inch. Our product is hand-made and minor variations can occur.

## CHAMONIX

**Caractéristiques:**

- Appui-tête ajustable manuel sur tous les items (fixe sur centre rond).
- Fauteuil inclinable motorisé pleine jambe "à mec. \*protège-mur" (manuel n/d).
- Chaise longue inclinable motorisé (manuel n/d) avec appui-tête motorisé en option. Dégagement mural 8" et avant 5".
- Coussins de siège avec mousse modelée + 1" de mousse mémoire au-dessus; bras avec mousse mémoire.
- Couture: petit fil en tissu & gros fil plat en cuir.
- \*Exclus faut. 043 & 163 : Dégagement mural 16".

Note: 2 inclinables séparés par un coin ne peuvent pas ouvrir en même temps. Aucuns inclinables à côté d'item #155.

**OPTIONS**

- Motorisé sans fil (batterie): ajoutez \$185/mec.
- \*Appui-tête motorisé: ajoutez \$185 ch. (\*N/D sur items fixes.)
- Mousse: Extra ferme ajoutez \$20/siège.
- Choix de bras (LARGE ou PETIT de 6"): Pattes sur bras LARGE: LG187 bois ou Métal: LG189 cyl. (noire ou chrome) ou LG64 (carré). PETIT bras: LG08 bois ou Métal: LG196 cyl. (noire ou chrome) ou LG64 (carré). Spécifiez couleur.
- Profondeur d'assise : 20" ou \*22". \*Le 22" N/D sur faut. 043 & 163.
- Faut. 043-163: base en bois (spécifiez couleur).

**Configurations CINÉMA MAISON**

Détails accessoires, porte gobelets et configurations : Voir page Optima Cinéma maison en annexe.

Ancrage pour accessoires: \$40 ch.

Porte-Gobelets : En métal: \$30 ch. | Illuminé: \$30 ch. | \*Illuminé avec contrôle (1 ou 2 moteurs): \$50 ch.

\*Lumière DEL sous le siège : \$30/siège.

Description	L x P x H	Cuir						Tissu		
		10	20 Madras Softy	30 Hugo Fantasy Illusion Tucson Utah Vintage Wild Laredo Yukon	40 Elegance Princess Santiago Sensation Sunset Trina Victoria	50 Bull Cassiope Dublin	60 Caress Ultrasued	A	B COM	C alta
001 FAUTEUIL	42x40x33/40	2140	2240	2340	2445	2545	2645	1735	1790	1840
002 CAUSEUSE	65x40x33/40	3055	3185	3315	3445	3575	3705	2460	2545	2630
003 SOFA	89x40x33/40	3690	3860	4030	4200	4370	4540	2970	3070	3170
005 CHAISE LONGUE BRAS DROIT	33x62x33/40	1995	2070	2145	2215	2290	2365	1595	1665	1730
009 CAUSEUSE SANS BRAS	47x40x33/40	2145	2225	2300	2380	2460	2540	1685	1775	1865
011 CHAISE LONGUE BRAS GAUCHE	33x62x33/40	1995	2070	2145	2215	2290	2365	1595	1665	1730
012 CAUSEUSE BRAS GAUCHE	56x40x33/40	2625	2735	2850	2965	3075	3190	2095	2180	2260
017 FAUTEUIL DOUBLE	49x40x33/40	2240	2355	2465	2580	2690	2805	1810	1880	1945
021 SOFA APPARTEMENT SANS BRAS	61x40x33/40	2420	2535	2645	2760	2875	2985	1890	1985	2080
040 SOFA SANS BRAS	71x40x33/40	2770	2900	3030	3160	3290	3420	2205	2310	2410
041 FAUTEUIL INCLINABLE BRAS-G	33x40x33/40	2135	2215	2300	2385	2470	2555	1815	1855	1895
042 FAUTEUIL INCLINABLE BRAS-D	33x40x33/40	2135	2215	2300	2385	2470	2555	1815	1855	1895
043 FAUTEUIL INCLINABLE BERÇANT PIVOTANT	30x34x42	2530	2650	2775	2900	3025	3150	2120	2170	2225
044 FAUTEUIL INCLINABLE	42x40x33/40	2575	2675	2775	2880	2980	3080	2170	2230	2285
045 CAUSEUSE SANS BRAS ALLONGEE DROIT	68x40x33/40	2540	2645	2755	2860	2970	3075	2020	2095	2165
050 CENTRE ROND	49x49x33	1860	1975	2085	2200	2315	2425	1370	1440	1505

## CHAMONIX

### Caractéristiques:

- Appui-tête ajustable manuel sur tous les items (fixe sur centre rond).
- Fauteuil inclinable motorisé pleine jambe "à mec. \*protège-mur" (manuel n/d).
- Chaise longue inclinable motorisé (manuel n/d) avec appui-tête motorisé en option. Dégagement mural 8" et avant 5".
- Coussins de siège avec mousse modelée + 1" de mousse mémoire au-dessus; bras avec mousse mémoire.
- Couture: petit fil en tissu & gros fil plat en cuir.
- \*Exclus faut. 043 & 163 : Dégagement mural 16".

Note: 2 inclinables séparés par un coin ne peuvent pas ouvrir en même temps. Aucuns inclinables à côté d'item #155.

### OPTIONS

- Motorisé sans fil (batterie): ajoutez \$185/mec.
- \*Appui-tête motorisé: ajoutez \$185 ch. (\*N/D sur items fixes.)
- Mousse: Extra ferme ajoutez \$20/siège.
- Choix de bras (LARGE ou PETIT de 6"): Pattes sur bras LARGE: LG187 bois ou Métal: LG189 cyl. (noire ou chrome) ou LG64 (carré). PETIT bras: LG08 bois ou Métal: LG196 cyl. (noire ou chrome) ou LG64 (carré). Spécifiez couleur.
- Profondeur d'assise : 20" ou \*22". \*Le 22" N/D sur faut. 043 & 163.
- Faut. 043-163: base en bois (spécifiez couleur).

### Configurations CINÉMA MAISON

Détails accessoires, porte gobelets et configurations : Voir page Optima Cinéma maison en annexe.

Ancrage pour accessoires: \$40 ch.

Porte-Gobelets : En métal: \$30 ch. | Illuminé: \$30 ch. | \*Illuminé avec contrôle (1 ou 2 moteurs): \$50 ch.

\*Lumière DEL sous le siège : \$30/siège.

Description	L x P x H	Cuir						Tissu		
		10	20 Madras Softy	30 Hugo Fantasy Illusion Tucson Utah Vintage Wild Laredo Yukon	40 Elegance Princess Santiago Sensation Sunset Trina Victoria	50 Bull Cassiope Dublin	60 Caress Ultrasued	A	B COM	C alta
051 FAUTEUIL SANS BRAS	23,5x40x33/40	1230	1285	1340	1400	1455	1510	955	1020	1080
052 SOFA BRAS GAUCHE	80x40x33/40	3245	3400	3550	3705	3855	4010	2590	2700	2805
053 SOFA BRAS DROIT	80x40x33/40	3245	3400	3550	3705	3855	4010	2590	2700	2805
055 COIN CARRE	44x44x33/40	2165	2275	2380	2490	2595	2705	1710	1770	1835
056 FAUTEUIL BRAS DROIT	33x40x33/40	1710	1780	1855	1930	2005	2075	1360	1425	1495
057 FAUTEUIL BRAS GAUCHE	33x40x33/40	1710	1780	1855	1930	2005	2075	1360	1425	1495
061 CAUSEUSE BRAS DROIT	56x40x33/40	2625	2735	2850	2965	3075	3190	2095	2180	2260
071 FAUTEUIL INCLINABLE SANS BRAS	23,5x40x33/40	1665	1725	1790	1850	1910	1975	1415	1485	1550
086 CAUSEUSE SANS BRAS ALLONGEE GAUCHE	68x40x33/40	2540	2645	2755	2860	2970	3075	2020	2095	2165
088 FAUTEUIL SANS BRAS ALLONGE GAUCHE	45x40x33/40	1630	1735	1845	1950	2060	2165	1280	1320	1360
089 FAUTEUIL SANS BRAS ALLONGE DROIT	45x40x33/40	1630	1735	1845	1950	2060	2165	1280	1320	1360
095 SOFA APPARTEMENT	79x40x33/40	3325	3490	3650	3815	3980	4145	2660	2765	2875
096 SOFA APPARTEMENT BRAS GAUCHE	70x40x33/40	2905	3030	3155	3280	3405	3530	2285	2385	2490
097 SOFA APPARTEMENT BRAS DROIT	70x40x33/40	2905	3030	3155	3280	3405	3530	2285	2385	2490
124 POUF AVEC RANGEMENT	30x22x17	845	865	890	910	935	955	735	760	780
138 BRAS CENTRE	9x36x24	470	510	550	590	630	670	400	415	430



## CHAMONIX

### Caractéristiques:

- Appui-tête ajustable manuel sur tous les items (fixe sur centre rond).
- Fauteuil inclinable motorisé pleine jambe "à mec. \*protège-mur" (manuel n/d).
- Chaise longue inclinable motorisé (manuel n/d) avec appui-tête motorisé en option. Dégagement mural 8" et avant 5".
- Coussins de siège avec mousse modelée + 1" de mousse mémoire au-dessus; bras avec mousse mémoire.
- Couture: petit fil en tissu & gros fil plat en cuir.
- \*Exclus faut. 043 & 163 : Dégagement mural 16".

Note: 2 inclinables séparés par un coin ne peuvent pas ouvrir en même temps. Aucuns inclinables à côté d'item #155.

### OPTIONS

- Motorisé sans fil (batterie): ajoutez \$185/mec.
- \*Appui-tête motorisé: ajoutez \$185 ch. (\*N/D sur items fixes.)
- Mousse: Extra ferme ajoutez \$20/siège.
- Choix de bras (LARGE ou PETIT de 6"): Pattes sur bras LARGE: LG187 bois ou Métal: LG189 cyl. (noire ou chrome) ou LG64 (carré). PETIT bras: LG08 bois ou Métal: LG196 cyl. (noire ou chrome) ou LG64 (carré). Spécifiez couleur.
- Profondeur d'assise : 20" ou \*22". \*Le 22" N/D sur faut. 043 & 163.
- Faut. 043-163: base en bois (spécifiez couleur).

### Configurations CINÉMA MAISON

Détails accessoires, porte gobelets et configurations : Voir page Optima Cinéma maison en annexe.

Ancrage pour accessoires: \$40 ch.

Porte-Gobelets : En métal: \$30 ch. | Illuminé: \$30 ch. | \*Illuminé avec contrôle (1 ou 2 moteurs): \$50 ch.

\*Lumière DEL sous le siège : \$30/siège.

Description	L x P x H	Cuir						Tissu		
		10	20 Madras Softy	30 Hugo Fantasy Illusion Tucson Utah Vintage Wild Laredo Yukon	40 Elegance Princess Santiago Sensation Sunset Trina Victoria	50 Bull Cassiope Dublin	60 Caress Ultrasued	A	B COM	C alta
155 PETIT COIN CARRE	40x40x33/40	2165	2275	2380	2490	2595	2705	1710	1770	1835
159 RANGEMENT À ANGLE	12/27x36x24	845	880	910	945	980	1015	665	680	695
160 RANGEMENT DROIT	12x36x24	815	845	875	900	930	955	625	645	670
163 FAUT. DBL INCL. BERCANT PIVOTANT	33x34x42	2590	2725	2860	2995	3135	3270	2125	2185	2240
165 FAUTEUIL DOUBLE INCLINABLE	49x40x33/40	2685	2800	2910	3025	3140	3250	2260	2335	2410
167 SOFA APP. SANS BRAS ALLONGE GAUCHE	82x40x33/40	2815	2965	3110	3255	3405	3550	2215	2315	2410
168 SOFA APP. SANS BRAS ALLONGE DROIT	82x40x33/40	2815	2965	3110	3255	3405	3550	2215	2315	2410
169 FAUTEUIL DOUBLE INCLINABLE BRAS GAUCHE	40x40x33/40	2250	2340	2430	2520	2615	2705	1890	1980	2070
170 FAUTEUIL DOUBLE INCLINABLE BRAS DROIT	40x40x33/40	2250	2340	2430	2520	2615	2705	1890	1980	2070
171 FAUTEUIL DOUBLE INCLINABLE SANS BRAS	30,5x40x33/40	1780	1840	1895	1950	2010	2065	1495	1560	1630
173 CHAISE LONGUE DOUBLE BRAS GAUCHE	40x62x33/40	2165	2270	2370	2470	2575	2675	1735	1825	1920
174 CHAISE LONGUE DOUBLE BRAS DROIT	40x62x33/40	2165	2270	2370	2470	2575	2675	1735	1825	1920
175 FAUTEUIL DOUBLE BRAS GAUCHE	40x40x33/40	1800	1900	2005	2105	2205	2310	1455	1530	1600
176 FAUTEUIL DOUBLE BRAS DROIT	40x40x33/40	1800	1900	2005	2105	2205	2310	1455	1530	1600
177 FAUTEUIL DOUBLE SANS BRAS	30,5x40x33/40	1340	1415	1490	1560	1635	1710	1035	1100	1160
178 FAUTEUIL DOUBLE SANS BRAS ALLONGE-G	52x40x33/40	1750	1840	1930	2020	2110	2200	1390	1460	1530

## CHAMONIX

### Caractéristiques:

- Appui-tête ajustable manuel sur tous les items (fixe sur centre rond).
- Fauteuil inclinable motorisé pleine jambe "à mec. \*protège-mur" (manuel n/d).
- Chaise longue inclinable motorisé (manuel n/d) avec appui-tête motorisé en option. Dégagement mural 8" et avant 5".
- Coussins de siège avec mousse modelée + 1" de mousse mémoire au-dessus; bras avec mousse mémoire.
- Couture: petit fil en tissu & gros fil plat en cuir.
- \*Exclus faut. 043 & 163 : Dégagement mural 16".

Note: 2 inclinables séparés par un coin ne peuvent pas ouvrir en même temps. Aucuns inclinables à côté d'item #155.

### OPTIONS

- Motorisé sans fil (batterie): ajoutez \$185/mec.
- \*Appui-tête motorisé: ajoutez \$185 ch. (\*N/D sur items fixes.)
- Mousse: Extra ferme ajoutez \$20/siège.
- Choix de bras (LARGE ou PETIT de 6"): Pattes sur bras LARGE: LG187 bois ou Métal: LG189 cyl. (noire ou chrome) ou LG64 (carré). PETIT bras: LG08 bois ou Métal: LG196 cyl. (noire ou chrome) ou LG64 (carré). Spécifiez couleur.
- Profondeur d'assise: 20" ou \*22". \*Le 22" N/D sur faut. 043 & 163.
- Faut. 043-163: base en bois (spécifiez couleur).

### Configurations CINÉMA MAISON

Détails accessoires, porte gobelets et configurations : Voir page Optima Cinéma maison en annexe.

Ancrage pour accessoires: \$40 ch.

Porte-Gobelets : En métal: \$30 ch. | Illuminé: \$30 ch. | \*Illuminé avec contrôle (1 ou 2 moteurs): \$50 ch.

\*Lumière DEL sous le siège: \$30/siège.

Description	L x P x H	Cuir						Tissu		
		10	20 Madras Softy	30 Hugo Fantasy Illusion Tucson Utah Vintage Wild Laredo Yukon	40 Elegance Princess Santiago Sensation Sunset Trina Victoria	50 Bull Cassiope Dublin	60 Caress Ultrasued	A	B COM	C alta
179 FAUTEUIL DOUBLE SANS BRAS ALLONGE-D	52x40x33/40	1750	1840	1930	2020	2110	2200	1390	1460	1530
186 CAUS. SANS BRAS ALLONGEE RANGEMENT-G	68x40x33/40	2735	2825	2920	3010	3100	3190	2205	2280	2355
187 CAUS. SANS BRAS ALLONGEE RANGEMENT-D	68x40x33/40	2735	2825	2920	3010	3100	3190	2205	2280	2355
188 FAUT. SANS BRAS ALLONGE RANGEMENT-G	45x40x33/40	1810	1910	2015	2115	2215	2320	1465	1505	1545
189 FAUT. SANS BRAS ALLONGE RANGEMENT-D	45x40x33/40	1810	1910	2015	2115	2215	2320	1465	1505	1545
190 PETIT RANGEMENT À ANGLE	12/21x36x24	815	845	875	900	930	955	625	645	670
221 FAUT. DBL SANS BRAS ALLONGE RANGEMENT-G	52x40x33/40	1930	2025	2120	2215	2315	2410	1575	1640	1710
222 FAUT. DBL SANS BRAS ALLONGE RANGEMENT-D	52x40x33/40	1930	2025	2120	2215	2315	2410	1575	1640	1710
223 SOFA APP SANS BRAS ALLONGE RANGEMENT-G	82x40x33/40	3005	3150	3295	3445	3590	3735	2400	2505	2615
224 SOFA APP SANS BRAS ALLONGE RANGEMENT-D	82x40x33/40	3005	3150	3295	3445	3590	3735	2400	2505	2615
236 CHAISE LONGUE INCLINABLE BRAS GAUCHE	33x62x33/40	2445	2515	2590	2665	2735	2810	2060	2125	2195
237 CHAISE LONGUE INCLINABLE BRAS DROIT	33x62x33/40	2445	2515	2590	2665	2735	2810	2060	2125	2195
238 CHAISE LONGUE DBL INCLINABLE BRAS-G	40x62x33/40	2620	2720	2820	2925	3025	3125	2195	2285	2375
239 CHAISE LONGUE DBL INCLINABLE BRAS-D	40x62x33/40	2620	2720	2820	2925	3025	3125	2195	2285	2375
V51 PORTE VERRE A VIN	3.5 x 5.5 x 6.6	40	40	40	40	40	40	40	40	40
V52 TABLETTE PIVOTANTE EN PLASTIQUE	13 3/8 x 9 5/8	40	40	40	40	40	40	40	40	40

## CHAMONIX

### Caractéristiques:

- Appui-tête ajustable manuel sur tous les items (fixe sur centre rond).
- Fauteuil inclinable motorisé pleine jambe "à mec. \*protège-mur" (manuel n/d).
- Chaise longue inclinable motorisé (manuel n/d) avec appui-tête motorisé en option. Dégagement mural 8" et avant 5".
- Coussins de siège avec mousse modelée + 1" de mousse mémoire au-dessus; bras avec mousse mémoire.
- Couture: petit fil en tissu & gros fil plat en cuir.
- \*Exclus faut. 043 & 163 : Dégagement mural 16".

Note: 2 inclinables séparés par un coin ne peuvent pas ouvrir en même temps. Aucuns inclinables à côté d'item #155.

### OPTIONS

- Motorisé sans fil (batterie): ajoutez \$185/mec.
- \*Appui-tête motorisé: ajoutez \$185 ch. (\*N/D sur items fixes.)
- Mousse: Extra ferme ajoutez \$20/siège.
- Choix de bras (LARGE ou PETIT de 6"): Pattes sur bras LARGE: LG187 bois ou Métal: LG189 cyl. (noire ou chrome) ou LG64 (carré). PETIT bras: LG08 bois ou Métal: LG196 cyl. (noire ou chrome) ou LG64 (carré). Spécifiez couleur.
- Profondeur d'assise : 20" ou \*22". \*Le 22" N/D sur faut. 043 & 163.
- Faut. 043-163: base en bois (spécifiez couleur).

### Configurations CINÉMA MAISON

Détails accessoires, porte gobelets et configurations : Voir page Optima Cinéma maison en annexe.

Ancrage pour accessoires: \$40 ch.

Porte-Gobelets : En métal: \$30 ch. | Illuminé: \$30 ch. | \*Illuminé avec contrôle (1 ou 2 moteurs): \$50 ch.

\*Lumière DEL sous le siège : \$30/siège.

Description	L x P x H	Cuir						Tissu		
		10	20 Madras Softy	30 Hugo Fantasy Illusion Tucson Utah Vintage Wild Laredo Yukon	40 Elegance Princess Santiago Sensation Sunset Trina Victoria	50 Bull Cassiope Dublin	60 Caress Ultrasued	A	B COM	C alta
V53 TABLETTE PIVOTANTE EN BOIS	19 x 10	70	70	70	70	70	70	70	70	70
V54 PORTE TABLETTE	4.5 x 8 x 10	50	50	50	50	50	50	50	50	50
V55 LAMPE DEL	1.5x5x14 plié/bent	40	40	40	40	40	40	40	40	40
<b>CONFIGURATIONS</b>										
_A CONFIG (169-170)	80X40X40	4500	4680	4860	5040	5230	5410	3780	3960	4140
_B CONFIG (169-171-174)	111X62X40	6195	6450	6695	6940	7200	7445	5120	5365	5620
_C CONFIG (096-055-171-170)	115X115X40	9100	9485	9860	10240	10625	11005	7380	7695	8025
_D CONFIG (169-171-055-179)	115X96X40	7945	8295	8635	8980	9330	9675	6485	6770	7065
_J CONFIG (041-042)	66X40X40	4270	4430	4600	4770	4940	5110	3630	3710	3790
_K CONFIG (041-071-005)	90X62X40	5795	6010	6235	6450	6670	6895	4825	5005	5175
_L CONFIG (012-055-071-042)	101X101X40	8590	8950	9320	9690	10050	10425	7035	7290	7540
_M CONFIG (041-071-055-089)	101X89X40	7595	7950	8315	8675	9035	9400	6220	6430	6640



# CHAMONIX

**OPTIMA**  
Collection

**Jaymar**

Conçu et fabriqué fièrement au Canada  
Proudly designed and made in Canada

Nos produits sont fabriqués à la main et des variations mineures peuvent survenir.

Our product is hand-made and minor variations can occur.

## SPECIFICATIONS

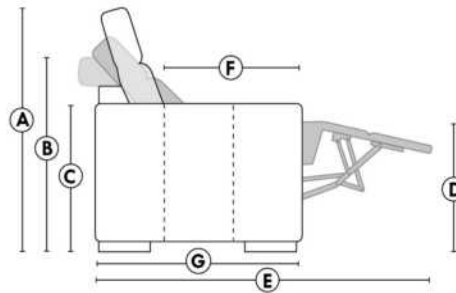

- Appui-tête levé / Headrest up
- Appui-tête baissé / Headrest down
- Complètement incliné / Fully reclined

- A** Hauteur complète 40" Total Height
- B** Hauteur appui-tête baissé 33" Height headrest down
- C** Hauteur du bras 24" Arm Height
- D** Hauteur du siège 19,5" Seat height
- E** Profondeur inclinée 65" Depth fully reclined
- F** Profondeur d'assise 20"ou/ou 22" Seat depth
- G** Profondeur appui-tête monté 37,5" Depth with headrest up

## BRAS | ARMS

Option de bras:  
Bras Régulier Large 9" ou Petit bras 6"

Arm option  
Regular arm Large 9" or Small arm 6"

Contrôle de l'inclinaison situé à l'intérieur du bras  
Recliner control located on the inside of the arm.

Option d'accessoires disponible sur le bras régulier seulement  
Accessories option, available on Regular arms ONLY.



## FAUTEUIL BERÇANT PIVOTANT INCLINABLE SWIVEL ROCKING MOTION CHAIR



## SIÈGE 23" DE LARGE | 23" SEAT WIDTH

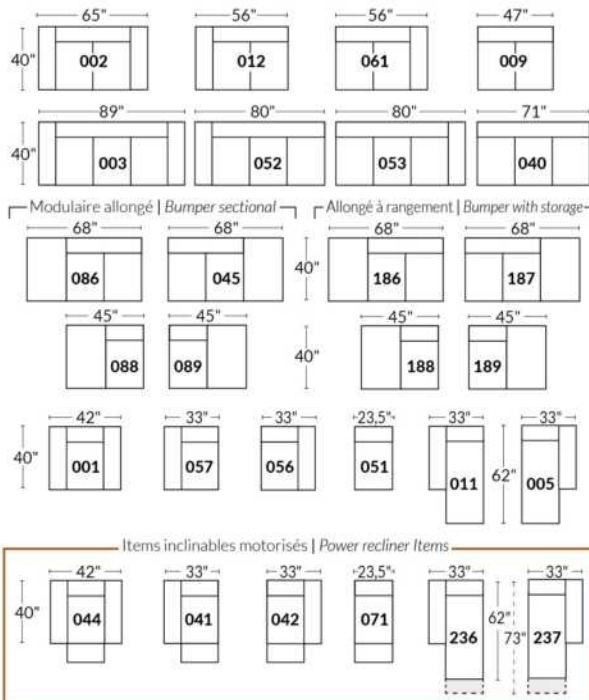

## SIÈGE 30" DE LARGE | 30" SEAT WIDTH

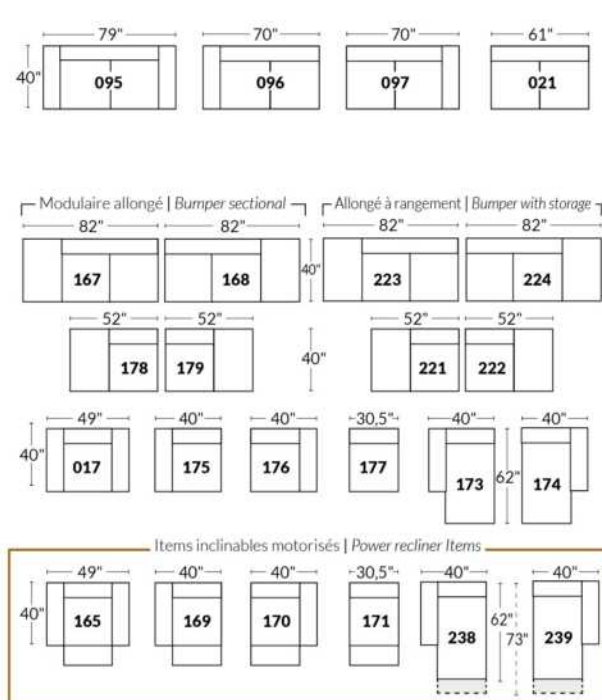

### Autres | Others

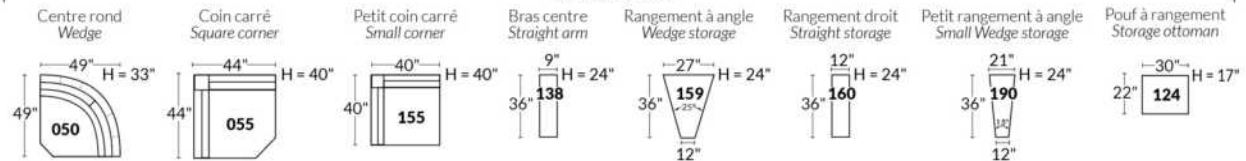

### EXEMPLE 23" EXAMPLE

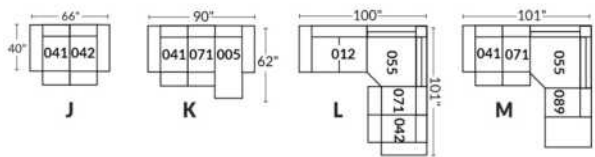

### EXEMPLE 30" EXAMPLE

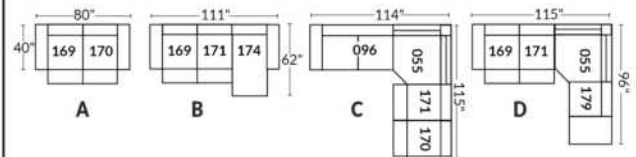

\*Disponibles sur certains modèles et SEULEMENT sur le BRAS LARGE.

### OPTIONS PORTE-GOBELETS

#### MÉTAL



Argent



Noir mat



Brun

#### ILLUMINÉ

1.



Porte-gobelet illuminé

2.



Porte-gobelet illuminé avec contrôle de l'inclinable, port USB & lumière DEL sous le siège

3.



Porte-gobelet illuminé avec contrôle double moteur, port USB & lumière DEL sous le siège

Nos porte-gobelets illuminés à un ou deux contrôles sont compatibles avec les lumières DEL sous le siège. Vous pouvez contrôler la lumière sur le porte-gobelet. Le porte-gobelet à 2 moteurs possède un contrôle remise à zéro (maison) pour remettre votre inclinable à la position de départ.

#### Lumière DEL sous le siège (en option)

Disponible seulement dans les configurations avec un minimum de 1 porte-gobelet illuminé à moteur qui contrôle l'ouverture et la fermeture de la lumière.

Pour les prix des options, voir la section description du modèle Optima.

Veuillez nous fournir un dessin de votre configuration qui indique le type de porte-gobelet et le positionnement.

#### Porte-gobelets avec contrôle

Il faut spécifier la position de ceux-ci; bras droit ou bras gauche et quel inclinable ils vont contrôler. Si vous avez une rangée de fauteuils avec plusieurs porte-gobelets, le contrôle sera par défaut sur le bras gauche et sur le droit pour le dernier bras extérieur.

#### EXEMPLE A

041-169 : Contrôleur et porte-gobelet à gauche  
071-171 : boutons tactiles sur le côté du siège  
042-170 : Contrôleur et porte-gobelet à droite

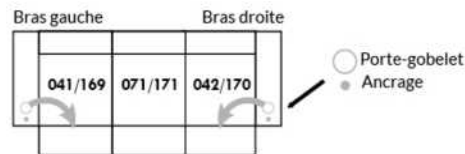

#### EXEMPLE B

071-171 : Ces deux items peuvent être connectés à un porte-gobelet intelligent qui pourra contrôler l'inclinable.  
Il faut alors utiliser un de ces items: 138,159, 160 et 190

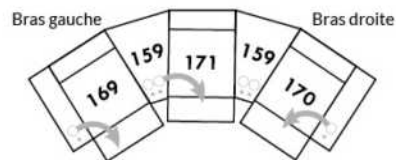

#### Informations sur les appui-têtes et boutons de contrôles des inclinables

##### AVEC porte-gobelet illuminés

Si vous prenez un item **stationnaire**, vous aurez par défaut le porte-gobelet N°1.  
Si vous prenez un **appui-tête manuel**, vous aurez le porte-gobelet N°2.  
Si vous prenez un **appui-tête électrique**, vous aurez par défaut le porte-gobelet N°3.

##### SANS porte-gobelet et avec un inclinable

Si vous prenez un item inclinable et un **appui-tête manuel**, il y aura un contrôle à boutons tactiles.  
Si vous prenez un item inclinable avec un **appui-tête électrique**, vous aurez un contrôleur à bouton poussoir double avec prise USB.  
Si c'est un **item sans bras** (071-171) il y aura alors les boutons tactiles.



Boutons tactiles



Boutons poussoirs

\*Disponibles sur certains modèles et SEULEMENT sur le BRAS LARGE.

### OPTIONS ACCESSOIRES



Pour les prix des ancrages, voir la section description du modèle Optima et pour les accessoires vous référer à la fin de la liste de prix.

### Items 138-159-160-190 et bras large

Option ancrage et porte-gobelet \*Non disponible sur les petits bras\*.

Veuillez spécifier sur quel bras vous voulez avoir les ancrages et les porte-gobelets.

NB: Item 138- 159-160-190 sont non finis sur les côtés, doivent être utilisés entre 2 sièges. Chaque item à rangement possède 2 prises USB et une prise électrique à l'intérieur du rangement.

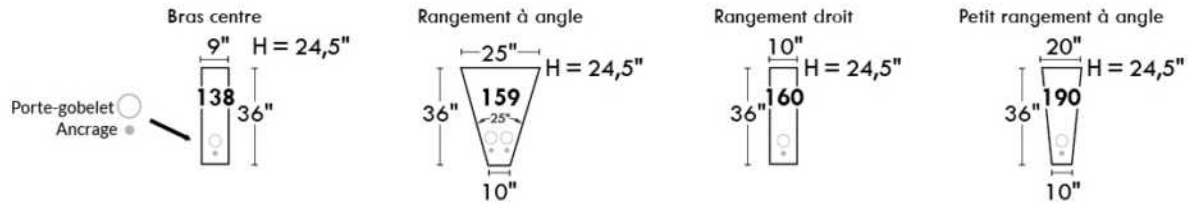

### SUGGESTIONS DE CONFIGURATIONS

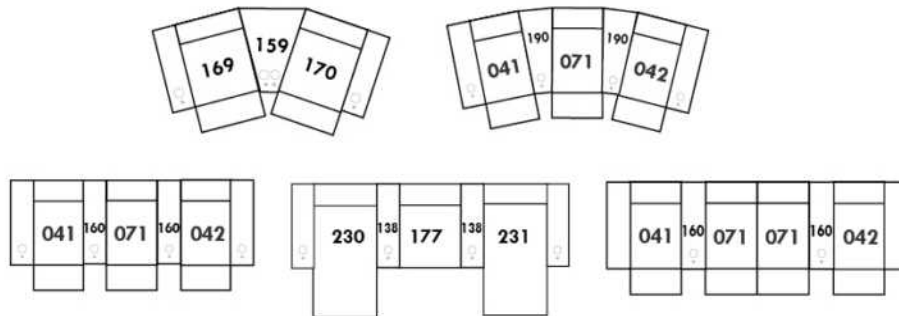



## Liste de prix CDN

### CHLOE

**CARACTÉRISTIQUES:** Cordonnet sur contour du bras, rembourrage de sièges avec mousse modelé et couche de mousse mémoire 1 po. Garnissage de coussins de dos avec fibres polyester pour un confort ultime. Assise profonde de 22 po.

**PATTES:** Spécifiez couleur des pattes en bois LG111.

**COMBO:** Spécifiez recouvrement #2 sur sièges et cordonnet seulement. Si COMBO siège en CUIR: Grade 10 à 30 ajouter 95\$ par coussin de siège. Grade 40 à 60: ajouter 140\$ par coussin de siège. Chaise longue ou fauteuil angulaire = 2 sièges.

**EN TISSU** il n'y a pas de coutures sur les sièges pour items 005-011-062 et 063.  
Tissu uni recommandé pour la base.

\*REMARQUE: En cuir et en tissu, les côtés sans bras et coin rond ne sont pas complètement recouvert de cuir/tissu.

Description	L x P x H	Cuir						Tissu		
		10	20 Madras Softy	30 Hugo Fantasy Illusion Tucson Utah Vintage Wild Laredo Yukon	40 Elegance Princess Santiago Sensation Sunset Trina Victoria	50 Bull Cassiope Dublin	60 Caress Ultrasued	A	B COM	C alta
001 FAUTEUIL	39 x 38 x 36	1680	1780	1885	1985	2085	2190	1180	1240	1300
002 CAUSEUSE	62 x 38 x 36	2400	2545	2690	2840	2985	3135	1545	1625	1705
005 CHAISE LONGUE BRAS DROIT	38 x 67 x 36	1865	1990	2115	2240	2365	2490	1400	1470	1545
006 POUF	40 x 29 x 17	890	950	1015	1075	1140	1200	765	795	820
009 CAUSEUSE SANS BRAS	46 x 38 x 36	1780	1905	2030	2155	2280	2405	1290	1375	1460
011 CHAISE LONGUE BRAS GAUCHE	38 x 67 x 36	1865	1990	2115	2240	2365	2490	1400	1470	1545
012 CAUSEUSE BRAS GAUCHE	54 x 38 x 36	2055	2190	2325	2460	2595	2730	1450	1510	1575
045 CAUSEUSE SANS BRAS ALLONGEE DROIT	67 x 38 x 36	2055	2190	2325	2460	2595	2730	1400	1485	1570
050 CENTRE ROND	50 x 50 x 36	1680	1790	1895	2005	2110	2215	1230	1280	1330
051 FAUTEUIL SANS BRAS	23 x 38 x 36	940	1050	1155	1260	1370	1475	900	970	1035
055 COIN CARRE	39 x 39 x 36	1515	1635	1755	1875	1990	2110	1190	1245	1300
056 FAUTEUIL BRAS DROIT	31 x 38 x 36	1285	1410	1535	1660	1780	1905	1030	1095	1155
057 FAUTEUIL BRAS GAUCHE	31 x 38 x 36	1285	1410	1535	1660	1780	1905	1030	1095	1155
061 CAUSEUSE BRAS DROIT	54 x 38 x 36	2055	2190	2325	2460	2595	2730	1450	1510	1575
062 FAUTEUIL ANGULAIRE BRAS GAUCHE	65 x 68 x 36	2325	2445	2560	2680	2800	2920	1815	1885	1950
063 FAUTEUIL ANGULAIRE BRAS DROIT	65 x 68 x 36	2325	2445	2560	2680	2800	2920	1815	1885	1950
086 CAUSEUSE SANS BRAS ALLONGEE GAUCHE	67 X 38 X 36	2055	2190	2325	2460	2595	2730	1400	1485	1570
095 SOFA APPARTEMENT	76 x 38 x 36	2605	2765	2925	3080	3240	3400	1775	1865	1955
096 SOFA APPARTEMENT BRAS GAUCHE	68 x 38 x 36	2280	2445	2605	2770	2935	3100	1635	1730	1825
097 SOFA APPARTEMENT BRAS DROIT	68 x 38 x 36	2280	2445	2605	2770	2935	3100	1635	1730	1825
<b>CONFIGURATIONS</b>										
A CONF. A (096-005)	106X67X36	4145	4435	4720	5010	5300	5590	3035	3200	3370

## Liste de prix CDN

### CHLOE

Description	L x P x H	Cuir						Tissu		
		10	20 Madras Softy	30 Hugo Fantasy Illusion Tucson Utah Vintage Wild Laredo Yukon	40 Elegance Princess Santiago Sensation Sunset Trina Victoria	50 Bull Cassiope Dublin	60 Caress Ultrasued	A	B COM	C alta
B CONF. B (096-063)	136X68X36	4605	4890	5165	5450	5735	6020	3450	3615	3775
C CONF. C (011-061)	92X67X36	3920	4180	4440	4700	4960	5220	2850	2980	3120
D CONF. D (086-005)	105X67X36	3920	4180	4440	4700	4960	5220	2800	2955	3115
E CONF. E (062-061)	122X68X36	4380	4635	4885	5140	5395	5650	3265	3395	3525
F CONF. F (086-063)	135X68X36	4380	4635	4885	5140	5395	5650	3215	3370	3520
G CONF. G (012-050-061)	104X104X36	5790	6170	6545	6925	7300	7675	4130	4300	4480
H CONF. H (012-055-045)	106X93X36	5625	6015	6405	6795	7180	7570	4040	4240	4445
I CONF. I (096-050-045)	118X117X36	6015	6425	6825	7235	7640	8045	4265	4495	4725
J CONF. J (096-055-061)	107X93X36	5850	6270	6685	7105	7520	7940	4275	4485	4700
K CONF. K (086-050-045)	117X117X36	5790	6170	6545	6925	7300	7675	4030	4250	4470



Hauteur complète 36" | Hauteur de siège 18" | Hauteur devant bras 24" | Profondeur d'assise 22"  
 Total Height 36" | Seat Height 18" | Arm Height 24" | Seat Depth 22"

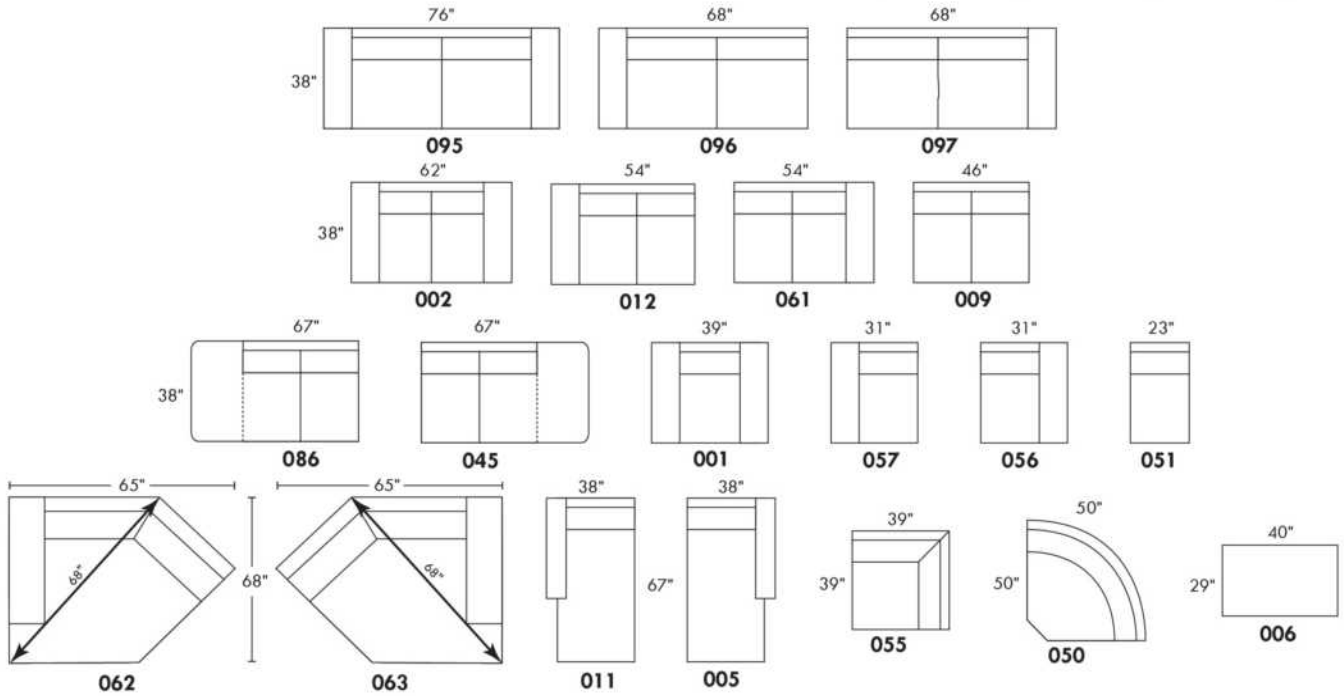

## CONFIGURATIONS

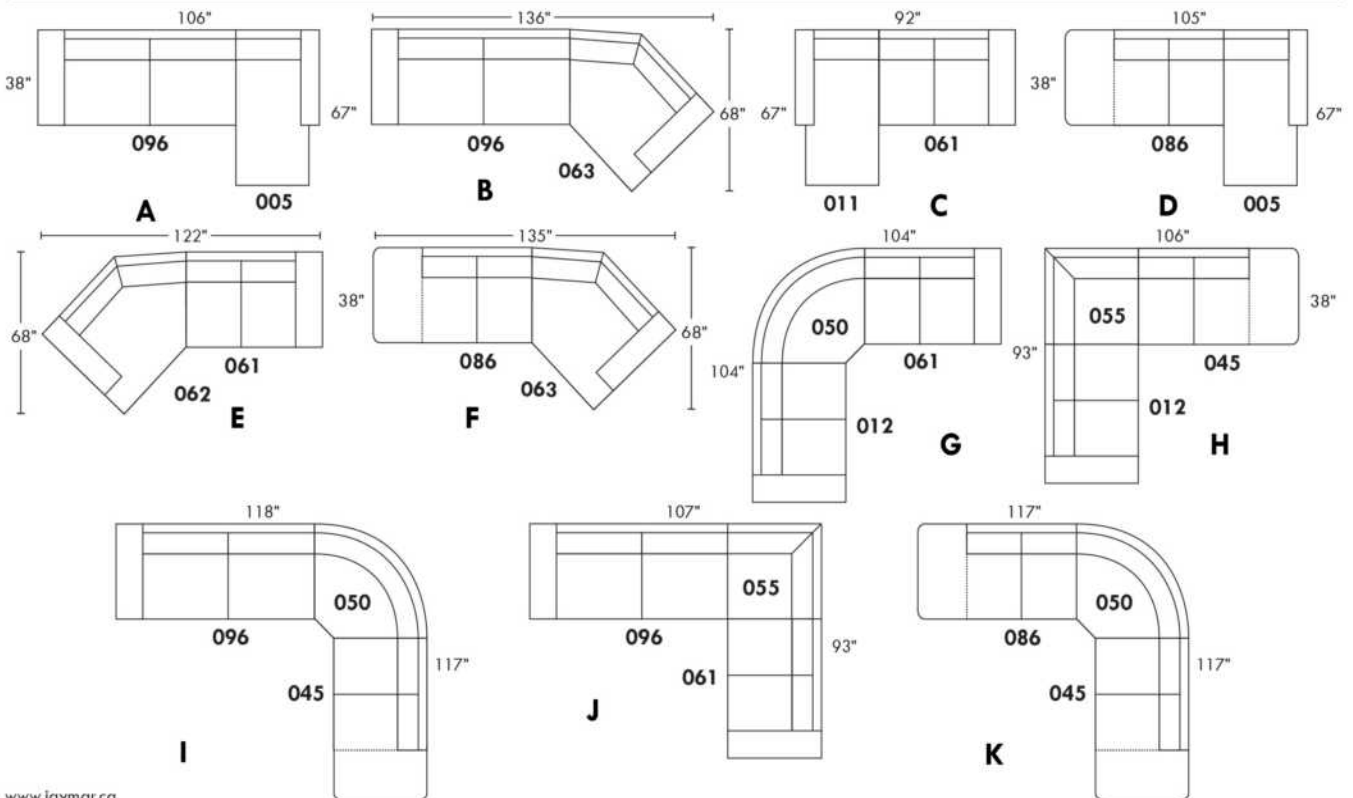

www.jaymar.ca

Toutes les dimensions indiquées sont au pouce près. Nos produits sont fabriqués à la main et des variations mineures peuvent survenir.  
 All dimensions indicated are to the nearest inch. Our product is hand-made and minor variations can occur.

## CLARIO

Caractéristiques: Modèle avec appui-tête ajustable manuel inclus avec tous les items (2 sur coin carré).

Appui-tête FIXE sur Centre Rond. Couture: Petit fil en tissu et en cuir.

Fauteuils inclinables, berçants, pivotants (items 043 & 163 seulement): coussin de siège avec mousse mémoire 1 po.

Note: 2 sièges inclinables séparés par un centre rond (050) ou un coin carré (055) ne peuvent pas ouvrir en même temps.

OPTIONS - Fournir DESSIN de votre config.:

Petit bras 6": au même prix.

Pattes (spécifiez couleur) : sur Bras LARGE LG08 bois. Sur PETIT Bras: LG195 bois. Pattes en métal n/d.

Choix de profondeur d'assise : 20" ou \*22". \*Le 22" N/D sur fauteuils #043 et #163.

Fauteuils 043-163: avec base en bois (spécifiez couleur).

Mousse (extra Ferme ou Mémoire): Ajoutez 20\$/siège. Section allongée d'un item compte pour 1 siège & chaise longue pour 2 sièges.

Mécanisme motorisé inclinable avec bouton tactile ajoutez 185\$/mécanisme. Pour le SANS FIL (batterie), ajoutez \$365/mécanisme.

Description	L x P x H	Cuir						Tissu		
		10	20 Madras Softy	30 Hugo Fantasy Illusion Tucson Utah Vintage Wild Laredo Yukon	40 Elegance Princess Santiago Sensation Sunset Trina Victoria	50 Bull Cassiope Dublin	60 Caress Ultrasued	A	B COM	C alta
001 FAUTEUIL	40x40x33/40	1910	2015	2115	2215	2320	2420	1470	1510	1550
002 CAUSEUSE	63x40x33/40	2765	2920	3070	3225	3375	3530	2095	2190	2285
003 SOFA	87x40x33/40	3325	3495	3665	3835	4005	4170	2510	2635	2760
005 CHAISE LONGUE BRAS DROIT	32x62x33/40	1810	1900	1990	2080	2170	2260	1385	1465	1545
009 CAUSEUSE SANS BRAS	47x40x33/40	2055	2150	2245	2340	2440	2535	1570	1665	1760
011 CHAISE LONGUE BRAS GAUCHE	32x62x33/40	1810	1900	1990	2080	2170	2260	1385	1465	1545
012 CAUSEUSE BRAS GAUCHE	55x40x33/40	2410	2515	2625	2730	2840	2945	1840	1920	1995
017 FAUTEUIL DOUBLE	47x40x33/40	2030	2155	2280	2405	2530	2650	1540	1615	1685
021 SOFA APPARTEMENT SANS BRAS	61x40x33/40	2325	2430	2540	2645	2755	2860	1780	1875	1965
040 SOFA SANS BRAS	71x40x33/40	2625	2745	2860	2980	3100	3215	2020	2110	2200
041 FAUTEUIL INCLINABLE BRAS-G	32x40x33/40	1760	1840	1920	1995	2075	2155	1400	1465	1535
042 FAUTEUIL INCLINABLE BRAS-D	32x40x33/40	1760	1840	1920	1995	2075	2155	1400	1465	1535
043 FAUTEUIL INCLINABLE BERÇANT PIVOTANT	30/33 x 34 x 42	2225	2330	2440	2545	2650	2760	1810	1860	1910
044 FAUTEUIL INCLINABLE	40x40x33/40	2100	2205	2315	2420	2530	2635	1680	1730	1780
045 CAUSEUSE SANS BRAS ALLONGEE DROIT	68x40x33/40	2420	2535	2645	2760	2875	2985	1845	1935	2025
050 CENTRE ROND	49x49x33	1810	1925	2035	2150	2260	2375	1300	1375	1450
051 FAUTEUIL SANS BRAS	23,5x40x33/40	1205	1260	1320	1375	1430	1490	940	1005	1065
052 SOFA BRAS GAUCHE	79x40x33/40	2975	3140	3300	3465	3630	3795	2275	2375	2475
053 SOFA BRAS DROIT	79x40x33/40	2975	3140	3300	3465	3630	3795	2275	2375	2475
055 COIN CARRE	44x44x33/40	2125	2235	2340	2450	2555	2665	1640	1710	1775
056 FAUTEUIL BRAS DROIT	32x40x33/40	1545	1640	1735	1835	1930	2025	1190	1245	1300
057 FAUTEUIL BRAS GAUCHE	32x40x33/40	1545	1640	1735	1835	1930	2025	1190	1245	1300

## CLARIO

Caractéristiques: Modèle avec appui-tête ajustable manuel inclus avec tous les items (2 sur coin carré).

Appui-tête FIXE sur Centre Rond. Couture: Petit fil en tissu et en cuir.

Fauteuils inclinables, berçants, pivotants (items 043 & 163 seulement): coussin de siège avec mousse mémoire 1 po.

Note: 2 sièges inclinables séparés par un centre rond (050) ou un coin carré (055) ne peuvent pas ouvrir en même temps.

OPTIONS - Fournir DESSIN de votre config.:

Petit bras 6": au même prix.

Pattes (spécifiez couleur) : sur Bras LARGE LG08 bois. Sur PETIT Bras: LG195 bois. Pattes en métal n/d.

Choix de profondeur d'assise : 20" ou \*22". \*Le 22" N/D sur fauteuils #043 et #163.

Fauteuils 043-163: avec base en bois (spécifiez couleur).

Mousse (extra Ferme ou Mémoire): Ajoutez 20\$/siège. Section allongée d'un item compte pour 1 siège & chaise longue pour 2 sièges.

Mécanisme motorisé inclinable avec bouton tactile ajoutez 185\$/mécanisme. Pour le SANS FIL (batterie), ajoutez \$365/mécanisme.

Description	L x P x H	Cuir						Tissu		
		10	20 Madras Softy	30 Hugo Fantasy Illusion Tucson Utah Vintage Wild Laredo Yukon	40 Elegance Princess Santiago Sensation Sunset Trina Victoria	50 Bull Cassiope Dublin	60 Caress Ultrasued	A	B COM	C alta
061 CAUSEUSE BRAS DROIT	55x40x33/40	2410	2515	2625	2730	2840	2945	1840	1920	1995
071 FAUTEUIL INCLINABLE SANS BRAS	23,5x40x33/40	1425	1465	1505	1545	1585	1625	1140	1210	1285
086 CAUSEUSE SANS BRAS ALLONGEE GAUCHE	68x40x33/40	2420	2535	2645	2760	2875	2985	1845	1935	2025
088 FAUTEUIL SANS BRAS ALLONGE GAUCHE	45x40x33/40	1550	1650	1755	1855	1955	2060	1195	1260	1330
089 FAUTEUIL SANS BRAS ALLONGE DROIT	45x40x33/40	1550	1650	1755	1855	1955	2060	1195	1260	1330
095 SOFA APPARTEMENT	77x40x33/40	3030	3190	3345	3505	3665	3820	2315	2400	2485
096 SOFA APPARTEMENT BRAS GAUCHE	69x40x33/40	2665	2800	2935	3070	3205	3340	2040	2145	2245
097 SOFA APPARTEMENT BRAS DROIT	69x40x33/40	2665	2800	2935	3070	3205	3340	2040	2145	2245
124 POUF AVEC RANGEMENT	30x22x17	800	825	855	885	910	940	685	695	710
163 FAUT. DBL INCL. BERÇANT PIVOTANT	33/36x34x42	2275	2405	2535	2665	2795	2925	1815	1865	1920
165 FAUTEUIL DOUBLE INCLINABLE	47x40x33/40	2240	2345	2455	2560	2670	2775	1750	1825	1905
167 SOFA APP. SANS BRAS ALLONGE GAUCHE	82x40x33/40	2670	2815	2965	3110	3255	3405	2060	2155	2250
168 SOFA APP. SANS BRAS ALLONGE DROIT	82x40x33/40	2670	2815	2965	3110	3255	3405	2060	2155	2250
169 FAUTEUIL DOUBLE INCLINABLE BRAS GAUCHE	39x40x33/40	1865	1975	2080	2190	2295	2405	1500	1560	1625
170 FAUTEUIL DOUBLE INCLINABLE BRAS DROIT	39x40x33/40	1865	1975	2080	2190	2295	2405	1500	1560	1625
171 FAUTEUIL DOUBLE INCLINABLE SANS BRAS	30,5x40x33/40	1520	1595	1670	1745	1815	1890	1230	1295	1365
173 CHAISE LONGUE DOUBLE BRAS GAUCHE	39x62x33/40	1985	2080	2180	2275	2370	2465	1510	1620	1725
174 CHAISE LONGUE DOUBLE BRAS DROIT	39x62x33/40	1985	2080	2180	2275	2370	2465	1510	1620	1725
175 FAUTEUIL DOUBLE BRAS GAUCHE	39x40x33/40	1680	1775	1875	1970	2065	2160	1290	1365	1440
176 FAUTEUIL DOUBLE BRAS DROIT	39x40x33/40	1680	1775	1875	1970	2065	2160	1290	1365	1440
177 FAUTEUIL DOUBLE SANS BRAS	30,5x40x33/40	1315	1390	1470	1550	1630	1710	1020	1095	1165
178 FAUTEUIL DOUBLE SANS BRAS ALLONGE-G	52x40x33/40	1690	1795	1895	1995	2100	2200	1295	1375	1455

## CLARIO

Caractéristiques: Modèle avec appui-tête ajustable manuel inclus avec tous les items (2 sur coin carré).

Appui-tête FIXE sur Centre Rond. Couture: Petit fil en tissu et en cuir.

Fauteuils inclinables, berçants, pivotants (items 043 & 163 seulement): coussin de siège avec mousse mémoire 1 po.

Note: 2 sièges inclinables séparés par un centre rond (050) ou un coin carré (055) ne peuvent pas ouvrir en même temps.

OPTIONS - Fournir DESSIN de votre config.:

Petit bras 6": au même prix.

Pattes (spécifiez couleur) : sur Bras LARGE LG08 bois. Sur PETIT Bras: LG195 bois. Pattes en métal n/d.

Choix de profondeur d'assise : 20" ou \*22". \*Le 22" N/D sur fauteuils #043 et #163.

Fauteuils 043-163: avec base en bois (spécifiez couleur).

Mousse (extra Ferme ou Mémoire): Ajoutez 20\$/siège. Section allongée d'un item compte pour 1 siège & chaise longue pour 2 sièges.

Mécanisme motorisé inclinable avec bouton tactile ajoutez 185\$/mécanisme. Pour le SANS FIL (batterie), ajoutez \$365/mécanisme.

Description	L x P x H	Cuir						Tissu		
		10	20 Madras Softy	30 Hugo Fantasy Illusion Tucson Utah Vintage Wild Laredo Yukon	40 Elegance Princess Santiago Sensation Sunset Trina Victoria	50 Bull Cassiope Dublin	60 Caress Ultrasued	A	B COM	C alta
179 FAUTEUIL DOUBLE SANS BRAS ALLONGE-D	52x40x33/40	1690	1795	1895	1995	2100	2200	1295	1375	1455
<b>CONFIGURATIONS</b>										
A CONFIG (169-170)	78X40X33/40	3730	3950	4160	4380	4590	4810	3000	3120	3250
B CONFIG (169-171-174)	109X62X33/40	5370	5650	5930	6210	6480	6760	4240	4475	4715
C CONFIG (096-055-171-170)	113X114X33/40	8175	8605	9025	9455	9870	10300	6410	6710	7010
D CONFIG (169-171-055-179)	114X96X33/40	7200	7600	7985	8380	8765	9160	5665	5940	6220
J CONFIG (041-042)	64X40X33/40	3520	3680	3840	3990	4150	4310	2800	2930	3070
K CONFIG (041-071-005)	88X62X33/40	4995	5205	5415	5620	5830	6040	3925	4140	4365
L CONFIG (012-055-071-042)	99X100X33/40	7720	8055	8390	8720	9055	9390	6020	6305	6590
M CONFIG (041-071-055-089)	100X89X30/40	6860	7190	7520	7845	8170	8505	5375	5645	5925



# CLARIO

PARALLELE  
Collection 33

Jaymar

Conçu et fabriqué fièrement au Canada  
Proudly designed and made in Canada

Nos produits sont fabriqués à la main et  
des variations mineures peuvent survenir

Our product is hand-made and minor variations can occur.

## SPECIFICATIONS

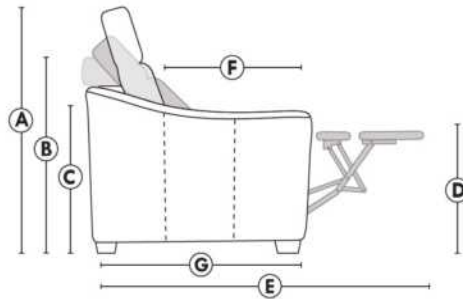

- Appui-tête levé Headrest up
- Appui-tête baissé Headrest down
- Complètement incliné Fully reclined

- A** Hauteur complète 40" Total Height
- B** Hauteur appui-tête baissé 33" Height headrest down
- C** Hauteur du bras 23" Arm Height
- D** Hauteur du siège 19,5" Seat height
- E** Profondeur inclinée 65" Depth fully reclined
- F** Profondeur d'assise 20" ou/ou 22" Seat depth
- G** Profondeur appui-tête monté 37,5" Depth with headrest up

## BRAS | ARMS

Option de bras:  
Bras Régulier Large 8" ou Petit bras 6"

Arm option  
Regular arm Large 8" or Small arm 6"

Contrôle de l'inclinaison situé à l'intérieur du bras  
Recliner control located on the inside of the arm.

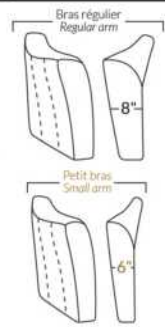

## FAUTEUIL BERÇANT PIVOTANT INCLINABLE SWIVEL ROCKING MOTION CHAIR

Dégagement mural de 16" Wall clearance  
Hauteur de 42" Height  
Largeur de bras 6" Arms width  
Option base de bois | Wood base option

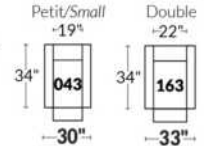

## SIÈGE 23" DE LARGE | 23" SEAT WIDTH

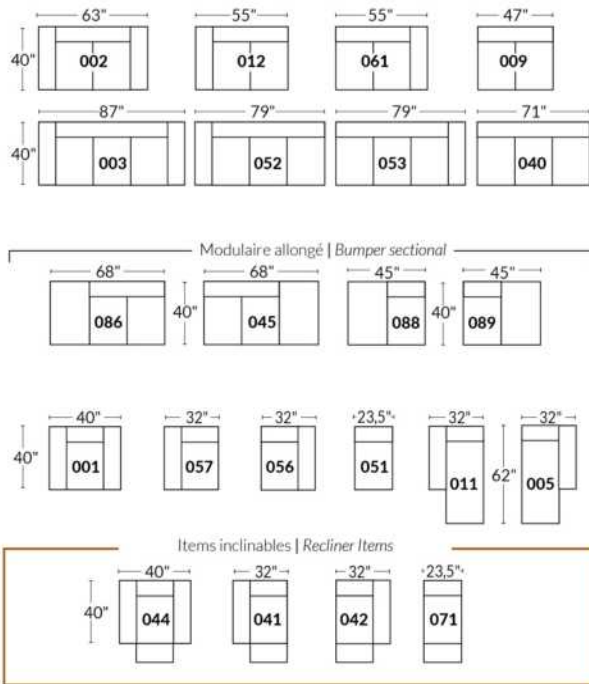

## SIÈGE 30" DE LARGE | 30" SEAT WIDTH

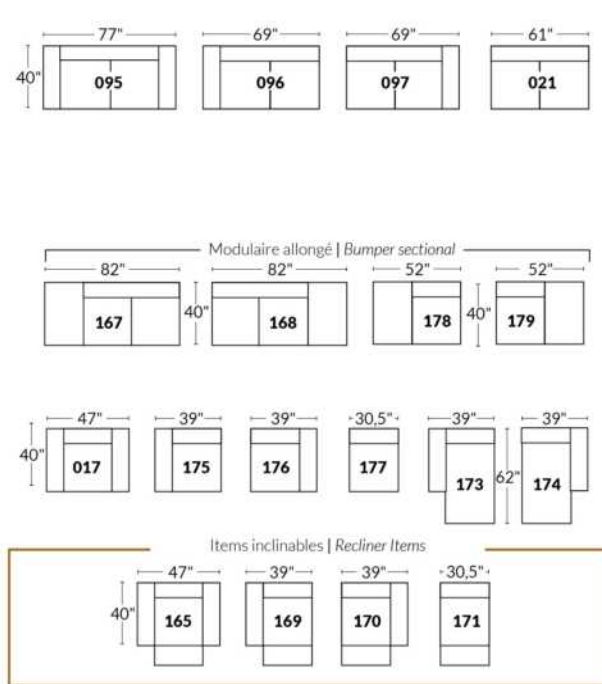

## Autres | Others

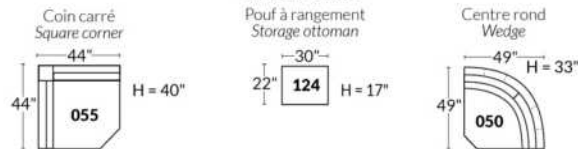

## EXEMPLE 23" EXAMPLE

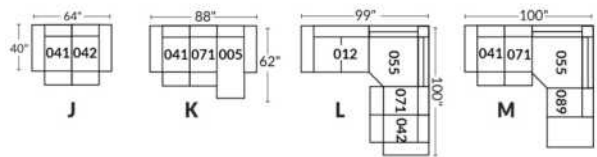

## EXEMPLE 30" EXAMPLE

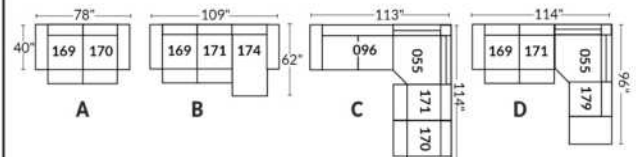

## COLOGNE

- Appui-tête ajustable manuel sur tous les items (fixe sur centre rond).
- Fauteuil inclinable motorisé pleine jambe "à mécanisme \*protège-mur" (manuel n/d).
- Chaise longue inclinable motorisé (manuel n/d) avec appui-tête motorisé en option. Dégagement mural 8" et avant 5".
- Coussins de siège avec mousse modelée + 1" de mousse mémoire au-dessus; bras avec mousse mémoire.
- Couture: petit fil en tissu et gros fil plat en cuir.
- \*Exclus faut. 043 & 163 : Dégagement mural 16".

Note: 2 inclinables séparés par un coin ne peuvent pas ouvrir en même temps. Aucuns inclinables à côté du Petit coin carré.

### OPTIONS

- Motorisé sans fil (avec batterie): ajoutez \$185/mec.
- \*Appui-tête motorisé: ajoutez \$185 ch. (\*N/D sur items fixes.)
- Mousse: Extra ferme ajoutez \$20/siège.
- Choix de bras (LARGE ou PETIT de 6"): Pattes sur bras LARGE : LG187 bois ou LG189 métal (noire ou chrome). PETIT Bras 6": LG08 bois ou LG64 métal. Spécifiez la couleur.
- Profondeur d'assise : 20" ou \*22". \*Le 22" N/D sur faut. 043 & 163.
- Faut. 043-163: avec base en bois (spécifiez couleur).

### Configurations CINÉMA MAISON

Détails accessoires, porte gobelets et configurations : Voir page Optima Cinéma maison en annexe.

Ancrage pour accessoires: \$40 ch.

Porte-Gobelets: En métal: \$30 ch. | Illuminé: \$30 ch. | \*Illuminé avec contrôle (1 ou 2 moteurs): \$50 ch.

\*Lumière DEL sous le siège : \$30/siège.

Description	L x P x H	Cuir						Tissu		
		10	20 Madras Softy	30 Hugo Fantasy Illusion Tucson Utah Vintage Wild Laredo Yukon	40 Elegance Princess Santiago Sensation Sunset Trina Victoria	50 Bull Cassiope Dublin	60 Caress Ultrasued	A	B COM	C alta
001 FAUTEUIL	42x40x33/40	2140	2240	2340	2445	2545	2645	1735	1790	1840
002 CAUSEUSE	65x40x33/40	3055	3185	3315	3445	3575	3705	2460	2545	2630
003 SOFA	89x40x33/40	3690	3860	4030	4200	4370	4540	2970	3070	3170
005 CHAISE LONGUE BRAS DROIT	33x62x33/40	1995	2070	2145	2215	2290	2365	1595	1665	1730
009 CAUSEUSE SANS BRAS	47x40x33/40	2145	2225	2300	2380	2460	2540	1685	1775	1865
011 CHAISE LONGUE BRAS GAUCHE	33x62x33/40	1995	2070	2145	2215	2290	2365	1595	1665	1730
012 CAUSEUSE BRAS GAUCHE	56x40x33/40	2625	2735	2850	2965	3075	3190	2095	2180	2260
017 FAUTEUIL DOUBLE	49x40x33/40	2240	2355	2465	2580	2690	2805	1810	1880	1945
021 SOFA APPARTEMENT SANS BRAS	61x40x33/40	2420	2535	2645	2760	2875	2985	1890	1985	2080
040 SOFA SANS BRAS	71x40x33/40	2770	2900	3030	3160	3290	3420	2205	2310	2410
041 FAUTEUIL INCLINABLE BRAS-G	33x40x33/40	2135	2215	2300	2385	2470	2555	1815	1855	1895
042 FAUTEUIL INCLINABLE BRAS-D	33x40x33/40	2135	2215	2300	2385	2470	2555	1815	1855	1895
043 FAUTEUIL INCLINABLE BERÇANT PIVOTANT	30x34x42	2530	2650	2775	2900	3025	3150	2120	2170	2225
044 FAUTEUIL INCLINABLE	42x40x33/40	2575	2675	2775	2880	2980	3080	2170	2230	2285
045 CAUSEUSE SANS BRAS ALLONGEE DROIT	68x40x33/40	2540	2645	2755	2860	2970	3075	2020	2095	2165
050 CENTRE ROND	49x49x33	1860	1975	2085	2200	2315	2425	1370	1440	1505

## COLOGNE

- Appui-tête ajustable manuel sur tous les items (fixe sur centre rond).
- Fauteuil inclinable motorisé pleine jambe "à mécanisme \*protège-mur" (manuel n/d).
- Chaise longue inclinable motorisé (manuel n/d) avec appui-tête motorisé en option. Dégagement mural 8" et avant 5".
- Coussins de siège avec mousse modelée + 1" de mousse mémoire au-dessus; bras avec mousse mémoire.
- Couture: petit fil en tissu et gros fil plat en cuir.
- \*Exclus faut. 043 & 163 : Dégagement mural 16".

Note: 2 inclinables séparés par un coin ne peuvent pas ouvrir en même temps. Aucuns inclinables à côté du Petit coin carré.

### OPTIONS

- Motorisé sans fil (avec batterie): ajoutez \$185/mec.
- \*Appui-tête motorisé: ajoutez \$185 ch. (\*N/D sur items fixes.)
- Mousse: Extra ferme ajoutez \$20/siège.
- Choix de bras (LARGE ou PETIT de 6"): Pattes sur bras LARGE : LG187 bois ou LG189 métal (noire ou chrome). PETIT Bras 6": LG08 bois ou LG64 métal. Spécifiez la couleur.
- Profondeur d'assise : 20" ou \*22". \*Le 22" N/D sur faut. 043 & 163.
- Faut. 043-163: avec base en bois (spécifiez couleur).

### Configurations CINÉMA MAISON

Détails accessoires, porte gobelets et configurations : Voir page Optima Cinéma maison en annexe.

Ancrage pour accessoires: \$40 ch.

Porte-Gobelets: En métal: \$30 ch. | Illuminé: \$30 ch. | \*Illuminé avec contrôle (1 ou 2 moteurs): \$50 ch.

\*Lumière DEL sous le siège : \$30/siège.

Description	L x P x H	Cuir						Tissu		
		10	20 Madras Softy	30 Hugo Fantasy Illusion Tucson Utah Vintage Wild Laredo Yukon	40 Elegance Princess Santiago Sensation Sunset Trina Victoria	50 Bull Cassiope Dublin	60 Caress Ultrasued	A	B COM	C alta
051 FAUTEUIL SANS BRAS	23,5x40x33/40	1230	1285	1340	1400	1455	1510	955	1020	1080
052 SOFA BRAS GAUCHE	80x40x33/40	3245	3400	3550	3705	3855	4010	2590	2700	2805
053 SOFA BRAS DROIT	80x40x33/40	3245	3400	3550	3705	3855	4010	2590	2700	2805
055 COIN CARRE	44x44x33/40	2165	2275	2380	2490	2595	2705	1710	1770	1835
056 FAUTEUIL BRAS DROIT	33x40x33/40	1710	1780	1855	1930	2005	2075	1360	1425	1495
057 FAUTEUIL BRAS GAUCHE	33x40x33/40	1710	1780	1855	1930	2005	2075	1360	1425	1495
061 CAUSEUSE BRAS DROIT	56x40x33/40	2625	2735	2850	2965	3075	3190	2095	2180	2260
071 FAUTEUIL INCLINABLE SANS BRAS	23,5x40x33/40	1665	1725	1790	1850	1910	1975	1415	1485	1550
086 CAUSEUSE SANS BRAS ALLONGEE GAUCHE	68x40x33/40	2540	2645	2755	2860	2970	3075	2020	2095	2165
088 FAUTEUIL SANS BRAS ALLONGE GAUCHE	45x40x33/40	1630	1735	1845	1950	2060	2165	1280	1320	1360
089 FAUTEUIL SANS BRAS ALLONGE DROIT	45x40x33/40	1630	1735	1845	1950	2060	2165	1280	1320	1360
095 SOFA APPARTEMENT	79x40x33/40	3325	3490	3650	3815	3980	4145	2660	2765	2875
096 SOFA APPARTEMENT BRAS GAUCHE	70x40x33/40	2905	3030	3155	3280	3405	3530	2285	2385	2490
097 SOFA APPARTEMENT BRAS DROIT	70x40x33/40	2905	3030	3155	3280	3405	3530	2285	2385	2490
124 POUF AVEC RANGEMENT	30x22x17	845	865	890	910	935	955	735	760	780
138 BRAS CENTRE	9x36x24	470	510	550	590	630	670	400	415	430
155 PETIT COIN CARRE	40x40x33/40	2165	2275	2380	2490	2595	2705	1710	1770	1835

## COLOGNE

- Appui-tête ajustable manuel sur tous les items (fixe sur centre rond).
- Fauteuil inclinable motorisé pleine jambe "à mécanisme \*protège-mur" (manuel n/d).
- Chaise longue inclinable motorisé (manuel n/d) avec appui-tête motorisé en option. Dégagement mural 8" et avant 5".
- Coussins de siège avec mousse modelée + 1" de mousse mémoire au-dessus; bras avec mousse mémoire.
- Couture: petit fil en tissu et gros fil plat en cuir.
- \*Exclus faut. 043 & 163 : Dégagement mural 16".

Note: 2 inclinables séparés par un coin ne peuvent pas ouvrir en même temps. Aucuns inclinables à côté du Petit coin carré.

### OPTIONS

- Motorisé sans fil (avec batterie): ajoutez \$185/mec.
- \*Appui-tête motorisé: ajoutez \$185 ch. (\*N/D sur items fixes.)
- Mousse: Extra ferme ajoutez \$20/siège.
- Choix de bras (LARGE ou PETIT de 6"): Pattes sur bras LARGE : LG187 bois ou LG189 métal (noire ou chrome). PETIT Bras 6": LG08 bois ou LG64 métal. Spécifiez la couleur.
- Profondeur d'assise : 20" ou \*22". \*Le 22" N/D sur faut. 043 & 163.
- Faut. 043-163: avec base en bois (spécifiez couleur).

### Configurations CINÉMA MAISON

Détails accessoires, porte gobelets et configurations : Voir page Optima Cinéma maison en annexe.

Ancrage pour accessoires: \$40 ch.

Porte-Gobelets: En métal: \$30 ch. | Illuminé: \$30 ch. | \*Illuminé avec contrôle (1 ou 2 moteurs): \$50 ch.

\*Lumière DEL sous le siège : \$30/siège.

Description	L x P x H	Cuir						Tissu		
		10	20 Madras Softy	30 Hugo Fantasy Illusion Tucson Utah Vintage Wild Laredo Yukon	40 Elegance Princess Santiago Sensation Sunset Trina Victoria	50 Bull Cassiope Dublin	60 Caress Ultrasued	A	B COM	C alta
159 RANGEMENT À ANGLE	12/28x36x24	845	880	910	945	980	1015	665	680	695
160 RANGEMENT DROIT	12x36x24	815	845	875	900	930	955	625	645	670
163 FAUT. DBL INCL. BERCANT PIVOTANT	33x34x42	2590	2725	2860	2995	3135	3270	2125	2185	2240
165 FAUTEUIL DOUBLE INCLINABLE	49x40x33/40	2685	2800	2910	3025	3140	3250	2260	2335	2410
167 SOFA APP. SANS BRAS ALLONGE GAUCHE	82x40x33/40	2815	2965	3110	3255	3405	3550	2215	2315	2410
168 SOFA APP. SANS BRAS ALLONGE DROIT	82x40x33/40	2815	2965	3110	3255	3405	3550	2215	2315	2410
169 FAUTEUIL DOUBLE INCLINABLE BRAS GAUCHE	40x40x33/40	2250	2340	2430	2520	2615	2705	1890	1980	2070
170 FAUTEUIL DOUBLE INCLINABLE BRAS DROIT	40x40x33/40	2250	2340	2430	2520	2615	2705	1890	1980	2070
171 FAUTEUIL DOUBLE INCLINABLE SANS BRAS	30,5x40x33/40	1780	1840	1895	1950	2010	2065	1495	1560	1630
173 CHAISE LONGUE DOUBLE BRAS GAUCHE	40x62x33/40	2165	2270	2370	2470	2575	2675	1735	1825	1920
174 CHAISE LONGUE DOUBLE BRAS DROIT	40x62x33/40	2165	2270	2370	2470	2575	2675	1735	1825	1920
175 FAUTEUIL DOUBLE BRAS GAUCHE	40x40x33/40	1800	1900	2005	2105	2205	2310	1455	1530	1600
176 FAUTEUIL DOUBLE BRAS DROIT	40x40x33/40	1800	1900	2005	2105	2205	2310	1455	1530	1600
177 FAUTEUIL DOUBLE SANS BRAS	30,5x40x33/40	1340	1415	1490	1560	1635	1710	1035	1100	1160
178 FAUTEUIL DOUBLE SANS BRAS ALLONGE-G	52x40x33/40	1750	1840	1930	2020	2110	2200	1390	1460	1530
179 FAUTEUIL DOUBLE SANS BRAS ALLONGE-D	52x40x33/40	1750	1840	1930	2020	2110	2200	1390	1460	1530
186 CAUS. SANS BRAS ALLONGEE RANGEMENT-G	68x40x33/40	2735	2825	2920	3010	3100	3190	2205	2280	2355



## COLOGNE

- Appui-tête ajustable manuel sur tous les items (fixe sur centre rond).
- Fauteuil inclinable motorisé pleine jambe "à mécanisme \*protège-mur" (manuel n/d).
- Chaise longue inclinable motorisé (manuel n/d) avec appui-tête motorisé en option. Dégagement mural 8" et avant 5".
- Coussins de siège avec mousse modelée + 1" de mousse mémoire au-dessus; bras avec mousse mémoire.
- Couture: petit fil en tissu et gros fil plat en cuir.
- \*Exclus faut. 043 & 163 : Dégagement mural 16".

Note: 2 inclinables séparés par un coin ne peuvent pas ouvrir en même temps. Aucuns inclinables à côté du Petit coin carré.

### OPTIONS

- Motorisé sans fil (avec batterie): ajoutez \$185/mec.
- \*Appui-tête motorisé: ajoutez \$185 ch. (\*N/D sur items fixes.)
- Mousse: Extra ferme ajoutez \$20/siège.
- Choix de bras (LARGE ou PETIT de 6"): Pattes sur bras LARGE : LG187 bois ou LG189 métal (noire ou chrome). PETIT Bras 6": LG08 bois ou LG64 métal. Spécifiez la couleur.
- Profondeur d'assise : 20" ou \*22". \*Le 22" N/D sur faut. 043 & 163.
- Faut. 043-163: avec base en bois (spécifiez couleur).

### Configurations CINÉMA MAISON

Détails accessoires, porte gobelets et configurations : Voir page Optima Cinéma maison en annexe.

Ancrage pour accessoires: \$40 ch.

Porte-Gobelets: En métal: \$30 ch. | Illuminé: \$30 ch. | \*Illuminé avec contrôle (1 ou 2 moteurs): \$50 ch.

\*Lumière DEL sous le siège : \$30/siège.

Description	L x P x H	Cuir						Tissu		
		10	20 Madras Softy	30 Hugo Fantasy Illusion Tucson Utah Vintage Wild Laredo Yukon	40 Elegance Princess Santiago Sensation Sunset Trina Victoria	50 Bull Cassiope Dublin	60 Caress Ultrasued	A	B COM	C alta
187 CAUS. SANS BRAS ALLONGEE RANGEMENT-D	68x40x33/40	2735	2825	2920	3010	3100	3190	2205	2280	2355
188 FAUT. SANS BRAS ALLONGE RANGEMENT-G	45x40x33/40	1810	1910	2015	2115	2215	2320	1465	1505	1545
189 FAUT. SANS BRAS ALLONGE RANGEMENT-D	45x40x33/40	1810	1910	2015	2115	2215	2320	1465	1505	1545
190 PETIT RANGEMENT À ANGLE	12/22x36x24	815	845	875	900	930	955	625	645	670
221 FAUT. DBL SANS BRAS ALLONGE RANGEMENT-G	52x40x33/40	1930	2025	2120	2215	2315	2410	1575	1640	1710
222 FAUT. DBL SANS BRAS ALLONGE RANGEMENT-D	52x40x33/40	1930	2025	2120	2215	2315	2410	1575	1640	1710
223 SOFA APP SANS BRAS ALLONGE RANGEMENT-G	82x40x33/40	3005	3150	3295	3445	3590	3735	2400	2505	2615
224 SOFA APP SANS BRAS ALLONGE RANGEMENT-D	82x40x33/40	3005	3150	3295	3445	3590	3735	2400	2505	2615
236 CHAISE LONGUE INCLINABLE BRAS GAUCHE	33x62x33/40	2445	2515	2590	2665	2735	2810	2060	2125	2195
237 CHAISE LONGUE INCLINABLE BRAS DROIT	33x62x33/40	2445	2515	2590	2665	2735	2810	2060	2125	2195
238 CHAISE LONGUE DBL INCLINABLE BRAS-G	40x62x33/40	2620	2720	2820	2925	3025	3125	2195	2285	2375
239 CHAISE LONGUE DBL INCLINABLE BRAS-D	40x62x33/40	2620	2720	2820	2925	3025	3125	2195	2285	2375
V51 PORTE VERRE A VIN	3.5 x 5.5 x 6.5	40	40	40	40	40	40	40	40	40
V52 TABLETTE PIVOTANTE EN PLASTIQUE	13 3/8 x 9 5/8	40	40	40	40	40	40	40	40	40
V53 TABLETTE PIVOTANTE EN BOIS	19 x 10	70	70	70	70	70	70	70	70	70
V54 PORTE TABLETTE	4.5 x 8 x 10	50	50	50	50	50	50	50	50	50
V55 LAMPE DEL	1.5x5x14 plié/bent	40	40	40	40	40	40	40	40	40

## Liste de prix CDN

### COLOGNE

Description	L x P x H	Cuir						Tissu		
		10	20 Madras Softy	30 Hugo Fantasy Illusion Tucson Utah Vintage Wild Laredo Yukon	40 Elegance Princess Santiago Sensation Sunset Trina Victoria	50 Bull Cassiope Dublin	60 Caress Ultrasued	A	B COM	C alta
<b>CONFIGURATIONS</b>										
_A CONFIG (169-170)	80X40X40	4500	4680	4860	5040	5230	5410	3780	3960	4140
_B CONFIG (169-171-174)	111X62X40	6195	6450	6695	6940	7200	7445	5120	5365	5620
_C CONFIG (096-055-171-170)	115X115X40	9100	9485	9860	10240	10625	11005	7380	7695	8025
_D CONFIG (169-171-055-179)	115X96X40	7945	8295	8635	8980	9330	9675	6485	6770	7065
_J CONFIG (041-042)	66X40X40	4270	4430	4600	4770	4940	5110	3630	3710	3790
_K CONFIG (041-071-005)	90X62X40	5795	6010	6235	6450	6670	6895	4825	5005	5175
_L CONFIG (012-055-071-042)	101X101X40	8590	8950	9320	9690	10050	10425	7035	7290	7540
_M CONFIG (041-071-055-089)	101X89X40	7595	7950	8315	8675	9035	9400	6220	6430	6640



# COLOGNE

**OPTIMA**  
Collection

**Jaymar**

Conçu et fabriqué fièrement au Canada  
Proudly designed and made in Canada

Nos produits sont fabriqués à la main et  
des variations mineures peuvent survenir

Our product is hand-made and minor variations can occur.

## SPECIFICATIONS

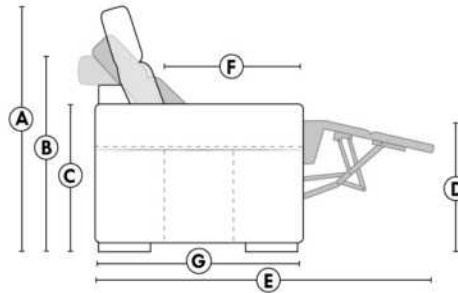

- Appui-tête levé / Headrest up
- Appui-tête baissé / Headrest down
- Complètement incliné / Fully reclined

- A** Hauteur complète 40" / Total Height
- B** Hauteur appui-tête baissé 33" / Height headrest down
- C** Hauteur du bras 24" / Arm Height
- D** Hauteur du siège 19,5" / Seat height
- E** Profondeur inclinée 65" / Depth fully reclined
- F** Profondeur d'assise 20" ou/ou 22" / Seat depth
- G** Profondeur appui-tête monté 37,5" / Depth with headrest up

## BRAS | ARMS

Option de bras:  
Bras Régulier Large 9" ou Petit bras 6"

Arm option  
Regular arm Large 9" or Small arm 6"

Contrôle de l'inclinaison situé à l'intérieur du bras  
Recliner control located on the inside of the arm.

Option d'accessoires disponible sur  
le bras régulier seulement  
Accessories option, available on Regular arms ONLY.

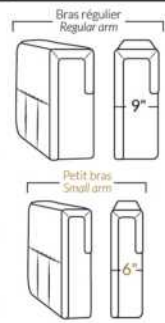

## FAUTEUIL BERÇANT PIVOTANT INCLINABLE SWIVEL ROCKING MOTION CHAIR



## SIÈGE 23" DE LARGE | 23" SEAT WIDTH

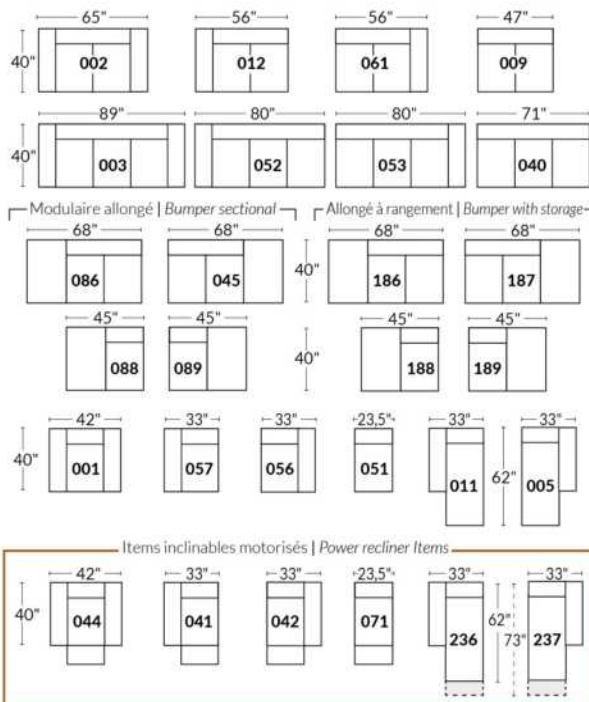

## SIÈGE 30" DE LARGE | 30" SEAT WIDTH

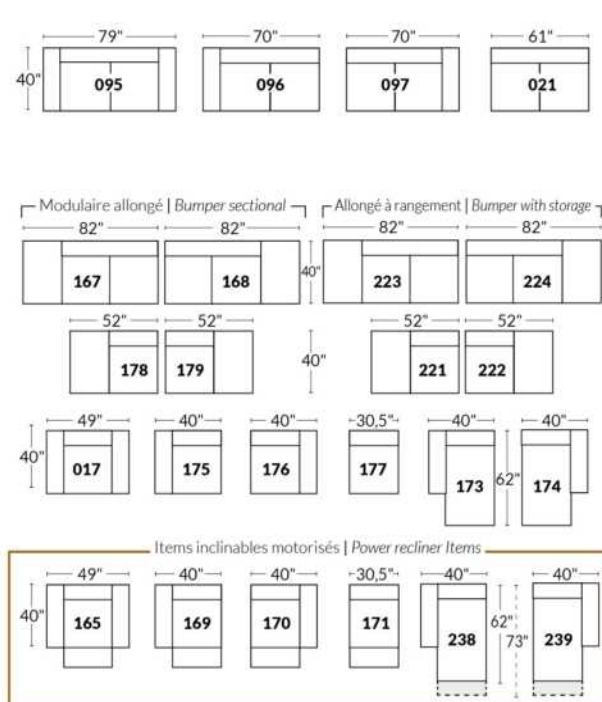

### Autres | Others

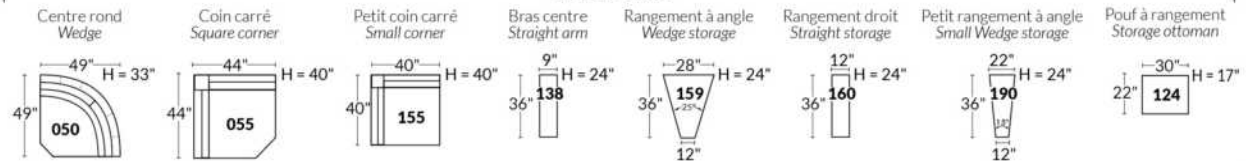

### EXEMPLE 23" EXAMPLE

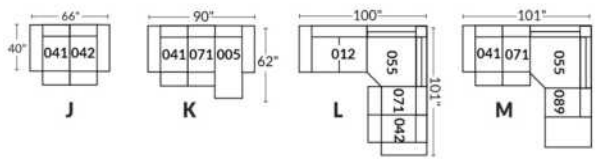

### EXEMPLE 30" EXAMPLE

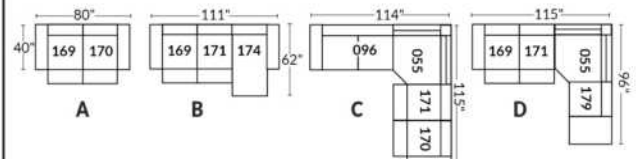

\*Disponibles sur certains modèles et SEULEMENT sur le BRAS LARGE.

### OPTIONS PORTE-GOBELETS

#### MÉTAL



Argent



Noir mat



Brun

#### ILLUMINÉ

1.



Porte-gobelet illuminé

2.



Porte-gobelet illuminé avec contrôle de l'inclinable, port USB & lumière DEL sous le siège

3.



Porte-gobelet illuminé avec contrôle double moteur, port USB & lumière DEL sous le siège

Nos porte-gobelets illuminés à un ou deux contrôles sont compatibles avec les lumières DEL sous le siège. Vous pouvez contrôler la lumière sur le porte-gobelet. Le porte-gobelet à 2 moteurs possède un contrôle remise à zéro (maison) pour remettre votre inclinable à la position de départ.

#### Lumière DEL sous le siège (en option)

Disponible seulement dans les configurations avec un minimum de 1 porte-gobelet illuminé à moteur qui contrôle l'ouverture et la fermeture de la lumière.

Pour les prix des options, voir la section description du modèle Optima.

Veuillez nous fournir un dessin de votre configuration qui indique le type de porte-gobelet et le positionnement.

#### Porte-gobelets avec contrôle

Il faut spécifier la position de ceux-ci; bras droit ou bras gauche et quel inclinable ils vont contrôler. Si vous avez une rangée de fauteuils avec plusieurs porte-gobelets, le contrôle sera par défaut sur le bras gauche et sur le droit pour le dernier bras extérieur.

#### EXEMPLE A

041-169 : Contrôleur et porte-gobelet à gauche  
071-171 : boutons tactiles sur le côté du siège  
042-170 : Contrôleur et porte-gobelet à droite

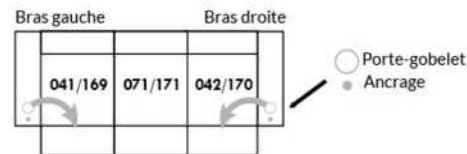

#### EXEMPLE B

071-171 : Ces deux items peuvent être connectés à un porte-gobelet intelligent qui pourra contrôler l'inclinable.  
Il faut alors utiliser un de ces items: 138,159, 160 et 190

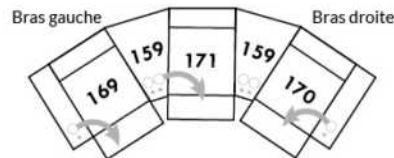

#### Informations sur les appui-têtes et boutons de contrôles des inclinables

##### AVEC porte-gobelet illuminés

Si vous prenez un item **stationnaire**, vous aurez par défaut le porte-gobelet N°1.  
Si vous prenez un **appui-tête manuel**, vous aurez le porte-gobelet N°2.  
Si vous prenez un **appui-tête électrique**, vous aurez par défaut le porte-gobelet N°3.

##### SANS porte-gobelet et avec un inclinable

Si vous prenez un item inclinable et un **appui-tête manuel**, il y aura un contrôle à boutons tactiles.  
Si vous prenez un item inclinable avec un **appui-tête électrique**, vous aurez un contrôleur à bouton poussoir double avec prise USB.  
Si c'est un **item sans bras** (071-171) il y aura alors les boutons tactiles.



Boutons tactiles



Boutons poussoirs

\*Disponibles sur certains modèles et SEULEMENT sur le BRAS LARGE.

### OPTIONS ACCESSOIRES



Pour les prix des ancrages, voir la section description du modèle Optima et pour les accessoires vous référer à la fin de la liste de prix.

### Items 138-159-160-190 et bras large

Option ancrage et porte-gobelet \*Non disponible sur les petits bras\*.

Veuillez spécifier sur quel bras vous voulez avoir les ancrages et les porte-gobelets.

NB: Item 138- 159-160-190 sont non finis sur les côtés, doivent être utilisés entre 2 sièges. Chaque item à rangement possède 2 prises USB et une prise électrique à l'intérieur du rangement.

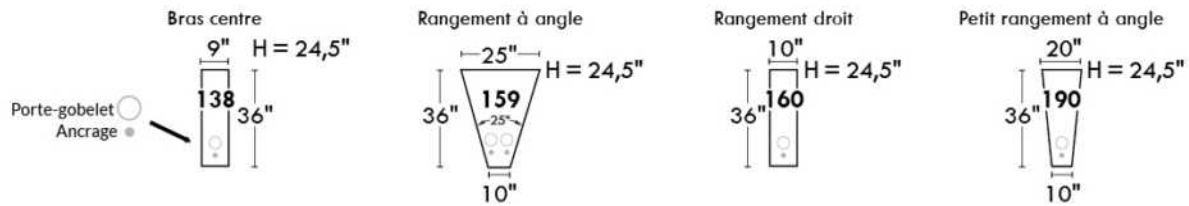

### SUGGESTIONS DE CONFIGURATIONS

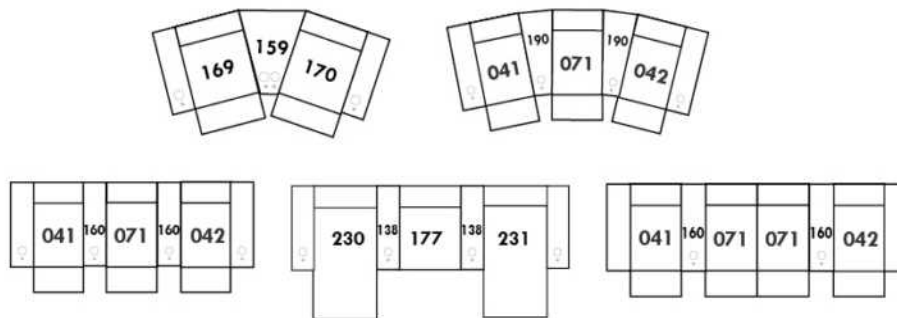



## CORRADO

Caractéristiques: Modèle avec appui-tête ajustable manuel inclus (2 sur coin carré). Couture: en tissu petit fil & en cuir gros fil plat. Coussins de siège avec mousse mémoire.

NOTE: 2 sièges inclinables SÉPARÉS par un COIN CARRE ou une TABLE ne peuvent pas ouvrir en même temps.

OPTIONS - Fournissez DESSIN de votre config.

Patte: LG64 métal ou LG08 bois (spécifiez couleur).

Table #154: Spécifiez couleur du dessus de table en bois.

Fauteuils 043-163: avec base en bois (spécifiez couleur).

Accessoires: Ancrage \$40 ch. | Porte verre à vin & Tablette pivotante (plastique) \$40 ch. | Tablette pivotante (bois) \$70 ch. | Porte tablette \$50 ch. & Lampe DEL \$40 ch.

\*\*INCLINABLE MANUEL N/D.\*\* Le mécanisme motorisé est inclus dans le prix des items inclinables. Pour le SANS FIL (batterie) ajoutez \$185/mécanisme.

Description	L x P x H	Cuir						Tissu		
		10	20 Madras Softy	30 Hugo Fantasy Illusion Tucson Utah Vintage Wild Laredo Yukon	40 Elegance Princess Santiago Sensation Sunset Trina Victoria	50 Bull Cassiope Dublin	60 Caress Ultrasued	A	B COM	C alta
001 FAUTEUIL	38X40X30/39	1920	2020	2120	2225	2325	2425	1455	1495	1535
002 CAUSEUSE	61X40X30/39	2820	2955	3095	3230	3365	3500	2120	2210	2300
003 SOFA	85X40X30/39	3460	3630	3800	3970	4140	4310	2625	2710	2795
005 CHAISE LONGUE BRAS DROIT	31X62X30/39	1810	1900	1990	2080	2170	2260	1360	1450	1540
009 CAUSEUSE SANS BRAS	47X40X30/39	2110	2195	2280	2365	2450	2535	1595	1680	1765
011 CHAISE LONGUE BRAS GAUCHE	31X62X30/39	1810	1900	1990	2080	2170	2260	1360	1450	1540
012 CAUSEUSE BRAS GAUCHE	54X40X30/39	2465	2590	2715	2840	2965	3085	1850	1940	2030
017 FAUTEUIL DOUBLE	45X40X30/39	2030	2155	2280	2405	2530	2650	1510	1575	1635
021 SOFA APPARTEMENT SANS BRAS	61X40X30/39	2370	2475	2585	2690	2800	2905	1815	1895	1975
040 SOFA SANS BRAS	71X40X30/39	2755	2855	2955	3060	3160	3265	2070	2190	2310
041 FAUTEUIL INCLINABLE BRAS-G	31X40X30/39	1975	2055	2135	2210	2290	2370	1585	1660	1730
042 FAUTEUIL INCLINABLE BRAS-D	31X40X30/39	1975	2055	2135	2210	2290	2370	1585	1660	1730
043 FAUTEUIL INCLINABLE BERÇANT PIVOTANT	30 x 34 x 42	2430	2540	2645	2755	2860	2970	2025	2075	2125
044 FAUTEUIL INCLINABLE	38X40X30/39	2330	2440	2545	2650	2760	2865	1855	1910	1970
045 CAUSEUSE SANS BRAS ALLONGEE DROIT	68X40X30/39	2470	2600	2730	2860	2990	3120	1875	1955	2040
051 FAUTEUIL SANS BRAS	23,5X40X30/39	1200	1255	1315	1370	1425	1485	900	970	1035
052 SOFA BRAS GAUCHE	78X40X30/39	3095	3230	3365	3500	3635	3770	2355	2455	2555
053 SOFA BRAS DROIT	78X40X30/39	3095	3230	3365	3500	3635	3770	2355	2455	2555
055 COIN CARRE	44X44X30/39	2200	2310	2415	2520	2630	2735	1685	1745	1800
056 FAUTEUIL BRAS DROIT	31X40X30/39	1545	1640	1735	1835	1930	2025	1165	1225	1280
057 FAUTEUIL BRAS GAUCHE	31X40X30/39	1545	1640	1735	1835	1930	2025	1165	1225	1280
061 CAUSEUSE BRAS DROIT	54X40X30/39	2465	2590	2715	2840	2965	3085	1850	1940	2030





## CORRADO

Caractéristiques: Modèle avec appui-tête ajustable manuel inclus (2 sur coin carré). Couture: en tissu petit fil & en cuir gros fil plat. Coussins de siège avec mousse mémoire.

NOTE: 2 sièges inclinables SÉPARÉS par un COIN CARRÉ ou une TABLE ne peuvent pas ouvrir en même temps.

OPTIONS - Fournissez DESSIN de votre config.

Patte: LG64 métal ou LG08 bois (spécifiez couleur).

Table #154: Spécifiez couleur du dessus de table en bois.

Fauteuils 043-163: avec base en bois (spécifiez couleur).

Accessoires: Ancrage \$40 ch. | Porte verre à vin & Tablette pivotante (plastique) \$40 ch. | Tablette pivotante (bois) \$70 ch. | Porte tablette \$50 ch. & Lampe DEL \$40 ch.

**\*\*INCLINABLE MANUEL N/D.\*\*** Le mécanisme motorisé est inclus dans le prix des items inclinables. Pour le SANS FIL (batterie) ajoutez \$185/mécanisme.

Description	L x P x H	Cuir						Tissu		
		10	20 Madras Softy	30 Hugo Fantasy Illusion Tucson Utah Vintage Wild Laredo Yukon	40 Elegance Princess Santiago Sensation Sunset Trina Victoria	50 Bull Cassiope Dublin	60 Caress Ultrasued	A	B COM	C alta
071 FAUTEUIL INCLINABLE SANS BRAS	23,5X40X30/39	1605	1670	1730	1795	1855	1920	1325	1400	1470
086 CAUSEUSE SANS BRAS ALLONGEE GAUCHE	68X40X30/39	2470	2600	2730	2860	2990	3120	1875	1955	2040
088 FAUTEUIL SANS BRAS ALLONGE GAUCHE	45X40X30/39	1550	1650	1755	1855	1955	2060	1195	1260	1330
089 FAUTEUIL SANS BRAS ALLONGE DROIT	45X40X30/39	1550	1650	1755	1855	1955	2060	1195	1260	1330
095 SOFA APPARTEMENT	75X40X30/39	3095	3265	3430	3600	3770	3940	2345	2445	2540
096 SOFA APPARTEMENT BRAS GAUCHE	68X40X30/39	2755	2900	3050	3195	3340	3490	2065	2165	2270
097 SOFA APPARTEMENT BRAS DROIT	68X40X30/39	2755	2900	3050	3195	3340	3490	2065	2165	2270
124 POUF AVEC RANGEMENT	30X22X17	800	825	855	885	910	940	685	695	710
154 TABLE REMBOURRÉE ANGULAIRE	7/34x33.5x19	680	710	735	765	795	820	585	600	620
163 FAUT. DBL INCL. BERGANT PIVOTANT	33 x 34 x 42	2490	2620	2750	2880	3010	3140	2030	2080	2135
165 FAUTEUIL DOUBLE INCLINABLE	45X40X30/39	2445	2550	2660	2765	2875	2980	1935	2020	2105
167 SOFA APP. SANS BRAS ALLONGE GAUCHE	82X40X30/39	2760	2920	3075	3235	3390	3550	2075	2190	2300
168 SOFA APP. SANS BRAS ALLONGE DROIT	82X40X30/39	2760	2920	3075	3235	3390	3550	2075	2190	2300
169 FAUTEUIL DOUBLE INCLINABLE BRAS GAUCHE	38X40X30/39	2070	2180	2285	2390	2500	2605	1685	1750	1810
170 FAUTEUIL DOUBLE INCLINABLE BRAS DROIT	38X40X30/39	2070	2180	2285	2390	2500	2605	1685	1750	1810
171 FAUTEUIL DOUBLE INCLINABLE SANS BRAS	30,5X40X30/39	1725	1800	1875	1945	2020	2095	1405	1475	1550
173 CHAISE LONGUE DOUBLE BRAS GAUCHE	38X62X30/39	1985	2080	2180	2275	2370	2465	1500	1575	1645
174 CHAISE LONGUE DOUBLE BRAS DROIT	38X62X30/39	1985	2080	2180	2275	2370	2465	1500	1575	1645
175 FAUTEUIL DOUBLE BRAS GAUCHE	38X40X30/39	1665	1755	1845	1935	2025	2115	1275	1330	1385
176 FAUTEUIL DOUBLE BRAS DROIT	38X40X30/39	1665	1755	1845	1935	2025	2115	1275	1330	1385
177 FAUTEUIL DOUBLE SANS BRAS	30,5X40X30/39	1300	1385	1470	1555	1640	1725	995	1065	1130
178 FAUTEUIL DOUBLE SANS BRAS ALLONGE-G	52X40X30/39	1680	1780	1885	1985	2085	2190	1290	1365	1440



## CORRADO

Caractéristiques: Modèle avec appui-tête ajustable manuel inclus (2 sur coin carré). Couture: en tissu petit fil & en cuir gros fil plat. Coussins de siège avec mousse mémoire.

NOTE: 2 sièges inclinables SÉPARÉS par un COIN CARRÉ ou une TABLE ne peuvent pas ouvrir en même temps.

OPTIONS - Fournissez DESSIN de votre config.

Patte: LG64 métal ou LG08 bois (spécifiez couleur).

Table #154: Spécifiez couleur du dessus de table en bois.

Fauteuils 043-163: avec base en bois (spécifiez couleur).

Accessoires: Ancrage \$40 ch. | Porte verre à vin & Tablette pivotante (plastique) \$40 ch. | Tablette pivotante (bois) \$70 ch. | Porte tablette \$50 ch. & Lampe DEL \$40 ch.

\*\*INCLINABLE MANUEL N/D.\*\* Le mécanisme motorisé est inclus dans le prix des items inclinables. Pour le SANS FIL (batterie) ajoutez \$185/mécanisme.

Description	L x P x H	Cuir						Tissu		
		10	20 Madras Softy	30 Hugo Fantasy Illusion Tucson Utah Vintage Wild Laredo Yukon	40 Elegance Princess Santiago Sensation Sunset Trina Victoria	50 Bull Cassiope Dublin	60 Caresse Ultrasued	A	B COM	C alta
179 FAUTEUIL DOUBLE SANS BRAS ALLONGE-D	52X40X30/39	1680	1780	1885	1985	2085	2190	1290	1365	1440
<b>CONFIGURATIONS</b>										
A CONFIG (169-170)	76X40X30/39	4140	4360	4570	4780	5000	5210	3370	3500	3620
B CONFIG (169-171-174)	107X62X30/39	5780	6060	6340	6610	6890	7165	4590	4800	5005
C CONFIG (096-055-171-170)	112X113X30/39	8750	9190	9625	10050	10490	10925	6840	7135	7430
D CONFIG (169-171-055-179)	113X96X30/39	7675	8070	8460	8840	9235	9625	6065	6335	6600
J CONFIG (041-042)	62X40X30/39	3950	4110	4270	4420	4580	4740	3170	3320	3460
K CONFIG (041-071-005)	86X62X30/39	5390	5625	5855	6085	6315	6550	4270	4510	4740
L CONFIG (012-055-071-042)	98X99X30/39	8245	8625	8995	9365	9740	10110	6445	6745	7030
M CONFIG (041-071-055-089)	99X89X30/39	7330	7685	8035	8380	8730	9085	5790	6065	6330



# SPECIFICATIONS



## CORRADO

LINEA 30 Collection



Conçu et fabriqué fièrement au Canada  
Proudly designed and made in Canada

Nos produits sont fabriqués à la main et des variations mineures peuvent survenir  
Our product is hand-made and minor variations can occur.

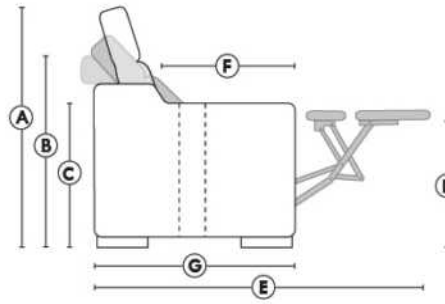

□ Appui-tête levé / Headrest up  
■ Appui-tête baissé / Headrest down  
■ Complètement incliné / Fully reclined

- (A) Hauteur complète 39" Total Height
- (B) Hauteur appui-tête baissé 30" Height headrest down
- (C) Hauteur du bras 23" Arm Height
- (D) Hauteur du siège 19,5" Seat height
- (E) Profondeur inclinée 63" Depth fully reclined
- (F) Profondeur d'assise 20" Seat depth
- (G) Profondeur appui-tête monté 37,5" Depth with headrest up

### BRAS | ARMS

Contrôle de l'inclinaison situé à l'intérieur du bras  
Recliner control located on the inside of the arm.

Option d'accessoires disponible  
Accessories option, available

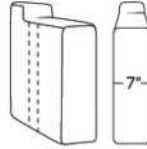

### FAUTEUIL BERÇANT PIVOTANT INCLINABLE SWIVEL ROCKING MOTION CHAIR

Dégagement mural de 16" Wall clearance  
Hauteur de 42" Height  
Largeur de bras 6" Arms width  
Option base de bois | Wood base option

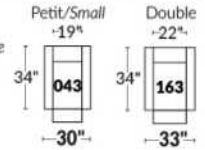

### SIÈGE 23" DE LARGE | 23" SEAT WIDTH

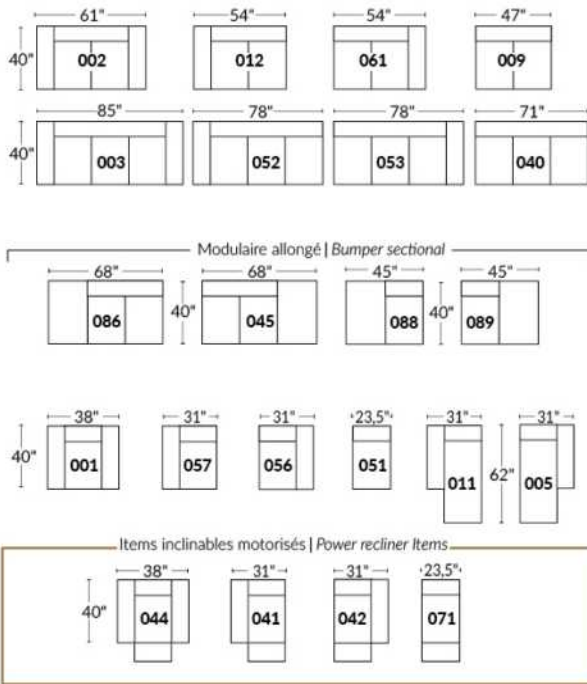

### SIÈGE 30" DE LARGE | 30" SEAT WIDTH

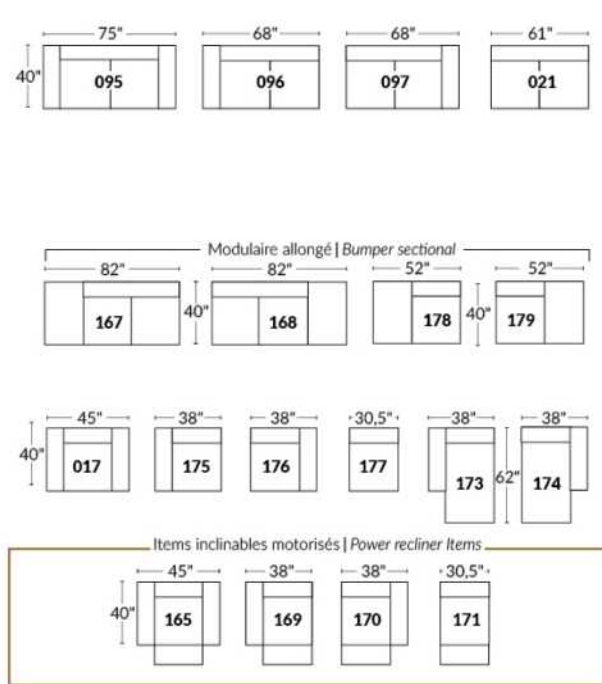

### Autres | Others

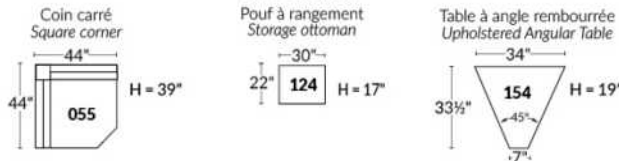

### EXEMPLE 23" EXAMPLE

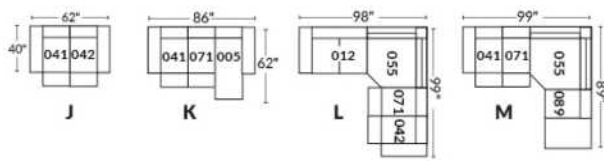

### EXEMPLE 30" EXAMPLE

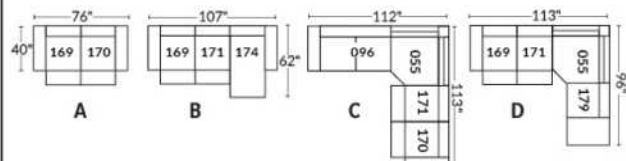

## DARIO

Caractéristiques: Modèle avec appui-tête ajustable manuel inclus avec tous les items (2 sur coin carré).

Appui-tête FIXE sur Centre Rond. Couture: Petit fil en tissu et en cuir.

Fauteuils inclinables, berçants, pivotants (items 043 & 163 seulement): coussin de siège avec mousse mémoire 1 po.

Note: 2 sièges inclinables séparés par un centre rond (050) ou un coin carré (055) ne peuvent pas ouvrir en même temps.

OPTIONS - Fournir DESSIN de votre config.:

Petit bras 6": au même prix.

Pattes (spécifiez couleur) : sur bras LARGE: LG103 bois ou LG189 métal (noire ou chrome). PETIT Bras: LG08 bois ou LG64 métal.

Choix de profondeur d'assise : 20" ou \*22". \*Le 22" N/D sur fauteuils #043 et #163.

Fauteuils 043-163: avec base en bois (spécifiez couleur).

Mousse (extra Ferme ou Mémoire): Ajoutez 20\$/siège. Section allongée d'un item compte pour 1 siège & chaise longue pour 2 sièges.

Mécanisme motorisé inclinable avec bouton tactile ajoutez 185\$/mécanisme. Pour le SANS FIL (batterie), ajoutez \$365/mécanisme.

Description	L x P x H	Cuir						Tissu		
		10	20 Madras Softy	30 Hugo Fantasy Illusion Tucson Utah Vintage Wild Laredo Yukon	40 Elegance Princess Santiago Sensation Sunset Trina Victoria	50 Bull Cassiope Dublin	60 Caress Ultrasued	A	B COM	C alta
001 FAUTEUIL	44X40X33/40	1845	1950	2060	2165	2275	2380	1400	1465	1535
002 CAUSEUSE	67X40X33/40	2675	2810	2945	3080	3215	3355	2035	2110	2185
003 SOFA	91X40X33/40	3270	3445	3620	3795	3970	4145	2465	2575	2680
005 CHAISE LONGUE BRAS DROIT	34X62X33/40	1760	1840	1920	1995	2075	2155	1310	1385	1465
009 CAUSEUSE SANS BRAS	47X40X33/40	2005	2075	2150	2225	2295	2370	1505	1575	1640
011 CHAISE LONGUE BRAS GAUCHE	34X62X33/40	1760	1840	1920	1995	2075	2155	1310	1385	1465
012 CAUSEUSE BRAS GAUCHE	57X40X33/40	2340	2445	2545	2645	2750	2850	1780	1855	1930
017 FAUTEUIL DOUBLE	51X40X33/40	1980	2080	2185	2285	2385	2490	1495	1550	1605
021 SOFA APPARTEMENT SANS BRAS	61X40X33/40	2275	2365	2455	2545	2635	2725	1710	1810	1910
040 SOFA SANS BRAS	71X40X33/40	2580	2670	2760	2850	2940	3030	1950	2055	2155
041 FAUTEUIL INCLINABLE BRAS-G	34X40X33/40	1710	1795	1880	1965	2050	2135	1330	1390	1455
042 FAUTEUIL INCLINABLE BRAS-D	34X40X33/40	1710	1795	1880	1965	2050	2135	1330	1390	1455
043 FAUTEUIL INCLINABLE BERÇANT PIVOTANT	30x34x42	2225	2330	2440	2545	2650	2760	1810	1860	1910
044 FAUTEUIL INCLINABLE	44X40X33/40	2040	2160	2280	2400	2515	2635	1615	1675	1735
045 CAUSEUSE SANS BRAS ALLONGEE DROIT	68X40X33/40	2355	2460	2570	2675	2780	2890	1790	1865	1945
050 CENTRE ROND	49X49X33	1760	1855	1950	2050	2145	2240	1245	1300	1360
051 FAUTEUIL SANS BRAS	23,5X40X33/40	1140	1195	1250	1310	1365	1420	865	930	990
052 SOFA BRAS GAUCHE	81X40X33/40	2930	3050	3165	3285	3405	3520	2205	2310	2410
053 SOFA BRAS DROIT	81X40X33/40	2930	3050	3165	3285	3405	3520	2205	2310	2410
055 COIN CARRE	44X44X33/40	2065	2180	2290	2405	2515	2630	1575	1645	1720
056 FAUTEUIL BRAS DROIT	34X40X33/40	1495	1580	1665	1750	1835	1920	1130	1185	1235
057 FAUTEUIL BRAS GAUCHE	34X40X33/40	1495	1580	1665	1750	1835	1920	1130	1185	1235

## DARIO

Caractéristiques: Modèle avec appui-tête ajustable manuel inclus avec tous les items (2 sur coin carré).

Appui-tête FIXE sur Centre Rond. Couture: Petit fil en tissu et en cuir.

Fauteuils inclinables, berçants, pivotants (items 043 & 163 seulement): coussin de siège avec mousse mémoire 1 po.

Note: 2 sièges inclinables séparés par un centre rond (050) ou un coin carré (055) ne peuvent pas ouvrir en même temps.

OPTIONS - Fournir DESSIN de votre config.:

Petit bras 6": au même prix.

Pattes (spécifiez couleur) : sur bras LARGE: LG103 bois ou LG189 métal (noire ou chrome). PETIT Bras: LG08 bois ou LG64 métal.

Choix de profondeur d'assise : 20" ou \*22". \*Le 22" N/D sur fauteuils #043 et #163.

Fauteuils 043-163: avec base en bois (spécifiez couleur).

Mousse (extra Ferme ou Mémoire): Ajoutez 20\$/siège. Section allongée d'un item compte pour 1 siège & chaise longue pour 2 sièges.

Mécanisme motorisé inclinable avec bouton tactile ajoutez 185\$/mécanisme. Pour le SANS FIL (batterie), ajoutez \$365/mécanisme.

Description	L x P x H	Cuir						Tissu		
		10	20 Madras Softy	30 Hugo Fantasy Illusion Tucson Utah Vintage Wild Laredo Yukon	40 Elegance Princess Santiago Sensation Sunset Trina Victoria	50 Bull Cassiope Dublin	60 Caress Ultrasued	A	B COM	C alta
061 CAUSEUSE BRAS DROIT	57X40X33/40	2340	2445	2545	2645	2750	2850	1780	1855	1930
071 FAUTEUIL INCLINABLE SANS BRAS	23,5X40X33/40	1340	1415	1490	1560	1635	1710	1080	1155	1230
086 CAUSEUSE SANS BRAS ALLONGEE GAUCHE	68X40X33/40	2355	2460	2570	2675	2780	2890	1790	1865	1945
088 FAUTEUIL SANS BRAS ALLONGE GAUCHE	45X40X33/40	1505	1595	1685	1775	1865	1955	1140	1190	1240
089 FAUTEUIL SANS BRAS ALLONGE DROIT	45X40X33/40	1505	1595	1685	1775	1865	1955	1140	1190	1240
095 SOFA APPARTEMENT	81X40X33/40	2970	3145	3320	3495	3670	3845	2240	2340	2445
096 SOFA APPARTEMENT BRAS GAUCHE	71X40X33/40	2620	2750	2880	3010	3140	3270	1980	2075	2170
097 SOFA APPARTEMENT BRAS DROIT	71X40X33/40	2620	2750	2880	3010	3140	3270	1980	2075	2170
124 POUF AVEC RANGEMENT	30X22X17	800	825	855	885	910	940	685	695	710
163 FAUT. DBL INCL. BERÇANT PIVOTANT	33 x 34 x 42	2275	2405	2535	2665	2795	2925	1815	1865	1920
165 FAUTEUIL DOUBLE INCLINABLE	51X40X33/40	2170	2290	2410	2530	2645	2765	1690	1770	1850
167 SOFA APP. SANS BRAS ALLONGE GAUCHE	82X40X33/40	2625	2760	2895	3030	3165	3300	2005	2100	2195
168 SOFA APP. SANS BRAS ALLONGE DROIT	82X40X33/40	2625	2760	2895	3030	3165	3300	2005	2100	2195
169 FAUTEUIL DOUBLE INCLINABLE BRAS GAUCHE	41X40X33/40	1815	1910	2010	2105	2200	2295	1455	1510	1570
170 FAUTEUIL DOUBLE INCLINABLE BRAS DROIT	41X40X33/40	1815	1910	2010	2105	2200	2295	1455	1510	1570
171 FAUTEUIL DOUBLE INCLINABLE SANS BRAS	30,5X40X33/40	1475	1535	1590	1645	1705	1760	1165	1240	1315
173 CHAISE LONGUE DOUBLE BRAS GAUCHE	41X62X33/40	1920	2020	2120	2225	2325	2425	1465	1555	1645
174 CHAISE LONGUE DOUBLE BRAS DROIT	41X62X33/40	1920	2020	2120	2225	2325	2425	1465	1555	1645
175 FAUTEUIL DOUBLE BRAS GAUCHE	41X40X33/40	1605	1695	1790	1880	1970	2060	1230	1295	1365
176 FAUTEUIL DOUBLE BRAS DROIT	41X40X33/40	1605	1695	1790	1880	1970	2060	1230	1295	1365
177 FAUTEUIL DOUBLE SANS BRAS	30,5X40X33/40	1270	1330	1390	1455	1515	1580	955	1025	1095
178 FAUTEUIL DOUBLE SANS BRAS ALLONGE-G	52X40X33/40	1630	1735	1845	1950	2060	2165	1240	1300	1365

## DARIO

Caractéristiques: Modèle avec appui-tête ajustable manuel inclus avec tous les items (2 sur coin carré).

Appui-tête FIXE sur Centre Rond. Couture: Petit fil en tissu et en cuir.

Fauteuils inclinables, berçants, pivotants (items 043 & 163 seulement): coussin de siège avec mousse mémoire 1 po.

Note: 2 sièges inclinables séparés par un centre rond (050) ou un coin carré (055) ne peuvent pas ouvrir en même temps.

OPTIONS - Fournir DESSIN de votre config.:

Petit bras 6": au même prix.

Pattes (spécifiez couleur) : sur bras LARGE: LG103 bois ou LG189 métal (noire ou chrome). PETIT Bras: LG08 bois ou LG64 métal.

Choix de profondeur d'assise : 20" ou \*22". \*Le 22" N/D sur fauteuils #043 et #163.

Fauteuils 043-163: avec base en bois (spécifiez couleur).

Mousse (extra Ferme ou Mémoire): Ajoutez 20\$/siège. Section allongée d'un item compte pour 1 siège & chaise longue pour 2 sièges.

Mécanisme motorisé inclinable avec bouton tactile ajoutez 185\$/mécanisme. Pour le SANS FIL (batterie), ajoutez \$365/mécanisme.

Description	L x P x H	Cuir						Tissu		
		10	20 Madras Softy	30 Hugo Fantasy Illusion Tucson Utah Vintage Wild Laredo Yukon	40 Elegance Princess Santiago Sensation Sunset Trina Victoria	50 Bull Cassiope Dublin	60 Caress Ultrasued	A	B COM	C alta
179 FAUTEUIL DOUBLE SANS BRAS ALLONGE-D	52X40X33/40	1630	1735	1845	1950	2060	2165	1240	1300	1365
<b>CONFIGURATIONS</b>										
A CONFIG (169-170)	82X40X33/40	3630	3820	4020	4210	4400	4590	2910	3020	3140
B CONFIG (169-171-174)	113X62X33/40	5210	5465	5720	5975	6230	6480	4085	4305	4530
C CONFIG (096-055-171-170)	115X116X33/40	7975	8375	8770	9165	9560	9955	6175	6470	6775
D CONFIG (169-171-055-179)	116X96X33/40	6985	7360	7735	8105	8480	8850	5435	5695	5970
J CONFIG (041-042)	68X40X33/40	3420	3590	3760	3930	4100	4270	2660	2780	2910
K CONFIG (041-071-005)	92X62X33/40	4810	5050	5290	5520	5760	6000	3720	3930	4150
L CONFIG (012-055-071-042)	101X102X33/40	7455	7835	8205	8575	8950	9325	5765	6045	6335
M CONFIG (041-071-055-089)	102X89X33/40	6620	6985	7345	7705	8065	8430	5125	5380	5645



# DARIO

PARALLELE  
Collection 33

Jaymar

Conçu et fabriqué fièrement au Canada  
Proudly designed and made in Canada

Nos produits sont fabriqués à la main et des variations mineures peuvent survenir.

Our product is hand-made and minor variations can occur.

## SPECIFICATIONS

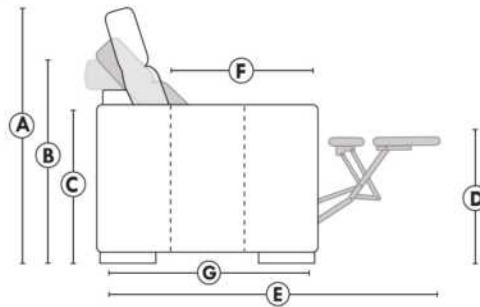

- Appui-tête levé Headrest up
- Appui-tête baissé Headrest down
- Complètement incliné Fully reclined

- A** Hauteur complète 40" Total Height
- B** Hauteur appui-tête baissé 33" Height headrest down
- C** Hauteur du bras 24" Arm Height
- D** Hauteur du siège 19,5" Seat height
- E** Profondeur incliné 65" Depth fully reclined
- F** Profondeur d'assise 20" ou/ or 22" Seat depth
- G** Profondeur appui-tête monté 37,5" Depth with headrest up

## BRAS | ARMS

Option de bras:  
Bras Régulier Large 10" ou Petit bras 6"

Arm option  
Regular arm Large 10" or Small arm 6"

Contrôle de l'inclinaison situé à l'intérieur du bras  
Recliner control located on the inside of the arm.

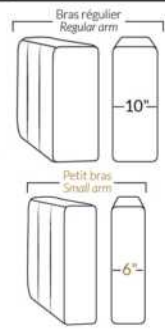

## FAUTEUIL BERÇANT PIVOTANT INCLINABLE SWIVEL ROCKING MOTION CHAIR

Dégagement mural de 16" Wall clearance  
Hauteur de 42" Height  
Largeur de bras 6" Arms width  
Option base de bois | Wood base option

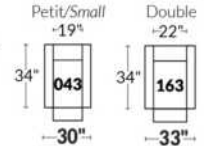

## SIÈGE 23" DE LARGE | 23" SEAT WIDTH

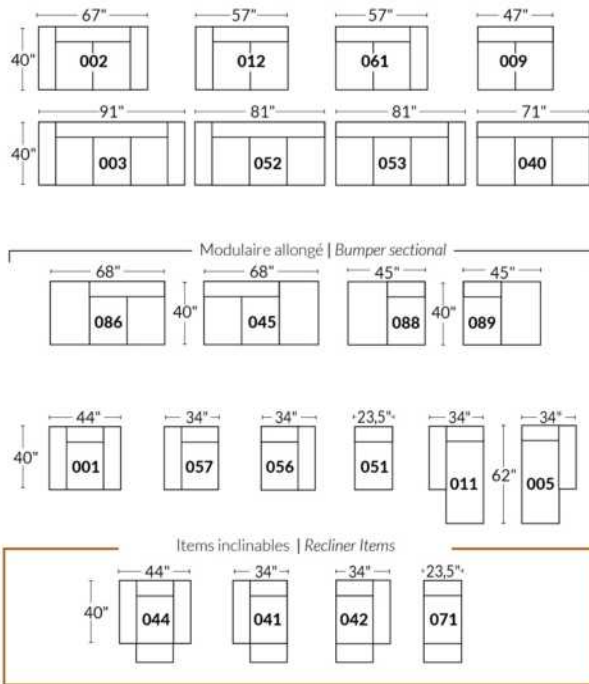

## SIÈGE 30" DE LARGE | 30" SEAT WIDTH

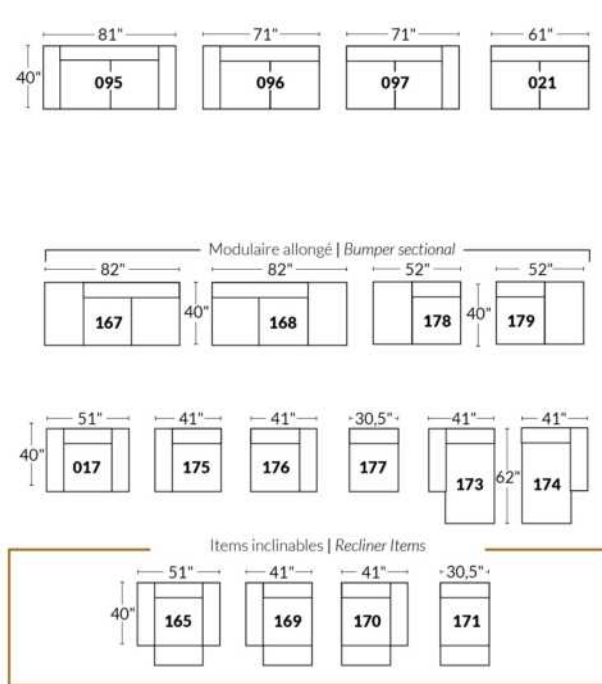

## Autres | Others

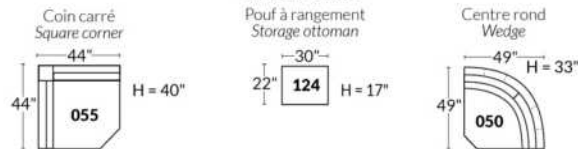

## EXEMPLE 23" EXAMPLE

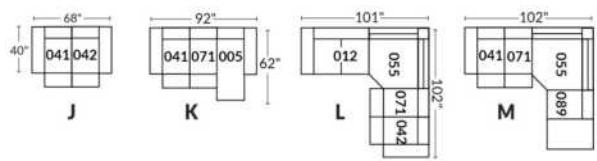

## EXEMPLE 30" EXAMPLE

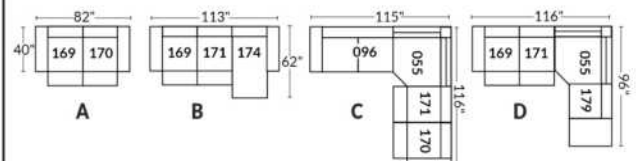

## Liste de prix CDN

### ECLIPSE

CARACTÉRISTIQUE: Rembourrage des sièges et des bras contient des plumes. Coussins de dos et sièges reversibles. En CUIR: Les dossiers et les sièges auront des coutures décoratives parallèles. Les dossiers seront retenus par une fermeture éclair.

PATTES: LG189 métal ou LG103 en bois; si bois spécifier couleur.

COMBO: Recouvrement #2 les dos et sièges.

Description	L x P x H	Cuir						Tissu		
		10	20 Madras Softy	30 Hugo Fantasy Illusion Tucson Utah Vintage Wild Laredo Yukon	40 Elegance Princess Santiago Sensation Sunset Trina Victoria	50 Bull Cassiope Dublin	60 Caress Ultrasued	A	B COM	C alta
002 CAUSEUSE	72 x 41 x 34	2925	3020	3115	3210	3310	3405	1970	2065	2160
005 CHAISE LONGUE BRAS DROIT	45 x 70 x 34	2375	2470	2570	2665	2760	2855	1760	1840	1920
006 POUF	35 x 24 x 17	800	825	855	885	910	940	585	595	605
011 CHAISE LONGUE BRAS GAUCHE	45 x 70 x 34	2375	2470	2570	2665	2760	2855	1760	1840	1920
017 FAUTEUIL DOUBLE	55 x 41 x 34	2300	2390	2485	2575	2665	2755	1710	1780	1855
021 SOFA APPARTEMENT SANS BRAS	70 x 41 x 34	2535	2665	2795	2925	3055	3185	1945	2065	2185
051 FAUTEUIL SANS BRAS	35 x 41 x 34	1370	1475	1585	1690	1800	1905	1255	1320	1380
055 COIN CARRE	45 x 45 x 34	1485	1545	1605	1670	1730	1795	1280	1330	1380
056 FAUTEUIL BRAS DROIT	45 x 41 x 34	1845	1945	2050	2150	2250	2355	1495	1560	1630
057 FAUTEUIL BRAS GAUCHE	45 x 41 x 34	1845	1945	2050	2150	2250	2355	1495	1560	1630
088 FAUTEUIL SANS BRAS ALLONGE GAUCHE	56 x 41 x 34	1790	1885	1980	2075	2170	2270	1415	1485	1550
089 FAUTEUIL SANS BRAS ALLONGE DROIT	56 x 41 x 34	1790	1885	1980	2075	2170	2270	1415	1485	1550
095 SOFA APPARTEMENT	90 x 41 x 34	3445	3575	3705	3835	3965	4095	2360	2485	2605
096 SOFA APPARTEMENT BRAS GAUCHE	80 x 41 x 34	2955	3095	3230	3365	3500	3635	2155	2290	2425
097 SOFA APPARTEMENT BRAS DROIT	80 x 41 x 34	2955	3095	3230	3365	3500	3635	2155	2290	2425
<b>CONFIGURATIONS</b>										
A CONF. A (096-055-056)	90X125/41X34	6285	6585	6885	7185	7480	7785	4930	5180	5435
B CONF. B (088-055-097)	101X125X34	6230	6525	6815	7110	7400	7700	4850	5105	5355
C CONF. C (011-051-055-089)	125X70/101X34	7020	7375	7740	8100	8460	8825	5710	5975	6230
D CONF. D (011-097)	125X70/41X34	5330	5565	5800	6030	6260	6490	3915	4130	4345
E CONF. E (057-097)	125X41X34	4800	5040	5280	5515	5750	5990	3650	3850	4055
F CONF. F (097-055-021-005)	160X125/70X34	9350	9775	10200	10625	11045	11470	7140	7525	7910

# ECLIPSE



Hauteur complète 34" | Hauteur de siège 18" | Hauteur devant bras 24" | Profondeur d'assise 24"  
 Total Height 34" | Seat Height 18" | Arm Height 24" | Seat Depth 24"

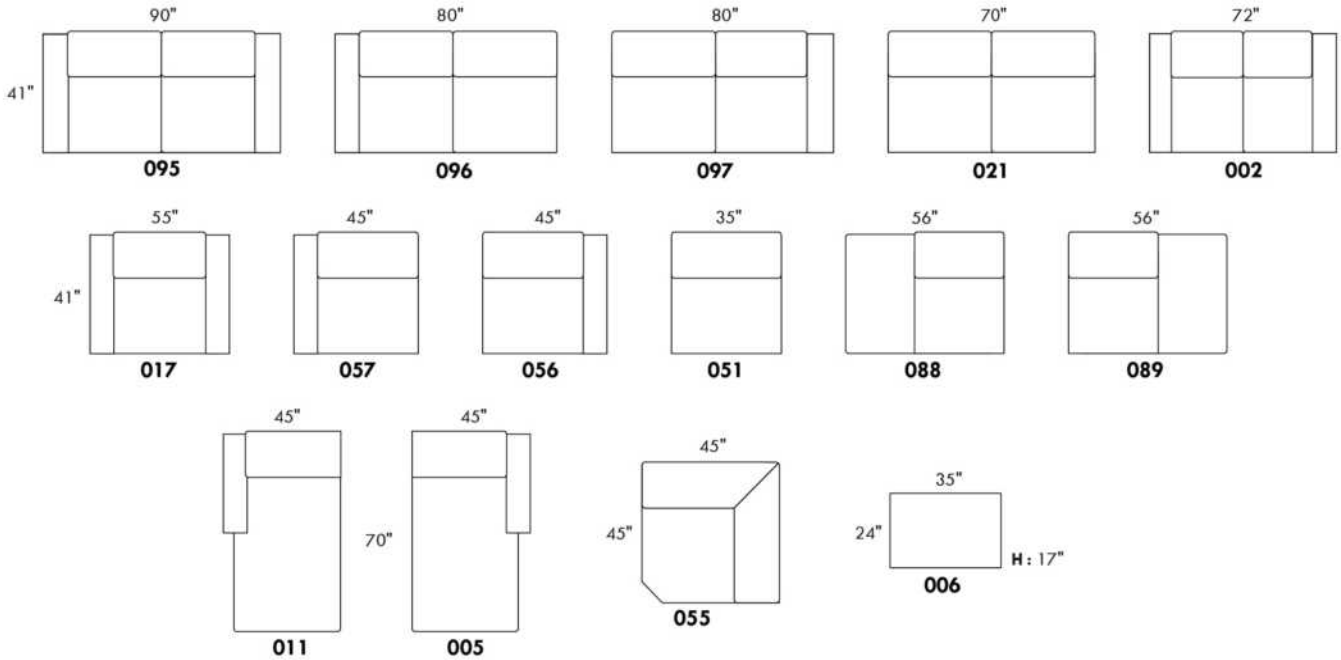

## CONFIGURATIONS

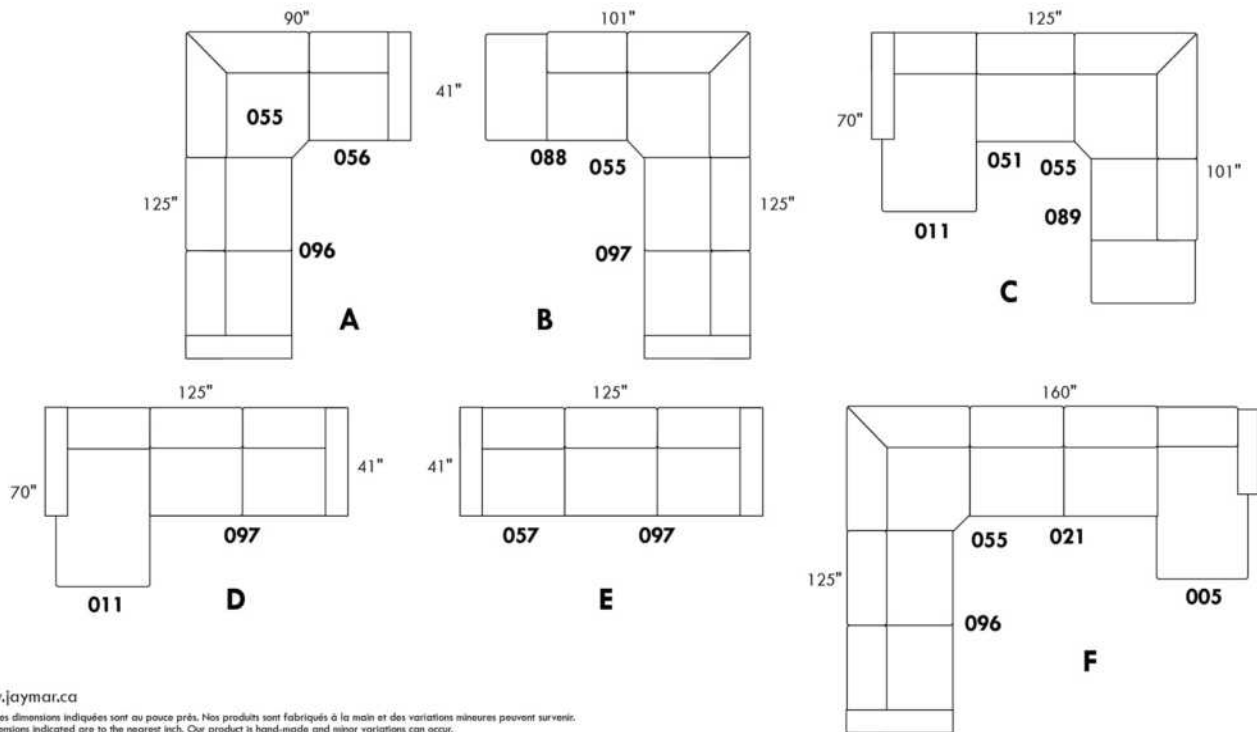

www.jaymar.ca

Toutes les dimensions indiquées sont au pouce près. Nos produits sont fabriqués à la main et des variations mineures peuvent survenir.  
 All dimensions indicated are to the nearest inch. Our product is hand-made and minor variations can occur.



## EDGE

Caractéristiques: Modèle avec appui-tête ajustable manuel inclus avec tous les items (2 sur coin carré). Couture: En tissu, petit fil et en cuir gros fil plat. Coussins de siège avec mousse mémoire. Rembourrage du dessus du bras avec plumes. Porte-gobelet N/D avec ce modèle.

NOTE: 2 sièges inclinables SÉPARÉS par un COIN CARRÉ ou une TABLE REMBOURÉE ne peuvent pas ouvrir en même temps.

OPTIONS - Spécifiez sur votre commande + DESSIN de votre config:  
Patte: LG189 métal (noire ou chrome) ou LG103 bois (spécifiez couleur).  
Table (154): Spécifiez couleur du dessus de table en bois.  
Options SANS insertion de MÉTAL sur le bras: Ajoutez \$60/commande.  
Fauteuils 043-163: avec base en bois (spécifiez couleur).

\*\*INCLINABLE MANUEL N/D.\*\* Le mécanisme motorisé est inclus dans le prix des items inclinables. Pour le SANS FIL (batterie) ajoutez \$185/mécanisme.

Description	L x P x H	Cuir						Tissu		
		10	20 Madras Softy	30 Hugo Fantasy Illusion Tucson Utah Vintage Wild Laredo Yukon	40 Elegance Princess Santiago Sensation Sunset Trina Victoria	50 Bull Cassiope Dublin	60 Caress Ultrasued	A	B COM	C alta
001 FAUTEUIL	45x40x30/39	2040	2160	2280	2400	2515	2635	1635	1690	1750
002 CAUSEUSE	68x40x30/39	2930	3040	3155	3270	3380	3495	2315	2385	2460
003 SOFA	92x40x30/39	3505	3675	3845	4015	4185	4355	2770	2860	2950
005 CHAISE LONGUE BRAS DROIT	35x62x30/39	1850	1935	2020	2105	2190	2275	1465	1530	1590
009 CAUSEUSE SANS BRAS	47x40x30/39	2025	2105	2185	2260	2340	2420	1575	1670	1765
011 CHAISE LONGUE BRAS GAUCHE	35x62x30/39	1850	1935	2020	2105	2190	2275	1465	1530	1590
012 CAUSEUSE BRAS GAUCHE	58x40x30/39	2465	2590	2715	2840	2965	3085	1950	2030	2110
017 FAUTEUIL DOUBLE	52x40x30/39	2170	2290	2410	2530	2645	2765	1695	1775	1855
021 SOFA APPARTEMENT SANS BRAS	61x40x30/39	2315	2415	2515	2620	2720	2820	1790	1880	1970
040 SOFA SANS BRAS	71x40x30/39	2605	2725	2845	2965	3080	3200	2035	2145	2250
041 FAUTEUIL INCLINABLE BRAS-G	35x40x30/39	2025	2115	2205	2295	2385	2475	1690	1745	1795
042 FAUTEUIL INCLINABLE BRAS-D	35x40x30/39	2025	2115	2205	2295	2385	2475	1690	1745	1795
043 FAUTEUIL INCLINABLE BERÇANT PIVOTANT	30x34x42	2430	2540	2645	2755	2860	2970	2025	2075	2125
044 FAUTEUIL INCLINABLE	45x40x30/39	2465	2570	2670	2770	2875	2975	2050	2100	2150
045 CAUSEUSE SANS BRAS ALLONGEE DROIT	68x40x30/39	2375	2500	2625	2750	2875	2995	1845	1935	2025
051 FAUTEUIL SANS BRAS	23,5x40x30/39	1150	1200	1250	1300	1355	1405	900	970	1035
052 SOFA BRAS GAUCHE	82x40x30/39	3055	3205	3360	3510	3665	3815	2400	2500	2600
053 SOFA BRAS DROIT	82x40x30/39	3055	3205	3360	3510	3665	3815	2400	2500	2600
055 COIN CARRE	44x44x30/39	2110	2225	2335	2450	2560	2675	1640	1710	1775
056 FAUTEUIL BRAS DROIT	35x40x30/39	1600	1680	1760	1840	1920	1995	1280	1320	1360
057 FAUTEUIL BRAS GAUCHE	35x40x30/39	1600	1680	1760	1840	1920	1995	1280	1320	1360
061 CAUSEUSE BRAS DROIT	58x40x30/39	2465	2590	2715	2840	2965	3085	1950	2030	2110





## EDGE

Caractéristiques: Modèle avec appui-tête ajustable manuel inclus avec tous les items (2 sur coin carré). Couture: En tissu, petit fil et en cuir gros fil plat. Coussins de siège avec mousse mémoire. Rembourrage du dessus du bras avec plumes. Porte-gobelet N/D avec ce modèle.

NOTE: 2 sièges inclinables SÉPARÉS par un COIN CARRÉ ou une TABLE REMBOURÉE ne peuvent pas ouvrir en même temps.

OPTIONS - Spécifiez sur votre commande + DESSIN de votre config:  
Patte: LG189 métal (noire ou chrome) ou LG103 bois (spécifiez couleur).  
Table (154): Spécifiez couleur du dessus de table en bois.  
Options SANS insertion de MÉTAL sur le bras: Ajoutez \$60/commande.  
Fauteuils 043-163: avec base en bois (spécifiez couleur).

\*\*INCLINABLE MANUEL N/D.\*\* Le mécanisme motorisé est inclus dans le prix des items inclinables. Pour le SANS FIL (batterie) ajoutez \$185/mécanisme.

Description	L x P x H	Cuir						Tissu		
		10	20 Madras Softy	30 Hugo Fantasy Illusion Tucson Utah Vintage Wild Laredo Yukon	40 Elegance Princess Santiago Sensation Sunset Trina Victoria	50 Bull Cassiope Dublin	60 Caress Ultrasued	A	B COM	C alta
071 FAUTEUIL INCLINABLE SANS BRAS	23,5x40x30/39	1575	1650	1730	1810	1890	1970	1325	1385	1450
086 CAUSEUSE SANS BRAS ALLONGEE GAUCHE	68x40x30/39	2375	2500	2625	2750	2875	2995	1845	1935	2025
088 FAUTEUIL SANS BRAS ALLONGE GAUCHE	45x40x30/39	1510	1600	1690	1780	1875	1965	1180	1230	1280
089 FAUTEUIL SANS BRAS ALLONGE DROIT	45x40x30/39	1510	1600	1690	1780	1875	1965	1180	1230	1280
095 SOFA APPARTEMENT	82x40x30/39	3190	3345	3505	3665	3820	3980	2505	2620	2730
096 SOFA APPARTEMENT BRAS GAUCHE	72x40x30/39	2760	2905	3055	3200	3345	3495	2145	2240	2335
097 SOFA APPARTEMENT BRAS DROIT	72x40x30/39	2760	2905	3055	3200	3345	3495	2145	2240	2335
124 POUF AVEC RANGEMENT	30x22x17	800	825	855	885	910	940	685	695	710
154 TABLE REMBOURÉE ANGULAIRE	7/34x32,5x19	680	710	735	765	795	820	585	600	620
163 FAUT. DBL INCL. BERGANT PIVOTANT	33 x 34 x 42	2490	2620	2750	2880	3010	3140	2030	2080	2135
165 FAUTEUIL DOUBLE INCLINABLE	52x40x30/39	2580	2705	2825	2950	3075	3200	2120	2205	2290
167 SOFA APP. SANS BRAS ALLONGE GAUCHE	82x40x30/39	2660	2805	2950	3100	3245	3390	2060	2155	2250
168 SOFA APP. SANS BRAS ALLONGE DROIT	82x40x30/39	2660	2805	2950	3100	3245	3390	2060	2155	2250
169 FAUTEUIL DOUBLE INCLINABLE BRAS GAUCHE	42x40x30/39	2135	2225	2315	2405	2495	2585	1755	1825	1900
170 FAUTEUIL DOUBLE INCLINABLE BRAS DROIT	42x40x30/39	2135	2225	2315	2405	2495	2585	1755	1825	1900
171 FAUTEUIL DOUBLE INCLINABLE SANS BRAS	30,5x40x30/39	1695	1755	1810	1865	1925	1980	1400	1475	1555
173 CHAISE LONGUE DOUBLE BRAS GAUCHE	42x62x30/39	2025	2135	2240	2345	2455	2560	1580	1680	1780
174 CHAISE LONGUE DOUBLE BRAS DROIT	42x62x30/39	2025	2135	2240	2345	2455	2560	1580	1680	1780
175 FAUTEUIL DOUBLE BRAS GAUCHE	42x40x30/39	1720	1810	1900	1990	2080	2170	1330	1415	1500
176 FAUTEUIL DOUBLE BRAS DROIT	42x40x30/39	1720	1810	1900	1990	2080	2170	1330	1415	1500
177 FAUTEUIL DOUBLE SANS BRAS	30,5x40x30/39	1275	1340	1410	1475	1545	1615	990	1065	1140
178 FAUTEUIL DOUBLE SANS BRAS ALLONGE-G	52x40x30/39	1645	1745	1840	1935	2030	2125	1280	1335	1390



## EDGE

Caractéristiques: Modèle avec appui-tête ajustable manuel inclus avec tous les items (2 sur coin carré). Couture: En tissu, petit fil et en cuir gros fil plat. Coussins de siège avec mousse mémoire. Rembourrage du dessus du bras avec plumes. Porte-gobelet N/D avec ce modèle.

NOTE: 2 sièges inclinables SÉPARÉS par un COIN CARRÉ ou une TABLE REMBOURÉE ne peuvent pas ouvrir en même temps.

OPTIONS - Spécifiez sur votre commande + DESSIN de votre config:  
Patte: LG189 métal (noire ou chrome) ou LG103 bois (spécifiez couleur).  
Table (154): Spécifiez couleur du dessus de table en bois.  
Options SANS insertion de MÉTAL sur le bras: Ajoutez \$60/commande.  
Fauteuils 043-163: avec base en bois (spécifiez couleur).

\*\*INCLINABLE MANUEL N/D.\*\* Le mécanisme motorisé est inclus dans le prix des items inclinables. Pour le SANS FIL (batterie) ajoutez \$185/mécanisme.

Description	L x P x H	Cuir						Tissu		
		10	20 Madras Softy	30 Hugo Fantasy Illusion Tucson Utah Vintage Wild Laredo Yukon	40 Elegance Princess Santiago Sensation Sunset Trina Victoria	50 Bull Cassiope Dublin	60 Caress Ultrasued	A	B COM	C alta
179 FAUTEUIL DOUBLE SANS BRAS ALLONGE-D	52x40x30/39	1645	1745	1840	1935	2030	2125	1280	1335	1390
<b>CONFIGURATIONS</b>										
A CONFIG (169-170)	84X40X30/39	4270	4450	4630	4810	4990	5170	3510	3650	3800
B CONFIG (169-171-174)	115X62X30/39	5855	6115	6365	6615	6875	7125	4735	4980	5235
C CONFIG (096-055-171-170)	116X117X30/39	8700	9110	9515	9920	10325	10735	6940	7250	7565
D CONFIG (169-171-055-179)	117X96X30/39	7585	7950	8300	8655	9010	9365	6075	6345	6620
J CONFIG (041-042)	70X40X30/39	4050	4230	4410	4590	4770	4950	3380	3490	3590
K CONFIG (041-071-005)	94X62X30/39	5450	5700	5955	6210	6465	6720	4480	4660	4835
L CONFIG (012-055-071-042)	102X103X30/39	8175	8580	8985	9395	9800	10205	6605	6870	7130
M CONFIG (041-071-055-089)	103X89X30/39	7220	7590	7960	8335	8710	9085	5835	6070	6300

# SPECIFICATIONS



## EDGE

LINEA 30 Collection



Conçu et fabriqué fièrement au Canada  
Proudly designed and made in Canada

Nos produits sont fabriqués à la main et des variations mineures peuvent survenir

Our product is hand-made and minor variations can occur.

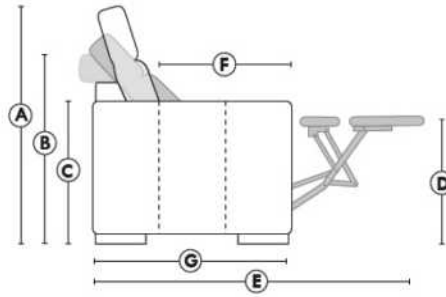

□ Appui-tête levé / Headrest up    ■ Appui-tête baissé / Headrest down    ■ Complètement incliné / Fully reclined

- (A) Hauteur complète 39" Total Height
- (B) Hauteur appui-tête baissé 30" Height headrest down
- (C) Hauteur du bras 24" Arm Height
- (D) Hauteur du siège 19,5" Seat height
- (E) Profondeur inclinée 63" Depth fully reclined
- (F) Profondeur d'assise 20" Seat depth
- (G) Profondeur appui-tête monté 37,5" Depth with headrest up

### BRAS | ARMS

Controleur de l'inclinaison situé à l'intérieur du bras  
Recliner control located on the inside of the arm.

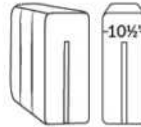

### FAUTEUIL BERÇANT PIVOTANT INCLINABLE SWIVEL ROCKING MOTION CHAIR

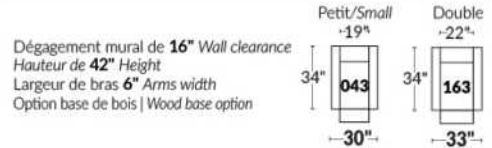

### SIÈGE 23" DE LARGE | 23" SEAT WIDTH

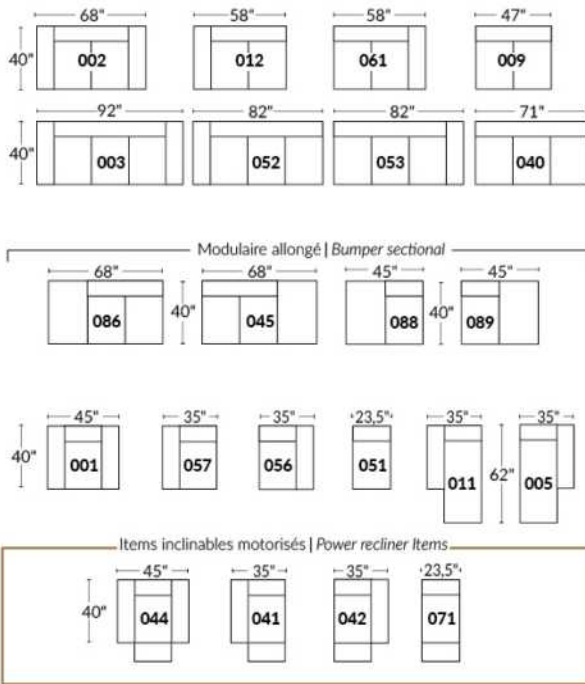

### SIÈGE 30" DE LARGE | 30" SEAT WIDTH

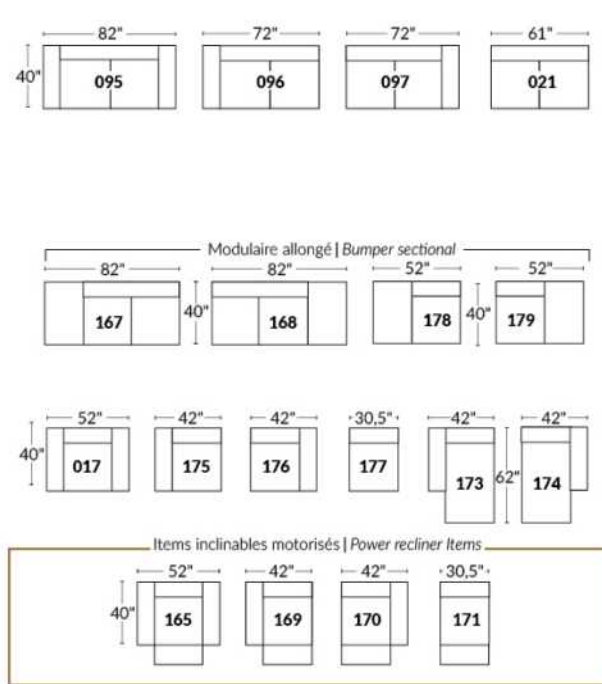

### Autres | Others

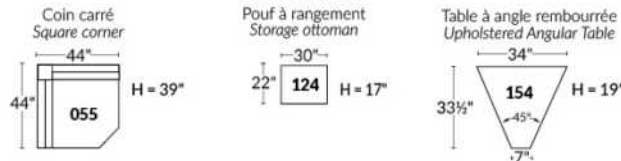

### EXEMPLE 23" EXAMPLE

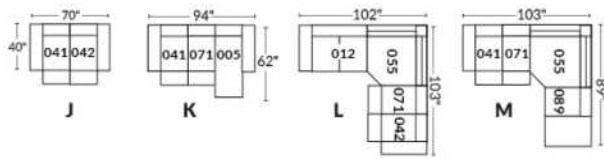

### EXEMPLE 30" EXAMPLE

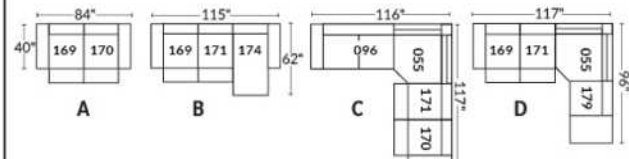

## Liste de prix CDN

### ERICA

Spécifiez couleur des pattes LG6.

En tissu la bande horizontale tirée ne fait pas partie du design du dossier.

Description	L x P x H	Cuir						Tissu		
		10	20 Madras Softy	30 Hugo Fantasy Illusion Tucson Utah Vintage Wild Laredo Yukon	40 Elegance Princess Santiago Sensation Sunset Trina Victoria	50 Bull Cassiope Dublin	60 Caress Ultrasued	A	B COM	C alta
001 FAUTEUIL	42X37X37	1815	1925	2030	2140	2245	2355	1245	1295	1345
002 CAUSEUSE	66X37X37	2590	2725	2860	2995	3135	3270	1710	1800	1890
003 SOFA	89X37X37	2820	3005	3185	3365	3545	3725	1980	2075	2170
006 POUF	25.5X25.5X18	775	805	835	860	890	920	625	645	670

# ERICA



Hauteur de siège 20" | Hauteur devant bras 26" | Profondeur d'assise 21"  
Seat Height 20" | Arm Height 26" | Seat Depth 21"

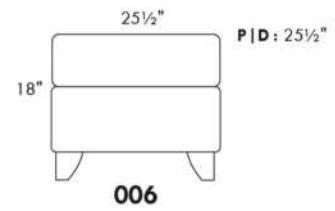
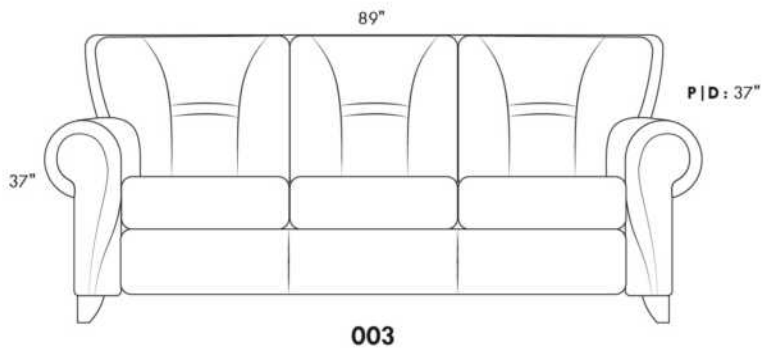
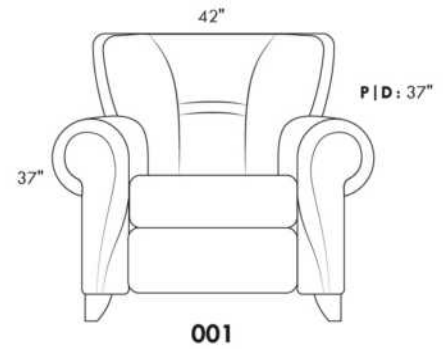
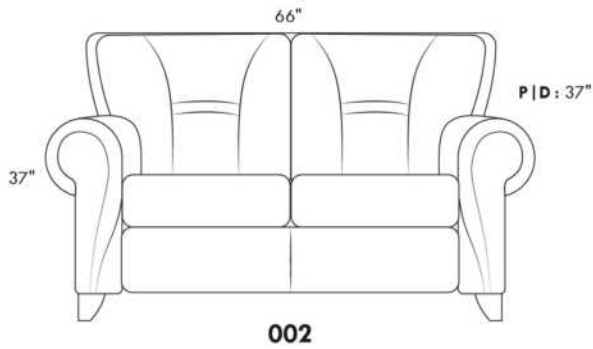

[www.jaymar.ca](http://www.jaymar.ca)

Toutes les dimensions indiquées sont au pouce près. Nos produits sont fabriqués à la main et des variations mineures peuvent survenir.  
All dimensions indicated are to the nearest inch. Our product is hand-made and minor variations can occur.

## EXPO

CARACTÉRISTIQUES: Coussins de sièges avec mousse modelée de haute résilience de 2.5 lb et une couche de mousse mémoire 1"

Recommandé en TISSU UNI seulement.

Item 077 Table rembourrée: Spécifiez couleur du dessous table en bois.

N.B.: Les CÔTÉS SANS BRAS (items 216 et 220 SEULEMENT) sont recouverts de cuir ou de tissu.

Description	L x P x H	Cuir						Tissu		
		10	20 Madras Softy	30 Hugo Fantasy Illusion Tucson Utah Vintage Wild Laredo Yukon	40 Elegance Princess Santiago Sensation Sunset Trina Victoria	50 Bull Cassiope Dublin	60 Caress Ultrasued	A	B COM	C alta
002 CAUSEUSE	73x40x34	2780	2940	3100	3255	3415	3575	1820	1935	2050
005 CHAISE LONGUE BRAS DROIT	37x70x34	2250	2405	2555	2710	2860	3015	1495	1585	1675
009 CAUSEUSE SANS BRAS	53x40x34	2235	2360	2485	2605	2730	2855	1470	1560	1650
011 CHAISE LONGUE BRAS GAUCHE	37x70x34	2250	2405	2555	2710	2860	3015	1495	1585	1675
012 CAUSEUSE BRAS GAUCHE	63x40x34	2515	2640	2765	2890	3015	3140	1640	1750	1855
050 CENTRE ROND	17/73x40/43x34	2715	2845	2975	3105	3235	3365	1775	1875	1970
051 FAUTEUIL SANS BRAS	27x40x34	1245	1295	1345	1400	1450	1500	825	855	885
056 FAUTEUIL BRAS DROIT	37x40x34	1515	1575	1630	1685	1745	1800	1010	1040	1075
057 FAUTEUIL BRAS GAUCHE	37x40x34	1515	1575	1630	1685	1745	1800	1010	1040	1075
061 CAUSEUSE BRAS DROIT	63x40x34	2515	2640	2765	2890	3015	3140	1640	1750	1855
077 TABLE REMBOURREE	43.5x15.5x18	735	795	850	905	965	1020	500	520	545
208 FAUTEUIL CIRCULAIRE BRAS DROIT	55X39/43X34	1865	1970	2070	2170	2275	2375	1235	1290	1345
209 FAUTEUIL CIRCULAIRE BRAS GAUCHE	55X39/43X34	1865	1970	2070	2170	2275	2375	1235	1290	1345
212 SOFA APPARTEMENT CIRCULAIRE BRAS-D	96X39/51X34	3245	3445	3640	3840	4035	4235	2115	2250	2385
213 SOFA APPARTEMENT CIRCULAIRE BRAS-G	96X39/51X34	3245	3445	3640	3840	4035	4235	2115	2250	2385
214 SOFA APPARTEMENT CIRCULAIRE	105X39/51X34	3520	3760	3995	4235	4470	4710	2275	2400	2520
216 SOFA APP. CIRCULAIRE SANS BRAS	88X39/47X34	3005	3165	3330	3495	3660	3820	1970	2065	2160
220 FAUTEUIL CIRCULAIRE SANS BRAS	46X39/43X34	1590	1680	1770	1860	1950	2040	1095	1165	1240
<b>CONFIGURATIONS</b>										
A CONFIG. (213-216-212)	177X99.5X34	9495	10055	10610	11175	11730	12290	6200	6565	6930
B CONFIG. (213-220-212)	175X86X34	8080	8570	9050	9540	10020	10510	5325	5665	6010
C CONFIG. (213-212)	162.5X72.5X34	6490	6890	7280	7680	8070	8470	4230	4500	4770
D CONFIG. (209-220-208)	140X60.5X34	5320	5620	5910	6200	6500	6790	3565	3745	3930
E CONFIG. (216-216-216)	177X88.5X34	9015	9495	9990	10485	10980	11460	5910	6195	6480
F CONFIG. (216-220-216)	171X75X34	7600	8010	8430	8850	9270	9680	5035	5295	5560
G CONFIG. (220-220-220)	125.5X53X34	4770	5040	5310	5580	5850	6120	3285	3495	3720

## Liste de prix CDN

### EXPO

Description	L x P x H	Cuir						Tissu		
		10	20 Madras Softy	30 Hugo Fantasy Illusion Tucson Utah Vintage Wild Laredo Yukon	40 Elegance Princess Santiago Sensation Sunset Trina Victoria	50 Bull Cassiope Dublin	60 Caress Ultrasued	A	B COM	C alta
H CONFIG. (012-050-009-005)	133X106X34	9715	10250	10780	11310	11840	12375	6380	6770	7150
I CONFIG. (011-051-050-061)	107X106X34	8725	9185	9640	10105	10560	11020	5735	6065	6385
J CONFIG. (011-051-050-051-005)	107X107X34	9705	10245	10775	11325	11855	12395	6415	6755	7090
K CONFIG. (012-050-061)	106X106X34	7745	8125	8505	8885	9265	9645	5055	5375	5680

Hauteur complète 34" | Hauteur de siège 17¼" | Hauteur devant bras 24" | Profondeur d'assise 23"  
 Total Height 34" | Seat Height 17¼" | Arm Height 24" | Seat Depth 23"

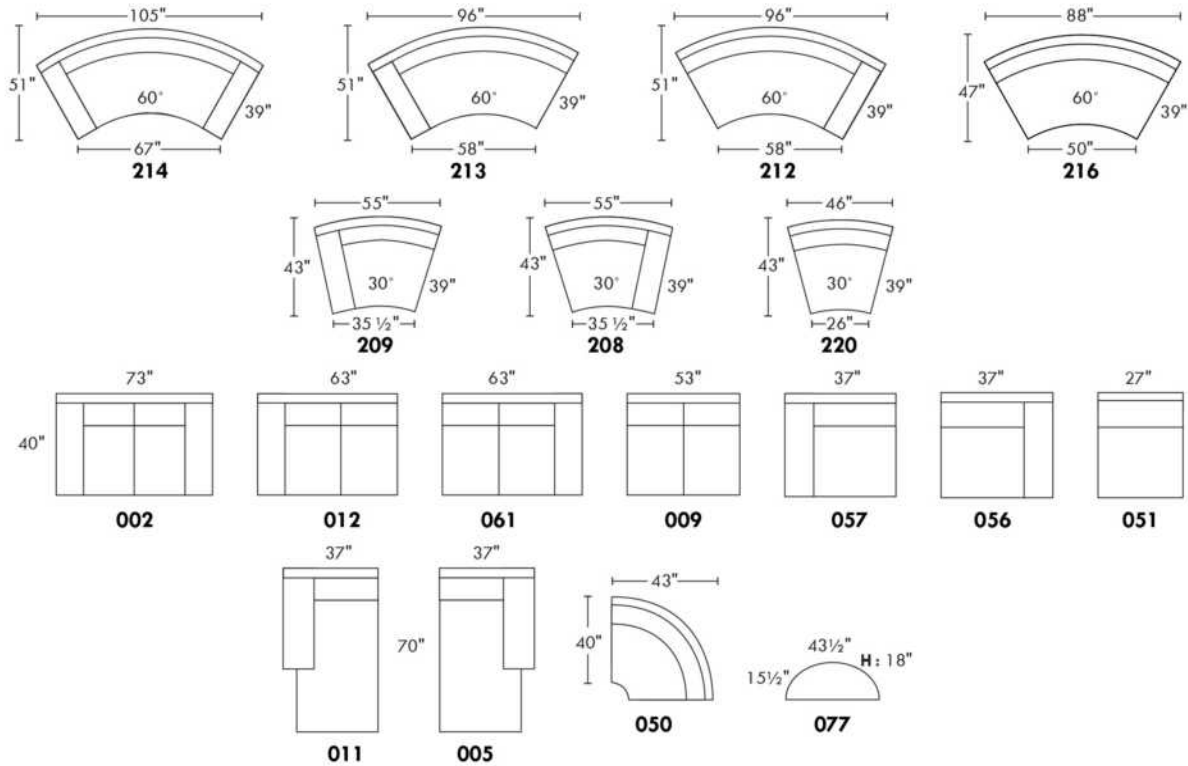

## CONFIGURATIONS

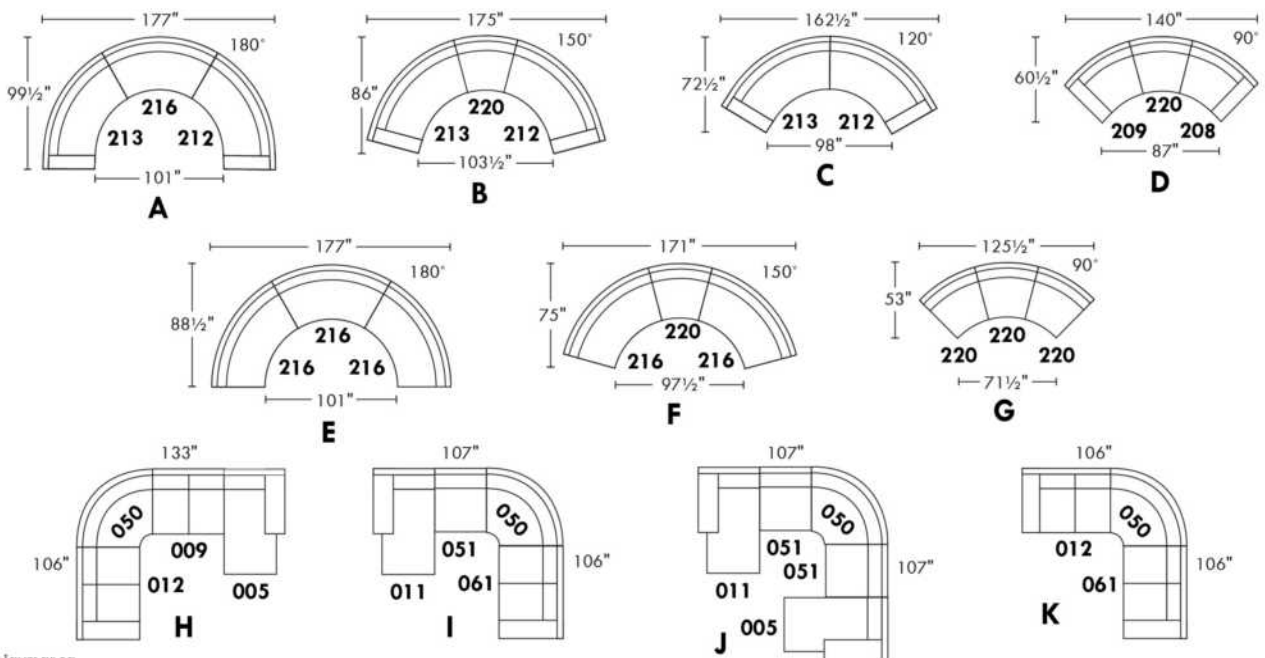

www.jaymar.ca

Toutes les dimensions indiquées sont au pouce près. Nos produits sont fabriqués à la main et des variations mineures peuvent survenir.  
 All dimensions indicated are to the nearest inch. Our product is hand-made and minor variations can occur.



## FELIX

PATTE: Spécifiez couleur des pattes en bois LG171 ronde ou LG8 carré. / COMBO: Recouvrement #2 sur les dos seulement.

En TISSU il n'y a pas de coutures décoratives sur les dossiers.

1x Appui-tête amovible inclus avec les items inclinables 044-041-042 et 071.

Appui-tête SUPPLÉMENTAIRE sur item non inclinable; ajoutez \$145/appui-tête.

Spécifiez ASSISE RÉGULIÈRE 21 po ou PROFONDE 22 po. Les ITEMS suivants ne sont PAS DISPONIBLES en ASSISE PROFONDE: 018-023-046-050-055-062-063 & les items INCLINABLES 044-041-042 & 071.

OPTIONS:

Rembourrage des sièges en PLUMES: Ajouter \$70/siège. Côté allongé compte pour 1 siège, items 005-011-062 & 063 comptent pour 2 sièges chacun.

CLOUS décoratifs sur bras seulement: Ajouter \$40 par bras.

MATELAS sofa-lit régulier 4 po d'épaisseur inclus. OPTION matelas:

- matelas 4,5" d'épaisseur avec ressorts & mousse mémoire avec gel: ajoutez \$115 ou

- matelas 5" d'épaisseur avec mousse haute densité & mousse mémoire avec gel: ajoutez \$170.

Mécanisme motorisé inclinable avec bouton TACTILE ajoutez 185\$/mécanisme.

Mécanisme motorisé inclinable SANS FIL (batterie) ajoutez 365\$.

Description	L x P x H	Cuir						Tissu		
		10	20 Madras Softy	30 Hugo Fantasy Illusion Tucson Utah Vintage Wild Laredo Yukon	40 Elegance Princess Santiago Sensation Sunset Trina Victoria	50 Bull Cassiope Dublin	60 Caress Ultrasued	A	B COM	C alta
001 FAUTEUIL	43X37X35	1575	1680	1790	1895	2005	2110	1125	1180	1230
002 CAUSEUSE	66X37X35	2250	2405	2555	2710	2860	3015	1540	1625	1710
003 SOFA	89X37X35	2790	2980	3170	3365	3555	3750	1980	2085	2195
005 CHAISE LONGUE BRAS DROIT	33X61X35	1845	1970	2095	2215	2340	2465	1295	1385	1475
006 POUF	25.5X25.5X19	715	775	840	900	965	1025	605	620	630
009 CAUSEUSE SANS BRAS	46X37X35	1750	1875	1995	2120	2245	2370	1280	1355	1425
011 CHAISE LONGUE BRAS GAUCHE	33X61X35	1845	1970	2095	2215	2340	2465	1295	1385	1475
012 CAUSEUSE BRAS GAUCHE	56X37X35	1995	2125	2255	2385	2515	2645	1390	1490	1585
018 CAUSEUSE ANGULAIRE BRAS GAUCHE	70X51X35	2120	2270	2415	2560	2710	2855	1510	1590	1670
023 CAUSEUSE ANGULAIRE BRAS DROIT	70X51X35	2120	2270	2415	2560	2710	2855	1510	1590	1670
040 SOFA SANS BRAS	69X37X35	2310	2470	2635	2800	2965	3125	1690	1810	1930
041 FAUTEUIL INCLINABLE BRAS-G	33X37X43	1790	1880	1970	2060	2150	2240	1470	1540	1605
042 FAUTEUIL INCLINABLE BRAS-D	33X37X43	1790	1880	1970	2060	2150	2240	1470	1540	1605
044 FAUTEUIL INCLINABLE	43X37X43	2035	2150	2260	2375	2490	2600	1580	1670	1760
045 CAUSEUSE SANS BRAS ALLONGEE DROIT	66X37X35	2030	2185	2335	2490	2640	2795	1420	1505	1590
046 CAUSEUSE ANGULAIRE SANS BRAS	60X51X35	1910	2040	2170	2300	2430	2560	1370	1465	1560
050 CENTRE ROND	48X48X35	1650	1750	1845	1940	2035	2135	1275	1325	1375
051 FAUTEUIL SANS BRAS	23X37X35	1070	1140	1205	1275	1340	1410	865	925	980
052 SOFA BRAS GAUCHE	79X37X35	2535	2720	2905	3095	3280	3465	1835	1945	2060
053 SOFA BRAS DROIT	79X37X35	2535	2720	2905	3095	3280	3465	1835	1945	2060

## FELIX

PATTE: Spécifiez couleur des pattes en bois LG171 ronde ou LG8 carré. / COMBO: Recouvrement #2 sur les dos seulement.

En TISSU il n'y a pas de coutures décoratives sur les dossiers.

1x Appui-tête amovible inclus avec les items inclinables 044-041-042 et 071.

Appui-tête SUPPLÉMENTAIRE sur item non inclinable; ajoutez \$145/appui-tête.

Spécifiez ASSISE RÉGULIÈRE 21 po ou PROFONDE 22 po. Les ITEMS suivants ne sont PAS DISPONIBLES en ASSISE PROFONDE: 018-023-046-050-055-062-063 & les items INCLINABLES 044-041-042 & 071.

OPTIONS:

Remboufrage des sièges en PLUMES: Ajouter \$70/siège. Côté allongé compte pour 1 siège, items 005-011-062 & 063 comptent pour 2 sièges chacun.

CLOUS décoratifs sur bras seulement: Ajouter \$40 par bras.

MATELAS sofa-lit régulier 4 po d'épaisseur inclus. OPTION matelas:

- matelas 4,5" d'épaisseur avec ressorts & mousse mémoire avec gel: ajoutez \$115 ou

- matelas 5" d'épaisseur avec mousse haute densité & mousse mémoire avec gel: ajoutez \$170.

Mécanisme motorisé inclinable avec bouton TACTILE ajoutez 185\$/mécanisme.

Mécanisme motorisé inclinable SANS FIL (batterie) ajoutez 365\$.

Description	L x P x H	Cuir						Tissu		
		10	20 Madras Softy	30 Hugo Fantasy Illusion Tucson Utah Vintage Wild Laredo Yukon	40 Elegance Princess Santiago Sensation Sunset Trina Victoria	50 Bull Cassiope Dublin	60 Caress Ultrasued	A	B COM	C alta
055 COIN CARRE	37X37X35	1585	1680	1775	1875	1970	2065	1195	1275	1355
056 FAUTEUIL BRAS DROIT	33X37X35	1310	1425	1545	1665	1780	1900	1010	1065	1120
057 FAUTEUIL BRAS GAUCHE	33X37X35	1310	1425	1545	1665	1780	1900	1010	1065	1120
060 SOFA-LIT QUEEN	89X37X35	3230	3420	3615	3805	3995	4190	2410	2535	2660
061 CAUSEUSE BRAS DROIT	56X37X35	1995	2125	2255	2385	2515	2645	1390	1490	1585
062 FAUTEUIL ANGULAIRE BRAS GAUCHE	70X65X35	1910	2015	2115	2215	2320	2420	1335	1440	1540
063 FAUTEUIL ANGULAIRE BRAS DROIT	70X65X35	1910	2015	2115	2215	2320	2420	1335	1440	1540
071 FAUTEUIL INCLINABLE SANS BRAS	23X37X43	1520	1595	1670	1745	1815	1890	1330	1385	1445
072 SOFA MODULAIRE BRAS GAUCHE	92.5X37X35	2995	3170	3345	3520	3700	3875	2115	2235	2355
073 SOFA MODULAIRE BRAS DROIT	92.5X37X35	2995	3170	3345	3520	3700	3875	2115	2235	2355
079 SOFA-LIT QUEEN SANS BRAS	69X37X35	2735	2920	3100	3280	3460	3640	2135	2255	2380
080 POUF ANGULAIRE	36X27X19	835	860	890	920	945	975	690	705	715
082 SOFA-LIT QUEEN BRAS GAUCHE	79X37X35	2955	3145	3330	3515	3705	3890	2285	2385	2490
083 SOFA-LIT QUEEN BRAS DROIT	79X37X35	2955	3145	3330	3515	3705	3890	2285	2385	2490
086 CAUSEUSE SANS BRAS ALLONGEE GAUCHE	66X37X35	2030	2185	2335	2490	2640	2795	1420	1505	1590
088 FAUTEUIL SANS BRAS ALLONGE GAUCHE	43X37X35	1340	1455	1570	1680	1795	1905	1025	1100	1170
089 FAUTEUIL SANS BRAS ALLONGE DROIT	43X37X35	1340	1455	1570	1680	1795	1905	1025	1100	1170
306 POUF AVEC COUSSIN ALLONGE	24X24X19	850	910	975	1035	1100	1160	705	730	760

# FELIX

Hauteur complète 35" | Hauteur de siège 19" | Hauteur devant bras 25" | Profondeur d'assise 21"/22"  
 Total Height 35" | Seat Height 19" | Arm Height 25" | Seat Depth 21"/22"

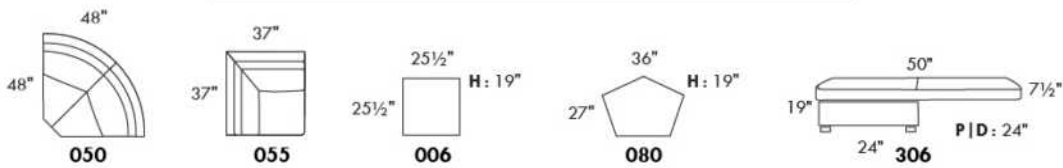
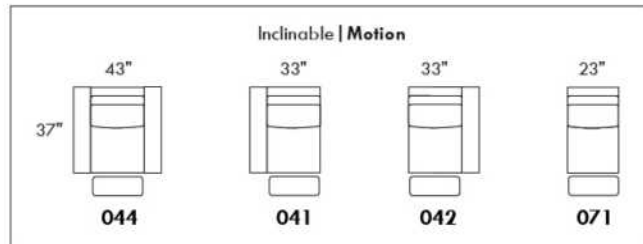
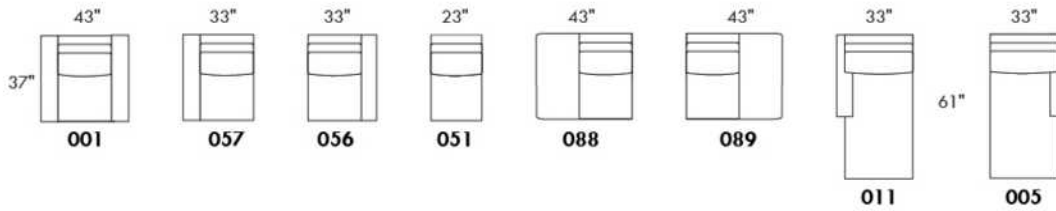
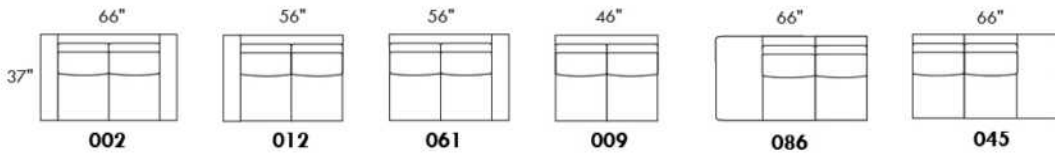
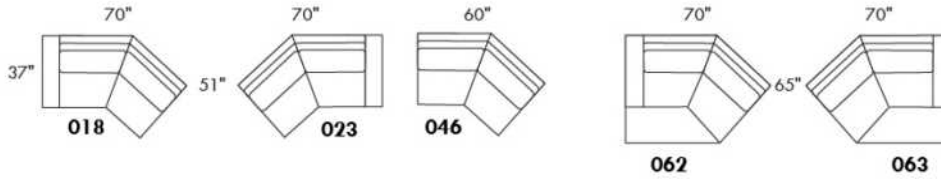
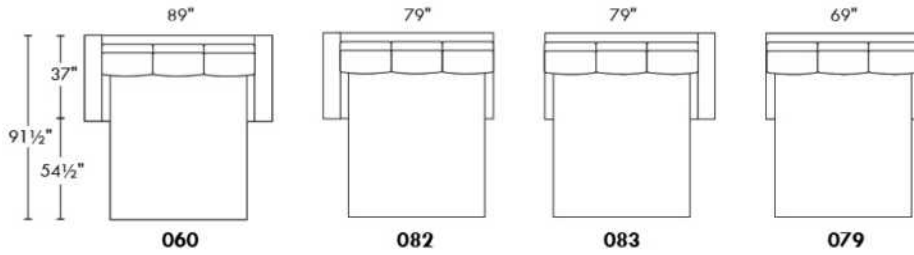
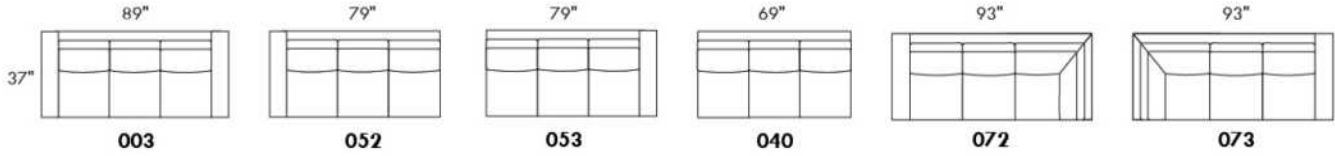

www.jaymar.ca

Toutes les dimensions indiquées sont en pouce près. Nos produits sont fabriqués à la main et des variations mineures peuvent survenir.  
 All dimensions indicated are to the nearest inch. Our product is hand-made and minor variations can occur.

## FLORENCE

**Caractéristiques:**

- Appui-tête ajustable manuel sur tous les items (fixe sur centre rond).
- Fauteuil inclinable motorisé pleine jambe "à mécanisme \*protège-mur " (manuel n/d).
- Chaise longue inclinable motorisé (manuel n/d) avec appui-tête motorisé en option. Dégagement mural 8" et avant 5".
- Coussins de siège avec mousse modelée + 1" de mousse mémoire au-dessus; bras avec mousse mémoire.
- Couture: petit fil en tissu et gros fil plat en cuir.
- \*Exclus faut. 043 & 163: Dégagement mural 16"

Note: 2 inclinables séparés par un coin ne peuvent pas ouvrir en même temps. Aucuns inclinables à côté d'item #155.

**OPTIONS**

- Motorisé sans fil (batterie): ajoutez \$185/mec.
- \*Appui-tête motorisé: ajoutez \$185 ch. (\*N/D sur items fixes.)
- Mousse: Extra ferme ajoutez \$20/siège.
- Choix de bras (LARGE ou PETIT de 6"): Pattes sur bras LARGE : LG106 bois ou LG189 métal (noire ou chrome). Sur PETIT Bras: LG195 bois ou LG196 métal (noire ou chrome). Spécifiez couleur.
- Profondeur d'assise: 20" ou \*22". \*Le 22" N/D sur fauteuils 043 & 163.
- Faut. 043-163: avec base en bois (spécifiez couleur).

Description	L x P x H	Cuir						Tissu		
		10	20 Madras Softy	30 Hugo Fantasy Illusion Tucson Utah Vintage Wild Laredo Yukon	40 Elegance Princess Santiago Sensation Sunset Trina Victoria	50 Bull Cassiope Dublin	60 Caress Ultrasued	A	B COM	C alta
001 FAUTEUIL	46x40x33/40	2140	2240	2340	2445	2545	2645	1735	1790	1840
002 CAUSEUSE	69x40x33/40	3055	3185	3315	3445	3575	3705	2460	2545	2630
003 SOFA	93x40x33/40	3690	3860	4030	4200	4370	4540	2970	3070	3170
005 CHAISE LONGUE BRAS DROIT	35x62x33/40	1995	2070	2145	2215	2290	2365	1595	1665	1730
009 CAUSEUSE SANS BRAS	47x40x33/40	2145	2225	2300	2380	2460	2540	1685	1775	1865
011 CHAISE LONGUE BRAS GAUCHE	35x62x33/40	1995	2070	2145	2215	2290	2365	1595	1665	1730
012 CAUSEUSE BRAS GAUCHE	58x40x33/40	2625	2735	2850	2965	3075	3190	2095	2180	2260
017 FAUTEUIL DOUBLE	53x40x33/40	2240	2355	2465	2580	2690	2805	1810	1880	1945
021 SOFA APPARTEMENT SANS BRAS	61x40x 33/40	2420	2535	2645	2760	2875	2985	1890	1985	2080
040 SOFA SANS BRAS	71x40x33/40	2770	2900	3030	3160	3290	3420	2205	2310	2410
041 FAUTEUIL INCLINABLE BRAS-G	35x40x33/40	2135	2215	2300	2385	2470	2555	1815	1855	1895
042 FAUTEUIL INCLINABLE BRAS-D	35x40x33/40	2135	2215	2300	2385	2470	2555	1815	1855	1895
043 FAUTEUIL INCLINABLE BERÇANT PIVOTANT	30x34x42	2530	2650	2775	2900	3025	3150	2120	2170	2225
044 FAUTEUIL INCLINABLE	46x40x33/40	2575	2675	2775	2880	2980	3080	2170	2230	2285
045 CAUSEUSE SANS BRAS ALLONGEE DROIT	68x40x33/40	2540	2645	2755	2860	2970	3075	2020	2095	2165
050 CENTRE ROND	49x49x33	1860	1975	2085	2200	2315	2425	1370	1440	1505
051 FAUTEUIL SANS BRAS	23,5x40x33/40	1230	1285	1340	1400	1455	1510	955	1020	1080
052 SOFA BRAS GAUCHE	82x40x33/40	3245	3400	3550	3705	3855	4010	2590	2700	2805
053 SOFA BRAS DROIT	82x40x33/40	3245	3400	3550	3705	3855	4010	2590	2700	2805

## FLORENCE

**Caractéristiques:**

- Appui-tête ajustable manuel sur tous les items (fixe sur centre rond).
- Fauteuil inclinable motorisé pleine jambe "à mécanisme \*protège-mur " (manuel n/d).
- Chaise longue inclinable motorisé (manuel n/d) avec appui-tête motorisé en option. Dégagement mural 8" et avant 5".
- Coussins de siège avec mousse modelée + 1" de mousse mémoire au-dessus; bras avec mousse mémoire.
- Couture: petit fil en tissu et gros fil plat en cuir.
- \*Exclus faut. 043 & 163: Dégagement mural 16"

Note: 2 inclinables séparés par un coin ne peuvent pas ouvrir en même temps. Aucuns inclinables à côté d'item #155.

**OPTIONS**

- Motorisé sans fil (batterie): ajoutez \$185/mec.
- \*Appui-tête motorisé: ajoutez \$185 ch. (\*N/D sur items fixes.)
- Mousse: Extra ferme ajoutez \$20/siège.
- Choix de bras (LARGE ou PETIT de 6"): Pattes sur bras LARGE : LG106 bois ou LG189 métal (noire ou chrome). Sur PETIT Bras: LG195 bois ou LG196 métal (noire ou chrome). Spécifiez couleur.
- Profondeur d'assise: 20" ou \*22". \*Le 22" N/D sur fauteuils 043 & 163.
- Faut. 043-163: avec base en bois (spécifiez couleur).

Description	L x P x H	Cuir						Tissu		
		10	20 Madras Softy	30 Hugo Fantasy Illusion Tucson Utah Vintage Wild Laredo Yukon	40 Elegance Princess Santiago Sensation Sunset Trina Victoria	50 Bull Cassiope Dublin	60 Caress Ultrasued	A	B COM	C alta
055 COIN CARRE	44x44x33/40	2165	2275	2380	2490	2595	2705	1710	1770	1835
056 FAUTEUIL BRAS DROIT	35x40x33/40	1710	1780	1855	1930	2005	2075	1360	1425	1495
057 FAUTEUIL BRAS GAUCHE	35x40x33/40	1710	1780	1855	1930	2005	2075	1360	1425	1495
061 CAUSEUSE BRAS DROIT	58x40x33/40	2625	2735	2850	2965	3075	3190	2095	2180	2260
071 FAUTEUIL INCLINABLE SANS BRAS	23,5x40x33/40	1665	1725	1790	1850	1910	1975	1415	1485	1550
086 CAUSEUSE SANS BRAS ALLONGEE GAUCHE	68x40x33/40	2540	2645	2755	2860	2970	3075	2020	2095	2165
088 FAUTEUIL SANS BRAS ALLONGE GAUCHE	45x40x33/40	1630	1735	1845	1950	2060	2165	1280	1320	1360
089 FAUTEUIL SANS BRAS ALLONGE DROIT	45x40x33/40	1630	1735	1845	1950	2060	2165	1280	1320	1360
095 SOFA APPARTEMENT	83x40x33/40	3325	3490	3650	3815	3980	4145	2660	2765	2875
096 SOFA APPARTEMENT BRAS GAUCHE	72x40x 33/40	2905	3030	3155	3280	3405	3530	2285	2385	2490
097 SOFA APPARTEMENT BRAS DROIT	72x40x 33/40	2905	3030	3155	3280	3405	3530	2285	2385	2490
124 POUF AVEC RANGEMENT	30x22x17	845	865	890	910	935	955	735	760	780
155 PETIT COIN CARRE	40x40x33/40	2165	2275	2380	2490	2595	2705	1710	1770	1835
163 FAUT. DBL INCL. BERCANT PIVOTANT	33x34x42	2590	2725	2860	2995	3135	3270	2125	2185	2240
165 FAUTEUIL DOUBLE INCLINABLE	53x40x33/40	2685	2800	2910	3025	3140	3250	2260	2335	2410
167 SOFA APP. SANS BRAS ALLONGE GAUCHE	82x40x 33/40	2815	2965	3110	3255	3405	3550	2215	2315	2410
168 SOFA APP. SANS BRAS ALLONGE DROIT	82x40x 33/40	2815	2965	3110	3255	3405	3550	2215	2315	2410
169 FAUTEUIL DOUBLE INCLINABLE BRAS GAUCHE	42x40x33/40	2250	2340	2430	2520	2615	2705	1890	1980	2070
170 FAUTEUIL DOUBLE INCLINABLE BRAS DROIT	42x40x33/40	2250	2340	2430	2520	2615	2705	1890	1980	2070
171 FAUTEUIL DOUBLE INCLINABLE SANS BRAS	30,5x40x33/40	1780	1840	1895	1950	2010	2065	1495	1560	1630

## FLORENCE

### Caractéristiques:

- Appui-tête ajustable manuel sur tous les items (fixe sur centre rond).
- Fauteuil inclinable motorisé pleine jambe "à mécanisme \*protège-mur " (manuel n/d).
- Chaise longue inclinable motorisé (manuel n/d) avec appui-tête motorisé en option. Dégagement mural 8" et avant 5".
- Coussins de siège avec mousse modelée + 1" de mousse mémoire au-dessus; bras avec mousse mémoire.
- Couture: petit fil en tissu et gros fil plat en cuir.
- \*Exclus faut. 043 & 163: Dégagement mural 16"

Note: 2 inclinables séparés par un coin ne peuvent pas ouvrir en même temps. Aucuns inclinables à côté d'item #155.

### OPTIONS

- Motorisé sans fil (batterie): ajoutez \$185/mec.
- \*Appui-tête motorisé: ajoutez \$185 ch. (\*N/D sur items fixes.)
- Mousse: Extra ferme ajoutez \$20/siège.
- Choix de bras (LARGE ou PETIT de 6"): Pattes sur bras LARGE : LG106 bois ou LG189 métal (noire ou chrome). Sur PETIT Bras: LG195 bois ou LG196 métal (noire ou chrome). Spécifiez couleur.
- Profondeur d'assise: 20" ou \*22". \*Le 22" N/D sur fauteuils 043 & 163.
- Faut. 043-163: avec base en bois (spécifiez couleur).

Description	L x P x H	Cuir						Tissu		
		10	20 Madras Softy	30 Hugo Fantasy Illusion Tucson Utah Vintage Wild Laredo Yukon	40 Elegance Princess Santiago Sensation Sunset Trina Victoria	50 Bull Cassiope Dublin	60 Caress Ultrasued	A	B COM	C alta
173 CHAISE LONGUE DOUBLE BRAS GAUCHE	42x62x33/40	2165	2270	2370	2470	2575	2675	1735	1825	1920
174 CHAISE LONGUE DOUBLE BRAS DROIT	42x62x33/40	2165	2270	2370	2470	2575	2675	1735	1825	1920
175 FAUTEUIL DOUBLE BRAS GAUCHE	42x40x33/40	1800	1900	2005	2105	2205	2310	1455	1530	1600
176 FAUTEUIL DOUBLE BRAS DROIT	42x40x33/40	1800	1900	2005	2105	2205	2310	1455	1530	1600
177 FAUTEUIL DOUBLE SANS BRAS	30,5x40x33/40	1340	1415	1490	1560	1635	1710	1035	1100	1160
178 FAUTEUIL DOUBLE SANS BRAS ALLONGE-G	52x40x33/40	1750	1840	1930	2020	2110	2200	1390	1460	1530
179 FAUTEUIL DOUBLE SANS BRAS ALLONGE-D	52x40x33/40	1750	1840	1930	2020	2110	2200	1390	1460	1530
186 CAUS. SANS BRAS ALLONGEE RANGEMENT-G	68x40x33/40	2735	2825	2920	3010	3100	3190	2205	2280	2355
187 CAUS. SANS BRAS ALLONGEE RANGEMENT-D	68x40x33/40	2735	2825	2920	3010	3100	3190	2205	2280	2355
188 FAUT. SANS BRAS ALLONGE RANGEMENT-G	45x40x33/40	1810	1910	2015	2115	2215	2320	1465	1505	1545
189 FAUT. SANS BRAS ALLONGE RANGEMENT-D	45x40x33/40	1810	1910	2015	2115	2215	2320	1465	1505	1545
221 FAUT. DBL SANS BRAS ALLONGE RANGEMENT-G	52x40x33/40	1930	2025	2120	2215	2315	2410	1575	1640	1710
222 FAUT. DBL SANS BRAS ALLONGE RANGEMENT-D	52x40x33/40	1930	2025	2120	2215	2315	2410	1575	1640	1710
223 SOFA APP SANS BRAS ALLONGE RANGEMENT-G	82x40x33/40	3005	3150	3295	3445	3590	3735	2400	2505	2615
224 SOFA APP SANS BRAS ALLONGE RANGEMENT-D	82x40x33/40	3005	3150	3295	3445	3590	3735	2400	2505	2615
236 CHAISE LONGUE INCLINABLE BRAS GAUCHE	35x62x33/40	2445	2515	2590	2665	2735	2810	2060	2125	2195
237 CHAISE LONGUE INCLINABLE BRAS DROIT	35x62x33/40	2445	2515	2590	2665	2735	2810	2060	2125	2195
238 CHAISE LONGUE DBL INCLINABLE BRAS-G	42x62x33/40	2620	2720	2820	2925	3025	3125	2195	2285	2375
239 CHAISE LONGUE DBL INCLINABLE BRAS-D	42x62x33/40	2620	2720	2820	2925	3025	3125	2195	2285	2375
<b>CONFIGURATIONS</b>										

## Liste de prix CDN

### FLORENCE

Description	L x P x H	Cuir						Tissu		
		10	20 Madras Softy	30 Hugo Fantasy Illusion Tucson Utah Vintage Wild Laredo Yukon	40 Elegance Princess Santiago Sensation Sunset Trina Victoria	50 Bull Cassiope Dublin	60 Caress Ultrasued	A	B COM	C alta
A CONFIG (169-170)	84X40X40	4500	4680	4860	5040	5230	5410	3780	3960	4140
B CONFIG (169-171-174)	115X62X40	6195	6450	6695	6940	7200	7445	5120	5365	5620
C CONFIG (096-055-171-170)	116X116X40	9100	9485	9860	10240	10625	11005	7380	7695	8025
D CONFIG (169-171-055-179)	116X96X40	7945	8295	8635	8980	9330	9675	6485	6770	7065
J CONFIG (041-042)	70X40X40	4270	4430	4600	4770	4940	5110	3630	3710	3790
K CONFIG (041-071-005)	94X62X40	5795	6010	6235	6450	6670	6895	4825	5005	5175
L CONFIG (012-055-071-042)	102X102X40	8590	8950	9320	9690	10050	10425	7035	7290	7540
M CONFIG (041-071-055-089)	103X89X40	7595	7950	8315	8675	9035	9400	6220	6430	6640



# FLORENCE

**OPTIMA**  
Collection

**Jaymar**

Conçu et fabriqué fièrement au Canada  
Proudly designed and made in Canada

Nos produits sont fabriqués à la main et des variations mineures peuvent survenir  
Our product is hand-made and minor variations can occur.

## SPECIFICATIONS

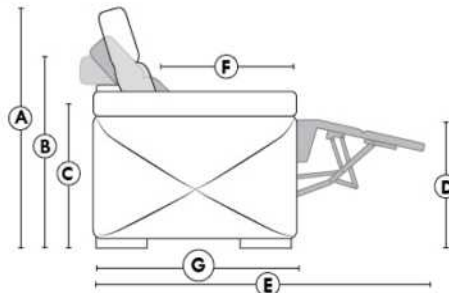

- Appui-tête levé Headrest up
- Appui-tête baissé Headrest down
- Complètement incliné Fully reclined

- A** Hauteur complète 40" Total Height
- B** Hauteur appui-tête baissé 33" Height headrest down
- C** Hauteur du bras 22,5" Arm Height
- D** Hauteur du siège 19,5" Seat height
- E** Profondeur inclinée 65" Depth fully reclined
- F** Profondeur d'assise 20"ou/ou 22" Seat depth
- G** Profondeur appui-tête monté 37,5" Depth with headrest up

## BRAS | ARMS

Option de bras:  
Bras Régulier Large 11" ou Petit bras 6"

Arm option  
Regular arm Large 11" or Small arm 6"

Contrôle de l'inclinaison situé à l'extérieur du bras  
Recliner control located on the outside of the arm.

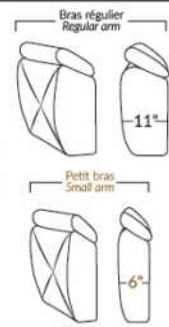

## FAUTEUIL BERÇANT PIVOTANT INCLINABLE SWIVEL ROCKING MOTION CHAIR

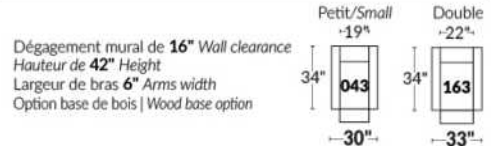

## SIÈGE 23" DE LARGE | 23" SEAT WIDTH

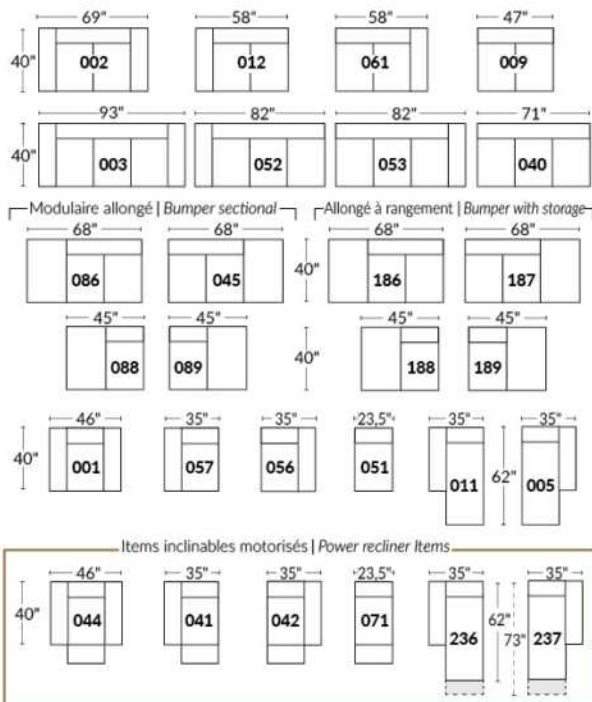

## SIÈGE 30" DE LARGE | 30" SEAT WIDTH

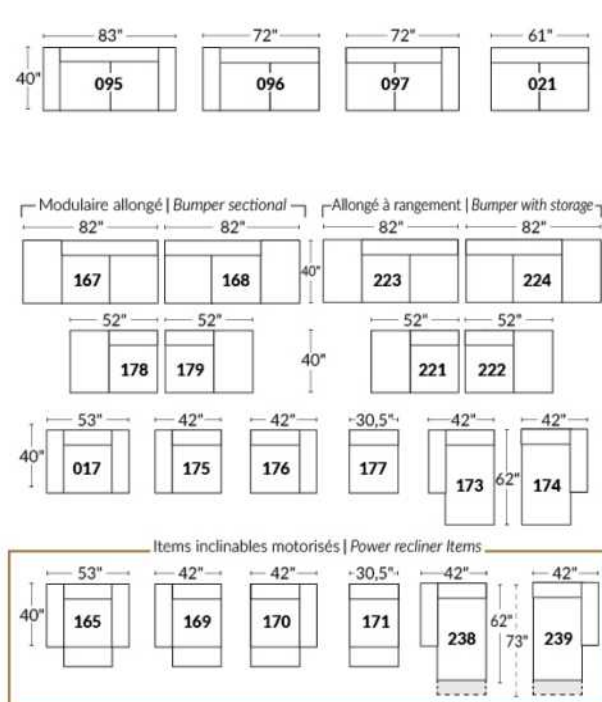

### Autres | Others

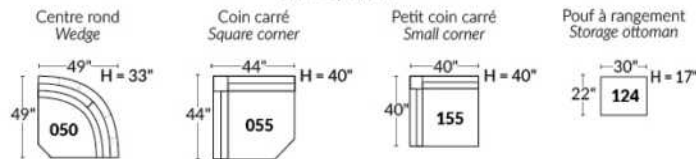

### EXEMPLE 23" EXAMPLE

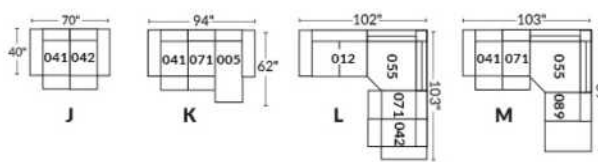

### EXEMPLE 30" EXAMPLE

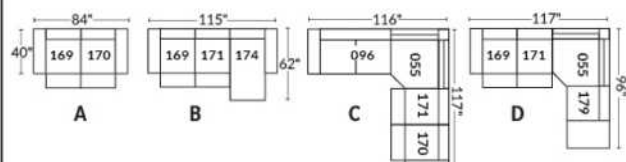



## GLAMOUR

La collection Fashion offre un confort inégalé. Chaque module est garni d'un mélange de plume 100% CANADIENNE. Les enveloppes 100% coton sont compartimentées afin de maintenir également les plumes dans les coussins tout en minimisant l'échappement de plumes. Les meubles sont finis sur chaque côté pour être disposés ensemble ou séparés. Chaque item est doté d'un système d'attache discret qui peut se pivoter sous le mobilier.

Items 256 & 257 peuvent être utilisés comme un coin carré.

COUSSIN DE BRAS - INCLUS: Le recouvrement sera le même que le tissu choisi pour la base seulement.

### COUSSINS DE DOS

Les coussins de dos (grand & petit) sont inclus dans les items identifiés. (Voir croquis)

Vous devez choisir le style de coussins de dos soit: FASHION I (pleine largeur) ou FASHION II (coussin carré).

N.b.: Vous ne pouvez pas combiner un Fashion I & II à l'intérieur du même item.

Ex: Vous pouvez prendre un Fashion I pour un fauteuil 001 et un Fashion II pour un coin carré 055.

Spécifiez sur votre COMMANDE :

Pour chaque item, spécifier le style (I ou II) des coussins.

Il faut également spécifier le recouvrement de la base ainsi que chacun des coussins.

Ex.: item 095 base, recouvrement #1. Coussins: Fashion II 833 : recouvrement #2 et 834: recouvrement #3.

Patte: LG201 métal (chrome ou noire); spécifier couleur.

Tables rembourrées #077, 257 & 258: Spécifier couleur du dessus de table en bois.

Coussins en EXTRA: Spécifier le code, recouvrement, couleur & qté.

Description	L x P x H	Cuir						Tissu		
		10	20 Madras Softy	30 Hugo Fantasy Illusion Tucson Utah Vintage Wild Laredo Yukon	40 Elegance Princess Santiago Sensation Sunset Trina Victoria	50 Bull Cassiope Dublin	60 Caress Ultrasued	A	B COM	C alta
006 POUF	36x30x18							735	760	780
017 FAUTEUIL DOUBLE	57x44x30/35							1515	1575	1630
021 SOFA APPARTEMENT SANS BRAS	71x44x30/35							1980	2065	2150
055 COIN CARRE	52x52x30/35							1750	1805	1860
077 TABLE REMBOURREE	36x44x16							1020	1050	1075
095 SOFA APPARTEMENT	93x44x30/35							2230	2320	2410
096 SOFA APPARTEMENT BRAS GAUCHE	82x44x30/35							2100	2200	2300
097 SOFA APPARTEMENT BRAS DROIT	82x44x30/35							2100	2200	2300
115 GRAND OTTOMAN	36x44x18							890	930	970
173 CHAISE LONGUE DOUBLE BRAS GAUCHE	41x78x30/35							1875	1935	1995
174 CHAISE LONGUE DOUBLE BRAS DROIT	41x78x30/35							1875	1935	1995
175 FAUTEUIL DOUBLE BRAS GAUCHE	46x44x30/35							1400	1455	1510
176 FAUTEUIL DOUBLE BRAS DROIT	46x44x30/35							1400	1455	1510
177 FAUTEUIL DOUBLE SANS BRAS	36x44x30/35							1285	1320	1355
178 FAUTEUIL DOUBLE SANS BRAS ALLONGE-G	60x44x30/35							1675	1725	1775
179 FAUTEUIL DOUBLE SANS BRAS ALLONGE-D	60x44x30/35							1675	1725	1775

## GLAMOUR

La collection Fashion offre un confort inégalé. Chaque module est garni d'un mélange de plume 100% CANADIENNE. Les enveloppes 100% coton sont compartimentées afin de maintenir également les plumes dans les coussins tout en minimisant l'échappement de plumes. Les meubles sont finis sur chaque côté pour être disposés ensemble ou séparés. Chaque item est doté d'un système d'attache discret qui peut se pivoter sous le mobilier.

Items 256 & 257 peuvent être utilisés comme un coin carré.

COUSSIN DE BRAS - INCLUS: Le recouvrement sera le même que le tissu choisi pour la base seulement.

### COUSSINS DE DOS

Les coussins de dos (grand & petit) sont inclus dans les items identifiés. (Voir croquis)

Vous devez choisir le style de coussins de dos soit: FASHION I (pleine largeur) ou FASHION II (coussin carré).

N.b.: Vous ne pouvez pas combiner un Fashion I & II à l'intérieur du même item.

Ex: Vous pouvez prendre un Fashion I pour un fauteuil 001 et un Fashion II pour un coin carré 055.

Spécifiez sur votre COMMANDE :

Pour chaque item, spécifier le style (I ou II) des coussins.

Il faut également spécifier le recouvrement de la base ainsi que chacun des coussins.

Ex.: item 095 base, recouvrement #1. Coussins: Fashion II 833 : recouvrement #2 et 834: recouvrement #3.

Patte: LG201 métal (chrome ou noire); spécifier couleur.

Tables rembourrées #077, 257 & 258: Spécifier couleur du dessus de table en bois.

Coussins en EXTRA: Spécifier le code, recouvrement, couleur & qté.

Description	L x P x H	Cuir						Tissu		
		10	20 Madras Softy	30 Hugo Fantasy Illusion Tucson Utah Vintage Wild Laredo Yukon	40 Elegance Princess Santiago Sensation Sunset Trina Victoria	50 Bull Cassiope Dublin	60 Caress Ultrasued	A	B COM	C alta
256 GRAND OTTOMAN CARRE	44x44x18							1080	1115	1150
257 TABLE REMBOURREE CARRE	44x44x16							1310	1340	1375
258 PETITE TABLE REMBOUREE	15x44x16							680	695	715
831 F I: GRAND COUSSIN DE DOS 34X19	34x7x19							120	120	120
832 F I: PETIT COUSSIN DE DOS 24X10	24x6x10							100	100	100
833 F II: GRAND COUSSIN DE DOS 26X19	26x7x19							120	120	120
834 F II: PETIT COUSSIN DE DOS 16X16	16x6x16							100	100	100
<b>CONFIGURATIONS</b>										
A CONFIG (173-097) + (006)	123X78X30/35							4710	4895	5075
B CONFIG (096-055-176) + (077)	98X134X30/35							6270	6510	6745
C CONFIG (175-115-055-097)	134X134X30/35							6140	6390	6640
D CONFIG (173-177-055-097)	129X134X30/35							7010	7260	7510

# GLAMOUR

HAUTEUR COMPLÈTE: 30"/35" | HAUTEUR SIÈGE: 18" | HAUTEUR DEVANT BRAS: 23" | PROFONDEUR D'ASSISE: 23"  
 TOTAL HEIGHT: 30"/35" | SEAT HEIGHT: 18" | ARM HEIGHT: 23" | SEAT DEPTH: 23"

## FASHION COLLECTION

### FASHION I

COUSSINS PLEINE LARGEUR  
 FULL BACK CUSHIONS

831 34 x 7 x 19  
 832 24 x 6 x 10



### FASHION II

COUSSINS CARRÉS - DOS APPARENT  
 SQUARE CUSHIONS - VISBLE BACK

833 26 x 7 x 19  
 834 16 x 6 x 16

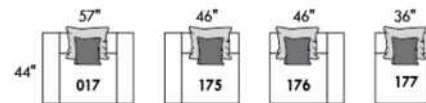
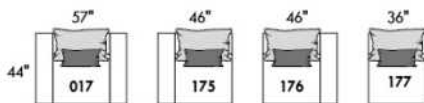
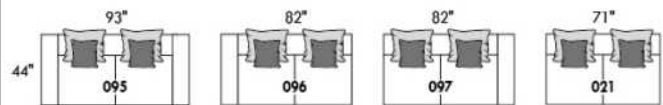
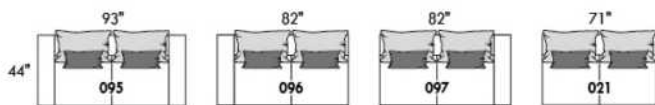

Mélanger & agencer!  
 Mix & Match!

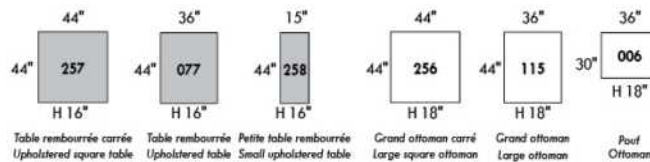
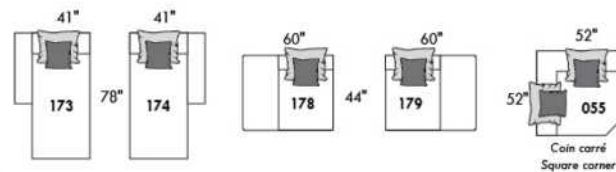
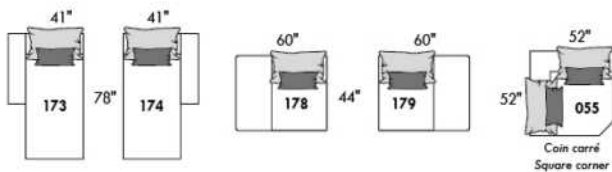

### Populaires | Popular CONFIGURATIONS

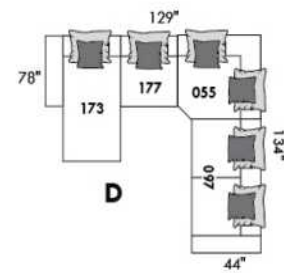
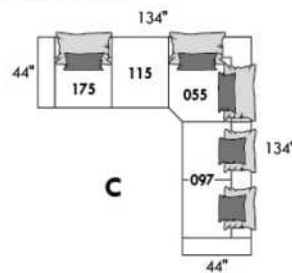
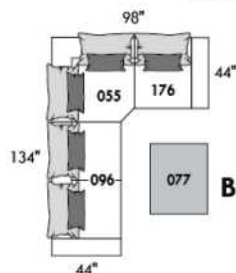
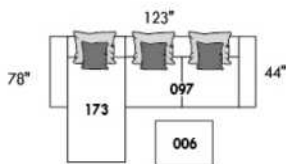

www.jaymar.ca

Toutes les dimensions indiquées sont au pouce près. Nos produits sont fabriqués à la main et des variations mineures peuvent survenir.  
 All dimensions indicated are to the nearest inch. Our product is hand-made and minor variations can occur.



## HAMBOURG

Appui-tête manuel sur tous les items (fixe sur centre rond).

Fauteuil inclinable motorisé pleine jambe "à méc. \*protège-mur" (manuel n/d).

Chaise longue inclinable motorisé (manuel n/d) avec appui-tête motorisé en option. Dégagement mural 8" et avant 5".

Coussins de siège avec mousse modelée + 1" de mousse mémoire au-dessus; bras avec mousse mémoire.

Couture: petit fil en tissu & gros fil plat en cuir.

Fauteuils 043 & 163: bras seront SANS insert de MÉTAL.

\*Exclus faut. 043 & 163: Dégagement mural 16".

Note: 2 inclinables séparés par un coin ne peuvent pas ouvrir en même temps. Aucuns inclinables à côté d'item #155.

### OPTIONS

Motorisé sans fil (batterie): ajoutez \$185/mec.

\*Appui-tête motorisé: ajoutez \$185 ch. (\*N/D sur items fixes.)

Mousse: Extra ferme ajoutez \$20/siège.

Choix de bras (LARGE ou le PETIT bras qui sera sans insert de métal): Patte sur bras LARGE: LG103 bois ou Métal: LG189 cyl (noire ou chrome).

PETIT Bras: LG08 bois ou Métal: LG196 cyl. (noire ou chrome) ou LG64 (carré). Spécifiez couleur.

Profondeur d'assise: 20" ou \*22". \*Le 22" N/D sur faut. 043 & 163.

Faut. 043-163: base en bois (spécifiez couleur).

### Configurations CINÉMA MAISON

Détails accessoires, porte gobelets et configurations : Voir page Optima Cinéma maison en annexe.

Ancrage pour accessoires: \$40 ch.

Porte-Gobelets: En métal: \$30 ch. | Illuminé: \$30 ch. | \*Illuminé avec contrôle (1 ou 2 moteurs): \$50 ch.

\*Lumière DEL sous le siège : \$30/siège.

Description	L x P x H	Cuir						Tissu		
		10	20 Madras Softy	30 Hugo Fantasy Illusion Tucson Utah Vintage Wild Laredo Yukon	40 Elegance Princess Santiago Sensation Sunset Trina Victoria	50 Bull Cassiope Dublin	60 Caress Ultrasued	A	B COM	C alta
001 FAUTEUIL	44x40x33/40	2140	2240	2340	2445	2545	2645	1735	1790	1840
002 CAUSEUSE	67x40x33/40	3055	3185	3315	3445	3575	3705	2460	2545	2630
003 SOFA	91x40x33/40	3690	3860	4030	4200	4370	4540	2970	3070	3170
005 CHAISE LONGUE BRAS DROIT	34x62x33/40	1995	2070	2145	2215	2290	2365	1595	1665	1730
009 CAUSEUSE SANS BRAS	47x40x33/40	2145	2225	2300	2380	2460	2540	1685	1775	1865
011 CHAISE LONGUE BRAS GAUCHE	34x62x33/40	1995	2070	2145	2215	2290	2365	1595	1665	1730
012 CAUSEUSE BRAS GAUCHE	57x40x33/40	2625	2735	2850	2965	3075	3190	2095	2180	2260
017 FAUTEUIL DOUBLE	51x40x33/40	2240	2355	2465	2580	2690	2805	1810	1880	1945
021 SOFA APPARTEMENT SANS BRAS	61x40x33/40	2420	2535	2645	2760	2875	2985	1890	1985	2080
040 SOFA SANS BRAS	71x40x33/40	2770	2900	3030	3160	3290	3420	2205	2310	2410
041 FAUTEUIL INCLINABLE BRAS-G	34x40x33/40	2135	2215	2300	2385	2470	2555	1815	1855	1895
042 FAUTEUIL INCLINABLE BRAS-D	34x40x33/40	2135	2215	2300	2385	2470	2555	1815	1855	1895
043 FAUTEUIL INCLINABLE BERÇANT PIVOTANT	30x34x42	2530	2650	2775	2900	3025	3150	2120	2170	2225
044 FAUTEUIL INCLINABLE	44x40x33/40	2575	2675	2775	2880	2980	3080	2170	2230	2285
045 CAUSEUSE SANS BRAS ALLONGEE DROIT	68x40x33/40	2540	2645	2755	2860	2970	3075	2020	2095	2165
050 CENTRE ROND	49x49x33	1860	1975	2085	2200	2315	2425	1370	1440	1505

## HAMBOURG

Appui-tête manuel sur tous les items (fixe sur centre rond).

Fauteuil inclinable motorisé pleine jambe "à méc. \*protège-mur" (manuel n/d).

Chaise longue inclinable motorisé (manuel n/d) avec appui-tête motorisé en option. Dégagement mural 8" et avant 5".

Coussins de siège avec mousse modelée + 1" de mousse mémoire au-dessus; bras avec mousse mémoire.

Couture: petit fil en tissu & gros fil plat en cuir.

Fauteuils 043 & 163: bras seront SANS insert de MÉTAL.

\*Exclus faut. 043 & 163: Dégagement mural 16".

Note: 2 inclinables séparés par un coin ne peuvent pas ouvrir en même temps. Aucuns inclinables à côté d'item #155.

### OPTIONS

Motorisé sans fil (batterie): ajoutez \$185/mec.

\*Appui-tête motorisé: ajoutez \$185 ch. (\*N/D sur items fixes.)

Mousse: Extra ferme ajoutez \$20/siège.

Choix de bras (LARGE ou le PETIT bras qui sera sans insert de métal): Patte sur bras LARGE: LG103 bois ou Métal: LG189 cyl (noire ou chrome).

PETIT Bras: LG08 bois ou Métal: LG196 cyl. (noire ou chrome) ou LG64 (carré). Spécifiez couleur.

Profondeur d'assise: 20" ou \*22". \*Le 22" N/D sur faut. 043 & 163.

Faut. 043-163: base en bois (spécifiez couleur).

### Configurations CINÉMA MAISON

Détails accessoires, porte gobelets et configurations : Voir page Optima Cinéma maison en annexe.

Ancrage pour accessoires: \$40 ch.

Porte-Gobelets: En métal: \$30 ch. | Illuminé: \$30 ch. | \*Illuminé avec contrôle (1 ou 2 moteurs): \$50 ch.

\*Lumière DEL sous le siège : \$30/siège.

Description	L x P x H	Cuir						Tissu		
		10	20 Madras Softy	30 Hugo Fantasy Illusion Tucson Utah Vintage Wild Laredo Yukon	40 Elegance Princess Santiago Sensation Sunset Trina Victoria	50 Bull Cassiope Dublin	60 Caresse Ultrasued	A	B COM	C alta
051 FAUTEUIL SANS BRAS	23,5x40x33/40	1230	1285	1340	1400	1455	1510	955	1020	1080
052 SOFA BRAS GAUCHE	81x40x33/40	3245	3400	3550	3705	3855	4010	2590	2700	2805
053 SOFA BRAS DROIT	81x40x33/40	3245	3400	3550	3705	3855	4010	2590	2700	2805
055 COIN CARRE	44x44x33/40	2165	2275	2380	2490	2595	2705	1710	1770	1835
056 FAUTEUIL BRAS DROIT	34x40x33/40	1710	1780	1855	1930	2005	2075	1360	1425	1495
057 FAUTEUIL BRAS GAUCHE	34x40x33/40	1710	1780	1855	1930	2005	2075	1360	1425	1495
061 CAUSEUSE BRAS DROIT	57x40x33/40	2625	2735	2850	2965	3075	3190	2095	2180	2260
071 FAUTEUIL INCLINABLE SANS BRAS	23,5x40x33/40	1665	1725	1790	1850	1910	1975	1415	1485	1550
086 CAUSEUSE SANS BRAS ALLONGEE GAUCHE	68x40x33/40	2540	2645	2755	2860	2970	3075	2020	2095	2165
088 FAUTEUIL SANS BRAS ALLONGE GAUCHE	45x40x33/40	1630	1735	1845	1950	2060	2165	1280	1320	1360
089 FAUTEUIL SANS BRAS ALLONGE DROIT	45x40x33/40	1630	1735	1845	1950	2060	2165	1280	1320	1360
095 SOFA APPARTEMENT	81x40x33/40	3325	3490	3650	3815	3980	4145	2660	2765	2875
096 SOFA APPARTEMENT BRAS GAUCHE	71x40x33/40	2905	3030	3155	3280	3405	3530	2285	2385	2490
097 SOFA APPARTEMENT BRAS DROIT	71x40x33/40	2905	3030	3155	3280	3405	3530	2285	2385	2490
124 POUF AVEC RANGEMENT	30x22x17	845	865	890	910	935	955	735	760	780
138 BRAS CENTRE	10x36x24.5	470	510	550	590	630	670	400	415	430

## HAMBOURG

Appui-tête manuel sur tous les items (fixe sur centre rond).

Fauteuil inclinable motorisé pleine jambe "à méc. \*protège-mur" (manuel n/d).

Chaise longue inclinable motorisé (manuel n/d) avec appui-tête motorisé en option. Dégagement mural 8" et avant 5".

Coussins de siège avec mousse modelée + 1" de mousse mémoire au-dessus; bras avec mousse mémoire.

Couture: petit fil en tissu & gros fil plat en cuir.

Fauteuils 043 & 163: bras seront SANS insert de MÉTAL.

\*Exclus faut. 043 & 163: Dégagement mural 16".

Note: 2 inclinables séparés par un coin ne peuvent pas ouvrir en même temps. Aucuns inclinables à côté d'item #155.

### OPTIONS

Motorisé sans fil (batterie): ajoutez \$185/mec.

\*Appui-tête motorisé: ajoutez \$185 ch. (\*N/D sur items fixes.)

Mousse: Extra ferme ajoutez \$20/siège.

Choix de bras (LARGE ou le PETIT bras qui sera sans insert de métal): Patte sur bras LARGE: LG103 bois ou Métal: LG189 cyl (noire ou chrome).

PETIT Bras: LG08 bois ou Métal: LG196 cyl. (noire ou chrome) ou LG64 (carré). Spécifiez couleur.

Profondeur d'assise: 20" ou \*22". \*Le 22" N/D sur faut. 043 & 163.

Faut. 043-163: base en bois (spécifiez couleur).

### Configurations CINÉMA MAISON

Détails accessoires, porte gobelets et configurations : Voir page Optima Cinéma maison en annexe.

Ancrage pour accessoires: \$40 ch.

Porte-Gobelets: En métal: \$30 ch. | Illuminé: \$30 ch. | \*Illuminé avec contrôle (1 ou 2 moteurs): \$50 ch.

\*Lumière DEL sous le siège : \$30/siège.

Description	L x P x H	Cuir						Tissu		
		10	20 Madras Softy	30 Hugo Fantasy Illusion Tucson Utah Vintage Wild Laredo Yukon	40 Elegance Princess Santiago Sensation Sunset Trina Victoria	50 Bull Cassiope Dublin	60 Caresse Ultrasued	A	B COM	C alta
155 PETIT COIN CARRE	40x40x33/40	2165	2275	2380	2490	2595	2705	1710	1770	1835
159 RANGEMENT À ANGLE	11/27x36x24.5	845	880	910	945	980	1015	665	680	695
160 RANGEMENT DROIT	11x36x24.5	815	845	875	900	930	955	625	645	670
163 FAUT. DBL INCL. BERCANT PIVOTANT	33x34x42	2590	2725	2860	2995	3135	3270	2125	2185	2240
165 FAUTEUIL DOUBLE INCLINABLE	51x40x33/40	2685	2800	2910	3025	3140	3250	2260	2335	2410
167 SOFA APP. SANS BRAS ALLONGE GAUCHE	82x40x33/40	2815	2965	3110	3255	3405	3550	2215	2315	2410
168 SOFA APP. SANS BRAS ALLONGE DROIT	82x40x33/40	2815	2965	3110	3255	3405	3550	2215	2315	2410
169 FAUTEUIL DOUBLE INCLINABLE BRAS GAUCHE	41x40x33/40	2250	2340	2430	2520	2615	2705	1890	1980	2070
170 FAUTEUIL DOUBLE INCLINABLE BRAS DROIT	41x40x33/40	2250	2340	2430	2520	2615	2705	1890	1980	2070
171 FAUTEUIL DOUBLE INCLINABLE SANS BRAS	30,5x40x33/40	1780	1840	1895	1950	2010	2065	1495	1560	1630
173 CHAISE LONGUE DOUBLE BRAS GAUCHE	41x62x33/40	2165	2270	2370	2470	2575	2675	1735	1825	1920
174 CHAISE LONGUE DOUBLE BRAS DROIT	41x62x33/40	2165	2270	2370	2470	2575	2675	1735	1825	1920
175 FAUTEUIL DOUBLE BRAS GAUCHE	41x40x33/40	1800	1900	2005	2105	2205	2310	1455	1530	1600
176 FAUTEUIL DOUBLE BRAS DROIT	41x40x33/40	1800	1900	2005	2105	2205	2310	1455	1530	1600
177 FAUTEUIL DOUBLE SANS BRAS	30,5x40x33/40	1340	1415	1490	1560	1635	1710	1035	1100	1160
178 FAUTEUIL DOUBLE SANS BRAS ALLONGE-G	52x40x33/40	1750	1840	1930	2020	2110	2200	1390	1460	1530

## HAMBOURG

Appui-tête manuel sur tous les items (fixe sur centre rond).

Fauteuil inclinable motorisé pleine jambe "à méc. \*protège-mur" (manuel n/d).

Chaise longue inclinable motorisé (manuel n/d) avec appui-tête motorisé en option. Dégagement mural 8" et avant 5".

Coussins de siège avec mousse modelée + 1" de mousse mémoire au-dessus; bras avec mousse mémoire.

Couture: petit fil en tissu & gros fil plat en cuir.

Fauteuils 043 & 163: bras seront SANS insert de MÉTAL.

\*Exclus faut. 043 & 163: Dégagement mural 16".

Note: 2 inclinables séparés par un coin ne peuvent pas ouvrir en même temps. Aucuns inclinables à côté d'item #155.

### OPTIONS

Motorisé sans fil (batterie): ajoutez \$185/mec.

\*Appui-tête motorisé: ajoutez \$185 ch. (\*N/D sur items fixes.)

Mousse: Extra ferme ajoutez \$20/siège.

Choix de bras (LARGE ou le PETIT bras qui sera sans insert de métal): Patte sur bras LARGE: LG103 bois ou Métal: LG189 cyl (noire ou chrome).

PETIT Bras: LG08 bois ou Métal: LG196 cyl. (noire ou chrome) ou LG64 (carré). Spécifiez couleur.

Profondeur d'assise: 20" ou \*22". \*Le 22" N/D sur faut. 043 & 163.

Faut. 043-163: base en bois (spécifiez couleur).

### Configurations CINÉMA MAISON

Détails accessoires, porte gobelets et configurations : Voir page Optima Cinéma maison en annexe.

Ancrage pour accessoires: \$40 ch.

Porte-Gobelets: En métal: \$30 ch. | Illuminé: \$30 ch. | \*Illuminé avec contrôle (1 ou 2 moteurs): \$50 ch.

\*Lumière DEL sous le siège : \$30/siège.

Description	L x P x H	Cuir						Tissu		
		10	20 Madras Softy	30 Hugo Fantasy Illusion Tucson Utah Vintage Wild Laredo Yukon	40 Elegance Princess Santiago Sensation Sunset Trina Victoria	50 Bull Cassiope Dublin	60 Caress Ultrasued	A	B COM	C alta
179 FAUTEUIL DOUBLE SANS BRAS ALLONGE-D	52x40x33/40	1750	1840	1930	2020	2110	2200	1390	1460	1530
186 CAUS. SANS BRAS ALLONGEE RANGEMENT-G	68x40x33/40	2735	2825	2920	3010	3100	3190	2205	2280	2355
187 CAUS. SANS BRAS ALLONGEE RANGEMENT-D	68x40x33/40	2735	2825	2920	3010	3100	3190	2205	2280	2355
188 FAUT. SANS BRAS ALLONGE RANGEMENT-G	45x40x33/40	1810	1910	2015	2115	2215	2320	1465	1505	1545
189 FAUT. SANS BRAS ALLONGE RANGEMENT-D	45x40x33/40	1810	1910	2015	2115	2215	2320	1465	1505	1545
190 PETIT RANGEMENT À ANGLE	11/21x36x24.5	815	845	875	900	930	955	625	645	670
221 FAUT. DBL SANS BRAS ALLONGE RANGEMENT-G	52x40x33/40	1930	2025	2120	2215	2315	2410	1575	1640	1710
222 FAUT. DBL SANS BRAS ALLONGE RANGEMENT-D	52x40x33/40	1930	2025	2120	2215	2315	2410	1575	1640	1710
223 SOFA APP SANS BRAS ALLONGE RANGEMENT-G	82x40x33/40	3005	3150	3295	3445	3590	3735	2400	2505	2615
224 SOFA APP SANS BRAS ALLONGE RANGEMENT-D	82x40x33/40	3005	3150	3295	3445	3590	3735	2400	2505	2615
236 CHAISE LONGUE INCLINABLE BRAS GAUCHE	34x62x33/40	2445	2515	2590	2665	2735	2810	2060	2125	2195
237 CHAISE LONGUE INCLINABLE BRAS DROIT	34x62x33/40	2445	2515	2590	2665	2735	2810	2060	2125	2195
238 CHAISE LONGUE DBL INCLINABLE BRAS-G	41x62x33/40	2620	2720	2820	2925	3025	3125	2195	2285	2375
239 CHAISE LONGUE DBL INCLINABLE BRAS-D	41x62x33/40	2620	2720	2820	2925	3025	3125	2195	2285	2375
V51 PORTE VERRE A VIN	3.5 x 5.5 x 6.5	40	40	40	40	40	40	40	40	40
V52 TABLETTE PIVOTANTE EN PLASTIQUE	13 3/8 x 9 5/8	40	40	40	40	40	40	40	40	40

## HAMBOURG

Appui-tête manuel sur tous les items (fixe sur centre rond).

Fauteuil inclinable motorisé pleine jambe "à méc. \*protège-mur" (manuel n/d).

Chaise longue inclinable motorisé (manuel n/d) avec appui-tête motorisé en option. Dégagement mural 8" et avant 5".

Coussins de siège avec mousse modelée + 1" de mousse mémoire au-dessus; bras avec mousse mémoire.

Couture: petit fil en tissu & gros fil plat en cuir.

Fauteuils 043 & 163: bras seront SANS insert de MÉTAL.

\*Exclus faut. 043 & 163: Dégagement mural 16".

Note: 2 inclinables séparés par un coin ne peuvent pas ouvrir en même temps. Aucuns inclinables à côté d'item #155.

### OPTIONS

Motorisé sans fil (batterie): ajoutez \$185/mec.

\*Appui-tête motorisé: ajoutez \$185 ch. (\*N/D sur items fixes.)

Mousse: Extra ferme ajoutez \$20/siège.

Choix de bras (LARGE ou le PETIT bras qui sera sans insert de métal): Patte sur bras LARGE: LG103 bois ou Métal: LG189 cyl (noire ou chrome).

PETIT Bras: LG08 bois ou Métal: LG196 cyl. (noire ou chrome) ou LG64 (carré). Spécifiez couleur.

Profondeur d'assise: 20" ou \*22". \*Le 22" N/D sur faut. 043 & 163.

Faut. 043-163: base en bois (spécifiez couleur).

### Configurations CINÉMA MAISON

Détails accessoires, porte gobelets et configurations : Voir page Optima Cinéma maison en annexe.

Ancrage pour accessoires: \$40 ch.

Porte-Gobelets: En métal: \$30 ch. | Illuminé: \$30 ch. | \*Illuminé avec contrôle (1 ou 2 moteurs): \$50 ch.

\*Lumière DEL sous le siège : \$30/siège.

Description	L x P x H	Cuir						Tissu		
		10	20 Madras Softy	30 Hugo Fantasy Illusion Tucson Utah Vintage Wild Laredo Yukon	40 Elegance Princess Santiago Sensation Sunset Trina Victoria	50 Bull Cassiope Dublin	60 Caress Ultrasued	A	B COM	C alta
V53 TABLETTE PIVOTANTE EN BOIS	19 x 10	70	70	70	70	70	70	70	70	70
V54 PORTE TABLETTE	4.5 x 8 x 10	50	50	50	50	50	50	50	50	50
V55 LAMPE DEL	1.5x5x14 plié/bent	40	40	40	40	40	40	40	40	40
<b>CONFIGURATIONS</b>										
_A CONFIG (169-170)	82X40X40	4500	4680	4860	5040	5230	5410	3780	3960	4140
_B CONFIG (169-171-174)	113X62X40	6195	6450	6695	6940	7200	7445	5120	5365	5620
_C CONFIG (096-055-171-170)	115X115X40	9100	9485	9860	10240	10625	11005	7380	7695	8025
_D CONFIG (169-171-055-179)	115X96X40	7945	8295	8635	8980	9330	9675	6485	6770	7065
_J CONFIG (041-042)	68X40X40	4270	4430	4600	4770	4940	5110	3630	3710	3790
_K CONFIG (041-071-005)	92X62X40	5795	6010	6235	6450	6670	6895	4825	5005	5175
_L CONFIG (012-055-071-042)	102X102X40	8590	8950	9320	9690	10050	10425	7035	7290	7540
_M CONFIG (041-071-055-089)	102X89X40	7595	7950	8315	8675	9035	9400	6220	6430	6640





# HAMBOURG

**OPTIMA**  
Collection

**Jaymar**

Conçu et fabriqué fièrement au Canada  
Proudly designed and made in Canada

Nos produits sont fabriqués à la main et des variations mineures peuvent survenir

Our product is hand-made and minor variations can occur.

## SPECIFICATIONS

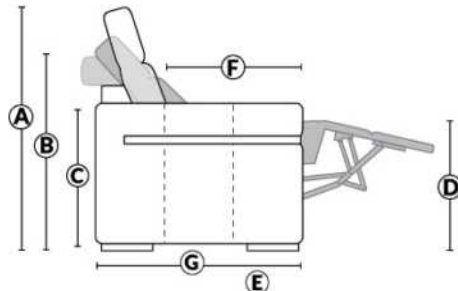

- Appui-tête levé Headrest up
- Appui-tête baissé Headrest down
- Complètement incliné Fully reclined

- A** Hauteur complète 40" Total Height
- B** Hauteur appui-tête baissé 33" Height headrest down
- C** Hauteur du bras 24,5" Arm Height
- D** Hauteur du siège 19,5" Seat height
- E** Profondeur inclinée 65" Depth fully reclined
- F** Profondeur d'assise 20"ou/ou 22" Seat depth
- G** Profondeur appui-tête monté 37,5" Depth with headrest up

## BRAS | ARMS

Option de bras:  
Bras Régulier Large 10" ou Petit bras 6"

Arm option  
Regular arm Large 10" or Small arm 6"

Contrôle de l'inclinaison situé à l'intérieur du bras  
Recliner control located on the inside of the arm.

Option d'accessoires disponible sur le bras régulier seulement  
Accessories option, available on Regular arms ONLY.

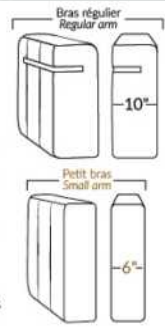

## FAUTEUIL BERÇANT PIVOTANT INCLINABLE SWIVEL ROCKING MOTION CHAIR

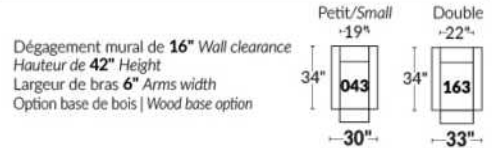

## SIÈGE 23" DE LARGE | 23" SEAT WIDTH

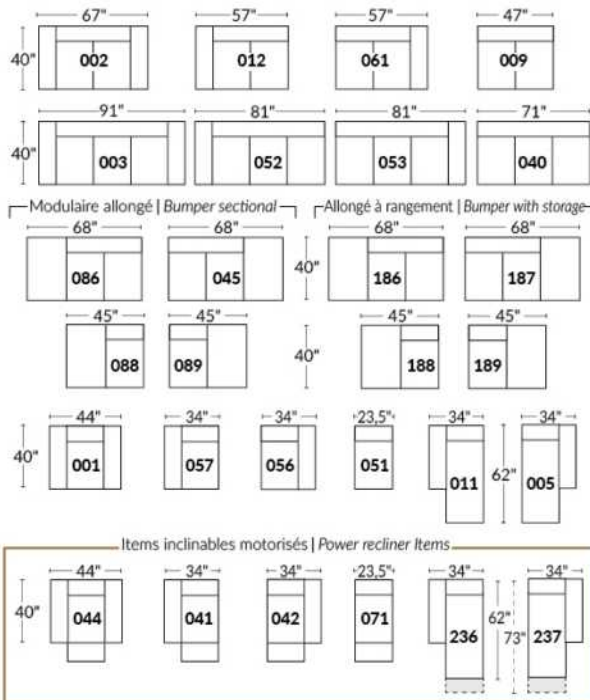

## SIÈGE 30" DE LARGE | 30" SEAT WIDTH

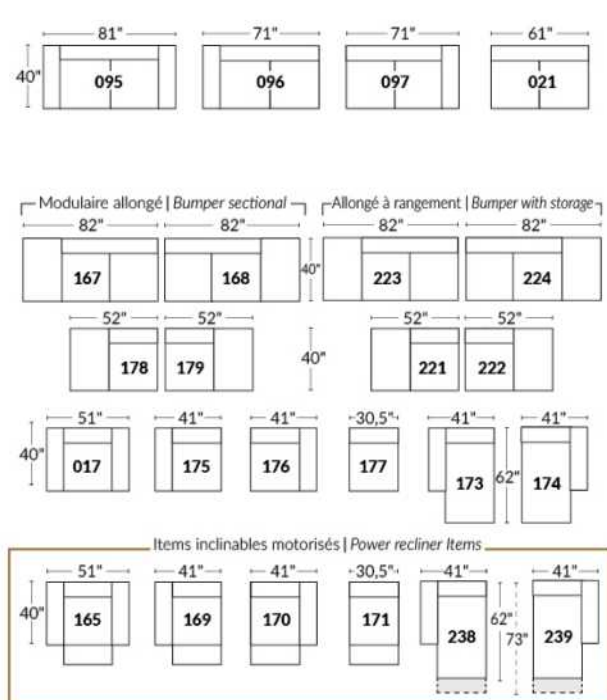

### Autres | Others

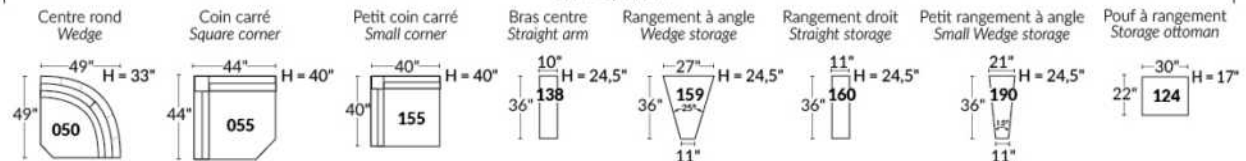

### EXEMPLE 23" EXAMPLE

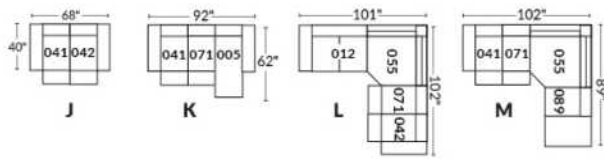

### EXEMPLE 30" EXAMPLE

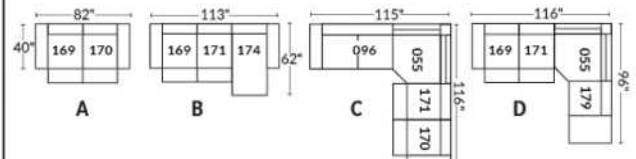

\*Disponibles sur certains modèles et SEULEMENT sur le BRAS LARGE.

### OPTIONS PORTE-GOBELETS

#### MÉTAL



Argent



Noir mat



Brun

#### ILLUMINÉ

1.



Porte-gobelet illuminé

2.



Porte-gobelet illuminé avec contrôle de l'inclinable, port USB & lumière DEL sous le siège

3.



Porte-gobelet illuminé avec contrôle double moteur, port USB & lumière DEL sous le siège

Nos porte-gobelets illuminés à un ou deux contrôles sont compatibles avec les lumières DEL sous le siège. Vous pouvez contrôler la lumière sur le porte-gobelet. Le porte-gobelet à 2 moteurs possède un contrôle remise à zéro (maison) pour remettre votre inclinable à la position de départ.

#### Lumière DEL sous le siège (en option)

Disponible seulement dans les configurations avec un minimum de 1 porte-gobelet illuminé à moteur qui contrôle l'ouverture et la fermeture de la lumière.

Pour les prix des options, voir la section description du modèle Optima.

Veuillez nous fournir un dessin de votre configuration qui indique le type de porte-gobelet et le positionnement.

#### Porte-gobelets avec contrôle

Il faut spécifier la position de ceux-ci; bras droit ou bras gauche et quel inclinable ils vont contrôler. Si vous avez une rangée de fauteuils avec plusieurs porte-gobelets, le contrôle sera par défaut sur le bras gauche et sur le droit pour le dernier bras extérieur.

#### EXEMPLE A

041-169 : Contrôleur et porte-gobelet à gauche  
071-171 : boutons tactiles sur le côté du siège  
042-170 : Contrôleur et porte-gobelet à droite

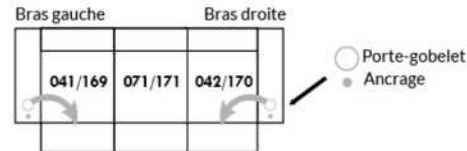

#### EXEMPLE B

071-171 : Ces deux items peuvent être connectés à un porte-gobelet intelligent qui pourra contrôler l'inclinable.  
Il faut alors utiliser un de ces items: 138,159, 160 et 190



#### Informations sur les appui-têtes et boutons de contrôles des inclinables

##### AVEC porte-gobelet illuminés

Si vous prenez un item **stationnaire**, vous aurez par défaut le porte-gobelet N°1.  
Si vous prenez un **appui-tête manuel**, vous aurez le porte-gobelet N°2.  
Si vous prenez un **appui-tête électrique**, vous aurez par défaut le porte-gobelet N°3.

##### SANS porte-gobelet et avec un inclinable

Si vous prenez un item inclinable et un **appui-tête manuel**, il y aura un contrôle à boutons tactiles.  
Si vous prenez un item inclinable avec un **appui-tête électrique**, vous aurez un contrôleur à bouton poussoir double avec prise USB.  
Si c'est un **item sans bras** (071-171) il y aura alors les boutons tactiles.



Boutons tactiles



Boutons poussoirs

\*Disponibles sur certains modèles et SEULEMENT sur le BRAS LARGE.

### OPTIONS ACCESSOIRES

<p><b>Ancrage pour accessoires</b></p> 	<p><b>V51</b> Porte verre à vin</p> 	<p><b>V52</b> Tablette pivotante en plastique</p> 	<p><b>V53</b> Tablette pivotante en bois (choix de 8 couleurs)</p> 
<p><b>V54</b> Porte tablette</p> 	<p><b>V55</b> Lampe DEL</p> 	<p>Spécifiez sur quel bras (gauche ou droit) la tablette sera installée</p>	

Pour les prix des ancrages, voir la section description du modèle Optima et pour les accessoires vous référer à la fin de la liste de prix.

### Items 138-159-160-190 et bras large

Option ancrage et porte-gobelet \*Non disponible sur les petits bras\*.

Veuillez spécifier sur quel bras vous voulez avoir les ancrages et les porte-gobelets.

NB: Item 138- 159-160-190 sont non finis sur les côtés, doivent être utilisés entre 2 sièges. Chaque item à rangement possède 2 prises USB et une prise électrique à l'intérieur du rangement.

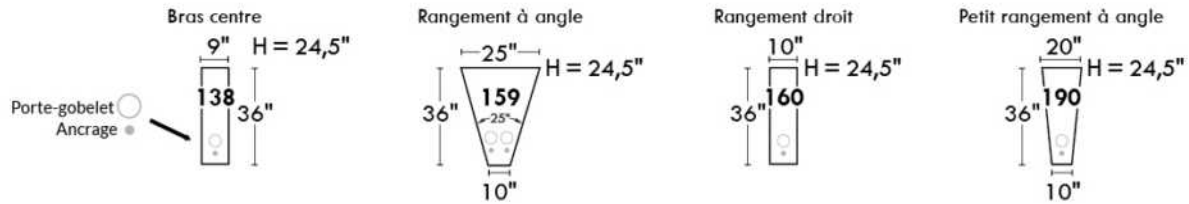

### SUGGESTIONS DE CONFIGURATIONS

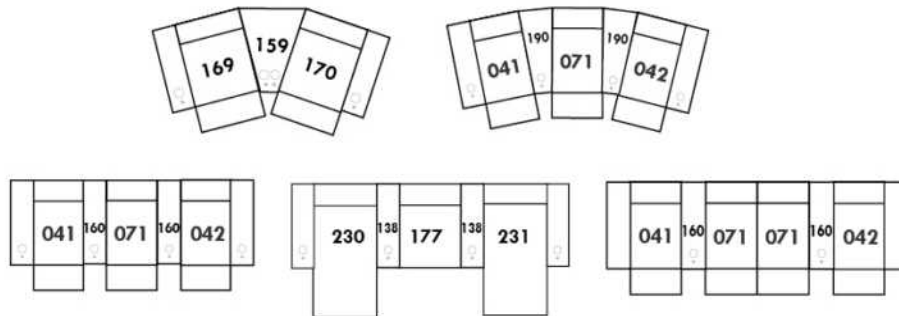

## Liste de prix CDN

### HARRISON

COMBO: Recouvrement #2 sur les dossiers et sièges.  
EN TISSU il n'y a pas de coutures sur les dossiers.  
SPECS: Hauteur Devant Bras: 26". Hauteur Siège: 19" Profondeur d'assise: 21".

PATTE: LG58 (spécifiez couleur).  
Clous décoratifs: Sur devant bras ajoutez \$40/bras. Clous #54 5/8" couleur Antique Gold (1 couleur seulement).

MATELAS sofa-lit régulier de 4,5 po inclus. OPTION matelas 5 po :  
-avec ressorts et mousse mémoire avec gel - Double: ajoutez \$115 ou  
-avec mousse haute densité et mousse mémoire avec gel - Double: ajoutez \$170.

Description	L x P x H	Cuir						Tissu		
		10	20 Madras Softy	30 Hugo Fantasy Illusion Tucson Utah Vintage Wild Laredo Yukon	40 Elegance Princess Santiago Sensation Sunset Trina Victoria	50 Bull Cassiope Dublin	60 Caress Ultrasued	A	B COM	C alta
001 FAUTEUIL	43X37X36	1705	1800	1895	1990	2085	2185	1165	1235	1300
002 CAUSEUSE	64X37X36	2320	2450	2580	2710	2840	2970	1580	1670	1760
003 SOFA	86X37X36	2820	3010	3195	3380	3570	3755	1980	2080	2185
004 SOFA-LIT DOUBLE	86X37X36	3060	3250	3445	3635	3830	4020	2240	2340	2445
006 POUF	25.5X25.5X18	775	805	835	860	890	920	625	645	670

# HARRISON



Hauteur complète 36" | Hauteur de siège 19" | Hauteur devant bras 26" | Profondeur d'assise 21"  
Total Height 36" | Seat Height 19" | Arm Height 26" | Seat Depth 21"

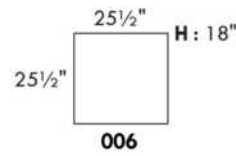
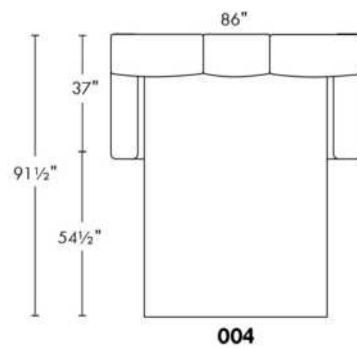
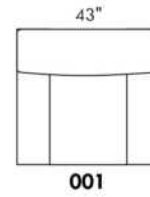
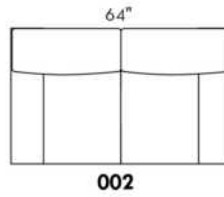
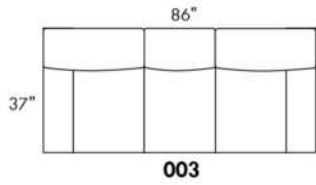

[www.jaymar.ca](http://www.jaymar.ca)

Toutes les dimensions indiquées sont au pouce près. Nos produits sont fabriqués à la main et des variations mineures peuvent survenir.  
All dimensions indicated are to the nearest inch. Our product is hand-made and minor variations can occur.

## Liste de prix CDN

### HENLEY

PATTE: LG64 métal. Aussi disponible patte en bois LG8; spécifiez la couleur.

COMBO: Recouvrement #2 sur les dossiers et sièges. TISSU UNI RECOMMANDÉ.

MATELAS sofa-lit régulier de 4,5 po inclus. OPTION matelas 5 po :  
-avec ressorts et mousse mémoire avec gel: ajoutez \$115 ou  
-avec mousse haute densité et mousse mémoire avec gel: ajoutez \$170.

\*REMARQUE: En cuir, les côtés sans bras ne sont pas fini tout cuir.

Description	L x P x H	Cuir						Tissu		
		10	20 Madras Softy	30 Hugo Fantasy Illusion Tucson Utah Vintage Wild Laredo Yukon	40 Elegance Princess Santiago Sensation Sunset Trina Victoria	50 Bull Cassiope Dublin	60 Caress Ultrasued	A	B COM	C alta
001 FAUTEUIL	34X37X35	1650	1755	1855	1955	2060	2160	1165	1240	1315
002 CAUSEUSE	58X37X35	2335	2465	2595	2725	2855	2985	1615	1705	1795
003 SOFA	81X37X35	2935	3065	3195	3325	3455	3585	2060	2150	2240
005 CHAISE LONGUE BRAS DROIT	29X66X35	1920	2025	2135	2240	2345	2455	1420	1495	1570
006 POUF	25.5X25.5X18	775	805	835	860	890	920	625	645	670
009 CAUSEUSE SANS BRAS	46X37X35	1780	1920	2055	2190	2325	2460	1325	1415	1505
011 CHAISE LONGUE BRAS GAUCHE	29X66X36	1920	2025	2135	2240	2345	2455	1420	1495	1570
012 CAUSEUSE BRAS GAUCHE	52X37X35	2055	2200	2345	2495	2640	2790	1475	1545	1615
018 CAUSEUSE ANGULAIRE BRAS GAUCHE	64X54X35	2210	2340	2470	2600	2730	2860	1575	1670	1765
023 CAUSEUSE ANGULAIRE BRAS DROIT	64X54X35	2210	2340	2470	2600	2730	2860	1575	1670	1765
040 SOFA SANS BRAS	69X37X35	2375	2560	2750	2935	3120	3310	1775	1855	1935
046 CAUSEUSE ANGULAIRE SANS BRAS	60X51X35	2010	2160	2315	2465	2620	2770	1455	1530	1600
050 CENTRE ROND	48X48X35	1710	1815	1925	2030	2140	2245	1300	1375	1450
051 FAUTEUIL SANS BRAS	23X37X35	1115	1215	1320	1420	1520	1625	905	995	1085
052 SOFA BRAS GAUCHE	75X37X35	2625	2775	2930	3080	3235	3385	1905	2020	2135
053 SOFA BRAS DROIT	75X37X35	2625	2775	2930	3080	3235	3385	1905	2020	2135
055 COIN CARRE	37X37X55	1665	1775	1890	2005	2115	2230	1245	1300	1360
056 FAUTEUIL BRAS DROIT	29X37X35	1370	1475	1585	1690	1800	1905	1030	1100	1165
057 FAUTEUIL BRAS GAUCHE	29X37X35	1370	1475	1585	1690	1800	1905	1030	1100	1165
060 SOFA-LIT QUEEN	81X37X35	3355	3510	3670	3830	3985	4145	2515	2625	2730
061 CAUSEUSE BRAS DROIT	52X37X35	2055	2200	2345	2495	2640	2790	1475	1545	1615
072 SOFA MODULAIRE BRAS GAUCHE	87X37X35	3110	3280	3450	3620	3790	3955	2210	2300	2390
073 SOFA MODULAIRE BRAS DROIT	87X37X35	3110	3280	3450	3620	3790	3955	2210	2300	2390
080 POUF ANGULAIRE	36X37X18	855	885	910	940	970	995	730	760	790

## Liste de prix CDN

### HENLEY

PATTE: LG64 métal. Aussi disponible patte en bois LG8; spécifiez la couleur.

COMBO: Recouvrement #2 sur les dossiers et sièges. TISSU UNI RECOMMANDÉ.

MATELAS sofa-lit régulier de 4,5 po inclus. OPTION matelas 5 po :  
-avec ressorts et mousse mémoire avec gel: ajoutez \$115 ou  
-avec mousse haute densité et mousse mémoire avec gel: ajoutez \$170.

\*REMARQUE: En cuir, les côtés sans bras ne sont pas fini tout cuir.

Description	L x P x H	Cuir						Tissu		
		10	20 Madras Softy	30 Hugo Fantasy Illusion Tucson Utah Vintage Wild Laredo Yukon	40 Elegance Princess Santiago Sensation Sunset Trina Victoria	50 Bull Cassiope Dublin	60 Caress Ultrasued	A	B COM	C alta
082 SOFA-LIT QUEEN BRAS GAUCHE	75X37X35	3060	3225	3385	3550	3715	3880	2370	2470	2575
083 SOFA-LIT QUEEN BRAS DROIT	75X37X35	3060	3225	3385	3550	3715	3880	2370	2470	2575
084 CAUS. ANGULAIRE SANS BRAS ALLONGEE-G	72X63X35	2245	2400	2550	2705	2855	3010	1640	1730	1820
085 CAUS. ANGULAIRE SANS BRAS ALLONGEE-D	72X63X35	2245	2400	2550	2705	2855	3010	1640	1730	1820
<b>CONFIGURATIONS</b>										
A CONF. A (084-083)	147X63X35	5305	5625	5935	6255	6570	6890	4010	4200	4395
B CONF. B (052-073)	87X112X35	5735	6055	6380	6700	7025	7340	4115	4320	4525
C CONF. C (012-055-056)	89X66X35	5090	5450	5820	6190	6555	6925	3750	3945	4140
D CONF. D (012-085)	124X63X35	4300	4600	4895	5200	5495	5800	3115	3275	3435
E CONF. E (084-085)	144X63X35	4490	4800	5100	5410	5710	6020	3280	3460	3640
F CONF. F (012-050-061)	100X100X35	5820	6215	6615	7020	7420	7825	4250	4465	4680
G CONF. G (057-046-051-005)	133X72X35	6415	6875	7355	7815	8285	8755	4810	5120	5420
H CONF. H (052-050-061)	123X100X35	6390	6790	7200	7605	8015	8420	4680	4940	5200
I CONF. I (018-046-023)	161X79X35	6430	6840	7255	7665	8080	8490	4605	4870	5130
J CONF. J (057-046-056)	119X59X35	4750	5110	5485	5845	6220	6580	3515	3730	3930



Hauteur complète 35" | Hauteur de siège 19" | Hauteur devant bras 24" | Profondeur d'assise 20"  
 Total Height 35" | Seat Height 19" | Arm Height 24" | Seat Depth 20"

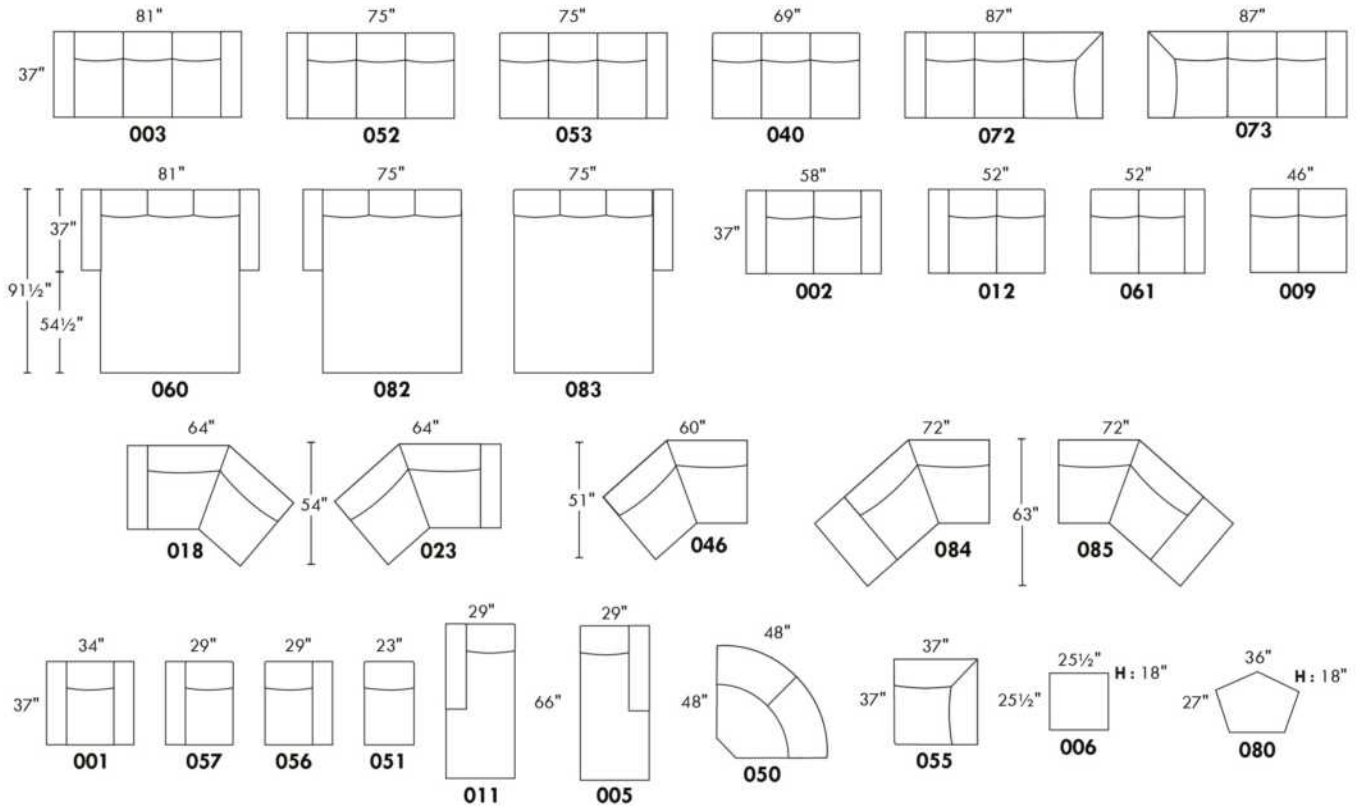

## CONFIGURATIONS

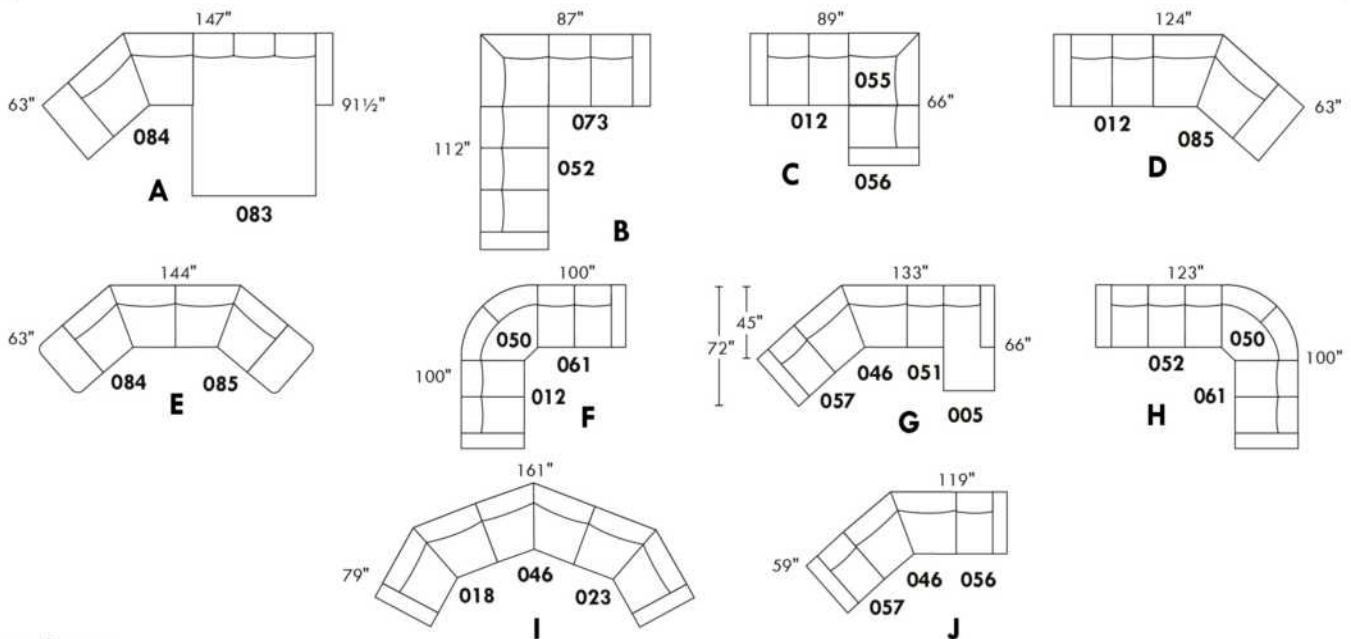

www.jaymar.ca

Toutes les dimensions indiquées sont au pouce près. Nos produits sont fabriqués à la main et des variations mineures peuvent survenir.  
 All dimensions indicated are to the nearest inch. Our product is hand-made and minor variations can occur.



## Liste de prix CDN

### HIGH POINT

PATTE: LG64 métal ou en bois LG8; si en bois spécifiez la couleur.  
COMBO: Recouvrement #2 sur les dossiers et sièges.  
TISSU UNI RECOMMANDÉ.

MATELAS sofa-lit régulier de 4,5 po inclus. OPTION matelas 5 po :  
-avec ressorts et mousse mémoire avec gel: ajoutez \$115 ou  
-avec mousse haute densité et mousse mémoire avec gel: ajoutez \$170.

\*REMARQUE: En cuir, les côtés sans bras ne sont pas fini tout cuir.

Description	L x P x H	Cuir						Tissu		
		10	20 Madras Softy	30 Hugo Fantasy Illusion Tucson Utah Vintage Wild Laredo Yukon	40 Elegance Princess Santiago Sensation Sunset Trina Victoria	50 Bull Cassiope Dublin	60 Caress Ultrasued	A	B COM	C alta
001 FAUTEUIL	34X37X35	1650	1755	1855	1955	2060	2160	1165	1240	1315
002 CAUSEUSE	58X37X35	2335	2465	2595	2725	2855	2985	1615	1705	1795
003 SOFA	81X37X35	2935	3065	3195	3325	3455	3585	2060	2150	2240
005 CHAISE LONGUE BRAS DROIT	29X66X35	1920	2025	2135	2240	2345	2455	1420	1495	1570
006 POUF	25.5X25.5X18	775	805	835	860	890	920	625	645	670
009 CAUSEUSE SANS BRAS	46X37X35	1780	1920	2055	2190	2325	2460	1325	1415	1505
011 CHAISE LONGUE BRAS GAUCHE	29X66X35	1920	2025	2135	2240	2345	2455	1420	1495	1570
012 CAUSEUSE BRAS GAUCHE	52X37X35	2055	2200	2345	2495	2640	2790	1475	1545	1615
018 CAUSEUSE ANGULAIRE BRAS GAUCHE	66X51X35	2210	2340	2470	2600	2730	2860	1575	1670	1765
023 CAUSEUSE ANGULAIRE BRAS DROIT	66X51X35	2210	2340	2470	2600	2730	2860	1575	1670	1765
040 SOFA SANS BRAS	69X37X35	2375	2560	2750	2935	3120	3310	1775	1855	1935
046 CAUSEUSE ANGULAIRE SANS BRAS	60X51X35	2010	2160	2315	2465	2620	2770	1455	1530	1600
050 CENTRE ROND	48X48X35	1710	1815	1925	2030	2140	2245	1300	1375	1450
051 FAUTEUIL SANS BRAS	23X37X35	1115	1215	1320	1420	1520	1625	905	995	1085
052 SOFA BRAS GAUCHE	75X37X35	2625	2775	2930	3080	3235	3385	1905	2020	2135
053 SOFA BRAS DROIT	75X37X35	2625	2775	2930	3080	3235	3385	1905	2020	2135
055 COIN CARRE	37X37X35	1665	1775	1890	2005	2115	2230	1245	1300	1360
056 FAUTEUIL BRAS DROIT	29X37X35	1370	1475	1585	1690	1800	1905	1030	1100	1165
057 FAUTEUIL BRAS GAUCHE	29X37X35	1370	1475	1585	1690	1800	1905	1030	1100	1165
060 SOFA-LIT QUEEN	81X37X35	3355	3510	3670	3830	3985	4145	2515	2625	2730
061 CAUSEUSE BRAS DROIT	52X37X35	2055	2200	2345	2495	2640	2790	1475	1545	1615
072 SOFA MODULAIRE BRAS GAUCHE	87X37X35	3110	3280	3450	3620	3790	3955	2210	2300	2390
073 SOFA MODULAIRE BRAS DROIT	87X37X35	3110	3280	3450	3620	3790	3955	2210	2300	2390
080 POUF ANGULAIRE	36X27X18	855	885	910	940	970	995	730	760	790

## Liste de prix CDN

### HIGH POINT

PATTE: LG64 métal ou en bois LG8; si en bois spécifiez la couleur.  
COMBO: Recouvrement #2 sur les dossiers et sièges.  
TISSU UNI RECOMMANDÉ.

MATELAS sofa-lit régulier de 4,5 po inclus. OPTION matelas 5 po :  
-avec ressorts et mousse mémoire avec gel: ajoutez \$115 ou  
-avec mousse haute densité et mousse mémoire avec gel: ajoutez \$170.

\*REMARQUE: En cuir, les côtés sans bras ne sont pas fini tout cuir.

Description	L x P x H	Cuir						Tissu		
		10	20 Madras Softy	30 Hugo Fantasy Illusion Tucson Utah Vintage Wild Laredo Yukon	40 Elegance Princess Santiago Sensation Sunset Trina Victoria	50 Bull Cassiope Dublin	60 Caress Ultrasued	A	B COM	C alta
082 SOFA-LIT QUEEN BRAS GAUCHE	75X37X35	3060	3225	3385	3550	3715	3880	2370	2470	2575
083 SOFA-LIT QUEEN BRAS DROIT	75X37X35	3060	3225	3385	3550	3715	3880	2370	2470	2575
084 CAUS. ANGULAIRE SANS BRAS ALLONGEE-G	72X63X35	2245	2400	2550	2705	2855	3010	1640	1730	1820
085 CAUS. ANGULAIRE SANS BRAS ALLONGEE-D	72X63X35	2245	2400	2550	2705	2855	3010	1640	1730	1820
<b>CONFIGURATIONS</b>										
A CONF. A (084-083)	147X63X35	5305	5625	5935	6255	6570	6890	4010	4200	4395
B CONF. B (012-055-056)	89X66X35	5090	5450	5820	6190	6555	6925	3750	3945	4140
C CONF. C (052-073)	87X112X35	5735	6055	6380	6700	7025	7340	4115	4320	4525
D CONF. D (012-085)	124X63X35	4300	4600	4895	5200	5495	5800	3115	3275	3435
E CONF. E (012-050-061)	100X100X35	5820	6215	6615	7020	7420	7825	4250	4465	4680
F CONF. F (084-085)	144X63X35	4490	4800	5100	5410	5710	6020	3280	3460	3640
G CONF. G (057-046-051-005)	133X72X35	6415	6875	7355	7815	8285	8755	4810	5120	5420
H CONF. H (052-050-061)	123X100X35	6390	6790	7200	7605	8015	8420	4680	4940	5200
I CONF. I (018-046-023)	161X79X35	6430	6840	7255	7665	8080	8490	4605	4870	5130
J CONF. J (057-046-056)	119X59X35	4750	5110	5485	5845	6220	6580	3515	3730	3930

# HIGH POINT



Hauteur complète 35" | Hauteur de siège 19" | Hauteur devant bras 25" | Profondeur d'assise 20"  
 Total Height 35" | Seat Height 19" | Arm Height 25" | Seat Depth 20"

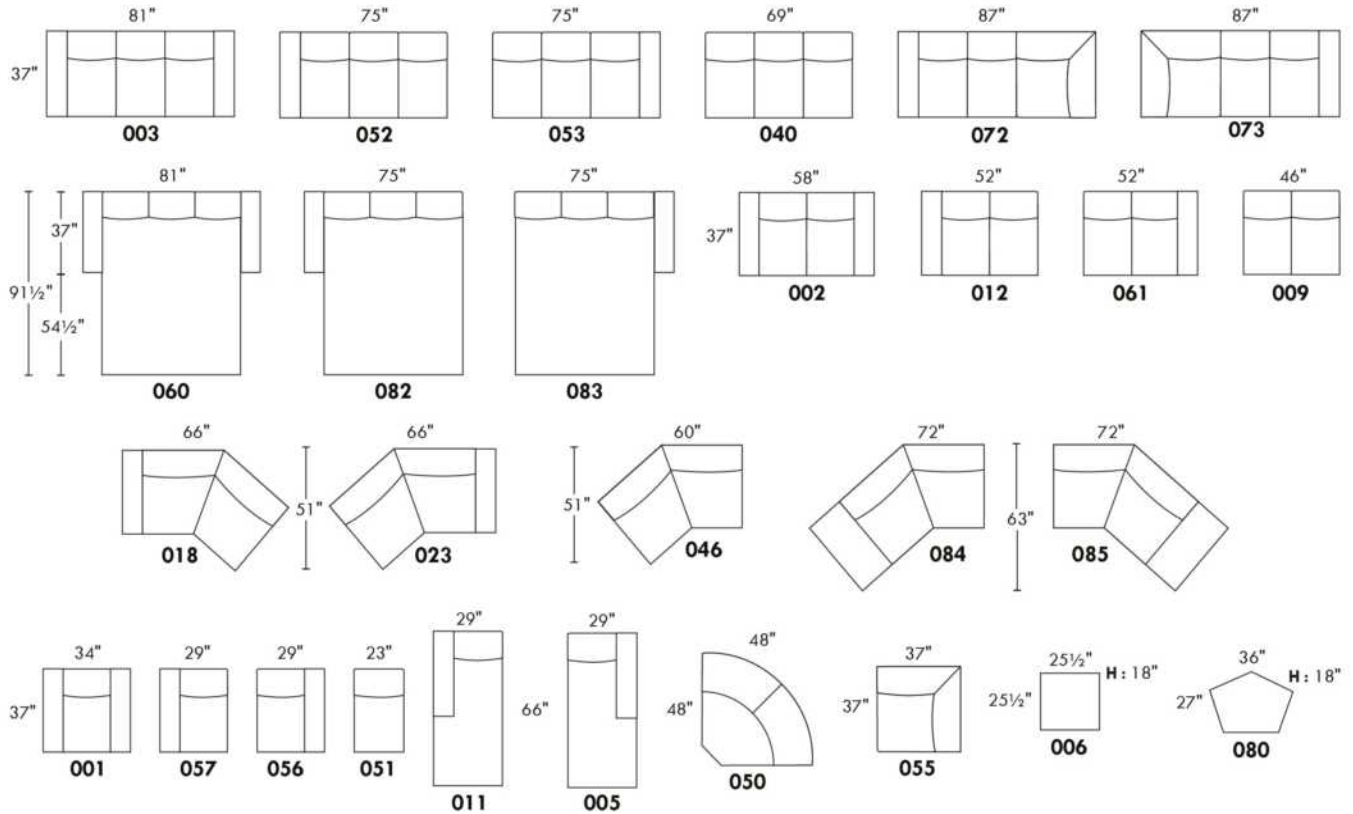

## CONFIGURATIONS

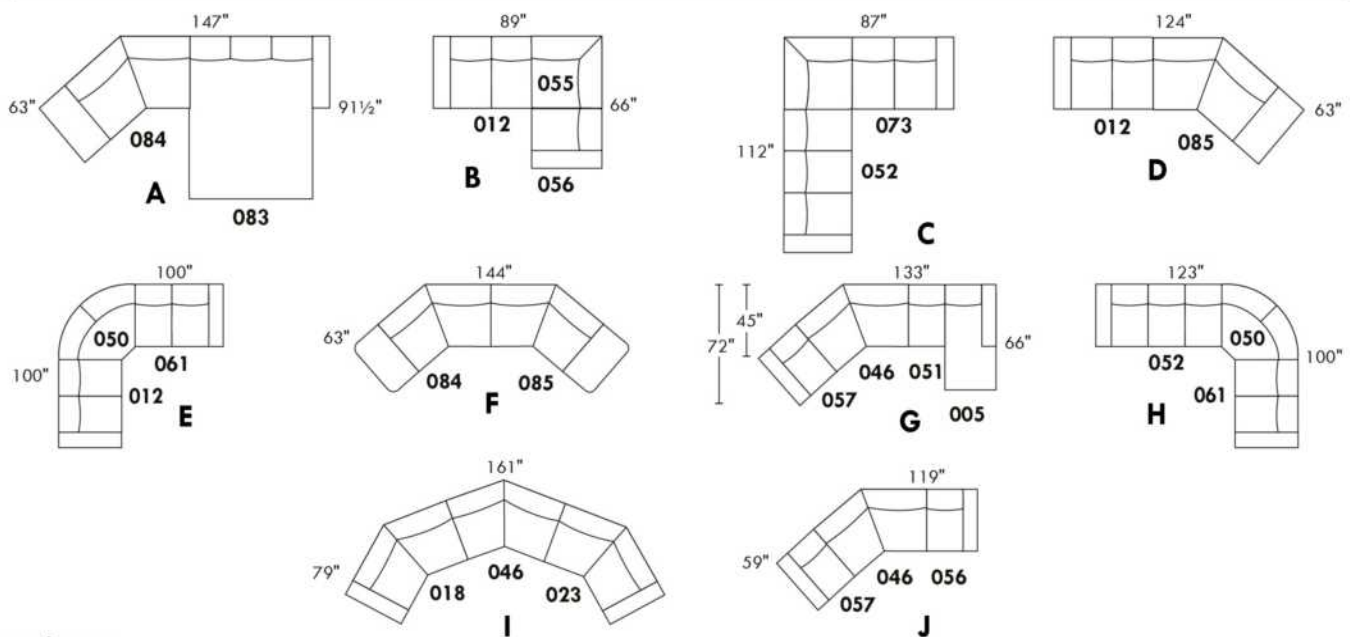

www.jaymar.ca

Toutes les dimensions indiquées sont au pouce près. Nos produits sont fabriqués à la main et des variations mineures peuvent survenir.  
 All dimensions indicated are to the nearest inch. Our product is hand-made and minor variations can occur.

## Liste de prix CDN

### HUNTINGTON

Spécifiez couleur des pattes LG58.

COMBO: Recouvrement #2 sur les dossiers et sièges.

Surcharge pour clous décoratifs sur bras et devant de base:

Sectionnel: \$170 Sofa: \$145 Causeuse: \$115 Fauteuil: \$ 85 Tabouret: \$60.

MATELAS sofa-lit régulier de 4,5 po inclus. OPTION matelas 5 po :

-avec ressorts et mousse mémoire avec gel: Double ou Queen ajoutez \$115 ou

-avec mousse haute densité et mousse mémoire avec gel: Double ou Queen ajoutez \$170.

\*REMARQUE: En cuir, les côtés sans bras ne sont pas fini tout cuir.

Description	L x P x H	Cuir						Tissu		
		10	20 Madras Softy	30 Hugo Fantasy Illusion Tucson Utah Vintage Wild Laredo Yukon	40 Elegance Princess Santiago Sensation Sunset Trina Victoria	50 Bull Cassiope Dublin	60 Caress Ultrasued	A	B COM	C alta
001 FAUTEUIL	42X37X35	1705	1800	1895	1990	2085	2185	1165	1240	1315
002 CAUSEUSE	66X37X35	2320	2450	2580	2710	2840	2970	1580	1675	1770
003 SOFA	89X37X35	2820	3010	3195	3380	3570	3755	1980	2085	2195
004 SOFA-LIT DOUBLE	83X37X35	3060	3250	3445	3635	3830	4020	2240	2345	2455
005 CHAISE LONGUE BRAS DROIT	33X66X35	1845	1950	2060	2165	2275	2380	1290	1355	1415
006 POUF	25.5X25.5X18	775	805	835	860	890	920	625	645	670
009 CAUSEUSE SANS BRAS	46X37X35	1710	1840	1970	2100	2230	2360	1335	1445	1550
011 CHAISE LONGUE BRAS GAUCHE	33X66X35	1845	1950	2060	2165	2275	2380	1290	1355	1415
012 CAUSEUSE BRAS GAUCHE	56X37X35	1965	2095	2225	2355	2485	2615	1475	1545	1615
015 FAUTEUIL PIVOTANT	42X37X36	1810	1925	2035	2150	2260	2375	1300	1375	1450
018 CAUSEUSE ANGULAIRE BRAS GAUCHE	65X55X35	2100	2245	2390	2540	2685	2835	1400	1495	1590
023 CAUSEUSE ANGULAIRE BRAS DROIT	65X55X35	2100	2245	2390	2540	2685	2835	1400	1495	1590
040 SOFA SANS BRAS	69X37X35	2235	2410	2585	2760	2935	3110	1745	1850	1955
045 CAUSEUSE SANS BRAS ALLONGEE DROIT	67X37X35	1965	2095	2225	2355	2485	2615	1385	1485	1580
046 CAUSEUSE ANGULAIRE SANS BRAS	58X49X35	1850	1995	2145	2290	2440	2585	1330	1440	1545
049 SOFA-LIT DOUBLE BRAS GAUCHE	73X37X35	2735	2920	3100	3280	3460	3640	2120	2240	2360
050 CENTRE ROND	48X48X35	1520	1635	1750	1860	1975	2085	1110	1180	1245
051 FAUTEUIL SANS BRAS	23X37X35	1080	1180	1275	1370	1465	1560	1010	1070	1130
052 SOFA BRAS GAUCHE	79X37X35	2460	2640	2820	3005	3185	3365	1860	1980	2100
053 SOFA BRAS DROIT	79X37X35	2460	2640	2820	3005	3185	3365	1860	1980	2100
055 COIN CARRE	37X37X35	1520	1635	1750	1860	1975	2085	1110	1180	1245
056 FAUTEUIL BRAS DROIT	33X37X35	1315	1440	1560	1685	1810	1935	1070	1130	1195
057 FAUTEUIL BRAS GAUCHE	33X37X35	1315	1440	1560	1685	1810	1935	1070	1130	1195
059 SOFA-LIT DOUBLE BRAS DROIT	73X37X35	2735	2920	3100	3280	3460	3640	2120	2240	2360

## Liste de prix CDN

### HUNTINGTON

Spécifiez couleur des pattes LG58.

COMBO: Recouvrement #2 sur les dossiers et sièges.

Surcharge pour clous décoratifs sur bras et devant de base:

Sectionnel: \$170 Sofa: \$145 Causeuse: \$115 Fauteuil: \$ 85 Tabouret: \$60.

MATELAS sofa-lit régulier de 4,5 po inclus. OPTION matelas 5 po :

-avec ressorts et mousse mémoire avec gel: Double ou Queen ajoutez \$115 ou

-avec mousse haute densité et mousse mémoire avec gel: Double ou Queen ajoutez \$170.

\*REMARQUE: En cuir, les côtés sans bras ne sont pas fini tout cuir.

Description	L x P x H	Cuir						Tissu		
		10	20 Madras Softy	30 Hugo Fantasy Illusion Tucson Utah Vintage Wild Laredo Yukon	40 Elegance Princess Santiago Sensation Sunset Trina Victoria	50 Bull Cassiope Dublin	60 Caresse Ultrasued	A	B COM	C alta
060 SOFA-LIT QUEEN	89X37X35	3270	3450	3630	3810	3990	4170	2410	2535	2660
061 CAUSEUSE BRAS DROIT	56X37X35	1965	2095	2225	2355	2485	2615	1475	1545	1615
072 SOFA MODULAIRE BRAS GAUCHE	92X37X35	2865	3055	3240	3425	3615	3800	2030	2135	2235
073 SOFA MODULAIRE BRAS DROIT	92X37X35	2865	3055	3240	3425	3615	3800	2030	2135	2235
080 POUF ANGULAIRE	36X27X18	855	885	910	940	970	995	730	760	790
082 SOFA-LIT QUEEN BRAS GAUCHE	79X37X35	2865	3055	3240	3425	3615	3800	2315	2425	2540
083 SOFA-LIT QUEEN BRAS DROIT	79X37X35	2865	3055	3240	3425	3615	3800	2315	2425	2540
086 CAUSEUSE SANS BRAS ALLONGEE GAUCHE	67X37X35	1965	2095	2225	2355	2485	2615	1385	1485	1580
<b>CONFIGURATIONS</b>										
A CONF. A (057-050-009-005)	127X81X35	6390	6865	7340	7810	8290	8760	4805	5110	5405
B CONF. B (012-050-083)	127X104X35	6350	6785	7215	7640	8075	8500	4900	5150	5400
C CONF. C (086-050-053)	127X115X35	5945	6370	6795	7220	7645	8065	4355	4645	4925
D CONF. D (086-055-045)	104X104X35	5450	5825	6200	6570	6945	7315	3880	4150	4405
E CONF. E (012-050-061)	104X104X35	5450	5825	6200	6570	6945	7315	4060	4270	4475
F CONF. F (072-053)	92X116X35	5325	5695	6060	6430	6800	7165	3890	4115	4335
G CONF. G (052-050-061)	127X104X35	5945	6370	6795	7220	7645	8065	4445	4705	4960
H CONF. H (052-050-056)	127X81X35	5295	5715	6130	6550	6970	7385	4040	4290	4540

# HUNTINGTON



Hauteur complète 35" | Hauteur de siège 19" | Hauteur devant bras 25" | Profondeur d'assise 21"  
 Total Height 35" | Seat Height 19" | Arm Height 25" | Seat Depth 21"

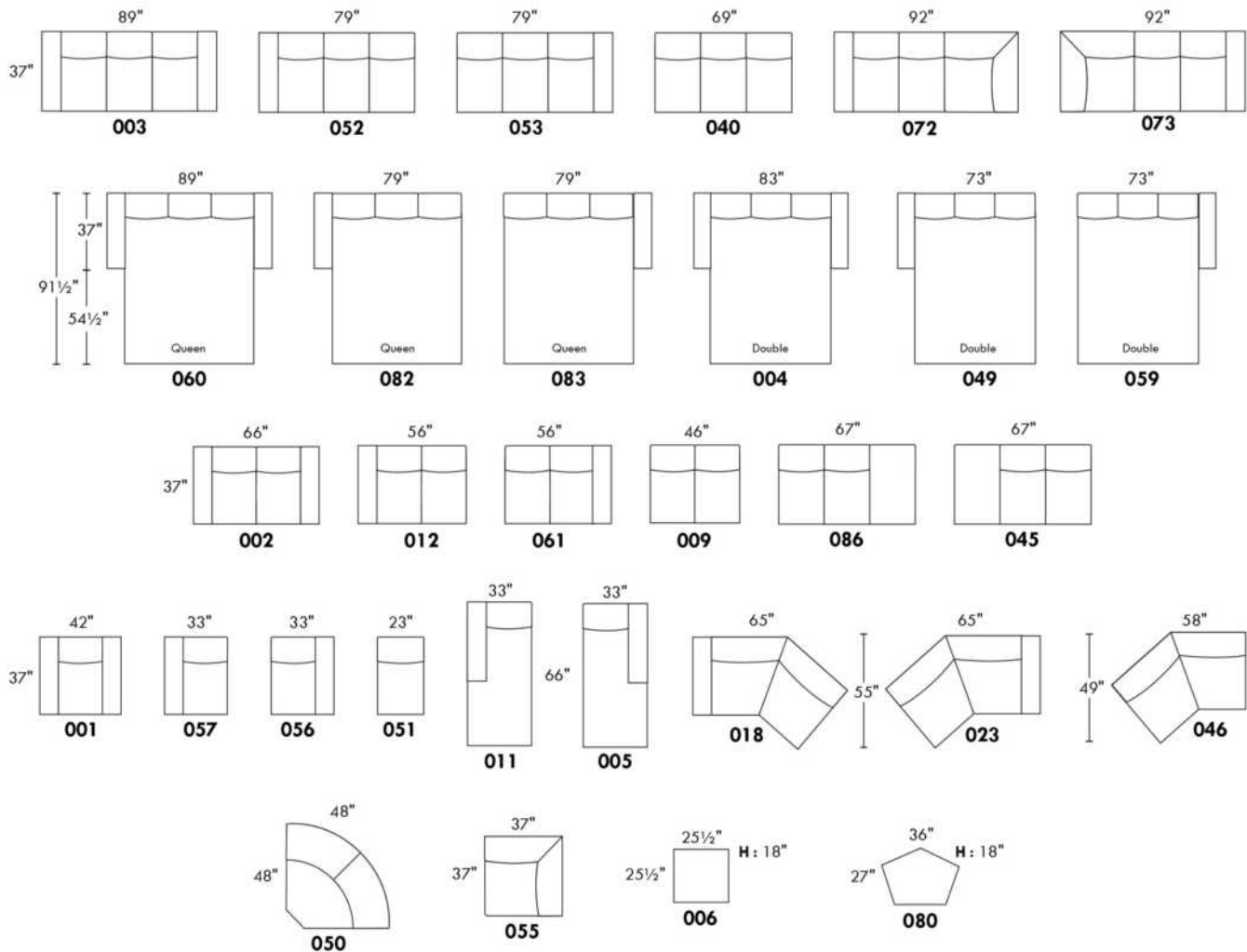

## CONFIGURATIONS

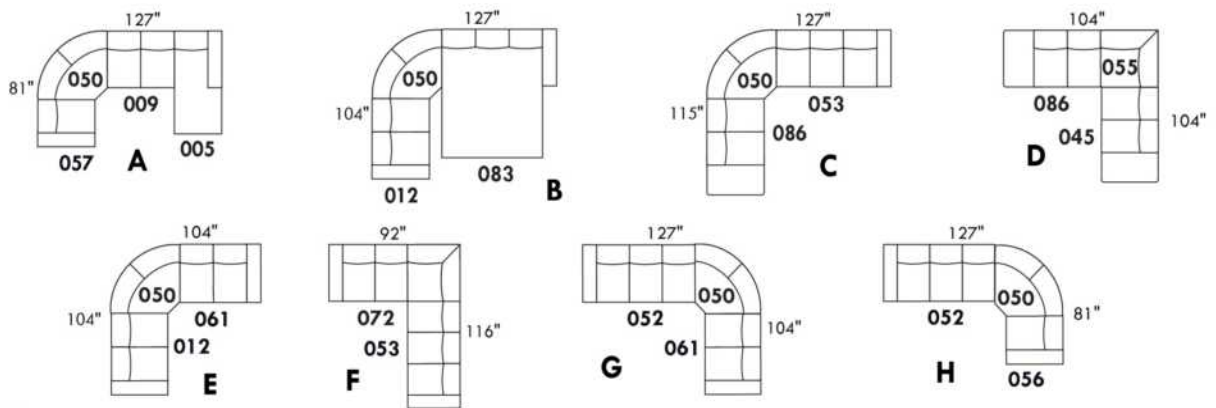

www.jaymar.ca

Toutes les dimensions indiquées sont au pouce près. Nos produits sont fabriqués à la main et des variations mineures peuvent survenir.  
 All dimensions indicated are to the nearest inch. Our product is hand-made and minor variations can occur.

## IBIZA

- Appui-tête ajustable manuel sur tous les items (fixe sur centre rond).
- Fauteuil inclinable motorisé pleine jambe "à mécanisme \*protège-mur" (manuel n/d).
- Chaise longue inclinable motorisé (manuel n/d) avec appui-tête motorisé en option. Dégagement mural 8" et avant 5".
- Coussins de siège avec mousse modelée + 1" de mousse mémoire au-dessus; bras avec mousse mémoire.
- Couture: petit fil en tissu et gros fil plat en cuir.
- \*Exclus faut. 043 & 163 : Dégagement mural 16".

Note: 2 inclinables séparés par un coin ne peuvent pas ouvrir en même temps. Aucuns inclinables à côté d'item #155.

### OPTIONS

- Motorisé sans fil (batterie): ajoutez \$185/mec.
- \*Appui-tête motorisé: ajoutez \$185 ch. (\*N/D sur items fixes.)
- Mousse: Extra ferme ajoutez \$20/siège.
- Choix de bras (LARGE ou PETIT de 6"): Pattes sur bras LARGE: LG103 bois ou LG189 métal (noire ou chrome). PETIT Bras: LG08 bois ou Métal: LG196 cyl. (noire ou chrome) ou LG64 (carré). Spécifiez couleur.
- Profondeur d'assise : 20" ou \*22". \*Le 22" N/D sur faut. 043 & 163.
- Faut. 043-163: avec base en bois (spécifiez couleur).

### Configurations CINÉMA MAISON

Détails accessoires, porte gobelets et configurations : Voir page Optima Cinéma maison en annexe.

Ancrage pour accessoires: \$40 ch.

Porte-Gobelets : En métal: \$30 ch. | Illuminé: \$30 ch. | \*Illuminé avec contrôle (1 ou 2 moteurs): \$50 ch.

\*Lumière DEL sous le siège : \$30/siège.

Description	L x P x H	Cuir						Tissu		
		10	20 Madras Softy	30 Hugo Fantasy Illusion Tucson Utah Vintage Wild Laredo Yukon	40 Elegance Princess Santiago Sensation Sunset Trina Victoria	50 Bull Cassiope Dublin	60 Caress Ultrasued	A	B COM	C alta
001 FAUTEUIL	43x40x33/40	2140	2240	2340	2445	2545	2645	1735	1790	1840
002 CAUSEUSE	67x40x33/40	3055	3185	3315	3445	3575	3705	2460	2545	2630
003 SOFA	91x40x33/40	3690	3860	4030	4200	4370	4540	2970	3070	3170
005 CHAISE LONGUE BRAS DROIT	34x62x33/40	1995	2070	2145	2215	2290	2365	1595	1665	1730
009 CAUSEUSE SANS BRAS	47x40x33/40	2145	2225	2300	2380	2460	2540	1685	1775	1865
011 CHAISE LONGUE BRAS GAUCHE	34X62X33/40	1995	2070	2145	2215	2290	2365	1595	1665	1730
012 CAUSEUSE BRAS GAUCHE	57x40x33/40	2625	2735	2850	2965	3075	3190	2095	2180	2260
017 FAUTEUIL DOUBLE	51x40x33/40	2240	2355	2465	2580	2690	2805	1810	1880	1945
021 SOFA APPARTEMENT SANS BRAS	61x40x33/40	2420	2535	2645	2760	2875	2985	1890	1985	2080
040 SOFA SANS BRAS	71x40x33/40	2770	2900	3030	3160	3290	3420	2205	2310	2410
041 FAUTEUIL INCLINABLE BRAS-G	34x40x33/40	2135	2215	2300	2385	2470	2555	1815	1855	1895
042 FAUTEUIL INCLINABLE BRAS-D	34x40x33/40	2135	2215	2300	2385	2470	2555	1815	1855	1895
043 FAUTEUIL INCLINABLE BERÇANT PIVOTANT	30x34x42	2530	2650	2775	2900	3025	3150	2120	2170	2225
044 FAUTEUIL INCLINABLE	44x40x33/40	2575	2675	2775	2880	2980	3080	2170	2230	2285
045 CAUSEUSE SANS BRAS ALLONGEE DROIT	68x40x33/40	2540	2645	2755	2860	2970	3075	2020	2095	2165
050 CENTRE ROND	49x49x33	1860	1975	2085	2200	2315	2425	1370	1440	1505

## IBIZA

- Appui-tête ajustable manuel sur tous les items (fixe sur centre rond).
- Fauteuil inclinable motorisé pleine jambe "à mécanisme \*protège-mur" (manuel n/d).
- Chaise longue inclinable motorisé (manuel n/d) avec appui-tête motorisé en option. Dégagement mural 8" et avant 5".
- Coussins de siège avec mousse modelée + 1" de mousse mémoire au-dessus; bras avec mousse mémoire.
- Couture: petit fil en tissu et gros fil plat en cuir.
- \*Exclus faut. 043 & 163 : Dégagement mural 16".

Note: 2 inclinables séparés par un coin ne peuvent pas ouvrir en même temps. Aucuns inclinables à côté d'item #155.

### OPTIONS

- Motorisé sans fil (batterie): ajoutez \$185/mec.
- \*Appui-tête motorisé: ajoutez \$185 ch. (\*N/D sur items fixes.)
- Mousse: Extra ferme ajoutez \$20/siège.
- Choix de bras (LARGE ou PETIT de 6"): Pattes sur bras LARGE: LG103 bois ou LG189 métal (noire ou chrome). PETIT Bras: LG08 bois ou Métal: LG196 cyl. (noire ou chrome) ou LG64 (carré). Spécifiez couleur.
- Profondeur d'assise : 20" ou \*22". \*Le 22" N/D sur faut. 043 & 163.
- Faut. 043-163: avec base en bois (spécifiez couleur).

### Configurations CINÉMA MAISON

Détails accessoires, porte gobelets et configurations : Voir page Optima Cinéma maison en annexe.

Ancrage pour accessoires: \$40 ch.

Porte-Gobelets : En métal: \$30 ch. | Illuminé: \$30 ch. | \*Illuminé avec contrôle (1 ou 2 moteurs): \$50 ch.

\*Lumière DEL sous le siège : \$30/siège.

Description	L x P x H	Cuir						Tissu		
		10	20 Madras Softy	30 Hugo Fantasy Illusion Tucson Utah Vintage Wild Laredo Yukon	40 Elegance Princess Santiago Sensation Sunset Trina Victoria	50 Bull Cassiope Dublin	60 Caress Ultrasued	A	B COM	C alta
051 FAUTEUIL SANS BRAS	23,5x40x33/40	1230	1285	1340	1400	1455	1510	955	1020	1080
052 SOFA BRAS GAUCHE	81x40x33/40	3245	3400	3550	3705	3855	4010	2590	2700	2805
053 SOFA BRAS DROIT	81x40x33/40	3245	3400	3550	3705	3855	4010	2590	2700	2805
055 COIN CARRE	44x44x33/40	2165	2275	2380	2490	2595	2705	1710	1770	1835
056 FAUTEUIL BRAS DROIT	34x40x33/40	1710	1780	1855	1930	2005	2075	1360	1425	1495
057 FAUTEUIL BRAS GAUCHE	34x40x33/40	1710	1780	1855	1930	2005	2075	1360	1425	1495
061 CAUSEUSE BRAS DROIT	57x40x33/40	2625	2735	2850	2965	3075	3190	2095	2180	2260
071 FAUTEUIL INCLINABLE SANS BRAS	23,5x40x33/40	1665	1725	1790	1850	1910	1975	1415	1485	1550
086 CAUSEUSE SANS BRAS ALLONGEE GAUCHE	68x40x33/40	2540	2645	2755	2860	2970	3075	2020	2095	2165
088 FAUTEUIL SANS BRAS ALLONGE GAUCHE	45x40x33/40	1630	1735	1845	1950	2060	2165	1280	1320	1360
089 FAUTEUIL SANS BRAS ALLONGE DROIT	45x40x33/40	1630	1735	1845	1950	2060	2165	1280	1320	1360
095 SOFA APPARTEMENT	81x40x33/40	3325	3490	3650	3815	3980	4145	2660	2765	2875
096 SOFA APPARTEMENT BRAS GAUCHE	71x40x33/40	2905	3030	3155	3280	3405	3530	2285	2385	2490
097 SOFA APPARTEMENT BRAS DROIT	71x40x33/40	2905	3030	3155	3280	3405	3530	2285	2385	2490
124 POUF AVEC RANGEMENT	30x22x17	845	865	890	910	935	955	735	760	780
138 BRAS CENTRE	10x36x24.5	470	510	550	590	630	670	400	415	430
155 PETIT COIN CARRE	40x40x33/40	2165	2275	2380	2490	2595	2705	1710	1770	1835



## IBIZA

- Appui-tête ajustable manuel sur tous les items (fixe sur centre rond).
- Fauteuil inclinable motorisé pleine jambe "à mécanisme \*protège-mur" (manuel n/d).
- Chaise longue inclinable motorisé (manuel n/d) avec appui-tête motorisé en option. Dégagement mural 8" et avant 5".
- Coussins de siège avec mousse modelée + 1" de mousse mémoire au-dessus; bras avec mousse mémoire.
- Couture: petit fil en tissu et gros fil plat en cuir.
- \*Exclus faut. 043 & 163 : Dégagement mural 16".

Note: 2 inclinables séparés par un coin ne peuvent pas ouvrir en même temps. Aucuns inclinables à côté d'item #155.

### OPTIONS

- Motorisé sans fil (batterie): ajoutez \$185/mec.
- \*Appui-tête motorisé: ajoutez \$185 ch. (\*N/D sur items fixes.)
- Mousse: Extra ferme ajoutez \$20/siège.
- Choix de bras (LARGE ou PETIT de 6"): Pattes sur bras LARGE: LG103 bois ou LG189 métal (noire ou chrome). PETIT Bras: LG08 bois ou Métal: LG196 cyl. (noire ou chrome) ou LG64 (carré). Spécifiez couleur.
- Profondeur d'assise : 20" ou \*22". \*Le 22" N/D sur faut. 043 & 163.
- Faut. 043-163: avec base en bois (spécifiez couleur).

### Configurations CINÉMA MAISON

Détails accessoires, porte gobelets et configurations : Voir page Optima Cinéma maison en annexe.

Ancrage pour accessoires: \$40 ch.

Porte-Gobelets : En métal: \$30 ch. | Illuminé: \$30 ch. | \*Illuminé avec contrôle (1 ou 2 moteurs): \$50 ch.

\*Lumière DEL sous le siège : \$30/siège.

Description	L x P x H	Cuir						Tissu		
		10	20 Madras Softy	30 Hugo Fantasy Illusion Tucson Utah Vintage Wild Laredo Yukon	40 Elegance Princess Santiago Sensation Sunset Trina Victoria	50 Bull Cassiope Dublin	60 Caress Ultrasued	A	B COM	C alta
159 RANGEMENT À ANGLE	11/27x36x24.5	845	880	910	945	980	1015	665	680	695
160 RANGEMENT DROIT	11x36x24.5	815	845	875	900	930	955	625	645	670
163 FAUT. DBL INCL. BERCANT PIVOTANT	33x34x42	2590	2725	2860	2995	3135	3270	2125	2185	2240
165 FAUTEUIL DOUBLE INCLINABLE	50x40x33/40	2685	2800	2910	3025	3140	3250	2260	2335	2410
167 SOFA APP. SANS BRAS ALLONGE GAUCHE	82x40x33/40	2815	2965	3110	3255	3405	3550	2215	2315	2410
168 SOFA APP. SANS BRAS ALLONGE DROIT	82x40x33/40	2815	2965	3110	3255	3405	3550	2215	2315	2410
169 FAUTEUIL DOUBLE INCLINABLE BRAS GAUCHE	41x40x33/40	2250	2340	2430	2520	2615	2705	1890	1980	2070
170 FAUTEUIL DOUBLE INCLINABLE BRAS DROIT	41x40x33/40	2250	2340	2430	2520	2615	2705	1890	1980	2070
171 FAUTEUIL DOUBLE INCLINABLE SANS BRAS	30,5x40x33/40	1780	1840	1895	1950	2010	2065	1495	1560	1630
173 CHAISE LONGUE DOUBLE BRAS GAUCHE	41x62x33/40	2165	2270	2370	2470	2575	2675	1735	1825	1920
174 CHAISE LONGUE DOUBLE BRAS DROIT	41x62x33/40	2165	2270	2370	2470	2575	2675	1735	1825	1920
175 FAUTEUIL DOUBLE BRAS GAUCHE	41x40x33/40	1800	1900	2005	2105	2205	2310	1455	1530	1600
176 FAUTEUIL DOUBLE BRAS DROIT	41x40x33/40	1800	1900	2005	2105	2205	2310	1455	1530	1600
177 FAUTEUIL DOUBLE SANS BRAS	30,5x40x33/40	1340	1415	1490	1560	1635	1710	1035	1100	1160
178 FAUTEUIL DOUBLE SANS BRAS ALLONGE-G	52x40x33/40	1750	1840	1930	2020	2110	2200	1390	1460	1530
179 FAUTEUIL DOUBLE SANS BRAS ALLONGE-D	52x40x33/40	1750	1840	1930	2020	2110	2200	1390	1460	1530
186 CAUS. SANS BRAS ALLONGEE RANGEMENT-G	68x40x33/40	2735	2825	2920	3010	3100	3190	2205	2280	2355

## IBIZA

- Appui-tête ajustable manuel sur tous les items (fixe sur centre rond).
- Fauteuil inclinable motorisé pleine jambe "à mécanisme \*protège-mur" (manuel n/d).
- Chaise longue inclinable motorisé (manuel n/d) avec appui-tête motorisé en option. Dégagement mural 8" et avant 5".
- Coussins de siège avec mousse modelée + 1" de mousse mémoire au-dessus; bras avec mousse mémoire.
- Couture: petit fil en tissu et gros fil plat en cuir.
- \*Exclus faut. 043 & 163 : Dégagement mural 16".

Note: 2 inclinables séparés par un coin ne peuvent pas ouvrir en même temps. Aucuns inclinables à côté d'item #155.

### OPTIONS

- Motorisé sans fil (batterie): ajoutez \$185/mec.
- \*Appui-tête motorisé: ajoutez \$185 ch. (\*N/D sur items fixes.)
- Mousse: Extra ferme ajoutez \$20/siège.
- Choix de bras (LARGE ou PETIT de 6"): Pattes sur bras LARGE: LG103 bois ou LG189 métal (noire ou chrome). PETIT Bras: LG08 bois ou Métal: LG196 cyl. (noire ou chrome) ou LG64 (carré). Spécifiez couleur.
- Profondeur d'assise : 20" ou \*22". \*Le 22" N/D sur faut. 043 & 163.
- Faut. 043-163: avec base en bois (spécifiez couleur).

### Configurations CINÉMA MAISON

Détails accessoires, porte gobelets et configurations : Voir page Optima Cinéma maison en annexe.

Ancrage pour accessoires: \$40 ch.

Porte-Gobelets : En métal: \$30 ch. | Illuminé: \$30 ch. | \*Illuminé avec contrôle (1 ou 2 moteurs): \$50 ch.

\*Lumière DEL sous le siège : \$30/siège.

Description	L x P x H	Cuir						Tissu		
		10	20 Madras Softy	30 Hugo Fantasy Illusion Tucson Utah Vintage Wild Laredo Yukon	40 Elegance Princess Santiago Sensation Sunset Trina Victoria	50 Bull Cassiope Dublin	60 Caress Ultrasued	A	B COM	C alta
187 CAUS. SANS BRAS ALLONGEE RANGEMENT-D	68x40x33/40	2735	2825	2920	3010	3100	3190	2205	2280	2355
188 FAUT. SANS BRAS ALLONGE RANGEMENT-G	45x40x33/40	1810	1910	2015	2115	2215	2320	1465	1505	1545
189 FAUT. SANS BRAS ALLONGE RANGEMENT-D	45x40x33/40	1810	1910	2015	2115	2215	2320	1465	1505	1545
190 PETIT RANGEMENT À ANGLE	11/21x36x24.5	815	845	875	900	930	955	625	645	670
221 FAUT. DBL SANS BRAS ALLONGE RANGEMENT-G	52x40x33/40	1930	2025	2120	2215	2315	2410	1575	1640	1710
222 FAUT. DBL SANS BRAS ALLONGE RANGEMENT-D	52x40x33/40	1930	2025	2120	2215	2315	2410	1575	1640	1710
223 SOFA APP SANS BRAS ALLONGE RANGEMENT-G	82x40x33/40	3005	3150	3295	3445	3590	3735	2400	2505	2615
224 SOFA APP SANS BRAS ALLONGE RANGEMENT-D	82x40x33/40	3005	3150	3295	3445	3590	3735	2400	2505	2615
236 CHAISE LONGUE INCLINABLE BRAS GAUCHE	34x62x33/40	2445	2515	2590	2665	2735	2810	2060	2125	2195
237 CHAISE LONGUE INCLINABLE BRAS DROIT	34x62x33/40	2445	2515	2590	2665	2735	2810	2060	2125	2195
238 CHAISE LONGUE DBL INCLINABLE BRAS-G	41x62x33/40	2620	2720	2820	2925	3025	3125	2195	2285	2375
239 CHAISE LONGUE DBL INCLINABLE BRAS-D	41x62x33/40	2620	2720	2820	2925	3025	3125	2195	2285	2375
V51 PORTE VERRE A VIN	3.5 x 5.5 x 6.5	40	40	40	40	40	40	40	40	40
V52 TABLETTE PIVOTANTE EN PLASTIQUE	13 3/8 x 9 5/8	40	40	40	40	40	40	40	40	40
V53 TABLETTE PIVOTANTE EN BOIS	19 x 10	70	70	70	70	70	70	70	70	70
V54 PORTE TABLETTE	4.5 x 8 x 10	50	50	50	50	50	50	50	50	50
V55 LAMPE DEL	1.5x5x14 plié/bent	40	40	40	40	40	40	40	40	40

## Liste de prix CDN

### IBIZA

Description	L x P x H	Cuir						Tissu		
		10	20 Madras Softy	30 Hugo Fantasy Illusion Tucson Utah Vintage Wild Laredo Yukon	40 Elegance Princess Santiago Sensation Sunset Trina Victoria	50 Bull Cassiope Dublin	60 Caress Ultrasued	A	B COM	C alta
<b>CONFIGURATIONS</b>										
_A CONFIG (169-170)	82X40X40	4500	4680	4860	5040	5230	5410	3780	3960	4140
_B CONFIG (169-171-174)	113X62X40	6195	6450	6695	6940	7200	7445	5120	5365	5620
_C CONFIG (096-055-171-170)	115X115X40	9100	9485	9860	10240	10625	11005	7380	7695	8025
_D CONFIG (169-171-055-179)	115X96X40	7945	8295	8635	8980	9330	9675	6485	6770	7065
_J CONFIG (041-042)	68X40X40	4270	4430	4600	4770	4940	5110	3630	3710	3790
_K CONFIG (041-071-005)	92X62X40	5795	6010	6235	6450	6670	6895	4825	5005	5175
_L CONFIG (012-055-071-042)	102X102X40	8590	8950	9320	9690	10050	10425	7035	7290	7540
_M CONFIG (041-071-055-089)	102X89X40	7595	7950	8315	8675	9035	9400	6220	6430	6640



# IBIZA

**OPTIMA**  
Collection

**Jaymar**

Conçu et fabriqué fièrement au Canada  
Proudly designed and made in Canada

Nos produits sont fabriqués à la main et  
des variations mineures peuvent survenir

Our product is hand-made and minor variations can occur.

## SPECIFICATIONS

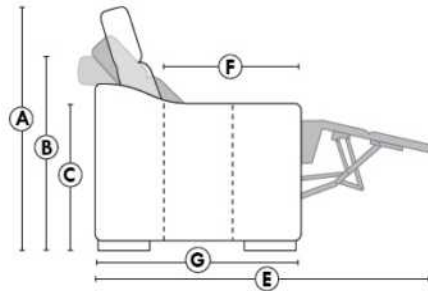

- Appui-tête levé Headrest up
- Appui-tête baissé Headrest down
- Complètement incliné Fully reclined

- A** Hauteur complète 40" Total Height
- B** Hauteur appui-tête baissé 33" Height headrest down
- C** Hauteur du bras 24,5" Arm Height
- D** Hauteur du siège 19,5" Seat height
- E** Profondeur inclinée 65" Depth fully reclined
- F** Profondeur d'assise 20"ou/ou 22" Seat depth
- G** Profondeur appui-tête monté 37,5" Depth with headrest up

## BRAS | ARMS

Option de bras:  
Bras Régulier Large 10" ou Petit bras 6"

Arm option  
Regular arm Large 10" or Small arm 6"

Contrôle de l'inclinaison situé à l'intérieur du bras  
Recliner control located on the inside of the arm.

Option d'accessoires disponible sur  
le bras régulier seulement  
Accessories option, available on Regular arms ONLY.

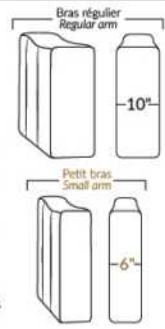

## FAUTEUIL BERÇANT PIVOTANT INCLINABLE SWIVEL ROCKING MOTION CHAIR

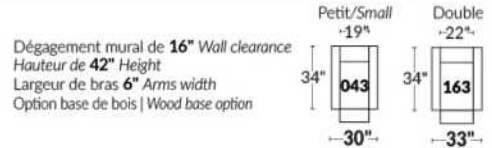

## SIÈGE 23" DE LARGE | 23" SEAT WIDTH

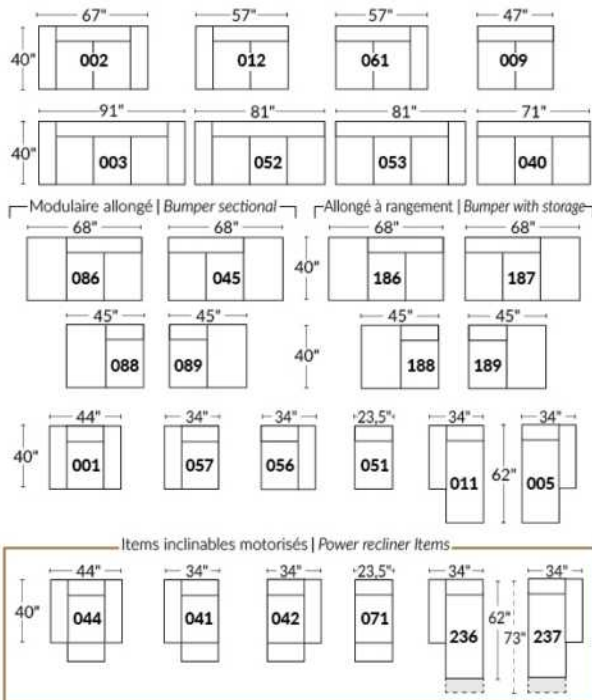

## SIÈGE 30" DE LARGE | 30" SEAT WIDTH

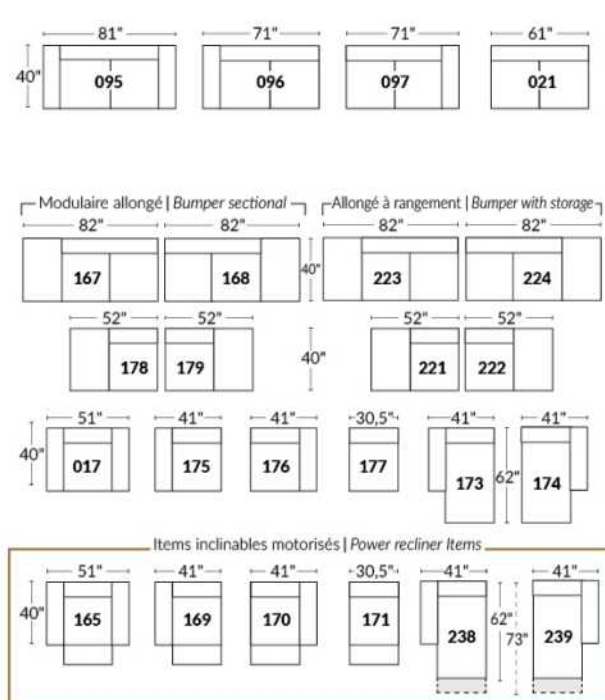

### Autres | Others

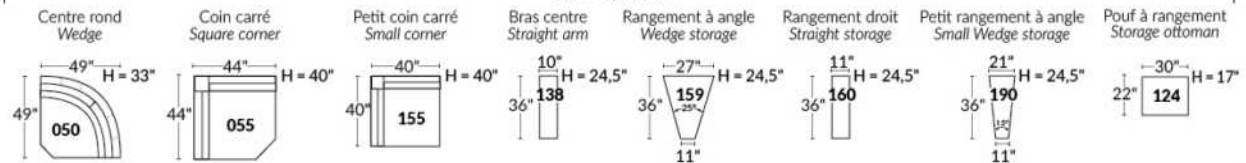

### EXEMPLE 23" EXAMPLE

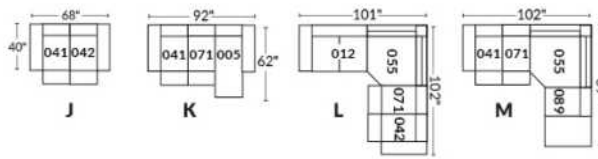

### EXEMPLE 30" EXAMPLE

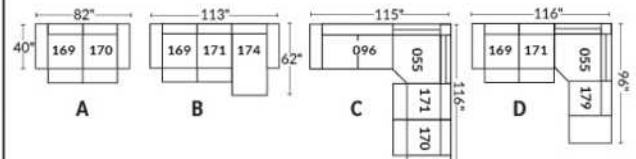

\*Disponibles sur certains modèles et SEULEMENT sur le BRAS LARGE.

### OPTIONS PORTE-GOBELETS

#### MÉTAL



Argent



Noir mat



Brun

#### ILLUMINÉ

1.



Porte-gobelet illuminé

2.



Porte-gobelet illuminé avec contrôle de l'inclinable, port USB & lumière DEL sous le siège

3.



Porte-gobelet illuminé avec contrôle double moteur, port USB & lumière DEL sous le siège

Nos porte-gobelets illuminés à un ou deux contrôles sont compatibles avec les lumières DEL sous le siège. Vous pouvez contrôler la lumière sur le porte-gobelet. Le porte-gobelet à 2 moteurs possède un contrôle remise à zéro (maison) pour remettre votre inclinable à la position de départ.

#### Lumière DEL sous le siège (en option)

Disponible seulement dans les configurations avec un minimum de 1 porte-gobelet illuminé à moteur qui contrôle l'ouverture et la fermeture de la lumière.

Pour les prix des options, voir la section description du modèle Optima.

Veuillez nous fournir un dessin de votre configuration qui indique le type de porte-gobelet et le positionnement.

#### Porte-gobelets avec contrôle

Il faut spécifier la position de ceux-ci; bras droit ou bras gauche et quel inclinable ils vont contrôler. Si vous avez une rangée de fauteuils avec plusieurs porte-gobelets, le contrôle sera par défaut sur le bras gauche et sur le droit pour le dernier bras extérieur.

#### EXEMPLE A

041-169 : Contrôleur et porte-gobelet à gauche  
071-171 : boutons tactiles sur le côté du siège  
042-170 : Contrôleur et porte-gobelet à droite

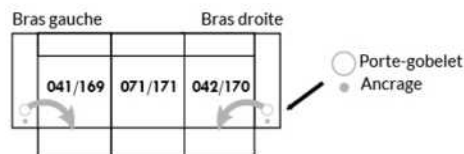

#### EXEMPLE B

071-171 : Ces deux items peuvent être connectés à un porte-gobelet intelligent qui pourra contrôler l'inclinable.  
Il faut alors utiliser un de ces items: 138,159, 160 et 190

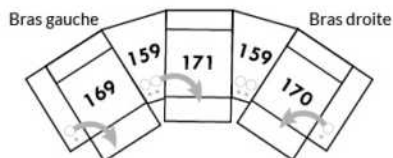

#### Informations sur les appui-têtes et boutons de contrôles des inclinables

##### AVEC porte-gobelet illuminés

Si vous prenez un item **stationnaire**, vous aurez par défaut le porte-gobelet N°1.  
Si vous prenez un **appui-tête manuel**, vous aurez le porte-gobelet N°2.  
Si vous prenez un **appui-tête électrique**, vous aurez par défaut le porte-gobelet N°3.

##### SANS porte-gobelet et avec un inclinable

Si vous prenez un item inclinable et un **appui-tête manuel**, il y aura un contrôle à boutons tactiles.  
Si vous prenez un item inclinable avec un **appui-tête électrique**, vous aurez un contrôleur à bouton poussoir double avec prise USB.  
Si c'est un **item sans bras** (071-171) il y aura alors les boutons tactiles.



Boutons tactiles



Boutons poussoirs

\*Disponibles sur certains modèles et SEULEMENT sur le BRAS LARGE.

### OPTIONS ACCESSOIRES

<p><b>Ancrage pour accessoires</b></p> 	<p><b>V51</b> Porte verre à vin</p> 	<p><b>V52</b> Tablette pivotante en plastique</p> 	<p><b>V53</b> Tablette pivotante en bois (choix de 8 couleurs)</p> 
<p><b>V54</b> Porte tablette</p> 	<p><b>V55</b> Lampe DEL</p> 	<p>Spécifiez sur quel bras (gauche ou droit) la tablette sera installée</p>	

Pour les prix des ancrages, voir la section description du modèle Optima et pour les accessoires vous référer à la fin de la liste de prix.

### Items 138-159-160-190 et bras large

Option ancrage et porte-gobelet \*Non disponible sur les petits bras\*.

Veuillez spécifier sur quel bras vous voulez avoir les ancrages et les porte-gobelets.

NB: Item 138- 159-160-190 sont non finis sur les côtés, doivent être utilisés entre 2 sièges. Chaque item à rangement possède 2 prises USB et une prise électrique à l'intérieur du rangement.

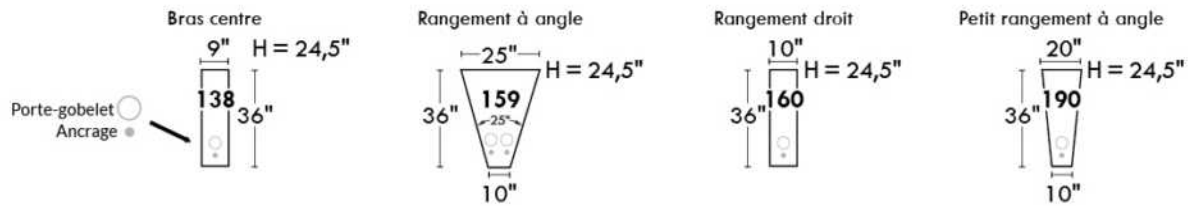

### SUGGESTIONS DE CONFIGURATIONS

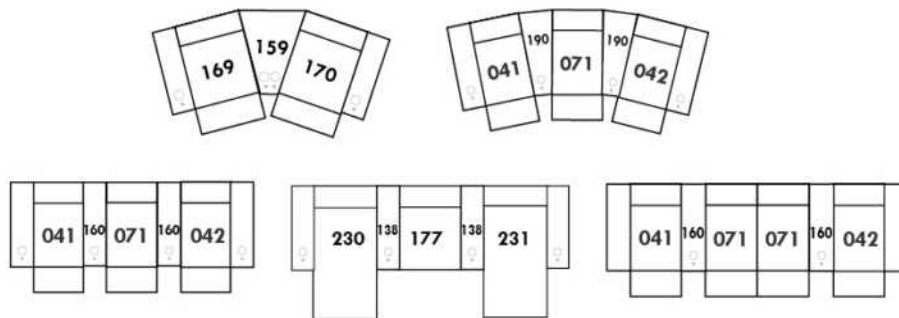





## JAMES

Caractéristiques: Modèle avec appui-tête ajustable manuel (2 sur coin carré). Couture: En tissu petit fil & en cuir gros fil plat. Coussins de siège avec mousse mémoire.

NOTE: 2 sièges inclinables SÉPARÉS par un COIN ou une TABLE ne peuvent pas ouvrir en même temps.

OPTIONS - Fournir DESSIN de votre config:

Petit Bras 6": au même prix.

Patte sur bras LARGE : LG189 métal (noire ou chrome) ou LG103. PETIT bras: LG64 métal ou LG08 bois (spécifiez couleur).

Table #154: Spécifiez couleur du dessus de table en bois.

Fauteuils 043-163: base en bois (spécifiez couleur).

Accessoires: Ancrage \$40 ch. | Porte verre à vin & Tablette pivotante (plastique) \$40 ch. | Tablette pivotante (bois) \$70 ch. | Porte tablette \$50 ch. & Lampe DEL \$40 ch.

\*\*INCLINABLE MANUEL N/D.\*\* Le mécanisme motorisé est inclus dans le prix des items inclinables. Pour le SANS FIL (batterie) ajoutez \$185/mécanisme.

Description	L x P x H	Cuir						Tissu		
		10	20 Madras Softy	30 Hugo Fantasy Illusion Tucson Utah Vintage Wild Laredo Yukon	40 Elegance Princess Santiago Sensation Sunset Trina Victoria	50 Bull Cassiope Dublin	60 Caress Ultrasued	A	B COM	C alta
001 FAUTEUIL	44x40x30/39	2010	2115	2225	2330	2440	2545	1580	1645	1715
002 CAUSEUSE	67x40x30/39	2860	3010	3155	3300	3450	3595	2275	2355	2430
003 SOFA	91x40x30/39	3450	3600	3755	3905	4060	4210	2710	2815	2925
005 CHAISE LONGUE BRAS DROIT	34x62x30/39	1810	1900	1990	2080	2170	2260	1415	1490	1560
009 CAUSEUSE SANS BRAS	47x40x30/39	2035	2120	2205	2290	2375	2460	1575	1670	1765
011 CHAISE LONGUE BRAS GAUCHE	34x62x30/39	1810	1900	1990	2080	2170	2260	1415	1490	1560
012 CAUSEUSE BRAS GAUCHE	57x40x30/39	2440	2545	2650	2760	2865	2975	1890	1975	2060
017 FAUTEUIL DOUBLE	51x40x30/39	2120	2235	2345	2460	2575	2685	1680	1745	1805
021 SOFA APPARTEMENT SANS BRAS	61x40x30/39	2320	2425	2535	2640	2750	2855	1790	1880	1970
040 SOFA SANS BRAS	71x40x30/39	2620	2735	2855	2975	3095	3210	2035	2145	2250
041 FAUTEUIL INCLINABLE BRAS-G	34x40x30/39	1975	2055	2135	2210	2290	2370	1670	1710	1750
042 FAUTEUIL INCLINABLE BRAS-D	34x40x30/39	1975	2055	2135	2210	2290	2370	1670	1710	1750
043 FAUTEUIL INCLINABLE BERÇANT PIVOTANT	30x34x42"	2430	2540	2645	2755	2860	2970	2025	2075	2125
044 FAUTEUIL INCLINABLE	44x40x30/39	2410	2515	2625	2730	2840	2945	2015	2065	2115
045 CAUSEUSE SANS BRAS ALLONGEE DROIT	68x40x30/39	2375	2500	2625	2750	2875	2995	1845	1935	2025
051 FAUTEUIL SANS BRAS	23,5x40x30/39	1180	1245	1315	1380	1450	1515	900	970	1035
052 SOFA BRAS GAUCHE	81x40x30/39	3025	3170	3320	3465	3615	3760	2360	2465	2575
053 SOFA BRAS DROIT	81x40x30/39	3025	3170	3320	3465	3615	3760	2360	2465	2575
055 COIN CARRE	44x44x30/39	2110	2225	2335	2450	2560	2675	1650	1715	1775
056 FAUTEUIL BRAS DROIT	34x40x30/39	1575	1660	1745	1825	1910	1995	1230	1285	1340



## JAMES

Caractéristiques: Modèle avec appui-tête ajustable manuel (2 sur coin carré). Couture: En tissu petit fil & en cuir gros fil plat. Coussins de siège avec mousse mémoire.

NOTE: 2 sièges inclinables SÉPARÉS par un COIN ou une TABLE ne peuvent pas ouvrir en même temps.

OPTIONS - Fournir DESSIN de votre config:

Petit Bras 6": au même prix.

Patte sur bras LARGE : LG189 métal (noire ou chrome) ou LG103. PETIT bras: LG64 métal ou LG08 bois (spécifiez couleur).

Table #154: Spécifiez couleur du dessus de table en bois.

Fauteuils 043-163: base en bois (spécifiez couleur).

Accessoires: Ancrage \$40 ch. | Porte verre à vin & Tablette pivotante (plastique) \$40 ch. | Tablette pivotante (bois) \$70 ch. | Porte tablette \$50 ch. & Lampe DEL \$40 ch.

\*\*INCLINABLE MANUEL N/D.\*\* Le mécanisme motorisé est inclus dans le prix des items inclinables. Pour le SANS FIL (batterie) ajoutez \$185/mécanisme.

Description	L x P x H	Cuir						Tissu		
		10	20 Madras Softy	30 Hugo Fantasy Illusion Tucson Utah Vintage Wild Laredo Yukon	40 Elegance Princess Santiago Sensation Sunset Trina Victoria	50 Bull Cassiope Dublin	60 Caress Ultrasued	A	B COM	C alta
057 FAUTEUIL BRAS GAUCHE	34x40x30/39	1575	1660	1745	1825	1910	1995	1230	1285	1340
061 CAUSEUSE BRAS DROIT	57x40x30/39	2440	2545	2650	2760	2865	2975	1890	1975	2060
071 FAUTEUIL INCLINABLE SANS BRAS	23,5x40x30/39	1560	1635	1710	1780	1855	1930	1325	1400	1470
086 CAUSEUSE SANS BRAS ALLONGEE GAUCHE	68x40x30/39	2375	2500	2625	2750	2875	2995	1845	1935	2025
088 FAUTEUIL SANS BRAS ALLONGE GAUCHE	45x40x30/39	1515	1615	1710	1805	1900	1995	1180	1230	1280
089 FAUTEUIL SANS BRAS ALLONGE DROIT	45x40x30/39	1515	1615	1710	1805	1900	1995	1180	1230	1280
095 SOFA APPARTEMENT	81x40x30/39	3160	3315	3465	3620	3770	3925	2470	2575	2675
096 SOFA APPARTEMENT BRAS GAUCHE	71x40x30/39	2720	2840	2955	3075	3195	3315	2105	2205	2310
097 SOFA APPARTEMENT BRAS DROIT	71x40x30/39	2720	2840	2955	3075	3195	3315	2105	2205	2310
124 POUF AVEC RANGEMENT	30x22x17	800	825	855	885	910	940	685	695	710
154 TABLE REMBOURRÉE ANGULAIRE	7/34x32.5x19	680	710	735	765	795	820	585	600	620
163 FAUT. DBL INCL. BERCANT PIVOTANT	33 x 34 x 42	2490	2620	2750	2880	3010	3140	2030	2080	2135
165 FAUTEUIL DOUBLE INCLINABLE	51x40x30/39	2530	2640	2755	2865	2980	3095	2095	2165	2240
167 SOFA APP. SANS BRAS ALLONGE GAUCHE	82x40x30/39	2660	2805	2950	3100	3245	3390	2060	2155	2250
168 SOFA APP. SANS BRAS ALLONGE DROIT	82x40x30/39	2660	2805	2950	3100	3245	3390	2060	2155	2250
169 FAUTEUIL DOUBLE INCLINABLE BRAS GAUCHE	41x40x30/39	2075	2185	2290	2400	2505	2615	1730	1795	1855
170 FAUTEUIL DOUBLE INCLINABLE BRAS DROIT	41x40x30/39	2075	2185	2290	2400	2505	2615	1730	1795	1855
171 FAUTEUIL DOUBLE INCLINABLE SANS BRAS	30,5x40x30/39	1695	1760	1820	1885	1945	2010	1405	1475	1550
173 CHAISE LONGUE DOUBLE BRAS GAUCHE	41x62x30/39	1985	2080	2180	2275	2370	2465	1540	1630	1720
174 CHAISE LONGUE DOUBLE BRAS DROIT	41x62x30/39	1985	2080	2180	2275	2370	2465	1540	1630	1720
175 FAUTEUIL DOUBLE BRAS GAUCHE	41x40x30/39	1680	1775	1875	1970	2065	2160	1300	1380	1460





## JAMES

Caractéristiques: Modèle avec appui-tête ajustable manuel (2 sur coin carré). Couture: En tissu petit fil & en cuir gros fil plat. Coussins de siège avec mousse mémoire.

NOTE: 2 sièges inclinables SÉPARÉS par un COIN ou une TABLE ne peuvent pas ouvrir en même temps.

OPTIONS - Fournir DESSIN de votre config:

Petit Bras 6": au même prix.

Patte sur bras LARGE : LG189 métal (noire ou chrome) ou LG103. PETIT bras: LG64 métal ou LG08 bois (spécifiez couleur).

Table #154: Spécifiez couleur du dessus de table en bois.

Fauteuils 043-163: base en bois (spécifiez couleur).

Accessoires: Ancrage \$40 ch. | Porte verre à vin & Tablette pivotante (plastique) \$40 ch. | Tablette pivotante (bois) \$70 ch. | Porte tablette \$50 ch. & Lampe DEL \$40 ch.

\*\*INCLINABLE MANUEL N/D.\*\* Le mécanisme motorisé est inclus dans le prix des items inclinables. Pour le SANS FIL (batterie) ajoutez \$185/mécanisme.

Description	L x P x H	Cuir						Tissu		
		10	20 Madras Softy	30 Hugo Fantasy Illusion Tucson Utah Vintage Wild Laredo Yukon	40 Elegance Princess Santiago Sensation Sunset Trina Victoria	50 Bull Cassiope Dublin	60 Caress Ultrasued	A	B COM	C alta
176 FAUTEUIL DOUBLE BRAS DROIT	41x40x30/39	1680	1775	1875	1970	2065	2160	1300	1380	1460
177 FAUTEUIL DOUBLE SANS BRAS	30,5x40x30/39	1280	1360	1440	1515	1595	1675	995	1065	1130
178 FAUTEUIL DOUBLE SANS BRAS ALLONGE-G	52x40x30/39	1645	1745	1840	1935	2030	2125	1280	1335	1390
179 FAUTEUIL DOUBLE SANS BRAS ALLONGE-D	52x40x30/39	1645	1745	1840	1935	2030	2125	1280	1335	1390
<b>CONFIGURATIONS</b>										
A CONFIG (169-170)	82X40X30/39	4150	4370	4580	4800	5010	5230	3460	3590	3710
B CONFIG (169-171-174)	113X62X30/39	5755	6025	6290	6560	6820	7090	4675	4900	5125
C CONFIG (096-055-171-170)	115X116X30/39	8600	9010	9400	9810	10205	10615	6890	7190	7490
D CONFIG (169-171-055-179)	116X96X30/39	7525	7915	8285	8670	9040	9425	6065	6320	6570
J CONFIG (041-042)	68X40X30/39	3950	4110	4270	4420	4580	4740	3340	3420	3500
K CONFIG (041-071-005)	92X62X30/39	5345	5590	5835	6070	6315	6560	4410	4600	4780
L CONFIG (012-055-071-042)	101X102X30/39	8085	8460	8830	9200	9570	9950	6535	6800	7055
M CONFIG (041-071-055-089)	102X89X30/39	7160	7530	7890	8245	8605	8970	5825	6055	6275



# JAMES

**LINEA 30** Collection



Conçu et fabriqué fièrement au Canada  
Proudly designed and made in Canada

Nos produits sont fabriqués à la main et des variations mineures peuvent survenir

Our product is hand-made and minor variations can occur.

## SPECIFICATIONS

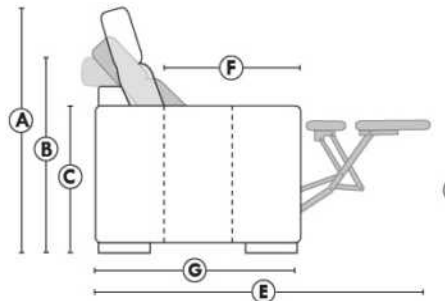

- Appui-tête levé Headrest up
- Appui-tête baissé Headrest down
- Complètement incliné Fully reclined

- A** Hauteur complète 39" Total Height
- B** Hauteur appui-tête baissé 30" Height headrest down
- C** Hauteur du bras 24" Arm Height
- D** Hauteur du siège 19,5" Seat height
- E** Profondeur inclinée 63" Depth fully reclined
- F** Profondeur d'assise 20" Seat depth
- G** Profondeur appui-tête monté 37,5" Depth with headrest up

## BRAS | ARMS

Option de bras:  
Bras Régulier Large 10" ou Petit bras 6"

Arm option  
Regular arm Large 10" or Small arm 6"

Contrôle de l'inclinaison situé à l'intérieur du bras  
Recliner control located on the inside of the arm.

Option d'accessoires disponible sur le bras régulier seulement  
Accessories option, available on Regular arms ONLY.

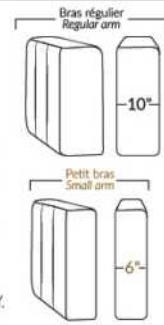

## FAUTEUIL BERÇANT PIVOTANT INCLINABLE SWIVEL ROCKING MOTION CHAIR

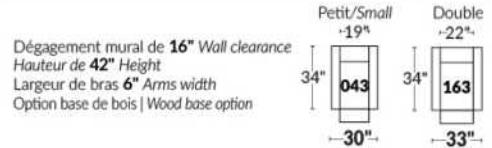

## SIÈGE 23" DE LARGE | 23" SEAT WIDTH

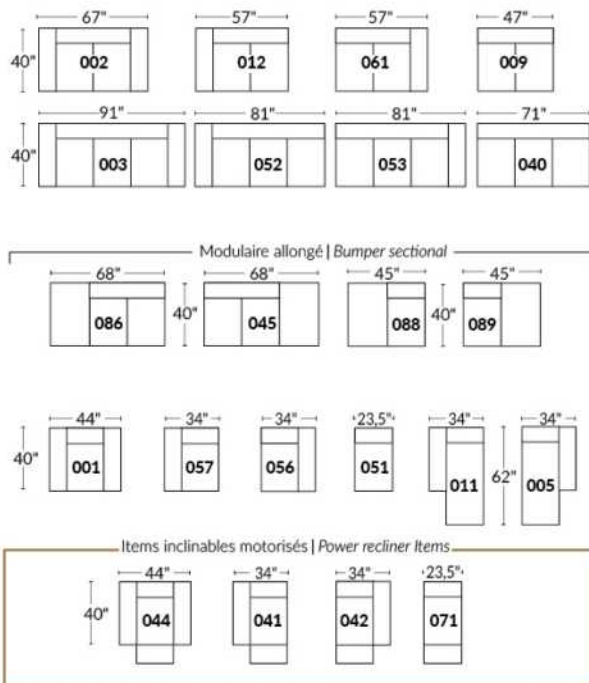

## SIÈGE 30" DE LARGE | 30" SEAT WIDTH

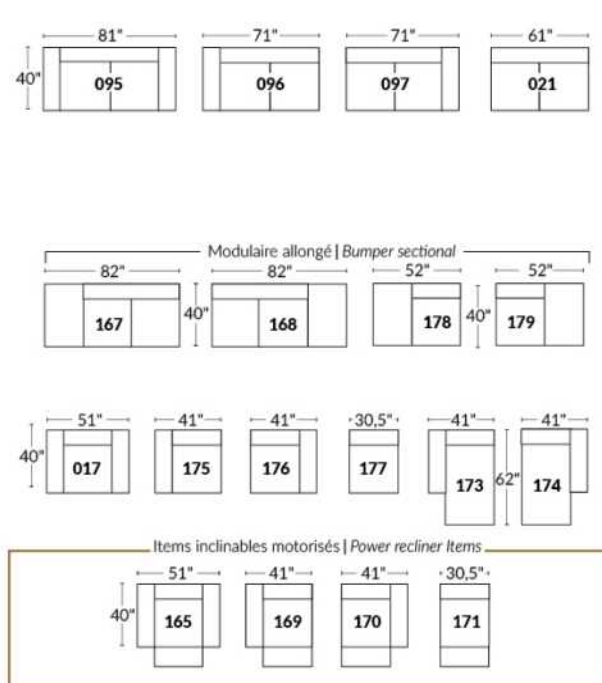

### Autres | Others

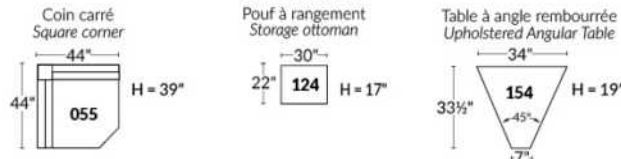

## EXEMPLE 23" EXAMPLE

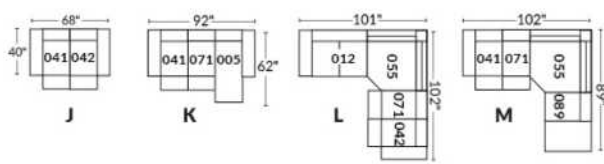

## EXEMPLE 30" EXAMPLE

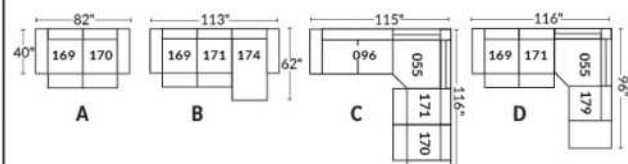



## JESSE

Caractéristiques: Modèle avec appui-tête ajustable manuel (2 sur coin carré). Couture: En tissu, petit fil & en cuir gros fil plat. Coussins de siège avec mousse mémoire. Fauteuils 043 & 163: PAS de BARRE de MÉTAL sur le bras.

NOTE: 2 sièges inclinables SÉPARÉS par un COIN ou une TABLE ne peuvent pas ouvrir en même temps.

OPTIONS - Fournir DESSIN de votre config:

Patte: LG189 métal (noire ou chrome) ou LG103 bois (spécifiez couleur).

Table (154): Spécifiez couleur du dessus de table en bois.

Fauteuils 043-163: avec base en bois (spécifiez couleur).

Accessoires: Ancrage \$40 ch. | Porte verre à vin & Tablette pivotante (plastique) \$40 ch. | Tablette pivotante (bois) \$70 ch. | Porte tablette \$50 ch. & Lampe DEL \$40 ch.

\*\*INCLINABLE MANUEL N/D.\*\* Le mécanisme motorisé est inclus dans le prix des items inclinables. Pour le SANS FIL (batterie) ajoutez \$185/mécanisme.

Description	L x P x H	Cuir						Tissu		
		10	20 Madras Softy	30 Hugo Fantasy Illusion Tucson Utah Vintage Wild Laredo Yukon	40 Elegance Princess Santiago Sensation Sunset Trina Victoria	50 Bull Cassiope Dublin	60 Caress Ultrasued	A	B COM	C alta
001 FAUTEUIL	44X40X30/39	2040	2160	2280	2400	2515	2635	1635	1690	1750
002 CAUSEUSE	67X40X30/39	2930	3040	3155	3270	3380	3495	2315	2385	2460
003 SOFA	91X40X30/39	3500	3665	3830	3990	4155	4320	2770	2860	2950
005 CHAISE LONGUE BRAS DROIT	34X62X30/39	1850	1935	2020	2105	2190	2275	1465	1530	1590
009 CAUSEUSE SANS BRAS	47X40X30/39	2035	2120	2205	2290	2375	2460	1575	1670	1765
011 CHAISE LONGUE BRAS GAUCHE	34X62X30/39	1850	1935	2020	2105	2190	2275	1465	1530	1590
012 CAUSEUSE BRAS GAUCHE	57X40X30/39	2470	2595	2720	2845	2970	3095	1950	2030	2110
017 FAUTEUIL DOUBLE	51X40X30/39	2165	2275	2380	2490	2595	2705	1710	1780	1855
021 SOFA APPARTEMENT SANS BRAS	61X40X30/39	2320	2425	2535	2640	2750	2855	1790	1880	1970
040 SOFA SANS BRAS	71X40X30/39	2620	2735	2855	2975	3095	3210	2035	2145	2250
041 FAUTEUIL INCLINABLE BRAS-G	34X40X30/39	2015	2095	2170	2250	2330	2410	1690	1745	1795
042 FAUTEUIL INCLINABLE BRAS-D	34X40X30/39	2015	2095	2170	2250	2330	2410	1690	1745	1795
043 FAUTEUIL INCLINABLE BERÇANT PIVOTANT	30 x 34 x 42	2430	2540	2645	2755	2860	2970	2025	2075	2125
044 FAUTEUIL INCLINABLE	44X40X30/39	2450	2550	2650	2755	2855	2955	2050	2100	2150
045 CAUSEUSE SANS BRAS ALLONGEE DROIT	68X40X30/39	2375	2500	2625	2750	2875	2995	1845	1935	2025
051 FAUTEUIL SANS BRAS	23,5X40X30/39	1180	1245	1315	1380	1450	1515	900	970	1035
052 SOFA BRAS GAUCHE	81X40X30/39	3055	3205	3360	3510	3665	3815	2400	2500	2600
053 SOFA BRAS DROIT	81X40X30/39	3055	3205	3360	3510	3665	3815	2400	2500	2600
055 COIN CARRE	44X44X30/39	2110	2225	2335	2450	2560	2675	1650	1715	1775
056 FAUTEUIL BRAS DROIT	34X40X30/39	1605	1690	1775	1860	1945	2030	1280	1320	1360
057 FAUTEUIL BRAS GAUCHE	34X40X30/39	1605	1690	1775	1860	1945	2030	1280	1320	1360
061 CAUSEUSE BRAS DROIT	57X40X30/39	2470	2595	2720	2845	2970	3095	1950	2030	2110



## JESSE

Caractéristiques: Modèle avec appui-tête ajustable manuel (2 sur coin carré). Couture: En tissu, petit fil & en cuir gros fil plat. Coussins de siège avec mousse mémoire. Fauteuils 043 & 163: PAS de BARRE de MÉTAL sur le bras.

NOTE: 2 sièges inclinables SÉPARÉS par un COIN ou une TABLE ne peuvent pas ouvrir en même temps.

OPTIONS - Fournir DESSIN de votre config:

Patte: LG189 métal (noire ou chrome) ou LG103 bois (spécifiez couleur).

Table (154): Spécifiez couleur du dessus de table en bois.

Fauteuils 043-163: avec base en bois (spécifiez couleur).

Accessoires: Ancrage \$40 ch. | Porte verre à vin & Tablette pivotante (plastique) \$40 ch. | Tablette pivotante (bois) \$70 ch. | Porte tablette \$50 ch. & Lampe DEL \$40 ch.

**\*\*INCLINABLE MANUEL N/D.\*\*** Le mécanisme motorisé est inclus dans le prix des items inclinables. Pour le SANS FIL (batterie) ajoutez \$185/mécanisme.

Description	L x P x H	Cuir						Tissu		
		10	20 Madras Softy	30 Hugo Fantasy Illusion Tucson Utah Vintage Wild Laredo Yukon	40 Elegance Princess Santiago Sensation Sunset Trina Victoria	50 Bull Cassiope Dublin	60 Caress Ultrasued	A	B COM	C alta
071 FAUTEUIL INCLINABLE SANS BRAS	23,5X40X30/39	1580	1645	1715	1780	1850	1920	1325	1400	1470
086 CAUSEUSE SANS BRAS ALLONGEE GAUCHE	68X40X30/39	2375	2500	2625	2750	2875	2995	1845	1935	2025
088 FAUTEUIL SANS BRAS ALLONGE GAUCHE	45X40X30/39	1515	1615	1710	1805	1900	1995	1180	1230	1280
089 FAUTEUIL SANS BRAS ALLONGE DROIT	45X40X30/39	1515	1615	1710	1805	1900	1995	1180	1230	1280
095 SOFA APPARTEMENT	81X40X30/39	3185	3340	3500	3660	3815	3975	2505	2620	2730
096 SOFA APPARTEMENT BRAS GAUCHE	71X40X30/39	2760	2905	3055	3200	3345	3495	2145	2240	2335
097 SOFA APPARTEMENT BRAS DROIT	71X40X30/39	2760	2905	3055	3200	3345	3495	2145	2240	2335
124 POUF AVEC RANGEMENT	30X22X17	800	825	855	885	910	940	685	695	710
154 TABLE REMBOURRÉE ANGULAIRE	7/34X32.5X19	680	710	735	765	795	820	585	600	620
163 FAUT. DBL INCL. BERDANT PIVOTANT	33 x 34 x 42	2490	2620	2750	2880	3010	3140	2030	2080	2135
165 FAUTEUIL DOUBLE INCLINABLE	51X40X30/39	2570	2675	2780	2890	2995	3105	2140	2225	2310
167 SOFA APP. SANS BRAS ALLONGE GAUCHE	82X40X30/39	2660	2805	2950	3100	3245	3390	2060	2155	2250
168 SOFA APP. SANS BRAS ALLONGE DROIT	82X40X30/39	2660	2805	2950	3100	3245	3390	2060	2155	2250
169 FAUTEUIL DOUBLE INCLINABLE BRAS GAUCHE	41X40X30/39	2135	2225	2315	2405	2495	2585	1765	1845	1925
170 FAUTEUIL DOUBLE INCLINABLE BRAS DROIT	41X40X30/39	2135	2225	2315	2405	2495	2585	1765	1845	1925
171 FAUTEUIL DOUBLE INCLINABLE SANS BRAS	30,5X40X30/39	1695	1760	1820	1885	1945	2010	1405	1475	1550
173 CHAISE LONGUE DOUBLE BRAS GAUCHE	41X62X30/39	2025	2135	2240	2345	2455	2560	1580	1680	1780
174 CHAISE LONGUE DOUBLE BRAS DROIT	41X62X30/39	2025	2135	2240	2345	2455	2560	1580	1680	1780
175 FAUTEUIL DOUBLE BRAS GAUCHE	41X40X30/39	1720	1810	1900	1990	2080	2170	1335	1440	1540
176 FAUTEUIL DOUBLE BRAS DROIT	41X40X30/39	1720	1810	1900	1990	2080	2170	1335	1440	1540
177 FAUTEUIL DOUBLE SANS BRAS	30,5X40X30/39	1280	1360	1440	1515	1595	1675	995	1065	1130
178 FAUTEUIL DOUBLE SANS BRAS ALLONGE-G	52X40X30/39	1645	1745	1840	1935	2030	2125	1280	1335	1390



## JESSE

Caractéristiques: Modèle avec appui-tête ajustable manuel (2 sur coin carré). Couture: En tissu, petit fil & en cuir gros fil plat. Coussins de siège avec mousse mémoire. Fauteuils 043 & 163: PAS de BARRE de MÉTAL sur le bras.

NOTE: 2 sièges inclinables SÉPARÉS par un COIN ou une TABLE ne peuvent pas ouvrir en même temps.

OPTIONS - Fournir DESSIN de votre config:

Patte: LG189 métal (noire ou chrome) ou LG103 bois (spécifiez couleur).

Table (154): Spécifiez couleur du dessus de table en bois.

Fauteuils 043-163: avec base en bois (spécifiez couleur).

Accessoires: Ancrage \$40 ch. | Porte verre à vin & Tablette pivotante (plastique) \$40 ch. | Tablette pivotante (bois) \$70 ch. | Porte tablette \$50 ch. & Lampe DEL \$40 ch.

**\*\*INCLINABLE MANUEL N/D.\*\*** Le mécanisme motorisé est inclus dans le prix des items inclinables. Pour le SANS FIL (batterie) ajoutez \$185/mécanisme.

Description	L x P x H	Cuir						Tissu		
		10	20 Madras Softy	30 Hugo Fantasy Illusion Tucson Utah Vintage Wild Laredo Yukon	40 Elegance Princess Santiago Sensation Sunset Trina Victoria	50 Bull Cassiope Dublin	60 Caress Ultrasued	A	B COM	C alta
179 FAUTEUIL DOUBLE SANS BRAS ALLONGE-D	52X40X30/39	1645	1745	1840	1935	2030	2125	1280	1335	1390
<b>CONFIGURATIONS</b>										
A CONFIG (169-170)	82X40X30/39	4270	4450	4630	4810	4990	5170	3530	3690	3850
B CONFIG (169-171-174)	113X62X30/39	5855	6120	6375	6635	6895	7155	4750	5000	5255
C CONFIG (096-055-171-170)	115X116X30/39	8700	9115	9525	9940	10345	10765	6965	7275	7585
D CONFIG (169-171-055-179)	116X96X30/39	7585	7955	8310	8675	9030	9395	6100	6370	6640
J CONFIG (041-042)	68X40X30/39	4030	4190	4340	4500	4660	4820	3380	3490	3590
K CONFIG (041-071-005)	92X62X30/39	5445	5675	5905	6135	6370	6605	4480	4675	4855
L CONFIG (012-055-071-042)	101X102X30/39	8175	8560	8940	9325	9710	10100	6615	6890	7150
M CONFIG (041-071--055-089)	102X89X30/39	7220	7580	7930	8285	8640	9000	5845	6090	6320



# JESSE

LINEA 30 Collection



Conçu et fabriqué fièrement au Canada  
Proudly designed and made in Canada

Nos produits sont fabriqués à la main et des variations mineures peuvent survenir

Our product is hand-made and minor variations can occur.

## SPECIFICATIONS

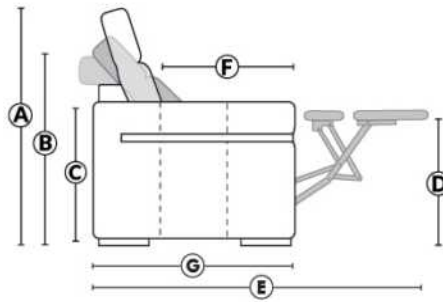

- Appui-tête levé / Headrest up
- Appui-tête baissé / Headrest down
- Complètement incliné / Fully reclined

- (A) Hauteur complète 39" Total Height
- (B) Hauteur appui-tête baissé 30" Height headrest down
- (C) Hauteur du bras 24" Arm Height
- (D) Hauteur du siège 19,5" Seat height
- (E) Profondeur inclinée 63" Depth fully reclined
- (F) Profondeur d'assise 20" Seat depth
- (G) Profondeur appui-tête monté 37,5" Depth with headrest up

## BRAS | ARMS

Contrôle de l'inclinaison situé à l'intérieur du bras  
Recliner control located on the inside of the arm.

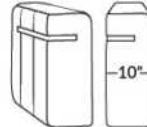

Option d'accessoires disponible  
Accessories option, available

## FAUTEUIL BERÇANT PIVOTANT INCLINABLE SWIVEL ROCKING MOTION CHAIR

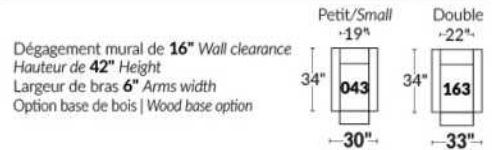

## SIÈGE 23" DE LARGE | 23" SEAT WIDTH

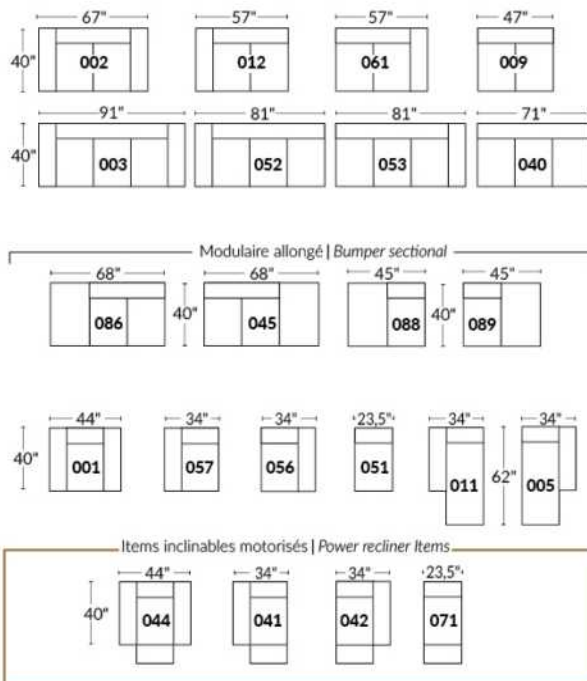

## SIÈGE 30" DE LARGE | 30" SEAT WIDTH

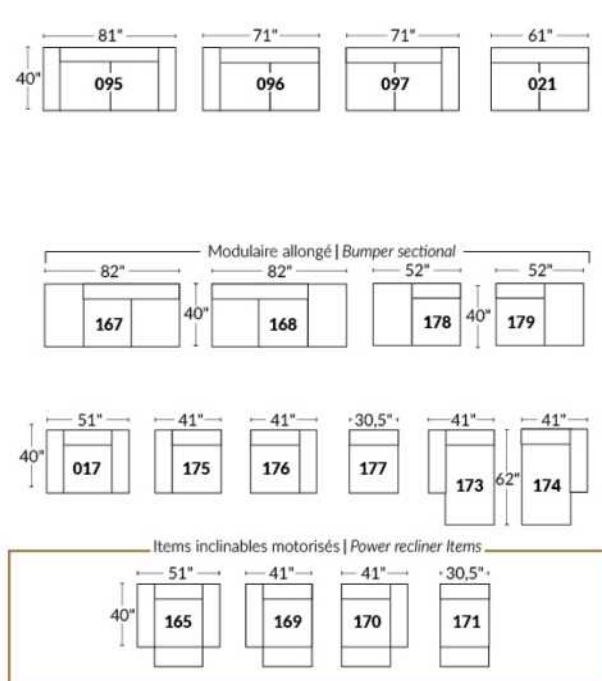

## Autres | Others

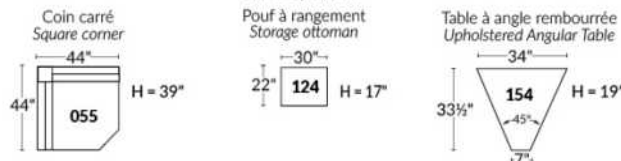

## EXEMPLE 23" EXAMPLE

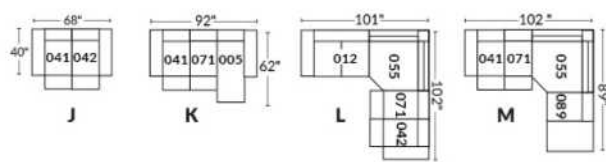

## EXEMPLE 30" EXAMPLE

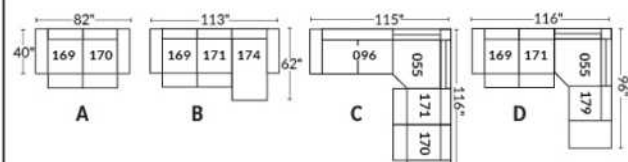

## JULIANNE

Caractéristiques: Modèle avec appui-tête ajustable manuel inclus avec tous les items (2 sur coin carré).

Appui-tête FIXE sur Centre Rond. Couture: Petit fil en tissu et en cuir.

Fauteuils inclinables, berçants, pivotants (items 043 & 163 seulement): coussin de siège avec mousse mémoire 1 po.

Note: 2 sièges inclinables séparés par un centre rond (050) ou un coin carré (055) ne peuvent pas ouvrir en même temps.

OPTIONS - Fournir DESSIN de votre config.:

Petit bras 6": au même prix.

Pattes (spécifiez couleur) : sur Bras LARGE LG08 bois. Sur PETIT Bras: LG195 bois. Pattes en métal n/d.

Choix de profondeur d'assise : 20" ou \*22". \*Le 22" N/D sur fauteuils #043 et #163.

Fauteuils 043-163: avec base en bois (spécifiez couleur).

Mousse (extra Ferme ou Mémoire): Ajoutez 20\$/siège. Section allongée d'un item compte pour 1 siège & chaise longue pour 2 sièges.

Mécanisme motorisé inclinable avec bouton tactile ajoutez 185\$/mécanisme. Pour le SANS FIL (batterie), ajoutez \$365/mécanisme.

Description	L x P x H	Cuir						Tissu		
		10	20 Madras Softy	30 Hugo Fantasy Illusion Tucson Utah Vintage Wild Laredo Yukon	40 Elegance Princess Santiago Sensation Sunset Trina Victoria	50 Bull Cassiope Dublin	60 Caress Ultrasued	A	B COM	C alta
001 FAUTEUIL	40 x 40 x 33/40	1910	2015	2115	2215	2320	2420	1470	1510	1550
002 CAUSEUSE	63 x 40 x 33/40	2765	2920	3070	3225	3375	3530	2095	2190	2285
003 SOFA	87 x 40 x 33/40	3325	3495	3665	3835	4005	4170	2510	2635	2760
005 CHAISE LONGUE BRAS DROIT	32 x 62 x 33/40	1810	1900	1990	2080	2170	2260	1385	1465	1545
009 CAUSEUSE SANS BRAS	47 x 40 x 33/40	2055	2150	2245	2340	2440	2535	1570	1665	1760
011 CHAISE LONGUE BRAS GAUCHE	32 x 62 x 33/40	1810	1900	1990	2080	2170	2260	1385	1465	1545
012 CAUSEUSE BRAS GAUCHE	55 x 40 x 33/40	2410	2515	2625	2730	2840	2945	1840	1920	1995
017 FAUTEUIL DOUBLE	47 x 40 x 33/40	2030	2155	2280	2405	2530	2650	1540	1615	1685
021 SOFA APPARTEMENT SANS BRAS	61 x 40 x 33/40	2325	2430	2540	2645	2755	2860	1780	1875	1965
040 SOFA SANS BRAS	71 x 40 x 33/40	2625	2745	2860	2980	3100	3215	2020	2110	2200
041 FAUTEUIL INCLINABLE BRAS-G	32 x 40 x 33/40	1760	1840	1920	1995	2075	2155	1400	1465	1535
042 FAUTEUIL INCLINABLE BRAS-D	32 x 40 x 33/40	1760	1840	1920	1995	2075	2155	1400	1465	1535
043 FAUTEUIL INCLINABLE BERÇANT PIVOTANT	30/33 x 34 x 42	2225	2330	2440	2545	2650	2760	1810	1860	1910
044 FAUTEUIL INCLINABLE	40 x 40 x 33/40	2100	2205	2315	2420	2530	2635	1680	1730	1780
045 CAUSEUSE SANS BRAS ALLONGEE DROIT	68 x 40 x 33/40	2420	2535	2645	2760	2875	2985	1845	1935	2025
050 CENTRE ROND	49 x 49 x 33	1810	1925	2035	2150	2260	2375	1300	1375	1450
051 FAUTEUIL SANS BRAS	23,5 x 40 x 33/40	1205	1260	1320	1375	1430	1490	940	1005	1065
052 SOFA BRAS GAUCHE	79 x 40 x 33/40	2975	3140	3300	3465	3630	3795	2275	2375	2475
053 SOFA BRAS DROIT	79 x 40 x 33/40	2975	3140	3300	3465	3630	3795	2275	2375	2475
055 COIN CARRE	44 x 44 x 33/40	2125	2235	2340	2450	2555	2665	1640	1710	1775
056 FAUTEUIL BRAS DROIT	32 x 40 x 33/40	1545	1640	1735	1835	1930	2025	1190	1245	1300
057 FAUTEUIL BRAS GAUCHE	32 x 40 x 33/40	1545	1640	1735	1835	1930	2025	1190	1245	1300

## JULIANNE

Caractéristiques: Modèle avec appui-tête ajustable manuel inclus avec tous les items (2 sur coin carré).

Appui-tête FIXE sur Centre Rond. Couture: Petit fil en tissu et en cuir.

Fauteuils inclinables, berçants, pivotants (items 043 & 163 seulement): coussin de siège avec mousse mémoire 1 po.

Note: 2 sièges inclinables séparés par un centre rond (050) ou un coin carré (055) ne peuvent pas ouvrir en même temps.

OPTIONS - Fournir DESSIN de votre config.:

Petit bras 6": au même prix.

Pattes (spécifiez couleur) : sur Bras LARGE LG08 bois. Sur PETIT Bras: LG195 bois. Pattes en métal n/d.

Choix de profondeur d'assise : 20" ou \*22". \*Le 22" N/D sur fauteuils #043 et #163.

Fauteuils 043-163: avec base en bois (spécifiez couleur).

Mousse (extra Ferme ou Mémoire): Ajoutez 20\$/siège. Section allongée d'un item compte pour 1 siège & chaise longue pour 2 sièges.

Mécanisme motorisé inclinable avec bouton tactile ajoutez 185\$/mécanisme. Pour le SANS FIL (batterie), ajoutez \$365/mécanisme.

Description	L x P x H	Cuir						Tissu		
		10	20 Madras Softy	30 Hugo Fantasy Illusion Tucson Utah Vintage Wild Laredo Yukon	40 Elegance Princess Santiago Sensation Sunset Trina Victoria	50 Bull Cassiope Dublin	60 Caress Ultrasued	A	B COM	C alta
061 CAUSEUSE BRAS DROIT	55 x 40 x 33/40	2410	2515	2625	2730	2840	2945	1840	1920	1995
071 FAUTEUIL INCLINABLE SANS BRAS	23,5 x 40 x 33/40	1425	1465	1505	1545	1585	1625	1140	1210	1285
086 CAUSEUSE SANS BRAS ALLONGEE GAUCHE	68 x 40 x 33/40	2420	2535	2645	2760	2875	2985	1845	1935	2025
088 FAUTEUIL SANS BRAS ALLONGE GAUCHE	45 x 40 x 33/40	1550	1650	1755	1855	1955	2060	1195	1260	1330
089 FAUTEUIL SANS BRAS ALLONGE DROIT	45 x 40 x 33/40	1550	1650	1755	1855	1955	2060	1195	1260	1330
095 SOFA APPARTEMENT	77 x 40 x 33/40	3030	3190	3345	3505	3665	3820	2315	2400	2485
096 SOFA APPARTEMENT BRAS GAUCHE	69 x 40 x 33/40	2665	2800	2935	3070	3205	3340	2040	2145	2245
097 SOFA APPARTEMENT BRAS DROIT	69 x 40 x 33/40	2665	2800	2935	3070	3205	3340	2040	2145	2245
124 POUF AVEC RANGEMENT	30 x 22 x 17	800	825	855	885	910	940	685	695	710
163 FAUT. DBL INCL. BERÇANT PIVOTANT	33/36 X 34 X 42	2275	2405	2535	2665	2795	2925	1815	1865	1920
165 FAUTEUIL DOUBLE INCLINABLE	47 x 40 x 33/40	2240	2345	2455	2560	2670	2775	1750	1825	1905
167 SOFA APP. SANS BRAS ALLONGE GAUCHE	82 x 40 x 33/40	2670	2815	2965	3110	3255	3405	2060	2155	2250
168 SOFA APP. SANS BRAS ALLONGE DROIT	82 x 40 x 33/40	2670	2815	2965	3110	3255	3405	2060	2155	2250
169 FAUTEUIL DOUBLE INCLINABLE BRAS GAUCHE	39 x 40 x 33/40	1865	1975	2080	2190	2295	2405	1500	1560	1625
170 FAUTEUIL DOUBLE INCLINABLE BRAS DROIT	39 x 40 x 33/40	1865	1975	2080	2190	2295	2405	1500	1560	1625
171 FAUTEUIL DOUBLE INCLINABLE SANS BRAS	30,5 x 40 x 33/40	1520	1595	1670	1745	1815	1890	1230	1295	1365
173 CHAISE LONGUE DOUBLE BRAS GAUCHE	39 x 62 x 33/40	1985	2080	2180	2275	2370	2465	1510	1620	1725
174 CHAISE LONGUE DOUBLE BRAS DROIT	39 x 62 x 33/40	1985	2080	2180	2275	2370	2465	1510	1620	1725
175 FAUTEUIL DOUBLE BRAS GAUCHE	39 x 40 x 33/40	1680	1775	1875	1970	2065	2160	1290	1365	1440
176 FAUTEUIL DOUBLE BRAS DROIT	39 x 40 x 33/40	1680	1775	1875	1970	2065	2160	1290	1365	1440
177 FAUTEUIL DOUBLE SANS BRAS	30,5 x 40 x 33/40	1315	1390	1470	1550	1630	1710	1020	1095	1165
178 FAUTEUIL DOUBLE SANS BRAS ALLONGE-G	52 x 40 x 33/40	1690	1795	1895	1995	2100	2200	1295	1375	1455



## JULIANNE

Caractéristiques: Modèle avec appui-tête ajustable manuel inclus avec tous les items (2 sur coin carré).

Appui-tête FIXE sur Centre Rond. Couture: Petit fil en tissu et en cuir.

Fauteuils inclinables, berçants, pivotants (items 043 & 163 seulement): coussin de siège avec mousse mémoire 1 po.

Note: 2 sièges inclinables séparés par un centre rond (050) ou un coin carré (055) ne peuvent pas ouvrir en même temps.

OPTIONS - Fournir DESSIN de votre config.:

Petit bras 6": au même prix.

Pattes (spécifiez couleur) : sur Bras LARGE LG08 bois. Sur PETIT Bras: LG195 bois. Pattes en métal n/d.

Choix de profondeur d'assise : 20" ou \*22". \*Le 22" N/D sur fauteuils #043 et #163.

Fauteuils 043-163: avec base en bois (spécifiez couleur).

Mousse (extra Ferme ou Mémoire): Ajoutez 20\$/siège. Section allongée d'un item compte pour 1 siège & chaise longue pour 2 sièges.

Mécanisme motorisé inclinable avec bouton tactile ajoutez 185\$/mécanisme. Pour le SANS FIL (batterie), ajoutez \$365/mécanisme.

Description	L x P x H	Cuir						Tissu		
		10	20 Madras Softy	30 Hugo Fantasy Illusion Tucson Utah Vintage Wild Laredo Yukon	40 Elegance Princess Santiago Sensation Sunset Trina Victoria	50 Bull Cassiope Dublin	60 Caress Ultrasued	A	B COM	C alta
179 FAUTEUIL DOUBLE SANS BRAS ALLONGE-D	52 x 40 x 33/40	1690	1795	1895	1995	2100	2200	1295	1375	1455
<b>CONFIGURATIONS</b>										
A CONFIG (169-170)	78X40X33/40	3730	3950	4160	4380	4590	4810	3000	3120	3250
B CONFIG (169-171-174)	109X62X33/40	5370	5650	5930	6210	6480	6760	4240	4475	4715
C CONFIG (096-055-171-170)	113X114X33/40	8175	8605	9025	9455	9870	10300	6410	6710	7010
D CONFIG (169-171-055-179)	114X96X33/40	7200	7600	7985	8380	8765	9160	5665	5940	6220
J CONFIG (041-042)	64X40X33/40	3520	3680	3840	3990	4150	4310	2800	2930	3070
K CONFIG (041-071-005)	88X62X33/40	4995	5205	5415	5620	5830	6040	3925	4140	4365
L CONFIG (012-055-071-042)	99X100X33/40	7720	8055	8390	8720	9055	9390	6020	6305	6590
M CONFIG (041-071-055-089)	100X 89X33/40	6860	7190	7520	7845	8170	8505	5375	5645	5925



# JULIANNE

PARALLELE  
Collection 33

Jaymar

Conçu et fabriqué fièrement au Canada  
Proudly designed and made in Canada

Nos produits sont fabriqués à la main et des variations mineures peuvent survenir

Our product is hand-made and minor variations can occur.

## SPECIFICATIONS

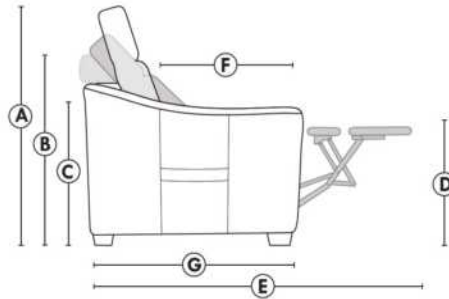

- Appui-tête levé Headrest up
- Appui-tête baissé Headrest down
- Complètement incliné Fully reclined

- A** Hauteur complète 40" Total Height
- B** Hauteur appui-tête baissé 33" Height headrest down
- C** Hauteur du bras 23" Arm Height
- D** Hauteur du siège 19,5" Seat height
- E** Profondeur inclinée 65" Depth fully reclined
- F** Profondeur d'assise 20" ou/ou 22" Seat depth
- G** Profondeur appui-tête monté 37,5" Depth with headrest up

## BRAS | ARMS

Option de bras:  
Bras Régulier Large 8" ou Petit bras 6"

Arm option  
Regular arm Large 8" or Small arm 6"

Contrôle de l'inclinaison situé à l'intérieur du bras  
Recliner control located on the inside of the arm.

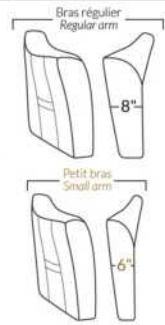

## FAUTEUIL BERÇANT PIVOTANT INCLINABLE SWIVEL ROCKING MOTION CHAIR

Dégagement mural de 16" Wall clearance  
Hauteur de 42" Height  
Largeur de bras 6" Arms width  
Option base de bois | Wood base option

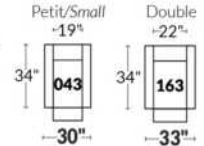

## SIÈGE 23" DE LARGE | 23" SEAT WIDTH

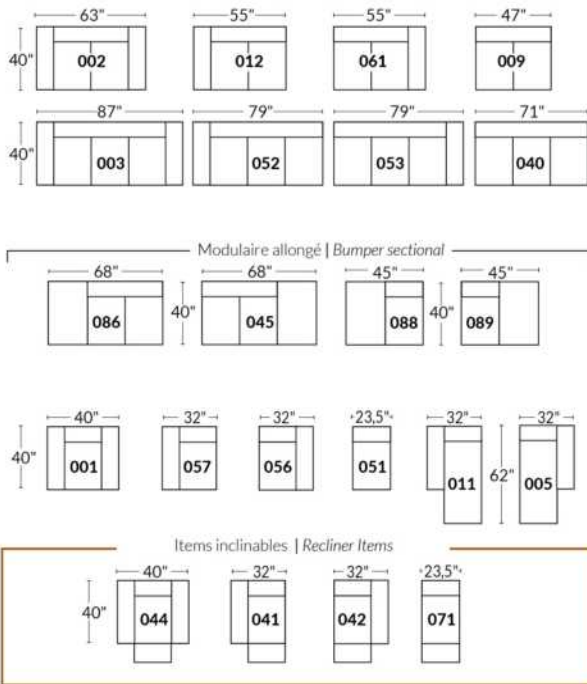

## SIÈGE 30" DE LARGE | 30" SEAT WIDTH

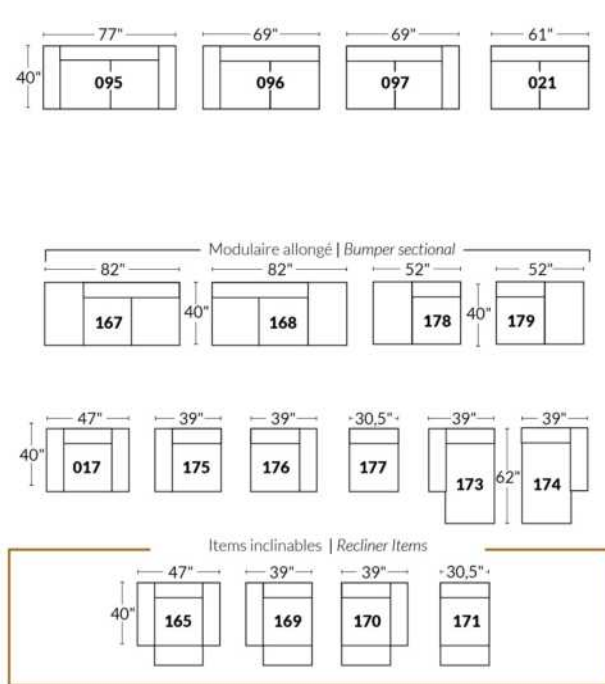

## Autres | Others

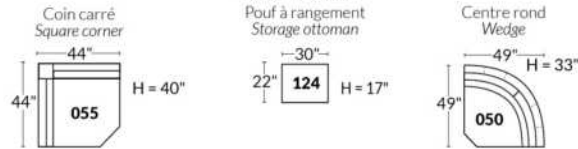

## EXEMPLE 23" EXAMPLE

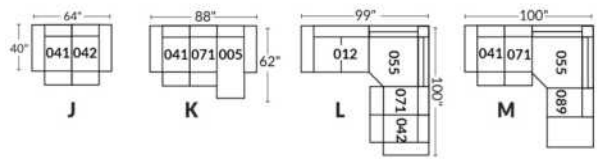

## EXEMPLE 30" EXAMPLE

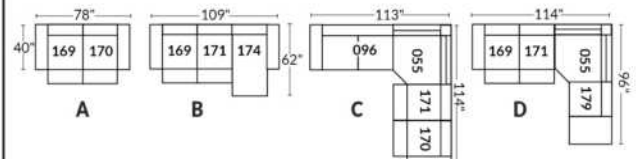

## L'OFFICIEL

### CARACTÉRISTIQUES:

- La collection Fashion offre un confort inégalé. Chaque module est garni d'un mélange de plume 100% CANADIENNE.
- Les enveloppes 100% coton sont compartimentées afin de maintenir également les plumes dans les coussins tout en minimisant l'échappement de plumes.
- Les meubles sont finis sur chaque côté pour être disposés ensemble ou séparés.
- Chaque item est doté d'un système d'attache discret qui peut se pivoter sous le mobilier.

Items #256 Grand ottoman carré & #257 Table rembourrée carrée peuvent être utilisés comme un coin carré.

### COUSSINS DE DOS

Les coussins de dos (grand & petit) sont inclus dans les items identifiés. (Voir croquis)

Vous devez choisir le style de coussins de dos soit: FASHION I (pleine largeur) ou FASHION II (coussin carré).

N.b.: Vous ne pouvez pas combiner un Fashion I & II à l'intérieur du même item.

Ex: Vous pouvez prendre un Fashion I pour un fauteuil 001 et un Fashion II pour un coin carré 055.

### Spécifiez sur votre COMMANDE :

Pour chaque item, spécifier le style (I ou II) des coussins.

Il faut également spécifier le recouvrement de la base ainsi que chacun des coussins.

Ex.: item 095 base, recouvrement #1. Coussins: Fashion II 833 : recouvrement #2 et 834: recouvrement #3.

Patte: LG203 métal (chrome ou noire) spécifier couleur.

Tables rembourrées items 077, 257 & 258: Spécifier couleur du dessus de table en bois.

Coussins en EXTRA: Spécifier le: code, recouvrement, couleur & quantité.

Description	L x P x H	Cuir						Tissu		
		10	20 Madras Softy	30 Hugo Fantasy Illusion Tucson Utah Vintage Wild Laredo Yukon	40 Elegance Princess Santiago Sensation Sunset Trina Victoria	50 Bull Cassiope Dublin	60 Caress Ultrasued	A	B COM	C alta
006 POUF	36x30x18							735	760	780
017 FAUTEUIL DOUBLE	57x44x30/35							1515	1575	1630
021 SOFA APPARTEMENT SANS BRAS	71x44x30/35							1980	2065	2150
055 COIN CARRE	52x52x30/35							1750	1805	1860
077 TABLE REMBOURREE	36x44x16							1020	1050	1075
095 SOFA APPARTEMENT	93x44x30/35							2230	2320	2410
096 SOFA APPARTEMENT BRAS GAUCHE	82x44x30/35							2100	2200	2300
097 SOFA APPARTEMENT BRAS DROIT	82x44x30/35							2100	2200	2300
115 GRAND OTTOMAN	36x44x18							890	930	970
173 CHAISE LONGUE DOUBLE BRAS GAUCHE	41x78x30/35							1875	1935	1995
174 CHAISE LONGUE DOUBLE BRAS DROIT	41x78x30/35							1875	1935	1995
175 FAUTEUIL DOUBLE BRAS GAUCHE	46x44x30/35							1400	1455	1510
176 FAUTEUIL DOUBLE BRAS DROIT	46x44x30/35							1400	1455	1510
177 FAUTEUIL DOUBLE SANS BRAS	36x44x30/35							1285	1320	1355
178 FAUTEUIL DOUBLE SANS BRAS ALLONGE-G	60x44x30/35							1675	1725	1775

## L'OFFICIEL

### CARACTÉRISTIQUES:

- La collection Fashion offre un confort inégalé. Chaque module est garni d'un mélange de plume 100% CANADIENNE.
- Les enveloppes 100% coton sont compartimentées afin de maintenir également les plumes dans les coussins tout en minimisant l'échappement de plumes.
- Les meubles sont finis sur chaque côté pour être disposés ensemble ou séparés.
- Chaque item est doté d'un système d'attache discret qui peut se pivoter sous le mobilier.

Items #256 Grand ottoman carré & #257 Table rembourrée carrée peuvent être utilisés comme un coin carré.

### COUSSINS DE DOS

Les coussins de dos (grand & petit) sont inclus dans les items identifiés. (Voir croquis)

Vous devez choisir le style de coussins de dos soit: FASHION I (pleine largeur) ou FASHION II (coussin carré).

N.b.: Vous ne pouvez pas combiner un Fashion I & II à l'intérieur du même item.

Ex: Vous pouvez prendre un Fashion I pour un fauteuil 001 et un Fashion II pour un coin carré 055.

### Spécifiez sur votre COMMANDE :

Pour chaque item, spécifier le style (I ou II) des coussins.

Il faut également spécifier le recouvrement de la base ainsi que chacun des coussins.

Ex.: item 095 base, recouvrement #1. Coussins: Fashion II 833 : recouvrement #2 et 834: recouvrement #3.

Patte: LG203 métal (chrome ou noire) spécifier couleur.

Tables rembourrées items 077, 257 & 258: Spécifier couleur du dessus de table en bois.

Coussins en EXTRA: Spécifier le: code, recouvrement, couleur & quantité.

Description	L x P x H	Cuir						Tissu		
		10	20 Madras Softy	30 Hugo Fantasy Illusion Tucson Utah Vintage Wild Laredo Yukon	40 Elegance Princess Santiago Sensation Sunset Trina Victoria	50 Bull Cassiope Dublin	60 Caress Ultrasued	A	B COM	C alta
179 FAUTEUIL DOUBLE SANS BRAS ALLONGE-D	60x44x30/35							1675	1725	1775
256 GRAND OTTOMAN CARRE	44x44x18							1080	1115	1150
257 TABLE REMBOURREE CARRE	44x44x16							1310	1340	1375
258 PETITE TABLE REMBOUREE	15x44x16							680	695	715
831 F I: GRAND COUSSIN DE DOS 34X19	34x7x19							120	120	120
832 F I: PETIT COUSSIN DE DOS 24X10	24x6x10							100	100	100
833 F II: GRAND COUSSIN DE DOS 26X19	26x7x19							120	120	120
834 F II: PETIT COUSSIN DE DOS 16X16	16x6x16							100	100	100
<b>CONFIGURATIONS</b>										
A CONFIG (173-097) + (006)	123X78X30/35							4710	4895	5075
B CONFIG (096-055-176) + (077)	98X134X30/35							6270	6510	6745
C CONFIG (175-115-055-097)	134X134X30/35							6140	6390	6640
D CONFIG (173-177-055-097)	129X134X30/35							7010	7260	7510

## FASHION COLLECTION

### FASHION I

COUSSINS PLEINE LARGEUR  
 FULL BACK CUSHIONS

831 34 x 7 x 19  
 832 24 x 6 x 10



### FASHION II

COUSSINS CARRÉS - DOS APPARENT  
 SQUARE CUSHIONS - VISIBLE BACK

833 26 x 7 x 19  
 834 16 x 6 x 16

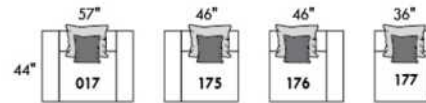
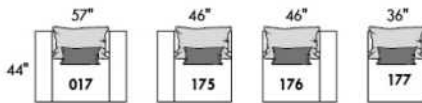
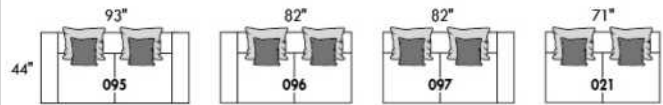
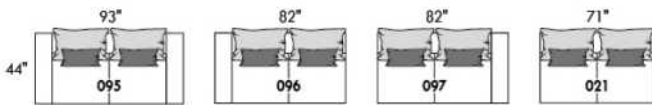

Mélanger & agencer!  
 Mix & Match!

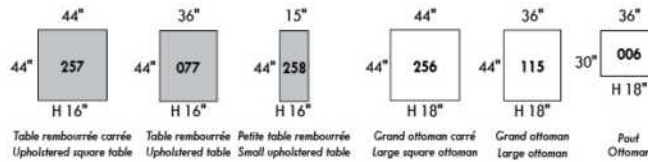
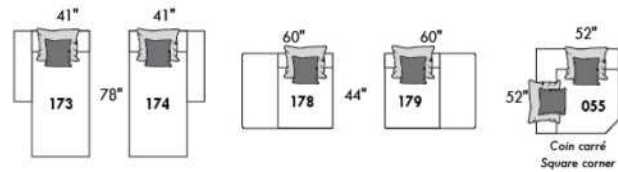
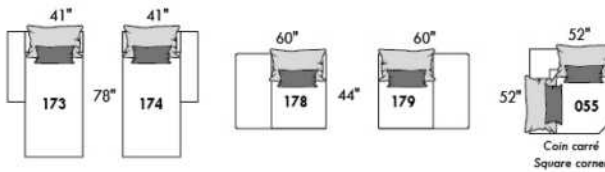

### Populaires | Popular CONFIGURATIONS

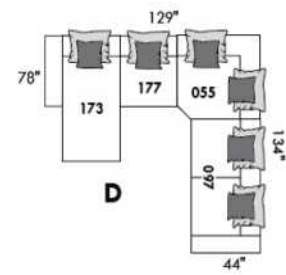
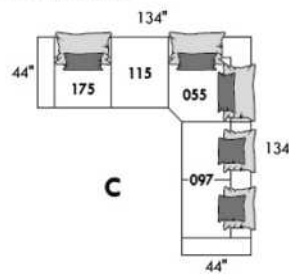
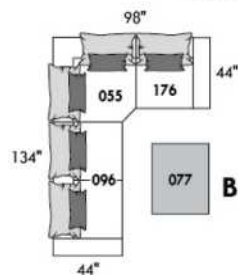
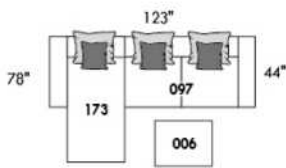

www.jaymar.ca

Toutes les dimensions indiquées sont au pouce près. Nos produits sont fabriqués à la main et des variations mineures peuvent survenir.  
 All dimensions indicated are to the nearest inch. Our product is hand-made and minor variations can occur.



## LEONARDO

### CARACTÉRISTIQUES:

- Appui-tête ajustable manuel sur tous les items (fixe sur centre rond).
- Fauteuil inclinable motorisé pleine jambe "à mécanisme \*protège-mur " (manuel n/d).
- Chaise longue inclinable motorisé (manuel n/d) avec appui-tête motorisé en option. Dégagement mural 8" et avant 5".
- Coussins de siège avec mousse modelée + 1" de mousse mémoire au-dessus; bras avec mousse mémoire.
- Couture: petit fil en tissu et gros fil plat en cuir.
- \*Exclus faut. 043 & 163 : Dégagement mural 16"

Note: 2 inclinables séparés par un coin ne peuvent pas ouvrir en même temps. Aucuns inclinables à côté du #155 Petit coin carré.

### OPTIONS

- Motorisé sans fil (avec batterie): ajoutez \$185/mec.
- \*Appui-tête motorisé: ajoutez \$185 ch. (\*N/D sur items fixes.)
- Mousse: Extra ferme ajoutez \$20/siège.
- Choix de bras (LARGE ou PETIT de 6"): Patte sur bras LARGE : LG187 bois ou LG189 métal (noire ou chrome). Sur PETIT Bras 6": LG08 bois ou LG64 métal. Spécifiez couleur.
- Profondeur d'assise: 20" ou \*22". \*Le 22" N/D sur items 043 & 163.
- Faut. 043-163: avec base en bois (spécifiez couleur).

Description	L x P x H	Cuir						Tissu		
		10	20 Madras Softy	30 Hugo Fantasy Illusion Tucson Utah Vintage Wild Laredo Yukon	40 Elegance Princess Santiago Sensation Sunset Trina Victoria	50 Bull Cassiope Dublin	60 Caress Ultrasued	A	B COM	C alta
001 FAUTEUIL	43x40x33/40	2140	2240	2340	2445	2545	2645	1735	1790	1840
002 CAUSEUSE	66x40x33/40	3055	3185	3315	3445	3575	3705	2460	2545	2630
003 SOFA	90x40x33/40	3690	3860	4030	4200	4370	4540	2970	3070	3170
005 CHAISE LONGUE BRAS DROIT	34x62x33/40	1995	2070	2145	2215	2290	2365	1595	1665	1730
009 CAUSEUSE SANS BRAS	47x40x33/40	2145	2225	2300	2380	2460	2540	1685	1775	1865
011 CHAISE LONGUE BRAS GAUCHE	34x62x33/40	1995	2070	2145	2215	2290	2365	1595	1665	1730
012 CAUSEUSE BRAS GAUCHE	57x40x33/40	2625	2735	2850	2965	3075	3190	2095	2180	2260
017 FAUTEUIL DOUBLE	50x40x33/40	2240	2355	2465	2580	2690	2805	1810	1880	1945
021 SOFA APPARTEMENT SANS BRAS	61x40x33/40	2420	2535	2645	2760	2875	2985	1890	1985	2080
040 SOFA SANS BRAS	71x40x33/40	2770	2900	3030	3160	3290	3420	2205	2310	2410
041 FAUTEUIL INCLINABLE BRAS-G	34x40x33/40	2135	2215	2300	2385	2470	2555	1815	1855	1895
042 FAUTEUIL INCLINABLE BRAS-D	34x40x33/40	2135	2215	2300	2385	2470	2555	1815	1855	1895
043 FAUTEUIL INCLINABLE BERÇANT PIVOTANT	30x34x42	2530	2650	2775	2900	3025	3150	2120	2170	2225
044 FAUTEUIL INCLINABLE	43x40x33/40	2575	2675	2775	2880	2980	3080	2170	2230	2285
045 CAUSEUSE SANS BRAS ALLONGEE DROIT	68x40x33/40	2540	2645	2755	2860	2970	3075	2020	2095	2165
050 CENTRE ROND	49x49x33	1860	1975	2085	2200	2315	2425	1370	1440	1505
051 FAUTEUIL SANS BRAS	23,5x40x33/40	1230	1285	1340	1400	1455	1510	955	1020	1080
052 SOFA BRAS GAUCHE	81x40x33/40	3245	3400	3550	3705	3855	4010	2590	2700	2805
053 SOFA BRAS DROIT	81x40x33/40	3245	3400	3550	3705	3855	4010	2590	2700	2805

## LEONARDO

### CARACTÉRISTIQUES:

- Appui-tête ajustable manuel sur tous les items (fixe sur centre rond).
- Fauteuil inclinable motorisé pleine jambe "à mécanisme \*protège-mur " (manuel n/d).
- Chaise longue inclinable motorisé (manuel n/d) avec appui-tête motorisé en option. Dégagement mural 8" et avant 5".
- Coussins de siège avec mousse modelée + 1" de mousse mémoire au-dessus; bras avec mousse mémoire.
- Couture: petit fil en tissu et gros fil plat en cuir.
- \*Exclus faut. 043 & 163 : Dégagement mural 16"

Note: 2 inclinables séparés par un coin ne peuvent pas ouvrir en même temps. Aucuns inclinables à côté du #155 Petit coin carré.

### OPTIONS

- Motorisé sans fil (avec batterie): ajoutez \$185/mec.
- \*Appui-tête motorisé: ajoutez \$185 ch. (\*N/D sur items fixes.)
- Mousse: Extra ferme ajoutez \$20/siège.
- Choix de bras (LARGE ou PETIT de 6"): Patte sur bras LARGE : LG187 bois ou LG189 métal (noire ou chrome). Sur PETIT Bras 6": LG08 bois ou LG64 métal. Spécifiez couleur.
- Profondeur d'assise: 20" ou \*22". \*Le 22" N/D sur items 043 & 163.
- Faut. 043-163: avec base en bois (spécifiez couleur).

Description	L x P x H	Cuir						Tissu		
		10	20 Madras Softy	30 Hugo Fantasy Illusion Tucson Utah Vintage Wild Laredo Yukon	40 Elegance Princess Santiago Sensation Sunset Trina Victoria	50 Bull Cassiope Dublin	60 Caress Ultrasued	A	B COM	C alta
055 COIN CARRE	44x44x33/40	2165	2275	2380	2490	2595	2705	1710	1770	1835
056 FAUTEUIL BRAS DROIT	34x40x33/40	1710	1780	1855	1930	2005	2075	1360	1425	1495
057 FAUTEUIL BRAS GAUCHE	34x40x33/40	1710	1780	1855	1930	2005	2075	1360	1425	1495
061 CAUSEUSE BRAS DROIT	57x40x33/40	2625	2735	2850	2965	3075	3190	2095	2180	2260
071 FAUTEUIL INCLINABLE SANS BRAS	23,5x40x33/40	1665	1725	1790	1850	1910	1975	1415	1485	1550
086 CAUSEUSE SANS BRAS ALLONGEE GAUCHE	68x40x33/40	2540	2645	2755	2860	2970	3075	2020	2095	2165
088 FAUTEUIL SANS BRAS ALLONGE GAUCHE	45x40x33/40	1630	1735	1845	1950	2060	2165	1280	1320	1360
089 FAUTEUIL SANS BRAS ALLONGE DROIT	45x40x33/40	1630	1735	1845	1950	2060	2165	1280	1320	1360
095 SOFA APPARTEMENT	80x40x33/40	3325	3490	3650	3815	3980	4145	2660	2765	2875
096 SOFA APPARTEMENT BRAS GAUCHE	71x40x33/40	2905	3030	3155	3280	3405	3530	2285	2385	2490
097 SOFA APPARTEMENT BRAS DROIT	71x40x33/40	2905	3030	3155	3280	3405	3530	2285	2385	2490
124 POUF AVEC RANGEMENT	30x22x17	845	865	890	910	935	955	735	760	780
155 PETIT COIN CARRE	40x40x33/40	2165	2275	2380	2490	2595	2705	1710	1770	1835
163 FAUT. DBL INCL. BERCANT PIVOTANT	33x34x42	2590	2725	2860	2995	3135	3270	2125	2185	2240
165 FAUTEUIL DOUBLE INCLINABLE	50x40x33/40	2685	2800	2910	3025	3140	3250	2260	2335	2410
167 SOFA APP. SANS BRAS ALLONGE GAUCHE	82x40x33/40	2815	2965	3110	3255	3405	3550	2215	2315	2410
168 SOFA APP. SANS BRAS ALLONGE DROIT	82x40x33/40	2815	2965	3110	3255	3405	3550	2215	2315	2410
169 FAUTEUIL DOUBLE INCLINABLE BRAS GAUCHE	41x40x33/40	2250	2340	2430	2520	2615	2705	1890	1980	2070
170 FAUTEUIL DOUBLE INCLINABLE BRAS DROIT	41x40x33/40	2250	2340	2430	2520	2615	2705	1890	1980	2070
171 FAUTEUIL DOUBLE INCLINABLE SANS BRAS	30,5x40x33/40	1780	1840	1895	1950	2010	2065	1495	1560	1630

## LEONARDO

### CARACTÉRISTIQUES:

- Appui-tête ajustable manuel sur tous les items (fixe sur centre rond).
- Fauteuil inclinable motorisé pleine jambe "à mécanisme \*protège-mur " (manuel n/d).
- Chaise longue inclinable motorisé (manuel n/d) avec appui-tête motorisé en option. Dégagement mural 8" et avant 5".
- Coussins de siège avec mousse modelée + 1" de mousse mémoire au-dessus; bras avec mousse mémoire.
- Couture: petit fil en tissu et gros fil plat en cuir.
- \*Exclus faut. 043 & 163 : Dégagement mural 16"

Note: 2 inclinables séparés par un coin ne peuvent pas ouvrir en même temps. Aucuns inclinables à côté du #155 Petit coin carré.

### OPTIONS

- Motorisé sans fil (avec batterie): ajoutez \$185/mec.
- \*Appui-tête motorisé: ajoutez \$185 ch. (\*N/D sur items fixes.)
- Mousse: Extra ferme ajoutez \$20/siège.
- Choix de bras (LARGE ou PETIT de 6"): Patte sur bras LARGE : LG187 bois ou LG189 métal (noire ou chrome). Sur PETIT Bras 6": LG08 bois ou LG64 métal. Spécifiez couleur.
- Profondeur d'assise: 20" ou \*22". \*Le 22" N/D sur items 043 & 163.
- Faut. 043-163: avec base en bois (spécifiez couleur).

Description	L x P x H	Cuir						Tissu		
		10	20 Madras Softy	30 Hugo Fantasy Illusion Tucson Utah Vintage Wild Laredo Yukon	40 Elegance Princess Santiago Sensation Sunset Trina Victoria	50 Bull Cassiope Dublin	60 Caress Ultrasued	A	B COM	C alta
173 CHAISE LONGUE DOUBLE BRAS GAUCHE	41x62x33/40	2165	2270	2370	2470	2575	2675	1735	1825	1920
174 CHAISE LONGUE DOUBLE BRAS DROIT	41x62x33/40	2165	2270	2370	2470	2575	2675	1735	1825	1920
175 FAUTEUIL DOUBLE BRAS GAUCHE	41x40x33/40	1800	1900	2005	2105	2205	2310	1455	1530	1600
176 FAUTEUIL DOUBLE BRAS DROIT	41x40x33/40	1800	1900	2005	2105	2205	2310	1455	1530	1600
177 FAUTEUIL DOUBLE SANS BRAS	30,5x40x33/40	1340	1415	1490	1560	1635	1710	1035	1100	1160
178 FAUTEUIL DOUBLE SANS BRAS ALLONGE-G	52x40x33/40	1750	1840	1930	2020	2110	2200	1390	1460	1530
179 FAUTEUIL DOUBLE SANS BRAS ALLONGE-D	52x40x33/40	1750	1840	1930	2020	2110	2200	1390	1460	1530
186 CAUS. SANS BRAS ALLONGEE RANGEMENT-G	68x40x33/40	2735	2825	2920	3010	3100	3190	2205	2280	2355
187 CAUS. SANS BRAS ALLONGEE RANGEMENT-D	68x40x33/40	2735	2825	2920	3010	3100	3190	2205	2280	2355
188 FAUT. SANS BRAS ALLONGE RANGEMENT-G	45x40x33/40	1810	1910	2015	2115	2215	2320	1465	1505	1545
189 FAUT. SANS BRAS ALLONGE RANGEMENT-D	45x40x33/40	1810	1910	2015	2115	2215	2320	1465	1505	1545
221 FAUT. DBL SANS BRAS ALLONGE RANGEMENT-G	52x40x33/40	1930	2025	2120	2215	2315	2410	1575	1640	1710
222 FAUT. DBL SANS BRAS ALLONGE RANGEMENT-D	52x40x33/40	1930	2025	2120	2215	2315	2410	1575	1640	1710
223 SOFA APP SANS BRAS ALLONGE RANGEMENT-G	82x40x33/40	3005	3150	3295	3445	3590	3735	2400	2505	2615
224 SOFA APP SANS BRAS ALLONGE RANGEMENT-D	82x40x33/40	3005	3150	3295	3445	3590	3735	2400	2505	2615
236 CHAISE LONGUE INCLINABLE BRAS GAUCHE	34x62x33/40	2445	2515	2590	2665	2735	2810	2060	2125	2195
237 CHAISE LONGUE INCLINABLE BRAS DROIT	34x62x33/40	2445	2515	2590	2665	2735	2810	2060	2125	2195
238 CHAISE LONGUE DBL INCLINABLE BRAS-G	41x62x33/40	2620	2720	2820	2925	3025	3125	2195	2285	2375
239 CHAISE LONGUE DBL INCLINABLE BRAS-D	41x62x33/40	2620	2720	2820	2925	3025	3125	2195	2285	2375
<b>CONFIGURATIONS</b>										



## Liste de prix CDN

### LEONARDO

Description	L x P x H	Cuir						Tissu		
		10	20 Madras Softy	30 Hugo Fantasy Illusion Tucson Utah Vintage Wild Laredo Yukon	40 Elegance Princess Santiago Sensation Sunset Trina Victoria	50 Bull Cassiope Dublin	60 Caress Ultrasued	A	B COM	C alta
A CONFIG (169-170)	81X40X40	4500	4680	4860	5040	5230	5410	3780	3960	4140
B CONFIG (169-171-174)	113X62X40	6195	6450	6695	6940	7200	7445	5120	5365	5620
C CONFIG (096-055-171-170)	116X116X40	9100	9485	9860	10240	10625	11005	7380	7695	8025
D CONFIG (169-171-055-179)	116X96X40	7945	8295	8635	8980	9330	9675	6485	6770	7065
J CONFIG (041-042)	67X40X40	4270	4430	4600	4770	4940	5110	3630	3710	3790
K CONFIG (041-071-005)	92X62X40	5795	6010	6235	6450	6670	6895	4825	5005	5175
L CONFIG (012-055-071-042)	102X102X40	8590	8950	9320	9690	10050	10425	7035	7290	7540
M CONFIG (041-071-055-089)	102X89X40	7595	7950	8315	8675	9035	9400	6220	6430	6640



# LEONARDO

**OPTIMA**  
Collection

**Jaymar**

Conçu et fabriqué fièrement au Canada  
Proudly designed and made in Canada

Nos produits sont fabriqués à la main et des variations mineures peuvent survenir

Our product is hand-made and minor variations can occur.

## SPECIFICATIONS

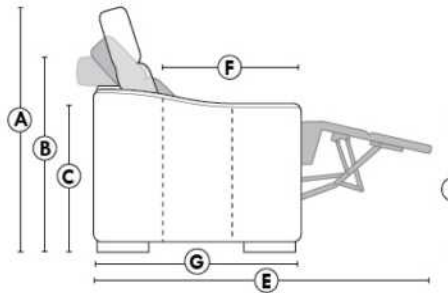

- Appui-tête levé / Headrest up
- Appui-tête baissé / Headrest down
- Complètement incliné / Fully reclined

- A** Hauteur complète 40" Total Height
- B** Hauteur appui-tête baissé 33" Height headrest down
- C** Hauteur du bras 24" Arm Height
- D** Hauteur du siège 19,5" Seat height
- E** Profondeur inclinée 65" Depth fully reclined
- F** Profondeur d'assise 20"ou/ou 22" Seat depth
- G** Profondeur appui-tête monté 37,5" Depth with headrest up

## BRAS | ARMS

Option de bras:  
Bras Régulier Large 9,5" ou Petit bras 6"

Arm option  
Regular arm Large 9.5" or Small arm 6"

Contrôle de l'inclinaison situé à l'extérieur du bras  
Recliner control located on the outside of the arm.

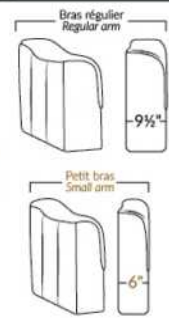

## FAUTEUIL BERÇANT PIVOTANT INCLINABLE SWIVEL ROCKING MOTION CHAIR

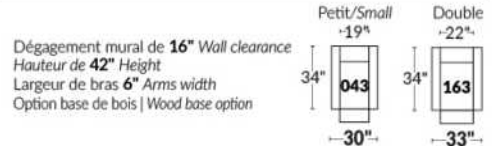

## SIÈGE 23" DE LARGE | 23" SEAT WIDTH

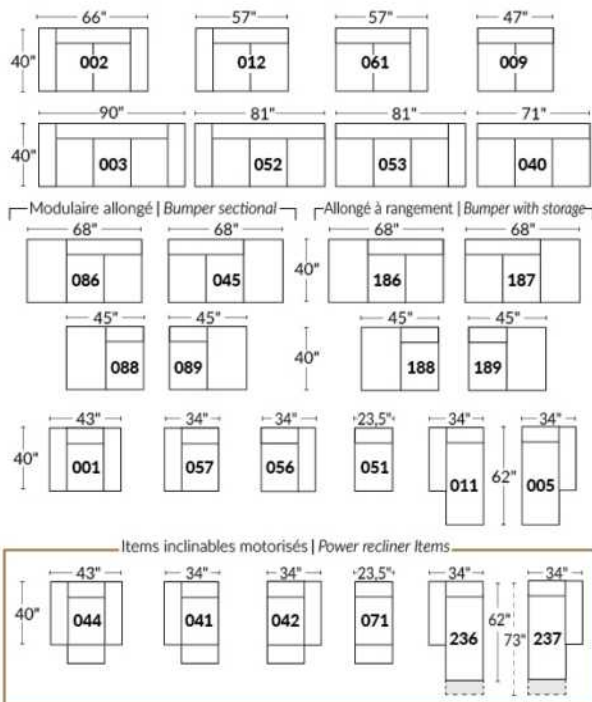

## SIÈGE 30" DE LARGE | 30" SEAT WIDTH

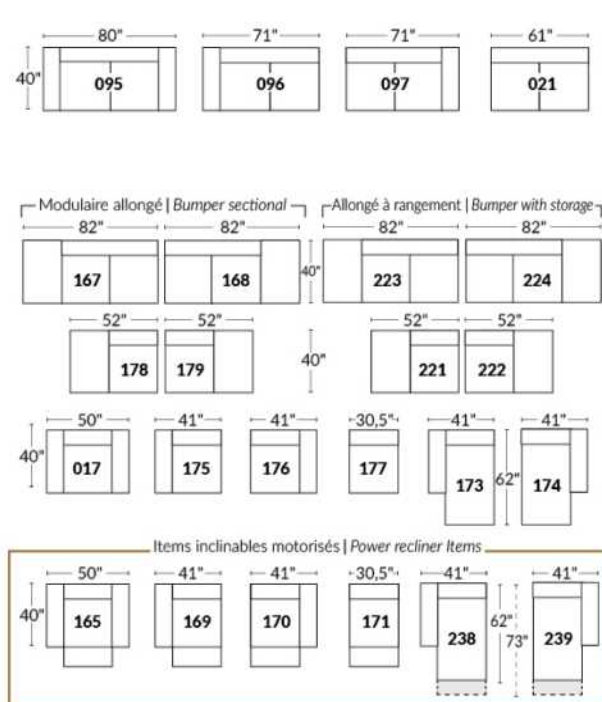

### Autres | Others

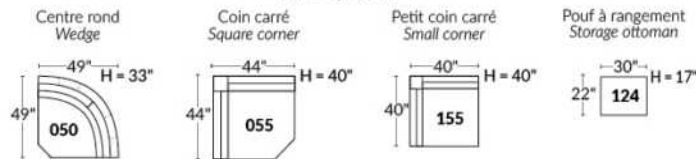

## EXEMPLE 23" EXAMPLE

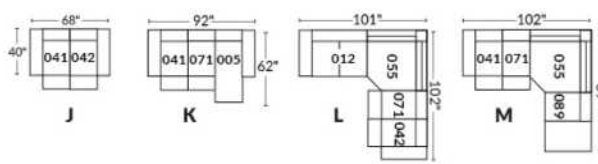

## EXEMPLE 30" EXAMPLE

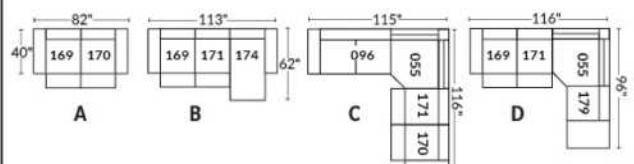

## Liste de prix CDN

### LIMBO

PATTES: Spécifier couleur des pattes LG6.

COMBO: Recouvrement #2 sur les dossiers seulement. TISSU UNI RECOMMANDÉ.

Description	L x P x H	Cuir						Tissu		
		10	20 Madras Softy	30 Hugo Fantasy Illusion Tucson Utah Vintage Wild Laredo Yukon	40 Elegance Princess Santiago Sensation Sunset Trina Victoria	50 Bull Cassiope Dublin	60 Caress Ultrasued	A	B COM	C alta
001 FAUTEUIL	41X36X34	1590	1690	1795	1895	1995	2100	1180	1240	1300
002 CAUSEUSE	64X36X34	2120	2255	2390	2530	2665	2800	1540	1625	1710
003 SOFA	87X36X34	2465	2640	2815	2990	3165	3340	1850	1965	2075
005 CHAISE LONGUE BRAS DROIT	32X60X34	1845	1980	2115	2250	2385	2520	1280	1355	1425
006 POUF	25.5X25.5X18	705	770	840	905	975	1040	605	620	630
009 CAUSEUSE SANS BRAS	46X36X34	1765	1895	2025	2155	2285	2415	1310	1405	1500
011 CHAISE LONGUE BRAS GAUCHE	32X60X34	1845	1980	2115	2250	2385	2520	1280	1355	1425
012 CAUSEUSE BRAS GAUCHE	55X36X34	1865	2015	2160	2310	2455	2600	1420	1505	1590
024 CAUSEUSE MODULAIRE ALLONGEE DROIT	79X36X34	1965	2080	2200	2320	2440	2555	1500	1570	1635
048 CAUSEUSE MODULAIRE ALLONGEE GAUCHE	79X36X34	1965	2080	2200	2320	2440	2555	1500	1570	1635
050 CENTRE ROND	48X48X34	1575	1690	1810	1930	2050	2165	1280	1330	1380
052 SOFA BRAS GAUCHE	78X36X34	2240	2410	2580	2750	2920	3085	1735	1835	1930
053 SOFA BRAS DROIT	78X36X34	2240	2410	2580	2750	2920	3085	1735	1835	1930
055 COIN CARRE	35X35X34	1520	1640	1760	1880	1995	2115	1180	1245	1315
056 FAUTEUIL BRAS DROIT	32X36X34	1425	1465	1505	1545	1585	1625	1075	1130	1190
057 FAUTEUIL BRAS GAUCHE	32X36X34	1425	1465	1505	1545	1585	1625	1075	1130	1190
061 CAUSEUSE BRAS DROIT	55X36X34	1865	2015	2160	2310	2455	2600	1420	1505	1590
095 SOFA APPARTEMENT	79X36X34	2340	2495	2645	2800	2950	3105	1780	1865	1950
<b>CONFIGURATIONS</b>										
A CONF. A (052-005)	110X60X34	4085	4390	4695	5000	5305	5605	3015	3190	3355
B CONF. B (048-053)	114X79X34	4205	4490	4780	5070	5360	5640	3235	3405	3565
C CONF. C (012-050-061)	103X103X34	5305	5720	6130	6550	6960	7365	4120	4340	4560
D CONF. D (011-009-024)	114X79X34	5575	5955	6340	6725	7110	7490	4090	4330	4560
E CONF. E (057-024)	79X68X34	3390	3545	3705	3865	4025	4180	2575	2700	2825
F CONF. F (003-001-006)	87X36X34	4760	5100	5450	5790	6135	6480	3635	3825	4005

# LIMBO



Hauteur complète 34" | Hauteur de siège 18" | Profondeur d'assise 21"  
 Total Height 34" | Seat Height 18" | Seat Depth 21"

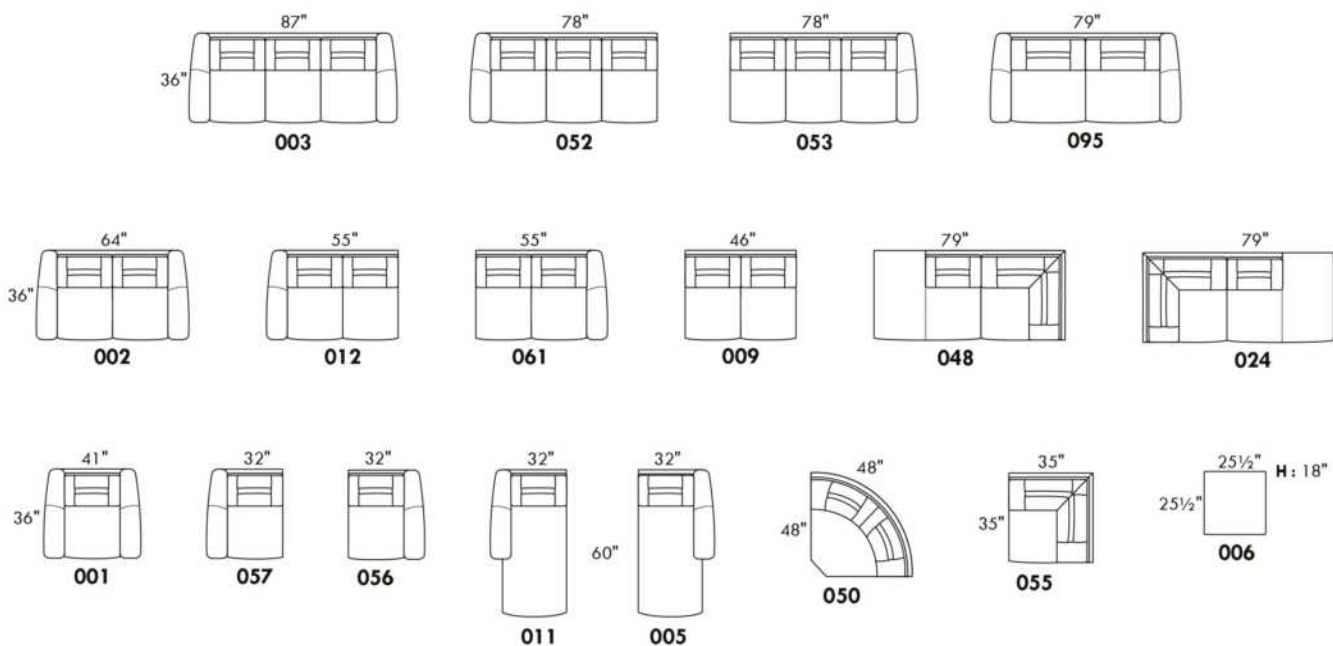

## CONFIGURATIONS

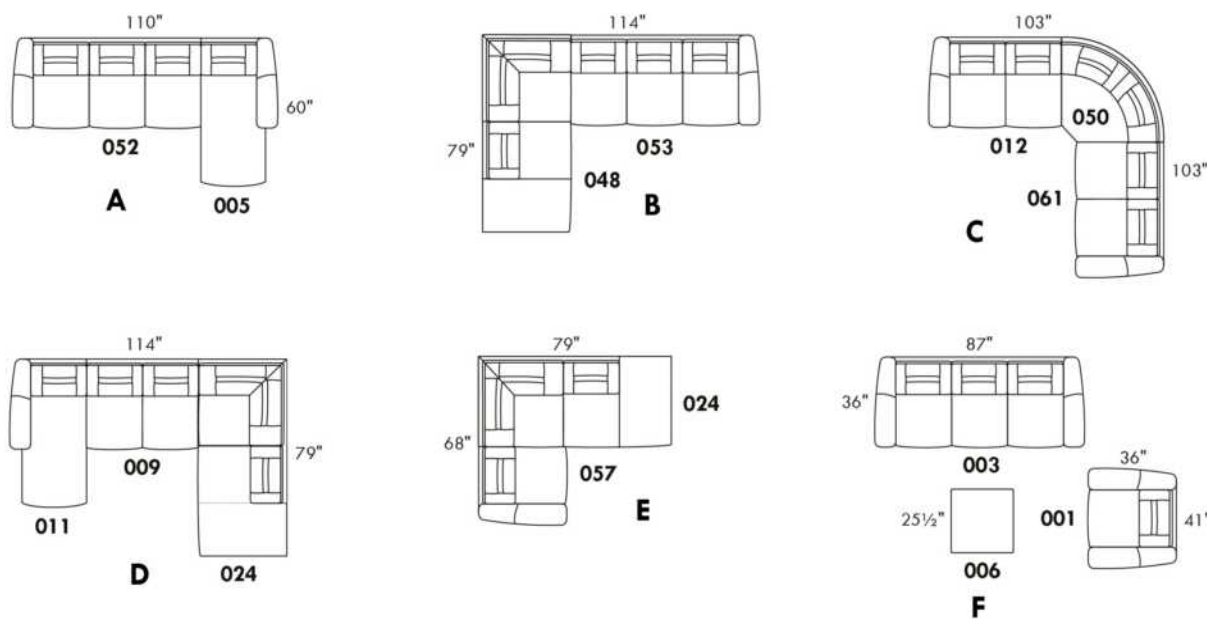

www.jaymar.ca

Toutes les dimensions indiquées sont au pouce près. Nos produits sont fabriqués à la main et des variations mineures peuvent survenir.  
 All dimensions indicated are to the nearest inch. Our product is hand-made and minor variations can occur.

## LONDON

### CARACTÉRISTIQUES:

- Appui-tête ajustable manuel sur tous les items (fixe sur centre rond).
- Fauteuil inclinable motorisé pleine jambe "à mécanisme \*protège-mur " (manuel n/d).
- Chaise longue inclinable motorisé (manuel n/d) avec appui-tête motorisé en option. Dégagement mural 8" et avant 5".
- Coussins de siège avec mousse modelée + 1" de mousse mémoire au-dessus; bras avec mousse mémoire.
- Couture: petit fil en tissu et gros fil plat en cuir.
- \*Exclus faut. 043 & 163: Dégagement mural 16"

Note: 2 inclinables séparés par un coin ne peuvent pas ouvrir en même temps. Aucuns inclinables à côté du Petit coin carré.

### OPTIONS

- Motorisé sans fil (avec batterie): ajoutez \$185 / mec.
- \*Appui-tête motorisé: ajoutez \$185 ch. (\*N/D sur items fixes.)
- Mousse: Extra ferme ajoutez \$20/siège.
- Choix de bras (LARGE ou PETIT de 6"): Pattes sur bras LARGE : LG103 bois ou LG189 métal (noire ou chrome). PETIT Bras: LG08 bois ou LG196 métal (noire ou chrome). Spécifiez couleur.
- Profondeur d'assise: 20" ou \*22". \*Le 22" N/D sur faut. 043 & 163.
- Faut. 043-163: avec base en bois (spécifiez couleur).

Description	L x P x H	Cuir						Tissu		
		10	20 Madras Softy	30 Hugo Fantasy Illusion Tucson Utah Vintage Wild Laredo Yukon	40 Elegance Princess Santiago Sensation Sunset Trina Victoria	50 Bull Cassiope Dublin	60 Caress Ultrasued	A	B COM	C alta
001 FAUTEUIL	46x40x33/40	2140	2240	2340	2445	2545	2645	1735	1790	1840
002 CAUSEUSE	69x40x33/40	3055	3185	3315	3445	3575	3705	2460	2545	2630
003 SOFA	93x40x33/40	3690	3860	4030	4200	4370	4540	2970	3070	3170
005 CHAISE LONGUE BRAS DROIT	35x62x33/40	1995	2070	2145	2215	2290	2365	1595	1665	1730
009 CAUSEUSE SANS BRAS	47x40x33/40	2145	2225	2300	2380	2460	2540	1685	1775	1865
011 CHAISE LONGUE BRAS GAUCHE	35x62x33/40	1995	2070	2145	2215	2290	2365	1595	1665	1730
012 CAUSEUSE BRAS GAUCHE	58x40x33/40	2625	2735	2850	2965	3075	3190	2095	2180	2260
017 FAUTEUIL DOUBLE	53x40x33/40	2240	2355	2465	2580	2690	2805	1810	1880	1945
021 SOFA APPARTEMENT SANS BRAS	61x40x33/40	2420	2535	2645	2760	2875	2985	1890	1985	2080
040 SOFA SANS BRAS	71x40x33/40	2770	2900	3030	3160	3290	3420	2205	2310	2410
041 FAUTEUIL INCLINABLE BRAS-G	35x40x33/40	2135	2215	2300	2385	2470	2555	1815	1855	1895
042 FAUTEUIL INCLINABLE BRAS-D	35x40x33/40	2135	2215	2300	2385	2470	2555	1815	1855	1895
043 FAUTEUIL INCLINABLE BERÇANT PIVOTANT	30x34x42	2530	2650	2775	2900	3025	3150	2120	2170	2225
044 FAUTEUIL INCLINABLE	46x40x33/40	2575	2675	2775	2880	2980	3080	2170	2230	2285
045 CAUSEUSE SANS BRAS ALLONGEE DROIT	68x40x33/40	2540	2645	2755	2860	2970	3075	2020	2095	2165
050 CENTRE ROND	49x49x33	1860	1975	2085	2200	2315	2425	1370	1440	1505
051 FAUTEUIL SANS BRAS	23,5x40x33/40	1230	1285	1340	1400	1455	1510	955	1020	1080
052 SOFA BRAS GAUCHE	82x40x33/40	3245	3400	3550	3705	3855	4010	2590	2700	2805
053 SOFA BRAS DROIT	82x40x33/40	3245	3400	3550	3705	3855	4010	2590	2700	2805
055 COIN CARRE	44x44x33/40	2165	2275	2380	2490	2595	2705	1710	1770	1835

## LONDON

### CARACTÉRISTIQUES:

- Appui-tête ajustable manuel sur tous les items (fixe sur centre rond).
- Fauteuil inclinable motorisé pleine jambe "à mécanisme \*protège-mur " (manuel n/d).
- Chaise longue inclinable motorisé (manuel n/d) avec appui-tête motorisé en option. Dégagement mural 8" et avant 5".
- Coussins de siège avec mousse modelée + 1" de mousse mémoire au-dessus; bras avec mousse mémoire.
- Couture: petit fil en tissu et gros fil plat en cuir.
- \*Exclus faut. 043 & 163: Dégagement mural 16"

Note: 2 inclinables séparés par un coin ne peuvent pas ouvrir en même temps. Aucuns inclinables à côté du Petit coin carré.

### OPTIONS

- Motorisé sans fil (avec batterie): ajoutez \$185 / mec.
- \*Appui-tête motorisé: ajoutez \$185 ch. (\*N/D sur items fixes.)
- Mousse: Extra ferme ajoutez \$20/siège.
- Choix de bras (LARGE ou PETIT de 6"): Pattes sur bras LARGE : LG103 bois ou LG189 métal (noire ou chrome). PETIT Bras: LG08 bois ou LG196 métal (noire ou chrome). Spécifiez couleur.
- Profondeur d'assise: 20" ou \*22". \*Le 22" N/D sur faut. 043 & 163.
- Faut. 043-163: avec base en bois (spécifiez couleur).

Description	L x P x H	Cuir						Tissu		
		10	20 Madras Softy	30 Hugo Fantasy Illusion Tucson Utah Vintage Wild Laredo Yukon	40 Elegance Princess Santiago Sensation Sunset Trina Victoria	50 Bull Cassiope Dublin	60 Caress Ultrasued	A	B COM	C alta
056 FAUTEUIL BRAS DROIT	35x40x33/40	1710	1780	1855	1930	2005	2075	1360	1425	1495
057 FAUTEUIL BRAS GAUCHE	35x40x33/40	1710	1780	1855	1930	2005	2075	1360	1425	1495
061 CAUSEUSE BRAS DROIT	58x40x33/40	2625	2735	2850	2965	3075	3190	2095	2180	2260
071 FAUTEUIL INCLINABLE SANS BRAS	23,5x40x33/40	1665	1725	1790	1850	1910	1975	1415	1485	1550
086 CAUSEUSE SANS BRAS ALLONGEE GAUCHE	68x40x33/40	2540	2645	2755	2860	2970	3075	2020	2095	2165
088 FAUTEUIL SANS BRAS ALLONGE GAUCHE	45x40x33/40	1630	1735	1845	1950	2060	2165	1280	1320	1360
089 FAUTEUIL SANS BRAS ALLONGE DROIT	45x40x33/40	1630	1735	1845	1950	2060	2165	1280	1320	1360
095 SOFA APPARTEMENT	83x40x33/40	3325	3490	3650	3815	3980	4145	2660	2765	2875
096 SOFA APPARTEMENT BRAS GAUCHE	72x40x33/40	2905	3030	3155	3280	3405	3530	2285	2385	2490
097 SOFA APPARTEMENT BRAS DROIT	72x40x33/40	2905	3030	3155	3280	3405	3530	2285	2385	2490
124 POUF AVEC RANGEMENT	30x22x17	845	865	890	910	935	955	735	760	780
155 PETIT COIN CARRE	40x40x33/40	2165	2275	2380	2490	2595	2705	1710	1770	1835
163 FAUT. DBL INCL. BERCANT PIVOTANT	33x34x42	2590	2725	2860	2995	3135	3270	2125	2185	2240
165 FAUTEUIL DOUBLE INCLINABLE	53x40x33/40	2685	2800	2910	3025	3140	3250	2260	2335	2410
167 SOFA APP. SANS BRAS ALLONGE GAUCHE	82x40x33/40	2815	2965	3110	3255	3405	3550	2215	2315	2410
168 SOFA APP. SANS BRAS ALLONGE DROIT	82x40x33/40	2815	2965	3110	3255	3405	3550	2215	2315	2410
169 FAUTEUIL DOUBLE INCLINABLE BRAS GAUCHE	42x40x33/40	2250	2340	2430	2520	2615	2705	1890	1980	2070
170 FAUTEUIL DOUBLE INCLINABLE BRAS DROIT	42x40x33/40	2250	2340	2430	2520	2615	2705	1890	1980	2070
171 FAUTEUIL DOUBLE INCLINABLE SANS BRAS	30,5x40x33/40	1780	1840	1895	1950	2010	2065	1495	1560	1630
173 CHAISE LONGUE DOUBLE BRAS GAUCHE	42x62x33/40	2165	2270	2370	2470	2575	2675	1735	1825	1920

## LONDON

### CARACTÉRISTIQUES:

- Appui-tête ajustable manuel sur tous les items (fixe sur centre rond).
- Fauteuil inclinable motorisé pleine jambe "à mécanisme \*protège-mur " (manuel n/d).
- Chaise longue inclinable motorisé (manuel n/d) avec appui-tête motorisé en option. Dégagement mural 8" et avant 5".
- Coussins de siège avec mousse modelée + 1" de mousse mémoire au-dessus; bras avec mousse mémoire.
- Couture: petit fil en tissu et gros fil plat en cuir.
- \*Exclus faut. 043 & 163: Dégagement mural 16"

Note: 2 inclinables séparés par un coin ne peuvent pas ouvrir en même temps. Aucuns inclinables à côté du Petit coin carré.

### OPTIONS

- Motorisé sans fil (avec batterie): ajoutez \$185 / mec.
- \*Appui-tête motorisé: ajoutez \$185 ch. (\*N/D sur items fixes.)
- Mousse: Extra ferme ajoutez \$20/siège.
- Choix de bras (LARGE ou PETIT de 6"): Pattes sur bras LARGE : LG103 bois ou LG189 métal (noire ou chrome). PETIT Bras: LG08 bois ou LG196 métal (noire ou chrome). Spécifiez couleur.
- Profondeur d'assise: 20" ou \*22". \*Le 22" N/D sur faut. 043 & 163.
- Faut. 043-163: avec base en bois (spécifiez couleur).

Description	L x P x H	Cuir						Tissu		
		10	20 Madras Softy	30 Hugo Fantasy Illusion Tucson Utah Vintage Wild Laredo Yukon	40 Elegance Princess Santiago Sensation Sunset Trina Victoria	50 Bull Cassiope Dublin	60 Caress Ultrasued	A	B COM	C alta
174 CHAISE LONGUE DOUBLE BRAS DROIT	42x62x33/40	2165	2270	2370	2470	2575	2675	1735	1825	1920
175 FAUTEUIL DOUBLE BRAS GAUCHE	42x40x33/40	1800	1900	2005	2105	2205	2310	1455	1530	1600
176 FAUTEUIL DOUBLE BRAS DROIT	42x40x33/40	1800	1900	2005	2105	2205	2310	1455	1530	1600
177 FAUTEUIL DOUBLE SANS BRAS	30,5x40x33/40	1340	1415	1490	1560	1635	1710	1035	1100	1160
178 FAUTEUIL DOUBLE SANS BRAS ALLONGE-G	52x40x33/40	1750	1840	1930	2020	2110	2200	1390	1460	1530
179 FAUTEUIL DOUBLE SANS BRAS ALLONGE-D	52x40x33/40	1750	1840	1930	2020	2110	2200	1390	1460	1530
186 CAUS. SANS BRAS ALLONGEE RANGEMENT-G	68x40x33/40	2735	2825	2920	3010	3100	3190	2205	2280	2355
187 CAUS. SANS BRAS ALLONGEE RANGEMENT-D	68x40x33/40	2735	2825	2920	3010	3100	3190	2205	2280	2355
188 FAUT. SANS BRAS ALLONGE RANGEMENT-G	45x40x33/40	1810	1910	2015	2115	2215	2320	1465	1505	1545
189 FAUT. SANS BRAS ALLONGE RANGEMENT-D	45x40x33/40	1810	1910	2015	2115	2215	2320	1465	1505	1545
221 FAUT. DBL SANS BRAS ALLONGE RANGEMENT-G	52x40x33/40	1930	2025	2120	2215	2315	2410	1575	1640	1710
222 FAUT. DBL SANS BRAS ALLONGE RANGEMENT-D	52x40x33/40	1930	2025	2120	2215	2315	2410	1575	1640	1710
223 SOFA APP SANS BRAS ALLONGE RANGEMENT-G	82x40x33/40	3005	3150	3295	3445	3590	3735	2400	2505	2615
224 SOFA APP SANS BRAS ALLONGE RANGEMENT-D	82x40x33/40	3005	3150	3295	3445	3590	3735	2400	2505	2615
236 CHAISE LONGUE INCLINABLE BRAS GAUCHE	35x62x33/40	2445	2515	2590	2665	2735	2810	2060	2125	2195
237 CHAISE LONGUE INCLINABLE BRAS DROIT	35x62x33/40	2445	2515	2590	2665	2735	2810	2060	2125	2195
238 CHAISE LONGUE DBL INCLINABLE BRAS-G	42x62x33/40	2620	2720	2820	2925	3025	3125	2195	2285	2375
239 CHAISE LONGUE DBL INCLINABLE BRAS-D	42x62x33/40	2620	2720	2820	2925	3025	3125	2195	2285	2375
<b>CONFIGURATIONS</b>										
A CONFIG (169-170)	84X40X40	4500	4680	4860	5040	5230	5410	3780	3960	4140
B CONFIG (169-171-174)	115X62X40	6195	6450	6695	6940	7200	7445	5120	5365	5620

## Liste de prix CDN

### LONDON

Description	L x P x H	Cuir						Tissu		
		10	20 Madras Softy	30 Hugo Fantasy Illusion Tucson Utah Vintage Wild Laredo Yukon	40 Elegance Princess Santiago Sensation Sunset Trina Victoria	50 Bull Cassiope Dublin	60 Caress Ultrasued	A	B COM	C alta
C CONFIG (096-055-171-170)	116X116X40	9100	9485	9860	10240	10625	11005	7380	7695	8025
D CONFIG (169-171-055-179)	116X96X40	7945	8295	8635	8980	9330	9675	6485	6770	7065
J CONFIG (041-042)	70X40X40	4270	4430	4600	4770	4940	5110	3630	3710	3790
K CONFIG (041-071-005)	94X62X40	5795	6010	6235	6450	6670	6895	4825	5005	5175
L CONFIG (012-055-071-042)	102X102X40	8590	8950	9320	9690	10050	10425	7035	7290	7540
M CONFIG (041-071-055-089)	103X89X40	7595	7950	8315	8675	9035	9400	6220	6430	6640





# LONDON

**OPTIMA**  
Collection

**Jaymar**

Conçu et fabriqué fièrement au Canada  
Proudly designed and made in Canada

Nos produits sont fabriqués à la main et des variations mineures peuvent survenir

Our product is hand-made and minor variations can occur.

## SPECIFICATIONS

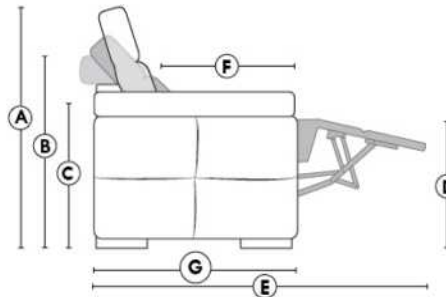

- Appui-tête levé Headrest up
- Appui-tête baissé Headrest down
- Complètement incliné Fully reclined

- A** Hauteur complète 40" Total Height
- B** Hauteur appui-tête baissé 33" Height headrest down
- C** Hauteur du bras 22,5" Arm Height
- D** Hauteur du siège 19,5" Seat height
- E** Profondeur inclinée 65" Depth fully reclined
- F** Profondeur d'assise 20"ou/ou 22" Seat depth
- G** Profondeur appui-tête monté 37,5" Depth with headrest up

## BRAS | ARMS

Option de bras:  
Bras Régulier Large 11" ou Petit bras 6"

Arm option  
Regular arm Large 11" or Small arm 6"

Contrôle de l'inclinaison situé à l'extérieur du bras  
Recliner control located on the outside of the arm.

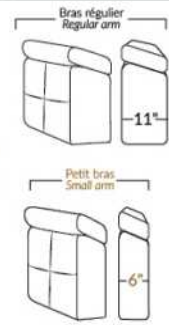

## FAUTEUIL BERÇANT PIVOTANT INCLINABLE SWIVEL ROCKING MOTION CHAIR



## SIÈGE 23" DE LARGE | 23" SEAT WIDTH

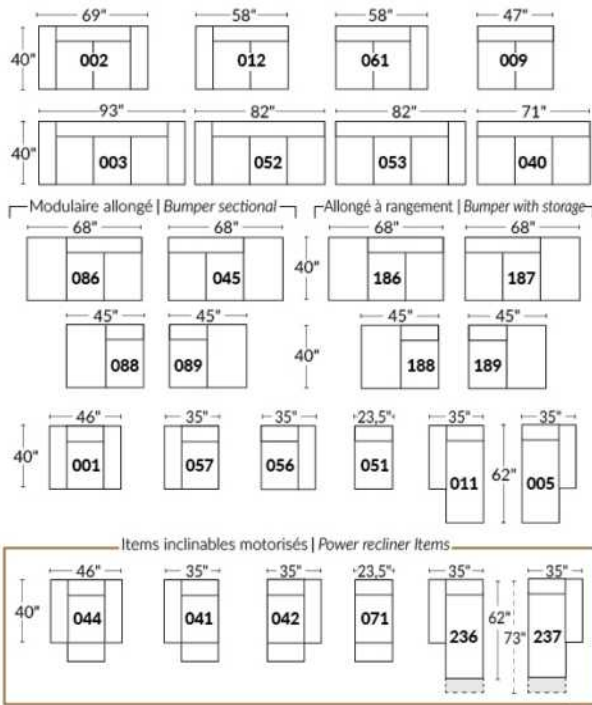

## SIÈGE 30" DE LARGE | 30" SEAT WIDTH

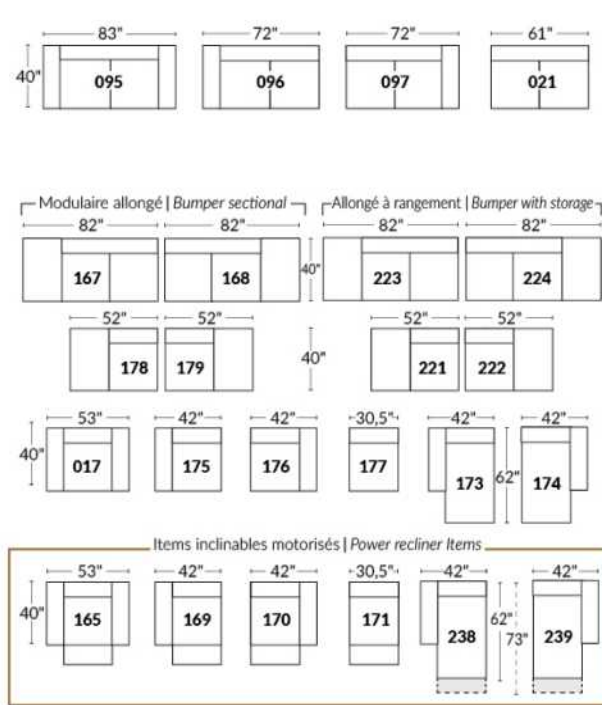

### Autres | Others



## EXEMPLE 23" EXAMPLE

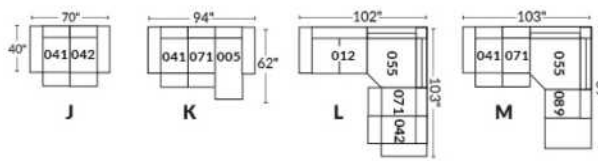

## EXEMPLE 30" EXAMPLE

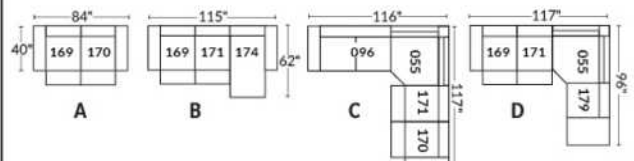

## LUCAS

CARACTÉRISTIQUES: Coussins de sièges avec mousse modelée de haute résilience de 2.5 lb et une couche de mousse mémoire 1"

PATTE: En bois LG161 ronde ou LG4 carrée; spécifiez couleur. En métal: LG82.

RECOMMANDÉ en TISSU UNI seulement. En tissu, les coutures décoratives seront les mêmes qu'en cuir mais avec un fil plus petit.

EN CUIR disponible avec FIL CONTRASTANT: surcharge 60\$/morceau. Spécifiez numéro du fil: Noir-005, Beige-087, Brun-103, Blanc-111.

Description	L x P x H	Cuir						Tissu		
		10	20 Madras Softy	30 Hugo Fantasy Illusion Tucson Utah Vintage Wild Laredo Yukon	40 Elegance Princess Santiago Sensation Sunset Trina Victoria	50 Bull Cassiope Dublin	60 Caress Ultrasued	A	B COM	C alta
001 FAUTEUIL	41X40X34	2030	2135	2235	2335	2440	2540	1455	1515	1580
002 CAUSEUSE	67X40X34	2820	2970	3115	3265	3410	3555	2040	2135	2225
005 CHAISE LONGUE BRAS DROIT	33.5X67X34	2160	2295	2430	2570	2705	2840	1780	1865	1950
006 POUF	25.5X25.5X17.5	750	780	815	850	885	920	575	595	620
009 CAUSEUSE SANS BRAS	52X40X34	2160	2295	2430	2570	2705	2840	1820	1895	1970
011 CHAISE LONGUE BRAS GAUCHE	33.5X67X34	2160	2295	2430	2570	2705	2840	1780	1865	1950
012 CAUSEUSE BRAS GAUCHE	59.5X40X34	2505	2640	2775	2910	3050	3185	1945	2035	2125
045 CAUSEUSE SANS BRAS ALLONGEE DROIT	72X40X34	2505	2640	2775	2910	3050	3185	1945	2035	2125
050 CENTRE ROND	51X51X34	1995	2110	2225	2335	2450	2560	1675	1780	1890
051 FAUTEUIL SANS BRAS	26X40X34	1340	1455	1570	1680	1795	1905	1195	1280	1365
055 COIN CARRE	40X40X34	1925	2025	2125	2230	2330	2430	1570	1670	1770
056 FAUTEUIL BRAS DROIT	33.5X40X34	1705	1800	1895	1990	2085	2185	1310	1385	1465
057 FAUTEUIL BRAS GAUCHE	33.5X40X34	1705	1800	1895	1990	2085	2185	1310	1385	1465
061 CAUSEUSE BRAS DROIT	59.5X40X34	2505	2640	2775	2910	3050	3185	1945	2035	2125
086 CAUSEUSE SANS BRAS ALLONGEE GAUCHE	72X40X34	2505	2640	2775	2910	3050	3185	1945	2035	2125
088 FAUTEUIL SANS BRAS ALLONGE GAUCHE	46X40X34	1705	1800	1895	1990	2085	2185	1310	1385	1465
089 FAUTEUIL SANS BRAS ALLONGE DROIT	46X40X34	1705	1800	1895	1990	2085	2185	1310	1385	1465
095 SOFA APPARTEMENT	82X40X34	3170	3325	3475	3630	3780	3935	2235	2340	2450
096 SOFA APPARTEMENT BRAS GAUCHE	74.5X40X34	2815	2990	3165	3340	3515	3690	2115	2235	2355
097 SOFA APPARTEMENT BRAS DROIT	74.5X40X34	2815	2990	3165	3340	3515	3690	2115	2235	2355
<b>CONFIGURATIONS</b>										
A CONF. A (12-50-61)	110.5X110X5X34	7005	7390	7775	8155	8550	8930	5565	5850	6140
B CONF. B (88-55-61)	86X99.5X34	6135	6465	6795	7130	7465	7800	4825	5090	5360
C CONF. C (11-97)	67X108X34	4975	5285	5595	5910	6220	6530	3895	4100	4305
D CONF. D (96-05)	108X67X34	4975	5285	5595	5910	6220	6530	3895	4100	4305
E CONF. E (12-50-89)	110.5X97X34	6205	6550	6895	7235	7585	7930	4930	5200	5480
F CONF. F (96-55-89)	114.5X86X34	6445	6815	7185	7560	7930	8305	4995	5290	5590

Hauteur complète 34" | Hauteur de siège 17" | Profondeur d'assise 21"  
 Total Height 34" | Seat Height 17" | Seat Depth 21"

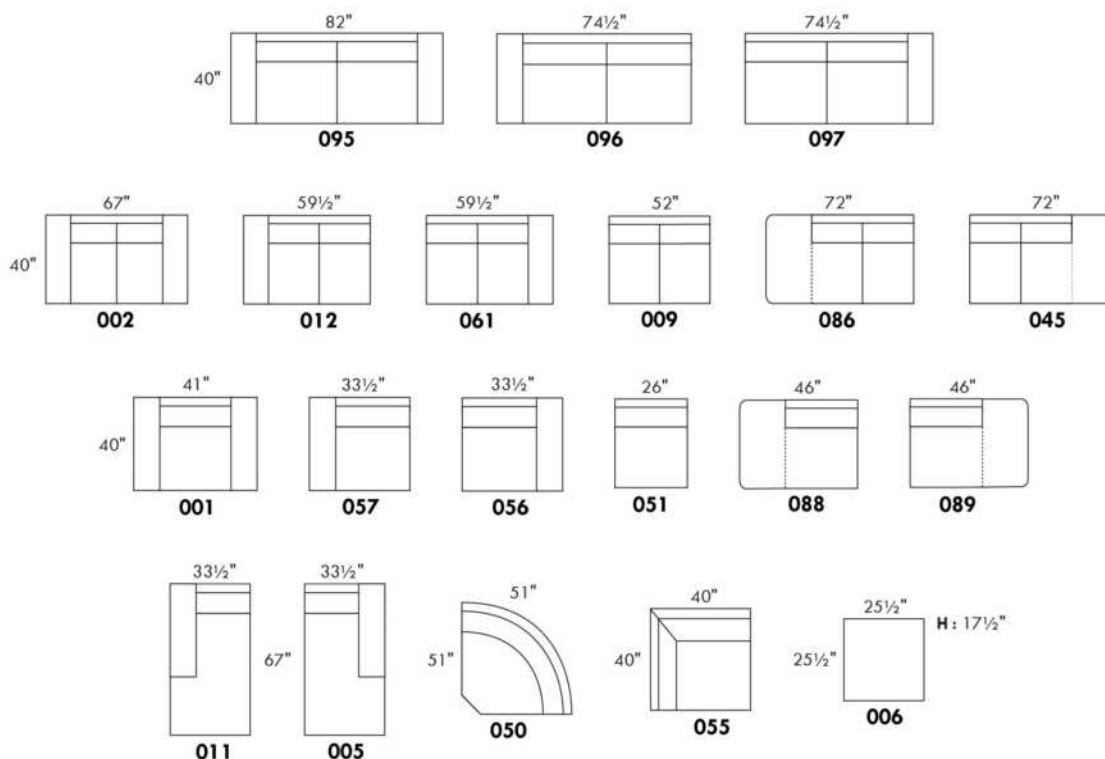

## CONFIGURATIONS

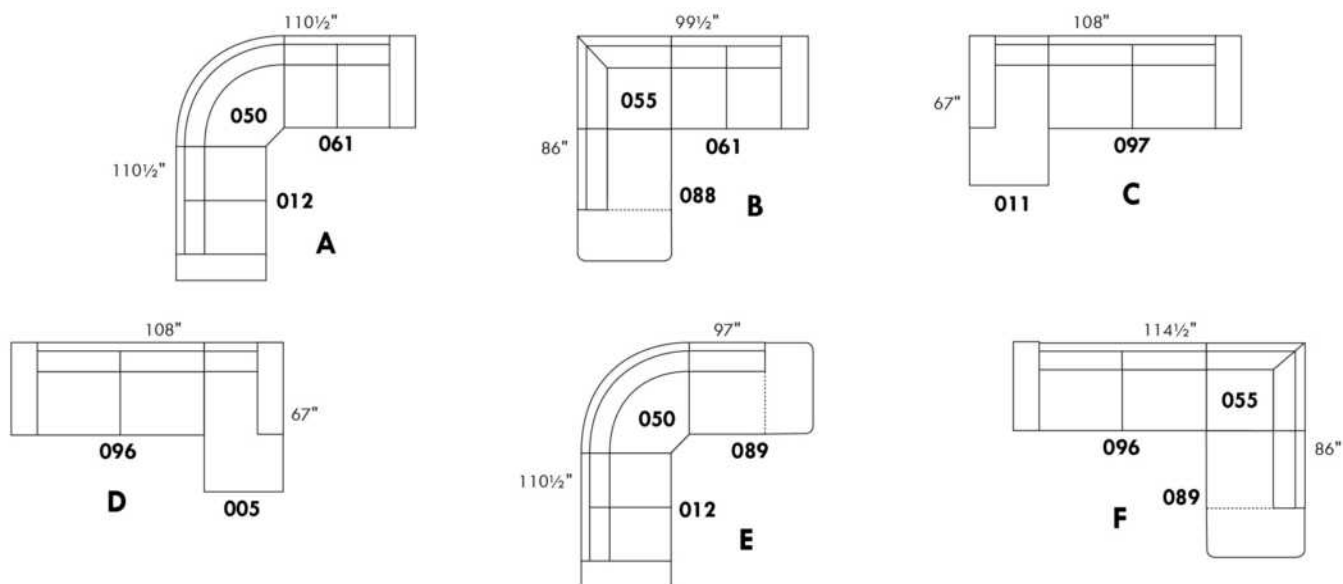

[www.jaymar.ca](http://www.jaymar.ca)

Toutes les dimensions indiquées sont au pouce près. Nos produits sont fabriqués à la main et des variations mineures peuvent survenir.  
 All dimensions indicated are to the nearest inch. Our product is hand-made and minor variations can occur.

## LYON

**Caractéristiques:**

- Appui-tête ajustable manuel sur tous les items (fixe sur centre rond).
- Fauteuil inclinable motorisé pleine jambe "à mécanisme \*protège-mur " (manuel n/d).
- Chaise longue inclinable motorisé (manuel n/d) avec appui-tête motorisé en option. Dégagement mural 8" et avant 5".
- Coussins de siège avec mousse modelée + 1" de mousse mémoire au-dessus.
- Couture: petit fil en tissu et gros fil plat en cuir.
- \*Exclus faut. 043 & 163 : Dégagement mural 16"

Note: 2 inclinables séparés par un coin ne peuvent pas ouvrir en même temps. Aucuns inclinables à côté d'item #155.

**OPTIONS**

- Motorisé sans fil (avec batterie): ajoutez \$185/mec.
- \*Appui-tête motorisé: ajoutez \$185 ch. (\*N/D sur items fixes.)
- Mousse: Extra ferme ajoutez \$20/siège.
- Choix de bras (LARGE ou PETIT de 6"): Pattes sur bras LARGE: LG08 bois. Sur PETIT Bras: LG195 bois. Spécifiez couleur de patte en bois.
- Profondeur d'assise: 20" ou \*22". \*Le 22" N/D sur faut. 043 & 163.
- Faut. 043-163: avec base en bois (spécifiez couleur).

Description	L x P x H	Cuir						Tissu		
		10	20 Madras Softy	30 Hugo Fantasy Illusion Tucson Utah Vintage Wild Laredo Yukon	40 Elegance Princess Santiago Sensation Sunset Trina Victoria	50 Bull Cassiope Dublin	60 Caress Ultrasued	A	B COM	C alta
001 FAUTEUIL	40x40x33/40	2140	2240	2340	2445	2545	2645	1735	1790	1840
002 CAUSEUSE	63x40x33/40	3055	3185	3315	3445	3575	3705	2460	2545	2630
003 SOFA	87x40x33/40	3690	3860	4030	4200	4370	4540	2970	3070	3170
005 CHAISE LONGUE BRAS DROIT	32x62x33/40	1995	2070	2145	2215	2290	2365	1595	1665	1730
009 CAUSEUSE SANS BRAS	47x40x33/40	2145	2225	2300	2380	2460	2540	1685	1775	1865
011 CHAISE LONGUE BRAS GAUCHE	32x62x33/40	1995	2070	2145	2215	2290	2365	1595	1665	1730
012 CAUSEUSE BRAS GAUCHE	55x40x33/40	2625	2735	2850	2965	3075	3190	2095	2180	2260
017 FAUTEUIL DOUBLE	47x40x33/40	2240	2355	2465	2580	2690	2805	1810	1880	1945
021 SOFA APPARTEMENT SANS BRAS	61x40x33/40	2420	2535	2645	2760	2875	2985	1890	1985	2080
040 SOFA SANS BRAS	71x40x33/40	2770	2900	3030	3160	3290	3420	2205	2310	2410
041 FAUTEUIL INCLINABLE BRAS-G	32x40x33/40	2135	2215	2300	2385	2470	2555	1815	1855	1895
042 FAUTEUIL INCLINABLE BRAS-D	32x40x33/40	2135	2215	2300	2385	2470	2555	1815	1855	1895
043 FAUTEUIL INCLINABLE BERÇANT PIVOTANT	30/33x34x42	2530	2650	2775	2900	3025	3150	2120	2170	2225
044 FAUTEUIL INCLINABLE	40x40x33/40	2575	2675	2775	2880	2980	3080	2170	2230	2285
045 CAUSEUSE SANS BRAS ALLONGEE DROIT	68x40x33/40	2540	2645	2755	2860	2970	3075	2020	2095	2165
050 CENTRE ROND	49x49x33	1860	1975	2085	2200	2315	2425	1370	1440	1505
051 FAUTEUIL SANS BRAS	23,5x40x33/40	1230	1285	1340	1400	1455	1510	955	1020	1080
052 SOFA BRAS GAUCHE	79x40x33/40	3245	3400	3550	3705	3855	4010	2590	2700	2805
053 SOFA BRAS DROIT	79x40x33/40	3245	3400	3550	3705	3855	4010	2590	2700	2805
055 COIN CARRE	44x44x33/40	2165	2275	2380	2490	2595	2705	1710	1770	1835

## LYON

### Caractéristiques:

- Appui-tête ajustable manuel sur tous les items (fixe sur centre rond).
- Fauteuil inclinable motorisé pleine jambe "à mécanisme \*protège-mur " (manuel n/d).
- Chaise longue inclinable motorisé (manuel n/d) avec appui-tête motorisé en option. Dégagement mural 8" et avant 5".
- Coussins de siège avec mousse modelée + 1" de mousse mémoire au-dessus.
- Couture: petit fil en tissu et gros fil plat en cuir.
- \*Exclus faut. 043 & 163 : Dégagement mural 16"

Note: 2 inclinables séparés par un coin ne peuvent pas ouvrir en même temps. Aucuns inclinables à côté d'item #155.

### OPTIONS

- Motorisé sans fil (avec batterie): ajoutez \$185/mec.
- \*Appui-tête motorisé: ajoutez \$185 ch. (\*N/D sur items fixes.)
- Mousse: Extra ferme ajoutez \$20/siège.
- Choix de bras (LARGE ou PETIT de 6"): Pattes sur bras LARGE: LG08 bois. Sur PETIT Bras: LG195 bois. Spécifiez couleur de patte en bois.
- Profondeur d'assise: 20" ou \*22". \*Le 22" N/D sur faut. 043 & 163.
- Faut. 043-163: avec base en bois (spécifiez couleur).

Description	L x P x H	Cuir						Tissu		
		10	20 Madras Softy	30 Hugo Fantasy Illusion Tucson Utah Vintage Wild Laredo Yukon	40 Elegance Princess Santiago Sensation Sunset Trina Victoria	50 Bull Cassiope Dublin	60 Caress Ultrasued	A	B COM	C alta
056 FAUTEUIL BRAS DROIT	32x40x33/40	1710	1780	1855	1930	2005	2075	1360	1425	1495
057 FAUTEUIL BRAS GAUCHE	32x40x33/40	1710	1780	1855	1930	2005	2075	1360	1425	1495
061 CAUSEUSE BRAS DROIT	55x40x33/40	2625	2735	2850	2965	3075	3190	2095	2180	2260
071 FAUTEUIL INCLINABLE SANS BRAS	23,5x40x33/40	1665	1725	1790	1850	1910	1975	1415	1485	1550
086 CAUSEUSE SANS BRAS ALLONGEE GAUCHE	68x40x33/40	2540	2645	2755	2860	2970	3075	2020	2095	2165
088 FAUTEUIL SANS BRAS ALLONGE GAUCHE	45x40x33/40	1630	1735	1845	1950	2060	2165	1280	1320	1360
089 FAUTEUIL SANS BRAS ALLONGE DROIT	45x40x33/40	1630	1735	1845	1950	2060	2165	1280	1320	1360
095 SOFA APPARTEMENT	77x40x33/40	3325	3490	3650	3815	3980	4145	2660	2765	2875
096 SOFA APPARTEMENT BRAS GAUCHE	69x40x33/40	2905	3030	3155	3280	3405	3530	2285	2385	2490
097 SOFA APPARTEMENT BRAS DROIT	69x40x33/40	2905	3030	3155	3280	3405	3530	2285	2385	2490
124 POUF AVEC RANGEMENT	30x22x17	845	865	890	910	935	955	735	760	780
155 PETIT COIN CARRE	40x40x33/40	2165	2275	2380	2490	2595	2705	1710	1770	1835
163 FAUT. DBL INCL. BERCANT PIVOTANT	33/36x40x33/40	2590	2725	2860	2995	3135	3270	2125	2185	2240
165 FAUTEUIL DOUBLE INCLINABLE	47x40x33/40	2685	2800	2910	3025	3140	3250	2260	2335	2410
167 SOFA APP. SANS BRAS ALLONGE GAUCHE	82x40x33/40	2815	2965	3110	3255	3405	3550	2215	2315	2410
168 SOFA APP. SANS BRAS ALLONGE DROIT	82x40x33/40	2815	2965	3110	3255	3405	3550	2215	2315	2410
169 FAUTEUIL DOUBLE INCLINABLE BRAS GAUCHE	39x40x33/40	2250	2340	2430	2520	2615	2705	1890	1980	2070
170 FAUTEUIL DOUBLE INCLINABLE BRAS DROIT	39x40x33/40	2250	2340	2430	2520	2615	2705	1890	1980	2070
171 FAUTEUIL DOUBLE INCLINABLE SANS BRAS	30,5x40x33/40	1780	1840	1895	1950	2010	2065	1495	1560	1630
173 CHAISE LONGUE DOUBLE BRAS GAUCHE	39x62x33/40	2165	2270	2370	2470	2575	2675	1735	1825	1920

## LYON

**Caractéristiques:**

- Appui-tête ajustable manuel sur tous les items (fixe sur centre rond).
- Fauteuil inclinable motorisé pleine jambe "à mécanisme \*protège-mur " (manuel n/d).
- Chaise longue inclinable motorisé (manuel n/d) avec appui-tête motorisé en option. Dégagement mural 8" et avant 5".
- Coussins de siège avec mousse modelée + 1" de mousse mémoire au-dessus.
- Couture: petit fil en tissu et gros fil plat en cuir.
- \*Exclus faut. 043 & 163 : Dégagement mural 16"

Note: 2 inclinables séparés par un coin ne peuvent pas ouvrir en même temps. Aucuns inclinables à côté d'item #155.

**OPTIONS**

- Motorisé sans fil (avec batterie): ajoutez \$185/mec.
- \*Appui-tête motorisé: ajoutez \$185 ch. (\*N/D sur items fixes.)
- Mousse: Extra ferme ajoutez \$20/siège.
- Choix de bras (LARGE ou PETIT de 6"): Pattes sur bras LARGE: LG08 bois. Sur PETIT Bras: LG195 bois. Spécifiez couleur de patte en bois.
- Profondeur d'assise: 20" ou \*22". \*Le 22" N/D sur faut. 043 & 163.
- Faut. 043-163: avec base en bois (spécifiez couleur).

Description	L x P x H	Cuir						Tissu		
		10	20 Madras Softy	30 Hugo Fantasy Illusion Tucson Utah Vintage Wild Laredo Yukon	40 Elegance Princess Santiago Sensation Sunset Trina Victoria	50 Bull Cassiope Dublin	60 Caress Ultrasued	A	B COM	C alta
174 CHAISE LONGUE DOUBLE BRAS DROIT	39x62x33/40	2165	2270	2370	2470	2575	2675	1735	1825	1920
175 FAUTEUIL DOUBLE BRAS GAUCHE	39x40x33/40	1800	1900	2005	2105	2205	2310	1455	1530	1600
176 FAUTEUIL DOUBLE BRAS DROIT	39x40x33/40	1800	1900	2005	2105	2205	2310	1455	1530	1600
177 FAUTEUIL DOUBLE SANS BRAS	30,5x40x33/40	1340	1415	1490	1560	1635	1710	1035	1100	1160
178 FAUTEUIL DOUBLE SANS BRAS ALLONGE-G	52x40x33/40	1750	1840	1930	2020	2110	2200	1390	1460	1530
179 FAUTEUIL DOUBLE SANS BRAS ALLONGE-D	52x40x33/40	1750	1840	1930	2020	2110	2200	1390	1460	1530
186 CAUS. SANS BRAS ALLONGEE RANGEMENT-G	68x40x33/40	2735	2825	2920	3010	3100	3190	2205	2280	2355
187 CAUS. SANS BRAS ALLONGEE RANGEMENT-D	68x40x33/40	2735	2825	2920	3010	3100	3190	2205	2280	2355
188 FAUT. SANS BRAS ALLONGE RANGEMENT-G	45x40x33/40	1810	1910	2015	2115	2215	2320	1465	1505	1545
189 FAUT. SANS BRAS ALLONGE RANGEMENT-D	45x40x33/40	1810	1910	2015	2115	2215	2320	1465	1505	1545
221 FAUT. DBL SANS BRAS ALLONGE RANGEMENT-G	52x40x33/40	1930	2025	2120	2215	2315	2410	1575	1640	1710
222 FAUT. DBL SANS BRAS ALLONGE RANGEMENT-D	52x40x33/40	1930	2025	2120	2215	2315	2410	1575	1640	1710
223 SOFA APP SANS BRAS ALLONGE RANGEMENT-G	82x40x33/40	3005	3150	3295	3445	3590	3735	2400	2505	2615
224 SOFA APP SANS BRAS ALLONGE RANGEMENT-D	82x40x33/40	3005	3150	3295	3445	3590	3735	2400	2505	2615
236 CHAISE LONGUE INCLINABLE BRAS GAUCHE	32x62x33/40	2445	2515	2590	2665	2735	2810	2060	2125	2195
237 CHAISE LONGUE INCLINABLE BRAS DROIT	32x62x33/40	2445	2515	2590	2665	2735	2810	2060	2125	2195
238 CHAISE LONGUE DBL INCLINABLE BRAS-G	39x62x33/40	2620	2720	2820	2925	3025	3125	2195	2285	2375
239 CHAISE LONGUE DBL INCLINABLE BRAS-D	39x62x33/40	2620	2720	2820	2925	3025	3125	2195	2285	2375
<b>CONFIGURATIONS</b>										
A CONFIG (169-170)	78X40X40	4500	4680	4860	5040	5230	5410	3780	3960	4140
B CONFIG (169-171-174)	109X62X40	6195	6450	6695	6940	7200	7445	5120	5365	5620

## Liste de prix CDN

### LYON

Description	L x P x H	Cuir						Tissu		
		10	20 Madras Softy	30 Hugo Fantasy Illusion Tucson Utah Vintage Wild Laredo Yukon	40 Elegance Princess Santiago Sensation Sunset Trina Victoria	50 Bull Cassiope Dublin	60 Caress Ultrasued	A	B COM	C alta
C CONFIG (096-055-171-170)	114X114X40	9100	9485	9860	10240	10625	11005	7380	7695	8025
D CONFIG (169-171-055-179)	114X96X40	7945	8295	8635	8980	9330	9675	6485	6770	7065
J CONFIG (041-042)	64X40X40	4270	4430	4600	4770	4940	5110	3630	3710	3790
K CONFIG (041-071-005)	88X62X40	5795	6010	6235	6450	6670	6895	4825	5005	5175
L CONFIG (012-055-071-042)	100X100X40	8590	8950	9320	9690	10050	10425	7035	7290	7540
M CONFIG (041-071-055-089)	100X89X40	7595	7950	8315	8675	9035	9400	6220	6430	6640



# LYON

**OPTIMA**  
Collection

**Jaymar**

Conçu et fabriqué fièrement au Canada  
Proudly designed and made in Canada

Nos produits sont fabriqués à la main et des variations mineures peuvent survenir.

Our product is hand-made and minor variations can occur.

## SPECIFICATIONS

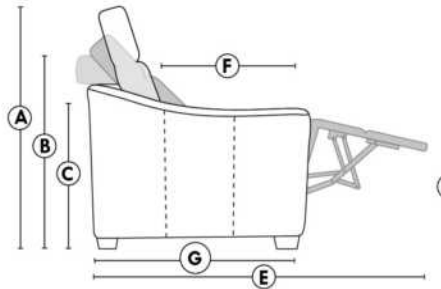

- Appui-tête levé Headrest up
- Appui-tête baissé Headrest down
- Complètement incliné Fully reclined

- A** Hauteur complète 40" Total Height
- B** Hauteur appui-tête baissé 33" Height headrest down
- C** Hauteur du bras 23" Arm Height
- D** Hauteur du siège 19,5" Seat height
- E** Profondeur inclinée 65" Depth fully reclined
- F** Profondeur d'assise 20"ou/ou 22" Seat depth
- G** Profondeur appui-tête monté 37,5" Depth with headrest up

## BRAS | ARMS

Option de bras:  
Bras Régulier Large 8" ou Petit bras 6"

Arm option  
Regular arm Large 8" or Small arm 6"

Contrôle de l'inclinaison situé à l'extérieur du bras  
Recliner control located on the outside of the arm.

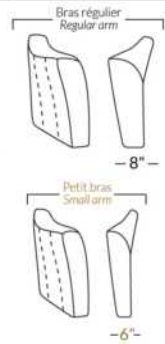

## FAUTEUIL BERÇANT PIVOTANT INCLINABLE SWIVEL ROCKING MOTION CHAIR

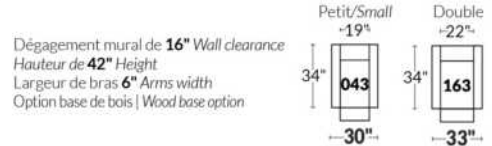

## SIÈGE 23" DE LARGE | 23" SEAT WIDTH

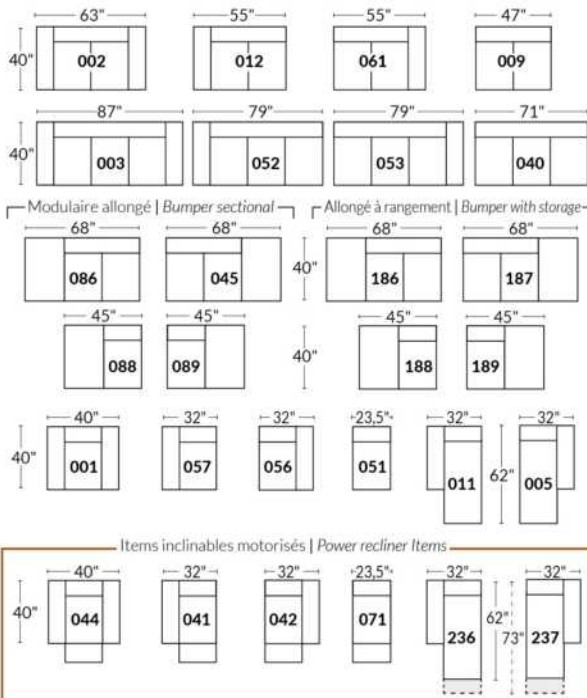

## SIÈGE 30" DE LARGE | 30" SEAT WIDTH

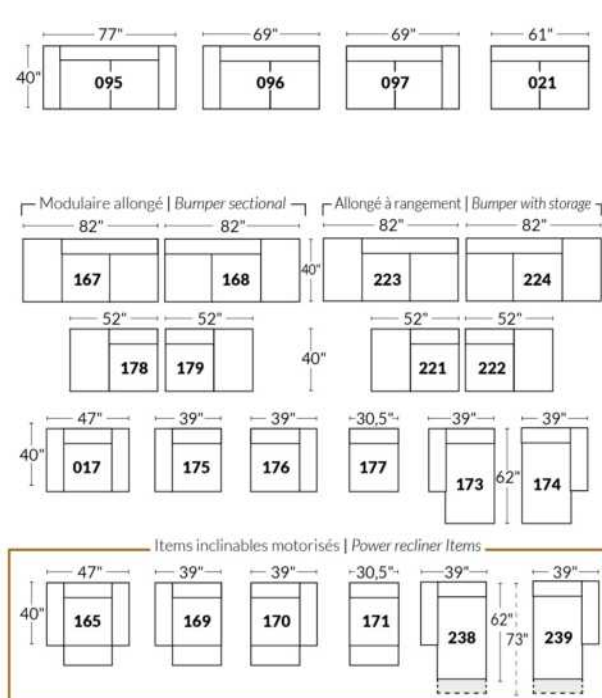

## Autres | Others

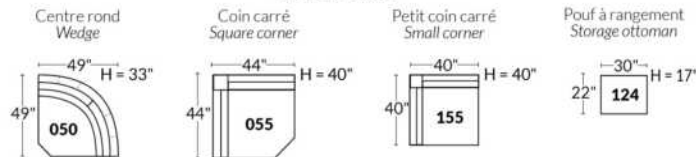

## EXEMPLE 23" EXAMPLE

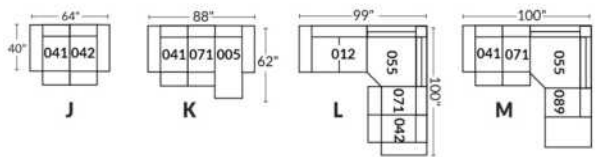

## EXEMPLE 30" EXAMPLE

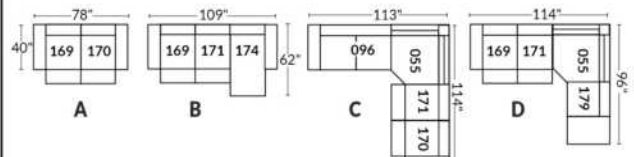



## MAGGY

CARACTÉRISTIQUES: Coussins de sièges avec mousse modelée de haute résilience de 2.5 lb et une couche de mousse mémoire 1"

PATTE: Spécifiez couleur des pattes LG187.

Item 077: Spécifiez couleur du dessus de table en bois.

En TISSUS, les coutures seront avec un fils plus petit.

EN CUIR disponible avec FIL CONTRASTANT: surcharge 60\$/morceau. Spécifiez numéro du fil: 005 Noir , 087 Beige, 103 Brun, 111 Blanc.

COMBO:

Recouvrement #1: Bras (SAUF l'extérieur), sous le coussin (SAUF le boudin), Extérieur de dos.

Recouvrement #2: Extérieur du bras, Boudin en bas sur le devant, Dossier intérieur et Siège.

Description	L x P x H	Cuir						Tissu		
		10	20 Madras Softy	30 Hugo Fantasy Illusion Tucson Utah Vintage Wild Laredo Yukon	40 Elegance Princess Santiago Sensation Sunset Trina Victoria	50 Bull Cassiope Dublin	60 Caress Ultrasued	A	B COM	C alta
001 FAUTEUIL	44X42X30/39	2240	2345	2455	2560	2670	2775	1570	1635	1705
002 CAUSEUSE	67X42X30/39	3160	3315	3465	3620	3770	3925	2215	2315	2410
006 POUF	25.5X25.5X17.5	795	820	850	880	905	935	605	625	640
012 CAUSEUSE BRAS GAUCHE	56.5X42X30/39	2735	2900	3065	3230	3390	3555	2100	2200	2300
024 CAUSEUSE MODULAIRE ALLONGEE DROIT	85X42X30/39	3670	3845	4020	4195	4370	4545	2735	2845	2950
045 CAUSEUSE SANS BRAS ALLONGEE DROIT	66X42X30/39	2735	2900	3065	3230	3390	3555	2100	2200	2300
048 CAUSEUSE MODULAIRE ALLONGEE GAUCHE	85X42X30/39	3670	3845	4020	4195	4370	4545	2735	2845	2950
051 FAUTEUIL SANS BRAS	30.5X42X30/39	1585	1705	1820	1940	2060	2180	1390	1465	1540
055 COIN CARRE	42X42X30/39	2245	2355	2460	2570	2675	2780	1640	1750	1855
056 FAUTEUIL BRAS DROIT	33.5X42X30/39	1845	1940	2035	2135	2230	2325	1450	1530	1605
057 FAUTEUIL BRAS GAUCHE	33.5X42X30/39	1845	1940	2035	2135	2230	2325	1450	1530	1605
061 CAUSEUSE BRAS DROIT	56.5X42X30/39	2735	2900	3065	3230	3390	3555	2100	2200	2300
077 TABLE REMBOURREE	42X42X17.5	990	1025	1060	1095	1125	1160	810	825	845
086 CAUSEUSE SANS BRAS ALLONGEE GAUCHE	66X42X30/39	2735	2900	3065	3230	3390	3555	2100	2200	2300
088 FAUTEUIL SANS BRAS ALLONGE GAUCHE	43X42X30/39	1845	1940	2035	2135	2230	2325	1450	1530	1605
089 FAUTEUIL SANS BRAS ALLONGE DROIT	43X42X30/39	1845	1940	2035	2135	2230	2325	1450	1530	1605
095 SOFA APPARTEMENT	82X42X30/39	3500	3675	3850	4025	4200	4375	2385	2490	2590
096 SOFA APPARTEMENT BRAS GAUCHE	71.5X42X30/39	3080	3275	3465	3660	3850	4040	2260	2375	2490
097 SOFA APPARTEMENT BRAS DROIT	71.5X42X30/39	3080	3275	3465	3660	3850	4040	2260	2375	2490
<b>CONFIGURATIONS</b>										
A CONF. A (57-55-61)	75.5X98.5X42	6825	7195	7560	7935	8295	8660	5190	5480	5760
B CONF. B (96-55-89)	113.5X85X42	7170	7570	7960	8365	8755	9145	5350	5655	5950
C CONF. C (88-77-97)	85X113.5X42	5915	6240	6560	6890	7205	7525	4520	4730	4940
D CONF. D (12-77-61)	98.5X98.5X42	6460	6825	7190	7555	7905	8270	5010	5225	5445

## Liste de prix CDN

### MAGGY

Description	L x P x H	Cuir						Tissu		
		10	20 Madras Softy	30 Hugo Fantasy Illusion Tucson Utah Vintage Wild Laredo Yukon	40 Elegance Princess Santiago Sensation Sunset Trina Victoria	50 Bull Cassiope Dublin	60 Caress Ultrasued	A	B COM	C alta
E CONF. E (96-51-55-61)	144X98.5X42	9645	10235	10810	11400	11975	12555	7390	7790	8185
F CONF. F (86-55-97)	108X113.5X42	8060	8530	8990	9460	9915	10375	6000	6325	6645

# MAGGY



Hauteur complète 30"/39" | Hauteur de siège 19" | Hauteur devant bras 24" | Profondeur d'assise 22"  
 Total Height 30"/39" | Seat Height 19" | Arm Height 24" | Seat Depth 22"

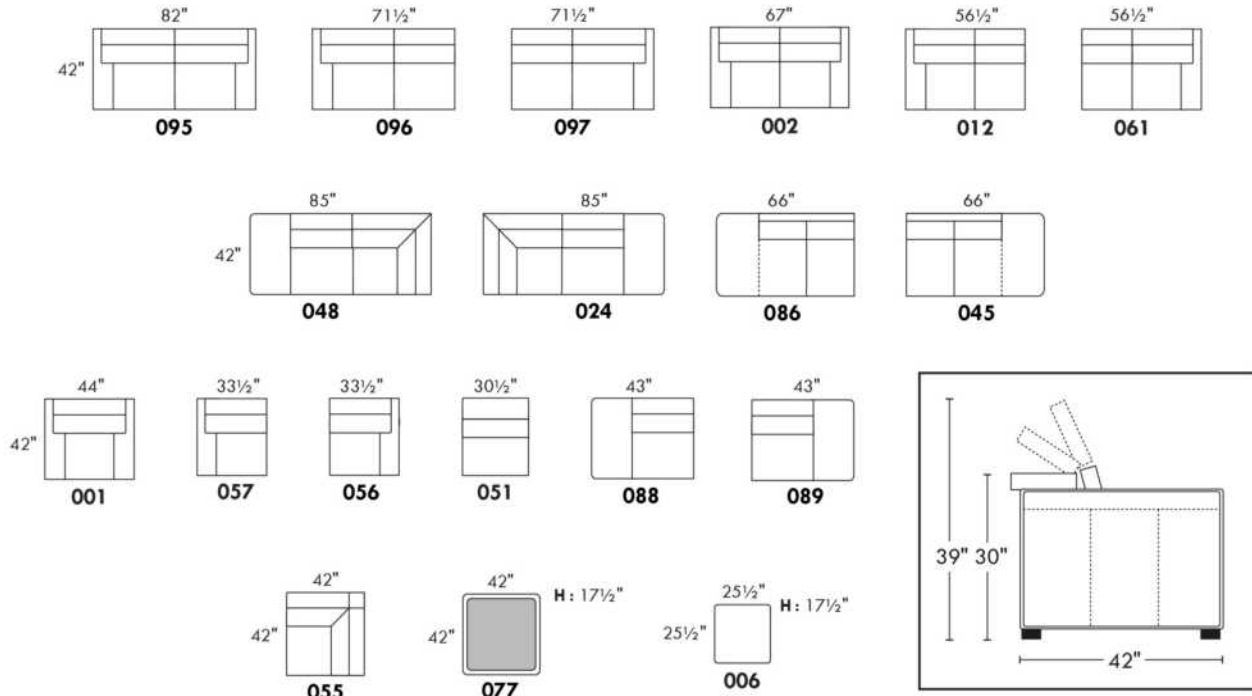

## CONFIGURATIONS

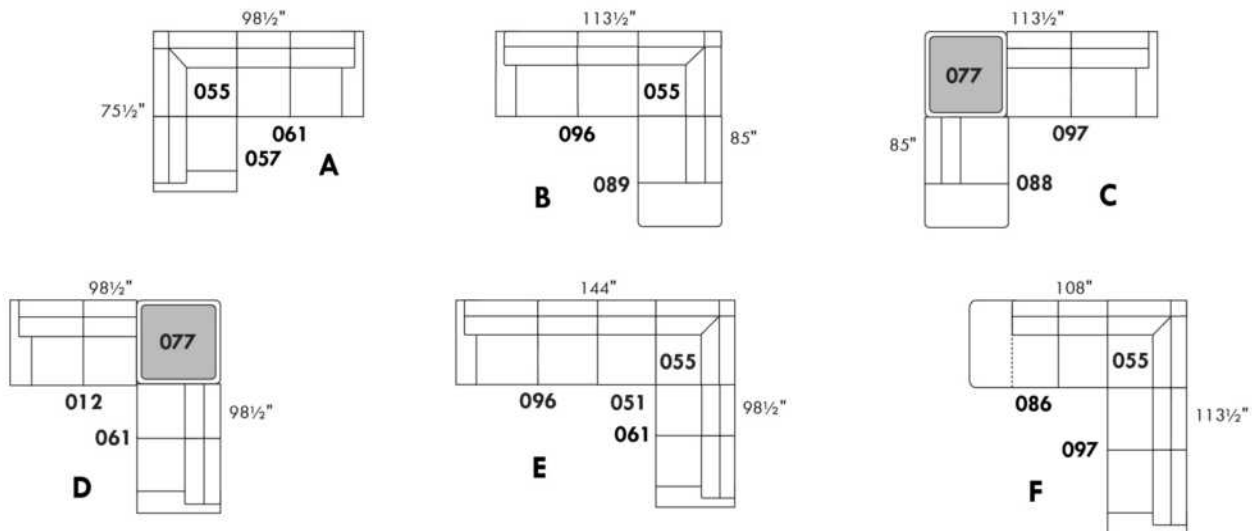

www.jaymar.ca

Toutes les dimensions indiquées sont au pouce près. Nos produits sont fabriqués à la main et des variations mineures peuvent survenir.  
 All dimensions indicated are to the nearest inch. Our product is hand-made and minor variations can occur.

## MALAGA

### CARACTÉRISTIQUES:

- Appui-tête ajustable manuel sur tous les items (fixe sur centre rond).
- Fauteuil inclinable motorisé pleine jambe "à mec. \*protège-mur" (manuel n/d).
- Chaise longue inclinable motorisé (manuel n/d) avec appui-tête motorisé en option. Dégagement mural 8" et avant 5".
- Coussins de siège avec mousse modelée + 1" de mousse mémoire au-dessus; bras avec mousse mémoire.
- Couture: petit fil en tissu et gros fil plat en cuir.
- \*Exclus faut. 043 & 163: Dégagement mural 16".

Note: 2 inclinables séparés par un coin ne peuvent pas ouvrir en même temps. Aucuns inclinables à côté du Petit coin carré.

### OPTIONS

- Motorisé sans fil (avec batterie): ajoutez \$185/mec.
- \*Appui-tête motorisé: ajoutez \$185 ch. (\*N/D sur items fixes.)
- Mousse: Extra ferme ajoutez \$20/siège.
- Choix de bras (LARGE ou PETIT de 6"): Pattes sur bras LARGE: LG103 bois ou LG189 métal (noire ou chrome). PETIT Bras: LG08 bois ou LG196 métal (noire ou chrome). Spécifiez couleur.
- Profondeur d'assise: 20" ou \*22". \*Le 22" N/D sur faut. 043 & 163.
- Faut. 043-163: avec base en bois (spécifiez couleur).

### Configurations CINÉMA MAISON

Détails accessoires, porte gobelets et configurations : Voir page Optima Cinéma maison en annexe.

Ancrage pour accessoires: \$40 ch.

Porte-Gobelets : En métal: \$30 ch. | Illuminé: \$30 ch. | \*Illuminé avec contrôle (1 ou 2 moteurs): \$50 ch.

\*Lumière DEL sous le siège : \$30/siège.

Description	L x P x H	Cuir						Tissu		
		10	20 Madras Softy	30 Hugo Fantasy Illusion Tucson Utah Vintage Wild Laredo Yukon	40 Elegance Princess Santiago Sensation Sunset Trina Victoria	50 Bull Cassiope Dublin	60 Caress Ultrasued	A	B COM	C alta
001 FAUTEUIL	44x40x33/40	2140	2240	2340	2445	2545	2645	1735	1790	1840
002 CAUSEUSE	67x40x33/40	3055	3185	3315	3445	3575	3705	2460	2545	2630
003 SOFA	91x40x33/40	3690	3860	4030	4200	4370	4540	2970	3070	3170
005 CHAISE LONGUE BRAS DROIT	34x62x33/40	1995	2070	2145	2215	2290	2365	1595	1665	1730
009 CAUSEUSE SANS BRAS	47x40x33/40	2145	2225	2300	2380	2460	2540	1685	1775	1865
011 CHAISE LONGUE BRAS GAUCHE	34x62x33/40	1995	2070	2145	2215	2290	2365	1595	1665	1730
012 CAUSEUSE BRAS GAUCHE	57x40x33/40	2625	2735	2850	2965	3075	3190	2095	2180	2260
017 FAUTEUIL DOUBLE	51x40x33/40	2240	2355	2465	2580	2690	2805	1810	1880	1945
021 SOFA APPARTEMENT SANS BRAS	61x40x33/40	2420	2535	2645	2760	2875	2985	1890	1985	2080
040 SOFA SANS BRAS	71x40x33/40	2770	2900	3030	3160	3290	3420	2205	2310	2410
041 FAUTEUIL INCLINABLE BRAS-G	34x40x33/40	2135	2215	2300	2385	2470	2555	1815	1855	1895
042 FAUTEUIL INCLINABLE BRAS-D	34x40x33/40	2135	2215	2300	2385	2470	2555	1815	1855	1895
043 FAUTEUIL INCLINABLE BERÇANT PIVOTANT	30x34x42	2530	2650	2775	2900	3025	3150	2120	2170	2225
044 FAUTEUIL INCLINABLE	44x40x33/40	2575	2675	2775	2880	2980	3080	2170	2230	2285
045 CAUSEUSE SANS BRAS ALLONGEE DROIT	68x40x33/40	2540	2645	2755	2860	2970	3075	2020	2095	2165
050 CENTRE ROND	49x49x33	1860	1975	2085	2200	2315	2425	1370	1440	1505

## MALAGA

### CARACTÉRISTIQUES:

- Appui-tête ajustable manuel sur tous les items (fixe sur centre rond).
- Fauteuil inclinable motorisé pleine jambe "à mec. \*protège-mur" (manuel n/d).
- Chaise longue inclinable motorisé (manuel n/d) avec appui-tête motorisé en option. Dégagement mural 8" et avant 5".
- Coussins de siège avec mousse modelée + 1" de mousse mémoire au-dessus; bras avec mousse mémoire.
- Couture: petit fil en tissu et gros fil plat en cuir.
- \*Exclus faut. 043 & 163: Dégagement mural 16".

Note: 2 inclinables séparés par un coin ne peuvent pas ouvrir en même temps. Aucuns inclinables à côté du Petit coin carré.

### OPTIONS

- Motorisé sans fil (avec batterie): ajoutez \$185/mec.
- \*Appui-tête motorisé: ajoutez \$185 ch. (\*N/D sur items fixes.)
- Mousse: Extra ferme ajoutez \$20/siège.
- Choix de bras (LARGE ou PETIT de 6"): Pattes sur bras LARGE: LG103 bois ou LG189 métal (noire ou chrome). PETIT Bras: LG08 bois ou LG196 métal (noire ou chrome). Spécifiez couleur.
- Profondeur d'assise: 20" ou \*22". \*Le 22" N/D sur faut. 043 & 163.
- Faut. 043-163: avec base en bois (spécifiez couleur).

### Configurations CINÉMA MAISON

Détails accessoires, porte gobelets et configurations : Voir page Optima Cinéma maison en annexe.

Ancrage pour accessoires: \$40 ch.

Porte-Gobelets : En métal: \$30 ch. | Illuminé: \$30 ch. | \*Illuminé avec contrôle (1 ou 2 moteurs): \$50 ch.

\*Lumière DEL sous le siège : \$30/siège.

Description	L x P x H	Cuir						Tissu		
		10	20 Madras Softy	30 Hugo Fantasy Illusion Tucson Utah Vintage Wild Laredo Yukon	40 Elegance Princess Santiago Sensation Sunset Trina Victoria	50 Bull Cassiope Dublin	60 Caress Ultrasued	A	B COM	C alta
051 FAUTEUIL SANS BRAS	23,5x40x33/40	1230	1285	1340	1400	1455	1510	955	1020	1080
052 SOFA BRAS GAUCHE	81x40x33/40	3245	3400	3550	3705	3855	4010	2590	2700	2805
053 SOFA BRAS DROIT	81x40x33/40	3245	3400	3550	3705	3855	4010	2590	2700	2805
055 COIN CARRE	44x44x33/40	2165	2275	2380	2490	2595	2705	1710	1770	1835
056 FAUTEUIL BRAS DROIT	34x40x33/40	1710	1780	1855	1930	2005	2075	1360	1425	1495
057 FAUTEUIL BRAS GAUCHE	34x40x33/40	1710	1780	1855	1930	2005	2075	1360	1425	1495
061 CAUSEUSE BRAS DROIT	57x40x33/40	2625	2735	2850	2965	3075	3190	2095	2180	2260
071 FAUTEUIL INCLINABLE SANS BRAS	23,5x40x33/40	1665	1725	1790	1850	1910	1975	1415	1485	1550
086 CAUSEUSE SANS BRAS ALLONGEE GAUCHE	68x40x33/40	2540	2645	2755	2860	2970	3075	2020	2095	2165
088 FAUTEUIL SANS BRAS ALLONGE GAUCHE	45x40x33/40	1630	1735	1845	1950	2060	2165	1280	1320	1360
089 FAUTEUIL SANS BRAS ALLONGE DROIT	45x40x33/40	1630	1735	1845	1950	2060	2165	1280	1320	1360
095 SOFA APPARTEMENT	81x40x33/40	3325	3490	3650	3815	3980	4145	2660	2765	2875
096 SOFA APPARTEMENT BRAS GAUCHE	71x40x33/40	2905	3030	3155	3280	3405	3530	2285	2385	2490
097 SOFA APPARTEMENT BRAS DROIT	71x40x33/40	2905	3030	3155	3280	3405	3530	2285	2385	2490
124 POUF AVEC RANGEMENT	30x22x17	845	865	890	910	935	955	735	760	780
138 BRAS CENTRE	10x36x24.5	470	510	550	590	630	670	400	415	430

## MALAGA

### CARACTÉRISTIQUES:

- Appui-tête ajustable manuel sur tous les items (fixe sur centre rond).
- Fauteuil inclinable motorisé pleine jambe "à mec. \*protège-mur" (manuel n/d).
- Chaise longue inclinable motorisé (manuel n/d) avec appui-tête motorisé en option. Dégagement mural 8" et avant 5".
- Coussins de siège avec mousse modelée + 1" de mousse mémoire au-dessus; bras avec mousse mémoire.
- Couture: petit fil en tissu et gros fil plat en cuir.
- \*Exclus faut. 043 & 163: Dégagement mural 16".

Note: 2 inclinables séparés par un coin ne peuvent pas ouvrir en même temps. Aucuns inclinables à côté du Petit coin carré.

### OPTIONS

- Motorisé sans fil (avec batterie): ajoutez \$185/mec.
- \*Appui-tête motorisé: ajoutez \$185 ch. (\*N/D sur items fixes.)
- Mousse: Extra ferme ajoutez \$20/siège.
- Choix de bras (LARGE ou PETIT de 6"): Pattes sur bras LARGE: LG103 bois ou LG189 métal (noire ou chrome). PETIT Bras: LG08 bois ou LG196 métal (noire ou chrome). Spécifiez couleur.
- Profondeur d'assise: 20" ou \*22". \*Le 22" N/D sur faut. 043 & 163.
- Faut. 043-163: avec base en bois (spécifiez couleur).

### Configurations CINÉMA MAISON

Détails accessoires, porte gobelets et configurations : Voir page Optima Cinéma maison en annexe.

Ancrage pour accessoires: \$40 ch.

Porte-Gobelets : En métal: \$30 ch. | Illuminé: \$30 ch. | \*Illuminé avec contrôle (1 ou 2 moteurs): \$50 ch.

\*Lumière DEL sous le siège : \$30/siège.

Description	L x P x H	Cuir						Tissu		
		10	20 Madras Softy	30 Hugo Fantasy Illusion Tucson Utah Vintage Wild Laredo Yukon	40 Elegance Princess Santiago Sensation Sunset Trina Victoria	50 Bull Cassiope Dublin	60 Caresse Ultrasued	A	B COM	C alta
155 PETIT COIN CARRE	40x40x33/40	2165	2275	2380	2490	2595	2705	1710	1770	1835
159 RANGEMENT À ANGLE	11/27x36x24.5	845	880	910	945	980	1015	665	680	695
160 RANGEMENT DROIT	11x36x24.5	815	845	875	900	930	955	625	645	670
163 FAUT. DBL INCL. BERGANT PIVOTANT	33x34x42	2590	2725	2860	2995	3135	3270	2125	2185	2240
165 FAUTEUIL DOUBLE INCLINABLE	51x40x33/40	2685	2800	2910	3025	3140	3250	2260	2335	2410
167 SOFA APP. SANS BRAS ALLONGE GAUCHE	82x40x33/40	2815	2965	3110	3255	3405	3550	2215	2315	2410
168 SOFA APP. SANS BRAS ALLONGE DROIT	82x40x33/40	2815	2965	3110	3255	3405	3550	2215	2315	2410
169 FAUTEUIL DOUBLE INCLINABLE BRAS GAUCHE	41x40x33/40	2250	2340	2430	2520	2615	2705	1890	1980	2070
170 FAUTEUIL DOUBLE INCLINABLE BRAS DROIT	41x40x33/40	2250	2340	2430	2520	2615	2705	1890	1980	2070
171 FAUTEUIL DOUBLE INCLINABLE SANS BRAS	30,5x40x33/40	1780	1840	1895	1950	2010	2065	1495	1560	1630
173 CHAISE LONGUE DOUBLE BRAS GAUCHE	41x62x33/40	2165	2270	2370	2470	2575	2675	1735	1825	1920
174 CHAISE LONGUE DOUBLE BRAS DROIT	41x62x33/40	2165	2270	2370	2470	2575	2675	1735	1825	1920
175 FAUTEUIL DOUBLE BRAS GAUCHE	41x40x33/40	1800	1900	2005	2105	2205	2310	1455	1530	1600
176 FAUTEUIL DOUBLE BRAS DROIT	41x40x33/40	1800	1900	2005	2105	2205	2310	1455	1530	1600
177 FAUTEUIL DOUBLE SANS BRAS	30,5x40x33/40	1340	1415	1490	1560	1635	1710	1035	1100	1160
178 FAUTEUIL DOUBLE SANS BRAS ALLONGE-G	52x40x33/40	1750	1840	1930	2020	2110	2200	1390	1460	1530

## MALAGA

### CARACTÉRISTIQUES:

- Appui-tête ajustable manuel sur tous les items (fixe sur centre rond).
- Fauteuil inclinable motorisé pleine jambe "à mec. \*protège-mur" (manuel n/d).
- Chaise longue inclinable motorisé (manuel n/d) avec appui-tête motorisé en option. Dégagement mural 8" et avant 5".
- Coussins de siège avec mousse modelée + 1" de mousse mémoire au-dessus; bras avec mousse mémoire.
- Couture: petit fil en tissu et gros fil plat en cuir.
- \*Exclus faut. 043 & 163: Dégagement mural 16".

Note: 2 inclinables séparés par un coin ne peuvent pas ouvrir en même temps. Aucuns inclinables à côté du Petit coin carré.

### OPTIONS

- Motorisé sans fil (avec batterie): ajoutez \$185/mec.
- \*Appui-tête motorisé: ajoutez \$185 ch. (\*N/D sur items fixes.)
- Mousse: Extra ferme ajoutez \$20/siège.
- Choix de bras (LARGE ou PETIT de 6"): Pattes sur bras LARGE: LG103 bois ou LG189 métal (noire ou chrome). PETIT Bras: LG08 bois ou LG196 métal (noire ou chrome). Spécifiez couleur.
- Profondeur d'assise: 20" ou \*22". \*Le 22" N/D sur faut. 043 & 163.
- Faut. 043-163: avec base en bois (spécifiez couleur).

### Configurations CINÉMA MAISON

Détails accessoires, porte gobelets et configurations : Voir page Optima Cinéma maison en annexe.

Ancrage pour accessoires: \$40 ch.

Porte-Gobelets : En métal: \$30 ch. | Illuminé: \$30 ch. | \*Illuminé avec contrôle (1 ou 2 moteurs): \$50 ch.

\*Lumière DEL sous le siège : \$30/siège.

Description	L x P x H	Cuir						Tissu		
		10	20 Madras Softy	30 Hugo Fantasy Illusion Tucson Utah Vintage Wild Laredo Yukon	40 Elegance Princess Santiago Sensation Sunset Trina Victoria	50 Bull Cassiope Dublin	60 Caress Ultrasued	A	B COM	C alta
179 FAUTEUIL DOUBLE SANS BRAS ALLONGE-D	52x40x33/40	1750	1840	1930	2020	2110	2200	1390	1460	1530
186 CAUS. SANS BRAS ALLONGEE RANGEMENT-G	68x40x33/40	2735	2825	2920	3010	3100	3190	2205	2280	2355
187 CAUS. SANS BRAS ALLONGEE RANGEMENT-D	68x40x33/40	2735	2825	2920	3010	3100	3190	2205	2280	2355
188 FAUT. SANS BRAS ALLONGE RANGEMENT-G	45x40x33/40	1810	1910	2015	2115	2215	2320	1465	1505	1545
189 FAUT. SANS BRAS ALLONGE RANGEMENT-D	45x40x33/40	1810	1910	2015	2115	2215	2320	1465	1505	1545
190 PETIT RANGEMENT À ANGLE	11/21x36x24.5	815	845	875	900	930	955	625	645	670
221 FAUT. DBL SANS BRAS ALLONGE RANGEMENT-G	52x40x33/40	1930	2025	2120	2215	2315	2410	1575	1640	1710
222 FAUT. DBL SANS BRAS ALLONGE RANGEMENT-D	52x40x33/40	1930	2025	2120	2215	2315	2410	1575	1640	1710
223 SOFA APP SANS BRAS ALLONGE RANGEMENT-G	82x40x33/40	3005	3150	3295	3445	3590	3735	2400	2505	2615
224 SOFA APP SANS BRAS ALLONGE RANGEMENT-D	82x40x33/40	3005	3150	3295	3445	3590	3735	2400	2505	2615
236 CHAISE LONGUE INCLINABLE BRAS GAUCHE	34x62x33/40	2445	2515	2590	2665	2735	2810	2060	2125	2195
237 CHAISE LONGUE INCLINABLE BRAS DROIT	34x62x33/40	2445	2515	2590	2665	2735	2810	2060	2125	2195
238 CHAISE LONGUE DBL INCLINABLE BRAS-G	41x62x33/40	2620	2720	2820	2925	3025	3125	2195	2285	2375
239 CHAISE LONGUE DBL INCLINABLE BRAS-D	41x62x33/40	2620	2720	2820	2925	3025	3125	2195	2285	2375
V51 PORTE VERRE A VIN	3.5 x 5.5 x 6.5	40	40	40	40	40	40	40	40	40
V52 TABLETTE PIVOTANTE EN PLASTIQUE	13 3/8 x 9 5/8	40	40	40	40	40	40	40	40	40

## MALAGA

### CARACTÉRISTIQUES:

- Appui-tête ajustable manuel sur tous les items (fixe sur centre rond).
- Fauteuil inclinable motorisé pleine jambe "à mec. \*protège-mur" (manuel n/d).
- Chaise longue inclinable motorisé (manuel n/d) avec appui-tête motorisé en option. Dégagement mural 8" et avant 5".
- Coussins de siège avec mousse modelée + 1" de mousse mémoire au-dessus; bras avec mousse mémoire.
- Couture: petit fil en tissu et gros fil plat en cuir.
- \*Exclus faut. 043 & 163: Dégagement mural 16".

Note: 2 inclinables séparés par un coin ne peuvent pas ouvrir en même temps. Aucuns inclinables à côté du Petit coin carré.

### OPTIONS

- Motorisé sans fil (avec batterie): ajoutez \$185/mec.
- \*Appui-tête motorisé: ajoutez \$185 ch. (\*N/D sur items fixes.)
- Mousse: Extra ferme ajoutez \$20/siège.
- Choix de bras (LARGE ou PETIT de 6"): Pattes sur bras LARGE: LG103 bois ou LG189 métal (noire ou chrome). PETIT Bras: LG08 bois ou LG196 métal (noire ou chrome). Spécifiez couleur.
- Profondeur d'assise: 20" ou \*22". \*Le 22" N/D sur faut. 043 & 163.
- Faut. 043-163: avec base en bois (spécifiez couleur).

### Configurations CINÉMA MAISON

Détails accessoires, porte gobelets et configurations : Voir page Optima Cinéma maison en annexe.

Ancrage pour accessoires: \$40 ch.

Porte-Gobelets : En métal: \$30 ch. | Illuminé: \$30 ch. | \*Illuminé avec contrôle (1 ou 2 moteurs): \$50 ch.

\*Lumière DEL sous le siège : \$30/siège.

Description	L x P x H	Cuir						Tissu		
		10	20 Madras Softy	30 Hugo Fantasy Illusion Tucson Utah Vintage Wild Laredo Yukon	40 Elegance Princess Santiago Sensation Sunset Trina Victoria	50 Bull Cassiope Dublin	60 Caress Ultrasued	A	B COM	C alta
V53 TABLETTE PIVOTANTE EN BOIS	19 x 10	70	70	70	70	70	70	70	70	70
V54 PORTE TABLETTE	4.5 x 8 x 10	50	50	50	50	50	50	50	50	50
V55 LAMPE DEL	1.5x5x14 plié/bent	40	40	40	40	40	40	40	40	40
<b>CONFIGURATIONS</b>										
_A CONFIG (169-170)	82X40X40	4500	4680	4860	5040	5230	5410	3780	3960	4140
_B CONFIG (169-171-174)	113X62X40	6195	6450	6695	6940	7200	7445	5120	5365	5620
_C CONFIG (096-055-171-170)	115X115X40	9100	9485	9860	10240	10625	11005	7380	7695	8025
_D CONFIG (169-171-055-179)	115X96X40	7945	8295	8635	8980	9330	9675	6485	6770	7065
_J CONFIG (041-042)	68X40X40	4270	4430	4600	4770	4940	5110	3630	3710	3790
_K CONFIG (041-071-005)	92X62X40	5795	6010	6235	6450	6670	6895	4825	5005	5175
_L CONFIG (012-055-071-042)	102X102X40	8590	8950	9320	9690	10050	10425	7035	7290	7540
_M CONFIG (041-071-055-089)	102X89X40	7595	7950	8315	8675	9035	9400	6220	6430	6640





# MALAGA

**OPTIMA**  
Collection

**Jaymar**

Conçu et fabriqué fièrement au Canada  
Proudly designed and made in Canada

Nos produits sont fabriqués à la main et  
des variations mineures peuvent survenir

Our product is hand-made and minor variations can occur.

## SPECIFICATIONS

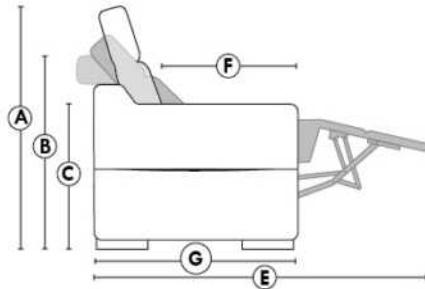

- Appui-tête levé Headrest up
- Appui-tête baissé Headrest down
- Complètement incliné Fully reclined

- A** Hauteur complète 40" Total Height
- B** Hauteur appui-tête baissé 33" Height headrest down
- C** Hauteur du bras 24,5" Arm Height
- D** Hauteur du siège 19,5" Seat height
- E** Profondeur inclinée 65" Depth fully reclined
- F** Profondeur d'assise 20"ou/ou 22" Seat depth
- G** Profondeur appui-tête monté 37,5" Depth with headrest up

## BRAS | ARMS

Option de bras:  
Bras Régulier Large 10" ou Petit bras 6"

Arm option  
Regular arm Large 10" or Small arm 6"

Contrôle de l'inclinaison situé à l'intérieur du bras  
Recliner control located on the inside of the arm.

Option d'accessoires disponible sur  
le bras régulier seulement  
Accessories option, available on Regular arms ONLY.

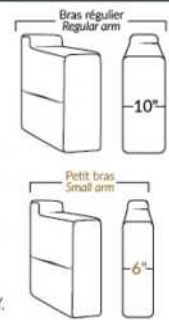

## FAUTEUIL BERÇANT PIVOTANT INCLINABLE SWIVEL ROCKING MOTION CHAIR

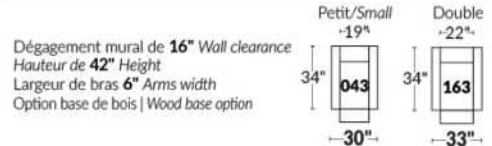

## SIÈGE 23" DE LARGE | 23" SEAT WIDTH

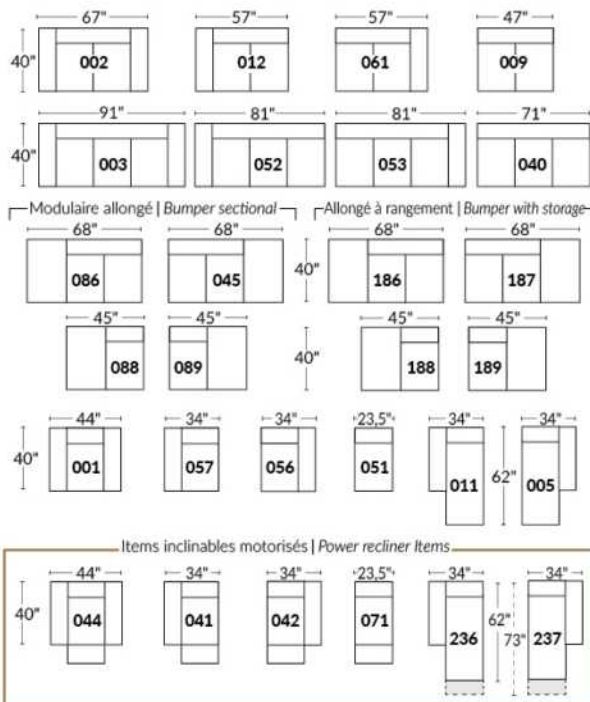

## SIÈGE 30" DE LARGE | 30" SEAT WIDTH

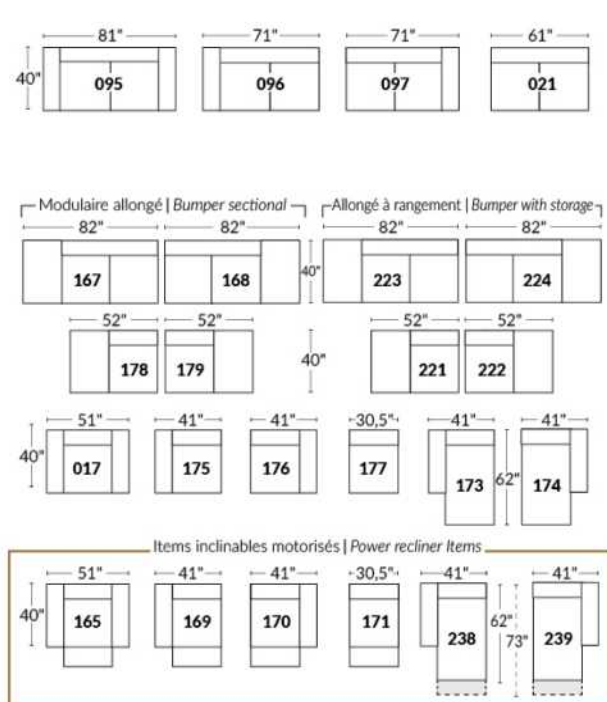

### Autres | Others

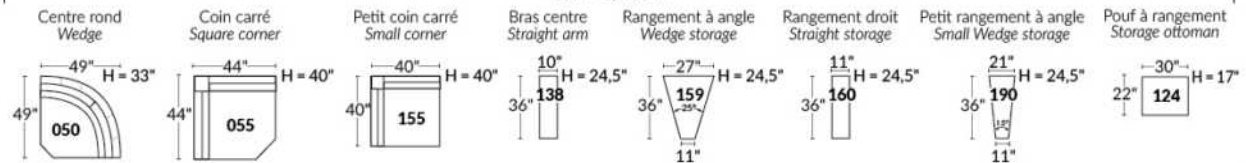

### EXEMPLE 23" EXAMPLE

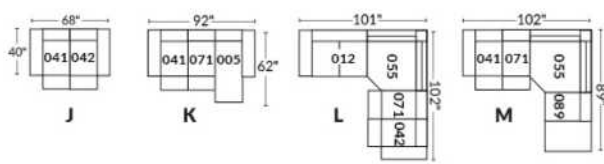

### EXEMPLE 30" EXAMPLE

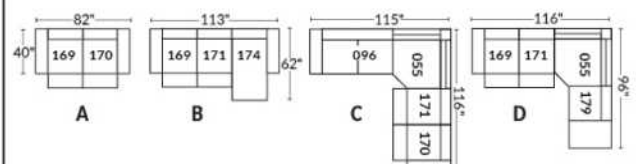

\*Disponibles sur certains modèles et SEULEMENT sur le BRAS LARGE.

### OPTIONS PORTE-GOBELETS

#### MÉTAL



Argent



Noir mat



Brun

#### ILLUMINÉ

1.



Porte-gobelet illuminé

2.



Porte-gobelet illuminé avec contrôle de l'inclinable, port USB & lumière DEL sous le siège

3.



Porte-gobelet illuminé avec contrôle double moteur, port USB & lumière DEL sous le siège

Nos porte-gobelets illuminés à un ou deux contrôles sont compatibles avec les lumières DEL sous le siège. Vous pouvez contrôler la lumière sur le porte-gobelet. Le porte-gobelet à 2 moteurs possède un contrôle remise à zéro (maison) pour remettre votre inclinable à la position de départ.

#### Lumière DEL sous le siège (en option)

Disponible seulement dans les configurations avec un minimum de 1 porte-gobelet illuminé à moteur qui contrôle l'ouverture et la fermeture de la lumière.

Pour les prix des options, voir la section description du modèle Optima.

Veuillez nous fournir un dessin de votre configuration qui indique le type de porte-gobelet et le positionnement.

#### Porte-gobelets avec contrôle

Il faut spécifier la position de ceux-ci; bras droit ou bras gauche et quel inclinable ils vont contrôler. Si vous avez une rangée de fauteuils avec plusieurs porte-gobelets, le contrôle sera par défaut sur le bras gauche et sur le droit pour le dernier bras extérieur.

#### EXEMPLE A

041-169 : Contrôleur et porte-gobelet à gauche  
071-171 : boutons tactiles sur le côté du siège  
042-170 : Contrôleur et porte-gobelet à droite

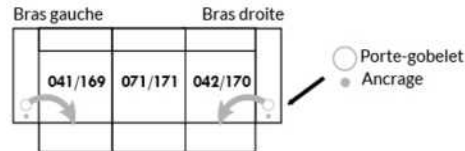

#### EXEMPLE B

071-171 : Ces deux items peuvent être connectés à un porte-gobelet intelligent qui pourra contrôler l'inclinable.  
Il faut alors utiliser un de ces items: 138,159, 160 et 190



#### Informations sur les appui-têtes et boutons de contrôles des inclinables

##### AVEC porte-gobelet illuminés

Si vous prenez un item stationnaire, vous aurez par défaut le porte-gobelet N°1.  
Si vous prenez un appui-tête manuel, vous aurez le porte-gobelet N°2.  
Si vous prenez un appui-tête électrique, vous aurez par défaut le porte-gobelet N°3.

##### SANS porte-gobelet et avec un inclinable

Si vous prenez un item inclinable et un appui-tête manuel, il y aura un contrôle à boutons tactiles.  
Si vous prenez un item inclinable avec un appui-tête électrique, vous aurez un contrôleur à bouton poussoir double avec prise USB.  
Si c'est un item sans bras (071-171) il y aura alors les boutons tactiles.



Boutons tactiles



Boutons poussoirs

\*Disponibles sur certains modèles et SEULEMENT sur le BRAS LARGE.

### OPTIONS ACCESSOIRES

<p><b>Ancrage pour accessoires</b></p> 	<p><b>V51</b> Porte verre à vin</p> 	<p><b>V52</b> Tablette pivotante en plastique</p> 	<p><b>V53</b> Tablette pivotante en bois (choix de 8 couleurs)</p> 
<p><b>V54</b> Porte tablette</p> 	<p><b>V55</b> Lampe DEL</p> 	<p>Spécifiez sur quel bras (gauche ou droit) la tablette sera installée</p>	

Pour les prix des ancrages, voir la section description du modèle Optima et pour les accessoires vous référer à la fin de la liste de prix.

### Items 138-159-160-190 et bras large

Option ancrage et porte-gobelet \*Non disponible sur les petits bras\*.

Veuillez spécifier sur quel bras vous voulez avoir les ancrages et les porte-gobelets.

NB: Item 138- 159-160-190 sont non finis sur les côtés, doivent être utilisés entre 2 sièges. Chaque item à rangement possède 2 prises USB et une prise électrique à l'intérieur du rangement.

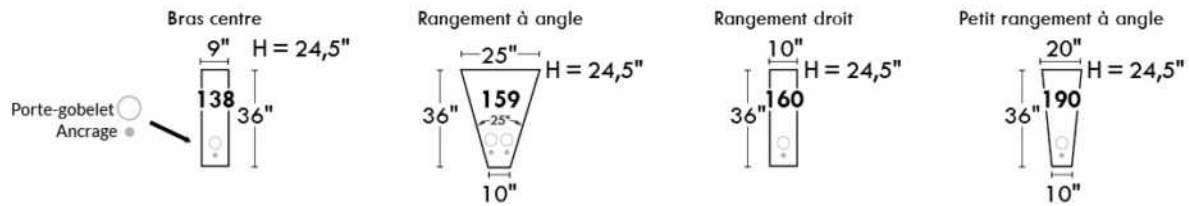

### SUGGESTIONS DE CONFIGURATIONS

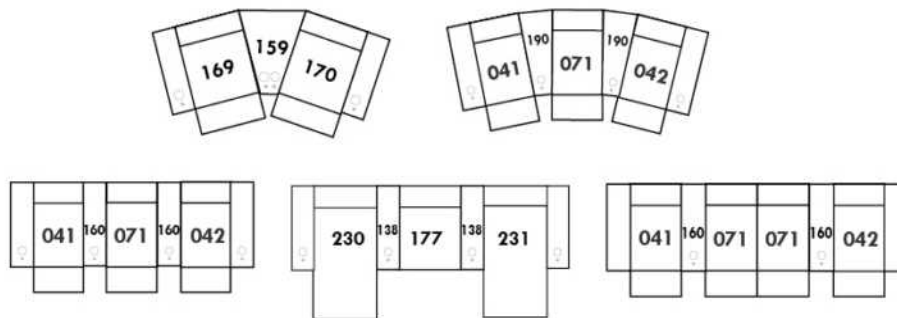

## MANHATTAN

- Appui-tête ajustable manuel sur tous les items (fixe sur centre rond).
- Fauteuil inclinable motorisé pleine jambe "à méc. \*protège-mur" (manuel n/d).
- Chaise longue inclinable motorisé (manuel n/d) avec appui-tête motorisé en option. Dégagement mural 8" et avant 5".
- Coussins de siège avec mousse modelée + 1" de mousse mémoire au-dessus; bras avec mousse mémoire.
- Couture: petit fil en tissu et gros fil plat en cuir.
- \*Exclus faut. 043 & 163 : Dégagement mural 16".

Note: 2 inclinables séparés par un coin ne peuvent pas ouvrir en même temps. Aucuns inclinables à côté d'item #155.

### OPTIONS

- Motorisé sans fil (batterie): ajoutez \$185/mec.
- \*Appui-tête motorisé: ajoutez \$185 ch. (\*N/D sur items fixes.)
- Mousse: Extra ferme ajoutez \$20/siège.
- Choix de bras (LARGE ou PETIT de 6"): Pattes sur bras LARGE: LG187 bois ou Métal: LG189 cyl. (noire ou chrome) ou LG64 (carré). PETIT bras: LG08 bois ou Métal: LG196 cyl. (noire ou chrome) ou LG64 (carré). Spécifiez couleur.
- Profondeur d'assise: 20" ou \*22". \*Le 22" N/D sur faut. 043 & 163.
- Faut. 043-163: base en bois (spécifiez couleur).

### Configurations CINÉMA MAISON

Détails accessoires, porte gobelets et configurations : Voir page Optima Cinéma maison en annexe.

Ancrage pour accessoires: \$40 ch.

Porte-Gobelets : En métal: \$30 ch. | Illuminé: \$30 ch. | \*Illuminé avec contrôle (1 ou 2 moteurs): \$50 ch.

\*Lumière DEL sous le siège : \$30/siège.

Description	L x P x H	Cuir						Tissu		
		10	20 Madras Softy	30 Hugo Fantasy Illusion Tucson Utah Vintage Wild Laredo Yukon	40 Elegance Princess Santiago Sensation Sunset Trina Victoria	50 Bull Cassiope Dublin	60 Caress Ultrasued	A	B COM	C alta
001 FAUTEUIL	42x40x33/40	2140	2240	2340	2445	2545	2645	1735	1790	1840
002 CAUSEUSE	65x40x33/40	3055	3185	3315	3445	3575	3705	2460	2545	2630
003 SOFA	89x40x33/40	3690	3860	4030	4200	4370	4540	2970	3070	3170
005 CHAISE LONGUE BRAS DROIT	33x62x33/40	1995	2070	2145	2215	2290	2365	1595	1665	1730
009 CAUSEUSE SANS BRAS	47x40x33/40	2145	2225	2300	2380	2460	2540	1685	1775	1865
011 CHAISE LONGUE BRAS GAUCHE	33x62x33/40	1995	2070	2145	2215	2290	2365	1595	1665	1730
012 CAUSEUSE BRAS GAUCHE	56x40x33/40	2625	2735	2850	2965	3075	3190	2095	2180	2260
017 FAUTEUIL DOUBLE	49x40x33/40	2240	2355	2465	2580	2690	2805	1810	1880	1945
021 SOFA APPARTEMENT SANS BRAS	61x40x33/40	2420	2535	2645	2760	2875	2985	1890	1985	2080
040 SOFA SANS BRAS	71x40x33/40	2770	2900	3030	3160	3290	3420	2205	2310	2410
041 FAUTEUIL INCLINABLE BRAS-G	33x40x33/40	2135	2215	2300	2385	2470	2555	1815	1855	1895
042 FAUTEUIL INCLINABLE BRAS-D	33x40x33/40	2135	2215	2300	2385	2470	2555	1815	1855	1895
043 FAUTEUIL INCLINABLE BERÇANT PIVOTANT	30x34x42	2530	2650	2775	2900	3025	3150	2120	2170	2225
044 FAUTEUIL INCLINABLE	42x40x33/40	2575	2675	2775	2880	2980	3080	2170	2230	2285
045 CAUSEUSE SANS BRAS ALLONGEE DROIT	68x40x33/40	2540	2645	2755	2860	2970	3075	2020	2095	2165
050 CENTRE ROND	49x49x33	1860	1975	2085	2200	2315	2425	1370	1440	1505

## MANHATTAN

- Appui-tête ajustable manuel sur tous les items (fixe sur centre rond).
- Fauteuil inclinable motorisé pleine jambe "à méc. \*protège-mur" (manuel n/d).
- Chaise longue inclinable motorisé (manuel n/d) avec appui-tête motorisé en option. Dégagement mural 8" et avant 5".
- Coussins de siège avec mousse modelée + 1" de mousse mémoire au-dessus; bras avec mousse mémoire.
- Couture: petit fil en tissu et gros fil plat en cuir.
- \*Exclus faut. 043 & 163 : Dégagement mural 16".

Note: 2 inclinables séparés par un coin ne peuvent pas ouvrir en même temps. Aucuns inclinables à côté d'item #155.

### OPTIONS

- Motorisé sans fil (batterie): ajoutez \$185/mec.
- \*Appui-tête motorisé: ajoutez \$185 ch. (\*N/D sur items fixes.)
- Mousse: Extra ferme ajoutez \$20/siège.
- Choix de bras (LARGE ou PETIT de 6"): Pattes sur bras LARGE: LG187 bois ou Métal: LG189 cyl. (noire ou chrome) ou LG64 (carré). PETIT bras: LG08 bois ou Métal: LG196 cyl. (noire ou chrome) ou LG64 (carré). Spécifiez couleur.
- Profondeur d'assise: 20" ou \*22". \*Le 22" N/D sur faut. 043 & 163.
- Faut. 043-163: base en bois (spécifiez couleur).

### Configurations CINÉMA MAISON

Détails accessoires, porte gobelets et configurations : Voir page Optima Cinéma maison en annexe.

Ancrage pour accessoires: \$40 ch.

Porte-Gobelets : En métal: \$30 ch. | Illuminé: \$30 ch. | \*Illuminé avec contrôle (1 ou 2 moteurs): \$50 ch.

\*Lumière DEL sous le siège : \$30/siège.

Description	L x P x H	Cuir						Tissu		
		10	20 Madras Softy	30 Hugo Fantasy Illusion Tucson Utah Vintage Wild Laredo Yukon	40 Elegance Princess Santiago Sensation Sunset Trina Victoria	50 Bull Cassiope Dublin	60 Caress Ultrasued	A	B COM	C alta
051 FAUTEUIL SANS BRAS	23,5x40x33/40	1230	1285	1340	1400	1455	1510	955	1020	1080
052 SOFA BRAS GAUCHE	80x40x33/40	3245	3400	3550	3705	3855	4010	2590	2700	2805
053 SOFA BRAS DROIT	80x40x33/40	3245	3400	3550	3705	3855	4010	2590	2700	2805
055 COIN CARRE	44x44x33/40	2165	2275	2380	2490	2595	2705	1710	1770	1835
056 FAUTEUIL BRAS DROIT	33x40x33/40	1710	1780	1855	1930	2005	2075	1360	1425	1495
057 FAUTEUIL BRAS GAUCHE	33x40x33/40	1710	1780	1855	1930	2005	2075	1360	1425	1495
061 CAUSEUSE BRAS DROIT	56x40x33/40	2625	2735	2850	2965	3075	3190	2095	2180	2260
071 FAUTEUIL INCLINABLE SANS BRAS	23,5x40x33/40	1665	1725	1790	1850	1910	1975	1415	1485	1550
086 CAUSEUSE SANS BRAS ALLONGEE GAUCHE	68x40x33/40	2540	2645	2755	2860	2970	3075	2020	2095	2165
088 FAUTEUIL SANS BRAS ALLONGE GAUCHE	45x40x33/40	1630	1735	1845	1950	2060	2165	1280	1320	1360
089 FAUTEUIL SANS BRAS ALLONGE DROIT	45x40x33/40	1630	1735	1845	1950	2060	2165	1280	1320	1360
095 SOFA APPARTEMENT	79x40x33/40	3325	3490	3650	3815	3980	4145	2660	2765	2875
096 SOFA APPARTEMENT BRAS GAUCHE	70x40x33/40	2905	3030	3155	3280	3405	3530	2285	2385	2490
097 SOFA APPARTEMENT BRAS DROIT	70x40x33/40	2905	3030	3155	3280	3405	3530	2285	2385	2490
124 POUF AVEC RANGEMENT	30x22x17	845	865	890	910	935	955	735	760	780
138 BRAS CENTRE	9x36x24	470	510	550	590	630	670	400	415	430
155 PETIT COIN CARRE	40x40x33/40	2165	2275	2380	2490	2595	2705	1710	1770	1835



## MANHATTAN

- Appui-tête ajustable manuel sur tous les items (fixe sur centre rond).
- Fauteuil inclinable motorisé pleine jambe "à méc. \*protège-mur" (manuel n/d).
- Chaise longue inclinable motorisé (manuel n/d) avec appui-tête motorisé en option. Dégagement mural 8" et avant 5".
- Coussins de siège avec mousse modelée + 1" de mousse mémoire au-dessus; bras avec mousse mémoire.
- Couture: petit fil en tissu et gros fil plat en cuir.
- \*Exclus faut. 043 & 163 : Dégagement mural 16".

Note: 2 inclinables séparés par un coin ne peuvent pas ouvrir en même temps. Aucuns inclinables à côté d'item #155.

### OPTIONS

- Motorisé sans fil (batterie): ajoutez \$185/mec.
- \*Appui-tête motorisé: ajoutez \$185 ch. (\*N/D sur items fixes.)
- Mousse: Extra ferme ajoutez \$20/siège.
- Choix de bras (LARGE ou PETIT de 6"): Pattes sur bras LARGE: LG187 bois ou Métal: LG189 cyl. (noire ou chrome) ou LG64 (carré). PETIT bras: LG08 bois ou Métal: LG196 cyl. (noire ou chrome) ou LG64 (carré). Spécifiez couleur.
- Profondeur d'assise: 20" ou \*22". \*Le 22" N/D sur faut. 043 & 163.
- Faut. 043-163: base en bois (spécifiez couleur).

### Configurations CINÉMA MAISON

Détails accessoires, porte gobelets et configurations : Voir page Optima Cinéma maison en annexe.

Ancrage pour accessoires: \$40 ch.

Porte-Gobelets : En métal: \$30 ch. | Illuminé: \$30 ch. | \*Illuminé avec contrôle (1 ou 2 moteurs): \$50 ch.

\*Lumière DEL sous le siège : \$30/siège.

Description	L x P x H	Cuir						Tissu		
		10	20 Madras Softy	30 Hugo Fantasy Illusion Tucson Utah Vintage Wild Laredo Yukon	40 Elegance Princess Santiago Sensation Sunset Trina Victoria	50 Bull Cassiope Dublin	60 Caress Ultrasued	A	B COM	C alta
159 RANGEMENT À ANGLE	12/27x36x24	845	880	910	945	980	1015	665	680	695
160 RANGEMENT DROIT	12x36x24	815	845	875	900	930	955	625	645	670
163 FAUT. DBL INCL. BERCANT PIVOTANT	33x34x42	2590	2725	2860	2995	3135	3270	2125	2185	2240
165 FAUTEUIL DOUBLE INCLINABLE	49x40x33/40	2685	2800	2910	3025	3140	3250	2260	2335	2410
167 SOFA APP. SANS BRAS ALLONGE GAUCHE	82x40x33/40	2815	2965	3110	3255	3405	3550	2215	2315	2410
168 SOFA APP. SANS BRAS ALLONGE DROIT	82x40x33/40	2815	2965	3110	3255	3405	3550	2215	2315	2410
169 FAUTEUIL DOUBLE INCLINABLE BRAS GAUCHE	40x40x33/40	2250	2340	2430	2520	2615	2705	1890	1980	2070
170 FAUTEUIL DOUBLE INCLINABLE BRAS DROIT	40x40x33/40	2250	2340	2430	2520	2615	2705	1890	1980	2070
171 FAUTEUIL DOUBLE INCLINABLE SANS BRAS	30,5x40x33/40	1780	1840	1895	1950	2010	2065	1495	1560	1630
173 CHAISE LONGUE DOUBLE BRAS GAUCHE	40x62x33/40	2165	2270	2370	2470	2575	2675	1735	1825	1920
174 CHAISE LONGUE DOUBLE BRAS DROIT	40x62x33/40	2165	2270	2370	2470	2575	2675	1735	1825	1920
175 FAUTEUIL DOUBLE BRAS GAUCHE	40x40x33/40	1800	1900	2005	2105	2205	2310	1455	1530	1600
176 FAUTEUIL DOUBLE BRAS DROIT	40x40x33/40	1800	1900	2005	2105	2205	2310	1455	1530	1600
177 FAUTEUIL DOUBLE SANS BRAS	30,5x40x33/40	1340	1415	1490	1560	1635	1710	1035	1100	1160
178 FAUTEUIL DOUBLE SANS BRAS ALLONGE-G	52x40x33/40	1750	1840	1930	2020	2110	2200	1390	1460	1530
179 FAUTEUIL DOUBLE SANS BRAS ALLONGE-D	52x40x33/40	1750	1840	1930	2020	2110	2200	1390	1460	1530
186 CAUS. SANS BRAS ALLONGEE RANGEMENT-G	68x40x33/40	2735	2825	2920	3010	3100	3190	2205	2280	2355

## MANHATTAN

- Appui-tête ajustable manuel sur tous les items (fixe sur centre rond).
- Fauteuil inclinable motorisé pleine jambe "à méc. \*protège-mur" (manuel n/d).
- Chaise longue inclinable motorisé (manuel n/d) avec appui-tête motorisé en option. Dégagement mural 8" et avant 5".
- Coussins de siège avec mousse modelée + 1" de mousse mémoire au-dessus; bras avec mousse mémoire.
- Couture: petit fil en tissu et gros fil plat en cuir.
- \*Exclus faut. 043 & 163 : Dégagement mural 16".

Note: 2 inclinables séparés par un coin ne peuvent pas ouvrir en même temps. Aucuns inclinables à côté d'item #155.

### OPTIONS

- Motorisé sans fil (batterie): ajoutez \$185/mec.
- \*Appui-tête motorisé: ajoutez \$185 ch. (\*N/D sur items fixes.)
- Mousse: Extra ferme ajoutez \$20/siège.
- Choix de bras (LARGE ou PETIT de 6"): Pattes sur bras LARGE: LG187 bois ou Métal: LG189 cyl. (noire ou chrome) ou LG64 (carré). PETIT bras: LG08 bois ou Métal: LG196 cyl. (noire ou chrome) ou LG64 (carré). Spécifiez couleur.
- Profondeur d'assise: 20" ou \*22". \*Le 22" N/D sur faut. 043 & 163.
- Faut. 043-163: base en bois (spécifiez couleur).

### Configurations CINÉMA MAISON

Détails accessoires, porte gobelets et configurations : Voir page Optima Cinéma maison en annexe.

Ancrage pour accessoires: \$40 ch.

Porte-Gobelets : En métal: \$30 ch. | Illuminé: \$30 ch. | \*Illuminé avec contrôle (1 ou 2 moteurs): \$50 ch.

\*Lumière DEL sous le siège : \$30/siège.

Description	L x P x H	Cuir						Tissu		
		10	20 Madras Softy	30 Hugo Fantasy Illusion Tucson Utah Vintage Wild Laredo Yukon	40 Elegance Princess Santiago Sensation Sunset Trina Victoria	50 Bull Cassiope Dublin	60 Caress Ultrasued	A	B COM	C alta
187 CAUS. SANS BRAS ALLONGEE RANGEMENT-D	68x40x33/40	2735	2825	2920	3010	3100	3190	2205	2280	2355
188 FAUT. SANS BRAS ALLONGE RANGEMENT-G	45x40x33/40	1810	1910	2015	2115	2215	2320	1465	1505	1545
189 FAUT. SANS BRAS ALLONGE RANGEMENT-D	45x40x33/40	1810	1910	2015	2115	2215	2320	1465	1505	1545
190 PETIT RANGEMENT À ANGLE	12/21x36x24	815	845	875	900	930	955	625	645	670
221 FAUT. DBL SANS BRAS ALLONGE RANGEMENT-G	52x40x33/40	1930	2025	2120	2215	2315	2410	1575	1640	1710
222 FAUT. DBL SANS BRAS ALLONGE RANGEMENT-D	52x40x33/40	1930	2025	2120	2215	2315	2410	1575	1640	1710
223 SOFA APP SANS BRAS ALLONGE RANGEMENT-G	82x40x33/40	3005	3150	3295	3445	3590	3735	2400	2505	2615
224 SOFA APP SANS BRAS ALLONGE RANGEMENT-D	82x40x33/40	3005	3150	3295	3445	3590	3735	2400	2505	2615
236 CHAISE LONGUE INCLINABLE BRAS GAUCHE	33x62x33/40	2445	2515	2590	2665	2735	2810	2060	2125	2195
237 CHAISE LONGUE INCLINABLE BRAS DROIT	33x62x33/40	2445	2515	2590	2665	2735	2810	2060	2125	2195
238 CHAISE LONGUE DBL INCLINABLE BRAS-G	40x62x33/40	2620	2720	2820	2925	3025	3125	2195	2285	2375
239 CHAISE LONGUE DBL INCLINABLE BRAS-D	40x62x33/40	2620	2720	2820	2925	3025	3125	2195	2285	2375
V51 PORTE VERRE A VIN	3.5 x 5.5 x 6.5	40	40	40	40	40	40	40	40	40
V52 TABLETTE PIVOTANTE EN PLASTIQUE	13 3/8 x 9 5/8	40	40	40	40	40	40	40	40	40
V53 TABLETTE PIVOTANTE EN BOIS	19 x 10	70	70	70	70	70	70	70	70	70
V54 PORTE TABLETTE	4.5 x 8 x 10	50	50	50	50	50	50	50	50	50
V55 LAMPE DEL	1.5x5x14 plié/bent	40	40	40	40	40	40	40	40	40

## Liste de prix CDN

### MANHATTAN

Description	L x P x H	Cuir						Tissu		
		10	20 Madras Softy	30 Hugo Fantasy Illusion Tucson Utah Vintage Wild Laredo Yukon	40 Elegance Princess Santiago Sensation Sunset Trina Victoria	50 Bull Cassiope Dublin	60 Caress Ultrasued	A	B COM	C alta
<b>CONFIGURATIONS</b>										
_A CONFIG (169-170)	80X40X40	4500	4680	4860	5040	5230	5410	3780	3960	4140
_B CONFIG (169-171-174)	111X62X40	6195	6450	6695	6940	7200	7445	5120	5365	5620
_C CONFIG (096-055-171-170)	115X115X40	9100	9485	9860	10240	10625	11005	7380	7695	8025
_D CONFIG (169-171-055-179)	115X96X40	7945	8295	8635	8980	9330	9675	6485	6770	7065
_J CONFIG (041-042)	66X40X40	4270	4430	4600	4770	4940	5110	3630	3710	3790
_K CONFIG (041-071-005)	90X62X40	5795	6010	6235	6450	6670	6895	4825	5005	5175
_L CONFIG (012-055-071-042)	101X101X40	8590	8950	9320	9690	10050	10425	7035	7290	7540
_M CONFIG (041-071-055-089)	101X89X40	7595	7950	8315	8675	9035	9400	6220	6430	6640





# MANHATTAN

**OPTIMA**  
Collection

**Jaymar**

Conçu et fabriqué fièrement au Canada  
Proudly designed and made in Canada

Nos produits sont fabriqués à la main et des variations mineures peuvent survenir.

Our product is hand-made and minor variations can occur.

## SPECIFICATIONS

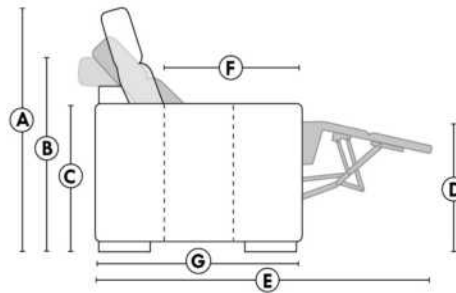

- Appui-tête levé / Headrest up
- Appui-tête baissé / Headrest down
- Complètement incliné / Fully reclined

- A** Hauteur complète 40" Total Height
- B** Hauteur appui-tête baissé 33" Height headrest down
- C** Hauteur du bras 24" Arm Height
- D** Hauteur du siège 19,5" Seat height
- E** Profondeur inclinée 65" Depth fully reclined
- F** Profondeur d'assise 20"ou/ou 22" Seat depth
- G** Profondeur appui-tête monté 37,5" Depth with headrest up

## BRAS | ARMS

Option de bras:  
Bras Régulier Large 9" ou Petit bras 6"

Arm option  
Regular arm Large 9" or Small arm 6"

Contrôle de l'inclinaison situé à l'intérieur du bras  
Recliner control located on the inside of the arm.

Option d'accessoires disponible sur le bras régulier seulement  
Accessories option, available on Regular arms ONLY.

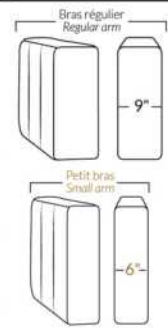

## FAUTEUIL BERÇANT PIVOTANT INCLINABLE SWIVEL ROCKING MOTION CHAIR



## SIÈGE 23" DE LARGE | 23" SEAT WIDTH

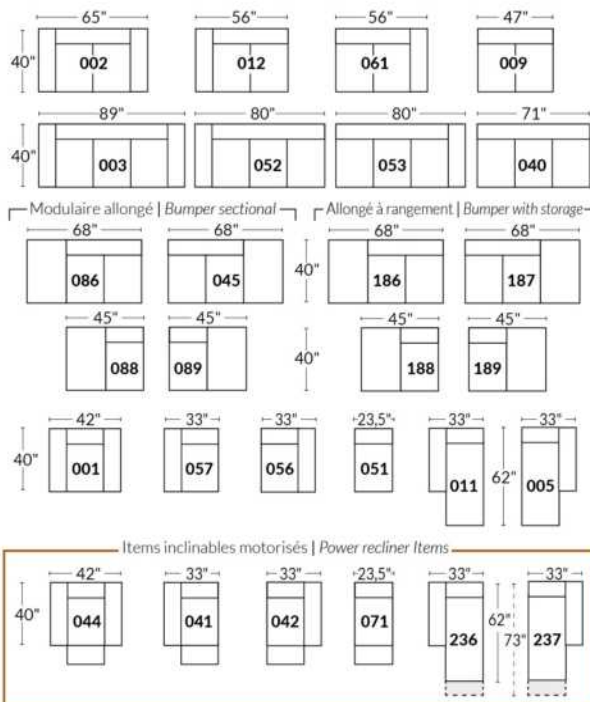

## SIÈGE 30" DE LARGE | 30" SEAT WIDTH

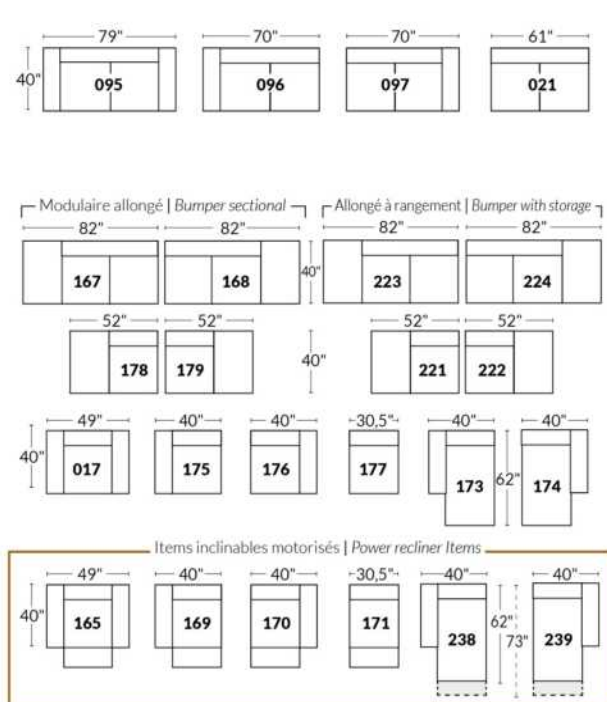

### Autres | Others

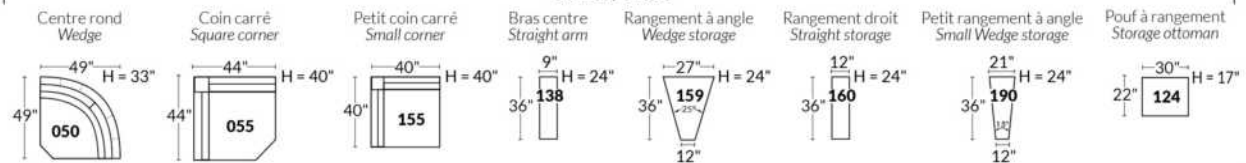

### EXEMPLE 23" EXAMPLE

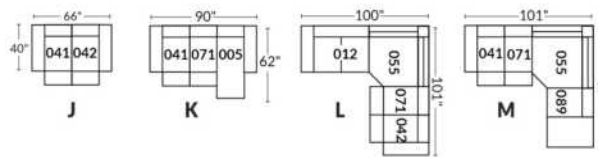

### EXEMPLE 30" EXAMPLE

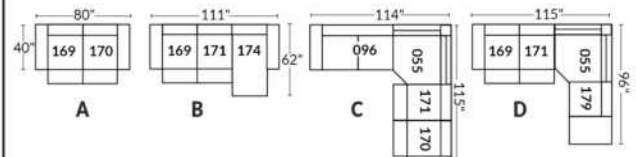

\*Disponibles sur certains modèles et SEULEMENT sur le BRAS LARGE.

### OPTIONS PORTE-GOBELETS

#### MÉTAL



Argent



Noir mat



Brun

#### ILLUMINÉ

1.



Porte-gobelet illuminé

2.



Porte-gobelet illuminé avec contrôle de l'inclinable, port USB & lumière DEL sous le siège

3.



Porte-gobelet illuminé avec contrôle double moteur, port USB & lumière DEL sous le siège

Nos porte-gobelets illuminés à un ou deux contrôles sont compatibles avec les lumières DEL sous le siège. Vous pouvez contrôler la lumière sur le porte-gobelet. Le porte-gobelet à 2 moteurs possède un contrôle remise à zéro (maison) pour remettre votre inclinable à la position de départ.

#### Lumière DEL sous le siège (en option)

Disponible seulement dans les configurations avec un minimum de 1 porte-gobelet illuminé à moteur qui contrôle l'ouverture et la fermeture de la lumière.

Pour les prix des options, voir la section description du modèle Optima.

Veuillez nous fournir un dessin de votre configuration qui indique le type de porte-gobelet et le positionnement.

#### Porte-gobelets avec contrôle

Il faut spécifier la position de ceux-ci; bras droit ou bras gauche et quel inclinable ils vont contrôler. Si vous avez une rangée de fauteuils avec plusieurs porte-gobelets, le contrôle sera par défaut sur le bras gauche et sur le droit pour le dernier bras extérieur.

#### EXEMPLE A

041-169 : Contrôleur et porte-gobelet à gauche  
071-171 : boutons tactiles sur le côté du siège  
042-170 : Contrôleur et porte-gobelet à droite

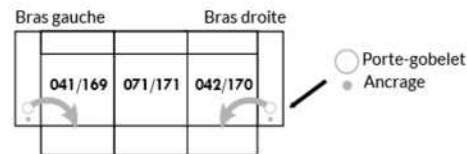

#### EXEMPLE B

071-171 : Ces deux items peuvent être connectés à un porte-gobelet intelligent qui pourra contrôler l'inclinable.  
Il faut alors utiliser un de ces items: 138,159, 160 et 190

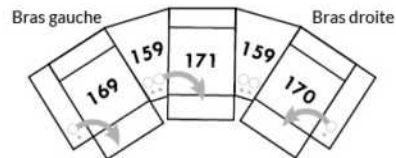

#### Informations sur les appui-têtes et boutons de contrôles des inclinables

##### AVEC porte-gobelet illuminés

Si vous prenez un item **stationnaire**, vous aurez par défaut le porte-gobelet N°1.  
Si vous prenez un **appui-tête manuel**, vous aurez le porte-gobelet N°2.  
Si vous prenez un **appui-tête électrique**, vous aurez par défaut le porte-gobelet N°3.

##### SANS porte-gobelet et avec un inclinable

Si vous prenez un item inclinable et un **appui-tête manuel**, il y aura un contrôle à boutons tactiles.  
Si vous prenez un item inclinable avec un **appui-tête électrique**, vous aurez un contrôleur à bouton poussoir double avec prise USB.  
Si c'est un **item sans bras** (071-171) il y aura alors les boutons tactiles.



Boutons tactiles



Boutons poussoirs

\*Disponibles sur certains modèles et SEULEMENT sur le BRAS LARGE.

### OPTIONS ACCESSOIRES



Pour les prix des ancrages, voir la section description du modèle Optima et pour les accessoires vous référer à la fin de la liste de prix.

### Items 138-159-160-190 et bras large

Option ancrage et porte-gobelet \*Non disponible sur les petits bras\*.

Veuillez spécifier sur quel bras vous voulez avoir les ancrages et les porte-gobelets.

NB: Item 138- 159-160-190 sont non finis sur les côtés, doivent être utilisés entre 2 sièges. Chaque item à rangement possède 2 prises USB et une prise électrique à l'intérieur du rangement.

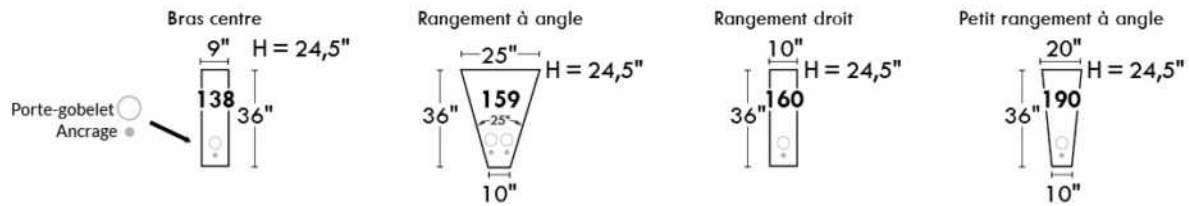

### SUGGESTIONS DE CONFIGURATIONS

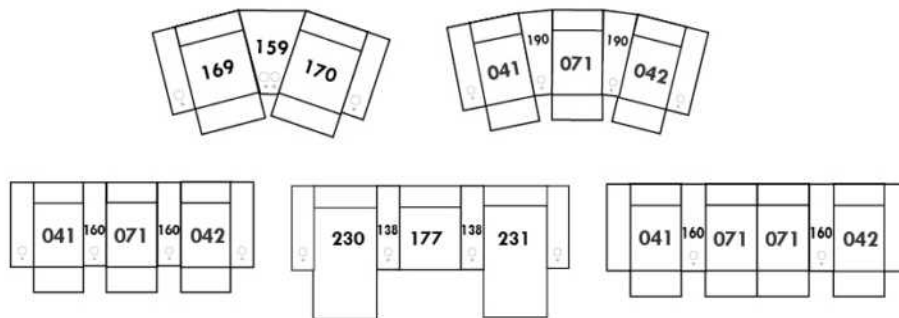

## MARSEILLE

- Appui-tête ajustable manuel sur tous les items (fixe sur centre rond).
- Fauteuil inclinable motorisé pleine jambe "à mécanisme \*protège-mur" (manuel n/d).
- Chaise longue inclinable motorisé (manuel n/d) avec appui-tête motorisé en option. Dégagement mural 8" et avant 5".
- Coussins de siège avec mousse modelée + 1" de mousse mémoire au-dessus; bras avec mousse mémoire.
- Couture: petit fil en tissu et gros fil plat en cuir.
- \*Exclus faut. 043 & 163: Dégagement mural 16".

Note: 2 inclinables séparés par un coin ne peuvent pas ouvrir en même temps. Aucuns inclinables à côté d'item #155.

### OPTIONS

- Motorisé sans fil (batterie): ajoutez \$185/mec.
- \*Appui-tête motorisé: ajoutez \$185 ch. (\*N/D sur items fixes.)
- Mousse: Extra ferme ajoutez \$20/siège.
- Choix de bras (LARGE ou PETIT de 6"): Pattes sur bras LARGE: LG103 bois ou LG189 métal (noire ou chrome). PETIT Bras: LG08 bois ou Métal: LG196 cyl. (noire ou chrome) ou LG64 (carré). Spécifiez couleur.
- Profondeur d'assise: 20" ou \*22". \*Le 22" N/D sur faut. 043 & 163.
- Faut. 043-163: avec base en bois (spécifiez couleur).

### Configurations CINÉMA MAISON

Détails accessoires, porte gobelets et configurations : Voir page Optima Cinéma maison en annexe.

Ancrage pour accessoires: \$40 ch.

Porte-Gobelets : En métal: \$30 ch. | Illuminé: \$30 ch. | \*Illuminé avec contrôle (1 ou 2 moteurs): \$50 ch.

\*Lumière DEL sous le siège : \$30/siège.

Description	L x P x H	Cuir						Tissu		
		10	20 Madras Softy	30 Hugo Fantasy Illusion Tucson Utah Vintage Wild Laredo Yukon	40 Elegance Princess Santiago Sensation Sunset Trina Victoria	50 Bull Cassiope Dublin	60 Caress Ultrasued	A	B COM	C alta
001 FAUTEUIL	44x40x33/40	2140	2240	2340	2445	2545	2645	1735	1790	1840
002 CAUSEUSE	67x40x33/40	3055	3185	3315	3445	3575	3705	2460	2545	2630
003 SOFA	91x40x33/40	3690	3860	4030	4200	4370	4540	2970	3070	3170
005 CHAISE LONGUE BRAS DROIT	34X62X33/40	1995	2070	2145	2215	2290	2365	1595	1665	1730
009 CAUSEUSE SANS BRAS	47x40x33/40	2145	2225	2300	2380	2460	2540	1685	1775	1865
011 CHAISE LONGUE BRAS GAUCHE	34x62x33/40	1995	2070	2145	2215	2290	2365	1595	1665	1730
012 CAUSEUSE BRAS GAUCHE	57x40x33/40	2625	2735	2850	2965	3075	3190	2095	2180	2260
017 FAUTEUIL DOUBLE	51x40x33/40	2240	2355	2465	2580	2690	2805	1810	1880	1945
021 SOFA APPARTEMENT SANS BRAS	61x40x33/40	2420	2535	2645	2760	2875	2985	1890	1985	2080
040 SOFA SANS BRAS	71x40x33/40	2770	2900	3030	3160	3290	3420	2205	2310	2410
041 FAUTEUIL INCLINABLE BRAS-G	34x40x33/40	2135	2215	2300	2385	2470	2555	1815	1855	1895
042 FAUTEUIL INCLINABLE BRAS-D	34x40x33/40	2135	2215	2300	2385	2470	2555	1815	1855	1895
043 FAUTEUIL INCLINABLE BERÇANT PIVOTANT	30x34x42	2530	2650	2775	2900	3025	3150	2120	2170	2225
044 FAUTEUIL INCLINABLE	44x40x33/40	2575	2675	2775	2880	2980	3080	2170	2230	2285
045 CAUSEUSE SANS BRAS ALLONGEE DROIT	68x40x33/40	2540	2645	2755	2860	2970	3075	2020	2095	2165
050 CENTRE ROND	49x49x33	1860	1975	2085	2200	2315	2425	1370	1440	1505

## MARSEILLE

- Appui-tête ajustable manuel sur tous les items (fixe sur centre rond).
- Fauteuil inclinable motorisé pleine jambe "à mécanisme \*protège-mur" (manuel n/d).
- Chaise longue inclinable motorisé (manuel n/d) avec appui-tête motorisé en option. Dégagement mural 8" et avant 5".
- Coussins de siège avec mousse modelée + 1" de mousse mémoire au-dessus; bras avec mousse mémoire.
- Couture: petit fil en tissu et gros fil plat en cuir.
- \*Exclus faut. 043 & 163: Dégagement mural 16".

Note: 2 inclinables séparés par un coin ne peuvent pas ouvrir en même temps. Aucuns inclinables à côté d'item #155.

### OPTIONS

- Motorisé sans fil (batterie): ajoutez \$185/mec.
- \*Appui-tête motorisé: ajoutez \$185 ch. (\*N/D sur items fixes.)
- Mousse: Extra ferme ajoutez \$20/siège.
- Choix de bras (LARGE ou PETIT de 6"): Pattes sur bras LARGE: LG103 bois ou LG189 métal (noire ou chrome). PETIT Bras: LG08 bois ou Métal: LG196 cyl. (noire ou chrome) ou LG64 (carré). Spécifiez couleur.
- Profondeur d'assise: 20" ou \*22". \*Le 22" N/D sur faut. 043 & 163.
- Faut. 043-163: avec base en bois (spécifiez couleur).

### Configurations CINÉMA MAISON

Détails accessoires, porte gobelets et configurations : Voir page Optima Cinéma maison en annexe.

Ancrage pour accessoires: \$40 ch.

Porte-Gobelets : En métal: \$30 ch. | Illuminé: \$30 ch. | \*Illuminé avec contrôle (1 ou 2 moteurs): \$50 ch.

\*Lumière DEL sous le siège : \$30/siège.

Description	L x P x H	Cuir						Tissu		
		10	20 Madras Softy	30 Hugo Fantasy Illusion Tucson Utah Vintage Wild Laredo Yukon	40 Elegance Princess Santiago Sensation Sunset Trina Victoria	50 Bull Cassiope Dublin	60 Caress Ultrasued	A	B COM	C alta
051 FAUTEUIL SANS BRAS	23,5x40x33/40	1230	1285	1340	1400	1455	1510	955	1020	1080
052 SOFA BRAS GAUCHE	81x40x33/40	3245	3400	3550	3705	3855	4010	2590	2700	2805
053 SOFA BRAS DROIT	81x40x33/40	3245	3400	3550	3705	3855	4010	2590	2700	2805
055 COIN CARRE	44x44x33/40	2165	2275	2380	2490	2595	2705	1710	1770	1835
056 FAUTEUIL BRAS DROIT	34x40x33/40	1710	1780	1855	1930	2005	2075	1360	1425	1495
057 FAUTEUIL BRAS GAUCHE	34x40x33/40	1710	1780	1855	1930	2005	2075	1360	1425	1495
061 CAUSEUSE BRAS DROIT	57x40x33/40	2625	2735	2850	2965	3075	3190	2095	2180	2260
071 FAUTEUIL INCLINABLE SANS BRAS	23,5x40x33/40	1665	1725	1790	1850	1910	1975	1415	1485	1550
086 CAUSEUSE SANS BRAS ALLONGEE GAUCHE	68x40x33/40	2540	2645	2755	2860	2970	3075	2020	2095	2165
088 FAUTEUIL SANS BRAS ALLONGE GAUCHE	45x40x33/40	1630	1735	1845	1950	2060	2165	1280	1320	1360
089 FAUTEUIL SANS BRAS ALLONGE DROIT	45x40x33/40	1630	1735	1845	1950	2060	2165	1280	1320	1360
095 SOFA APPARTEMENT	81x40x33/40	3325	3490	3650	3815	3980	4145	2660	2765	2875
096 SOFA APPARTEMENT BRAS GAUCHE	71x40x33/40	2905	3030	3155	3280	3405	3530	2285	2385	2490
097 SOFA APPARTEMENT BRAS DROIT	71x40x33/40	2905	3030	3155	3280	3405	3530	2285	2385	2490
124 POUF AVEC RANGEMENT	30x22x17	845	865	890	910	935	955	735	760	780
138 BRAS CENTRE	10x36x24	470	510	550	590	630	670	400	415	430
155 PETIT COIN CARRE	40x40x33/40	2165	2275	2380	2490	2595	2705	1710	1770	1835

## MARSEILLE

- Appui-tête ajustable manuel sur tous les items (fixe sur centre rond).
- Fauteuil inclinable motorisé pleine jambe "à mécanisme \*protège-mur" (manuel n/d).
- Chaise longue inclinable motorisé (manuel n/d) avec appui-tête motorisé en option. Dégagement mural 8" et avant 5".
- Coussins de siège avec mousse modelée + 1" de mousse mémoire au-dessus; bras avec mousse mémoire.
- Couture: petit fil en tissu et gros fil plat en cuir.
- \*Exclus faut. 043 & 163: Dégagement mural 16".

Note: 2 inclinables séparés par un coin ne peuvent pas ouvrir en même temps. Aucuns inclinables à côté d'item #155.

### OPTIONS

- Motorisé sans fil (batterie): ajoutez \$185/mec.
- \*Appui-tête motorisé: ajoutez \$185 ch. (\*N/D sur items fixes.)
- Mousse: Extra ferme ajoutez \$20/siège.
- Choix de bras (LARGE ou PETIT de 6"): Pattes sur bras LARGE: LG103 bois ou LG189 métal (noire ou chrome). PETIT Bras: LG08 bois ou Métal: LG196 cyl. (noire ou chrome) ou LG64 (carré). Spécifiez couleur.
- Profondeur d'assise: 20" ou \*22". \*Le 22" N/D sur faut. 043 & 163.
- Faut. 043-163: avec base en bois (spécifiez couleur).

### Configurations CINÉMA MAISON

Détails accessoires, porte gobelets et configurations : Voir page Optima Cinéma maison en annexe.

Ancrage pour accessoires: \$40 ch.

Porte-Gobelets : En métal: \$30 ch. | Illuminé: \$30 ch. | \*Illuminé avec contrôle (1 ou 2 moteurs): \$50 ch.

\*Lumière DEL sous le siège : \$30/siège.

Description	L x P x H	Cuir						Tissu		
		10	20 Madras Softy	30 Hugo Fantasy Illusion Tucson Utah Vintage Wild Laredo Yukon	40 Elegance Princess Santiago Sensation Sunset Trina Victoria	50 Bull Cassiope Dublin	60 Caress Ultrasued	A	B COM	C alta
159 RANGEMENT À ANGLE	11/27x36x24	845	880	910	945	980	1015	665	680	695
160 RANGEMENT DROIT	11x36x24	815	845	875	900	930	955	625	645	670
163 FAUT. DBL INCL. BERCANT PIVOTANT	33x34x42	2590	2725	2860	2995	3135	3270	2125	2185	2240
165 FAUTEUIL DOUBLE INCLINABLE	51x40x33/40	2685	2800	2910	3025	3140	3250	2260	2335	2410
167 SOFA APP. SANS BRAS ALLONGE GAUCHE	82x40x33/40	2815	2965	3110	3255	3405	3550	2215	2315	2410
168 SOFA APP. SANS BRAS ALLONGE DROIT	82x40x33/40	2815	2965	3110	3255	3405	3550	2215	2315	2410
169 FAUTEUIL DOUBLE INCLINABLE BRAS GAUCHE	41x40x33/40	2250	2340	2430	2520	2615	2705	1890	1980	2070
170 FAUTEUIL DOUBLE INCLINABLE BRAS DROIT	41x40x33/40	2250	2340	2430	2520	2615	2705	1890	1980	2070
171 FAUTEUIL DOUBLE INCLINABLE SANS BRAS	30,5x40x33/40	1780	1840	1895	1950	2010	2065	1495	1560	1630
173 CHAISE LONGUE DOUBLE BRAS GAUCHE	41x62x33/40	2165	2270	2370	2470	2575	2675	1735	1825	1920
174 CHAISE LONGUE DOUBLE BRAS DROIT	41x62x33/40	2165	2270	2370	2470	2575	2675	1735	1825	1920
175 FAUTEUIL DOUBLE BRAS GAUCHE	41x40x33/40	1800	1900	2005	2105	2205	2310	1455	1530	1600
176 FAUTEUIL DOUBLE BRAS DROIT	41x40x33/40	1800	1900	2005	2105	2205	2310	1455	1530	1600
177 FAUTEUIL DOUBLE SANS BRAS	30,5x40x33/40	1340	1415	1490	1560	1635	1710	1035	1100	1160
178 FAUTEUIL DOUBLE SANS BRAS ALLONGE-G	52x40x33/40	1750	1840	1930	2020	2110	2200	1390	1460	1530
179 FAUTEUIL DOUBLE SANS BRAS ALLONGE-D	52x40x33/40	1750	1840	1930	2020	2110	2200	1390	1460	1530
186 CAUS. SANS BRAS ALLONGEE RANGEMENT-G	68x40x33/40	2735	2825	2920	3010	3100	3190	2205	2280	2355



## MARSEILLE

- Appui-tête ajustable manuel sur tous les items (fixe sur centre rond).
- Fauteuil inclinable motorisé pleine jambe "à mécanisme \*protège-mur" (manuel n/d).
- Chaise longue inclinable motorisé (manuel n/d) avec appui-tête motorisé en option. Dégagement mural 8" et avant 5".
- Coussins de siège avec mousse modelée + 1" de mousse mémoire au-dessus; bras avec mousse mémoire.
- Couture: petit fil en tissu et gros fil plat en cuir.
- \*Exclus faut. 043 & 163: Dégagement mural 16".

Note: 2 inclinables séparés par un coin ne peuvent pas ouvrir en même temps. Aucuns inclinables à côté d'item #155.

### OPTIONS

- Motorisé sans fil (batterie): ajoutez \$185/mec.
- \*Appui-tête motorisé: ajoutez \$185 ch. (\*N/D sur items fixes.)
- Mousse: Extra ferme ajoutez \$20/siège.
- Choix de bras (LARGE ou PETIT de 6"): Pattes sur bras LARGE: LG103 bois ou LG189 métal (noire ou chrome). PETIT Bras: LG08 bois ou Métal: LG196 cyl. (noire ou chrome) ou LG64 (carré). Spécifiez couleur.
- Profondeur d'assise: 20" ou \*22". \*Le 22" N/D sur faut. 043 & 163.
- Faut. 043-163: avec base en bois (spécifiez couleur).

### Configurations CINÉMA MAISON

Détails accessoires, porte gobelets et configurations : Voir page Optima Cinéma maison en annexe.

Ancrage pour accessoires: \$40 ch.

Porte-Gobelets : En métal: \$30 ch. | Illuminé: \$30 ch. | \*Illuminé avec contrôle (1 ou 2 moteurs): \$50 ch.

\*Lumière DEL sous le siège : \$30/siège.

Description	L x P x H	Cuir						Tissu		
		10	20 Madras Softy	30 Hugo Fantasy Illusion Tucson Utah Vintage Wild Laredo Yukon	40 Elegance Princess Santiago Sensation Sunset Trina Victoria	50 Bull Cassiope Dublin	60 Caress Ultrasued	A	B COM	C alta
187 CAUS. SANS BRAS ALLONGEE RANGEMENT-D	68x40x33/40	2735	2825	2920	3010	3100	3190	2205	2280	2355
188 FAUT. SANS BRAS ALLONGE RANGEMENT-G	45x40x33/40	1810	1910	2015	2115	2215	2320	1465	1505	1545
189 FAUT. SANS BRAS ALLONGE RANGEMENT-D	45x40x33/40	1810	1910	2015	2115	2215	2320	1465	1505	1545
190 PETIT RANGEMENT À ANGLE	11/21x36x24	815	845	875	900	930	955	625	645	670
221 FAUT. DBL SANS BRAS ALLONGE RANGEMENT-G	52x40x33/40	1930	2025	2120	2215	2315	2410	1575	1640	1710
222 FAUT. DBL SANS BRAS ALLONGE RANGEMENT-D	52x40x33/40	1930	2025	2120	2215	2315	2410	1575	1640	1710
223 SOFA APP SANS BRAS ALLONGE RANGEMENT-G	82x40x33/40	3005	3150	3295	3445	3590	3735	2400	2505	2615
224 SOFA APP SANS BRAS ALLONGE RANGEMENT-D	82x40x33/40	3005	3150	3295	3445	3590	3735	2400	2505	2615
236 CHAISE LONGUE INCLINABLE BRAS GAUCHE	34x62x33/40	2445	2515	2590	2665	2735	2810	2060	2125	2195
237 CHAISE LONGUE INCLINABLE BRAS DROIT	34x62x33/40	2445	2515	2590	2665	2735	2810	2060	2125	2195
238 CHAISE LONGUE DBL INCLINABLE BRAS-G	41x62x33/40	2620	2720	2820	2925	3025	3125	2195	2285	2375
239 CHAISE LONGUE DBL INCLINABLE BRAS-D	41x62x33/40	2620	2720	2820	2925	3025	3125	2195	2285	2375
V51 PORTE VERRE A VIN	3.5 x 5.5 x 6.5	40	40	40	40	40	40	40	40	40
V52 TABLETTE PIVOTANTE EN PLASTIQUE	13 3/8 x 9 5/8	40	40	40	40	40	40	40	40	40
V53 TABLETTE PIVOTANTE EN BOIS	19 x 10	70	70	70	70	70	70	70	70	70
V54 PORTE TABLETTE	4.5 x 8 x 10	50	50	50	50	50	50	50	50	50
V55 LAMPE DEL	1.5x5x14 plié/bent	40	40	40	40	40	40	40	40	40

## Liste de prix CDN

### MARSEILLE

Description	L x P x H	Cuir						Tissu		
		10	20 Madras Softy	30 Hugo Fantasy Illusion Tucson Utah Vintage Wild Laredo Yukon	40 Elegance Princess Santiago Sensation Sunset Trina Victoria	50 Bull Cassiope Dublin	60 Caress Ultrasued	A	B COM	C alta
<b>CONFIGURATIONS</b>										
_A CONFIG (169-170)	82X40X40	4500	4680	4860	5040	5230	5410	3780	3960	4140
_B CONFIG (169-171-174)	113X62X40	6195	6450	6695	6940	7200	7445	5120	5365	5620
_C CONFIG (096-055-171-170)	115X115X40	9100	9485	9860	10240	10625	11005	7380	7695	8025
_D CONFIG (169-171-055-179)	115X96X40	7945	8295	8635	8980	9330	9675	6485	6770	7065
_J CONFIG (041-042)	68X40X40	4270	4430	4600	4770	4940	5110	3630	3710	3790
_K CONFIG (041-071-005)	92X62X40	5795	6010	6235	6450	6670	6895	4825	5005	5175
_L CONFIG (012-055-071-042)	102X102X40	8590	8950	9320	9690	10050	10425	7035	7290	7540
_M CONFIG (041-071-055-089)	102X89X40	7595	7950	8315	8675	9035	9400	6220	6430	6640





# MARSEILLE

**OPTIMA**  
Collection

**Jaymar**

Conçu et fabriqué fièrement au Canada  
Proudly designed and made in Canada

Nos produits sont fabriqués à la main et des variations mineures peuvent survenir.

Our product is hand-made and minor variations can occur.

## SPECIFICATIONS

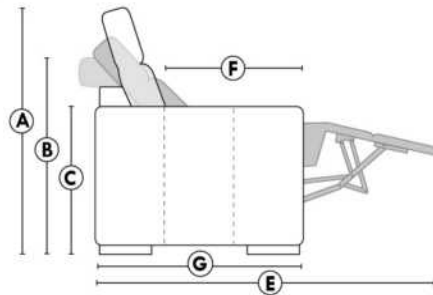

- Appui-tête levé / Headrest up
- Appui-tête baissé / Headrest down
- Complètement incliné / Fully reclined

- A** Hauteur complète 40" Total Height
- B** Hauteur appui-tête baissé 33" Height headrest down
- C** Hauteur du bras 24" Arm Height
- D** Hauteur du siège 19,5" Seat height
- E** Profondeur inclinée 65" Depth fully reclined
- F** Profondeur d'assise 20"ou/ou 22" Seat depth
- G** Profondeur appui-tête monté 37,5" Depth with headrest up

## BRAS | ARMS

Option de bras:  
Bras Régulier Large 10" ou Petit bras 6"

Arm option  
Regular arm Large 10" or Small arm 6"

Contrôle de l'inclinaison situé à l'intérieur du bras  
Recliner control located on the inside of the arm.

Option d'accessoires disponible sur le bras régulier seulement  
Accessories option, available on Regular arms ONLY.

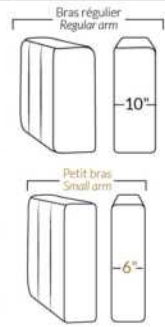

## FAUTEUIL BERÇANT PIVOTANT INCLINABLE SWIVEL ROCKING MOTION CHAIR

Dégagement mural de 16" Wall clearance  
Hauteur de 42" Height  
Largeur de bras 6" Arms width  
Option base de bois | Wood base option

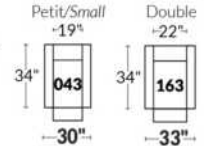

## SIÈGE 23" DE LARGE | 23" SEAT WIDTH

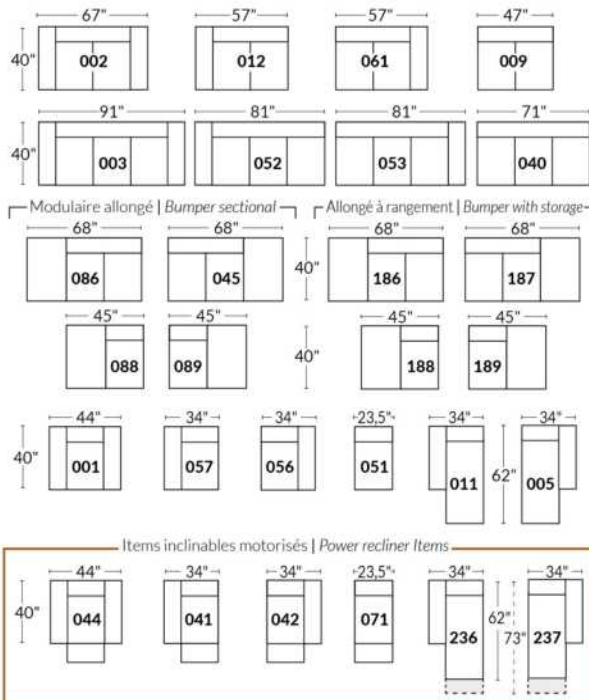

## SIÈGE 30" DE LARGE | 30" SEAT WIDTH

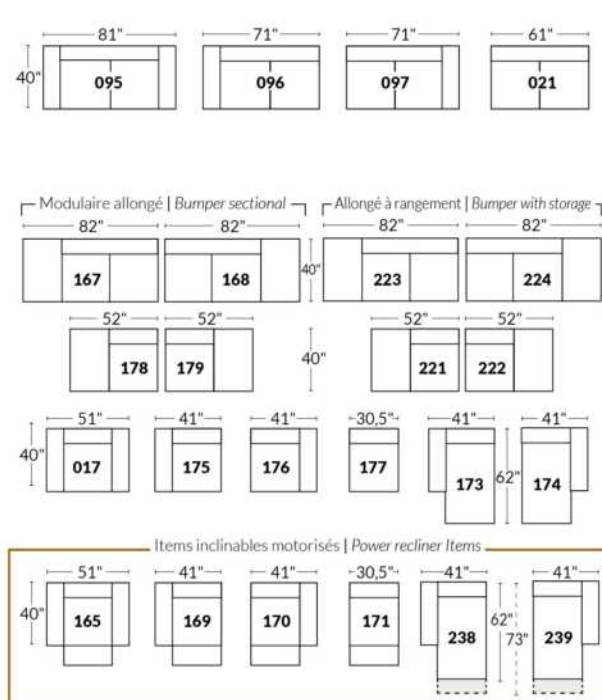

### Autres | Others

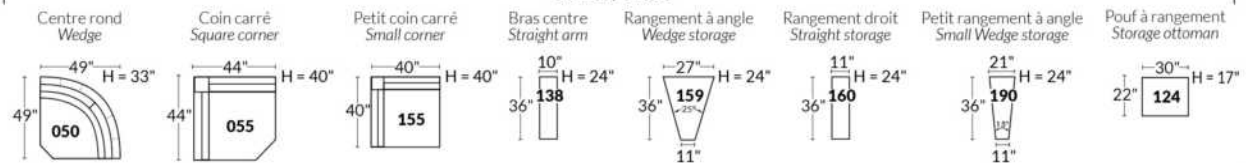

### EXEMPLE 23" EXAMPLE

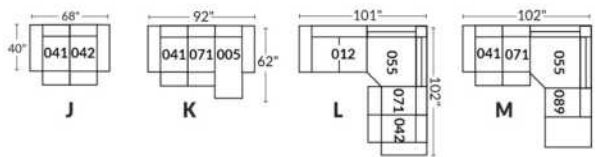

### EXEMPLE 30" EXAMPLE

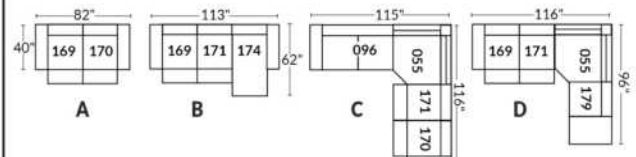

\*Disponibles sur certains modèles et SEULEMENT sur le BRAS LARGE.

### OPTIONS PORTE-GOBELETS

#### MÉTAL



Argent



Noir mat



Brun

#### ILLUMINÉ

1.



Porte-gobelet illuminé

2.



Porte-gobelet illuminé avec contrôle de l'inclinable, port USB & lumière DEL sous le siège

3.



Porte-gobelet illuminé avec contrôle double moteur, port USB & lumière DEL sous le siège

Nos porte-gobelets illuminés à un ou deux contrôles sont compatibles avec les lumières DEL sous le siège. Vous pouvez contrôler la lumière sur le porte-gobelet. Le porte-gobelet à 2 moteurs possède un contrôle remise à zéro (maison) pour remettre votre inclinable à la position de départ.

#### Lumière DEL sous le siège (en option)

Disponible seulement dans les configurations avec un minimum de 1 porte-gobelet illuminé à moteur qui contrôle l'ouverture et la fermeture de la lumière.

Pour les prix des options, voir la section description du modèle Optima.

Veuillez nous fournir un dessin de votre configuration qui indique le type de porte-gobelet et le positionnement.

#### Porte-gobelets avec contrôle

Il faut spécifier la position de ceux-ci; bras droit ou bras gauche et quel inclinable ils vont contrôler. Si vous avez une rangée de fauteuils avec plusieurs porte-gobelets, le contrôle sera par défaut sur le bras gauche et sur le droit pour le dernier bras extérieur.

#### EXEMPLE A

041-169 : Contrôleur et porte-gobelet à gauche  
071-171 : boutons tactiles sur le côté du siège  
042-170 : Contrôleur et porte-gobelet à droite

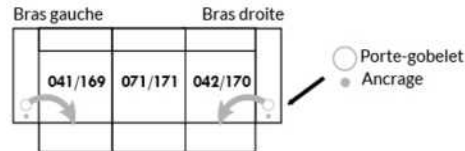

#### EXEMPLE B

071-171 : Ces deux items peuvent être connectés à un porte-gobelet intelligent qui pourra contrôler l'inclinable.  
Il faut alors utiliser un de ces items: 138,159, 160 et 190



#### Informations sur les appui-têtes et boutons de contrôles des inclinables

##### AVEC porte-gobelet illuminés

Si vous prenez un item **stationnaire**, vous aurez par défaut le porte-gobelet N°1.  
Si vous prenez un **appui-tête manuel**, vous aurez le porte-gobelet N°2.  
Si vous prenez un **appui-tête électrique**, vous aurez par défaut le porte-gobelet N°3.

##### SANS porte-gobelet et avec un inclinable

Si vous prenez un item inclinable et un **appui-tête manuel**, il y aura un contrôle à boutons tactiles.  
Si vous prenez un item inclinable avec un **appui-tête électrique**, vous aurez un contrôleur à bouton poussoir double avec prise USB.  
Si c'est un **item sans bras** (071-171) il y aura alors les boutons tactiles.



Boutons tactiles



Boutons poussoirs

\*Disponibles sur certains modèles et SEULEMENT sur le BRAS LARGE.

### OPTIONS ACCESSOIRES

<p><b>Ancrage pour accessoires</b></p> 	<p><b>V51</b> Porte verre à vin</p> 	<p><b>V52</b> Tablette pivotante en plastique</p> 	<p><b>V53</b> Tablette pivotante en bois (choix de 8 couleurs)</p> 
<p><b>V54</b> Porte tablette</p> 	<p><b>V55</b> Lampe DEL</p> 	<p>Spécifiez sur quel bras (gauche ou droit) la tablette sera installée</p>	

Pour les prix des ancrages, voir la section description du modèle Optima et pour les accessoires vous référer à la fin de la liste de prix.

### Items 138-159-160-190 et bras large

Option ancrage et porte-gobelet \*Non disponible sur les petits bras\*.

Veuillez spécifier sur quel bras vous voulez avoir les ancrages et les porte-gobelets.

NB: Item 138- 159-160-190 sont non finis sur les côtés, doivent être utilisés entre 2 sièges. Chaque item à rangement possède 2 prises USB et une prise électrique à l'intérieur du rangement.

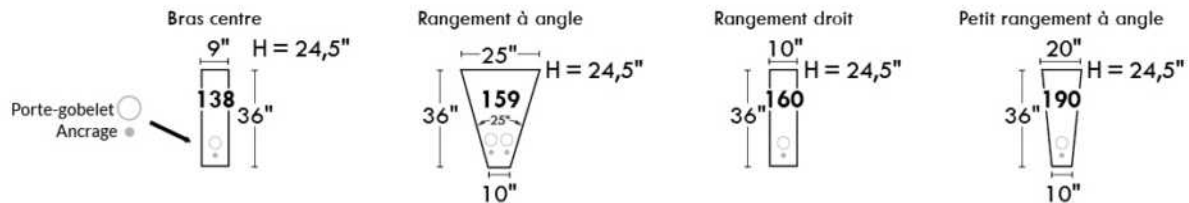

### SUGGESTIONS DE CONFIGURATIONS

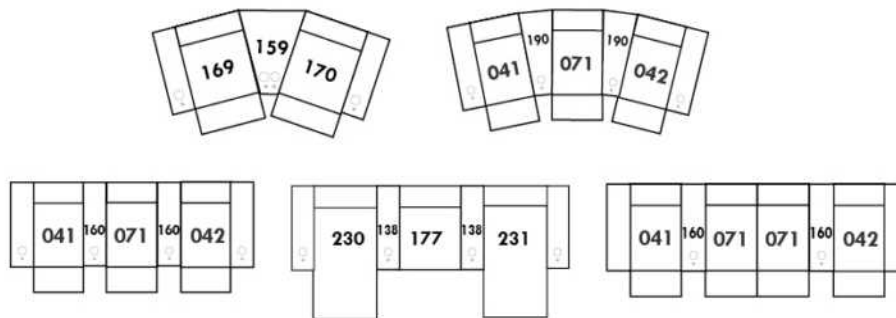



## MAXIMA

Caractéristiques: Appui-tête ajustable manuel (2 sur coin carré). Couture: En tissu, petit fil & en cuir gros fil plat. Coussins de siège avec mousse mémoire.

NOTE: 2 sièges inclinables SÉPARÉS par un coin ou une table ne peuvent pas ouvrir en même temps.

OPTIONS - Fournir DESSIN de votre config:

Petit Bras 6": au même prix.

Patte (spécifiez couleur) : Bras LARGE: LG189 métal (noire ou chrome) ou LG187 bois. PETIT bras: LG64 métal ou LG08 bois.

Table #154: Spécifiez couleur du dessus de table en bois.

Fauteuils 043-163 : base en bois (spécifiez couleur).

Accessoires: Ancrage \$40 ch. | Porte verre à vin & Tablette pivotante (plastique) \$40 ch. | Tablette pivotante (bois) \$70 ch. | Porte tablette \$50 ch. & Lampe DEL \$40 ch.

\*\*INCLINABLE MANUEL N/D.\*\* Le mécanisme motorisé est inclus dans le prix des items inclinables. Pour le SANS FIL (batterie) ajoutez \$185/mécanisme.

Description	L x P x H	Cuir						Tissu		
		10	20 Madras Softy	30 Hugo Fantasy Illusion Tucson Utah Vintage Wild Laredo Yukon	40 Elegance Princess Santiago Sensation Sunset Trina Victoria	50 Bull Cassiope Dublin	60 Caress Ultrasued	A	B COM	C alta
001 FAUTEUIL	45x40x30/39	1995	2100	2200	2300	2405	2505	1505	1545	1585
002 CAUSEUSE	68x40x30/39	2865	3015	3160	3310	3455	3600	2200	2275	2345
003 SOFA	92x40x30/39	3505	3675	3845	4015	4185	4355	2675	2790	2900
005 CHAISE LONGUE BRAS DROIT	35x62x30/39	1845	1930	2015	2100	2185	2270	1400	1485	1570
009 CAUSEUSE SANS BRAS	47x40x30/39	2100	2190	2280	2370	2460	2550	1595	1680	1765
011 CHAISE LONGUE BRAS GAUCHE	35x62x30/39	1845	1930	2015	2100	2185	2270	1400	1485	1570
012 CAUSEUSE BRAS GAUCHE	58x40x30/39	2490	2605	2725	2845	2965	3080	1880	1965	2050
017 FAUTEUIL DOUBLE	52x40x30/39	2110	2230	2345	2465	2585	2705	1595	1675	1755
021 SOFA APPARTEMENT SANS BRAS	61x40x30/39	2360	2460	2560	2665	2765	2865	1815	1895	1975
040 SOFA SANS BRAS	71x40x30/39	2735	2825	2920	3010	3100	3190	2065	2185	2300
041 FAUTEUIL INCLINABLE BRAS-G	35x40x30/39	2010	2075	2145	2210	2280	2345	1640	1705	1765
042 FAUTEUIL INCLINABLE BRAS-D	35x40x30/39	2010	2075	2145	2210	2280	2345	1640	1705	1765
043 FAUTEUIL INCLINABLE BERÇANT PIVOTANT	30 x 34 x 42	2430	2540	2645	2755	2860	2970	2025	2075	2125
044 FAUTEUIL INCLINABLE	45x40x30/39	2390	2505	2620	2730	2845	2955	1930	1990	2055
045 CAUSEUSE SANS BRAS ALLONGEE DROIT	68x40x30/39	2460	2590	2720	2850	2980	3110	1860	1945	2030
051 FAUTEUIL SANS BRAS	23,5x40x30/39	1205	1260	1320	1375	1430	1490	905	980	1055
052 SOFA BRAS GAUCHE	82x40x30/39	3110	3265	3415	3570	3720	3875	2370	2475	2585
053 SOFA BRAS DROIT	82x40x30/39	3110	3265	3415	3570	3720	3875	2370	2475	2585
055 COIN CARRE	44x44x30/39	2170	2275	2375	2475	2580	2680	1675	1730	1790
056 FAUTEUIL BRAS DROIT	35x40x30/39	1590	1675	1760	1845	1930	2015	1225	1280	1335



## MAXIMA

Caractéristiques: Appui-tête ajustable manuel (2 sur coin carré). Couture: En tissu, petit fil & en cuir gros fil plat. Coussins de siège avec mousse mémoire.

NOTE: 2 sièges inclinables SÉPARÉS par un coin ou une table ne peuvent pas ouvrir en même temps.

OPTIONS - Fournir DESSIN de votre config:

Petit Bras 6": au même prix.

Patte (spécifiez couleur) : Bras LARGE: LG189 métal (noire ou chrome) ou LG187 bois. PETIT bras: LG64 métal ou LG08 bois.

Table #154: Spécifiez couleur du dessus de table en bois.

Fauteuils 043-163 : base en bois (spécifiez couleur).

Accessoires: Ancrage \$40 ch. | Porte verre à vin & Tablette pivotante (plastique) \$40 ch. | Tablette pivotante (bois) \$70 ch. | Porte tablette \$50 ch. & Lampe DEL \$40 ch.

\*\*INCLINABLE MANUEL N/D.\*\* Le mécanisme motorisé est inclus dans le prix des items inclinables. Pour le SANS FIL (batterie) ajoutez \$185/mécanisme.

Description	L x P x H	Cuir						Tissu		
		10	20 Madras Softy	30 Hugo Fantasy Illusion Tucson Utah Vintage Wild Laredo Yukon	40 Elegance Princess Santiago Sensation Sunset Trina Victoria	50 Bull Cassiope Dublin	60 Caress Ultrasued	A	B COM	C alta
057 FAUTEUIL BRAS GAUCHE	35x40x30/39	1590	1675	1760	1845	1930	2015	1225	1280	1335
061 CAUSEUSE BRAS DROIT	58x40x30/39	2490	2605	2725	2845	2965	3080	1880	1965	2050
071 FAUTEUIL INCLINABLE SANS BRAS	23,5x40x30/39	1605	1680	1755	1825	1900	1975	1340	1390	1445
086 CAUSEUSE SANS BRAS ALLONGEE GAUCHE	68x40x30/39	2460	2590	2720	2850	2980	3110	1860	1945	2030
088 FAUTEUIL SANS BRAS ALLONGE GAUCHE	45x40x30/39	1545	1645	1750	1850	1950	2055	1185	1240	1295
089 FAUTEUIL SANS BRAS ALLONGE DROIT	45x40x30/39	1545	1645	1750	1850	1950	2055	1185	1240	1295
095 SOFA APPARTEMENT	82x40x30/39	3160	3315	3465	3620	3770	3925	2400	2495	2590
096 SOFA APPARTEMENT BRAS GAUCHE	72x40x30/39	2765	2920	3070	3225	3375	3530	2095	2200	2310
097 SOFA APPARTEMENT BRAS DROIT	72x40x30/39	2765	2920	3070	3225	3375	3530	2095	2200	2310
124 POUF AVEC RANGEMENT	30x22x17	800	825	855	885	910	940	685	695	710
154 TABLE REMBOURRÉE ANGULAIRE	7/34x32.5x19	680	710	735	765	795	820	585	600	620
163 FAUT. DBL INCL. BERCANT PIVOTANT	33 x 34 x 42	2490	2620	2750	2880	3010	3140	2030	2080	2135
165 FAUTEUIL DOUBLE INCLINABLE	52x40x30/39	2530	2640	2755	2865	2980	3095	2030	2095	2155
167 SOFA APP. SANS BRAS ALLONGE GAUCHE	82x40x30/39	2745	2895	3050	3200	3355	3505	2070	2185	2295
168 SOFA APP. SANS BRAS ALLONGE DROIT	82x40x30/39	2745	2895	3050	3200	3355	3505	2070	2185	2295
169 FAUTEUIL DOUBLE INCLINABLE BRAS GAUCHE	42x40x30/39	2125	2210	2295	2380	2465	2550	1725	1790	1850
170 FAUTEUIL DOUBLE INCLINABLE BRAS DROIT	42x40x30/39	2125	2210	2295	2380	2465	2550	1725	1790	1850
171 FAUTEUIL DOUBLE INCLINABLE SANS BRAS	30,5x40x30/39	1730	1810	1890	1970	2050	2125	1410	1485	1555
173 CHAISE LONGUE DOUBLE BRAS GAUCHE	42x62x30/39	2010	2115	2225	2330	2440	2545	1515	1605	1695
174 CHAISE LONGUE DOUBLE BRAS DROIT	42x62x30/39	2010	2115	2225	2330	2440	2545	1515	1605	1695
175 FAUTEUIL DOUBLE BRAS GAUCHE	42x40x30/39	1710	1800	1890	1980	2070	2160	1295	1375	1455



## MAXIMA

Caractéristiques: Appui-tête ajustable manuel (2 sur coin carré). Couture: En tissu, petit fil & en cuir gros fil plat. Coussins de siège avec mousse mémoire.

NOTE: 2 sièges inclinables SÉPARÉS par un coin ou une table ne peuvent pas ouvrir en même temps.

OPTIONS - Fournir DESSIN de votre config:

Petit Bras 6": au même prix.

Patte (spécifiez couleur) : Bras LARGE: LG189 métal (noire ou chrome) ou LG187 bois. PETIT bras: LG64 métal ou LG08 bois.

Table #154: Spécifiez couleur du dessus de table en bois.

Fauteuils 043-163 : base en bois (spécifiez couleur).

Accessoires: Ancrage \$40 ch. | Porte verre à vin & Tablette pivotante (plastique) \$40 ch. | Tablette pivotante (bois) \$70 ch. | Porte tablette \$50 ch. & Lampe DEL \$40 ch.

\*\*INCLINABLE MANUEL N/D.\*\* Le mécanisme motorisé est inclus dans le prix des items inclinables. Pour le SANS FIL (batterie) ajoutez \$185/mécanisme.

Description	L x P x H	Cuir						Tissu		
		10	20 Madras Softy	30 Hugo Fantasy Illusion Tucson Utah Vintage Wild Laredo Yukon	40 Elegance Princess Santiago Sensation Sunset Trina Victoria	50 Bull Cassiope Dublin	60 Caress Ultrasued	A	B COM	C alta
176 FAUTEUIL DOUBLE BRAS DROIT	42x40x30/39	1710	1800	1890	1980	2070	2160	1295	1375	1455
177 FAUTEUIL DOUBLE SANS BRAS	30,5x40x30/39	1310	1390	1475	1560	1645	1730	1010	1070	1130
178 FAUTEUIL DOUBLE SANS BRAS ALLONGE-G	52x40x30/39	1665	1770	1880	1985	2095	2200	1285	1355	1420
179 FAUTEUIL DOUBLE SANS BRAS ALLONGE-D	52x40x30/39	1665	1770	1880	1985	2095	2200	1285	1355	1420
<b>CONFIGURATIONS</b>										
A CONFIG (169-170)	84X40X30/39	4250	4420	4590	4760	4930	5100	3450	3580	3700
B CONFIG (169-171-174)	115X62X30/39	5865	6135	6410	6680	6955	7220	4650	4880	5100
C CONFIG (096-055-171-170)	116X117X30/39	8790	9215	9630	10050	10470	10885	6905	7205	7505
D CONFIG (169-171-055-179)	117X96X30/39	7690	8065	8440	8810	9190	9555	6095	6360	6615
J CONFIG (041-042)	70X40X30/39	4020	4150	4290	4420	4560	4690	3280	3410	3530
K CONFIG (041-071-005)	94X62X30/39	5460	5685	5915	6135	6365	6590	4380	4580	4780
L CONFIG (012-055-071-042)	102X103X30/39	8275	8635	9000	9355	9725	10080	6535	6790	7050
M CONFIG (041-071-055-089)	103X89X30/39	7330	7675	8025	8360	8710	9055	5840	6065	6295





# MAXIMA

**LINEA 30** Collection



Conçu et fabriqué fièrement au Canada  
Proudly designed and made in Canada

Nos produits sont fabriqués à la main et des variations mineures peuvent survenir

Our product is hand-made and minor variations can occur.

## SPECIFICATIONS

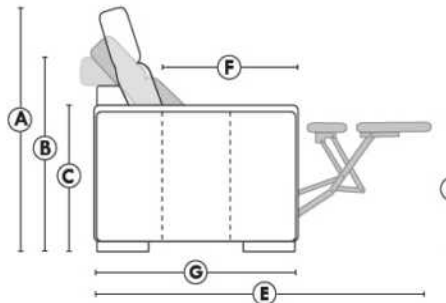

- Appui-tête levé Headrest up
- Appui-tête baissé Headrest down
- Complètement incliné Fully reclined

- A** Hauteur complète 39" Total Height
- B** Hauteur appui-tête baissé 30" Height headrest down
- C** Hauteur du bras 24" Arm Height
- D** Hauteur du siège 19,5" Seat height
- E** Profondeur inclinée 63" Depth fully reclined
- F** Profondeur d'assise 20" Seat depth
- G** Profondeur appui-tête monté 37,5" Depth with headrest up

## BRAS | ARMS

Option de bras:  
Bras Régulier Large 10,5" ou Petit bras 6"

Arm option  
Regular arm Large 10.5" or Small arm 6"

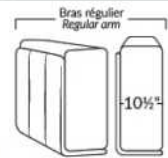

Contrôle de l'inclinaison situé à l'intérieur du bras  
Recliner control located on the inside of the arm.

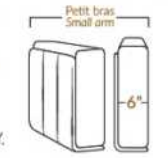

Option d'accessoires disponible sur le bras régulier seulement  
Accessories option, available on Regular arms ONLY.

## FAUTEUIL BERÇANT PIVOTANT INCLINABLE SWIVEL ROCKING MOTION CHAIR

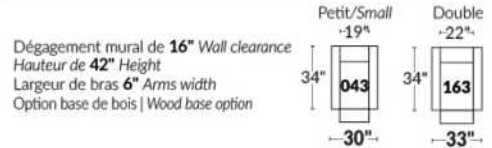

## SIÈGE 23" DE LARGE | 23" SEAT WIDTH

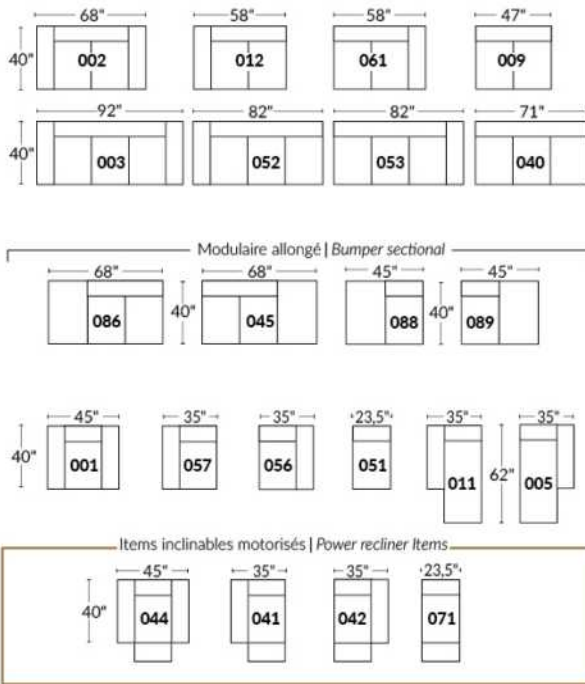

## SIÈGE 30" DE LARGE | 30" SEAT WIDTH

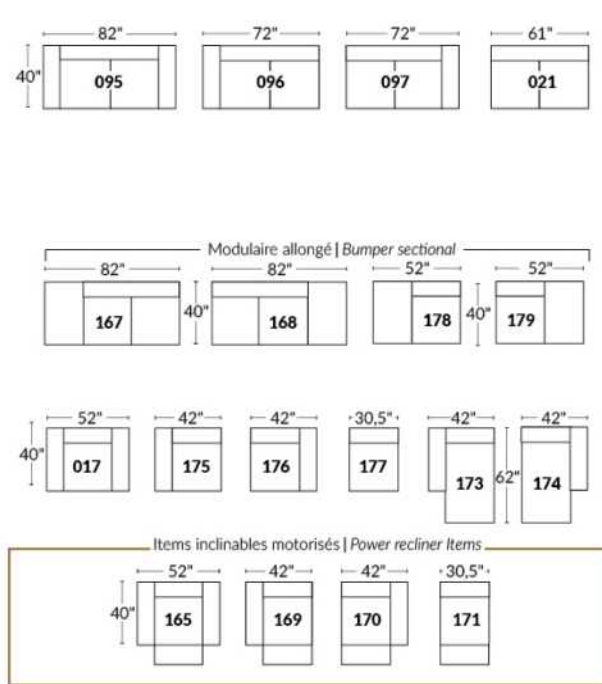

### Autres | Others

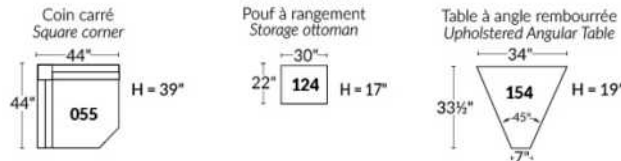

## EXEMPLE 23" EXAMPLE

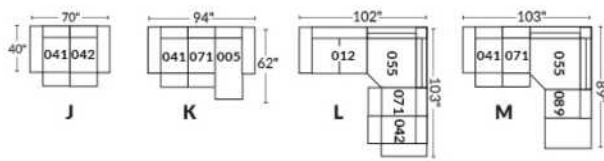

## EXEMPLE 30" EXAMPLE

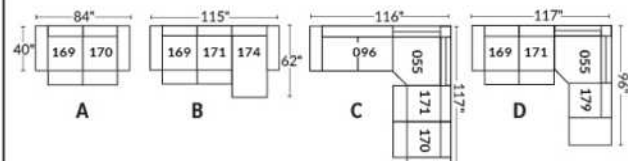

## MELBOURNE

- Appui-tête manuel sur tous les items (fixe sur centre rond).
- Fauteuil inclinable motorisé pleine jambe "à méc. \*protège-mur" (manuel n/d).
- Chaise longue inclinable motorisé (manuel n/d) avec appui-tête motorisé en option. Dégagement mural 8" et avant 5".
- Coussins de siège avec mousse modelée + 1" de mousse mémoire au-dessus; bras avec mousse mémoire.
- Couture: petit fil en tissu & gros fil plat en cuir.
- \*Exclus faut. 043 & 163: Dégagement mural 16".

Note: 2 inclinables séparés par un coin ne peuvent pas ouvrir en même temps. Aucuns inclinables à côté du Petit coin carré.

### OPTIONS

Motorisé sans fil (batterie): ajoutez \$185/mec.

\*Appui-tête motorisé: ajoutez \$185 ch. (\*N/D sur items fixes.)

Mousse: Extra ferme ajoutez \$20/siège.

Choix avec ou sans "insertion de bois" dans le bras. Si avec insertion, spécifiez couleur.

Choix de bras (LARGE ou PETIT de 6"): Pattes sur bras LARGE: LG103 en bois ou LG189 métal (noire ou chrome). PETIT Bras: LG08 en bois ou LG196 métal (noire ou chrome). Spécifiez couleur.

Profondeur d'assise: 20" ou \*22". \*Le 22" N/D sur faut. 043 & 163.

Faut. 043-163: avec base en bois (spécifiez couleur).

### Configurations CINÉMA MAISON

Détails accessoires, porte gobelets et configurations : Voir page Optima Cinéma maison en annexe.

Ancrage pour accessoires: \$40 ch.

Porte-Gobelets: En métal: \$30 ch. | Illuminé: \$30 ch. | \*Illuminé avec contrôle (1 ou 2 moteurs): \$50 ch.

\*Lumière DEL sous le siège : \$30/siège.

Description	L x P x H	Cuir						Tissu		
		10	20 Madras Softy	30 Hugo Fantasy Illusion Tucson Utah Vintage Wild Laredo Yukon	40 Elegance Princess Santiago Sensation Sunset Trina Victoria	50 Bull Cassiope Dublin	60 Caress Ultrasued	A	B COM	C alta
001 FAUTEUIL	44x40x33/40	2140	2240	2340	2445	2545	2645	1735	1790	1840
002 CAUSEUSE	67x40x33/40	3055	3185	3315	3445	3575	3705	2460	2545	2630
003 SOFA	91x40x33/40	3690	3860	4030	4200	4370	4540	2970	3070	3170
005 CHAISE LONGUE BRAS DROIT	34x62x33/40	1995	2070	2145	2215	2290	2365	1595	1665	1730
009 CAUSEUSE SANS BRAS	47x40x33/40	2145	2225	2300	2380	2460	2540	1685	1775	1865
011 CHAISE LONGUE BRAS GAUCHE	34x62x33/40	1995	2070	2145	2215	2290	2365	1595	1665	1730
012 CAUSEUSE BRAS GAUCHE	57x40x33/40	2625	2735	2850	2965	3075	3190	2095	2180	2260
017 FAUTEUIL DOUBLE	51x40x33/40	2240	2355	2465	2580	2690	2805	1810	1880	1945
021 SOFA APPARTEMENT SANS BRAS	61x40x33/40	2420	2535	2645	2760	2875	2985	1890	1985	2080
040 SOFA SANS BRAS	71x40x33/40	2770	2900	3030	3160	3290	3420	2205	2310	2410
041 FAUTEUIL INCLINABLE BRAS-G	34x40x33/40	2135	2215	2300	2385	2470	2555	1815	1855	1895
042 FAUTEUIL INCLINABLE BRAS-D	34x40x33/40	2135	2215	2300	2385	2470	2555	1815	1855	1895
043 FAUTEUIL INCLINABLE BERÇANT PIVOTANT	30x34x42	2530	2650	2775	2900	3025	3150	2120	2170	2225
044 FAUTEUIL INCLINABLE	44x40x33/40	2575	2675	2775	2880	2980	3080	2170	2230	2285
045 CAUSEUSE SANS BRAS ALLONGEE DROIT	68x40x33/40	2540	2645	2755	2860	2970	3075	2020	2095	2165
050 CENTRE ROND	49x49x33	1860	1975	2085	2200	2315	2425	1370	1440	1505



## MELBOURNE

- Appui-tête manuel sur tous les items (fixe sur centre rond).
- Fauteuil inclinable motorisé pleine jambe "à méc. \*protège-mur" (manuel n/d).
- Chaise longue inclinable motorisé (manuel n/d) avec appui-tête motorisé en option. Dégagement mural 8" et avant 5".
- Coussins de siège avec mousse modelée + 1" de mousse mémoire au-dessus; bras avec mousse mémoire.
- Couture: petit fil en tissu & gros fil plat en cuir.
- \*Exclus faut. 043 & 163: Dégagement mural 16".

Note: 2 inclinables séparés par un coin ne peuvent pas ouvrir en même temps. Aucuns inclinables à côté du Petit coin carré.

### OPTIONS

Motorisé sans fil (batterie): ajoutez \$185/mec.

\*Appui-tête motorisé: ajoutez \$185 ch. (\*N/D sur items fixes.)

Mousse: Extra ferme ajoutez \$20/siège.

Choix avec ou sans "insertion de bois" dans le bras. Si avec insertion, spécifiez couleur.

Choix de bras (LARGE ou PETIT de 6"): Pattes sur bras LARGE: LG103 en bois ou LG189 métal (noire ou chrome). PETIT Bras: LG08 en bois ou LG196 métal (noire ou chrome). Spécifiez couleur.

Profondeur d'assise: 20" ou \*22". \*Le 22" N/D sur faut. 043 & 163.

Faut. 043-163: avec base en bois (spécifiez couleur).

### Configurations CINÉMA MAISON

Détails accessoires, porte gobelets et configurations : Voir page Optima Cinéma maison en annexe.

Ancrage pour accessoires: \$40 ch.

Porte-Gobelets: En métal: \$30 ch. | Illuminé: \$30 ch. | \*Illuminé avec contrôle (1 ou 2 moteurs): \$50 ch.

\*Lumière DEL sous le siège : \$30/siège.

Description	L x P x H	Cuir						Tissu		
		10	20 Madras Softy	30 Hugo Fantasy Illusion Tucson Utah Vintage Wild Laredo Yukon	40 Elegance Princess Santiago Sensation Sunset Trina Victoria	50 Bull Cassiope Dublin	60 Caress Ultrasued	A	B COM	C alta
051 FAUTEUIL SANS BRAS	23,5x40x33/40	1230	1285	1340	1400	1455	1510	955	1020	1080
052 SOFA BRAS GAUCHE	81x40x33/40	3245	3400	3550	3705	3855	4010	2590	2700	2805
053 SOFA BRAS DROIT	81x40x33/40	3245	3400	3550	3705	3855	4010	2590	2700	2805
055 COIN CARRE	44x44x33/40	2165	2275	2380	2490	2595	2705	1710	1770	1835
056 FAUTEUIL BRAS DROIT	34x40x33/40	1710	1780	1855	1930	2005	2075	1360	1425	1495
057 FAUTEUIL BRAS GAUCHE	34x40x33/40	1710	1780	1855	1930	2005	2075	1360	1425	1495
061 CAUSEUSE BRAS DROIT	57x40x33/40	2625	2735	2850	2965	3075	3190	2095	2180	2260
071 FAUTEUIL INCLINABLE SANS BRAS	23,5x40x33/40	1665	1725	1790	1850	1910	1975	1415	1485	1550
086 CAUSEUSE SANS BRAS ALLONGEE GAUCHE	68x40x33/40	2540	2645	2755	2860	2970	3075	2020	2095	2165
088 FAUTEUIL SANS BRAS ALLONGE GAUCHE	45x40x33/40	1630	1735	1845	1950	2060	2165	1280	1320	1360
089 FAUTEUIL SANS BRAS ALLONGE DROIT	45x40x33/40	1630	1735	1845	1950	2060	2165	1280	1320	1360
095 SOFA APPARTEMENT	81x40x33/40	3325	3490	3650	3815	3980	4145	2660	2765	2875
096 SOFA APPARTEMENT BRAS GAUCHE	71x40x33/40	2905	3030	3155	3280	3405	3530	2285	2385	2490
097 SOFA APPARTEMENT BRAS DROIT	71x40x33/40	2905	3030	3155	3280	3405	3530	2285	2385	2490
124 POUF AVEC RANGEMENT	30x22x17	845	865	890	910	935	955	735	760	780
138 BRAS CENTRE	10x36x24.5	470	510	550	590	630	670	400	415	430

## MELBOURNE

- Appui-tête manuel sur tous les items (fixe sur centre rond).
- Fauteuil inclinable motorisé pleine jambe "à méc. \*protège-mur" (manuel n/d).
- Chaise longue inclinable motorisé (manuel n/d) avec appui-tête motorisé en option. Dégagement mural 8" et avant 5".
- Coussins de siège avec mousse modelée + 1" de mousse mémoire au-dessus; bras avec mousse mémoire.
- Couture: petit fil en tissu & gros fil plat en cuir.
- \*Exclus faut. 043 & 163: Dégagement mural 16".

Note: 2 inclinables séparés par un coin ne peuvent pas ouvrir en même temps. Aucuns inclinables à côté du Petit coin carré.

### OPTIONS

Motorisé sans fil (batterie): ajoutez \$185/mec.

\*Appui-tête motorisé: ajoutez \$185 ch. (\*N/D sur items fixes.)

Mousse: Extra ferme ajoutez \$20/siège.

Choix avec ou sans "insertion de bois" dans le bras. Si avec insertion, spécifiez couleur.

Choix de bras (LARGE ou PETIT de 6"): Pattes sur bras LARGE: LG103 en bois ou LG189 métal (noire ou chrome). PETIT Bras: LG08 en bois ou LG196 métal (noire ou chrome). Spécifiez couleur.

Profondeur d'assise: 20" ou \*22". \*Le 22" N/D sur faut. 043 & 163.

Faut. 043-163: avec base en bois (spécifiez couleur).

### Configurations CINÉMA MAISON

Détails accessoires, porte gobelets et configurations : Voir page Optima Cinéma maison en annexe.

Ancrage pour accessoires: \$40 ch.

Porte-Gobelets: En métal: \$30 ch. | Illuminé: \$30 ch. | \*Illuminé avec contrôle (1 ou 2 moteurs): \$50 ch.

\*Lumière DEL sous le siège : \$30/siège.

Description	L x P x H	Cuir						Tissu		
		10	20 Madras Softy	30 Hugo Fantasy Illusion Tucson Utah Vintage Wild Laredo Yukon	40 Elegance Princess Santiago Sensation Sunset Trina Victoria	50 Bull Cassiope Dublin	60 Caress Ultrasued	A	B COM	C alta
155 PETIT COIN CARRE	40x40x33/40	2165	2275	2380	2490	2595	2705	1710	1770	1835
159 RANGEMENT À ANGLE	13/28x36x24.5	845	880	910	945	980	1015	665	680	695
160 RANGEMENT DROIT	13x36x24.5	815	845	875	900	930	955	625	645	670
163 FAUT. DBL INCL. BERGANT PIVOTANT	33x34x42	2590	2725	2860	2995	3135	3270	2125	2185	2240
165 FAUTEUIL DOUBLE INCLINABLE	51x40x33/40	2685	2800	2910	3025	3140	3250	2260	2335	2410
167 SOFA APP. SANS BRAS ALLONGE GAUCHE	82x40x33/40	2815	2965	3110	3255	3405	3550	2215	2315	2410
168 SOFA APP. SANS BRAS ALLONGE DROIT	82x40x33/40	2815	2965	3110	3255	3405	3550	2215	2315	2410
169 FAUTEUIL DOUBLE INCLINABLE BRAS GAUCHE	41x40x33/40	2250	2340	2430	2520	2615	2705	1890	1980	2070
170 FAUTEUIL DOUBLE INCLINABLE BRAS DROIT	41x40x33/40	2250	2340	2430	2520	2615	2705	1890	1980	2070
171 FAUTEUIL DOUBLE INCLINABLE SANS BRAS	30,5x40x33/40	1780	1840	1895	1950	2010	2065	1495	1560	1630
173 CHAISE LONGUE DOUBLE BRAS GAUCHE	41x62x33/40	2165	2270	2370	2470	2575	2675	1735	1825	1920
174 CHAISE LONGUE DOUBLE BRAS DROIT	41x62x33/40	2165	2270	2370	2470	2575	2675	1735	1825	1920
175 FAUTEUIL DOUBLE BRAS GAUCHE	41x40x33/40	1800	1900	2005	2105	2205	2310	1455	1530	1600
176 FAUTEUIL DOUBLE BRAS DROIT	41x40x33/40	1800	1900	2005	2105	2205	2310	1455	1530	1600
177 FAUTEUIL DOUBLE SANS BRAS	30,5x40x33/40	1340	1415	1490	1560	1635	1710	1035	1100	1160
178 FAUTEUIL DOUBLE SANS BRAS ALLONGE-G	52x40x33/40	1750	1840	1930	2020	2110	2200	1390	1460	1530

## MELBOURNE

- Appui-tête manuel sur tous les items (fixe sur centre rond).
- Fauteuil inclinable motorisé pleine jambe "à méc. \*protège-mur" (manuel n/d).
- Chaise longue inclinable motorisé (manuel n/d) avec appui-tête motorisé en option. Dégagement mural 8" et avant 5".
- Coussins de siège avec mousse modelée + 1" de mousse mémoire au-dessus; bras avec mousse mémoire.
- Couture: petit fil en tissu & gros fil plat en cuir.
- \*Exclus faut. 043 & 163: Dégagement mural 16".

Note: 2 inclinables séparés par un coin ne peuvent pas ouvrir en même temps. Aucuns inclinables à côté du Petit coin carré.

### OPTIONS

Motorisé sans fil (batterie): ajoutez \$185/mec.

\*Appui-tête motorisé: ajoutez \$185 ch. (\*N/D sur items fixes.)

Mousse: Extra ferme ajoutez \$20/siège.

Choix avec ou sans "insertion de bois" dans le bras. Si avec insertion, spécifiez couleur.

Choix de bras (LARGE ou PETIT de 6"): Pattes sur bras LARGE: LG103 en bois ou LG189 métal (noire ou chrome). PETIT Bras: LG08 en bois ou LG196 métal (noire ou chrome). Spécifiez couleur.

Profondeur d'assise: 20" ou \*22". \*Le 22" N/D sur faut. 043 & 163.

Faut. 043-163: avec base en bois (spécifiez couleur).

### Configurations CINÉMA MAISON

Détails accessoires, porte gobelets et configurations : Voir page Optima Cinéma maison en annexe.

Ancrage pour accessoires: \$40 ch.

Porte-Gobelets: En métal: \$30 ch. | Illuminé: \$30 ch. | \*Illuminé avec contrôle (1 ou 2 moteurs): \$50 ch.

\*Lumière DEL sous le siège : \$30/siège.

Description	L x P x H	Cuir						Tissu		
		10	20 Madras Softy	30 Hugo Fantasy Illusion Tucson Utah Vintage Wild Laredo Yukon	40 Elegance Princess Santiago Sensation Sunset Trina Victoria	50 Bull Cassiope Dublin	60 Caress Ultrasued	A	B COM	C alta
179 FAUTEUIL DOUBLE SANS BRAS ALLONGE-D	52x40x33/40	1750	1840	1930	2020	2110	2200	1390	1460	1530
186 CAUS. SANS BRAS ALLONGEE RANGEMENT-G	68x40x33/40	2735	2825	2920	3010	3100	3190	2205	2280	2355
187 CAUS. SANS BRAS ALLONGEE RANGEMENT-D	68x40x33/40	2735	2825	2920	3010	3100	3190	2205	2280	2355
188 FAUT. SANS BRAS ALLONGE RANGEMENT-G	45x40x33/40	1810	1910	2015	2115	2215	2320	1465	1505	1545
189 FAUT. SANS BRAS ALLONGE RANGEMENT-D	45x40x33/40	1810	1910	2015	2115	2215	2320	1465	1505	1545
190 PETIT RANGEMENT À ANGLE	13/22x36x24.5	815	845	875	900	930	955	625	645	670
221 FAUT. DBL SANS BRAS ALLONGE RANGEMENT-G	52x40x33/40	1930	2025	2120	2215	2315	2410	1575	1640	1710
222 FAUT. DBL SANS BRAS ALLONGE RANGEMENT-D	52x40x33/40	1930	2025	2120	2215	2315	2410	1575	1640	1710
223 SOFA APP SANS BRAS ALLONGE RANGEMENT-G	82x40x33/40	3005	3150	3295	3445	3590	3735	2400	2505	2615
224 SOFA APP SANS BRAS ALLONGE RANGEMENT-D	82x40x33/40	3005	3150	3295	3445	3590	3735	2400	2505	2615
236 CHAISE LONGUE INCLINABLE BRAS GAUCHE	34x62x33/40	2445	2515	2590	2665	2735	2810	2060	2125	2195
237 CHAISE LONGUE INCLINABLE BRAS DROIT	34x62x33/40	2445	2515	2590	2665	2735	2810	2060	2125	2195
238 CHAISE LONGUE DBL INCLINABLE BRAS-G	41x62x33/40	2620	2720	2820	2925	3025	3125	2195	2285	2375
239 CHAISE LONGUE DBL INCLINABLE BRAS-D	41x62x33/40	2620	2720	2820	2925	3025	3125	2195	2285	2375
V51 PORTE VERRE A VIN	3.5 x 5.5 x 6.5	40	40	40	40	40	40	40	40	40
V52 TABLETTE PIVOTANTE EN PLASTIQUE	13 3/8 x 9 5/8	40	40	40	40	40	40	40	40	40

## MELBOURNE

- Appui-tête manuel sur tous les items (fixe sur centre rond).
- Fauteuil inclinable motorisé pleine jambe "à méc. \*protège-mur" (manuel n/d).
- Chaise longue inclinable motorisé (manuel n/d) avec appui-tête motorisé en option. Dégagement mural 8" et avant 5".
- Coussins de siège avec mousse modelée + 1" de mousse mémoire au-dessus; bras avec mousse mémoire.
- Couture: petit fil en tissu & gros fil plat en cuir.
- \*Exclus faut. 043 & 163: Dégagement mural 16".

Note: 2 inclinables séparés par un coin ne peuvent pas ouvrir en même temps. Aucuns inclinables à côté du Petit coin carré.

### OPTIONS

Motorisé sans fil (batterie): ajoutez \$185/mec.

\*Appui-tête motorisé: ajoutez \$185 ch. (\*N/D sur items fixes.)

Mousse: Extra ferme ajoutez \$20/siège.

Choix avec ou sans "insertion de bois" dans le bras. Si avec insertion, spécifiez couleur.

Choix de bras (LARGE ou PETIT de 6"): Pattes sur bras LARGE: LG103 en bois ou LG189 métal (noire ou chrome). PETIT Bras: LG08 en bois ou LG196 métal (noire ou chrome). Spécifiez couleur.

Profondeur d'assise: 20" ou \*22". \*Le 22" N/D sur faut. 043 & 163.

Faut. 043-163: avec base en bois (spécifiez couleur).

### Configurations CINÉMA MAISON

Détails accessoires, porte gobelets et configurations : Voir page Optima Cinéma maison en annexe.

Ancrage pour accessoires: \$40 ch.

Porte-Gobelets: En métal: \$30 ch. | Illuminé: \$30 ch. | \*Illuminé avec contrôle (1 ou 2 moteurs): \$50 ch.

\*Lumière DEL sous le siège : \$30/siège.

Description	L x P x H	Cuir						Tissu		
		10	20 Madras Softy	30 Hugo Fantasy Illusion Tucson Utah Vintage Wild Laredo Yukon	40 Elegance Princess Santiago Sensation Sunset Trina Victoria	50 Bull Cassiope Dublin	60 Caress Ultrasued	A	B COM	C alta
V53 TABLETTE PIVOTANTE EN BOIS	19 x 10	70	70	70	70	70	70	70	70	70
V54 PORTE TABLETTE	4.5 x 8 x 10	50	50	50	50	50	50	50	50	50
V55 LAMPE DEL	1.5x5x14 plié/bent	40	40	40	40	40	40	40	40	40
<b>CONFIGURATIONS</b>										
_A CONFIG (169-170)	82X40X40	4500	4680	4860	5040	5230	5410	3780	3960	4140
_B CONFIG (169-171-174)	113X62X40	6195	6450	6695	6940	7200	7445	5120	5365	5620
_C CONFIG (096-055-171-170)	115X115X40	9100	9485	9860	10240	10625	11005	7380	7695	8025
_D CONFIG (169-171-055-179)	115X96X40	7945	8295	8635	8980	9330	9675	6485	6770	7065
_J CONFIG (041-042)	68X40X40	4270	4430	4600	4770	4940	5110	3630	3710	3790
_K CONFIG (041-071-005)	92X62X40	5795	6010	6235	6450	6670	6895	4825	5005	5175
_L CONFIG (012-055-071-042)	102X102X40	8590	8950	9320	9690	10050	10425	7035	7290	7540
_M CONFIG (041-071-055-089)	102X89X40	7595	7950	8315	8675	9035	9400	6220	6430	6640



# MELBOURNE

**OPTIMA**  
Collection

**Jaymar**

Conçu et fabriqué fièrement au Canada  
Proudly designed and made in Canada

Nos produits sont fabriqués à la main et  
des variations mineures peuvent survenir

Our product is hand-made and minor variations can occur.

## SPECIFICATIONS

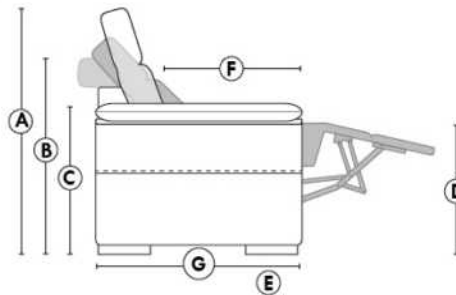

- Appui-tête levé Headrest up
- Appui-tête baissé Headrest down
- Complètement incliné Fully reclined

- A** Hauteur complète 40" Total Height
- B** Hauteur appui-tête baissé 33" Height headrest down
- C** Hauteur du bras 24,5" Arm Height
- D** Hauteur du siège 19,5" Seat height
- E** Profondeur inclinée 65" Depth fully reclined
- F** Profondeur d'assise 20"ou/ou 22" Seat depth
- G** Profondeur appui-tête monté 37,5" Depth with headrest up

## BRAS | ARMS

Option de bras:  
Bras Régulier Large 10" ou Petit bras 6"

Arm option  
Regular arm Large 10" or Small arm 6"

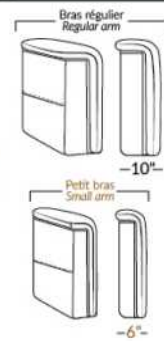

Contrôle de l'inclinaison situé à l'extérieur du bras  
Recliner control located on the outside of the arm.

## FAUTEUIL BERÇANT PIVOTANT INCLINABLE SWIVEL ROCKING MOTION CHAIR

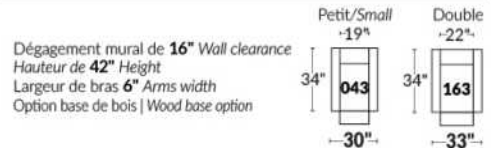

## SIÈGE 23" DE LARGE | 23" SEAT WIDTH

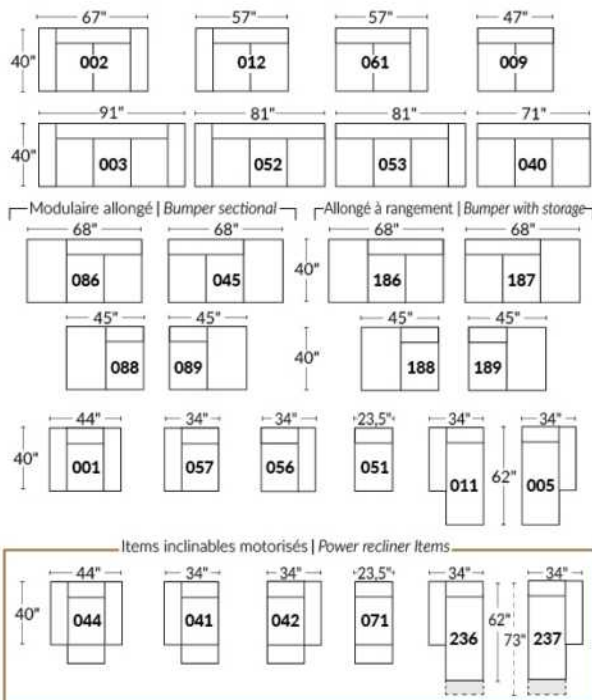

## SIÈGE 30" DE LARGE | 30" SEAT WIDTH

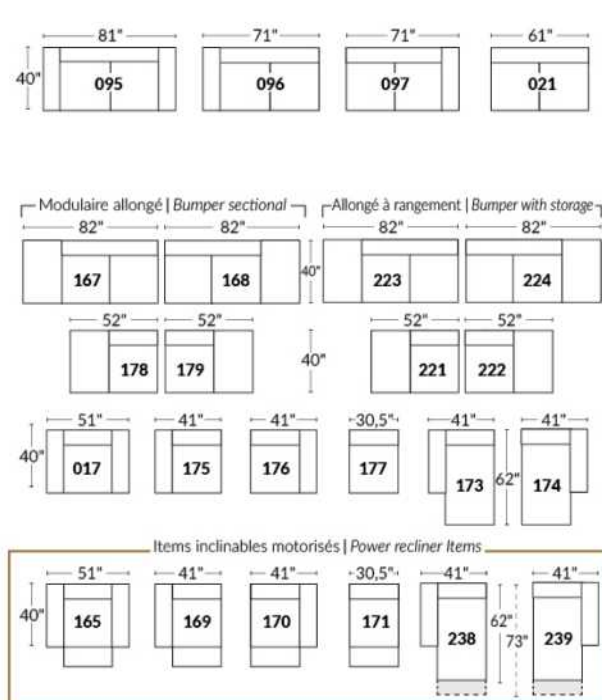

### Autres | Others

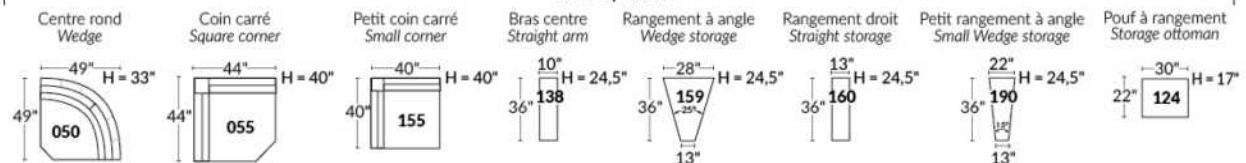

### EXEMPLE 23" EXAMPLE

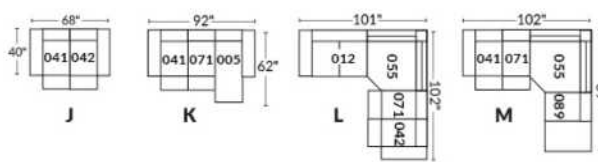

### EXEMPLE 30" EXAMPLE

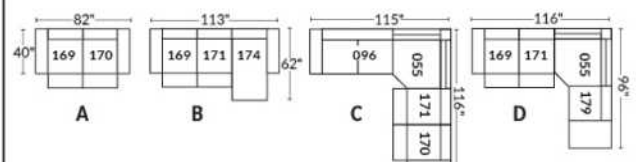

\*Disponibles sur certains modèles et SEULEMENT sur le BRAS LARGE.

### OPTIONS PORTE-GOBELETS

#### MÉTAL



Argent



Noir mat



Brun

#### ILLUMINÉ

1.



Porte-gobelet illuminé

2.



Porte-gobelet illuminé avec contrôle de l'inclinable, port USB & lumière DEL sous le siège

3.



Porte-gobelet illuminé avec contrôle double moteur, port USB & lumière DEL sous le siège

Nos porte-gobelets illuminés à un ou deux contrôles sont compatibles avec les lumières DEL sous le siège. Vous pouvez contrôler la lumière sur le porte-gobelet. Le porte-gobelet à 2 moteurs possède un contrôle remise à zéro (maison) pour remettre votre inclinable à la position de départ.

#### Lumière DEL sous le siège (en option)

Disponible seulement dans les configurations avec un minimum de 1 porte-gobelet illuminé à moteur qui contrôle l'ouverture et la fermeture de la lumière.

Pour les prix des options, voir la section description du modèle Optima.

Veuillez nous fournir un dessin de votre configuration qui indique le type de porte-gobelet et le positionnement.

#### Porte-gobelets avec contrôle

Il faut spécifier la position de ceux-ci; bras droit ou bras gauche et quel inclinable ils vont contrôler. Si vous avez une rangée de fauteuils avec plusieurs porte-gobelets, le contrôle sera par défaut sur le bras gauche et sur le droit pour le dernier bras extérieur.

#### EXEMPLE A

041-169 : Contrôleur et porte-gobelet à gauche  
071-171 : boutons tactiles sur le côté du siège  
042-170 : Contrôleur et porte-gobelet à droite

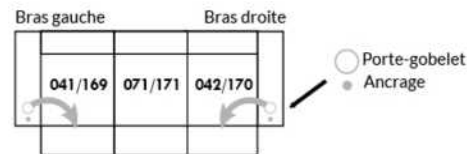

#### EXEMPLE B

071-171 : Ces deux items peuvent être connectés à un porte-gobelet intelligent qui pourra contrôler l'inclinable.  
Il faut alors utiliser un de ces items: 138,159, 160 et 190

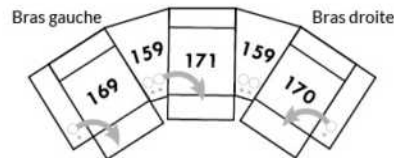

#### Informations sur les appui-têtes et boutons de contrôles des inclinables

##### AVEC porte-gobelet illuminés

Si vous prenez un item **stationnaire**, vous aurez par défaut le porte-gobelet N°1.  
Si vous prenez un **appui-tête manuel**, vous aurez le porte-gobelet N°2.  
Si vous prenez un **appui-tête électrique**, vous aurez par défaut le porte-gobelet N°3.

##### SANS porte-gobelet et avec un inclinable

Si vous prenez un item inclinable et un **appui-tête manuel**, il y aura un contrôle à boutons tactiles.  
Si vous prenez un item inclinable avec un **appui-tête électrique**, vous aurez un contrôleur à bouton poussoir double avec prise USB.  
Si c'est un **item sans bras** (071-171) il y aura alors les boutons tactiles.



Boutons tactiles



Boutons poussoirs



\*Disponibles sur certains modèles et SEULEMENT sur le BRAS LARGE.

### OPTIONS ACCESSOIRES



Pour les prix des ancrages, voir la section description du modèle Optima et pour les accessoires vous référer à la fin de la liste de prix.

### Items 138-159-160-190 et bras large

Option ancrage et porte-gobelet \*Non disponible sur les petits bras\*.

Veuillez spécifier sur quel bras vous voulez avoir les ancrages et les porte-gobelets.

NB: Item 138- 159-160-190 sont non finis sur les côtés, doivent être utilisés entre 2 sièges. Chaque item à rangement possède 2 prises USB et une prise électrique à l'intérieur du rangement.



### SUGGESTIONS DE CONFIGURATIONS

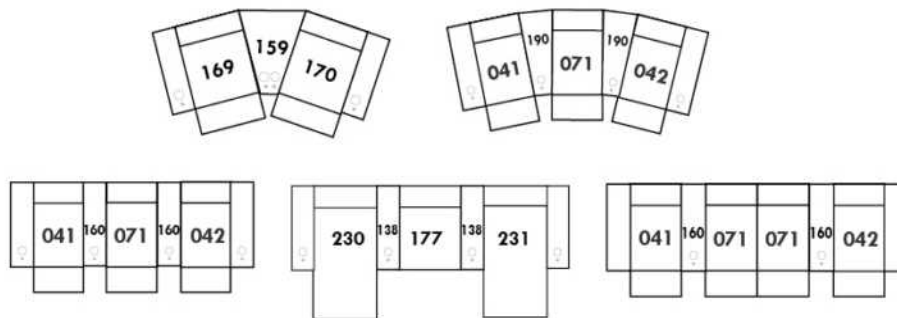



## MONACO

Caractéristiques: Modèle avec appui-tête ajustable manuel (2 sur coin carré). Couture: En tissu, petit fil & en cuir gros fil plat. Coussins de siège & bras avec mousse mémoire.

NOTE: 2 sièges inclinables SÉPARÉS par un COIN ou une TABLE ne peuvent pas ouvrir en même temps.

OPTIONS - Fournir DESSIN de votre config:

Patte: LG189 métal (noire ou chrome) ou LG187 bois (Spécifiez couleur).

Table (154): Spécifiez couleur du dessus de table en bois.

Fauteuils 043-163 : avec base en bois (spécifiez couleur).

Accessoires: Ancrage \$40 ch. | Porte verre à vin & Tablette pivotante (plastique) \$40 ch. | Tablette pivotante (bois) \$70 ch. | Porte tablette \$50 ch. & Lampe DEL \$40 ch.

\*\*INCLINABLE MANUEL N/D.\*\* Le mécanisme motorisé est inclus dans le prix des items inclinables. Pour le SANS FIL (batterie) ajoutez \$185/mécanisme.

Description	L x P x H	Cuir						Tissu		
		10	20 Madras Softy	30 Hugo Fantasy Illusion Tucson Utah Vintage Wild Laredo Yukon	40 Elegance Princess Santiago Sensation Sunset Trina Victoria	50 Bull Cassiope Dublin	60 Caress Ultrasued	A	B COM	C alta
001 FAUTEUIL	42x40x30/39	1920	2020	2120	2225	2325	2425	1455	1495	1535
002 CAUSEUSE	65x40x30/39	2820	2955	3095	3230	3365	3500	2120	2210	2300
003 SOFA	89x40x30/39	3460	3630	3800	3970	4140	4310	2625	2710	2795
005 CHAISE LONGUE BRAS DROIT	33x62x30/39	1810	1900	1990	2080	2170	2260	1360	1450	1540
009 CAUSEUSE SANS BRAS	47x40x30/39	2110	2195	2280	2365	2450	2535	1595	1680	1765
011 CHAISE LONGUE BRAS GAUCHE	33x62x30/39	1810	1900	1990	2080	2170	2260	1360	1450	1540
012 CAUSEUSE BRAS GAUCHE	56x40x30/39	2465	2590	2715	2840	2965	3085	1850	1940	2030
017 FAUTEUIL DOUBLE	49x40x30/39	2030	2155	2280	2405	2530	2650	1510	1575	1635
021 SOFA APPARTEMENT SANS BRAS	61x40x30/39	2370	2475	2585	2690	2800	2905	1815	1895	1975
040 SOFA SANS BRAS	71x40x30/39	2755	2855	2955	3060	3160	3265	2070	2190	2310
041 FAUTEUIL INCLINABLE BRAS-G	33x40x30/39	1975	2055	2135	2210	2290	2370	1585	1660	1730
042 FAUTEUIL INCLINABLE BRAS-D	33x40x30/39	1975	2055	2135	2210	2290	2370	1585	1660	1730
043 FAUTEUIL INCLINABLE BERÇANT PIVOTANT	30x34x42	2430	2540	2645	2755	2860	2970	2025	2075	2125
044 FAUTEUIL INCLINABLE	42x40x30/39	2330	2440	2545	2650	2760	2865	1855	1910	1970
045 CAUSEUSE SANS BRAS ALLONGEE DROIT	68x40x30/39	2470	2600	2730	2860	2990	3120	1875	1955	2040
051 FAUTEUIL SANS BRAS	23,5x40x30/39	1200	1255	1315	1370	1425	1485	900	970	1035
052 SOFA BRAS GAUCHE	80x40x30/39	3095	3230	3365	3500	3635	3770	2355	2455	2555
053 SOFA BRAS DROIT	80x 40x30/39	3095	3230	3365	3500	3635	3770	2355	2455	2555
055 COIN CARRE	44x44x30/39	2200	2310	2415	2520	2630	2735	1685	1745	1800
056 FAUTEUIL BRAS DROIT	33x40x30/39	1545	1640	1735	1835	1930	2025	1165	1225	1280
057 FAUTEUIL BRAS GAUCHE	33x40x30/39	1545	1640	1735	1835	1930	2025	1165	1225	1280





## MONACO

Caractéristiques: Modèle avec appui-tête ajustable manuel (2 sur coin carré). Couture: En tissu, petit fil & en cuir gros fil plat. Coussins de siège & bras avec mousse mémoire.

NOTE: 2 sièges inclinables SÉPARÉS par un COIN ou une TABLE ne peuvent pas ouvrir en même temps.

OPTIONS - Fournir DESSIN de votre config:

Patte: LG189 métal (noire ou chrome) ou LG187 bois (Spécifiez couleur).

Table (154): Spécifiez couleur du dessus de table en bois.

Fauteuils 043-163 : avec base en bois (spécifiez couleur).

Accessoires: Ancrage \$40 ch. | Porte verre à vin & Tablette pivotante (plastique) \$40 ch. | Tablette pivotante (bois) \$70 ch. | Porte tablette \$50 ch. & Lampe DEL \$40 ch.

\*\*INCLINABLE MANUEL N/D.\*\* Le mécanisme motorisé est inclus dans le prix des items inclinables. Pour le SANS FIL (batterie) ajoutez \$185/mécanisme.

Description	L x P x H	Cuir						Tissu		
		10	20 Madras Softy	30 Hugo Fantasy Illusion Tucson Utah Vintage Wild Laredo Yukon	40 Elegance Princess Santiago Sensation Sunset Trina Victoria	50 Bull Cassiope Dublin	60 Caress Ultrasued	A	B COM	C alta
061 CAUSEUSE BRAS DROIT	56x40x30/39	2465	2590	2715	2840	2965	3085	1850	1940	2030
071 FAUTEUIL INCLINABLE SANS BRAS	23,5x40x/30/39	1605	1670	1730	1795	1855	1920	1325	1400	1470
086 CAUSEUSE SANS BRAS ALLONGEE GAUCHE	68x40x30/39	2470	2600	2730	2860	2990	3120	1875	1955	2040
088 FAUTEUIL SANS BRAS ALLONGE GAUCHE	45x40x/30/39	1550	1650	1755	1855	1955	2060	1195	1260	1330
089 FAUTEUIL SANS BRAS ALLONGE DROIT	45x40x30/39	1550	1650	1755	1855	1955	2060	1195	1260	1330
095 SOFA APPARTEMENT	79x40x30/39	3095	3265	3430	3600	3770	3940	2345	2445	2540
096 SOFA APPARTEMENT BRAS GAUCHE	70x40x30/39	2755	2900	3050	3195	3340	3490	2065	2165	2270
097 SOFA APPARTEMENT BRAS DROIT	70x40x30/39	2755	2900	3050	3195	3340	3490	2065	2165	2270
124 POUF AVEC RANGEMENT	30x22x17	800	825	855	885	910	940	685	695	710
154 TABLE REMBOURRÉE ANGULAIRE	7/34x33.5x19	680	710	735	765	795	820	585	600	620
163 FAUT. DBL INCL. BERCANT PIVOTANT	33 x 34 x 42	2490	2620	2750	2880	3010	3140	2030	2080	2135
165 FAUTEUIL DOUBLE INCLINABLE	49x40x30/39	2445	2550	2660	2765	2875	2980	1935	2020	2105
167 SOFA APP. SANS BRAS ALLONGE GAUCHE	82x40x30/39	2760	2920	3075	3235	3390	3550	2075	2190	2300
168 SOFA APP. SANS BRAS ALLONGE DROIT	82x40x30/39	2760	2920	3075	3235	3390	3550	2075	2190	2300
169 FAUTEUIL DOUBLE INCLINABLE BRAS GAUCHE	40x40x30/39	2070	2180	2285	2390	2500	2605	1685	1750	1810
170 FAUTEUIL DOUBLE INCLINABLE BRAS DROIT	40x40x30/39	2070	2180	2285	2390	2500	2605	1685	1750	1810
171 FAUTEUIL DOUBLE INCLINABLE SANS BRAS	30,5x40x30/39	1725	1800	1875	1945	2020	2095	1405	1475	1550
173 CHAISE LONGUE DOUBLE BRAS GAUCHE	40x62x30/39	1985	2080	2180	2275	2370	2465	1500	1575	1645
174 CHAISE LONGUE DOUBLE BRAS DROIT	40x62x30/39	1985	2080	2180	2275	2370	2465	1500	1575	1645
175 FAUTEUIL DOUBLE BRAS GAUCHE	40x40x30/39	1665	1755	1845	1935	2025	2115	1275	1330	1385
176 FAUTEUIL DOUBLE BRAS DROIT	40x40x30/39	1665	1755	1845	1935	2025	2115	1275	1330	1385
177 FAUTEUIL DOUBLE SANS BRAS	30,5x40x30/39	1300	1385	1470	1555	1640	1725	995	1065	1130



## MONACO

Caractéristiques: Modèle avec appui-tête ajustable manuel (2 sur coin carré). Couture: En tissu, petit fil & en cuir gros fil plat. Coussins de siège & bras avec mousse mémoire.

NOTE: 2 sièges inclinables SÉPARÉS par un COIN ou une TABLE ne peuvent pas ouvrir en même temps.

OPTIONS - Fournir DESSIN de votre config:

Patte: LG189 métal (noire ou chrome) ou LG187 bois (Spécifiez couleur).

Table (154): Spécifiez couleur du dessus de table en bois.

Fauteuils 043-163 : avec base en bois (spécifiez couleur).

Accessoires: Ancrage \$40 ch. | Porte verre à vin & Tablette pivotante (plastique) \$40 ch. | Tablette pivotante (bois) \$70 ch. | Porte tablette \$50 ch. & Lampe DEL \$40 ch.

\*\*INCLINABLE MANUEL N/D.\*\* Le mécanisme motorisé est inclus dans le prix des items inclinables. Pour le SANS FIL (batterie) ajoutez \$185/mécanisme.

Description	L x P x H	Cuir						Tissu		
		10	20 Madras Softy	30 Hugo Fantasy Illusion Tucson Utah Vintage Wild Laredo Yukon	40 Elegance Princess Santiago Sensation Sunset Trina Victoria	50 Bull Cassiope Dublin	60 Caress Ultrasued	A	B COM	C alta
178 FAUTEUIL DOUBLE SANS BRAS ALLONGE-G	52x40x30/39	1680	1780	1885	1985	2085	2190	1290	1365	1440
179 FAUTEUIL DOUBLE SANS BRAS ALLONGE-D	52x40x30/39	1680	1780	1885	1985	2085	2190	1290	1365	1440
<b>CONFIGURATIONS</b>										
A CONFIG (169-170)	80X40X30/39	4140	4360	4570	4780	5000	5210	3370	3500	3620
B CONFIG (169-171-174)	111X62X30/39	5780	6060	6340	6610	6890	7165	4590	4800	5005
C CONFIG (096-055-171-170)	114X115X30/39	8750	9190	9625	10050	10490	10925	6840	7135	7430
D CONFIG (169-171-055-179)	115X96X30/39	7675	8070	8460	8840	9235	9625	6065	6335	6600
J CONFIG (041-042)	66X40X30/39	3950	4110	4270	4420	4580	4740	3170	3320	3460
K CONFIG (041-071-005)	90X62X30/39	5390	5625	5855	6085	6315	6550	4270	4510	4740
L CONFIG (012-055-071-042)	100X101X30/39	8245	8625	8995	9365	9740	10110	6445	6745	7030
M CONFIG (041-071-055-089)	101X89X30/39	7330	7685	8035	8380	8730	9085	5790	6065	6330



# MONACO

LINEA 30 Collection



Conçu et fabriqué fièrement au Canada  
Proudly designed and made in Canada

Nos produits sont fabriqués à la main et des variations mineures peuvent survenir

Our product is hand-made and minor variations can occur.

## SPECIFICATIONS

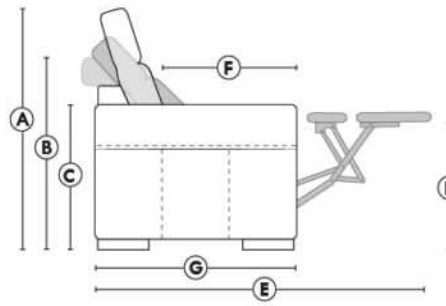

□ Appui-tête levé Headrest up    ■ Appui-tête baissé Headrest down    ■ Complètement incliné Fully reclined

- (A) Hauteur complète 39" Total Height
- (B) Hauteur appui-tête baissé 30" Height headrest down
- (C) Hauteur du bras 24" Arm Height
- (D) Hauteur du siège 19,5" Seat height
- (E) Profondeur inclinée 63" Depth fully reclined
- (F) Profondeur d'assise 20" Seat depth
- (G) Profondeur appui-tête monté 37,5" Depth with headrest up

## BRAS | ARMS

Contrôle de l'inclinaison situé à l'intérieur du bras  
Recliner control located on the inside of the arm.

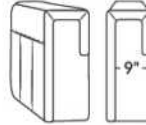

Option d'accessoires disponible  
Accessories option, available

## FAUTEUIL BERÇANT PIVOTANT INCLINABLE SWIVEL ROCKING MOTION CHAIR

Dégagement mural de 16" Wall clearance  
Hauteur de 42" Height  
Largeur de bras 6" Arms width  
Option base de bois | Wood base option

Petit/Small 19"	Double 22"
34" 043	34" 163
30"	33"

## SIÈGE 23" DE LARGE | 23" SEAT WIDTH

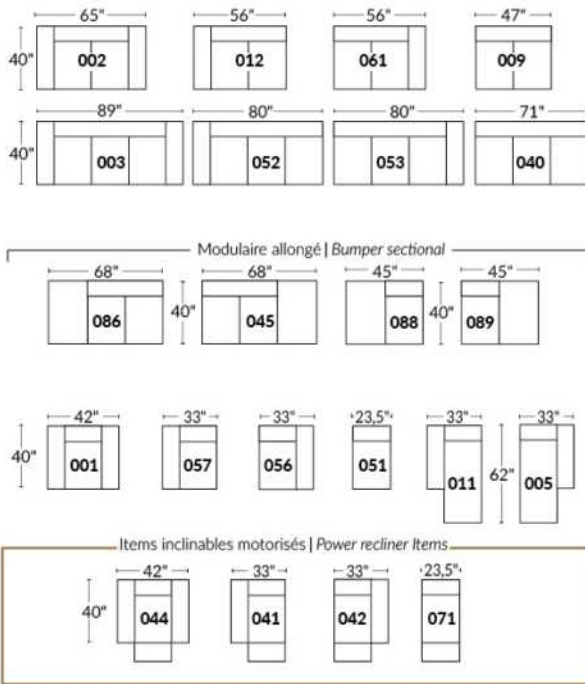

## SIÈGE 30" DE LARGE | 30" SEAT WIDTH

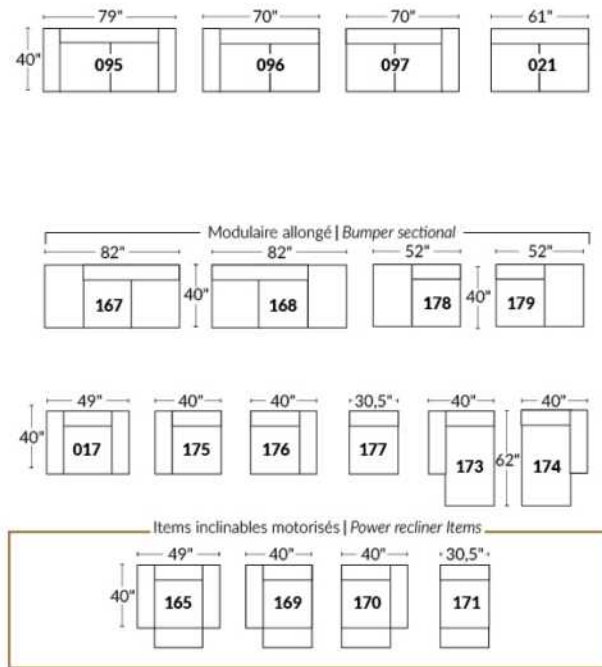

## Autres | Others

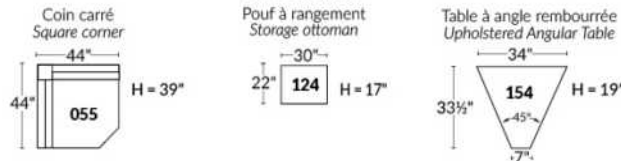

## EXEMPLE 23" EXAMPLE

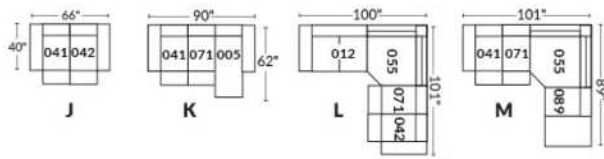

## EXEMPLE 30" EXAMPLE

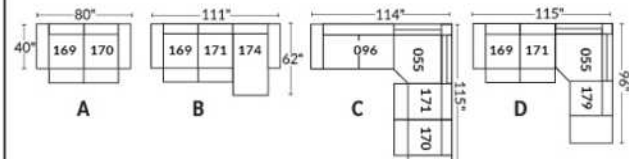



## MONTE-CARLO

Modèle avec appui-tête ajustable manuel inclus (2 sur coin carré). Couture: en tissu petit fil et en cuir gros fil plat. Coussins de siège et bras avec mousse mémoire. Porte-gobelet N/D avec ce modèle.

NOTE: 2 sièges inclinables SÉPARÉS par un COIN ou une TABLE ne peuvent pas ouvrir en même temps.

OPTIONS - Fournir DESSIN de votre config.:  
Patte: LG64 métal ou LG08 en bois (spécifiez couleur).  
Table (154): Spécifiez couleur du dessus de table en bois.  
Fauteuils 043-163: avec base en bois (spécifiez couleur).

\*\*INCLINABLE MANUEL N/D.\*\* Le mécanisme motorisé est inclus dans le prix des items inclinables. Pour le SANS FIL (batterie) ajoutez \$185/mécanisme.

Description	L x P x H	Cuir						Tissu		
		10	20 Madras Softy	30 Hugo Fantasy Illusion Tucson Utah Vintage Wild Laredo Yukon	40 Elegance Princess Santiago Sensation Sunset Trina Victoria	50 Bull Cassiope Dublin	60 Caress Ultrasued	A	B COM	C alta
001 FAUTEUIL	36x40x30/39	1835	1940	2050	2155	2260	2370	1335	1410	1485
002 CAUSEUSE	59x40x30/39	2760	2905	3055	3200	3345	3495	2040	2120	2200
003 SOFA	83x40x30/39	3365	3545	3725	3905	4085	4270	2510	2635	2760
005 CHAISE LONGUE BRAS DROIT	30x62x30/39	1780	1850	1920	1985	2055	2120	1310	1385	1465
009 CAUSEUSE SANS BRAS	47x40x30/39	2110	2195	2280	2365	2450	2535	1595	1680	1765
011 CHAISE LONGUE BRAS GAUCHE	30x62x30/39	1780	1850	1920	1985	2055	2120	1310	1385	1465
012 CAUSEUSE BRAS GAUCHE	53x40x30/39	2425	2535	2640	2750	2855	2965	1820	1890	1955
017 FAUTEUIL DOUBLE	43x40x30/39	1945	2060	2170	2285	2400	2510	1455	1510	1570
021 SOFA APPARTEMENT SANS BRAS	61x40x30/39	2370	2475	2585	2690	2800	2905	1815	1895	1975
040 SOFA SANS BRAS	71x40x30/39	2755	2855	2955	3060	3160	3265	2070	2190	2310
041 FAUTEUIL INCLINABLE BRAS-G	30x40x30/39	1930	2015	2100	2185	2270	2355	1540	1600	1665
042 FAUTEUIL INCLINABLE BRAS-D	30x40x30/39	1930	2015	2100	2185	2270	2355	1540	1600	1665
043 FAUTEUIL INCLINABLE BERÇANT PIVOTANT	30 x 34 x 42	2430	2540	2645	2755	2860	2970	2025	2075	2125
044 FAUTEUIL INCLINABLE	36x40x30/39	2245	2365	2485	2600	2720	2840	1765	1825	1890
045 CAUSEUSE SANS BRAS ALLONGEE DROIT	68x40x30/39	2470	2600	2730	2860	2990	3120	1875	1955	2040
051 FAUTEUIL SANS BRAS	23,5x40x30/39	1200	1255	1315	1370	1425	1485	900	970	1035
052 SOFA BRAS GAUCHE	77x40x30/39	3055	3205	3360	3510	3665	3815	2315	2405	2495
053 SOFA BRAS DROIT	77x40x30/39	3055	3205	3360	3510	3665	3815	2315	2405	2495
055 COIN CARRE	44x44x30/39	2200	2310	2415	2520	2630	2735	1685	1745	1800
056 FAUTEUIL BRAS DROIT	30x40x30/39	1510	1595	1680	1765	1850	1935	1125	1180	1230
057 FAUTEUIL BRAS GAUCHE	30x40x30/39	1510	1595	1680	1765	1850	1935	1125	1180	1230
061 CAUSEUSE BRAS DROIT	53x40x30/39	2425	2535	2640	2750	2855	2965	1820	1890	1955



## MONTE-CARLO

Modèle avec appui-tête ajustable manuel inclus (2 sur coin carré). Couture: en tissu petit fil et en cuir gros fil plat. Coussins de siège et bras avec mousse mémoire. Porte-gobelet N/D avec ce modèle.

NOTE: 2 sièges inclinables SÉPARÉS par un COIN ou une TABLE ne peuvent pas ouvrir en même temps.

OPTIONS - Fournir DESSIN de votre config.:  
Patte: LG64 métal ou LG08 en bois (spécifiez couleur).  
Table (154): Spécifiez couleur du dessus de table en bois.  
Fauteuils 043-163: avec base en bois (spécifiez couleur).

\*\*INCLINABLE MANUEL N/D.\*\* Le mécanisme motorisé est inclus dans le prix des items inclinables. Pour le SANS FIL (batterie) ajoutez \$185/mécanisme.

Description	L x P x H	Cuir						Tissu		
		10	20 Madras Softy	30 Hugo Fantasy Illusion Tucson Utah Vintage Wild Laredo Yukon	40 Elegance Princess Santiago Sensation Sunset Trina Victoria	50 Bull Cassiope Dublin	60 Caress Ultrasued	A	B COM	C alta
071 FAUTEUIL INCLINABLE SANS BRAS	23,5x40x30/39	1605	1670	1730	1795	1855	1920	1325	1400	1470
086 CAUSEUSE SANS BRAS ALLONGEE GAUCHE	68x40x30/39	2470	2600	2730	2860	2990	3120	1875	1955	2040
088 FAUTEUIL SANS BRAS ALLONGE GAUCHE	45x40x30/39	1550	1650	1755	1855	1955	2060	1195	1260	1330
089 FAUTEUIL SANS BRAS ALLONGE DROIT	45x40x30/39	1550	1650	1755	1855	1955	2060	1195	1260	1330
095 SOFA APPARTEMENT	73x40x30/39	3025	3185	3340	3500	3660	3815	2250	2355	2455
096 SOFA APPARTEMENT BRAS GAUCHE	67x40x30/39	2675	2810	2945	3080	3215	3355	2030	2120	2210
097 SOFA APPARTEMENT BRAS DROIT	67x40x30/39	2675	2810	2945	3080	3215	3355	2030	2120	2210
124 POUF AVEC RANGEMENT	30x22x17	800	825	855	885	910	940	685	695	710
154 TABLE REMBOURRÉE ANGULAIRE	7/34x33.5x19	680	710	735	765	795	820	585	600	620
163 FAUT. DBL INCL. BERCANT PIVOTANT	33 x 34 x 42	2490	2620	2750	2880	3010	3140	2030	2080	2135
165 FAUTEUIL DOUBLE INCLINABLE	43x40x30/39	2355	2470	2590	2710	2825	2945	1855	1930	2005
167 SOFA APP. SANS BRAS ALLONGE GAUCHE	82x40x30/39	2760	2920	3075	3235	3390	3550	2075	2190	2300
168 SOFA APP. SANS BRAS ALLONGE DROIT	82x40x30/39	2760	2920	3075	3235	3390	3550	2075	2190	2300
169 FAUTEUIL DOUBLE INCLINABLE BRAS GAUCHE	37x40x30/39	2040	2140	2235	2330	2425	2520	1640	1715	1790
170 FAUTEUIL DOUBLE INCLINABLE BRAS DROIT	37x40x30/39	2040	2140	2235	2330	2425	2520	1640	1715	1790
171 FAUTEUIL DOUBLE INCLINABLE SANS BRAS	30,5x40x30/39	1725	1800	1875	1945	2020	2095	1405	1475	1550
173 CHAISE LONGUE DOUBLE BRAS GAUCHE	37x62x30/39	1940	2040	2145	2245	2345	2450	1465	1540	1615
174 CHAISE LONGUE DOUBLE BRAS DROIT	37x62x30/39	1940	2040	2145	2245	2345	2450	1465	1540	1615
175 FAUTEUIL DOUBLE BRAS GAUCHE	37x40x30/39	1630	1715	1800	1885	1970	2055	1225	1290	1360
176 FAUTEUIL DOUBLE BRAS DROIT	37x40x30/39	1630	1715	1800	1885	1970	2055	1225	1290	1360
177 FAUTEUIL DOUBLE SANS BRAS	30,5x40x30/39	1300	1385	1470	1555	1640	1725	995	1065	1130
178 FAUTEUIL DOUBLE SANS BRAS ALLONGE-G	52x40x30/39	1680	1780	1885	1985	2085	2190	1290	1365	1440
179 FAUTEUIL DOUBLE SANS BRAS ALLONGE-D	52x40x30/39	1680	1780	1885	1985	2085	2190	1290	1365	1440

## Liste de prix CDN

### MONTE-CARLO

Description	L x P x H	Cuir						Tissu		
		10	20 Madras Softy	30 Hugo Fantasy Illusion Tucson Utah Vintage Wild Laredo Yukon	40 Elegance Princess Santiago Sensation Sunset Trina Victoria	50 Bull Cassiope Dublin	60 Caress Ultrasued	A	B COM	C alta
<b>CONFIGURATIONS</b>										
A CONFIG (169-170)	74X40X30/39	4080	4280	4470	4660	4850	5040	3280	3430	3580
B CONFIG (169-171-174)	105X62X30/39	5705	5980	6255	6520	6790	7065	4510	4730	4955
C CONFIG (096-055-171-170)	111X112X30/39	8640	9060	9470	9875	10290	10705	6760	7055	7350
D CONFIG (169-171-055-179)	112X96X30/39	7645	8030	8410	8780	9160	9540	6020	6300	6580
J CONFIG (041-042)	60X40X30/39	3860	4030	4200	4370	4540	4710	3080	3200	3330
K CONFIG (041-071-005)	84X62X30/39	5315	5535	5750	5965	6180	6395	4175	4385	4600
L CONFIG (012-055-071-042)	97X98X30/39	8160	8530	8885	9250	9610	9975	6370	6635	6890
M CONFIG (041-071-055-089)	98X89X30/39	7285	7645	8000	8355	8710	9070	5745	6005	6265

# SPECIFICATIONS



## MONTE-CARLO

LINEA 30 Collection



Conçu et fabriqué fièrement au Canada  
Proudly designed and made in Canada

Nos produits sont fabriqués à la main et des variations mineures peuvent survenir.

Our product is hand-made and minor variations can occur.

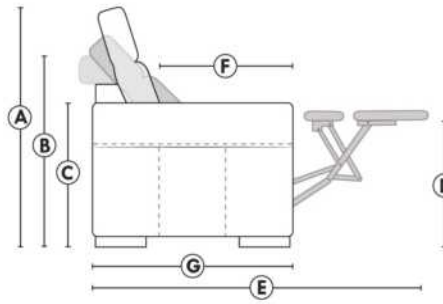

- Appui-tête levé / Headrest up
- Appui-tête baissé / Headrest down
- Complètement incliné / Fully reclined

- A** Hauteur complète 39" Total Height
- B** Hauteur appui-tête baissé 30" Height headrest down
- C** Hauteur du bras 24" Arm Height
- D** Hauteur du siège 19,5" Seat height
- E** Profondeur inclinée 63" Depth fully reclined
- F** Profondeur d'assise 20" Seat depth
- G** Profondeur appui-tête monté 37,5" Depth with headrest up

### BRAS | ARMS

Contrôle de l'inclinaison situé à l'intérieur du bras  
Recliner control located on the inside of the arm.

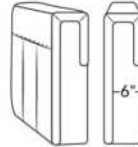

### FAUTEUIL BERÇANT PIVOTANT INCLINABLE SWIVEL ROCKING MOTION CHAIR

Dégagement mural de 16" Wall clearance  
Hauteur de 42" Height  
Largeur de bras 6" Arms width  
Option base de bois | Wood base option

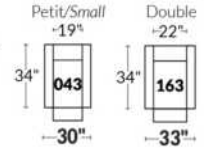

### SIÈGE 23" DE LARGE | 23" SEAT WIDTH

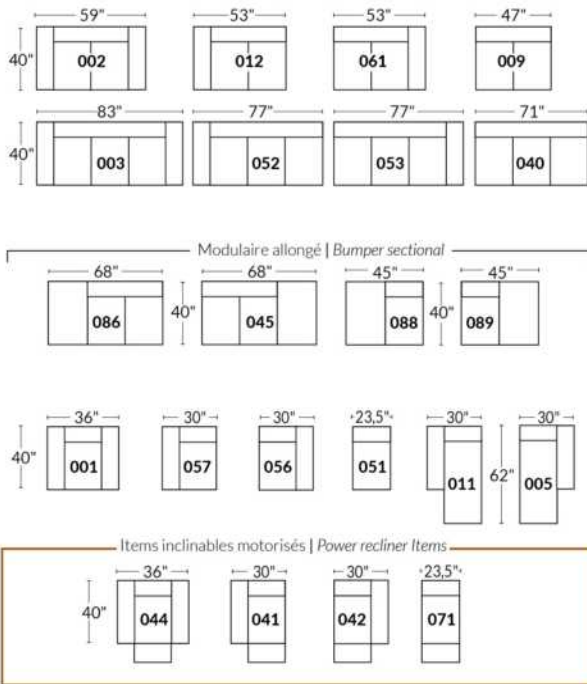

### SIÈGE 30" DE LARGE | 30" SEAT WIDTH

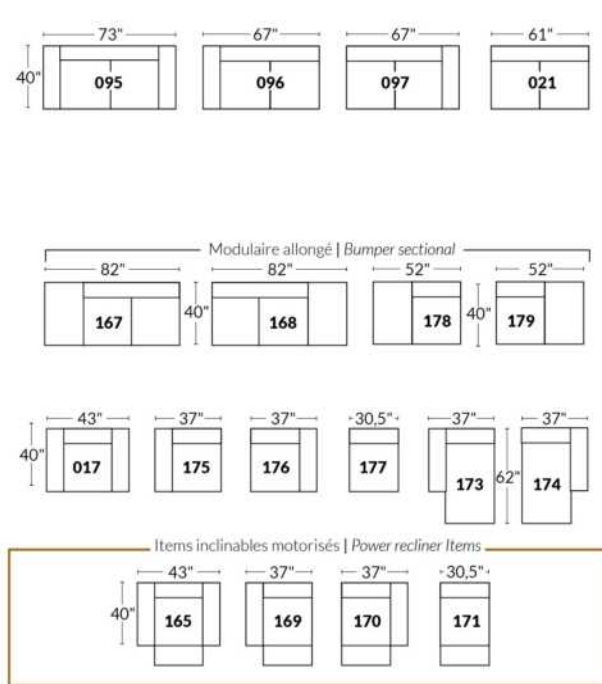

### Autres | Others

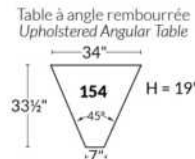
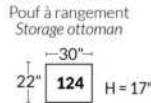
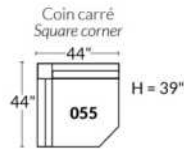

### EXEMPLE 23" EXAMPLE

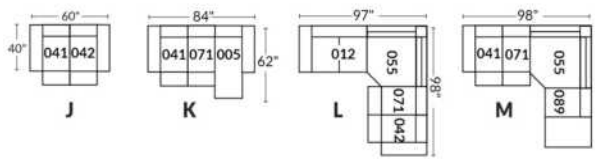

### EXEMPLE 30" EXAMPLE

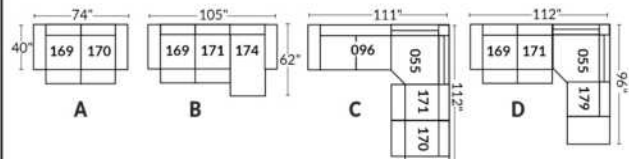

## MONTEREY

- Appui-tête ajustable manuel sur tous les items (fixe sur centre rond).
- Fauteuil inclinable motorisé pleine jambe "à mec. \*protège-mur" (manuel n/d).
- Chaise longue inclinable motorisé (manuel n/d) avec appui-tête motorisé en option. Dégagement mural 8" et avant 5".
- Coussins de siège avec mousse modelée + 1" de mousse mémoire au-dessus; bras avec mousse mémoire.
- Couture: petit fil en tissu et gros fil plat en cuir.
- \*Exclus faut. 043 & 163 : Dégagement mural 16".

Faut. 043 & 163: bras seront SANS insert de MÉTAL.

Note: 2 inclinables séparés par un coin ne peuvent pas ouvrir en même temps. Aucuns inclinables à côté de l'item #155.

### OPTIONS

Motorisé sans fil (avec batterie): ajoutez \$185/mec.

\*Appui-tête motorisé: ajoutez \$185 ch. (\*N/D sur items fixes.)

Mousse: Extra ferme ajoutez \$20/siège.

Choix de bras (LARGE ou PETIT de 6.5"): Patte sur bras LARGE: LG187 bois ou Métal: LG189 cyl (noire ou chrome) ou LG64 (carré). PETIT

Bras: LG08 bois ou Métal: LG196 cyl. (noire ou chrome) ou LG64 (carré). Spécifiez couleur.

Profondeur d'assise: 20" ou \*22". \*Le 22" N/D sur faut. 043 & 163.

Faut. 043-163: base en bois (spécifiez couleur).

### Configurations CINÉMA MAISON

Détails accessoires, porte gobelets et configurations : Voir page Optima Cinéma maison en annexe.

Ancrage pour accessoires: \$40 ch.

Porte-Gobelets: En métal: \$30 ch. | Illuminé: \$30 ch. | \*Illuminé avec contrôle (1 ou 2 moteurs): \$50 ch.

\*Lumière DEL sous le siège : \$30/siège.

Description	L x P x H	Cuir						Tissu		
		10	20 Madras Softy	30 Hugo Fantasy Illusion Tucson Utah Vintage Wild Laredo Yukon	40 Elegance Princess Santiago Sensation Sunset Trina Victoria	50 Bull Cassiope Dublin	60 Caress Ultrasued	A	B COM	C alta
001 FAUTEUIL	43x40x33/40	2140	2240	2340	2445	2545	2645	1735	1790	1840
002 CAUSEUSE	66x40x33/40	3055	3185	3315	3445	3575	3705	2460	2545	2630
003 SOFA	90x40x33/40	3690	3860	4030	4200	4370	4540	2970	3070	3170
005 CHAISE LONGUE BRAS DROIT	34x62x33/40	1995	2070	2145	2215	2290	2365	1595	1665	1730
009 CAUSEUSE SANS BRAS	47x40x33/40	2145	2225	2300	2380	2460	2540	1685	1775	1865
011 CHAISE LONGUE BRAS GAUCHE	34x62x33/40	1995	2070	2145	2215	2290	2365	1595	1665	1730
012 CAUSEUSE BRAS GAUCHE	57x40x33/40	2625	2735	2850	2965	3075	3190	2095	2180	2260
017 FAUTEUIL DOUBLE	50x40x33/40	2240	2355	2465	2580	2690	2805	1810	1880	1945
021 SOFA APPARTEMENT SANS BRAS	61x40x33/40	2420	2535	2645	2760	2875	2985	1890	1985	2080
040 SOFA SANS BRAS	71x40x33/40	2770	2900	3030	3160	3290	3420	2205	2310	2410
041 FAUTEUIL INCLINABLE BRAS-G	34x40x33/40	2135	2215	2300	2385	2470	2555	1815	1855	1895
042 FAUTEUIL INCLINABLE BRAS-D	34x40x33/40	2135	2215	2300	2385	2470	2555	1815	1855	1895
043 FAUTEUIL INCLINABLE BERÇANT PIVOTANT	32x34x42	2530	2650	2775	2900	3025	3150	2120	2170	2225
044 FAUTEUIL INCLINABLE	43x40x33/40	2575	2675	2775	2880	2980	3080	2170	2230	2285
045 CAUSEUSE SANS BRAS ALLONGEE DROIT	68x40x33/40	2540	2645	2755	2860	2970	3075	2020	2095	2165
050 CENTRE ROND	49x49x33	1860	1975	2085	2200	2315	2425	1370	1440	1505



## MONTEREY

- Appui-tête ajustable manuel sur tous les items (fixe sur centre rond).
- Fauteuil inclinable motorisé pleine jambe "à méc. \*protège-mur" (manuel n/d).
- Chaise longue inclinable motorisé (manuel n/d) avec appui-tête motorisé en option. Dégagement mural 8" et avant 5".
- Coussins de siège avec mousse modelée + 1" de mousse mémoire au-dessus; bras avec mousse mémoire.
- Couture: petit fil en tissu et gros fil plat en cuir.
- \*Exclus faut. 043 & 163 : Dégagement mural 16".

Faut. 043 & 163: bras seront SANS insert de MÉTAL.

Note: 2 inclinables séparés par un coin ne peuvent pas ouvrir en même temps. Aucuns inclinables à côté de l'item #155.

### OPTIONS

Motorisé sans fil (avec batterie): ajoutez \$185/mec.

\*Appui-tête motorisé: ajoutez \$185 ch. (\*N/D sur items fixes.)

Mousse: Extra ferme ajoutez \$20/siège.

Choix de bras (LARGE ou PETIT de 6.5"): Patte sur bras LARGE: LG187 bois ou Métal: LG189 cyl (noire ou chrome) ou LG64 (carré). PETIT

Bras: LG08 bois ou Métal: LG196 cyl. (noire ou chrome) ou LG64 (carré). Spécifiez couleur.

Profondeur d'assise: 20" ou \*22". \*Le 22" N/D sur faut. 043 & 163.

Faut. 043-163: base en bois (spécifiez couleur).

### Configurations CINÉMA MAISON

Détails accessoires, porte gobelets et configurations : Voir page Optima Cinéma maison en annexe.

Ancrage pour accessoires: \$40 ch.

Porte-Gobelets: En métal: \$30 ch. | Illuminé: \$30 ch. | \*Illuminé avec contrôle (1 ou 2 moteurs): \$50 ch.

\*Lumière DEL sous le siège : \$30/siège.

Description	L x P x H	Cuir						Tissu		
		10	20 Madras Softy	30 Hugo Fantasy Illusion Tucson Utah Vintage Wild Laredo Yukon	40 Elegance Princess Santiago Sensation Sunset Trina Victoria	50 Bull Cassiope Dublin	60 Caress Ultrasued	A	B COM	C alta
051 FAUTEUIL SANS BRAS	23,5x40x33/40	1230	1285	1340	1400	1455	1510	955	1020	1080
052 SOFA BRAS GAUCHE	81x40x33/40	3245	3400	3550	3705	3855	4010	2590	2700	2805
053 SOFA BRAS DROIT	81x40x33/40	3245	3400	3550	3705	3855	4010	2590	2700	2805
055 COIN CARRE	44x44x33/40	2165	2275	2380	2490	2595	2705	1710	1770	1835
056 FAUTEUIL BRAS DROIT	34x40x33/40	1710	1780	1855	1930	2005	2075	1360	1425	1495
057 FAUTEUIL BRAS GAUCHE	34x40x33/40	1710	1780	1855	1930	2005	2075	1360	1425	1495
061 CAUSEUSE BRAS DROIT	57x40x33/40	2625	2735	2850	2965	3075	3190	2095	2180	2260
071 FAUTEUIL INCLINABLE SANS BRAS	23,5x40x33/40	1665	1725	1790	1850	1910	1975	1415	1485	1550
086 CAUSEUSE SANS BRAS ALLONGEE GAUCHE	68x40x33/40	2540	2645	2755	2860	2970	3075	2020	2095	2165
088 FAUTEUIL SANS BRAS ALLONGE GAUCHE	45x40x33/40	1630	1735	1845	1950	2060	2165	1280	1320	1360
089 FAUTEUIL SANS BRAS ALLONGE DROIT	45x40x33/40	1630	1735	1845	1950	2060	2165	1280	1320	1360
095 SOFA APPARTEMENT	80x40x33/40	3325	3490	3650	3815	3980	4145	2660	2765	2875
096 SOFA APPARTEMENT BRAS GAUCHE	71x40x33/40	2905	3030	3155	3280	3405	3530	2285	2385	2490
097 SOFA APPARTEMENT BRAS DROIT	71x40x33/40	2905	3030	3155	3280	3405	3530	2285	2385	2490
124 POUF AVEC RANGEMENT	30x22x17	845	865	890	910	935	955	735	760	780
138 BRAS CENTRE	9.5x36x24	470	510	550	590	630	670	400	415	430

## MONTEREY

- Appui-tête ajustable manuel sur tous les items (fixe sur centre rond).
- Fauteuil inclinable motorisé pleine jambe "à méc. \*protège-mur" (manuel n/d).
- Chaise longue inclinable motorisé (manuel n/d) avec appui-tête motorisé en option. Dégagement mural 8" et avant 5".
- Coussins de siège avec mousse modelée + 1" de mousse mémoire au-dessus; bras avec mousse mémoire.
- Couture: petit fil en tissu et gros fil plat en cuir.
- \*Exclus faut. 043 & 163 : Dégagement mural 16".
- Faut. 043 & 163: bras seront SANS insert de MÉTAL.
- Note: 2 inclinables séparés par un coin ne peuvent pas ouvrir en même temps. Aucuns inclinables à côté de l'item #155.

### OPTIONS

Motorisé sans fil (avec batterie): ajoutez \$185/mec.

\*Appui-tête motorisé: ajoutez \$185 ch. (\*N/D sur items fixes.)

Mousse: Extra ferme ajoutez \$20/siège.

Choix de bras (LARGE ou PETIT de 6.5"): Patte sur bras LARGE: LG187 bois ou Métal: LG189 cyl (noire ou chrome) ou LG64 (carré). PETIT

Bras: LG08 bois ou Métal: LG196 cyl. (noire ou chrome) ou LG64 (carré). Spécifiez couleur.

Profondeur d'assise: 20" ou \*22". \*Le 22" N/D sur faut. 043 & 163.

Faut. 043-163: base en bois (spécifiez couleur).

### Configurations CINÉMA MAISON

Détails accessoires, porte gobelets et configurations : Voir page Optima Cinéma maison en annexe.

Ancrage pour accessoires: \$40 ch.

Porte-Gobelets: En métal: \$30 ch. | Illuminé: \$30 ch. | \*Illuminé avec contrôle (1 ou 2 moteurs): \$50 ch.

\*Lumière DEL sous le siège: \$30/siège.

Description	L x P x H	Cuir						Tissu		
		10	20 Madras Softy	30 Hugo Fantasy Illusion Tucson Utah Vintage Wild Laredo Yukon	40 Elegance Princess Santiago Sensation Sunset Trina Victoria	50 Bull Cassiope Dublin	60 Careess Ultrasued	A	B COM	C alta
155 PETIT COIN CARRE	40x40x33/40	2165	2275	2380	2490	2595	2705	1710	1770	1835
159 RANGEMENT À ANGLE	12/27x36x24	845	880	910	945	980	1015	665	680	695
160 RANGEMENT DROIT	12x36x24	815	845	875	900	930	955	625	645	670
163 FAUT. DBL INCL. BERGANT PIVOTANT	35x34x42	2590	2725	2860	2995	3135	3270	2125	2185	2240
165 FAUTEUIL DOUBLE INCLINABLE	50x40x33/40	2685	2800	2910	3025	3140	3250	2260	2335	2410
167 SOFA APP. SANS BRAS ALLONGE GAUCHE	82x40x33/40	2815	2965	3110	3255	3405	3550	2215	2315	2410
168 SOFA APP. SANS BRAS ALLONGE DROIT	82x40x33/40	2815	2965	3110	3255	3405	3550	2215	2315	2410
169 FAUTEUIL DOUBLE INCLINABLE BRAS GAUCHE	41x40x33/40	2250	2340	2430	2520	2615	2705	1890	1980	2070
170 FAUTEUIL DOUBLE INCLINABLE BRAS DROIT	41x40x33/40	2250	2340	2430	2520	2615	2705	1890	1980	2070
171 FAUTEUIL DOUBLE INCLINABLE SANS BRAS	30,5x40x33/40	1780	1840	1895	1950	2010	2065	1495	1560	1630
173 CHAISE LONGUE DOUBLE BRAS GAUCHE	41x62x33/40	2165	2270	2370	2470	2575	2675	1735	1825	1920
174 CHAISE LONGUE DOUBLE BRAS DROIT	41x62x33/40	2165	2270	2370	2470	2575	2675	1735	1825	1920
175 FAUTEUIL DOUBLE BRAS GAUCHE	41x40x33/40	1800	1900	2005	2105	2205	2310	1455	1530	1600
176 FAUTEUIL DOUBLE BRAS DROIT	41x40x33/40	1800	1900	2005	2105	2205	2310	1455	1530	1600
177 FAUTEUIL DOUBLE SANS BRAS	30,5x40x33/40	1340	1415	1490	1560	1635	1710	1035	1100	1160
178 FAUTEUIL DOUBLE SANS BRAS ALLONGE-G	52x40x33/40	1750	1840	1930	2020	2110	2200	1390	1460	1530

## MONTEREY

- Appui-tête ajustable manuel sur tous les items (fixe sur centre rond).
- Fauteuil inclinable motorisé pleine jambe "à méc. \*protège-mur" (manuel n/d).
- Chaise longue inclinable motorisé (manuel n/d) avec appui-tête motorisé en option. Dégagement mural 8" et avant 5".
- Coussins de siège avec mousse modelée + 1" de mousse mémoire au-dessus; bras avec mousse mémoire.
- Couture: petit fil en tissu et gros fil plat en cuir.
- \*Exclus faut. 043 & 163 : Dégagement mural 16".

Faut. 043 & 163: bras seront SANS insert de MÉTAL.

Note: 2 inclinables séparés par un coin ne peuvent pas ouvrir en même temps. Aucuns inclinables à côté de l'item #155.

### OPTIONS

Motorisé sans fil (avec batterie): ajoutez \$185/mec.

\*Appui-tête motorisé: ajoutez \$185 ch. (\*N/D sur items fixes.)

Mousse: Extra ferme ajoutez \$20/siège.

Choix de bras (LARGE ou PETIT de 6.5"): Patte sur bras LARGE: LG187 bois ou Métal: LG189 cyl (noire ou chrome) ou LG64 (carré). PETIT

Bras: LG08 bois ou Métal: LG196 cyl. (noire ou chrome) ou LG64 (carré). Spécifiez couleur.

Profondeur d'assise: 20" ou \*22". \*Le 22" N/D sur faut. 043 & 163.

Faut. 043-163: base en bois (spécifiez couleur).

### Configurations CINÉMA MAISON

Détails accessoires, porte gobelets et configurations : Voir page Optima Cinéma maison en annexe.

Ancrage pour accessoires: \$40 ch.

Porte-Gobelets: En métal: \$30 ch. | Illuminé: \$30 ch. | \*Illuminé avec contrôle (1 ou 2 moteurs): \$50 ch.

\*Lumière DEL sous le siège : \$30/siège.

Description	L x P x H	Cuir						Tissu		
		10	20 Madras Softy	30 Hugo Fantasy Illusion Tucson Utah Vintage Wild Laredo Yukon	40 Elegance Princess Santiago Sensation Sunset Trina Victoria	50 Bull Cassiope Dublin	60 Caress Ultrasued	A	B COM	C alta
179 FAUTEUIL DOUBLE SANS BRAS ALLONGE-D	52x40x33/40	1750	1840	1930	2020	2110	2200	1390	1460	1530
186 CAUS. SANS BRAS ALLONGEE RANGEMENT-G	68x40x33/40	2735	2825	2920	3010	3100	3190	2205	2280	2355
187 CAUS. SANS BRAS ALLONGEE RANGEMENT-D	68x40x33/40	2735	2825	2920	3010	3100	3190	2205	2280	2355
188 FAUT. SANS BRAS ALLONGE RANGEMENT-G	45x40x33/40	1810	1910	2015	2115	2215	2320	1465	1505	1545
189 FAUT. SANS BRAS ALLONGE RANGEMENT-D	45x40x33/40	1810	1910	2015	2115	2215	2320	1465	1505	1545
190 PETIT RANGEMENT À ANGLE	12/21x36x24	815	845	875	900	930	955	625	645	670
221 FAUT. DBL SANS BRAS ALLONGE RANGEMENT-G	52x40x33/40	1930	2025	2120	2215	2315	2410	1575	1640	1710
222 FAUT. DBL SANS BRAS ALLONGE RANGEMENT-D	52x40x33/40	1930	2025	2120	2215	2315	2410	1575	1640	1710
223 SOFA APP SANS BRAS ALLONGE RANGEMENT-G	82x40x33/40	3005	3150	3295	3445	3590	3735	2400	2505	2615
224 SOFA APP SANS BRAS ALLONGE RANGEMENT-D	82x40x33/40	3005	3150	3295	3445	3590	3735	2400	2505	2615
236 CHAISE LONGUE INCLINABLE BRAS GAUCHE	34x62x33/40	2445	2515	2590	2665	2735	2810	2060	2125	2195
237 CHAISE LONGUE INCLINABLE BRAS DROIT	34x62x33/40	2445	2515	2590	2665	2735	2810	2060	2125	2195
238 CHAISE LONGUE DBL INCLINABLE BRAS-G	41x62x33/40	2620	2720	2820	2925	3025	3125	2195	2285	2375
239 CHAISE LONGUE DBL INCLINABLE BRAS-D	41x62x33/40	2620	2720	2820	2925	3025	3125	2195	2285	2375
V51 PORTE VERRE A VIN	3.5 x 5.5 x 6.5	40	40	40	40	40	40	40	40	40
V52 TABLETTE PIVOTANTE EN PLASTIQUE	13 3/8 x 9 5/8	40	40	40	40	40	40	40	40	40

## MONTEREY

- Appui-tête ajustable manuel sur tous les items (fixe sur centre rond).
- Fauteuil inclinable motorisé pleine jambe "à mec. \*protège-mur" (manuel n/d).
- Chaise longue inclinable motorisé (manuel n/d) avec appui-tête motorisé en option. Dégagement mural 8" et avant 5".
- Coussins de siège avec mousse modelée + 1" de mousse mémoire au-dessus; bras avec mousse mémoire.
- Couture: petit fil en tissu et gros fil plat en cuir.
- \*Exclus faut. 043 & 163 : Dégagement mural 16".
- Faut. 043 & 163: bras seront SANS insert de MÉTAL.
- Note: 2 inclinables séparés par un coin ne peuvent pas ouvrir en même temps. Aucuns inclinables à côté de l'item #155.

### OPTIONS

Motorisé sans fil (avec batterie): ajoutez \$185/mec.

\*Appui-tête motorisé: ajoutez \$185 ch. (\*N/D sur items fixes.)

Mousse: Extra ferme ajoutez \$20/siège.

Choix de bras (LARGE ou PETIT de 6.5"): Patte sur bras LARGE: LG187 bois ou Métal: LG189 cyl (noire ou chrome) ou LG64 (carré). PETIT

Bras: LG08 bois ou Métal: LG196 cyl. (noire ou chrome) ou LG64 (carré). Spécifiez couleur.

Profondeur d'assise: 20" ou \*22". \*Le 22" N/D sur faut. 043 & 163.

Faut. 043-163: base en bois (spécifiez couleur).

### Configurations CINÉMA MAISON

Détails accessoires, porte gobelets et configurations : Voir page Optima Cinéma maison en annexe.

Ancrage pour accessoires: \$40 ch.

Porte-Gobelets: En métal: \$30 ch. | Illuminé: \$30 ch. | \*Illuminé avec contrôle (1 ou 2 moteurs): \$50 ch.

\*Lumière DEL sous le siège : \$30/siège.

Description	L x P x H	Cuir						Tissu		
		10	20 Madras Softy	30 Hugo Fantasy Illusion Tucson Utah Vintage Wild Laredo Yukon	40 Elegance Princess Santiago Sensation Sunset Trina Victoria	50 Bull Cassiope Dublin	60 Caress Ultrasued	A	B COM	C alta
V53 TABLETTE PIVOTANTE EN BOIS	19 x 10	70	70	70	70	70	70	70	70	70
V54 PORTE TABLETTE	4.5 x 8 x 10	50	50	50	50	50	50	50	50	50
V55 LAMPE DEL	1.5x5x14 plié/bent	40	40	40	40	40	40	40	40	40
<b>CONFIGURATIONS</b>										
_A CONFIG (169-170)	80X40X40	4500	4680	4860	5040	5230	5410	3780	3960	4140
_B CONFIG (169-171-174)	111X62X40	6195	6450	6695	6940	7200	7445	5120	5365	5620
_C CONFIG (096-055-171-170)	115X115X40	9100	9485	9860	10240	10625	11005	7380	7695	8025
_D CONFIG (169-171-055-179)	115X96X40	7945	8295	8635	8980	9330	9675	6485	6770	7065
_J CONFIG (041-042)	66X40X40	4270	4430	4600	4770	4940	5110	3630	3710	3790
_K CONFIG (041-071-005)	90X62X40	5795	6010	6235	6450	6670	6895	4825	5005	5175
_L CONFIG (012-055-071-042)	101X101X40	8590	8950	9320	9690	10050	10425	7035	7290	7540
_M CONFIG (041-071-055-089)	101X89X40	7595	7950	8315	8675	9035	9400	6220	6430	6640



# MONTEREY

**OPTIMA**  
Collection

**Jaymar**

Conçu et fabriqué fièrement au Canada  
Proudly designed and made in Canada

Nos produits sont fabriqués à la main et des variations mineures peuvent survenir.

Our product is hand-made and minor variations can occur.

## SPECIFICATIONS

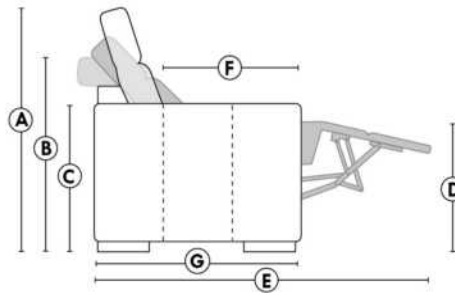

- Appui-tête levé / Headrest up
- Appui-tête baissé / Headrest down
- Complètement incliné / Fully reclined

- A** Hauteur complète 40" Total Height
- B** Hauteur appui-tête baissé 33" Height headrest down
- C** Hauteur du bras 24" Arm Height
- D** Hauteur du siège 19,5" Seat height
- E** Profondeur inclinée 65" Depth fully reclined
- F** Profondeur d'assise 20" ou/ou 22" Seat depth
- G** Profondeur appui-tête monté 37,5" Depth with headrest up

## BRAS | ARMS

Option de bras:  
Bras Régulier Large 9,5" ou Petit bras 6,5"

Arm option  
Regular arm Large 9,5" or Small arm 6,5"

Contrôle de l'inclinaison situé à l'intérieur du bras  
Recliner control located on the inside of the arm.

Option d'accessoires disponible sur le bras régulier seulement  
Accessories option, available on Regular arms ONLY.

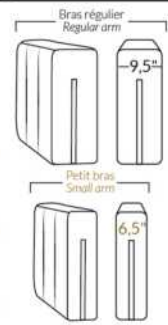

## FAUTEUIL BERÇANT PIVOTANT INCLINABLE SWIVEL ROCKING MOTION CHAIR

Dégagement mural de 16" Wall clearance  
Hauteur de 42" Height  
Largeur de bras 6" Arms width  
Option base de bois | Wood base option

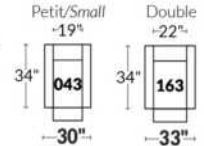

## SIÈGE 23" DE LARGE | 23" SEAT WIDTH

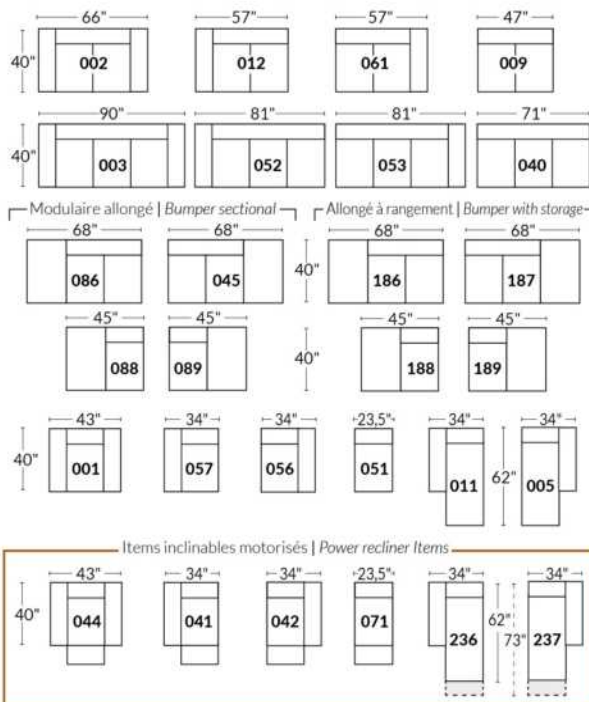

## SIÈGE 30" DE LARGE | 30" SEAT WIDTH

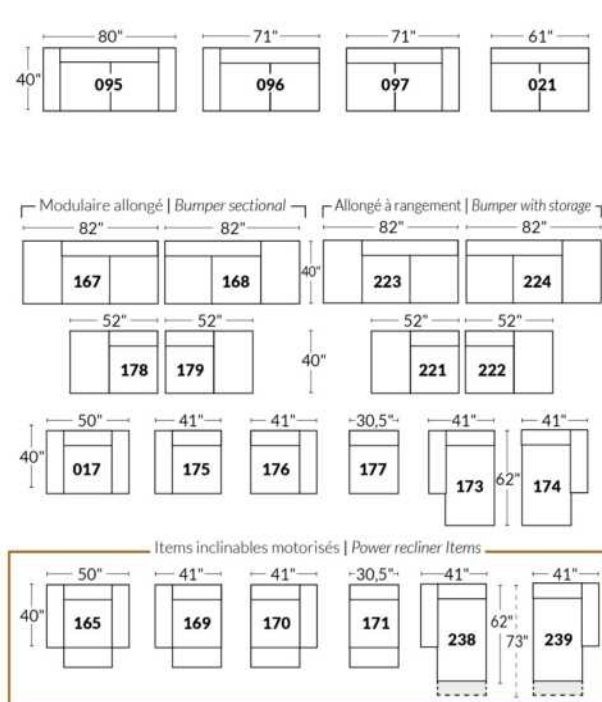

### Autres | Others

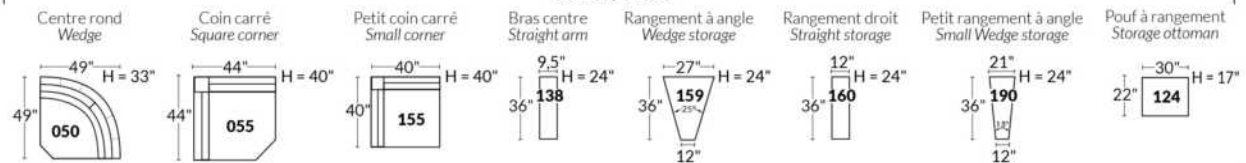

### EXEMPLE 23" EXAMPLE

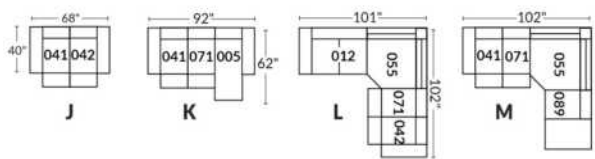

### EXEMPLE 30" EXAMPLE

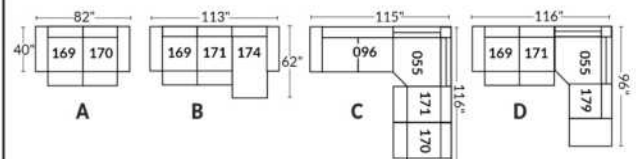

\*Disponibles sur certains modèles et SEULEMENT sur le BRAS LARGE.

### OPTIONS PORTE-GOBELETS

#### MÉTAL



Argent



Noir mat



Brun

#### ILLUMINÉ

1.



Porte-gobelet illuminé

2.



Porte-gobelet illuminé avec contrôle de l'inclinable, port USB & lumière DEL sous le siège

3.



Porte-gobelet illuminé avec contrôle double moteur, port USB & lumière DEL sous le siège

Nos porte-gobelets illuminés à un ou deux contrôles sont compatibles avec les lumières DEL sous le siège. Vous pouvez contrôler la lumière sur le porte-gobelet. Le porte-gobelet à 2 moteurs possède un contrôle remise à zéro (maison) pour remettre votre inclinable à la position de départ.

#### Lumière DEL sous le siège (en option)

Disponible seulement dans les configurations avec un minimum de 1 porte-gobelet illuminé à moteur qui contrôle l'ouverture et la fermeture de la lumière.

Pour les prix des options, voir la section description du modèle Optima.

Veuillez nous fournir un dessin de votre configuration qui indique le type de porte-gobelet et le positionnement.

#### Porte-gobelets avec contrôle

Il faut spécifier la position de ceux-ci; bras droit ou bras gauche et quel inclinable ils vont contrôler. Si vous avez une rangée de fauteuils avec plusieurs porte-gobelets, le contrôle sera par défaut sur le bras gauche et sur le droit pour le dernier bras extérieur.

#### EXEMPLE A

041-169 : Contrôleur et porte-gobelet à gauche  
071-171 : boutons tactiles sur le côté du siège  
042-170 : Contrôleur et porte-gobelet à droite

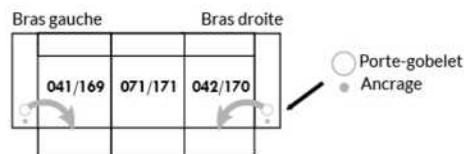

#### EXEMPLE B

071-171 : Ces deux items peuvent être connectés à un porte-gobelet intelligent qui pourra contrôler l'inclinable.  
Il faut alors utiliser un de ces items: 138,159, 160 et 190

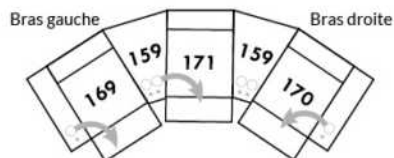

#### Informations sur les appui-têtes et boutons de contrôles des inclinables

##### AVEC porte-gobelet illuminés

Si vous prenez un item **stationnaire**, vous aurez par défaut le porte-gobelet N°1.  
Si vous prenez un **appui-tête manuel**, vous aurez le porte-gobelet N°2.  
Si vous prenez un **appui-tête électrique**, vous aurez par défaut le porte-gobelet N°3.

##### SANS porte-gobelet et avec un inclinable

Si vous prenez un item inclinable et un **appui-tête manuel**, il y aura un contrôle à boutons tactiles.  
Si vous prenez un item inclinable avec un **appui-tête électrique**, vous aurez un contrôleur à bouton poussoir double avec prise USB.  
Si c'est un **item sans bras** (071-171) il y aura alors les boutons tactiles.



Boutons tactiles



Boutons poussoirs



\*Disponibles sur certains modèles et SEULEMENT sur le BRAS LARGE.

### OPTIONS ACCESSOIRES

<p><b>Ancrage pour accessoires</b></p> 	<p><b>V51</b> Porte verre à vin</p> 	<p><b>V52</b> Tablette pivotante en plastique</p> 	<p><b>V53</b> Tablette pivotante en bois (choix de 8 couleurs)</p> 
<p><b>V54</b> Porte tablette</p> 	<p><b>V55</b> Lampe DEL</p> 	<p>Spécifiez sur quel bras (gauche ou droit) la tablette sera installée</p>	

Pour les prix des ancrages, voir la section description du modèle Optima et pour les accessoires vous référer à la fin de la liste de prix.

### Items 138-159-160-190 et bras large

Option ancrage et porte-gobelet \*Non disponible sur les petits bras\*.

Veuillez spécifier sur quel bras vous voulez avoir les ancrages et les porte-gobelets.

NB: Item 138- 159-160-190 sont non finis sur les côtés, doivent être utilisés entre 2 sièges. Chaque item à rangement possède 2 prises USB et une prise électrique à l'intérieur du rangement.

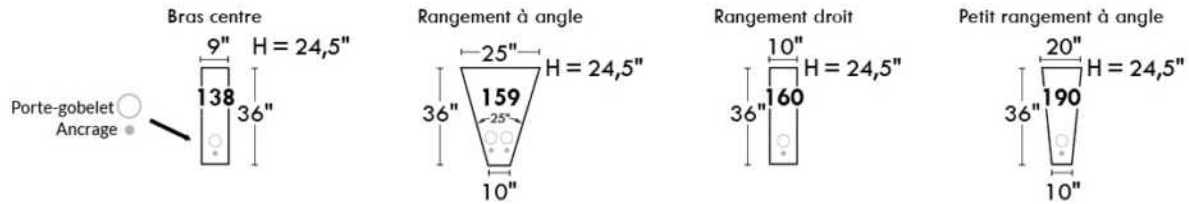

### SUGGESTIONS DE CONFIGURATIONS

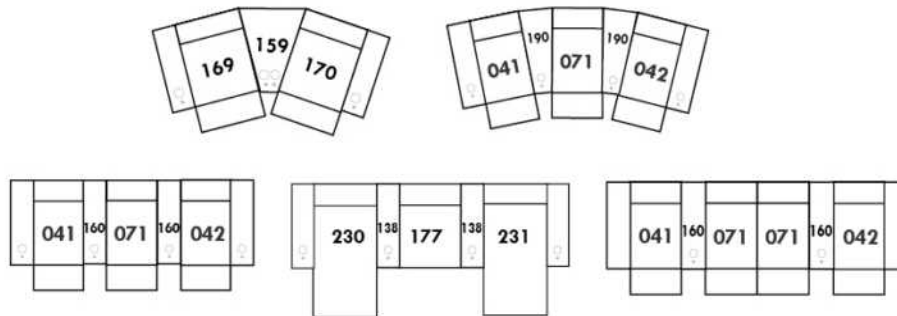

## MONTREAL

- Appui-tête ajustable manuel sur tous les items (fixe sur centre rond).
- Fauteuil inclinable motorisé pleine jambe "à méc. \*protège-mur" (manuel n/d).
- Chaise longue inclinable motorisé (manuel n/d) avec appui-tête motorisé en option. Dégagement mural 8" et avant 5".
- Coussins de siège avec mousse modelée + 1" de mousse mémoire au-dessus; bras avec mousse mémoire.
- Couture: petit fil en tissu et gros fil plat en cuir.
- \*Exclus faut. 043 & 163 : Dégagement mural 16".

Note: 2 inclinables séparés par un coin ne peuvent pas ouvrir en même temps. Aucuns inclinables à côté de l'item #155.

### OPTIONS

- Motorisé sans fil (batterie): ajoutez \$185/mec.
- \*Appui-tête motorisé: ajoutez \$185 ch. (\*N/D sur items fixes.)
- Mousse: Extra ferme ajoutez \$20/siège.
- Choix de bras (LARGE ou PETIT de 6"): Pattes sur bras LARGE: LG187 bois ou Métal: LG189 cyl. (noire ou chrome) ou LG64 (carré). PETIT bras: LG08 bois ou Métal: LG196 cyl. (noire ou chrome) ou LG64 (carré). Spécifiez couleur.
- Profondeur d'assise : 20" ou \*22". \*Le 22" N/D sur faut. 043 & 163.
- Faut. 043-163: base en bois (spécifiez couleur).

### Configurations CINÉMA MAISON

Détails accessoires, porte gobelets et configurations : Voir page Optima Cinéma maison en annexe.

Ancrage pour accessoires: \$40 ch.

Porte-Gobelets : En métal: \$30 ch. | Illuminé: \$30 ch. | \*Illuminé avec contrôle (1 ou 2 moteurs): \$50 ch.

\*Lumière DEL sous le siège : \$30/siège.

Description	L x P x H	Cuir						Tissu		
		10	20 Madras Softy	30 Hugo Fantasy Illusion Tucson Utah Vintage Wild Laredo Yukon	40 Elegance Princess Santiago Sensation Sunset Trina Victoria	50 Bull Cassiope Dublin	60 Caress Ultrasued	A	B COM	C alta
001 FAUTEUIL	42x40x33/40	2140	2240	2340	2445	2545	2645	1735	1790	1840
002 CAUSEUSE	65x40x33/40	3055	3185	3315	3445	3575	3705	2460	2545	2630
003 SOFA	89x40x33/40	3690	3860	4030	4200	4370	4540	2970	3070	3170
005 CHAISE LONGUE BRAS DROIT	33x62x33/40	1995	2070	2145	2215	2290	2365	1595	1665	1730
009 CAUSEUSE SANS BRAS	47x40x33/40	2145	2225	2300	2380	2460	2540	1685	1775	1865
011 CHAISE LONGUE BRAS GAUCHE	33x62x33/40	1995	2070	2145	2215	2290	2365	1595	1665	1730
012 CAUSEUSE BRAS GAUCHE	56x40x33/40	2625	2735	2850	2965	3075	3190	2095	2180	2260
017 FAUTEUIL DOUBLE	49x40x33/40	2240	2355	2465	2580	2690	2805	1810	1880	1945
021 SOFA APPARTEMENT SANS BRAS	61x40x33/40	2420	2535	2645	2760	2875	2985	1890	1985	2080
040 SOFA SANS BRAS	71x40x33/40	2770	2900	3030	3160	3290	3420	2205	2310	2410
041 FAUTEUIL INCLINABLE BRAS-G	33x40x33/40	2135	2215	2300	2385	2470	2555	1815	1855	1895
042 FAUTEUIL INCLINABLE BRAS-D	33x40x33/40	2135	2215	2300	2385	2470	2555	1815	1855	1895
043 FAUTEUIL INCLINABLE BERÇANT PIVOTANT	30x34x42	2530	2650	2775	2900	3025	3150	2120	2170	2225
044 FAUTEUIL INCLINABLE	42x40x33/40	2575	2675	2775	2880	2980	3080	2170	2230	2285
045 CAUSEUSE SANS BRAS ALLONGEE DROIT	68x40x33/40	2540	2645	2755	2860	2970	3075	2020	2095	2165
050 CENTRE ROND	49x49x33	1860	1975	2085	2200	2315	2425	1370	1440	1505



## MONTREAL

- Appui-tête ajustable manuel sur tous les items (fixe sur centre rond).
- Fauteuil inclinable motorisé pleine jambe "à méc. \*protège-mur" (manuel n/d).
- Chaise longue inclinable motorisé (manuel n/d) avec appui-tête motorisé en option. Dégagement mural 8" et avant 5".
- Coussins de siège avec mousse modelée + 1" de mousse mémoire au-dessus; bras avec mousse mémoire.
- Couture: petit fil en tissu et gros fil plat en cuir.
- \*Exclus faut. 043 & 163 : Dégagement mural 16".

Note: 2 inclinables séparés par un coin ne peuvent pas ouvrir en même temps. Aucuns inclinables à côté de l'item #155.

### OPTIONS

- Motorisé sans fil (batterie): ajoutez \$185/mec.
- \*Appui-tête motorisé: ajoutez \$185 ch. (\*N/D sur items fixes.)
- Mousse: Extra ferme ajoutez \$20/siège.
- Choix de bras (LARGE ou PETIT de 6"): Pattes sur bras LARGE: LG187 bois ou Métal: LG189 cyl. (noire ou chrome) ou LG64 (carré). PETIT bras: LG08 bois ou Métal: LG196 cyl. (noire ou chrome) ou LG64 (carré). Spécifiez couleur.
- Profondeur d'assise : 20" ou \*22". \*Le 22" N/D sur faut. 043 & 163.
- Faut. 043-163: base en bois (spécifiez couleur).

### Configurations CINÉMA MAISON

Détails accessoires, porte gobelets et configurations : Voir page Optima Cinéma maison en annexe.

Ancrage pour accessoires: \$40 ch.

Porte-Gobelets : En métal: \$30 ch. | Illuminé: \$30 ch. | \*Illuminé avec contrôle (1 ou 2 moteurs): \$50 ch.

\*Lumière DEL sous le siège : \$30/siège.

Description	L x P x H	Cuir						Tissu		
		10	20 Madras Softy	30 Hugo Fantasy Illusion Tucson Utah Vintage Wild Laredo Yukon	40 Elegance Princess Santiago Sensation Sunset Trina Victoria	50 Bull Cassiope Dublin	60 Caress Ultrasued	A	B COM	C alta
051 FAUTEUIL SANS BRAS	23,5x40x33/40	1230	1285	1340	1400	1455	1510	955	1020	1080
052 SOFA BRAS GAUCHE	80x40x33/40	3245	3400	3550	3705	3855	4010	2590	2700	2805
053 SOFA BRAS DROIT	80x40x33/40	3245	3400	3550	3705	3855	4010	2590	2700	2805
055 COIN CARRE	44x44x33/40	2165	2275	2380	2490	2595	2705	1710	1770	1835
056 FAUTEUIL BRAS DROIT	33x40x33/40	1710	1780	1855	1930	2005	2075	1360	1425	1495
057 FAUTEUIL BRAS GAUCHE	33x40x33/40	1710	1780	1855	1930	2005	2075	1360	1425	1495
061 CAUSEUSE BRAS DROIT	56x40x33/40	2625	2735	2850	2965	3075	3190	2095	2180	2260
071 FAUTEUIL INCLINABLE SANS BRAS	23,5x40x33/40	1665	1725	1790	1850	1910	1975	1415	1485	1550
086 CAUSEUSE SANS BRAS ALLONGEE GAUCHE	68x40x33/40	2540	2645	2755	2860	2970	3075	2020	2095	2165
088 FAUTEUIL SANS BRAS ALLONGE GAUCHE	45x40x33/40	1630	1735	1845	1950	2060	2165	1280	1320	1360
089 FAUTEUIL SANS BRAS ALLONGE DROIT	45x40x33/40	1630	1735	1845	1950	2060	2165	1280	1320	1360
095 SOFA APPARTEMENT	79x40x33/40	3325	3490	3650	3815	3980	4145	2660	2765	2875
096 SOFA APPARTEMENT BRAS GAUCHE	70x40x33/40	2905	3030	3155	3280	3405	3530	2285	2385	2490
097 SOFA APPARTEMENT BRAS DROIT	70x40x33/40	2905	3030	3155	3280	3405	3530	2285	2385	2490
124 POUF AVEC RANGEMENT	30x22x17	845	865	890	910	935	955	735	760	780
138 BRAS CENTRE	9x36x24	470	510	550	590	630	670	400	415	430
155 PETIT COIN CARRE	40x40x33/40	2165	2275	2380	2490	2595	2705	1710	1770	1835

## MONTREAL

- Appui-tête ajustable manuel sur tous les items (fixe sur centre rond).
- Fauteuil inclinable motorisé pleine jambe "à méc. \*protège-mur" (manuel n/d).
- Chaise longue inclinable motorisé (manuel n/d) avec appui-tête motorisé en option. Dégagement mural 8" et avant 5".
- Coussins de siège avec mousse modelée + 1" de mousse mémoire au-dessus; bras avec mousse mémoire.
- Couture: petit fil en tissu et gros fil plat en cuir.
- \*Exclus faut. 043 & 163 : Dégagement mural 16".

Note: 2 inclinables séparés par un coin ne peuvent pas ouvrir en même temps. Aucuns inclinables à côté de l'item #155.

### OPTIONS

- Motorisé sans fil (batterie): ajoutez \$185/mec.
- \*Appui-tête motorisé: ajoutez \$185 ch. (\*N/D sur items fixes.)
- Mousse: Extra ferme ajoutez \$20/siège.
- Choix de bras (LARGE ou PETIT de 6"): Pattes sur bras LARGE: LG187 bois ou Métal: LG189 cyl. (noire ou chrome) ou LG64 (carré). PETIT bras: LG08 bois ou Métal: LG196 cyl. (noire ou chrome) ou LG64 (carré). Spécifiez couleur.
- Profondeur d'assise : 20" ou \*22". \*Le 22" N/D sur faut. 043 & 163.
- Faut. 043-163: base en bois (spécifiez couleur).

### Configurations CINÉMA MAISON

Détails accessoires, porte gobelets et configurations : Voir page Optima Cinéma maison en annexe.

Ancrage pour accessoires: \$40 ch.

Porte-Gobelets : En métal: \$30 ch. | Illuminé: \$30 ch. | \*Illuminé avec contrôle (1 ou 2 moteurs): \$50 ch.

\*Lumière DEL sous le siège : \$30/siège.

Description	L x P x H	Cuir						Tissu		
		10	20 Madras Softy	30 Hugo Fantasy Illusion Tucson Utah Vintage Wild Laredo Yukon	40 Elegance Princess Santiago Sensation Sunset Trina Victoria	50 Bull Cassiope Dublin	60 Caress Ultrasued	A	B COM	C alta
159 RANGEMENT À ANGLE	12/27x36x24	845	880	910	945	980	1015	665	680	695
160 RANGEMENT DROIT	12x36x24	815	845	875	900	930	955	625	645	670
163 FAUT. DBL INCL. BERCANT PIVOTANT	33x34x42	2590	2725	2860	2995	3135	3270	2125	2185	2240
165 FAUTEUIL DOUBLE INCLINABLE	49x40x33/40	2685	2800	2910	3025	3140	3250	2260	2335	2410
167 SOFA APP. SANS BRAS ALLONGE GAUCHE	82x40x33/40	2815	2965	3110	3255	3405	3550	2215	2315	2410
168 SOFA APP. SANS BRAS ALLONGE DROIT	82x40x33/40	2815	2965	3110	3255	3405	3550	2215	2315	2410
169 FAUTEUIL DOUBLE INCLINABLE BRAS GAUCHE	40x40x33/40	2250	2340	2430	2520	2615	2705	1890	1980	2070
170 FAUTEUIL DOUBLE INCLINABLE BRAS DROIT	40x40x33/40	2250	2340	2430	2520	2615	2705	1890	1980	2070
171 FAUTEUIL DOUBLE INCLINABLE SANS BRAS	30,5x40x33/40	1780	1840	1895	1950	2010	2065	1495	1560	1630
173 CHAISE LONGUE DOUBLE BRAS GAUCHE	40x62x33/40	2165	2270	2370	2470	2575	2675	1735	1825	1920
174 CHAISE LONGUE DOUBLE BRAS DROIT	40x62x33/40	2165	2270	2370	2470	2575	2675	1735	1825	1920
175 FAUTEUIL DOUBLE BRAS GAUCHE	40x40x33/40	1800	1900	2005	2105	2205	2310	1455	1530	1600
176 FAUTEUIL DOUBLE BRAS DROIT	40x40x33/40	1800	1900	2005	2105	2205	2310	1455	1530	1600
177 FAUTEUIL DOUBLE SANS BRAS	30,5x40x33/40	1340	1415	1490	1560	1635	1710	1035	1100	1160
178 FAUTEUIL DOUBLE SANS BRAS ALLONGE-G	52x40x33/40	1750	1840	1930	2020	2110	2200	1390	1460	1530
179 FAUTEUIL DOUBLE SANS BRAS ALLONGE-D	52x40x33/40	1750	1840	1930	2020	2110	2200	1390	1460	1530
186 CAUS. SANS BRAS ALLONGEE RANGEMENT-G	68x40x33/40	2735	2825	2920	3010	3100	3190	2205	2280	2355

## MONTREAL

- Appui-tête ajustable manuel sur tous les items (fixe sur centre rond).
- Fauteuil inclinable motorisé pleine jambe "à méc. \*protège-mur" (manuel n/d).
- Chaise longue inclinable motorisé (manuel n/d) avec appui-tête motorisé en option. Dégagement mural 8" et avant 5".
- Coussins de siège avec mousse modelée + 1" de mousse mémoire au-dessus; bras avec mousse mémoire.
- Couture: petit fil en tissu et gros fil plat en cuir.
- \*Exclus faut. 043 & 163 : Dégagement mural 16".

Note: 2 inclinables séparés par un coin ne peuvent pas ouvrir en même temps. Aucuns inclinables à côté de l'item #155.

### OPTIONS

- Motorisé sans fil (batterie): ajoutez \$185/mec.
- \*Appui-tête motorisé: ajoutez \$185 ch. (\*N/D sur items fixes.)
- Mousse: Extra ferme ajoutez \$20/siège.
- Choix de bras (LARGE ou PETIT de 6"): Pattes sur bras LARGE: LG187 bois ou Métal: LG189 cyl. (noire ou chrome) ou LG64 (carré). PETIT bras: LG08 bois ou Métal: LG196 cyl. (noire ou chrome) ou LG64 (carré). Spécifiez couleur.
- Profondeur d'assise : 20" ou \*22". \*Le 22" N/D sur faut. 043 & 163.
- Faut. 043-163: base en bois (spécifiez couleur).

### Configurations CINÉMA MAISON

Détails accessoires, porte gobelets et configurations : Voir page Optima Cinéma maison en annexe.

Ancrage pour accessoires: \$40 ch.

Porte-Gobelets : En métal: \$30 ch. | Illuminé: \$30 ch. | \*Illuminé avec contrôle (1 ou 2 moteurs): \$50 ch.

\*Lumière DEL sous le siège : \$30/siège.

Description	L x P x H	Cuir						Tissu		
		10	20 Madras Softy	30 Hugo Fantasy Illusion Tucson Utah Vintage Wild Laredo Yukon	40 Elegance Princess Santiago Sensation Sunset Trina Victoria	50 Bull Cassiope Dublin	60 Caress Ultrasued	A	B COM	C alta
187 CAUS. SANS BRAS ALLONGEE RANGEMENT-D	68x40x33/40	2735	2825	2920	3010	3100	3190	2205	2280	2355
188 FAUT. SANS BRAS ALLONGE RANGEMENT-G	45x40x33/40	1810	1910	2015	2115	2215	2320	1465	1505	1545
189 FAUT. SANS BRAS ALLONGE RANGEMENT-D	45x40x33/40	1810	1910	2015	2115	2215	2320	1465	1505	1545
190 PETIT RANGEMENT À ANGLE	12/21x36x24	815	845	875	900	930	955	625	645	670
221 FAUT. DBL SANS BRAS ALLONGE RANGEMENT-G	52x40x33/40	1930	2025	2120	2215	2315	2410	1575	1640	1710
222 FAUT. DBL SANS BRAS ALLONGE RANGEMENT-D	52x40x33/40	1930	2025	2120	2215	2315	2410	1575	1640	1710
223 SOFA APP SANS BRAS ALLONGE RANGEMENT-G	82x40x33/40	3005	3150	3295	3445	3590	3735	2400	2505	2615
224 SOFA APP SANS BRAS ALLONGE RANGEMENT-D	82x40x33/40	3005	3150	3295	3445	3590	3735	2400	2505	2615
236 CHAISE LONGUE INCLINABLE BRAS GAUCHE	33x62x33/40	2445	2515	2590	2665	2735	2810	2060	2125	2195
237 CHAISE LONGUE INCLINABLE BRAS DROIT	33x62x33/40	2445	2515	2590	2665	2735	2810	2060	2125	2195
238 CHAISE LONGUE DBL INCLINABLE BRAS-G	40x62x33/40	2620	2720	2820	2925	3025	3125	2195	2285	2375
239 CHAISE LONGUE DBL INCLINABLE BRAS-D	40x62x33/40	2620	2720	2820	2925	3025	3125	2195	2285	2375
V51 PORTE VERRE A VIN	3.5 x 5.5 x 6.5	40	40	40	40	40	40	40	40	40
V52 TABLETTE PIVOTANTE EN PLASTIQUE	13 3/8 x 9 5/8	40	40	40	40	40	40	40	40	40
V53 TABLETTE PIVOTANTE EN BOIS	19 x 10	70	70	70	70	70	70	70	70	70
V54 PORTE TABLETTE	4.5 x 8 x 10	50	50	50	50	50	50	50	50	50
V55 LAMPE DEL	1.5x5x14 plié/bent	40	40	40	40	40	40	40	40	40

## Liste de prix CDN

### MONTREAL

Description	L x P x H	Cuir						Tissu		
		10	20 Madras Softy	30 Hugo Fantasy Illusion Tucson Utah Vintage Wild Laredo Yukon	40 Elegance Princess Santiago Sensation Sunset Trina Victoria	50 Bull Cassiope Dublin	60 Caress Ultrasued	A	B COM	C alta
<b>CONFIGURATIONS</b>										
_A CONFIG (169-170)	80X40X40	4500	4680	4860	5040	5230	5410	3780	3960	4140
_B CONFIG (169-171-174)	111X62X40	6195	6450	6695	6940	7200	7445	5120	5365	5620
_C CONFIG (096-055-171-170)	115X115X40	9100	9485	9860	10240	10625	11005	7380	7695	8025
_D CONFIG (169-171-055-179)	115X96X50	7945	8295	8635	8980	9330	9675	6485	6770	7065
_J CONFIG (041-042)	66X40X40	4270	4430	4600	4770	4940	5110	3630	3710	3790
_K CONFIG (041-071-005)	90X62X40	5795	6010	6235	6450	6670	6895	4825	5005	5175
_L CONFIG (012-055-071-042)	101X101X40	8590	8950	9320	9690	10050	10425	7035	7290	7540
_M CONFIG (041-071-055-089)	101X89X40	7595	7950	8315	8675	9035	9400	6220	6430	6640



# MONTREAL

**OPTIMA**  
Collection

**Jaymar**

Conçu et fabriqué fièrement au Canada  
Proudly designed and made in Canada

Nos produits sont fabriqués à la main et des variations mineures peuvent survenir.

Our product is hand-made and minor variations can occur.

## SPECIFICATIONS

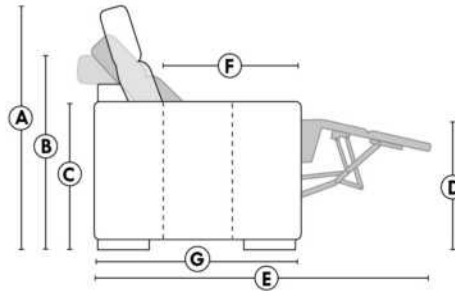

- Appui-tête levé / Headrest up
- Appui-tête baissé / Headrest down
- Complètement incliné / Fully reclined

- A** Hauteur complète 40" / Total Height
- B** Hauteur appui-tête baissé 33" / Height headrest down
- C** Hauteur du bras 24" / Arm Height
- D** Hauteur du siège 19,5" / Seat height
- E** Profondeur inclinée 65" / Depth fully reclined
- F** Profondeur d'assise 20" ou/ou 22" / Seat depth
- G** Profondeur appui-tête monté 37,5" / Depth with headrest up

## BRAS | ARMS

Option de bras:  
Bras Régulier Large 9" ou Petit bras 6"

Arm option  
Regular arm Large 9" or Small arm 6"

Contrôle de l'inclinaison situé à l'intérieur du bras  
Recliner control located on the inside of the arm.

Option d'accessoires disponible sur le bras régulier seulement  
Accessories option, available on Regular arms ONLY.

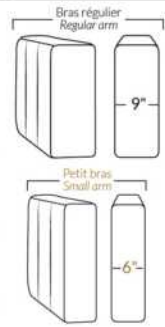

## FAUTEUIL BERÇANT PIVOTANT INCLINABLE SWIVEL ROCKING MOTION CHAIR



## SIÈGE 23" DE LARGE | 23" SEAT WIDTH

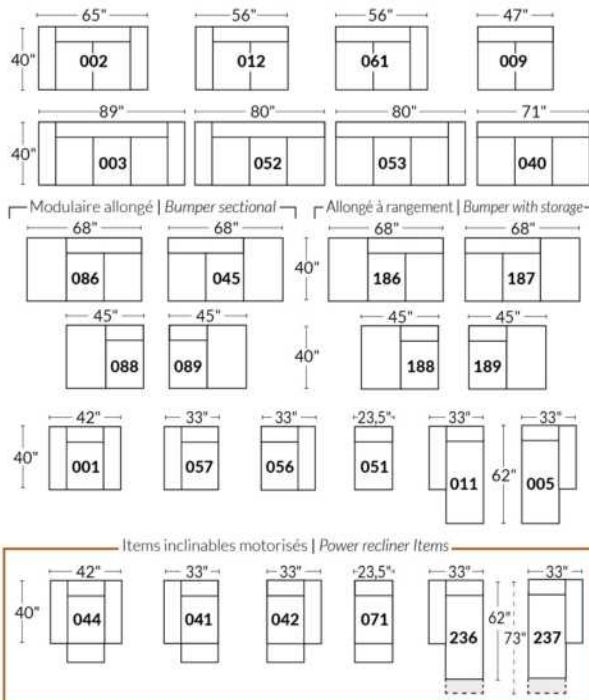

## SIÈGE 30" DE LARGE | 30" SEAT WIDTH

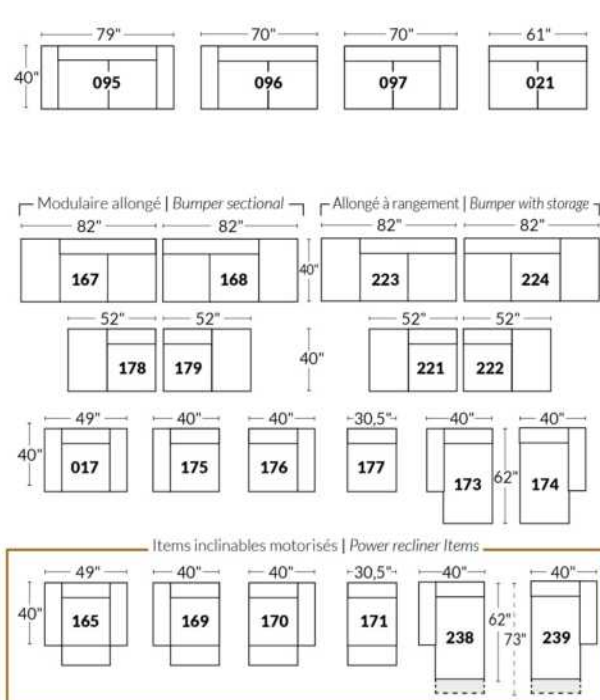

### Autres | Others

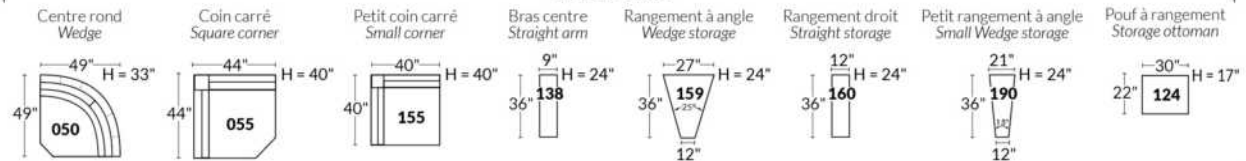

### EXEMPLE 23" EXAMPLE

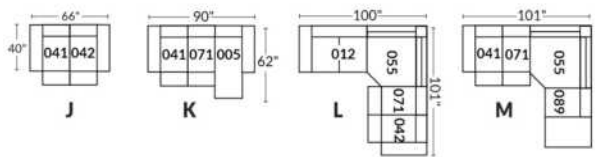

### EXEMPLE 30" EXAMPLE

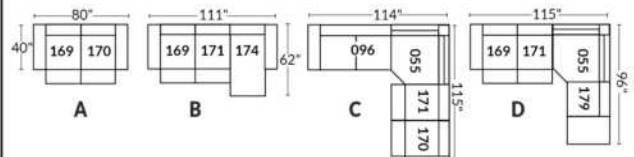

\*Disponibles sur certains modèles et SEULEMENT sur le BRAS LARGE.

### OPTIONS PORTE-GOBELETS

#### MÉTAL



Argent



Noir mat



Brun

#### ILLUMINÉ

1.



Porte-gobelet illuminé

2.



Porte-gobelet illuminé avec contrôle de l'inclinable, port USB & lumière DEL sous le siège

3.



Porte-gobelet illuminé avec contrôle double moteur, port USB & lumière DEL sous le siège

Nos porte-gobelets illuminés à un ou deux contrôles sont compatibles avec les lumières DEL sous le siège. Vous pouvez contrôler la lumière sur le porte-gobelet. Le porte-gobelet à 2 moteurs possède un contrôle remise à zéro (maison) pour remettre votre inclinable à la position de départ.

#### Lumière DEL sous le siège (en option)

Disponible seulement dans les configurations avec un minimum de 1 porte-gobelet illuminé à moteur qui contrôle l'ouverture et la fermeture de la lumière.

Pour les prix des options, voir la section description du modèle Optima.

Veuillez nous fournir un dessin de votre configuration qui indique le type de porte-gobelet et le positionnement.

#### Porte-gobelets avec contrôle

Il faut spécifier la position de ceux-ci; bras droit ou bras gauche et quel inclinable ils vont contrôler. Si vous avez une rangée de fauteuils avec plusieurs porte-gobelets, le contrôle sera par défaut sur le bras gauche et sur le droit pour le dernier bras extérieur.

#### EXEMPLE A

041-169 : Contrôleur et porte-gobelet à gauche  
071-171 : boutons tactiles sur le côté du siège  
042-170 : Contrôleur et porte-gobelet à droite

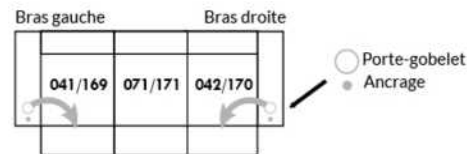

#### EXEMPLE B

071-171 : Ces deux items peuvent être connectés à un porte-gobelet intelligent qui pourra contrôler l'inclinable.  
Il faut alors utiliser un de ces items: 138,159, 160 et 190

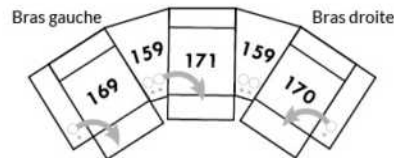

#### Informations sur les appui-têtes et boutons de contrôles des inclinables

##### AVEC porte-gobelet illuminés

Si vous prenez un item **stationnaire**, vous aurez par défaut le porte-gobelet N°1.  
Si vous prenez un **appui-tête manuel**, vous aurez le porte-gobelet N°2.  
Si vous prenez un **appui-tête électrique**, vous aurez par défaut le porte-gobelet N°3.

##### SANS porte-gobelet et avec un inclinable

Si vous prenez un item inclinable et un **appui-tête manuel**, il y aura un contrôle à boutons tactiles.  
Si vous prenez un item inclinable avec un **appui-tête électrique**, vous aurez un contrôleur à bouton poussoir double avec prise USB.  
Si c'est un **item sans bras** (071-171) il y aura alors les boutons tactiles.



Boutons tactiles



Boutons poussoirs



\*Disponibles sur certains modèles et SEULEMENT sur le BRAS LARGE.

### OPTIONS ACCESSOIRES

<p><b>Ancrage pour accessoires</b></p> 	<p><b>V51</b> Porte verre à vin</p> 	<p><b>V52</b> Tablette pivotante en plastique</p> 	<p><b>V53</b> Tablette pivotante en bois (choix de 8 couleurs)</p> 
<p><b>V54</b> Porte tablette</p> 	<p><b>V55</b> Lampe DEL</p> 	<p>Spécifiez sur quel bras (gauche ou droit) la tablette sera installée</p>	

Pour les prix des ancrages, voir la section description du modèle Optima et pour les accessoires vous référer à la fin de la liste de prix.

### Items 138-159-160-190 et bras large

Option ancrage et porte-gobelet \*Non disponible sur les petits bras\*.

Veuillez spécifier sur quel bras vous voulez avoir les ancrages et les porte-gobelets.

NB: Item 138- 159-160-190 sont non finis sur les côtés, doivent être utilisés entre 2 sièges. Chaque item à rangement possède 2 prises USB et une prise électrique à l'intérieur du rangement.

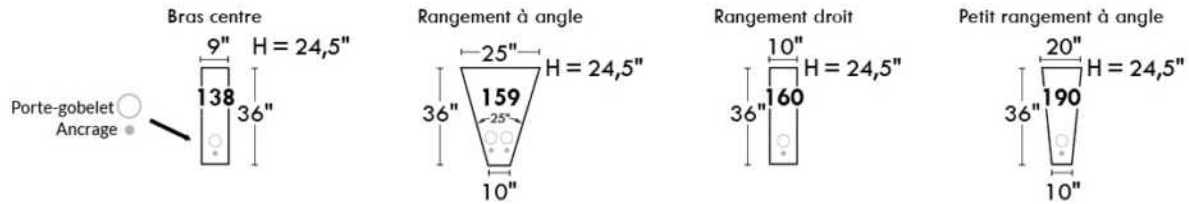

### SUGGESTIONS DE CONFIGURATIONS

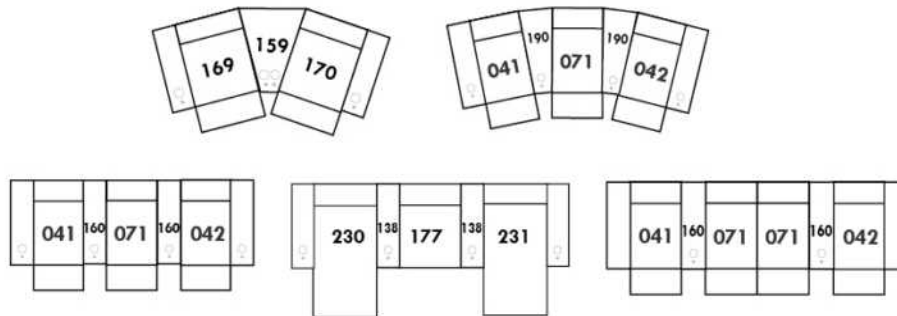

## NATURE

**CARACTÉRISTIQUES:** La collection Rubix offre un confort inégalé. Rembourrage composé d'un mélange de plumes d'oie canadienne avec de la fibre micro gel et de mousse haute densité . Les enveloppes 100% coton sont compartimentées afin de maintenir également les plumes dans les coussins tout en minimisant l'échappement de plumes.

- Les meubles sont finis sur chaque côté pour être disposés ensemble ou séparés.
- Chaque item est doté d'un système d'attache discret qui peut se pivoter sous le mobilier.

**NOTES:**

- Items 27" & 30" ne sont PAS compatibles. (La profondeur des items 27" & 30" diffèrent.)
- Items Chaises longues 011-005 | 173-174: Viennent en 2 morceaux mais le coussin sera en 1 morceau.
- En CUIR, ce modèle N'EST PAS disponible dans les cuirs suivants: (Poignée 1): Madras, Tucson, Vintage & Wilde Laredo. (Poignée 2): Elegance, Trina & Victoria.

**OPTIONS:**

Coussins cylindriques sur les items (exclus poufs & grands ottomans): Disponibles en combo (tissu ou cuir) au même prix. Spécifier recouvrement #2.  
Plateforme en bois - spécifier couleur.

Description	L x P x H	Cuir						Tissu		
		10	20 Madras Softy	30 Hugo Fantasy Illusion Tucson Utah Vintage Wild Laredo Yukon	40 Elegance Princess Santiago Sensation Sunset Trina Victoria	50 Bull Cassiope Dublin	60 Caress Ultrasued	A	B COM	C alta
001 FAUTEUIL	44.5x35.5x33	1725	1845	1965	2080	2200	2320	1375	1430	1490
005 CHAISE LONGUE BRAS DROIT	35.5x71x33	2240	2485	2725	2970	3210	3455	2025	2135	2240
006 POUF	27x35.5x16.5	800	920	1035	1155	1275	1390	810	865	925
011 CHAISE LONGUE BRAS GAUCHE	35.5x71x33	2240	2485	2725	2970	3210	3455	2025	2135	2240
017 FAUTEUIL DOUBLE	49.5x39.5x33	1855	1975	2095	2210	2330	2450	1485	1540	1595
051 FAUTEUIL SANS BRAS	27x35.5x33	930	1050	1165	1285	1405	1520	895	950	1010
055 COIN CARRE	35.5x35.5x33	1325	1445	1560	1680	1800	1920	1145	1200	1255
056 FAUTEUIL BRAS DROIT	35.5x35.5x33	1325	1445	1560	1680	1800	1920	1145	1200	1255
057 FAUTEUIL BRAS GAUCHE	35.5x35.5x33	1325	1445	1560	1680	1800	1920	1145	1200	1255
115 GRAND OTTOMAN	30 x 39.5x16.5	890	1010	1125	1245	1365	1485	880	935	990
173 CHAISE LONGUE DOUBLE BRAS GAUCHE	39.5x79x33	2505	2750	2990	3235	3475	3720	2170	2280	2385
174 CHAISE LONGUE DOUBLE BRAS DROIT	39.5x79x33	2505	2750	2990	3235	3475	3720	2170	2280	2385
175 FAUTEUIL DOUBLE BRAS GAUCHE	39.5x39.5x33	1460	1580	1695	1815	1935	2055	1230	1285	1340
176 FAUTEUIL DOUBLE BRAS DROIT	39.5x39.5x33	1460	1580	1695	1815	1935	2055	1230	1285	1340
177 FAUTEUIL DOUBLE SANS BRAS	30x39.5x33	1060	1180	1295	1415	1535	1650	955	1015	1070
225 POUF CARRÉ	35.5x35.5x16.5	920	1035	1155	1275	1390	1510	880	935	990
256 GRAND OTTOMAN CARRE	39.5x39.5x16.5	1050	1165	1285	1405	1520	1640	945	1005	1060
259 GRAND COIN CARRE	39.5x39.5x33	1460	1580	1695	1815	1935	2055	1230	1285	1340
609 ITEMS AVEC SIÈGE 27" DE LARGE										
<b>CONFIGURATIONS</b>										



## Liste de prix CDN

### NATURE

Description	L x P x H	Cuir						Tissu		
		10	20 Madras Softy	30 Hugo Fantasy Illusion Tucson Utah Vintage Wild Laredo Yukon	40 Elegance Princess Santiago Sensation Sunset Trina Victoria	50 Bull Cassiope Dublin	60 Caress Ultrasued	A	B COM	C alta
A CONFIG 27" (057-056)	71X35.5X33	2650	2890	3120	3360	3600	3840	2290	2400	2510
B CONFIG 27" (057-056-006)	71X62.5X33	3450	3810	4155	4515	4875	5230	3100	3265	3435
C CONFIG 27" (057-051-056)	98X35.5X33	3580	3940	4285	4645	5005	5360	3185	3350	3520
D CONFIG 27" (057-051-055-051-056-225)	98X98X33	6755	7470	8165	8885	9600	10310	6105	6435	6775
E CONFIG 30" (175-176)	79X39.5X33	2920	3160	3390	3630	3870	4110	2460	2570	2680
F CONFIG 30" (175-176-115)	79X69.5X33	3810	4170	4515	4875	5235	5595	3340	3505	3670
G CONFIG 30" (175-177-176)	109X39.5X33	3980	4340	4685	5045	5405	5760	3415	3585	3750
H CONFIG 30" (175-177-259-177-176-256)	109X109X33	7550	8265	8960	9680	10395	11105	6545	6890	7220

# NATURE: RÜBIX COLLECTION

ITEMS 27" & 30" NE SONT PAS COMPATIBLES | ARE NOT COMPATIBLE  
 (PROFONDEUR DES ITEMS DIFFÉRENT | DEPTH OF ITEMS DIFFER)  
 Coussins cylindriques disponibles en ton sur ton ou en combo  
 Roll Cushions available in tone on tone or in combo

## 27" SIÈGES/SEAT

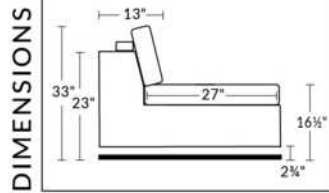

## 30" SIÈGES/SEAT

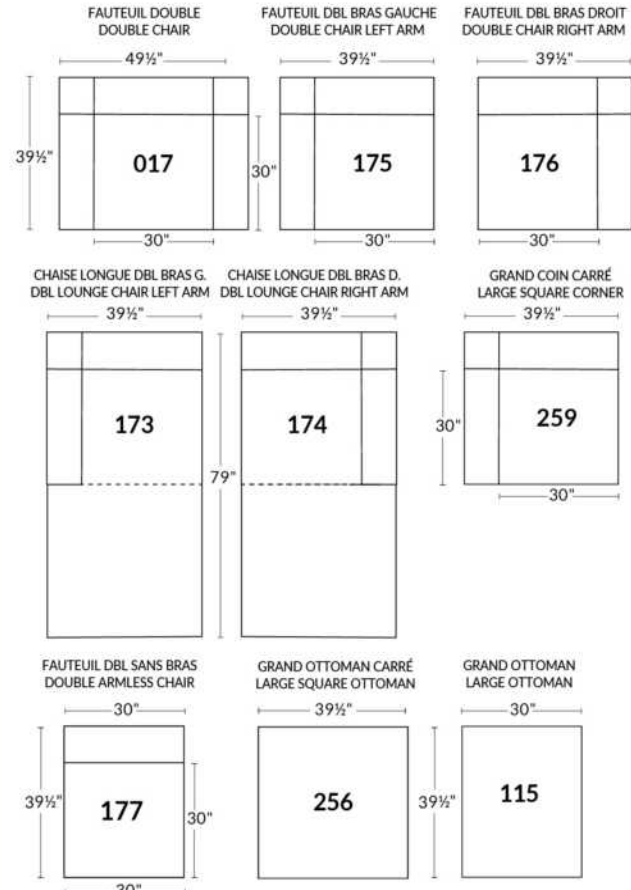
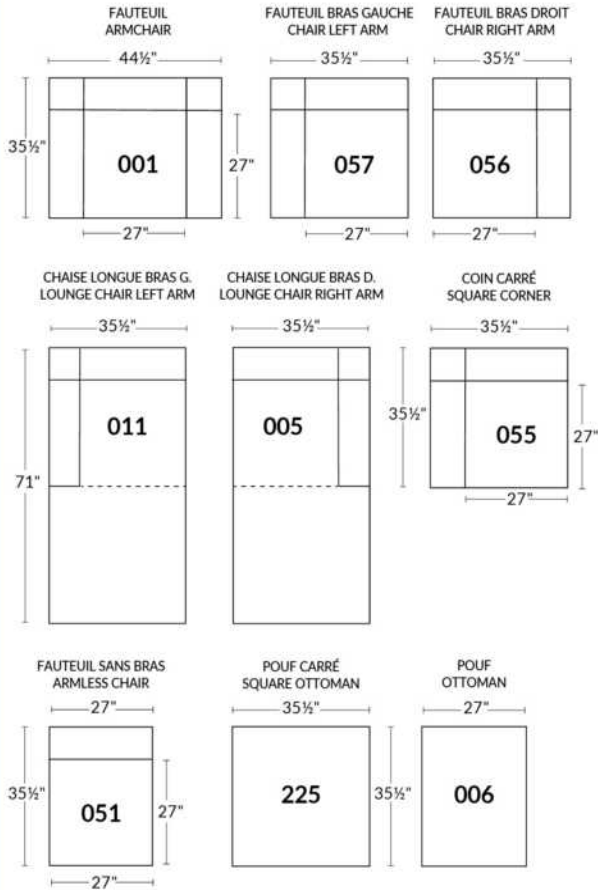
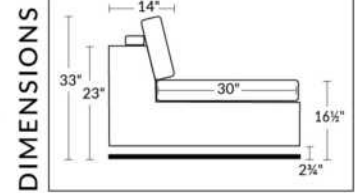

## EXEMPLE CONFIGURATIONS EXAMPLE

ITEMS 27" & 30" NE SONT PAS COMPATIBLES - ARE NOT COMPATIBLE

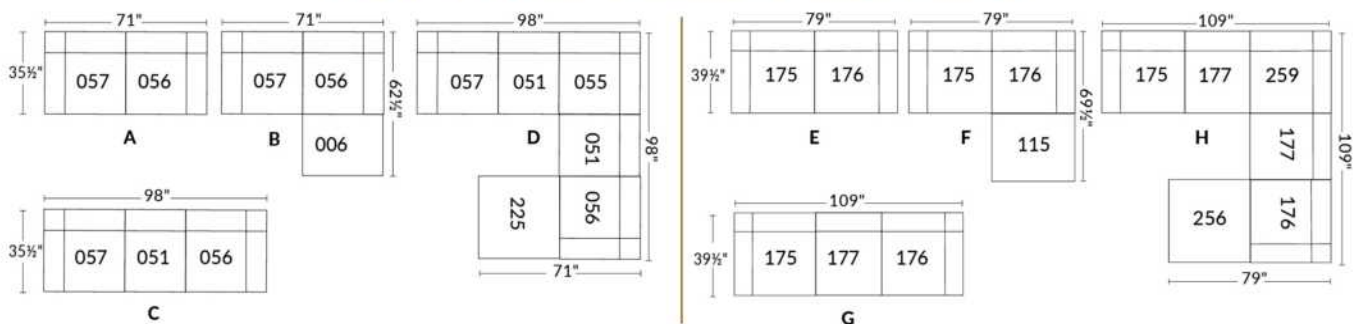

Nos produits sont fabriqués à la main et des variations mineures peuvent survenir.  
 Our product is hand-made and minor variations can occur.

## NICE

### CARACTÉRISTIQUES:

- Appui-tête ajustable manuel sur tous les items (fixe sur centre rond).
- Fauteuil inclinable motorisé pleine jambe "à mec. \*protège-mur " (manuel n/d).
- Chaise longue inclinable motorisé (manuel n/d) avec appui-tête motorisé en option. Dégagement mural 8" et avant 5".
- Coussins de siège avec mousse modelée + 1" de mousse mémoire au-dessus; bras avec mousse mémoire.
- Couture: petit fil en tissu et gros fil plat en cuir.
- \*Exclus faut. 043 & 163: Dégagement mural 16"

Note: 2 inclinables séparés par un coin ne peuvent pas ouvrir en même temps. Aucuns inclinables à côté du Petit coin carré.

### OPTIONS

Motorisé sans fil (avec batterie): ajoutez \$185/mec.

\*Appui-tête motorisé: ajoutez \$185 ch. (\*N/D sur items fixes.)

Mousse: Extra ferme ajoutez \$20/siège.

Choix de bras (LARGE ou PETIT de 6"): Pattes sur bras LARGE: LG103 bois ou LG189 métal (noire ou chrome). PETIT Bras: LG08 bois ou LG196 métal (noire ou chrome). Spécifiez couleur.

Profondeur d'assise : 20" ou \*22". \*Le 22" N/D sur faut. 043 & 163.

Faut. 043-163: avec base en bois (spécifiez couleur).

Description	L x P x H	Cuir						Tissu		
		10	20 Madras Softy	30 Hugo Fantasy Illusion Tucson Utah Vintage Wild Laredo Yukon	40 Elegance Princess Santiago Sensation Sunset Trina Victoria	50 Bull Cassiope Dublin	60 Caress Ultrasued	A	B COM	C alta
001 FAUTEUIL	44x40x33/40	2140	2240	2340	2445	2545	2645	1735	1790	1840
002 CAUSEUSE	67x40x33/40	3055	3185	3315	3445	3575	3705	2460	2545	2630
003 SOFA	91x40x33/40	3690	3860	4030	4200	4370	4540	2970	3070	3170
005 CHAISE LONGUE BRAS DROIT	34x62x33/40	1995	2070	2145	2215	2290	2365	1595	1665	1730
009 CAUSEUSE SANS BRAS	47x40x33/40	2145	2225	2300	2380	2460	2540	1685	1775	1865
011 CHAISE LONGUE BRAS GAUCHE	34x62x33/40	1995	2070	2145	2215	2290	2365	1595	1665	1730
012 CAUSEUSE BRAS GAUCHE	57x40x33/40	2625	2735	2850	2965	3075	3190	2095	2180	2260
017 FAUTEUIL DOUBLE	51x40x33/40	2240	2355	2465	2580	2690	2805	1810	1880	1945
021 SOFA APPARTEMENT SANS BRAS	61x40x33/40	2420	2535	2645	2760	2875	2985	1890	1985	2080
040 SOFA SANS BRAS	71x40x33/40	2770	2900	3030	3160	3290	3420	2205	2310	2410
041 FAUTEUIL INCLINABLE BRAS-G	34x40x33/40	2135	2215	2300	2385	2470	2555	1815	1855	1895
042 FAUTEUIL INCLINABLE BRAS-D	34x40x33/40	2135	2215	2300	2385	2470	2555	1815	1855	1895
043 FAUTEUIL INCLINABLE BERÇANT PIVOTANT	30x34x42	2530	2650	2775	2900	3025	3150	2120	2170	2225
044 FAUTEUIL INCLINABLE	44x40x33/40	2575	2675	2775	2880	2980	3080	2170	2230	2285
045 CAUSEUSE SANS BRAS ALLONGEE DROIT	68x40x33/40	2540	2645	2755	2860	2970	3075	2020	2095	2165
050 CENTRE ROND	49x49x33	1860	1975	2085	2200	2315	2425	1370	1440	1505
051 FAUTEUIL SANS BRAS	23,5x40x33/40	1230	1285	1340	1400	1455	1510	955	1020	1080
052 SOFA BRAS GAUCHE	81x40x33/40	3245	3400	3550	3705	3855	4010	2590	2700	2805
053 SOFA BRAS DROIT	81x40x33/40	3245	3400	3550	3705	3855	4010	2590	2700	2805

## NICE

### CARACTÉRISTIQUES:

- Appui-tête ajustable manuel sur tous les items (fixe sur centre rond).
- Fauteuil inclinable motorisé pleine jambe "à méc. \*protège-mur " (manuel n/d).
- Chaise longue inclinable motorisé (manuel n/d) avec appui-tête motorisé en option. Dégagement mural 8" et avant 5".
- Coussins de siège avec mousse modelée + 1" de mousse mémoire au-dessus; bras avec mousse mémoire.
- Couture: petit fil en tissu et gros fil plat en cuir.
- \*Exclus faut. 043 & 163: Dégagement mural 16"

Note: 2 inclinables séparés par un coin ne peuvent pas ouvrir en même temps. Aucuns inclinables à côté du Petit coin carré.

### OPTIONS

Motorisé sans fil (avec batterie): ajoutez \$185/mec.

\*Appui-tête motorisé: ajoutez \$185 ch. (\*N/D sur items fixes.)

Mousse: Extra ferme ajoutez \$20/siège.

Choix de bras (LARGE ou PETIT de 6"): Pattes sur bras LARGE: LG103 bois ou LG189 métal (noire ou chrome). PETIT Bras: LG08 bois ou LG196 métal (noire ou chrome). Spécifiez couleur.

Profondeur d'assise : 20" ou \*22". \*Le 22" N/D sur faut. 043 & 163.

Faut. 043-163: avec base en bois (spécifiez couleur).

Description	L x P x H	Cuir						Tissu		
		10	20 Madras Softy	30 Hugo Fantasy Illusion Tucson Utah Vintage Wild Laredo Yukon	40 Elegance Princess Santiago Sensation Sunset Trina Victoria	50 Bull Cassiope Dublin	60 Caress Ultrasued	A	B COM	C alta
055 COIN CARRE	44x44x33/40	2165	2275	2380	2490	2595	2705	1710	1770	1835
056 FAUTEUIL BRAS DROIT	34x40x33/40	1710	1780	1855	1930	2005	2075	1360	1425	1495
057 FAUTEUIL BRAS GAUCHE	34x40x33/40	1710	1780	1855	1930	2005	2075	1360	1425	1495
061 CAUSEUSE BRAS DROIT	57x40x33/40	2625	2735	2850	2965	3075	3190	2095	2180	2260
071 FAUTEUIL INCLINABLE SANS BRAS	23,5x40x33/40	1665	1725	1790	1850	1910	1975	1415	1485	1550
086 CAUSEUSE SANS BRAS ALLONGEE GAUCHE	68x40x33/40	2540	2645	2755	2860	2970	3075	2020	2095	2165
088 FAUTEUIL SANS BRAS ALLONGE GAUCHE	45x40x33/40	1630	1735	1845	1950	2060	2165	1280	1320	1360
089 FAUTEUIL SANS BRAS ALLONGE DROIT	45x40x33/40	1630	1735	1845	1950	2060	2165	1280	1320	1360
095 SOFA APPARTEMENT	81x40x33/40	3325	3490	3650	3815	3980	4145	2660	2765	2875
096 SOFA APPARTEMENT BRAS GAUCHE	71x40x33/40	2905	3030	3155	3280	3405	3530	2285	2385	2490
097 SOFA APPARTEMENT BRAS DROIT	71x40x33/40	2905	3030	3155	3280	3405	3530	2285	2385	2490
124 POUF AVEC RANGEMENT	30x22x17	845	865	890	910	935	955	735	760	780
155 PETIT COIN CARRE	40x40x33/40	2165	2275	2380	2490	2595	2705	1710	1770	1835
163 FAUT. DBL INCL. BERCANT PIVOTANT	33x34x42	2590	2725	2860	2995	3135	3270	2125	2185	2240
165 FAUTEUIL DOUBLE INCLINABLE	51x40x33/40	2685	2800	2910	3025	3140	3250	2260	2335	2410
167 SOFA APP. SANS BRAS ALLONGE GAUCHE	82x40x33/40	2815	2965	3110	3255	3405	3550	2215	2315	2410
168 SOFA APP. SANS BRAS ALLONGE DROIT	82x40x33/40	2815	2965	3110	3255	3405	3550	2215	2315	2410
169 FAUTEUIL DOUBLE INCLINABLE BRAS GAUCHE	41x40x33/40	2250	2340	2430	2520	2615	2705	1890	1980	2070
170 FAUTEUIL DOUBLE INCLINABLE BRAS DROIT	41x40x33/40	2250	2340	2430	2520	2615	2705	1890	1980	2070
171 FAUTEUIL DOUBLE INCLINABLE SANS BRAS	30,5X40X33/40	1780	1840	1895	1950	2010	2065	1495	1560	1630

## NICE

### CARACTÉRISTIQUES:

- Appui-tête ajustable manuel sur tous les items (fixe sur centre rond).
- Fauteuil inclinable motorisé pleine jambe "à méc. \*protège-mur " (manuel n/d).
- Chaise longue inclinable motorisé (manuel n/d) avec appui-tête motorisé en option. Dégagement mural 8" et avant 5".
- Coussins de siège avec mousse modelée + 1" de mousse mémoire au-dessus; bras avec mousse mémoire.
- Couture: petit fil en tissu et gros fil plat en cuir.
- \*Exclus faut. 043 & 163: Dégagement mural 16"

Note: 2 inclinables séparés par un coin ne peuvent pas ouvrir en même temps. Aucuns inclinables à côté du Petit coin carré.

### OPTIONS

Motorisé sans fil (avec batterie): ajoutez \$185/mec.

\*Appui-tête motorisé: ajoutez \$185 ch. (\*N/D sur items fixes.)

Mousse: Extra ferme ajoutez \$20/siège.

Choix de bras (LARGE ou PETIT de 6"): Pattes sur bras LARGE: LG103 bois ou LG189 métal (noire ou chrome). PETIT Bras: LG08 bois ou LG196 métal (noire ou chrome). Spécifiez couleur.

Profondeur d'assise : 20" ou \*22". \*Le 22" N/D sur faut. 043 & 163.

Faut. 043-163: avec base en bois (spécifiez couleur).

Description	L x P x H	Cuir						Tissu		
		10	20 Madras Softy	30 Hugo Fantasy Illusion Tucson Utah Vintage Wild Laredo Yukon	40 Elegance Princess Santiago Sensation Sunset Trina Victoria	50 Bull Cassiope Dublin	60 Caress Ultrasued	A	B COM	C alta
173 CHAISE LONGUE DOUBLE BRAS GAUCHE	41x62x33/40	2165	2270	2370	2470	2575	2675	1735	1825	1920
174 CHAISE LONGUE DOUBLE BRAS DROIT	41x62x33/40	2165	2270	2370	2470	2575	2675	1735	1825	1920
175 FAUTEUIL DOUBLE BRAS GAUCHE	41x40x33/40	1800	1900	2005	2105	2205	2310	1455	1530	1600
176 FAUTEUIL DOUBLE BRAS DROIT	41x40x33/40	1800	1900	2005	2105	2205	2310	1455	1530	1600
177 FAUTEUIL DOUBLE SANS BRAS	30,5x40x33/40	1340	1415	1490	1560	1635	1710	1035	1100	1160
178 FAUTEUIL DOUBLE SANS BRAS ALLONGE-G	52x40x33/40	1750	1840	1930	2020	2110	2200	1390	1460	1530
179 FAUTEUIL DOUBLE SANS BRAS ALLONGE-D	52x40x33/40	1750	1840	1930	2020	2110	2200	1390	1460	1530
186 CAUS. SANS BRAS ALLONGEE RANGEMENT-G	68x40x33/40	2735	2825	2920	3010	3100	3190	2205	2280	2355
187 CAUS. SANS BRAS ALLONGEE RANGEMENT-D	68x40x33/40	2735	2825	2920	3010	3100	3190	2205	2280	2355
188 FAUT. SANS BRAS ALLONGE RANGEMENT-G	45x40x33/40	1810	1910	2015	2115	2215	2320	1465	1505	1545
189 FAUT. SANS BRAS ALLONGE RANGEMENT-D	45x40x33/40	1810	1910	2015	2115	2215	2320	1465	1505	1545
221 FAUT. DBL SANS BRAS ALLONGE RANGEMENT-G	52x40x33/40	1930	2025	2120	2215	2315	2410	1575	1640	1710
222 FAUT. DBL SANS BRAS ALLONGE RANGEMENT-D	52x40x33/40	1930	2025	2120	2215	2315	2410	1575	1640	1710
223 SOFA APP SANS BRAS ALLONGE RANGEMENT-G	82x40x33/40	3005	3150	3295	3445	3590	3735	2400	2505	2615
224 SOFA APP SANS BRAS ALLONGE RANGEMENT-D	82x40x33/40	3005	3150	3295	3445	3590	3735	2400	2505	2615
236 CHAISE LONGUE INCLINABLE BRAS GAUCHE	34x62x33/40	2445	2515	2590	2665	2735	2810	2060	2125	2195
237 CHAISE LONGUE INCLINABLE BRAS DROIT	34x62x33/40	2445	2515	2590	2665	2735	2810	2060	2125	2195
238 CHAISE LONGUE DBL INCLINABLE BRAS-G	41x62x33/40	2620	2720	2820	2925	3025	3125	2195	2285	2375
239 CHAISE LONGUE DBL INCLINABLE BRAS-D	41x62x33/40	2620	2720	2820	2925	3025	3125	2195	2285	2375

## Liste de prix CDN

### NICE

Description	L x P x H	Cuir						Tissu		
		10	20 Madras Softy	30 Hugo Fantasy Illusion Tucson Utah Vintage Wild Laredo Yukon	40 Elegance Princess Santiago Sensation Sunset Trina Victoria	50 Bull Cassiope Dublin	60 Caress Ultrasued	A	B COM	C alta
A CONFIG (169-170)	82X40X40	4500	4680	4860	5040	5230	5410	3780	3960	4140
B CONFIG (169-171-174)	113X62X40	6195	6450	6695	6940	7200	7445	5120	5365	5620
C CONFIG (096-055-171-170)	115X115X40	9100	9485	9860	10240	10625	11005	7380	7695	8025
D CONFIG (169-171-055-179)	115X96X40	7945	8295	8635	8980	9330	9675	6485	6770	7065
J CONFIG (041-042)	68X40X40	4270	4430	4600	4770	4940	5110	3630	3710	3790
K CONFIG (041-071-005)	92X62X40	5795	6010	6235	6450	6670	6895	4825	5005	5175
L CONFIG (012-055-071-042)	102X102X40	8590	8950	9320	9690	10050	10425	7035	7290	7540
M CONFIG (041-071-055-089)	102X89X40	7595	7950	8315	8675	9035	9400	6220	6430	6640



# NICE

**OPTIMA**  
Collection

**Jaymar**

Conçu et fabriqué fièrement au Canada  
Proudly designed and made in Canada

Nos produits sont fabriqués à la main et des variations mineures peuvent survenir

Our product is hand-made and minor variations can occur.

## SPECIFICATIONS

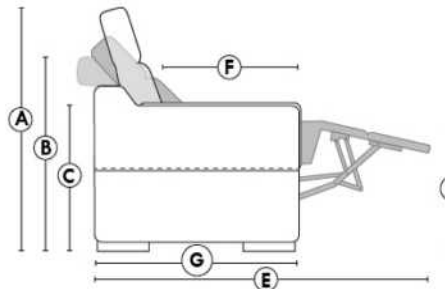

- Appui-tête levé Headrest up
- Appui-tête baissé Headrest down
- Complètement incliné Fully reclined

- A** Hauteur complète 40" Total Height
- B** Hauteur appui-tête baissé 33" Height headrest down
- C** Hauteur du bras 24,5" Arm Height
- D** Hauteur du siège 19,5" Seat height
- E** Profondeur inclinée 65" Depth fully reclined
- F** Profondeur d'assise 20"ou/ou 22" Seat depth
- G** Profondeur appui-tête monté 37,5" Depth with headrest up

## BRAS | ARMS

Option de bras:  
Bras Régulier Large 10" ou Petit bras 6"

Arm option  
Regular arm Large 10" or Small arm 6"

Contrôle de l'inclinaison situé à l'extérieur du bras  
Recliner control located on the outside of the arm.

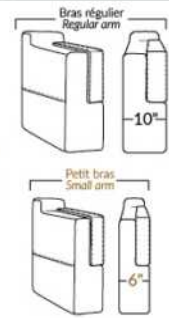

## FAUTEUIL BERÇANT PIVOTANT INCLINABLE SWIVEL ROCKING MOTION CHAIR

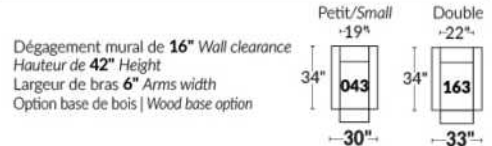

## SIÈGE 23" DE LARGE | 23" SEAT WIDTH

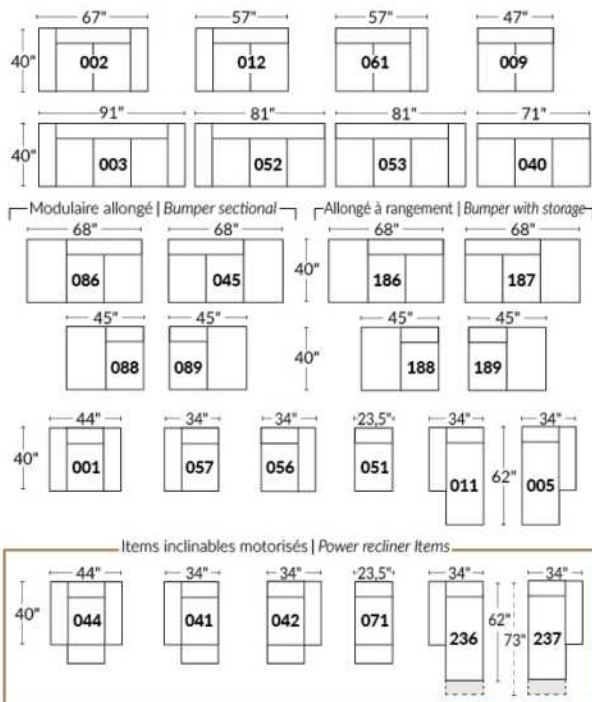

## SIÈGE 30" DE LARGE | 30" SEAT WIDTH

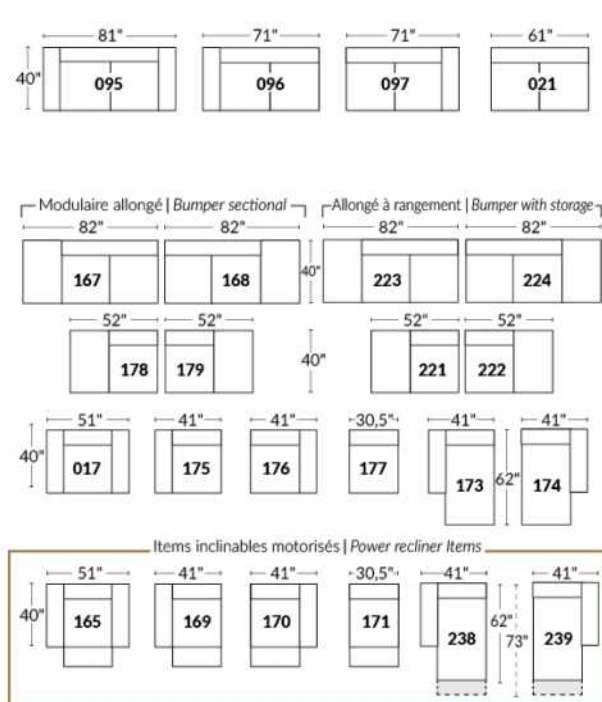

### Autres | Others

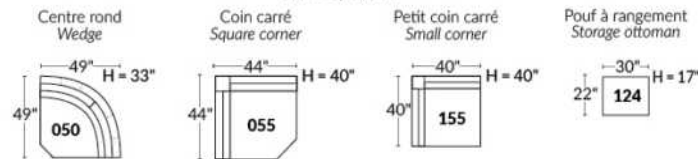

### EXEMPLE 23" EXAMPLE

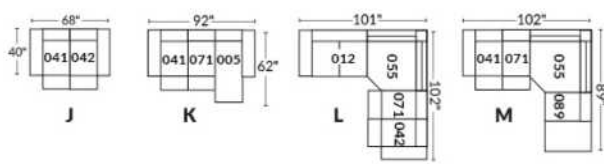

### EXEMPLE 30" EXAMPLE

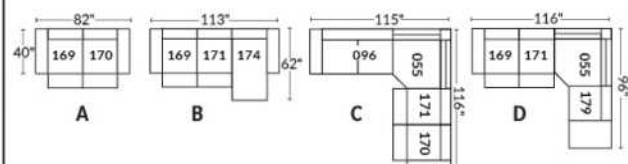

## Liste de prix CDN

### NICOLAS

COMBO: Recouvrement #2 sur les dos et sièges seulement.

Spécifier couleur de la base.

Description	L x P x H	Cuir						Tissu		
		10	20 Madras Softy	30 Hugo Fantasy Illusion Tucson Utah Vintage Wild Laredo Yukon	40 Elegance Princess Santiago Sensation Sunset Trina Victoria	50 Bull Cassiope Dublin	60 Caress Ultrasued	A	B COM	C alta
001 FAUTEUIL	45X37X37	1850	1945	2040	2140	2235	2330	1425	1495	1560
002 CAUSEUSE	71X37X37	2620	2750	2880	3010	3140	3270	1750	1840	1930
006 POUF	31X26X18.5	795	820	850	880	905	935	705	720	735
095 SOFA APPARTEMENT	87X37X37	2955	3140	3320	3500	3680	3860	1975	2075	2180



Hauteur de siège 20" | Hauteur devant bras 28" | Profondeur d'assise 20"  
Seat Height 20" | Arm Height 28" | Seat Depth 20"

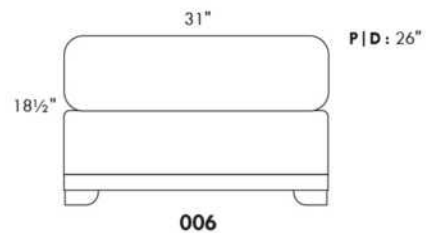
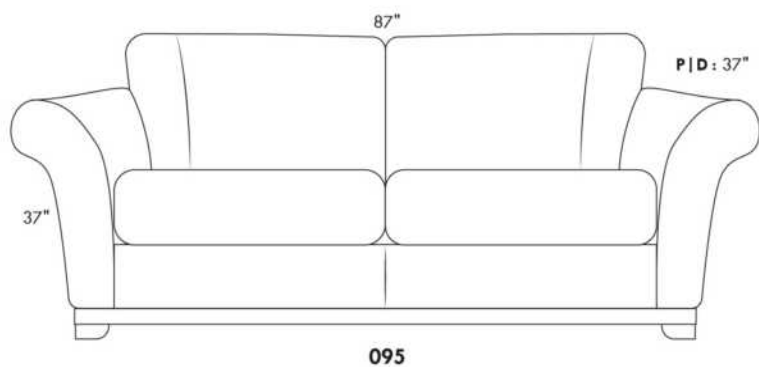
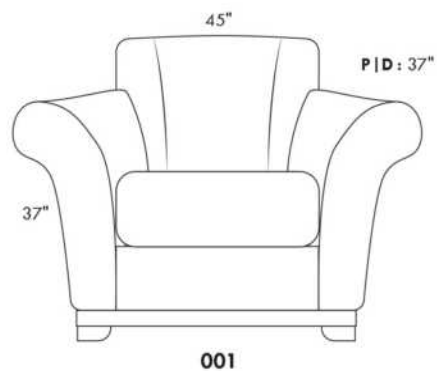
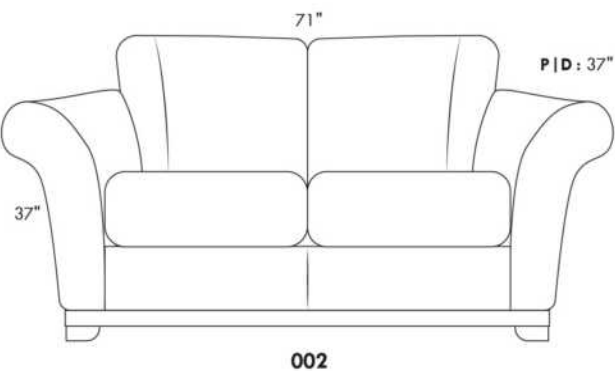

## ODESSA

PATTE: LG64 metal ou LG35 bois (spécifiez couleur). / COMBO: Recouvrement #2 sur les dos seulement.

1x Appui-tête amovible inclus avec les items inclinables 044, 041, 042 et 071.

Appui-tête supplémentaire sur item non inclinable; surcharge \$145 par appui-tête.

Spécifiez ASSISE RÉGULIÈRE 21 po. ou PROFONDE 22 po. Les items suivants NE SONT PAS DISPONIBLES en ASSISE PROFONDE:

018-023-046-050-055-062-063 & TOUS LES TYPES INCLINABLES 044-041-042 & 071.

OPTIONS:

Rembourrage des sièges en plumes: Ajouter \$70/siège. \*Côté allongé compte pour 1 siège, items 005-011-062 & 063 comptent pour 2 sièges chacun.

MATELAS sofa-lit régulier 4 po d'épaisseur inclus. OPTION matelas:

- matelas 4,5" d'épaisseur avec ressorts et mousse mémoire avec gel: ajoutez \$115 ou

- matelas 5" d'épaisseur avec mousse haute densité et mousse mémoire avec gel: ajoutez \$170.

Mécanisme motorisé inclinable avec bouton TACTILE ajoutez 185\$ par mécanisme.

Mécanisme motorisé inclinable SANS FIL (batterie) ajoutez 365\$.

N.B. : 2 sièges inclinables SÉPARÉS PAR un CENTRE ROND (050) ou un COIN CARRÉ (055) ne peuvent pas ouvrir en même temps.

Description	L x P x H	Cuir						Tissu		
		10	20 Madras Softy	30 Hugo Fantasy Illusion Tucson Utah Vintage Wild Laredo Yukon	40 Elegance Princess Santiago Sensation Sunset Trina Victoria	50 Bull Cassiope Dublin	60 Caress Ultrasued	A	B COM	C alta
001 FAUTEUIL	40X37X35	1575	1680	1790	1895	2005	2110	1125	1180	1230
002 CAUSEUSE	63X37X35	2250	2405	2555	2710	2860	3015	1540	1625	1710
003 SOFA	86X37X35	2790	2980	3170	3365	3555	3750	1980	2085	2195
005 CHAISE LONGUE BRAS DROIT	31.5X61X35	1845	1970	2095	2215	2340	2465	1295	1385	1475
006 POUF	25.5X25.5X19	715	775	840	900	965	1025	605	620	630
009 CAUSEUSE SANS BRAS	46X37X35	1750	1875	1995	2120	2245	2370	1280	1355	1425
011 CHAISE LONGUE BRAS GAUCHE	31.5X61X35	1845	1970	2095	2215	2340	2465	1295	1385	1475
012 CAUSEUSE BRAS GAUCHE	54.5X37X35	1995	2125	2255	2385	2515	2645	1390	1490	1585
018 CAUSEUSE ANGULAIRE BRAS GAUCHE	68.5X51X35	2120	2270	2415	2560	2710	2855	1510	1590	1670
023 CAUSEUSE ANGULAIRE BRAS DROIT	68.5X51X35	2120	2270	2415	2560	2710	2855	1510	1590	1670
040 SOFA SANS BRAS	69X37X35	2310	2470	2635	2800	2965	3125	1690	1810	1930
041 FAUTEUIL INCLINABLE BRAS-G	31.5X37X35	1790	1880	1970	2060	2150	2240	1470	1540	1605
042 FAUTEUIL INCLINABLE BRAS-D	31.5X37X35	1790	1880	1970	2060	2150	2240	1470	1540	1605
044 FAUTEUIL INCLINABLE	40X37X35	2035	2150	2260	2375	2490	2600	1580	1670	1760
045 CAUSEUSE SANS BRAS ALLONGEE DROIT	66X37X35	2030	2185	2335	2490	2640	2795	1420	1505	1590
046 CAUSEUSE ANGULAIRE SANS BRAS	60X51X35	1910	2040	2170	2300	2430	2560	1370	1465	1560
050 CENTRE ROND	48X48X35	1650	1750	1845	1940	2035	2135	1275	1325	1375
051 FAUTEUIL SANS BRAS	23X37X35	1070	1140	1205	1275	1340	1410	865	925	980
052 SOFA BRAS GAUCHE	77.5X37X35	2535	2720	2905	3095	3280	3465	1835	1945	2060
053 SOFA BRAS DROIT	77.5X37X35	2535	2720	2905	3095	3280	3465	1835	1945	2060
055 COIN CARRE	37X37X35	1585	1680	1775	1875	1970	2065	1195	1275	1355
056 FAUTEUIL BRAS DROIT	31.5X37X35	1310	1425	1545	1665	1780	1900	1010	1065	1120

## ODESSA

PATTE: LG64 metal ou LG35 bois (spécifiez couleur). / COMBO: Recouvrement #2 sur les dos seulement.

1x Appui-tête amovible inclus avec les items inclinables 044, 041, 042 et 071.

Appui-tête supplémentaire sur item non inclinable; surcharge \$145 par appui-tête.

Spécifiez ASSISE RÉGULIÈRE 21 po. ou PROFONDE 22 po. Les items suivants NE SONT PAS DISPONIBLES en ASSISE PROFONDE:

018-023-046-050-055-062-063 & TOUS LES TYPES INCLINABLES 044-041-042 & 071.

OPTIONS:

Rembourrage des sièges en plumes: Ajouter \$70/siège. \*Côté allongé compte pour 1 siège, items 005-011-062 & 063 comptent pour 2 sièges chacun.

MATELAS sofa-lit régulier 4 po d'épaisseur inclus. OPTION matelas:

- matelas 4,5" d'épaisseur avec ressorts et mousse mémoire avec gel: ajoutez \$115 ou

- matelas 5" d'épaisseur avec mousse haute densité et mousse mémoire avec gel: ajoutez \$170.

Mécanisme motorisé inclinable avec bouton TACTILE ajoutez 185\$ par mécanisme.

Mécanisme motorisé inclinable SANS FIL (batterie) ajoutez 365\$.

N.B. : 2 sièges inclinables SÉPARÉS PAR un CENTRE ROND (050) ou un COIN CARRÉ (055) ne peuvent pas ouvrir en même temps.

Description	L x P x H	Cuir						Tissu		
		10	20 Madras Softy	30 Hugo Fantasy Illusion Tucson Utah Vintage Wild Laredo Yukon	40 Elegance Princess Santiago Sensation Sunset Trina Victoria	50 Bull Cassiope Dublin	60 Caresse Ultrasued	A	B COM	C alta
057 FAUTEUIL BRAS GAUCHE	31.5X37X35	1310	1425	1545	1665	1780	1900	1010	1065	1120
060 SOFA-LIT QUEEN	86X37X35	3230	3420	3615	3805	3995	4190	2410	2535	2660
061 CAUSEUSE BRAS DROIT	54.5X37X35	1995	2125	2255	2385	2515	2645	1390	1490	1585
062 FAUTEUIL ANGULAIRE BRAS GAUCHE	68.5X65X35	1910	2015	2115	2215	2320	2420	1335	1440	1540
063 FAUTEUIL ANGULAIRE BRAS DROIT	68.5X65X35	1910	2015	2115	2215	2320	2420	1335	1440	1540
071 FAUTEUIL INCLINABLE SANS BRAS	23X37X35	1520	1595	1670	1745	1815	1890	1330	1385	1445
072 SOFA MODULAIRE BRAS GAUCHE	91X37X35	2995	3170	3345	3520	3700	3875	2115	2235	2355
073 SOFA MODULAIRE BRAS DROIT	91X37X35	2995	3170	3345	3520	3700	3875	2115	2235	2355
079 SOFA-LIT QUEEN SANS BRAS	69X37X35	2735	2920	3100	3280	3460	3640	2135	2255	2380
080 POUF ANGULAIRE	36X27X19	835	860	890	920	945	975	690	705	715
082 SOFA-LIT QUEEN BRAS GAUCHE	77.5X37X35	2955	3145	3330	3515	3705	3890	2285	2385	2490
083 SOFA-LIT QUEEN BRAS DROIT	77.5X37X35	2955	3145	3330	3515	3705	3890	2285	2385	2490
086 CAUSEUSE SANS BRAS ALLONGEE GAUCHE	66X37X35	2030	2185	2335	2490	2640	2795	1420	1505	1590
088 FAUTEUIL SANS BRAS ALLONGE GAUCHE	43X37X35	1340	1455	1570	1680	1795	1905	1025	1100	1170
089 FAUTEUIL SANS BRAS ALLONGE DROIT	43X37X35	1340	1455	1570	1680	1795	1905	1025	1100	1170
306 POUF AVEC COUSSIN ALLONGE	24X24X19	850	910	975	1035	1100	1160	705	730	760

# ODESSA

Hauteur complète 35" | Hauteur de siège 19" | Hauteur devant bras 25" | Profondeur d'assise 21"/22"  
 Total Height 35" | Seat Height 19" | Arm Height 25" | Seat Depth 21"/22"

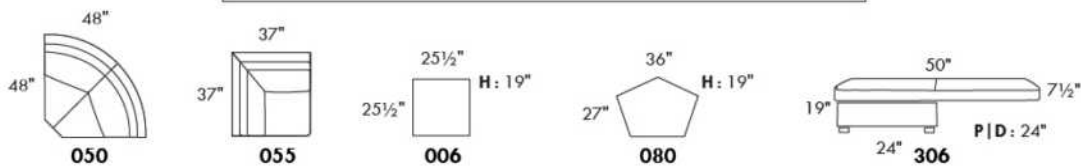
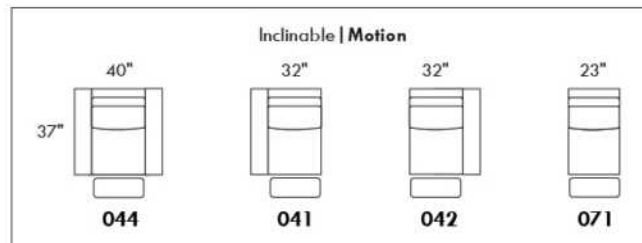
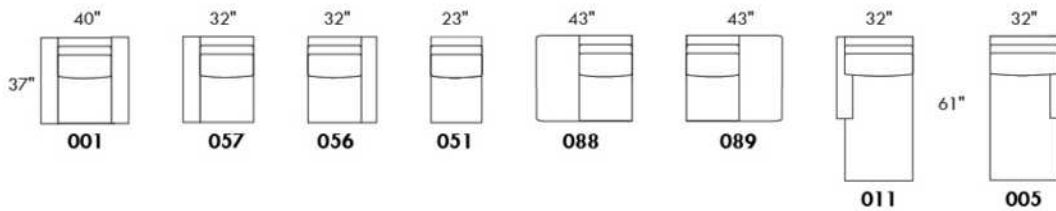
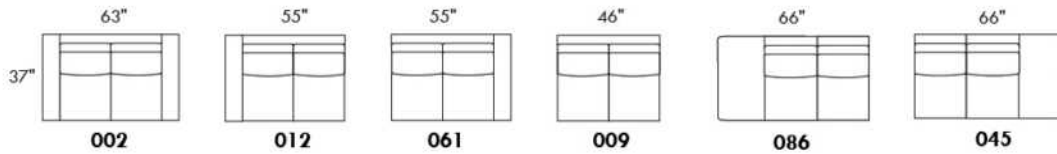
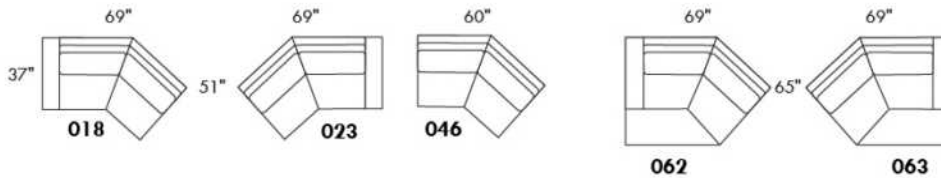
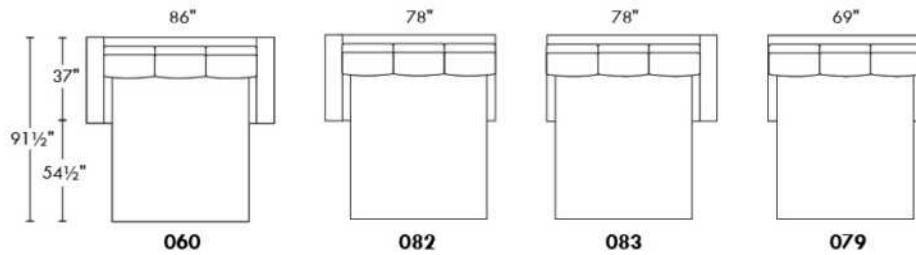
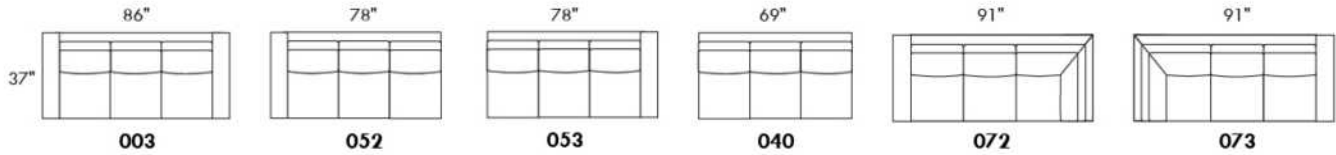

www.jaymar.ca  
 Toutes les dimensions indiquées sont au pouce près. Nos produits sont fabriqués à la main et des variations mineures peuvent survenir.  
 All dimensions indicated are to the nearest inch. Our product is hand-made and minor variations can occur.

## Liste de prix CDN

### OPTIMA

LISTE DE PRIX GÉNÉRIQUE - POUR DÉTAILS - VOIR LISTE DE PRIX DU MODÈLE.

**Caractéristiques:**

- Appui-tête ajustable manuel sur tous les items (fixe sur centre rond).
- Fauteuil inclinable motorisé pleine jambe "à mécanisme \*protège-mur" (manuel n/d).
- Chaise longue inclinable motorisé (manuel n/d) avec appui-tête motorisé en option. Dégagement mural 8" et avant 5".
- Coussins de siège avec mousse modelée + 1" de mousse mémoire au-dessus; bras avec mousse mémoire.
- Couture: petit fil en tissu et gros fil plat en cuir.
- \*Exclus fauteuils 043 & 163 : Dégagement mural 16".

Note: 2 inclinables séparés par un coin ne peuvent pas ouvrir en même temps. Aucuns inclinables à côté du #155 Petit coin carré.

**OPTIONS**

- Motorisé sans fil (avec batterie): ajoutez \$185/mec.
- \*Appui-tête motorisé: ajoutez \$185 ch. (\*N/D sur items fixes.)
- Mousse: Extra ferme ajoutez \$20 par siège.
- Profondeur d'assise : 20" ou \*22". \*Le 22" N/D sur fauteuils 043 & 163.
- Fauteuils 043-163: avec base en bois (spécifiez couleur).

CHOIX DE PATTES: Voir liste de prix du modèle.

Description	L x P x H	Cuir						Tissu		
		10	20 Madras Softy	30 Hugo Fantasy Illusion Tucson Utah Vintage Wild Laredo Yukon	40 Elegance Princess Santiago Sensation Sunset Trina Victoria	50 Bull Cassiope Dublin	60 Caress Ultrasued	A	B COM	C alta
001 FAUTEUIL		2140	2240	2340	2445	2545	2645	1735	1790	1840
002 CAUSEUSE		3055	3185	3315	3445	3575	3705	2460	2545	2630
003 SOFA		3690	3860	4030	4200	4370	4540	2970	3070	3170
005 CHAISE LONGUE BRAS DROIT		1995	2070	2145	2215	2290	2365	1595	1665	1730
009 CAUSEUSE SANS BRAS		2145	2225	2300	2380	2460	2540	1685	1775	1865
011 CHAISE LONGUE BRAS GAUCHE		1995	2070	2145	2215	2290	2365	1595	1665	1730
012 CAUSEUSE BRAS GAUCHE		2625	2735	2850	2965	3075	3190	2095	2180	2260
017 FAUTEUIL DOUBLE		2240	2355	2465	2580	2690	2805	1810	1880	1945
021 SOFA APPARTEMENT SANS BRAS		2420	2535	2645	2760	2875	2985	1890	1985	2080
040 SOFA SANS BRAS		2770	2900	3030	3160	3290	3420	2205	2310	2410
041 FAUTEUIL INCLINABLE BRAS-G		2135	2215	2300	2385	2470	2555	1815	1855	1895
042 FAUTEUIL INCLINABLE BRAS-D		2135	2215	2300	2385	2470	2555	1815	1855	1895
043 FAUTEUIL INCLINABLE BERÇANT PIVOTANT		2530	2650	2775	2900	3025	3150	2120	2170	2225
044 FAUTEUIL INCLINABLE		2575	2675	2775	2880	2980	3080	2170	2230	2285
045 CAUSEUSE SANS BRAS ALLONGEE DROIT		2540	2645	2755	2860	2970	3075	2020	2095	2165
050 CENTRE ROND		1860	1975	2085	2200	2315	2425	1370	1440	1505
051 FAUTEUIL SANS BRAS		1230	1285	1340	1400	1455	1510	955	1020	1080

## Liste de prix CDN

### OPTIMA

LISTE DE PRIX GÉNÉRIQUE - POUR DÉTAILS - VOIR LISTE DE PRIX DU MODÈLE.

#### Caractéristiques:

- Appui-tête ajustable manuel sur tous les items (fixe sur centre rond).
- Fauteuil inclinable motorisé pleine jambe "à mécanisme \*protège-mur" (manuel n/d).
- Chaise longue inclinable motorisé (manuel n/d) avec appui-tête motorisé en option. Dégagement mural 8" et avant 5".
- Coussins de siège avec mousse modelée + 1" de mousse mémoire au-dessus; bras avec mousse mémoire.
- Couture: petit fil en tissu et gros fil plat en cuir.
- \*Exclus fauteuils 043 & 163 : Dégagement mural 16".

Note: 2 inclinables séparés par un coin ne peuvent pas ouvrir en même temps. Aucuns inclinables à côté du #155 Petit coin carré.

#### OPTIONS

- Motorisé sans fil (avec batterie): ajoutez \$185/mec.
- \*Appui-tête motorisé: ajoutez \$185 ch. (\*N/D sur items fixes.)
- Mousse: Extra ferme ajoutez \$20 par siège.
- Profondeur d'assise : 20" ou \*22". \*Le 22" N/D sur fauteuils 043 & 163.
- Fauteuils 043-163: avec base en bois (spécifiez couleur).

CHOIX DE PATTES: Voir liste de prix du modèle.

Description	L x P x H	Cuir						Tissu		
		10	20 Madras Softy	30 Hugo Fantasy Illusion Tucson Utah Vintage Wild Laredo Yukon	40 Elegance Princess Santiago Sensation Sunset Trina Victoria	50 Bull Cassiope Dublin	60 Caress Ultrasued	A	B COM	C alta
052 SOFA BRAS GAUCHE		3245	3400	3550	3705	3855	4010	2590	2700	2805
053 SOFA BRAS DROIT		3245	3400	3550	3705	3855	4010	2590	2700	2805
055 COIN CARRE		2165	2275	2380	2490	2595	2705	1710	1770	1835
056 FAUTEUIL BRAS DROIT		1710	1780	1855	1930	2005	2075	1360	1425	1495
057 FAUTEUIL BRAS GAUCHE		1710	1780	1855	1930	2005	2075	1360	1425	1495
061 CAUSEUSE BRAS DROIT		2625	2735	2850	2965	3075	3190	2095	2180	2260
071 FAUTEUIL INCLINABLE SANS BRAS		1665	1725	1790	1850	1910	1975	1415	1485	1550
086 CAUSEUSE SANS BRAS ALLONGEE GAUCHE		2540	2645	2755	2860	2970	3075	2020	2095	2165
088 FAUTEUIL SANS BRAS ALLONGE GAUCHE		1630	1735	1845	1950	2060	2165	1280	1320	1360
089 FAUTEUIL SANS BRAS ALLONGE DROIT		1630	1735	1845	1950	2060	2165	1280	1320	1360
095 SOFA APPARTEMENT		3325	3490	3650	3815	3980	4145	2660	2765	2875
096 SOFA APPARTEMENT BRAS GAUCHE		2905	3030	3155	3280	3405	3530	2285	2385	2490
097 SOFA APPARTEMENT BRAS DROIT		2905	3030	3155	3280	3405	3530	2285	2385	2490
124 POUF AVEC RANGEMENT		845	865	890	910	935	955	735	760	780
138 BRAS CENTRE		470	510	550	590	630	670	400	415	430
155 PETIT COIN CARRE		2165	2275	2380	2490	2595	2705	1710	1770	1835
159 RANGEMENT À ANGLE		845	880	910	945	980	1015	665	680	695
160 RANGEMENT DROIT		815	845	875	900	930	955	625	645	670

## Liste de prix CDN

### OPTIMA

LISTE DE PRIX GÉNÉRIQUE - POUR DÉTAILS - VOIR LISTE DE PRIX DU MODÈLE.

#### Caractéristiques:

- Appui-tête ajustable manuel sur tous les items (fixe sur centre rond).
- Fauteuil inclinable motorisé pleine jambe "à mécanisme \*protège-mur" (manuel n/d).
- Chaise longue inclinable motorisé (manuel n/d) avec appui-tête motorisé en option. Dégagement mural 8" et avant 5".
- Coussins de siège avec mousse modelée + 1" de mousse mémoire au-dessus; bras avec mousse mémoire.
- Couture: petit fil en tissu et gros fil plat en cuir.
- \*Exclus fauteuils 043 & 163 : Dégagement mural 16".

Note: 2 inclinables séparés par un coin ne peuvent pas ouvrir en même temps. Aucuns inclinables à côté du #155 Petit coin carré.

#### OPTIONS

- Motorisé sans fil (avec batterie): ajoutez \$185/mec.
- \*Appui-tête motorisé: ajoutez \$185 ch. (\*N/D sur items fixes.)
- Mousse: Extra ferme ajoutez \$20 par siège.
- Profondeur d'assise : 20" ou \*22". \*Le 22" N/D sur fauteuils 043 & 163.
- Fauteuils 043-163: avec base en bois (spécifiez couleur).

CHOIX DE PATTES: Voir liste de prix du modèle.

Description	L x P x H	Cuir						Tissu		
		10	20 Madras Softy	30 Hugo Fantasy Illusion Tucson Utah Vintage Wild Laredo Yukon	40 Elegance Princess Santiago Sensation Sunset Trina Victoria	50 Bull Cassiope Dublin	60 Caress Ultrasued	A	B COM	C alta
163 FAUT. DBL INCL. BERCANT PIVOTANT		2590	2725	2860	2995	3135	3270	2125	2185	2240
165 FAUTEUIL DOUBLE INCLINABLE		2685	2800	2910	3025	3140	3250	2260	2335	2410
167 SOFA APP. SANS BRAS ALLONGE GAUCHE		2815	2965	3110	3255	3405	3550	2215	2315	2410
168 SOFA APP. SANS BRAS ALLONGE DROIT		2815	2965	3110	3255	3405	3550	2215	2315	2410
169 FAUTEUIL DOUBLE INCLINABLE BRAS GAUCHE		2250	2340	2430	2520	2615	2705	1890	1980	2070
170 FAUTEUIL DOUBLE INCLINABLE BRAS DROIT		2250	2340	2430	2520	2615	2705	1890	1980	2070
171 FAUTEUIL DOUBLE INCLINABLE SANS BRAS		1780	1840	1895	1950	2010	2065	1495	1560	1630
173 CHAISE LONGUE DOUBLE BRAS GAUCHE		2165	2270	2370	2470	2575	2675	1735	1825	1920
174 CHAISE LONGUE DOUBLE BRAS DROIT		2165	2270	2370	2470	2575	2675	1735	1825	1920
175 FAUTEUIL DOUBLE BRAS GAUCHE		1800	1900	2005	2105	2205	2310	1455	1530	1600
176 FAUTEUIL DOUBLE BRAS DROIT		1800	1900	2005	2105	2205	2310	1455	1530	1600
177 FAUTEUIL DOUBLE SANS BRAS		1340	1415	1490	1560	1635	1710	1035	1100	1160
178 FAUTEUIL DOUBLE SANS BRAS ALLONGE-G		1750	1840	1930	2020	2110	2200	1390	1460	1530
179 FAUTEUIL DOUBLE SANS BRAS ALLONGE-D		1750	1840	1930	2020	2110	2200	1390	1460	1530
186 CAUS. SANS BRAS ALLONGEE RANGEMENT-G		2735	2825	2920	3010	3100	3190	2205	2280	2355
187 CAUS. SANS BRAS ALLONGEE RANGEMENT-D		2735	2825	2920	3010	3100	3190	2205	2280	2355
188 FAUT. SANS BRAS ALLONGE RANGEMENT-G		1810	1910	2015	2115	2215	2320	1465	1505	1545
189 FAUT. SANS BRAS ALLONGE RANGEMENT-D		1810	1910	2015	2115	2215	2320	1465	1505	1545

## Liste de prix CDN

### OPTIMA

LISTE DE PRIX GÉNÉRIQUE - POUR DÉTAILS - VOIR LISTE DE PRIX DU MODÈLE.

#### Caractéristiques:

- Appui-tête ajustable manuel sur tous les items (fixe sur centre rond).
- Fauteuil inclinable motorisé pleine jambe "à mécanisme \*protège-mur" (manuel n/d).
- Chaise longue inclinable motorisé (manuel n/d) avec appui-tête motorisé en option. Dégagement mural 8" et avant 5".
- Coussins de siège avec mousse modelée + 1" de mousse mémoire au-dessus; bras avec mousse mémoire.
- Couture: petit fil en tissu et gros fil plat en cuir.
- \*Exclus fauteuils 043 & 163 : Dégagement mural 16".

Note: 2 inclinables séparés par un coin ne peuvent pas ouvrir en même temps. Aucuns inclinables à côté du #155 Petit coin carré.

#### OPTIONS

- Motorisé sans fil (avec batterie): ajoutez \$185/mec.
- \*Appui-tête motorisé: ajoutez \$185 ch. (\*N/D sur items fixes.)
- Mousse: Extra ferme ajoutez \$20 par siège.
- Profondeur d'assise : 20" ou \*22". \*Le 22" N/D sur fauteuils 043 & 163.
- Fauteuils 043-163: avec base en bois (spécifiez couleur).

CHOIX DE PATTES: Voir liste de prix du modèle.

Description	L x P x H	Cuir						Tissu		
		10	20 Madras Softy	30 Hugo Fantasy Illusion Tucson Utah Vintage Wild Laredo Yukon	40 Elegance Princess Santiago Sensation Sunset Trina Victoria	50 Bull Cassiope Dublin	60 Caress Ultrasued	A	B COM	C alta
190 PETIT RANGEMENT À ANGLE		815	845	875	900	930	955	625	645	670
221 FAUT. DBL SANS BRAS ALLONGE RANGEMENT-G		1930	2025	2120	2215	2315	2410	1575	1640	1710
222 FAUT. DBL SANS BRAS ALLONGE RANGEMENT-D		1930	2025	2120	2215	2315	2410	1575	1640	1710
223 SOFA APP SANS BRAS ALLONGE RANGEMENT-G		3005	3150	3295	3445	3590	3735	2400	2505	2615
224 SOFA APP SANS BRAS ALLONGE RANGEMENT-D		3005	3150	3295	3445	3590	3735	2400	2505	2615
236 CHAISE LONGUE INCLINABLE BRAS GAUCHE		2445	2515	2590	2665	2735	2810	2060	2125	2195
237 CHAISE LONGUE INCLINABLE BRAS DROIT		2445	2515	2590	2665	2735	2810	2060	2125	2195
238 CHAISE LONGUE DBL INCLINABLE BRAS-G		2620	2720	2820	2925	3025	3125	2195	2285	2375
239 CHAISE LONGUE DBL INCLINABLE BRAS-D		2620	2720	2820	2925	3025	3125	2195	2285	2375
<b>CONFIGURATIONS</b>										
A CONFIG (169-170)		4500	4680	4860	5040	5230	5410	3780	3960	4140
B-1 CONFIG (169-171-174)		6195	6450	6695	6940	7200	7445	5120	5365	5620
B-2 CONFIG (173-171-170)		6195	6450	6695	6940	7200	7445	5120	5365	5620
C-1 CONFIG (096-055-171-170)		9100	9485	9860	10240	10625	11005	7380	7695	8025
C-2 CONFIG (169-171-055-097)		9100	9485	9860	10240	10625	11005	7380	7695	8025
D-1 CONFIG (169-171-055-179)		7945	8295	8635	8980	9330	9675	6485	6770	7065
D-2 CONFIG (178-055-171-170)		7945	8295	8635	8980	9330	9675	6485	6770	7065
E-1 CONFIG (173-177-055-179)		7420	7800	8170	8540	8915	9290	5870	6155	6445



## Liste de prix CDN

### OPTIMA

Description	L x P x H	Cuir						Tissu		
		10	20 Madras Softy	30 Hugo Fantasy Illusion Tucson Utah Vintage Wild Laredo Yukon	40 Elegance Princess Santiago Sensation Sunset Trina Victoria	50 Bull Cassiope Dublin	60 Caress Ultrasued	A	B COM	C alta
E-2 CONFIG (178-055-177-174)		7420	7800	8170	8540	8915	9290	5870	6155	6445
F CONFIG (169-177-155-177-170)		9345	9785	10220	10650	11095	11535	7560	7930	8295
G CONFIG (169-159-170)		5345	5560	5770	5985	6210	6425	4445	4640	4835
H CONFIG (169-159-171-159-170)		7970	8280	8575	8880	9200	9505	6605	6880	7160
I CONFIG (169-160-171-160-170)		7910	8210	8505	8790	9100	9385	6525	6810	7110
J CONFIG (041-042)		4270	4430	4600	4770	4940	5110	3630	3710	3790
K-1 CONFIG (041-071-005)		5795	6010	6235	6450	6670	6895	4825	5005	5175
K-2 CONFIG (011-071-042)		5795	6010	6235	6450	6670	6895	4825	5005	5175
L-1 CONFIG (012-055-071-042)		8590	8950	9320	9690	10050	10425	7035	7290	7540
L-2 CONFIG (041-071-055-061)		8590	8950	9320	9690	10050	10425	7035	7290	7540
M-1 CONFIG (041-071-055-089)		7595	7950	8315	8675	9035	9400	6220	6430	6640
M-2 CONFIG (088-055-071-042)		7595	7950	8315	8675	9035	9400	6220	6430	6640
N-1 CONFIG (011-051-055-089)		7020	7365	7710	8055	8400	8745	5540	5775	6005
N-2 CONFIG (088-055-051-005)		7020	7365	7710	8055	8400	8745	5540	5775	6005
O CONFIG (041-051-155-051-042)		8895	9275	9660	10060	10445	10835	7250	7520	7785
P CONFIG (041-159-042)		5115	5310	5510	5715	5920	6125	4295	4390	4485
Q CONFIG (041-159-071-159-042)		7625	7915	8210	8510	8810	9115	6375	6555	6730
R CONFIG (041-160-071-160-042)		7565	7845	8140	8420	8710	8995	6295	6485	6680

30" Seat Width | Siège 30" de large

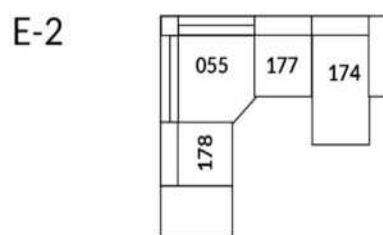
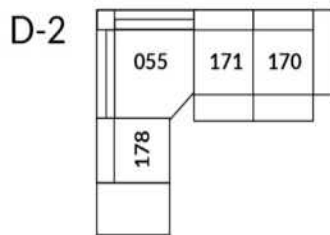
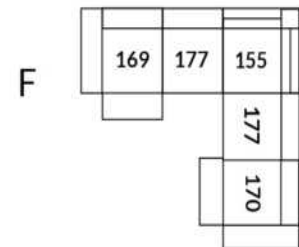
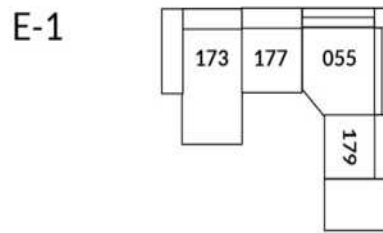
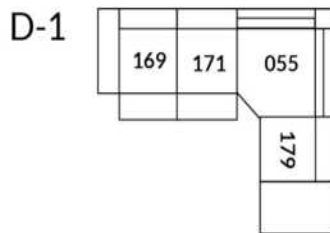
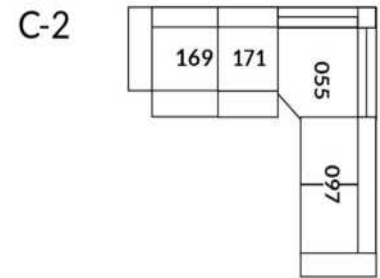
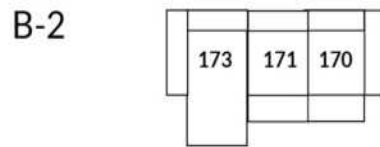
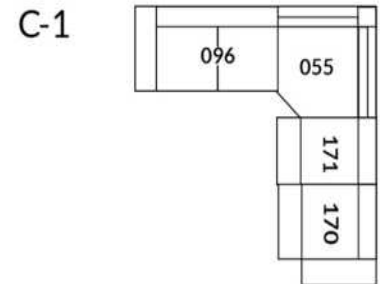
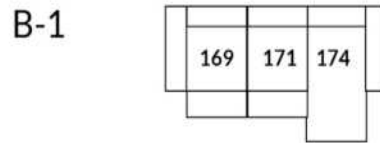
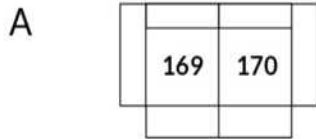

## Home Theatre CONFIGURATIONS Cinéma maison

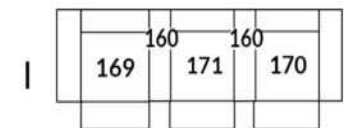
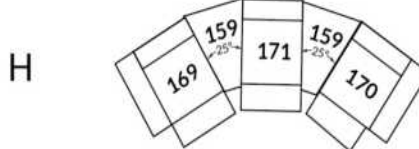
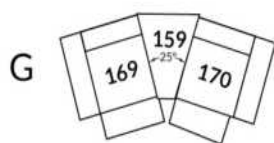

23" Seat Width | Siège 23" de large

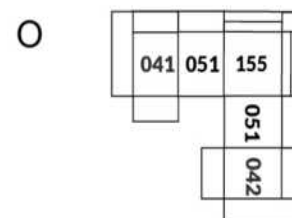
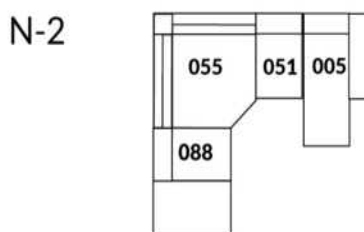
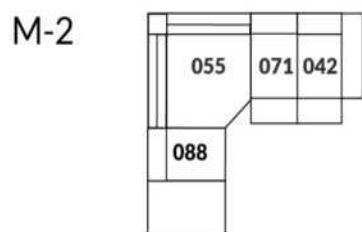
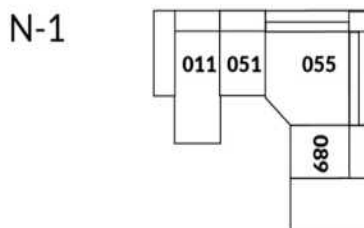
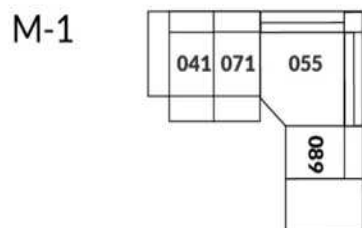
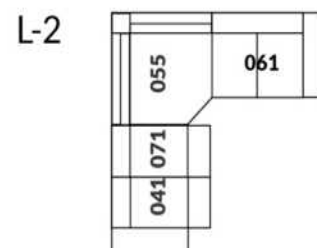
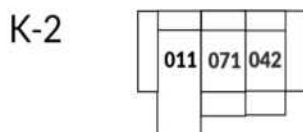
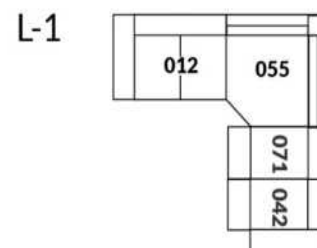
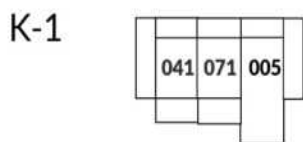
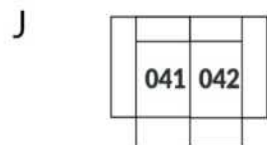

## Home Theatre CONFIGURATIONS Cinéma maison

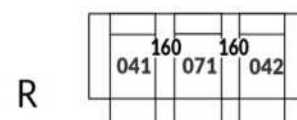
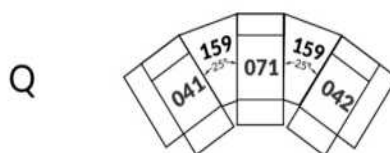
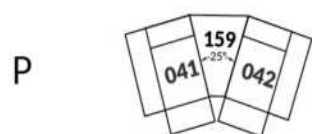

# OPTIMA Collection

**Jaymar**

Conçu et fabriqué fièrement au Canada  
Proudly designed and made in Canada

Nos produits sont fabriqués à la main et  
des variations mineures peuvent survenir

Our product is hand-made and minor variations can occur.

## SPECIFICATIONS

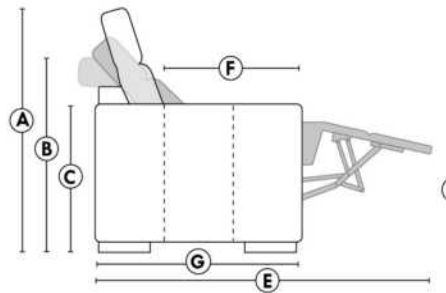

- Appui-tête levé | Headrest up
- Appui-tête baissé | Headrest down
- Complètement incliné | Fully reclined

- A** Hauteur complète 40" Total Height
- B** Hauteur appui-tête baissé 33" Height headrest down
- C** Hauteur du bras 24" Arm Height
- D** Hauteur du siège 19,5" Seat height
- E** Profondeur inclinée 65" Depth fully reclined
- F** Profondeur d'assise 20"ou/ou 22" Seat depth
- G** Profondeur appui-tête monté 37,5" Depth with headrest up

## BRAS | ARMS

Option de bras:  
Bras Régulier Large ou Petit bras

Arm option  
Regular arm Large or Small arm

Option d'accessoires disponible sur  
certain bras régulier seulement

Accessories option, available on certain  
Regular arms ONLY.

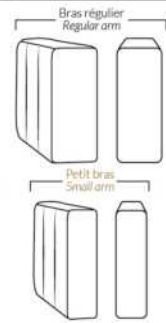

## FAUTEUIL BERÇANT PIVOTANT INCLINABLE SWIVEL ROCKING MOTION CHAIR

Dégagement mural de 16" Wall clearance  
Hauteur de 42" Height  
Largeur de bras 6" Arms width  
Option base de bois | Wood base option

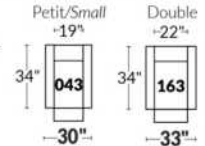

## SIÈGE 23" DE LARGE | 23" SEAT WIDTH

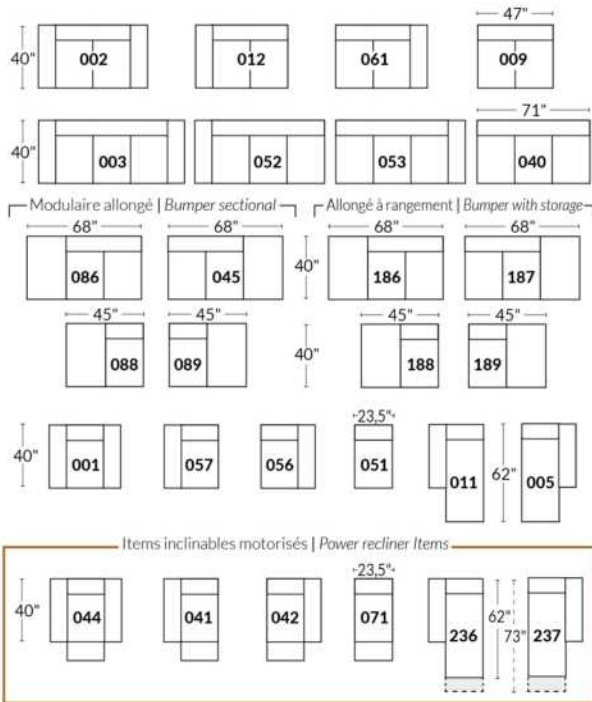

## SIÈGE 30" DE LARGE | 30" SEAT WIDTH

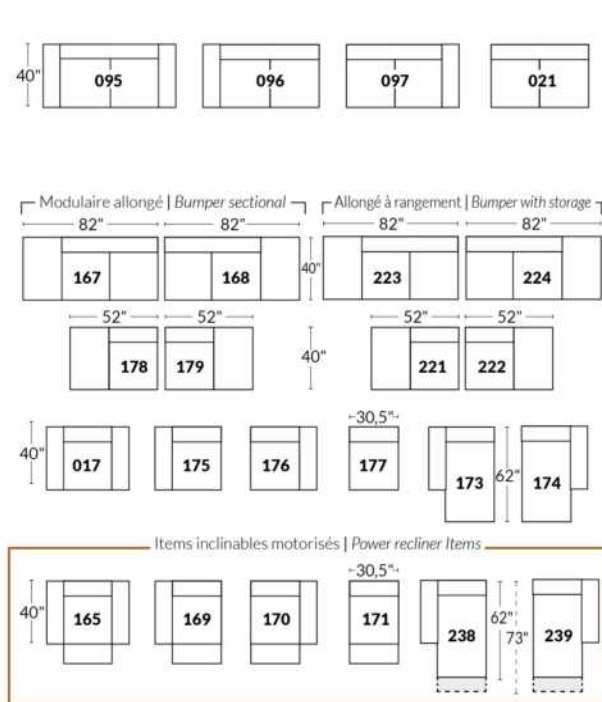

## Autres | Others

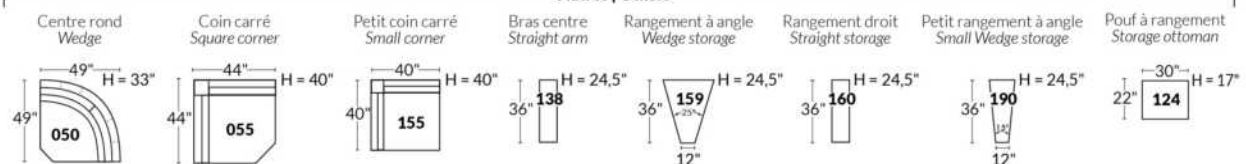

## Liste de prix CDN

### PARIS

CARACTÉRISQUES: Modèle moderne avec appui-tête et base touffetés et barre de métal décorative à l'extérieur du bras. Appui-tête à une position relevable manuellement. Couture: En tissu petit fil et en cuir, gros fil plat.

SPECS: Profondeur d'assise: 23 po. Hauteur devant bras: 21". Hauteur de siège: 16,5 po.

PATTES: LG103 bois (specifiez couleur).

ITEMS #194 et #195 Fauteuil angulaire double: Spécifiez couleur de l'insertion en bois.

Description	L x P x H	Cuir						Tissu		
		10	20 Madras Softy	30 Hugo Fantasy Illusion Tucson Utah Vintage Wild Laredo Yukon	40 Elegance Princess Santiago Sensation Sunset Trina Victoria	50 Bull Cassiope Dublin	60 Caresse Ultrasued	A	B COM	C alta
006 POUF	32x24x16	865	955	1050	1140	1230	1320	735	755	770
017 FAUTEUIL DOUBLE	58x40x28/35	2450	2625	2800	2975	3150	3325	1955	2030	2105
021 SOFA APPARTEMENT SANS BRAS	64x40x28/35	2790	2940	3095	3245	3400	3550	2275	2365	2455
050 CENTRE ROND	49x49x21	1925	2055	2185	2315	2445	2575	1545	1615	1680
095 SOFA APPARTEMENT	89x40x28/35	3840	4095	4345	4600	4855	5110	3085	3195	3300
096 SOFA APPARTEMENT BRAS GAUCHE	76x40x28/35	3325	3510	3700	3885	4070	4255	2685	2780	2880
097 SOFA APPARTEMENT BRAS DROIT	76x40x28/35	3325	3510	3700	3885	4070	4255	2685	2780	2880
173 CHAISE LONGUE DOUBLE BRAS GAUCHE	45x64x28/35	2955	3160	3365	3570	3770	3975	2360	2455	2550
174 CHAISE LONGUE DOUBLE BRAS DROIT	45x64x28/35	2955	3160	3365	3570	3770	3975	2360	2455	2550
175 FAUTEUIL DOUBLE BRAS GAUCHE	45x40x28/35	1930	2040	2155	2270	2380	2495	1545	1615	1680
176 FAUTEUIL DOUBLE BRAS DROIT	45x40x28/35	1930	2040	2155	2270	2380	2495	1545	1615	1680
177 FAUTEUIL DOUBLE SANS BRAS	32x40x28/35	1405	1470	1540	1605	1675	1745	1140	1205	1275
194 FAUTEUIL ANGULAIRE DBL BRAS-G	74x40x28/35	2235	2380	2530	2675	2820	2970	1865	1955	2050
195 FAUTEUIL ANGULAIRE DBL BRAS-D	74x40x28/35	2235	2380	2530	2675	2820	2970	1865	1955	2050
<b>CONFIGURATIONS</b>										
A CONFIG (175-177-176)	122X40X28/35	5265	5550	5850	6145	6435	6735	4230	4435	4635
B CONFIG (194-097)	136X72X28/35	5560	5890	6230	6560	6890	7225	4550	4735	4930
C CONFIG (096-174)	121X64X28/35	6280	6670	7065	7455	7840	8230	5045	5235	5430
D CONFIG (173-021-195)	169X72X28/35	7980	8480	8990	9490	9990	10495	6500	6775	7055
E CONFIG (096-050-097)	125X125X28/35	8575	9075	9585	10085	10585	11085	6915	7175	7440

# PARIS



Hauteur complète 28"/35" | Hauteur de siège 16½" | Hauteur devant bras 21" | Profondeur d'assise 23"  
 Total Height 28"/35" | Seat Height 16½" | Arm Height 21" | Seat Depth 23"

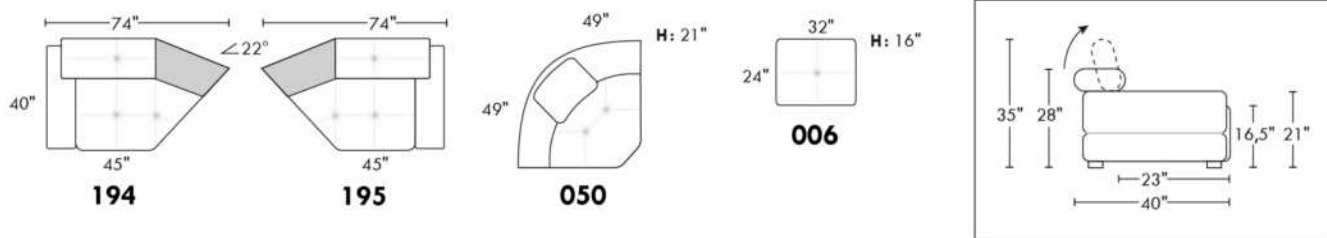
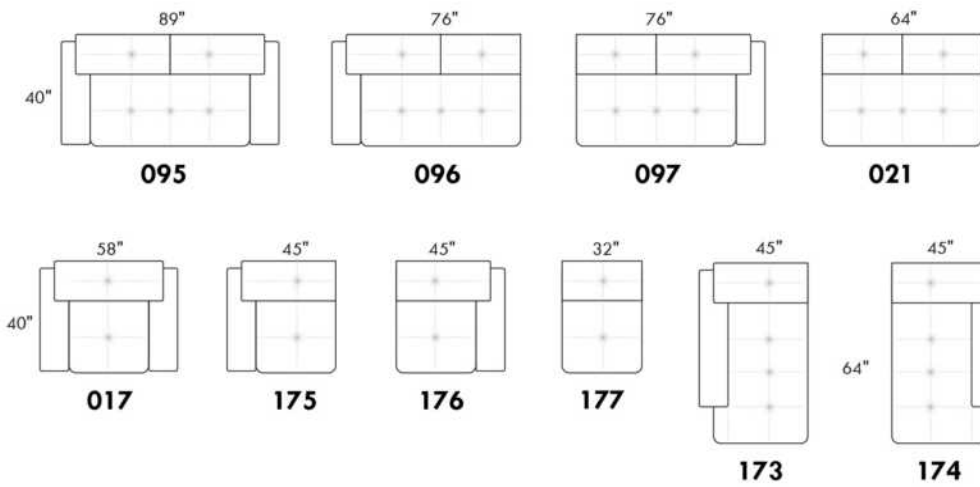

## CONFIGURATIONS

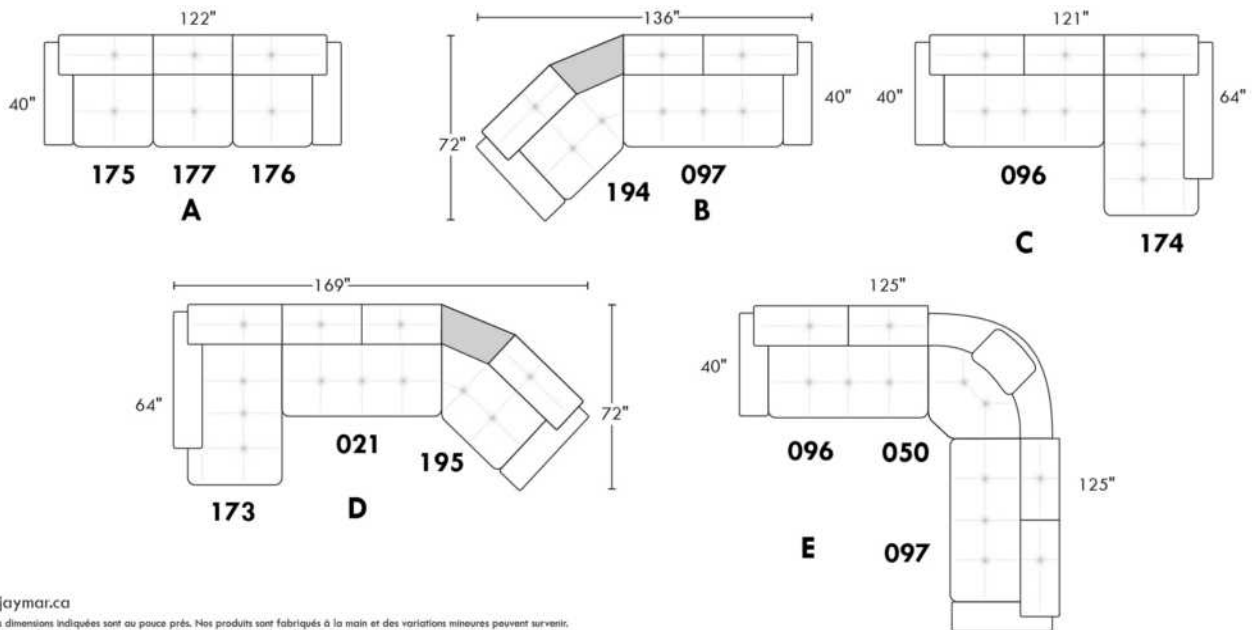

www.jaymar.ca  
 Toutes les dimensions indiquées sont au pouce près. Nos produits sont fabriqués à la main et des variations mineures peuvent survenir.  
 All dimensions indicated are to the nearest inch. Our product is hand-made and minor variations can occur.

## PORTLAND

### CARACTÉRISTIQUES:

- Appui-tête ajustable manuel sur tous les items (fixe sur centre rond).
- Fauteuil inclinable motorisé pleine jambe "à mécanisme \*protège-mur " (manuel n/d).
- Chaise longue inclinable motorisé (manuel n/d) avec appui-tête motorisé en option. Dégagement mural 8" et avant 5".
- Coussins de siège avec mousse modelée + 1" de mousse mémoire au-dessus; bras avec mousse mémoire.
- Couture: petit fil en tissu et gros fil plat en cuir.
- \*Exclus faut. 043 & 163: Dégagement mural 16"

Note: 2 inclinables séparés par un coin ne peuvent pas ouvrir en même temps. Aucuns inclinables à côté du #155 Petit coin carré.

### OPTIONS

- Motorisé sans fil (avec batterie): ajoutez \$185/mec.
- \*Appui-tête motorisé: ajoutez \$185 ch. (\*N/D sur items fixes.)
- Mousse: Extra ferme ajoutez \$20/siège.
- Choix de bras (LARGE ou PETIT de 6"): Pattes sur bras LARGE LG187 bois ou LG189 métal (noire ou chrome). Sur PETIT Bras: LG08 bois ou LG64 métal. Spécifiez couleur.
- Profondeur d'assise: 20" ou \*22". \*Le 22" N/D sur faut. 043 & 163.
- Faut. 043-163: avec base en bois (spécifiez couleur).

Description	L x P x H	Cuir						Tissu		
		10	20 Madras Softy	30 Hugo Fantasy Illusion Tucson Utah Vintage Wild Laredo Yukon	40 Elegance Princess Santiago Sensation Sunset Trina Victoria	50 Bull Cassiope Dublin	60 Caress Ultrasued	A	B COM	C alta
001 FAUTEUIL	43x40x33/40	2140	2240	2340	2445	2545	2645	1735	1790	1840
002 CAUSEUSE	66x40x33/40	3055	3185	3315	3445	3575	3705	2460	2545	2630
003 SOFA	90x40x33/40	3690	3860	4030	4200	4370	4540	2970	3070	3170
005 CHAISE LONGUE BRAS DROIT	34x62x33/40	1995	2070	2145	2215	2290	2365	1595	1665	1730
009 CAUSEUSE SANS BRAS	47x40x33/40	2145	2225	2300	2380	2460	2540	1685	1775	1865
011 CHAISE LONGUE BRAS GAUCHE	34x62x33/40	1995	2070	2145	2215	2290	2365	1595	1665	1730
012 CAUSEUSE BRAS GAUCHE	57x40x33/40	2625	2735	2850	2965	3075	3190	2095	2180	2260
017 FAUTEUIL DOUBLE	50x40x33/40	2240	2355	2465	2580	2690	2805	1810	1880	1945
021 SOFA APPARTEMENT SANS BRAS	61x40x33/40	2420	2535	2645	2760	2875	2985	1890	1985	2080
040 SOFA SANS BRAS	71x40x33/40	2770	2900	3030	3160	3290	3420	2205	2310	2410
041 FAUTEUIL INCLINABLE BRAS-G	34x40x33/40	2135	2215	2300	2385	2470	2555	1815	1855	1895
042 FAUTEUIL INCLINABLE BRAS-D	34x40x33/40	2135	2215	2300	2385	2470	2555	1815	1855	1895
043 FAUTEUIL INCLINABLE BERÇANT PIVOTANT	30x34x42	2530	2650	2775	2900	3025	3150	2120	2170	2225
044 FAUTEUIL INCLINABLE	43x40x33/40	2575	2675	2775	2880	2980	3080	2170	2230	2285
045 CAUSEUSE SANS BRAS ALLONGEE DROIT	68x40x33/40	2540	2645	2755	2860	2970	3075	2020	2095	2165
050 CENTRE ROND	49x49x33	1860	1975	2085	2200	2315	2425	1370	1440	1505
051 FAUTEUIL SANS BRAS	23,5x40x33/40	1230	1285	1340	1400	1455	1510	955	1020	1080
052 SOFA BRAS GAUCHE	81x40x33/40	3245	3400	3550	3705	3855	4010	2590	2700	2805
053 SOFA BRAS DROIT	81x40x33/40	3245	3400	3550	3705	3855	4010	2590	2700	2805

## PORTLAND

### CARACTÉRISTIQUES:

- Appui-tête ajustable manuel sur tous les items (fixe sur centre rond).
- Fauteuil inclinable motorisé pleine jambe "à mécanisme \*protège-mur " (manuel n/d).
- Chaise longue inclinable motorisé (manuel n/d) avec appui-tête motorisé en option. Dégagement mural 8" et avant 5".
- Coussins de siège avec mousse modelée + 1" de mousse mémoire au-dessus; bras avec mousse mémoire.
- Couture: petit fil en tissu et gros fil plat en cuir.
- \*Exclus faut. 043 & 163: Dégagement mural 16"

Note: 2 inclinables séparés par un coin ne peuvent pas ouvrir en même temps. Aucuns inclinables à côté du #155 Petit coin carré.

### OPTIONS

- Motorisé sans fil (avec batterie): ajoutez \$185/mec.
- \*Appui-tête motorisé: ajoutez \$185 ch. (\*N/D sur items fixes.)
- Mousse: Extra ferme ajoutez \$20/siège.
- Choix de bras (LARGE ou PETIT de 6"): Pattes sur bras LARGE LG187 bois ou LG189 métal (noire ou chrome). Sur PETIT Bras: LG08 bois ou LG64 métal. Spécifiez couleur.
- Profondeur d'assise: 20" ou \*22". \*Le 22" N/D sur faut. 043 & 163.
- Faut. 043-163: avec base en bois (spécifiez couleur).

Description	L x P x H	Cuir						Tissu		
		10	20 Madras Softy	30 Hugo Fantasy Illusion Tucson Utah Vintage Wild Laredo Yukon	40 Elegance Princess Santiago Sensation Sunset Trina Victoria	50 Bull Cassiope Dublin	60 Caress Ultrasued	A	B COM	C alta
055 COIN CARRE	44x44x33/40	2165	2275	2380	2490	2595	2705	1710	1770	1835
056 FAUTEUIL BRAS DROIT	34x40x33/40	1710	1780	1855	1930	2005	2075	1360	1425	1495
057 FAUTEUIL BRAS GAUCHE	34x40x33/40	1710	1780	1855	1930	2005	2075	1360	1425	1495
061 CAUSEUSE BRAS DROIT	57x40x33/40	2625	2735	2850	2965	3075	3190	2095	2180	2260
071 FAUTEUIL INCLINABLE SANS BRAS	23,5x40x33/40	1665	1725	1790	1850	1910	1975	1415	1485	1550
086 CAUSEUSE SANS BRAS ALLONGEE GAUCHE	68x40x33/40	2540	2645	2755	2860	2970	3075	2020	2095	2165
088 FAUTEUIL SANS BRAS ALLONGE GAUCHE	45x40x33/40	1630	1735	1845	1950	2060	2165	1280	1320	1360
089 FAUTEUIL SANS BRAS ALLONGE DROIT	45x40x33/40	1630	1735	1845	1950	2060	2165	1280	1320	1360
095 SOFA APPARTEMENT	80x40x33/40	3325	3490	3650	3815	3980	4145	2660	2765	2875
096 SOFA APPARTEMENT BRAS GAUCHE	71x40x33/40	2905	3030	3155	3280	3405	3530	2285	2385	2490
097 SOFA APPARTEMENT BRAS DROIT	71x40x33/40	2905	3030	3155	3280	3405	3530	2285	2385	2490
124 POUF AVEC RANGEMENT	30x22x17	845	865	890	910	935	955	735	760	780
155 PETIT COIN CARRE	40x40x33/40	2165	2275	2380	2490	2595	2705	1710	1770	1835
163 FAUT. DBL INCL. BERCANT PIVOTANT	33x34x42	2590	2725	2860	2995	3135	3270	2125	2185	2240
165 FAUTEUIL DOUBLE INCLINABLE	50x40x33/40	2685	2800	2910	3025	3140	3250	2260	2335	2410
167 SOFA APP. SANS BRAS ALLONGE GAUCHE	82x40x33/40	2815	2965	3110	3255	3405	3550	2215	2315	2410
168 SOFA APP. SANS BRAS ALLONGE DROIT	82x40x33/40	2815	2965	3110	3255	3405	3550	2215	2315	2410
169 FAUTEUIL DOUBLE INCLINABLE BRAS GAUCHE	41x40x33/40	2250	2340	2430	2520	2615	2705	1890	1980	2070
170 FAUTEUIL DOUBLE INCLINABLE BRAS DROIT	41x40x33/40	2250	2340	2430	2520	2615	2705	1890	1980	2070
171 FAUTEUIL DOUBLE INCLINABLE SANS BRAS	30,5x40x33/40	1780	1840	1895	1950	2010	2065	1495	1560	1630



## PORTLAND

### CARACTÉRISTIQUES:

- Appui-tête ajustable manuel sur tous les items (fixe sur centre rond).
- Fauteuil inclinable motorisé pleine jambe "à mécanisme \*protège-mur " (manuel n/d).
- Chaise longue inclinable motorisé (manuel n/d) avec appui-tête motorisé en option. Dégagement mural 8" et avant 5".
- Coussins de siège avec mousse modelée + 1" de mousse mémoire au-dessus; bras avec mousse mémoire.
- Couture: petit fil en tissu et gros fil plat en cuir.
- \*Exclus faut. 043 & 163: Dégagement mural 16"

Note: 2 inclinables séparés par un coin ne peuvent pas ouvrir en même temps. Aucuns inclinables à côté du #155 Petit coin carré.

### OPTIONS

- Motorisé sans fil (avec batterie): ajoutez \$185/mec.
- \*Appui-tête motorisé: ajoutez \$185 ch. (\*N/D sur items fixes.)
- Mousse: Extra ferme ajoutez \$20/siège.
- Choix de bras (LARGE ou PETIT de 6"): Pattes sur bras LARGE LG187 bois ou LG189 métal (noire ou chrome). Sur PETIT Bras: LG08 bois ou LG64 métal. Spécifiez couleur.
- Profondeur d'assise: 20" ou \*22". \*Le 22" N/D sur faut. 043 & 163.
- Faut. 043-163: avec base en bois (spécifiez couleur).

Description	L x P x H	Cuir						Tissu		
		10	20 Madras Softy	30 Hugo Fantasy Illusion Tucson Utah Vintage Wild Laredo Yukon	40 Elegance Princess Santiago Sensation Sunset Trina Victoria	50 Bull Cassiope Dublin	60 Caress Ultrasued	A	B COM	C alta
173 CHAISE LONGUE DOUBLE BRAS GAUCHE	41x62x33/40	2165	2270	2370	2470	2575	2675	1735	1825	1920
174 CHAISE LONGUE DOUBLE BRAS DROIT	41x62x33/40	2165	2270	2370	2470	2575	2675	1735	1825	1920
175 FAUTEUIL DOUBLE BRAS GAUCHE	41x40x33/40	1800	1900	2005	2105	2205	2310	1455	1530	1600
176 FAUTEUIL DOUBLE BRAS DROIT	41x40x33/40	1800	1900	2005	2105	2205	2310	1455	1530	1600
177 FAUTEUIL DOUBLE SANS BRAS	30,5x40x33/40	1340	1415	1490	1560	1635	1710	1035	1100	1160
178 FAUTEUIL DOUBLE SANS BRAS ALLONGE-G	52x40x33/40	1750	1840	1930	2020	2110	2200	1390	1460	1530
179 FAUTEUIL DOUBLE SANS BRAS ALLONGE-D	52x40x33/40	1750	1840	1930	2020	2110	2200	1390	1460	1530
186 CAUS. SANS BRAS ALLONGEE RANGEMENT-G	68x40x33/40	2735	2825	2920	3010	3100	3190	2205	2280	2355
187 CAUS. SANS BRAS ALLONGEE RANGEMENT-D	68x40x33/40	2735	2825	2920	3010	3100	3190	2205	2280	2355
188 FAUT. SANS BRAS ALLONGE RANGEMENT-G	45x40x33/40	1810	1910	2015	2115	2215	2320	1465	1505	1545
189 FAUT. SANS BRAS ALLONGE RANGEMENT-D	45x40x33/40	1810	1910	2015	2115	2215	2320	1465	1505	1545
221 FAUT. DBL SANS BRAS ALLONGE RANGEMENT-G	52x40x33/40	1930	2025	2120	2215	2315	2410	1575	1640	1710
222 FAUT. DBL SANS BRAS ALLONGE RANGEMENT-D	52x40x33/40	1930	2025	2120	2215	2315	2410	1575	1640	1710
223 SOFA APP SANS BRAS ALLONGE RANGEMENT-G	82x40x33/40	3005	3150	3295	3445	3590	3735	2400	2505	2615
224 SOFA APP SANS BRAS ALLONGE RANGEMENT-D	82x40x33/40	3005	3150	3295	3445	3590	3735	2400	2505	2615
236 CHAISE LONGUE INCLINABLE BRAS GAUCHE	34x62x33/40	2445	2515	2590	2665	2735	2810	2060	2125	2195
237 CHAISE LONGUE INCLINABLE BRAS DROIT	34x62x33/40	2445	2515	2590	2665	2735	2810	2060	2125	2195
238 CHAISE LONGUE DBL INCLINABLE BRAS-G	41x62x33/40	2620	2720	2820	2925	3025	3125	2195	2285	2375
239 CHAISE LONGUE DBL INCLINABLE BRAS-D	41x62x33/40	2620	2720	2820	2925	3025	3125	2195	2285	2375
<b>CONFIGURATIONS</b>										

## Liste de prix CDN

### PORTLAND

Description	L x P x H	Cuir						Tissu		
		10	20 Madras Softy	30 Hugo Fantasy Illusion Tucson Utah Vintage Wild Laredo Yukon	40 Elegance Princess Santiago Sensation Sunset Trina Victoria	50 Bull Cassiope Dublin	60 Caress Ultrasued	A	B COM	C alta
A CONFIG (169-170)	81X40X40	4500	4680	4860	5040	5230	5410	3780	3960	4140
B CONFIG (169-171-174)	113X62X40	6195	6450	6695	6940	7200	7445	5120	5365	5620
C CONFIG (096-055-171-170)	116X116X40	9100	9485	9860	10240	10625	11005	7380	7695	8025
D CONFIG (169-171-055-179)	116X96X40	7945	8295	8635	8980	9330	9675	6485	6770	7065
J CONFIG (041-042)	67X40X40	4270	4430	4600	4770	4940	5110	3630	3710	3790
K CONFIG (041-071-005)	92X62X40	5795	6010	6235	6450	6670	6895	4825	5005	5175
L CONFIG (012-055-071-042)	102X102X40	8590	8950	9320	9690	10050	10425	7035	7290	7540
M CONFIG (041-071-055-089)	102X89X40	7595	7950	8315	8675	9035	9400	6220	6430	6640



# PORTLAND

**OPTIMA**  
Collection

**Jaymar**

Conçu et fabriqué fièrement au Canada  
Proudly designed and made in Canada

Nos produits sont fabriqués à la main et des variations mineures peuvent survenir

Our product is hand-made and minor variations can occur.

## SPECIFICATIONS

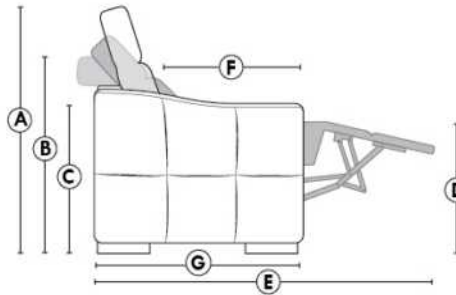

- Appui-tête levé / Headrest up
- Appui-tête baissé / Headrest down
- Complètement incliné / Fully reclined

- A** Hauteur complète 40" Total Height
- B** Hauteur appui-tête baissé 33" Height headrest down
- C** Hauteur du bras 24" Arm Height
- D** Hauteur du siège 19,5" Seat height
- E** Profondeur inclinée 65" Depth fully reclined
- F** Profondeur d'assise 20" ou/ou 22" Seat depth
- G** Profondeur appui-tête monté 37,5" Depth with headrest up

## BRAS | ARMS

Option de bras:  
Bras Régulier Large 9,5" ou Petit bras 6"

Arm option  
Regular arm Large 9.5" or Small arm 6"

Contrôle de l'inclinaison situé à l'extérieur du bras  
Recliner control located on the outside of the arm.

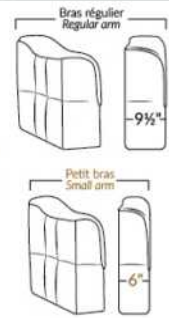

## FAUTEUIL BERÇANT PIVOTANT INCLINABLE SWIVEL ROCKING MOTION CHAIR

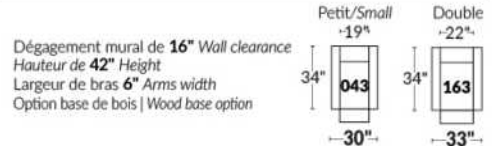

## SIÈGE 23" DE LARGE | 23" SEAT WIDTH

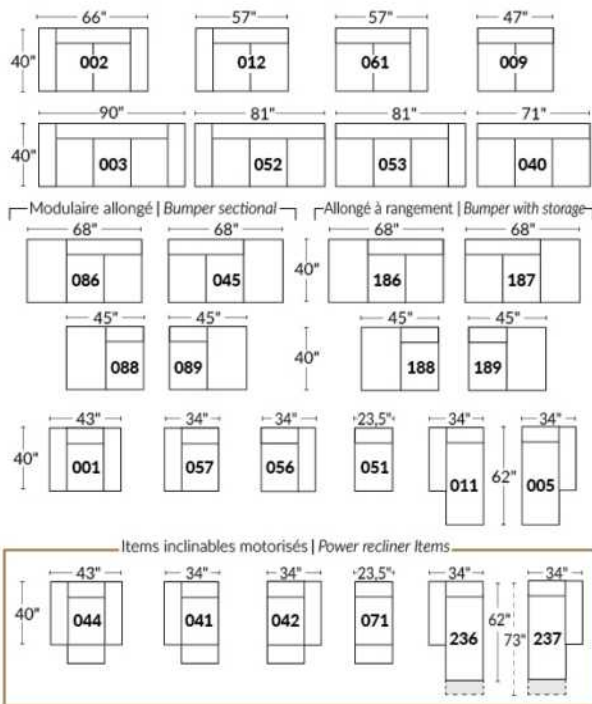

## SIÈGE 30" DE LARGE | 30" SEAT WIDTH

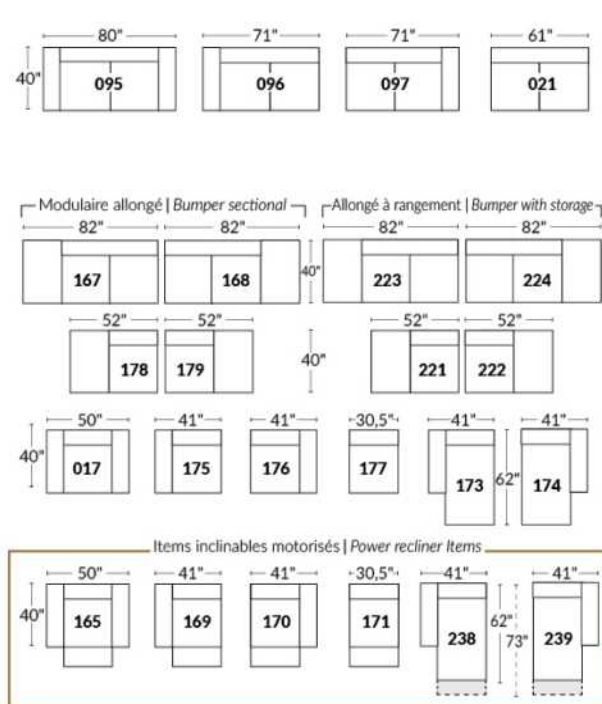

### Autres | Others

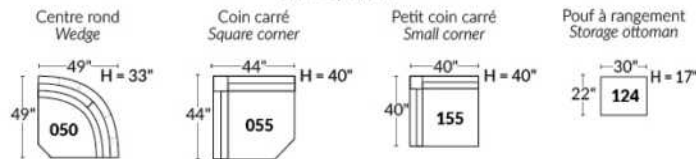

## EXEMPLE 23" EXAMPLE

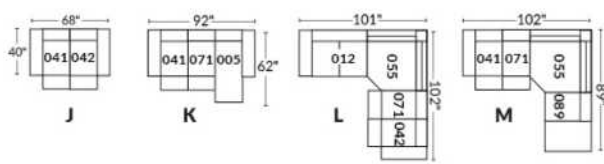

## EXEMPLE 30" EXAMPLE

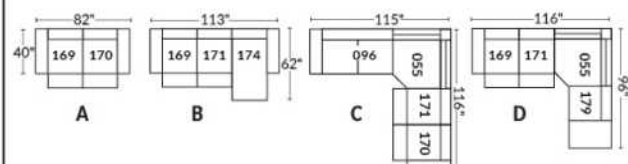

## PORTOFINO

- Appui-tête ajustable manuel sur tous les items (fixe sur centre rond).
- Fauteuil inclinable motorisé pleine jambe "à méc. \*protège-mur" (manuel n/d).
- Chaise longue inclinable motorisé (manuel n/d) avec appui-tête motorisé en option. Dégagement mural 8" et avant 5".
- Coussins de siège avec mousse modelée + 1" de mousse mémoire au-dessus; bras avec mousse mémoire.
- Couture: petit fil en tissu et gros fil plat en cuir.
- \*Exclus faut. 043 & 163: Dégagement mural 16".

Note: 2 inclinables séparés par un coin ne peuvent pas ouvrir en même temps. Aucuns inclinables à côté du Petit coin carré.

### OPTIONS

- Motorisé sans fil (avec batterie): ajoutez \$185/mec.
- \*Appui-tête motorisé: ajoutez \$185 ch. (\*N/D sur items fixes.)
- Mousse: Extra ferme ajoutez \$20/siège.
- Choix de bras (LARGE ou PETIT de 6"): Pattes sur bras LARGE: LG103 bois ou LG189 métal (noire ou chrome). PETIT Bras: LG08 bois ou LG196 métal (noire ou chrome). Spécifiez couleur.
- Profondeur d'assise: 20" ou \*22". \*Le 22" N/D sur faut. 043 & 163.
- Faut. 043-163: avec base en bois (spécifiez couleur).

### Configurations CINÉMA MAISON

Détails accessoires, porte gobelets et configurations : Voir page Optima Cinéma maison en annexe.

Ancrage pour accessoires: \$40 ch.

Porte-Gobelets : En métal: \$30 ch. | Illuminé: \$30 ch. | \*Illuminé avec contrôle (1 ou 2 moteurs): \$50 ch.

\*Lumière DEL sous le siège : \$30/siège.

Description	L x P x H	Cuir						Tissu		
		10	20 Madras Softy	30 Hugo Fantasy Illusion Tucson Utah Vintage Wild Laredo Yukon	40 Elegance Princess Santiago Sensation Sunset Trina Victoria	50 Bull Cassiope Dublin	60 Caress Ultrasued	A	B COM	C alta
001 FAUTEUIL	44x40x33/40	2140	2240	2340	2445	2545	2645	1735	1790	1840
002 CAUSEUSE	67x40x33/40	3055	3185	3315	3445	3575	3705	2460	2545	2630
003 SOFA	91x40x33/40	3690	3860	4030	4200	4370	4540	2970	3070	3170
005 CHAISE LONGUE BRAS DROIT	34x62x33/40	1995	2070	2145	2215	2290	2365	1595	1665	1730
009 CAUSEUSE SANS BRAS	47x40x33/40	2145	2225	2300	2380	2460	2540	1685	1775	1865
011 CHAISE LONGUE BRAS GAUCHE	34x62x33/40	1995	2070	2145	2215	2290	2365	1595	1665	1730
012 CAUSEUSE BRAS GAUCHE	57x40x33/40	2625	2735	2850	2965	3075	3190	2095	2180	2260
017 FAUTEUIL DOUBLE	51x40x33/40	2240	2355	2465	2580	2690	2805	1810	1880	1945
021 SOFA APPARTEMENT SANS BRAS	61x40x33/40	2420	2535	2645	2760	2875	2985	1890	1985	2080
040 SOFA SANS BRAS	71x40x33/40	2770	2900	3030	3160	3290	3420	2205	2310	2410
041 FAUTEUIL INCLINABLE BRAS-G	34x40x33/40	2135	2215	2300	2385	2470	2555	1815	1855	1895
042 FAUTEUIL INCLINABLE BRAS-D	34x40x33/40	2135	2215	2300	2385	2470	2555	1815	1855	1895
043 FAUTEUIL INCLINABLE BERÇANT PIVOTANT	30x34x42	2530	2650	2775	2900	3025	3150	2120	2170	2225
044 FAUTEUIL INCLINABLE	44x40x33/40	2575	2675	2775	2880	2980	3080	2170	2230	2285
045 CAUSEUSE SANS BRAS ALLONGEE DROIT	68x40x33/40	2540	2645	2755	2860	2970	3075	2020	2095	2165
050 CENTRE ROND	49x49x33	1860	1975	2085	2200	2315	2425	1370	1440	1505

## PORTOFINO

- Appui-tête ajustable manuel sur tous les items (fixe sur centre rond).
- Fauteuil inclinable motorisé pleine jambe "à méc. \*protège-mur" (manuel n/d).
- Chaise longue inclinable motorisé (manuel n/d) avec appui-tête motorisé en option. Dégagement mural 8" et avant 5".
- Coussins de siège avec mousse modelée + 1" de mousse mémoire au-dessus; bras avec mousse mémoire.
- Couture: petit fil en tissu et gros fil plat en cuir.
- \*Exclus faut. 043 & 163: Dégagement mural 16".

Note: 2 inclinables séparés par un coin ne peuvent pas ouvrir en même temps. Aucuns inclinables à côté du Petit coin carré.

### OPTIONS

- Motorisé sans fil (avec batterie): ajoutez \$185/mec.
- \*Appui-tête motorisé: ajoutez \$185 ch. (\*N/D sur items fixes.)
- Mousse: Extra ferme ajoutez \$20/siège.
- Choix de bras (LARGE ou PETIT de 6"): Pattes sur bras LARGE: LG103 bois ou LG189 métal (noire ou chrome). PETIT Bras: LG08 bois ou LG196 métal (noire ou chrome). Spécifiez couleur.
- Profondeur d'assise: 20" ou \*22". \*Le 22" N/D sur faut. 043 & 163.
- Faut. 043-163: avec base en bois (spécifiez couleur).

### Configurations CINÉMA MAISON

Détails accessoires, porte gobelets et configurations : Voir page Optima Cinéma maison en annexe.

Ancrage pour accessoires: \$40 ch.

Porte-Gobelets : En métal: \$30 ch. | Illuminé: \$30 ch. | \*Illuminé avec contrôle (1 ou 2 moteurs): \$50 ch.

\*Lumière DEL sous le siège : \$30/siège.

Description	L x P x H	Cuir						Tissu		
		10	20 Madras Softy	30 Hugo Fantasy Illusion Tucson Utah Vintage Wild Laredo Yukon	40 Elegance Princess Santiago Sensation Sunset Trina Victoria	50 Bull Cassiope Dublin	60 Caress Ultrasued	A	B COM	C alta
051 FAUTEUIL SANS BRAS	23,5x40x33/40	1230	1285	1340	1400	1455	1510	955	1020	1080
052 SOFA BRAS GAUCHE	81x40x33/40	3245	3400	3550	3705	3855	4010	2590	2700	2805
053 SOFA BRAS DROIT	81x40x33/40	3245	3400	3550	3705	3855	4010	2590	2700	2805
055 COIN CARRE	44x44x33/40	2165	2275	2380	2490	2595	2705	1710	1770	1835
056 FAUTEUIL BRAS DROIT	34x40x33/40	1710	1780	1855	1930	2005	2075	1360	1425	1495
057 FAUTEUIL BRAS GAUCHE	34x40x33/40	1710	1780	1855	1930	2005	2075	1360	1425	1495
061 CAUSEUSE BRAS DROIT	57x40x33/40	2625	2735	2850	2965	3075	3190	2095	2180	2260
071 FAUTEUIL INCLINABLE SANS BRAS	23,5x40x33/40	1665	1725	1790	1850	1910	1975	1415	1485	1550
086 CAUSEUSE SANS BRAS ALLONGEE GAUCHE	68x40x33/40	2540	2645	2755	2860	2970	3075	2020	2095	2165
088 FAUTEUIL SANS BRAS ALLONGE GAUCHE	45x40x33/40	1630	1735	1845	1950	2060	2165	1280	1320	1360
089 FAUTEUIL SANS BRAS ALLONGE DROIT	45x40x33/40	1630	1735	1845	1950	2060	2165	1280	1320	1360
095 SOFA APPARTEMENT	81x40x33/40	3325	3490	3650	3815	3980	4145	2660	2765	2875
096 SOFA APPARTEMENT BRAS GAUCHE	71x40x33/40	2905	3030	3155	3280	3405	3530	2285	2385	2490
097 SOFA APPARTEMENT BRAS DROIT	71x40x33/40	2905	3030	3155	3280	3405	3530	2285	2385	2490
124 POUF AVEC RANGEMENT	30x22x17	845	865	890	910	935	955	735	760	780
138 BRAS CENTRE	10x36x24.5	470	510	550	590	630	670	400	415	430
155 PETIT COIN CARRE	40x40x33/40	2165	2275	2380	2490	2595	2705	1710	1770	1835

## PORTOFINO

- Appui-tête ajustable manuel sur tous les items (fixe sur centre rond).
- Fauteuil inclinable motorisé pleine jambe "à méc. \*protège-mur" (manuel n/d).
- Chaise longue inclinable motorisé (manuel n/d) avec appui-tête motorisé en option. Dégagement mural 8" et avant 5".
- Coussins de siège avec mousse modelée + 1" de mousse mémoire au-dessus; bras avec mousse mémoire.
- Couture: petit fil en tissu et gros fil plat en cuir.
- \*Exclus faut. 043 & 163: Dégagement mural 16".

Note: 2 inclinables séparés par un coin ne peuvent pas ouvrir en même temps. Aucuns inclinables à côté du Petit coin carré.

### OPTIONS

- Motorisé sans fil (avec batterie): ajoutez \$185/mec.
- \*Appui-tête motorisé: ajoutez \$185 ch. (\*N/D sur items fixes.)
- Mousse: Extra ferme ajoutez \$20/siège.
- Choix de bras (LARGE ou PETIT de 6"): Pattes sur bras LARGE: LG103 bois ou LG189 métal (noire ou chrome). PETIT Bras: LG08 bois ou LG196 métal (noire ou chrome). Spécifiez couleur.
- Profondeur d'assise: 20" ou \*22". \*Le 22" N/D sur faut. 043 & 163.
- Faut. 043-163: avec base en bois (spécifiez couleur).

### Configurations CINÉMA MAISON

Détails accessoires, porte gobelets et configurations : Voir page Optima Cinéma maison en annexe.

Ancrage pour accessoires: \$40 ch.

Porte-Gobelets : En métal: \$30 ch. | Illuminé: \$30 ch. | \*Illuminé avec contrôle (1 ou 2 moteurs): \$50 ch.

\*Lumière DEL sous le siège : \$30/siège.

Description	L x P x H	Cuir						Tissu		
		10	20 Madras Softy	30 Hugo Fantasy Illusion Tucson Utah Vintage Wild Laredo Yukon	40 Elegance Princess Santiago Sensation Sunset Trina Victoria	50 Bull Cassiope Dublin	60 Caress Ultrasued	A	B COM	C alta
159 RANGEMENT À ANGLE	11/27x36x24.5	845	880	910	945	980	1015	665	680	695
160 RANGEMENT DROIT	11x36x24.5	815	845	875	900	930	955	625	645	670
163 FAUT. DBL INCL. BERCANT PIVOTANT	33x34x42	2590	2725	2860	2995	3135	3270	2125	2185	2240
165 FAUTEUIL DOUBLE INCLINABLE	51x40x33/40	2685	2800	2910	3025	3140	3250	2260	2335	2410
167 SOFA APP. SANS BRAS ALLONGE GAUCHE	82x40x33/40	2815	2965	3110	3255	3405	3550	2215	2315	2410
168 SOFA APP. SANS BRAS ALLONGE DROIT	82x40x33/40	2815	2965	3110	3255	3405	3550	2215	2315	2410
169 FAUTEUIL DOUBLE INCLINABLE BRAS GAUCHE	41x40x33/40	2250	2340	2430	2520	2615	2705	1890	1980	2070
170 FAUTEUIL DOUBLE INCLINABLE BRAS DROIT	41x40x33/40	2250	2340	2430	2520	2615	2705	1890	1980	2070
171 FAUTEUIL DOUBLE INCLINABLE SANS BRAS	30,5x40x33/40	1780	1840	1895	1950	2010	2065	1495	1560	1630
173 CHAISE LONGUE DOUBLE BRAS GAUCHE	41x62x33/40	2165	2270	2370	2470	2575	2675	1735	1825	1920
174 CHAISE LONGUE DOUBLE BRAS DROIT	41x62x33/40	2165	2270	2370	2470	2575	2675	1735	1825	1920
175 FAUTEUIL DOUBLE BRAS GAUCHE	41x40x33/40	1800	1900	2005	2105	2205	2310	1455	1530	1600
176 FAUTEUIL DOUBLE BRAS DROIT	41x40x33/40	1800	1900	2005	2105	2205	2310	1455	1530	1600
177 FAUTEUIL DOUBLE SANS BRAS	30,5x40x33/40	1340	1415	1490	1560	1635	1710	1035	1100	1160
178 FAUTEUIL DOUBLE SANS BRAS ALLONGE-G	52x40x33/40	1750	1840	1930	2020	2110	2200	1390	1460	1530
179 FAUTEUIL DOUBLE SANS BRAS ALLONGE-D	52x40x33/40	1750	1840	1930	2020	2110	2200	1390	1460	1530
186 CAUS. SANS BRAS ALLONGEE RANGEMENT-G	68x40x33/40	2735	2825	2920	3010	3100	3190	2205	2280	2355

## PORTOFINO

- Appui-tête ajustable manuel sur tous les items (fixe sur centre rond).
- Fauteuil inclinable motorisé pleine jambe "à méc. \*protège-mur" (manuel n/d).
- Chaise longue inclinable motorisé (manuel n/d) avec appui-tête motorisé en option. Dégagement mural 8" et avant 5".
- Coussins de siège avec mousse modelée + 1" de mousse mémoire au-dessus; bras avec mousse mémoire.
- Couture: petit fil en tissu et gros fil plat en cuir.
- \*Exclus faut. 043 & 163: Dégagement mural 16".

Note: 2 inclinables séparés par un coin ne peuvent pas ouvrir en même temps. Aucuns inclinables à côté du Petit coin carré.

### OPTIONS

- Motorisé sans fil (avec batterie): ajoutez \$185/mec.
- \*Appui-tête motorisé: ajoutez \$185 ch. (\*N/D sur items fixes.)
- Mousse: Extra ferme ajoutez \$20/siège.
- Choix de bras (LARGE ou PETIT de 6"): Pattes sur bras LARGE: LG103 bois ou LG189 métal (noire ou chrome). PETIT Bras: LG08 bois ou LG196 métal (noire ou chrome). Spécifiez couleur.
- Profondeur d'assise: 20" ou \*22". \*Le 22" N/D sur faut. 043 & 163.
- Faut. 043-163: avec base en bois (spécifiez couleur).

### Configurations CINÉMA MAISON

Détails accessoires, porte gobelets et configurations : Voir page Optima Cinéma maison en annexe.

Ancrage pour accessoires: \$40 ch.

Porte-Gobelets : En métal: \$30 ch. | Illuminé: \$30 ch. | \*Illuminé avec contrôle (1 ou 2 moteurs): \$50 ch.

\*Lumière DEL sous le siège : \$30/siège.

Description	L x P x H	Cuir						Tissu		
		10	20 Madras Softy	30 Hugo Fantasy Illusion Tucson Utah Vintage Wild Laredo Yukon	40 Elegance Princess Santiago Sensation Sunset Trina Victoria	50 Bull Cassiope Dublin	60 Caress Ultrasued	A	B COM	C alta
187 CAUS. SANS BRAS ALLONGEE RANGEMENT-D	68x40x33/40	2735	2825	2920	3010	3100	3190	2205	2280	2355
188 FAUT. SANS BRAS ALLONGE RANGEMENT-G	45x40x33/40	1810	1910	2015	2115	2215	2320	1465	1505	1545
189 FAUT. SANS BRAS ALLONGE RANGEMENT-D	45x40x33/40	1810	1910	2015	2115	2215	2320	1465	1505	1545
190 PETIT RANGEMENT À ANGLE	11/21x36x24.5	815	845	875	900	930	955	625	645	670
221 FAUT. DBL SANS BRAS ALLONGE RANGEMENT-G	52x40x33/40	1930	2025	2120	2215	2315	2410	1575	1640	1710
222 FAUT. DBL SANS BRAS ALLONGE RANGEMENT-D	52x40x33/40	1930	2025	2120	2215	2315	2410	1575	1640	1710
223 SOFA APP SANS BRAS ALLONGE RANGEMENT-G	82x40x33/40	3005	3150	3295	3445	3590	3735	2400	2505	2615
224 SOFA APP SANS BRAS ALLONGE RANGEMENT-D	82x40x33/40	3005	3150	3295	3445	3590	3735	2400	2505	2615
236 CHAISE LONGUE INCLINABLE BRAS GAUCHE	34x62x33/40	2445	2515	2590	2665	2735	2810	2060	2125	2195
237 CHAISE LONGUE INCLINABLE BRAS DROIT	34x62x33/40	2445	2515	2590	2665	2735	2810	2060	2125	2195
238 CHAISE LONGUE DBL INCLINABLE BRAS-G	41x62x33/40	2620	2720	2820	2925	3025	3125	2195	2285	2375
239 CHAISE LONGUE DBL INCLINABLE BRAS-D	41x62x33/40	2620	2720	2820	2925	3025	3125	2195	2285	2375
V51 PORTE VERRE A VIN	3.5 x 5.5 x 6.5	40	40	40	40	40	40	40	40	40
V52 TABLETTE PIVOTANTE EN PLASTIQUE	13 3/8 x 9 5/8	40	40	40	40	40	40	40	40	40
V53 TABLETTE PIVOTANTE EN BOIS	19 x 10	70	70	70	70	70	70	70	70	70
V54 PORTE TABLETTE	4.5 x 8 x 10	50	50	50	50	50	50	50	50	50
V55 LAMPE DEL	1.5x5x14 plié/bent	40	40	40	40	40	40	40	40	40

## Liste de prix CDN

### PORTOFINO

Description	L x P x H	Cuir						Tissu		
		10	20 Madras Softy	30 Hugo Fantasy Illusion Tucson Utah Vintage Wild Laredo Yukon	40 Elegance Princess Santiago Sensation Sunset Trina Victoria	50 Bull Cassiope Dublin	60 Caress Ultrasued	A	B COM	C alta
<b>CONFIGURATIONS</b>										
_A CONFIG (169-170)	82X40X40	4500	4680	4860	5040	5230	5410	3780	3960	4140
_B CONFIG (169-171-174)	113X62X40	6195	6450	6695	6940	7200	7445	5120	5365	5620
_C CONFIG (096-055-171-170)	115X115X40	9100	9485	9860	10240	10625	11005	7380	7695	8025
_D CONFIG (169-171-055-179)	115X96X40	7945	8295	8635	8980	9330	9675	6485	6770	7065
_J CONFIG (041-042)	68X40X40	4270	4430	4600	4770	4940	5110	3630	3710	3790
_K CONFIG (041-071-005)	92X62X40	5795	6010	6235	6450	6670	6895	4825	5005	5175
_L CONFIG (012-055-071-042)	102X102X40	8590	8950	9320	9690	10050	10425	7035	7290	7540
_M CONFIG (041-071-055-089)	102X89X40	7595	7950	8315	8675	9035	9400	6220	6430	6640





# PORTOFINO

**OPTIMA**  
Collection

**Jaymar**

Conçu et fabriqué fièrement au Canada  
Proudly designed and made in Canada

Nos produits sont fabriqués à la main et des variations mineures peuvent survenir

Our product is hand-made and minor variations can occur.

## SPECIFICATIONS

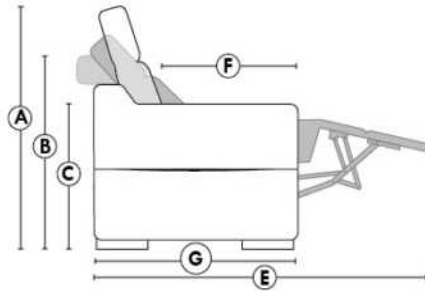

- Appui-tête levé Headrest up
- Appui-tête baissé Headrest down
- Complètement incliné Fully reclined

- A** Hauteur complète 40" Total Height
- B** Hauteur appui-tête baissé 33" Height headrest down
- C** Hauteur du bras 24,5" Arm Height
- D** Hauteur du siège 19,5" Seat height
- E** Profondeur inclinée 65" Depth fully reclined
- F** Profondeur d'assise 20"ou/ou 22" Seat depth
- G** Profondeur appui-tête monté 37,5" Depth with headrest up

## BRAS | ARMS

Option de bras:  
Bras Régulier Large 10" ou Petit bras 6"

Arm option  
Regular arm Large 10" or Small arm 6"

Contrôle de l'inclinaison situé à l'intérieur du bras  
Recliner control located on the inside of the arm.

Option d'accessoires disponible sur le bras régulier seulement  
Accessories option, available on Regular arms ONLY.

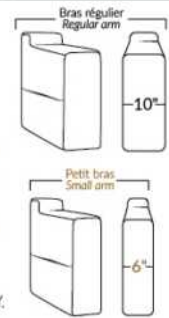

## FAUTEUIL BERÇANT PIVOTANT INCLINABLE SWIVEL ROCKING MOTION CHAIR

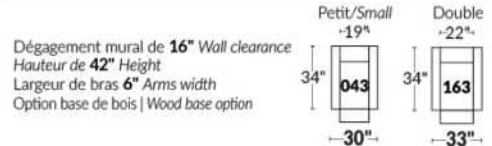

## SIÈGE 23" DE LARGE | 23" SEAT WIDTH

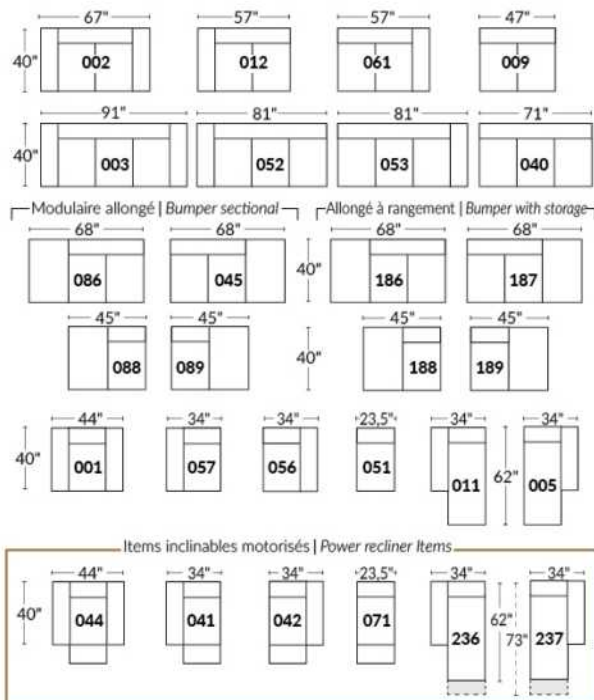

## SIÈGE 30" DE LARGE | 30" SEAT WIDTH

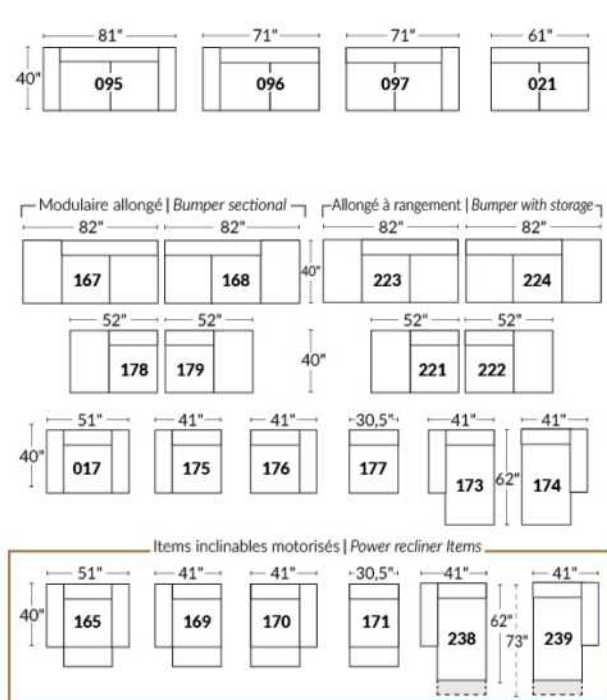

### Autres | Others

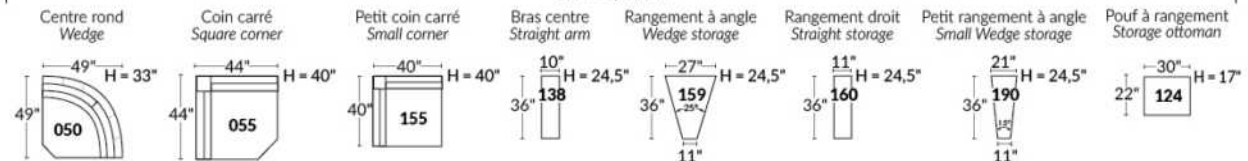

### EXEMPLE 23" EXAMPLE

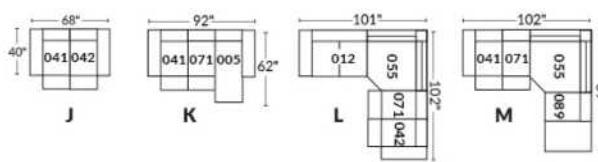

### EXEMPLE 30" EXAMPLE

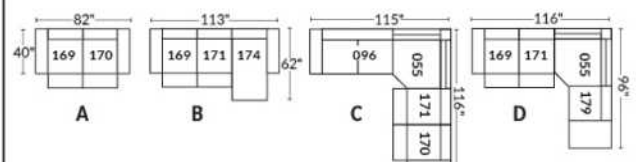

\*Disponibles sur certains modèles et SEULEMENT sur le BRAS LARGE.

### OPTIONS PORTE-GOBELETS

#### MÉTAL



Argent



Noir mat



Brun

#### ILLUMINÉ

1.



Porte-gobelet illuminé

2.



Porte-gobelet illuminé avec contrôle de l'inclinable, port USB & lumière DEL sous le siège

3.



Porte-gobelet illuminé avec contrôle double moteur, port USB & lumière DEL sous le siège

Nos porte-gobelets illuminés à un ou deux contrôles sont compatibles avec les lumières DEL sous le siège. Vous pouvez contrôler la lumière sur le porte-gobelet. Le porte-gobelet à 2 moteurs possède un contrôle remise à zéro (maison) pour remettre votre inclinable à la position de départ.

#### Lumière DEL sous le siège (en option)

Disponible seulement dans les configurations avec un minimum de 1 porte-gobelet illuminé à moteur qui contrôle l'ouverture et la fermeture de la lumière.

Pour les prix des options, voir la section description du modèle Optima.

Veuillez nous fournir un dessin de votre configuration qui indique le type de porte-gobelet et le positionnement.

#### Porte-gobelets avec contrôle

Il faut spécifier la position de ceux-ci; bras droit ou bras gauche et quel inclinable ils vont contrôler. Si vous avez une rangée de fauteuils avec plusieurs porte-gobelets, le contrôle sera par défaut sur le bras gauche et sur le droit pour le dernier bras extérieur.

#### EXEMPLE A

041-169 : Contrôleur et porte-gobelet à gauche  
071-171 : boutons tactiles sur le côté du siège  
042-170 : Contrôleur et porte-gobelet à droite

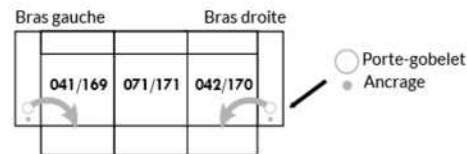

#### EXEMPLE B

071-171 : Ces deux items peuvent être connectés à un porte-gobelet intelligent qui pourra contrôler l'inclinable.  
Il faut alors utiliser un de ces items: 138,159, 160 et 190



#### Informations sur les appui-têtes et boutons de contrôles des inclinables

##### AVEC porte-gobelet illuminés

Si vous prenez un item **stationnaire**, vous aurez par défaut le porte-gobelet N°1.  
Si vous prenez un **appui-tête manuel**, vous aurez le porte-gobelet N°2.  
Si vous prenez un **appui-tête électrique**, vous aurez par défaut le porte-gobelet N°3.

##### SANS porte-gobelet et avec un inclinable

Si vous prenez un item inclinable et un **appui-tête manuel**, il y aura un contrôle à boutons tactiles.  
Si vous prenez un item inclinable avec un **appui-tête électrique**, vous aurez un contrôleur à bouton poussoir double avec prise USB.  
Si c'est un **item sans bras** (071-171) il y aura alors les boutons tactiles.



Boutons tactiles



Boutons poussoirs

\*Disponibles sur certains modèles et SEULEMENT sur le BRAS LARGE.

### OPTIONS ACCESSOIRES

<p><b>Ancrage pour accessoires</b></p> 	<p><b>V51</b> Porte verre à vin</p> 	<p><b>V52</b> Tablette pivotante en plastique</p> 	<p><b>V53</b> Tablette pivotante en bois (choix de 8 couleurs)</p> 
<p><b>V54</b> Porte tablette</p> 	<p><b>V55</b> Lampe DEL</p> 	<p>Spécifiez sur quel bras (gauche ou droit) la tablette sera installée</p>	

Pour les prix des ancrages, voir la section description du modèle Optima et pour les accessoires vous référer à la fin de la liste de prix.

### Items 138-159-160-190 et bras large

Option ancrage et porte-gobelet \*Non disponible sur les petits bras\*.

Veuillez spécifier sur quel bras vous voulez avoir les ancrages et les porte-gobelets.

NB: Item 138- 159-160-190 sont non finis sur les côtés, doivent être utilisés entre 2 sièges. Chaque item à rangement possède 2 prises USB et une prise électrique à l'intérieur du rangement.

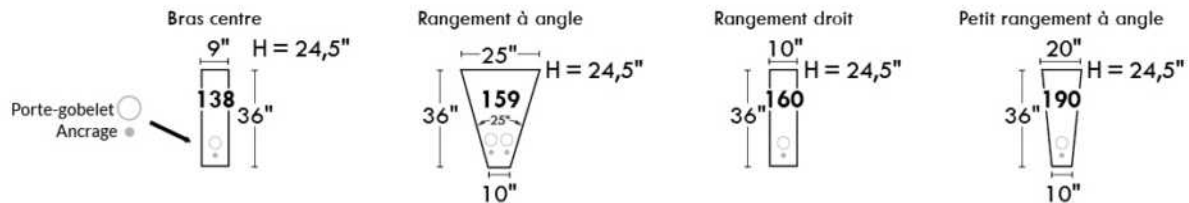

### SUGGESTIONS DE CONFIGURATIONS

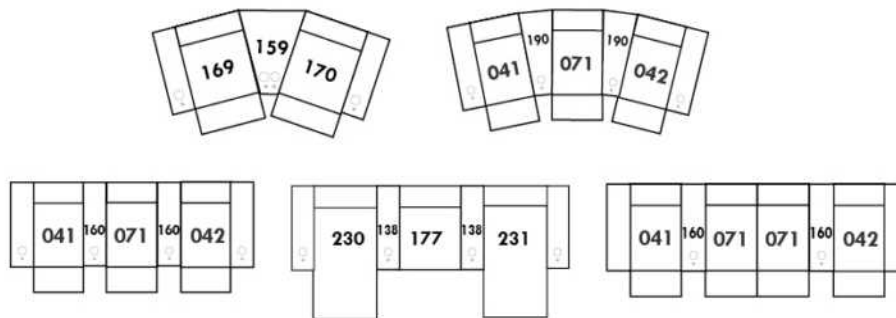

## Liste de prix CDN

### PURE

CARACTÉRISTIQUES: Rembourrage des sièges contient des plumes. Coussins de dos réversibles.

PATTES: Spécifier couleur des pattes LG107.

COMBO #1: Recouvrement #2 les dos et sièges. PRIX: Consultez livret "Connaissance des Produits".

COMBO #2: Recouvrement #2 SIÈGE en CUIR SEULEMENT; Grade 10 à 30 ajoutez 70\$ par coussin de siège. Grade 40 à 60 ajoutez 105\$ par coussin de siège. Lounge = 2 sièges.

Description	L x P x H	Cuir						Tissu		
		10	20 Madras Softy	30 Hugo Fantasy Illusion Tucson Utah Vintage Wild Laredo Yukon	40 Elegance Princess Santiago Sensation Sunset Trina Victoria	50 Bull Cassiope Dublin	60 Caress Ultrasued	A	B COM	C alta
002 CAUSEUSE	60X41X34	2325	2450	2575	2700	2820	2945	1460	1530	1595
005 CHAISE LONGUE BRAS DROIT	37X70X34	1985	2105	2225	2340	2460	2580	1400	1490	1580
009 CAUSEUSE SANS BRAS	46X41X34	1680	1810	1940	2070	2200	2330	1280	1355	1425
011 CHAISE LONGUE BRAS GAUCHE	37X70X34	1985	2105	2225	2340	2460	2580	1400	1490	1580
012 CAUSEUSE BRAS GAUCHE	53X41X34	1985	2110	2235	2360	2485	2605	1335	1445	1550
017 FAUTEUIL DOUBLE	44X41X34	1795	1880	1965	2050	2135	2215	1240	1300	1365
021 SOFA APPARTEMENT SANS BRAS	60X41X34	2160	2310	2455	2600	2750	2895	1675	1765	1855
055 COIN CARRE	45X45X34	1470	1535	1595	1660	1720	1780	1240	1295	1355
061 CAUSEUSE BRAS DROIT	53X41X34	1985	2110	2235	2360	2485	2605	1335	1445	1550
095 SOFA APPARTEMENT	74X41X34	2790	2950	3115	3280	3445	3605	1840	1935	2030
096 SOFA APPARTEMENT BRAS GAUCHE	67X41X34	2450	2605	2765	2925	3080	3240	1745	1835	1925
097 SOFA APPARTEMENT BRAS DROIT	67X41X34	2450	2605	2765	2925	3080	3240	1745	1835	1925
124 POUF AVEC RANGEMENT	30X22X18	860	910	965	1015	1065	1115	800	810	820
175 FAUTEUIL DOUBLE BRAS GAUCHE	37X41X34	1465	1540	1615	1685	1760	1835	1140	1210	1285
176 FAUTEUIL DOUBLE BRAS DROIT	37X41X34	1465	1540	1615	1685	1760	1835	1140	1210	1285
177 FAUTEUIL DOUBLE SANS BRAS	30X41X34	1180	1270	1360	1450	1540	1630	1070	1140	1205
178 FAUTEUIL DOUBLE SANS BRAS ALLONGE-G	51X41X34	1520	1640	1760	1880	1995	2115	1180	1245	1315
179 FAUTEUIL DOUBLE SANS BRAS ALLONGE-D	51X41X34	1520	1640	1760	1880	1995	2115	1180	1245	1315
<b>CONFIGURATIONS</b>										
A CONF. A (096-055-176)	82X112X34	5385	5680	5975	6270	6560	6855	4125	4340	4565
B CONF. B (178-055-179)	96X96X34	4510	4815	5115	5420	5710	6010	3600	3785	3985
C CONF. C (011-177-055-179)	112X96X34	6155	6550	6940	7330	7715	8105	4890	5170	5455
D CONF. D (011-097)	104X70X34	4435	4710	4990	5265	5540	5820	3145	3325	3505

# PURE



Hauteur complète 34" | Hauteur de siège 18" | Profondeur d'assise 24"  
 Total Height 34" | Seat Height 18" | Seat Depth 24"

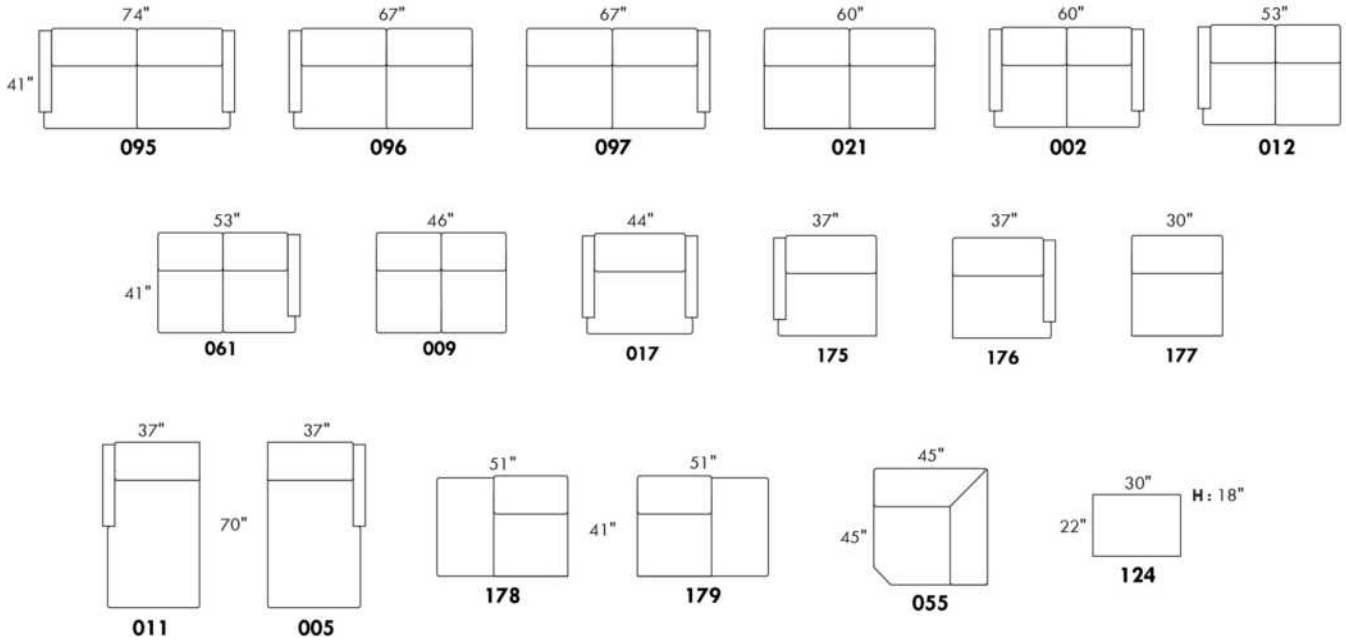

## CONFIGURATIONS

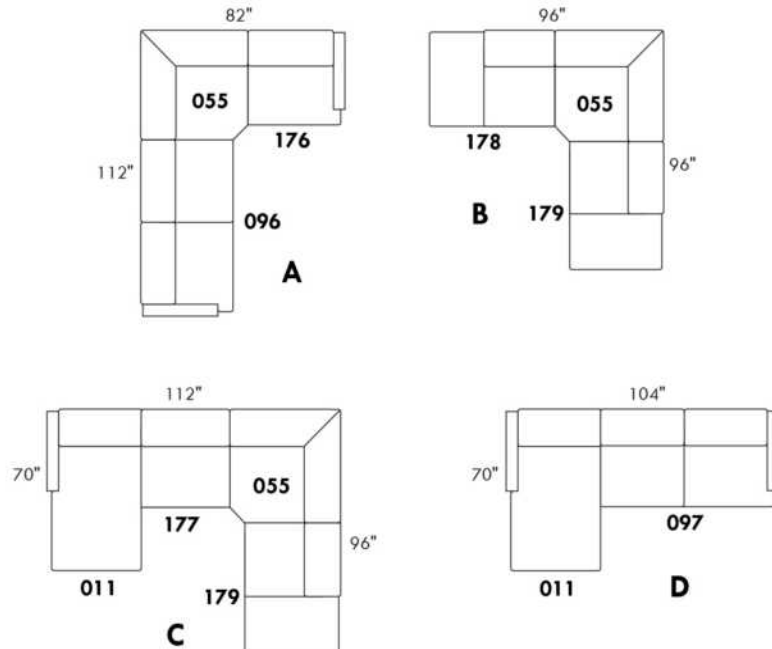

www.jaymar.ca

Toutes les dimensions indiquées sont au pouce près. Nos produits sont fabriqués à la main et des variations mineures peuvent survenir.  
 All dimensions indicated are to the nearest inch. Our product is hand-made and minor variations can occur.



## RIOPEL

PATTES: LG64 métal ou LG35 bois (spécifiez couleur). / COMBO: Recouvrement #2 sur les dos seulement.

1x Appui-tête amovible inclus avec les items inclinables 044-041-042 & 071.

Appui-tête supplémentaire sur item non inclinable; surcharge \$145/appui-tête.

Spécifiez ASSISE RÉGULIÈRE 21 po. ou PROFONDE 22 po. Les items suivant ne sont PAS DISPONIBLE en ASSISE PROFONDE:

018-023-046-050-055-062-063 et TOUS les items INCLINABLES 044-041-042 & 071.

Avec PORTE-GOBELET: \$60/bras. Specifiez couleur: Acier brossé, Métal noir, ou Or antique.

Rembourrage des SIÈGES en PLUME: Ajouter \$70/siège. Côté allongé compte pour 1 siège, items 005-011-062 & 063 comptent pour 2 sièges chacun.

MATELAS sofa-lit régulier 4 po d'épaisseur inclus. OPTION matelas:

- matelas 4,5" d'épaisseur avec ressorts et mousse mémoire avec gel: ajoutez \$115 ou

- matelas 5" d'épaisseur avec mousse haute densité et mousse mémoire avec gel: ajoutez \$170.

Mécanisme motorisé inclinable avec bouton TACTILE ajoutez 185\$/mécanisme. / Mécanisme motorisé inclinable SANS FIL (batterie) ajoutez 365\$.

N.B. : 2 sièges inclinables SÉPARÉS PAR un CENTRE ROND (050) ou un COIN CARRÉ (055) ne peuvent pas ouvrir en même temps.

Description	L x P x H	Cuir						Tissu		
		10	20 Madras Softy	30 Hugo Fantasy Illusion Tucson Utah Vintage Wild Laredo Yukon	40 Elegance Princess Santiago Sensation Sunset Trina Victoria	50 Bull Cassiope Dublin	60 Caress Ultrasued	A	B COM	C alta
001 FAUTEUIL	40X37X35	1575	1680	1790	1895	2005	2110	1125	1180	1230
002 CAUSEUSE	63X37X35	2250	2405	2555	2710	2860	3015	1540	1625	1710
003 SOFA	86X37X35	2790	2980	3170	3365	3555	3750	1980	2085	2195
005 CHAISE LONGUE BRAS DROIT	31.5X61X35	1845	1970	2095	2215	2340	2465	1295	1385	1475
006 POUF	25.5X25.5X19	715	775	840	900	965	1025	605	620	630
009 CAUSEUSE SANS BRAS	46X37X35	1750	1875	1995	2120	2245	2370	1280	1355	1425
011 CHAISE LONGUE BRAS GAUCHE	31.5X61X35	1845	1970	2095	2215	2340	2465	1295	1385	1475
012 CAUSEUSE BRAS GAUCHE	54.5X37X35	1995	2125	2255	2385	2515	2645	1390	1490	1585
018 CAUSEUSE ANGULAIRE BRAS GAUCHE	68.5X51X35	2120	2270	2415	2560	2710	2855	1510	1590	1670
023 CAUSEUSE ANGULAIRE BRAS DROIT	68.5X51X35	2120	2270	2415	2560	2710	2855	1510	1590	1670
040 SOFA SANS BRAS	69X37X35	2310	2470	2635	2800	2965	3125	1690	1810	1930
041 FAUTEUIL INCLINABLE BRAS-G	31.5X37X43	1790	1880	1970	2060	2150	2240	1470	1540	1605
042 FAUTEUIL INCLINABLE BRAS-D	31.5X37X43	1790	1880	1970	2060	2150	2240	1470	1540	1605
044 FAUTEUIL INCLINABLE	40X37X43	2035	2150	2260	2375	2490	2600	1580	1670	1760
045 CAUSEUSE SANS BRAS ALLONGEE DROIT	66X37X35	2030	2185	2335	2490	2640	2795	1420	1505	1590
046 CAUSEUSE ANGULAIRE SANS BRAS	60X51X35	1910	2040	2170	2300	2430	2560	1370	1465	1560
050 CENTRE ROND	48X48X35	1650	1750	1845	1940	2035	2135	1275	1325	1375
051 FAUTEUIL SANS BRAS	23X37X35	1070	1140	1205	1275	1340	1410	865	925	980
052 SOFA BRAS GAUCHE	77.5X37X35	2535	2720	2905	3095	3280	3465	1835	1945	2060
053 SOFA BRAS DROIT	77.5X37X35	2535	2720	2905	3095	3280	3465	1835	1945	2060
055 COIN CARRÉ	37X37X35	1585	1680	1775	1875	1970	2065	1195	1275	1355
056 FAUTEUIL BRAS DROIT	31.5X37X35	1310	1425	1545	1665	1780	1900	1010	1065	1120

## RIOPEL

PATTES: LG64 métal ou LG35 bois (spécifiez couleur). / COMBO: Recouvrement #2 sur les dos seulement.

1x Appui-tête amovible inclus avec les items inclinables 044-041-042 & 071.

Appui-tête supplémentaire sur item non inclinable; surcharge \$145/appui-tête.

Spécifiez ASSISE RÉGULIÈRE 21 po. ou PROFONDE 22 po. Les items suivant ne sont PAS DISPONIBLE en ASSISE PROFONDE:

018-023-046-050-055-062-063 et TOUS les items INCLINABLES 044-041-042 & 071.

Avec PORTE-GOBELET: \$60/bras. Specifiez couleur: Acier brossé, Métal noir, ou Or antique.

Rembourrage des SIÈGES en PLUME: Ajouter \$70/siège. Côté allongé compte pour 1 siège, items 005-011-062 & 063 comptent pour 2 sièges chacun.

MATELAS sofa-lit régulier 4 po d'épaisseur inclus. OPTION matelas:

- matelas 4,5" d'épaisseur avec ressorts et mousse mémoire avec gel: ajoutez \$115 ou

- matelas 5" d'épaisseur avec mousse haute densité et mousse mémoire avec gel: ajoutez \$170.

Mécanisme motorisé inclinable avec bouton TACTILE ajoutez 185\$/mécanisme. / Mécanisme motorisé inclinable SANS FIL (batterie) ajoutez 365\$.

N.B. : 2 sièges inclinables SÉPARÉS PAR un CENTRE ROND (050) ou un COIN CARRÉ (055) ne peuvent pas ouvrir en même temps.

Description	L x P x H	Cuir						Tissu		
		10	20 Madras Softy	30 Hugo Fantasy Illusion Tucson Utah Vintage Wild Laredo Yukon	40 Elegance Princess Santiago Sensation Sunset Trina Victoria	50 Bull Cassiope Dublin	60 Caresse Ultrasued	A	B COM	C alta
057 FAUTEUIL BRAS GAUCHE	31.5X37X35	1310	1425	1545	1665	1780	1900	1010	1065	1120
060 SOFA-LIT QUEEN	86X37X35	3230	3420	3615	3805	3995	4190	2410	2535	2660
061 CAUSEUSE BRAS DROIT	54.5X37X35	1995	2125	2255	2385	2515	2645	1390	1490	1585
062 FAUTEUIL ANGULAIRE BRAS GAUCHE	68.5X65X35	1910	2015	2115	2215	2320	2420	1335	1440	1540
063 FAUTEUIL ANGULAIRE BRAS DROIT	68.5X65X35	1910	2015	2115	2215	2320	2420	1335	1440	1540
071 FAUTEUIL INCLINABLE SANS BRAS	23X37X43	1520	1595	1670	1745	1815	1890	1330	1385	1445
072 SOFA MODULAIRE BRAS GAUCHE	91X37X35	2995	3170	3345	3520	3700	3875	2115	2235	2355
073 SOFA MODULAIRE BRAS DROIT	91X37X35	2995	3170	3345	3520	3700	3875	2115	2235	2355
079 SOFA-LIT QUEEN SANS BRAS	69X37X35	2735	2920	3100	3280	3460	3640	2135	2255	2380
080 POUF ANGULAIRE	36X27X19	835	860	890	920	945	975	690	705	715
082 SOFA-LIT QUEEN BRAS GAUCHE	77.5X37X35	2955	3145	3330	3515	3705	3890	2285	2385	2490
083 SOFA-LIT QUEEN BRAS DROIT	77.5X37X35	2955	3145	3330	3515	3705	3890	2285	2385	2490
086 CAUSEUSE SANS BRAS ALLONGEE GAUCHE	66X37X35	2030	2185	2335	2490	2640	2795	1420	1505	1590
088 FAUTEUIL SANS BRAS ALLONGE GAUCHE	43X37X35	1340	1455	1570	1680	1795	1905	1025	1100	1170
089 FAUTEUIL SANS BRAS ALLONGE DROIT	43X37X35	1340	1455	1570	1680	1795	1905	1025	1100	1170
306 POUF AVEC COUSSIN ALLONGE	24X24X19	850	910	975	1035	1100	1160	705	730	760

# RIOPEL

Hauteur complète 35" | Hauteur de siège 19" | Hauteur devant bras 25" | Profondeur d'assise 21"/22"  
 Total Height 35" | Seat Height 19" | Arm Height 25" | Seat Depth 21"/22"

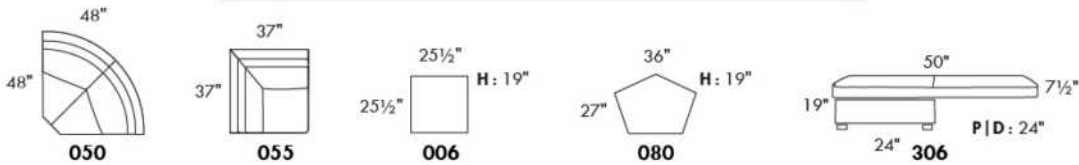
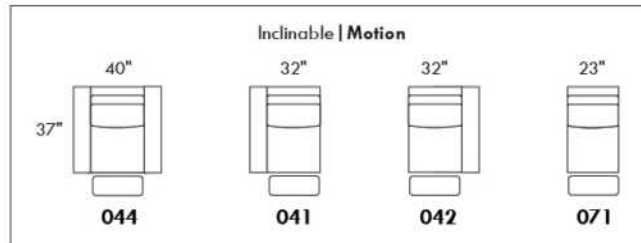
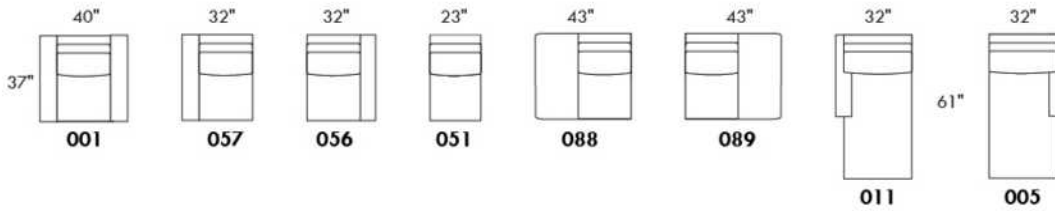
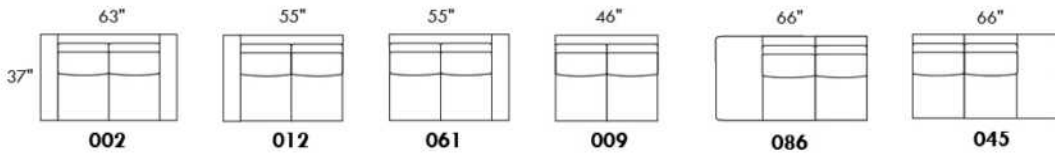
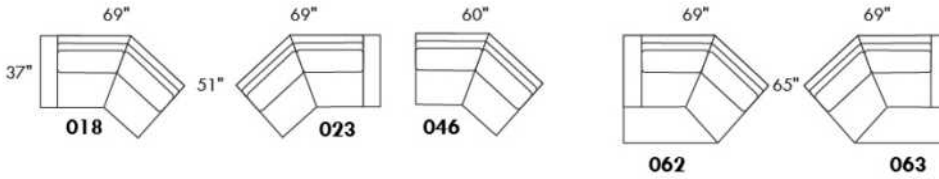
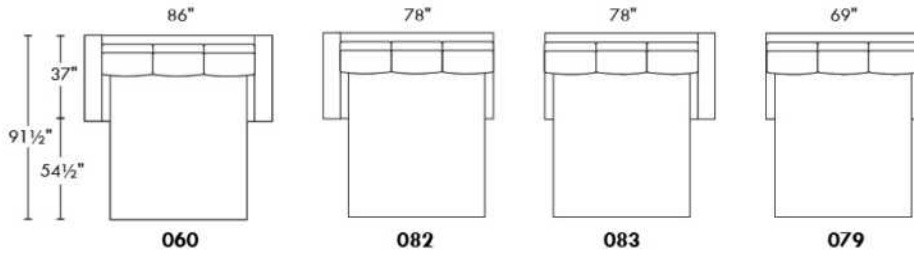
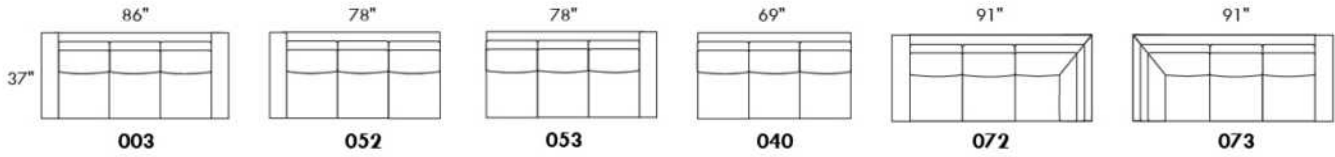

www.jaymar.ca

Toutes les dimensions indiquées sont en pouce près. Nos produits sont fabriqués à la main et des variations mineures peuvent survenir.  
 All dimensions indicated are to the nearest inch. Our product is hand-made and minor variations can occur.





## RODOLFO

Modèle avec appui-tête ajustable manuel inclus (2 sur coin carré). Couture: French Stitch. En tissu, petit fil et en cuir gros fil plat. Coussins de siège et bras avec mousse mémoire. Porte-gobelet N/D avec ce modèle.

NOTE: 2 sièges inclinables SÉPARÉS par un COIN ou une TABLE ne peuvent pas ouvrir en même temps.

OPTIONS - Fournir DESSIN de votre config.:

Petit Bras 6 po : au même prix.

Patte (spécifiez couleur): Sur bras LARGE LG189 métal (noire ou chrome) ou LG187 bois. Sur PETIT bras: LG08 bois ou LG64 métal.

Table (#154): Spécifiez couleur du dessus de table en bois.

Fauteuils 043-163: avec base en bois (spécifiez couleur).

\*\*INCLINABLE MANUEL N/D.\*\* Le mécanisme motorisé est inclus dans le prix des items inclinables. Pour le SANS FIL (batterie) ajoutez \$185/mécanisme.

Description	L x P x H	Cuir						Tissu		
		10	20 Madras Softy	30 Hugo Fantasy Illusion Tucson Utah Vintage Wild Laredo Yukon	40 Elegance Princess Santiago Sensation Sunset Trina Victoria	50 Bull Cassiope Dublin	60 Caress Ultrasued	A	B COM	C alta
001 FAUTEUIL	43x40x30/39	2040	2160	2280	2400	2515	2635	1635	1690	1750
002 CAUSEUSE	66x40x30/39	2930	3040	3155	3270	3380	3495	2315	2385	2460
003 SOFA	90x40x30/39	3500	3665	3830	3990	4155	4320	2770	2860	2950
005 CHAISE LONGUE BRAS DROIT	34x62x30/39	1850	1935	2020	2105	2190	2275	1465	1530	1590
009 CAUSEUSE SANS BRAS	47x40x30/39	2035	2120	2205	2290	2375	2460	1575	1670	1765
011 CHAISE LONGUE BRAS GAUCHE	34x62x30/39	1850	1935	2020	2105	2190	2275	1465	1530	1590
012 CAUSEUSE BRAS GAUCHE	57x40x30/39	2470	2595	2720	2845	2970	3095	1950	2030	2110
017 FAUTEUIL DOUBLE	50x40x30/39	2165	2275	2380	2490	2595	2705	1710	1780	1855
021 SOFA APPARTEMENT SANS BRAS	61x40x30/39	2320	2425	2535	2640	2750	2855	1790	1880	1970
040 SOFA SANS BRAS	71x40x30/39	2620	2735	2855	2975	3095	3210	2035	2145	2250
041 FAUTEUIL INCLINABLE BRAS-G	34x40x30/39	2015	2095	2170	2250	2330	2410	1690	1745	1795
042 FAUTEUIL INCLINABLE BRAS-D	34x40x30/39	2015	2095	2170	2250	2330	2410	1690	1745	1795
043 FAUTEUIL INCLINABLE BERÇANT PIVOTANT	30 x 34 x 42	2430	2540	2645	2755	2860	2970	2025	2075	2125
044 FAUTEUIL INCLINABLE	43x40x30/39	2450	2550	2650	2755	2855	2955	2050	2100	2150
045 CAUSEUSE SANS BRAS ALLONGEE DROIT	68x40x30/39	2375	2500	2625	2750	2875	2995	1845	1935	2025
051 FAUTEUIL SANS BRAS	23,5x40x30/39	1180	1245	1315	1380	1450	1515	900	970	1035
052 SOFA BRAS GAUCHE	80x40x30/39	3055	3205	3360	3510	3665	3815	2400	2500	2600
053 SOFA BRAS DROIT	80x40x30/39	3055	3205	3360	3510	3665	3815	2400	2500	2600
055 COIN CARRE	44x44x30/39	2110	2225	2335	2450	2560	2675	1650	1715	1775
056 FAUTEUIL BRAS DROIT	34x40x30/39	1605	1690	1775	1860	1945	2030	1280	1320	1360
057 FAUTEUIL BRAS GAUCHE	34x40x30/39	1605	1690	1775	1860	1945	2030	1280	1320	1360
061 CAUSEUSE BRAS DROIT	57x40x30/39	2470	2595	2720	2845	2970	3095	1950	2030	2110



## RODOLFO

Modèle avec appui-tête ajustable manuel inclus (2 sur coin carré). Couture: French Stitch. En tissu, petit fil et en cuir gros fil plat. Coussins de siège et bras avec mousse mémoire. Porte-gobelet N/D avec ce modèle.

NOTE: 2 sièges inclinables SÉPARÉS par un COIN ou une TABLE ne peuvent pas ouvrir en même temps.

OPTIONS - Fournir DESSIN de votre config.:

Petit Bras 6 po : au même prix.

Patte (spécifiez couleur): Sur bras LARGE LG189 métal (noire ou chrome) ou LG187 bois. Sur PETIT bras: LG08 bois ou LG64 métal.

Table (#154): Spécifiez couleur du dessus de table en bois.

Fauteuils 043-163: avec base en bois (spécifiez couleur).

**\*\*INCLINABLE MANUEL N/D.\*\*** Le mécanisme motorisé est inclus dans le prix des items inclinables. Pour le SANS FIL (batterie) ajoutez \$185/mécanisme.

Description	L x P x H	Cuir						Tissu		
		10	20 Madras Softy	30 Hugo Fantasy Illusion Tucson Utah Vintage Wild Laredo Yukon	40 Elegance Princess Santiago Sensation Sunset Trina Victoria	50 Bull Cassiope Dublin	60 Caress Ultrasued	A	B COM	C alta
071 FAUTEUIL INCLINABLE SANS BRAS	23,5x40x30/39	1580	1645	1715	1780	1850	1920	1325	1400	1470
086 CAUSEUSE SANS BRAS ALLONGEE GAUCHE	68x40x30/39	2375	2500	2625	2750	2875	2995	1845	1935	2025
088 FAUTEUIL SANS BRAS ALLONGE GAUCHE	45x40x30/39	1515	1615	1710	1805	1900	1995	1180	1230	1280
089 FAUTEUIL SANS BRAS ALLONGE DROIT	45x40x30/39	1515	1615	1710	1805	1900	1995	1180	1230	1280
095 SOFA APPARTEMENT	80x40x30/39	3185	3340	3500	3660	3815	3975	2505	2620	2730
096 SOFA APPARTEMENT BRAS GAUCHE	71x40x30/39	2760	2905	3055	3200	3345	3495	2145	2240	2335
097 SOFA APPARTEMENT BRAS DROIT	71x40x30/39	2760	2905	3055	3200	3345	3495	2145	2240	2335
124 POUF AVEC RANGEMENT	30x22x17	800	825	855	885	910	940	685	695	710
154 TABLE REMBOURRÉE ANGULAIRE	7/34x32.5x19	680	710	735	765	795	820	585	600	620
163 FAUT. DBL INCL. BERCANT PIVOTANT	33 x 34 x 42	2490	2620	2750	2880	3010	3140	2030	2080	2135
165 FAUTEUIL DOUBLE INCLINABLE	50x40x30/39	2570	2675	2780	2890	2995	3105	2140	2225	2310
167 SOFA APP. SANS BRAS ALLONGE GAUCHE	82x40x30/39	2660	2805	2950	3100	3245	3390	2060	2155	2250
168 SOFA APP. SANS BRAS ALLONGE DROIT	82x40x30/39	2660	2805	2950	3100	3245	3390	2060	2155	2250
169 FAUTEUIL DOUBLE INCLINABLE BRAS GAUCHE	41x40x30/39	2135	2225	2315	2405	2495	2585	1765	1845	1925
170 FAUTEUIL DOUBLE INCLINABLE BRAS DROIT	41x40x30/39	2135	2225	2315	2405	2495	2585	1765	1845	1925
171 FAUTEUIL DOUBLE INCLINABLE SANS BRAS	30,5x40x30/39	1695	1760	1820	1885	1945	2010	1405	1475	1550
173 CHAISE LONGUE DOUBLE BRAS GAUCHE	41x62x30/39	2025	2135	2240	2345	2455	2560	1580	1680	1780
174 CHAISE LONGUE DOUBLE BRAS DROIT	41x62x30/39	2025	2135	2240	2345	2455	2560	1580	1680	1780
175 FAUTEUIL DOUBLE BRAS GAUCHE	41x40x30/39	1720	1810	1900	1990	2080	2170	1335	1440	1540
176 FAUTEUIL DOUBLE BRAS DROIT	41x40x30/39	1720	1810	1900	1990	2080	2170	1335	1440	1540
177 FAUTEUIL DOUBLE SANS BRAS	30,5x40x30/39	1280	1360	1440	1515	1595	1675	995	1065	1130
178 FAUTEUIL DOUBLE SANS BRAS ALLONGE-G	52x40x30/39	1645	1745	1840	1935	2030	2125	1280	1335	1390



## RODOLFO

Modèle avec appui-tête ajustable manuel inclus (2 sur coin carré). Couture: French Stitch. En tissu, petit fil et en cuir gros fil plat. Coussins de siège et bras avec mousse mémoire. Porte-gobelet N/D avec ce modèle.

NOTE: 2 sièges inclinables SÉPARÉS par un COIN ou une TABLE ne peuvent pas ouvrir en même temps.

OPTIONS - Fournir DESSIN de votre config.:

Petit Bras 6 po : au même prix.

Patte (spécifiez couleur): Sur bras LARGE LG189 métal (noire ou chrome) ou LG187 bois. Sur PETIT bras: LG08 bois ou LG64 métal.

Table (#154): Spécifiez couleur du dessus de table en bois.

Fauteuils 043-163: avec base en bois (spécifiez couleur).

**\*\*INCLINABLE MANUEL N/D.\*\*** Le mécanisme motorisé est inclus dans le prix des items inclinables. Pour le SANS FIL (batterie) ajoutez \$185/mécanisme.

Description	L x P x H	Cuir						Tissu		
		10	20 Madras Softy	30 Hugo Fantasy Illusion Tucson Utah Vintage Wild Laredo Yukon	40 Elegance Princess Santiago Sensation Sunset Trina Victoria	50 Bull Cassiope Dublin	60 Caress Ultrasued	A	B COM	C alta
179 FAUTEUIL DOUBLE SANS BRAS ALLONGE-D	52x40x30/39	1645	1745	1840	1935	2030	2125	1280	1335	1390
<b>CONFIGURATIONS</b>										
A CONFIG (169-170)	82X40X30/39	4270	4450	4630	4810	4990	5170	3530	3690	3850
B CONFIG (169-171-174)	113X62X30/39	5855	6120	6375	6635	6895	7155	4750	5000	5255
C CONFIG (096-055-171-170)	115X116X30/39	8700	9115	9525	9940	10345	10765	6965	7275	7585
D CONFIG (169-171-055-179)	116X96X30/39	7585	7955	8310	8675	9030	9395	6100	6370	6640
J CONFIG (041-042)	66X40X30/39	4030	4190	4340	4500	4660	4820	3380	3490	3590
K CONFIG (041-071-005)	92X62X30/39	5445	5675	5905	6135	6370	6605	4480	4675	4855
L CONFIG (012-055-071-042)	101X102X30/39	8175	8560	8940	9325	9710	10100	6615	6890	7150
M CONFIG (041-071-055-089)	102X89X30/39	7220	7580	7930	8285	8640	9000	5845	6090	6320



# RODOLFO

**LINEA 30** Collection



Conçu et fabriqué fièrement au Canada  
Proudly designed and made in Canada

Nos produits sont fabriqués à la main et des variations mineures peuvent survenir

Our product is hand-made and minor variations can occur.

## SPECIFICATIONS

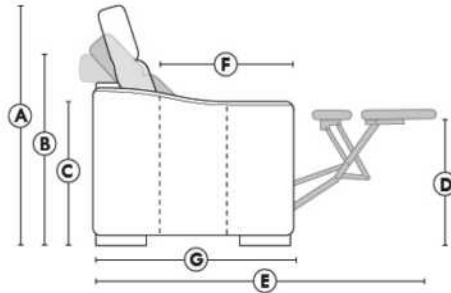

- Appui-tête levé / Headrest up
- Appui-tête baissé / Headrest down
- Complètement incliné / Fully reclined

- A** Hauteur complète 39" Total Height
- B** Hauteur appui-tête baissé 30" Height headrest down
- C** Hauteur du bras 24" Arm Height
- D** Hauteur du siège 19,5" Seat height
- E** Profondeur inclinée 63" Depth fully reclined
- F** Profondeur d'assise 20" Seat depth
- G** Profondeur appui-tête monté 37,5" Depth with headrest up

## BRAS | ARMS

Option de bras:  
Bras Régulier Large 9,5" ou Petit bras 6"  
Arm option  
Regular arm Large 9.5" or Small arm 6"

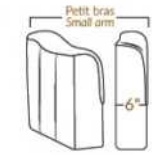
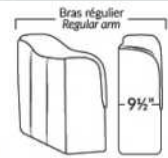

Contrôle de l'inclinaison situé à l'intérieur du bras  
Recliner control located on the inside of the arm.

## FAUTEUIL BERÇANT PIVOTANT INCLINABLE SWIVEL ROCKING MOTION CHAIR



## SIÈGE 23" DE LARGE | 23" SEAT WIDTH

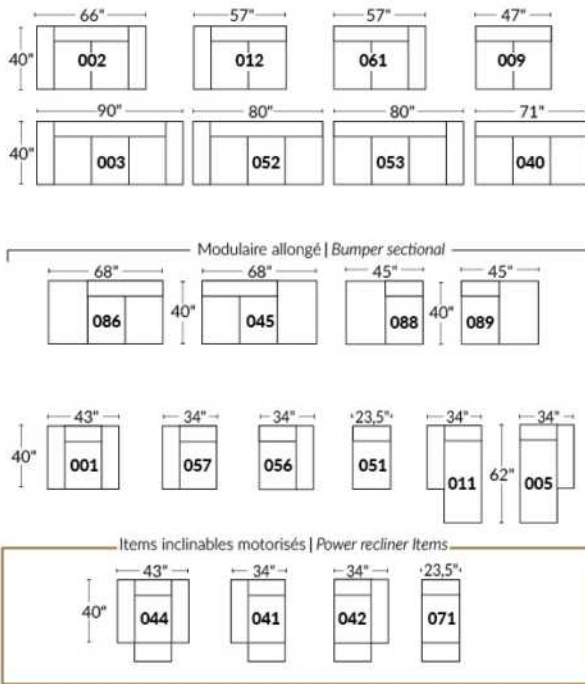

## SIÈGE 30" DE LARGE | 30" SEAT WIDTH

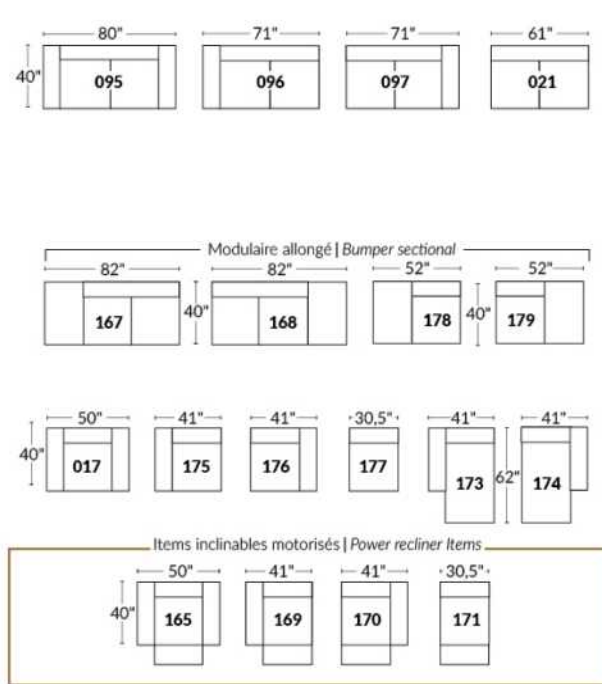

### Autres | Others

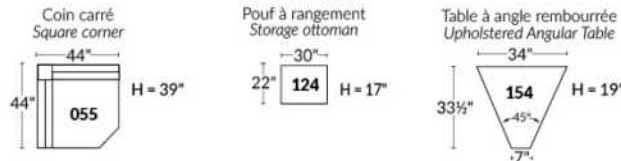

### EXEMPLE 23" EXAMPLE

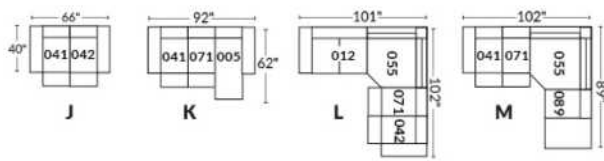

### EXEMPLE 30" EXAMPLE

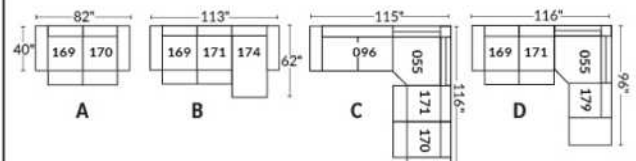

## ROTTERDAM

- Appui-tête manuel sur tous les items (fixe sur centre rond).
- Fauteuil inclinable motorisé pleine jambe "à méc. \*protège-mur" (manuel n/d).
- Chaise longue inclinable motorisé (manuel n/d) avec appui-tête motorisé en option. Dégagement mural 8" et avant 5".
- Coussins de siège avec mousse modelée + 1" de mousse mémoire au-dessus; bras avec mousse mémoire.
- Couture: petit fil en tissu & gros fil plat en cuir.
- \*Exclus faut. 043 & 163: Dégagement mural 16".

Fauteuils 043 & 163: bras seront SANS insert de MÉTAL.

Note: 2 inclinables séparés par un coin ne peuvent pas ouvrir en même temps. Aucuns inclinables à côté d'item #155.

### OPTIONS

- Motorisé sans fil (batterie): ajoutez \$185/mec.
- \*Appui-tête motorisé: ajoutez \$185 ch. (\*N/D sur items fixes.)
- Mousse: Extra ferme ajoutez \$20/siège.
- Choix de bras (LARGE ou le PETIT bras qui sera sans insert de métal): Patte sur bras LARGE: LG103 bois ou Métal: LG189 cyl (noire ou chrome). PETIT Bras: LG08 bois ou Métal: LG196 cyl. (noire ou chrome) ou LG64 (carré). Spécifiez couleur.
- Profondeur d'assise: 20" ou \*22". \*Le 22" N/D sur faut. 043 & 163.
- Faut. 043-163: base en bois (spécifiez couleur).

### Configurations CINÉMA MAISON

Détails accessoires, porte gobelets et configurations : Voir page Optima Cinéma maison en annexe.

Ancrage pour accessoires: \$40 ch.

Porte-Gobelets: En métal: \$30 ch. | Illuminé: \$30 ch. | \*Illuminé avec contrôle (1 ou 2 moteurs): \$50 ch.

\*Lumière DEL sous le siège : \$30/siège.

Description	L x P x H	Cuir						Tissu		
		10	20 Madras Softy	30 Hugo Fantasy Illusion Tucson Utah Vintage Wild Laredo Yukon	40 Elegance Princess Santiago Sensation Sunset Trina Victoria	50 Bull Cassiope Dublin	60 Caress Ultrasued	A	B COM	C alta
001 FAUTEUIL	44x40x33/40	2140	2240	2340	2445	2545	2645	1735	1790	1840
002 CAUSEUSE	67x40x33/40	3055	3185	3315	3445	3575	3705	2460	2545	2630
003 SOFA	91x40x33/40	3690	3860	4030	4200	4370	4540	2970	3070	3170
005 CHAISE LONGUE BRAS DROIT	34x62x33/40	1995	2070	2145	2215	2290	2365	1595	1665	1730
009 CAUSEUSE SANS BRAS	47x40x33/40	2145	2225	2300	2380	2460	2540	1685	1775	1865
011 CHAISE LONGUE BRAS GAUCHE	34x62x33/40	1995	2070	2145	2215	2290	2365	1595	1665	1730
012 CAUSEUSE BRAS GAUCHE	57x40x33/40	2625	2735	2850	2965	3075	3190	2095	2180	2260
017 FAUTEUIL DOUBLE	51x40x33/40	2240	2355	2465	2580	2690	2805	1810	1880	1945
021 SOFA APPARTEMENT SANS BRAS	61x40x33/40	2420	2535	2645	2760	2875	2985	1890	1985	2080
040 SOFA SANS BRAS	71x40x33/40	2770	2900	3030	3160	3290	3420	2205	2310	2410
041 FAUTEUIL INCLINABLE BRAS-G	34x40x33/40	2135	2215	2300	2385	2470	2555	1815	1855	1895
042 FAUTEUIL INCLINABLE BRAS-D	34x40x33/40	2135	2215	2300	2385	2470	2555	1815	1855	1895
043 FAUTEUIL INCLINABLE BERÇANT PIVOTANT	30x34x42	2530	2650	2775	2900	3025	3150	2120	2170	2225
044 FAUTEUIL INCLINABLE	44x40x33/40	2575	2675	2775	2880	2980	3080	2170	2230	2285
045 CAUSEUSE SANS BRAS ALLONGEE DROIT	68x40x33/40	2540	2645	2755	2860	2970	3075	2020	2095	2165
050 CENTRE ROND	49x49x33	1860	1975	2085	2200	2315	2425	1370	1440	1505

## ROTTERDAM

- Appui-tête manuel sur tous les items (fixe sur centre rond).
- Fauteuil inclinable motorisé pleine jambe "à méc. \*protège-mur" (manuel n/d).
- Chaise longue inclinable motorisé (manuel n/d) avec appui-tête motorisé en option. Dégagement mural 8" et avant 5".
- Coussins de siège avec mousse modelée + 1" de mousse mémoire au-dessus; bras avec mousse mémoire.
- Couture: petit fil en tissu & gros fil plat en cuir.
- \*Exclus faut. 043 & 163: Dégagement mural 16".

Fauteuils 043 & 163: bras seront SANS insert de MÉTAL.

Note: 2 inclinables séparés par un coin ne peuvent pas ouvrir en même temps. Aucuns inclinables à côté d'item #155.

### OPTIONS

- Motorisé sans fil (batterie): ajoutez \$185/mec.
- \*Appui-tête motorisé: ajoutez \$185 ch. (\*N/D sur items fixes.)
- Mousse: Extra ferme ajoutez \$20/siège.
- Choix de bras (LARGE ou le PETIT bras qui sera sans insert de métal): Patte sur bras LARGE: LG103 bois ou Métal: LG189 cyl (noire ou chrome). PETIT Bras: LG08 bois ou Métal: LG196 cyl. (noire ou chrome) ou LG64 (carré). Spécifiez couleur.
- Profondeur d'assise: 20" ou \*22". \*Le 22" N/D sur faut. 043 & 163.
- Faut. 043-163: base en bois (spécifiez couleur).

### Configurations CINÉMA MAISON

Détails accessoires, porte gobelets et configurations : Voir page Optima Cinéma maison en annexe.

Ancrage pour accessoires: \$40 ch.

Porte-Gobelets: En métal: \$30 ch. | Illuminé: \$30 ch. | \*Illuminé avec contrôle (1 ou 2 moteurs): \$50 ch.

\*Lumière DEL sous le siège : \$30/siège.

Description	L x P x H	Cuir						Tissu		
		10	20 Madras Softy	30 Hugo Fantasy Illusion Tucson Utah Vintage Wild Laredo Yukon	40 Elegance Princess Santiago Sensation Sunset Trina Victoria	50 Bull Cassiope Dublin	60 Caresse Ultrasued	A	B COM	C alta
051 FAUTEUIL SANS BRAS	23,5x40x33/40	1230	1285	1340	1400	1455	1510	955	1020	1080
052 SOFA BRAS GAUCHE	81x40x33/40	3245	3400	3550	3705	3855	4010	2590	2700	2805
053 SOFA BRAS DROIT	81x40x33/40	3245	3400	3550	3705	3855	4010	2590	2700	2805
055 COIN CARRE	44x44x33/40	2165	2275	2380	2490	2595	2705	1710	1770	1835
056 FAUTEUIL BRAS DROIT	34x40x33/40	1710	1780	1855	1930	2005	2075	1360	1425	1495
057 FAUTEUIL BRAS GAUCHE	34x40x33/40	1710	1780	1855	1930	2005	2075	1360	1425	1495
061 CAUSEUSE BRAS DROIT	57x40x33/40	2625	2735	2850	2965	3075	3190	2095	2180	2260
071 FAUTEUIL INCLINABLE SANS BRAS	23,5x40x33/40	1665	1725	1790	1850	1910	1975	1415	1485	1550
086 CAUSEUSE SANS BRAS ALLONGEE GAUCHE	68x40x33/40	2540	2645	2755	2860	2970	3075	2020	2095	2165
088 FAUTEUIL SANS BRAS ALLONGE GAUCHE	45x40x33/40	1630	1735	1845	1950	2060	2165	1280	1320	1360
089 FAUTEUIL SANS BRAS ALLONGE DROIT	45x40x33/40	1630	1735	1845	1950	2060	2165	1280	1320	1360
095 SOFA APPARTEMENT	81x40x33/40	3325	3490	3650	3815	3980	4145	2660	2765	2875
096 SOFA APPARTEMENT BRAS GAUCHE	71x40x33/40	2905	3030	3155	3280	3405	3530	2285	2385	2490
097 SOFA APPARTEMENT BRAS DROIT	71x40x33/40	2905	3030	3155	3280	3405	3530	2285	2385	2490
124 POUF AVEC RANGEMENT	30x22x17	845	865	890	910	935	955	735	760	780
138 BRAS CENTRE	10x36x24.5	470	510	550	590	630	670	400	415	430

## ROTTERDAM

- Appui-tête manuel sur tous les items (fixe sur centre rond).
- Fauteuil inclinable motorisé pleine jambe "à méc. \*protège-mur" (manuel n/d).
- Chaise longue inclinable motorisé (manuel n/d) avec appui-tête motorisé en option. Dégagement mural 8" et avant 5".
- Coussins de siège avec mousse modelée + 1" de mousse mémoire au-dessus; bras avec mousse mémoire.
- Couture: petit fil en tissu & gros fil plat en cuir.
- \*Exclus faut. 043 & 163: Dégagement mural 16".

Fauteuils 043 & 163: bras seront SANS insert de MÉTAL.

Note: 2 inclinables séparés par un coin ne peuvent pas ouvrir en même temps. Aucuns inclinables à côté d'item #155.

### OPTIONS

- Motorisé sans fil (batterie): ajoutez \$185/mec.
- \*Appui-tête motorisé: ajoutez \$185 ch. (\*N/D sur items fixes.)
- Mousse: Extra ferme ajoutez \$20/siège.
- Choix de bras (LARGE ou le PETIT bras qui sera sans insert de métal): Patte sur bras LARGE: LG103 bois ou Métal: LG189 cyl (noire ou chrome). PETIT Bras: LG08 bois ou Métal: LG196 cyl. (noire ou chrome) ou LG64 (carré). Spécifiez couleur.
- Profondeur d'assise: 20" ou \*22". \*Le 22" N/D sur faut. 043 & 163.
- Faut. 043-163: base en bois (spécifiez couleur).

### Configurations CINÉMA MAISON

Détails accessoires, porte gobelets et configurations : Voir page Optima Cinéma maison en annexe.

Ancrage pour accessoires: \$40 ch.

Porte-Gobelets: En métal: \$30 ch. | Illuminé: \$30 ch. | \*Illuminé avec contrôle (1 ou 2 moteurs): \$50 ch.

\*Lumière DEL sous le siège : \$30/siège.

Description	L x P x H	Cuir						Tissu		
		10	20 Madras Softy	30 Hugo Fantasy Illusion Tucson Utah Vintage Wild Laredo Yukon	40 Elegance Princess Santiago Sensation Sunset Trina Victoria	50 Bull Cassiope Dublin	60 Caresse Ultrasued	A	B COM	C alta
155 PETIT COIN CARRE	40x40x33/40	2165	2275	2380	2490	2595	2705	1710	1770	1835
159 RANGEMENT À ANGLE	11/27x36x24.5	845	880	910	945	980	1015	665	680	695
160 RANGEMENT DROIT	11x36x24.5	815	845	875	900	930	955	625	645	670
163 FAUT. DBL INCL. BERGANT PIVOTANT	33x34x42	2590	2725	2860	2995	3135	3270	2125	2185	2240
165 FAUTEUIL DOUBLE INCLINABLE	51x40x33/40	2685	2800	2910	3025	3140	3250	2260	2335	2410
167 SOFA APP. SANS BRAS ALLONGE GAUCHE	82x40x33/40	2815	2965	3110	3255	3405	3550	2215	2315	2410
168 SOFA APP. SANS BRAS ALLONGE DROIT	82x40x33/40	2815	2965	3110	3255	3405	3550	2215	2315	2410
169 FAUTEUIL DOUBLE INCLINABLE BRAS GAUCHE	41x40x33/40	2250	2340	2430	2520	2615	2705	1890	1980	2070
170 FAUTEUIL DOUBLE INCLINABLE BRAS DROIT	41x40x33/40	2250	2340	2430	2520	2615	2705	1890	1980	2070
171 FAUTEUIL DOUBLE INCLINABLE SANS BRAS	30,5x40x33/40	1780	1840	1895	1950	2010	2065	1495	1560	1630
173 CHAISE LONGUE DOUBLE BRAS GAUCHE	41x62x33/40	2165	2270	2370	2470	2575	2675	1735	1825	1920
174 CHAISE LONGUE DOUBLE BRAS DROIT	41x62x33/40	2165	2270	2370	2470	2575	2675	1735	1825	1920
175 FAUTEUIL DOUBLE BRAS GAUCHE	41x40x33/40	1800	1900	2005	2105	2205	2310	1455	1530	1600
176 FAUTEUIL DOUBLE BRAS DROIT	41x40x33/40	1800	1900	2005	2105	2205	2310	1455	1530	1600
177 FAUTEUIL DOUBLE SANS BRAS	30,5x40x33/40	1340	1415	1490	1560	1635	1710	1035	1100	1160
178 FAUTEUIL DOUBLE SANS BRAS ALLONGE-G	52x40x33/40	1750	1840	1930	2020	2110	2200	1390	1460	1530

## ROTTERDAM

- Appui-tête manuel sur tous les items (fixe sur centre rond).
- Fauteuil inclinable motorisé pleine jambe "à méc. \*protège-mur" (manuel n/d).
- Chaise longue inclinable motorisé (manuel n/d) avec appui-tête motorisé en option. Dégagement mural 8" et avant 5".
- Coussins de siège avec mousse modelée + 1" de mousse mémoire au-dessus; bras avec mousse mémoire.
- Couture: petit fil en tissu & gros fil plat en cuir.
- \*Exclus faut. 043 & 163: Dégagement mural 16".

Fauteuils 043 & 163: bras seront SANS insert de MÉTAL.

Note: 2 inclinables séparés par un coin ne peuvent pas ouvrir en même temps. Aucuns inclinables à côté d'item #155.

### OPTIONS

- Motorisé sans fil (batterie): ajoutez \$185/mec.
- \*Appui-tête motorisé: ajoutez \$185 ch. (\*N/D sur items fixes.)
- Mousse: Extra ferme ajoutez \$20/siège.
- Choix de bras (LARGE ou le PETIT bras qui sera sans insert de métal): Patte sur bras LARGE: LG103 bois ou Métal: LG189 cyl (noire ou chrome). PETIT Bras: LG08 bois ou Métal: LG196 cyl. (noire ou chrome) ou LG64 (carré). Spécifiez couleur.
- Profondeur d'assise: 20" ou \*22". \*Le 22" N/D sur faut. 043 & 163.
- Faut. 043-163: base en bois (spécifiez couleur).

### Configurations CINÉMA MAISON

Détails accessoires, porte gobelets et configurations : Voir page Optima Cinéma maison en annexe.

Ancrage pour accessoires: \$40 ch.

Porte-Gobelets: En métal: \$30 ch. | Illuminé: \$30 ch. | \*Illuminé avec contrôle (1 ou 2 moteurs): \$50 ch.

\*Lumière DEL sous le siège : \$30/siège.

Description	L x P x H	Cuir						Tissu		
		10	20 Madras Softy	30 Hugo Fantasy Illusion Tucson Utah Vintage Wild Laredo Yukon	40 Elegance Princess Santiago Sensation Sunset Trina Victoria	50 Bull Cassiope Dublin	60 Caress Ultrasued	A	B COM	C alta
179 FAUTEUIL DOUBLE SANS BRAS ALLONGE-D	52x40x33/40	1750	1840	1930	2020	2110	2200	1390	1460	1530
186 CAUS. SANS BRAS ALLONGEE RANGEMENT-G	68x40x33/40	2735	2825	2920	3010	3100	3190	2205	2280	2355
187 CAUS. SANS BRAS ALLONGEE RANGEMENT-D	68x40x33/40	2735	2825	2920	3010	3100	3190	2205	2280	2355
188 FAUT. SANS BRAS ALLONGE RANGEMENT-G	45x40x33/40	1810	1910	2015	2115	2215	2320	1465	1505	1545
189 FAUT. SANS BRAS ALLONGE RANGEMENT-D	45x40x33/40	1810	1910	2015	2115	2215	2320	1465	1505	1545
190 PETIT RANGEMENT À ANGLE	11/21x36x24.5	815	845	875	900	930	955	625	645	670
221 FAUT. DBL SANS BRAS ALLONGE RANGEMENT-G	52x40x33/40	1930	2025	2120	2215	2315	2410	1575	1640	1710
222 FAUT. DBL SANS BRAS ALLONGE RANGEMENT-D	52x40x33/40	1930	2025	2120	2215	2315	2410	1575	1640	1710
223 SOFA APP SANS BRAS ALLONGE RANGEMENT-G	82x40x33/40	3005	3150	3295	3445	3590	3735	2400	2505	2615
224 SOFA APP SANS BRAS ALLONGE RANGEMENT-D	82x40x33/40	3005	3150	3295	3445	3590	3735	2400	2505	2615
236 CHAISE LONGUE INCLINABLE BRAS GAUCHE	34x62x33/40	2445	2515	2590	2665	2735	2810	2060	2125	2195
237 CHAISE LONGUE INCLINABLE BRAS DROIT	34x62x33/40	2445	2515	2590	2665	2735	2810	2060	2125	2195
238 CHAISE LONGUE DBL INCLINABLE BRAS-G	41x62x33/40	2620	2720	2820	2925	3025	3125	2195	2285	2375
239 CHAISE LONGUE DBL INCLINABLE BRAS-D	41x62x33/40	2620	2720	2820	2925	3025	3125	2195	2285	2375
V51 PORTE VERRE A VIN	3.5 x 5.5 x 6.5	40	40	40	40	40	40	40	40	40
V52 TABLETTE PIVOTANTE EN PLASTIQUE	13 3/8 x 9 5/8	40	40	40	40	40	40	40	40	40



## ROTTERDAM

- Appui-tête manuel sur tous les items (fixe sur centre rond).
- Fauteuil inclinable motorisé pleine jambe "à méc. \*protège-mur" (manuel n/d).
- Chaise longue inclinable motorisé (manuel n/d) avec appui-tête motorisé en option. Dégagement mural 8" et avant 5".
- Coussins de siège avec mousse modelée + 1" de mousse mémoire au-dessus; bras avec mousse mémoire.
- Couture: petit fil en tissu & gros fil plat en cuir.
- \*Exclus faut. 043 & 163: Dégagement mural 16".

Fauteuils 043 & 163: bras seront SANS insert de MÉTAL.

Note: 2 inclinables séparés par un coin ne peuvent pas ouvrir en même temps. Aucuns inclinables à côté d'item #155.

### OPTIONS

- Motorisé sans fil (batterie): ajoutez \$185/mec.
- \*Appui-tête motorisé: ajoutez \$185 ch. (\*N/D sur items fixes.)
- Mousse: Extra ferme ajoutez \$20/siège.
- Choix de bras (LARGE ou le PETIT bras qui sera sans insert de métal): Patte sur bras LARGE: LG103 bois ou Métal: LG189 cyl (noire ou chrome). PETIT Bras: LG08 bois ou Métal: LG196 cyl. (noire ou chrome) ou LG64 (carré). Spécifiez couleur.
- Profondeur d'assise: 20" ou \*22". \*Le 22" N/D sur faut. 043 & 163.
- Faut. 043-163: base en bois (spécifiez couleur).

### Configurations CINÉMA MAISON

Détails accessoires, porte gobelets et configurations : Voir page Optima Cinéma maison en annexe.

Ancrage pour accessoires: \$40 ch.

Porte-Gobelets: En métal: \$30 ch. | Illuminé: \$30 ch. | \*Illuminé avec contrôle (1 ou 2 moteurs): \$50 ch.

\*Lumière DEL sous le siège : \$30/siège.

Description	L x P x H	Cuir						Tissu		
		10	20 Madras Softy	30 Hugo Fantasy Illusion Tucson Utah Vintage Wild Laredo Yukon	40 Elegance Princess Santiago Sensation Sunset Trina Victoria	50 Bull Cassiope Dublin	60 Caress Ultrasued	A	B COM	C alta
V53 TABLETTE PIVOTANTE EN BOIS	19 x 10	75	75	75	75	75	75	75	75	75
V54 PORTE TABLETTE	4.5 x 8 x 10	50	50	50	50	50	50	50	50	50
V55 LAMPE DEL	1.5x5x14 plié/bent	40	40	40	40	40	40	40	40	40
<b>CONFIGURATIONS</b>										
_A CONFIG (169-170)	82X40X40	4500	4680	4860	5040	5230	5410	3780	3960	4140
_B CONFIG (169-171-174)	113X62X40	6195	6450	6695	6940	7200	7445	5120	5365	5620
_C CONFIG (096-055-171-170)	115X115X40	9100	9485	9860	10240	10625	11005	7380	7695	8025
_D CONFIG (169-171-055-179)	115X96X40	7945	8295	8635	8980	9330	9675	6485	6770	7065
_J CONFIG (041-042)	68X40X40	4270	4430	4600	4770	4940	5110	3630	3710	3790
_K CONFIG (041-071-005)	92X62X40	5795	6010	6235	6450	6670	6895	4825	5005	5175
_L CONFIG (012-055-071-042)	102X102X40	8590	8950	9320	9690	10050	10425	7035	7290	7540
_M CONFIG (041-071-055-089)	102X89X40	7595	7950	8315	8675	9035	9400	6220	6430	6640



# ROTTERDAM

**OPTIMA**  
Collection

**Jaymar**

Conçu et fabriqué fièrement au Canada  
Proudly designed and made in Canada

Nos produits sont fabriqués à la main et des variations mineures peuvent survenir

Our product is hand-made and minor variations can occur.

## SPECIFICATIONS

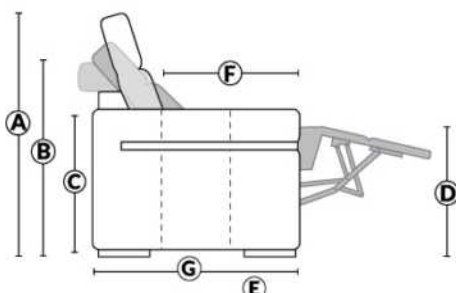

- Appui-tête levé Headrest up
- Appui-tête baissé Headrest down
- Complètement incliné Fully reclined

- A** Hauteur complète 40" Total Height
- B** Hauteur appui-tête baissé 33" Height headrest down
- C** Hauteur du bras 24,5" Arm Height
- D** Hauteur du siège 19,5" Seat height
- E** Profondeur inclinée 65" Depth fully reclined
- F** Profondeur d'assise 20"ou/ou 22" Seat depth
- G** Profondeur appui-tête monté 37,5" Depth with headrest up

## BRAS | ARMS

Option de bras:  
Bras Régulier Large 10" ou Petit bras 6"

Arm option  
Regular arm Large 10" or Small arm 6"

Contrôle de l'inclinaison situé à l'intérieur du bras  
Recliner control located on the inside of the arm.

Option d'accessoires disponible sur le bras régulier seulement  
Accessories option, available on Regular arms ONLY.

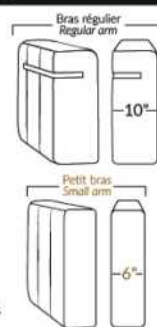

## FAUTEUIL BERÇANT PIVOTANT INCLINABLE SWIVEL ROCKING MOTION CHAIR

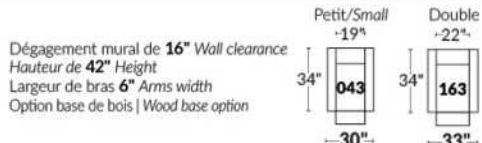

## SIÈGE 23" DE LARGE | 23" SEAT WIDTH

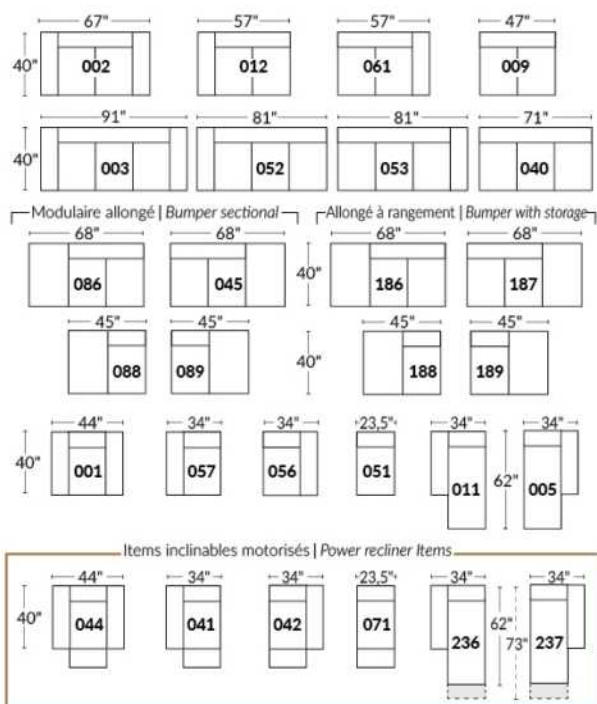

## SIÈGE 30" DE LARGE | 30" SEAT WIDTH

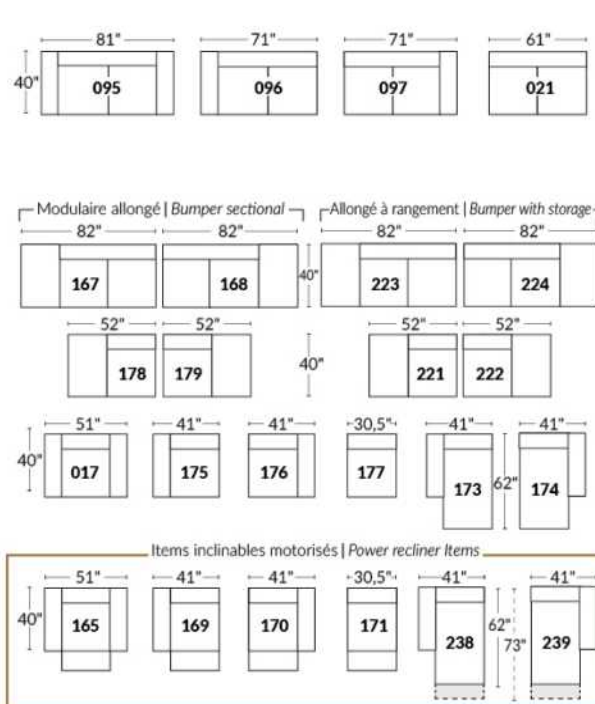

### Autres | Others

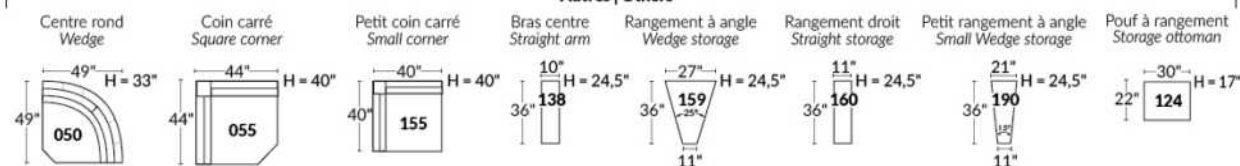

### EXEMPLE 23" EXAMPLE

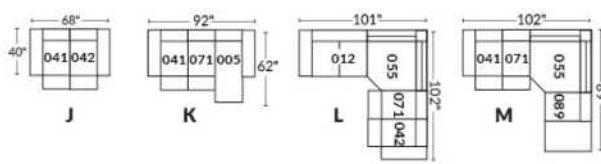

### EXEMPLE 30" EXAMPLE

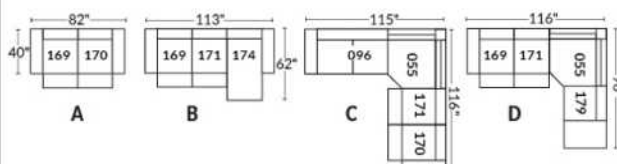

\*Disponibles sur certains modèles et SEULEMENT sur le BRAS LARGE.

### OPTIONS PORTE-GOBELETS

#### MÉTAL



Argent



Noir mat



Brun

#### ILLUMINÉ

1.



Porte-gobelet illuminé

2.



Porte-gobelet illuminé avec contrôle de l'inclinable, port USB & lumière DEL sous le siège

3.



Porte-gobelet illuminé avec contrôle double moteur, port USB & lumière DEL sous le siège

Nos porte-gobelets illuminés à un ou deux contrôles sont compatibles avec les lumières DEL sous le siège. Vous pouvez contrôler la lumière sur le porte-gobelet. Le porte-gobelet à 2 moteurs possède un contrôle remise à zéro (maison) pour remettre votre inclinable à la position de départ.

#### Lumière DEL sous le siège (en option)

Disponible seulement dans les configurations avec un minimum de 1 porte-gobelet illuminé à moteur qui contrôle l'ouverture et la fermeture de la lumière.

Pour les prix des options, voir la section description du modèle Optima.

Veuillez nous fournir un dessin de votre configuration qui indique le type de porte-gobelet et le positionnement.

#### Porte-gobelets avec contrôle

Il faut spécifier la position de ceux-ci; bras droit ou bras gauche et quel inclinable ils vont contrôler. Si vous avez une rangée de fauteuils avec plusieurs porte-gobelets, le contrôle sera par défaut sur le bras gauche et sur le droit pour le dernier bras extérieur.

#### EXEMPLE A

041-169 : Contrôleur et porte-gobelet à gauche  
071-171 : boutons tactiles sur le côté du siège  
042-170 : Contrôleur et porte-gobelet à droite

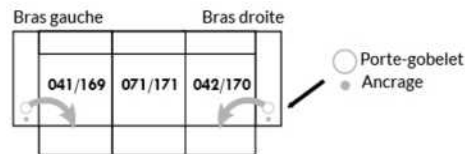

#### EXEMPLE B

071-171 : Ces deux items peuvent être connectés à un porte-gobelet intelligent qui pourra contrôler l'inclinable.  
Il faut alors utiliser un de ces items: 138,159, 160 et 190

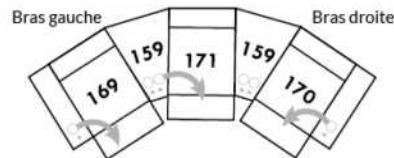

#### Informations sur les appui-têtes et boutons de contrôles des inclinables

##### AVEC porte-gobelet illuminés

Si vous prenez un item **stationnaire**, vous aurez par défaut le porte-gobelet N°1.  
Si vous prenez un **appui-tête manuel**, vous aurez le porte-gobelet N°2.  
Si vous prenez un **appui-tête électrique**, vous aurez par défaut le porte-gobelet N°3.

##### SANS porte-gobelet et avec un inclinable

Si vous prenez un item inclinable et un **appui-tête manuel**, il y aura un contrôle à boutons tactiles.  
Si vous prenez un item inclinable avec un **appui-tête électrique**, vous aurez un contrôleur à bouton poussoir double avec prise USB.  
Si c'est un **item sans bras** (071-171) il y aura alors les boutons tactiles.



Boutons tactiles



Boutons poussoirs

\*Disponibles sur certains modèles et SEULEMENT sur le BRAS LARGE.

### OPTIONS ACCESSOIRES

<p><b>Ancrage pour accessoires</b></p> 	<p><b>V51</b> Porte verre à vin</p> 	<p><b>V52</b> Tablette pivotante en plastique</p> 	<p><b>V53</b> Tablette pivotante en bois (choix de 8 couleurs)</p> 
<p><b>V54</b> Porte tablette</p> 	<p><b>V55</b> Lampe DEL</p> 	<p>Spécifiez sur quel bras (gauche ou droit) la tablette sera installée</p>	

Pour les prix des ancrages, voir la section description du modèle Optima et pour les accessoires vous référer à la fin de la liste de prix.

### Items 138-159-160-190 et bras large

Option ancrage et porte-gobelet \*Non disponible sur les petits bras\*.

Veuillez spécifier sur quel bras vous voulez avoir les ancrages et les porte-gobelets.

NB: Item 138- 159-160-190 sont non finis sur les côtés, doivent être utilisés entre 2 sièges. Chaque item à rangement possède 2 prises USB et une prise électrique à l'intérieur du rangement.

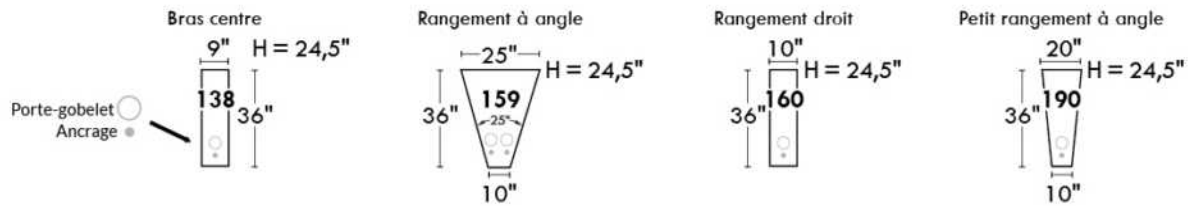

### SUGGESTIONS DE CONFIGURATIONS

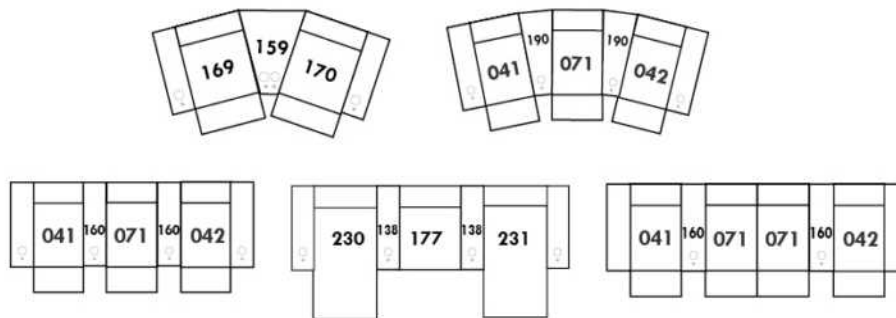

## SACHA

Caractéristiques: Modèle avec appui-tête ajustable manuel inclus avec tous les items (2 sur coin carré).

Appui-tête FIXE sur Centre Rond. Couture: Petit fil en tissu et en cuir.

Fauteuils inclinables, berçants, pivotants (items 043 & 163 seulement): coussin de siège avec mousse mémoire 1 po.

TISSU UNI RECOMMANDÉ.

Note: 2 sièges inclinables séparés par un centre rond (050) ou un coin carré (055) ne peuvent pas ouvrir en même temps.

OPTIONS - Fournir DESSIN de votre config.:

Petit bras 6": au même prix.

Pattes (spécifiez couleur): Sur bras LARGE: LG106 bois. Sur PETIT bras: LG195 bois.

Choix de profondeur d'assise : 20" ou \*22". \*Le 22" N/D sur fauteuils #043 et #163.

Fauteuils 043-163: avec base en bois (spécifiez couleur).

Mousse (extra Ferme ou Mémoire): Ajoutez 20\$/siège. Section allongée d'un item compte pour 1 siège & chaise longue pour 2 sièges.

Mécanisme motorisé inclinable avec bouton tactile ajoutez 185\$/mécanisme. Pour le SANS FIL (batterie), ajoutez \$365/mécanisme.

Description	L x P x H	Cuir						Tissu		
		10	20 Madras Softy	30 Hugo Fantasy Illusion Tucson Utah Vintage Wild Laredo Yukon	40 Elegance Princess Santiago Sensation Sunset Trina Victoria	50 Bull Cassiope Dublin	60 Caress Ultrasued	A	B COM	C alta
001 FAUTEUIL	42X 40X33/40	1845	1950	2060	2165	2275	2380	1400	1465	1535
002 CAUSEUSE	65X40X33/40	2675	2810	2945	3080	3215	3355	2035	2110	2185
003 SOFA	89X40X33/40	3270	3445	3620	3795	3970	4145	2465	2575	2680
005 CHAISE LONGUE BRAS DROIT	33X62X33/40	1760	1840	1920	1995	2075	2155	1310	1385	1465
009 CAUSEUSE SANS BRAS	47X40X33/40	2005	2075	2150	2225	2295	2370	1505	1575	1640
011 CHAISE LONGUE BRAS GAUCHE	33X62X33/40	1760	1840	1920	1995	2075	2155	1310	1385	1465
012 CAUSEUSE BRAS GAUCHE	56X40X33/40	2340	2445	2545	2645	2750	2850	1780	1855	1930
017 FAUTEUIL DOUBLE	49X40X33/40	1980	2080	2185	2285	2385	2490	1495	1550	1605
021 SOFA APPARTEMENT SANS BRAS	61X40X33/40	2275	2365	2455	2545	2635	2725	1710	1810	1910
040 SOFA SANS BRAS	71X40X33/40	2580	2670	2760	2850	2940	3030	1950	2055	2155
041 FAUTEUIL INCLINABLE BRAS-G	33X40X33/40	1705	1790	1875	1955	2040	2125	1330	1390	1455
042 FAUTEUIL INCLINABLE BRAS-D	33X40X33/40	1705	1790	1875	1955	2040	2125	1330	1390	1455
043 FAUTEUIL INCLINABLE BERÇANT PIVOTANT	30x34x42	2225	2330	2440	2545	2650	2760	1810	1860	1910
044 FAUTEUIL INCLINABLE	42X40X33/40	2040	2160	2280	2400	2515	2635	1615	1675	1735
045 CAUSEUSE SANS BRAS ALLONGEE DROIT	68X40X33/40	2355	2460	2570	2675	2780	2890	1790	1865	1945
050 CENTRE ROND	49X49X33	1760	1855	1950	2050	2145	2240	1245	1300	1360
051 FAUTEUIL SANS BRAS	23,5X40X33/40	1140	1195	1250	1310	1365	1420	865	930	990
052 SOFA BRAS GAUCHE	80X40X33/40	2930	3050	3165	3285	3405	3520	2205	2310	2410
053 SOFA BRAS DROIT	80X40X33/40	2930	3050	3165	3285	3405	3520	2205	2310	2410
055 COIN CARRE	44X44X33/40	2065	2180	2290	2405	2515	2630	1575	1645	1720
056 FAUTEUIL BRAS DROIT	33X40X33/40	1495	1580	1665	1750	1835	1920	1130	1185	1235
057 FAUTEUIL BRAS GAUCHE	33X40X33/40	1495	1580	1665	1750	1835	1920	1130	1185	1235



## SACHA

Caractéristiques: Modèle avec appui-tête ajustable manuel inclus avec tous les items (2 sur coin carré).

Appui-tête FIXE sur Centre Rond. Couture: Petit fil en tissu et en cuir.

Fauteuils inclinables, berçants, pivotants (items 043 & 163 seulement): coussin de siège avec mousse mémoire 1 po.

TISSU UNI RECOMMANDÉ.

Note: 2 sièges inclinables séparés par un centre rond (050) ou un coin carré (055) ne peuvent pas ouvrir en même temps.

OPTIONS - Fournir DESSIN de votre config.:

Petit bras 6": au même prix.

Pattes (spécifiez couleur): Sur bras LARGE: LG106 bois. Sur PETIT bras: LG195 bois.

Choix de profondeur d'assise : 20" ou \*22". \*Le 22" N/D sur fauteuils #043 et #163.

Fauteuils 043-163: avec base en bois (spécifiez couleur).

Mousse (extra Ferme ou Mémoire): Ajoutez 20\$/siège. Section allongée d'un item compte pour 1 siège & chaise longue pour 2 sièges.

Mécanisme motorisé inclinable avec bouton tactile ajoutez 185\$/mécanisme. Pour le SANS FIL (batterie), ajoutez \$365/mécanisme.

Description	L x P x H	Cuir						Tissu		
		10	20 Madras Softy	30 Hugo Fantasy Illusion Tucson Utah Vintage Wild Laredo Yukon	40 Elegance Princess Santiago Sensation Sunset Trina Victoria	50 Bull Cassiope Dublin	60 Caress Ultrasued	A	B COM	C alta
061 CAUSEUSE BRAS DROIT	56X40X33/40	2340	2445	2545	2645	2750	2850	1780	1855	1930
071 FAUTEUIL INCLINABLE SANS BRAS	23,5X40X33/40	1340	1415	1490	1560	1635	1710	1080	1155	1230
086 CAUSEUSE SANS BRAS ALLONGEE GAUCHE	68X40X33/40	2355	2460	2570	2675	2780	2890	1790	1865	1945
088 FAUTEUIL SANS BRAS ALLONGE GAUCHE	45X40X33/40	1505	1595	1685	1775	1865	1955	1140	1190	1240
089 FAUTEUIL SANS BRAS ALLONGE DROIT	45X40X33/40	1505	1595	1685	1775	1865	1955	1140	1190	1240
095 SOFA APPARTEMENT	79X40X33/40	2970	3145	3320	3495	3670	3845	2240	2340	2445
096 SOFA APPARTEMENT BRAS GAUCHE	70X40X33/40	2620	2750	2880	3010	3140	3270	1980	2075	2170
097 SOFA APPARTEMENT BRAS DROIT	70X40X33/40	2620	2750	2880	3010	3140	3270	1980	2075	2170
124 POUF AVEC RANGEMENT	30X22X17	800	825	855	885	910	940	685	695	710
163 FAUT. DBL INCL. BERÇANT PIVOTANT	33 x 34 x 42	2275	2405	2535	2665	2795	2925	1815	1865	1920
165 FAUTEUIL DOUBLE INCLINABLE	49X40X33/40	2170	2290	2410	2530	2645	2765	1690	1770	1850
167 SOFA APP. SANS BRAS ALLONGE GAUCHE	82X40X33/40	2625	2760	2895	3030	3165	3300	2005	2100	2195
168 SOFA APP. SANS BRAS ALLONGE DROIT	82X40X33/40	2625	2760	2895	3030	3165	3300	2005	2100	2195
169 FAUTEUIL DOUBLE INCLINABLE BRAS GAUCHE	40X40X33/40	1815	1910	2010	2105	2200	2295	1455	1510	1570
170 FAUTEUIL DOUBLE INCLINABLE BRAS DROIT	40X40X33/40	1815	1910	2010	2105	2200	2295	1455	1510	1570
171 FAUTEUIL DOUBLE INCLINABLE SANS BRAS	30,5X40X33/40	1475	1535	1590	1645	1705	1760	1230	1295	1365
173 CHAISE LONGUE DOUBLE BRAS GAUCHE	40X62X33/40	1920	2020	2120	2225	2325	2425	1465	1555	1645
174 CHAISE LONGUE DOUBLE BRAS DROIT	40X62X33/40	1920	2020	2120	2225	2325	2425	1465	1555	1645
175 FAUTEUIL DOUBLE BRAS GAUCHE	40X40X33/40	1605	1695	1790	1880	1970	2060	1230	1295	1365
176 FAUTEUIL DOUBLE BRAS DROIT	40X40X33/40	1605	1695	1790	1880	1970	2060	1230	1295	1365
177 FAUTEUIL DOUBLE SANS BRAS	30,5X40X33/40	1270	1330	1390	1455	1515	1580	955	1025	1095
178 FAUTEUIL DOUBLE SANS BRAS ALLONGE-G	52X40X33/40	1630	1735	1845	1950	2060	2165	1240	1300	1365

## SACHA

Caractéristiques: Modèle avec appui-tête ajustable manuel inclus avec tous les items (2 sur coin carré).

Appui-tête FIXE sur Centre Rond. Couture: Petit fil en tissu et en cuir.

Fauteuils inclinables, berçants, pivotants (items 043 & 163 seulement): coussin de siège avec mousse mémoire 1 po.

TISSU UNI RECOMMANDÉ.

Note: 2 sièges inclinables séparés par un centre rond (050) ou un coin carré (055) ne peuvent pas ouvrir en même temps.

OPTIONS - Fournir DESSIN de votre config.:

Petit bras 6": au même prix.

Pattes (spécifiez couleur): Sur bras LARGE: LG106 bois. Sur PETIT bras: LG195 bois.

Choix de profondeur d'assise : 20" ou \*22". \*Le 22" N/D sur fauteuils #043 et #163.

Fauteuils 043-163: avec base en bois (spécifiez couleur).

Mousse (extra Ferme ou Mémoire): Ajoutez 20\$/siège. Section allongée d'un item compte pour 1 siège & chaise longue pour 2 sièges.

Mécanisme motorisé inclinable avec bouton tactile ajoutez 185\$/mécanisme. Pour le SANS FIL (batterie), ajoutez \$365/mécanisme.

Description	L x P x H	Cuir						Tissu		
		10	20 Madras Softy	30 Hugo Fantasy Illusion Tucson Utah Vintage Wild Laredo Yukon	40 Elegance Princess Santiago Sensation Sunset Trina Victoria	50 Bull Cassiope Dublin	60 Caress Ultrasued	A	B COM	C alta
179 FAUTEUIL DOUBLE SANS BRAS ALLONGE-D	52X40X33/40	1630	1735	1845	1950	2060	2165	1240	1300	1365
<b>CONFIGURATIONS</b>										
A CONFIG (169-170)	80X40X33/40	3630	3820	4020	4210	4400	4590	2910	3020	3140
B CONFIG (169-171-174)	111X62X33/40	5210	5465	5720	5975	6230	6480	4150	4360	4580
C CONFIG (096-055-171-170)	114X115X33/40	7975	8375	8770	9165	9560	9955	6240	6525	6825
D CONFIG (169-171-055-179)	115X96X33/40	6985	7360	7735	8105	8480	8850	5500	5750	6020
J CONFIG (041-042)	66X40X33/40	3410	3580	3750	3910	4080	4250	2660	2780	2910
K CONFIG (041-071-005)	90X62X33/40	4805	5045	5285	5510	5750	5990	3720	3930	4150
L CONFIG (012-055-071-042)	100X101X33/40	7450	7830	8200	8565	8940	9315	5765	6045	6335
M CONFIG (041-071-055-089)	101X89X33/40	6615	6980	7340	7695	8055	8420	5125	5380	5645



# SACHA

PARALLELE  
Collection 33

Jaymar

Conçu et fabriqué fièrement au Canada  
Proudly designed and made in Canada

Nos produits sont fabriqués à la main et des variations mineures peuvent survenir.

Our product is hand-made and minor variations can occur.

## SPECIFICATIONS

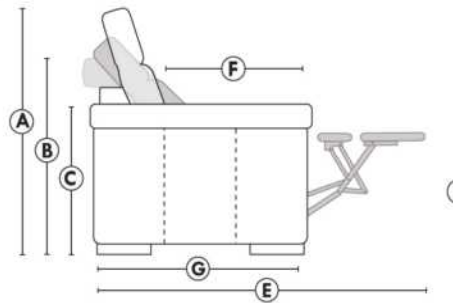

- Appui-tête levé Headrest up
- Appui-tête baissé Headrest down
- Complètement incliné Fully reclined

- A** Hauteur complète 40" Total Height
- B** Hauteur appui-tête baissé 33" Height headrest down
- C** Hauteur du bras 24" Arm Height
- D** Hauteur du siège 19,5" Seat height
- E** Profondeur inclinée 65" Depth fully reclined
- F** Profondeur d'assise 20" ou/ou 22" Seat depth
- G** Profondeur appui-tête monté 37,5" Depth with headrest up

## BRAS | ARMS

Option de bras:  
Bras Régulier Large 9" ou Petit bras 6"

Arm option  
Regular arm Large 9" or Small arm 6"

Contrôle de l'inclinaison situé à l'intérieur du bras  
Recliner control located on the inside of the arm.

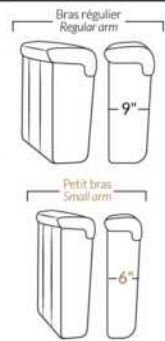

## FAUTEUIL BERÇANT PIVOTANT INCLINABLE SWIVEL ROCKING MOTION CHAIR

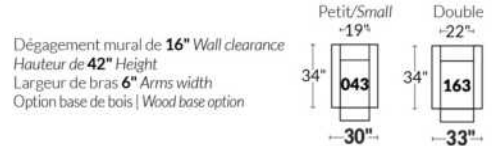

## SIÈGE 23" DE LARGE | 23" SEAT WIDTH

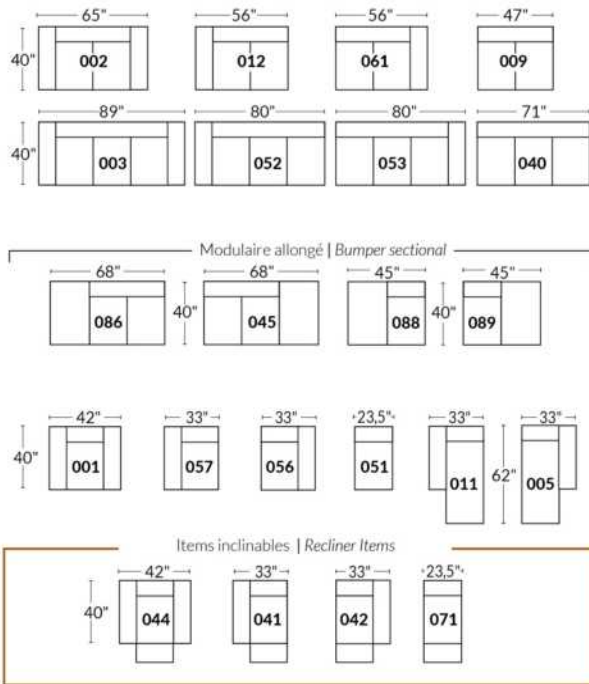

## SIÈGE 30" DE LARGE | 30" SEAT WIDTH

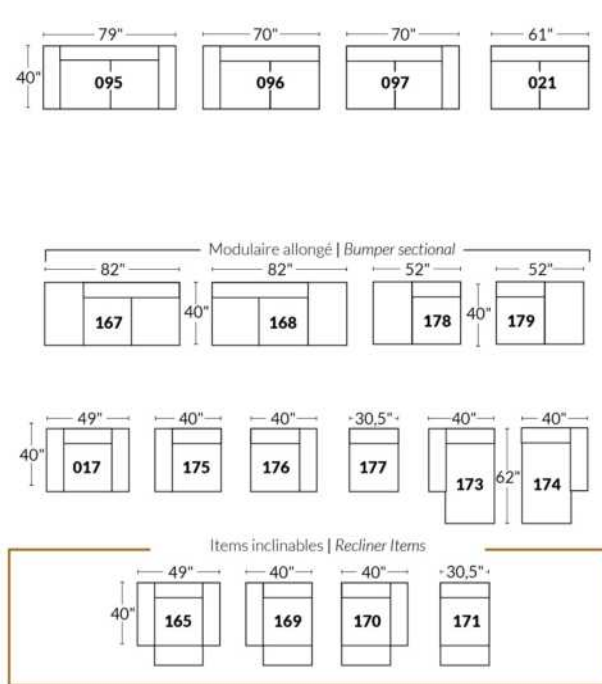

## Autres | Others

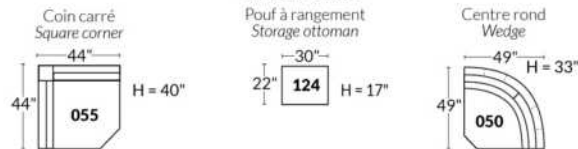

## EXEMPLE 23" EXAMPLE

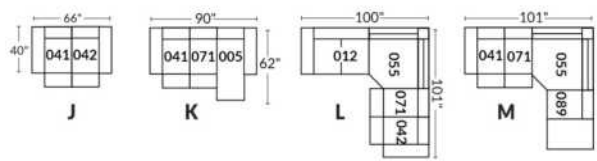

## EXEMPLE 30" EXAMPLE

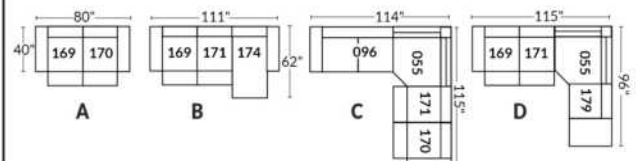



## SAN DIEGO

**Caractéristiques:**

- Appui-tête ajustable manuel sur tous les items (fixe sur centre rond).
- Fauteuil inclinable motorisé pleine jambe "à mécanisme \*protège-mur " (manuel n/d).
- Chaise longue inclinable motorisé (manuel n/d) avec appui-tête motorisé en option. Dégagement mural 8" et avant 5".
- Coussins de siège avec mousse modelée + 1" de mousse mémoire au-dessus; bras avec mousse mémoire.
- Couture: petit fil en tissu et gros fil plat en cuir.
- \*Exclus faut. 043 & 163 : Dégagement mural 16"

Note: 2 inclinables séparés par un coin ne peuvent pas ouvrir en même temps. Aucuns inclinables à côté d'item #155.

**OPTIONS**

- Motorisé sans fil (batterie): ajoutez \$185/mec.
- \*Appui-tête motorisé: ajoutez \$185 ch. (\*N/D sur items fixes.)
- Mousse: Extra ferme ajoutez \$20/siège.
- Choix de bras (LARGE ou PETIT de 6"): Pattes sur bras LARGE: LG103 bois ou LG189 métal (noire ou chrome). PETIT Bras: LG08 bois ou LG196 métal (noire ou chrome). Spécifiez couleur.
- Profondeur d'assise au même prix: 20" ou \*22". \*Le 22" N/D sur faut. 043 & 163.
- Faut. 043-163: avec base en bois (spécifiez couleur).

**Configurations CINÉMA MAISON**

Détails accessoires, porte gobelets et configurations : Voir page Optima Cinéma maison en annexe.

Ancrage pour accessoires: \$40 ch.

Porte-Gobelets : En métal: \$30 ch. | Illuminé: \$30 ch. | \*Illuminé avec contrôle (1 ou 2 moteurs): \$50 ch.

\*Lumière DEL sous le siège : \$30/siège.

Description	L x P x H	Cuir						Tissu		
		10	20 Madras Softy	30 Hugo Fantasy Illusion Tucson Utah Vintage Wild Laredo Yukon	40 Elegance Princess Santiago Sensation Sunset Trina Victoria	50 Bull Cassiope Dublin	60 Caress Ultrasued	A	B COM	C alta
001 FAUTEUIL	45x40x33/40	2140	2240	2340	2445	2545	2645	1735	1790	1840
002 CAUSEUSE	68x40x33/40	3055	3185	3315	3445	3575	3705	2460	2545	2630
003 SOFA	92x40x33/40	3690	3860	4030	4200	4370	4540	2970	3070	3170
005 CHAISE LONGUE BRAS DROIT	35x62x33/40	1995	2070	2145	2215	2290	2365	1595	1665	1730
009 CAUSEUSE SANS BRAS	47x40x33/40	2145	2225	2300	2380	2460	2540	1685	1775	1865
011 CHAISE LONGUE BRAS GAUCHE	35x62x33/40	1995	2070	2145	2215	2290	2365	1595	1665	1730
012 CAUSEUSE BRAS GAUCHE	58x40x33/40	2625	2735	2850	2965	3075	3190	2095	2180	2260
017 FAUTEUIL DOUBLE	52x40x33/40	2240	2355	2465	2580	2690	2805	1810	1880	1945
021 SOFA APPARTEMENT SANS BRAS	61x40x33/40	2420	2535	2645	2760	2875	2985	1890	1985	2080
040 SOFA SANS BRAS	71x40x33/40	2770	2900	3030	3160	3290	3420	2205	2310	2410
041 FAUTEUIL INCLINABLE BRAS-G	35x40x33/40	2135	2215	2300	2385	2470	2555	1815	1855	1895
042 FAUTEUIL INCLINABLE BRAS-D	35x40x33/40	2135	2215	2300	2385	2470	2555	1815	1855	1895
043 FAUTEUIL INCLINABLE BERÇANT PIVOTANT	30x34x42	2530	2650	2775	2900	3025	3150	2120	2170	2225
044 FAUTEUIL INCLINABLE	45x40x33/40	2575	2675	2775	2880	2980	3080	2170	2230	2285
045 CAUSEUSE SANS BRAS ALLONGEE DROIT	68x40x33/40	2540	2645	2755	2860	2970	3075	2020	2095	2165
050 CENTRE ROND	49x49x33	1860	1975	2085	2200	2315	2425	1370	1440	1505

## SAN DIEGO

### Caractéristiques:

- Appui-tête ajustable manuel sur tous les items (fixe sur centre rond).
- Fauteuil inclinable motorisé pleine jambe "à mécanisme \*protège-mur " (manuel n/d).
- Chaise longue inclinable motorisé (manuel n/d) avec appui-tête motorisé en option. Dégagement mural 8" et avant 5".
- Coussins de siège avec mousse modelée + 1" de mousse mémoire au-dessus; bras avec mousse mémoire.
- Couture: petit fil en tissu et gros fil plat en cuir.
- \*Exclus faut. 043 & 163 : Dégagement mural 16"

Note: 2 inclinables séparés par un coin ne peuvent pas ouvrir en même temps. Aucuns inclinables à côté d'item #155.

### OPTIONS

- Motorisé sans fil (batterie): ajoutez \$185/mec.
- \*Appui-tête motorisé: ajoutez \$185 ch. (\*N/D sur items fixes.)
- Mousse: Extra ferme ajoutez \$20/siège.
- Choix de bras (LARGE ou PETIT de 6"): Pattes sur bras LARGE: LG103 bois ou LG189 métal (noire ou chrome). PETIT Bras: LG08 bois ou LG196 métal (noire ou chrome). Spécifiez couleur.
- Profondeur d'assise au même prix: 20" ou \*22". \*Le 22" N/D sur faut. 043 & 163.
- Faut. 043-163: avec base en bois (spécifiez couleur).

### Configurations CINÉMA MAISON

Détails accessoires, porte gobelets et configurations : Voir page Optima Cinéma maison en annexe.

Ancrage pour accessoires: \$40 ch.

Porte-Gobelets : En métal: \$30 ch. | Illuminé: \$30 ch. | \*Illuminé avec contrôle (1 ou 2 moteurs): \$50 ch.

\*Lumière DEL sous le siège : \$30/siège.

Description	L x P x H	Cuir						Tissu		
		10	20 Madras Softy	30 Hugo Fantasy Illusion Tucson Utah Vintage Wild Laredo Yukon	40 Elegance Princess Santiago Sensation Sunset Trina Victoria	50 Bull Cassiope Dublin	60 Caress Ultrasued	A	B COM	C alta
051 FAUTEUIL SANS BRAS	23,5x40x33/40	1230	1285	1340	1400	1455	1510	955	1020	1080
052 SOFA BRAS GAUCHE	82x40x33/40	3245	3400	3550	3705	3855	4010	2590	2700	2805
053 SOFA BRAS DROIT	82x40x33/40	3245	3400	3550	3705	3855	4010	2590	2700	2805
055 COIN CARRE	44x44x33/40	2165	2275	2380	2490	2595	2705	1710	1770	1835
056 FAUTEUIL BRAS DROIT	35x40x33/40	1710	1780	1855	1930	2005	2075	1360	1425	1495
057 FAUTEUIL BRAS GAUCHE	35x40x33/40	1710	1780	1855	1930	2005	2075	1360	1425	1495
061 CAUSEUSE BRAS DROIT	58x40x33/40	2625	2735	2850	2965	3075	3190	2095	2180	2260
071 FAUTEUIL INCLINABLE SANS BRAS	23,5x40x33/40	1665	1725	1790	1850	1910	1975	1415	1485	1550
086 CAUSEUSE SANS BRAS ALLONGEE GAUCHE	68x40x33/40	2540	2645	2755	2860	2970	3075	2020	2095	2165
088 FAUTEUIL SANS BRAS ALLONGE GAUCHE	45x40x33/40	1630	1735	1845	1950	2060	2165	1280	1320	1360
089 FAUTEUIL SANS BRAS ALLONGE DROIT	45x40x33/40	1630	1735	1845	1950	2060	2165	1280	1320	1360
095 SOFA APPARTEMENT	82x40x33/40	3325	3490	3650	3815	3980	4145	2660	2765	2875
096 SOFA APPARTEMENT BRAS GAUCHE	72x40x33/40	2905	3030	3155	3280	3405	3530	2285	2385	2490
097 SOFA APPARTEMENT BRAS DROIT	72x40x33/40	2905	3030	3155	3280	3405	3530	2285	2385	2490
124 POUF AVEC RANGEMENT	30x22x17	845	865	890	910	935	955	735	760	780
138 BRAS CENTRE	10.5x36x22.5	470	510	550	590	630	670	400	415	430

## SAN DIEGO

### Caractéristiques:

- Appui-tête ajustable manuel sur tous les items (fixe sur centre rond).
- Fauteuil inclinable motorisé pleine jambe "à mécanisme \*protège-mur " (manuel n/d).
- Chaise longue inclinable motorisé (manuel n/d) avec appui-tête motorisé en option. Dégagement mural 8" et avant 5".
- Coussins de siège avec mousse modelée + 1" de mousse mémoire au-dessus; bras avec mousse mémoire.
- Couture: petit fil en tissu et gros fil plat en cuir.
- \*Exclus faut. 043 & 163 : Dégagement mural 16"

Note: 2 inclinables séparés par un coin ne peuvent pas ouvrir en même temps. Aucuns inclinables à côté d'item #155.

### OPTIONS

- Motorisé sans fil (batterie): ajoutez \$185/mec.
- \*Appui-tête motorisé: ajoutez \$185 ch. (\*N/D sur items fixes.)
- Mousse: Extra ferme ajoutez \$20/siège.
- Choix de bras (LARGE ou PETIT de 6"): Pattes sur bras LARGE: LG103 bois ou LG189 métal (noire ou chrome). PETIT Bras: LG08 bois ou LG196 métal (noire ou chrome). Spécifiez couleur.
- Profondeur d'assise au même prix: 20" ou \*22". \*Le 22" N/D sur faut. 043 & 163.
- Faut. 043-163: avec base en bois (spécifiez couleur).

### Configurations CINÉMA MAISON

Détails accessoires, porte gobelets et configurations : Voir page Optima Cinéma maison en annexe.

Ancrage pour accessoires: \$40 ch.

Porte-Gobelets : En métal: \$30 ch. | Illuminé: \$30 ch. | \*Illuminé avec contrôle (1 ou 2 moteurs): \$50 ch.

\*Lumière DEL sous le siège : \$30/siège.

Description	L x P x H	Cuir						Tissu		
		10	20 Madras Softy	30 Hugo Fantasy Illusion Tucson Utah Vintage Wild Laredo Yukon	40 Elegance Princess Santiago Sensation Sunset Trina Victoria	50 Bull Cassiope Dublin	60 Caress Ultrasued	A	B COM	C alta
155 PETIT COIN CARRE	40x40x33/40	2165	2275	2380	2490	2595	2705	1710	1770	1835
159 RANGEMENT À ANGLE	12/27x36x22.5	845	880	910	945	980	1015	665	680	695
160 RANGEMENT DROIT	12x36x22.5	815	845	875	900	930	955	625	645	670
163 FAUT. DBL INCL. BERCANT PIVOTANT	33x34x42	2590	2725	2860	2995	3135	3270	2125	2185	2240
165 FAUTEUIL DOUBLE INCLINABLE	52x40x33/40	2685	2800	2910	3025	3140	3250	2260	2335	2410
167 SOFA APP. SANS BRAS ALLONGE GAUCHE	82x40x33/40	2815	2965	3110	3255	3405	3550	2215	2315	2410
168 SOFA APP. SANS BRAS ALLONGE DROIT	82x40x33/40	2815	2965	3110	3255	3405	3550	2215	2315	2410
169 FAUTEUIL DOUBLE INCLINABLE BRAS GAUCHE	42x40x33/40	2250	2340	2430	2520	2615	2705	1890	1980	2070
170 FAUTEUIL DOUBLE INCLINABLE BRAS DROIT	42x40x33/40	2250	2340	2430	2520	2615	2705	1890	1980	2070
171 FAUTEUIL DOUBLE INCLINABLE SANS BRAS	30,5x40x33/40	1780	1840	1895	1950	2010	2065	1495	1560	1630
173 CHAISE LONGUE DOUBLE BRAS GAUCHE	42x62x33/40	2165	2270	2370	2470	2575	2675	1735	1825	1920
174 CHAISE LONGUE DOUBLE BRAS DROIT	42x62x33/40	2165	2270	2370	2470	2575	2675	1735	1825	1920
175 FAUTEUIL DOUBLE BRAS GAUCHE	42x40x33/40	1800	1900	2005	2105	2205	2310	1455	1530	1600
176 FAUTEUIL DOUBLE BRAS DROIT	42x40x33/40	1800	1900	2005	2105	2205	2310	1455	1530	1600
177 FAUTEUIL DOUBLE SANS BRAS	30,5x40x33/40	1340	1415	1490	1560	1635	1710	1035	1100	1160
178 FAUTEUIL DOUBLE SANS BRAS ALLONGE-G	52x40x33/40	1750	1840	1930	2020	2110	2200	1390	1460	1530

## SAN DIEGO

**Caractéristiques:**

- Appui-tête ajustable manuel sur tous les items (fixe sur centre rond).
- Fauteuil inclinable motorisé pleine jambe "à mécanisme \*protège-mur " (manuel n/d).
- Chaise longue inclinable motorisé (manuel n/d) avec appui-tête motorisé en option. Dégagement mural 8" et avant 5".
- Coussins de siège avec mousse modelée + 1" de mousse mémoire au-dessus; bras avec mousse mémoire.
- Couture: petit fil en tissu et gros fil plat en cuir.
- \*Exclus faut. 043 & 163 : Dégagement mural 16"

Note: 2 inclinables séparés par un coin ne peuvent pas ouvrir en même temps. Aucuns inclinables à côté d'item #155.

**OPTIONS**

- Motorisé sans fil (batterie): ajoutez \$185/mec.
- \*Appui-tête motorisé: ajoutez \$185 ch. (\*N/D sur items fixes.)
- Mousse: Extra ferme ajoutez \$20/siège.
- Choix de bras (LARGE ou PETIT de 6"): Pattes sur bras LARGE: LG103 bois ou LG189 métal (noire ou chrome). PETIT Bras: LG08 bois ou LG196 métal (noire ou chrome). Spécifiez couleur.
- Profondeur d'assise au même prix: 20" ou \*22". \*Le 22" N/D sur faut. 043 & 163.
- Faut. 043-163: avec base en bois (spécifiez couleur).

**Configurations CINÉMA MAISON**

Détails accessoires, porte gobelets et configurations : Voir page Optima Cinéma maison en annexe.

Ancrage pour accessoires: \$40 ch.

Porte-Gobelets : En métal: \$30 ch. | Illuminé: \$30 ch. | \*Illuminé avec contrôle (1 ou 2 moteurs): \$50 ch.

\*Lumière DEL sous le siège : \$30/siège.

Description	L x P x H	Cuir						Tissu		
		10	20 Madras Softy	30 Hugo Fantasy Illusion Tucson Utah Vintage Wild Laredo Yukon	40 Elegance Princess Santiago Sensation Sunset Trina Victoria	50 Bull Cassiope Dublin	60 Caress Ultrasued	A	B COM	C alta
179 FAUTEUIL DOUBLE SANS BRAS ALLONGE-D	52x40x33/40	1750	1840	1930	2020	2110	2200	1390	1460	1530
186 CAUS. SANS BRAS ALLONGEE RANGEMENT-G	68x40x33/40	2735	2825	2920	3010	3100	3190	2205	2280	2355
187 CAUS. SANS BRAS ALLONGEE RANGEMENT-D	68x40x33/40	2735	2825	2920	3010	3100	3190	2205	2280	2355
188 FAUT. SANS BRAS ALLONGE RANGEMENT-G	45x40x33/40	1810	1910	2015	2115	2215	2320	1465	1505	1545
189 FAUT. SANS BRAS ALLONGE RANGEMENT-D	45x40x33/40	1810	1910	2015	2115	2215	2320	1465	1505	1545
190 PETIT RANGEMENT À ANGLE	12/21x36x22.5	815	845	875	900	930	955	625	645	670
221 FAUT. DBL SANS BRAS ALLONGE RANGEMENT-G	52x40x33/40	1930	2025	2120	2215	2315	2410	1575	1640	1710
222 FAUT. DBL SANS BRAS ALLONGE RANGEMENT-D	52x40x33/40	1930	2025	2120	2215	2315	2410	1575	1640	1710
223 SOFA APP SANS BRAS ALLONGE RANGEMENT-G	82x40x33/40	3005	3150	3295	3445	3590	3735	2400	2505	2615
224 SOFA APP SANS BRAS ALLONGE RANGEMENT-D	82x40x33/40	3005	3150	3295	3445	3590	3735	2400	2505	2615
236 CHAISE LONGUE INCLINABLE BRAS GAUCHE	35x62x33/40	2445	2515	2590	2665	2735	2810	2060	2125	2195
237 CHAISE LONGUE INCLINABLE BRAS DROIT	35x62x33/40	2445	2515	2590	2665	2735	2810	2060	2125	2195
238 CHAISE LONGUE DBL INCLINABLE BRAS-G	42x62x33/40	2620	2720	2820	2925	3025	3125	2195	2285	2375
239 CHAISE LONGUE DBL INCLINABLE BRAS-D	42x62x33/40	2620	2720	2820	2925	3025	3125	2195	2285	2375
V51 PORTE VERRE A VIN	3.5 x 5.5 x 6.5	40	40	40	40	40	40	40	40	40
V52 TABLETTE PIVOTANTE EN PLASTIQUE	13 3/8 x 9 5/8	40	40	40	40	40	40	40	40	40

## SAN DIEGO

### Caractéristiques:

- Appui-tête ajustable manuel sur tous les items (fixe sur centre rond).
- Fauteuil inclinable motorisé pleine jambe "à mécanisme \*protège-mur " (manuel n/d).
- Chaise longue inclinable motorisé (manuel n/d) avec appui-tête motorisé en option. Dégagement mural 8" et avant 5".
- Coussins de siège avec mousse modelée + 1" de mousse mémoire au-dessus; bras avec mousse mémoire.
- Couture: petit fil en tissu et gros fil plat en cuir.
- \*Exclus faut. 043 & 163 : Dégagement mural 16"

Note: 2 inclinables séparés par un coin ne peuvent pas ouvrir en même temps. Aucuns inclinables à côté d'item #155.

### OPTIONS

- Motorisé sans fil (batterie): ajoutez \$185/mec.
- \*Appui-tête motorisé: ajoutez \$185 ch. (\*N/D sur items fixes.)
- Mousse: Extra ferme ajoutez \$20/siège.
- Choix de bras (LARGE ou PETIT de 6"): Pattes sur bras LARGE: LG103 bois ou LG189 métal (noire ou chrome). PETIT Bras: LG08 bois ou LG196 métal (noire ou chrome). Spécifiez couleur.
- Profondeur d'assise au même prix: 20" ou \*22". \*Le 22" N/D sur faut. 043 & 163.
- Faut. 043-163: avec base en bois (spécifiez couleur).

### Configurations CINÉMA MAISON

Détails accessoires, porte gobelets et configurations : Voir page Optima Cinéma maison en annexe.

Ancrage pour accessoires: \$40 ch.

Porte-Gobelets : En métal: \$30 ch. | Illuminé: \$30 ch. | \*Illuminé avec contrôle (1 ou 2 moteurs): \$50 ch.

\*Lumière DEL sous le siège : \$30/siège.

Description	L x P x H	Cuir						Tissu		
		10	20 Madras Softy	30 Hugo Fantasy Illusion Tucson Utah Vintage Wild Laredo Yukon	40 Elegance Princess Santiago Sensation Sunset Trina Victoria	50 Bull Cassiope Dublin	60 Caress Ultrasued	A	B COM	C alta
V53 TABLETTE PIVOTANTE EN BOIS	19 x 10	70	70	70	70	70	70	70	70	70
V54 PORTE TABLETTE	4.5 x 8 x 10	50	50	50	50	50	50	50	50	50
V55 LAMPE DEL	1.5x5x14 plié/bent	40	40	40	40	40	40	40	40	40
<b>CONFIGURATIONS</b>										
_A CONFIG (169-170)	84X40X40	4500	4680	4860	5040	5230	5410	3780	3960	4140
_B CONFIG (169-171-174)	115X62X40	6195	6450	6695	6940	7200	7445	5120	5365	5620
_C CONFIG (096-055-171-170)	116X116X40	9100	9485	9860	10240	10625	11005	7380	7695	8025
_D CONFIG (169-171-055-179)	116X96X40	7945	8295	8635	8980	9330	9675	6485	6770	7065
_J CONFIG (041-042)	70X40X40	4270	4430	4600	4770	4940	5110	3630	3710	3790
_K CONFIG (041-071-005)	94X62X40	5795	6010	6235	6450	6670	6895	4825	5005	5175
_L CONFIG (012-055-071-042)	102X102X40	8590	8950	9320	9690	10050	10425	7035	7290	7540
_M CONFIG (041-071-055-089)	103X89X40	7595	7950	8315	8675	9035	9400	6220	6430	6640



# SAN DIEGO

**OPTIMA**  
Collection

**Jaymar**

Conçu et fabriqué fièrement au Canada  
Proudly designed and made in Canada

Nos produits sont fabriqués à la main et des variations mineures peuvent survenir.

Our product is hand-made and minor variations can occur.

## SPECIFICATIONS

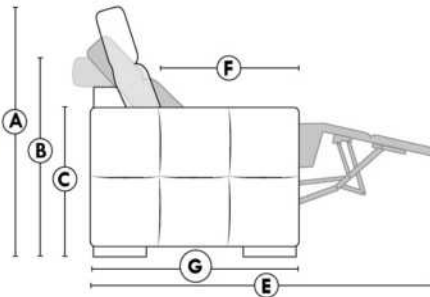

- Appui-tête levé / Headrest up
- Appui-tête baissé / Headrest down
- Complètement incliné / Fully reclined

- A** Hauteur complète 40" Total Height
- B** Hauteur appui-tête baissé 33" Height headrest down
- C** Hauteur du bras 22,5" Arm Height
- D** Hauteur du siège 19,5" Seat height
- E** Profondeur inclinée 65" Depth fully reclined
- F** Profondeur d'assise 20"ou/ou 22" Seat depth
- G** Profondeur appui-tête monté 37,5" Depth with headrest up

## BRAS | ARMS

Option de bras:  
Bras Régulier Large 10,5" ou Petit bras 6"

Arm option  
Regular arm Large 10,5" or Small arm 6"

Contrôle de l'inclinaison situé à l'intérieur du bras  
Recliner control located on the inside of the arm.

Option d'accessoires disponible sur le bras régulier seulement  
Accessories option, available on Regular arms ONLY.

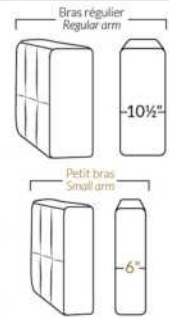

## FAUTEUIL BERÇANT PIVOTANT INCLINABLE SWIVEL ROCKING MOTION CHAIR



## SIÈGE 23" DE LARGE | 23" SEAT WIDTH

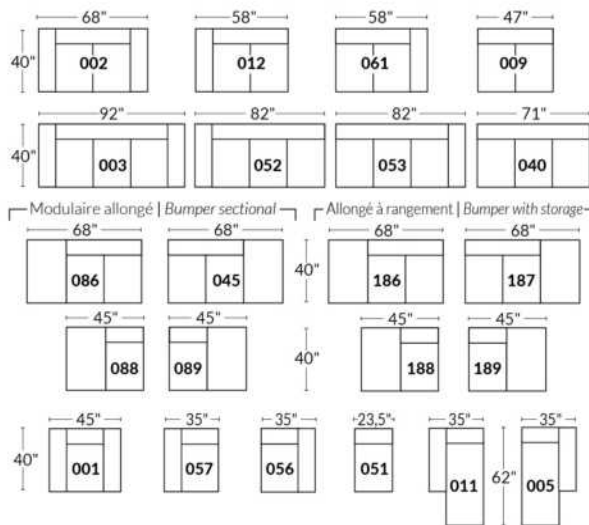

### Items inclinables motorisés | Power recliner Items

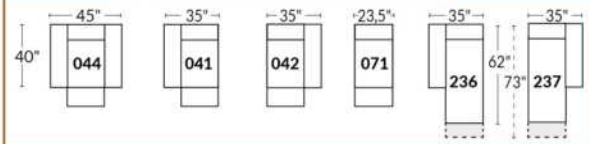

## SIÈGE 30" DE LARGE | 30" SEAT WIDTH

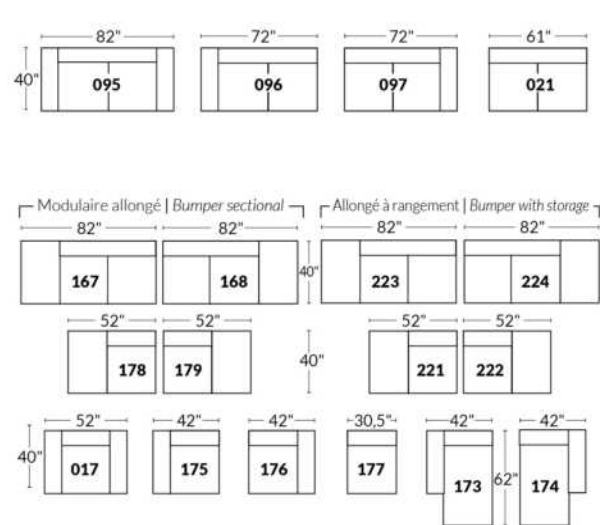

### Items inclinables motorisés | Power recliner Items

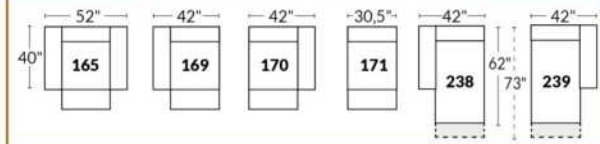

## Autres | Others

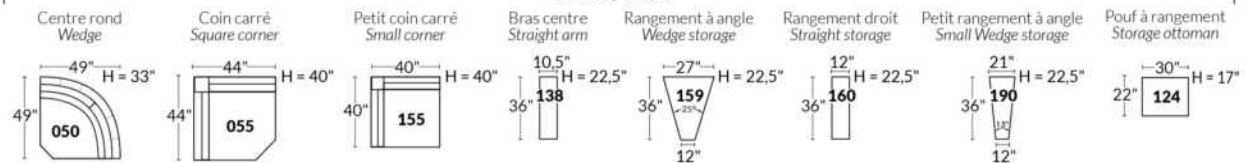

## EXEMPLE 23" EXAMPLE

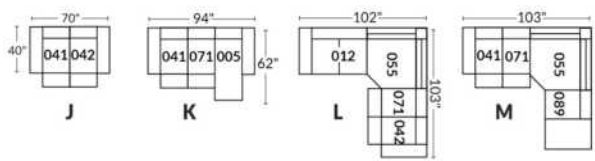

## EXEMPLE 30" EXAMPLE

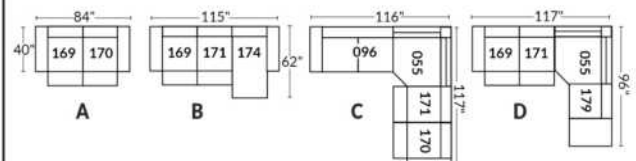

\*Disponibles sur certains modèles et SEULEMENT sur le BRAS LARGE.

### OPTIONS PORTE-GOBELETS

#### MÉTAL



Argent



Noir mat



Brun

#### ILLUMINÉ

1.



Porte-gobelet illuminé

2.



Porte-gobelet illuminé avec contrôle de l'inclinable, port USB & lumière DEL sous le siège

3.



Porte-gobelet illuminé avec contrôle double moteur, port USB & lumière DEL sous le siège

Nos porte-gobelets illuminés à un ou deux contrôles sont compatibles avec les lumières DEL sous le siège. Vous pouvez contrôler la lumière sur le porte-gobelet. Le porte-gobelet à 2 moteurs possède un contrôle remise à zéro (maison) pour remettre votre inclinable à la position de départ.

#### Lumière DEL sous le siège (en option)

Disponible seulement dans les configurations avec un minimum de 1 porte-gobelet illuminé à moteur qui contrôle l'ouverture et la fermeture de la lumière.

Pour les prix des options, voir la section description du modèle Optima.

Veuillez nous fournir un dessin de votre configuration qui indique le type de porte-gobelet et le positionnement.

#### Porte-gobelets avec contrôle

Il faut spécifier la position de ceux-ci; bras droit ou bras gauche et quel inclinable ils vont contrôler. Si vous avez une rangée de fauteuils avec plusieurs porte-gobelets, le contrôle sera par défaut sur le bras gauche et sur le droit pour le dernier bras extérieur.

#### EXEMPLE A

041-169 : Contrôleur et porte-gobelet à gauche

071-171 : boutons tactiles sur le côté du siège

042-170 : Contrôleur et porte-gobelet à droite

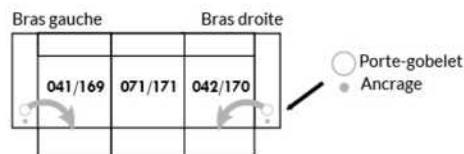

#### EXEMPLE B

071-171 : Ces deux items peuvent être connectés à un porte-gobelet intelligent qui pourra contrôler l'inclinable.

Il faut alors utiliser un de ces items: 138,159, 160 et 190

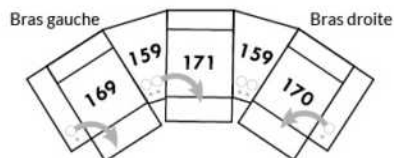

#### Informations sur les appui-têtes et boutons de contrôles des inclinables

##### AVEC porte-gobelet illuminés

Si vous prenez un item **stationnaire**, vous aurez par défaut le porte-gobelet N°1.

Si vous prenez un **appui-tête manuel**, vous aurez le porte-gobelet N°2.

Si vous prenez un **appui-tête électrique**, vous aurez par défaut le porte-gobelet N°3.

##### SANS porte-gobelet et avec un inclinable

Si vous prenez un item inclinable et un **appui-tête manuel**, il y aura un contrôle à boutons tactiles.

Si vous prenez un item inclinable avec un **appui-tête électrique**, vous aurez un contrôleur à bouton poussoir double avec prise USB.

Si c'est un **item sans bras** (071-171) il y aura alors les boutons tactiles.



Boutons tactiles



Boutons poussoirs



\*Disponibles sur certains modèles et SEULEMENT sur le BRAS LARGE.

### OPTIONS ACCESSOIRES



Pour les prix des ancrages, voir la section description du modèle Optima et pour les accessoires vous référer à la fin de la liste de prix.

### Items 138-159-160-190 et bras large

Option ancrage et porte-gobelet \*Non disponible sur les petits bras\*.

Veuillez spécifier sur quel bras vous voulez avoir les ancrages et les porte-gobelets.

NB: Item 138- 159-160-190 sont non finis sur les côtés, doivent être utilisés entre 2 sièges. Chaque item à rangement possède 2 prises USB et une prise électrique à l'intérieur du rangement.

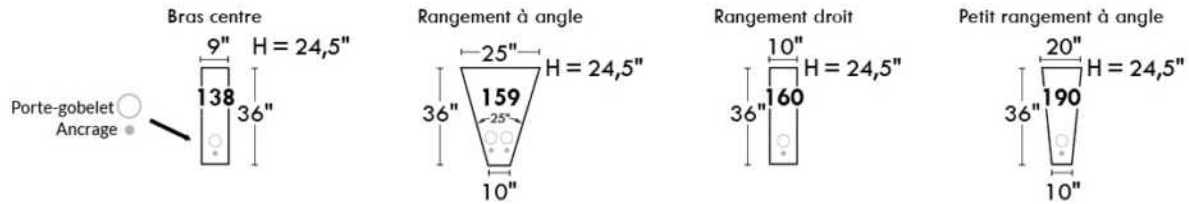

### SUGGESTIONS DE CONFIGURATIONS

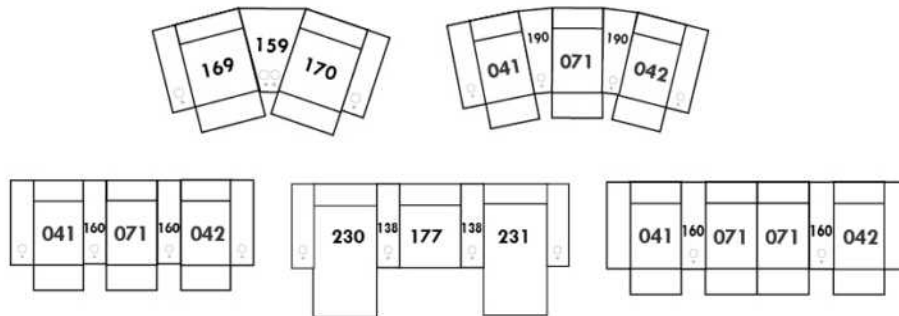



## SAN FRANCISCO

**Caractéristiques:**

- Appui-tête ajustable manuel sur tous les items (fixe sur centre rond).
- Fauteuil inclinable motorisé pleine jambe "à mécanisme \*protège-mur " (manuel n/d).
- Chaise longue inclinable motorisé (manuel n/d) avec appui-tête motorisé en option. Dégagement mural 8" et avant 5".
- Coussins de siège avec mousse modelée + 1" de mousse mémoire au-dessus.
- Couture: petit fil en tissu et gros fil plat en cuir.

\*Exclus faut. 043 & 163 : Dégagement mural 16"

Note: 2 inclinables séparés par un coin ne peuvent pas ouvrir en même temps. Aucuns inclinables à côté du #155 Petit coin carré.

**OPTIONS**

- Motorisé sans fil (avec batterie): ajoutez \$185/mec.
- \*Appui-tête motorisé: ajoutez \$185 ch. (\*N/D sur items fixes.)
- Mousse: Extra ferme ajoutez \$20/siège.
- Choix de bras (LARGE ou PETIT de 6"): Patte sur bras LARGE: LG08 bois ou LG64 métal. PETIT bras 6": LG195 bois, métal N/D. Spécifiez couleur de pattes en bois.
- Profondeur d'assise : 20" ou \*22". \*Le 22" N/D sur fauteuils 043 & 163.
- Faut. 043-163: avec base en bois (spécifiez couleur).

Description	L x P x H	Cuir						Tissu		
		10	20 Madras Softy	30 Hugo Fantasy Illusion Tucson Utah Vintage Wild Laredo Yukon	40 Elegance Princess Santiago Sensation Sunset Trina Victoria	50 Bull Cassiope Dublin	60 Caress Ultrasued	A	B COM	C alta
001 FAUTEUIL	45x40x33/40	2140	2240	2340	2445	2545	2645	1735	1790	1840
002 CAUSEUSE	68x40x33/40	3055	3185	3315	3445	3575	3705	2460	2545	2630
003 SOFA	92x40x33/40	3690	3860	4030	4200	4370	4540	2970	3070	3170
005 CHAISE LONGUE BRAS DROIT	35x62x33/40	1995	2070	2145	2215	2290	2365	1595	1665	1730
009 CAUSEUSE SANS BRAS	47x40x33/40	2145	2225	2300	2380	2460	2540	1685	1775	1865
011 CHAISE LONGUE BRAS GAUCHE	35x62x33/40	1995	2070	2145	2215	2290	2365	1595	1665	1730
012 CAUSEUSE BRAS GAUCHE	58x40x33/40	2625	2735	2850	2965	3075	3190	2095	2180	2260
017 FAUTEUIL DOUBLE	52x40x33/40	2240	2355	2465	2580	2690	2805	1810	1880	1945
021 SOFA APPARTEMENT SANS BRAS	61x40x33/40	2420	2535	2645	2760	2875	2985	1890	1985	2080
040 SOFA SANS BRAS	71x40x33/40	2770	2900	3030	3160	3290	3420	2205	2310	2410
041 FAUTEUIL INCLINABLE BRAS-G	35x40x33/40	2135	2215	2300	2385	2470	2555	1815	1855	1895
042 FAUTEUIL INCLINABLE BRAS-D	35x40x33/40	2135	2215	2300	2385	2470	2555	1815	1855	1895
043 FAUTEUIL INCLINABLE BERÇANT PIVOTANT	30x34x42	2530	2650	2775	2900	3025	3150	2120	2170	2225
044 FAUTEUIL INCLINABLE	45x40x33/40	2575	2675	2775	2880	2980	3080	2170	2230	2285
045 CAUSEUSE SANS BRAS ALLONGEE DROIT	68x40x33/40	2540	2645	2755	2860	2970	3075	2020	2095	2165
050 CENTRE ROND	49x49x33	1860	1975	2085	2200	2315	2425	1370	1440	1505
051 FAUTEUIL SANS BRAS	23,5x40x33/40	1230	1285	1340	1400	1455	1510	955	1020	1080
052 SOFA BRAS GAUCHE	82x40x33/40	3245	3400	3550	3705	3855	4010	2590	2700	2805
053 SOFA BRAS DROIT	82x40x33/40	3245	3400	3550	3705	3855	4010	2590	2700	2805

## SAN FRANCISCO

Caractéristiques:

- Appui-tête ajustable manuel sur tous les items (fixe sur centre rond).
- Fauteuil inclinable motorisé pleine jambe "à mécanisme \*protège-mur " (manuel n/d).
- Chaise longue inclinable motorisé (manuel n/d) avec appui-tête motorisé en option. Dégagement mural 8" et avant 5".
- Coussins de siège avec mousse modelée + 1" de mousse mémoire au-dessus.
- Couture: petit fil en tissu et gros fil plat en cuir.

\*Exclus faut. 043 & 163 : Dégagement mural 16"

Note: 2 inclinables séparés par un coin ne peuvent pas ouvrir en même temps. Aucuns inclinables à côté du #155 Petit coin carré.

OPTIONS

- Motorisé sans fil (avec batterie): ajoutez \$185/mec.
- \*Appui-tête motorisé: ajoutez \$185 ch. (\*N/D sur items fixes.)
- Mousse: Extra ferme ajoutez \$20/siège.
- Choix de bras (LARGE ou PETIT de 6"): Patte sur bras LARGE: LG08 bois ou LG64 métal. PETIT bras 6": LG195 bois, métal N/D. Spécifiez couleur de pattes en bois.
- Profondeur d'assise : 20" ou \*22". \*Le 22" N/D sur fauteuils 043 & 163.
- Faut. 043-163: avec base en bois (spécifiez couleur).

Description	L x P x H	Cuir						Tissu		
		10	20 Madras Softy	30 Hugo Fantasy Illusion Tucson Utah Vintage Wild Laredo Yukon	40 Elegance Princess Santiago Sensation Sunset Trina Victoria	50 Bull Cassiope Dublin	60 Caress Ultrasued	A	B COM	C alta
055 COIN CARRE	44x44x33/40	2165	2275	2380	2490	2595	2705	1710	1770	1835
056 FAUTEUIL BRAS DROIT	35x40x33/40	1710	1780	1855	1930	2005	2075	1360	1425	1495
057 FAUTEUIL BRAS GAUCHE	35x40x33/40	1710	1780	1855	1930	2005	2075	1360	1425	1495
061 CAUSEUSE BRAS DROIT	58x40x33/40	2625	2735	2850	2965	3075	3190	2095	2180	2260
071 FAUTEUIL INCLINABLE SANS BRAS	23,5x40x33/40	1665	1725	1790	1850	1910	1975	1415	1485	1550
086 CAUSEUSE SANS BRAS ALLONGEE GAUCHE	68x40x33/40	2540	2645	2755	2860	2970	3075	2020	2095	2165
088 FAUTEUIL SANS BRAS ALLONGE GAUCHE	45x40x33/40	1630	1735	1845	1950	2060	2165	1280	1320	1360
089 FAUTEUIL SANS BRAS ALLONGE DROIT	45x40x33/40	1630	1735	1845	1950	2060	2165	1280	1320	1360
095 SOFA APPARTEMENT	82x40x33/40	3325	3490	3650	3815	3980	4145	2660	2765	2875
096 SOFA APPARTEMENT BRAS GAUCHE	72x40x33/40	2905	3030	3155	3280	3405	3530	2285	2385	2490
097 SOFA APPARTEMENT BRAS DROIT	72x40x33/40	2905	3030	3155	3280	3405	3530	2285	2385	2490
124 POUF AVEC RANGEMENT	30x22x17	845	865	890	910	935	955	735	760	780
155 PETIT COIN CARRE	40x40x33/40	2165	2275	2380	2490	2595	2705	1710	1770	1835
163 FAUT. DBL INCL. BERCANT PIVOTANT	33x34x42	2590	2725	2860	2995	3135	3270	2125	2185	2240
165 FAUTEUIL DOUBLE INCLINABLE	52x40x33/40	2685	2800	2910	3025	3140	3250	2260	2335	2410
167 SOFA APP. SANS BRAS ALLONGE GAUCHE	82x40x33/40	2815	2965	3110	3255	3405	3550	2215	2315	2410
168 SOFA APP. SANS BRAS ALLONGE DROIT	82x40x33/40	2815	2965	3110	3255	3405	3550	2215	2315	2410
169 FAUTEUIL DOUBLE INCLINABLE BRAS GAUCHE	42x40x33/40	2250	2340	2430	2520	2615	2705	1890	1980	2070
170 FAUTEUIL DOUBLE INCLINABLE BRAS DROIT	42x40x33/40	2250	2340	2430	2520	2615	2705	1890	1980	2070
171 FAUTEUIL DOUBLE INCLINABLE SANS BRAS	30,5x40x33/40	1780	1840	1895	1950	2010	2065	1495	1560	1630

## SAN FRANCISCO

**Caractéristiques:**

- Appui-tête ajustable manuel sur tous les items (fixe sur centre rond).
- Fauteuil inclinable motorisé pleine jambe "à mécanisme \*protège-mur " (manuel n/d).
- Chaise longue inclinable motorisé (manuel n/d) avec appui-tête motorisé en option. Dégagement mural 8" et avant 5".
- Coussins de siège avec mousse modelée + 1" de mousse mémoire au-dessus.
- Couture: petit fil en tissu et gros fil plat en cuir.

\*Exclus faut. 043 & 163 : Dégagement mural 16"

Note: 2 inclinables séparés par un coin ne peuvent pas ouvrir en même temps. Aucuns inclinables à côté du #155 Petit coin carré.

**OPTIONS**

- Motorisé sans fil (avec batterie): ajoutez \$185/mec.
- \*Appui-tête motorisé: ajoutez \$185 ch. (\*N/D sur items fixes.)
- Mousse: Extra ferme ajoutez \$20/siège.
- Choix de bras (LARGE ou PETIT de 6"): Patte sur bras LARGE: LG08 bois ou LG64 métal. PETIT bras 6": LG195 bois, métal N/D. Spécifiez couleur de pattes en bois.
- Profondeur d'assise : 20" ou \*22". \*Le 22" N/D sur fauteuils 043 & 163.
- Faut. 043-163: avec base en bois (spécifiez couleur).

Description	L x P x H	Cuir						Tissu		
		10	20 Madras Softy	30 Hugo Fantasy Illusion Tucson Utah Vintage Wild Laredo Yukon	40 Elegance Princess Santiago Sensation Sunset Trina Victoria	50 Bull Cassiope Dublin	60 Caress Ultrasued	A	B COM	C alta
173 CHAISE LONGUE DOUBLE BRAS GAUCHE	42x62x33/40	2165	2270	2370	2470	2575	2675	1735	1825	1920
174 CHAISE LONGUE DOUBLE BRAS DROIT	42x62x33/40	2165	2270	2370	2470	2575	2675	1735	1825	1920
175 FAUTEUIL DOUBLE BRAS GAUCHE	42x40x33/40	1800	1900	2005	2105	2205	2310	1455	1530	1600
176 FAUTEUIL DOUBLE BRAS DROIT	42x40x33/40	1800	1900	2005	2105	2205	2310	1455	1530	1600
177 FAUTEUIL DOUBLE SANS BRAS	30,5x40x33/40	1340	1415	1490	1560	1635	1710	1035	1100	1160
178 FAUTEUIL DOUBLE SANS BRAS ALLONGE-G	52x40x33/40	1750	1840	1930	2020	2110	2200	1390	1460	1530
179 FAUTEUIL DOUBLE SANS BRAS ALLONGE-D	52x40x33/40	1750	1840	1930	2020	2110	2200	1390	1460	1530
186 CAUS. SANS BRAS ALLONGEE RANGEMENT-G	68x40x33/40	2735	2825	2920	3010	3100	3190	2205	2280	2355
187 CAUS. SANS BRAS ALLONGEE RANGEMENT-D	68x40x33/40	2735	2825	2920	3010	3100	3190	2205	2280	2355
188 FAUT. SANS BRAS ALLONGE RANGEMENT-G	45x40x33/40	1810	1910	2015	2115	2215	2320	1465	1505	1545
189 FAUT. SANS BRAS ALLONGE RANGEMENT-D	45x40x33/40	1810	1910	2015	2115	2215	2320	1465	1505	1545
221 FAUT. DBL SANS BRAS ALLONGE RANGEMENT-G	52x40x33/40	1930	2025	2120	2215	2315	2410	1575	1640	1710
222 FAUT. DBL SANS BRAS ALLONGE RANGEMENT-D	52x40x33/40	1930	2025	2120	2215	2315	2410	1575	1640	1710
223 SOFA APP SANS BRAS ALLONGE RANGEMENT-G	82x40x33/40	3005	3150	3295	3445	3590	3735	2400	2505	2615
224 SOFA APP SANS BRAS ALLONGE RANGEMENT-D	82x40x33/40	3005	3150	3295	3445	3590	3735	2400	2505	2615
236 CHAISE LONGUE INCLINABLE BRAS GAUCHE	35x62x33/40	2445	2515	2590	2665	2735	2810	2060	2125	2195
237 CHAISE LONGUE INCLINABLE BRAS DROIT	35x62x33/40	2445	2515	2590	2665	2735	2810	2060	2125	2195
238 CHAISE LONGUE DBL INCLINABLE BRAS-G	42x62x33/40	2620	2720	2820	2925	3025	3125	2195	2285	2375
239 CHAISE LONGUE DBL INCLINABLE BRAS-D	42x62x33/40	2620	2720	2820	2925	3025	3125	2195	2285	2375
<b>CONFIGURATIONS</b>										

## Liste de prix CDN

### SAN FRANCISCO

Description	L x P x H	Cuir						Tissu		
		10	20 Madras Softy	30 Hugo Fantasy Illusion Tucson Utah Vintage Wild Laredo Yukon	40 Elegance Princess Santiago Sensation Sunset Trina Victoria	50 Bull Cassiope Dublin	60 Caress Ultrasued	A	B COM	C alta
A CONFIG (169-170)	84X40X40	4500	4680	4860	5040	5230	5410	3780	3960	4140
B CONFIG (169-171-174)	115X62X40	6195	6450	6695	6940	7200	7445	5120	5365	5620
C CONFIG (096-055-171-170)	116X116X40	9100	9485	9860	10240	10625	11005	7380	7695	8025
D CONFIG (169-171-055-179)	116X96X40	7945	8295	8635	8980	9330	9675	6485	6770	7065
J CONFIG (041-042)	70X40X40	4270	4430	4600	4770	4940	5110	3630	3710	3790
K CONFIG (041-071-005)	94X62X40	5795	6010	6235	6450	6670	6895	4825	5005	5175
L CONFIG (012-055-071-042)	102X102X40	8590	8950	9320	9690	10050	10425	7035	7290	7540
M CONFIG (041-071-055-089)	103X89X40	7595	7950	8315	8675	9035	9400	6220	6430	6640



# SAN FRANCISCO

**OPTIMA**  
Collection

**Jaymar**

Conçu et fabriqué fièrement au Canada  
Proudly designed and made in Canada

Nos produits sont fabriqués à la main et des variations mineures peuvent survenir

Our product is hand-made and minor variations can occur.

## SPECIFICATIONS

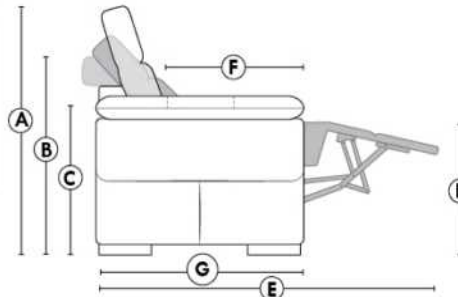

- Appui-tête levé / Headrest up
- Appui-tête baissé / Headrest down
- Complètement incliné / Fully reclined

- A** Hauteur complète 40" Total Height
- B** Hauteur appui-tête baissé 33" Height headrest down
- C** Hauteur du bras 25" Arm Height
- D** Hauteur du siège 19,5" Seat height
- E** Profondeur inclinée 65" Depth fully reclined
- F** Profondeur d'assise 20"ou/ou 22" Seat depth
- G** Profondeur appui-tête monté 37,5" Depth with headrest up

## BRAS | ARMS

Option de bras:  
Bras Régulier Large 10,5" ou Petit bras 6"

Arm option  
Regular arm Large 10.5" or Small arm 6"

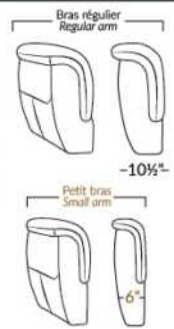

Contrôle de l'inclinaison situé à l'extérieur du bras  
Recliner control located on the outside of the arm.

## FAUTEUIL BERÇANT PIVOTANT INCLINABLE SWIVEL ROCKING MOTION CHAIR

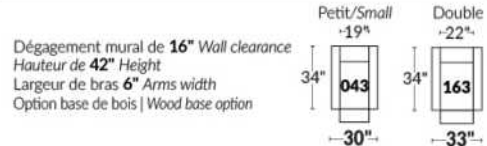

## SIÈGE 23" DE LARGE | 23" SEAT WIDTH

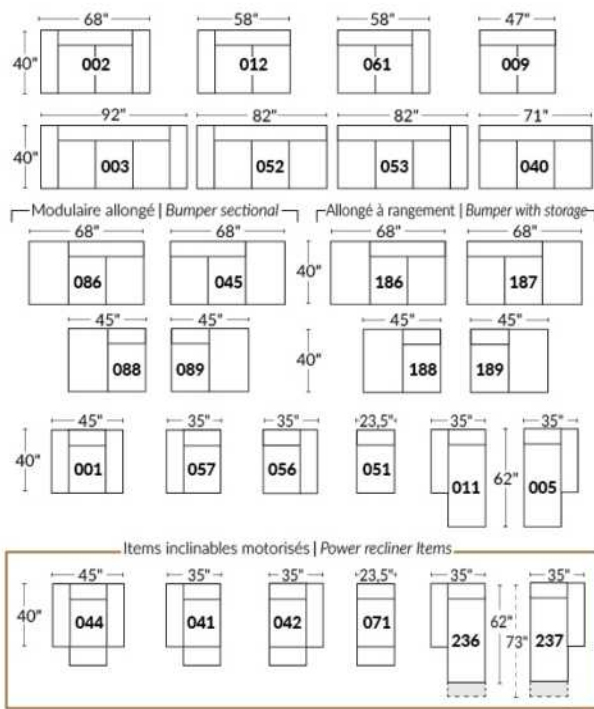

## SIÈGE 30" DE LARGE | 30" SEAT WIDTH

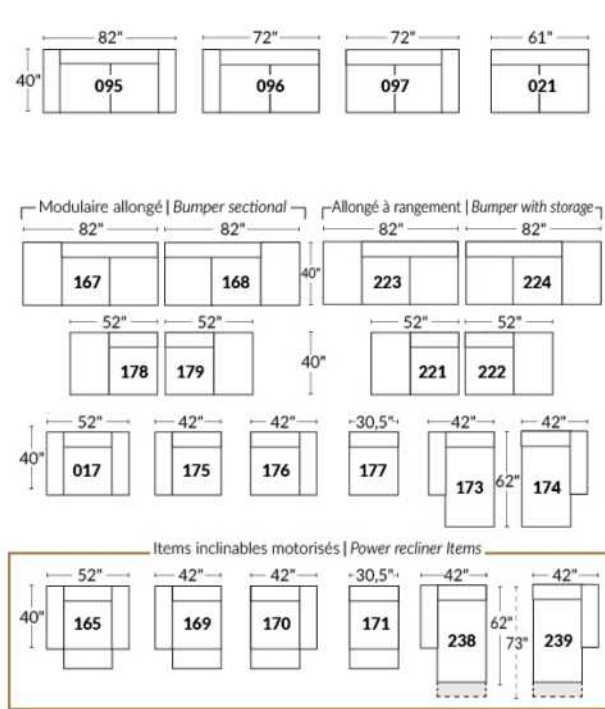

### Autres | Others

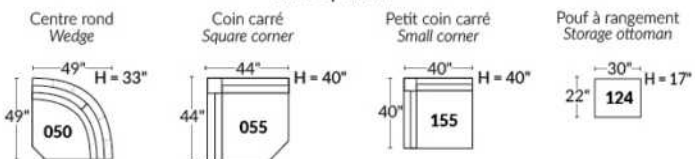

## EXEMPLE 23" EXAMPLE

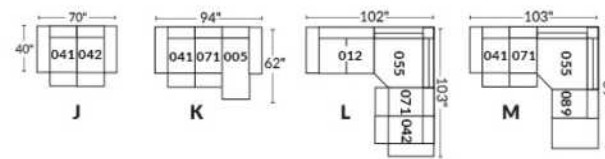

## EXEMPLE 30" EXAMPLE

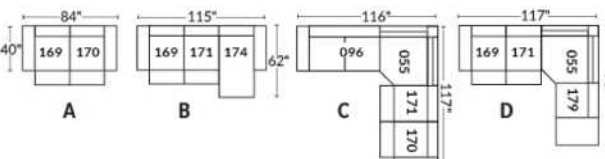

## Liste de prix CDN

### SCORPIO

COMBO: Recouvrement #2 sur les sièges seulement.  
 EN TISSU il n'y a pas de coutures sur les dossiers et sièges.  
 PATTE: LG82 métal  
 COMBO:  
 Recouvrement #1: Bras, extérieur et intérieur de dos.  
 Recouvrement #2: Dessus et devant des coussins de sièges.  
 1x PL.12 pour Sofa Apt et 1x PL.12 pour Causeuse.

Description	L x P x H	Cuir						Tissu		
		10	20 Madras Softy	30 Hugo Fantasy Illusion Tucson Utah Vintage Wild Laredo Yukon	40 Elegance Princess Santiago Sensation Sunset Trina Victoria	50 Bull Cassiope Dublin	60 Caress Ultrasued	A	B COM	C alta
001 FAUTEUIL	47X38X32	1750	1845	1940	2035	2135	2230	1230	1285	1340
002 CAUSEUSE	73X38X34	2445	2595	2750	2900	3055	3205	1780	1865	1950
006 POUF	25X25X18	810	840	865	895	925	950	680	690	705
095 SOFA APPARTEMENT	88X38X34	2580	2725	2875	3020	3165	3315	1875	1955	2040

# SCORPIO



Hauteur de siège 18" | Hauteur devant bras 34" | Profondeur d'assise 21"  
Seat Height 18" | Arm Height 34" | Seat Depth 21"

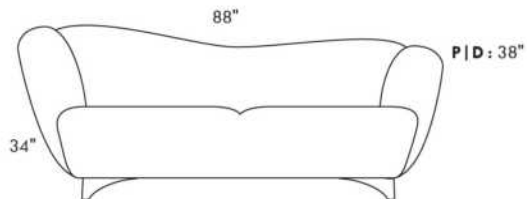

095\*

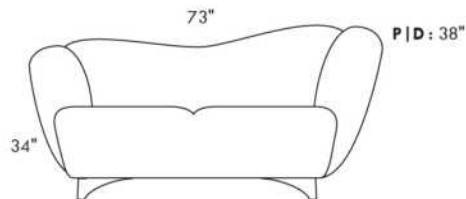

002\*

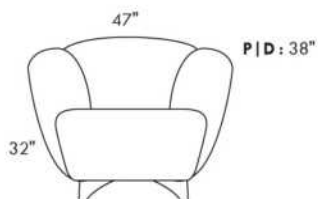

001

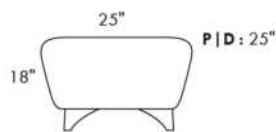

006

\*COUSSIN DÉCORATIF INCLU\*  
\*ARM BOLSTER INCLUDED\*

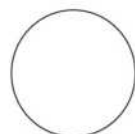

PL12

Diam.: 17"  
rond | round

## SEATTLE

- Appui-tête ajustable manuel sur tous les items (fixe sur centre rond).
- Fauteuil inclinable motorisé pleine jambe "à méc. \*protège-mur" (manuel n/d).
- Chaise longue inclinable motorisé (manuel n/d) avec appui-tête motorisé en option. Dégagement mural 8" et avant 5".
- Coussins de siège avec mousse modelée + 1" de mousse mémoire au-dessus; bras avec mousse mémoire.
- Couture: petit fil en tissu et gros fil plat en cuir.
- \*Exclus faut. 043 & 163 : Dégagement mural 16".

Note: 2 inclinables séparés par un coin ne peuvent pas ouvrir en même temps. Aucuns inclinables à côté de l'item #155.

### OPTIONS

- Motorisé sans fil (batterie): ajoutez \$185/mec.
- \*Appui-tête motorisé: ajoutez \$185 ch. (\*N/D sur items fixes.)
- Mousse: Extra ferme ajoutez \$20/siège.
- Choix de bras (LARGE ou PETIT de 6"): Pattes sur bras LARGE: LG187 bois ou Métal: LG189 cyl. (noire ou chrome) ou LG64 (carré). PETIT bras: LG08 bois ou Métal: LG196 cyl. (noire ou chrome) ou LG64 (carré). Spécifiez couleur.
- Profondeur d'assise : 20" ou \*22". \*Le 22" N/D sur faut. 043 & 163.
- Faut. 043-163: base en bois (spécifiez couleur).

### Configurations CINÉMA MAISON

Détails accessoires, porte gobelets et configurations : Voir page Optima Cinéma maison en annexe.

Ancrage pour accessoires: \$40 ch.

Porte-Gobelets: En métal: \$30 ch. | Illuminé: \$30 ch. | \*Illuminé avec contrôle (1 ou 2 moteurs): \$50 ch.

\*Lumière DEL sous le siège : \$30/siège.

Description	L x P x H	Cuir						Tissu		
		10	20 Madras Softy	30 Hugo Fantasy Illusion Tucson Utah Vintage Wild Laredo Yukon	40 Elegance Princess Santiago Sensation Sunset Trina Victoria	50 Bull Cassiope Dublin	60 Caress Ultrasued	A	B COM	C alta
001 FAUTEUIL	42x40x33/40	2140	2240	2340	2445	2545	2645	1735	1790	1840
002 CAUSEUSE	65x40x33/40	3055	3185	3315	3445	3575	3705	2460	2545	2630
003 SOFA	89x40x33/40	3690	3860	4030	4200	4370	4540	2970	3070	3170
005 CHAISE LONGUE BRAS DROIT	33x62x33/40	1995	2070	2145	2215	2290	2365	1595	1665	1730
009 CAUSEUSE SANS BRAS	47x40x33/40	2145	2225	2300	2380	2460	2540	1685	1775	1865
011 CHAISE LONGUE BRAS GAUCHE	33x62x33/40	1995	2070	2145	2215	2290	2365	1595	1665	1730
012 CAUSEUSE BRAS GAUCHE	56x40x33/40	2625	2735	2850	2965	3075	3190	2095	2180	2260
017 FAUTEUIL DOUBLE	49x40x33/40	2240	2355	2465	2580	2690	2805	1810	1880	1945
021 SOFA APPARTEMENT SANS BRAS	61x40x33/40	2420	2535	2645	2760	2875	2985	1890	1985	2080
040 SOFA SANS BRAS	71x40x33/40	2770	2900	3030	3160	3290	3420	2205	2310	2410
041 FAUTEUIL INCLINABLE BRAS-G	33x40x33/40	2135	2215	2300	2385	2470	2555	1815	1855	1895
042 FAUTEUIL INCLINABLE BRAS-D	33x40x33/40	2135	2215	2300	2385	2470	2555	1815	1855	1895
043 FAUTEUIL INCLINABLE BERÇANT PIVOTANT	30x34x42	2530	2650	2775	2900	3025	3150	2120	2170	2225
044 FAUTEUIL INCLINABLE	42x40x33/40	2575	2675	2775	2880	2980	3080	2170	2230	2285
045 CAUSEUSE SANS BRAS ALLONGEE DROIT	68x40x33/40	2540	2645	2755	2860	2970	3075	2020	2095	2165
050 CENTRE ROND	49x49x33	1860	1975	2085	2200	2315	2425	1370	1440	1505



## SEATTLE

- Appui-tête ajustable manuel sur tous les items (fixe sur centre rond).
- Fauteuil inclinable motorisé pleine jambe "à méc. \*protège-mur" (manuel n/d).
- Chaise longue inclinable motorisé (manuel n/d) avec appui-tête motorisé en option. Dégagement mural 8" et avant 5".
- Coussins de siège avec mousse modelée + 1" de mousse mémoire au-dessus; bras avec mousse mémoire.
- Couture: petit fil en tissu et gros fil plat en cuir.
- \*Exclus faut. 043 & 163 : Dégagement mural 16".

Note: 2 inclinables séparés par un coin ne peuvent pas ouvrir en même temps. Aucuns inclinables à côté de l'item #155.

### OPTIONS

- Motorisé sans fil (batterie): ajoutez \$185/mec.
- \*Appui-tête motorisé: ajoutez \$185 ch. (\*N/D sur items fixes.)
- Mousse: Extra ferme ajoutez \$20/siège.
- Choix de bras (LARGE ou PETIT de 6"): Pattes sur bras LARGE: LG187 bois ou Métal: LG189 cyl. (noire ou chrome) ou LG64 (carré). PETIT bras: LG08 bois ou Métal: LG196 cyl. (noire ou chrome) ou LG64 (carré). Spécifiez couleur.
- Profondeur d'assise : 20" ou \*22". \*Le 22" N/D sur faut. 043 & 163.
- Faut. 043-163: base en bois (spécifiez couleur).

### Configurations CINÉMA MAISON

Détails accessoires, porte gobelets et configurations : Voir page Optima Cinéma maison en annexe.

Ancrage pour accessoires: \$40 ch.

Porte-Gobelets: En métal: \$30 ch. | Illuminé: \$30 ch. | \*Illuminé avec contrôle (1 ou 2 moteurs): \$50 ch.

\*Lumière DEL sous le siège : \$30/siège.

Description	L x P x H	Cuir						Tissu		
		10	20 Madras Softy	30 Hugo Fantasy Illusion Tucson Utah Vintage Wild Laredo Yukon	40 Elegance Princess Santiago Sensation Sunset Trina Victoria	50 Bull Cassiope Dublin	60 Caress Ultrasued	A	B COM	C alta
051 FAUTEUIL SANS BRAS	23,5x40x33/40	1230	1285	1340	1400	1455	1510	955	1020	1080
052 SOFA BRAS GAUCHE	80x40x33/40	3245	3400	3550	3705	3855	4010	2590	2700	2805
053 SOFA BRAS DROIT	80x40x33/40	3245	3400	3550	3705	3855	4010	2590	2700	2805
055 COIN CARRE	44x44x33/40	2165	2275	2380	2490	2595	2705	1710	1770	1835
056 FAUTEUIL BRAS DROIT	33x40x33/40	1710	1780	1855	1930	2005	2075	1360	1425	1495
057 FAUTEUIL BRAS GAUCHE	33x40x33/40	1710	1780	1855	1930	2005	2075	1360	1425	1495
061 CAUSEUSE BRAS DROIT	56x40x33/40	2625	2735	2850	2965	3075	3190	2095	2180	2260
071 FAUTEUIL INCLINABLE SANS BRAS	23,5x40x33/40	1665	1725	1790	1850	1910	1975	1415	1485	1550
086 CAUSEUSE SANS BRAS ALLONGEE GAUCHE	68x40x33/40	2540	2645	2755	2860	2970	3075	2020	2095	2165
088 FAUTEUIL SANS BRAS ALLONGE GAUCHE	45x40x33/40	1630	1735	1845	1950	2060	2165	1280	1320	1360
089 FAUTEUIL SANS BRAS ALLONGE DROIT	45x40x33/40	1630	1735	1845	1950	2060	2165	1280	1320	1360
095 SOFA APPARTEMENT	79x40x33/40	3325	3490	3650	3815	3980	4145	2660	2765	2875
096 SOFA APPARTEMENT BRAS GAUCHE	70x40x33/40	2905	3030	3155	3280	3405	3530	2285	2385	2490
097 SOFA APPARTEMENT BRAS DROIT	70x40x33/40	2905	3030	3155	3280	3405	3530	2285	2385	2490
124 POUF AVEC RANGEMENT	30x22x17	845	865	890	910	935	955	735	760	780
138 BRAS CENTRE	9x36x24	470	510	550	590	630	670	400	415	430
155 PETIT COIN CARRE	40x40x33/40	2165	2275	2380	2490	2595	2705	1710	1770	1835

## SEATTLE

- Appui-tête ajustable manuel sur tous les items (fixe sur centre rond).
- Fauteuil inclinable motorisé pleine jambe "à méc. \*protège-mur" (manuel n/d).
- Chaise longue inclinable motorisé (manuel n/d) avec appui-tête motorisé en option. Dégagement mural 8" et avant 5".
- Coussins de siège avec mousse modelée + 1" de mousse mémoire au-dessus; bras avec mousse mémoire.
- Couture: petit fil en tissu et gros fil plat en cuir.
- \*Exclus faut. 043 & 163 : Dégagement mural 16".

Note: 2 inclinables séparés par un coin ne peuvent pas ouvrir en même temps. Aucuns inclinables à côté de l'item #155.

### OPTIONS

- Motorisé sans fil (batterie): ajoutez \$185/mec.
- \*Appui-tête motorisé: ajoutez \$185 ch. (\*N/D sur items fixes.)
- Mousse: Extra ferme ajoutez \$20/siège.
- Choix de bras (LARGE ou PETIT de 6"): Pattes sur bras LARGE: LG187 bois ou Métal: LG189 cyl. (noire ou chrome) ou LG64 (carré). PETIT bras: LG08 bois ou Métal: LG196 cyl. (noire ou chrome) ou LG64 (carré). Spécifiez couleur.
- Profondeur d'assise : 20" ou \*22". \*Le 22" N/D sur faut. 043 & 163.
- Faut. 043-163: base en bois (spécifiez couleur).

### Configurations CINÉMA MAISON

Détails accessoires, porte gobelets et configurations : Voir page Optima Cinéma maison en annexe.

Ancrage pour accessoires: \$40 ch.

Porte-Gobelets: En métal: \$30 ch. | Illuminé: \$30 ch. | \*Illuminé avec contrôle (1 ou 2 moteurs): \$50 ch.

\*Lumière DEL sous le siège : \$30/siège.

Description	L x P x H	Cuir						Tissu		
		10	20 Madras Softy	30 Hugo Fantasy Illusion Tucson Utah Vintage Wild Laredo Yukon	40 Elegance Princess Santiago Sensation Sunset Trina Victoria	50 Bull Cassiope Dublin	60 Caress Ultrasued	A	B COM	C alta
159 RANGEMENT À ANGLE	12/27x36x24	845	880	910	945	980	1015	665	680	695
160 RANGEMENT DROIT	12x36x24	815	845	875	900	930	955	625	645	670
163 FAUT. DBL INCL. BERCANT PIVOTANT	33x34x42	2590	2725	2860	2995	3135	3270	2125	2185	2240
165 FAUTEUIL DOUBLE INCLINABLE	49x40x33/40	2685	2800	2910	3025	3140	3250	2260	2335	2410
167 SOFA APP. SANS BRAS ALLONGE GAUCHE	82x40x33/40	2815	2965	3110	3255	3405	3550	2215	2315	2410
168 SOFA APP. SANS BRAS ALLONGE DROIT	82x40x33/40	2815	2965	3110	3255	3405	3550	2215	2315	2410
169 FAUTEUIL DOUBLE INCLINABLE BRAS GAUCHE	40x40x33/40	2250	2340	2430	2520	2615	2705	1890	1980	2070
170 FAUTEUIL DOUBLE INCLINABLE BRAS DROIT	40x40x33/40	2250	2340	2430	2520	2615	2705	1890	1980	2070
171 FAUTEUIL DOUBLE INCLINABLE SANS BRAS	30,5x40x33/40	1780	1840	1895	1950	2010	2065	1495	1560	1630
173 CHAISE LONGUE DOUBLE BRAS GAUCHE	40x62x33/40	2165	2270	2370	2470	2575	2675	1735	1825	1920
174 CHAISE LONGUE DOUBLE BRAS DROIT	40x62x33/40	2165	2270	2370	2470	2575	2675	1735	1825	1920
175 FAUTEUIL DOUBLE BRAS GAUCHE	40x40x33/40	1800	1900	2005	2105	2205	2310	1455	1530	1600
176 FAUTEUIL DOUBLE BRAS DROIT	40x40x33/40	1800	1900	2005	2105	2205	2310	1455	1530	1600
177 FAUTEUIL DOUBLE SANS BRAS	30,5x40x33/40	1340	1415	1490	1560	1635	1710	1035	1100	1160
178 FAUTEUIL DOUBLE SANS BRAS ALLONGE-G	52x40x33/40	1750	1840	1930	2020	2110	2200	1390	1460	1530
179 FAUTEUIL DOUBLE SANS BRAS ALLONGE-D	52x40x33/40	1750	1840	1930	2020	2110	2200	1390	1460	1530
186 CAUS. SANS BRAS ALLONGEE RANGEMENT-G	68x40x33/40	2735	2825	2920	3010	3100	3190	2205	2280	2355

## SEATTLE

- Appui-tête ajustable manuel sur tous les items (fixe sur centre rond).
- Fauteuil inclinable motorisé pleine jambe "à méc. \*protège-mur" (manuel n/d).
- Chaise longue inclinable motorisé (manuel n/d) avec appui-tête motorisé en option. Dégagement mural 8" et avant 5".
- Coussins de siège avec mousse modelée + 1" de mousse mémoire au-dessus; bras avec mousse mémoire.
- Couture: petit fil en tissu et gros fil plat en cuir.
- \*Exclus faut. 043 & 163 : Dégagement mural 16".

Note: 2 inclinables séparés par un coin ne peuvent pas ouvrir en même temps. Aucuns inclinables à côté de l'item #155.

### OPTIONS

- Motorisé sans fil (batterie): ajoutez \$185/mec.
- \*Appui-tête motorisé: ajoutez \$185 ch. (\*N/D sur items fixes.)
- Mousse: Extra ferme ajoutez \$20/siège.
- Choix de bras (LARGE ou PETIT de 6"): Pattes sur bras LARGE: LG187 bois ou Métal: LG189 cyl. (noire ou chrome) ou LG64 (carré). PETIT bras: LG08 bois ou Métal: LG196 cyl. (noire ou chrome) ou LG64 (carré). Spécifiez couleur.
- Profondeur d'assise : 20" ou \*22". \*Le 22" N/D sur faut. 043 & 163.
- Faut. 043-163: base en bois (spécifiez couleur).

### Configurations CINÉMA MAISON

Détails accessoires, porte gobelets et configurations : Voir page Optima Cinéma maison en annexe.

Ancrage pour accessoires: \$40 ch.

Porte-Gobelets: En métal: \$30 ch. | Illuminé: \$30 ch. | \*Illuminé avec contrôle (1 ou 2 moteurs): \$50 ch.

\*Lumière DEL sous le siège : \$30/siège.

Description	L x P x H	Cuir						Tissu		
		10	20 Madras Softy	30 Hugo Fantasy Illusion Tucson Utah Vintage Wild Laredo Yukon	40 Elegance Princess Santiago Sensation Sunset Trina Victoria	50 Bull Cassiope Dublin	60 Caress Ultrasued	A	B COM	C alta
187 CAUS. SANS BRAS ALLONGEE RANGEMENT-D	68x40x33/40	2735	2825	2920	3010	3100	3190	2205	2280	2355
188 FAUT. SANS BRAS ALLONGE RANGEMENT-G	45x40x33/40	1810	1910	2015	2115	2215	2320	1465	1505	1545
189 FAUT. SANS BRAS ALLONGE RANGEMENT-D	45x40x33/40	1810	1910	2015	2115	2215	2320	1465	1505	1545
190 PETIT RANGEMENT À ANGLE	12/21x36x24	815	845	875	900	930	955	625	645	670
221 FAUT. DBL SANS BRAS ALLONGE RANGEMENT-G	52x40x33/40	1930	2025	2120	2215	2315	2410	1575	1640	1710
222 FAUT. DBL SANS BRAS ALLONGE RANGEMENT-D	52x40x33/40	1930	2025	2120	2215	2315	2410	1575	1640	1710
223 SOFA APP SANS BRAS ALLONGE RANGEMENT-G	82x40x33/40	3005	3150	3295	3445	3590	3735	2400	2505	2615
224 SOFA APP SANS BRAS ALLONGE RANGEMENT-D	82x40x33/40	3005	3150	3295	3445	3590	3735	2400	2505	2615
236 CHAISE LONGUE INCLINABLE BRAS GAUCHE	33x62x33/40	2445	2515	2590	2665	2735	2810	2060	2125	2195
237 CHAISE LONGUE INCLINABLE BRAS DROIT	33x62x33/40	2445	2515	2590	2665	2735	2810	2060	2125	2195
238 CHAISE LONGUE DBL INCLINABLE BRAS-G	40x62x33/40	2620	2720	2820	2925	3025	3125	2195	2285	2375
239 CHAISE LONGUE DBL INCLINABLE BRAS-D	40x62x33/40	2620	2720	2820	2925	3025	3125	2195	2285	2375
V51 PORTE VERRE A VIN	3.5 x 5.5 x 6.5	40	40	40	40	40	40	40	40	40
V52 TABLETTE PIVOTANTE EN PLASTIQUE	13 3/8 x 9 5/8	40	40	40	40	40	40	40	40	40
V53 TABLETTE PIVOTANTE EN BOIS	19 x 10	70	70	70	70	70	70	70	70	70
V54 PORTE TABLETTE	4.5 x 8 x 10	50	50	50	50	50	50	50	50	50
V55 LAMPE DEL	1.5x5x14 plié/bent	40	40	40	40	40	40	40	40	40

## Liste de prix CDN

### SEATTLE

Description	L x P x H	Cuir						Tissu		
		10	20 Madras Softy	30 Hugo Fantasy Illusion Tucson Utah Vintage Wild Laredo Yukon	40 Elegance Princess Santiago Sensation Sunset Trina Victoria	50 Bull Cassiope Dublin	60 Caress Ultrasued	A	B COM	C alta
<b>CONFIGURATIONS</b>										
_A CONFIG (169-170)	80X40X40	4500	4680	4860	5040	5230	5410	3780	3960	4140
_B CONFIG (169-171-174)	111X62X40	6195	6450	6695	6940	7200	7445	5120	5365	5620
_C CONFIG (096-055-171-170)	115X115X40	9100	9485	9860	10240	10625	11005	7380	7695	8025
_D CONFIG (169-171-055-179)	115X96X50	7945	8295	8635	8980	9330	9675	6485	6770	7065
_J CONFIG (041-042)	66X40X40	4270	4430	4600	4770	4940	5110	3630	3710	3790
_K CONFIG (041-071-005)	90X62X40	5795	6010	6235	6450	6670	6895	4825	5005	5175
_L CONFIG (012-055-071-042)	101X101X40	8590	8950	9320	9690	10050	10425	7035	7290	7540
_M CONFIG (041-071-055-089)	101X89X40	7595	7950	8315	8675	9035	9400	6220	6430	6640



# SEATTLE

**OPTIMA**  
Collection

**Jaymar**

Conçu et fabriqué fièrement au Canada  
Proudly designed and made in Canada

Nos produits sont fabriqués à la main et des variations mineures peuvent survenir.

Our product is hand-made and minor variations can occur.

## SPECIFICATIONS

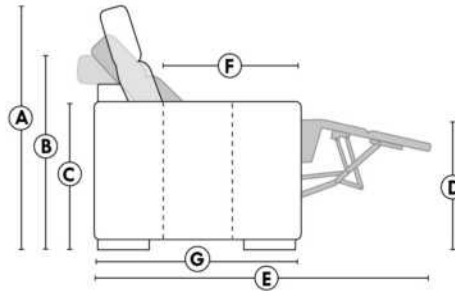

- Appui-tête levé Headrest up
- Appui-tête baissé Headrest down
- Complètement incliné Fully reclined

- A** Hauteur complète 40" Total Height
- B** Hauteur appui-tête baissé 33" Height headrest down
- C** Hauteur du bras 24" Arm Height
- D** Hauteur du siège 19,5" Seat height
- E** Profondeur inclinée 65" Depth fully reclined
- F** Profondeur d'assise 20"ou/ou 22" Seat depth
- G** Profondeur appui-tête monté 37,5" Depth with headrest up

## BRAS | ARMS

Option de bras:  
Bras Régulier Large 9" ou Petit bras 6"

Arm option  
Regular arm Large 9" or Small arm 6"

Contrôle de l'inclinaison situé à l'intérieur du bras  
Recliner control located on the inside of the arm.

Option d'accessoires disponible sur le bras régulier seulement  
Accessories option, available on Regular arms ONLY.

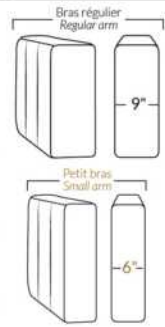

## FAUTEUIL BERÇANT PIVOTANT INCLINABLE SWIVEL ROCKING MOTION CHAIR



## SIÈGE 23" DE LARGE | 23" SEAT WIDTH

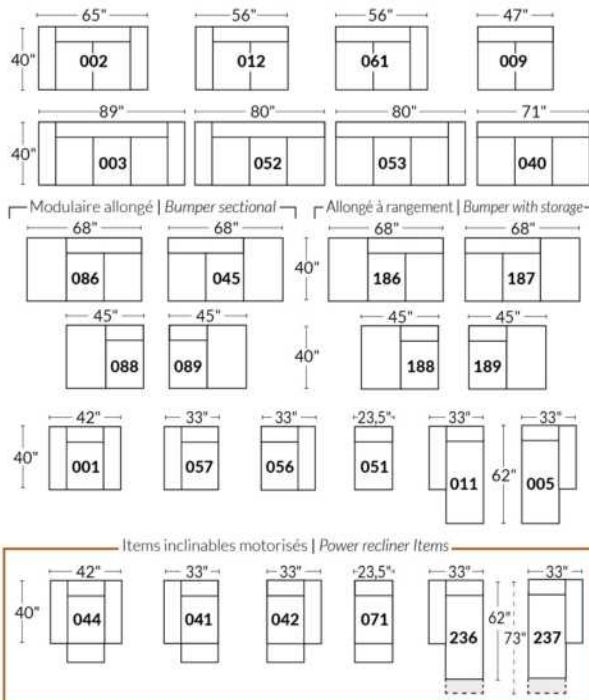

## SIÈGE 30" DE LARGE | 30" SEAT WIDTH

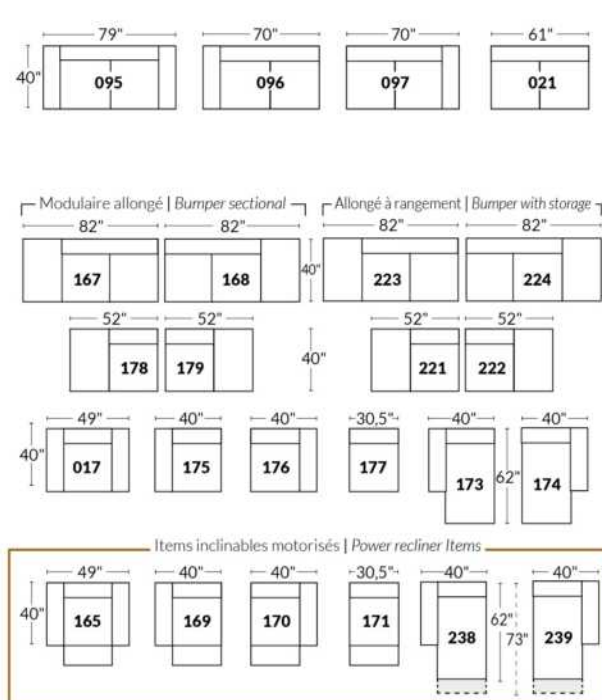

### Autres | Others

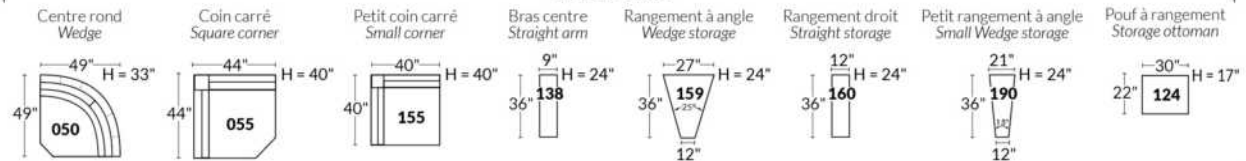

### EXEMPLE 23" EXAMPLE

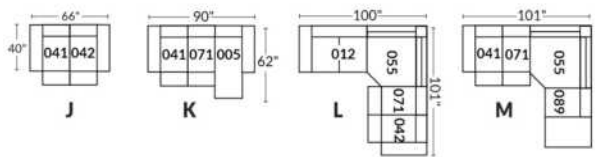

### EXEMPLE 30" EXAMPLE

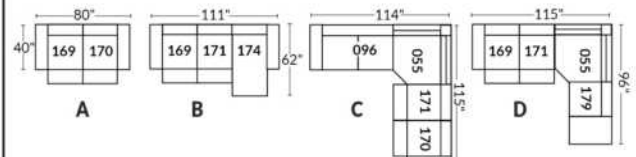

\*Disponibles sur certains modèles et SEULEMENT sur le BRAS LARGE.

### OPTIONS PORTE-GOBELETS

#### MÉTAL



Argent



Noir mat



Brun

#### ILLUMINÉ

1.



Porte-gobelet illuminé

2.



Porte-gobelet illuminé avec contrôle de l'inclinable, port USB & lumière DEL sous le siège

3.



Porte-gobelet illuminé avec contrôle double moteur, port USB & lumière DEL sous le siège

Nos porte-gobelets illuminés à un ou deux contrôles sont compatibles avec les lumières DEL sous le siège. Vous pouvez contrôler la lumière sur le porte-gobelet. Le porte-gobelet à 2 moteurs possède un contrôle remise à zéro (maison) pour remettre votre inclinable à la position de départ.

#### Lumière DEL sous le siège (en option)

Disponible seulement dans les configurations avec un minimum de 1 porte-gobelet illuminé à moteur qui contrôle l'ouverture et la fermeture de la lumière.

Pour les prix des options, voir la section description du modèle Optima.

Veuillez nous fournir un dessin de votre configuration qui indique le type de porte-gobelet et le positionnement.

#### Porte-gobelets avec contrôle

Il faut spécifier la position de ceux-ci; bras droit ou bras gauche et quel inclinable ils vont contrôler. Si vous avez une rangée de fauteuils avec plusieurs porte-gobelets, le contrôle sera par défaut sur le bras gauche et sur le droit pour le dernier bras extérieur.

#### EXEMPLE A

041-169 : Contrôleur et porte-gobelet à gauche  
071-171 : boutons tactiles sur le côté du siège  
042-170 : Contrôleur et porte-gobelet à droite

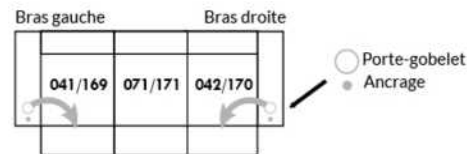

#### EXEMPLE B

071-171 : Ces deux items peuvent être connectés à un porte-gobelet intelligent qui pourra contrôler l'inclinable.  
Il faut alors utiliser un de ces items: 138,159, 160 et 190

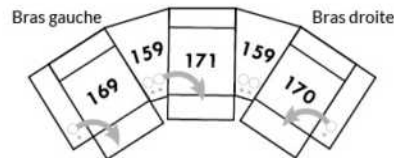

#### Informations sur les appui-têtes et boutons de contrôles des inclinables

##### AVEC porte-gobelet illuminés

Si vous prenez un item **stationnaire**, vous aurez par défaut le porte-gobelet N°1.  
Si vous prenez un **appui-tête manuel**, vous aurez le porte-gobelet N°2.  
Si vous prenez un **appui-tête électrique**, vous aurez par défaut le porte-gobelet N°3.

##### SANS porte-gobelet et avec un inclinable

Si vous prenez un item inclinable et un **appui-tête manuel**, il y aura un contrôle à boutons tactiles.  
Si vous prenez un item inclinable avec un **appui-tête électrique**, vous aurez un contrôleur à bouton poussoir double avec prise USB.  
Si c'est un **item sans bras** (071-171) il y aura alors les boutons tactiles.



Boutons tactiles



Boutons poussoirs



\*Disponibles sur certains modèles et SEULEMENT sur le BRAS LARGE.

### OPTIONS ACCESSOIRES

<p><b>Ancrage pour accessoires</b></p> 	<p><b>V51</b> Porte verre à vin</p> 	<p><b>V52</b> Tablette pivotante en plastique</p> 	<p><b>V53</b> Tablette pivotante en bois (choix de 8 couleurs)</p> 
<p><b>V54</b> Porte tablette</p> 	<p><b>V55</b> Lampe DEL</p> 	<p>Spécifiez sur quel bras (gauche ou droit) la tablette sera installée</p>	

Pour les prix des ancrages, voir la section description du modèle Optima et pour les accessoires vous référer à la fin de la liste de prix.

### Items 138-159-160-190 et bras large

Option ancrage et porte-gobelet \*Non disponible sur les petits bras\*.

Veuillez spécifier sur quel bras vous voulez avoir les ancrages et les porte-gobelets.

NB: Item 138- 159-160-190 sont non finis sur les côtés, doivent être utilisés entre 2 sièges. Chaque item à rangement possède 2 prises USB et une prise électrique à l'intérieur du rangement.

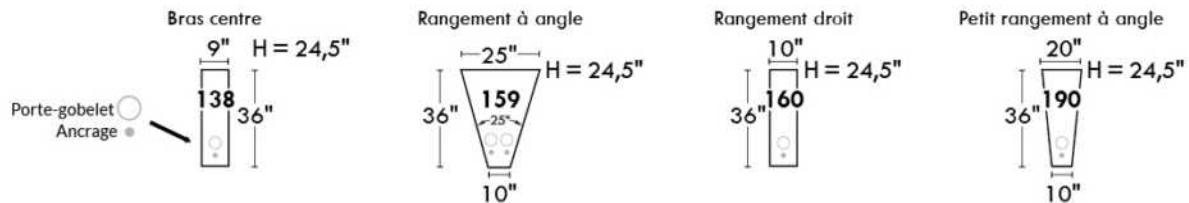

### SUGGESTIONS DE CONFIGURATIONS

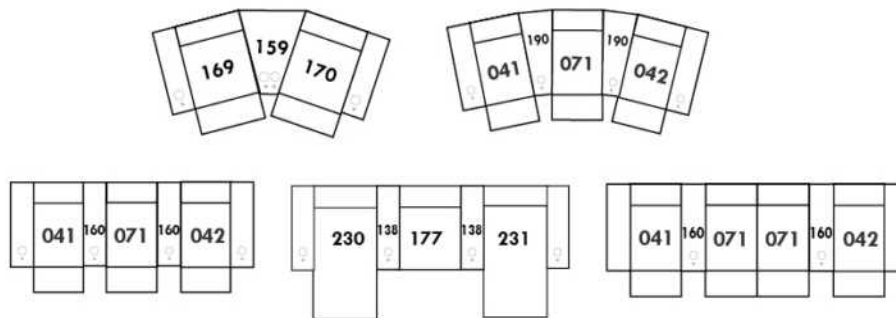

## Liste de prix CDN

### SHIRAZ

PATTE: Spécifiez couleur des pattes pour LG87 ou LG96. Aussi disponible pattes de métal LG88.

COMBO: Recouvrement #2 sur les dossiers seulement.

CUIR WEAVE: Grade 40, disponible sur les bras et le devant de la base. Utilisez le grade le plus élevé.

Description	L x P x H	Cuir						Tissu		
		10	20 Madras Softy	30 Hugo Fantasy Illusion Tucson Utah Vintage Wild Laredo Yukon	40 Elegance Princess Santiago Sensation Sunset Trina Victoria	50 Bull Cassiope Dublin	60 Caress Ultrasued	A	B COM	C alta
001 FAUTEUIL	34X36X35	1540	1635	1730	1825	1925	2020	1165	1230	1290
002 CAUSEUSE	57X36X35	2200	2315	2425	2540	2650	2765	1595	1675	1755
003 SOFA	80X36X35	2590	2745	2895	3050	3200	3355	1970	2055	2140
005 CHAISE LONGUE BRAS DROIT	29X62X35	1810	1905	2005	2100	2195	2290	1325	1385	1450
006 POUF	25.5X25.5X18	775	805	835	860	890	920	625	645	670
009 CAUSEUSE SANS BRAS	46X36X35	1845	1975	2105	2235	2365	2495	1360	1450	1540
011 CHAISE LONGUE BRAS GAUCHE	29X62X35	1810	1905	2005	2100	2195	2290	1325	1385	1450
012 CAUSEUSE BRAS GAUCHE	52X36X35	1945	2060	2170	2285	2400	2510	1495	1550	1605
018 CAUSEUSE ANGULAIRE BRAS GAUCHE	62X48X35	1860	1990	2120	2250	2380	2510	1390	1485	1575
023 CAUSEUSE ANGULAIRE BRAS DROIT	62X48X35	1860	1990	2120	2250	2380	2510	1390	1485	1575
024 CAUSEUSE MODULAIRE ALLONGEE DROIT	81X36X35	2665	2775	2890	3005	3115	3230	1945	2025	2105
040 SOFA SANS BRAS	69X36X35	2340	2495	2645	2800	2950	3105	1735	1825	1920
046 CAUSEUSE ANGULAIRE SANS BRAS	59X42X35	1540	1670	1800	1930	2060	2190	1290	1365	1440
048 CAUSEUSE MODULAIRE ALLONGEE GAUCHE	81X36X35	2665	2775	2890	3005	3115	3230	1945	2025	2105
050 CENTRE ROND	47X47X35	1630	1715	1800	1885	1970	2055	1225	1285	1345
051 FAUTEUIL SANS BRAS	23X36X35	1070	1155	1240	1325	1410	1495	865	930	990
052 SOFA BRAS GAUCHE	75X36X35	2465	2625	2780	2940	3100	3255	1850	1955	2065
053 SOFA BRAS DROIT	75X36X35	2465	2625	2780	2940	3100	3255	1850	1955	2065
056 FAUTEUIL BRAS DROIT	29X36X35	1330	1425	1520	1620	1715	1810	1070	1125	1185
057 FAUTEUIL BRAS GAUCHE	29X36X35	1330	1425	1520	1620	1715	1810	1070	1125	1185
061 CAUSEUSE BRAS DROIT	52X36X35	1945	2060	2170	2285	2400	2510	1495	1550	1605
072 SOFA MODULAIRE BRAS GAUCHE	87X36X35	2815	2970	3120	3275	3425	3580	2075	2190	2300
073 SOFA MODULAIRE BRAS DROIT	87X36X35	2815	2970	3120	3275	3425	3580	2075	2190	2300
080 POUF ANGULAIRE	37X28X18	855	885	910	940	970	995	730	760	790



# SHIRAZ



Hauteur complète 35" | Hauteur de siège 20" | Hauteur devant bras 27" | Profondeur d'assise 20"  
 Total Height 35" | Seat Height 20" | Arm Height 27" | Seat Depth 20"

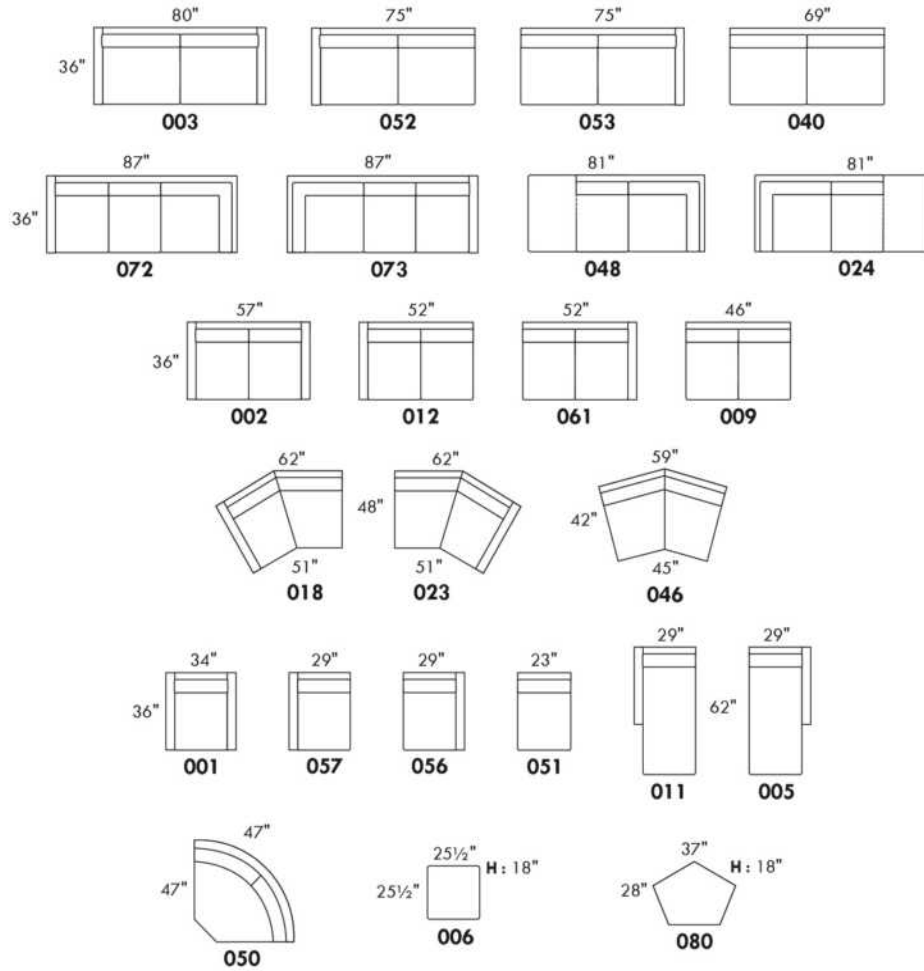

## CONFIGURATIONS

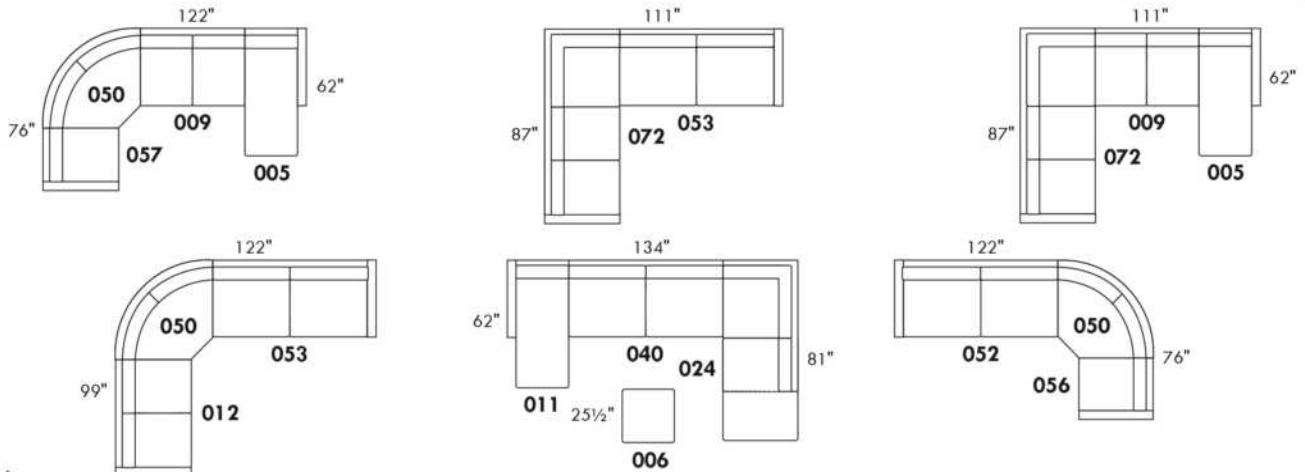

www.jaymar.ca

Toutes les dimensions indiquées sont au pouce près. Nos produits sont fabriqués à la main et des variations mineures peuvent survenir.  
 All dimensions indicated are to the nearest inch. Our product is hand-made and minor variations can occur.

## Liste de prix CDN

### SILVANO

COMBO: Recouvrement #2 sur les sièges et dos. En TISSU: il n'y a pas de couture décorative sur le coussin de dos.  
Appui-tête amovible inclus avec tous les items.

**OPTION:**

Mécanisme motorisé inclinable avec bouton tactile ajoutez 185\$/mécanisme. Pour le motorisé SANS FIL (batterie) ajoutez \$365 /mécanisme.

Note: 2 sièges inclinables séparés par un centre 45 ou un coin carré ne peuvent pas ouvrir en même temps.

Description	L x P x H	Cuir						Tissu		
		10	20 Madras Softy	30 Hugo Fantasy Illusion Tucson Utah Vintage Wild Laredo Yukon	40 Elegance Princess Santiago Sensation Sunset Trina Victoria	50 Bull Cassiope Dublin	60 Caress Ultrasued	A	B COM	C alta
001 FAUTEUIL	37X40X36.5/43	1510	1615	1715	1815	1920	2020	1080	1140	1195
002 CAUSEUSE	60X40X36.5/43	2170	2300	2430	2560	2690	2820	1495	1560	1630
003 SOFA	83X40X36.5/43	2675	2850	3025	3200	3375	3550	1890	2010	2125
005 CHAISE LONGUE BRAS DROIT	30X62X36.5/43	1780	1880	1975	2070	2165	2260	1245	1325	1405
009 CAUSEUSE SANS BRAS	46X40X36.5/43	1665	1795	1925	2055	2185	2315	1225	1295	1370
011 CHAISE LONGUE BRAS GAUCHE	30X62X36.5/43	1780	1880	1975	2070	2165	2260	1245	1325	1405
012 CAUSEUSE BRAS GAUCHE	53X40X36.5/43	1920	2040	2165	2290	2415	2540	1330	1440	1545
017 FAUTEUIL DOUBLE	44X40X36.5/43	1630	1750	1865	1985	2105	2225	1130	1200	1270
018 CAUSEUSE ANGULAIRE BRAS GAUCHE	67X53X36.5/43	2035	2185	2330	2475	2625	2770	1465	1535	1600
021 SOFA APPARTEMENT SANS BRAS	60X40X36.5/43	1865	2025	2185	2340	2500	2660	1310	1430	1555
023 CAUSEUSE ANGULAIRE BRAS DROIT	67X53X36.5/43	2035	2185	2330	2475	2625	2770	1465	1535	1600
040 SOFA SANS BRAS	69X40X36.5/43	2200	2360	2515	2675	2835	2990	1635	1735	1840
041 FAUTEUIL INCLINABLE BRAS-G	30X40X36.5/43	1475	1575	1670	1765	1860	1955	1155	1205	1255
042 FAUTEUIL INCLINABLE BRAS-D	30X40X36.5/43	1475	1575	1670	1765	1860	1955	1155	1205	1255
044 FAUTEUIL INCLINABLE	37X40X36.5/43	1720	1820	1925	2025	2125	2230	1290	1330	1370
045 CAUSEUSE SANS BRAS ALLONGEE DROIT	67X40X36.5/43	1965	2095	2225	2355	2485	2615	1360	1455	1550
046 CAUSEUSE ANGULAIRE SANS BRAS	59X54X36.5/43	1835	1980	2125	2275	2420	2570	1310	1405	1500
051 FAUTEUIL SANS BRAS	23X40X36.5/43	1030	1130	1235	1335	1440	1540	840	880	920
052 SOFA BRAS GAUCHE	76X40X36.5/43	2425	2600	2775	2950	3125	3300	1775	1875	1970
053 SOFA BRAS DROIT	76X40X36.5/43	2425	2600	2775	2950	3125	3300	1775	1875	1970
055 COIN CARRE	44X44X36.5/43	1515	1615	1710	1805	1900	1995	1155	1215	1280
056 FAUTEUIL BRAS DROIT	30X40X36.5/43	1270	1365	1460	1555	1650	1750	945	1010	1070
057 FAUTEUIL BRAS GAUCHE	30X40X36.5/43	1270	1365	1460	1555	1650	1750	945	1010	1070
061 CAUSEUSE BRAS DROIT	53X40X36.5/43	1920	2040	2165	2290	2415	2540	1330	1440	1545
062 FAUTEUIL ANGULAIRE BRAS GAUCHE	67X53X36.5/43	1835	1935	2035	2140	2240	2340	1295	1355	1410
063 FAUTEUIL ANGULAIRE BRAS DROIT	67X53X36.5/43	1835	1935	2035	2140	2240	2340	1295	1355	1410

## Liste de prix CDN

### SILVANO

COMBO: Recouvrement #2 sur les sièges et dos. En TISSU: il n'y a pas de couture décorative sur le coussin de dos.  
Appui-tête amovible inclus avec tous les items.

**OPTION:**

Mécanisme motorisé inclinable avec bouton tactile ajoutez 185\$/mécanisme. Pour le motorisé SANS FIL (batterie) ajoutez \$365 /mécanisme.

Note: 2 sièges inclinables séparés par un centre 45 ou un coin carré ne peuvent pas ouvrir en même temps.

Description	L x P x H	Cuir						Tissu		
		10	20 Madras Softy	30 Hugo Fantasy Illusion Tucson Utah Vintage Wild Laredo Yukon	40 Elegance Princess Santiago Sensation Sunset Trina Victoria	50 Bull Cassiope Dublin	60 Caresse Ultrasued	A	B COM	C alta
071 FAUTEUIL INCLINABLE SANS BRAS	23X40X36.5/43	1245	1335	1425	1515	1605	1695	1050	1105	1160
080 POUF ANGULAIRE	36X27X18	800	825	855	885	910	940	680	690	705
086 CAUSEUSE SANS BRAS ALLONGEE GAUCHE	67X40X36.5/43	1965	2095	2225	2355	2485	2615	1360	1455	1550
088 FAUTEUIL SANS BRAS ALLONGE GAUCHE	44X40X36.5/43	1285	1410	1535	1660	1780	1905	990	1030	1070
089 FAUTEUIL SANS BRAS ALLONGE DROIT	44X40X36.5/43	1285	1410	1535	1660	1780	1905	990	1030	1070
095 SOFA APPARTEMENT	74X40X36.5/43	2375	2545	2715	2885	3055	3225	1595	1695	1800
096 SOFA APPARTEMENT BRAS GAUCHE	67X40X36.5/43	2125	2290	2455	2620	2780	2945	1465	1545	1625
097 SOFA APPARTEMENT BRAS DROIT	67X40X36.5/43	2125	2290	2455	2620	2780	2945	1465	1545	1625
124 POUF AVEC RANGEMENT	30X22X18	800	825	855	885	910	940	685	695	710
148 CENTRE 45	47X47X36.5/43	1300	1415	1530	1640	1755	1865	995	1065	1130
165 FAUTEUIL DOUBLE INCLINABLE	44X40X36.5/43	1835	1950	2070	2190	2310	2425	1330	1415	1500
167 SOFA APP. SANS BRAS ALLONGE GAUCHE	81X40X36.5/43	2170	2325	2475	2630	2780	2935	1475	1560	1645
168 SOFA APP. SANS BRAS ALLONGE DROIT	81X40X36.5/43	2170	2325	2475	2630	2780	2935	1475	1560	1645
169 FAUTEUIL DOUBLE INCLINABLE BRAS GAUCHE	37X40X36.5/43	1585	1695	1810	1925	2035	2150	1195	1275	1355
170 FAUTEUIL DOUBLE INCLINABLE BRAS DROIT	37X40X36.5/43	1585	1695	1810	1925	2035	2150	1195	1275	1355
171 FAUTEUIL DOUBLE INCLINABLE SANS BRAS	30X40X36.5/43	1330	1455	1580	1705	1825	1950	1105	1180	1250
173 CHAISE LONGUE DOUBLE BRAS GAUCHE	37X62X36.5/43	1995	2115	2235	2355	2470	2590	1335	1460	1585
174 CHAISE LONGUE DOUBLE BRAS DROIT	37X62X36.5/43	1995	2115	2235	2355	2470	2590	1335	1460	1585
175 FAUTEUIL DOUBLE BRAS GAUCHE	37X40X36.5/43	1375	1495	1615	1730	1850	1970	1010	1075	1145
176 FAUTEUIL DOUBLE BRAS DROIT	37X40X36.5/43	1375	1495	1615	1730	1850	1970	1010	1075	1145
177 FAUTEUIL DOUBLE SANS BRAS	30X40X36.5/43	1130	1245	1360	1470	1585	1695	890	980	1070
178 FAUTEUIL DOUBLE SANS BRAS ALLONGE-G	51X40X36.5/43	1425	1515	1605	1695	1790	1880	1030	1115	1200
179 FAUTEUIL DOUBLE SANS BRAS ALLONGE-D	51X40X36.5/43	1425	1515	1605	1695	1790	1880	1030	1115	1200
<b>CONFIGURATIONS</b>										
A CONFIG. (169-177-174)	104X62X36.5/43	4710	5055	5405	5750	6090	6435	3420	3715	4010
B CONFIG. (96-55-177-170)	111X111X36.5/43	6355	6845	7335	7820	8300	8785	4705	5015	5330
C CONFIG. (173-177-055-179)	111X95X36.5/43	6065	6490	6910	7325	7745	8160	4410	4770	5135

## Liste de prix CDN

### SILVANO

Description	L x P x H	Cuir						Tissu		
		10	20 Madras Softy	30 Hugo Fantasy Illusion Tucson Utah Vintage Wild Laredo Yukon	40 Elegance Princess Santiago Sensation Sunset Trina Victoria	50 Bull Cassiope Dublin	60 Caress Ultrasued	A	B COM	C alta
D CONFIG. (011-009-005)	106X62X36.5/43	5225	5555	5875	6195	6515	6835	3715	3945	4180
E CONFIG. (018-071-023)	157X53X36.5/43	5315	5705	6085	6465	6855	7235	3980	4175	4360
F CONFIG. (41-51-148-51-42)	144X67X36.5/43	6310	6825	7340	7840	8355	8855	4985	5235	5480

# SILVANO



Hauteur complète 36½"/43" | Hauteur de siège 18" | Profondeur d'assise 20"  
 Total Height 36½"/43" | Seat Height 18" | Seat Depth 20"

## SIÈGE 30" DE LARGE | 30" SEAT WIDTH

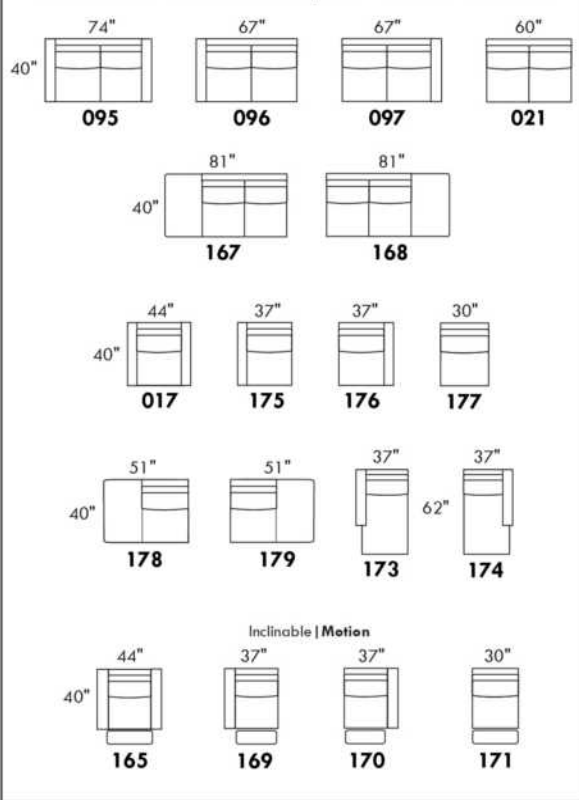

## SIÈGE 23" DE LARGE | 23" SEAT WIDTH

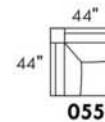
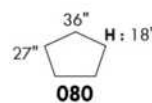
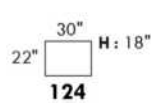
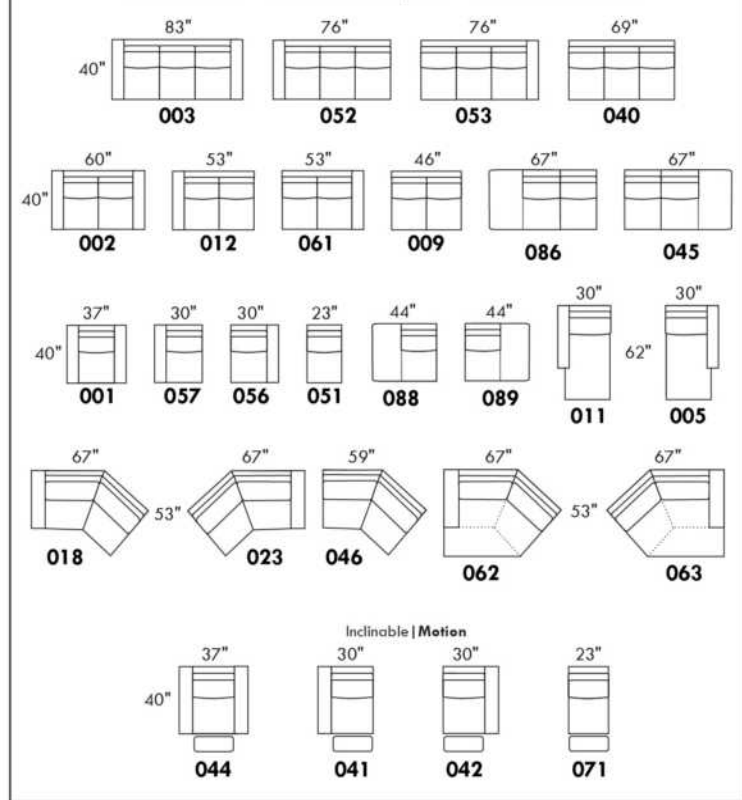

## CONFIGURATIONS

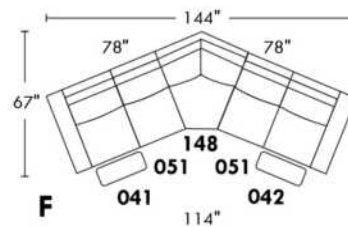
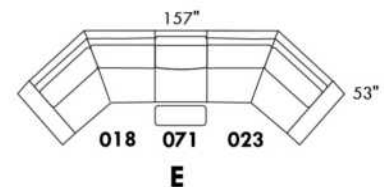
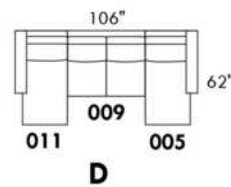
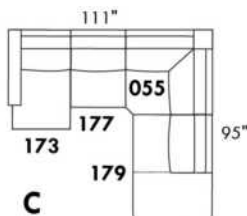
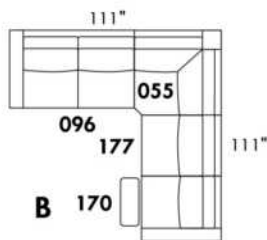
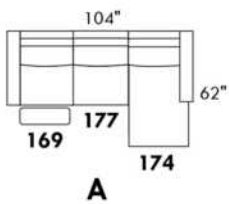

www.jaymar.ca  
 Toutes les dimensions indiquées sont au pouce près. Nos produits sont fabriqués à la main et des variations mineures peuvent survenir.  
 All dimensions indicated are to the nearest inch. Our product is hand-made and minor variations can occur.

## SORRENTO

### CARACTÉRISTIQUES:

- Appui-tête ajustable manuel sur tous les items (fixe sur centre rond).
- Fauteuil inclinable motorisé pleine jambe "à mécanisme \*protège-mur " (manuel n/d).
- Chaise longue inclinable motorisé (manuel n/d) avec appui-tête motorisé en option. Dégagement mural 8" et avant 5".
- Coussins de siège avec mousse modelée + 1" de mousse mémoire au-dessus; bras avec mousse mémoire.
- Couture: petit fil en tissu & gros fil plat en cuir.
- \*Exclus faut. 043 & 163: Dégagement mural 16"

Note: 2 inclinables séparés par un coin ne peuvent pas ouvrir en même temps. Aucuns inclinables à côté d'item #155.

### OPTIONS

- Motorisé sans fil (avec batterie): ajoutez \$185/mec.
- \*Appui-tête motorisé: ajoutez \$185 ch. (\*N/D sur items fixes.)
- Mousse: Extra ferme ajoutez \$20/siège.
- Choix de bras (LARGE ou PETIT de 6"): Pattes sur bras LARGE: LG106 bois ou LG189 métal (noire ou chrome). Sur PETIT Bras: LG195 bois ou LG196 métal (noire ou chrome). Spécifiez couleur.
- Profondeur d'assise: 20" ou \*22". \*Le 22" N/D sur faut. 043 & 163.
- Faut. 043-163: avec base en bois (spécifiez couleur).

Description	L x P x H	Cuir						Tissu		
		10	20 Madras Softy	30 Hugo Fantasy Illusion Tucson Utah Vintage Wild Laredo Yukon	40 Elegance Princess Santiago Sensation Sunset Trina Victoria	50 Bull Cassiope Dublin	60 Caress Ultrasued	A	B COM	C alta
001 FAUTEUIL	46x40x33/40	2140	2240	2340	2445	2545	2645	1735	1790	1840
002 CAUSEUSE	69x40x33/40	3055	3185	3315	3445	3575	3705	2460	2545	2630
003 SOFA	93x40x33/40	3690	3860	4030	4200	4370	4540	2970	3070	3170
005 CHAISE LONGUE BRAS DROIT	35x62x33/40	1995	2070	2145	2215	2290	2365	1595	1665	1730
009 CAUSEUSE SANS BRAS	47x40x33/40	2145	2225	2300	2380	2460	2540	1685	1775	1865
011 CHAISE LONGUE BRAS GAUCHE	35x62x33/40	1995	2070	2145	2215	2290	2365	1595	1665	1730
012 CAUSEUSE BRAS GAUCHE	58x40x33/40	2625	2735	2850	2965	3075	3190	2095	2180	2260
017 FAUTEUIL DOUBLE	53x40x33/40	2240	2355	2465	2580	2690	2805	1810	1880	1945
021 SOFA APPARTEMENT SANS BRAS	61x40x33/40	2420	2535	2645	2760	2875	2985	1890	1985	2080
040 SOFA SANS BRAS	71x40x33/40	2770	2900	3030	3160	3290	3420	2205	2310	2410
041 FAUTEUIL INCLINABLE BRAS-G	35x40x33/40	2135	2215	2300	2385	2470	2555	1815	1855	1895
042 FAUTEUIL INCLINABLE BRAS-D	35x40x33/40	2135	2215	2300	2385	2470	2555	1815	1855	1895
043 FAUTEUIL INCLINABLE BERÇANT PIVOTANT	30x34x42	2530	2650	2775	2900	3025	3150	2120	2170	2225
044 FAUTEUIL INCLINABLE	46x40x33/40	2575	2675	2775	2880	2980	3080	2170	2230	2285
045 CAUSEUSE SANS BRAS ALLONGEE DROIT	68x40x33/40	2540	2645	2755	2860	2970	3075	2020	2095	2165
050 CENTRE ROND	49x49x33	1860	1975	2085	2200	2315	2425	1370	1440	1505
051 FAUTEUIL SANS BRAS	23,5x40x33/40	1230	1285	1340	1400	1455	1510	955	1020	1080
052 SOFA BRAS GAUCHE	82x40x33/40	3245	3400	3550	3705	3855	4010	2590	2700	2805
053 SOFA BRAS DROIT	82x40x33/40	3245	3400	3550	3705	3855	4010	2590	2700	2805

## SORRENTO

### CARACTÉRISTIQUES:

- Appui-tête ajustable manuel sur tous les items (fixe sur centre rond).
  - Fauteuil inclinable motorisé pleine jambe "à mécanisme \*protège-mur " (manuel n/d).
  - Chaise longue inclinable motorisé (manuel n/d) avec appui-tête motorisé en option. Dégagement mural 8" et avant 5".
  - Coussins de siège avec mousse modelée + 1" de mousse mémoire au-dessus; bras avec mousse mémoire.
  - Couture: petit fil en tissu & gros fil plat en cuir.
  - \*Exclus faut. 043 & 163: Dégagement mural 16"
- Note: 2 inclinables séparés par un coin ne peuvent pas ouvrir en même temps. Aucuns inclinables à côté d'item #155.

### OPTIONS

- Motorisé sans fil (avec batterie): ajoutez \$185/mec.
- \*Appui-tête motorisé: ajoutez \$185 ch. (\*N/D sur items fixes.)
- Mousse: Extra ferme ajoutez \$20/siège.
- Choix de bras (LARGE ou PETIT de 6"): Pattes sur bras LARGE: LG106 bois ou LG189 métal (noire ou chrome). Sur PETIT Bras: LG195 bois ou LG196 métal (noire ou chrome). Spécifiez couleur.
- Profondeur d'assise: 20" ou \*22". \*Le 22" N/D sur faut. 043 & 163.
- Faut. 043-163: avec base en bois (spécifiez couleur).

Description	L x P x H	Cuir						Tissu		
		10	20 Madras Softy	30 Hugo Fantasy Illusion Tucson Utah Vintage Wild Laredo Yukon	40 Elegance Princess Santiago Sensation Sunset Trina Victoria	50 Bull Cassiope Dublin	60 Caress Ultrasued	A	B COM	C alta
055 COIN CARRE	44x44x33/40	2165	2275	2380	2490	2595	2705	1710	1770	1835
056 FAUTEUIL BRAS DROIT	35x40x33/40	1710	1780	1855	1930	2005	2075	1360	1425	1495
057 FAUTEUIL BRAS GAUCHE	35x40x33/40	1710	1780	1855	1930	2005	2075	1360	1425	1495
061 CAUSEUSE BRAS DROIT	58x40x33/40	2625	2735	2850	2965	3075	3190	2095	2180	2260
071 FAUTEUIL INCLINABLE SANS BRAS	23,5x40x33/40	1665	1725	1790	1850	1910	1975	1415	1485	1550
086 CAUSEUSE SANS BRAS ALLONGEE GAUCHE	68x40x33/40	2540	2645	2755	2860	2970	3075	2020	2095	2165
088 FAUTEUIL SANS BRAS ALLONGE GAUCHE	45x40x33/40	1630	1735	1845	1950	2060	2165	1280	1320	1360
089 FAUTEUIL SANS BRAS ALLONGE DROIT	45x40x33/40	1630	1735	1845	1950	2060	2165	1280	1320	1360
095 SOFA APPARTEMENT	83x40x33/40	3325	3490	3650	3815	3980	4145	2660	2765	2875
096 SOFA APPARTEMENT BRAS GAUCHE	72x40x33/40	2905	3030	3155	3280	3405	3530	2285	2385	2490
097 SOFA APPARTEMENT BRAS DROIT	72x40x33/40	2905	3030	3155	3280	3405	3530	2285	2385	2490
124 POUF AVEC RANGEMENT	30x22x17	845	865	890	910	935	955	735	760	780
155 PETIT COIN CARRE	40x40x33/40	2165	2275	2380	2490	2595	2705	1710	1770	1835
163 FAUT. DBL INCL. BERCANT PIVOTANT	33x34x42	2590	2725	2860	2995	3135	3270	2125	2185	2240
165 FAUTEUIL DOUBLE INCLINABLE	53x40x33/40	2685	2800	2910	3025	3140	3250	2260	2335	2410
167 SOFA APP. SANS BRAS ALLONGE GAUCHE	82x40x33/40	2815	2965	3110	3255	3405	3550	2215	2315	2410
168 SOFA APP. SANS BRAS ALLONGE DROIT	82x40x33/40	2815	2965	3110	3255	3405	3550	2215	2315	2410
169 FAUTEUIL DOUBLE INCLINABLE BRAS GAUCHE	42x40x33/40	2250	2340	2430	2520	2615	2705	1890	1980	2070
170 FAUTEUIL DOUBLE INCLINABLE BRAS DROIT	42x40x33/40	2250	2340	2430	2520	2615	2705	1890	1980	2070
171 FAUTEUIL DOUBLE INCLINABLE SANS BRAS	30,5x40x33/40	1780	1840	1895	1950	2010	2065	1495	1560	1630

## SORRENTO

### CARACTÉRISTIQUES:

- Appui-tête ajustable manuel sur tous les items (fixe sur centre rond).
  - Fauteuil inclinable motorisé pleine jambe "à mécanisme \*protège-mur " (manuel n/d).
  - Chaise longue inclinable motorisé (manuel n/d) avec appui-tête motorisé en option. Dégagement mural 8" et avant 5".
  - Coussins de siège avec mousse modelée + 1" de mousse mémoire au-dessus; bras avec mousse mémoire.
  - Couture: petit fil en tissu & gros fil plat en cuir.
  - \*Exclus faut. 043 & 163: Dégagement mural 16"
- Note: 2 inclinables séparés par un coin ne peuvent pas ouvrir en même temps. Aucuns inclinables à côté d'item #155.

### OPTIONS

- Motorisé sans fil (avec batterie): ajoutez \$185/mec.
- \*Appui-tête motorisé: ajoutez \$185 ch. (\*N/D sur items fixes.)
- Mousse: Extra ferme ajoutez \$20/siège.
- Choix de bras (LARGE ou PETIT de 6"): Pattes sur bras LARGE: LG106 bois ou LG189 métal (noire ou chrome). Sur PETIT Bras: LG195 bois ou LG196 métal (noire ou chrome). Spécifiez couleur.
- Profondeur d'assise: 20" ou \*22". \*Le 22" N/D sur faut. 043 & 163.
- Faut. 043-163: avec base en bois (spécifiez couleur).

Description	L x P x H	Cuir						Tissu		
		10	20 Madras Softy	30 Hugo Fantasy Illusion Tucson Utah Vintage Wild Laredo Yukon	40 Elegance Princess Santiago Sensation Sunset Trina Victoria	50 Bull Cassiope Dublin	60 Caress Ultrasued	A	B COM	C alta
173 CHAISE LONGUE DOUBLE BRAS GAUCHE	42x62x33/40	2165	2270	2370	2470	2575	2675	1735	1825	1920
174 CHAISE LONGUE DOUBLE BRAS DROIT	42x62x33/40	2165	2270	2370	2470	2575	2675	1735	1825	1920
175 FAUTEUIL DOUBLE BRAS GAUCHE	42x40x33/40	1800	1900	2005	2105	2205	2310	1455	1530	1600
176 FAUTEUIL DOUBLE BRAS DROIT	42x40x33/40	1800	1900	2005	2105	2205	2310	1455	1530	1600
177 FAUTEUIL DOUBLE SANS BRAS	30,5x40x33/40	1340	1415	1490	1560	1635	1710	1035	1100	1160
178 FAUTEUIL DOUBLE SANS BRAS ALLONGE-G	52x40x33/40	1750	1840	1930	2020	2110	2200	1390	1460	1530
179 FAUTEUIL DOUBLE SANS BRAS ALLONGE-D	52x40x33/40	1750	1840	1930	2020	2110	2200	1390	1460	1530
186 CAUS. SANS BRAS ALLONGEE RANGEMENT-G	68x40x33/40	2735	2825	2920	3010	3100	3190	2205	2280	2355
187 CAUS. SANS BRAS ALLONGEE RANGEMENT-D	68x40x33/40	2735	2825	2920	3010	3100	3190	2205	2280	2355
188 FAUT. SANS BRAS ALLONGE RANGEMENT-G	45x40x33/40	1810	1910	2015	2115	2215	2320	1465	1505	1545
189 FAUT. SANS BRAS ALLONGE RANGEMENT-D	45x40x33/40	1810	1910	2015	2115	2215	2320	1465	1505	1545
221 FAUT. DBL SANS BRAS ALLONGE RANGEMENT-G	52x40x33/40	1930	2025	2120	2215	2315	2410	1575	1640	1710
222 FAUT. DBL SANS BRAS ALLONGE RANGEMENT-D	52x40x33/40	1930	2025	2120	2215	2315	2410	1575	1640	1710
223 SOFA APP SANS BRAS ALLONGE RANGEMENT-G	82x40x33/40	3005	3150	3295	3445	3590	3735	2400	2505	2615
224 SOFA APP SANS BRAS ALLONGE RANGEMENT-D	82x40x33/40	3005	3150	3295	3445	3590	3735	2400	2505	2615
236 CHAISE LONGUE INCLINABLE BRAS GAUCHE	35x62x33/40	2445	2515	2590	2665	2735	2810	2060	2125	2195
237 CHAISE LONGUE INCLINABLE BRAS DROIT	35x62x33/40	2445	2515	2590	2665	2735	2810	2060	2125	2195
238 CHAISE LONGUE DBL INCLINABLE BRAS-G	42x62x33/40	2620	2720	2820	2925	3025	3125	2195	2285	2375
239 CHAISE LONGUE DBL INCLINABLE BRAS-D	42x62x33/40	2620	2720	2820	2925	3025	3125	2195	2285	2375
<b>CONFIGURATIONS</b>										



## Liste de prix CDN

### SORRENTO

Description	L x P x H	Cuir						Tissu		
		10	20 Madras Softy	30 Hugo Fantasy Illusion Tucson Utah Vintage Wild Laredo Yukon	40 Elegance Princess Santiago Sensation Sunset Trina Victoria	50 Bull Cassiope Dublin	60 Caress Ultrasued	A	B COM	C alta
A CONFIG (169-170)	84X40X40	4500	4680	4860	5040	5230	5410	3780	3960	4140
B CONFIG (169-171-174)	115X62X40	6195	6450	6695	6940	7200	7445	5120	5365	5620
C CONFIG (096-055-171-170)	116X116X40	9100	9485	9860	10240	10625	11005	7380	7695	8025
D CONFIG (169-171-055-179)	116X96X40	7945	8295	8635	8980	9330	9675	6485	6770	7065
J CONFIG (041-042)	70X40X40	4270	4430	4600	4770	4940	5110	3630	3710	3790
K CONFIG (041-071-005)	94X62X40	5795	6010	6235	6450	6670	6895	4825	5005	5175
L CONFIG (012-055-071-042)	102X102X40	8590	8950	9320	9690	10050	10425	7035	7290	7540
M CONFIG (041-071-055-089)	103X89X40	7595	7950	8315	8675	9035	9400	6220	6430	6640



# SORRENTO

**OPTIMA**  
Collection

**Jaymar**

Conçu et fabriqué fièrement au Canada  
Proudly designed and made in Canada

Nos produits sont fabriqués à la main et  
des variations mineures peuvent survenir

Our product is hand-made and minor variations can occur.

## SPECIFICATIONS

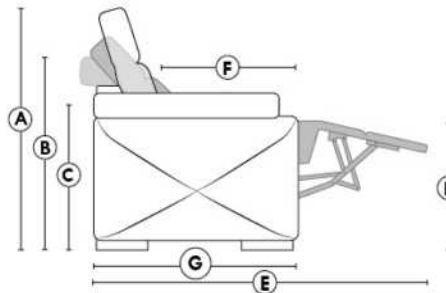

- Appui-tête levé Headrest up
- Appui-tête baissé Headrest down
- Complètement incliné Fully reclined

- A** Hauteur complète 40" Total Height
- B** Hauteur appui-tête baissé 33" Height headrest down
- C** Hauteur du bras 22,5" Arm Height
- D** Hauteur du siège 19,5" Seat height
- E** Profondeur inclinée 65" Depth fully reclined
- F** Profondeur d'assise 20"ou/ou 22" Seat depth
- G** Profondeur appui-tête monté 37,5" Depth with headrest up

## BRAS | ARMS

Option de bras:  
Bras Régulier Large 11" ou Petit bras 6"

Arm option  
Regular arm Large 11" or Small arm 6"

Contrôle de l'inclinaison situé à l'extérieur du bras  
Recliner control located on the outside of the arm.

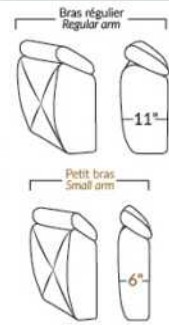

## FAUTEUIL BERÇANT PIVOTANT INCLINABLE SWIVEL ROCKING MOTION CHAIR

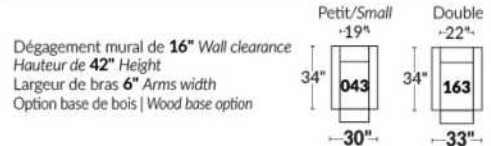

## SIÈGE 23" DE LARGE | 23" SEAT WIDTH

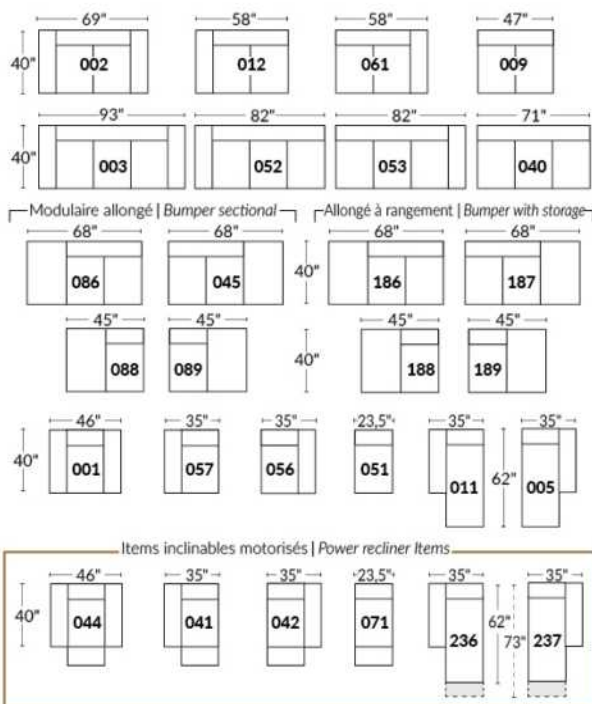

## SIÈGE 30" DE LARGE | 30" SEAT WIDTH

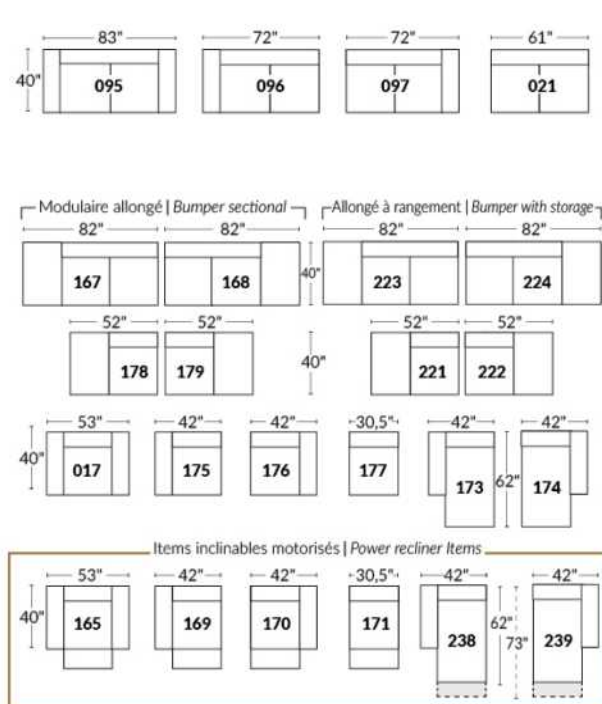

### Autres | Others

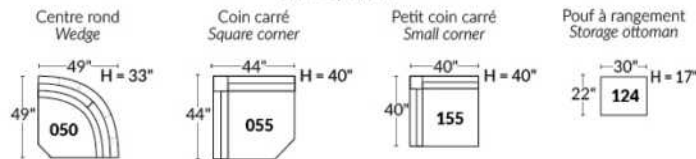

## EXEMPLE 23" EXAMPLE

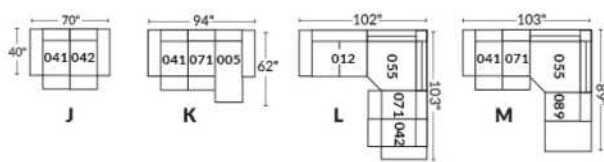

## EXEMPLE 30" EXAMPLE

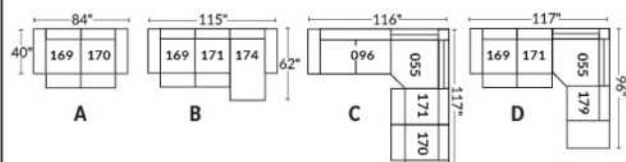

## STAR

Caractéristiques: Modèle avec appui-tête ajustable manuel inclus avec tous les items (2 sur coin carré).

Appui-tête FIXE sur Centre Rond. Couture: Petit fil en tissu et en cuir.

Fauteuils inclinables, berçants, pivotants (items 043 & 163 seulement): coussin de siège avec mousse mémoire 1 po.

Note: 2 sièges inclinables séparés par un centre rond (050) ou un coin carré (055) ne peuvent pas ouvrir en même temps.

OPTIONS - Fournir DESSIN de votre config.:

Petit bras 6": au même prix.

Patte (spécifiez couleur): Sur bras LARGE: LG103 bois ou LG189 métal (noire ou chrome). Sur PETIT Bras: LG08 bois ou LG64 métal.

Choix de profondeur d'assise : 20" ou \*22". \*Le 22" N/D sur fauteuils #043 et #163.

Fauteuils 043-163: avec base en bois (spécifiez couleur).

Mousse (extra Ferme ou Mémoire): Ajoutez 20\$/siège. Section allongée d'un item compte pour 1 siège & chaise longue pour 2 sièges.

Mécanisme motorisé inclinable avec bouton tactile ajoutez 185\$/mécanisme. Pour le SANS FIL (batterie), ajoutez \$365/mécanisme.

Description	L x P x H	Cuir						Tissu		
		10	20 Madras Softy	30 Hugo Fantasy Illusion Tucson Utah Vintage Wild Laredo Yukon	40 Elegance Princess Santiago Sensation Sunset Trina Victoria	50 Bull Cassiope Dublin	60 Caress Ultrasued	A	B COM	C alta
001 FAUTEUIL	44X40X33/40	1845	1950	2060	2165	2275	2380	1400	1465	1535
002 CAUSEUSE	67X40X33/40	2675	2810	2945	3080	3215	3355	2035	2110	2185
003 SOFA	91X40X33/40	3270	3445	3620	3795	3970	4145	2465	2575	2680
005 CHAISE LONGUE BRAS DROIT	34X62X33/40	1760	1840	1920	1995	2075	2155	1310	1385	1465
009 CAUSEUSE SANS BRAS	47X40X33/40	2005	2075	2150	2225	2295	2370	1505	1575	1640
011 CHAISE LONGUE BRAS GAUCHE	34X62X33/40	1760	1840	1920	1995	2075	2155	1310	1385	1465
012 CAUSEUSE BRAS GAUCHE	57X40X33/40	2340	2445	2545	2645	2750	2850	1780	1855	1930
017 FAUTEUIL DOUBLE	51X40X33/40	1980	2080	2185	2285	2385	2490	1495	1550	1605
021 SOFA APPARTEMENT SANS BRAS	61X40X33/40	2275	2365	2455	2545	2635	2725	1710	1810	1910
040 SOFA SANS BRAS	71X40X33/40	2580	2670	2760	2850	2940	3030	1950	2055	2155
041 FAUTEUIL INCLINABLE BRAS-G	34X40X33/40	1690	1780	1875	1965	2055	2145	1330	1390	1455
042 FAUTEUIL INCLINABLE BRAS-D	34X40X33/40	1690	1780	1875	1965	2055	2145	1330	1390	1455
043 FAUTEUIL INCLINABLE BERÇANT PIVOTANT	30x34x42	2225	2330	2440	2545	2650	2760	1810	1860	1910
044 FAUTEUIL INCLINABLE	44X40X33/40	2040	2160	2280	2400	2515	2635	1615	1675	1735
045 CAUSEUSE SANS BRAS ALLONGEE DROIT	68X40X33/40	2355	2460	2570	2675	2780	2890	1790	1865	1945
050 CENTRE ROND	49X49X33	1760	1855	1950	2050	2145	2240	1245	1300	1360
051 FAUTEUIL SANS BRAS	23,5X40X33/40	1140	1195	1250	1310	1365	1420	865	930	990
052 SOFA BRAS GAUCHE	81X40X33/40	2930	3050	3165	3285	3405	3520	2205	2310	2410
053 SOFA BRAS DROIT	81X40X33/40	2930	3050	3165	3285	3405	3520	2205	2310	2410
055 COIN CARRE	44X44X33/40	2065	2180	2290	2405	2515	2630	1575	1645	1720
056 FAUTEUIL BRAS DROIT	34X40X33/40	1495	1580	1665	1750	1835	1920	1130	1185	1235
057 FAUTEUIL BRAS GAUCHE	34X40X33/40	1495	1580	1665	1750	1835	1920	1130	1185	1235

## STAR

Caractéristiques: Modèle avec appui-tête ajustable manuel inclus avec tous les items (2 sur coin carré).

Appui-tête FIXE sur Centre Rond. Couture: Petit fil en tissu et en cuir.

Fauteuils inclinables, berçants, pivotants (items 043 & 163 seulement): coussin de siège avec mousse mémoire 1 po.

Note: 2 sièges inclinables séparés par un centre rond (050) ou un coin carré (055) ne peuvent pas ouvrir en même temps.

OPTIONS - Fournir DESSIN de votre config.:

Petit bras 6": au même prix.

Patte (spécifiez couleur): Sur bras LARGE: LG103 bois ou LG189 métal (noire ou chrome). Sur PETIT Bras: LG08 bois ou LG64 métal.

Choix de profondeur d'assise : 20" ou \*22". \*Le 22" N/D sur fauteuils #043 et #163.

Fauteuils 043-163: avec base en bois (spécifiez couleur).

Mousse (extra Ferme ou Mémoire): Ajoutez 20\$/siège. Section allongée d'un item compte pour 1 siège & chaise longue pour 2 sièges.

Mécanisme motorisé inclinable avec bouton tactile ajoutez 185\$/mécanisme. Pour le SANS FIL (batterie), ajoutez \$365/mécanisme.

Description	L x P x H	Cuir						Tissu		
		10	20 Madras Softy	30 Hugo Fantasy Illusion Tucson Utah Vintage Wild Laredo Yukon	40 Elegance Princess Santiago Sensation Sunset Trina Victoria	50 Bull Cassiope Dublin	60 Caress Ultrasued	A	B COM	C alta
061 CAUSEUSE BRAS DROIT	57X40X33/40	2340	2445	2545	2645	2750	2850	1780	1855	1930
071 FAUTEUIL INCLINABLE SANS BRAS	23,5X40X33/40	1340	1415	1490	1560	1635	1710	1080	1155	1230
086 CAUSEUSE SANS BRAS ALLONGEE GAUCHE	68X40X33/40	2355	2460	2570	2675	2780	2890	1790	1865	1945
088 FAUTEUIL SANS BRAS ALLONGE GAUCHE	45X40X33/40	1505	1595	1685	1775	1865	1955	1140	1190	1240
089 FAUTEUIL SANS BRAS ALLONGE DROIT	45X40X33/40	1505	1595	1685	1775	1865	1955	1140	1190	1240
095 SOFA APPARTEMENT	81X40X33/40	2970	3145	3320	3495	3670	3845	2240	2340	2445
096 SOFA APPARTEMENT BRAS GAUCHE	71X40X33/40	2620	2750	2880	3010	3140	3270	1980	2075	2170
097 SOFA APPARTEMENT BRAS DROIT	71X40X33/40	2620	2750	2880	3010	3140	3270	1980	2075	2170
124 POUF AVEC RANGEMENT	30X22X17	800	825	855	885	910	940	685	695	710
163 FAUT. DBL INCL. BERÇANT PIVOTANT	33 x 34 x 42	2275	2405	2535	2665	2795	2925	1815	1865	1920
165 FAUTEUIL DOUBLE INCLINABLE	51X40X33/40	2170	2290	2410	2530	2645	2765	1690	1770	1850
167 SOFA APP. SANS BRAS ALLONGE GAUCHE	82X40X33/40	2625	2760	2895	3030	3165	3300	2005	2100	2195
168 SOFA APP. SANS BRAS ALLONGE DROIT	82X40X33/40	2625	2760	2895	3030	3165	3300	2005	2100	2195
169 FAUTEUIL DOUBLE INCLINABLE BRAS GAUCHE	41X40X33/40	1815	1910	2010	2105	2200	2295	1455	1510	1570
170 FAUTEUIL DOUBLE INCLINABLE BRAS DROIT	41X40X33/40	1815	1910	2010	2105	2200	2295	1455	1510	1570
171 FAUTEUIL DOUBLE INCLINABLE SANS BRAS	30,5X40X33/40	1475	1535	1590	1645	1705	1760	1165	1240	1315
173 CHAISE LONGUE DOUBLE BRAS GAUCHE	41X62X33/40	1920	2020	2120	2225	2325	2425	1465	1555	1645
174 CHAISE LONGUE DOUBLE BRAS DROIT	41X62X33/40	1920	2020	2120	2225	2325	2425	1465	1555	1645
175 FAUTEUIL DOUBLE BRAS GAUCHE	41X40X33/40	1605	1695	1790	1880	1970	2060	1230	1295	1365
176 FAUTEUIL DOUBLE BRAS DROIT	41X40X33/40	1605	1695	1790	1880	1970	2060	1230	1295	1365
177 FAUTEUIL DOUBLE SANS BRAS	30,5X40X33/40	1270	1330	1390	1455	1515	1580	955	1025	1095
178 FAUTEUIL DOUBLE SANS BRAS ALLONGE-G	52X40X33/40	1630	1735	1845	1950	2060	2165	1240	1300	1365

## STAR

Caractéristiques: Modèle avec appui-tête ajustable manuel inclus avec tous les items (2 sur coin carré).

Appui-tête FIXE sur Centre Rond. Couture: Petit fil en tissu et en cuir.

Fauteuils inclinables, berçants, pivotants (items 043 & 163 seulement): coussin de siège avec mousse mémoire 1 po.

Note: 2 sièges inclinables séparés par un centre rond (050) ou un coin carré (055) ne peuvent pas ouvrir en même temps.

OPTIONS - Fournir DESSIN de votre config.:

Petit bras 6": au même prix.

Patte (spécifiez couleur): Sur bras LARGE: LG103 bois ou LG189 métal (noire ou chrome). Sur PETIT Bras: LG08 bois ou LG64 métal.

Choix de profondeur d'assise : 20" ou \*22". \*Le 22" N/D sur fauteuils #043 et #163.

Fauteuils 043-163: avec base en bois (spécifiez couleur).

Mousse (extra Ferme ou Mémoire): Ajoutez 20\$/siège. Section allongée d'un item compte pour 1 siège & chaise longue pour 2 sièges.

Mécanisme motorisé inclinable avec bouton tactile ajoutez 185\$/mécanisme. Pour le SANS FIL (batterie), ajoutez \$365/mécanisme.

Description	L x P x H	Cuir						Tissu		
		10	20 Madras Softy	30 Hugo Fantasy Illusion Tucson Utah Vintage Wild Laredo Yukon	40 Elegance Princess Santiago Sensation Sunset Trina Victoria	50 Bull Cassiope Dublin	60 Caress Ultrasued	A	B COM	C alta
179 FAUTEUIL DOUBLE SANS BRAS ALLONGE-D	52X40X33/40	1630	1735	1845	1950	2060	2165	1240	1300	1365
<b>CONFIGURATIONS</b>										
A CONFIG (169-170)	82X40X33/40	3630	3820	4020	4210	4400	4590	2910	3020	3140
B CONFIG (169-171-174)	113X62X33/40	5210	5465	5720	5975	6230	6480	4085	4305	4530
C CONFIG (096-055-171-170)	115X116X33/40	7975	8375	8770	9165	9560	9955	6175	6470	6775
D CONFIG (169-171-055-179)	169-171-055-179	6985	7360	7735	8105	8480	8850	5435	5695	5970
J CONFIG (041-042)	68X40X33/40	3380	3560	3750	3930	4110	4290	2660	2780	2910
K CONFIG (041-071-005)	92X62X33/40	4790	5035	5285	5520	5765	6010	3720	3930	4150
L CONFIG (012-055-071-042)	101X89X33/40	7435	7820	8200	8575	8955	9335	5765	6045	6335
M CONFIG (041-071-055-089)	102X89X33/40	6600	6970	7340	7705	8070	8440	5125	5380	5645



# STAR

PARALLELE  
Collection 33

Jaymar

Conçu et fabriqué fièrement au Canada  
Proudly designed and made in Canada

Nos produits sont fabriqués à la main et des variations mineures peuvent survenir.

Our product is hand-made and minor variations can occur.

## SPECIFICATIONS

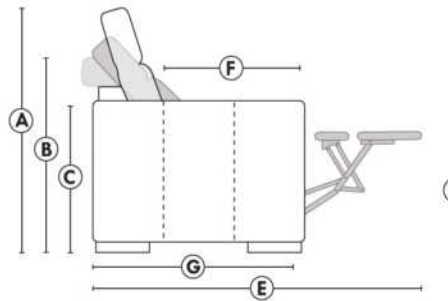

- Appui-tête levé Headrest up
- Appui-tête baissé Headrest down
- Complètement incliné Fully reclined

- A** Hauteur complète 40" Total Height
- B** Hauteur appui-tête baissé 33" Height headrest down
- C** Hauteur du bras 24" Arm Height
- D** Hauteur du siège 19,5" Seat height
- E** Profondeur inclinée 65" Depth fully reclined
- F** Profondeur d'assise 20" ou/ou 22" Seat depth
- G** Profondeur appui-tête monté 37,5" Depth with headrest up

## BRAS | ARMS

Option de bras:  
Bras Régulier Large 10" ou Petit bras 6"

Arm option  
Regular arm Large 10" or Small arm 6"

Contrôle de l'inclinaison situé à l'intérieur du bras  
Recliner control located on the inside of the arm.

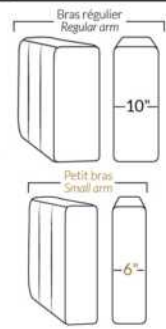

## FAUTEUIL BERÇANT PIVOTANT INCLINABLE SWIVEL ROCKING MOTION CHAIR

Dégagement mural de 16" Wall clearance  
Hauteur de 42" Height  
Largeur de bras 6" Arms width  
Option base de bois | Wood base option

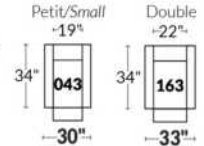

## SIÈGE 23" DE LARGE | 23" SEAT WIDTH

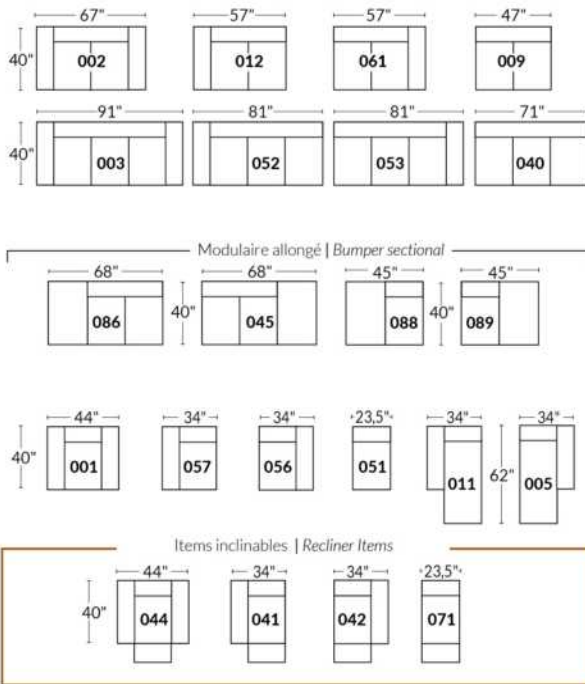

## SIÈGE 30" DE LARGE | 30" SEAT WIDTH

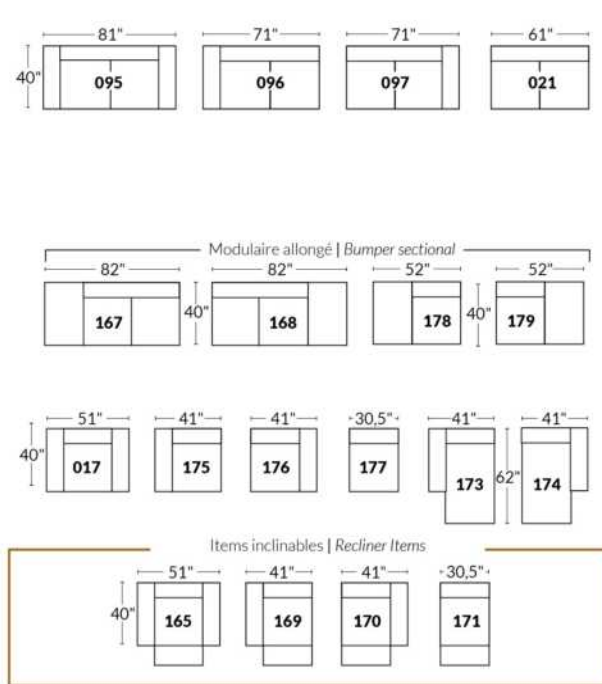

## Autres | Others

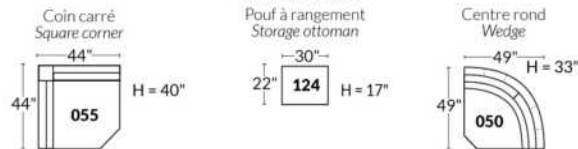

## EXEMPLE 23" EXAMPLE

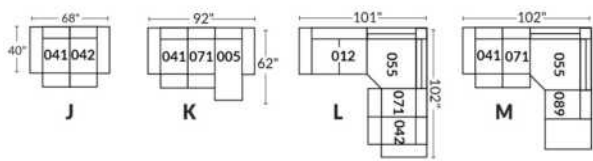

## EXEMPLE 30" EXAMPLE

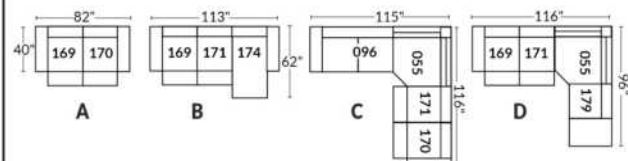

## SYDNEY

- Appui-tête ajustable manuel sur tous les items (fixe sur centre rond).
- Fauteuil inclinable motorisé pleine jambe "à mécanisme \*protège-mur " (manuel n/d).
- Chaise longue inclinable motorisé (manuel n/d) avec appui-tête motorisé en option. Dégagement mural 8" et avant 5".
- Coussins de siège avec mousse modelée + 1" de mousse mémoire au-dessus; bras avec mousse mémoire.
- Couture: petit fil en tissu et gros fil plat en cuir.
- \*Exclus faut. 043 & 163: Dégagement mural 16"

Note: 2 inclinables séparés par un coin ne peuvent pas ouvrir en même temps. Aucuns inclinables à côté d'item #155.

### OPTIONS

- Motorisé sans fil (batterie): ajoutez \$185/mec.
- \*Appui-tête motorisé: ajoutez \$185 ch. (\*N/D sur items fixes.)
- Mousse: Extra ferme ajoutez \$20/siège.
- Choix de bras (LARGE ou PETIT de 6"): Pattes sur bras LARGE: LG103 bois ou LG189 métal (noire ou chrome). PETIT Bras: LG08 bois ou LG196 métal (noire ou chrome). Spécifiez couleur.
- Profondeur d'assise: 20" ou \*22". \*Le 22" N/D sur faut. 043 & 163.
- Faut. 043-163: avec base en bois (spécifiez couleur).

### Configurations CINÉMA MAISON

Détails accessoires, porte gobelets et configurations : Voir page Optima Cinéma maison en annexe.

Ancrage pour accessoires: \$40 ch.

Porte-Gobelets : En métal: \$30 ch. | Illuminé: \$30 ch. | \*Illuminé avec contrôle (1 ou 2 moteurs): \$50 ch.

\*Lumière DEL sous le siège : \$30/siège.

Description	L x P x H	Cuir						Tissu		
		10	20 Madras Softy	30 Hugo Fantasy Illusion Tucson Utah Vintage Wild Laredo Yukon	40 Elegance Princess Santiago Sensation Sunset Trina Victoria	50 Bull Cassiope Dublin	60 Caress Ultrasued	A	B COM	C alta
001 FAUTEUIL	45x40x33/40	2140	2240	2340	2445	2545	2645	1735	1790	1840
002 CAUSEUSE	68x40x33/40	3055	3185	3315	3445	3575	3705	2460	2545	2630
003 SOFA	92x40x33/40	3690	3860	4030	4200	4370	4540	2970	3070	3170
005 CHAISE LONGUE BRAS DROIT	35x62x33/40	1995	2070	2145	2215	2290	2365	1595	1665	1730
009 CAUSEUSE SANS BRAS	47x40x33/40	2145	2225	2300	2380	2460	2540	1685	1775	1865
011 CHAISE LONGUE BRAS GAUCHE	35x62x33/40	1995	2070	2145	2215	2290	2365	1595	1665	1730
012 CAUSEUSE BRAS GAUCHE	58x40x33/40	2625	2735	2850	2965	3075	3190	2095	2180	2260
017 FAUTEUIL DOUBLE	52x40x33/40	2240	2355	2465	2580	2690	2805	1810	1880	1945
021 SOFA APPARTEMENT SANS BRAS	61x40x33/40	2420	2535	2645	2760	2875	2985	1890	1985	2080
040 SOFA SANS BRAS	71x40x33/40	2770	2900	3030	3160	3290	3420	2205	2310	2410
041 FAUTEUIL INCLINABLE BRAS-G	35x40x33/40	2135	2215	2300	2385	2470	2555	1815	1855	1895
042 FAUTEUIL INCLINABLE BRAS-D	35x40x33/40	2135	2215	2300	2385	2470	2555	1815	1855	1895
043 FAUTEUIL INCLINABLE BERÇANT PIVOTANT	30x34x42	2530	2650	2775	2900	3025	3150	2120	2170	2225
044 FAUTEUIL INCLINABLE	45x40x33/40	2575	2675	2775	2880	2980	3080	2170	2230	2285
045 CAUSEUSE SANS BRAS ALLONGEE DROIT	68x40x33/40	2540	2645	2755	2860	2970	3075	2020	2095	2165
050 CENTRE ROND	49x49x33	1860	1975	2085	2200	2315	2425	1370	1440	1505

## SYDNEY

- Appui-tête ajustable manuel sur tous les items (fixe sur centre rond).
- Fauteuil inclinable motorisé pleine jambe "à mécanisme \*protège-mur " (manuel n/d).
- Chaise longue inclinable motorisé (manuel n/d) avec appui-tête motorisé en option. Dégagement mural 8" et avant 5".
- Coussins de siège avec mousse modelée + 1" de mousse mémoire au-dessus; bras avec mousse mémoire.
- Couture: petit fil en tissu et gros fil plat en cuir.
- \*Exclus faut. 043 & 163: Dégagement mural 16"

Note: 2 inclinables séparés par un coin ne peuvent pas ouvrir en même temps. Aucuns inclinables à côté d'item #155.

### OPTIONS

- Motorisé sans fil (batterie): ajoutez \$185/mec.
- \*Appui-tête motorisé: ajoutez \$185 ch. (\*N/D sur items fixes.)
- Mousse: Extra ferme ajoutez \$20/siège.
- Choix de bras (LARGE ou PETIT de 6"): Pattes sur bras LARGE: LG103 bois ou LG189 métal (noire ou chrome). PETIT Bras: LG08 bois ou LG196 métal (noire ou chrome). Spécifiez couleur.
- Profondeur d'assise: 20" ou \*22". \*Le 22" N/D sur faut. 043 & 163.
- Faut. 043-163: avec base en bois (spécifiez couleur).

### Configurations CINÉMA MAISON

Détails accessoires, porte gobelets et configurations : Voir page Optima Cinéma maison en annexe.

Ancrage pour accessoires: \$40 ch.

Porte-Gobelets : En métal: \$30 ch. | Illuminé: \$30 ch. | \*Illuminé avec contrôle (1 ou 2 moteurs): \$50 ch.

\*Lumière DEL sous le siège : \$30/siège.

Description	L x P x H	Cuir						Tissu		
		10	20 Madras Softy	30 Hugo Fantasy Illusion Tucson Utah Vintage Wild Laredo Yukon	40 Elegance Princess Santiago Sensation Sunset Trina Victoria	50 Bull Cassiope Dublin	60 Caress Ultrasued	A	B COM	C alta
051 FAUTEUIL SANS BRAS	23,5x40x33/40	1230	1285	1340	1400	1455	1510	955	1020	1080
052 SOFA BRAS GAUCHE	82x40x33/40	3245	3400	3550	3705	3855	4010	2590	2700	2805
053 SOFA BRAS DROIT	82x40x33/40	3245	3400	3550	3705	3855	4010	2590	2700	2805
055 COIN CARRE	44x44x33/40	2165	2275	2380	2490	2595	2705	1710	1770	1835
056 FAUTEUIL BRAS DROIT	35x40x33/40	1710	1780	1855	1930	2005	2075	1360	1425	1495
057 FAUTEUIL BRAS GAUCHE	35x40x33/40	1710	1780	1855	1930	2005	2075	1360	1425	1495
061 CAUSEUSE BRAS DROIT	58x40x33/40	2625	2735	2850	2965	3075	3190	2095	2180	2260
071 FAUTEUIL INCLINABLE SANS BRAS	23,5x40x33/40	1665	1725	1790	1850	1910	1975	1415	1485	1550
086 CAUSEUSE SANS BRAS ALLONGEE GAUCHE	68x40x33/40	2540	2645	2755	2860	2970	3075	2020	2095	2165
088 FAUTEUIL SANS BRAS ALLONGE GAUCHE	45x40x33/40	1630	1735	1845	1950	2060	2165	1280	1320	1360
089 FAUTEUIL SANS BRAS ALLONGE DROIT	45x40x33/40	1630	1735	1845	1950	2060	2165	1280	1320	1360
095 SOFA APPARTEMENT	82x40x33/40	3325	3490	3650	3815	3980	4145	2660	2765	2875
096 SOFA APPARTEMENT BRAS GAUCHE	72x40x33/40	2905	3030	3155	3280	3405	3530	2285	2385	2490
097 SOFA APPARTEMENT BRAS DROIT	72x40x33/40	2905	3030	3155	3280	3405	3530	2285	2385	2490
124 POUF AVEC RANGEMENT	30x22x17	845	865	890	910	935	955	735	760	780
138 BRAS CENTRE	10.5x36x22.5	470	510	550	590	630	670	400	415	430
155 PETIT COIN CARRE	40x40x33/40	2165	2275	2380	2490	2595	2705	1710	1770	1835



## SYDNEY

- Appui-tête ajustable manuel sur tous les items (fixe sur centre rond).
- Fauteuil inclinable motorisé pleine jambe "à mécanisme \*protège-mur " (manuel n/d).
- Chaise longue inclinable motorisé (manuel n/d) avec appui-tête motorisé en option. Dégagement mural 8" et avant 5".
- Coussins de siège avec mousse modelée + 1" de mousse mémoire au-dessus; bras avec mousse mémoire.
- Couture: petit fil en tissu et gros fil plat en cuir.
- \*Exclus faut. 043 & 163: Dégagement mural 16"

Note: 2 inclinables séparés par un coin ne peuvent pas ouvrir en même temps. Aucuns inclinables à côté d'item #155.

### OPTIONS

- Motorisé sans fil (batterie): ajoutez \$185/mec.
- \*Appui-tête motorisé: ajoutez \$185 ch. (\*N/D sur items fixes.)
- Mousse: Extra ferme ajoutez \$20/siège.
- Choix de bras (LARGE ou PETIT de 6"): Pattes sur bras LARGE: LG103 bois ou LG189 métal (noire ou chrome). PETIT Bras: LG08 bois ou LG196 métal (noire ou chrome). Spécifiez couleur.
- Profondeur d'assise: 20" ou \*22". \*Le 22" N/D sur faut. 043 & 163.
- Faut. 043-163: avec base en bois (spécifiez couleur).

### Configurations CINÉMA MAISON

Détails accessoires, porte gobelets et configurations : Voir page Optima Cinéma maison en annexe.

Ancrage pour accessoires: \$40 ch.

Porte-Gobelets : En métal: \$30 ch. | Illuminé: \$30 ch. | \*Illuminé avec contrôle (1 ou 2 moteurs): \$50 ch.

\*Lumière DEL sous le siège : \$30/siège.

Description	L x P x H	Cuir						Tissu		
		10	20 Madras Softy	30 Hugo Fantasy Illusion Tucson Utah Vintage Wild Laredo Yukon	40 Elegance Princess Santiago Sensation Sunset Trina Victoria	50 Bull Cassiope Dublin	60 Caress Ultrasued	A	B COM	C alta
159 RANGEMENT À ANGLE	12/27x36x22.5	845	880	910	945	980	1015	665	680	695
160 RANGEMENT DROIT	12x36x22.5	815	845	875	900	930	955	625	645	670
163 FAUT. DBL INCL. BERCANT PIVOTANT	33x34x42	2590	2725	2860	2995	3135	3270	2125	2185	2240
165 FAUTEUIL DOUBLE INCLINABLE	52x40x33/40	2685	2800	2910	3025	3140	3250	2260	2335	2410
167 SOFA APP. SANS BRAS ALLONGE GAUCHE	82x40x33/40	2815	2965	3110	3255	3405	3550	2215	2315	2410
168 SOFA APP. SANS BRAS ALLONGE DROIT	82x40x33/40	2815	2965	3110	3255	3405	3550	2215	2315	2410
169 FAUTEUIL DOUBLE INCLINABLE BRAS GAUCHE	42x40x33/40	2250	2340	2430	2520	2615	2705	1890	1980	2070
170 FAUTEUIL DOUBLE INCLINABLE BRAS DROIT	42x40x33/40	2250	2340	2430	2520	2615	2705	1890	1980	2070
171 FAUTEUIL DOUBLE INCLINABLE SANS BRAS	30,5x40x33/40	1780	1840	1895	1950	2010	2065	1495	1560	1630
173 CHAISE LONGUE DOUBLE BRAS GAUCHE	42x62x33/40	2165	2270	2370	2470	2575	2675	1735	1825	1920
174 CHAISE LONGUE DOUBLE BRAS DROIT	42x62x33/40	2165	2270	2370	2470	2575	2675	1735	1825	1920
175 FAUTEUIL DOUBLE BRAS GAUCHE	42x40x33/40	1800	1900	2005	2105	2205	2310	1455	1530	1600
176 FAUTEUIL DOUBLE BRAS DROIT	42x40x33/40	1800	1900	2005	2105	2205	2310	1455	1530	1600
177 FAUTEUIL DOUBLE SANS BRAS	30,5x40x33/40	1340	1415	1490	1560	1635	1710	1035	1100	1160
178 FAUTEUIL DOUBLE SANS BRAS ALLONGE-G	52x40x33/40	1750	1840	1930	2020	2110	2200	1390	1460	1530
179 FAUTEUIL DOUBLE SANS BRAS ALLONGE-D	52x40x33/40	1750	1840	1930	2020	2110	2200	1390	1460	1530
186 CAUS. SANS BRAS ALLONGEE RANGEMENT-G	68x40x33/40	2735	2825	2920	3010	3100	3190	2205	2280	2355

## SYDNEY

- Appui-tête ajustable manuel sur tous les items (fixe sur centre rond).
- Fauteuil inclinable motorisé pleine jambe "à mécanisme \*protège-mur " (manuel n/d).
- Chaise longue inclinable motorisé (manuel n/d) avec appui-tête motorisé en option. Dégagement mural 8" et avant 5".
- Coussins de siège avec mousse modelée + 1" de mousse mémoire au-dessus; bras avec mousse mémoire.
- Couture: petit fil en tissu et gros fil plat en cuir.
- \*Exclus faut. 043 & 163: Dégagement mural 16"

Note: 2 inclinables séparés par un coin ne peuvent pas ouvrir en même temps. Aucuns inclinables à côté d'item #155.

### OPTIONS

- Motorisé sans fil (batterie): ajoutez \$185/mec.
- \*Appui-tête motorisé: ajoutez \$185 ch. (\*N/D sur items fixes.)
- Mousse: Extra ferme ajoutez \$20/siège.
- Choix de bras (LARGE ou PETIT de 6"): Pattes sur bras LARGE: LG103 bois ou LG189 métal (noire ou chrome). PETIT Bras: LG08 bois ou LG196 métal (noire ou chrome). Spécifiez couleur.
- Profondeur d'assise: 20" ou \*22". \*Le 22" N/D sur faut. 043 & 163.
- Faut. 043-163: avec base en bois (spécifiez couleur).

### Configurations CINÉMA MAISON

Détails accessoires, porte gobelets et configurations : Voir page Optima Cinéma maison en annexe.

Ancrage pour accessoires: \$40 ch.

Porte-Gobelets : En métal: \$30 ch. | Illuminé: \$30 ch. | \*Illuminé avec contrôle (1 ou 2 moteurs): \$50 ch.

\*Lumière DEL sous le siège : \$30/siège.

Description	L x P x H	Cuir						Tissu		
		10	20 Madras Softy	30 Hugo Fantasy Illusion Tucson Utah Vintage Wild Laredo Yukon	40 Elegance Princess Santiago Sensation Sunset Trina Victoria	50 Bull Cassiope Dublin	60 Caress Ultrasued	A	B COM	C alta
187 CAUS. SANS BRAS ALLONGEE RANGEMENT-D	68x40x33/40	2735	2825	2920	3010	3100	3190	2205	2280	2355
188 FAUT. SANS BRAS ALLONGE RANGEMENT-G	45x40x33/40	1810	1910	2015	2115	2215	2320	1465	1505	1545
189 FAUT. SANS BRAS ALLONGE RANGEMENT-D	45x40x33/40	1810	1910	2015	2115	2215	2320	1465	1505	1545
190 PETIT RANGEMENT À ANGLE	12/21x36x22.5	815	845	875	900	930	955	625	645	670
221 FAUT. DBL SANS BRAS ALLONGE RANGEMENT-G	52x40x33/40	1930	2025	2120	2215	2315	2410	1575	1640	1710
222 FAUT. DBL SANS BRAS ALLONGE RANGEMENT-D	52x40x33/40	1930	2025	2120	2215	2315	2410	1575	1640	1710
223 SOFA APP SANS BRAS ALLONGE RANGEMENT-G	82x40x33/40	3005	3150	3295	3445	3590	3735	2400	2505	2615
224 SOFA APP SANS BRAS ALLONGE RANGEMENT-D	82x40x33/40	3005	3150	3295	3445	3590	3735	2400	2505	2615
236 CHAISE LONGUE INCLINABLE BRAS GAUCHE	35x62x33/40	2445	2515	2590	2665	2735	2810	2060	2125	2195
237 CHAISE LONGUE INCLINABLE BRAS DROIT	35x62x33/40	2445	2515	2590	2665	2735	2810	2060	2125	2195
238 CHAISE LONGUE DBL INCLINABLE BRAS-G	42x62x33/40	2620	2720	2820	2925	3025	3125	2195	2285	2375
239 CHAISE LONGUE DBL INCLINABLE BRAS-D	42x62x33/40	2620	2720	2820	2925	3025	3125	2195	2285	2375
V51 PORTE VERRE A VIN	3.5 x 5.5 x 6.5	40	40	40	40	40	40	40	40	40
V52 TABLETTE PIVOTANTE EN PLASTIQUE	13 3/8 x 9 5/8	40	40	40	40	40	40	40	40	40
V53 TABLETTE PIVOTANTE EN BOIS	19 x 10	70	70	70	70	70	70	70	70	70
V54 PORTE TABLETTE	4.5 x 8 x 10	50	50	50	50	50	50	50	50	50
V55 LAMPE DEL	1.5x5x14 plié/bent	40	40	40	40	40	40	40	40	40

## Liste de prix CDN

### SYDNEY

Description	L x P x H	Cuir						Tissu		
		10	20 Madras Softy	30 Hugo Fantasy Illusion Tucson Utah Vintage Wild Laredo Yukon	40 Elegance Princess Santiago Sensation Sunset Trina Victoria	50 Bull Cassiope Dublin	60 Caress Ultrasued	A	B COM	C alta
<b>CONFIGURATIONS</b>										
_A CONFIG (169-170)	84X40X40	4500	4680	4860	5040	5230	5410	3780	3960	4140
_B CONFIG (169-171-174)	115X62X40	6195	6450	6695	6940	7200	7445	5120	5365	5620
_C CONFIG (096-055-171-170)	116X116X40	9100	9485	9860	10240	10625	11005	7380	7695	8025
_D CONFIG (169-171-055-179)	116X96X40	7945	8295	8635	8980	9330	9675	6485	6770	7065
_J CONFIG (041-042)	70X40X40	4270	4430	4600	4770	4940	5110	3630	3710	3790
_K CONFIG (041-071-005)	94X62X40	5795	6010	6235	6450	6670	6895	4825	5005	5175
_L CONFIG (012-055-071-042)	102X102X40	8590	8950	9320	9690	10050	10425	7035	7290	7540
_M CONFIG (041-071-055-089)	103X89X40	7595	7950	8315	8675	9035	9400	6220	6430	6640



# SYDNEY

**OPTIMA**  
Collection

**Jaymar**

Conçu et fabriqué fièrement au Canada  
Proudly designed and made in Canada

Nos produits sont fabriqués à la main et des variations mineures peuvent survenir.

Our product is hand-made and minor variations can occur.

## SPECIFICATIONS

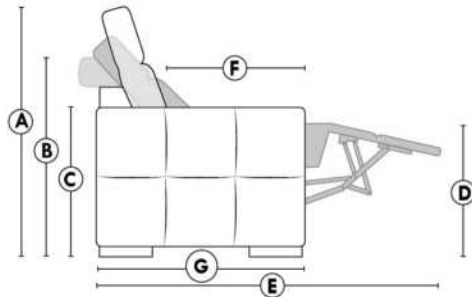

- Appui-tête levé / Headrest up
- Appui-tête baissé / Headrest down
- Complètement incliné / Fully reclined

- A** Hauteur complète 40" / Total Height
- B** Hauteur appui-tête baissé 33" / Height headrest down
- C** Hauteur du bras 22,5" / Arm Height
- D** Hauteur du siège 19,5" / Seat height
- E** Profondeur inclinée 65" / Depth fully reclined
- F** Profondeur d'assise 20" ou/ou 22" / Seat depth
- G** Profondeur appui-tête monté 37,5" / Depth with headrest up

## BRAS | ARMS

Option de bras:  
Bras Régulier Large 10,5" ou Petit bras 6"

Arm option  
Regular arm Large 10,5" or Small arm 6"

Contrôle de l'inclinaison situé à l'intérieur du bras  
Recliner control located on the inside of the arm.

Option d'accessoires disponible sur le bras régulier seulement  
Accessories option, available on Regular arms ONLY.

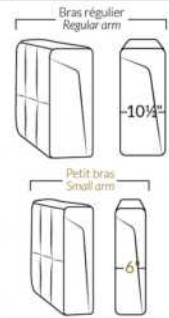

## FAUTEUIL BERÇANT PIVOTANT INCLINABLE SWIVEL ROCKING MOTION CHAIR



## SIÈGE 23" DE LARGE | 23" SEAT WIDTH

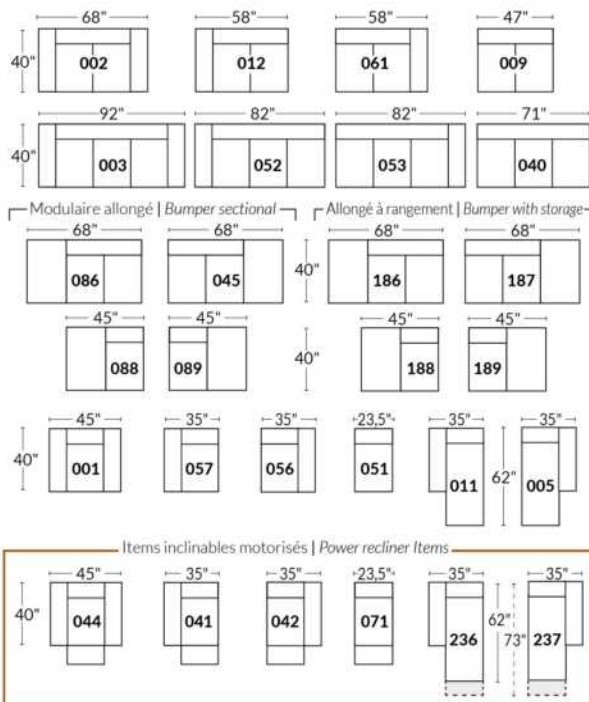

## SIÈGE 30" DE LARGE | 30" SEAT WIDTH

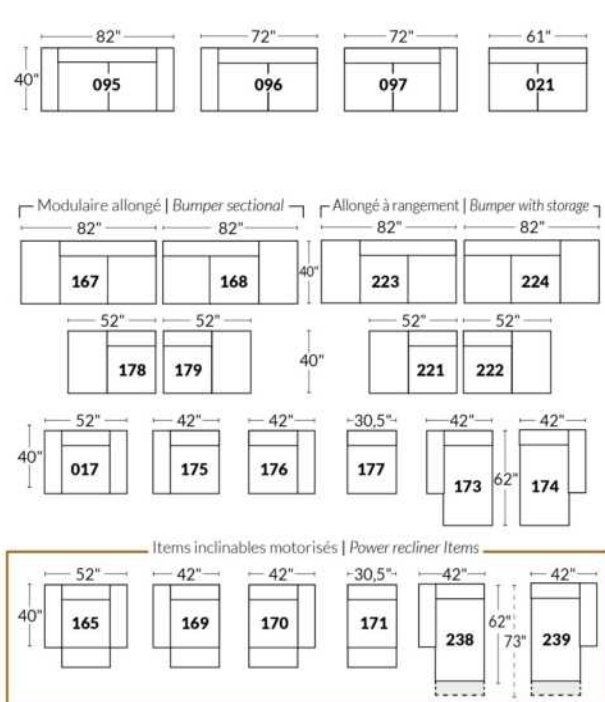

### Autres | Others

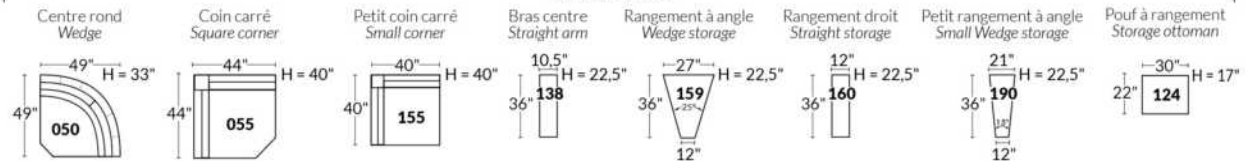

### EXEMPLE 23" EXAMPLE

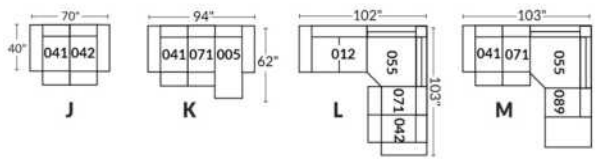

### EXEMPLE 30" EXAMPLE

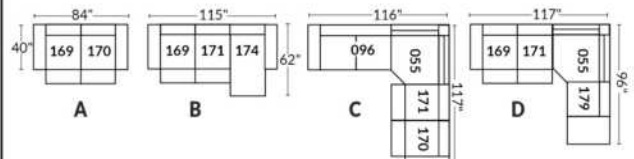

\*Disponibles sur certains modèles et SEULEMENT sur le BRAS LARGE.

### OPTIONS PORTE-GOBELETS

#### MÉTAL



Argent



Noir mat



Brun

#### ILLUMINÉ

1.



Porte-gobelet illuminé

2.



Porte-gobelet illuminé avec contrôle de l'inclinable, port USB & lumière DEL sous le siège

3.



Porte-gobelet illuminé avec contrôle double moteur, port USB & lumière DEL sous le siège

Nos porte-gobelets illuminés à un ou deux contrôles sont compatibles avec les lumières DEL sous le siège. Vous pouvez contrôler la lumière sur le porte-gobelet. Le porte-gobelet à 2 moteurs possède un contrôle remise à zéro (maison) pour remettre votre inclinable à la position de départ.

#### Lumière DEL sous le siège (en option)

Disponible seulement dans les configurations avec un minimum de 1 porte-gobelet illuminé à moteur qui contrôle l'ouverture et la fermeture de la lumière.

Pour les prix des options, voir la section description du modèle Optima.

Veuillez nous fournir un dessin de votre configuration qui indique le type de porte-gobelet et le positionnement.

#### Porte-gobelets avec contrôle

Il faut spécifier la position de ceux-ci; bras droit ou bras gauche et quel inclinable ils vont contrôler. Si vous avez une rangée de fauteuils avec plusieurs porte-gobelets, le contrôle sera par défaut sur le bras gauche et sur le droit pour le dernier bras extérieur.

#### EXEMPLE A

041-169 : Contrôleur et porte-gobelet à gauche  
071-171 : boutons tactiles sur le côté du siège  
042-170 : Contrôleur et porte-gobelet à droite

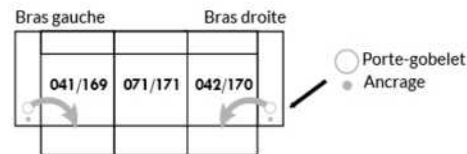

#### EXEMPLE B

071-171 : Ces deux items peuvent être connectés à un porte-gobelet intelligent qui pourra contrôler l'inclinable.  
Il faut alors utiliser un de ces items: 138,159, 160 et 190

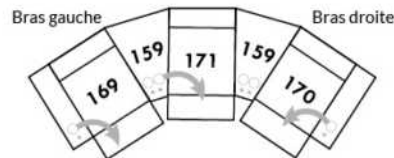

#### Informations sur les appui-têtes et boutons de contrôles des inclinables

##### AVEC porte-gobelet illuminés

Si vous prenez un item **stationnaire**, vous aurez par défaut le porte-gobelet N°1.  
Si vous prenez un **appui-tête manuel**, vous aurez le porte-gobelet N°2.  
Si vous prenez un **appui-tête électrique**, vous aurez par défaut le porte-gobelet N°3.

##### SANS porte-gobelet et avec un inclinable

Si vous prenez un item inclinable et un **appui-tête manuel**, il y aura un contrôle à boutons tactiles.  
Si vous prenez un item inclinable avec un **appui-tête électrique**, vous aurez un contrôleur à bouton poussoir double avec prise USB.  
Si c'est un **item sans bras** (071-171) il y aura alors les boutons tactiles.



Boutons tactiles



Boutons poussoirs

\*Disponibles sur certains modèles et SEULEMENT sur le BRAS LARGE.

### OPTIONS ACCESSOIRES

<p><b>Ancrage pour accessoires</b></p> 	<p><b>V51</b> Porte verre à vin</p> 	<p><b>V52</b> Tablette pivotante en plastique</p> 	<p><b>V53</b> Tablette pivotante en bois (choix de 8 couleurs)</p> 
<p><b>V54</b> Porte tablette</p> 	<p><b>V55</b> Lampe DEL</p> 	<p>Spécifiez sur quel bras (gauche ou droit) la tablette sera installée</p>	

Pour les prix des ancrages, voir la section description du modèle Optima et pour les accessoires vous référer à la fin de la liste de prix.

### Items 138-159-160-190 et bras large

Option ancrage et porte-gobelet \*Non disponible sur les petits bras\*.

Veuillez spécifier sur quel bras vous voulez avoir les ancrages et les porte-gobelets.

NB: Item 138- 159-160-190 sont non finis sur les côtés, doivent être utilisés entre 2 sièges. Chaque item à rangement possède 2 prises USB et une prise électrique à l'intérieur du rangement.

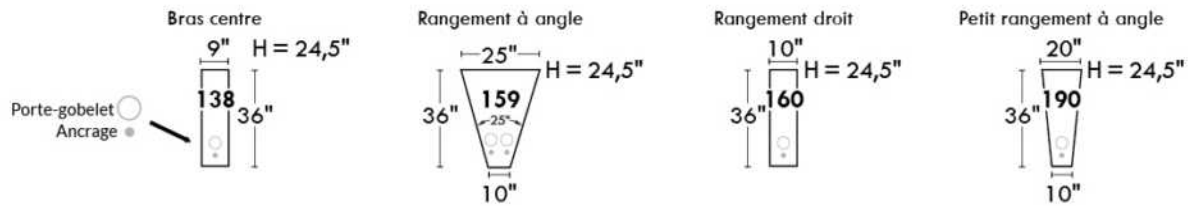

### SUGGESTIONS DE CONFIGURATIONS

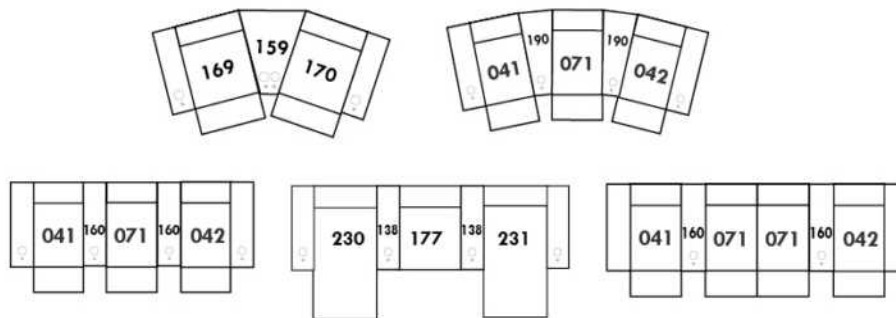



## Liste de prix CDN

### TALBOT

PATTES: LG60 metal ou LG302 bois. Si bois, spécifiez couleur de pattes.

COMBO DISPONIBLE: Recouvrement #1 base et bras. / Recouvrement #2 dos et siège.

Description	L x P x H	Cuir						Tissu		
		10	20 Madras Softy	30 Hugo Fantasy Illusion Tucson Utah Vintage Wild Laredo Yukon	40 Elegance Princess Santiago Sensation Sunset Trina Victoria	50 Bull Cassiope Dublin	60 Caress Ultrasued	A	B COM	C alta
001 FAUTEUIL	33X36X35	1665	1755	1845	1935	2025	2115	1185	1245	1310
002 CAUSEUSE	58X36X35	2290	2415	2540	2665	2790	2910	1680	1765	1850
005 CHAISE LONGUE BRAS DROIT	29X60X35	1650	1755	1855	1955	2060	2160	1230	1295	1365
006 POUF	25.5X25.5X18	775	805	835	860	890	920	625	645	670
010 CHAISE LONGUE	33X60X35	1965	2065	2165	2270	2370	2470	1335	1430	1530
011 CHAISE LONGUE BRAS GAUCHE	29X60X35	1650	1755	1855	1955	2060	2160	1230	1295	1365
012 CAUSEUSE BRAS GAUCHE	54X36X35	1985	2095	2200	2310	2415	2520	1580	1670	1760
050 CENTRE ROND	48X48X35	1665	1770	1880	1985	2095	2200	1240	1290	1340
051 FAUTEUIL SANS BRAS	25X36X35	1120	1210	1300	1390	1485	1575	1010	1065	1120
055 COIN CARRE	36X36X35	1600	1695	1795	1890	1985	2080	1165	1230	1290
056 FAUTEUIL BRAS DROIT	40X36X35	1445	1515	1590	1665	1735	1810	1125	1180	1230
057 FAUTEUIL BRAS GAUCHE	40X36X35	1445	1515	1590	1665	1735	1810	1125	1180	1230
061 CAUSEUSE BRAS DROIT	54X36X35	1985	2095	2200	2310	2415	2520	1580	1670	1760
072 SOFA MODULAIRE BRAS GAUCHE	90X36X35	3110	3280	3450	3620	3790	3955	1980	2065	2150
073 SOFA MODULAIRE BRAS DROIT	90X36X35	3110	3280	3450	3620	3790	3955	1980	2065	2150
095 SOFA APPARTEMENT	80X36X35	2820	2990	3160	3330	3500	3670	1790	1875	1955
096 SOFA APPARTEMENT BRAS GAUCHE	76X36X35	2535	2705	2875	3040	3210	3380	1725	1820	1920
097 SOFA APPARTEMENT BRAS DROIT	76X36X35	2535	2705	2875	3040	3210	3380	1725	1820	1920
<b>CONFIGURATIONS</b>										
A CONF. A (096-050-051-005)	124X102X35	6970	7440	7910	8370	8850	9315	5205	5470	5745
B CONF. B (012-073)	90X90X35	5095	5375	5650	5930	6205	6475	3560	3735	3910
C CONF. C (072-051-005)	90X90X35	5880	6245	6605	6965	7335	7690	4220	4425	4635
D CONF. D (073-057)	76X90X35	4555	4795	5040	5285	5525	5765	3105	3245	3380
E CONF. E (057-050-097)	124X88X35	5645	5990	6345	6690	7040	7390	4090	4290	4490
F CONF. F (012-005)	83X60X35	3635	3850	4055	4265	4475	4680	2810	2965	3125

Hauteur complète 35" | Hauteur de siège 19" | Hauteur devant bras 24" | Profondeur d'assise 21"  
 Total Height 35" | Seat Height 19" | Arm Height 24" | Seat Depth 21"

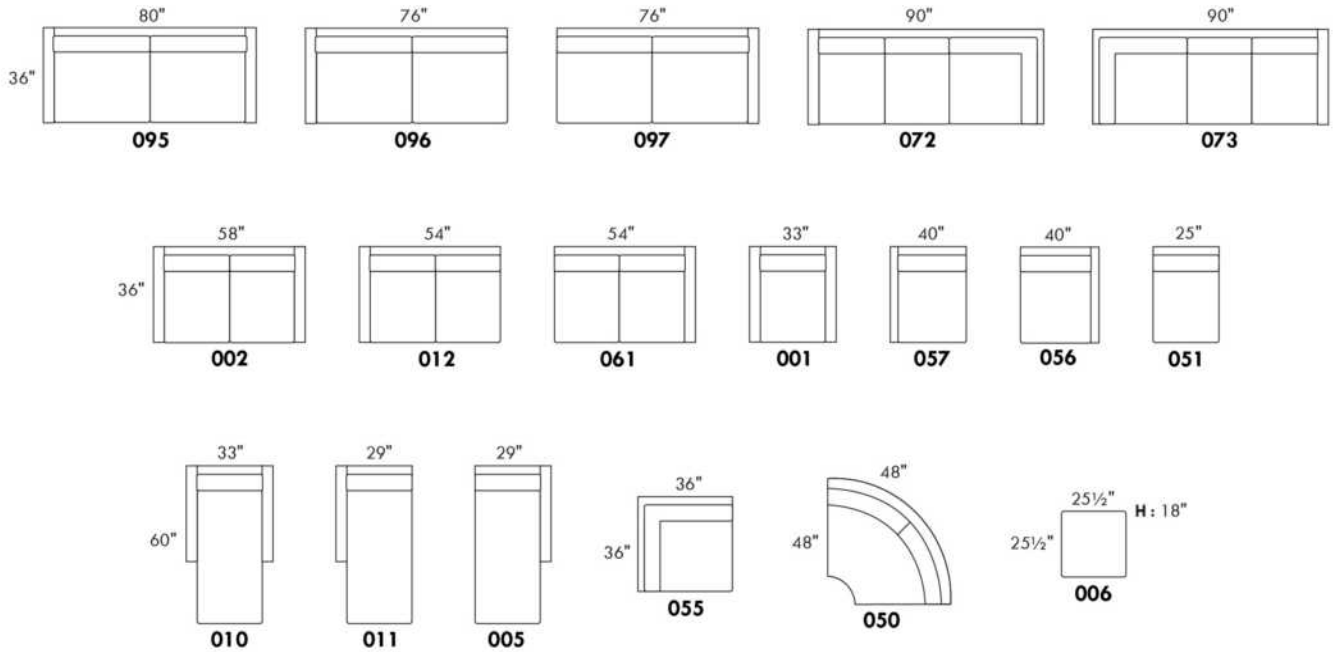

## CONFIGURATIONS

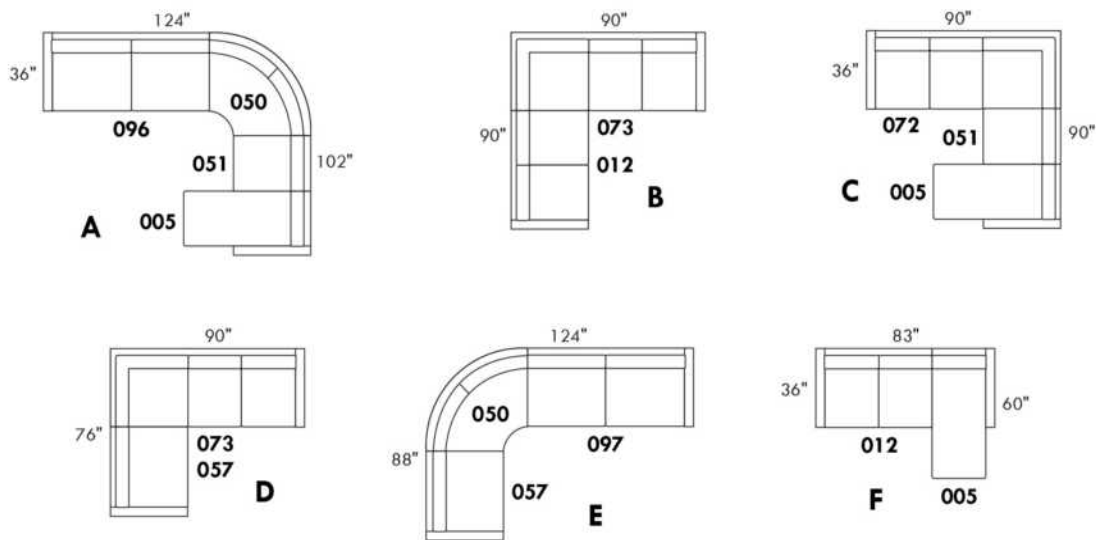

[www.jaymar.ca](http://www.jaymar.ca)

Toutes les dimensions indiquées sont au pouce près. Nos produits sont fabriqués à la main et des variations mineures peuvent survenir.  
 All dimensions indicated are to the nearest inch. Our product is hand-made and minor variations can occur.



## Liste de prix CDN

### TAURUS

LG73 métal. Aussi disponible LG72 bois seulement, spécifier couleur de bois pour LG72.

COMBO: Recouvrement #2 sur les DOSSIERS seulement.

PIÈCE DE CUIR OPTIONNELLE SUR DESSUS DE BRAS:

TISSU: Pièce de cuir: Surcharge de \$60 par bras.

COMBO TISSU & CUIR: Pièce de cuir: Sans frais supplémentaire.

\*REMARQUE: En cuir, les côtés sans bras ne sont pas fini tout cuir.

Description	L x P x H	Cuir						Tissu		
		10	20 Madras Softy	30 Hugo Fantasy Illusion Tucson Utah Vintage Wild Laredo Yukon	40 Elegance Princess Santiago Sensation Sunset Trina Victoria	50 Bull Cassiope Dublin	60 Caress Ultrasued	A	B COM	C alta
001 FAUTEUIL	38X40X36	1810	1885	1955	2030	2105	2180	1360	1415	1470
002 CAUSEUSE	66X40X36	2635	2745	2850	2955	3065	3170	1970	2030	2095
003 SOFA	94X40X36	3185	3315	3445	3575	3705	3835	2460	2530	2595
005 CHAISE LONGUE BRAS DROIT	34X64X36	1765	1895	2025	2155	2285	2415	1180	1270	1360
006 POUF	40X25X18	775	805	835	860	890	920	625	645	670
009 CAUSEUSE SANS BRAS	56X40X36	2200	2300	2405	2505	2605	2710	1580	1665	1750
010 CHAISE LONGUE	38X64X36	1980	2110	2240	2370	2500	2630	1370	1475	1585
011 CHAISE LONGUE BRAS GAUCHE	34X64X36	1765	1895	2025	2155	2285	2415	1180	1270	1360
012 CAUSEUSE BRAS GAUCHE	61X40X36	2420	2520	2625	2725	2825	2930	1780	1840	1895
040 SOFA SANS BRAS	84X40X36	2745	2855	2970	3080	3195	3310	2155	2240	2325
051 FAUTEUIL SANS BRAS	28X40X36	1340	1390	1445	1495	1545	1595	1025	1065	1105
052 SOFA BRAS GAUCHE	89X40X36	2955	3080	3205	3330	3455	3580	2285	2365	2445
053 SOFA BRAS DROIT	89X40X36	2955	3080	3205	3330	3455	3580	2285	2365	2445
056 FAUTEUIL BRAS DROIT	33X40X36	1585	1660	1730	1805	1880	1950	1185	1240	1295
057 FAUTEUIL BRAS GAUCHE	33X40X36	1585	1660	1730	1805	1880	1950	1185	1240	1295
061 CAUSEUSE BRAS DROIT	61X40X36	2420	2520	2625	2725	2825	2930	1780	1840	1895
076 FAUTEUIL ROND GAUCHE	42X50X36	1795	1860	1930	1995	2065	2135	1360	1420	1485
081 FAUTEUIL ROND DROIT	42X50X36	1795	1860	1930	1995	2065	2135	1360	1420	1485
<b>CONFIGURATIONS</b>										
A CONF. A (076-009-081)	140X50X36	5790	6020	6265	6495	6735	6980	4300	4505	4720
B CONF. B (076-040-081)	168X50X36	6335	6575	6830	7070	7325	7580	4875	5080	5295
C CONF. C (076-009)	98X50X36	3995	4160	4335	4500	4670	4845	2940	3085	3235
D CONF. D (009-081)	98X50X36	3995	4160	4335	4500	4670	4845	2940	3085	3235
E CONF. E (012-005)	94X64X36	4185	4415	4650	4880	5110	5345	2960	3110	3255
F CONF. F (076-040)	126X50X36	4540	4715	4900	5075	5260	5445	3515	3660	3810

## Liste de prix CDN

### TAURUS

Description	L x P x H	Cuir						Tissu		
		10	20 Madras Softy	30 Hugo Fantasy Illusion Tucson Utah Vintage Wild Laredo Yukon	40 Elegance Princess Santiago Sensation Sunset Trina Victoria	50 Bull Cassiope Dublin	60 Caress Ultrasued	A	B COM	C alta
G CONF. G (040-081)	126X50X36	4540	4715	4900	5075	5260	5445	3515	3660	3810
H CONF. H (052-005)	122X64X36	4720	4975	5230	5485	5740	5995	3465	3635	3805
I CONF. I (076-040-005)	159X64X36	6305	6610	6925	7230	7545	7860	4695	4930	5170
J CONF. J (076-009-005)	131X64X36	5760	6055	6360	6655	6955	7260	4120	4355	4595

# TAURUS



Hauteur complète 36" | Hauteur de siège 18" | Hauteur devant bras 27" | Profondeur d'assise 21"  
 Total Height 36" | Seat Height 18" | Arm Height 27" | Seat Depth 21"

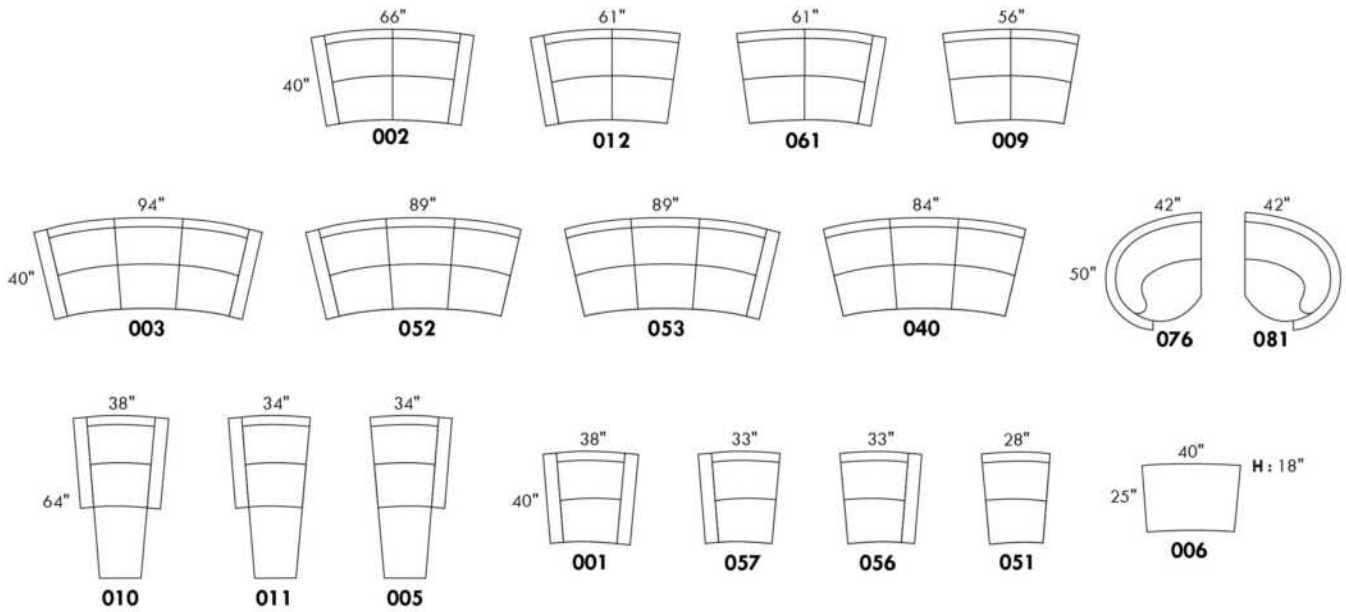

## CONFIGURATIONS

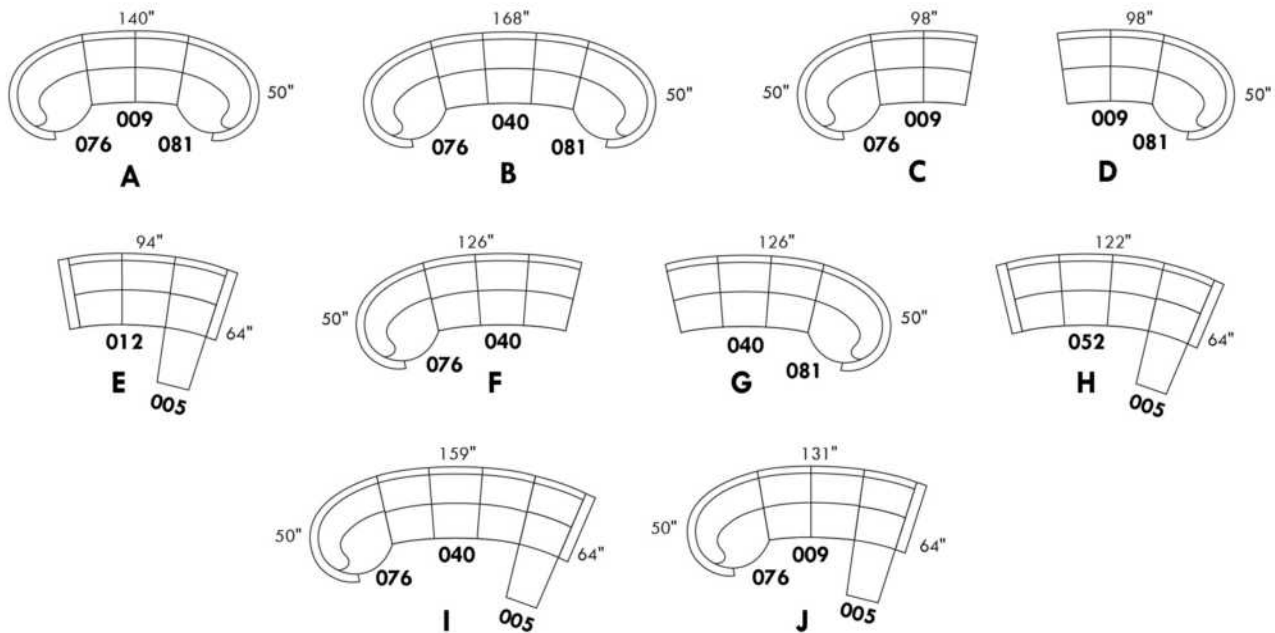

www.jaymar.ca

Toutes les dimensions indiquées sont au pouce près. Nos produits sont fabriqués à la main et des variations mineures peuvent survenir.  
 All dimensions indicated are to the nearest inch. Our product is hand-made and minor variations can occur.

## TODD

CARACTÉRISTIQUES: Coussins de sièges avec mousse modelée de haute résilience de 2.5 lb et une couche de mousse mémoire 1"

PATTE: Spécifiez couleur des pattes LG04.

En tissu, les coutures seront avec un fil plus petit. TISSU UNI RECOMMANDÉ.

EN CUIR disponible avec FIL CONTRASTANT: surcharge 60\$/morceau. Spécifiez numéro du fil: 005-Noir, 087-Beige, 103-Brun, 111-Blanc.

Sofa-lit : mécanisme à latte avec matelas 2" inclus.

Description	L x P x H	Cuir						Tissu		
		10	20 Madras Softy	30 Hugo Fantasy Illusion Tucson Utah Vintage Wild Laredo Yukon	40 Elegance Princess Santiago Sensation Sunset Trina Victoria	50 Bull Cassiope Dublin	60 Caress Ultrasued	A	B COM	C alta
001 FAUTEUIL	33X35X33	1710	1800	1890	1980	2070	2160	1280	1320	1360
002 CAUSEUSE	54X35X33	2325	2450	2575	2700	2820	2945	1675	1765	1855
003 SOFA	75X35X33	2735	2910	3085	3265	3440	3615	2005	2100	2195
004 SOFA-LIT DOUBLE	75X35X33	3170	3325	3475	3630	3780	3935	2470	2575	2675
005 CHAISE LONGUE BRAS DROIT	27X59X33	2005	2125	2250	2375	2500	2625	1370	1465	1560
006 POUF	22X22X17	705	770	840	905	975	1040	605	620	630
009 CAUSEUSE SANS BRAS	42X35X33	1890	2020	2150	2280	2410	2540	1455	1530	1600
011 CHAISE LONGUE BRAS GAUCHE	27X59X33	2005	2125	2250	2375	2500	2625	1370	1465	1560
012 CAUSEUSE BRAS GAUCHE	48X35X33	2100	2235	2370	2505	2640	2775	1540	1625	1710
040 SOFA SANS BRAS	63X35X33	2290	2455	2620	2780	2945	3110	1750	1860	1975
049 SOFA-LIT DOUBLE BRAS GAUCHE	69X35X33	2950	3135	3315	3495	3675	3855	2360	2465	2575
052 SOFA BRAS GAUCHE	69X35X33	2490	2660	2825	2995	3165	3335	1875	1980	2085
053 SOFA BRAS DROIT	69X35X33	2490	2660	2825	2995	3165	3335	1875	1980	2085
055 COIN CARRE	35X35X33	1650	1770	1890	2010	2125	2245	1280	1330	1380
058 SOFA-LIT DOUBLE SANS BRAS	63X35X33	2760	2935	3110	3285	3460	3635	2240	2340	2445
059 SOFA-LIT DOUBLE BRAS DROIT	69X35X33	2950	3135	3315	3495	3675	3855	2360	2465	2575
061 CAUSEUSE BRAS DROIT	48X35X33	2100	2235	2370	2505	2640	2775	1540	1625	1710
095 SOFA APPARTEMENT	68X35X33	2600	2750	2895	3040	3190	3335	1880	1980	2080

Hauteur complète 33" | Hauteur de siège 18½" | Profondeur d'assise 21"  
 Total Height 33" | Seat Height 18½" | Seat Depth 21"

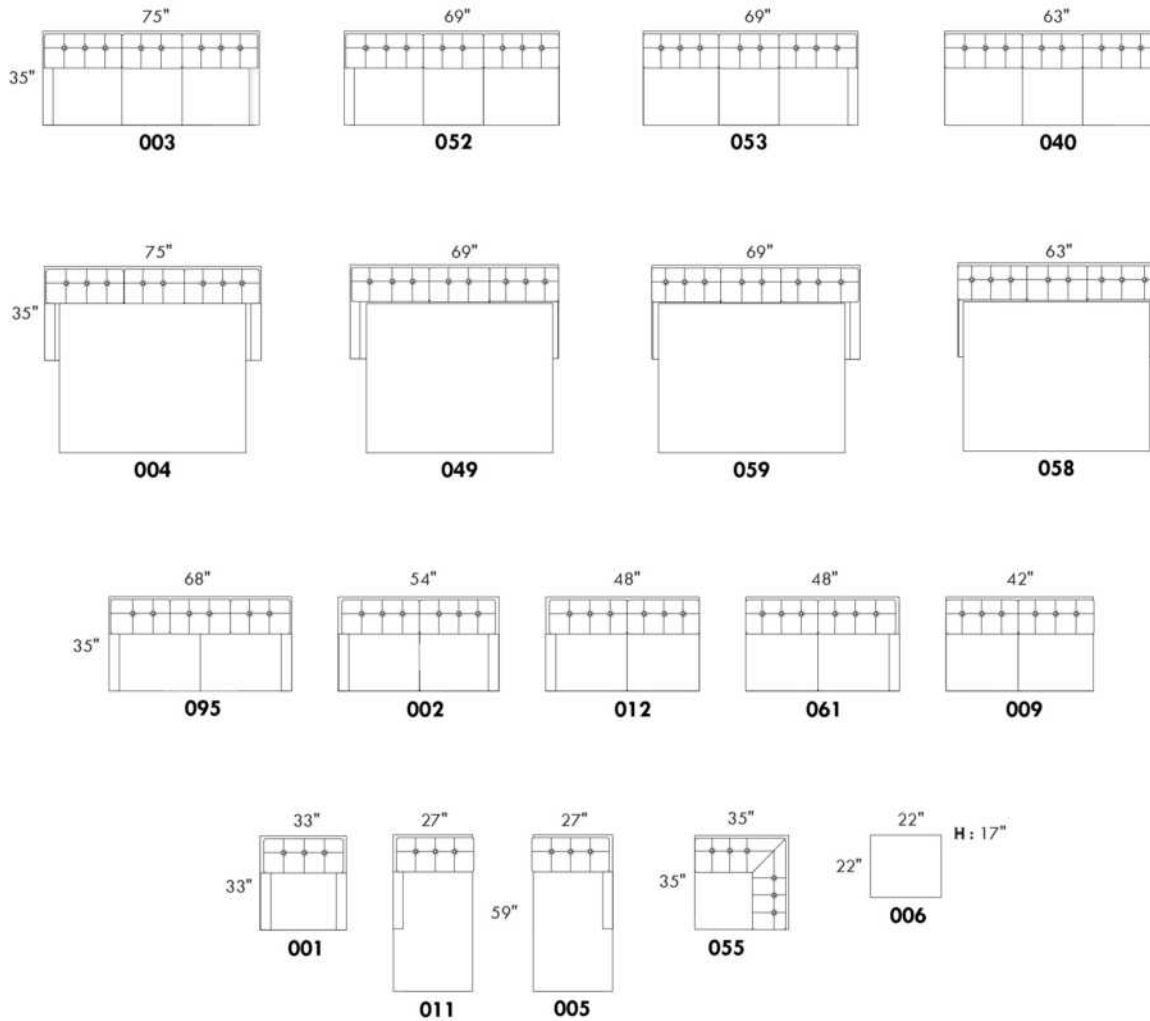

## Liste de prix CDN

### TOULOUSE

CARACTÉRISTIQUES: Modèle moderne avec appui-tête et base touffetés. Appui-tête à une position relevable manuellement. Couture: En tissu petit fil et en cuir, gros fil plat.

SPECS: Profondeur d'assise: 23 po. Hauteur devant bras: 21". Hauteur de siège: 16,5 po.

PATTES: LG103 bois (specifiez couleur).

ITEMS #194 et #195 Fauteuil angulaire double: Spécifiez couleur de l'insertion en bois.

Description	L x P x H	Cuir						Tissu		
		10	20 Madras Softy	30 Hugo Fantasy Illusion Tucson Utah Vintage Wild Laredo Yukon	40 Elegance Princess Santiago Sensation Sunset Trina Victoria	50 Bull Cassiope Dublin	60 Caress Ultrasued	A	B COM	C alta
006 POUF	32x24x16	865	955	1050	1140	1230	1320	735	755	770
017 FAUTEUIL DOUBLE	58x40x28/35	2035	2210	2385	2560	2735	2910	1535	1605	1680
021 SOFA APPARTEMENT SANS BRAS	64x40x28/35	2790	2940	3095	3245	3400	3550	2275	2365	2455
050 CENTRE ROND	49x49x21	1925	2055	2185	2315	2445	2575	1545	1615	1680
095 SOFA APPARTEMENT	89x40x28/35	3440	3685	3935	4185	4430	4680	2665	2770	2880
096 SOFA APPARTEMENT BRAS GAUCHE	76x40x28/35	3110	3315	3515	3720	3925	4125	2470	2570	2665
097 SOFA APPARTEMENT BRAS DROIT	76x40x28/35	3110	3315	3515	3720	3925	4125	2470	2570	2665
173 CHAISE LONGUE DOUBLE BRAS GAUCHE	45x64x28/35	2685	2900	3115	3330	3545	3760	2080	2195	2310
174 CHAISE LONGUE DOUBLE BRAS DROIT	45x64x28/35	2685	2900	3115	3330	3545	3760	2080	2195	2310
175 FAUTEUIL DOUBLE BRAS GAUCHE	45x40x28/35	1720	1840	1955	2075	2195	2315	1330	1415	1500
176 FAUTEUIL DOUBLE BRAS DROIT	45x40x28/35	1720	1840	1955	2075	2195	2315	1330	1415	1500
177 FAUTEUIL DOUBLE SANS BRAS	32x40x28/35	1405	1470	1540	1605	1675	1745	1140	1205	1275
194 FAUTEUIL ANGULAIRE DBL BRAS-G	74x40x28/35	2030	2185	2335	2490	2640	2795	1650	1750	1845
195 FAUTEUIL ANGULAIRE DBL BRAS-D	74x40x28/35	2030	2185	2335	2490	2640	2795	1650	1750	1845
<b>CONFIGURATIONS</b>										
A CONFIG (175-177-176)	122X40X28/35	4845	5150	5450	5755	6065	6375	3800	4035	4275
B CONFIG (194-097)	136X72X28/35	5140	5500	5850	6210	6565	6920	4120	4320	4510
C CONFIG (096-174)	121X64X28/35	5795	6215	6630	7050	7470	7885	4550	4765	4975
D CONFIG (173-021-195)	169X72X28/35	7505	8025	8545	9065	9585	10105	6005	6310	6610
E CONFIG (096-050-097)	125X125X28/35	8145	8685	9215	9755	10295	10825	6485	6755	7010

# TOULOUSE



Hauteur complète 28"/35" | Hauteur de siège 16½" | Hauteur devant bras 21" | Profondeur d'assise 23"  
 Total Height 28"/35" | Seat Height 16½" | Arm Height 21" | Seat Depth 23"

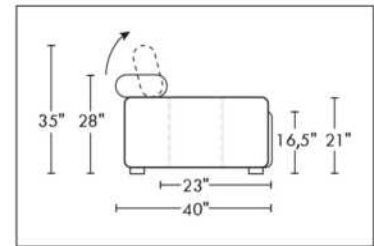
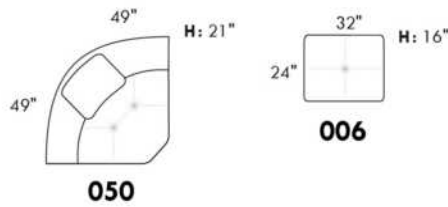
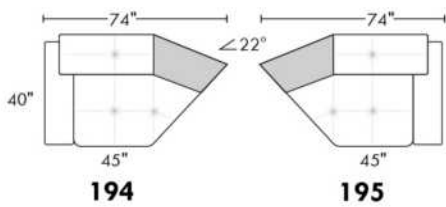
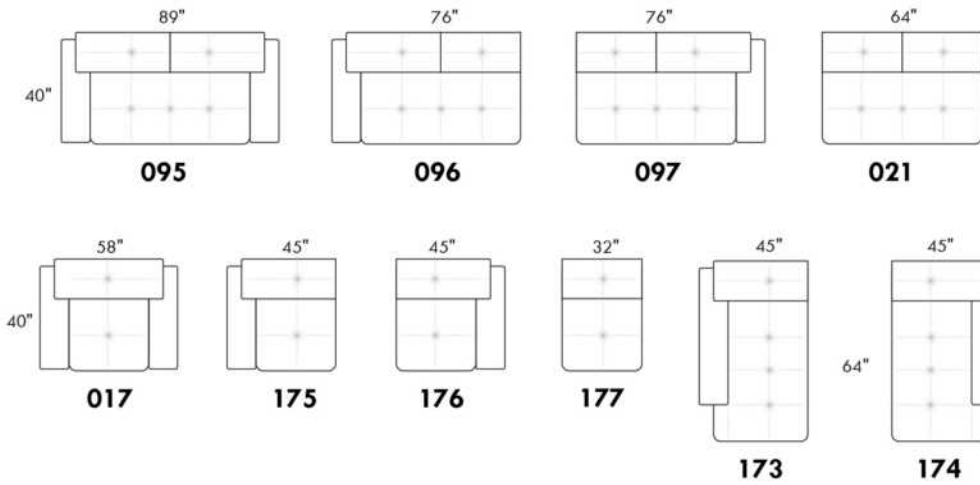

## CONFIGURATIONS

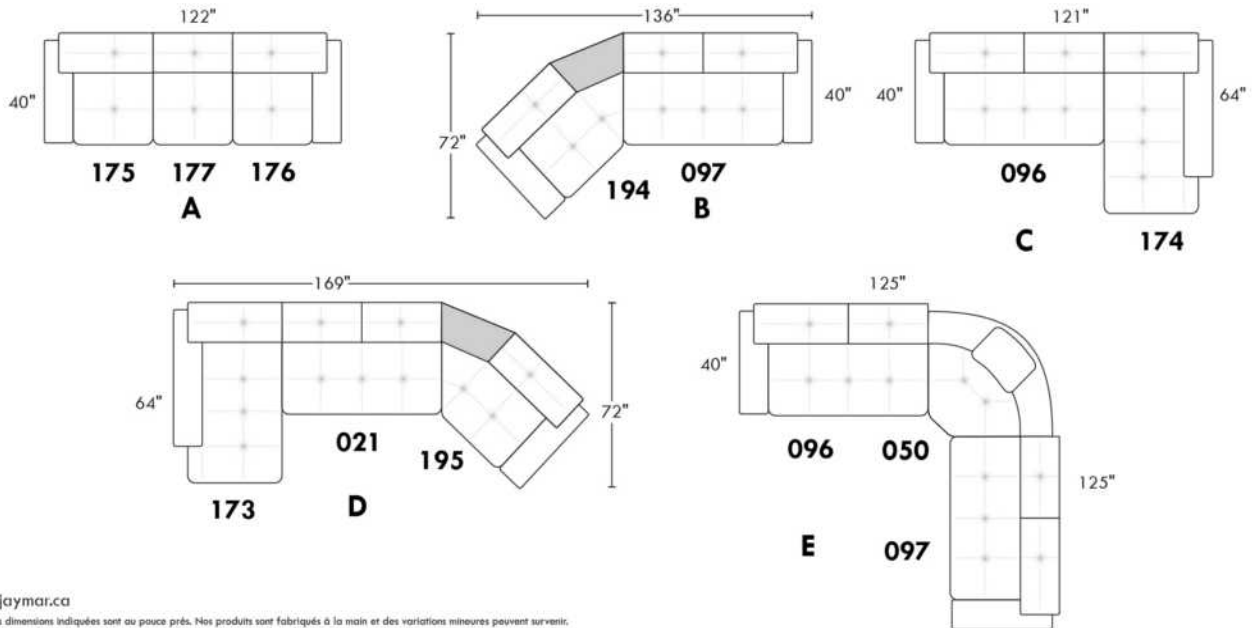

www.jaymar.ca  
 Toutes les dimensions indiquées sont au pouce près. Nos produits sont fabriqués à la main et des variations mineures peuvent survenir.  
 All dimensions indicated are to the nearest inch. Our product is hand-made and minor variations can occur.

## VALENCE

**Caractéristiques:**

- Appui-tête ajustable manuel sur tous les items (fixe sur centre rond).
- Fauteuil inclinable motorisé pleine jambe "à mécanisme \*protège-mur " (manuel n/d).
- Chaise longue inclinable motorisé (manuel n/d) avec appui-tête motorisé en option. Dégagement mural 8" et avant 5".
- Coussins de siège avec mousse modelée + 1" de mousse mémoire au-dessus.
- Couture: petit fil en tissu et gros fil plat en cuir.
- \*Exclus faut. 043 & 163 : Dégagement mural 16"

Note: 2 inclinables séparés par un coin ne peuvent pas ouvrir en même temps. Aucuns inclinables à côté d'item #155.

**OPTIONS**

- Motorisé sans fil (avec batterie): ajoutez \$185/mec.
- \*Appui-tête motorisé: ajoutez \$185 ch. (\*N/D sur items fixes.)
- Mousse: Extra ferme ajoutez \$20/siège.
- Choix de bras (LARGE ou PETIT de 6"): Pattes sur bras LARGE: LG08 bois. Sur PETIT Bras: LG195 bois. Spécifiez couleur de patte en bois.
- Profondeur d'assise: 20" ou \*22". \*Le 22" N/D sur faut. 043 & 163.
- Faut. 043-163: avec base en bois (spécifiez couleur).

Description	L x P x H	Cuir						Tissu		
		10	20 Madras Softy	30 Hugo Fantasy Illusion Tucson Utah Vintage Wild Laredo Yukon	40 Elegance Princess Santiago Sensation Sunset Trina Victoria	50 Bull Cassiope Dublin	60 Caress Ultrasued	A	B COM	C alta
001 FAUTEUIL	40x40x33/40	2140	2240	2340	2445	2545	2645	1735	1790	1840
002 CAUSEUSE	63x40x33/40	3055	3185	3315	3445	3575	3705	2460	2545	2630
003 SOFA	87x40x33/40	3690	3860	4030	4200	4370	4540	2970	3070	3170
005 CHAISE LONGUE BRAS DROIT	32x62x33/40	1995	2070	2145	2215	2290	2365	1595	1665	1730
009 CAUSEUSE SANS BRAS	47x40x33/40	2145	2225	2300	2380	2460	2540	1685	1775	1865
011 CHAISE LONGUE BRAS GAUCHE	32x62x33/40	1995	2070	2145	2215	2290	2365	1595	1665	1730
012 CAUSEUSE BRAS GAUCHE	55x40x33/40	2625	2735	2850	2965	3075	3190	2095	2180	2260
017 FAUTEUIL DOUBLE	47x40x33/40	2240	2355	2465	2580	2690	2805	1810	1880	1945
021 SOFA APPARTEMENT SANS BRAS	61x40x33/40	2420	2535	2645	2760	2875	2985	1890	1985	2080
040 SOFA SANS BRAS	71x40x33/40	2770	2900	3030	3160	3290	3420	2205	2310	2410
041 FAUTEUIL INCLINABLE BRAS-G	32x40x33/40	2135	2215	2300	2385	2470	2555	1815	1855	1895
042 FAUTEUIL INCLINABLE BRAS-D	32x40x33/40	2135	2215	2300	2385	2470	2555	1815	1855	1895
043 FAUTEUIL INCLINABLE BERÇANT PIVOTANT	30/33x34x42	2530	2650	2775	2900	3025	3150	2120	2170	2225
044 FAUTEUIL INCLINABLE	40x40x33/40	2575	2675	2775	2880	2980	3080	2170	2230	2285
045 CAUSEUSE SANS BRAS ALLONGEE DROIT	68x40x33/40	2540	2645	2755	2860	2970	3075	2020	2095	2165
050 CENTRE ROND	49x49x33	1860	1975	2085	2200	2315	2425	1370	1440	1505
051 FAUTEUIL SANS BRAS	23,5x40x33/40	1230	1285	1340	1400	1455	1510	955	1020	1080
052 SOFA BRAS GAUCHE	79x40x33/40	3245	3400	3550	3705	3855	4010	2590	2700	2805
053 SOFA BRAS DROIT	79x40x33/40	3245	3400	3550	3705	3855	4010	2590	2700	2805



## VALENCE

**Caractéristiques:**

- Appui-tête ajustable manuel sur tous les items (fixe sur centre rond).
- Fauteuil inclinable motorisé pleine jambe "à mécanisme \*protège-mur " (manuel n/d).
- Chaise longue inclinable motorisé (manuel n/d) avec appui-tête motorisé en option. Dégagement mural 8" et avant 5".
- Coussins de siège avec mousse modelée + 1" de mousse mémoire au-dessus.
- Couture: petit fil en tissu et gros fil plat en cuir.
- \*Exclus faut. 043 & 163 : Dégagement mural 16"

Note: 2 inclinables séparés par un coin ne peuvent pas ouvrir en même temps. Aucuns inclinables à côté d'item #155.

**OPTIONS**

- Motorisé sans fil (avec batterie): ajoutez \$185/mec.
- \*Appui-tête motorisé: ajoutez \$185 ch. (\*N/D sur items fixes.)
- Mousse: Extra ferme ajoutez \$20/siège.
- Choix de bras (LARGE ou PETIT de 6"): Pattes sur bras LARGE: LG08 bois. Sur PETIT Bras: LG195 bois. Spécifiez couleur de patte en bois.
- Profondeur d'assise: 20" ou \*22". \*Le 22" N/D sur faut. 043 & 163.
- Faut. 043-163: avec base en bois (spécifiez couleur).

Description	L x P x H	Cuir						Tissu		
		10	20 Madras Softy	30 Hugo Fantasy Illusion Tucson Utah Vintage Wild Laredo Yukon	40 Elegance Princess Santiago Sensation Sunset Trina Victoria	50 Bull Cassiope Dublin	60 Caress Ultrasued	A	B COM	C alta
055 COIN CARRE	44x44x33/40	2165	2275	2380	2490	2595	2705	1710	1770	1835
056 FAUTEUIL BRAS DROIT	32x40x33/40	1710	1780	1855	1930	2005	2075	1360	1425	1495
057 FAUTEUIL BRAS GAUCHE	32x40x33/40	1710	1780	1855	1930	2005	2075	1360	1425	1495
061 CAUSEUSE BRAS DROIT	55x40x33/40	2625	2735	2850	2965	3075	3190	2095	2180	2260
071 FAUTEUIL INCLINABLE SANS BRAS	23,5x40x33/40	1665	1725	1790	1850	1910	1975	1415	1485	1550
086 CAUSEUSE SANS BRAS ALLONGEE GAUCHE	68x40x33/40	2540	2645	2755	2860	2970	3075	2020	2095	2165
088 FAUTEUIL SANS BRAS ALLONGE GAUCHE	45x40x33/40	1630	1735	1845	1950	2060	2165	1280	1320	1360
089 FAUTEUIL SANS BRAS ALLONGE DROIT	45x40x33/40	1630	1735	1845	1950	2060	2165	1280	1320	1360
095 SOFA APPARTEMENT	77x40x33/40	3325	3490	3650	3815	3980	4145	2660	2765	2875
096 SOFA APPARTEMENT BRAS GAUCHE	69x40x33/40	2905	3030	3155	3280	3405	3530	2285	2385	2490
097 SOFA APPARTEMENT BRAS DROIT	69x40x33/40	2905	3030	3155	3280	3405	3530	2285	2385	2490
124 POUF AVEC RANGEMENT	30x22x17	845	865	890	910	935	955	735	760	780
155 PETIT COIN CARRE	40x40x33/40	2165	2275	2380	2490	2595	2705	1710	1770	1835
163 FAUT. DBL INCL. BERCANT PIVOTANT	33/36x40x33/40	2590	2725	2860	2995	3135	3270	2125	2185	2240
165 FAUTEUIL DOUBLE INCLINABLE	47x40x33/40	2685	2800	2910	3025	3140	3250	2260	2335	2410
167 SOFA APP. SANS BRAS ALLONGE GAUCHE	82x40x33/40	2815	2965	3110	3255	3405	3550	2215	2315	2410
168 SOFA APP. SANS BRAS ALLONGE DROIT	82x40x33/40	2815	2965	3110	3255	3405	3550	2215	2315	2410
169 FAUTEUIL DOUBLE INCLINABLE BRAS GAUCHE	39x40x33/40	2250	2340	2430	2520	2615	2705	1890	1980	2070
170 FAUTEUIL DOUBLE INCLINABLE BRAS DROIT	39x40x33/40	2250	2340	2430	2520	2615	2705	1890	1980	2070
171 FAUTEUIL DOUBLE INCLINABLE SANS BRAS	30,5x40x33/40	1780	1840	1895	1950	2010	2065	1495	1560	1630

## VALENCE

**Caractéristiques:**

- Appui-tête ajustable manuel sur tous les items (fixe sur centre rond).
- Fauteuil inclinable motorisé pleine jambe "à mécanisme \*protège-mur " (manuel n/d).
- Chaise longue inclinable motorisé (manuel n/d) avec appui-tête motorisé en option. Dégagement mural 8" et avant 5".
- Coussins de siège avec mousse modelée + 1" de mousse mémoire au-dessus.
- Couture: petit fil en tissu et gros fil plat en cuir.
- \*Exclus faut. 043 & 163 : Dégagement mural 16"

Note: 2 inclinables séparés par un coin ne peuvent pas ouvrir en même temps. Aucuns inclinables à côté d'item #155.

**OPTIONS**

- Motorisé sans fil (avec batterie): ajoutez \$185/mec.
- \*Appui-tête motorisé: ajoutez \$185 ch. (\*N/D sur items fixes.)
- Mousse: Extra ferme ajoutez \$20/siège.
- Choix de bras (LARGE ou PETIT de 6"): Pattes sur bras LARGE: LG08 bois. Sur PETIT Bras: LG195 bois. Spécifiez couleur de patte en bois.
- Profondeur d'assise: 20" ou \*22". \*Le 22" N/D sur faut. 043 & 163.
- Faut. 043-163: avec base en bois (spécifiez couleur).

Description	L x P x H	Cuir						Tissu		
		10	20 Madras Softy	30 Hugo Fantasy Illusion Tucson Utah Vintage Wild Laredo Yukon	40 Elegance Princess Santiago Sensation Sunset Trina Victoria	50 Bull Cassiope Dublin	60 Caress Ultrasued	A	B COM	C alta
173 CHAISE LONGUE DOUBLE BRAS GAUCHE	39x62x33/40	2165	2270	2370	2470	2575	2675	1735	1825	1920
174 CHAISE LONGUE DOUBLE BRAS DROIT	39x62x33/40	2165	2270	2370	2470	2575	2675	1735	1825	1920
175 FAUTEUIL DOUBLE BRAS GAUCHE	39x40x33/40	1800	1900	2005	2105	2205	2310	1455	1530	1600
176 FAUTEUIL DOUBLE BRAS DROIT	39x40x33/40	1800	1900	2005	2105	2205	2310	1455	1530	1600
177 FAUTEUIL DOUBLE SANS BRAS	30,5x40x33/40	1340	1415	1490	1560	1635	1710	1035	1100	1160
178 FAUTEUIL DOUBLE SANS BRAS ALLONGE-G	52x40x33/40	1750	1840	1930	2020	2110	2200	1390	1460	1530
179 FAUTEUIL DOUBLE SANS BRAS ALLONGE-D	52x40x33/40	1750	1840	1930	2020	2110	2200	1390	1460	1530
186 CAUS. SANS BRAS ALLONGEE RANGEMENT-G	68x40x33/40	2735	2825	2920	3010	3100	3190	2205	2280	2355
187 CAUS. SANS BRAS ALLONGEE RANGEMENT-D	68x40x33/40	2735	2825	2920	3010	3100	3190	2205	2280	2355
188 FAUT. SANS BRAS ALLONGE RANGEMENT-G	45x40x33/40	1810	1910	2015	2115	2215	2320	1465	1505	1545
189 FAUT. SANS BRAS ALLONGE RANGEMENT-D	45x40x33/40	1810	1910	2015	2115	2215	2320	1465	1505	1545
221 FAUT. DBL SANS BRAS ALLONGE RANGEMENT-G	52x40x33/40	1930	2025	2120	2215	2315	2410	1575	1640	1710
222 FAUT. DBL SANS BRAS ALLONGE RANGEMENT-D	52x40x33/40	1930	2025	2120	2215	2315	2410	1575	1640	1710
223 SOFA APP SANS BRAS ALLONGE RANGEMENT-G	82x40x33/40	3005	3150	3295	3445	3590	3735	2400	2505	2615
224 SOFA APP SANS BRAS ALLONGE RANGEMENT-D	82x40x33/40	3005	3150	3295	3445	3590	3735	2400	2505	2615
236 CHAISE LONGUE INCLINABLE BRAS GAUCHE	32x62x33/40	2445	2515	2590	2665	2735	2810	2060	2125	2195
237 CHAISE LONGUE INCLINABLE BRAS DROIT	32x62x33/40	2445	2515	2590	2665	2735	2810	2060	2125	2195
238 CHAISE LONGUE DBL INCLINABLE BRAS-G	39x62x33/40	2620	2720	2820	2925	3025	3125	2195	2285	2375
239 CHAISE LONGUE DBL INCLINABLE BRAS-D	39x62x33/40	2620	2720	2820	2925	3025	3125	2195	2285	2375
<b>CONFIGURATIONS</b>										

## Liste de prix CDN

### VALENCE

Description	L x P x H	Cuir						Tissu		
		10	20 Madras Softy	30 Hugo Fantasy Illusion Tucson Utah Vintage Wild Laredo Yukon	40 Elegance Princess Santiago Sensation Sunset Trina Victoria	50 Bull Cassiope Dublin	60 Caress Ultrasued	A	B COM	C alta
A CONFIG (169-170)	78X40X40	4500	4680	4860	5040	5230	5410	3780	3960	4140
B CONFIG (169-171-174)	109X62X40	6195	6450	6695	6940	7200	7445	5120	5365	5620
C CONFIG (096-055-171-170)	114X114X40	9100	9485	9860	10240	10625	11005	7380	7695	8025
D CONFIG (169-171-055-179)	114X96X40	7945	8295	8635	8980	9330	9675	6485	6770	7065
J CONFIG (041-042)	64X40X40	4270	4430	4600	4770	4940	5110	3630	3710	3790
K CONFIG (041-071-005)	88X62X40	5795	6010	6235	6450	6670	6895	4825	5005	5175
L CONFIG (012-055-071-042)	100X100X40	8590	8950	9320	9690	10050	10425	7035	7290	7540
M CONFIG (041-071-055-089)	100X89X40	7595	7950	8315	8675	9035	9400	6220	6430	6640



# VALENCE

**OPTIMA**  
Collection

**Jaymar**

Conçu et fabriqué fièrement au Canada  
Proudly designed and made in Canada

Nos produits sont fabriqués à la main et des variations mineures peuvent survenir

Our product is hand-made and minor variations can occur.

## SPECIFICATIONS

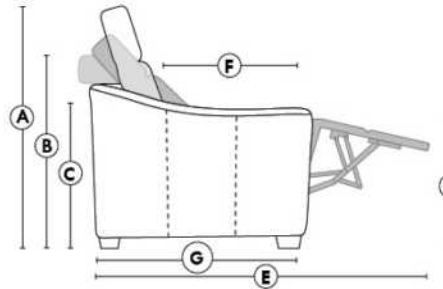

- Appui-tête levé / Headrest up
- Appui-tête baissé / Headrest down
- Complètement incliné / Fully reclined

- A** Hauteur complète 40" Total Height
- B** Hauteur appui-tête baissé 33" Height headrest down
- C** Hauteur du bras 23" Arm Height
- D** Hauteur du siège 19,5" Seat height
- E** Profondeur inclinée 65" Depth fully reclined
- F** Profondeur d'assise 20"ou/ou 22" Seat depth
- G** Profondeur appui-tête monté 37,5" Depth with headrest up

## BRAS | ARMS

Option de bras:  
Bras Régulier Large 8" ou Petit bras 6"

Arm option  
Regular arm Large 8" or Small arm 6"

Contrôle de l'inclinaison situé à l'extérieur du bras  
Recliner control located on the outside of the arm.

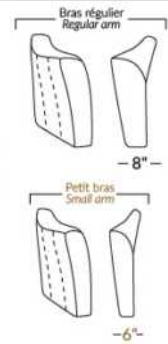

## FAUTEUIL BERÇANT PIVOTANT INCLINABLE SWIVEL ROCKING MOTION CHAIR

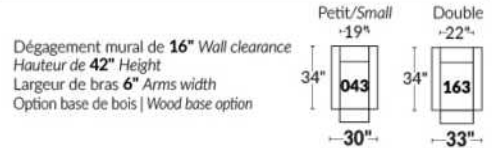

## SIÈGE 23" DE LARGE | 23" SEAT WIDTH

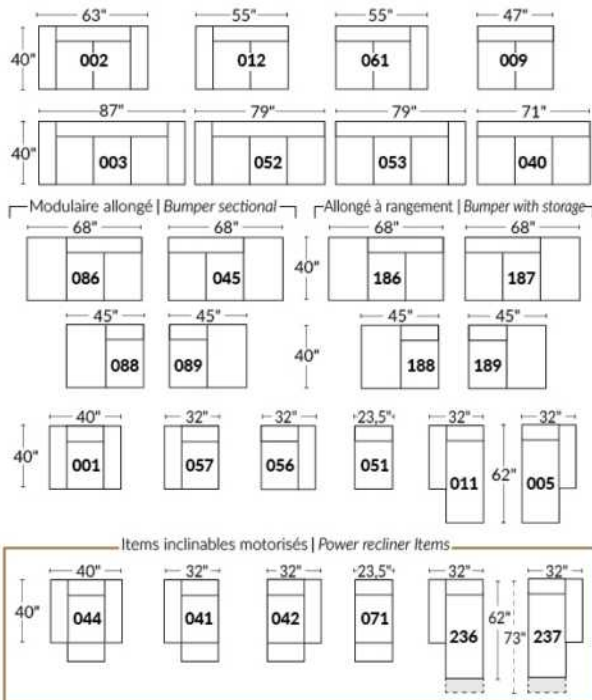

## SIÈGE 30" DE LARGE | 30" SEAT WIDTH

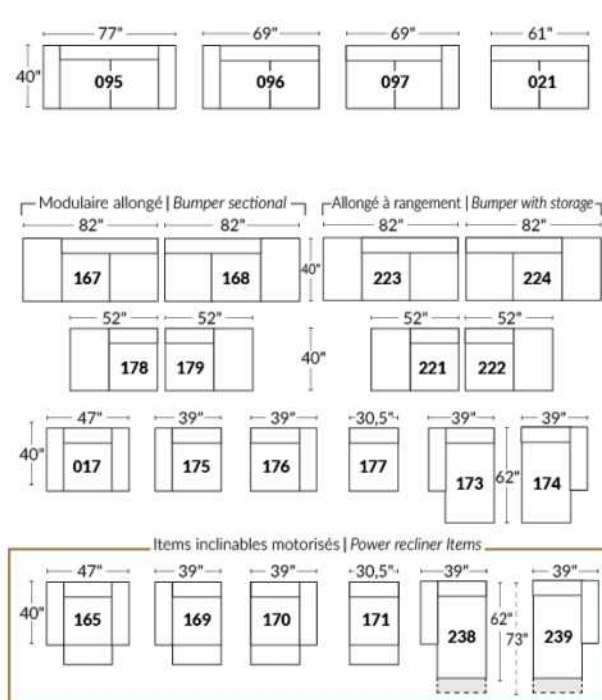

### Autres | Others

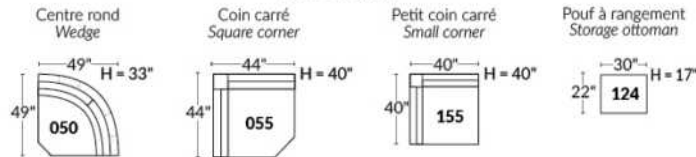

## EXEMPLE 23" EXAMPLE

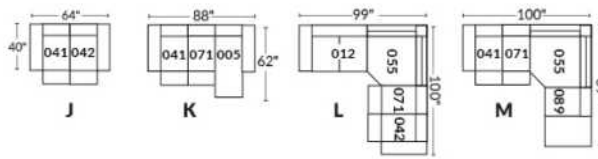

## EXEMPLE 30" EXAMPLE

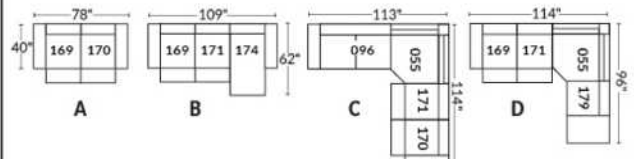

## VANDA

Caractéristiques: Modèle avec appui-tête ajustable manuel inclus avec tous les items (2 sur coin carré).

Appui-tête FIXE sur Centre Rond. Couture: Petit fil en tissu et en cuir.

Fauteuils inclinables, berçants, pivotants (items 043 & 163 seulement): coussin de siège avec mousse mémoire 1 po.

Note: 2 sièges inclinables séparés par un centre rond (050) ou un coin carré (055) ne peuvent pas ouvrir en même temps.

OPTIONS - Fournir DESSIN de votre config.:

Petit bras 6": au même prix.

Patte (spécifiez couleur): Sur bras LARGE LG103 bois ou LG189 métal (noire ou chrome). Sur PETIT Bras: LG08 bois ou LG64 métal.

Choix de profondeur d'assise : 20" ou \*22". \*Le 22" N/D sur fauteuils #043 et #163.

Fauteuils 043-163: avec base en bois (spécifiez couleur).

Mousse (extra Ferme ou Mémoire): Ajoutez 20\$/siège. Section allongée d'un item compte pour 1 siège & chaise longue pour 2 sièges.

Mécanisme motorisé inclinable avec bouton tactile ajoutez 185\$/mécanisme. Pour le SANS FIL (batterie), ajoutez \$365/mécanisme.

Description	L x P x H	Cuir						Tissu		
		10	20 Madras Softy	30 Hugo Fantasy Illusion Tucson Utah Vintage Wild Laredo Yukon	40 Elegance Princess Santiago Sensation Sunset Trina Victoria	50 Bull Cassiope Dublin	60 Caress Ultrasued	A	B COM	C alta
001 FAUTEUIL	44X40X33/40	1845	1950	2060	2165	2275	2380	1400	1465	1535
002 CAUSEUSE	67X40X33/40	2675	2810	2945	3080	3215	3355	2035	2110	2185
003 SOFA	91X40X33/40	3270	3445	3620	3795	3970	4145	2465	2575	2680
005 CHAISE LONGUE BRAS DROIT	34X62X33/40	1760	1840	1920	1995	2075	2155	1310	1385	1465
009 CAUSEUSE SANS BRAS	47X40X33/40	2005	2075	2150	2225	2295	2370	1505	1575	1640
011 CHAISE LONGUE BRAS GAUCHE	34X62X33/40	1760	1840	1920	1995	2075	2155	1310	1385	1465
012 CAUSEUSE BRAS GAUCHE	57X40X33/40	2340	2445	2545	2645	2750	2850	1780	1855	1930
017 FAUTEUIL DOUBLE	51X40X33/40	1980	2080	2185	2285	2385	2490	1495	1550	1605
021 SOFA APPARTEMENT SANS BRAS	61X40X33/40	2275	2365	2455	2545	2635	2725	1710	1810	1910
040 SOFA SANS BRAS	71X40X33/40	2580	2670	2760	2850	2940	3030	1950	2055	2155
041 FAUTEUIL INCLINABLE BRAS-G	34X40X33/40	1690	1780	1875	1965	2055	2145	1330	1390	1455
042 FAUTEUIL INCLINABLE BRAS-D	34X40X33/40	1690	1780	1875	1965	2055	2145	1330	1390	1455
043 FAUTEUIL INCLINABLE BERÇANT PIVOTANT	30x34x42	2225	2330	2440	2545	2650	2760	1810	1860	1910
044 FAUTEUIL INCLINABLE	44X40X33/40	2035	2155	2275	2390	2510	2630	1615	1675	1735
045 CAUSEUSE SANS BRAS ALLONGEE DROIT	68X40X33/40	2355	2460	2570	2675	2780	2890	1790	1865	1945
050 CENTRE ROND	49X49X33	1760	1855	1950	2050	2145	2240	1245	1300	1360
051 FAUTEUIL SANS BRAS	23,5X40X33/40	1140	1195	1250	1310	1365	1420	865	930	990
052 SOFA BRAS GAUCHE	81X40X33/40	2930	3050	3165	3285	3405	3520	2205	2310	2410
053 SOFA BRAS DROIT	81X40X33/40	2930	3050	3165	3285	3405	3520	2205	2310	2410
055 COIN CARRE	44X44X33/40	2065	2180	2290	2405	2515	2630	1575	1645	1720
056 FAUTEUIL BRAS DROIT	34X40X33/40	1495	1580	1665	1750	1835	1920	1130	1185	1235
057 FAUTEUIL BRAS GAUCHE	34X40X33/40	1495	1580	1665	1750	1835	1920	1130	1185	1235

## VANDA

Caractéristiques: Modèle avec appui-tête ajustable manuel inclus avec tous les items (2 sur coin carré).

Appui-tête FIXE sur Centre Rond. Couture: Petit fil en tissu et en cuir.

Fauteuils inclinables, berçants, pivotants (items 043 & 163 seulement): coussin de siège avec mousse mémoire 1 po.

Note: 2 sièges inclinables séparés par un centre rond (050) ou un coin carré (055) ne peuvent pas ouvrir en même temps.

OPTIONS - Fournir DESSIN de votre config.:

Petit bras 6": au même prix.

Patte (spécifiez couleur): Sur bras LARGE LG103 bois ou LG189 métal (noire ou chrome). Sur PETIT Bras: LG08 bois ou LG64 métal.

Choix de profondeur d'assise : 20" ou \*22". \*Le 22" N/D sur fauteuils #043 et #163.

Fauteuils 043-163: avec base en bois (spécifiez couleur).

Mousse (extra Ferme ou Mémoire): Ajoutez 20\$/siège. Section allongée d'un item compte pour 1 siège & chaise longue pour 2 sièges.

Mécanisme motorisé inclinable avec bouton tactile ajoutez 185\$/mécanisme. Pour le SANS FIL (batterie), ajoutez \$365/mécanisme.

Description	L x P x H	Cuir						Tissu		
		10	20 Madras Softy	30 Hugo Fantasy Illusion Tucson Utah Vintage Wild Laredo Yukon	40 Elegance Princess Santiago Sensation Sunset Trina Victoria	50 Bull Cassiope Dublin	60 Caress Ultrasued	A	B COM	C alta
061 CAUSEUSE BRAS DROIT	57X40X33/40	2340	2445	2545	2645	2750	2850	1780	1855	1930
071 FAUTEUIL INCLINABLE SANS BRAS	23,5X40X33/40	1340	1415	1490	1560	1635	1710	1080	1155	1230
086 CAUSEUSE SANS BRAS ALLONGEE GAUCHE	68X40X33/40	2355	2460	2570	2675	2780	2890	1790	1865	1945
088 FAUTEUIL SANS BRAS ALLONGE GAUCHE	45X40X33/40	1505	1595	1685	1775	1865	1955	1140	1190	1240
089 FAUTEUIL SANS BRAS ALLONGE DROIT	45X40X33/40	1505	1595	1685	1775	1865	1955	1140	1190	1240
095 SOFA APPARTEMENT	81X40X33/40	2970	3145	3320	3495	3670	3845	2240	2340	2445
096 SOFA APPARTEMENT BRAS GAUCHE	71X40X33/40	2620	2750	2880	3010	3140	3270	1980	2075	2170
097 SOFA APPARTEMENT BRAS DROIT	71X40X33/40	2620	2750	2880	3010	3140	3270	1980	2075	2170
124 POUF AVEC RANGEMENT	30X22X17	800	825	855	885	910	940	685	695	710
163 FAUT. DBL INCL. BERÇANT PIVOTANT	33 x 34 x 42	2275	2405	2535	2665	2795	2925	1815	1865	1920
165 FAUTEUIL DOUBLE INCLINABLE	51X40X33/40	2170	2290	2410	2530	2645	2765	1690	1770	1850
167 SOFA APP. SANS BRAS ALLONGE GAUCHE	82X40X33/40	2625	2760	2895	3030	3165	3300	2005	2100	2195
168 SOFA APP. SANS BRAS ALLONGE DROIT	82X40X33/40	2625	2760	2895	3030	3165	3300	2005	2100	2195
169 FAUTEUIL DOUBLE INCLINABLE BRAS GAUCHE	41X40X33/40	1815	1910	2010	2105	2200	2295	1455	1510	1570
170 FAUTEUIL DOUBLE INCLINABLE BRAS DROIT	41X40X33/40	1815	1910	2010	2105	2200	2295	1455	1510	1570
171 FAUTEUIL DOUBLE INCLINABLE SANS BRAS	30,5X40X33/40	1475	1535	1590	1645	1705	1760	1165	1240	1315
173 CHAISE LONGUE DOUBLE BRAS GAUCHE	41X62X33/40	1920	2020	2120	2225	2325	2425	1465	1555	1645
174 CHAISE LONGUE DOUBLE BRAS DROIT	41X62X33/40	1920	2020	2120	2225	2325	2425	1465	1555	1645
175 FAUTEUIL DOUBLE BRAS GAUCHE	41X40X33/40	1605	1695	1790	1880	1970	2060	1230	1295	1365
176 FAUTEUIL DOUBLE BRAS DROIT	41X40X33/40	1605	1695	1790	1880	1970	2060	1230	1295	1365
177 FAUTEUIL DOUBLE SANS BRAS	30,5X40X33/40	1270	1330	1390	1455	1515	1580	955	1025	1095
178 FAUTEUIL DOUBLE SANS BRAS ALLONGE-G	52X40X33/40	1630	1735	1845	1950	2060	2165	1240	1300	1365

## VANDA

Caractéristiques: Modèle avec appui-tête ajustable manuel inclus avec tous les items (2 sur coin carré).

Appui-tête FIXE sur Centre Rond. Couture: Petit fil en tissu et en cuir.

Fauteuils inclinables, berçants, pivotants (items 043 & 163 seulement): coussin de siège avec mousse mémoire 1 po.

Note: 2 sièges inclinables séparés par un centre rond (050) ou un coin carré (055) ne peuvent pas ouvrir en même temps.

OPTIONS - Fournir DESSIN de votre config.:

Petit bras 6": au même prix.

Patte (spécifiez couleur): Sur bras LARGE LG103 bois ou LG189 métal (noire ou chrome). Sur PETIT Bras: LG08 bois ou LG64 métal.

Choix de profondeur d'assise : 20" ou \*22". \*Le 22" N/D sur fauteuils #043 et #163.

Fauteuils 043-163: avec base en bois (spécifiez couleur).

Mousse (extra Ferme ou Mémoire): Ajoutez 20\$/siège. Section allongée d'un item compte pour 1 siège & chaise longue pour 2 sièges.

Mécanisme motorisé inclinable avec bouton tactile ajoutez 185\$/mécanisme. Pour le SANS FIL (batterie), ajoutez \$365/mécanisme.

Description	L x P x H	Cuir						Tissu		
		10	20 Madras Softy	30 Hugo Fantasy Illusion Tucson Utah Vintage Wild Laredo Yukon	40 Elegance Princess Santiago Sensation Sunset Trina Victoria	50 Bull Cassiope Dublin	60 Caress Ultrasued	A	B COM	C alta
179 FAUTEUIL DOUBLE SANS BRAS ALLONGE-D	52X40X33/40	1630	1735	1845	1950	2060	2165	1240	1300	1365
<b>CONFIGURATIONS</b>										
A CONFIG (169-170)	82X40X33/40	3630	3820	4020	4210	4400	4590	2910	3020	3140
B CONFIG (169-171-174)	113X62X33/40	5210	5465	5720	5975	6230	6480	4085	4305	4530
C CONFIG (096-055-171-170)	115X116X33/40	7975	8375	8770	9165	9560	9955	6175	6470	6775
D CONFIG (169-171-055-179)	116X96X33/40	6985	7360	7735	8105	8480	8850	5435	5695	5970
J CONFIG (041-042)	68X40X33/40	3380	3560	3750	3930	4110	4290	2660	2780	2910
K CONFIG (041-071-005)	101X102X33/40	4790	5035	5285	5520	5765	6010	3720	3930	4150
L CONFIG (012-055-071-042)	101X102X33/40	7435	7820	8200	8575	8955	9335	5765	6045	6335
M CONFIG (041-071-055-089)	102X89X33/40	6600	6970	7340	7705	8070	8440	5125	5380	5645



# VANDA

PARALLELE  
Collection 33

Jaymar

Conçu et fabriqué fièrement au Canada  
Proudly designed and made in Canada

Nos produits sont fabriqués à la main et des variations mineures peuvent survenir.

Our product is hand-made and minor variations can occur.

## SPECIFICATIONS

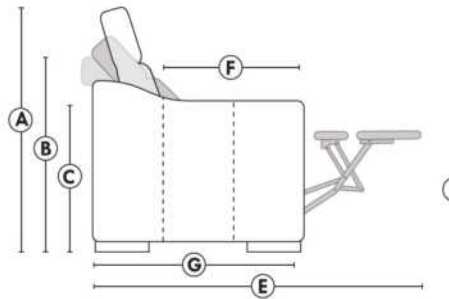

- Appui-tête levé Headrest up
- Appui-tête baissé Headrest down
- Complètement incliné Fully reclined

- A** Hauteur complète 40" Total Height
- B** Hauteur appui-tête baissé 33" Height headrest down
- C** Hauteur du bras 24" Arm Height
- D** Hauteur du siège 19,5" Seat height
- E** Profondeur incliné 65" Depth fully reclined
- F** Profondeur d'assise 20" ou/ou 22" Seat depth
- G** Profondeur appui-tête monté 36" Depth with headrest up

## BRAS | ARMS

Option de bras:  
Bras Régulier Large 9,5" ou Petit bras 6"

Arm option  
Regular arm Large 9.5" or Small arm 6"

Contrôle de l'inclinaison situé à l'intérieur du bras  
Recliner control located on the inside of the arm.

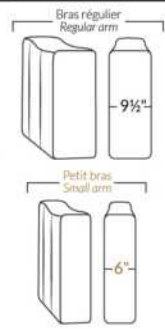

## FAUTEUIL BERÇANT PIVOTANT INCLINABLE SWIVEL ROCKING MOTION CHAIR

Dégagement mural de 16" Wall clearance  
Hauteur de 42" Height  
Largeur de bras 6" Arms width  
Option base de bois | Wood base option

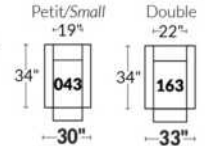

## SIÈGE 23" DE LARGE | 23" SEAT WIDTH

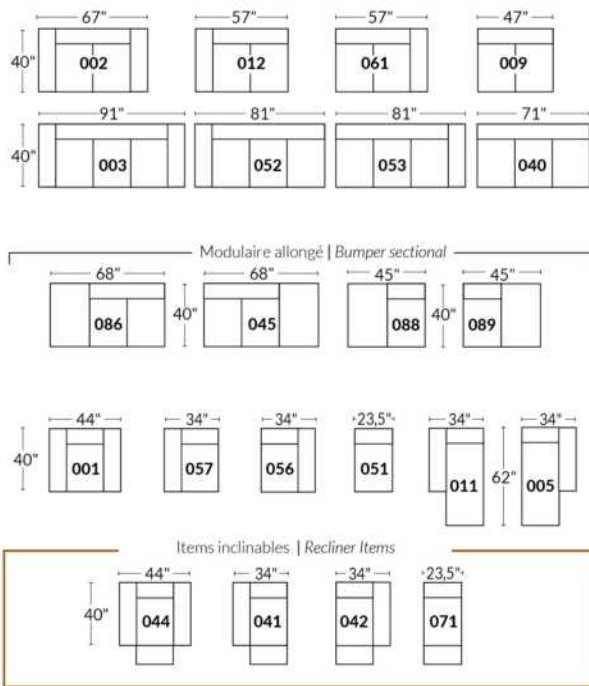

## SIÈGE 30" DE LARGE | 30" SEAT WIDTH

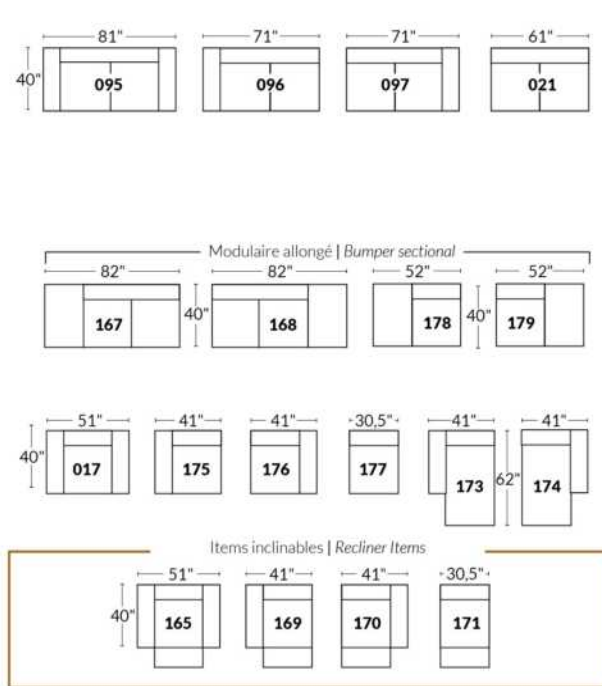

## Autres | Others

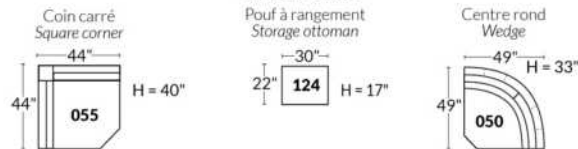

## EXEMPLE 23" EXAMPLE

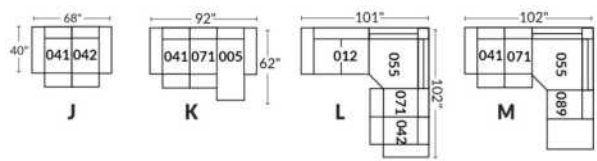

## EXEMPLE 30" EXAMPLE

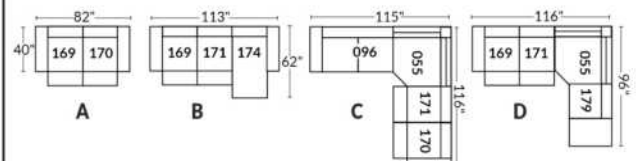



## VENICE

- Appui-tête ajustable manuel sur tous les items (fixe sur centre rond).
- Fauteuil inclinable motorisé pleine jambe "à mécanisme \*protège-mur " (manuel n/d).
- Chaise longue inclinable motorisé (manuel n/d) avec appui-tête motorisé en option. Dégagement mural 8" et avant 5".
- Coussins de siège avec mousse modelée + 1" de mousse mémoire au-dessus; bras avec mousse mémoire.
- Couture: petit fil en tissu et gros fil plat en cuir.
- \*Exclus faut. 043 & 163: Dégagement mural 16"
- Note: 2 inclinables séparés par un coin ne peuvent pas ouvrir en même temps. Aucuns inclinables à côté d'item #155.

### OPTIONS

- Motorisé sans fil (batterie): ajoutez \$185/mec.
- \*Appui-tête motorisé: ajoutez \$185 ch. (\*N/D sur items fixes.)
- Mousse: Extra ferme ajoutez \$20/siège.
- Choix de bras (LARGE ou PETIT de 6"): Pattes sur: bras LARGE : LG106 bois ou LG189 métal (noire ou chrome). PETIT Bras: LG195 bois ou LG196 métal (noire ou chrome). Spécifiez couleur.
- Profondeur d'assise : 20" ou \*22". \*Le 22" N/D sur faut. 043 & 163.
- Faut. 043-163: avec base en bois (spécifiez couleur).

Description	L x P x H	Cuir						Tissu		
		10	20 Madras Softy	30 Hugo Fantasy Illusion Tucson Utah Vintage Wild Laredo Yukon	40 Elegance Princess Santiago Sensation Sunset Trina Victoria	50 Bull Cassiope Dublin	60 Caress Ultrasued	A	B COM	C alta
001 FAUTEUIL	46x40x33/40	2140	2240	2340	2445	2545	2645	1735	1790	1840
002 CAUSEUSE	69x40x33/40	3055	3185	3315	3445	3575	3705	2460	2545	2630
003 SOFA	93x40x33/40	3690	3860	4030	4200	4370	4540	2970	3070	3170
005 CHAISE LONGUE BRAS DROIT	35x62x33/40	1995	2070	2145	2215	2290	2365	1595	1665	1730
009 CAUSEUSE SANS BRAS	47x40x33/40	2145	2225	2300	2380	2460	2540	1685	1775	1865
011 CHAISE LONGUE BRAS GAUCHE	35x62x33/40	1995	2070	2145	2215	2290	2365	1595	1665	1730
012 CAUSEUSE BRAS GAUCHE	58x40x33/40	2625	2735	2850	2965	3075	3190	2095	2180	2260
017 FAUTEUIL DOUBLE	53x40x33/40	2240	2355	2465	2580	2690	2805	1810	1880	1945
021 SOFA APPARTEMENT SANS BRAS	61x40x33/40	2420	2535	2645	2760	2875	2985	1890	1985	2080
040 SOFA SANS BRAS	71x40x33/40	2770	2900	3030	3160	3290	3420	2205	2310	2410
041 FAUTEUIL INCLINABLE BRAS-G	35x40x33/40	2135	2215	2300	2385	2470	2555	1815	1855	1895
042 FAUTEUIL INCLINABLE BRAS-D	35x40x33/40	2135	2215	2300	2385	2470	2555	1815	1855	1895
043 FAUTEUIL INCLINABLE BERÇANT PIVOTANT	30x34x42	2530	2650	2775	2900	3025	3150	2120	2170	2225
044 FAUTEUIL INCLINABLE	46x40x33/40	2575	2675	2775	2880	2980	3080	2170	2230	2285
045 CAUSEUSE SANS BRAS ALLONGEE DROIT	68x40x33/40	2540	2645	2755	2860	2970	3075	2020	2095	2165
050 CENTRE ROND	49X49X33	1860	1975	2085	2200	2315	2425	1370	1440	1505
051 FAUTEUIL SANS BRAS	23,5x40x33/40	1230	1285	1340	1400	1455	1510	955	1020	1080
052 SOFA BRAS GAUCHE	82x40x33/40	3245	3400	3550	3705	3855	4010	2590	2700	2805
053 SOFA BRAS DROIT	82x40x33/40	3245	3400	3550	3705	3855	4010	2590	2700	2805
055 COIN CARRE	44x44x33/40	2165	2275	2380	2490	2595	2705	1710	1770	1835

## VENICE

- Appui-tête ajustable manuel sur tous les items (fixe sur centre rond).
- Fauteuil inclinable motorisé pleine jambe "à mécanisme \*protège-mur " (manuel n/d).
- Chaise longue inclinable motorisé (manuel n/d) avec appui-tête motorisé en option. Dégagement mural 8" et avant 5".
- Coussins de siège avec mousse modelée + 1" de mousse mémoire au-dessus; bras avec mousse mémoire.
- Couture: petit fil en tissu et gros fil plat en cuir.
- \*Exclus faut. 043 & 163: Dégagement mural 16"
- Note: 2 inclinables séparés par un coin ne peuvent pas ouvrir en même temps. Aucuns inclinables à côté d'item #155.

### OPTIONS

- Motorisé sans fil (batterie): ajoutez \$185/mec.
- \*Appui-tête motorisé: ajoutez \$185 ch. (\*N/D sur items fixes.)
- Mousse: Extra ferme ajoutez \$20/siège.
- Choix de bras (LARGE ou PETIT de 6"): Pattes sur: bras LARGE : LG106 bois ou LG189 métal (noire ou chrome). PETIT Bras: LG195 bois ou LG196 métal (noire ou chrome). Spécifiez couleur.
- Profondeur d'assise : 20" ou \*22". \*Le 22" N/D sur faut. 043 & 163.
- Faut. 043-163: avec base en bois (spécifiez couleur).

Description	L x P x H	Cuir						Tissu		
		10	20 Madras Softy	30 Hugo Fantasy Illusion Tucson Utah Vintage Wild Laredo Yukon	40 Elegance Princess Santiago Sensation Sunset Trina Victoria	50 Bull Cassiope Dublin	60 Caress Ultrasued	A	B COM	C alta
056 FAUTEUIL BRAS DROIT	35x40x33/40	1710	1780	1855	1930	2005	2075	1360	1425	1495
057 FAUTEUIL BRAS GAUCHE	35x40x33/40	1710	1780	1855	1930	2005	2075	1360	1425	1495
061 CAUSEUSE BRAS DROIT	58x40x33/40	2625	2735	2850	2965	3075	3190	2095	2180	2260
071 FAUTEUIL INCLINABLE SANS BRAS	23,5x40x33/40	1665	1725	1790	1850	1910	1975	1415	1485	1550
086 CAUSEUSE SANS BRAS ALLONGEE GAUCHE	68x40x33/40	2540	2645	2755	2860	2970	3075	2020	2095	2165
088 FAUTEUIL SANS BRAS ALLONGE GAUCHE	45x40x33/40	1630	1735	1845	1950	2060	2165	1280	1320	1360
089 FAUTEUIL SANS BRAS ALLONGE DROIT	45x40x33/40	1630	1735	1845	1950	2060	2165	1280	1320	1360
095 SOFA APPARTEMENT	83x40x33/40	3325	3490	3650	3815	3980	4145	2660	2765	2875
096 SOFA APPARTEMENT BRAS GAUCHE	72x40x33/40	2905	3030	3155	3280	3405	3530	2285	2385	2490
097 SOFA APPARTEMENT BRAS DROIT	72x40x33/40	2905	3030	3155	3280	3405	3530	2285	2385	2490
124 POUF AVEC RANGEMENT	30x22x17	845	865	890	910	935	955	735	760	780
155 PETIT COIN CARRE	40x40x33/40	2165	2275	2380	2490	2595	2705	1710	1770	1835
163 FAUT. DBL INCL. BERCANT PIVOTANT	33x34x42	2590	2725	2860	2995	3135	3270	2125	2185	2240
165 FAUTEUIL DOUBLE INCLINABLE	53x40x33/40	2685	2800	2910	3025	3140	3250	2260	2335	2410
167 SOFA APP. SANS BRAS ALLONGE GAUCHE	82x40x33/40	2815	2965	3110	3255	3405	3550	2215	2315	2410
168 SOFA APP. SANS BRAS ALLONGE DROIT	82x40x33/40	2815	2965	3110	3255	3405	3550	2215	2315	2410
169 FAUTEUIL DOUBLE INCLINABLE BRAS GAUCHE	42x40x33/40	2250	2340	2430	2520	2615	2705	1890	1980	2070
170 FAUTEUIL DOUBLE INCLINABLE BRAS DROIT	42x40x33/40	2250	2340	2430	2520	2615	2705	1890	1980	2070
171 FAUTEUIL DOUBLE INCLINABLE SANS BRAS	30,5x40x33/40	1780	1840	1895	1950	2010	2065	1495	1560	1630
173 CHAISE LONGUE DOUBLE BRAS GAUCHE	42x62x33/40	2165	2270	2370	2470	2575	2675	1735	1825	1920

## VENICE

- Appui-tête ajustable manuel sur tous les items (fixe sur centre rond).
- Fauteuil inclinable motorisé pleine jambe "à mécanisme \*protège-mur " (manuel n/d).
- Chaise longue inclinable motorisé (manuel n/d) avec appui-tête motorisé en option. Dégagement mural 8" et avant 5".
- Coussins de siège avec mousse modelée + 1" de mousse mémoire au-dessus; bras avec mousse mémoire.
- Couture: petit fil en tissu et gros fil plat en cuir.
- \*Exclus faut. 043 & 163: Dégagement mural 16"
- Note: 2 inclinables séparés par un coin ne peuvent pas ouvrir en même temps. Aucuns inclinables à côté d'item #155.

### OPTIONS

- Motorisé sans fil (batterie): ajoutez \$185/mec.
- \*Appui-tête motorisé: ajoutez \$185 ch. (\*N/D sur items fixes.)
- Mousse: Extra ferme ajoutez \$20/siège.
- Choix de bras (LARGE ou PETIT de 6"): Pattes sur: bras LARGE : LG106 bois ou LG189 métal (noire ou chrome). PETIT Bras: LG195 bois ou LG196 métal (noire ou chrome). Spécifiez couleur.
- Profondeur d'assise : 20" ou \*22". \*Le 22" N/D sur faut. 043 & 163.
- Faut. 043-163: avec base en bois (spécifiez couleur).

Description	L x P x H	Cuir						Tissu		
		10	20 Madras Softy	30 Hugo Fantasy Illusion Tucson Utah Vintage Wild Laredo Yukon	40 Elegance Princess Santiago Sensation Sunset Trina Victoria	50 Bull Cassiope Dublin	60 Caress Ultrasued	A	B COM	C alta
174 CHAISE LONGUE DOUBLE BRAS DROIT	42x62x33/40	2165	2270	2370	2470	2575	2675	1735	1825	1920
175 FAUTEUIL DOUBLE BRAS GAUCHE	42x40x33/40	1800	1900	2005	2105	2205	2310	1455	1530	1600
176 FAUTEUIL DOUBLE BRAS DROIT	42x40x33/40	1800	1900	2005	2105	2205	2310	1455	1530	1600
177 FAUTEUIL DOUBLE SANS BRAS	30,5x40x33/40	1340	1415	1490	1560	1635	1710	1035	1100	1160
178 FAUTEUIL DOUBLE SANS BRAS ALLONGE-G	52x40x33/40	1750	1840	1930	2020	2110	2200	1390	1460	1530
179 FAUTEUIL DOUBLE SANS BRAS ALLONGE-D	52x40x33/40	1750	1840	1930	2020	2110	2200	1390	1460	1530
186 CAUS. SANS BRAS ALLONGEE RANGEMENT-G	68x40x33/40	2735	2825	2920	3010	3100	3190	2205	2280	2355
187 CAUS. SANS BRAS ALLONGEE RANGEMENT-D	68x40x33/40	2735	2825	2920	3010	3100	3190	2205	2280	2355
188 FAUT. SANS BRAS ALLONGE RANGEMENT-G	45x40x33/40	1810	1910	2015	2115	2215	2320	1465	1505	1545
189 FAUT. SANS BRAS ALLONGE RANGEMENT-D	45x40x33/40	1810	1910	2015	2115	2215	2320	1465	1505	1545
221 FAUT. DBL SANS BRAS ALLONGE RANGEMENT-G	52x40x33/40	1930	2025	2120	2215	2315	2410	1575	1640	1710
222 FAUT. DBL SANS BRAS ALLONGE RANGEMENT-D	52x40x33/40	1930	2025	2120	2215	2315	2410	1575	1640	1710
223 SOFA APP SANS BRAS ALLONGE RANGEMENT-G	82x40x33/40	3005	3150	3295	3445	3590	3735	2400	2505	2615
224 SOFA APP SANS BRAS ALLONGE RANGEMENT-D	82x40x33/40	3005	3150	3295	3445	3590	3735	2400	2505	2615
236 CHAISE LONGUE INCLINABLE BRAS GAUCHE	35x62x33/40	2445	2515	2590	2665	2735	2810	2060	2125	2195
237 CHAISE LONGUE INCLINABLE BRAS DROIT	35x62x33/40	2445	2515	2590	2665	2735	2810	2060	2125	2195
238 CHAISE LONGUE DBL INCLINABLE BRAS-G	42x62x33/40	2620	2720	2820	2925	3025	3125	2195	2285	2375
239 CHAISE LONGUE DBL INCLINABLE BRAS-D	42x62x33/40	2620	2720	2820	2925	3025	3125	2195	2285	2375
<b>CONFIGURATIONS</b>										
A CONFIG (169-170)	84X40X40	4500	4680	4860	5040	5230	5410	3780	3960	4140
B CONFIG (169-171-174)	115X62X40	6195	6450	6695	6940	7200	7445	5120	5365	5620

## Liste de prix CDN

### VENICE

Description	L x P x H	Cuir						Tissu		
		10	20 Madras Softy	30 Hugo Fantasy Illusion Tucson Utah Vintage Wild Laredo Yukon	40 Elegance Princess Santiago Sensation Sunset Trina Victoria	50 Bull Cassiope Dublin	60 Caress Ultrasued	A	B COM	C alta
C CONFIG (096-055-171-170)	116X116X40	9100	9485	9860	10240	10625	11005	7380	7695	8025
D CONFIG (169-171-055-179)	116X96X40	7945	8295	8635	8980	9330	9675	6485	6770	7065
J CONFIG (041-042)	70X40X40	4270	4430	4600	4770	4940	5110	3630	3710	3790
K CONFIG (041-071-005)	94X62X40	5795	6010	6235	6450	6670	6895	4825	5005	5175
L CONFIG (012-055-071-042)	102X102X40	8590	8950	9320	9690	10050	10425	7035	7290	7540
M CONFIG (041-071-055-089)	103X89X40	7595	7950	8315	8675	9035	9400	6220	6430	6640



# VENICE

**OPTIMA**  
Collection

**Jaymar**

Conçu et fabriqué fièrement au Canada  
Proudly designed and made in Canada

Nos produits sont fabriqués à la main et des variations mineures peuvent survenir

Our product is hand-made and minor variations can occur.

## SPECIFICATIONS

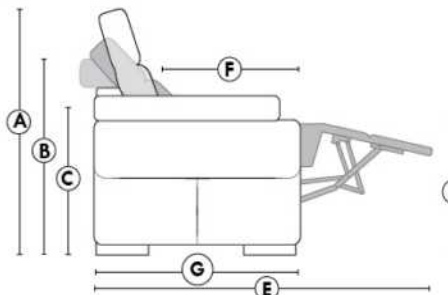

- Appui-tête levé Headrest up
- Appui-tête baissé Headrest down
- Complètement incliné Fully reclined

- A** Hauteur complète 40" Total Height
- B** Hauteur appui-tête baissé 33" Height headrest down
- C** Hauteur du bras 22,5" Arm Height
- D** Hauteur du siège 19,5" Seat height
- E** Profondeur inclinée 65" Depth fully reclined
- F** Profondeur d'assise 20"ou/ou 22" Seat depth
- G** Profondeur appui-tête monté 37,5" Depth with headrest up

## BRAS | ARMS

Option de bras:  
Bras Régulier Large 11" ou Petit bras 6"

Arm option  
Regular arm Large 11" or Small arm 6"

Contrôle de l'inclinaison situé à l'extérieur du bras  
Recliner control located on the outside of the arm.

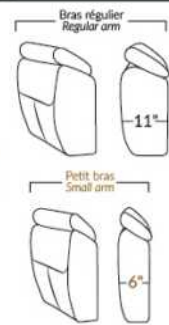

## FAUTEUIL BERÇANT PIVOTANT INCLINABLE SWIVEL ROCKING MOTION CHAIR

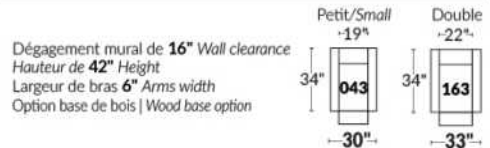

## SIÈGE 23" DE LARGE | 23" SEAT WIDTH

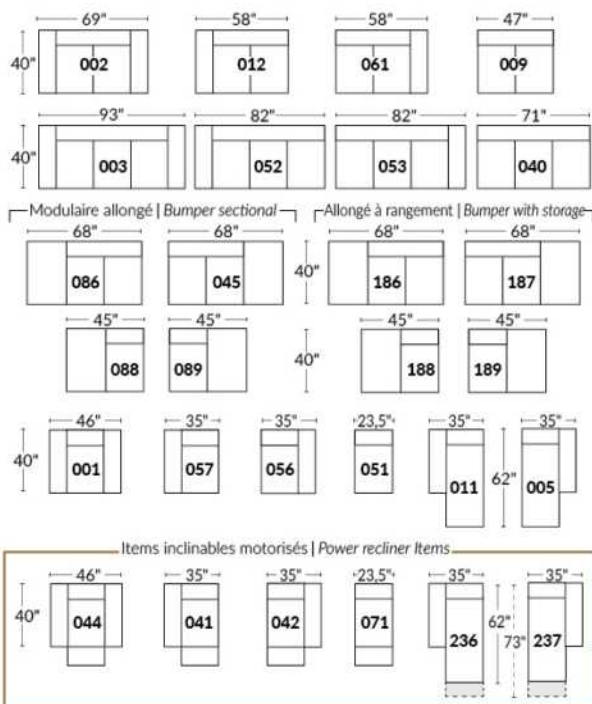

## SIÈGE 30" DE LARGE | 30" SEAT WIDTH

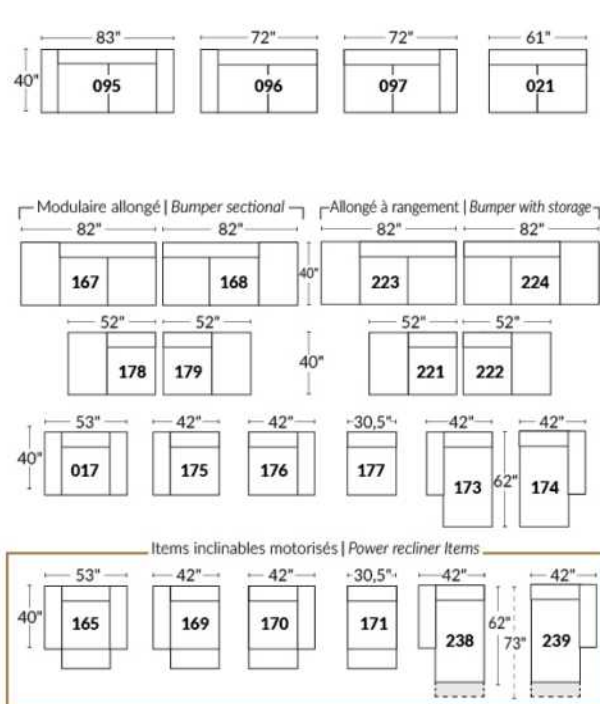

## Autres | Others

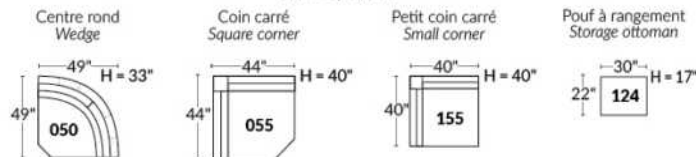

## EXEMPLE 23" EXAMPLE

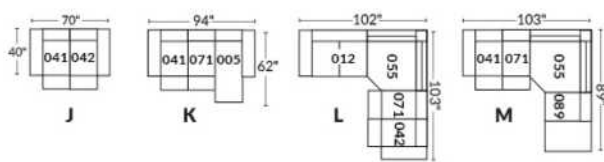

## EXEMPLE 30" EXAMPLE

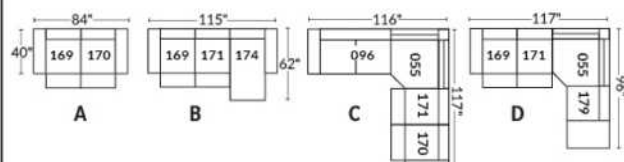

## WASHINGTON

- Appui-tête ajustable manuel sur tous les items (fixe sur #050).
  - Fauteuil inclinable motorisé pleine jambe "\*\*protège-mur" (manuel n/d).
  - Chaise longue inclinable motorisé (manuel n/d) avec appui-tête motorisé en option. Dégagement mural 8" et avant 5".
  - Coussins de siège avec mousse modelée + 1" de mousse mémoire au-dessus.
  - Couture: petit fil en tissu & gros fil plat en cuir.
  - \*Exclus 043 & 163: Dégagement: 16"
- Note: 2 inclinables séparés par un coin ne peuvent pas ouvrir en même temps. Aucuns inclinables à côté du #155.

### OPTIONS

- Motorisé sans fil (batterie): ajoutez \$185/mec.
- \*Appui-tête motorisé: ajoutez \$185 ch. (\*N/D sur items fixes.)
- Mousse: Extra ferme ajoutez \$20/siège.
- Choix de bras LARGE ou PETIT de 6" (spécifiez): Pattes sur bras LARGE & PETIT bras: LG195 bois ou LG196 métal (noire ou chrome). Spécifiez couleur.
- Profondeur d'assise: 20" ou \*22". \*Le 22" N/D sur items 043 & 163.
- Faut. 043-163: avec base en bois (spécifiez couleur).
- Clous sur devant bras: ajoutez \$35/bras. Spécifiez: clous 5/8" (#54) Antique Gold ou clous 1/2" ou 7/8" couleurs: Brass-Silver-Pewter ou Copper.

Description	L x P x H	Cuir						Tissu		
		10	20 Madras Softy	30 Hugo Fantasy Illusion Tucson Utah Vintage Wild Laredo Yukon	40 Elegance Princess Santiago Sensation Sunset Trina Victoria	50 Bull Cassiope Dublin	60 Caress Ultrasued	A	B COM	C alta
001 FAUTEUIL	45 x 40 x 33/40	2140	2240	2340	2445	2545	2645	1735	1790	1840
002 CAUSEUSE	68 x 40 x 33/40	3055	3185	3315	3445	3575	3705	2460	2545	2630
003 SOFA	92 x 40 x 33/40	3690	3860	4030	4200	4370	4540	2970	3070	3170
005 CHAISE LONGUE BRAS DROIT	35 x 62 x 33/40	1995	2070	2145	2215	2290	2365	1595	1665	1730
009 CAUSEUSE SANS BRAS	47 x 40 x 33/40	2145	2225	2300	2380	2460	2540	1685	1775	1865
011 CHAISE LONGUE BRAS GAUCHE	35 x 62 x 33/40	1995	2070	2145	2215	2290	2365	1595	1665	1730
012 CAUSEUSE BRAS GAUCHE	58 x 40 x 33/40	2625	2735	2850	2965	3075	3190	2095	2180	2260
017 FAUTEUIL DOUBLE	52 x 40 x 33/40	2240	2355	2465	2580	2690	2805	1810	1880	1945
021 SOFA APPARTEMENT SANS BRAS	61 x 40 x 33/40	2420	2535	2645	2760	2875	2985	1890	1985	2080
040 SOFA SANS BRAS	71 x 40 x 33/40	2770	2900	3030	3160	3290	3420	2205	2310	2410
041 FAUTEUIL INCLINABLE BRAS-G	35 x 40 x 33/40	2135	2215	2300	2385	2470	2555	1815	1855	1895
042 FAUTEUIL INCLINABLE BRAS-D	35 x 40 x 33/40	2135	2215	2300	2385	2470	2555	1815	1855	1895
043 FAUTEUIL INCLINABLE BERÇANT PIVOTANT	30 x 34 x 42	2530	2650	2775	2900	3025	3150	2120	2170	2225
044 FAUTEUIL INCLINABLE	45 x 40 x 33/40	2575	2675	2775	2880	2980	3080	2170	2230	2285
045 CAUSEUSE SANS BRAS ALLONGEE DROIT	68 x 40 x 33/40	2540	2645	2755	2860	2970	3075	2020	2095	2165
050 CENTRE ROND	49 x 49 x 33	1860	1975	2085	2200	2315	2425	1370	1440	1505
051 FAUTEUIL SANS BRAS	23,5 x 40 x 33/40	1230	1285	1340	1400	1455	1510	955	1020	1080
052 SOFA BRAS GAUCHE	82 x 40 x 33/40	3245	3400	3550	3705	3855	4010	2590	2700	2805
053 SOFA BRAS DROIT	82 x 40 x 33/40	3245	3400	3550	3705	3855	4010	2590	2700	2805

## WASHINGTON

- Appui-tête ajustable manuel sur tous les items (fixe sur #050).
  - Fauteuil inclinable motorisé pleine jambe "\*\*protège-mur" (manuel n/d).
  - Chaise longue inclinable motorisé (manuel n/d) avec appui-tête motorisé en option. Dégagement mural 8" et avant 5".
  - Coussins de siège avec mousse modelée + 1" de mousse mémoire au-dessus.
  - Couture: petit fil en tissu & gros fil plat en cuir.
  - \*Exclus 043 & 163: Dégagement: 16"
- Note: 2 inclinables séparés par un coin ne peuvent pas ouvrir en même temps. Aucuns inclinables à côté du #155.

### OPTIONS

Motorisé sans fil (batterie): ajoutez \$185/mec.

\*Appui-tête motorisé: ajoutez \$185 ch. (\*N/D sur items fixes.)

Mousse: Extra ferme ajoutez \$20/siège.

Choix de bras LARGE ou PETIT de 6" (spécifiez): Pattes sur bras LARGE & PETIT bras: LG195 bois ou LG196 métal (noire ou chrome).  
Spécifiez couleur.

Profondeur d'assise: 20" ou \*22". \*Le 22" N/D sur items 043 & 163.

Faut. 043-163: avec base en bois (spécifiez couleur).

Clous sur devant bras: ajoutez \$35/bras. Spécifiez: clous 5/8" (#54) Antique Gold ou clous 1/2" ou 7/8" couleurs: Brass-Silver-Pewter ou Copper.

Description	L x P x H	Cuir						Tissu		
		10	20 Madras Softy	30 Hugo Fantasy Illusion Tucson Utah Vintage Wild Laredo Yukon	40 Elegance Princess Santiago Sensation Sunset Trina Victoria	50 Bull Cassiope Dublin	60 Caress Ultrasued	A	B COM	C alta
055 COIN CARRE	44 x 44 x 33/40	2165	2275	2380	2490	2595	2705	1710	1770	1835
056 FAUTEUIL BRAS DROIT	35 x 40 x 33/40	1710	1780	1855	1930	2005	2075	1360	1425	1495
057 FAUTEUIL BRAS GAUCHE	35 x 40 x 33/40	1710	1780	1855	1930	2005	2075	1360	1425	1495
061 CAUSEUSE BRAS DROIT	58 x 40 x 33/40	2625	2735	2850	2965	3075	3190	2095	2180	2260
071 FAUTEUIL INCLINABLE SANS BRAS	23,5 x 40 x 33/40	1665	1725	1790	1850	1910	1975	1415	1485	1550
086 CAUSEUSE SANS BRAS ALLONGEE GAUCHE	68 x 40 x 33/40	2540	2645	2755	2860	2970	3075	2020	2095	2165
088 FAUTEUIL SANS BRAS ALLONGE GAUCHE	45 x 40 x 33/40	1630	1735	1845	1950	2060	2165	1280	1320	1360
089 FAUTEUIL SANS BRAS ALLONGE DROIT	45 x 40 x 33/40	1630	1735	1845	1950	2060	2165	1280	1320	1360
095 SOFA APPARTEMENT	82 x 40 x 33/40	3325	3490	3650	3815	3980	4145	2660	2765	2875
096 SOFA APPARTEMENT BRAS GAUCHE	72 x 40 x 33/40	2905	3030	3155	3280	3405	3530	2285	2385	2490
097 SOFA APPARTEMENT BRAS DROIT	72 x 40 x 33/40	2905	3030	3155	3280	3405	3530	2285	2385	2490
124 POUF AVEC RANGEMENT	30 x 22 x 17	845	865	890	910	935	955	735	760	780
155 PETIT COIN CARRE	40x40x33/40	2165	2275	2380	2490	2595	2705	1710	1770	1835
163 FAUT. DBL INCL. BERCANT PIVOTANT	33 x 34 x 42	2590	2725	2860	2995	3135	3270	2125	2185	2240
165 FAUTEUIL DOUBLE INCLINABLE	52 x 40 x 33/40	2685	2800	2910	3025	3140	3250	2260	2335	2410
167 SOFA APP. SANS BRAS ALLONGE GAUCHE	82 x 40 x 33/40	2815	2965	3110	3255	3405	3550	2215	2315	2410
168 SOFA APP. SANS BRAS ALLONGE DROIT	82 x 40 x 33/40	2815	2965	3110	3255	3405	3550	2215	2315	2410
169 FAUTEUIL DOUBLE INCLINABLE BRAS GAUCHE	42 x 40 x 33/40	2250	2340	2430	2520	2615	2705	1890	1980	2070
170 FAUTEUIL DOUBLE INCLINABLE BRAS DROIT	42 x 40 x 33/40	2250	2340	2430	2520	2615	2705	1890	1980	2070
171 FAUTEUIL DOUBLE INCLINABLE SANS BRAS	30,5 x 40 x 33/40	1780	1840	1895	1950	2010	2065	1495	1560	1630

## WASHINGTON

- Appui-tête ajustable manuel sur tous les items (fixe sur #050).
  - Fauteuil inclinable motorisé pleine jambe "\*\*protège-mur" (manuel n/d).
  - Chaise longue inclinable motorisé (manuel n/d) avec appui-tête motorisé en option. Dégagement mural 8" et avant 5".
  - Coussins de siège avec mousse modelée + 1" de mousse mémoire au-dessus.
  - Couture: petit fil en tissu & gros fil plat en cuir.
  - \*Exclus 043 & 163: Dégagement: 16"
- Note: 2 inclinables séparés par un coin ne peuvent pas ouvrir en même temps. Aucuns inclinables à côté du #155.

### OPTIONS

Motorisé sans fil (batterie): ajoutez \$185/mec.

\*Appui-tête motorisé: ajoutez \$185 ch. (\*N/D sur items fixes.)

Mousse: Extra ferme ajoutez \$20/siège.

Choix de bras LARGE ou PETIT de 6" (spécifiez): Pattes sur bras LARGE & PETIT bras: LG195 bois ou LG196 métal (noire ou chrome).  
Spécifiez couleur.

Profondeur d'assise: 20" ou \*22". \*Le 22" N/D sur items 043 & 163.

Faut. 043-163: avec base en bois (spécifiez couleur).

Clous sur devant bras: ajoutez \$35/bras. Spécifiez: clous 5/8" (#54) Antique Gold ou clous 1/2" ou 7/8" couleurs: Brass-Silver-Pewter ou Copper.

Description	L x P x H	Cuir						Tissu		
		10	20 Madras Softy	30 Hugo Fantasy Illusion Tucson Utah Vintage Wild Laredo Yukon	40 Elegance Princess Santiago Sensation Sunset Trina Victoria	50 Bull Cassiope Dublin	60 Caress Ultrasued	A	B COM	C alta
173 CHAISE LONGUE DOUBLE BRAS GAUCHE	42 x 62 x 33/40	2165	2270	2370	2470	2575	2675	1735	1825	1920
174 CHAISE LONGUE DOUBLE BRAS DROIT	42 x 62 x 33/40	2165	2270	2370	2470	2575	2675	1735	1825	1920
175 FAUTEUIL DOUBLE BRAS GAUCHE	42 x 40 x 33/40	1800	1900	2005	2105	2205	2310	1455	1530	1600
176 FAUTEUIL DOUBLE BRAS DROIT	42 x 40 x 33/40	1800	1900	2005	2105	2205	2310	1455	1530	1600
177 FAUTEUIL DOUBLE SANS BRAS	30,5 x 40 x 33/40	1340	1415	1490	1560	1635	1710	1035	1100	1160
178 FAUTEUIL DOUBLE SANS BRAS ALLONGE-G	52 x 40 x 33/40	1750	1840	1930	2020	2110	2200	1390	1460	1530
179 FAUTEUIL DOUBLE SANS BRAS ALLONGE-D	52 x 40 x 33/40	1750	1840	1930	2020	2110	2200	1390	1460	1530
186 CAUS. SANS BRAS ALLONGEE RANGEMENT-G	68 x 40 x 33/40	2735	2825	2920	3010	3100	3190	2205	2280	2355
187 CAUS. SANS BRAS ALLONGEE RANGEMENT-D	68 x 40 x 33/40	2735	2825	2920	3010	3100	3190	2205	2280	2355
188 FAUT. SANS BRAS ALLONGE RANGEMENT-G	45 x 40 x 33/40	1810	1910	2015	2115	2215	2320	1465	1505	1545
189 FAUT. SANS BRAS ALLONGE RANGEMENT-D	45 x 40 x 33/40	1810	1910	2015	2115	2215	2320	1465	1505	1545
221 FAUT. DBL SANS BRAS ALLONGE RANGEMENT-G	52 x 40 x 33/40	1930	2025	2120	2215	2315	2410	1575	1640	1710
222 FAUT. DBL SANS BRAS ALLONGE RANGEMENT-D	52 x 40 x 33/40	1930	2025	2120	2215	2315	2410	1575	1640	1710
223 SOFA APP SANS BRAS ALLONGE RANGEMENT-G	82 x 40 x 33/40	3005	3150	3295	3445	3590	3735	2400	2505	2615
224 SOFA APP SANS BRAS ALLONGE RANGEMENT-D	82 x 40 x 33/40	3005	3150	3295	3445	3590	3735	2400	2505	2615
236 CHAISE LONGUE INCLINABLE BRAS GAUCHE	35 x 62 x 33/40	2445	2515	2590	2665	2735	2810	2060	2125	2195
237 CHAISE LONGUE INCLINABLE BRAS DROIT	35 x 62 x 33/40	2445	2515	2590	2665	2735	2810	2060	2125	2195
238 CHAISE LONGUE DBL INCLINABLE BRAS-G	42 x 62 x 33/40	2620	2720	2820	2925	3025	3125	2195	2285	2375
239 CHAISE LONGUE DBL INCLINABLE BRAS-D	42 x 62 x 33/40	2620	2720	2820	2925	3025	3125	2195	2285	2375
<b>CONFIGURATIONS</b>										



## Liste de prix CDN

### WASHINGTON

Description	L x P x H	Cuir						Tissu		
		10	20 Madras Softy	30 Hugo Fantasy Illusion Tucson Utah Vintage Wild Laredo Yukon	40 Elegance Princess Santiago Sensation Sunset Trina Victoria	50 Bull Cassiope Dublin	60 Caress Ultrasued	A	B COM	C alta
A CONFIG (169-170)	84X40X40	4500	4680	4860	5040	5230	5410	3780	3960	4140
B CONFIG (169-171-174)	115X62X40	6195	6450	6695	6940	7200	7445	5120	5365	5620
C CONFIG (096-055-171-170)	116X116X40	9100	9485	9860	10240	10625	11005	7380	7695	8025
D CONFIG (169-171-055-179)	116X96X40	7945	8295	8635	8980	9330	9675	6485	6770	7065
J CONFIG (041-042)	70X40X40	4270	4430	4600	4770	4940	5110	3630	3710	3790
K CONFIG (041-071-005)	94X62X40	5795	6010	6235	6450	6670	6895	4825	5005	5175
L CONFIG (012-055-071-042)	102-102X40	8590	8950	9320	9690	10050	10425	7035	7290	7540
M CONFIG (041-071-055-089)	103X89X40	7595	7950	8315	8675	9035	9400	6220	6430	6640



# WASHINGTON

**OPTIMA**  
Collection

**Jaymar**

Conçu et fabriqué fièrement au Canada  
Proudly designed and made in Canada

Nos produits sont fabriqués à la main et des variations mineures peuvent survenir

Our product is hand-made and minor variations can occur.

## SPECIFICATIONS

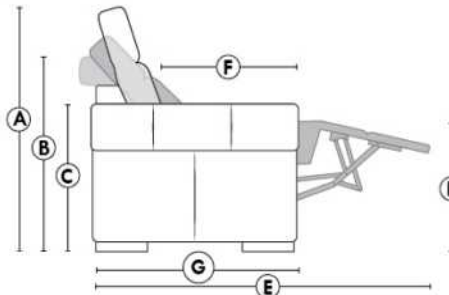

- Appui-tête levé / Headrest up
- Appui-tête baissé / Headrest down
- Complètement incliné / Fully reclined

- A** Hauteur complète 40" Total Height
- B** Hauteur appui-tête baissé 33" Height headrest down
- C** Hauteur du bras 24" Arm Height
- D** Hauteur du siège 19,5" Seat height
- E** Profondeur inclinée 65" Depth fully reclined
- F** Profondeur d'assise 20"ou/ou 22" Seat depth
- G** Profondeur appui-tête monté 37,5" Depth with headrest up

## BRAS | ARMS

Option de bras:  
Bras Régulier Large 10,5" ou Petit bras 6"

Arm option  
Regular arm Large 10,5" or Small arm 6"

Contrôle de l'inclinaison situé à l'intérieur du bras  
Recliner control located on the inside of the arm.

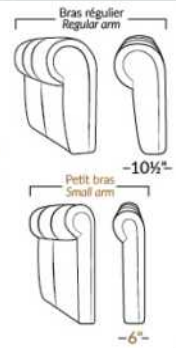

## FAUTEUIL BERÇANT PIVOTANT INCLINABLE SWIVEL ROCKING MOTION CHAIR



## SIÈGE 23" DE LARGE | 23" SEAT WIDTH

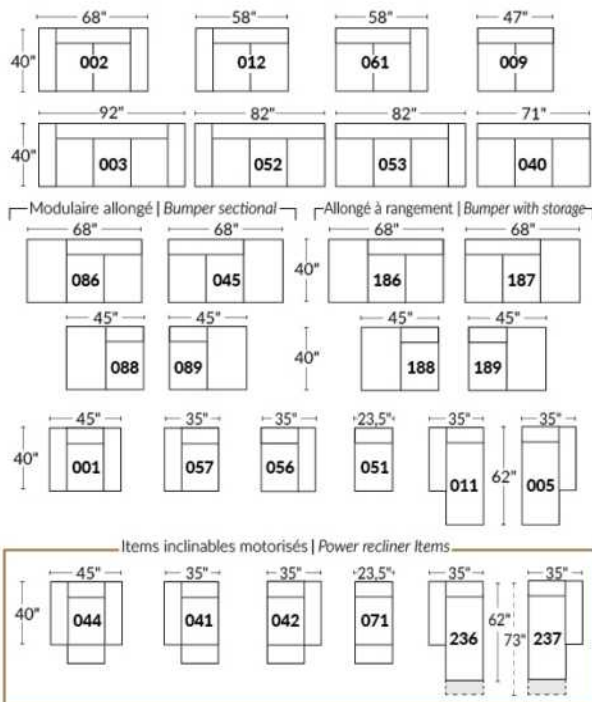

## SIÈGE 30" DE LARGE | 30" SEAT WIDTH

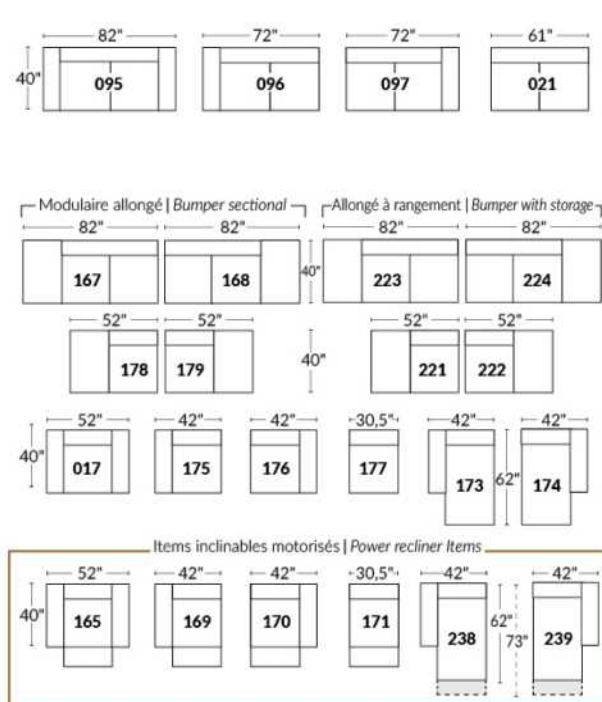

### Autres | Others

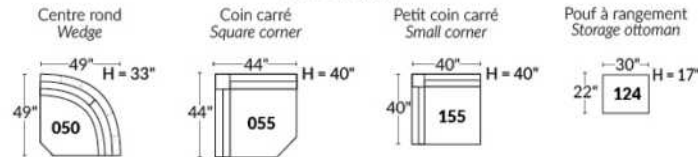

## EXEMPLE 23" EXAMPLE

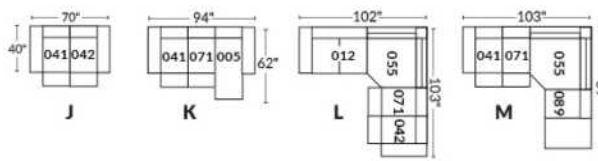

## EXEMPLE 30" EXAMPLE

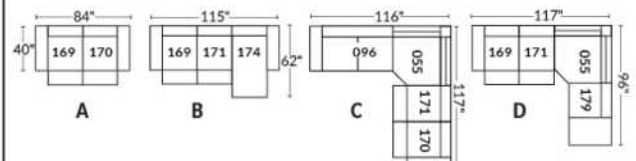

## Liste de prix CDN

### WINDSOR

PATTES: Spécifiez couleur des pattes LG3 rondes ou LG4 carrées, fini BEECH non disponible pour LG3.

COMBO: Recouvrement #2 sur les dossiers et sièges.

EN TISSU il n'y a pas de coutures sur les dossiers.

OPTION PASSEPOIL CRESTWOOD SUR CONTOUR DES BRAS SEULEMENT: Ajouter \$70; Couleur: Chestnut, Taupe ou Sand.

OPTION CLOUS DÉCORATIFS: Sofa: \$115 Causeuse: \$100 Fauteuil: \$85 Tabouret: \$60.

Description	L x P x H	Cuir						Tissu		
		10	20 Madras Softy	30 Hugo Fantasy Illusion Tucson Utah Vintage Wild Laredo Yukon	40 Elegance Princess Santiago Sensation	50 Bull Cassiope Dublin	60 Caress Ultrasued	A	B COM	C alta
001 FAUTEUIL	42x37x37	1815	1925	2030	2140	2245	2355	1245	1295	1345
002 CAUSEUSE	66x37x37	2590	2725	2860	2995	3135	3270	1710	1800	1890
003 SOFA	89x37x37	2820	3015	3205	3400	3590	3780	1980	2075	2170
006 POUF	25.5X25.5X18	775	805	835	860	890	920	625	645	670

# WINDSOR



Hauteur de siège 19" | Hauteur devant bras 26" | Profondeur d'assise 20"  
Seat Height 19" | Arm Height 26" | Seat Depth 20"

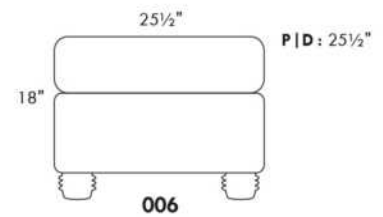
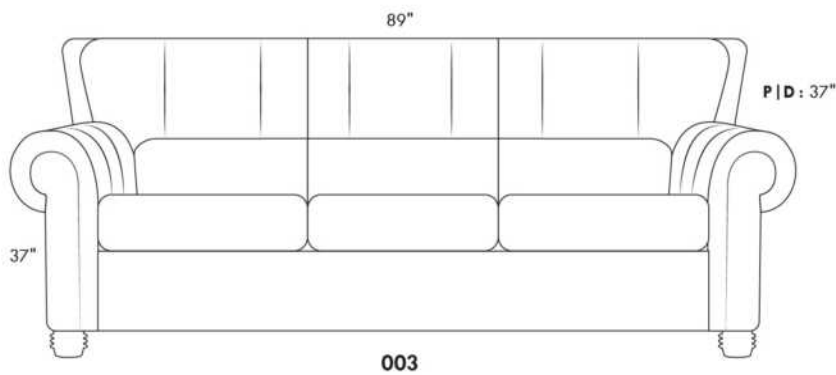
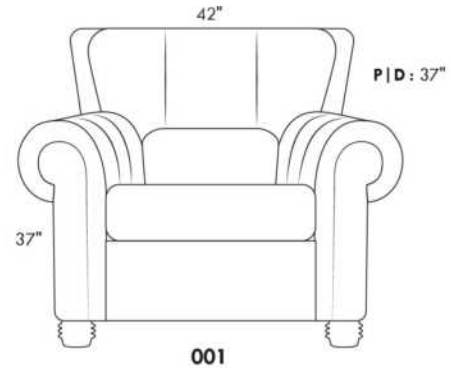
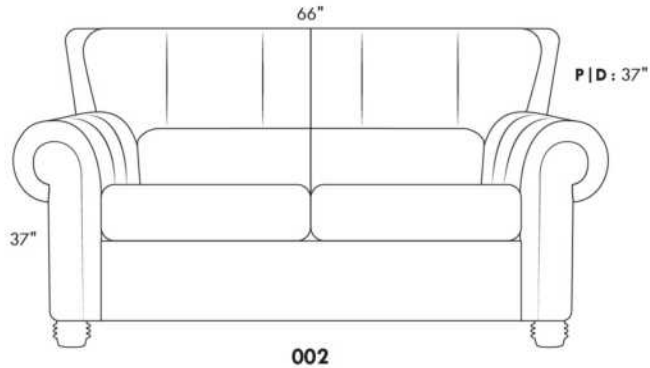

[www.jaymar.ca](http://www.jaymar.ca)

Toutes les dimensions indiquées sont au pouce près. Nos produits sont fabriqués à la main et des variations mineures peuvent survenir.  
All dimensions indicated are to the nearest inch. Our product is hand-made and minor variations can occur.

## Liste de prix CDN

### WINSLOW

Spécifier couleur des pattes LG 107.

EN CUIR: Les dossiers et les sièges auront des coutures décoratives parallèles. Les dossiers seront retenus par une fermeture éclair.

REMBOURRAGE des sièges contient DES PLUMES. Coussins de dos et sièges reversibles.

COMBO #1: Recouvrement #2 les dos et sièges. PRIX: Consultez livret "Connaissance des Produits".

COMBO #2: Recouvrement #2 SIÈGE en CUIR SEULEMENT; Grade 10 à 30 ajoutez 70\$ par coussin de siège. Grade 40 à 60 ajoutez 105\$ par coussin de siège. Lounge = 2 sièges.

Description	L x P x H	Cuir						Tissu		
		10	20 Madras Softy	30 Hugo Fantasy Illusion Tucson Utah Vintage Wild Laredo Yukon	40 Elegance Princess Santiago Sensation Sunset Trina Victoria	50 Bull Cassiope Dublin	60 Caress Ultrasued	A	B COM	C alta
002 CAUSEUSE	66X41X34	2625	2760	2895	3030	3165	3300	1640	1760	1880
005 CHAISE LONGUE BRAS DROIT	42X70X34	2245	2345	2450	2550	2650	2755	1580	1675	1770
006 POUF	35X24X17	815	845	875	900	930	955	605	620	630
011 CHAISE LONGUE BRAS GAUCHE	42X70X34	2245	2345	2450	2550	2650	2755	1580	1675	1770
017 FAUTEUIL DOUBLE	49X41X34	2035	2160	2285	2410	2535	2660	1400	1485	1570
021 SOFA APPARTEMENT SANS BRAS	70X41X34	2510	2665	2815	2970	3120	3275	1880	2015	2150
051 FAUTEUIL SANS BRAS	35X41X34	1330	1440	1545	1650	1760	1865	1240	1295	1355
055 COIN CARRE	45X45X34	1470	1535	1595	1660	1720	1780	1240	1295	1355
056 FAUTEUIL BRAS DROIT	42X41X34	1680	1795	1905	2020	2135	2245	1300	1375	1450
057 FAUTEUIL BRAS GAUCHE	42X41X34	1680	1795	1905	2020	2135	2245	1300	1375	1450
088 FAUTEUIL SANS BRAS ALLONGE GAUCHE	56X41X34	1750	1845	1940	2035	2135	2230	1325	1390	1460
089 FAUTEUIL SANS BRAS ALLONGE DROIT	56X41X34	1750	1845	1940	2035	2135	2230	1325	1390	1460
095 SOFA APPARTEMENT	84x41x34	3185	3340	3500	3660	3815	3975	2095	2230	2365
096 SOFA APPARTEMENT BRAS GAUCHE	77x41x34	2835	3010	3185	3360	3535	3710	2005	2120	2240
097 SOFA APPARTEMENT BRAS DROIT	77x41x34	2835	3010	3185	3360	3535	3710	2005	2120	2240
<b>CONFIGURATIONS</b>										
A CONF. A (96-55-56)	122X87X34	5985	6340	6685	7040	7390	7735	4545	4790	5045
B CONF. B (88-55-89)	101X101X34	4970	5225	5475	5730	5990	6240	3890	4075	4275
C CONF. C (11-51-55-89)	122X101X34	6795	7165	7530	7895	8265	8630	5385	5655	5940
D CONF. D (11-97)	119X70X34	5080	5355	5635	5910	6185	6465	3585	3795	4010

# WINSLOW



Hauteur complète 34" | Hauteur de siège 18" | Hauteur devant bras 22½" | Profondeur d'assise 24"  
 Total Height 34" | Seat Height 18" | Arm Height 22½" | Seat Depth 24"

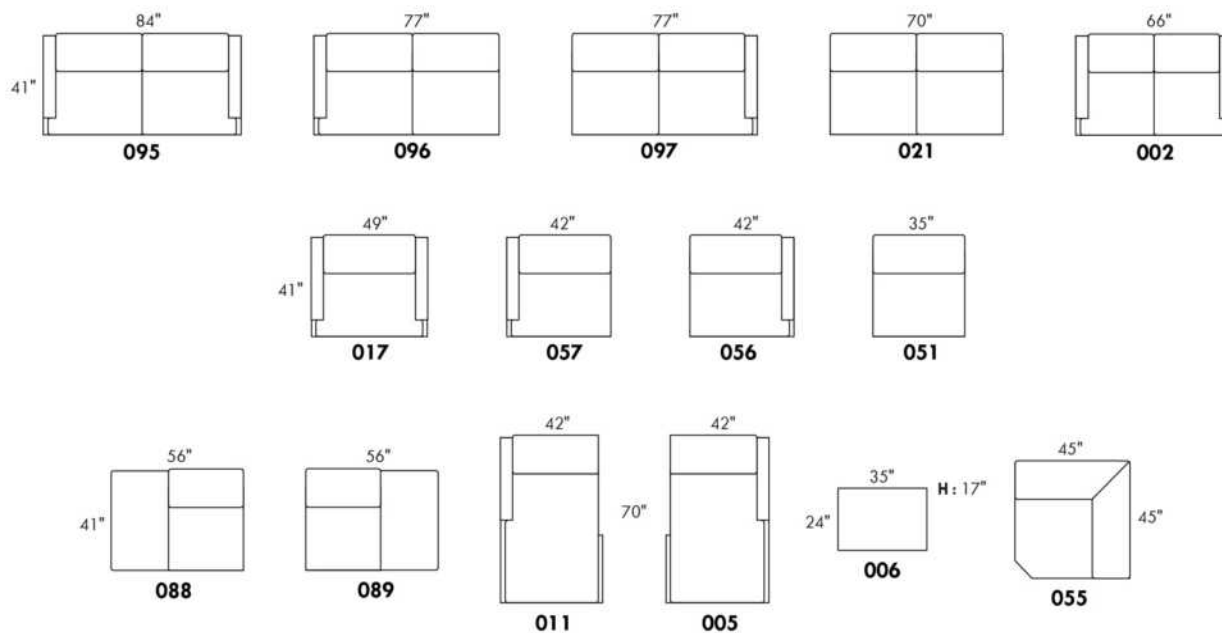

## CONFIGURATIONS

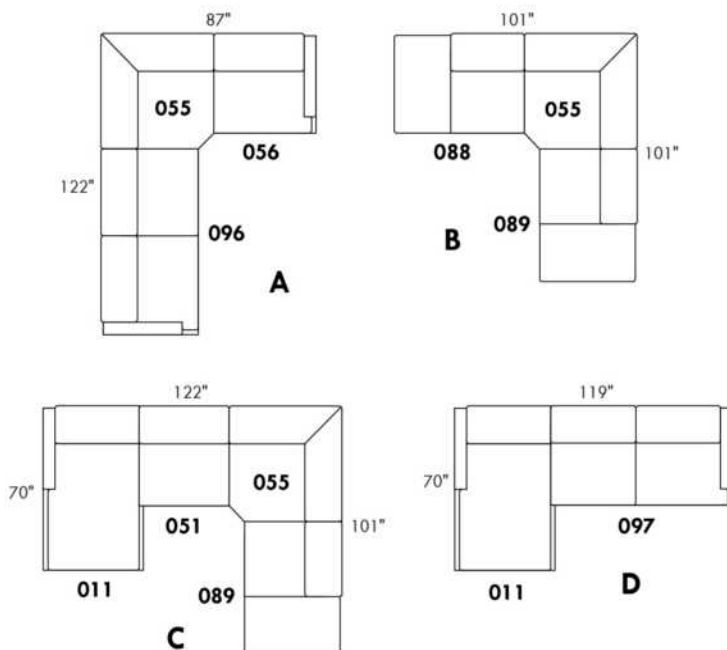

www.jaymar.ca

Toutes les dimensions indiquées sont au pouce près. Nos produits sont fabriqués à la main et des variations mineures peuvent survenir.  
 All dimensions indicated are to the nearest inch. Our product is hand-made and minor variations can occur.

### Liste de prix CDN

## ECHO

NB.: SOFA-LITS disponibles SEULEMENT avec items #060, #004 et #014.  
EN TISSU il n'y a pas de coutures sur les dossiers.  
Spécifier couleur des pattes LG51.  
Divan-lit Double et divan-lit Queen : 2 coussins de dos et de sièges.  
Divan-lit SIMPLE 31": avec 1 COUSSIN DE DOS et 1 COUSSIN DE SIÈGE.  
MATELAS SIMPLE: Largeur 31".

MATELAS sofa-lit régulier 4 po d'épaisseur inclus. OPTION de matelas :

- matelas 4,5 po d'épaisseur avec ressorts et mousse mémoire avec gel: Simple \$80, Double ou Queen ajoutez \$115 ou
- matelas 5 po d'épaisseur avec mousse haute densité et mousse mémoire avec gel: Simple \$115, Double ou Queen ajoutez \$170.

Description	L x P x H	Cuir						Tissu		
		10	20 Madras Softy	30 Hugo Fantasy Illusion Tucson Utah Vintage Wild Laredo Yukon	40 Elegance Princess Santiago Sensation Sunset Trina Victoria	50 Bull Cassiope Dublin	60 Caress Ultrasued	A	B COM	C alta
001 FAUTEUIL	34X35X35	1245	1325	1405	1485	1560	1640	940	1010	1075
004 SOFA-LIT DOUBLE	68X35X35	2290	2425	2560	2700	2835	2970	1725	1815	1905
014 SOFA-LIT SIMPLE	48X35X35	1720	1845	1970	2095	2215	2340	1300	1385	1470
060 SOFA-LIT QUEEN	76X35X35	2450	2585	2720	2855	2990	3125	1850	1945	2040

# ECHO



Hauteur complète 35" | Hauteur de siège 18" | Hauteur devant bras 25½" | Profondeur d'assise 21"  
Total Height 35" | Seat Height 18" | Arm Height 25½" | Seat Depth 21"

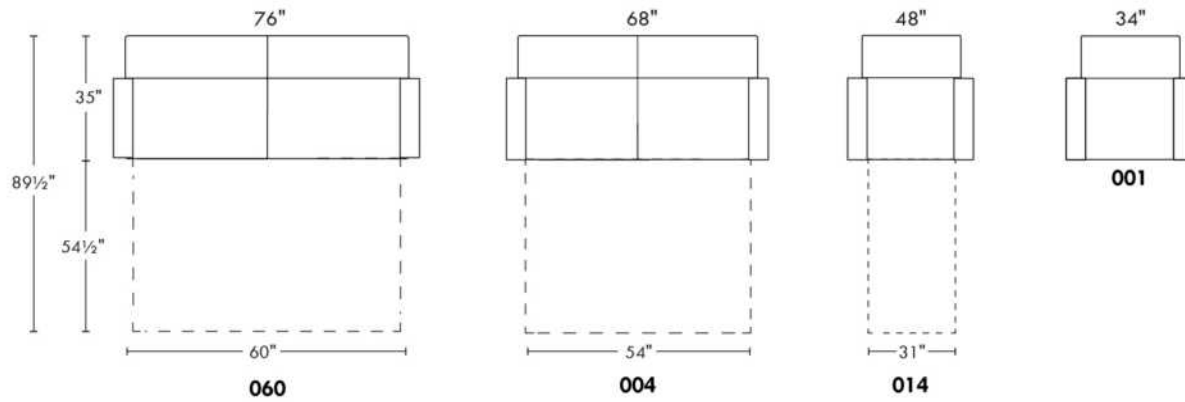

[www.jaymar.ca](http://www.jaymar.ca)

Toutes les dimensions indiquées sont au pouce près. Nos produits sont fabriqués à la main et des variations mineures peuvent survenir.  
All dimensions indicated are to the nearest inch. Our product is hand-made and minor variations can occur.



### Liste de prix CDN

## ESTHER

NB.: SOFA-LITS disponibles SEULEMENT avec items #060, #004 et #014.

COMBO: Recouvrement #2 sur les dossiers et sièges.

PATTES: LG65 métal ou LG51 en bois (spécifiez couleur).

Sofa-lit SIMPLE 31": avec 1 COUSSIN DE DOS et 1 COUSSIN DE SIÈGE.

MATELAS sofa-lit régulier 4 po d'épaisseur inclus. OPTION de matelas :

- matelas 4,5 po d'épaisseur avec ressorts et mousse mémoire avec gel: Simple \$80, Double ou Queen ajoutez \$115 ou

- matelas 5 po d'épaisseur avec mousse haute densité et mousse mémoire avec gel: Simple \$115, Double ou Queen ajoutez \$170.

Description	L x P x H	Cuir						Tissu		
		10	20 Madras Softy	30 Hugo Fantasy Illusion Tucson Utah Vintage Wild Laredo Yukon	40 Elegance Princess Santiago Sensation Sunset Trina Victoria	50 Bull Cassiope Dublin	60 Caress Ultrasued	A	B COM	C alta
001 FAUTEUIL	32X36X35	1540	1640	1745	1845	1945	2050	1080	1140	1195
002 CAUSEUSE	55X36X35	2120	2255	2390	2530	2665	2800	1540	1625	1710
003 SOFA	78X36X35	2590	2745	2895	3050	3200	3355	1880	1995	2115
004 SOFA-LIT DOUBLE	70X36X35	2935	3060	3185	3310	3430	3555	2205	2300	2400
006 POUF	25.5X25.5X18	775	805	835	860	890	920	565	585	600
014 SOFA-LIT SIMPLE	50X36X35	2335	2455	2575	2690	2810	2930	1820	1890	1955
060 SOFA-LIT QUEEN	78X36X35	3080	3235	3385	3540	3690	3845	2400	2500	2600
095 SOFA APPARTEMENT	70X36X35	2450	2600	2755	2905	3060	3210	1725	1825	1930

# ESTHER



Hauteur complète 35" | Hauteur de siège 19" | Hauteur devant bras 26" | Profondeur d'assise 21"  
 Total Height 35" | Seat Height 19" | Arm Height 26" | Seat Depth 21"

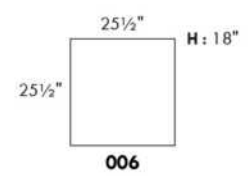
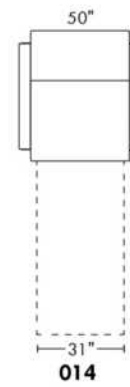
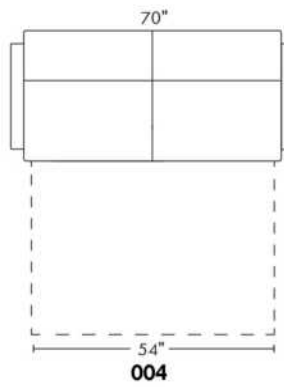
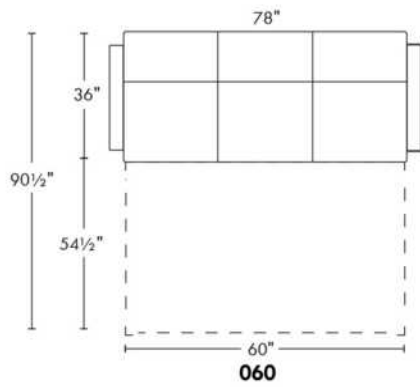
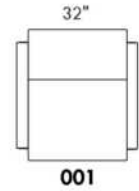
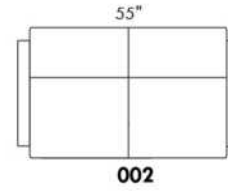
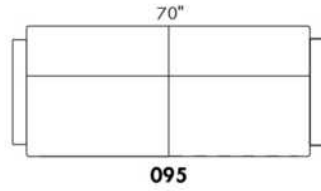
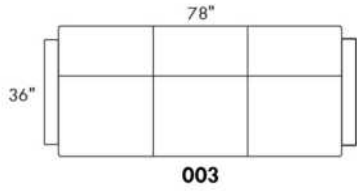

www.jaymar.ca

Toutes les dimensions indiquées sont au pouce près. Nos produits sont fabriqués à la main et des variations mineures peuvent survenir.  
 All dimensions indicated are to the nearest inch. Our product is hand-made and minor variations can occur.

### Liste de prix CDN

## FIT

NB.: SOFA-LITS disponibles SEULEMENT avec items #060, #004 et #014.  
EN TISSU il n'y a pas de coutures sur les dossiers.  
PATTES: LG51 en bois (spécifiez couleur).  
Divan-lit Double et divan-lit Queen: 2 coussins de dos et de sièges.  
Divan-lit SIMPLE 31": avec 1 COUSSIN DE DOS et 1 COUSSIN DE SIÈGE.  
MATELAS SIMPLE: Largeur 31".

MATELAS sofa-lit régulier 4 po d'épaisseur inclus. OPTION de matelas :

- matelas 4,5 po d'épaisseur avec ressorts et mousse mémoire avec gel: Simple \$80, Double ou Queen ajoutez \$115 ou
- matelas 5 po d'épaisseur avec mousse haute densité et mousse mémoire avec gel: Simple \$115, Double ou Queen ajoutez \$170.

Description	L x P x H	Cuir						Tissu		
		10	20 Madras Softy	30 Hugo Fantasy Illusion Tucson Utah Vintage Wild Laredo Yukon	40 Elegance Princess Santiago Sensation Sunset Trina Victoria	50 Bull Cassiope Dublin	60 Caress Ultrasued	A	B COM	C alta
001 FAUTEUIL	34X35X35	1245	1325	1405	1485	1560	1640	940	1010	1075
004 SOFA-LIT DOUBLE	66X35X35	2290	2425	2560	2700	2835	2970	1725	1815	1905
014 SOFA-LIT SIMPLE	46X35X35	1720	1845	1970	2095	2215	2340	1300	1385	1470
060 SOFA-LIT QUEEN	74X35X35	2450	2585	2720	2855	2990	3125	1850	1945	2040

Hauteur complète 35" | Hauteur de siège 18" | Hauteur devant bras 25½" | Profondeur d'assise 21"  
 Total Height 35" | Seat Height 18" | Arm Height 25½" | Seat Depth 21"

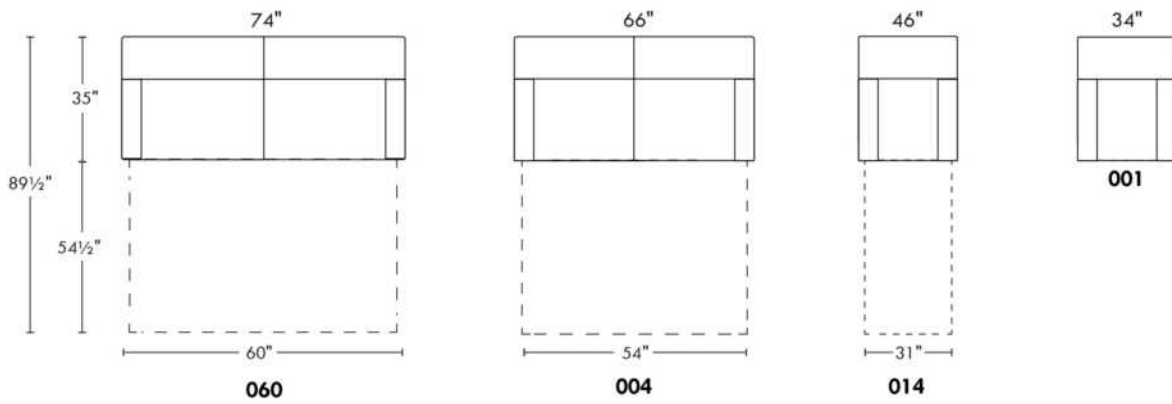

### Liste de prix CDN

## NEW YORK

NB.: SOFA-LITS disponibles SEULEMENT avec items #060 et #004.

PATTES: Spécifiez couleur des pattes LG4.

TISSU UNI RECOMMANDÉ.

COMBO: Recouvrement #2 sur les dossiers et sièges.

MATELAS sofa-lit régulier 4 po d'épaisseur inclus. OPTION de matelas :

- matelas 4,5 po d'épaisseur avec ressorts et mousse mémoire avec gel: Double ou Queen ajoutez \$115 ou
- matelas 5 po d'épaisseur avec mousse haute densité et mousse mémoire avec gel: Double ou Queen ajoutez \$170.

Description	L x P x H	Cuir						Tissu		
		10	20 Madras Softy	30 Hugo Fantasy Illusion Tucson Utah Vintage Wild Laredo Yukon	40 Elegance Princess Santiago Sensation Sunset Trina Victoria	50 Bull Cassiope Dublin	60 Caress Ultrasued	A	B COM	C alta
001 FAUTEUIL	38x36x33	1540	1640	1745	1845	1945	2050	1140	1190	1240
002 CAUSEUSE	61X36X33	2120	2255	2390	2530	2665	2800	1615	1705	1795
004 SOFA-LIT DOUBLE	76x36x33	2935	3060	3185	3310	3430	3555	2215	2315	2410
006 POUF	25.5x25.5x18	775	805	835	860	890	920	605	620	630
060 SOFA-LIT QUEEN	84x36x33	3080	3235	3385	3540	3690	3845	2460	2550	2640
090 SOFA 2 SIEGES 2 DOS	84x36x33	2590	2745	2895	3050	3200	3355	1970	2060	2150
095 SOFA APPARTEMENT	76x36x33	2450	2600	2755	2905	3060	3210	1790	1880	1970

# NEW YORK



Hauteur complète 33" | Hauteur de siège 17" | Hauteur devant bras 24" | Profondeur d'assise 21"  
 Total Height 33" | Seat Height 17" | Arm Height 24" | Seat Depth 21"

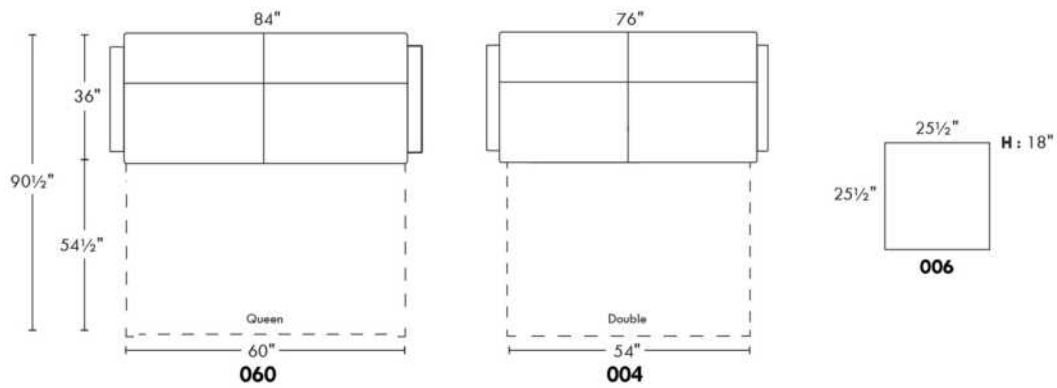
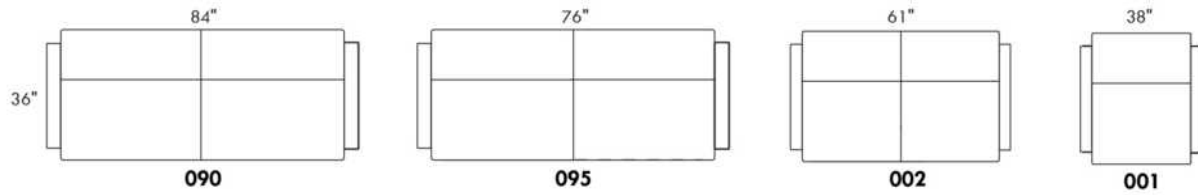

[www.jaymar.ca](http://www.jaymar.ca)

Toutes les dimensions indiquées sont au pouce près. Nos produits sont fabriqués à la main et des variations mineures peuvent survenir.  
 All dimensions indicated are to the nearest inch. Our product is hand-made and minor variations can occur.

### Liste de prix CDN

## SCARSDALE

NB.: SOFA-LITS disponibles SEULEMENT avec items #060, #004 et #014.  
COMBO: Recouvrement #2 sur les dossiers et sièges.  
EN TISSU il n'y a pas de coutures sur les dossiers et sièges.  
2 coussins décoratifs inclus.  
En cuir: Coussins en cuir même couleur.  
En tissu: Coussins en tissu même couleur.  
Sofa-lit SIMPLE 31": avec 1 COUSSIN DE DOS et 1 COUSSIN DE SIÈGE.  
MATELAS SIMPLE: Largeur 31" et Longueur 71".

MATELAS sofa-lit régulier 4 po d'épaisseur inclus. OPTION de matelas :  
- matelas 4,5 po d'épaisseur avec ressorts et mousse mémoire avec gel: Simple \$80, Double ou Queen ajoutez \$115 ou  
- matelas 5 po d'épaisseur avec mousse haute densité et mousse mémoire avec gel: Simple \$115, Double ou Queen ajoutez \$170.

Description	L x P x H	Cuir						Tissu		
		10	20 Madras Softy	30 Hugo Fantasy Illusion Tucson Utah Vintage Wild Laredo Yukon	40 Elegance Princess Santiago Sensation Sunset Trina Victoria	50 Bull Cassiope Dublin	60 Caress Ultrasued	A	B COM	C alta
001 FAUTEUIL	29X38X35	1475	1560	1645	1730	1815	1900	1080	1140	1195
002 CAUSEUSE	62X38X35	1985	2105	2225	2340	2460	2580	1495	1560	1630
004 SOFA-LIT DOUBLE	67X38X35	2770	2935	3100	3265	3425	3590	2155	2260	2370
006 POUF	25.5X25.5X18	715	775	840	900	965	1025	565	585	600
014 SOFA-LIT SIMPLE	47X38X35	2325	2450	2575	2700	2820	2945	1840	1920	1995
060 SOFA-LIT QUEEN	75X38X35	2950	3080	3210	3340	3470	3600	2250	2355	2455
095 SOFA APPARTEMENT	75X38X35	2450	2600	2755	2905	3060	3210	1725	1825	1930

# SCARSDALE



Hauteur complète 35" | Hauteur de siège 19" | Hauteur devant bras 27" | Profondeur d'assise 20"  
 Total Height 35" | Seat Height 19" | Arm Height 27" | Seat Depth 20"

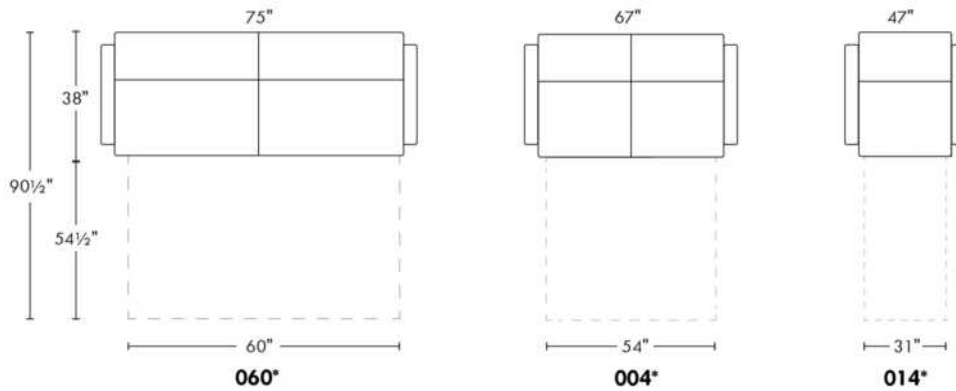
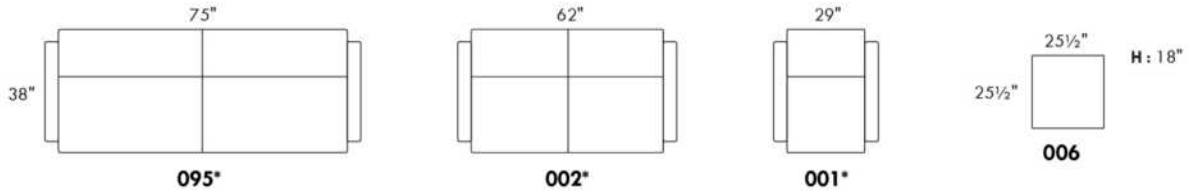

**\*2 COUSSINS DÉCORATIFS INCLUS\***

**\*2 ARM BOLSTER INCLUDED\***

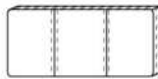

**PL31**

20" x 9" x 2"  
 rectangulaire | **rectangular**

www.jaymar.ca

Toutes les dimensions indiquées sont au pouce près. Nos produits sont fabriqués à la main et des variations mineures peuvent survenir.  
 All dimensions indicated are to the nearest inch. Our product is hand-made and minor variations can occur.



### Liste de prix CDN

## SURF

NB.: SOFA-LITS disponibles SEULEMENT avec items #060, #004 et #014.

TISSU UNI RECOMMANDÉ.

COMBO: Recouvrement #2 sur les dossiers et sièges.

Sofa-lit simple: Matelas 31 " avec 1 coussin de dos et 1 coussin de siège.

MATELAS sofa-lit régulier 4 po d'épaisseur inclus. OPTION de matelas :

- matelas 4,5 po d'épaisseur avec ressorts et mousse mémoire avec gel: Simple \$80, Double ou Queen ajoutez \$115 ou

- matelas 5 po d'épaisseur avec mousse haute densité et mousse mémoire avec gel: Simple \$115, Double ou Queen ajoutez \$170.

Description	L x P x H	Cuir						Tissu		
		10	20 Madras Softy	30 Hugo Fantasy Illusion Tucson Utah Vintage Wild Laredo Yukon	40 Elegance Princess Santiago Sensation Sunset Trina Victoria	50 Bull Cassiope Dublin	60 Caress Ultrasued	A	B COM	C alta
001 FAUTEUIL	34x39x36	1725	1800	1875	1945	2020	2095	1310	1375	1445
002 CAUSEUSE	67x39x36	2230	2325	2420	2515	2615	2710	1725	1815	1905
004 SOFA-LIT DOUBLE	72x39x36	3005	3115	3230	3340	3455	3570	2400	2495	2590
006 POUF	25.5x25.5x18	980	1015	1050	1080	1115	1150	805	820	840
014 SOFA-LIT SIMPLE	52x39x36	2580	2680	2780	2885	2985	3085	2075	2165	2255
060 SOFA-LIT QUEEN	80x39x36	3170	3290	3410	3530	3645	3765	2490	2605	2725
095 SOFA APPARTEMENT	80x39x36	2715	2820	2930	3035	3145	3250	1970	2060	2150

# SURF



Hauteur complète 36" | Hauteur de siège 22" | Hauteur devant bras 28½" | Profondeur d'assise 21½"  
 Total Height 36" | Seat Height 22" | Arm Height 28½" | Seat Depth 21½"

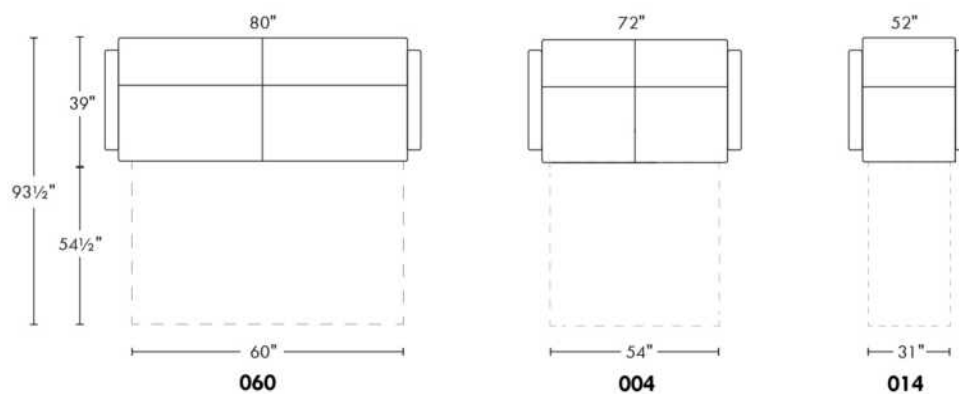
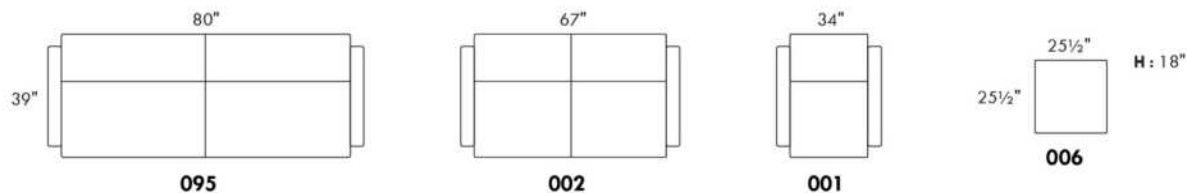

www.jaymar.ca

Toutes les dimensions indiquées sont au pouce près. Nos produits sont fabriqués à la main et des variations mineures peuvent survenir.  
 All dimensions indicated are to the nearest inch. Our product is hand-made and minor variations can occur.

### Liste de prix CDN

## YARIS

NB.: SOFA-LITS disponibles SEULEMENT avec items #060, #004 et #014.  
EN TISSU il n'y a pas de coutures sur les dossiers.  
PATTES: Spécifier couleur des pattes LG51.  
Divan-lit régulier et divan-lit Queen: 2 coussins de dos et de sièges.  
Divan-lit SIMPLE 31": avec 1 COUSSIN DE DOS et 1 COUSSIN DE SIÈGE.  
MATELAS SIMPLE: Largeur 31".

MATELAS sofa-lit régulier de 4 po d'épaisseur inclus. OPTION de matelas :  
- matelas 4,5 po d'épaisseur avec ressorts et mousse mémoire avec gel: Simple \$80, Double ou Queen ajoutez \$115 ou  
- matelas 5 po d'épaisseur avec mousse haute densité et mousse mémoire avec gel: Simple \$115, Double ou Queen ajoutez \$170.

Description	L x P x H	Cuir						Tissu		
		10	20 Madras Softy	30 Hugo Fantasy Illusion Tucson Utah Vintage Wild Laredo Yukon	40 Elegance Princess Santiago Sensation Sunset Trina Victoria	50 Bull Cassiope Dublin	60 Caress Ultrasued	A	B COM	C alta
001 FAUTEUIL	34X35X35	1245	1325	1405	1485	1560	1640	940	1010	1075
004 SOFA-LIT DOUBLE	68X35X35	2290	2425	2560	2700	2835	2970	1725	1815	1905
014 SOFA-LIT SIMPLE	48X35X35	1720	1845	1970	2095	2215	2340	1300	1385	1470
060 SOFA-LIT QUEEN	76X35X35	2450	2585	2720	2855	2990	3125	1850	1945	2040

# YARIS



Hauteur complète 35" | Hauteur de siège 18" | Hauteur devant bras 25½" | Profondeur d'assise 21"  
Total Height 35" | Seat Height 18" | Arm Height 25½" | Seat Depth 21"

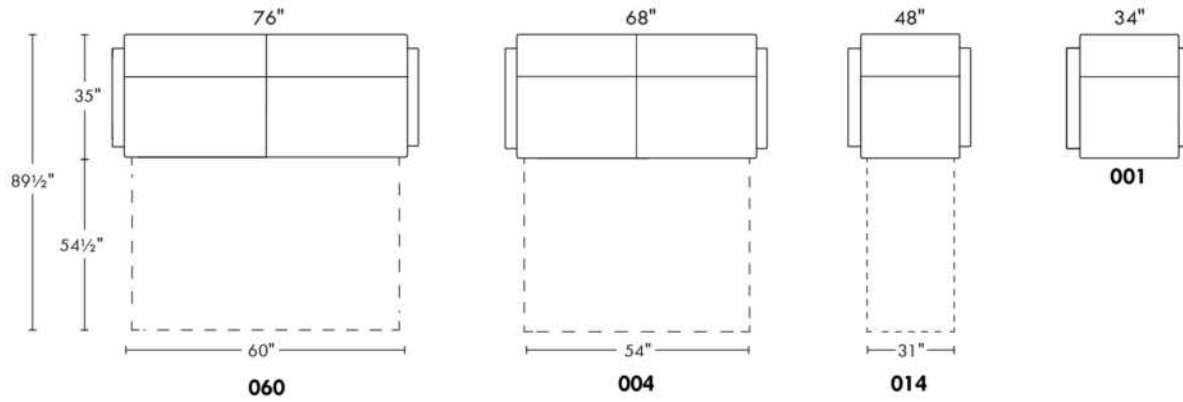

[www.jaymar.ca](http://www.jaymar.ca)

Toutes les dimensions indiquées sont au pouce près. Nos produits sont fabriqués à la main et des variations mineures peuvent survenir.  
All dimensions indicated are to the nearest inch. Our product is hand-made and minor variations can occur.



## 99900 BASE L

POUR TÊTE DE LIT SANS OREILLES .

\*Bases AVEC PATTES: Spécifiez choix de patte: LG182 bois (couleur), LG60 métal ou LG189 métal.

\*NB: La base de lit mince pour LIT REGLABLE (items 560-561-563): Pattes en BOIS seulement (spécifiez couleur).

Bases CONTOUR LARGE avec PATTES & ANTI POUSSIÈRE - Panneau en bois particule inclus.

Inclus: 3 traverses en bois, et 2 hauteurs de pattes centrales: Position haute 9,75" (pattes de 8,25") ou position basse 6,5" (pattes de 5").

Base CONTOUR LARGE avec RANGEMENT - panneau en contreplaqué inclus.

Base CONTOUR MINCE, panneau en bois particule inclus à une hauteur fixe de 10,25".

Base CONTOUR MINCE pour LIT RÉGLABLE: Dimensions intérieures: King: 78"L x 82"P | Queen: 61"L x 82"P | Simple: 40"L x 82"P

Base CONTOUR MINCE avec RANGEMENT: Attn: Le contour sera 1" plus large pour soutenir le mécanisme à rangement.

Base TIROIRS LATÉRAUX: Bases King et Queen ont 2 TIROIRS (1 de chaque côté). / Bases Double et Simple ont seulement 1 TIROIR. Svp spécifiez sur votre commande quel côté vu de face. Espace de dégagement pour table de chevet est à minimum 20 po du mur.

DIMENSIONS TIROIRS en merisier: Frontal et Latéral: King et Queen: 54.25" x 24.5" x 5" / Double et Simple: 48.25" x 24.5" x 5".

Tiroir ouvert: Laisser un espace dégagé d'au moins 18 po.

NB: Seules les bases avec tiroir (frontal ou latéral) peuvent être vendues séparément. Le côté tête de lit de la base ne sera pas fini.

Description	L x P x H	Cuir						Tissu		
		10	20 Madras Softy	30 Hugo Fantasy Illusion Tucson Utah Vintage Wild Laredo Yukon	40 Elegance Princess Santiago Sensation Sunset Trina Victoria	50 Bull Cassiope Dublin	60 Caress Ultrasued	A	B COM	C alta
410 BASE LARGE KING AVEC PATTES	87 x 86 x 12	900	1015	1125	1240	1355	1465	720	750	775
411 BASE LARGE QUEEN AVEC PATTES	69 x 86 x 12	835	945	1060	1170	1285	1400	645	670	690
412 BASE LARGE DOUBLE AVEC PATTES	64 x 82 x 12	775	855	935	1015	1095	1170	595	615	630
413 BASE LARGE SIMPLE AVEC PATTES	49 x 82 x 12	650	735	820	905	990	1075	580	595	615
420 BASE LARGE KING ANTI POUSSIÈRE	87 x 86 x 12	1080	1215	1355	1490	1625	1760	835	860	890
421 BASE LARGE QUEEN ANTI POUSSIÈRE	69 x 86 x 12	990	1115	1240	1365	1490	1615	755	775	800
422 BASE LARGE DOUBLE ANTI POUSSIÈRE	64 x 82 x 12	930	1030	1130	1235	1335	1440	720	745	765
423 BASE LARGE SIMPLE ANTI POUSSIÈRE	49 x 82 x 12	835	940	1050	1155	1260	1370	705	725	750
430 BASE LARGE KING AVEC RANGEMENT	87 x 86 x 12	1465	1620	1770	1925	2075	2230	1230	1260	1295
431 BASE LARGE QUEEN AVEC RANGEMENT	69 x 86 x 12	1285	1385	1490	1590	1690	1795	1050	1070	1095
440 BASE LARGE KING TIROIR FRONTAL	87 x 86 x 12	1535	1680	1825	1975	2120	2270	1310	1340	1375
441 BASE LARGE QUEEN TIROIR FRONTAL	69 x 86 x 12	1445	1560	1680	1800	1920	2035	1210	1230	1245
442 BASE LARGE DOUBLE TIROIR FRONTAL	64 x 82 x 12	1385	1495	1600	1710	1815	1925	1205	1225	1240
450 BASE LARGE KING TIROIRS LATÉRAUX	87 x 86 x 12	1880	2015	2150	2285	2420	2555	1665	1695	1730
451 BASE LARGE QUEEN TIROIRS LATÉRAUX	69 x 86 x 12	1865	1985	2105	2225	2340	2460	1660	1685	1715
452 BASE LARGE DOUBLE TIROIR LATÉRAL	64 x 82 x 12	1385	1495	1600	1710	1815	1925	1205	1225	1240



## 99900 BASE L

POUR TÊTE DE LIT SANS OREILLES .

\*Bases AVEC PATTES: Spécifiez choix de patte: LG182 bois (couleur), LG60 métal ou LG189 métal.

\*NB: La base de lit mince pour LIT REGLABLE (items 560-561-563): Pattes en BOIS seulement (spécifiez couleur).

Bases CONTOUR LARGE avec PATTES & ANTI POUSSIÈRE - Panneau en bois particule inclus.

Inclus: 3 traverses en bois, et 2 hauteurs de pattes centrales: Position haute 9,75" (pattes de 8,25") ou position basse 6,5" (pattes de 5").

Base CONTOUR LARGE avec RANGEMENT - panneau en contreplaqué inclus.

Base CONTOUR MINCE, panneau en bois particule inclus à une hauteur fixe de 10,25".

Base CONTOUR MINCE pour LIT RÉGLABLE: Dimensions intérieures: King: 78"L x 82"P | Queen: 61"L x 82"P | Simple: 40"L x 82"P

Base CONTOUR MINCE avec RANGEMENT: Attn: Le contour sera 1" plus large pour soutenir le mécanisme à rangement.

Base TIROIRS LATÉRAUX: Bases King et Queen ont 2 TIROIRS (1 de chaque côté). / Bases Double et Simple ont seulement 1 TIROIR. Svp spécifiez sur votre commande quel côté vu de face. Espace de dégagement pour table de chevet est à minimum 20 po du mur.

DIMENSIONS TIROIRS en merisier: Frontal et Latéral: King et Queen: 54.25" x 24.5" x 5" / Double et Simple: 48.25" x 24.5" x 5".

Tiroir ouvert: Laisser un espace dégagé d'au moins 18 po.

NB: Seules les bases avec tiroir (frontal ou latéral) peuvent être vendues séparément. Le côté tête de lit de la base ne sera pas fini.

Description	L x P x H	Cuir						Tissu		
		10	20 Madras Softy	30 Hugo Fantasy Illusion Tucson Utah Vintage Wild Laredo Yukon	40 Elegance Princess Santiago Sensation Sunset Trina Victoria	50 Bull Cassiope Dublin	60 Caress Ultrasued	A	B COM	C alta
453 BASE LARGE SIMPLE TIROIR LATERAL	49 x 82 x 12	1385	1485	1580	1675	1770	1865	1205	1225	1240
510 BASE MINCE KING AVEC PATTES	82 x 84 x 12	900	1025	1150	1275	1400	1520	720	755	790
511 BASE MINCE QUEEN AVEC PATTES	64 x 84 x 12	835	945	1060	1170	1285	1400	645	670	690
512 BASE MINCE DOUBLE AVEC PATTES	59 x 80 x 12	795	885	975	1065	1155	1245	615	635	660
513 BASE MINCE SIMPLE AVEC PATTES	44 x 80 x 12	650	745	835	925	1015	1105	580	595	615
520 BASE MINCE KING ANTI POUSSIÈRE	82 x 84 x 12	1085	1215	1345	1475	1605	1735	840	860	885
521 BASE MINCE QUEEN ANTI POUSSIÈRE	64 x 84 x 12	995	1115	1235	1355	1470	1590	770	790	805
522 BASE MINCE DOUBLE ANTI POUSSIÈRE	59 x 80 x 12	940	1040	1145	1245	1345	1450	745	765	790
523 BASE MINCE SIMPLE ANTI POUSSIÈRE	44 x 80 x 12	835	940	1050	1155	1260	1370	705	730	760
530 BASE MINCE KING AVEC RANGEMENT	83 x 84 x 12	1465	1620	1770	1925	2075	2230	1230	1260	1295
531 BASE MINCE QUEEN AVEC RANGEMENT	66 x 84 x 12	1285	1385	1490	1590	1690	1795	1050	1070	1095
540 BASE MINCE KING TIROIR FRONTAL	82 x 84 x 12	1535	1680	1825	1975	2120	2270	1310	1340	1375
541 BASE MINCE QUEEN TIROIR FRONTAL	64 x 84 x 12	1445	1560	1680	1800	1920	2035	1210	1230	1245
542 BASE MINCE DOUBLE TIROIR FRONTAL	59 x 80 x 12	1385	1495	1600	1710	1815	1925	1205	1225	1240
550 BASE MINCE KING TIROIRS LATÉRAUX	82 x 84 x 12	1880	2015	2150	2285	2420	2555	1665	1695	1730
551 BASE MINCE QUEEN TIROIRS LATÉRAUX	64 x 84 x 12	1865	1985	2105	2225	2340	2460	1660	1685	1715
552 BASE MINCE DOUBLE TIROIR LATERAL	59 x 80 x 12	1385	1495	1600	1710	1815	1925	1205	1225	1240



## 99900 BASE L

POUR TÊTE DE LIT SANS OREILLES .

\*Bases AVEC PATTES: Spécifiez choix de patte: LG182 bois (couleur), LG60 métal ou LG189 métal.

\*NB: La base de lit mince pour LIT REGLABLE (items 560-561-563): Pattes en BOIS seulement (spécifiez couleur).

Bases CONTOUR LARGE avec PATTES & ANTI POUSSIÈRE - Panneau en bois particule inclus.

Inclus: 3 traverses en bois, et 2 hauteurs de pattes centrales: Position haute 9,75" (pattes de 8,25") ou position basse 6,5" (pattes de 5").

Base CONTOUR LARGE avec RANGEMENT - panneau en contreplaqué inclus.

Base CONTOUR MINCE, panneau en bois particule inclus à une hauteur fixe de 10,25".

Base CONTOUR MINCE pour LIT RÉGLABLE: Dimensions intérieures: King: 78"L x 82"P | Queen: 61"L x 82"P | Simple: 40"L x 82"P

Base CONTOUR MINCE avec RANGEMENT: Attn: Le contour sera 1" plus large pour soutenir le mécanisme à rangement.

Base TIROIRS LATÉRAUX: Bases King et Queen ont 2 TIROIRS (1 de chaque côté). / Bases Double et Simple ont seulement 1 TIROIR. Svp spécifiez sur votre commande quel côté vu de face. Espace de dégagement pour table de chevet est à minimum 20 po du mur.

DIMENSIONS TIROIRS en merisier: Frontal et Latéral: King et Queen: 54.25" x 24.5" x 5" / Double et Simple: 48.25" x 24.5" x 5".

Tiroir ouvert: Laisser un espace dégagé d'au moins 18 po.

NB: Seules les bases avec tiroir (frontal ou latéral) peuvent être vendues séparément. Le côté tête de lit de la base ne sera pas fini.

Description	L x P x H	Cuir						Tissu		
		10	20 Madras Softy	30 Hugo Fantasy Illusion Tucson Utah Vintage Wild Laredo Yukon	40 Elegance Princess Santiago Sensation Sunset Trina Victoria	50 Bull Cassiope Dublin	60 Caress Ultrasued	A	B COM	C alta
553 BASE MINCE SIMPLE TIROIR LATERAL	44 x 80 x 12	1385	1485	1580	1675	1770	1865	1205	1225	1240
560 BASE MINCE POUR LIT REGLABLE KING	82x84x12	900	1025	1150	1275	1400	1520	720	755	790
561 BASE MINCE POUR LIT REGLABLE QUEEN	65x84x12	835	945	1060	1170	1285	1400	645	670	690
563 BASE MINCE POUR LIT REGLABLE SIMPLE	44x84x12	650	745	835	925	1015	1105	580	595	615

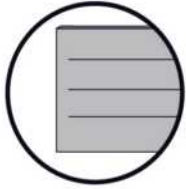

# 99900

## BASE pour tête de lit SANS oreilles Bed base for headboard WITHOUT wings

### 4" Base contour LARGE | WIDE contour Base

#### DIMENSIONS

Base de lits seulement  
Bed base only

L x P/D x H

K	87" x 86" x 12"
Q	69" x 86" x 12"
D	64" x 82" x 12"
S	49" x 82" x 12"



\*Avec pattes | \*With Legs  
K 410 - Q 411 - D 412 - S 413

2 positions de matelas à 9,75" ou 6,5" du plancher  
2 mattress position from 9,75" or 6,5" from the floor



Anti-poussière | No Dust  
K 420 - Q 421 - D 422 - S 423

2 positions de matelas à 9,75" ou 6,5" du plancher  
2 mattress position from 9,75" or 6,5" from the floor



Avec rangement | With Storage  
K 430 - Q 431

1 position de matelas à 10,25" du plancher  
1 mattress position at 10,25" from floor



Rangement à tiroir frontal  
With Front Drawer  
K 440 - Q 441 - D 442

1 position de matelas à 10,25" du plancher  
1 mattress position at 10,25" from floor



Rangement à tiroir latéraux  
With Side Drawers  
K 450 - Q 451 (2 tiroirs | drawers)  
D 452 - S 453 (1 tiroir | drawer)

1 position de matelas à 10,25" du plancher  
1 mattress position at 10,25" from floor

### 2" Base contour MINCE | NARROW contour Base

#### DIMENSIONS

Base de lits seulement  
Bed base only

L x P/D x H

K	82" x 84" x 12"
Q	64" x 84" x 12"
D	59" x 80" x 12"
S	44" x 80" x 12"



\*Avec pattes | \*With Legs  
K 510 - Q 511 - D 512 - S 513

1 position de matelas à 10,25" du plancher  
1 mattress position at 10,25" from floor



Anti-poussière | No Dust  
K 520 - Q 521 - D 522 - S 523

1 position de matelas à 10,25" du plancher  
1 mattress position at 10,25" from floor

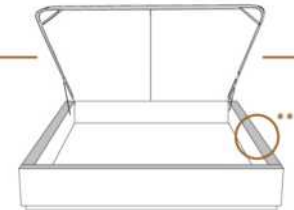

Avec rangement | With Storage  
\*\*1" plus large | \*\*1" wider  
K 530 - Q 531

1 position de matelas à 10,25" du plancher  
1 mattress position at 10,25" from floor



Lit réglable | Adjustable bed  
Pattes de bois seulement | Wood leg only  
K 560 - Q 561 - S 563

	King	Queen	Simple Single
EXT:	87x89x56	69x89x56	49x89x56
INT:	78x82x12	61x82x12	40x82x12

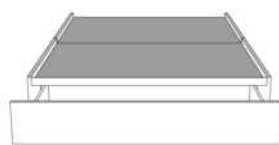

Rangement à tiroir frontal  
With Front Drawer  
K 540 - Q 541 - D 542

1 position de matelas à 10,25" du plancher  
1 mattress position at 10,25" from floor



Rangement à tiroir latéraux  
With Side Drawers  
K 550 - Q 551 (2 tiroirs | drawers)  
D 552 - S 553 (1 tiroir | drawer)

1 position de matelas à 10,25" du plancher  
1 mattress position at 10,25" from floor

Les illustrations sont génériques et n'indiquent pas tous les détails de coutures. | The sketches are generic and do not reflect all sewing details.

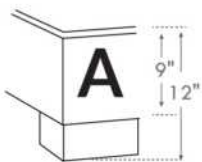

LG182 Bois | Wood

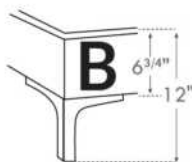

LG60 Metal

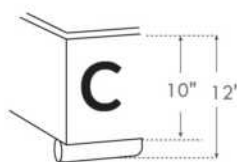

LG189 Metal

\*Choix de pattes (Seulement pour base avec pattes)  
\*Leg choices (Only for Bed base with legs)

### N.B.

La hauteur du pied et longeron varie selon la patte choisie.  
Foot & siderail height varies according to leg choice.





## 99905 BASE C

POUR TÊTE DE LIT AVEC OREILLES .

\*Bases avec pattes: Spécifiez choix de patte: LG182 bois (couleur), LG60 métal ou LG189 métal.

\*NB: La base de lit mince pour LIT REGLABLE (items 560-561-563): Pattes en BOIS seulement (spécifiez couleur).

Bases CONTOUR LARGE avec PATTES & ANTI POUSSIÈRE - Panneau en bois particule inclus.

Inclus: 3 traverses en bois, et 2 hauteurs de pattes centrales: Position haute 9,75" (pattes de 8,25") ou position basse 6,5" (pattes de 5").

Base CONTOUR LARGE avec RANGEMENT - panneau en contreplaqué inclus.

Base CONTOUR MINCE - panneau en bois particule inclus à une hauteur fixe de 10,25".

Base CONTOUR MINCE pour LIT REGLABLE: Dimensions intérieures incluant profondeur de la tête de lit : King: 78"L x 82"P | Queen: 61"L x 82"P | Simple: 40"L x 82"P

Base CONTOUR MINCE avec RANGEMENT: Attn: Le contour sera 1" plus large pour soutenir le mécanisme à rangement.

Bases TIROIRS LATÉRAUX: Bases King et Queen ont 2 TIROIRS (1 de chaque côté). / Bases Double et Simple ont seulement 1 TIROIR. Svp spécifiez sur votre commande quel côté vu de face.

TIROIR LATÉRAL: Espace de dégagement pour table de chevet est à minimum 20 po du mur.

DIMENSIONS TIROIRS en merisier: Frontal et Latéral: K & Q: 54.25" x 24.5" x 5" / Dbl & Simple: 48.25" x 24.5" x 5".

Tiroir ouvert: Laisser un espace dégagé d'au moins 18 po.

NB: Seules les bases avec tiroir (frontal ou latéral) peuvent être vendues séparément. Le côté tête de lit de la base ne sera pas fini.

Description	L x P x H	Cuir						Tissu		
		10	20 Madras Softy	30 Hugo Fantasy Illusion Tucson Utah Vintage Wild Laredo Yukon	40 Elegance Princess Santiago Sensation Sunset Trina Victoria	50 Bull Cassiope Dublin	60 Caress Ultrasued	A	B COM	C alta
410 BASE LARGE KING AVEC PATTES	87 x 79 x 12	900	1015	1125	1240	1355	1465	720	750	775
411 BASE LARGE QUEEN AVEC PATTES	69 x 79 x 12	835	945	1060	1170	1285	1400	645	670	690
412 BASE LARGE DOUBLE AVEC PATTES	64 x 75 x 12	775	855	935	1015	1095	1170	595	615	630
413 BASE LARGE SIMPLE AVEC PATTES	49 x 75 x 12	650	735	820	905	990	1075	580	595	615
420 BASE LARGE KING ANTI POUSSIÈRE	87 x 79 x 12	1080	1215	1355	1490	1625	1760	835	860	890
421 BASE LARGE QUEEN ANTI POUSSIÈRE	69 x 79 x 12	990	1115	1240	1365	1490	1615	755	775	800
422 BASE LARGE DOUBLE ANTI POUSSIÈRE	64 x 75 x 12	930	1030	1130	1235	1335	1440	720	745	765
423 BASE LARGE SIMPLE ANTI POUSSIÈRE	49 x 75 x 12	835	940	1050	1155	1260	1370	705	725	750
430 BASE LARGE KING AVEC RANGEMENT	87 x 79 x 12	1465	1620	1770	1925	2075	2230	1230	1260	1295
431 BASE LARGE QUEEN AVEC RANGEMENT	69 x 79 x 12	1285	1385	1490	1590	1690	1795	1050	1070	1095
440 BASE LARGE KING TIROIR FRONTAL	87 x 79 x 12	1535	1680	1825	1975	2120	2270	1310	1340	1375
441 BASE LARGE QUEEN TIROIR FRONTAL	69 x 79 x 12	1445	1560	1680	1800	1920	2035	1210	1230	1245
442 BASE LARGE DOUBLE TIROIR FRONTAL	64 x 75 x 12	1385	1495	1600	1710	1815	1925	1205	1225	1240
450 BASE LARGE KING TIROIRS LATÉRAUX	87 x 79 x 12	1880	2015	2150	2285	2420	2555	1665	1695	1730
451 BASE LARGE QUEEN TIROIRS LATÉRAUX	69 x 79 x 12	1865	1985	2105	2225	2340	2460	1660	1685	1715
452 BASE LARGE DOUBLE TIROIR LATÉRAL	64 x 75 x 12	1385	1495	1600	1710	1815	1925	1205	1225	1240



## 99905 BASE C

POUR TÊTE DE LIT AVEC OREILLES .

\*Bases avec pattes: Spécifiez choix de patte: LG182 bois (couleur), LG60 métal ou LG189 métal.

\*NB: La base de lit mince pour LIT REGLABLE (items 560-561-563): Pattes en BOIS seulement (spécifiez couleur).

Bases CONTOUR LARGE avec PATTES & ANTI POUSSIÈRE - Panneau en bois particule inclus.

Inclus: 3 traverses en bois, et 2 hauteurs de pattes centrales: Position haute 9,75" (pattes de 8,25") ou position basse 6,5" (pattes de 5").

Base CONTOUR LARGE avec RANGEMENT - panneau en contreplaqué inclus.

Base CONTOUR MINCE - panneau en bois particule inclus à une hauteur fixe de 10,25".

Base CONTOUR MINCE pour LIT REGLABLE: Dimensions intérieures incluant profondeur de la tête de lit : King: 78"L x 82"P | Queen: 61"L x 82"P | Simple: 40"L x 82"P

Base CONTOUR MINCE avec RANGEMENT: Attn: Le contour sera 1" plus large pour soutenir le mécanisme à rangement.

Bases TIROIRS LATÉRAUX: Bases King et Queen ont 2 TIROIRS (1 de chaque côté). / Bases Double et Simple ont seulement 1 TIROIR. Svp spécifiez sur votre commande quel côté vu de face.

TIROIR LATÉRAL: Espace de dégagement pour table de chevet est à minimum 20 po du mur.

DIMENSIONS TIROIRS en merisier: Frontal et Latéral: K & Q: 54.25" x 24.5" x 5" / Dbl & Simple: 48.25" x 24.5" x 5".

Tiroir ouvert: Laisser un espace dégagé d'au moins 18 po.

NB: Seules les bases avec tiroir (frontal ou latéral) peuvent être vendues séparément. Le côté tête de lit de la base ne sera pas fini.

Description	L x P x H	Cuir						Tissu		
		10	20 Madras Softy	30 Hugo Fantasy Illusion Tucson Utah Vintage Wild Laredo Yukon	40 Elegance Princess Santiago Sensation Sunset Trina Victoria	50 Bull Cassiope Dublin	60 Caress Ultrasued	A	B COM	C alta
453 BASE LARGE SIMPLE TIROIR LATÉRAL	49 x 75 x 12	1385	1485	1580	1675	1770	1865	1205	1225	1240
510 BASE MINCE KING AVEC PATTES	82 x 77 x 12	900	1025	1150	1275	1400	1520	720	755	790
511 BASE MINCE QUEEN AVEC PATTES	64 x 77 x 12	835	945	1060	1170	1285	1400	645	670	690
512 BASE MINCE DOUBLE AVEC PATTES	59 x 73 x 12	795	885	975	1065	1155	1245	615	635	660
513 BASE MINCE SIMPLE AVEC PATTES	44 x 73 x 12	650	745	835	925	1015	1105	580	595	615
520 BASE MINCE KING ANTI POUSSIÈRE	82 x 77 x 12	1085	1215	1345	1475	1605	1735	840	860	885
521 BASE MINCE QUEEN ANTI POUSSIÈRE	64 x 77 x 12	995	1115	1235	1355	1470	1590	770	790	805
522 BASE MINCE DOUBLE ANTI POUSSIÈRE	59 x 73 x 12	940	1040	1145	1245	1345	1450	745	765	790
523 BASE MINCE SIMPLE ANTI POUSSIÈRE	44 x 73 x 12	835	940	1050	1155	1260	1370	705	730	760
530 BASE MINCE KING AVEC RANGEMENT	83 x 77 x 12	1465	1620	1770	1925	2075	2230	1230	1260	1295
531 BASE MINCE QUEEN AVEC RANGEMENT	66 x 77 x 12	1285	1385	1490	1590	1690	1795	1050	1070	1095
540 BASE MINCE KING TIROIR FRONTAL	82 x 77 x 12	1535	1680	1825	1975	2120	2270	1310	1340	1375
541 BASE MINCE QUEEN TIROIR FRONTAL	64 x 77 x 12	1445	1560	1680	1800	1920	2035	1210	1230	1245
542 BASE MINCE DOUBLE TIROIR FRONTAL	59 x 73 x 12	1385	1495	1600	1710	1815	1925	1205	1225	1240
550 BASE MINCE KING TIROIRS LATÉRAUX	82 x 77 x 12	1880	2015	2150	2285	2420	2555	1665	1695	1730
551 BASE MINCE QUEEN TIROIRS LATÉRAUX	64 x 77 x 12	1865	1985	2105	2225	2340	2460	1660	1685	1715
552 BASE MINCE DOUBLE TIROIR LATÉRAL	59 x 73 x 12	1385	1495	1600	1710	1815	1925	1205	1225	1240



## 99905 BASE C

POUR TÊTE DE LIT AVEC OREILLES .

\*Bases avec pattes: Spécifiez choix de patte: LG182 bois (couleur), LG60 métal ou LG189 métal.

\*NB: La base de lit mince pour LIT REGLABLE (items 560-561-563): Pattes en BOIS seulement (spécifiez couleur).

Bases CONTOUR LARGE avec PATTES & ANTI POUSSIÈRE - Panneau en bois particule inclus.

Inclus: 3 traverses en bois, et 2 hauteurs de pattes centrales: Position haute 9,75" (pattes de 8,25") ou position basse 6,5" (pattes de 5").

Base CONTOUR LARGE avec RANGEMENT - panneau en contreplaqué inclus.

Base CONTOUR MINCE - panneau en bois particule inclus à une hauteur fixe de 10,25".

Base CONTOUR MINCE pour LIT REGLABLE: Dimensions intérieures incluant profondeur de la tête de lit : King: 78"L x 82"P | Queen: 61"L x 82"P | Simple: 40"L x 82"P

Base CONTOUR MINCE avec RANGEMENT: Attn: Le contour sera 1" plus large pour soutenir le mécanisme à rangement.

Bases TIROIRS LATÉRAUX: Bases King et Queen ont 2 TIROIRS (1 de chaque côté). / Bases Double et Simple ont seulement 1 TIROIR. Svp spécifiez sur votre commande quel côté vu de face.

TIROIR LATÉRAL: Espace de dégagement pour table de chevet est à minimum 20 po du mur.

DIMENSIONS TIROIRS en merisier: Frontal et Latéral: K & Q: 54.25" x 24.5" x 5" / Dbl & Simple: 48.25" x 24.5" x 5".

Tiroir ouvert: Laisser un espace dégagé d'au moins 18 po.

NB: Seules les bases avec tiroir (frontal ou latéral) peuvent être vendues séparément. Le côté tête de lit de la base ne sera pas fini.

Description	L x P x H	Cuir						Tissu		
		10	20 Madras Softy	30 Hugo Fantasy Illusion Tucson Utah Vintage Wild Laredo Yukon	40 Elegance Princess Santiago Sensation Sunset Trina Victoria	50 Bull Cassiope Dublin	60 Caress Ultrasued	A	B COM	C alta
553 BASE MINCE SIMPLE TIROIR LATÉRAL	44 x 73 x 12	1385	1485	1580	1675	1770	1865	1205	1225	1240
560 BASE MINCE POUR LIT REGLABLE KING	82x76x12	900	1025	1150	1275	1400	1520	720	755	790
561 BASE MINCE POUR LIT REGLABLE QUEEN	65x76x12	835	945	1060	1170	1285	1400	645	670	690
563 BASE MINCE POUR LIT REGLABLE SIMPLE	44x76x12	650	745	835	925	1015	1105	580	595	615



# 99905

**BASE pour tête de lit AVEC oreilles**  
Bed base for headboard WITH wings

## 4" Base contour LARGE | WIDE contour Base

### DIMENSIONS

Base de lits seulement  
Bed base only

L x P/D x H

K	87" x 79" x 12"
Q	69" x 79" x 12"
D	64" x 75" x 12"
S	49" x 75" x 12"



\*Avec pattes | \*With Legs  
**K 410 - Q 411 - D 412 - S 413**

2 positions de matelas à 9,75" ou 6,5" du plancher  
2 mattress position from 9,75" or 6,5" from the floor



Anti-poussière | No Dust  
**K 420 - Q 421 - D 422 - S 423**

2 positions de matelas à 9,75" ou 6,5" du plancher  
2 mattress position from 9,75" or 6,5" from the floor



Avec rangement | With Storage  
**K 430 - Q 431**

1 position de matelas à 10,25" du plancher  
1 mattress position at 10,25" from floor



Rangement à tiroir frontal  
With Front Drawer  
**K 440 - Q 441 - D 442**

1 position de matelas à 10,25" du plancher  
1 mattress position at 10,25" from floor



Rangement à tiroir latéraux  
With Side Drawers  
**K 450 - Q 451 (2 tiroirs | drawers)  
D 452 - S 453 (1 tiroir | drawer)**

1 position de matelas à 10,25" du plancher  
1 mattress position at 10,25" from floor

## 2" Base contour MINCE | NARROW contour Base

### DIMENSIONS

Base de lits seulement  
Bed base only

L x P/D x H

K	82" x 77" x 12"
Q	64" x 77" x 12"
D	59" x 73" x 12"
S	44" x 73" x 12"



\*Avec pattes | \*With Legs  
**K 510 - Q 511 - D 512 - S 513**

1 position de matelas à 10,25" du plancher  
1 mattress position at 10,25" from floor



Anti-poussière | No Dust  
**K 520 - Q 521 - D 522 - S 523**

1 position de matelas à 10,25" du plancher  
1 mattress position at 10,25" from floor

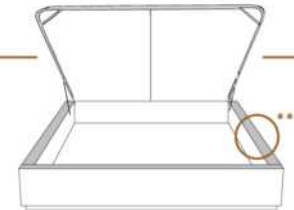

Avec rangement | With Storage  
**\*\*1" plus large | \*\*1" wider  
K 530 - Q 531**

1 position de matelas à 10,25" du plancher  
1 mattress position at 10,25" from floor



Lit réglable | Adjustable bed  
Pattes de bois seulement | Wood leg only  
**K 560 - Q 561 - S 563**

	King	Queen	Simple Single
EXT:	87x89x56	69x89x56	49x89x56
INT:	78x82x12	61x82x12	40x82x12

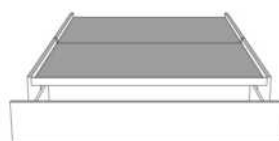

Rangement à tiroir frontal  
With Front Drawer  
**K 540 - Q 541 - D 542**

1 position de matelas à 10,25" du plancher  
1 mattress position at 10,25" from floor



Rangement à tiroir latéraux  
With Side Drawers  
**K 550 - Q 551 (2 tiroirs | drawers)  
D 552 - S 553 (1 tiroir | drawer)**

1 position de matelas à 10,25" du plancher  
1 mattress position at 10,25" from floor

Les illustrations sont génériques et n'indiquent pas tous les détails de coutures. | The sketches are generic and do not reflect all sewing details.

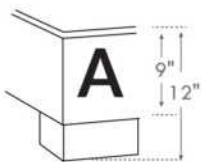

LG182 Bois | Wood

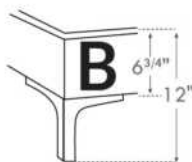

LG60 Metal

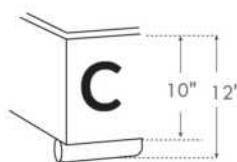

LG189 Metal

\*Choix de pattes (Seulement pour base avec pattes)  
\*Leg choices (Only for Bed base with legs)

## N.B.

La hauteur du pied et longeron varie selon la patte choisie.  
Foot & siderail height varies according to leg choice.



## ALONZO

### GROUPE B

Tête de lit SANS oreilles - Choisissez votre base - Voir liste de prix 99900 BASE L.

### OPTIONS :

Clous décoratifs : Clous MOYEN ½ po alentour de l'appliqué, AJOUTEZ : King \$115, Queen \$110, Double \$105, Simple \$95.

Spécifiez couleur des clous sur votre commande: BRASS - SILVER - PEWTER ou COPPER.

COMBO disponible : Appliqué peut être fait dans une couleur contrastante. Voir tableau COMBO du livret Connaissance des produits.

Extérieur DOS de la TÊTE de LIT FINI ajoutez:

- en CUIR: King \$200, Queen \$165, Double \$155, Simple \$120.

- en TISSU: King \$65, Queen \$60, Double \$55, Simple \$40.

Description	L x P x H	Cuir						Tissu		
		10	20 Madras Softy	30 Hugo Fantasy Illusion Tucson Utah Vintage Wild Laredo Yukon	40 Elegance Princess Santiago Sensation Sunset Trina Victoria	50 Bull Cassiope Dublin	60 Caress Ultrasued	A	B COM	C alta
400 TETE DE LIT KING	87X5X56	1695	1855	2015	2170	2330	2490	925	980	1035
401 TETE DE LIT QUEEN	69X5X56	1420	1540	1660	1775	1895	2015	745	775	810
402 TETE DE LIT DOUBLE	64X5X56	1365	1475	1590	1705	1815	1930	670	695	725
403 TETE DE LIT SIMPLE	49X5X56	1190	1300	1415	1530	1640	1755	450	470	495



# ALONZO

Tête de lit **sans oreilles** | Headboard **without wings**

400 King - 401 Queen - 402 Double - 403 Simple | Single

Pour les dimensions des bases; Voir la liste de prix 99900  
For the dimensions of the bed bases; See Price list 99900

Option de clous | Nail options



Silver - Copper - Pewter - Brass  
1/2" diamètre



## 4" Base contour LARGE | WIDE contour Base

### DIMENSIONS

Lit grandeur complète  
Complete bed size

Base: 12" Haut | Height

L x P/D x H

K	87" x 91" x 56"
Q	69" x 91" x 56"
D	64" x 87" x 56"
S	49" x 87" x 56"



\*Avec pattes | \*With Legs  
K 410 - Q 411 - D 412 - S 413

2 positions de matelas à 9,75" ou 6,5" du plancher  
2 mattress position from 9,75" or 6,5" from the floor



Anti-poussière | No Dust  
K 420 - Q 421 - D 422 - S 423

2 positions de matelas à 9,75" ou 6,5" du plancher  
2 mattress position from 9,75" or 6,5" from the floor

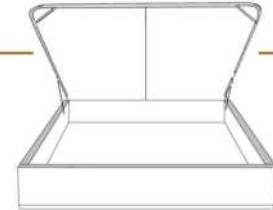

Avec rangement | With Storage  
K 430 - Q 431

1 position de matelas à 10,25" du plancher  
1 mattress position at 10,25" from the floor



Rangement à tiroir frontal  
With Front Drawer  
K 440 - Q 441 - D 442

1 position de matelas à 10,25" du plancher  
1 mattress position at 10,25" from floor



Rangement à tiroir latéraux  
With Side Drawers  
K 450 - Q 451 (2 tiroirs | drawers)  
D 452 - S 453 (1 tiroir | drawer)

1 position de matelas à 10,25" du plancher  
1 mattress position at 10,25" from floor

## 2" Base contour MINCE | NARROW contour Base

### DIMENSIONS

Lit grandeur complète  
Complete bed size

Base: 12" Haut | Height

L x P/D x H

K	87" x 89" x 56"
Q	69" x 89" x 56"
D	64" x 85" x 56"
S	49" x 85" x 56"



\*Avec pattes | \*With Legs  
K 510 - Q 511 - D 512 - S 513

1 position de matelas à 10,25" du plancher  
1 mattress position at 10,25" from floor



Anti-poussière | No Dust  
K 520 - Q 521 - D 522 - S 523

1 position de matelas à 10,25" du plancher  
1 mattress position at 10,25" from floor

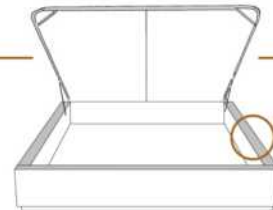

Avec rangement | With Storage  
\*\*1" plus large | \*\*1" wider  
K 530 - Q 531

1 position de matelas à 10,25" du plancher  
1 mattress position at 10,25" from floor



Lit réglable | Adjustable bed  
Pattes de bois seulement | Wood leg only  
K 560 - Q 561 - S 563

	King	Queen	Simple Single
EXT:	87x89x56	69x89x56	49x89x56
INT:	78x82x12	61x82x12	40x82x12



Rangement à tiroir frontal  
With Front Drawer  
K 540 - Q 541 - D 542

1 position de matelas à 10,25" du plancher  
1 mattress position at 10,25" from floor



Rangement à tiroir latéraux  
With Side Drawers  
K 550 - Q 551 (2 tiroirs | drawers)  
D 552 - S 553 (1 tiroir | drawer)

1 position de matelas à 10,25" du plancher  
1 mattress position at 10,25" from floor

Les illustrations sont génériques et n'indiquent pas tous les détails de coutures. | The sketches are generic and do not reflect all sewing details.



Tête de lit avec oreilles  
Headboard with wings

## AMELIE

### GROUP C

Tête de lit AVEC OREILLES - Choisissez votre base - Voir liste de prix 99905 BASE C.

### OPTIONS :

Clous décoratifs : 2 rangées de clous MOYEN ½ po sur le devant (supérieur et inférieur) de l'oreille de la tête de lit, AJOUTEZ \$105.  
Spécifiez couleur des clous sur votre commande: BRASS - SILVER - PEWTER ou COPPER.

Extérieur DOS de la tête de lit FINI ajoutez:

En TISSU: King \$65, Queen \$60, Double \$55, Simple \$40.

Description	L x P x H	Cuir						Tissu		
		10	20 Madras Softy	30 Hugo Fantasy Illusion Tucson Utah Vintage Wild Laredo Yukon	40 Elegance Princess Santiago Sensation Sunset Trina Victoria	50 Bull Cassiope Dublin	60 Caress Ultrasued	A	B COM	C alta
400 TETE DE LIT KING	87x11x47							1200	1260	1325
401 TETE DE LIT QUEEN	69x11x47							1020	1075	1130
402 TETE DE LIT DOUBLE	64x11x47							935	985	1035
403 TETE DE LIT SIMPLE	49x11x47							745	775	810

# AMELIE

Tête de lit avec oreilles | Headboard with wings

400 King - 401 Queen - 402 Double - 403 Simple | Single

Pour les dimensions des bases; Voir la liste de prix 99905  
For the dimensions of the bed bases; See Price list 99905

Option de clous | Nail options



Silver - Copper - Pewter - Brass  
1/2" diamètre



## 4" Base contour LARGE | WIDE contour Base

### DIMENSIONS

Lit grandeur complète  
Complete bed size

Base: 12" Haut | Height

L x P/D x H

K	87" x 90" x 47"
Q	69" x 90" x 47"
D	64" x 86" x 47"
S	49" x 86" x 47"



\* Avec pattes | \*With Legs  
K 410 - Q 411 - D 412 - S 413

2 positions de matelas à 9,75" ou 6,5" du plancher  
2 mattress position from 9,75" or 6,5" from the floor



Anti-poussière | No Dust  
K 420 - Q 421 - D 422 - S 423

2 positions de matelas à 9,75" ou 6,5" du plancher  
2 mattress position from 9,75" or 6,5" from the floor

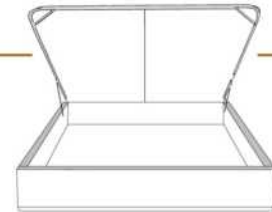

Avec rangement | With Storage  
K 430 - Q 431

1 position de matelas à 10,25" du plancher  
1 mattress position at 10,25" from the floor



Rangement à tiroir frontal  
With Front Drawer  
K 440 - Q 441 - D 442

1 position de matelas à 10,25" du plancher  
1 mattress position at 10,25" from floor



Rangement à tiroir latéraux  
With Side Drawers  
K 450 - Q 451 (2 tiroirs | drawers)  
D 452 - S 453 (1 tiroir | drawer)

1 position de matelas à 10,25" du plancher  
1 mattress position at 10,25" from floor

## 2" Base contour MINCE | NARROW contour Base

### DIMENSIONS

Lit grandeur complète  
Complete bed size

Base: 12" Haut | Height

L x P/D x H

K	87" x 88" x 47"
Q	69" x 88" x 47"
D	64" x 84" x 47"
S	49" x 84" x 47"



\* Avec pattes | \*With Legs  
K 510 - Q 511 - D 512 - S 513

1 position de matelas à 10,25" du plancher  
1 mattress position at 10,25" from floor



Anti-poussière | No Dust  
K 520 - Q 521 - D 522 - S 523

1 position de matelas à 10,25" du plancher  
1 mattress position at 10,25" from floor

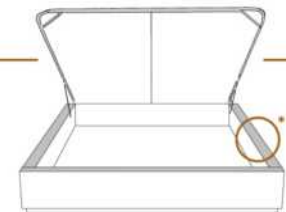

Avec rangement | With Storage  
\*\*1" plus large | \*\*1" wider  
K 530 - Q 531

1 position de matelas à 10,25" du plancher  
1 mattress position at 10,25" from floor



Lit réglable | Adjustable bed  
Pattes de bois seulement | Wood leg only  
K 560 - Q 561 - S 563

	King	Queen	Simple Single
EXT:	87x87x47	69x87x47	49x87x47
INT:	78x82x12	61x82x12	40x82x12



Rangement à tiroir frontal  
With Front Drawer  
K 540 - Q 541 - D 542

1 position de matelas à 10,25" du plancher  
1 mattress position at 10,25" from floor



Rangement à tiroir latéraux  
With Side Drawers  
K 550 - Q 551 (2 tiroirs | drawers)  
D 552 - S 553 (1 tiroir | drawer)

1 position de matelas à 10,25" du plancher  
1 mattress position at 10,25" from floor

Les illustrations sont génériques et n'indiquent pas tous les détails de coutures. | The sketches are generic and do not reflect all sewing details.





## BEATRICE

### GROUPE B

Tête de lit SANS oreilles - Choisissez votre base - Voir liste de prix 99900 BASE L.

### OPTIONS :

Clous décoratifs : Clous MOYEN ½ po alentour de l'appliqué, AJOUTEZ : King \$120, Queen \$115, Double \$110, Simple \$100.  
Spécifiez couleur des clous sur votre commande: BRASS - SILVER - PEWTER ou COPPER.

COMBO disponible : Appliqué peut être fait dans une couleur contrastante. Voir tableau COMBO du livret Connaissance des produits.

Extérieur DOS de la TÊTE de LIT FINI ajoutez:

- en CUIR: King \$200, Queen \$165, Double \$155, Simple \$120.

- en TISSU: King \$65, Queen \$60, Double \$55, Simple \$40.

Description	L x P x H	Cuir						Tissu		
		10	20 Madras Softy	30 Hugo Fantasy Illusion Tucson Utah Vintage Wild Laredo Yukon	40 Elegance Princess Santiago Sensation Sunset Trina Victoria	50 Bull Cassiope Dublin	60 Caress Ultrasued	A	B COM	C alta
400 TETE DE LIT KING	87X5X56	1695	1855	2015	2170	2330	2490	925	980	1035
401 TETE DE LIT QUEEN	69X5X56	1420	1540	1660	1775	1895	2015	745	775	810
402 TETE DE LIT DOUBLE	64X5X56	1365	1475	1590	1705	1815	1930	670	695	725
403 TETE DE LIT SIMPLE	49X5X56	1190	1300	1415	1530	1640	1755	450	470	495

# BEATRICE

Tête de lit sans oreilles | Headboard without wings

400 King - 401 Queen - 402 Double - 403 Simple | Single

Pour les dimensions des bases; Voir la liste de prix 99900  
For the dimensions of the bed bases; See Price list 99900

Option de clous | Nail options



Silver - Copper - Pewter - Brass  
1/2" diamètre



## 4" Base contour LARGE | WIDE contour Base

### DIMENSIONS

Lit grandeur complète  
Complete bed size

Base: 12" Haut | Height

L x P/D x H

K	87" x 91" x 56"
Q	69" x 91" x 56"
D	64" x 87" x 56"
S	49" x 87" x 56"

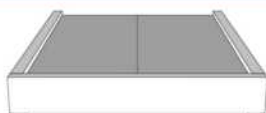

\* Avec pattes | \* With Legs  
K 410 - Q 411 - D 412 - S 413

2 positions de matelas à 9,75" ou 6,5" du plancher  
2 mattress position from 9,75" or 6,5" from the floor



Anti-poussière | No Dust  
K 420 - Q 421 - D 422 - S 423

2 positions de matelas à 9,75" ou 6,5" du plancher  
2 mattress position from 9,75" or 6,5" from the floor

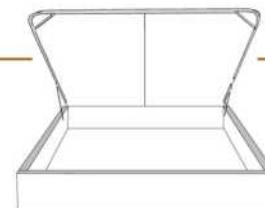

Avec rangement | With Storage  
K 430 - Q 431

1 position de matelas à 10,25" du plancher  
1 mattress position at 10,25" from the floor

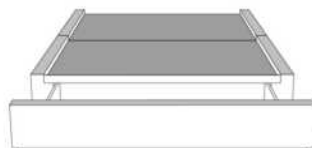

Rangement à tiroir frontal  
With Front Drawer  
K 440 - Q 441 - D 442

1 position de matelas à 10,25" du plancher  
1 mattress position at 10,25" from the floor



Rangement à tiroir latéraux  
With Side Drawers  
K 450 - Q 451 (2 tiroirs | drawers)  
D 452 - S 453 (1 tiroir | drawer)

1 position de matelas à 10,25" du plancher  
1 mattress position at 10,25" from the floor

## 2" Base contour MINCE | NARROW contour Base

### DIMENSIONS

Lit grandeur complète  
Complete bed size

Base: 12" Haut | Height

L x P/D x H

K	87" x 89" x 56"
Q	69" x 89" x 56"
D	64" x 85" x 56"
S	49" x 85" x 56"



\* Avec pattes | \* With Legs  
K 510 - Q 511 - D 512 - S 513

1 position de matelas à 10,25" du plancher  
1 mattress position at 10,25" from the floor



Anti-poussière | No Dust  
K 520 - Q 521 - D 522 - S 523

1 position de matelas à 10,25" du plancher  
1 mattress position at 10,25" from the floor

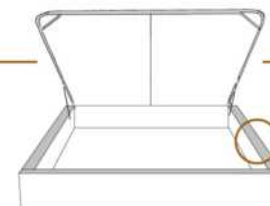

Avec rangement | With Storage  
\*\*1" plus large | \*\*1" wider  
K 530 - Q 531

1 position de matelas à 10,25" du plancher  
1 mattress position at 10,25" from the floor



Lit réglable | Adjustable bed  
Pattes de bois seulement | Wood leg only  
K 560 - Q 561 - S 563

	King	Queen	Simple Single
EXT:	87x89x56	69x89x56	49x89x56
INT:	78x82x12	61x82x12	40x82x12



Rangement à tiroir frontal  
With Front Drawer  
K 540 - Q 541 - D 542

1 position de matelas à 10,25" du plancher  
1 mattress position at 10,25" from the floor



Rangement à tiroir latéraux  
With Side Drawers  
K 550 - Q 551 (2 tiroirs | drawers)  
D 552 - S 553 (1 tiroir | drawer)

1 position de matelas à 10,25" du plancher  
1 mattress position at 10,25" from the floor

Les illustrations sont génériques et n'indiquent pas tous les détails de coutures. | The sketches are generic and do not reflect all sewing details.



## BRIDGE BED

Coussins décoratifs: Ce modèle n'inclut pas de coussins décoratifs.

Caractéristiques: Les lits possèdent un système d'ancrage qui permet de déplacer aisément les dos et tables de nuit Traycool (322) autour du lit.

Pattes de métal LG125: Disponibles en acier brossé seulement.

**IMPORTANT:** Indiquez clairement la couleur des pattes LG113 et du Traycool (322).

Chaque base de lit inclus une base pour recevoir un matelas.

Nous recommandons des matelas entre 8 et 10 pouces d'épaisseur.

Description	L x P x H	Cuir						Tissu		
		10	20 Madras Softy	30 Hugo Fantasy Illusion Tucson Utah Vintage Wild Laredo Yukon	40 Elegance Princess Santiago Sensation Sunset Trina Victoria	50 Bull Cassiope Dublin	60 Caress Ultrasued	A	B COM	C alta
131 DOS LIT	28X11X18	370	440	505	575	640	710	225	245	270
150 GRAND COUSSIN EXTRA	22X22							85	115	145
314 LIT SIMPLE	56x92x13.5/33	1500	1685	1875	2060	2245	2430	1165	1235	1300
321 TRAYNITE *BOIS*	16DIAM.X15	140	140	140	140	140	140	140	140	140
322 TRAYCOOL *BOIS & METAL*	16DIAM. X15	140	140	140	140	140	140	140	140	140
360 LIT QUEEN	77x97x13.5/33	1580	1780	1985	2190	2390	2595	1210	1285	1360
380 LIT KING	95x97x13.5/33	1825	2055	2280	2505	2730	2955	1340	1425	1510

# BRIDGE

Lit bridge *Bed items*

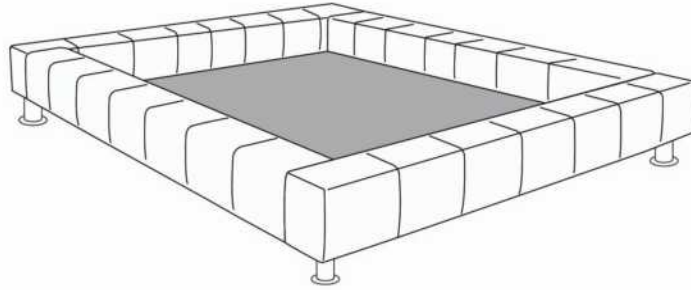

Base de Lit/Bed base

372 California King (US only/seulement) | 380 King | 360 Queen | 314 Simple/ Single

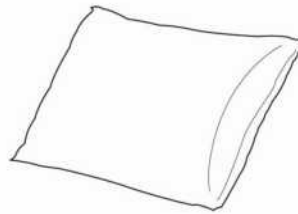

Grand Coussin/ Large pillow  
150

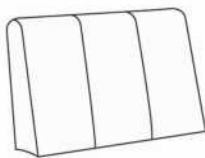

Dos lit/Bed back  
131



Traynite  
321



Traycool  
322

Les illustrations sont génériques et n'indiquent pas tous les détails de coutures.  
The sketches are generic and do not reflect all sewing details.

R2014-03



## CALYPSO

### GROUPE A

Tête de lit SANS oreilles - Choisissez votre base - Voir liste de prix 99900 BASE L.

### OPTIONS :

Clous décoratifs : Clous MOYEN ½ po alentour de l'appliqué, AJOUTEZ : King \$115, Queen \$110, Double \$105, Simple \$95.

Spécifiez couleur des clous sur votre commande: BRASS - SILVER - PEWTER ou COPPER.

COMBO disponible : Appliqué peut être fait dans une couleur contrastante. Voir tableau COMBO du livret Connaissance des produits.

Extérieur DOS de la TÊTE de LIT FINI ajoutez:

- en CUIR: King \$200, Queen \$165, Double \$155, Simple \$120.

- en TISSU: King \$65, Queen \$60, Double \$55, Simple \$40.

Description	L x P x H	Cuir						Tissu		
		10	20 Madras Softy	30 Hugo Fantasy Illusion Tucson Utah Vintage Wild Laredo Yukon	40 Elegance Princess Santiago Sensation Sunset Trina Victoria	50 Bull Cassiope Dublin	60 Caress Ultrasued	A	B COM	C alta
400 TETE DE LIT KING	87X5X49	1010	1140	1270	1400	1530	1660	640	695	755
401 TETE DE LIT QUEEN	69X5X49	910	1030	1150	1270	1385	1505	545	580	615
402 TETE DE LIT DOUBLE	64X5X49	835	945	1060	1170	1285	1400	520	550	580
403 TETE DE LIT SIMPLE	49X5X49	765	855	945	1035	1125	1215	415	440	460

# CALYPSO

Tête de lit **sans oreilles** | Headboard **without wings**

400 King - 401 Queen - 402 Double - 403 Simple | Single

Pour les dimensions des bases; Voir la liste de prix 99900  
For the dimensions of the bed bases; See Price list 99900

Option de clous | Nail options



Silver - Copper - Pewter - Brass  
1/2" diamètre



## 4" Base contour LARGE | WIDE contour Base

### DIMENSIONS

Lit grandeur complète  
Complete bed size

Base: 12" Haut | Height

L x P/D x H

K	87" x 91" x 49"
Q	69" x 91" x 49"
D	64" x 87" x 49"
S	49" x 87" x 49"



\* Avec pattes | \* With Legs  
K 410 - Q 411 - D 412 - S 413

2 positions de matelas à 9,75" ou 6,5" du plancher  
2 mattress position from 9,75" or 6,5" from the floor



Anti-poussière | No Dust  
K 420 - Q 421 - D 422 - S 423

2 positions de matelas à 9,75" ou 6,5" du plancher  
2 mattress position from 9,75" or 6,5" from the floor

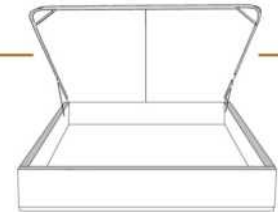

Avec rangement | With Storage  
K 430 - Q 431

1 position de matelas à 10,25" du plancher  
1 mattress position at 10,25" from the floor



Rangement à tiroir frontal  
With Front Drawer  
K 440 - Q 441 - D 442

1 position de matelas à 10,25" du plancher  
1 mattress position at 10,25" from the floor



Rangement à tiroir latéraux  
With Side Drawers  
K 450 - Q 451 (2 tiroirs | drawers)  
D 452 - S 453 (1 tiroir | drawer)

1 position de matelas à 10,25" du plancher  
1 mattress position at 10,25" from the floor

## 2" Base contour MINCE | NARROW contour Base

### DIMENSIONS

Lit grandeur complète  
Complete bed size

Base: 12" Haut | Height

L x P/D x H

K	87" x 89" x 49"
Q	69" x 89" x 49"
D	64" x 85" x 49"
S	49" x 85" x 49"



\* Avec pattes | \* With Legs  
K 510 - Q 511 - D 512 - S 513

1 position de matelas à 10,25" du plancher  
1 mattress position at 10,25" from the floor



Anti-poussière | No Dust  
K 520 - Q 521 - D 522 - S 523

1 position de matelas à 10,25" du plancher  
1 mattress position at 10,25" from the floor

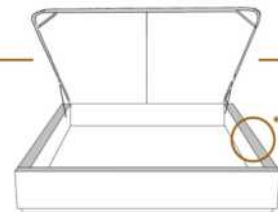

Avec rangement | With Storage  
\*\*1" plus large | \*\*1" wider  
K 530 - Q 531

1 position de matelas à 10,25" du plancher  
1 mattress position at 10,25" from the floor



Lit réglable | Adjustable bed  
Pattes de bois seulement | Wood leg only  
K 560 - Q 561 - S 563

	King	Queen	Simple Single
EXT:	87x89x49	69x89x49	49x89x49
INT:	78x82x12	61x82x12	40x82x12



Rangement à tiroir frontal  
With Front Drawer  
K 540 - Q 541 - D 542

1 position de matelas à 10,25" du plancher  
1 mattress position at 10,25" from the floor



Rangement à tiroir latéraux  
With Side Drawers  
K 550 - Q 551 (2 tiroirs | drawers)  
D 552 - S 553 (1 tiroir | drawer)

1 position de matelas à 10,25" du plancher  
1 mattress position at 10,25" from the floor

Les illustrations sont génériques et n'indiquent pas tous les détails de coutures. | The sketches are generic and do not reflect all sewing details.



## CASTLE

### GROUPE B

Tête de lit SANS oreilles - Choisissez votre base - Voir liste de prix 99900 BASE L.

### OPTIONS :

Clous décoratifs : Clous MOYEN ½ po alentour de l'appliqué, AJOUTEZ : King \$110, Queen \$100, Double \$95, Simple \$85.  
Spécifiez couleur des clous sur votre commande: BRASS - SILVER - PEWTER ou COPPER.

COMBO disponible : Appliqué peut être fait dans une couleur contrastante. Voir tableau COMBO du livret Connaissance des produits.

Extérieur DOS de la TÊTE de LIT FINI ajoutez:

- en CUIR: King \$200, Queen \$165, Double \$155, Simple \$120.
- en TISSU: King \$65, Queen \$60, Double \$55, Simple \$40.

Description	L x P x H	Cuir						Tissu		
		10	20 Madras Softy	30 Hugo Fantasy Illusion Tucson Utah Vintage Wild Laredo Yukon	40 Elegance Princess Santiago Sensation Sunset Trina Victoria	50 Bull Cassiope Dublin	60 Caress Ultrasued	A	B COM	C alta
400 TETE DE LIT KING	87X5X56	1695	1855	2015	2170	2330	2490	925	980	1035
401 TETE DE LIT QUEEN	69X5X56	1420	1540	1660	1775	1895	2015	745	775	810
402 TETE DE LIT DOUBLE	64X5X56	1365	1475	1590	1705	1815	1930	670	695	725
403 TETE DE LIT SIMPLE	49X5X56	1190	1300	1415	1530	1640	1755	450	470	495



# CASTLE

Tête de lit **sans oreilles** | Headboard **without wings**

400 King - 401 Queen - 402 Double - 403 Simple | Single

Pour les dimensions des bases; Voir la liste de prix 99900  
For the dimensions of the bed bases; See Price list 99900

Option de clous | Nail options



Silver - Copper - Pewter - Brass  
1/2" diamètre

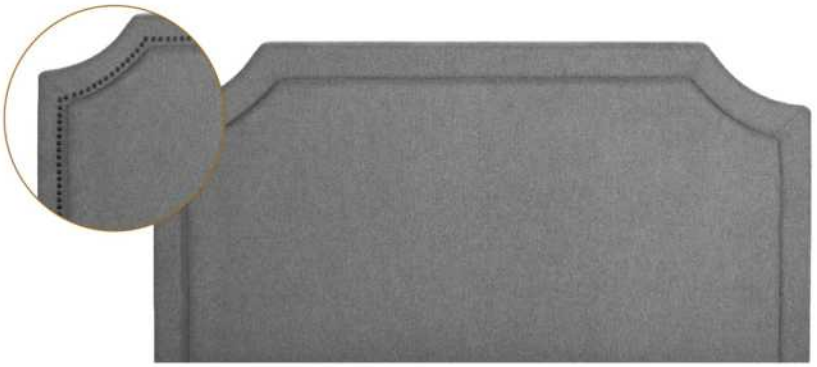

## 4" Base contour LARGE | WIDE contour Base

### DIMENSIONS

Lit grandeur complète  
Complete bed size

Base: 12" Haut | Height

L x P/D x H

K	87" x 91" x 56"
Q	69" x 91" x 56"
D	64" x 87" x 56"
S	49" x 87" x 56"



\*Avec pattes | \*With Legs  
**K 410 - Q 411 - D 412 - S 413**

2 positions de matelas à 9,75" ou 6,5" du plancher  
2 mattress position from 9,75" or 6,5" from the floor



Anti-poussière | No Dust  
**K 420 - Q 421 - D 422 - S 423**

2 positions de matelas à 9,75" ou 6,5" du plancher  
2 mattress position from 9,75" or 6,5" from the floor

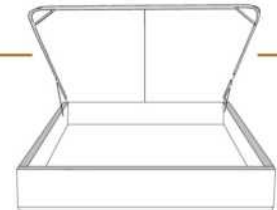

Avec rangement | With Storage  
**K 430 - Q 431**

1 position de matelas à 10,25" du plancher  
1 mattress position at 10,25" from the floor



Rangement à tiroir frontal  
With Front Drawer  
**K 440 - Q 441 - D 442**

1 position de matelas à 10,25" du plancher  
1 mattress position at 10,25" from the floor



Rangement à tiroir latéraux  
With Side Drawers  
**K 450 - Q 451 (2 tiroirs | drawers)  
D 452 - S 453 (1 tiroir | drawer)**

1 position de matelas à 10,25" du plancher  
1 mattress position at 10,25" from the floor

## 2" Base contour MINCE | NARROW contour Base

### DIMENSIONS

Lit grandeur complète  
Complete bed size

Base: 12" Haut | Height

L x P/D x H

K	87" x 89" x 56"
Q	69" x 89" x 56"
D	64" x 85" x 56"
S	49" x 85" x 56"



\*Avec pattes | \*With Legs  
**K 510 - Q 511 - D 512 - S 513**

1 position de matelas à 10,25" du plancher  
1 mattress position at 10,25" from the floor



Anti-poussière | No Dust  
**K 520 - Q 521 - D 522 - S 523**

1 position de matelas à 10,25" du plancher  
1 mattress position at 10,25" from the floor

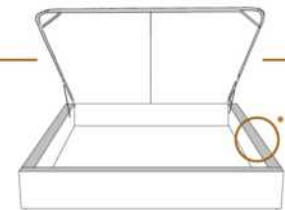

Avec rangement | With Storage  
**\*\*1" plus large | \*\*1" wider  
K 530 - Q 531**

1 position de matelas à 10,25" du plancher  
1 mattress position at 10,25" from the floor



Lit réglable | Adjustable bed  
Pattes de bois seulement | Wood leg only  
**K 560 - Q 561 - S 563**

	King	Queen	Simple Single
EXT:	87x89x56	69x89x56	49x89x56
INT:	78x82x12	61x82x12	40x82x12



Rangement à tiroir frontal  
With Front Drawer  
**K 540 - Q 541 - D 542**

1 position de matelas à 10,25" du plancher  
1 mattress position at 10,25" from the floor



Rangement à tiroir latéraux  
With Side Drawers  
**K 550 - Q 551 (2 tiroirs | drawers)  
D 552 - S 553 (1 tiroir | drawer)**

1 position de matelas à 10,25" du plancher  
1 mattress position at 10,25" from the floor

Les illustrations sont génériques et n'indiquent pas tous les détails de coutures. | The sketches are generic and do not reflect all sewing details.





## CASUAL

### GROUPE A

Tête de lit SANS oreilles - Choisissez votre base - Voir liste de prix 99900 BASE L.

Extérieur DOS de la TÊTE de LIT FINI ajoutez:

- en CUIR: King \$200, Queen \$165, Double \$155, Simple \$120.

- en TISSU: King \$65, Queen \$60, Double \$55, Simple \$40.

Description	L x P x H	Cuir						Tissu		
		10	20 Madras Softy	30 Hugo Fantasy Illusion Tucson Utah Vintage Wild Laredo Yukon	40 Elegance Princess Santiago Sensation Sunset Trina Victoria	50 Bull Cassiope Dublin	60 Caress Ultrasued	A	B COM	C alta
400 TETE DE LIT KING	87X4X49	1010	1140	1270	1400	1530	1660	640	695	755
401 TETE DE LIT QUEEN	69X4X49	910	1030	1150	1270	1385	1505	545	580	615
402 TETE DE LIT DOUBLE	64X4X49	835	945	1060	1170	1285	1400	520	550	580
403 TETE DE LIT SIMPLE	49X4X49	765	855	945	1035	1125	1215	415	440	460

# CASUAL

Tête de lit sans oreilles | Headboard without wings

400 King - 401 Queen - 402 Double - 403 Simple | Single

Pour les dimensions des bases; Voir la liste de prix 99900  
For the dimensions of the bed bases; See Price list 99900



## 4" Base contour LARGE | WIDE contour Base

### DIMENSIONS

Lit grandeur complète  
Complete bed size

Base: 12" Haut | Height

L x P/D x H

K	87" x 90" x 46"
Q	69" x 90" x 46"
D	64" x 86" x 46"
S	49" x 86" x 46"



\*Avec pattes | \*With Legs  
K 410 - Q 411 - D 412 - S 413

2 positions de matelas à 9,75" ou 6,5" du plancher  
2 mattress position from 9,75" or 6,5" from the floor



Anti-poussière | No Dust  
K 420 - Q 421 - D 422 - S 423

2 positions de matelas à 9,75" ou 6,5" du plancher  
2 mattress position from 9,75" or 6,5" from the floor

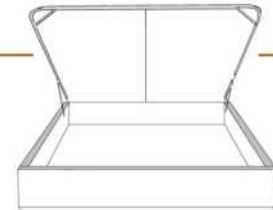

Avec rangement | With Storage  
K 430 - Q 431

1 position de matelas à 10,25" du plancher  
1 mattress position at 10,25" from floor



Rangement à tiroir frontal  
With Front Drawer  
K 440 - Q 441 - D 442

1 position de matelas à 10,25" du plancher  
1 mattress position at 10,25" from floor



Rangement à tiroir latéraux  
With Side Drawers  
K 450 - Q 451 (2 tiroirs | drawers)  
D 452 - S 453 (1 tiroir | drawer)

1 position de matelas à 10,25" du plancher  
1 mattress position at 10,25" from floor

## 2" Base contour MINCE | NARROW contour Base

### DIMENSIONS

Lit grandeur complète  
Complete bed size

Base: 12" Haut | Height

L x P/D x H

K	87" x 88" x 46"
Q	69" x 88" x 46"
D	64" x 84" x 46"
S	49" x 84" x 46"



\*Avec pattes | \*With Legs  
K 510 - Q 511 - D 512 - S 513

1 position de matelas à 10,25" du plancher  
1 mattress position at 10,25" from floor



Anti-poussière | No Dust  
K 520 - Q 521 - D 522 - S 523

1 position de matelas à 10,25" du plancher  
1 mattress position at 10,25" from floor

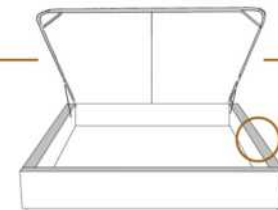

Avec rangement | With Storage  
\*\*1" plus large | \*\*1" wider  
K 530 - Q 531

1 position de matelas à 10,25" du plancher  
1 mattress position at 10,25" from floor



Lit réglable | Adjustable bed  
Pattes de bois seulement | Wood leg only  
K 560 - Q 561 - S 563

	King	Queen	Simple Single
EXT:	87x88x49	69x88x49	49x88x49
INT:	78x82x12	61x82x12	40x82x12



Rangement à tiroir frontal  
With Front Drawer  
K 540 - Q 541 - D 542

1 position de matelas à 10,25" du plancher  
1 mattress position at 10,25" from floor



Rangement à tiroir latéraux  
With Side Drawers  
K 550 - Q 551 (2 tiroirs | drawers)  
D 552 - S 553 (1 tiroir | drawer)

1 position de matelas à 10,25" du plancher  
1 mattress position at 10,25" from floor

Les illustrations sont génériques et n'indiquent pas tous les détails de coutures. | The sketches are generic and do not reflect all sewing details.



## CATHERINE

### GROUPE C

Tête de lit AVEC OREILLES - Choisissez votre base - Voir liste de prix 99905 BASE C.

### OPTIONS :

Clous décoratifs : 2 rangées de clous MOYEN ½ po sur le devant (supérieur et inférieur) et dessus de l'oreille de la tête de lit, AJOUTEZ \$115.  
Spécifiez couleur des clous sur votre commande: BRASS - SILVER - PEWTER ou COPPER.

Extérieur DOS de la tête de lit FINI ajoutez:

En TISSU: King \$65, Queen \$60, Double \$55, Simple \$40.

Description	L x P x H	Cuir						Tissu		
		10	20 Madras Softy	30 Hugo Fantasy Illusion Tucson Utah Vintage Wild Laredo Yukon	40 Elegance Princess Santiago Sensation Sunset Trina Victoria	50 Bull Cassiope Dublin	60 Caress Ultrasued	A	B COM	C alta
400 TETE DE LIT KING	87 x 11 x 56							1200	1260	1325
401 TETE DE LIT QUEEN	69 x 11 x 56							1020	1075	1130
402 TETE DE LIT DOUBLE	64 x 11 x 56							935	985	1035
403 TETE DE LIT SIMPLE	49 x 11 x 56							745	775	810

# CATHERINE

Tête de lit avec oreilles | Headboard with wings

400 King - 401 Queen - 402 Double - 403 Simple | Single

Pour les dimensions des bases; Voir la liste de prix 99905  
For the dimensions of the bed bases; See Price list 99905

Option de clous | Nail options



Silver - Copper - Pewter - Brass  
1/2" diamètre



## 4" Base contour LARGE | WIDE contour Base

### DIMENSIONS

Lit grandeur complète  
Complete bed size

Base: 12" Haut | Height

L x P/D x H

K	87" x 90" x 56"
Q	69" x 90" x 56"
D	64" x 86" x 56"
S	49" x 86" x 56"



\* Avec pattes | \* With Legs  
K 410 - Q 411 - D 412 - S 413

2 positions de matelas à 9,75" ou 6,5" du plancher  
2 mattress position from 9,75" or 6,5" from the floor



Anti-poussière | No Dust  
K 420 - Q 421 - D 422 - S 423

2 positions de matelas à 9,75" ou 6,5" du plancher  
2 mattress position from 9,75" or 6,5" from the floor

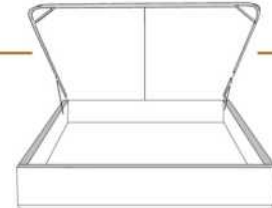

Avec rangement | With Storage  
K 430 - Q 431

1 position de matelas à 10,25" du plancher  
1 mattress position at 10,25" from floor



Rangement à tiroir frontal  
With Front Drawer  
K 440 - Q 441 - D 442

1 position de matelas à 10,25" du plancher  
1 mattress position at 10,25" from floor



Rangement à tiroir latéraux  
With Side Drawers  
K 450 - Q 451 (2 tiroirs | drawers)  
D 452 - S 453 (1 tiroir | drawer)

1 position de matelas à 10,25" du plancher  
1 mattress position at 10,25" from floor

## 2" Base contour MINCE | NARROW contour Base

### DIMENSIONS

Lit grandeur complète  
Complete bed size

Base: 12" Haut | Height

L x P/D x H

K	87" x 88" x 56"
Q	69" x 88" x 56"
D	64" x 84" x 56"
S	49" x 84" x 56"



\* Avec pattes | \* With Legs  
K 510 - Q 511 - D 512 - S 513

1 position de matelas à 10,25" du plancher  
1 mattress position at 10,25" from floor



Anti-poussière | No Dust  
K 520 - Q 521 - D 522 - S 523

1 position de matelas à 10,25" du plancher  
1 mattress position at 10,25" from floor

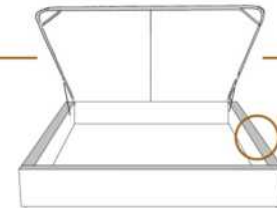

Avec rangement | With Storage  
\*\*1" plus large | \*\*1" wider  
K 530 - Q 531

1 position de matelas à 10,25" du plancher  
1 mattress position at 10,25" from floor



Lit réglable | Adjustable bed  
Pattes de bois seulement | Wood leg only  
K 560 - Q 561 - S 563

	King	Queen	Simple/Single
EXT:	87x87x56	69x87x56	49x87x56
INT:	78x82x12	61x82x12	40x82x12



Rangement à tiroir frontal  
With Front Drawer  
K 540 - Q 541 - D 542

1 position de matelas à 10,25" du plancher  
1 mattress position at 10,25" from floor



Rangement à tiroir latéraux  
With Side Drawers  
K 550 - Q 551 (2 tiroirs | drawers)  
D 552 - S 553 (1 tiroir | drawer)

1 position de matelas à 10,25" du plancher  
1 mattress position at 10,25" from floor

Les illustrations sont génériques et n'indiquent pas tous les détails de coutures. | The sketches are generic and do not reflect all sewing details.



## CELINE

### GROUPE B

Tête de lit AVEC OREILLES - Choisissez votre base - Voir liste de prix 99905 BASE C.

### OPTIONS :

Clous décoratifs : Clous MOYEN ½ po sur le devant de l'oreille et dessus de la tête de lit, AJOUTEZ King \$120, Queen \$115, Double \$110, Simple \$105. Spécifiez couleur des clous sur votre commande: BRASS - SILVER - PEWTER ou COPPER.

Extérieur DOS de la TÊTE de LIT FINI ajoutez:

- en CUIR: King \$200, Queen \$165, Double \$155, Simple \$120.

- en TISSU: King \$65, Queen \$60, Double \$55, Simple \$40.

Description	L x P x H	Cuir						Tissu		
		10	20 Madras Softy	30 Hugo Fantasy Illusion Tucson Utah Vintage Wild Laredo Yukon	40 Elegance Princess Santiago Sensation Sunset Trina Victoria	50 Bull Cassiope Dublin	60 Caress Ultrasued	A	B COM	C alta
400 TETE DE LIT KING	87X11X47							925	980	1035
401 TETE DE LIT QUEEN	69X11X47							745	775	810
402 TETE DE LIT DOUBLE	64X11X47							670	695	725
403 TETE DE LIT SIMPLE	49X11X47							450	470	495



# CELINE

Tête de lit avec oreilles | Headboard with wings

400 King - 401 Queen - 402 Double - 403 Simple | Single

Pour les dimensions des bases; Voir la liste de prix 99905  
For the dimensions of the bed bases; See Price list 99905

Option de clous | Nail options



Silver - Copper - Pewter - Brass  
1/2" diamètre



## 4" Base contour LARGE | WIDE contour Base

### DIMENSIONS

Lit grandeur complète  
Complete bed size

Base: 12" Haut | Height

L x P/D x H

K	87" x 90" x 47"
Q	69" x 90" x 47"
D	64" x 86" x 47"
S	49" x 86" x 47"



\*Avec pattes | \*With Legs  
K 410 - Q 411 - D 412 - S 413

2 positions de matelas à 9,75" ou 6,5" du plancher  
2 mattress position from 9,75" or 6,5" from the floor



Anti-poussière | No Dust  
K 420 - Q 421 - D 422 - S 423

2 positions de matelas à 9,75" ou 6,5" du plancher  
2 mattress position from 9,75" or 6,5" from the floor

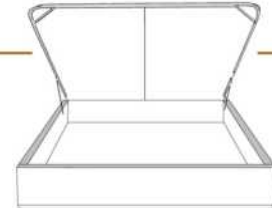

Avec rangement | With Storage  
K 430 - Q 431

1 position de matelas à 10,25" du plancher  
1 mattress position at 10,25" from floor



Rangement à tiroir frontal  
With Front Drawer  
K 440 - Q 441 - D 442

1 position de matelas à 10,25" du plancher  
1 mattress position at 10,25" from floor



Rangement à tiroir latéraux  
With Side Drawers  
K 450 - Q 451 (2 tiroirs | drawers)  
D 452 - S 453 (1 tiroir | drawer)

1 position de matelas à 10,25" du plancher  
1 mattress position at 10,25" from floor

## 2" Base contour MINCE | NARROW contour Base

### DIMENSIONS

Lit grandeur complète  
Complete bed size

Base: 12" Haut | Height

L x P/D x H

K	87" x 88" x 47"
Q	69" x 88" x 47"
D	64" x 84" x 47"
S	49" x 84" x 47"



\*Avec pattes | \*With Legs  
K 510 - Q 511 - D 512 - S 513

1 position de matelas à 10,25" du plancher  
1 mattress position at 10,25" from floor



Anti-poussière | No Dust  
K 520 - Q 521 - D 522 - S 523

1 position de matelas à 10,25" du plancher  
1 mattress position at 10,25" from floor

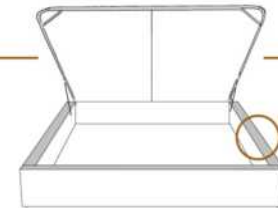

Avec rangement | With Storage  
\*\*1" plus large | \*\*1" wider  
K 530 - Q 531

1 position de matelas à 10,25" du plancher  
1 mattress position at 10,25" from floor



Lit réglable | Adjustable bed  
Pattes de bois seulement | Wood leg only  
K 560 - Q 561 - S 563

	King	Queen	Simple Single
EXT:	87x87x47	69x87x47	49x87x47
INT:	78x82x12	61x82x12	40x82x12



Rangement à tiroir frontal  
With Front Drawer  
K 540 - Q 541 - D 542

1 position de matelas à 10,25" du plancher  
1 mattress position at 10,25" from floor



Rangement à tiroir latéraux  
With Side Drawers  
K 550 - Q 551 (2 tiroirs | drawers)  
D 552 - S 553 (1 tiroir | drawer)

1 position de matelas à 10,25" du plancher  
1 mattress position at 10,25" from floor

Les illustrations sont génériques et n'indiquent pas tous les détails de coutures. | The sketches are generic and do not reflect all sewing details.



## CONTEMPO 56" H

### GROUPE C

Tête de lit AVEC OREILLES - Choisissez votre base - voir liste de prix 99905 BASE C.

### OPTIONS :

Clous décoratifs : Clous MOYEN ½ po sur le devant de l'oreille de la tête de lit, AJOUTEZ \$60.  
Spécifiez couleur des clous sur votre commande: BRASS - SILVER - PEWTER ou COPPER.

Extérieur DOS de la tête de lit FINI ajoutez:

- en CUIR: King \$200, Queen \$165, Double \$155, Simple \$120.
- en TISSU: King \$65, Queen \$60, Double \$55, Simple \$40.

Description	L x P x H	Cuir						Tissu		
		10	20 Madras Softy	30 Hugo Fantasy Illusion Tucson Utah Vintage Wild Laredo Yukon	40 Elegance Princess Santiago Sensation Sunset Trina Victoria	50 Bull Cassiope Dublin	60 Caress Ultrasued	A	B COM	C alta
400 TETE DE LIT KING	87X11X56	1865	2020	2170	2325	2475	2630	1200	1260	1325
401 TETE DE LIT QUEEN	69X11X56	1470	1590	1710	1825	1945	2065	1020	1075	1130
402 TETE DE LIT DOUBLE	64X11X56	1410	1520	1635	1750	1860	1975	935	985	1035
403 TETE DE LIT SIMPLE	49X11X56	1085	1180	1270	1360	1450	1540	745	775	810

# CONTEMPO

Tête de lit avec oreilles | Headboard with wings

400 King - 401 Queen - 402 Double - 403 Simple | Single

Pour les dimensions des bases; Voir la liste de prix 99905  
For the dimensions of the bed bases; See Price list 99905

Option de clous | Nail options



Silver - Copper - Pewter - Brass  
1/2" diamètre



## 4" Base contour LARGE | WIDE contour Base

### DIMENSIONS

Lit grandeur complète  
Complete bed size

Base: 12" Haut | Height

L x P/D x H

K  
Q  
D  
S

87" x 90" x 56"  
69" x 90" x 56"  
64" x 86" x 56"  
49" x 86" x 56"



\* Avec pattes | \* With Legs  
K 410 - Q 411 - D 412 - S 413

2 positions de matelas à 9,75" ou 6,5" du plancher  
2 mattress position from 9,75" or 6,5" from the floor



Anti-poussière | No Dust  
K 420 - Q 421 - D 422 - S 423

2 positions de matelas à 9,75" ou 6,5" du plancher  
2 mattress position from 9,75" or 6,5" from the floor

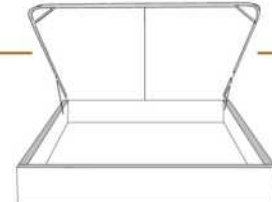

Avec rangement | With Storage  
K 430 - Q 431

1 position de matelas à 10,25" du plancher  
1 mattress position at 10,25" from the floor



Rangement à tiroir frontal  
With Front Drawer  
K 440 - Q 441 - D 442

1 position de matelas à 10,25" du plancher  
1 mattress position at 10,25" from floor



Rangement à tiroir latéraux  
With Side Drawers  
K 450 - Q 451 (2 tiroirs | drawers)  
D 452 - S 453 (1 tiroir | drawer)

1 position de matelas à 10,25" du plancher  
1 mattress position at 10,25" from floor

## 2" Base contour MINCE | NARROW contour Base

### DIMENSIONS

Lit grandeur complète  
Complete bed size

Base: 12" Haut | Height

L x P/D x H

K  
Q  
D  
S

87" x 88" x 56"  
69" x 88" x 56"  
64" x 84" x 56"  
49" x 84" x 56"



\* Avec pattes | \* With Legs  
K 510 - Q 511 - D 512 - S 513

1 position de matelas à 10,25" du plancher  
1 mattress position at 10,25" from floor



Anti-poussière | No Dust  
K 520 - Q 521 - D 522 - S 523

1 position de matelas à 10,25" du plancher  
1 mattress position at 10,25" from floor

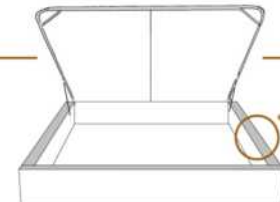

Avec rangement | With Storage  
\*\*1" plus large | \*\*1" wider  
K 530 - Q 531

1 position de matelas à 10,25" du plancher  
1 mattress position at 10,25" from floor



Lit réglable | Adjustable bed  
Pattes de bois seulement | Wood leg only  
K 560 - Q 561 - S 563

	King	Queen	Simple Single
EXT:	87x87x56	69x87x56	49x87x56
INT:	78x82x12	61x82x12	40x82x12

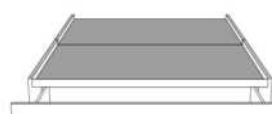

Rangement à tiroir frontal  
With Front Drawer  
K 540 - Q 541 - D 542

1 position de matelas à 10,25" du plancher  
1 mattress position at 10,25" from floor



Rangement à tiroir latéraux  
With Side Drawers  
K 550 - Q 551 (2 tiroirs | drawers)  
D 552 - S 553 (1 tiroir | drawer)

1 position de matelas à 10,25" du plancher  
1 mattress position at 10,25" from floor

Les illustrations sont génériques et n'indiquent pas tous les détails de coutures. | The sketches are generic and do not reflect all sewing details.





## DYLAN 44" H

### GROUPE B

Tête de lit AVEC OREILLES - Choisissez votre base - voir liste de prix 99905 BASE C.

### OPTIONS :

Clous décoratifs : Clous MOYEN ½ po sur le devant de l'oreille de la tête de lit, AJOUTEZ \$55.  
Spécifiez couleur des clous sur votre commande: BRASS - SILVER - PEWTER ou COPPER.

Extérieur DOS de la tête de lit FINI ajoutez:

- en CUIR: King \$200, Queen \$165, Double \$155, Simple \$120.
- en TISSU: King \$65, Queen \$60, Double \$55, Simple \$40.

Description	L x P x H	Cuir						Tissu		
		10	20 Madras Softy	30 Hugo Fantasy Illusion Tucson Utah Vintage Wild Laredo Yukon	40 Elegance Princess Santiago Sensation Sunset Trina Victoria	50 Bull Cassiope Dublin	60 Caress Ultrasued	A	B COM	C alta
400 TETE DE LIT KING	87X11X44	1695	1855	2015	2170	2330	2490	925	980	1035
401 TETE DE LIT QUEEN	69X11X44	1420	1540	1660	1775	1895	2015	745	775	810
402 TETE DE LIT DOUBLE	64X11X44	1365	1475	1590	1705	1815	1930	670	695	725
403 TETE DE LIT SIMPLE	49X11X44	1190	1300	1415	1530	1640	1755	450	470	495

# DYLAN

Tête de lit avec oreilles | Headboard with wings

400 King - 401 Queen - 402 Double - 403 Simple | Single

Pour les dimensions des bases; Voir la liste de prix 99905  
For the dimensions of the bed bases; See Price list 99905

Option de clous | Nail options



Silver - Copper - Pewter - Brass  
1/2" diamètre

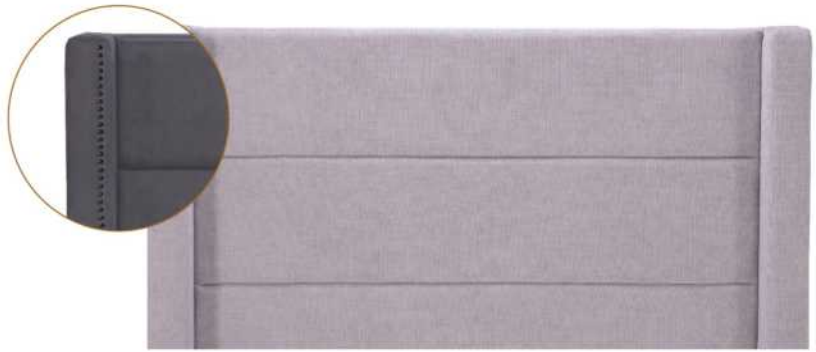

## 4" Base contour LARGE | WIDE contour Base

### DIMENSIONS

Lit grandeur complète  
Complete bed size

Base: 12" Haut | Height

L x P/D x H

K  
Q  
D  
S

87" x 90" x 44"  
69" x 90" x 44"  
64" x 86" x 44"  
49" x 86" x 44"



\*Avec pattes | \*With Legs  
K 410 - Q 411 - D 412 - S 413

2 positions de matelas à 9,75" ou 6,5" du plancher  
2 mattress position from 9,75" or 6,5" from the floor



Anti-poussière | No Dust  
K 420 - Q 421 - D 422 - S 423

2 positions de matelas à 9,75" ou 6,5" du plancher  
2 mattress position from 9,75" or 6,5" from the floor

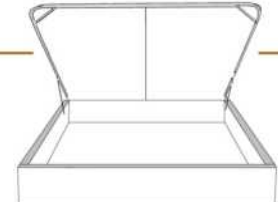

Avec rangement | With Storage  
K 430 - Q 431

1 position de matelas à 10,25" du plancher  
1 mattress position at 10,25" from the floor



Rangement à tiroir frontal  
With Front Drawer  
K 440 - Q 441 - D 442

1 position de matelas à 10,25" du plancher  
1 mattress position at 10,25" from floor



Rangement à tiroir latéraux  
With Side Drawers  
K 450 - Q 451 (2 tiroirs | drawers)  
D 452 - S 453 (1 tiroir | drawer)

1 position de matelas à 10,25" du plancher  
1 mattress position at 10,25" from floor

## 2" Base contour MINCE | NARROW contour Base

### DIMENSIONS

Lit grandeur complète  
Complete bed size

Base: 12" Haut | Height

L x P/D x H



\*Avec pattes | \*With Legs  
K 510 - Q 511 - D 512 - S 513

1 position de matelas à 10,25" du plancher  
1 mattress position at 10,25" from floor



Anti-poussière | No Dust  
K 520 - Q 521 - D 522 - S 523

1 position de matelas à 10,25" du plancher  
1 mattress position at 10,25" from floor

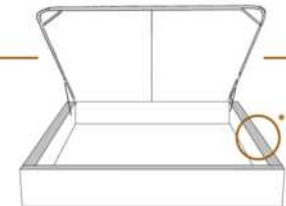

Avec rangement | With Storage  
\*\*1" plus large | \*\*1" wider  
K 530 - Q 531

1 position de matelas à 10,25" du plancher  
1 mattress position at 10,25" from floor



Lit réglable | Adjustable bed  
Pattes de bois seulement | Wood leg only  
K 560 - Q 561 - S 563

	King	Queen	Simple Single
EXT:	87x87x44	69x87x44	49x87x44
INT:	78x82x12	61x82x12	40x82x12

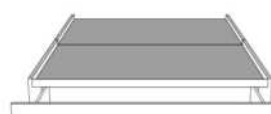

Rangement à tiroir frontal  
With Front Drawer  
K 540 - Q 541 - D 542

1 position de matelas à 10,25" du plancher  
1 mattress position at 10,25" from floor



Rangement à tiroir latéraux  
With Side Drawers  
K 550 - Q 551 (2 tiroirs | drawers)  
D 552 - S 553 (1 tiroir | drawer)

1 position de matelas à 10,25" du plancher  
1 mattress position at 10,25" from floor

Les illustrations sont génériques et n'indiquent pas tous les détails de coutures. | The sketches are generic and do not reflect all sewing details.



Tête de lit avec oreilles  
Headboard with wings

## FELICITY

### GROUPE C

Tête de lit AVEC OREILLES - Choisissez votre base - voir liste de prix 99905 BASE C.

### OPTIONS :

Clous décoratifs : Clous MOYEN ½ po sur le devant de l'oreille de la tête de lit, AJOUTEZ \$75.  
Spécifiez couleur des clous sur votre commande: BRASS - SILVER - PEWTER ou COPPER.

Extérieur DOS de la tête de lit FINI ajoutez:

En TISSU: King \$65, Queen \$60, Double \$55, Simple \$40.

Description	L x P x H	Cuir						Tissu		
		10	20 Madras Softy	30 Hugo Fantasy Illusion Tucson Utah Vintage Wild Laredo Yukon	40 Elegance Princess Santiago Sensation Sunset Trina Victoria	50 Bull Cassiope Dublin	60 Caress Ultrasued	A	B COM	C alta
400 TETE DE LIT KING	87 x 11 x 62							1200	1260	1325
401 TETE DE LIT QUEEN	69 x 11 x 62							1020	1075	1130
402 TETE DE LIT DOUBLE	64 x 11 x 62							935	985	1035
403 TETE DE LIT SIMPLE	49 x 11 x 62							745	775	810

# FELICITY

Tête de lit avec oreilles | Headboard with wings

400 King - 401 Queen - 402 Double - 403 Simple | Single

Pour les dimensions des bases; Voir la liste de prix 99905  
For the dimensions of the bed bases; See Price list 99905

Option de clous | Nail options



Silver - Copper - Pewter - Brass  
1/2" diamètre



## 4" Base contour LARGE | WIDE contour Base

### DIMENSIONS

Lit grandeur complète  
Complete bed size

Base: 12" Haut | Height

L x P/D x H

K  
Q  
D  
S

87" x 90" x 62"  
69" x 90" x 62"  
64" x 86" x 62"  
49" x 86" x 62"



\* Avec pattes | \*With Legs  
K 410 - Q 411 - D 412 - S 413

2 positions de matelas à 9,75" ou 6,5" du plancher  
2 mattress position from 9,75" or 6,5" from the floor



Anti-poussière | No Dust  
K 420 - Q 421 - D 422 - S 423

2 positions de matelas à 9,75" ou 6,5" du plancher  
2 mattress position from 9,75" or 6,5" from the floor

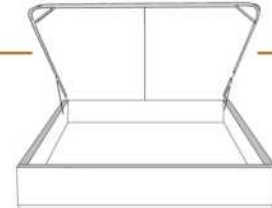

Avec rangement | With Storage  
K 430 - Q 431

1 position de matelas à 10,25" du plancher  
1 mattress position at 10,25" from floor



Rangement à tiroir frontal  
With Front Drawer  
K 440 - Q 441 - D 442

1 position de matelas à 10,25" du plancher  
1 mattress position at 10,25" from floor



Rangement à tiroir latéraux  
With Side Drawers  
K 450 - Q 451 (2 tiroirs | drawers)  
D 452 - S 453 (1 tiroir | drawer)

1 position de matelas à 10,25" du plancher  
1 mattress position at 10,25" from floor

## 2" Base contour MINCE | NARROW contour Base

### DIMENSIONS

Lit grandeur complète  
Complete bed size

Base: 12" Haut | Height

L x P/D x H

K  
Q  
D  
S

87" x 88" x 62"  
69" x 88" x 62"  
64" x 84" x 62"  
49" x 84" x 62"



\* Avec pattes | \*With Legs  
K 510 - Q 511 - D 512 - S 513

1 position de matelas à 10,25" du plancher  
1 mattress position at 10,25" from floor



Anti-poussière | No Dust  
K 520 - Q 521 - D 522 - S 523

1 position de matelas à 10,25" du plancher  
1 mattress position at 10,25" from floor

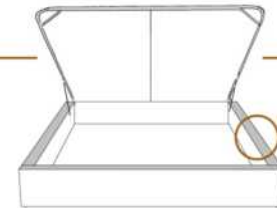

Avec rangement | With Storage  
\*\*1" plus large | \*\*1" wider  
K 530 - Q 531

1 position de matelas à 10,25" du plancher  
1 mattress position at 10,25" from floor



Lit réglable | Adjustable bed  
Pattes de bois seulement | Wood leg only  
K 560 - Q 561 - S 563

	King	Queen	Simple Single
EXT:	87x87x62	69x87x62	49x87x62
INT:	78x82x12	61x82x12	40x82x12

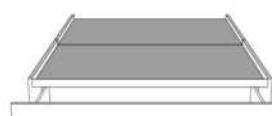

Rangement à tiroir frontal  
With Front Drawer  
K 540 - Q 541 - D 542

1 position de matelas à 10,25" du plancher  
1 mattress position at 10,25" from floor



Rangement à tiroir latéraux  
With Side Drawers  
K 550 - Q 551 (2 tiroirs | drawers)  
D 552 - S 553 (1 tiroir | drawer)

1 position de matelas à 10,25" du plancher  
1 mattress position at 10,25" from floor

Les illustrations sont génériques et n'indiquent pas tous les détails de coutures. | The sketches are generic and do not reflect all sewing details.



## ISABELLE

### GROUPE C

Tête de lit AVEC OREILLES. Choisissez votre base - voir liste de prix 99905 BASE C.

### OPTIONS:

Clous décoratifs: Clous LARGE 7/8 po sur contour EXTÉRIEUR de l'oreille AJOUTEZ \$65.

Spécifiez couleur des clous: BRASS - SILVER - PEWTER ou COPPER.

Extérieur DOS de la tête de lit FINI ajoutez:

En TISSU: King \$65, Queen \$60, Double \$55, Simple \$40.

Description	L x P x H	Cuir						Tissu		
		10	20 Madras Softy	30 Hugo Fantasy Illusion Tucson Utah Vintage Wild Laredo Yukon	40 Elegance Princess Santiago Sensation Sunset Trina Victoria	50 Bull Cassiope Dublin	60 Caress Ultrasued	A	B COM	C alta
400 TETE DE LIT KING	87X11X56							1200	1260	1325
401 TETE DE LIT QUEEN	69X11X56							1020	1075	1130
402 TETE DE LIT DOUBLE	64X11X56							935	985	1035
403 TETE DE LIT SIMPLE	49X11X56							745	775	810



# ISABELLE

Tête de lit avec oreilles | Headboard with wings

400 King - 401 Queen - 402 Double - 403 Simple | Single

Pour les dimensions des bases; Voir la liste de prix 99905  
For the dimensions of the bed bases; See Price list 99905

Option de clous | Nail options



Silver - Copper - Pewter - Brass  
7/8" diamètre



## 4" Base contour LARGE | WIDE contour Base

### DIMENSIONS

Lit grandeur complète  
Complete bed size

Base: 12" Haut | Height

L x P/D x H

K  
Q  
D  
S

87" x 90" x 56"  
69" x 90" x 56"  
64" x 86" x 56"  
49" x 86" x 56"



\* Avec pattes | \* With Legs  
K 410 - Q 411 - D 412 - S 413

2 positions de matelas à 9,75" ou 6,5" du plancher  
2 mattress position from 9,75" or 6,5" from the floor



Anti-poussière | No Dust  
K 420 - Q 421 - D 422 - S 423

2 positions de matelas à 9,75" ou 6,5" du plancher  
2 mattress position from 9,75" or 6,5" from the floor

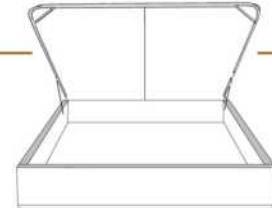

Avec rangement | With Storage  
K 430 - Q 431

1 position de matelas à 10,25" du plancher  
1 mattress position at 10,25" from the floor



Rangement à tiroir frontal  
With Front Drawer  
K 440 - Q 441 - D 442

1 position de matelas à 10,25" du plancher  
1 mattress position at 10,25" from floor



Rangement à tiroir latéraux  
With Side Drawers  
K 450 - Q 451 (2 tiroirs | drawers)  
D 452 - S 453 (1 tiroir | drawer)

1 position de matelas à 10,25" du plancher  
1 mattress position at 10,25" from floor

## 2" Base contour MINCE | NARROW contour Base

### DIMENSIONS

Lit grandeur complète  
Complete bed size

Base: 12" Haut | Height

L x P/D x H

K  
Q  
D  
S

87" x 88" x 56"  
69" x 88" x 56"  
64" x 84" x 56"  
49" x 84" x 56"



\* Avec pattes | \* With Legs  
K 510 - Q 511 - D 512 - S 513

1 position de matelas à 10,25" du plancher  
1 mattress position at 10,25" from floor



Anti-poussière | No Dust  
K 520 - Q 521 - D 522 - S 523

1 position de matelas à 10,25" du plancher  
1 mattress position at 10,25" from floor

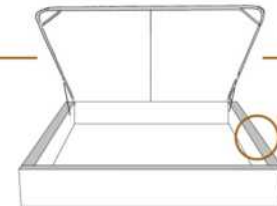

Avec rangement | With Storage  
\*\*1" plus large | \*\*1" wider  
K 530 - Q 531

1 position de matelas à 10,25" du plancher  
1 mattress position at 10,25" from floor



Lit réglable | Adjustable bed  
Pattes de bois seulement | Wood leg only  
K 560 - Q 561 - S 563

	King	Queen	Simple Single
EXT:	87x87x56	69x87x56	49x87x56
INT:	78x82x12	61x82x12	40x82x12



Rangement à tiroir frontal  
With Front Drawer  
K 540 - Q 541 - D 542

1 position de matelas à 10,25" du plancher  
1 mattress position at 10,25" from floor



Rangement à tiroir latéraux  
With Side Drawers  
K 550 - Q 551 (2 tiroirs | drawers)  
D 552 - S 553 (1 tiroir | drawer)

1 position de matelas à 10,25" du plancher  
1 mattress position at 10,25" from floor

Les illustrations sont génériques et n'indiquent pas tous les détails de coutures. | The sketches are generic and do not reflect all sewing details.



## JESSICA

### GROUPE A

Tête de lit SANS oreilles - Choisissez votre base - Voir liste de prix 99900 BASE L.

Extérieur DOS de la TÊTE de LIT FINI ajoutez:

- en CUIR: King \$200, Queen \$165, Double \$155, Simple \$120.

- en TISSU: King \$65, Queen \$60, Double \$55, Simple \$40.

Description	L x P x H	Cuir						Tissu		
		10	20 Madras Softy	30 Hugo Fantasy Illusion Tucson Utah Vintage Wild Laredo Yukon	40 Elegance Princess Santiago Sensation Sunset Trina Victoria	50 Bull Cassiope Dublin	60 Caress Ultrasued	A	B COM	C alta
400 TETE DE LIT KING	87X4X49	1010	1140	1270	1400	1530	1660	640	695	755
401 TETE DE LIT QUEEN	69X4X49	910	1030	1150	1270	1385	1505	545	580	615
402 TETE DE LIT DOUBLE	64X4X49	835	945	1060	1170	1285	1400	520	550	580
403 TETE DE LIT SIMPLE	49X4X49	765	855	945	1035	1125	1215	415	440	460

# JESSICA

Tête de lit sans oreilles | Headboard without wings

400 King - 401 Queen - 402 Double - 403 Simple | Single

Pour les dimensions des bases; Voir la liste de prix 99900  
For the dimensions of the bed bases; See Price list 99900



## 4" Base contour LARGE | WIDE contour Base

### DIMENSIONS

Lit grandeur complète  
Complete bed size

Base: 12" Haut | Height

L x P/D x H

K  
Q  
D  
S

87" x 90" x 46"  
69" x 90" x 46"  
64" x 86" x 46"  
49" x 86" x 46"



\*Avec pattes | \*With Legs  
K 410 - Q 411 - D 412 - S 413

2 positions de matelas à 9,75" ou 6,5" du plancher  
2 mattress position from 9,75" or 6,5" from the floor



Anti-poussière | No Dust  
K 420 - Q 421 - D 422 - S 423

2 positions de matelas à 9,75" ou 6,5" du plancher  
2 mattress position from 9,75" or 6,5" from the floor

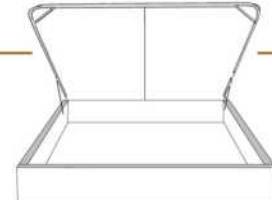

Avec rangement | With Storage  
K 430 - Q 431

1 position de matelas à 10,25" du plancher  
1 mattress position at 10,25" from floor



Rangement à tiroir frontal  
With Front Drawer  
K 440 - Q 441 - D 442

1 position de matelas à 10,25" du plancher  
1 mattress position at 10,25" from floor



Rangement à tiroir latéraux  
With Side Drawers  
K 450 - Q 451 (2 tiroirs | drawers)  
D 452 - S 453 (1 tiroir | drawer)

1 position de matelas à 10,25" du plancher  
1 mattress position at 10,25" from floor

## 2" Base contour MINCE | NARROW contour Base

### DIMENSIONS

Lit grandeur complète  
Complete bed size

Base: 12" Haut | Height

L x P/D x H

K  
Q  
D  
S

87" x 88" x 46"  
69" x 88" x 46"  
64" x 84" x 46"  
49" x 84" x 46"



\*Avec pattes | \*With Legs  
K 510 - Q 511 - D 512 - S 513

1 position de matelas à 10,25" du plancher  
1 mattress position at 10,25" from floor



Anti-poussière | No Dust  
K 520 - Q 521 - D 522 - S 523

1 position de matelas à 10,25" du plancher  
1 mattress position at 10,25" from floor

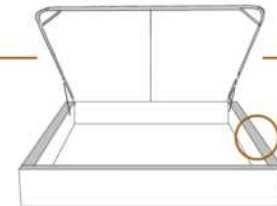

Avec rangement | With Storage  
\*\*1" plus large | \*\*1" wider  
K 530 - Q 531

1 position de matelas à 10,25" du plancher  
1 mattress position at 10,25" from floor



Lit réglable | Adjustable bed  
Pattes de bois seulement | Wood leg only  
K 560 - Q 561 - S 563

	King	Queen	Simple   Single
EXT:	87x88x49	69x88x49	49x88x49
INT:	78x82x12	61x82x12	40x82x12



Rangement à tiroir frontal  
With Front Drawer  
K 540 - Q 541 - D 542

1 position de matelas à 10,25" du plancher  
1 mattress position at 10,25" from floor



Rangement à tiroir latéraux  
With Side Drawers  
K 550 - Q 551 (2 tiroirs | drawers)  
D 552 - S 553 (1 tiroir | drawer)

1 position de matelas à 10,25" du plancher  
1 mattress position at 10,25" from floor

Les illustrations sont génériques et n'indiquent pas tous les détails de coutures. | The sketches are generic and do not reflect all sewing details.





Lits rembourrés  
*Upholstered Beds*

Liste de prix CDN



Tête de lit avec oreilles  
Headboard with wings

## KIANA

GROUPE C

\*Tête de lit AVEC oreilles MINCES - Voir liste de prix 99905 BASE C.

\*NOTE: Tête de lit disponible SEULEMENT avec les bases contours MINCES (exclus la base mince avec pattes pour lit réglable & la base mince avec Rangement).

Extérieur DOS de la tête de lit FINI ajoutez:

En TISSU: King \$65, Queen \$60, Double \$55, Simple \$40.

Description	L x P x H	Cuir						Tissu		
		10	20 Madras Softy	30 Hugo Fantasy Illusion Tucson Utah Vintage Wild Laredo Yukon	40 Elegance Princess Santiago Sensation Sunset Trina Victoria	50 Bull Cassiope Dublin	60 Caress Ultrasued	A	B COM	C alta
400 TETE DE LIT KING	82x11x65							1200	1260	1325
401 TETE DE LIT QUEEN	64x11x65							1020	1075	1130
402 TETE DE LIT DOUBLE	59x11x65							935	985	1035
403 TETE DE LIT SIMPLE	44x11x65							745	775	810

# KIANA

Tête de lit avec oreilles | Headboard with wings

400 King - 401 Queen - 402 Double - 403 Simple | Single

Pour les dimensions des bases; Voir la liste de prix 99905  
For the dimensions of the bed bases; See Price list 99905

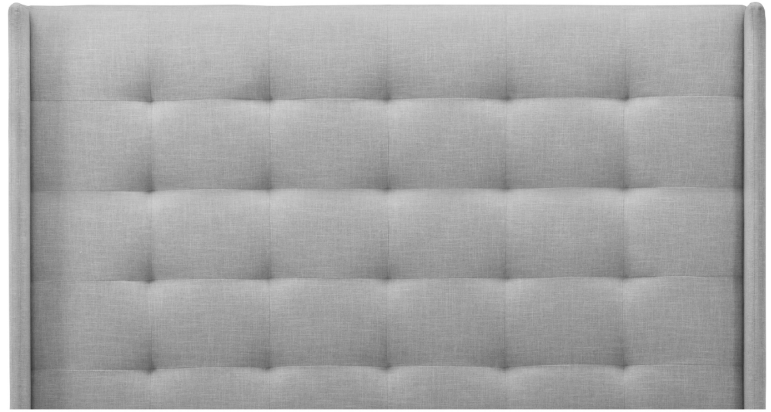

## 2" Base contour MINCE | NARROW contour Base

### DIMENSIONS

Lit grandeur complète  
Complete bed size

Base: 12" Haut | Height

#### L x P/D x H

K  
Q  
D  
S

82" x 88" x 65"

64" x 88" x 65"

59" x 84" x 65"

44" x 84" x 65"

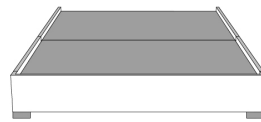

\*Avec pattes | \*With Legs  
K 510 - Q 511 - D 512 - S 513

1 position de matelas à 10,25" du plancher  
1 mattress position at 10,25" from floor



Anti-poussière | No Dust  
K 520 - Q 521 - D 522 - S 523

1 position de matelas à 10,25" du plancher  
1 mattress position at 10,25" from floor

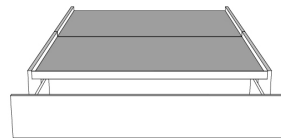

Rangement à tiroir frontal  
With Front Drawer  
K 540 - Q 541 - D 542

1 position de matelas à 10,25" du plancher  
1 mattress position at 10,25" from floor



Rangement à tiroir latéraux  
With Side Drawers  
K 550 - Q 551 (2 tiroirs | drawers)  
D 552 - S 553 (1 tiroir | drawer)

1 position de matelas à 10,25" du plancher  
1 mattress position at 10,25" from floor

Les illustrations sont génériques et n'indiquent pas tous les détails de coutures. | The sketches are generic and do not reflect all sewing details.



Lits rembourrés  
*Upholstered Beds*

## Liste de prix CDN



## LINE

### GRUPE B

Tête de lit AVEC OREILLES. Choisissez votre base - voir liste de prix 99905 BASE C.

### OPTIONS:

Clous décoratifs: Clous MOYEN 1/2" sur le devant SUPÉRIEUR de l'oreille et DESSUS de la tête de lit. AJOUTEZ: King \$120, Queen \$115 Double \$110 Simple \$105. SPÉCIFIEZ couleur: BRASS - SILVER - PEWTER ou COPPER.

Extérieur DOS de la TÊTE de LIT FINI ajoutez:

En CUIR: King \$200, Queen \$165, Double \$155, Simple \$120.

En TISSU: King \$65, Queen \$60, Double \$55, Simple \$40.

Description	L x P x H	Cuir						Tissu		
		10	20 Madras Softy	30 Hugo Fantasy Illusion Tucson Utah Vintage Wild Laredo Yukon	40 Elegance Princess Santiago Sensation Sunset Trina Victoria	50 Bull Cassiope Dublin	60 Caress Ultrasued	A	B COM	C alta
400 TETE DE LIT KING	87X11X47	1695	1855	2015	2170	2330	2490	925	980	1035
401 TETE DE LIT QUEEN	69X11X47	1420	1540	1660	1775	1895	2015	745	775	810
402 TETE DE LIT DOUBLE	64X11X47	1365	1475	1590	1705	1815	1930	670	695	725
403 TETE DE LIT SIMPLE	49X11X47	1190	1300	1415	1530	1640	1755	450	470	495

# LINE

Tête de lit avec oreilles | Headboard with wings

400 King - 401 Queen - 402 Double - 403 Simple | Single

Pour les dimensions des bases; Voir la liste de prix 99905  
For the dimensions of the bed bases; See Price list 99905



Option de clous | Nail options



Silver - Copper - Pewter - Brass  
1/2" diamètre

## 4" Base contour LARGE | WIDE contour Base

### DIMENSIONS

Lit grandeur complète  
Complete bed size

Base: 12" Haut | Height

L x P/D x H

K  
Q  
D  
S

87" x 90" x 47"  
69" x 90" x 47"  
64" x 86" x 47"  
49" x 86" x 47"



\* Avec pattes | \* With Legs  
K 410 - Q 411 - D 412 - S 413

2 positions de matelas à 9,75" ou 6,5" du plancher  
2 mattress position from 9,75" or 6,5" from the floor



Anti-poussière | No Dust  
K 420 - Q 421 - D 422 - S 423

2 positions de matelas à 9,75" ou 6,5" du plancher  
2 mattress position from 9,75" or 6,5" from the floor

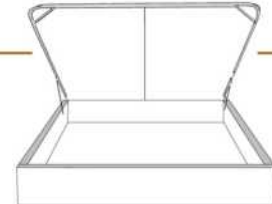

Avec rangement | With Storage  
K 430 - Q 431

1 position de matelas à 10,25" du plancher  
1 mattress position at 10,25" from the floor



Rangement à tiroir frontal  
With Front Drawer  
K 440 - Q 441 - D 442

1 position de matelas à 10,25" du plancher  
1 mattress position at 10,25" from floor



Rangement à tiroir latéraux  
With Side Drawers  
K 450 - Q 451 (2 tiroirs | drawers)  
D 452 - S 453 (1 tiroir | drawer)

1 position de matelas à 10,25" du plancher  
1 mattress position at 10,25" from floor

## 2" Base contour MINCE | NARROW contour Base

### DIMENSIONS

Lit grandeur complète  
Complete bed size

Base: 12" Haut | Height

L x P/D x H

K  
Q  
D  
S

87" x 88" x 47"  
69" x 88" x 47"  
64" x 84" x 47"  
49" x 84" x 47"



\* Avec pattes | \* With Legs  
K 510 - Q 511 - D 512 - S 513

1 position de matelas à 10,25" du plancher  
1 mattress position at 10,25" from floor



Anti-poussière | No Dust  
K 520 - Q 521 - D 522 - S 523

1 position de matelas à 10,25" du plancher  
1 mattress position at 10,25" from floor

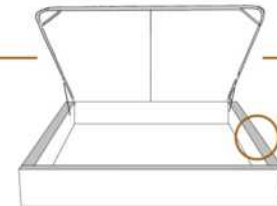

Avec rangement | With Storage  
\*\*1" plus large | \*\*1" wider  
K 530 - Q 531

1 position de matelas à 10,25" du plancher  
1 mattress position at 10,25" from floor



Lit réglable | Adjustable bed  
Pattes de bois seulement | Wood leg only  
K 560 - Q 561 - S 563

	King	Queen	Simple Single
EXT:	87x87x47	69x87x47	49x87x47
INT:	78x82x12	61x82x12	40x82x12

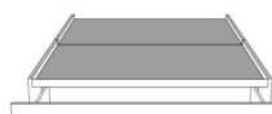

Rangement à tiroir frontal  
With Front Drawer  
K 540 - Q 541 - D 542

1 position de matelas à 10,25" du plancher  
1 mattress position at 10,25" from floor



Rangement à tiroir latéraux  
With Side Drawers  
K 550 - Q 551 (2 tiroirs | drawers)  
D 552 - S 553 (1 tiroir | drawer)

1 position de matelas à 10,25" du plancher  
1 mattress position at 10,25" from floor

Les illustrations sont génériques et n'indiquent pas tous les détails de coutures. | The sketches are generic and do not reflect all sewing details.



## LUCIE

GROUPE C

Tête de lit SANS oreilles - Choisissez votre base - Voir liste de prix 99900 BASE L.

Extérieur DOS de la TÊTE de LIT FINI ajoutez:  
- en TISSU: King \$65, Queen \$60.

Description	L x P x H	Cuir						Tissu		
		10	20 Madras Softy	30 Hugo Fantasy Illusion Tucson Utah Vintage Wild Laredo Yukon	40 Elegance Princess Santiago Sensation Sunset Trina Victoria	50 Bull Cassiope Dublin	60 Caress Ultrasued	A	B COM	C alta
400 TETE DE LIT KING	96 x 12 x 44							1200	1260	1325
401 TETE DE LIT QUEEN	79 x 12 x 44							1020	1075	1130

# LUCIE

Tête de lit sans oreilles | Headboard without wings

400 King - 401 Queen

Pour les dimensions des bases; Voir la liste de prix 99900  
For the dimensions of the bed bases; See Price list 99900

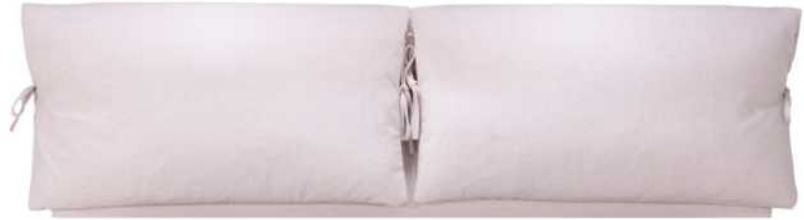

## 4" Base contour LARGE | WIDE contour Base

### DIMENSIONS

Lit grandeur complète  
Complete bed size

Base: 12" Haut | Height

L x P/D x H

96" x 98" x 44"

79" x 98" x 44"

K  
Q



\*Avec pattes | \*With Legs  
K 410 - Q 411

2 positions de matelas à 9,75" ou 6,5" du plancher  
2 mattress position from 9,75" or 6,5" from the floor



Anti-poussière | No Dust  
K 420 - Q 421

2 positions de matelas à 9,75" ou 6,5" du plancher  
2 mattress position from 9,75" or 6,5" from the floor

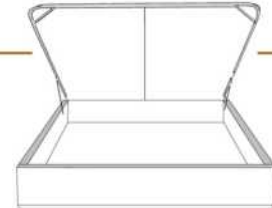

Avec rangement | With Storage  
K 430 - Q 431

1 position de matelas à 10,25" du plancher  
1 mattress position at 10,25" from floor



Rangement à tiroir frontal  
With Front Drawer  
K 440 - Q 441

1 position de matelas à 10,25" du plancher  
1 mattress position at 10,25" from floor



Rangement à tiroir latéraux  
With Side Drawers  
K 450 - Q 451 (2 tiroirs | drawers)

1 position de matelas à 10,25" du plancher  
1 mattress position at 10,25" from floor

## 2" Base contour MINCE | NARROW contour Base

### DIMENSIONS

Lit grandeur complète  
Complete bed size

Base: 12" Haut | Height

L x P/D x H

96" x 96" x 44"

79" x 96" x 44"

K  
Q



\*Avec pattes | \*With Legs  
K 510 - Q 511

1 position de matelas à 10,25" du plancher  
1 mattress position at 10,25" from floor



Anti-poussière | No Dust  
K 520 - Q 521

1 position de matelas à 10,25" du plancher  
1 mattress position at 10,25" from floor

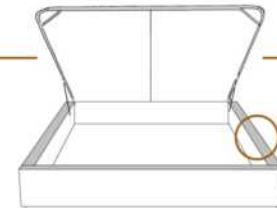

Avec rangement | With Storage  
\*\*1" plus large | \*\*1" wider  
K 530 - Q 531

1 position de matelas à 10,25" du plancher  
1 mattress position at 10,25" from floor



Lit réglable | Adjustable bed  
Pattes de bois seulement | Wood leg only  
K 560 - Q 561

King Queen  
EXT: 96x96x44 79x96x49  
INT: 78x82x12 61x82x12

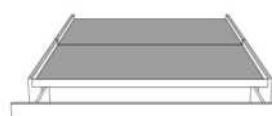

Rangement à tiroir frontal  
With Front Drawer  
K 540 - Q 541

1 position de matelas à 10,25" du plancher  
1 mattress position at 10,25" from floor



Rangement à tiroir latéraux  
With Side Drawers  
K 550 - Q 551 (2 tiroirs | drawers)

1 position de matelas à 10,25" du plancher  
1 mattress position at 10,25" from floor

Les illustrations sont génériques et n'indiquent pas tous les détails de coutures. | The sketches are generic and do not reflect all sewing details.



## MARIANNE

### GROUPE C

Tête de lit AVEC OREILLES - Choisissez votre base - voir liste de prix 99905 BASE C.

### OPTIONS :

Clous décoratifs : Clous MOYEN ½ po sur le devant de l'oreille de la tête de lit, AJOUTEZ \$60.  
Spécifiez couleur des clous sur votre commande: BRASS - SILVER - PEWTER ou COPPER.

Extérieur DOS de la tête de lit FINI ajoutez:

- en TISSU: King \$65, Queen \$60, Double \$55, Simple \$40.

Description	L x P x H	Cuir						Tissu		
		10	20 Madras Softy	30 Hugo Fantasy Illusion Tucson Utah Vintage Wild Laredo Yukon	40 Elegance Princess Santiago Sensation Sunset Trina Victoria	50 Bull Cassiope Dublin	60 Caress Ultrasued	A	B COM	C alta
400 TETE DE LIT KING	87x11x56							1200	1260	1325
401 TETE DE LIT QUEEN	69x11x56							1020	1075	1130
402 TETE DE LIT DOUBLE	64x11x56							935	985	1035
403 TETE DE LIT SIMPLE	49x11x56							745	775	810



# MARIANNE

Tête de lit avec oreilles | Headboard with wings

400 King - 401 Queen - 402 Double - 403 Simple | Single

Pour les dimensions des bases; Voir la liste de prix 99905  
For the dimensions of the bed bases; See Price list 99905

Option de clous | Nail options



Silver - Copper - Pewter - Brass  
1/2" diamètre



## 4" Base contour LARGE | WIDE contour Base

### DIMENSIONS

Lit grandeur complète  
Complete bed size

Base: 12" Haut | Height

L x P/D x H

K  
Q  
D  
S

87" x 90" x 56"  
69" x 90" x 56"  
64" x 86" x 56"  
49" x 86" x 56"



\*Avec pattes | \*With Legs  
K 410 - Q 411 - D 412 - S 413

2 positions de matelas à 9,75" ou 6,5" du plancher  
2 mattress position from 9,75" or 6,5" from the floor



Anti-poussière | No Dust  
K 420 - Q 421 - D 422 - S 423

2 positions de matelas à 9,75" ou 6,5" du plancher  
2 mattress position from 9,75" or 6,5" from the floor

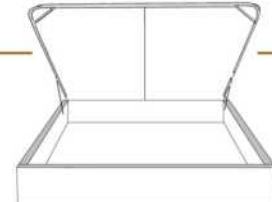

Avec rangement | With Storage  
K 430 - Q 431

1 position de matelas à 10,25" du plancher  
1 mattress position at 10,25" from floor



Rangement à tiroir frontal  
With Front Drawer  
K 440 - Q 441 - D 442

1 position de matelas à 10,25" du plancher  
1 mattress position at 10,25" from floor



Rangement à tiroir latéraux  
With Side Drawers  
K 450 - Q 451 (2 tiroirs | drawers)  
D 452 - S 453 (1 tiroir | drawer)

1 position de matelas à 10,25" du plancher  
1 mattress position at 10,25" from floor

## 2" Base contour MINCE | NARROW contour Base

### DIMENSIONS

Lit grandeur complète  
Complete bed size

Base: 12" Haut | Height

L x P/D x H

K  
Q  
D  
S

87" x 88" x 56"  
69" x 88" x 56"  
64" x 84" x 56"  
49" x 84" x 56"



\*Avec pattes | \*With Legs  
K 510 - Q 511 - D 512 - S 513

1 position de matelas à 10,25" du plancher  
1 mattress position at 10,25" from floor



Anti-poussière | No Dust  
K 520 - Q 521 - D 522 - S 523

1 position de matelas à 10,25" du plancher  
1 mattress position at 10,25" from floor

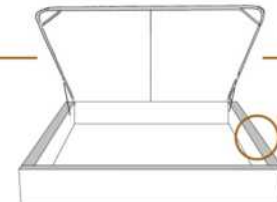

Avec rangement | With Storage  
\*\*1" plus large | \*\*1" wider  
K 530 - Q 531

1 position de matelas à 10,25" du plancher  
1 mattress position at 10,25" from floor



Lit réglable | Adjustable bed  
Pattes de bois seulement | Wood leg only  
K 560 - Q 561 - S 563

	King	Queen	Simple Single
EXT:	87x87x56	69x87x56	49x87x56
INT:	78x82x12	61x82x12	40x82x12

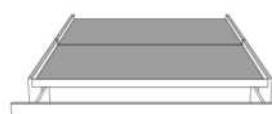

Rangement à tiroir frontal  
With Front Drawer  
K 540 - Q 541 - D 542

1 position de matelas à 10,25" du plancher  
1 mattress position at 10,25" from floor



Rangement à tiroir latéraux  
With Side Drawers  
K 550 - Q 551 (2 tiroirs | drawers)  
D 552 - S 553 (1 tiroir | drawer)

1 position de matelas à 10,25" du plancher  
1 mattress position at 10,25" from floor

Les illustrations sont génériques et n'indiquent pas tous les détails de coutures. | The sketches are generic and do not reflect all sewing details.





## MARILOU

### GROUPE C

Tête de lit AVEC OREILLES. Choisissez votre base - voir liste de prix 99905 BASE C.

### OPTIONS:

Clous décoratifs: Clous large 7/8 po sur contour EXTÉRIEUR de l'oreille de la tête de lit. Ajoutez \$55.  
Spécifiez couleur des clous sur votre commande: BRASS - SILVER - PEWTER ou COPPER.

Extérieur DOS de la tête de lit FINI ajoutez:

En TISSU: King \$65, Queen \$60, Double \$55, Simple \$40.

Description	L x P x H	Cuir						Tissu		
		10	20 Madras Softy	30 Hugo Fantasy Illusion Tucson Utah Vintage Wild Laredo Yukon	40 Elegance Princess Santiago Sensation Sunset Trina Victoria	50 Bull Cassiope Dublin	60 Caress Ultrasued	A	B COM	C alta
400 TETE DE LIT KING	87 x 11 x 58							1200	1260	1325
401 TETE DE LIT QUEEN	69 x 11 x 58							1020	1075	1130
402 TETE DE LIT DOUBLE	64 x 11 x 58							935	985	1035
403 TETE DE LIT SIMPLE	49 x 11 x 58							745	775	810

# MARILLOU

Tête de lit avec oreilles | Headboard with wings

400 King - 401 Queen - 402 Double - 403 Simple | Single

Pour les dimensions des bases; Voir la liste de prix 99905  
For the dimensions of the bed bases; See Price list 99905

Option de clous | Nail options



Silver - Copper - Pewter - Brass  
7/8" diamètre



## 4" Base contour LARGE | WIDE contour Base

### DIMENSIONS

Lit grandeur complète  
Complete bed size

Base: 12" Haut | Height

L x P/D x H

K	87" x 90" x 58"
Q	69" x 90" x 58"
D	64" x 86" x 58"
S	49" x 86" x 58"



\* Avec pattes | \* With Legs  
K 410 - Q 411 - D 412 - S 413

2 positions de matelas à 9,75" ou 6,5" du plancher  
2 mattress position from 9,75" or 6,5" from the floor



Anti-poussière | No Dust  
K 420 - Q 421 - D 422 - S 423

2 positions de matelas à 9,75" ou 6,5" du plancher  
2 mattress position from 9,75" or 6,5" from the floor

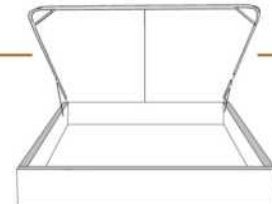

Avec rangement | With Storage  
K 430 - Q 431

1 position de matelas à 10,25" du plancher  
1 mattress position at 10,25" from the floor



Rangement à tiroir frontal  
With Front Drawer  
K 440 - Q 441 - D 442

1 position de matelas à 10,25" du plancher  
1 mattress position at 10,25" from floor



Rangement à tiroir latéraux  
With Side Drawers  
K 450 - Q 451 (2 tiroirs | drawers)  
D 452 - S 453 (1 tiroir | drawer)

1 position de matelas à 10,25" du plancher  
1 mattress position at 10,25" from floor

## 2" Base contour MINCE | NARROW contour Base

### DIMENSIONS

Lit grandeur complète  
Complete bed size

Base: 12" Haut | Height

L x P/D x H

K	87" x 88" x 58"
Q	69" x 88" x 58"
D	64" x 84" x 58"
S	49" x 84" x 58"



\* Avec pattes | \* With Legs  
K 510 - Q 511 - D 512 - S 513

1 position de matelas à 10,25" du plancher  
1 mattress position at 10,25" from floor



Anti-poussière | No Dust  
K 520 - Q 521 - D 522 - S 523

1 position de matelas à 10,25" du plancher  
1 mattress position at 10,25" from floor

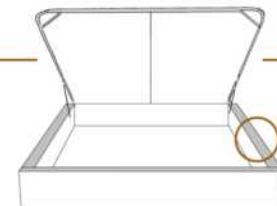

Avec rangement | With Storage  
\*\*1" plus large | \*\*1" wider  
K 530 - Q 531

1 position de matelas à 10,25" du plancher  
1 mattress position at 10,25" from floor



Lit réglable | Adjustable bed  
Pattes de bois seulement | Wood leg only  
K 560 - Q 561 - S 563

	King	Queen	Simple   Single
EXT:	87x87x58	69x87x58	49x87x58
INT:	78x82x12	61x82x12	40x82x12



Rangement à tiroir frontal  
With Front Drawer  
K 540 - Q 541 - D 542

1 position de matelas à 10,25" du plancher  
1 mattress position at 10,25" from floor



Rangement à tiroir latéraux  
With Side Drawers  
K 550 - Q 551 (2 tiroirs | drawers)  
D 552 - S 553 (1 tiroir | drawer)

1 position de matelas à 10,25" du plancher  
1 mattress position at 10,25" from floor

Les illustrations sont génériques et n'indiquent pas tous les détails de coutures. | The sketches are generic and do not reflect all sewing details.



## MAXIM

### GROUPE A

Tête de lit SANS oreilles - Choisissez votre base - Voir liste de prix 99900 BASE L.

### OPTIONS :

Extérieur DOS de la TÊTE de LIT FINI ajoutez:

- en TISSU: King \$65, Queen \$60, Double \$55, Simple \$40.

Description	L x P x H	Cuir						Tissu		
		10	20 Madras Softy	30 Hugo Fantasy Illusion Tucson Utah Vintage Wild Laredo Yukon	40 Elegance Princess Santiago Sensation Sunset Trina Victoria	50 Bull Cassiope Dublin	60 Caress Ultrasued	A	B COM	C alta
400 TETE DE LIT KING	87x4x46							640	695	755
401 TETE DE LIT QUEEN	69x4x46							545	580	615
402 TETE DE LIT DOUBLE	64x4x46							520	550	580
403 TETE DE LIT SIMPLE	49x4x46							415	440	460

# MAXIM

Tête de lit sans oreilles | Headboard without wings

400 King - 401 Queen - 402 Double - 403 Simple | Single

Pour les dimensions des bases; Voir la liste de prix 99900  
For the dimensions of the bed bases; See Price list 99900



## 4" Base contour LARGE | WIDE contour Base

### DIMENSIONS

Lit grandeur complète  
Complete bed size

Base: 12" Haut | Height

L x P/D x H

K  
Q  
D  
S

87" x 90" x 46"  
69" x 90" x 46"  
64" x 86" x 46"  
49" x 86" x 46"



\*Avec pattes | \*With Legs  
K 410 - Q 411 - D 412 - S 413

2 positions de matelas à 9,75" ou 6,5" du plancher  
2 mattress position from 9,75" or 6,5" from the floor



Anti-poussière | No Dust  
K 420 - Q 421 - D 422 - S 423

2 positions de matelas à 9,75" ou 6,5" du plancher  
2 mattress position from 9,75" or 6,5" from the floor

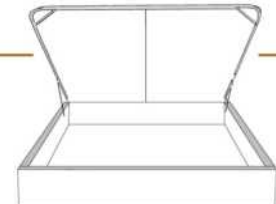

Avec rangement | With Storage  
K 430 - Q 431

1 position de matelas à 10,25" du plancher  
1 mattress position at 10,25" from floor



Rangement à tiroir frontal  
With Front Drawer  
K 440 - Q 441 - D 442

1 position de matelas à 10,25" du plancher  
1 mattress position at 10,25" from floor



Rangement à tiroir latéraux  
With Side Drawers  
K 450 - Q 451 (2 tiroirs | drawers)  
D 452 - S 453 (1 tiroir | drawer)

1 position de matelas à 10,25" du plancher  
1 mattress position at 10,25" from floor

## 2" Base contour MINCE | NARROW contour Base

### DIMENSIONS

Lit grandeur complète  
Complete bed size

Base: 12" Haut | Height

L x P/D x H

K  
Q  
D  
S

87" x 88" x 46"  
69" x 88" x 46"  
64" x 84" x 46"  
49" x 84" x 46"



\*Avec pattes | \*With Legs  
K 510 - Q 511 - D 512 - S 513

1 position de matelas à 10,25" du plancher  
1 mattress position at 10,25" from floor



Anti-poussière | No Dust  
K 520 - Q 521 - D 522 - S 523

1 position de matelas à 10,25" du plancher  
1 mattress position at 10,25" from floor

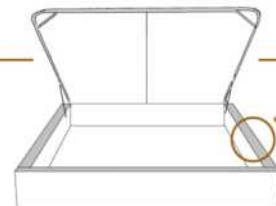

Avec rangement | With Storage  
\*\*1" plus large | \*\*1" wider  
K 530 - Q 531

1 position de matelas à 10,25" du plancher  
1 mattress position at 10,25" from floor



Lit réglable | Adjustable bed  
Pattes de bois seulement | Wood leg only  
K 560 - Q 561 - S 563

	King	Queen	Simple   Single
EXT:	87x88x46	69x88x46	49x88x46
INT:	78x82x12	61x82x12	40x82x12



Rangement à tiroir frontal  
With Front Drawer  
K 540 - Q 541 - D 542

1 position de matelas à 10,25" du plancher  
1 mattress position at 10,25" from floor



Rangement à tiroir latéraux  
With Side Drawers  
K 550 - Q 551 (2 tiroirs | drawers)  
D 552 - S 553 (1 tiroir | drawer)

1 position de matelas à 10,25" du plancher  
1 mattress position at 10,25" from floor

Les illustrations sont génériques et n'indiquent pas tous les détails de coutures. | The sketches are generic and do not reflect all sewing details.



Tête de lit avec oreilles  
Headboard with wings

## MELANIE

### GROUPE C

Tête de lit AVEC OREILLES - Choisissez votre base - Consultez la liste de prix 99905 BASE C.

### OPTIONS :

Clous décoratifs : Clous LARGE 7/8 po sur le contour EXTÉRIEUR de l'oreille, AJOUTEZ \$50.  
Spécifiez couleur des clous sur votre commande: BRASS - SILVER - PEWTER ou COPPER.

Extérieur DOS de la tête de lit FINI ajoutez:

En TISSU: King \$65, Queen \$60, Double \$55, Simple \$40.

Description	L x P x H	Cuir						Tissu		
		10	20 Madras Softy	30 Hugo Fantasy Illusion Tucson Utah Vintage Wild Laredo Yukon	40 Elegance Princess Santiago Sensation Sunset Trina Victoria	50 Bull Cassiope Dublin	60 Caress Ultrasued	A	B COM	C alta
400 TETE DE LIT KING	87X11X56							1200	1260	1325
401 TETE DE LIT QUEEN	69X11X56							1020	1075	1130
402 TETE DE LIT DOUBLE	64X11X56							935	985	1035
403 TETE DE LIT SIMPLE	49X11X56							745	775	810



# MELANIE

Tête de lit avec oreilles | Headboard with wings

400 King - 401 Queen - 402 Double - 403 Simple | Single

Pour les dimensions des bases; Voir la liste de prix 99905  
For the dimensions of the bed bases; See Price list 99905

Option de clous | Nail options



Silver - Copper - Pewter - Brass  
7/8" diamètre



## 4" Base contour LARGE | WIDE contour Base

### DIMENSIONS

Lit grandeur complète  
Complete bed size

Base: 12" Haut | Height

L x P/D x H

K	87" x 90" x 56"
Q	69" x 90" x 56"
D	64" x 86" x 56"
S	49" x 86" x 56"



\* Avec pattes | \* With Legs  
K 410 - Q 411 - D 412 - S 413

2 positions de matelas à 9,75" ou 6,5" du plancher  
2 mattress position from 9,75" or 6,5" from the floor



Anti-poussière | No Dust  
K 420 - Q 421 - D 422 - S 423

2 positions de matelas à 9,75" ou 6,5" du plancher  
2 mattress position from 9,75" or 6,5" from the floor

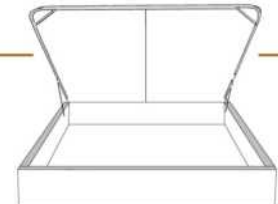

Avec rangement | With Storage  
K 430 - Q 431

1 position de matelas à 10,25" du plancher  
1 mattress position at 10,25" from the floor



Rangement à tiroir frontal  
With Front Drawer  
K 440 - Q 441 - D 442

1 position de matelas à 10,25" du plancher  
1 mattress position at 10,25" from the floor



Rangement à tiroir latéraux  
With Side Drawers  
K 450 - Q 451 (2 tiroirs | drawers)  
D 452 - S 453 (1 tiroir | drawer)

1 position de matelas à 10,25" du plancher  
1 mattress position at 10,25" from the floor

## 2" Base contour MINCE | NARROW contour Base

### DIMENSIONS

Lit grandeur complète  
Complete bed size

Base: 12" Haut | Height

L x P/D x H

K	87" x 88" x 56"
Q	69" x 88" x 56"
D	64" x 84" x 56"
S	49" x 84" x 56"



\* Avec pattes | \* With Legs  
K 510 - Q 511 - D 512 - S 513

1 position de matelas à 10,25" du plancher  
1 mattress position at 10,25" from the floor



Anti-poussière | No Dust  
K 520 - Q 521 - D 522 - S 523

1 position de matelas à 10,25" du plancher  
1 mattress position at 10,25" from the floor

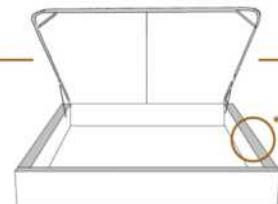

Avec rangement | With Storage  
\*\*1" plus large | \*\*1" wider  
K 530 - Q 531

1 position de matelas à 10,25" du plancher  
1 mattress position at 10,25" from the floor



Lit réglable | Adjustable bed  
Pattes de bois seulement | Wood leg only  
K 560 - Q 561 - S 563

	King	Queen	Simple   Single
EXT:	87x87x56	69x87x56	49x87x56
INT:	78x82x12	61x82x12	40x82x12



Rangement à tiroir frontal  
With Front Drawer  
K 540 - Q 541 - D 542

1 position de matelas à 10,25" du plancher  
1 mattress position at 10,25" from the floor



Rangement à tiroir latéraux  
With Side Drawers  
K 550 - Q 551 (2 tiroirs | drawers)  
D 552 - S 553 (1 tiroir | drawer)

1 position de matelas à 10,25" du plancher  
1 mattress position at 10,25" from the floor

Les illustrations sont génériques et n'indiquent pas tous les détails de coutures. | The sketches are generic and do not reflect all sewing details.



## MELISSA

### GROUPE C

Tête de lit SANS oreilles - Choisissez votre base - Voir liste de prix 99900 BASE L.

Extérieur DOS de la TÊTE de LIT FINI ajoutez:

- en CUIR: King \$175, Queen \$145, Double \$135, Simple \$105.

- en TISSU: King \$65, Queen \$60, Double \$55, Simple \$40.

Description	L x P x H	Cuir						Tissu		
		10	20 Madras Softy	30 Hugo Fantasy Illusion Tucson Utah Vintage Wild Laredo Yukon	40 Elegance Princess Santiago Sensation Sunset Trina Victoria	50 Bull Cassiope Dublin	60 Caress Ultrasued	A	B COM	C alta
400 TETE DE LIT KING	88 x 9 x 46	1865	2020	2170	2325	2475	2630	1200	1260	1325
401 TETE DE LIT QUEEN	74 x 9 x 46	1470	1590	1710	1825	1945	2065	1020	1075	1130

# MELISSA

Tête de lit sans oreilles | Headboard without wings

400 King - 401 Queen

Pour les dimensions des bases; Voir la liste de prix 99900  
For the dimensions of the bed bases; See Price list 99900



## 4" Base contour LARGE | WIDE contour Base

### DIMENSIONS

Lit grandeur complète  
Complete bed size

Base: 12" Haut | Height

L x P/D x H

88" x 95" x 46"

74" x 95" x 46"

K  
Q



\*Avec pattes | \*With Legs  
K 410 - Q 411

2 positions de matelas à 9,75" ou 6,5" du plancher  
2 mattress position from 9,75" or 6,5" from the floor



Anti-poussière | No Dust  
K 420 - Q 421

2 positions de matelas à 9,75" ou 6,5" du plancher  
2 mattress position from 9,75" or 6,5" from the floor

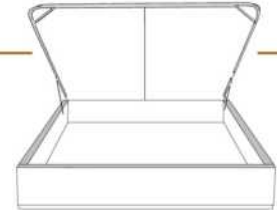

Avec rangement | With Storage  
K 430 - Q 431

1 position de matelas à 10,25" du plancher  
1 mattress position at 10,25" from floor



Rangement à tiroir frontal  
With Front Drawer  
K 440 - Q 441

1 position de matelas à 10,25" du plancher  
1 mattress position at 10,25" from floor



Rangement à tiroir latéraux  
With Side Drawers  
K 450 - Q 451 (2 tiroirs | drawers)

1 position de matelas à 10,25" du plancher  
1 mattress position at 10,25" from floor

## 2" Base contour MINCE | NARROW contour Base

### DIMENSIONS

Lit grandeur complète  
Complete bed size

Base: 12" Haut | Height

L x P/D x H

88" x 93" x 46"

74" x 93" x 46"

K  
Q



\*Avec pattes | \*With Legs  
K 510 - Q 511

1 position de matelas à 10,25" du plancher  
1 mattress position at 10,25" from floor



Anti-poussière | No Dust  
K 520 - Q 521

1 position de matelas à 10,25" du plancher  
1 mattress position at 10,25" from floor

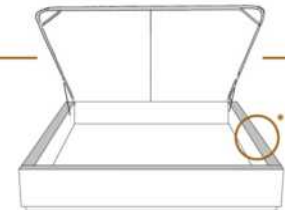

Avec rangement | With Storage  
\*\*1" plus large | \*\*1" wider  
K 530 - Q 531

1 position de matelas à 10,25" du plancher  
1 mattress position at 10,25" from floor



Lit réglable | Adjustable bed  
Pattes de bois seulement | Wood leg only  
K 560 - Q 561

King Queen  
EXT: 87x102x46 69x102x46  
INT: 78x82x12 61x82x12



Rangement à tiroir frontal  
With Front Drawer  
K 540 - Q 541

1 position de matelas à 10,25" du plancher  
1 mattress position at 10,25" from floor



Rangement à tiroir latéraux  
With Side Drawers  
K 550 - Q 551 (2 tiroirs | drawers)

1 position de matelas à 10,25" du plancher  
1 mattress position at 10,25" from floor

Les illustrations sont génériques et n'indiquent pas tous les détails de coutures. | The sketches are generic and do not reflect all sewing details.





## MELODY

PATTES: Métal: LG64; Bois: LG68. IMPORTANT spécifiez la couleur des pattes en bois.

ITEMS 380, 360, 304 & 314 incluent 3 traverses en bois, avec pattes centrales préinstallées à la position haute 9 3/4 po hors tout. Ajustable à une position plus basse 6 1/2 po hors tout (inclus 3 pattes centrales 6 1/2 po). PANNEAU en BOIS particule inclus.

OPTION: Extérieur DOS de la TÊTE de LIT FINI ajoutez:  
- en CUIR: King \$200, Queen \$165, Double \$155, Simple \$120.  
- en TISSU: King \$65, Queen \$60, Double \$55, Simple \$40.

Description	L x P x H	Cuir						Tissu		
		10	20 Madras Softy	30 Hugo Fantasy Illusion Tucson Utah Vintage Wild Laredo Yukon	40 Elegance Princess Santiago Sensation Sunset Trina Victoria	50 Bull Cassiope Dublin	60 Caress Ultrasued	A	B COM	C alta
304 LIT DOUBLE	72X93X32/9	1890	2085	2285	2485	2680	2880	1310	1390	1475
314 LIT SIMPLE	57X93X32/9	1695	1875	2050	2225	2400	2575	1190	1285	1380
360 LIT QUEEN	78X97X32/9	1965	2155	2345	2540	2730	2925	1390	1475	1560
380 LIT KING	94X97X32/9	2230	2450	2670	2890	3110	3330	1570	1685	1805

# MELODY

items

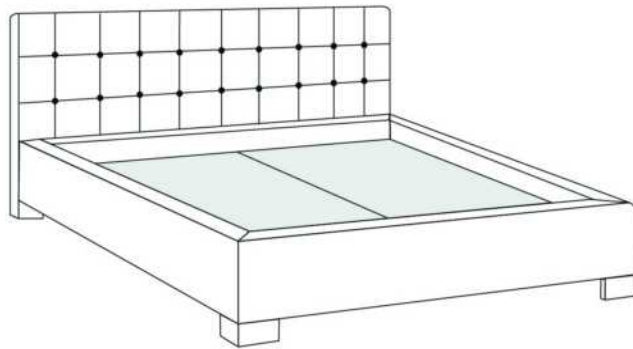

Lit/Bed

380 King | 360 Queen | 304 Double | 314 Simple/ Single

Les illustrations sont génériques et n'indiquent pas tous les détails de coutures.  
The sketches are generic and do not reflect all sewing details.

R201-4-03



## MILAN

### GROUPE C

Tête de lit SANS oreilles - Choisissez votre base - Voir liste de prix 99900 BASE L.

CARACTÉRISTIQUE: Appui-tête ajustable

Extérieur DOS de la TÊTE de LIT FINI ajoutez:

- en CUIR: King \$200, Queen \$165, Double \$155, Simple \$120.

- en TISSU: King \$65, Queen \$60, Double \$55, Simple \$40.

Description	L x P x H	Cuir						Tissu		
		10	20 Madras Softy	30 Hugo Fantasy Illusion Tucson Utah Vintage Wild Laredo Yukon	40 Elegance Princess Santiago Sensation Sunset Trina Victoria	50 Bull Cassiope Dublin	60 Caress Ultrasued	A	B COM	C alta
400 TETE DE LIT KING	87X17.5X45/38	1865	2020	2170	2325	2475	2630	1200	1260	1325
401 TETE DE LIT QUEEN	69X17.5X45/38	1470	1590	1710	1825	1945	2065	1020	1075	1130
402 TETE DE LIT DOUBLE	64X17.5X45/38	1410	1520	1635	1750	1860	1975	935	985	1035
403 TETE DE LIT SIMPLE	49X17.5X45/38	1085	1180	1270	1360	1450	1540	745	775	810

# MILAN



Tête de lit **sans** oreilles | Headboard **without** wings

400 King - 401 Queen - 402 Double - 403 Simple | Single

Pour les dimensions des bases; Voir la liste de prix 99900  
For the dimensions of the bed bases; See Price list 99900



## 4" Base contour LARGE | WIDE contour Base

### DIMENSIONS

Lit grandeur complète  
Complete bed size

Base: 12" Haut | Height

L x P/D x H

K	87" x 103,5" x 45/38"
Q	69" x 103,5" x 45/38"
D	64" x 99,5" x 45/38"
S	49" x 99,5" x 45/38"



\* Avec pattes | \* With Legs  
K 410 - Q 411 - D 412 - S 413

2 positions de matelas à 9,75" ou 6,5" du plancher  
2 mattress position from 9,75" or 6,5" from the floor



Anti-poussière | No Dust  
K 420 - Q 421 - D 422 - S 423

2 positions de matelas à 9,75" ou 6,5" du plancher  
2 mattress position from 9,75" or 6,5" from the floor

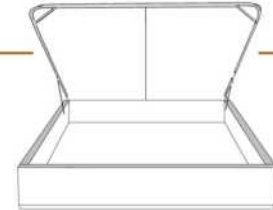

Avec rangement | With Storage  
K 430 - Q 431

1 position de matelas à 10,25" du plancher  
1 mattress position at 10,25" from floor



Rangement à tiroir frontal  
With Front Drawer

K 440 - Q 441 - D 442

1 position de matelas à 10,25" du plancher  
1 mattress position at 10,25" from floor



Rangement à tiroir latéraux  
With Side Drawers  
K 450 - Q 451 (2 tiroirs | drawers)  
D 452 - S 453 (1 tiroir | drawer)

1 position de matelas à 10,25" du plancher  
1 mattress position at 10,25" from floor

## 2" Base contour MINCE | NARROW contour Base

### DIMENSIONS

Lit grandeur complète  
Complete bed size

Base: 12" Haut | Height

L x P/D x H

K	87" x 101,5" x 45/38"
Q	69" x 101,5" x 45/38"
D	64" x 97,5" x 45/38"
S	49" x 97,5" x 45/38"



\* Avec pattes | \* With Legs  
K 510 - Q 511 - D 512 - S 513

1 position de matelas à 10,25" du plancher  
1 mattress position at 10,25" from floor



Anti-poussière | No Dust  
K 520 - Q 521 - D 522 - S 523

1 position de matelas à 10,25" du plancher  
1 mattress position at 10,25" from floor

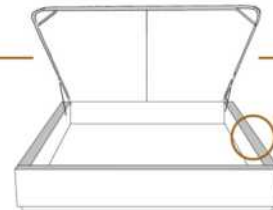

Avec rangement | With Storage  
\*\*1" plus large | \*\*1" wider  
K 530 - Q 531

1 position de matelas à 10,25" du plancher  
1 mattress position at 10,25" from floor



Lit réglable | Adjustable bed  
Pattes de bois seulement | Wood leg only  
K 560 - Q 561 - S 563

King Queen Simple|Single  
EXT: 87x102x45/38 69x102x45/38 49x102x45/38  
INT: 78x82x12 61x82x12 40x82x12



Rangement à tiroir frontal  
With Front Drawer  
K 540 - Q 541 - D 542

1 position de matelas à 10,25" du plancher  
1 mattress position at 10,25" from floor



Rangement à tiroir latéraux  
With Side Drawers  
K 550 - Q 551 (2 tiroirs | drawers)  
D 552 - S 553 (1 tiroir | drawer)

1 position de matelas à 10,25" du plancher  
1 mattress position at 10,25" from floor

Les illustrations sont génériques et n'indiquent pas tous les détails de coutures. | The sketches are generic and do not reflect all sewing details.



## MODENA

### GROUPE A

Tête de lit SANS oreilles - Choisissez votre base - Voir liste de prix 99900 BASE L.

Extérieur DOS de la TÊTE de LIT FINI ajoutez:

- en CUIR: King \$200, Queen \$165, Double \$155, Simple \$120.

- en TISSU: King \$65, Queen \$60, Double \$55, Simple \$40.

Description	L x P x H	Cuir						Tissu		
		10	20 Madras Softy	30 Hugo Fantasy Illusion Tucson Utah Vintage Wild Laredo Yukon	40 Elegance Princess Santiago Sensation Sunset Trina Victoria	50 Bull Cassiope Dublin	60 Caress Ultrasued	A	B COM	C alta
400 TETE DE LIT KING	87X4X49	1010	1140	1270	1400	1530	1660	640	695	755
401 TETE DE LIT QUEEN	69X4X49	910	1030	1150	1270	1385	1505	545	580	615
402 TETE DE LIT DOUBLE	64X4X49	835	945	1060	1170	1285	1400	520	550	580
403 TETE DE LIT SIMPLE	49X4X49	765	855	945	1035	1125	1215	415	440	460

# MODENA

Tête de lit sans oreilles | Headboard without wings

400 King - 401 Queen - 402 Double - 403 Simple | Single

Pour les dimensions des bases; Voir la liste de prix 99900  
For the dimensions of the bed bases; See Price list 99900

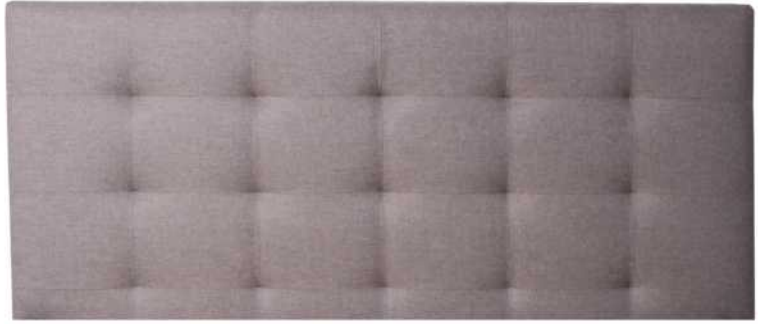

## 4" Base contour LARGE | WIDE contour Base

### DIMENSIONS

Lit grandeur complète  
Complete bed size

Base: 12" Haut | Height

L x P/D x H

K  
Q  
D  
S

87" x 90" x 49"  
69" x 90" x 49"  
64" x 86" x 49"  
49" x 86" x 49"



\*Avec pattes | \*With Legs  
K 410 - Q 411 - D 412 - S 413

2 positions de matelas à 9,75" ou 6,5" du plancher  
2 mattress position from 9,75" or 6,5" from the floor



Anti-poussière | No Dust  
K 420 - Q 421 - D 422 - S 423

2 positions de matelas à 9,75" ou 6,5" du plancher  
2 mattress position from 9,75" or 6,5" from the floor

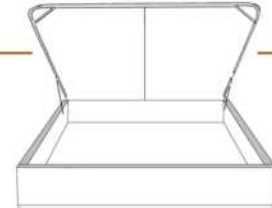

Avec rangement | With Storage  
K 430 - Q 431

1 position de matelas à 10,25" du plancher  
1 mattress position at 10,25" from the floor



Rangement à tiroir frontal  
With Front Drawer  
K 440 - Q 441 - D 442

1 position de matelas à 10,25" du plancher  
1 mattress position at 10,25" from the floor



Rangement à tiroir latéraux  
With Side Drawers  
K 450 - Q 451 (2 tiroirs | drawers)  
D 452 - S 453 (1 tiroir | drawer)

1 position de matelas à 10,25" du plancher  
1 mattress position at 10,25" from the floor

## 2" Base contour MINCE | NARROW contour Base

### DIMENSIONS

Lit grandeur complète  
Complete bed size

Base: 12" Haut | Height

L x P/D x H

K  
Q  
D  
S

87" x 88" x 49"  
69" x 88" x 49"  
64" x 84" x 49"  
49" x 84" x 49"



\*Avec pattes | \*With Legs  
K 510 - Q 511 - D 512 - S 513

1 position de matelas à 10,25" du plancher  
1 mattress position at 10,25" from the floor



Anti-poussière | No Dust  
K 520 - Q 521 - D 522 - S 523

1 position de matelas à 10,25" du plancher  
1 mattress position at 10,25" from the floor

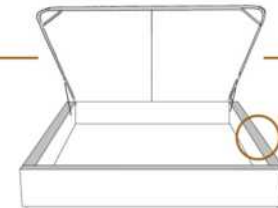

Avec rangement | With Storage  
\*\*1" plus large | \*\*1" wider  
K 530 - Q 531

1 position de matelas à 10,25" du plancher  
1 mattress position at 10,25" from the floor



Lit réglable | Adjustable bed  
Pattes de bois seulement | Wood leg only  
K 560 - Q 561 - S 563

	King	Queen	Simple Single
EXT:	87x88x49	69x88x49	49x88x49
INT:	78x82x12	61x82x12	40x82x12

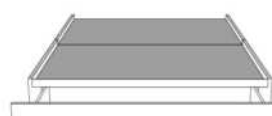

Rangement à tiroir frontal  
With Front Drawer  
K 540 - Q 541 - D 542

1 position de matelas à 10,25" du plancher  
1 mattress position at 10,25" from the floor



Rangement à tiroir latéraux  
With Side Drawers  
K 550 - Q 551 (2 tiroirs | drawers)  
D 552 - S 553 (1 tiroir | drawer)

1 position de matelas à 10,25" du plancher  
1 mattress position at 10,25" from the floor

Les illustrations sont génériques et n'indiquent pas tous les détails de coutures. | The sketches are generic and do not reflect all sewing details.



## NATHALIE

### GROUPE B

Tête de lit SANS oreilles - Choisissez votre base - Voir liste de prix 99900 BASE L.

Extérieur DOS de la TÊTE de LIT FINI ajoutez:

- en CUIR: King \$200, Queen \$165, Double \$155, Simple \$120.

- en TISSU: King \$65, Queen \$60, Double \$55, Simple \$40.

Description	L x P x H	Cuir						Tissu		
		10	20 Madras Softy	30 Hugo Fantasy Illusion Tucson Utah Vintage Wild Laredo Yukon	40 Elegance Princess Santiago Sensation Sunset Trina Victoria	50 Bull Cassiope Dublin	60 Caress Ultrasued	A	B COM	C alta
400 TETE DE LIT KING	87X4X72	1695	1855	2015	2170	2330	2490	925	980	1035
401 TETE DE LIT QUEEN	69X4X72	1420	1540	1660	1775	1895	2015	745	775	810
402 TETE DE LIT DOUBLE	64X4X72	1365	1475	1590	1705	1815	1930	670	695	725
403 TETE DE LIT SIMPLE	49X4X72	1190	1300	1415	1530	1640	1755	450	470	495



# NATHALIE

Tête de lit sans oreilles | Headboard without wings

400 King - 401 Queen - 402 Double - 403 Simple | Single

Pour les dimensions des bases; Voir la liste de prix 99900  
For the dimensions of the bed bases; See Price list 99900

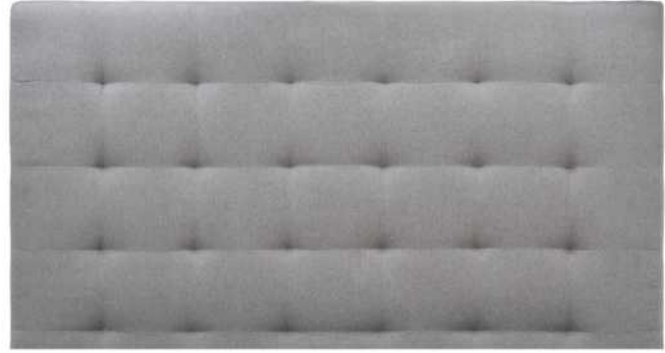

## 4" Base contour LARGE | WIDE contour Base

### DIMENSIONS

Lit grandeur complète  
Complete bed size

Base: 12" Haut | Height

L x P/D x H

K  
Q  
D  
S

87" x 90" x 72"  
69" x 90" x 72"  
64" x 86" x 72"  
49" x 86" x 72"



\*Avec pattes | \*With Legs  
K 410 - Q 411 - D 412 - S 413

2 positions de matelas à 9,75" ou 6,5" du plancher  
2 mattress position from 9,75" or 6,5" from the floor



Anti-poussière | No Dust  
K 420 - Q 421 - D 422 - S 423

2 positions de matelas à 9,75" ou 6,5" du plancher  
2 mattress position from 9,75" or 6,5" from the floor

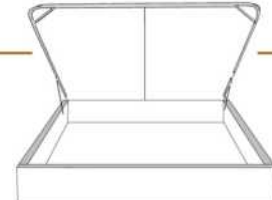

Avec rangement | With Storage  
K 430 - Q 431

1 position de matelas à 10,25" du plancher  
1 mattress position at 10,25" from the floor



Rangement à tiroir frontal  
With Front Drawer  
K 440 - Q 441 - D 442

1 position de matelas à 10,25" du plancher  
1 mattress position at 10,25" from floor



Rangement à tiroir latéraux  
With Side Drawers  
K 450 - Q 451 (2 tiroirs | drawers)  
D 452 - S 453 (1 tiroir | drawer)

1 position de matelas à 10,25" du plancher  
1 mattress position at 10,25" from floor

## 2" Base contour MINCE | NARROW contour Base

### DIMENSIONS

Lit grandeur complète  
Complete bed size

Base: 12" Haut | Height

L x P/D x H

K  
Q  
D  
S

87" x 88" x 72"  
69" x 88" x 72"  
64" x 84" x 72"  
49" x 84" x 72"



\*Avec pattes | \*With Legs  
K 510 - Q 511 - D 512 - S 513

1 position de matelas à 10,25" du plancher  
1 mattress position at 10,25" from floor



Anti-poussière | No Dust  
K 520 - Q 521 - D 522 - S 523

1 position de matelas à 10,25" du plancher  
1 mattress position at 10,25" from floor

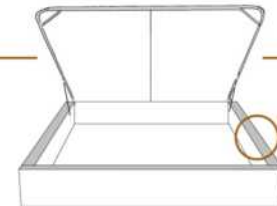

Avec rangement | With Storage  
\*\*1" plus large | \*\*1" wider  
K 530 - Q 531

1 position de matelas à 10,25" du plancher  
1 mattress position at 10,25" from floor



Lit réglable | Adjustable bed  
Pattes de bois seulement | Wood leg only  
K 560 - Q 561 - S 563

	King	Queen	Simple Single
EXT:	87x88x72	69x88x72	49x88x72
INT:	78x82x12	61x82x12	40x82x12



Rangement à tiroir frontal  
With Front Drawer  
K 540 - Q 541 - D 542

1 position de matelas à 10,25" du plancher  
1 mattress position at 10,25" from floor



Rangement à tiroir latéraux  
With Side Drawers  
K 550 - Q 551 (2 tiroirs | drawers)  
D 552 - S 553 (1 tiroir | drawer)

1 position de matelas à 10,25" du plancher  
1 mattress position at 10,25" from floor

Les illustrations sont génériques et n'indiquent pas tous les détails de coutures. | The sketches are generic and do not reflect all sewing details.





## NEIGE 56" H

### GROUPE C

Tête de lit AVEC OREILLES - Choisissez votre base - voir liste de prix 99905 BASE C.

### OPTIONS :

Clous décoratifs : Clous MOYEN ½ po sur le devant de l'oreille de la tête de lit, AJOUTEZ \$70.

Spécifiez couleur des clous sur votre commande: BRASS - SILVER - PEWTER ou COPPER.

Extérieur DOS de la tête de lit FINI ajoutez:

En TISSU: King \$65, Queen \$60, Double \$55, Simple \$40.

Description	L x P x H	Cuir						Tissu		
		10	20 Madras Softy	30 Hugo Fantasy Illusion Tucson Utah Vintage Wild Laredo Yukon	40 Elegance Princess Santiago Sensation Sunset Trina Victoria	50 Bull Cassiope Dublin	60 Caress Ultrasued	A	B COM	C alta
400 TETE DE LIT KING	87X11X56							1200	1260	1325
401 TETE DE LIT QUEEN	69X11X56							1020	1075	1130
402 TETE DE LIT DOUBLE	64X11X56							935	985	1035
403 TETE DE LIT SIMPLE	49X11X56							745	775	810

# NEIGE

Tête de lit avec oreilles | Headboard with wings

400 King - 401 Queen - 402 Double - 403 Simple | Single

Pour les dimensions des bases; Voir la liste de prix 99905  
For the dimensions of the bed bases; See Price list 99905

Option de clous | Nail options



Silver - Copper - Pewter - Brass  
1/2" diamètre



## 4" Base contour LARGE | WIDE contour Base

### DIMENSIONS

Lit grandeur complète  
Complete bed size

Base: 12" Haut | Height

L x P/D x H

K  
Q  
D  
S

87" x 90" x 56"  
69" x 90" x 56"  
64" x 86" x 56"  
49" x 86" x 56"



\* Avec pattes | \* With Legs  
K 410 - Q 411 - D 412 - S 413

2 positions de matelas à 9,75" ou 6,5" du plancher  
2 mattress position from 9,75" or 6,5" from the floor



Anti-poussière | No Dust  
K 420 - Q 421 - D 422 - S 423

2 positions de matelas à 9,75" ou 6,5" du plancher  
2 mattress position from 9,75" or 6,5" from the floor

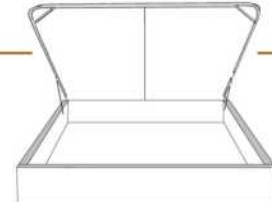

Avec rangement | With Storage  
K 430 - Q 431

1 position de matelas à 10,25" du plancher  
1 mattress position at 10,25" from floor



Rangement à tiroir frontal  
With Front Drawer  
K 440 - Q 441 - D 442

1 position de matelas à 10,25" du plancher  
1 mattress position at 10,25" from floor



Rangement à tiroir latéraux  
With Side Drawers  
K 450 - Q 451 (2 tiroirs | drawers)  
D 452 - S 453 (1 tiroir | drawer)

1 position de matelas à 10,25" du plancher  
1 mattress position at 10,25" from floor

## 2" Base contour MINCE | NARROW contour Base

### DIMENSIONS

Lit grandeur complète  
Complete bed size

Base: 12" Haut | Height

L x P/D x H

K  
Q  
D  
S

87" x 88" x 56"  
69" x 88" x 56"  
64" x 84" x 56"  
49" x 84" x 56"



\* Avec pattes | \* With Legs  
K 510 - Q 511 - D 512 - S 513

1 position de matelas à 10,25" du plancher  
1 mattress position at 10,25" from floor



Anti-poussière | No Dust  
K 520 - Q 521 - D 522 - S 523

1 position de matelas à 10,25" du plancher  
1 mattress position at 10,25" from floor

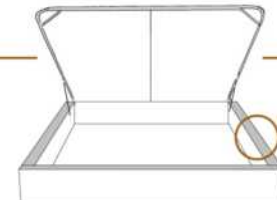

Avec rangement | With Storage  
\*\*1" plus large | \*\*1" wider  
K 530 - Q 531

1 position de matelas à 10,25" du plancher  
1 mattress position at 10,25" from floor



Lit réglable | Adjustable bed  
Pattes de bois seulement | Wood leg only  
K 560 - Q 561 - S 563

	King	Queen	Simple Single
EXT:	87x87x56	69x87x56	49x87x56
INT:	78x82x12	61x82x12	40x82x12

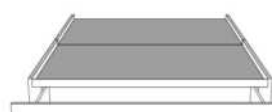

Rangement à tiroir frontal  
With Front Drawer  
K 540 - Q 541 - D 542

1 position de matelas à 10,25" du plancher  
1 mattress position at 10,25" from floor



Rangement à tiroir latéraux  
With Side Drawers  
K 550 - Q 551 (2 tiroirs | drawers)  
D 552 - S 553 (1 tiroir | drawer)

1 position de matelas à 10,25" du plancher  
1 mattress position at 10,25" from floor

Les illustrations sont génériques et n'indiquent pas tous les détails de coutures. | The sketches are generic and do not reflect all sewing details.



## RACHEL

### GROUPE A

Tête de lit SANS oreilles - Choisissez votre base - Voir liste de prix 99900 BASE L.

Extérieur DOS de la TÊTE de LIT FINI ajoutez:

- en CUIR: King \$200, Queen \$165, Double \$155, Simple \$120.

- en TISSU: King \$65, Queen \$60, Double \$55, Simple \$40.

Description	L x P x H	Cuir						Tissu		
		10	20 Madras Softy	30 Hugo Fantasy Illusion Tucson Utah Vintage Wild Laredo Yukon	40 Elegance Princess Santiago Sensation Sunset Trina Victoria	50 Bull Cassiope Dublin	60 Caress Ultrasued	A	B COM	C alta
400 TETE DE LIT KING	87X4X49	1010	1140	1270	1400	1530	1660	640	695	755
401 TETE DE LIT QUEEN	69X4X49	910	1030	1150	1270	1385	1505	545	580	615
402 TETE DE LIT DOUBLE	64X4X49	835	945	1060	1170	1285	1400	520	550	580
403 TETE DE LIT SIMPLE	49X4X49	765	855	945	1035	1125	1215	415	440	460

# RACHEL

Tête de lit sans oreilles | Headboard without wings

400 King - 401 Queen - 402 Double - 403 Simple | Single

Pour les dimensions des bases; Voir la liste de prix 99900  
For the dimensions of the bed bases; See Price list 99900

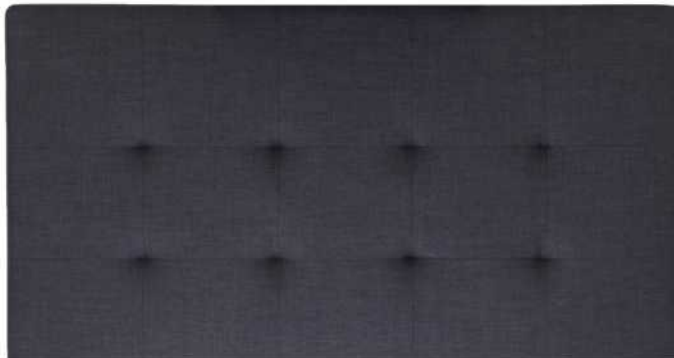

## 4" Base contour LARGE | WIDE contour Base

### DIMENSIONS

Lit grandeur complète  
Complete bed size

Base: 12" Haut | Height

L x P/D x H

K  
Q  
D  
S

87" x 90" x 49"  
69" x 90" x 49"  
64" x 86" x 49"  
49" x 86" x 49"



\* Avec pattes | \* With Legs  
K 410 - Q 411 - D 412 - S 413

2 positions de matelas à 9,75" ou 6,5" du plancher  
2 mattress position from 9,75" or 6,5" from the floor



Anti-poussière | No Dust  
K 420 - Q 421 - D 422 - S 423

2 positions de matelas à 9,75" ou 6,5" du plancher  
2 mattress position from 9,75" or 6,5" from the floor

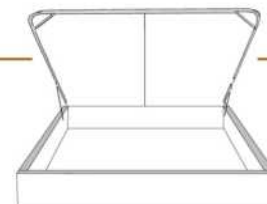

Avec rangement | With Storage  
K 430 - Q 431

1 position de matelas à 10,25" du plancher  
1 mattress position at 10,25" from the floor

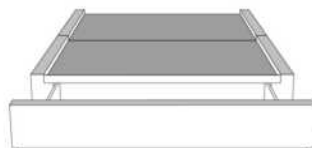

Rangement à tiroir frontal  
With Front Drawer  
K 440 - Q 441 - D 442

1 position de matelas à 10,25" du plancher  
1 mattress position at 10,25" from floor



Rangement à tiroir latéraux  
With Side Drawers  
K 450 - Q 451 (2 tiroirs | drawers)  
D 452 - S 453 (1 tiroir | drawer)

1 position de matelas à 10,25" du plancher  
1 mattress position at 10,25" from floor

## 2" Base contour MINCE | NARROW contour Base

### DIMENSIONS

Lit grandeur complète  
Complete bed size

Base: 12" Haut | Height

L x P/D x H

K  
Q  
D  
S

87" x 88" x 49"  
69" x 88" x 49"  
64" x 84" x 49"  
49" x 84" x 49"



\* Avec pattes | \* With Legs  
K 510 - Q 511 - D 512 - S 513

1 position de matelas à 10,25" du plancher  
1 mattress position at 10,25" from floor



Anti-poussière | No Dust  
K 520 - Q 521 - D 522 - S 523

1 position de matelas à 10,25" du plancher  
1 mattress position at 10,25" from floor

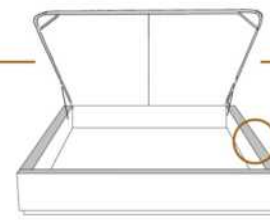

Avec rangement | With Storage  
\*\*1" plus large | \*\*1" wider  
K 530 - Q 531

1 position de matelas à 10,25" du plancher  
1 mattress position at 10,25" from floor



Lit réglable | Adjustable bed  
Pattes de bois seulement | Wood leg only  
K 560 - Q 561 - S 563

	King	Queen	Simple Single
EXT:	87x88x49	69x88x49	49x88x49
INT:	78x82x12	61x82x12	40x82x12

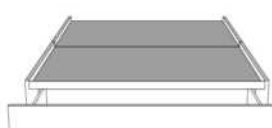

Rangement à tiroir frontal  
With Front Drawer  
K 540 - Q 541 - D 542

1 position de matelas à 10,25" du plancher  
1 mattress position at 10,25" from floor



Rangement à tiroir latéraux  
With Side Drawers  
K 550 - Q 551 (2 tiroirs | drawers)  
D 552 - S 553 (1 tiroir | drawer)

1 position de matelas à 10,25" du plancher  
1 mattress position at 10,25" from floor

Les illustrations sont génériques et n'indiquent pas tous les détails de coutures. | The sketches are generic and do not reflect all sewing details.



## ROBIN

### GROUPE C

Tête de lit SANS oreilles - Choisissez votre base - Voir liste de prix 99900 BASE L.

CARACTÉRISTIQUES: Coussins tête de lit ajustable 2 positions.

COMBO: Recouvrement #1 lit entier. Recouvrement #2 Coussins tête de lit ajustable.

Extérieur DOS de la TÊTE de LIT FINI ajoutez:

- en CUIR: King \$200, Queen \$165.

- en TISSU: King \$65, Queen \$60.

Description	L x P x H	Cuir						Tissu		
		10	20 Madras Softy	30 Hugo Fantasy Illusion Tucson Utah Vintage Wild Laredo Yukon	40 Elegance Princess Santiago Sensation Sunset Trina Victoria	50 Bull Cassiope Dublin	60 Caress Ultrasued	A	B COM	C alta
400 TETE DE LIT KING	87X12X46/41	1865	2020	2170	2325	2475	2630	1200	1260	1325
401 TETE DE LIT QUEEN	69X12X46/41	1470	1590	1710	1825	1945	2065	1020	1075	1130



# ROBIN



Tête de lit sans oreilles | Headboard without wings

400 King - 401 Queen

Pour les dimensions des bases; Voir la liste de prix 99900  
For the dimensions of the bed bases; See Price list 99900

## 4" Base contour LARGE | WIDE contour Base

### DIMENSIONS

Lit grandeur complète  
Complete bed size

Base: 12" Haut | Height

L x P/D x H

87" x 98" x 46/41"

69" x 98" x 46/41"

K  
Q



\*Avec pattes | \*With Legs  
K 410 - Q 411

2 positions de matelas à 9,75" ou 6,5" du plancher  
2 mattress position from 9,75" or 6,5" from the floor



Anti-poussière | No Dust  
K 420 - Q 421

2 positions de matelas à 9,75" ou 6,5" du plancher  
2 mattress position from 9,75" or 6,5" from the floor

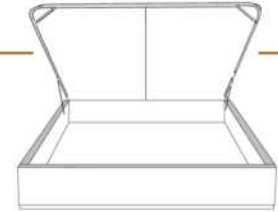

Avec rangement | With Storage  
K 430 - Q 431

1 position de matelas à 10,25" du plancher  
1 mattress position at 10,25" from the floor



Rangement à tiroir frontal  
With Front Drawer  
K 440 - Q 441

1 position de matelas à 10,25" du plancher  
1 mattress position at 10,25" from floor



Rangement à tiroir latéraux  
With Side Drawers  
K 450 - Q 451 (2 tiroirs | drawers)

1 position de matelas à 10,25" du plancher  
1 mattress position at 10,25" from floor

## 2" Base contour MINCE | NARROW contour Base

### DIMENSIONS

Lit grandeur complète  
Complete bed size

Base: 12" Haut | Height

L x P/D x H

87" x 96" x 46/41"

69" x 96" x 46/41"

K  
Q



\*Avec pattes | \*With Legs  
K 510 - Q 511

1 position de matelas à 10,25" du plancher  
1 mattress position at 10,25" from floor



Anti-poussière | No Dust  
K 520 - Q 521

1 position de matelas à 10,25" du plancher  
1 mattress position at 10,25" from floor

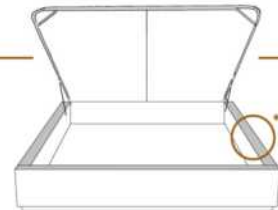

Avec rangement | With Storage  
\*\*1" plus large | \*\*1" wider  
K 530 - Q 531

1 position de matelas à 10,25" du plancher  
1 mattress position at 10,25" from floor



Lit réglable | Adjustable bed  
Pattes de bois seulement | Wood leg only  
K 560 - Q 561

King Queen  
EXT: 87x96x46/41 69x96x46/41  
INT: 78x82x12 61x82x12



Rangement à tiroir frontal  
With Front Drawer  
K 540 - Q 541

1 position de matelas à 10,25" du plancher  
1 mattress position at 10,25" from floor



Rangement à tiroir latéraux  
With Side Drawers  
K 550 - Q 551 (2 tiroirs | drawers)

1 position de matelas à 10,25" du plancher  
1 mattress position at 10,25" from floor

Les illustrations sont génériques et n'indiquent pas tous les détails de coutures. | The sketches are generic and do not reflect all sewing details.



## SOFIA

### GROUPE C

Tête de lit SANS oreilles - Choisissez votre base - Voir liste de prix 99900 BASE L.

### OPTIONS :

Clous décoratifs : Clous MOYEN ½ po autour de l'appliqué, AJOUTEZ : King \$110, Queen \$100, Double \$95, Simple \$85.

Spécifiez couleur des clous sur votre commande: BRASS - SILVER - PEWTER ou COPPER.

COMBO disponible : Appliqué peut être fait dans une couleur contrastante. Voir tableau COMBO du livret Connaissance des produits.

Extérieur DOS de la TÊTE de LIT FINI ajoutez:

- en CUIR: King \$200, Queen \$165, Double \$155, Simple \$120.

- en TISSU: King \$65, Queen \$60, Double \$55, Simple \$40.

Description	L x P x H	Cuir						Tissu		
		10	20 Madras Softy	30 Hugo Fantasy Illusion Tucson Utah Vintage Wild Laredo Yukon	40 Elegance Princess Santiago Sensation Sunset Trina Victoria	50 Bull Cassiope Dublin	60 Caress Ultrasued	A	B COM	C alta
400 TETE DE LIT KING	87X6X56	1865	2020	2170	2325	2475	2630	1200	1260	1325
401 TETE DE LIT QUEEN	69X6X56	1470	1590	1710	1825	1945	2065	1020	1075	1130
402 TETE DE LIT DOUBLE	64X6X56	1410	1520	1635	1750	1860	1975	935	985	1035
403 TETE DE LIT SIMPLE	49X6X56	1085	1180	1270	1360	1450	1540	745	775	810

# SOFIA

Tête de lit avec oreilles | Headboard with wings

400 King - 401 Queen - 402 Double - 403 Simple | Single

Pour les dimensions des bases; Voir la liste de prix 99900  
For the dimensions of the bed bases; See Price list 99900

Option de clous | Nail options



Silver - Copper - Pewter - Brass  
1/2" diamètre



## 4" Base contour LARGE | WIDE contour Base

### DIMENSIONS

Lit grandeur complète  
Complete bed size

Base: 12" Haut | Height

L x P/D x H

K	87" x 91" x 56"
Q	69" x 91" x 56"
D	64" x 87" x 56"
S	49" x 87" x 56"



\* Avec pattes | \*With Legs  
K 410 - Q 411 - D 412 - S 413

2 positions de matelas à 9,75" ou 6,5" du plancher  
2 mattress position from 9,75" or 6,5" from the floor



Anti-poussière | No Dust  
K 420 - Q 421 - D 422 - S 423

2 positions de matelas à 9,75" ou 6,5" du plancher  
2 mattress position from 9,75" or 6,5" from the floor



Avec rangement | With Storage  
K 430 - Q 431

1 position de matelas à 10,25" du plancher  
1 mattress position at 10,25" from the floor



Rangement à tiroir frontal  
With Front Drawer  
K 440 - Q 441 - D 442

1 position de matelas à 10,25" du plancher  
1 mattress position at 10,25" from floor



Rangement à tiroir latéraux  
With Side Drawers  
K 450 - Q 451 (2 tiroirs | drawers)  
D 452 - S 453 (1 tiroir | drawer)

1 position de matelas à 10,25" du plancher  
1 mattress position at 10,25" from floor

## 2" Base contour MINCE | NARROW contour Base

### DIMENSIONS

Lit grandeur complète  
Complete bed size

Base: 12" Haut | Height

L x P/D x H

K	87" x 89" x 56"
Q	69" x 89" x 56"
D	64" x 85" x 56"
S	49" x 85" x 56"



\* Avec pattes | \*With Legs  
K 510 - Q 511 - D 512 - S 513

1 position de matelas à 10,25" du plancher  
1 mattress position at 10,25" from floor



Anti-poussière | No Dust  
K 520 - Q 521 - D 522 - S 523

1 position de matelas à 10,25" du plancher  
1 mattress position at 10,25" from floor

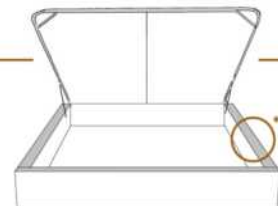

Avec rangement | With Storage  
\*\*1" plus large | \*\*1" wider  
K 530 - Q 531

1 position de matelas à 10,25" du plancher  
1 mattress position at 10,25" from floor



Lit réglable | Adjustable bed  
Pattes de bois seulement | Wood leg only  
K 560 - Q 561 - S 563

	King	Queen	Simple/Single
EXT:	87x90x56	69x90x56	49x90x56
INT:	78x82x12	61x82x12	40x82x12



Rangement à tiroir frontal  
With Front Drawer  
K 540 - Q 541 - D 542

1 position de matelas à 10,25" du plancher  
1 mattress position at 10,25" from floor



Rangement à tiroir latéraux  
With Side Drawers  
K 550 - Q 551 (2 tiroirs | drawers)  
D 552 - S 553 (1 tiroir | drawer)

1 position de matelas à 10,25" du plancher  
1 mattress position at 10,25" from floor

Les illustrations sont génériques et n'indiquent pas tous les détails de coutures. | The sketches are generic and do not reflect all sewing details.





## VOILA BED

Coussins inclus: Ce modèle n'inclut pas de coussins décoratifs.

Caractéristiques: Les lits possèdent un système d'ancrage permettant de déplacer aisément les dos et les tables de nuit Traycool autour du lit.

IMPORTANT: Indiquez clairement la couleur des pattes LG96 et du Traynite (321).

Chaque base de lit inclut une base pour recevoir le matelas.  
Nous recommandons des matelas entre 8 et 10 pouces d'épaisseur.

Description	L x P x H	Cuir						Tissu		
		10	20 Madras Softy	30 Hugo Fantasy Illusion Tucson Utah Vintage Wild Laredo Yukon	40 Elegance Princess Santiago Sensation Sunset Trina Victoria	50 Bull Cassiope Dublin	60 Caress Ultrasued	A	B COM	C alta
131 DOS LIT	28X11X18	370	440	505	575	640	710	225	245	270
150 GRAND COUSSIN EXTRA	22X22							85	115	145
314 LIT SIMPLE	56x92x13.5/33	1500	1685	1875	2060	2245	2430	1165	1235	1300
321 TRAYNITE *BOIS*	16 DIAM. X 15	140	140	140	140	140	140	140	140	140
322 TRAYCOOL *BOIS & METAL*	16 DIAM. x 15	140	140	140	140	140	140	140	140	140
360 LIT QUEEN	77x97x13.5/33	1580	1780	1985	2190	2390	2595	1210	1285	1360
380 LIT KING	95x97x13.5/33	1825	2055	2280	2505	2730	2955	1340	1425	1510

# VOILÀ

Lit voilà Bed items

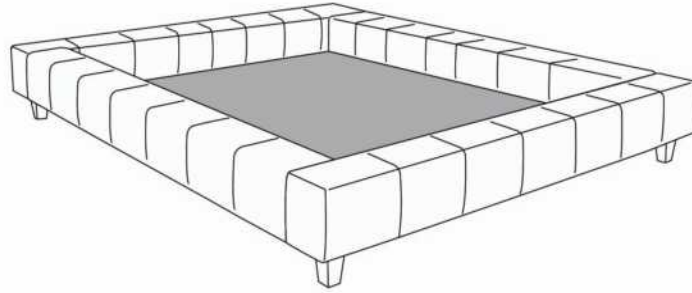

Base de Lit/Bed base

372 California King (US only/seulement) | 380 King | 360 Queen | 314 Simple/ Single



Grand Coussin/Large pillow  
150

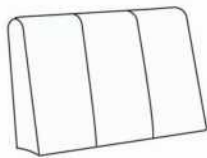

Dos lit/Bed back  
131



Traynite  
321

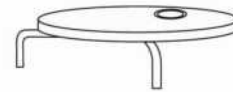

Traycool  
322

Les illustrations sont génériques et n'indiquent pas tous les détails de coutures.  
The sketches are generic and do not reflect all sewing details.

R2014-03



## WAVE

PATTES: Indiquez clairement la couleur des pattes LG174 pour les ITEMS 380, 360, 304, 314.

ITEMS 380, 360, 304 & 314 incluent 3 traverses en bois, avec pattes centrales préinstallées à la position haute 8 1/2 po hors tout. Ajustable à une position plus basse 6 po hors tout (inclus 3 pattes centrales 4 1/2 po). Panneau en bois particule inclus.

LIT AVEC RANGEMENT: Panneau en contreplaqué inclus.

OPTION: Extérieur DOS de la TÊTE de LIT FINI ajoutez:  
En CUIR: King \$175, Queen \$145, Double \$135, Simple \$105.  
En TISSU: King \$65, Queen \$60, Double \$55, Simple \$40.

Description	L x P x H	Cuir						Tissu		
		10	20 Madras Softy	30 Hugo Fantasy Illusion Tucson Utah Vintage Wild Laredo Yukon	40 Elegance Princess Santiago Sensation Sunset Trina Victoria	50 Bull Cassiope Dublin	60 Caress Ultrasued	A	B COM	C alta
304 LIT DOUBLE	72X92X41/11	2150	2300	2455	2605	2760	2910	1390	1465	1540
314 LIT SIMPLE	57X92X41/11	1920	2075	2235	2390	2550	2710	1275	1340	1410
360 LIT QUEEN	78X96X41/11	2330	2505	2680	2855	3030	3205	1470	1545	1620
365 LIT KING AVEC RANGEMENT	94X96X41/11	2995	3195	3390	3590	3790	3985	2125	2210	2295
366 LIT QUEEN AVEC RANGEMENT	78X96X41/11	2530	2700	2865	3035	3205	3375	1860	1945	2030
367 LIT DOUBLE AVEC RANGEMENT	72X92X41/11	2330	2490	2645	2805	2965	3120	1765	1845	1925
368 LIT SIMPLE AVEC RANGEMENT	57X92X41/11	2120	2275	2425	2580	2730	2885	1640	1725	1810
380 LIT KING	94X96X41/11	2705	2905	3110	3315	3515	3720	1605	1695	1790

# Lit **WAVE** Bed

## Lit régulier | *Regular Bed*

380 King | 360 Queen | 304 Double | 314 Simple/ *Single*

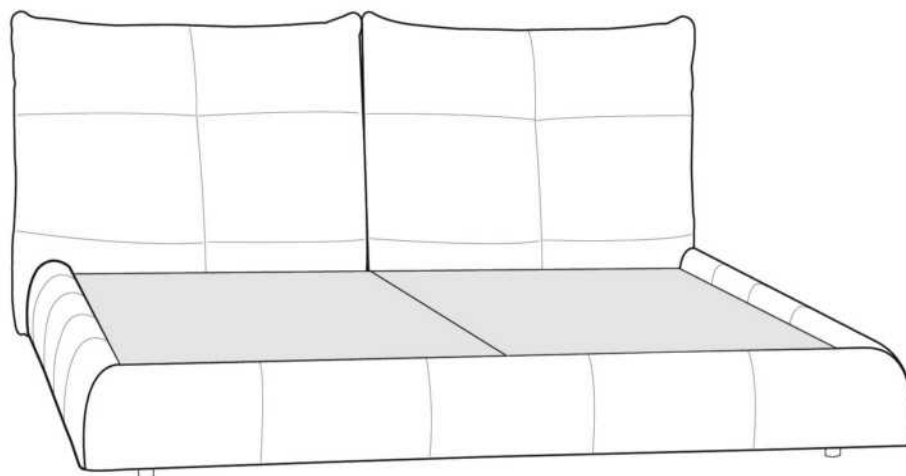

## Lit avec rangement | *Bed with storage*

365 King | 366 Queen | 367 Double | 368 Simple/ *Single*

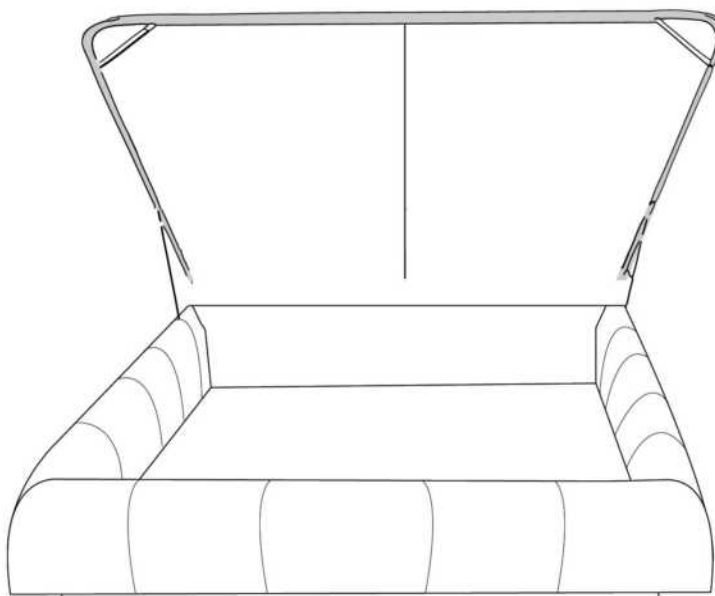

[www.jaymar.ca](http://www.jaymar.ca)

Les illustrations sont génériques et n'indiquent pas tous les détails de coutures.  
The sketches are generic and do not reflect all sewing details.

R: 2016-02



## ZEN

### GROUPE C

Tête de lit SANS oreilles - Choisissez votre base - Voir liste de prix 99900 BASE L.

CARACTÉRISTIQUES: Coussins tête de lit ajustable 3 positions.

Extérieur DOS de la TÊTE de LIT FINI ajoutez:

- en CUIR: King \$200, Queen \$165.

- en TISSU: King \$65, Queen \$60.

Description	L x P x H	Cuir						Tissu		
		10	20 Madras Softy	30 Hugo Fantasy Illusion Tucson Utah Vintage Wild Laredo Yukon	40 Elegance Princess Santiago Sensation Sunset Trina Victoria	50 Bull Cassiope Dublin	60 Caress Ultrasued	A	B COM	C alta
400 TETE DE LIT KING	87 x 9 x 47	1865	2020	2170	2325	2475	2630	1200	1260	1325
401 TETE DE LIT QUEEN	69 x 9 x 47	1470	1590	1710	1825	1945	2065	1020	1075	1130

# ZEN

Tête de lit sans oreilles | Headboard without wings

400 King - 401 Queen

Pour les dimensions des bases; Voir la liste de prix 99900  
For the dimensions of the bed bases; See Price list 99900

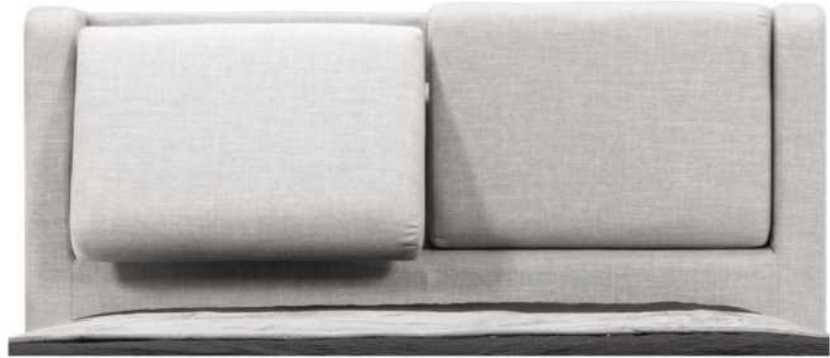

## 4" Base contour LARGE | WIDE contour Base

**DIMENSIONS**  
Lit grandeur complète  
Complete bed size

Base: 12" Haut | Height

**L x P/D x H**

87" x 95" x 47"

69" x 95" x 47"

K  
Q



\*Avec pattes | \*With Legs  
K 410 - Q 411

2 positions de matelas à 9,75" ou 6,5" du plancher  
2 mattress position from 9,75" or 6,5" from the floor



Anti-poussière | No Dust  
K 420 - Q 421

2 positions de matelas à 9,75" ou 6,5" du plancher  
2 mattress position from 9,75" or 6,5" from the floor



Avec rangement | With Storage  
K 430 - Q 431

1 position de matelas à 10,25" du plancher  
1 mattress position at 10,25" from floor



Rangement à tiroir frontal  
With Front Drawer  
K 440 - Q 441

1 position de matelas à 10,25" du plancher  
1 mattress position at 10,25" from floor



Rangement à tiroir latéraux  
With Side Drawers  
K 450 - Q 451 (2 tiroirs | drawers)

1 position de matelas à 10,25" du plancher  
1 mattress position at 10,25" from floor

## 2" Base contour MINCE | NARROW contour Base

**DIMENSIONS**  
Lit grandeur complète  
Complete bed size

Base: 12" Haut | Height

**L x P/D x H**

87" x 93" x 47"

69" x 93" x 47"

K  
Q



\*Avec pattes | \*With Legs  
K 510 - Q 511

1 position de matelas à 10,25" du plancher  
1 mattress position at 10,25" from floor



Anti-poussière | No Dust  
K 520 - Q 521

1 position de matelas à 10,25" du plancher  
1 mattress position at 10,25" from floor

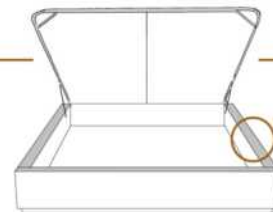

Avec rangement | With Storage  
\*\*1" plus large | \*\*1" wider  
K 530 - Q 531

1 position de matelas à 10,25" du plancher  
1 mattress position at 10,25" from floor



Lit réglable | Adjustable bed  
Pattes de bois seulement | Wood leg only  
K 560 - Q 561

	King	Queen
EXT:	87x93x47	69x93x47
INT:	78x82x12	61x82x12



Rangement à tiroir frontal  
With Front Drawer  
K 540 - Q 541

1 position de matelas à 10,25" du plancher  
1 mattress position at 10,25" from floor



Rangement à tiroir latéraux  
With Side Drawers  
K 550 - Q 551 (2 tiroirs | drawers)

1 position de matelas à 10,25" du plancher  
1 mattress position at 10,25" from floor

Les illustrations sont génériques et n'indiquent pas tous les détails de coutures. | The sketches are generic and do not reflect all sewing details.