



Liste de prix CDN

VOLUME

<u>Code Client</u>	<u>FT999</u>
<u>Nom Client</u>	<u>JAYMAR LISTE DE PRIX</u>
<u>Adresse</u>	<u>FOR PRICE LIST</u>
	<u> </u>



Liste de prix CDN

00200

Factory Select: \$99.

Pour commander "Couleur Traditionnelle" (Tons de bruns): code 3220#1.

Pour commander "Couleur Neutre" (Beige, noir or blanc): code 3221#1.

Pour commander "Couleur Euro" (Brick, Rouge, Jaune ou Bleu): code 3222#1.

Description	L x P x H	Cuir						Tissu		
		10	20 Madras Softy	30 Hugo Fantasy Illusion Tucson Utah Vintage Wild Laredo Yukon	40 Diamond Elegance Princess Santiago Sensation Sunset Trina Victoria	50 Bull Cassiope Dublin	60 Caress Ultrasued	A	B COM	C alta
006 POUF	19X19X17	290	305	335	355	380	405	180	200	220
181 POUF ROND	16X16X16	280	300	325	350	370	400	180	200	220



Liste de prix CDN

00224

Spécifiez sur votre commande:

Patte: LG8 en bois (spécifiez couleur) ou LG64 métal.
Option Clous décoratifs: Surcharge \$50.

En commandant ce modèle, spécifier avec quel modèle Jaymar il sera associé afin de sélectionner la couture appropriée.

Description	L x P x H	Cuir						Tissu		
		10	20 Madras Softy	30 Hugo Fantasy Illusion Tucson Utah Vintage Wild Laredo Yukon	40 Diamond Elegance Princess Santiago Sensation Sunset Trina Victoria	50 Bull Cassiope Dublin	60 Caress Ultrasued	A	B COM	C alta
124 POUF AVEC RANGEMENT	36X24X18	735	815	905	980	1080	1145	580	615	650



Liste de prix CDN

00236

Spécifiez sur votre commande:

Pattes: LG8 en bois (spécifiez couleur) ou LG64 métal.
Options Clous décoratifs: Surcharge \$75.

En commandant ce modèle, spécifier avec quel modèle Jaymar il sera associé afin de sélectionner la couture appropriée.

Description	L x P x H	Cuir						Tissu		
		10	20 Madras Softy	30 Hugo Fantasy Illusion Tucson Utah Vintage Wild Laredo Yukon	40 Diamond Elegance Princess Santiago Sensation Sunset Trina Victoria	50 Bull Cassiope Dublin	60 Caress Ultrasued	A	B COM	C alta
124 POUF AVEC RANGEMENT	36X36X18	870	950	1035	1120	1200	1285	730	765	815



Liste de prix CDN

00252

Description	L x P x H	Cuir						Tissu		
		10	20 Madras Softy	30 Hugo Fantasy Illusion Tucson Utah Vintage Wild Laredo Yukon	40 Diamond Elegance Princess Santiago Sensation Sunset Trina Victoria	50 Bull Cassiope Dublin	60 Caress Ultrasued	A	B COM	C alta
115 GRAND OTTOMAN	52X25X18	665	735	800	860	920	970	500	535	590



Liste de prix CDN

99700

COFFRE À RANGEMENT: Option intérieur en cèdre aromatique; ajouter 50\$.

Description	L x P x H	Cuir						Tissu		
		10	20 Madras Softy	30 Hugo Fantasy Illusion Tucson Utah Vintage Wild Laredo Yukon	40 Diamond Elegance Princess Santiago Sensation Sunset Trina Victoria	50 Bull Cassiope Dublin	60 Caress Ultrasued	A	B COM	C alta
355 COFFRE À RANGEMENT	48X18X18	610	655	735	795	855	910	435	460	500



APPUI-BRAS/ARMREST

Porte-gobelet en métal inclus; spécifiez couleur noir mat, chrome ou bronze.

Description	L x P x H	Cuir						Tissu		
		10	20 Madras Softy	30 Hugo Fantasy Illusion Tucson Utah Vintage Wild Laredo Yukon	40 Diamond Elegance Princess Santiago Sensation Sunset Trina Victoria	50 Bull Cassiope Dublin	60 Caress Ultrasued	A	B COM	C alta
149 APPUI-BRAS UNIVERSEL - 1 PORTE-GOBELET	6.5X20X4.5/10	170	185	200	215	230	245	125	130	135
193 APPUI-BRAS UNIVERSEL - 2 PORTE-GOBELETS	6.5X20X4.5/10	180	195	210	225	240	255	135	145	150



RONDO TABLE

Option: Dessus de table plexiglas 150\$.

Description	L x P x H	Cuir						Tissu		
		10	20 Madras Softy	30 Hugo Fantasy Illusion Tucson Utah Vintage Wild Laredo Yukon	40 Diamond Elegance Princess Santiago Sensation Sunset Trina Victoria	50 Bull Cassiope Dublin	60 Caress Ultrasued	A	B COM	C alta
077 TABLE REMBOURREE	42X42X12	415	450	500	525	580	610	280	305	335



Liste de prix CDN

93

Spécifiez couleur des pattes LG129 et LG98.

Spécifiez couleur des pattes pour le tabouret LG81.

Description	L x P x H	Cuir						Tissu		
		10	20 Madras Softy	30 Hugo Fantasy Illusion Tucson Utah Vintage Wild Laredo Yukon	40 Diamond Elegance Princess Santiago Sensation Sunset Trina Victoria	50 Bull Cassiope Dublin	60 Caress Ultrasued	A	B COM	C alta
001 FAUTEUIL	30X33X35	1165	1240	1320	1390	1460	1530	885	930	970
006 POUF	27X21X18	615	640	670	710	750	775	415	425	440



204

Idéal pour salle à manger. Confort supérieur avec mousse mémoire.

Factory Select pouf rond ou carré 19": \$115.

Factory Select pouf rond ou carré 26": \$145.

Pour commander "Couleur Traditionnelle" (Tons de bruns): code 3220#1.

Pour commander "Couleur Neutre" (Beige, noir or blanc): code 3221#1.

Pour commander "Couleur Euro" (Brick, Rouge, Jaune ou Bleu): code 3222#1.

Description	L x P x H	Cuir						Tissu		
		10	20 Madras Softy	30 Hugo Fantasy Illusion Tucson Utah Vintage Wild Laredo Yukon	40 Diamond Elegance Princess Santiago Sensation Sunset Trina Victoria	50 Bull Cassiope Dublin	60 Caress Ultrasued	A	B COM	C alta
182 POUF ROND 19" HAUTEUR CHAISE	17x17x19	290	305	335	355	380	405	230	255	280
183 POUF ROND 26" HAUTEUR TABOURET BAR	17x17x26	355	380	415	435	455	480	295	315	335
184 POUF CARRÉ 19" HAUTEUR CHAISE	18x18x19	290	305	335	355	380	405	230	255	280
185 POUF CARRÉ 26" HAUTEUR TABOURET BAR	18x18x26	355	380	415	435	455	480	295	315	335



360

Ce fauteuil pivotant vient avec 3 coussins décoratifs (1 grand et 2 petits)

Spécifications:

Hauteur Siège: 16.5"
Profondeur de siège: 37"
Largeur de siège: 37"
Hauteur de bras: 29"

OPTIONS:

Combo: Sur les 3 coussins décoratifs. Spécifier recouvrement #2.
Base pivotante en bois: Spécifier couleur

Description	L x P x H	Cuir						Tissu		
		10	20 Madras Softy	30 Hugo Fantasy Illusion Tucson Utah Vintage Wild Laredo Yukon	40 Diamond Elegance Princess Santiago Sensation Sunset Trina Victoria	50 Bull Cassiope Dublin	60 Caress Ultrasued	A	B COM	C alta
015 FAUTEUIL PIVOTANT	47 x 41 x 29	1360	1405	1450	1495	1540	1585	880	915	950



Liste de prix CDN

503

COMBO: Recouvrement #1: Dos. / Recouvrement #2: Siège et devant du siège.
PRIX COMBO: Consultez le livret "Connaissance des Produits".

Description	L x P x H	Cuir						Tissu		
		10	20 Madras Softy	30 Hugo Fantasy Illusion Tucson Utah Vintage Wild Laredo Yukon	40 Diamond Elegance Princess Santiago Sensation Sunset Trina Victoria	50 Bull Cassiope Dublin	60 Caress Ultrasued	A	B COM	C alta
015 FAUTEUIL PIVOTANT	31x31x31.5	905	945	1005	1055	1095	1145	690	735	760



Liste de prix CDN

506

COMBO: Recouvrement #1: Dos et bras. / Recouvrement #2: Siège et devant du siège.

PRIX COMBO: Consultez le livret "Connaissance des produits".

OPTION: Base en bois: ajouter 50\$ (spécifier couleur).

Description	L x P x H	Cuir						Tissu		
		10	20 Madras Softy	30 Hugo Fantasy Illusion Tucson Utah Vintage Wild Laredo Yukon	40 Diamond Elegance Princess Santiago Sensation Sunset Trina Victoria	50 Bull Cassiope Dublin	60 Caress Ultrasued	A	B COM	C alta
015 FAUTEUIL PIVOTANT	31X31X31.5	860	905	955	990	1050	1095	655	695	730



Liste de prix CDN

507

Spécifier couleur des pattes LG168 pour type 001.
COMBO: Recouvrement #2 sur les dossiers, sièges et appui-tête.

Description	L x P x H	Cuir						Tissu		
		10	20 Madras Softy	30 Hugo Fantasy Illusion Tucson Utah Vintage Wild Laredo Yukon	40 Diamond Elegance Princess Santiago Sensation Sunset Trina Victoria	50 Bull Cassiope Dublin	60 Caress Ultrasued	A	B COM	C alta
001 FAUTEUIL	28.5X34X35	910	960	1025	1085	1125	1170	655	695	730
243 FAUTEUIL BERCANT PIVOTANT	28.5X34X35	970	1025	1085	1120	1160	1210	735	765	805



Liste de prix CDN

509

PATTES: LG153 bois; spécifiez couleurs des pattes.

CLOUS DÉCORATIFS: Sur fauteuil dos et base; ajouter 75\$. Spécifiez couleur des clous: Pewter ou Brass.

Description	L x P x H	Cuir						Tissu		
		10	20 Madras Softy	30 Hugo Fantasy Illusion Tucson Utah Vintage Wild Laredo Yukon	40 Diamond Elegance Princess Santiago Sensation Sunset Trina Victoria	50 Bull Cassiope Dublin	60 Caress Ultrasued	A	B COM	C alta
001 FAUTEUIL	29X36X31	1060	1105	1160	1195	1255	1305	755	790	810
006 POUF	23X22X14	450	490	520	555	595	620	345	355	370



Liste de prix CDN

515

Spécifiez couleur de patte en bois LG01.

Profondeur du fauteuil ouvert: 67". / Distance du mur: 18".

Description	L x P x H	Cuir						Tissu		
		10	20 Madras Softy	30 Hugo Fantasy Illusion Tucson Utah Vintage Wild Laredo Yukon	40 Diamond Elegance Princess Santiago Sensation Sunset Trina Victoria	50 Bull Cassiope Dublin	60 Caress Ultrasued	A	B COM	C alta
044 FAUTEUIL INCLINABLE	32x35x41	1495	1560	1645	1720	1785	1860	1135	1170	1225



DEXTER

CARACTÉRISTIQUES: Rembourrage de siège, dos et appui-tête avec plumes.

PATTES: Spécifiez couleur de pattes en bois LG01.
Profondeur du fauteuil ouvert: 67" / Distance du mur: 18".

OPTION:
Mécanisme motorisé inclinable avec bouton TACTILE ajoutez 140\$ par mécanisme.
Mécanisme motorisé inclinable SANS FIL (batterie) ajoutez 280\$. À NOTER que le BOUTON sera noir (PAS TACTILE).

Description	L x P x H	Cuir						Tissu		
		10	20 Madras Softy	30 Hugo Fantasy Illusion Tucson Utah Vintage Wild Laredo Yukon	40 Diamond Elegance Princess Santiago Sensation Sunset Trina Victoria	50 Bull Cassiope Dublin	60 Caress Ultrasued	A	B COM	C alta
031 FAUTEUIL INCLINABLE	30X34X39	1470	1540	1635	1700	1775	1850	1015	1055	1095



DISCOVERY

Spécifications:

Hauteur siège: 17"

Profondeur siège: 23"

Largeur siège: 22.5"

Hauteur bras: 27.5"

OPTIONS:

Cordonnet contrastant: en tissu ou en cuir - Spécifier le recouvrement.

Base pivotante en bois: Spécifier couleur.

Description	L x P x H	Cuir						Tissu		
		10	20 Madras Softy	30 Hugo Fantasy Illusion Tucson Utah Vintage Wild Laredo Yukon	40 Diamond Elegance Princess Santiago Sensation Sunset Trina Victoria	50 Bull Cassiope Dublin	60 Caress Ultrasued	A	B COM	C alta
015 FAUTEUIL PIVOTANT	36.5 x 33.5 x 34	1110	1155	1200	1245	1290	1335	755	790	825



KIRK

CARACTÉRISTIQUES: Coussins de sièges avec mousse modelée de haute résilience de 2.5 lb et une couche de mousse mémoire 1"

Recommandé en tissu uni seulement. En tissu, grosseur du fil sera plus petit.

EN CUIR disponible avec FIL CONTRASTANT: surcharge 50\$/morceau. Spécifiez numéro du fil: 005-Noir, 087-Beige, 103-Brun, 111-Blanc.

Spécifiez couleur de la base en bois.

Description	L x P x H	Cuir						Tissu		
		10	20 Madras Softy	30 Hugo Fantasy Illusion Tucson Utah Vintage Wild Laredo Yukon	40 Diamond Elegance Princess Santiago Sensation Sunset Trina Victoria	50 Bull Cassiope Dublin	60 Caress Ultrasued	A	B COM	C alta
015 FAUTEUIL PIVOTANT	31.5X34X34	1470	1525	1580	1640	1690	1745	1125	1145	1165
243 FAUTEUIL BERCANT PIVOTANT	31.5X34X34	1560	1615	1670	1725	1775	1830	1215	1245	1260



Liste de prix CDN

LA 1956

Base pivotante en métal.

Specs: Hauteur devant bras: 27 po. Hauteur siège: 18,5 po. Profondeur siège: 19,5 po.

COMBO: Recouvrement #1: Dos et bras. / Recouvrement #2: Siège et devant du siège. Pour prix combo - voir livret "Connaissance des produits".

Description	L x P x H	Cuir						Tissu		
		10	20 Madras Softy	30 Hugo Fantasy Illusion Tucson Utah Vintage Wild Laredo Yukon	40 Diamond Elegance Princess Santiago Sensation Sunset Trina Victoria	50 Bull Cassiope Dublin	60 Caress Ultrasued	A	B COM	C alta
015 FAUTEUIL PIVOTANT	31 x 29 x 31	985	1035	1080	1115	1150	1190	800	835	870



LINEAIRE I

Fauteuil avec les bras rembourrés.

Spécifications:

Hauteur siège: 15.5"

Profondeur siège: 23"

Largeur siège: 22"

Hauteur devant bras: 21"

Description	L x P x H	Cuir						Tissu		
		10	20 Madras Softy	30 Hugo Fantasy Illusion Tucson Utah Vintage Wild Laredo Yukon	40 Diamond Elegance Princess Santiago Sensation Sunset Trina Victoria	50 Bull Cassiope Dublin	60 Caress Ultrasued	A	B COM	C alta
001 FAUTEUIL	28 x 35 x 31	855	900	945	990	1035	1080	630	665	700



LINEAIRE II

Fauteuil avec insert de bois dans les bras. Spécifier couleur.

Spécifications:

Hauteur siège: 15.5"

Profondeur siège: 23"

Largeur siège: 22"

Hauteur devant bras: 21"

Description	L x P x H	Cuir						Tissu		
		10	20 Madras Softy	30 Hugo Fantasy Illusion Tucson Utah Vintage Wild Laredo Yukon	40 Diamond Elegance Princess Santiago Sensation Sunset Trina Victoria	50 Bull Cassiope Dublin	60 Caress Ultrasued	A	B COM	C alta
001 FAUTEUIL	28 x 35 x 31	965	1010	1055	1100	1145	1190	780	815	850



LINEAIRE III

Fauteuil avec les bras tout en bois. Spécifier couleur.

Spécifications:
Hauteur siège: 15.5"
Profondeur siège: 23"
Largeur siège: 22"
Hauteur devant bras: 21"

Description	L x P x H	Cuir						Tissu		
		10	20 Madras Softy	30 Hugo Fantasy Illusion Tucson Utah Vintage Wild Laredo Yukon	40 Diamond Elegance Princess Santiago Sensation Sunset Trina Victoria	50 Bull Cassiope Dublin	60 Caress Ultrasued	A	B COM	C alta
001 FAUTEUIL	29.5 x 35 x 31	1015	1060	1105	1150	1195	1240	880	915	950



MADONNA

COMBO: Recouvrement #2 sur le dossier et siège.

ATTENTION: Il est recommandé d'utiliser des tissus unis avec ce modèle

Description	L x P x H	Cuir						Tissu		
		10	20 Madras Softy	30 Hugo Fantasy Illusion Tucson Utah Vintage Wild Laredo Yukon	40 Diamond Elegance Princess Santiago Sensation Sunset Trina Victoria	50 Bull Cassiope Dublin	60 Caress Ultrasued	A	B COM	C alta
010 CHAISE LONGUE	27X63X36	1215	1315	1400	1500	1580	1670	875	940	985
101 CHAISE LONGUE DOUBLE	39X63X36	1365	1480	1600	1715	1825	1945	985	1075	1125



ODYSSEY

Spécifications:

Hauteur siège: 17.25"

Profondeur siège: 23"

Largeur d'assise: 23"

Hauteur bras: 22.5"

Option: Base pivotante en bois: Spécifier couleur.

Description	L x P x H	Cuir						Tissu		
		10	20 Madras Softy	30 Hugo Fantasy Illusion Tucson Utah Vintage Wild Laredo Yukon	40 Diamond Elegance Princess Santiago Sensation Sunset Trina Victoria	50 Bull Cassiope Dublin	60 Caress Ultrasued	A	B COM	C alta
015 FAUTEUIL PIVOTANT	31 x 31 x 28	1110	1155	1200	1245	1290	1335	755	790	825



WALT

CARACTÉRISTIQUES: Rembourrage du dos et siège en PLUMES.

Profondeur du fauteuil ouvert: 67" / Distance du mur: 18".

OPTION:

Mécanisme motorisé inclinable avec bouton TACTILE ajoutez 140\$ par mécanisme.

Mécanisme motorisé inclinable SANS FIL (batterie) ajoutez 280\$. À NOTER que le BOUTON sera noir (PAS TACTILE).

Description	L x P x H	Cuir						Tissu		
		10	20 Madras Softy	30 Hugo Fantasy Illusion Tucson Utah Vintage Wild Laredo Yukon	40 Diamond Elegance Princess Santiago Sensation Sunset Trina Victoria	50 Bull Cassiope Dublin	60 Caress Ultrasued	A	B COM	C alta
031 FAUTEUIL INCLINABLE	34X34X39	1470	1540	1635	1700	1775	1850	1015	1055	1095

ALEXANDRA

Appui-tête manuel sur tous les items (fixe sur centre rond).

Fauteuil inclinable motorisé pleine jambe "à méc. *protège-mur" (manuel n/d).

Chaise longue inclinable motorisé (manuel n/d) avec appui-tête motorisé en option. Dégagement mural 8" et avant 5".

Coussins de siège avec mousse modelée + 1" de mousse mémoire au-dessus; bras avec mousse mémoire.

Couture: petit fil en tissu & gros fil plat en cuir.

*Exclus faut. 043 & 163: Dégagement mural 16".

Fauteuils 043 & 163: bras seront SANS insert de MÉTAL.

Note: 2 inclinables séparés par un coin ne peuvent pas ouvrir en même temps. Aucuns inclinables à côté du #155 Petit coin carré.

OPTIONS

Motorisé sans fil (batterie): ajoutez \$140/mec.

*Appui-tête motorisé: ajoutez \$140 ch. (*N/D sur items fixes.)

Mousse: Extra ferme ajoutez \$15/siège.

Choix de bras (LARGE ou le PETIT bras qui sera sans insert de métal): Patte sur bras LARGE: LG103 bois ou Métal: LG189 cyl (noire ou chrome).

PETIT Bras: LG08 bois ou Métal: LG196 cyl. (noire ou chrome) ou LG64 (carré). Spécifiez couleur.

Profondeur d'assise : 20" ou *22". *Le 22" N/D sur faut. 043 & 163.

Faut. 043-163: avec base en bois (spécifier couleur).

Configurations CINÉMA MAISON

Détails accessoires, porte gobelets et configurations : Voir page Optima Cinéma maison en annexe.

Ancrage pour accessoires: \$35 ch.

Porte-Gobelets : En métal: \$25 ch. | Illuminé: \$25 ch. | *Illuminé avec contrôle (1 ou 2 moteurs): \$40 ch.

*Lumière DEL sous le siège : \$<25

Description	L x P x H	Cuir						Tissu		
		10	20 Madras Softy	30 Hugo Fantasy Illusion Tucson Utah Vintage Wild Laredo Yukon	40 Diamond Elegance Princess Santiago Sensation Sunset Trina Victoria	50 Bull Cassiope Dublin	60 Caress Ultrasued	A	B COM	C alta
001 FAUTEUIL	44x40x33/40	1615	1700	1790	1890	1980	2075	1285	1325	1355
002 CAUSEUSE	67x40x33/40	2305	2415	2525	2635	2740	2855	1820	1890	1960
003 SOFA	91x40x33/40	2785	2925	3070	3215	3365	3505	2200	2285	2375
005 CHAISE LONGUE BRAS DROIT	34x62x33/40	1505	1565	1640	1695	1760	1825	1185	1240	1290
009 CAUSEUSE SANS BRAS	47x40x33/40	1620	1685	1755	1825	1895	1965	1250	1325	1390
011 CHAISE LONGUE BRAS GAUCHE	34x62x33/40	1505	1565	1640	1695	1760	1825	1185	1240	1290
012 CAUSEUSE BRAS GAUCHE	57x40x33/40	1980	2075	2165	2265	2345	2440	1550	1620	1680
017 FAUTEUIL DOUBLE	51x40x33/40	1690	1785	1890	1990	2085	2190	1340	1395	1455
021 SOFA APPARTEMENT SANS BRAS	61x40x33/40	1825	1920	2020	2115	2220	2315	1400	1480	1560
040 SOFA SANS BRAS	71x40x33/40	2090	2200	2300	2405	2510	2615	1635	1720	1810
041 FAUTEUIL INCLINABLE BRAS-G	34x40x33/40	1590	1660	1720	1780	1850	1910	1325	1360	1400
042 FAUTEUIL INCLINABLE BRAS-D	34x40x33/40	1590	1660	1720	1780	1850	1910	1325	1360	1400
043 FAUTEUIL INCLINABLE BERÇANT PIVOTANT	30x34x42	1890	1995	2095	2205	2305	2410	1550	1590	1640
044 FAUTEUIL INCLINABLE	44x40x33/40	1920	2005	2085	2165	2245	2325	1590	1635	1665
045 CAUSEUSE SANS BRAS ALLONGEE DROIT	68x40x33/40	1920	2010	2095	2190	2275	2350	1495	1555	1630
050 CENTRE ROND	49x49x33	1405	1500	1590	1685	1775	1870	1015	1070	1120

ALEXANDRA

Appui-tête manuel sur tous les items (fixe sur centre rond).

Fauteuil inclinable motorisé pleine jambe "à méc. *protège-mur" (manuel n/d).

Chaise longue inclinable motorisé (manuel n/d) avec appui-tête motorisé en option. Dégagement mural 8" et avant 5".

Coussins de siège avec mousse modelée + 1" de mousse mémoire au-dessus; bras avec mousse mémoire.

Couture: petit fil en tissu & gros fil plat en cuir.

*Exclus faut. 043 & 163: Dégagement mural 16".

Fauteuils 043 & 163: bras seront SANS insert de MÉTAL.

Note: 2 inclinables séparés par un coin ne peuvent pas ouvrir en même temps. Aucuns inclinables à côté du #155 Petit coin carré.

OPTIONS

Motorisé sans fil (batterie): ajoutez \$140/mec.

*Appui-tête motorisé: ajoutez \$140 ch. (*N/D sur items fixes.)

Mousse: Extra ferme ajoutez \$15/siège.

Choix de bras (LARGE ou le PETIT bras qui sera sans insert de métal): Patte sur bras LARGE: LG103 bois ou Métal: LG189 cyl (noire ou chrome).

PETIT Bras: LG08 bois ou Métal: LG196 cyl. (noire ou chrome) ou LG64 (carré). Spécifiez couleur.

Profondeur d'assise : 20" ou *22". *Le 22" N/D sur faut. 043 & 163.

Faut. 043-163: avec base en bois (spécifier couleur).

Configurations CINÉMA MAISON

Détails accessoires, porte gobelets et configurations : Voir page Optima Cinéma maison en annexe.

Ancrage pour accessoires: \$35 ch.

Porte-Gobelets : En métal: \$25 ch. | Illuminé: \$25 ch. | *Illuminé avec contrôle (1 ou 2 moteurs): \$40 ch.

*Lumière DEL sous le siège : \$<25

Description	L x P x H	Cuir						Tissu		
		10	20 Madras Softy	30 Hugo Fantasy Illusion Tucson Utah Vintage Wild Laredo Yukon	40 Diamond Elegance Princess Santiago Sensation Sunset Trina Victoria	50 Bull Cassiope Dublin	60 Caress Ultrasued	A	B COM	C alta
051 FAUTEUIL SANS BRAS	23,5x40x33/40	925	970	1020	1070	1115	1160	710	760	805
052 SOFA BRAS GAUCHE	81x40x33/40	2450	2575	2685	2805	2915	3035	1920	2010	2095
053 SOFA BRAS DROIT	81x40x33/40	2450	2575	2685	2805	2915	3035	1920	2010	2095
055 COIN CARRE	44x44x33/40	1635	1725	1825	1920	2020	2115	1270	1320	1360
056 FAUTEUIL BRAS DROIT	34x40x33/40	1290	1350	1405	1465	1525	1575	1005	1060	1105
057 FAUTEUIL BRAS GAUCHE	34x40x33/40	1290	1350	1405	1465	1525	1575	1005	1060	1105
061 CAUSEUSE BRAS DROIT	57x40x33/40	1980	2075	2165	2265	2345	2440	1550	1620	1680
071 FAUTEUIL INCLINABLE SANS BRAS	23,5x40x33/40	1235	1285	1340	1390	1445	1495	1030	1085	1135
086 CAUSEUSE SANS BRAS ALLONGEE GAUCHE	68x40x33/40	1920	2010	2095	2190	2275	2350	1495	1555	1630
088 FAUTEUIL SANS BRAS ALLONGE GAUCHE	45x40x33/40	1225	1315	1390	1470	1550	1640	945	980	1025
089 FAUTEUIL SANS BRAS ALLONGE DROIT	45x40x33/40	1225	1315	1390	1470	1550	1640	945	980	1025
095 SOFA APPARTEMENT	81x40x33/40	2510	2645	2790	2925	3065	3205	1970	2060	2135
096 SOFA APPARTEMENT BRAS GAUCHE	71x40x33/40	2195	2300	2410	2520	2630	2735	1690	1775	1865
097 SOFA APPARTEMENT BRAS DROIT	71x40x33/40	2195	2300	2410	2520	2630	2735	1690	1775	1865
124 POUF AVEC RANGEMENT	30x22x17	635	655	685	705	735	755	545	565	590
138 BRAS CENTRE	10x36x24.5	355	390	420	450	485	515	295	310	325

ALEXANDRA

Appui-tête manuel sur tous les items (fixe sur centre rond).

Fauteuil inclinable motorisé pleine jambe "à méc. *protège-mur" (manuel n/d).

Chaise longue inclinable motorisé (manuel n/d) avec appui-tête motorisé en option. Dégagement mural 8" et avant 5".

Coussins de siège avec mousse modelée + 1" de mousse mémoire au-dessus; bras avec mousse mémoire.

Couture: petit fil en tissu & gros fil plat en cuir.

*Exclus faut. 043 & 163: Dégagement mural 16".

Fauteuils 043 & 163: bras seront SANS insert de MÉTAL.

Note: 2 inclinables séparés par un coin ne peuvent pas ouvrir en même temps. Aucuns inclinables à côté du #155 Petit coin carré.

OPTIONS

Motorisé sans fil (batterie): ajoutez \$140/mec.

*Appui-tête motorisé: ajoutez \$140 ch. (*N/D sur items fixes.)

Mousse: Extra ferme ajoutez \$15/siège.

Choix de bras (LARGE ou le PETIT bras qui sera sans insert de métal): Patte sur bras LARGE: LG103 bois ou Métal: LG189 cyl (noire ou chrome).

PETIT Bras: LG08 bois ou Métal: LG196 cyl. (noire ou chrome) ou LG64 (carré). Spécifiez couleur.

Profondeur d'assise : 20" ou *22". *Le 22" N/D sur faut. 043 & 163.

Faut. 043-163: avec base en bois (spécifier couleur).

Configurations CINÉMA MAISON

Détails accessoires, porte gobelets et configurations : Voir page Optima Cinéma maison en annexe.

Ancrage pour accessoires: \$35 ch.

Porte-Gobelets : En métal: \$25 ch. | Illuminé: \$25 ch. | *Illuminé avec contrôle (1 ou 2 moteurs): \$40 ch.

*Lumière DEL sous le siège : \$<25

Description	L x P x H	Cuir						Tissu		
		10	20 Madras Softy	30 Hugo Fantasy Illusion Tucson Utah Vintage Wild Laredo Yukon	40 Diamond Elegance Princess Santiago Sensation Sunset Trina Victoria	50 Bull Cassiope Dublin	60 Caress Ultrasued	A	B COM	C alta
155 PETIT COIN CARRE	40x40x33/40	1635	1725	1825	1920	2020	2115	1270	1320	1360
159 RANGEMENT À ANGLE	11/27x36x24.5	635	665	695	730	755	780	490	505	515
160 RANGEMENT DROIT	11x36x24.5	615	640	670	700	735	760	460	480	490
163 FAUT. DBL INCL. BERCANT PIVOTANT	33x34x42	1935	2050	2155	2270	2380	2490	1555	1600	1645
165 FAUTEUIL DOUBLE INCLINABLE	51x40x33/40	2005	2100	2205	2300	2400	2500	1660	1720	1780
167 SOFA APP. SANS BRAS ALLONGE GAUCHE	82x40x33/40	2125	2245	2355	2485	2600	2710	1645	1725	1810
168 SOFA APP. SANS BRAS ALLONGE DROIT	82x40x33/40	2125	2245	2355	2485	2600	2710	1645	1725	1810
169 FAUTEUIL DOUBLE INCLINABLE BRAS GAUCHE	41x40x33/40	1680	1755	1830	1905	1980	2060	1380	1455	1530
170 FAUTEUIL DOUBLE INCLINABLE BRAS DROIT	41x40x33/40	1680	1755	1830	1905	1980	2060	1380	1455	1530
171 FAUTEUIL DOUBLE INCLINABLE SANS BRAS	30,5x40x33/40	1325	1370	1430	1475	1530	1575	1085	1140	1195
173 CHAISE LONGUE DOUBLE BRAS GAUCHE	41x62x33/40	1635	1720	1810	1905	2000	2090	1285	1360	1440
174 CHAISE LONGUE DOUBLE BRAS DROIT	41x62x33/40	1635	1720	1810	1905	2000	2090	1285	1360	1440
175 FAUTEUIL DOUBLE BRAS GAUCHE	41x40x33/40	1360	1445	1525	1605	1685	1765	1075	1135	1195
176 FAUTEUIL DOUBLE BRAS DROIT	41x40x33/40	1360	1445	1525	1605	1685	1765	1075	1135	1195
177 FAUTEUIL DOUBLE SANS BRAS	30,5x40x33/40	1015	1075	1130	1185	1245	1305	770	820	875
178 FAUTEUIL DOUBLE SANS BRAS ALLONGE-G	52x40x33/40	1320	1395	1475	1555	1645	1720	1030	1085	1135

ALEXANDRA

Appui-tête manuel sur tous les items (fixe sur centre rond).

Fauteuil inclinable motorisé pleine jambe "à méc. *protège-mur" (manuel n/d).

Chaise longue inclinable motorisé (manuel n/d) avec appui-tête motorisé en option. Dégagement mural 8" et avant 5".

Coussins de siège avec mousse modelée + 1" de mousse mémoire au-dessus; bras avec mousse mémoire.

Couture: petit fil en tissu & gros fil plat en cuir.

*Exclus faut. 043 & 163: Dégagement mural 16".

Fauteuils 043 & 163: bras seront SANS insert de MÉTAL.

Note: 2 inclinables séparés par un coin ne peuvent pas ouvrir en même temps. Aucuns inclinables à côté du #155 Petit coin carré.

OPTIONS

Motorisé sans fil (batterie): ajoutez \$140/mec.

*Appui-tête motorisé: ajoutez \$140 ch. (*N/D sur items fixes.)

Mousse: Extra ferme ajoutez \$15/siège.

Choix de bras (LARGE ou le PETIT bras qui sera sans insert de métal): Patte sur bras LARGE: LG103 bois ou Métal: LG189 cyl (noire ou chrome).

PETIT Bras: LG08 bois ou Métal: LG196 cyl. (noire ou chrome) ou LG64 (carré). Spécifiez couleur.

Profondeur d'assise : 20" ou *22". *Le 22" N/D sur faut. 043 & 163.

Faut. 043-163: avec base en bois (spécifier couleur).

Configurations CINÉMA MAISON

Détails accessoires, porte gobelets et configurations : Voir page Optima Cinéma maison en annexe.

Ancrage pour accessoires: \$35 ch.

Porte-Gobelets : En métal: \$25 ch. | Illuminé: \$25 ch. | *Illuminé avec contrôle (1 ou 2 moteurs): \$40 ch.

*Lumière DEL sous le siège : \$<25

Description	L x P x H	Cuir						Tissu		
		10	20 Madras Softy	30 Hugo Fantasy Illusion Tucson Utah Vintage Wild Laredo Yukon	40 Diamond Elegance Princess Santiago Sensation Sunset Trina Victoria	50 Bull Cassiope Dublin	60 Caresse Ultrasued	A	B COM	C alta
179 FAUTEUIL DOUBLE SANS BRAS ALLONGE-D	52x40x33/40	1320	1395	1475	1555	1645	1720	1030	1085	1135
186 CAUS. SANS BRAS ALLONGEE RANGEMENT-G	68x40x33/40	2065	2140	2235	2320	2410	2500	1635	1695	1765
187 CAUS. SANS BRAS ALLONGEE RANGEMENT-D	68x40x33/40	2065	2140	2235	2320	2410	2500	1635	1695	1765
188 FAUT. SANS BRAS ALLONGE RANGEMENT-G	45x40x33/40	1365	1450	1530	1615	1690	1770	1085	1120	1150
189 FAUT. SANS BRAS ALLONGE RANGEMENT-D	45x40x33/40	1365	1450	1530	1615	1690	1770	1085	1120	1150
190 PETIT RANGEMENT À ANGLE	11/21x36x24.5	615	640	670	700	735	760	460	480	490
221 FAUT. DBL SANS BRAS ALLONGE RANGEMENT-G	52x40x33/40	1455	1535	1620	1695	1775	1860	1165	1220	1280
222 FAUT. DBL SANS BRAS ALLONGE RANGEMENT-D	52x40x33/40	1455	1535	1620	1695	1775	1860	1165	1220	1280
223 SOFA APP SANS BRAS ALLONGE RANGEMENT-G	82x40x33/40	2270	2390	2510	2630	2755	2870	1775	1865	1955
224 SOFA APP SANS BRAS ALLONGE RANGEMENT-D	82x40x33/40	2270	2390	2510	2630	2755	2870	1775	1865	1955
236 CHAISE LONGUE INCLINABLE BRAS GAUCHE	34x62x33/40	1825	1885	1945	2005	2065	2125	1505	1560	1615
237 CHAISE LONGUE INCLINABLE BRAS DROIT	34x62x33/40	1825	1885	1945	2005	2065	2125	1505	1560	1615
238 CHAISE LONGUE DBL INCLINABLE BRAS-G	41x62x33/40	1955	2040	2125	2210	2295	2380	1605	1680	1755
239 CHAISE LONGUE DBL INCLINABLE BRAS-D	41x62x33/40	1955	2040	2125	2210	2295	2380	1605	1680	1755
V51 PORTE VERRE A VIN	3.5 x 5.5 x 6.5	35	35	35	35	35	35	35	35	35
V52 TABLETTE PIVOTANTE EN PLASTIQUE	13 3/8 x 9 5/8	35	35	35	35	35	35	35	35	35

ALEXANDRA

Appui-tête manuel sur tous les items (fixe sur centre rond).

Fauteuil inclinable motorisé pleine jambe "à méc. *protège-mur" (manuel n/d).

Chaise longue inclinable motorisé (manuel n/d) avec appui-tête motorisé en option. Dégagement mural 8" et avant 5".

Coussins de siège avec mousse modelée + 1" de mousse mémoire au-dessus; bras avec mousse mémoire.

Couture: petit fil en tissu & gros fil plat en cuir.

*Exclus faut. 043 & 163: Dégagement mural 16".

Fauteuils 043 & 163: bras seront SANS insert de MÉTAL.

Note: 2 inclinables séparés par un coin ne peuvent pas ouvrir en même temps. Aucuns inclinables à côté du #155 Petit coin carré.

OPTIONS

Motorisé sans fil (batterie): ajoutez \$140/mec.

*Appui-tête motorisé: ajoutez \$140 ch. (*N/D sur items fixes.)

Mousse: Extra ferme ajoutez \$15/siège.

Choix de bras (LARGE ou le PETIT bras qui sera sans insert de métal): Patte sur bras LARGE: LG103 bois ou Métal: LG189 cyl (noire ou chrome).

PETIT Bras: LG08 bois ou Métal: LG196 cyl. (noire ou chrome) ou LG64 (carré). Spécifiez couleur.

Profondeur d'assise : 20" ou *22". *Le 22" N/D sur faut. 043 & 163.

Faut. 043-163: avec base en bois (spécifier couleur).

Configurations CINÉMA MAISON

Détails accessoires, porte gobelets et configurations : Voir page Optima Cinéma maison en annexe.

Ancrage pour accessoires: \$35 ch.

Porte-Gobelets : En métal: \$25 ch. | Illuminé: \$25 ch. | *Illuminé avec contrôle (1 ou 2 moteurs): \$40 ch.

*Lumière DEL sous le siège : \$<25

Description	L x P x H	Cuir						Tissu		
		10	20 Madras Softy	30 Hugo Fantasy Illusion Tucson Utah Vintage Wild Laredo Yukon	40 Diamond Elegance Princess Santiago Utah Sensation Sunset Trina Victoria	50 Bull Cassiope Dublin	60 Caress Ultrasued	A	B COM	C alta
V53 TABLETTE PIVOTANTE EN BOIS	19 x 10	60	60	60	60	60	60	60	60	60
V54 PORTE TABLETTE	4.5 x 8 x 10	40	40	40	40	40	40	40	40	40
V55 LAMPE DEL	1.5x5x14 plié/bent	35	35	35	35	35	35	35	35	35
CONFIGURATIONS										
_A CONFIG (169-170)	82X40X40	3360	3510	3660	3810	3960	4120	2760	2910	3060
_B CONFIG (169-171-174)	113X62X40	4640	4845	5070	5285	5510	5725	3750	3955	4165
_C CONFIG (096-055-171-170)	115X115X40	6835	7150	7495	7820	8160	8485	5425	5690	5950
_D CONFIG (169-171-055-179)	115X96X40	5960	6245	6560	6855	7175	7470	4765	5000	5220
_J CONFIG (041-042)	68X40X40	3180	3320	3440	3560	3700	3820	2650	2720	2800
_K CONFIG (041-071-005)	92X62X40	4330	4510	4700	4865	5055	5230	3540	3685	3825
_L CONFIG (012-055-071-042)	102X102X40	6440	6745	7050	7355	7660	7960	5175	5385	5575
_M CONFIG (041-071-055-089)	102X89X40	5685	5985	6275	6560	6865	7160	4570	4745	4920



ALEXANDRA

OPTIMA
Collection

Jaymar

Conçu et fabriqué fièrement au Canada
Proudly designed and made in Canada

Nos produits sont fabriqués à la main et des variations mineures peuvent survenir

Our product is hand-made and minor variations can occur.

SPECIFICATIONS

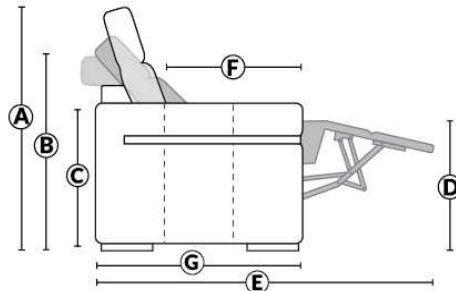

- Appui-tête levé Headrest up
- Appui-tête baissé Headrest down
- Complètement incliné Fully reclined

- A** Hauteur complète 40" Total Height
- B** Hauteur appui-tête baissé 33" Height headrest down
- C** Hauteur du bras 24,5" Arm Height
- D** Hauteur du siège 19,5" Seat height
- E** Profondeur incliné 65" Depth fully reclined
- F** Profondeur d'assise 20"ou/ou 22" Seat depth
- G** Profondeur appui-tête monté 37,5" Depth with headrest up

BRAS | ARMS

Option de bras:
Bras Régulier Large 10" ou Petit bras 6"

Arm option
Regular arm Large 10" or Small arm 6"

Contrôle de l'inclinaison situé à l'intérieur du bras
Recliner control located on the inside of the arm.

Option d'accessoires disponible sur le bras régulier seulement
Accessories option, available on Regular arms ONLY.

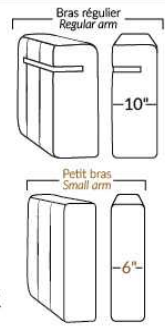

FAUTEUIL BERÇANT PIVOTANT INCLINABLE SWIVEL ROCKING MOTION CHAIR

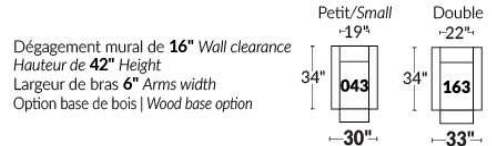

SIÈGE 23" DE LARGE | 23" SEAT WIDTH

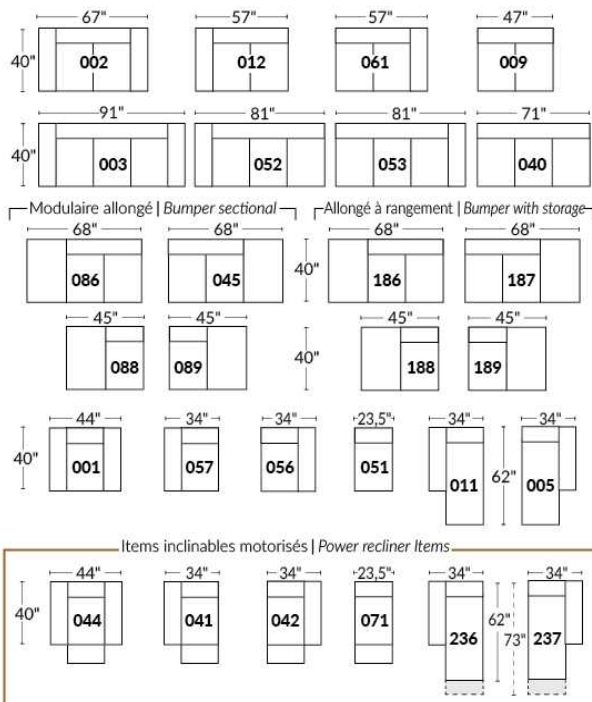

SIÈGE 30" DE LARGE | 30" SEAT WIDTH

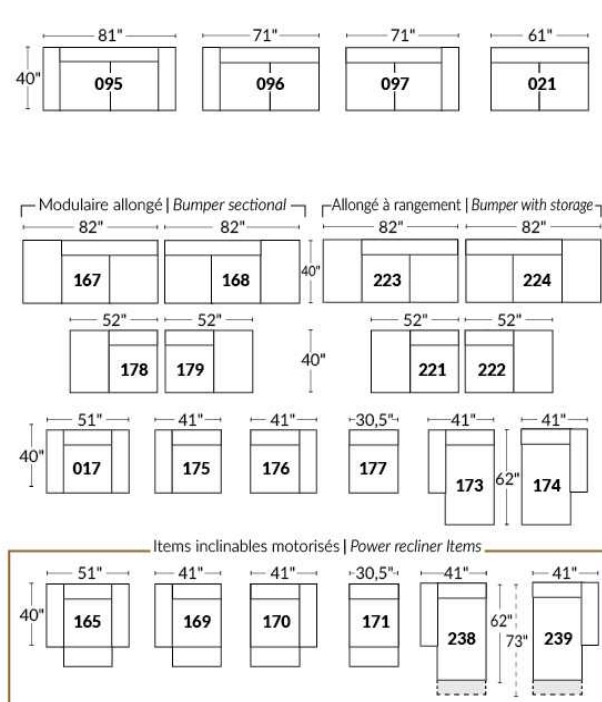

Autres | Others

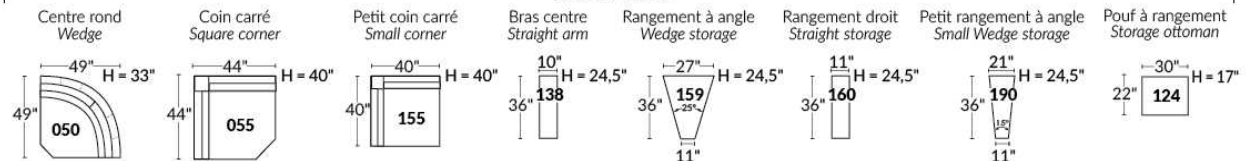

EXEMPLE 23" EXAMPLE

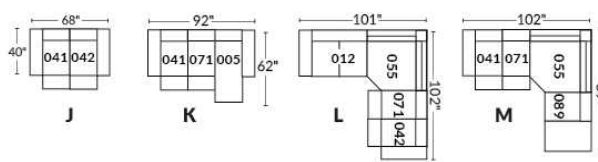

EXEMPLE 30" EXAMPLE

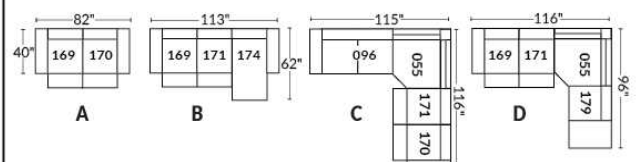

*Disponibles sur certains modèles et SEULEMENT sur le BRAS LARGE.

OPTIONS PORTE-GOBELETS

MÉTAL



Argent



Noir mat



Brun

ILLUMINÉ

1.



Porte-gobelet illuminé

2.



Porte-gobelet illuminé avec contrôle de l'inclinable, port USB & lumière DEL sous le siège

3.



Porte-gobelet illuminé avec contrôle double moteur, port USB & lumière DEL sous le siège

Nos porte-gobelets illuminés à un ou deux contrôles sont compatibles avec les lumières DEL sous le siège. Vous pouvez contrôler la lumière sur le porte-gobelet. Le porte-gobelet à 2 moteurs possède un contrôle remise à zéro (maison) pour remettre votre inclinable à la position de départ.

Lumière DEL sous le siège (en option)

Disponible seulement dans les configurations avec un minimum de 1 porte-gobelet illuminé à moteur qui contrôle l'ouverture et la fermeture de la lumière.

Pour les prix des options, voir la section description du modèle Optima.

Veillez nous fournir un dessin de votre configuration qui indique le type de porte-gobelet et le positionnement.

Porte-gobelets avec contrôle

Il faut spécifier la position de ceux-ci; bras droit ou bras gauche et quel inclinable ils vont contrôler. Si vous avez une rangée de fauteuils avec plusieurs porte-gobelets, le contrôle sera par défaut sur le bras gauche et sur le droit pour le dernier bras extérieur.

EXEMPLE A

041-169 : Contrôleur et porte-gobelet à gauche

071-171 : boutons tactiles sur le côté du siège

042-170 : Contrôleur et porte-gobelet à droite

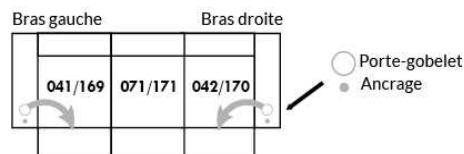

EXEMPLE B

071-171 : Ces deux items peuvent être connectés à un porte-gobelet intelligent qui pourra contrôler l'inclinable.

Il faut alors utiliser un de ces items: 138,159, 160 et 190

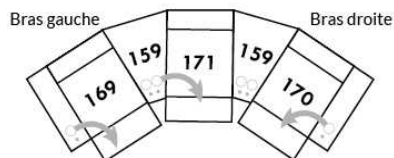

Informations sur les appui-têtes et boutons de contrôles des inclinables

AVEC porte-gobelet illuminés

Si vous prenez un item **stationnaire**, vous aurez par défaut le porte-gobelet N°1.

Si vous prenez un **appui-tête manuel**, vous aurez le porte-gobelet N°2.

Si vous prenez un **appui-tête électrique**, vous aurez par défaut le porte-gobelet N°3.

SANS porte-gobelet et avec un inclinable

Si vous prenez un item inclinable et un **appui-tête manuel**, il y aura un contrôleur à boutons tactiles.

Si vous prenez un item inclinable avec un **appui-tête électrique**, vous aurez un contrôleur à bouton poussoir double avec prise USB.

Si c'est un **item sans bras** (071-171) il y aura alors les boutons tactiles.



Boutons tactiles



Boutons poussoirs

*Disponibles sur certains modèles et SEULEMENT sur le BRAS LARGE.

OPTIONS ACCESSOIRES

<p>Ancrage pour accessoires</p> 	<p>V51 Porte verre à vin</p> 	<p>V52 Tablette pivotante en plastique</p> 	<p>V53 Tablette pivotante en bois (choix de 8 couleurs)</p> 
<p>V54 Porte tablette</p> 	<p>V55 Lampe DEL</p> 	<p>Spécifiez sur quel bras (gauche ou droit) la tablette sera installée</p>	

Pour les prix des ancrages, voir la section description du modèle Optima et pour les accessoires vous référer à la fin de la liste de prix.

Items 138-159-160-190 et bras large

Option ancrage et porte-gobelet *Non disponible sur les petits bras*.

Veuillez spécifier sur quel bras vous voulez avoir les ancrages et les porte-gobelets.

NB: Item 138- 159-160-190 sont non finis sur les côtés, doivent être utilisés entre 2 sièges. Chaque item à rangement possède 2 prises USB et une prise électrique à l'intérieur du rangement.

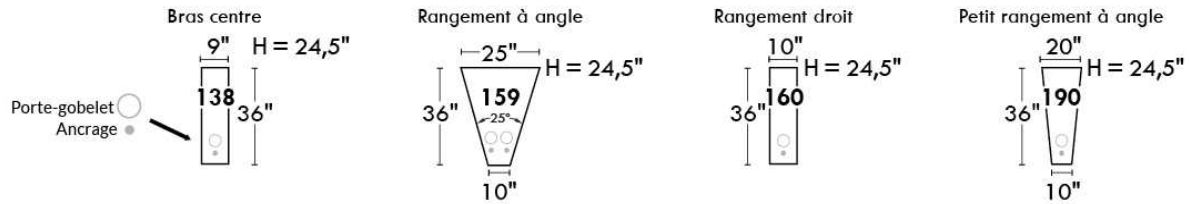

SUGGESTIONS DE CONFIGURATIONS

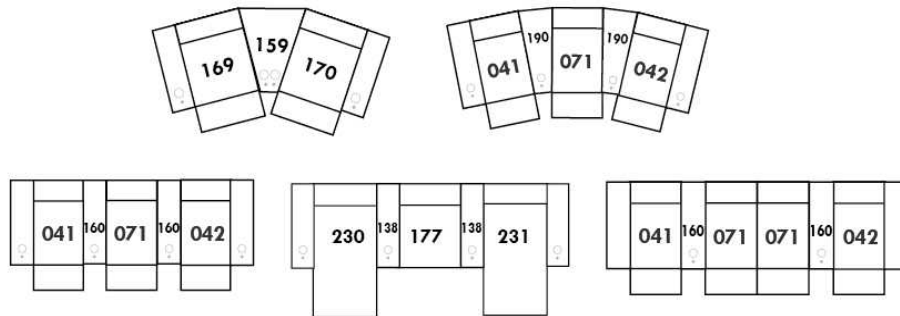

Liste de prix CDN

ALLEGRO

PATTE: Spécifier couleur des pattes LG4.

COMBO: Recouvrement #2 sur les dossiers seulement. Tissu UNI recommandé.

Description	L x P x H	Cuir						Tissu		
		10	20 Madras Softy	30 Hugo Fantasy Illusion Tucson Utah Vintage Wild Laredo Yukon	40 Diamond Elegance Princess Santiago Sensation Sunset Trina Victoria	50 Bull Cassiope Dublin	60 Caress Ultrasued	A	B COM	C alta
001 FAUTEUIL	41X36X34	1200	1285	1370	1460	1535	1630	870	920	965
002 CAUSEUSE	64X36X34	1600	1715	1830	1950	2065	2160	1140	1210	1275
003 SOFA	87X36X34	1860	2005	2155	2295	2440	2595	1370	1465	1550
005 CHAISE LONGUE BRAS DROIT	32X60X34	1390	1505	1630	1740	1845	1965	945	1005	1085
006 POUF	25.5X25.5X18	525	580	615	645	690	730	445	455	465
009 CAUSEUSE SANS BRAS	46X36X34	1330	1440	1540	1655	1755	1855	970	1050	1115
011 CHAISE LONGUE BRAS GAUCHE	32X60X34	1390	1505	1630	1740	1845	1965	945	1005	1085
012 CAUSEUSE BRAS GAUCHE	55X36X34	1410	1530	1655	1765	1865	1990	1055	1125	1200
024 CAUSEUSE MODULAIRE ALLONGEE DROIT	79X36X34	1480	1580	1695	1790	1910	2005	1110	1165	1245
048 CAUSEUSE MODULAIRE ALLONGEE GAUCHE	79X36X34	1480	1580	1695	1790	1910	2005	1110	1165	1245
050 CENTRE ROND	48X48X34	1185	1285	1390	1495	1580	1685	945	985	1050
052 SOFA BRAS GAUCHE	78X36X34	1690	1830	1980	2115	2265	2405	1285	1365	1450
053 SOFA BRAS DROIT	78X36X34	1690	1830	1980	2115	2265	2405	1285	1365	1450
055 COIN CARRE	35X35X34	1150	1250	1350	1440	1525	1615	870	925	980
056 FAUTEUIL BRAS DROIT	32X36X34	1075	1140	1240	1320	1395	1480	795	840	880
057 FAUTEUIL BRAS GAUCHE	32X36X34	1075	1140	1240	1320	1395	1480	795	840	880
061 CAUSEUSE BRAS DROIT	55X36X34	1410	1530	1655	1765	1865	1990	1055	1125	1200
095 SOFA APPARTEMENT	79X36X34	1770	1895	2020	2155	2285	2410	1320	1390	1465
CONFIGURATIONS										
A CONF. A (052-005)	110X60X34	3080	3335	3610	3855	4110	4370	2230	2370	2535
B CONF. B (048-053)	114X79X34	3170	3410	3675	3905	4175	4410	2395	2530	2695
C CONF. C (012-050-061)	103X103X34	4005	4345	4700	5025	5310	5665	3055	3235	3450
D CONF. D (011-009-024)	114X79X34	4200	4525	4865	5185	5510	5825	3025	3220	3445
E CONF. E (057-024)	79X68X34	2555	2720	2935	3110	3305	3485	1905	2005	2125
F CONF. F (003-001-006)	87X36X34	3585	3870	4140	4400	4665	4955	2685	2840	2980

ALLEGRO



Hauteur complète 34" | Hauteur de siège 18" | Hauteur devant bras 24" | Profondeur d'assise 21"
 Total Height 34" | Seat Height 18" | Arm Height 24" | Seat Depth 21"

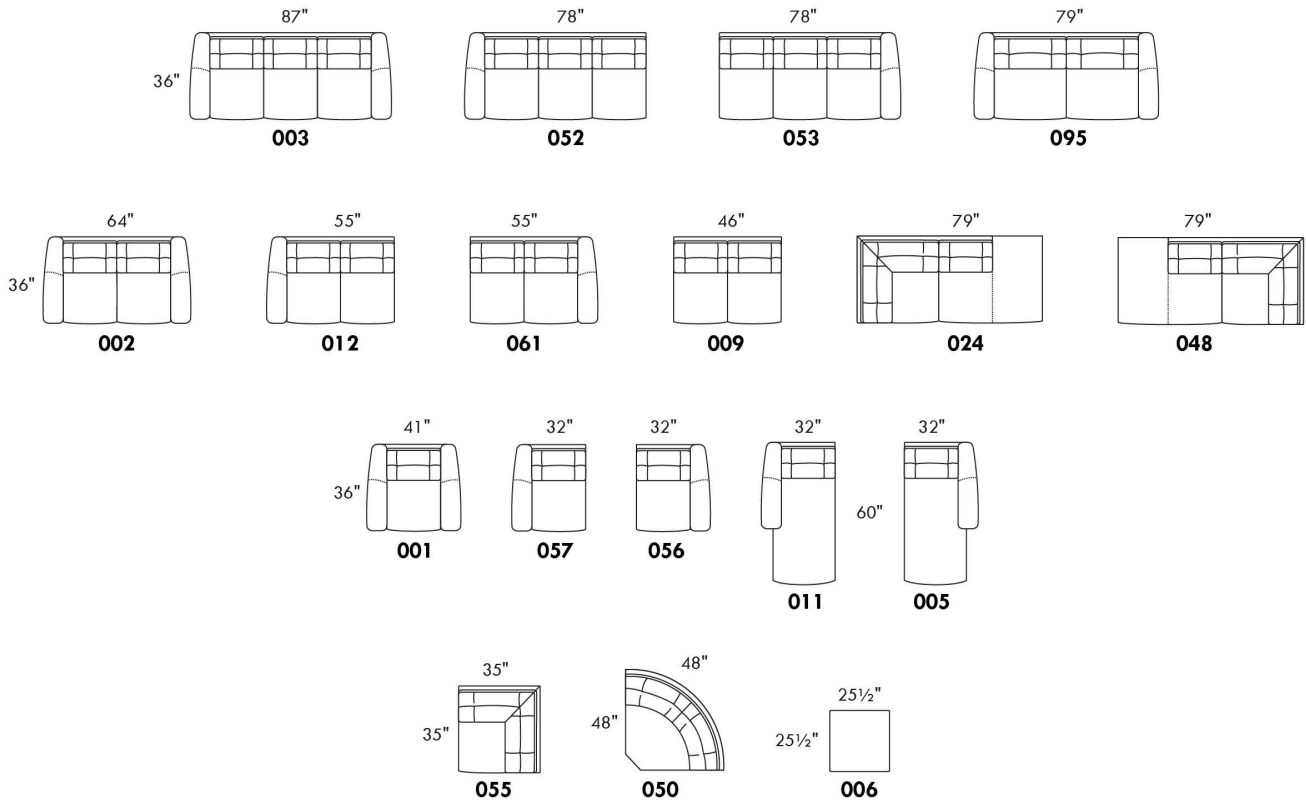

CONFIGURATIONS

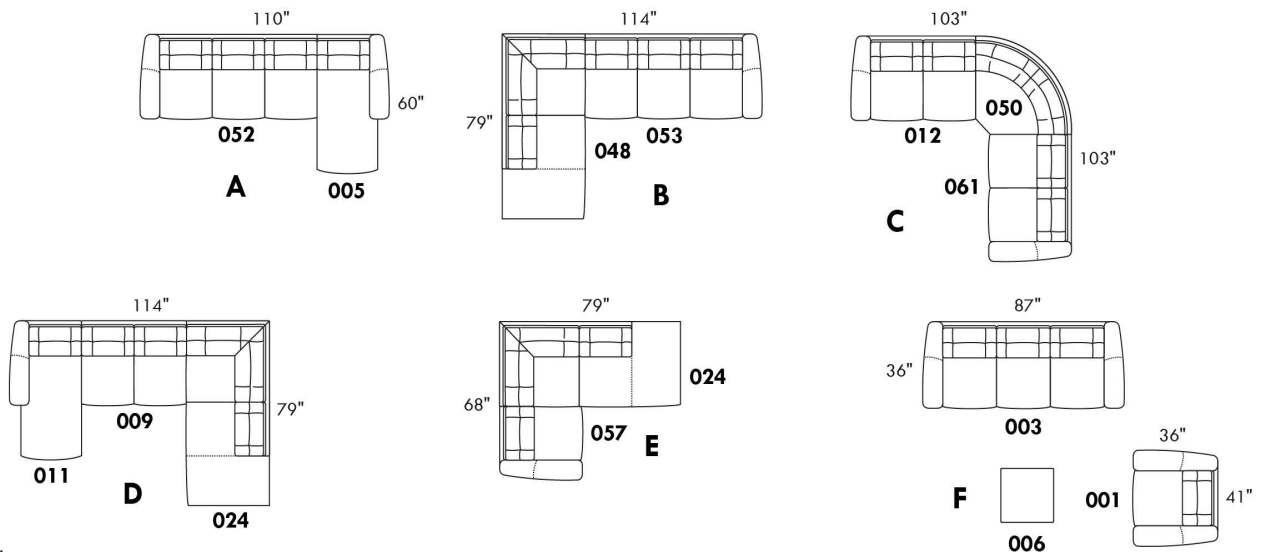

www.jaymar.ca

Toutes les dimensions indiquées sont au pouce près. Nos produits sont fabriqués à la main et des variations mineures peuvent survenir.
 All dimensions indicated are to the nearest inch. Our product is hand-made and minor variations can occur.

Liste de prix CDN

ALVARO

Spécifier couleur des pattes LG35.

COMBO: Recouvrement #2 sur les dossiers seulement.

Tissu uni recommandé pour la base.

*REMARQUE: En cuir et en tissu, les côtés sans bras et coin rond ne sont pas complètement recouvert de cuir/tissu.

Description	L x P x H	Cuir						Tissu		
		10	20 Madras Softy	30 Hugo Fantasy Illusion Tucson Utah Vintage Wild Laredo Yukon	40 Diamond Elegance Princess Santiago Sensation Sunset Trina Victoria	50 Bull Cassiope Dublin	60 Caress Ultrasued	A	B COM	C alta
001 FAUTEUIL	40X38X34	1160	1250	1345	1410	1505	1580	815	870	920
002 CAUSEUSE	63X38X34	1690	1790	1920	2020	2135	2250	1095	1145	1210
003 SOFA	86X38X34	2090	2240	2400	2540	2695	2845	1410	1505	1580
005 CHAISE LONGUE BRAS DROIT	32X67X34	1160	1250	1345	1410	1505	1580	870	925	980
006 POUF	25.5X25.5X18	565	595	625	650	690	720	425	445	455
011 CHAISE LONGUE BRAS GAUCHE	32X67X34	1160	1250	1345	1410	1505	1580	870	925	980
012 CAUSEUSE BRAS GAUCHE	55X38X34	1450	1565	1695	1820	1945	2065	990	1075	1120
024 CAUSEUSE MODULAIRE ALLONGEE DROIT	80X38X34	1740	1850	1980	2095	2225	2335	1170	1245	1295
045 CAUSEUSE SANS BRAS ALLONGEE DROIT	67X38X34	1450	1565	1695	1820	1945	2065	990	1075	1120
048 CAUSEUSE MODULAIRE ALLONGEE GAUCHE	80X38X34	1740	1850	1980	2095	2225	2335	1170	1245	1295
050 CENTRE ROND	48X48X34	1075	1145	1250	1345	1425	1515	815	875	940
051 FAUTEUIL SANS BRAS	23X38X34	755	840	925	1005	1095	1165	650	710	760
052 SOFA BRAS GAUCHE	78X38X34	1855	2005	2160	2310	2470	2620	1325	1395	1470
053 SOFA BRAS DROIT	78X38X34	1855	2005	2160	2310	2470	2620	1325	1395	1470
055 COIN CARRE	38X38X34	960	1050	1135	1215	1295	1380	745	800	860
056 FAUTEUIL BRAS DROIT	31X38X34	960	1050	1135	1215	1295	1380	745	795	845
057 FAUTEUIL BRAS GAUCHE	31X38X34	960	1050	1135	1215	1295	1380	745	795	845
061 CAUSEUSE BRAS DROIT	55X38X34	1450	1565	1695	1820	1945	2065	990	1075	1120
072 SOFA MODULAIRE BRAS GAUCHE	90X38X34	2130	2285	2440	2600	2730	2890	1460	1530	1605
073 SOFA MODULAIRE BRAS DROIT	90X38X34	2130	2285	2440	2600	2730	2890	1460	1530	1605
086 CAUSEUSE SANS BRAS ALLONGEE GAUCHE	67X38X34	1450	1565	1695	1820	1945	2065	990	1075	1120
CONFIGURATIONS										
A CONF. A (12-50-61)	103X103X34	3975	4275	4640	4985	5315	5645	2795	3025	3180
B CONF. B (72-61)	90X93X34	3580	3850	4135	4420	4675	4955	2450	2605	2725
C CONF. C (11-53)	67X110X34	3015	3255	3505	3720	3975	4200	2195	2320	2450
D CONF. D (52-05)	110X67X34	3015	3255	3505	3720	3975	4200	2195	2320	2450
E CONF. E (72-45)	90X105X34	3580	3850	4135	4420	4675	4955	2450	2605	2725

Liste de prix CDN

ALVARO

Description	L x P x H	Cuir						Tissu		
		10	20 Madras Softy	30 Hugo Fantasy Illusion Tucson Utah Vintage Wild Laredo Yukon	40 Diamond Elegance Princess Santiago Sensation Sunset Trina Victoria	50 Bull Cassiope Dublin	60 Caress Ultrasued	A	B COM	C alta
F CONF. F (86-73)	105X90X34	3580	3850	4135	4420	4675	4955	2450	2605	2725
G CONF. G (12-50-45)	103X115X34	3975	4275	4640	4985	5315	5645	2795	3025	3180
H CONF. H (86-50-61)	115X103X34	3975	4275	4640	4985	5315	5645	2795	3025	3180
I CONF. I (48-53)	80X116X34	3595	3855	4140	4405	4695	4955	2495	2640	2765
J CONF. J (52-24)	116X80X34	3595	3855	4140	4405	4695	4955	2495	2640	2765
K CONF. K (02-03)	63X86X34	3780	4030	4320	4560	4830	5095	2505	2650	2790
L CONF. L (01-03-06)	40X86X25.5	3815	4085	4370	4600	4890	5145	2650	2820	2955
M CONF. M (72-53)	90X116X34	3985	4290	4600	4910	5200	5510	2785	2925	3075
N CONF. N (52-73)	116X90X34	3985	4290	4600	4910	5200	5510	2785	2925	3075
O CONF. O (52-50-61)	126X103X34	4380	4715	5105	5475	5840	6200	3130	3345	3530
P CONF. P (12-50-53)	103X126X34	4380	4715	5105	5475	5840	6200	3130	3345	3530
Q CONF. Q (52-50-45)	126X115X34	4380	4715	5105	5475	5840	6200	3130	3345	3530
R CONF. R (86-50-53)	115X126X34	4380	4715	5105	5475	5840	6200	3130	3345	3530

ALVARO



Hauteur complète 34" | Hauteur de siège 19" | Hauteur devant bras 24" | Profondeur d'assise 21"
 Total Height 34" | Seat Height 19" | Arm Height 24" | Seat Depth 21"

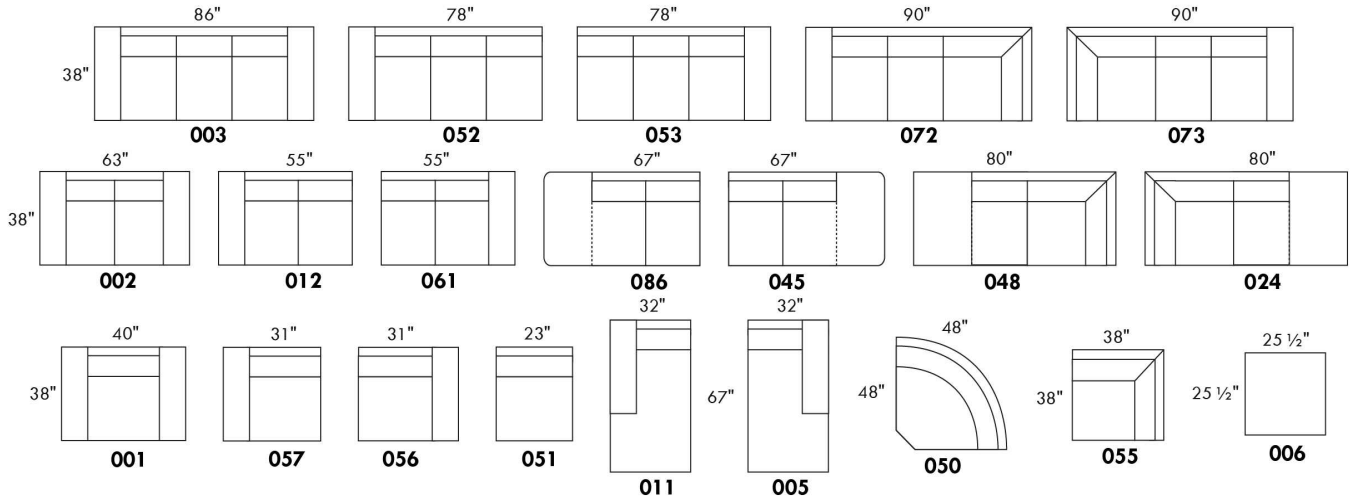

CONFIGURATIONS

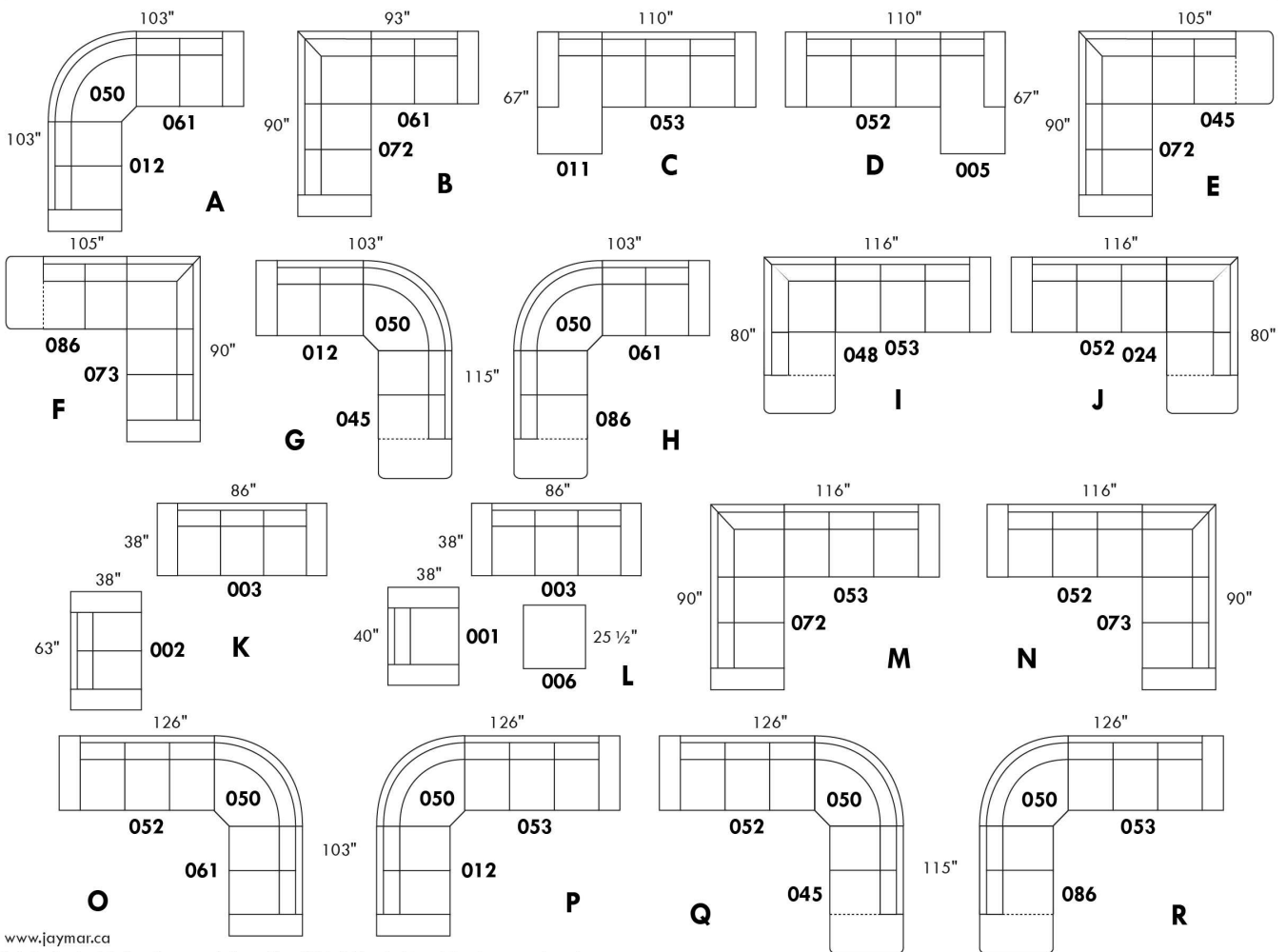

www.jaymar.ca

Toutes les dimensions indiquées sont au pouce près. Nos produits sont fabriqués à la main et des variations mineures peuvent survenir.
 All dimensions indicated are to the nearest inch. Our product is hand-made and minor variations can occur.

AMSTERDAM

Caractéristiques:

Appui-tête ajustable manuel sur tous les items (fixe sur centre rond).

Fauteuil inclinable motorisé pleine jambe "à mécanisme *protège-mur" (manuel n/d).

Chaise longue inclinable motorisé (manuel n/d) avec appui-tête motorisé en option. Dégagement mural 8" et avant 5".

Coussins de siège avec mousse modelée + 1" de mousse mémoire au-dessus.

Couture: petit fil en tissu et gros fil plat en cuir.

*Exclus fauteuils 043 & 163 : Dégagement mural 16".

Note: 2 inclinables séparés par un coin ne peuvent pas ouvrir en même temps. Aucuns inclinables à côté du #155 Petit coin carré.

OPTIONS

Motorisé sans fil (avec batterie): ajoutez \$140/mec.

*Appui-tête motorisé ajoutez \$140 ch. (*N/D sur items fixes.)

Mousse: Extra ferme ajoutez \$15/siège.

Choix de bras (LARGE ou PETIT de 6"): Pattes sur bras LARGE: LG187 bois ou LG189 métal (noire ou chrome). Sur PETIT Bras: LG195 bois ou LG196 métal (noire ou chrome). Spécifiez couleur.

Profondeur d'assise : 20" ou *22". *Le 22" N/D sur fauteuils 043 & 163.

Faut. 043-163: avec base en bois (spécifiez couleur).

Configurations CINÉMA MAISON

Détails accessoires, porte gobelets et configurations : Voir page Optima Cinéma maison en annexe.

Ancrage pour accessoires: \$35 ch.

Porte-Gobelets : En métal: \$25 ch. | Illuminé: \$25 ch. | *Illuminé avec contrôle (1 ou 2 moteurs): \$40 ch.

*Lumière DEL sous le siège : \$25/siège.

Description	L x P x H	Cuir						Tissu		
		10	20 Madras Softy	30 Hugo Fantasy Illusion Tucson Utah Vintage Wild Laredo Yukon	40 Diamond Elegance Princess Santiago Sensation Sunset Trina Victoria	50 Bull Cassiope Dublin	60 Caress Ultrasued	A	B COM	C alta
001 FAUTEUIL	45x40x33/40	1615	1700	1790	1890	1980	2075	1285	1325	1355
002 CAUSEUSE	68x40x33/40	2305	2415	2525	2635	2740	2855	1820	1890	1960
003 SOFA	92x40x33/40	2785	2925	3070	3215	3365	3505	2200	2285	2375
005 CHAISE LONGUE BRAS DROIT	35x62x33/40	1505	1565	1640	1695	1760	1825	1185	1240	1290
009 CAUSEUSE SANS BRAS	47x40x33/40	1620	1685	1755	1825	1895	1965	1250	1325	1390
011 CHAISE LONGUE BRAS GAUCHE	35x62x33/40	1505	1565	1640	1695	1760	1825	1185	1240	1290
012 CAUSEUSE BRAS GAUCHE	58x40x33/40	1980	2075	2165	2265	2345	2440	1550	1620	1680
017 FAUTEUIL DOUBLE	52x40x33/40	1690	1785	1890	1990	2085	2190	1340	1395	1455
021 SOFA APPARTEMENT SANS BRAS	61x40x33/40	1825	1920	2020	2115	2220	2315	1400	1480	1560
040 SOFA SANS BRAS	71x40x33/40	2090	2200	2300	2405	2510	2615	1635	1720	1810
041 FAUTEUIL INCLINABLE BRAS-G	35x40x33/40	1590	1660	1720	1780	1850	1910	1325	1360	1400
042 FAUTEUIL INCLINABLE BRAS-D	35x40x33/40	1590	1660	1720	1780	1850	1910	1325	1360	1400
043 FAUTEUIL INCLINABLE BERÇANT PIVOTANT	30x34x42	1890	1995	2095	2205	2305	2410	1550	1590	1640
044 FAUTEUIL INCLINABLE	45x40x33/40	1920	2005	2085	2165	2245	2325	1590	1635	1665
045 CAUSEUSE SANS BRAS ALLONGEE DROIT	68x40x33/40	1920	2010	2095	2190	2275	2350	1495	1555	1630
050 CENTRE ROND	49x49x33	1405	1500	1590	1685	1775	1870	1015	1070	1120

AMSTERDAM

Caractéristiques:

Appui-tête ajustable manuel sur tous les items (fixe sur centre rond).

Fauteuil inclinable motorisé pleine jambe "à mécanisme *protège-mur" (manuel n/d).

Chaise longue inclinable motorisé (manuel n/d) avec appui-tête motorisé en option. Dégagement mural 8" et avant 5".

Coussins de siège avec mousse modelée + 1" de mousse mémoire au-dessus.

Couture: petit fil en tissu et gros fil plat en cuir.

*Exclus fauteuils 043 & 163 : Dégagement mural 16".

Note: 2 inclinables séparés par un coin ne peuvent pas ouvrir en même temps. Aucuns inclinables à côté du #155 Petit coin carré.

OPTIONS

Motorisé sans fil (avec batterie): ajoutez \$140/mec.

*Appui-tête motorisé ajoutez \$140 ch. (*N/D sur items fixes.)

Mousse: Extra ferme ajoutez \$15/siège.

Choix de bras (LARGE ou PETIT de 6"): Pattes sur bras LARGE: LG187 bois ou LG189 métal (noire ou chrome). Sur PETIT Bras: LG195 bois ou LG196 métal (noire ou chrome). Spécifiez couleur.

Profondeur d'assise : 20" ou *22". *Le 22" N/D sur fauteuils 043 & 163.

Faut. 043-163: avec base en bois (spécifiez couleur).

Configurations CINÉMA MAISON

Détails accessoires, porte gobelets et configurations : Voir page Optima Cinéma maison en annexe.

Ancrage pour accessoires: \$35 ch.

Porte-Gobelets : En métal: \$25 ch. | Illuminé: \$25 ch. | *Illuminé avec contrôle (1 ou 2 moteurs): \$40 ch.

*Lumière DEL sous le siège : \$25/siège.

Description	L x P x H	Cuir						Tissu		
		10	20 Madras Softy	30 Hugo Fantasy Illusion Tucson Utah Vintage Wild Laredo Yukon	40 Diamond Elegance Princess Santiago Sensation Sunset Trina Victoria	50 Bull Cassiope Dublin	60 Caress Ultrasued	A	B COM	C alta
051 FAUTEUIL SANS BRAS	23,5x40x33/40	925	970	1020	1070	1115	1160	710	760	805
052 SOFA BRAS GAUCHE	82x40x33/40	2450	2575	2685	2805	2915	3035	1920	2010	2095
053 SOFA BRAS DROIT	82x40x33/40	2450	2575	2685	2805	2915	3035	1920	2010	2095
055 COIN CARRE	44x44x33/40	1635	1725	1825	1920	2020	2115	1270	1320	1360
056 FAUTEUIL BRAS DROIT	35x40x33/40	1290	1350	1405	1465	1525	1575	1005	1060	1105
057 FAUTEUIL BRAS GAUCHE	35x40x33/40	1290	1350	1405	1465	1525	1575	1005	1060	1105
061 CAUSEUSE BRAS DROIT	58x40x33/40	1980	2075	2165	2265	2345	2440	1550	1620	1680
071 FAUTEUIL INCLINABLE SANS BRAS	23,5x40x33/40	1235	1285	1340	1390	1445	1495	1030	1085	1135
086 CAUSEUSE SANS BRAS ALLONGEE GAUCHE	68x40x33/40	1920	2010	2095	2190	2275	2350	1495	1555	1630
088 FAUTEUIL SANS BRAS ALLONGE GAUCHE	45x40x33/40	1225	1315	1390	1470	1550	1640	945	980	1025
089 FAUTEUIL SANS BRAS ALLONGE DROIT	45x40x33/40	1225	1315	1390	1470	1550	1640	945	980	1025
095 SOFA APPARTEMENT	82x40x33/40	2510	2645	2790	2925	3065	3205	1970	2060	2135
096 SOFA APPARTEMENT BRAS GAUCHE	72x40x33/40	2195	2300	2410	2520	2630	2735	1690	1775	1865
097 SOFA APPARTEMENT BRAS DROIT	72x40x33/40	2195	2300	2410	2520	2630	2735	1690	1775	1865
124 POUF AVEC RANGEMENT	30x22x17	635	655	685	705	735	755	545	565	590
138 BRAS CENTRE	9.25x36x24	355	390	420	450	485	515	295	310	325

AMSTERDAM

Caractéristiques:

Appui-tête ajustable manuel sur tous les items (fixe sur centre rond).

Fauteuil inclinable motorisé pleine jambe "à mécanisme *protège-mur" (manuel n/d).

Chaise longue inclinable motorisé (manuel n/d) avec appui-tête motorisé en option. Dégagement mural 8" et avant 5".

Coussins de siège avec mousse modelée + 1" de mousse mémoire au-dessus.

Couture: petit fil en tissu et gros fil plat en cuir.

*Exclus fauteuils 043 & 163 : Dégagement mural 16".

Note: 2 inclinables séparés par un coin ne peuvent pas ouvrir en même temps. Aucuns inclinables à côté du #155 Petit coin carré.

OPTIONS

Motorisé sans fil (avec batterie): ajoutez \$140/mec.

*Appui-tête motorisé ajoutez \$140 ch. (*N/D sur items fixes.)

Mousse: Extra ferme ajoutez \$15/siège.

Choix de bras (LARGE ou PETIT de 6"): Pattes sur bras LARGE: LG187 bois ou LG189 métal (noire ou chrome). Sur PETIT Bras: LG195 bois ou LG196 métal (noire ou chrome). Spécifiez couleur.

Profondeur d'assise : 20" ou *22". *Le 22" N/D sur fauteuils 043 & 163.

Faut. 043-163: avec base en bois (spécifiez couleur).

Configurations CINÉMA MAISON

Détails accessoires, porte gobelets et configurations : Voir page Optima Cinéma maison en annexe.

Ancrage pour accessoires: \$35 ch.

Porte-Gobelets : En métal: \$25 ch. | Illuminé: \$25 ch. | *Illuminé avec contrôle (1 ou 2 moteurs): \$40 ch.

*Lumière DEL sous le siège : \$25/siège.

Description	L x P x H	Cuir						Tissu		
		10	20 Madras Softy	30 Hugo Fantasy Illusion Tucson Utah Vintage Wild Laredo Yukon	40 Diamond Elegance Princess Santiago Sensation Sunset Trina Victoria	50 Bull Cassiope Dublin	60 Caresse Ultrasued	A	B COM	C alta
155 PETIT COIN CARRE	40x40x33/40	1635	1725	1825	1920	2020	2115	1270	1320	1360
159 RANGEMENT À ANGLE	11/27x36x24	635	665	695	730	755	780	490	505	515
160 RANGEMENT DROIT	11x36x24	615	640	670	700	735	760	460	480	490
163 FAUT. DBL INCL. BERGANT PIVOTANT	33x34x42	1935	2050	2155	2270	2380	2490	1555	1600	1645
165 FAUTEUIL DOUBLE INCLINABLE	52x40x33/40	2005	2100	2205	2300	2400	2500	1660	1720	1780
167 SOFA APP. SANS BRAS ALLONGE GAUCHE	82x40x33/40	2125	2245	2355	2485	2600	2710	1645	1725	1810
168 SOFA APP. SANS BRAS ALLONGE DROIT	82x40x33/40	2125	2245	2355	2485	2600	2710	1645	1725	1810
169 FAUTEUIL DOUBLE INCLINABLE BRAS GAUCHE	42x40x33/40	1680	1755	1830	1905	1980	2060	1380	1455	1530
170 FAUTEUIL DOUBLE INCLINABLE BRAS DROIT	42x40x33/40	1680	1755	1830	1905	1980	2060	1380	1455	1530
171 FAUTEUIL DOUBLE INCLINABLE SANS BRAS	30,5x40x33/40	1325	1370	1430	1475	1530	1575	1085	1140	1195
173 CHAISE LONGUE DOUBLE BRAS GAUCHE	42x62x33/40	1635	1720	1810	1905	2000	2090	1285	1360	1440
174 CHAISE LONGUE DOUBLE BRAS DROIT	42x62x33/40	1635	1720	1810	1905	2000	2090	1285	1360	1440
175 FAUTEUIL DOUBLE BRAS GAUCHE	42x40x33/40	1360	1445	1525	1605	1685	1765	1075	1135	1195
176 FAUTEUIL DOUBLE BRAS DROIT	42x40x33/40	1360	1445	1525	1605	1685	1765	1075	1135	1195
177 FAUTEUIL DOUBLE SANS BRAS	30,5x40x33/40	1015	1075	1130	1185	1245	1305	770	820	875
178 FAUTEUIL DOUBLE SANS BRAS ALLONGE-G	52x40x33/40	1320	1395	1475	1555	1645	1720	1030	1085	1135

AMSTERDAM

Caractéristiques:

Appui-tête ajustable manuel sur tous les items (fixe sur centre rond).

Fauteuil inclinable motorisé pleine jambe "à mécanisme *protège-mur" (manuel n/d).

Chaise longue inclinable motorisé (manuel n/d) avec appui-tête motorisé en option. Dégagement mural 8" et avant 5".

Coussins de siège avec mousse modelée + 1" de mousse mémoire au-dessus.

Couture: petit fil en tissu et gros fil plat en cuir.

*Exclus fauteuils 043 & 163 : Dégagement mural 16".

Note: 2 inclinables séparés par un coin ne peuvent pas ouvrir en même temps. Aucuns inclinables à côté du #155 Petit coin carré.

OPTIONS

Motorisé sans fil (avec batterie): ajoutez \$140/mec.

*Appui-tête motorisé ajoutez \$140 ch. (*N/D sur items fixes.)

Mousse: Extra ferme ajoutez \$15/siège.

Choix de bras (LARGE ou PETIT de 6"): Pattes sur bras LARGE: LG187 bois ou LG189 métal (noire ou chrome). Sur PETIT Bras: LG195 bois ou LG196 métal (noire ou chrome). Spécifiez couleur.

Profondeur d'assise : 20" ou *22". *Le 22" N/D sur fauteuils 043 & 163.

Faut. 043-163: avec base en bois (spécifiez couleur).

Configurations CINÉMA MAISON

Détails accessoires, porte gobelets et configurations : Voir page Optima Cinéma maison en annexe.

Ancrage pour accessoires: \$35 ch.

Porte-Gobelets : En métal: \$25 ch. | Illuminé: \$25 ch. | *Illuminé avec contrôle (1 ou 2 moteurs): \$40 ch.

*Lumière DEL sous le siège : \$25/siège.

Description	L x P x H	Cuir						Tissu		
		10	20 Madras Softy	30 Hugo Fantasy Illusion Tucson Utah Vintage Wild Laredo Yukon	40 Diamond Elegance Princess Santiago Sensation Sunset Trina Victoria	50 Bull Cassiope Dublin	60 Caresse Ultrasued	A	B COM	C alta
179 FAUTEUIL DOUBLE SANS BRAS ALLONGE-D	52x40x33/40	1320	1395	1475	1555	1645	1720	1030	1085	1135
186 CAUS. SANS BRAS ALLONGEE RANGEMENT-G	68x40x33/40	2065	2140	2235	2320	2410	2500	1635	1695	1765
187 CAUS. SANS BRAS ALLONGEE RANGEMENT-D	68x40x33/40	2065	2140	2235	2320	2410	2500	1635	1695	1765
188 FAUT. SANS BRAS ALLONGE RANGEMENT-G	45x40x33/40	1365	1450	1530	1615	1690	1770	1085	1120	1150
189 FAUT. SANS BRAS ALLONGE RANGEMENT-D	45x40x33/40	1365	1450	1530	1615	1690	1770	1085	1120	1150
190 PETIT RANGEMENT À ANGLE	11/21x36x24	615	640	670	700	735	760	460	480	490
221 FAUT. DBL SANS BRAS ALLONGE RANGEMENT-G	52x40x33/40	1455	1535	1620	1695	1775	1860	1165	1220	1280
222 FAUT. DBL SANS BRAS ALLONGE RANGEMENT-D	52x40x33/40	1455	1535	1620	1695	1775	1860	1165	1220	1280
223 SOFA APP SANS BRAS ALLONGE RANGEMENT-G	82x40x33/40	2270	2390	2510	2630	2755	2870	1775	1865	1955
224 SOFA APP SANS BRAS ALLONGE RANGEMENT-D	82x40x33/40	2270	2390	2510	2630	2755	2870	1775	1865	1955
236 CHAISE LONGUE INCLINABLE BRAS GAUCHE	35x62x33/40	1825	1885	1945	2005	2065	2125	1505	1560	1615
237 CHAISE LONGUE INCLINABLE BRAS DROIT	35x62x33/40	1825	1885	1945	2005	2065	2125	1505	1560	1615
238 CHAISE LONGUE DBL INCLINABLE BRAS-G	42x62x33/40	1955	2040	2125	2210	2295	2380	1605	1680	1755
239 CHAISE LONGUE DBL INCLINABLE BRAS-D	42x62x33/40	1955	2040	2125	2210	2295	2380	1605	1680	1755
V51 PORTE VERRE A VIN	3.5 x 5.5 x 6.5	35	35	35	35	35	35	35	35	35
V52 TABLETTE PIVOTANTE EN PLASTIQUE	13 3/8 x 9 5/8	35	35	35	35	35	35	35	35	35

AMSTERDAM

Caractéristiques:

Appui-tête ajustable manuel sur tous les items (fixe sur centre rond).

Fauteuil inclinable motorisé pleine jambe "à mécanisme *protège-mur" (manuel n/d).

Chaise longue inclinable motorisé (manuel n/d) avec appui-tête motorisé en option. Dégagement mural 8" et avant 5".

Coussins de siège avec mousse modelée + 1" de mousse mémoire au-dessus.

Couture: petit fil en tissu et gros fil plat en cuir.

*Exclus fauteuils 043 & 163 : Dégagement mural 16".

Note: 2 inclinables séparés par un coin ne peuvent pas ouvrir en même temps. Aucuns inclinables à côté du #155 Petit coin carré.

OPTIONS

Motorisé sans fil (avec batterie): ajoutez \$140/mec.

*Appui-tête motorisé ajoutez \$140 ch. (*N/D sur items fixes.)

Mousse: Extra ferme ajoutez \$15/siège.

Choix de bras (LARGE ou PETIT de 6"): Pattes sur bras LARGE: LG187 bois ou LG189 métal (noire ou chrome). Sur PETIT Bras: LG195 bois ou LG196 métal (noire ou chrome). Spécifiez couleur.

Profondeur d'assise : 20" ou *22". *Le 22" N/D sur fauteuils 043 & 163.

Faut. 043-163: avec base en bois (spécifiez couleur).

Configurations CINÉMA MAISON

Détails accessoires, porte gobelets et configurations : Voir page Optima Cinéma maison en annexe.

Ancrage pour accessoires: \$35 ch.

Porte-Gobelets : En métal: \$25 ch. | Illuminé: \$25 ch. | *Illuminé avec contrôle (1 ou 2 moteurs): \$40 ch.

*Lumière DEL sous le siège : \$25/siège.

Description	L x P x H	Cuir						Tissu		
		10	20 Madras Softy	30 Hugo Fantasy Illusion Tucson Utah Vintage Wild Laredo Yukon	40 Diamond Elegance Princess Santiago Sensation Sunset Trina Victoria	50 Bull Cassiope Dublin	60 Caress Ultrasued	A	B COM	C alta
V53 TABLETTE PIVOTANTE EN BOIS	19 x 10	60	60	60	60	60	60	60	60	60
V54 PORTE TABLETTE	4.5 x 8 x 10	40	40	40	40	40	40	40	40	40
V55 LAMPE DEL	1.5x5x14 plié/bent	35	35	35	35	35	35	35	35	35
CONFIGURATIONS										
_A CONFIG (169-170)	84X40X40	3360	3510	3660	3810	3960	4120	2760	2910	3060
_B CONFIG (169-171-174)	115X62X40	4640	4845	5070	5285	5510	5725	3750	3955	4165
_C CONFIG (096-055-171-170)	116X116X40	6835	7150	7495	7820	8160	8485	5425	5690	5950
_D CONFIG (169-171-055-179)	116X96X40	5960	6245	6560	6855	7175	7470	4765	5000	5220
_J CONFIG (041-042)	70X40X40	3180	3320	3440	3560	3700	3820	2650	2720	2800
_K CONFIG (041-071-005)	94X62X40	4330	4510	4700	4865	5055	5230	3540	3685	3825
_L CONFIG (012-055-071-042)	102X102X40	6440	6745	7050	7355	7660	7960	5175	5385	5575
_M CONFIG (041-071-055-089)	103X89X40	5685	5985	6275	6560	6865	7160	4570	4745	4920



AMSTERDAM

OPTIMA
Collection

Jaymar

Conçu et fabriqué fièrement au Canada
Proudly designed and made in Canada

Nos produits sont fabriqués à la main et des variations mineures peuvent survenir

Our product is hand-made and minor variations can occur.

SPECIFICATIONS

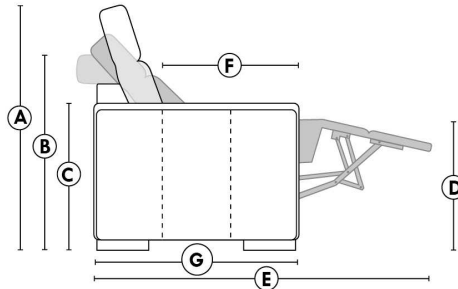

- Appui-tête levé / Headrest up
- Appui-tête baissé / Headrest down
- Complètement incliné / Fully reclined

- A** Hauteur complète 40" Total Height
- B** Hauteur appui-tête baissé 33" Height headrest down
- C** Hauteur du bras 24" Arm Height
- D** Hauteur du siège 19,5" Seat height
- E** Profondeur inclinée 65" Depth fully reclined
- F** Profondeur d'assise 20"ou/ou 22" Seat depth
- G** Profondeur appui-tête monté 37,5" Depth with headrest up

BRAS | ARMS

Option de bras:
Bras Régulier Large 10,5" ou Petit bras 6"

Arm option
Regular arm Large 10,5" or Small arm 6"

Contrôle de l'inclinaison situé à l'intérieur du bras
Recliner control located on the inside of the arm.

Option d'accessoires disponible sur le bras régulier seulement
Accessories option, available on Regular arms ONLY.

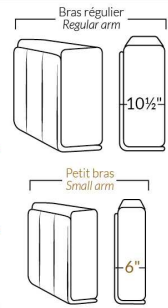

FAUTEUIL BERÇANT PIVOTANT INCLINABLE SWIVEL ROCKING MOTION CHAIR

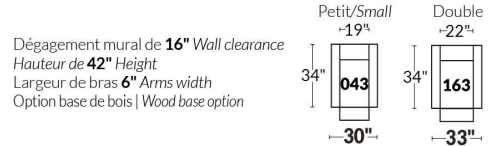

SIÈGE 23" DE LARGE | 23" SEAT WIDTH

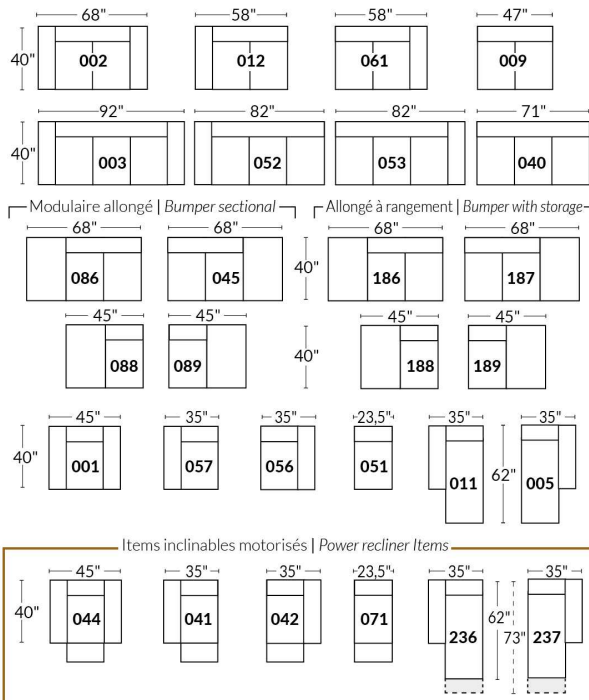

SIÈGE 30" DE LARGE | 30" SEAT WIDTH

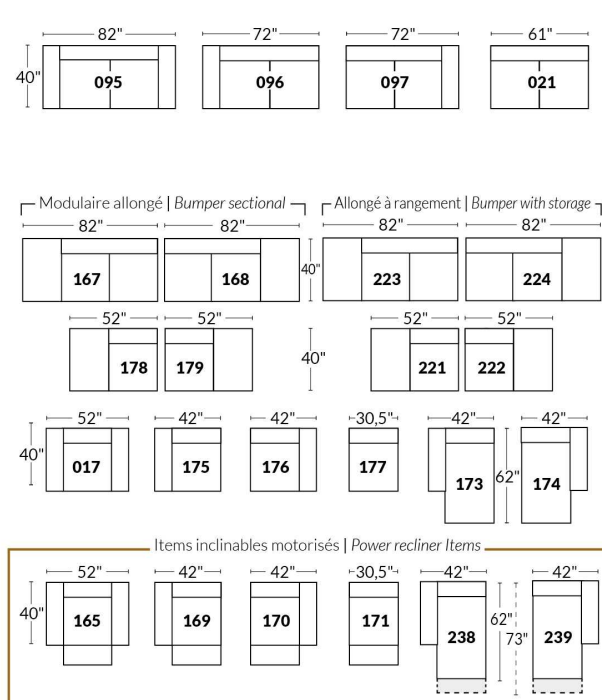

Autres | Others

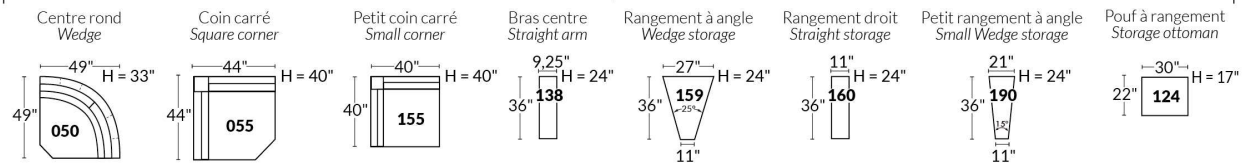

EXEMPLE 23" EXAMPLE

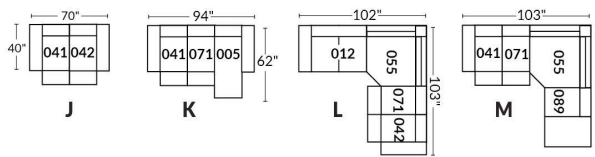

EXEMPLE 30" EXAMPLE

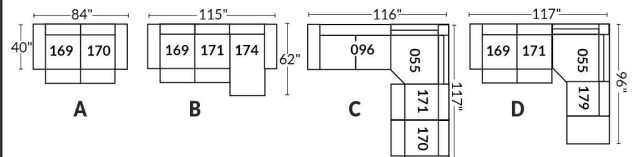

*Disponibles sur certains modèles et SEULEMENT sur le BRAS LARGE.

OPTIONS PORTE-GOBELETS

MÉTAL



Argent



Noir mat



Brun

ILLUMINÉ

1.



Porte-gobelet illuminé

2.



Porte-gobelet illuminé avec contrôle de l'inclinable, port USB & lumière DEL sous le siège

3.



Porte-gobelet illuminé avec contrôle double moteur, port USB & lumière DEL sous le siège

Nos porte-gobelets illuminés à un ou deux contrôles sont compatibles avec les lumières DEL sous le siège. Vous pouvez contrôler la lumière sur le porte-gobelet. Le porte-gobelet à 2 moteurs possède un contrôle remise à zéro (maison) pour remettre votre inclinable à la position de départ.

Lumière DEL sous le siège (en option)

Disponible seulement dans les configurations avec un minimum de 1 porte-gobelet illuminé à moteur qui contrôle l'ouverture et la fermeture de la lumière.

Pour les prix des options, voir la section description du modèle Optima.

Veillez nous fournir un dessin de votre configuration qui indique le type de porte-gobelet et le positionnement.

Porte-gobelets avec contrôle

Il faut spécifier la position de ceux-ci; bras droit ou bras gauche et quel inclinable ils vont contrôler. Si vous avez une rangée de fauteuils avec plusieurs porte-gobelets, le contrôle sera par défaut sur le bras gauche et sur le droit pour le dernier bras extérieur.

EXEMPLE A

041-169 : Contrôleur et porte-gobelet à gauche

071-171 : boutons tactiles sur le côté du siège

042-170 : Contrôleur et porte-gobelet à droite



EXEMPLE B

071-171 : Ces deux items peuvent être connectés à un porte-gobelet intelligent qui pourra contrôler l'inclinable.

Il faut alors utiliser un de ces items: 138,159, 160 et 190

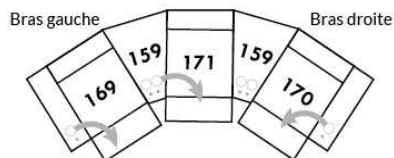

Informations sur les appui-têtes et boutons de contrôles des inclinables

AVEC porte-gobelet illuminés

Si vous prenez un item **stationnaire**, vous aurez par défaut le porte-gobelet N°1.

Si vous prenez un **appui-tête manuel**, vous aurez le porte-gobelet N°2.

Si vous prenez un **appui-tête électrique**, vous aurez par défaut le porte-gobelet N°3.

SANS porte-gobelet et avec un inclinable

Si vous prenez un item inclinable et un **appui-tête manuel**, il y aura un contrôleur à boutons tactiles.

Si vous prenez un item inclinable avec un **appui-tête électrique**, vous aurez un contrôleur à bouton poussoir double avec prise USB.

Si c'est un **item sans bras** (071-171) il y aura alors les boutons tactiles.



Boutons tactiles



Boutons poussoirs

*Disponibles sur certains modèles et SEULEMENT sur le BRAS LARGE.

OPTIONS ACCESSOIRES

Ancrage pour accessoires



V51
Porte verre à vin



V52
Tablette pivotante en plastique



V53
Tablette pivotante en bois
(choix de 8 couleurs)



V54
Porte tablette



V55
Lampe DEL



Spécifiez sur quel bras (gauche ou droit) la tablette sera installée

Pour les prix des ancrages, voir la section description du modèle Optima et pour les accessoires vous référer à la fin de la liste de prix.

Items 138-159-160-190 et bras large

Option ancrage et porte-gobelet *Non disponible sur les petits bras*.

Veuillez spécifier sur quel bras vous voulez avoir les ancrages et les porte-gobelets.

NB: Item 138- 159-160-190 sont non finis sur les côtés, doivent être utilisés entre 2 sièges. Chaque item à rangement possède 2 prises USB et une prise électrique à l'intérieur du rangement.

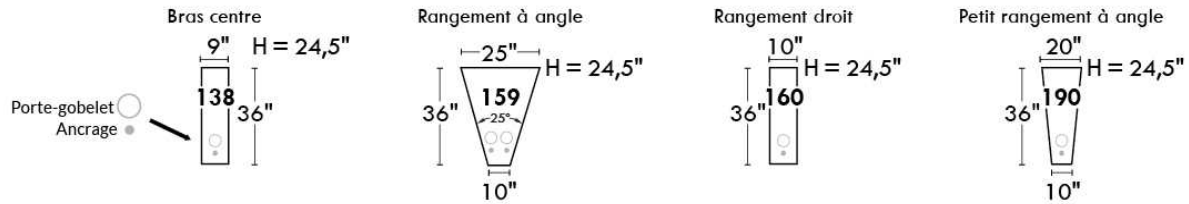

SUGGESTIONS DE CONFIGURATIONS

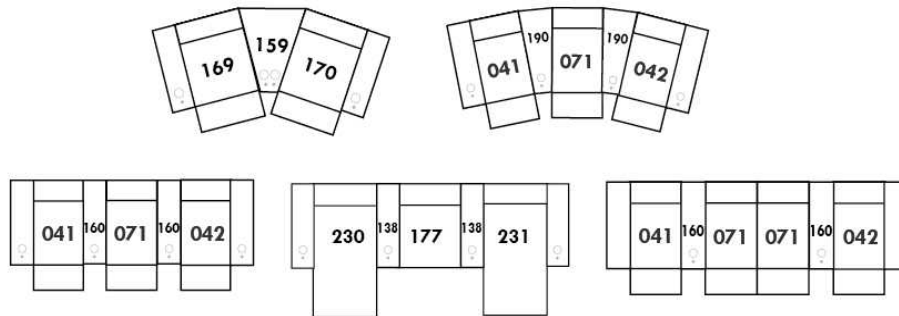

Liste de prix CDN

ARMANI

PATTES: Spécifiez couleur des pattes en bois LG35 et tabouret LG68.

COMBO: Recouvrement #2 sur les dossiers et sièges.

*REMARQUE: En cuir, les côtés sans bras ne sont pas fini tout cuir.

OPTION: CUIR: Spécifier devant siège et bras si cuir "Weave".

MATELAS sofa-lit régulier de 4,5 po inclus. OPTION matelas 5 po :

-avec ressorts et mousse mémoire avec gel: ajoutez \$100 ou

-avec mousse haute densité et mousse mémoire avec gel: ajoutez \$150.

Description	L x P x H	Cuir						Tissu		
		10	20 Madras Softy	30 Hugo Fantasy Illusion Tucson Utah Vintage Wild Laredo Yukon	40 Diamond Elegance Princess Santiago Sensation Sunset Trina Victoria	50 Bull Cassiope Dublin	60 Caress Ultrasued	A	B COM	C alta
001 FAUTEUIL	39 X 37 X 35	1160	1250	1345	1410	1505	1580	815	870	920
002 CAUSEUSE	63X37X35	1690	1790	1920	2020	2135	2250	1095	1145	1210
003 SOFA	86X37X35	2090	2240	2400	2540	2695	2845	1360	1445	1525
005 CHAISE LONGUE BRAS DROIT	32X66X35	1315	1390	1480	1560	1645	1725	965	1025	1085
006 POUF	25.5X25.5X18	585	610	640	665	700	735	460	480	500
009 CAUSEUSE SANS BRAS	46X37X35	1225	1350	1470	1590	1715	1830	820	880	945
011 CHAISE LONGUE BRAS GAUCHE	32X66X35	1315	1390	1480	1560	1645	1725	965	1025	1085
012 CAUSEUSE BRAS GAUCHE	55X37X35	1450	1565	1695	1820	1945	2065	965	1030	1095
015 FAUTEUIL PIVOTANT	39X37X36	1255	1350	1445	1530	1630	1715	920	965	1025
018 CAUSEUSE ANGULAIRE BRAS GAUCHE	64X55X35	1495	1600	1720	1830	1950	2065	1030	1105	1160
023 CAUSEUSE ANGULAIRE BRAS DROIT	64X55X35	1495	1600	1720	1830	1950	2065	1030	1105	1160
040 SOFA SANS BRAS	69X37X35	1630	1770	1930	2080	2230	2385	1095	1160	1245
045 CAUSEUSE SANS BRAS ALLONGEE DROIT	67X37X35	1530	1655	1775	1895	2010	2130	1080	1135	1200
046 CAUSEUSE ANGULAIRE SANS BRAS	58X49X35	1395	1515	1645	1765	1875	2000	980	1050	1110
050 CENTRE ROND	48X48X35	1075	1145	1250	1345	1425	1515	790	840	885
051 FAUTEUIL SANS BRAS	23X37X35	730	815	910	990	1095	1170	600	645	700
052 SOFA BRAS GAUCHE	78X37X35	1855	2005	2160	2310	2470	2620	1245	1325	1400
053 SOFA BRAS DROIT	78X37X35	1855	2005	2160	2310	2470	2620	1245	1325	1400
055 COIN CARRE	37X37X35	1025	1115	1210	1295	1390	1480	745	795	845
056 FAUTEUIL BRAS DROIT	32X37X35	945	1025	1115	1195	1275	1360	690	750	805
057 FAUTEUIL BRAS GAUCHE	32X37X35	945	1025	1115	1195	1275	1360	690	750	805
060 SOFA-LIT QUEEN	86X37X35	2410	2560	2715	2865	3005	3160	1765	1845	1930
061 CAUSEUSE BRAS DROIT	55X37X35	1450	1565	1695	1820	1945	2065	965	1030	1095
072 SOFA MODULAIRE BRAS GAUCHE	90X37X35	2130	2285	2440	2600	2730	2890	1440	1515	1600

Liste de prix CDN

ARMANI

PATTES: Spécifiez couleur des pattes en bois LG35 et tabouret LG68.

COMBO: Recouvrement #2 sur les dossiers et sièges.

*REMARQUE: En cuir, les côtés sans bras ne sont pas fini tout cuir.

OPTION: CUIR: Spécifier devant siège et bras si cuir "Weave".

MATELAS sofa-lit régulier de 4,5 po inclus. OPTION matelas 5 po :

-avec ressorts et mousse mémoire avec gel: ajoutez \$100 ou

-avec mousse haute densité et mousse mémoire avec gel: ajoutez \$150.

Description	L x P x H	Cuir						Tissu		
		10	20 Madras Softy	30 Hugo Fantasy Illusion Tucson Utah Vintage Wild Laredo Yukon	40 Diamond Elegance Princess Santiago Sensation Sunset Trina Victoria	50 Bull Cassiope Dublin	60 Caress Ultrasued	A	B COM	C alta
073 SOFA MODULAIRE BRAS DROIT	90X37X35	2130	2285	2440	2600	2730	2890	1440	1515	1600
080 POUF ANGULAIRE	36X27X18	650	690	730	755	790	815	540	565	585
082 SOFA-LIT QUEEN BRAS GAUCHE	78X37X35	2165	2320	2485	2630	2775	2930	1640	1715	1780
083 SOFA-LIT QUEEN BRAS DROIT	78X37X35	2165	2320	2485	2630	2775	2930	1640	1715	1780
086 CAUSEUSE SANS BRAS ALLONGEE GAUCHE	67X37X35	1530	1655	1775	1895	2010	2130	1080	1135	1200
088 FAUTEUIL SANS BRAS ALLONGE GAUCHE	44X37X35	1025	1115	1210	1295	1390	1480	845	895	950
089 FAUTEUIL SANS BRAS ALLONGE DROIT	44X37X35	1025	1115	1210	1295	1390	1480	845	895	950
CONFIGURATIONS										
A CONF. A (057-050-009-005)	126X80X35	4560	4910	5315	5690	6060	6430	3265	3495	3720
B CONF. B (018-023)	128X55X35	2990	3200	3440	3660	3900	4130	2060	2210	2320
C CONF. C (086-055-045)	104X104X35	4085	4425	4760	5085	5410	5740	2905	3065	3245
D CONF. D (086-050-053)	126X115X35	4460	4805	5185	5550	5905	6265	3115	3300	3485
E CONF. E (057-073)	92X69X35	3075	3310	3555	3795	4005	4250	2130	2265	2405
F CONF. F (012-050-083)	126X103X35	4690	5030	5430	5795	6145	6510	3395	3585	3760
G CONF. G (012-050-061)	103X103X35	3975	4275	4640	4985	5315	5645	2720	2900	3075
H CONF. H (057-055-061)	92X69X35	3420	3705	4020	4310	4610	4905	2400	2575	2745
I CONF. I (012-055-053)	92X115X35	4330	4685	5065	5425	5805	6165	2955	3150	3340
J CONF. J (052-050-056)	126X80X35	3875	4175	4525	4850	5170	5495	2725	2915	3090
K CONF. K (052-050-061)	126X103X35	4380	4715	5105	5475	5840	6200	3000	3195	3380

Hauteur complète 35" | Hauteur de siège 19" | Hauteur devant bras 24" | Profondeur d'assise 21"
 Total Height 35" | Seat Height 19" | Arm Height 24" | Seat Depth 21"

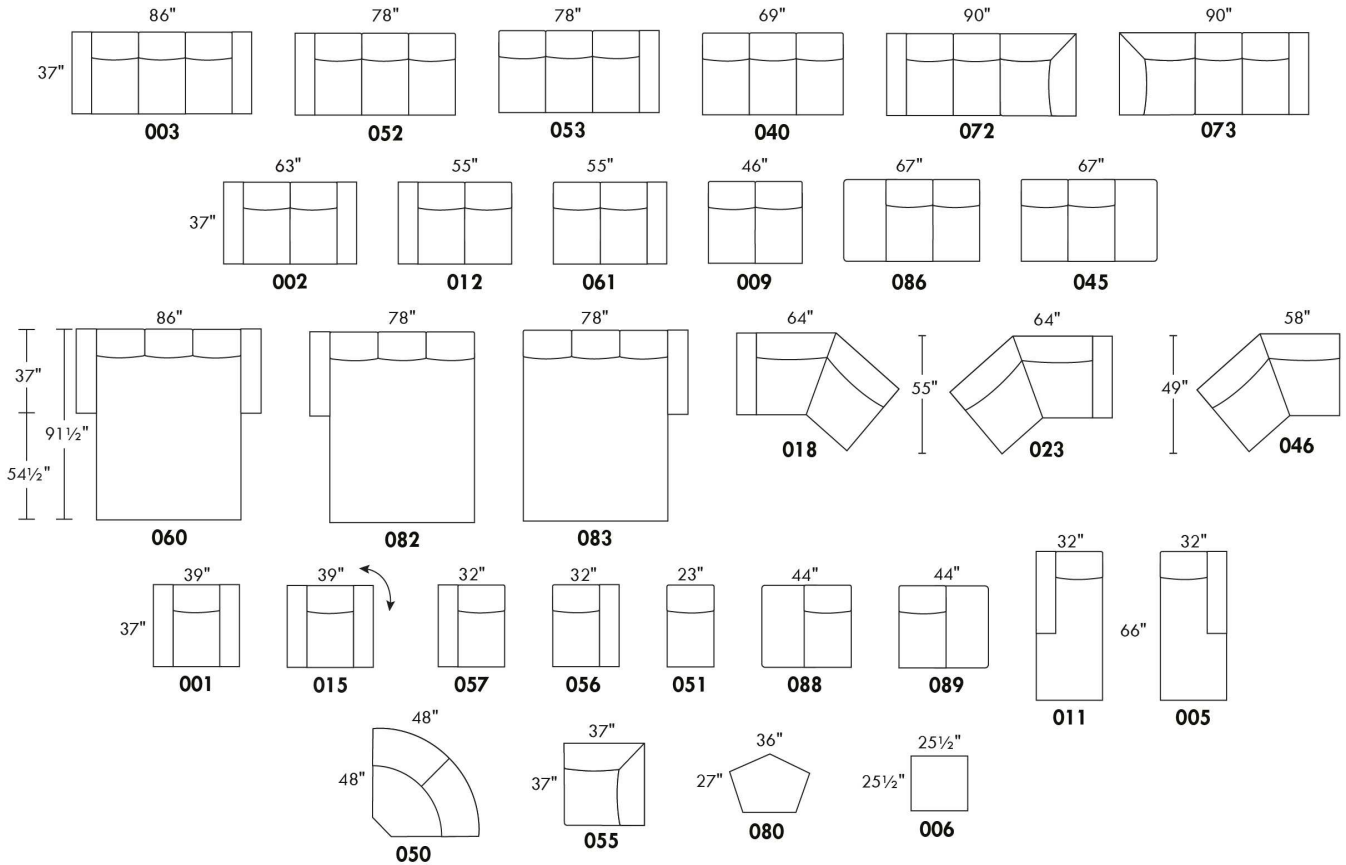

CONFIGURATIONS

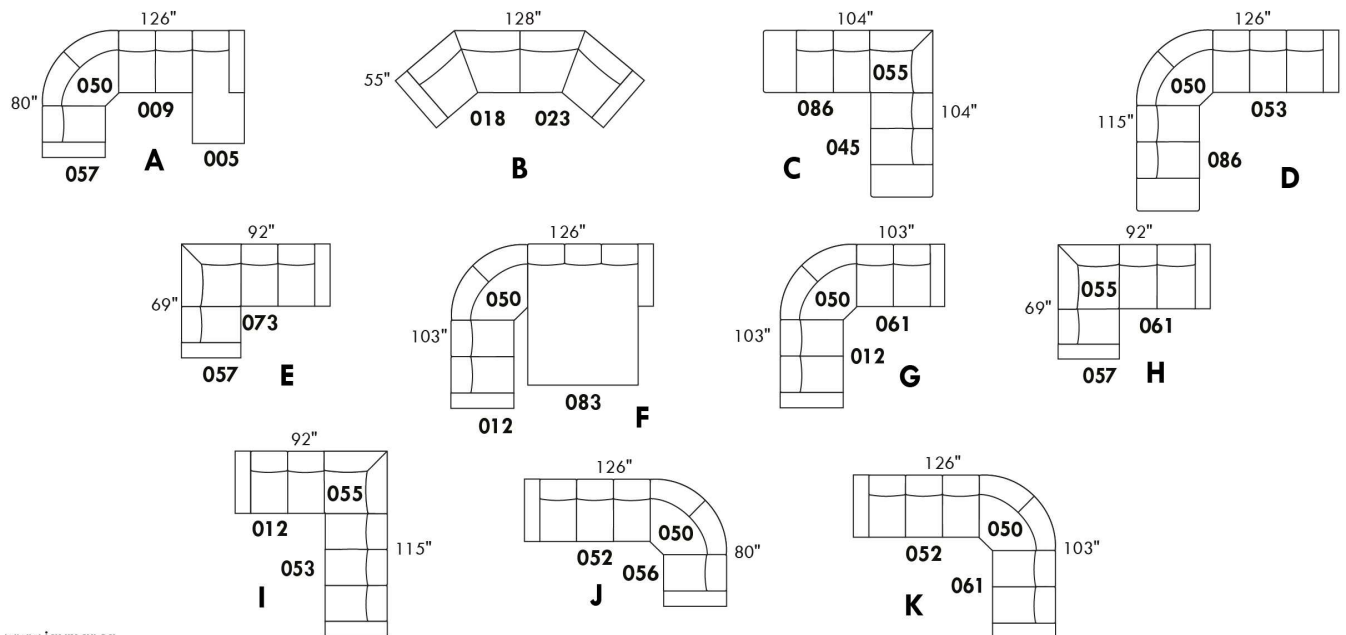

www.jaymar.ca

Toutes les dimensions indiquées sont au pouce près. Nos produits sont fabriqués à la main et des variations mineures peuvent survenir.
 All dimensions indicated are to the nearest inch. Our product is hand-made and minor variations can occur.

Liste de prix CDN

BARCELONA

Spécifiez couleur des pattes LG103.

*REMARQUE: Les côtés sans bras ne sont pas complètement recouvert de cuir.

Description	L x P x H	Cuir						Tissu		
		10	20 Madras Softy	30 Hugo Fantasy Illusion Tucson Utah Vintage Wild Laredo Yukon	40 Diamond Elegance Princess Santiago Sensation Sunset Trina Victoria	50 Bull Cassiope Dublin	60 Caress Ultrasued	A	B COM	C alta
002 CAUSEUSE	72X41X35	1945	2065	2195	2300	2420	2530	1285	1390	1480
005 CHAISE LONGUE BRAS DROIT	36X67X35	1270	1355	1465	1555	1655	1750	1105	1180	1260
009 CAUSEUSE SANS BRAS	52X41X35	1320	1445	1565	1695	1825	1950	1115	1200	1320
011 CHAISE LONGUE BRAS GAUCHE	36X67X35	1270	1355	1465	1555	1655	1750	1105	1180	1260
012 CAUSEUSE BRAS GAUCHE	62X41X35	1630	1755	1890	2005	2130	2265	1190	1295	1390
024 CAUSEUSE MODULAIRE ALLONGEE DROIT	86X41X35	2000	2125	2265	2390	2510	2640	1460	1555	1665
040 SOFA SANS BRAS	78X41X35	1850	2005	2185	2325	2495	2645	1535	1645	1755
048 CAUSEUSE MODULAIRE ALLONGEE GAUCHE	86X41X35	2000	2125	2265	2390	2510	2640	1460	1555	1665
051 FAUTEUIL SANS BRAS	26X41X35	795	880	960	1060	1145	1225	745	810	895
052 SOFA BRAS GAUCHE	88X41X35	2085	2240	2410	2565	2720	2875	1615	1725	1845
053 SOFA BRAS DROIT	88X41X35	2085	2240	2410	2565	2720	2875	1615	1725	1845
055 COIN CARRE	39X39X35	1035	1120	1200	1305	1390	1470	1005	1080	1145
056 FAUTEUIL BRAS DROIT	36X41X35	1085	1170	1275	1370	1465	1555	820	905	960
057 FAUTEUIL BRAS GAUCHE	36X41X35	1085	1170	1275	1370	1465	1555	820	905	960
061 CAUSEUSE BRAS DROIT	62X41X35	1630	1755	1890	2005	2130	2265	1190	1295	1390
095 SOFA APPARTEMENT	89X41X35	2320	2485	2645	2805	2960	3115	1665	1775	1900
096 SOFA APPARTEMENT BRAS GAUCHE	79X41X35	2025	2195	2345	2505	2655	2825	1565	1685	1785
097 SOFA APPARTEMENT BRAS DROIT	79X41X35	2025	2195	2345	2505	2655	2825	1565	1685	1785
CONFIGURATIONS										
A CONF. A (12-24)	103X86X35	3630	3880	4155	4395	4640	4905	2650	2850	3055
B CONF. B (48-61)	86X103X35	3630	3880	4155	4395	4640	4905	2650	2850	3055
C CONF. C (12-05)	98X67X35	2900	3110	3355	3560	3785	4015	2295	2475	2650
D CONF. D (11-61)	67X98X35	2900	3110	3355	3560	3785	4015	2295	2475	2650
E CONF. E (52-24)	129X86X35	4085	4365	4675	4955	5230	5515	3075	3280	3510
F CONF. F(48-53)	86X129X35	4085	4365	4675	4955	5230	5515	3075	3280	3510
G CONF. G (52-05)	124X67X35	3355	3595	3875	4120	4375	4625	2720	2905	3105
H CONF. H (11-53)	67X124X35	3355	3595	3875	4120	4375	4625	2720	2905	3105
I CONF. I (11-09-05)	67X124X35	3860	4155	4495	4805	5135	5450	3325	3560	3840
J CONF. J (48-09-24)	86X134X35	5320	5695	6095	6475	6845	7230	4035	4310	4650

Liste de prix CDN

BARCELONA

Description	L x P x H	Cuir						Tissu		
		10	20 Madras Softy	30 Hugo Fantasy Illusion Tucson Utah Vintage Wild Laredo Yukon	40 Diamond Elegance Princess Santiago Sensation Sunset Trina Victoria	50 Bull Cassiope Dublin	60 Caress Ultrasued	A	B COM	C alta
K CONF. K (11-09-24)	129X86X35	4590	4925	5295	5640	5990	6340	3680	3935	4245
L CONF. L (48-09-05)	129X86X35	4590	4925	5295	5640	5990	6340	3680	3935	4245

BARCELONA



www.jaymar.ca

Toutes les dimensions indiquées sont au pouce près. Nos produits sont fabriqués à la main et des variations mineures peuvent survenir.
All dimensions indicated are to the nearest inch. Our product is hand-made and minor variations can occur.

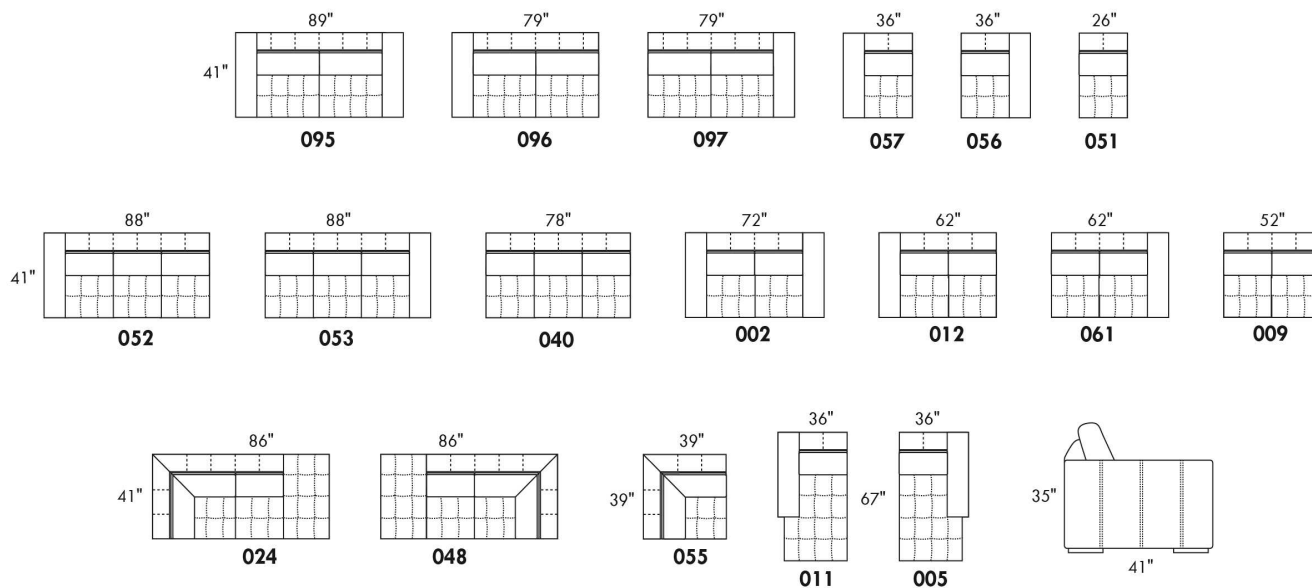

CONFIGURATIONS

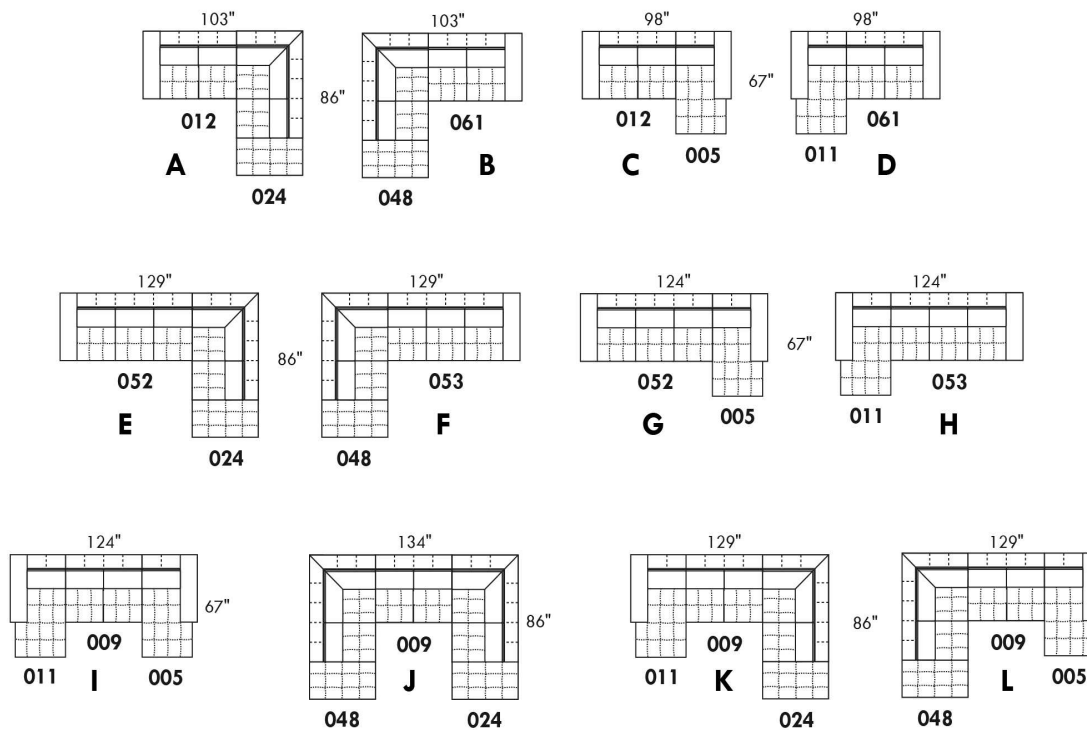

BAZAAR

CARACTÉRISTIQUES:

- La collection Fashion offre un confort inégalé. Chaque module est garni d'un mélange de plume 100% CANADIENNE.
- Les enveloppes 100% coton sont compartimentées afin de maintenir également les plumes dans les coussins tout en minimisant l'échappement de plumes.
- Les meubles sont finis sur chaque côté pour être disposés ensemble ou séparés.
- Chaque item est doté d'un système d'attache discret qui peut se pivoter sous le mobilier.

Items #256 Grand ottoman carré & #257 Table rembourrée carrée peuvent être utilisés comme un coin carré.

COUSSINS DE DOS

Les coussins de dos (grand & petit) sont inclus dans les items identifiés. (Voir croquis)

Vous devez choisir le style de coussins de dos soit: FASHION I (pleine largeur) ou FASHION II (coussin carré).

N.b.: Vous ne pouvez pas combiner un Fashion I & II à l'intérieur du même item.

Ex: Vous pouvez prendre un Fashion I pour un fauteuil 001 et un Fashion II pour un coin carré 055.

Spécifiez sur votre COMMANDE :

Pour chaque item, spécifier le style (I ou II) des coussins.

Il faut également spécifier le recouvrement de la base ainsi que chacun des coussins.

Ex.: item 095 base, recouvrement #1. Coussins: Fashion II 833 : recouvrement #2 et 834: recouvrement #3.

Pattes: LG201 en métal (chrome ou noire); spécifier couleur.

Tables rembourrées items 077, 257 & 258: Spécifier couleur du dessus de table en bois.

Coussins en EXTRA: Spécifier le: code, recouvrement, couleur & quantité.

Description	L x P x H	Cuir						Tissu		
		10	20 Madras Softy	30 Hugo Fantasy Illusion Tucson Utah Vintage Wild Laredo Yukon	40 Diamond Elegance Princess Santiago Sensation Sunset Trina Victoria	50 Bull Cassiope Dublin	60 Caress Ultrasued	A	B COM	C alta
006 POUF	36x30x18							545	565	590
017 FAUTEUIL DOUBLE	57x44x30/35							1125	1170	1215
021 SOFA APPARTEMENT SANS BRAS	71x44x30/35							1470	1540	1615
055 COIN CARRE	52x52x30/35							1295	1340	1380
077 TABLE REMBOURREE	36x44x16							755	780	810
095 SOFA APPARTEMENT	93x44x30/35							1650	1725	1805
096 SOFA APPARTEMENT BRAS GAUCHE	82x44x30/35							1555	1640	1710
097 SOFA APPARTEMENT BRAS DROIT	82x44x30/35							1555	1640	1710
115 GRAND OTTOMAN	36x44x18							655	690	720
173 CHAISE LONGUE DOUBLE BRAS GAUCHE	41x78x30/35							1390	1440	1480
174 CHAISE LONGUE DOUBLE BRAS DROIT	41x78x30/35							1390	1440	1480
175 FAUTEUIL DOUBLE BRAS GAUCHE	46x44x30/35							1035	1080	1120
176 FAUTEUIL DOUBLE BRAS DROIT	46x44x30/35							1035	1080	1120
177 FAUTEUIL DOUBLE SANS BRAS	36x44x30/35							950	980	1020
178 FAUTEUIL DOUBLE SANS BRAS ALLONGE-G	60x44x30/35							1240	1280	1325

BAZAAR

CARACTÉRISTIQUES:

- La collection Fashion offre un confort inégalé. Chaque module est garni d'un mélange de plume 100% CANADIENNE.
- Les enveloppes 100% coton sont compartimentées afin de maintenir également les plumes dans les coussins tout en minimisant l'échappement de plumes.
- Les meubles sont finis sur chaque côté pour être disposés ensemble ou séparés.
- Chaque item est doté d'un système d'attache discret qui peut se pivoter sous le mobilier.

Items #256 Grand ottoman carré & #257 Table rembourrée carrée peuvent être utilisés comme un coin carré.

COUSSINS DE DOS

Les coussins de dos (grand & petit) sont inclus dans les items identifiés. (Voir croquis)

Vous devez choisir le style de coussins de dos soit: FASHION I (pleine largeur) ou FASHION II (coussin carré).

N.b.: Vous ne pouvez pas combiner un Fashion I & II à l'intérieur du même item.

Ex: Vous pouvez prendre un Fashion I pour un fauteuil 001 et un Fashion II pour un coin carré 055.

Spécifiez sur votre COMMANDE :

Pour chaque item, spécifier le style (I ou II) des coussins.

Il faut également spécifier le recouvrement de la base ainsi que chacun des coussins.

Ex.: item 095 base, recouvrement #1. Coussins: Fashion II 833 : recouvrement #2 et 834: recouvrement #3.

Pattes: LG201 en métal (chrome ou noire); spécifier couleur.

Tables rembourrées items 077, 257 & 258: Spécifier couleur du dessus de table en bois.

Coussins en EXTRA: Spécifier le: code, recouvrement, couleur & quantité.

Description	L x P x H	Cuir						Tissu		
		10	20 Madras Softy	30 Hugo Fantasy Illusion Tucson Utah Vintage Wild Laredo Yukon	40 Diamond Elegance Princess Santiago Sensation Sunset Trina Victoria	50 Bull Cassiope Dublin	60 Caress Ultrasued	A	B COM	C alta
179 FAUTEUIL DOUBLE SANS BRAS ALLONGE-D	60x44x30/35							1240	1280	1325
256 GRAND OTTOMAN CARRE	44x44x18							800	830	860
257 TABLE REMBOURREE CARRE	44x44x16							970	1000	1030
258 PETITE TABLE REMBOUREE	15x44x16							505	520	535
831 F I: GRAND COUSSIN DE DOS 34X19	34x7x19							90	90	90
832 F I: PETIT COUSSIN DE DOS 24X10	24x6x10							70	70	70
833 F II: GRAND COUSSIN DE DOS 26X19	26x7x19							90	90	90
834 F II: PETIT COUSSIN DE DOS 16X16	16x6x16							70	70	70
CONFIGURATIONS										
A CONFIG (173-097) + (006)	123X78X30/35							3490	3645	3780
B CONFIG (096-055-176) + (077)	98X134X30/35							4640	4840	5020
C CONFIG (175-115-055-097)	134X134X30/35							4540	4750	4930
D CONFIG (173-177-055-097)	129X134X30/35							5190	5400	5590

FASHION COLLECTION

FASHION I

COUSSINS PLEINE LARGEUR
 FULL BACK CUSHIONS

831 34 x 7 x 19
 832 24 x 6 x 10



FASHION II

COUSSINS CARRÉS - DOS APPARENT
 SQUARE CUSHIONS - VISBLE BACK

833 26 x 7 x 19
 834 16 x 6 x 16

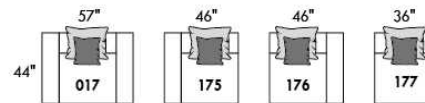
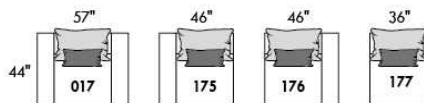
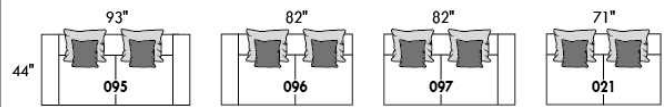
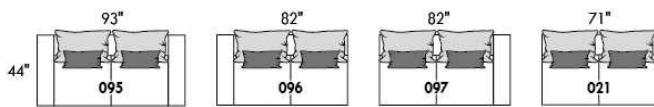

Mélanger & agencer!
 Mix & Match!

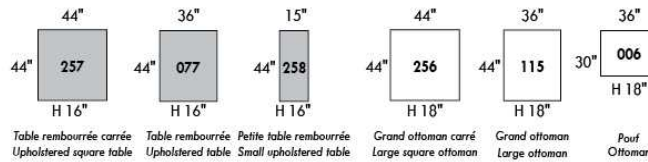
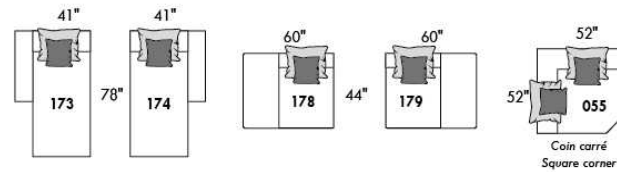
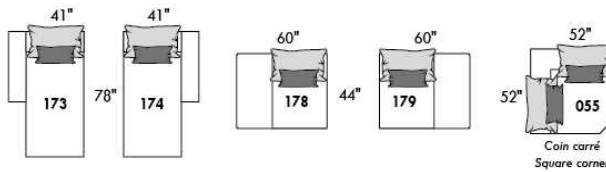
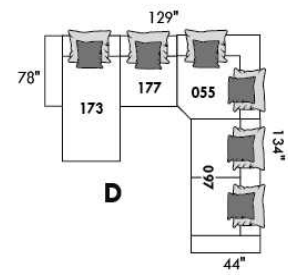
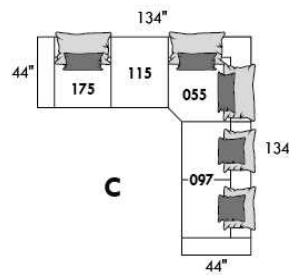
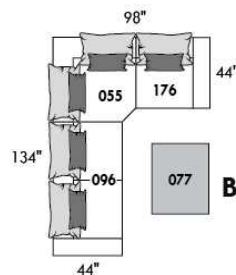
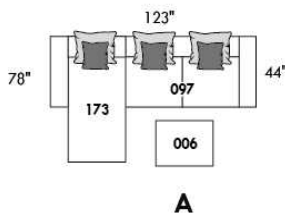

Table rembourrée carrée Upholstered square table | Table rembourrée Upholstered table | Petite table rembourrée Small upholstered table | Grand ottoman carré Large square ottoman | Grand ottoman Large ottoman | Pouf Ottoman

Populaires | Popular CONFIGURATIONS





BAZINI

Spécifiez couleur de pattes LG107.

TISSU UNI RECOMMANDÉ

Coussins non reversible.

COMBO #1: Recouvrement #2 les dos et sièges. PRIX: Consultez livret "Connaissance des Produits".

COMBO #2: Recouvrement #2 SIÈGE en CUIR SEULEMENT; Grade 10 à 30 ajoutez 60\$ par coussin de siège. Grade 40 à 60 ajoutez 90\$ par coussin de siège. Lounge = 2 sièges.

Description	L x P x H	Cuir						Tissu		
		10	20 Madras Softy	30 Hugo Fantasy Illusion Tucson Utah Vintage Wild Laredo Yukon	40 Diamond Elegance Princess Santiago Sensation Sunset Trina Victoria	50 Bull Cassiope Dublin	60 Caress Ultrasued	A	B COM	C alta
002 CAUSEUSE	66X41X34	1905	2005	2105	2205	2305	2405	1215	1300	1390
005 CHAISE LONGUE BRAS DROIT	42X70X34	1605	1700	1800	1900	2000	2100	1165	1240	1320
006 POUF	35X24X17	610	635	660	690	720	745	445	455	465
011 CHAISE LONGUE BRAS GAUCHE	42X70X34	1605	1700	1800	1900	2000	2100	1165	1240	1320
017 FAUTEUIL DOUBLE	49X41X34	1445	1535	1620	1710	1795	1885	1030	1090	1150
021 SOFA APPARTEMENT SANS BRAS	70X41X34	1765	1890	2015	2140	2275	2400	1395	1495	1590
051 FAUTEUIL SANS BRAS	35X41X34	950	1020	1090	1165	1235	1305	920	965	1010
055 COIN CARRE	45X45X34	1020	1085	1150	1220	1285	1350	920	965	1010
056 FAUTEUIL BRAS DROIT	42X41X34	1195	1280	1360	1445	1530	1610	965	1015	1065
057 FAUTEUIL BRAS GAUCHE	42X41X34	1195	1280	1360	1445	1530	1610	965	1015	1065
088 FAUTEUIL SANS BRAS ALLONGE GAUCHE	56X41X34	1245	1340	1435	1530	1620	1715	980	1030	1080
089 FAUTEUIL SANS BRAS ALLONGE DROIT	56X41X34	1245	1340	1435	1530	1620	1715	980	1030	1080
095 SOFA APPARTEMENT	84X41X34	2280	2405	2530	2655	2785	2910	1550	1655	1760
096 SOFA APPARTEMENT BRAS GAUCHE	77X41X34	2010	2135	2270	2395	2520	2645	1475	1575	1675
097 SOFA APPARTEMENT BRAS DROIT	77X41X34	2010	2135	2270	2395	2520	2645	1475	1575	1675
CONFIGURATIONS										
A CONF. A (011-097)	119X70X34	3615	3835	4070	4295	4520	4745	2640	2815	2995
B CONF. B (088-055-089)	101X101X34	3510	3765	4020	4280	4525	4780	2880	3025	3170
C CONF. C (096-055-056)	87X122X34	4225	4500	4780	5060	5335	5605	3360	3555	3750
D CONF. D (011-051-055-089)	122X101X34	4820	5145	5475	5815	6140	6470	3985	4200	4420

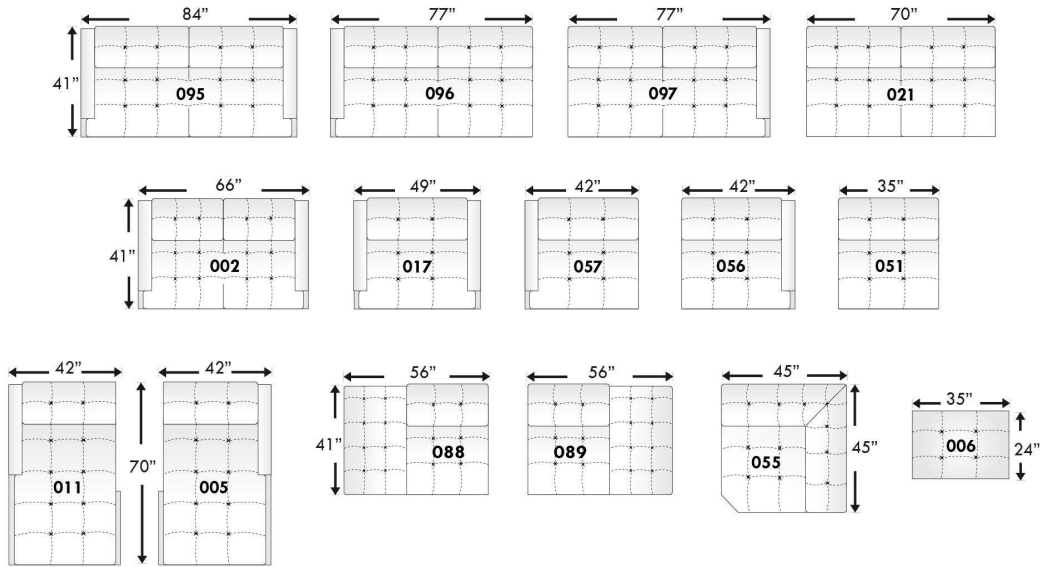

Configurations

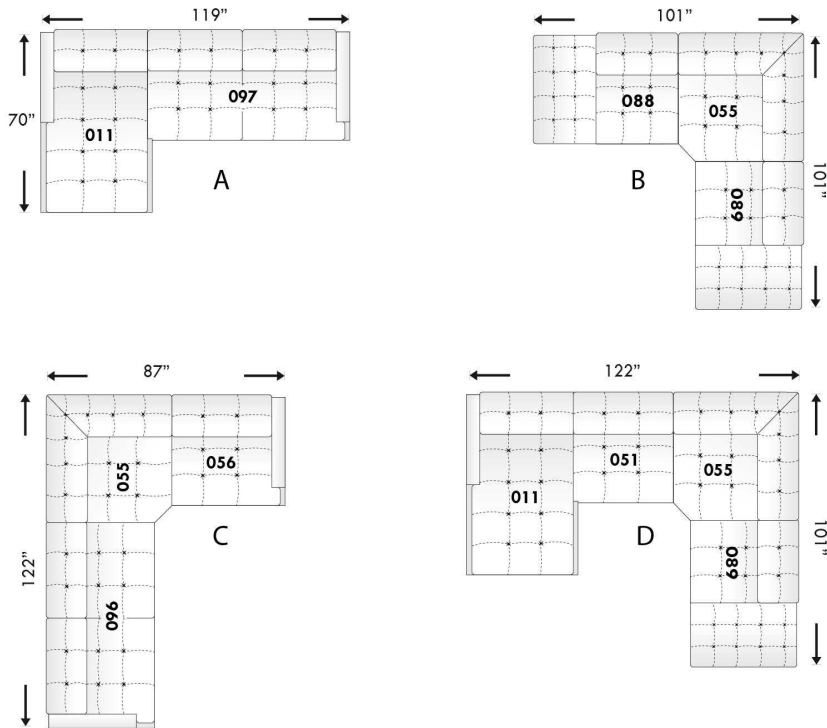

Toutes les dimensions indiquées sont au pouce près. Nos produits sont fabriqués à la main et des variations mineures peuvent survenir.
 All dimensions indicated are to the nearest inch. Our product is hand-made and minor variations can occur.

RZ2012-02

BERLIN

Caractéristiques:

- Appui-tête ajustable manuel sur tous les items (fixe sur centre rond).
- Fauteuil inclinable motorisé pleine jambe "à mécanisme *protège-mur" (manuel n/d).
- Chaise longue inclinable motorisé (manuel n/d) avec appui-tête motorisé en option. Dégagement mural 8" et avant 5".
- Coussins de siège avec mousse modelée + 1" de mousse mémoire au-dessus.
- Couture: petit fil en tissu et gros fil plat en cuir.
- *Exclus faut. 043 & 163 : Dégagement mural 16".

Note: 2 inclinables séparés par un coin ne peuvent pas ouvrir en même temps. Aucuns inclinables à côté d'item #155.

OPTIONS

- Motorisé sans fil (avec batterie): ajoutez \$140/mec.
- *Appui-tête motorisé: ajoutez \$140 ch. (*N/D sur items fixes.)
- Mousse: Extra ferme ajoutez \$15/siège.
- Choix de bras (LARGE ou PETIT de 6"): Pattes sur bras LARGE: LG187 bois ou LG189 métal (noire ou chrome). Sur PETIT Bras: LG195 bois ou LG196 métal (noire ou chrome). Spécifiez couleur.
- Profondeur d'assise : 20" ou *22". *Le 22" N/D sur fauteuils 043 & 163.
- Faut. 043-163: avec base en bois (spécifiez couleur).

Configurations CINÉMA MAISON

Détails accessoires, porte gobelets et configurations : Voir page Optima Cinéma maison en annexe.

Ancrage pour accessoires: \$35 ch.

Porte-Gobelets : En métal: \$25 ch. | Illuminé: \$25 ch. | *Illuminé avec contrôle (1 ou 2 moteurs): \$40 ch.

*Lumière DEL sous le siège : \$25/siège.

Description	L x P x H	Cuir						Tissu		
		10	20 Madras Softy	30 Hugo Fantasy Illusion Tucson Utah Vintage Wild Laredo Yukon	40 Diamond Elegance Princess Santiago Utah Sensation Sunset Trina Victoria	50 Bull Cassiope Dublin	60 Caresse Ultrasued	A	B COM	C alta
001 FAUTEUIL	45x40x33/40	1615	1700	1790	1890	1980	2075	1285	1325	1355
002 CAUSEUSE	68x40x33/40	2305	2415	2525	2635	2740	2855	1820	1890	1960
003 SOFA	92x40x33/40	2785	2925	3070	3215	3365	3505	2200	2285	2375
005 CHAISE LONGUE BRAS DROIT	35x62x33/40	1505	1565	1640	1695	1760	1825	1185	1240	1290
009 CAUSEUSE SANS BRAS	47x40x33/40	1620	1685	1755	1825	1895	1965	1250	1325	1390
011 CHAISE LONGUE BRAS GAUCHE	35x62x33/40	1505	1565	1640	1695	1760	1825	1185	1240	1290
012 CAUSEUSE BRAS GAUCHE	58x40x33/40	1980	2075	2165	2265	2345	2440	1550	1620	1680
017 FAUTEUIL DOUBLE	52x40x33/40	1690	1785	1890	1990	2085	2190	1340	1395	1455
021 SOFA APPARTEMENT SANS BRAS	61x40x33/40	1825	1920	2020	2115	2220	2315	1400	1480	1560
040 SOFA SANS BRAS	71x40x33/40	2090	2200	2300	2405	2510	2615	1635	1720	1810
041 FAUTEUIL INCLINABLE BRAS-G	35x40x33/40	1590	1660	1720	1780	1850	1910	1325	1360	1400
042 FAUTEUIL INCLINABLE BRAS-D	35x40x33/40	1590	1660	1720	1780	1850	1910	1325	1360	1400
043 FAUTEUIL INCLINABLE BERÇANT PIVOTANT	30x34x42	1890	1995	2095	2205	2305	2410	1550	1590	1640
044 FAUTEUIL INCLINABLE	45x40x33/40	1920	2005	2085	2165	2245	2325	1590	1635	1665
045 CAUSEUSE SANS BRAS ALLONGEE DROIT	68x40x33/40	1920	2010	2095	2190	2275	2350	1495	1555	1630
050 CENTRE ROND	49x49x33	1405	1500	1590	1685	1775	1870	1015	1070	1120

BERLIN

Caractéristiques:

- Appui-tête ajustable manuel sur tous les items (fixe sur centre rond).
- Fauteuil inclinable motorisé pleine jambe "à mécanisme *protège-mur" (manuel n/d).
- Chaise longue inclinable motorisé (manuel n/d) avec appui-tête motorisé en option. Dégagement mural 8" et avant 5".
- Coussins de siège avec mousse modelée + 1" de mousse mémoire au-dessus.
- Couture: petit fil en tissu et gros fil plat en cuir.
- *Exclus faut. 043 & 163 : Dégagement mural 16".

Note: 2 inclinables séparés par un coin ne peuvent pas ouvrir en même temps. Aucuns inclinables à côté d'item #155.

OPTIONS

- Motorisé sans fil (avec batterie): ajoutez \$140/mec.
- *Appui-tête motorisé: ajoutez \$140 ch. (*N/D sur items fixes.)
- Mousse: Extra ferme ajoutez \$15/siège.
- Choix de bras (LARGE ou PETIT de 6"): Pattes sur bras LARGE: LG187 bois ou LG189 métal (noire ou chrome). Sur PETIT Bras: LG195 bois ou LG196 métal (noire ou chrome). Spécifiez couleur.
- Profondeur d'assise : 20" ou *22". *Le 22" N/D sur fauteuils 043 & 163.
- Faut. 043-163: avec base en bois (spécifiez couleur).

Configurations CINÉMA MAISON

Détails accessoires, porte gobelets et configurations : Voir page Optima Cinéma maison en annexe.

Ancrage pour accessoires: \$35 ch.

Porte-Gobelets : En métal: \$25 ch. | Illuminé: \$25 ch. | *Illuminé avec contrôle (1 ou 2 moteurs): \$40 ch.

*Lumière DEL sous le siège : \$25/siège.

Description	L x P x H	Cuir						Tissu		
		10	20 Madras Softy	30 Hugo Fantasy Illusion Tucson Utah Vintage Wild Laredo Yukon	40 Diamond Elegance Princess Santiago Utah Sensation Sunset Trina Victoria	50 Bull Cassiope Dublin	60 Caress Ultrasued	A	B COM	C alta
051 FAUTEUIL SANS BRAS	23,5x40x33/40	925	970	1020	1070	1115	1160	710	760	805
052 SOFA BRAS GAUCHE	82x40x33/40	2450	2575	2685	2805	2915	3035	1920	2010	2095
053 SOFA BRAS DROIT	82x40x33/40	2450	2575	2685	2805	2915	3035	1920	2010	2095
055 COIN CARRE	44x44x33/40	1635	1725	1825	1920	2020	2115	1270	1320	1360
056 FAUTEUIL BRAS DROIT	35x40x33/40	1290	1350	1405	1465	1525	1575	1005	1060	1105
057 FAUTEUIL BRAS GAUCHE	35x40x33/40	1290	1350	1405	1465	1525	1575	1005	1060	1105
061 CAUSEUSE BRAS DROIT	58x40x33/40	1980	2075	2165	2265	2345	2440	1550	1620	1680
071 FAUTEUIL INCLINABLE SANS BRAS	23,5x40x33/40	1235	1285	1340	1390	1445	1495	1030	1085	1135
086 CAUSEUSE SANS BRAS ALLONGEE GAUCHE	68x40x33/40	1920	2010	2095	2190	2275	2350	1495	1555	1630
088 FAUTEUIL SANS BRAS ALLONGE GAUCHE	45x40x33/40	1225	1315	1390	1470	1550	1640	945	980	1025
089 FAUTEUIL SANS BRAS ALLONGE DROIT	45x40x33/40	1225	1315	1390	1470	1550	1640	945	980	1025
095 SOFA APPARTEMENT	82x40x33/40	2510	2645	2790	2925	3065	3205	1970	2060	2135
096 SOFA APPARTEMENT BRAS GAUCHE	72x40x33/40	2195	2300	2410	2520	2630	2735	1690	1775	1865
097 SOFA APPARTEMENT BRAS DROIT	72x40x33/40	2195	2300	2410	2520	2630	2735	1690	1775	1865
124 POUF AVEC RANGEMENT	30x22x17	635	655	685	705	735	755	545	565	590
138 BRAS CENTRE	9.25x36x24	355	390	420	450	485	515	295	310	325

BERLIN

Caractéristiques:

- Appui-tête ajustable manuel sur tous les items (fixe sur centre rond).
- Fauteuil inclinable motorisé pleine jambe "à mécanisme *protège-mur" (manuel n/d).
- Chaise longue inclinable motorisé (manuel n/d) avec appui-tête motorisé en option. Dégagement mural 8" et avant 5".
- Coussins de siège avec mousse modelée + 1" de mousse mémoire au-dessus.
- Couture: petit fil en tissu et gros fil plat en cuir.
- *Exclus faut. 043 & 163 : Dégagement mural 16".

Note: 2 inclinables séparés par un coin ne peuvent pas ouvrir en même temps. Aucuns inclinables à côté d'item #155.

OPTIONS

- Motorisé sans fil (avec batterie): ajoutez \$140/mec.
- *Appui-tête motorisé: ajoutez \$140 ch. (*N/D sur items fixes.)
- Mousse: Extra ferme ajoutez \$15/siège.
- Choix de bras (LARGE ou PETIT de 6"): Pattes sur bras LARGE: LG187 bois ou LG189 métal (noire ou chrome). Sur PETIT Bras: LG195 bois ou LG196 métal (noire ou chrome). Spécifiez couleur.
- Profondeur d'assise : 20" ou *22". *Le 22" N/D sur fauteuils 043 & 163.
- Faut. 043-163: avec base en bois (spécifiez couleur).

Configurations CINÉMA MAISON

Détails accessoires, porte gobelets et configurations : Voir page Optima Cinéma maison en annexe.

Ancrage pour accessoires: \$35 ch.

Porte-Gobelets : En métal: \$25 ch. | Illuminé: \$25 ch. | *Illuminé avec contrôle (1 ou 2 moteurs): \$40 ch.

*Lumière DEL sous le siège : \$25/siège.

Description	L x P x H	Cuir						Tissu		
		10	20 Madras Softy	30 Hugo Fantasy Illusion Tucson Utah Vintage Wild Laredo Yukon	40 Diamond Elegance Princess Santiago Sensation Sunset Trina Victoria	50 Bull Cassiope Dublin	60 Caress Ultrasued	A	B COM	C alta
155 PETIT COIN CARRE	40x40x33/40	1635	1725	1825	1920	2020	2115	1270	1320	1360
159 RANGEMENT À ANGLE	11/27x36x24	635	665	695	730	755	780	490	505	515
160 RANGEMENT DROIT	11x36x24	615	640	670	700	735	760	460	480	490
163 FAUT. DBL INCL. BERGANT PIVOTANT	33x34x42	1935	2050	2155	2270	2380	2490	1555	1600	1645
165 FAUTEUIL DOUBLE INCLINABLE	52x40x33/40	2005	2100	2205	2300	2400	2500	1660	1720	1780
167 SOFA APP. SANS BRAS ALLONGE GAUCHE	82x40x33/40	2125	2245	2355	2485	2600	2710	1645	1725	1810
168 SOFA APP. SANS BRAS ALLONGE DROIT	82x40x33/40	2125	2245	2355	2485	2600	2710	1645	1725	1810
169 FAUTEUIL DOUBLE INCLINABLE BRAS GAUCHE	42x40x33/40	1680	1755	1830	1905	1980	2060	1380	1455	1530
170 FAUTEUIL DOUBLE INCLINABLE BRAS DROIT	42x40x33/40	1680	1755	1830	1905	1980	2060	1380	1455	1530
171 FAUTEUIL DOUBLE INCLINABLE SANS BRAS	30,5x40x33/40	1325	1370	1430	1475	1530	1575	1085	1140	1195
173 CHAISE LONGUE DOUBLE BRAS GAUCHE	42x62x33/40	1635	1720	1810	1905	2000	2090	1285	1360	1440
174 CHAISE LONGUE DOUBLE BRAS DROIT	42x62x33/40	1635	1720	1810	1905	2000	2090	1285	1360	1440
175 FAUTEUIL DOUBLE BRAS GAUCHE	42x40x33/40	1360	1445	1525	1605	1685	1765	1075	1135	1195
176 FAUTEUIL DOUBLE BRAS DROIT	42x40x33/40	1360	1445	1525	1605	1685	1765	1075	1135	1195
177 FAUTEUIL DOUBLE SANS BRAS	30,5x40x33/40	1015	1075	1130	1185	1245	1305	770	820	875
178 FAUTEUIL DOUBLE SANS BRAS ALLONGE-G	52x40x33/40	1320	1395	1475	1555	1645	1720	1030	1085	1135

BERLIN

Caractéristiques:

- Appui-tête ajustable manuel sur tous les items (fixe sur centre rond).
- Fauteuil inclinable motorisé pleine jambe "à mécanisme *protège-mur" (manuel n/d).
- Chaise longue inclinable motorisé (manuel n/d) avec appui-tête motorisé en option. Dégagement mural 8" et avant 5".
- Coussins de siège avec mousse modelée + 1" de mousse mémoire au-dessus.
- Couture: petit fil en tissu et gros fil plat en cuir.
- *Exclus faut. 043 & 163 : Dégagement mural 16".

Note: 2 inclinables séparés par un coin ne peuvent pas ouvrir en même temps. Aucuns inclinables à côté d'item #155.

OPTIONS

- Motorisé sans fil (avec batterie): ajoutez \$140/mec.
- *Appui-tête motorisé: ajoutez \$140 ch. (*N/D sur items fixes.)
- Mousse: Extra ferme ajoutez \$15/siège.
- Choix de bras (LARGE ou PETIT de 6"): Pattes sur bras LARGE: LG187 bois ou LG189 métal (noire ou chrome). Sur PETIT Bras: LG195 bois ou LG196 métal (noire ou chrome). Spécifiez couleur.
- Profondeur d'assise : 20" ou *22". *Le 22" N/D sur fauteuils 043 & 163.
- Faut. 043-163: avec base en bois (spécifiez couleur).

Configurations CINÉMA MAISON

Détails accessoires, porte gobelets et configurations : Voir page Optima Cinéma maison en annexe.

Ancrage pour accessoires: \$35 ch.

Porte-Gobelets : En métal: \$25 ch. | Illuminé: \$25 ch. | *Illuminé avec contrôle (1 ou 2 moteurs): \$40 ch.

*Lumière DEL sous le siège : \$25/siège.

Description	L x P x H	Cuir						Tissu		
		10	20 Madras Softy	30 Hugo Fantasy Illusion Tucson Utah Vintage Wild Laredo Yukon	40 Diamond Elegance Princess Santiago Sensation Sunset Trina Victoria	50 Bull Cassiope Dublin	60 Caress Ultrasued	A	B COM	C alta
179 FAUTEUIL DOUBLE SANS BRAS ALLONGE-D	52x40x33/40	1320	1395	1475	1555	1645	1720	1030	1085	1135
186 CAUS. SANS BRAS ALLONGEE RANGEMENT-G	68x40x33/40	2065	2140	2235	2320	2410	2500	1635	1695	1765
187 CAUS. SANS BRAS ALLONGEE RANGEMENT-D	68x40x33/40	2065	2140	2235	2320	2410	2500	1635	1695	1765
188 FAUT. SANS BRAS ALLONGE RANGEMENT-G	45x40x33/40	1365	1450	1530	1615	1690	1770	1085	1120	1150
189 FAUT. SANS BRAS ALLONGE RANGEMENT-D	45x40x33/40	1365	1450	1530	1615	1690	1770	1085	1120	1150
190 PETIT RANGEMENT À ANGLE	11/21x36x24	615	640	670	700	735	760	460	480	490
221 FAUT. DBL SANS BRAS ALLONGE RANGEMENT-G	52x40x33/40	1455	1535	1620	1695	1775	1860	1165	1220	1280
222 FAUT. DBL SANS BRAS ALLONGE RANGEMENT-D	52x40x33/40	1455	1535	1620	1695	1775	1860	1165	1220	1280
223 SOFA APP SANS BRAS ALLONGE RANGEMENT-G	82x40x33/40	2270	2390	2510	2630	2755	2870	1775	1865	1955
224 SOFA APP SANS BRAS ALLONGE RANGEMENT-D	82x40x33/40	2270	2390	2510	2630	2755	2870	1775	1865	1955
236 CHAISE LONGUE INCLINABLE BRAS GAUCHE	35x62x33/40	1825	1885	1945	2005	2065	2125	1505	1560	1615
237 CHAISE LONGUE INCLINABLE BRAS DROIT	35x62x33/40	1825	1885	1945	2005	2065	2125	1505	1560	1615
238 CHAISE LONGUE DBL INCLINABLE BRAS-G	42x62x33/40	1955	2040	2125	2210	2295	2380	1605	1680	1755
239 CHAISE LONGUE DBL INCLINABLE BRAS-D	42x62x33/40	1955	2040	2125	2210	2295	2380	1605	1680	1755
V51 PORTE VERRE A VIN	3.5 x 5.5 x 6.5	35	35	35	35	35	35	35	35	35
V52 TABLETTE PIVOTANTE EN PLASTIQUE	13 3/8 x 9 5/8	35	35	35	35	35	35	35	35	35

BERLIN

Caractéristiques:

- Appui-tête ajustable manuel sur tous les items (fixe sur centre rond).
- Fauteuil inclinable motorisé pleine jambe "à mécanisme *protège-mur" (manuel n/d).
- Chaise longue inclinable motorisé (manuel n/d) avec appui-tête motorisé en option. Dégagement mural 8" et avant 5".
- Coussins de siège avec mousse modelée + 1" de mousse mémoire au-dessus.
- Couture: petit fil en tissu et gros fil plat en cuir.
- *Exclus faut. 043 & 163 : Dégagement mural 16".

Note: 2 inclinables séparés par un coin ne peuvent pas ouvrir en même temps. Aucuns inclinables à côté d'item #155.

OPTIONS

- Motorisé sans fil (avec batterie): ajoutez \$140/mec.
- *Appui-tête motorisé: ajoutez \$140 ch. (*N/D sur items fixes.)
- Mousse: Extra ferme ajoutez \$15/siège.
- Choix de bras (LARGE ou PETIT de 6"): Pattes sur bras LARGE: LG187 bois ou LG189 métal (noire ou chrome). Sur PETIT Bras: LG195 bois ou LG196 métal (noire ou chrome). Spécifiez couleur.
- Profondeur d'assise : 20" ou *22". *Le 22" N/D sur fauteuils 043 & 163.
- Faut. 043-163: avec base en bois (spécifiez couleur).

Configurations CINÉMA MAISON

Détails accessoires, porte gobelets et configurations : Voir page Optima Cinéma maison en annexe.

Ancrage pour accessoires: \$35 ch.

Porte-Gobelets : En métal: \$25 ch. | Illuminé: \$25 ch. | *Illuminé avec contrôle (1 ou 2 moteurs): \$40 ch.

*Lumière DEL sous le siège : \$25/siège.

Description	L x P x H	Cuir						Tissu		
		10	20 Madras Softy	30 Hugo Fantasy Illusion Tucson Utah Vintage Wild Laredo Yukon	40 Diamond Elegance Princess Santiago Utah Sensation Sunset Trina Victoria	50 Bull Cassiope Dublin	60 Caress Ultrasued	A	B COM	C alta
V53 TABLETTE PIVOTANTE EN BOIS	19 x 10	60	60	60	60	60	60	60	60	60
V54 PORTE TABLETTE	4.5 x 8 x 10	40	40	40	40	40	40	40	40	40
V55 LAMPE DEL	1.5x5x14 plié/bent	35	35	35	35	35	35	35	35	35
CONFIGURATIONS										
_A CONFIG (169-170)	84X40X40	3360	3510	3660	3810	3960	4120	2760	2910	3060
_B CONFIG (169-171-174)	115X62X40	4640	4845	5070	5285	5510	5725	3750	3955	4165
_C CONFIG (096-055-171-170)	116X116X40	6835	7150	7495	7820	8160	8485	5425	5690	5950
_D CONFIG (169-171-055-179)	116X96X40	5960	6245	6560	6855	7175	7470	4765	5000	5220
_J CONFIG (041-042)	70X40X40	3180	3320	3440	3560	3700	3820	2650	2720	2800
_K CONFIG (041-071-005)	94X62X40	4330	4510	4700	4865	5055	5230	3540	3685	3825
_L CONFIG (012-055-071-042)	102X102X40	6440	6745	7050	7355	7660	7960	5175	5385	5575
_M CONFIG (041-071-055-089)	103X89X40	5685	5985	6275	6560	6865	7160	4570	4745	4920



BERLIN

OPTIMA
Collection

Jaymar

Conçu et fabriqué fièrement au Canada
Proudly designed and made in Canada

Nos produits sont fabriqués à la main et des variations mineures peuvent survenir

Our product is hand-made and minor variations can occur.

SPECIFICATIONS

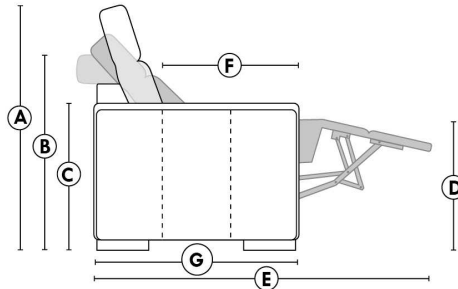

- Appui-tête levé / Headrest up
- Appui-tête baissé / Headrest down
- Complètement incliné / Fully reclined

- A** Hauteur complète 40" Total Height
- B** Hauteur appui-tête baissé 33" Height headrest down
- C** Hauteur du bras 24" Arm Height
- D** Hauteur du siège 19,5" Seat height
- E** Profondeur incliné 65" Depth fully reclined
- F** Profondeur d'assise 20"ou/ou" 22" Seat depth
- G** Profondeur appui-tête monté 37,5" Depth with headrest up

BRAS | ARMS

Option de bras:
Bras Régulier Large 10,5" ou Petit bras 6"

Arm option
Regular arm Large 10,5" or Small arm 6"

Contrôle de l'inclinaison situé à l'intérieur du bras
Recliner control located on the inside of the arm.

Option d'accessoires disponible sur le bras régulier seulement
Accessories option, available on Regular arms ONLY.

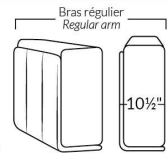

FAUTEUIL BERÇANT PIVOTANT INCLINABLE SWIVEL ROCKING MOTION CHAIR

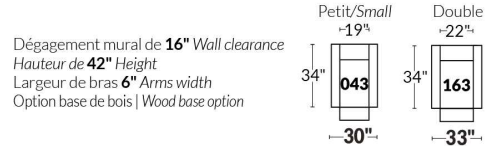

SIÈGE 23" DE LARGE | 23" SEAT WIDTH

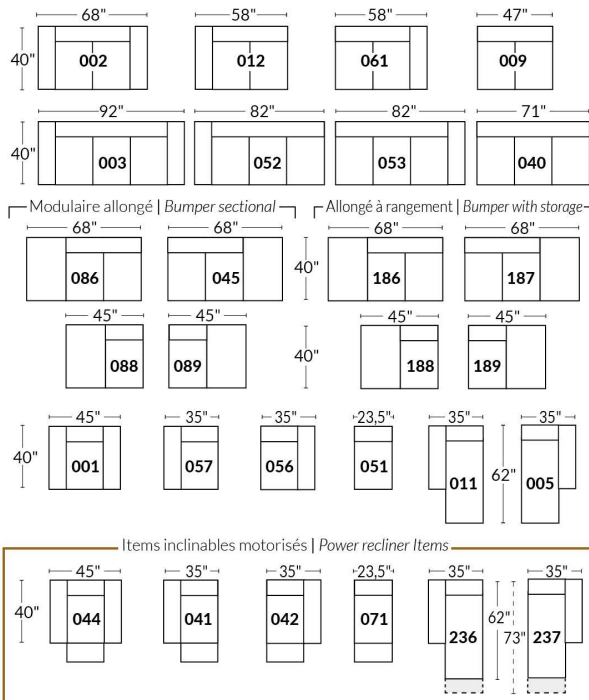

SIÈGE 30" DE LARGE | 30" SEAT WIDTH

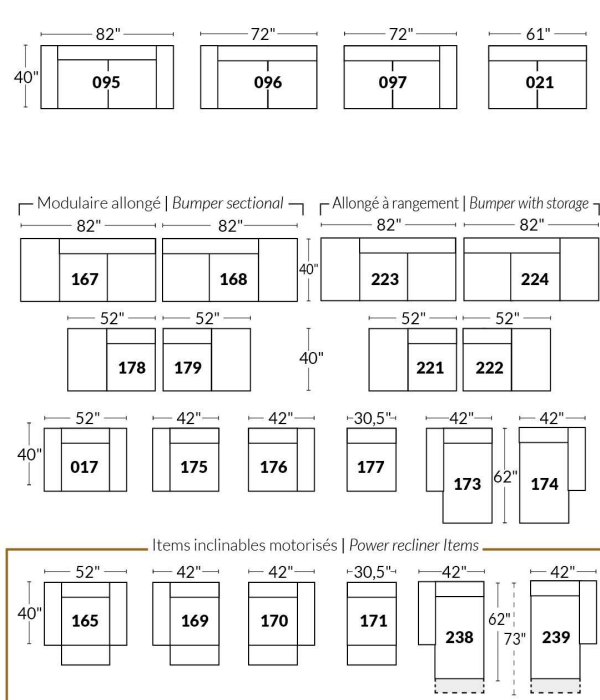

Autres | Others

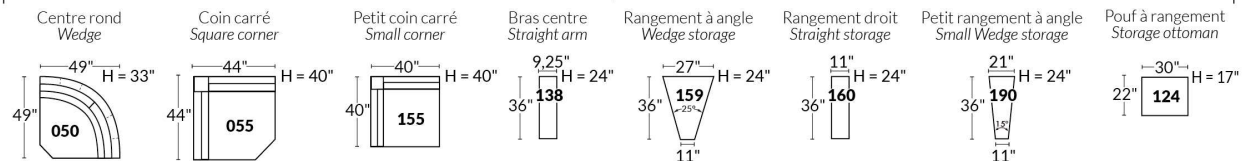

EXEMPLE 23" EXAMPLE

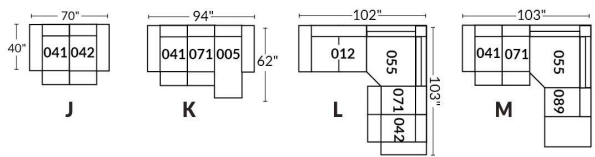

EXEMPLE 30" EXAMPLE

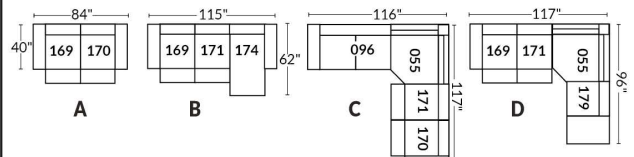

*Disponibles sur certains modèles et SEULEMENT sur le BRAS LARGE.

OPTIONS PORTE-GOBELETS

MÉTAL



Argent



Noir mat



Brun

ILLUMINÉ

1.



Porte-gobelet illuminé

2.



Porte-gobelet illuminé avec contrôle de l'inclinable, port USB & lumière DEL sous le siège

3.



Porte-gobelet illuminé avec contrôle double moteur, port USB & lumière DEL sous le siège

Nos porte-gobelets illuminés à un ou deux contrôles sont compatibles avec les lumières DEL sous le siège. Vous pouvez contrôler la lumière sur le porte-gobelet. Le porte-gobelet à 2 moteurs possède un contrôle remise à zéro (maison) pour remettre votre inclinable à la position de départ.

Lumière DEL sous le siège (en option)

Disponible seulement dans les configurations avec un minimum de 1 porte-gobelet illuminé à moteur qui contrôle l'ouverture et la fermeture de la lumière.

Pour les prix des options, voir la section description du modèle Optima.

Veillez nous fournir un dessin de votre configuration qui indique le type de porte-gobelet et le positionnement.

Porte-gobelets avec contrôle

Il faut spécifier la position de ceux-ci; bras droit ou bras gauche et quel inclinable ils vont contrôler. Si vous avez une rangée de fauteuils avec plusieurs porte-gobelets, le contrôle sera par défaut sur le bras gauche et sur le droit pour le dernier bras extérieur.

EXEMPLE A

041-169 : Contrôleur et porte-gobelet à gauche
071-171 : boutons tactiles sur le côté du siège
042-170 : Contrôleur et porte-gobelet à droite

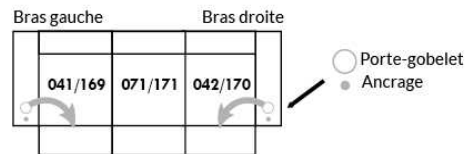

EXEMPLE B

071-171 : Ces deux items peuvent être connectés à un porte-gobelet intelligent qui pourra contrôler l'inclinable.
Il faut alors utiliser un de ces items: 138,159, 160 et 190

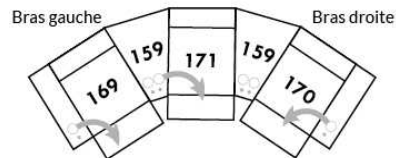

Informations sur les appui-têtes et boutons de contrôles des inclinables

AVEC porte-gobelet illuminés

Si vous prenez un item **stationnaire**, vous aurez par défaut le porte-gobelet N°1.
Si vous prenez un **appui-tête manuel**, vous aurez le porte-gobelet N°2.
Si vous prenez un **appui-tête électrique**, vous aurez par défaut le porte-gobelet N°3.

SANS porte-gobelet et avec un inclinable

Si vous prenez un item inclinable et un **appui-tête manuel**, il y aura un contrôle à boutons tactiles.
Si vous prenez un item inclinable avec un **appui-tête électrique**, vous aurez un contrôleur à bouton poussoir double avec prise USB.
Si c'est un **item sans bras** (071-171) il y aura alors les boutons tactiles.



Boutons tactiles



Boutons poussoirs

*Disponibles sur certains modèles et SEULEMENT sur le BRAS LARGE.

OPTIONS ACCESSOIRES

<p>Ancrage pour accessoires</p> 	<p>V51 Porte verre à vin</p> 	<p>V52 Tablette pivotante en plastique</p> 	<p>V53 Tablette pivotante en bois (choix de 8 couleurs)</p> 
<p>V54 Porte tablette</p> 	<p>V55 Lampe DEL</p> 	<p>Spécifiez sur quel bras (gauche ou droit) la tablette sera installée</p>	

Pour les prix des ancrages, voir la section description du modèle Optima et pour les accessoires vous référer à la fin de la liste de prix.

Items 138-159-160-190 et bras large

Option ancrage et porte-gobelet *Non disponible sur les petits bras*.

Veuillez spécifier sur quel bras vous voulez avoir les ancrages et les porte-gobelets.

NB: Item 138- 159-160-190 sont non finis sur les côtés, doivent être utilisés entre 2 sièges. Chaque item à rangement possède 2 prises USB et une prise électrique à l'intérieur du rangement.

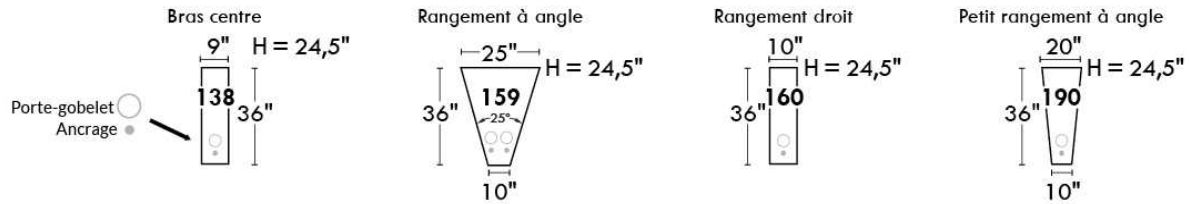

SUGGESTIONS DE CONFIGURATIONS

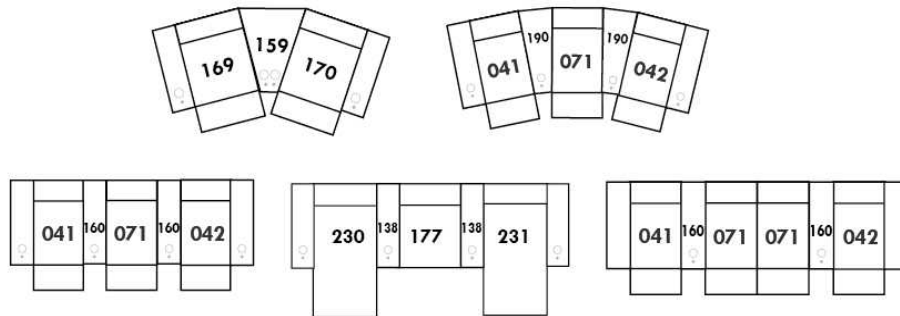

Liste de prix CDN

BRASILIA

LG52 disponible métal et bois. Si bois spécifier couleur.

COMBO: Recouvrement #2 sur les dossiers seulement.

EN TISSU il n'y a pas de coutures sur les sièges.

Tissu uni recommandé pour la base.

*REMARQUE: En cuir et en tissu, les côtés sans bras et coin rond ne sont pas complètement recouvert de cuir/tissu.

Description	L x P x H	Cuir						Tissu		
		10	20 Madras Softy	30 Hugo Fantasy Illusion Tucson Utah Vintage Wild Laredo Yukon	40 Diamond Elegance Princess Santiago Sensation Sunset Trina Victoria	50 Bull Cassiope Dublin	60 Caress Ultrasued	A	B COM	C alta
001 FAUTEUIL	35X37X33	1085	1145	1240	1315	1380	1460	790	835	875
002 CAUSEUSE	59X37X33	1580	1690	1790	1910	2005	2105	1030	1105	1160
005 CHAISE LONGUE BRAS DROIT	30X65X33	1035	1140	1255	1360	1465	1565	745	800	860
009 CAUSEUSE SANS BRAS	48X37X33	1240	1345	1450	1550	1660	1765	875	945	1005
011 CHAISE LONGUE BRAS GAUCHE	30X65X33	1035	1140	1255	1360	1465	1565	745	800	860
012 CAUSEUSE BRAS GAUCHE	54X37X33	1390	1500	1605	1715	1820	1920	955	1015	1085
021 SOFA APPARTEMENT SANS BRAS	64X37X33	1410	1540	1685	1810	1945	2070	970	1055	1125
045 CAUSEUSE SANS BRAS ALLONGEE DROIT	67X37X33	1390	1500	1605	1715	1820	1920	955	1015	1085
050 CENTRE ROND	48X48X33	1035	1120	1210	1290	1370	1460	775	840	895
051 FAUTEUIL SANS BRAS	24X37X33	755	820	895	960	1030	1105	625	665	720
056 FAUTEUIL BRAS DROIT	30X37X33	920	980	1075	1125	1195	1260	710	755	800
057 FAUTEUIL BRAS GAUCHE	30X37X33	920	980	1075	1125	1195	1260	710	755	800
061 CAUSEUSE BRAS DROIT	54X37X33	1390	1500	1605	1715	1820	1920	955	1015	1085
062 FAUTEUIL ANGULAIRE BRAS GAUCHE	64X50X33	1355	1445	1535	1635	1720	1810	945	985	1050
063 FAUTEUIL ANGULAIRE BRAS DROIT	64X50X33	1355	1445	1535	1635	1720	1810	945	985	1050
086 CAUSEUSE SANS BRAS ALLONGEE GAUCHE	67X37X33	1390	1500	1605	1715	1820	1920	955	1015	1085
095 SOFA APPARTEMENT	75X37X33	1765	1890	2015	2140	2280	2405	1140	1215	1290
096 SOFA APPARTEMENT BRAS GAUCHE	70X37X33	1570	1700	1840	1970	2090	2225	1055	1135	1215
097 SOFA APPARTEMENT BRAS DROIT	70X37X33	1570	1700	1840	1970	2090	2225	1055	1135	1215
105 SOFA APP. BRAS DROIT ALLONGE GAUCHE	89X37X33	1765	1890	2015	2140	2280	2405	1140	1215	1290
106 SOFA APP. BRAS GAUCHE ALLONGE DROIT	89X37X33	1765	1890	2015	2140	2280	2405	1140	1215	1290
107 CAUSEUSE BRAS DROIT ALLONGEE GAUCHE	73X37X33	1580	1690	1790	1910	2005	2105	1030	1105	1160
108 CAUSEUSE BRAS GAUCHE ALLONGEE DROIT	73X37X33	1580	1690	1790	1910	2005	2105	1030	1105	1160
124 POUF AVEC RANGEMENT	30X22X18	645	670	720	750	775	805	540	565	585
CONFIGURATIONS										
A CONF. A (95-01)	35X75X33	2850	3035	3255	3455	3660	3865	1930	2050	2165
B CONF. B (96-05)	100X65X33	2605	2840	3095	3330	3555	3790	1800	1935	2075

Liste de prix CDN

BRASILIA

Description	L x P x H	Cuir						Tissu		
		10	20 Madras Softy	30 Hugo Fantasy Illusion Tucson Utah Vintage Wild Laredo Yukon	40 Diamond Elegance Princess Santiago Sensation Sunset Trina Victoria	50 Bull Cassiope Dublin	60 Caress Ultrasued	A	B COM	C alta
C CONF. C (11-97)	65X100X33	2605	2840	3095	3330	3555	3790	1800	1935	2075
D CONF. D (96-63)	134X50X33	2925	3145	3375	3605	3810	4035	2000	2120	2265
E CONF. E (62-97)	50X134X33	2925	3145	3375	3605	3810	4035	2000	2120	2265
F CONF. F (12-05)	84X65X33	2425	2640	2860	3075	3285	3485	1700	1815	1945
G CONF. G (11-61)	65X84X33	2425	2640	2860	3075	3285	3485	1700	1815	1945
H CONF. H (86-05)	97X65X33	2425	2640	2860	3075	3285	3485	1700	1815	1945
I CONF. I (11-45)	65X97X33	2425	2640	2860	3075	3285	3485	1700	1815	1945
J CONF. J (12-63)	118X50X33	2745	2945	3140	3350	3540	3730	1900	2000	2135
K CONF. K (62-61)	50X118X33	2745	2945	3140	3350	3540	3730	1900	2000	2135
L CONF. L (86-63)	131X50X33	2745	2945	3140	3350	3540	3730	1900	2000	2135
M CONF. M (62-45)	50X131X33	2745	2945	3140	3350	3540	3730	1900	2000	2135
N CONF. N (95-02)	59X75X33	3345	3580	3805	4050	4285	4510	2170	2320	2450
O CONF. O (12-50-61)	102X102X33	3815	4120	4420	4720	5010	5300	2685	2870	3065
P CONF. P (107-106)	73X89X33	3345	3580	3805	4050	4285	4510	2170	2320	2450
Q CONF. Q (105-108)	89X73X33	3345	3580	3805	4050	4285	4510	2170	2320	2450
R CONF. R (107-108)	73X73X33	3160	3380	3580	3820	4010	4210	2060	2210	2320
S CONF. S (86-50-61)	115X102X33	3815	4120	4420	4720	5010	5300	2685	2870	3065
T CONF. T (12-50-45)	102X115X33	3815	4120	4420	4720	5010	5300	2685	2870	3065
U CONF. U (86-50-45)	115X115X33	3815	4120	4420	4720	5010	5300	2685	2870	3065
V CONF. V (96-50-61)	118X102X33	3995	4320	4655	4975	5280	5605	2785	2990	3195
W CONF. W (12-50-97)	102X118X33	3995	4320	4655	4975	5280	5605	2785	2990	3195
X CONF. X (96-50-45)	118X115X33	3995	4320	4655	4975	5280	5605	2785	2990	3195
Y CONF. Y (86-50-97)	115X118X33	3995	4320	4655	4975	5280	5605	2785	2990	3195

BRASILIA



Hauteur complète 33" | Hauteur de siège 19" | Hauteur devant bras 25" | Profondeur d'assise 21"
 Total Height 33" | Seat Height 19" | Arm Height 25" | Seat Depth 21"

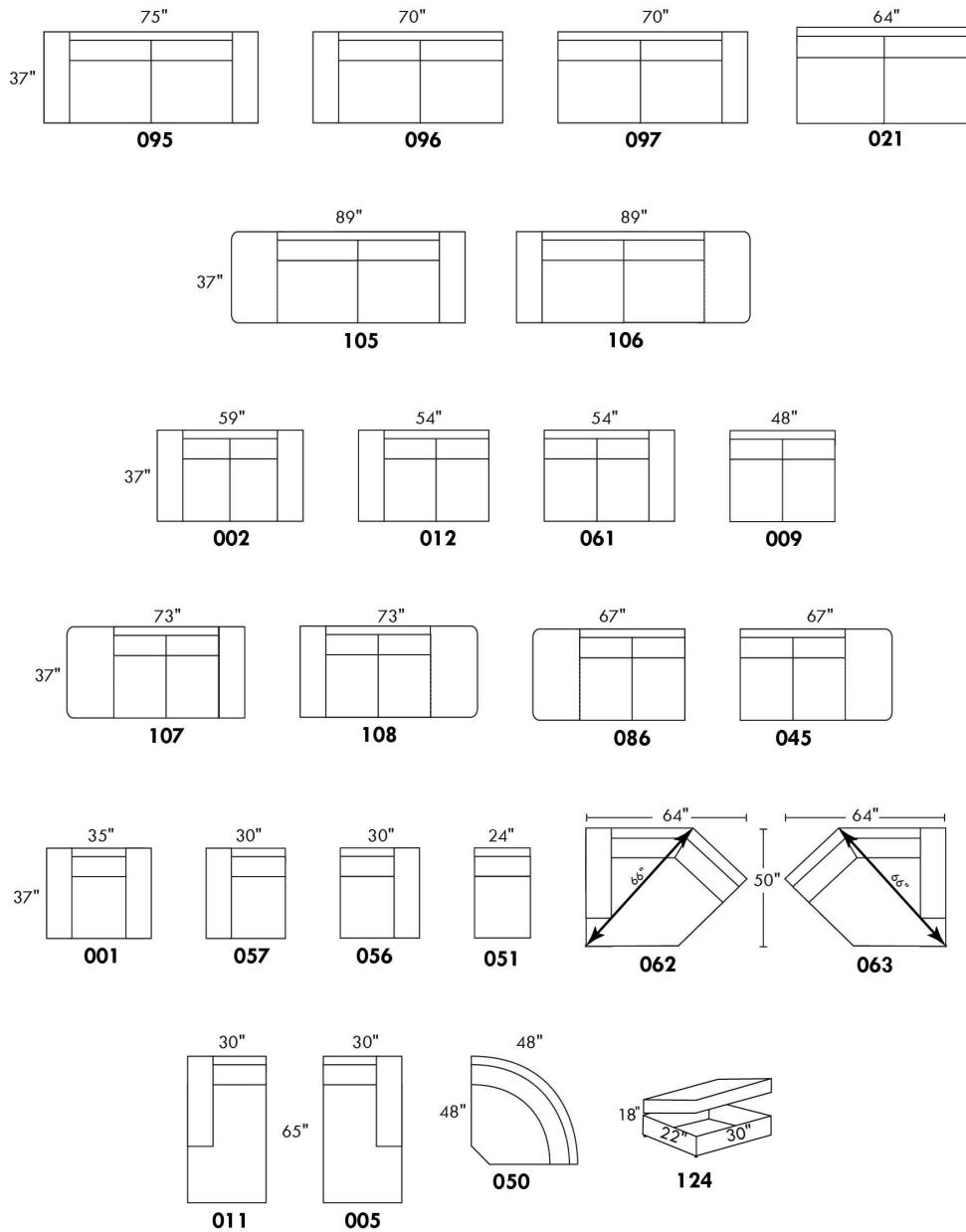

www.jaymar.ca

Toutes les dimensions indiquées sont au pouce près. Nos produits sont fabriqués à la main et des variations mineures peuvent survenir.
 All dimensions indicated are to the nearest inch. Our product is hand-made and minor variations can occur.

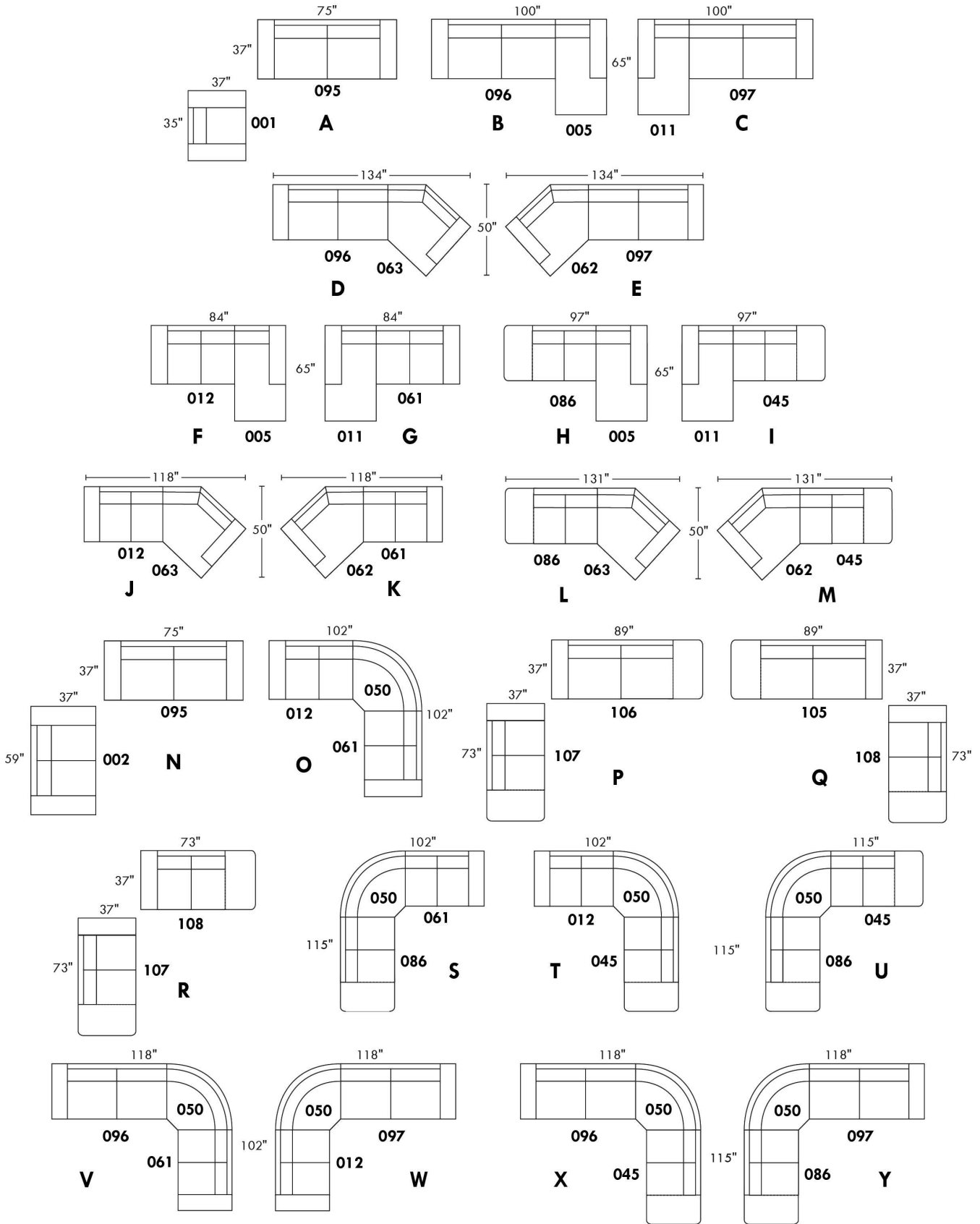

BROOKLYN

Caractéristiques:

- Appui-tête ajustable manuel sur tous les items (fixe sur centre rond).
- Fauteuil inclinable motorisé pleine jambe "à mécanisme *protège-mur " (manuel n/d).
- Chaise longue inclinable motorisé (manuel n/d) avec appui-tête motorisé en option. Dégagement mural 8" et avant 5".
- Coussins de siège avec mousse modelée + 1" de mousse mémoire au-dessus; bras avec mousse mémoire.
- Couture: petit fil en tissu et gros fil plat en cuir.
- *Exclus faut. 043 & 163: Dégagement mural 16"

Note: 2 inclinables séparés par un coin ne peuvent pas ouvrir en

OPTIONS

Motorisé sans fil (avec batterie): ajoutez \$140/mec.

*Appui-tête motorisé: ajoutez \$140 ch. (*N/D sur items fixes.)

Mousse: Extra ferme ajoutez \$15/siège.

Choix de bras (LARGE ou PETIT de 6"): Pattes sur bras LARGE LG187 bois ou LG189 métal (noire ou chrome). Sur PETIT Bras: LG08 bois ou LG64 métal. Spécifiez couleur.

Profondeur d'assise: 20" ou *22". *Le 22" N/D sur faut. 043 & 163.

Faut. 043-163: avec base en bois (spécifiez couleur).

Description	L x P x H	Cuir						Tissu		
		10	20 Madras Softy	30 Hugo Fantasy Illusion Tucson Utah Vintage Wild Laredo Yukon	40 Diamond Elegance Princess Santiago Sensation Sunset Trina Victoria	50 Bull Cassiope Dublin	60 Caress Ultrasued	A	B COM	C alta
001 FAUTEUIL	43x40x33/40	1615	1700	1790	1890	1980	2075	1285	1325	1355
002 CAUSEUSE	66x40x33/40	2305	2415	2525	2635	2740	2855	1820	1890	1960
003 SOFA	90x40x33/40	2785	2925	3070	3215	3365	3505	2200	2285	2375
005 CHAISE LONGUE BRAS DROIT	34x62x33/40	1505	1565	1640	1695	1760	1825	1185	1240	1290
009 CAUSEUSE SANS BRAS	47x40x33/40	1620	1685	1755	1825	1895	1965	1250	1325	1390
011 CHAISE LONGUE BRAS GAUCHE	34x62x33/40	1505	1565	1640	1695	1760	1825	1185	1240	1290
012 CAUSEUSE BRAS GAUCHE	57x40x33/40	1980	2075	2165	2265	2345	2440	1550	1620	1680
017 FAUTEUIL DOUBLE	50x40x33/40	1690	1785	1890	1990	2085	2190	1340	1395	1455
021 SOFA APPARTEMENT SANS BRAS	61x40x33/40	1825	1920	2020	2115	2220	2315	1400	1480	1560
040 SOFA SANS BRAS	71x40x33/40	2090	2200	2300	2405	2510	2615	1635	1720	1810
041 FAUTEUIL INCLINABLE BRAS-G	34x40x33/40	1590	1660	1720	1780	1850	1910	1325	1360	1400
042 FAUTEUIL INCLINABLE BRAS-D	34x40x33/40	1590	1660	1720	1780	1850	1910	1325	1360	1400
043 FAUTEUIL INCLINABLE BERÇANT PIVOTANT	30x34x42	1890	1995	2095	2205	2305	2410	1550	1590	1640
044 FAUTEUIL INCLINABLE	43x40x33/40	1920	2005	2085	2165	2245	2325	1590	1635	1665
045 CAUSEUSE SANS BRAS ALLONGEE DROIT	68x40x33/40	1920	2010	2095	2190	2275	2350	1495	1555	1630
050 CENTRE ROND	49x49x33	1405	1500	1590	1685	1775	1870	1015	1070	1120
051 FAUTEUIL SANS BRAS	23,5x40x33/40	925	970	1020	1070	1115	1160	710	760	805
052 SOFA BRAS GAUCHE	81x40x33/40	2450	2575	2685	2805	2915	3035	1920	2010	2095

BROOKLYN

Caractéristiques:

- Appui-tête ajustable manuel sur tous les items (fixe sur centre rond).
- Fauteuil inclinable motorisé pleine jambe "à mécanisme *protège-mur " (manuel n/d).
- Chaise longue inclinable motorisé (manuel n/d) avec appui-tête motorisé en option. Dégagement mural 8" et avant 5".
- Coussins de siège avec mousse modelée + 1" de mousse mémoire au-dessus; bras avec mousse mémoire.
- Couture: petit fil en tissu et gros fil plat en cuir.
- *Exclus faut. 043 & 163: Dégagement mural 16"

Note: 2 inclinables séparés par un coin ne peuvent pas ouvrir en

OPTIONS

Motorisé sans fil (avec batterie): ajoutez \$140/mec.

*Appui-tête motorisé: ajoutez \$140 ch. (*N/D sur items fixes.)

Mousse: Extra ferme ajoutez \$15/siège.

Choix de bras (LARGE ou PETIT de 6"): Pattes sur bras LARGE LG187 bois ou LG189 métal (noire ou chrome). Sur PETIT Bras: LG08 bois ou LG64 métal. Spécifiez couleur.

Profondeur d'assise: 20" ou *22". *Le 22" N/D sur faut. 043 & 163.

Faut. 043-163: avec base en bois (spécifiez couleur).

Description	L x P x H	Cuir						Tissu		
		10	20 Madras Softy	30 Hugo Fantasy Illusion Tucson Utah Vintage Wild Laredo Yukon	40 Diamond Elegance Princess Santiago Sensation Sunset Trina Victoria	50 Bull Cassiope Dublin	60 Caress Ultrasued	A	B COM	C alta
053 SOFA BRAS DROIT	81x40x33/40	2450	2575	2685	2805	2915	3035	1920	2010	2095
055 COIN CARRE	44x44x33/40	1635	1725	1825	1920	2020	2115	1270	1320	1360
056 FAUTEUIL BRAS DROIT	34x40x33/40	1290	1350	1405	1465	1525	1575	1005	1060	1105
057 FAUTEUIL BRAS GAUCHE	34x40x33/40	1290	1350	1405	1465	1525	1575	1005	1060	1105
061 CAUSEUSE BRAS DROIT	57x40x33/40	1980	2075	2165	2265	2345	2440	1550	1620	1680
071 FAUTEUIL INCLINABLE SANS BRAS	23,5x40x33/40	1235	1285	1340	1390	1445	1495	1030	1085	1135
086 CAUSEUSE SANS BRAS ALLONGEE GAUCHE	68x40x33/40	1920	2010	2095	2190	2275	2350	1495	1555	1630
088 FAUTEUIL SANS BRAS ALLONGE GAUCHE	45x40x33/40	1225	1315	1390	1470	1550	1640	945	980	1025
089 FAUTEUIL SANS BRAS ALLONGE DROIT	45x40x33/40	1225	1315	1390	1470	1550	1640	945	980	1025
095 SOFA APPARTEMENT	80x40x33/40	2510	2645	2790	2925	3065	3205	1970	2060	2135
096 SOFA APPARTEMENT BRAS GAUCHE	71x40x33/40	2195	2300	2410	2520	2630	2735	1690	1775	1865
097 SOFA APPARTEMENT BRAS DROIT	71x40x33/40	2195	2300	2410	2520	2630	2735	1690	1775	1865
124 POUF AVEC RANGEMENT	30x22x17	635	655	685	705	735	755	545	565	590
155 PETIT COIN CARRE	40x40x33/40	1635	1725	1825	1920	2020	2115	1270	1320	1360
163 FAUT. DBL INCL. BERCANT PIVOTANT	33x34x42	1935	2050	2155	2270	2380	2490	1555	1600	1645
165 FAUTEUIL DOUBLE INCLINABLE	50x40x33/40	2005	2100	2205	2300	2400	2500	1660	1720	1780
167 SOFA APP. SANS BRAS ALLONGE GAUCHE	82x40x33/40	2125	2245	2355	2485	2600	2710	1645	1725	1810
168 SOFA APP. SANS BRAS ALLONGE DROIT	82x40x33/40	2125	2245	2355	2485	2600	2710	1645	1725	1810
169 FAUTEUIL DOUBLE INCLINABLE BRAS GAUCHE	41x40x33/40	1680	1755	1830	1905	1980	2060	1380	1455	1530

BROOKLYN

Caractéristiques:

- Appui-tête ajustable manuel sur tous les items (fixe sur centre rond).
- Fauteuil inclinable motorisé pleine jambe "à mécanisme *protège-mur " (manuel n/d).
- Chaise longue inclinable motorisé (manuel n/d) avec appui-tête motorisé en option. Dégagement mural 8" et avant 5".
- Coussins de siège avec mousse modelée + 1" de mousse mémoire au-dessus; bras avec mousse mémoire.
- Couture: petit fil en tissu et gros fil plat en cuir.
- *Exclus faut. 043 & 163: Dégagement mural 16"

Note: 2 inclinables séparés par un coin ne peuvent pas ouvrir en

OPTIONS

Motorisé sans fil (avec batterie): ajoutez \$140/mec.

*Appui-tête motorisé: ajoutez \$140 ch. (*N/D sur items fixes.)

Mousse: Extra ferme ajoutez \$15/siège.

Choix de bras (LARGE ou PETIT de 6"): Pattes sur bras LARGE LG187 bois ou LG189 métal (noire ou chrome). Sur PETIT Bras: LG08 bois ou LG64 métal. Spécifiez couleur.

Profondeur d'assise: 20" ou *22". *Le 22" N/D sur faut. 043 & 163.

Faut. 043-163: avec base en bois (spécifiez couleur).

Description	L x P x H	Cuir						Tissu		
		10	20 Madras Softy	30 Hugo Fantasy Illusion Tucson Utah Vintage Wild Laredo Yukon	40 Diamond Elegance Princess Santiago Sensation Sunset Trina Victoria	50 Bull Cassiope Dublin	60 Caress Ultrasued	A	B COM	C alta
170 FAUTEUIL DOUBLE INCLINABLE BRAS DROIT	41x40x33/40	1680	1755	1830	1905	1980	2060	1380	1455	1530
171 FAUTEUIL DOUBLE INCLINABLE SANS BRAS	30,5x40x33/40	1325	1370	1430	1475	1530	1575	1085	1140	1195
173 CHAISE LONGUE DOUBLE BRAS GAUCHE	41x62x33/40	1635	1720	1810	1905	2000	2090	1285	1360	1440
174 CHAISE LONGUE DOUBLE BRAS DROIT	41x62x33/40	1635	1720	1810	1905	2000	2090	1285	1360	1440
175 FAUTEUIL DOUBLE BRAS GAUCHE	41x40x33/40	1360	1445	1525	1605	1685	1765	1075	1135	1195
176 FAUTEUIL DOUBLE BRAS DROIT	41x40x33/40	1360	1445	1525	1605	1685	1765	1075	1135	1195
177 FAUTEUIL DOUBLE SANS BRAS	30,5x40x33/40	1015	1075	1130	1185	1245	1305	770	820	875
178 FAUTEUIL DOUBLE SANS BRAS ALLONGE-G	52x40x33/40	1320	1395	1475	1555	1645	1720	1030	1085	1135
179 FAUTEUIL DOUBLE SANS BRAS ALLONGE-D	52x40x33/40	1320	1395	1475	1555	1645	1720	1030	1085	1135
186 CAUS. SANS BRAS ALLONGEE RANGEMENT-G	68x40x33/40	2065	2140	2235	2320	2410	2500	1635	1695	1765
187 CAUS. SANS BRAS ALLONGEE RANGEMENT-D	68x40x33/40	2065	2140	2235	2320	2410	2500	1635	1695	1765
188 FAUT. SANS BRAS ALLONGE RANGEMENT-G	45x40x33/40	1365	1450	1530	1615	1690	1770	1085	1120	1150
189 FAUT. SANS BRAS ALLONGE RANGEMENT-D	45x40x33/40	1365	1450	1530	1615	1690	1770	1085	1120	1150
221 FAUT. DBL SANS BRAS ALLONGE RANGEMENT-G	52x40x33/40	1455	1535	1620	1695	1775	1860	1165	1220	1280
222 FAUT. DBL SANS BRAS ALLONGE RANGEMENT-D	52x40x33/40	1455	1535	1620	1695	1775	1860	1165	1220	1280
223 SOFA APP SANS BRAS ALLONGE RANGEMENT-G	82x40x33/40	2270	2390	2510	2630	2755	2870	1775	1865	1955
224 SOFA APP SANS BRAS ALLONGE RANGEMENT-D	82x40x33/40	2270	2390	2510	2630	2755	2870	1775	1865	1955
236 CHAISE LONGUE INCLINABLE BRAS GAUCHE	34x62x33/40	1825	1885	1945	2005	2065	2125	1505	1560	1615
237 CHAISE LONGUE INCLINABLE BRAS DROIT	34x62x33/40	1825	1885	1945	2005	2065	2125	1505	1560	1615

BROOKLYN

Caractéristiques:

- Appui-tête ajustable manuel sur tous les items (fixe sur centre rond).
- Fauteuil inclinable motorisé pleine jambe "à mécanisme *protège-mur " (manuel n/d).
- Chaise longue inclinable motorisé (manuel n/d) avec appui-tête motorisé en option. Dégagement mural 8" et avant 5".
- Coussins de siège avec mousse modelée + 1" de mousse mémoire au-dessus; bras avec mousse mémoire.
- Couture: petit fil en tissu et gros fil plat en cuir.
- *Exclus faut. 043 & 163: Dégagement mural 16"

Note: 2 inclinables séparés par un coin ne peuvent pas ouvrir en

OPTIONS

Motorisé sans fil (avec batterie): ajoutez \$140/mec.

*Appui-tête motorisé: ajoutez \$140 ch. (*N/D sur items fixes.)

Mousse: Extra ferme ajoutez \$15/siège.

Choix de bras (LARGE ou PETIT de 6"): Pattes sur bras LARGE LG187 bois ou LG189 métal (noire ou chrome). Sur PETIT Bras: LG08 bois ou LG64 métal. Spécifiez couleur.

Profondeur d'assise: 20" ou *22". *Le 22" N/D sur faut. 043 & 163.

Faut. 043-163: avec base en bois (spécifiez couleur).

Description	L x P x H	Cuir						Tissu		
		10	20 Madras Softy	30 Hugo Fantasy Illusion Tucson Utah Vintage Wild Laredo Yukon	40 Diamond Elegance Princess Santiago Sensation Sunset Trina Victoria	50 Bull Cassiope Dublin	60 Caress Ultrasued	A	B COM	C alta
238 CHAISE LONGUE DBL INCLINABLE BRAS-G	41x62x33/40	1955	2040	2125	2210	2295	2380	1605	1680	1755
239 CHAISE LONGUE DBL INCLINABLE BRAS-D	41x62x33/40	1955	2040	2125	2210	2295	2380	1605	1680	1755
CONFIGURATIONS										
A CONFIG (169-170)	81X40X40	3360	3510	3660	3810	3960	4120	2760	2910	3060
B CONFIG (169-171-174)	113X62X40	4640	4845	5070	5285	5510	5725	3750	3955	4165
C CONFIG (096-055-171-170)	116X116X40	6835	7150	7495	7820	8160	8485	5425	5690	5950
D CONFIG (169-171-055-179)	116X96X40	5960	6245	6560	6855	7175	7470	4765	5000	5220
J CONFIG (041-042)	67X40X40	3180	3320	3440	3560	3700	3820	2650	2720	2800
K CONFIG (041-071-005)	92X62X40	4330	4510	4700	4865	5055	5230	3540	3685	3825
L CONFIG (012-055-071-042)	102X102X40	6440	6745	7050	7355	7660	7960	5175	5385	5575
M CONFIG (041-071-055-089)	102X89X40	5685	5985	6275	6560	6865	7160	4570	4745	4920



BROOKLYN

OPTIMA
Collection

Jaymar

Conçu et fabriqué fièrement au Canada
Proudly designed and made in Canada

Nos produits sont fabriqués à la main et des variations mineures peuvent survenir

Our product is hand-made and minor variations can occur.

SPECIFICATIONS

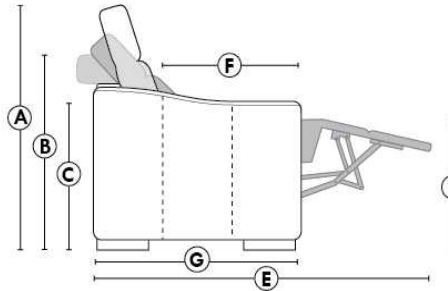

- Appui-tête levé Headrest up
- Appui-tête baissé Headrest down
- Complètement incliné Fully reclined

- A** Hauteur complète 40" Total Height
- B** Hauteur appui-tête baissé 33" Height headrest down
- C** Hauteur du bras 24" Arm Height
- D** Hauteur du siège 19,5" Seat height
- E** Profondeur inclinée 65" Depth fully reclined
- F** Profondeur d'assise 20" ou/ou 22" Seat depth
- G** Profondeur appui-tête monté 37,5" Depth with headrest up

BRAS | ARMS

Option de bras:
Bras Régulier Large 9,5" ou Petit bras 6"

Arm option
Regular arm Large 9.5" or Small arm 6"

Contrôle de l'inclinaison situé à l'extérieur du bras
Recliner control located on the outside of the arm.

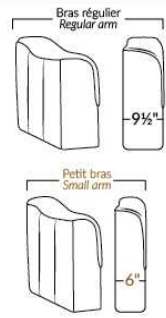

FAUTEUIL BERÇANT PIVOTANT INCLINABLE SWIVEL ROCKING MOTION CHAIR

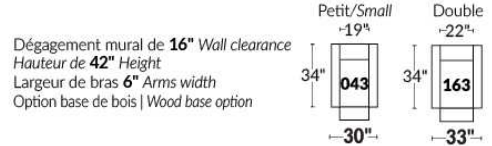

SIÈGE 23" DE LARGE | 23" SEAT WIDTH

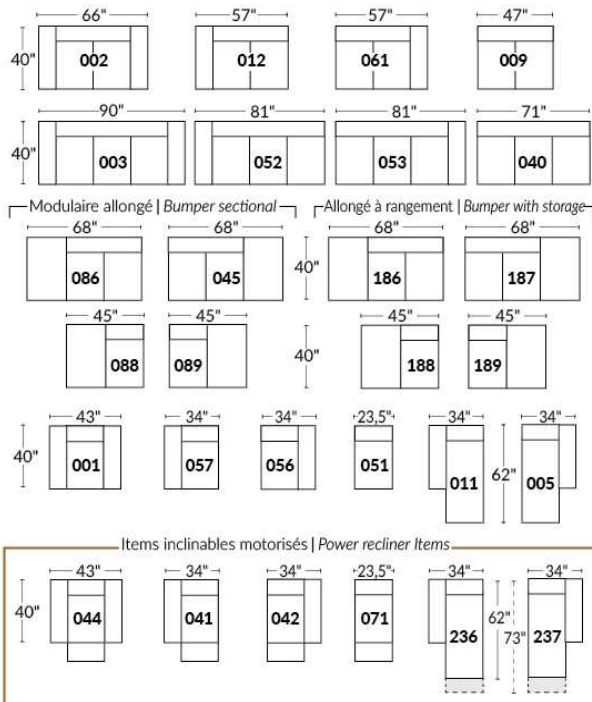

SIÈGE 30" DE LARGE | 30" SEAT WIDTH

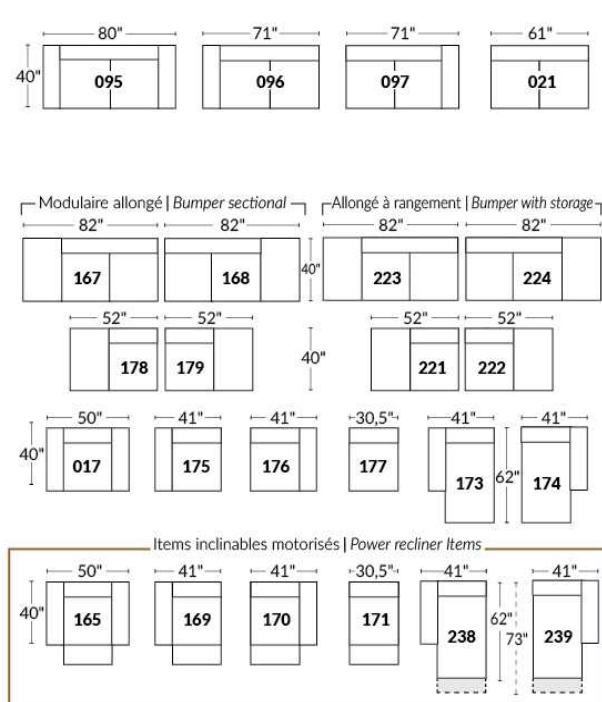

Autres | Others

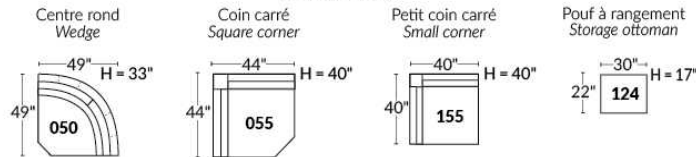

EXEMPLE 23" EXAMPLE

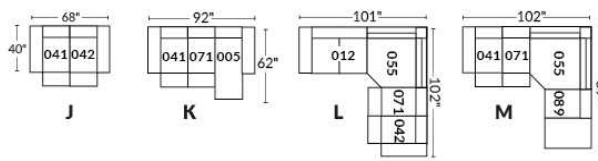

EXEMPLE 30" EXAMPLE

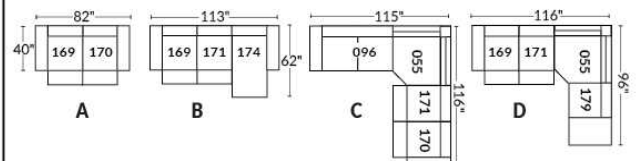

BRUXELLES

Caractéristiques:

- Appui-tête manuel sur tous les items (fixe sur centre rond).
- Fauteuil inclinable motorisé pleine jambe "à mec. *protège-mur" (manuel n/d).
- Chaise longue inclinable motorisé (manuel n/d) avec appui-tête motorisé en option. Dégagement mural 8" et avant 5".
- Coussins de siège avec mousse modelée + 1" de mousse mémoire au-dessus; bras avec mousse mémoire.
- Couture: petit fil en tissu & gros fil plat en cuir.
- *Exclus faut. 043 & 163: Dégagement mural 16".

Note: 2 inclinables séparés par un coin ne peuvent pas ouvrir en même temps. Aucuns inclinables à côté du #155 Petit coin carré.

OPTIONS

Motorisé sans fil (batterie): ajoutez \$140/mec.

*Appui-tête motorisé: ajoutez \$140 ch. (*N/D sur items fixes.)

Mousse: Extra ferme ajoutez \$15/siège.

Choix de bras (LARGE ou PETIT): Patte sur bras LARGE: LG103 bois ou Métal: LG189 cyl (noire ou chrome). PETIT Bras: LG08 bois ou Métal: LG196 cyl. (noire ou chrome) ou LG64 (carré). Spécifiez couleur.

Profondeur d'assise: 20" ou *22". *Le 22" N/D sur faut. 043 & 163.

Faut. 043-163: base en bois (spécifiez couleur).

Configurations CINÉMA MAISON

Détails accessoires, porte gobelets et configurations : Voir page Optima Cinéma maison en annexe.

Ancrage pour accessoires: \$35 ch.

Porte-Gobelets: En métal: \$25 ch. | Illuminé: \$25 ch. | *Illuminé avec contrôle (1 ou 2 moteurs): \$40 ch.

*Lumière DEL sous le siège : \$25/siège.

Description	L x P x H	Cuir						Tissu		
		10	20 Madras Softy	30 Hugo Fantasy Illusion Tucson Utah Vintage Wild Laredo Yukon	40 Diamond Elegance Princess Santiago Utah Sensation Sunset Trina Victoria	50 Bull Cassiope Dublin	60 Caress Ultrasued	A	B COM	C alta
001 FAUTEUIL	44x40x33/40	1615	1700	1790	1890	1980	2075	1285	1325	1355
002 CAUSEUSE	67x40x33/40	2305	2415	2525	2635	2740	2855	1820	1890	1960
003 SOFA	91x40x33/40	2785	2925	3070	3215	3365	3505	2200	2285	2375
005 CHAISE LONGUE BRAS DROIT	34x62x33/40	1505	1565	1640	1695	1760	1825	1185	1240	1290
009 CAUSEUSE SANS BRAS	47x40x33/40	1620	1685	1755	1825	1895	1965	1250	1325	1390
011 CHAISE LONGUE BRAS GAUCHE	34x62x33/40	1505	1565	1640	1695	1760	1825	1185	1240	1290
012 CAUSEUSE BRAS GAUCHE	57x40x33/40	1980	2075	2165	2265	2345	2440	1550	1620	1680
017 FAUTEUIL DOUBLE	51x40x33/40	1690	1785	1890	1990	2085	2190	1340	1395	1455
021 SOFA APPARTEMENT SANS BRAS	61x40x33/40	1825	1920	2020	2115	2220	2315	1400	1480	1560
040 SOFA SANS BRAS	71x40x33/40	2090	2200	2300	2405	2510	2615	1635	1720	1810
041 FAUTEUIL INCLINABLE BRAS-G	34x40x33/40	1590	1660	1720	1780	1850	1910	1325	1360	1400
042 FAUTEUIL INCLINABLE BRAS-D	34x40x33/40	1590	1660	1720	1780	1850	1910	1325	1360	1400
043 FAUTEUIL INCLINABLE BERÇANT PIVOTANT	30x34x42	1890	1995	2095	2205	2305	2410	1550	1590	1640
044 FAUTEUIL INCLINABLE	44x40x33/40	1920	2005	2085	2165	2245	2325	1590	1635	1665
045 CAUSEUSE SANS BRAS ALLONGEE DROIT	68x40x33/40	1920	2010	2095	2190	2275	2350	1495	1555	1630
050 CENTRE ROND	49x49x33	1405	1500	1590	1685	1775	1870	1015	1070	1120

BRUXELLES

Caractéristiques:

- Appui-tête manuel sur tous les items (fixe sur centre rond).
- Fauteuil inclinable motorisé pleine jambe "à mec. *protège-mur" (manuel n/d).
- Chaise longue inclinable motorisé (manuel n/d) avec appui-tête motorisé en option. Dégagement mural 8" et avant 5".
- Coussins de siège avec mousse modelée + 1" de mousse mémoire au-dessus; bras avec mousse mémoire.
- Couture: petit fil en tissu & gros fil plat en cuir.
- *Exclus faut. 043 & 163: Dégagement mural 16".

Note: 2 inclinables séparés par un coin ne peuvent pas ouvrir en même temps. Aucuns inclinables à côté du #155 Petit coin carré.

OPTIONS

Motorisé sans fil (batterie): ajoutez \$140/mec.

*Appui-tête motorisé: ajoutez \$140 ch. (*N/D sur items fixes.)

Mousse: Extra ferme ajoutez \$15/siège.

Choix de bras (LARGE ou PETIT): Patte sur bras LARGE: LG103 bois ou Métal: LG189 cyl (noire ou chrome). PETIT Bras: LG08 bois ou Métal: LG196 cyl. (noire ou chrome) ou LG64 (carré). Spécifiez couleur.

Profondeur d'assise: 20" ou *22". *Le 22" N/D sur faut. 043 & 163.

Faut. 043-163: base en bois (spécifiez couleur).

Configurations CINÉMA MAISON

Détails accessoires, porte gobelets et configurations : Voir page Optima Cinéma maison en annexe.

Ancrage pour accessoires: \$35 ch.

Porte-Gobelets: En métal: \$25 ch. | Illuminé: \$25 ch. | *Illuminé avec contrôle (1 ou 2 moteurs): \$40 ch.

*Lumière DEL sous le siège : \$25/siège.

Description	L x P x H	Cuir						Tissu		
		10	20 Madras Softy	30 Hugo Fantasy Illusion Tucson Utah Vintage Wild Laredo Yukon	40 Diamond Elegance Princess Santiago Sensation Sunset Trina Victoria	50 Bull Cassiope Dublin	60 Caress Ultrasued	A	B COM	C alta
051 FAUTEUIL SANS BRAS	23,5x40x33/40	925	970	1020	1070	1115	1160	710	760	805
052 SOFA BRAS GAUCHE	81x40x33/40	2450	2575	2685	2805	2915	3035	1920	2010	2095
053 SOFA BRAS DROIT	81x40x33/40	2450	2575	2685	2805	2915	3035	1920	2010	2095
055 COIN CARRE	44x44x33/40	1635	1725	1825	1920	2020	2115	1270	1320	1360
056 FAUTEUIL BRAS DROIT	34x40x33/40	1290	1350	1405	1465	1525	1575	1005	1060	1105
057 FAUTEUIL BRAS GAUCHE	34x40x33/40	1290	1350	1405	1465	1525	1575	1005	1060	1105
061 CAUSEUSE BRAS DROIT	57x40x33/40	1980	2075	2165	2265	2345	2440	1550	1620	1680
071 FAUTEUIL INCLINABLE SANS BRAS	23,5x40x33/40	1235	1285	1340	1390	1445	1495	1030	1085	1135
086 CAUSEUSE SANS BRAS ALLONGEE GAUCHE	68x40x33/40	1920	2010	2095	2190	2275	2350	1495	1555	1630
088 FAUTEUIL SANS BRAS ALLONGE GAUCHE	45x40x33/40	1225	1315	1390	1470	1550	1640	945	980	1025
089 FAUTEUIL SANS BRAS ALLONGE DROIT	45x40x33/40	1225	1315	1390	1470	1550	1640	945	980	1025
095 SOFA APPARTEMENT	81x40x33/40	2510	2645	2790	2925	3065	3205	1970	2060	2135
096 SOFA APPARTEMENT BRAS GAUCHE	71x40x33/40	2195	2300	2410	2520	2630	2735	1690	1775	1865
097 SOFA APPARTEMENT BRAS DROIT	71x40x33/40	2195	2300	2410	2520	2630	2735	1690	1775	1865
124 POUF AVEC RANGEMENT	30x22x17	635	655	685	705	735	755	545	565	590
138 BRAS CENTRE	10x36x24.5	355	390	420	450	485	515	295	310	325

BRUXELLES

Caractéristiques:

- Appui-tête manuel sur tous les items (fixe sur centre rond).
- Fauteuil inclinable motorisé pleine jambe "à mec. *protège-mur" (manuel n/d).
- Chaise longue inclinable motorisé (manuel n/d) avec appui-tête motorisé en option. Dégagement mural 8" et avant 5".
- Coussins de siège avec mousse modelée + 1" de mousse mémoire au-dessus; bras avec mousse mémoire.
- Couture: petit fil en tissu & gros fil plat en cuir.
- *Exclus faut. 043 & 163: Dégagement mural 16".

Note: 2 inclinables séparés par un coin ne peuvent pas ouvrir en même temps. Aucuns inclinables à côté du #155 Petit coin carré.

OPTIONS

Motorisé sans fil (batterie): ajoutez \$140/mec.

*Appui-tête motorisé: ajoutez \$140 ch. (*N/D sur items fixes.)

Mousse: Extra ferme ajoutez \$15/siège.

Choix de bras (LARGE ou PETIT): Patte sur bras LARGE: LG103 bois ou Métal: LG189 cyl (noire ou chrome). PETIT Bras: LG08 bois ou Métal: LG196 cyl. (noire ou chrome) ou LG64 (carré). Spécifiez couleur.

Profondeur d'assise: 20" ou *22". *Le 22" N/D sur faut. 043 & 163.

Faut. 043-163: base en bois (spécifiez couleur).

Configurations CINÉMA MAISON

Détails accessoires, porte gobelets et configurations : Voir page Optima Cinéma maison en annexe.

Ancrage pour accessoires: \$35 ch.

Porte-Gobelets: En métal: \$25 ch. | Illuminé: \$25 ch. | *Illuminé avec contrôle (1 ou 2 moteurs): \$40 ch.

*Lumière DEL sous le siège : \$25/siège.

Description	L x P x H	Cuir						Tissu		
		10	20 Madras Softy	30 Hugo Fantasy Illusion Tucson Utah Vintage Wild Laredo Yukon	40 Diamond Elegance Princess Santiago Utah Sensation Sunset Trina Victoria	50 Bull Cassiope Dublin	60 Caress Ultrasued	A	B COM	C alta
155 PETIT COIN CARRE	40x40x33/40	1635	1725	1825	1920	2020	2115	1270	1320	1360
159 RANGEMENT À ANGLE	11/27x36x24.5	635	665	695	730	755	780	490	505	515
160 RANGEMENT DROIT	11x36x24.5	615	640	670	700	735	760	460	480	490
163 FAUT. DBL INCL. BERGANT PIVOTANT	33x34x42	1935	2050	2155	2270	2380	2490	1555	1600	1645
165 FAUTEUIL DOUBLE INCLINABLE	51x40x33/40	2005	2100	2205	2300	2400	2500	1660	1720	1780
167 SOFA APP. SANS BRAS ALLONGE GAUCHE	82x40x33/40	2125	2245	2355	2485	2600	2710	1645	1725	1810
168 SOFA APP. SANS BRAS ALLONGE DROIT	82x40x33/40	2125	2245	2355	2485	2600	2710	1645	1725	1810
169 FAUTEUIL DOUBLE INCLINABLE BRAS GAUCHE	41x40x33/40	1680	1755	1830	1905	1980	2060	1380	1455	1530
170 FAUTEUIL DOUBLE INCLINABLE BRAS DROIT	41x40x33/40	1680	1755	1830	1905	1980	2060	1380	1455	1530
171 FAUTEUIL DOUBLE INCLINABLE SANS BRAS	30,5x40x33/40	1325	1370	1430	1475	1530	1575	1085	1140	1195
173 CHAISE LONGUE DOUBLE BRAS GAUCHE	41x62x33/40	1635	1720	1810	1905	2000	2090	1285	1360	1440
174 CHAISE LONGUE DOUBLE BRAS DROIT	41x62x33/40	1635	1720	1810	1905	2000	2090	1285	1360	1440
175 FAUTEUIL DOUBLE BRAS GAUCHE	41x40x33/40	1360	1445	1525	1605	1685	1765	1075	1135	1195
176 FAUTEUIL DOUBLE BRAS DROIT	41x40x33/40	1360	1445	1525	1605	1685	1765	1075	1135	1195
177 FAUTEUIL DOUBLE SANS BRAS	30,5x40x33/40	1015	1075	1130	1185	1245	1305	770	820	875
178 FAUTEUIL DOUBLE SANS BRAS ALLONGE-G	52x40x33/40	1320	1395	1475	1555	1645	1720	1030	1085	1135

BRUXELLES

Caractéristiques:

- Appui-tête manuel sur tous les items (fixe sur centre rond).
- Fauteuil inclinable motorisé pleine jambe "à mec. *protège-mur" (manuel n/d).
- Chaise longue inclinable motorisé (manuel n/d) avec appui-tête motorisé en option. Dégagement mural 8" et avant 5".
- Coussins de siège avec mousse modelée + 1" de mousse mémoire au-dessus; bras avec mousse mémoire.
- Couture: petit fil en tissu & gros fil plat en cuir.
- *Exclus faut. 043 & 163: Dégagement mural 16".

Note: 2 inclinables séparés par un coin ne peuvent pas ouvrir en même temps. Aucuns inclinables à côté du #155 Petit coin carré.

OPTIONS

Motorisé sans fil (batterie): ajoutez \$140/mec.

*Appui-tête motorisé: ajoutez \$140 ch. (*N/D sur items fixes.)

Mousse: Extra ferme ajoutez \$15/siège.

Choix de bras (LARGE ou PETIT): Patte sur bras LARGE: LG103 bois ou Métal: LG189 cyl (noire ou chrome). PETIT Bras: LG08 bois ou Métal: LG196 cyl. (noire ou chrome) ou LG64 (carré). Spécifiez couleur.

Profondeur d'assise: 20" ou *22". *Le 22" N/D sur faut. 043 & 163.

Faut. 043-163: base en bois (spécifiez couleur).

Configurations CINÉMA MAISON

Détails accessoires, porte gobelets et configurations : Voir page Optima Cinéma maison en annexe.

Ancrage pour accessoires: \$35 ch.

Porte-Gobelets: En métal: \$25 ch. | Illuminé: \$25 ch. | *Illuminé avec contrôle (1 ou 2 moteurs): \$40 ch.

*Lumière DEL sous le siège : \$25/siège.

Description	L x P x H	Cuir						Tissu		
		10	20 Madras Softy	30 Hugo Fantasy Illusion Tucson Utah Vintage Wild Laredo Yukon	40 Diamond Elegance Princess Santiago Utah Sensation Sunset Trina Victoria	50 Bull Cassiope Dublin	60 Caress Ultrasued	A	B COM	C alta
179 FAUTEUIL DOUBLE SANS BRAS ALLONGE-D	52x40x33/40	1320	1395	1475	1555	1645	1720	1030	1085	1135
186 CAUS. SANS BRAS ALLONGEE RANGEMENT-G	68x40x33/40	2065	2140	2235	2320	2410	2500	1635	1695	1765
187 CAUS. SANS BRAS ALLONGEE RANGEMENT-D	68x40x33/40	2065	2140	2235	2320	2410	2500	1635	1695	1765
188 FAUT. SANS BRAS ALLONGE RANGEMENT-G	45x40x33/40	1365	1450	1530	1615	1690	1770	1085	1120	1150
189 FAUT. SANS BRAS ALLONGE RANGEMENT-D	45x40x33/40	1365	1450	1530	1615	1690	1770	1085	1120	1150
190 PETIT RANGEMENT À ANGLE	11/21x36x24.5	615	640	670	700	735	760	460	480	490
221 FAUT. DBL SANS BRAS ALLONGE RANGEMENT-G	52x40x33/40	1455	1535	1620	1695	1775	1860	1165	1220	1280
222 FAUT. DBL SANS BRAS ALLONGE RANGEMENT-D	52x40x33/40	1455	1535	1620	1695	1775	1860	1165	1220	1280
223 SOFA APP SANS BRAS ALLONGE RANGEMENT-G	82x40x33/40	2270	2390	2510	2630	2755	2870	1775	1865	1955
224 SOFA APP SANS BRAS ALLONGE RANGEMENT-D	82x40x33/40	2270	2390	2510	2630	2755	2870	1775	1865	1955
236 CHAISE LONGUE INCLINABLE BRAS GAUCHE	34x62x33/40	1825	1885	1945	2005	2065	2125	1505	1560	1615
237 CHAISE LONGUE INCLINABLE BRAS DROIT	34x62x33/40	1825	1885	1945	2005	2065	2125	1505	1560	1615
238 CHAISE LONGUE DBL INCLINABLE BRAS-G	41x62x33/40	1955	2040	2125	2210	2295	2380	1605	1680	1755
239 CHAISE LONGUE DBL INCLINABLE BRAS-D	41x62x33/40	1955	2040	2125	2210	2295	2380	1605	1680	1755
V51 PORTE VERRE A VIN	3.5 x 5.5 x 6.5	35	35	35	35	35	35	35	35	35
V52 TABLETTE PIVOTANTE EN PLASTIQUE	13 3/8 x 9 5/8	35	35	35	35	35	35	35	35	35

BRUXELLES

Caractéristiques:

- Appui-tête manuel sur tous les items (fixe sur centre rond).
- Fauteuil inclinable motorisé pleine jambe "à mec. *protège-mur" (manuel n/d).
- Chaise longue inclinable motorisé (manuel n/d) avec appui-tête motorisé en option. Dégagement mural 8" et avant 5".
- Coussins de siège avec mousse modelée + 1" de mousse mémoire au-dessus; bras avec mousse mémoire.
- Couture: petit fil en tissu & gros fil plat en cuir.
- *Exclus faut. 043 & 163: Dégagement mural 16".

Note: 2 inclinables séparés par un coin ne peuvent pas ouvrir en même temps. Aucuns inclinables à côté du #155 Petit coin carré.

OPTIONS

Motorisé sans fil (batterie): ajoutez \$140/mec.

*Appui-tête motorisé: ajoutez \$140 ch. (*N/D sur items fixes.)

Mousse: Extra ferme ajoutez \$15/siège.

Choix de bras (LARGE ou PETIT): Patte sur bras LARGE: LG103 bois ou Métal: LG189 cyl (noire ou chrome). PETIT Bras: LG08 bois ou Métal: LG196 cyl. (noire ou chrome) ou LG64 (carré). Spécifiez couleur.

Profondeur d'assise: 20" ou *22". *Le 22" N/D sur faut. 043 & 163.

Faut. 043-163: base en bois (spécifiez couleur).

Configurations CINÉMA MAISON

Détails accessoires, porte gobelets et configurations : Voir page Optima Cinéma maison en annexe.

Ancrage pour accessoires: \$35 ch.

Porte-Gobelets: En métal: \$25 ch. | Illuminé: \$25 ch. | *Illuminé avec contrôle (1 ou 2 moteurs): \$40 ch.

*Lumière DEL sous le siège : \$25/siège.

Description	L x P x H	Cuir						Tissu		
		10	20 Madras Softy	30 Hugo Fantasy Illusion Tucson Utah Vintage Wild Laredo Yukon	40 Diamond Elegance Princess Santiago Utah Sensation Sunset Trina Victoria	50 Bull Cassiope Dublin	60 Caress Ultrasued	A	B COM	C alta
V53 TABLETTE PIVOTANTE EN BOIS	19 x 10	60	60	60	60	60	60	60	60	60
V54 PORTE TABLETTE	4.5 x 8 x 10	40	40	40	40	40	40	40	40	40
V55 LAMPE DEL	1.5x5x14 plié/bent	35	35	35	35	35	35	35	35	35
CONFIGURATIONS										
_A CONFIG (169-170)	82X40X40	3360	3510	3660	3810	3960	4120	2760	2910	3060
_B CONFIG (169-171-174)	113X62X40	4640	4845	5070	5285	5510	5725	3750	3955	4165
_C CONFIG (096-055-171-170)	115X115X40	6835	7150	7495	7820	8160	8485	5425	5690	5950
_D CONFIG (169-171-055-179)	115X96X40	5960	6245	6560	6855	7175	7470	4765	5000	5220
_J CONFIG (041-042)	68X40X40	3180	3320	3440	3560	3700	3820	2650	2720	2800
_K CONFIG (041-071-005)	92X62X40	4330	4510	4700	4865	5055	5230	3540	3685	3825
_L CONFIG (012-055-071-042)	102X102X40	6440	6745	7050	7355	7660	7960	5175	5385	5575
_M CONFIG (041-071-055-089)	102X89X40	5685	5985	6275	6560	6865	7160	4570	4745	4920



BRUXELLES

OPTIMA
Collection

Jaymar

Conçu et fabriqué fièrement au Canada
Proudly designed and made in Canada

Nos produits sont fabriqués à la main et des variations mineures peuvent survenir

Our product is hand-made and minor variations can occur.

SPECIFICATIONS

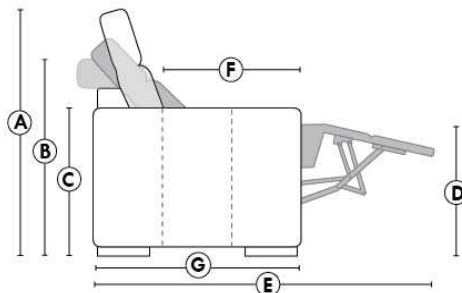

- Appui-tête levé Headrest up
- Appui-tête baissé Headrest down
- Complètement incliné Fully reclined

- A** Hauteur complète 40" Total Height
- B** Hauteur appui-tête baissé 33" Height headrest down
- C** Hauteur du bras 24,5" Arm Height
- D** Hauteur du siège 19,5" Seat height
- E** Profondeur incliné 65" Depth fully reclined
- F** Profondeur d'assise 20"ou/ou 22" Seat depth
- G** Profondeur appui-tête monté 37,5" Depth with headrest up

BRAS | ARMS

Option de bras:
Bras Régulier Large 10" ou Petit bras 6"

Arm option
Regular arm Large 10" or Small arm 6"

Controleur de l'inclinaison situé à l'intérieur du bras
Recliner control located on the inside of the arm.

Option d'accessoires disponible sur le bras régulier seulement
Accessories option, available on Regular arms ONLY.

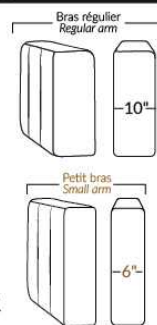

FAUTEUIL BERÇANT PIVOTANT INCLINABLE SWIVEL ROCKING MOTION CHAIR

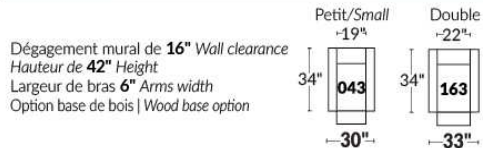

SIÈGE 23" DE LARGE | 23" SEAT WIDTH

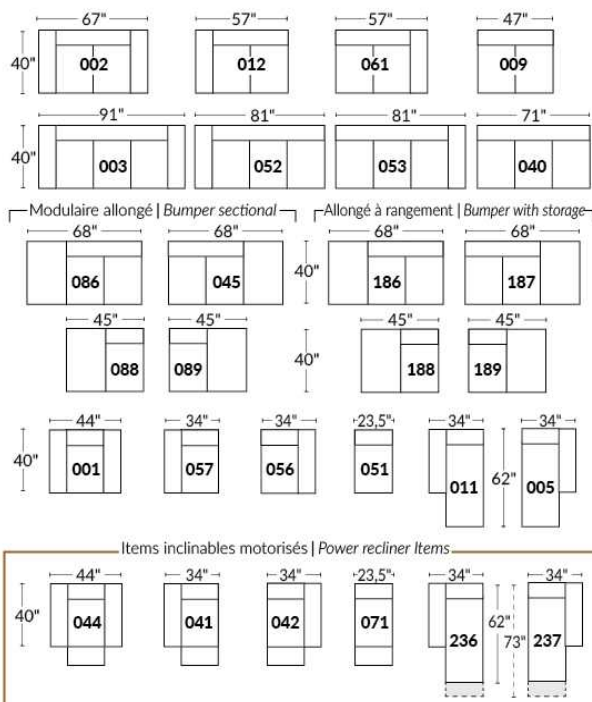

SIÈGE 30" DE LARGE | 30" SEAT WIDTH

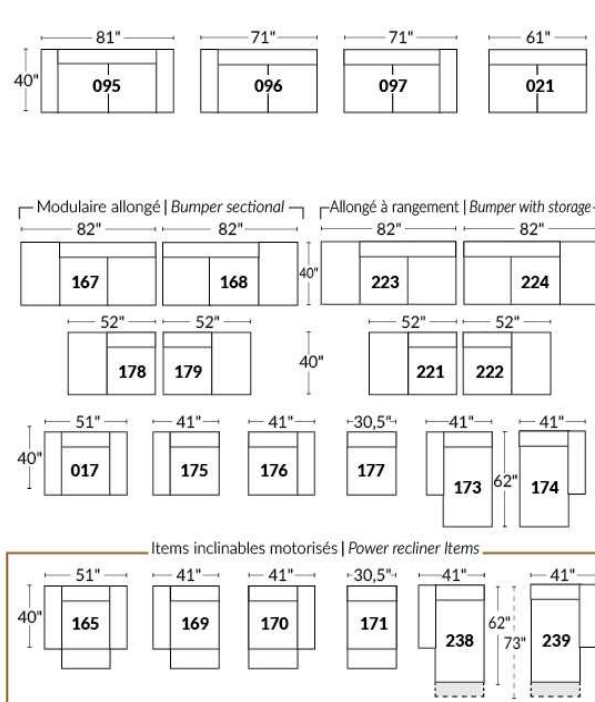

Autres | Others

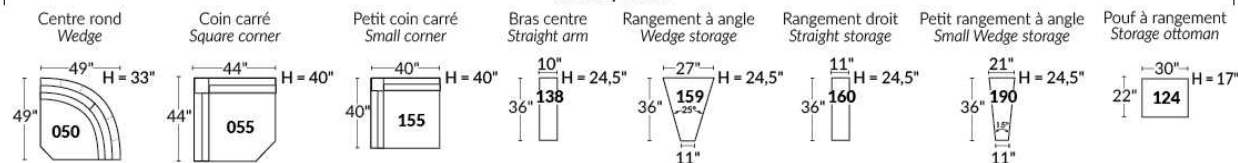

EXEMPLE 23" EXAMPLE

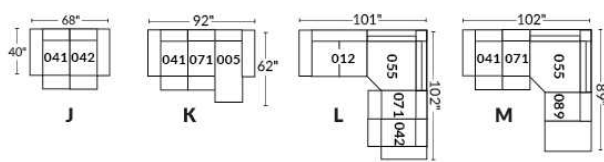

EXEMPLE 30" EXAMPLE

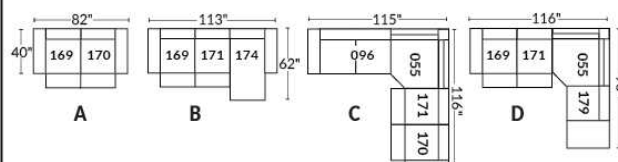

*Disponibles sur certains modèles et SEULEMENT sur le BRAS LARGE.

OPTIONS PORTE-GOBELETS

MÉTAL



Argent



Noir mat



Brun

ILLUMINÉ

1.



Porte-gobelet illuminé

2.



Porte-gobelet illuminé avec contrôle de l'inclinable, port USB & lumière DEL sous le siège

3.



Porte-gobelet illuminé avec contrôle double moteur, port USB & lumière DEL sous le siège

Nos porte-gobelets illuminés à un ou deux contrôles sont compatibles avec les lumières DEL sous le siège. Vous pouvez contrôler la lumière sur le porte-gobelet. Le porte-gobelet à 2 moteurs possède un contrôle remise à zéro (maison) pour remettre votre inclinable à la position de départ.

Lumière DEL sous le siège (en option)

Disponible seulement dans les configurations avec un minimum de 1 porte-gobelet illuminé à moteur qui contrôle l'ouverture et la fermeture de la lumière.

Pour les prix des options, voir la section description du modèle Optima.

Veillez nous fournir un dessin de votre configuration qui indique le type de porte-gobelet et le positionnement.

Porte-gobelets avec contrôle

Il faut spécifier la position de ceux-ci; bras droit ou bras gauche et quel inclinable ils vont contrôler. Si vous avez une rangée de fauteuils avec plusieurs porte-gobelets, le contrôle sera par défaut sur le bras gauche et sur le droit pour le dernier bras extérieur.

EXEMPLE A

041-169 : Contrôleur et porte-gobelet à gauche

071-171 : boutons tactiles sur le côté du siège

042-170 : Contrôleur et porte-gobelet à droite



EXEMPLE B

071-171 : Ces deux items peuvent être connectés à un porte-gobelet intelligent qui pourra contrôler l'inclinable.

Il faut alors utiliser un de ces items: 138,159, 160 et 190

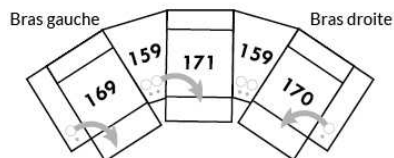

Informations sur les appui-têtes et boutons de contrôles des inclinables

AVEC porte-gobelet illuminés

Si vous prenez un item **stationnaire**, vous aurez par défaut le porte-gobelet N°1.

Si vous prenez un **appui-tête manuel**, vous aurez le porte-gobelet N°2.

Si vous prenez un **appui-tête électrique**, vous aurez par défaut le porte-gobelet N°3.

SANS porte-gobelet et avec un inclinable

Si vous prenez un item inclinable et un **appui-tête manuel**, il y aura un contrôle à boutons tactiles.

Si vous prenez un item inclinable avec un **appui-tête électrique**, vous aurez un contrôleur à bouton poussoir double avec prise USB.

Si c'est un **item sans bras** (071-171) il y aura alors les boutons tactiles.



Boutons tactiles



Boutons poussoirs

*Disponibles sur certains modèles et SEULEMENT sur le BRAS LARGE.

OPTIONS

ACCESSOIRES

Ancrage pour accessoires



V51
Porte verre à vin



V52
Tablette pivotante en plastique



V53
Tablette pivotante en bois
(choix de 8 couleurs)



V54
Porte tablette



V55
Lampe DEL



Spécifiez sur quel bras (gauche ou droit)
la tablette sera installée

Pour les prix des ancrages, voir la section description du modèle Optima et pour les accessoires vous référer à la fin de la liste de prix.

Items 138-159-160-190 et bras large

Option ancrage et porte-gobelet *Non disponible sur les petits bras*.

Veuillez spécifier sur quel bras vous voulez avoir les ancrages et les porte-gobelets.

NB: Item 138- 159-160-190 sont non finis sur les côtés, doivent être utilisés entre 2 sièges. Chaque item à rangement possède 2 prises USB et une prise électrique à l'intérieur du rangement.

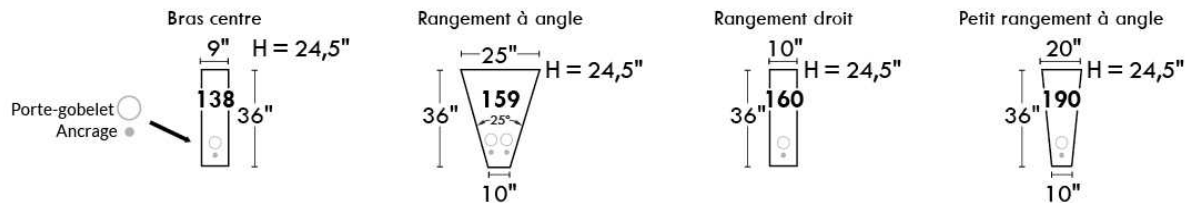

SUGGESTIONS DE CONFIGURATIONS

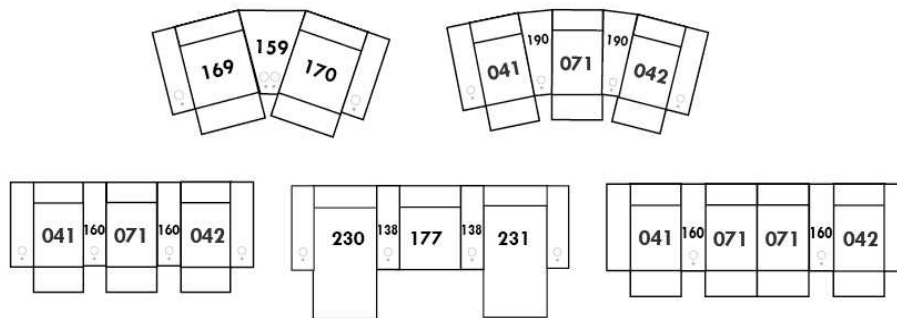

BUDAPEST

CARACTÉRISTIQUES:

- Appui-tête ajustable manuel sur tous les items (fixe sur centre rond).
- Fauteuil inclinable motorisé pleine jambe "à mécanisme *protège-mur" (manuel n/d).
- Chaise longue inclinable motorisé (manuel n/d) avec appui-tête motorisé en option. Dégagement mural 8" et avant 5".
- Coussins de siège avec mousse modelée + 1" de mousse mémoire au-dessus; bras avec mousse mémoire.
- Couture: petit fil en tissu et gros fil plat en cuir.
- *Exclus faut. 043 & 163: Dégagement mural 16".

Note: 2 inclinables séparés par un coin ne peuvent pas ouvrir en même temps. Aucuns inclinables à côté du 155 Petit coin carré.

OPTIONS

Motorisé sans fil (batterie): ajoutez \$140/mec.

*Appui-tête motorisé: ajoutez \$140 ch. (*N/D sur items fixes.)

Mousse: Extra ferme ajoutez \$15/siège.

Choix de bras (LARGE ou PETIT de 6"): Pattes sur bras LARGE: LG103 bois ou LG189 métal (noire ou chrome). PETIT Bras: LG08 bois ou Métal: LG196 cyl. (noire ou chrome) ou LG64 (carré). Spécifiez couleur.

Profondeur d'assise: 20" ou *22". *Le 22" N/D sur faut. 043 & 163.

Faut. 043-163: avec base en bois (spécifiez couleur).

Configurations CINÉMA MAISON

Détails accessoires, porte gobelets et configurations : Voir page Optima Cinéma maison en annexe.

Ancrage pour accessoires: \$35 ch.

Porte-Gobelets: En métal: \$25 ch. | Illuminé: \$25 ch. | *Illuminé avec contrôle (1 ou 2 moteurs): \$40 ch.

*Lumière DEL sous le siège : \$25/siège.

Description	L x P x H	Cuir						Tissu		
		10	20 Madras Softy	30 Hugo Fantasy Illusion Tucson Utah Vintage Wild Laredo Yukon	40 Diamond Elegance Princess Santiago Utah Sensation Sunset Trina Victoria	50 Bull Cassiope Dublin	60 Caress Ultrasued	A	B COM	C alta
001 FAUTEUIL	44x40x33/40	1615	1700	1790	1890	1980	2075	1285	1325	1355
002 CAUSEUSE	67x40x33/40	2305	2415	2525	2635	2740	2855	1820	1890	1960
003 SOFA	91x40x33/40	2785	2925	3070	3215	3365	3505	2200	2285	2375
005 CHAISE LONGUE BRAS DROIT	34x62x33/40	1505	1565	1640	1695	1760	1825	1185	1240	1290
009 CAUSEUSE SANS BRAS	47x40x33/40	1620	1685	1755	1825	1895	1965	1250	1325	1390
011 CHAISE LONGUE BRAS GAUCHE	34x62x33/40	1505	1565	1640	1695	1760	1825	1185	1240	1290
012 CAUSEUSE BRAS GAUCHE	57x40x33/40	1980	2075	2165	2265	2345	2440	1550	1620	1680
017 FAUTEUIL DOUBLE	51x40x33/40	1690	1785	1890	1990	2085	2190	1340	1395	1455
021 SOFA APPARTEMENT SANS BRAS	61x40x33/40	1825	1920	2020	2115	2220	2315	1400	1480	1560
040 SOFA SANS BRAS	71x40x33/40	2090	2200	2300	2405	2510	2615	1635	1720	1810
041 FAUTEUIL INCLINABLE BRAS-G	34x40x33/40	1590	1660	1720	1780	1850	1910	1325	1360	1400
042 FAUTEUIL INCLINABLE BRAS-D	34x40x33/40	1590	1660	1720	1780	1850	1910	1325	1360	1400
043 FAUTEUIL INCLINABLE BERÇANT PIVOTANT	30x34x42	1890	1995	2095	2205	2305	2410	1550	1590	1640
044 FAUTEUIL INCLINABLE	44x40x33/40	1920	2005	2085	2165	2245	2325	1590	1635	1665
045 CAUSEUSE SANS BRAS ALLONGEE DROIT	68x40x33/40	1920	2010	2095	2190	2275	2350	1495	1555	1630
050 CENTRE ROND	49x49x33	1405	1500	1590	1685	1775	1870	1015	1070	1120

BUDAPEST

CARACTÉRISTIQUES:

- Appui-tête ajustable manuel sur tous les items (fixe sur centre rond).
- Fauteuil inclinable motorisé pleine jambe "à mécanisme *protège-mur" (manuel n/d).
- Chaise longue inclinable motorisé (manuel n/d) avec appui-tête motorisé en option. Dégagement mural 8" et avant 5".
- Coussins de siège avec mousse modelée + 1" de mousse mémoire au-dessus; bras avec mousse mémoire.
- Couture: petit fil en tissu et gros fil plat en cuir.
- *Exclus faut. 043 & 163: Dégagement mural 16".

Note: 2 inclinables séparés par un coin ne peuvent pas ouvrir en même temps. Aucuns inclinables à côté du 155 Petit coin carré.

OPTIONS

Motorisé sans fil (batterie): ajoutez \$140/mec.

*Appui-tête motorisé: ajoutez \$140 ch. (*N/D sur items fixes.)

Mousse: Extra ferme ajoutez \$15/siège.

Choix de bras (LARGE ou PETIT de 6"): Pattes sur bras LARGE: LG103 bois ou LG189 métal (noire ou chrome). PETIT Bras: LG08 bois ou Métal: LG196 cyl. (noire ou chrome) ou LG64 (carré). Spécifiez couleur.

Profondeur d'assise: 20" ou *22". *Le 22" N/D sur faut. 043 & 163.

Faut. 043-163: avec base en bois (spécifiez couleur).

Configurations CINÉMA MAISON

Détails accessoires, porte gobelets et configurations : Voir page Optima Cinéma maison en annexe.

Ancrage pour accessoires: \$35 ch.

Porte-Gobelets: En métal: \$25 ch. | Illuminé: \$25 ch. | *Illuminé avec contrôle (1 ou 2 moteurs): \$40 ch.

*Lumière DEL sous le siège : \$25/siège.

Description	L x P x H	Cuir						Tissu		
		10	20 Madras Softy	30 Hugo Fantasy Illusion Tucson Utah Vintage Wild Laredo Yukon	40 Diamond Elegance Princess Santiago Utah Sensation Sunset Trina Victoria	50 Bull Cassiope Dublin	60 Caress Ultrasued	A	B COM	C alta
051 FAUTEUIL SANS BRAS	23,5x40x33/40	925	970	1020	1070	1115	1160	710	760	805
052 SOFA BRAS GAUCHE	81x40x33/40	2450	2575	2685	2805	2915	3035	1920	2010	2095
053 SOFA BRAS DROIT	81x40x33/40	2450	2575	2685	2805	2915	3035	1920	2010	2095
055 COIN CARRE	44x44x33/40	1635	1725	1825	1920	2020	2115	1270	1320	1360
056 FAUTEUIL BRAS DROIT	34x40x33/40	1290	1350	1405	1465	1525	1575	1005	1060	1105
057 FAUTEUIL BRAS GAUCHE	34x40x33/40	1290	1350	1405	1465	1525	1575	1005	1060	1105
061 CAUSEUSE BRAS DROIT	57x40x33/40	1980	2075	2165	2265	2345	2440	1550	1620	1680
071 FAUTEUIL INCLINABLE SANS BRAS	23,5x40x33/40	1235	1285	1340	1390	1445	1495	1030	1085	1135
086 CAUSEUSE SANS BRAS ALLONGEE GAUCHE	68x40x33/40	1920	2010	2095	2190	2275	2350	1495	1555	1630
088 FAUTEUIL SANS BRAS ALLONGE GAUCHE	45x40x33/40	1225	1315	1390	1470	1550	1640	945	980	1025
089 FAUTEUIL SANS BRAS ALLONGE DROIT	45x40x33/40	1225	1315	1390	1470	1550	1640	945	980	1025
095 SOFA APPARTEMENT	81x40x33/40	2510	2645	2790	2925	3065	3205	1970	2060	2135
096 SOFA APPARTEMENT BRAS GAUCHE	71x40x33/40	2195	2300	2410	2520	2630	2735	1690	1775	1865
097 SOFA APPARTEMENT BRAS DROIT	71x40x33/40	2195	2300	2410	2520	2630	2735	1690	1775	1865
124 POUF AVEC RANGEMENT	30x22x17	635	655	685	705	735	755	545	565	590
138 BRAS CENTRE	10x36x24	355	390	420	450	485	515	295	310	325

BUDAPEST

CARACTÉRISTIQUES:

- Appui-tête ajustable manuel sur tous les items (fixe sur centre rond).
- Fauteuil inclinable motorisé pleine jambe "à mécanisme *protège-mur" (manuel n/d).
- Chaise longue inclinable motorisé (manuel n/d) avec appui-tête motorisé en option. Dégagement mural 8" et avant 5".
- Coussins de siège avec mousse modelée + 1" de mousse mémoire au-dessus; bras avec mousse mémoire.
- Couture: petit fil en tissu et gros fil plat en cuir.
- *Exclus faut. 043 & 163: Dégagement mural 16".

Note: 2 inclinables séparés par un coin ne peuvent pas ouvrir en même temps. Aucuns inclinables à côté du 155 Petit coin carré.

OPTIONS

Motorisé sans fil (batterie): ajoutez \$140/mec.

*Appui-tête motorisé: ajoutez \$140 ch. (*N/D sur items fixes.)

Mousse: Extra ferme ajoutez \$15/siège.

Choix de bras (LARGE ou PETIT de 6"): Pattes sur bras LARGE: LG103 bois ou LG189 métal (noire ou chrome). PETIT Bras: LG08 bois ou Métal: LG196 cyl. (noire ou chrome) ou LG64 (carré). Spécifiez couleur.

Profondeur d'assise: 20" ou *22". *Le 22" N/D sur faut. 043 & 163.

Faut. 043-163: avec base en bois (spécifiez couleur).

Configurations CINÉMA MAISON

Détails accessoires, porte gobelets et configurations : Voir page Optima Cinéma maison en annexe.

Ancrage pour accessoires: \$35 ch.

Porte-Gobelets: En métal: \$25 ch. | Illuminé: \$25 ch. | *Illuminé avec contrôle (1 ou 2 moteurs): \$40 ch.

*Lumière DEL sous le siège : \$25/siège.

Description	L x P x H	Cuir						Tissu		
		10	20 Madras Softy	30 Hugo Fantasy Illusion Tucson Utah Vintage Wild Laredo Yukon	40 Diamond Elegance Princess Santiago Utah Sensation Sunset Trina Victoria	50 Bull Cassiope Dublin	60 Caress Ultrasued	A	B COM	C alta
155 PETIT COIN CARRE	40x40x33/40	1635	1725	1825	1920	2020	2115	1270	1320	1360
159 RANGEMENT À ANGLE	11/27x36x24	635	665	695	730	755	780	490	505	515
160 RANGEMENT DROIT	11x36x24	615	640	670	700	735	760	460	480	490
163 FAUT. DBL INCL. BERGANT PIVOTANT	33x34x42	1935	2050	2155	2270	2380	2490	1555	1600	1645
165 FAUTEUIL DOUBLE INCLINABLE	51x40x33/40	2005	2100	2205	2300	2400	2500	1660	1720	1780
167 SOFA APP. SANS BRAS ALLONGE GAUCHE	82x40x33/40	2125	2245	2355	2485	2600	2710	1645	1725	1810
168 SOFA APP. SANS BRAS ALLONGE DROIT	82x40x33/40	2125	2245	2355	2485	2600	2710	1645	1725	1810
169 FAUTEUIL DOUBLE INCLINABLE BRAS GAUCHE	41x40x33/40	1680	1755	1830	1905	1980	2060	1380	1455	1530
170 FAUTEUIL DOUBLE INCLINABLE BRAS DROIT	41x40x33/40	1680	1755	1830	1905	1980	2060	1380	1455	1530
171 FAUTEUIL DOUBLE INCLINABLE SANS BRAS	30,5x40x33/40	1325	1370	1430	1475	1530	1575	1085	1140	1195
173 CHAISE LONGUE DOUBLE BRAS GAUCHE	41x62x33/40	1635	1720	1810	1905	2000	2090	1285	1360	1440
174 CHAISE LONGUE DOUBLE BRAS DROIT	41x62x33/40	1635	1720	1810	1905	2000	2090	1285	1360	1440
175 FAUTEUIL DOUBLE BRAS GAUCHE	41x40x33/40	1360	1445	1525	1605	1685	1765	1075	1135	1195
176 FAUTEUIL DOUBLE BRAS DROIT	41x40x33/40	1360	1445	1525	1605	1685	1765	1075	1135	1195
177 FAUTEUIL DOUBLE SANS BRAS	30,5x40x33/40	1015	1075	1130	1185	1245	1305	770	820	875
178 FAUTEUIL DOUBLE SANS BRAS ALLONGE-G	52x40x33/40	1320	1395	1475	1555	1645	1720	1030	1085	1135

BUDAPEST

CARACTÉRISTIQUES:

- Appui-tête ajustable manuel sur tous les items (fixe sur centre rond).
- Fauteuil inclinable motorisé pleine jambe "à mécanisme *protège-mur" (manuel n/d).
- Chaise longue inclinable motorisé (manuel n/d) avec appui-tête motorisé en option. Dégagement mural 8" et avant 5".
- Coussins de siège avec mousse modelée + 1" de mousse mémoire au-dessus; bras avec mousse mémoire.
- Couture: petit fil en tissu et gros fil plat en cuir.
- *Exclus faut. 043 & 163: Dégagement mural 16".

Note: 2 inclinables séparés par un coin ne peuvent pas ouvrir en même temps. Aucuns inclinables à côté du 155 Petit coin carré.

OPTIONS

Motorisé sans fil (batterie): ajoutez \$140/mec.

*Appui-tête motorisé: ajoutez \$140 ch. (*N/D sur items fixes.)

Mousse: Extra ferme ajoutez \$15/siège.

Choix de bras (LARGE ou PETIT de 6"): Pattes sur bras LARGE: LG103 bois ou LG189 métal (noire ou chrome). PETIT Bras: LG08 bois ou Métal: LG196 cyl. (noire ou chrome) ou LG64 (carré). Spécifiez couleur.

Profondeur d'assise: 20" ou *22". *Le 22" N/D sur faut. 043 & 163.

Faut. 043-163: avec base en bois (spécifiez couleur).

Configurations CINÉMA MAISON

Détails accessoires, porte gobelets et configurations : Voir page Optima Cinéma maison en annexe.

Ancrage pour accessoires: \$35 ch.

Porte-Gobelets: En métal: \$25 ch. | Illuminé: \$25 ch. | *Illuminé avec contrôle (1 ou 2 moteurs): \$40 ch.

*Lumière DEL sous le siège : \$25/siège.

Description	L x P x H	Cuir						Tissu		
		10	20 Madras Softy	30 Hugo Fantasy Illusion Tucson Utah Vintage Wild Laredo Yukon	40 Diamond Elegance Princess Santiago Utah Sensation Sunset Trina Victoria	50 Bull Cassiope Dublin	60 Caresse Ultrasued	A	B COM	C alta
179 FAUTEUIL DOUBLE SANS BRAS ALLONGE-D	52x40x33/40	1320	1395	1475	1555	1645	1720	1030	1085	1135
186 CAUS. SANS BRAS ALLONGEE RANGEMENT-G	68x40x33/40	2065	2140	2235	2320	2410	2500	1635	1695	1765
187 CAUS. SANS BRAS ALLONGEE RANGEMENT-D	68x40x33/40	2065	2140	2235	2320	2410	2500	1635	1695	1765
188 FAUT. SANS BRAS ALLONGE RANGEMENT-G	45x40x33/40	1365	1450	1530	1615	1690	1770	1085	1120	1150
189 FAUT. SANS BRAS ALLONGE RANGEMENT-D	45x40x33/40	1365	1450	1530	1615	1690	1770	1085	1120	1150
190 PETIT RANGEMENT À ANGLE	11/21x36x24	615	640	670	700	735	760	460	480	490
221 FAUT. DBL SANS BRAS ALLONGE RANGEMENT-G	52x40x33/40	1455	1535	1620	1695	1775	1860	1165	1220	1280
222 FAUT. DBL SANS BRAS ALLONGE RANGEMENT-D	52x40x33/40	1455	1535	1620	1695	1775	1860	1165	1220	1280
223 SOFA APP SANS BRAS ALLONGE RANGEMENT-G	82x40x33/40	2270	2390	2510	2630	2755	2870	1775	1865	1955
224 SOFA APP SANS BRAS ALLONGE RANGEMENT-D	82x40x33/40	2270	2390	2510	2630	2755	2870	1775	1865	1955
236 CHAISE LONGUE INCLINABLE BRAS GAUCHE	34x62x33/40	1825	1885	1945	2005	2065	2125	1505	1560	1615
237 CHAISE LONGUE INCLINABLE BRAS DROIT	34x62x33/40	1825	1885	1945	2005	2065	2125	1505	1560	1615
238 CHAISE LONGUE DBL INCLINABLE BRAS-G	41x62x33/40	1955	2040	2125	2210	2295	2380	1605	1680	1755
239 CHAISE LONGUE DBL INCLINABLE BRAS-D	41x62x33/40	1955	2040	2125	2210	2295	2380	1605	1680	1755
V51 PORTE VERRE A VIN	3.5 x 5.5 x 6.5	35	35	35	35	35	35	35	35	35
V52 TABLETTE PIVOTANTE EN PLASTIQUE	13 3/8 x 9 5/8	35	35	35	35	35	35	35	35	35

BUDAPEST

CARACTÉRISTIQUES:

- Appui-tête ajustable manuel sur tous les items (fixe sur centre rond).
- Fauteuil inclinable motorisé pleine jambe "à mécanisme *protège-mur" (manuel n/d).
- Chaise longue inclinable motorisé (manuel n/d) avec appui-tête motorisé en option. Dégagement mural 8" et avant 5".
- Coussins de siège avec mousse modelée + 1" de mousse mémoire au-dessus; bras avec mousse mémoire.
- Couture: petit fil en tissu et gros fil plat en cuir.
- *Exclus faut. 043 & 163: Dégagement mural 16".

Note: 2 inclinables séparés par un coin ne peuvent pas ouvrir en même temps. Aucuns inclinables à côté du 155 Petit coin carré.

OPTIONS

Motorisé sans fil (batterie): ajoutez \$140/mec.

*Appui-tête motorisé: ajoutez \$140 ch. (*N/D sur items fixes.)

Mousse: Extra ferme ajoutez \$15/siège.

Choix de bras (LARGE ou PETIT de 6"): Pattes sur bras LARGE: LG103 bois ou LG189 métal (noire ou chrome). PETIT Bras: LG08 bois ou Métal: LG196 cyl. (noire ou chrome) ou LG64 (carré). Spécifiez couleur.

Profondeur d'assise: 20" ou *22". *Le 22" N/D sur faut. 043 & 163.

Faut. 043-163: avec base en bois (spécifiez couleur).

Configurations CINÉMA MAISON

Détails accessoires, porte gobelets et configurations : Voir page Optima Cinéma maison en annexe.

Ancrage pour accessoires: \$35 ch.

Porte-Gobelets: En métal: \$25 ch. | Illuminé: \$25 ch. | *Illuminé avec contrôle (1 ou 2 moteurs): \$40 ch.

*Lumière DEL sous le siège : \$25/siège.

Description	L x P x H	Cuir						Tissu		
		10	20 Madras Softy	30 Hugo Fantasy Illusion Tucson Utah Vintage Wild Laredo Yukon	40 Diamond Elegance Princess Santiago Utah Sensation Sunset Trina Victoria	50 Bull Cassiope Dublin	60 Caress Ultrasued	A	B COM	C alta
V53 TABLETTE PIVOTANTE EN BOIS	19 x 10	60	60	60	60	60	60	60	60	60
V54 PORTE TABLETTE	4.5 x 8 x 10	40	40	40	40	40	40	40	40	40
V55 LAMPE DEL	1.5x5x14 plié/bent	35	35	35	35	35	35	35	35	35
CONFIGURATIONS										
_A CONFIG (169-170)	82X40X40	3360	3510	3660	3810	3960	4120	2760	2910	3060
_B CONFIG (169-171-174)	113X62X40	4640	4845	5070	5285	5510	5725	3750	3955	4165
_C CONFIG (096-055-171-170)	115X115X40	6835	7150	7495	7820	8160	8485	5425	5690	5950
_D CONFIG (169-171-055-179)	115X96X40	5960	6245	6560	6855	7175	7470	4765	5000	5220
_J CONFIG (041-042)	68X40X40	3180	3320	3440	3560	3700	3820	2650	2720	2800
_K CONFIG (041-071-005)	92X62X40	4330	4510	4700	4865	5055	5230	3540	3685	3825
_L CONFIG (012-055-071-042)	102X102X40	6440	6745	7050	7355	7660	7960	5175	5385	5575
_M CONFIG (041-071-055-089)	102X89X40	5685	5985	6275	6560	6865	7160	4570	4745	4920



BUDAPEST

OPTIMA
Collection

Jaymar

Conçu et fabriqué fièrement au Canada
Proudly designed and made in Canada

Nos produits sont fabriqués à la main et des variations mineures peuvent survenir

Our product is hand-made and minor variations can occur.

SPECIFICATIONS

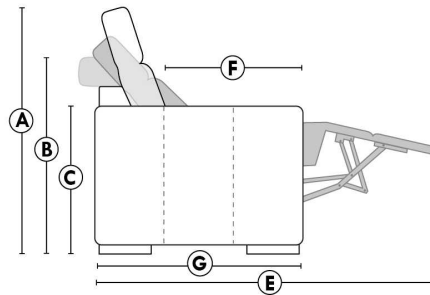

- Appui-tête levé Headrest up
- Appui-tête baissé Headrest down
- Complètement incliné Fully reclined

- A** Hauteur complète 40" Total Height
- B** Hauteur appui-tête baissé 33" Height headrest down
- C** Hauteur du bras 24" Arm Height
- D** Hauteur du siège 19,5" Seat height
- E** Profondeur inclinée 65" Depth fully reclined
- F** Profondeur d'assise 20"ou/ou" 22" Seat depth
- G** Profondeur appui-tête monté 37,5" Depth with headrest up

BRAS | ARMS

Option de bras:
Bras Régulier Large 10" ou Petit bras 6"

Arm option
Regular arm Large 10" or Small arm 6"

Controleur de l'inclinaison situé à l'intérieur du bras
Recliner control located on the inside of the arm.

Option d'accessoires disponible sur le bras régulier seulement
Accessories option, available on Regular arms ONLY.

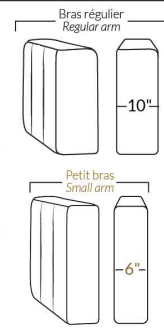

FAUTEUIL BERÇANT PIVOTANT INCLINABLE SWIVEL ROCKING MOTION CHAIR

Dégagement mural de 16" Wall clearance
Hauteur de 42" Height
Largeur de bras 6" Arms width
Option base de bois | Wood base option

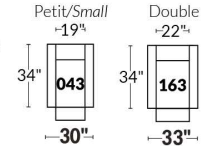

SIÈGE 23" DE LARGE | 23" SEAT WIDTH

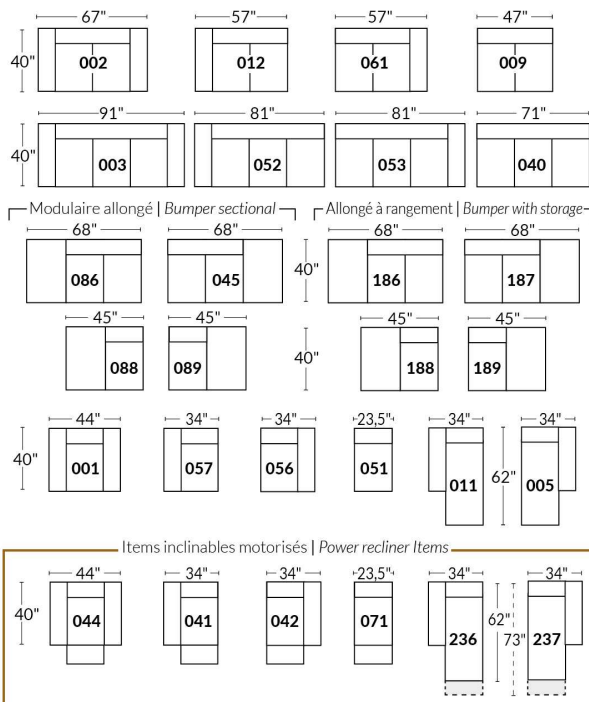

SIÈGE 30" DE LARGE | 30" SEAT WIDTH

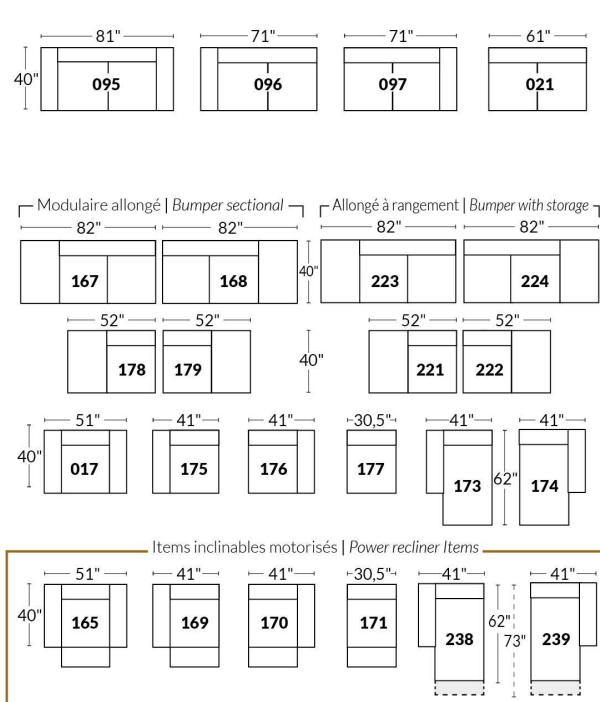

Autres | Others

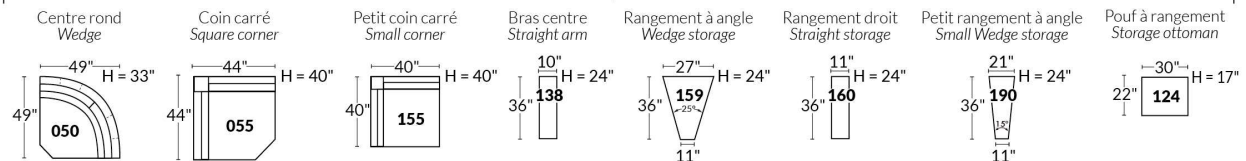

EXEMPLE 23" EXAMPLE

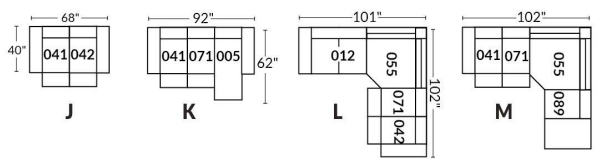

EXEMPLE 30" EXAMPLE

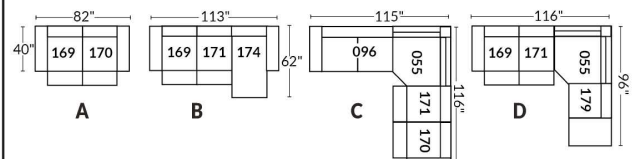

*Disponibles sur certains modèles et SEULEMENT sur le BRAS LARGE.

OPTIONS PORTE-GOBELETS

MÉTAL



Argent



Noir mat



Brun

ILLUMINÉ

1.



Porte-gobelet illuminé

2.



Porte-gobelet illuminé avec contrôle de l'inclinable, port USB & lumière DEL sous le siège

3.



Porte-gobelet illuminé avec contrôle double moteur, port USB & lumière DEL sous le siège

Nos porte-gobelets illuminés à un ou deux contrôles sont compatibles avec les lumières DEL sous le siège. Vous pouvez contrôler la lumière sur le porte-gobelet. Le porte-gobelet à 2 moteurs possède un contrôle remise à zéro (maison) pour remettre votre inclinable à la position de départ.

Lumière DEL sous le siège (en option)

Disponible seulement dans les configurations avec un minimum de 1 porte-gobelet illuminé à moteur qui contrôle l'ouverture et la fermeture de la lumière.

Pour les prix des options, voir la section description du modèle Optima.

Veillez nous fournir un dessin de votre configuration qui indique le type de porte-gobelet et le positionnement.

Porte-gobelets avec contrôle

Il faut spécifier la position de ceux-ci; bras droit ou bras gauche et quel inclinable ils vont contrôler. Si vous avez une rangée de fauteuils avec plusieurs porte-gobelets, le contrôle sera par défaut sur le bras gauche et sur le droit pour le dernier bras extérieur.

EXEMPLE A

041-169 : Contrôleur et porte-gobelet à gauche

071-171 : boutons tactiles sur le côté du siège

042-170 : Contrôleur et porte-gobelet à droite



EXEMPLE B

071-171 : Ces deux items peuvent être connectés à un porte-gobelet intelligent qui pourra contrôler l'inclinable.

Il faut alors utiliser un de ces items: 138,159, 160 et 190

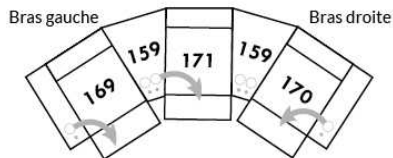

Informations sur les appui-têtes et boutons de contrôles des inclinables

AVEC porte-gobelet illuminés

Si vous prenez un item **stationnaire**, vous aurez par défaut le porte-gobelet N°1.

Si vous prenez un **appui-tête manuel**, vous aurez le porte-gobelet N°2.

Si vous prenez un **appui-tête électrique**, vous aurez par défaut le porte-gobelet N°3.

SANS porte-gobelet et avec un inclinable

Si vous prenez un item inclinable et un **appui-tête manuel**, il y aura un contrôle à boutons tactiles.

Si vous prenez un item inclinable avec un **appui-tête électrique**, vous aurez un contrôleur à bouton poussoir double avec prise USB.

Si c'est un **item sans bras** (071-171) il y aura alors les boutons tactiles.



Boutons tactiles



Boutons poussoirs

*Disponibles sur certains modèles et SEULEMENT sur le BRAS LARGE.

OPTIONS ACCESSOIRES

<p>Ancrage pour accessoires</p> 	<p>V51 Porte verre à vin</p> 	<p>V52 Tablette pivotante en plastique</p> 	<p>V53 Tablette pivotante en bois (choix de 8 couleurs)</p> 
<p>V54 Porte tablette</p> 	<p>V55 Lampe DEL</p> 	<p>Spécifiez sur quel bras (gauche ou droit) la tablette sera installée</p>	

Pour les prix des ancrages, voir la section description du modèle Optima et pour les accessoires vous référer à la fin de la liste de prix.

Items 138-159-160-190 et bras large

Option ancrage et porte-gobelet *Non disponible sur les petits bras*.

Veuillez spécifier sur quel bras vous voulez avoir les ancrages et les porte-gobelets.

NB: Item 138- 159-160-190 sont non finis sur les côtés, doivent être utilisés entre 2 sièges. Chaque item à rangement possède 2 prises USB et une prise électrique à l'intérieur du rangement.

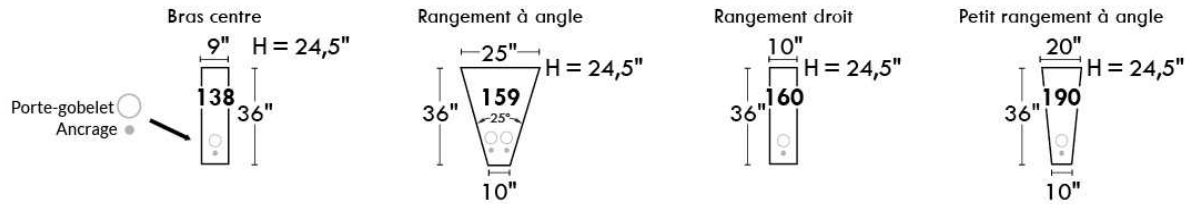

SUGGESTIONS DE CONFIGURATIONS

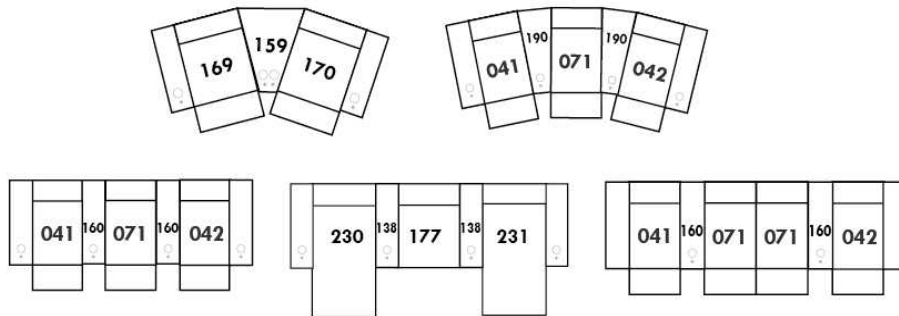

Liste de prix CDN

CAVALIA

CARACTÉRISTIQUES: Coussins de siège avec mousse mémoire. Couture: Double et française. EN TISSU il n'y a pas de coutures verticales sur les dossiers.

PATTES: Spécifiez couleur de pattes LG109.

COMBO: Recouvrement #2 sur les dossiers, sièges et dessus de bras.

TISSU UNI recommandé pour la base.

N.B.: En cuir et en tissu, les côtés sans bras et coin rond ne sont pas complètement recouvert de cuir/tissu.

Description	L x P x H	Cuir						Tissu		
		10	20 Madras Softy	30 Hugo Fantasy Illusion Tucson Utah Vintage Wild Laredo Yukon	40 Diamond Elegance Princess Santiago Sensation Sunset Trina Victoria	50 Bull Cassiope Dublin	60 Caress Ultrasued	A	B COM	C alta
001 FAUTEUIL	46X37X34	1210	1295	1395	1495	1570	1665	870	925	980
002 CAUSEUSE	69X37X34	1740	1850	1980	2095	2225	2335	1140	1210	1275
005 CHAISE LONGUE BRAS DROIT	43X62X34	1170	1270	1365	1460	1540	1640	815	870	920
006 POUF	25.5X25.5X18	590	615	645	670	710	745	425	445	455
011 CHAISE LONGUE BRAS GAUCHE	43X62X34	1170	1270	1365	1460	1540	1640	815	870	920
012 CAUSEUSE BRAS GAUCHE	57X37X34	1495	1600	1720	1830	1950	2065	1055	1125	1200
024 CAUSEUSE MODULAIRE ALLONGEE DROIT	90X37X34	1995	2165	2345	2520	2695	2870	1460	1565	1685
048 CAUSEUSE MODULAIRE ALLONGEE GAUCHE	90X37X34	1995	2165	2345	2520	2695	2870	1460	1565	1685
050 CENTRE ROND	47X47X34	1030	1120	1215	1315	1395	1495	800	855	905
055 COIN CARRE	37X37X34	990	1095	1185	1275	1365	1460	765	820	875
056 FAUTEUIL BRAS DROIT	43X37X34	965	1055	1140	1225	1315	1390	795	845	895
057 FAUTEUIL BRAS GAUCHE	43X37X34	965	1055	1140	1225	1315	1390	795	845	895
061 CAUSEUSE BRAS DROIT	57X37X34	1495	1600	1720	1830	1950	2065	1055	1125	1200
088 FAUTEUIL SANS BRAS ALLONGE GAUCHE	53X37X34	1095	1170	1275	1365	1460	1540	795	845	895
089 FAUTEUIL SANS BRAS ALLONGE DROIT	53X37X34	1095	1170	1275	1365	1460	1540	795	845	895
095 SOFA APPARTEMENT	87X37X34	1955	2090	2240	2390	2520	2660	1320	1395	1480
096 SOFA APPARTEMENT BRAS GAUCHE	75X37X34	1700	1845	1995	2130	2280	2415	1240	1325	1405
097 SOFA APPARTEMENT BRAS DROIT	75X37X34	1700	1845	1995	2130	2280	2415	1240	1325	1405
CONFIGURATIONS										
A CONF. A (12-50-61)	104X104X34	4020	4320	4655	4975	5295	5625	2910	3105	3305
B CONF. B (12-50-89)	100X104X34	3620	3890	4210	4510	4805	5100	2650	2825	3000
C CONF. C (88-50-89)	100X100X34	3220	3460	3765	4045	4315	4575	2390	2545	2695
D CONF. D (96-50-56)	90X122X34	3695	4020	4350	4670	4990	5300	2835	3025	3205
E CONF. E (95-01-06)	87X37X34	3755	4000	4280	4555	4800	5070	2615	2765	2915
F CONF. F (12-50-97)	122X104X34	4225	4565	4930	5275	5625	5975	3095	3305	3510
G CONF. G (96-05)	118X62X34	2870	3115	3360	3590	3820	4055	2055	2195	2325

Hauteur complète 34" | Hauteur de siège 18" | Hauteur devant bras 24" | Profondeur d'assise 21"
Total Height 34" | Seat Height 18" | Arm Height 24" | Seat Depth 21"

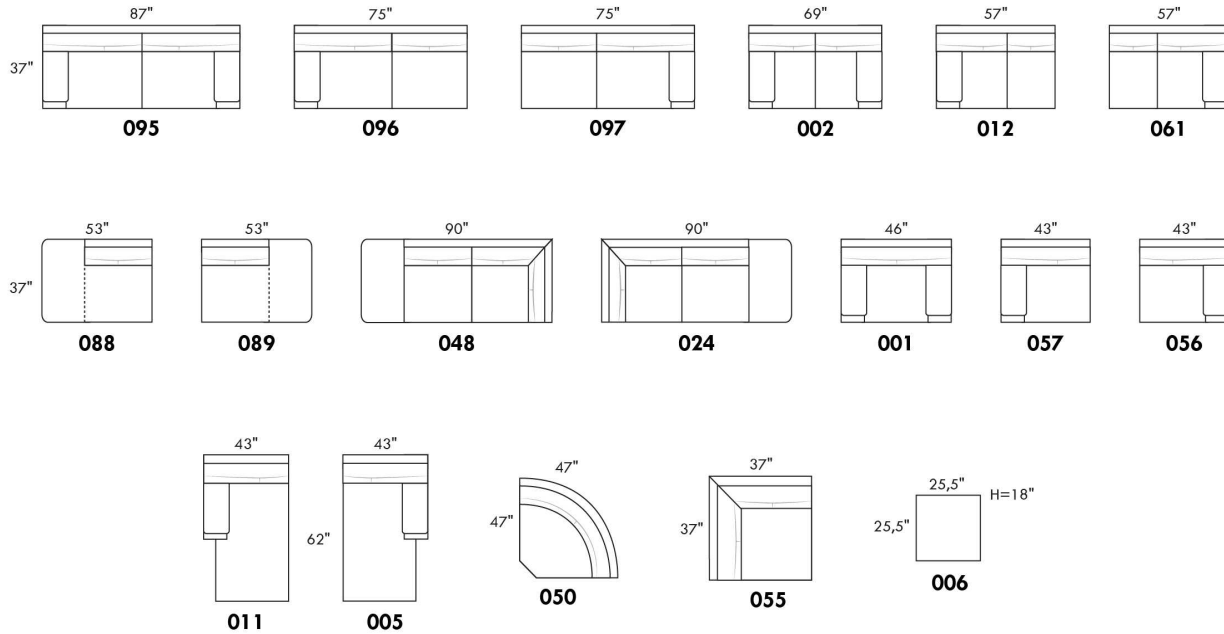

CONFIGURATIONS

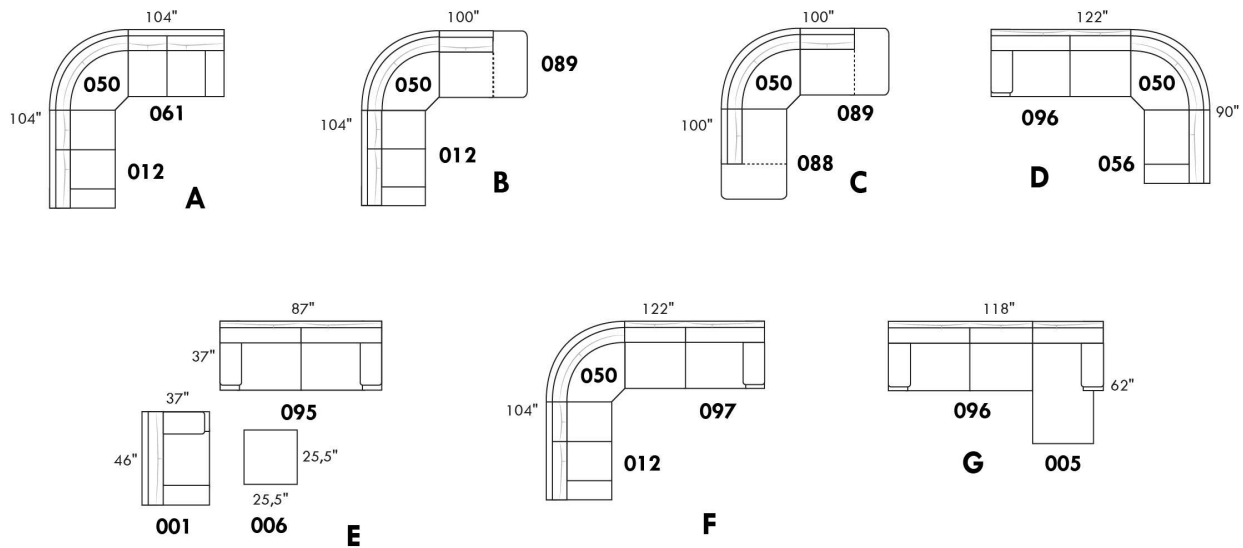

www.jaymar.ca

Toutes les dimensions indiquées sont au pouce près. Nos produits sont fabriqués à la main et des variations mineures peuvent survenir.
All dimensions indicated are to the nearest inch. Our product is hand-made and minor variations can occur.

CHAMONIX

Caractéristiques:

- Appui-tête ajustable manuel sur tous les items (fixe sur centre rond).
- Fauteuil inclinable motorisé pleine jambe "à mec. *protège-mur" (manuel n/d).
- Chaise longue inclinable motorisé (manuel n/d) avec appui-tête motorisé en option. Dégagement mural 8" et avant 5".
- Coussins de siège avec mousse modelée + 1" de mousse mémoire au-dessus; bras avec mousse mémoire.
- Couture: petit fil en tissu & gros fil plat en cuir.
- *Exclus faut. 043 & 163 : Dégagement mural 16".

Note: 2 inclinables séparés par un coin ne peuvent pas ouvrir en même temps. Aucuns inclinables à côté d'item #155.

OPTIONS

- Motorisé sans fil (batterie): ajoutez \$140/mec.
- *Appui-tête motorisé: ajoutez \$140 ch. (*N/D sur items fixes.)
- Mousse: Extra ferme ajoutez \$15/siège.
- Choix de bras (LARGE ou PETIT de 6"): Pattes sur bras LARGE: LG187 bois ou Métal: LG189 cyl. (noire ou chrome) ou LG64 (carré). PETIT bras: LG08 bois ou Métal: LG196 cyl. (noire ou chrome) ou LG64 (carré). Spécifiez couleur.
- Profondeur d'assise : 20" ou *22". *Le 22" N/D sur faut. 043 & 163.
- Faut. 043-163: base en bois (spécifiez couleur).

Configurations CINÉMA MAISON

Détails accessoires, porte gobelets et configurations : Voir page Optima Cinéma maison en annexe.

Ancrage pour accessoires: \$35 ch.

Porte-Gobelets : En métal: \$25 ch. | Illuminé: \$25 ch. | *Illuminé avec contrôle (1 ou 2 moteurs): \$40 ch.

*Lumière DEL sous le siège : \$25/siège.

Description	L x P x H	Cuir						Tissu		
		10	20 Madras Softy	30 Hugo Fantasy Illusion Tucson Utah Vintage Wild Laredo Yukon	40 Diamond Elegance Princess Santiago Utah Sensation Sunset Trina Victoria	50 Bull Cassiope Dublin	60 Caress Ultrasued	A	B COM	C alta
001 FAUTEUIL	42x40x33/40	1615	1700	1790	1890	1980	2075	1285	1325	1355
002 CAUSEUSE	65x40x33/40	2305	2415	2525	2635	2740	2855	1820	1890	1960
003 SOFA	89x40x33/40	2785	2925	3070	3215	3365	3505	2200	2285	2375
005 CHAISE LONGUE BRAS DROIT	33x62x33/40	1505	1565	1640	1695	1760	1825	1185	1240	1290
009 CAUSEUSE SANS BRAS	47x40x33/40	1620	1685	1755	1825	1895	1965	1250	1325	1390
011 CHAISE LONGUE BRAS GAUCHE	33x62x33/40	1505	1565	1640	1695	1760	1825	1185	1240	1290
012 CAUSEUSE BRAS GAUCHE	56x40x33/40	1980	2075	2165	2265	2345	2440	1550	1620	1680
017 FAUTEUIL DOUBLE	49x40x33/40	1690	1785	1890	1990	2085	2190	1340	1395	1455
021 SOFA APPARTEMENT SANS BRAS	61x40x33/40	1825	1920	2020	2115	2220	2315	1400	1480	1560
040 SOFA SANS BRAS	71x40x33/40	2090	2200	2300	2405	2510	2615	1635	1720	1810
041 FAUTEUIL INCLINABLE BRAS-G	33x40x33/40	1590	1660	1720	1780	1850	1910	1325	1360	1400
042 FAUTEUIL INCLINABLE BRAS-D	33x40x33/40	1590	1660	1720	1780	1850	1910	1325	1360	1400
043 FAUTEUIL INCLINABLE BERÇANT PIVOTANT	30x34x42	1890	1995	2095	2205	2305	2410	1550	1590	1640
044 FAUTEUIL INCLINABLE	42x40x33/40	1920	2005	2085	2165	2245	2325	1590	1635	1665
045 CAUSEUSE SANS BRAS ALLONGEE DROIT	68x40x33/40	1920	2010	2095	2190	2275	2350	1495	1555	1630
050 CENTRE ROND	49x49x33	1405	1500	1590	1685	1775	1870	1015	1070	1120

CHAMONIX

Caractéristiques:

- Appui-tête ajustable manuel sur tous les items (fixe sur centre rond).
- Fauteuil inclinable motorisé pleine jambe "à mec. *protège-mur" (manuel n/d).
- Chaise longue inclinable motorisé (manuel n/d) avec appui-tête motorisé en option. Dégagement mural 8" et avant 5".
- Coussins de siège avec mousse modelée + 1" de mousse mémoire au-dessus; bras avec mousse mémoire.
- Couture: petit fil en tissu & gros fil plat en cuir.
- *Exclus faut. 043 & 163 : Dégagement mural 16".

Note: 2 inclinables séparés par un coin ne peuvent pas ouvrir en même temps. Aucuns inclinables à côté d'item #155.

OPTIONS

- Motorisé sans fil (batterie): ajoutez \$140/mec.
- *Appui-tête motorisé: ajoutez \$140 ch. (*N/D sur items fixes.)
- Mousse: Extra ferme ajoutez \$15/siège.
- Choix de bras (LARGE ou PETIT de 6"): Pattes sur bras LARGE: LG187 bois ou Métal: LG189 cyl. (noire ou chrome) ou LG64 (carré). PETIT bras: LG08 bois ou Métal: LG196 cyl. (noire ou chrome) ou LG64 (carré). Spécifiez couleur.
- Profondeur d'assise: 20" ou *22". *Le 22" N/D sur faut. 043 & 163.
- Faut. 043-163: base en bois (spécifiez couleur).

Configurations CINÉMA MAISON

Détails accessoires, porte gobelets et configurations : Voir page Optima Cinéma maison en annexe.

Ancrage pour accessoires: \$35 ch.

Porte-Gobelets : En métal: \$25 ch. | Illuminé: \$25 ch. | *Illuminé avec contrôle (1 ou 2 moteurs): \$40 ch.

*Lumière DEL sous le siège : \$25/siège.

Description	L x P x H	Cuir						Tissu		
		10	20 Madras Softy	30 Hugo Fantasy Illusion Tucson Utah Vintage Wild Laredo Yukon	40 Diamond Elegance Princess Santiago Sensation Sunset Trina Victoria	50 Bull Cassiope Dublin	60 Caress Ultrasued	A	B COM	C alta
051 FAUTEUIL SANS BRAS	23,5x40x33/40	925	970	1020	1070	1115	1160	710	760	805
052 SOFA BRAS GAUCHE	80x40x33/40	2450	2575	2685	2805	2915	3035	1920	2010	2095
053 SOFA BRAS DROIT	80x40x33/40	2450	2575	2685	2805	2915	3035	1920	2010	2095
055 COIN CARRE	44x44x33/40	1635	1725	1825	1920	2020	2115	1270	1320	1360
056 FAUTEUIL BRAS DROIT	33x40x33/40	1290	1350	1405	1465	1525	1575	1005	1060	1105
057 FAUTEUIL BRAS GAUCHE	33x40x33/40	1290	1350	1405	1465	1525	1575	1005	1060	1105
061 CAUSEUSE BRAS DROIT	56x40x33/40	1980	2075	2165	2265	2345	2440	1550	1620	1680
071 FAUTEUIL INCLINABLE SANS BRAS	23,5x40x33/40	1235	1285	1340	1390	1445	1495	1030	1085	1135
086 CAUSEUSE SANS BRAS ALLONGEE GAUCHE	68x40x33/40	1920	2010	2095	2190	2275	2350	1495	1555	1630
088 FAUTEUIL SANS BRAS ALLONGE GAUCHE	45x40x33/40	1225	1315	1390	1470	1550	1640	945	980	1025
089 FAUTEUIL SANS BRAS ALLONGE DROIT	45x40x33/40	1225	1315	1390	1470	1550	1640	945	980	1025
095 SOFA APPARTEMENT	79x40x33/40	2510	2645	2790	2925	3065	3205	1970	2060	2135
096 SOFA APPARTEMENT BRAS GAUCHE	70x40x33/40	2195	2300	2410	2520	2630	2735	1690	1775	1865
097 SOFA APPARTEMENT BRAS DROIT	70x40x33/40	2195	2300	2410	2520	2630	2735	1690	1775	1865
124 POUF AVEC RANGEMENT	30x22x17	635	655	685	705	735	755	545	565	590
138 BRAS CENTRE	9x36x24	355	390	420	450	485	515	295	310	325

CHAMONIX

Caractéristiques:

- Appui-tête ajustable manuel sur tous les items (fixe sur centre rond).
- Fauteuil inclinable motorisé pleine jambe "à mec. *protège-mur" (manuel n/d).
- Chaise longue inclinable motorisé (manuel n/d) avec appui-tête motorisé en option. Dégagement mural 8" et avant 5".
- Coussins de siège avec mousse modelée + 1" de mousse mémoire au-dessus; bras avec mousse mémoire.
- Couture: petit fil en tissu & gros fil plat en cuir.
- *Exclus faut. 043 & 163 : Dégagement mural 16".

Note: 2 inclinables séparés par un coin ne peuvent pas ouvrir en même temps. Aucuns inclinables à côté d'item #155.

OPTIONS

- Motorisé sans fil (batterie): ajoutez \$140/mec.
- *Appui-tête motorisé: ajoutez \$140 ch. (*N/D sur items fixes.)
- Mousse: Extra ferme ajoutez \$15/siège.
- Choix de bras (LARGE ou PETIT de 6"): Pattes sur bras LARGE: LG187 bois ou Métal: LG189 cyl. (noire ou chrome) ou LG64 (carré). PETIT bras: LG08 bois ou Métal: LG196 cyl. (noire ou chrome) ou LG64 (carré). Spécifiez couleur.
- Profondeur d'assise : 20" ou *22". *Le 22" N/D sur faut. 043 & 163.
- Faut. 043-163: base en bois (spécifiez couleur).

Configurations CINÉMA MAISON

Détails accessoires, porte gobelets et configurations : Voir page Optima Cinéma maison en annexe.

Ancrage pour accessoires: \$35 ch.

Porte-Gobelets : En métal: \$25 ch. | Illuminé: \$25 ch. | *Illuminé avec contrôle (1 ou 2 moteurs): \$40 ch.

*Lumière DEL sous le siège : \$25/siège.

Description	L x P x H	Cuir						Tissu		
		10	20 Madras Softy	30 Hugo Fantasy Illusion Tucson Utah Vintage Wild Laredo Yukon	40 Diamond Elegance Princess Santiago Sensation Sunset Trina Victoria	50 Bull Cassiope Dublin	60 Caress Ultrasued	A	B COM	C alta
155 PETIT COIN CARRE	40x40x33/40	1635	1725	1825	1920	2020	2115	1270	1320	1360
159 RANGEMENT À ANGLE	12/27x36x24	635	665	695	730	755	780	490	505	515
160 RANGEMENT DROIT	12x36x24	615	640	670	700	735	760	460	480	490
163 FAUT. DBL INCL. BERGANT PIVOTANT	33x34x42	1935	2050	2155	2270	2380	2490	1555	1600	1645
165 FAUTEUIL DOUBLE INCLINABLE	49x40x33/40	2005	2100	2205	2300	2400	2500	1660	1720	1780
167 SOFA APP. SANS BRAS ALLONGE GAUCHE	82x40x33/40	2125	2245	2355	2485	2600	2710	1645	1725	1810
168 SOFA APP. SANS BRAS ALLONGE DROIT	82x40x33/40	2125	2245	2355	2485	2600	2710	1645	1725	1810
169 FAUTEUIL DOUBLE INCLINABLE BRAS GAUCHE	40x40x33/40	1680	1755	1830	1905	1980	2060	1380	1455	1530
170 FAUTEUIL DOUBLE INCLINABLE BRAS DROIT	40x40x33/40	1680	1755	1830	1905	1980	2060	1380	1455	1530
171 FAUTEUIL DOUBLE INCLINABLE SANS BRAS	30,5x40x33/40	1325	1370	1430	1475	1530	1575	1085	1140	1195
173 CHAISE LONGUE DOUBLE BRAS GAUCHE	40x62x33/40	1635	1720	1810	1905	2000	2090	1285	1360	1440
174 CHAISE LONGUE DOUBLE BRAS DROIT	40x62x33/40	1635	1720	1810	1905	2000	2090	1285	1360	1440
175 FAUTEUIL DOUBLE BRAS GAUCHE	40x40x33/40	1360	1445	1525	1605	1685	1765	1075	1135	1195
176 FAUTEUIL DOUBLE BRAS DROIT	40x40x33/40	1360	1445	1525	1605	1685	1765	1075	1135	1195
177 FAUTEUIL DOUBLE SANS BRAS	30,5x40x33/40	1015	1075	1130	1185	1245	1305	770	820	875
178 FAUTEUIL DOUBLE SANS BRAS ALLONGE-G	52x40x33/40	1320	1395	1475	1555	1645	1720	1030	1085	1135

CHAMONIX

Caractéristiques:

- Appui-tête ajustable manuel sur tous les items (fixe sur centre rond).
- Fauteuil inclinable motorisé pleine jambe "à mec. *protège-mur" (manuel n/d).
- Chaise longue inclinable motorisé (manuel n/d) avec appui-tête motorisé en option. Dégagement mural 8" et avant 5".
- Coussins de siège avec mousse modelée + 1" de mousse mémoire au-dessus; bras avec mousse mémoire.
- Couture: petit fil en tissu & gros fil plat en cuir.
- *Exclus faut. 043 & 163 : Dégagement mural 16".

Note: 2 inclinables séparés par un coin ne peuvent pas ouvrir en même temps. Aucuns inclinables à côté d'item #155.

OPTIONS

- Motorisé sans fil (batterie): ajoutez \$140/mec.
- *Appui-tête motorisé: ajoutez \$140 ch. (*N/D sur items fixes.)
- Mousse: Extra ferme ajoutez \$15/siège.
- Choix de bras (LARGE ou PETIT de 6"): Pattes sur bras LARGE: LG187 bois ou Métal: LG189 cyl. (noire ou chrome) ou LG64 (carré). PETIT bras: LG08 bois ou Métal: LG196 cyl. (noire ou chrome) ou LG64 (carré). Spécifiez couleur.
- Profondeur d'assise : 20" ou *22". *Le 22" N/D sur faut. 043 & 163.
- Faut. 043-163: base en bois (spécifiez couleur).

Configurations CINÉMA MAISON

Détails accessoires, porte gobelets et configurations : Voir page Optima Cinéma maison en annexe.

Ancrage pour accessoires: \$35 ch.

Porte-Gobelets : En métal: \$25 ch. | Illuminé: \$25 ch. | *Illuminé avec contrôle (1 ou 2 moteurs): \$40 ch.

*Lumière DEL sous le siège : \$25/siège.

Description	L x P x H	Cuir						Tissu		
		10	20 Madras Softy	30 Hugo Fantasy Illusion Tucson Utah Vintage Wild Laredo Yukon	40 Diamond Elegance Princess Santiago Sensation Sunset Trina Victoria	50 Bull Cassiope Dublin	60 Caress Ultrasued	A	B COM	C alta
179 FAUTEUIL DOUBLE SANS BRAS ALLONGE-D	52x40x33/40	1320	1395	1475	1555	1645	1720	1030	1085	1135
186 CAUS. SANS BRAS ALLONGEE RANGEMENT-G	68x40x33/40	2065	2140	2235	2320	2410	2500	1635	1695	1765
187 CAUS. SANS BRAS ALLONGEE RANGEMENT-D	68x40x33/40	2065	2140	2235	2320	2410	2500	1635	1695	1765
188 FAUT. SANS BRAS ALLONGE RANGEMENT-G	45x40x33/40	1365	1450	1530	1615	1690	1770	1085	1120	1150
189 FAUT. SANS BRAS ALLONGE RANGEMENT-D	45x40x33/40	1365	1450	1530	1615	1690	1770	1085	1120	1150
190 PETIT RANGEMENT À ANGLE	12/21x36x24	615	640	670	700	735	760	460	480	490
221 FAUT. DBL SANS BRAS ALLONGE RANGEMENT-G	52x40x33/40	1455	1535	1620	1695	1775	1860	1165	1220	1280
222 FAUT. DBL SANS BRAS ALLONGE RANGEMENT-D	52x40x33/40	1455	1535	1620	1695	1775	1860	1165	1220	1280
223 SOFA APP SANS BRAS ALLONGE RANGEMENT-G	82x40x33/40	2270	2390	2510	2630	2755	2870	1775	1865	1955
224 SOFA APP SANS BRAS ALLONGE RANGEMENT-D	82x40x33/40	2270	2390	2510	2630	2755	2870	1775	1865	1955
236 CHAISE LONGUE INCLINABLE BRAS GAUCHE	33x62x33/40	1825	1885	1945	2005	2065	2125	1505	1560	1615
237 CHAISE LONGUE INCLINABLE BRAS DROIT	33x62x33/40	1825	1885	1945	2005	2065	2125	1505	1560	1615
238 CHAISE LONGUE DBL INCLINABLE BRAS-G	40x62x33/40	1955	2040	2125	2210	2295	2380	1605	1680	1755
239 CHAISE LONGUE DBL INCLINABLE BRAS-D	40x62x33/40	1955	2040	2125	2210	2295	2380	1605	1680	1755
V51 PORTE VERRE A VIN	3.5 x 5.5 x 6.6	35	35	35	35	35	35	35	35	35
V52 TABLETTE PIVOTANTE EN PLASTIQUE	13 3/8 x 9 5/8	35	35	35	35	35	35	35	35	35

CHAMONIX

Caractéristiques:

- Appui-tête ajustable manuel sur tous les items (fixe sur centre rond).
- Fauteuil inclinable motorisé pleine jambe "à mec. *protège-mur" (manuel n/d).
- Chaise longue inclinable motorisé (manuel n/d) avec appui-tête motorisé en option. Dégagement mural 8" et avant 5".
- Coussins de siège avec mousse modelée + 1" de mousse mémoire au-dessus; bras avec mousse mémoire.
- Couture: petit fil en tissu & gros fil plat en cuir.
- *Exclus faut. 043 & 163 : Dégagement mural 16".

Note: 2 inclinables séparés par un coin ne peuvent pas ouvrir en même temps. Aucuns inclinables à côté d'item #155.

OPTIONS

- Motorisé sans fil (batterie): ajoutez \$140/mec.
- *Appui-tête motorisé: ajoutez \$140 ch. (*N/D sur items fixes.)
- Mousse: Extra ferme ajoutez \$15/siège.
- Choix de bras (LARGE ou PETIT de 6"): Pattes sur bras LARGE: LG187 bois ou Métal: LG189 cyl. (noire ou chrome) ou LG64 (carré). PETIT bras: LG08 bois ou Métal: LG196 cyl. (noire ou chrome) ou LG64 (carré). Spécifiez couleur.
- Profondeur d'assise : 20" ou *22". *Le 22" N/D sur faut. 043 & 163.
- Faut. 043-163: base en bois (spécifiez couleur).

Configurations CINÉMA MAISON

Détails accessoires, porte gobelets et configurations : Voir page Optima Cinéma maison en annexe.

Ancrage pour accessoires: \$35 ch.

Porte-Gobelets : En métal: \$25 ch. | Illuminé: \$25 ch. | *Illuminé avec contrôle (1 ou 2 moteurs): \$40 ch.

*Lumière DEL sous le siège : \$25/siège.

Description	L x P x H	Cuir						Tissu		
		10	20 Madras Softy	30 Hugo Fantasy Illusion Tucson Utah Vintage Wild Laredo Yukon	40 Diamond Elegance Princess Santiago Utah Sensation Sunset Trina Victoria	50 Bull Cassiope Dublin	60 Caress Ultrasued	A	B COM	C alta
V53 TABLETTE PIVOTANTE EN BOIS	19 x 10	60	60	60	60	60	60	60	60	60
V54 PORTE TABLETTE	4.5 x 8 x 10	40	40	40	40	40	40	40	40	40
V55 LAMPE DEL	1.5x5x14 plié/bent	35	35	35	35	35	35	35	35	35
CONFIGURATIONS										
_A CONFIG (169-170)	80X40X40	3360	3510	3660	3810	3960	4120	2760	2910	3060
_B CONFIG (169-171-174)	111X62X40	4640	4845	5070	5285	5510	5725	3750	3955	4165
_C CONFIG (096-055-171-170)	115X115X40	6835	7150	7495	7820	8160	8485	5425	5690	5950
_D CONFIG (169-171-055-179)	115X96X40	5960	6245	6560	6855	7175	7470	4765	5000	5220
_J CONFIG (041-042)	66X40X40	3180	3320	3440	3560	3700	3820	2650	2720	2800
_K CONFIG (041-071-005)	90X62X40	4330	4510	4700	4865	5055	5230	3540	3685	3825
_L CONFIG (012-055-071-042)	101X101X40	6440	6745	7050	7355	7660	7960	5175	5385	5575
_M CONFIG (041-071-055-089)	101X89X40	5685	5985	6275	6560	6865	7160	4570	4745	4920



CHAMONIX

OPTIMA
Collection

Jaymar

Conçu et fabriqué fièrement au Canada
Proudly designed and made in Canada

Nos produits sont fabriqués à la main et des variations mineures peuvent survenir

Our product is hand-made and minor variations can occur.

SPECIFICATIONS

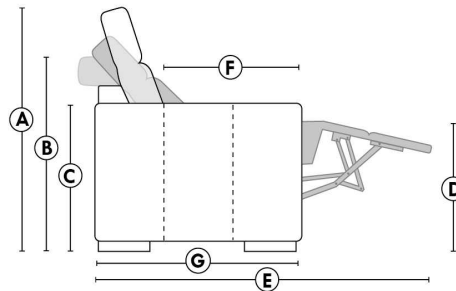

- Appui-tête levé / Headrest up
- Appui-tête baissé / Headrest down
- Complètement incliné / Fully reclined

- A** Hauteur complète 40" Total Height
- B** Hauteur appui-tête baissé 33" Height headrest down
- C** Hauteur du bras 24" Arm Height
- D** Hauteur du siège 19,5" Seat height
- E** Profondeur inclinée 65" Depth fully reclined
- F** Profondeur d'assise 20"ou/ou" 22" Seat depth
- G** Profondeur appui-tête monté 37,5" Depth with headrest up

BRAS | ARMS

Option de bras:
Bras Régulier Large 9" ou Petit bras 6"

Arm option
Regular arm Large 9" or Small arm 6"

Contrôle de l'inclinaison situé à l'intérieur du bras
Recliner control located on the inside of the arm.

Option d'accessoires disponible sur le bras régulier seulement
Accessories option, available on Regular arms ONLY.

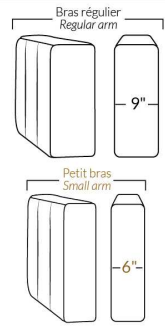

FAUTEUIL BERÇANT PIVOTANT INCLINABLE SWIVEL ROCKING MOTION CHAIR

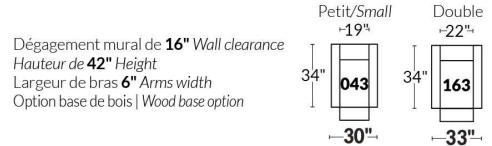

SIÈGE 23" DE LARGE | 23" SEAT WIDTH

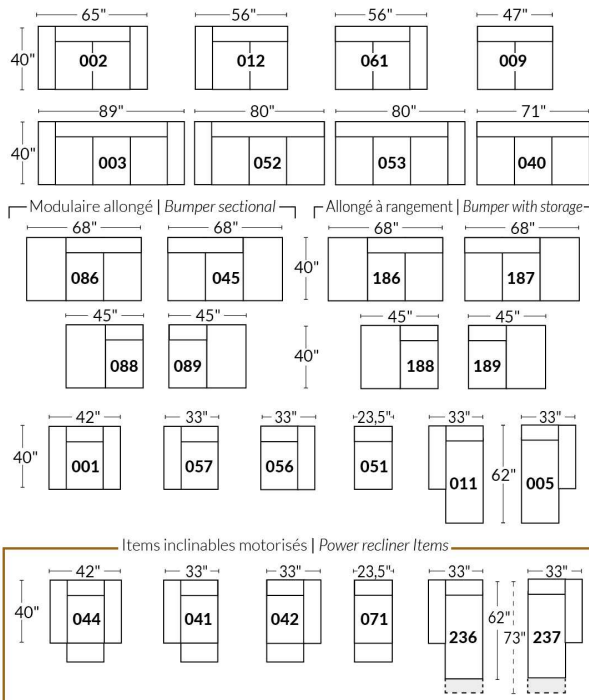

SIÈGE 30" DE LARGE | 30" SEAT WIDTH

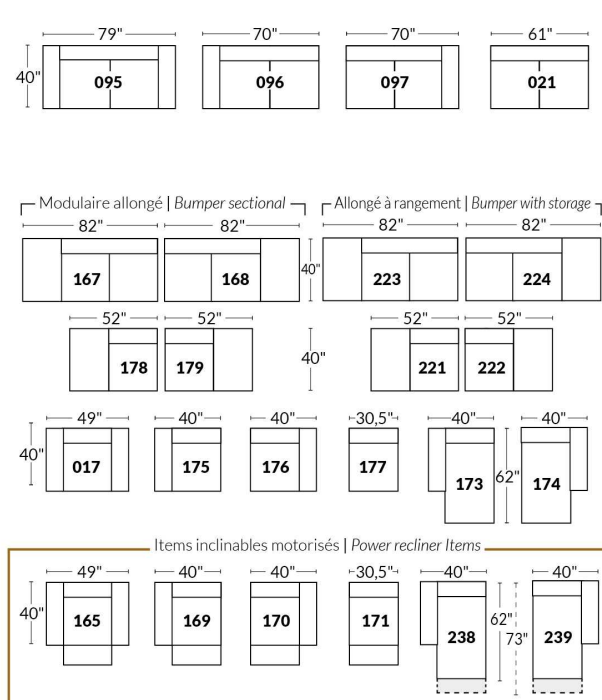

Autres | Others

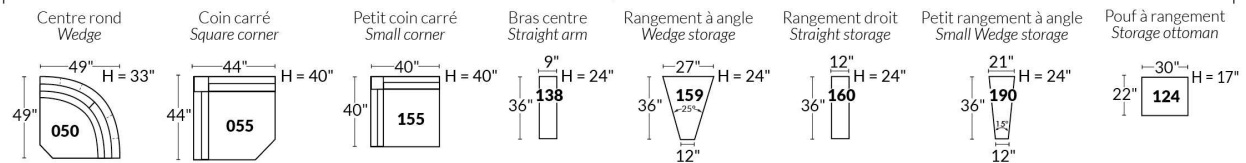

EXEMPLE 23" EXAMPLE

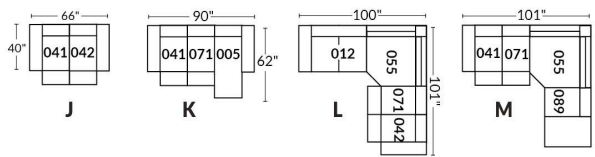

EXEMPLE 30" EXAMPLE

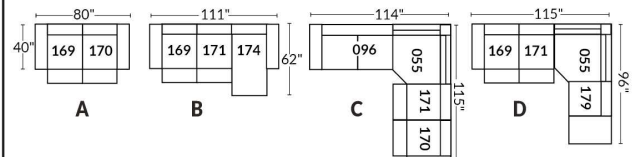

*Disponibles sur certains modèles et SEULEMENT sur le BRAS LARGE.

OPTIONS PORTE-GOBELETS

MÉTAL



Argent



Noir mat



Brun

ILLUMINÉ

1.



Porte-gobelet illuminé

2.



Porte-gobelet illuminé avec contrôle de l'inclinable, port USB & lumière DEL sous le siège

3.



Porte-gobelet illuminé avec contrôle double moteur, port USB & lumière DEL sous le siège

Nos porte-gobelets illuminés à un ou deux contrôles sont compatibles avec les lumières DEL sous le siège. Vous pouvez contrôler la lumière sur le porte-gobelet. Le porte-gobelet à 2 moteurs possède un contrôle remise à zéro (maison) pour remettre votre inclinable à la position de départ.

Lumière DEL sous le siège (en option)

Disponible seulement dans les configurations avec un minimum de 1 porte-gobelet illuminé à moteur qui contrôle l'ouverture et la fermeture de la lumière.

Pour les prix des options, voir la section description du modèle Optima.

Veillez nous fournir un dessin de votre configuration qui indique le type de porte-gobelet et le positionnement.

Porte-gobelets avec contrôle

Il faut spécifier la position de ceux-ci; bras droit ou bras gauche et quel inclinable ils vont contrôler. Si vous avez une rangée de fauteuils avec plusieurs porte-gobelets, le contrôle sera par défaut sur le bras gauche et sur le droit pour le dernier bras extérieur.

EXEMPLE A

041-169 : Contrôleur et porte-gobelet à gauche
071-171: boutons tactiles sur le côté du siège
042-170 : Contrôleur et porte-gobelet à droite

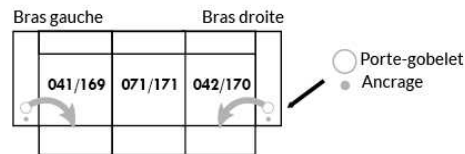

EXEMPLE B

071-171: Ces deux items peuvent être connectés à un porte-gobelet intelligent qui pourra contrôler l'inclinable.
Il faut alors utiliser un de ces items: 138,159, 160 et 190

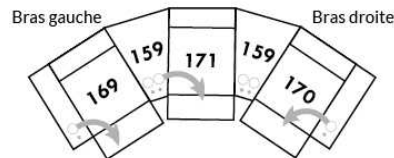

Informations sur les appui-têtes et boutons de contrôles des inclinables

AVEC porte-gobelet illuminés

Si vous prenez un item **stationnaire**, vous aurez par défaut le porte-gobelet N°1.
Si vous prenez un **appui-tête manuel**, vous aurez le porte-gobelet N°2.
Si vous prenez un **appui-tête électrique**, vous aurez par défaut le porte-gobelet N°3.

SANS porte-gobelet et avec un inclinable

Si vous prenez un item inclinable et un **appui-tête manuel**, il y aura un contrôle à boutons tactiles.
Si vous prenez un item inclinable avec un **appui-tête électrique**, vous aurez un contrôleur à bouton poussoir double avec prise USB.
Si c'est un **item sans bras** (071-171) il y aura alors les boutons tactiles.



Boutons tactiles



Boutons poussoirs

*Disponibles sur certains modèles et SEULEMENT sur le BRAS LARGE.

OPTIONS ACCESSOIRES

<p>Ancrage pour accessoires</p> 	<p>V51 Porte verre à vin</p> 	<p>V52 Tablette pivotante en plastique</p> 	<p>V53 Tablette pivotante en bois (choix de 8 couleurs)</p> 
<p>V54 Porte tablette</p> 	<p>V55 Lampe DEL</p> 	<p>Spécifiez sur quel bras (gauche ou droit) la tablette sera installée</p>	

Pour les prix des ancrages, voir la section description du modèle Optima et pour les accessoires vous référer à la fin de la liste de prix.

Items 138-159-160-190 et bras large

Option ancrage et porte-gobelet *Non disponible sur les petits bras*.

Veuillez spécifier sur quel bras vous voulez avoir les ancrages et les porte-gobelets.

NB: Item 138- 159-160-190 sont non finis sur les côtés, doivent être utilisés entre 2 sièges. Chaque item à rangement possède 2 prises USB et une prise électrique à l'intérieur du rangement.

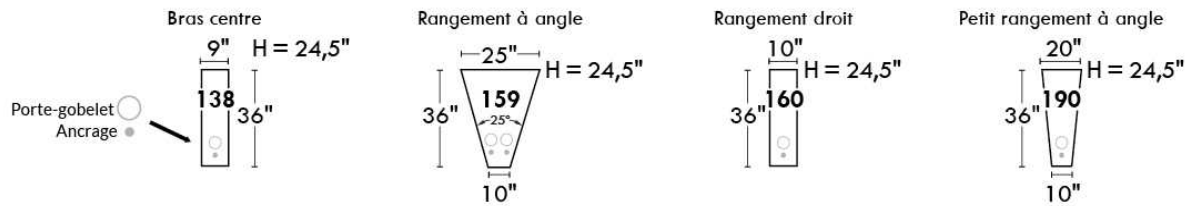

SUGGESTIONS DE CONFIGURATIONS

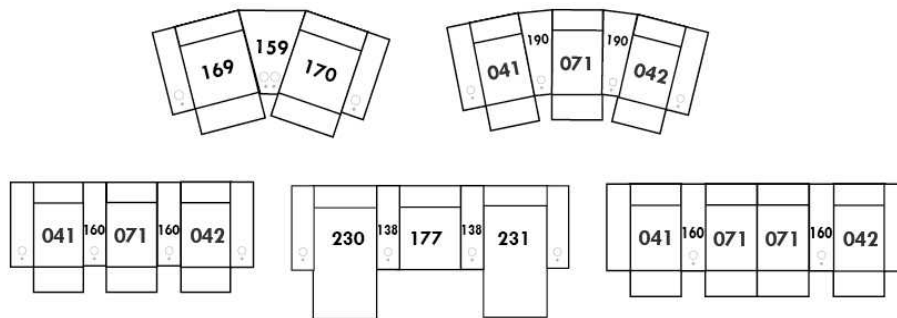

Liste de prix CDN

CHLOE

CARACTÉRISTIQUES: Cordonnet sur contour du bras, rembourrage de sièges avec mousse modelé et couche de mousse mémoire 1 po. Garnissage de coussins de dos avec fibres polyester pour un confort ultime. Assise profonde de 22 po.

PATTES: Spécifiez couleur des pattes en bois LG111.

COMBO: Spécifiez recouvrement #2 sur sièges et cordonnet seulement. Si COMBO siège en CUIR: Grade 10 à 30 ajouter 80\$ par coussin de siège. Grade 40 à 60: ajouter 120\$ par coussin de siège. Chaise longue ou fauteuil angulaire = 2 sièges.

EN TISSU il n'y a pas de coutures sur les sièges pour items 005-011-062 et 063.
Tissu uni recommandé pour la base.

*REMARQUE: En cuir et en tissu, les côtés sans bras et coin rond ne sont pas complètement recouvert de cuir/tissu.

Description	L x P x H	Cuir						Tissu		
		10	20 Madras Softy	30 Hugo Fantasy Illusion Tucson Utah Vintage Wild Laredo Yukon	40 Diamond Elegance Princess Santiago Sensation Sunset Trina Victoria	50 Bull Cassiope Dublin	60 Caress Ultrasued	A	B COM	C alta
001 FAUTEUIL	39 x 38 x 36	1270	1355	1440	1525	1605	1690	870	920	960
002 CAUSEUSE	62 x 38 x 36	1810	1930	2025	2140	2265	2385	1145	1210	1275
005 CHAISE LONGUE BRAS DROIT	38 x 67 x 36	1410	1515	1615	1715	1810	1915	1035	1095	1145
006 POUF	40 x 29 x 17	670	720	760	805	845	885	565	590	610
009 CAUSEUSE SANS BRAS	46 x 38 x 36	1345	1450	1560	1680	1785	1910	955	1025	1090
011 CHAISE LONGUE BRAS GAUCHE	38 x 67 x 36	1410	1515	1615	1715	1810	1915	1035	1095	1145
012 CAUSEUSE BRAS GAUCHE	54 x 38 x 36	1550	1665	1775	1890	2000	2105	1070	1120	1180
045 CAUSEUSE SANS BRAS ALLONGEE DROIT	67 x 38 x 36	1550	1665	1775	1890	2000	2105	1035	1105	1160
050 CENTRE ROND	50 x 50 x 36	1270	1360	1450	1540	1640	1725	910	950	985
051 FAUTEUIL SANS BRAS	23 x 38 x 36	710	800	880	960	1055	1135	665	720	765
055 COIN CARRE	39 x 39 x 36	1145	1245	1330	1425	1515	1605	880	925	960
056 FAUTEUIL BRAS DROIT	31 x 38 x 36	970	1075	1145	1240	1320	1400	765	815	870
057 FAUTEUIL BRAS GAUCHE	31 x 38 x 36	970	1075	1145	1240	1320	1400	765	815	870
061 CAUSEUSE BRAS DROIT	54 x 38 x 36	1550	1665	1775	1890	2000	2105	1070	1120	1180
062 FAUTEUIL ANGULAIRE BRAS GAUCHE	65 x 68 x 36	1755	1855	1970	2075	2175	2285	1345	1400	1465
063 FAUTEUIL ANGULAIRE BRAS DROIT	65 x 68 x 36	1755	1855	1970	2075	2175	2285	1345	1400	1465
086 CAUSEUSE SANS BRAS ALLONGEE GAUCHE	67 X 38 X 36	1550	1665	1775	1890	2000	2105	1035	1105	1160
095 SOFA APPARTEMENT	76 x 38 x 36	1970	2100	2245	2395	2530	2665	1315	1390	1465
096 SOFA APPARTEMENT BRAS GAUCHE	68 x 38 x 36	1720	1855	2000	2135	2285	2420	1210	1290	1365
097 SOFA APPARTEMENT BRAS DROIT	68 x 38 x 36	1720	1855	2000	2135	2285	2420	1210	1290	1365
CONFIGURATIONS										
A CONF. A (096-005)	106X67X36	3130	3370	3615	3850	4095	4335	2245	2385	2510

Liste de prix CDN

CHLOE

Description	L x P x H	Cuir						Tissu		
		10	20 Madras Softy	30 Hugo Fantasy Illusion Tucson Utah Vintage Wild Laredo Yukon	40 Diamond Elegance Princess Santiago Sensation Sunset Trina Victoria	50 Bull Cassiope Dublin	60 Caress Ultrasued	A	B COM	C alta
B CONF. B (096-063)	136X68X36	3475	3710	3970	4210	4460	4705	2555	2690	2830
C CONF. C (011-061)	92X67X36	2960	3180	3390	3605	3810	4020	2105	2215	2325
D CONF. D (086-005)	105X67X36	2960	3180	3390	3605	3810	4020	2070	2200	2305
E CONF. E (062-061)	122X68X36	3305	3520	3745	3965	4175	4390	2415	2520	2645
F CONF. F (086-063)	135X68X36	3305	3520	3745	3965	4175	4390	2380	2505	2625
G CONF. G (012-050-061)	104X104X36	4370	4690	5000	5320	5640	5935	3050	3190	3345
H CONF. H (012-055-045)	106X93X36	4245	4575	4880	5205	5515	5815	2985	3150	3300
I CONF. I (096-050-045)	118X117X36	4540	4880	5225	5565	5925	6250	3155	3345	3510
J CONF. J (096-055-061)	107X93X36	4415	4765	5105	5450	5800	6130	3160	3335	3505
K CONF. K (086-050-045)	117X117X36	4370	4690	5000	5320	5640	5935	2980	3160	3305

Hauteur complète 36" | Hauteur de siège 18" | Hauteur devant bras 24" | Profondeur d'assise 22"
Total Height 36" | Seat Height 18" | Arm Height 24" | Seat Depth 22"

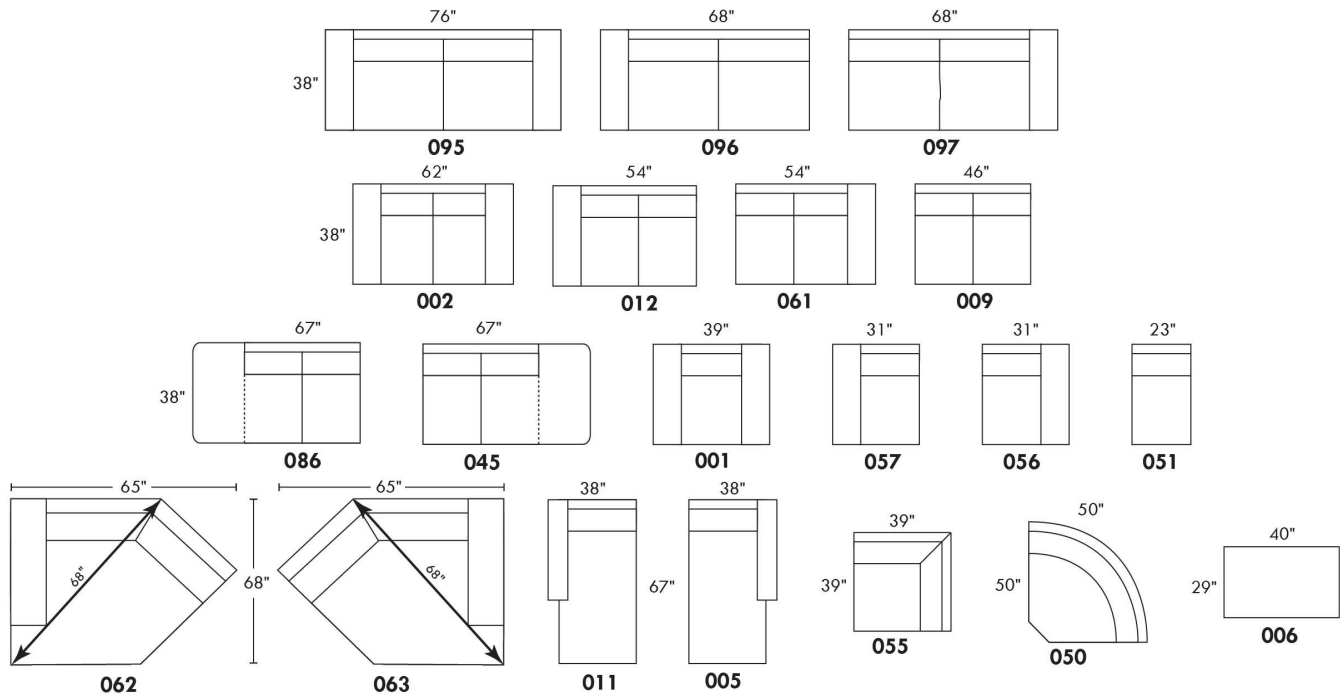

CONFIGURATIONS

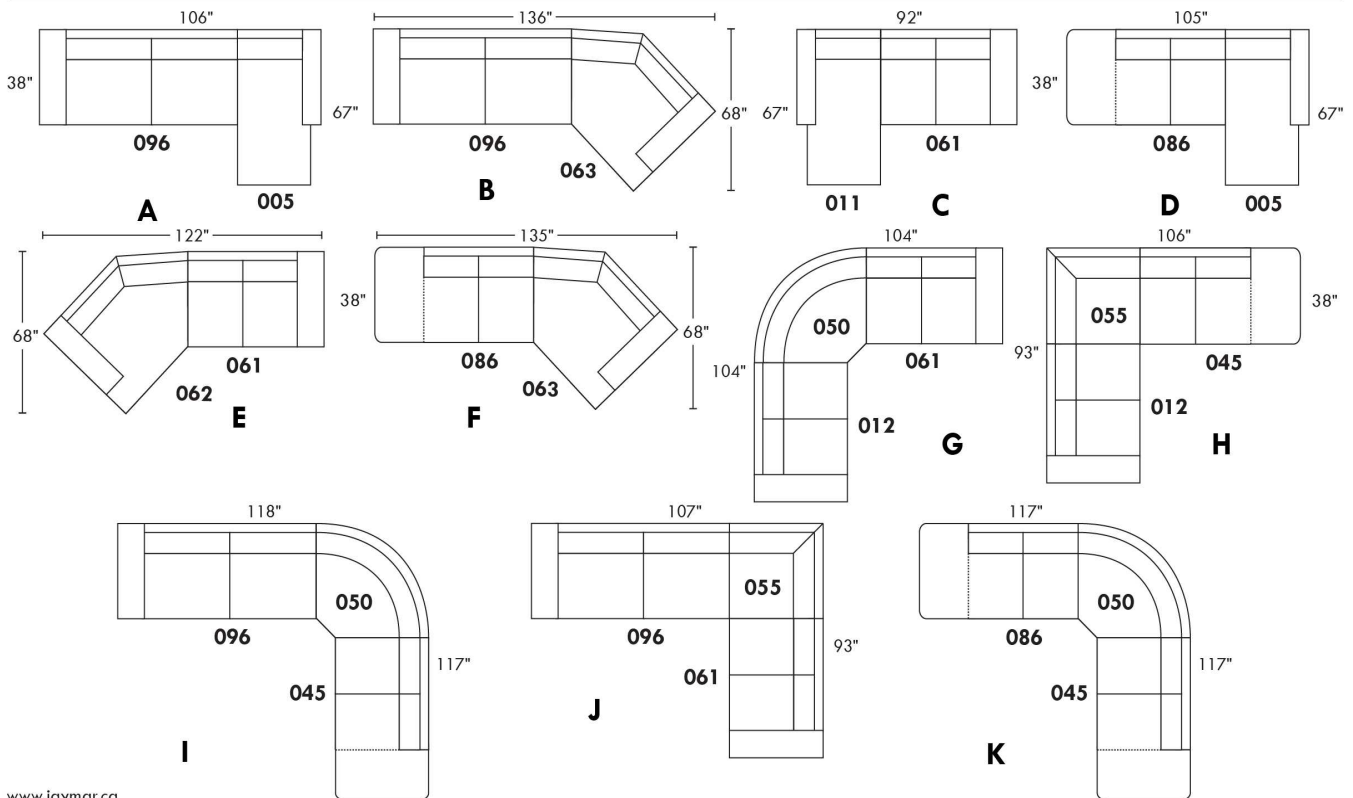

www.jaymar.ca

Toutes les dimensions indiquées sont au pouce près. Nos produits sont fabriqués à la main et des variations mineures peuvent survenir.
All dimensions indicated are to the nearest inch. Our product is hand-made and minor variations can occur.

CLARIO

Caractéristiques: Modèle avec appui-tête ajustable manuel inclus avec tous les items (2 sur coin carré).

Appui-tête FIXE sur Centre Rond. Couture: Petit fil en tissu et en cuir.

Fauteuils inclinables, berçants, pivotants (items 043 & 163 seulement): coussin de siège avec mousse mémoire 1 po.

Note: 2 sièges inclinables séparés par un centre rond (050) ou un coin carré (055) ne peuvent pas ouvrir en même temps.

OPTIONS - Fournir DESSIN de votre config.:

Petit bras 6": au même prix.

Pattes (spécifiez couleur) : sur Bras LARGE LG08 bois. Sur PETIT Bras: LG195 bois.

Choix de profondeur d'assise : 20" ou *22". *Le 22" N/D sur fauteuils #043 et #163.

Fauteuils 043-163: avec base en bois (spécifiez couleur).

Mousse (extra Ferme ou Mémoire): Ajoutez 15\$/siège. Section allongée d'un item compte pour 1 siège & chaise longue pour 2 sièges.

Mécanisme motorisé inclinable avec bouton tactile ajoutez 140\$/mécanisme. Pour le SANS FIL (batterie), ajoutez \$280/mécanisme.

Description	L x P x H	Cuir						Tissu		
		10	20 Madras Softy	30 Hugo Fantasy Illusion Tucson Utah Vintage Wild Laredo Yukon	40 Diamond Elegance Princess Santiago Sensation Sunset Trina Victoria	50 Bull Cassiope Dublin	60 Caress Ultrasued	A	B COM	C alta
001 FAUTEUIL	40x40x33/40	1440	1525	1630	1715	1790	1890	1090	1125	1165
002 CAUSEUSE	63x40x33/40	2085	2210	2310	2430	2535	2650	1550	1630	1690
003 SOFA	87x40x33/40	2510	2650	2815	2950	3090	3225	1860	1965	2055
005 CHAISE LONGUE BRAS DROIT	32x62x33/40	1365	1440	1510	1570	1645	1715	1025	1090	1140
009 CAUSEUSE SANS BRAS	47x40x33/40	1550	1630	1695	1765	1830	1895	1160	1240	1295
011 CHAISE LONGUE BRAS GAUCHE	32x62x33/40	1365	1440	1510	1570	1645	1715	1025	1090	1140
012 CAUSEUSE BRAS GAUCHE	55x40x33/40	1820	1910	2000	2090	2195	2270	1360	1425	1500
017 FAUTEUIL DOUBLE	47x40x33/40	1530	1635	1740	1830	1930	2015	1140	1200	1260
021 SOFA APPARTEMENT SANS BRAS	61x40x33/40	1755	1845	1950	2020	2115	2220	1320	1395	1480
040 SOFA SANS BRAS	71x40x33/40	1980	2080	2195	2280	2385	2475	1495	1570	1665
041 FAUTEUIL INCLINABLE BRAS-G	32x40x33/40	1325	1390	1465	1530	1600	1665	1035	1090	1125
042 FAUTEUIL INCLINABLE BRAS-D	32x40x33/40	1325	1390	1465	1530	1600	1665	1035	1090	1125
043 FAUTEUIL INCLINABLE BERÇANT PIVOTANT	30/33 x 34 x 42	1675	1765	1870	1975	2070	2160	1340	1380	1425
044 FAUTEUIL INCLINABLE	40x40x33/40	1580	1670	1770	1855	1955	2025	1245	1285	1330
045 CAUSEUSE SANS BRAS ALLONGEE DROIT	68x40x33/40	1825	1920	2015	2115	2225	2310	1365	1440	1505
050 CENTRE ROND	49x49x33	1365	1460	1550	1645	1740	1825	965	1025	1085
051 FAUTEUIL SANS BRAS	23,5x40x33/40	910	955	1005	1055	1105	1140	695	745	790
052 SOFA BRAS GAUCHE	79x40x33/40	2245	2380	2500	2620	2725	2855	1685	1770	1855
053 SOFA BRAS DROIT	79x40x33/40	2245	2380	2500	2620	2725	2855	1685	1770	1855
055 COIN CARRE	44x44x33/40	1605	1695	1785	1875	1975	2070	1215	1270	1325
056 FAUTEUIL BRAS DROIT	32x40x33/40	1165	1245	1320	1380	1450	1515	880	925	965
057 FAUTEUIL BRAS GAUCHE	32x40x33/40	1165	1245	1320	1380	1450	1515	880	925	965

CLARIO

Caractéristiques: Modèle avec appui-tête ajustable manuel inclus avec tous les items (2 sur coin carré).

Appui-tête FIXE sur Centre Rond. Couture: Petit fil en tissu et en cuir.

Fauteuils inclinables, berçants, pivotants (items 043 & 163 seulement): coussin de siège avec mousse mémoire 1 po.

Note: 2 sièges inclinables séparés par un centre rond (050) ou un coin carré (055) ne peuvent pas ouvrir en même temps.

OPTIONS - Fournir DESSIN de votre config.:

Petit bras 6": au même prix.

Pattes (spécifiez couleur) : sur Bras LARGE LG08 bois. Sur PETIT Bras: LG195 bois.

Choix de profondeur d'assise : 20" ou *22". *Le 22" N/D sur fauteuils #043 et #163.

Fauteuils 043-163: avec base en bois (spécifiez couleur).

Mousse (extra Ferme ou Mémoire): Ajoutez 15\$/siège. Section allongée d'un item compte pour 1 siège & chaise longue pour 2 sièges.

Mécanisme motorisé inclinable avec bouton tactile ajoutez 140\$/mécanisme. Pour le SANS FIL (batterie), ajoutez \$280/mécanisme.

Description	L x P x H	Cuir						Tissu		
		10	20 Madras Softy	30 Hugo Fantasy Illusion Tucson Utah Vintage Wild Laredo Yukon	40 Diamond Elegance Princess Santiago Sensation Sunset Trina Victoria	50 Bull Cassiope Dublin	60 Caress Ultrasued	A	B COM	C alta
061 CAUSEUSE BRAS DROIT	55x40x33/40	1820	1910	2000	2090	2195	2270	1360	1425	1500
071 FAUTEUIL INCLINABLE SANS BRAS	23,5x40x33/40	1075	1110	1150	1200	1250	1290	845	905	960
086 CAUSEUSE SANS BRAS ALLONGEE GAUCHE	68x40x33/40	1825	1920	2015	2115	2225	2310	1365	1440	1505
088 FAUTEUIL SANS BRAS ALLONGE GAUCHE	45x40x33/40	1170	1255	1345	1405	1495	1560	885	940	970
089 FAUTEUIL SANS BRAS ALLONGE DROIT	45x40x33/40	1170	1255	1345	1405	1495	1560	885	940	970
095 SOFA APPARTEMENT	77x40x33/40	2285	2415	2560	2695	2835	2965	1715	1785	1865
096 SOFA APPARTEMENT BRAS GAUCHE	69x40x33/40	2010	2125	2245	2375	2475	2595	1515	1600	1685
097 SOFA APPARTEMENT BRAS DROIT	69x40x33/40	2010	2125	2245	2375	2475	2595	1515	1600	1685
124 POUF AVEC RANGEMENT	30x22x17	600	625	655	695	730	755	510	520	535
163 FAUT. DBL INCL. BERÇANT PIVOTANT	33/36x34x42	1715	1825	1920	2010	2115	2220	1345	1385	1430
165 FAUTEUIL DOUBLE INCLINABLE	47x40x33/40	1690	1780	1890	1990	2085	2195	1295	1360	1410
167 SOFA APP. SANS BRAS ALLONGE GAUCHE	82x40x33/40	2015	2135	2270	2395	2510	2630	1525	1605	1690
168 SOFA APP. SANS BRAS ALLONGE DROIT	82x40x33/40	2015	2135	2270	2395	2510	2630	1525	1605	1690
169 FAUTEUIL DOUBLE INCLINABLE BRAS GAUCHE	39x40x33/40	1410	1500	1570	1655	1725	1790	1110	1160	1225
170 FAUTEUIL DOUBLE INCLINABLE BRAS DROIT	39x40x33/40	1410	1500	1570	1655	1725	1790	1110	1160	1225
171 FAUTEUIL DOUBLE INCLINABLE SANS BRAS	30,5x40x33/40	1150	1210	1270	1325	1370	1425	910	965	1030
173 CHAISE LONGUE DOUBLE BRAS GAUCHE	39x62x33/40	1500	1580	1685	1770	1855	1955	1120	1210	1295
174 CHAISE LONGUE DOUBLE BRAS DROIT	39x62x33/40	1500	1580	1685	1770	1855	1955	1120	1210	1295
175 FAUTEUIL DOUBLE BRAS GAUCHE	39x40x33/40	1270	1350	1425	1505	1570	1655	955	1015	1085
176 FAUTEUIL DOUBLE BRAS DROIT	39x40x33/40	1270	1350	1425	1505	1570	1655	955	1015	1085
177 FAUTEUIL DOUBLE SANS BRAS	30,5x40x33/40	990	1055	1115	1160	1215	1270	755	815	875
178 FAUTEUIL DOUBLE SANS BRAS ALLONGE-G	52x40x33/40	1275	1360	1450	1530	1615	1695	960	1025	1090

CLARIO

Caractéristiques: Modèle avec appui-tête ajustable manuel inclus avec tous les items (2 sur coin carré).

Appui-tête FIXE sur Centre Rond. Couture: Petit fil en tissu et en cuir.

Fauteuils inclinables, berçants, pivotants (items 043 & 163 seulement): coussin de siège avec mousse mémoire 1 po.

Note: 2 sièges inclinables séparés par un centre rond (050) ou un coin carré (055) ne peuvent pas ouvrir en même temps.

OPTIONS - Fournir DESSIN de votre config.:

Petit bras 6": au même prix.

Pattes (spécifiez couleur) : sur Bras LARGE LG08 bois. Sur PETIT Bras: LG195 bois.

Choix de profondeur d'assise : 20" ou *22". *Le 22" N/D sur fauteuils #043 et #163.

Fauteuils 043-163: avec base en bois (spécifiez couleur).

Mousse (extra Ferme ou Mémoire): Ajoutez 15\$/siège. Section allongée d'un item compte pour 1 siège & chaise longue pour 2 sièges.

Mécanisme motorisé inclinable avec bouton tactile ajoutez 140\$/mécanisme. Pour le SANS FIL (batterie), ajoutez \$280/mécanisme.

Description	L x P x H	Cuir						Tissu		
		10	20 Madras Softy	30 Hugo Fantasy Illusion Tucson Utah Vintage Wild Laredo Yukon	40 Diamond Elegance Princess Santiago Sensation Sunset Trina Victoria	50 Bull Cassiope Dublin	60 Caress Ultrasued	A	B COM	C alta
179 FAUTEUIL DOUBLE SANS BRAS ALLONGE-D	52x40x33/40	1275	1360	1450	1530	1615	1695	960	1025	1090
CONFIGURATIONS										
A CONFIG (169-170)	78X40X33/40	2820	3000	3140	3310	3450	3580	2220	2320	2450
B CONFIG (169-171-174)	109X62X33/40	4060	4290	4525	4750	4950	5170	3140	3335	3550
C CONFIG (096-055-171-170)	113X114X33/40	6175	6530	6870	7230	7545	7880	4750	4995	5265
D CONFIG (169-171-055-179)	114X96X33/40	5440	5765	6075	6385	6685	6980	4195	4420	4670
J CONFIG (041-042)	64X40X33/40	2650	2780	2930	3060	3200	3330	2070	2180	2250
K CONFIG (041-071-005)	88X62X33/40	3765	3940	4125	4300	4495	4670	2905	3085	3225
L CONFIG (012-055-071-042)	99X100X33/40	5825	6105	6400	6695	7020	7295	4455	4690	4910
M CONFIG (041-071-055-089)	100X89X30/40	5175	5450	5745	6010	6320	6585	3980	4205	4380



CLARIO

PARALLELE
Collection 33

Jaymar

Conçu et fabriqué fièrement au Canada
Proudly designed and made in Canada

Nos produits sont fabriqués à la main et des variations mineures peuvent survenir

Our product is hand-made and minor variations can occur.

SPECIFICATIONS

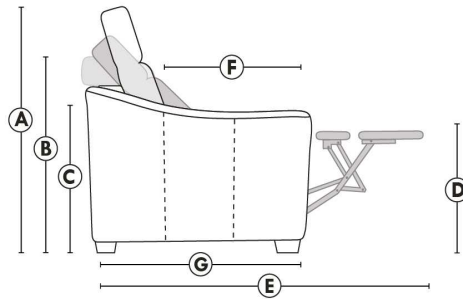

- Appui-tête levé / Headrest up
- Appui-tête baissé / Headrest down
- Complètement incliné / Fully reclined

- A** Hauteur complète 40" Total Height
- B** Hauteur appui-tête baissé 33" Height headrest down
- C** Hauteur du bras 23" Arm Height
- D** Hauteur du siège 19,5" Seat height
- E** Profondeur inclinée 65" Depth fully reclined
- F** Profondeur d'assise 20"ou/ou 22" Seat depth
- G** Profondeur appui-tête monté 37,5" Depth with headrest up

BRAS | ARMS

Option de bras:
Bras Régulier Large 8" ou Petit bras 6"

Arm option
Regular arm Large 8" or Small arm 6"

Contrôle de l'inclinaison situé à l'intérieur du bras
Recliner control located on the inside of the arm.

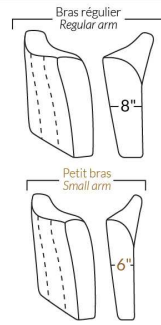

FAUTEUIL BERÇANT PIVOTANT INCLINABLE SWIVEL ROCKING MOTION CHAIR

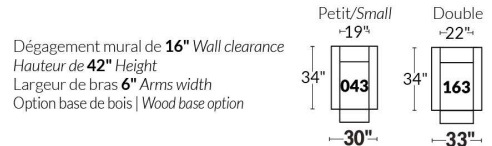

SIÈGE 23" DE LARGE | 23" SEAT WIDTH

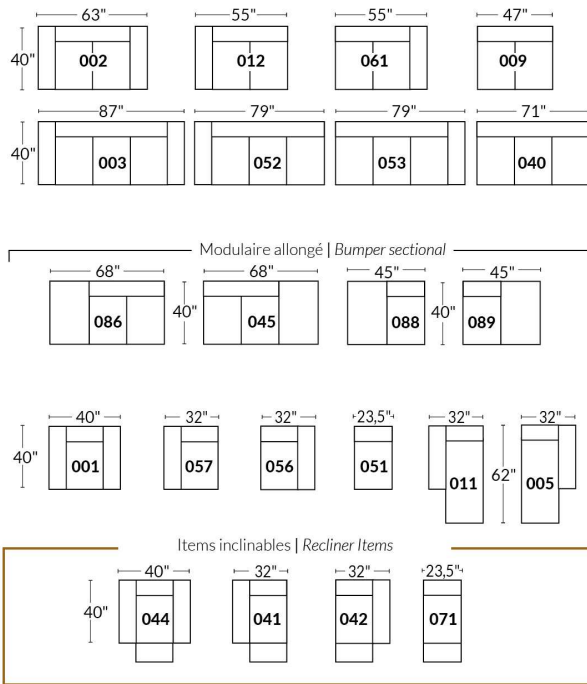

SIÈGE 30" DE LARGE | 30" SEAT WIDTH

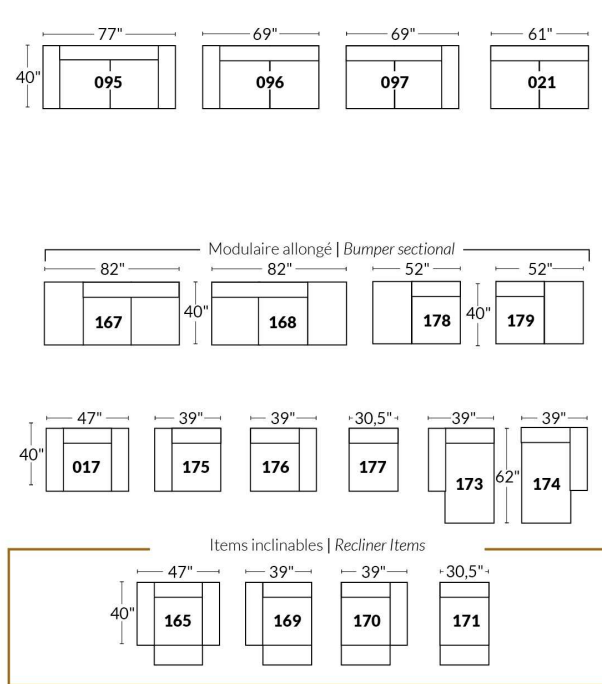

Autres | Others

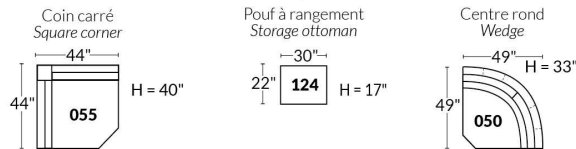

EXEMPLE 23" EXAMPLE

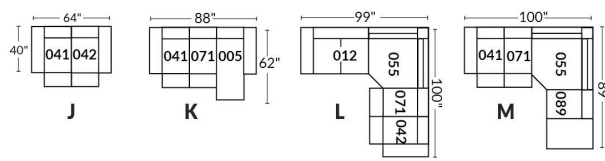

EXEMPLE 30" EXAMPLE

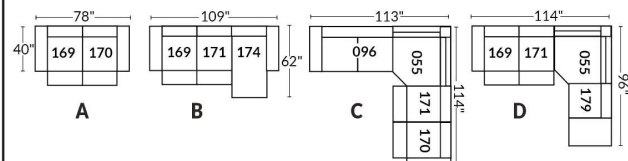

COLOGNE

- Appui-tête ajustable manuel sur tous les items (fixe sur centre rond).
- Fauteuil inclinable motorisé pleine jambe "à mécanisme *protège-mur" (manuel n/d).
- Chaise longue inclinable motorisé (manuel n/d) avec appui-tête motorisé en option. Dégagement mural 8" et avant 5".
- Coussins de siège avec mousse modelée + 1" de mousse mémoire au-dessus; bras avec mousse mémoire.
- Couture: petit fil en tissu et gros fil plat en cuir.
- *Exclus faut. 043 & 163 : Dégagement mural 16".

Note: 2 inclinables séparés par un coin ne peuvent pas ouvrir en même temps. Aucuns inclinables à côté du Petit coin carré.

OPTIONS

- Motorisé sans fil (avec batterie): ajoutez \$140/mec.
- *Appui-tête motorisé: ajoutez \$140 ch. (*N/D sur items fixes.)
- Mousse: Extra ferme ajoutez \$15/siège.
- Choix de bras (LARGE ou PETIT de 6"): Pattes sur bras LARGE : LG187 bois ou LG189 métal (noire ou chrome). PETIT Bras 6": LG08 bois ou LG64 métal. Spécifiez la couleur.
- Profondeur d'assise : 20" ou *22". *Le 22" N/D sur faut. 043 & 163.
- Faut. 043-163: avec base en bois (spécifiez couleur).

Configurations CINÉMA MAISON

Détails accessoires, porte gobelets et configurations : Voir page Optima Cinéma maison en annexe.

Ancrage pour accessoires: \$35 ch.

Porte-Gobelets: En métal: \$25 ch. | Illuminé: \$25 ch. | *Illuminé avec contrôle (1 ou 2 moteurs): \$40 ch.

*Lumière DEL sous le siège : \$25/siège.

Description	L x P x H	Cuir						Tissu		
		10	20 Madras Softy	30 Hugo Fantasy Illusion Tucson Utah Vintage Wild Laredo Yukon	40 Diamond Elegance Princess Santiago Sensation Sunset Trina Victoria	50 Bull Cassiope Dublin	60 Caress Ultrasued	A	B COM	C alta
001 FAUTEUIL	42x40x33/40	1615	1700	1790	1890	1980	2075	1285	1325	1355
002 CAUSEUSE	65x40x33/40	2305	2415	2525	2635	2740	2855	1820	1890	1960
003 SOFA	89x40x33/40	2785	2925	3070	3215	3365	3505	2200	2285	2375
005 CHAISE LONGUE BRAS DROIT	33x62x33/40	1505	1565	1640	1695	1760	1825	1185	1240	1290
009 CAUSEUSE SANS BRAS	47x40x33/40	1620	1685	1755	1825	1895	1965	1250	1325	1390
011 CHAISE LONGUE BRAS GAUCHE	33x62x33/40	1505	1565	1640	1695	1760	1825	1185	1240	1290
012 CAUSEUSE BRAS GAUCHE	56x40x33/40	1980	2075	2165	2265	2345	2440	1550	1620	1680
017 FAUTEUIL DOUBLE	49x40x33/40	1690	1785	1890	1990	2085	2190	1340	1395	1455
021 SOFA APPARTEMENT SANS BRAS	61x40x33/40	1825	1920	2020	2115	2220	2315	1400	1480	1560
040 SOFA SANS BRAS	71x40x33/40	2090	2200	2300	2405	2510	2615	1635	1720	1810
041 FAUTEUIL INCLINABLE BRAS-G	33x40x33/40	1590	1660	1720	1780	1850	1910	1325	1360	1400
042 FAUTEUIL INCLINABLE BRAS-D	33x40x33/40	1590	1660	1720	1780	1850	1910	1325	1360	1400
043 FAUTEUIL INCLINABLE BERÇANT PIVOTANT	30x34x42	1890	1995	2095	2205	2305	2410	1550	1590	1640
044 FAUTEUIL INCLINABLE	42x40x33/40	1920	2005	2085	2165	2245	2325	1590	1635	1665
045 CAUSEUSE SANS BRAS ALLONGEE DROIT	68x40x33/40	1920	2010	2095	2190	2275	2350	1495	1555	1630
050 CENTRE ROND	49x49x33	1405	1500	1590	1685	1775	1870	1015	1070	1120

COLOGNE

- Appui-tête ajustable manuel sur tous les items (fixe sur centre rond).
- Fauteuil inclinable motorisé pleine jambe "à mécanisme *protège-mur" (manuel n/d).
- Chaise longue inclinable motorisé (manuel n/d) avec appui-tête motorisé en option. Dégagement mural 8" et avant 5".
- Coussins de siège avec mousse modelée + 1" de mousse mémoire au-dessus; bras avec mousse mémoire.
- Couture: petit fil en tissu et gros fil plat en cuir.
- *Exclus faut. 043 & 163 : Dégagement mural 16".

Note: 2 inclinables séparés par un coin ne peuvent pas ouvrir en même temps. Aucuns inclinables à côté du Petit coin carré.

OPTIONS

- Motorisé sans fil (avec batterie): ajoutez \$140/mec.
- *Appui-tête motorisé: ajoutez \$140 ch. (*N/D sur items fixes.)
- Mousse: Extra ferme ajoutez \$15/siège.
- Choix de bras (LARGE ou PETIT de 6"): Pattes sur bras LARGE : LG187 bois ou LG189 métal (noire ou chrome). PETIT Bras 6": LG08 bois ou LG64 métal. Spécifiez la couleur.
- Profondeur d'assise : 20" ou *22". *Le 22" N/D sur faut. 043 & 163.
- Faut. 043-163: avec base en bois (spécifiez couleur).

Configurations CINÉMA MAISON

Détails accessoires, porte gobelets et configurations : Voir page Optima Cinéma maison en annexe.

Ancrage pour accessoires: \$35 ch.

Porte-Gobelets: En métal: \$25 ch. | Illuminé: \$25 ch. | *Illuminé avec contrôle (1 ou 2 moteurs): \$40 ch.

*Lumière DEL sous le siège : \$25/siège.

Description	L x P x H	Cuir						Tissu		
		10	20 Madras Softy	30 Hugo Fantasy Illusion Tucson Utah Vintage Wild Laredo Yukon	40 Diamond Elegance Princess Santiago Sensation Sunset Trina Victoria	50 Bull Cassiope Dublin	60 Caress Ultrasued	A	B COM	C alta
051 FAUTEUIL SANS BRAS	23,5x40x33/40	925	970	1020	1070	1115	1160	710	760	805
052 SOFA BRAS GAUCHE	80x40x33/40	2450	2575	2685	2805	2915	3035	1920	2010	2095
053 SOFA BRAS DROIT	80x40x33/40	2450	2575	2685	2805	2915	3035	1920	2010	2095
055 COIN CARRE	44x44x33/40	1635	1725	1825	1920	2020	2115	1270	1320	1360
056 FAUTEUIL BRAS DROIT	33x40x33/40	1290	1350	1405	1465	1525	1575	1005	1060	1105
057 FAUTEUIL BRAS GAUCHE	33x40x33/40	1290	1350	1405	1465	1525	1575	1005	1060	1105
061 CAUSEUSE BRAS DROIT	56x40x33/40	1980	2075	2165	2265	2345	2440	1550	1620	1680
071 FAUTEUIL INCLINABLE SANS BRAS	23,5x40x33/40	1235	1285	1340	1390	1445	1495	1030	1085	1135
086 CAUSEUSE SANS BRAS ALLONGEE GAUCHE	68x40x33/40	1920	2010	2095	2190	2275	2350	1495	1555	1630
088 FAUTEUIL SANS BRAS ALLONGE GAUCHE	45x40x33/40	1225	1315	1390	1470	1550	1640	945	980	1025
089 FAUTEUIL SANS BRAS ALLONGE DROIT	45x40x33/40	1225	1315	1390	1470	1550	1640	945	980	1025
095 SOFA APPARTEMENT	79x40x33/40	2510	2645	2790	2925	3065	3205	1970	2060	2135
096 SOFA APPARTEMENT BRAS GAUCHE	70x40x33/40	2195	2300	2410	2520	2630	2735	1690	1775	1865
097 SOFA APPARTEMENT BRAS DROIT	70x40x33/40	2195	2300	2410	2520	2630	2735	1690	1775	1865
124 POUF AVEC RANGEMENT	30x22x17	635	655	685	705	735	755	545	565	590
138 BRAS CENTRE	9x36x24	355	390	420	450	485	515	295	310	325
155 PETIT COIN CARRE	40x40x33/40	1635	1725	1825	1920	2020	2115	1270	1320	1360

COLOGNE

- Appui-tête ajustable manuel sur tous les items (fixe sur centre rond).
- Fauteuil inclinable motorisé pleine jambe "à mécanisme *protège-mur" (manuel n/d).
- Chaise longue inclinable motorisé (manuel n/d) avec appui-tête motorisé en option. Dégagement mural 8" et avant 5".
- Coussins de siège avec mousse modelée + 1" de mousse mémoire au-dessus; bras avec mousse mémoire.
- Couture: petit fil en tissu et gros fil plat en cuir.
- *Exclus faut. 043 & 163 : Dégagement mural 16".

Note: 2 inclinables séparés par un coin ne peuvent pas ouvrir en même temps. Aucuns inclinables à côté du Petit coin carré.

OPTIONS

- Motorisé sans fil (avec batterie): ajoutez \$140/mec.
- *Appui-tête motorisé: ajoutez \$140 ch. (*N/D sur items fixes.)
- Mousse: Extra ferme ajoutez \$15/siège.
- Choix de bras (LARGE ou PETIT de 6"): Pattes sur bras LARGE : LG187 bois ou LG189 métal (noire ou chrome). PETIT Bras 6": LG08 bois ou LG64 métal. Spécifiez la couleur.
- Profondeur d'assise : 20" ou *22". *Le 22" N/D sur faut. 043 & 163.
- Faut. 043-163: avec base en bois (spécifiez couleur).

Configurations CINÉMA MAISON

Détails accessoires, porte gobelets et configurations : Voir page Optima Cinéma maison en annexe.

Ancrage pour accessoires: \$35 ch.

Porte-Gobelets: En métal: \$25 ch. | Illuminé: \$25 ch. | *Illuminé avec contrôle (1 ou 2 moteurs): \$40 ch.

*Lumière DEL sous le siège : \$25/siège.

Description	L x P x H	Cuir						Tissu		
		10	20 Madras Softy	30 Hugo Fantasy Illusion Tucson Utah Vintage Wild Laredo Yukon	40 Diamond Elegance Princess Santiago Sensation Sunset Trina Victoria	50 Bull Cassiope Dublin	60 Caress Ultrasued	A	B COM	C alta
159 RANGEMENT À ANGLE	12/28x36x24	635	665	695	730	755	780	490	505	515
160 RANGEMENT DROIT	12x36x24	615	640	670	700	735	760	460	480	490
163 FAUT. DBL INCL. BERCANT PIVOTANT	33x34x42	1935	2050	2155	2270	2380	2490	1555	1600	1645
165 FAUTEUIL DOUBLE INCLINABLE	49x40x33/40	2005	2100	2205	2300	2400	2500	1660	1720	1780
167 SOFA APP. SANS BRAS ALLONGE GAUCHE	82x40x33/40	2125	2245	2355	2485	2600	2710	1645	1725	1810
168 SOFA APP. SANS BRAS ALLONGE DROIT	82x40x33/40	2125	2245	2355	2485	2600	2710	1645	1725	1810
169 FAUTEUIL DOUBLE INCLINABLE BRAS GAUCHE	40x40x33/40	1680	1755	1830	1905	1980	2060	1380	1455	1530
170 FAUTEUIL DOUBLE INCLINABLE BRAS DROIT	40x40x33/40	1680	1755	1830	1905	1980	2060	1380	1455	1530
171 FAUTEUIL DOUBLE INCLINABLE SANS BRAS	30,5x40x33/40	1325	1370	1430	1475	1530	1575	1085	1140	1195
173 CHAISE LONGUE DOUBLE BRAS GAUCHE	40x62x33/40	1635	1720	1810	1905	2000	2090	1285	1360	1440
174 CHAISE LONGUE DOUBLE BRAS DROIT	40x62x33/40	1635	1720	1810	1905	2000	2090	1285	1360	1440
175 FAUTEUIL DOUBLE BRAS GAUCHE	40x40x33/40	1360	1445	1525	1605	1685	1765	1075	1135	1195
176 FAUTEUIL DOUBLE BRAS DROIT	40x40x33/40	1360	1445	1525	1605	1685	1765	1075	1135	1195
177 FAUTEUIL DOUBLE SANS BRAS	30,5x40x33/40	1015	1075	1130	1185	1245	1305	770	820	875
178 FAUTEUIL DOUBLE SANS BRAS ALLONGE-G	52x40x33/40	1320	1395	1475	1555	1645	1720	1030	1085	1135
179 FAUTEUIL DOUBLE SANS BRAS ALLONGE-D	52x40x33/40	1320	1395	1475	1555	1645	1720	1030	1085	1135
186 CAUS. SANS BRAS ALLONGEE RANGEMENT-G	68x40x33/40	2065	2140	2235	2320	2410	2500	1635	1695	1765

COLOGNE

- Appui-tête ajustable manuel sur tous les items (fixe sur centre rond).
- Fauteuil inclinable motorisé pleine jambe "à mécanisme *protège-mur" (manuel n/d).
- Chaise longue inclinable motorisé (manuel n/d) avec appui-tête motorisé en option. Dégagement mural 8" et avant 5".
- Coussins de siège avec mousse modelée + 1" de mousse mémoire au-dessus; bras avec mousse mémoire.
- Couture: petit fil en tissu et gros fil plat en cuir.
- *Exclus faut. 043 & 163 : Dégagement mural 16".

Note: 2 inclinables séparés par un coin ne peuvent pas ouvrir en même temps. Aucuns inclinables à côté du Petit coin carré.

OPTIONS

- Motorisé sans fil (avec batterie): ajoutez \$140/mec.
- *Appui-tête motorisé: ajoutez \$140 ch. (*N/D sur items fixes.)
- Mousse: Extra ferme ajoutez \$15/siège.
- Choix de bras (LARGE ou PETIT de 6"): Pattes sur bras LARGE : LG187 bois ou LG189 métal (noire ou chrome). PETIT Bras 6": LG08 bois ou LG64 métal. Spécifiez la couleur.
- Profondeur d'assise : 20" ou *22". *Le 22" N/D sur faut. 043 & 163.
- Faut. 043-163: avec base en bois (spécifiez couleur).

Configurations CINÉMA MAISON

Détails accessoires, porte gobelets et configurations : Voir page Optima Cinéma maison en annexe.

Ancrage pour accessoires: \$35 ch.

Porte-Gobelets: En métal: \$25 ch. | Illuminé: \$25 ch. | *Illuminé avec contrôle (1 ou 2 moteurs): \$40 ch.

*Lumière DEL sous le siège : \$25/siège.

Description	L x P x H	Cuir						Tissu		
		10	20 Madras Softy	30 Hugo Fantasy Illusion Tucson Utah Vintage Wild Laredo Yukon	40 Diamond Elegance Princess Santiago Sensation Sunset Trina Victoria	50 Bull Cassiope Dublin	60 Caress Ultrasued	A	B COM	C alta
187 CAUS. SANS BRAS ALLONGEE RANGEMENT-D	68x40x33/40	2065	2140	2235	2320	2410	2500	1635	1695	1765
188 FAUT. SANS BRAS ALLONGE RANGEMENT-G	45x40x33/40	1365	1450	1530	1615	1690	1770	1085	1120	1150
189 FAUT. SANS BRAS ALLONGE RANGEMENT-D	45x40x33/40	1365	1450	1530	1615	1690	1770	1085	1120	1150
190 PETIT RANGEMENT À ANGLE	12/22x36x24	615	640	670	700	735	760	460	480	490
221 FAUT. DBL SANS BRAS ALLONGE RANGEMENT-G	52x40x33/40	1455	1535	1620	1695	1775	1860	1165	1220	1280
222 FAUT. DBL SANS BRAS ALLONGE RANGEMENT-D	52x40x33/40	1455	1535	1620	1695	1775	1860	1165	1220	1280
223 SOFA APP SANS BRAS ALLONGE RANGEMENT-G	82x40x33/40	2270	2390	2510	2630	2755	2870	1775	1865	1955
224 SOFA APP SANS BRAS ALLONGE RANGEMENT-D	82x40x33/40	2270	2390	2510	2630	2755	2870	1775	1865	1955
236 CHAISE LONGUE INCLINABLE BRAS GAUCHE	33x62x33/40	1825	1885	1945	2005	2065	2125	1505	1560	1615
237 CHAISE LONGUE INCLINABLE BRAS DROIT	33x62x33/40	1825	1885	1945	2005	2065	2125	1505	1560	1615
238 CHAISE LONGUE DBL INCLINABLE BRAS-G	40x62x33/40	1955	2040	2125	2210	2295	2380	1605	1680	1755
239 CHAISE LONGUE DBL INCLINABLE BRAS-D	40x62x33/40	1955	2040	2125	2210	2295	2380	1605	1680	1755
V51 PORTE VERRE A VIN	3.5 x 5.5 x 6.5	35	35	35	35	35	35	35	35	35
V52 TABLETTE PIVOTANTE EN PLASTIQUE	13 3/8 x 9 5/8	35	35	35	35	35	35	35	35	35
V53 TABLETTE PIVOTANTE EN BOIS	19 x 10	60	60	60	60	60	60	60	60	60
V54 PORTE TABLETTE	4.5 x 8 x 10	40	40	40	40	40	40	40	40	40
V55 LAMPE DEL	1.5x5x14 plié/bent	35	35	35	35	35	35	35	35	35

Liste de prix CDN

COLOGNE

Description	L x P x H	Cuir						Tissu		
		10	20 Madras Softy	30 Hugo Fantasy Illusion Tucson Utah Vintage Wild Laredo Yukon	40 Diamond Elegance Princess Santiago Sensation Sunset Trina Victoria	50 Bull Cassiope Dublin	60 Caress Ultrasued	A	B COM	C alta
CONFIGURATIONS										
_A CONFIG (169-170)	80X40X40	3360	3510	3660	3810	3960	4120	2760	2910	3060
_B CONFIG (169-171-174)	111X62X40	4640	4845	5070	5285	5510	5725	3750	3955	4165
_C CONFIG (096-055-171-170)	115X115X40	6835	7150	7495	7820	8160	8485	5425	5690	5950
_D CONFIG (169-171-055-179)	115X96X40	5960	6245	6560	6855	7175	7470	4765	5000	5220
_J CONFIG (041-042)	66X40X40	3180	3320	3440	3560	3700	3820	2650	2720	2800
_K CONFIG (041-071-005)	90X62X40	4330	4510	4700	4865	5055	5230	3540	3685	3825
_L CONFIG (012-055-071-042)	101X101X40	6440	6745	7050	7355	7660	7960	5175	5385	5575
_M CONFIG (041-071-055-089)	101X89X40	5685	5985	6275	6560	6865	7160	4570	4745	4920



COLOGNE

OPTIMA
Collection

Jaymar

Conçu et fabriqué fièrement au Canada
Proudly designed and made in Canada

Nos produits sont fabriqués à la main et des variations mineures peuvent survenir

Our product is hand-made and minor variations can occur.

SPECIFICATIONS

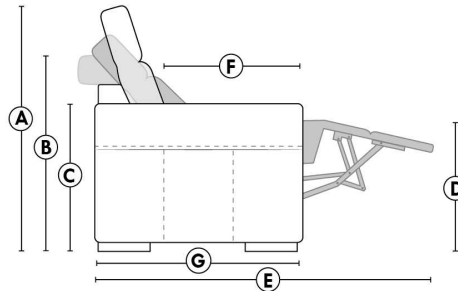

- Appui-tête levé Headrest up
- Appui-tête baissé Headrest down
- Complètement incliné Fully reclined

- A** Hauteur complète 40" Total Height
- B** Hauteur appui-tête baissé 33" Height headrest down
- C** Hauteur du bras 24" Arm Height
- D** Hauteur du siège 19,5" Seat height
- E** Profondeur incliné 65" Depth fully reclined
- F** Profondeur d'assise 20" ou/ou 22" Seat depth
- G** Profondeur appui-tête monté 37,5" Depth with headrest up

BRAS | ARMS

Option de bras:
Bras Régulier Large 9" ou Petit bras 6"

Arm option
Regular arm Large 9" or Small arm 6"

Contrôle de l'inclinaison situé à l'intérieur du bras
Recliner control located on the inside of the arm.

Option d'accessoires disponible sur le bras régulier seulement
Accessories option, available on Regular arms ONLY.

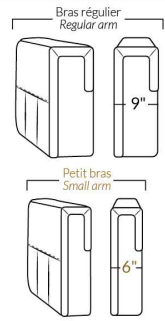

FAUTEUIL BERÇANT PIVOTANT INCLINABLE SWIVEL ROCKING MOTION CHAIR

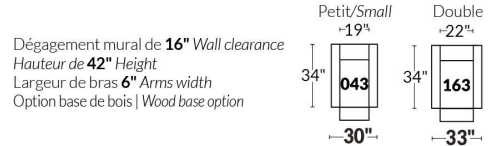

SIÈGE 23" DE LARGE | 23" SEAT WIDTH

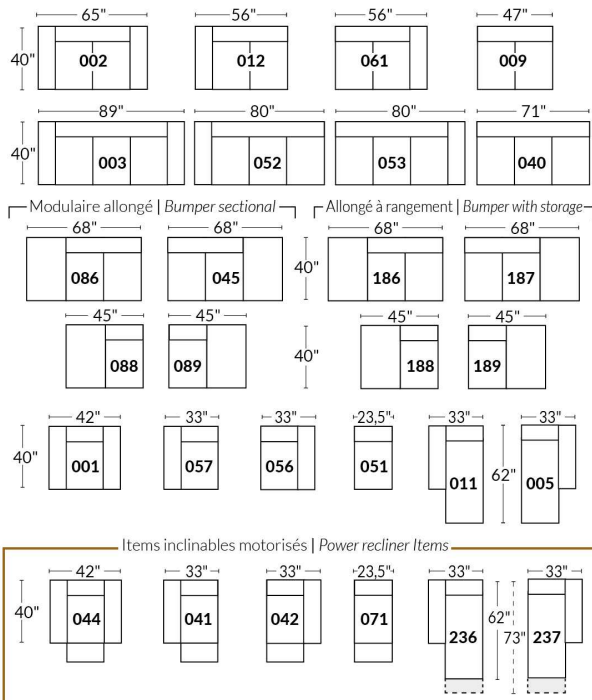

SIÈGE 30" DE LARGE | 30" SEAT WIDTH

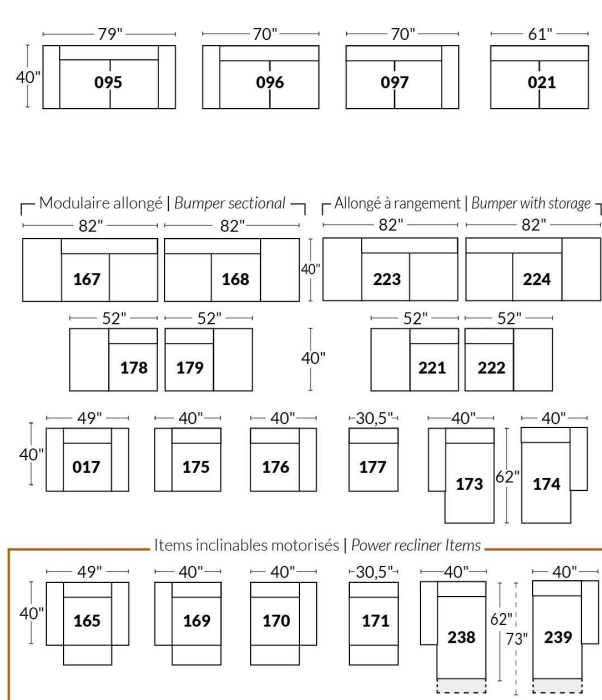

Autres | Others

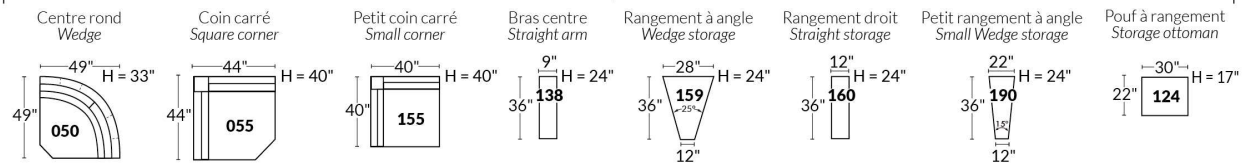

EXEMPLE 23" EXAMPLE

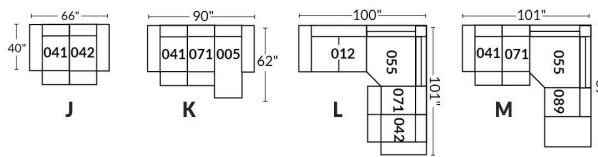

EXEMPLE 30" EXAMPLE

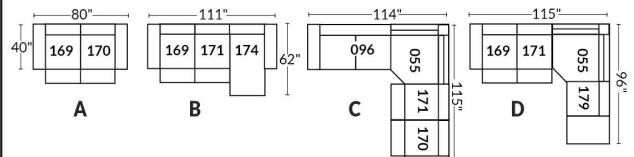

*Disponibles sur certains modèles et SEULEMENT sur le BRAS LARGE.

OPTIONS PORTE-GOBELETS

MÉTAL



Argent



Noir mat



Brun

ILLUMINÉ

1.



Porte-gobelet illuminé

2.



Porte-gobelet illuminé avec contrôle de l'inclinable, port USB & lumière DEL sous le siège

3.



Porte-gobelet illuminé avec contrôle double moteur, port USB & lumière DEL sous le siège

Nos porte-gobelets illuminés à un ou deux contrôles sont compatibles avec les lumières DEL sous le siège. Vous pouvez contrôler la lumière sur le porte-gobelet. Le porte-gobelet à 2 moteurs possède un contrôle remise à zéro (maison) pour remettre votre inclinable à la position de départ.

Lumière DEL sous le siège (en option)

Disponible seulement dans les configurations avec un minimum de 1 porte-gobelet illuminé à moteur qui contrôle l'ouverture et la fermeture de la lumière.

Pour les prix des options, voir la section description du modèle Optima.

Veillez nous fournir un dessin de votre configuration qui indique le type de porte-gobelet et le positionnement.

Porte-gobelets avec contrôle

Il faut spécifier la position de ceux-ci; bras droit ou bras gauche et quel inclinable ils vont contrôler. Si vous avez une rangée de fauteuils avec plusieurs porte-gobelets, le contrôle sera par défaut sur le bras gauche et sur le droit pour le dernier bras extérieur.

EXEMPLE A

041-169 : Contrôleur et porte-gobelet à gauche

071-171 : boutons tactiles sur le côté du siège

042-170 : Contrôleur et porte-gobelet à droite



EXEMPLE B

071-171 : Ces deux items peuvent être connectés à un porte-gobelet intelligent qui pourra contrôler l'inclinable.

Il faut alors utiliser un de ces items: 138,159, 160 et 190

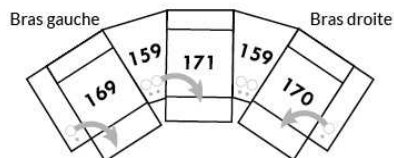

Informations sur les appui-têtes et boutons de contrôles des inclinables

AVEC porte-gobelet illuminés

Si vous prenez un item **stationnaire**, vous aurez par défaut le porte-gobelet N°1.

Si vous prenez un **appui-tête manuel**, vous aurez le porte-gobelet N°2.

Si vous prenez un **appui-tête électrique**, vous aurez par défaut le porte-gobelet N°3.

SANS porte-gobelet et avec un inclinable

Si vous prenez un item inclinable et un **appui-tête manuel**, il y aura un contrôleur à boutons tactiles.

Si vous prenez un item inclinable avec un **appui-tête électrique**, vous aurez un contrôleur à bouton poussoir double avec prise USB.

Si c'est un **item sans bras** (071-171) il y aura alors les boutons tactiles.



Boutons tactiles



Boutons poussoirs

*Disponibles sur certains modèles et SEULEMENT sur le BRAS LARGE.

OPTIONS ACCESSOIRES

<p>Ancrage pour accessoires</p> 	<p>V51 Porte verre à vin</p> 	<p>V52 Tablette pivotante en plastique</p> 	<p>V53 Tablette pivotante en bois (choix de 8 couleurs)</p> 
<p>V54 Porte tablette</p> 	<p>V55 Lampe DEL</p> 	<p>Spécifiez sur quel bras (gauche ou droit) la tablette sera installée</p>	

Pour les prix des ancrages, voir la section description du modèle Optima et pour les accessoires vous référer à la fin de la liste de prix.

Items 138-159-160-190 et bras large

Option ancrage et porte-gobelet *Non disponible sur les petits bras*.

Veuillez spécifier sur quel bras vous voulez avoir les ancrages et les porte-gobelets.

NB: Item 138- 159-160-190 sont non finis sur les côtés, doivent être utilisés entre 2 sièges. Chaque item à rangement possède 2 prises USB et une prise électrique à l'intérieur du rangement.

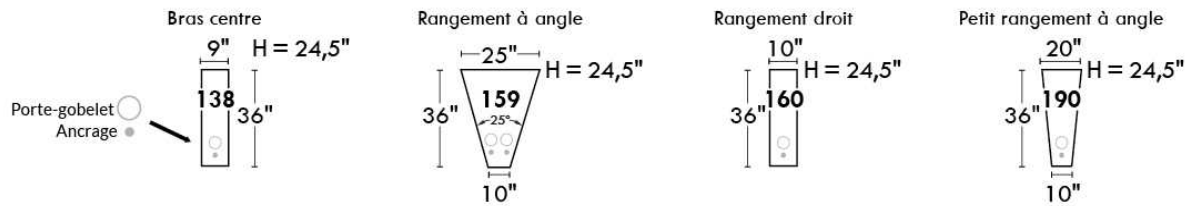

SUGGESTIONS DE CONFIGURATIONS

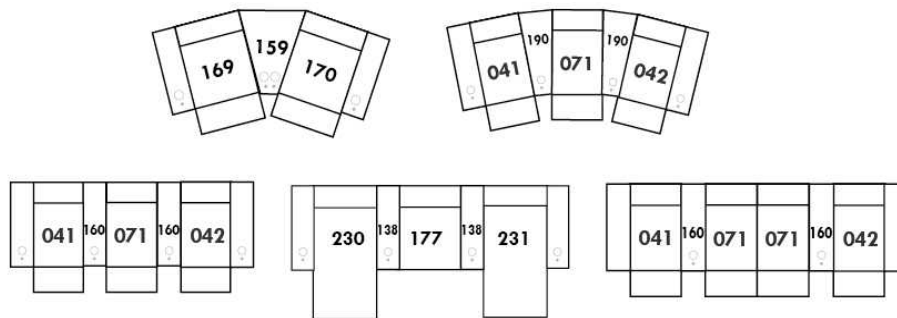



CORRADO

Caractéristiques: Modèle avec appui-tête ajustable manuel inclus (2 sur coin carré). Couture: en tissu petit fil & en cuir gros fil plat. Coussins de siège avec mousse mémoire.

NOTE: 2 sièges inclinables SÉPARÉS par un COIN CARRÉ ou une TABLE ne peuvent pas ouvrir en même temps.

OPTIONS - Fournissez DESSIN de votre config.

Patte: LG64 métal ou LG08 bois (spécifiez couleur).

Table #154: Spécifiez couleur du dessus de table en bois.

Fauteuils 043-163: avec base en bois (spécifiez couleur).

Accessoires: Ancrage \$35 ch. | Porte verre à vin & Tablette pivotante (plastique) \$35 ch. | Tablette pivotante (bois) \$60 ch. | Porte tablette \$40 ch. & Lampe DEL \$35 ch.

INCLINABLE MANUEL N/D. Le mécanisme motorisé est inclus dans le prix des items inclinables. Pour le SANS FIL (batterie) ajoutez \$140/mécanisme.

Description	L x P x H	Cuir						Tissu		
		10	20 Madras Softy	30 Hugo Fantasy Illusion Tucson Utah Vintage Wild Laredo Yukon	40 Diamond Elegance Princess Santiago Sensation Sunset Trina Victoria	50 Bull Cassiope Dublin	60 Caress Ultrasued	A	B COM	C alta
001 FAUTEUIL	38X40X30/39	1445	1530	1635	1720	1810	1895	1075	1110	1145
002 CAUSEUSE	61X40X30/39	2130	2245	2380	2485	2600	2705	1570	1645	1715
003 SOFA	85X40X30/39	2615	2755	2900	3045	3185	3325	1945	2015	2105
005 CHAISE LONGUE BRAS DROIT	31X62X30/39	1365	1440	1510	1570	1645	1715	1005	1080	1125
009 CAUSEUSE SANS BRAS	47X40X30/39	1590	1660	1740	1790	1860	1945	1185	1255	1325
011 CHAISE LONGUE BRAS GAUCHE	31X62X30/39	1365	1440	1510	1570	1645	1715	1005	1080	1125
012 CAUSEUSE BRAS GAUCHE	54X40X30/39	1860	1965	2065	2135	2235	2320	1370	1445	1510
017 FAUTEUIL DOUBLE	45X40X30/39	1530	1635	1740	1830	1930	2015	1120	1170	1245
021 SOFA APPARTEMENT SANS BRAS	61X40X30/39	1785	1875	1980	2075	2155	2245	1345	1410	1505
040 SOFA SANS BRAS	71X40X30/39	2075	2160	2270	2380	2470	2560	1535	1635	1720
041 FAUTEUIL INCLINABLE BRAS-G	31X40X30/39	1470	1535	1600	1665	1730	1795	1155	1215	1275
042 FAUTEUIL INCLINABLE BRAS-D	31X40X30/39	1470	1535	1600	1665	1730	1795	1155	1215	1275
043 FAUTEUIL INCLINABLE BERÇANT PIVOTANT	30 x 34 x 42	1815	1905	1995	2085	2175	2265	1480	1520	1560
044 FAUTEUIL INCLINABLE	38X40X30/39	1740	1830	1920	2010	2100	2190	1355	1400	1445
045 CAUSEUSE SANS BRAS ALLONGEE DROIT	68X40X30/39	1865	1975	2080	2165	2270	2380	1390	1460	1525
051 FAUTEUIL SANS BRAS	23,5X40X30/39	905	950	990	1050	1095	1135	665	720	760
052 SOFA BRAS GAUCHE	78X40X30/39	2335	2450	2595	2705	2830	2950	1745	1830	1920
053 SOFA BRAS DROIT	78X40X30/39	2335	2450	2595	2705	2830	2950	1745	1830	1920
055 COIN CARRÉ	44X44X30/39	1660	1750	1845	1945	2015	2105	1250	1295	1355
056 FAUTEUIL BRAS DROIT	31X40X30/39	1165	1245	1320	1380	1450	1515	860	905	950
057 FAUTEUIL BRAS GAUCHE	31X40X30/39	1165	1245	1320	1380	1450	1515	860	905	950
061 CAUSEUSE BRAS DROIT	54X40X30/39	1860	1965	2065	2135	2235	2320	1370	1445	1510



CORRADO

Caractéristiques: Modèle avec appui-tête ajustable manuel inclus (2 sur coin carré). Couture: en tissu petit fil & en cuir gros fil plat. Coussins de siège avec mousse mémoire.

NOTE: 2 sièges inclinables SÉPARÉS par un COIN CARRÉ ou une TABLE ne peuvent pas ouvrir en même temps.

OPTIONS - Fournissez DESSIN de votre config.

Patte: LG64 métal ou LG08 bois (spécifiez couleur).

Table #154: Spécifiez couleur du dessus de table en bois.

Fauteuils 043-163: avec base en bois (spécifiez couleur).

Accessoires: Ancrage \$35 ch. | Porte verre à vin & Tablette pivotante (plastique) \$35 ch. | Tablette pivotante (bois) \$60 ch. | Porte tablette \$40 ch. & Lampe DEL \$35 ch.

INCLINABLE MANUEL N/D. Le mécanisme motorisé est inclus dans le prix des items inclinables. Pour le SANS FIL (batterie) ajoutez \$140/mécanisme.

Description	L x P x H	Cuir						Tissu		
		10	20 Madras Softy	30 Hugo Fantasy Illusion Tucson Utah Vintage Wild Laredo Yukon	40 Diamond Elegance Princess Santiago Sensation Sunset Trina Victoria	50 Bull Cassiope Dublin	60 Caress Ultrasued	A	B COM	C alta
071 FAUTEUIL INCLINABLE SANS BRAS	23,5X40X30/39	1195	1245	1295	1345	1395	1445	960	1020	1080
086 CAUSEUSE SANS BRAS ALLONGEE GAUCHE	68X40X30/39	1865	1975	2080	2165	2270	2380	1390	1460	1525
088 FAUTEUIL SANS BRAS ALLONGE GAUCHE	45X40X30/39	1170	1255	1345	1405	1495	1560	885	940	970
089 FAUTEUIL SANS BRAS ALLONGE DROIT	45X40X30/39	1170	1255	1345	1405	1495	1560	885	940	970
095 SOFA APPARTEMENT	75X40X30/39	2335	2475	2620	2755	2875	3005	1740	1820	1895
096 SOFA APPARTEMENT BRAS GAUCHE	68X40X30/39	2075	2195	2295	2410	2520	2640	1530	1615	1695
097 SOFA APPARTEMENT BRAS DROIT	68X40X30/39	2075	2195	2295	2410	2520	2640	1530	1615	1695
124 POUF AVEC RANGEMENT	30X22X17	600	625	655	695	730	755	510	520	535
154 TABLE REMBOURRÉE ANGULAIRE	7/34x33.5x19	515	540	590	615	640	665	435	450	460
163 FAUT. DBL INCL. BERCONT PIVOTANT	33 x 34 x 42	1855	1965	2075	2185	2295	2405	1485	1525	1565
165 FAUTEUIL DOUBLE INCLINABLE	45X40X30/39	1825	1915	2005	2095	2185	2275	1415	1485	1555
167 SOFA APP. SANS BRAS ALLONGE GAUCHE	82X40X30/39	2080	2210	2320	2440	2560	2680	1540	1635	1715
168 SOFA APP. SANS BRAS ALLONGE DROIT	82X40X30/39	2080	2210	2320	2440	2560	2680	1540	1635	1715
169 FAUTEUIL DOUBLE INCLINABLE BRAS GAUCHE	38X40X30/39	1545	1635	1725	1815	1905	1995	1230	1280	1330
170 FAUTEUIL DOUBLE INCLINABLE BRAS DROIT	38X40X30/39	1545	1635	1725	1815	1905	1995	1230	1280	1330
171 FAUTEUIL DOUBLE INCLINABLE SANS BRAS	30,5X40X30/39	1280	1340	1400	1460	1520	1580	1020	1080	1140
173 CHAISE LONGUE DOUBLE BRAS GAUCHE	38X62X30/39	1500	1580	1685	1770	1855	1955	1110	1170	1255
174 CHAISE LONGUE DOUBLE BRAS DROIT	38X62X30/39	1500	1580	1685	1770	1855	1955	1110	1170	1255
175 FAUTEUIL DOUBLE BRAS GAUCHE	38X40X30/39	1255	1330	1405	1495	1560	1640	940	985	1055
176 FAUTEUIL DOUBLE BRAS DROIT	38X40X30/39	1255	1330	1405	1495	1560	1640	940	985	1055
177 FAUTEUIL DOUBLE SANS BRAS	30,5X40X30/39	980	1050	1115	1165	1240	1290	735	790	840
178 FAUTEUIL DOUBLE SANS BRAS ALLONGE-G	52X40X30/39	1270	1355	1445	1525	1605	1690	955	1015	1085



CORRADO

Caractéristiques: Modèle avec appui-tête ajustable manuel inclus (2 sur coin carré). Couture: en tissu petit fil & en cuir gros fil plat. Coussins de siège avec mousse mémoire.

NOTE: 2 sièges inclinables SÉPARÉS par un COIN CARRÉ ou une TABLE ne peuvent pas ouvrir en même temps.

OPTIONS - Fournissez DESSIN de votre config.

Patte: LG64 métal ou LG08 bois (spécifiez couleur).

Table #154: Spécifiez couleur du dessus de table en bois.

Fauteuils 043-163: avec base en bois (spécifiez couleur).

Accessoires: Ancrage \$35 ch. | Porte verre à vin & Tablette pivotante (plastique) \$35 ch. | Tablette pivotante (bois) \$60 ch. | Porte tablette \$40 ch. & Lampe DEL \$35 ch.

INCLINABLE MANUEL N/D. Le mécanisme motorisé est inclus dans le prix des items inclinables. Pour le SANS FIL (batterie) ajoutez \$140/mécanisme.

Description	L x P x H	Cuir						Tissu		
		10	20 Madras Softy	30 Hugo Fantasy Illusion Tucson Utah Vintage Wild Laredo Yukon	40 Diamond Elegance Princess Santiago Sensation Sunset Trina Victoria	50 Bull Cassiope Dublin	60 Caress Ultrasued	A	B COM	C alta
179 FAUTEUIL DOUBLE SANS BRAS ALLONGE-D	52X40X30/39	1270	1355	1445	1525	1605	1690	955	1015	1085
CONFIGURATIONS										
A CONFIG (169-170)	76X40X30/39	3090	3270	3450	3630	3810	3990	2460	2560	2660
B CONFIG (169-171-174)	107X62X30/39	4325	4555	4810	5045	5280	5530	3360	3530	3725
C CONFIG (096-055-171-170)	112X113X30/39	6560	6920	7265	7630	7960	8320	5030	5270	5520
D CONFIG (169-171-055-179)	113X96X30/39	5755	6080	6415	6745	7045	7370	4455	4670	4910
J CONFIG (041-042)	62X40X30/39	2940	3070	3200	3330	3460	3590	2310	2430	2550
K CONFIG (041-071-005)	86X62X30/39	4030	4220	4405	4580	4770	4955	3120	3315	3480
L CONFIG (012-055-071-042)	98X99X30/39	6185	6495	6805	7090	7375	7665	4735	4975	5220
M CONFIG (041-071-055-089)	99X89X30/39	5495	5785	6085	6360	6635	6905	4250	4470	4680

SPECIFICATIONS



CORRADO

LINEA 30 Collection



Conçu et fabriqué fièrement au Canada
Proudly designed and made in Canada

Nos produits sont fabriqués à la main et des variations mineures peuvent survenir

Our product is hand-made and minor variations can occur.

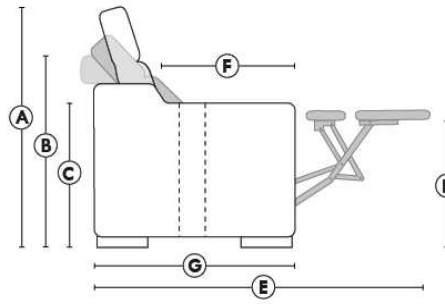

- Appui-tête levé / Headrest up
- Appui-tête baissé / Headrest down
- Complètement incliné / Fully reclined

- (A) Hauteur complète 39" Total Height
- (B) Hauteur appui-tête baissé 30" Height headrest down
- (C) Hauteur du bras 23" Arm Height
- (D) Hauteur du siège 19,5" Seat height
- (E) Profondeur inclinée 63" Depth fully reclined
- (F) Profondeur d'assise 20" Seat depth
- (G) Profondeur appui-tête monté 37,5" Depth with headrest up

BRAS | ARMS

Contrôle de l'inclinaison situé à l'intérieur du bras
Recliner control located on the inside of the arm.

Option d'accessoires disponible
Accessories option, available

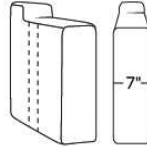

FAUTEUIL BERÇANT PIVOTANT INCLINABLE SWIVEL ROCKING MOTION CHAIR

Dégagement mural de 16" Wall clearance
Hauteur de 42" Height
Largeur de bras 6" Arms width
Option base de bois | Wood base option

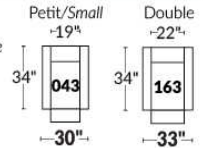

SIÈGE 23" DE LARGE | 23" SEAT WIDTH

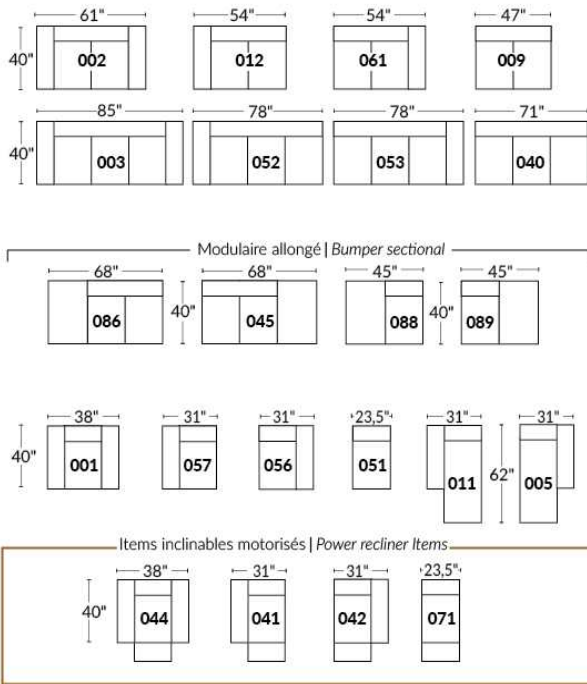

SIÈGE 30" DE LARGE | 30" SEAT WIDTH

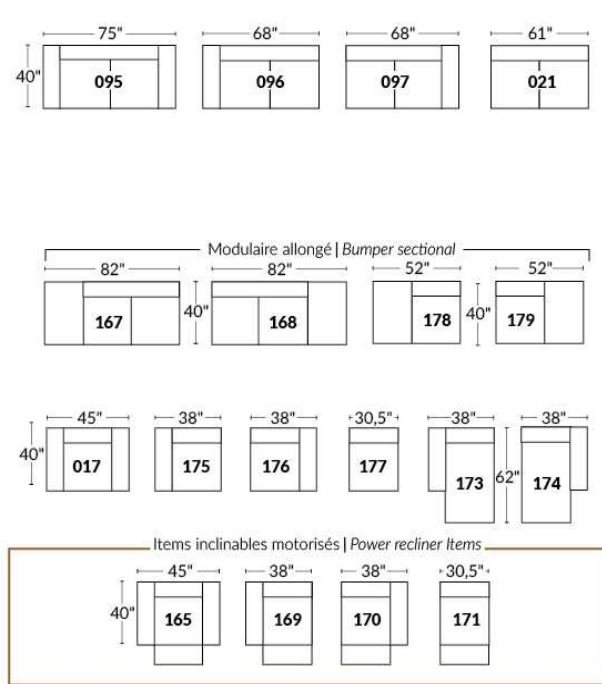

Autres | Others

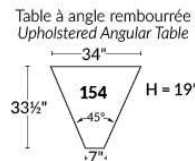
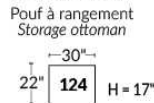
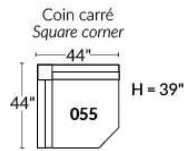

EXEMPLE 23" EXAMPLE

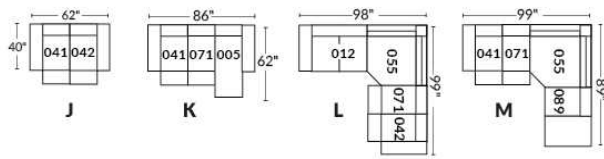

EXEMPLE 30" EXAMPLE

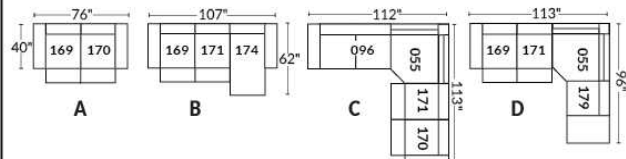

DARIO

Caractéristiques: Modèle avec appui-tête ajustable manuel inclus avec tous les items (2 sur coin carré).

Appui-tête FIXE sur Centre Rond. Couture: Petit fil en tissu et en cuir.

Fauteuils inclinables, berçants, pivotants (items 043 & 163 seulement): coussin de siège avec mousse mémoire 1 po.

Note: 2 sièges inclinables séparés par un centre rond (050) ou un coin carré (055) ne peuvent pas ouvrir en même temps.

OPTIONS - Fournir DESSIN de votre config.:

Petit bras 6": au même prix.

Pattes (spécifiez couleur) : sur Bras LARGE LG08 bois. Sur PETIT Bras: LG195 bois.

Choix de profondeur d'assise : 20" ou *22". *Le 22" N/D sur fauteuils #043 et #163.

Fauteuils 043-163: avec base en bois (spécifiez couleur).

Mousse (extra Ferme ou Mémoire): Ajoutez 15\$/siège. Section allongée d'un item compte pour 1 siège & chaise longue pour 2 sièges.

Mécanisme motorisé inclinable avec bouton tactile ajoutez 140\$/mécanisme. Pour le SANS FIL (batterie), ajoutez \$280/mécanisme.

Description	L x P x H	Cuir						Tissu		
		10	20 Madras Softy	30 Hugo Fantasy Illusion Tucson Utah Vintage Wild Laredo Yukon	40 Diamond Elegance Princess Santiago Sensation Sunset Trina Victoria	50 Bull Cassiope Dublin	60 Caress Ultrasued	A	B COM	C alta
001 FAUTEUIL	44X40X33/40	1390	1480	1570	1665	1755	1845	1035	1090	1125
002 CAUSEUSE	67X40X33/40	2020	2135	2265	2385	2495	2605	1510	1570	1645
003 SOFA	91X40X33/40	2470	2615	2760	2900	3045	3185	1825	1915	2000
005 CHAISE LONGUE BRAS DROIT	34X62X33/40	1325	1390	1465	1530	1600	1665	970	1035	1105
009 CAUSEUSE SANS BRAS	47X40X33/40	1510	1570	1655	1720	1780	1850	1115	1170	1250
011 CHAISE LONGUE BRAS GAUCHE	34X62X33/40	1325	1390	1465	1530	1600	1665	970	1035	1105
012 CAUSEUSE BRAS GAUCHE	57X40X33/40	1770	1855	1965	2055	2130	2230	1320	1380	1450
017 FAUTEUIL DOUBLE	51X40X33/40	1495	1580	1690	1780	1875	1980	1105	1150	1215
021 SOFA APPARTEMENT SANS BRAS	61X40X33/40	1715	1790	1895	1990	2080	2160	1270	1355	1440
040 SOFA SANS BRAS	71X40X33/40	1945	2020	2130	2235	2325	2430	1445	1530	1630
041 FAUTEUIL INCLINABLE BRAS-G	34X40X33/40	1290	1360	1440	1505	1565	1640	985	1035	1090
042 FAUTEUIL INCLINABLE BRAS-D	34X40X33/40	1290	1360	1440	1505	1565	1640	985	1035	1090
043 FAUTEUIL INCLINABLE BERÇANT PIVOTANT	30x34x42	1675	1765	1870	1975	2070	2160	1340	1380	1425
044 FAUTEUIL INCLINABLE	44X40X33/40	1540	1640	1740	1825	1915	2000	1195	1245	1285
045 CAUSEUSE SANS BRAS ALLONGEE DROIT	68X40X33/40	1775	1865	1980	2080	2165	2270	1325	1390	1460
050 CENTRE ROND	49X49X33	1325	1405	1510	1600	1690	1775	925	970	1030
051 FAUTEUIL SANS BRAS	23,5X40X33/40	860	905	955	990	1050	1095	645	695	745
052 SOFA BRAS GAUCHE	81X40X33/40	2210	2310	2440	2560	2680	2815	1635	1720	1810
053 SOFA BRAS DROIT	81X40X33/40	2210	2310	2440	2560	2680	2815	1635	1720	1810
055 COIN CARRE	44X44X33/40	1560	1655	1750	1840	1930	2010	1165	1225	1275
056 FAUTEUIL BRAS DROIT	34X40X33/40	1125	1195	1270	1345	1400	1470	840	880	925
057 FAUTEUIL BRAS GAUCHE	34X40X33/40	1125	1195	1270	1345	1400	1470	840	880	925

DARIO

Caractéristiques: Modèle avec appui-tête ajustable manuel inclus avec tous les items (2 sur coin carré).

Appui-tête FIXE sur Centre Rond. Couture: Petit fil en tissu et en cuir.

Fauteuils inclinables, berçants, pivotants (items 043 & 163 seulement): coussin de siège avec mousse mémoire 1 po.

Note: 2 sièges inclinables séparés par un centre rond (050) ou un coin carré (055) ne peuvent pas ouvrir en même temps.

OPTIONS - Fournir DESSIN de votre config.:

Petit bras 6": au même prix.

Pattes (spécifiez couleur) : sur Bras LARGE LG08 bois. Sur PETIT Bras: LG195 bois.

Choix de profondeur d'assise : 20" ou *22". *Le 22" N/D sur fauteuils #043 et #163.

Fauteuils 043-163: avec base en bois (spécifiez couleur).

Mousse (extra Ferme ou Mémoire): Ajoutez 15\$/siège. Section allongée d'un item compte pour 1 siège & chaise longue pour 2 sièges.

Mécanisme motorisé inclinable avec bouton tactile ajoutez 140\$/mécanisme. Pour le SANS FIL (batterie), ajoutez \$280/mécanisme.

Description	L x P x H	Cuir						Tissu		
		10	20 Madras Softy	30 Hugo Fantasy Illusion Tucson Utah Vintage Wild Laredo Yukon	40 Diamond Elegance Princess Santiago Sensation Sunset Trina Victoria	50 Bull Cassiope Dublin	60 Caress Ultrasued	A	B COM	C alta
061 CAUSEUSE BRAS DROIT	57X40X33/40	1770	1855	1965	2055	2130	2230	1320	1380	1450
071 FAUTEUIL INCLINABLE SANS BRAS	23,5X40X33/40	1015	1075	1115	1150	1200	1250	800	860	920
086 CAUSEUSE SANS BRAS ALLONGEE GAUCHE	68X40X33/40	1775	1865	1980	2080	2165	2270	1325	1390	1460
088 FAUTEUIL SANS BRAS ALLONGE GAUCHE	45X40X33/40	1135	1210	1290	1365	1445	1515	845	885	940
089 FAUTEUIL SANS BRAS ALLONGE DROIT	45X40X33/40	1135	1210	1290	1365	1445	1515	845	885	940
095 SOFA APPARTEMENT	81X40X33/40	2240	2385	2515	2650	2785	2915	1660	1745	1825
096 SOFA APPARTEMENT BRAS GAUCHE	71X40X33/40	1975	2085	2215	2310	2430	2535	1470	1550	1640
097 SOFA APPARTEMENT BRAS DROIT	71X40X33/40	1975	2085	2215	2310	2430	2535	1470	1550	1640
124 POUF AVEC RANGEMENT	30X22X17	600	625	655	695	730	755	510	520	535
163 FAUT. DBL INCL. BERÇANT PIVOTANT	33 x 34 x 42	1715	1825	1920	2010	2115	2220	1345	1385	1430
165 FAUTEUIL DOUBLE INCLINABLE	51X40X33/40	1640	1740	1840	1945	2020	2125	1255	1320	1370
167 SOFA APP. SANS BRAS ALLONGE GAUCHE	82X40X33/40	1980	2095	2230	2345	2470	2595	1480	1560	1645
168 SOFA APP. SANS BRAS ALLONGE DROIT	82X40X33/40	1980	2095	2230	2345	2470	2595	1480	1560	1645
169 FAUTEUIL DOUBLE INCLINABLE BRAS GAUCHE	41X40X33/40	1370	1450	1530	1605	1685	1755	1075	1120	1170
170 FAUTEUIL DOUBLE INCLINABLE BRAS DROIT	41X40X33/40	1370	1450	1530	1605	1685	1755	1075	1120	1170
171 FAUTEUIL DOUBLE INCLINABLE SANS BRAS	30,5X40X33/40	1115	1160	1225	1275	1330	1380	860	920	970
173 CHAISE LONGUE DOUBLE BRAS GAUCHE	41X62X33/40	1445	1530	1635	1720	1810	1895	1085	1160	1255
174 CHAISE LONGUE DOUBLE BRAS DROIT	41X62X33/40	1445	1530	1635	1720	1810	1895	1085	1160	1255
175 FAUTEUIL DOUBLE BRAS GAUCHE	41X40X33/40	1215	1290	1370	1450	1525	1600	910	965	1030
176 FAUTEUIL DOUBLE BRAS DROIT	41X40X33/40	1215	1290	1370	1450	1525	1600	910	965	1030
177 FAUTEUIL DOUBLE SANS BRAS	30,5X40X33/40	955	1005	1080	1120	1165	1225	710	765	835
178 FAUTEUIL DOUBLE SANS BRAS ALLONGE-G	52X40X33/40	1225	1315	1395	1480	1560	1645	920	970	1035

DARIO

Caractéristiques: Modèle avec appui-tête ajustable manuel inclus avec tous les items (2 sur coin carré).

Appui-tête FIXE sur Centre Rond. Couture: Petit fil en tissu et en cuir.

Fauteuils inclinables, berçants, pivotants (items 043 & 163 seulement): coussin de siège avec mousse mémoire 1 po.

Note: 2 sièges inclinables séparés par un centre rond (050) ou un coin carré (055) ne peuvent pas ouvrir en même temps.

OPTIONS - Fournir DESSIN de votre config.:

Petit bras 6": au même prix.

Pattes (spécifiez couleur) : sur Bras LARGE LG08 bois. Sur PETIT Bras: LG195 bois.

Choix de profondeur d'assise : 20" ou *22". *Le 22" N/D sur fauteuils #043 et #163.

Fauteuils 043-163: avec base en bois (spécifiez couleur).

Mousse (extra Ferme ou Mémoire): Ajoutez 15\$/siège. Section allongée d'un item compte pour 1 siège & chaise longue pour 2 sièges.

Mécanisme motorisé inclinable avec bouton tactile ajoutez 140\$/mécanisme. Pour le SANS FIL (batterie), ajoutez \$280/mécanisme.

Description	L x P x H	Cuir						Tissu		
		10	20 Madras Softy	30 Hugo Fantasy Illusion Tucson Utah Vintage Wild Laredo Yukon	40 Diamond Elegance Princess Santiago Sensation Sunset Trina Victoria	50 Bull Cassiope Dublin	60 Caress Ultrasued	A	B COM	C alta
179 FAUTEUIL DOUBLE SANS BRAS ALLONGE-D	52X40X33/40	1225	1315	1395	1480	1560	1645	920	970	1035
CONFIGURATIONS										
A CONFIG (169-170)	82X40X33/40	2740	2900	3060	3210	3370	3510	2150	2240	2340
B CONFIG (169-171-174)	113X62X33/40	3930	4140	4390	4600	4825	5030	3020	3200	3395
C CONFIG (096-055-171-170)	115X116X33/40	6020	6350	6720	7030	7375	7680	4570	4815	5055
D CONFIG (169-171-055-179)	116X96X33/40	5270	5580	5900	6200	6505	6790	4020	4235	4450
J CONFIG (041-042)	68X40X33/40	2580	2720	2880	3010	3130	3280	1970	2070	2180
K CONFIG (041-071-005)	92X62X33/40	3630	3825	4020	4185	4365	4555	2755	2930	3115
L CONFIG (012-055-071-042)	101X102X33/40	5635	5945	6270	6550	6825	7130	4270	4500	4735
M CONFIG (041-071-055-089)	102X89X33/40	5000	5300	5595	5860	6140	6415	3795	4005	4225



DARIO

PARALLELE
Collection 33

Jaymar

Conçu et fabriqué fièrement au Canada
Proudly designed and made in Canada

Nos produits sont fabriqués à la main et des variations mineures peuvent survenir

Our product is hand-made and minor variations can occur.

SPECIFICATIONS

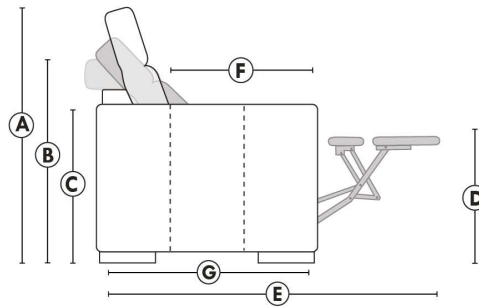

- Appui-tête levé / Headrest up
- Appui-tête baissé / Headrest down
- Complètement incliné / Fully reclined

- A** Hauteur complète 40" Total Height
- B** Hauteur appui-tête baissé 33" Height headrest down
- C** Hauteur du bras 24" Arm Height
- D** Hauteur du siège 19,5" Seat height
- E** Profondeur inclinée 65" Depth fully reclined
- F** Profondeur d'assise 20" ou/ou 22" Seat depth
- G** Profondeur appui-tête monté 37,5" Depth with headrest up

BRAS | ARMS

Option de bras:
Bras Régulier Large 10" ou Petit bras 6"

Arm option
Regular arm Large 10" or Small arm 6"

Contrôle de l'inclinaison situé à l'intérieur du bras
Recliner control located on the inside of the arm.

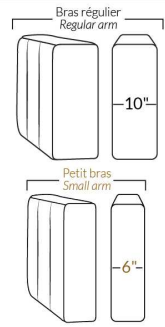

FAUTEUIL BERÇANT PIVOTANT INCLINABLE SWIVEL ROCKING MOTION CHAIR

Dégagement mural de 16" Wall clearance
Hauteur de 42" Height
Largeur de bras 6" Arms width
Option base de bois | Wood base option

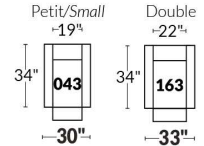

SIÈGE 23" DE LARGE | 23" SEAT WIDTH

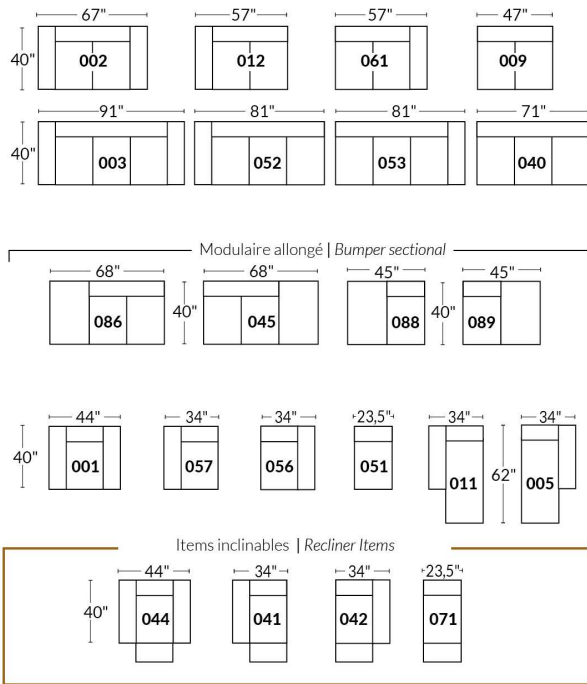

SIÈGE 30" DE LARGE | 30" SEAT WIDTH

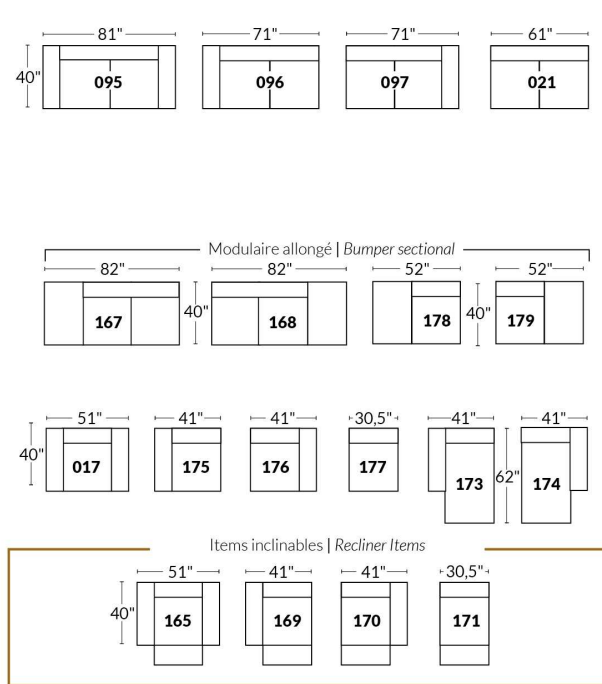

Autres | Others

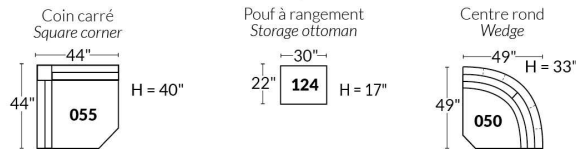

EXEMPLE 23" EXAMPLE

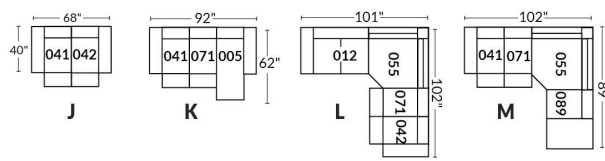

EXEMPLE 30" EXAMPLE

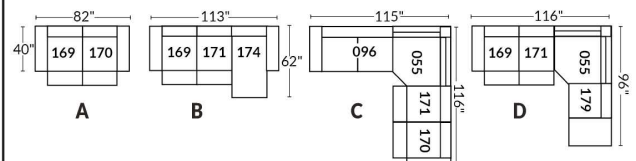

Liste de prix CDN

ECLIPSE

CARACTÉRISTIQUE: Rembourrage des sièges et des bras contient des plumes. Coussins de dos et sièges reversibles. En CUIR: Les dossiers et les sièges auront des coutures décoratives parallèles. Les dossiers seront retenus par une fermeture éclair.

PATTES: LG189 métal ou LG103 en bois; si bois spécifier couleur.

COMBO: Recouvrement #2 les dos et sièges.

Description	L x P x H	Cuir						Tissu		
		10	20 Madras Softy	30 Hugo Fantasy Illusion Tucson Utah Vintage Wild Laredo Yukon	40 Diamond Elegance Princess Santiago Sensation Sunset Trina Victoria	50 Bull Cassiope Dublin	60 Caress Ultrasued	A	B COM	C alta
002 CAUSEUSE	72 x 41 x 34	2205	2285	2355	2435	2515	2595	1460	1540	1635
005 CHAISE LONGUE BRAS DROIT	45 x 70 x 34	1790	1870	1950	2020	2100	2180	1305	1370	1445
006 POUF	35 x 24 x 17	600	625	645	665	690	710	435	445	455
011 CHAISE LONGUE BRAS GAUCHE	45 x 70 x 34	1790	1870	1950	2020	2100	2180	1305	1370	1445
017 FAUTEUIL DOUBLE	55 x 41 x 34	1735	1810	1895	1980	2065	2140	1270	1330	1395
021 SOFA APPARTEMENT SANS BRAS	70 x 41 x 34	1915	2025	2135	2245	2355	2470	1440	1540	1655
051 FAUTEUIL SANS BRAS	35 x 41 x 34	1030	1120	1210	1295	1385	1470	930	980	1050
055 COIN CARRE	45 x 45 x 34	1120	1170	1220	1270	1320	1365	945	985	1050
056 FAUTEUIL BRAS DROIT	45 x 41 x 34	1390	1475	1565	1655	1745	1830	1105	1160	1225
057 FAUTEUIL BRAS GAUCHE	45 x 41 x 34	1390	1475	1565	1655	1745	1830	1105	1160	1225
088 FAUTEUIL SANS BRAS ALLONGE GAUCHE	56 x 41 x 34	1350	1430	1505	1580	1660	1740	1050	1105	1150
089 FAUTEUIL SANS BRAS ALLONGE DROIT	56 x 41 x 34	1350	1430	1505	1580	1660	1740	1050	1105	1150
095 SOFA APPARTEMENT	90 x 41 x 34	2600	2710	2820	2930	3040	3150	1750	1855	1975
096 SOFA APPARTEMENT BRAS GAUCHE	80 x 41 x 34	2230	2345	2460	2580	2695	2815	1600	1715	1825
097 SOFA APPARTEMENT BRAS DROIT	80 x 41 x 34	2230	2345	2460	2580	2695	2815	1600	1715	1825
CONFIGURATIONS										
A CONF. A (096-055-056)	90X125/41X34	4740	4990	5245	5505	5760	6010	3650	3860	4100
B CONF. B (088-055-097)	101X125X34	4700	4945	5185	5430	5675	5920	3595	3805	4025
C CONF. C (011-051-055-089)	125X70/101X34	5290	5590	5885	6165	6465	6755	4230	4440	4695
D CONF. D (011-097)	125X70/41X34	4020	4215	4410	4600	4795	4995	2905	3085	3270
E CONF. E (057-097)	125X41X34	3620	3820	4025	4235	4440	4645	2705	2875	3050
F CONF. F (097-055-021-005)	160X125/70X34	7055	7410	7765	8115	8470	8830	5290	5610	5975

ECLIPSE



Hauteur complète 34" | Hauteur de siège 18" | Hauteur devant bras 24" | Profondeur d'assise 24"
 Total Height 34" | Seat Height 18" | Arm Height 24" | Seat Depth 24"

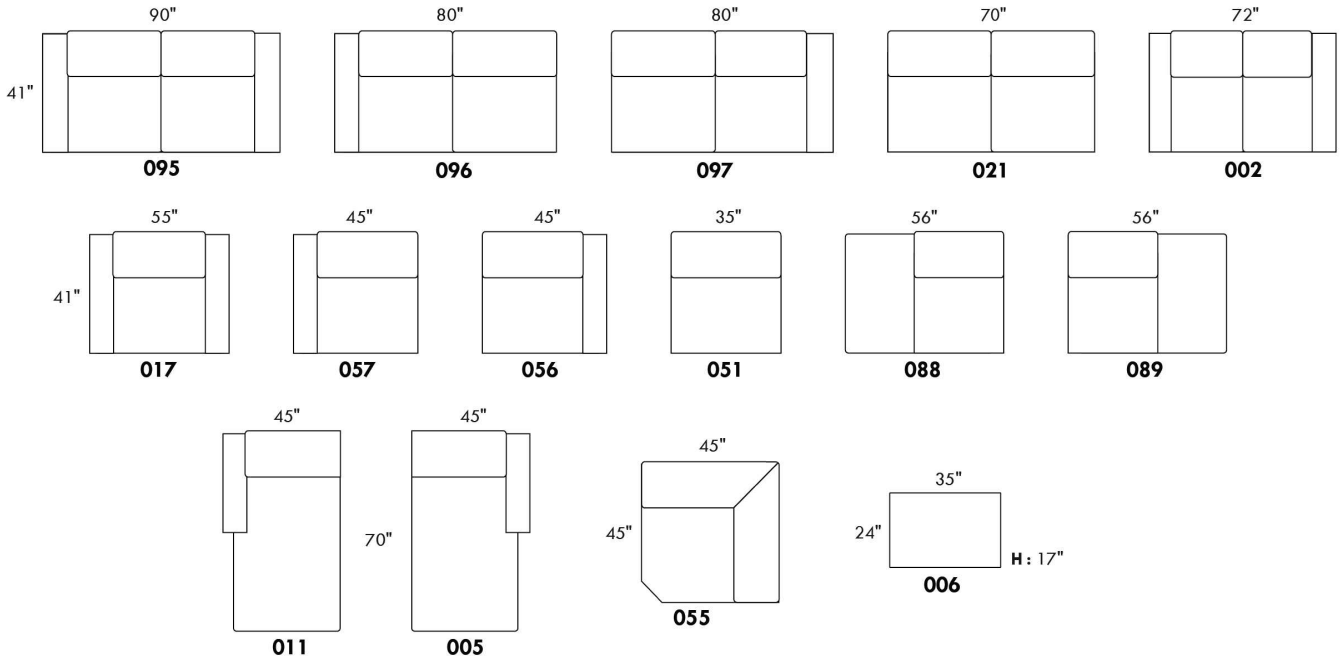

CONFIGURATIONS

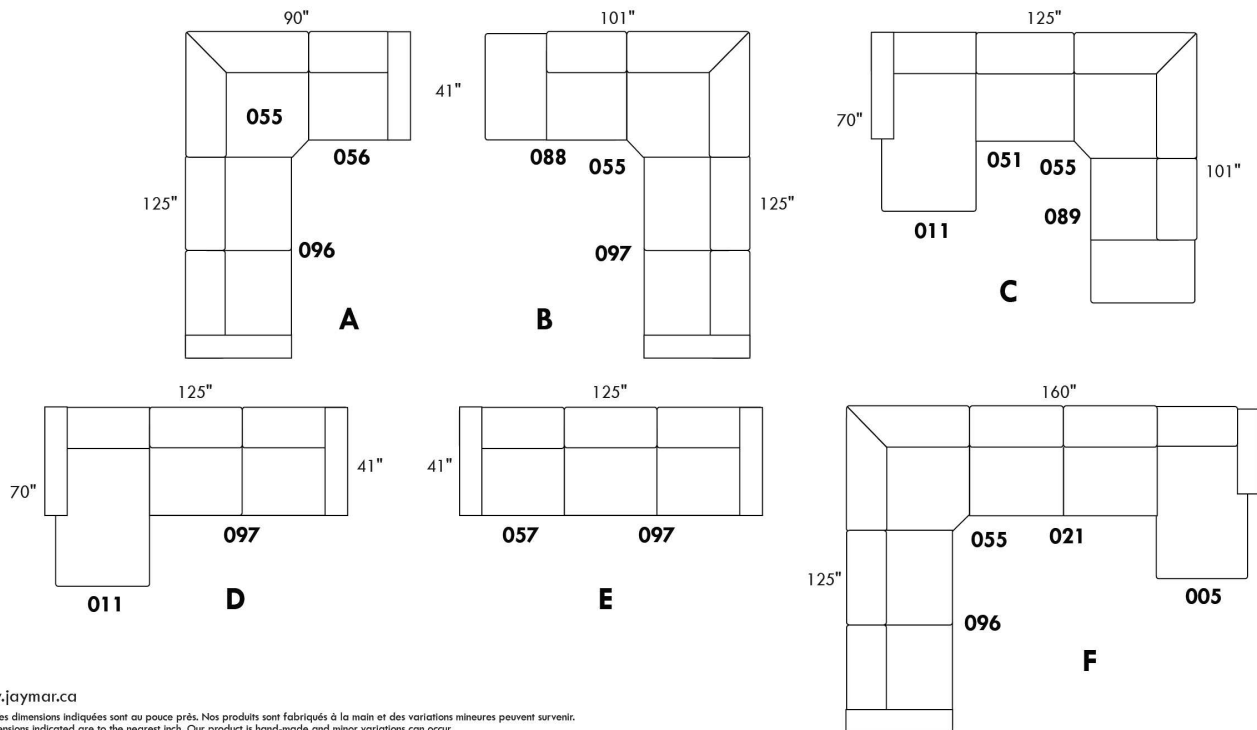

www.jaymar.ca

Toutes les dimensions indiquées sont au pouce près. Nos produits sont fabriqués à la main et des variations mineures peuvent survenir.
 All dimensions indicated are to the nearest inch. Our product is hand-made and minor variations can occur.



EDGE

Caractéristiques: Modèle avec appui-tête ajustable manuel inclus avec tous les items (2 sur coin carré). Couture: En tissu, petit fil et en cuir gros fil plat. Coussins de siège avec mousse mémoire. Rembourrage du dessus du bras avec plumes. Porte-gobelet N/D avec ce modèle.

NOTE: 2 sièges inclinables SÉPARÉS par un COIN CARRÉ ou une TABLE REMBOURÉE ne peuvent pas ouvrir en même temps.

OPTIONS - Spécifiez sur votre commande + DESSIN de votre config:
Patte: LG189 métal (noire ou chrome) ou LG103 bois (spécifiez couleur).
Table (154): Spécifiez couleur du dessus de table en bois.
Options SANS insertion de MÉTAL sur le bras: Ajoutez \$50/commande.
Fauteuils 043-163: avec base en bois (spécifiez couleur).

INCLINABLE MANUEL N/D. Le mécanisme motorisé est inclus dans le prix des items inclinables. Pour le SANS FIL (batterie) ajoutez \$140/mécanisme.

Description	L x P x H	Cuir						Tissu		
		10	20 Madras Softy	30 Hugo Fantasy Illusion Tucson Utah Vintage Wild Laredo Yukon	40 Diamond Elegance Princess Santiago Sensation Sunset Trina Victoria	50 Bull Cassiope Dublin	60 Caress Ultrasued	A	B COM	C alta
001 FAUTEUIL	45x40x30/39	1540	1640	1740	1825	1915	2000	1210	1255	1295
002 CAUSEUSE	68x40x30/39	2210	2305	2430	2535	2650	2765	1715	1775	1845
003 SOFA	92x40x30/39	2645	2785	2945	3080	3220	3365	2055	2130	2230
005 CHAISE LONGUE BRAS DROIT	35x62x30/39	1395	1465	1535	1605	1670	1745	1085	1135	1195
009 CAUSEUSE SANS BRAS	47x40x30/39	1525	1590	1665	1740	1790	1860	1165	1245	1315
011 CHAISE LONGUE BRAS GAUCHE	35x62x30/39	1395	1465	1535	1605	1670	1745	1085	1135	1195
012 CAUSEUSE BRAS GAUCHE	58x40x30/39	1860	1965	2065	2135	2235	2320	1445	1510	1570
017 FAUTEUIL DOUBLE	52x40x30/39	1640	1740	1840	1945	2020	2125	1260	1325	1380
021 SOFA APPARTEMENT SANS BRAS	61x40x30/39	1745	1830	1930	2010	2100	2210	1325	1400	1495
040 SOFA SANS BRAS	71x40x30/39	1970	2070	2160	2265	2375	2450	1510	1600	1690
041 FAUTEUIL INCLINABLE BRAS-G	35x40x30/39	1505	1580	1655	1730	1805	1880	1235	1275	1315
042 FAUTEUIL INCLINABLE BRAS-D	35x40x30/39	1505	1580	1655	1730	1805	1880	1235	1275	1315
043 FAUTEUIL INCLINABLE BERÇANT PIVOTANT	30x34x42	1815	1905	1995	2085	2175	2265	1480	1520	1560
044 FAUTEUIL INCLINABLE	45x40x30/39	1840	1925	2010	2095	2180	2265	1500	1540	1580
045 CAUSEUSE SANS BRAS ALLONGEE DROIT	68x40x30/39	1790	1895	2000	2095	2210	2290	1365	1440	1505
051 FAUTEUIL SANS BRAS	23,5x40x30/39	870	910	960	1005	1055	1105	665	720	760
052 SOFA BRAS GAUCHE	82x40x30/39	2305	2430	2555	2665	2795	2910	1775	1860	1965
053 SOFA BRAS DROIT	82x40x30/39	2305	2430	2555	2665	2795	2910	1775	1860	1965
055 COIN CARRE	44x44x30/39	1590	1685	1775	1860	1965	2055	1215	1270	1325
056 FAUTEUIL BRAS DROIT	35x40x30/39	1210	1275	1355	1410	1495	1550	945	980	1030
057 FAUTEUIL BRAS GAUCHE	35x40x30/39	1210	1275	1355	1410	1495	1550	945	980	1030
061 CAUSEUSE BRAS DROIT	58x40x30/39	1860	1965	2065	2135	2235	2320	1445	1510	1570



EDGE

Caractéristiques: Modèle avec appui-tête ajustable manuel inclus avec tous les items (2 sur coin carré). Couture: En tissu, petit fil et en cuir gros fil plat. Coussins de siège avec mousse mémoire. Rembourrage du dessus du bras avec plumes. Porte-gobelet N/D avec ce modèle.

NOTE: 2 sièges inclinables SÉPARÉS par un COIN CARRÉ ou une TABLE REMBOURÉE ne peuvent pas ouvrir en même temps.

OPTIONS - Spécifiez sur votre commande + DESSIN de votre config:
Patte: LG189 métal (noire ou chrome) ou LG103 bois (spécifiez couleur).
Table (154): Spécifiez couleur du dessus de table en bois.
Options SANS insertion de MÉTAL sur le bras: Ajoutez \$50/commande.
Fauteuils 043-163: avec base en bois (spécifiez couleur).

INCLINABLE MANUEL N/D. Le mécanisme motorisé est inclus dans le prix des items inclinables. Pour le SANS FIL (batterie) ajoutez \$140/mécanisme.

Description	L x P x H	Cuir						Tissu		
		10	20 Madras Softy	30 Hugo Fantasy Illusion Tucson Utah Vintage Wild Laredo Yukon	40 Diamond Elegance Princess Santiago Sensation Sunset Trina Victoria	50 Bull Cassiope Dublin	60 Caress Ultrasued	A	B COM	C alta
071 FAUTEUIL INCLINABLE SANS BRAS	23,5x40x30/39	1165	1230	1295	1360	1425	1490	960	1010	1060
086 CAUSEUSE SANS BRAS ALLONGEE GAUCHE	68x40x30/39	1790	1895	2000	2095	2210	2290	1365	1440	1505
088 FAUTEUIL SANS BRAS ALLONGE GAUCHE	45x40x30/39	1140	1215	1295	1370	1450	1525	870	910	955
089 FAUTEUIL SANS BRAS ALLONGE DROIT	45x40x30/39	1140	1215	1295	1370	1450	1525	870	910	955
095 SOFA APPARTEMENT	82x40x30/39	2410	2540	2690	2830	2960	3100	1855	1950	2015
096 SOFA APPARTEMENT BRAS GAUCHE	72x40x30/39	2080	2200	2305	2415	2530	2645	1590	1670	1755
097 SOFA APPARTEMENT BRAS DROIT	72x40x30/39	2080	2200	2305	2415	2530	2645	1590	1670	1755
124 POUF AVEC RANGEMENT	30x22x17	600	625	655	695	730	755	510	520	535
154 TABLE REMBOURÉE ANGULAIRE	7/34x32,5x19	515	540	590	615	640	665	435	450	460
163 FAUT. DBL INCL. BERGANT PIVOTANT	33 x 34 x 42	1855	1965	2075	2185	2295	2405	1485	1525	1565
165 FAUTEUIL DOUBLE INCLINABLE	52x40x30/39	1925	2030	2135	2240	2345	2450	1550	1620	1690
167 SOFA APP. SANS BRAS ALLONGE GAUCHE	82x40x30/39	2005	2125	2250	2385	2500	2620	1525	1605	1690
168 SOFA APP. SANS BRAS ALLONGE DROIT	82x40x30/39	2005	2125	2250	2385	2500	2620	1525	1605	1690
169 FAUTEUIL DOUBLE INCLINABLE BRAS GAUCHE	42x40x30/39	1590	1665	1740	1815	1890	1965	1280	1340	1400
170 FAUTEUIL DOUBLE INCLINABLE BRAS DROIT	42x40x30/39	1590	1665	1740	1815	1890	1965	1280	1340	1400
171 FAUTEUIL DOUBLE INCLINABLE SANS BRAS	30,5x40x30/39	1260	1305	1350	1395	1440	1485	1015	1080	1145
173 CHAISE LONGUE DOUBLE BRAS GAUCHE	42x62x30/39	1525	1615	1715	1790	1890	1980	1170	1255	1330
174 CHAISE LONGUE DOUBLE BRAS DROIT	42x62x30/39	1525	1615	1715	1790	1890	1980	1170	1255	1330
175 FAUTEUIL DOUBLE BRAS GAUCHE	42x40x30/39	1295	1370	1460	1530	1605	1685	985	1055	1115
176 FAUTEUIL DOUBLE BRAS DROIT	42x40x30/39	1295	1370	1460	1530	1605	1685	985	1055	1115
177 FAUTEUIL DOUBLE SANS BRAS	30,5x40x30/39	960	1015	1085	1125	1170	1240	730	790	845
178 FAUTEUIL DOUBLE SANS BRAS ALLONGE-G	52x40x30/39	1240	1320	1400	1495	1565	1655	945	990	1075



EDGE

Caractéristiques: Modèle avec appui-tête ajustable manuel inclus avec tous les items (2 sur coin carré). Couture: En tissu, petit fil et en cuir gros fil plat. Coussins de siège avec mousse mémoire. Rembourrage du dessus du bras avec plumes. Porte-gobelet N/D avec ce modèle.

NOTE: 2 sièges inclinables SÉPARÉS par un COIN CARRÉ ou une TABLE REMBOURÉE ne peuvent pas ouvrir en même temps.

OPTIONS - Spécifiez sur votre commande + DESSIN de votre config:
Patte: LG189 métal (noire ou chrome) ou LG103 bois (spécifiez couleur).
Table (154): Spécifiez couleur du dessus de table en bois.
Options SANS insertion de MÉTAL sur le bras: Ajoutez \$50/commande.
Fauteuils 043-163: avec base en bois (spécifiez couleur).

INCLINABLE MANUEL N/D. Le mécanisme motorisé est inclus dans le prix des items inclinables. Pour le SANS FIL (batterie) ajoutez \$140/mécanisme.

Description	L x P x H	Cuir						Tissu		
		10	20 Madras Softy	30 Hugo Fantasy Illusion Tucson Utah Vintage Wild Laredo Yukon	40 Diamond Elegance Princess Santiago Sensation Sunset Trina Victoria	50 Bull Cassiope Dublin	60 Caress Ultrasued	A	B COM	C alta
179 FAUTEUIL DOUBLE SANS BRAS ALLONGE-D	52x40x30/39	1240	1320	1400	1495	1565	1655	945	990	1075
CONFIGURATIONS										
A CONFIG (169-170)	84X40X30/39	3180	3330	3480	3630	3780	3930	2560	2680	2800
B CONFIG (169-171-174)	115X62X30/39	4375	4585	4805	5000	5220	5430	3465	3675	3875
C CONFIG (096-055-171-170)	116X117X30/39	6520	6855	7170	7485	7825	8150	5100	5360	5625
D CONFIG (169-171-055-179)	117X96X30/39	5680	5975	6265	6565	6860	7160	4455	4680	4945
J CONFIG (041-042)	70X40X30/39	3010	3160	3310	3460	3610	3760	2470	2550	2630
K CONFIG (041-071-005)	94X62X30/39	4065	4275	4485	4695	4900	5115	3280	3420	3570
L CONFIG (012-055-071-042)	102X103X30/39	6120	6460	6790	7085	7430	7745	4855	5065	5270
M CONFIG (041-071-055-089)	103X89X30/39	5400	5710	6020	6320	6645	6950	4280	4465	4655

SPECIFICATIONS



EDGE

LINEA 30 Collection



Conçu et fabriqué fièrement au Canada
Proudly designed and made in Canada

Nos produits sont fabriqués à la main et des variations mineures peuvent survenir

Our product is hand-made and minor variations can occur.

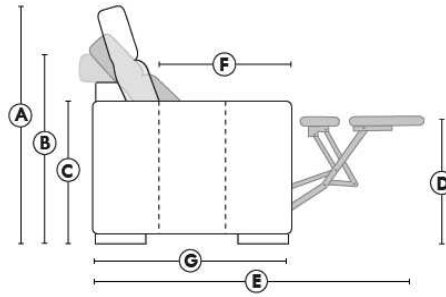

□ Appui-tête levé Headrest up
■ Appui-tête baissé Headrest down
■ Complètement incliné Fully reclined

- Ⓐ Hauteur complète 39" Total Height
- Ⓑ Hauteur appui-tête baissé 30" Height headrest down
- Ⓒ Hauteur du bras 24" Arm Height
- Ⓓ Hauteur du siège 19,5" Seat height
- Ⓔ Profondeur inclinée 63" Depth fully reclined
- Ⓕ Profondeur d'assise 20" Seat depth
- Ⓖ Profondeur appui-tête monté 37,5" Depth with headrest up

BRAS | ARMS

Controleur de l'inclinaison situé à l'intérieur du bras
Recliner control located on the inside of the arm.

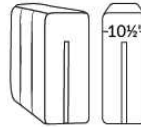

FAUTEUIL BERÇANT PIVOTANT INCLINABLE SWIVEL ROCKING MOTION CHAIR

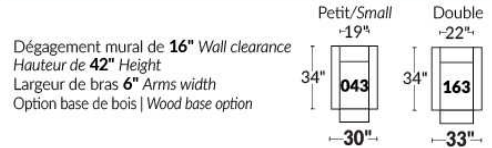

SIÈGE 23" DE LARGE | 23" SEAT WIDTH

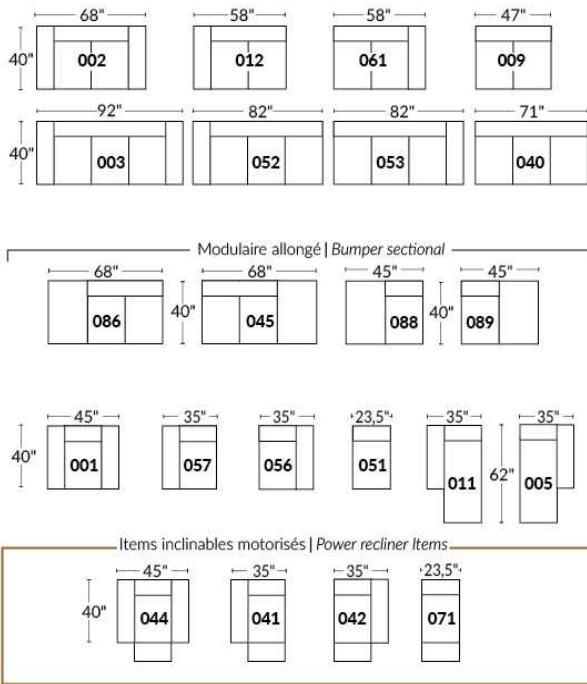

SIÈGE 30" DE LARGE | 30" SEAT WIDTH

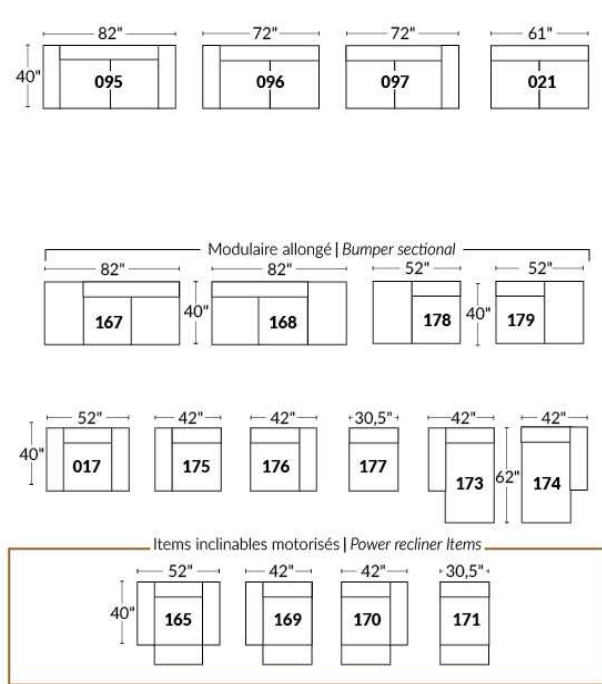

Autres | Others

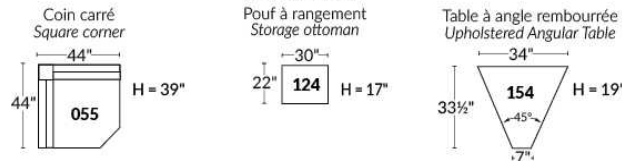

EXEMPLE 23" EXAMPLE

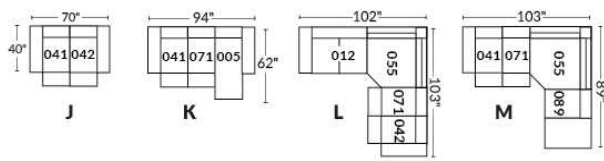

EXEMPLE 30" EXAMPLE

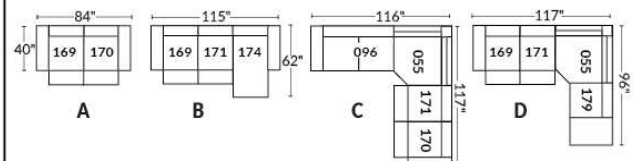

Liste de prix CDN

ERICA

Spécifiez couleur des pattes LG6.

En tissu la bande horizontale tirée ne fait pas partie du design du dossier.

Description	L x P x H	Cuir						Tissu		
		10	20 Madras Softy	30 Hugo Fantasy Illusion Tucson Utah Vintage Wild Laredo Yukon	40 Diamond Elegance Princess Santiago Sensation Sunset Trina Victoria	50 Bull Cassiope Dublin	60 Caress Ultrasued	A	B COM	C alta
001 FAUTEUIL	42X37X37	1370	1460	1540	1635	1715	1785	925	965	1015
002 CAUSEUSE	66X37X37	1955	2070	2195	2290	2405	2515	1270	1345	1400
003 SOFA	89X37X37	2130	2280	2430	2565	2710	2855	1470	1550	1640
006 POUF	25.5X25.5X18	585	610	640	665	700	735	460	480	500

ERICA



Hauteur de siège 20" | Hauteur devant bras 26" | Profondeur d'assise 21"
Seat Height 20" | Arm Height 26" | Seat Depth 21"

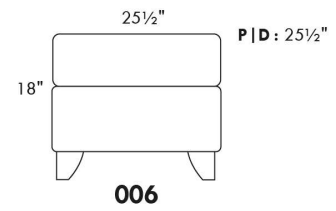
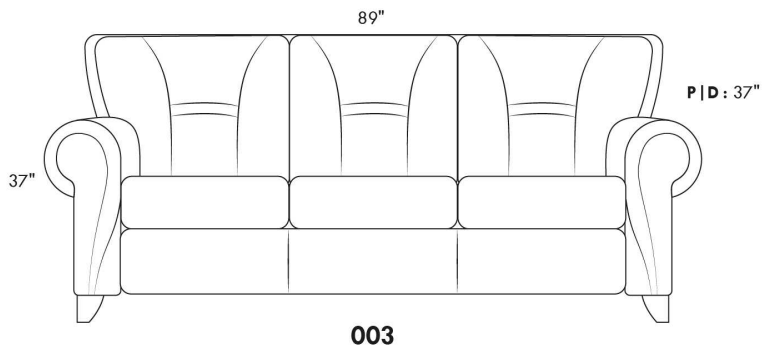
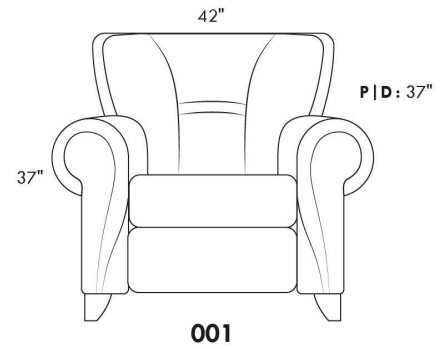
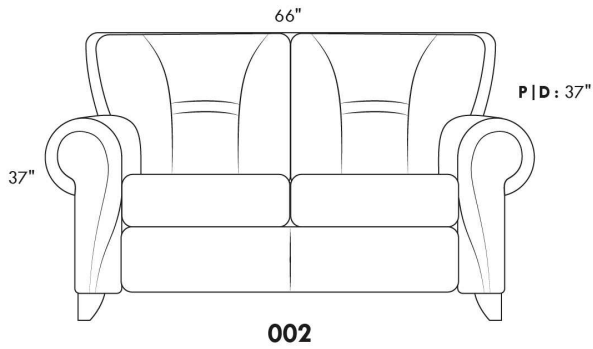

www.jaymar.ca

Toutes les dimensions indiquées sont au pouce près. Nos produits sont fabriqués à la main et des variations mineures peuvent survenir.
All dimensions indicated are to the nearest inch. Our product is hand-made and minor variations can occur.

EXPO

CARACTÉRISTIQUES: Coussins de sièges avec mousse modelée de haute résilience de 2.5 lb et une couche de mousse mémoire 1"

Recommandé en TISSU UNI seulement.

Item 077 Table rembourrée: Spécifiez couleur du dessous table en bois.

N.B.: Les CÔTÉS SANS BRAS (items 216 et 220 SEULEMENT) sont recouverts de cuir ou de tissu.

Description	L x P x H	Cuir						Tissu		
		10	20 Madras Softy	30 Hugo Fantasy Illusion Tucson Utah Vintage Wild Laredo Yukon	40 Diamond Elegance Princess Santiago Sensation Sunset Trina Victoria	50 Bull Cassiope Dublin	60 Caress Ultrasued	A	B COM	C alta
002 CAUSEUSE	73x40x34	2100	2230	2375	2495	2615	2730	1350	1445	1530
005 CHAISE LONGUE BRAS DROIT	37x70x34	1700	1825	1950	2070	2195	2300	1105	1180	1260
009 CAUSEUSE SANS BRAS	53x40x34	1685	1790	1930	2055	2160	2280	1090	1165	1250
011 CHAISE LONGUE BRAS GAUCHE	37x70x34	1700	1825	1950	2070	2195	2300	1105	1180	1260
012 CAUSEUSE BRAS GAUCHE	63x40x34	1900	2005	2130	2250	2380	2495	1215	1305	1380
050 CENTRE ROND	17/73x40/43x34	2050	2160	2295	2420	2545	2660	1315	1395	1475
051 FAUTEUIL SANS BRAS	27x40x34	940	980	1050	1090	1135	1180	610	635	655
056 FAUTEUIL BRAS DROIT	37x40x34	1145	1190	1260	1320	1370	1425	745	775	810
057 FAUTEUIL BRAS GAUCHE	37x40x34	1145	1190	1260	1320	1370	1425	745	775	810
061 CAUSEUSE BRAS DROIT	63x40x34	1900	2005	2130	2250	2380	2495	1215	1305	1380
077 TABLE REMBOURREE	43.5x15.5x18	555	600	640	670	730	760	370	390	415
208 FAUTEUIL CIRCULAIRE BRAS DROIT	55X39/43X34	1410	1495	1570	1665	1745	1820	915	960	1030
209 FAUTEUIL CIRCULAIRE BRAS GAUCHE	55X39/43X34	1410	1495	1570	1665	1745	1820	915	960	1030
212 SOFA APPARTEMENT CIRCULAIRE BRAS-D	96X39/51X34	2450	2615	2775	2945	3100	3255	1565	1680	1775
213 SOFA APPARTEMENT CIRCULAIRE BRAS-G	96X39/51X34	2450	2615	2775	2945	3100	3255	1565	1680	1775
214 SOFA APPARTEMENT CIRCULAIRE	105X39/51X34	2660	2855	3035	3220	3400	3570	1685	1790	1920
216 SOFA APP. CIRCULAIRE SANS BRAS	88X39/47X34	2270	2405	2545	2670	2820	2950	1460	1540	1630
220 FAUTEUIL CIRCULAIRE SANS BRAS	46X39/43X34	1200	1275	1345	1405	1470	1535	810	870	910
CONFIGURATIONS										
A CONFIG. (213-216-212)	177X99.5X34	7170	7635	8095	8560	9020	9460	4590	4900	5180
B CONFIG. (213-220-212)	175X86X34	6100	6505	6895	7295	7670	8045	3940	4230	4460
C CONFIG. (213-212)	162.5X72.5X34	4900	5230	5550	5890	6200	6510	3130	3360	3550
D CONFIG. (209-220-208)	140X60.5X34	4020	4265	4485	4735	4960	5175	2640	2790	2970
E CONFIG. (216-216-216)	177X88.5X34	6810	7215	7635	8010	8460	8850	4380	4620	4890
F CONFIG. (216-220-216)	171X75X34	5740	6085	6435	6745	7110	7435	3730	3950	4170
G CONFIG. (220-220-220)	125.5X53X34	3600	3825	4035	4215	4410	4605	2430	2610	2730

Liste de prix CDN

EXPO

Description	L x P x H	Cuir						Tissu		
		10	20 Madras Softy	30 Hugo Fantasy Illusion Tucson Utah Vintage Wild Laredo Yukon	40 Diamond Elegance Princess Santiago Sensation Sunset Trina Victoria	50 Bull Cassiope Dublin	60 Caress Ultrasued	A	B COM	C alta
H CONFIG. (012-050-009-005)	133X106X34	7335	7780	8305	8795	9280	9735	4725	5045	5365
I CONFIG. (011-051-050-061)	107X106X34	6590	6970	7425	7830	8255	8635	4245	4515	4770
J CONFIG. (011-051-050-051-005)	107X107X34	7330	7770	8295	8740	9205	9620	4745	5025	5305
K CONFIG. (012-050-061)	106X106X34	5850	6170	6555	6920	7305	7650	3745	4005	4235

Hauteur complète 34" | Hauteur de siège 17¾" | Hauteur devant bras 24" | Profondeur d'assise 23"
 Total Height 34" | Seat Height 17¾" | Arm Height 24" | Seat Depth 23"

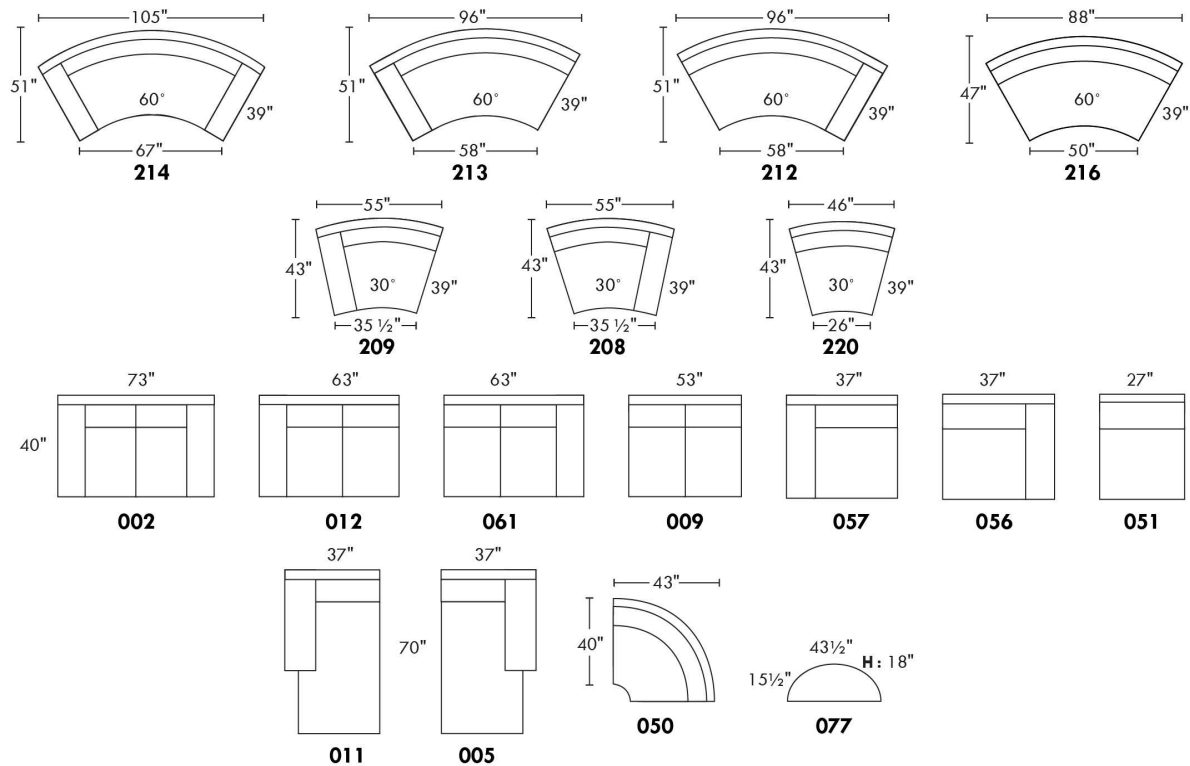

CONFIGURATIONS

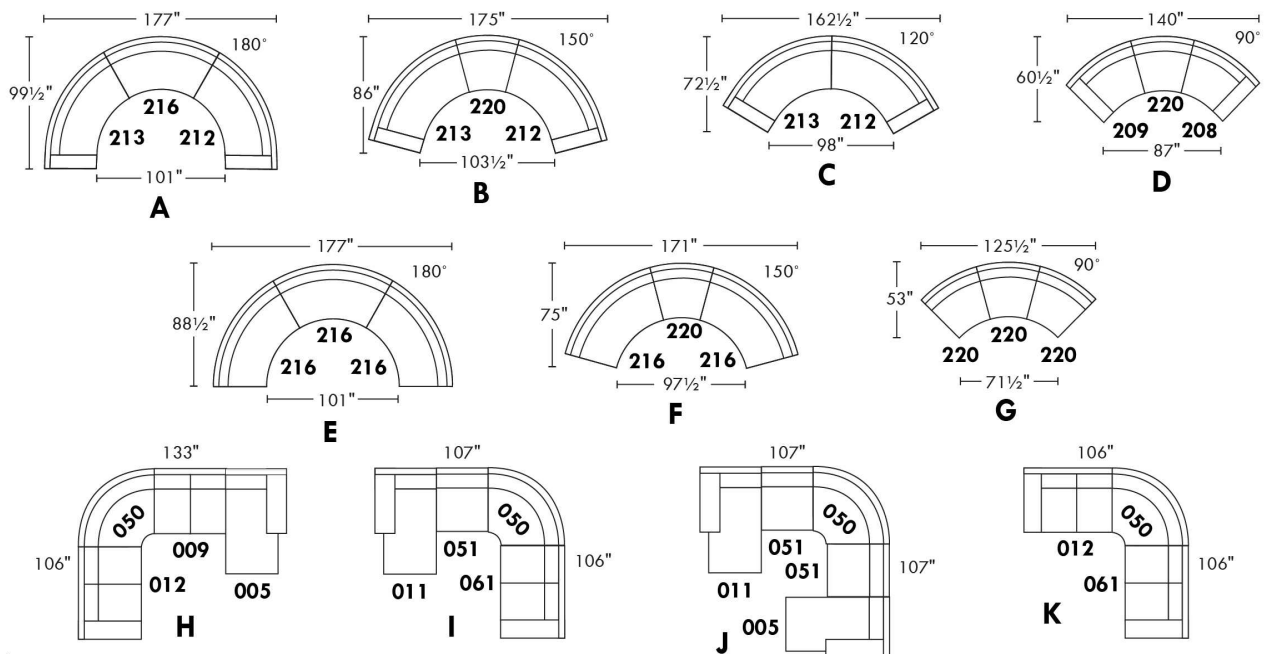

www.jaymar.ca

Toutes les dimensions indiquées sont au pouce près. Nos produits sont fabriqués à la main et des variations mineures peuvent survenir.
 All dimensions indicated are to the nearest inch. Our product is hand-made and minor variations can occur.

FELIX

PATTE: Spécifiez couleur des pattes en bois LG171 ronde ou LG8 carré. / COMBO: Recouvrement #2 sur les dos seulement.

En TISSU il n'y a pas de coutures décoratives sur les dossiers.

1x Appui-tête amovible inclus avec les items inclinables 044-041-042 et 071.

Appui-tête SUPPLÉMENTAIRE sur item non inclinable; ajoutez \$125/appui-tête.

Spécifiez ASSISE RÉGULIÈRE 21 po ou PROFONDE 22 po. Les ITEMS suivants ne sont PAS DISPONIBLES en ASSISE PROFONDE: 018-023-046-050-055-062-063 & les items INCLINABLES 044-041-042 & 071.

OPTIONS:

Remboufrage des sièges en PLUMES: Ajouter \$60/siège. Côté allongé compte pour 1 siège, items 005-011-062 & 063 comptent pour 2 sièges chacun.

CLOUS décoratifs sur bras seulement: Ajouter \$35 par bras.

MATELAS sofa-lit régulier 4 po d'épaisseur inclus. OPTION matelas:

- matelas 4,5" d'épaisseur avec ressorts & mousse mémoire avec gel: ajoutez \$100 ou

- matelas 5" d'épaisseur avec mousse haute densité & mousse mémoire avec gel: ajoutez \$150.

Mécanisme motorisé inclinable avec bouton TACTILE ajoutez 140\$/mécanisme.

Mécanisme motorisé inclinable SANS FIL (batterie) ajoutez 280\$.

Description	L x P x H	Cuir						Tissu		
		10	20 Madras Softy	30 Hugo Fantasy Illusion Tucson Utah Vintage Wild Laredo Yukon	40 Diamond Elegance Princess Santiago Sensation Sunset Trina Victoria	50 Bull Cassiope Dublin	60 Caress Ultrasued	A	B COM	C alta
001 FAUTEUIL	43X37X35	1185	1275	1370	1465	1550	1645	835	875	920
002 CAUSEUSE	66X37X35	1700	1825	1955	2075	2200	2305	1140	1210	1275
003 SOFA	89X37X35	2105	2265	2415	2565	2715	2865	1470	1560	1655
005 CHAISE LONGUE BRAS DROIT	33X61X35	1390	1495	1590	1690	1780	1875	960	1035	1115
006 POUF	25.5X25.5X19	535	585	620	650	695	735	445	455	465
009 CAUSEUSE SANS BRAS	46X37X35	1320	1425	1540	1660	1770	1875	945	1005	1085
011 CHAISE LONGUE BRAS GAUCHE	33X61X35	1390	1495	1590	1690	1780	1875	960	1035	1115
012 CAUSEUSE BRAS GAUCHE	56X37X35	1505	1615	1740	1845	1965	2075	1030	1110	1170
018 CAUSEUSE ANGULAIRE BRAS GAUCHE	70X51X35	1600	1720	1845	1970	2085	2215	1120	1185	1255
023 CAUSEUSE ANGULAIRE BRAS DROIT	70X51X35	1600	1720	1845	1970	2085	2215	1120	1185	1255
040 SOFA SANS BRAS	69X37X35	1740	1875	2025	2200	2335	2495	1255	1355	1450
041 FAUTEUIL INCLINABLE BRAS-G	33X37X43	1350	1425	1515	1600	1685	1765	1090	1145	1215
042 FAUTEUIL INCLINABLE BRAS-D	33X37X43	1350	1425	1515	1600	1685	1765	1090	1145	1215
044 FAUTEUIL INCLINABLE	43X37X43	1535	1630	1715	1785	1865	1965	1170	1245	1295
045 CAUSEUSE SANS BRAS ALLONGEE DROIT	66X37X35	1530	1655	1775	1895	2010	2130	1055	1125	1200
046 CAUSEUSE ANGULAIRE SANS BRAS	60X51X35	1440	1550	1685	1790	1920	2025	1015	1095	1160
050 CENTRE ROND	48X48X35	1245	1325	1405	1500	1570	1660	940	980	1035
051 FAUTEUIL SANS BRAS	23X37X35	805	860	920	965	1025	1085	645	690	730
052 SOFA BRAS GAUCHE	79X37X35	1915	2070	2225	2380	2515	2660	1355	1450	1540
053 SOFA BRAS DROIT	79X37X35	1915	2070	2225	2380	2515	2660	1355	1450	1540

FELIX

PATTE: Spécifiez couleur des pattes en bois LG171 ronde ou LG8 carré. / COMBO: Recouvrement #2 sur les dos seulement.

En TISSU il n'y a pas de coutures décoratives sur les dossiers.

1x Appui-tête amovible inclus avec les items inclinables 044-041-042 et 071.

Appui-tête SUPPLÉMENTAIRE sur item non inclinable; ajoutez \$125/appui-tête.

Spécifiez ASSISE RÉGULIÈRE 21 po ou PROFONDE 22 po. Les ITEMS suivants ne sont PAS DISPONIBLES en ASSISE PROFONDE:

018-023-046-050-055-062-063 & les items INCLINABLES 044-041-042 & 071.

OPTIONS:

Remboufrage des sièges en PLUMES: Ajouter \$60/siège. Côté allongé compte pour 1 siège, items 005-011-062 & 063 comptent pour 2 sièges chacun.

CLOUS décoratifs sur bras seulement: Ajouter \$35 par bras.

MATELAS sofa-lit régulier 4 po d'épaisseur inclus. OPTION matelas:

- matelas 4,5" d'épaisseur avec ressorts & mousse mémoire avec gel: ajoutez \$100 ou

- matelas 5" d'épaisseur avec mousse haute densité & mousse mémoire avec gel: ajoutez \$150.

Mécanisme motorisé inclinable avec bouton TACTILE ajoutez 140\$/mécanisme.

Mécanisme motorisé inclinable SANS FIL (batterie) ajoutez 280\$.

Description	L x P x H	Cuir						Tissu		
		10	20 Madras Softy	30 Hugo Fantasy Illusion Tucson Utah Vintage Wild Laredo Yukon	40 Diamond Elegance Princess Santiago	50 Bull Cassiope Dublin	60 Caress Ultrasued	A	B COM	C alta
055 COIN CARRE	37X37X35	1195	1275	1365	1450	1530	1615	885	950	1005
056 FAUTEUIL BRAS DROIT	33X37X35	985	1085	1160	1250	1330	1405	745	790	835
057 FAUTEUIL BRAS GAUCHE	33X37X35	985	1085	1160	1250	1330	1405	745	790	835
060 SOFA-LIT QUEEN	89X37X35	2435	2595	2730	2890	3045	3190	1785	1890	1990
061 CAUSEUSE BRAS DROIT	56X37X35	1505	1615	1740	1845	1965	2075	1030	1110	1170
062 FAUTEUIL ANGULAIRE BRAS GAUCHE	70X65X35	1440	1525	1630	1715	1790	1890	990	1075	1120
063 FAUTEUIL ANGULAIRE BRAS DROIT	70X65X35	1440	1525	1630	1715	1790	1890	990	1075	1120
071 FAUTEUIL INCLINABLE SANS BRAS	23X37X43	1150	1210	1270	1325	1370	1425	985	1030	1080
072 SOFA MODULAIRE BRAS GAUCHE	92.5X37X35	2265	2410	2565	2715	2865	3005	1565	1665	1765
073 SOFA MODULAIRE BRAS DROIT	92.5X37X35	2265	2410	2565	2715	2865	3005	1565	1665	1765
079 SOFA-LIT QUEEN SANS BRAS	69X37X35	2065	2215	2375	2510	2655	2820	1580	1685	1775
080 POUF ANGULAIRE	36X27X19	625	650	695	730	755	790	515	525	540
082 SOFA-LIT QUEEN BRAS GAUCHE	79X37X35	2230	2385	2530	2680	2835	2975	1690	1775	1860
083 SOFA-LIT QUEEN BRAS DROIT	79X37X35	2230	2385	2530	2680	2835	2975	1690	1775	1860
086 CAUSEUSE SANS BRAS ALLONGEE GAUCHE	66X37X35	1530	1655	1775	1895	2010	2130	1055	1125	1200
088 FAUTEUIL SANS BRAS ALLONGE GAUCHE	43X37X35	1015	1110	1200	1290	1380	1470	760	820	880
089 FAUTEUIL SANS BRAS ALLONGE DROIT	43X37X35	1015	1110	1200	1290	1380	1470	760	820	880
306 POUF AVEC COUSSIN ALLONGE	24X24X19	640	690	745	790	835	875	520	545	590

FELIX

Hauteur complète 35" | Hauteur de siège 19" | Hauteur devant bras 25" | Profondeur d'assise 21"/22"
 Total Height 35" | Seat Height 19" | Arm Height 25" | Seat Depth 21"/22"

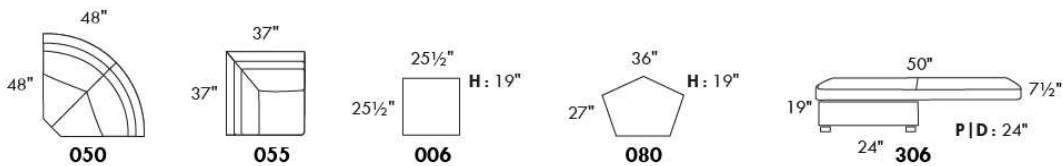
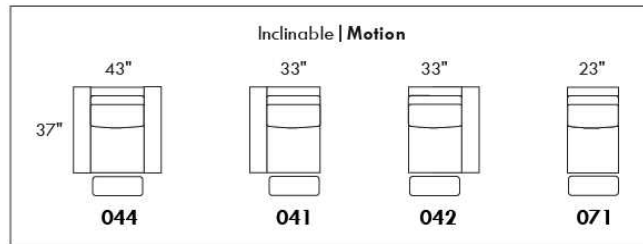
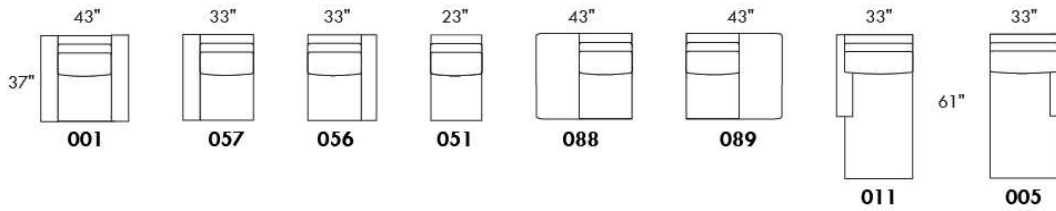
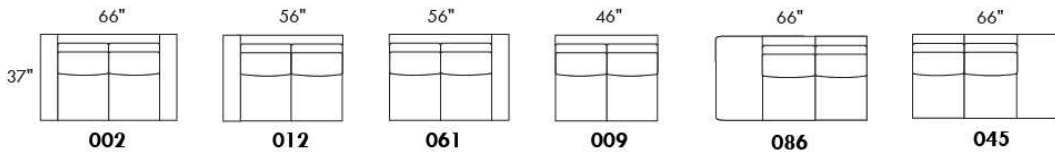
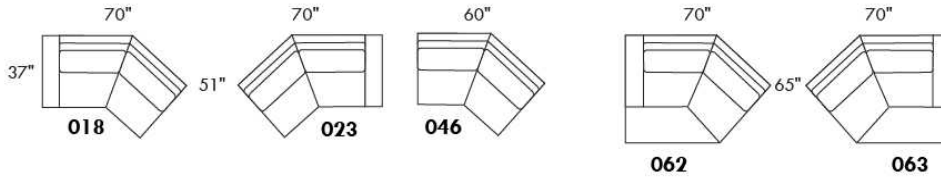
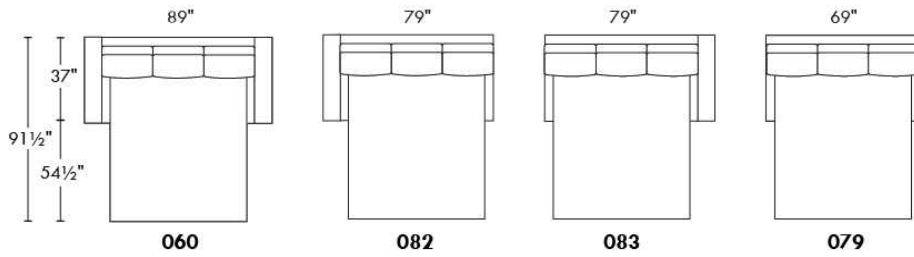
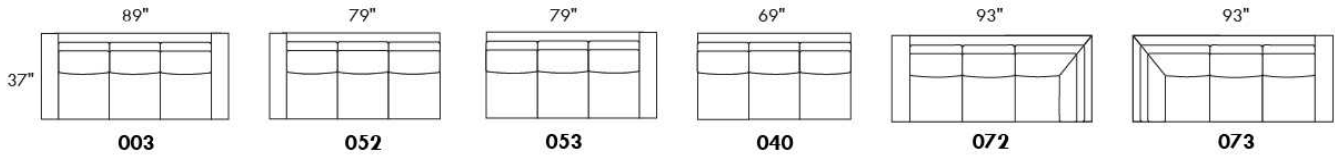

www.jaymar.ca

Toutes les dimensions indiquées sont au pouce près. Nos produits sont fabriqués à la main et des variations mineures peuvent survenir.
 All dimensions indicated are to the nearest inch. Our product is hand-made and minor variations can occur.

FLORENCE

Caractéristiques:

- Appui-tête ajustable manuel sur tous les items (fixe sur centre rond).
- Fauteuil inclinable motorisé pleine jambe "à mécanisme *protège-mur " (manuel n/d).
- Chaise longue inclinable motorisé (manuel n/d) avec appui-tête motorisé en option. Dégagement mural 8" et avant 5".
- Coussins de siège avec mousse modelée + 1" de mousse mémoire au-dessus; bras avec mousse mémoire.
- Couture: petit fil en tissu et gros fil plat en cuir.
- *Exclus faut. 043 & 163: Dégagement mural 16"

Note: 2 inclinables séparés par un coin ne peuvent pas ouvrir en même temps. Aucuns inclinables à côté d'item #155.

OPTIONS

- Motorisé sans fil (batterie): ajoutez \$140/mec.
- *Appui-tête motorisé: ajoutez \$140 ch. (*N/D sur items fixes.)
- Mousse: Extra ferme ajoutez \$15/siège.
- Choix de bras (LARGE ou PETIT de 6"): Pattes sur bras LARGE : LG106 bois ou LG189 métal (noire ou chrome). Sur PETIT Bras: LG195 bois ou LG196 métal (noire ou chrome). Spécifiez couleur.
- Profondeur d'assise: 20" ou *22". *Le 22" N/D sur fauteuils 043 & 163.
- Faut. 043-163: avec base en bois (spécifiez couleur).

Description	L x P x H	Cuir						Tissu		
		10	20 Madras Softy	30 Hugo Fantasy Illusion Tucson Utah Vintage Wild Laredo Yukon	40 Diamond Elegance Princess Santiago Sensation Sunset Trina Victoria	50 Bull Cassiope Dublin	60 Caress Ultrasued	A	B COM	C alta
001 FAUTEUIL	46x40x33/40	1615	1700	1790	1890	1980	2075	1285	1325	1355
002 CAUSEUSE	69x40x33/40	2305	2415	2525	2635	2740	2855	1820	1890	1960
003 SOFA	93x40x33/40	2785	2925	3070	3215	3365	3505	2200	2285	2375
005 CHAISE LONGUE BRAS DROIT	35x62x33/40	1505	1565	1640	1695	1760	1825	1185	1240	1290
009 CAUSEUSE SANS BRAS	47x40x33/40	1620	1685	1755	1825	1895	1965	1250	1325	1390
011 CHAISE LONGUE BRAS GAUCHE	35x62x33/40	1505	1565	1640	1695	1760	1825	1185	1240	1290
012 CAUSEUSE BRAS GAUCHE	58x40x33/40	1980	2075	2165	2265	2345	2440	1550	1620	1680
017 FAUTEUIL DOUBLE	53x40x33/40	1690	1785	1890	1990	2085	2190	1340	1395	1455
021 SOFA APPARTEMENT SANS BRAS	61x40x 33/40	1825	1920	2020	2115	2220	2315	1400	1480	1560
040 SOFA SANS BRAS	71x40x33/40	2090	2200	2300	2405	2510	2615	1635	1720	1810
041 FAUTEUIL INCLINABLE BRAS-G	35x40x33/40	1590	1660	1720	1780	1850	1910	1325	1360	1400
042 FAUTEUIL INCLINABLE BRAS-D	35x40x33/40	1590	1660	1720	1780	1850	1910	1325	1360	1400
043 FAUTEUIL INCLINABLE BERÇANT PIVOTANT	30x34x42	1890	1995	2095	2205	2305	2410	1550	1590	1640
044 FAUTEUIL INCLINABLE	46x40x33/40	1920	2005	2085	2165	2245	2325	1590	1635	1665
045 CAUSEUSE SANS BRAS ALLONGEE DROIT	68x40x33/40	1920	2010	2095	2190	2275	2350	1495	1555	1630
050 CENTRE ROND	49x49x33	1405	1500	1590	1685	1775	1870	1015	1070	1120
051 FAUTEUIL SANS BRAS	23,5x40x33/40	925	970	1020	1070	1115	1160	710	760	805
052 SOFA BRAS GAUCHE	82x40x33/40	2450	2575	2685	2805	2915	3035	1920	2010	2095
053 SOFA BRAS DROIT	82x40x33/40	2450	2575	2685	2805	2915	3035	1920	2010	2095

FLORENCE

Caractéristiques:

- Appui-tête ajustable manuel sur tous les items (fixe sur centre rond).
- Fauteuil inclinable motorisé pleine jambe "à mécanisme *protège-mur " (manuel n/d).
- Chaise longue inclinable motorisé (manuel n/d) avec appui-tête motorisé en option. Dégagement mural 8" et avant 5".
- Coussins de siège avec mousse modelée + 1" de mousse mémoire au-dessus; bras avec mousse mémoire.
- Couture: petit fil en tissu et gros fil plat en cuir.
- *Exclus faut. 043 & 163: Dégagement mural 16"

Note: 2 inclinables séparés par un coin ne peuvent pas ouvrir en même temps. Aucuns inclinables à côté d'item #155.

OPTIONS

- Motorisé sans fil (batterie): ajoutez \$140/mec.
- *Appui-tête motorisé: ajoutez \$140 ch. (*N/D sur items fixes.)
- Mousse: Extra ferme ajoutez \$15/siège.
- Choix de bras (LARGE ou PETIT de 6"): Pattes sur bras LARGE : LG106 bois ou LG189 métal (noire ou chrome). Sur PETIT Bras: LG195 bois ou LG196 métal (noire ou chrome). Spécifiez couleur.
- Profondeur d'assise: 20" ou *22". *Le 22" N/D sur fauteuils 043 & 163.
- Faut. 043-163: avec base en bois (spécifiez couleur).

Description	L x P x H	Cuir						Tissu		
		10	20 Madras Softy	30 Hugo Fantasy Illusion Tucson Utah Vintage Wild Laredo Yukon	40 Diamond Elegance Princess Santiago Sensation Sunset Trina Victoria	50 Bull Cassiope Dublin	60 Caress Ultrasued	A	B COM	C alta
055 COIN CARRE	44x44x33/40	1635	1725	1825	1920	2020	2115	1270	1320	1360
056 FAUTEUIL BRAS DROIT	35x40x33/40	1290	1350	1405	1465	1525	1575	1005	1060	1105
057 FAUTEUIL BRAS GAUCHE	35x40x33/40	1290	1350	1405	1465	1525	1575	1005	1060	1105
061 CAUSEUSE BRAS DROIT	58x40x33/40	1980	2075	2165	2265	2345	2440	1550	1620	1680
071 FAUTEUIL INCLINABLE SANS BRAS	23,5x40x33/40	1235	1285	1340	1390	1445	1495	1030	1085	1135
086 CAUSEUSE SANS BRAS ALLONGEE GAUCHE	68x40x33/40	1920	2010	2095	2190	2275	2350	1495	1555	1630
088 FAUTEUIL SANS BRAS ALLONGE GAUCHE	45x40x33/40	1225	1315	1390	1470	1550	1640	945	980	1025
089 FAUTEUIL SANS BRAS ALLONGE DROIT	45x40x33/40	1225	1315	1390	1470	1550	1640	945	980	1025
095 SOFA APPARTEMENT	83x40x33/40	2510	2645	2790	2925	3065	3205	1970	2060	2135
096 SOFA APPARTEMENT BRAS GAUCHE	72x40x 33/40	2195	2300	2410	2520	2630	2735	1690	1775	1865
097 SOFA APPARTEMENT BRAS DROIT	72x40x 33/40	2195	2300	2410	2520	2630	2735	1690	1775	1865
124 POUF AVEC RANGEMENT	30x22x17	635	655	685	705	735	755	545	565	590
155 PETIT COIN CARRE	40x40x33/40	1635	1725	1825	1920	2020	2115	1270	1320	1360
163 FAUT. DBL INCL. BERCANT PIVOTANT	33x34x42	1935	2050	2155	2270	2380	2490	1555	1600	1645
165 FAUTEUIL DOUBLE INCLINABLE	53x40x33/40	2005	2100	2205	2300	2400	2500	1660	1720	1780
167 SOFA APP. SANS BRAS ALLONGE GAUCHE	82x40x 33/40	2125	2245	2355	2485	2600	2710	1645	1725	1810
168 SOFA APP. SANS BRAS ALLONGE DROIT	82x40x 33/40	2125	2245	2355	2485	2600	2710	1645	1725	1810
169 FAUTEUIL DOUBLE INCLINABLE BRAS GAUCHE	42x40x33/40	1680	1755	1830	1905	1980	2060	1380	1455	1530
170 FAUTEUIL DOUBLE INCLINABLE BRAS DROIT	42x40x33/40	1680	1755	1830	1905	1980	2060	1380	1455	1530
171 FAUTEUIL DOUBLE INCLINABLE SANS BRAS	30,5x40x33/40	1325	1370	1430	1475	1530	1575	1085	1140	1195

FLORENCE

Caractéristiques:

- Appui-tête ajustable manuel sur tous les items (fixe sur centre rond).
- Fauteuil inclinable motorisé pleine jambe "à mécanisme *protège-mur " (manuel n/d).
- Chaise longue inclinable motorisé (manuel n/d) avec appui-tête motorisé en option. Dégagement mural 8" et avant 5".
- Coussins de siège avec mousse modelée + 1" de mousse mémoire au-dessus; bras avec mousse mémoire.
- Couture: petit fil en tissu et gros fil plat en cuir.
- *Exclus faut. 043 & 163: Dégagement mural 16"

Note: 2 inclinables séparés par un coin ne peuvent pas ouvrir en même temps. Aucuns inclinables à côté d'item #155.

OPTIONS

- Motorisé sans fil (batterie): ajoutez \$140/mec.
- *Appui-tête motorisé: ajoutez \$140 ch. (*N/D sur items fixes.)
- Mousse: Extra ferme ajoutez \$15/siège.
- Choix de bras (LARGE ou PETIT de 6"): Pattes sur bras LARGE : LG106 bois ou LG189 métal (noire ou chrome). Sur PETIT Bras: LG195 bois ou LG196 métal (noire ou chrome). Spécifiez couleur.
- Profondeur d'assise: 20" ou *22". *Le 22" N/D sur fauteuils 043 & 163.
- Faut. 043-163: avec base en bois (spécifiez couleur).

Description	L x P x H	Cuir						Tissu		
		10	20 Madras Softy	30 Hugo Fantasy Illusion Tucson Utah Vintage Wild Laredo Yukon	40 Diamond Elegance Princess Santiago Sensation Sunset Trina Victoria	50 Bull Cassiope Dublin	60 Caress Ultrasued	A	B COM	C alta
173 CHAISE LONGUE DOUBLE BRAS GAUCHE	42x62x33/40	1635	1720	1810	1905	2000	2090	1285	1360	1440
174 CHAISE LONGUE DOUBLE BRAS DROIT	42x62x33/40	1635	1720	1810	1905	2000	2090	1285	1360	1440
175 FAUTEUIL DOUBLE BRAS GAUCHE	42x40x33/40	1360	1445	1525	1605	1685	1765	1075	1135	1195
176 FAUTEUIL DOUBLE BRAS DROIT	42x40x33/40	1360	1445	1525	1605	1685	1765	1075	1135	1195
177 FAUTEUIL DOUBLE SANS BRAS	30,5x40x33/40	1015	1075	1130	1185	1245	1305	770	820	875
178 FAUTEUIL DOUBLE SANS BRAS ALLONGE-G	52x40x33/40	1320	1395	1475	1555	1645	1720	1030	1085	1135
179 FAUTEUIL DOUBLE SANS BRAS ALLONGE-D	52x40x33/40	1320	1395	1475	1555	1645	1720	1030	1085	1135
186 CAUS. SANS BRAS ALLONGEE RANGEMENT-G	68x40x33/40	2065	2140	2235	2320	2410	2500	1635	1695	1765
187 CAUS. SANS BRAS ALLONGEE RANGEMENT-D	68x40x33/40	2065	2140	2235	2320	2410	2500	1635	1695	1765
188 FAUT. SANS BRAS ALLONGE RANGEMENT-G	45x40x33/40	1365	1450	1530	1615	1690	1770	1085	1120	1150
189 FAUT. SANS BRAS ALLONGE RANGEMENT-D	45x40x33/40	1365	1450	1530	1615	1690	1770	1085	1120	1150
221 FAUT. DBL SANS BRAS ALLONGE RANGEMENT-G	52x40x33/40	1455	1535	1620	1695	1775	1860	1165	1220	1280
222 FAUT. DBL SANS BRAS ALLONGE RANGEMENT-D	52x40x33/40	1455	1535	1620	1695	1775	1860	1165	1220	1280
223 SOFA APP SANS BRAS ALLONGE RANGEMENT-G	82x40x33/40	2270	2390	2510	2630	2755	2870	1775	1865	1955
224 SOFA APP SANS BRAS ALLONGE RANGEMENT-D	82x40x33/40	2270	2390	2510	2630	2755	2870	1775	1865	1955
236 CHAISE LONGUE INCLINABLE BRAS GAUCHE	35x62x33/40	1825	1885	1945	2005	2065	2125	1505	1560	1615
237 CHAISE LONGUE INCLINABLE BRAS DROIT	35x62x33/40	1825	1885	1945	2005	2065	2125	1505	1560	1615
238 CHAISE LONGUE DBL INCLINABLE BRAS-G	42x62x33/40	1955	2040	2125	2210	2295	2380	1605	1680	1755
239 CHAISE LONGUE DBL INCLINABLE BRAS-D	42x62x33/40	1955	2040	2125	2210	2295	2380	1605	1680	1755
CONFIGURATIONS										

Liste de prix CDN

FLORENCE

Description	L x P x H	Cuir						Tissu		
		10	20 Madras Softy	30 Hugo Fantasy Illusion Tucson Utah Vintage Wild Laredo Yukon	40 Diamond Elegance Princess Santiago Sensation Sunset Trina Victoria	50 Bull Cassiope Dublin	60 Caress Ultrasued	A	B COM	C alta
A CONFIG (169-170)	84X40X40	3360	3510	3660	3810	3960	4120	2760	2910	3060
B CONFIG (169-171-174)	115X62X40	4640	4845	5070	5285	5510	5725	3750	3955	4165
C CONFIG (096-055-171-170)	116X116X40	6835	7150	7495	7820	8160	8485	5425	5690	5950
D CONFIG (169-171-055-179)	116X96X40	5960	6245	6560	6855	7175	7470	4765	5000	5220
J CONFIG (041-042)	70X40X40	3180	3320	3440	3560	3700	3820	2650	2720	2800
K CONFIG (041-071-005)	94X62X40	4330	4510	4700	4865	5055	5230	3540	3685	3825
L CONFIG (012-055-071-042)	102X102X40	6440	6745	7050	7355	7660	7960	5175	5385	5575
M CONFIG (041-071-055-089)	103X89X40	5685	5985	6275	6560	6865	7160	4570	4745	4920



FLORENCE

OPTIMA
Collection

Jaymar

Conçu et fabriqué fièrement au Canada
Proudly designed and made in Canada

Nos produits sont fabriqués à la main et des variations mineures peuvent survenir

Our product is hand-made and minor variations can occur.

SPECIFICATIONS

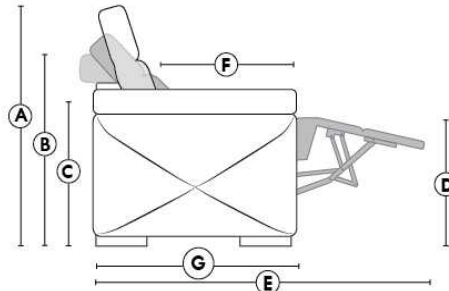

- Appui-tête levé / Headrest up
- Appui-tête baissé / Headrest down
- Complètement incliné / Fully reclined

- A** Hauteur complète 40" / Total Height
- B** Hauteur appui-tête baissé 33" / Height headrest down
- C** Hauteur du bras 22,5" / Arm Height
- D** Hauteur du siège 19,5" / Seat height
- E** Profondeur inclinée 65" / Depth fully reclined
- F** Profondeur d'assise 20" ou/ou 22" / Seat depth
- G** Profondeur appui-tête monté 37,5" / Depth with headrest up

BRAS | ARMS

Option de bras:
Bras Régulier Large 11" ou Petit bras 6"

Arm option
Regular arm Large 11" or Small arm 6"

Controleur de l'inclinaison situé à l'extérieur du bras
Recliner control located on the outside of the arm.

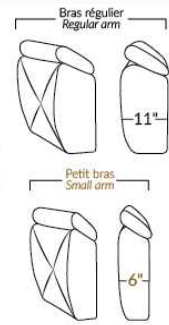

FAUTEUIL BERÇANT PIVOTANT INCLINABLE SWIVEL ROCKING MOTION CHAIR

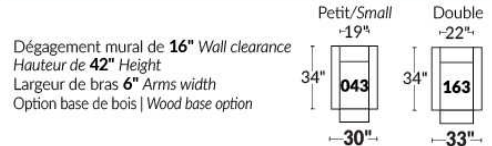

SIÈGE 23" DE LARGE | 23" SEAT WIDTH

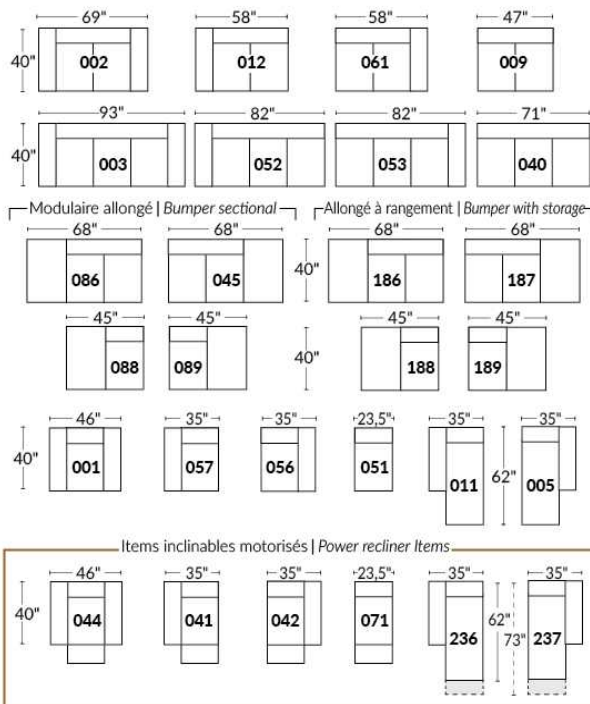

SIÈGE 30" DE LARGE | 30" SEAT WIDTH

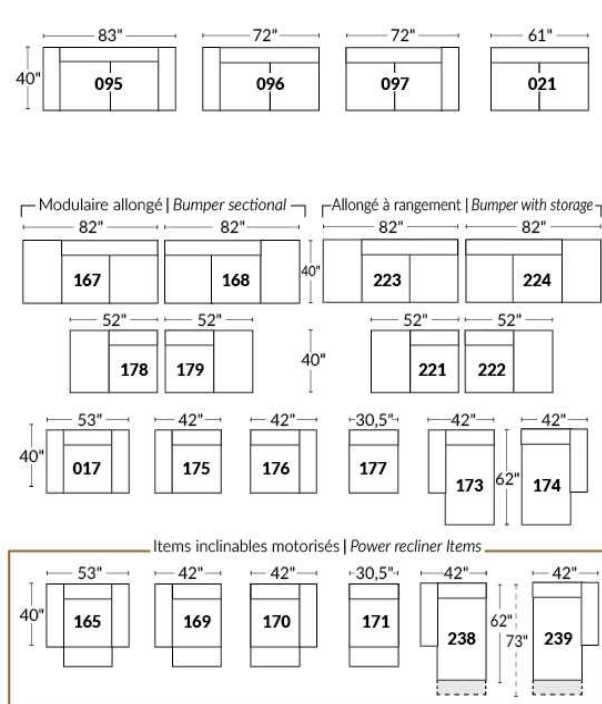

Autres | Others

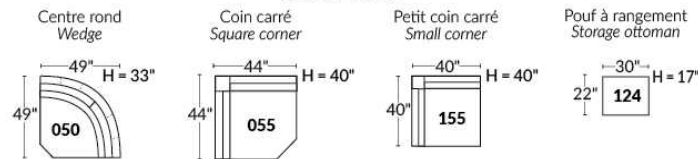

EXEMPLE 23" EXAMPLE

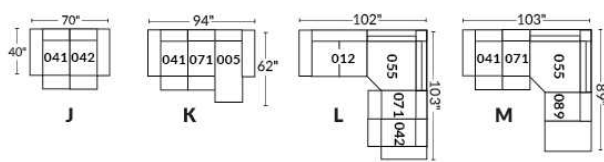

EXEMPLE 30" EXAMPLE

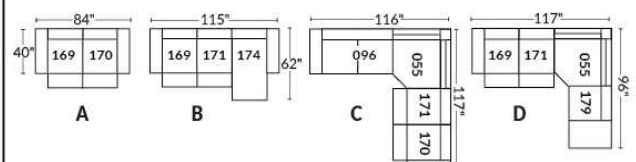

GLAMOUR

La collection Fashion offre un confort inégalé. Chaque module est garni d'un mélange de plume 100% CANADIENNE. Les enveloppes 100% coton sont compartimentées afin de maintenir également les plumes dans les coussins tout en minimisant l'échappement de plumes. Les meubles sont finis sur chaque côté pour être disposés ensemble ou séparés. Chaque item est doté d'un système d'attache discret qui peut se pivoter sous le mobilier.

Items 256 & 257 peuvent être utilisés comme un coin carré.

COUSSIN DE BRAS - INCLUS: Le recouvrement sera le même que le tissu choisi pour la base seulement.

COUSSINS DE DOS

Les coussins de dos (grand & petit) sont inclus dans les items identifiés. (Voir croquis)

Vous devez choisir le style de coussins de dos soit: FASHION I (pleine largeur) ou FASHION II (coussin carré).

N.b.: Vous ne pouvez pas combiner un Fashion I & II à l'intérieur du même item.

Ex: Vous pouvez prendre un Fashion I pour un fauteuil 001 et un Fashion II pour un coin carré 055.

Spécifiez sur votre COMMANDE :

Pour chaque item, spécifier le style (I ou II) des coussins.

Il faut également spécifier le recouvrement de la base ainsi que chacun des coussins.

Ex.: item 095 base, recouvrement #1. Coussins: Fashion II 833 : recouvrement #2 et 834: recouvrement #3.

Patte: LG201 métal (chrome ou noire); spécifier couleur.

Tables rembourrées #077, 257 & 258: Spécifier couleur du dessus de table en bois.

Coussins en EXTRA: Spécifier le code, recouvrement, couleur & qté.

Description	L x P x H	Cuir						Tissu		
		10	20 Madras Softy	30 Hugo Fantasy Illusion Tucson Utah Vintage Wild Laredo Yukon	40 Diamond Elegance Princess Santiago Utah Sensation Sunset Trina Victoria	50 Bull Cassiope Dublin	60 Caress Ultrasued	A	B COM	C alta
006 POUF	36x30x18							545	565	590
017 FAUTEUIL DOUBLE	57x44x30/35							1125	1170	1215
021 SOFA APPARTEMENT SANS BRAS	71x44x30/35							1470	1540	1615
055 COIN CARRE	52x52x30/35							1295	1340	1380
077 TABLE REMBOURREE	36x44x16							755	780	810
095 SOFA APPARTEMENT	93x44x30/35							1650	1725	1805
096 SOFA APPARTEMENT BRAS GAUCHE	82x44x30/35							1555	1640	1710
097 SOFA APPARTEMENT BRAS DROIT	82x44x30/35							1555	1640	1710
115 GRAND OTTOMAN	36x44x18							655	690	720
173 CHAISE LONGUE DOUBLE BRAS GAUCHE	41x78x30/35							1390	1440	1480
174 CHAISE LONGUE DOUBLE BRAS DROIT	41x78x30/35							1390	1440	1480
175 FAUTEUIL DOUBLE BRAS GAUCHE	46x44x30/35							1035	1080	1120
176 FAUTEUIL DOUBLE BRAS DROIT	46x44x30/35							1035	1080	1120
177 FAUTEUIL DOUBLE SANS BRAS	36x44x30/35							950	980	1020
178 FAUTEUIL DOUBLE SANS BRAS ALLONGE-G	60x44x30/35							1240	1280	1325
179 FAUTEUIL DOUBLE SANS BRAS ALLONGE-D	60x44x30/35							1240	1280	1325

GLAMOUR

La collection Fashion offre un confort inégalé. Chaque module est garni d'un mélange de plume 100% CANADIENNE. Les enveloppes 100% coton sont compartimentées afin de maintenir également les plumes dans les coussins tout en minimisant l'échappement de plumes. Les meubles sont finis sur chaque côté pour être disposés ensemble ou séparés. Chaque item est doté d'un système d'attache discret qui peut se pivoter sous le mobilier.

Items 256 & 257 peuvent être utilisés comme un coin carré.

COUSSIN DE BRAS - INCLUS: Le recouvrement sera le même que le tissu choisi pour la base seulement.

COUSSINS DE DOS

Les coussins de dos (grand & petit) sont inclus dans les items identifiés. (Voir croquis)

Vous devez choisir le style de coussins de dos soit: FASHION I (pleine largeur) ou FASHION II (coussin carré).

N.b.: Vous ne pouvez pas combiner un Fashion I & II à l'intérieur du même item.

Ex: Vous pouvez prendre un Fashion I pour un fauteuil 001 et un Fashion II pour un coin carré 055.

Spécifiez sur votre COMMANDE :

Pour chaque item, spécifier le style (I ou II) des coussins.

Il faut également spécifier le recouvrement de la base ainsi que chacun des coussins.

Ex.: item 095 base, recouvrement #1. Coussins: Fashion II 833 : recouvrement #2 et 834: recouvrement #3.

Patte: LG201 métal (chrome ou noire); spécifier couleur.

Tables rembourrées #077, 257 & 258: Spécifier couleur du dessus de table en bois.

Coussins en EXTRA: Spécifier le code, recouvrement, couleur & qté.

Description	L x P x H	Cuir						Tissu		
		10	20 Madras Softy	30 Hugo Fantasy Illusion Tucson Utah Vintage Wild Laredo Yukon	40 Diamond Elegance Princess Santiago Sensation Sunset Trina Victoria	50 Bull Cassiope Dublin	60 Caress Ultrasued	A	B COM	C alta
256 GRAND OTTOMAN CARRE	44x44x18							800	830	860
257 TABLE REMBOURREE CARRE	44x44x16							970	1000	1030
258 PETITE TABLE REMBOUREE	15x44x16							505	520	535
831 F I: GRAND COUSSIN DE DOS 34X19	34x7x19							90	90	90
832 F I: PETIT COUSSIN DE DOS 24X10	24x6x10							70	70	70
833 F II: GRAND COUSSIN DE DOS 26X19	26x7x19							90	90	90
834 F II: PETIT COUSSIN DE DOS 16X16	16x6x16							70	70	70
CONFIGURATIONS										
A CONFIG (173-097) + (006)	123X78X30/35							3490	3645	3780
B CONFIG (096-055-176) + (077)	98X134X30/35							4640	4840	5020
C CONFIG (175-115-055-097)	134X134X30/35							4540	4750	4930
D CONFIG (173-177-055-097)	129X134X30/35							5190	5400	5590

FASHION COLLECTION

FASHION I

COUSSINS PLEINE LARGEUR
 FULL BACK CUSHIONS

831 34 x 7 x 19
 832 24 x 6 x 10



FASHION II

COUSSINS CARRÉS - DOS APPARENT
 SQUARE CUSHIONS - VISBLE BACK

833 26 x 7 x 19
 834 16 x 6 x 16

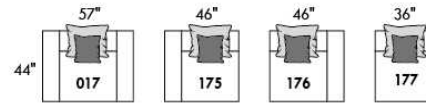
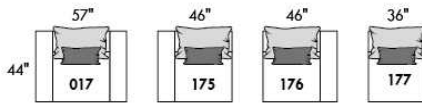
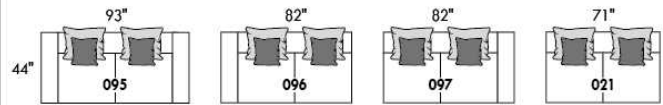
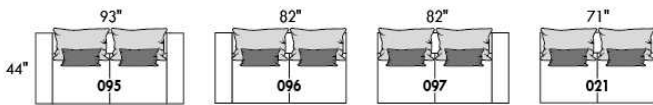

Mélanger & agencer!
 Mix & Match!

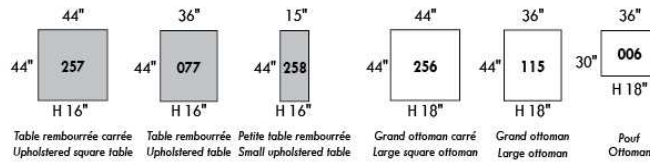
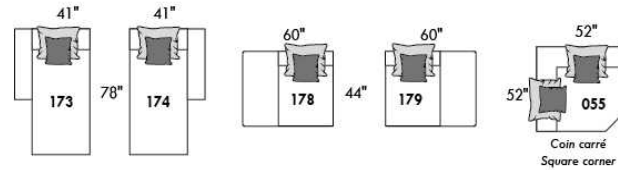
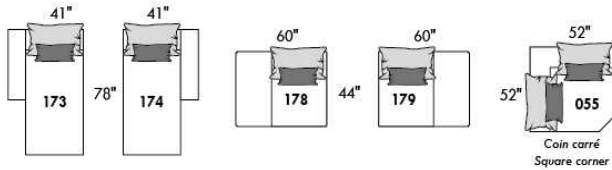

Populaires | Popular CONFIGURATIONS

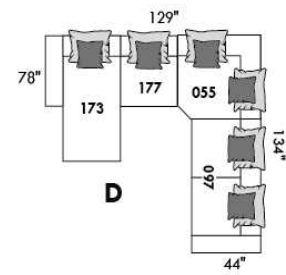
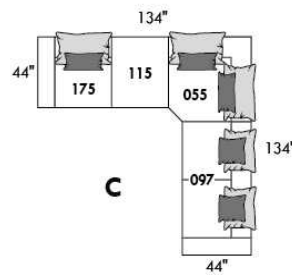
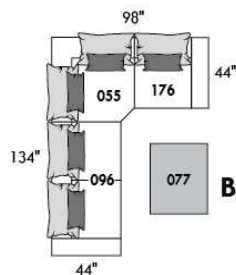
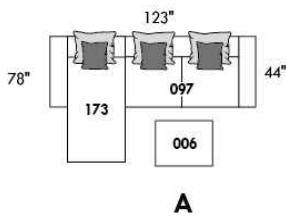

www.jaymar.ca

Toutes les dimensions indiquées sont au pouce près. Nos produits sont fabriqués à la main et des variations mineures peuvent survenir.
 All dimensions indicated are to the nearest inch. Our product is hand-made and minor variations can occur.



HAMBOURG

Appui-tête manuel sur tous les items (fixe sur centre rond).

Fauteuil inclinable motorisé pleine jambe "à méc. *protège-mur" (manuel n/d).

Chaise longue inclinable motorisé (manuel n/d) avec appui-tête motorisé en option. Dégagement mural 8" et avant 5".

Coussins de siège avec mousse modelée + 1" de mousse mémoire au-dessus; bras avec mousse mémoire.

Couture: petit fil en tissu & gros fil plat en cuir.

Fauteuils 043 & 163: bras seront SANS insert de MÉTAL.

*Exclus faut. 043 & 163: Dégagement mural 16".

Note: 2 inclinables séparés par un coin ne peuvent pas ouvrir en même temps. Aucuns inclinables à côté d'item #155.

OPTIONS

Motorisé sans fil (batterie): ajoutez \$140/mec.

*Appui-tête motorisé: ajoutez \$140 ch. (*N/D sur items fixes.)

Mousse: Extra ferme ajoutez \$15/siège.

Choix de bras (LARGE ou le PETIT bras qui sera sans insert de métal): Patte sur bras LARGE: LG103 bois ou Métal: LG189 cyl (noire ou chrome).

PETIT Bras: LG08 bois ou Métal: LG196 cyl. (noire ou chrome) ou LG64 (carré). Spécifiez couleur.

Profondeur d'assise: 20" ou *22". *Le 22" N/D sur faut. 043 & 163.

Faut. 043-163: base en bois (spécifiez couleur).

Configurations CINÉMA MAISON

Détails accessoires, porte gobelets et configurations : Voir page Optima Cinéma maison en annexe.

Ancrage pour accessoires: \$35 ch.

Porte-Gobelets: En métal: \$25 ch. | Illuminé: \$25 ch. | *Illuminé avec contrôle (1 ou 2 moteurs): \$40 ch.

*Lumière DEL sous le siège : \$25/siège.

Description	L x P x H	Cuir						Tissu		
		10	20 Madras Softy	30 Hugo Fantasy Illusion Tucson Utah Vintage Wild Laredo Yukon	40 Diamond Elegance Princess Santiago Sensation Sunset Trina Victoria	50 Bull Cassiope Dublin	60 Caress Ultrasued	A	B COM	C alta
001 FAUTEUIL	44x40x33/40	1615	1700	1790	1890	1980	2075	1285	1325	1355
002 CAUSEUSE	67x40x33/40	2305	2415	2525	2635	2740	2855	1820	1890	1960
003 SOFA	91x40x33/40	2785	2925	3070	3215	3365	3505	2200	2285	2375
005 CHAISE LONGUE BRAS DROIT	34x62x33/40	1505	1565	1640	1695	1760	1825	1185	1240	1290
009 CAUSEUSE SANS BRAS	47x40x33/40	1620	1685	1755	1825	1895	1965	1250	1325	1390
011 CHAISE LONGUE BRAS GAUCHE	34x62x33/40	1505	1565	1640	1695	1760	1825	1185	1240	1290
012 CAUSEUSE BRAS GAUCHE	57x40x33/40	1980	2075	2165	2265	2345	2440	1550	1620	1680
017 FAUTEUIL DOUBLE	51x40x33/40	1690	1785	1890	1990	2085	2190	1340	1395	1455
021 SOFA APPARTEMENT SANS BRAS	61x40x33/40	1825	1920	2020	2115	2220	2315	1400	1480	1560
040 SOFA SANS BRAS	71x40x33/40	2090	2200	2300	2405	2510	2615	1635	1720	1810
041 FAUTEUIL INCLINABLE BRAS-G	34x40x33/40	1590	1660	1720	1780	1850	1910	1325	1360	1400
042 FAUTEUIL INCLINABLE BRAS-D	34x40x33/40	1590	1660	1720	1780	1850	1910	1325	1360	1400
043 FAUTEUIL INCLINABLE BERÇANT PIVOTANT	30x34x42	1890	1995	2095	2205	2305	2410	1550	1590	1640
044 FAUTEUIL INCLINABLE	44x40x33/40	1920	2005	2085	2165	2245	2325	1590	1635	1665
045 CAUSEUSE SANS BRAS ALLONGEE DROIT	68x40x33/40	1920	2010	2095	2190	2275	2350	1495	1555	1630
050 CENTRE ROND	49x49x33	1405	1500	1590	1685	1775	1870	1015	1070	1120

HAMBOURG

Appui-tête manuel sur tous les items (fixe sur centre rond).

Fauteuil inclinable motorisé pleine jambe "à méc. *protège-mur" (manuel n/d).

Chaise longue inclinable motorisé (manuel n/d) avec appui-tête motorisé en option. Dégagement mural 8" et avant 5".

Coussins de siège avec mousse modelée + 1" de mousse mémoire au-dessus; bras avec mousse mémoire.

Couture: petit fil en tissu & gros fil plat en cuir.

Fauteuils 043 & 163: bras seront SANS insert de MÉTAL.

*Exclus faut. 043 & 163: Dégagement mural 16".

Note: 2 inclinables séparés par un coin ne peuvent pas ouvrir en même temps. Aucuns inclinables à côté d'item #155.

OPTIONS

Motorisé sans fil (batterie): ajoutez \$140/mec.

*Appui-tête motorisé: ajoutez \$140 ch. (*N/D sur items fixes.)

Mousse: Extra ferme ajoutez \$15/siège.

Choix de bras (LARGE ou le PETIT bras qui sera sans insert de métal): Patte sur bras LARGE: LG103 bois ou Métal: LG189 cyl (noire ou chrome).

PETIT Bras: LG08 bois ou Métal: LG196 cyl. (noire ou chrome) ou LG64 (carré). Spécifiez couleur.

Profondeur d'assise: 20" ou *22". *Le 22" N/D sur faut. 043 & 163.

Faut. 043-163: base en bois (spécifiez couleur).

Configurations CINÉMA MAISON

Détails accessoires, porte gobelets et configurations : Voir page Optima Cinéma maison en annexe.

Ancrage pour accessoires: \$35 ch.

Porte-Gobelets: En métal: \$25 ch. | Illuminé: \$25 ch. | *Illuminé avec contrôle (1 ou 2 moteurs): \$40 ch.

*Lumière DEL sous le siège : \$25/siège.

Description	L x P x H	Cuir						Tissu		
		10	20 Madras Softy	30 Hugo Fantasy Illusion Tucson Utah Vintage Wild Laredo Yukon	40 Diamond Elegance Princess Santiago Sensation Sunset Trina Victoria	50 Bull Cassiope Dublin	60 Caress Ultrasued	A	B COM	C alta
051 FAUTEUIL SANS BRAS	23,5x40x33/40	925	970	1020	1070	1115	1160	710	760	805
052 SOFA BRAS GAUCHE	81x40x33/40	2450	2575	2685	2805	2915	3035	1920	2010	2095
053 SOFA BRAS DROIT	81x40x33/40	2450	2575	2685	2805	2915	3035	1920	2010	2095
055 COIN CARRE	44x44x33/40	1635	1725	1825	1920	2020	2115	1270	1320	1360
056 FAUTEUIL BRAS DROIT	34x40x33/40	1290	1350	1405	1465	1525	1575	1005	1060	1105
057 FAUTEUIL BRAS GAUCHE	34x40x33/40	1290	1350	1405	1465	1525	1575	1005	1060	1105
061 CAUSEUSE BRAS DROIT	57x40x33/40	1980	2075	2165	2265	2345	2440	1550	1620	1680
071 FAUTEUIL INCLINABLE SANS BRAS	23,5x40x33/40	1235	1285	1340	1390	1445	1495	1030	1085	1135
086 CAUSEUSE SANS BRAS ALLONGEE GAUCHE	68x40x33/40	1920	2010	2095	2190	2275	2350	1495	1555	1630
088 FAUTEUIL SANS BRAS ALLONGE GAUCHE	45x40x33/40	1225	1315	1390	1470	1550	1640	945	980	1025
089 FAUTEUIL SANS BRAS ALLONGE DROIT	45x40x33/40	1225	1315	1390	1470	1550	1640	945	980	1025
095 SOFA APPARTEMENT	81x40x33/40	2510	2645	2790	2925	3065	3205	1970	2060	2135
096 SOFA APPARTEMENT BRAS GAUCHE	71x40x33/40	2195	2300	2410	2520	2630	2735	1690	1775	1865
097 SOFA APPARTEMENT BRAS DROIT	71x40x33/40	2195	2300	2410	2520	2630	2735	1690	1775	1865
124 POUF AVEC RANGEMENT	30x22x17	635	655	685	705	735	755	545	565	590
138 BRAS CENTRE	10x36x24.5	355	390	420	450	485	515	295	310	325

HAMBOURG

Appui-tête manuel sur tous les items (fixe sur centre rond).

Fauteuil inclinable motorisé pleine jambe "à méc. *protège-mur" (manuel n/d).

Chaise longue inclinable motorisé (manuel n/d) avec appui-tête motorisé en option. Dégagement mural 8" et avant 5".

Coussins de siège avec mousse modelée + 1" de mousse mémoire au-dessus; bras avec mousse mémoire.

Couture: petit fil en tissu & gros fil plat en cuir.

Fauteuils 043 & 163: bras seront SANS insert de MÉTAL.

*Exclus faut. 043 & 163: Dégagement mural 16".

Note: 2 inclinables séparés par un coin ne peuvent pas ouvrir en même temps. Aucuns inclinables à côté d'item #155.

OPTIONS

Motorisé sans fil (batterie): ajoutez \$140/mec.

*Appui-tête motorisé: ajoutez \$140 ch. (*N/D sur items fixes.)

Mousse: Extra ferme ajoutez \$15/siège.

Choix de bras (LARGE ou le PETIT bras qui sera sans insert de métal): Patte sur bras LARGE: LG103 bois ou Métal: LG189 cyl (noire ou chrome).

PETIT Bras: LG08 bois ou Métal: LG196 cyl. (noire ou chrome) ou LG64 (carré). Spécifiez couleur.

Profondeur d'assise: 20" ou *22". *Le 22" N/D sur faut. 043 & 163.

Faut. 043-163: base en bois (spécifiez couleur).

Configurations CINÉMA MAISON

Détails accessoires, porte gobelets et configurations : Voir page Optima Cinéma maison en annexe.

Ancrage pour accessoires: \$35 ch.

Porte-Gobelets: En métal: \$25 ch. | Illuminé: \$25 ch. | *Illuminé avec contrôle (1 ou 2 moteurs): \$40 ch.

*Lumière DEL sous le siège : \$25/siège.

Description	L x P x H	Cuir						Tissu		
		10	20 Madras Softy	30 Hugo Fantasy Illusion Tucson Utah Vintage Wild Laredo Yukon	40 Diamond Elegance Princess Santiago Sensation Sunset Trina Victoria	50 Bull Cassiope Dublin	60 Caress Ultrasued	A	B COM	C alta
155 PETIT COIN CARRE	40x40x33/40	1635	1725	1825	1920	2020	2115	1270	1320	1360
159 RANGEMENT À ANGLE	11/27x36x24.5	635	665	695	730	755	780	490	505	515
160 RANGEMENT DROIT	11x36x24.5	615	640	670	700	735	760	460	480	490
163 FAUT. DBL INCL. BERGANT PIVOTANT	33x34x42	1935	2050	2155	2270	2380	2490	1555	1600	1645
165 FAUTEUIL DOUBLE INCLINABLE	51x40x33/40	2005	2100	2205	2300	2400	2500	1660	1720	1780
167 SOFA APP. SANS BRAS ALLONGE GAUCHE	82x40x33/40	2125	2245	2355	2485	2600	2710	1645	1725	1810
168 SOFA APP. SANS BRAS ALLONGE DROIT	82x40x33/40	2125	2245	2355	2485	2600	2710	1645	1725	1810
169 FAUTEUIL DOUBLE INCLINABLE BRAS GAUCHE	41x40x33/40	1680	1755	1830	1905	1980	2060	1380	1455	1530
170 FAUTEUIL DOUBLE INCLINABLE BRAS DROIT	41x40x33/40	1680	1755	1830	1905	1980	2060	1380	1455	1530
171 FAUTEUIL DOUBLE INCLINABLE SANS BRAS	30,5x40x33/40	1325	1370	1430	1475	1530	1575	1085	1140	1195
173 CHAISE LONGUE DOUBLE BRAS GAUCHE	41x62x33/40	1635	1720	1810	1905	2000	2090	1285	1360	1440
174 CHAISE LONGUE DOUBLE BRAS DROIT	41x62x33/40	1635	1720	1810	1905	2000	2090	1285	1360	1440
175 FAUTEUIL DOUBLE BRAS GAUCHE	41x40x33/40	1360	1445	1525	1605	1685	1765	1075	1135	1195
176 FAUTEUIL DOUBLE BRAS DROIT	41x40x33/40	1360	1445	1525	1605	1685	1765	1075	1135	1195
177 FAUTEUIL DOUBLE SANS BRAS	30,5x40x33/40	1015	1075	1130	1185	1245	1305	770	820	875
178 FAUTEUIL DOUBLE SANS BRAS ALLONGE-G	52x40x33/40	1320	1395	1475	1555	1645	1720	1030	1085	1135

HAMBOURG

Appui-tête manuel sur tous les items (fixe sur centre rond).

Fauteuil inclinable motorisé pleine jambe "à méc. *protège-mur" (manuel n/d).

Chaise longue inclinable motorisé (manuel n/d) avec appui-tête motorisé en option. Dégagement mural 8" et avant 5".

Coussins de siège avec mousse modelée + 1" de mousse mémoire au-dessus; bras avec mousse mémoire.

Couture: petit fil en tissu & gros fil plat en cuir.

Fauteuils 043 & 163: bras seront SANS insert de MÉTAL.

*Exclus faut. 043 & 163: Dégagement mural 16".

Note: 2 inclinables séparés par un coin ne peuvent pas ouvrir en même temps. Aucuns inclinables à côté d'item #155.

OPTIONS

Motorisé sans fil (batterie): ajoutez \$140/mec.

*Appui-tête motorisé: ajoutez \$140 ch. (*N/D sur items fixes.)

Mousse: Extra ferme ajoutez \$15/siège.

Choix de bras (LARGE ou le PETIT bras qui sera sans insert de métal): Patte sur bras LARGE: LG103 bois ou Métal: LG189 cyl (noire ou chrome).

PETIT Bras: LG08 bois ou Métal: LG196 cyl. (noire ou chrome) ou LG64 (carré). Spécifiez couleur.

Profondeur d'assise: 20" ou *22". *Le 22" N/D sur faut. 043 & 163.

Faut. 043-163: base en bois (spécifiez couleur).

Configurations CINÉMA MAISON

Détails accessoires, porte gobelets et configurations : Voir page Optima Cinéma maison en annexe.

Ancrage pour accessoires: \$35 ch.

Porte-Gobelets: En métal: \$25 ch. | Illuminé: \$25 ch. | *Illuminé avec contrôle (1 ou 2 moteurs): \$40 ch.

*Lumière DEL sous le siège : \$25/siège.

Description	L x P x H	Cuir						Tissu		
		10	20 Madras Softy	30 Hugo Fantasy Illusion Tucson Utah Vintage Wild Laredo Yukon	40 Diamond Elegance Princess Santiago Utah Sensation Sunset Trina Victoria	50 Bull Cassiope Dublin	60 Caresse Ultrasued	A	B COM	C alta
179 FAUTEUIL DOUBLE SANS BRAS ALLONGE-D	52x40x33/40	1320	1395	1475	1555	1645	1720	1030	1085	1135
186 CAUS. SANS BRAS ALLONGEE RANGEMENT-G	68x40x33/40	2065	2140	2235	2320	2410	2500	1635	1695	1765
187 CAUS. SANS BRAS ALLONGEE RANGEMENT-D	68x40x33/40	2065	2140	2235	2320	2410	2500	1635	1695	1765
188 FAUT. SANS BRAS ALLONGE RANGEMENT-G	45x40x33/40	1365	1450	1530	1615	1690	1770	1085	1120	1150
189 FAUT. SANS BRAS ALLONGE RANGEMENT-D	45x40x33/40	1365	1450	1530	1615	1690	1770	1085	1120	1150
190 PETIT RANGEMENT À ANGLE	11/21x36x24.5	615	640	670	700	735	760	460	480	490
221 FAUT. DBL SANS BRAS ALLONGE RANGEMENT-G	52x40x33/40	1455	1535	1620	1695	1775	1860	1165	1220	1280
222 FAUT. DBL SANS BRAS ALLONGE RANGEMENT-D	52x40x33/40	1455	1535	1620	1695	1775	1860	1165	1220	1280
223 SOFA APP SANS BRAS ALLONGE RANGEMENT-G	82x40x33/40	2270	2390	2510	2630	2755	2870	1775	1865	1955
224 SOFA APP SANS BRAS ALLONGE RANGEMENT-D	82x40x33/40	2270	2390	2510	2630	2755	2870	1775	1865	1955
236 CHAISE LONGUE INCLINABLE BRAS GAUCHE	34x62x33/40	1825	1885	1945	2005	2065	2125	1505	1560	1615
237 CHAISE LONGUE INCLINABLE BRAS DROIT	34x62x33/40	1825	1885	1945	2005	2065	2125	1505	1560	1615
238 CHAISE LONGUE DBL INCLINABLE BRAS-G	41x62x33/40	1955	2040	2125	2210	2295	2380	1605	1680	1755
239 CHAISE LONGUE DBL INCLINABLE BRAS-D	41x62x33/40	1955	2040	2125	2210	2295	2380	1605	1680	1755
V51 PORTE VERRE A VIN	3.5 x 5.5 x 6.5	35	35	35	35	35	35	35	35	35
V52 TABLETTE PIVOTANTE EN PLASTIQUE	13 3/8 x 9 5/8	35	35	35	35	35	35	35	35	35

HAMBOURG

Appui-tête manuel sur tous les items (fixe sur centre rond).

Fauteuil inclinable motorisé pleine jambe "à méc. *protège-mur" (manuel n/d).

Chaise longue inclinable motorisé (manuel n/d) avec appui-tête motorisé en option. Dégagement mural 8" et avant 5".

Coussins de siège avec mousse modelée + 1" de mousse mémoire au-dessus; bras avec mousse mémoire.

Couture: petit fil en tissu & gros fil plat en cuir.

Fauteuils 043 & 163: bras seront SANS insert de MÉTAL.

*Exclus faut. 043 & 163: Dégagement mural 16".

Note: 2 inclinables séparés par un coin ne peuvent pas ouvrir en même temps. Aucuns inclinables à côté d'item #155.

OPTIONS

Motorisé sans fil (batterie): ajoutez \$140/mec.

*Appui-tête motorisé: ajoutez \$140 ch. (*N/D sur items fixes.)

Mousse: Extra ferme ajoutez \$15/siège.

Choix de bras (LARGE ou le PETIT bras qui sera sans insert de métal): Patte sur bras LARGE: LG103 bois ou Métal: LG189 cyl (noire ou chrome).

PETIT Bras: LG08 bois ou Métal: LG196 cyl. (noire ou chrome) ou LG64 (carré). Spécifiez couleur.

Profondeur d'assise: 20" ou *22". *Le 22" N/D sur faut. 043 & 163.

Faut. 043-163: base en bois (spécifiez couleur).

Configurations CINÉMA MAISON

Détails accessoires, porte gobelets et configurations : Voir page Optima Cinéma maison en annexe.

Ancrage pour accessoires: \$35 ch.

Porte-Gobelets: En métal: \$25 ch. | Illuminé: \$25 ch. | *Illuminé avec contrôle (1 ou 2 moteurs): \$40 ch.

*Lumière DEL sous le siège : \$25/siège.

Description	L x P x H	Cuir						Tissu		
		10	20 Madras Softy	30 Hugo Fantasy Illusion Tucson Utah Vintage Wild Laredo Yukon	40 Diamond Elegance Princess Santiago Utah Sensation Sunset Trina Victoria	50 Bull Cassiope Dublin	60 Caress Ultrasued	A	B COM	C alta
V53 TABLETTE PIVOTANTE EN BOIS	19 x 10	60	60	60	60	60	60	60	60	60
V54 PORTE TABLETTE	4.5 x 8 x 10	40	40	40	40	40	40	40	40	40
V55 LAMPE DEL	1.5x5x14 plié/bent	35	35	35	35	35	35	35	35	35
CONFIGURATIONS										
_A CONFIG (169-170)	82X40X40	3360	3510	3660	3810	3960	4120	2760	2910	3060
_B CONFIG (169-171-174)	113X62X40	4640	4845	5070	5285	5510	5725	3750	3955	4165
_C CONFIG (096-055-171-170)	115X115X40	6835	7150	7495	7820	8160	8485	5425	5690	5950
_D CONFIG (169-171-055-179)	115X96X40	5960	6245	6560	6855	7175	7470	4765	5000	5220
_J CONFIG (041-042)	68X40X40	3180	3320	3440	3560	3700	3820	2650	2720	2800
_K CONFIG (041-071-005)	92X62X40	4330	4510	4700	4865	5055	5230	3540	3685	3825
_L CONFIG (012-055-071-042)	102X102X40	6440	6745	7050	7355	7660	7960	5175	5385	5575
_M CONFIG (041-071-055-089)	102X89X40	5685	5985	6275	6560	6865	7160	4570	4745	4920



HAMBOURG

OPTIMA
Collection

Jaymar

Conçu et fabriqué fièrement au Canada
Proudly designed and made in Canada

Nos produits sont fabriqués à la main et des variations mineures peuvent survenir

Our product is hand-made and minor variations can occur.

SPECIFICATIONS

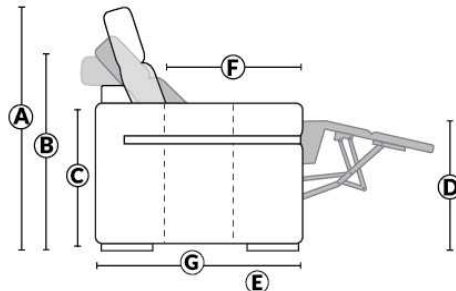

- Appui-tête levé Headrest up
- Appui-tête baissé Headrest down
- Complètement incliné Fully reclined

- A** Hauteur complète 40" Total Height
- B** Hauteur appui-tête baissé 33" Height headrest down
- C** Hauteur du bras 24,5" Arm Height
- D** Hauteur du siège 19,5" Seat height
- E** Profondeur incliné 65" Depth fully reclined
- F** Profondeur d'assise 20"ou/ou 22" Seat depth
- G** Profondeur appui-tête monté 37,5" Depth with headrest up

BRAS | ARMS

Option de bras:
Bras Régulier Large 10" ou Petit bras 6"

Arm option
Regular arm Large 10" or Small arm 6"

Contrôle de l'inclinaison situé à l'intérieur du bras
Recliner control located on the inside of the arm.

Option d'accessoires disponible sur le bras régulier seulement
Accessories option, available on Regular arms ONLY.

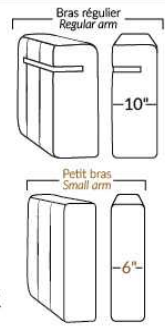

FAUTEUIL BERÇANT PIVOTANT INCLINABLE SWIVEL ROCKING MOTION CHAIR

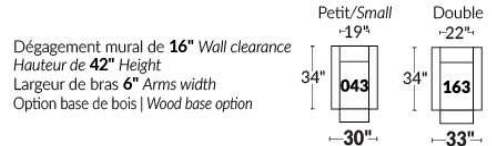

SIÈGE 23" DE LARGE | 23" SEAT WIDTH

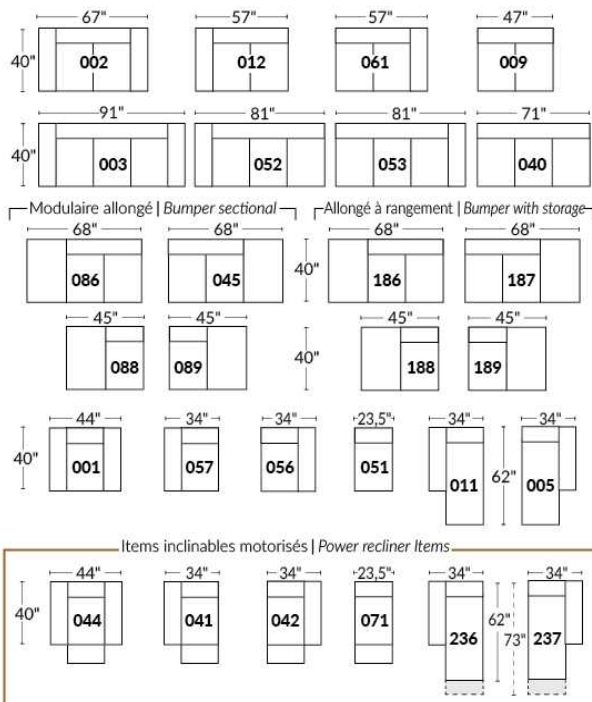

SIÈGE 30" DE LARGE | 30" SEAT WIDTH

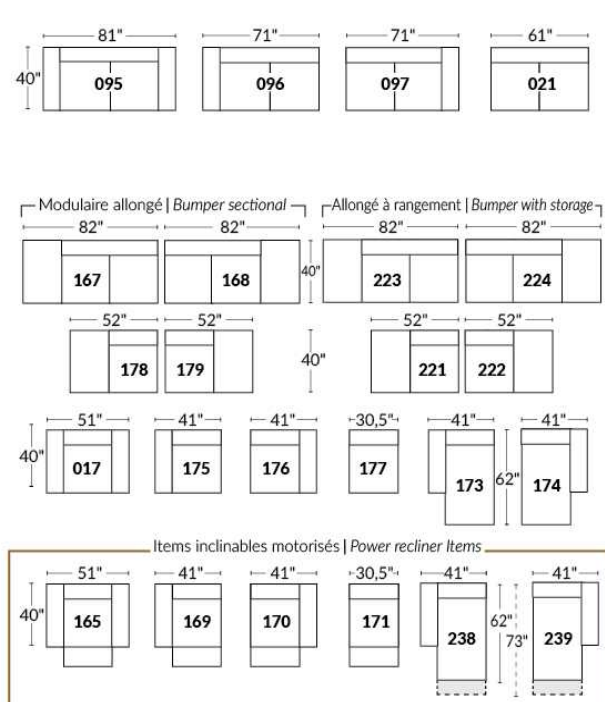

Autres | Others

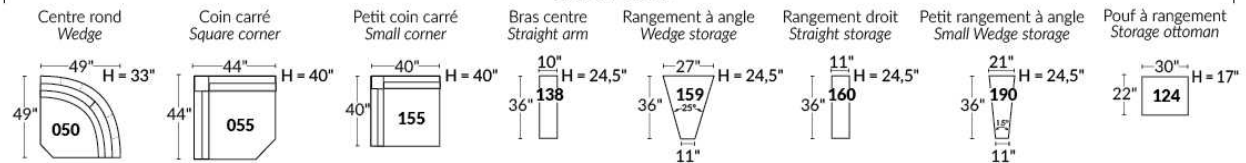

EXEMPLE 23" EXAMPLE

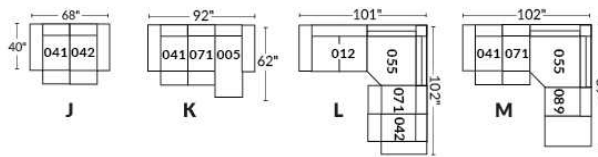

EXEMPLE 30" EXAMPLE

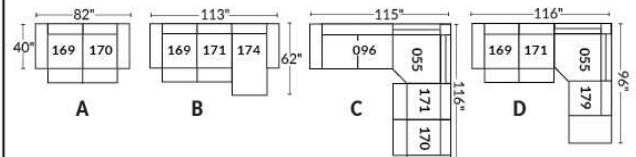

*Disponibles sur certains modèles et SEULEMENT sur le BRAS LARGE.

OPTIONS PORTE-GOBELETS

MÉTAL



Argent



Noir mat



Brun

ILLUMINÉ

1.



Porte-gobelet illuminé

2.



Porte-gobelet illuminé avec contrôle de l'inclinable, port USB & lumière DEL sous le siège

3.



Porte-gobelet illuminé avec contrôle double moteur, port USB & lumière DEL sous le siège

Nos porte-gobelets illuminés à un ou deux contrôles sont compatibles avec les lumières DEL sous le siège. Vous pouvez contrôler la lumière sur le porte-gobelet. Le porte-gobelet à 2 moteurs possède un contrôle remise à zéro (maison) pour remettre votre inclinable à la position de départ.

Lumière DEL sous le siège (en option)

Disponible seulement dans les configurations avec un minimum de 1 porte-gobelet illuminé à moteur qui contrôle l'ouverture et la fermeture de la lumière.

Pour les prix des options, voir la section description du modèle Optima.

Veillez nous fournir un dessin de votre configuration qui indique le type de porte-gobelet et le positionnement.

Porte-gobelets avec contrôle

Il faut spécifier la position de ceux-ci; bras droit ou bras gauche et quel inclinable ils vont contrôler. Si vous avez une rangée de fauteuils avec plusieurs porte-gobelets, le contrôle sera par défaut sur le bras gauche et sur le droit pour le dernier bras extérieur.

EXEMPLE A

041-169 : Contrôleur et porte-gobelet à gauche

071-171 : boutons tactiles sur le côté du siège

042-170 : Contrôleur et porte-gobelet à droite

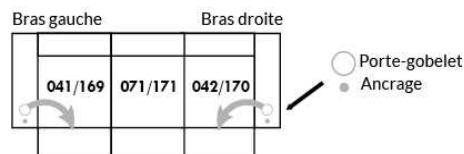

EXEMPLE B

071-171 : Ces deux items peuvent être connectés à un porte-gobelet intelligent qui pourra contrôler l'inclinable.

Il faut alors utiliser un de ces items: 138,159, 160 et 190

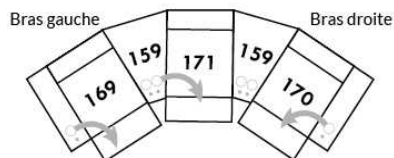

Informations sur les appui-têtes et boutons de contrôles des inclinables

AVEC porte-gobelet illuminés

Si vous prenez un item **stationnaire**, vous aurez par défaut le porte-gobelet N°1.

Si vous prenez un **appui-tête manuel**, vous aurez le porte-gobelet N°2.

Si vous prenez un **appui-tête électrique**, vous aurez par défaut le porte-gobelet N°3.

SANS porte-gobelet et avec un inclinable

Si vous prenez un item inclinable et un **appui-tête manuel**, il y aura un contrôle à boutons tactiles.

Si vous prenez un item inclinable avec un **appui-tête électrique**, vous aurez un contrôleur à bouton poussoir double avec prise USB.

Si c'est un **item sans bras** (071-171) il y aura alors les boutons tactiles.



Boutons tactiles



Boutons poussoirs

*Disponibles sur certains modèles et SEULEMENT sur le BRAS LARGE.

OPTIONS ACCESSOIRES

Ancrage pour accessoires



V51
Porte verre à vin



V52
Tablette pivotante en plastique



V53
Tablette pivotante en bois
(choix de 8 couleurs)



V54
Porte tablette



V55
Lampe DEL



Spécifiez sur quel bras (gauche ou droit) la tablette sera installée

Pour les prix des ancrages, voir la section description du modèle Optima et pour les accessoires vous référer à la fin de la liste de prix.

Items 138-159-160-190 et bras large

Option ancrage et porte-gobelet *Non disponible sur les petits bras*.

Veuillez spécifier sur quel bras vous voulez avoir les ancrages et les porte-gobelets.

NB: Item 138- 159-160-190 sont non finis sur les côtés, doivent être utilisés entre 2 sièges. Chaque item à rangement possède 2 prises USB et une prise électrique à l'intérieur du rangement.

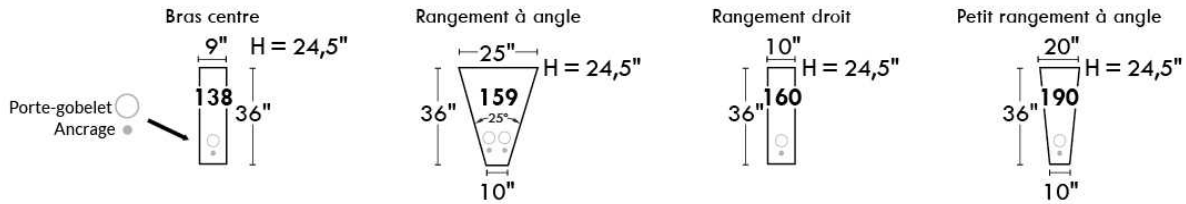

SUGGESTIONS DE CONFIGURATIONS

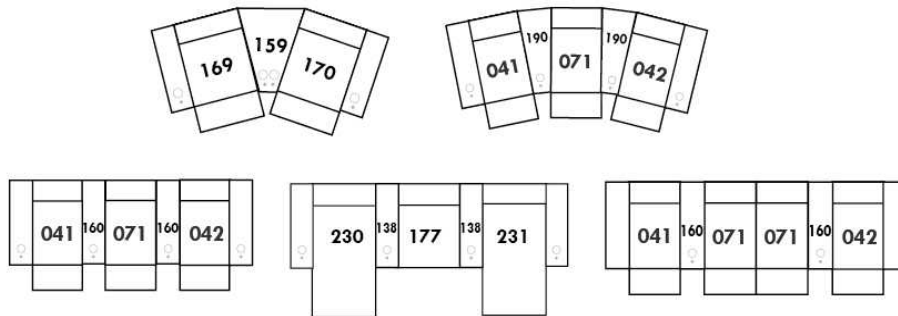

Liste de prix CDN

HARRISON

COMBO: Recouvrement #2 sur les dossiers et sièges.
EN TISSU il n'y a pas de coutures sur les dossiers.
SPECS: Hauteur Devant Bras: 26". Hauteur Siège: 19" Profondeur d'assise: 21".

PATTE: LG58 (spécifiez couleur).
Clous décoratifs: Sur devant bras ajoutez \$35/bras. Clous #54 5/8" couleur Antique Gold (1 couleur seulement).

MATELAS sofa-lit régulier de 4,5 po inclus. OPTION matelas 5 po :
-avec ressorts et mousse mémoire avec gel - Double: ajoutez \$100 ou
-avec mousse haute densité et mousse mémoire avec gel - Double: ajoutez \$150.

Description	L x P x H	Cuir						Tissu		
		10	20 Madras Softy	30 Hugo Fantasy Illusion Tucson Utah Vintage Wild Laredo Yukon	40 Diamond Elegance Princess Santiago Sensation Sunset Trina Victoria	50 Bull Cassiope Dublin	60 Caress Ultrasued	A	B COM	C alta
001 FAUTEUIL	43X37X36	1285	1365	1450	1530	1615	1690	860	915	965
002 CAUSEUSE	64X37X36	1750	1860	1975	2085	2205	2310	1170	1245	1325
003 SOFA	86X37X36	2130	2285	2420	2565	2710	2855	1470	1555	1655
004 SOFA-LIT DOUBLE	86X37X36	2310	2470	2625	2785	2945	3100	1660	1745	1830
006 POUF	25.5X25.5X18	585	610	630	650	685	710	460	480	490

HARRISON



Hauteur complète 36" | Hauteur de siège 19" | Hauteur devant bras 26" | Profondeur d'assise 21"
Total Height 36" | Seat Height 19" | Arm Height 26" | Seat Depth 21"

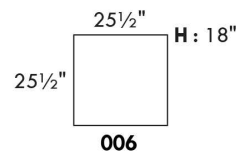
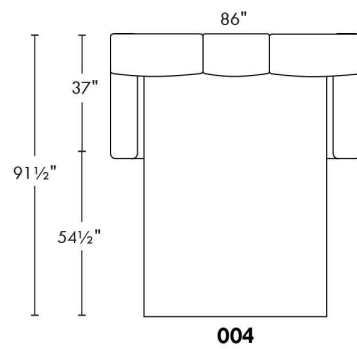
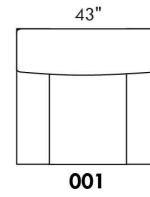
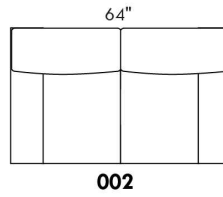
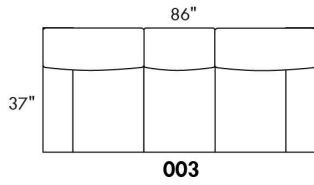

www.jaymar.ca

Toutes les dimensions indiquées sont au pouce près. Nos produits sont fabriqués à la main et des variations mineures peuvent survenir.
All dimensions indicated are to the nearest inch. Our product is hand-made and minor variations can occur.

Liste de prix CDN

HENLEY

PATTE: LG64 métal. Aussi disponible patte en bois LG8; spécifiez la couleur.

COMBO: Recouvrement #2 sur les dossiers et sièges. TISSU UNI RECOMMANDÉ.

MATELAS sofa-lit régulier de 4,5 po inclus. OPTION matelas 5 po :
-avec ressorts et mousse mémoire avec gel: ajoutez \$100 ou
-avec mousse haute densité et mousse mémoire avec gel: ajoutez \$150.

*REMARQUE: En cuir, les côtés sans bras ne sont pas fini tout cuir.

Description	L x P x H	Cuir						Tissu		
		10	20 Madras Softy	30 Hugo Fantasy Illusion Tucson Utah Vintage Wild Laredo Yukon	40 Diamond Elegance Princess Santiago Sensation Sunset Trina Victoria	50 Bull Cassiope Dublin	60 Caress Ultrasued	A	B COM	C alta
001 FAUTEUIL	34X37X35	1245	1330	1425	1515	1605	1695	860	920	970
002 CAUSEUSE	58X37X35	1765	1875	2005	2125	2245	2380	1195	1270	1350
003 SOFA	81X37X35	2215	2325	2470	2600	2715	2845	1525	1600	1670
005 CHAISE LONGUE BRAS DROIT	29X66X35	1445	1535	1645	1745	1840	1945	1055	1115	1165
006 POUF	25.5X25.5X18	585	610	640	665	700	735	460	480	500
009 CAUSEUSE SANS BRAS	46X37X35	1345	1460	1580	1700	1825	1950	980	1055	1120
011 CHAISE LONGUE BRAS GAUCHE	29X66X36	1445	1535	1645	1745	1840	1945	1055	1115	1165
012 CAUSEUSE BRAS GAUCHE	52X37X35	1550	1670	1790	1920	2025	2155	1095	1150	1225
018 CAUSEUSE ANGULAIRE BRAS GAUCHE	64X54X35	1670	1780	1910	2010	2125	2240	1165	1245	1315
023 CAUSEUSE ANGULAIRE BRAS DROIT	64X54X35	1670	1780	1910	2010	2125	2240	1165	1245	1315
040 SOFA SANS BRAS	69X37X35	1790	1945	2080	2220	2345	2485	1315	1380	1460
046 CAUSEUSE ANGULAIRE SANS BRAS	60X51X35	1515	1640	1765	1875	2000	2115	1075	1135	1210
050 CENTRE ROND	48X48X35	1290	1380	1480	1565	1660	1750	965	1025	1085
051 FAUTEUIL SANS BRAS	23X37X35	840	925	1025	1115	1200	1290	670	745	800
052 SOFA BRAS GAUCHE	75X37X35	1980	2105	2250	2395	2520	2655	1410	1505	1580
053 SOFA BRAS DROIT	75X37X35	1980	2105	2250	2395	2520	2655	1410	1505	1580
055 COIN CARRE	37X37X55	1255	1350	1445	1530	1630	1715	925	970	1030
056 FAUTEUIL BRAS DROIT	29X37X35	1030	1120	1215	1315	1395	1495	765	820	875
057 FAUTEUIL BRAS GAUCHE	29X37X35	1030	1120	1215	1315	1395	1495	765	820	875
060 SOFA-LIT QUEEN	81X37X35	2530	2660	2820	2950	3080	3215	1865	1955	2015
061 CAUSEUSE BRAS DROIT	52X37X35	1550	1670	1790	1920	2025	2155	1095	1150	1225
072 SOFA MODULAIRE BRAS GAUCHE	87X37X35	2345	2485	2625	2760	2890	3020	1640	1715	1780
073 SOFA MODULAIRE BRAS DROIT	87X37X35	2345	2485	2625	2760	2890	3020	1640	1715	1780
080 POUF ANGULAIRE	36X37X18	645	670	720	750	775	805	540	565	585

Liste de prix CDN

HENLEY

PATTE: LG64 métal. Aussi disponible patte en bois LG8; spécifiez la couleur.

COMBO: Recouvrement #2 sur les dossiers et sièges. TISSU UNI RECOMMANDÉ.

MATELAS sofa-lit régulier de 4,5 po inclus. OPTION matelas 5 po :
-avec ressorts et mousse mémoire avec gel: ajoutez \$100 ou
-avec mousse haute densité et mousse mémoire avec gel: ajoutez \$150.

*REMARQUE: En cuir, les côtés sans bras ne sont pas fini tout cuir.

Description	L x P x H	Cuir						Tissu		
		10	20 Madras Softy	30 Hugo Fantasy Illusion Tucson Utah Vintage Wild Laredo Yukon	40 Diamond Elegance Princess Santiago Sensation Sunset Trina Victoria	50 Bull Cassiope Dublin	60 Caress Ultrasued	A	B COM	C alta
082 SOFA-LIT QUEEN BRAS GAUCHE	75X37X35	2310	2445	2600	2720	2860	2985	1755	1840	1920
083 SOFA-LIT QUEEN BRAS DROIT	75X37X35	2310	2445	2600	2720	2860	2985	1755	1840	1920
084 CAUS. ANGULAIRE SANS BRAS ALLONGEE-G	72X63X35	1695	1820	1950	2070	2195	2295	1215	1290	1365
085 CAUS. ANGULAIRE SANS BRAS ALLONGEE-D	72X63X35	1695	1820	1950	2070	2195	2295	1215	1290	1365
CONFIGURATIONS										
A CONF. A (084-083)	147X63X35	4005	4265	4550	4790	5055	5280	2970	3130	3285
B CONF. B (052-073)	87X112X35	4325	4590	4875	5155	5410	5675	3050	3220	3360
C CONF. C (012-055-056)	89X66X35	3835	4140	4450	4765	5050	5365	2785	2940	3130
D CONF. D (012-085)	124X63X35	3245	3490	3740	3990	4220	4450	2310	2440	2590
E CONF. E (084-085)	144X63X35	3390	3640	3900	4140	4390	4590	2430	2580	2730
F CONF. F (012-050-061)	100X100X35	4390	4720	5060	5405	5710	6060	3155	3325	3535
G CONF. G (057-046-051-005)	133X72X35	4830	5220	5650	6050	6435	6845	3565	3815	4050
H CONF. H (052-050-061)	123X100X35	4820	5155	5520	5880	6205	6560	3470	3680	3890
I CONF. I (018-046-023)	161X79X35	4855	5200	5585	5895	6250	6595	3405	3625	3840
J CONF. J (057-046-056)	119X59X35	3575	3880	4195	4505	4790	5105	2605	2775	2960

Hauteur complète 35" | Hauteur de siège 19" | Hauteur devant bras 24" | Profondeur d'assise 20"
 Total Height 35" | Seat Height 19" | Arm Height 24" | Seat Depth 20"

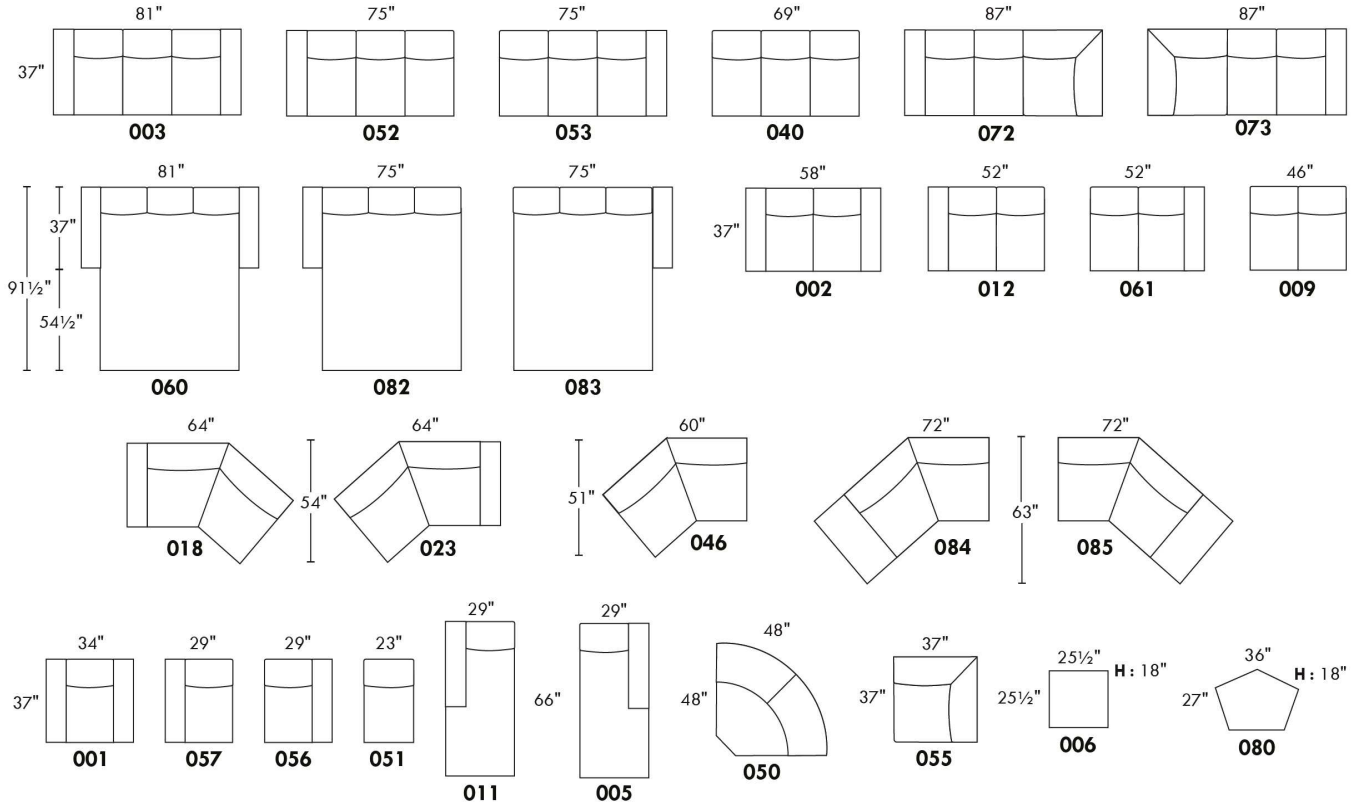

CONFIGURATIONS

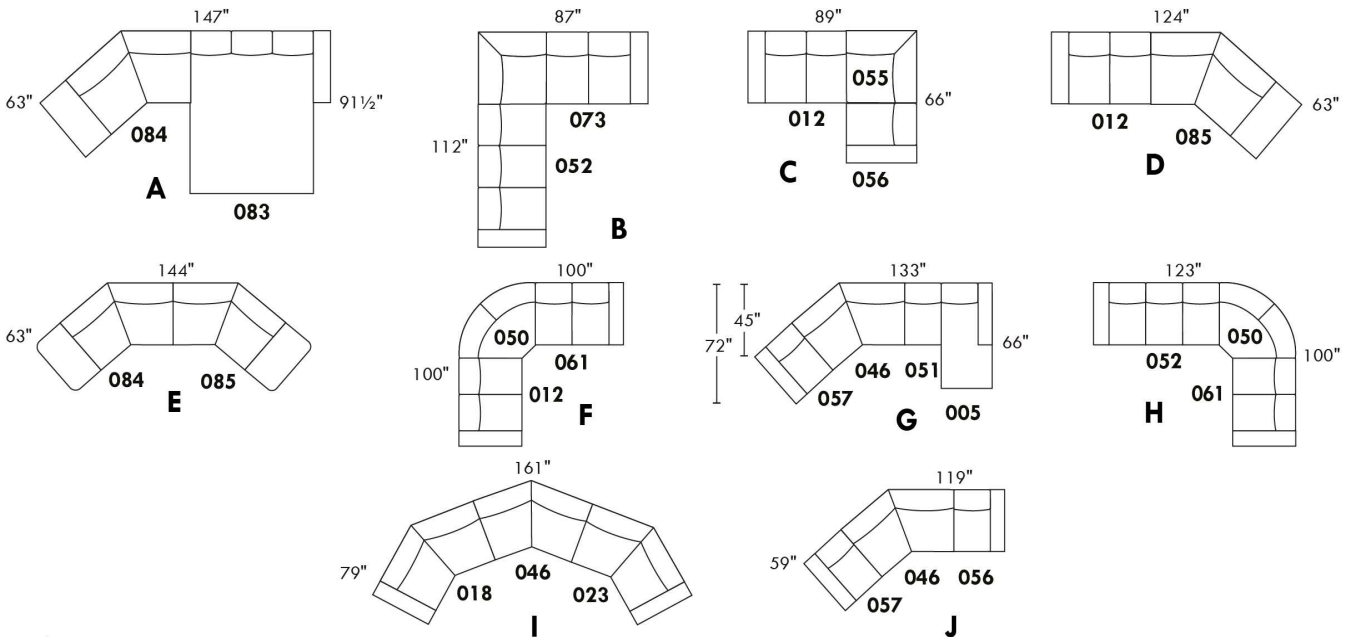

www.jaymar.ca

Toutes les dimensions indiquées sont au pouce près. Nos produits sont fabriqués à la main et des variations mineures peuvent survenir.
 All dimensions indicated are to the nearest inch. Our product is hand-made and minor variations can occur.

Liste de prix CDN

HIGH POINT

PATTE: LG64 métal ou en bois LG8; si en bois spécifiez la couleur.
COMBO: Recouvrement #2 sur les dossiers et sièges.
TISSU UNI RECOMMANDÉ.

MATELAS sofa-lit régulier de 4,5 po inclus. OPTION matelas 5 po :
-avec ressorts et mousse mémoire avec gel: ajoutez \$100 ou
-avec mousse haute densité et mousse mémoire avec gel: ajoutez \$150.

*REMARQUE: En cuir, les côtés sans bras ne sont pas fini tout cuir.

Description	L x P x H	Cuir						Tissu		
		10	20 Madras Softy	30 Hugo Fantasy Illusion Tucson Utah Vintage Wild Laredo Yukon	40 Diamond Elegance Princess Santiago Sensation Sunset Trina Victoria	50 Bull Cassiope Dublin	60 Caress Ultrasued	A	B COM	C alta
001 FAUTEUIL	34X37X35	1245	1330	1425	1515	1605	1695	860	920	970
002 CAUSEUSE	58X37X35	1765	1875	2005	2125	2245	2380	1195	1270	1350
003 SOFA	81X37X35	2215	2325	2470	2600	2715	2845	1525	1600	1670
005 CHAISE LONGUE BRAS DROIT	29X66X35	1445	1535	1645	1745	1840	1945	1055	1115	1165
006 POUF	25.5X25.5X18	585	610	640	665	700	735	460	480	500
009 CAUSEUSE SANS BRAS	46X37X35	1345	1460	1580	1700	1825	1950	980	1055	1120
011 CHAISE LONGUE BRAS GAUCHE	29X66X35	1445	1535	1645	1745	1840	1945	1055	1115	1165
012 CAUSEUSE BRAS GAUCHE	52X37X35	1550	1670	1790	1920	2025	2155	1095	1150	1225
018 CAUSEUSE ANGULAIRE BRAS GAUCHE	66X51X35	1670	1780	1910	2010	2125	2240	1165	1245	1315
023 CAUSEUSE ANGULAIRE BRAS DROIT	66X51X35	1670	1780	1910	2010	2125	2240	1165	1245	1315
040 SOFA SANS BRAS	69X37X35	1790	1945	2080	2220	2345	2485	1315	1380	1460
046 CAUSEUSE ANGULAIRE SANS BRAS	60X51X35	1515	1640	1765	1875	2000	2115	1075	1135	1210
050 CENTRE ROND	48X48X35	1290	1380	1480	1565	1660	1750	965	1025	1085
051 FAUTEUIL SANS BRAS	23X37X35	840	925	1025	1115	1200	1290	670	745	800
052 SOFA BRAS GAUCHE	75X37X35	1980	2105	2250	2395	2520	2655	1410	1505	1580
053 SOFA BRAS DROIT	75X37X35	1980	2105	2250	2395	2520	2655	1410	1505	1580
055 COIN CARRE	37X37X35	1255	1350	1445	1530	1630	1715	925	970	1030
056 FAUTEUIL BRAS DROIT	29X37X35	1030	1120	1215	1315	1395	1495	765	820	875
057 FAUTEUIL BRAS GAUCHE	29X37X35	1030	1120	1215	1315	1395	1495	765	820	875
060 SOFA-LIT QUEEN	81X37X35	2530	2660	2820	2950	3080	3215	1865	1955	2015
061 CAUSEUSE BRAS DROIT	52X37X35	1550	1670	1790	1920	2025	2155	1095	1150	1225
072 SOFA MODULAIRE BRAS GAUCHE	87X37X35	2345	2485	2625	2760	2890	3020	1640	1715	1780
073 SOFA MODULAIRE BRAS DROIT	87X37X35	2345	2485	2625	2760	2890	3020	1640	1715	1780
080 POUF ANGULAIRE	36X27X18	645	670	720	750	775	805	540	565	585

Liste de prix CDN

HIGH POINT

PATTE: LG64 métal ou en bois LG8; si en bois spécifiez la couleur.
COMBO: Recouvrement #2 sur les dossiers et sièges.
TISSU UNI RECOMMANDÉ.

MATELAS sofa-lit régulier de 4,5 po inclus. OPTION matelas 5 po :
-avec ressorts et mousse mémoire avec gel: ajoutez \$100 ou
-avec mousse haute densité et mousse mémoire avec gel: ajoutez \$150.

*REMARQUE: En cuir, les côtés sans bras ne sont pas fini tout cuir.

Description	L x P x H	Cuir						Tissu		
		10	20 Madras Softy	30 Hugo Fantasy Illusion Tucson Utah Vintage Wild Laredo Yukon	40 Diamond Elegance Princess Santiago Sensation Sunset Trina Victoria	50 Bull Cassiope Dublin	60 Caress Ultrasued	A	B COM	C alta
082 SOFA-LIT QUEEN BRAS GAUCHE	75X37X35	2310	2445	2600	2720	2860	2985	1755	1840	1920
083 SOFA-LIT QUEEN BRAS DROIT	75X37X35	2310	2445	2600	2720	2860	2985	1755	1840	1920
084 CAUS. ANGULAIRE SANS BRAS ALLONGEE-G	72X63X35	1695	1820	1950	2070	2195	2295	1215	1290	1365
085 CAUS. ANGULAIRE SANS BRAS ALLONGEE-D	72X63X35	1695	1820	1950	2070	2195	2295	1215	1290	1365
CONFIGURATIONS										
A CONF. A (084-083)	147X63X35	4005	4265	4550	4790	5055	5280	2970	3130	3285
B CONF. B (012-055-056)	89X66X35	3835	4140	4450	4765	5050	5365	2785	2940	3130
C CONF. C (052-073)	87X112X35	4325	4590	4875	5155	5410	5675	3050	3220	3360
D CONF. D (012-085)	124X63X35	3245	3490	3740	3990	4220	4450	2310	2440	2590
E CONF. E (012-050-061)	100X100X35	4390	4720	5060	5405	5710	6060	3155	3325	3535
F CONF. F (084-085)	144X63X35	3390	3640	3900	4140	4390	4590	2430	2580	2730
G CONF. G (057-046-051-005)	133X72X35	4830	5220	5650	6050	6435	6845	3565	3815	4050
H CONF. H (052-050-061)	123X100X35	4820	5155	5520	5880	6205	6560	3470	3680	3890
I CONF. I (018-046-023)	161X79X35	4855	5200	5585	5895	6250	6595	3405	3625	3840
J CONF. J (057-046-056)	119X59X35	3575	3880	4195	4505	4790	5105	2605	2775	2960

HIGH POINT



Hauteur complète 35" | Hauteur de siège 19" | Hauteur devant bras 25" | Profondeur d'assise 20"
 Total Height 35" | Seat Height 19" | Arm Height 25" | Seat Depth 20"

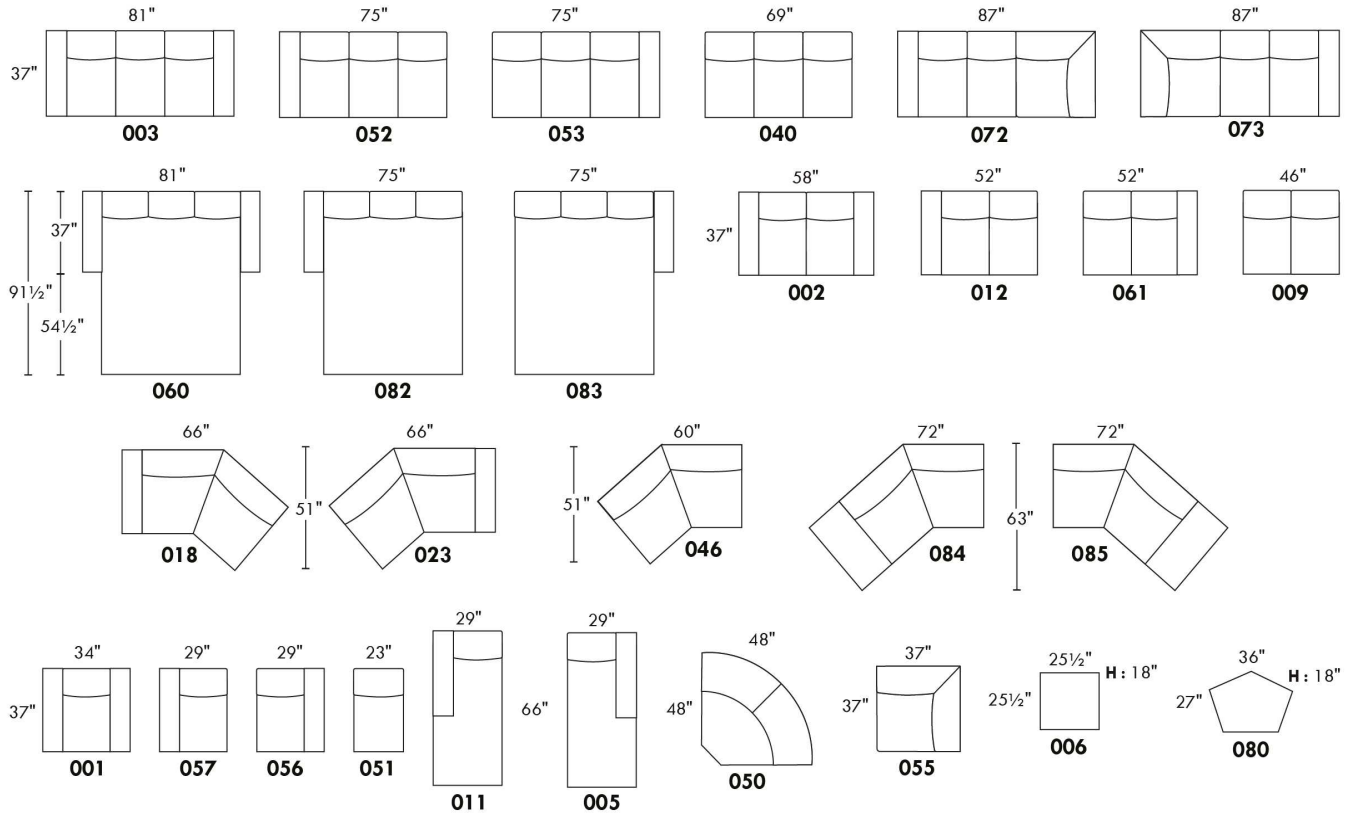

CONFIGURATIONS

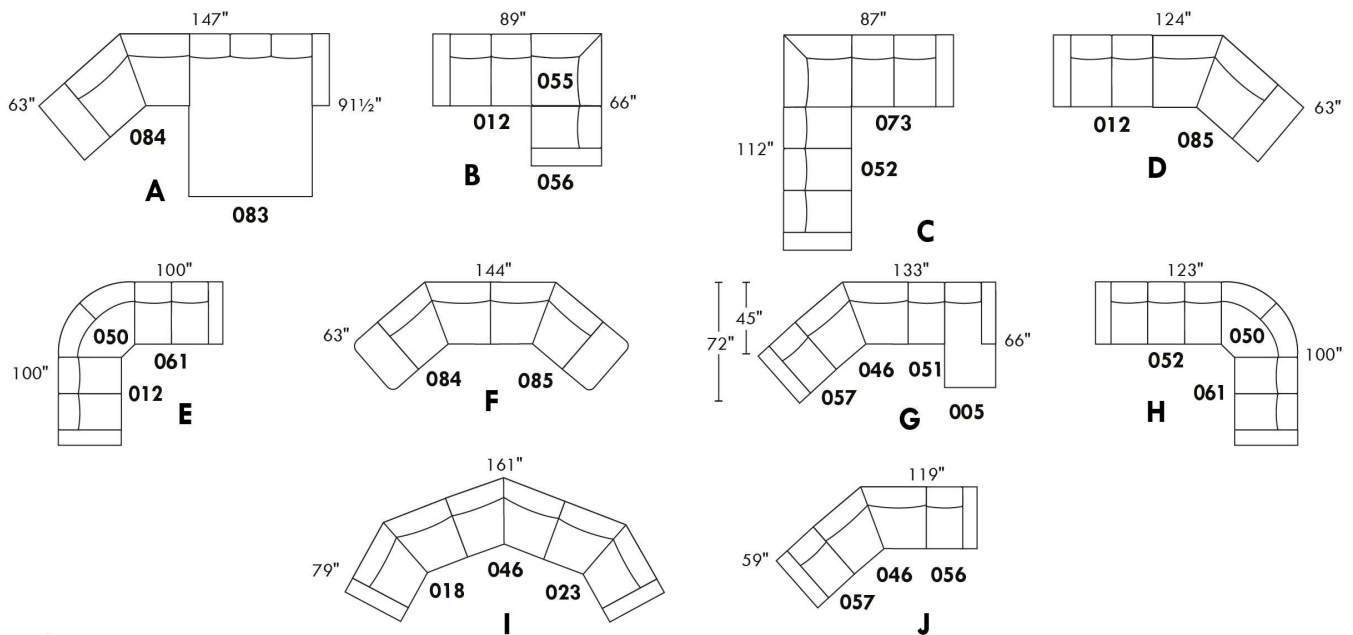

www.jaymar.ca

Toutes les dimensions indiquées sont au pouce près. Nos produits sont fabriqués à la main et des variations mineures peuvent survenir.
 All dimensions indicated are to the nearest inch. Our product is hand-made and minor variations can occur.

Liste de prix CDN

HUNTINGTON

Spécifiez couleur des pattes LG58.

COMBO: Recouvrement #2 sur les dossiers et sièges.

Surcharge pour clous décoratifs sur bras et devant de base:

Sectionnel: \$150 Sofa: \$125 Causeuse: \$100 Fauteuil: \$ 75 Tabouret: \$50.

MATELAS sofa-lit régulier de 4,5 po inclus. OPTION matelas 5 po :

-avec ressorts et mousse mémoire avec gel: Double ou Queen ajoutez \$100 ou

-avec mousse haute densité et mousse mémoire avec gel: Double ou Queen ajoutez \$150.

*REMARQUE: En cuir, les côtés sans bras ne sont pas fini tout cuir.

Description	L x P x H	Cuir						Tissu		
		10	20 Madras Softy	30 Hugo Fantasy Illusion Tucson Utah Vintage Wild Laredo Yukon	40 Diamond Elegance Princess Santiago Sensation Sunset Trina Victoria	50 Bull Cassiope Dublin	60 Caress Ultrasued	A	B COM	C alta
001 FAUTEUIL	42X37X35	1285	1365	1460	1535	1630	1700	860	920	970
002 CAUSEUSE	66X37X35	1750	1860	1995	2105	2235	2350	1170	1250	1320
003 SOFA	89X37X35	2130	2285	2440	2600	2730	2890	1470	1560	1655
004 SOFA-LIT DOUBLE	83X37X35	2310	2470	2625	2770	2915	3075	1660	1750	1840
005 CHAISE LONGUE BRAS DROIT	33X66X35	1390	1480	1570	1665	1755	1845	955	1005	1075
006 POUF	25.5X25.5X18	585	610	640	665	700	735	460	480	500
009 CAUSEUSE SANS BRAS	46X37X35	1290	1400	1525	1640	1750	1855	990	1080	1135
011 CHAISE LONGUE BRAS GAUCHE	33X66X35	1390	1480	1570	1665	1755	1845	955	1005	1075
012 CAUSEUSE BRAS GAUCHE	56X37X35	1480	1590	1715	1825	1945	2055	1095	1150	1225
015 FAUTEUIL PIVOTANT	42X37X36	1365	1460	1550	1645	1740	1825	965	1025	1085
018 CAUSEUSE ANGULAIRE BRAS GAUCHE	65X55X35	1580	1700	1830	1955	2075	2200	1035	1115	1185
023 CAUSEUSE ANGULAIRE BRAS DROIT	65X55X35	1580	1700	1830	1955	2075	2200	1035	1115	1185
040 SOFA SANS BRAS	69X37X35	1685	1830	1990	2130	2285	2435	1290	1380	1470
045 CAUSEUSE SANS BRAS ALLONGEE DROIT	67X37X35	1480	1590	1715	1825	1945	2055	1025	1105	1165
046 CAUSEUSE ANGULAIRE SANS BRAS	58X49X35	1395	1515	1645	1765	1875	2000	985	1075	1125
049 SOFA-LIT DOUBLE BRAS GAUCHE	73X37X35	2065	2215	2375	2510	2655	2820	1570	1670	1770
050 CENTRE ROND	48X48X35	1150	1245	1330	1405	1500	1570	820	875	925
051 FAUTEUIL SANS BRAS	23X37X35	815	895	980	1080	1145	1240	745	795	845
052 SOFA BRAS GAUCHE	79X37X35	1855	2005	2160	2310	2470	2620	1380	1480	1570
053 SOFA BRAS DROIT	79X37X35	1855	2005	2160	2310	2470	2620	1380	1480	1570
055 COIN CARRE	37X37X35	1150	1245	1330	1405	1500	1570	820	875	925
056 FAUTEUIL BRAS DROIT	33X37X35	990	1095	1185	1275	1365	1460	790	840	885
057 FAUTEUIL BRAS GAUCHE	33X37X35	990	1095	1185	1275	1365	1460	790	840	885
059 SOFA-LIT DOUBLE BRAS DROIT	73X37X35	2065	2215	2375	2510	2655	2820	1570	1670	1770

Liste de prix CDN

HUNTINGTON

Spécifiez couleur des pattes LG58.

COMBO: Recouvrement #2 sur les dossiers et sièges.

Surcharge pour clous décoratifs sur bras et devant de base:

Sectionnel: \$150 Sofa: \$125 Causeuse: \$100 Fauteuil: \$ 75 Tabouret: \$50.

MATELAS sofa-lit régulier de 4,5 po inclus. OPTION matelas 5 po :

-avec ressorts et mousse mémoire avec gel: Double ou Queen ajoutez \$100 ou

-avec mousse haute densité et mousse mémoire avec gel: Double ou Queen ajoutez \$150.

*REMARQUE: En cuir, les côtés sans bras ne sont pas fini tout cuir.

Description	L x P x H	Cuir						Tissu		
		10	20 Madras Softy	30 Hugo Fantasy Illusion Tucson Utah Vintage Wild Laredo Yukon	40 Diamond Elegance Princess Santiago Sensation Sunset Trina Victoria	50 Bull Cassiope Dublin	60 Caress Ultrasued	A	B COM	C alta
060 SOFA-LIT QUEEN	89X37X35	2470	2620	2770	2915	3075	3220	1785	1890	1990
061 CAUSEUSE BRAS DROIT	56X37X35	1480	1590	1715	1825	1945	2055	1095	1150	1225
072 SOFA MODULAIRE BRAS GAUCHE	92X37X35	2165	2320	2485	2630	2775	2930	1505	1590	1685
073 SOFA MODULAIRE BRAS DROIT	92X37X35	2165	2320	2485	2630	2775	2930	1505	1590	1685
080 POUF ANGULAIRE	36X27X18	645	670	720	750	775	805	540	565	585
082 SOFA-LIT QUEEN BRAS GAUCHE	79X37X35	2165	2320	2485	2630	2775	2930	1715	1810	1910
083 SOFA-LIT QUEEN BRAS DROIT	79X37X35	2165	2320	2485	2630	2775	2930	1715	1810	1910
086 CAUSEUSE SANS BRAS ALLONGEE GAUCHE	67X37X35	1480	1590	1715	1825	1945	2055	1025	1105	1165
CONFIGURATIONS										
A CONF. A (057-050-009-005)	127X81X35	4820	5220	5610	5985	6370	6730	3555	3800	4020
B CONF. B (012-050-083)	127X104X35	4795	5155	5530	5860	6220	6555	3630	3835	4060
C CONF. C (086-050-053)	127X115X35	4485	4840	5205	5540	5915	6245	3225	3460	3660
D CONF. D (086-055-045)	104X104X35	4110	4425	4760	5055	5390	5680	2870	3085	3255
E CONF. E (012-050-061)	104X104X35	4110	4425	4760	5055	5390	5680	3010	3175	3375
F CONF. F (072-053)	92X116X35	4020	4325	4645	4940	5245	5550	2885	3070	3255
G CONF. G (052-050-061)	127X104X35	4485	4840	5205	5540	5915	6245	3295	3505	3720
H CONF. H (052-050-056)	127X81X35	3995	4345	4675	4990	5335	5650	2990	3195	3380

HUNTINGTON



Hauteur complète 35" | Hauteur de siège 19" | Hauteur devant bras 25" | Profondeur d'assise 21"
 Total Height 35" | Seat Height 19" | Arm Height 25" | Seat Depth 21"

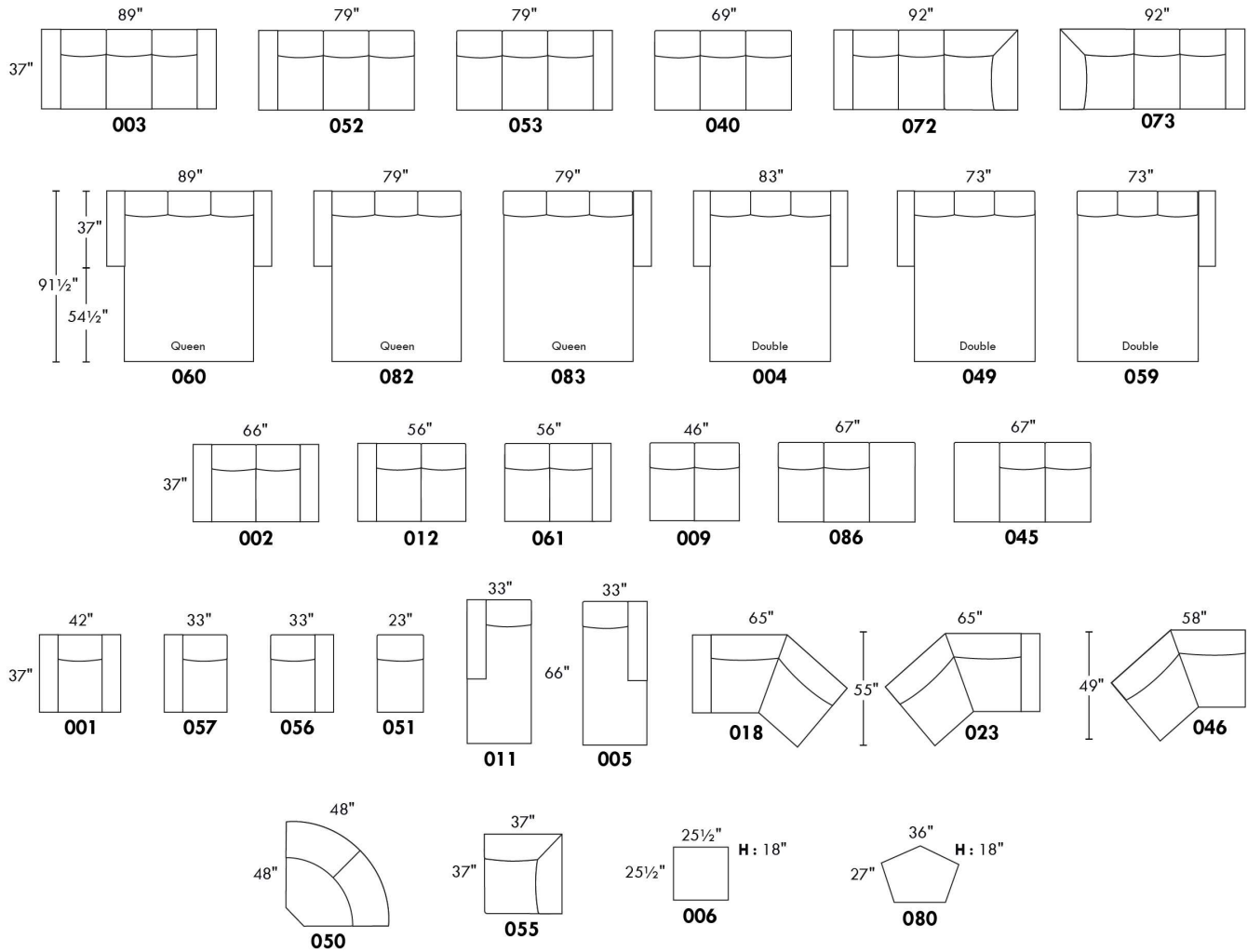

CONFIGURATIONS

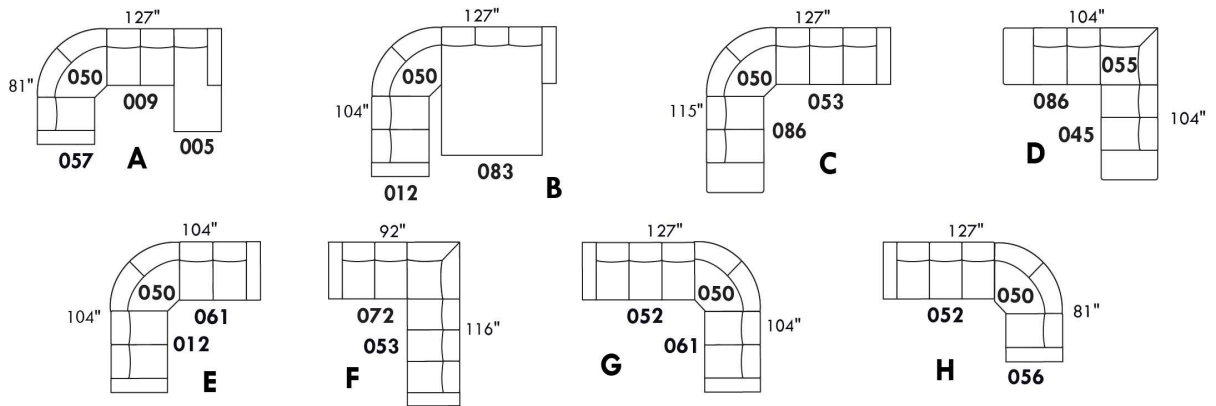

www.jaymar.ca

Toutes les dimensions indiquées sont au pouce près. Nos produits sont fabriqués à la main et des variations mineures peuvent survenir.
 All dimensions indicated are to the nearest inch. Our product is hand-made and minor variations can occur.

IBIZA

- Appui-tête ajustable manuel sur tous les items (fixe sur centre rond).
- Fauteuil inclinable motorisé pleine jambe "à mécanisme *protège-mur" (manuel n/d).
- Chaise longue inclinable motorisé (manuel n/d) avec appui-tête motorisé en option. Dégagement mural 8" et avant 5".
- Coussins de siège avec mousse modelée + 1" de mousse mémoire au-dessus; bras avec mousse mémoire.
- Couture: petit fil en tissu et gros fil plat en cuir.
- *Exclus faut. 043 & 163 : Dégagement mural 16".

Note: 2 inclinables séparés par un coin ne peuvent pas ouvrir en même temps. Aucuns inclinables à côté d'item #155.

OPTIONS

- Motorisé sans fil (batterie): ajoutez \$140/mec.
- *Appui-tête motorisé: ajoutez \$140 ch. (*N/D sur items fixes.)
- Mousse: Extra ferme ajoutez \$15/siège.
- Choix de bras (LARGE ou PETIT de 6"): Pattes sur bras LARGE: LG103 bois ou LG189 métal (noire ou chrome). PETIT Bras: LG08 bois ou Métal: LG196 cyl. (noire ou chrome) ou LG64 (carré). Spécifiez couleur.
- Profondeur d'assise : 20" ou *22". *Le 22" N/D sur faut. 043 & 163.
- Faut. 043-163: avec base en bois (spécifiez couleur).

Configurations CINÉMA MAISON

Détails accessoires, porte gobelets et configurations : Voir page Optima Cinéma maison en annexe.

Ancrage pour accessoires: \$35 ch.

Porte-Gobelets : En métal: \$25 ch. | Illuminé: \$25 ch. | *Illuminé avec contrôle (1 ou 2 moteurs): \$40 ch.

*Lumière DEL sous le siège : \$25/siège.

Description	L x P x H	Cuir						Tissu		
		10	20 Madras Softy	30 Hugo Fantasy Illusion Tucson Utah Vintage Wild Laredo Yukon	40 Diamond Elegance Princess Santiago Sensation Sunset Trina Victoria	50 Bull Cassiope Dublin	60 Caress Ultrasued	A	B COM	C alta
001 FAUTEUIL	43x40x33/40	1615	1700	1790	1890	1980	2075	1285	1325	1355
002 CAUSEUSE	67x40x33/40	2305	2415	2525	2635	2740	2855	1820	1890	1960
003 SOFA	91x40x33/40	2785	2925	3070	3215	3365	3505	2200	2285	2375
005 CHAISE LONGUE BRAS DROIT	34x62x33/40	1505	1565	1640	1695	1760	1825	1185	1240	1290
009 CAUSEUSE SANS BRAS	47x40x33/40	1620	1685	1755	1825	1895	1965	1250	1325	1390
011 CHAISE LONGUE BRAS GAUCHE	34X62X33/40	1505	1565	1640	1695	1760	1825	1185	1240	1290
012 CAUSEUSE BRAS GAUCHE	57x40x33/40	1980	2075	2165	2265	2345	2440	1550	1620	1680
017 FAUTEUIL DOUBLE	51x40x33/40	1690	1785	1890	1990	2085	2190	1340	1395	1455
021 SOFA APPARTEMENT SANS BRAS	61x40x33/40	1825	1920	2020	2115	2220	2315	1400	1480	1560
040 SOFA SANS BRAS	71x40x33/40	2090	2200	2300	2405	2510	2615	1635	1720	1810
041 FAUTEUIL INCLINABLE BRAS-G	34x40x33/40	1590	1660	1720	1780	1850	1910	1325	1360	1400
042 FAUTEUIL INCLINABLE BRAS-D	34x40x33/40	1590	1660	1720	1780	1850	1910	1325	1360	1400
043 FAUTEUIL INCLINABLE BERÇANT PIVOTANT	30x34x42	1890	1995	2095	2205	2305	2410	1550	1590	1640
044 FAUTEUIL INCLINABLE	44x40x33/40	1920	2005	2085	2165	2245	2325	1590	1635	1665
045 CAUSEUSE SANS BRAS ALLONGEE DROIT	68x40x33/40	1920	2010	2095	2190	2275	2350	1495	1555	1630
050 CENTRE ROND	49x49x33	1405	1500	1590	1685	1775	1870	1015	1070	1120

IBIZA

- Appui-tête ajustable manuel sur tous les items (fixe sur centre rond).
- Fauteuil inclinable motorisé pleine jambe "à mécanisme *protège-mur" (manuel n/d).
- Chaise longue inclinable motorisé (manuel n/d) avec appui-tête motorisé en option. Dégagement mural 8" et avant 5".
- Coussins de siège avec mousse modelée + 1" de mousse mémoire au-dessus; bras avec mousse mémoire.
- Couture: petit fil en tissu et gros fil plat en cuir.
- *Exclus faut. 043 & 163 : Dégagement mural 16".

Note: 2 inclinables séparés par un coin ne peuvent pas ouvrir en même temps. Aucuns inclinables à côté d'item #155.

OPTIONS

- Motorisé sans fil (batterie): ajoutez \$140/mec.
- *Appui-tête motorisé: ajoutez \$140 ch. (*N/D sur items fixes.)
- Mousse: Extra ferme ajoutez \$15/siège.
- Choix de bras (LARGE ou PETIT de 6"): Pattes sur bras LARGE: LG103 bois ou LG189 métal (noire ou chrome). PETIT Bras: LG08 bois ou Métal: LG196 cyl. (noire ou chrome) ou LG64 (carré). Spécifiez couleur.
- Profondeur d'assise : 20" ou *22". *Le 22" N/D sur faut. 043 & 163.
- Faut. 043-163: avec base en bois (spécifiez couleur).

Configurations CINÉMA MAISON

Détails accessoires, porte gobelets et configurations : Voir page Optima Cinéma maison en annexe.

Ancrage pour accessoires: \$35 ch.

Porte-Gobelets : En métal: \$25 ch. | Illuminé: \$25 ch. | *Illuminé avec contrôle (1 ou 2 moteurs): \$40 ch.

*Lumière DEL sous le siège : \$25/siège.

Description	L x P x H	Cuir						Tissu		
		10	20 Madras Softy	30 Hugo Fantasy Illusion Tucson Utah Vintage Wild Laredo Yukon	40 Diamond Elegance Princess Santiago Sensation Sunset Trina Victoria	50 Bull Cassiope Dublin	60 Caress Ultrasued	A	B COM	C alta
051 FAUTEUIL SANS BRAS	23,5x40x33/40	925	970	1020	1070	1115	1160	710	760	805
052 SOFA BRAS GAUCHE	81x40x33/40	2450	2575	2685	2805	2915	3035	1920	2010	2095
053 SOFA BRAS DROIT	81x40x33/40	2450	2575	2685	2805	2915	3035	1920	2010	2095
055 COIN CARRE	44x44x33/40	1635	1725	1825	1920	2020	2115	1270	1320	1360
056 FAUTEUIL BRAS DROIT	34x40x33/40	1290	1350	1405	1465	1525	1575	1005	1060	1105
057 FAUTEUIL BRAS GAUCHE	34x40x33/40	1290	1350	1405	1465	1525	1575	1005	1060	1105
061 CAUSEUSE BRAS DROIT	57x40x33/40	1980	2075	2165	2265	2345	2440	1550	1620	1680
071 FAUTEUIL INCLINABLE SANS BRAS	23,5x40x33/40	1235	1285	1340	1390	1445	1495	1030	1085	1135
086 CAUSEUSE SANS BRAS ALLONGEE GAUCHE	68x40x33/40	1920	2010	2095	2190	2275	2350	1495	1555	1630
088 FAUTEUIL SANS BRAS ALLONGE GAUCHE	45x40x33/40	1225	1315	1390	1470	1550	1640	945	980	1025
089 FAUTEUIL SANS BRAS ALLONGE DROIT	45x40x33/40	1225	1315	1390	1470	1550	1640	945	980	1025
095 SOFA APPARTEMENT	81x40x33/40	2510	2645	2790	2925	3065	3205	1970	2060	2135
096 SOFA APPARTEMENT BRAS GAUCHE	71x40x33/40	2195	2300	2410	2520	2630	2735	1690	1775	1865
097 SOFA APPARTEMENT BRAS DROIT	71x40x33/40	2195	2300	2410	2520	2630	2735	1690	1775	1865
124 POUF AVEC RANGEMENT	30x22x17	635	655	685	705	735	755	545	565	590
138 BRAS CENTRE	10x36x24.5	355	390	420	450	485	515	295	310	325
155 PETIT COIN CARRE	40x40x33/40	1635	1725	1825	1920	2020	2115	1270	1320	1360

IBIZA

- Appui-tête ajustable manuel sur tous les items (fixe sur centre rond).
- Fauteuil inclinable motorisé pleine jambe "à mécanisme *protège-mur" (manuel n/d).
- Chaise longue inclinable motorisé (manuel n/d) avec appui-tête motorisé en option. Dégagement mural 8" et avant 5".
- Coussins de siège avec mousse modelée + 1" de mousse mémoire au-dessus; bras avec mousse mémoire.
- Couture: petit fil en tissu et gros fil plat en cuir.
- *Exclus faut. 043 & 163 : Dégagement mural 16".

Note: 2 inclinables séparés par un coin ne peuvent pas ouvrir en même temps. Aucuns inclinables à côté d'item #155.

OPTIONS

- Motorisé sans fil (batterie): ajoutez \$140/mec.
- *Appui-tête motorisé: ajoutez \$140 ch. (*N/D sur items fixes.)
- Mousse: Extra ferme ajoutez \$15/siège.
- Choix de bras (LARGE ou PETIT de 6"): Pattes sur bras LARGE: LG103 bois ou LG189 métal (noire ou chrome). PETIT Bras: LG08 bois ou Métal: LG196 cyl. (noire ou chrome) ou LG64 (carré). Spécifiez couleur.
- Profondeur d'assise : 20" ou *22". *Le 22" N/D sur faut. 043 & 163.
- Faut. 043-163: avec base en bois (spécifiez couleur).

Configurations CINÉMA MAISON

Détails accessoires, porte gobelets et configurations : Voir page Optima Cinéma maison en annexe.

Ancrage pour accessoires: \$35 ch.

Porte-Gobelets : En métal: \$25 ch. | Illuminé: \$25 ch. | *Illuminé avec contrôle (1 ou 2 moteurs): \$40 ch.

*Lumière DEL sous le siège : \$25/siège.

Description	L x P x H	Cuir						Tissu		
		10	20 Madras Softy	30 Hugo Fantasy Illusion Tucson Utah Vintage Wild Laredo Yukon	40 Diamond Elegance Princess Santiago Sensation Sunset Trina Victoria	50 Bull Cassiope Dublin	60 Caress Ultrasued	A	B COM	C alta
159 RANGEMENT À ANGLE	11/27x36x24.5	635	665	695	730	755	780	490	505	515
160 RANGEMENT DROIT	11x36x24.5	615	640	670	700	735	760	460	480	490
163 FAUT. DBL INCL. BERCANT PIVOTANT	33x34x42	1935	2050	2155	2270	2380	2490	1555	1600	1645
165 FAUTEUIL DOUBLE INCLINABLE	50x40x33/40	2005	2100	2205	2300	2400	2500	1660	1720	1780
167 SOFA APP. SANS BRAS ALLONGE GAUCHE	82x40x33/40	2125	2245	2355	2485	2600	2710	1645	1725	1810
168 SOFA APP. SANS BRAS ALLONGE DROIT	82x40x33/40	2125	2245	2355	2485	2600	2710	1645	1725	1810
169 FAUTEUIL DOUBLE INCLINABLE BRAS GAUCHE	41x40x33/40	1680	1755	1830	1905	1980	2060	1380	1455	1530
170 FAUTEUIL DOUBLE INCLINABLE BRAS DROIT	41x40x33/40	1680	1755	1830	1905	1980	2060	1380	1455	1530
171 FAUTEUIL DOUBLE INCLINABLE SANS BRAS	30,5x40x33/40	1325	1370	1430	1475	1530	1575	1085	1140	1195
173 CHAISE LONGUE DOUBLE BRAS GAUCHE	41x62x33/40	1635	1720	1810	1905	2000	2090	1285	1360	1440
174 CHAISE LONGUE DOUBLE BRAS DROIT	41x62x33/40	1635	1720	1810	1905	2000	2090	1285	1360	1440
175 FAUTEUIL DOUBLE BRAS GAUCHE	41x40x33/40	1360	1445	1525	1605	1685	1765	1075	1135	1195
176 FAUTEUIL DOUBLE BRAS DROIT	41x40x33/40	1360	1445	1525	1605	1685	1765	1075	1135	1195
177 FAUTEUIL DOUBLE SANS BRAS	30,5x40x33/40	1015	1075	1130	1185	1245	1305	770	820	875
178 FAUTEUIL DOUBLE SANS BRAS ALLONGE-G	52x40x33/40	1320	1395	1475	1555	1645	1720	1030	1085	1135
179 FAUTEUIL DOUBLE SANS BRAS ALLONGE-D	52x40x33/40	1320	1395	1475	1555	1645	1720	1030	1085	1135
186 CAUS. SANS BRAS ALLONGEE RANGEMENT-G	68x40x33/40	2065	2140	2235	2320	2410	2500	1635	1695	1765

IBIZA

- Appui-tête ajustable manuel sur tous les items (fixe sur centre rond).
- Fauteuil inclinable motorisé pleine jambe "à mécanisme *protège-mur" (manuel n/d).
- Chaise longue inclinable motorisé (manuel n/d) avec appui-tête motorisé en option. Dégagement mural 8" et avant 5".
- Coussins de siège avec mousse modelée + 1" de mousse mémoire au-dessus; bras avec mousse mémoire.
- Couture: petit fil en tissu et gros fil plat en cuir.
- *Exclus faut. 043 & 163 : Dégagement mural 16".

Note: 2 inclinables séparés par un coin ne peuvent pas ouvrir en même temps. Aucuns inclinables à côté d'item #155.

OPTIONS

- Motorisé sans fil (batterie): ajoutez \$140/mec.
- *Appui-tête motorisé: ajoutez \$140 ch. (*N/D sur items fixes.)
- Mousse: Extra ferme ajoutez \$15/siège.
- Choix de bras (LARGE ou PETIT de 6"): Pattes sur bras LARGE: LG103 bois ou LG189 métal (noire ou chrome). PETIT Bras: LG08 bois ou Métal: LG196 cyl. (noire ou chrome) ou LG64 (carré). Spécifiez couleur.
- Profondeur d'assise : 20" ou *22". *Le 22" N/D sur faut. 043 & 163.
- Faut. 043-163: avec base en bois (spécifiez couleur).

Configurations CINÉMA MAISON

Détails accessoires, porte gobelets et configurations : Voir page Optima Cinéma maison en annexe.

Ancrage pour accessoires: \$35 ch.

Porte-Gobelets : En métal: \$25 ch. | Illuminé: \$25 ch. | *Illuminé avec contrôle (1 ou 2 moteurs): \$40 ch.

*Lumière DEL sous le siège : \$25/siège.

Description	L x P x H	Cuir						Tissu		
		10	20 Madras Softy	30 Hugo Fantasy Illusion Tucson Utah Vintage Wild Laredo Yukon	40 Diamond Elegance Princess Santiago Sensation Sunset Trina Victoria	50 Bull Cassiope Dublin	60 Caress Ultrasued	A	B COM	C alta
187 CAUS. SANS BRAS ALLONGEE RANGEMENT-D	68x40x33/40	2065	2140	2235	2320	2410	2500	1635	1695	1765
188 FAUT. SANS BRAS ALLONGE RANGEMENT-G	45x40x33/40	1365	1450	1530	1615	1690	1770	1085	1120	1150
189 FAUT. SANS BRAS ALLONGE RANGEMENT-D	45x40x33/40	1365	1450	1530	1615	1690	1770	1085	1120	1150
190 PETIT RANGEMENT À ANGLE	11/21x36x24.5	615	640	670	700	735	760	460	480	490
221 FAUT. DBL SANS BRAS ALLONGE RANGEMENT-G	52x40x33/40	1455	1535	1620	1695	1775	1860	1165	1220	1280
222 FAUT. DBL SANS BRAS ALLONGE RANGEMENT-D	52x40x33/40	1455	1535	1620	1695	1775	1860	1165	1220	1280
223 SOFA APP SANS BRAS ALLONGE RANGEMENT-G	82x40x33/40	2270	2390	2510	2630	2755	2870	1775	1865	1955
224 SOFA APP SANS BRAS ALLONGE RANGEMENT-D	82x40x33/40	2270	2390	2510	2630	2755	2870	1775	1865	1955
236 CHAISE LONGUE INCLINABLE BRAS GAUCHE	34x62x33/40	1825	1885	1945	2005	2065	2125	1505	1560	1615
237 CHAISE LONGUE INCLINABLE BRAS DROIT	34x62x33/40	1825	1885	1945	2005	2065	2125	1505	1560	1615
238 CHAISE LONGUE DBL INCLINABLE BRAS-G	41x62x33/40	1955	2040	2125	2210	2295	2380	1605	1680	1755
239 CHAISE LONGUE DBL INCLINABLE BRAS-D	41x62x33/40	1955	2040	2125	2210	2295	2380	1605	1680	1755
V51 PORTE VERRE A VIN	3.5 x 5.5 x 6.5	35	35	35	35	35	35	35	35	35
V52 TABLETTE PIVOTANTE EN PLASTIQUE	13 3/8 x 9 5/8	35	35	35	35	35	35	35	35	35
V53 TABLETTE PIVOTANTE EN BOIS	19 x 10	60	60	60	60	60	60	60	60	60
V54 PORTE TABLETTE	4.5 x 8 x 10	40	40	40	40	40	40	40	40	40
V55 LAMPE DEL	1.5x5x14 plié/bent	35	35	35	35	35	35	35	35	35

Liste de prix CDN

IBIZA

Description	L x P x H	Cuir						Tissu		
		10	20 Madras Softy	30 Hugo Fantasy Illusion Tucson Utah Vintage Wild Laredo Yukon	40 Diamond Elegance Princess Santiago Sensation Sunset Trina Victoria	50 Bull Cassiope Dublin	60 Caress Ultrasued	A	B COM	C alta
CONFIGURATIONS										
_A CONFIG (169-170)	82X40X40	3360	3510	3660	3810	3960	4120	2760	2910	3060
_B CONFIG (169-171-174)	113X62X40	4640	4845	5070	5285	5510	5725	3750	3955	4165
_C CONFIG (096-055-171-170)	115X115X40	6835	7150	7495	7820	8160	8485	5425	5690	5950
_D CONFIG (169-171-055-179)	115X96X40	5960	6245	6560	6855	7175	7470	4765	5000	5220
_J CONFIG (041-042)	68X40X40	3180	3320	3440	3560	3700	3820	2650	2720	2800
_K CONFIG (041-071-005)	92X62X40	4330	4510	4700	4865	5055	5230	3540	3685	3825
_L CONFIG (012-055-071-042)	102X102X40	6440	6745	7050	7355	7660	7960	5175	5385	5575
_M CONFIG (041-071-055-089)	102X89X40	5685	5985	6275	6560	6865	7160	4570	4745	4920



IBIZA

OPTIMA
Collection

Jaymar

Conçu et fabriqué fièrement au Canada
Proudly designed and made in Canada

Nos produits sont fabriqués à la main et des variations mineures peuvent survenir

Our product is hand-made and minor variations can occur.

SPECIFICATIONS

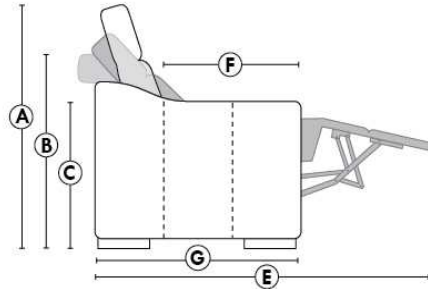

- Appui-tête levé Headrest up
- Appui-tête baissé Headrest down
- Complètement incliné Fully reclined

- A** Hauteur complète 40" Total Height
- B** Hauteur appui-tête baissé 33" Height headrest down
- C** Hauteur du bras 24,5" Arm Height
- D** Hauteur du siège 19,5" Seat height
- E** Profondeur inclinée 65" Depth fully reclined
- F** Profondeur d'assise 20"ou/ou 22" Seat depth
- G** Profondeur appui-tête monté 37,5" Depth with headrest up

BRAS | ARMS

Option de bras:
Bras Régulier Large 10" ou Petit bras 6"

Arm option
Regular arm Large 10" or Small arm 6"

Contrôle de l'inclinaison situé à l'intérieur du bras
Recliner control located on the inside of the arm.

Option d'accessoires disponible sur le bras régulier seulement
Accessories option, available on Regular arms ONLY.

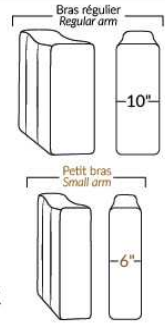

FAUTEUIL BERÇANT PIVOTANT INCLINABLE SWIVEL ROCKING MOTION CHAIR

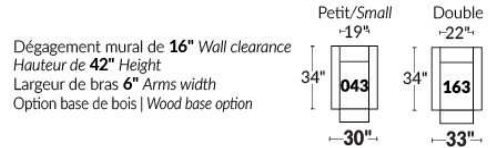

SIÈGE 23" DE LARGE | 23" SEAT WIDTH

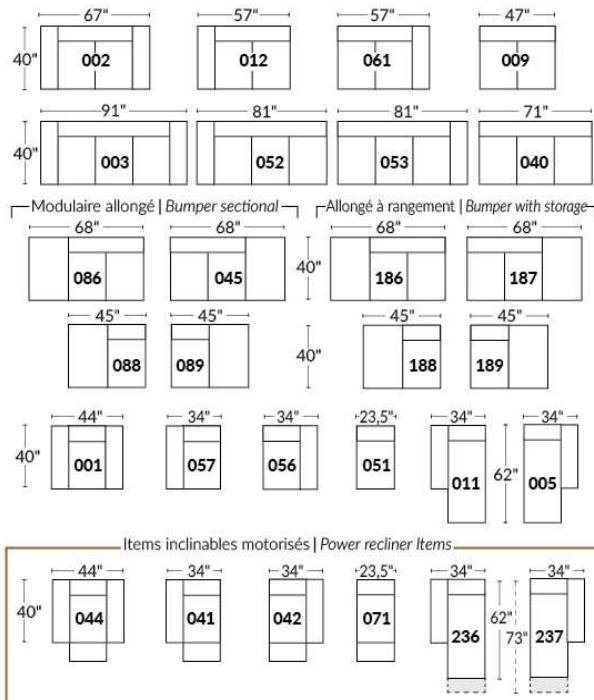

SIÈGE 30" DE LARGE | 30" SEAT WIDTH

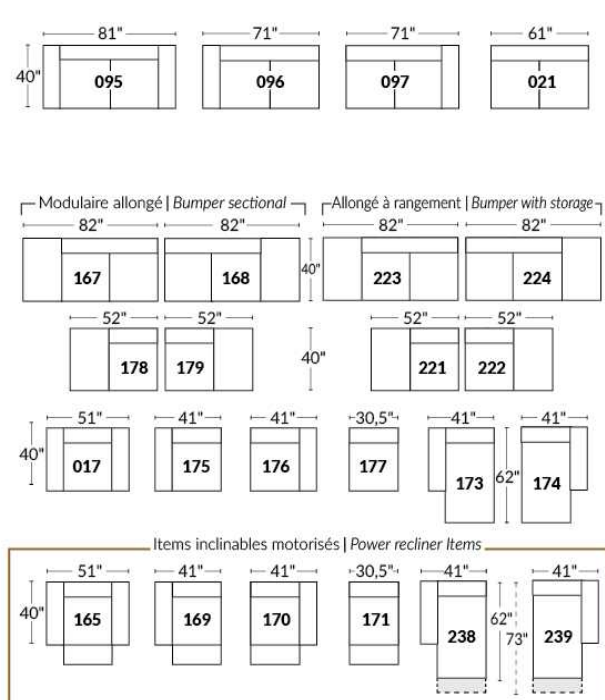

Autres | Others

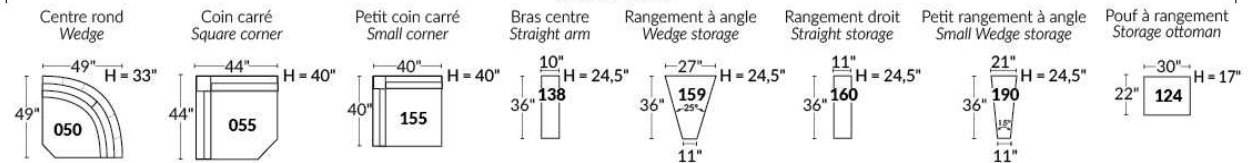

EXEMPLE 23" EXAMPLE

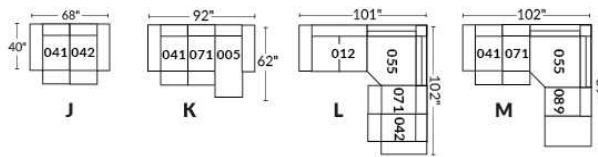

EXEMPLE 30" EXAMPLE

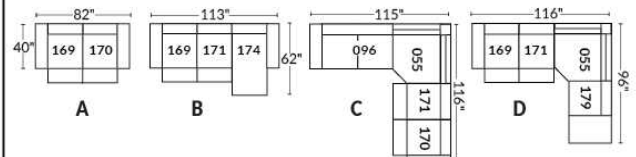

*Disponibles sur certains modèles et SEULEMENT sur le BRAS LARGE.

OPTIONS PORTE-GOBELETS

MÉTAL



Argent



Noir mat



Brun

ILLUMINÉ

1.



Porte-gobelet illuminé

2.



Porte-gobelet illuminé avec contrôle de l'inclinable, port USB & lumière DEL sous le siège

3.



Porte-gobelet illuminé avec contrôle double moteur, port USB & lumière DEL sous le siège

Nos porte-gobelets illuminés à un ou deux contrôles sont compatibles avec les lumières DEL sous le siège. Vous pouvez contrôler la lumière sur le porte-gobelet. Le porte-gobelet à 2 moteurs possède un contrôle remise à zéro (maison) pour remettre votre inclinable à la position de départ.

Lumière DEL sous le siège (en option)

Disponible seulement dans les configurations avec un minimum de 1 porte-gobelet illuminé à moteur qui contrôle l'ouverture et la fermeture de la lumière.

Pour les prix des options, voir la section description du modèle Optima.

Veillez nous fournir un dessin de votre configuration qui indique le type de porte-gobelet et le positionnement.

Porte-gobelets avec contrôle

Il faut spécifier la position de ceux-ci; bras droit ou bras gauche et quel inclinable ils vont contrôler. Si vous avez une rangée de fauteuils avec plusieurs porte-gobelets, le contrôle sera par défaut sur le bras gauche et sur le droit pour le dernier bras extérieur.

EXEMPLE A

041-169 : Contrôleur et porte-gobelet à gauche
071-171 : boutons tactiles sur le côté du siège
042-170 : Contrôleur et porte-gobelet à droite



EXEMPLE B

071-171 : Ces deux items peuvent être connectés à un porte-gobelet intelligent qui pourra contrôler l'inclinable.
Il faut alors utiliser un de ces items: 138,159, 160 et 190

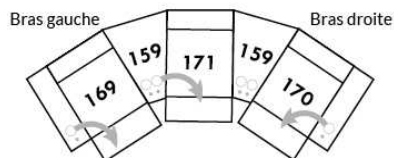

Informations sur les appui-têtes et boutons de contrôles des inclinables

AVEC porte-gobelet illuminés

Si vous prenez un item **stationnaire**, vous aurez par défaut le porte-gobelet N°1.
Si vous prenez un **appui-tête manuel**, vous aurez le porte-gobelet N°2.
Si vous prenez un **appui-tête électrique**, vous aurez par défaut le porte-gobelet N°3.

SANS porte-gobelet et avec un inclinable

Si vous prenez un item inclinable et un **appui-tête manuel**, il y aura un contrôle à boutons tactiles.
Si vous prenez un item inclinable avec un **appui-tête électrique**, vous aurez un contrôleur à bouton poussoir double avec prise USB.
Si c'est un **item sans bras** (071-171) il y aura alors les boutons tactiles.



Boutons tactiles



Boutons poussoirs

*Disponibles sur certains modèles et SEULEMENT sur le BRAS LARGE.

OPTIONS ACCESSOIRES

<p>Ancrage pour accessoires</p> 	<p>V51 Porte verre à vin</p> 	<p>V52 Tablette pivotante en plastique</p> 	<p>V53 Tablette pivotante en bois (choix de 8 couleurs)</p> 
<p>V54 Porte tablette</p> 	<p>V55 Lampe DEL</p> 	<p>Spécifiez sur quel bras (gauche ou droit) la tablette sera installée</p>	

Pour les prix des ancrages, voir la section description du modèle Optima et pour les accessoires vous référer à la fin de la liste de prix.

Items 138-159-160-190 et bras large

Option ancrage et porte-gobelet *Non disponible sur les petits bras*.

Veuillez spécifier sur quel bras vous voulez avoir les ancrages et les porte-gobelets.

NB: Item 138- 159-160-190 sont non finis sur les côtés, doivent être utilisés entre 2 sièges. Chaque item à rangement possède 2 prises USB et une prise électrique à l'intérieur du rangement.

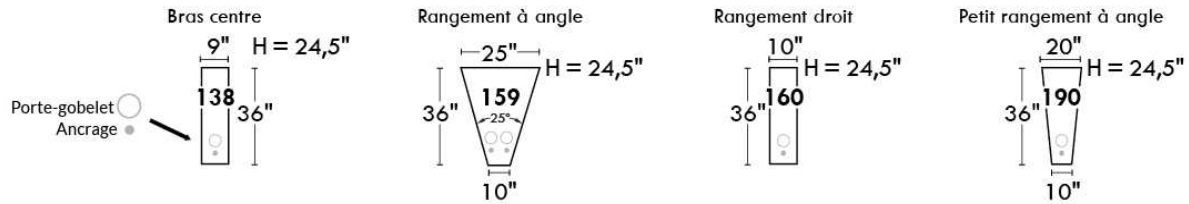

SUGGESTIONS DE CONFIGURATIONS

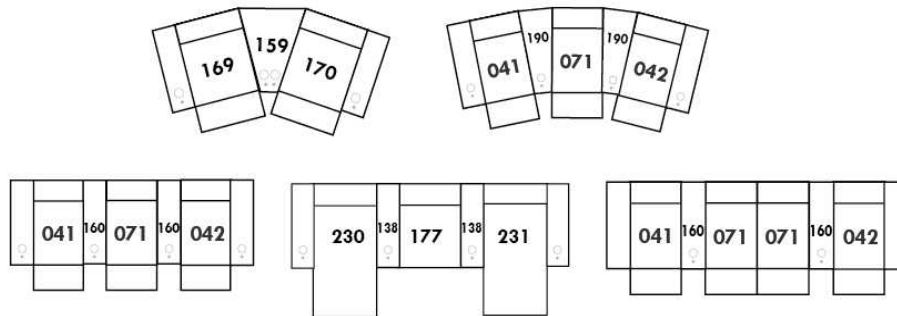



JAMES

Caractéristiques: Modèle avec appui-tête ajustable manuel (2 sur coin carré). Couture: En tissu petit fil & en cuir gros fil plat. Coussins de siège avec mousse mémoire.

NOTE: 2 sièges inclinables SÉPARÉS par un COIN ou une TABLE ne peuvent pas ouvrir en même temps.

OPTIONS - Fournir DESSIN de votre config:

Petit Bras 6": au même prix.

Patte sur bras LARGE : LG189 métal (noire ou chrome) ou LG103. PETIT bras: LG64 métal ou LG08 bois (spécifiez couleur).

Table #154: Spécifiez couleur du dessus de table en bois.

Fauteuils 043-163: base en bois (spécifiez couleur).

Accessoires: Ancrage \$35 ch. | Porte verre à vin & Tablette pivotante (plastique) \$35 ch. | Tablette pivotante (bois) \$60 ch. | Porte tablette \$40 ch. & Lampe DEL \$35 ch.

INCLINABLE MANUEL N/D. Le mécanisme motorisé est inclus dans le prix des items inclinables. Pour le SANS FIL (batterie) ajoutez \$140/mécanisme.

Description	L x P x H	Cuir						Tissu		
		10	20 Madras Softy	30 Hugo Fantasy Illusion Tucson Utah Vintage Wild Laredo Yukon	40 Diamond Elegance Princess Santiago Sensation Sunset Trina Victoria	50 Bull Cassiope Dublin	60 Caress Ultrasued	A	B COM	C alta
001 FAUTEUIL	44x40x30/39	1515	1605	1700	1785	1875	1975	1170	1225	1270
002 CAUSEUSE	67x40x30/39	2160	2280	2400	2510	2625	2725	1685	1750	1820
003 SOFA	91x40x30/39	2605	2730	2890	3035	3180	3320	2010	2100	2210
005 CHAISE LONGUE BRAS DROIT	34x62x30/39	1365	1440	1510	1570	1645	1715	1050	1110	1160
009 CAUSEUSE SANS BRAS	47x40x30/39	1535	1605	1685	1750	1820	1875	1165	1245	1315
011 CHAISE LONGUE BRAS GAUCHE	34x62x30/39	1365	1440	1510	1570	1645	1715	1050	1110	1160
012 CAUSEUSE BRAS GAUCHE	57x40x30/39	1840	1930	2015	2105	2215	2290	1400	1470	1535
017 FAUTEUIL DOUBLE	51x40x30/39	1600	1695	1790	1895	1995	2090	1245	1295	1360
021 SOFA APPARTEMENT SANS BRAS	61x40x30/39	1750	1840	1945	2015	2105	2215	1325	1400	1495
040 SOFA SANS BRAS	71x40x30/39	1975	2075	2165	2270	2380	2470	1510	1600	1690
041 FAUTEUIL INCLINABLE BRAS-G	34x40x30/39	1470	1535	1600	1665	1730	1795	1215	1250	1285
042 FAUTEUIL INCLINABLE BRAS-D	34x40x30/39	1470	1535	1600	1665	1730	1795	1215	1250	1285
043 FAUTEUIL INCLINABLE BERÇANT PIVOTANT	30x34x42"	1815	1905	1995	2085	2175	2265	1480	1520	1560
044 FAUTEUIL INCLINABLE	44x40x30/39	1800	1890	1980	2070	2160	2250	1470	1510	1550
045 CAUSEUSE SANS BRAS ALLONGEE DROIT	68x40x30/39	1790	1895	2000	2095	2210	2290	1365	1440	1505
051 FAUTEUIL SANS BRAS	23,5x40x30/39	885	940	980	1030	1085	1120	665	720	760
052 SOFA BRAS GAUCHE	81x40x30/39	2280	2400	2520	2645	2765	2875	1750	1840	1930
053 SOFA BRAS DROIT	81x40x30/39	2280	2400	2520	2645	2765	2875	1750	1840	1930
055 COIN CARRE	44x44x30/39	1590	1685	1775	1860	1965	2055	1225	1275	1330
056 FAUTEUIL BRAS DROIT	34x40x30/39	1185	1255	1330	1395	1465	1530	910	955	990



JAMES

Caractéristiques: Modèle avec appui-tête ajustable manuel (2 sur coin carré). Couture: En tissu petit fil & en cuir gros fil plat. Coussins de siège avec mousse mémoire.

NOTE: 2 sièges inclinables SÉPARÉS par un COIN ou une TABLE ne peuvent pas ouvrir en même temps.

OPTIONS - Fournir DESSIN de votre config:

Petit Bras 6": au même prix.

Patte sur bras LARGE : LG189 métal (noire ou chrome) ou LG103. PETIT bras: LG64 métal ou LG08 bois (spécifiez couleur).

Table #154: Spécifiez couleur du dessus de table en bois.

Fauteuils 043-163: base en bois (spécifiez couleur).

Accessoires: Ancrage \$35 ch. | Porte verre à vin & Tablette pivotante (plastique) \$35 ch. | Tablette pivotante (bois) \$60 ch. | Porte tablette \$40 ch. & Lampe DEL \$35 ch.

INCLINABLE MANUEL N/D. Le mécanisme motorisé est inclus dans le prix des items inclinables. Pour le SANS FIL (batterie) ajoutez \$140/mécanisme.

Description	L x P x H	Cuir						Tissu		
		10	20 Madras Softy	30 Hugo Fantasy Illusion Tucson Utah Vintage Wild Laredo Yukon	40 Diamond Elegance Princess Santiago Sensation Sunset Trina Victoria	50 Bull Cassiope Dublin	60 Caress Ultrasued	A	B COM	C alta
057 FAUTEUIL BRAS GAUCHE	34x40x30/39	1185	1255	1330	1395	1465	1530	910	955	990
061 CAUSEUSE BRAS DROIT	57x40x30/39	1840	1930	2015	2105	2215	2290	1400	1470	1535
071 FAUTEUIL INCLINABLE SANS BRAS	23,5x40x30/39	1155	1215	1275	1335	1395	1455	960	1020	1080
086 CAUSEUSE SANS BRAS ALLONGEE GAUCHE	68x40x30/39	1790	1895	2000	2095	2210	2290	1365	1440	1505
088 FAUTEUIL SANS BRAS ALLONGE GAUCHE	45x40x30/39	1145	1225	1315	1380	1460	1530	870	910	955
089 FAUTEUIL SANS BRAS ALLONGE DROIT	45x40x30/39	1145	1225	1315	1380	1460	1530	870	910	955
095 SOFA APPARTEMENT	81x40x30/39	2385	2510	2650	2785	2915	3065	1830	1915	1995
096 SOFA APPARTEMENT BRAS GAUCHE	71x40x30/39	2055	2155	2280	2395	2505	2620	1560	1645	1725
097 SOFA APPARTEMENT BRAS DROIT	71x40x30/39	2055	2155	2280	2395	2505	2620	1560	1645	1725
124 POUF AVEC RANGEMENT	30x22x17	600	625	655	695	730	755	510	520	535
154 TABLE REMBOURRÉE ANGULAIRE	7/34x32.5x19	515	540	590	615	640	665	435	450	460
163 FAUT. DBL INCL. BERCANT PIVOTANT	33 x 34 x 42	1855	1965	2075	2185	2295	2405	1485	1525	1565
165 FAUTEUIL DOUBLE INCLINABLE	51x40x30/39	1890	1985	2080	2175	2270	2365	1530	1590	1650
167 SOFA APP. SANS BRAS ALLONGE GAUCHE	82x40x30/39	2005	2125	2250	2385	2500	2620	1525	1605	1690
168 SOFA APP. SANS BRAS ALLONGE DROIT	82x40x30/39	2005	2125	2250	2385	2500	2620	1525	1605	1690
169 FAUTEUIL DOUBLE INCLINABLE BRAS GAUCHE	41x40x30/39	1550	1640	1730	1820	1910	2000	1260	1310	1360
170 FAUTEUIL DOUBLE INCLINABLE BRAS DROIT	41x40x30/39	1550	1640	1730	1820	1910	2000	1260	1310	1360
171 FAUTEUIL DOUBLE INCLINABLE SANS BRAS	30,5x40x30/39	1260	1310	1360	1410	1460	1510	1020	1080	1140
173 CHAISE LONGUE DOUBLE BRAS GAUCHE	41x62x30/39	1500	1580	1685	1770	1855	1955	1140	1215	1290
174 CHAISE LONGUE DOUBLE BRAS DROIT	41x62x30/39	1500	1580	1685	1770	1855	1955	1140	1215	1290
175 FAUTEUIL DOUBLE BRAS GAUCHE	41x40x30/39	1270	1350	1425	1505	1570	1655	965	1030	1095



JAMES

Caractéristiques: Modèle avec appui-tête ajustable manuel (2 sur coin carré). Couture: En tissu petit fil & en cuir gros fil plat. Coussins de siège avec mousse mémoire.

NOTE: 2 sièges inclinables SÉPARÉS par un COIN ou une TABLE ne peuvent pas ouvrir en même temps.

OPTIONS - Fournir DESSIN de votre config:

Petit Bras 6": au même prix.

Patte sur bras LARGE : LG189 métal (noire ou chrome) ou LG103. PETIT bras: LG64 métal ou LG08 bois (spécifiez couleur).

Table #154: Spécifiez couleur du dessus de table en bois.

Fauteuils 043-163: base en bois (spécifiez couleur).

Accessoires: Ancrage \$35 ch. | Porte verre à vin & Tablette pivotante (plastique) \$35 ch. | Tablette pivotante (bois) \$60 ch. | Porte tablette \$40 ch. & Lampe DEL \$35 ch.

INCLINABLE MANUEL N/D. Le mécanisme motorisé est inclus dans le prix des items inclinables. Pour le SANS FIL (batterie) ajoutez \$140/mécanisme.

Description	L x P x H	Cuir						Tissu		
		10	20 Madras Softy	30 Hugo Fantasy Illusion Tucson Utah Vintage Wild Laredo Yukon	40 Diamond Elegance Princess Santiago Sensation Sunset Trina Victoria	50 Bull Cassiope Dublin	60 Caress Ultrasued	A	B COM	C alta
176 FAUTEUIL DOUBLE BRAS DROIT	41x40x30/39	1270	1350	1425	1505	1570	1655	965	1030	1095
177 FAUTEUIL DOUBLE SANS BRAS	30,5x40x30/39	965	1030	1105	1150	1215	1275	735	790	840
178 FAUTEUIL DOUBLE SANS BRAS ALLONGE-G	52x40x30/39	1240	1320	1400	1495	1565	1655	945	990	1075
179 FAUTEUIL DOUBLE SANS BRAS ALLONGE-D	52x40x30/39	1240	1320	1400	1495	1565	1655	945	990	1075
CONFIGURATIONS										
A CONFIG (169-170)	82X40X30/39	3100	3280	3460	3640	3820	4000	2520	2620	2720
B CONFIG (169-171-174)	113X62X30/39	4310	4530	4775	5000	5225	5465	3420	3605	3790
C CONFIG (096-055-171-170)	115X116X30/39	6455	6790	7145	7485	7840	8185	5065	5310	5555
D CONFIG (169-171-055-179)	116X96X30/39	5640	5955	6265	6585	6900	7220	4450	4655	4905
J CONFIG (041-042)	68X40X30/39	2940	3070	3200	3330	3460	3590	2430	2500	2570
K CONFIG (041-071-005)	92X62X30/39	3990	4190	4385	4570	4770	4965	3225	3380	3525
L CONFIG (012-055-071-042)	101X102X30/39	6055	6365	6665	6965	7305	7595	4800	5015	5230
M CONFIG (041-071-055-089)	102X89X30/39	5360	5660	5965	6240	6550	6835	4270	4455	4650



JAMES

LINEA 30 Collection



Conçu et fabriqué fièrement au Canada
Proudly designed and made in Canada

Nos produits sont fabriqués à la main et des variations mineures peuvent survenir

Our product is hand-made and minor variations can occur.

SPECIFICATIONS

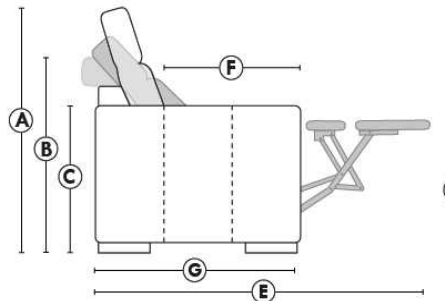

- Appui-tête levé / Headrest up
- Appui-tête baissé / Headrest down
- Complètement incliné / Fully reclined

- A** Hauteur complète 39" Total Height
- B** Hauteur appui-tête baissé 30" Height headrest down
- C** Hauteur du bras 24" Arm Height
- D** Hauteur du siège 19,5" Seat height
- E** Profondeur inclinée 63" Depth fully reclined
- F** Profondeur d'assise 20" Seat depth
- G** Profondeur appui-tête monté 37,5" Depth with headrest up

BRAS | ARMS

Option de bras:
Bras Régulier Large 10" ou Petit bras 6"

Arm option
Regular arm Large 10" or Small arm 6"

Controleur de l'inclinaison situé à l'intérieur du bras
Recliner control located on the inside of the arm.

Option d'accessoires disponible sur le bras régulier seulement
Accessories option, available on Regular arms ONLY.

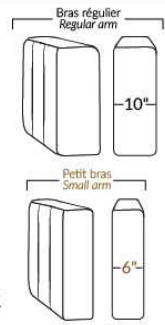

FAUTEUIL BERÇANT PIVOTANT INCLINABLE SWIVEL ROCKING MOTION CHAIR

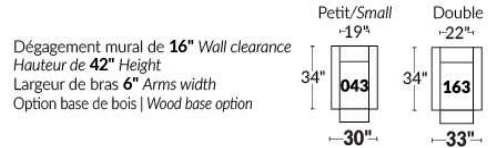

SIÈGE 23" DE LARGE | 23" SEAT WIDTH

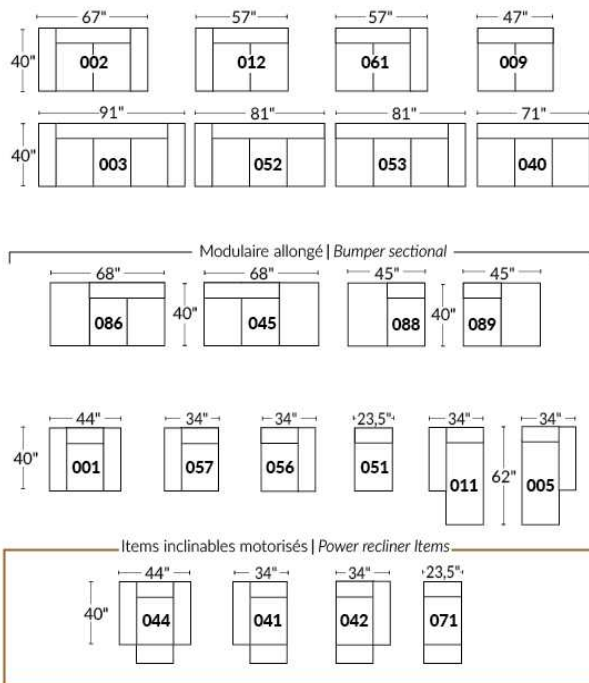

SIÈGE 30" DE LARGE | 30" SEAT WIDTH

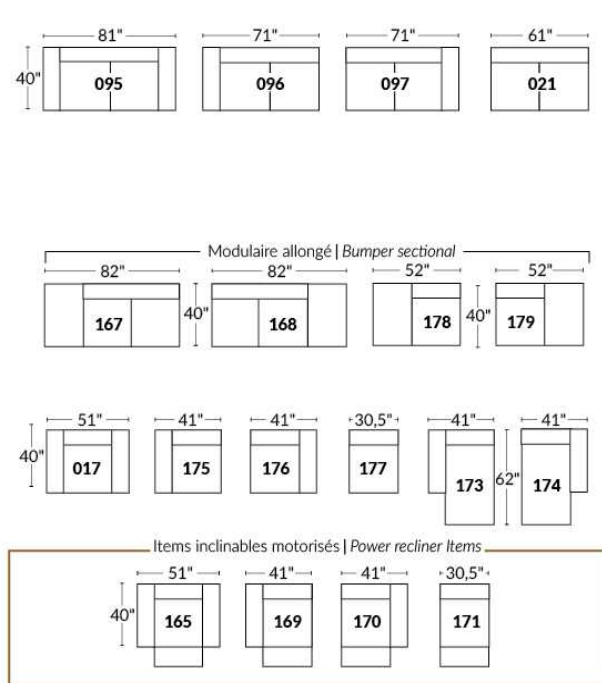

Autres | Others

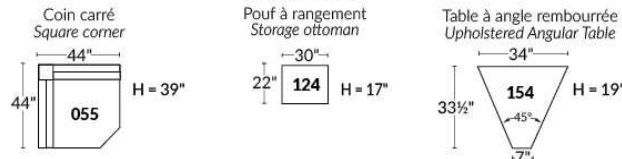

EXEMPLE 23" EXAMPLE

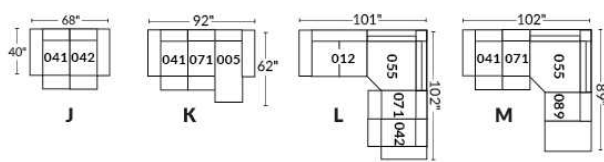

EXEMPLE 30" EXAMPLE

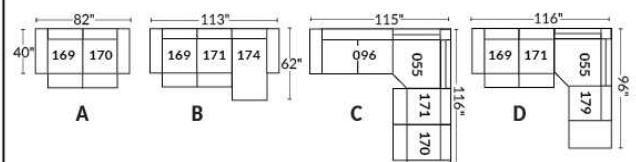



JESSE

Caractéristiques: Modèle avec appui-tête ajustable manuel (2 sur coin carré). Couture: En tissu, petit fil & en cuir gros fil plat. Coussins de siège avec mousse mémoire. Fauteuils 043 & 163: PAS de BARRE de MÉTAL sur le bras.

NOTE: 2 sièges inclinables SÉPARÉS par un COIN ou une TABLE ne peuvent pas ouvrir en même temps.

OPTIONS - Fournir DESSIN de votre config:

Patte: LG189 métal (noire ou chrome) ou LG103 bois (spécifiez couleur).

Table (154): Spécifiez couleur du dessus de table en bois.

Fauteuils 043-163: avec base en bois (spécifiez couleur).

Accessoires: Ancrage \$35 ch. | Porte verre à vin & Tablette pivotante (plastique) \$35 ch. | Tablette pivotante (bois) \$60 ch. | Porte tablette \$40 ch. & Lampe DEL \$35 ch.

INCLINABLE MANUEL N/D. Le mécanisme motorisé est inclus dans le prix des items inclinables. Pour le SANS FIL (batterie) ajoutez \$140/mécanisme.

Description	L x P x H	Cuir						Tissu		
		10	20 Madras Softy	30 Hugo Fantasy Illusion Tucson Utah Vintage Wild Laredo Yukon	40 Diamond Elegance Princess Santiago Sensation Sunset Trina Victoria	50 Bull Cassiope Dublin	60 Caress Ultrasued	A	B COM	C alta
001 FAUTEUIL	44X40X30/39	1540	1640	1740	1825	1915	2000	1210	1255	1295
002 CAUSEUSE	67X40X30/39	2210	2305	2430	2535	2650	2765	1715	1775	1845
003 SOFA	91X40X30/39	2640	2775	2930	3075	3215	3355	2055	2130	2230
005 CHAISE LONGUE BRAS DROIT	34X62X30/39	1395	1465	1535	1605	1670	1745	1085	1135	1195
009 CAUSEUSE SANS BRAS	47X40X30/39	1535	1605	1685	1750	1820	1875	1165	1245	1315
011 CHAISE LONGUE BRAS GAUCHE	34X62X30/39	1395	1465	1535	1605	1670	1745	1085	1135	1195
012 CAUSEUSE BRAS GAUCHE	57X40X30/39	1865	1970	2070	2140	2240	2325	1445	1510	1570
017 FAUTEUIL DOUBLE	51X40X30/39	1635	1725	1830	1930	2015	2115	1270	1330	1390
021 SOFA APPARTEMENT SANS BRAS	61X40X30/39	1750	1840	1945	2015	2105	2215	1325	1400	1495
040 SOFA SANS BRAS	71X40X30/39	1975	2075	2165	2270	2380	2470	1510	1600	1690
041 FAUTEUIL INCLINABLE BRAS-G	34X40X30/39	1500	1565	1630	1695	1760	1825	1235	1275	1315
042 FAUTEUIL INCLINABLE BRAS-D	34X40X30/39	1500	1565	1630	1695	1760	1825	1235	1275	1315
043 FAUTEUIL INCLINABLE BERÇANT PIVOTANT	30 x 34 x 42	1815	1905	1995	2085	2175	2265	1480	1520	1560
044 FAUTEUIL INCLINABLE	44X40X30/39	1830	1915	2000	2085	2170	2255	1500	1540	1580
045 CAUSEUSE SANS BRAS ALLONGEE DROIT	68X40X30/39	1790	1895	2000	2095	2210	2290	1365	1440	1505
051 FAUTEUIL SANS BRAS	23,5X40X30/39	885	940	980	1030	1085	1120	665	720	760
052 SOFA BRAS GAUCHE	81X40X30/39	2305	2430	2555	2665	2795	2910	1775	1860	1965
053 SOFA BRAS DROIT	81X40X30/39	2305	2430	2555	2665	2795	2910	1775	1860	1965
055 COIN CARRE	44X44X30/39	1590	1685	1775	1860	1965	2055	1225	1275	1330
056 FAUTEUIL BRAS DROIT	34X40X30/39	1215	1285	1360	1425	1500	1560	945	980	1030
057 FAUTEUIL BRAS GAUCHE	34X40X30/39	1215	1285	1360	1425	1500	1560	945	980	1030
061 CAUSEUSE BRAS DROIT	57X40X30/39	1865	1970	2070	2140	2240	2325	1445	1510	1570



JESSE

Caractéristiques: Modèle avec appui-tête ajustable manuel (2 sur coin carré). Couture: En tissu, petit fil & en cuir gros fil plat. Coussins de siège avec mousse mémoire. Fauteuils 043 & 163: PAS de BARRE de MÉTAL sur le bras.

NOTE: 2 sièges inclinables SÉPARÉS par un COIN ou une TABLE ne peuvent pas ouvrir en même temps.

OPTIONS - Fournir DESSIN de votre config:

Patte: LG189 métal (noire ou chrome) ou LG103 bois (spécifiez couleur).

Table (154): Spécifiez couleur du dessus de table en bois.

Fauteuils 043-163: avec base en bois (spécifiez couleur).

Accessoires: Ancrage \$35 ch. | Porte verre à vin & Tablette pivotante (plastique) \$35 ch. | Tablette pivotante (bois) \$60 ch. | Porte tablette \$40 ch. & Lampe DEL \$35 ch.

****INCLINABLE MANUEL N/D.**** Le mécanisme motorisé est inclus dans le prix des items inclinables. Pour le SANS FIL (batterie) ajoutez \$140/mécanisme.

Description	L x P x H	Cuir						Tissu		
		10	20 Madras Softy	30 Hugo Fantasy Illusion Tucson Utah Vintage Wild Laredo Yukon	40 Diamond Elegance Princess Santiago Sensation Sunset Trina Victoria	50 Bull Cassiope Dublin	60 Caress Ultrasued	A	B COM	C alta
071 FAUTEUIL INCLINABLE SANS BRAS	23,5X40X30/39	1170	1225	1280	1335	1390	1445	960	1020	1080
086 CAUSEUSE SANS BRAS ALLONGEE GAUCHE	68X40X30/39	1790	1895	2000	2095	2210	2290	1365	1440	1505
088 FAUTEUIL SANS BRAS ALLONGE GAUCHE	45X40X30/39	1145	1225	1315	1380	1460	1530	870	910	955
089 FAUTEUIL SANS BRAS ALLONGE DROIT	45X40X30/39	1145	1225	1315	1380	1460	1530	870	910	955
095 SOFA APPARTEMENT	81X40X30/39	2405	2535	2680	2825	2955	3090	1855	1950	2015
096 SOFA APPARTEMENT BRAS GAUCHE	71X40X30/39	2080	2200	2305	2415	2530	2645	1590	1670	1755
097 SOFA APPARTEMENT BRAS DROIT	71X40X30/39	2080	2200	2305	2415	2530	2645	1590	1670	1755
124 POUF AVEC RANGEMENT	30X22X17	600	625	655	695	730	755	510	520	535
154 TABLE REMBOURRÉE ANGULAIRE	7/34X32.5X19	515	540	590	615	640	665	435	450	460
163 FAUT. DBL INCL. BERDANT PIVOTANT	33 x 34 x 42	1855	1965	2075	2185	2295	2405	1485	1525	1565
165 FAUTEUIL DOUBLE INCLINABLE	51X40X30/39	1915	2005	2095	2185	2275	2365	1565	1635	1705
167 SOFA APP. SANS BRAS ALLONGE GAUCHE	82X40X30/39	2005	2125	2250	2385	2500	2620	1525	1605	1690
168 SOFA APP. SANS BRAS ALLONGE DROIT	82X40X30/39	2005	2125	2250	2385	2500	2620	1525	1605	1690
169 FAUTEUIL DOUBLE INCLINABLE BRAS GAUCHE	41X40X30/39	1590	1665	1740	1815	1890	1965	1290	1355	1420
170 FAUTEUIL DOUBLE INCLINABLE BRAS DROIT	41X40X30/39	1590	1665	1740	1815	1890	1965	1290	1355	1420
171 FAUTEUIL DOUBLE INCLINABLE SANS BRAS	30,5X40X30/39	1260	1310	1360	1410	1460	1510	1020	1080	1140
173 CHAISE LONGUE DOUBLE BRAS GAUCHE	41X62X30/39	1525	1615	1715	1790	1890	1980	1170	1255	1330
174 CHAISE LONGUE DOUBLE BRAS DROIT	41X62X30/39	1525	1615	1715	1790	1890	1980	1170	1255	1330
175 FAUTEUIL DOUBLE BRAS GAUCHE	41X40X30/39	1295	1370	1460	1530	1605	1685	990	1075	1120
176 FAUTEUIL DOUBLE BRAS DROIT	41X40X30/39	1295	1370	1460	1530	1605	1685	990	1075	1120
177 FAUTEUIL DOUBLE SANS BRAS	30,5X40X30/39	965	1030	1105	1150	1215	1275	735	790	840
178 FAUTEUIL DOUBLE SANS BRAS ALLONGE-G	52X40X30/39	1240	1320	1400	1495	1565	1655	945	990	1075



JESSE

Caractéristiques: Modèle avec appui-tête ajustable manuel (2 sur coin carré). Couture: En tissu, petit fil & en cuir gros fil plat. Coussins de siège avec mousse mémoire. Fauteuils 043 & 163: PAS de BARRE de MÉTAL sur le bras.

NOTE: 2 sièges inclinables SÉPARÉS par un COIN ou une TABLE ne peuvent pas ouvrir en même temps.

OPTIONS - Fournir DESSIN de votre config:

Patte: LG189 métal (noire ou chrome) ou LG103 bois (spécifiez couleur).

Table (154): Spécifiez couleur du dessus de table en bois.

Fauteuils 043-163: avec base en bois (spécifiez couleur).

Accessoires: Ancrage \$35 ch. | Porte verre à vin & Tablette pivotante (plastique) \$35 ch. | Tablette pivotante (bois) \$60 ch. | Porte tablette \$40 ch. & Lampe DEL \$35 ch.

****INCLINABLE MANUEL N/D.**** Le mécanisme motorisé est inclus dans le prix des items inclinables. Pour le SANS FIL (batterie) ajoutez \$140/mécanisme.

Description	L x P x H	Cuir						Tissu		
		10	20 Madras Softy	30 Hugo Fantasy Illusion Tucson Utah Vintage Wild Laredo Yukon	40 Diamond Elegance Princess Santiago Sensation Sunset Trina Victoria	50 Bull Cassiope Dublin	60 Caress Ultrasued	A	B COM	C alta
179 FAUTEUIL DOUBLE SANS BRAS ALLONGE-D	52X40X30/39	1240	1320	1400	1495	1565	1655	945	990	1075
CONFIGURATIONS										
A CONFIG (169-170)	82X40X30/39	3180	3330	3480	3630	3780	3930	2580	2710	2840
B CONFIG (169-171-174)	113X62X30/39	4375	4590	4815	5015	5240	5455	3480	3690	3890
C CONFIG (096-055-171-170)	115X116X30/39	6520	6860	7180	7500	7845	8175	5125	5380	5645
D CONFIG (169-171-055-179)	116X96X30/39	5680	5980	6275	6580	6880	7185	4480	4700	4965
J CONFIG (041-042)	68X40X30/39	3000	3130	3260	3390	3520	3650	2470	2550	2630
K CONFIG (041-071-005)	92X62X30/39	4065	4255	4445	4635	4820	5015	3280	3430	3590
L CONFIG (012-055-071-042)	101X102X30/39	6125	6445	6755	7030	7355	7650	4865	5080	5295
M CONFIG (041-071--055-089)	102X89X30/39	5405	5700	6000	6270	6575	6855	4290	4480	4680



JESSE

LINEA 30 Collection



Conçu et fabriqué fièrement au Canada
Proudly designed and made in Canada

Nos produits sont fabriqués à la main et des variations mineures peuvent survenir

Our product is hand-made and minor variations can occur.

SPECIFICATIONS

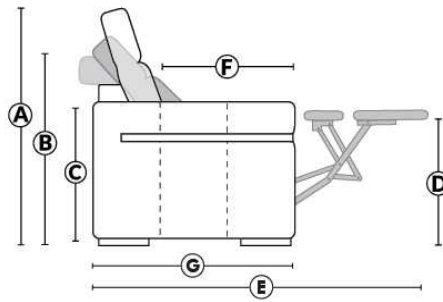

- Appui-tête levé / Headrest up
- Appui-tête baissé / Headrest down
- Complètement incliné / Fully reclined

- A** Hauteur complète 39" Total Height
- B** Hauteur appui-tête baissé 30" Height headrest down
- C** Hauteur du bras 24" Arm Height
- D** Hauteur du siège 19,5" Seat height
- E** Profondeur inclinée 63" Depth fully reclined
- F** Profondeur d'assise 20" Seat depth
- G** Profondeur appui-tête monté 37,5" Depth with headrest up

BRAS | ARMS

Contrôle de l'inclinaison situé à l'intérieur du bras
Recliner control located on the inside of the arm.

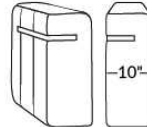

Option d'accessoires disponible
Accessories option, available

FAUTEUIL BERÇANT PIVOTANT INCLINABLE SWIVEL ROCKING MOTION CHAIR

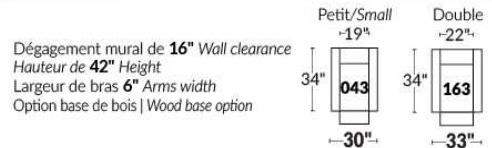

SIÈGE 23" DE LARGE | 23" SEAT WIDTH

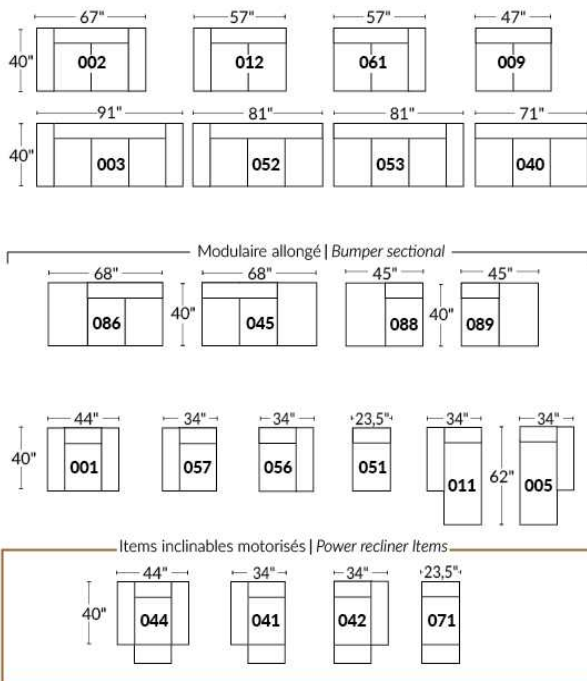

SIÈGE 30" DE LARGE | 30" SEAT WIDTH

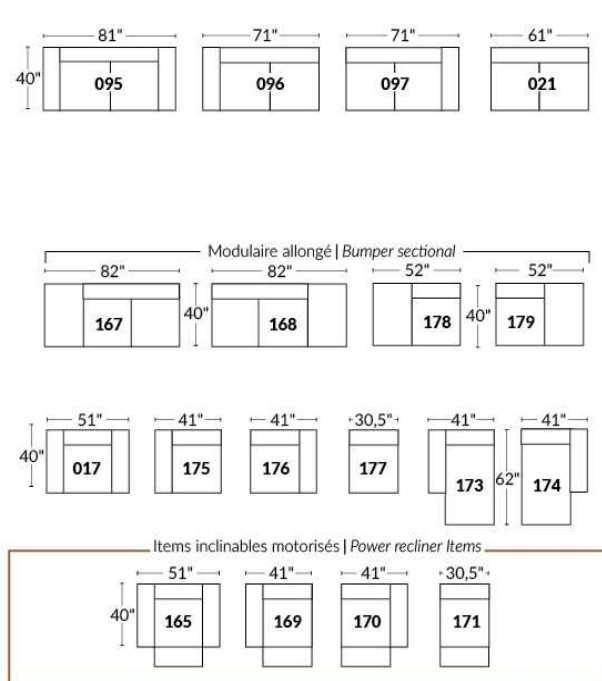

Autres | Others

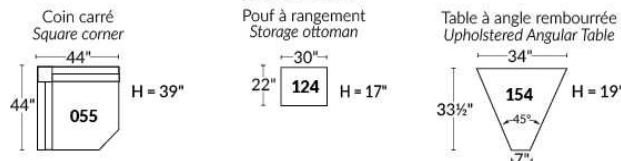

EXEMPLE 23" EXAMPLE

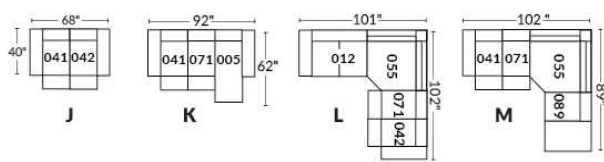

EXEMPLE 30" EXAMPLE

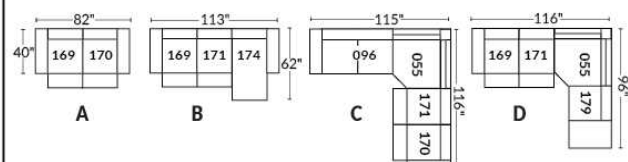

JULIANNE

Caractéristiques: Modèle avec appui-tête ajustable manuel inclus avec tous les items (2 sur coin carré).

Appui-tête FIXE sur Centre Rond. Couture: Petit fil en tissu et en cuir.

Fauteuils inclinables, berçants, pivotants (items 043 & 163 seulement): coussin de siège avec mousse mémoire 1 po.

Note: 2 sièges inclinables séparés par un centre rond (050) ou un coin carré (055) ne peuvent pas ouvrir en même temps.

OPTIONS - Fournir DESSIN de votre config.:

Petit bras 6": au même prix.

Pattes (spécifiez couleur) : sur Bras LARGE LG08 bois. Sur PETIT Bras: LG195 bois.

Choix de profondeur d'assise : 20" ou *22". *Le 22" N/D sur fauteuils #043 et #163.

Fauteuils 043-163: avec base en bois (spécifiez couleur).

Mousse (extra Ferme ou Mémoire): Ajoutez 15\$/siège. Section allongée d'un item compte pour 1 siège & chaise longue pour 2 sièges.

Mécanisme motorisé inclinable avec bouton tactile ajoutez 140\$/mécanisme. Pour le SANS FIL (batterie), ajoutez \$280/mécanisme.

Description	L x P x H	Cuir						Tissu		
		10	20 Madras Softy	30 Hugo Fantasy Illusion Tucson Utah Vintage Wild Laredo Yukon	40 Diamond Elegance Princess Santiago Sensation Sunset Trina Victoria	50 Bull Cassiope Dublin	60 Caress Ultrasued	A	B COM	C alta
001 FAUTEUIL	40 x 40 x 33/40	1440	1525	1605	1690	1775	1855	1090	1125	1165
002 CAUSEUSE	63 x 40 x 33/40	2085	2210	2305	2420	2535	2650	1550	1630	1690
003 SOFA	87 x 40 x 33/40	2510	2650	2795	2930	3075	3215	1860	1965	2060
005 CHAISE LONGUE BRAS DROIT	32 x 62 x 33/40	1365	1440	1510	1570	1655	1720	1025	1090	1145
009 CAUSEUSE SANS BRAS	47 x 40 x 33/40	1550	1630	1690	1765	1830	1910	1160	1240	1305
011 CHAISE LONGUE BRAS GAUCHE	32 x 62 x 33/40	1365	1440	1510	1570	1655	1720	1025	1090	1145
012 CAUSEUSE BRAS GAUCHE	55 x 40 x 33/40	1820	1910	1990	2075	2155	2240	1360	1425	1495
017 FAUTEUIL DOUBLE	47 x 40 x 33/40	1530	1635	1725	1825	1930	2015	1140	1200	1270
021 SOFA APPARTEMENT SANS BRAS	61 x 40 x 33/40	1755	1845	1945	2020	2115	2220	1320	1395	1470
040 SOFA SANS BRAS	71 x 40 x 33/40	1980	2080	2175	2280	2385	2475	1495	1570	1670
041 FAUTEUIL INCLINABLE BRAS-G	32 x 40 x 33/40	1325	1390	1450	1515	1570	1645	1035	1090	1135
042 FAUTEUIL INCLINABLE BRAS-D	32 x 40 x 33/40	1325	1390	1450	1515	1570	1645	1035	1090	1135
043 FAUTEUIL INCLINABLE BERÇANT PIVOTANT	30/33 x 34 x 42	1675	1765	1865	1970	2070	2160	1340	1380	1410
044 FAUTEUIL INCLINABLE	40 x 40 x 33/40	1580	1670	1755	1840	1930	2005	1245	1285	1325
045 CAUSEUSE SANS BRAS ALLONGEE DROIT	68 x 40 x 33/40	1825	1920	2005	2095	2200	2285	1365	1440	1510
050 CENTRE ROND	49 x 49 x 33	1365	1460	1550	1645	1740	1825	965	1025	1080
051 FAUTEUIL SANS BRAS	23,5 x 40 x 33/40	910	955	1005	1070	1110	1150	695	745	790
052 SOFA BRAS GAUCHE	79 x 40 x 33/40	2245	2380	2495	2615	2720	2845	1685	1770	1850
053 SOFA BRAS DROIT	79 x 40 x 33/40	2245	2380	2495	2615	2720	2845	1685	1770	1850
055 COIN CARRE	44 x 44 x 33/40	1605	1695	1785	1875	1975	2070	1215	1270	1320
056 FAUTEUIL BRAS DROIT	32 x 40 x 33/40	1165	1245	1315	1380	1450	1525	880	925	960
057 FAUTEUIL BRAS GAUCHE	32 x 40 x 33/40	1165	1245	1315	1380	1450	1525	880	925	960

JULIANNE

Caractéristiques: Modèle avec appui-tête ajustable manuel inclus avec tous les items (2 sur coin carré).

Appui-tête FIXE sur Centre Rond. Couture: Petit fil en tissu et en cuir.

Fauteuils inclinables, berçants, pivotants (items 043 & 163 seulement): coussin de siège avec mousse mémoire 1 po.

Note: 2 sièges inclinables séparés par un centre rond (050) ou un coin carré (055) ne peuvent pas ouvrir en même temps.

OPTIONS - Fournir DESSIN de votre config.:

Petit bras 6": au même prix.

Pattes (spécifiez couleur) : sur Bras LARGE LG08 bois. Sur PETIT Bras: LG195 bois.

Choix de profondeur d'assise : 20" ou *22". *Le 22" N/D sur fauteuils #043 et #163.

Fauteuils 043-163: avec base en bois (spécifiez couleur).

Mousse (extra Ferme ou Mémoire): Ajoutez 15\$/siège. Section allongée d'un item compte pour 1 siège & chaise longue pour 2 sièges.

Mécanisme motorisé inclinable avec bouton tactile ajoutez 140\$/mécanisme. Pour le SANS FIL (batterie), ajoutez \$280/mécanisme.

Description	L x P x H	Cuir						Tissu		
		10	20 Madras Softy	30 Hugo Fantasy Illusion Tucson Utah Vintage Wild Laredo Yukon	40 Diamond Elegance Princess Santiago Sensation Sunset Trina Victoria	50 Bull Cassiope Dublin	60 Caress Ultrasued	A	B COM	C alta
061 CAUSEUSE BRAS DROIT	55 x 40 x 33/40	1820	1910	1990	2075	2155	2240	1360	1425	1495
071 FAUTEUIL INCLINABLE SANS BRAS	23,5 x 40 x 33/40	1075	1110	1145	1185	1240	1275	845	905	955
086 CAUSEUSE SANS BRAS ALLONGEE GAUCHE	68 x 40 x 33/40	1825	1920	2005	2095	2200	2285	1365	1440	1510
088 FAUTEUIL SANS BRAS ALLONGE GAUCHE	45 x 40 x 33/40	1170	1255	1330	1405	1495	1560	885	940	980
089 FAUTEUIL SANS BRAS ALLONGE DROIT	45 x 40 x 33/40	1170	1255	1330	1405	1495	1560	885	940	980
095 SOFA APPARTEMENT	77 x 40 x 33/40	2285	2415	2545	2680	2825	2955	1715	1785	1860
096 SOFA APPARTEMENT BRAS GAUCHE	69 x 40 x 33/40	2010	2125	2240	2350	2470	2580	1515	1600	1685
097 SOFA APPARTEMENT BRAS DROIT	69 x 40 x 33/40	2010	2125	2240	2350	2470	2580	1515	1600	1685
124 POUF AVEC RANGEMENT	30 x 22 x 17	600	625	650	685	710	745	510	520	535
163 FAUT. DBL INCL. BERÇANT PIVOTANT	33/36 X 34 X 42	1715	1825	1920	2010	2115	2220	1345	1385	1425
165 FAUTEUIL DOUBLE INCLINABLE	47 x 40 x 33/40	1690	1780	1865	1970	2065	2140	1295	1360	1425
167 SOFA APP. SANS BRAS ALLONGE GAUCHE	82 x 40 x 33/40	2015	2135	2265	2390	2505	2625	1525	1605	1690
168 SOFA APP. SANS BRAS ALLONGE DROIT	82 x 40 x 33/40	2015	2135	2265	2390	2505	2625	1525	1605	1690
169 FAUTEUIL DOUBLE INCLINABLE BRAS GAUCHE	39 x 40 x 33/40	1410	1500	1565	1655	1725	1805	1110	1160	1215
170 FAUTEUIL DOUBLE INCLINABLE BRAS DROIT	39 x 40 x 33/40	1410	1500	1565	1655	1725	1805	1110	1160	1215
171 FAUTEUIL DOUBLE INCLINABLE SANS BRAS	30,5 x 40 x 33/40	1150	1210	1270	1325	1380	1440	910	965	1035
173 CHAISE LONGUE DOUBLE BRAS GAUCHE	39 x 62 x 33/40	1500	1580	1680	1770	1855	1955	1120	1210	1305
174 CHAISE LONGUE DOUBLE BRAS DROIT	39 x 62 x 33/40	1500	1580	1680	1770	1855	1955	1120	1210	1305
175 FAUTEUIL DOUBLE BRAS GAUCHE	39 x 40 x 33/40	1270	1350	1425	1505	1570	1660	955	1015	1080
176 FAUTEUIL DOUBLE BRAS DROIT	39 x 40 x 33/40	1270	1350	1425	1505	1570	1660	955	1015	1080
177 FAUTEUIL DOUBLE SANS BRAS	30,5 x 40 x 33/40	990	1055	1105	1145	1195	1250	755	815	880
178 FAUTEUIL DOUBLE SANS BRAS ALLONGE-G	52 x 40 x 33/40	1275	1360	1445	1530	1615	1695	960	1025	1085

JULIANNE

Caractéristiques: Modèle avec appui-tête ajustable manuel inclus avec tous les items (2 sur coin carré).

Appui-tête FIXE sur Centre Rond. Couture: Petit fil en tissu et en cuir.

Fauteuils inclinables, berçants, pivotants (items 043 & 163 seulement): coussin de siège avec mousse mémoire 1 po.

Note: 2 sièges inclinables séparés par un centre rond (050) ou un coin carré (055) ne peuvent pas ouvrir en même temps.

OPTIONS - Fournir DESSIN de votre config.:

Petit bras 6": au même prix.

Pattes (spécifiez couleur) : sur Bras LARGE LG08 bois. Sur PETIT Bras: LG195 bois.

Choix de profondeur d'assise : 20" ou *22". *Le 22" N/D sur fauteuils #043 et #163.

Fauteuils 043-163: avec base en bois (spécifiez couleur).

Mousse (extra Ferme ou Mémoire): Ajoutez 15\$/siège. Section allongée d'un item compte pour 1 siège & chaise longue pour 2 sièges.

Mécanisme motorisé inclinable avec bouton tactile ajoutez 140\$/mécanisme. Pour le SANS FIL (batterie), ajoutez \$280/mécanisme.

Description	L x P x H	Cuir						Tissu		
		10	20 Madras Softy	30 Hugo Fantasy Illusion Tucson Utah Vintage Wild Laredo Yukon	40 Diamond Elegance Princess Santiago Sensation Sunset Trina Victoria	50 Bull Cassiope Dublin	60 Caress Ultrasued	A	B COM	C alta
179 FAUTEUIL DOUBLE SANS BRAS ALLONGE-D	52 x 40 x 33/40	1275	1360	1445	1530	1615	1695	960	1025	1085
CONFIGURATIONS										
A CONFIG (169-170)	78X40X33/40	2820	3000	3130	3310	3450	3610	2220	2320	2430
B CONFIG (169-171-174)	109X62X33/40	4060	4290	4515	4750	4960	5200	3140	3335	3555
C CONFIG (096-055-171-170)	113X114X33/40	6175	6530	6860	7205	7550	7895	4750	4995	5255
D CONFIG (169-171-055-179)	114X96X33/40	5440	5765	6065	6385	6695	7010	4195	4420	4655
J CONFIG (041-042)	64X40X33/40	2650	2780	2900	3030	3140	3290	2070	2180	2270
K CONFIG (041-071-005)	88X62X33/40	3765	3940	4105	4270	4465	4640	2905	3085	3235
L CONFIG (012-055-071-042)	99X100X33/40	5825	6105	6370	6650	6940	7230	4455	4690	4905
M CONFIG (041-071-055-089)	100X 89X33/40	5175	5450	5710	5980	6280	6550	3980	4205	4390



JULIANNE

PARALLELE
Collection 33

Jaymar

Conçu et fabriqué fièrement au Canada
Proudly designed and made in Canada

Nos produits sont fabriqués à la main et des variations mineures peuvent survenir

Our product is hand-made and minor variations can occur.

SPECIFICATIONS

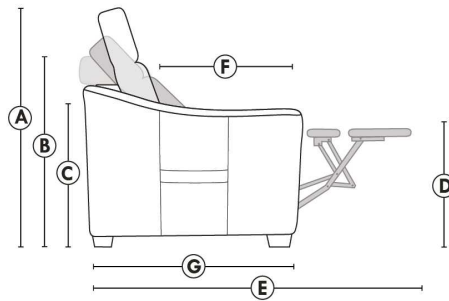

- Appui-tête levé / Headrest up
- Appui-tête baissé / Headrest down
- Complètement incliné / Fully reclined

- A** Hauteur complète 40" Total Height
- B** Hauteur appui-tête baissé 33" Height headrest down
- C** Hauteur du bras 23" Arm Height
- D** Hauteur du siège 19,5" Seat height
- E** Profondeur inclinée 65" Depth fully reclined
- F** Profondeur d'assise 20" ou/ou 22" Seat depth
- G** Profondeur appui-tête monté 37,5" Depth with headrest up

BRAS | ARMS

Option de bras:
Bras Régulier Large 8" ou Petit bras 6"

Arm option
Regular arm Large 8" or Small arm 6"

Contrôle de l'inclinaison situé à l'intérieur du bras
Recliner control located on the inside of the arm.

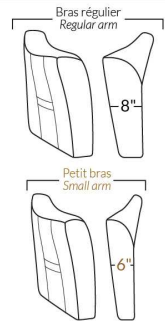

FAUTEUIL BERÇANT PIVOTANT INCLINABLE SWIVEL ROCKING MOTION CHAIR

Dégagement mural de 16" Wall clearance
Hauteur de 42" Height
Largeur de bras 6" Arms width
Option base de bois | Wood base option

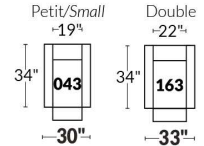

SIÈGE 23" DE LARGE | 23" SEAT WIDTH

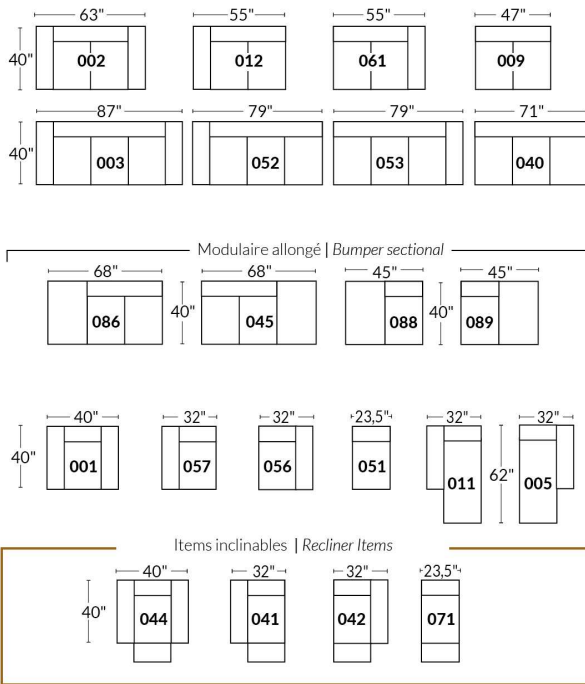

SIÈGE 30" DE LARGE | 30" SEAT WIDTH

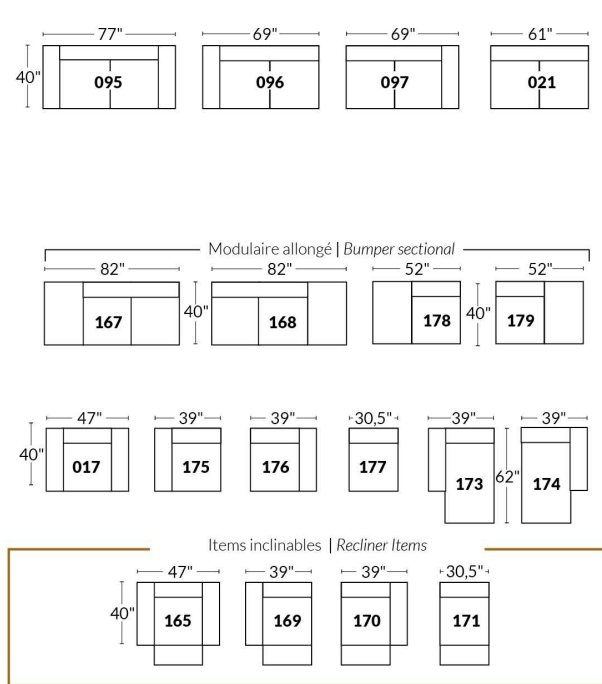

Autres | Others

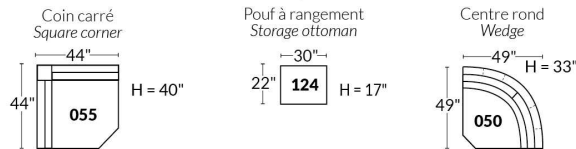

EXEMPLE 23" EXAMPLE

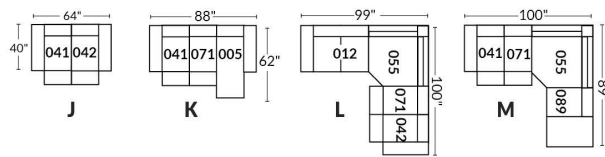

EXEMPLE 30" EXAMPLE

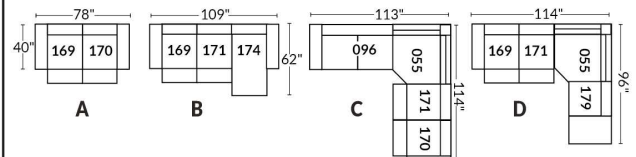

L'OFFICIEL

CARACTÉRISTIQUES:

- La collection Fashion offre un confort inégalé. Chaque module est garni d'un mélange de plume 100% CANADIENNE.
- Les enveloppes 100% coton sont compartimentées afin de maintenir également les plumes dans les coussins tout en minimisant l'échappement de plumes.
- Les meubles sont finis sur chaque côté pour être disposés ensemble ou séparés.
- Chaque item est doté d'un système d'attache discret qui peut se pivoter sous le mobilier.

Items #256 Grand ottoman carré & #257 Table rembourrée carrée peuvent être utilisés comme un coin carré.

COUSSINS DE DOS

Les coussins de dos (grand & petit) sont inclus dans les items identifiés. (Voir croquis)

Vous devez choisir le style de coussins de dos soit: FASHION I (pleine largeur) ou FASHION II (coussin carré).

N.b.: Vous ne pouvez pas combiner un Fashion I & II à l'intérieur du même item.

Ex: Vous pouvez prendre un Fashion I pour un fauteuil 001 et un Fashion II pour un coin carré 055.

Spécifiez sur votre COMMANDE :

Pour chaque item, spécifier le style (I ou II) des coussins.

Il faut également spécifier le recouvrement de la base ainsi que chacun des coussins.

Ex.: item 095 base, recouvrement #1. Coussins: Fashion II 833 : recouvrement #2 et 834: recouvrement #3.

Patte: LG203 métal (chrome ou noire) spécifier couleur.

Tables rembourrées items 077, 257 & 258: Spécifier couleur du dessus de table en bois.

Coussins en EXTRA: Spécifier le: code, recouvrement, couleur & quantité.

Description	L x P x H	Cuir						Tissu		
		10	20 Madras Softy	30 Hugo Fantasy Illusion Tucson Utah Vintage Wild Laredo Yukon	40 Diamond Elegance Princess Santiago Sensation Sunset Trina Victoria	50 Bull Cassiope Dublin	60 Caress Ultrasued	A	B COM	C alta
006 POUF	36x30x18							545	565	590
017 FAUTEUIL DOUBLE	57x44x30/35							1125	1170	1215
021 SOFA APPARTEMENT SANS BRAS	71x44x30/35							1470	1540	1615
055 COIN CARRE	52x52x30/35							1295	1340	1380
077 TABLE REMBOURREE	36x44x16							755	780	810
095 SOFA APPARTEMENT	93x44x30/35							1650	1725	1805
096 SOFA APPARTEMENT BRAS GAUCHE	82x44x30/35							1555	1640	1710
097 SOFA APPARTEMENT BRAS DROIT	82x44x30/35							1555	1640	1710
115 GRAND OTTOMAN	36x44x18							655	690	720
173 CHAISE LONGUE DOUBLE BRAS GAUCHE	41x78x30/35							1390	1440	1480
174 CHAISE LONGUE DOUBLE BRAS DROIT	41x78x30/35							1390	1440	1480
175 FAUTEUIL DOUBLE BRAS GAUCHE	46x44x30/35							1035	1080	1120
176 FAUTEUIL DOUBLE BRAS DROIT	46x44x30/35							1035	1080	1120
177 FAUTEUIL DOUBLE SANS BRAS	36x44x30/35							950	980	1020
178 FAUTEUIL DOUBLE SANS BRAS ALLONGE-G	60x44x30/35							1240	1280	1325

L'OFFICIEL

CARACTÉRISTIQUES:

- La collection Fashion offre un confort inégalé. Chaque module est garni d'un mélange de plume 100% CANADIENNE.
- Les enveloppes 100% coton sont compartimentées afin de maintenir également les plumes dans les coussins tout en minimisant l'échappement de plumes.
- Les meubles sont finis sur chaque côté pour être disposés ensemble ou séparés.
- Chaque item est doté d'un système d'attache discret qui peut se pivoter sous le mobilier.

Items #256 Grand ottoman carré & #257 Table rembourrée carrée peuvent être utilisés comme un coin carré.

COUSSINS DE DOS

Les coussins de dos (grand & petit) sont inclus dans les items identifiés. (Voir croquis)

Vous devez choisir le style de coussins de dos soit: FASHION I (pleine largeur) ou FASHION II (coussin carré).

N.b.: Vous ne pouvez pas combiner un Fashion I & II à l'intérieur du même item.

Ex: Vous pouvez prendre un Fashion I pour un fauteuil 001 et un Fashion II pour un coin carré 055.

Spécifiez sur votre COMMANDE :

Pour chaque item, spécifier le style (I ou II) des coussins.

Il faut également spécifier le recouvrement de la base ainsi que chacun des coussins.

Ex.: item 095 base, recouvrement #1. Coussins: Fashion II 833 : recouvrement #2 et 834: recouvrement #3.

Patte: LG203 métal (chrome ou noire) spécifier couleur.

Tables rembourrées items 077, 257 & 258: Spécifier couleur du dessus de table en bois.

Coussins en EXTRA: Spécifier le: code, recouvrement, couleur & quantité.

Description	L x P x H	Cuir						Tissu		
		10	20 Madras Softy	30 Hugo Fantasy Illusion Tucson Utah Vintage Wild Laredo Yukon	40 Diamond Elegance Princess Santiago Sensation Sunset Trina Victoria	50 Bull Cassiope Dublin	60 Caress Ultrasued	A	B COM	C alta
179 FAUTEUIL DOUBLE SANS BRAS ALLONGE-D	60x44x30/35							1240	1280	1325
256 GRAND OTTOMAN CARRE	44x44x18							800	830	860
257 TABLE REMBOURREE CARRE	44x44x16							970	1000	1030
258 PETITE TABLE REMBOUREE	15x44x16							505	520	535
831 F I: GRAND COUSSIN DE DOS 34X19	34x7x19							90	90	90
832 F I: PETIT COUSSIN DE DOS 24X10	24x6x10							70	70	70
833 F II: GRAND COUSSIN DE DOS 26X19	26x7x19							90	90	90
834 F II: PETIT COUSSIN DE DOS 16X16	16x6x16							70	70	70
CONFIGURATIONS										
A CONFIG (173-097) + (006)	123X78X30/35							3490	3645	3780
B CONFIG (096-055-176) + (077)	98X134X30/35							4640	4840	5020
C CONFIG (175-115-055-097)	134X134X30/35							4540	4750	4930
D CONFIG (173-177-055-097)	129X134X30/35							5190	5400	5590

FASHION COLLECTION

FASHION I

COUSSINS PLEINE LARGEUR
 FULL BACK CUSHIONS

831 34 x 7 x 19
 832 24 x 6 x 10



FASHION II

COUSSINS CARRÉS - DOS APPARENT
 SQUARE CUSHIONS - VISBLE BACK

833 26 x 7 x 19
 834 16 x 6 x 16

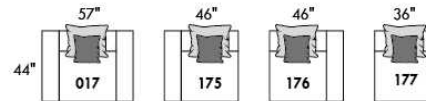
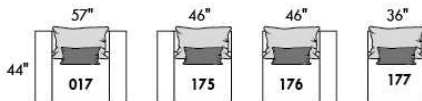
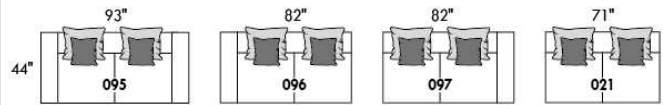
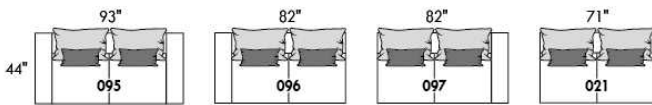

Mélanger & agencer!
 Mix & Match!

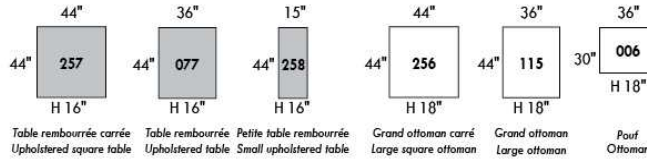
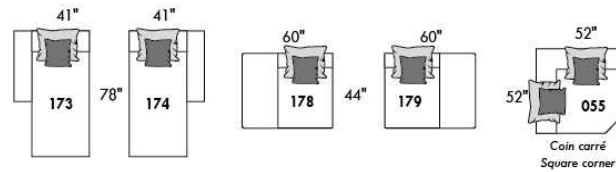
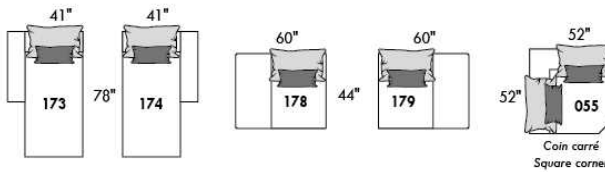
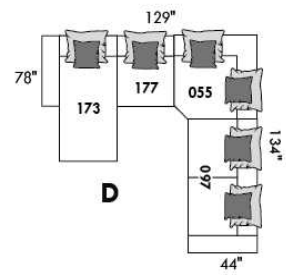
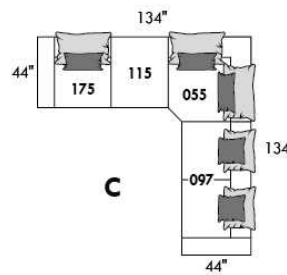
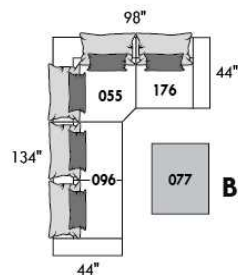
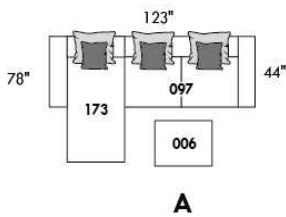

Table rembourrée carrée Upholstered square table | Table rembourrée Upholstered table | Petite table rembourrée Small upholstered table | Grand ottoman carré Large square ottoman | Grand ottoman Large ottoman | Pouf Ottoman

Populaires | Popular CONFIGURATIONS



www.jaymar.ca

Toutes les dimensions indiquées sont au pouce près. Nos produits sont fabriqués à la main et des variations mineures peuvent survenir. All dimensions indicated are to the nearest inch. Our product is hand-made and minor variations can occur.



LEONARDO

CARACTÉRISTIQUES:

- Appui-tête ajustable manuel sur tous les items (fixe sur centre rond).
- Fauteuil inclinable motorisé pleine jambe "à mécanisme *protège-mur " (manuel n/d).
- Chaise longue inclinable motorisé (manuel n/d) avec appui-tête motorisé en option. Dégagement mural 8" et avant 5".
- Coussins de siège avec mousse modelée + 1" de mousse mémoire au-dessus; bras avec mousse mémoire.
- Couture: petit fil en tissu et gros fil plat en cuir.
- *Exclus faut. 043 & 163 : Dégagement mural 16"

Note: 2 inclinables séparés par un coin ne peuvent pas ouvrir en même temps. Aucuns inclinables à côté du #155 Petit coin carré.

OPTIONS

- Motorisé sans fil (avec batterie): ajoutez \$140/mec.
- *Appui-tête motorisé: ajoutez \$140 ch. (*N/D sur items fixes.)
- Mousse: Extra ferme ajoutez \$15/siège.
- Choix de bras (LARGE ou PETIT de 6"): Patte sur bras LARGE : LG187 bois ou LG189 métal (noire ou chrome). Sur PETIT Bras 6": LG08 bois ou LG64 métal. Spécifiez couleur.
- Profondeur d'assise: 20" ou *22". *Le 22" N/D sur items 043 & 163.
- Faut. 043-163: avec base en bois (spécifiez couleur).

Description	L x P x H	Cuir						Tissu		
		10	20 Madras Softy	30 Hugo Fantasy Illusion Tucson Utah Vintage Wild Laredo Yukon	40 Diamond Elegance Princess Santiago Sensation Sunset Trina Victoria	50 Bull Cassiope Dublin	60 Caress Ultrasued	A	B COM	C alta
001 FAUTEUIL	43x40x33/40	1615	1700	1790	1890	1980	2075	1285	1325	1355
002 CAUSEUSE	66x40x33/40	2305	2415	2525	2635	2740	2855	1820	1890	1960
003 SOFA	90x40x33/40	2785	2925	3070	3215	3365	3505	2200	2285	2375
005 CHAISE LONGUE BRAS DROIT	34x62x33/40	1505	1565	1640	1695	1760	1825	1185	1240	1290
009 CAUSEUSE SANS BRAS	47x40x33/40	1620	1685	1755	1825	1895	1965	1250	1325	1390
011 CHAISE LONGUE BRAS GAUCHE	34x62x33/40	1505	1565	1640	1695	1760	1825	1185	1240	1290
012 CAUSEUSE BRAS GAUCHE	57x40x33/40	1980	2075	2165	2265	2345	2440	1550	1620	1680
017 FAUTEUIL DOUBLE	50x40x33/40	1690	1785	1890	1990	2085	2190	1340	1395	1455
021 SOFA APPARTEMENT SANS BRAS	61x40x33/40	1825	1920	2020	2115	2220	2315	1400	1480	1560
040 SOFA SANS BRAS	71x40x33/40	2090	2200	2300	2405	2510	2615	1635	1720	1810
041 FAUTEUIL INCLINABLE BRAS-G	34x40x33/40	1590	1660	1720	1780	1850	1910	1325	1360	1400
042 FAUTEUIL INCLINABLE BRAS-D	34x40x33/40	1590	1660	1720	1780	1850	1910	1325	1360	1400
043 FAUTEUIL INCLINABLE BERÇANT PIVOTANT	30x34x42	1890	1995	2095	2205	2305	2410	1550	1590	1640
044 FAUTEUIL INCLINABLE	43x40x33/40	1920	2005	2085	2165	2245	2325	1590	1635	1665
045 CAUSEUSE SANS BRAS ALLONGEE DROIT	68x40x33/40	1920	2010	2095	2190	2275	2350	1495	1555	1630
050 CENTRE ROND	49x49x33	1405	1500	1590	1685	1775	1870	1015	1070	1120
051 FAUTEUIL SANS BRAS	23,5x40x33/40	925	970	1020	1070	1115	1160	710	760	805
052 SOFA BRAS GAUCHE	81x40x33/40	2450	2575	2685	2805	2915	3035	1920	2010	2095
053 SOFA BRAS DROIT	81x40x33/40	2450	2575	2685	2805	2915	3035	1920	2010	2095

LEONARDO

CARACTÉRISTIQUES:

- Appui-tête ajustable manuel sur tous les items (fixe sur centre rond).
- Fauteuil inclinable motorisé pleine jambe "à mécanisme *protège-mur " (manuel n/d).
- Chaise longue inclinable motorisé (manuel n/d) avec appui-tête motorisé en option. Dégagement mural 8" et avant 5".
- Coussins de siège avec mousse modelée + 1" de mousse mémoire au-dessus; bras avec mousse mémoire.
- Couture: petit fil en tissu et gros fil plat en cuir.
- *Exclus faut. 043 & 163 : Dégagement mural 16"

Note: 2 inclinables séparés par un coin ne peuvent pas ouvrir en même temps. Aucuns inclinables à côté du #155 Petit coin carré.

OPTIONS

- Motorisé sans fil (avec batterie): ajoutez \$140/mec.
- *Appui-tête motorisé: ajoutez \$140 ch. (*N/D sur items fixes.)
- Mousse: Extra ferme ajoutez \$15/siège.
- Choix de bras (LARGE ou PETIT de 6"): Patte sur bras LARGE : LG187 bois ou LG189 métal (noire ou chrome). Sur PETIT Bras 6": LG08 bois ou LG64 métal. Spécifiez couleur.
- Profondeur d'assise: 20" ou *22". *Le 22" N/D sur items 043 & 163.
- Faut. 043-163: avec base en bois (spécifiez couleur).

Description	L x P x H	Cuir						Tissu		
		10	20 Madras Softy	30 Hugo Fantasy Illusion Tucson Utah Vintage Wild Laredo Yukon	40 Diamond Elegance Princess Santiago Sensation Sunset Trina Victoria	50 Bull Cassiope Dublin	60 Caress Ultrasued	A	B COM	C alta
055 COIN CARRE	44x44x33/40	1635	1725	1825	1920	2020	2115	1270	1320	1360
056 FAUTEUIL BRAS DROIT	34x40x33/40	1290	1350	1405	1465	1525	1575	1005	1060	1105
057 FAUTEUIL BRAS GAUCHE	34x40x33/40	1290	1350	1405	1465	1525	1575	1005	1060	1105
061 CAUSEUSE BRAS DROIT	57x40x33/40	1980	2075	2165	2265	2345	2440	1550	1620	1680
071 FAUTEUIL INCLINABLE SANS BRAS	23,5x40x33/40	1235	1285	1340	1390	1445	1495	1030	1085	1135
086 CAUSEUSE SANS BRAS ALLONGEE GAUCHE	68x40x33/40	1920	2010	2095	2190	2275	2350	1495	1555	1630
088 FAUTEUIL SANS BRAS ALLONGE GAUCHE	45x40x33/40	1225	1315	1390	1470	1550	1640	945	980	1025
089 FAUTEUIL SANS BRAS ALLONGE DROIT	45x40x33/40	1225	1315	1390	1470	1550	1640	945	980	1025
095 SOFA APPARTEMENT	80x40x33/40	2510	2645	2790	2925	3065	3205	1970	2060	2135
096 SOFA APPARTEMENT BRAS GAUCHE	71x40x33/40	2195	2300	2410	2520	2630	2735	1690	1775	1865
097 SOFA APPARTEMENT BRAS DROIT	71x40x33/40	2195	2300	2410	2520	2630	2735	1690	1775	1865
124 POUF AVEC RANGEMENT	30x22x17	635	655	685	705	735	755	545	565	590
155 PETIT COIN CARRE	40x40x33/40	1635	1725	1825	1920	2020	2115	1270	1320	1360
163 FAUT. DBL INCL. BERCANT PIVOTANT	33x34x42	1935	2050	2155	2270	2380	2490	1555	1600	1645
165 FAUTEUIL DOUBLE INCLINABLE	50x40x33/40	2005	2100	2205	2300	2400	2500	1660	1720	1780
167 SOFA APP. SANS BRAS ALLONGE GAUCHE	82x40x33/40	2125	2245	2355	2485	2600	2710	1645	1725	1810
168 SOFA APP. SANS BRAS ALLONGE DROIT	82x40x33/40	2125	2245	2355	2485	2600	2710	1645	1725	1810
169 FAUTEUIL DOUBLE INCLINABLE BRAS GAUCHE	41x40x33/40	1680	1755	1830	1905	1980	2060	1380	1455	1530
170 FAUTEUIL DOUBLE INCLINABLE BRAS DROIT	41x40x33/40	1680	1755	1830	1905	1980	2060	1380	1455	1530
171 FAUTEUIL DOUBLE INCLINABLE SANS BRAS	30,5x40x33/40	1325	1370	1430	1475	1530	1575	1085	1140	1195

LEONARDO

CARACTÉRISTIQUES:

- Appui-tête ajustable manuel sur tous les items (fixe sur centre rond).
- Fauteuil inclinable motorisé pleine jambe "à mécanisme *protège-mur " (manuel n/d).
- Chaise longue inclinable motorisé (manuel n/d) avec appui-tête motorisé en option. Dégagement mural 8" et avant 5".
- Coussins de siège avec mousse modelée + 1" de mousse mémoire au-dessus; bras avec mousse mémoire.
- Couture: petit fil en tissu et gros fil plat en cuir.
- *Exclus faut. 043 & 163 : Dégagement mural 16"

Note: 2 inclinables séparés par un coin ne peuvent pas ouvrir en même temps. Aucuns inclinables à côté du #155 Petit coin carré.

OPTIONS

- Motorisé sans fil (avec batterie): ajoutez \$140/mec.
- *Appui-tête motorisé: ajoutez \$140 ch. (*N/D sur items fixes.)
- Mousse: Extra ferme ajoutez \$15/siège.
- Choix de bras (LARGE ou PETIT de 6"): Patte sur bras LARGE : LG187 bois ou LG189 métal (noire ou chrome). Sur PETIT Bras 6": LG08 bois ou LG64 métal. Spécifiez couleur.
- Profondeur d'assise: 20" ou *22". *Le 22" N/D sur items 043 & 163.
- Faut. 043-163: avec base en bois (spécifiez couleur).

Description	L x P x H	Cuir						Tissu		
		10	20 Madras Softy	30 Hugo Fantasy Illusion Tucson Utah Vintage Wild Laredo Yukon	40 Diamond Elegance Princess Santiago Sensation Sunset Trina Victoria	50 Bull Cassiope Dublin	60 Caress Ultrasued	A	B COM	C alta
173 CHAISE LONGUE DOUBLE BRAS GAUCHE	41x62x33/40	1635	1720	1810	1905	2000	2090	1285	1360	1440
174 CHAISE LONGUE DOUBLE BRAS DROIT	41x62x33/40	1635	1720	1810	1905	2000	2090	1285	1360	1440
175 FAUTEUIL DOUBLE BRAS GAUCHE	41x40x33/40	1360	1445	1525	1605	1685	1765	1075	1135	1195
176 FAUTEUIL DOUBLE BRAS DROIT	41x40x33/40	1360	1445	1525	1605	1685	1765	1075	1135	1195
177 FAUTEUIL DOUBLE SANS BRAS	30,5x40x33/40	1015	1075	1130	1185	1245	1305	770	820	875
178 FAUTEUIL DOUBLE SANS BRAS ALLONGE-G	52x40x33/40	1320	1395	1475	1555	1645	1720	1030	1085	1135
179 FAUTEUIL DOUBLE SANS BRAS ALLONGE-D	52x40x33/40	1320	1395	1475	1555	1645	1720	1030	1085	1135
186 CAUS. SANS BRAS ALLONGEE RANGEMENT-G	68x40x33/40	2065	2140	2235	2320	2410	2500	1635	1695	1765
187 CAUS. SANS BRAS ALLONGEE RANGEMENT-D	68x40x33/40	2065	2140	2235	2320	2410	2500	1635	1695	1765
188 FAUT. SANS BRAS ALLONGE RANGEMENT-G	45x40x33/40	1365	1450	1530	1615	1690	1770	1085	1120	1150
189 FAUT. SANS BRAS ALLONGE RANGEMENT-D	45x40x33/40	1365	1450	1530	1615	1690	1770	1085	1120	1150
221 FAUT. DBL SANS BRAS ALLONGE RANGEMENT-G	52x40x33/40	1455	1535	1620	1695	1775	1860	1165	1220	1280
222 FAUT. DBL SANS BRAS ALLONGE RANGEMENT-D	52x40x33/40	1455	1535	1620	1695	1775	1860	1165	1220	1280
223 SOFA APP SANS BRAS ALLONGE RANGEMENT-G	82x40x33/40	2270	2390	2510	2630	2755	2870	1775	1865	1955
224 SOFA APP SANS BRAS ALLONGE RANGEMENT-D	82x40x33/40	2270	2390	2510	2630	2755	2870	1775	1865	1955
236 CHAISE LONGUE INCLINABLE BRAS GAUCHE	34x62x33/40	1825	1885	1945	2005	2065	2125	1505	1560	1615
237 CHAISE LONGUE INCLINABLE BRAS DROIT	34x62x33/40	1825	1885	1945	2005	2065	2125	1505	1560	1615
238 CHAISE LONGUE DBL INCLINABLE BRAS-G	41x62x33/40	1955	2040	2125	2210	2295	2380	1605	1680	1755
239 CHAISE LONGUE DBL INCLINABLE BRAS-D	41x62x33/40	1955	2040	2125	2210	2295	2380	1605	1680	1755
CONFIGURATIONS										

Liste de prix CDN

LEONARDO

Description	L x P x H	Cuir						Tissu		
		10	20 Madras Softy	30 Hugo Fantasy Illusion Tucson Utah Vintage Wild Laredo Yukon	40 Diamond Elegance Princess Santiago Sensation Sunset Trina Victoria	50 Bull Cassiope Dublin	60 Caress Ultrasued	A	B COM	C alta
A CONFIG (169-170)	81X40X40	3360	3510	3660	3810	3960	4120	2760	2910	3060
B CONFIG (169-171-174)	113X62X40	4640	4845	5070	5285	5510	5725	3750	3955	4165
C CONFIG (096-055-171-170)	116X116X40	6835	7150	7495	7820	8160	8485	5425	5690	5950
D CONFIG (169-171-055-179)	116X96X40	5960	6245	6560	6855	7175	7470	4765	5000	5220
J CONFIG (041-042)	67X40X40	3180	3320	3440	3560	3700	3820	2650	2720	2800
K CONFIG (041-071-005)	92X62X40	4330	4510	4700	4865	5055	5230	3540	3685	3825
L CONFIG (012-055-071-042)	102X102X40	6440	6745	7050	7355	7660	7960	5175	5385	5575
M CONFIG (041-071-055-089)	102X89X40	5685	5985	6275	6560	6865	7160	4570	4745	4920



LEONARDO

OPTIMA
Collection

Jaymar

Conçu et fabriqué fièrement au Canada
Proudly designed and made in Canada

Nos produits sont fabriqués à la main et des variations mineures peuvent survenir

Our product is hand-made and minor variations can occur.

SPECIFICATIONS

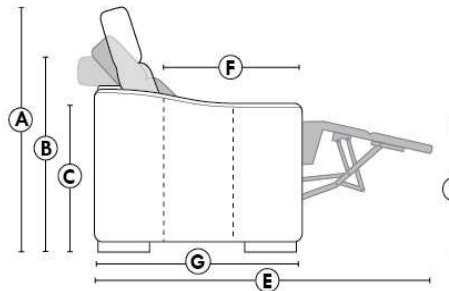

- Appui-tête levé / Headrest up
- Appui-tête baissé / Headrest down
- Complètement incliné / Fully reclined

- A** Hauteur complète 40" Total Height
- B** Hauteur appui-tête baissé 33" Height headrest down
- C** Hauteur du bras 24" Arm Height
- D** Hauteur du siège 19,5" Seat height
- E** Profondeur inclinée 65" Depth fully reclined
- F** Profondeur d'assise 20" ou/ou 22" Seat depth
- G** Profondeur appui-tête monté 37,5" Depth with headrest up

BRAS | ARMS

Option de bras:
Bras Régulier Large 9,5" ou Petit bras 6"

Arm option
Regular arm Large 9.5" or Small arm 6"

Contrôle de l'inclinaison situé à l'extérieur du bras
Recliner control located on the outside of the arm.

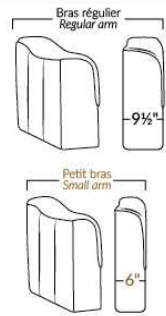

FAUTEUIL BERÇANT PIVOTANT INCLINABLE SWIVEL ROCKING MOTION CHAIR

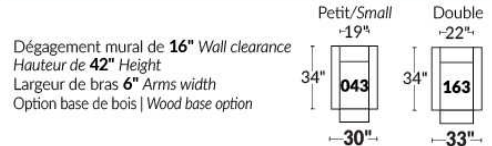

SIÈGE 23" DE LARGE | 23" SEAT WIDTH

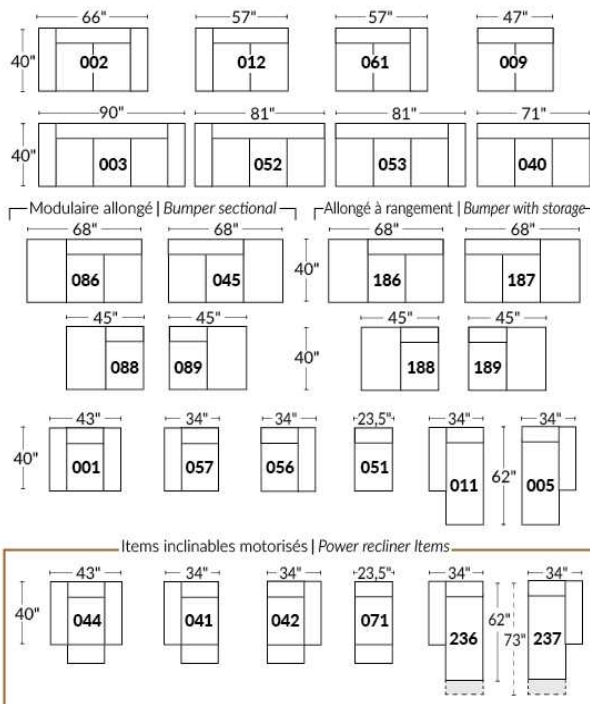

SIÈGE 30" DE LARGE | 30" SEAT WIDTH

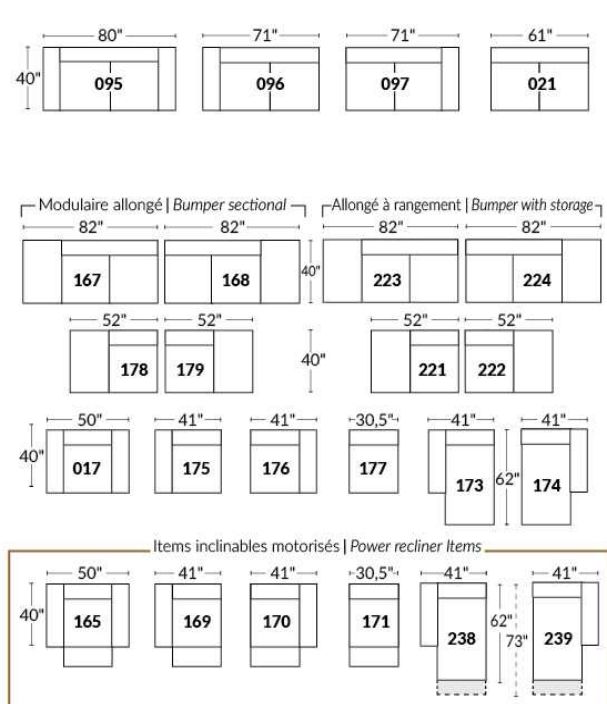

Autres | Others

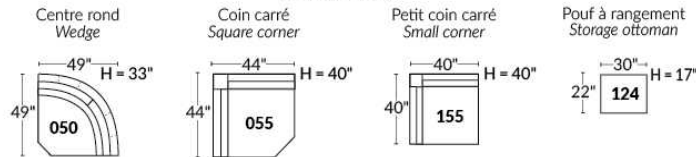

EXEMPLE 23" EXAMPLE

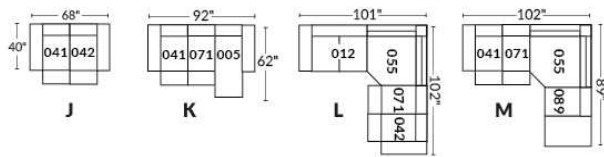

EXEMPLE 30" EXAMPLE

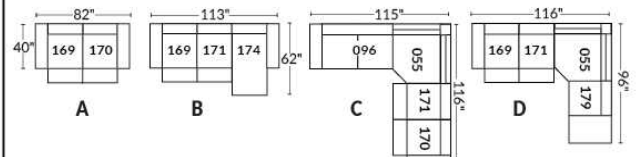

Liste de prix CDN

LIMBO

PATTES: Spécifier couleur des pattes LG6.

COMBO: Recouvrement #2 sur les dossiers seulement. TISSU UNI RECOMMANDÉ.

Description	L x P x H	Cuir						Tissu		
		10	20 Madras Softy	30 Hugo Fantasy Illusion Tucson Utah Vintage Wild Laredo Yukon	40 Diamond Elegance Princess Santiago Sensation Sunset Trina Victoria	50 Bull Cassiope Dublin	60 Caress Ultrasued	A	B COM	C alta
001 FAUTEUIL	41X36X34	1200	1285	1370	1460	1535	1630	870	920	965
002 CAUSEUSE	64X36X34	1600	1715	1830	1950	2065	2160	1140	1210	1275
003 SOFA	87X36X34	1860	2005	2155	2295	2440	2595	1370	1465	1550
005 CHAISE LONGUE BRAS DROIT	32X60X34	1390	1505	1630	1740	1845	1965	945	1005	1085
006 POUF	25.5X25.5X18	525	580	615	645	690	730	445	455	465
009 CAUSEUSE SANS BRAS	46X36X34	1330	1440	1540	1655	1755	1855	970	1050	1115
011 CHAISE LONGUE BRAS GAUCHE	32X60X34	1390	1505	1630	1740	1845	1965	945	1005	1085
012 CAUSEUSE BRAS GAUCHE	55X36X34	1410	1530	1655	1765	1865	1990	1055	1125	1200
024 CAUSEUSE MODULAIRE ALLONGEE DROIT	79X36X34	1480	1580	1695	1790	1910	2005	1110	1165	1245
048 CAUSEUSE MODULAIRE ALLONGEE GAUCHE	79X36X34	1480	1580	1695	1790	1910	2005	1110	1165	1245
050 CENTRE ROND	48X48X34	1185	1285	1390	1495	1580	1685	945	985	1050
052 SOFA BRAS GAUCHE	78X36X34	1690	1830	1980	2115	2265	2405	1285	1365	1450
053 SOFA BRAS DROIT	78X36X34	1690	1830	1980	2115	2265	2405	1285	1365	1450
055 COIN CARRE	35X35X34	1150	1250	1350	1440	1525	1615	870	925	980
056 FAUTEUIL BRAS DROIT	32X36X34	1075	1110	1150	1200	1250	1290	795	840	880
057 FAUTEUIL BRAS GAUCHE	32X36X34	1075	1110	1150	1200	1250	1290	795	840	880
061 CAUSEUSE BRAS DROIT	55X36X34	1410	1530	1655	1765	1865	1990	1055	1125	1200
095 SOFA APPARTEMENT	79X36X34	1770	1895	2020	2155	2285	2410	1320	1390	1465
CONFIGURATIONS										
A CONF. A (052-005)	110X60X34	3080	3335	3610	3855	4110	4370	2230	2370	2535
B CONF. B (048-053)	114X79X34	3170	3410	3675	3905	4175	4410	2395	2530	2695
C CONF. C (012-050-061)	103X103X34	4005	4345	4700	5025	5310	5665	3055	3235	3450
D CONF. D (011-009-024)	114X79X34	4200	4525	4865	5185	5510	5825	3025	3220	3445
E CONF. E (057-024)	79X68X34	2555	2690	2845	2990	3160	3295	1905	2005	2125
F CONF. F (003-001-006)	87X36X34	3585	3870	4140	4400	4665	4955	2685	2840	2980

LIMBO



Hauteur complète 34" | Hauteur de siège 18" | Profondeur d'assise 21"
 Total Height 34" | Seat Height 18" | Seat Depth 21"

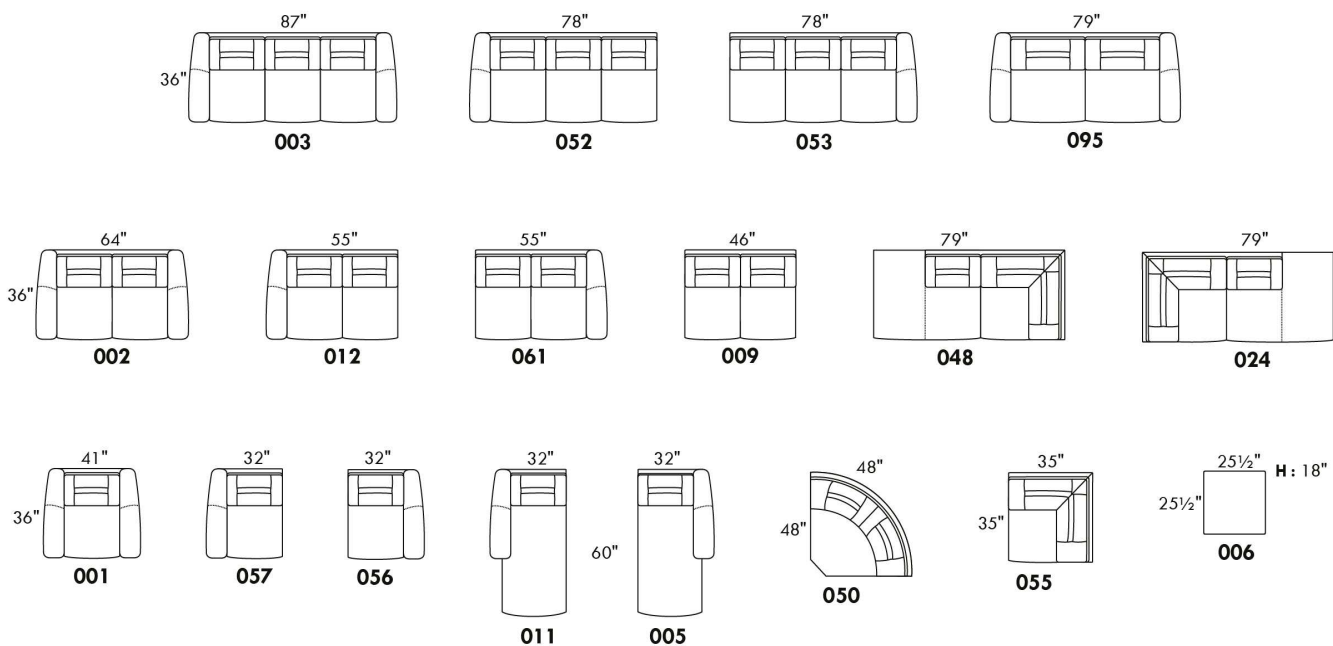

CONFIGURATIONS

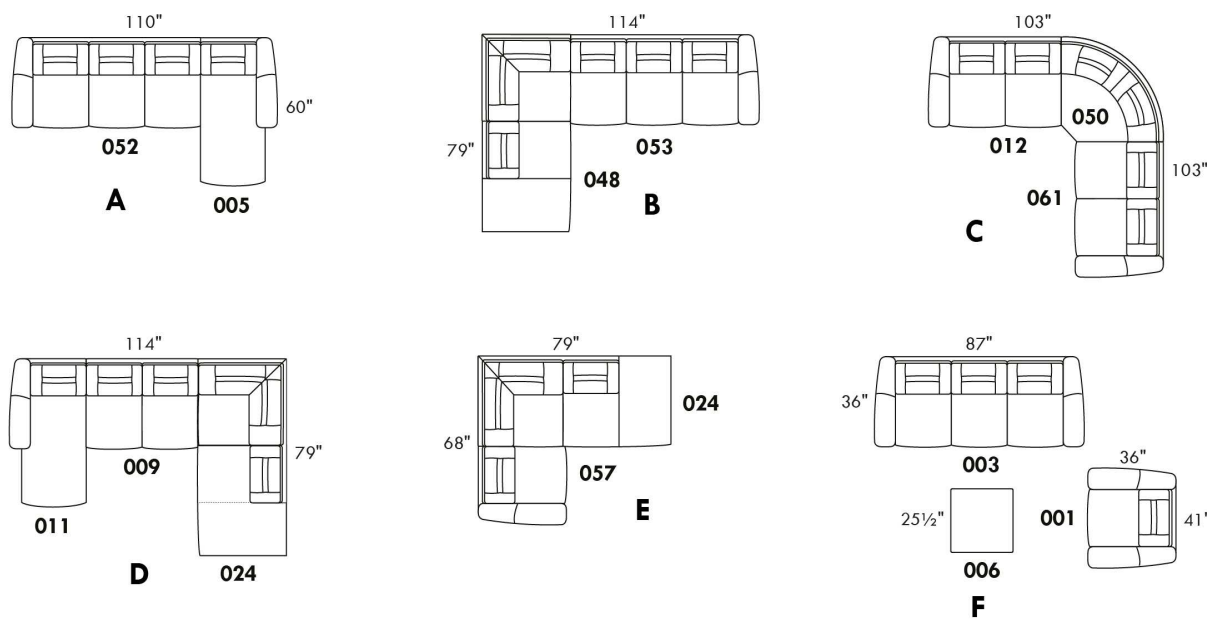

www.jaymar.ca

Toutes les dimensions indiquées sont au pouce près. Nos produits sont fabriqués à la main et des variations mineures peuvent survenir.
 All dimensions indicated are to the nearest inch. Our product is hand-made and minor variations can occur.

LONDON

CARACTÉRISTIQUES:

- Appui-tête ajustable manuel sur tous les items (fixe sur centre rond).
- Fauteuil inclinable motorisé pleine jambe "à mécanisme *protège-mur " (manuel n/d).
- Chaise longue inclinable motorisé (manuel n/d) avec appui-tête motorisé en option. Dégagement mural 8" et avant 5".
- Coussins de siège avec mousse modelée + 1" de mousse mémoire au-dessus; bras avec mousse mémoire.
- Couture: petit fil en tissu et gros fil plat en cuir.
- *Exclus faut. 043 & 163: Dégagement mural 16"

Note: 2 inclinables séparés par un coin ne peuvent pas ouvrir en même temps. Aucuns inclinables à côté du Petit coin carré.

OPTIONS

- Motorisé sans fil (avec batterie): ajoutez \$140 / mec.
- *Appui-tête motorisé: ajoutez \$140 ch. (*N/D sur items fixes.)
- Mousse: Extra ferme ajoutez \$15/siège.
- Choix de bras (LARGE ou PETIT de 6"): Pattes sur bras LARGE : LG103 bois ou LG189 métal (noire ou chrome). PETIT Bras: LG08 bois ou LG196 métal (noire ou chrome). Spécifiez couleur.
- Profondeur d'assise: 20" ou *22". *Le 22" N/D sur faut. 043 & 163.
- Faut. 043-163: avec base en bois (spécifiez couleur).

Description	L x P x H	Cuir						Tissu		
		10	20 Madras Softy	30 Hugo Fantasy Illusion Tucson Utah Vintage Wild Laredo Yukon	40 Diamond Elegance Princess Santiago Sensation Sunset Trina Victoria	50 Bull Cassiope Dublin	60 Caress Ultrasued	A	B COM	C alta
001 FAUTEUIL	46x40x33/40	1615	1700	1790	1890	1980	2075	1285	1325	1355
002 CAUSEUSE	69x40x33/40	2305	2415	2525	2635	2740	2855	1820	1890	1960
003 SOFA	93x40x33/40	2785	2925	3070	3215	3365	3505	2200	2285	2375
005 CHAISE LONGUE BRAS DROIT	35x62x33/40	1505	1565	1640	1695	1760	1825	1185	1240	1290
009 CAUSEUSE SANS BRAS	47x40x33/40	1620	1685	1755	1825	1895	1965	1250	1325	1390
011 CHAISE LONGUE BRAS GAUCHE	35x62x33/40	1505	1565	1640	1695	1760	1825	1185	1240	1290
012 CAUSEUSE BRAS GAUCHE	58x40x33/40	1980	2075	2165	2265	2345	2440	1550	1620	1680
017 FAUTEUIL DOUBLE	53x40x33/40	1690	1785	1890	1990	2085	2190	1340	1395	1455
021 SOFA APPARTEMENT SANS BRAS	61x40x33/40	1825	1920	2020	2115	2220	2315	1400	1480	1560
040 SOFA SANS BRAS	71x40x33/40	2090	2200	2300	2405	2510	2615	1635	1720	1810
041 FAUTEUIL INCLINABLE BRAS-G	35x40x33/40	1590	1660	1720	1780	1850	1910	1325	1360	1400
042 FAUTEUIL INCLINABLE BRAS-D	35x40x33/40	1590	1660	1720	1780	1850	1910	1325	1360	1400
043 FAUTEUIL INCLINABLE BERÇANT PIVOTANT	30x34x42	1890	1995	2095	2205	2305	2410	1550	1590	1640
044 FAUTEUIL INCLINABLE	46x40x33/40	1920	2005	2085	2165	2245	2325	1590	1635	1665
045 CAUSEUSE SANS BRAS ALLONGEE DROIT	68x40x33/40	1920	2010	2095	2190	2275	2350	1495	1555	1630
050 CENTRE ROND	49x49x33	1405	1500	1590	1685	1775	1870	1015	1070	1120
051 FAUTEUIL SANS BRAS	23,5x40x33/40	925	970	1020	1070	1115	1160	710	760	805
052 SOFA BRAS GAUCHE	82x40x33/40	2450	2575	2685	2805	2915	3035	1920	2010	2095
053 SOFA BRAS DROIT	82x40x33/40	2450	2575	2685	2805	2915	3035	1920	2010	2095
055 COIN CARRE	44x44x33/40	1635	1725	1825	1920	2020	2115	1270	1320	1360

LONDON

CARACTÉRISTIQUES:

- Appui-tête ajustable manuel sur tous les items (fixe sur centre rond).
- Fauteuil inclinable motorisé pleine jambe "à mécanisme *protège-mur " (manuel n/d).
- Chaise longue inclinable motorisé (manuel n/d) avec appui-tête motorisé en option. Dégagement mural 8" et avant 5".
- Coussins de siège avec mousse modelée + 1" de mousse mémoire au-dessus; bras avec mousse mémoire.
- Couture: petit fil en tissu et gros fil plat en cuir.
- *Exclus faut. 043 & 163: Dégagement mural 16"

Note: 2 inclinables séparés par un coin ne peuvent pas ouvrir en même temps. Aucuns inclinables à côté du Petit coin carré.

OPTIONS

- Motorisé sans fil (avec batterie): ajoutez \$140 / mec.
- *Appui-tête motorisé: ajoutez \$140 ch. (*N/D sur items fixes.)
- Mousse: Extra ferme ajoutez \$15/siège.
- Choix de bras (LARGE ou PETIT de 6"): Pattes sur bras LARGE : LG103 bois ou LG189 métal (noire ou chrome). PETIT Bras: LG08 bois ou LG196 métal (noire ou chrome). Spécifiez couleur.
- Profondeur d'assise: 20" ou *22". *Le 22" N/D sur faut. 043 & 163.
- Faut. 043-163: avec base en bois (spécifiez couleur).

Description	L x P x H	Cuir						Tissu		
		10	20 Madras Softy	30 Hugo Fantasy Illusion Tucson Utah Vintage Wild Laredo Yukon	40 Diamond Elegance Princess Santiago Sensation Sunset Trina Victoria	50 Bull Cassiope Dublin	60 Caress Ultrasued	A	B COM	C alta
056 FAUTEUIL BRAS DROIT	35x40x33/40	1290	1350	1405	1465	1525	1575	1005	1060	1105
057 FAUTEUIL BRAS GAUCHE	35x40x33/40	1290	1350	1405	1465	1525	1575	1005	1060	1105
061 CAUSEUSE BRAS DROIT	58x40x33/40	1980	2075	2165	2265	2345	2440	1550	1620	1680
071 FAUTEUIL INCLINABLE SANS BRAS	23,5x40x33/40	1235	1285	1340	1390	1445	1495	1030	1085	1135
086 CAUSEUSE SANS BRAS ALLONGEE GAUCHE	68x40x33/40	1920	2010	2095	2190	2275	2350	1495	1555	1630
088 FAUTEUIL SANS BRAS ALLONGE GAUCHE	45x40x33/40	1225	1315	1390	1470	1550	1640	945	980	1025
089 FAUTEUIL SANS BRAS ALLONGE DROIT	45x40x33/40	1225	1315	1390	1470	1550	1640	945	980	1025
095 SOFA APPARTEMENT	83x40x33/40	2510	2645	2790	2925	3065	3205	1970	2060	2135
096 SOFA APPARTEMENT BRAS GAUCHE	72x40x33/40	2195	2300	2410	2520	2630	2735	1690	1775	1865
097 SOFA APPARTEMENT BRAS DROIT	72x40x33/40	2195	2300	2410	2520	2630	2735	1690	1775	1865
124 POUF AVEC RANGEMENT	30x22x17	635	655	685	705	735	755	545	565	590
155 PETIT COIN CARRE	40x40x33/40	1635	1725	1825	1920	2020	2115	1270	1320	1360
163 FAUT. DBL INCL. BERCANT PIVOTANT	33x34x42	1935	2050	2155	2270	2380	2490	1555	1600	1645
165 FAUTEUIL DOUBLE INCLINABLE	53x40x33/40	2005	2100	2205	2300	2400	2500	1660	1720	1780
167 SOFA APP. SANS BRAS ALLONGE GAUCHE	82x40x33/40	2125	2245	2355	2485	2600	2710	1645	1725	1810
168 SOFA APP. SANS BRAS ALLONGE DROIT	82x40x33/40	2125	2245	2355	2485	2600	2710	1645	1725	1810
169 FAUTEUIL DOUBLE INCLINABLE BRAS GAUCHE	42x40x33/40	1680	1755	1830	1905	1980	2060	1380	1455	1530
170 FAUTEUIL DOUBLE INCLINABLE BRAS DROIT	42x40x33/40	1680	1755	1830	1905	1980	2060	1380	1455	1530
171 FAUTEUIL DOUBLE INCLINABLE SANS BRAS	30,5x40x33/40	1325	1370	1430	1475	1530	1575	1085	1140	1195
173 CHAISE LONGUE DOUBLE BRAS GAUCHE	42x62x33/40	1635	1720	1810	1905	2000	2090	1285	1360	1440

LONDON

CARACTÉRISTIQUES:

- Appui-tête ajustable manuel sur tous les items (fixe sur centre rond).
- Fauteuil inclinable motorisé pleine jambe "à mécanisme *protège-mur " (manuel n/d).
- Chaise longue inclinable motorisé (manuel n/d) avec appui-tête motorisé en option. Dégagement mural 8" et avant 5".
- Coussins de siège avec mousse modelée + 1" de mousse mémoire au-dessus; bras avec mousse mémoire.
- Couture: petit fil en tissu et gros fil plat en cuir.
- *Exclus faut. 043 & 163: Dégagement mural 16"

Note: 2 inclinables séparés par un coin ne peuvent pas ouvrir en même temps. Aucuns inclinables à côté du Petit coin carré.

OPTIONS

- Motorisé sans fil (avec batterie): ajoutez \$140 / mec.
- *Appui-tête motorisé: ajoutez \$140 ch. (*N/D sur items fixes.)
- Mousse: Extra ferme ajoutez \$15/siège.
- Choix de bras (LARGE ou PETIT de 6"): Pattes sur bras LARGE : LG103 bois ou LG189 métal (noire ou chrome). PETIT Bras: LG08 bois ou LG196 métal (noire ou chrome). Spécifiez couleur.
- Profondeur d'assise: 20" ou *22". *Le 22" N/D sur faut. 043 & 163.
- Faut. 043-163: avec base en bois (spécifiez couleur).

Description	L x P x H	Cuir						Tissu		
		10	20 Madras Softy	30 Hugo Fantasy Illusion Tucson Utah Vintage Wild Laredo Yukon	40 Diamond Elegance Princess Santiago Sensation Sunset Trina Victoria	50 Bull Cassiope Dublin	60 Caress Ultrasued	A	B COM	C alta
174 CHAISE LONGUE DOUBLE BRAS DROIT	42x62x33/40	1635	1720	1810	1905	2000	2090	1285	1360	1440
175 FAUTEUIL DOUBLE BRAS GAUCHE	42x40x33/40	1360	1445	1525	1605	1685	1765	1075	1135	1195
176 FAUTEUIL DOUBLE BRAS DROIT	42x40x33/40	1360	1445	1525	1605	1685	1765	1075	1135	1195
177 FAUTEUIL DOUBLE SANS BRAS	30,5x40x33/40	1015	1075	1130	1185	1245	1305	770	820	875
178 FAUTEUIL DOUBLE SANS BRAS ALLONGE-G	52x40x33/40	1320	1395	1475	1555	1645	1720	1030	1085	1135
179 FAUTEUIL DOUBLE SANS BRAS ALLONGE-D	52x40x33/40	1320	1395	1475	1555	1645	1720	1030	1085	1135
186 CAUS. SANS BRAS ALLONGEE RANGEMENT-G	68x40x33/40	2065	2140	2235	2320	2410	2500	1635	1695	1765
187 CAUS. SANS BRAS ALLONGEE RANGEMENT-D	68x40x33/40	2065	2140	2235	2320	2410	2500	1635	1695	1765
188 FAUT. SANS BRAS ALLONGE RANGEMENT-G	45x40x33/40	1365	1450	1530	1615	1690	1770	1085	1120	1150
189 FAUT. SANS BRAS ALLONGE RANGEMENT-D	45x40x33/40	1365	1450	1530	1615	1690	1770	1085	1120	1150
221 FAUT. DBL SANS BRAS ALLONGE RANGEMENT-G	52x40x33/40	1455	1535	1620	1695	1775	1860	1165	1220	1280
222 FAUT. DBL SANS BRAS ALLONGE RANGEMENT-D	52x40x33/40	1455	1535	1620	1695	1775	1860	1165	1220	1280
223 SOFA APP SANS BRAS ALLONGE RANGEMENT-G	82x40x33/40	2270	2390	2510	2630	2755	2870	1775	1865	1955
224 SOFA APP SANS BRAS ALLONGE RANGEMENT-D	82x40x33/40	2270	2390	2510	2630	2755	2870	1775	1865	1955
236 CHAISE LONGUE INCLINABLE BRAS GAUCHE	35x62x33/40	1825	1885	1945	2005	2065	2125	1505	1560	1615
237 CHAISE LONGUE INCLINABLE BRAS DROIT	35x62x33/40	1825	1885	1945	2005	2065	2125	1505	1560	1615
238 CHAISE LONGUE DBL INCLINABLE BRAS-G	42x62x33/40	1955	2040	2125	2210	2295	2380	1605	1680	1755
239 CHAISE LONGUE DBL INCLINABLE BRAS-D	42x62x33/40	1955	2040	2125	2210	2295	2380	1605	1680	1755
CONFIGURATIONS										
A CONFIG (169-170)	84X40X40	3360	3510	3660	3810	3960	4120	2760	2910	3060
B CONFIG (169-171-174)	115X62X40	4640	4845	5070	5285	5510	5725	3750	3955	4165

Liste de prix CDN

LONDON

Description	L x P x H	Cuir						Tissu		
		10	20 Madras Softy	30 Hugo Fantasy Illusion Tucson Utah Vintage Wild Laredo Yukon	40 Diamond Elegance Princess Santiago Sensation Sunset Trina Victoria	50 Bull Cassiope Dublin	60 Caress Ultrasued	A	B COM	C alta
C CONFIG (096-055-171-170)	116X116X40	6835	7150	7495	7820	8160	8485	5425	5690	5950
D CONFIG (169-171-055-179)	116X96X40	5960	6245	6560	6855	7175	7470	4765	5000	5220
J CONFIG (041-042)	70X40X40	3180	3320	3440	3560	3700	3820	2650	2720	2800
K CONFIG (041-071-005)	94X62X40	4330	4510	4700	4865	5055	5230	3540	3685	3825
L CONFIG (012-055-071-042)	102X102X40	6440	6745	7050	7355	7660	7960	5175	5385	5575
M CONFIG (041-071-055-089)	103X89X40	5685	5985	6275	6560	6865	7160	4570	4745	4920



LONDON

OPTIMA
Collection

Jaymar

Conçu et fabriqué fièrement au Canada
Proudly designed and made in Canada

Nos produits sont fabriqués à la main et des variations mineures peuvent survenir

Our product is hand-made and minor variations can occur.

SPECIFICATIONS

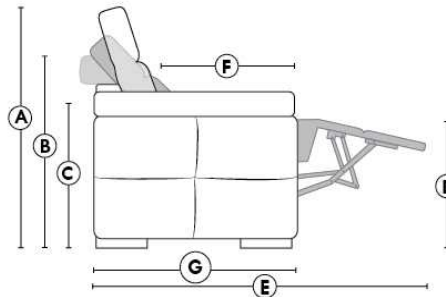

- Appui-tête levé / Headrest up
- Appui-tête baissé / Headrest down
- Complètement incliné / Fully reclined

- A** Hauteur complète 40" / Total Height
- B** Hauteur appui-tête baissé 33" / Height headrest down
- C** Hauteur du bras 22,5" / Arm Height
- D** Hauteur du siège 19,5" / Seat height
- E** Profondeur inclinée 65" / Depth fully reclined
- F** Profondeur d'assise 20" ou/ou 22" / Seat depth
- G** Profondeur appui-tête monté 37,5" / Depth with headrest up

BRAS | ARMS

Option de bras:
Bras Régulier Large 11" ou Petit bras 6"

Arm option
Regular arm Large 11" or Small arm 6"

Contrôle de l'inclinaison situé à l'extérieur du bras
Recliner control located on the outside of the arm.

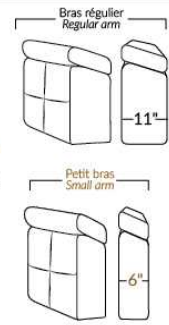

FAUTEUIL BERÇANT PIVOTANT INCLINABLE SWIVEL ROCKING MOTION CHAIR

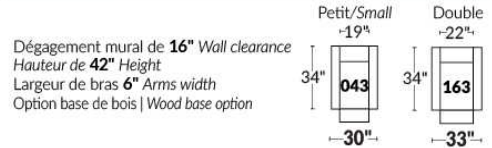

SIÈGE 23" DE LARGE | 23" SEAT WIDTH

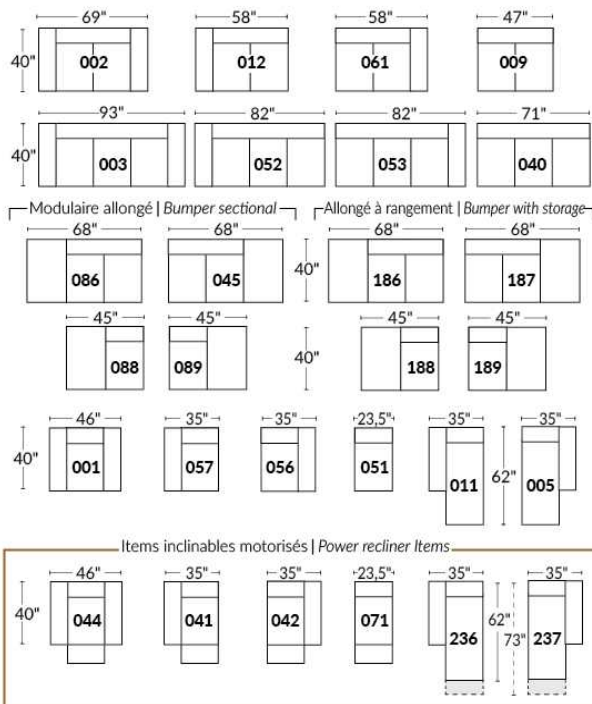

SIÈGE 30" DE LARGE | 30" SEAT WIDTH

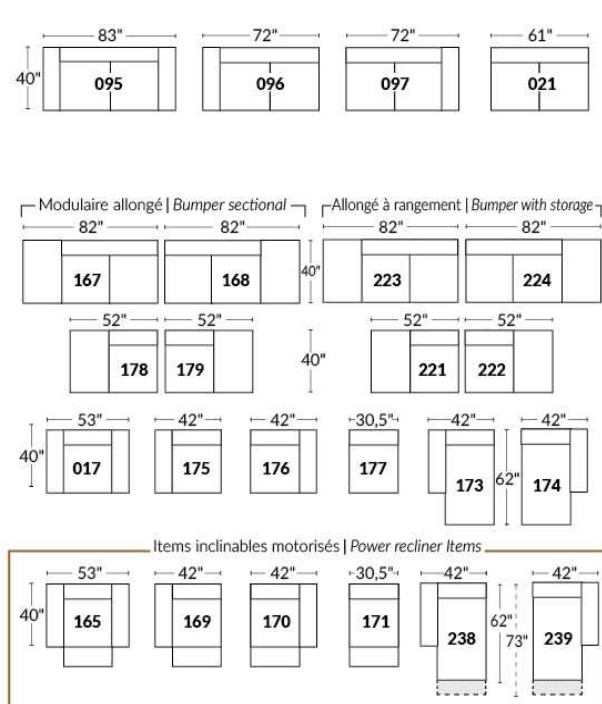

Autres | Others

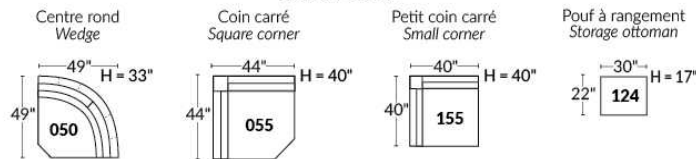

EXEMPLE 23" EXAMPLE

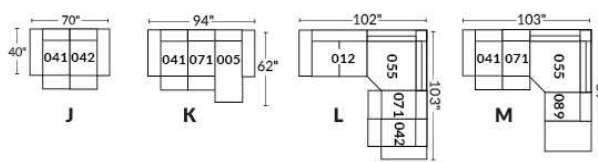

EXEMPLE 30" EXAMPLE

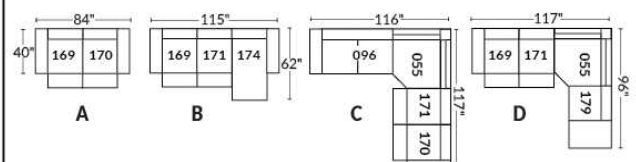

LUCAS

CARACTÉRISTIQUES: Coussins de sièges avec mousse modelée de haute résilience de 2.5 lb et une couche de mousse mémoire 1"

PATTE: En bois LG161 ronde ou LG4 carrée; spécifiez couleur. En métal: LG82.

RECOMMANDÉ en TISSU UNI seulement. En tissu, les coutures décoratives seront les mêmes qu'en cuir mais avec un fil plus petit.

EN CUIR disponible avec FIL CONTRASTANT: surcharge 50\$/morceau. Spécifiez numéro du fil: Noir-005, Beige-087, Brun-103, Blanc-111.

Description	L x P x H	Cuir						Tissu		
		10	20 Madras Softy	30 Hugo Fantasy Illusion Tucson Utah Vintage Wild Laredo Yukon	40 Diamond Elegance Princess Santiago Sensation Sunset Trina Victoria	50 Bull Cassiope Dublin	60 Caress Ultrasued	A	B COM	C alta
001 FAUTEUIL	41X40X34	1530	1615	1700	1780	1860	1955	1075	1125	1195
002 CAUSEUSE	67X40X34	2130	2250	2390	2505	2625	2730	1515	1590	1665
005 CHAISE LONGUE BRAS DROIT	33.5X67X34	1630	1745	1860	1990	2100	2230	1320	1390	1465
006 POUF	25.5X25.5X17.5	565	595	625	650	690	720	425	445	455
009 CAUSEUSE SANS BRAS	52X40X34	1630	1745	1860	1990	2100	2230	1350	1410	1500
011 CHAISE LONGUE BRAS GAUCHE	33.5X67X34	1630	1745	1860	1990	2100	2230	1320	1390	1465
012 CAUSEUSE BRAS GAUCHE	59.5X40X34	1890	2005	2130	2250	2385	2500	1440	1515	1600
045 CAUSEUSE SANS BRAS ALLONGEE DROIT	72X40X34	1890	2005	2130	2250	2385	2500	1440	1515	1600
050 CENTRE ROND	51X51X34	1505	1600	1700	1790	1895	1995	1240	1330	1425
051 FAUTEUIL SANS BRAS	26X40X34	1015	1110	1200	1290	1380	1470	885	955	1025
055 COIN CARRE	40X40X34	1450	1535	1640	1725	1820	1910	1160	1245	1320
056 FAUTEUIL BRAS DROIT	33.5X40X34	1285	1365	1460	1535	1630	1700	970	1035	1105
057 FAUTEUIL BRAS GAUCHE	33.5X40X34	1285	1365	1460	1535	1630	1700	970	1035	1105
061 CAUSEUSE BRAS DROIT	59.5X40X34	1890	2005	2130	2250	2385	2500	1440	1515	1600
086 CAUSEUSE SANS BRAS ALLONGEE GAUCHE	72X40X34	1890	2005	2130	2250	2385	2500	1440	1515	1600
088 FAUTEUIL SANS BRAS ALLONGE GAUCHE	46X40X34	1285	1365	1460	1535	1630	1700	970	1035	1105
089 FAUTEUIL SANS BRAS ALLONGE DROIT	46X40X34	1285	1365	1460	1535	1630	1700	970	1035	1105
095 SOFA APPARTEMENT	82X40X34	2395	2520	2660	2815	2945	3075	1655	1745	1830
096 SOFA APPARTEMENT BRAS GAUCHE	74.5X40X34	2125	2270	2415	2560	2705	2845	1565	1665	1765
097 SOFA APPARTEMENT BRAS DROIT	74.5X40X34	2125	2270	2415	2560	2705	2845	1565	1665	1765
CONFIGURATIONS										
A CONF. A (12-50-61)	110.5X110X5X34	5285	5610	5960	6290	6665	6995	4120	4360	4625
B CONF. B (88-55-61)	86X99.5X34	4625	4905	5230	5510	5835	6110	3570	3795	4025
C CONF. C (11-97)	67X108X34	3755	4015	4275	4550	4805	5075	2885	3055	3230
D CONF. D (96-05)	108X67X34	3755	4015	4275	4550	4805	5075	2885	3055	3230
E CONF. E (12-50-89)	110.5X97X34	4680	4970	5290	5575	5910	6195	3650	3880	4130
F CONF. F (96-55-89)	114.5X86X34	4860	5170	5515	5820	6155	6455	3695	3945	4190

Hauteur complète 34" | Hauteur de siège 17" | Profondeur d'assise 21"
Total Height 34" | Seat Height 17" | Seat Depth 21"

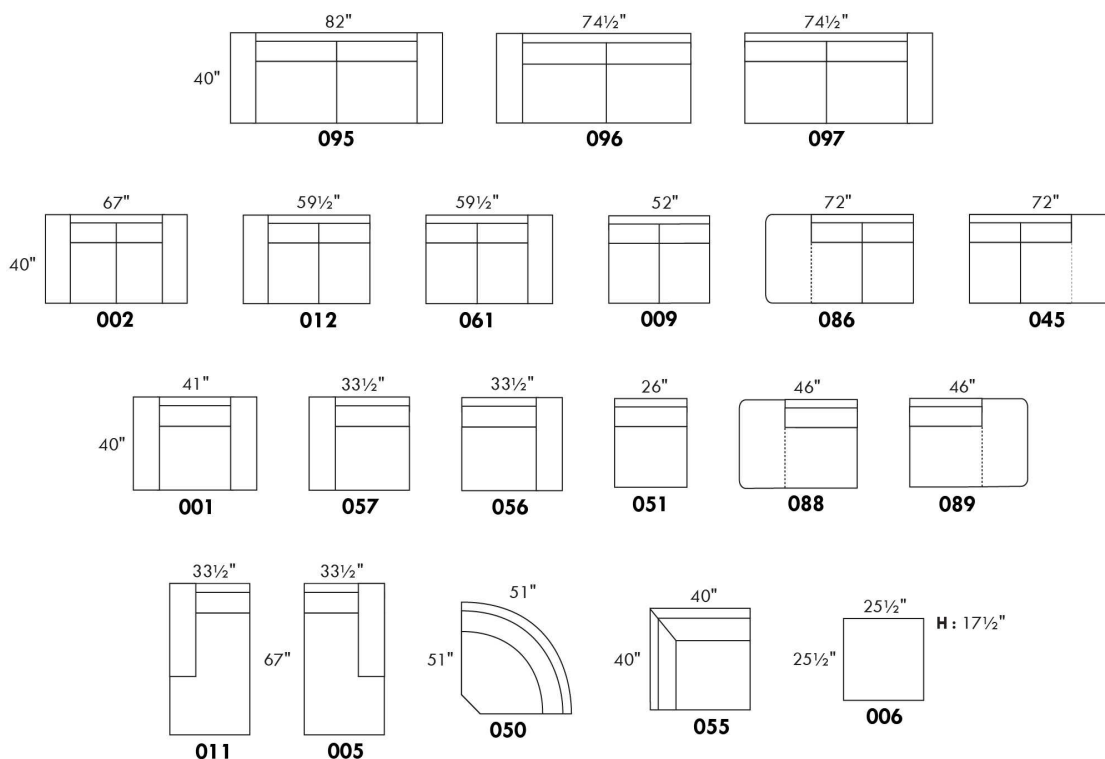

CONFIGURATIONS

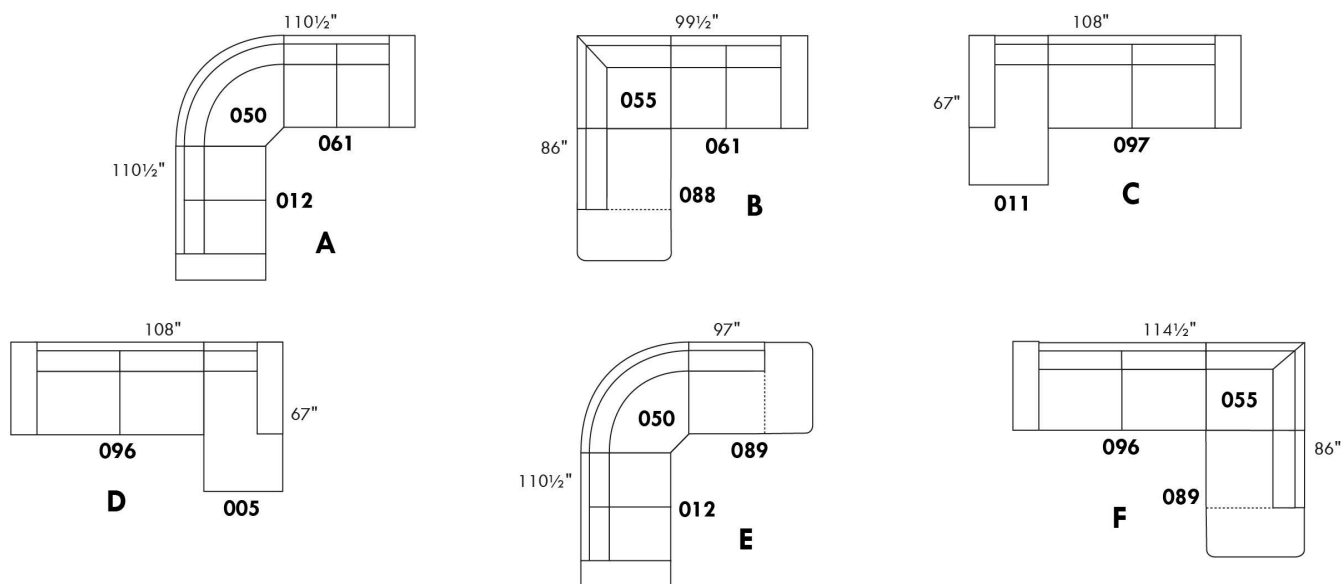

www.jaymar.ca

Toutes les dimensions indiquées sont au pouce près. Nos produits sont fabriqués à la main et des variations mineures peuvent survenir.
All dimensions indicated are to the nearest inch. Our product is hand-made and minor variations can occur.

LYON

Caractéristiques:

- Appui-tête ajustable manuel sur tous les items (fixe sur centre rond).
- Fauteuil inclinable motorisé pleine jambe "à mécanisme *protège-mur " (manuel n/d).
- Chaise longue inclinable motorisé (manuel n/d) avec appui-tête motorisé en option. Dégagement mural 8" et avant 5".
- Coussins de siège avec mousse modelée + 1" de mousse mémoire au-dessus.
- Couture: petit fil en tissu et gros fil plat en cuir.
- *Exclus faut. 043 & 163 : Dégagement mural 16"

Note: 2 inclinables séparés par un coin ne peuvent pas ouvrir en même temps. Aucuns inclinables à côté d'item #155.

OPTIONS

- Motorisé sans fil (avec batterie): ajoutez \$140/mec.
- *Appui-tête motorisé: ajoutez \$140 ch. (*N/D sur items fixes.)
- Mousse: Extra ferme ajoutez \$15/siège.
- Choix de bras (LARGE ou PETIT de 6"): Pattes sur bras LARGE: LG08 bois. Sur PETIT Bras: LG195 bois. Spécifiez couleur de patte en bois.
- Profondeur d'assise: 20" ou *22". *Le 22" N/D sur faut. 043 & 163.
- Faut. 043-163: avec base en bois (spécifiez couleur).

Description	L x P x H	Cuir						Tissu		
		10	20 Madras Softy	30 Hugo Fantasy Illusion Tucson Utah Vintage Wild Laredo Yukon	40 Diamond Elegance Princess Santiago Utah Sensation Sunset Trina Victoria	50 Bull Cassiope Dublin	60 Caress Ultrasued	A	B COM	C alta
001 FAUTEUIL	40x40x33/40	1615	1700	1790	1890	1980	2075	1285	1325	1355
002 CAUSEUSE	63x40x33/40	2305	2415	2525	2635	2740	2855	1820	1890	1960
003 SOFA	87x40x33/40	2785	2925	3070	3215	3365	3505	2200	2285	2375
005 CHAISE LONGUE BRAS DROIT	32x62x33/40	1505	1565	1640	1695	1760	1825	1185	1240	1290
009 CAUSEUSE SANS BRAS	47x40x33/40	1620	1685	1755	1825	1895	1965	1250	1325	1390
011 CHAISE LONGUE BRAS GAUCHE	32x62x33/40	1505	1565	1640	1695	1760	1825	1185	1240	1290
012 CAUSEUSE BRAS GAUCHE	55x40x33/40	1980	2075	2165	2265	2345	2440	1550	1620	1680
017 FAUTEUIL DOUBLE	47x40x33/40	1690	1785	1890	1990	2085	2190	1340	1395	1455
021 SOFA APPARTEMENT SANS BRAS	61x40x33/40	1825	1920	2020	2115	2220	2315	1400	1480	1560
040 SOFA SANS BRAS	71x40x33/40	2090	2200	2300	2405	2510	2615	1635	1720	1810
041 FAUTEUIL INCLINABLE BRAS-G	32x40x33/40	1590	1660	1720	1780	1850	1910	1325	1360	1400
042 FAUTEUIL INCLINABLE BRAS-D	32x40x33/40	1590	1660	1720	1780	1850	1910	1325	1360	1400
043 FAUTEUIL INCLINABLE BERÇANT PIVOTANT	30/33x34x42	1890	1995	2095	2205	2305	2410	1550	1590	1640
044 FAUTEUIL INCLINABLE	40x40x33/40	1920	2005	2085	2165	2245	2325	1590	1635	1665
045 CAUSEUSE SANS BRAS ALLONGEE DROIT	68x40x33/40	1920	2010	2095	2190	2275	2350	1495	1555	1630
050 CENTRE ROND	49x49x33	1405	1500	1590	1685	1775	1870	1015	1070	1120
051 FAUTEUIL SANS BRAS	23,5x40x33/40	925	970	1020	1070	1115	1160	710	760	805
052 SOFA BRAS GAUCHE	79x40x33/40	2450	2575	2685	2805	2915	3035	1920	2010	2095
053 SOFA BRAS DROIT	79x40x33/40	2450	2575	2685	2805	2915	3035	1920	2010	2095
055 COIN CARRE	44x44x33/40	1635	1725	1825	1920	2020	2115	1270	1320	1360

LYON

Caractéristiques:

- Appui-tête ajustable manuel sur tous les items (fixe sur centre rond).
- Fauteuil inclinable motorisé pleine jambe "à mécanisme *protège-mur " (manuel n/d).
- Chaise longue inclinable motorisé (manuel n/d) avec appui-tête motorisé en option. Dégagement mural 8" et avant 5".
- Coussins de siège avec mousse modelée + 1" de mousse mémoire au-dessus.
- Couture: petit fil en tissu et gros fil plat en cuir.
- *Exclus faut. 043 & 163 : Dégagement mural 16"

Note: 2 inclinables séparés par un coin ne peuvent pas ouvrir en même temps. Aucuns inclinables à côté d'item #155.

OPTIONS

- Motorisé sans fil (avec batterie): ajoutez \$140/mec.
- *Appui-tête motorisé: ajoutez \$140 ch. (*N/D sur items fixes.)
- Mousse: Extra ferme ajoutez \$15/siège.
- Choix de bras (LARGE ou PETIT de 6"): Pattes sur bras LARGE: LG08 bois. Sur PETIT Bras: LG195 bois. Spécifiez couleur de patte en bois.
- Profondeur d'assise: 20" ou *22". *Le 22" N/D sur faut. 043 & 163.
- Faut. 043-163: avec base en bois (spécifiez couleur).

Description	L x P x H	Cuir						Tissu		
		10	20 Madras Softy	30 Hugo Fantasy Illusion Tucson Utah Vintage Wild Laredo Yukon	40 Diamond Elegance Princess Santiago Sensation Sunset Trina Victoria	50 Bull Cassiope Dublin	60 Caress Ultrasued	A	B COM	C alta
056 FAUTEUIL BRAS DROIT	32x40x33/40	1290	1350	1405	1465	1525	1575	1005	1060	1105
057 FAUTEUIL BRAS GAUCHE	32x40x33/40	1290	1350	1405	1465	1525	1575	1005	1060	1105
061 CAUSEUSE BRAS DROIT	55x40x33/40	1980	2075	2165	2265	2345	2440	1550	1620	1680
071 FAUTEUIL INCLINABLE SANS BRAS	23,5x40x33/40	1235	1285	1340	1390	1445	1495	1030	1085	1135
086 CAUSEUSE SANS BRAS ALLONGEE GAUCHE	68x40x33/40	1920	2010	2095	2190	2275	2350	1495	1555	1630
088 FAUTEUIL SANS BRAS ALLONGE GAUCHE	45x40x33/40	1225	1315	1390	1470	1550	1640	945	980	1025
089 FAUTEUIL SANS BRAS ALLONGE DROIT	45x40x33/40	1225	1315	1390	1470	1550	1640	945	980	1025
095 SOFA APPARTEMENT	77x40x33/40	2510	2645	2790	2925	3065	3205	1970	2060	2135
096 SOFA APPARTEMENT BRAS GAUCHE	69x40x33/40	2195	2300	2410	2520	2630	2735	1690	1775	1865
097 SOFA APPARTEMENT BRAS DROIT	69x40x33/40	2195	2300	2410	2520	2630	2735	1690	1775	1865
124 POUF AVEC RANGEMENT	30x22x17	635	655	685	705	735	755	545	565	590
155 PETIT COIN CARRE	40x40x33/40	1635	1725	1825	1920	2020	2115	1270	1320	1360
163 FAUT. DBL INCL. BERCANT PIVOTANT	33/36x40x33/40	1935	2050	2155	2270	2380	2490	1555	1600	1645
165 FAUTEUIL DOUBLE INCLINABLE	47x40x33/40	2005	2100	2205	2300	2400	2500	1660	1720	1780
167 SOFA APP. SANS BRAS ALLONGE GAUCHE	82x40x33/40	2125	2245	2355	2485	2600	2710	1645	1725	1810
168 SOFA APP. SANS BRAS ALLONGE DROIT	82x40x33/40	2125	2245	2355	2485	2600	2710	1645	1725	1810
169 FAUTEUIL DOUBLE INCLINABLE BRAS GAUCHE	39x40x33/40	1680	1755	1830	1905	1980	2060	1380	1455	1530
170 FAUTEUIL DOUBLE INCLINABLE BRAS DROIT	39x40x33/40	1680	1755	1830	1905	1980	2060	1380	1455	1530
171 FAUTEUIL DOUBLE INCLINABLE SANS BRAS	30,5x40x33/40	1325	1370	1430	1475	1530	1575	1085	1140	1195
173 CHAISE LONGUE DOUBLE BRAS GAUCHE	39x62x33/40	1635	1720	1810	1905	2000	2090	1285	1360	1440

LYON

Caractéristiques:

- Appui-tête ajustable manuel sur tous les items (fixe sur centre rond).
- Fauteuil inclinable motorisé pleine jambe "à mécanisme *protège-mur " (manuel n/d).
- Chaise longue inclinable motorisé (manuel n/d) avec appui-tête motorisé en option. Dégagement mural 8" et avant 5".
- Coussins de siège avec mousse modelée + 1" de mousse mémoire au-dessus.
- Couture: petit fil en tissu et gros fil plat en cuir.
- *Exclus faut. 043 & 163 : Dégagement mural 16"

Note: 2 inclinables séparés par un coin ne peuvent pas ouvrir en même temps. Aucuns inclinables à côté d'item #155.

OPTIONS

- Motorisé sans fil (avec batterie): ajoutez \$140/mec.
- *Appui-tête motorisé: ajoutez \$140 ch. (*N/D sur items fixes.)
- Mousse: Extra ferme ajoutez \$15/siège.
- Choix de bras (LARGE ou PETIT de 6"): Pattes sur bras LARGE: LG08 bois. Sur PETIT Bras: LG195 bois. Spécifiez couleur de patte en bois.
- Profondeur d'assise: 20" ou *22". *Le 22" N/D sur faut. 043 & 163.
- Faut. 043-163: avec base en bois (spécifiez couleur).

Description	L x P x H	Cuir						Tissu		
		10	20 Madras Softy	30 Hugo Fantasy Illusion Tucson Utah Vintage Wild Laredo Yukon	40 Diamond Elegance Princess Santiago Utah Sensation Sunset Trina Victoria	50 Bull Cassiope Dublin	60 Caress Ultrasued	A	B COM	C alta
174 CHAISE LONGUE DOUBLE BRAS DROIT	39x62x33/40	1635	1720	1810	1905	2000	2090	1285	1360	1440
175 FAUTEUIL DOUBLE BRAS GAUCHE	39x40x33/40	1360	1445	1525	1605	1685	1765	1075	1135	1195
176 FAUTEUIL DOUBLE BRAS DROIT	39x40x33/40	1360	1445	1525	1605	1685	1765	1075	1135	1195
177 FAUTEUIL DOUBLE SANS BRAS	30,5x40x33/40	1015	1075	1130	1185	1245	1305	770	820	875
178 FAUTEUIL DOUBLE SANS BRAS ALLONGE-G	52x40x33/40	1320	1395	1475	1555	1645	1720	1030	1085	1135
179 FAUTEUIL DOUBLE SANS BRAS ALLONGE-D	52x40x33/40	1320	1395	1475	1555	1645	1720	1030	1085	1135
186 CAUS. SANS BRAS ALLONGEE RANGEMENT-G	68x40x33/40	2065	2140	2235	2320	2410	2500	1635	1695	1765
187 CAUS. SANS BRAS ALLONGEE RANGEMENT-D	68x40x33/40	2065	2140	2235	2320	2410	2500	1635	1695	1765
188 FAUT. SANS BRAS ALLONGE RANGEMENT-G	45x40x33/40	1365	1450	1530	1615	1690	1770	1085	1120	1150
189 FAUT. SANS BRAS ALLONGE RANGEMENT-D	45x40x33/40	1365	1450	1530	1615	1690	1770	1085	1120	1150
221 FAUT. DBL SANS BRAS ALLONGE RANGEMENT-G	52x40x33/40	1455	1535	1620	1695	1775	1860	1165	1220	1280
222 FAUT. DBL SANS BRAS ALLONGE RANGEMENT-D	52x40x33/40	1455	1535	1620	1695	1775	1860	1165	1220	1280
223 SOFA APP SANS BRAS ALLONGE RANGEMENT-G	82x40x33/40	2270	2390	2510	2630	2755	2870	1775	1865	1955
224 SOFA APP SANS BRAS ALLONGE RANGEMENT-D	82x40x33/40	2270	2390	2510	2630	2755	2870	1775	1865	1955
236 CHAISE LONGUE INCLINABLE BRAS GAUCHE	32x62x33/40	1825	1885	1945	2005	2065	2125	1505	1560	1615
237 CHAISE LONGUE INCLINABLE BRAS DROIT	32x62x33/40	1825	1885	1945	2005	2065	2125	1505	1560	1615
238 CHAISE LONGUE DBL INCLINABLE BRAS-G	39x62x33/40	1955	2040	2125	2210	2295	2380	1605	1680	1755
239 CHAISE LONGUE DBL INCLINABLE BRAS-D	39x62x33/40	1955	2040	2125	2210	2295	2380	1605	1680	1755
CONFIGURATIONS										
A CONFIG (169-170)	78X40X40	3360	3510	3660	3810	3960	4120	2760	2910	3060
B CONFIG (169-171-174)	109X62X40	4640	4845	5070	5285	5510	5725	3750	3955	4165

Liste de prix CDN

LYON

Description	L x P x H	Cuir						Tissu		
		10	20 Madras Softy	30 Hugo Fantasy Illusion Tucson Utah Vintage Wild Laredo Yukon	40 Diamond Elegance Princess Santiago Sensation Sunset Trina Victoria	50 Bull Cassiope Dublin	60 Caress Ultrasued	A	B COM	C alta
C CONFIG (096-055-171-170)	114X114X40	6835	7150	7495	7820	8160	8485	5425	5690	5950
D CONFIG (169-171-055-179)	114X96X40	5960	6245	6560	6855	7175	7470	4765	5000	5220
J CONFIG (041-042)	64X40X40	3180	3320	3440	3560	3700	3820	2650	2720	2800
K CONFIG (041-071-005)	88X62X40	4330	4510	4700	4865	5055	5230	3540	3685	3825
L CONFIG (012-055-071-042)	100X100X40	6440	6745	7050	7355	7660	7960	5175	5385	5575
M CONFIG (041-071-055-089)	100X89X40	5685	5985	6275	6560	6865	7160	4570	4745	4920



LYON

OPTIMA
Collection

Jaymar

Conçu et fabriqué fièrement au Canada
Proudly designed and made in Canada

Nos produits sont fabriqués à la main et des variations mineures peuvent survenir

Our product is hand-made and minor variations can occur.

SPECIFICATIONS

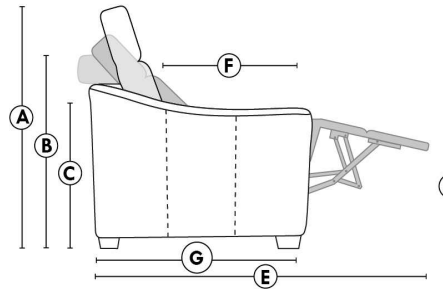

- Appui-tête levé / Headrest up
- Appui-tête baissé / Headrest down
- Complètement incliné / Fully reclined

- A** Hauteur complète 40" Total Height
- B** Hauteur appui-tête baissé 33" Height headrest down
- C** Hauteur du bras 23" Arm Height
- D** Hauteur du siège 19,5" Seat height
- E** Profondeur inclinée 65" Depth fully reclined
- F** Profondeur d'assise 20"ou/ou" 22" Seat depth
- G** Profondeur appui-tête monté 37,5" Depth with headrest up

BRAS | ARMS

Option de bras:
Bras Régulier Large 8" ou Petit bras 6"

Arm option
Regular arm Large 8" or Small arm 6"

Contrôle de l'inclinaison situé à l'extérieur du bras
Recliner control located on the outside of the arm.

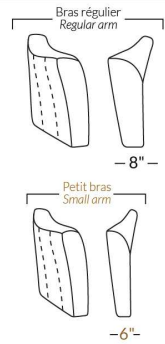

FAUTEUIL BERÇANT PIVOTANT INCLINABLE SWIVEL ROCKING MOTION CHAIR

Dégagement mural de 16" Wall clearance
Hauteur de 42" Height
Largeur de bras 6" Arms width
Option base de bois | Wood base option

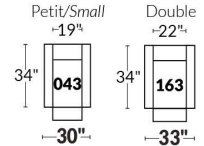

SIÈGE 23" DE LARGE | 23" SEAT WIDTH

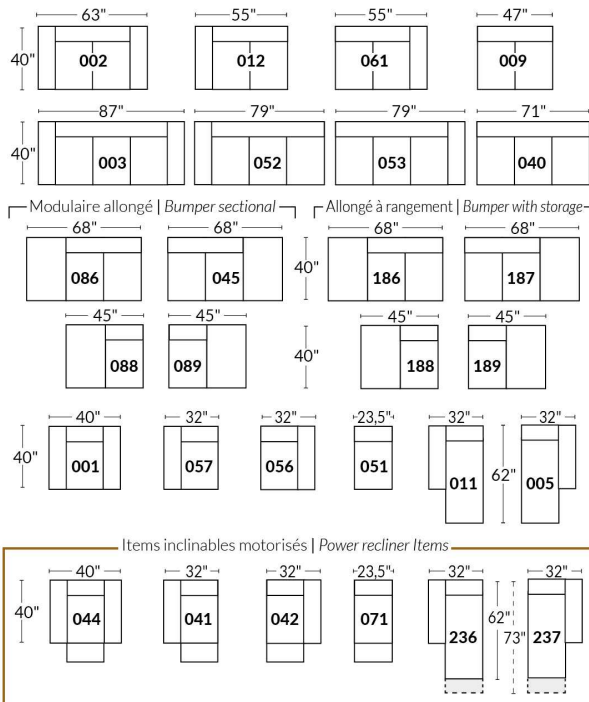

SIÈGE 30" DE LARGE | 30" SEAT WIDTH

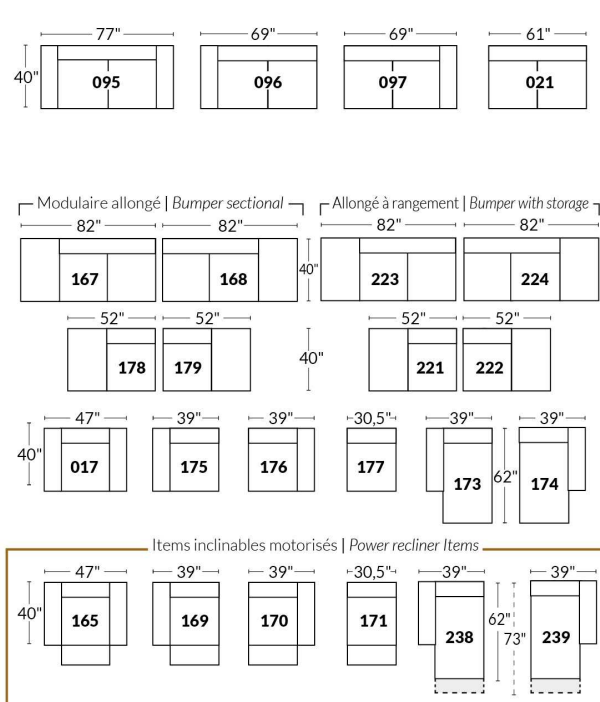

Autres | Others

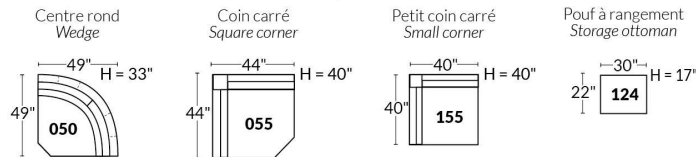

EXEMPLE 23" EXAMPLE

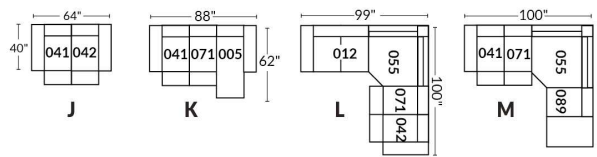

EXEMPLE 30" EXAMPLE

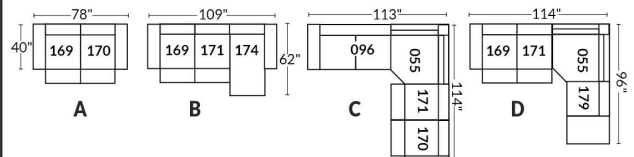

MAGGY

CARACTÉRISTIQUES: Coussins de sièges avec mousse modelée de haute résilience de 2.5 lb et une couche de mousse mémoire 1"

PATTE: Spécifiez couleur des pattes LG187.

Item 077: Spécifiez couleur du dessus de table en bois.

En TISSUS, les coutures seront avec un fils plus petit.

EN CUIR disponible avec FIL CONTRASTANT: surcharge 50\$/morceau. Spécifiez numéro du fil: 005 Noir , 087 Beige, 103 Brun, 111 Blanc.

COMBO:

Recouvrement #1: Bras (SAUF l'extérieur), sous le coussin (SAUF le boudin), Extérieur de dos.

Recouvrement #2: Extérieur du bras, Boudin en bas sur le devant, Dossier intérieur et Siege.

Description	L x P x H	Cuir						Tissu		
		10	20 Madras Softy	30 Hugo Fantasy Illusion Tucson Utah Vintage Wild Laredo Yukon	40 Diamond Elegance Princess Santiago Sensation Sunset Trina Victoria	50 Bull Cassiope Dublin	60 Caress Ultrasued	A	B COM	C alta
001 FAUTEUIL	44X42X30/39	1690	1780	1890	1980	2075	2165	1160	1215	1285
002 CAUSEUSE	67X42X30/39	2385	2510	2650	2785	2915	3050	1645	1725	1820
006 POUF	25.5X25.5X17.5	595	620	650	685	730	755	445	460	485
012 CAUSEUSE BRAS GAUCHE	56.5X42X30/39	2065	2200	2325	2460	2605	2725	1555	1640	1715
024 CAUSEUSE MODULAIRE ALLONGEE DROIT	85X42X30/39	2770	2915	3080	3225	3380	3530	2025	2115	2220
045 CAUSEUSE SANS BRAS ALLONGEE DROIT	66X42X30/39	2065	2200	2325	2460	2605	2725	1555	1640	1715
048 CAUSEUSE MODULAIRE ALLONGEE GAUCHE	85X42X30/39	2770	2915	3080	3225	3380	3530	2025	2115	2220
051 FAUTEUIL SANS BRAS	30.5X42X30/39	1195	1295	1390	1470	1555	1645	1030	1090	1150
055 COIN CARRE	42X42X30/39	1695	1785	1900	1990	2080	2185	1215	1305	1380
056 FAUTEUIL BRAS DROIT	33.5X42X30/39	1390	1470	1560	1655	1745	1825	1070	1135	1195
057 FAUTEUIL BRAS GAUCHE	33.5X42X30/39	1390	1470	1560	1655	1745	1825	1070	1135	1195
061 CAUSEUSE BRAS DROIT	56.5X42X30/39	2065	2200	2325	2460	2605	2725	1555	1640	1715
077 TABLE REMBOURREE	42X42X17.5	745	775	815	870	905	940	600	615	630
086 CAUSEUSE SANS BRAS ALLONGEE GAUCHE	66X42X30/39	2065	2200	2325	2460	2605	2725	1555	1640	1715
088 FAUTEUIL SANS BRAS ALLONGE GAUCHE	43X42X30/39	1390	1470	1560	1655	1745	1825	1070	1135	1195
089 FAUTEUIL SANS BRAS ALLONGE DROIT	43X42X30/39	1390	1470	1560	1655	1745	1825	1070	1135	1195
095 SOFA APPARTEMENT	82X42X30/39	2640	2785	2950	3100	3240	3395	1770	1855	1965
096 SOFA APPARTEMENT BRAS GAUCHE	71.5X42X30/39	2325	2485	2640	2785	2945	3090	1680	1775	1865
097 SOFA APPARTEMENT BRAS DROIT	71.5X42X30/39	2325	2485	2640	2785	2945	3090	1680	1775	1865
CONFIGURATIONS										
A CONF. A (57-55-61)	75.5X98.5X42	5150	5455	5785	6105	6430	6735	3840	4080	4290
B CONF. B (96-55-89)	113.5X85X42	5410	5740	6100	6430	6770	7100	3965	4215	4440
C CONF. C (88-77-97)	85X113.5X42	4460	4730	5015	5310	5595	5855	3350	3525	3690
D CONF. D (12-77-61)	98.5X98.5X42	4875	5175	5465	5790	6115	6390	3710	3895	4060

Liste de prix CDN

MAGGY

Description	L x P x H	Cuir						Tissu		
		10	20 Madras Softy	30 Hugo Fantasy Illusion Tucson Utah Vintage Wild Laredo Yukon	40 Diamond Elegance Princess Santiago Sensation Sunset Trina Victoria	50 Bull Cassiope Dublin	60 Caress Ultrasued	A	B COM	C alta
E CONF. E (96-51-55-61)	144X98.5X42	7280	7765	8255	8705	9185	9645	5480	5810	6110
F CONF. F (86-55-97)	108X113.5X42	6085	6470	6865	7235	7630	8000	4450	4720	4960

MAGGY



Hauteur complète 30"/39" | Hauteur de siège 19" | Hauteur devant bras 24" | Profondeur d'assise 22"
 Total Height 30"/39" | Seat Height 19" | Arm Height 24" | Seat Depth 22"

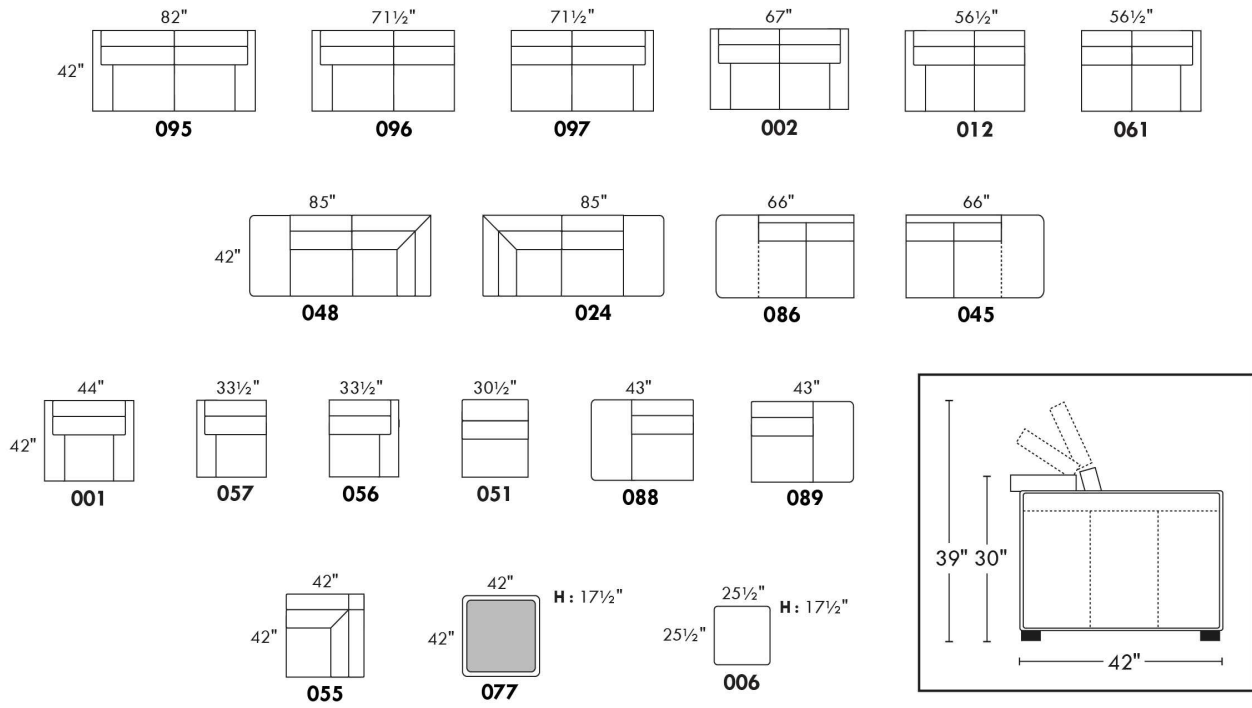

CONFIGURATIONS

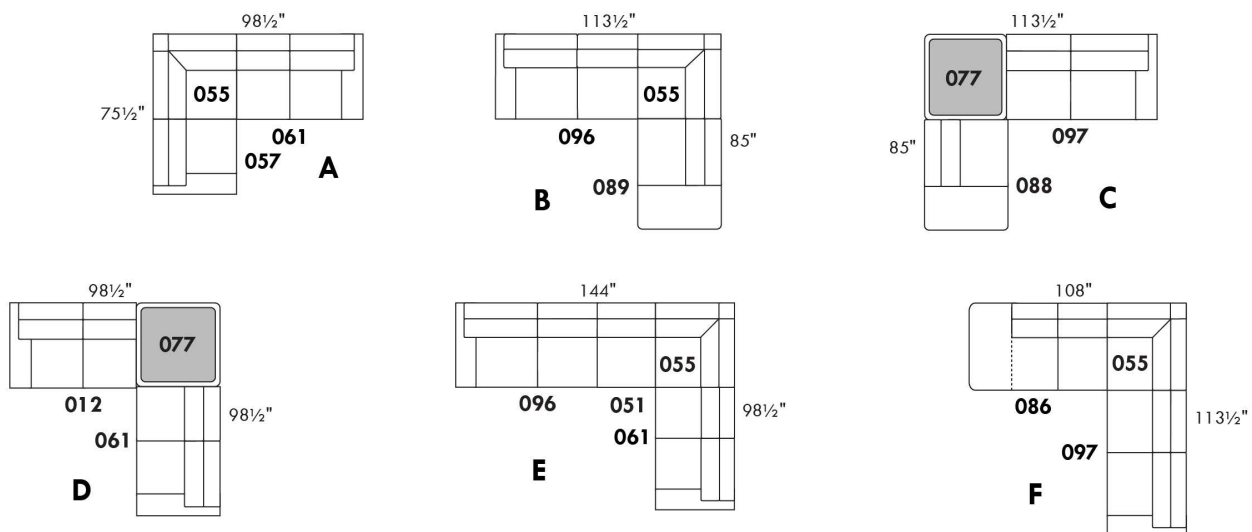

www.jaymar.ca

Toutes les dimensions indiquées sont au pouce près. Nos produits sont fabriqués à la main et des variations mineures peuvent survenir.
 All dimensions indicated are to the nearest inch. Our product is hand-made and minor variations can occur.

MALAGA

CARACTÉRISTIQUES:

- Appui-tête ajustable manuel sur tous les items (fixe sur centre rond).
- Fauteuil inclinable motorisé pleine jambe "à mec. *protège-mur" (manuel n/d).
- Chaise longue inclinable motorisé (manuel n/d) avec appui-tête motorisé en option. Dégagement mural 8" et avant 5".
- Coussins de siège avec mousse modelée + 1" de mousse mémoire au-dessus; bras avec mousse mémoire.
- Couture: petit fil en tissu et gros fil plat en cuir.
- *Exclus faut. 043 & 163: Dégagement mural 16".

Note: 2 inclinables séparés par un coin ne peuvent pas ouvrir en même temps. Aucuns inclinables à côté du Petit coin carré.

OPTIONS

- Motorisé sans fil (avec batterie): ajoutez \$140/mec.
- *Appui-tête motorisé: ajoutez \$140 ch. (*N/D sur items fixes.)
- Mousse: Extra ferme ajoutez \$15/siège.
- Choix de bras (LARGE ou PETIT de 6"): Pattes sur bras LARGE: LG103 bois ou LG189 métal (noire ou chrome). PETIT Bras: LG08 bois ou LG196 métal (noire ou chrome). Spécifiez couleur.
- Profondeur d'assise: 20" ou *22". *Le 22" N/D sur faut. 043 & 163.
- Faut. 043-163: avec base en bois (spécifiez couleur).

Configurations CINÉMA MAISON

Détails accessoires, porte gobelets et configurations : Voir page Optima Cinéma maison en annexe.

Ancrage pour accessoires: \$35 ch.

Porte-Gobelets : En métal: \$25 ch. | Illuminé: \$25 ch. | *Illuminé avec contrôle (1 ou 2 moteurs): \$40 ch.

*Lumière DEL sous le siège : \$25/siège.

Description	L x P x H	Cuir						Tissu		
		10	20 Madras Softy	30 Hugo Fantasy Illusion Tucson Utah Vintage Wild Laredo Yukon	40 Diamond Elegance Princess Santiago Utah Sensation Sunset Trina Victoria	50 Bull Cassiope Dublin	60 Caresse Ultrasued	A	B COM	C alta
001 FAUTEUIL	44x40x33/40	1615	1700	1790	1890	1980	2075	1285	1325	1355
002 CAUSEUSE	67x40x33/40	2305	2415	2525	2635	2740	2855	1820	1890	1960
003 SOFA	91x40x33/40	2785	2925	3070	3215	3365	3505	2200	2285	2375
005 CHAISE LONGUE BRAS DROIT	34x62x33/40	1505	1565	1640	1695	1760	1825	1185	1240	1290
009 CAUSEUSE SANS BRAS	47x40x33/40	1620	1685	1755	1825	1895	1965	1250	1325	1390
011 CHAISE LONGUE BRAS GAUCHE	34x62x33/40	1505	1565	1640	1695	1760	1825	1185	1240	1290
012 CAUSEUSE BRAS GAUCHE	57x40x33/40	1980	2075	2165	2265	2345	2440	1550	1620	1680
017 FAUTEUIL DOUBLE	51x40x33/40	1690	1785	1890	1990	2085	2190	1340	1395	1455
021 SOFA APPARTEMENT SANS BRAS	61x40x33/40	1825	1920	2020	2115	2220	2315	1400	1480	1560
040 SOFA SANS BRAS	71x40x33/40	2090	2200	2300	2405	2510	2615	1635	1720	1810
041 FAUTEUIL INCLINABLE BRAS-G	34x40x33/40	1590	1660	1720	1780	1850	1910	1325	1360	1400
042 FAUTEUIL INCLINABLE BRAS-D	34x40x33/40	1590	1660	1720	1780	1850	1910	1325	1360	1400
043 FAUTEUIL INCLINABLE BERÇANT PIVOTANT	30x34x42	1890	1995	2095	2205	2305	2410	1550	1590	1640
044 FAUTEUIL INCLINABLE	44x40x33/40	1920	2005	2085	2165	2245	2325	1590	1635	1665
045 CAUSEUSE SANS BRAS ALLONGEE DROIT	68x40x33/40	1920	2010	2095	2190	2275	2350	1495	1555	1630
050 CENTRE ROND	49x49x33	1405	1500	1590	1685	1775	1870	1015	1070	1120

MALAGA

CARACTÉRISTIQUES:

- Appui-tête ajustable manuel sur tous les items (fixe sur centre rond).
- Fauteuil inclinable motorisé pleine jambe "à mec. *protège-mur" (manuel n/d).
- Chaise longue inclinable motorisé (manuel n/d) avec appui-tête motorisé en option. Dégagement mural 8" et avant 5".
- Coussins de siège avec mousse modelée + 1" de mousse mémoire au-dessus; bras avec mousse mémoire.
- Couture: petit fil en tissu et gros fil plat en cuir.
- *Exclus faut. 043 & 163: Dégagement mural 16".

Note: 2 inclinables séparés par un coin ne peuvent pas ouvrir en même temps. Aucuns inclinables à côté du Petit coin carré.

OPTIONS

- Motorisé sans fil (avec batterie): ajoutez \$140/mec.
- *Appui-tête motorisé: ajoutez \$140 ch. (*N/D sur items fixes.)
- Mousse: Extra ferme ajoutez \$15/siège.
- Choix de bras (LARGE ou PETIT de 6"): Pattes sur bras LARGE: LG103 bois ou LG189 métal (noire ou chrome). PETIT Bras: LG08 bois ou LG196 métal (noire ou chrome). Spécifiez couleur.
- Profondeur d'assise: 20" ou *22". *Le 22" N/D sur faut. 043 & 163.
- Faut. 043-163: avec base en bois (spécifiez couleur).

Configurations CINÉMA MAISON

Détails accessoires, porte gobelets et configurations : Voir page Optima Cinéma maison en annexe.

Ancrage pour accessoires: \$35 ch.

Porte-Gobelets : En métal: \$25 ch. | Illuminé: \$25 ch. | *Illuminé avec contrôle (1 ou 2 moteurs): \$40 ch.

*Lumière DEL sous le siège : \$25/siège.

Description	L x P x H	Cuir						Tissu		
		10	20 Madras Softy	30 Hugo Fantasy Illusion Tucson Utah Vintage Wild Laredo Yukon	40 Diamond Elegance Princess Santiago Sensation Sunset Trina Victoria	50 Bull Cassiope Dublin	60 Caress Ultrasued	A	B COM	C alta
051 FAUTEUIL SANS BRAS	23,5x40x33/40	925	970	1020	1070	1115	1160	710	760	805
052 SOFA BRAS GAUCHE	81x40x33/40	2450	2575	2685	2805	2915	3035	1920	2010	2095
053 SOFA BRAS DROIT	81x40x33/40	2450	2575	2685	2805	2915	3035	1920	2010	2095
055 COIN CARRE	44x44x33/40	1635	1725	1825	1920	2020	2115	1270	1320	1360
056 FAUTEUIL BRAS DROIT	34x40x33/40	1290	1350	1405	1465	1525	1575	1005	1060	1105
057 FAUTEUIL BRAS GAUCHE	34x40x33/40	1290	1350	1405	1465	1525	1575	1005	1060	1105
061 CAUSEUSE BRAS DROIT	57x40x33/40	1980	2075	2165	2265	2345	2440	1550	1620	1680
071 FAUTEUIL INCLINABLE SANS BRAS	23,5x40x33/40	1235	1285	1340	1390	1445	1495	1030	1085	1135
086 CAUSEUSE SANS BRAS ALLONGEE GAUCHE	68x40x33/40	1920	2010	2095	2190	2275	2350	1495	1555	1630
088 FAUTEUIL SANS BRAS ALLONGE GAUCHE	45x40x33/40	1225	1315	1390	1470	1550	1640	945	980	1025
089 FAUTEUIL SANS BRAS ALLONGE DROIT	45x40x33/40	1225	1315	1390	1470	1550	1640	945	980	1025
095 SOFA APPARTEMENT	81x40x33/40	2510	2645	2790	2925	3065	3205	1970	2060	2135
096 SOFA APPARTEMENT BRAS GAUCHE	71x40x33/40	2195	2300	2410	2520	2630	2735	1690	1775	1865
097 SOFA APPARTEMENT BRAS DROIT	71x40x33/40	2195	2300	2410	2520	2630	2735	1690	1775	1865
124 POUF AVEC RANGEMENT	30x22x17	635	655	685	705	735	755	545	565	590
138 BRAS CENTRE	10x36x24.5	355	390	420	450	485	515	295	310	325

MALAGA

CARACTÉRISTIQUES:

- Appui-tête ajustable manuel sur tous les items (fixe sur centre rond).
- Fauteuil inclinable motorisé pleine jambe "à mec. *protège-mur" (manuel n/d).
- Chaise longue inclinable motorisé (manuel n/d) avec appui-tête motorisé en option. Dégagement mural 8" et avant 5".
- Coussins de siège avec mousse modelée + 1" de mousse mémoire au-dessus; bras avec mousse mémoire.
- Couture: petit fil en tissu et gros fil plat en cuir.
- *Exclus faut. 043 & 163: Dégagement mural 16".

Note: 2 inclinables séparés par un coin ne peuvent pas ouvrir en même temps. Aucuns inclinables à côté du Petit coin carré.

OPTIONS

- Motorisé sans fil (avec batterie): ajoutez \$140/mec.
- *Appui-tête motorisé: ajoutez \$140 ch. (*N/D sur items fixes.)
- Mousse: Extra ferme ajoutez \$15/siège.
- Choix de bras (LARGE ou PETIT de 6"): Pattes sur bras LARGE: LG103 bois ou LG189 métal (noire ou chrome). PETIT Bras: LG08 bois ou LG196 métal (noire ou chrome). Spécifiez couleur.
- Profondeur d'assise: 20" ou *22". *Le 22" N/D sur faut. 043 & 163.
- Faut. 043-163: avec base en bois (spécifiez couleur).

Configurations CINÉMA MAISON

Détails accessoires, porte gobelets et configurations : Voir page Optima Cinéma maison en annexe.

Ancrage pour accessoires: \$35 ch.

Porte-Gobelets : En métal: \$25 ch. | Illuminé: \$25 ch. | *Illuminé avec contrôle (1 ou 2 moteurs): \$40 ch.

*Lumière DEL sous le siège : \$25/siège.

Description	L x P x H	Cuir						Tissu		
		10	20 Madras Softy	30 Hugo Fantasy Illusion Tucson Utah Vintage Wild Laredo Yukon	40 Diamond Elegance Princess Santiago Sensation Sunset Trina Victoria	50 Bull Cassiope Dublin	60 Caress Ultrasued	A	B COM	C alta
155 PETIT COIN CARRE	40x40x33/40	1635	1725	1825	1920	2020	2115	1270	1320	1360
159 RANGEMENT À ANGLE	11/27x36x24.5	635	665	695	730	755	780	490	505	515
160 RANGEMENT DROIT	11x36x24.5	615	640	670	700	735	760	460	480	490
163 FAUT. DBL INCL. BERGANT PIVOTANT	33x34x42	1935	2050	2155	2270	2380	2490	1555	1600	1645
165 FAUTEUIL DOUBLE INCLINABLE	51x40x33/40	2005	2100	2205	2300	2400	2500	1660	1720	1780
167 SOFA APP. SANS BRAS ALLONGE GAUCHE	82x40x33/40	2125	2245	2355	2485	2600	2710	1645	1725	1810
168 SOFA APP. SANS BRAS ALLONGE DROIT	82x40x33/40	2125	2245	2355	2485	2600	2710	1645	1725	1810
169 FAUTEUIL DOUBLE INCLINABLE BRAS GAUCHE	41x40x33/40	1680	1755	1830	1905	1980	2060	1380	1455	1530
170 FAUTEUIL DOUBLE INCLINABLE BRAS DROIT	41x40x33/40	1680	1755	1830	1905	1980	2060	1380	1455	1530
171 FAUTEUIL DOUBLE INCLINABLE SANS BRAS	30,5x40x33/40	1325	1370	1430	1475	1530	1575	1085	1140	1195
173 CHAISE LONGUE DOUBLE BRAS GAUCHE	41x62x33/40	1635	1720	1810	1905	2000	2090	1285	1360	1440
174 CHAISE LONGUE DOUBLE BRAS DROIT	41x62x33/40	1635	1720	1810	1905	2000	2090	1285	1360	1440
175 FAUTEUIL DOUBLE BRAS GAUCHE	41x40x33/40	1360	1445	1525	1605	1685	1765	1075	1135	1195
176 FAUTEUIL DOUBLE BRAS DROIT	41x40x33/40	1360	1445	1525	1605	1685	1765	1075	1135	1195
177 FAUTEUIL DOUBLE SANS BRAS	30,5x40x33/40	1015	1075	1130	1185	1245	1305	770	820	875
178 FAUTEUIL DOUBLE SANS BRAS ALLONGE-G	52x40x33/40	1320	1395	1475	1555	1645	1720	1030	1085	1135

MALAGA

CARACTÉRISTIQUES:

- Appui-tête ajustable manuel sur tous les items (fixe sur centre rond).
- Fauteuil inclinable motorisé pleine jambe "à mec. *protège-mur" (manuel n/d).
- Chaise longue inclinable motorisé (manuel n/d) avec appui-tête motorisé en option. Dégagement mural 8" et avant 5".
- Coussins de siège avec mousse modelée + 1" de mousse mémoire au-dessus; bras avec mousse mémoire.
- Couture: petit fil en tissu et gros fil plat en cuir.
- *Exclus faut. 043 & 163: Dégagement mural 16".

Note: 2 inclinables séparés par un coin ne peuvent pas ouvrir en même temps. Aucuns inclinables à côté du Petit coin carré.

OPTIONS

- Motorisé sans fil (avec batterie): ajoutez \$140/mec.
- *Appui-tête motorisé: ajoutez \$140 ch. (*N/D sur items fixes.)
- Mousse: Extra ferme ajoutez \$15/siège.
- Choix de bras (LARGE ou PETIT de 6"): Pattes sur bras LARGE: LG103 bois ou LG189 métal (noire ou chrome). PETIT Bras: LG08 bois ou LG196 métal (noire ou chrome). Spécifiez couleur.
- Profondeur d'assise: 20" ou *22". *Le 22" N/D sur faut. 043 & 163.
- Faut. 043-163: avec base en bois (spécifiez couleur).

Configurations CINÉMA MAISON

Détails accessoires, porte gobelets et configurations : Voir page Optima Cinéma maison en annexe.

Ancrage pour accessoires: \$35 ch.

Porte-Gobelets : En métal: \$25 ch. | Illuminé: \$25 ch. | *Illuminé avec contrôle (1 ou 2 moteurs): \$40 ch.

*Lumière DEL sous le siège : \$25/siège.

Description	L x P x H	Cuir						Tissu		
		10	20 Madras Softy	30 Hugo Fantasy Illusion Tucson Utah Vintage Wild Laredo Yukon	40 Diamond Elegance Princess Santiago Sensation Sunset Trina Victoria	50 Bull Cassiope Dublin	60 Caress Ultrasued	A	B COM	C alta
179 FAUTEUIL DOUBLE SANS BRAS ALLONGE-D	52x40x33/40	1320	1395	1475	1555	1645	1720	1030	1085	1135
186 CAUS. SANS BRAS ALLONGEE RANGEMENT-G	68x40x33/40	2065	2140	2235	2320	2410	2500	1635	1695	1765
187 CAUS. SANS BRAS ALLONGEE RANGEMENT-D	68x40x33/40	2065	2140	2235	2320	2410	2500	1635	1695	1765
188 FAUT. SANS BRAS ALLONGE RANGEMENT-G	45x40x33/40	1365	1450	1530	1615	1690	1770	1085	1120	1150
189 FAUT. SANS BRAS ALLONGE RANGEMENT-D	45x40x33/40	1365	1450	1530	1615	1690	1770	1085	1120	1150
190 PETIT RANGEMENT À ANGLE	11/21x36x24.5	615	640	670	700	735	760	460	480	490
221 FAUT. DBL SANS BRAS ALLONGE RANGEMENT-G	52x40x33/40	1455	1535	1620	1695	1775	1860	1165	1220	1280
222 FAUT. DBL SANS BRAS ALLONGE RANGEMENT-D	52x40x33/40	1455	1535	1620	1695	1775	1860	1165	1220	1280
223 SOFA APP SANS BRAS ALLONGE RANGEMENT-G	82x40x33/40	2270	2390	2510	2630	2755	2870	1775	1865	1955
224 SOFA APP SANS BRAS ALLONGE RANGEMENT-D	82x40x33/40	2270	2390	2510	2630	2755	2870	1775	1865	1955
236 CHAISE LONGUE INCLINABLE BRAS GAUCHE	34x62x33/40	1825	1885	1945	2005	2065	2125	1505	1560	1615
237 CHAISE LONGUE INCLINABLE BRAS DROIT	34x62x33/40	1825	1885	1945	2005	2065	2125	1505	1560	1615
238 CHAISE LONGUE DBL INCLINABLE BRAS-G	41x62x33/40	1955	2040	2125	2210	2295	2380	1605	1680	1755
239 CHAISE LONGUE DBL INCLINABLE BRAS-D	41x62x33/40	1955	2040	2125	2210	2295	2380	1605	1680	1755
V51 PORTE VERRE A VIN	3.5 x 5.5 x 6.5	35	35	35	35	35	35	35	35	35
V52 TABLETTE PIVOTANTE EN PLASTIQUE	13 3/8 x 9 5/8	35	35	35	35	35	35	35	35	35

MALAGA

CARACTÉRISTIQUES:

- Appui-tête ajustable manuel sur tous les items (fixe sur centre rond).
- Fauteuil inclinable motorisé pleine jambe "à mec. *protège-mur" (manuel n/d).
- Chaise longue inclinable motorisé (manuel n/d) avec appui-tête motorisé en option. Dégagement mural 8" et avant 5".
- Coussins de siège avec mousse modelée + 1" de mousse mémoire au-dessus; bras avec mousse mémoire.
- Couture: petit fil en tissu et gros fil plat en cuir.
- *Exclus faut. 043 & 163: Dégagement mural 16".

Note: 2 inclinables séparés par un coin ne peuvent pas ouvrir en même temps. Aucuns inclinables à côté du Petit coin carré.

OPTIONS

- Motorisé sans fil (avec batterie): ajoutez \$140/mec.
- *Appui-tête motorisé: ajoutez \$140 ch. (*N/D sur items fixes.)
- Mousse: Extra ferme ajoutez \$15/siège.
- Choix de bras (LARGE ou PETIT de 6"): Pattes sur bras LARGE: LG103 bois ou LG189 métal (noire ou chrome). PETIT Bras: LG08 bois ou LG196 métal (noire ou chrome). Spécifiez couleur.
- Profondeur d'assise: 20" ou *22". *Le 22" N/D sur faut. 043 & 163.
- Faut. 043-163: avec base en bois (spécifiez couleur).

Configurations CINÉMA MAISON

Détails accessoires, porte gobelets et configurations : Voir page Optima Cinéma maison en annexe.

Ancrage pour accessoires: \$35 ch.

Porte-Gobelets : En métal: \$25 ch. | Illuminé: \$25 ch. | *Illuminé avec contrôle (1 ou 2 moteurs): \$40 ch.

*Lumière DEL sous le siège : \$25/siège.

Description	L x P x H	Cuir						Tissu		
		10	20 Madras Softy	30 Hugo Fantasy Illusion Tucson Utah Vintage Wild Laredo Yukon	40 Diamond Elegance Princess Santiago Utah Sensation Sunset Trina Victoria	50 Bull Cassiope Dublin	60 Caress Ultrasued	A	B COM	C alta
V53 TABLETTE PIVOTANTE EN BOIS	19 x 10	60	60	60	60	60	60	60	60	60
V54 PORTE TABLETTE	4.5 x 8 x 10	40	40	40	40	40	40	40	40	40
V55 LAMPE DEL	1.5x5x14 plié/bent	35	35	35	35	35	35	35	35	35
CONFIGURATIONS										
_A CONFIG (169-170)	82X40X40	3360	3510	3660	3810	3960	4120	2760	2910	3060
_B CONFIG (169-171-174)	113X62X40	4640	4845	5070	5285	5510	5725	3750	3955	4165
_C CONFIG (096-055-171-170)	115X115X40	6835	7150	7495	7820	8160	8485	5425	5690	5950
_D CONFIG (169-171-055-179)	115X96X40	5960	6245	6560	6855	7175	7470	4765	5000	5220
_J CONFIG (041-042)	68X40X40	3180	3320	3440	3560	3700	3820	2650	2720	2800
_K CONFIG (041-071-005)	92X62X40	4330	4510	4700	4865	5055	5230	3540	3685	3825
_L CONFIG (012-055-071-042)	102X102X40	6440	6745	7050	7355	7660	7960	5175	5385	5575
_M CONFIG (041-071-055-089)	102X89X40	5685	5985	6275	6560	6865	7160	4570	4745	4920



MALAGA

OPTIMA
Collection

Jaymar

Conçu et fabriqué fièrement au Canada
Proudly designed and made in Canada

Nos produits sont fabriqués à la main et des variations mineures peuvent survenir

Our product is hand-made and minor variations can occur.

SPECIFICATIONS

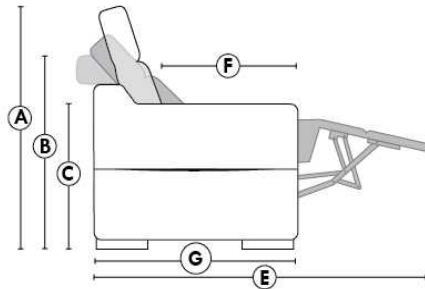

- Appui-tête levé Headrest up
- Appui-tête baissé Headrest down
- Complètement incliné Fully reclined

- A** Hauteur complète 40" Total Height
- B** Hauteur appui-tête baissé 33" Height headrest down
- C** Hauteur du bras 24,5" Arm Height
- D** Hauteur du siège 19,5" Seat height
- E** Profondeur inclinée 65" Depth fully reclined
- F** Profondeur d'assise 20" ou/ou 22" Seat depth
- G** Profondeur appui-tête monté 37,5" Depth with headrest up

BRAS | ARMS

Option de bras:
Bras Régulier Large 10" ou Petit bras 6"

Arm option
Regular arm Large 10" or Small arm 6"

Contrôle de l'inclinaison situé à l'intérieur du bras
Recliner control located on the inside of the arm.

Option d'accessoires disponible sur le bras régulier seulement
Accessories option, available on Regular arms ONLY.

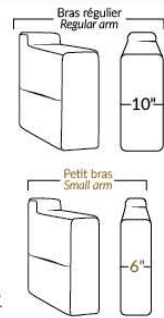

FAUTEUIL BERÇANT PIVOTANT INCLINABLE SWIVEL ROCKING MOTION CHAIR

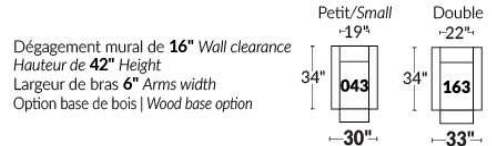

SIÈGE 23" DE LARGE | 23" SEAT WIDTH

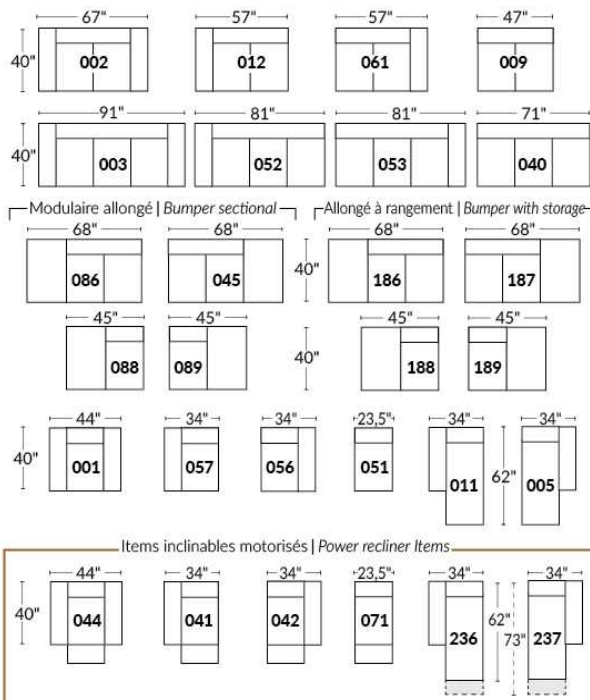

SIÈGE 30" DE LARGE | 30" SEAT WIDTH

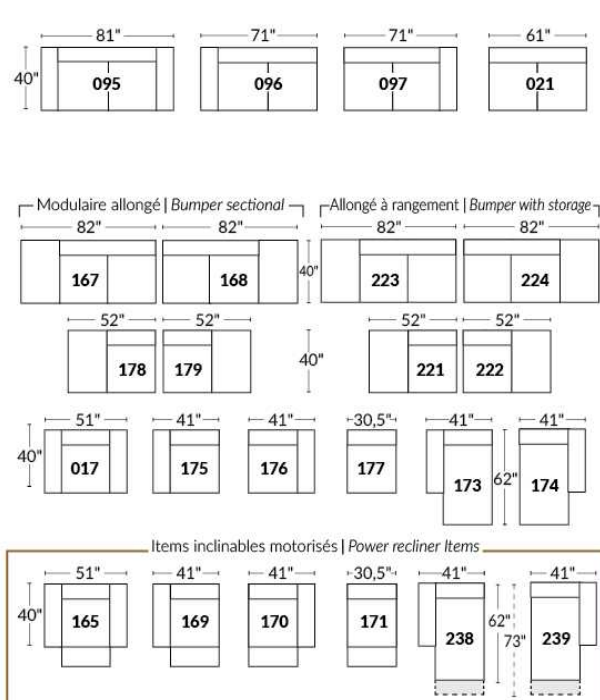

Autres | Others

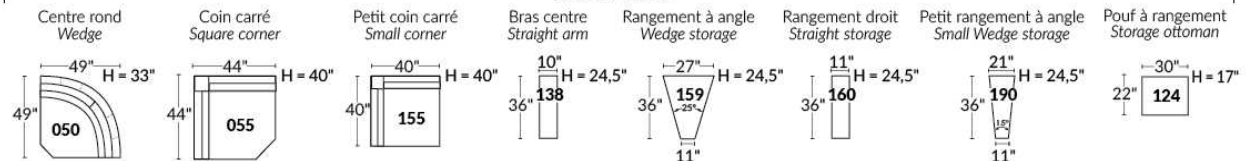

EXEMPLE 23" EXAMPLE

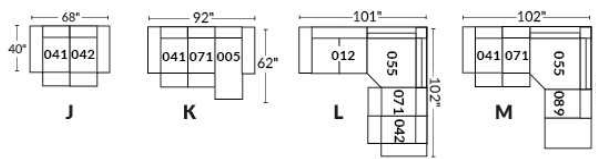

EXEMPLE 30" EXAMPLE

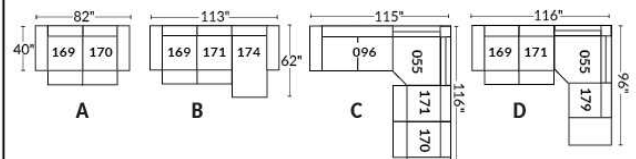

*Disponibles sur certains modèles et SEULEMENT sur le BRAS LARGE.

OPTIONS PORTE-GOBELETS

MÉTAL



Argent



Noir mat



Brun

ILLUMINÉ

1.



Porte-gobelet illuminé

2.



Porte-gobelet illuminé avec contrôle de l'inclinable, port USB & lumière DEL sous le siège

3.



Porte-gobelet illuminé avec contrôle double moteur, port USB & lumière DEL sous le siège

Nos porte-gobelets illuminés à un ou deux contrôles sont compatibles avec les lumières DEL sous le siège. Vous pouvez contrôler la lumière sur le porte-gobelet. Le porte-gobelet à 2 moteurs possède un contrôle remise à zéro (maison) pour remettre votre inclinable à la position de départ.

Lumière DEL sous le siège (en option)

Disponible seulement dans les configurations avec un minimum de 1 porte-gobelet illuminé à moteur qui contrôle l'ouverture et la fermeture de la lumière.

Pour les prix des options, voir la section description du modèle Optima.

Veillez nous fournir un dessin de votre configuration qui indique le type de porte-gobelet et le positionnement.

Porte-gobelets avec contrôle

Il faut spécifier la position de ceux-ci; bras droit ou bras gauche et quel inclinable ils vont contrôler. Si vous avez une rangée de fauteuils avec plusieurs porte-gobelets, le contrôle sera par défaut sur le bras gauche et sur le droit pour le dernier bras extérieur.

EXEMPLE A

041-169 : Contrôleur et porte-gobelet à gauche
071-171 : boutons tactiles sur le côté du siège
042-170 : Contrôleur et porte-gobelet à droite



EXEMPLE B

071-171 : Ces deux items peuvent être connectés à un porte-gobelet intelligent qui pourra contrôler l'inclinable.
Il faut alors utiliser un de ces items: 138,159, 160 et 190

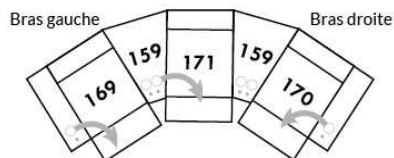

Informations sur les appui-têtes et boutons de contrôles des inclinables

AVEC porte-gobelet illuminés

Si vous prenez un item **stationnaire**, vous aurez par défaut le porte-gobelet N°1.
Si vous prenez un **appui-tête manuel**, vous aurez le porte-gobelet N°2.
Si vous prenez un **appui-tête électrique**, vous aurez par défaut le porte-gobelet N°3.

SANS porte-gobelet et avec un inclinable

Si vous prenez un item inclinable et un **appui-tête manuel**, il y aura un contrôle à boutons tactiles.
Si vous prenez un item inclinable avec un **appui-tête électrique**, vous aurez un contrôleur à bouton poussoir double avec prise USB.
Si c'est un **item sans bras** (071-171) il y aura alors les boutons tactiles.



Boutons tactiles



Boutons poussoirs

*Disponibles sur certains modèles et SEULEMENT sur le BRAS LARGE.

OPTIONS ACCESSOIRES

<p>Ancrage pour accessoires</p> 	<p>V51 Porte verre à vin</p> 	<p>V52 Tablette pivotante en plastique</p> 	<p>V53 Tablette pivotante en bois (choix de 8 couleurs)</p> 
<p>V54 Porte tablette</p> 	<p>V55 Lampe DEL</p> 	<p>Spécifiez sur quel bras (gauche ou droit) la tablette sera installée</p>	

Pour les prix des ancrages, voir la section description du modèle Optima et pour les accessoires vous référer à la fin de la liste de prix.

Items 138-159-160-190 et bras large

Option ancrage et porte-gobelet *Non disponible sur les petits bras*.

Veuillez spécifier sur quel bras vous voulez avoir les ancrages et les porte-gobelets.

NB: Item 138- 159-160-190 sont non finis sur les côtés, doivent être utilisés entre 2 sièges. Chaque item à rangement possède 2 prises USB et une prise électrique à l'intérieur du rangement.

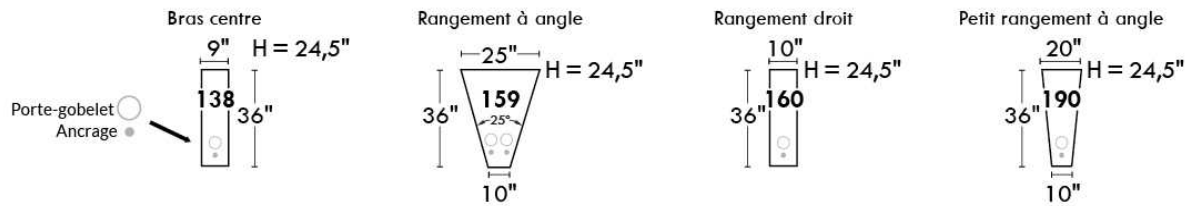

SUGGESTIONS DE CONFIGURATIONS

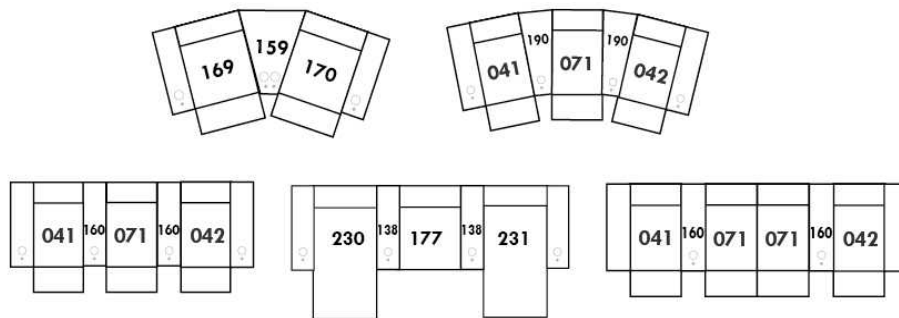

MANHATTAN

- Appui-tête ajustable manuel sur tous les items (fixe sur centre rond).
- Fauteuil inclinable motorisé pleine jambe "à méc. *protège-mur" (manuel n/d).
- Chaise longue inclinable motorisé (manuel n/d) avec appui-tête motorisé en option. Dégagement mural 8" et avant 5".
- Coussins de siège avec mousse modelée + 1" de mousse mémoire au-dessus; bras avec mousse mémoire.
- Couture: petit fil en tissu et gros fil plat en cuir.
- *Exclus faut. 043 & 163 : Dégagement mural 16".

Note: 2 inclinables séparés par un coin ne peuvent pas ouvrir en même temps. Aucuns inclinables à côté d'item #155.

OPTIONS

- Motorisé sans fil (batterie): ajoutez \$140/mec.
- *Appui-tête motorisé: ajoutez \$140 ch. (*N/D sur items fixes.)
- Mousse: Extra ferme ajoutez \$15/siège.
- Choix de bras (LARGE ou PETIT de 6"): Pattes sur bras LARGE: LG187 bois ou Métal: LG189 cyl. (noire ou chrome) ou LG64 (carré). PETIT bras: LG08 bois ou Métal: LG196 cyl. (noire ou chrome) ou LG64 (carré). Spécifiez couleur.
- Profondeur d'assise: 20" ou *22". *Le 22" N/D sur faut. 043 & 163.
- Faut. 043-163: base en bois (spécifiez couleur).

Configurations CINÉMA MAISON

Détails accessoires, porte gobelets et configurations : Voir page Optima Cinéma maison en annexe.

Ancrage pour accessoires: \$35 ch.

Porte-Gobelets : En métal: \$25 ch. | Illuminé: \$25 ch. | *Illuminé avec contrôle (1 ou 2 moteurs): \$40 ch.

*Lumière DEL sous le siège : \$25/siège.

Description	L x P x H	Cuir						Tissu		
		10	20 Madras Softy	30 Hugo Fantasy Illusion Tucson Utah Vintage Wild Laredo Yukon	40 Diamond Elegance Princess Santiago Sensation Sunset Trina Victoria	50 Bull Cassiope Dublin	60 Caress Ultrasued	A	B COM	C alta
001 FAUTEUIL	42x40x33/40	1615	1700	1790	1890	1980	2075	1285	1325	1355
002 CAUSEUSE	65x40x33/40	2305	2415	2525	2635	2740	2855	1820	1890	1960
003 SOFA	89x40x33/40	2785	2925	3070	3215	3365	3505	2200	2285	2375
005 CHAISE LONGUE BRAS DROIT	33x62x33/40	1505	1565	1640	1695	1760	1825	1185	1240	1290
009 CAUSEUSE SANS BRAS	47x40x33/40	1620	1685	1755	1825	1895	1965	1250	1325	1390
011 CHAISE LONGUE BRAS GAUCHE	33x62x33/40	1505	1565	1640	1695	1760	1825	1185	1240	1290
012 CAUSEUSE BRAS GAUCHE	56x40x33/40	1980	2075	2165	2265	2345	2440	1550	1620	1680
017 FAUTEUIL DOUBLE	49x40x33/40	1690	1785	1890	1990	2085	2190	1340	1395	1455
021 SOFA APPARTEMENT SANS BRAS	61x40x33/40	1825	1920	2020	2115	2220	2315	1400	1480	1560
040 SOFA SANS BRAS	71x40x33/40	2090	2200	2300	2405	2510	2615	1635	1720	1810
041 FAUTEUIL INCLINABLE BRAS-G	33x40x33/40	1590	1660	1720	1780	1850	1910	1325	1360	1400
042 FAUTEUIL INCLINABLE BRAS-D	33x40x33/40	1590	1660	1720	1780	1850	1910	1325	1360	1400
043 FAUTEUIL INCLINABLE BERÇANT PIVOTANT	30x34x42	1890	1995	2095	2205	2305	2410	1550	1590	1640
044 FAUTEUIL INCLINABLE	42x40x33/40	1920	2005	2085	2165	2245	2325	1590	1635	1665
045 CAUSEUSE SANS BRAS ALLONGEE DROIT	68x40x33/40	1920	2010	2095	2190	2275	2350	1495	1555	1630
050 CENTRE ROND	49x49x33	1405	1500	1590	1685	1775	1870	1015	1070	1120

MANHATTAN

- Appui-tête ajustable manuel sur tous les items (fixe sur centre rond).
- Fauteuil inclinable motorisé pleine jambe "à méc. *protège-mur" (manuel n/d).
- Chaise longue inclinable motorisé (manuel n/d) avec appui-tête motorisé en option. Dégagement mural 8" et avant 5".
- Coussins de siège avec mousse modelée + 1" de mousse mémoire au-dessus; bras avec mousse mémoire.
- Couture: petit fil en tissu et gros fil plat en cuir.
- *Exclus faut. 043 & 163 : Dégagement mural 16".

Note: 2 inclinables séparés par un coin ne peuvent pas ouvrir en même temps. Aucuns inclinables à côté d'item #155.

OPTIONS

- Motorisé sans fil (batterie): ajoutez \$140/mec.
- *Appui-tête motorisé: ajoutez \$140 ch. (*N/D sur items fixes.)
- Mousse: Extra ferme ajoutez \$15/siège.
- Choix de bras (LARGE ou PETIT de 6"): Pattes sur bras LARGE: LG187 bois ou Métal: LG189 cyl. (noire ou chrome) ou LG64 (carré). PETIT bras: LG08 bois ou Métal: LG196 cyl. (noire ou chrome) ou LG64 (carré). Spécifiez couleur.
- Profondeur d'assise: 20" ou *22". *Le 22" N/D sur faut. 043 & 163.
- Faut. 043-163: base en bois (spécifiez couleur).

Configurations CINÉMA MAISON

Détails accessoires, porte gobelets et configurations : Voir page Optima Cinéma maison en annexe.

Ancrage pour accessoires: \$35 ch.

Porte-Gobelets : En métal: \$25 ch. | Illuminé: \$25 ch. | *Illuminé avec contrôle (1 ou 2 moteurs): \$40 ch.

*Lumière DEL sous le siège : \$25/siège.

Description	L x P x H	Cuir						Tissu		
		10	20 Madras Softy	30 Hugo Fantasy Illusion Tucson Utah Vintage Wild Laredo Yukon	40 Diamond Elegance Princess Santiago Sensation Sunset Trina Victoria	50 Bull Cassiope Dublin	60 Caress Ultrasued	A	B COM	C alta
051 FAUTEUIL SANS BRAS	23,5x40x33/40	925	970	1020	1070	1115	1160	710	760	805
052 SOFA BRAS GAUCHE	80x40x33/40	2450	2575	2685	2805	2915	3035	1920	2010	2095
053 SOFA BRAS DROIT	80x40x33/40	2450	2575	2685	2805	2915	3035	1920	2010	2095
055 COIN CARRE	44x44x33/40	1635	1725	1825	1920	2020	2115	1270	1320	1360
056 FAUTEUIL BRAS DROIT	33x40x33/40	1290	1350	1405	1465	1525	1575	1005	1060	1105
057 FAUTEUIL BRAS GAUCHE	33x40x33/40	1290	1350	1405	1465	1525	1575	1005	1060	1105
061 CAUSEUSE BRAS DROIT	56x40x33/40	1980	2075	2165	2265	2345	2440	1550	1620	1680
071 FAUTEUIL INCLINABLE SANS BRAS	23,5x40x33/40	1235	1285	1340	1390	1445	1495	1030	1085	1135
086 CAUSEUSE SANS BRAS ALLONGEE GAUCHE	68x40x33/40	1920	2010	2095	2190	2275	2350	1495	1555	1630
088 FAUTEUIL SANS BRAS ALLONGE GAUCHE	45x40x33/40	1225	1315	1390	1470	1550	1640	945	980	1025
089 FAUTEUIL SANS BRAS ALLONGE DROIT	45x40x33/40	1225	1315	1390	1470	1550	1640	945	980	1025
095 SOFA APPARTEMENT	79x40x33/40	2510	2645	2790	2925	3065	3205	1970	2060	2135
096 SOFA APPARTEMENT BRAS GAUCHE	70x40x33/40	2195	2300	2410	2520	2630	2735	1690	1775	1865
097 SOFA APPARTEMENT BRAS DROIT	70x40x33/40	2195	2300	2410	2520	2630	2735	1690	1775	1865
124 POUF AVEC RANGEMENT	30x22x17	635	655	685	705	735	755	545	565	590
138 BRAS CENTRE	9x36x24	355	390	420	450	485	515	295	310	325
155 PETIT COIN CARRE	40x40x33/40	1635	1725	1825	1920	2020	2115	1270	1320	1360

MANHATTAN

- Appui-tête ajustable manuel sur tous les items (fixe sur centre rond).
- Fauteuil inclinable motorisé pleine jambe "à méc. *protège-mur" (manuel n/d).
- Chaise longue inclinable motorisé (manuel n/d) avec appui-tête motorisé en option. Dégagement mural 8" et avant 5".
- Coussins de siège avec mousse modelée + 1" de mousse mémoire au-dessus; bras avec mousse mémoire.
- Couture: petit fil en tissu et gros fil plat en cuir.
- *Exclus faut. 043 & 163 : Dégagement mural 16".

Note: 2 inclinables séparés par un coin ne peuvent pas ouvrir en même temps. Aucuns inclinables à côté d'item #155.

OPTIONS

- Motorisé sans fil (batterie): ajoutez \$140/mec.
- *Appui-tête motorisé: ajoutez \$140 ch. (*N/D sur items fixes.)
- Mousse: Extra ferme ajoutez \$15/siège.
- Choix de bras (LARGE ou PETIT de 6"): Pattes sur bras LARGE: LG187 bois ou Métal: LG189 cyl. (noire ou chrome) ou LG64 (carré). PETIT bras: LG08 bois ou Métal: LG196 cyl. (noire ou chrome) ou LG64 (carré). Spécifiez couleur.
- Profondeur d'assise: 20" ou *22". *Le 22" N/D sur faut. 043 & 163.
- Faut. 043-163: base en bois (spécifiez couleur).

Configurations CINÉMA MAISON

Détails accessoires, porte gobelets et configurations : Voir page Optima Cinéma maison en annexe.

Ancrage pour accessoires: \$35 ch.

Porte-Gobelets : En métal: \$25 ch. | Illuminé: \$25 ch. | *Illuminé avec contrôle (1 ou 2 moteurs): \$40 ch.

*Lumière DEL sous le siège : \$25/siège.

Description	L x P x H	Cuir						Tissu		
		10	20 Madras Softy	30 Hugo Fantasy Illusion Tucson Utah Vintage Wild Laredo Yukon	40 Diamond Elegance Princess Santiago Sensation Sunset Trina Victoria	50 Bull Cassiope Dublin	60 Caress Ultrasued	A	B COM	C alta
159 RANGEMENT À ANGLE	12/27x36x24	635	665	695	730	755	780	490	505	515
160 RANGEMENT DROIT	12x36x24	615	640	670	700	735	760	460	480	490
163 FAUT. DBL INCL. BERCANT PIVOTANT	33x34x42	1935	2050	2155	2270	2380	2490	1555	1600	1645
165 FAUTEUIL DOUBLE INCLINABLE	49x40x33/40	2005	2100	2205	2300	2400	2500	1660	1720	1780
167 SOFA APP. SANS BRAS ALLONGE GAUCHE	82x40x33/40	2125	2245	2355	2485	2600	2710	1645	1725	1810
168 SOFA APP. SANS BRAS ALLONGE DROIT	82x40x33/40	2125	2245	2355	2485	2600	2710	1645	1725	1810
169 FAUTEUIL DOUBLE INCLINABLE BRAS GAUCHE	40x40x33/40	1680	1755	1830	1905	1980	2060	1380	1455	1530
170 FAUTEUIL DOUBLE INCLINABLE BRAS DROIT	40x40x33/40	1680	1755	1830	1905	1980	2060	1380	1455	1530
171 FAUTEUIL DOUBLE INCLINABLE SANS BRAS	30,5x40x33/40	1325	1370	1430	1475	1530	1575	1085	1140	1195
173 CHAISE LONGUE DOUBLE BRAS GAUCHE	40x62x33/40	1635	1720	1810	1905	2000	2090	1285	1360	1440
174 CHAISE LONGUE DOUBLE BRAS DROIT	40x62x33/40	1635	1720	1810	1905	2000	2090	1285	1360	1440
175 FAUTEUIL DOUBLE BRAS GAUCHE	40x40x33/40	1360	1445	1525	1605	1685	1765	1075	1135	1195
176 FAUTEUIL DOUBLE BRAS DROIT	40x40x33/40	1360	1445	1525	1605	1685	1765	1075	1135	1195
177 FAUTEUIL DOUBLE SANS BRAS	30,5x40x33/40	1015	1075	1130	1185	1245	1305	770	820	875
178 FAUTEUIL DOUBLE SANS BRAS ALLONGE-G	52x40x33/40	1320	1395	1475	1555	1645	1720	1030	1085	1135
179 FAUTEUIL DOUBLE SANS BRAS ALLONGE-D	52x40x33/40	1320	1395	1475	1555	1645	1720	1030	1085	1135
186 CAUS. SANS BRAS ALLONGEE RANGEMENT-G	68x40x33/40	2065	2140	2235	2320	2410	2500	1635	1695	1765

MANHATTAN

- Appui-tête ajustable manuel sur tous les items (fixe sur centre rond).
- Fauteuil inclinable motorisé pleine jambe "à méc. *protège-mur" (manuel n/d).
- Chaise longue inclinable motorisé (manuel n/d) avec appui-tête motorisé en option. Dégagement mural 8" et avant 5".
- Coussins de siège avec mousse modelée + 1" de mousse mémoire au-dessus; bras avec mousse mémoire.
- Couture: petit fil en tissu et gros fil plat en cuir.
- *Exclus faut. 043 & 163 : Dégagement mural 16".

Note: 2 inclinables séparés par un coin ne peuvent pas ouvrir en même temps. Aucuns inclinables à côté d'item #155.

OPTIONS

- Motorisé sans fil (batterie): ajoutez \$140/mec.
- *Appui-tête motorisé: ajoutez \$140 ch. (*N/D sur items fixes.)
- Mousse: Extra ferme ajoutez \$15/siège.
- Choix de bras (LARGE ou PETIT de 6"): Pattes sur bras LARGE: LG187 bois ou Métal: LG189 cyl. (noire ou chrome) ou LG64 (carré). PETIT bras: LG08 bois ou Métal: LG196 cyl. (noire ou chrome) ou LG64 (carré). Spécifiez couleur.
- Profondeur d'assise: 20" ou *22". *Le 22" N/D sur faut. 043 & 163.
- Faut. 043-163: base en bois (spécifiez couleur).

Configurations CINÉMA MAISON

Détails accessoires, porte gobelets et configurations : Voir page Optima Cinéma maison en annexe.

Ancrage pour accessoires: \$35 ch.

Porte-Gobelets : En métal: \$25 ch. | Illuminé: \$25 ch. | *Illuminé avec contrôle (1 ou 2 moteurs): \$40 ch.

*Lumière DEL sous le siège : \$25/siège.

Description	L x P x H	Cuir						Tissu		
		10	20 Madras Softy	30 Hugo Fantasy Illusion Tucson Utah Vintage Wild Laredo Yukon	40 Diamond Elegance Princess Santiago Sensation Sunset Trina Victoria	50 Bull Cassiope Dublin	60 Caress Ultrasued	A	B COM	C alta
187 CAUS. SANS BRAS ALLONGEE RANGEMENT-D	68x40x33/40	2065	2140	2235	2320	2410	2500	1635	1695	1765
188 FAUT. SANS BRAS ALLONGE RANGEMENT-G	45x40x33/40	1365	1450	1530	1615	1690	1770	1085	1120	1150
189 FAUT. SANS BRAS ALLONGE RANGEMENT-D	45x40x33/40	1365	1450	1530	1615	1690	1770	1085	1120	1150
190 PETIT RANGEMENT À ANGLE	12/21x36x24	615	640	670	700	735	760	460	480	490
221 FAUT. DBL SANS BRAS ALLONGE RANGEMENT-G	52x40x33/40	1455	1535	1620	1695	1775	1860	1165	1220	1280
222 FAUT. DBL SANS BRAS ALLONGE RANGEMENT-D	52x40x33/40	1455	1535	1620	1695	1775	1860	1165	1220	1280
223 SOFA APP SANS BRAS ALLONGE RANGEMENT-G	82x40x33/40	2270	2390	2510	2630	2755	2870	1775	1865	1955
224 SOFA APP SANS BRAS ALLONGE RANGEMENT-D	82x40x33/40	2270	2390	2510	2630	2755	2870	1775	1865	1955
236 CHAISE LONGUE INCLINABLE BRAS GAUCHE	33x62x33/40	1825	1885	1945	2005	2065	2125	1505	1560	1615
237 CHAISE LONGUE INCLINABLE BRAS DROIT	33x62x33/40	1825	1885	1945	2005	2065	2125	1505	1560	1615
238 CHAISE LONGUE DBL INCLINABLE BRAS-G	40x62x33/40	1955	2040	2125	2210	2295	2380	1605	1680	1755
239 CHAISE LONGUE DBL INCLINABLE BRAS-D	40x62x33/40	1955	2040	2125	2210	2295	2380	1605	1680	1755
V51 PORTE VERRE A VIN	3.5 x 5.5 x 6.5	35	35	35	35	35	35	35	35	35
V52 TABLETTE PIVOTANTE EN PLASTIQUE	13 3/8 x 9 5/8	35	35	35	35	35	35	35	35	35
V53 TABLETTE PIVOTANTE EN BOIS	19 x 10	60	60	60	60	60	60	60	60	60
V54 PORTE TABLETTE	4.5 x 8 x 10	40	40	40	40	40	40	40	40	40
V55 LAMPE DEL	1.5x5x14 plié/bent	35	35	35	35	35	35	35	35	35

Liste de prix CDN

MANHATTAN

Description	L x P x H	Cuir						Tissu		
		10	20 Madras Softy	30 Hugo Fantasy Illusion Tucson Utah Vintage Wild Laredo Yukon	40 Diamond Elegance Princess Santiago Sensation Sunset Trina Victoria	50 Bull Cassiope Dublin	60 Caress Ultrasued	A	B COM	C alta
CONFIGURATIONS										
_A CONFIG (169-170)	80X40X40	3360	3510	3660	3810	3960	4120	2760	2910	3060
_B CONFIG (169-171-174)	111X62X40	4640	4845	5070	5285	5510	5725	3750	3955	4165
_C CONFIG (096-055-171-170)	115X115X40	6835	7150	7495	7820	8160	8485	5425	5690	5950
_D CONFIG (169-171-055-179)	115X96X40	5960	6245	6560	6855	7175	7470	4765	5000	5220
_J CONFIG (041-042)	66X40X40	3180	3320	3440	3560	3700	3820	2650	2720	2800
_K CONFIG (041-071-005)	90X62X40	4330	4510	4700	4865	5055	5230	3540	3685	3825
_L CONFIG (012-055-071-042)	101X101X40	6440	6745	7050	7355	7660	7960	5175	5385	5575
_M CONFIG (041-071-055-089)	101X89X40	5685	5985	6275	6560	6865	7160	4570	4745	4920



MANHATTAN

OPTIMA
Collection

Jaymar

Conçu et fabriqué fièrement au Canada
Proudly designed and made in Canada

Nos produits sont fabriqués à la main et des variations mineures peuvent survenir

Our product is hand-made and minor variations can occur.

SPECIFICATIONS

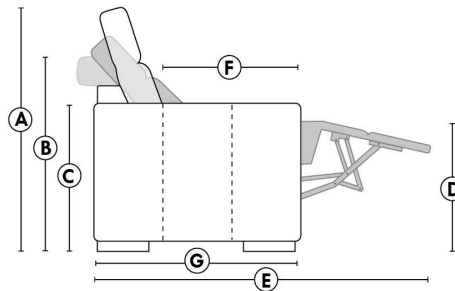

- Appui-tête levé / Headrest up
- Appui-tête baissé / Headrest down
- Complètement incliné / Fully reclined

- A** Hauteur complète 40" Total Height
- B** Hauteur appui-tête baissé 33" Height headrest down
- C** Hauteur du bras 24" Arm Height
- D** Hauteur du siège 19,5" Seat height
- E** Profondeur inclinée 65" Depth fully reclined
- F** Profondeur d'assise 20" ou/ou 22" Seat depth
- G** Profondeur appui-tête monté 37,5" Depth with headrest up

BRAS | ARMS

Option de bras:
Bras Régulier Large 9" ou Petit bras 6"

Arm option
Regular arm Large 9" or Small arm 6"

Contrôle de l'inclinaison situé à l'intérieur du bras
Recliner control located on the inside of the arm.

Option d'accessoires disponible sur le bras régulier seulement
Accessories option, available on Regular arms ONLY.

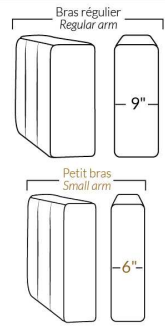

FAUTEUIL BERÇANT PIVOTANT INCLINABLE SWIVEL ROCKING MOTION CHAIR

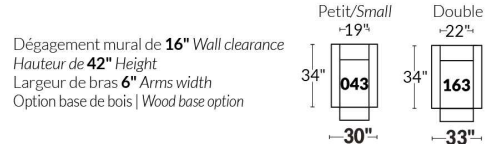

SIÈGE 23" DE LARGE | 23" SEAT WIDTH

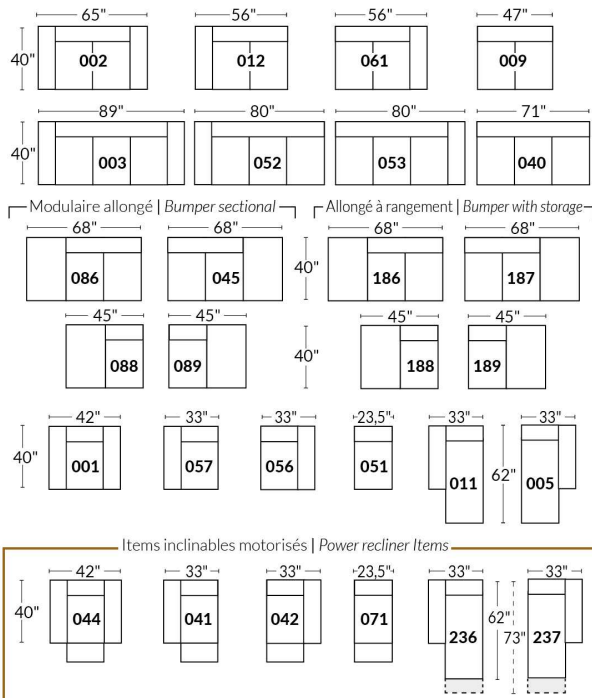

SIÈGE 30" DE LARGE | 30" SEAT WIDTH

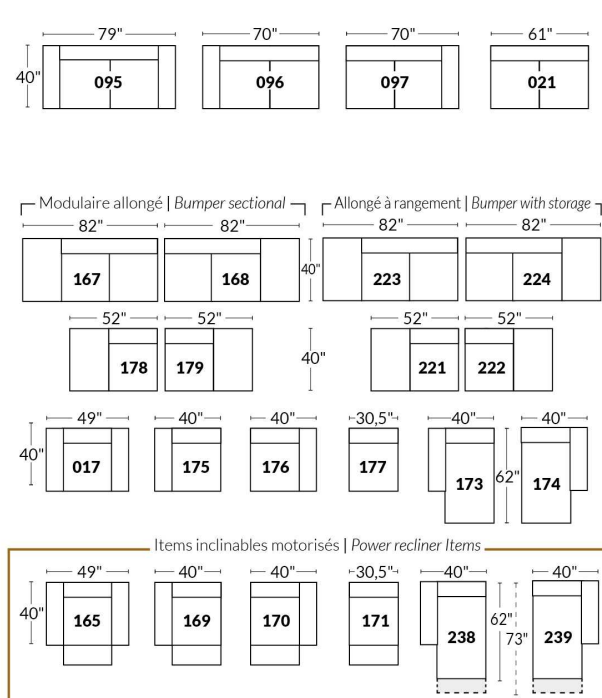

Autres | Others

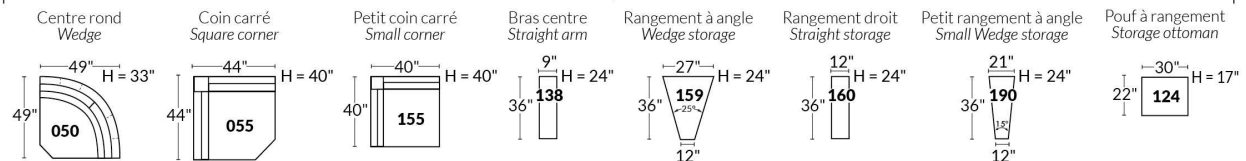

EXEMPLE 23" EXAMPLE

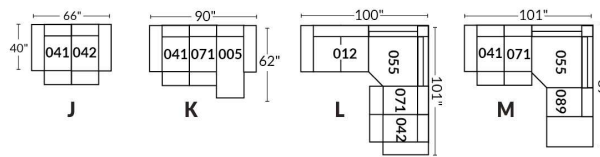

EXEMPLE 30" EXAMPLE

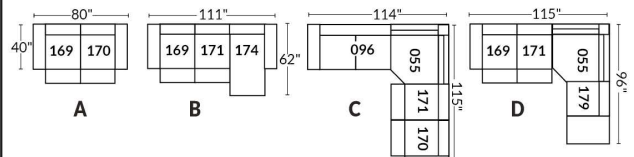

*Disponibles sur certains modèles et SEULEMENT sur le BRAS LARGE.

OPTIONS PORTE-GOBELETS

MÉTAL



Argent



Noir mat



Brun

ILLUMINÉ

1.



Porte-gobelet illuminé

2.



Porte-gobelet illuminé avec contrôle de l'inclinable, port USB & lumière DEL sous le siège

3.



Porte-gobelet illuminé avec contrôle double moteur, port USB & lumière DEL sous le siège

Nos porte-gobelets illuminés à un ou deux contrôles sont compatibles avec les lumières DEL sous le siège. Vous pouvez contrôler la lumière sur le porte-gobelet. Le porte-gobelet à 2 moteurs possède un contrôle remise à zéro (maison) pour remettre votre inclinable à la position de départ.

Lumière DEL sous le siège (en option)

Disponible seulement dans les configurations avec un minimum de 1 porte-gobelet illuminé à moteur qui contrôle l'ouverture et la fermeture de la lumière.

Pour les prix des options, voir la section description du modèle Optima.

Veillez nous fournir un dessin de votre configuration qui indique le type de porte-gobelet et le positionnement.

Porte-gobelets avec contrôle

Il faut spécifier la position de ceux-ci; bras droit ou bras gauche et quel inclinable ils vont contrôler. Si vous avez une rangée de fauteuils avec plusieurs porte-gobelets, le contrôle sera par défaut sur le bras gauche et sur le droit pour le dernier bras extérieur.

EXEMPLE A

041-169 : Contrôleur et porte-gobelet à gauche
071-171 : boutons tactiles sur le côté du siège
042-170 : Contrôleur et porte-gobelet à droite

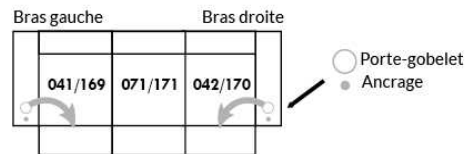

EXEMPLE B

071-171 : Ces deux items peuvent être connectés à un porte-gobelet intelligent qui pourra contrôler l'inclinable.
Il faut alors utiliser un de ces items: 138,159, 160 et 190

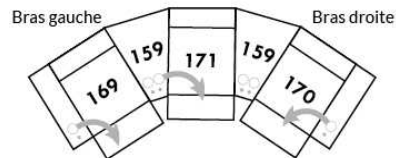

Informations sur les appui-têtes et boutons de contrôles des inclinables

AVEC porte-gobelet illuminés

Si vous prenez un item **stationnaire**, vous aurez par défaut le porte-gobelet N°1.
Si vous prenez un **appui-tête manuel**, vous aurez le porte-gobelet N°2.
Si vous prenez un **appui-tête électrique**, vous aurez par défaut le porte-gobelet N°3.

SANS porte-gobelet et avec un inclinable

Si vous prenez un item inclinable et un **appui-tête manuel**, il y aura un contrôle à boutons tactiles.
Si vous prenez un item inclinable avec un **appui-tête électrique**, vous aurez un contrôleur à bouton poussoir double avec prise USB.
Si c'est un **item sans bras** (071-171) il y aura alors les boutons tactiles.



Boutons tactiles



Boutons poussoirs

*Disponibles sur certains modèles et SEULEMENT sur le BRAS LARGE.

OPTIONS ACCESSOIRES

<p>Ancrage pour accessoires</p> 	<p>V51 Porte verre à vin</p> 	<p>V52 Tablette pivotante en plastique</p> 	<p>V53 Tablette pivotante en bois (choix de 8 couleurs)</p> 
<p>V54 Porte tablette</p> 	<p>V55 Lampe DEL</p> 	<p>Spécifiez sur quel bras (gauche ou droit) la tablette sera installée</p>	

Pour les prix des ancrages, voir la section description du modèle Optima et pour les accessoires vous référer à la fin de la liste de prix.

Items 138-159-160-190 et bras large

Option ancrage et porte-gobelet *Non disponible sur les petits bras*.

Veuillez spécifier sur quel bras vous voulez avoir les ancrages et les porte-gobelets.

NB: Item 138- 159-160-190 sont non finis sur les côtés, doivent être utilisés entre 2 sièges. Chaque item à rangement possède 2 prises USB et une prise électrique à l'intérieur du rangement.

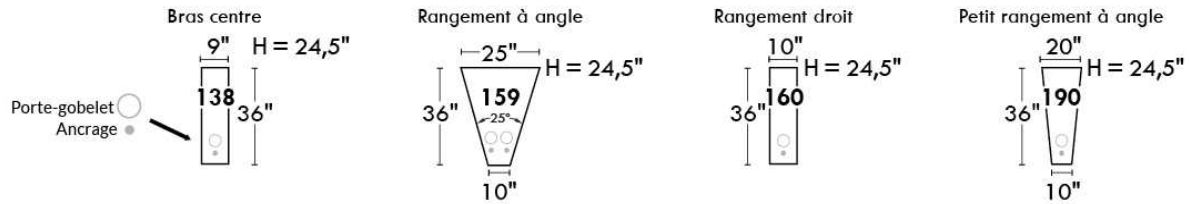

SUGGESTIONS DE CONFIGURATIONS

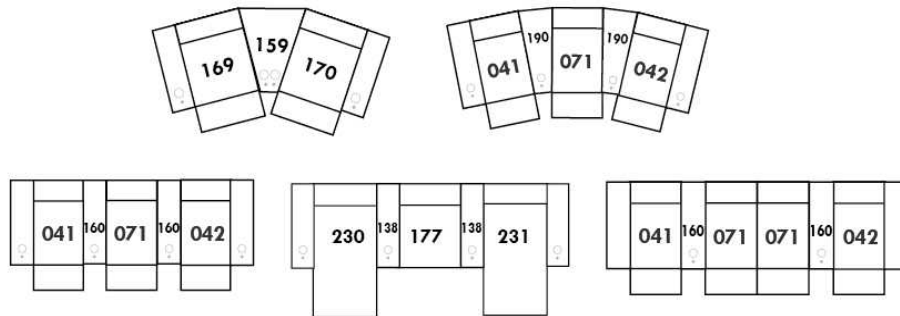

MARSEILLE

- Appui-tête ajustable manuel sur tous les items (fixe sur centre rond).
- Fauteuil inclinable motorisé pleine jambe "à mécanisme *protège-mur" (manuel n/d).
- Chaise longue inclinable motorisé (manuel n/d) avec appui-tête motorisé en option. Dégagement mural 8" et avant 5".
- Coussins de siège avec mousse modelée + 1" de mousse mémoire au-dessus; bras avec mousse mémoire.
- Couture: petit fil en tissu et gros fil plat en cuir.
- *Exclus faut. 043 & 163: Dégagement mural 16".

Note: 2 inclinables séparés par un coin ne peuvent pas ouvrir en même temps. Aucuns inclinables à côté d'item #155.

OPTIONS

- Motorisé sans fil (batterie): ajoutez \$140/mec.
- *Appui-tête motorisé: ajoutez \$140 ch. (*N/D sur items fixes.)
- Mousse: Extra ferme ajoutez \$15/siège.
- Choix de bras (LARGE ou PETIT de 6"): Pattes sur bras LARGE: LG103 bois ou LG189 métal (noire ou chrome). PETIT Bras: LG08 bois ou Métal: LG196 cyl. (noire ou chrome) ou LG64 (carré). Spécifiez couleur.
- Profondeur d'assise: 20" ou *22". *Le 22" N/D sur faut. 043 & 163.
- Faut. 043-163: avec base en bois (spécifiez couleur).

Configurations CINÉMA MAISON

Détails accessoires, porte gobelets et configurations : Voir page Optima Cinéma maison en annexe.

Ancrage pour accessoires: \$35 ch.

Porte-Gobelets : En métal: \$25 ch. | Illuminé: \$25 ch. | *Illuminé avec contrôle (1 ou 2 moteurs): \$40 ch.

*Lumière DEL sous le siège : \$25/siège.

Description	L x P x H	Cuir						Tissu		
		10	20 Madras Softy	30 Hugo Fantasy Illusion Tucson Utah Vintage Wild Laredo Yukon	40 Diamond Elegance Princess Santiago Sensation Sunset Trina Victoria	50 Bull Cassiope Dublin	60 Caress Ultrasued	A	B COM	C alta
001 FAUTEUIL	44x40x33/40	1615	1700	1790	1890	1980	2075	1285	1325	1355
002 CAUSEUSE	67x40x33/40	2305	2415	2525	2635	2740	2855	1820	1890	1960
003 SOFA	91x40x33/40	2785	2925	3070	3215	3365	3505	2200	2285	2375
005 CHAISE LONGUE BRAS DROIT	34X62X33/40	1505	1565	1640	1695	1760	1825	1185	1240	1290
009 CAUSEUSE SANS BRAS	47x40x33/40	1620	1685	1755	1825	1895	1965	1250	1325	1390
011 CHAISE LONGUE BRAS GAUCHE	34x62x33/40	1505	1565	1640	1695	1760	1825	1185	1240	1290
012 CAUSEUSE BRAS GAUCHE	57x40x33/40	1980	2075	2165	2265	2345	2440	1550	1620	1680
017 FAUTEUIL DOUBLE	51x40x33/40	1690	1785	1890	1990	2085	2190	1340	1395	1455
021 SOFA APPARTEMENT SANS BRAS	61x40x33/40	1825	1920	2020	2115	2220	2315	1400	1480	1560
040 SOFA SANS BRAS	71x40x33/40	2090	2200	2300	2405	2510	2615	1635	1720	1810
041 FAUTEUIL INCLINABLE BRAS-G	34x40x33/40	1590	1660	1720	1780	1850	1910	1325	1360	1400
042 FAUTEUIL INCLINABLE BRAS-D	34x40x33/40	1590	1660	1720	1780	1850	1910	1325	1360	1400
043 FAUTEUIL INCLINABLE BERÇANT PIVOTANT	30x34x42	1890	1995	2095	2205	2305	2410	1550	1590	1640
044 FAUTEUIL INCLINABLE	44x40x33/40	1920	2005	2085	2165	2245	2325	1590	1635	1665
045 CAUSEUSE SANS BRAS ALLONGEE DROIT	68x40x33/40	1920	2010	2095	2190	2275	2350	1495	1555	1630
050 CENTRE ROND	49x49x33	1405	1500	1590	1685	1775	1870	1015	1070	1120

MARSEILLE

- Appui-tête ajustable manuel sur tous les items (fixe sur centre rond).
- Fauteuil inclinable motorisé pleine jambe "à mécanisme *protège-mur" (manuel n/d).
- Chaise longue inclinable motorisé (manuel n/d) avec appui-tête motorisé en option. Dégagement mural 8" et avant 5".
- Coussins de siège avec mousse modelée + 1" de mousse mémoire au-dessus; bras avec mousse mémoire.
- Couture: petit fil en tissu et gros fil plat en cuir.
- *Exclus faut. 043 & 163: Dégagement mural 16".

Note: 2 inclinables séparés par un coin ne peuvent pas ouvrir en même temps. Aucuns inclinables à côté d'item #155.

OPTIONS

- Motorisé sans fil (batterie): ajoutez \$140/mec.
- *Appui-tête motorisé: ajoutez \$140 ch. (*N/D sur items fixes.)
- Mousse: Extra ferme ajoutez \$15/siège.
- Choix de bras (LARGE ou PETIT de 6"): Pattes sur bras LARGE: LG103 bois ou LG189 métal (noire ou chrome). PETIT Bras: LG08 bois ou Métal: LG196 cyl. (noire ou chrome) ou LG64 (carré). Spécifiez couleur.
- Profondeur d'assise: 20" ou *22". *Le 22" N/D sur faut. 043 & 163.
- Faut. 043-163: avec base en bois (spécifiez couleur).

Configurations CINÉMA MAISON

Détails accessoires, porte gobelets et configurations : Voir page Optima Cinéma maison en annexe.

Ancrage pour accessoires: \$35 ch.

Porte-Gobelets : En métal: \$25 ch. | Illuminé: \$25 ch. | *Illuminé avec contrôle (1 ou 2 moteurs): \$40 ch.

*Lumière DEL sous le siège : \$25/siège.

Description	L x P x H	Cuir						Tissu		
		10	20 Madras Softy	30 Hugo Fantasy Illusion Tucson Utah Vintage Wild Laredo Yukon	40 Diamond Elegance Princess Santiago Sensation Sunset Trina Victoria	50 Bull Cassiope Dublin	60 Caress Ultrasued	A	B COM	C alta
051 FAUTEUIL SANS BRAS	23,5x40x33/40	925	970	1020	1070	1115	1160	710	760	805
052 SOFA BRAS GAUCHE	81x40x33/40	2450	2575	2685	2805	2915	3035	1920	2010	2095
053 SOFA BRAS DROIT	81x40x33/40	2450	2575	2685	2805	2915	3035	1920	2010	2095
055 COIN CARRE	44x44x33/40	1635	1725	1825	1920	2020	2115	1270	1320	1360
056 FAUTEUIL BRAS DROIT	34x40x33/40	1290	1350	1405	1465	1525	1575	1005	1060	1105
057 FAUTEUIL BRAS GAUCHE	34x40x33/40	1290	1350	1405	1465	1525	1575	1005	1060	1105
061 CAUSEUSE BRAS DROIT	57x40x33/40	1980	2075	2165	2265	2345	2440	1550	1620	1680
071 FAUTEUIL INCLINABLE SANS BRAS	23,5x40x33/40	1235	1285	1340	1390	1445	1495	1030	1085	1135
086 CAUSEUSE SANS BRAS ALLONGEE GAUCHE	68x40x33/40	1920	2010	2095	2190	2275	2350	1495	1555	1630
088 FAUTEUIL SANS BRAS ALLONGE GAUCHE	45x40x33/40	1225	1315	1390	1470	1550	1640	945	980	1025
089 FAUTEUIL SANS BRAS ALLONGE DROIT	45x40x33/40	1225	1315	1390	1470	1550	1640	945	980	1025
095 SOFA APPARTEMENT	81x40x33/40	2510	2645	2790	2925	3065	3205	1970	2060	2135
096 SOFA APPARTEMENT BRAS GAUCHE	71x40x33/40	2195	2300	2410	2520	2630	2735	1690	1775	1865
097 SOFA APPARTEMENT BRAS DROIT	71x40x33/40	2195	2300	2410	2520	2630	2735	1690	1775	1865
124 POUF AVEC RANGEMENT	30x22x17	635	655	685	705	735	755	545	565	590
138 BRAS CENTRE	10x36x24	355	390	420	450	485	515	295	310	325
155 PETIT COIN CARRE	40x40x33/40	1635	1725	1825	1920	2020	2115	1270	1320	1360

MARSEILLE

- Appui-tête ajustable manuel sur tous les items (fixe sur centre rond).
- Fauteuil inclinable motorisé pleine jambe "à mécanisme *protège-mur" (manuel n/d).
- Chaise longue inclinable motorisé (manuel n/d) avec appui-tête motorisé en option. Dégagement mural 8" et avant 5".
- Coussins de siège avec mousse modelée + 1" de mousse mémoire au-dessus; bras avec mousse mémoire.
- Couture: petit fil en tissu et gros fil plat en cuir.
- *Exclus faut. 043 & 163: Dégagement mural 16".

Note: 2 inclinables séparés par un coin ne peuvent pas ouvrir en même temps. Aucuns inclinables à côté d'item #155.

OPTIONS

- Motorisé sans fil (batterie): ajoutez \$140/mec.
- *Appui-tête motorisé: ajoutez \$140 ch. (*N/D sur items fixes.)
- Mousse: Extra ferme ajoutez \$15/siège.
- Choix de bras (LARGE ou PETIT de 6"): Pattes sur bras LARGE: LG103 bois ou LG189 métal (noire ou chrome). PETIT Bras: LG08 bois ou Métal: LG196 cyl. (noire ou chrome) ou LG64 (carré). Spécifiez couleur.
- Profondeur d'assise: 20" ou *22". *Le 22" N/D sur faut. 043 & 163.
- Faut. 043-163: avec base en bois (spécifiez couleur).

Configurations CINÉMA MAISON

Détails accessoires, porte gobelets et configurations : Voir page Optima Cinéma maison en annexe.

Ancrage pour accessoires: \$35 ch.

Porte-Gobelets : En métal: \$25 ch. | Illuminé: \$25 ch. | *Illuminé avec contrôle (1 ou 2 moteurs): \$40 ch.

*Lumière DEL sous le siège : \$25/siège.

Description	L x P x H	Cuir						Tissu		
		10	20 Madras Softy	30 Hugo Fantasy Illusion Tucson Utah Vintage Wild Laredo Yukon	40 Diamond Elegance Princess Santiago Sensation Sunset Trina Victoria	50 Bull Cassiope Dublin	60 Caress Ultrasued	A	B COM	C alta
159 RANGEMENT À ANGLE	11/27x36x24	635	665	695	730	755	780	490	505	515
160 RANGEMENT DROIT	11x36x24	615	640	670	700	735	760	460	480	490
163 FAUT. DBL INCL. BERCANT PIVOTANT	33x34x42	1935	2050	2155	2270	2380	2490	1555	1600	1645
165 FAUTEUIL DOUBLE INCLINABLE	51x40x33/40	2005	2100	2205	2300	2400	2500	1660	1720	1780
167 SOFA APP. SANS BRAS ALLONGE GAUCHE	82x40x33/40	2125	2245	2355	2485	2600	2710	1645	1725	1810
168 SOFA APP. SANS BRAS ALLONGE DROIT	82x40x33/40	2125	2245	2355	2485	2600	2710	1645	1725	1810
169 FAUTEUIL DOUBLE INCLINABLE BRAS GAUCHE	41x40x33/40	1680	1755	1830	1905	1980	2060	1380	1455	1530
170 FAUTEUIL DOUBLE INCLINABLE BRAS DROIT	41x40x33/40	1680	1755	1830	1905	1980	2060	1380	1455	1530
171 FAUTEUIL DOUBLE INCLINABLE SANS BRAS	30,5x40x33/40	1325	1370	1430	1475	1530	1575	1085	1140	1195
173 CHAISE LONGUE DOUBLE BRAS GAUCHE	41x62x33/40	1635	1720	1810	1905	2000	2090	1285	1360	1440
174 CHAISE LONGUE DOUBLE BRAS DROIT	41x62x33/40	1635	1720	1810	1905	2000	2090	1285	1360	1440
175 FAUTEUIL DOUBLE BRAS GAUCHE	41x40x33/40	1360	1445	1525	1605	1685	1765	1075	1135	1195
176 FAUTEUIL DOUBLE BRAS DROIT	41x40x33/40	1360	1445	1525	1605	1685	1765	1075	1135	1195
177 FAUTEUIL DOUBLE SANS BRAS	30,5x40x33/40	1015	1075	1130	1185	1245	1305	770	820	875
178 FAUTEUIL DOUBLE SANS BRAS ALLONGE-G	52x40x33/40	1320	1395	1475	1555	1645	1720	1030	1085	1135
179 FAUTEUIL DOUBLE SANS BRAS ALLONGE-D	52x40x33/40	1320	1395	1475	1555	1645	1720	1030	1085	1135
186 CAUS. SANS BRAS ALLONGEE RANGEMENT-G	68x40x33/40	2065	2140	2235	2320	2410	2500	1635	1695	1765

MARSEILLE

- Appui-tête ajustable manuel sur tous les items (fixe sur centre rond).
- Fauteuil inclinable motorisé pleine jambe "à mécanisme *protège-mur" (manuel n/d).
- Chaise longue inclinable motorisé (manuel n/d) avec appui-tête motorisé en option. Dégagement mural 8" et avant 5".
- Coussins de siège avec mousse modelée + 1" de mousse mémoire au-dessus; bras avec mousse mémoire.
- Couture: petit fil en tissu et gros fil plat en cuir.
- *Exclus faut. 043 & 163: Dégagement mural 16".

Note: 2 inclinables séparés par un coin ne peuvent pas ouvrir en même temps. Aucuns inclinables à côté d'item #155.

OPTIONS

- Motorisé sans fil (batterie): ajoutez \$140/mec.
- *Appui-tête motorisé: ajoutez \$140 ch. (*N/D sur items fixes.)
- Mousse: Extra ferme ajoutez \$15/siège.
- Choix de bras (LARGE ou PETIT de 6"): Pattes sur bras LARGE: LG103 bois ou LG189 métal (noire ou chrome). PETIT Bras: LG08 bois ou Métal: LG196 cyl. (noire ou chrome) ou LG64 (carré). Spécifiez couleur.
- Profondeur d'assise: 20" ou *22". *Le 22" N/D sur faut. 043 & 163.
- Faut. 043-163: avec base en bois (spécifiez couleur).

Configurations CINÉMA MAISON

Détails accessoires, porte gobelets et configurations : Voir page Optima Cinéma maison en annexe.

Ancrage pour accessoires: \$35 ch.

Porte-Gobelets : En métal: \$25 ch. | Illuminé: \$25 ch. | *Illuminé avec contrôle (1 ou 2 moteurs): \$40 ch.

*Lumière DEL sous le siège : \$25/siège.

Description	L x P x H	Cuir						Tissu		
		10	20 Madras Softy	30 Hugo Fantasy Illusion Tucson Utah Vintage Wild Laredo Yukon	40 Diamond Elegance Princess Santiago Sensation Sunset Trina Victoria	50 Bull Cassiope Dublin	60 Caress Ultrasued	A	B COM	C alta
187 CAUS. SANS BRAS ALLONGEE RANGEMENT-D	68x40x33/40	2065	2140	2235	2320	2410	2500	1635	1695	1765
188 FAUT. SANS BRAS ALLONGE RANGEMENT-G	45x40x33/40	1365	1450	1530	1615	1690	1770	1085	1120	1150
189 FAUT. SANS BRAS ALLONGE RANGEMENT-D	45x40x33/40	1365	1450	1530	1615	1690	1770	1085	1120	1150
190 PETIT RANGEMENT À ANGLE	11/21x36x24	615	640	670	700	735	760	460	480	490
221 FAUT. DBL SANS BRAS ALLONGE RANGEMENT-G	52x40x33/40	1455	1535	1620	1695	1775	1860	1165	1220	1280
222 FAUT. DBL SANS BRAS ALLONGE RANGEMENT-D	52x40x33/40	1455	1535	1620	1695	1775	1860	1165	1220	1280
223 SOFA APP SANS BRAS ALLONGE RANGEMENT-G	82x40x33/40	2270	2390	2510	2630	2755	2870	1775	1865	1955
224 SOFA APP SANS BRAS ALLONGE RANGEMENT-D	82x40x33/40	2270	2390	2510	2630	2755	2870	1775	1865	1955
236 CHAISE LONGUE INCLINABLE BRAS GAUCHE	34x62x33/40	1825	1885	1945	2005	2065	2125	1505	1560	1615
237 CHAISE LONGUE INCLINABLE BRAS DROIT	34x62x33/40	1825	1885	1945	2005	2065	2125	1505	1560	1615
238 CHAISE LONGUE DBL INCLINABLE BRAS-G	41x62x33/40	1955	2040	2125	2210	2295	2380	1605	1680	1755
239 CHAISE LONGUE DBL INCLINABLE BRAS-D	41x62x33/40	1955	2040	2125	2210	2295	2380	1605	1680	1755
V51 PORTE VERRE A VIN	3.5 x 5.5 x 6.5	35	35	35	35	35	35	35	35	35
V52 TABLETTE PIVOTANTE EN PLASTIQUE	13 3/8 x 9 5/8	35	35	35	35	35	35	35	35	35
V53 TABLETTE PIVOTANTE EN BOIS	19 x 10	60	60	60	60	60	60	60	60	60
V54 PORTE TABLETTE	4.5 x 8 x 10	40	40	40	40	40	40	40	40	40
V55 LAMPE DEL	1.5x5x14 plié/bent	35	35	35	35	35	35	35	35	35

Liste de prix CDN

MARSEILLE

Description	L x P x H	Cuir						Tissu		
		10	20 Madras Softy	30 Hugo Fantasy Illusion Tucson Utah Vintage Wild Laredo Yukon	40 Diamond Elegance Princess Santiago Sensation Sunset Trina Victoria	50 Bull Cassiope Dublin	60 Caress Ultrasued	A	B COM	C alta
CONFIGURATIONS										
_A CONFIG (169-170)	82X40X40	3360	3510	3660	3810	3960	4120	2760	2910	3060
_B CONFIG (169-171-174)	113X62X40	4640	4845	5070	5285	5510	5725	3750	3955	4165
_C CONFIG (096-055-171-170)	115X115X40	6835	7150	7495	7820	8160	8485	5425	5690	5950
_D CONFIG (169-171-055-179)	115X96X40	5960	6245	6560	6855	7175	7470	4765	5000	5220
_J CONFIG (041-042)	68X40X40	3180	3320	3440	3560	3700	3820	2650	2720	2800
_K CONFIG (041-071-005)	92X62X40	4330	4510	4700	4865	5055	5230	3540	3685	3825
_L CONFIG (012-055-071-042)	102X102X40	6440	6745	7050	7355	7660	7960	5175	5385	5575
_M CONFIG (041-071-055-089)	102X89X40	5685	5985	6275	6560	6865	7160	4570	4745	4920



MARSEILLE

OPTIMA
Collection

Jaymar

Conçu et fabriqué fièrement au Canada
Proudly designed and made in Canada

Nos produits sont fabriqués à la main et des variations mineures peuvent survenir

Our product is hand-made and minor variations can occur.

SPECIFICATIONS

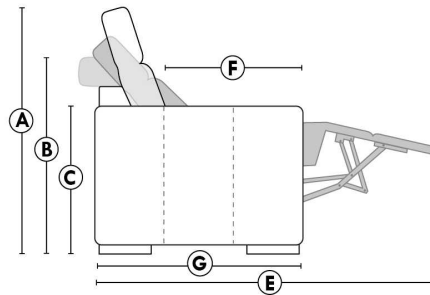

- Appui-tête levé Headrest up
- Appui-tête baissé Headrest down
- Complètement incliné Fully reclined

- A** Hauteur complète 40" Total Height
- B** Hauteur appui-tête baissé 33" Height headrest down
- C** Hauteur du bras 24" Arm Height
- D** Hauteur du siège 19,5" Seat height
- E** Profondeur inclinée 65" Depth fully reclined
- F** Profondeur d'assise 20"ou/ 22" Seat depth
- G** Profondeur appui-tête monté 37,5" Depth with headrest up

BRAS | ARMS

Option de bras:
Bras Régulier Large 10" ou Petit bras 6"

Arm option
Regular arm Large 10" or Small arm 6"

Controleur de l'inclinaison situé à l'intérieur du bras
Recliner control located on the inside of the arm.

Option d'accessoires disponible sur le bras régulier seulement
Accessories option, available on Regular arms ONLY.

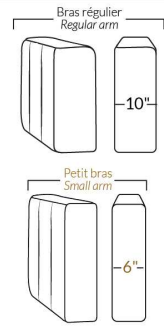

FAUTEUIL BERÇANT PIVOTANT INCLINABLE SWIVEL ROCKING MOTION CHAIR

Dégagement mural de 16" Wall clearance
Hauteur de 42" Height
Largeur de bras 6" Arms width
Option base de bois | Wood base option

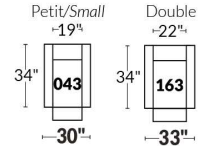

SIÈGE 23" DE LARGE | 23" SEAT WIDTH

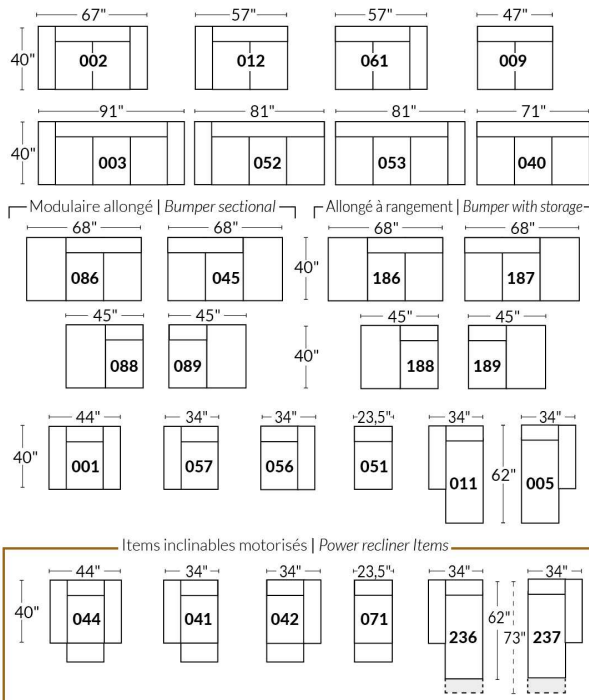

SIÈGE 30" DE LARGE | 30" SEAT WIDTH

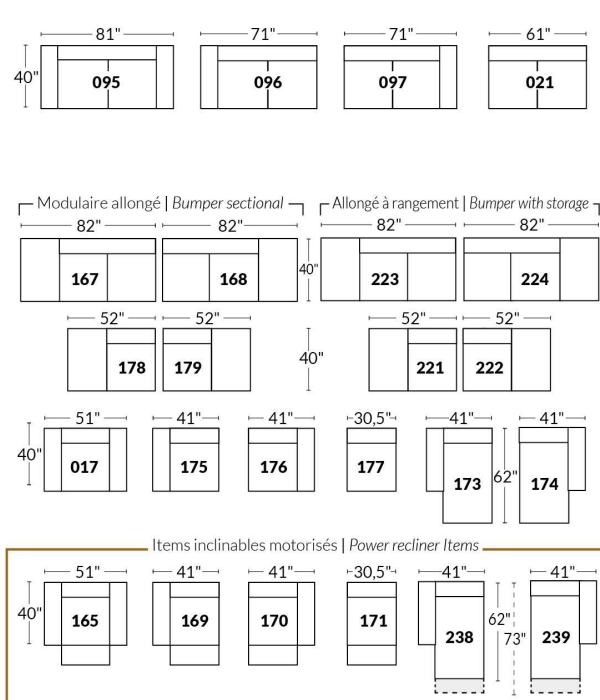

Autres | Others

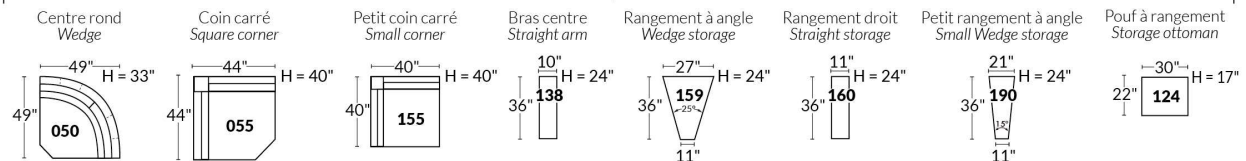

EXEMPLE 23" EXAMPLE

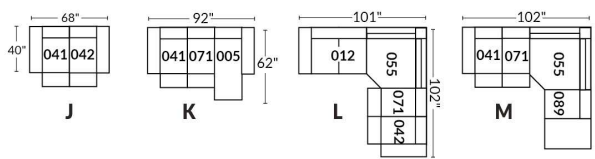

EXEMPLE 30" EXAMPLE

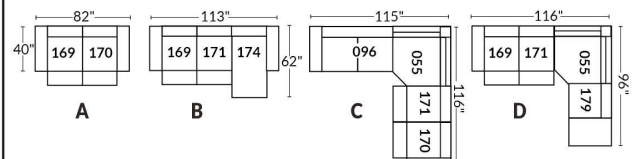

*Disponibles sur certains modèles et SEULEMENT sur le BRAS LARGE.

OPTIONS PORTE-GOBELETS

MÉTAL



Argent



Noir mat



Brun

ILLUMINÉ

1.



Porte-gobelet illuminé

2.



Porte-gobelet illuminé avec contrôle de l'inclinable, port USB & lumière DEL sous le siège

3.



Porte-gobelet illuminé avec contrôle double moteur, port USB & lumière DEL sous le siège

Nos porte-gobelets illuminés à un ou deux contrôles sont compatibles avec les lumières DEL sous le siège. Vous pouvez contrôler la lumière sur le porte-gobelet. Le porte-gobelet à 2 moteurs possède un contrôle remise à zéro (maison) pour remettre votre inclinable à la position de départ.

Lumière DEL sous le siège (en option)

Disponible seulement dans les configurations avec un minimum de 1 porte-gobelet illuminé à moteur qui contrôle l'ouverture et la fermeture de la lumière.

Pour les prix des options, voir la section description du modèle Optima.

Veillez nous fournir un dessin de votre configuration qui indique le type de porte-gobelet et le positionnement.

Porte-gobelets avec contrôle

Il faut spécifier la position de ceux-ci; bras droit ou bras gauche et quel inclinable ils vont contrôler. Si vous avez une rangée de fauteuils avec plusieurs porte-gobelets, le contrôle sera par défaut sur le bras gauche et sur le droit pour le dernier bras extérieur.

EXEMPLE A

041-169 : Contrôleur et porte-gobelet à gauche
071-171 : boutons tactiles sur le côté du siège
042-170 : Contrôleur et porte-gobelet à droite



EXEMPLE B

071-171 : Ces deux items peuvent être connectés à un porte-gobelet intelligent qui pourra contrôler l'inclinable.
Il faut alors utiliser un de ces items: 138,159, 160 et 190

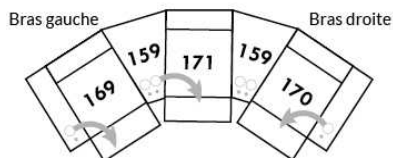

Informations sur les appui-têtes et boutons de contrôles des inclinables

AVEC porte-gobelet illuminés

Si vous prenez un item **stationnaire**, vous aurez par défaut le porte-gobelet N°1.
Si vous prenez un **appui-tête manuel**, vous aurez le porte-gobelet N°2.
Si vous prenez un **appui-tête électrique**, vous aurez par défaut le porte-gobelet N°3.

SANS porte-gobelet et avec un inclinable

Si vous prenez un item inclinable et un **appui-tête manuel**, il y aura un contrôle à boutons tactiles.
Si vous prenez un item inclinable avec un **appui-tête électrique**, vous aurez un contrôleur à bouton poussoir double avec prise USB.
Si c'est un **item sans bras** (071-171) il y aura alors les boutons tactiles.



Boutons tactiles



Boutons poussoirs

*Disponibles sur certains modèles et SEULEMENT sur le BRAS LARGE.

OPTIONS

ACCESSOIRES

Ancrage pour accessoires



V51
Porte verre à vin



V52
Tablette pivotante en plastique



V53
Tablette pivotante en bois
(choix de 8 couleurs)



V54
Porte tablette



V55
Lampe DEL



Spécifiez sur quel bras (gauche ou droit)
la tablette sera installée

Pour les prix des ancrages, voir la section description du modèle Optima et pour les accessoires vous référer à la fin de la liste de prix.

Items 138-159-160-190 et bras large

Option ancrage et porte-gobelet *Non disponible sur les petits bras*.

Veillez spécifier sur quel bras vous voulez avoir les ancrages et les porte-gobelets.

NB: Item 138- 159-160-190 sont non finis sur les côtés, doivent être utilisés entre 2 sièges. Chaque item à rangement possède 2 prises USB et une prise électrique à l'intérieur du rangement.

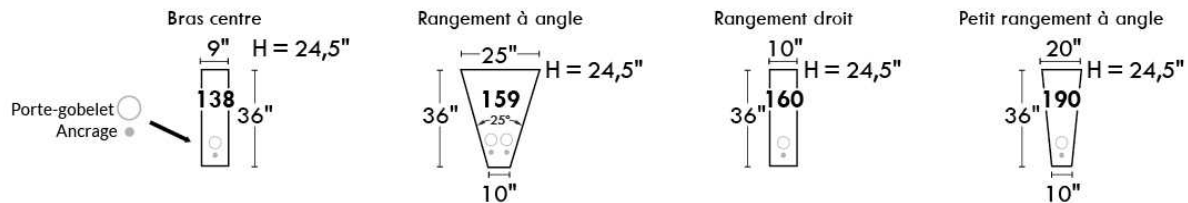

SUGGESTIONS DE CONFIGURATIONS

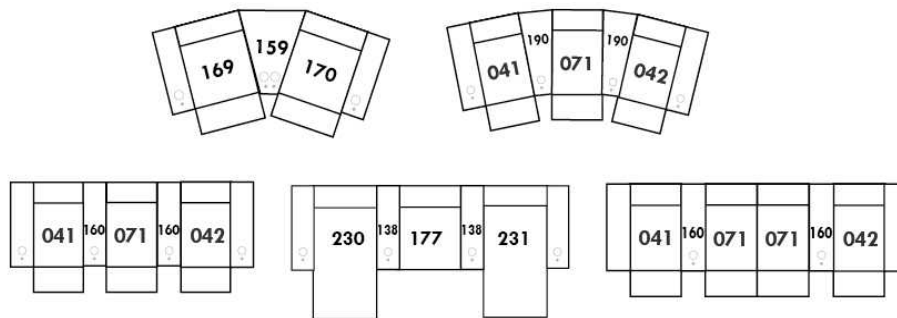



MAXIMA

Caractéristiques: Appui-tête ajustable manuel (2 sur coin carré). Couture: En tissu, petit fil & en cuir gros fil plat. Coussins de siège avec mousse mémoire.

NOTE: 2 sièges inclinables SÉPARÉS par un coin ou une table ne peuvent pas ouvrir en même temps.

OPTIONS - Fournir DESSIN de votre config:

Petit Bras 6": au même prix.

Patte (spécifiez couleur) : Bras LARGE: LG189 métal (noire ou chrome) ou LG187 bois. PETIT bras: LG64 métal ou LG08 bois.

Table #154: Spécifiez couleur du dessus de table en bois.

Fauteuils 043-163 : base en bois (spécifiez couleur).

Accessoires: Ancrage \$35 ch. | Porte verre à vin & Tablette pivotante (plastique) \$35 ch. | Tablette pivotante (bois) \$60 ch. | Porte tablette \$40 ch. & Lampe DEL \$35 ch.

INCLINABLE MANUEL N/D. Le mécanisme motorisé est inclus dans le prix des items inclinables. Pour le SANS FIL (batterie) ajoutez \$140/mécanisme.

Description	L x P x H	Cuir						Tissu		
		10	20 Madras Softy	30 Hugo Fantasy Illusion Tucson Utah Vintage Wild Laredo Yukon	40 Diamond Elegance Princess Santiago Sensation Sunset Trina Victoria	50 Bull Cassiope Dublin	60 Caress Ultrasued	A	B COM	C alta
001 FAUTEUIL	45x40x30/39	1505	1590	1690	1775	1860	1965	1115	1150	1200
002 CAUSEUSE	68x40x30/39	2165	2285	2405	2515	2630	2730	1630	1690	1755
003 SOFA	92x40x30/39	2645	2785	2945	3080	3220	3365	1980	2075	2155
005 CHAISE LONGUE BRAS DROIT	35x62x30/39	1390	1460	1530	1600	1665	1740	1035	1105	1150
009 CAUSEUSE SANS BRAS	47x40x30/39	1580	1655	1725	1785	1855	1930	1185	1255	1325
011 CHAISE LONGUE BRAS GAUCHE	35x62x30/39	1390	1460	1530	1600	1665	1740	1035	1105	1150
012 CAUSEUSE BRAS GAUCHE	58x40x30/39	1875	1975	2075	2155	2245	2335	1395	1465	1530
017 FAUTEUIL DOUBLE	52x40x30/39	1590	1690	1785	1890	1990	2085	1185	1250	1315
021 SOFA APPARTEMENT SANS BRAS	61x40x30/39	1780	1865	1975	2070	2140	2240	1345	1410	1505
040 SOFA SANS BRAS	71x40x30/39	2065	2140	2250	2350	2445	2540	1530	1630	1715
041 FAUTEUIL INCLINABLE BRAS-G	35x40x30/39	1495	1550	1605	1660	1715	1770	1195	1245	1295
042 FAUTEUIL INCLINABLE BRAS-D	35x40x30/39	1495	1550	1605	1660	1715	1770	1195	1245	1295
043 FAUTEUIL INCLINABLE BERÇANT PIVOTANT	30 x 34 x 42	1815	1905	1995	2085	2175	2265	1480	1520	1560
044 FAUTEUIL INCLINABLE	45x40x30/39	1785	1880	1975	2070	2165	2260	1410	1460	1510
045 CAUSEUSE SANS BRAS ALLONGEE DROIT	68x40x30/39	1855	1965	2070	2155	2250	2350	1380	1450	1515
051 FAUTEUIL SANS BRAS	23,5x40x30/39	910	955	1005	1055	1105	1140	670	730	765
052 SOFA BRAS GAUCHE	82x40x30/39	2345	2470	2600	2710	2835	2955	1755	1845	1945
053 SOFA BRAS DROIT	82x40x30/39	2345	2470	2600	2710	2835	2955	1755	1845	1945
055 COIN CARRE	44x44x30/39	1640	1725	1825	1915	2000	2090	1240	1285	1345
056 FAUTEUIL BRAS DROIT	35x40x30/39	1200	1270	1350	1405	1480	1540	905	950	985



MAXIMA

Caractéristiques: Appui-tête ajustable manuel (2 sur coin carré). Couture: En tissu, petit fil & en cuir gros fil plat. Coussins de siège avec mousse mémoire.

NOTE: 2 sièges inclinables SÉPARÉS par un coin ou une table ne peuvent pas ouvrir en même temps.

OPTIONS - Fournir DESSIN de votre config:

Petit Bras 6": au même prix.

Patte (spécifiez couleur) : Bras LARGE: LG189 métal (noire ou chrome) ou LG187 bois. PETIT bras: LG64 métal ou LG08 bois.

Table #154: Spécifiez couleur du dessus de table en bois.

Fauteuils 043-163 : base en bois (spécifiez couleur).

Accessoires: Ancrage \$35 ch. | Porte verre à vin & Tablette pivotante (plastique) \$35 ch. | Tablette pivotante (bois) \$60 ch. | Porte tablette \$40 ch. & Lampe DEL \$35 ch.

INCLINABLE MANUEL N/D. Le mécanisme motorisé est inclus dans le prix des items inclinables. Pour le SANS FIL (batterie) ajoutez \$140/mécanisme.

Description	L x P x H	Cuir						Tissu		
		10	20 Madras Softy	30 Hugo Fantasy Illusion Tucson Utah Vintage Wild Laredo Yukon	40 Diamond Elegance Princess Santiago Sensation Sunset Trina Victoria	50 Bull Cassiope Dublin	60 Caress Ultrasued	A	B COM	C alta
057 FAUTEUIL BRAS GAUCHE	35x40x30/39	1200	1270	1350	1405	1480	1540	905	950	985
061 CAUSEUSE BRAS DROIT	58x40x30/39	1875	1975	2075	2155	2245	2335	1395	1465	1530
071 FAUTEUIL INCLINABLE SANS BRAS	23,5x40x30/39	1195	1255	1315	1375	1435	1495	975	1015	1055
086 CAUSEUSE SANS BRAS ALLONGEE GAUCHE	68x40x30/39	1855	1965	2070	2155	2250	2350	1380	1450	1515
088 FAUTEUIL SANS BRAS ALLONGE GAUCHE	45x40x30/39	1165	1250	1330	1400	1480	1550	875	920	960
089 FAUTEUIL SANS BRAS ALLONGE DROIT	45x40x30/39	1165	1250	1330	1400	1480	1550	875	920	960
095 SOFA APPARTEMENT	82x40x30/39	2385	2510	2650	2785	2915	3065	1775	1855	1950
096 SOFA APPARTEMENT BRAS GAUCHE	72x40x30/39	2085	2210	2310	2430	2535	2650	1550	1640	1720
097 SOFA APPARTEMENT BRAS DROIT	72x40x30/39	2085	2210	2310	2430	2535	2650	1550	1640	1720
124 POUF AVEC RANGEMENT	30x22x17	600	625	655	695	730	755	510	520	535
154 TABLE REMBOURRÉE ANGULAIRE	7/34x32.5x19	515	540	590	615	640	665	435	450	460
163 FAUT. DBL INCL. BERCANT PIVOTANT	33 x 34 x 42	1855	1965	2075	2185	2295	2405	1485	1525	1565
165 FAUTEUIL DOUBLE INCLINABLE	52x40x30/39	1890	1985	2080	2175	2270	2365	1485	1535	1585
167 SOFA APP. SANS BRAS ALLONGE GAUCHE	82x40x30/39	2070	2195	2305	2430	2540	2660	1535	1630	1700
168 SOFA APP. SANS BRAS ALLONGE DROIT	82x40x30/39	2070	2195	2305	2430	2540	2660	1535	1630	1700
169 FAUTEUIL DOUBLE INCLINABLE BRAS GAUCHE	42x40x30/39	1585	1655	1725	1795	1865	1935	1255	1305	1355
170 FAUTEUIL DOUBLE INCLINABLE BRAS DROIT	42x40x30/39	1585	1655	1725	1795	1865	1935	1255	1305	1355
171 FAUTEUIL DOUBLE INCLINABLE SANS BRAS	30,5x40x30/39	1285	1350	1415	1480	1545	1610	1025	1085	1145
173 CHAISE LONGUE DOUBLE BRAS GAUCHE	42x62x30/39	1515	1605	1700	1785	1875	1975	1125	1200	1275
174 CHAISE LONGUE DOUBLE BRAS DROIT	42x62x30/39	1515	1605	1700	1785	1875	1975	1125	1200	1275
175 FAUTEUIL DOUBLE BRAS GAUCHE	42x40x30/39	1290	1365	1450	1525	1600	1670	960	1025	1090



MAXIMA

Caractéristiques: Appui-tête ajustable manuel (2 sur coin carré). Couture: En tissu, petit fil & en cuir gros fil plat. Coussins de siège avec mousse mémoire.

NOTE: 2 sièges inclinables SÉPARÉS par un coin ou une table ne peuvent pas ouvrir en même temps.

OPTIONS - Fournir DESSIN de votre config:

Petit Bras 6": au même prix.

Patte (spécifiez couleur) : Bras LARGE: LG189 métal (noire ou chrome) ou LG187 bois. PETIT bras: LG64 métal ou LG08 bois.

Table #154: Spécifiez couleur du dessus de table en bois.

Fauteuils 043-163 : base en bois (spécifiez couleur).

Accessoires: Ancrage \$35 ch. | Porte verre à vin & Tablette pivotante (plastique) \$35 ch. | Tablette pivotante (bois) \$60 ch. | Porte tablette \$40 ch. & Lampe DEL \$35 ch.

INCLINABLE MANUEL N/D. Le mécanisme motorisé est inclus dans le prix des items inclinables. Pour le SANS FIL (batterie) ajoutez \$140/mécanisme.

Description	L x P x H	Cuir						Tissu		
		10	20 Madras Softy	30 Hugo Fantasy Illusion Tucson Utah Vintage Wild Laredo Yukon	40 Diamond Elegance Princess Santiago Sensation Sunset Trina Victoria	50 Bull Cassiope Dublin	60 Caress Ultrasued	A	B COM	C alta
176 FAUTEUIL DOUBLE BRAS DROIT	42x40x30/39	1290	1365	1450	1525	1600	1670	960	1025	1090
177 FAUTEUIL DOUBLE SANS BRAS	30,5x40x30/39	985	1055	1120	1170	1245	1295	745	795	845
178 FAUTEUIL DOUBLE SANS BRAS ALLONGE-G	52x40x30/39	1255	1345	1425	1510	1590	1670	950	1005	1080
179 FAUTEUIL DOUBLE SANS BRAS ALLONGE-D	52x40x30/39	1255	1345	1425	1510	1590	1670	950	1005	1080
CONFIGURATIONS										
A CONFIG (169-170)	84X40X30/39	3170	3310	3450	3590	3730	3870	2510	2610	2710
B CONFIG (169-171-174)	115X62X30/39	4385	4610	4840	5060	5285	5520	3405	3590	3775
C CONFIG (096-055-171-170)	116X117X30/39	6595	6940	7275	7620	7945	8285	5070	5315	5565
D CONFIG (169-171-055-179)	117X96X30/39	5765	6075	6390	6700	7000	7305	4470	4680	4925
J CONFIG (041-042)	70X40X30/39	2990	3100	3210	3320	3430	3540	2390	2490	2590
K CONFIG (041-071-005)	94X62X30/39	4080	4265	4450	4635	4815	5005	3205	3365	3500
L CONFIG (012-055-071-042)	102X103X30/39	6205	6505	6820	7105	7395	7690	4805	5010	5225
M CONFIG (041-071-055-089)	103X89X30/39	5495	5780	6075	6350	6630	6905	4285	4465	4655



MAXIMA

LINEA 30 Collection



Conçu et fabriqué fièrement au Canada
Proudly designed and made in Canada

Nos produits sont fabriqués à la main et des variations mineures peuvent survenir

Our product is hand-made and minor variations can occur.

SPECIFICATIONS

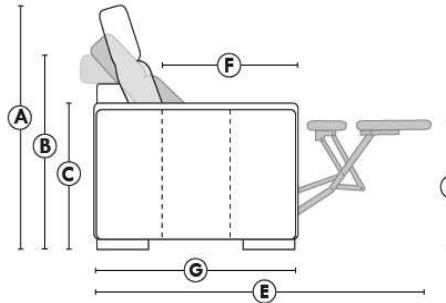

- Appui-tête levé Headrest up
- Appui-tête baissé Headrest down
- Complètement incliné Fully reclined

- A** Hauteur complète 39" Total Height
- B** Hauteur appui-tête baissé 30" Height headrest down
- C** Hauteur du bras 24" Arm Height
- D** Hauteur du siège 19,5" Seat height
- E** Profondeur inclinée 63" Depth fully reclined
- F** Profondeur d'assise 20" Seat depth
- G** Profondeur appui-tête monté 37,5" Depth with headrest up

BRAS | ARMS

Option de bras:
Bras Régulier Large 10,5" ou Petit bras 6"

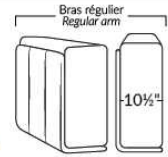

Arm option
Regular arm Large 10.5" or Small arm 6"

Contrôle de l'inclinaison situé à l'intérieur du bras
Recliner control located on the inside of the arm.

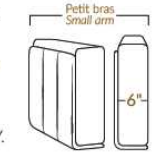

Option d'accessoires disponible sur le bras régulier seulement
Accessories option, available on Regular arms ONLY.

FAUTEUIL BERÇANT PIVOTANT INCLINABLE SWIVEL ROCKING MOTION CHAIR

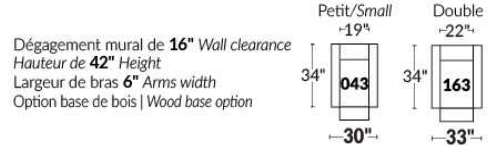

SIÈGE 23" DE LARGE | 23" SEAT WIDTH

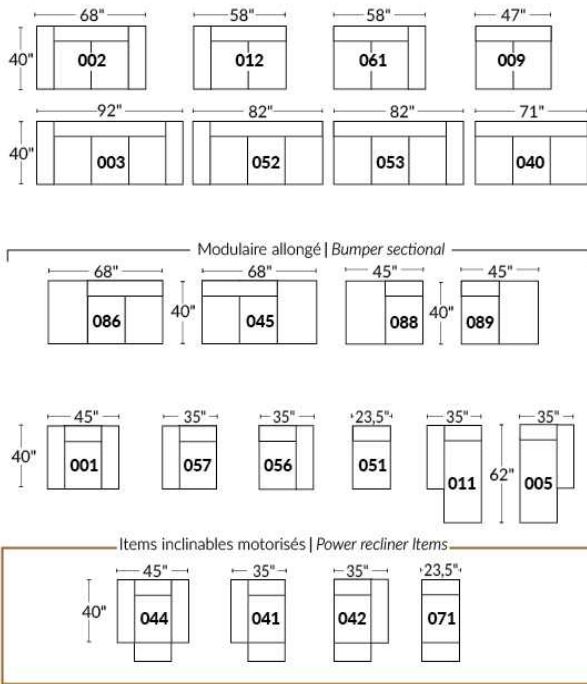

SIÈGE 30" DE LARGE | 30" SEAT WIDTH

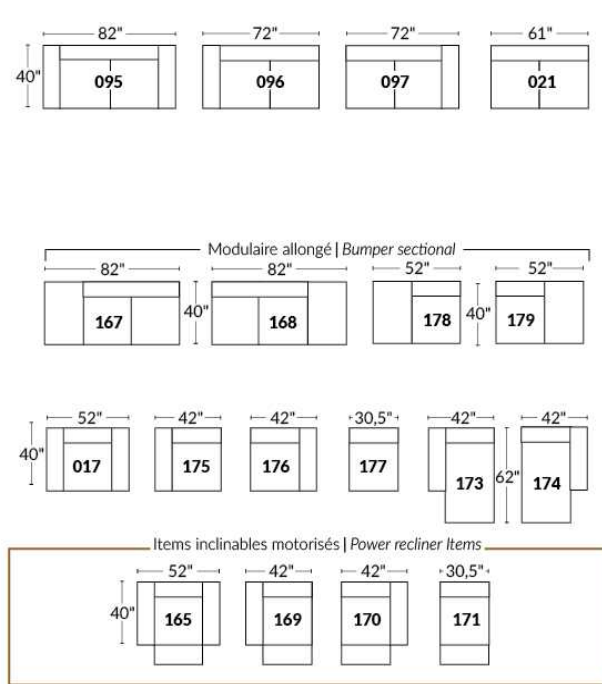

Autres | Others

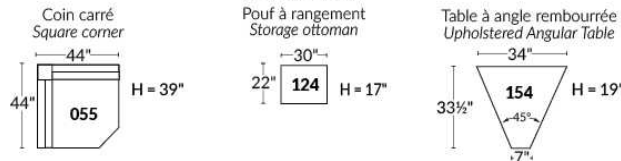

EXEMPLE 23" EXAMPLE

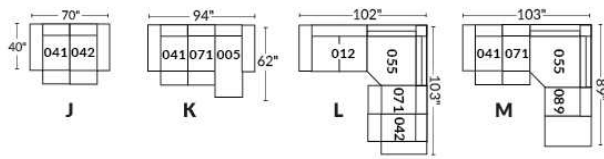

EXEMPLE 30" EXAMPLE

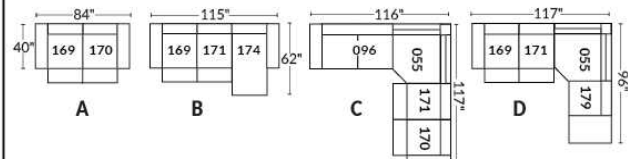

MELBOURNE

- Appui-tête manuel sur tous les items (fixe sur centre rond).
- Fauteuil inclinable motorisé pleine jambe "à méc. *protège-mur" (manuel n/d).
- Chaise longue inclinable motorisé (manuel n/d) avec appui-tête motorisé en option. Dégagement mural 8" et avant 5".
- Coussins de siège avec mousse modelée + 1" de mousse mémoire au-dessus; bras avec mousse mémoire.
- Couture: petit fil en tissu & gros fil plat en cuir.
- *Exclus faut. 043 & 163: Dégagement mural 16".

Note: 2 inclinables séparés par un coin ne peuvent pas ouvrir en même temps. Aucuns inclinables à côté du Petit coin carré.

OPTIONS

Motorisé sans fil (batterie): ajoutez \$140/mec.

*Appui-tête motorisé: ajoutez \$140 ch. (*N/D sur items fixes.)

Mousse: Extra ferme ajoutez \$15/siège.

Choix avec ou sans "insertion de bois" dans le bras. Si avec insertion, spécifiez couleur.

Choix de bras (LARGE ou PETIT de 6"): Pattes sur bras LARGE: LG103 en bois ou LG189 métal (noire ou chrome). PETIT Bras: LG08 en bois ou LG196 métal (noire ou chrome). Spécifiez couleur.

Profondeur d'assise: 20" ou *22". *Le 22" N/D sur faut. 043 & 163.

Faut. 043-163: avec base en bois (spécifiez couleur).

Configurations CINÉMA MAISON

Détails accessoires, porte gobelets et configurations : Voir page Optima Cinéma maison en annexe.

Ancrage pour accessoires: \$35 ch.

Porte-Gobelets: En métal: \$25 ch. | Illuminé: \$25 ch. | *Illuminé avec contrôle (1 ou 2 moteurs): \$40 ch.

*Lumière DEL sous le siège : \$25/siège.

Description	L x P x H	Cuir						Tissu		
		10	20 Madras Softy	30 Hugo Fantasy Illusion Tucson Utah Vintage Wild Laredo Yukon	40 Diamond Elegance Princess Santiago Sensation Sunset Trina Victoria	50 Bull Cassiope Dublin	60 Caress Ultrasued	A	B COM	C alta
001 FAUTEUIL	44x40x33/40	1615	1700	1790	1890	1980	2075	1285	1325	1355
002 CAUSEUSE	67x40x33/40	2305	2415	2525	2635	2740	2855	1820	1890	1960
003 SOFA	91x40x33/40	2785	2925	3070	3215	3365	3505	2200	2285	2375
005 CHAISE LONGUE BRAS DROIT	34x62x33/40	1505	1565	1640	1695	1760	1825	1185	1240	1290
009 CAUSEUSE SANS BRAS	47x40x33/40	1620	1685	1755	1825	1895	1965	1250	1325	1390
011 CHAISE LONGUE BRAS GAUCHE	34x62x33/40	1505	1565	1640	1695	1760	1825	1185	1240	1290
012 CAUSEUSE BRAS GAUCHE	57x40x33/40	1980	2075	2165	2265	2345	2440	1550	1620	1680
017 FAUTEUIL DOUBLE	51x40x33/40	1690	1785	1890	1990	2085	2190	1340	1395	1455
021 SOFA APPARTEMENT SANS BRAS	61x40x33/40	1825	1920	2020	2115	2220	2315	1400	1480	1560
040 SOFA SANS BRAS	71x40x33/40	2090	2200	2300	2405	2510	2615	1635	1720	1810
041 FAUTEUIL INCLINABLE BRAS-G	34x40x33/40	1590	1660	1720	1780	1850	1910	1325	1360	1400
042 FAUTEUIL INCLINABLE BRAS-D	34x40x33/40	1590	1660	1720	1780	1850	1910	1325	1360	1400
043 FAUTEUIL INCLINABLE BERÇANT PIVOTANT	30x34x42	1890	1995	2095	2205	2305	2410	1550	1590	1640
044 FAUTEUIL INCLINABLE	44x40x33/40	1920	2005	2085	2165	2245	2325	1590	1635	1665
045 CAUSEUSE SANS BRAS ALLONGEE DROIT	68x40x33/40	1920	2010	2095	2190	2275	2350	1495	1555	1630
050 CENTRE ROND	49x49x33	1405	1500	1590	1685	1775	1870	1015	1070	1120

MELBOURNE

- Appui-tête manuel sur tous les items (fixe sur centre rond).
- Fauteuil inclinable motorisé pleine jambe "à méc. *protège-mur" (manuel n/d).
- Chaise longue inclinable motorisé (manuel n/d) avec appui-tête motorisé en option. Dégagement mural 8" et avant 5".
- Coussins de siège avec mousse modelée + 1" de mousse mémoire au-dessus; bras avec mousse mémoire.
- Couture: petit fil en tissu & gros fil plat en cuir.
- *Exclus faut. 043 & 163: Dégagement mural 16".

Note: 2 inclinables séparés par un coin ne peuvent pas ouvrir en même temps. Aucuns inclinables à côté du Petit coin carré.

OPTIONS

Motorisé sans fil (batterie): ajoutez \$140/mec.

*Appui-tête motorisé: ajoutez \$140 ch. (*N/D sur items fixes.)

Mousse: Extra ferme ajoutez \$15/siège.

Choix avec ou sans "insertion de bois" dans le bras. Si avec insertion, spécifiez couleur.

Choix de bras (LARGE ou PETIT de 6"): Pattes sur bras LARGE: LG103 en bois ou LG189 métal (noire ou chrome). PETIT Bras: LG08 en bois ou LG196 métal (noire ou chrome). Spécifiez couleur.

Profondeur d'assise: 20" ou *22". *Le 22" N/D sur faut. 043 & 163.

Faut. 043-163: avec base en bois (spécifiez couleur).

Configurations CINÉMA MAISON

Détails accessoires, porte gobelets et configurations : Voir page Optima Cinéma maison en annexe.

Ancrage pour accessoires: \$35 ch.

Porte-Gobelets: En métal: \$25 ch. | Illuminé: \$25 ch. | *Illuminé avec contrôle (1 ou 2 moteurs): \$40 ch.

*Lumière DEL sous le siège : \$25/siège.

Description	L x P x H	Cuir						Tissu		
		10	20 Madras Softy	30 Hugo Fantasy Illusion Tucson Utah Vintage Wild Laredo Yukon	40 Diamond Elegance Princess Santiago Sensation Sunset Trina Victoria	50 Bull Cassiope Dublin	60 Caress Ultrasued	A	B COM	C alta
051 FAUTEUIL SANS BRAS	23,5x40x33/40	925	970	1020	1070	1115	1160	710	760	805
052 SOFA BRAS GAUCHE	81x40x33/40	2450	2575	2685	2805	2915	3035	1920	2010	2095
053 SOFA BRAS DROIT	81x40x33/40	2450	2575	2685	2805	2915	3035	1920	2010	2095
055 COIN CARRE	44x44x33/40	1635	1725	1825	1920	2020	2115	1270	1320	1360
056 FAUTEUIL BRAS DROIT	34x40x33/40	1290	1350	1405	1465	1525	1575	1005	1060	1105
057 FAUTEUIL BRAS GAUCHE	34x40x33/40	1290	1350	1405	1465	1525	1575	1005	1060	1105
061 CAUSEUSE BRAS DROIT	57x40x33/40	1980	2075	2165	2265	2345	2440	1550	1620	1680
071 FAUTEUIL INCLINABLE SANS BRAS	23,5x40x33/40	1235	1285	1340	1390	1445	1495	1030	1085	1135
086 CAUSEUSE SANS BRAS ALLONGEE GAUCHE	68x40x33/40	1920	2010	2095	2190	2275	2350	1495	1555	1630
088 FAUTEUIL SANS BRAS ALLONGE GAUCHE	45x40x33/40	1225	1315	1390	1470	1550	1640	945	980	1025
089 FAUTEUIL SANS BRAS ALLONGE DROIT	45x40x33/40	1225	1315	1390	1470	1550	1640	945	980	1025
095 SOFA APPARTEMENT	81x40x33/40	2510	2645	2790	2925	3065	3205	1970	2060	2135
096 SOFA APPARTEMENT BRAS GAUCHE	71x40x33/40	2195	2300	2410	2520	2630	2735	1690	1775	1865
097 SOFA APPARTEMENT BRAS DROIT	71x40x33/40	2195	2300	2410	2520	2630	2735	1690	1775	1865
124 POUF AVEC RANGEMENT	30x22x17	635	655	685	705	735	755	545	565	590
138 BRAS CENTRE	10x36x24.5	355	390	420	450	485	515	295	310	325

MELBOURNE

- Appui-tête manuel sur tous les items (fixe sur centre rond).
- Fauteuil inclinable motorisé pleine jambe "à méc. *protège-mur" (manuel n/d).
- Chaise longue inclinable motorisé (manuel n/d) avec appui-tête motorisé en option. Dégagement mural 8" et avant 5".
- Coussins de siège avec mousse modelée + 1" de mousse mémoire au-dessus; bras avec mousse mémoire.
- Couture: petit fil en tissu & gros fil plat en cuir.
- *Exclus faut. 043 & 163: Dégagement mural 16".

Note: 2 inclinables séparés par un coin ne peuvent pas ouvrir en même temps. Aucuns inclinables à côté du Petit coin carré.

OPTIONS

Motorisé sans fil (batterie): ajoutez \$140/mec.

*Appui-tête motorisé: ajoutez \$140 ch. (*N/D sur items fixes.)

Mousse: Extra ferme ajoutez \$15/siège.

Choix avec ou sans "insertion de bois" dans le bras. Si avec insertion, spécifiez couleur.

Choix de bras (LARGE ou PETIT de 6"): Pattes sur bras LARGE: LG103 en bois ou LG189 métal (noire ou chrome). PETIT Bras: LG08 en bois ou LG196 métal (noire ou chrome). Spécifiez couleur.

Profondeur d'assise: 20" ou *22". *Le 22" N/D sur faut. 043 & 163.

Faut. 043-163: avec base en bois (spécifiez couleur).

Configurations CINÉMA MAISON

Détails accessoires, porte gobelets et configurations : Voir page Optima Cinéma maison en annexe.

Ancrage pour accessoires: \$35 ch.

Porte-Gobelets: En métal: \$25 ch. | Illuminé: \$25 ch. | *Illuminé avec contrôle (1 ou 2 moteurs): \$40 ch.

*Lumière DEL sous le siège : \$25/siège.

Description	L x P x H	Cuir						Tissu		
		10	20 Madras Softy	30 Hugo Fantasy Illusion Tucson Utah Vintage Wild Laredo Yukon	40 Diamond Elegance Princess Santiago Sensation Sunset Trina Victoria	50 Bull Cassiope Dublin	60 Caress Ultrasued	A	B COM	C alta
155 PETIT COIN CARRE	40x40x33/40	1635	1725	1825	1920	2020	2115	1270	1320	1360
159 RANGEMENT À ANGLE	13/28x36x24.5	635	665	695	730	755	780	490	505	515
160 RANGEMENT DROIT	13x36x24.5	615	640	670	700	735	760	460	480	490
163 FAUT. DBL INCL. BERGANT PIVOTANT	33x34x42	1935	2050	2155	2270	2380	2490	1555	1600	1645
165 FAUTEUIL DOUBLE INCLINABLE	51x40x33/40	2005	2100	2205	2300	2400	2500	1660	1720	1780
167 SOFA APP. SANS BRAS ALLONGE GAUCHE	82x40x33/40	2125	2245	2355	2485	2600	2710	1645	1725	1810
168 SOFA APP. SANS BRAS ALLONGE DROIT	82x40x33/40	2125	2245	2355	2485	2600	2710	1645	1725	1810
169 FAUTEUIL DOUBLE INCLINABLE BRAS GAUCHE	41x40x33/40	1680	1755	1830	1905	1980	2060	1380	1455	1530
170 FAUTEUIL DOUBLE INCLINABLE BRAS DROIT	41x40x33/40	1680	1755	1830	1905	1980	2060	1380	1455	1530
171 FAUTEUIL DOUBLE INCLINABLE SANS BRAS	30,5x40x33/40	1325	1370	1430	1475	1530	1575	1085	1140	1195
173 CHAISE LONGUE DOUBLE BRAS GAUCHE	41x62x33/40	1635	1720	1810	1905	2000	2090	1285	1360	1440
174 CHAISE LONGUE DOUBLE BRAS DROIT	41x62x33/40	1635	1720	1810	1905	2000	2090	1285	1360	1440
175 FAUTEUIL DOUBLE BRAS GAUCHE	41x40x33/40	1360	1445	1525	1605	1685	1765	1075	1135	1195
176 FAUTEUIL DOUBLE BRAS DROIT	41x40x33/40	1360	1445	1525	1605	1685	1765	1075	1135	1195
177 FAUTEUIL DOUBLE SANS BRAS	30,5x40x33/40	1015	1075	1130	1185	1245	1305	770	820	875
178 FAUTEUIL DOUBLE SANS BRAS ALLONGE-G	52x40x33/40	1320	1395	1475	1555	1645	1720	1030	1085	1135

MELBOURNE

- Appui-tête manuel sur tous les items (fixe sur centre rond).
- Fauteuil inclinable motorisé pleine jambe "à méc. *protège-mur" (manuel n/d).
- Chaise longue inclinable motorisé (manuel n/d) avec appui-tête motorisé en option. Dégagement mural 8" et avant 5".
- Coussins de siège avec mousse modelée + 1" de mousse mémoire au-dessus; bras avec mousse mémoire.
- Couture: petit fil en tissu & gros fil plat en cuir.
- *Exclus faut. 043 & 163: Dégagement mural 16".

Note: 2 inclinables séparés par un coin ne peuvent pas ouvrir en même temps. Aucuns inclinables à côté du Petit coin carré.

OPTIONS

Motorisé sans fil (batterie): ajoutez \$140/mec.

*Appui-tête motorisé: ajoutez \$140 ch. (*N/D sur items fixes.)

Mousse: Extra ferme ajoutez \$15/siège.

Choix avec ou sans "insertion de bois" dans le bras. Si avec insertion, spécifiez couleur.

Choix de bras (LARGE ou PETIT de 6"): Pattes sur bras LARGE: LG103 en bois ou LG189 métal (noire ou chrome). PETIT Bras: LG08 en bois ou LG196 métal (noire ou chrome). Spécifiez couleur.

Profondeur d'assise: 20" ou *22". *Le 22" N/D sur faut. 043 & 163.

Faut. 043-163: avec base en bois (spécifiez couleur).

Configurations CINÉMA MAISON

Détails accessoires, porte gobelets et configurations : Voir page Optima Cinéma maison en annexe.

Ancrage pour accessoires: \$35 ch.

Porte-Gobelets: En métal: \$25 ch. | Illuminé: \$25 ch. | *Illuminé avec contrôle (1 ou 2 moteurs): \$40 ch.

*Lumière DEL sous le siège : \$25/siège.

Description	L x P x H	Cuir						Tissu		
		10	20 Madras Softy	30 Hugo Fantasy Illusion Tucson Utah Vintage Wild Laredo Yukon	40 Diamond Elegance Princess Santiago Sensation Sunset Trina Victoria	50 Bull Cassiope Dublin	60 Caress Ultrasued	A	B COM	C alta
179 FAUTEUIL DOUBLE SANS BRAS ALLONGE-D	52x40x33/40	1320	1395	1475	1555	1645	1720	1030	1085	1135
186 CAUS. SANS BRAS ALLONGEE RANGEMENT-G	68x40x33/40	2065	2140	2235	2320	2410	2500	1635	1695	1765
187 CAUS. SANS BRAS ALLONGEE RANGEMENT-D	68x40x33/40	2065	2140	2235	2320	2410	2500	1635	1695	1765
188 FAUT. SANS BRAS ALLONGE RANGEMENT-G	45x40x33/40	1365	1450	1530	1615	1690	1770	1085	1120	1150
189 FAUT. SANS BRAS ALLONGE RANGEMENT-D	45x40x33/40	1365	1450	1530	1615	1690	1770	1085	1120	1150
190 PETIT RANGEMENT À ANGLE	13/22x36x24.5	615	640	670	700	735	760	460	480	490
221 FAUT. DBL SANS BRAS ALLONGE RANGEMENT-G	52x40x33/40	1455	1535	1620	1695	1775	1860	1165	1220	1280
222 FAUT. DBL SANS BRAS ALLONGE RANGEMENT-D	52x40x33/40	1455	1535	1620	1695	1775	1860	1165	1220	1280
223 SOFA APP SANS BRAS ALLONGE RANGEMENT-G	82x40x33/40	2270	2390	2510	2630	2755	2870	1775	1865	1955
224 SOFA APP SANS BRAS ALLONGE RANGEMENT-D	82x40x33/40	2270	2390	2510	2630	2755	2870	1775	1865	1955
236 CHAISE LONGUE INCLINABLE BRAS GAUCHE	34x62x33/40	1825	1885	1945	2005	2065	2125	1505	1560	1615
237 CHAISE LONGUE INCLINABLE BRAS DROIT	34x62x33/40	1825	1885	1945	2005	2065	2125	1505	1560	1615
238 CHAISE LONGUE DBL INCLINABLE BRAS-G	41x62x33/40	1955	2040	2125	2210	2295	2380	1605	1680	1755
239 CHAISE LONGUE DBL INCLINABLE BRAS-D	41x62x33/40	1955	2040	2125	2210	2295	2380	1605	1680	1755
V51 PORTE VERRE A VIN	3.5 x 5.5 x 6.5	35	35	35	35	35	35	35	35	35
V52 TABLETTE PIVOTANTE EN PLASTIQUE	13 3/8 x 9 5/8	35	35	35	35	35	35	35	35	35

MELBOURNE

- Appui-tête manuel sur tous les items (fixe sur centre rond).
- Fauteuil inclinable motorisé pleine jambe "à méc. *protège-mur" (manuel n/d).
- Chaise longue inclinable motorisé (manuel n/d) avec appui-tête motorisé en option. Dégagement mural 8" et avant 5".
- Coussins de siège avec mousse modelée + 1" de mousse mémoire au-dessus; bras avec mousse mémoire.
- Couture: petit fil en tissu & gros fil plat en cuir.
- *Exclus faut. 043 & 163: Dégagement mural 16".

Note: 2 inclinables séparés par un coin ne peuvent pas ouvrir en même temps. Aucuns inclinables à côté du Petit coin carré.

OPTIONS

Motorisé sans fil (batterie): ajoutez \$140/mec.

*Appui-tête motorisé: ajoutez \$140 ch. (*N/D sur items fixes.)

Mousse: Extra ferme ajoutez \$15/siège.

Choix avec ou sans "insertion de bois" dans le bras. Si avec insertion, spécifiez couleur.

Choix de bras (LARGE ou PETIT de 6"): Pattes sur bras LARGE: LG103 en bois ou LG189 métal (noire ou chrome). PETIT Bras: LG08 en bois ou LG196 métal (noire ou chrome). Spécifiez couleur.

Profondeur d'assise: 20" ou *22". *Le 22" N/D sur faut. 043 & 163.

Faut. 043-163: avec base en bois (spécifiez couleur).

Configurations CINÉMA MAISON

Détails accessoires, porte gobelets et configurations : Voir page Optima Cinéma maison en annexe.

Ancrage pour accessoires: \$35 ch.

Porte-Gobelets: En métal: \$25 ch. | Illuminé: \$25 ch. | *Illuminé avec contrôle (1 ou 2 moteurs): \$40 ch.

*Lumière DEL sous le siège : \$25/siège.

Description	L x P x H	Cuir						Tissu		
		10	20 Madras Softy	30 Hugo Fantasy Illusion Tucson Utah Vintage Wild Laredo Yukon	40 Diamond Elegance Princess Santiago Sensation Sunset Trina Victoria	50 Bull Cassiope Dublin	60 Caress Ultrasued	A	B COM	C alta
V53 TABLETTE PIVOTANTE EN BOIS	19 x 10	60	60	60	60	60	60	60	60	60
V54 PORTE TABLETTE	4.5 x 8 x 10	40	40	40	40	40	40	40	40	40
V55 LAMPE DEL	1.5x5x14 plié/bent	35	35	35	35	35	35	35	35	35
CONFIGURATIONS										
_A CONFIG (169-170)	82X40X40	3360	3510	3660	3810	3960	4120	2760	2910	3060
_B CONFIG (169-171-174)	113X62X40	4640	4845	5070	5285	5510	5725	3750	3955	4165
_C CONFIG (096-055-171-170)	115X115X40	6835	7150	7495	7820	8160	8485	5425	5690	5950
_D CONFIG (169-171-055-179)	115X96X40	5960	6245	6560	6855	7175	7470	4765	5000	5220
_J CONFIG (041-042)	68X40X40	3180	3320	3440	3560	3700	3820	2650	2720	2800
_K CONFIG (041-071-005)	92X62X40	4330	4510	4700	4865	5055	5230	3540	3685	3825
_L CONFIG (012-055-071-042)	102X102X40	6440	6745	7050	7355	7660	7960	5175	5385	5575
_M CONFIG (041-071-055-089)	102X89X40	5685	5985	6275	6560	6865	7160	4570	4745	4920



MELBOURNE

OPTIMA
Collection

Jaymar

Conçu et fabriqué fièrement au Canada
Proudly designed and made in Canada

Nos produits sont fabriqués à la main et
des variations mineures peuvent survenir

Our product is hand-made and minor variations can occur.

SPECIFICATIONS

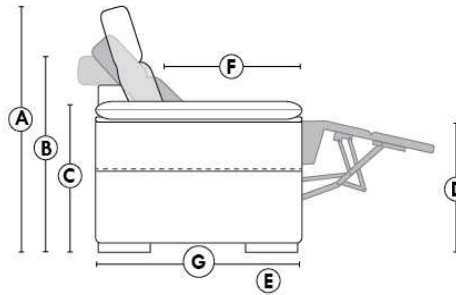

- Appui-tête levé Headrest up
- Appui-tête baissé Headrest down
- Complètement incliné Fully reclined

- A** Hauteur complète 40" Total Height
- B** Hauteur appui-tête baissé 33" Height headrest down
- C** Hauteur du bras 24,5" Arm Height
- D** Hauteur du siège 19,5" Seat height
- E** Profondeur inclinée 65" Depth fully reclined
- F** Profondeur d'assise 20" ou/ou 22" Seat depth
- G** Profondeur appui-tête monté 37,5" Depth with headrest up

BRAS | ARMS

Option de bras:
Bras Régulier Large 10" ou Petit bras 6"

Arm option
Regular arm Large 10" or Small arm 6"

Contrôle de l'inclinaison situé à l'extérieur du bras
Recliner control located on the outside of the arm.

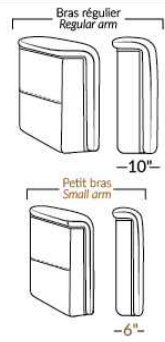

FAUTEUIL BERÇANT PIVOTANT INCLINABLE SWIVEL ROCKING MOTION CHAIR

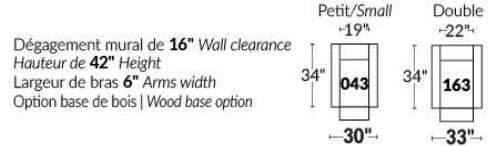

SIÈGE 23" DE LARGE | 23" SEAT WIDTH

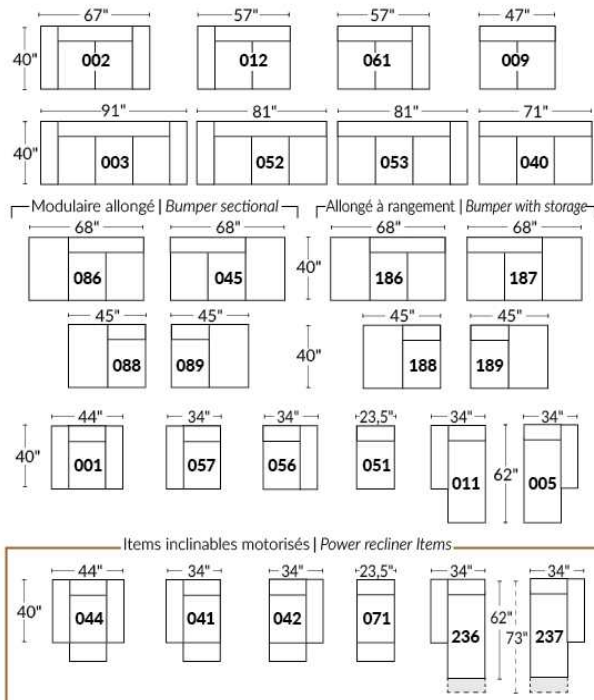

SIÈGE 30" DE LARGE | 30" SEAT WIDTH

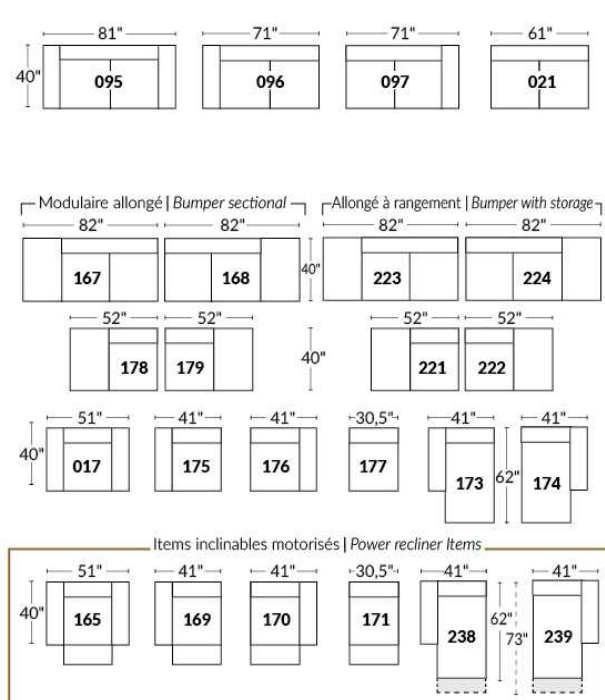

Autres | Others

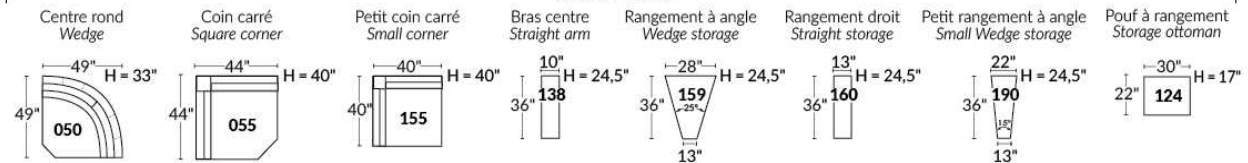

EXEMPLE 23" EXAMPLE

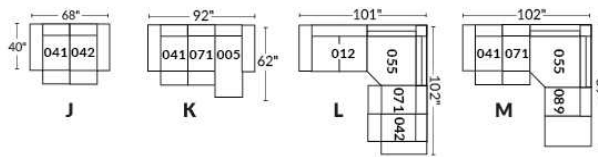

EXEMPLE 30" EXAMPLE

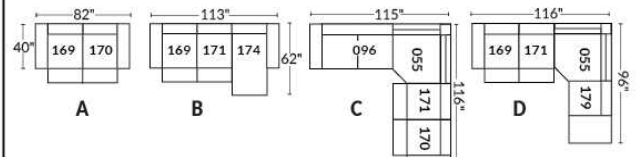

*Disponibles sur certains modèles et SEULEMENT sur le BRAS LARGE.

OPTIONS PORTE-GOBELETS

MÉTAL



Argent



Noir mat



Brun

ILLUMINÉ

1.



Porte-gobelet illuminé

2.



Porte-gobelet illuminé avec contrôle de l'inclinable, port USB & lumière DEL sous le siège

3.



Porte-gobelet illuminé avec contrôle double moteur, port USB & lumière DEL sous le siège

Nos porte-gobelets illuminés à un ou deux contrôles sont compatibles avec les lumières DEL sous le siège. Vous pouvez contrôler la lumière sur le porte-gobelet. Le porte-gobelet à 2 moteurs possède un contrôle remise à zéro (maison) pour remettre votre inclinable à la position de départ.

Lumière DEL sous le siège (en option)

Disponible seulement dans les configurations avec un minimum de 1 porte-gobelet illuminé à moteur qui contrôle l'ouverture et la fermeture de la lumière.

Pour les prix des options, voir la section description du modèle Optima.

Veillez nous fournir un dessin de votre configuration qui indique le type de porte-gobelet et le positionnement.

Porte-gobelets avec contrôle

Il faut spécifier la position de ceux-ci; bras droit ou bras gauche et quel inclinable ils vont contrôler. Si vous avez une rangée de fauteuils avec plusieurs porte-gobelets, le contrôle sera par défaut sur le bras gauche et sur le droit pour le dernier bras extérieur.

EXEMPLE A

041-169 : Contrôleur et porte-gobelet à gauche
071-171 : boutons tactiles sur le côté du siège
042-170 : Contrôleur et porte-gobelet à droite

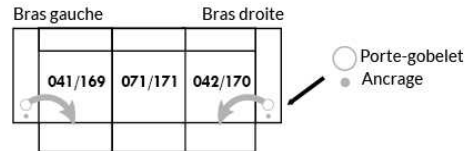

EXEMPLE B

071-171 : Ces deux items peuvent être connectés à un porte-gobelet intelligent qui pourra contrôler l'inclinable.
Il faut alors utiliser un de ces items: 138,159, 160 et 190

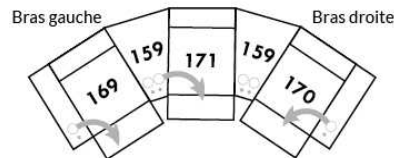

Informations sur les appui-têtes et boutons de contrôles des inclinables

AVEC porte-gobelet illuminés

Si vous prenez un item **stationnaire**, vous aurez par défaut le porte-gobelet N°1.
Si vous prenez un **appui-tête manuel**, vous aurez le porte-gobelet N°2.
Si vous prenez un **appui-tête électrique**, vous aurez par défaut le porte-gobelet N°3.

SANS porte-gobelet et avec un inclinable

Si vous prenez un item inclinable et un **appui-tête manuel**, il y aura un contrôle à boutons tactiles.
Si vous prenez un item inclinable avec un **appui-tête électrique**, vous aurez un contrôleur à bouton poussoir double avec prise USB.
Si c'est un **item sans bras** (071-171) il y aura alors les boutons tactiles.



Boutons tactiles



Boutons poussoirs

*Disponibles sur certains modèles et SEULEMENT sur le BRAS LARGE.

OPTIONS ACCESSOIRES

Ancrage pour accessoires



V51 Porte verre à vin



V52 Tablette pivotante en plastique



V53 Tablette pivotante en bois (choix de 8 couleurs)



V54 Porte tablette



V55 Lampe DEL



Spécifiez sur quel bras (gauche ou droit) la tablette sera installée

Pour les prix des ancrages, voir la section description du modèle Optima et pour les accessoires vous référer à la fin de la liste de prix.

Items 138-159-160-190 et bras large

Option ancrage et porte-gobelet *Non disponible sur les petits bras*.

Veillez spécifier sur quel bras vous voulez avoir les ancrages et les porte-gobelets.

NB: Item 138- 159-160-190 sont non finis sur les côtés, doivent être utilisés entre 2 sièges. Chaque item à rangement possède 2 prises USB et une prise électrique à l'intérieur du rangement.

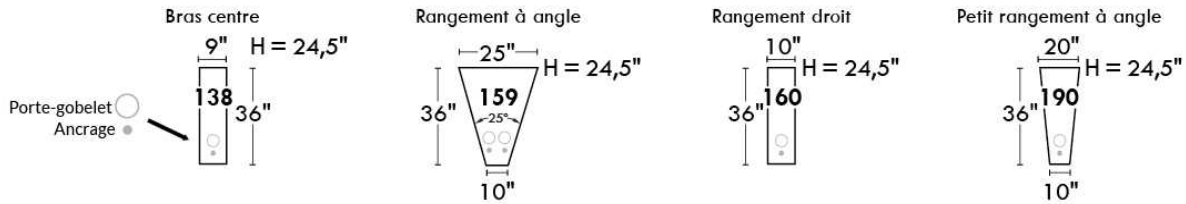

SUGGESTIONS DE CONFIGURATIONS

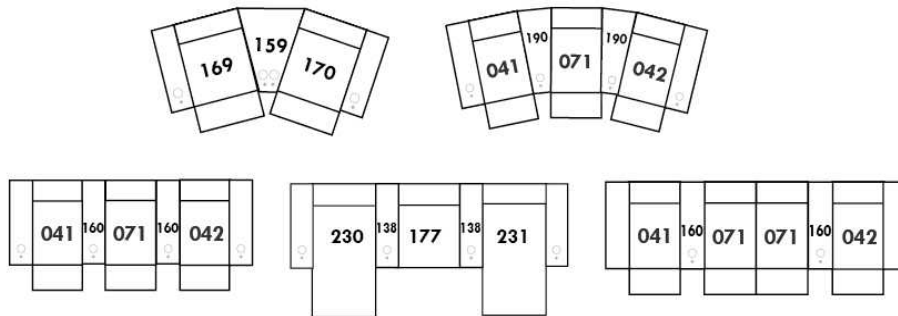



MONACO

Caractéristiques: Modèle avec appui-tête ajustable manuel (2 sur coin carré). Couture: En tissu, petit fil & en cuir gros fil plat. Coussins de siège & bras avec mousse mémoire.

NOTE: 2 sièges inclinables SÉPARÉS par un COIN ou une TABLE ne peuvent pas ouvrir en même temps.

OPTIONS - Fournir DESSIN de votre config:

Patte: LG189 métal (noire ou chrome) ou LG187 bois (Spécifiez couleur).

Table (154): Spécifiez couleur du dessus de table en bois.

Fauteuils 043-163 : avec base en bois (spécifiez couleur).

Accessoires: Ancrage \$35 ch. | Porte verre à vin & Tablette pivotante (plastique) \$35 ch. | Tablette pivotante (bois) \$60 ch. | Porte tablette \$40 ch. & Lampe DEL \$35 ch.

INCLINABLE MANUEL N/D. Le mécanisme motorisé est inclus dans le prix des items inclinables. Pour le SANS FIL (batterie) ajoutez \$140/mécanisme.

Description	L x P x H	Cuir						Tissu		
		10	20 Madras Softy	30 Hugo Fantasy Illusion Tucson Utah Vintage Wild Laredo Yukon	40 Diamond Elegance Princess Santiago Sensation Sunset Trina Victoria	50 Bull Cassiope Dublin	60 Caress Ultrasued	A	B COM	C alta
001 FAUTEUIL	42x40x30/39	1445	1530	1635	1720	1810	1895	1075	1110	1145
002 CAUSEUSE	65x40x30/39	2130	2245	2380	2485	2600	2705	1570	1645	1715
003 SOFA	89x40x30/39	2615	2755	2900	3045	3185	3325	1945	2015	2105
005 CHAISE LONGUE BRAS DROIT	33x62x30/39	1365	1440	1510	1570	1645	1715	1005	1080	1125
009 CAUSEUSE SANS BRAS	47x40x30/39	1590	1660	1740	1790	1860	1945	1185	1255	1325
011 CHAISE LONGUE BRAS GAUCHE	33x62x30/39	1365	1440	1510	1570	1645	1715	1005	1080	1125
012 CAUSEUSE BRAS GAUCHE	56x40x30/39	1860	1965	2065	2135	2235	2320	1370	1445	1510
017 FAUTEUIL DOUBLE	49x40x30/39	1530	1635	1740	1830	1930	2015	1120	1170	1245
021 SOFA APPARTEMENT SANS BRAS	61x40x30/39	1785	1875	1980	2075	2155	2245	1345	1410	1505
040 SOFA SANS BRAS	71x40x30/39	2075	2160	2270	2380	2470	2560	1535	1635	1720
041 FAUTEUIL INCLINABLE BRAS-G	33x40x30/39	1470	1535	1600	1665	1730	1795	1155	1215	1275
042 FAUTEUIL INCLINABLE BRAS-D	33x40x30/39	1470	1535	1600	1665	1730	1795	1155	1215	1275
043 FAUTEUIL INCLINABLE BERÇANT PIVOTANT	30x34x42	1815	1905	1995	2085	2175	2265	1480	1520	1560
044 FAUTEUIL INCLINABLE	42x40x30/39	1740	1830	1920	2010	2100	2190	1355	1400	1445
045 CAUSEUSE SANS BRAS ALLONGEE DROIT	68x40x30/39	1865	1975	2080	2165	2270	2380	1390	1460	1525
051 FAUTEUIL SANS BRAS	23,5x40x30/39	905	950	990	1050	1095	1135	665	720	760
052 SOFA BRAS GAUCHE	80x40x30/39	2335	2450	2595	2705	2830	2950	1745	1830	1920
053 SOFA BRAS DROIT	80x 40x30/39	2335	2450	2595	2705	2830	2950	1745	1830	1920
055 COIN CARRE	44x44x30/39	1660	1750	1845	1945	2015	2105	1250	1295	1355
056 FAUTEUIL BRAS DROIT	33x40x30/39	1165	1245	1320	1380	1450	1515	860	905	950
057 FAUTEUIL BRAS GAUCHE	33x40x30/39	1165	1245	1320	1380	1450	1515	860	905	950



MONACO

Caractéristiques: Modèle avec appui-tête ajustable manuel (2 sur coin carré). Couture: En tissu, petit fil & en cuir gros fil plat. Coussins de siège & bras avec mousse mémoire.

NOTE: 2 sièges inclinables SÉPARÉS par un COIN ou une TABLE ne peuvent pas ouvrir en même temps.

OPTIONS - Fournir DESSIN de votre config:

Patte: LG189 métal (noire ou chrome) ou LG187 bois (Spécifiez couleur).

Table (154): Spécifiez couleur du dessus de table en bois.

Fauteuils 043-163 : avec base en bois (spécifiez couleur).

Accessoires: Ancrage \$35 ch. | Porte verre à vin & Tablette pivotante (plastique) \$35 ch. | Tablette pivotante (bois) \$60 ch. | Porte tablette \$40 ch. & Lampe DEL \$35 ch.

INCLINABLE MANUEL N/D. Le mécanisme motorisé est inclus dans le prix des items inclinables. Pour le SANS FIL (batterie) ajoutez \$140/mécanisme.

Description	L x P x H	Cuir						Tissu		
		10	20 Madras Softy	30 Hugo Fantasy Illusion Tucson Utah Vintage Wild Laredo Yukon	40 Diamond Elegance Princess Santiago Sensation Sunset Trina Victoria	50 Bull Cassiope Dublin	60 Caress Ultrasued	A	B COM	C alta
061 CAUSEUSE BRAS DROIT	56x40x30/39	1860	1965	2065	2135	2235	2320	1370	1445	1510
071 FAUTEUIL INCLINABLE SANS BRAS	23,5x40x/30/39	1195	1245	1295	1345	1395	1445	960	1020	1080
086 CAUSEUSE SANS BRAS ALLONGEE GAUCHE	68x40x30/39	1865	1975	2080	2165	2270	2380	1390	1460	1525
088 FAUTEUIL SANS BRAS ALLONGE GAUCHE	45x40x/30/39	1170	1255	1345	1405	1495	1560	885	940	970
089 FAUTEUIL SANS BRAS ALLONGE DROIT	45x40x30/39	1170	1255	1345	1405	1495	1560	885	940	970
095 SOFA APPARTEMENT	79x40x30/39	2335	2475	2620	2755	2875	3005	1740	1820	1895
096 SOFA APPARTEMENT BRAS GAUCHE	70x40x30/39	2075	2195	2295	2410	2520	2640	1530	1615	1695
097 SOFA APPARTEMENT BRAS DROIT	70x40x30/39	2075	2195	2295	2410	2520	2640	1530	1615	1695
124 POUF AVEC RANGEMENT	30x22x17	600	625	655	695	730	755	510	520	535
154 TABLE REMBOURRÉE ANGULAIRE	7/34x33.5x19	515	540	590	615	640	665	435	450	460
163 FAUT. DBL INCL. BERCANT PIVOTANT	33 x 34 x 42	1855	1965	2075	2185	2295	2405	1485	1525	1565
165 FAUTEUIL DOUBLE INCLINABLE	49x40x30/39	1825	1915	2005	2095	2185	2275	1415	1485	1555
167 SOFA APP. SANS BRAS ALLONGE GAUCHE	82x40x30/39	2080	2210	2320	2440	2560	2680	1540	1635	1715
168 SOFA APP. SANS BRAS ALLONGE DROIT	82x40x30/39	2080	2210	2320	2440	2560	2680	1540	1635	1715
169 FAUTEUIL DOUBLE INCLINABLE BRAS GAUCHE	40x40x30/39	1545	1635	1725	1815	1905	1995	1230	1280	1330
170 FAUTEUIL DOUBLE INCLINABLE BRAS DROIT	40x40x30/39	1545	1635	1725	1815	1905	1995	1230	1280	1330
171 FAUTEUIL DOUBLE INCLINABLE SANS BRAS	30,5x40x30/39	1280	1340	1400	1460	1520	1580	1020	1080	1140
173 CHAISE LONGUE DOUBLE BRAS GAUCHE	40x62x30/39	1500	1580	1685	1770	1855	1955	1110	1170	1255
174 CHAISE LONGUE DOUBLE BRAS DROIT	40x62x30/39	1500	1580	1685	1770	1855	1955	1110	1170	1255
175 FAUTEUIL DOUBLE BRAS GAUCHE	40x40x30/39	1255	1330	1405	1495	1560	1640	940	985	1055
176 FAUTEUIL DOUBLE BRAS DROIT	40x40x30/39	1255	1330	1405	1495	1560	1640	940	985	1055
177 FAUTEUIL DOUBLE SANS BRAS	30,5x40x30/39	980	1050	1115	1165	1240	1290	735	790	840



MONACO

Caractéristiques: Modèle avec appui-tête ajustable manuel (2 sur coin carré). Couture: En tissu, petit fil & en cuir gros fil plat. Coussins de siège & bras avec mousse mémoire.

NOTE: 2 sièges inclinables SÉPARÉS par un COIN ou une TABLE ne peuvent pas ouvrir en même temps.

OPTIONS - Fournir DESSIN de votre config:

Patte: LG189 métal (noire ou chrome) ou LG187 bois (Spécifiez couleur).

Table (154): Spécifiez couleur du dessus de table en bois.

Fauteuils 043-163 : avec base en bois (spécifiez couleur).

Accessoires: Ancrage \$35 ch. | Porte verre à vin & Tablette pivotante (plastique) \$35 ch. | Tablette pivotante (bois) \$60 ch. | Porte tablette \$40 ch. & Lampe DEL \$35 ch.

INCLINABLE MANUEL N/D. Le mécanisme motorisé est inclus dans le prix des items inclinables. Pour le SANS FIL (batterie) ajoutez \$140/mécanisme.

Description	L x P x H	Cuir						Tissu		
		10	20 Madras Softy	30 Hugo Fantasy Illusion Tucson Utah Vintage Wild Laredo Yukon	40 Diamond Elegance Princess Santiago Sensation Sunset Trina Victoria	50 Bull Cassiope Dublin	60 Caress Ultrasued	A	B COM	C alta
178 FAUTEUIL DOUBLE SANS BRAS ALLONGE-G	52x40x30/39	1270	1355	1445	1525	1605	1690	955	1015	1085
179 FAUTEUIL DOUBLE SANS BRAS ALLONGE-D	52x40x30/39	1270	1355	1445	1525	1605	1690	955	1015	1085
CONFIGURATIONS										
A CONFIG (169-170)	80X40X30/39	3090	3270	3450	3630	3810	3990	2460	2560	2660
B CONFIG (169-171-174)	111X62X30/39	4325	4555	4810	5045	5280	5530	3360	3530	3725
C CONFIG (096-055-171-170)	114X115X30/39	6560	6920	7265	7630	7960	8320	5030	5270	5520
D CONFIG (169-171-055-179)	115X96X30/39	5755	6080	6415	6745	7045	7370	4455	4670	4910
J CONFIG (041-042)	66X40X30/39	2940	3070	3200	3330	3460	3590	2310	2430	2550
K CONFIG (041-071-005)	90X62X30/39	4030	4220	4405	4580	4770	4955	3120	3315	3480
L CONFIG (012-055-071-042)	100X101X30/39	6185	6495	6805	7090	7375	7665	4735	4975	5220
M CONFIG (041-071-055-089)	101X89X30/39	5495	5785	6085	6360	6635	6905	4250	4470	4680

SPECIFICATIONS



MONACO

LINEA 30 Collection



Conçu et fabriqué fièrement au Canada
Proudly designed and made in Canada

Nos produits sont fabriqués à la main et des variations mineures peuvent survenir

Our product is hand-made and minor variations can occur.

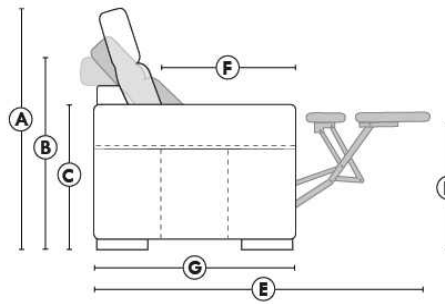

- Appui-tête levé / Headrest up
- Appui-tête baissé / Headrest down
- Complètement incliné / Fully reclined

- A** Hauteur complète 39" Total Height
- B** Hauteur appui-tête baissé 30" Height headrest down
- C** Hauteur du bras 24" Arm Height
- D** Hauteur du siège 19,5" Seat height
- E** Profondeur inclinée 63" Depth fully reclined
- F** Profondeur d'assise 20" Seat depth
- G** Profondeur appui-tête monté 37,5" Depth with headrest up

BRAS | ARMS

Contrôle de l'inclinaison situé à l'intérieur du bras
Recliner control located on the inside of the arm.

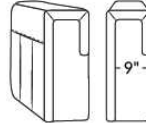

Option d'accessoires disponible
Accessories option, available

FAUTEUIL BERÇANT PIVOTANT INCLINABLE SWIVEL ROCKING MOTION CHAIR

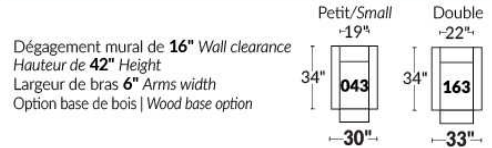

SIÈGE 23" DE LARGE | 23" SEAT WIDTH

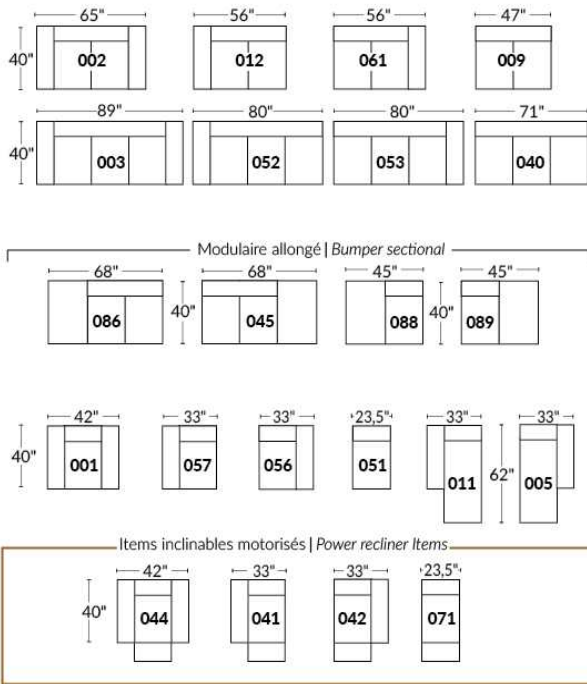

SIÈGE 30" DE LARGE | 30" SEAT WIDTH

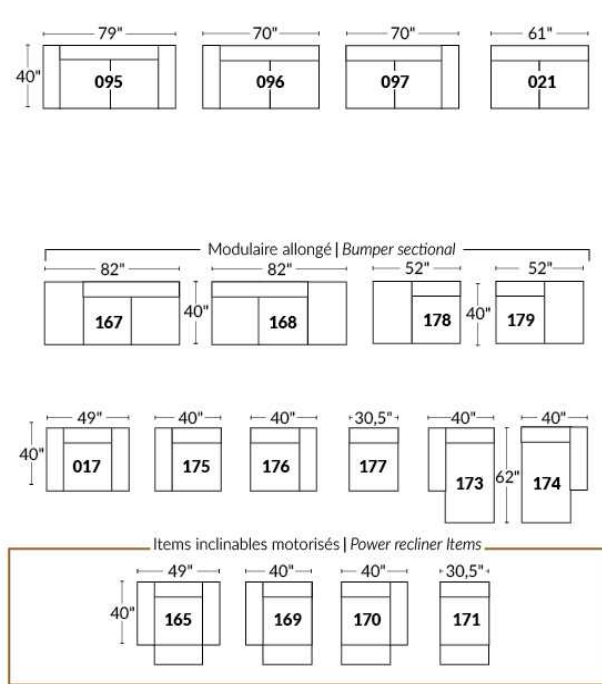

Autres | Others

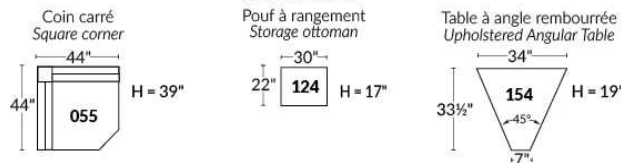

EXEMPLE 23" EXAMPLE

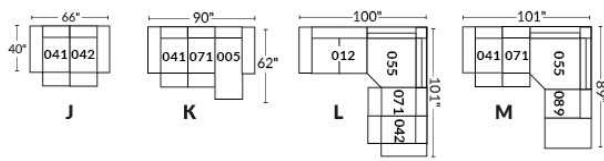

EXEMPLE 30" EXAMPLE

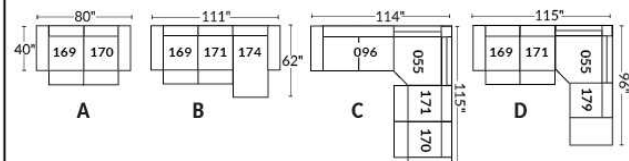



MONTE-CARLO

Modèle avec appui-tête ajustable manuel inclus (2 sur coin carré). Couture: en tissu petit fil et en cuir gros fil plat. Coussins de siège et bras avec mousse mémoire. Porte-gobelet N/D avec ce modèle.

NOTE: 2 sièges inclinables SÉPARÉS par un COIN ou une TABLE ne peuvent pas ouvrir en même temps.

OPTIONS - Fournir DESSIN de votre config.:
Patte: LG64 métal ou LG08 en bois (spécifiez couleur).
Table (154): Spécifiez couleur du dessus de table en bois.
Fauteuils 043-163: avec base en bois (spécifiez couleur).

INCLINABLE MANUEL N/D. Le mécanisme motorisé est inclus dans le prix des items inclinables. Pour le SANS FIL (batterie) ajoutez \$140/mécanisme.

Description	L x P x H	Cuir						Tissu		
		10	20 Madras Softy	30 Hugo Fantasy Illusion Tucson Utah Vintage Wild Laredo Yukon	40 Diamond Elegance Princess Santiago Sensation Sunset Trina Victoria	50 Bull Cassiope Dublin	60 Caress Ultrasued	A	B COM	C alta
001 FAUTEUIL	36x40x30/39	1380	1470	1565	1660	1750	1840	990	1050	1095
002 CAUSEUSE	59x40x30/39	2080	2200	2305	2415	2530	2645	1515	1580	1655
003 SOFA	83x40x30/39	2540	2690	2840	2975	3125	3265	1860	1965	2055
005 CHAISE LONGUE BRAS DROIT	30x62x30/39	1345	1400	1480	1540	1615	1685	970	1035	1105
009 CAUSEUSE SANS BRAS	47x40x30/39	1590	1660	1740	1790	1860	1945	1185	1255	1325
011 CHAISE LONGUE BRAS GAUCHE	30x62x30/39	1345	1400	1480	1540	1615	1685	970	1035	1105
012 CAUSEUSE BRAS GAUCHE	53x40x30/39	1830	1920	2010	2100	2210	2285	1350	1405	1480
017 FAUTEUIL DOUBLE	43x40x30/39	1470	1565	1670	1770	1860	1970	1075	1120	1170
021 SOFA APPARTEMENT SANS BRAS	61x40x30/39	1785	1875	1980	2075	2155	2245	1345	1410	1505
040 SOFA SANS BRAS	71x40x30/39	2075	2160	2270	2380	2470	2560	1535	1635	1720
041 FAUTEUIL INCLINABLE BRAS-G	30x40x30/39	1435	1505	1575	1645	1715	1785	1120	1170	1220
042 FAUTEUIL INCLINABLE BRAS-D	30x40x30/39	1435	1505	1575	1645	1715	1785	1120	1170	1220
043 FAUTEUIL INCLINABLE BERÇANT PIVOTANT	30 x 34 x 42	1815	1905	1995	2085	2175	2265	1480	1520	1560
044 FAUTEUIL INCLINABLE	36x40x30/39	1675	1775	1875	1975	2075	2175	1290	1340	1390
045 CAUSEUSE SANS BRAS ALLONGEE DROIT	68x40x30/39	1865	1975	2080	2165	2270	2380	1390	1460	1525
051 FAUTEUIL SANS BRAS	23,5x40x30/39	905	950	990	1050	1095	1135	665	720	760
052 SOFA BRAS GAUCHE	77x40x30/39	2305	2430	2555	2665	2795	2910	1715	1790	1890
053 SOFA BRAS DROIT	77x40x30/39	2305	2430	2555	2665	2795	2910	1715	1790	1890
055 COIN CARRE	44x44x30/39	1660	1750	1845	1945	2015	2105	1250	1295	1355
056 FAUTEUIL BRAS DROIT	30x40x30/39	1140	1210	1285	1355	1410	1495	835	875	920
057 FAUTEUIL BRAS GAUCHE	30x40x30/39	1140	1210	1285	1355	1410	1495	835	875	920
061 CAUSEUSE BRAS DROIT	53x40x30/39	1830	1920	2010	2100	2210	2285	1350	1405	1480



MONTE-CARLO

Modèle avec appui-tête ajustable manuel inclus (2 sur coin carré). Couture: en tissu petit fil et en cuir gros fil plat. Coussins de siège et bras avec mousse mémoire. Porte-gobelet N/D avec ce modèle.

NOTE: 2 sièges inclinables SÉPARÉS par un COIN ou une TABLE ne peuvent pas ouvrir en même temps.

OPTIONS - Fournir DESSIN de votre config.:
Patte: LG64 métal ou LG08 en bois (spécifiez couleur).
Table (154): Spécifiez couleur du dessus de table en bois.
Fauteuils 043-163: avec base en bois (spécifiez couleur).

INCLINABLE MANUEL N/D. Le mécanisme motorisé est inclus dans le prix des items inclinables. Pour le SANS FIL (batterie) ajoutez \$140/mécanisme.

Description	L x P x H	Cuir						Tissu		
		10	20 Madras Softy	30 Hugo Fantasy Illusion Tucson Utah Vintage Wild Laredo Yukon	40 Diamond Elegance Princess Santiago Sensation Sunset Trina Victoria	50 Bull Cassiope Dublin	60 Caress Ultrasued	A	B COM	C alta
071 FAUTEUIL INCLINABLE SANS BRAS	23,5x40x30/39	1195	1245	1295	1345	1395	1445	960	1020	1080
086 CAUSEUSE SANS BRAS ALLONGEE GAUCHE	68x40x30/39	1865	1975	2080	2165	2270	2380	1390	1460	1525
088 FAUTEUIL SANS BRAS ALLONGE GAUCHE	45x40x30/39	1170	1255	1345	1405	1495	1560	885	940	970
089 FAUTEUIL SANS BRAS ALLONGE DROIT	45x40x30/39	1170	1255	1345	1405	1495	1560	885	940	970
095 SOFA APPARTEMENT	73x40x30/39	2280	2410	2555	2690	2830	2960	1670	1755	1840
096 SOFA APPARTEMENT BRAS GAUCHE	67x40x30/39	2020	2135	2265	2385	2495	2605	1505	1580	1665
097 SOFA APPARTEMENT BRAS DROIT	67x40x30/39	2020	2135	2265	2385	2495	2605	1505	1580	1665
124 POUF AVEC RANGEMENT	30x22x17	600	625	655	695	730	755	510	520	535
154 TABLE REMBOURRÉE ANGULAIRE	7/34x33.5x19	515	540	590	615	640	665	435	450	460
163 FAUT. DBL INCL. BERCANT PIVOTANT	33 x 34 x 42	1855	1965	2075	2185	2295	2405	1485	1525	1565
165 FAUTEUIL DOUBLE INCLINABLE	43x40x30/39	1755	1855	1955	2055	2155	2255	1355	1415	1475
167 SOFA APP. SANS BRAS ALLONGE GAUCHE	82x40x30/39	2080	2210	2320	2440	2560	2680	1540	1635	1715
168 SOFA APP. SANS BRAS ALLONGE DROIT	82x40x30/39	2080	2210	2320	2440	2560	2680	1540	1635	1715
169 FAUTEUIL DOUBLE INCLINABLE BRAS GAUCHE	37x40x30/39	1520	1600	1680	1760	1840	1920	1195	1255	1315
170 FAUTEUIL DOUBLE INCLINABLE BRAS DROIT	37x40x30/39	1520	1600	1680	1760	1840	1920	1195	1255	1315
171 FAUTEUIL DOUBLE INCLINABLE SANS BRAS	30,5x40x30/39	1280	1340	1400	1460	1520	1580	1020	1080	1140
173 CHAISE LONGUE DOUBLE BRAS GAUCHE	37x62x30/39	1465	1550	1655	1745	1830	1920	1085	1145	1225
174 CHAISE LONGUE DOUBLE BRAS DROIT	37x62x30/39	1465	1550	1655	1745	1830	1920	1085	1145	1225
175 FAUTEUIL DOUBLE BRAS GAUCHE	37x40x30/39	1225	1295	1380	1460	1530	1605	905	960	1025
176 FAUTEUIL DOUBLE BRAS DROIT	37x40x30/39	1225	1295	1380	1460	1530	1605	905	960	1025
177 FAUTEUIL DOUBLE SANS BRAS	30,5x40x30/39	980	1050	1115	1165	1240	1290	735	790	840
178 FAUTEUIL DOUBLE SANS BRAS ALLONGE-G	52x40x30/39	1270	1355	1445	1525	1605	1690	955	1015	1085
179 FAUTEUIL DOUBLE SANS BRAS ALLONGE-D	52x40x30/39	1270	1355	1445	1525	1605	1690	955	1015	1085

Liste de prix CDN

MONTE-CARLO

Description	L x P x H	Cuir						Tissu		
		10	20 Madras Softy	30 Hugo Fantasy Illusion Tucson Utah Vintage Wild Laredo Yukon	40 Diamond Elegance Princess Santiago Sensation Sunset Trina Victoria	50 Bull Cassiope Dublin	60 Caress Ultrasued	A	B COM	C alta
CONFIGURATIONS										
A CONFIG (169-170)	74X40X30/39	3040	3200	3360	3520	3680	3840	2390	2510	2630
B CONFIG (169-171-174)	105X62X30/39	4265	4490	4735	4965	5190	5420	3300	3480	3680
C CONFIG (096-055-171-170)	111X112X30/39	6480	6825	7190	7550	7870	8210	4970	5210	5475
D CONFIG (169-171-055-179)	112X96X30/39	5730	6045	6370	6690	6980	7295	4420	4645	4895
J CONFIG (041-042)	60X40X30/39	2870	3010	3150	3290	3430	3570	2240	2340	2440
K CONFIG (041-071-005)	84X62X30/39	3975	4150	4350	4530	4725	4915	3050	3225	3405
L CONFIG (012-055-071-042)	97X98X30/39	6120	6420	6725	7035	7335	7620	4680	4890	5135
M CONFIG (041-071-055-089)	98X89X30/39	5460	5755	6060	6340	6620	6895	4215	4425	4625

SPECIFICATIONS



MONTE-CARLO

LINEA 30 Collection



Conçu et fabriqué fièrement au Canada
Proudly designed and made in Canada

Nos produits sont fabriqués à la main et des variations mineures peuvent survenir

Our product is hand-made and minor variations can occur.

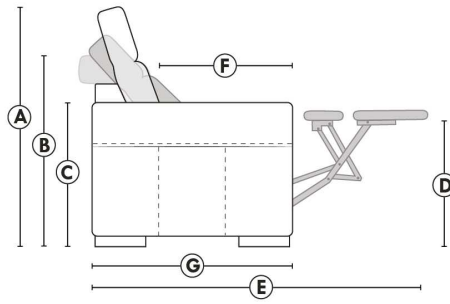

- Appui-tête levé / Headrest up
- Appui-tête baissé / Headrest down
- Complètement incliné / Fully reclined

- A** Hauteur complète 39" Total Height
- B** Hauteur appui-tête baissé 30" Height headrest down
- C** Hauteur du bras 24" Arm Height
- D** Hauteur du siège 19,5" Seat height
- E** Profondeur inclinée 63" Depth fully reclined
- F** Profondeur d'assise 20" Seat depth
- G** Profondeur appui-tête monté 37,5" Depth with headrest up

BRAS | ARMS

Contrôleur de l'inclinaison situé à l'intérieur du bras
Recliner control located on the inside of the arm.

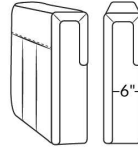

FAUTEUIL BERÇANT PIVOTANT INCLINABLE SWIVEL ROCKING MOTION CHAIR

Dégagement mural de 16" Wall clearance
Hauteur de 42" Height
Largeur de bras 6" Arms width
Option base de bois | Wood base option

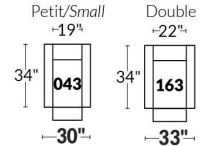

SIÈGE 23" DE LARGE | 23" SEAT WIDTH

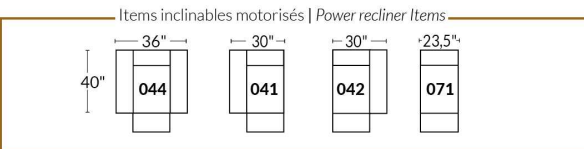
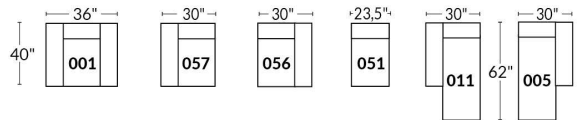
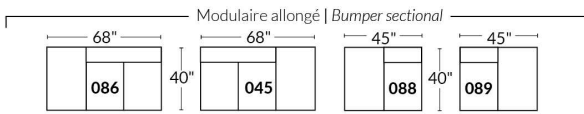
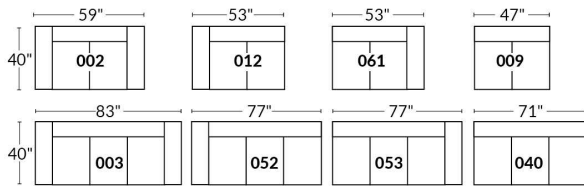

SIÈGE 30" DE LARGE | 30" SEAT WIDTH

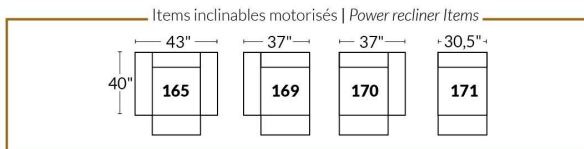
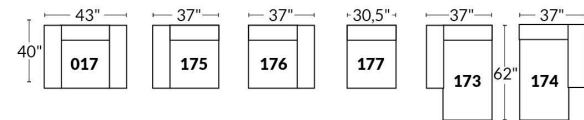
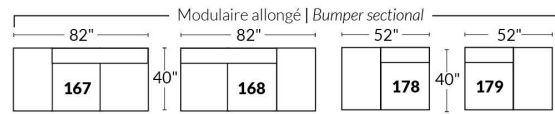
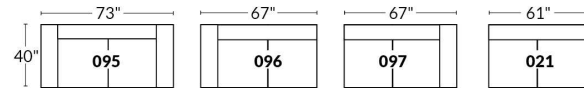

Autres | Others

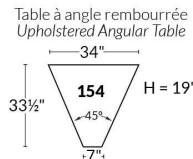
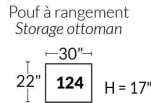
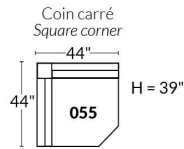

EXEMPLE 23" EXAMPLE

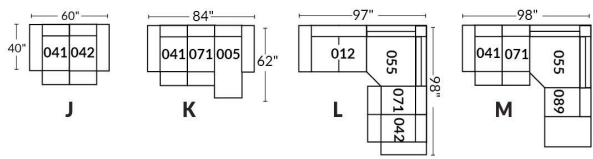

EXEMPLE 30" EXAMPLE

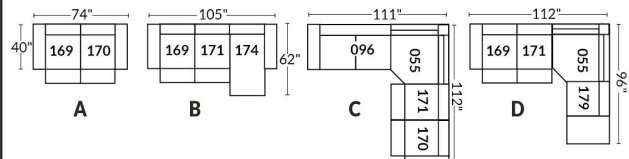

MONTEREY

- Appui-tête ajustable manuel sur tous les items (fixe sur centre rond).
- Fauteuil inclinable motorisé pleine jambe "à méc. *protège-mur" (manuel n/d).
- Chaise longue inclinable motorisé (manuel n/d) avec appui-tête motorisé en option. Dégagement mural 8" et avant 5".
- Coussins de siège avec mousse modelée + 1" de mousse mémoire au-dessus; bras avec mousse mémoire.
- Couture: petit fil en tissu et gros fil plat en cuir.
- *Exclus faut. 043 & 163 : Dégagement mural 16".

Faut. 043 & 163: bras seront SANS insert de MÉTAL.

Note: 2 inclinables séparés par un coin ne peuvent pas ouvrir en même temps. Aucuns inclinables à côté de l'item #155.

OPTIONS

Motorisé sans fil (avec batterie): ajoutez \$140/mec.

*Appui-tête motorisé: ajoutez \$140 ch. (*N/D sur items fixes.)

Mousse: Extra ferme ajoutez \$15/siège.

Choix de bras (LARGE ou PETIT de 6.5"): Patte sur bras LARGE: LG187 bois ou Métal: LG189 cyl (noire ou chrome) ou LG64 (carré). PETIT

Bras: LG08 bois ou Métal: LG196 cyl. (noire ou chrome) ou LG64 (carré). Spécifiez couleur.

Profondeur d'assise: 20" ou *22". *Le 22" N/D sur faut. 043 & 163.

Faut. 043-163: base en bois (spécifiez couleur).

Configurations CINÉMA MAISON

Détails accessoires, porte gobelets et configurations : Voir page Optima Cinéma maison en annexe.

Ancrage pour accessoires: \$35 ch.

Porte-Gobelets: En métal: \$25 ch. | Illuminé: \$25 ch. | *Illuminé avec contrôle (1 ou 2 moteurs): \$40 ch.

*Lumière DEL sous le siège : \$25/siège.

Description	L x P x H	Cuir						Tissu		
		10	20 Madras Softy	30 Hugo Fantasy Illusion Tucson Utah Vintage Wild Laredo Yukon	40 Diamond Elegance Princess Santiago Sensation Sunset Trina Victoria	50 Bull Cassiope Dublin	60 Caress Ultrasued	A	B COM	C alta
001 FAUTEUIL	43x40x33/40	1615	1700	1790	1890	1980	2075	1285	1325	1355
002 CAUSEUSE	66x40x33/40	2305	2415	2525	2635	2740	2855	1820	1890	1960
003 SOFA	90x40x33/40	2785	2925	3070	3215	3365	3505	2200	2285	2375
005 CHAISE LONGUE BRAS DROIT	34x62x33/40	1505	1565	1640	1695	1760	1825	1185	1240	1290
009 CAUSEUSE SANS BRAS	47x40x33/40	1620	1685	1755	1825	1895	1965	1250	1325	1390
011 CHAISE LONGUE BRAS GAUCHE	34x62x33/40	1505	1565	1640	1695	1760	1825	1185	1240	1290
012 CAUSEUSE BRAS GAUCHE	57x40x33/40	1980	2075	2165	2265	2345	2440	1550	1620	1680
017 FAUTEUIL DOUBLE	50x40x33/40	1690	1785	1890	1990	2085	2190	1340	1395	1455
021 SOFA APPARTEMENT SANS BRAS	61x40x33/40	1825	1920	2020	2115	2220	2315	1400	1480	1560
040 SOFA SANS BRAS	71x40x33/40	2090	2200	2300	2405	2510	2615	1635	1720	1810
041 FAUTEUIL INCLINABLE BRAS-G	34x40x33/40	1590	1660	1720	1780	1850	1910	1325	1360	1400
042 FAUTEUIL INCLINABLE BRAS-D	34x40x33/40	1590	1660	1720	1780	1850	1910	1325	1360	1400
043 FAUTEUIL INCLINABLE BERÇANT PIVOTANT	32x34x42	1890	1995	2095	2205	2305	2410	1550	1590	1640
044 FAUTEUIL INCLINABLE	43x40x33/40	1920	2005	2085	2165	2245	2325	1590	1635	1665
045 CAUSEUSE SANS BRAS ALLONGEE DROIT	68x40x33/40	1920	2010	2095	2190	2275	2350	1495	1555	1630
050 CENTRE ROND	49x49x33	1405	1500	1590	1685	1775	1870	1015	1070	1120

MONTEREY

- Appui-tête ajustable manuel sur tous les items (fixe sur centre rond).
- Fauteuil inclinable motorisé pleine jambe "à méc. *protège-mur" (manuel n/d).
- Chaise longue inclinable motorisé (manuel n/d) avec appui-tête motorisé en option. Dégagement mural 8" et avant 5".
- Coussins de siège avec mousse modelée + 1" de mousse mémoire au-dessus; bras avec mousse mémoire.
- Couture: petit fil en tissu et gros fil plat en cuir.
- *Exclus faut. 043 & 163 : Dégagement mural 16".

Faut. 043 & 163: bras seront SANS insert de MÉTAL.

Note: 2 inclinables séparés par un coin ne peuvent pas ouvrir en même temps. Aucuns inclinables à côté de l'item #155.

OPTIONS

Motorisé sans fil (avec batterie): ajoutez \$140/mec.

*Appui-tête motorisé: ajoutez \$140 ch. (*N/D sur items fixes.)

Mousse: Extra ferme ajoutez \$15/siège.

Choix de bras (LARGE ou PETIT de 6.5"): Patte sur bras LARGE: LG187 bois ou Métal: LG189 cyl (noire ou chrome) ou LG64 (carré). PETIT

Bras: LG08 bois ou Métal: LG196 cyl. (noire ou chrome) ou LG64 (carré). Spécifiez couleur.

Profondeur d'assise: 20" ou *22". *Le 22" N/D sur faut. 043 & 163.

Faut. 043-163: base en bois (spécifiez couleur).

Configurations CINÉMA MAISON

Détails accessoires, porte gobelets et configurations : Voir page Optima Cinéma maison en annexe.

Ancrage pour accessoires: \$35 ch.

Porte-Gobelets: En métal: \$25 ch. | Illuminé: \$25 ch. | *Illuminé avec contrôle (1 ou 2 moteurs): \$40 ch.

*Lumière DEL sous le siège : \$25/siège.

Description	L x P x H	Cuir						Tissu		
		10	20 Madras Softy	30 Hugo Fantasy Illusion Tucson Utah Vintage Wild Laredo Yukon	40 Diamond Elegance Princess Santiago Sensation Sunset Trina Victoria	50 Bull Cassiope Dublin	60 Caress Ultrasued	A	B COM	C alta
051 FAUTEUIL SANS BRAS	23,5x40x33/40	925	970	1020	1070	1115	1160	710	760	805
052 SOFA BRAS GAUCHE	81x40x33/40	2450	2575	2685	2805	2915	3035	1920	2010	2095
053 SOFA BRAS DROIT	81x40x33/40	2450	2575	2685	2805	2915	3035	1920	2010	2095
055 COIN CARRE	44x44x33/40	1635	1725	1825	1920	2020	2115	1270	1320	1360
056 FAUTEUIL BRAS DROIT	34x40x33/40	1290	1350	1405	1465	1525	1575	1005	1060	1105
057 FAUTEUIL BRAS GAUCHE	34x40x33/40	1290	1350	1405	1465	1525	1575	1005	1060	1105
061 CAUSEUSE BRAS DROIT	57x40x33/40	1980	2075	2165	2265	2345	2440	1550	1620	1680
071 FAUTEUIL INCLINABLE SANS BRAS	23,5x40x33/40	1235	1285	1340	1390	1445	1495	1030	1085	1135
086 CAUSEUSE SANS BRAS ALLONGEE GAUCHE	68x40x33/40	1920	2010	2095	2190	2275	2350	1495	1555	1630
088 FAUTEUIL SANS BRAS ALLONGE GAUCHE	45x40x33/40	1225	1315	1390	1470	1550	1640	945	980	1025
089 FAUTEUIL SANS BRAS ALLONGE DROIT	45x40x33/40	1225	1315	1390	1470	1550	1640	945	980	1025
095 SOFA APPARTEMENT	80x40x33/40	2510	2645	2790	2925	3065	3205	1970	2060	2135
096 SOFA APPARTEMENT BRAS GAUCHE	71x40x33/40	2195	2300	2410	2520	2630	2735	1690	1775	1865
097 SOFA APPARTEMENT BRAS DROIT	71x40x33/40	2195	2300	2410	2520	2630	2735	1690	1775	1865
124 POUF AVEC RANGEMENT	30x22x17	635	655	685	705	735	755	545	565	590
138 BRAS CENTRE	9.5x36x24	355	390	420	450	485	515	295	310	325

MONTEREY

- Appui-tête ajustable manuel sur tous les items (fixe sur centre rond).
- Fauteuil inclinable motorisé pleine jambe "à méc. *protège-mur" (manuel n/d).
- Chaise longue inclinable motorisé (manuel n/d) avec appui-tête motorisé en option. Dégagement mural 8" et avant 5".
- Coussins de siège avec mousse modelée + 1" de mousse mémoire au-dessus; bras avec mousse mémoire.
- Couture: petit fil en tissu et gros fil plat en cuir.
- *Exclus faut. 043 & 163 : Dégagement mural 16".

Faut. 043 & 163: bras seront SANS insert de MÉTAL.

Note: 2 inclinables séparés par un coin ne peuvent pas ouvrir en même temps. Aucuns inclinables à côté de l'item #155.

OPTIONS

Motorisé sans fil (avec batterie): ajoutez \$140/mec.

*Appui-tête motorisé: ajoutez \$140 ch. (*N/D sur items fixes.)

Mousse: Extra ferme ajoutez \$15/siège.

Choix de bras (LARGE ou PETIT de 6.5"): Patte sur bras LARGE: LG187 bois ou Métal: LG189 cyl (noire ou chrome) ou LG64 (carré). PETIT

Bras: LG08 bois ou Métal: LG196 cyl. (noire ou chrome) ou LG64 (carré). Spécifiez couleur.

Profondeur d'assise: 20" ou *22". *Le 22" N/D sur faut. 043 & 163.

Faut. 043-163: base en bois (spécifiez couleur).

Configurations CINÉMA MAISON

Détails accessoires, porte gobelets et configurations : Voir page Optima Cinéma maison en annexe.

Ancrage pour accessoires: \$35 ch.

Porte-Gobelets: En métal: \$25 ch. | Illuminé: \$25 ch. | *Illuminé avec contrôle (1 ou 2 moteurs): \$40 ch.

*Lumière DEL sous le siège : \$25/siège.

Description	L x P x H	Cuir						Tissu		
		10	20 Madras Softy	30 Hugo Fantasy Illusion Tucson Utah Vintage Wild Laredo Yukon	40 Diamond Elegance Princess Santiago Sensation Sunset Trina Victoria	50 Bull Cassiope Dublin	60 Caress Ultrasued	A	B COM	C alta
155 PETIT COIN CARRE	40x40x33/40	1635	1725	1825	1920	2020	2115	1270	1320	1360
159 RANGEMENT À ANGLE	12/27x36x24	635	665	695	730	755	780	490	505	515
160 RANGEMENT DROIT	12x36x24	615	640	670	700	735	760	460	480	490
163 FAUT. DBL INCL. BERCANT PIVOTANT	35x34x42	1935	2050	2155	2270	2380	2490	1555	1600	1645
165 FAUTEUIL DOUBLE INCLINABLE	50x40x33/40	2005	2100	2205	2300	2400	2500	1660	1720	1780
167 SOFA APP. SANS BRAS ALLONGE GAUCHE	82x40x33/40	2125	2245	2355	2485	2600	2710	1645	1725	1810
168 SOFA APP. SANS BRAS ALLONGE DROIT	82x40x33/40	2125	2245	2355	2485	2600	2710	1645	1725	1810
169 FAUTEUIL DOUBLE INCLINABLE BRAS GAUCHE	41x40x33/40	1680	1755	1830	1905	1980	2060	1380	1455	1530
170 FAUTEUIL DOUBLE INCLINABLE BRAS DROIT	41x40x33/40	1680	1755	1830	1905	1980	2060	1380	1455	1530
171 FAUTEUIL DOUBLE INCLINABLE SANS BRAS	30,5x40x33/40	1325	1370	1430	1475	1530	1575	1085	1140	1195
173 CHAISE LONGUE DOUBLE BRAS GAUCHE	41x62x33/40	1635	1720	1810	1905	2000	2090	1285	1360	1440
174 CHAISE LONGUE DOUBLE BRAS DROIT	41x62x33/40	1635	1720	1810	1905	2000	2090	1285	1360	1440
175 FAUTEUIL DOUBLE BRAS GAUCHE	41x40x33/40	1360	1445	1525	1605	1685	1765	1075	1135	1195
176 FAUTEUIL DOUBLE BRAS DROIT	41x40x33/40	1360	1445	1525	1605	1685	1765	1075	1135	1195
177 FAUTEUIL DOUBLE SANS BRAS	30,5x40x33/40	1015	1075	1130	1185	1245	1305	770	820	875
178 FAUTEUIL DOUBLE SANS BRAS ALLONGE-G	52x40x33/40	1320	1395	1475	1555	1645	1720	1030	1085	1135

MONTEREY

- Appui-tête ajustable manuel sur tous les items (fixe sur centre rond).
- Fauteuil inclinable motorisé pleine jambe "à méc. *protège-mur" (manuel n/d).
- Chaise longue inclinable motorisé (manuel n/d) avec appui-tête motorisé en option. Dégagement mural 8" et avant 5".
- Coussins de siège avec mousse modelée + 1" de mousse mémoire au-dessus; bras avec mousse mémoire.
- Couture: petit fil en tissu et gros fil plat en cuir.
- *Exclus faut. 043 & 163 : Dégagement mural 16".

Faut. 043 & 163: bras seront SANS insert de MÉTAL.

Note: 2 inclinables séparés par un coin ne peuvent pas ouvrir en même temps. Aucuns inclinables à côté de l'item #155.

OPTIONS

Motorisé sans fil (avec batterie): ajoutez \$140/mec.

*Appui-tête motorisé: ajoutez \$140 ch. (*N/D sur items fixes.)

Mousse: Extra ferme ajoutez \$15/siège.

Choix de bras (LARGE ou PETIT de 6.5"): Patte sur bras LARGE: LG187 bois ou Métal: LG189 cyl (noire ou chrome) ou LG64 (carré). PETIT

Bras: LG08 bois ou Métal: LG196 cyl. (noire ou chrome) ou LG64 (carré). Spécifiez couleur.

Profondeur d'assise: 20" ou *22". *Le 22" N/D sur faut. 043 & 163.

Faut. 043-163: base en bois (spécifiez couleur).

Configurations CINÉMA MAISON

Détails accessoires, porte gobelets et configurations : Voir page Optima Cinéma maison en annexe.

Ancrage pour accessoires: \$35 ch.

Porte-Gobelets: En métal: \$25 ch. | Illuminé: \$25 ch. | *Illuminé avec contrôle (1 ou 2 moteurs): \$40 ch.

*Lumière DEL sous le siège : \$25/siège.

Description	L x P x H	Cuir						Tissu		
		10	20 Madras Softy	30 Hugo Fantasy Illusion Tucson Utah Vintage Wild Laredo Yukon	40 Diamond Elegance Princess Santiago Sensation Sunset Trina Victoria	50 Bull Cassiope Dublin	60 Caress Ultrasued	A	B COM	C alta
179 FAUTEUIL DOUBLE SANS BRAS ALLONGE-D	52x40x33/40	1320	1395	1475	1555	1645	1720	1030	1085	1135
186 CAUS. SANS BRAS ALLONGEE RANGEMENT-G	68x40x33/40	2065	2140	2235	2320	2410	2500	1635	1695	1765
187 CAUS. SANS BRAS ALLONGEE RANGEMENT-D	68x40x33/40	2065	2140	2235	2320	2410	2500	1635	1695	1765
188 FAUT. SANS BRAS ALLONGE RANGEMENT-G	45x40x33/40	1365	1450	1530	1615	1690	1770	1085	1120	1150
189 FAUT. SANS BRAS ALLONGE RANGEMENT-D	45x40x33/40	1365	1450	1530	1615	1690	1770	1085	1120	1150
190 PETIT RANGEMENT À ANGLE	12/21x36x24	615	640	670	700	735	760	460	480	490
221 FAUT. DBL SANS BRAS ALLONGE RANGEMENT-G	52x40x33/40	1455	1535	1620	1695	1775	1860	1165	1220	1280
222 FAUT. DBL SANS BRAS ALLONGE RANGEMENT-D	52x40x33/40	1455	1535	1620	1695	1775	1860	1165	1220	1280
223 SOFA APP SANS BRAS ALLONGE RANGEMENT-G	82x40x33/40	2270	2390	2510	2630	2755	2870	1775	1865	1955
224 SOFA APP SANS BRAS ALLONGE RANGEMENT-D	82x40x33/40	2270	2390	2510	2630	2755	2870	1775	1865	1955
236 CHAISE LONGUE INCLINABLE BRAS GAUCHE	34x62x33/40	1825	1885	1945	2005	2065	2125	1505	1560	1615
237 CHAISE LONGUE INCLINABLE BRAS DROIT	34x62x33/40	1825	1885	1945	2005	2065	2125	1505	1560	1615
238 CHAISE LONGUE DBL INCLINABLE BRAS-G	41x62x33/40	1955	2040	2125	2210	2295	2380	1605	1680	1755
239 CHAISE LONGUE DBL INCLINABLE BRAS-D	41x62x33/40	1955	2040	2125	2210	2295	2380	1605	1680	1755
V51 PORTE VERRE A VIN	3.5 x 5.5 x 6.5	35	35	35	35	35	35	35	35	35
V52 TABLETTE PIVOTANTE EN PLASTIQUE	13 3/8 x 9 5/8	35	35	35	35	35	35	35	35	35

MONTEREY

- Appui-tête ajustable manuel sur tous les items (fixe sur centre rond).
- Fauteuil inclinable motorisé pleine jambe "à méc. *protège-mur" (manuel n/d).
- Chaise longue inclinable motorisé (manuel n/d) avec appui-tête motorisé en option. Dégagement mural 8" et avant 5".
- Coussins de siège avec mousse modelée + 1" de mousse mémoire au-dessus; bras avec mousse mémoire.
- Couture: petit fil en tissu et gros fil plat en cuir.
- *Exclus faut. 043 & 163 : Dégagement mural 16".
- Faut. 043 & 163: bras seront SANS insert de MÉTAL.
- Note: 2 inclinables séparés par un coin ne peuvent pas ouvrir en même temps. Aucuns inclinables à côté de l'item #155.

OPTIONS

Motorisé sans fil (avec batterie): ajoutez \$140/mec.

*Appui-tête motorisé: ajoutez \$140 ch. (*N/D sur items fixes.)

Mousse: Extra ferme ajoutez \$15/siège.

Choix de bras (LARGE ou PETIT de 6.5"): Patte sur bras LARGE: LG187 bois ou Métal: LG189 cyl (noire ou chrome) ou LG64 (carré). PETIT

Bras: LG08 bois ou Métal: LG196 cyl. (noire ou chrome) ou LG64 (carré). Spécifiez couleur.

Profondeur d'assise: 20" ou *22". *Le 22" N/D sur faut. 043 & 163.

Faut. 043-163: base en bois (spécifiez couleur).

Configurations CINÉMA MAISON

Détails accessoires, porte gobelets et configurations : Voir page Optima Cinéma maison en annexe.

Ancrage pour accessoires: \$35 ch.

Porte-Gobelets: En métal: \$25 ch. | Illuminé: \$25 ch. | *Illuminé avec contrôle (1 ou 2 moteurs): \$40 ch.

*Lumière DEL sous le siège : \$25/siège.

Description	L x P x H	Cuir						Tissu		
		10	20 Madras Softy	30 Hugo Fantasy Illusion Tucson Utah Vintage Wild Laredo Yukon	40 Diamond Elegance Princess Santiago Sensation Sunset Trina Victoria	50 Bull Cassiope Dublin	60 Caress Ultrasued	A	B COM	C alta
V53 TABLETTE PIVOTANTE EN BOIS	19 x 10	60	60	60	60	60	60	60	60	60
V54 PORTE TABLETTE	4.5 x 8 x 10	40	40	40	40	40	40	40	40	40
V55 LAMPE DEL	1.5x5x14 plié/bent	35	35	35	35	35	35	35	35	35
CONFIGURATIONS										
_A CONFIG (169-170)	80X40X40	3360	3510	3660	3810	3960	4120	2760	2910	3060
_B CONFIG (169-171-174)	111X62X40	4640	4845	5070	5285	5510	5725	3750	3955	4165
_C CONFIG (096-055-171-170)	115X115X40	6835	7150	7495	7820	8160	8485	5425	5690	5950
_D CONFIG (169-171-055-179)	115X96X40	5960	6245	6560	6855	7175	7470	4765	5000	5220
_J CONFIG (041-042)	66X40X40	3180	3320	3440	3560	3700	3820	2650	2720	2800
_K CONFIG (041-071-005)	90X62X40	4330	4510	4700	4865	5055	5230	3540	3685	3825
_L CONFIG (012-055-071-042)	101X101X40	6440	6745	7050	7355	7660	7960	5175	5385	5575
_M CONFIG (041-071-055-089)	101X89X40	5685	5985	6275	6560	6865	7160	4570	4745	4920



MONTEREY

OPTIMA
Collection

Jaymar

Conçu et fabriqué fièrement au Canada
Proudly designed and made in Canada

Nos produits sont fabriqués à la main et des variations mineures peuvent survenir

Our product is hand-made and minor variations can occur.

SPECIFICATIONS

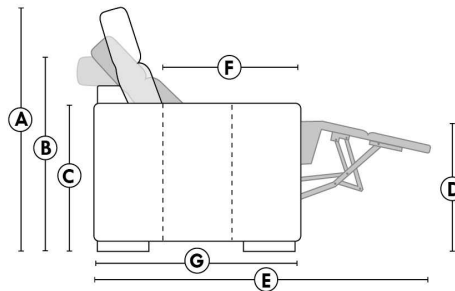

- Appui-tête levé Headrest up
- Appui-tête baissé Headrest down
- Complètement incliné Fully reclined

- A** Hauteur complète 40" Total Height
- B** Hauteur appui-tête baissé 33" Height headrest down
- C** Hauteur du bras 24" Arm Height
- D** Hauteur du siège 19,5" Seat height
- E** Profondeur inclinée 65" Depth fully reclined
- F** Profondeur d'assise 20"ou/ou 22" Seat depth
- G** Profondeur appui-tête monté 37,5" Depth with headrest up

BRAS | ARMS

Option de bras:
Bras Régulier Large 9,5" ou Petit bras 6,5"

Arm option
Regular arm Large 9,5" or Small arm 6,5"

Contrôle de l'inclinaison situé à l'intérieur du bras
Recliner control located on the inside of the arm.

Option d'accessoires disponible sur le bras régulier seulement
Accessories option, available on Regular arms ONLY.

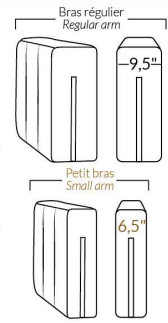

FAUTEUIL BERÇANT PIVOTANT INCLINABLE SWIVEL ROCKING MOTION CHAIR

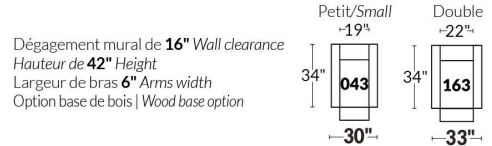

SIÈGE 23" DE LARGE | 23" SEAT WIDTH

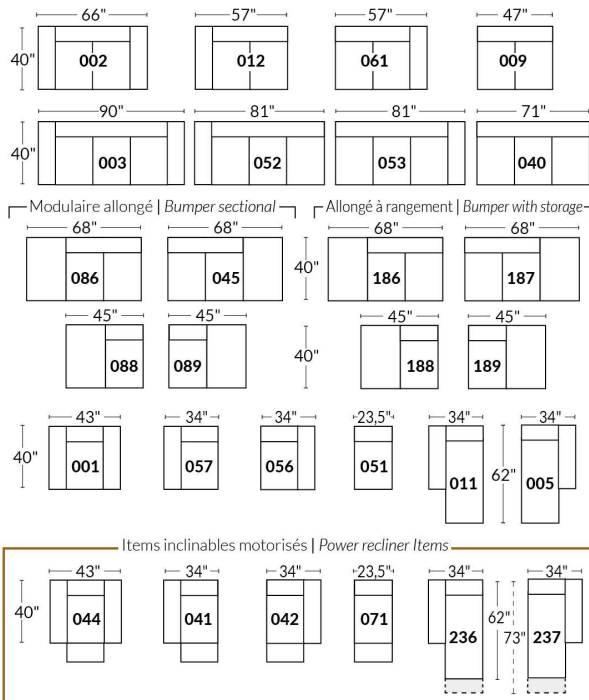

SIÈGE 30" DE LARGE | 30" SEAT WIDTH

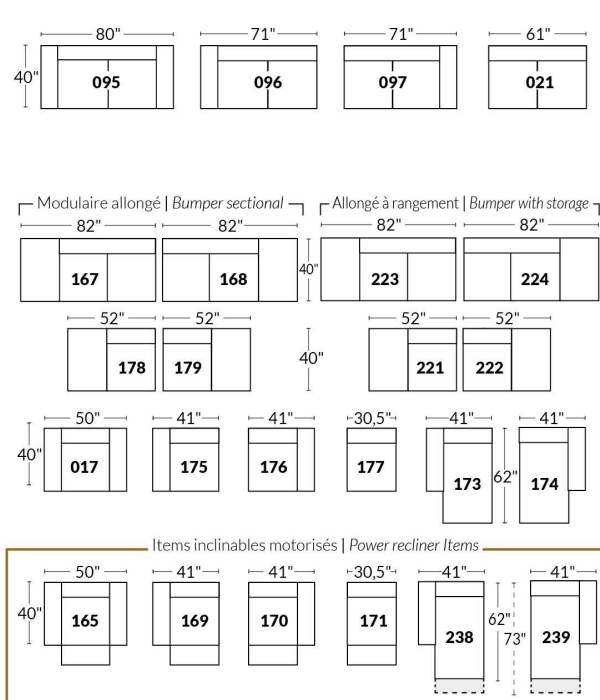

Autres | Others

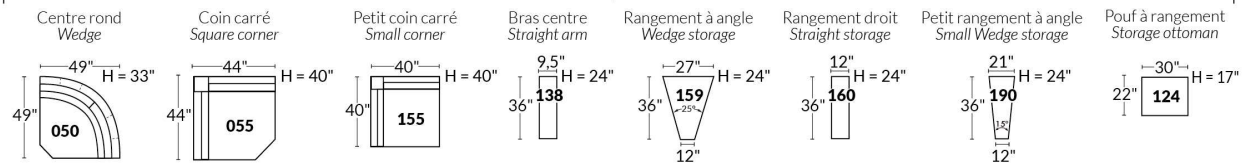

EXEMPLE 23" EXAMPLE

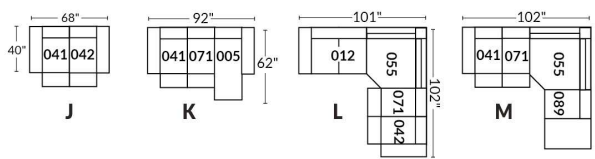

EXEMPLE 30" EXAMPLE

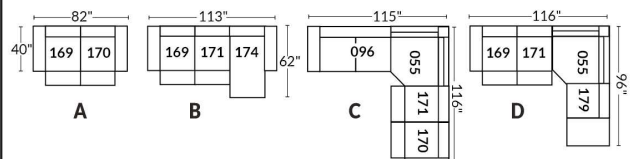

*Disponibles sur certains modèles et SEULEMENT sur le BRAS LARGE.

OPTIONS PORTE-GOBELETS

MÉTAL



Argent



Noir mat



Brun

ILLUMINÉ

1.



Porte-gobelet illuminé

2.



Porte-gobelet illuminé avec contrôle de l'inclinable, port USB & lumière DEL sous le siège

3.



Porte-gobelet illuminé avec contrôle double moteur, port USB & lumière DEL sous le siège

Nos porte-gobelets illuminés à un ou deux contrôles sont compatibles avec les lumières DEL sous le siège. Vous pouvez contrôler la lumière sur le porte-gobelet. Le porte-gobelet à 2 moteurs possède un contrôle remise à zéro (maison) pour remettre votre inclinable à la position de départ.

Lumière DEL sous le siège (en option)

Disponible seulement dans les configurations avec un minimum de 1 porte-gobelet illuminé à moteur qui contrôle l'ouverture et la fermeture de la lumière.

Pour les prix des options, voir la section description du modèle Optima.

Veillez nous fournir un dessin de votre configuration qui indique le type de porte-gobelet et le positionnement.

Porte-gobelets avec contrôle

Il faut spécifier la position de ceux-ci; bras droit ou bras gauche et quel inclinable ils vont contrôler. Si vous avez une rangée de fauteuils avec plusieurs porte-gobelets, le contrôle sera par défaut sur le bras gauche et sur le droit pour le dernier bras extérieur.

EXEMPLE A

041-169 : Contrôleur et porte-gobelet à gauche

071-171 : boutons tactiles sur le côté du siège

042-170 : Contrôleur et porte-gobelet à droite



EXEMPLE B

071-171 : Ces deux items peuvent être connectés à un porte-gobelet intelligent qui pourra contrôler l'inclinable.

Il faut alors utiliser un de ces items: 138,159, 160 et 190

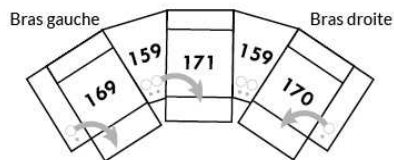

Informations sur les appui-têtes et boutons de contrôles des inclinables

AVEC porte-gobelet illuminés

Si vous prenez un item **stationnaire**, vous aurez par défaut le porte-gobelet N°1.

Si vous prenez un **appui-tête manuel**, vous aurez le porte-gobelet N°2.

Si vous prenez un **appui-tête électrique**, vous aurez par défaut le porte-gobelet N°3.

SANS porte-gobelet et avec un inclinable

Si vous prenez un item inclinable et un **appui-tête manuel**, il y aura un contrôle à boutons tactiles.

Si vous prenez un item inclinable avec un **appui-tête électrique**, vous aurez un contrôleur à bouton poussoir double avec prise USB.

Si c'est un **item sans bras** (071-171) il y aura alors les boutons tactiles.



Boutons tactiles



Boutons poussoirs

*Disponibles sur certains modèles et SEULEMENT sur le BRAS LARGE.

OPTIONS ACCESSOIRES

<p>Ancrage pour accessoires</p> 	<p>V51 Porte verre à vin</p> 	<p>V52 Tablette pivotante en plastique</p> 	<p>V53 Tablette pivotante en bois (choix de 8 couleurs)</p> 
<p>V54 Porte tablette</p> 	<p>V55 Lampe DEL</p> 	<p>Spécifiez sur quel bras (gauche ou droit) la tablette sera installée</p>	

Pour les prix des ancrages, voir la section description du modèle Optima et pour les accessoires vous référer à la fin de la liste de prix.

Items 138-159-160-190 et bras large

Option ancrage et porte-gobelet *Non disponible sur les petits bras*.

Veuillez spécifier sur quel bras vous voulez avoir les ancrages et les porte-gobelets.

NB: Item 138- 159-160-190 sont non finis sur les côtés, doivent être utilisés entre 2 sièges. Chaque item à rangement possède 2 prises USB et une prise électrique à l'intérieur du rangement.

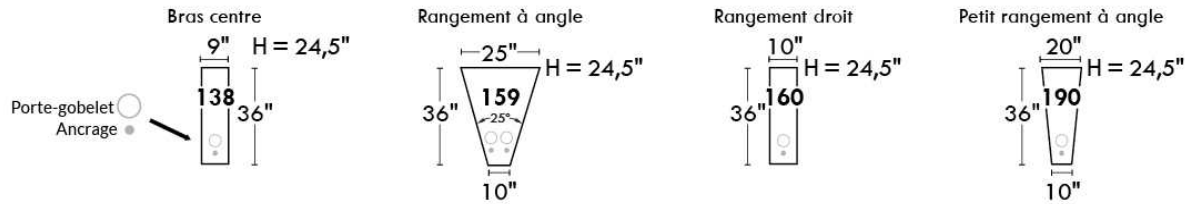

SUGGESTIONS DE CONFIGURATIONS

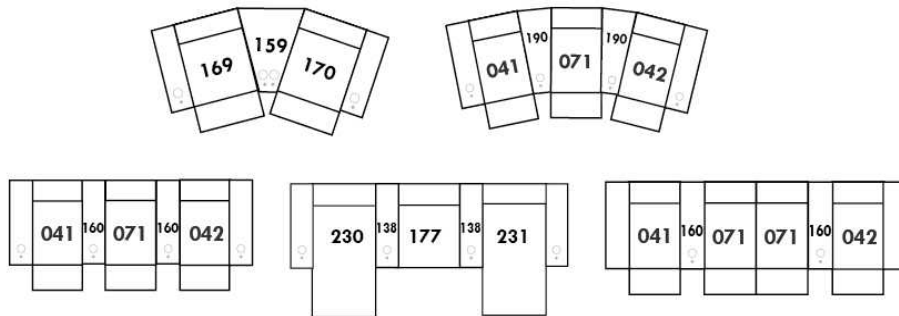

MONTREAL

- Appui-tête ajustable manuel sur tous les items (fixe sur centre rond).
- Fauteuil inclinable motorisé pleine jambe "à méc. *protège-mur" (manuel n/d).
- Chaise longue inclinable motorisé (manuel n/d) avec appui-tête motorisé en option. Dégagement mural 8" et avant 5".
- Coussins de siège avec mousse modelée + 1" de mousse mémoire au-dessus; bras avec mousse mémoire.
- Couture: petit fil en tissu et gros fil plat en cuir.
- *Exclus faut. 043 & 163 : Dégagement mural 16".

Note: 2 inclinables séparés par un coin ne peuvent pas ouvrir en même temps. Aucuns inclinables à côté de l'item #155.

OPTIONS

- Motorisé sans fil (batterie): ajoutez \$140/mec.
- *Appui-tête motorisé: ajoutez \$140 ch. (*N/D sur items fixes.)
- Mousse: Extra ferme ajoutez \$15/siège.
- Choix de bras (LARGE ou PETIT de 6"): Pattes sur bras LARGE: LG187 bois ou Métal: LG189 cyl. (noire ou chrome) ou LG64 (carré). PETIT bras: LG08 bois ou Métal: LG196 cyl. (noire ou chrome) ou LG64 (carré). Spécifiez couleur.
- Profondeur d'assise: 20" ou *22". *Le 22" N/D sur faut. 043 & 163.
- Faut. 043-163: base en bois (spécifiez couleur).

Configurations CINÉMA MAISON

Détails accessoires, porte gobelets et configurations : Voir page Optima Cinéma maison en annexe.

Ancrage pour accessoires: \$35 ch.

Porte-Gobelets : En métal: \$25 ch. | Illuminé: \$25 ch. | *Illuminé avec contrôle (1 ou 2 moteurs): \$40 ch.

*Lumière DEL sous le siège : \$25/siège.

Description	L x P x H	Cuir						Tissu		
		10	20 Madras Softy	30 Hugo Fantasy Illusion Tucson Utah Vintage Wild Laredo Yukon	40 Diamond Elegance Princess Santiago Sensation Sunset Trina Victoria	50 Bull Cassiope Dublin	60 Caress Ultrasued	A	B COM	C alta
001 FAUTEUIL	42x40x33/40	1615	1700	1790	1890	1980	2075	1285	1325	1355
002 CAUSEUSE	65x40x33/40	2305	2415	2525	2635	2740	2855	1820	1890	1960
003 SOFA	89x40x33/40	2785	2925	3070	3215	3365	3505	2200	2285	2375
005 CHAISE LONGUE BRAS DROIT	33x62x33/40	1505	1565	1640	1695	1760	1825	1185	1240	1290
009 CAUSEUSE SANS BRAS	47x40x33/40	1620	1685	1755	1825	1895	1965	1250	1325	1390
011 CHAISE LONGUE BRAS GAUCHE	33x62x33/40	1505	1565	1640	1695	1760	1825	1185	1240	1290
012 CAUSEUSE BRAS GAUCHE	56x40x33/40	1980	2075	2165	2265	2345	2440	1550	1620	1680
017 FAUTEUIL DOUBLE	49x40x33/40	1690	1785	1890	1990	2085	2190	1340	1395	1455
021 SOFA APPARTEMENT SANS BRAS	61x40x33/40	1825	1920	2020	2115	2220	2315	1400	1480	1560
040 SOFA SANS BRAS	71x40x33/40	2090	2200	2300	2405	2510	2615	1635	1720	1810
041 FAUTEUIL INCLINABLE BRAS-G	33x40x33/40	1590	1660	1720	1780	1850	1910	1325	1360	1400
042 FAUTEUIL INCLINABLE BRAS-D	33x40x33/40	1590	1660	1720	1780	1850	1910	1325	1360	1400
043 FAUTEUIL INCLINABLE BERÇANT PIVOTANT	30x34x42	1890	1995	2095	2205	2305	2410	1550	1590	1640
044 FAUTEUIL INCLINABLE	42x40x33/40	1920	2005	2085	2165	2245	2325	1590	1635	1665
045 CAUSEUSE SANS BRAS ALLONGEE DROIT	68x40x33/40	1920	2010	2095	2190	2275	2350	1495	1555	1630
050 CENTRE ROND	49x49x33	1405	1500	1590	1685	1775	1870	1015	1070	1120

MONTREAL

- Appui-tête ajustable manuel sur tous les items (fixe sur centre rond).
- Fauteuil inclinable motorisé pleine jambe "à méc. *protège-mur" (manuel n/d).
- Chaise longue inclinable motorisé (manuel n/d) avec appui-tête motorisé en option. Dégagement mural 8" et avant 5".
- Coussins de siège avec mousse modelée + 1" de mousse mémoire au-dessus; bras avec mousse mémoire.
- Couture: petit fil en tissu et gros fil plat en cuir.
- *Exclus faut. 043 & 163 : Dégagement mural 16".

Note: 2 inclinables séparés par un coin ne peuvent pas ouvrir en même temps. Aucuns inclinables à côté de l'item #155.

OPTIONS

- Motorisé sans fil (batterie): ajoutez \$140/mec.
- *Appui-tête motorisé: ajoutez \$140 ch. (*N/D sur items fixes.)
- Mousse: Extra ferme ajoutez \$15/siège.
- Choix de bras (LARGE ou PETIT de 6"): Pattes sur bras LARGE: LG187 bois ou Métal: LG189 cyl. (noire ou chrome) ou LG64 (carré). PETIT bras: LG08 bois ou Métal: LG196 cyl. (noire ou chrome) ou LG64 (carré). Spécifiez couleur.
- Profondeur d'assise : 20" ou *22". *Le 22" N/D sur faut. 043 & 163.
- Faut. 043-163: base en bois (spécifiez couleur).

Configurations CINÉMA MAISON

Détails accessoires, porte gobelets et configurations : Voir page Optima Cinéma maison en annexe.

Ancrage pour accessoires: \$35 ch.

Porte-Gobelets : En métal: \$25 ch. | Illuminé: \$25 ch. | *Illuminé avec contrôle (1 ou 2 moteurs): \$40 ch.

*Lumière DEL sous le siège : \$25/siège.

Description	L x P x H	Cuir						Tissu		
		10	20 Madras Softy	30 Hugo Fantasy Illusion Tucson Utah Vintage Wild Laredo Yukon	40 Diamond Elegance Princess Santiago Sensation Sunset Trina Victoria	50 Bull Cassiope Dublin	60 Caress Ultrasued	A	B COM	C alta
051 FAUTEUIL SANS BRAS	23,5x40x33/40	925	970	1020	1070	1115	1160	710	760	805
052 SOFA BRAS GAUCHE	80x40x33/40	2450	2575	2685	2805	2915	3035	1920	2010	2095
053 SOFA BRAS DROIT	80x40x33/40	2450	2575	2685	2805	2915	3035	1920	2010	2095
055 COIN CARRE	44x44x33/40	1635	1725	1825	1920	2020	2115	1270	1320	1360
056 FAUTEUIL BRAS DROIT	33x40x33/40	1290	1350	1405	1465	1525	1575	1005	1060	1105
057 FAUTEUIL BRAS GAUCHE	33x40x33/40	1290	1350	1405	1465	1525	1575	1005	1060	1105
061 CAUSEUSE BRAS DROIT	56x40x33/40	1980	2075	2165	2265	2345	2440	1550	1620	1680
071 FAUTEUIL INCLINABLE SANS BRAS	23,5x40x33/40	1235	1285	1340	1390	1445	1495	1030	1085	1135
086 CAUSEUSE SANS BRAS ALLONGEE GAUCHE	68x40x33/40	1920	2010	2095	2190	2275	2350	1495	1555	1630
088 FAUTEUIL SANS BRAS ALLONGE GAUCHE	45x40x33/40	1225	1315	1390	1470	1550	1640	945	980	1025
089 FAUTEUIL SANS BRAS ALLONGE DROIT	45x40x33/40	1225	1315	1390	1470	1550	1640	945	980	1025
095 SOFA APPARTEMENT	79x40x33/40	2510	2645	2790	2925	3065	3205	1970	2060	2135
096 SOFA APPARTEMENT BRAS GAUCHE	70x40x33/40	2195	2300	2410	2520	2630	2735	1690	1775	1865
097 SOFA APPARTEMENT BRAS DROIT	70x40x33/40	2195	2300	2410	2520	2630	2735	1690	1775	1865
124 POUF AVEC RANGEMENT	30x22x17	635	655	685	705	735	755	545	565	590
138 BRAS CENTRE	9x36x24	355	390	420	450	485	515	295	310	325
155 PETIT COIN CARRE	40x40x33/40	1635	1725	1825	1920	2020	2115	1270	1320	1360

MONTREAL

- Appui-tête ajustable manuel sur tous les items (fixe sur centre rond).
- Fauteuil inclinable motorisé pleine jambe "à méc. *protège-mur" (manuel n/d).
- Chaise longue inclinable motorisé (manuel n/d) avec appui-tête motorisé en option. Dégagement mural 8" et avant 5".
- Coussins de siège avec mousse modelée + 1" de mousse mémoire au-dessus; bras avec mousse mémoire.
- Couture: petit fil en tissu et gros fil plat en cuir.
- *Exclus faut. 043 & 163 : Dégagement mural 16".

Note: 2 inclinables séparés par un coin ne peuvent pas ouvrir en même temps. Aucuns inclinables à côté de l'item #155.

OPTIONS

- Motorisé sans fil (batterie): ajoutez \$140/mec.
- *Appui-tête motorisé: ajoutez \$140 ch. (*N/D sur items fixes.)
- Mousse: Extra ferme ajoutez \$15/siège.
- Choix de bras (LARGE ou PETIT de 6"): Pattes sur bras LARGE: LG187 bois ou Métal: LG189 cyl. (noire ou chrome) ou LG64 (carré). PETIT bras: LG08 bois ou Métal: LG196 cyl. (noire ou chrome) ou LG64 (carré). Spécifiez couleur.
- Profondeur d'assise : 20" ou *22". *Le 22" N/D sur faut. 043 & 163.
- Faut. 043-163: base en bois (spécifiez couleur).

Configurations CINÉMA MAISON

Détails accessoires, porte gobelets et configurations : Voir page Optima Cinéma maison en annexe.

Ancrage pour accessoires: \$35 ch.

Porte-Gobelets : En métal: \$25 ch. | Illuminé: \$25 ch. | *Illuminé avec contrôle (1 ou 2 moteurs): \$40 ch.

*Lumière DEL sous le siège : \$25/siège.

Description	L x P x H	Cuir						Tissu		
		10	20 Madras Softy	30 Hugo Fantasy Illusion Tucson Utah Vintage Wild Laredo Yukon	40 Diamond Elegance Princess Santiago Sensation Sunset Trina Victoria	50 Bull Cassiope Dublin	60 Caress Ultrasued	A	B COM	C alta
159 RANGEMENT À ANGLE	12/27x36x24	635	665	695	730	755	780	490	505	515
160 RANGEMENT DROIT	12x36x24	615	640	670	700	735	760	460	480	490
163 FAUT. DBL INCL. BERCANT PIVOTANT	33x34x42	1935	2050	2155	2270	2380	2490	1555	1600	1645
165 FAUTEUIL DOUBLE INCLINABLE	49x40x33/40	2005	2100	2205	2300	2400	2500	1660	1720	1780
167 SOFA APP. SANS BRAS ALLONGE GAUCHE	82x40x33/40	2125	2245	2355	2485	2600	2710	1645	1725	1810
168 SOFA APP. SANS BRAS ALLONGE DROIT	82x40x33/40	2125	2245	2355	2485	2600	2710	1645	1725	1810
169 FAUTEUIL DOUBLE INCLINABLE BRAS GAUCHE	40x40x33/40	1680	1755	1830	1905	1980	2060	1380	1455	1530
170 FAUTEUIL DOUBLE INCLINABLE BRAS DROIT	40x40x33/40	1680	1755	1830	1905	1980	2060	1380	1455	1530
171 FAUTEUIL DOUBLE INCLINABLE SANS BRAS	30,5x40x33/40	1325	1370	1430	1475	1530	1575	1085	1140	1195
173 CHAISE LONGUE DOUBLE BRAS GAUCHE	40x62x33/40	1635	1720	1810	1905	2000	2090	1285	1360	1440
174 CHAISE LONGUE DOUBLE BRAS DROIT	40x62x33/40	1635	1720	1810	1905	2000	2090	1285	1360	1440
175 FAUTEUIL DOUBLE BRAS GAUCHE	40x40x33/40	1360	1445	1525	1605	1685	1765	1075	1135	1195
176 FAUTEUIL DOUBLE BRAS DROIT	40x40x33/40	1360	1445	1525	1605	1685	1765	1075	1135	1195
177 FAUTEUIL DOUBLE SANS BRAS	30,5x40x33/40	1015	1075	1130	1185	1245	1305	770	820	875
178 FAUTEUIL DOUBLE SANS BRAS ALLONGE-G	52x40x33/40	1320	1395	1475	1555	1645	1720	1030	1085	1135
179 FAUTEUIL DOUBLE SANS BRAS ALLONGE-D	52x40x33/40	1320	1395	1475	1555	1645	1720	1030	1085	1135
186 CAUS. SANS BRAS ALLONGEE RANGEMENT-G	68x40x33/40	2065	2140	2235	2320	2410	2500	1635	1695	1765

MONTREAL

- Appui-tête ajustable manuel sur tous les items (fixe sur centre rond).
- Fauteuil inclinable motorisé pleine jambe "à méc. *protège-mur" (manuel n/d).
- Chaise longue inclinable motorisé (manuel n/d) avec appui-tête motorisé en option. Dégagement mural 8" et avant 5".
- Coussins de siège avec mousse modelée + 1" de mousse mémoire au-dessus; bras avec mousse mémoire.
- Couture: petit fil en tissu et gros fil plat en cuir.
- *Exclus faut. 043 & 163 : Dégagement mural 16".

Note: 2 inclinables séparés par un coin ne peuvent pas ouvrir en même temps. Aucuns inclinables à côté de l'item #155.

OPTIONS

- Motorisé sans fil (batterie): ajoutez \$140/mec.
- *Appui-tête motorisé: ajoutez \$140 ch. (*N/D sur items fixes.)
- Mousse: Extra ferme ajoutez \$15/siège.
- Choix de bras (LARGE ou PETIT de 6"): Pattes sur bras LARGE: LG187 bois ou Métal: LG189 cyl. (noire ou chrome) ou LG64 (carré). PETIT bras: LG08 bois ou Métal: LG196 cyl. (noire ou chrome) ou LG64 (carré). Spécifiez couleur.
- Profondeur d'assise : 20" ou *22". *Le 22" N/D sur faut. 043 & 163.
- Faut. 043-163: base en bois (spécifiez couleur).

Configurations CINÉMA MAISON

Détails accessoires, porte gobelets et configurations : Voir page Optima Cinéma maison en annexe.

Ancrage pour accessoires: \$35 ch.

Porte-Gobelets : En métal: \$25 ch. | Illuminé: \$25 ch. | *Illuminé avec contrôle (1 ou 2 moteurs): \$40 ch.

*Lumière DEL sous le siège : \$25/siège.

Description	L x P x H	Cuir						Tissu		
		10	20 Madras Softy	30 Hugo Fantasy Illusion Tucson Utah Vintage Wild Laredo Yukon	40 Diamond Elegance Princess Santiago Sensation Sunset Trina Victoria	50 Bull Cassiope Dublin	60 Caress Ultrasued	A	B COM	C alta
187 CAUS. SANS BRAS ALLONGEE RANGEMENT-D	68x40x33/40	2065	2140	2235	2320	2410	2500	1635	1695	1765
188 FAUT. SANS BRAS ALLONGE RANGEMENT-G	45x40x33/40	1365	1450	1530	1615	1690	1770	1085	1120	1150
189 FAUT. SANS BRAS ALLONGE RANGEMENT-D	45x40x33/40	1365	1450	1530	1615	1690	1770	1085	1120	1150
190 PETIT RANGEMENT À ANGLE	12/21x36x24	615	640	670	700	735	760	460	480	490
221 FAUT. DBL SANS BRAS ALLONGE RANGEMENT-G	52x40x33/40	1455	1535	1620	1695	1775	1860	1165	1220	1280
222 FAUT. DBL SANS BRAS ALLONGE RANGEMENT-D	52x40x33/40	1455	1535	1620	1695	1775	1860	1165	1220	1280
223 SOFA APP SANS BRAS ALLONGE RANGEMENT-G	82x40x33/40	2270	2390	2510	2630	2755	2870	1775	1865	1955
224 SOFA APP SANS BRAS ALLONGE RANGEMENT-D	82x40x33/40	2270	2390	2510	2630	2755	2870	1775	1865	1955
236 CHAISE LONGUE INCLINABLE BRAS GAUCHE	33x62x33/40	1825	1885	1945	2005	2065	2125	1505	1560	1615
237 CHAISE LONGUE INCLINABLE BRAS DROIT	33x62x33/40	1825	1885	1945	2005	2065	2125	1505	1560	1615
238 CHAISE LONGUE DBL INCLINABLE BRAS-G	40x62x33/40	1955	2040	2125	2210	2295	2380	1605	1680	1755
239 CHAISE LONGUE DBL INCLINABLE BRAS-D	40x62x33/40	1955	2040	2125	2210	2295	2380	1605	1680	1755
V51 PORTE VERRE A VIN	3.5 x 5.5 x 6.5	35	35	35	35	35	35	35	35	35
V52 TABLETTE PIVOTANTE EN PLASTIQUE	13 3/8 x 9 5/8	35	35	35	35	35	35	35	35	35
V53 TABLETTE PIVOTANTE EN BOIS	19 x 10	60	60	60	60	60	60	60	60	60
V54 PORTE TABLETTE	4.5 x 8 x 10	40	40	40	40	40	40	40	40	40
V55 LAMPE DEL	1.5x5x14 plié/bent	35	35	35	35	35	35	35	35	35

Liste de prix CDN

MONTREAL

Description	L x P x H	Cuir						Tissu		
		10	20 Madras Softy	30 Hugo Fantasy Illusion Tucson Utah Vintage Wild Laredo Yukon	40 Diamond Elegance Princess Santiago Sensation Sunset Trina Victoria	50 Bull Cassiope Dublin	60 Caress Ultrasued	A	B COM	C alta
CONFIGURATIONS										
_A CONFIG (169-170)	80X40X40	3360	3510	3660	3810	3960	4120	2760	2910	3060
_B CONFIG (169-171-174)	111X62X40	4640	4845	5070	5285	5510	5725	3750	3955	4165
_C CONFIG (096-055-171-170)	115X115X40	6835	7150	7495	7820	8160	8485	5425	5690	5950
_D CONFIG (169-171-055-179)	115X96X50	5960	6245	6560	6855	7175	7470	4765	5000	5220
_J CONFIG (041-042)	66X40X40	3180	3320	3440	3560	3700	3820	2650	2720	2800
_K CONFIG (041-071-005)	90X62X40	4330	4510	4700	4865	5055	5230	3540	3685	3825
_L CONFIG (012-055-071-042)	101X101X40	6440	6745	7050	7355	7660	7960	5175	5385	5575
_M CONFIG (041-071-055-089)	101X89X40	5685	5985	6275	6560	6865	7160	4570	4745	4920



MONTREAL

OPTIMA
Collection

Jaymar

Conçu et fabriqué fièrement au Canada
Proudly designed and made in Canada

Nos produits sont fabriqués à la main et des variations mineures peuvent survenir

Our product is hand-made and minor variations can occur.

SPECIFICATIONS

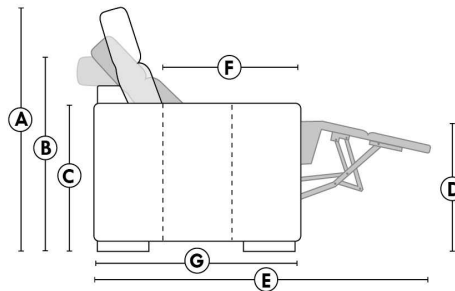

- Appui-tête levé Headrest up
- Appui-tête baissé Headrest down
- Complètement incliné Fully reclined

- A** Hauteur complète 40" Total Height
- B** Hauteur appui-tête baissé 33" Height headrest down
- C** Hauteur du bras 24" Arm Height
- D** Hauteur du siège 19,5" Seat height
- E** Profondeur inclinée 65" Depth fully reclined
- F** Profondeur d'assise 20"ou/ou 22" Seat depth
- G** Profondeur appui-tête monté 37,5" Depth with headrest up

BRAS | ARMS

Option de bras:
Bras Régulier Large 9" ou Petit bras 6"

Arm option
Regular arm Large 9" or Small arm 6"

Controleur de l'inclinaison situé à l'intérieur du bras
Recliner control located on the inside of the arm.

Option d'accessoires disponible sur le bras régulier seulement
Accessories option, available on Regular arms ONLY.

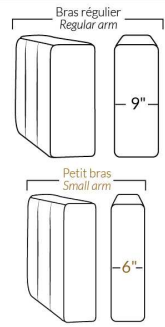

FAUTEUIL BERÇANT PIVOTANT INCLINABLE SWIVEL ROCKING MOTION CHAIR

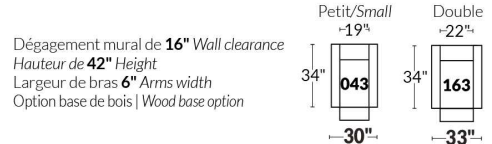

SIÈGE 23" DE LARGE | 23" SEAT WIDTH

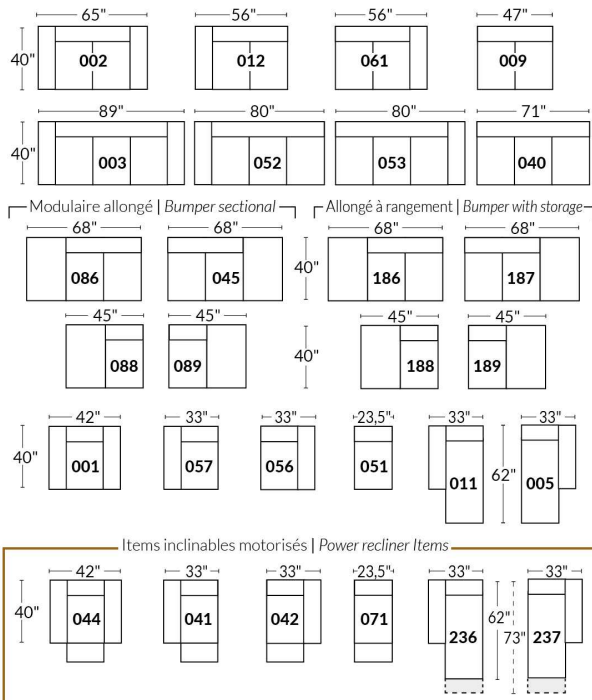

SIÈGE 30" DE LARGE | 30" SEAT WIDTH

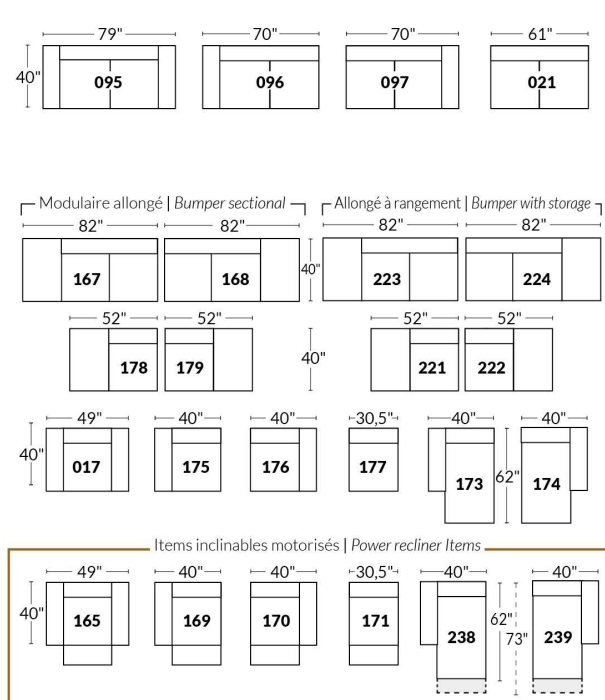

Autres | Others

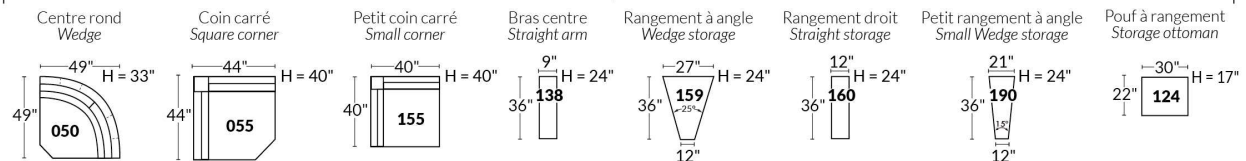

EXEMPLE 23" EXAMPLE

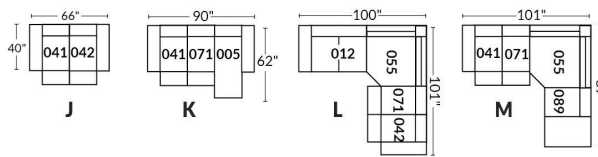

EXEMPLE 30" EXAMPLE

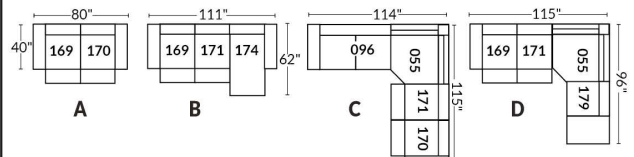

*Disponibles sur certains modèles et SEULEMENT sur le BRAS LARGE.

OPTIONS PORTE-GOBELETS

MÉTAL



Argent



Noir mat



Brun

ILLUMINÉ

1.



Porte-gobelet illuminé

2.



Porte-gobelet illuminé avec contrôle de l'inclinable, port USB & lumière DEL sous le siège

3.



Porte-gobelet illuminé avec contrôle double moteur, port USB & lumière DEL sous le siège

Nos porte-gobelets illuminés à un ou deux contrôles sont compatibles avec les lumières DEL sous le siège. Vous pouvez contrôler la lumière sur le porte-gobelet. Le porte-gobelet à 2 moteurs possède un contrôle remise à zéro (maison) pour remettre votre inclinable à la position de départ.

Lumière DEL sous le siège (en option)

Disponible seulement dans les configurations avec un minimum de 1 porte-gobelet illuminé à moteur qui contrôle l'ouverture et la fermeture de la lumière.

Pour les prix des options, voir la section description du modèle Optima.

Veillez nous fournir un dessin de votre configuration qui indique le type de porte-gobelet et le positionnement.

Porte-gobelets avec contrôle

Il faut spécifier la position de ceux-ci; bras droit ou bras gauche et quel inclinable ils vont contrôler. Si vous avez une rangée de fauteuils avec plusieurs porte-gobelets, le contrôle sera par défaut sur le bras gauche et sur le droit pour le dernier bras extérieur.

EXEMPLE A

041-169 : Contrôleur et porte-gobelet à gauche

071-171 : boutons tactiles sur le côté du siège

042-170 : Contrôleur et porte-gobelet à droite



EXEMPLE B

071-171 : Ces deux items peuvent être connectés à un porte-gobelet intelligent qui pourra contrôler l'inclinable.

Il faut alors utiliser un de ces items: 138,159, 160 et 190

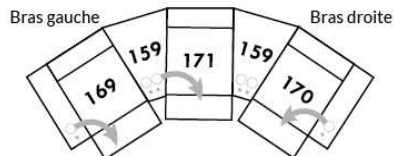

Informations sur les appui-têtes et boutons de contrôles des inclinables

AVEC porte-gobelet illuminés

Si vous prenez un item **stationnaire**, vous aurez par défaut le porte-gobelet N°1.

Si vous prenez un **appui-tête manuel**, vous aurez le porte-gobelet N°2.

Si vous prenez un **appui-tête électrique**, vous aurez par défaut le porte-gobelet N°3.

SANS porte-gobelet et avec un inclinable

Si vous prenez un item inclinable et un **appui-tête manuel**, il y aura un contrôle à boutons tactiles.

Si vous prenez un item inclinable avec un **appui-tête électrique**, vous aurez un contrôleur à bouton poussoir double avec prise USB.

Si c'est un **item sans bras** (071-171) il y aura alors les boutons tactiles.



Boutons tactiles



Boutons poussoirs

*Disponibles sur certains modèles et SEULEMENT sur le BRAS LARGE.

OPTIONS ACCESSOIRES



Spécifiez sur quel bras (gauche ou droit) la tablette sera installée

Pour les prix des ancrages, voir la section description du modèle Optima et pour les accessoires vous référer à la fin de la liste de prix.

Items 138-159-160-190 et bras large

Option ancrage et porte-gobelet *Non disponible sur les petits bras*.

Veuillez spécifier sur quel bras vous voulez avoir les ancrages et les porte-gobelets.

NB: Item 138- 159-160-190 sont non finis sur les côtés, doivent être utilisés entre 2 sièges. Chaque item à rangement possède 2 prises USB et une prise électrique à l'intérieur du rangement.

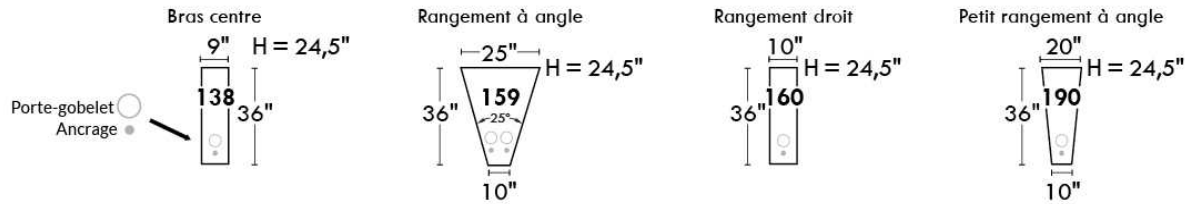

SUGGESTIONS DE CONFIGURATIONS

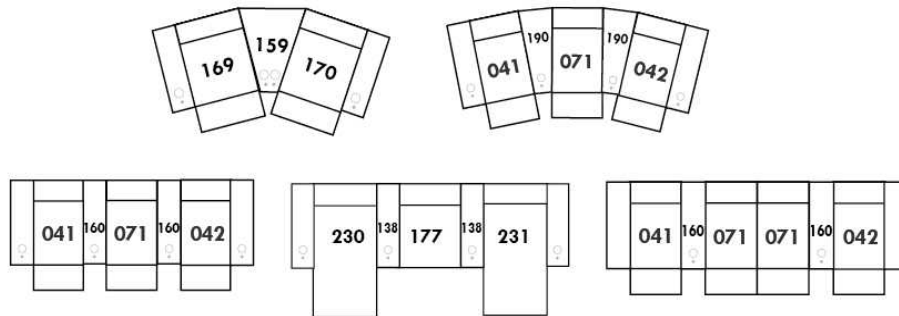

NATURE

CARACTÉRISTIQUES: La collection Rubix offre un confort inégalé. Rembourrage composé d'un mélange de plumes d'oie canadienne avec de la fibre micro gel et de mousse haute densité . Les enveloppes 100% coton sont compartimentées afin de maintenir également les plumes dans les coussins tout en minimisant l'échappement de plumes.

- Les meubles sont finis sur chaque côté pour être disposés ensemble ou séparés.
- Chaque item est doté d'un système d'attache discret qui peut se pivoter sous le mobilier.

NOTES:

- Items 27" & 30" ne sont PAS compatibles. (La profondeur des items 27" & 30" diffèrent.)
- Items Chaises longues 011-005 | 173-174: Viennent en 2 morceaux mais le coussin sera en 1 morceau.
- En CUIR, ce modèle N'EST PAS disponible dans les cuirs suivants: (Poignée 1): Madras, Tucson, Vintage & Wilde Laredo. (Poignée 2): Elegance, Trina & Victoria.

OPTIONS:

Coussins cylindriques sur les items (exclus poufs & grands ottomans): Disponibles en combo (tissu ou cuir) au même prix. Spécifier recouvrement #2.
Plateforme en bois - spécifier couleur.

Description	L x P x H	Cuir						Tissu		
		10	20 Madras Softy	30 Hugo Fantasy Illusion Tucson Utah Vintage Wild Laredo Yukon	40 Diamond Elegance Princess Santiago	50 Bull Cassiope Dublin	60 Caress Ultrasued	A	B COM	C alta
001 FAUTEUIL	44.5x35.5x33	1300	1400	1500	1600	1700	1800	1020	1065	1110
005 CHAISE LONGUE BRAS DROIT	35.5x71x33	1690	1890	2090	2290	2490	2690	1500	1590	1680
006 POUF	27x35.5x16.5	600	700	800	900	1000	1100	600	645	690
011 CHAISE LONGUE BRAS GAUCHE	35.5x71x33	1690	1890	2090	2290	2490	2690	1500	1590	1680
017 FAUTEUIL DOUBLE	49.5x39.5x33	1400	1500	1600	1700	1800	1900	1100	1145	1190
051 FAUTEUIL SANS BRAS	27x35.5x33	700	800	900	1000	1100	1200	660	705	750
055 COIN CARRE	35.5x35.5x33	1000	1100	1200	1300	1400	1500	850	895	940
056 FAUTEUIL BRAS DROIT	35.5x35.5x33	1000	1100	1200	1300	1400	1500	850	895	940
057 FAUTEUIL BRAS GAUCHE	35.5x35.5x33	1000	1100	1200	1300	1400	1500	850	895	940
115 GRAND OTTOMAN	30 x 39.5x16.5	670	770	870	970	1070	1170	650	695	740
173 CHAISE LONGUE DOUBLE BRAS GAUCHE	39.5x79x33	1890	2090	2290	2490	2690	2890	1610	1700	1790
174 CHAISE LONGUE DOUBLE BRAS DROIT	39.5x79x33	1890	2090	2290	2490	2690	2890	1610	1700	1790
175 FAUTEUIL DOUBLE BRAS GAUCHE	39.5x39.5x33	1100	1200	1300	1400	1500	1600	910	955	1000
176 FAUTEUIL DOUBLE BRAS DROIT	39.5x39.5x33	1100	1200	1300	1400	1500	1600	910	955	1000
177 FAUTEUIL DOUBLE SANS BRAS	30x39.5x33	800	900	1000	1100	1200	1300	710	755	800
225 POUF CARRÉ	35.5x35.5x16.5	690	790	890	990	1090	1190	650	695	740
256 GRAND OTTOMAN CARRE	39.5x39.5x16.5	790	890	990	1090	1190	1290	700	745	790
259 GRAND COIN CARRE	39.5x39.5x33	1100	1200	1300	1400	1500	1600	910	955	1000
609 ITEMS AVEC SIÈGE 27" DE LARGE										
CONFIGURATIONS										

Liste de prix CDN

NATURE

Description	L x P x H	Cuir						Tissu		
		10	20 Madras Softy	30 Hugo Fantasy Illusion Tucson Utah Vintage Wild Laredo Yukon	40 Diamond Elegance Princess Santiago Sensation Sunset Trina Victoria	50 Bull Cassiope Dublin	60 Caress Ultrasued	A	B COM	C alta
A CONFIG 27" (057-056)	71X35.5X33	2000	2200	2400	2600	2800	3000	1700	1790	1880
B CONFIG 27" (057-056-006)	71X62.5X33	2600	2900	3200	3500	3800	4100	2300	2435	2570
C CONFIG 27" (057-051-056)	98X35.5X33	2700	3000	3300	3600	3900	4200	2360	2495	2630
D CONFIG 27" (057-051-055-051-056-225)	98X98X33	5090	5690	6290	6890	7490	8090	4520	4790	5060
E CONFIG 30" (175-176)	79X39.5X33	2200	2400	2600	2800	3000	3200	1820	1910	2000
F CONFIG 30" (175-176-115)	79X69.5X33	2870	3170	3470	3770	4070	4370	2470	2605	2740
G CONFIG 30" (175-177-176)	109X39.5X33	3000	3300	3600	3900	4200	4500	2530	2665	2800
H CONFIG 30" (175-177-259-177-176-256)	109X109X33	5690	6290	6890	7490	8090	8690	4850	5120	5390

NATURE: RÜBIX COLLECTION

ITEMS 27" & 30" NE SONT PAS COMPATIBLES | ARE NOT COMPATIBLE
 (PROFONDEUR DES ITEMS DIFFÉRENT | DEPTH OF ITEMS DIFFER)
 Coussins cylindriques disponibles en ton sur ton ou en combo
 Roll Cushions available in tone on tone or in combo

27" SIÈGES/SEAT

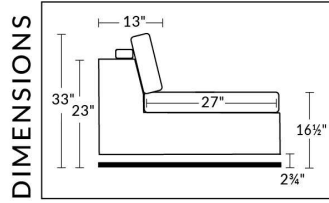

30" SIÈGES/SEAT

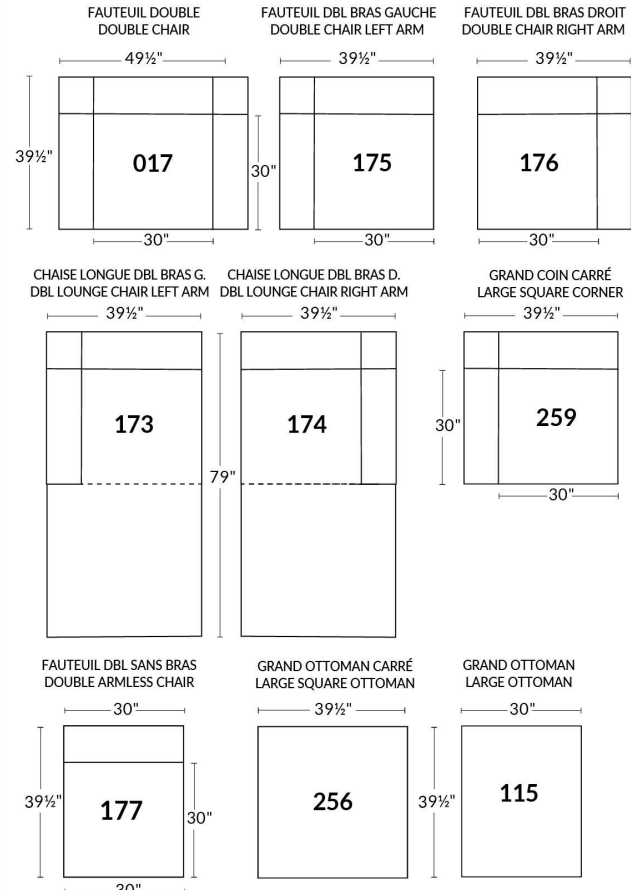
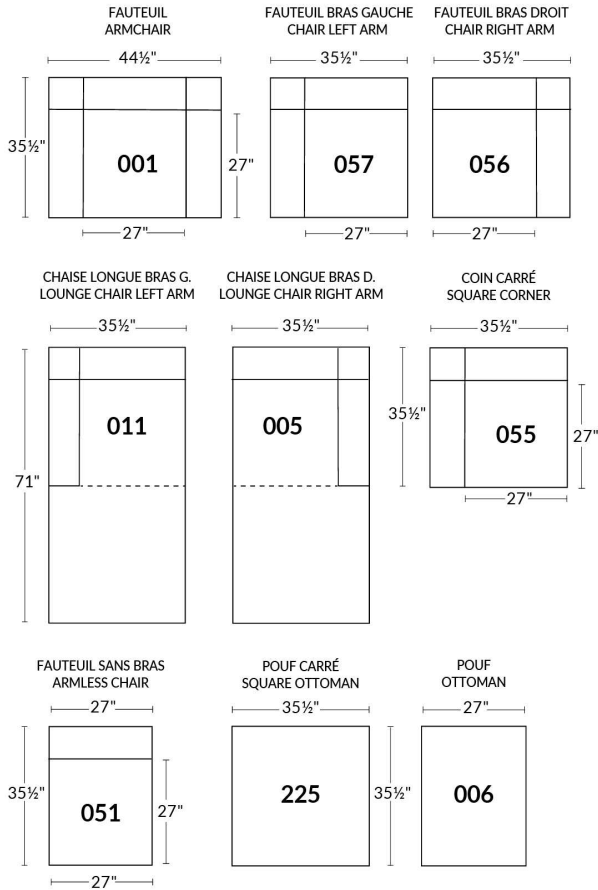
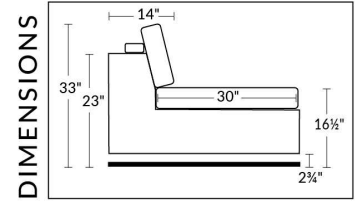

EXEMPLE CONFIGURATIONS EXAMPLE

ITEMS 27" & 30" NE SONT PAS COMPATIBLES - ARE NOT COMPATIBLE

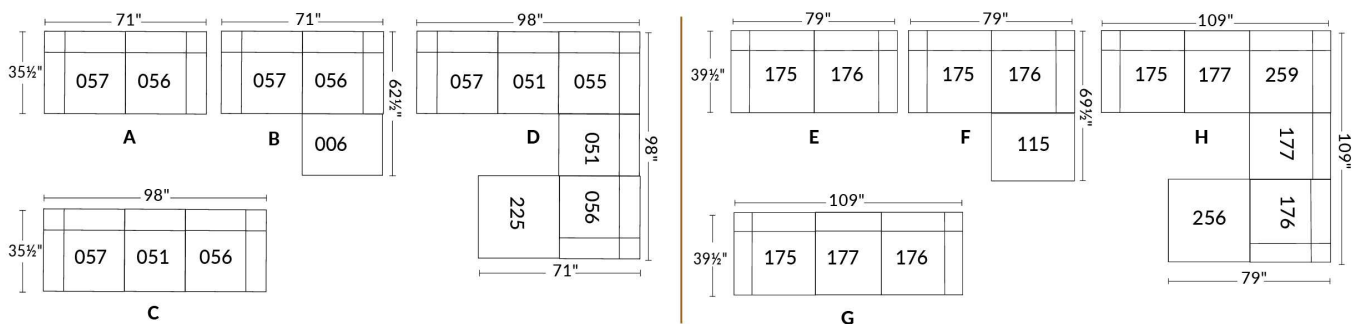

Nos produits sont fabriqués à la main et des variations mineures peuvent survenir.
 Our product is hand-made and minor variations can occur.

NICE

CARACTÉRISTIQUES:

- Appui-tête ajustable manuel sur tous les items (fixe sur centre rond).
- Fauteuil inclinable motorisé pleine jambe "à mec. *protège-mur " (manuel n/d).
- Chaise longue inclinable motorisé (manuel n/d) avec appui-tête motorisé en option. Dégagement mural 8" et avant 5".
- Coussins de siège avec mousse modelée + 1" de mousse mémoire au-dessus; bras avec mousse mémoire.
- Couture: petit fil en tissu et gros fil plat en cuir.
- *Exclus faut. 043 & 163: Dégagement mural 16"

Note: 2 inclinables séparés par un coin ne peuvent pas ouvrir en même temps. Aucuns inclinables à côté du Petit coin carré.

OPTIONS

Motorisé sans fil (avec batterie): ajoutez \$140/mec.

*Appui-tête motorisé: ajoutez \$140 ch. (*N/D sur items fixes.)

Mousse: Extra ferme ajoutez \$15/siège.

Choix de bras (LARGE ou PETIT de 6"): Pattes sur bras LARGE: LG103 bois ou LG189 métal (noire ou chrome). PETIT Bras: LG08 bois ou LG196 métal (noire ou chrome). Spécifiez couleur.

Profondeur d'assise : 20" ou *22". *Le 22" N/D sur faut. 043 & 163.

Faut. 043-163: avec base en bois (spécifiez couleur).

Description	L x P x H	Cuir						Tissu		
		10	20 Madras Softy	30 Hugo Fantasy Illusion Tucson Utah Vintage Wild Laredo Yukon	40 Diamond Elegance Princess Santiago Sensation Sunset Trina Victoria	50 Bull Cassiope Dublin	60 Caress Ultrasued	A	B COM	C alta
001 FAUTEUIL	44x40x33/40	1615	1700	1790	1890	1980	2075	1285	1325	1355
002 CAUSEUSE	67x40x33/40	2305	2415	2525	2635	2740	2855	1820	1890	1960
003 SOFA	91x40x33/40	2785	2925	3070	3215	3365	3505	2200	2285	2375
005 CHAISE LONGUE BRAS DROIT	34x62x33/40	1505	1565	1640	1695	1760	1825	1185	1240	1290
009 CAUSEUSE SANS BRAS	47x40x33/40	1620	1685	1755	1825	1895	1965	1250	1325	1390
011 CHAISE LONGUE BRAS GAUCHE	34x62x33/40	1505	1565	1640	1695	1760	1825	1185	1240	1290
012 CAUSEUSE BRAS GAUCHE	57x40x33/40	1980	2075	2165	2265	2345	2440	1550	1620	1680
017 FAUTEUIL DOUBLE	51x40x33/40	1690	1785	1890	1990	2085	2190	1340	1395	1455
021 SOFA APPARTEMENT SANS BRAS	61x40x33/40	1825	1920	2020	2115	2220	2315	1400	1480	1560
040 SOFA SANS BRAS	71x40x33/40	2090	2200	2300	2405	2510	2615	1635	1720	1810
041 FAUTEUIL INCLINABLE BRAS-G	34x40x33/40	1590	1660	1720	1780	1850	1910	1325	1360	1400
042 FAUTEUIL INCLINABLE BRAS-D	34x40x33/40	1590	1660	1720	1780	1850	1910	1325	1360	1400
043 FAUTEUIL INCLINABLE BERÇANT PIVOTANT	30x34x42	1890	1995	2095	2205	2305	2410	1550	1590	1640
044 FAUTEUIL INCLINABLE	44x40x33/40	1920	2005	2085	2165	2245	2325	1590	1635	1665
045 CAUSEUSE SANS BRAS ALLONGEE DROIT	68x40x33/40	1920	2010	2095	2190	2275	2350	1495	1555	1630
050 CENTRE ROND	49x49x33	1405	1500	1590	1685	1775	1870	1015	1070	1120
051 FAUTEUIL SANS BRAS	23,5x40x33/40	925	970	1020	1070	1115	1160	710	760	805
052 SOFA BRAS GAUCHE	81x40x33/40	2450	2575	2685	2805	2915	3035	1920	2010	2095
053 SOFA BRAS DROIT	81x40x33/40	2450	2575	2685	2805	2915	3035	1920	2010	2095

NICE

CARACTÉRISTIQUES:

- Appui-tête ajustable manuel sur tous les items (fixe sur centre rond).
- Fauteuil inclinable motorisé pleine jambe "à méc. *protège-mur " (manuel n/d).
- Chaise longue inclinable motorisé (manuel n/d) avec appui-tête motorisé en option. Dégagement mural 8" et avant 5".
- Coussins de siège avec mousse modelée + 1" de mousse mémoire au-dessus; bras avec mousse mémoire.
- Couture: petit fil en tissu et gros fil plat en cuir.
- *Exclus faut. 043 & 163: Dégagement mural 16"

Note: 2 inclinables séparés par un coin ne peuvent pas ouvrir en même temps. Aucuns inclinables à côté du Petit coin carré.

OPTIONS

Motorisé sans fil (avec batterie): ajoutez \$140/mec.

*Appui-tête motorisé: ajoutez \$140 ch. (*N/D sur items fixes.)

Mousse: Extra ferme ajoutez \$15/siège.

Choix de bras (LARGE ou PETIT de 6"): Pattes sur bras LARGE: LG103 bois ou LG189 métal (noire ou chrome). PETIT Bras: LG08 bois ou LG196 métal (noire ou chrome). Spécifiez couleur.

Profondeur d'assise : 20" ou *22". *Le 22" N/D sur faut. 043 & 163.

Faut. 043-163: avec base en bois (spécifiez couleur).

Description	L x P x H	Cuir						Tissu		
		10	20 Madras Softy	30 Hugo Fantasy Illusion Tucson Utah Vintage Wild Laredo Yukon	40 Diamond Elegance Princess Santiago Sensation Sunset Trina Victoria	50 Bull Cassiope Dublin	60 Caress Ultrasued	A	B COM	C alta
055 COIN CARRE	44x44x33/40	1635	1725	1825	1920	2020	2115	1270	1320	1360
056 FAUTEUIL BRAS DROIT	34x40x33/40	1290	1350	1405	1465	1525	1575	1005	1060	1105
057 FAUTEUIL BRAS GAUCHE	34x40x33/40	1290	1350	1405	1465	1525	1575	1005	1060	1105
061 CAUSEUSE BRAS DROIT	57x40x33/40	1980	2075	2165	2265	2345	2440	1550	1620	1680
071 FAUTEUIL INCLINABLE SANS BRAS	23,5x40x33/40	1235	1285	1340	1390	1445	1495	1030	1085	1135
086 CAUSEUSE SANS BRAS ALLONGEE GAUCHE	68x40x33/40	1920	2010	2095	2190	2275	2350	1495	1555	1630
088 FAUTEUIL SANS BRAS ALLONGE GAUCHE	45x40x33/40	1225	1315	1390	1470	1550	1640	945	980	1025
089 FAUTEUIL SANS BRAS ALLONGE DROIT	45x40x33/40	1225	1315	1390	1470	1550	1640	945	980	1025
095 SOFA APPARTEMENT	81x40x33/40	2510	2645	2790	2925	3065	3205	1970	2060	2135
096 SOFA APPARTEMENT BRAS GAUCHE	71x40x33/40	2195	2300	2410	2520	2630	2735	1690	1775	1865
097 SOFA APPARTEMENT BRAS DROIT	71x40x33/40	2195	2300	2410	2520	2630	2735	1690	1775	1865
124 POUF AVEC RANGEMENT	30x22x17	635	655	685	705	735	755	545	565	590
155 PETIT COIN CARRE	40x40x33/40	1635	1725	1825	1920	2020	2115	1270	1320	1360
163 FAUT. DBL INCL. BERCANT PIVOTANT	33x34x42	1935	2050	2155	2270	2380	2490	1555	1600	1645
165 FAUTEUIL DOUBLE INCLINABLE	51x40x33/40	2005	2100	2205	2300	2400	2500	1660	1720	1780
167 SOFA APP. SANS BRAS ALLONGE GAUCHE	82x40x33/40	2125	2245	2355	2485	2600	2710	1645	1725	1810
168 SOFA APP. SANS BRAS ALLONGE DROIT	82x40x33/40	2125	2245	2355	2485	2600	2710	1645	1725	1810
169 FAUTEUIL DOUBLE INCLINABLE BRAS GAUCHE	41x40x33/40	1680	1755	1830	1905	1980	2060	1380	1455	1530
170 FAUTEUIL DOUBLE INCLINABLE BRAS DROIT	41x40x33/40	1680	1755	1830	1905	1980	2060	1380	1455	1530
171 FAUTEUIL DOUBLE INCLINABLE SANS BRAS	30,5X40X33/40	1325	1370	1430	1475	1530	1575	1085	1140	1195

NICE

CARACTÉRISTIQUES:

- Appui-tête ajustable manuel sur tous les items (fixe sur centre rond).
- Fauteuil inclinable motorisé pleine jambe "à méc. *protège-mur " (manuel n/d).
- Chaise longue inclinable motorisé (manuel n/d) avec appui-tête motorisé en option. Dégagement mural 8" et avant 5".
- Coussins de siège avec mousse modelée + 1" de mousse mémoire au-dessus; bras avec mousse mémoire.
- Couture: petit fil en tissu et gros fil plat en cuir.
- *Exclus faut. 043 & 163: Dégagement mural 16"

Note: 2 inclinables séparés par un coin ne peuvent pas ouvrir en même temps. Aucuns inclinables à côté du Petit coin carré.

OPTIONS

Motorisé sans fil (avec batterie): ajoutez \$140/mec.

*Appui-tête motorisé: ajoutez \$140 ch. (*N/D sur items fixes.)

Mousse: Extra ferme ajoutez \$15/siège.

Choix de bras (LARGE ou PETIT de 6"): Pattes sur bras LARGE: LG103 bois ou LG189 métal (noire ou chrome). PETIT Bras: LG08 bois ou LG196 métal (noire ou chrome). Spécifiez couleur.

Profondeur d'assise : 20" ou *22". *Le 22" N/D sur faut. 043 & 163.

Faut. 043-163: avec base en bois (spécifiez couleur).

Description	L x P x H	Cuir						Tissu		
		10	20 Madras Softy	30 Hugo Fantasy Illusion Tucson Utah Vintage Wild Laredo Yukon	40 Diamond Elegance Princess Santiago Sensation Sunset Trina Victoria	50 Bull Cassiope Dublin	60 Caress Ultrasued	A	B COM	C alta
173 CHAISE LONGUE DOUBLE BRAS GAUCHE	41x62x33/40	1635	1720	1810	1905	2000	2090	1285	1360	1440
174 CHAISE LONGUE DOUBLE BRAS DROIT	41x62x33/40	1635	1720	1810	1905	2000	2090	1285	1360	1440
175 FAUTEUIL DOUBLE BRAS GAUCHE	41x40x33/40	1360	1445	1525	1605	1685	1765	1075	1135	1195
176 FAUTEUIL DOUBLE BRAS DROIT	41x40x33/40	1360	1445	1525	1605	1685	1765	1075	1135	1195
177 FAUTEUIL DOUBLE SANS BRAS	30,5x40x33/40	1015	1075	1130	1185	1245	1305	770	820	875
178 FAUTEUIL DOUBLE SANS BRAS ALLONGE-G	52x40x33/40	1320	1395	1475	1555	1645	1720	1030	1085	1135
179 FAUTEUIL DOUBLE SANS BRAS ALLONGE-D	52x40x33/40	1320	1395	1475	1555	1645	1720	1030	1085	1135
186 CAUS. SANS BRAS ALLONGEE RANGEMENT-G	68x40x33/40	2065	2140	2235	2320	2410	2500	1635	1695	1765
187 CAUS. SANS BRAS ALLONGEE RANGEMENT-D	68x40x33/40	2065	2140	2235	2320	2410	2500	1635	1695	1765
188 FAUT. SANS BRAS ALLONGE RANGEMENT-G	45x40x33/40	1365	1450	1530	1615	1690	1770	1085	1120	1150
189 FAUT. SANS BRAS ALLONGE RANGEMENT-D	45x40x33/40	1365	1450	1530	1615	1690	1770	1085	1120	1150
221 FAUT. DBL SANS BRAS ALLONGE RANGEMENT-G	52x40x33/40	1455	1535	1620	1695	1775	1860	1165	1220	1280
222 FAUT. DBL SANS BRAS ALLONGE RANGEMENT-D	52x40x33/40	1455	1535	1620	1695	1775	1860	1165	1220	1280
223 SOFA APP SANS BRAS ALLONGE RANGEMENT-G	82x40x33/40	2270	2390	2510	2630	2755	2870	1775	1865	1955
224 SOFA APP SANS BRAS ALLONGE RANGEMENT-D	82x40x33/40	2270	2390	2510	2630	2755	2870	1775	1865	1955
236 CHAISE LONGUE INCLINABLE BRAS GAUCHE	34x62x33/40	1825	1885	1945	2005	2065	2125	1505	1560	1615
237 CHAISE LONGUE INCLINABLE BRAS DROIT	34x62x33/40	1825	1885	1945	2005	2065	2125	1505	1560	1615
238 CHAISE LONGUE DBL INCLINABLE BRAS-G	41x62x33/40	1955	2040	2125	2210	2295	2380	1605	1680	1755
239 CHAISE LONGUE DBL INCLINABLE BRAS-D	41x62x33/40	1955	2040	2125	2210	2295	2380	1605	1680	1755

Liste de prix CDN

NICE

Description	L x P x H	Cuir						Tissu		
		10	20 Madras Softy	30 Hugo Fantasy Illusion Tucson Utah Vintage Wild Laredo Yukon	40 Diamond Elegance Princess Santiago Sensation Sunset Trina Victoria	50 Bull Cassiope Dublin	60 Caress Ultrasued	A	B COM	C alta
A CONFIG (169-170)	82X40X40	3360	3510	3660	3810	3960	4120	2760	2910	3060
B CONFIG (169-171-174)	113X62X40	4640	4845	5070	5285	5510	5725	3750	3955	4165
C CONFIG (096-055-171-170)	115X115X40	6835	7150	7495	7820	8160	8485	5425	5690	5950
D CONFIG (169-171-055-179)	115X96X40	5960	6245	6560	6855	7175	7470	4765	5000	5220
J CONFIG (041-042)	68X40X40	3180	3320	3440	3560	3700	3820	2650	2720	2800
K CONFIG (041-071-005)	92X62X40	4330	4510	4700	4865	5055	5230	3540	3685	3825
L CONFIG (012-055-071-042)	102X102X40	6440	6745	7050	7355	7660	7960	5175	5385	5575
M CONFIG (041-071-055-089)	102X89X40	5685	5985	6275	6560	6865	7160	4570	4745	4920



NICE

OPTIMA
Collection

Jaymar

Conçu et fabriqué fièrement au Canada
Proudly designed and made in Canada

Nos produits sont fabriqués à la main et des variations mineures peuvent survenir

Our product is hand-made and minor variations can occur.

SPECIFICATIONS

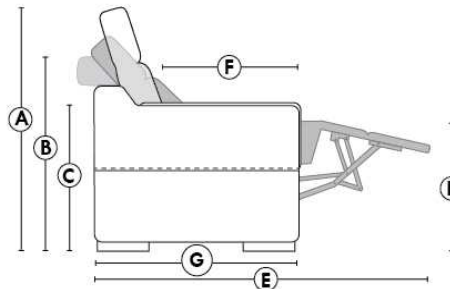

- Appui-tête levé / Headrest up
- Appui-tête baissé / Headrest down
- Complètement incliné / Fully reclined

- A** Hauteur complète 40" / Total Height
- B** Hauteur appui-tête baissé 33" / Height headrest down
- C** Hauteur du bras 24,5" / Arm Height
- D** Hauteur du siège 19,5" / Seat height
- E** Profondeur inclinée 65" / Depth fully reclined
- F** Profondeur d'assise 20" ou/ou 22" / Seat depth
- G** Profondeur appui-tête monté 37,5" / Depth with headrest up

BRAS | ARMS

Option de bras:
Bras Régulier Large 10" ou Petit bras 6"

Arm option
Regular arm Large 10" or Small arm 6"

Contrôle de l'inclinaison situé à l'extérieur du bras
Recliner control located on the outside of the arm.

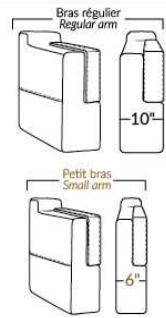

FAUTEUIL BERÇANT PIVOTANT INCLINABLE SWIVEL ROCKING MOTION CHAIR

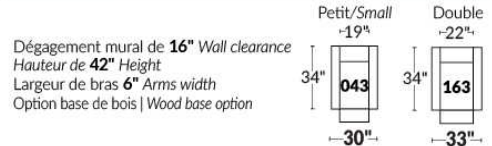

SIÈGE 23" DE LARGE | 23" SEAT WIDTH

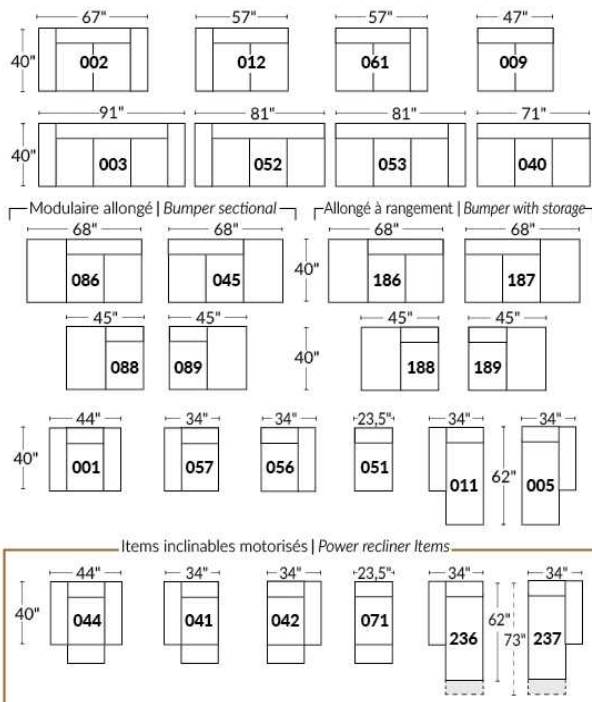

SIÈGE 30" DE LARGE | 30" SEAT WIDTH

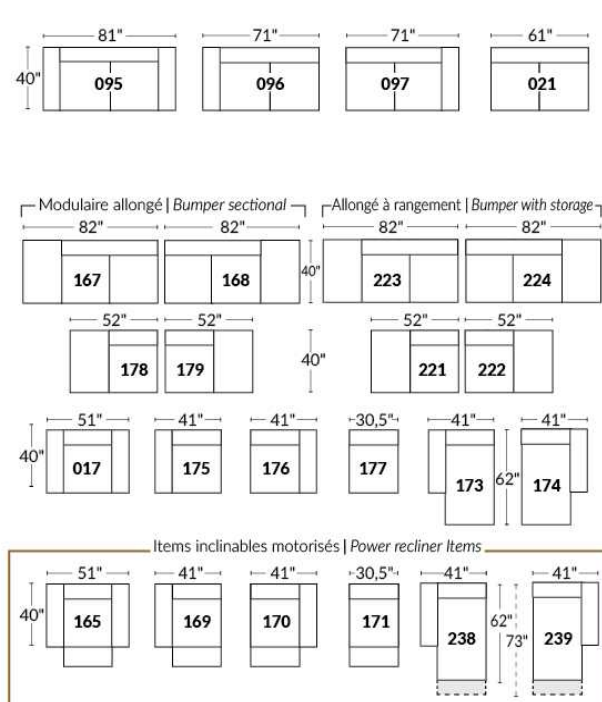

Autres | Others

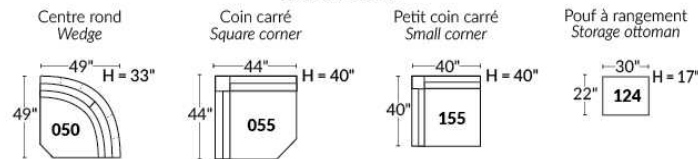

EXEMPLE 23" EXAMPLE

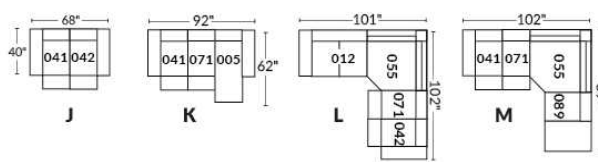

EXEMPLE 30" EXAMPLE

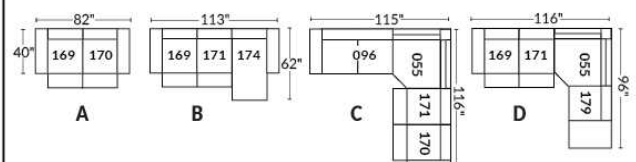

Liste de prix CDN

NICOLAS

COMBO: Recouvrement #2 sur les dos et sièges seulement.

Spécifier couleur de la base.

Description	L x P x H	Cuir						Tissu		
		10	20 Madras Softy	30 Hugo Fantasy Illusion Tucson Utah Vintage Wild Laredo Yukon	40 Diamond Elegance Princess Santiago Sensation Sunset Trina Victoria	50 Bull Cassiope Dublin	60 Caress Ultrasued	A	B COM	C alta
001 FAUTEUIL	45X37X37	1395	1475	1565	1665	1750	1830	1060	1115	1165
002 CAUSEUSE	71X37X37	1975	2085	2220	2325	2445	2565	1295	1370	1450
006 POUF	31X26X18.5	595	620	650	685	730	755	520	535	555
095 SOFA APPARTEMENT	87X37X37	2230	2380	2515	2655	2805	2950	1465	1550	1640

Hauteur de siège 20" | Hauteur devant bras 28" | Profondeur d'assise 20"
Seat Height 20" | Arm Height 28" | Seat Depth 20"

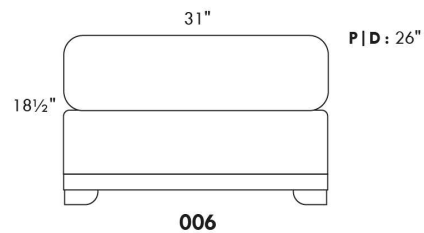
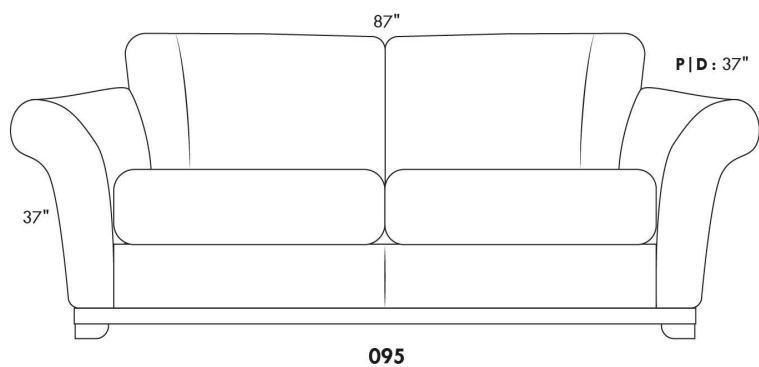
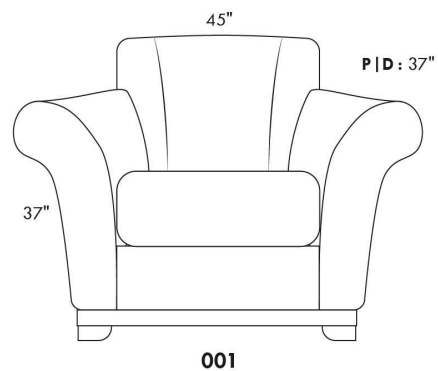
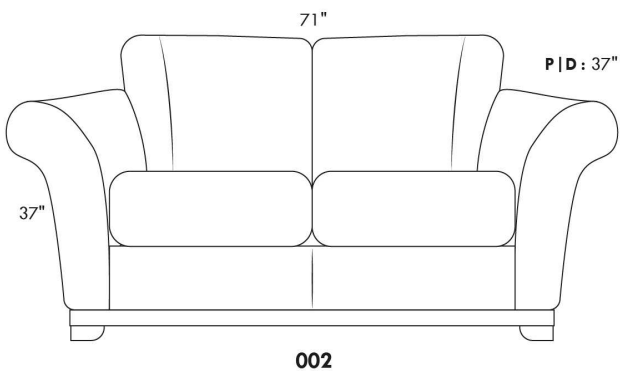

ODESSA

PATTE: LG64 metal ou LG35 bois (spécifiez couleur). / COMBO: Recouvrement #2 sur les dos seulement.

1x Appui-tête amovible inclus avec les items inclinables 044, 041, 042 et 071.

Appui-tête supplémentaire sur item non inclinable; surcharge \$125 par appui-tête.

Spécifiez ASSISE RÉGULIÈRE 21 po. ou PROFONDE 22 po. Les items suivants NE SONT PAS DISPONIBLES en ASSISE PROFONDE:

018-023-046-050-055-062-063 & TOUS LES TYPES INCLINABLES 044-041-042 & 071.

OPTIONS:

Rembourrage des sièges en plumes: Ajouter \$60/siège. *Côté allongé compte pour 1 siège, items 005-011-062 & 063 comptent pour 2 sièges chacun.

MATELAS sofa-lit régulier 4 po d'épaisseur inclus. OPTION matelas:

- matelas 4,5" d'épaisseur avec ressorts et mousse mémoire avec gel: ajoutez \$100 ou

- matelas 5" d'épaisseur avec mousse haute densité et mousse mémoire avec gel: ajoutez \$150.

Mécanisme motorisé inclinable avec bouton TACTILE ajoutez 140\$ par mécanisme.

Mécanisme motorisé inclinable SANS FIL (batterie) ajoutez 280\$.

N.B. : 2 sièges inclinables SÉPARÉS PAR un CENTRE ROND (050) ou un COIN CARRÉ (055) ne peuvent pas ouvrir en même temps.

Description	L x P x H	Cuir						Tissu		
		10	20 Madras Softy	30 Hugo Fantasy Illusion Tucson Utah Vintage Wild Laredo Yukon	40 Diamond Elegance Princess Santiago Sensation Sunset Trina Victoria	50 Bull Cassiope Dublin	60 Caress Ultrasued	A	B COM	C alta
001 FAUTEUIL	40X37X35	1185	1275	1370	1465	1550	1645	835	875	920
002 CAUSEUSE	63X37X35	1700	1825	1955	2075	2200	2305	1140	1210	1275
003 SOFA	86X37X35	2105	2265	2415	2565	2715	2865	1470	1560	1655
005 CHAISE LONGUE BRAS DROIT	31.5X61X35	1390	1495	1590	1690	1780	1875	960	1035	1115
006 POUF	25.5X25.5X19	535	585	620	650	695	735	445	455	465
009 CAUSEUSE SANS BRAS	46X37X35	1320	1425	1540	1660	1770	1875	945	1005	1085
011 CHAISE LONGUE BRAS GAUCHE	31.5X61X35	1390	1495	1590	1690	1780	1875	960	1035	1115
012 CAUSEUSE BRAS GAUCHE	54.5X37X35	1505	1615	1740	1845	1965	2075	1030	1110	1170
018 CAUSEUSE ANGULAIRE BRAS GAUCHE	68.5X51X35	1600	1720	1845	1970	2085	2215	1120	1185	1255
023 CAUSEUSE ANGULAIRE BRAS DROIT	68.5X51X35	1600	1720	1845	1970	2085	2215	1120	1185	1255
040 SOFA SANS BRAS	69X37X35	1740	1875	2025	2200	2335	2495	1255	1355	1450
041 FAUTEUIL INCLINABLE BRAS-G	31.5X37X35	1350	1425	1515	1600	1685	1765	1090	1145	1215
042 FAUTEUIL INCLINABLE BRAS-D	31.5X37X35	1350	1425	1515	1600	1685	1765	1090	1145	1215
044 FAUTEUIL INCLINABLE	40X37X35	1535	1630	1715	1785	1865	1965	1170	1245	1295
045 CAUSEUSE SANS BRAS ALLONGEE DROIT	66X37X35	1530	1655	1775	1895	2010	2130	1055	1125	1200
046 CAUSEUSE ANGULAIRE SANS BRAS	60X51X35	1440	1550	1685	1790	1920	2025	1015	1095	1160
050 CENTRE ROND	48X48X35	1245	1325	1405	1500	1570	1660	940	980	1035
051 FAUTEUIL SANS BRAS	23X37X35	805	860	920	965	1025	1085	645	690	730
052 SOFA BRAS GAUCHE	77.5X37X35	1915	2070	2225	2380	2515	2660	1355	1450	1540
053 SOFA BRAS DROIT	77.5X37X35	1915	2070	2225	2380	2515	2660	1355	1450	1540
055 COIN CARRE	37X37X35	1195	1275	1365	1450	1530	1615	885	950	1005
056 FAUTEUIL BRAS DROIT	31.5X37X35	985	1085	1160	1250	1330	1405	745	790	835

ODESSA

PATTE: LG64 metal ou LG35 bois (spécifiez couleur). / COMBO: Recouvrement #2 sur les dos seulement.

1x Appui-tête amovible inclus avec les items inclinables 044, 041, 042 et 071.

Appui-tête supplémentaire sur item non inclinable; surcharge \$125 par appui-tête.

Spécifiez ASSISE RÉGULIÈRE 21 po. ou PROFONDE 22 po. Les items suivants NE SONT PAS DISPONIBLES en ASSISE PROFONDE:

018-023-046-050-055-062-063 & TOUS LES TYPES INCLINABLES 044-041-042 & 071.

OPTIONS:

Remboufrage des sièges en plumes: Ajouter \$60/siège. *Côté allongé compte pour 1 siège, items 005-011-062 & 063 comptent pour 2 sièges chacun.

MATELAS sofa-lit régulier 4 po d'épaisseur inclus. OPTION matelas:

- matelas 4,5" d'épaisseur avec ressorts et mousse mémoire avec gel: ajoutez \$100 ou

- matelas 5" d'épaisseur avec mousse haute densité et mousse mémoire avec gel: ajoutez \$150.

Mécanisme motorisé inclinable avec bouton TACTILE ajoutez 140\$ par mécanisme.

Mécanisme motorisé inclinable SANS FIL (batterie) ajoutez 280\$.

N.B. : 2 sièges inclinables SÉPARÉS PAR un CENTRE ROND (050) ou un COIN CARRÉ (055) ne peuvent pas ouvrir en même temps.

Description	L x P x H	Cuir						Tissu		
		10	20 Madras Softy	30 Hugo Fantasy Illusion Tucson Utah Vintage Wild Laredo Yukon	40 Diamond Elegance Princess Santiago Sensation Sunset Trina Victoria	50 Bull Cassiope Dublin	60 Caress Ultrasued	A	B COM	C alta
057 FAUTEUIL BRAS GAUCHE	31.5X37X35	985	1085	1160	1250	1330	1405	745	790	835
060 SOFA-LIT QUEEN	86X37X35	2435	2595	2730	2890	3045	3190	1785	1890	1990
061 CAUSEUSE BRAS DROIT	54.5X37X35	1505	1615	1740	1845	1965	2075	1030	1110	1170
062 FAUTEUIL ANGULAIRE BRAS GAUCHE	68.5X65X35	1440	1525	1630	1715	1790	1890	990	1075	1120
063 FAUTEUIL ANGULAIRE BRAS DROIT	68.5X65X35	1440	1525	1630	1715	1790	1890	990	1075	1120
071 FAUTEUIL INCLINABLE SANS BRAS	23X37X35	1150	1210	1270	1325	1370	1425	985	1030	1080
072 SOFA MODULAIRE BRAS GAUCHE	91X37X35	2265	2410	2565	2715	2865	3005	1565	1665	1765
073 SOFA MODULAIRE BRAS DROIT	91X37X35	2265	2410	2565	2715	2865	3005	1565	1665	1765
079 SOFA-LIT QUEEN SANS BRAS	69X37X35	2065	2215	2375	2510	2655	2820	1580	1685	1775
080 POUF ANGULAIRE	36X27X19	625	650	695	730	755	790	515	525	540
082 SOFA-LIT QUEEN BRAS GAUCHE	77.5X37X35	2230	2385	2530	2680	2835	2975	1690	1775	1860
083 SOFA-LIT QUEEN BRAS DROIT	77.5X37X35	2230	2385	2530	2680	2835	2975	1690	1775	1860
086 CAUSEUSE SANS BRAS ALLONGEE GAUCHE	66X37X35	1530	1655	1775	1895	2010	2130	1055	1125	1200
088 FAUTEUIL SANS BRAS ALLONGE GAUCHE	43X37X35	1015	1110	1200	1290	1380	1470	760	820	880
089 FAUTEUIL SANS BRAS ALLONGE DROIT	43X37X35	1015	1110	1200	1290	1380	1470	760	820	880
306 POUF AVEC COUSSIN ALLONGE	24X24X19	640	690	745	790	835	875	520	545	590

ODESSA

Hauteur complète 35" | Hauteur de siège 19" | Hauteur devant bras 25" | Profondeur d'assise 21"/22"
 Total Height 35" | Seat Height 19" | Arm Height 25" | Seat Depth 21"/22"

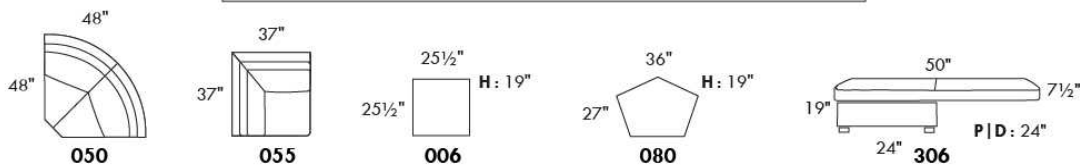
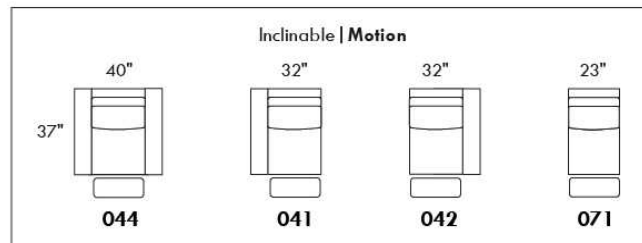
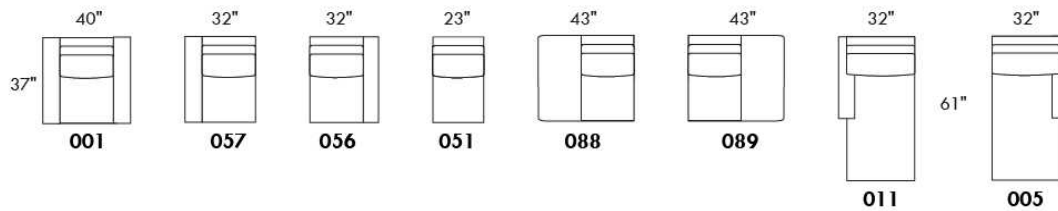
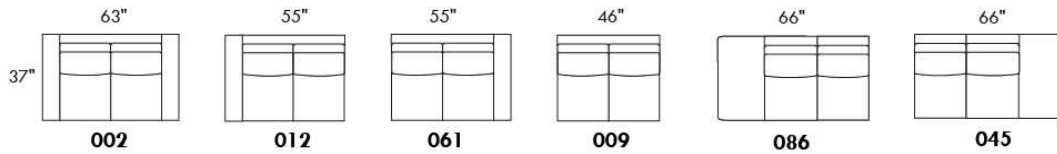
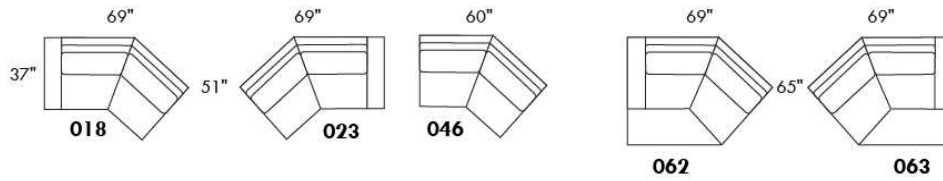
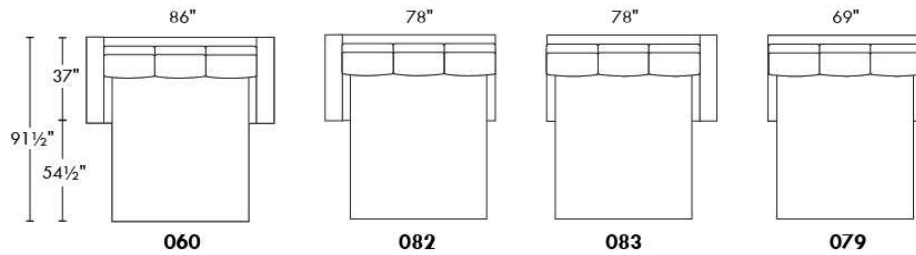
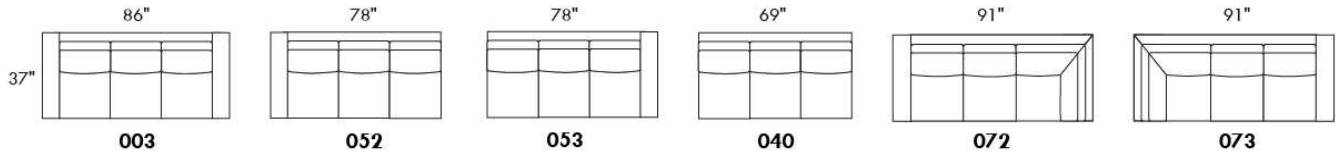

www.jaymar.ca

Toutes les dimensions indiquées sont au pouce près. Nos produits sont fabriqués à la main et des variations mineures peuvent survenir.
 All dimensions indicated are to the nearest inch. Our product is hand-made and minor variations can occur.

Liste de prix CDN

OPTIMA

LISTE DE PRIX GÉNÉRIQUE - POUR DÉTAILS - VOIR LISTE DE PRIX DU MODÈLE.

Caractéristiques:

- Appui-tête ajustable manuel sur tous les items (fixe sur centre rond).
- Fauteuil inclinable motorisé pleine jambe "à mécanisme *protège-mur" (manuel n/d).
- Chaise longue inclinable motorisé (manuel n/d) avec appui-tête motorisé en option. Dégagement mural 8" et avant 5".
- Coussins de siège avec mousse modelée + 1" de mousse mémoire au-dessus; bras avec mousse mémoire.
- Couture: petit fil en tissu et gros fil plat en cuir.
- *Exclus fauteuils 043 & 163 : Dégagement mural 16".

Note: 2 inclinables séparés par un coin ne peuvent pas ouvrir en même temps. Aucuns inclinables à côté du #155 Petit coin carré.

OPTIONS

- Motorisé sans fil (avec batterie): ajoutez \$140/mec.
- *Appui-tête motorisé: ajoutez \$140 ch. (*N/D sur items fixes.)
- Mousse: Extra ferme ajoutez \$15 par siège.
- Profondeur d'assise : 20" ou *22". *Le 22" N/D sur fauteuils 043 & 163.
- Fauteuils 043-163: avec base en bois (spécifiez couleur).

CHOIX DE PATTES: Voir liste de prix du modèle.

Description	L x P x H	Cuir						Tissu		
		10	20 Madras Softy	30 Hugo Fantasy Illusion Tucson Utah Vintage Wild Laredo Yukon	40 Diamond Elegance Princess Santiago Sensation Sunset Trina Victoria	50 Bull Cassiope Dublin	60 Caress Ultrasued	A	B COM	C alta
001 FAUTEUIL		1615	1700	1790	1890	1980	2075	1285	1325	1355
002 CAUSEUSE		2305	2415	2525	2635	2740	2855	1820	1890	1960
003 SOFA		2785	2925	3070	3215	3365	3505	2200	2285	2375
005 CHAISE LONGUE BRAS DROIT		1505	1565	1640	1695	1760	1825	1185	1240	1290
009 CAUSEUSE SANS BRAS		1620	1685	1755	1825	1895	1965	1250	1325	1390
011 CHAISE LONGUE BRAS GAUCHE		1505	1565	1640	1695	1760	1825	1185	1240	1290
012 CAUSEUSE BRAS GAUCHE		1980	2075	2165	2265	2345	2440	1550	1620	1680
017 FAUTEUIL DOUBLE		1690	1785	1890	1990	2085	2190	1340	1395	1455
021 SOFA APPARTEMENT SANS BRAS		1825	1920	2020	2115	2220	2315	1400	1480	1560
040 SOFA SANS BRAS		2090	2200	2300	2405	2510	2615	1635	1720	1810
041 FAUTEUIL INCLINABLE BRAS-G		1590	1660	1720	1780	1850	1910	1325	1360	1400
042 FAUTEUIL INCLINABLE BRAS-D		1590	1660	1720	1780	1850	1910	1325	1360	1400
043 FAUTEUIL INCLINABLE BERÇANT PIVOTANT		1890	1995	2095	2205	2305	2410	1550	1590	1640
044 FAUTEUIL INCLINABLE		1920	2005	2085	2165	2245	2325	1590	1635	1665
045 CAUSEUSE SANS BRAS ALLONGEE DROIT		1920	2010	2095	2190	2275	2350	1495	1555	1630
050 CENTRE ROND		1405	1500	1590	1685	1775	1870	1015	1070	1120
051 FAUTEUIL SANS BRAS		925	970	1020	1070	1115	1160	710	760	805

Liste de prix CDN

OPTIMA

LISTE DE PRIX GÉNÉRIQUE - POUR DÉTAILS - VOIR LISTE DE PRIX DU MODÈLE.

Caractéristiques:

- Appui-tête ajustable manuel sur tous les items (fixe sur centre rond).
- Fauteuil inclinable motorisé pleine jambe "à mécanisme *protège-mur" (manuel n/d).
- Chaise longue inclinable motorisé (manuel n/d) avec appui-tête motorisé en option. Dégagement mural 8" et avant 5".
- Coussins de siège avec mousse modelée + 1" de mousse mémoire au-dessus; bras avec mousse mémoire.
- Couture: petit fil en tissu et gros fil plat en cuir.
- *Exclus fauteuils 043 & 163 : Dégagement mural 16".

Note: 2 inclinables séparés par un coin ne peuvent pas ouvrir en même temps. Aucuns inclinables à côté du #155 Petit coin carré.

OPTIONS

- Motorisé sans fil (avec batterie): ajoutez \$140/mec.
- *Appui-tête motorisé: ajoutez \$140 ch. (*N/D sur items fixes.)
- Mousse: Extra ferme ajoutez \$15 par siège.
- Profondeur d'assise : 20" ou *22". *Le 22" N/D sur fauteuils 043 & 163.
- Fauteuils 043-163: avec base en bois (spécifiez couleur).

CHOIX DE PATTES: Voir liste de prix du modèle.

Description	L x P x H	Cuir						Tissu		
		10	20 Madras Softy	30 Hugo Fantasy Illusion Tucson Utah Vintage Wild Laredo Yukon	40 Diamond Elegance Princess Santiago Sensation Sunset Trina Victoria	50 Bull Cassiope Dublin	60 Caress Ultrasued	A	B COM	C alta
052 SOFA BRAS GAUCHE		2450	2575	2685	2805	2915	3035	1920	2010	2095
053 SOFA BRAS DROIT		2450	2575	2685	2805	2915	3035	1920	2010	2095
055 COIN CARRE		1635	1725	1825	1920	2020	2115	1270	1320	1360
056 FAUTEUIL BRAS DROIT		1290	1350	1405	1465	1525	1575	1005	1060	1105
057 FAUTEUIL BRAS GAUCHE		1290	1350	1405	1465	1525	1575	1005	1060	1105
061 CAUSEUSE BRAS DROIT		1980	2075	2165	2265	2345	2440	1550	1620	1680
071 FAUTEUIL INCLINABLE SANS BRAS		1235	1285	1340	1390	1445	1495	1030	1085	1135
086 CAUSEUSE SANS BRAS ALLONGEE GAUCHE		1920	2010	2095	2190	2275	2350	1495	1555	1630
088 FAUTEUIL SANS BRAS ALLONGE GAUCHE		1225	1315	1390	1470	1550	1640	945	980	1025
089 FAUTEUIL SANS BRAS ALLONGE DROIT		1225	1315	1390	1470	1550	1640	945	980	1025
095 SOFA APPARTEMENT		2510	2645	2790	2925	3065	3205	1970	2060	2135
096 SOFA APPARTEMENT BRAS GAUCHE		2195	2300	2410	2520	2630	2735	1690	1775	1865
097 SOFA APPARTEMENT BRAS DROIT		2195	2300	2410	2520	2630	2735	1690	1775	1865
124 POUF AVEC RANGEMENT		635	655	685	705	735	755	545	565	590
138 BRAS CENTRE		355	390	420	450	485	515	295	310	325
155 PETIT COIN CARRE		1635	1725	1825	1920	2020	2115	1270	1320	1360
159 RANGEMENT À ANGLE		635	665	695	730	755	780	490	505	515
160 RANGEMENT DROIT		615	640	670	700	735	760	460	480	490

Liste de prix CDN

OPTIMA

LISTE DE PRIX GÉNÉRIQUE - POUR DÉTAILS - VOIR LISTE DE PRIX DU MODÈLE.

Caractéristiques:

- Appui-tête ajustable manuel sur tous les items (fixe sur centre rond).
- Fauteuil inclinable motorisé pleine jambe "à mécanisme *protège-mur" (manuel n/d).
- Chaise longue inclinable motorisé (manuel n/d) avec appui-tête motorisé en option. Dégagement mural 8" et avant 5".
- Coussins de siège avec mousse modelée + 1" de mousse mémoire au-dessus; bras avec mousse mémoire.
- Couture: petit fil en tissu et gros fil plat en cuir.
- *Exclus fauteuils 043 & 163 : Dégagement mural 16".

Note: 2 inclinables séparés par un coin ne peuvent pas ouvrir en même temps. Aucuns inclinables à côté du #155 Petit coin carré.

OPTIONS

- Motorisé sans fil (avec batterie): ajoutez \$140/mec.
- *Appui-tête motorisé: ajoutez \$140 ch. (*N/D sur items fixes.)
- Mousse: Extra ferme ajoutez \$15 par siège.
- Profondeur d'assise : 20" ou *22". *Le 22" N/D sur fauteuils 043 & 163.
- Fauteuils 043-163: avec base en bois (spécifiez couleur).

CHOIX DE PATTES: Voir liste de prix du modèle.

Description	L x P x H	Cuir						Tissu		
		10	20 Madras Softy	30 Hugo Fantasy Illusion Tucson Utah Vintage Wild Laredo Yukon	40 Diamond Elegance Princess Santiago Sensation Sunset Trina Victoria	50 Bull Cassiope Dublin	60 Caress Ultrasued	A	B COM	C alta
163 FAUT. DBL INCL. BERCANT PIVOTANT		1935	2050	2155	2270	2380	2490	1555	1600	1645
165 FAUTEUIL DOUBLE INCLINABLE		2005	2100	2205	2300	2400	2500	1660	1720	1780
167 SOFA APP. SANS BRAS ALLONGE GAUCHE		2125	2245	2355	2485	2600	2710	1645	1725	1810
168 SOFA APP. SANS BRAS ALLONGE DROIT		2125	2245	2355	2485	2600	2710	1645	1725	1810
169 FAUTEUIL DOUBLE INCLINABLE BRAS GAUCHE		1680	1755	1830	1905	1980	2060	1380	1455	1530
170 FAUTEUIL DOUBLE INCLINABLE BRAS DROIT		1680	1755	1830	1905	1980	2060	1380	1455	1530
171 FAUTEUIL DOUBLE INCLINABLE SANS BRAS		1325	1370	1430	1475	1530	1575	1085	1140	1195
173 CHAISE LONGUE DOUBLE BRAS GAUCHE		1635	1720	1810	1905	2000	2090	1285	1360	1440
174 CHAISE LONGUE DOUBLE BRAS DROIT		1635	1720	1810	1905	2000	2090	1285	1360	1440
175 FAUTEUIL DOUBLE BRAS GAUCHE		1360	1445	1525	1605	1685	1765	1075	1135	1195
176 FAUTEUIL DOUBLE BRAS DROIT		1360	1445	1525	1605	1685	1765	1075	1135	1195
177 FAUTEUIL DOUBLE SANS BRAS		1015	1075	1130	1185	1245	1305	770	820	875
178 FAUTEUIL DOUBLE SANS BRAS ALLONGE-G		1320	1395	1475	1555	1645	1720	1030	1085	1135
179 FAUTEUIL DOUBLE SANS BRAS ALLONGE-D		1320	1395	1475	1555	1645	1720	1030	1085	1135
186 CAUS. SANS BRAS ALLONGEE RANGEMENT-G		2065	2140	2235	2320	2410	2500	1635	1695	1765
187 CAUS. SANS BRAS ALLONGEE RANGEMENT-D		2065	2140	2235	2320	2410	2500	1635	1695	1765
188 FAUT. SANS BRAS ALLONGE RANGEMENT-G		1365	1450	1530	1615	1690	1770	1085	1120	1150
189 FAUT. SANS BRAS ALLONGE RANGEMENT-D		1365	1450	1530	1615	1690	1770	1085	1120	1150

Liste de prix CDN

OPTIMA

LISTE DE PRIX GÉNÉRIQUE - POUR DÉTAILS - VOIR LISTE DE PRIX DU MODÈLE.

Caractéristiques:

- Appui-tête ajustable manuel sur tous les items (fixe sur centre rond).
- Fauteuil inclinable motorisé pleine jambe "à mécanisme *protège-mur" (manuel n/d).
- Chaise longue inclinable motorisé (manuel n/d) avec appui-tête motorisé en option. Dégagement mural 8" et avant 5".
- Coussins de siège avec mousse modelée + 1" de mousse mémoire au-dessus; bras avec mousse mémoire.
- Couture: petit fil en tissu et gros fil plat en cuir.
- *Exclus fauteuils 043 & 163 : Dégagement mural 16".

Note: 2 inclinables séparés par un coin ne peuvent pas ouvrir en même temps. Aucuns inclinables à côté du #155 Petit coin carré.

OPTIONS

- Motorisé sans fil (avec batterie): ajoutez \$140/mec.
- *Appui-tête motorisé: ajoutez \$140 ch. (*N/D sur items fixes.)
- Mousse: Extra ferme ajoutez \$15 par siège.
- Profondeur d'assise : 20" ou *22". *Le 22" N/D sur fauteuils 043 & 163.
- Fauteuils 043-163: avec base en bois (spécifiez couleur).

CHOIX DE PATTES: Voir liste de prix du modèle.

Description	L x P x H	Cuir						Tissu		
		10	20 Madras Softy	30 Hugo Fantasy Illusion Tucson Utah Vintage Wild Laredo Yukon	40 Diamond Elegance Princess Santiago Sensation Sunset Trina Victoria	50 Bull Cassiope Dublin	60 Caress Ultrasued	A	B COM	C alta
190 PETIT RANGEMENT À ANGLE		615	640	670	700	735	760	460	480	490
221 FAUT. DBL SANS BRAS ALLONGE RANGEMENT-G		1455	1535	1620	1695	1775	1860	1165	1220	1280
222 FAUT. DBL SANS BRAS ALLONGE RANGEMENT-D		1455	1535	1620	1695	1775	1860	1165	1220	1280
223 SOFA APP SANS BRAS ALLONGE RANGEMENT-G		2270	2390	2510	2630	2755	2870	1775	1865	1955
224 SOFA APP SANS BRAS ALLONGE RANGEMENT-D		2270	2390	2510	2630	2755	2870	1775	1865	1955
236 CHAISE LONGUE INCLINABLE BRAS GAUCHE		1825	1885	1945	2005	2065	2125	1505	1560	1615
237 CHAISE LONGUE INCLINABLE BRAS DROIT		1825	1885	1945	2005	2065	2125	1505	1560	1615
238 CHAISE LONGUE DBL INCLINABLE BRAS-G		1955	2040	2125	2210	2295	2380	1605	1680	1755
239 CHAISE LONGUE DBL INCLINABLE BRAS-D		1955	2040	2125	2210	2295	2380	1605	1680	1755
CONFIGURATIONS										
A CONFIG (169-170)		3360	3510	3660	3810	3960	4120	2760	2910	3060
B-1 CONFIG (169-171-174)		4640	4845	5070	5285	5510	5725	3750	3955	4165
B-2 CONFIG (173-171-170)		4640	4845	5070	5285	5510	5725	3750	3955	4165
C-1 CONFIG (096-055-171-170)		6835	7150	7495	7820	8160	8485	5425	5690	5950
C-2 CONFIG (169-171-055-097)		6835	7150	7495	7820	8160	8485	5425	5690	5950
D-1 CONFIG (169-171-055-179)		5960	6245	6560	6855	7175	7470	4765	5000	5220
D-2 CONFIG (178-055-171-170)		5960	6245	6560	6855	7175	7470	4765	5000	5220
E-1 CONFIG (173-177-055-179)		5605	5915	6240	6565	6910	7230	4355	4585	4810

Liste de prix CDN

OPTIMA

Description	L x P x H	Cuir						Tissu		
		10	20 Madras Softy	30 Hugo Fantasy Illusion Tucson Utah Vintage Wild Laredo Yukon	40 Diamond Elegance Princess Santiago Sensation Sunset Trina Victoria	50 Bull Cassiope Dublin	60 Caress Ultrasued	A	B COM	C alta
E-2 CONFIG (178-055-177-174)		5605	5915	6240	6565	6910	7230	4355	4585	4810
F CONFIG (169-177-155-177-170)		7025	7385	7745	8100	8470	8845	5570	5870	6170
G CONFIG (169-159-170)		3995	4175	4355	4540	4715	4900	3250	3415	3575
H CONFIG (169-159-171-159-170)		5955	6210	6480	6745	7000	7255	4825	5060	5285
I CONFIG (169-160-171-160-170)		5915	6160	6430	6685	6960	7215	4765	5010	5235
J CONFIG (041-042)		3180	3320	3440	3560	3700	3820	2650	2720	2800
K-1 CONFIG (041-071-005)		4330	4510	4700	4865	5055	5230	3540	3685	3825
K-2 CONFIG (011-071-042)		4330	4510	4700	4865	5055	5230	3540	3685	3825
L-1 CONFIG (012-055-071-042)		6440	6745	7050	7355	7660	7960	5175	5385	5575
L-2 CONFIG (041-071-055-061)		6440	6745	7050	7355	7660	7960	5175	5385	5575
M-1 CONFIG (041-071-055-089)		5685	5985	6275	6560	6865	7160	4570	4745	4920
M-2 CONFIG (088-055-071-042)		5685	5985	6275	6560	6865	7160	4570	4745	4920
N-1 CONFIG (011-051-055-089)		5290	5575	5875	6155	6445	6740	4110	4300	4480
N-2 CONFIG (088-055-051-005)		5290	5575	5875	6155	6445	6740	4110	4300	4480
O CONFIG (041-051-155-051-042)		6665	6985	7305	7620	7950	8255	5340	5560	5770
P CONFIG (041-159-042)		3815	3985	4135	4290	4455	4600	3140	3225	3315
Q CONFIG (041-159-071-159-042)		5685	5935	6170	6410	6655	6875	4660	4815	4965
R CONFIG (041-160-071-160-042)		5645	5885	6120	6350	6615	6835	4600	4765	4915

30" Seat Width | Siège 30" de large

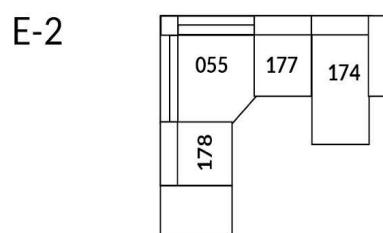
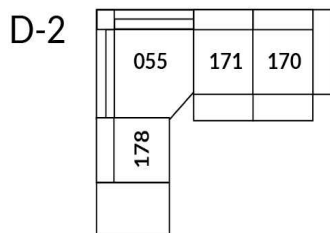
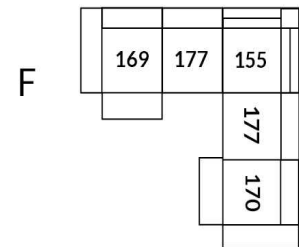
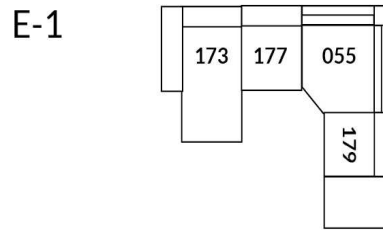
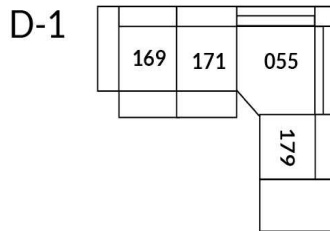
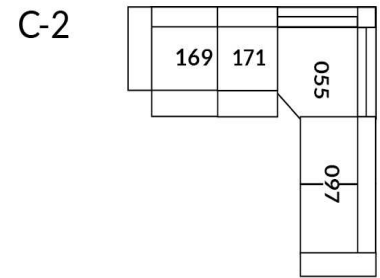
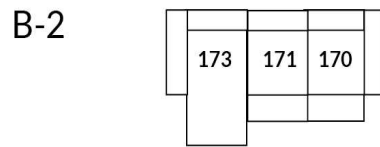
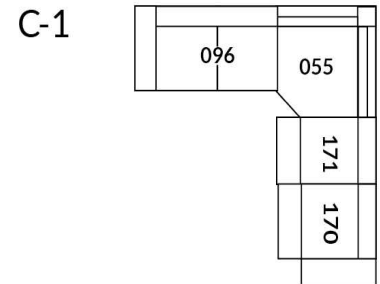
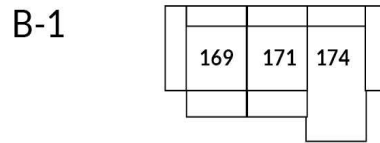
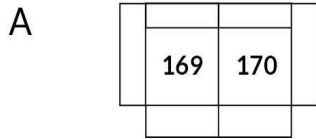

Home Theatre CONFIGURATIONS Cinéma maison

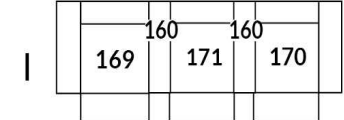
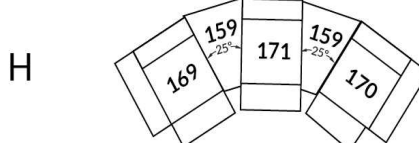
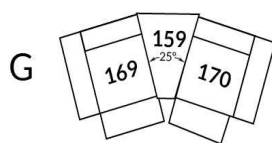

23" Seat Width | Siège 23" de large

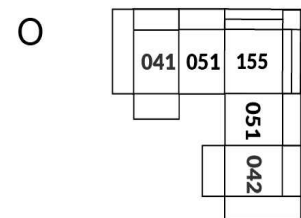
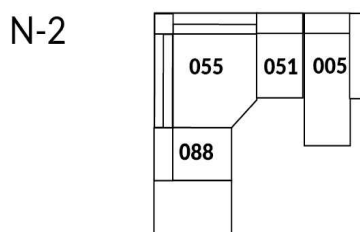
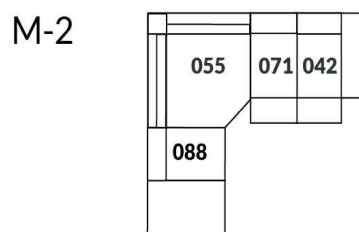
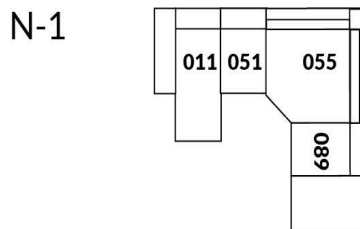
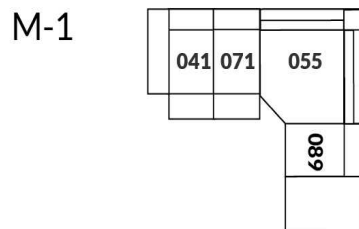
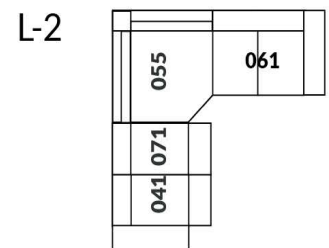
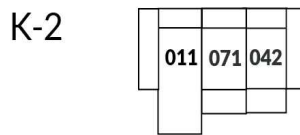
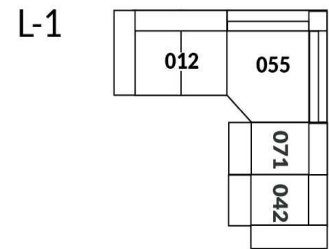
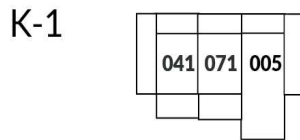
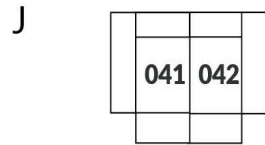

Home Theatre CONFIGURATIONS Cinéma maison

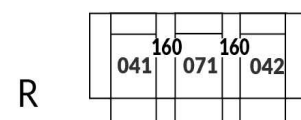
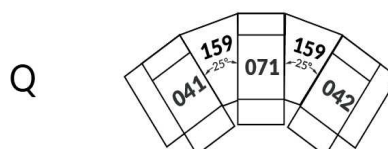
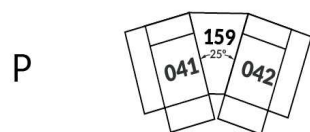

OPTIMA Collection

Jaymar 

Conçu et fabriqué fièrement au Canada
Proudly designed and made in Canada

Nos produits sont fabriqués à la main et des variations mineures peuvent survenir

Our product is hand-made and minor variations can occur.

SPECIFICATIONS

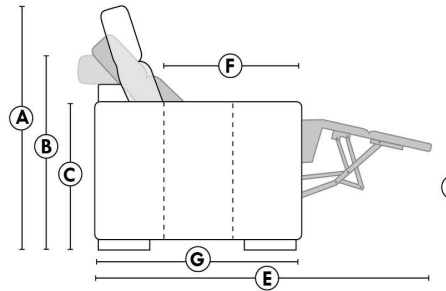

- Appui-tête levé | Headrest up
- Appui-tête baissé | Headrest down
- Complètement incliné | Fully reclined

- A** Hauteur complète 40" Total Height
- B** Hauteur appui-tête baissé 33" Height headrest down
- C** Hauteur du bras 24" Arm Height
- D** Hauteur du siège 19,5" Seat height
- E** Profondeur inclinée 65" Depth fully reclined
- F** Profondeur d'assise 20"ou/ou" 22" Seat depth
- G** Profondeur appui-tête monté 37,5" Depth with headrest up

BRAS | ARMS

Option de bras:
Bras Régulier **Large** ou **Petit** bras

Arm option
Regular arm Large or **Small arm**

Option d'accessoires disponible sur
certain bras régulier seulement

Accessories option, available on certain
Regular arms ONLY.

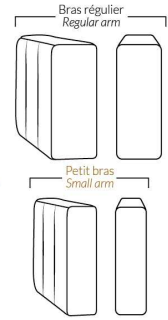

FAUTEUIL BERÇANT PIVOTANT INCLINABLE SWIVEL ROCKING MOTION CHAIR

Dégagement mural de 16" Wall clearance
Hauteur de 42" Height
Largeur de bras 6" Arms width
Option base de bois | Wood base option

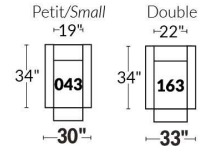

SIÈGE 23" DE LARGE | 23" SEAT WIDTH

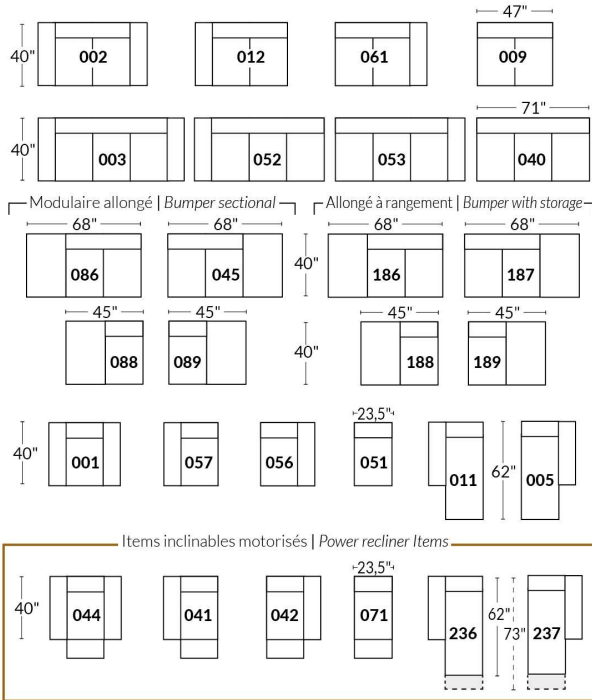

SIÈGE 30" DE LARGE | 30" SEAT WIDTH

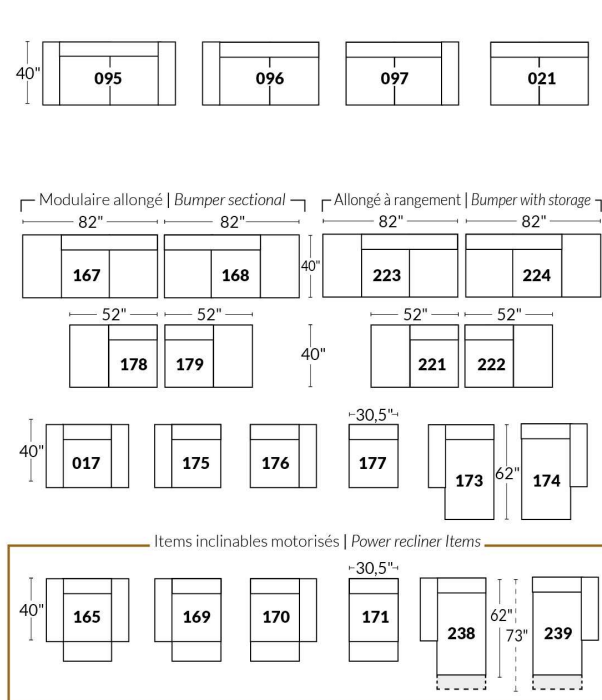

Autres | Others

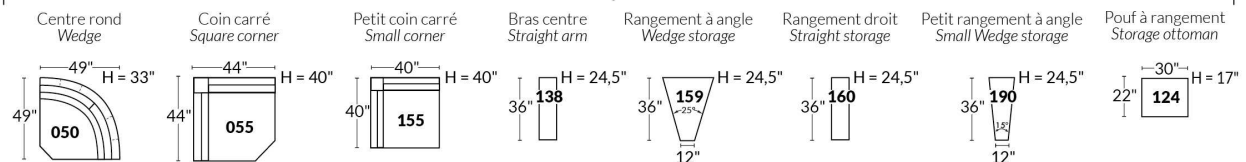

Liste de prix CDN

PARIS

CARACTÉRISTIQUES: Modèle moderne avec appui-tête et base touffetés et barre de métal décorative à l'extérieur du bras. Appui-tête à une position relevable manuellement. Couture: En tissu petit fil et en cuir, gros fil plat.

SPECS: Profondeur d'assise: 23 po. Hauteur devant bras: 21". Hauteur de siège: 16,5 po.

PATTES: LG103 bois (specifiez couleur).

ITEMS #194 et #195 Fauteuil angulaire double: Spécifiez couleur de l'insertion en bois.

Description	L x P x H	Cuir						Tissu		
		10	20 Madras Softy	30 Hugo Fantasy Illusion Tucson Utah Vintage Wild Laredo Yukon	40 Diamond Elegance Princess Santiago Sensation Sunset Trina Victoria	50 Bull Cassiope Dublin	60 Caress Ultrasued	A	B COM	C alta
006 POUF	32x24x16	655	730	780	845	905	960	545	560	580
017 FAUTEUIL DOUBLE	58x40x28/35	1850	1995	2130	2285	2425	2575	1450	1510	1570
021 SOFA APPARTEMENT SANS BRAS	64x40x28/35	2105	2230	2345	2470	2595	2710	1685	1760	1830
050 CENTRE ROND	49x49x21	1450	1560	1685	1805	1930	2055	1145	1200	1260
095 SOFA APPARTEMENT	89x40x28/35	2900	3110	3310	3520	3730	3930	2290	2380	2450
096 SOFA APPARTEMENT BRAS GAUCHE	76x40x28/35	2510	2665	2835	2995	3160	3320	1990	2070	2135
097 SOFA APPARTEMENT BRAS DROIT	76x40x28/35	2510	2665	2835	2995	3160	3320	1990	2070	2135
173 CHAISE LONGUE DOUBLE BRAS GAUCHE	45x64x28/35	2230	2400	2565	2730	2900	3070	1750	1830	1915
174 CHAISE LONGUE DOUBLE BRAS DROIT	45x64x28/35	2230	2400	2565	2730	2900	3070	1750	1830	1915
175 FAUTEUIL DOUBLE BRAS GAUCHE	45x40x28/35	1455	1550	1660	1760	1860	1965	1145	1200	1260
176 FAUTEUIL DOUBLE BRAS DROIT	45x40x28/35	1455	1550	1660	1760	1860	1965	1145	1200	1260
177 FAUTEUIL DOUBLE SANS BRAS	32x40x28/35	1060	1115	1175	1235	1295	1355	845	900	950
194 FAUTEUIL ANGULAIRE DBL BRAS-G	74x40x28/35	1685	1805	1930	2055	2165	2290	1385	1460	1530
195 FAUTEUIL ANGULAIRE DBL BRAS-D	74x40x28/35	1685	1805	1930	2055	2165	2290	1385	1460	1530
CONFIGURATIONS										
A CONFIG (175-177-176)	122X40X28/35	3970	4215	4495	4755	5015	5285	3135	3300	3470
B CONFIG (194-097)	136X72X28/35	4195	4470	4765	5050	5325	5610	3375	3530	3665
C CONFIG (096-174)	121X64X28/35	4740	5065	5400	5725	6060	6390	3740	3900	4050
D CONFIG (173-021-195)	169X72X28/35	6020	6435	6840	7255	7660	8070	4820	5050	5275
E CONFIG (096-050-097)	125X125X28/35	6470	6890	7355	7795	8250	8695	5125	5340	5530

PARIS



Hauteur complète 28"/35" | Hauteur de siège 16½" | Hauteur devant bras 21" | Profondeur d'assise 23"
 Total Height 28"/35" | Seat Height 16½" | Arm Height 21" | Seat Depth 23"

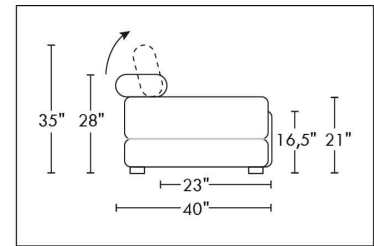
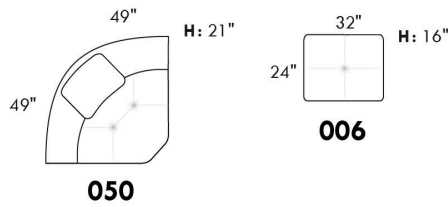
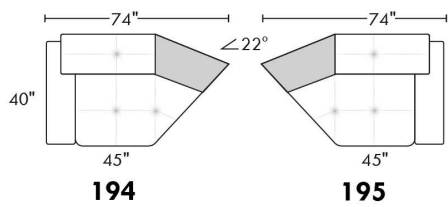
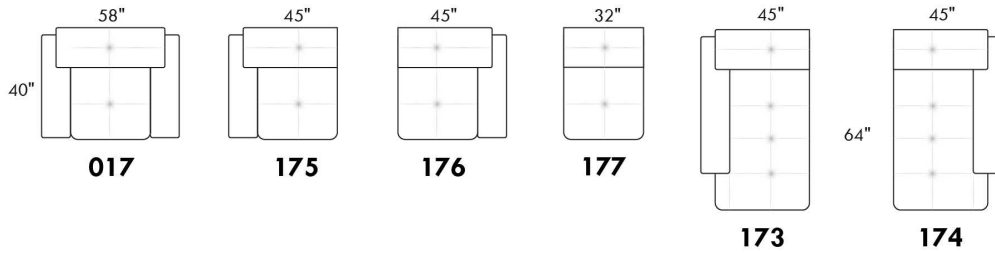
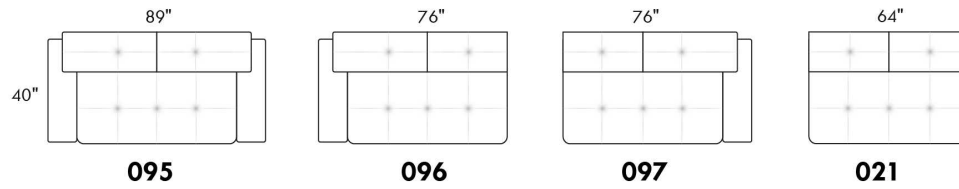

CONFIGURATIONS

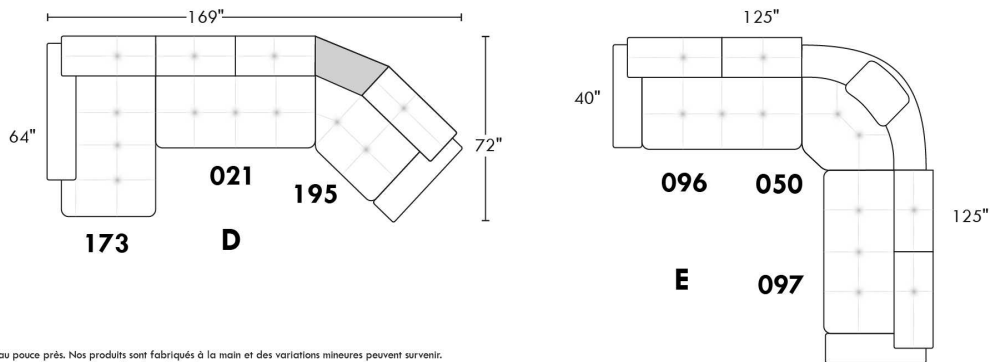
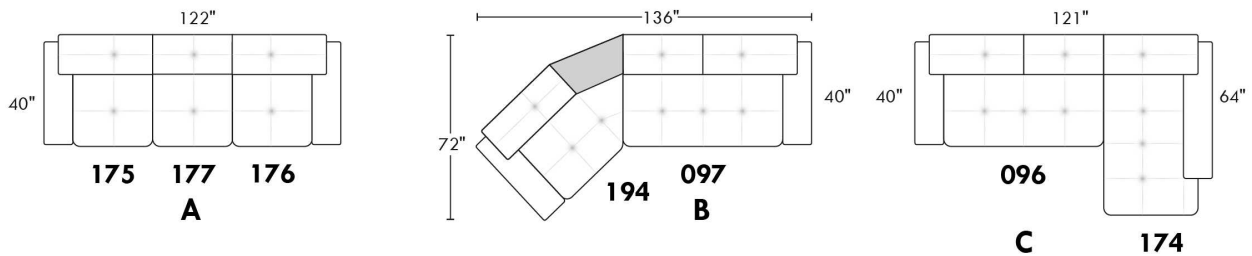

www.jaymar.ca
 Toutes les dimensions indiquées sont au pouce près. Nos produits sont fabriqués à la main et des variations mineures peuvent survenir.
 All dimensions indicated are to the nearest inch. Our product is hand-made and minor variations can occur.

PORTLAND

CARACTÉRISTIQUES:

- Appui-tête ajustable manuel sur tous les items (fixe sur centre rond).
- Fauteuil inclinable motorisé pleine jambe "à mécanisme *protège-mur " (manuel n/d).
- Chaise longue inclinable motorisé (manuel n/d) avec appui-tête motorisé en option. Dégagement mural 8" et avant 5".
- Coussins de siège avec mousse modelée + 1" de mousse mémoire au-dessus; bras avec mousse mémoire.
- Couture: petit fil en tissu et gros fil plat en cuir.
- *Exclus faut. 043 & 163: Dégagement mural 16"

Note: 2 inclinables séparés par un coin ne peuvent pas ouvrir en même temps. Aucuns inclinables à côté du #155 Petit coin carré.

OPTIONS

- Motorisé sans fil (avec batterie): ajoutez \$140/mec.
- *Appui-tête motorisé: ajoutez \$140 ch. (*N/D sur items fixes.)
- Mousse: Extra ferme ajoutez \$15/siège.
- Choix de bras (LARGE ou PETIT de 6"): Pattes sur bras LARGE LG187 bois ou LG189 métal (noire ou chrome). Sur PETIT Bras: LG08 bois ou LG64 métal. Spécifiez couleur.
- Profondeur d'assise: 20" ou *22". *Le 22" N/D sur faut. 043 & 163.
- Faut. 043-163: avec base en bois (spécifiez couleur).

Description	L x P x H	Cuir						Tissu		
		10	20 Madras Softy	30 Hugo Fantasy Illusion Tucson Utah Vintage Wild Laredo Yukon	40 Diamond Elegance Princess Santiago Sensation Sunset Trina Victoria	50 Bull Cassiope Dublin	60 Caress Ultrasued	A	B COM	C alta
001 FAUTEUIL	43x40x33/40	1615	1700	1790	1890	1980	2075	1285	1325	1355
002 CAUSEUSE	66x40x33/40	2305	2415	2525	2635	2740	2855	1820	1890	1960
003 SOFA	90x40x33/40	2785	2925	3070	3215	3365	3505	2200	2285	2375
005 CHAISE LONGUE BRAS DROIT	34x62x33/40	1505	1565	1640	1695	1760	1825	1185	1240	1290
009 CAUSEUSE SANS BRAS	47x40x33/40	1620	1685	1755	1825	1895	1965	1250	1325	1390
011 CHAISE LONGUE BRAS GAUCHE	34x62x33/40	1505	1565	1640	1695	1760	1825	1185	1240	1290
012 CAUSEUSE BRAS GAUCHE	57x40x33/40	1980	2075	2165	2265	2345	2440	1550	1620	1680
017 FAUTEUIL DOUBLE	50x40x33/40	1690	1785	1890	1990	2085	2190	1340	1395	1455
021 SOFA APPARTEMENT SANS BRAS	61x40x33/40	1825	1920	2020	2115	2220	2315	1400	1480	1560
040 SOFA SANS BRAS	71x40x33/40	2090	2200	2300	2405	2510	2615	1635	1720	1810
041 FAUTEUIL INCLINABLE BRAS-G	34x40x33/40	1590	1660	1720	1780	1850	1910	1325	1360	1400
042 FAUTEUIL INCLINABLE BRAS-D	34x40x33/40	1590	1660	1720	1780	1850	1910	1325	1360	1400
043 FAUTEUIL INCLINABLE BERÇANT PIVOTANT	30x34x42	1890	1995	2095	2205	2305	2410	1550	1590	1640
044 FAUTEUIL INCLINABLE	43x40x33/40	1920	2005	2085	2165	2245	2325	1590	1635	1665
045 CAUSEUSE SANS BRAS ALLONGEE DROIT	68x40x33/40	1920	2010	2095	2190	2275	2350	1495	1555	1630
050 CENTRE ROND	49x49x33	1405	1500	1590	1685	1775	1870	1015	1070	1120
051 FAUTEUIL SANS BRAS	23,5x40x33/40	925	970	1020	1070	1115	1160	710	760	805
052 SOFA BRAS GAUCHE	81x40x33/40	2450	2575	2685	2805	2915	3035	1920	2010	2095
053 SOFA BRAS DROIT	81x40x33/40	2450	2575	2685	2805	2915	3035	1920	2010	2095

PORTLAND

CARACTÉRISTIQUES:

- Appui-tête ajustable manuel sur tous les items (fixe sur centre rond).
- Fauteuil inclinable motorisé pleine jambe "à mécanisme *protège-mur " (manuel n/d).
- Chaise longue inclinable motorisé (manuel n/d) avec appui-tête motorisé en option. Dégagement mural 8" et avant 5".
- Coussins de siège avec mousse modelée + 1" de mousse mémoire au-dessus; bras avec mousse mémoire.
- Couture: petit fil en tissu et gros fil plat en cuir.
- *Exclus faut. 043 & 163: Dégagement mural 16"

Note: 2 inclinables séparés par un coin ne peuvent pas ouvrir en même temps. Aucuns inclinables à côté du #155 Petit coin carré.

OPTIONS

- Motorisé sans fil (avec batterie): ajoutez \$140/mec.
- *Appui-tête motorisé: ajoutez \$140 ch. (*N/D sur items fixes.)
- Mousse: Extra ferme ajoutez \$15/siège.
- Choix de bras (LARGE ou PETIT de 6"): Pattes sur bras LARGE LG187 bois ou LG189 métal (noire ou chrome). Sur PETIT Bras: LG08 bois ou LG64 métal. Spécifiez couleur.
- Profondeur d'assise: 20" ou *22". *Le 22" N/D sur faut. 043 & 163.
- Faut. 043-163: avec base en bois (spécifiez couleur).

Description	L x P x H	Cuir						Tissu		
		10	20 Madras Softy	30 Hugo Fantasy Illusion Tucson Utah Vintage Wild Laredo Yukon	40 Diamond Elegance Princess Santiago Sensation Sunset Trina Victoria	50 Bull Cassiope Dublin	60 Caress Ultrasued	A	B COM	C alta
055 COIN CARRE	44x44x33/40	1635	1725	1825	1920	2020	2115	1270	1320	1360
056 FAUTEUIL BRAS DROIT	34x40x33/40	1290	1350	1405	1465	1525	1575	1005	1060	1105
057 FAUTEUIL BRAS GAUCHE	34x40x33/40	1290	1350	1405	1465	1525	1575	1005	1060	1105
061 CAUSEUSE BRAS DROIT	57x40x33/40	1980	2075	2165	2265	2345	2440	1550	1620	1680
071 FAUTEUIL INCLINABLE SANS BRAS	23,5x40x33/40	1235	1285	1340	1390	1445	1495	1030	1085	1135
086 CAUSEUSE SANS BRAS ALLONGEE GAUCHE	68x40x33/40	1920	2010	2095	2190	2275	2350	1495	1555	1630
088 FAUTEUIL SANS BRAS ALLONGE GAUCHE	45x40x33/40	1225	1315	1390	1470	1550	1640	945	980	1025
089 FAUTEUIL SANS BRAS ALLONGE DROIT	45x40x33/40	1225	1315	1390	1470	1550	1640	945	980	1025
095 SOFA APPARTEMENT	80x40x33/40	2510	2645	2790	2925	3065	3205	1970	2060	2135
096 SOFA APPARTEMENT BRAS GAUCHE	71x40x33/40	2195	2300	2410	2520	2630	2735	1690	1775	1865
097 SOFA APPARTEMENT BRAS DROIT	71x40x33/40	2195	2300	2410	2520	2630	2735	1690	1775	1865
124 POUF AVEC RANGEMENT	30x22x17	635	655	685	705	735	755	545	565	590
155 PETIT COIN CARRE	40x40x33/40	1635	1725	1825	1920	2020	2115	1270	1320	1360
163 FAUT. DBL INCL. BERCANT PIVOTANT	33x34x42	1935	2050	2155	2270	2380	2490	1555	1600	1645
165 FAUTEUIL DOUBLE INCLINABLE	50x40x33/40	2005	2100	2205	2300	2400	2500	1660	1720	1780
167 SOFA APP. SANS BRAS ALLONGE GAUCHE	82x40x33/40	2125	2245	2355	2485	2600	2710	1645	1725	1810
168 SOFA APP. SANS BRAS ALLONGE DROIT	82x40x33/40	2125	2245	2355	2485	2600	2710	1645	1725	1810
169 FAUTEUIL DOUBLE INCLINABLE BRAS GAUCHE	41x40x33/40	1680	1755	1830	1905	1980	2060	1380	1455	1530
170 FAUTEUIL DOUBLE INCLINABLE BRAS DROIT	41x40x33/40	1680	1755	1830	1905	1980	2060	1380	1455	1530
171 FAUTEUIL DOUBLE INCLINABLE SANS BRAS	30,5x40x33/40	1325	1370	1430	1475	1530	1575	1085	1140	1195

PORTLAND

CARACTÉRISTIQUES:

- Appui-tête ajustable manuel sur tous les items (fixe sur centre rond).
- Fauteuil inclinable motorisé pleine jambe "à mécanisme *protège-mur " (manuel n/d).
- Chaise longue inclinable motorisé (manuel n/d) avec appui-tête motorisé en option. Dégagement mural 8" et avant 5".
- Coussins de siège avec mousse modelée + 1" de mousse mémoire au-dessus; bras avec mousse mémoire.
- Couture: petit fil en tissu et gros fil plat en cuir.
- *Exclus faut. 043 & 163: Dégagement mural 16"

Note: 2 inclinables séparés par un coin ne peuvent pas ouvrir en même temps. Aucuns inclinables à côté du #155 Petit coin carré.

OPTIONS

- Motorisé sans fil (avec batterie): ajoutez \$140/mec.
- *Appui-tête motorisé: ajoutez \$140 ch. (*N/D sur items fixes.)
- Mousse: Extra ferme ajoutez \$15/siège.
- Choix de bras (LARGE ou PETIT de 6"): Pattes sur bras LARGE LG187 bois ou LG189 métal (noire ou chrome). Sur PETIT Bras: LG08 bois ou LG64 métal. Spécifiez couleur.
- Profondeur d'assise: 20" ou *22". *Le 22" N/D sur faut. 043 & 163.
- Faut. 043-163: avec base en bois (spécifiez couleur).

Description	L x P x H	Cuir						Tissu		
		10	20 Madras Softy	30 Hugo Fantasy Illusion Tucson Utah Vintage Wild Laredo Yukon	40 Diamond Elegance Princess Santiago Sensation Sunset Trina Victoria	50 Bull Cassiope Dublin	60 Caress Ultrasued	A	B COM	C alta
173 CHAISE LONGUE DOUBLE BRAS GAUCHE	41x62x33/40	1635	1720	1810	1905	2000	2090	1285	1360	1440
174 CHAISE LONGUE DOUBLE BRAS DROIT	41x62x33/40	1635	1720	1810	1905	2000	2090	1285	1360	1440
175 FAUTEUIL DOUBLE BRAS GAUCHE	41x40x33/40	1360	1445	1525	1605	1685	1765	1075	1135	1195
176 FAUTEUIL DOUBLE BRAS DROIT	41x40x33/40	1360	1445	1525	1605	1685	1765	1075	1135	1195
177 FAUTEUIL DOUBLE SANS BRAS	30,5x40x33/40	1015	1075	1130	1185	1245	1305	770	820	875
178 FAUTEUIL DOUBLE SANS BRAS ALLONGE-G	52x40x33/40	1320	1395	1475	1555	1645	1720	1030	1085	1135
179 FAUTEUIL DOUBLE SANS BRAS ALLONGE-D	52x40x33/40	1320	1395	1475	1555	1645	1720	1030	1085	1135
186 CAUS. SANS BRAS ALLONGEE RANGEMENT-G	68x40x33/40	2065	2140	2235	2320	2410	2500	1635	1695	1765
187 CAUS. SANS BRAS ALLONGEE RANGEMENT-D	68x40x33/40	2065	2140	2235	2320	2410	2500	1635	1695	1765
188 FAUT. SANS BRAS ALLONGE RANGEMENT-G	45x40x33/40	1365	1450	1530	1615	1690	1770	1085	1120	1150
189 FAUT. SANS BRAS ALLONGE RANGEMENT-D	45x40x33/40	1365	1450	1530	1615	1690	1770	1085	1120	1150
221 FAUT. DBL SANS BRAS ALLONGE RANGEMENT-G	52x40x33/40	1455	1535	1620	1695	1775	1860	1165	1220	1280
222 FAUT. DBL SANS BRAS ALLONGE RANGEMENT-D	52x40x33/40	1455	1535	1620	1695	1775	1860	1165	1220	1280
223 SOFA APP SANS BRAS ALLONGE RANGEMENT-G	82x40x33/40	2270	2390	2510	2630	2755	2870	1775	1865	1955
224 SOFA APP SANS BRAS ALLONGE RANGEMENT-D	82x40x33/40	2270	2390	2510	2630	2755	2870	1775	1865	1955
236 CHAISE LONGUE INCLINABLE BRAS GAUCHE	34x62x33/40	1825	1885	1945	2005	2065	2125	1505	1560	1615
237 CHAISE LONGUE INCLINABLE BRAS DROIT	34x62x33/40	1825	1885	1945	2005	2065	2125	1505	1560	1615
238 CHAISE LONGUE DBL INCLINABLE BRAS-G	41x62x33/40	1955	2040	2125	2210	2295	2380	1605	1680	1755
239 CHAISE LONGUE DBL INCLINABLE BRAS-D	41x62x33/40	1955	2040	2125	2210	2295	2380	1605	1680	1755

Liste de prix CDN

PORTLAND

Description	L x P x H	Cuir						Tissu		
		10	20 Madras Softy	30 Hugo Fantasy Illusion Tucson Utah Vintage Wild Laredo Yukon	40 Diamond Elegance Princess Santiago Sensation Sunset Trina Victoria	50 Bull Cassiope Dublin	60 Caress Ultrasued	A	B COM	C alta
A CONFIG (169-170)	81X40X40	3360	3510	3660	3810	3960	4120	2760	2910	3060
B CONFIG (169-171-174)	113X62X40	4640	4845	5070	5285	5510	5725	3750	3955	4165
C CONFIG (096-055-171-170)	116X116X40	6835	7150	7495	7820	8160	8485	5425	5690	5950
D CONFIG (169-171-055-179)	116X96X40	5960	6245	6560	6855	7175	7470	4765	5000	5220
J CONFIG (041-042)	67X40X40	3180	3320	3440	3560	3700	3820	2650	2720	2800
K CONFIG (041-071-005)	92X62X40	4330	4510	4700	4865	5055	5230	3540	3685	3825
L CONFIG (012-055-071-042)	102X102X40	6440	6745	7050	7355	7660	7960	5175	5385	5575
M CONFIG (041-071-055-089)	102X89X40	5685	5985	6275	6560	6865	7160	4570	4745	4920



PORTLAND

OPTIMA
Collection

Jaymar

Conçu et fabriqué fièrement au Canada
Proudly designed and made in Canada

Nos produits sont fabriqués à la main et des variations mineures peuvent survenir

Our product is hand-made and minor variations can occur.

SPECIFICATIONS

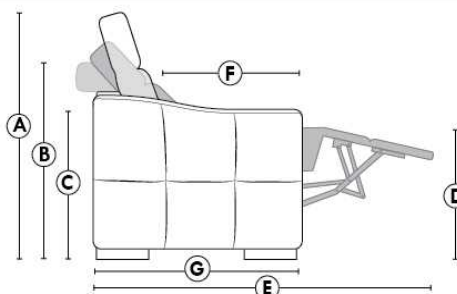

- Appui-tête levé / Headrest up
- Appui-tête baissé / Headrest down
- Complètement incliné / Fully reclined

- A** Hauteur complète 40" / Total Height
- B** Hauteur appui-tête baissé 33" / Height headrest down
- C** Hauteur du bras 24" / Arm Height
- D** Hauteur du siège 19,5" / Seat height
- E** Profondeur inclinée 65" / Depth fully reclined
- F** Profondeur d'assise 20" ou/ou 22" / Seat depth
- G** Profondeur appui-tête monté 37,5" / Depth with headrest up

BRAS | ARMS

Option de bras:
Bras Régulier Large 9,5" ou Petit bras 6"

Arm option
Regular arm Large 9.5" or Small arm 6"

Contrôle de l'inclinaison situé à l'extérieur du bras
Recliner control located on the outside of the arm.

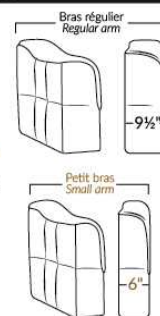

FAUTEUIL BERÇANT PIVOTANT INCLINABLE SWIVEL ROCKING MOTION CHAIR

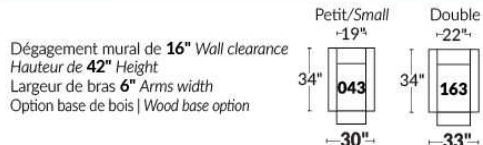

SIÈGE 23" DE LARGE | 23" SEAT WIDTH

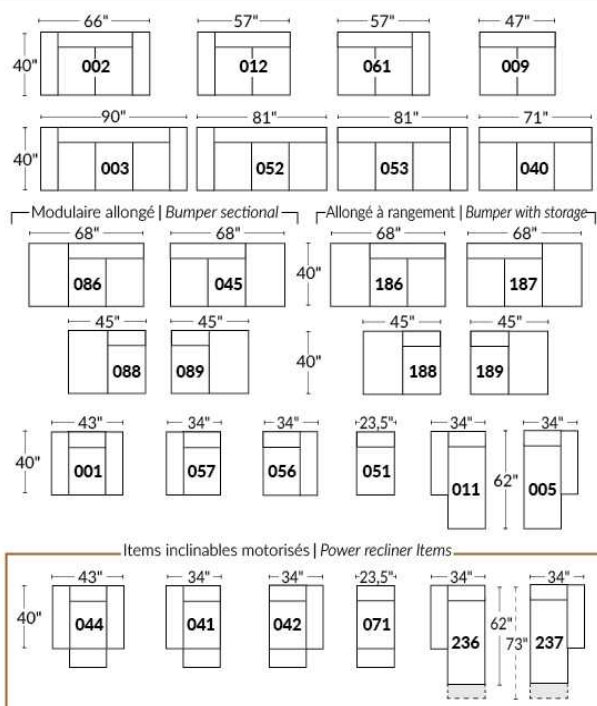

SIÈGE 30" DE LARGE | 30" SEAT WIDTH

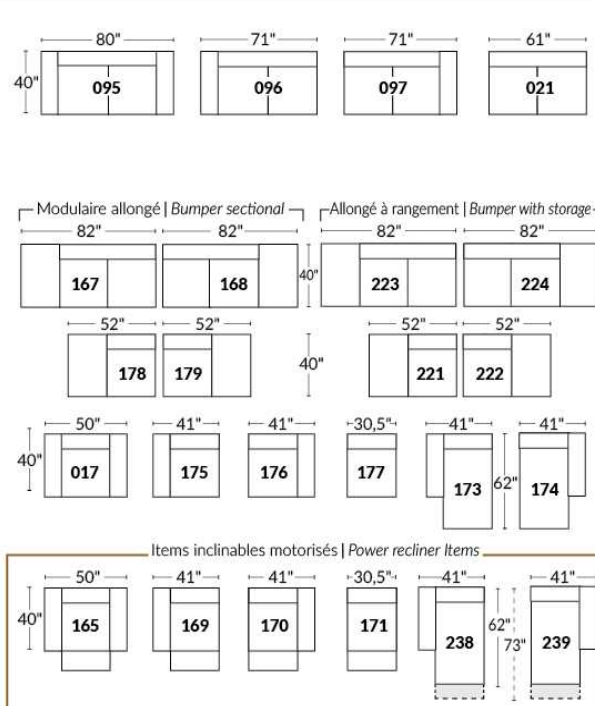

Autres | Others

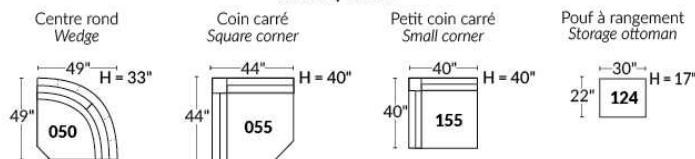

EXEMPLE 23" EXAMPLE

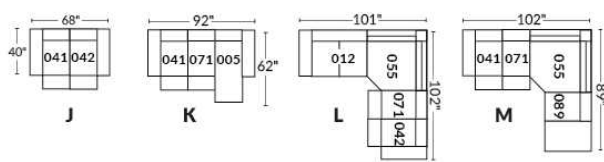

EXEMPLE 30" EXAMPLE

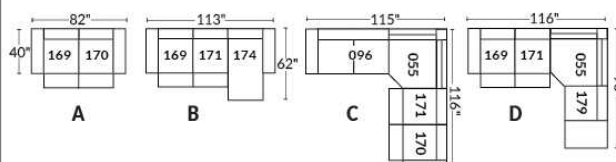

PORTOFINO

- Appui-tête ajustable manuel sur tous les items (fixe sur centre rond).
- Fauteuil inclinable motorisé pleine jambe "à méc. *protège-mur" (manuel n/d).
- Chaise longue inclinable motorisé (manuel n/d) avec appui-tête motorisé en option. Dégagement mural 8" et avant 5".
- Coussins de siège avec mousse modelée + 1" de mousse mémoire au-dessus; bras avec mousse mémoire.
- Couture: petit fil en tissu et gros fil plat en cuir.
- *Exclus faut. 043 & 163: Dégagement mural 16".

Note: 2 inclinables séparés par un coin ne peuvent pas ouvrir en même temps. Aucuns inclinables à côté du Petit coin carré.

OPTIONS

- Motorisé sans fil (avec batterie): ajoutez \$140/mec.
- *Appui-tête motorisé: ajoutez \$140 ch. (*N/D sur items fixes.)
- Mousse: Extra ferme ajoutez \$15/siège.
- Choix de bras (LARGE ou PETIT de 6"): Pattes sur bras LARGE: LG103 bois ou LG189 métal (noire ou chrome). PETIT Bras: LG08 bois ou LG196 métal (noire ou chrome). Spécifiez couleur.
- Profondeur d'assise: 20" ou *22". *Le 22" N/D sur faut. 043 & 163.
- Faut. 043-163: avec base en bois (spécifiez couleur).

Configurations CINÉMA MAISON

Détails accessoires, porte gobelets et configurations : Voir page Optima Cinéma maison en annexe.

Ancrage pour accessoires: \$35 ch.

Porte-Gobelets : En métal: \$25 ch. | Illuminé: \$25 ch. | *Illuminé avec contrôle (1 ou 2 moteurs): \$40 ch.

*Lumière DEL sous le siège : \$25/siège.

Description	L x P x H	Cuir						Tissu		
		10	20 Madras Softy	30 Hugo Fantasy Illusion Tucson Utah Vintage Wild Laredo Yukon	40 Diamond Elegance Princess Santiago Sensation Sunset Trina Victoria	50 Bull Cassiope Dublin	60 Caress Ultrasued	A	B COM	C alta
001 FAUTEUIL	44x40x33/40	1615	1700	1790	1890	1980	2075	1285	1325	1355
002 CAUSEUSE	67x40x33/40	2305	2415	2525	2635	2740	2855	1820	1890	1960
003 SOFA	91x40x33/40	2785	2925	3070	3215	3365	3505	2200	2285	2375
005 CHAISE LONGUE BRAS DROIT	34x62x33/40	1505	1565	1640	1695	1760	1825	1185	1240	1290
009 CAUSEUSE SANS BRAS	47x40x33/40	1620	1685	1755	1825	1895	1965	1250	1325	1390
011 CHAISE LONGUE BRAS GAUCHE	34x62x33/40	1505	1565	1640	1695	1760	1825	1185	1240	1290
012 CAUSEUSE BRAS GAUCHE	57x40x33/40	1980	2075	2165	2265	2345	2440	1550	1620	1680
017 FAUTEUIL DOUBLE	51x40x33/40	1690	1785	1890	1990	2085	2190	1340	1395	1455
021 SOFA APPARTEMENT SANS BRAS	61x40x33/40	1825	1920	2020	2115	2220	2315	1400	1480	1560
040 SOFA SANS BRAS	71x40x33/40	2090	2200	2300	2405	2510	2615	1635	1720	1810
041 FAUTEUIL INCLINABLE BRAS-G	34x40x33/40	1590	1660	1720	1780	1850	1910	1325	1360	1400
042 FAUTEUIL INCLINABLE BRAS-D	34x40x33/40	1590	1660	1720	1780	1850	1910	1325	1360	1400
043 FAUTEUIL INCLINABLE BERÇANT PIVOTANT	30x34x42	1890	1995	2095	2205	2305	2410	1550	1590	1640
044 FAUTEUIL INCLINABLE	44x40x33/40	1920	2005	2085	2165	2245	2325	1590	1635	1665
045 CAUSEUSE SANS BRAS ALLONGEE DROIT	68x40x33/40	1920	2010	2095	2190	2275	2350	1495	1555	1630
050 CENTRE ROND	49x49x33	1405	1500	1590	1685	1775	1870	1015	1070	1120

PORTOFINO

- Appui-tête ajustable manuel sur tous les items (fixe sur centre rond).
- Fauteuil inclinable motorisé pleine jambe "à méc. *protège-mur" (manuel n/d).
- Chaise longue inclinable motorisé (manuel n/d) avec appui-tête motorisé en option. Dégagement mural 8" et avant 5".
- Coussins de siège avec mousse modelée + 1" de mousse mémoire au-dessus; bras avec mousse mémoire.
- Couture: petit fil en tissu et gros fil plat en cuir.
- *Exclus faut. 043 & 163: Dégagement mural 16".

Note: 2 inclinables séparés par un coin ne peuvent pas ouvrir en même temps. Aucuns inclinables à côté du Petit coin carré.

OPTIONS

- Motorisé sans fil (avec batterie): ajoutez \$140/mec.
- *Appui-tête motorisé: ajoutez \$140 ch. (*N/D sur items fixes.)
- Mousse: Extra ferme ajoutez \$15/siège.
- Choix de bras (LARGE ou PETIT de 6"): Pattes sur bras LARGE: LG103 bois ou LG189 métal (noire ou chrome). PETIT Bras: LG08 bois ou LG196 métal (noire ou chrome). Spécifiez couleur.
- Profondeur d'assise: 20" ou *22". *Le 22" N/D sur faut. 043 & 163.
- Faut. 043-163: avec base en bois (spécifiez couleur).

Configurations CINÉMA MAISON

Détails accessoires, porte gobelets et configurations : Voir page Optima Cinéma maison en annexe.

Ancrage pour accessoires: \$35 ch.

Porte-Gobelets : En métal: \$25 ch. | Illuminé: \$25 ch. | *Illuminé avec contrôle (1 ou 2 moteurs): \$40 ch.

*Lumière DEL sous le siège : \$25/siège.

Description	L x P x H	Cuir						Tissu		
		10	20 Madras Softy	30 Hugo Fantasy Illusion Tucson Utah Vintage Wild Laredo Yukon	40 Diamond Elegance Princess Santiago Sensation Sunset Trina Victoria	50 Bull Cassiope Dublin	60 Caress Ultrasued	A	B COM	C alta
051 FAUTEUIL SANS BRAS	23,5x40x33/40	925	970	1020	1070	1115	1160	710	760	805
052 SOFA BRAS GAUCHE	81x40x33/40	2450	2575	2685	2805	2915	3035	1920	2010	2095
053 SOFA BRAS DROIT	81x40x33/40	2450	2575	2685	2805	2915	3035	1920	2010	2095
055 COIN CARRE	44x44x33/40	1635	1725	1825	1920	2020	2115	1270	1320	1360
056 FAUTEUIL BRAS DROIT	34x40x33/40	1290	1350	1405	1465	1525	1575	1005	1060	1105
057 FAUTEUIL BRAS GAUCHE	34x40x33/40	1290	1350	1405	1465	1525	1575	1005	1060	1105
061 CAUSEUSE BRAS DROIT	57x40x33/40	1980	2075	2165	2265	2345	2440	1550	1620	1680
071 FAUTEUIL INCLINABLE SANS BRAS	23,5x40x33/40	1235	1285	1340	1390	1445	1495	1030	1085	1135
086 CAUSEUSE SANS BRAS ALLONGEE GAUCHE	68x40x33/40	1920	2010	2095	2190	2275	2350	1495	1555	1630
088 FAUTEUIL SANS BRAS ALLONGE GAUCHE	45x40x33/40	1225	1315	1390	1470	1550	1640	945	980	1025
089 FAUTEUIL SANS BRAS ALLONGE DROIT	45x40x33/40	1225	1315	1390	1470	1550	1640	945	980	1025
095 SOFA APPARTEMENT	81x40x33/40	2510	2645	2790	2925	3065	3205	1970	2060	2135
096 SOFA APPARTEMENT BRAS GAUCHE	71x40x33/40	2195	2300	2410	2520	2630	2735	1690	1775	1865
097 SOFA APPARTEMENT BRAS DROIT	71x40x33/40	2195	2300	2410	2520	2630	2735	1690	1775	1865
124 POUF AVEC RANGEMENT	30x22x17	635	655	685	705	735	755	545	565	590
138 BRAS CENTRE	10x36x24.5	355	390	420	450	485	515	295	310	325
155 PETIT COIN CARRE	40x40x33/40	1635	1725	1825	1920	2020	2115	1270	1320	1360

PORTOFINO

- Appui-tête ajustable manuel sur tous les items (fixe sur centre rond).
- Fauteuil inclinable motorisé pleine jambe "à méc. *protège-mur" (manuel n/d).
- Chaise longue inclinable motorisé (manuel n/d) avec appui-tête motorisé en option. Dégagement mural 8" et avant 5".
- Coussins de siège avec mousse modelée + 1" de mousse mémoire au-dessus; bras avec mousse mémoire.
- Couture: petit fil en tissu et gros fil plat en cuir.
- *Exclus faut. 043 & 163: Dégagement mural 16".

Note: 2 inclinables séparés par un coin ne peuvent pas ouvrir en même temps. Aucuns inclinables à côté du Petit coin carré.

OPTIONS

- Motorisé sans fil (avec batterie): ajoutez \$140/mec.
- *Appui-tête motorisé: ajoutez \$140 ch. (*N/D sur items fixes.)
- Mousse: Extra ferme ajoutez \$15/siège.
- Choix de bras (LARGE ou PETIT de 6"): Pattes sur bras LARGE: LG103 bois ou LG189 métal (noire ou chrome). PETIT Bras: LG08 bois ou LG196 métal (noire ou chrome). Spécifiez couleur.
- Profondeur d'assise: 20" ou *22". *Le 22" N/D sur faut. 043 & 163.
- Faut. 043-163: avec base en bois (spécifiez couleur).

Configurations CINÉMA MAISON

Détails accessoires, porte gobelets et configurations : Voir page Optima Cinéma maison en annexe.

Ancrage pour accessoires: \$35 ch.

Porte-Gobelets : En métal: \$25 ch. | Illuminé: \$25 ch. | *Illuminé avec contrôle (1 ou 2 moteurs): \$40 ch.

*Lumière DEL sous le siège : \$25/siège.

Description	L x P x H	Cuir						Tissu		
		10	20 Madras Softy	30 Hugo Fantasy Illusion Tucson Utah Vintage Wild Laredo Yukon	40 Diamond Elegance Princess Santiago Sensation Sunset Trina Victoria	50 Bull Cassiope Dublin	60 Caress Ultrasued	A	B COM	C alta
159 RANGEMENT À ANGLE	11/27x36x24.5	635	665	695	730	755	780	490	505	515
160 RANGEMENT DROIT	11x36x24.5	615	640	670	700	735	760	460	480	490
163 FAUT. DBL INCL. BERCANT PIVOTANT	33x34x42	1935	2050	2155	2270	2380	2490	1555	1600	1645
165 FAUTEUIL DOUBLE INCLINABLE	51x40x33/40	2005	2100	2205	2300	2400	2500	1660	1720	1780
167 SOFA APP. SANS BRAS ALLONGE GAUCHE	82x40x33/40	2125	2245	2355	2485	2600	2710	1645	1725	1810
168 SOFA APP. SANS BRAS ALLONGE DROIT	82x40x33/40	2125	2245	2355	2485	2600	2710	1645	1725	1810
169 FAUTEUIL DOUBLE INCLINABLE BRAS GAUCHE	41x40x33/40	1680	1755	1830	1905	1980	2060	1380	1455	1530
170 FAUTEUIL DOUBLE INCLINABLE BRAS DROIT	41x40x33/40	1680	1755	1830	1905	1980	2060	1380	1455	1530
171 FAUTEUIL DOUBLE INCLINABLE SANS BRAS	30,5x40x33/40	1325	1370	1430	1475	1530	1575	1085	1140	1195
173 CHAISE LONGUE DOUBLE BRAS GAUCHE	41x62x33/40	1635	1720	1810	1905	2000	2090	1285	1360	1440
174 CHAISE LONGUE DOUBLE BRAS DROIT	41x62x33/40	1635	1720	1810	1905	2000	2090	1285	1360	1440
175 FAUTEUIL DOUBLE BRAS GAUCHE	41x40x33/40	1360	1445	1525	1605	1685	1765	1075	1135	1195
176 FAUTEUIL DOUBLE BRAS DROIT	41x40x33/40	1360	1445	1525	1605	1685	1765	1075	1135	1195
177 FAUTEUIL DOUBLE SANS BRAS	30,5x40x33/40	1015	1075	1130	1185	1245	1305	770	820	875
178 FAUTEUIL DOUBLE SANS BRAS ALLONGE-G	52x40x33/40	1320	1395	1475	1555	1645	1720	1030	1085	1135
179 FAUTEUIL DOUBLE SANS BRAS ALLONGE-D	52x40x33/40	1320	1395	1475	1555	1645	1720	1030	1085	1135
186 CAUS. SANS BRAS ALLONGEE RANGEMENT-G	68x40x33/40	2065	2140	2235	2320	2410	2500	1635	1695	1765

PORTOFINO

- Appui-tête ajustable manuel sur tous les items (fixe sur centre rond).
- Fauteuil inclinable motorisé pleine jambe "à méc. *protège-mur" (manuel n/d).
- Chaise longue inclinable motorisé (manuel n/d) avec appui-tête motorisé en option. Dégagement mural 8" et avant 5".
- Coussins de siège avec mousse modelée + 1" de mousse mémoire au-dessus; bras avec mousse mémoire.
- Couture: petit fil en tissu et gros fil plat en cuir.
- *Exclus faut. 043 & 163: Dégagement mural 16".

Note: 2 inclinables séparés par un coin ne peuvent pas ouvrir en même temps. Aucuns inclinables à côté du Petit coin carré.

OPTIONS

- Motorisé sans fil (avec batterie): ajoutez \$140/mec.
- *Appui-tête motorisé: ajoutez \$140 ch. (*N/D sur items fixes.)
- Mousse: Extra ferme ajoutez \$15/siège.
- Choix de bras (LARGE ou PETIT de 6"): Pattes sur bras LARGE: LG103 bois ou LG189 métal (noire ou chrome). PETIT Bras: LG08 bois ou LG196 métal (noire ou chrome). Spécifiez couleur.
- Profondeur d'assise: 20" ou *22". *Le 22" N/D sur faut. 043 & 163.
- Faut. 043-163: avec base en bois (spécifiez couleur).

Configurations CINÉMA MAISON

Détails accessoires, porte gobelets et configurations : Voir page Optima Cinéma maison en annexe.

Ancrage pour accessoires: \$35 ch.

Porte-Gobelets : En métal: \$25 ch. | Illuminé: \$25 ch. | *Illuminé avec contrôle (1 ou 2 moteurs): \$40 ch.

*Lumière DEL sous le siège : \$25/siège.

Description	L x P x H	Cuir						Tissu		
		10	20 Madras Softy	30 Hugo Fantasy Illusion Tucson Utah Vintage Wild Laredo Yukon	40 Diamond Elegance Princess Santiago Sensation Sunset Trina Victoria	50 Bull Cassiope Dublin	60 Caress Ultrasued	A	B COM	C alta
187 CAUS. SANS BRAS ALLONGEE RANGEMENT-D	68x40x33/40	2065	2140	2235	2320	2410	2500	1635	1695	1765
188 FAUT. SANS BRAS ALLONGE RANGEMENT-G	45x40x33/40	1365	1450	1530	1615	1690	1770	1085	1120	1150
189 FAUT. SANS BRAS ALLONGE RANGEMENT-D	45x40x33/40	1365	1450	1530	1615	1690	1770	1085	1120	1150
190 PETIT RANGEMENT À ANGLE	11/21x36x24.5	615	640	670	700	735	760	460	480	490
221 FAUT. DBL SANS BRAS ALLONGE RANGEMENT-G	52x40x33/40	1455	1535	1620	1695	1775	1860	1165	1220	1280
222 FAUT. DBL SANS BRAS ALLONGE RANGEMENT-D	52x40x33/40	1455	1535	1620	1695	1775	1860	1165	1220	1280
223 SOFA APP SANS BRAS ALLONGE RANGEMENT-G	82x40x33/40	2270	2390	2510	2630	2755	2870	1775	1865	1955
224 SOFA APP SANS BRAS ALLONGE RANGEMENT-D	82x40x33/40	2270	2390	2510	2630	2755	2870	1775	1865	1955
236 CHAISE LONGUE INCLINABLE BRAS GAUCHE	34x62x33/40	1825	1885	1945	2005	2065	2125	1505	1560	1615
237 CHAISE LONGUE INCLINABLE BRAS DROIT	34x62x33/40	1825	1885	1945	2005	2065	2125	1505	1560	1615
238 CHAISE LONGUE DBL INCLINABLE BRAS-G	41x62x33/40	1955	2040	2125	2210	2295	2380	1605	1680	1755
239 CHAISE LONGUE DBL INCLINABLE BRAS-D	41x62x33/40	1955	2040	2125	2210	2295	2380	1605	1680	1755
V51 PORTE VERRE A VIN	3.5 x 5.5 x 6.5	35	35	35	35	35	35	35	35	35
V52 TABLETTE PIVOTANTE EN PLASTIQUE	13 3/8 x 9 5/8	35	35	35	35	35	35	35	35	35
V53 TABLETTE PIVOTANTE EN BOIS	19 x 10	60	60	60	60	60	60	60	60	60
V54 PORTE TABLETTE	4.5 x 8 x 10	40	40	40	40	40	40	40	40	40
V55 LAMPE DEL	1.5x5x14 plié/bent	35	35	35	35	35	35	35	35	35

Liste de prix CDN

PORTOFINO

Description	L x P x H	Cuir						Tissu		
		10	20 Madras Softy	30 Hugo Fantasy Illusion Tucson Utah Vintage Wild Laredo Yukon	40 Diamond Elegance Princess Santiago Sensation Sunset Trina Victoria	50 Bull Cassiope Dublin	60 Caress Ultrasued	A	B COM	C alta
CONFIGURATIONS										
_A CONFIG (169-170)	82X40X40	3360	3510	3660	3810	3960	4120	2760	2910	3060
_B CONFIG (169-171-174)	113X62X40	4640	4845	5070	5285	5510	5725	3750	3955	4165
_C CONFIG (096-055-171-170)	115X115X40	6835	7150	7495	7820	8160	8485	5425	5690	5950
_D CONFIG (169-171-055-179)	115X96X40	5960	6245	6560	6855	7175	7470	4765	5000	5220
_J CONFIG (041-042)	68X40X40	3180	3320	3440	3560	3700	3820	2650	2720	2800
_K CONFIG (041-071-005)	92X62X40	4330	4510	4700	4865	5055	5230	3540	3685	3825
_L CONFIG (012-055-071-042)	102X102X40	6440	6745	7050	7355	7660	7960	5175	5385	5575
_M CONFIG (041-071-055-089)	102X89X40	5685	5985	6275	6560	6865	7160	4570	4745	4920



PORTOFINO

OPTIMA
Collection

Jaymar

Conçu et fabriqué fièrement au Canada
Proudly designed and made in Canada

Nos produits sont fabriqués à la main et des variations mineures peuvent survenir

Our product is hand-made and minor variations can occur.

SPECIFICATIONS

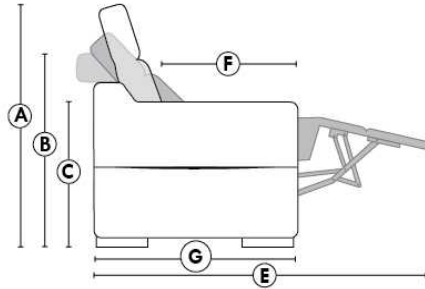

- Appui-tête levé Headrest up
- Appui-tête baissé Headrest down
- Complètement incliné Fully reclined

- A** Hauteur complète 40" Total Height
- B** Hauteur appui-tête baissé 33" Height headrest down
- C** Hauteur du bras 24,5" Arm Height
- D** Hauteur du siège 19,5" Seat height
- E** Profondeur inclinée 65" Depth fully reclined
- F** Profondeur d'assise 20" ou/ou 22" Seat depth
- G** Profondeur appui-tête monté 37,5" Depth with headrest up

BRAS | ARMS

Option de bras:
Bras Régulier Large 10" ou Petit bras 6"

Arm option
Regular arm Large 10" or Small arm 6"

Contrôle de l'inclinaison situé à l'intérieur du bras
Recliner control located on the inside of the arm.

Option d'accessoires disponible sur le bras régulier seulement
Accessories option, available on Regular arms ONLY.

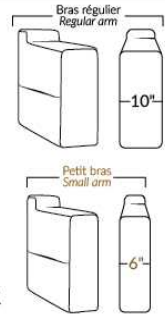

FAUTEUIL BERÇANT PIVOTANT INCLINABLE SWIVEL ROCKING MOTION CHAIR

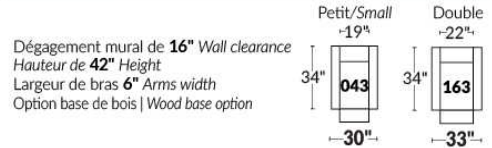

SIÈGE 23" DE LARGE | 23" SEAT WIDTH

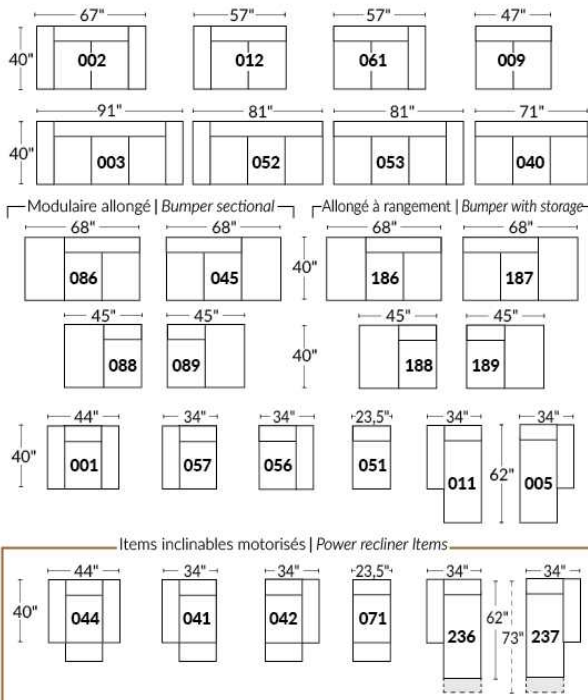

SIÈGE 30" DE LARGE | 30" SEAT WIDTH

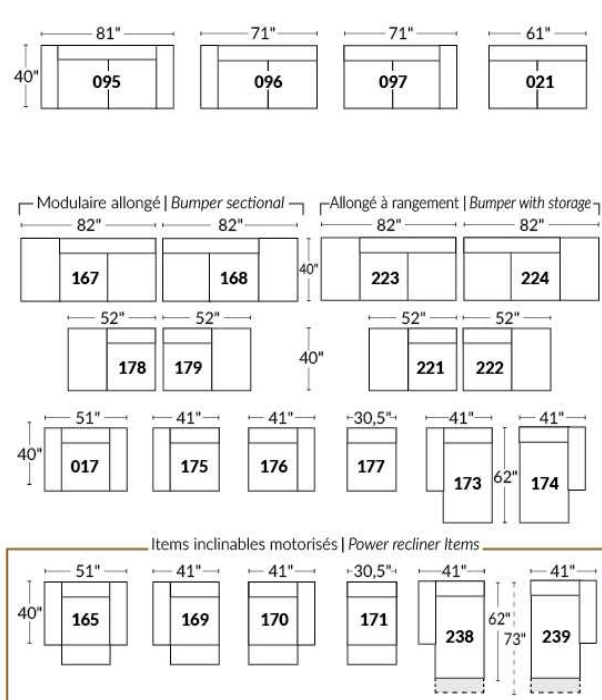

Autres | Others

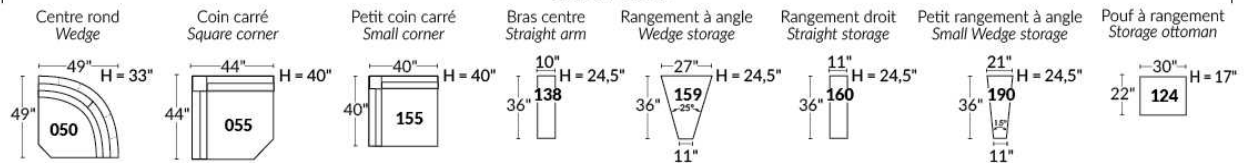

EXEMPLE 23" EXAMPLE

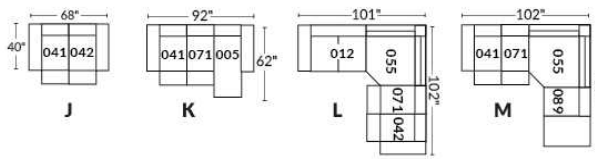

EXEMPLE 30" EXAMPLE

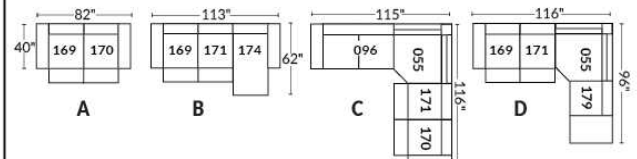

*Disponibles sur certains modèles et SEULEMENT sur le BRAS LARGE.

OPTIONS PORTE-GOBELETS

MÉTAL



Argent



Noir mat



Brun

ILLUMINÉ

1.



Porte-gobelet illuminé

2.



Porte-gobelet illuminé avec contrôle de l'inclinable, port USB & lumière DEL sous le siège

3.



Porte-gobelet illuminé avec contrôle double moteur, port USB & lumière DEL sous le siège

Nos porte-gobelets illuminés à un ou deux contrôles sont compatibles avec les lumières DEL sous le siège. Vous pouvez contrôler la lumière sur le porte-gobelet. Le porte-gobelet à 2 moteurs possède un contrôle remise à zéro (maison) pour remettre votre inclinable à la position de départ.

Lumière DEL sous le siège (en option)

Disponible seulement dans les configurations avec un minimum de 1 porte-gobelet illuminé à moteur qui contrôle l'ouverture et la fermeture de la lumière.

Pour les prix des options, voir la section description du modèle Optima.

Veillez nous fournir un dessin de votre configuration qui indique le type de porte-gobelet et le positionnement.

Porte-gobelets avec contrôle

Il faut spécifier la position de ceux-ci; bras droit ou bras gauche et quel inclinable ils vont contrôler. Si vous avez une rangée de fauteuils avec plusieurs porte-gobelets, le contrôle sera par défaut sur le bras gauche et sur le droit pour le dernier bras extérieur.

EXEMPLE A

041-169 : Contrôleur et porte-gobelet à gauche
071-171 : boutons tactiles sur le côté du siège
042-170 : Contrôleur et porte-gobelet à droite



EXEMPLE B

071-171 : Ces deux items peuvent être connectés à un porte-gobelet intelligent qui pourra contrôler l'inclinable.
Il faut alors utiliser un de ces items: 138,159, 160 et 190

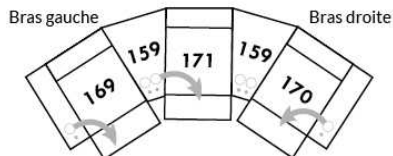

Informations sur les appui-têtes et boutons de contrôles des inclinables

AVEC porte-gobelet illuminés

Si vous prenez un item **stationnaire**, vous aurez par défaut le porte-gobelet N°1.
Si vous prenez un **appui-tête manuel**, vous aurez le porte-gobelet N°2.
Si vous prenez un **appui-tête électrique**, vous aurez par défaut le porte-gobelet N°3.

SANS porte-gobelet et avec un inclinable

Si vous prenez un item inclinable et un **appui-tête manuel**, il y aura un contrôle à boutons tactiles.
Si vous prenez un item inclinable avec un **appui-tête électrique**, vous aurez un contrôleur à bouton poussoir double avec prise USB.
Si c'est un **item sans bras** (071-171) il y aura alors les boutons tactiles.



Boutons tactiles



Boutons poussoirs

*Disponibles sur certains modèles et SEULEMENT sur le BRAS LARGE.

OPTIONS ACCESSOIRES

<p>Ancrage pour accessoires</p> 	<p>V51 Porte verre à vin</p> 	<p>V52 Tablette pivotante en plastique</p> 	<p>V53 Tablette pivotante en bois (choix de 8 couleurs)</p> 
<p>V54 Porte tablette</p> 	<p>V55 Lampe DEL</p> 	<p>Spécifiez sur quel bras (gauche ou droit) la tablette sera installée</p>	

Pour les prix des ancrages, voir la section description du modèle Optima et pour les accessoires vous référer à la fin de la liste de prix.

Items 138-159-160-190 et bras large

Option ancrage et porte-gobelet *Non disponible sur les petits bras*.

Veuillez spécifier sur quel bras vous voulez avoir les ancrages et les porte-gobelets.

NB: Item 138- 159-160-190 sont non finis sur les côtés, doivent être utilisés entre 2 sièges. Chaque item à rangement possède 2 prises USB et une prise électrique à l'intérieur du rangement.

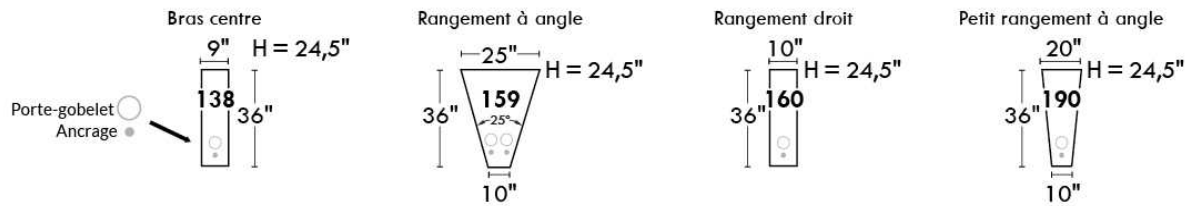

SUGGESTIONS DE CONFIGURATIONS

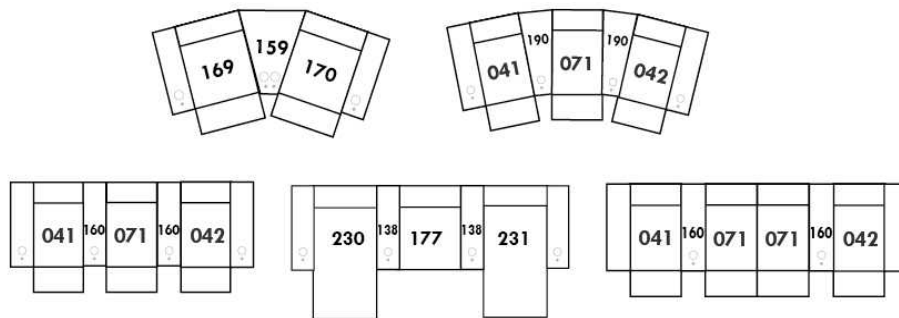

Liste de prix CDN

PURE

CARACTÉRISTIQUES: Rembourrage des sièges contient des plumes. Coussins de dos réversibles.

PATTES: Spécifier couleur des pattes LG107.

COMBO #1: Recouvrement #2 les dos et sièges. PRIX: Consultez livret "Connaissance des Produits".

COMBO #2: Recouvrement #2 SIÈGE en CUIR SEULEMENT; Grade 10 à 30 ajoutez 60\$ par coussin de siège. Grade 40 à 60 ajoutez 90\$ par coussin de siège. Lounge = 2 sièges.

Description	L x P x H	Cuir						Tissu		
		10	20 Madras Softy	30 Hugo Fantasy Illusion Tucson Utah Vintage Wild Laredo Yukon	40 Diamond Elegance Princess Santiago Sensation Sunset Trina Victoria	50 Bull Cassiope Dublin	60 Caress Ultrasued	A	B COM	C alta
002 CAUSEUSE	60X41X34	1755	1860	1990	2095	2220	2320	1080	1135	1200
005 CHAISE LONGUE BRAS DROIT	37X70X34	1500	1600	1715	1820	1920	2015	1035	1110	1165
009 CAUSEUSE SANS BRAS	46X41X34	1270	1380	1505	1615	1725	1840	945	1005	1085
011 CHAISE LONGUE BRAS GAUCHE	37X70X34	1500	1600	1715	1820	1920	2015	1035	1110	1165
012 CAUSEUSE BRAS GAUCHE	53X41X34	1500	1605	1725	1840	1955	2070	990	1080	1135
017 FAUTEUIL DOUBLE	44X41X34	1355	1425	1510	1580	1660	1740	920	970	1035
021 SOFA APPARTEMENT SANS BRAS	60X41X34	1630	1750	1875	2005	2130	2265	1240	1315	1380
055 COIN CARRE	45X45X34	1110	1160	1240	1290	1355	1405	920	965	1025
061 CAUSEUSE BRAS DROIT	53X41X34	1500	1605	1725	1840	1955	2070	990	1080	1135
095 SOFA APPARTEMENT	74X41X34	2105	2240	2385	2505	2630	2760	1360	1440	1510
096 SOFA APPARTEMENT BRAS GAUCHE	67X41X34	1850	1980	2105	2240	2380	2500	1290	1365	1445
097 SOFA APPARTEMENT BRAS DROIT	67X41X34	1850	1980	2105	2240	2380	2500	1290	1365	1445
124 POUF AVEC RANGEMENT	30X22X18	650	690	730	755	790	815	590	600	615
175 FAUTEUIL DOUBLE BRAS GAUCHE	37X41X34	1105	1165	1255	1330	1400	1480	845	905	960
176 FAUTEUIL DOUBLE BRAS DROIT	37X41X34	1105	1165	1255	1330	1400	1480	845	905	960
177 FAUTEUIL DOUBLE SANS BRAS	30X41X34	885	960	1050	1120	1195	1270	790	845	905
178 FAUTEUIL DOUBLE SANS BRAS ALLONGE-G	51X41X34	1150	1250	1350	1440	1525	1615	870	925	980
179 FAUTEUIL DOUBLE SANS BRAS ALLONGE-D	51X41X34	1150	1250	1350	1440	1525	1615	870	925	980
CONFIGURATIONS										
A CONF. A (096-055-176)	82X112X34	4065	4305	4600	4860	5135	5385	3055	3235	3430
B CONF. B (178-055-179)	96X96X34	3410	3660	3940	4170	4405	4635	2660	2815	2985
C CONF. C (011-177-055-179)	112X96X34	4645	4970	5355	5670	5995	6305	3615	3845	4075
D CONF. D (011-097)	104X70X34	3350	3580	3820	4060	4300	4515	2325	2475	2610

PURE



Hauteur complète 34" | Hauteur de siège 18" | Profondeur d'assise 24"
 Total Height 34" | Seat Height 18" | Seat Depth 24"

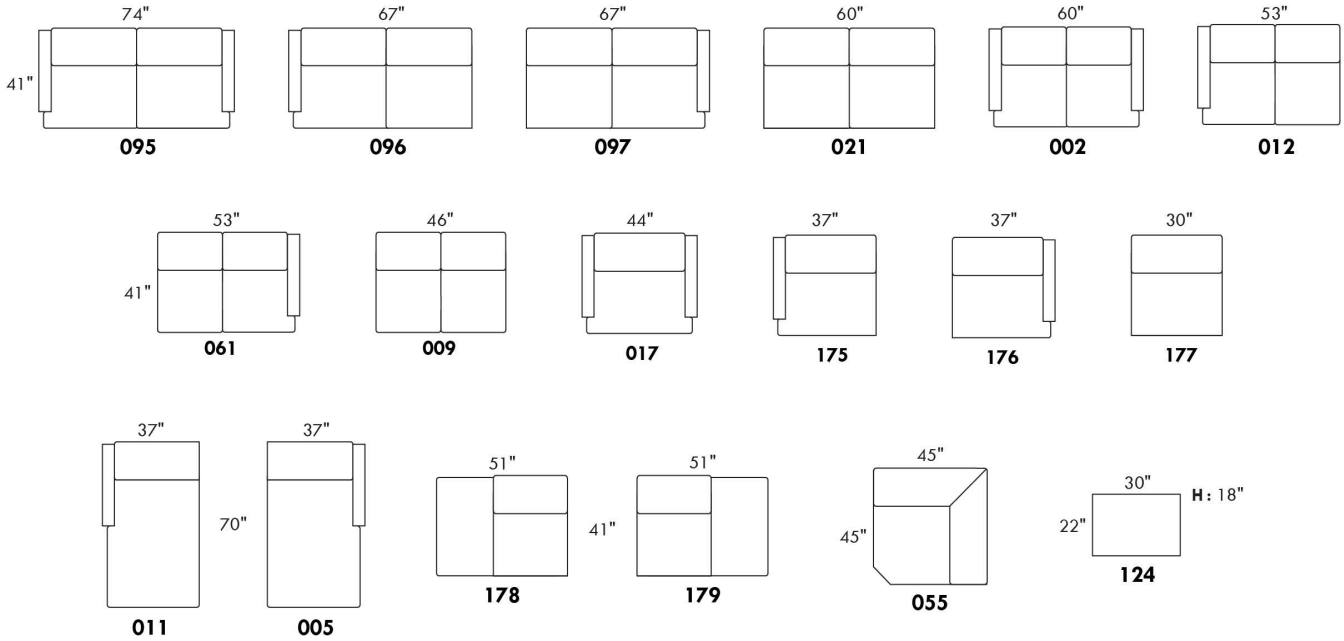

CONFIGURATIONS

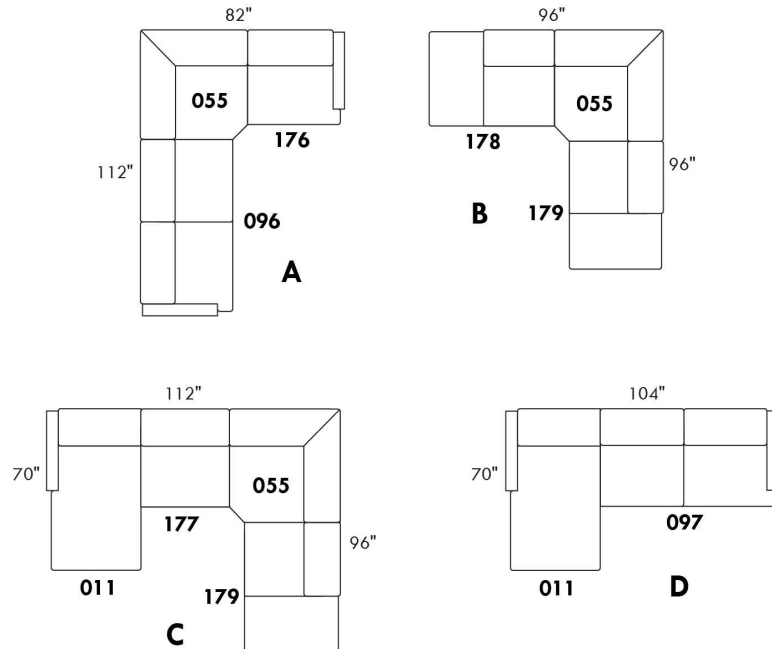

www.jaymar.ca

Toutes les dimensions indiquées sont au pouce près. Nos produits sont fabriqués à la main et des variations mineures peuvent survenir.
 All dimensions indicated are to the nearest inch. Our product is hand-made and minor variations can occur.

RIOPEL

PATTES: LG64 métal ou LG35 bois (spécifiez couleur). / COMBO: Recouvrement #2 sur les dos seulement.

1x Appui-tête amovible inclus avec les items inclinables 044-041-042 & 071.

Appui-tête supplémentaire sur item non inclinable; surcharge \$125/appui-tête.

Spécifiez ASSISE RÉGULIÈRE 21 po. ou PROFONDE 22 po. Les items suivant ne sont PAS DISPONIBLE en ASSISE PROFONDE:

018-023-046-050-055-062-063 et TOUS les items INCLINABLES 044-041-042 & 071.

Avec PORTE-GOBELET: \$50/bras. Specifiez couleur: Acier brossé, Métal noir, ou Or antique.

Rembourrage des SIÈGES en PLUME: Ajouter \$60/siège. Côté allongé compte pour 1 siège, items 005-011-062 & 063 comptent pour 2 sièges chacun.

MATELAS sofa-lit régulier 4 po d'épaisseur inclus. OPTION matelas:

- matelas 4,5" d'épaisseur avec ressorts et mousse mémoire avec gel: ajoutez \$100 ou

- matelas 5" d'épaisseur avec mousse haute densité et mousse mémoire avec gel: ajoutez \$150.

Mécanisme motorisé inclinable avec bouton TACTILE ajoutez 140\$/mécanisme. / Mécanisme motorisé inclinable SANS FIL (batterie) ajoutez 280\$.

N.B. : 2 sièges inclinables SÉPARÉS PAR un CENTRE ROND (050) ou un COIN CARRÉ (055) ne peuvent pas ouvrir en même temps.

Description	L x P x H	Cuir						Tissu		
		10	20 Madras Softy	30 Hugo Fantasy Illusion Tucson Utah Vintage Wild Laredo Yukon	40 Diamond Elegance Princess Santiago Sensation Sunset Trina Victoria	50 Bull Cassiope Dublin	60 Caresse Ultrasued	A	B COM	C alta
001 FAUTEUIL	40X37X35	1185	1275	1370	1465	1550	1645	835	875	920
002 CAUSEUSE	63X37X35	1700	1825	1955	2075	2200	2305	1140	1210	1275
003 SOFA	86X37X35	2105	2265	2415	2565	2715	2865	1470	1560	1655
005 CHAISE LONGUE BRAS DROIT	31.5X61X35	1390	1495	1590	1690	1780	1875	960	1035	1115
006 POUF	25.5X25.5X19	535	585	620	650	695	735	445	455	465
009 CAUSEUSE SANS BRAS	46X37X35	1320	1425	1540	1660	1770	1875	945	1005	1085
011 CHAISE LONGUE BRAS GAUCHE	31.5X61X35	1390	1495	1590	1690	1780	1875	960	1035	1115
012 CAUSEUSE BRAS GAUCHE	54.5X37X35	1505	1615	1740	1845	1965	2075	1030	1110	1170
018 CAUSEUSE ANGULAIRE BRAS GAUCHE	68.5X51X35	1600	1720	1845	1970	2085	2215	1120	1185	1255
023 CAUSEUSE ANGULAIRE BRAS DROIT	68.5X51X35	1600	1720	1845	1970	2085	2215	1120	1185	1255
040 SOFA SANS BRAS	69X37X35	1740	1875	2025	2200	2335	2495	1255	1355	1450
041 FAUTEUIL INCLINABLE BRAS-G	31.5X37X43	1350	1425	1515	1600	1685	1765	1090	1145	1215
042 FAUTEUIL INCLINABLE BRAS-D	31.5X37X43	1350	1425	1515	1600	1685	1765	1090	1145	1215
044 FAUTEUIL INCLINABLE	40X37X43	1535	1630	1715	1785	1865	1965	1170	1245	1295
045 CAUSEUSE SANS BRAS ALLONGEE DROIT	66X37X35	1530	1655	1775	1895	2010	2130	1055	1125	1200
046 CAUSEUSE ANGULAIRE SANS BRAS	60X51X35	1440	1550	1685	1790	1920	2025	1015	1095	1160
050 CENTRE ROND	48X48X35	1245	1325	1405	1500	1570	1660	940	980	1035
051 FAUTEUIL SANS BRAS	23X37X35	805	860	920	965	1025	1085	645	690	730
052 SOFA BRAS GAUCHE	77.5X37X35	1915	2070	2225	2380	2515	2660	1355	1450	1540
053 SOFA BRAS DROIT	77.5X37X35	1915	2070	2225	2380	2515	2660	1355	1450	1540
055 COIN CARRÉ	37X37X35	1195	1275	1365	1450	1530	1615	885	950	1005
056 FAUTEUIL BRAS DROIT	31.5X37X35	985	1085	1160	1250	1330	1405	745	790	835

RIOPEL

PATTES: LG64 métal ou LG35 bois (spécifiez couleur). / COMBO: Recouvrement #2 sur les dos seulement.

1x Appui-tête amovible inclus avec les items inclinables 044-041-042 & 071.

Appui-tête supplémentaire sur item non inclinable; surcharge \$125/appui-tête.

Spécifiez ASSISE RÉGULIÈRE 21 po. ou PROFONDE 22 po. Les items suivant ne sont PAS DISPONIBLE en ASSISE PROFONDE:

018-023-046-050-055-062-063 et TOUS les items INCLINABLES 044-041-042 & 071.

Avec PORTE-GOBELET: \$50/bras. Specifiez couleur: Acier brossé, Métal noir, ou Or antique.

Rembourrage des SIÈGES en PLUME: Ajouter \$60/siège. Côté allongé compte pour 1 siège, items 005-011-062 & 063 comptent pour 2 sièges chacun.

MATELAS sofa-lit régulier 4 po d'épaisseur inclus. OPTION matelas:

- matelas 4,5" d'épaisseur avec ressorts et mousse mémoire avec gel: ajoutez \$100 ou

- matelas 5" d'épaisseur avec mousse haute densité et mousse mémoire avec gel: ajoutez \$150.

Mécanisme motorisé inclinable avec bouton TACTILE ajoutez 140\$/mécanisme. / Mécanisme motorisé inclinable SANS FIL (batterie) ajoutez 280\$.

N.B. : 2 sièges inclinables SÉPARÉS PAR un CENTRE ROND (050) ou un COIN CARRÉ (055) ne peuvent pas ouvrir en même temps.

Description	L x P x H	Cuir						Tissu		
		10	20 Madras Softy	30 Hugo Fantasy Illusion Tucson Utah Vintage Wild Laredo Yukon	40 Diamond Elegance Princess Santiago Sensation Sunset Trina Victoria	50 Bull Cassiope Dublin	60 Caress Ultrasued	A	B COM	C alta
057 FAUTEUIL BRAS GAUCHE	31.5X37X35	985	1085	1160	1250	1330	1405	745	790	835
060 SOFA-LIT QUEEN	86X37X35	2435	2595	2730	2890	3045	3190	1785	1890	1990
061 CAUSEUSE BRAS DROIT	54.5X37X35	1505	1615	1740	1845	1965	2075	1030	1110	1170
062 FAUTEUIL ANGULAIRE BRAS GAUCHE	68.5X65X35	1440	1525	1630	1715	1790	1890	990	1075	1120
063 FAUTEUIL ANGULAIRE BRAS DROIT	68.5X65X35	1440	1525	1630	1715	1790	1890	990	1075	1120
071 FAUTEUIL INCLINABLE SANS BRAS	23X37X43	1150	1210	1270	1325	1370	1425	985	1030	1080
072 SOFA MODULAIRE BRAS GAUCHE	91X37X35	2265	2410	2565	2715	2865	3005	1565	1665	1765
073 SOFA MODULAIRE BRAS DROIT	91X37X35	2265	2410	2565	2715	2865	3005	1565	1665	1765
079 SOFA-LIT QUEEN SANS BRAS	69X37X35	2065	2215	2375	2510	2655	2820	1580	1685	1775
080 POUF ANGULAIRE	36X27X19	625	650	695	730	755	790	515	525	540
082 SOFA-LIT QUEEN BRAS GAUCHE	77.5X37X35	2230	2385	2530	2680	2835	2975	1690	1775	1860
083 SOFA-LIT QUEEN BRAS DROIT	77.5X37X35	2230	2385	2530	2680	2835	2975	1690	1775	1860
086 CAUSEUSE SANS BRAS ALLONGEE GAUCHE	66X37X35	1530	1655	1775	1895	2010	2130	1055	1125	1200
088 FAUTEUIL SANS BRAS ALLONGE GAUCHE	43X37X35	1015	1110	1200	1290	1380	1470	760	820	880
089 FAUTEUIL SANS BRAS ALLONGE DROIT	43X37X35	1015	1110	1200	1290	1380	1470	760	820	880
306 POUF AVEC COUSSIN ALLONGE	24X24X19	640	690	745	790	835	875	520	545	590

RIOPEL

Hauteur complète 35" | Hauteur de siège 19" | Hauteur devant bras 25" | Profondeur d'assise 21"/22"
 Total Height 35" | Seat Height 19" | Arm Height 25" | Seat Depth 21"/22"

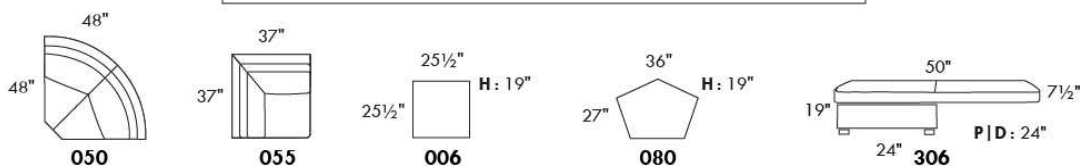
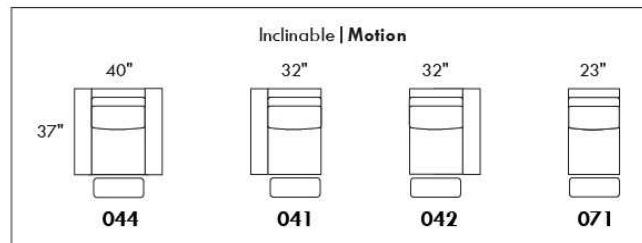
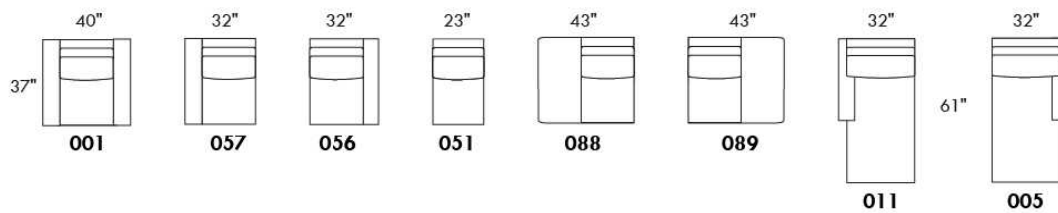
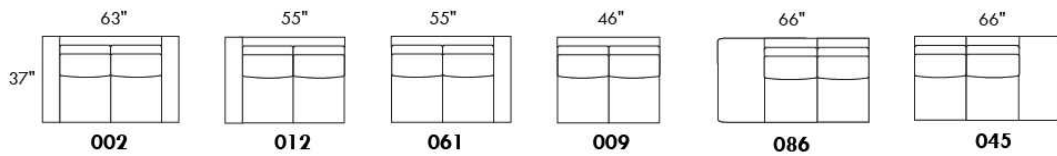
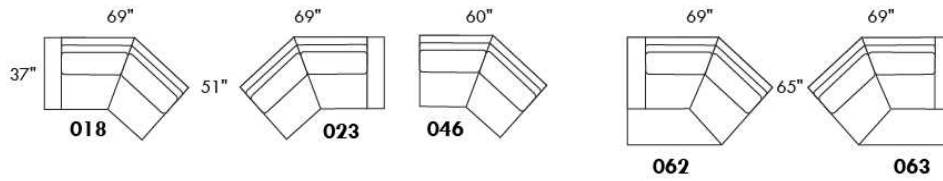
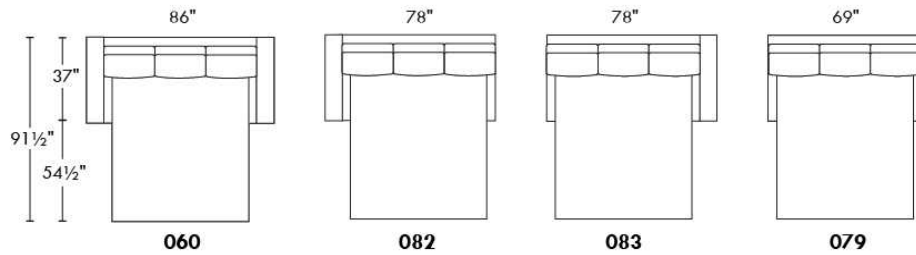
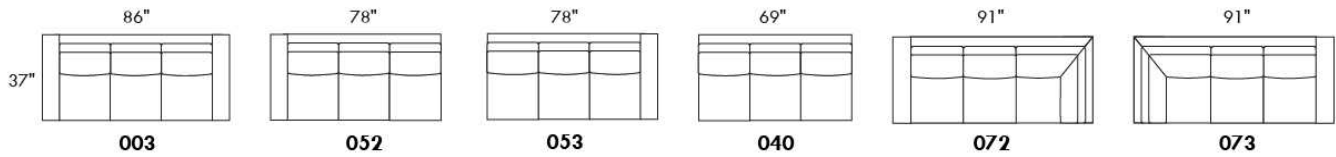

www.jaymar.ca

Toutes les dimensions indiquées sont au pouce près. Nos produits sont fabriqués à la main et des variations mineures peuvent survenir.
 All dimensions indicated are to the nearest inch. Our product is hand-made and minor variations can occur.



RODOLFO

Modèle avec appui-tête ajustable manuel inclus (2 sur coin carré). Couture: French Stitch. En tissu, petit fil et en cuir gros fil plat. Coussins de siège et bras avec mousse mémoire. Porte-gobelet N/D avec ce modèle.

NOTE: 2 sièges inclinables SÉPARÉS par un COIN ou une TABLE ne peuvent pas ouvrir en même temps.

OPTIONS - Fournir DESSIN de votre config.:

Petit Bras 6 po : au même prix.

Patte (spécifiez couleur): Sur bras LARGE LG189 métal (noire ou chrome) ou LG187 bois. Sur PETIT bras: LG08 bois ou LG64 métal.

Table (#154): Spécifiez couleur du dessus de table en bois.

Fauteuils 043-163: avec base en bois (spécifiez couleur).

****INCLINABLE MANUEL N/D.**** Le mécanisme motorisé est inclus dans le prix des items inclinables. Pour le SANS FIL (batterie) ajoutez \$140/mécanisme.

Description	L x P x H	Cuir						Tissu		
		10	20 Madras Softy	30 Hugo Fantasy Illusion Tucson Utah Vintage Wild Laredo Yukon	40 Diamond Elegance Princess Santiago Sensation Sunset Trina Victoria	50 Bull Cassiope Dublin	60 Caress Ultrasued	A	B COM	C alta
001 FAUTEUIL	43x40x30/39	1540	1640	1740	1825	1915	2000	1210	1255	1295
002 CAUSEUSE	66x40x30/39	2210	2305	2430	2535	2650	2765	1715	1775	1845
003 SOFA	90x40x30/39	2640	2775	2930	3075	3215	3355	2055	2130	2230
005 CHAISE LONGUE BRAS DROIT	34x62x30/39	1395	1465	1535	1605	1670	1745	1085	1135	1195
009 CAUSEUSE SANS BRAS	47x40x30/39	1535	1605	1685	1750	1820	1875	1165	1245	1315
011 CHAISE LONGUE BRAS GAUCHE	34x62x30/39	1395	1465	1535	1605	1670	1745	1085	1135	1195
012 CAUSEUSE BRAS GAUCHE	57x40x30/39	1865	1970	2070	2140	2240	2325	1445	1510	1570
017 FAUTEUIL DOUBLE	50x40x30/39	1635	1725	1830	1930	2015	2115	1270	1330	1390
021 SOFA APPARTEMENT SANS BRAS	61x40x30/39	1750	1840	1945	2015	2105	2215	1325	1400	1495
040 SOFA SANS BRAS	71x40x30/39	1975	2075	2165	2270	2380	2470	1510	1600	1690
041 FAUTEUIL INCLINABLE BRAS-G	34x40x30/39	1500	1565	1630	1695	1760	1825	1235	1275	1315
042 FAUTEUIL INCLINABLE BRAS-D	34x40x30/39	1500	1565	1630	1695	1760	1825	1235	1275	1315
043 FAUTEUIL INCLINABLE BERÇANT PIVOTANT	30 x 34 x 42	1815	1905	1995	2085	2175	2265	1480	1520	1560
044 FAUTEUIL INCLINABLE	43x40x30/39	1830	1915	2000	2085	2170	2255	1500	1540	1580
045 CAUSEUSE SANS BRAS ALLONGEE DROIT	68x40x30/39	1790	1895	2000	2095	2210	2290	1365	1440	1505
051 FAUTEUIL SANS BRAS	23,5x40x30/39	885	940	980	1030	1085	1120	665	720	760
052 SOFA BRAS GAUCHE	80x40x30/39	2305	2430	2555	2665	2795	2910	1775	1860	1965
053 SOFA BRAS DROIT	80x40x30/39	2305	2430	2555	2665	2795	2910	1775	1860	1965
055 COIN CARRE	44x44x30/39	1590	1685	1775	1860	1965	2055	1225	1275	1330
056 FAUTEUIL BRAS DROIT	34x40x30/39	1215	1285	1360	1425	1500	1560	945	980	1030
057 FAUTEUIL BRAS GAUCHE	34x40x30/39	1215	1285	1360	1425	1500	1560	945	980	1030
061 CAUSEUSE BRAS DROIT	57x40x30/39	1865	1970	2070	2140	2240	2325	1445	1510	1570



RODOLFO

Modèle avec appui-tête ajustable manuel inclus (2 sur coin carré). Couture: French Stitch. En tissu, petit fil et en cuir gros fil plat. Coussins de siège et bras avec mousse mémoire. Porte-gobelet N/D avec ce modèle.

NOTE: 2 sièges inclinables SÉPARÉS par un COIN ou une TABLE ne peuvent pas ouvrir en même temps.

OPTIONS - Fournir DESSIN de votre config.:

Petit Bras 6 po : au même prix.

Patte (spécifiez couleur): Sur bras LARGE LG189 métal (noire ou chrome) ou LG187 bois. Sur PETIT bras: LG08 bois ou LG64 métal.

Table (#154): Spécifiez couleur du dessus de table en bois.

Fauteuils 043-163: avec base en bois (spécifiez couleur).

****INCLINABLE MANUEL N/D.**** Le mécanisme motorisé est inclus dans le prix des items inclinables. Pour le SANS FIL (batterie) ajoutez \$140/mécanisme.

Description	L x P x H	Cuir						Tissu		
		10	20 Madras Softy	30 Hugo Fantasy Illusion Tucson Utah Vintage Wild Laredo Yukon	40 Diamond Elegance Princess Santiago Sensation Sunset Trina Victoria	50 Bull Cassiope Dublin	60 Caress Ultrasued	A	B COM	C alta
071 FAUTEUIL INCLINABLE SANS BRAS	23,5x40x30/39	1170	1225	1280	1335	1390	1445	960	1020	1080
086 CAUSEUSE SANS BRAS ALLONGEE GAUCHE	68x40x30/39	1790	1895	2000	2095	2210	2290	1365	1440	1505
088 FAUTEUIL SANS BRAS ALLONGE GAUCHE	45x40x30/39	1145	1225	1315	1380	1460	1530	870	910	955
089 FAUTEUIL SANS BRAS ALLONGE DROIT	45x40x30/39	1145	1225	1315	1380	1460	1530	870	910	955
095 SOFA APPARTEMENT	80x40x30/39	2405	2535	2680	2825	2955	3090	1855	1950	2015
096 SOFA APPARTEMENT BRAS GAUCHE	71x40x30/39	2080	2200	2305	2415	2530	2645	1590	1670	1755
097 SOFA APPARTEMENT BRAS DROIT	71x40x30/39	2080	2200	2305	2415	2530	2645	1590	1670	1755
124 POUF AVEC RANGEMENT	30x22x17	600	625	655	695	730	755	510	520	535
154 TABLE REMBOURRÉE ANGULAIRE	7/34x32,5x19	515	540	590	615	640	665	435	450	460
163 FAUT. DBL INCL. BERCANT PIVOTANT	33 x 34 x 42	1855	1965	2075	2185	2295	2405	1485	1525	1565
165 FAUTEUIL DOUBLE INCLINABLE	50x40x30/39	1915	2005	2095	2185	2275	2365	1565	1635	1705
167 SOFA APP. SANS BRAS ALLONGE GAUCHE	82x40x30/39	2005	2125	2250	2385	2500	2620	1525	1605	1690
168 SOFA APP. SANS BRAS ALLONGE DROIT	82x40x30/39	2005	2125	2250	2385	2500	2620	1525	1605	1690
169 FAUTEUIL DOUBLE INCLINABLE BRAS GAUCHE	41x40x30/39	1590	1665	1740	1815	1890	1965	1290	1355	1420
170 FAUTEUIL DOUBLE INCLINABLE BRAS DROIT	41x40x30/39	1590	1665	1740	1815	1890	1965	1290	1355	1420
171 FAUTEUIL DOUBLE INCLINABLE SANS BRAS	30,5x40x30/39	1260	1310	1360	1410	1460	1510	1020	1080	1140
173 CHAISE LONGUE DOUBLE BRAS GAUCHE	41x62x30/39	1525	1615	1715	1790	1890	1980	1170	1255	1330
174 CHAISE LONGUE DOUBLE BRAS DROIT	41x62x30/39	1525	1615	1715	1790	1890	1980	1170	1255	1330
175 FAUTEUIL DOUBLE BRAS GAUCHE	41x40x30/39	1295	1370	1460	1530	1605	1685	990	1075	1120
176 FAUTEUIL DOUBLE BRAS DROIT	41x40x30/39	1295	1370	1460	1530	1605	1685	990	1075	1120
177 FAUTEUIL DOUBLE SANS BRAS	30,5x40x30/39	965	1030	1105	1150	1215	1275	735	790	840
178 FAUTEUIL DOUBLE SANS BRAS ALLONGE-G	52x40x30/39	1240	1320	1400	1495	1565	1655	945	990	1075



RODOLFO

Modèle avec appui-tête ajustable manuel inclus (2 sur coin carré). Couture: French Stitch. En tissu, petit fil et en cuir gros fil plat. Coussins de siège et bras avec mousse mémoire. Porte-gobelet N/D avec ce modèle.

NOTE: 2 sièges inclinables SÉPARÉS par un COIN ou une TABLE ne peuvent pas ouvrir en même temps.

OPTIONS - Fournir DESSIN de votre config.:

Petit Bras 6 po : au même prix.

Patte (spécifiez couleur): Sur bras LARGE LG189 métal (noire ou chrome) ou LG187 bois. Sur PETIT bras: LG08 bois ou LG64 métal.

Table (#154): Spécifiez couleur du dessus de table en bois.

Fauteuils 043-163: avec base en bois (spécifiez couleur).

INCLINABLE MANUEL N/D. Le mécanisme motorisé est inclus dans le prix des items inclinables. Pour le SANS FIL (batterie) ajoutez \$140/mécanisme.

Description	L x P x H	Cuir						Tissu		
		10	20 Madras Softy	30 Hugo Fantasy Illusion Tucson Utah Vintage Wild Laredo Yukon	40 Diamond Elegance Princess Santiago Sensation Sunset Trina Victoria	50 Bull Cassiope Dublin	60 Caress Ultrasued	A	B COM	C alta
179 FAUTEUIL DOUBLE SANS BRAS ALLONGE-D	52x40x30/39	1240	1320	1400	1495	1565	1655	945	990	1075
CONFIGURATIONS										
A CONFIG (169-170)	82X40X30/39	3180	3330	3480	3630	3780	3930	2580	2710	2840
B CONFIG (169-171-174)	113X62X30/39	4375	4590	4815	5015	5240	5455	3480	3690	3890
C CONFIG (096-055-171-170)	115X116X30/39	6520	6860	7180	7500	7845	8175	5125	5380	5645
D CONFIG (169-171-055-179)	116X96X30/39	5680	5980	6275	6580	6880	7185	4480	4700	4965
J CONFIG (041-042)	66X40X30/39	3000	3130	3260	3390	3520	3650	2470	2550	2630
K CONFIG (041-071-005)	92X62X30/39	4065	4255	4445	4635	4820	5015	3280	3430	3590
L CONFIG (012-055-071-042)	101X102X30/39	6125	6445	6755	7030	7355	7650	4865	5080	5295
M CONFIG (041-071-055-089)	102X89X30/39	5405	5700	6000	6270	6575	6855	4290	4480	4680



RODOLFO

LINEA 30 Collection



Conçu et fabriqué fièrement au Canada
Proudly designed and made in Canada

Nos produits sont fabriqués à la main et des variations mineures peuvent survenir

Our product is hand-made and minor variations can occur.

SPECIFICATIONS

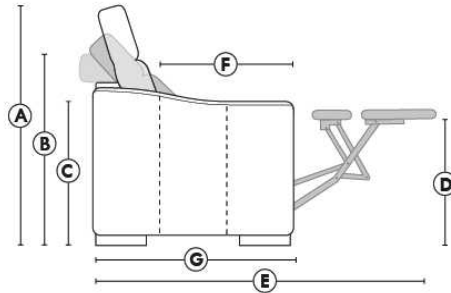

- Appui-tête levé / Headrest up
- Appui-tête baissé / Headrest down
- Complètement incliné / Fully reclined

- A** Hauteur complète 39" Total Height
- B** Hauteur appui-tête baissé 30" Height headrest down
- C** Hauteur du bras 24" Arm Height
- D** Hauteur du siège 19,5" Seat height
- E** Profondeur inclinée 63" Depth fully reclined
- F** Profondeur d'assise 20" Seat depth
- G** Profondeur appui-tête monté 37,5" Depth with headrest up

BRAS | ARMS

Option de bras:
Bras Régulier Large 9,5" ou Petit bras 6"

Arm option
Regular arm Large 9.5" or Small arm 6"

Contrôle de l'inclinaison situé à l'intérieur du bras
Recliner control located on the inside of the arm.

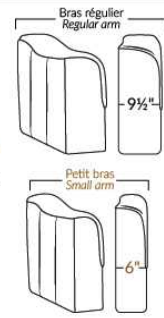

FAUTEUIL BERÇANT PIVOTANT INCLINABLE SWIVEL ROCKING MOTION CHAIR

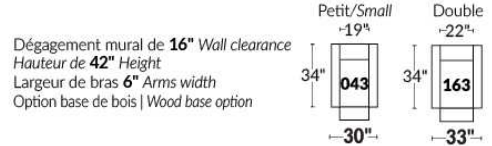

SIÈGE 23" DE LARGE | 23" SEAT WIDTH

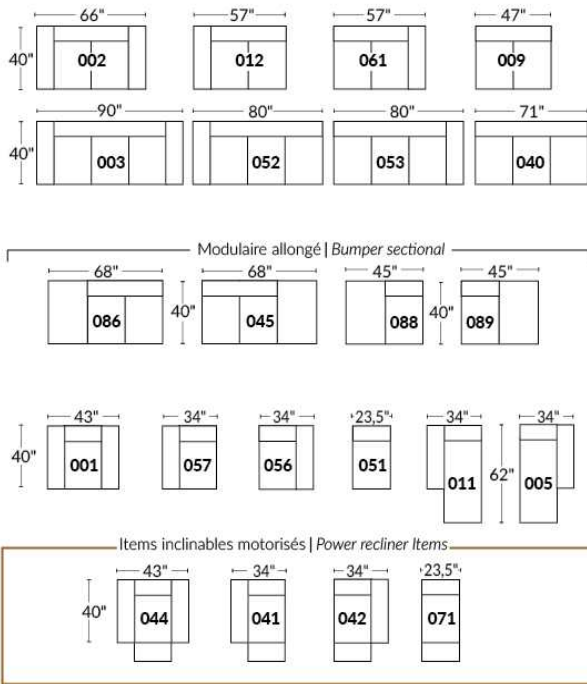

SIÈGE 30" DE LARGE | 30" SEAT WIDTH

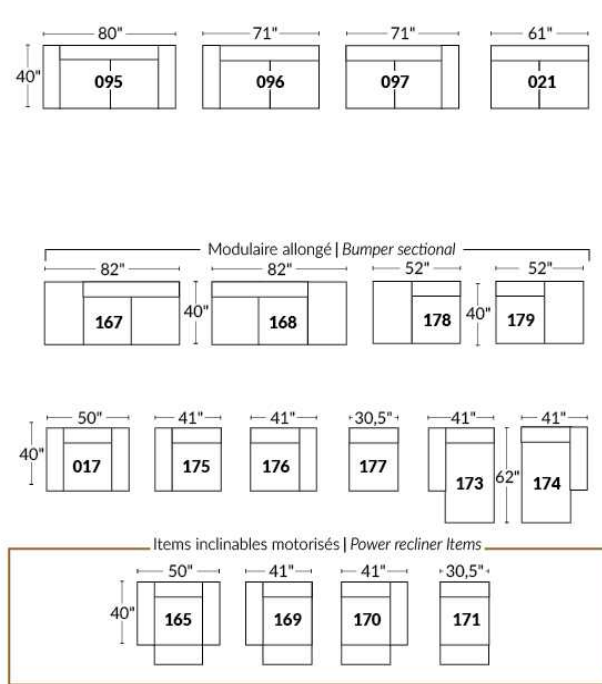

Autres | Others

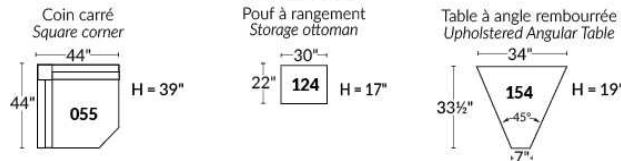

EXEMPLE 23" EXAMPLE

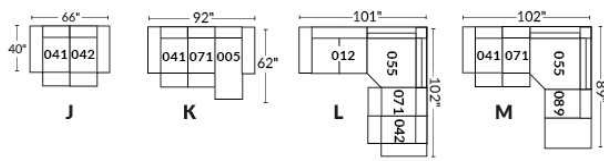

EXEMPLE 30" EXAMPLE

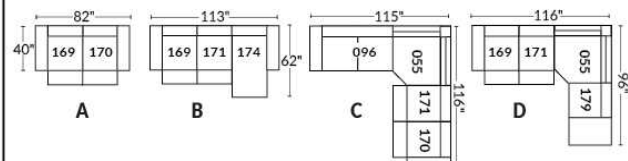

ROTTERDAM

- Appui-tête manuel sur tous les items (fixe sur centre rond).
- Fauteuil inclinable motorisé pleine jambe "à méc. *protège-mur" (manuel n/d).
- Chaise longue inclinable motorisé (manuel n/d) avec appui-tête motorisé en option. Dégagement mural 8" et avant 5".
- Coussins de siège avec mousse modelée + 1" de mousse mémoire au-dessus; bras avec mousse mémoire.
- Couture: petit fil en tissu & gros fil plat en cuir.
- *Exclus faut. 043 & 163: Dégagement mural 16".

Fauteuils 043 & 163: bras seront SANS insert de MÉTAL.

Note: 2 inclinables séparés par un coin ne peuvent pas ouvrir en même temps. Aucuns inclinables à côté d'item #155.

OPTIONS

- Motorisé sans fil (batterie): ajoutez \$140/mec.
- *Appui-tête motorisé: ajoutez \$140 ch. (*N/D sur items fixes.)
- Mousse: Extra ferme ajoutez \$15/siège.
- Choix de bras (LARGE ou le PETIT bras qui sera sans insert de métal): Patte sur bras LARGE: LG103 bois ou Métal: LG189 cyl (noire ou chrome). PETIT Bras: LG08 bois ou Métal: LG196 cyl. (noire ou chrome) ou LG64 (carré). Spécifiez couleur.
- Profondeur d'assise: 20" ou *22". *Le 22" N/D sur faut. 043 & 163.
- Faut. 043-163: base en bois (spécifiez couleur).

Configurations CINÉMA MAISON

Détails accessoires, porte gobelets et configurations : Voir page Optima Cinéma maison en annexe.

Ancrage pour accessoires: \$35 ch.

Porte-Gobelets: En métal: \$25 ch. | Illuminé: \$25 ch. | *Illuminé avec contrôle (1 ou 2 moteurs): \$40 ch.

*Lumière DEL sous le siège : \$25/siège.

Description	L x P x H	Cuir						Tissu		
		10	20 Madras Softy	30 Hugo Fantasy Illusion Tucson Utah Vintage Wild Laredo Yukon	40 Diamond Elegance Princess Santiago Utah Sensation Sunset Trina Victoria	50 Bull Cassiope Dublin	60 Caress Ultrasued	A	B COM	C alta
001 FAUTEUIL	44x40x33/40	1615	1700	1790	1890	1980	2075	1285	1325	1355
002 CAUSEUSE	67x40x33/40	2305	2415	2525	2635	2740	2855	1820	1890	1960
003 SOFA	91x40x33/40	2785	2925	3070	3215	3365	3505	2200	2285	2375
005 CHAISE LONGUE BRAS DROIT	34x62x33/40	1505	1565	1640	1695	1760	1825	1185	1240	1290
009 CAUSEUSE SANS BRAS	47x40x33/40	1620	1685	1755	1825	1895	1965	1250	1325	1390
011 CHAISE LONGUE BRAS GAUCHE	34x62x33/40	1505	1565	1640	1695	1760	1825	1185	1240	1290
012 CAUSEUSE BRAS GAUCHE	57x40x33/40	1980	2075	2165	2265	2345	2440	1550	1620	1680
017 FAUTEUIL DOUBLE	51x40x33/40	1690	1785	1890	1990	2085	2190	1340	1395	1455
021 SOFA APPARTEMENT SANS BRAS	61x40x33/40	1825	1920	2020	2115	2220	2315	1400	1480	1560
040 SOFA SANS BRAS	71x40x33/40	2090	2200	2300	2405	2510	2615	1635	1720	1810
041 FAUTEUIL INCLINABLE BRAS-G	34x40x33/40	1590	1660	1720	1780	1850	1910	1325	1360	1400
042 FAUTEUIL INCLINABLE BRAS-D	34x40x33/40	1590	1660	1720	1780	1850	1910	1325	1360	1400
043 FAUTEUIL INCLINABLE BERÇANT PIVOTANT	30x34x42	1890	1995	2095	2205	2305	2410	1550	1590	1640
044 FAUTEUIL INCLINABLE	44x40x33/40	1920	2005	2085	2165	2245	2325	1590	1635	1665
045 CAUSEUSE SANS BRAS ALLONGEE DROIT	68x40x33/40	1920	2010	2095	2190	2275	2350	1495	1555	1630
050 CENTRE ROND	49x49x33	1405	1500	1590	1685	1775	1870	1015	1070	1120

ROTTERDAM

- Appui-tête manuel sur tous les items (fixe sur centre rond).
- Fauteuil inclinable motorisé pleine jambe "à méc. *protège-mur" (manuel n/d).
- Chaise longue inclinable motorisé (manuel n/d) avec appui-tête motorisé en option. Dégagement mural 8" et avant 5".
- Coussins de siège avec mousse modelée + 1" de mousse mémoire au-dessus; bras avec mousse mémoire.
- Couture: petit fil en tissu & gros fil plat en cuir.
- *Exclus faut. 043 & 163: Dégagement mural 16".

Fauteuils 043 & 163: bras seront SANS insert de MÉTAL.

Note: 2 inclinables séparés par un coin ne peuvent pas ouvrir en même temps. Aucuns inclinables à côté d'item #155.

OPTIONS

- Motorisé sans fil (batterie): ajoutez \$140/mec.
- *Appui-tête motorisé: ajoutez \$140 ch. (*N/D sur items fixes.)
- Mousse: Extra ferme ajoutez \$15/siège.
- Choix de bras (LARGE ou le PETIT bras qui sera sans insert de métal): Patte sur bras LARGE: LG103 bois ou Métal: LG189 cyl (noire ou chrome). PETIT Bras: LG08 bois ou Métal: LG196 cyl. (noire ou chrome) ou LG64 (carré). Spécifiez couleur.
- Profondeur d'assise: 20" ou *22". *Le 22" N/D sur faut. 043 & 163.
- Faut. 043-163: base en bois (spécifiez couleur).

Configurations CINÉMA MAISON

Détails accessoires, porte gobelets et configurations : Voir page Optima Cinéma maison en annexe.

Ancrage pour accessoires: \$35 ch.

Porte-Gobelets: En métal: \$25 ch. | Illuminé: \$25 ch. | *Illuminé avec contrôle (1 ou 2 moteurs): \$40 ch.

*Lumière DEL sous le siège : \$25/siège.

Description	L x P x H	Cuir						Tissu		
		10	20 Madras Softy	30 Hugo Fantasy Illusion Tucson Utah Vintage Wild Laredo Yukon	40 Diamond Elegance Princess Santiago Utah Sensation Sunset Trina Victoria	50 Bull Cassiope Dublin	60 Caress Ultrasued	A	B COM	C alta
051 FAUTEUIL SANS BRAS	23,5x40x33/40	925	970	1020	1070	1115	1160	710	760	805
052 SOFA BRAS GAUCHE	81x40x33/40	2450	2575	2685	2805	2915	3035	1920	2010	2095
053 SOFA BRAS DROIT	81x40x33/40	2450	2575	2685	2805	2915	3035	1920	2010	2095
055 COIN CARRE	44x44x33/40	1635	1725	1825	1920	2020	2115	1270	1320	1360
056 FAUTEUIL BRAS DROIT	34x40x33/40	1290	1350	1405	1465	1525	1575	1005	1060	1105
057 FAUTEUIL BRAS GAUCHE	34x40x33/40	1290	1350	1405	1465	1525	1575	1005	1060	1105
061 CAUSEUSE BRAS DROIT	57x40x33/40	1980	2075	2165	2265	2345	2440	1550	1620	1680
071 FAUTEUIL INCLINABLE SANS BRAS	23,5x40x33/40	1235	1285	1340	1390	1445	1495	1030	1085	1135
086 CAUSEUSE SANS BRAS ALLONGEE GAUCHE	68x40x33/40	1920	2010	2095	2190	2275	2350	1495	1555	1630
088 FAUTEUIL SANS BRAS ALLONGE GAUCHE	45x40x33/40	1225	1315	1390	1470	1550	1640	945	980	1025
089 FAUTEUIL SANS BRAS ALLONGE DROIT	45x40x33/40	1225	1315	1390	1470	1550	1640	945	980	1025
095 SOFA APPARTEMENT	81x40x33/40	2510	2645	2790	2925	3065	3205	1970	2060	2135
096 SOFA APPARTEMENT BRAS GAUCHE	71x40x33/40	2195	2300	2410	2520	2630	2735	1690	1775	1865
097 SOFA APPARTEMENT BRAS DROIT	71x40x33/40	2195	2300	2410	2520	2630	2735	1690	1775	1865
124 POUF AVEC RANGEMENT	30x22x17	635	655	685	705	735	755	545	565	590
138 BRAS CENTRE	10x36x24.5	355	390	420	450	485	515	295	310	325

ROTTERDAM

- Appui-tête manuel sur tous les items (fixe sur centre rond).
- Fauteuil inclinable motorisé pleine jambe "à méc. *protège-mur" (manuel n/d).
- Chaise longue inclinable motorisé (manuel n/d) avec appui-tête motorisé en option. Dégagement mural 8" et avant 5".
- Coussins de siège avec mousse modelée + 1" de mousse mémoire au-dessus; bras avec mousse mémoire.
- Couture: petit fil en tissu & gros fil plat en cuir.
- *Exclus faut. 043 & 163: Dégagement mural 16".
- Fauteuils 043 & 163: bras seront SANS insert de MÉTAL.
- Note: 2 inclinables séparés par un coin ne peuvent pas ouvrir en même temps. Aucuns inclinables à côté d'item #155.

OPTIONS

- Motorisé sans fil (batterie): ajoutez \$140/mec.
- *Appui-tête motorisé: ajoutez \$140 ch. (*N/D sur items fixes.)
- Mousse: Extra ferme ajoutez \$15/siège.
- Choix de bras (LARGE ou le PETIT bras qui sera sans insert de métal): Patte sur bras LARGE: LG103 bois ou Métal: LG189 cyl (noire ou chrome). PETIT Bras: LG08 bois ou Métal: LG196 cyl. (noire ou chrome) ou LG64 (carré). Spécifiez couleur.
- Profondeur d'assise: 20" ou *22". *Le 22" N/D sur faut. 043 & 163.
- Faut. 043-163: base en bois (spécifiez couleur).

Configurations CINÉMA MAISON

Détails accessoires, porte gobelets et configurations : Voir page Optima Cinéma maison en annexe.

Ancrage pour accessoires: \$35 ch.

Porte-Gobelets: En métal: \$25 ch. | Illuminé: \$25 ch. | *Illuminé avec contrôle (1 ou 2 moteurs): \$40 ch.

*Lumière DEL sous le siège : \$25/siège.

Description	L x P x H	Cuir						Tissu		
		10	20 Madras Softy	30 Hugo Fantasy Illusion Tucson Utah Vintage Wild Laredo Yukon	40 Diamond Elegance Princess Santiago Utah Sensation Sunset Trina Victoria	50 Bull Cassiope Dublin	60 Caress Ultrasued	A	B COM	C alta
155 PETIT COIN CARRE	40x40x33/40	1635	1725	1825	1920	2020	2115	1270	1320	1360
159 RANGEMENT À ANGLE	11/27x36x24.5	635	665	695	730	755	780	490	505	515
160 RANGEMENT DROIT	11x36x24.5	615	640	670	700	735	760	460	480	490
163 FAUT. DBL INCL. BERCANT PIVOTANT	33x34x42	1935	2050	2155	2270	2380	2490	1555	1600	1645
165 FAUTEUIL DOUBLE INCLINABLE	51x40x33/40	2005	2100	2205	2300	2400	2500	1660	1720	1780
167 SOFA APP. SANS BRAS ALLONGE GAUCHE	82x40x33/40	2125	2245	2355	2485	2600	2710	1645	1725	1810
168 SOFA APP. SANS BRAS ALLONGE DROIT	82x40x33/40	2125	2245	2355	2485	2600	2710	1645	1725	1810
169 FAUTEUIL DOUBLE INCLINABLE BRAS GAUCHE	41x40x33/40	1680	1755	1830	1905	1980	2060	1380	1455	1530
170 FAUTEUIL DOUBLE INCLINABLE BRAS DROIT	41x40x33/40	1680	1755	1830	1905	1980	2060	1380	1455	1530
171 FAUTEUIL DOUBLE INCLINABLE SANS BRAS	30,5x40x33/40	1325	1370	1430	1475	1530	1575	1085	1140	1195
173 CHAISE LONGUE DOUBLE BRAS GAUCHE	41x62x33/40	1635	1720	1810	1905	2000	2090	1285	1360	1440
174 CHAISE LONGUE DOUBLE BRAS DROIT	41x62x33/40	1635	1720	1810	1905	2000	2090	1285	1360	1440
175 FAUTEUIL DOUBLE BRAS GAUCHE	41x40x33/40	1360	1445	1525	1605	1685	1765	1075	1135	1195
176 FAUTEUIL DOUBLE BRAS DROIT	41x40x33/40	1360	1445	1525	1605	1685	1765	1075	1135	1195
177 FAUTEUIL DOUBLE SANS BRAS	30,5x40x33/40	1015	1075	1130	1185	1245	1305	770	820	875
178 FAUTEUIL DOUBLE SANS BRAS ALLONGE-G	52x40x33/40	1320	1395	1475	1555	1645	1720	1030	1085	1135

ROTTERDAM

- Appui-tête manuel sur tous les items (fixe sur centre rond).
- Fauteuil inclinable motorisé pleine jambe "à méc. *protège-mur" (manuel n/d).
- Chaise longue inclinable motorisé (manuel n/d) avec appui-tête motorisé en option. Dégagement mural 8" et avant 5".
- Coussins de siège avec mousse modelée + 1" de mousse mémoire au-dessus; bras avec mousse mémoire.
- Couture: petit fil en tissu & gros fil plat en cuir.
- *Exclus faut. 043 & 163: Dégagement mural 16".

Fauteuils 043 & 163: bras seront SANS insert de MÉTAL.

Note: 2 inclinables séparés par un coin ne peuvent pas ouvrir en même temps. Aucuns inclinables à côté d'item #155.

OPTIONS

- Motorisé sans fil (batterie): ajoutez \$140/mec.
- *Appui-tête motorisé: ajoutez \$140 ch. (*N/D sur items fixes.)
- Mousse: Extra ferme ajoutez \$15/siège.
- Choix de bras (LARGE ou le PETIT bras qui sera sans insert de métal): Patte sur bras LARGE: LG103 bois ou Métal: LG189 cyl (noire ou chrome). PETIT Bras: LG08 bois ou Métal: LG196 cyl. (noire ou chrome) ou LG64 (carré). Spécifiez couleur.
- Profondeur d'assise: 20" ou *22". *Le 22" N/D sur faut. 043 & 163.
- Faut. 043-163: base en bois (spécifiez couleur).

Configurations CINÉMA MAISON

Détails accessoires, porte gobelets et configurations : Voir page Optima Cinéma maison en annexe.

Ancrage pour accessoires: \$35 ch.

Porte-Gobelets: En métal: \$25 ch. | Illuminé: \$25 ch. | *Illuminé avec contrôle (1 ou 2 moteurs): \$40 ch.

*Lumière DEL sous le siège : \$25/siège.

Description	L x P x H	Cuir						Tissu		
		10	20 Madras Softy	30 Hugo Fantasy Illusion Tucson Utah Vintage Wild Laredo Yukon	40 Diamond Elegance Princess Santiago Utah Sensation Sunset Trina Victoria	50 Bull Cassiope Dublin	60 Caress Ultrasued	A	B COM	C alta
179 FAUTEUIL DOUBLE SANS BRAS ALLONGE-D	52x40x33/40	1320	1395	1475	1555	1645	1720	1030	1085	1135
186 CAUS. SANS BRAS ALLONGEE RANGEMENT-G	68x40x33/40	2065	2140	2235	2320	2410	2500	1635	1695	1765
187 CAUS. SANS BRAS ALLONGEE RANGEMENT-D	68x40x33/40	2065	2140	2235	2320	2410	2500	1635	1695	1765
188 FAUT. SANS BRAS ALLONGE RANGEMENT-G	45x40x33/40	1365	1450	1530	1615	1690	1770	1085	1120	1150
189 FAUT. SANS BRAS ALLONGE RANGEMENT-D	45x40x33/40	1365	1450	1530	1615	1690	1770	1085	1120	1150
190 PETIT RANGEMENT À ANGLE	11/21x36x24.5	615	640	670	700	735	760	460	480	490
221 FAUT. DBL SANS BRAS ALLONGE RANGEMENT-G	52x40x33/40	1455	1535	1620	1695	1775	1860	1165	1220	1280
222 FAUT. DBL SANS BRAS ALLONGE RANGEMENT-D	52x40x33/40	1455	1535	1620	1695	1775	1860	1165	1220	1280
223 SOFA APP SANS BRAS ALLONGE RANGEMENT-G	82x40x33/40	2270	2390	2510	2630	2755	2870	1775	1865	1955
224 SOFA APP SANS BRAS ALLONGE RANGEMENT-D	82x40x33/40	2270	2390	2510	2630	2755	2870	1775	1865	1955
236 CHAISE LONGUE INCLINABLE BRAS GAUCHE	34x62x33/40	1825	1885	1945	2005	2065	2125	1505	1560	1615
237 CHAISE LONGUE INCLINABLE BRAS DROIT	34x62x33/40	1825	1885	1945	2005	2065	2125	1505	1560	1615
238 CHAISE LONGUE DBL INCLINABLE BRAS-G	41x62x33/40	1955	2040	2125	2210	2295	2380	1605	1680	1755
239 CHAISE LONGUE DBL INCLINABLE BRAS-D	41x62x33/40	1955	2040	2125	2210	2295	2380	1605	1680	1755
V51 PORTE VERRE A VIN	3.5 x 5.5 x 6.5	35	35	35	35	35	35	35	35	35
V52 TABLETTE PIVOTANTE EN PLASTIQUE	13 3/8 x 9 5/8	35	35	35	35	35	35	35	35	35

ROTTERDAM

- Appui-tête manuel sur tous les items (fixe sur centre rond).
- Fauteuil inclinable motorisé pleine jambe "à méc. *protège-mur" (manuel n/d).
- Chaise longue inclinable motorisé (manuel n/d) avec appui-tête motorisé en option. Dégagement mural 8" et avant 5".
- Coussins de siège avec mousse modelée + 1" de mousse mémoire au-dessus; bras avec mousse mémoire.
- Couture: petit fil en tissu & gros fil plat en cuir.
- *Exclus faut. 043 & 163: Dégagement mural 16".
- Fauteuils 043 & 163: bras seront SANS insert de MÉTAL.
- Note: 2 inclinables séparés par un coin ne peuvent pas ouvrir en même temps. Aucuns inclinables à côté d'item #155.

OPTIONS

- Motorisé sans fil (batterie): ajoutez \$140/mec.
- *Appui-tête motorisé: ajoutez \$140 ch. (*N/D sur items fixes.)
- Mousse: Extra ferme ajoutez \$15/siège.
- Choix de bras (LARGE ou le PETIT bras qui sera sans insert de métal): Patte sur bras LARGE: LG103 bois ou Métal: LG189 cyl (noire ou chrome). PETIT Bras: LG08 bois ou Métal: LG196 cyl. (noire ou chrome) ou LG64 (carré). Spécifiez couleur.
- Profondeur d'assise: 20" ou *22". *Le 22" N/D sur faut. 043 & 163.
- Faut. 043-163: base en bois (spécifiez couleur).

Configurations CINÉMA MAISON

Détails accessoires, porte gobelets et configurations : Voir page Optima Cinéma maison en annexe.

Ancrage pour accessoires: \$35 ch.

Porte-Gobelets: En métal: \$25 ch. | Illuminé: \$25 ch. | *Illuminé avec contrôle (1 ou 2 moteurs): \$40 ch.

*Lumière DEL sous le siège : \$25/siège.

Description	L x P x H	Cuir						Tissu		
		10	20 Madras Softy	30 Hugo Fantasy Illusion Tucson Utah Vintage Wild Laredo Yukon	40 Diamond Elegance Princess Santiago Utah Sensation Sunset Trina Victoria	50 Bull Cassiope Dublin	60 Caress Ultrasued	A	B COM	C alta
V53 TABLETTE PIVOTANTE EN BOIS	19 x 10	65	65	65	65	65	65	65	65	65
V54 PORTE TABLETTE	4.5 x 8 x 10	40	40	40	40	40	40	40	40	40
V55 LAMPE DEL	1.5x5x14 plié/bent	35	35	35	35	35	35	35	35	35
CONFIGURATIONS										
_A CONFIG (169-170)	82X40X40	3360	3510	3660	3810	3960	4120	2760	2910	3060
_B CONFIG (169-171-174)	113X62X40	4640	4845	5070	5285	5510	5725	3750	3955	4165
_C CONFIG (096-055-171-170)	115X115X40	6835	7150	7495	7820	8160	8485	5425	5690	5950
_D CONFIG (169-171-055-179)	115X96X40	5960	6245	6560	6855	7175	7470	4765	5000	5220
_J CONFIG (041-042)	68X40X40	3180	3320	3440	3560	3700	3820	2650	2720	2800
_K CONFIG (041-071-005)	92X62X40	4330	4510	4700	4865	5055	5230	3540	3685	3825
_L CONFIG (012-055-071-042)	102X102X40	6440	6745	7050	7355	7660	7960	5175	5385	5575
_M CONFIG (041-071-055-089)	102X89X40	5685	5985	6275	6560	6865	7160	4570	4745	4920



ROTTERDAM

OPTIMA
Collection

Jaymar

Conçu et fabriqué fièrement au Canada
Proudly designed and made in Canada

Nos produits sont fabriqués à la main et des variations mineures peuvent survenir

Our product is hand-made and minor variations can occur.

SPECIFICATIONS

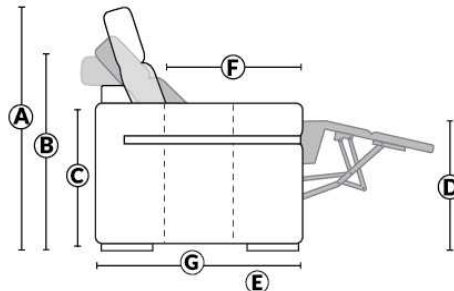

- Appui-tête levé Headrest up
- Appui-tête baissé Headrest down
- Complètement incliné Fully reclined

- A** Hauteur complète 40" Total Height
- B** Hauteur appui-tête baissé 33" Height headrest down
- C** Hauteur du bras 24,5" Arm Height
- D** Hauteur du siège 19,5" Seat height
- E** Profondeur inclinée 65" Depth fully reclined
- F** Profondeur d'assise 20"ou/ou 22" Seat depth
- G** Profondeur appui-tête monté 37,5" Depth with headrest up

BRAS | ARMS

Option de bras:
Bras Régulier Large 10" ou Petit bras 6"

Arm option
Regular arm Large 10" or Small arm 6"

Contrôle de l'inclinaison situé à l'intérieur du bras
Recliner control located on the inside of the arm.

Option d'accessoires disponible sur le bras régulier seulement
Accessories option, available on Regular arms ONLY.

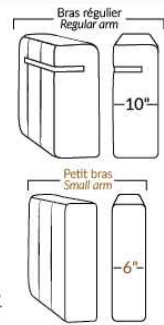

FAUTEUIL BERÇANT PIVOTANT INCLINABLE SWIVEL ROCKING MOTION CHAIR

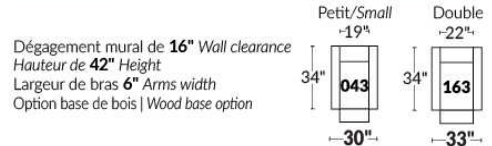

SIÈGE 23" DE LARGE | 23" SEAT WIDTH

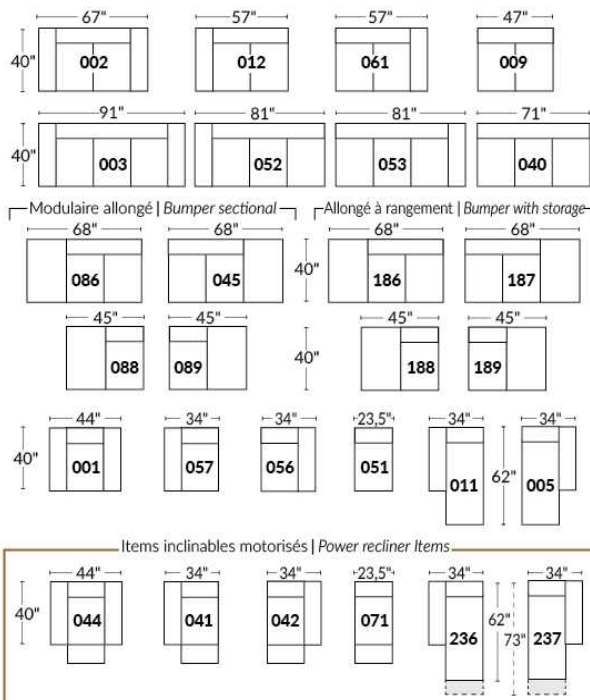

SIÈGE 30" DE LARGE | 30" SEAT WIDTH

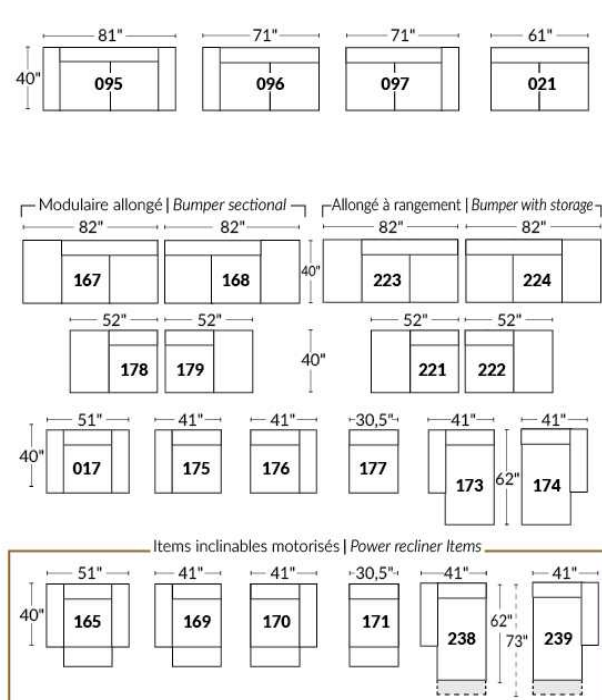

Autres | Others

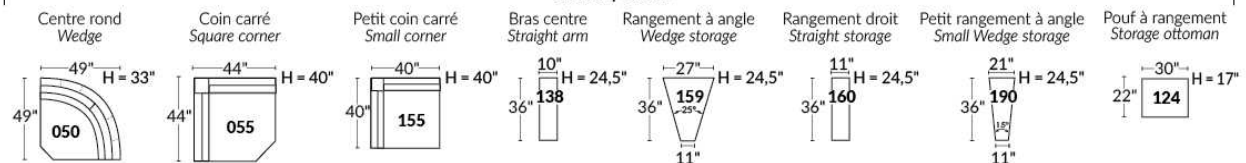

EXEMPLE 23" EXAMPLE

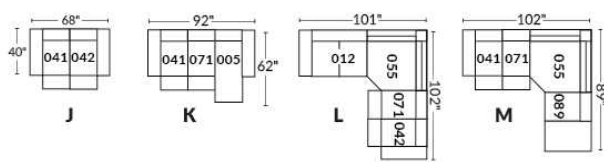

EXEMPLE 30" EXAMPLE

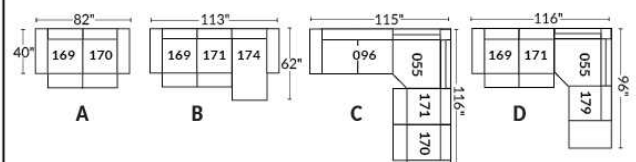

*Disponibles sur certains modèles et SEULEMENT sur le BRAS LARGE.

OPTIONS PORTE-GOBELETS

MÉTAL



Argent



Noir mat



Brun

ILLUMINÉ

1.



Porte-gobelet illuminé

2.



Porte-gobelet illuminé avec contrôle de l'inclinable, port USB & lumière DEL sous le siège

3.



Porte-gobelet illuminé avec contrôle double moteur, port USB & lumière DEL sous le siège

Nos porte-gobelets illuminés à un ou deux contrôles sont compatibles avec les lumières DEL sous le siège. Vous pouvez contrôler la lumière sur le porte-gobelet. Le porte-gobelet à 2 moteurs possède un contrôle remise à zéro (maison) pour remettre votre inclinable à la position de départ.

Lumière DEL sous le siège (en option)

Disponible seulement dans les configurations avec un minimum de 1 porte-gobelet illuminé à moteur qui contrôle l'ouverture et la fermeture de la lumière.

Pour les prix des options, voir la section description du modèle Optima.

Veillez nous fournir un dessin de votre configuration qui indique le type de porte-gobelet et le positionnement.

Porte-gobelets avec contrôle

Il faut spécifier la position de ceux-ci; bras droit ou bras gauche et quel inclinable ils vont contrôler. Si vous avez une rangée de fauteuils avec plusieurs porte-gobelets, le contrôle sera par défaut sur le bras gauche et sur le droit pour le dernier bras extérieur.

EXEMPLE A

041-169 : Contrôleur et porte-gobelet à gauche
071-171 : boutons tactiles sur le côté du siège
042-170 : Contrôleur et porte-gobelet à droite



EXEMPLE B

071-171 : Ces deux items peuvent être connectés à un porte-gobelet intelligent qui pourra contrôler l'inclinable.
Il faut alors utiliser un de ces items: 138,159, 160 et 190

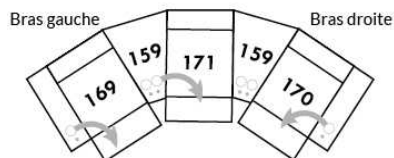

Informations sur les appui-têtes et boutons de contrôles des inclinables

AVEC porte-gobelet illuminés

Si vous prenez un item **stationnaire**, vous aurez par défaut le porte-gobelet N°1.
Si vous prenez un **appui-tête manuel**, vous aurez le porte-gobelet N°2.
Si vous prenez un **appui-tête électrique**, vous aurez par défaut le porte-gobelet N°3.

SANS porte-gobelet et avec un inclinable

Si vous prenez un item inclinable et un **appui-tête manuel**, il y aura un contrôle à boutons tactiles.
Si vous prenez un item inclinable avec un **appui-tête électrique**, vous aurez un contrôleur à bouton poussoir double avec prise USB.
Si c'est un **item sans bras** (071-171) il y aura alors les boutons tactiles.



Boutons tactiles



Boutons poussoirs

*Disponibles sur certains modèles et SEULEMENT sur le BRAS LARGE.

OPTIONS ACCESSOIRES

<p>Ancrage pour accessoires</p> 	<p>V51 Porte verre à vin</p> 	<p>V52 Tablette pivotante en plastique</p> 	<p>V53 Tablette pivotante en bois (choix de 8 couleurs)</p> 
<p>V54 Porte tablette</p> 	<p>V55 Lampe DEL</p> 	<p>Spécifiez sur quel bras (gauche ou droit) la tablette sera installée</p>	

Pour les prix des ancrages, voir la section description du modèle Optima et pour les accessoires vous référer à la fin de la liste de prix.

Items 138-159-160-190 et bras large

Option ancrage et porte-gobelet *Non disponible sur les petits bras*.

Veuillez spécifier sur quel bras vous voulez avoir les ancrages et les porte-gobelets.

NB: Item 138- 159-160-190 sont non finis sur les côtés, doivent être utilisés entre 2 sièges. Chaque item à rangement possède 2 prises USB et une prise électrique à l'intérieur du rangement.

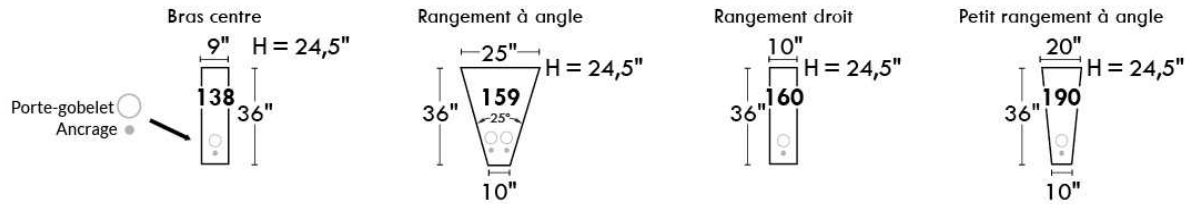

SUGGESTIONS DE CONFIGURATIONS

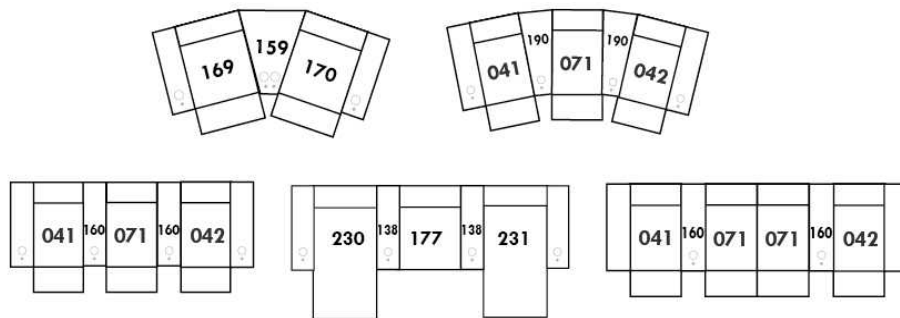

SACHA

Caractéristiques: Modèle avec appui-tête ajustable manuel inclus avec tous les items (2 sur coin carré).

Appui-tête FIXE sur Centre Rond. Couture: Petit fil en tissu et en cuir.

Fauteuils inclinables, berçants, pivotants (items 043 & 163 seulement): coussin de siège avec mousse mémoire 1 po.

TISSU UNI RECOMMANDÉ.

Note: 2 sièges inclinables séparés par un centre rond (050) ou un coin carré (055) ne peuvent pas ouvrir en même temps.

OPTIONS - Fournir DESSIN de votre config.:

Petit bras 6": au même prix.

Pattes (spécifiez couleur) : sur Bras LARGE LG08 bois. Sur PETIT Bras: LG195 bois.

Choix de profondeur d'assise : 20" ou *22". *Le 22" N/D sur fauteuils #043 et #163.

Fauteuils 043-163: avec base en bois (spécifiez couleur).

Mousse (extra Ferme ou Mémoire): Ajoutez 15\$/siège. Section allongée d'un item compte pour 1 siège & chaise longue pour 2 sièges.

Mécanisme motorisé inclinable avec bouton tactile ajoutez 140\$/mécanisme. Pour le SANS FIL (batterie), ajoutez \$280/mécanisme.

Description	L x P x H	Cuir						Tissu		
		10	20 Madras Softy	30 Hugo Fantasy Illusion Tucson Utah Vintage Wild Laredo Yukon	40 Diamond Elegance Princess Santiago Sensation Sunset Trina Victoria	50 Bull Cassiope Dublin	60 Caress Ultrasued	A	B COM	C alta
001 FAUTEUIL	42X 40X33/40	1390	1480	1570	1665	1755	1845	1035	1090	1125
002 CAUSEUSE	65X40X33/40	2020	2135	2265	2385	2495	2605	1510	1570	1645
003 SOFA	89X40X33/40	2470	2615	2760	2900	3045	3185	1825	1915	2000
005 CHAISE LONGUE BRAS DROIT	33X62X33/40	1325	1390	1465	1530	1600	1665	970	1035	1105
009 CAUSEUSE SANS BRAS	47X40X33/40	1510	1570	1655	1720	1780	1850	1115	1170	1250
011 CHAISE LONGUE BRAS GAUCHE	33X62X33/40	1325	1390	1465	1530	1600	1665	970	1035	1105
012 CAUSEUSE BRAS GAUCHE	56X40X33/40	1770	1855	1965	2055	2130	2230	1320	1380	1450
017 FAUTEUIL DOUBLE	49X40X33/40	1495	1580	1690	1780	1875	1980	1105	1150	1215
021 SOFA APPARTEMENT SANS BRAS	61X40X33/40	1715	1790	1895	1990	2080	2160	1270	1355	1440
040 SOFA SANS BRAS	71X40X33/40	1945	2020	2130	2235	2325	2430	1445	1530	1630
041 FAUTEUIL INCLINABLE BRAS-G	33X40X33/40	1285	1355	1425	1500	1560	1635	985	1035	1090
042 FAUTEUIL INCLINABLE BRAS-D	33X40X33/40	1285	1355	1425	1500	1560	1635	985	1035	1090
043 FAUTEUIL INCLINABLE BERÇANT PIVOTANT	30x34x42	1675	1765	1870	1975	2070	2160	1340	1380	1425
044 FAUTEUIL INCLINABLE	42X40X33/40	1540	1640	1740	1825	1915	2000	1195	1245	1285
045 CAUSEUSE SANS BRAS ALLONGEE DROIT	68X40X33/40	1775	1865	1980	2080	2165	2270	1325	1390	1460
050 CENTRE ROND	49X49X33	1325	1405	1510	1600	1690	1775	925	970	1030
051 FAUTEUIL SANS BRAS	23,5X40X33/40	860	905	955	990	1050	1095	645	695	745
052 SOFA BRAS GAUCHE	80X40X33/40	2210	2310	2440	2560	2680	2815	1635	1720	1810
053 SOFA BRAS DROIT	80X40X33/40	2210	2310	2440	2560	2680	2815	1635	1720	1810
055 COIN CARRE	44X44X33/40	1560	1655	1750	1840	1930	2010	1165	1225	1275
056 FAUTEUIL BRAS DROIT	33X40X33/40	1125	1195	1270	1345	1400	1470	840	880	925
057 FAUTEUIL BRAS GAUCHE	33X40X33/40	1125	1195	1270	1345	1400	1470	840	880	925

SACHA

Caractéristiques: Modèle avec appui-tête ajustable manuel inclus avec tous les items (2 sur coin carré).

Appui-tête FIXE sur Centre Rond. Couture: Petit fil en tissu et en cuir.

Fauteuils inclinables, berçants, pivotants (items 043 & 163 seulement): coussin de siège avec mousse mémoire 1 po.

TISSU UNI RECOMMANDÉ.

Note: 2 sièges inclinables séparés par un centre rond (050) ou un coin carré (055) ne peuvent pas ouvrir en même temps.

OPTIONS - Fournir DESSIN de votre config.:

Petit bras 6": au même prix.

Pattes (spécifiez couleur) : sur Bras LARGE LG08 bois. Sur PETIT Bras: LG195 bois.

Choix de profondeur d'assise : 20" ou *22". *Le 22" N/D sur fauteuils #043 et #163.

Fauteuils 043-163: avec base en bois (spécifiez couleur).

Mousse (extra Ferme ou Mémoire): Ajoutez 15\$/siège. Section allongée d'un item compte pour 1 siège & chaise longue pour 2 sièges.

Mécanisme motorisé inclinable avec bouton tactile ajoutez 140\$/mécanisme. Pour le SANS FIL (batterie), ajoutez \$280/mécanisme.

Description	L x P x H	Cuir						Tissu		
		10	20 Madras Softy	30 Hugo Fantasy Illusion Tucson Utah Vintage Wild Laredo Yukon	40 Diamond Elegance Princess Santiago Sensation Sunset Trina Victoria	50 Bull Cassiope Dublin	60 Caress Ultrasued	A	B COM	C alta
061 CAUSEUSE BRAS DROIT	56X40X33/40	1770	1855	1965	2055	2130	2230	1320	1380	1450
071 FAUTEUIL INCLINABLE SANS BRAS	23,5X40X33/40	1015	1075	1115	1150	1200	1250	800	860	920
086 CAUSEUSE SANS BRAS ALLONGEE GAUCHE	68X40X33/40	1775	1865	1980	2080	2165	2270	1325	1390	1460
088 FAUTEUIL SANS BRAS ALLONGE GAUCHE	45X40X33/40	1135	1210	1290	1365	1445	1515	845	885	940
089 FAUTEUIL SANS BRAS ALLONGE DROIT	45X40X33/40	1135	1210	1290	1365	1445	1515	845	885	940
095 SOFA APPARTEMENT	79X40X33/40	2240	2385	2515	2650	2785	2915	1660	1745	1825
096 SOFA APPARTEMENT BRAS GAUCHE	70X40X33/40	1975	2085	2215	2310	2430	2535	1470	1550	1640
097 SOFA APPARTEMENT BRAS DROIT	70X40X33/40	1975	2085	2215	2310	2430	2535	1470	1550	1640
124 POUF AVEC RANGEMENT	30X22X17	600	625	655	695	730	755	510	520	535
163 FAUT. DBL INCL. BERÇANT PIVOTANT	33 x 34 x 42	1715	1825	1920	2010	2115	2220	1345	1385	1430
165 FAUTEUIL DOUBLE INCLINABLE	49X40X33/40	1640	1740	1840	1945	2020	2125	1255	1320	1370
167 SOFA APP. SANS BRAS ALLONGE GAUCHE	82X40X33/40	1980	2095	2230	2345	2470	2595	1480	1560	1645
168 SOFA APP. SANS BRAS ALLONGE DROIT	82X40X33/40	1980	2095	2230	2345	2470	2595	1480	1560	1645
169 FAUTEUIL DOUBLE INCLINABLE BRAS GAUCHE	40X40X33/40	1370	1450	1530	1605	1685	1755	1075	1120	1170
170 FAUTEUIL DOUBLE INCLINABLE BRAS DROIT	40X40X33/40	1370	1450	1530	1605	1685	1755	1075	1120	1170
171 FAUTEUIL DOUBLE INCLINABLE SANS BRAS	30,5X40X33/40	1115	1160	1225	1275	1330	1380	910	965	1030
173 CHAISE LONGUE DOUBLE BRAS GAUCHE	40X62X33/40	1445	1530	1635	1720	1810	1895	1085	1160	1255
174 CHAISE LONGUE DOUBLE BRAS DROIT	40X62X33/40	1445	1530	1635	1720	1810	1895	1085	1160	1255
175 FAUTEUIL DOUBLE BRAS GAUCHE	40X40X33/40	1215	1290	1370	1450	1525	1600	910	965	1030
176 FAUTEUIL DOUBLE BRAS DROIT	40X40X33/40	1215	1290	1370	1450	1525	1600	910	965	1030
177 FAUTEUIL DOUBLE SANS BRAS	30,5X40X33/40	955	1005	1080	1120	1165	1225	710	765	835
178 FAUTEUIL DOUBLE SANS BRAS ALLONGE-G	52X40X33/40	1225	1315	1395	1480	1560	1645	920	970	1035

SACHA

Caractéristiques: Modèle avec appui-tête ajustable manuel inclus avec tous les items (2 sur coin carré).

Appui-tête FIXE sur Centre Rond. Couture: Petit fil en tissu et en cuir.

Fauteuils inclinables, berçants, pivotants (items 043 & 163 seulement): coussin de siège avec mousse mémoire 1 po.

TISSU UNI RECOMMANDÉ.

Note: 2 sièges inclinables séparés par un centre rond (050) ou un coin carré (055) ne peuvent pas ouvrir en même temps.

OPTIONS - Fournir DESSIN de votre config.:

Petit bras 6": au même prix.

Pattes (spécifiez couleur) : sur Bras LARGE LG08 bois. Sur PETIT Bras: LG195 bois.

Choix de profondeur d'assise : 20" ou *22". *Le 22" N/D sur fauteuils #043 et #163.

Fauteuils 043-163: avec base en bois (spécifiez couleur).

Mousse (extra Ferme ou Mémoire): Ajoutez 15\$/siège. Section allongée d'un item compte pour 1 siège & chaise longue pour 2 sièges.

Mécanisme motorisé inclinable avec bouton tactile ajoutez 140\$/mécanisme. Pour le SANS FIL (batterie), ajoutez \$280/mécanisme.

Description	L x P x H	Cuir						Tissu		
		10	20 Madras Softy	30 Hugo Fantasy Illusion Tucson Utah Vintage Wild Laredo Yukon	40 Diamond Elegance Princess Santiago Sensation Sunset Trina Victoria	50 Bull Cassiope Dublin	60 Caress Ultrasued	A	B COM	C alta
179 FAUTEUIL DOUBLE SANS BRAS ALLONGE-D	52X40X33/40	1225	1315	1395	1480	1560	1645	920	970	1035
CONFIGURATIONS										
A CONFIG (169-170)	80X40X33/40	2740	2900	3060	3210	3370	3510	2150	2240	2340
B CONFIG (169-171-174)	111X62X33/40	3930	4140	4390	4600	4825	5030	3070	3245	3455
C CONFIG (096-055-171-170)	114X115X33/40	6020	6350	6720	7030	7375	7680	4620	4860	5115
D CONFIG (169-171-055-179)	115X96X33/40	5270	5580	5900	6200	6505	6790	4070	4280	4510
J CONFIG (041-042)	66X40X33/40	2570	2710	2850	3000	3120	3270	1970	2070	2180
K CONFIG (041-071-005)	90X62X33/40	3625	3820	4005	4180	4360	4550	2755	2930	3115
L CONFIG (012-055-071-042)	100X101X33/40	5630	5940	6255	6545	6820	7125	4270	4500	4735
M CONFIG (041-071-055-089)	101X89X33/40	4995	5295	5580	5855	6135	6410	3795	4005	4225



SACHA

PARALLELE
Collection 33

Jaymar

Conçu et fabriqué fièrement au Canada
Proudly designed and made in Canada

Nos produits sont fabriqués à la main et des variations mineures peuvent survenir

Our product is hand-made and minor variations can occur.

SPECIFICATIONS

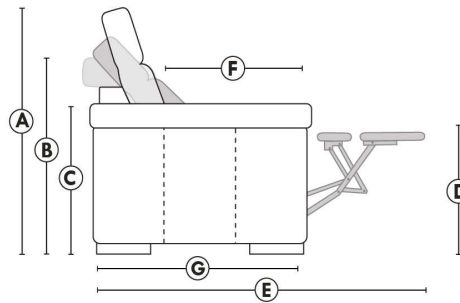

- Appui-tête levé Headrest up
- Appui-tête baissé Headrest down
- Complètement incliné Fully reclined

- A** Hauteur complète 40" Total Height
- B** Hauteur appui-tête baissé 33" Height headrest down
- C** Hauteur du bras 24" Arm Height
- D** Hauteur du siège 19,5" Seat height
- E** Profondeur inclinée 65" Depth fully reclined
- F** Profondeur d'assise 20" ou/ou 22" Seat depth
- G** Profondeur appui-tête monté 37,5" Depth with headrest up

BRAS | ARMS

Option de bras:
Bras Régulier Large 9" ou Petit bras 6"

Arm option
Regular arm Large 9" or Small arm 6"

Controleur de l'inclinaison situé à l'intérieur du bras
Recliner control located on the inside of the arm.

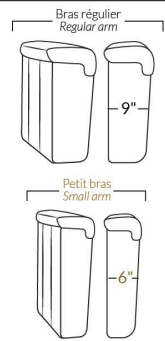

FAUTEUIL BERÇANT PIVOTANT INCLINABLE SWIVEL ROCKING MOTION CHAIR

Dégagement mural de 16" Wall clearance
Hauteur de 42" Height
Largeur de bras 6" Arms width
Option base de bois | Wood base option

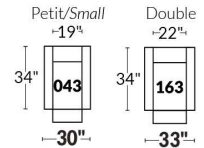

SIÈGE 23" DE LARGE | 23" SEAT WIDTH

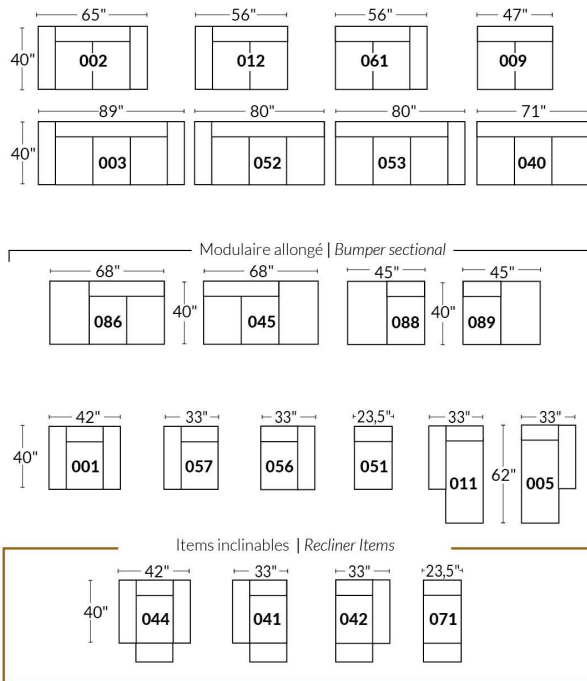

SIÈGE 30" DE LARGE | 30" SEAT WIDTH

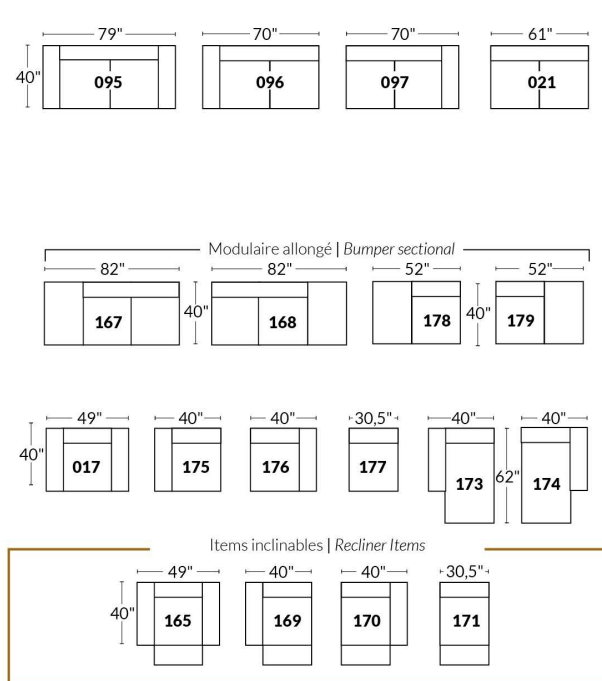

Autres | Others

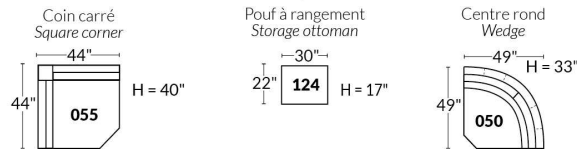

EXEMPLE 23" EXAMPLE

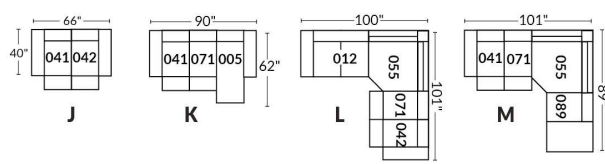

EXEMPLE 30" EXAMPLE

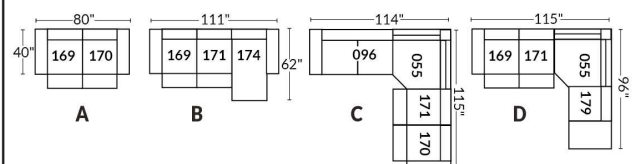

SAN DIEGO

Caractéristiques:

- Appui-tête ajustable manuel sur tous les items (fixe sur centre rond).
- Fauteuil inclinable motorisé pleine jambe "à mécanisme *protège-mur " (manuel n/d).
- Chaise longue inclinable motorisé (manuel n/d) avec appui-tête motorisé en option. Dégagement mural 8" et avant 5".
- Coussins de siège avec mousse modelée + 1" de mousse mémoire au-dessus; bras avec mousse mémoire.
- Couture: petit fil en tissu et gros fil plat en cuir.
- *Exclus faut. 043 & 163 : Dégagement mural 16"

Note: 2 inclinables séparés par un coin ne peuvent pas ouvrir en même temps. Aucuns inclinables à côté d'item #155.

OPTIONS

- Motorisé sans fil (batterie): ajoutez \$140/mec.
- *Appui-tête motorisé: ajoutez \$140 ch. (*N/D sur items fixes.)
- Mousse: Extra ferme ajoutez \$15/siège.
- Choix de bras (LARGE ou PETIT de 6"): Pattes sur bras LARGE: LG103 bois ou LG189 métal (noire ou chrome). PETIT Bras: LG08 bois ou LG196 métal (noire ou chrome). Spécifiez couleur.
- Profondeur d'assise au même prix: 20" ou *22". *Le 22" N/D sur faut. 043 & 163.
- Faut. 043-163: avec base en bois (spécifiez couleur).

Configurations CINÉMA MAISON

Détails accessoires, porte gobelets et configurations : Voir page Optima Cinéma maison en annexe.

Ancrage pour accessoires: \$35 ch.

Porte-Gobelets : En métal: \$25 ch. | Illuminé: \$25 ch. | *Illuminé avec contrôle (1 ou 2 moteurs): \$40 ch.

*Lumière DEL sous le siège : \$25/siège.

Description	L x P x H	Cuir						Tissu		
		10	20 Madras Softy	30 Hugo Fantasy Illusion Tucson Utah Vintage Wild Laredo Yukon	40 Diamond Elegance Princess Santiago Utah Sensation Sunset Trina Victoria	50 Bull Cassiope Dublin	60 Caress Ultrasued	A	B COM	C alta
001 FAUTEUIL	45x40x33/40	1615	1700	1790	1890	1980	2075	1285	1325	1355
002 CAUSEUSE	68x40x33/40	2305	2415	2525	2635	2740	2855	1820	1890	1960
003 SOFA	92x40x33/40	2785	2925	3070	3215	3365	3505	2200	2285	2375
005 CHAISE LONGUE BRAS DROIT	35x62x33/40	1505	1565	1640	1695	1760	1825	1185	1240	1290
009 CAUSEUSE SANS BRAS	47x40x33/40	1620	1685	1755	1825	1895	1965	1250	1325	1390
011 CHAISE LONGUE BRAS GAUCHE	35x62x33/40	1505	1565	1640	1695	1760	1825	1185	1240	1290
012 CAUSEUSE BRAS GAUCHE	58x40x33/40	1980	2075	2165	2265	2345	2440	1550	1620	1680
017 FAUTEUIL DOUBLE	52x40x33/40	1690	1785	1890	1990	2085	2190	1340	1395	1455
021 SOFA APPARTEMENT SANS BRAS	61x40x33/40	1825	1920	2020	2115	2220	2315	1400	1480	1560
040 SOFA SANS BRAS	71x40x33/40	2090	2200	2300	2405	2510	2615	1635	1720	1810
041 FAUTEUIL INCLINABLE BRAS-G	35x40x33/40	1590	1660	1720	1780	1850	1910	1325	1360	1400
042 FAUTEUIL INCLINABLE BRAS-D	35x40x33/40	1590	1660	1720	1780	1850	1910	1325	1360	1400
043 FAUTEUIL INCLINABLE BERÇANT PIVOTANT	30x34x42	1890	1995	2095	2205	2305	2410	1550	1590	1640
044 FAUTEUIL INCLINABLE	45x40x33/40	1920	2005	2085	2165	2245	2325	1590	1635	1665
045 CAUSEUSE SANS BRAS ALLONGEE DROIT	68x40x33/40	1920	2010	2095	2190	2275	2350	1495	1555	1630
050 CENTRE ROND	49x49x33	1405	1500	1590	1685	1775	1870	1015	1070	1120

SAN DIEGO

Caractéristiques:

- Appui-tête ajustable manuel sur tous les items (fixe sur centre rond).
- Fauteuil inclinable motorisé pleine jambe "à mécanisme *protège-mur " (manuel n/d).
- Chaise longue inclinable motorisé (manuel n/d) avec appui-tête motorisé en option. Dégagement mural 8" et avant 5".
- Coussins de siège avec mousse modelée + 1" de mousse mémoire au-dessus; bras avec mousse mémoire.
- Couture: petit fil en tissu et gros fil plat en cuir.
- *Exclus faut. 043 & 163 : Dégagement mural 16"

Note: 2 inclinables séparés par un coin ne peuvent pas ouvrir en même temps. Aucuns inclinables à côté d'item #155.

OPTIONS

- Motorisé sans fil (batterie): ajoutez \$140/mec.
- *Appui-tête motorisé: ajoutez \$140 ch. (*N/D sur items fixes.)
- Mousse: Extra ferme ajoutez \$15/siège.
- Choix de bras (LARGE ou PETIT de 6"): Pattes sur bras LARGE: LG103 bois ou LG189 métal (noire ou chrome). PETIT Bras: LG08 bois ou LG196 métal (noire ou chrome). Spécifiez couleur.
- Profondeur d'assise au même prix: 20" ou *22". *Le 22" N/D sur faut. 043 & 163.
- Faut. 043-163: avec base en bois (spécifiez couleur).

Configurations CINÉMA MAISON

Détails accessoires, porte gobelets et configurations : Voir page Optima Cinéma maison en annexe.

Ancrage pour accessoires: \$35 ch.

Porte-Gobelets : En métal: \$25 ch. | Illuminé: \$25 ch. | *Illuminé avec contrôle (1 ou 2 moteurs): \$40 ch.

*Lumière DEL sous le siège : \$25/siège.

Description	L x P x H	Cuir						Tissu		
		10	20 Madras Softy	30 Hugo Fantasy Illusion Tucson Utah Vintage Wild Laredo Yukon	40 Diamond Elegance Princess Santiago Utah Sensation Sunset Trina Victoria	50 Bull Cassiope Dublin	60 Caress Ultrasued	A	B COM	C alta
051 FAUTEUIL SANS BRAS	23,5x40x33/40	925	970	1020	1070	1115	1160	710	760	805
052 SOFA BRAS GAUCHE	82x40x33/40	2450	2575	2685	2805	2915	3035	1920	2010	2095
053 SOFA BRAS DROIT	82x40x33/40	2450	2575	2685	2805	2915	3035	1920	2010	2095
055 COIN CARRE	44x44x33/40	1635	1725	1825	1920	2020	2115	1270	1320	1360
056 FAUTEUIL BRAS DROIT	35x40x33/40	1290	1350	1405	1465	1525	1575	1005	1060	1105
057 FAUTEUIL BRAS GAUCHE	35x40x33/40	1290	1350	1405	1465	1525	1575	1005	1060	1105
061 CAUSEUSE BRAS DROIT	58x40x33/40	1980	2075	2165	2265	2345	2440	1550	1620	1680
071 FAUTEUIL INCLINABLE SANS BRAS	23,5x40x33/40	1235	1285	1340	1390	1445	1495	1030	1085	1135
086 CAUSEUSE SANS BRAS ALLONGEE GAUCHE	68x40x33/40	1920	2010	2095	2190	2275	2350	1495	1555	1630
088 FAUTEUIL SANS BRAS ALLONGE GAUCHE	45x40x33/40	1225	1315	1390	1470	1550	1640	945	980	1025
089 FAUTEUIL SANS BRAS ALLONGE DROIT	45x40x33/40	1225	1315	1390	1470	1550	1640	945	980	1025
095 SOFA APPARTEMENT	82x40x33/40	2510	2645	2790	2925	3065	3205	1970	2060	2135
096 SOFA APPARTEMENT BRAS GAUCHE	72x40x33/40	2195	2300	2410	2520	2630	2735	1690	1775	1865
097 SOFA APPARTEMENT BRAS DROIT	72x40x33/40	2195	2300	2410	2520	2630	2735	1690	1775	1865
124 POUF AVEC RANGEMENT	30x22x17	635	655	685	705	735	755	545	565	590
138 BRAS CENTRE	10.5x36x22.5	355	390	420	450	485	515	295	310	325

SAN DIEGO

Caractéristiques:

- Appui-tête ajustable manuel sur tous les items (fixe sur centre rond).
- Fauteuil inclinable motorisé pleine jambe "à mécanisme *protège-mur " (manuel n/d).
- Chaise longue inclinable motorisé (manuel n/d) avec appui-tête motorisé en option. Dégagement mural 8" et avant 5".
- Coussins de siège avec mousse modelée + 1" de mousse mémoire au-dessus; bras avec mousse mémoire.
- Couture: petit fil en tissu et gros fil plat en cuir.
- *Exclus faut. 043 & 163 : Dégagement mural 16"

Note: 2 inclinables séparés par un coin ne peuvent pas ouvrir en même temps. Aucuns inclinables à côté d'item #155.

OPTIONS

- Motorisé sans fil (batterie): ajoutez \$140/mec.
- *Appui-tête motorisé: ajoutez \$140 ch. (*N/D sur items fixes.)
- Mousse: Extra ferme ajoutez \$15/siège.
- Choix de bras (LARGE ou PETIT de 6"): Pattes sur bras LARGE: LG103 bois ou LG189 métal (noire ou chrome). PETIT Bras: LG08 bois ou LG196 métal (noire ou chrome). Spécifiez couleur.
- Profondeur d'assise au même prix: 20" ou *22". *Le 22" N/D sur faut. 043 & 163.
- Faut. 043-163: avec base en bois (spécifiez couleur).

Configurations CINÉMA MAISON

Détails accessoires, porte gobelets et configurations : Voir page Optima Cinéma maison en annexe.

Ancrage pour accessoires: \$35 ch.

Porte-Gobelets : En métal: \$25 ch. | Illuminé: \$25 ch. | *Illuminé avec contrôle (1 ou 2 moteurs): \$40 ch.

*Lumière DEL sous le siège : \$25/siège.

Description	L x P x H	Cuir						Tissu		
		10	20 Madras Softy	30 Hugo Fantasy Illusion Tucson Utah Vintage Wild Laredo Yukon	40 Diamond Elegance Princess Santiago Sensation Sunset Trina Victoria	50 Bull Cassiope Dublin	60 Caress Ultrasued	A	B COM	C alta
155 PETIT COIN CARRE	40x40x33/40	1635	1725	1825	1920	2020	2115	1270	1320	1360
159 RANGEMENT À ANGLE	12/27x36x22.5	635	665	695	730	755	780	490	505	515
160 RANGEMENT DROIT	12x36x22.5	615	640	670	700	735	760	460	480	490
163 FAUT. DBL INCL. BERGANT PIVOTANT	33x34x42	1935	2050	2155	2270	2380	2490	1555	1600	1645
165 FAUTEUIL DOUBLE INCLINABLE	52x40x33/40	2005	2100	2205	2300	2400	2500	1660	1720	1780
167 SOFA APP. SANS BRAS ALLONGE GAUCHE	82x40x33/40	2125	2245	2355	2485	2600	2710	1645	1725	1810
168 SOFA APP. SANS BRAS ALLONGE DROIT	82x40x33/40	2125	2245	2355	2485	2600	2710	1645	1725	1810
169 FAUTEUIL DOUBLE INCLINABLE BRAS GAUCHE	42x40x33/40	1680	1755	1830	1905	1980	2060	1380	1455	1530
170 FAUTEUIL DOUBLE INCLINABLE BRAS DROIT	42x40x33/40	1680	1755	1830	1905	1980	2060	1380	1455	1530
171 FAUTEUIL DOUBLE INCLINABLE SANS BRAS	30,5x40x33/40	1325	1370	1430	1475	1530	1575	1085	1140	1195
173 CHAISE LONGUE DOUBLE BRAS GAUCHE	42x62x33/40	1635	1720	1810	1905	2000	2090	1285	1360	1440
174 CHAISE LONGUE DOUBLE BRAS DROIT	42x62x33/40	1635	1720	1810	1905	2000	2090	1285	1360	1440
175 FAUTEUIL DOUBLE BRAS GAUCHE	42x40x33/40	1360	1445	1525	1605	1685	1765	1075	1135	1195
176 FAUTEUIL DOUBLE BRAS DROIT	42x40x33/40	1360	1445	1525	1605	1685	1765	1075	1135	1195
177 FAUTEUIL DOUBLE SANS BRAS	30,5x40x33/40	1015	1075	1130	1185	1245	1305	770	820	875
178 FAUTEUIL DOUBLE SANS BRAS ALLONGE-G	52x40x33/40	1320	1395	1475	1555	1645	1720	1030	1085	1135

SAN DIEGO

Caractéristiques:

- Appui-tête ajustable manuel sur tous les items (fixe sur centre rond).
- Fauteuil inclinable motorisé pleine jambe "à mécanisme *protège-mur " (manuel n/d).
- Chaise longue inclinable motorisé (manuel n/d) avec appui-tête motorisé en option. Dégagement mural 8" et avant 5".
- Coussins de siège avec mousse modelée + 1" de mousse mémoire au-dessus; bras avec mousse mémoire.
- Couture: petit fil en tissu et gros fil plat en cuir.
- *Exclus faut. 043 & 163 : Dégagement mural 16"

Note: 2 inclinables séparés par un coin ne peuvent pas ouvrir en même temps. Aucuns inclinables à côté d'item #155.

OPTIONS

- Motorisé sans fil (batterie): ajoutez \$140/mec.
- *Appui-tête motorisé: ajoutez \$140 ch. (*N/D sur items fixes.)
- Mousse: Extra ferme ajoutez \$15/siège.
- Choix de bras (LARGE ou PETIT de 6"): Pattes sur bras LARGE: LG103 bois ou LG189 métal (noire ou chrome). PETIT Bras: LG08 bois ou LG196 métal (noire ou chrome). Spécifiez couleur.
- Profondeur d'assise au même prix: 20" ou *22". *Le 22" N/D sur faut. 043 & 163.
- Faut. 043-163: avec base en bois (spécifiez couleur).

Configurations CINÉMA MAISON

Détails accessoires, porte gobelets et configurations : Voir page Optima Cinéma maison en annexe.

Ancrage pour accessoires: \$35 ch.

Porte-Gobelets : En métal: \$25 ch. | Illuminé: \$25 ch. | *Illuminé avec contrôle (1 ou 2 moteurs): \$40 ch.

*Lumière DEL sous le siège : \$25/siège.

Description	L x P x H	Cuir						Tissu		
		10	20 Madras Softy	30 Hugo Fantasy Illusion Tucson Utah Vintage Wild Laredo Yukon	40 Diamond Elegance Princess Santiago Sensation Sunset Trina Victoria	50 Bull Cassiope Dublin	60 Caress Ultrasued	A	B COM	C alta
179 FAUTEUIL DOUBLE SANS BRAS ALLONGE-D	52x40x33/40	1320	1395	1475	1555	1645	1720	1030	1085	1135
186 CAUS. SANS BRAS ALLONGEE RANGEMENT-G	68x40x33/40	2065	2140	2235	2320	2410	2500	1635	1695	1765
187 CAUS. SANS BRAS ALLONGEE RANGEMENT-D	68x40x33/40	2065	2140	2235	2320	2410	2500	1635	1695	1765
188 FAUT. SANS BRAS ALLONGE RANGEMENT-G	45x40x33/40	1365	1450	1530	1615	1690	1770	1085	1120	1150
189 FAUT. SANS BRAS ALLONGE RANGEMENT-D	45x40x33/40	1365	1450	1530	1615	1690	1770	1085	1120	1150
190 PETIT RANGEMENT À ANGLE	12/21x36x22.5	615	640	670	700	735	760	460	480	490
221 FAUT. DBL SANS BRAS ALLONGE RANGEMENT-G	52x40x33/40	1455	1535	1620	1695	1775	1860	1165	1220	1280
222 FAUT. DBL SANS BRAS ALLONGE RANGEMENT-D	52x40x33/40	1455	1535	1620	1695	1775	1860	1165	1220	1280
223 SOFA APP SANS BRAS ALLONGE RANGEMENT-G	82x40x33/40	2270	2390	2510	2630	2755	2870	1775	1865	1955
224 SOFA APP SANS BRAS ALLONGE RANGEMENT-D	82x40x33/40	2270	2390	2510	2630	2755	2870	1775	1865	1955
236 CHAISE LONGUE INCLINABLE BRAS GAUCHE	35x62x33/40	1825	1885	1945	2005	2065	2125	1505	1560	1615
237 CHAISE LONGUE INCLINABLE BRAS DROIT	35x62x33/40	1825	1885	1945	2005	2065	2125	1505	1560	1615
238 CHAISE LONGUE DBL INCLINABLE BRAS-G	42x62x33/40	1955	2040	2125	2210	2295	2380	1605	1680	1755
239 CHAISE LONGUE DBL INCLINABLE BRAS-D	42x62x33/40	1955	2040	2125	2210	2295	2380	1605	1680	1755
V51 PORTE VERRE A VIN	3.5 x 5.5 x 6.5	35	35	35	35	35	35	35	35	35
V52 TABLETTE PIVOTANTE EN PLASTIQUE	13 3/8 x 9 5/8	35	35	35	35	35	35	35	35	35

SAN DIEGO

Caractéristiques:

- Appui-tête ajustable manuel sur tous les items (fixe sur centre rond).
- Fauteuil inclinable motorisé pleine jambe "à mécanisme *protège-mur " (manuel n/d).
- Chaise longue inclinable motorisé (manuel n/d) avec appui-tête motorisé en option. Dégagement mural 8" et avant 5".
- Coussins de siège avec mousse modelée + 1" de mousse mémoire au-dessus; bras avec mousse mémoire.
- Couture: petit fil en tissu et gros fil plat en cuir.
- *Exclus faut. 043 & 163 : Dégagement mural 16"

Note: 2 inclinables séparés par un coin ne peuvent pas ouvrir en même temps. Aucuns inclinables à côté d'item #155.

OPTIONS

- Motorisé sans fil (batterie): ajoutez \$140/mec.
- *Appui-tête motorisé: ajoutez \$140 ch. (*N/D sur items fixes.)
- Mousse: Extra ferme ajoutez \$15/siège.
- Choix de bras (LARGE ou PETIT de 6"): Pattes sur bras LARGE: LG103 bois ou LG189 métal (noire ou chrome). PETIT Bras: LG08 bois ou LG196 métal (noire ou chrome). Spécifiez couleur.
- Profondeur d'assise au même prix: 20" ou *22". *Le 22" N/D sur faut. 043 & 163.
- Faut. 043-163: avec base en bois (spécifiez couleur).

Configurations CINÉMA MAISON

Détails accessoires, porte gobelets et configurations : Voir page Optima Cinéma maison en annexe.

Ancrage pour accessoires: \$35 ch.

Porte-Gobelets : En métal: \$25 ch. | Illuminé: \$25 ch. | *Illuminé avec contrôle (1 ou 2 moteurs): \$40 ch.

*Lumière DEL sous le siège : \$25/siège.

Description	L x P x H	Cuir						Tissu		
		10	20 Madras Softy	30 Hugo Fantasy Illusion Tucson Utah Vintage Wild Laredo Yukon	40 Diamond Elegance Princess Santiago Utah Sensation Sunset Trina Victoria	50 Bull Cassiope Dublin	60 Caress Ultrasued	A	B COM	C alta
V53 TABLETTE PIVOTANTE EN BOIS	19 x 10	60	60	60	60	60	60	60	60	60
V54 PORTE TABLETTE	4.5 x 8 x 10	40	40	40	40	40	40	40	40	40
V55 LAMPE DEL	1.5x5x14 plié/bent	35	35	35	35	35	35	35	35	35
CONFIGURATIONS										
_A CONFIG (169-170)	84X40X40	3360	3510	3660	3810	3960	4120	2760	2910	3060
_B CONFIG (169-171-174)	115X62X40	4640	4845	5070	5285	5510	5725	3750	3955	4165
_C CONFIG (096-055-171-170)	116X116X40	6835	7150	7495	7820	8160	8485	5425	5690	5950
_D CONFIG (169-171-055-179)	116X96X40	5960	6245	6560	6855	7175	7470	4765	5000	5220
_J CONFIG (041-042)	70X40X40	3180	3320	3440	3560	3700	3820	2650	2720	2800
_K CONFIG (041-071-005)	94X62X40	4330	4510	4700	4865	5055	5230	3540	3685	3825
_L CONFIG (012-055-071-042)	102X102X40	6440	6745	7050	7355	7660	7960	5175	5385	5575
_M CONFIG (041-071-055-089)	103X89X40	5685	5985	6275	6560	6865	7160	4570	4745	4920



SAN DIEGO

OPTIMA
Collection

Jaymar

Conçu et fabriqué fièrement au Canada
Proudly designed and made in Canada

Nos produits sont fabriqués à la main et des variations mineures peuvent survenir

Our product is hand-made and minor variations can occur.

SPECIFICATIONS

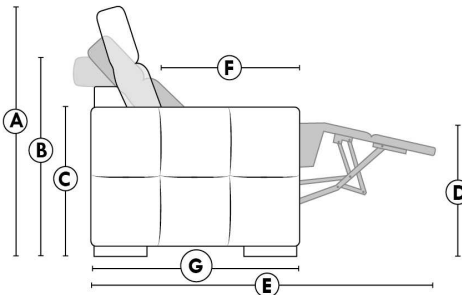

- Appui-tête levé Headrest up
- Appui-tête baissé Headrest down
- Complètement incliné Fully reclined

- A** Hauteur complète 40" Total Height
- B** Hauteur appui-tête baissé 33" Height headrest down
- C** Hauteur du bras 22,5" Arm Height
- D** Hauteur du siège 19,5" Seat height
- E** Profondeur inclinée 65" Depth fully reclined
- F** Profondeur d'assise 20"ou/ou" 22" Seat depth
- G** Profondeur appui-tête monté 37,5" Depth with headrest up

BRAS | ARMS

Option de bras:
Bras Régulier Large 10,5" ou Petit bras 6"

Arm option
Regular arm Large 10,5" or Small arm 6"

Contrôle de l'inclinaison situé à l'intérieur du bras
Recliner control located on the inside of the arm.

Option d'accessoires disponible sur le bras régulier seulement
Accessories option, available on Regular arms ONLY.

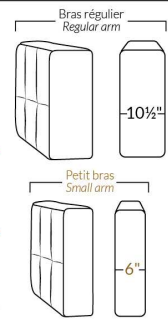

FAUTEUIL BERÇANT PIVOTANT INCLINABLE SWIVEL ROCKING MOTION CHAIR

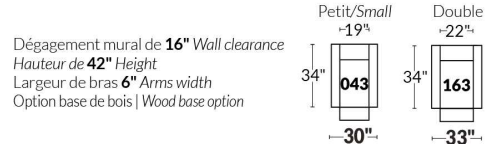

SIÈGE 23" DE LARGE | 23" SEAT WIDTH

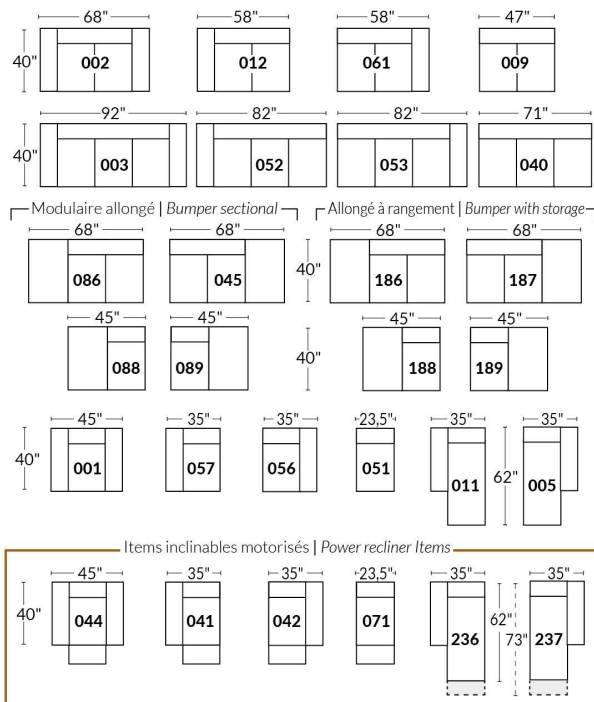

SIÈGE 30" DE LARGE | 30" SEAT WIDTH

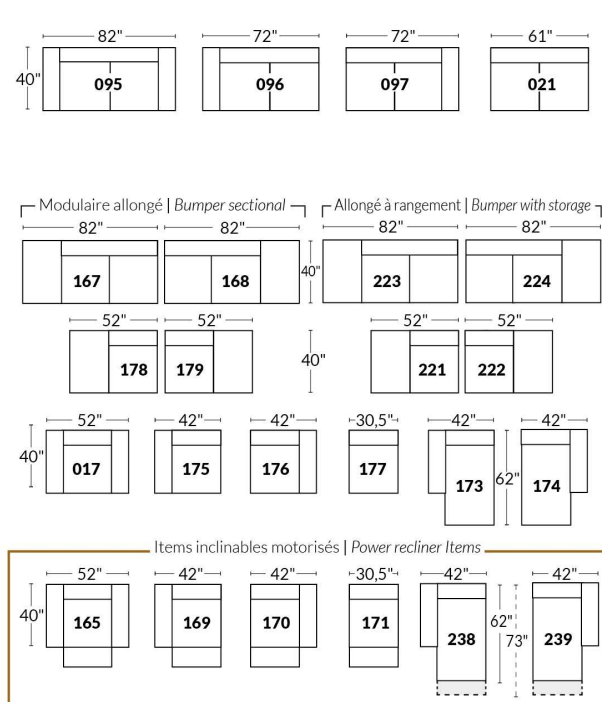

Autres | Others

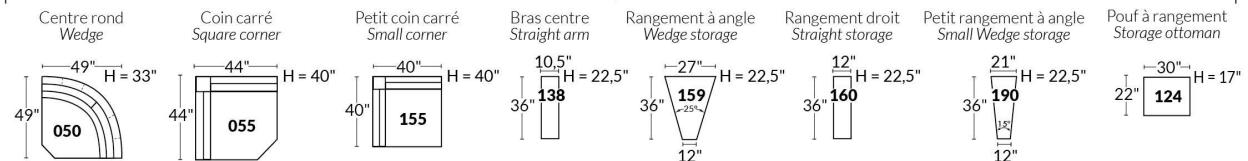

EXEMPLE 23" EXAMPLE

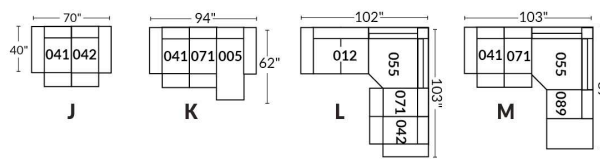

EXEMPLE 30" EXAMPLE

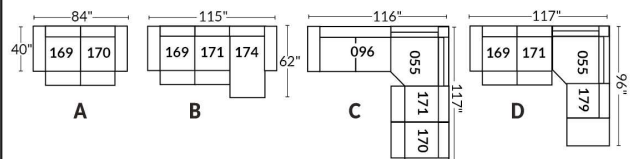

*Disponibles sur certains modèles et SEULEMENT sur le BRAS LARGE.

OPTIONS PORTE-GOBELETS

MÉTAL



Argent



Noir mat



Brun

ILLUMINÉ

1.



Porte-gobelet illuminé

2.



Porte-gobelet illuminé avec contrôle de l'inclinable, port USB & lumière DEL sous le siège

3.



Porte-gobelet illuminé avec contrôle double moteur, port USB & lumière DEL sous le siège

Nos porte-gobelets illuminés à un ou deux contrôles sont compatibles avec les lumières DEL sous le siège. Vous pouvez contrôler la lumière sur le porte-gobelet. Le porte-gobelet à 2 moteurs possède un contrôle remise à zéro (maison) pour remettre votre inclinable à la position de départ.

Lumière DEL sous le siège (en option)

Disponible seulement dans les configurations avec un minimum de 1 porte-gobelet illuminé à moteur qui contrôle l'ouverture et la fermeture de la lumière.

Pour les prix des options, voir la section description du modèle Optima.

Veillez nous fournir un dessin de votre configuration qui indique le type de porte-gobelet et le positionnement.

Porte-gobelets avec contrôle

Il faut spécifier la position de ceux-ci; bras droit ou bras gauche et quel inclinable ils vont contrôler. Si vous avez une rangée de fauteuils avec plusieurs porte-gobelets, le contrôle sera par défaut sur le bras gauche et sur le droit pour le dernier bras extérieur.

EXEMPLE A

041-169 : Contrôleur et porte-gobelet à gauche

071-171 : boutons tactiles sur le côté du siège

042-170 : Contrôleur et porte-gobelet à droite



EXEMPLE B

071-171 : Ces deux items peuvent être connectés à un porte-gobelet intelligent qui pourra contrôler l'inclinable.

Il faut alors utiliser un de ces items: 138,159, 160 et 190

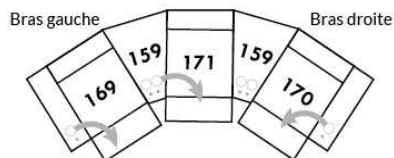

Informations sur les appui-têtes et boutons de contrôles des inclinables

AVEC porte-gobelet illuminés

Si vous prenez un item **stationnaire**, vous aurez par défaut le porte-gobelet N°1.

Si vous prenez un **appui-tête manuel**, vous aurez le porte-gobelet N°2.

Si vous prenez un **appui-tête électrique**, vous aurez par défaut le porte-gobelet N°3.

SANS porte-gobelet et avec un inclinable

Si vous prenez un item inclinable et un **appui-tête manuel**, il y aura un contrôle à boutons tactiles.

Si vous prenez un item inclinable avec un **appui-tête électrique**, vous aurez un contrôleur à bouton poussoir double avec prise USB.

Si c'est un **item sans bras** (071-171) il y aura alors les boutons tactiles.



Boutons tactiles



Boutons poussoirs

*Disponibles sur certains modèles et SEULEMENT sur le BRAS LARGE.

OPTIONS ACCESSOIRES

<p>Ancrage pour accessoires</p> 	<p>V51 Porte verre à vin</p> 	<p>V52 Tablette pivotante en plastique</p> 	<p>V53 Tablette pivotante en bois (choix de 8 couleurs)</p> 
<p>V54 Porte tablette</p> 	<p>V55 Lampe DEL</p> 	<p>Spécifiez sur quel bras (gauche ou droit) la tablette sera installée</p>	

Pour les prix des ancrages, voir la section description du modèle Optima et pour les accessoires vous référer à la fin de la liste de prix.

Items 138-159-160-190 et bras large

Option ancrage et porte-gobelet *Non disponible sur les petits bras*.

Veuillez spécifier sur quel bras vous voulez avoir les ancrages et les porte-gobelets.

NB: Item 138- 159-160-190 sont non finis sur les côtés, doivent être utilisés entre 2 sièges. Chaque item à rangement possède 2 prises USB et une prise électrique à l'intérieur du rangement.

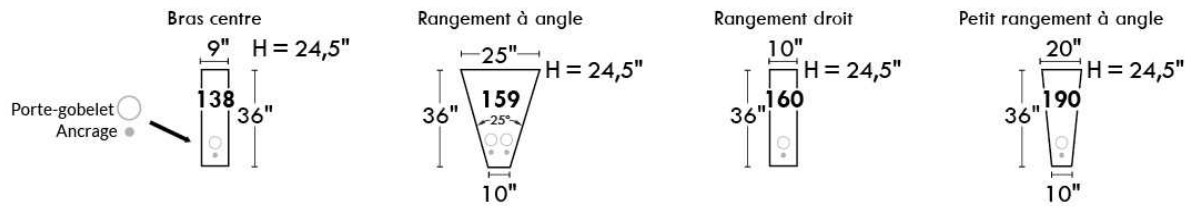

SUGGESTIONS DE CONFIGURATIONS

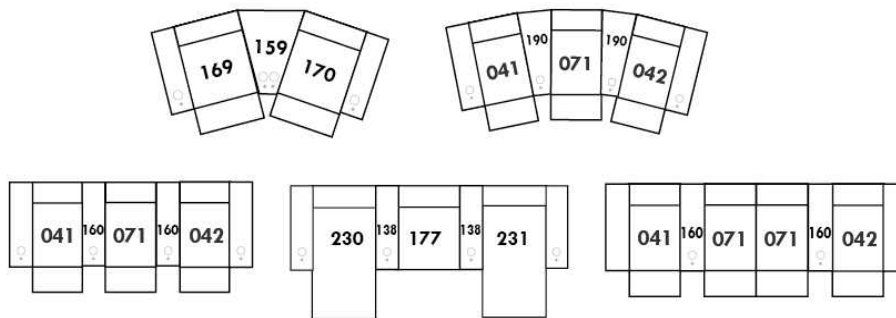

SAN FRANCISCO

Caractéristiques:

- Appui-tête ajustable manuel sur tous les items (fixe sur centre rond).
- Fauteuil inclinable motorisé pleine jambe "à mécanisme *protège-mur " (manuel n/d).
- Chaise longue inclinable motorisé (manuel n/d) avec appui-tête motorisé en option. Dégagement mural 8" et avant 5".
- Coussins de siège avec mousse modelée + 1" de mousse mémoire au-dessus.
- Couture: petit fil en tissu et gros fil plat en cuir.

*Exclus faut. 043 & 163 : Dégagement mural 16"

Note: 2 inclinables séparés par un coin ne peuvent pas ouvrir en même temps. Aucuns inclinables à côté du #155 Petit coin carré.

OPTIONS

- Motorisé sans fil (avec batterie): ajoutez \$140/mec.
- *Appui-tête motorisé: ajoutez \$140 ch. (*N/D sur items fixes.)
- Mousse: Extra ferme ajoutez \$15/siège.
- Choix de bras (LARGE ou PETIT de 6"): Patte sur bras LARGE: LG08 bois ou LG64 métal. PETIT bras 6": LG195 bois, métal N/D. Spécifiez couleur de pattes en bois.
- Profondeur d'assise : 20" ou *22". *Le 22" N/D sur fauteuils 043 & 163.
- Faut. 043-163: avec base en bois (spécifiez couleur).

Description	L x P x H	Cuir						Tissu		
		10	20 Madras Softy	30 Hugo Fantasy Illusion Tucson Utah Vintage Wild Laredo Yukon	40 Diamond Elegance Princess Santiago Sensation Sunset Trina Victoria	50 Bull Cassiope Dublin	60 Caress Ultrasued	A	B COM	C alta
001 FAUTEUIL	45x40x33/40	1615	1700	1790	1890	1980	2075	1285	1325	1355
002 CAUSEUSE	68x40x33/40	2305	2415	2525	2635	2740	2855	1820	1890	1960
003 SOFA	92x40x33/40	2785	2925	3070	3215	3365	3505	2200	2285	2375
005 CHAISE LONGUE BRAS DROIT	35x62x33/40	1505	1565	1640	1695	1760	1825	1185	1240	1290
009 CAUSEUSE SANS BRAS	47x40x33/40	1620	1685	1755	1825	1895	1965	1250	1325	1390
011 CHAISE LONGUE BRAS GAUCHE	35x62x33/40	1505	1565	1640	1695	1760	1825	1185	1240	1290
012 CAUSEUSE BRAS GAUCHE	58x40x33/40	1980	2075	2165	2265	2345	2440	1550	1620	1680
017 FAUTEUIL DOUBLE	52x40x33/40	1690	1785	1890	1990	2085	2190	1340	1395	1455
021 SOFA APPARTEMENT SANS BRAS	61x40x33/40	1825	1920	2020	2115	2220	2315	1400	1480	1560
040 SOFA SANS BRAS	71x40x33/40	2090	2200	2300	2405	2510	2615	1635	1720	1810
041 FAUTEUIL INCLINABLE BRAS-G	35x40x33/40	1590	1660	1720	1780	1850	1910	1325	1360	1400
042 FAUTEUIL INCLINABLE BRAS-D	35x40x33/40	1590	1660	1720	1780	1850	1910	1325	1360	1400
043 FAUTEUIL INCLINABLE BERÇANT PIVOTANT	30x34x42	1890	1995	2095	2205	2305	2410	1550	1590	1640
044 FAUTEUIL INCLINABLE	45x40x33/40	1920	2005	2085	2165	2245	2325	1590	1635	1665
045 CAUSEUSE SANS BRAS ALLONGEE DROIT	68x40x33/40	1920	2010	2095	2190	2275	2350	1495	1555	1630
050 CENTRE ROND	49x49x33	1405	1500	1590	1685	1775	1870	1015	1070	1120
051 FAUTEUIL SANS BRAS	23,5x40x33/40	925	970	1020	1070	1115	1160	710	760	805
052 SOFA BRAS GAUCHE	82x40x33/40	2450	2575	2685	2805	2915	3035	1920	2010	2095
053 SOFA BRAS DROIT	82x40x33/40	2450	2575	2685	2805	2915	3035	1920	2010	2095

SAN FRANCISCO

Caractéristiques:

- Appui-tête ajustable manuel sur tous les items (fixe sur centre rond).
- Fauteuil inclinable motorisé pleine jambe "à mécanisme *protège-mur " (manuel n/d).
- Chaise longue inclinable motorisé (manuel n/d) avec appui-tête motorisé en option. Dégagement mural 8" et avant 5".
- Coussins de siège avec mousse modelée + 1" de mousse mémoire au-dessus.
- Couture: petit fil en tissu et gros fil plat en cuir.

*Exclus faut. 043 & 163 : Dégagement mural 16"

Note: 2 inclinables séparés par un coin ne peuvent pas ouvrir en même temps. Aucuns inclinables à côté du #155 Petit coin carré.

OPTIONS

- Motorisé sans fil (avec batterie): ajoutez \$140/mec.
- *Appui-tête motorisé: ajoutez \$140 ch. (*N/D sur items fixes.)
- Mousse: Extra ferme ajoutez \$15/siège.
- Choix de bras (LARGE ou PETIT de 6"): Patte sur bras LARGE: LG08 bois ou LG64 métal. PETIT bras 6": LG195 bois, métal N/D. Spécifiez couleur de pattes en bois.
- Profondeur d'assise : 20" ou *22". *Le 22" N/D sur fauteuils 043 & 163.
- Faut. 043-163: avec base en bois (spécifiez couleur).

Description	L x P x H	Cuir						Tissu		
		10	20 Madras Softy	30 Hugo Fantasy Illusion Tucson Utah Vintage Wild Laredo Yukon	40 Diamond Elegance Princess Santiago Sensation Sunset Trina Victoria	50 Bull Cassiope Dublin	60 Caress Ultrasued	A	B COM	C alta
055 COIN CARRE	44x44x33/40	1635	1725	1825	1920	2020	2115	1270	1320	1360
056 FAUTEUIL BRAS DROIT	35x40x33/40	1290	1350	1405	1465	1525	1575	1005	1060	1105
057 FAUTEUIL BRAS GAUCHE	35x40x33/40	1290	1350	1405	1465	1525	1575	1005	1060	1105
061 CAUSEUSE BRAS DROIT	58x40x33/40	1980	2075	2165	2265	2345	2440	1550	1620	1680
071 FAUTEUIL INCLINABLE SANS BRAS	23,5x40x33/40	1235	1285	1340	1390	1445	1495	1030	1085	1135
086 CAUSEUSE SANS BRAS ALLONGEE GAUCHE	68x40x33/40	1920	2010	2095	2190	2275	2350	1495	1555	1630
088 FAUTEUIL SANS BRAS ALLONGE GAUCHE	45x40x33/40	1225	1315	1390	1470	1550	1640	945	980	1025
089 FAUTEUIL SANS BRAS ALLONGE DROIT	45x40x33/40	1225	1315	1390	1470	1550	1640	945	980	1025
095 SOFA APPARTEMENT	82x40x33/40	2510	2645	2790	2925	3065	3205	1970	2060	2135
096 SOFA APPARTEMENT BRAS GAUCHE	72x40x33/40	2195	2300	2410	2520	2630	2735	1690	1775	1865
097 SOFA APPARTEMENT BRAS DROIT	72x40x33/40	2195	2300	2410	2520	2630	2735	1690	1775	1865
124 POUF AVEC RANGEMENT	30x22x17	635	655	685	705	735	755	545	565	590
155 PETIT COIN CARRE	40x40x33/40	1635	1725	1825	1920	2020	2115	1270	1320	1360
163 FAUT. DBL INCL. BERCANT PIVOTANT	33x34x42	1935	2050	2155	2270	2380	2490	1555	1600	1645
165 FAUTEUIL DOUBLE INCLINABLE	52x40x33/40	2005	2100	2205	2300	2400	2500	1660	1720	1780
167 SOFA APP. SANS BRAS ALLONGE GAUCHE	82x40x33/40	2125	2245	2355	2485	2600	2710	1645	1725	1810
168 SOFA APP. SANS BRAS ALLONGE DROIT	82x40x33/40	2125	2245	2355	2485	2600	2710	1645	1725	1810
169 FAUTEUIL DOUBLE INCLINABLE BRAS GAUCHE	42x40x33/40	1680	1755	1830	1905	1980	2060	1380	1455	1530
170 FAUTEUIL DOUBLE INCLINABLE BRAS DROIT	42x40x33/40	1680	1755	1830	1905	1980	2060	1380	1455	1530
171 FAUTEUIL DOUBLE INCLINABLE SANS BRAS	30,5x40x33/40	1325	1370	1430	1475	1530	1575	1085	1140	1195

SAN FRANCISCO

Caractéristiques:

- Appui-tête ajustable manuel sur tous les items (fixe sur centre rond).
- Fauteuil inclinable motorisé pleine jambe "à mécanisme *protège-mur " (manuel n/d).
- Chaise longue inclinable motorisé (manuel n/d) avec appui-tête motorisé en option. Dégagement mural 8" et avant 5".
- Coussins de siège avec mousse modelée + 1" de mousse mémoire au-dessus.
- Couture: petit fil en tissu et gros fil plat en cuir.

*Exclus faut. 043 & 163 : Dégagement mural 16"

Note: 2 inclinables séparés par un coin ne peuvent pas ouvrir en même temps. Aucuns inclinables à côté du #155 Petit coin carré.

OPTIONS

- Motorisé sans fil (avec batterie): ajoutez \$140/mec.
- *Appui-tête motorisé: ajoutez \$140 ch. (*N/D sur items fixes.)
- Mousse: Extra ferme ajoutez \$15/siège.
- Choix de bras (LARGE ou PETIT de 6"): Patte sur bras LARGE: LG08 bois ou LG64 métal. PETIT bras 6": LG195 bois, métal N/D. Spécifiez couleur de pattes en bois.
- Profondeur d'assise : 20" ou *22". *Le 22" N/D sur fauteuils 043 & 163.
- Faut. 043-163: avec base en bois (spécifiez couleur).

Description	L x P x H	Cuir						Tissu		
		10	20 Madras Softy	30 Hugo Fantasy Illusion Tucson Utah Vintage Wild Laredo Yukon	40 Diamond Elegance Princess Santiago Sensation Sunset Trina Victoria	50 Bull Cassiope Dublin	60 Caress Ultrasued	A	B COM	C alta
173 CHAISE LONGUE DOUBLE BRAS GAUCHE	42x62x33/40	1635	1720	1810	1905	2000	2090	1285	1360	1440
174 CHAISE LONGUE DOUBLE BRAS DROIT	42x62x33/40	1635	1720	1810	1905	2000	2090	1285	1360	1440
175 FAUTEUIL DOUBLE BRAS GAUCHE	42x40x33/40	1360	1445	1525	1605	1685	1765	1075	1135	1195
176 FAUTEUIL DOUBLE BRAS DROIT	42x40x33/40	1360	1445	1525	1605	1685	1765	1075	1135	1195
177 FAUTEUIL DOUBLE SANS BRAS	30,5x40x33/40	1015	1075	1130	1185	1245	1305	770	820	875
178 FAUTEUIL DOUBLE SANS BRAS ALLONGE-G	52x40x33/40	1320	1395	1475	1555	1645	1720	1030	1085	1135
179 FAUTEUIL DOUBLE SANS BRAS ALLONGE-D	52x40x33/40	1320	1395	1475	1555	1645	1720	1030	1085	1135
186 CAUS. SANS BRAS ALLONGEE RANGEMENT-G	68x40x33/40	2065	2140	2235	2320	2410	2500	1635	1695	1765
187 CAUS. SANS BRAS ALLONGEE RANGEMENT-D	68x40x33/40	2065	2140	2235	2320	2410	2500	1635	1695	1765
188 FAUT. SANS BRAS ALLONGE RANGEMENT-G	45x40x33/40	1365	1450	1530	1615	1690	1770	1085	1120	1150
189 FAUT. SANS BRAS ALLONGE RANGEMENT-D	45x40x33/40	1365	1450	1530	1615	1690	1770	1085	1120	1150
221 FAUT. DBL SANS BRAS ALLONGE RANGEMENT-G	52x40x33/40	1455	1535	1620	1695	1775	1860	1165	1220	1280
222 FAUT. DBL SANS BRAS ALLONGE RANGEMENT-D	52x40x33/40	1455	1535	1620	1695	1775	1860	1165	1220	1280
223 SOFA APP SANS BRAS ALLONGE RANGEMENT-G	82x40x33/40	2270	2390	2510	2630	2755	2870	1775	1865	1955
224 SOFA APP SANS BRAS ALLONGE RANGEMENT-D	82x40x33/40	2270	2390	2510	2630	2755	2870	1775	1865	1955
236 CHAISE LONGUE INCLINABLE BRAS GAUCHE	35x62x33/40	1825	1885	1945	2005	2065	2125	1505	1560	1615
237 CHAISE LONGUE INCLINABLE BRAS DROIT	35x62x33/40	1825	1885	1945	2005	2065	2125	1505	1560	1615
238 CHAISE LONGUE DBL INCLINABLE BRAS-G	42x62x33/40	1955	2040	2125	2210	2295	2380	1605	1680	1755
239 CHAISE LONGUE DBL INCLINABLE BRAS-D	42x62x33/40	1955	2040	2125	2210	2295	2380	1605	1680	1755
CONFIGURATIONS										

Liste de prix CDN

SAN FRANCISCO

Description	L x P x H	Cuir						Tissu		
		10	20 Madras Softy	30 Hugo Fantasy Illusion Tucson Utah Vintage Wild Laredo Yukon	40 Diamond Elegance Princess Santiago Sensation Sunset Trina Victoria	50 Bull Cassiope Dublin	60 Caress Ultrasued	A	B COM	C alta
A CONFIG (169-170)	84X40X40	3360	3510	3660	3810	3960	4120	2760	2910	3060
B CONFIG (169-171-174)	115X62X40	4640	4845	5070	5285	5510	5725	3750	3955	4165
C CONFIG (096-055-171-170)	116X116X40	6835	7150	7495	7820	8160	8485	5425	5690	5950
D CONFIG (169-171-055-179)	116X96X40	5960	6245	6560	6855	7175	7470	4765	5000	5220
J CONFIG (041-042)	70X40X40	3180	3320	3440	3560	3700	3820	2650	2720	2800
K CONFIG (041-071-005)	94X62X40	4330	4510	4700	4865	5055	5230	3540	3685	3825
L CONFIG (012-055-071-042)	102X102X40	6440	6745	7050	7355	7660	7960	5175	5385	5575
M CONFIG (041-071-055-089)	103X89X40	5685	5985	6275	6560	6865	7160	4570	4745	4920



SAN FRANCISCO

OPTIMA
Collection

Jaymar

Conçu et fabriqué fièrement au Canada
Proudly designed and made in Canada

Nos produits sont fabriqués à la main et des variations mineures peuvent survenir

Our product is hand-made and minor variations can occur.

SPECIFICATIONS

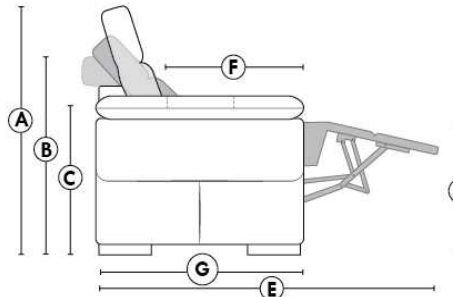

- Appui-tête levé / Headrest up
- Appui-tête baissé / Headrest down
- Complètement incliné / Fully reclined

- A** Hauteur complète 40" / Total Height
- B** Hauteur appui-tête baissé 33" / Height headrest down
- C** Hauteur du bras 25" / Arm Height
- D** Hauteur du siège 19,5" / Seat height
- E** Profondeur inclinée 65" / Depth fully reclined
- F** Profondeur d'assise 20" ou/ou 22" / Seat depth
- G** Profondeur appui-tête monté 37,5" / Depth with headrest up

BRAS | ARMS

Option de bras:
Bras Régulier Large 10,5" ou Petit bras 6"

Arm option
Regular arm Large 10.5" or Small arm 6"

Contrôle de l'inclinaison situé à l'extérieur du bras
Recliner control located on the outside of the arm.

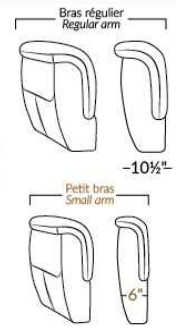

FAUTEUIL BERÇANT PIVOTANT INCLINABLE SWIVEL ROCKING MOTION CHAIR

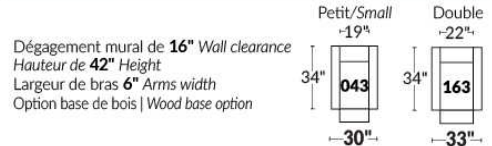

SIÈGE 23" DE LARGE | 23" SEAT WIDTH

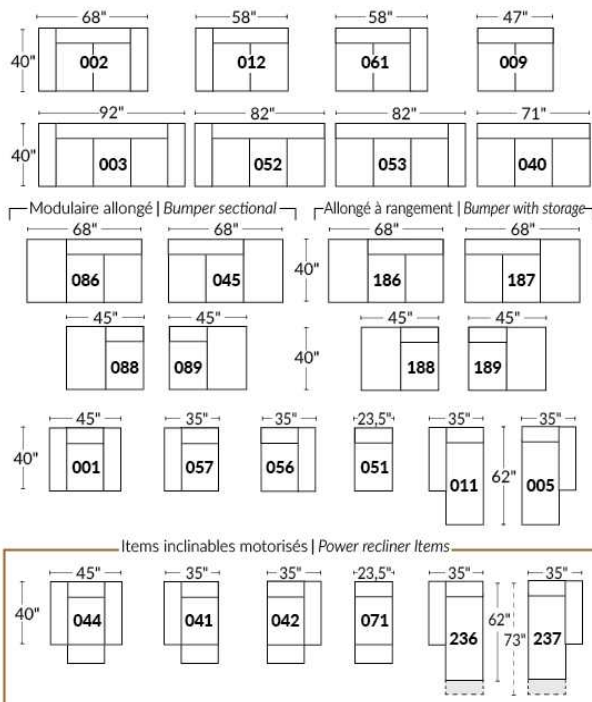

SIÈGE 30" DE LARGE | 30" SEAT WIDTH

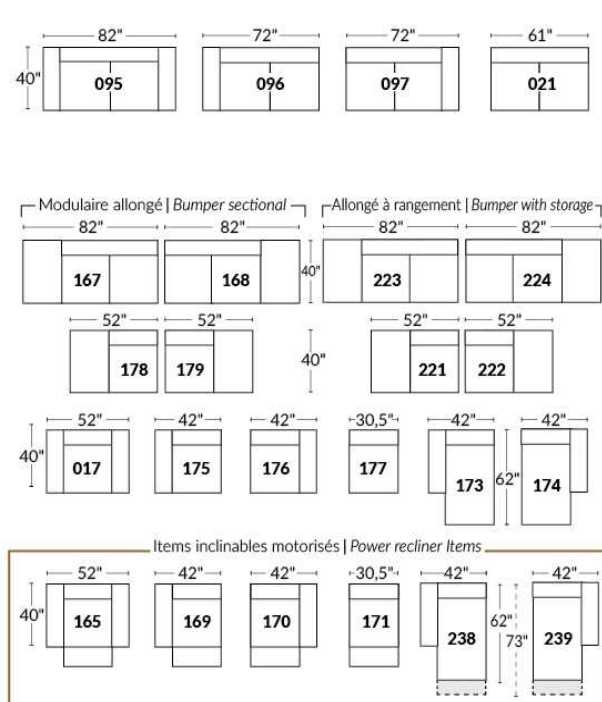

Autres | Others

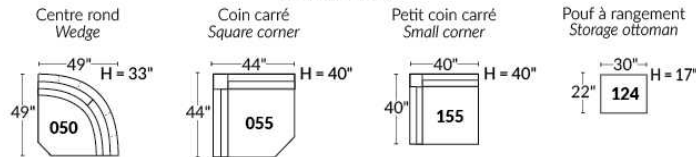

EXEMPLE 23" EXAMPLE

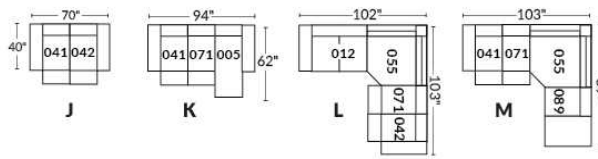

EXEMPLE 30" EXAMPLE

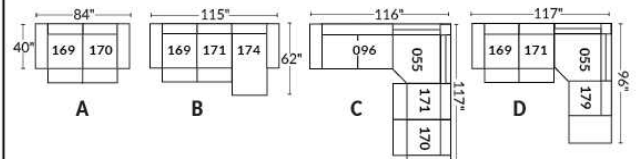

Liste de prix CDN

SCORPIO

COMBO: Recouvrement #2 sur les sièges seulement.
EN TISSU il n'y a pas de coutures sur les dossiers et sièges.
PATTE: LG82 métal
COMBO:
Recouvrement #1: Bras, extérieur et intérieur de dos.
Recouvrement #2: Dessus et devant des coussins de sièges.
1x PL.12 pour Sofa Apt et 1x PL.12 pour Causeuse.

Description	L x P x H	Cuir						Tissu		
		10	20 Madras Softy	30 Hugo Fantasy Illusion Tucson Utah Vintage Wild Laredo Yukon	40 Diamond Elegance Princess Santiago Sensation Sunset Trina Victoria	50 Bull Cassiope Dublin	60 Caress Ultrasued	A	B COM	C alta
001 FAUTEUIL	47X38X32	1320	1400	1495	1570	1670	1755	910	955	1025
002 CAUSEUSE	73X38X34	1845	1970	2085	2215	2320	2440	1320	1390	1460
006 POUF	25X25X18	610	635	665	700	745	765	505	515	525
095 SOFA APPARTEMENT	88X38X34	1945	2065	2195	2300	2420	2530	1390	1460	1530

SCORPIO



Hauteur de siège 18" | Hauteur devant bras 34" | Profondeur d'assise 21"
Seat Height 18" | Arm Height 34" | Seat Depth 21"

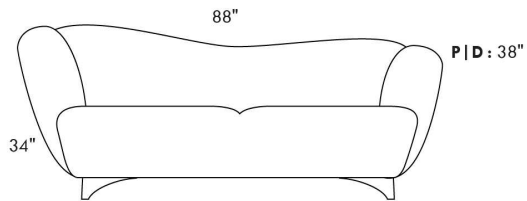

095*

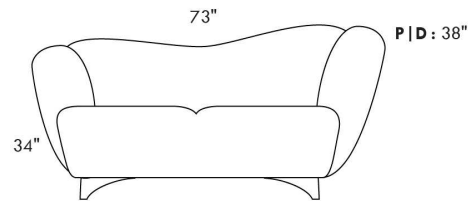

002*

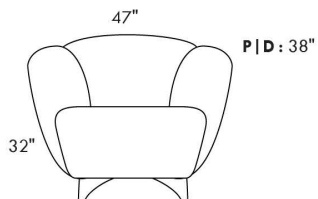

001

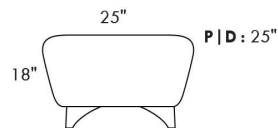

006

COUSSIN DÉCORATIF INCLU
ARM BOLSTER INCLUDED

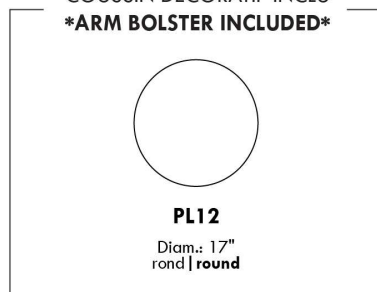

SEATTLE

- Appui-tête ajustable manuel sur tous les items (fixe sur centre rond).
- Fauteuil inclinable motorisé pleine jambe "à méc. *protège-mur" (manuel n/d).
- Chaise longue inclinable motorisé (manuel n/d) avec appui-tête motorisé en option. Dégagement mural 8" et avant 5".
- Coussins de siège avec mousse modelée + 1" de mousse mémoire au-dessus; bras avec mousse mémoire.
- Couture: petit fil en tissu et gros fil plat en cuir.
- *Exclus faut. 043 & 163 : Dégagement mural 16".

Note: 2 inclinables séparés par un coin ne peuvent pas ouvrir en même temps. Aucuns inclinables à côté de l'item #155.

OPTIONS

- Motorisé sans fil (batterie): ajoutez \$140/mec.
- *Appui-tête motorisé: ajoutez \$140 ch. (*N/D sur items fixes.)
- Mousse: Extra ferme ajoutez \$15/siège.
- Choix de bras (LARGE ou PETIT de 6"): Pattes sur bras LARGE: LG187 bois ou Métal: LG189 cyl. (noire ou chrome) ou LG64 (carré). PETIT bras: LG08 bois ou Métal: LG196 cyl. (noire ou chrome) ou LG64 (carré). Spécifiez couleur.
- Profondeur d'assise : 20" ou *22". *Le 22" N/D sur faut. 043 & 163.
- Faut. 043-163: base en bois (spécifiez couleur).

Configurations CINÉMA MAISON

Détails accessoires, porte gobelets et configurations : Voir page Optima Cinéma maison en annexe.

Ancrage pour accessoires: \$35 ch.

Porte-Gobelets: En métal: \$25 ch. | Illuminé: \$25 ch. | *Illuminé avec contrôle (1 ou 2 moteurs): \$40 ch.

*Lumière DEL sous le siège : \$25/siège.

Description	L x P x H	Cuir						Tissu		
		10	20 Madras Softy	30 Hugo Fantasy Illusion Tucson Utah Vintage Wild Laredo Yukon	40 Diamond Elegance Princess Santiago Sensation Sunset Trina Victoria	50 Bull Cassiope Dublin	60 Caress Ultrasued	A	B COM	C alta
001 FAUTEUIL	42x40x33/40	1615	1700	1790	1890	1980	2075	1285	1325	1355
002 CAUSEUSE	65x40x33/40	2305	2415	2525	2635	2740	2855	1820	1890	1960
003 SOFA	89x40x33/40	2785	2925	3070	3215	3365	3505	2200	2285	2375
005 CHAISE LONGUE BRAS DROIT	33x62x33/40	1505	1565	1640	1695	1760	1825	1185	1240	1290
009 CAUSEUSE SANS BRAS	47x40x33/40	1620	1685	1755	1825	1895	1965	1250	1325	1390
011 CHAISE LONGUE BRAS GAUCHE	33x62x33/40	1505	1565	1640	1695	1760	1825	1185	1240	1290
012 CAUSEUSE BRAS GAUCHE	56x40x33/40	1980	2075	2165	2265	2345	2440	1550	1620	1680
017 FAUTEUIL DOUBLE	49x40x33/40	1690	1785	1890	1990	2085	2190	1340	1395	1455
021 SOFA APPARTEMENT SANS BRAS	61x40x33/40	1825	1920	2020	2115	2220	2315	1400	1480	1560
040 SOFA SANS BRAS	71x40x33/40	2090	2200	2300	2405	2510	2615	1635	1720	1810
041 FAUTEUIL INCLINABLE BRAS-G	33x40x33/40	1590	1660	1720	1780	1850	1910	1325	1360	1400
042 FAUTEUIL INCLINABLE BRAS-D	33x40x33/40	1590	1660	1720	1780	1850	1910	1325	1360	1400
043 FAUTEUIL INCLINABLE BERÇANT PIVOTANT	30x34x42	1890	1995	2095	2205	2305	2410	1550	1590	1640
044 FAUTEUIL INCLINABLE	42x40x33/40	1920	2005	2085	2165	2245	2325	1590	1635	1665
045 CAUSEUSE SANS BRAS ALLONGEE DROIT	68x40x33/40	1920	2010	2095	2190	2275	2350	1495	1555	1630
050 CENTRE ROND	49x49x33	1405	1500	1590	1685	1775	1870	1015	1070	1120

SEATTLE

- Appui-tête ajustable manuel sur tous les items (fixe sur centre rond).
- Fauteuil inclinable motorisé pleine jambe "à méc. *protège-mur" (manuel n/d).
- Chaise longue inclinable motorisé (manuel n/d) avec appui-tête motorisé en option. Dégagement mural 8" et avant 5".
- Coussins de siège avec mousse modelée + 1" de mousse mémoire au-dessus; bras avec mousse mémoire.
- Couture: petit fil en tissu et gros fil plat en cuir.
- *Exclus faut. 043 & 163 : Dégagement mural 16".

Note: 2 inclinables séparés par un coin ne peuvent pas ouvrir en même temps. Aucuns inclinables à côté de l'item #155.

OPTIONS

- Motorisé sans fil (batterie): ajoutez \$140/mec.
- *Appui-tête motorisé: ajoutez \$140 ch. (*N/D sur items fixes.)
- Mousse: Extra ferme ajoutez \$15/siège.
- Choix de bras (LARGE ou PETIT de 6"): Pattes sur bras LARGE: LG187 bois ou Métal: LG189 cyl. (noire ou chrome) ou LG64 (carré). PETIT bras: LG08 bois ou Métal: LG196 cyl. (noire ou chrome) ou LG64 (carré). Spécifiez couleur.
- Profondeur d'assise : 20" ou *22". *Le 22" N/D sur faut. 043 & 163.
- Faut. 043-163: base en bois (spécifiez couleur).

Configurations CINÉMA MAISON

Détails accessoires, porte gobelets et configurations : Voir page Optima Cinéma maison en annexe.

Ancrage pour accessoires: \$35 ch.

Porte-Gobelets: En métal: \$25 ch. | Illuminé: \$25 ch. | *Illuminé avec contrôle (1 ou 2 moteurs): \$40 ch.

*Lumière DEL sous le siège : \$25/siège.

Description	L x P x H	Cuir						Tissu		
		10	20 Madras Softy	30 Hugo Fantasy Illusion Tucson Utah Vintage Wild Laredo Yukon	40 Diamond Elegance Princess Santiago Sensation Sunset Trina Victoria	50 Bull Cassiope Dublin	60 Caress Ultrasued	A	B COM	C alta
051 FAUTEUIL SANS BRAS	23,5x40x33/40	925	970	1020	1070	1115	1160	710	760	805
052 SOFA BRAS GAUCHE	80x40x33/40	2450	2575	2685	2805	2915	3035	1920	2010	2095
053 SOFA BRAS DROIT	80x40x33/40	2450	2575	2685	2805	2915	3035	1920	2010	2095
055 COIN CARRE	44x44x33/40	1635	1725	1825	1920	2020	2115	1270	1320	1360
056 FAUTEUIL BRAS DROIT	33x40x33/40	1290	1350	1405	1465	1525	1575	1005	1060	1105
057 FAUTEUIL BRAS GAUCHE	33x40x33/40	1290	1350	1405	1465	1525	1575	1005	1060	1105
061 CAUSEUSE BRAS DROIT	56x40x33/40	1980	2075	2165	2265	2345	2440	1550	1620	1680
071 FAUTEUIL INCLINABLE SANS BRAS	23,5x40x33/40	1235	1285	1340	1390	1445	1495	1030	1085	1135
086 CAUSEUSE SANS BRAS ALLONGEE GAUCHE	68x40x33/40	1920	2010	2095	2190	2275	2350	1495	1555	1630
088 FAUTEUIL SANS BRAS ALLONGE GAUCHE	45x40x33/40	1225	1315	1390	1470	1550	1640	945	980	1025
089 FAUTEUIL SANS BRAS ALLONGE DROIT	45x40x33/40	1225	1315	1390	1470	1550	1640	945	980	1025
095 SOFA APPARTEMENT	79x40x33/40	2510	2645	2790	2925	3065	3205	1970	2060	2135
096 SOFA APPARTEMENT BRAS GAUCHE	70x40x33/40	2195	2300	2410	2520	2630	2735	1690	1775	1865
097 SOFA APPARTEMENT BRAS DROIT	70x40x33/40	2195	2300	2410	2520	2630	2735	1690	1775	1865
124 POUF AVEC RANGEMENT	30x22x17	635	655	685	705	735	755	545	565	590
138 BRAS CENTRE	9x36x24	355	390	420	450	485	515	295	310	325
155 PETIT COIN CARRE	40x40x33/40	1635	1725	1825	1920	2020	2115	1270	1320	1360

SEATTLE

- Appui-tête ajustable manuel sur tous les items (fixe sur centre rond).
- Fauteuil inclinable motorisé pleine jambe "à méc. *protège-mur" (manuel n/d).
- Chaise longue inclinable motorisé (manuel n/d) avec appui-tête motorisé en option. Dégagement mural 8" et avant 5".
- Coussins de siège avec mousse modelée + 1" de mousse mémoire au-dessus; bras avec mousse mémoire.
- Couture: petit fil en tissu et gros fil plat en cuir.
- *Exclus faut. 043 & 163 : Dégagement mural 16".

Note: 2 inclinables séparés par un coin ne peuvent pas ouvrir en même temps. Aucuns inclinables à côté de l'item #155.

OPTIONS

- Motorisé sans fil (batterie): ajoutez \$140/mec.
- *Appui-tête motorisé: ajoutez \$140 ch. (*N/D sur items fixes.)
- Mousse: Extra ferme ajoutez \$15/siège.
- Choix de bras (LARGE ou PETIT de 6"): Pattes sur bras LARGE: LG187 bois ou Métal: LG189 cyl. (noire ou chrome) ou LG64 (carré). PETIT bras: LG08 bois ou Métal: LG196 cyl. (noire ou chrome) ou LG64 (carré). Spécifiez couleur.
- Profondeur d'assise : 20" ou *22". *Le 22" N/D sur faut. 043 & 163.
- Faut. 043-163: base en bois (spécifiez couleur).

Configurations CINÉMA MAISON

Détails accessoires, porte gobelets et configurations : Voir page Optima Cinéma maison en annexe.

Ancrage pour accessoires: \$35 ch.

Porte-Gobelets: En métal: \$25 ch. | Illuminé: \$25 ch. | *Illuminé avec contrôle (1 ou 2 moteurs): \$40 ch.

*Lumière DEL sous le siège : \$25/siège.

Description	L x P x H	Cuir						Tissu		
		10	20 Madras Softy	30 Hugo Fantasy Illusion Tucson Utah Vintage Wild Laredo Yukon	40 Diamond Elegance Princess Santiago Sensation Sunset Trina Victoria	50 Bull Cassiope Dublin	60 Caress Ultrasued	A	B COM	C alta
159 RANGEMENT À ANGLE	12/27x36x24	635	665	695	730	755	780	490	505	515
160 RANGEMENT DROIT	12x36x24	615	640	670	700	735	760	460	480	490
163 FAUT. DBL INCL. BERCANT PIVOTANT	33x34x42	1935	2050	2155	2270	2380	2490	1555	1600	1645
165 FAUTEUIL DOUBLE INCLINABLE	49x40x33/40	2005	2100	2205	2300	2400	2500	1660	1720	1780
167 SOFA APP. SANS BRAS ALLONGE GAUCHE	82x40x33/40	2125	2245	2355	2485	2600	2710	1645	1725	1810
168 SOFA APP. SANS BRAS ALLONGE DROIT	82x40x33/40	2125	2245	2355	2485	2600	2710	1645	1725	1810
169 FAUTEUIL DOUBLE INCLINABLE BRAS GAUCHE	40x40x33/40	1680	1755	1830	1905	1980	2060	1380	1455	1530
170 FAUTEUIL DOUBLE INCLINABLE BRAS DROIT	40x40x33/40	1680	1755	1830	1905	1980	2060	1380	1455	1530
171 FAUTEUIL DOUBLE INCLINABLE SANS BRAS	30,5x40x33/40	1325	1370	1430	1475	1530	1575	1085	1140	1195
173 CHAISE LONGUE DOUBLE BRAS GAUCHE	40x62x33/40	1635	1720	1810	1905	2000	2090	1285	1360	1440
174 CHAISE LONGUE DOUBLE BRAS DROIT	40x62x33/40	1635	1720	1810	1905	2000	2090	1285	1360	1440
175 FAUTEUIL DOUBLE BRAS GAUCHE	40x40x33/40	1360	1445	1525	1605	1685	1765	1075	1135	1195
176 FAUTEUIL DOUBLE BRAS DROIT	40x40x33/40	1360	1445	1525	1605	1685	1765	1075	1135	1195
177 FAUTEUIL DOUBLE SANS BRAS	30,5x40x33/40	1015	1075	1130	1185	1245	1305	770	820	875
178 FAUTEUIL DOUBLE SANS BRAS ALLONGE-G	52x40x33/40	1320	1395	1475	1555	1645	1720	1030	1085	1135
179 FAUTEUIL DOUBLE SANS BRAS ALLONGE-D	52x40x33/40	1320	1395	1475	1555	1645	1720	1030	1085	1135
186 CAUS. SANS BRAS ALLONGEE RANGEMENT-G	68x40x33/40	2065	2140	2235	2320	2410	2500	1635	1695	1765

SEATTLE

- Appui-tête ajustable manuel sur tous les items (fixe sur centre rond).
- Fauteuil inclinable motorisé pleine jambe "à méc. *protège-mur" (manuel n/d).
- Chaise longue inclinable motorisé (manuel n/d) avec appui-tête motorisé en option. Dégagement mural 8" et avant 5".
- Coussins de siège avec mousse modelée + 1" de mousse mémoire au-dessus; bras avec mousse mémoire.
- Couture: petit fil en tissu et gros fil plat en cuir.
- *Exclus faut. 043 & 163 : Dégagement mural 16".

Note: 2 inclinables séparés par un coin ne peuvent pas ouvrir en même temps. Aucuns inclinables à côté de l'item #155.

OPTIONS

- Motorisé sans fil (batterie): ajoutez \$140/mec.
- *Appui-tête motorisé: ajoutez \$140 ch. (*N/D sur items fixes.)
- Mousse: Extra ferme ajoutez \$15/siège.
- Choix de bras (LARGE ou PETIT de 6"): Pattes sur bras LARGE: LG187 bois ou Métal: LG189 cyl. (noire ou chrome) ou LG64 (carré). PETIT bras: LG08 bois ou Métal: LG196 cyl. (noire ou chrome) ou LG64 (carré). Spécifiez couleur.
- Profondeur d'assise : 20" ou *22". *Le 22" N/D sur faut. 043 & 163.
- Faut. 043-163: base en bois (spécifiez couleur).

Configurations CINÉMA MAISON

Détails accessoires, porte gobelets et configurations : Voir page Optima Cinéma maison en annexe.

Ancrage pour accessoires: \$35 ch.

Porte-Gobelets: En métal: \$25 ch. | Illuminé: \$25 ch. | *Illuminé avec contrôle (1 ou 2 moteurs): \$40 ch.

*Lumière DEL sous le siège : \$25/siège.

Description	L x P x H	Cuir						Tissu		
		10	20 Madras Softy	30 Hugo Fantasy Illusion Tucson Utah Vintage Wild Laredo Yukon	40 Diamond Elegance Princess Santiago Sensation Sunset Trina Victoria	50 Bull Cassiope Dublin	60 Caress Ultrasued	A	B COM	C alta
187 CAUS. SANS BRAS ALLONGEE RANGEMENT-D	68x40x33/40	2065	2140	2235	2320	2410	2500	1635	1695	1765
188 FAUT. SANS BRAS ALLONGE RANGEMENT-G	45x40x33/40	1365	1450	1530	1615	1690	1770	1085	1120	1150
189 FAUT. SANS BRAS ALLONGE RANGEMENT-D	45x40x33/40	1365	1450	1530	1615	1690	1770	1085	1120	1150
190 PETIT RANGEMENT À ANGLE	12/21x36x24	615	640	670	700	735	760	460	480	490
221 FAUT. DBL SANS BRAS ALLONGE RANGEMENT-G	52x40x33/40	1455	1535	1620	1695	1775	1860	1165	1220	1280
222 FAUT. DBL SANS BRAS ALLONGE RANGEMENT-D	52x40x33/40	1455	1535	1620	1695	1775	1860	1165	1220	1280
223 SOFA APP SANS BRAS ALLONGE RANGEMENT-G	82x40x33/40	2270	2390	2510	2630	2755	2870	1775	1865	1955
224 SOFA APP SANS BRAS ALLONGE RANGEMENT-D	82x40x33/40	2270	2390	2510	2630	2755	2870	1775	1865	1955
236 CHAISE LONGUE INCLINABLE BRAS GAUCHE	33x62x33/40	1825	1885	1945	2005	2065	2125	1505	1560	1615
237 CHAISE LONGUE INCLINABLE BRAS DROIT	33x62x33/40	1825	1885	1945	2005	2065	2125	1505	1560	1615
238 CHAISE LONGUE DBL INCLINABLE BRAS-G	40x62x33/40	1955	2040	2125	2210	2295	2380	1605	1680	1755
239 CHAISE LONGUE DBL INCLINABLE BRAS-D	40x62x33/40	1955	2040	2125	2210	2295	2380	1605	1680	1755
V51 PORTE VERRE A VIN	3.5 x 5.5 x 6.5	35	35	35	35	35	35	35	35	35
V52 TABLETTE PIVOTANTE EN PLASTIQUE	13 3/8 x 9 5/8	35	35	35	35	35	35	35	35	35
V53 TABLETTE PIVOTANTE EN BOIS	19 x 10	60	60	60	60	60	60	60	60	60
V54 PORTE TABLETTE	4.5 x 8 x 10	40	40	40	40	40	40	40	40	40
V55 LAMPE DEL	1.5x5x14 plié/bent	35	35	35	35	35	35	35	35	35

Liste de prix CDN

SEATTLE

Description	L x P x H	Cuir						Tissu		
		10	20 Madras Softy	30 Hugo Fantasy Illusion Tucson Utah Vintage Wild Laredo Yukon	40 Diamond Elegance Princess Santiago Sensation Sunset Trina Victoria	50 Bull Cassiope Dublin	60 Caress Ultrasued	A	B COM	C alta
CONFIGURATIONS										
_A CONFIG (169-170)	80X40X40	3360	3510	3660	3810	3960	4120	2760	2910	3060
_B CONFIG (169-171-174)	111X62X40	4640	4845	5070	5285	5510	5725	3750	3955	4165
_C CONFIG (096-055-171-170)	115X115X40	6835	7150	7495	7820	8160	8485	5425	5690	5950
_D CONFIG (169-171-055-179)	115X96X50	5960	6245	6560	6855	7175	7470	4765	5000	5220
_J CONFIG (041-042)	66X40X40	3180	3320	3440	3560	3700	3820	2650	2720	2800
_K CONFIG (041-071-005)	90X62X40	4330	4510	4700	4865	5055	5230	3540	3685	3825
_L CONFIG (012-055-071-042)	101X101X40	6440	6745	7050	7355	7660	7960	5175	5385	5575
_M CONFIG (041-071-055-089)	101X89X40	5685	5985	6275	6560	6865	7160	4570	4745	4920



SEATTLE

OPTIMA
Collection

Jaymar

Conçu et fabriqué fièrement au Canada
Proudly designed and made in Canada

Nos produits sont fabriqués à la main et des variations mineures peuvent survenir

Our product is hand-made and minor variations can occur.

SPECIFICATIONS

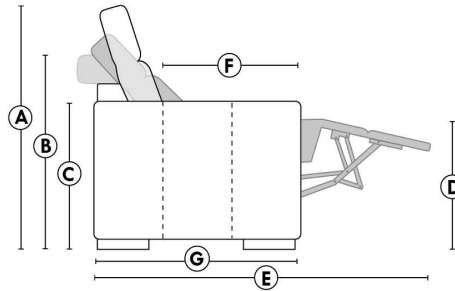

- Appui-tête levé Headrest up
- Appui-tête baissé Headrest down
- Complètement incliné Fully reclined

- A** Hauteur complète 40" Total Height
- B** Hauteur appui-tête baissé 33" Height headrest down
- C** Hauteur du bras 24" Arm Height
- D** Hauteur du siège 19,5" Seat height
- E** Profondeur inclinée 65" Depth fully reclined
- F** Profondeur d'assise 20"ou/ou" 22" Seat depth
- G** Profondeur appui-tête monté 37,5" Depth with headrest up

BRAS | ARMS

Option de bras:
Bras Régulier Large 9" ou Petit bras 6"

Arm option
Regular arm Large 9" or Small arm 6"

Controleur de l'inclinaison situé à l'intérieur du bras
Recliner control located on the inside of the arm.

Option d'accessoires disponible sur le bras régulier seulement
Accessories option, available on Regular arms ONLY.

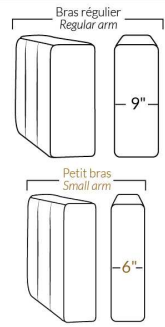

FAUTEUIL BERÇANT PIVOTANT INCLINABLE SWIVEL ROCKING MOTION CHAIR

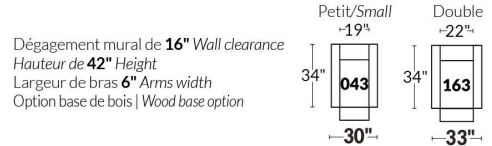

SIÈGE 23" DE LARGE | 23" SEAT WIDTH

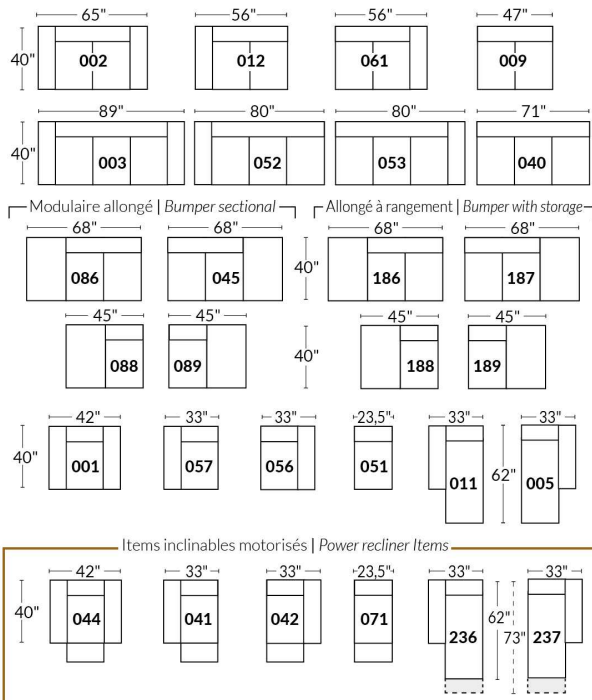

SIÈGE 30" DE LARGE | 30" SEAT WIDTH

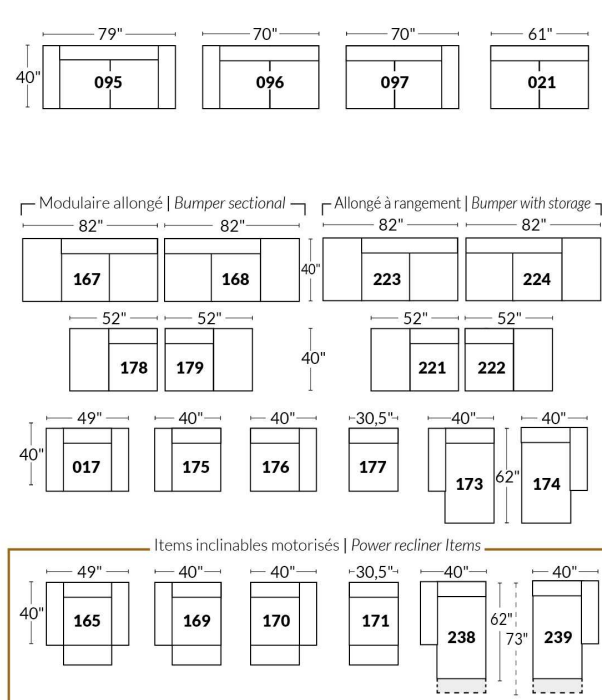

Autres | Others

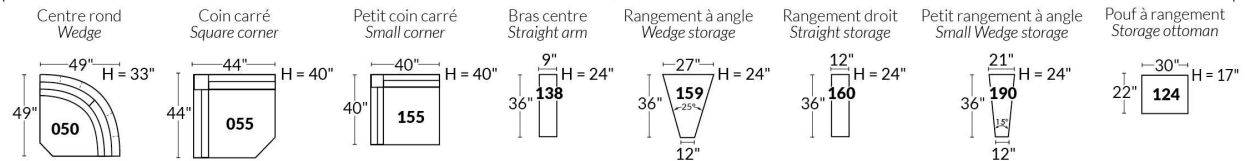

EXEMPLE 23" EXAMPLE

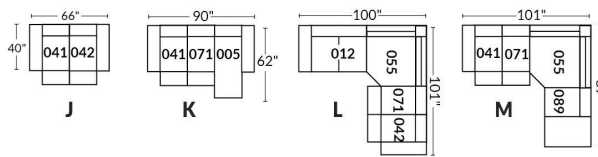

EXEMPLE 30" EXAMPLE

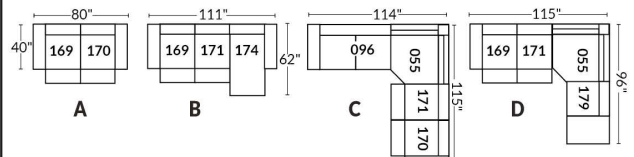

*Disponibles sur certains modèles et SEULEMENT sur le BRAS LARGE.

OPTIONS PORTE-GOBELETS

MÉTAL



Argent



Noir mat



Brun

ILLUMINÉ

1.



Porte-gobelet illuminé

2.



Porte-gobelet illuminé avec contrôle de l'inclinable, port USB & lumière DEL sous le siège

3.



Porte-gobelet illuminé avec contrôle double moteur, port USB & lumière DEL sous le siège

Nos porte-gobelets illuminés à un ou deux contrôles sont compatibles avec les lumières DEL sous le siège. Vous pouvez contrôler la lumière sur le porte-gobelet. Le porte-gobelet à 2 moteurs possède un contrôle remise à zéro (maison) pour remettre votre inclinable à la position de départ.

Lumière DEL sous le siège (en option)

Disponible seulement dans les configurations avec un minimum de 1 porte-gobelet illuminé à moteur qui contrôle l'ouverture et la fermeture de la lumière.

Pour les prix des options, voir la section description du modèle Optima.

Veillez nous fournir un dessin de votre configuration qui indique le type de porte-gobelet et le positionnement.

Porte-gobelets avec contrôle

Il faut spécifier la position de ceux-ci; bras droit ou bras gauche et quel inclinable ils vont contrôler. Si vous avez une rangée de fauteuils avec plusieurs porte-gobelets, le contrôle sera par défaut sur le bras gauche et sur le droit pour le dernier bras extérieur.

EXEMPLE A

041-169 : Contrôleur et porte-gobelet à gauche
071-171 : boutons tactiles sur le côté du siège
042-170 : Contrôleur et porte-gobelet à droite



EXEMPLE B

071-171 : Ces deux items peuvent être connectés à un porte-gobelet intelligent qui pourra contrôler l'inclinable.
Il faut alors utiliser un de ces items: 138,159, 160 et 190

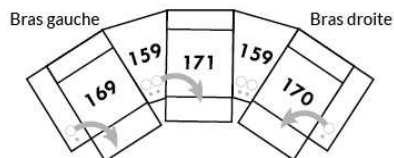

Informations sur les appui-têtes et boutons de contrôles des inclinables

AVEC porte-gobelet illuminés

Si vous prenez un item **stationnaire**, vous aurez par défaut le porte-gobelet N°1.
Si vous prenez un **appui-tête manuel**, vous aurez le porte-gobelet N°2.
Si vous prenez un **appui-tête électrique**, vous aurez par défaut le porte-gobelet N°3.

SANS porte-gobelet et avec un inclinable

Si vous prenez un item inclinable et un **appui-tête manuel**, il y aura un contrôle à boutons tactiles.
Si vous prenez un item inclinable avec un **appui-tête électrique**, vous aurez un contrôleur à bouton poussoir double avec prise USB.
Si c'est un **item sans bras** (071-171) il y aura alors les boutons tactiles.



Boutons tactiles



Boutons poussoirs

*Disponibles sur certains modèles et SEULEMENT sur le BRAS LARGE.

OPTIONS ACCESSOIRES



Spécifiez sur quel bras (gauche ou droit) la tablette sera installée

Pour les prix des ancrages, voir la section description du modèle Optima et pour les accessoires vous référer à la fin de la liste de prix.

Items 138-159-160-190 et bras large

Option ancrage et porte-gobelet *Non disponible sur les petits bras*.

Veuillez spécifier sur quel bras vous voulez avoir les ancrages et les porte-gobelets.

NB: Item 138- 159-160-190 sont non finis sur les côtés, doivent être utilisés entre 2 sièges. Chaque item à rangement possède 2 prises USB et une prise électrique à l'intérieur du rangement.

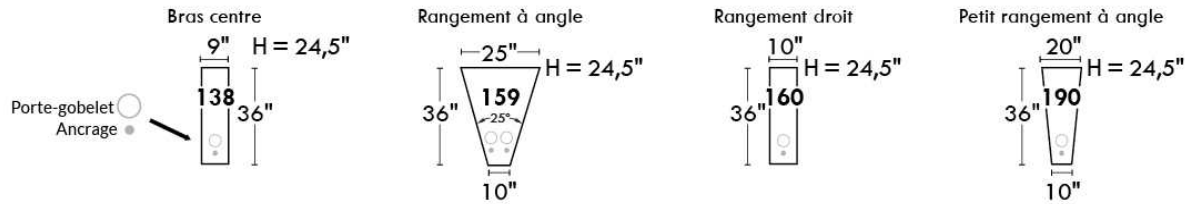

SUGGESTIONS DE CONFIGURATIONS

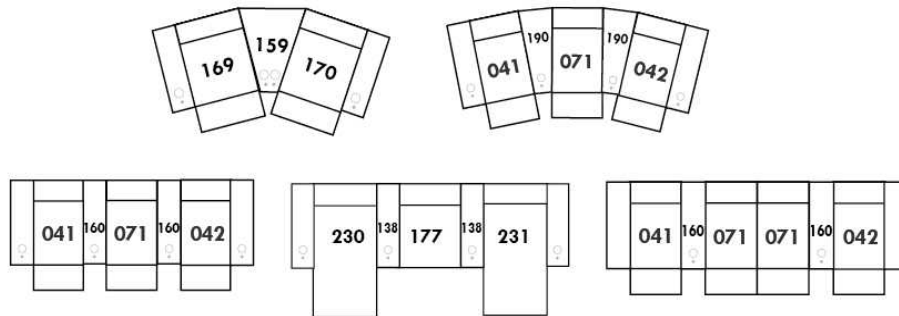

Liste de prix CDN

SHIRAZ

PATTE: Spécifiez couleur des pattes pour LG87 ou LG96. Aussi disponible pattes de métal LG88.

COMBO: Recouvrement #2 sur les dossiers seulement.

CUIR WEAVE: Grade 40, disponible sur les bras et le devant de la base. Utilisez le grade le plus élevé.

Description	L x P x H	Cuir						Tissu		
		10	20 Madras Softy	30 Hugo Fantasy Illusion Tucson Utah Vintage Wild Laredo Yukon	40 Diamond Elegance Princess Santiago Sensation Sunset Trina Victoria	50 Bull Cassiope Dublin	60 Caress Ultrasued	A	B COM	C alta
001 FAUTEUIL	34X36X35	1160	1240	1315	1370	1445	1510	860	910	960
002 CAUSEUSE	57X36X35	1660	1755	1855	1965	2065	2140	1185	1250	1315
003 SOFA	80X36X35	1955	2080	2220	2335	2470	2600	1460	1530	1605
005 CHAISE LONGUE BRAS DROIT	29X62X35	1365	1445	1525	1600	1670	1750	980	1030	1085
006 POUF	25.5X25.5X18	585	610	640	665	700	735	460	480	500
009 CAUSEUSE SANS BRAS	46X36X35	1390	1500	1605	1715	1820	1920	1005	1080	1125
011 CHAISE LONGUE BRAS GAUCHE	29X62X35	1365	1445	1525	1600	1670	1750	980	1030	1085
012 CAUSEUSE BRAS GAUCHE	52X36X35	1470	1565	1670	1770	1860	1970	1105	1150	1215
018 CAUSEUSE ANGULAIRE BRAS GAUCHE	62X48X35	1405	1515	1635	1740	1840	1950	1030	1105	1160
023 CAUSEUSE ANGULAIRE BRAS DROIT	62X48X35	1405	1515	1635	1740	1840	1950	1030	1105	1160
024 CAUSEUSE MODULAIRE ALLONGEE DROIT	81X36X35	2010	2105	2225	2310	2410	2510	1440	1505	1565
040 SOFA SANS BRAS	69X36X35	1770	1895	2020	2155	2285	2410	1285	1360	1440
046 CAUSEUSE ANGULAIRE SANS BRAS	59X42X35	1160	1270	1380	1495	1590	1695	955	1015	1085
048 CAUSEUSE MODULAIRE ALLONGEE GAUCHE	81X36X35	2010	2105	2225	2310	2410	2510	1440	1505	1565
050 CENTRE ROND	47X47X35	1225	1295	1380	1460	1530	1605	905	955	1005
051 FAUTEUIL SANS BRAS	23X36X35	805	875	950	1015	1090	1145	645	695	745
052 SOFA BRAS GAUCHE	75X36X35	1860	1990	2105	2235	2350	2475	1370	1460	1535
053 SOFA BRAS DROIT	75X36X35	1860	1990	2105	2235	2350	2475	1370	1460	1535
056 FAUTEUIL BRAS DROIT	29X36X35	1005	1085	1145	1215	1285	1355	790	835	875
057 FAUTEUIL BRAS GAUCHE	29X36X35	1005	1085	1145	1215	1285	1355	790	835	875
061 CAUSEUSE BRAS DROIT	52X36X35	1470	1565	1670	1770	1860	1970	1105	1150	1215
072 SOFA MODULAIRE BRAS GAUCHE	87X36X35	2125	2250	2395	2515	2645	2770	1540	1635	1715
073 SOFA MODULAIRE BRAS DROIT	87X36X35	2125	2250	2395	2515	2645	2770	1540	1635	1715
080 POUF ANGULAIRE	37X28X18	645	670	720	750	775	805	540	565	585

SHIRAZ



Hauteur complète 35" | Hauteur de siège 20" | Hauteur devant bras 27" | Profondeur d'assise 20"
 Total Height 35" | Seat Height 20" | Arm Height 27" | Seat Depth 20"

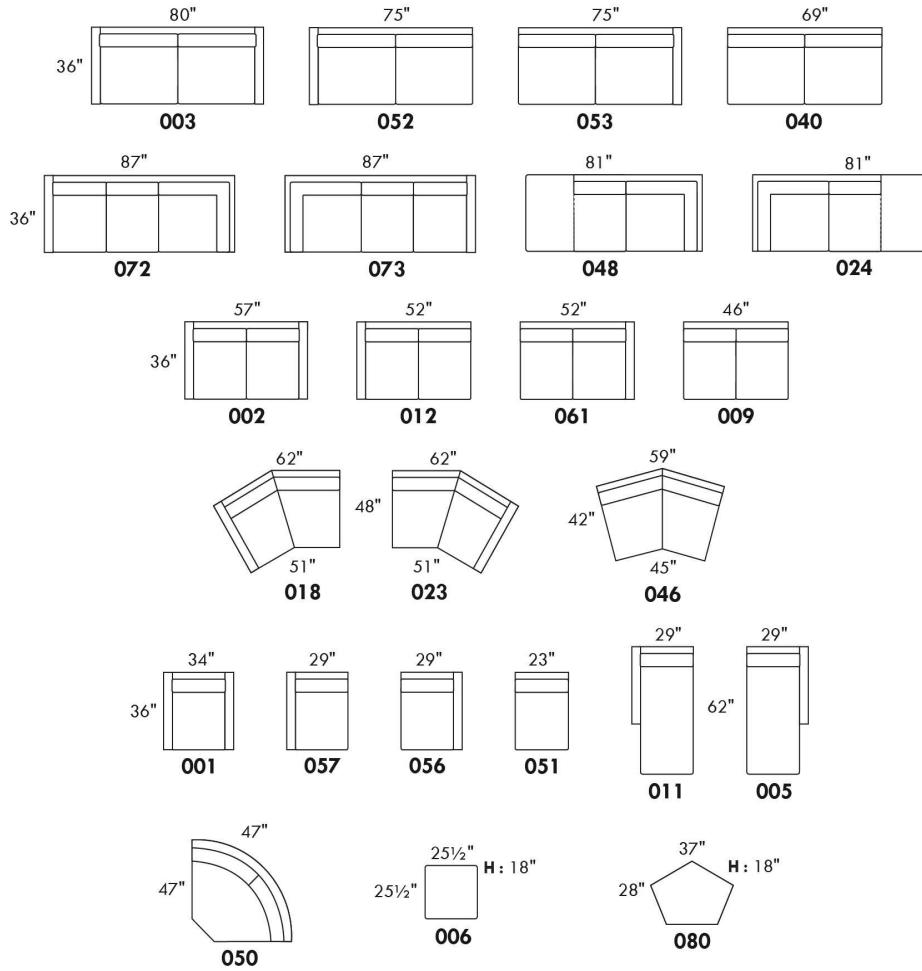

CONFIGURATIONS

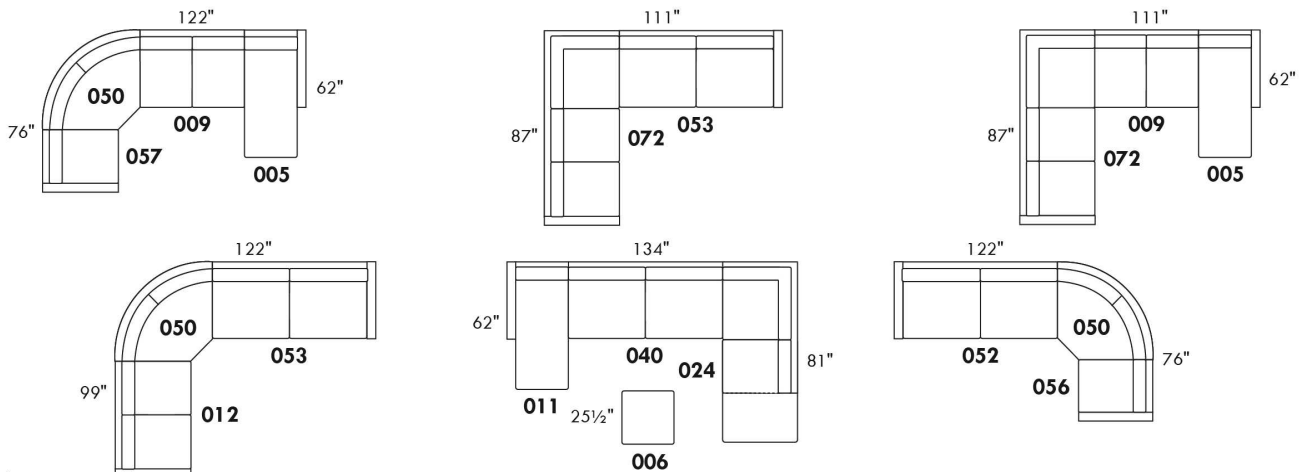

www.jaymar.ca

Toutes les dimensions indiquées sont au pouce près. Nos produits sont fabriqués à la main et des variations mineures peuvent survenir.
 All dimensions indicated are to the nearest inch. Our product is hand-made and minor variations can occur.

Liste de prix CDN

SILVANO

COMBO: Recouvrement #2 sur les sièges et dos. En TISSU: il n'y a pas de couture décorative sur le coussin de dos.
Appui-tête amovible inclus avec tous les items.

OPTION:

Mécanisme motorisé inclinable avec bouton tactile ajoutez 140\$/mécanisme. Pour le motorisé SANS FIL (batterie) ajoutez \$280 / mécanisme.

Note: 2 sièges inclinables séparés par un centre 45 ou un coin carré ne peuvent pas ouvrir en même temps.

Description	L x P x H	Cuir						Tissu		
		10	20 Madras Softy	30 Hugo Fantasy Illusion Tucson Utah Vintage Wild Laredo Yukon	40 Diamond Elegance Princess Santiago Sensation Sunset Trina Victoria	50 Bull Cassiope Dublin	60 Caress Ultrasued	A	B COM	C alta
001 FAUTEUIL	37X40X36.5/43	1140	1225	1320	1395	1480	1560	800	845	885
002 CAUSEUSE	60X40X36.5/43	1640	1750	1860	1980	2090	2215	1105	1160	1240
003 SOFA	83X40X36.5/43	2020	2165	2320	2470	2615	2755	1400	1500	1580
005 CHAISE LONGUE BRAS DROIT	30X62X36.5/43	1345	1425	1525	1615	1700	1785	925	990	1085
009 CAUSEUSE SANS BRAS	46X40X36.5/43	1255	1365	1495	1600	1715	1825	905	965	1035
011 CHAISE LONGUE BRAS GAUCHE	30X62X36.5/43	1345	1425	1525	1615	1700	1785	925	990	1085
012 CAUSEUSE BRAS GAUCHE	53X40X36.5/43	1445	1550	1670	1780	1895	2005	985	1075	1125
017 FAUTEUIL DOUBLE	44X40X36.5/43	1225	1325	1425	1525	1630	1720	840	895	955
018 CAUSEUSE ANGULAIRE BRAS GAUCHE	67X53X36.5/43	1535	1655	1770	1875	1995	2100	1085	1140	1210
021 SOFA APPARTEMENT SANS BRAS	60X40X36.5/43	1410	1540	1685	1810	1945	2070	970	1075	1140
023 CAUSEUSE ANGULAIRE BRAS DROIT	67X53X36.5/43	1535	1655	1770	1875	1995	2100	1085	1140	1210
040 SOFA SANS BRAS	69X40X36.5/43	1660	1790	1955	2090	2235	2385	1210	1295	1390
041 FAUTEUIL INCLINABLE BRAS-G	30X40X36.5/43	1115	1195	1285	1365	1450	1530	855	895	945
042 FAUTEUIL INCLINABLE BRAS-D	30X40X36.5/43	1115	1195	1285	1365	1450	1530	855	895	945
044 FAUTEUIL INCLINABLE	37X40X36.5/43	1295	1380	1470	1550	1640	1720	955	990	1050
045 CAUSEUSE SANS BRAS ALLONGEE DROIT	67X40X36.5/43	1480	1590	1715	1825	1945	2055	1005	1085	1140
046 CAUSEUSE ANGULAIRE SANS BRAS	59X54X36.5/43	1380	1500	1615	1725	1840	1955	970	1050	1115
051 FAUTEUIL SANS BRAS	23X40X36.5/43	775	860	950	1030	1115	1195	620	655	710
052 SOFA BRAS GAUCHE	76X40X36.5/43	1830	1975	2115	2265	2405	2540	1315	1395	1495
053 SOFA BRAS DROIT	76X40X36.5/43	1830	1975	2115	2265	2405	2540	1315	1395	1495
055 COIN CARRE	44X44X36.5/43	1145	1225	1315	1380	1460	1530	855	905	955
056 FAUTEUIL BRAS DROIT	30X40X36.5/43	955	1035	1125	1210	1290	1370	700	750	795
057 FAUTEUIL BRAS GAUCHE	30X40X36.5/43	955	1035	1125	1210	1290	1370	700	750	795
061 CAUSEUSE BRAS DROIT	53X40X36.5/43	1445	1550	1670	1780	1895	2005	985	1075	1125
062 FAUTEUIL ANGULAIRE BRAS GAUCHE	67X53X36.5/43	1380	1465	1550	1640	1720	1790	960	1005	1055
063 FAUTEUIL ANGULAIRE BRAS DROIT	67X53X36.5/43	1380	1465	1550	1640	1720	1790	960	1005	1055

Liste de prix CDN

SILVANO

COMBO: Recouvrement #2 sur les sièges et dos. En TISSU: il n'y a pas de couture décorative sur le coussin de dos.
Appui-tête amovible inclus avec tous les items.

OPTION:

Mécanisme motorisé inclinable avec bouton tactile ajoutez 140\$/mécanisme. Pour le motorisé SANS FIL (batterie) ajoutez \$280 / mécanisme.

Note: 2 sièges inclinables séparés par un centre 45 ou un coin carré ne peuvent pas ouvrir en même temps.

Description	L x P x H	Cuir						Tissu		
		10	20 Madras Softy	30 Hugo Fantasy Illusion Tucson Utah Vintage Wild Laredo Yukon	40 Diamond Elegance Princess Santiago Sensation Sunset Trina Victoria	50 Bull Cassiope Dublin	60 Caress Ultrasued	A	B COM	C alta
071 FAUTEUIL INCLINABLE SANS BRAS	23X40X36.5/43	940	1015	1110	1185	1270	1355	775	820	870
080 POUF ANGULAIRE	36X27X18	600	625	655	695	730	755	505	515	525
086 CAUSEUSE SANS BRAS ALLONGEE GAUCHE	67X40X36.5/43	1480	1590	1715	1825	1945	2055	1005	1085	1140
088 FAUTEUIL SANS BRAS ALLONGE GAUCHE	44X40X36.5/43	970	1075	1145	1240	1320	1395	730	765	815
089 FAUTEUIL SANS BRAS ALLONGE DROIT	44X40X36.5/43	970	1075	1145	1240	1320	1395	730	765	815
095 SOFA APPARTEMENT	74X40X36.5/43	1790	1930	2070	2200	2310	2440	1185	1270	1355
096 SOFA APPARTEMENT BRAS GAUCHE	67X40X36.5/43	1605	1740	1860	1995	2115	2245	1085	1150	1245
097 SOFA APPARTEMENT BRAS DROIT	67X40X36.5/43	1605	1740	1860	1995	2115	2245	1085	1150	1245
124 POUF AVEC RANGEMENT	30X22X18	600	625	655	695	730	755	510	520	535
148 CENTRE 45	47X47X36.5/43	980	1075	1140	1215	1290	1365	735	790	840
165 FAUTEUIL DOUBLE INCLINABLE	44X40X36.5/43	1380	1480	1580	1685	1775	1865	985	1055	1115
167 SOFA APP. SANS BRAS ALLONGE GAUCHE	81X40X36.5/43	1640	1765	1895	2015	2140	2280	1095	1165	1255
168 SOFA APP. SANS BRAS ALLONGE DROIT	81X40X36.5/43	1640	1765	1895	2015	2140	2280	1095	1165	1255
169 FAUTEUIL DOUBLE INCLINABLE BRAS GAUCHE	37X40X36.5/43	1195	1290	1395	1500	1590	1690	885	950	1005
170 FAUTEUIL DOUBLE INCLINABLE BRAS DROIT	37X40X36.5/43	1195	1290	1395	1500	1590	1690	885	950	1005
171 FAUTEUIL DOUBLE INCLINABLE SANS BRAS	30X40X36.5/43	1005	1110	1210	1315	1400	1505	815	875	940
173 CHAISE LONGUE DOUBLE BRAS GAUCHE	37X62X36.5/43	1505	1605	1720	1825	1930	2020	990	1095	1170
174 CHAISE LONGUE DOUBLE BRAS DROIT	37X62X36.5/43	1505	1605	1720	1825	1930	2020	990	1095	1170
175 FAUTEUIL DOUBLE BRAS GAUCHE	37X40X36.5/43	1035	1135	1245	1345	1440	1530	745	800	860
176 FAUTEUIL DOUBLE BRAS DROIT	37X40X36.5/43	1035	1135	1245	1345	1440	1530	745	800	860
177 FAUTEUIL DOUBLE SANS BRAS	30X40X36.5/43	855	950	1055	1145	1250	1350	655	730	790
178 FAUTEUIL DOUBLE SANS BRAS ALLONGE-G	51X40X36.5/43	1075	1150	1260	1360	1460	1550	765	835	885
179 FAUTEUIL DOUBLE SANS BRAS ALLONGE-D	51X40X36.5/43	1075	1150	1260	1360	1460	1550	765	835	885
CONFIGURATIONS										
A CONFIG. (169-177-174)	104X62X36.5/43	3555	3845	4170	4470	4770	5060	2530	2775	2965
B CONFIG. (96-55-177-170)	111X111X36.5/43	4800	5205	5625	6020	6415	6815	3480	3735	3995
C CONFIG. (173-177-055-179)	111X95X36.5/43	4580	4930	5350	5710	6100	6450	3265	3565	3800

Liste de prix CDN

SILVANO

Description	L x P x H	Cuir						Tissu		
		10	20 Madras Softy	30 Hugo Fantasy Illusion Tucson Utah Vintage Wild Laredo Yukon	40 Diamond Elegance Princess Santiago Sensation Sunset Trina Victoria	50 Bull Cassiope Dublin	60 Caress Ultrasued	A	B COM	C alta
D CONFIG. (011-009-005)	106X62X36.5/43	3945	4215	4545	4830	5115	5395	2755	2945	3205
E CONFIG. (018-071-023)	157X53X36.5/43	4010	4325	4650	4935	5260	5555	2945	3100	3290
F CONFIG. (41-51-148-51-42)	144X67X36.5/43	4760	5185	5610	6005	6420	6815	3685	3890	4150

SILVANO



Hauteur complète 36½"/43" | Hauteur de siège 18" | Profondeur d'assise 20"
 Total Height 36½"/43" | Seat Height 18" | Seat Depth 20"

SIÈGE 30" DE LARGE | 30" SEAT WIDTH

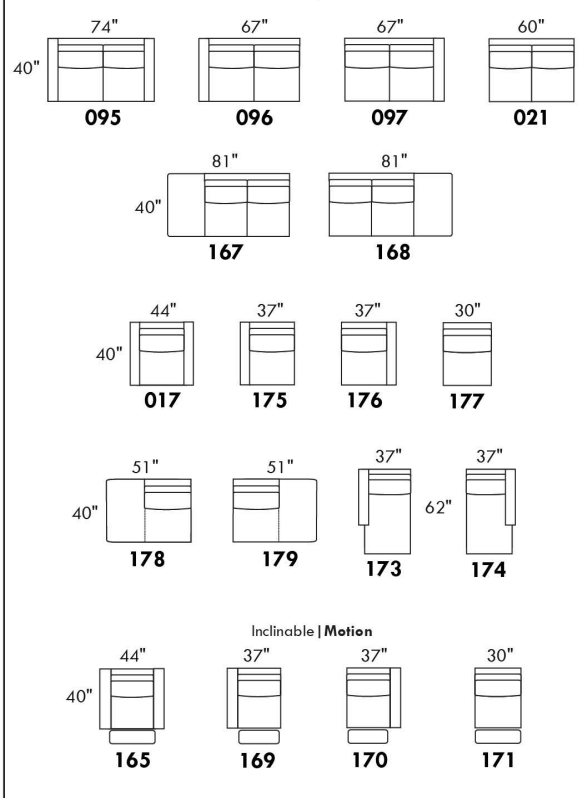

SIÈGE 23" DE LARGE | 23" SEAT WIDTH

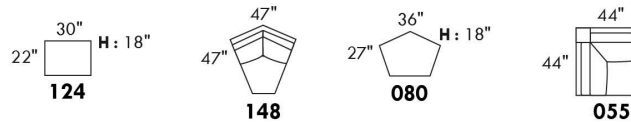
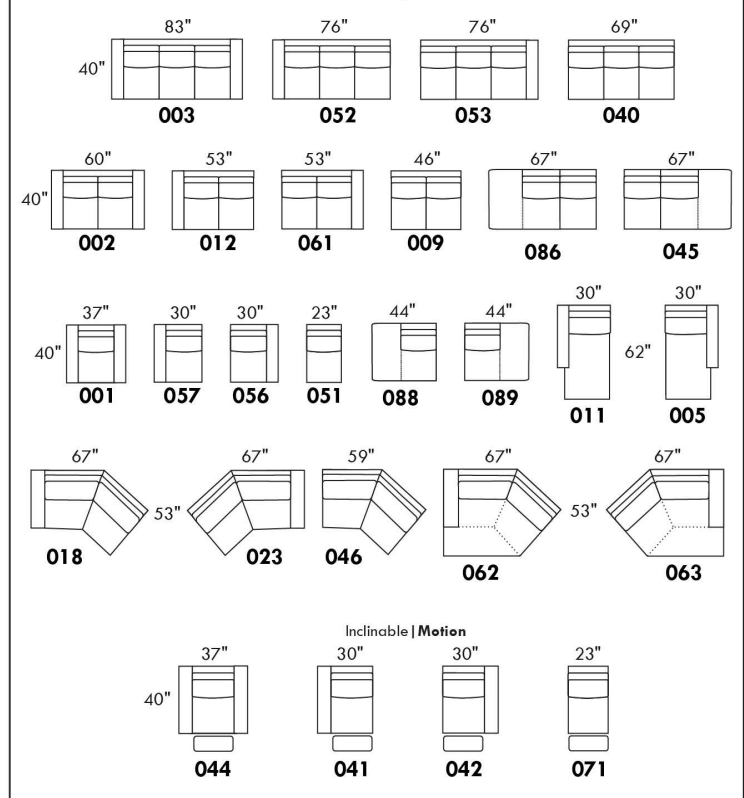

CONFIGURATIONS

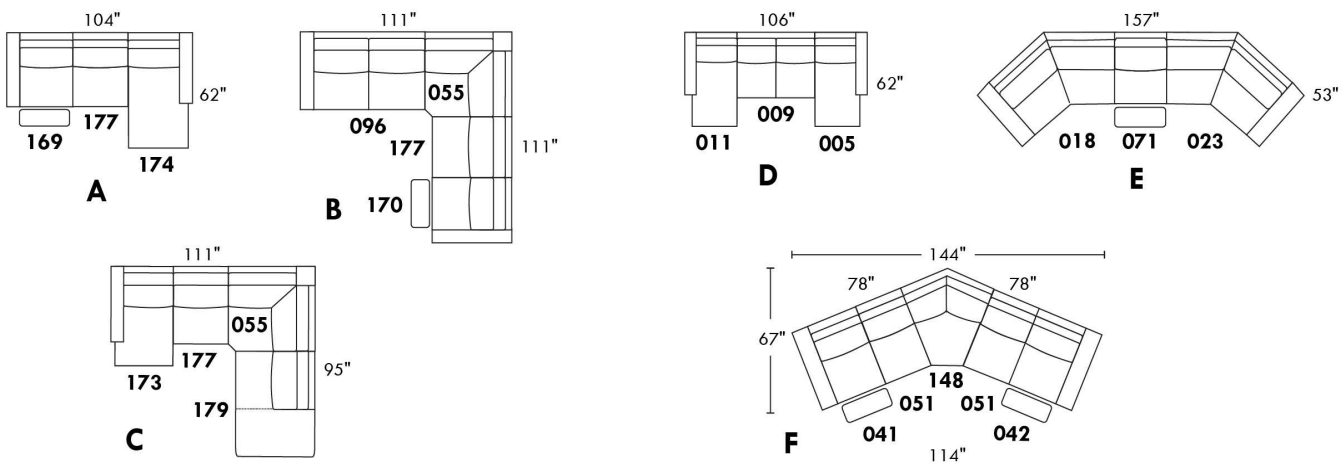

www.jaymar.ca
 Toutes les dimensions indiquées sont au pouce près. Nos produits sont fabriqués à la main et des variations mineures peuvent survenir.
 All dimensions indicated are to the nearest inch. Our product is hand-made and minor variations can occur.

SORRENTO

CARACTÉRISTIQUES:

- Appui-tête ajustable manuel sur tous les items (fixe sur centre rond).
- Fauteuil inclinable motorisé pleine jambe "à mécanisme *protège-mur " (manuel n/d).
- Chaise longue inclinable motorisé (manuel n/d) avec appui-tête motorisé en option. Dégagement mural 8" et avant 5".
- Coussins de siège avec mousse modelée + 1" de mousse mémoire au-dessus; bras avec mousse mémoire.
- Couture: petit fil en tissu & gros fil plat en cuir.
- *Exclus faut. 043 & 163: Dégagement mural 16"

Note: 2 inclinables séparés par un coin ne peuvent pas ouvrir en même temps. Aucuns inclinables à côté d'item #155.

OPTIONS

- Motorisé sans fil (avec batterie): ajoutez \$140/mec.
- *Appui-tête motorisé: ajoutez \$140 ch. (*N/D sur items fixes.)
- Mousse: Extra ferme ajoutez \$15/siège.
- Choix de bras (LARGE ou PETIT de 6"): Pattes sur bras LARGE: LG106 bois ou LG189 métal (noire ou chrome). Sur PETIT Bras: LG195 bois ou LG196 métal (noire ou chrome). Spécifiez couleur.
- Profondeur d'assise: 20" ou *22". *Le 22" N/D sur faut. 043 & 163.
- Faut. 043-163: avec base en bois (spécifiez couleur).

Description	L x P x H	Cuir						Tissu		
		10	20 Madras Softy	30 Hugo Fantasy Illusion Tucson Utah Vintage Wild Laredo Yukon	40 Diamond Elegance Princess Santiago Sensation Sunset Trina Victoria	50 Bull Cassiope Dublin	60 Caress Ultrasued	A	B COM	C alta
001 FAUTEUIL	46x40x33/40	1615	1700	1790	1890	1980	2075	1285	1325	1355
002 CAUSEUSE	69x40x33/40	2305	2415	2525	2635	2740	2855	1820	1890	1960
003 SOFA	93x40x33/40	2785	2925	3070	3215	3365	3505	2200	2285	2375
005 CHAISE LONGUE BRAS DROIT	35x62x33/40	1505	1565	1640	1695	1760	1825	1185	1240	1290
009 CAUSEUSE SANS BRAS	47x40x33/40	1620	1685	1755	1825	1895	1965	1250	1325	1390
011 CHAISE LONGUE BRAS GAUCHE	35x62x33/40	1505	1565	1640	1695	1760	1825	1185	1240	1290
012 CAUSEUSE BRAS GAUCHE	58x40x33/40	1980	2075	2165	2265	2345	2440	1550	1620	1680
017 FAUTEUIL DOUBLE	53x40x33/40	1690	1785	1890	1990	2085	2190	1340	1395	1455
021 SOFA APPARTEMENT SANS BRAS	61x40x33/40	1825	1920	2020	2115	2220	2315	1400	1480	1560
040 SOFA SANS BRAS	71x40x33/40	2090	2200	2300	2405	2510	2615	1635	1720	1810
041 FAUTEUIL INCLINABLE BRAS-G	35x40x33/40	1590	1660	1720	1780	1850	1910	1325	1360	1400
042 FAUTEUIL INCLINABLE BRAS-D	35x40x33/40	1590	1660	1720	1780	1850	1910	1325	1360	1400
043 FAUTEUIL INCLINABLE BERÇANT PIVOTANT	30x34x42	1890	1995	2095	2205	2305	2410	1550	1590	1640
044 FAUTEUIL INCLINABLE	46x40x33/40	1920	2005	2085	2165	2245	2325	1590	1635	1665
045 CAUSEUSE SANS BRAS ALLONGEE DROIT	68x40x33/40	1920	2010	2095	2190	2275	2350	1495	1555	1630
050 CENTRE ROND	49x49x33	1405	1500	1590	1685	1775	1870	1015	1070	1120
051 FAUTEUIL SANS BRAS	23,5x40x33/40	925	970	1020	1070	1115	1160	710	760	805
052 SOFA BRAS GAUCHE	82x40x33/40	2450	2575	2685	2805	2915	3035	1920	2010	2095
053 SOFA BRAS DROIT	82x40x33/40	2450	2575	2685	2805	2915	3035	1920	2010	2095

SORRENTO

CARACTÉRISTIQUES:

- Appui-tête ajustable manuel sur tous les items (fixe sur centre rond).
- Fauteuil inclinable motorisé pleine jambe "à mécanisme *protège-mur " (manuel n/d).
- Chaise longue inclinable motorisé (manuel n/d) avec appui-tête motorisé en option. Dégagement mural 8" et avant 5".
- Coussins de siège avec mousse modelée + 1" de mousse mémoire au-dessus; bras avec mousse mémoire.
- Couture: petit fil en tissu & gros fil plat en cuir.
- *Exclus faut. 043 & 163: Dégagement mural 16"

Note: 2 inclinables séparés par un coin ne peuvent pas ouvrir en même temps. Aucuns inclinables à côté d'item #155.

OPTIONS

- Motorisé sans fil (avec batterie): ajoutez \$140/mec.
- *Appui-tête motorisé: ajoutez \$140 ch. (*N/D sur items fixes.)
- Mousse: Extra ferme ajoutez \$15/siège.
- Choix de bras (LARGE ou PETIT de 6"): Pattes sur bras LARGE: LG106 bois ou LG189 métal (noire ou chrome). Sur PETIT Bras: LG195 bois ou LG196 métal (noire ou chrome). Spécifiez couleur.
- Profondeur d'assise: 20" ou *22". *Le 22" N/D sur faut. 043 & 163.
- Faut. 043-163: avec base en bois (spécifiez couleur).

Description	L x P x H	Cuir						Tissu		
		10	20 Madras Softy	30 Hugo Fantasy Illusion Tucson Utah Vintage Wild Laredo Yukon	40 Diamond Elegance Princess Santiago Sensation Sunset Trina Victoria	50 Bull Cassiope Dublin	60 Caress Ultrasued	A	B COM	C alta
055 COIN CARRE	44x44x33/40	1635	1725	1825	1920	2020	2115	1270	1320	1360
056 FAUTEUIL BRAS DROIT	35x40x33/40	1290	1350	1405	1465	1525	1575	1005	1060	1105
057 FAUTEUIL BRAS GAUCHE	35x40x33/40	1290	1350	1405	1465	1525	1575	1005	1060	1105
061 CAUSEUSE BRAS DROIT	58x40x33/40	1980	2075	2165	2265	2345	2440	1550	1620	1680
071 FAUTEUIL INCLINABLE SANS BRAS	23,5x40x33/40	1235	1285	1340	1390	1445	1495	1030	1085	1135
086 CAUSEUSE SANS BRAS ALLONGEE GAUCHE	68x40x33/40	1920	2010	2095	2190	2275	2350	1495	1555	1630
088 FAUTEUIL SANS BRAS ALLONGE GAUCHE	45x40x33/40	1225	1315	1390	1470	1550	1640	945	980	1025
089 FAUTEUIL SANS BRAS ALLONGE DROIT	45x40x33/40	1225	1315	1390	1470	1550	1640	945	980	1025
095 SOFA APPARTEMENT	83x40x33/40	2510	2645	2790	2925	3065	3205	1970	2060	2135
096 SOFA APPARTEMENT BRAS GAUCHE	72x40x33/40	2195	2300	2410	2520	2630	2735	1690	1775	1865
097 SOFA APPARTEMENT BRAS DROIT	72x40x33/40	2195	2300	2410	2520	2630	2735	1690	1775	1865
124 POUF AVEC RANGEMENT	30x22x17	635	655	685	705	735	755	545	565	590
155 PETIT COIN CARRE	40x40x33/40	1635	1725	1825	1920	2020	2115	1270	1320	1360
163 FAUT. DBL INCL. BERCANT PIVOTANT	33x34x42	1935	2050	2155	2270	2380	2490	1555	1600	1645
165 FAUTEUIL DOUBLE INCLINABLE	53x40x33/40	2005	2100	2205	2300	2400	2500	1660	1720	1780
167 SOFA APP. SANS BRAS ALLONGE GAUCHE	82x40x33/40	2125	2245	2355	2485	2600	2710	1645	1725	1810
168 SOFA APP. SANS BRAS ALLONGE DROIT	82x40x33/40	2125	2245	2355	2485	2600	2710	1645	1725	1810
169 FAUTEUIL DOUBLE INCLINABLE BRAS GAUCHE	42x40x33/40	1680	1755	1830	1905	1980	2060	1380	1455	1530
170 FAUTEUIL DOUBLE INCLINABLE BRAS DROIT	42x40x33/40	1680	1755	1830	1905	1980	2060	1380	1455	1530
171 FAUTEUIL DOUBLE INCLINABLE SANS BRAS	30,5x40x33/40	1325	1370	1430	1475	1530	1575	1085	1140	1195

SORRENTO

CARACTÉRISTIQUES:

- Appui-tête ajustable manuel sur tous les items (fixe sur centre rond).
- Fauteuil inclinable motorisé pleine jambe "à mécanisme *protège-mur " (manuel n/d).
- Chaise longue inclinable motorisé (manuel n/d) avec appui-tête motorisé en option. Dégagement mural 8" et avant 5".
- Coussins de siège avec mousse modelée + 1" de mousse mémoire au-dessus; bras avec mousse mémoire.
- Couture: petit fil en tissu & gros fil plat en cuir.
- *Exclus faut. 043 & 163: Dégagement mural 16"

Note: 2 inclinables séparés par un coin ne peuvent pas ouvrir en même temps. Aucuns inclinables à côté d'item #155.

OPTIONS

- Motorisé sans fil (avec batterie): ajoutez \$140/mec.
- *Appui-tête motorisé: ajoutez \$140 ch. (*N/D sur items fixes.)
- Mousse: Extra ferme ajoutez \$15/siège.
- Choix de bras (LARGE ou PETIT de 6"): Pattes sur bras LARGE: LG106 bois ou LG189 métal (noire ou chrome). Sur PETIT Bras: LG195 bois ou LG196 métal (noire ou chrome). Spécifiez couleur.
- Profondeur d'assise: 20" ou *22". *Le 22" N/D sur faut. 043 & 163.
- Faut. 043-163: avec base en bois (spécifiez couleur).

Description	L x P x H	Cuir						Tissu		
		10	20 Madras Softy	30 Hugo Fantasy Illusion Tucson Utah Vintage Wild Laredo Yukon	40 Diamond Elegance Princess Santiago Sensation Sunset Trina Victoria	50 Bull Cassiope Dublin	60 Caress Ultrasued	A	B COM	C alta
173 CHAISE LONGUE DOUBLE BRAS GAUCHE	42x62x33/40	1635	1720	1810	1905	2000	2090	1285	1360	1440
174 CHAISE LONGUE DOUBLE BRAS DROIT	42x62x33/40	1635	1720	1810	1905	2000	2090	1285	1360	1440
175 FAUTEUIL DOUBLE BRAS GAUCHE	42x40x33/40	1360	1445	1525	1605	1685	1765	1075	1135	1195
176 FAUTEUIL DOUBLE BRAS DROIT	42x40x33/40	1360	1445	1525	1605	1685	1765	1075	1135	1195
177 FAUTEUIL DOUBLE SANS BRAS	30,5x40x33/40	1015	1075	1130	1185	1245	1305	770	820	875
178 FAUTEUIL DOUBLE SANS BRAS ALLONGE-G	52x40x33/40	1320	1395	1475	1555	1645	1720	1030	1085	1135
179 FAUTEUIL DOUBLE SANS BRAS ALLONGE-D	52x40x33/40	1320	1395	1475	1555	1645	1720	1030	1085	1135
186 CAUS. SANS BRAS ALLONGEE RANGEMENT-G	68x40x33/40	2065	2140	2235	2320	2410	2500	1635	1695	1765
187 CAUS. SANS BRAS ALLONGEE RANGEMENT-D	68x40x33/40	2065	2140	2235	2320	2410	2500	1635	1695	1765
188 FAUT. SANS BRAS ALLONGE RANGEMENT-G	45x40x33/40	1365	1450	1530	1615	1690	1770	1085	1120	1150
189 FAUT. SANS BRAS ALLONGE RANGEMENT-D	45x40x33/40	1365	1450	1530	1615	1690	1770	1085	1120	1150
221 FAUT. DBL SANS BRAS ALLONGE RANGEMENT-G	52x40x33/40	1455	1535	1620	1695	1775	1860	1165	1220	1280
222 FAUT. DBL SANS BRAS ALLONGE RANGEMENT-D	52x40x33/40	1455	1535	1620	1695	1775	1860	1165	1220	1280
223 SOFA APP SANS BRAS ALLONGE RANGEMENT-G	82x40x33/40	2270	2390	2510	2630	2755	2870	1775	1865	1955
224 SOFA APP SANS BRAS ALLONGE RANGEMENT-D	82x40x33/40	2270	2390	2510	2630	2755	2870	1775	1865	1955
236 CHAISE LONGUE INCLINABLE BRAS GAUCHE	35x62x33/40	1825	1885	1945	2005	2065	2125	1505	1560	1615
237 CHAISE LONGUE INCLINABLE BRAS DROIT	35x62x33/40	1825	1885	1945	2005	2065	2125	1505	1560	1615
238 CHAISE LONGUE DBL INCLINABLE BRAS-G	42x62x33/40	1955	2040	2125	2210	2295	2380	1605	1680	1755
239 CHAISE LONGUE DBL INCLINABLE BRAS-D	42x62x33/40	1955	2040	2125	2210	2295	2380	1605	1680	1755
CONFIGURATIONS										

Liste de prix CDN

SORRENTO

Description	L x P x H	Cuir						Tissu		
		10	20 Madras Softy	30 Hugo Fantasy Illusion Tucson Utah Vintage Wild Laredo Yukon	40 Diamond Elegance Princess Santiago Sensation Sunset Trina Victoria	50 Bull Cassiope Dublin	60 Caress Ultrasued	A	B COM	C alta
A CONFIG (169-170)	84X40X40	3360	3510	3660	3810	3960	4120	2760	2910	3060
B CONFIG (169-171-174)	115X62X40	4640	4845	5070	5285	5510	5725	3750	3955	4165
C CONFIG (096-055-171-170)	116X116X40	6835	7150	7495	7820	8160	8485	5425	5690	5950
D CONFIG (169-171-055-179)	116X96X40	5960	6245	6560	6855	7175	7470	4765	5000	5220
J CONFIG (041-042)	70X40X40	3180	3320	3440	3560	3700	3820	2650	2720	2800
K CONFIG (041-071-005)	94X62X40	4330	4510	4700	4865	5055	5230	3540	3685	3825
L CONFIG (012-055-071-042)	102X102X40	6440	6745	7050	7355	7660	7960	5175	5385	5575
M CONFIG (041-071-055-089)	103X89X40	5685	5985	6275	6560	6865	7160	4570	4745	4920



SORRENTO

OPTIMA
Collection

Jaymar

Conçu et fabriqué fièrement au Canada
Proudly designed and made in Canada

Nos produits sont fabriqués à la main et des variations mineures peuvent survenir

Our product is hand-made and minor variations can occur.

SPECIFICATIONS

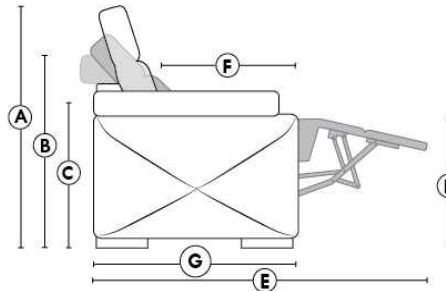

- Appui-tête levé / Headrest up
- Appui-tête baissé / Headrest down
- Complètement incliné / Fully reclined

- A** Hauteur complète 40" / Total Height
- B** Hauteur appui-tête baissé 33" / Height headrest down
- C** Hauteur du bras 22,5" / Arm Height
- D** Hauteur du siège 19,5" / Seat height
- E** Profondeur inclinée 65" / Depth fully reclined
- F** Profondeur d'assise 20"ou/ou 22" / Seat depth
- G** Profondeur appui-tête monté 37,5" / Depth with headrest up

BRAS | ARMS

Option de bras:
Bras Régulier Large 11" ou Petit bras 6"

Arm option
Regular arm Large 11" or Small arm 6"

Contrôle de l'inclinaison situé à l'extérieur du bras
Recliner control located on the outside of the arm.

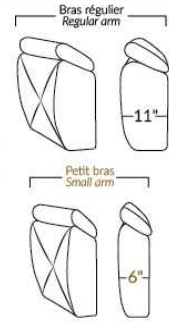

FAUTEUIL BERÇANT PIVOTANT INCLINABLE SWIVEL ROCKING MOTION CHAIR

Dégagement mural de 16" / Wall clearance
Hauteur de 42" / Height
Largeur de bras 6" / Arms width
Option base de bois / Wood base option

Petit/Small -19"	Double -22"
34" 043	34" 163
-30"	-33"

SIÈGE 23" DE LARGE | 23" SEAT WIDTH

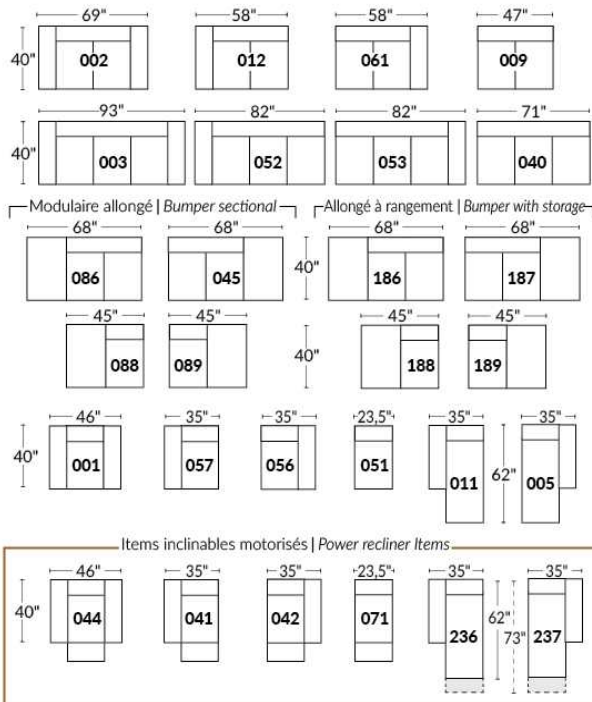

SIÈGE 30" DE LARGE | 30" SEAT WIDTH

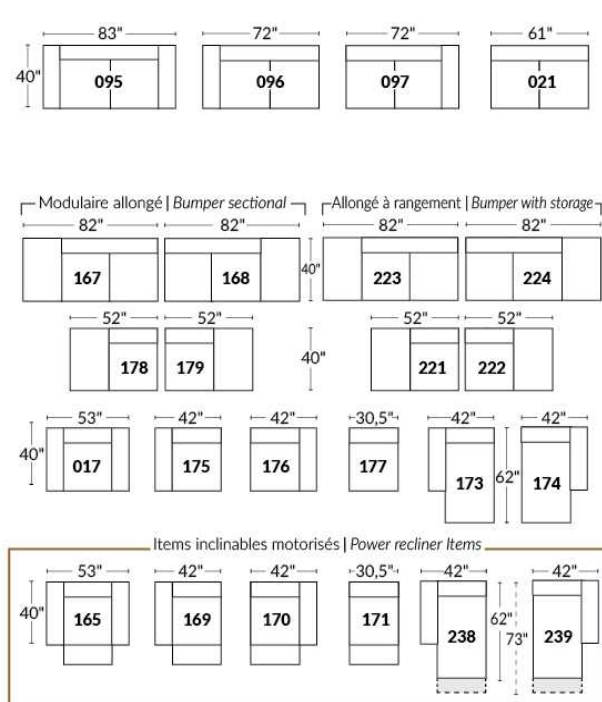

Autres | Others

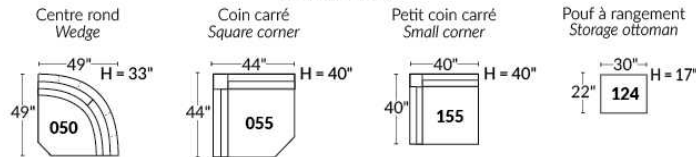

EXEMPLE 23" EXAMPLE

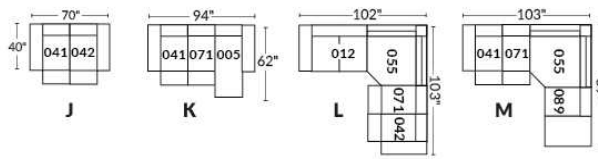

EXEMPLE 30" EXAMPLE

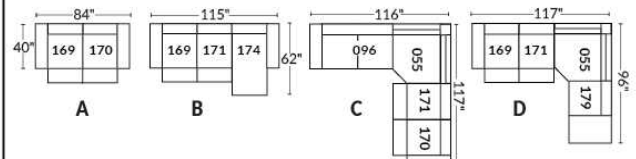

STAR

Caractéristiques: Modèle avec appui-tête ajustable manuel inclus avec tous les items (2 sur coin carré).

Appui-tête FIXE sur Centre Rond. Couture: Petit fil en tissu et en cuir.

Fauteuils inclinables, berçants, pivotants (items 043 & 163 seulement): coussin de siège avec mousse mémoire 1 po.

Note: 2 sièges inclinables séparés par un centre rond (050) ou un coin carré (055) ne peuvent pas ouvrir en même temps.

OPTIONS - Fournir DESSIN de votre config.:

Petit bras 6": au même prix.

Pattes (spécifiez couleur) : sur Bras LARGE LG08 bois. Sur PETIT Bras: LG195 bois.

Choix de profondeur d'assise : 20" ou *22". *Le 22" N/D sur fauteuils #043 et #163.

Fauteuils 043-163: avec base en bois (spécifiez couleur).

Mousse (extra Ferme ou Mémoire): Ajoutez 15\$/siège. Section allongée d'un item compte pour 1 siège & chaise longue pour 2 sièges.

Mécanisme motorisé inclinable avec bouton tactile ajoutez 140\$/mécanisme. Pour le SANS FIL (batterie), ajoutez \$280/mécanisme.

Description	L x P x H	Cuir						Tissu		
		10	20 Madras Softy	30 Hugo Fantasy Illusion Tucson Utah Vintage Wild Laredo Yukon	40 Diamond Elegance Princess Santiago Sensation Sunset Trina Victoria	50 Bull Cassiope Dublin	60 Caress Ultrasued	A	B COM	C alta
001 FAUTEUIL	44X40X33/40	1390	1480	1570	1665	1755	1845	1035	1090	1125
002 CAUSEUSE	67X40X33/40	2020	2135	2265	2385	2495	2605	1510	1570	1645
003 SOFA	91X40X33/40	2470	2615	2760	2900	3045	3185	1825	1915	2000
005 CHAISE LONGUE BRAS DROIT	34X62X33/40	1325	1390	1465	1530	1600	1665	970	1035	1105
009 CAUSEUSE SANS BRAS	47X40X33/40	1510	1570	1655	1720	1780	1850	1115	1170	1250
011 CHAISE LONGUE BRAS GAUCHE	34X62X33/40	1325	1390	1465	1530	1600	1665	970	1035	1105
012 CAUSEUSE BRAS GAUCHE	57X40X33/40	1770	1855	1965	2055	2130	2230	1320	1380	1450
017 FAUTEUIL DOUBLE	51X40X33/40	1495	1580	1690	1780	1875	1980	1105	1150	1215
021 SOFA APPARTEMENT SANS BRAS	61X40X33/40	1715	1790	1895	1990	2080	2160	1270	1355	1440
040 SOFA SANS BRAS	71X40X33/40	1945	2020	2130	2235	2325	2430	1445	1530	1630
041 FAUTEUIL INCLINABLE BRAS-G	34X40X33/40	1275	1350	1410	1495	1550	1630	985	1035	1090
042 FAUTEUIL INCLINABLE BRAS-D	34X40X33/40	1275	1350	1410	1495	1550	1630	985	1035	1090
043 FAUTEUIL INCLINABLE BERÇANT PIVOTANT	30x34x42	1675	1765	1870	1975	2070	2160	1340	1380	1425
044 FAUTEUIL INCLINABLE	44X40X33/40	1540	1640	1740	1825	1915	2000	1195	1245	1285
045 CAUSEUSE SANS BRAS ALLONGEE DROIT	68X40X33/40	1775	1865	1980	2080	2165	2270	1325	1390	1460
050 CENTRE ROND	49X49X33	1325	1405	1510	1600	1690	1775	925	970	1030
051 FAUTEUIL SANS BRAS	23,5X40X33/40	860	905	955	990	1050	1095	645	695	745
052 SOFA BRAS GAUCHE	81X40X33/40	2210	2310	2440	2560	2680	2815	1635	1720	1810
053 SOFA BRAS DROIT	81X40X33/40	2210	2310	2440	2560	2680	2815	1635	1720	1810
055 COIN CARRE	44X44X33/40	1560	1655	1750	1840	1930	2010	1165	1225	1275
056 FAUTEUIL BRAS DROIT	34X40X33/40	1125	1195	1270	1345	1400	1470	840	880	925
057 FAUTEUIL BRAS GAUCHE	34X40X33/40	1125	1195	1270	1345	1400	1470	840	880	925

STAR

Caractéristiques: Modèle avec appui-tête ajustable manuel inclus avec tous les items (2 sur coin carré).

Appui-tête FIXE sur Centre Rond. Couture: Petit fil en tissu et en cuir.

Fauteuils inclinables, berçants, pivotants (items 043 & 163 seulement): coussin de siège avec mousse mémoire 1 po.

Note: 2 sièges inclinables séparés par un centre rond (050) ou un coin carré (055) ne peuvent pas ouvrir en même temps.

OPTIONS - Fournir DESSIN de votre config.:

Petit bras 6": au même prix.

Pattes (spécifiez couleur) : sur Bras LARGE LG08 bois. Sur PETIT Bras: LG195 bois.

Choix de profondeur d'assise : 20" ou *22". *Le 22" N/D sur fauteuils #043 et #163.

Fauteuils 043-163: avec base en bois (spécifiez couleur).

Mousse (extra Ferme ou Mémoire): Ajoutez 15\$/siège. Section allongée d'un item compte pour 1 siège & chaise longue pour 2 sièges.

Mécanisme motorisé inclinable avec bouton tactile ajoutez 140\$/mécanisme. Pour le SANS FIL (batterie), ajoutez \$280/mécanisme.

Description	L x P x H	Cuir						Tissu		
		10	20 Madras Softy	30 Hugo Fantasy Illusion Tucson Utah Vintage Wild Laredo Yukon	40 Diamond Elegance Princess Santiago Sensation Sunset Trina Victoria	50 Bull Cassiope Dublin	60 Caress Ultrasued	A	B COM	C alta
061 CAUSEUSE BRAS DROIT	57X40X33/40	1770	1855	1965	2055	2130	2230	1320	1380	1450
071 FAUTEUIL INCLINABLE SANS BRAS	23,5X40X33/40	1015	1075	1115	1150	1200	1250	800	860	920
086 CAUSEUSE SANS BRAS ALLONGEE GAUCHE	68X40X33/40	1775	1865	1980	2080	2165	2270	1325	1390	1460
088 FAUTEUIL SANS BRAS ALLONGE GAUCHE	45X40X33/40	1135	1210	1290	1365	1445	1515	845	885	940
089 FAUTEUIL SANS BRAS ALLONGE DROIT	45X40X33/40	1135	1210	1290	1365	1445	1515	845	885	940
095 SOFA APPARTEMENT	81X40X33/40	2240	2385	2515	2650	2785	2915	1660	1745	1825
096 SOFA APPARTEMENT BRAS GAUCHE	71X40X33/40	1975	2085	2215	2310	2430	2535	1470	1550	1640
097 SOFA APPARTEMENT BRAS DROIT	71X40X33/40	1975	2085	2215	2310	2430	2535	1470	1550	1640
124 POUF AVEC RANGEMENT	30X22X17	600	625	655	695	730	755	510	520	535
163 FAUT. DBL INCL. BERÇANT PIVOTANT	33 x 34 x 42	1715	1825	1920	2010	2115	2220	1345	1385	1430
165 FAUTEUIL DOUBLE INCLINABLE	51X40X33/40	1640	1740	1840	1945	2020	2125	1255	1320	1370
167 SOFA APP. SANS BRAS ALLONGE GAUCHE	82X40X33/40	1980	2095	2230	2345	2470	2595	1480	1560	1645
168 SOFA APP. SANS BRAS ALLONGE DROIT	82X40X33/40	1980	2095	2230	2345	2470	2595	1480	1560	1645
169 FAUTEUIL DOUBLE INCLINABLE BRAS GAUCHE	41X40X33/40	1370	1450	1530	1605	1685	1755	1075	1120	1170
170 FAUTEUIL DOUBLE INCLINABLE BRAS DROIT	41X40X33/40	1370	1450	1530	1605	1685	1755	1075	1120	1170
171 FAUTEUIL DOUBLE INCLINABLE SANS BRAS	30,5X40X33/40	1115	1160	1225	1275	1330	1380	860	920	970
173 CHAISE LONGUE DOUBLE BRAS GAUCHE	41X62X33/40	1445	1530	1635	1720	1810	1895	1085	1160	1255
174 CHAISE LONGUE DOUBLE BRAS DROIT	41X62X33/40	1445	1530	1635	1720	1810	1895	1085	1160	1255
175 FAUTEUIL DOUBLE BRAS GAUCHE	41X40X33/40	1215	1290	1370	1450	1525	1600	910	965	1030
176 FAUTEUIL DOUBLE BRAS DROIT	41X40X33/40	1215	1290	1370	1450	1525	1600	910	965	1030
177 FAUTEUIL DOUBLE SANS BRAS	30,5X40X33/40	955	1005	1080	1120	1165	1225	710	765	835
178 FAUTEUIL DOUBLE SANS BRAS ALLONGE-G	52X40X33/40	1225	1315	1395	1480	1560	1645	920	970	1035

STAR

Caractéristiques: Modèle avec appui-tête ajustable manuel inclus avec tous les items (2 sur coin carré).

Appui-tête FIXE sur Centre Rond. Couture: Petit fil en tissu et en cuir.

Fauteuils inclinables, berçants, pivotants (items 043 & 163 seulement): coussin de siège avec mousse mémoire 1 po.

Note: 2 sièges inclinables séparés par un centre rond (050) ou un coin carré (055) ne peuvent pas ouvrir en même temps.

OPTIONS - Fournir DESSIN de votre config.:

Petit bras 6": au même prix.

Pattes (spécifiez couleur) : sur Bras LARGE LG08 bois. Sur PETIT Bras: LG195 bois.

Choix de profondeur d'assise : 20" ou *22". *Le 22" N/D sur fauteuils #043 et #163.

Fauteuils 043-163: avec base en bois (spécifiez couleur).

Mousse (extra Ferme ou Mémoire): Ajoutez 15\$/siège. Section allongée d'un item compte pour 1 siège & chaise longue pour 2 sièges.

Mécanisme motorisé inclinable avec bouton tactile ajoutez 140\$/mécanisme. Pour le SANS FIL (batterie), ajoutez \$280/mécanisme.

Description	L x P x H	Cuir						Tissu		
		10	20 Madras Softy	30 Hugo Fantasy Illusion Tucson Utah Vintage Wild Laredo Yukon	40 Diamond Elegance Princess Santiago Sensation Sunset Trina Victoria	50 Bull Cassiope Dublin	60 Caress Ultrasued	A	B COM	C alta
179 FAUTEUIL DOUBLE SANS BRAS ALLONGE-D	52X40X33/40	1225	1315	1395	1480	1560	1645	920	970	1035
CONFIGURATIONS										
A CONFIG (169-170)	82X40X33/40	2740	2900	3060	3210	3370	3510	2150	2240	2340
B CONFIG (169-171-174)	113X62X33/40	3930	4140	4390	4600	4825	5030	3020	3200	3395
C CONFIG (096-055-171-170)	115X116X33/40	6020	6350	6720	7030	7375	7680	4570	4815	5055
D CONFIG (169-171-055-179)	169-171-055-179	5270	5580	5900	6200	6505	6790	4020	4235	4450
J CONFIG (041-042)	68X40X33/40	2550	2700	2820	2990	3100	3260	1970	2070	2180
K CONFIG (041-071-005)	92X62X33/40	3615	3815	3990	4175	4350	4545	2755	2930	3115
L CONFIG (012-055-071-042)	101X89X33/40	5620	5935	6240	6540	6810	7120	4270	4500	4735
M CONFIG (041-071-055-089)	102X89X33/40	4985	5290	5565	5850	6125	6405	3795	4005	4225



STAR

PARALLELE
Collection 33

Jaymar

Conçu et fabriqué fièrement au Canada
Proudly designed and made in Canada

Nos produits sont fabriqués à la main et des variations mineures peuvent survenir

Our product is hand-made and minor variations can occur.

SPECIFICATIONS

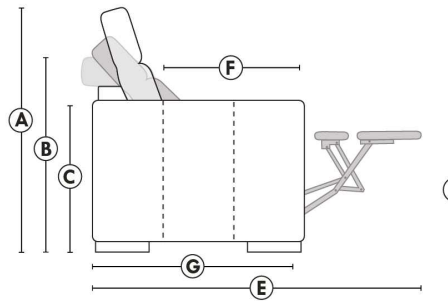

- Appui-tête levé / Headrest up
- Appui-tête baissé / Headrest down
- Complètement incliné / Fully reclined

- A** Hauteur complète 40" Total Height
- B** Hauteur appui-tête baissé 33" Height headrest down
- C** Hauteur du bras 24" Arm Height
- D** Hauteur du siège 19,5" Seat height
- E** Profondeur inclinée 65" Depth fully reclined
- F** Profondeur d'assise 20"ou/ou" 22" Seat depth
- G** Profondeur appui-tête monté 37,5" Depth with headrest up

BRAS | ARMS

Option de bras:
Bras Régulier Large 10" ou Petit bras 6"

Arm option
Regular arm Large 10" or Small arm 6"

Contrôle de l'inclinaison situé à l'intérieur du bras
Recliner control located on the inside of the arm.

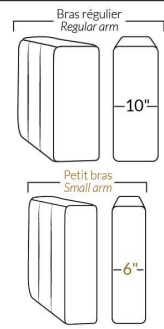

FAUTEUIL BERÇANT PIVOTANT INCLINABLE SWIVEL ROCKING MOTION CHAIR

Dégagement mural de 16" Wall clearance
Hauteur de 42" Height
Largeur de bras 6" Arms width
Option base de bois | Wood base option

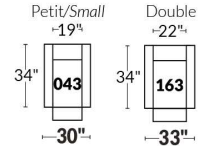

SIÈGE 23" DE LARGE | 23" SEAT WIDTH

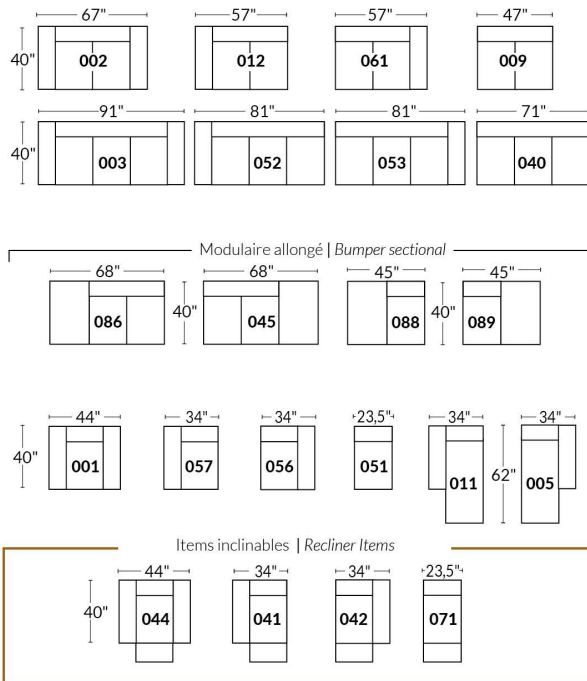

SIÈGE 30" DE LARGE | 30" SEAT WIDTH

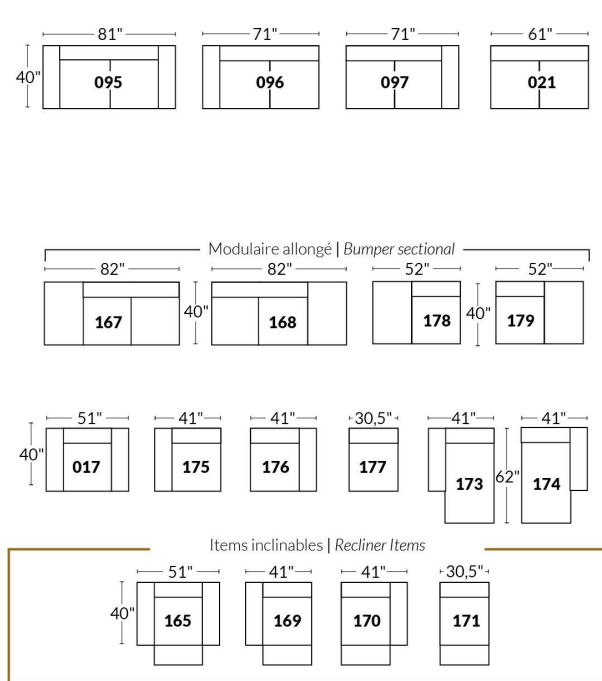

Autres | Others

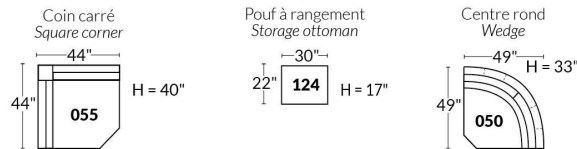

EXEMPLE 23" EXAMPLE

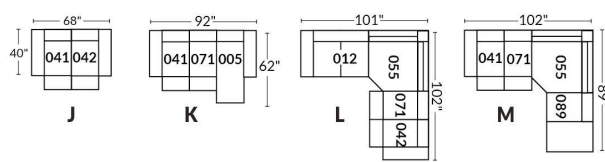

EXEMPLE 30" EXAMPLE

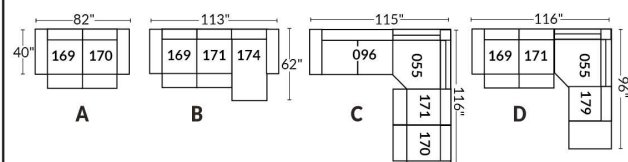

SYDNEY

- Appui-tête ajustable manuel sur tous les items (fixe sur centre rond).
- Fauteuil inclinable motorisé pleine jambe "à mécanisme *protège-mur " (manuel n/d).
- Chaise longue inclinable motorisé (manuel n/d) avec appui-tête motorisé en option. Dégagement mural 8" et avant 5".
- Coussins de siège avec mousse modelée + 1" de mousse mémoire au-dessus; bras avec mousse mémoire.
- Couture: petit fil en tissu et gros fil plat en cuir.
- *Exclus faut. 043 & 163: Dégagement mural 16"

Note: 2 inclinables séparés par un coin ne peuvent pas ouvrir en même temps. Aucuns inclinables à côté d'item #155.

OPTIONS

- Motorisé sans fil (batterie): ajoutez \$140/mec.
- *Appui-tête motorisé: ajoutez \$140 ch. (*N/D sur items fixes.)
- Mousse: Extra ferme ajoutez \$15/siège.
- Choix de bras (LARGE ou PETIT de 6"): Pattes sur bras LARGE: LG103 bois ou LG189 métal (noire ou chrome). PETIT Bras: LG08 bois ou LG196 métal (noire ou chrome). Spécifiez couleur.
- Profondeur d'assise: 20" ou *22". *Le 22" N/D sur faut. 043 & 163.
- Faut. 043-163: avec base en bois (spécifiez couleur).

Configurations CINÉMA MAISON

Détails accessoires, porte gobelets et configurations : Voir page Optima Cinéma maison en annexe.

Ancrage pour accessoires: \$35 ch.

Porte-Gobelets : En métal: \$25 ch. | Illuminé: \$25 ch. | *Illuminé avec contrôle (1 ou 2 moteurs): \$40 ch.

*Lumière DEL sous le siège : \$25/siège.

Description	L x P x H	Cuir						Tissu		
		10	20 Madras Softy	30 Hugo Fantasy Illusion Tucson Utah Vintage Wild Laredo Yukon	40 Diamond Elegance Princess Santiago Sensation Sunset Trina Victoria	50 Bull Cassiope Dublin	60 Caress Ultrasued	A	B COM	C alta
001 FAUTEUIL	45x40x33/40	1615	1700	1790	1890	1980	2075	1285	1325	1355
002 CAUSEUSE	68x40x33/40	2305	2415	2525	2635	2740	2855	1820	1890	1960
003 SOFA	92x40x33/40	2785	2925	3070	3215	3365	3505	2200	2285	2375
005 CHAISE LONGUE BRAS DROIT	35x62x33/40	1505	1565	1640	1695	1760	1825	1185	1240	1290
009 CAUSEUSE SANS BRAS	47x40x33/40	1620	1685	1755	1825	1895	1965	1250	1325	1390
011 CHAISE LONGUE BRAS GAUCHE	35x62x33/40	1505	1565	1640	1695	1760	1825	1185	1240	1290
012 CAUSEUSE BRAS GAUCHE	58x40x33/40	1980	2075	2165	2265	2345	2440	1550	1620	1680
017 FAUTEUIL DOUBLE	52x40x33/40	1690	1785	1890	1990	2085	2190	1340	1395	1455
021 SOFA APPARTEMENT SANS BRAS	61x40x33/40	1825	1920	2020	2115	2220	2315	1400	1480	1560
040 SOFA SANS BRAS	71x40x33/40	2090	2200	2300	2405	2510	2615	1635	1720	1810
041 FAUTEUIL INCLINABLE BRAS-G	35x40x33/40	1590	1660	1720	1780	1850	1910	1325	1360	1400
042 FAUTEUIL INCLINABLE BRAS-D	35x40x33/40	1590	1660	1720	1780	1850	1910	1325	1360	1400
043 FAUTEUIL INCLINABLE BERÇANT PIVOTANT	30x34x42	1890	1995	2095	2205	2305	2410	1550	1590	1640
044 FAUTEUIL INCLINABLE	45x40x33/40	1920	2005	2085	2165	2245	2325	1590	1635	1665
045 CAUSEUSE SANS BRAS ALLONGEE DROIT	68x40x33/40	1920	2010	2095	2190	2275	2350	1495	1555	1630
050 CENTRE ROND	49x49x33	1405	1500	1590	1685	1775	1870	1015	1070	1120

SYDNEY

- Appui-tête ajustable manuel sur tous les items (fixe sur centre rond).
- Fauteuil inclinable motorisé pleine jambe "à mécanisme *protège-mur " (manuel n/d).
- Chaise longue inclinable motorisé (manuel n/d) avec appui-tête motorisé en option. Dégagement mural 8" et avant 5".
- Coussins de siège avec mousse modelée + 1" de mousse mémoire au-dessus; bras avec mousse mémoire.
- Couture: petit fil en tissu et gros fil plat en cuir.
- *Exclus faut. 043 & 163: Dégagement mural 16"

Note: 2 inclinables séparés par un coin ne peuvent pas ouvrir en même temps. Aucuns inclinables à côté d'item #155.

OPTIONS

- Motorisé sans fil (batterie): ajoutez \$140/mec.
- *Appui-tête motorisé: ajoutez \$140 ch. (*N/D sur items fixes.)
- Mousse: Extra ferme ajoutez \$15/siège.
- Choix de bras (LARGE ou PETIT de 6"): Pattes sur bras LARGE: LG103 bois ou LG189 métal (noire ou chrome). PETIT Bras: LG08 bois ou LG196 métal (noire ou chrome). Spécifiez couleur.
- Profondeur d'assise: 20" ou *22". *Le 22" N/D sur faut. 043 & 163.
- Faut. 043-163: avec base en bois (spécifiez couleur).

Configurations CINÉMA MAISON

Détails accessoires, porte gobelets et configurations : Voir page Optima Cinéma maison en annexe.

Ancrage pour accessoires: \$35 ch.

Porte-Gobelets : En métal: \$25 ch. | Illuminé: \$25 ch. | *Illuminé avec contrôle (1 ou 2 moteurs): \$40 ch.

*Lumière DEL sous le siège : \$25/siège.

Description	L x P x H	Cuir						Tissu		
		10	20 Madras Softy	30 Hugo Fantasy Illusion Tucson Utah Vintage Wild Laredo Yukon	40 Diamond Elegance Princess Santiago Sensation Sunset Trina Victoria	50 Bull Cassiope Dublin	60 Caress Ultrasued	A	B COM	C alta
051 FAUTEUIL SANS BRAS	23,5x40x33/40	925	970	1020	1070	1115	1160	710	760	805
052 SOFA BRAS GAUCHE	82x40x33/40	2450	2575	2685	2805	2915	3035	1920	2010	2095
053 SOFA BRAS DROIT	82x40x33/40	2450	2575	2685	2805	2915	3035	1920	2010	2095
055 COIN CARRE	44x44x33/40	1635	1725	1825	1920	2020	2115	1270	1320	1360
056 FAUTEUIL BRAS DROIT	35x40x33/40	1290	1350	1405	1465	1525	1575	1005	1060	1105
057 FAUTEUIL BRAS GAUCHE	35x40x33/40	1290	1350	1405	1465	1525	1575	1005	1060	1105
061 CAUSEUSE BRAS DROIT	58x40x33/40	1980	2075	2165	2265	2345	2440	1550	1620	1680
071 FAUTEUIL INCLINABLE SANS BRAS	23,5x40x33/40	1235	1285	1340	1390	1445	1495	1030	1085	1135
086 CAUSEUSE SANS BRAS ALLONGEE GAUCHE	68x40x33/40	1920	2010	2095	2190	2275	2350	1495	1555	1630
088 FAUTEUIL SANS BRAS ALLONGE GAUCHE	45x40x33/40	1225	1315	1390	1470	1550	1640	945	980	1025
089 FAUTEUIL SANS BRAS ALLONGE DROIT	45x40x33/40	1225	1315	1390	1470	1550	1640	945	980	1025
095 SOFA APPARTEMENT	82x40x33/40	2510	2645	2790	2925	3065	3205	1970	2060	2135
096 SOFA APPARTEMENT BRAS GAUCHE	72x40x33/40	2195	2300	2410	2520	2630	2735	1690	1775	1865
097 SOFA APPARTEMENT BRAS DROIT	72x40x33/40	2195	2300	2410	2520	2630	2735	1690	1775	1865
124 POUF AVEC RANGEMENT	30x22x17	635	655	685	705	735	755	545	565	590
138 BRAS CENTRE	10.5x36x22.5	355	390	420	450	485	515	295	310	325
155 PETIT COIN CARRE	40x40x33/40	1635	1725	1825	1920	2020	2115	1270	1320	1360

SYDNEY

- Appui-tête ajustable manuel sur tous les items (fixe sur centre rond).
- Fauteuil inclinable motorisé pleine jambe "à mécanisme *protège-mur " (manuel n/d).
- Chaise longue inclinable motorisé (manuel n/d) avec appui-tête motorisé en option. Dégagement mural 8" et avant 5".
- Coussins de siège avec mousse modelée + 1" de mousse mémoire au-dessus; bras avec mousse mémoire.
- Couture: petit fil en tissu et gros fil plat en cuir.
- *Exclus faut. 043 & 163: Dégagement mural 16"

Note: 2 inclinables séparés par un coin ne peuvent pas ouvrir en même temps. Aucuns inclinables à côté d'item #155.

OPTIONS

- Motorisé sans fil (batterie): ajoutez \$140/mec.
- *Appui-tête motorisé: ajoutez \$140 ch. (*N/D sur items fixes.)
- Mousse: Extra ferme ajoutez \$15/siège.
- Choix de bras (LARGE ou PETIT de 6"): Pattes sur bras LARGE: LG103 bois ou LG189 métal (noire ou chrome). PETIT Bras: LG08 bois ou LG196 métal (noire ou chrome). Spécifiez couleur.
- Profondeur d'assise: 20" ou *22". *Le 22" N/D sur faut. 043 & 163.
- Faut. 043-163: avec base en bois (spécifiez couleur).

Configurations CINÉMA MAISON

Détails accessoires, porte gobelets et configurations : Voir page Optima Cinéma maison en annexe.

Ancrage pour accessoires: \$35 ch.

Porte-Gobelets : En métal: \$25 ch. | Illuminé: \$25 ch. | *Illuminé avec contrôle (1 ou 2 moteurs): \$40 ch.

*Lumière DEL sous le siège : \$25/siège.

Description	L x P x H	Cuir						Tissu		
		10	20 Madras Softy	30 Hugo Fantasy Illusion Tucson Utah Vintage Wild Laredo Yukon	40 Diamond Elegance Princess Santiago Sensation Sunset Trina Victoria	50 Bull Cassiope Dublin	60 Caress Ultrasued	A	B COM	C alta
159 RANGEMENT À ANGLE	12/27x36x22.5	635	665	695	730	755	780	490	505	515
160 RANGEMENT DROIT	12x36x22.5	615	640	670	700	735	760	460	480	490
163 FAUT. DBL INCL. BERCANT PIVOTANT	33x34x42	1935	2050	2155	2270	2380	2490	1555	1600	1645
165 FAUTEUIL DOUBLE INCLINABLE	52x40x33/40	2005	2100	2205	2300	2400	2500	1660	1720	1780
167 SOFA APP. SANS BRAS ALLONGE GAUCHE	82x40x33/40	2125	2245	2355	2485	2600	2710	1645	1725	1810
168 SOFA APP. SANS BRAS ALLONGE DROIT	82x40x33/40	2125	2245	2355	2485	2600	2710	1645	1725	1810
169 FAUTEUIL DOUBLE INCLINABLE BRAS GAUCHE	42x40x33/40	1680	1755	1830	1905	1980	2060	1380	1455	1530
170 FAUTEUIL DOUBLE INCLINABLE BRAS DROIT	42x40x33/40	1680	1755	1830	1905	1980	2060	1380	1455	1530
171 FAUTEUIL DOUBLE INCLINABLE SANS BRAS	30,5x40x33/40	1325	1370	1430	1475	1530	1575	1085	1140	1195
173 CHAISE LONGUE DOUBLE BRAS GAUCHE	42x62x33/40	1635	1720	1810	1905	2000	2090	1285	1360	1440
174 CHAISE LONGUE DOUBLE BRAS DROIT	42x62x33/40	1635	1720	1810	1905	2000	2090	1285	1360	1440
175 FAUTEUIL DOUBLE BRAS GAUCHE	42x40x33/40	1360	1445	1525	1605	1685	1765	1075	1135	1195
176 FAUTEUIL DOUBLE BRAS DROIT	42x40x33/40	1360	1445	1525	1605	1685	1765	1075	1135	1195
177 FAUTEUIL DOUBLE SANS BRAS	30,5x40x33/40	1015	1075	1130	1185	1245	1305	770	820	875
178 FAUTEUIL DOUBLE SANS BRAS ALLONGE-G	52x40x33/40	1320	1395	1475	1555	1645	1720	1030	1085	1135
179 FAUTEUIL DOUBLE SANS BRAS ALLONGE-D	52x40x33/40	1320	1395	1475	1555	1645	1720	1030	1085	1135
186 CAUS. SANS BRAS ALLONGEE RANGEMENT-G	68x40x33/40	2065	2140	2235	2320	2410	2500	1635	1695	1765

SYDNEY

- Appui-tête ajustable manuel sur tous les items (fixe sur centre rond).
- Fauteuil inclinable motorisé pleine jambe "à mécanisme *protège-mur " (manuel n/d).
- Chaise longue inclinable motorisé (manuel n/d) avec appui-tête motorisé en option. Dégagement mural 8" et avant 5".
- Coussins de siège avec mousse modelée + 1" de mousse mémoire au-dessus; bras avec mousse mémoire.
- Couture: petit fil en tissu et gros fil plat en cuir.
- *Exclus faut. 043 & 163: Dégagement mural 16"

Note: 2 inclinables séparés par un coin ne peuvent pas ouvrir en même temps. Aucuns inclinables à côté d'item #155.

OPTIONS

- Motorisé sans fil (batterie): ajoutez \$140/mec.
- *Appui-tête motorisé: ajoutez \$140 ch. (*N/D sur items fixes.)
- Mousse: Extra ferme ajoutez \$15/siège.
- Choix de bras (LARGE ou PETIT de 6"): Pattes sur bras LARGE: LG103 bois ou LG189 métal (noire ou chrome). PETIT Bras: LG08 bois ou LG196 métal (noire ou chrome). Spécifiez couleur.
- Profondeur d'assise: 20" ou *22". *Le 22" N/D sur faut. 043 & 163.
- Faut. 043-163: avec base en bois (spécifiez couleur).

Configurations CINÉMA MAISON

Détails accessoires, porte gobelets et configurations : Voir page Optima Cinéma maison en annexe.

Ancrage pour accessoires: \$35 ch.

Porte-Gobelets : En métal: \$25 ch. | Illuminé: \$25 ch. | *Illuminé avec contrôle (1 ou 2 moteurs): \$40 ch.

*Lumière DEL sous le siège : \$25/siège.

Description	L x P x H	Cuir						Tissu		
		10	20 Madras Softy	30 Hugo Fantasy Illusion Tucson Utah Vintage Wild Laredo Yukon	40 Diamond Elegance Princess Santiago Sensation Sunset Trina Victoria	50 Bull Cassiope Dublin	60 Caress Ultrasued	A	B COM	C alta
187 CAUS. SANS BRAS ALLONGEE RANGEMENT-D	68x40x33/40	2065	2140	2235	2320	2410	2500	1635	1695	1765
188 FAUT. SANS BRAS ALLONGE RANGEMENT-G	45x40x33/40	1365	1450	1530	1615	1690	1770	1085	1120	1150
189 FAUT. SANS BRAS ALLONGE RANGEMENT-D	45x40x33/40	1365	1450	1530	1615	1690	1770	1085	1120	1150
190 PETIT RANGEMENT À ANGLE	12/21x36x22.5	615	640	670	700	735	760	460	480	490
221 FAUT. DBL SANS BRAS ALLONGE RANGEMENT-G	52x40x33/40	1455	1535	1620	1695	1775	1860	1165	1220	1280
222 FAUT. DBL SANS BRAS ALLONGE RANGEMENT-D	52x40x33/40	1455	1535	1620	1695	1775	1860	1165	1220	1280
223 SOFA APP SANS BRAS ALLONGE RANGEMENT-G	82x40x33/40	2270	2390	2510	2630	2755	2870	1775	1865	1955
224 SOFA APP SANS BRAS ALLONGE RANGEMENT-D	82x40x33/40	2270	2390	2510	2630	2755	2870	1775	1865	1955
236 CHAISE LONGUE INCLINABLE BRAS GAUCHE	35x62x33/40	1825	1885	1945	2005	2065	2125	1505	1560	1615
237 CHAISE LONGUE INCLINABLE BRAS DROIT	35x62x33/40	1825	1885	1945	2005	2065	2125	1505	1560	1615
238 CHAISE LONGUE DBL INCLINABLE BRAS-G	42x62x33/40	1955	2040	2125	2210	2295	2380	1605	1680	1755
239 CHAISE LONGUE DBL INCLINABLE BRAS-D	42x62x33/40	1955	2040	2125	2210	2295	2380	1605	1680	1755
V51 PORTE VERRE A VIN	3.5 x 5.5 x 6.5	35	35	35	35	35	35	35	35	35
V52 TABLETTE PIVOTANTE EN PLASTIQUE	13 3/8 x 9 5/8	35	35	35	35	35	35	35	35	35
V53 TABLETTE PIVOTANTE EN BOIS	19 x 10	60	60	60	60	60	60	60	60	60
V54 PORTE TABLETTE	4.5 x 8 x 10	40	40	40	40	40	40	40	40	40
V55 LAMPE DEL	1.5x5x14 plié/bent	35	35	35	35	35	35	35	35	35

Liste de prix CDN

SYDNEY

Description	L x P x H	Cuir						Tissu		
		10	20 Madras Softy	30 Hugo Fantasy Illusion Tucson Utah Vintage Wild Laredo Yukon	40 Diamond Elegance Princess Santiago Sensation Sunset Trina Victoria	50 Bull Cassiope Dublin	60 Caress Ultrasued	A	B COM	C alta
CONFIGURATIONS										
_A CONFIG (169-170)	84X40X40	3360	3510	3660	3810	3960	4120	2760	2910	3060
_B CONFIG (169-171-174)	115X62X40	4640	4845	5070	5285	5510	5725	3750	3955	4165
_C CONFIG (096-055-171-170)	116X116X40	6835	7150	7495	7820	8160	8485	5425	5690	5950
_D CONFIG (169-171-055-179)	116X96X40	5960	6245	6560	6855	7175	7470	4765	5000	5220
_J CONFIG (041-042)	70X40X40	3180	3320	3440	3560	3700	3820	2650	2720	2800
_K CONFIG (041-071-005)	94X62X40	4330	4510	4700	4865	5055	5230	3540	3685	3825
_L CONFIG (012-055-071-042)	102X102X40	6440	6745	7050	7355	7660	7960	5175	5385	5575
_M CONFIG (041-071-055-089)	103X89X40	5685	5985	6275	6560	6865	7160	4570	4745	4920



SYDNEY

OPTIMA
Collection

Jaymar

Conçu et fabriqué fièrement au Canada
Proudly designed and made in Canada

Nos produits sont fabriqués à la main et des variations mineures peuvent survenir

Our product is hand-made and minor variations can occur.

SPECIFICATIONS

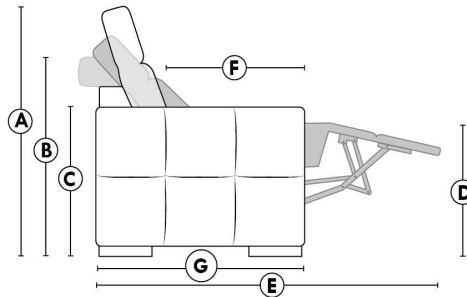

- Appui-tête levé Headrest up
- Appui-tête baissé Headrest down
- Complètement incliné Fully reclined

- A** Hauteur complète 40" Total Height
- B** Hauteur appui-tête baissé 33" Height headrest down
- C** Hauteur du bras 22,5" Arm Height
- D** Hauteur du siège 19,5" Seat height
- E** Profondeur inclinée 65" Depth fully reclined
- F** Profondeur d'assise 20"ou/ou 22" Seat depth
- G** Profondeur appui-tête monté 37,5" Depth with headrest up

BRAS | ARMS

Option de bras:
Bras Régulier Large 10,5" ou Petit bras 6"

Arm option
Regular arm Large 10,5" or Small arm 6"

Contrôle de l'inclinaison situé à l'intérieur du bras
Recliner control located on the inside of the arm.

Option d'accessoires disponible sur le bras régulier seulement
Accessories option, available on Regular arms ONLY.

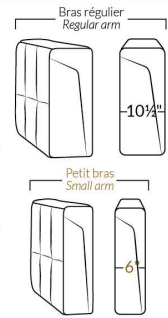

FAUTEUIL BERÇANT PIVOTANT INCLINABLE SWIVEL ROCKING MOTION CHAIR

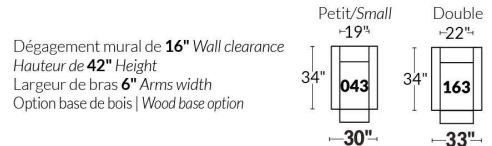

SIÈGE 23" DE LARGE | 23" SEAT WIDTH

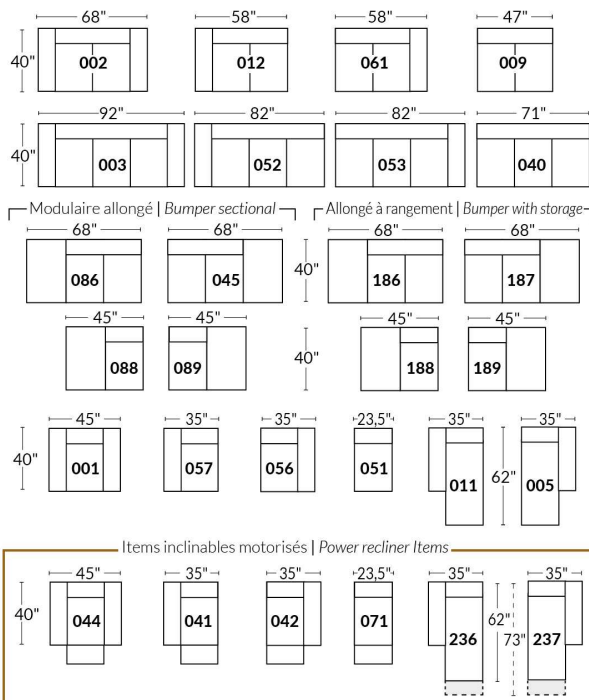

SIÈGE 30" DE LARGE | 30" SEAT WIDTH

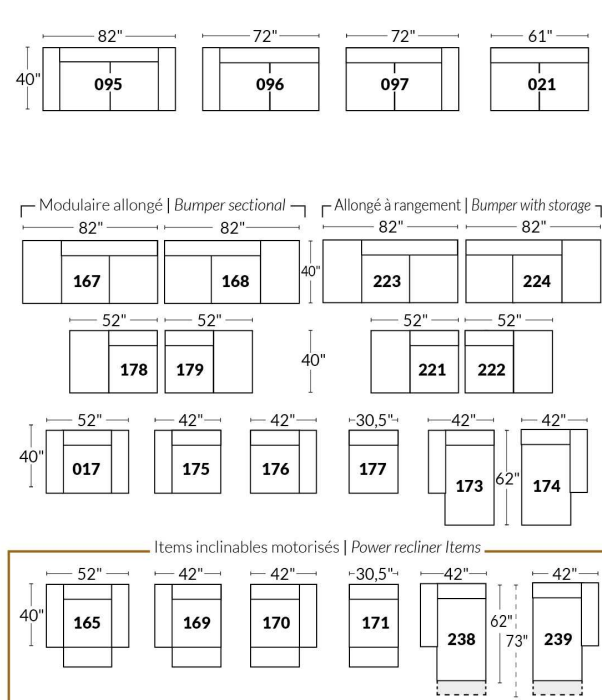

Autres | Others

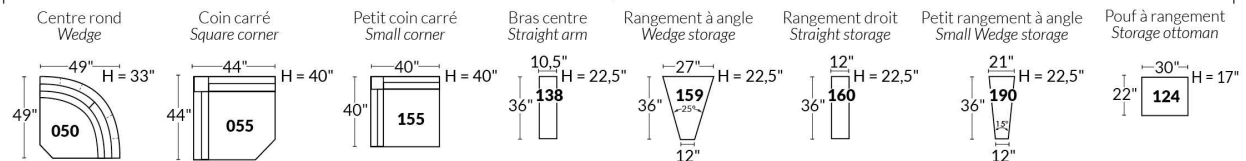

EXEMPLE 23" EXAMPLE

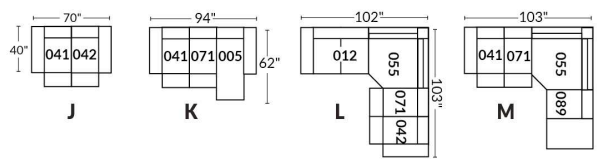

EXEMPLE 30" EXAMPLE

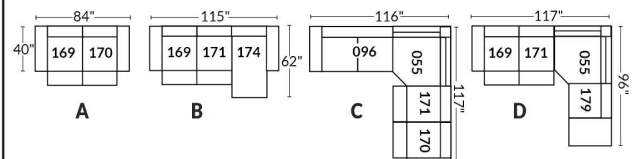

*Disponibles sur certains modèles et SEULEMENT sur le BRAS LARGE.

OPTIONS PORTE-GOBELETS

MÉTAL



Argent



Noir mat



Brun

ILLUMINÉ

1.



Porte-gobelet illuminé

2.



Porte-gobelet illuminé avec contrôle de l'inclinable, port USB & lumière DEL sous le siège

3.



Porte-gobelet illuminé avec contrôle double moteur, port USB & lumière DEL sous le siège

Nos porte-gobelets illuminés à un ou deux contrôles sont compatibles avec les lumières DEL sous le siège. Vous pouvez contrôler la lumière sur le porte-gobelet. Le porte-gobelet à 2 moteurs possède un contrôle remise à zéro (maison) pour remettre votre inclinable à la position de départ.

Lumière DEL sous le siège (en option)

Disponible seulement dans les configurations avec un minimum de 1 porte-gobelet illuminé à moteur qui contrôle l'ouverture et la fermeture de la lumière.

Pour les prix des options, voir la section description du modèle Optima.

Veillez nous fournir un dessin de votre configuration qui indique le type de porte-gobelet et le positionnement.

Porte-gobelets avec contrôle

Il faut spécifier la position de ceux-ci; bras droit ou bras gauche et quel inclinable ils vont contrôler. Si vous avez une rangée de fauteuils avec plusieurs porte-gobelets, le contrôle sera par défaut sur le bras gauche et sur le droit pour le dernier bras extérieur.

EXEMPLE A

041-169 : Contrôleur et porte-gobelet à gauche

071-171 : boutons tactiles sur le côté du siège

042-170 : Contrôleur et porte-gobelet à droite

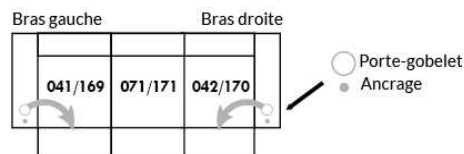

EXEMPLE B

071-171 : Ces deux items peuvent être connectés à un porte-gobelet intelligent qui pourra contrôler l'inclinable.

Il faut alors utiliser un de ces items: 138,159, 160 et 190

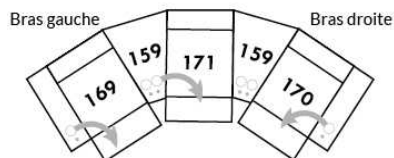

Informations sur les appui-têtes et boutons de contrôles des inclinables

AVEC porte-gobelet illuminés

Si vous prenez un item **stationnaire**, vous aurez par défaut le porte-gobelet N°1.

Si vous prenez un **appui-tête manuel**, vous aurez le porte-gobelet N°2.

Si vous prenez un **appui-tête électrique**, vous aurez par défaut le porte-gobelet N°3.

SANS porte-gobelet et avec un inclinable

Si vous prenez un item inclinable et un **appui-tête manuel**, il y aura un contrôleur à boutons tactiles.

Si vous prenez un item inclinable avec un **appui-tête électrique**, vous aurez un contrôleur à bouton poussoir double avec prise USB.

Si c'est un **item sans bras** (071-171) il y aura alors les boutons tactiles.



Boutons tactiles



Boutons poussoirs

*Disponibles sur certains modèles et SEULEMENT sur le BRAS LARGE.

OPTIONS ACCESSOIRES

<p>Ancrage pour accessoires</p> 	<p>V51 Porte verre à vin</p> 	<p>V52 Tablette pivotante en plastique</p> 	<p>V53 Tablette pivotante en bois (choix de 8 couleurs)</p> 
<p>V54 Porte tablette</p> 	<p>V55 Lampe DEL</p> 	<p>Spécifiez sur quel bras (gauche ou droit) la tablette sera installée</p>	

Pour les prix des ancrages, voir la section description du modèle Optima et pour les accessoires vous référer à la fin de la liste de prix.

Items 138-159-160-190 et bras large

Option ancrage et porte-gobelet *Non disponible sur les petits bras*.

Veuillez spécifier sur quel bras vous voulez avoir les ancrages et les porte-gobelets.

NB: Item 138- 159-160-190 sont non finis sur les côtés, doivent être utilisés entre 2 sièges. Chaque item à rangement possède 2 prises USB et une prise électrique à l'intérieur du rangement.

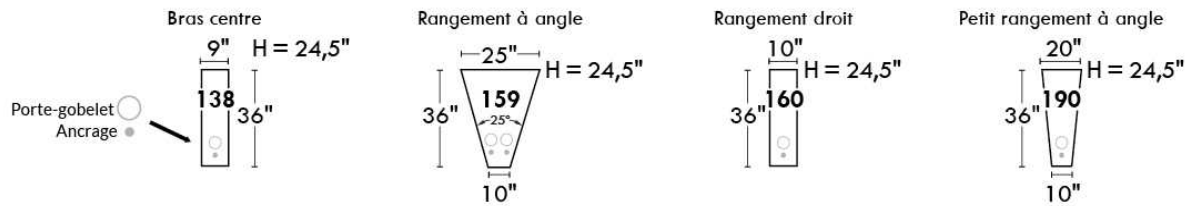

SUGGESTIONS DE CONFIGURATIONS

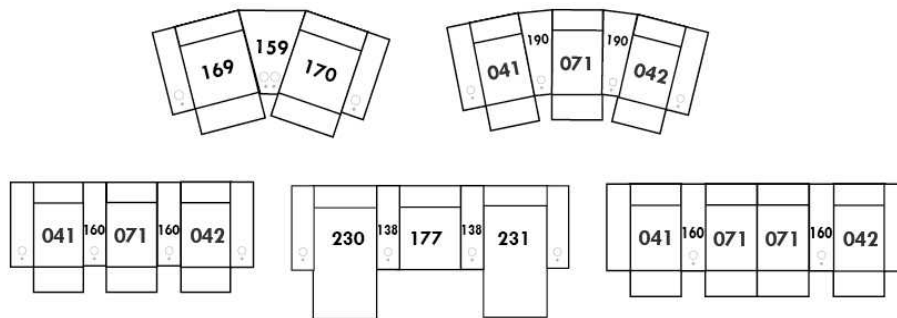

Liste de prix CDN

TALBOT

PATTES: LG60 metal ou LG302 bois. Si bois, spécifiez couleur de pattes.

COMBO DISPONIBLE: Recouvrement #1 base et bras. / Recouvrement #2 dos et siège.

Description	L x P x H	Cuir						Tissu		
		10	20 Madras Softy	30 Hugo Fantasy Illusion Tucson Utah Vintage Wild Laredo Yukon	40 Diamond Elegance Princess Santiago Sensation Sunset Trina Victoria	50 Bull Cassiope Dublin	60 Caress Ultrasued	A	B COM	C alta
001 FAUTEUIL	33X36X35	1255	1330	1405	1495	1560	1640	875	925	970
002 CAUSEUSE	58X36X35	1725	1830	1950	2055	2140	2250	1245	1315	1370
005 CHAISE LONGUE BRAS DROIT	29X60X35	1245	1330	1425	1515	1605	1695	910	965	1035
006 POUF	25.5X25.5X18	585	610	640	665	700	735	460	480	500
010 CHAISE LONGUE	33X60X35	1480	1565	1665	1755	1845	1945	990	1070	1115
011 CHAISE LONGUE BRAS GAUCHE	29X60X35	1245	1330	1425	1515	1605	1695	910	965	1035
012 CAUSEUSE BRAS GAUCHE	54X36X35	1500	1590	1695	1785	1890	1990	1170	1245	1295
050 CENTRE ROND	48X48X35	1255	1345	1425	1510	1590	1670	920	960	1005
051 FAUTEUIL SANS BRAS	25X36X35	845	920	990	1085	1145	1225	745	790	835
055 COIN CARRE	36X36X35	1210	1290	1380	1465	1540	1635	860	910	960
056 FAUTEUIL BRAS DROIT	40X36X35	1085	1145	1240	1315	1380	1460	835	875	920
057 FAUTEUIL BRAS GAUCHE	40X36X35	1085	1145	1240	1315	1380	1460	835	875	920
061 CAUSEUSE BRAS DROIT	54X36X35	1500	1590	1695	1785	1890	1990	1170	1245	1295
072 SOFA MODULAIRE BRAS GAUCHE	90X36X35	2345	2485	2625	2760	2890	3020	1470	1540	1630
073 SOFA MODULAIRE BRAS DROIT	90X36X35	2345	2485	2625	2760	2890	3020	1470	1540	1630
095 SOFA APPARTEMENT	80X36X35	2130	2270	2410	2540	2680	2825	1325	1395	1470
096 SOFA APPARTEMENT BRAS GAUCHE	76X36X35	1915	2055	2200	2320	2450	2600	1275	1355	1425
097 SOFA APPARTEMENT BRAS DROIT	76X36X35	1915	2055	2200	2320	2450	2600	1275	1355	1425
CONFIGURATIONS										
A CONF. A (096-050-051-005)	124X102X35	5260	5650	6040	6430	6790	7190	3850	4070	4300
B CONF. B (012-073)	90X90X35	3845	4075	4320	4545	4780	5010	2640	2785	2925
C CONF. C (072-051-005)	90X90X35	4435	4735	5040	5360	5640	5940	3125	3295	3500
D CONF. D (073-057)	76X90X35	3430	3630	3865	4075	4270	4480	2305	2415	2550
E CONF. E (057-050-097)	124X88X35	4255	4545	4865	5145	5420	5730	3030	3190	3350
F CONF. F (012-005)	83X60X35	2745	2920	3120	3300	3495	3685	2080	2210	2330

TALBOT



Hauteur complète 35" | Hauteur de siège 19" | Hauteur devant bras 24" | Profondeur d'assise 21"
 Total Height 35" | Seat Height 19" | Arm Height 24" | Seat Depth 21"

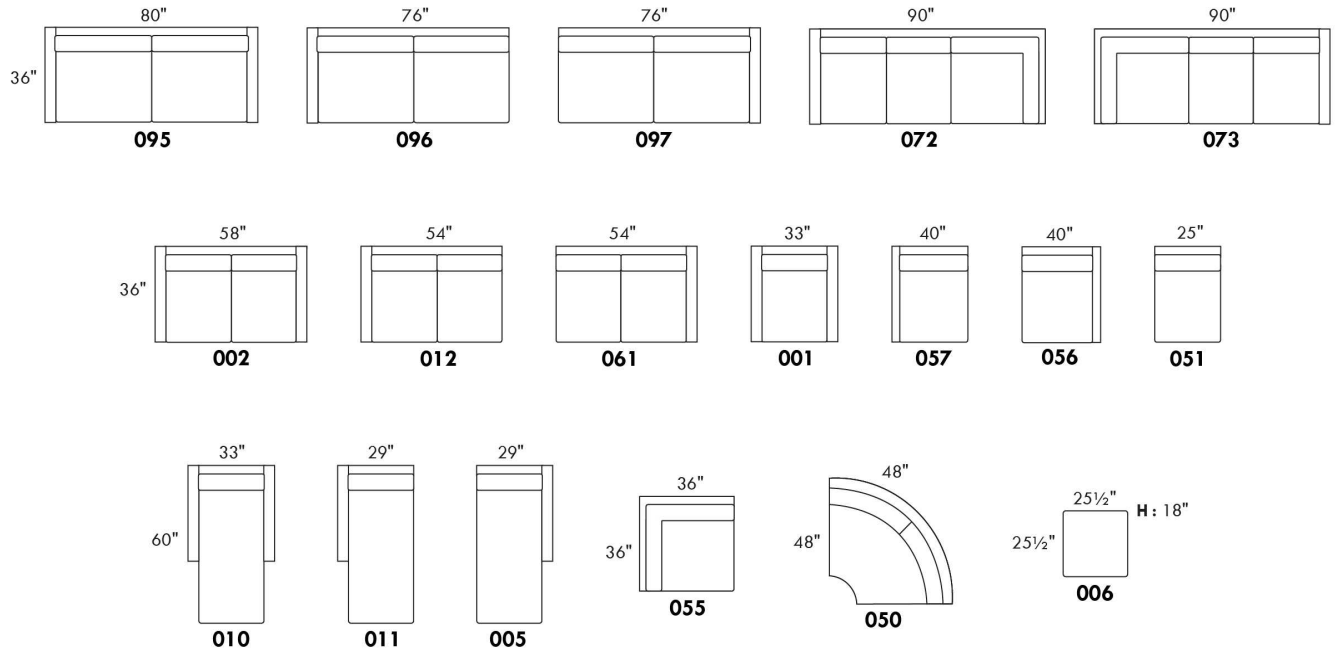

CONFIGURATIONS

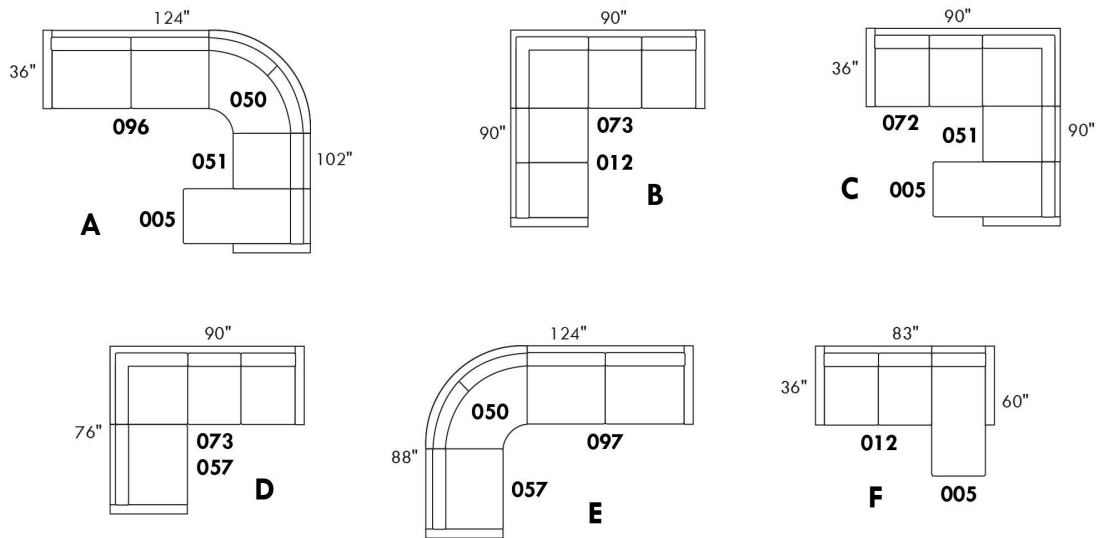

www.jaymar.ca

Toutes les dimensions indiquées sont au pouce près. Nos produits sont fabriqués à la main et des variations mineures peuvent survenir.
 All dimensions indicated are to the nearest inch. Our product is hand-made and minor variations can occur.

Liste de prix CDN

TAURUS

LG73 métal. Aussi disponible LG72 bois seulement, spécifier couleur de bois pour LG72.

COMBO: Recouvrement #2 sur les DOSSIERS seulement.

PIÈCE DE CUIR OPTIONNELLE SUR DESSUS DE BRAS:

TISSU: Pièce de cuir: Surcharge de \$50 par bras.

COMBO TISSU & CUIR: Pièce de cuir: Sans frais supplémentaire.

*REMARQUE: En cuir, les côtés sans bras ne sont pas fini tout cuir.

Description	L x P x H	Cuir						Tissu		
		10	20 Madras Softy	30 Hugo Fantasy Illusion Tucson Utah Vintage Wild Laredo Yukon	40 Diamond Elegance Princess Santiago Sensation Sunset Trina Victoria	50 Bull Cassiope Dublin	60 Caress Ultrasued	A	B COM	C alta
001 FAUTEUIL	38X40X36	1365	1425	1500	1550	1615	1670	1005	1050	1090
002 CAUSEUSE	66X40X36	1990	2080	2165	2265	2350	2440	1460	1510	1560
003 SOFA	94X40X36	2405	2515	2640	2755	2860	2970	1820	1875	1955
005 CHAISE LONGUE BRAS DROIT	34X64X36	1330	1440	1540	1655	1755	1855	870	945	1015
006 POUF	40X25X18	585	610	640	665	700	735	460	480	500
009 CAUSEUSE SANS BRAS	56X40X36	1660	1745	1830	1915	1995	2080	1170	1240	1285
010 CHAISE LONGUE	38X64X36	1495	1605	1740	1850	1975	2090	1015	1105	1170
011 CHAISE LONGUE BRAS GAUCHE	34X64X36	1330	1440	1540	1655	1755	1855	870	945	1015
012 CAUSEUSE BRAS GAUCHE	61X40X36	1825	1910	1995	2080	2155	2240	1320	1365	1410
040 SOFA SANS BRAS	84X40X36	2070	2165	2290	2405	2515	2630	1600	1670	1750
051 FAUTEUIL SANS BRAS	28X40X36	1015	1055	1105	1135	1165	1210	760	795	820
052 SOFA BRAS GAUCHE	89X40X36	2230	2335	2450	2565	2680	2795	1690	1755	1825
053 SOFA BRAS DROIT	89X40X36	2230	2335	2450	2565	2680	2795	1690	1755	1825
056 FAUTEUIL BRAS DROIT	33X40X36	1195	1255	1325	1380	1445	1505	875	920	960
057 FAUTEUIL BRAS GAUCHE	33X40X36	1195	1255	1325	1380	1445	1505	875	920	960
061 CAUSEUSE BRAS DROIT	61X40X36	1825	1910	1995	2080	2155	2240	1320	1365	1410
076 FAUTEUIL ROND GAUCHE	42X50X36	1355	1410	1500	1560	1635	1695	1005	1055	1105
081 FAUTEUIL ROND DROIT	42X50X36	1355	1410	1500	1560	1635	1695	1005	1055	1105
CONFIGURATIONS										
A CONF. A (076-009-081)	140X50X36	4370	4565	4830	5035	5265	5470	3180	3350	3495
B CONF. B (076-040-081)	168X50X36	4780	4985	5290	5525	5785	6020	3610	3780	3960
C CONF. C (076-009)	98X50X36	3015	3155	3330	3475	3630	3775	2175	2295	2390
D CONF. D (009-081)	98X50X36	3015	3155	3330	3475	3630	3775	2175	2295	2390
E CONF. E (012-005)	94X64X36	3155	3350	3535	3735	3910	4095	2190	2310	2425
F CONF. F (076-040)	126X50X36	3425	3575	3790	3965	4150	4325	2605	2725	2855

Liste de prix CDN

TAURUS

Description	L x P x H	Cuir						Tissu		
		10	20 Madras Softy	30 Hugo Fantasy Illusion Tucson Utah Vintage Wild Laredo Yukon	40 Diamond Elegance Princess Santiago Sensation Sunset Trina Victoria	50 Bull Cassiope Dublin	60 Caress Ultrasued	A	B COM	C alta
G CONF. G (040-081)	126X50X36	3425	3575	3790	3965	4150	4325	2605	2725	2855
H CONF. H (052-005)	122X64X36	3560	3775	3990	4220	4435	4650	2560	2700	2840
I CONF. I (076-040-005)	159X64X36	4755	5015	5330	5620	5905	6180	3475	3670	3870
J CONF. J (076-009-005)	131X64X36	4345	4595	4870	5130	5385	5630	3045	3240	3405

TAURUS



Hauteur complète 36" | Hauteur de siège 18" | Hauteur devant bras 27" | Profondeur d'assise 21"
 Total Height 36" | Seat Height 18" | Arm Height 27" | Seat Depth 21"

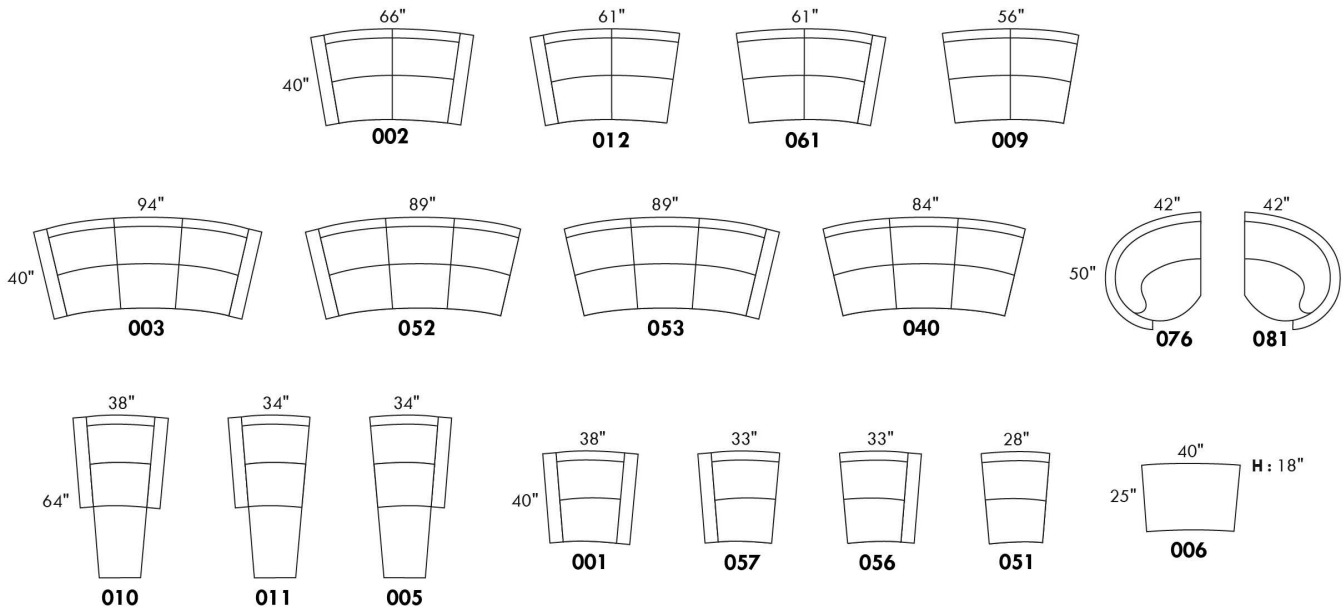

CONFIGURATIONS

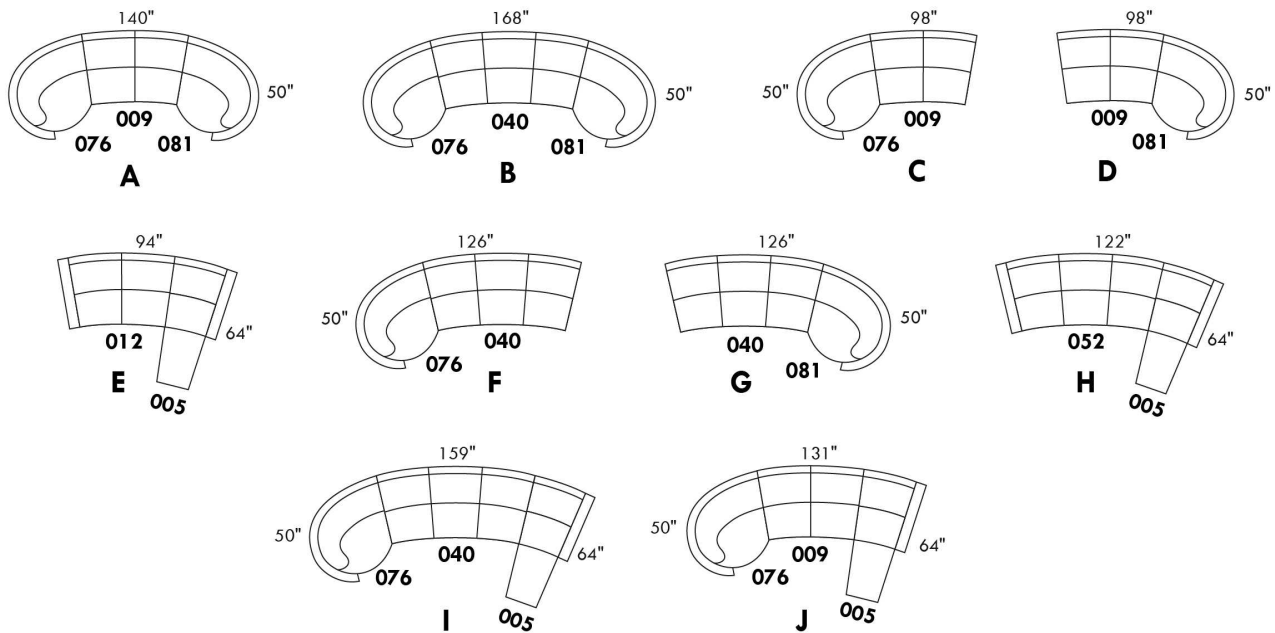

www.jaymar.ca

Toutes les dimensions indiquées sont au pouce près. Nos produits sont fabriqués à la main et des variations mineures peuvent survenir.
 All dimensions indicated are to the nearest inch. Our product is hand-made and minor variations can occur.

TODD

CARACTÉRISTIQUES: Coussins de sièges avec mousse modelée de haute résilience de 2.5 lb et une couche de mousse mémoire 1"

PATTE: Spécifiez couleur des pattes LG04.

En tissu, les coutures seront avec un fil plus petit. TISSU UNI RECOMMANDÉ.

EN CUIR disponible avec FIL CONTRASTANT: surcharge 50\$/morceau. Spécifiez numéro du fil: 005-Noir, 087-Beige, 103-Brun, 111-Blanc.

Sofa-lit : mécanisme à latte avec matelas 2" inclus.

Description	L x P x H	Cuir						Tissu		
		10	20 Madras Softy	30 Hugo Fantasy Illusion Tucson Utah Vintage Wild Laredo Yukon	40 Diamond Elegance Princess Santiago Sensation Sunset Trina Victoria	50 Bull Cassiope Dublin	60 Caress Ultrasued	A	B COM	C alta
001 FAUTEUIL	33X35X33	1290	1365	1450	1525	1600	1670	945	980	1030
002 CAUSEUSE	54X35X33	1755	1860	1990	2095	2220	2320	1240	1315	1380
003 SOFA	75X35X33	2065	2210	2345	2495	2630	2770	1480	1560	1645
004 SOFA-LIT DOUBLE	75X35X33	2395	2520	2660	2815	2945	3075	1830	1915	1995
005 CHAISE LONGUE BRAS DROIT	27X59X33	1510	1615	1725	1830	1945	2025	1015	1095	1160
006 POUF	22X22X17	525	580	615	645	690	730	445	455	465
009 CAUSEUSE SANS BRAS	42X35X33	1425	1535	1660	1770	1875	1995	1075	1135	1210
011 CHAISE LONGUE BRAS GAUCHE	27X59X33	1510	1615	1725	1830	1945	2025	1015	1095	1160
012 CAUSEUSE BRAS GAUCHE	48X35X33	1580	1695	1820	1930	2025	2140	1140	1210	1275
040 SOFA SANS BRAS	63X35X33	1725	1860	2010	2155	2295	2440	1295	1390	1480
049 SOFA-LIT DOUBLE BRAS GAUCHE	69X35X33	2225	2375	2510	2650	2795	2945	1750	1840	1930
052 SOFA BRAS GAUCHE	69X35X33	1875	2015	2165	2310	2450	2605	1390	1480	1565
053 SOFA BRAS DROIT	69X35X33	1875	2015	2165	2310	2450	2605	1390	1480	1565
055 COIN CARRE	35X35X33	1245	1345	1445	1535	1640	1740	945	985	1050
058 SOFA-LIT DOUBLE SANS BRAS	63X35X33	2080	2225	2380	2510	2650	2795	1660	1745	1825
059 SOFA-LIT DOUBLE BRAS DROIT	69X35X33	2225	2375	2510	2650	2795	2945	1750	1840	1930
061 CAUSEUSE BRAS DROIT	48X35X33	1580	1695	1820	1930	2025	2140	1140	1210	1275
095 SOFA APPARTEMENT	68X35X33	1965	2085	2220	2335	2470	2600	1395	1480	1560

TODD



Hauteur complète 33" | Hauteur de siège 18½" | Profondeur d'assise 21"
 Total Height 33" | Seat Height 18½" | Seat Depth 21"

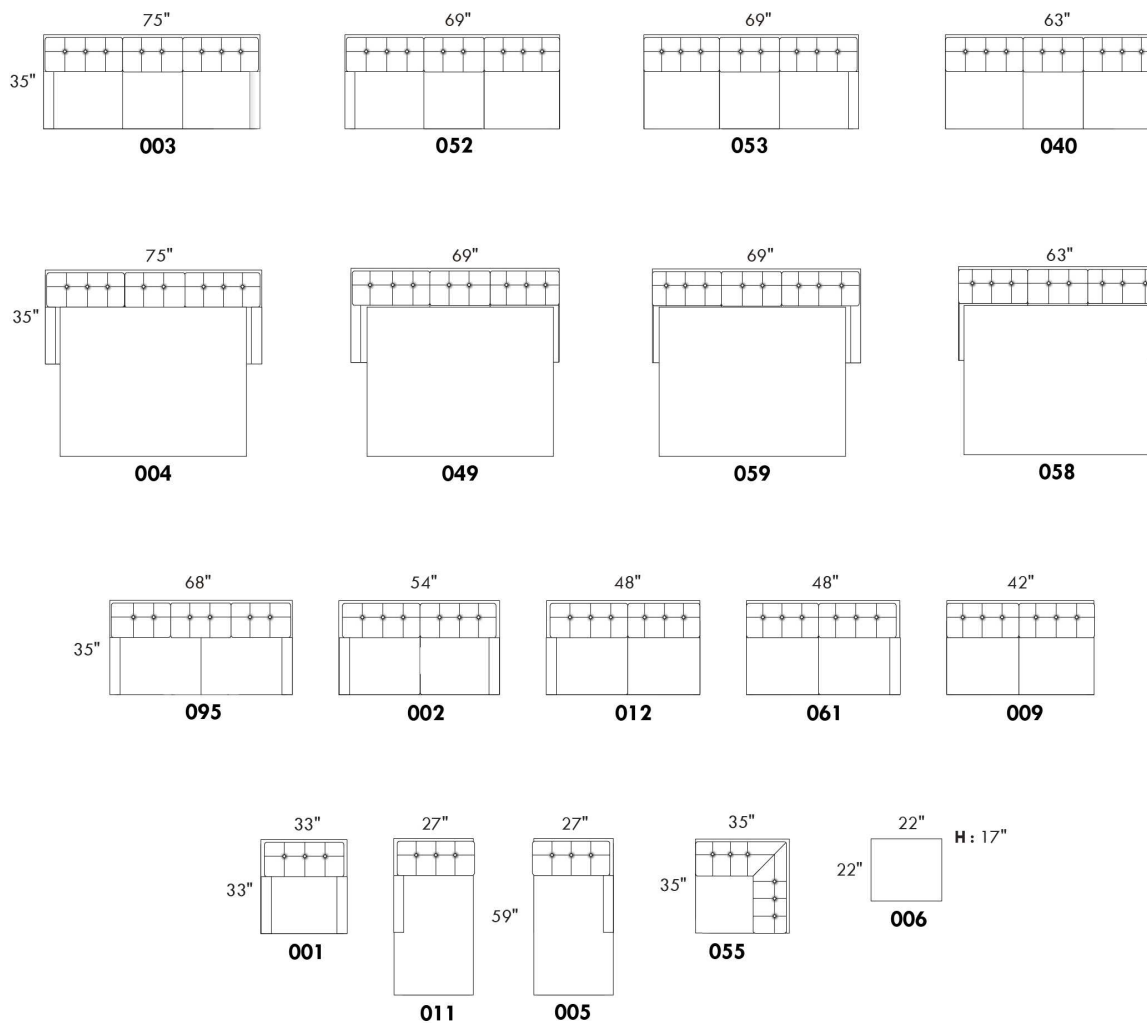

www.jaymar.ca

Toutes les dimensions indiquées sont au pouce près. Nos produits sont fabriqués à la main et des variations mineures peuvent survenir.
 All dimensions indicated are to the nearest inch. Our product is hand-made and minor variations can occur.

Liste de prix CDN

TOULOUSE

CARACTÉRISTIQUES: Modèle moderne avec appui-tête et base touffetés. Appui-tête à une position relevable manuellement. Couture: En tissu petit fil et en cuir, gros fil plat.

SPECS: Profondeur d'assise: 23 po. Hauteur devant bras: 21". Hauteur de siège: 16,5 po.

PATTES: LG103 bois (specifiez couleur).

ITEMS #194 et #195 Fauteuil angulaire double: Spécifiez couleur de l'insertion en bois.

Description	L x P x H	Cuir						Tissu		
		10	20 Madras Softy	30 Hugo Fantasy Illusion Tucson Utah Vintage Wild Laredo Yukon	40 Diamond Elegance Princess Santiago Sensation Sunset Trina Victoria	50 Bull Cassiope Dublin	60 Caress Ultrasued	A	B COM	C alta
006 POUF	32x24x16	655	730	780	845	905	960	545	560	580
017 FAUTEUIL DOUBLE	58x40x28/35	1535	1680	1825	1970	2110	2265	1135	1195	1260
021 SOFA APPARTEMENT SANS BRAS	64x40x28/35	2105	2230	2345	2470	2595	2710	1685	1760	1830
050 CENTRE ROND	49x49x21	1450	1560	1685	1805	1930	2055	1145	1200	1260
095 SOFA APPARTEMENT	89x40x28/35	2595	2800	3000	3205	3415	3610	1975	2065	2135
096 SOFA APPARTEMENT BRAS GAUCHE	76x40x28/35	2345	2515	2670	2840	3000	3165	1830	1910	1990
097 SOFA APPARTEMENT BRAS DROIT	76x40x28/35	2345	2515	2670	2840	3000	3165	1830	1910	1990
173 CHAISE LONGUE DOUBLE BRAS GAUCHE	45x64x28/35	2025	2205	2375	2535	2705	2870	1545	1640	1715
174 CHAISE LONGUE DOUBLE BRAS DROIT	45x64x28/35	2025	2205	2375	2535	2705	2870	1545	1640	1715
175 FAUTEUIL DOUBLE BRAS GAUCHE	45x40x28/35	1295	1395	1500	1605	1700	1805	985	1055	1110
176 FAUTEUIL DOUBLE BRAS DROIT	45x40x28/35	1295	1395	1500	1605	1700	1805	985	1055	1110
177 FAUTEUIL DOUBLE SANS BRAS	32x40x28/35	1060	1115	1175	1235	1295	1355	845	900	950
194 FAUTEUIL ANGULAIRE DBL BRAS-G	74x40x28/35	1530	1655	1770	1895	2010	2125	1225	1305	1370
195 FAUTEUIL ANGULAIRE DBL BRAS-D	74x40x28/35	1530	1655	1770	1895	2010	2125	1225	1305	1370
CONFIGURATIONS										
A CONFIG (175-177-176)	122X40X28/35	3650	3905	4175	4445	4695	4965	2815	3010	3170
B CONFIG (194-097)	136X72X28/35	3875	4170	4440	4735	5010	5290	3055	3215	3360
C CONFIG (096-174)	121X64X28/35	4370	4720	5045	5375	5705	6035	3375	3550	3705
D CONFIG (173-021-195)	169X72X28/35	5660	6090	6490	6900	7310	7705	4455	4705	4915
E CONFIG (096-050-097)	125X125X28/35	6140	6590	7025	7485	7930	8385	4805	5020	5240

TOULOUSE



Hauteur complète 28"/35" | Hauteur de siège 16½" | Hauteur devant bras 21" | Profondeur d'assise 23"
 Total Height 28"/35" | Seat Height 16½" | Arm Height 21" | Seat Depth 23"

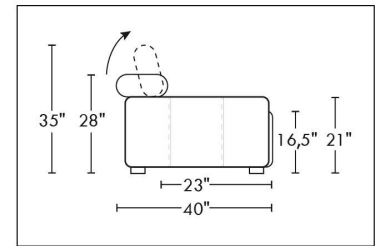
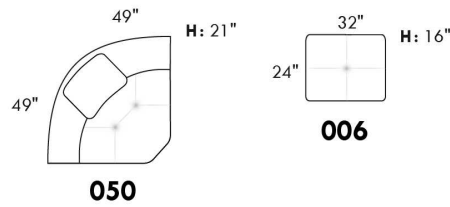
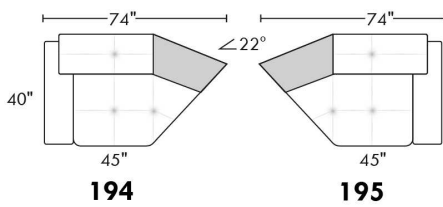
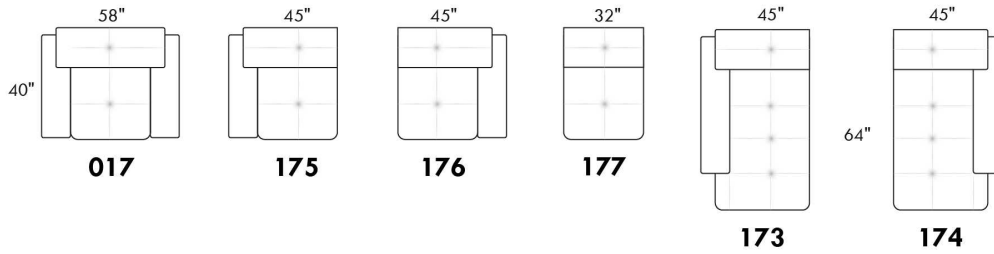
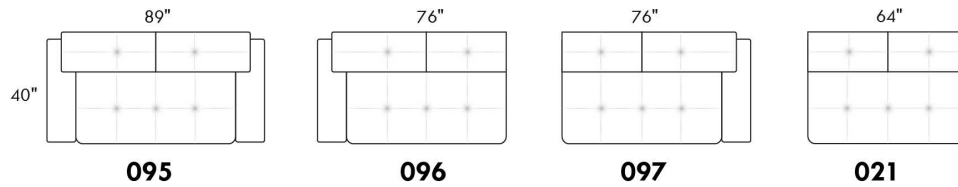

CONFIGURATIONS

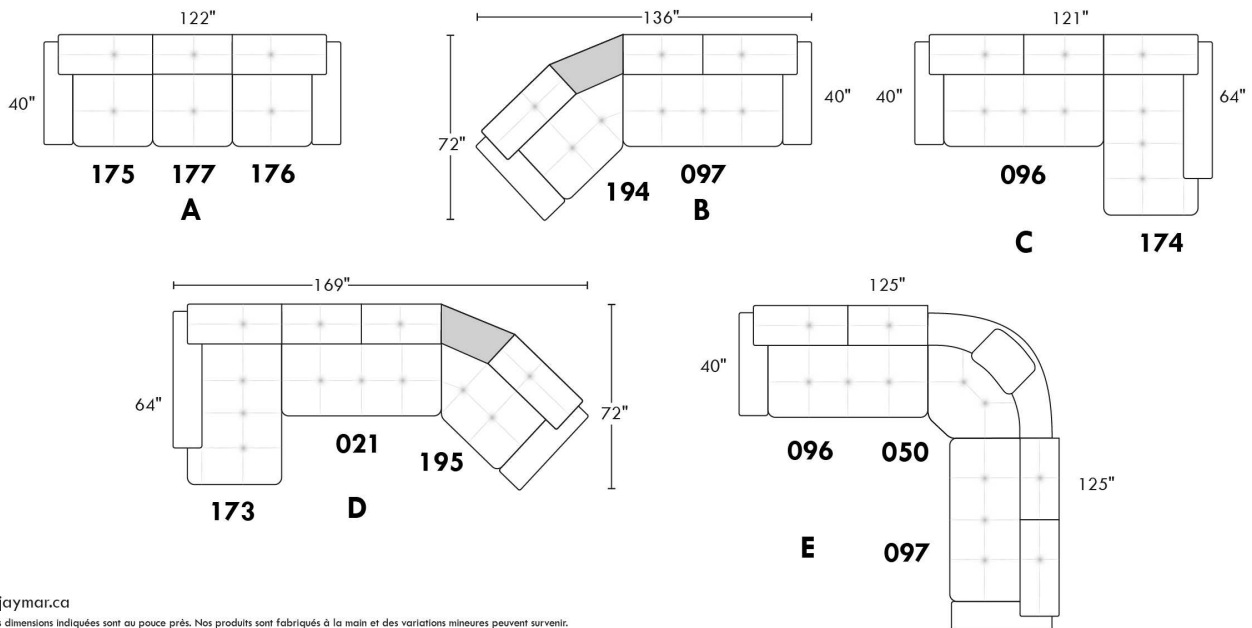

www.jaymar.ca

Toutes les dimensions indiquées sont au pouce près. Nos produits sont fabriqués à la main et des variations mineures peuvent survenir.
 All dimensions indicated are to the nearest inch. Our product is hand-made and minor variations can occur.

VALENCE

Caractéristiques:

- Appui-tête ajustable manuel sur tous les items (fixe sur centre rond).
- Fauteuil inclinable motorisé pleine jambe "à mécanisme *protège-mur " (manuel n/d).
- Chaise longue inclinable motorisé (manuel n/d) avec appui-tête motorisé en option. Dégagement mural 8" et avant 5".
- Coussins de siège avec mousse modelée + 1" de mousse mémoire au-dessus.
- Couture: petit fil en tissu et gros fil plat en cuir.
- *Exclus faut. 043 & 163 : Dégagement mural 16"

Note: 2 inclinables séparés par un coin ne peuvent pas ouvrir en même temps. Aucuns inclinables à côté d'item #155.

OPTIONS

- Motorisé sans fil (avec batterie): ajoutez \$140/mec.
- *Appui-tête motorisé: ajoutez \$140 ch. (*N/D sur items fixes.)
- Mousse: Extra ferme ajoutez \$15/siège.
- Choix de bras (LARGE ou PETIT de 6"): Pattes sur bras LARGE: LG08 bois. Sur PETIT Bras: LG195 bois. Spécifiez couleur de patte en bois.
- Profondeur d'assise: 20" ou *22". *Le 22" N/D sur faut. 043 & 163.
- Faut. 043-163: avec base en bois (spécifiez couleur).

Description	L x P x H	Cuir						Tissu		
		10	20 Madras Softy	30 Hugo Fantasy Illusion Tucson Utah Vintage Wild Laredo Yukon	40 Diamond Elegance Princess Santiago Sensation Sunset Trina Victoria	50 Bull Cassiope Dublin	60 Caress Ultrasued	A	B COM	C alta
001 FAUTEUIL	40x40x33/40	1615	1700	1790	1890	1980	2075	1285	1325	1355
002 CAUSEUSE	63x40x33/40	2305	2415	2525	2635	2740	2855	1820	1890	1960
003 SOFA	87x40x33/40	2785	2925	3070	3215	3365	3505	2200	2285	2375
005 CHAISE LONGUE BRAS DROIT	32x62x33/40	1505	1565	1640	1695	1760	1825	1185	1240	1290
009 CAUSEUSE SANS BRAS	47x40x33/40	1620	1685	1755	1825	1895	1965	1250	1325	1390
011 CHAISE LONGUE BRAS GAUCHE	32x62x33/40	1505	1565	1640	1695	1760	1825	1185	1240	1290
012 CAUSEUSE BRAS GAUCHE	55x40x33/40	1980	2075	2165	2265	2345	2440	1550	1620	1680
017 FAUTEUIL DOUBLE	47x40x33/40	1690	1785	1890	1990	2085	2190	1340	1395	1455
021 SOFA APPARTEMENT SANS BRAS	61x40x33/40	1825	1920	2020	2115	2220	2315	1400	1480	1560
040 SOFA SANS BRAS	71x40x33/40	2090	2200	2300	2405	2510	2615	1635	1720	1810
041 FAUTEUIL INCLINABLE BRAS-G	32x40x33/40	1590	1660	1720	1780	1850	1910	1325	1360	1400
042 FAUTEUIL INCLINABLE BRAS-D	32x40x33/40	1590	1660	1720	1780	1850	1910	1325	1360	1400
043 FAUTEUIL INCLINABLE BERÇANT PIVOTANT	30/33x34x42	1890	1995	2095	2205	2305	2410	1550	1590	1640
044 FAUTEUIL INCLINABLE	40x40x33/40	1920	2005	2085	2165	2245	2325	1590	1635	1665
045 CAUSEUSE SANS BRAS ALLONGEE DROIT	68x40x33/40	1920	2010	2095	2190	2275	2350	1495	1555	1630
050 CENTRE ROND	49x49x33	1405	1500	1590	1685	1775	1870	1015	1070	1120
051 FAUTEUIL SANS BRAS	23,5x40x33/40	925	970	1020	1070	1115	1160	710	760	805
052 SOFA BRAS GAUCHE	79x40x33/40	2450	2575	2685	2805	2915	3035	1920	2010	2095
053 SOFA BRAS DROIT	79x40x33/40	2450	2575	2685	2805	2915	3035	1920	2010	2095

VALENCE

Caractéristiques:

- Appui-tête ajustable manuel sur tous les items (fixe sur centre rond).
- Fauteuil inclinable motorisé pleine jambe "à mécanisme *protège-mur " (manuel n/d).
- Chaise longue inclinable motorisé (manuel n/d) avec appui-tête motorisé en option. Dégagement mural 8" et avant 5".
- Coussins de siège avec mousse modelée + 1" de mousse mémoire au-dessus.
- Couture: petit fil en tissu et gros fil plat en cuir.
- *Exclus faut. 043 & 163 : Dégagement mural 16"

Note: 2 inclinables séparés par un coin ne peuvent pas ouvrir en même temps. Aucuns inclinables à côté d'item #155.

OPTIONS

- Motorisé sans fil (avec batterie): ajoutez \$140/mec.
- *Appui-tête motorisé: ajoutez \$140 ch. (*N/D sur items fixes.)
- Mousse: Extra ferme ajoutez \$15/siège.
- Choix de bras (LARGE ou PETIT de 6"): Pattes sur bras LARGE: LG08 bois. Sur PETIT Bras: LG195 bois. Spécifiez couleur de patte en bois.
- Profondeur d'assise: 20" ou *22". *Le 22" N/D sur faut. 043 & 163.
- Faut. 043-163: avec base en bois (spécifiez couleur).

Description	L x P x H	Cuir						Tissu		
		10	20 Madras Softy	30 Hugo Fantasy Illusion Tucson Utah Vintage Wild Laredo Yukon	40 Diamond Elegance Princess Santiago Sensation Sunset Trina Victoria	50 Bull Cassiope Dublin	60 Caress Ultrasued	A	B COM	C alta
055 COIN CARRE	44x44x33/40	1635	1725	1825	1920	2020	2115	1270	1320	1360
056 FAUTEUIL BRAS DROIT	32x40x33/40	1290	1350	1405	1465	1525	1575	1005	1060	1105
057 FAUTEUIL BRAS GAUCHE	32x40x33/40	1290	1350	1405	1465	1525	1575	1005	1060	1105
061 CAUSEUSE BRAS DROIT	55x40x33/40	1980	2075	2165	2265	2345	2440	1550	1620	1680
071 FAUTEUIL INCLINABLE SANS BRAS	23,5x40x33/40	1235	1285	1340	1390	1445	1495	1030	1085	1135
086 CAUSEUSE SANS BRAS ALLONGEE GAUCHE	68x40x33/40	1920	2010	2095	2190	2275	2350	1495	1555	1630
088 FAUTEUIL SANS BRAS ALLONGE GAUCHE	45x40x33/40	1225	1315	1390	1470	1550	1640	945	980	1025
089 FAUTEUIL SANS BRAS ALLONGE DROIT	45x40x33/40	1225	1315	1390	1470	1550	1640	945	980	1025
095 SOFA APPARTEMENT	77x40x33/40	2510	2645	2790	2925	3065	3205	1970	2060	2135
096 SOFA APPARTEMENT BRAS GAUCHE	69x40x33/40	2195	2300	2410	2520	2630	2735	1690	1775	1865
097 SOFA APPARTEMENT BRAS DROIT	69x40x33/40	2195	2300	2410	2520	2630	2735	1690	1775	1865
124 POUF AVEC RANGEMENT	30x22x17	635	655	685	705	735	755	545	565	590
155 PETIT COIN CARRE	40x40x33/40	1635	1725	1825	1920	2020	2115	1270	1320	1360
163 FAUT. DBL INCL. BERCANT PIVOTANT	33/36x40x33/40	1935	2050	2155	2270	2380	2490	1555	1600	1645
165 FAUTEUIL DOUBLE INCLINABLE	47x40x33/40	2005	2100	2205	2300	2400	2500	1660	1720	1780
167 SOFA APP. SANS BRAS ALLONGE GAUCHE	82x40x33/40	2125	2245	2355	2485	2600	2710	1645	1725	1810
168 SOFA APP. SANS BRAS ALLONGE DROIT	82x40x33/40	2125	2245	2355	2485	2600	2710	1645	1725	1810
169 FAUTEUIL DOUBLE INCLINABLE BRAS GAUCHE	39x40x33/40	1680	1755	1830	1905	1980	2060	1380	1455	1530
170 FAUTEUIL DOUBLE INCLINABLE BRAS DROIT	39x40x33/40	1680	1755	1830	1905	1980	2060	1380	1455	1530
171 FAUTEUIL DOUBLE INCLINABLE SANS BRAS	30,5x40x33/40	1325	1370	1430	1475	1530	1575	1085	1140	1195

VALENCE

Caractéristiques:

- Appui-tête ajustable manuel sur tous les items (fixe sur centre rond).
- Fauteuil inclinable motorisé pleine jambe "à mécanisme *protège-mur " (manuel n/d).
- Chaise longue inclinable motorisé (manuel n/d) avec appui-tête motorisé en option. Dégagement mural 8" et avant 5".
- Coussins de siège avec mousse modelée + 1" de mousse mémoire au-dessus.
- Couture: petit fil en tissu et gros fil plat en cuir.
- *Exclus faut. 043 & 163 : Dégagement mural 16"

Note: 2 inclinables séparés par un coin ne peuvent pas ouvrir en même temps. Aucuns inclinables à côté d'item #155.

OPTIONS

- Motorisé sans fil (avec batterie): ajoutez \$140/mec.
- *Appui-tête motorisé: ajoutez \$140 ch. (*N/D sur items fixes.)
- Mousse: Extra ferme ajoutez \$15/siège.
- Choix de bras (LARGE ou PETIT de 6"): Pattes sur bras LARGE: LG08 bois. Sur PETIT Bras: LG195 bois. Spécifiez couleur de patte en bois.
- Profondeur d'assise: 20" ou *22". *Le 22" N/D sur faut. 043 & 163.
- Faut. 043-163: avec base en bois (spécifiez couleur).

Description	L x P x H	Cuir						Tissu		
		10	20 Madras Softy	30 Hugo Fantasy Illusion Tucson Utah Vintage Wild Laredo Yukon	40 Diamond Elegance Princess Santiago Sensation Sunset Trina Victoria	50 Bull Cassiope Dublin	60 Caress Ultrasued	A	B COM	C alta
173 CHAISE LONGUE DOUBLE BRAS GAUCHE	39x62x33/40	1635	1720	1810	1905	2000	2090	1285	1360	1440
174 CHAISE LONGUE DOUBLE BRAS DROIT	39x62x33/40	1635	1720	1810	1905	2000	2090	1285	1360	1440
175 FAUTEUIL DOUBLE BRAS GAUCHE	39x40x33/40	1360	1445	1525	1605	1685	1765	1075	1135	1195
176 FAUTEUIL DOUBLE BRAS DROIT	39x40x33/40	1360	1445	1525	1605	1685	1765	1075	1135	1195
177 FAUTEUIL DOUBLE SANS BRAS	30,5x40x33/40	1015	1075	1130	1185	1245	1305	770	820	875
178 FAUTEUIL DOUBLE SANS BRAS ALLONGE-G	52x40x33/40	1320	1395	1475	1555	1645	1720	1030	1085	1135
179 FAUTEUIL DOUBLE SANS BRAS ALLONGE-D	52x40x33/40	1320	1395	1475	1555	1645	1720	1030	1085	1135
186 CAUS. SANS BRAS ALLONGEE RANGEMENT-G	68x40x33/40	2065	2140	2235	2320	2410	2500	1635	1695	1765
187 CAUS. SANS BRAS ALLONGEE RANGEMENT-D	68x40x33/40	2065	2140	2235	2320	2410	2500	1635	1695	1765
188 FAUT. SANS BRAS ALLONGE RANGEMENT-G	45x40x33/40	1365	1450	1530	1615	1690	1770	1085	1120	1150
189 FAUT. SANS BRAS ALLONGE RANGEMENT-D	45x40x33/40	1365	1450	1530	1615	1690	1770	1085	1120	1150
221 FAUT. DBL SANS BRAS ALLONGE RANGEMENT-G	52x40x33/40	1455	1535	1620	1695	1775	1860	1165	1220	1280
222 FAUT. DBL SANS BRAS ALLONGE RANGEMENT-D	52x40x33/40	1455	1535	1620	1695	1775	1860	1165	1220	1280
223 SOFA APP SANS BRAS ALLONGE RANGEMENT-G	82x40x33/40	2270	2390	2510	2630	2755	2870	1775	1865	1955
224 SOFA APP SANS BRAS ALLONGE RANGEMENT-D	82x40x33/40	2270	2390	2510	2630	2755	2870	1775	1865	1955
236 CHAISE LONGUE INCLINABLE BRAS GAUCHE	32x62x33/40	1825	1885	1945	2005	2065	2125	1505	1560	1615
237 CHAISE LONGUE INCLINABLE BRAS DROIT	32x62x33/40	1825	1885	1945	2005	2065	2125	1505	1560	1615
238 CHAISE LONGUE DBL INCLINABLE BRAS-G	39x62x33/40	1955	2040	2125	2210	2295	2380	1605	1680	1755
239 CHAISE LONGUE DBL INCLINABLE BRAS-D	39x62x33/40	1955	2040	2125	2210	2295	2380	1605	1680	1755
CONFIGURATIONS										

Liste de prix CDN

VALENCE

Description	L x P x H	Cuir						Tissu		
		10	20 Madras Softy	30 Hugo Fantasy Illusion Tucson Utah Vintage Wild Laredo Yukon	40 Diamond Elegance Princess Santiago Sensation Sunset Trina Victoria	50 Bull Cassiope Dublin	60 Caress Ultrasued	A	B COM	C alta
A CONFIG (169-170)	78X40X40	3360	3510	3660	3810	3960	4120	2760	2910	3060
B CONFIG (169-171-174)	109X62X40	4640	4845	5070	5285	5510	5725	3750	3955	4165
C CONFIG (096-055-171-170)	114X114X40	6835	7150	7495	7820	8160	8485	5425	5690	5950
D CONFIG (169-171-055-179)	114X96X40	5960	6245	6560	6855	7175	7470	4765	5000	5220
J CONFIG (041-042)	64X40X40	3180	3320	3440	3560	3700	3820	2650	2720	2800
K CONFIG (041-071-005)	88X62X40	4330	4510	4700	4865	5055	5230	3540	3685	3825
L CONFIG (012-055-071-042)	100X100X40	6440	6745	7050	7355	7660	7960	5175	5385	5575
M CONFIG (041-071-055-089)	100X89X40	5685	5985	6275	6560	6865	7160	4570	4745	4920



VALENCE

OPTIMA
Collection

Jaymar

Conçu et fabriqué fièrement au Canada
Proudly designed and made in Canada

Nos produits sont fabriqués à la main et des variations mineures peuvent survenir

Our product is hand-made and minor variations can occur.

SPECIFICATIONS

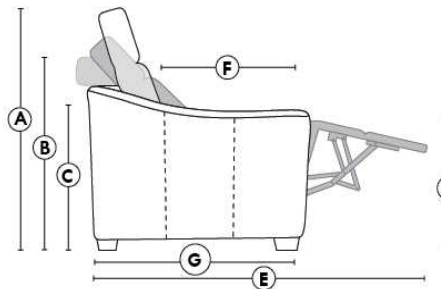

- Appui-tête levé Headrest up
- Appui-tête baissé Headrest down
- Complètement incliné Fully reclined

- A** Hauteur complète 40" Total Height
- B** Hauteur appui-tête baissé 33" Height headrest down
- C** Hauteur du bras 23" Arm Height
- D** Hauteur du siège 19,5" Seat height
- E** Profondeur inclinée 65" Depth fully reclined
- F** Profondeur d'assise 20"ou/ou 22" Seat depth
- G** Profondeur appui-tête monté 37,5" Depth with headrest up

BRAS | ARMS

Option de bras:
Bras Régulier Large 8" ou Petit bras 6"

Arm option
Regular arm Large 8" or Small arm 6"

Contrôle de l'inclinaison situé à l'extérieur du bras
Recliner control located on the outside of the arm.

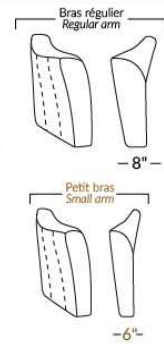

FAUTEUIL BERÇANT PIVOTANT INCLINABLE SWIVEL ROCKING MOTION CHAIR

Dégagement mural de 16" Wall clearance
Hauteur de 42" Height
Largeur de bras 6" Arms width
Option base de bois | Wood base option

	Petit/Small -19"	Double -22"
34"	043	163
	-30"	-33"

SIÈGE 23" DE LARGE | 23" SEAT WIDTH

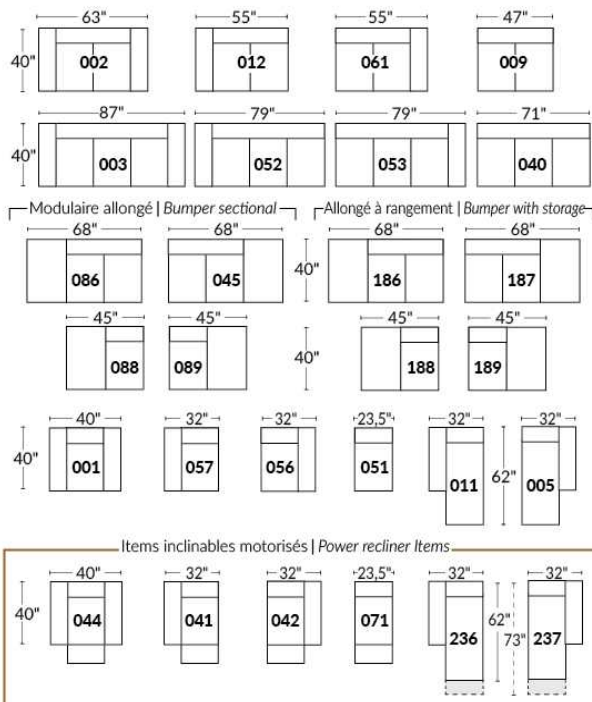

SIÈGE 30" DE LARGE | 30" SEAT WIDTH

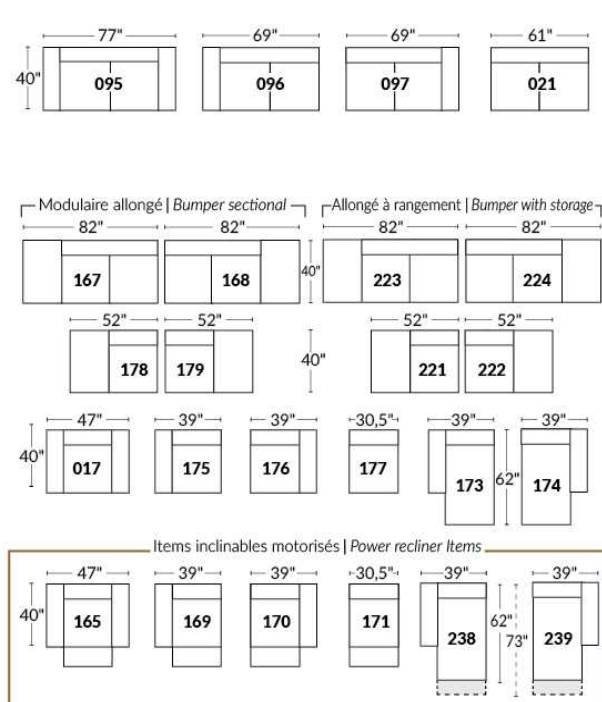

Autres | Others

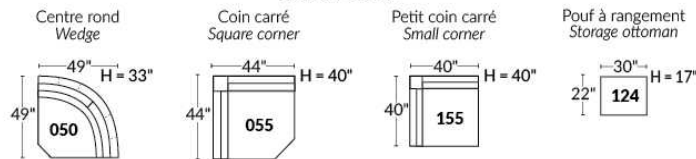

EXEMPLE 23" EXAMPLE

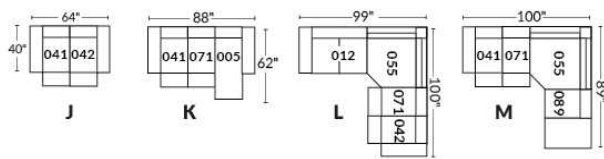

EXEMPLE 30" EXAMPLE

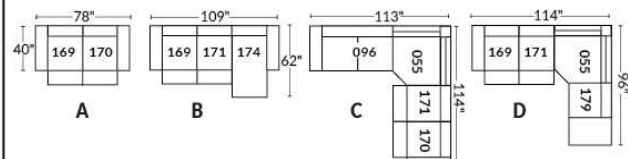

VANDA

Caractéristiques: Modèle avec appui-tête ajustable manuel inclus avec tous les items (2 sur coin carré).

Appui-tête FIXE sur Centre Rond. Couture: Petit fil en tissu et en cuir.

Fauteuils inclinables, berçants, pivotants (items 043 & 163 seulement): coussin de siège avec mousse mémoire 1 po.

Note: 2 sièges inclinables séparés par un centre rond (050) ou un coin carré (055) ne peuvent pas ouvrir en même temps.

OPTIONS - Fournir DESSIN de votre config.:

Petit bras 6": au même prix.

Pattes (spécifiez couleur) : sur Bras LARGE LG08 bois. Sur PETIT Bras: LG195 bois.

Choix de profondeur d'assise : 20" ou *22". *Le 22" N/D sur fauteuils #043 et #163.

Fauteuils 043-163: avec base en bois (spécifiez couleur).

Mousse (extra Ferme ou Mémoire): Ajoutez 15\$/siège. Section allongée d'un item compte pour 1 siège & chaise longue pour 2 sièges.

Mécanisme motorisé inclinable avec bouton tactile ajoutez 140\$/mécanisme. Pour le SANS FIL (batterie), ajoutez \$280/mécanisme.

Description	L x P x H	Cuir						Tissu		
		10	20 Madras Softy	30 Hugo Fantasy Illusion Tucson Utah Vintage Wild Laredo Yukon	40 Diamond Elegance Princess Santiago Sensation Sunset Trina Victoria	50 Bull Cassiope Dublin	60 Caress Ultrasued	A	B COM	C alta
001 FAUTEUIL	44X40X33/40	1390	1480	1570	1665	1755	1845	1035	1090	1125
002 CAUSEUSE	67X40X33/40	2020	2135	2265	2385	2495	2605	1510	1570	1645
003 SOFA	91X40X33/40	2470	2615	2760	2900	3045	3185	1825	1915	2000
005 CHAISE LONGUE BRAS DROIT	34X62X33/40	1325	1390	1465	1530	1600	1665	970	1035	1105
009 CAUSEUSE SANS BRAS	47X40X33/40	1510	1570	1655	1720	1780	1850	1115	1170	1250
011 CHAISE LONGUE BRAS GAUCHE	34X62X33/40	1325	1390	1465	1530	1600	1665	970	1035	1105
012 CAUSEUSE BRAS GAUCHE	57X40X33/40	1770	1855	1965	2055	2130	2230	1320	1380	1450
017 FAUTEUIL DOUBLE	51X40X33/40	1495	1580	1690	1780	1875	1980	1105	1150	1215
021 SOFA APPARTEMENT SANS BRAS	61X40X33/40	1715	1790	1895	1990	2080	2160	1270	1355	1440
040 SOFA SANS BRAS	71X40X33/40	1945	2020	2130	2235	2325	2430	1445	1530	1630
041 FAUTEUIL INCLINABLE BRAS-G	34X40X33/40	1275	1350	1410	1495	1550	1630	985	1035	1090
042 FAUTEUIL INCLINABLE BRAS-D	34X40X33/40	1275	1350	1410	1495	1550	1630	985	1035	1090
043 FAUTEUIL INCLINABLE BERÇANT PIVOTANT	30x34x42	1675	1765	1870	1975	2070	2160	1340	1380	1425
044 FAUTEUIL INCLINABLE	44X40X33/40	1535	1635	1725	1820	1910	1995	1195	1245	1285
045 CAUSEUSE SANS BRAS ALLONGEE DROIT	68X40X33/40	1775	1865	1980	2080	2165	2270	1325	1390	1460
050 CENTRE ROND	49X49X33	1325	1405	1510	1600	1690	1775	925	970	1030
051 FAUTEUIL SANS BRAS	23,5X40X33/40	860	905	955	990	1050	1095	645	695	745
052 SOFA BRAS GAUCHE	81X40X33/40	2210	2310	2440	2560	2680	2815	1635	1720	1810
053 SOFA BRAS DROIT	81X40X33/40	2210	2310	2440	2560	2680	2815	1635	1720	1810
055 COIN CARRE	44X44X33/40	1560	1655	1750	1840	1930	2010	1165	1225	1275
056 FAUTEUIL BRAS DROIT	34X40X33/40	1125	1195	1270	1345	1400	1470	840	880	925
057 FAUTEUIL BRAS GAUCHE	34X40X33/40	1125	1195	1270	1345	1400	1470	840	880	925

VANDA

Caractéristiques: Modèle avec appui-tête ajustable manuel inclus avec tous les items (2 sur coin carré).

Appui-tête FIXE sur Centre Rond. Couture: Petit fil en tissu et en cuir.

Fauteuils inclinables, berçants, pivotants (items 043 & 163 seulement): coussin de siège avec mousse mémoire 1 po.

Note: 2 sièges inclinables séparés par un centre rond (050) ou un coin carré (055) ne peuvent pas ouvrir en même temps.

OPTIONS - Fournir DESSIN de votre config.:

Petit bras 6": au même prix.

Pattes (spécifiez couleur) : sur Bras LARGE LG08 bois. Sur PETIT Bras: LG195 bois.

Choix de profondeur d'assise : 20" ou *22". *Le 22" N/D sur fauteuils #043 et #163.

Fauteuils 043-163: avec base en bois (spécifiez couleur).

Mousse (extra Ferme ou Mémoire): Ajoutez 15\$/siège. Section allongée d'un item compte pour 1 siège & chaise longue pour 2 sièges.

Mécanisme motorisé inclinable avec bouton tactile ajoutez 140\$/mécanisme. Pour le SANS FIL (batterie), ajoutez \$280/mécanisme.

Description	L x P x H	Cuir						Tissu		
		10	20 Madras Softy	30 Hugo Fantasy Illusion Tucson Utah Vintage Wild Laredo Yukon	40 Diamond Elegance Princess Santiago Sensation Sunset Trina Victoria	50 Bull Cassiope Dublin	60 Caress Ultrasued	A	B COM	C alta
061 CAUSEUSE BRAS DROIT	57X40X33/40	1770	1855	1965	2055	2130	2230	1320	1380	1450
071 FAUTEUIL INCLINABLE SANS BRAS	23,5X40X33/40	1015	1075	1115	1150	1200	1250	800	860	920
086 CAUSEUSE SANS BRAS ALLONGEE GAUCHE	68X40X33/40	1775	1865	1980	2080	2165	2270	1325	1390	1460
088 FAUTEUIL SANS BRAS ALLONGE GAUCHE	45X40X33/40	1135	1210	1290	1365	1445	1515	845	885	940
089 FAUTEUIL SANS BRAS ALLONGE DROIT	45X40X33/40	1135	1210	1290	1365	1445	1515	845	885	940
095 SOFA APPARTEMENT	81X40X33/40	2240	2385	2515	2650	2785	2915	1660	1745	1825
096 SOFA APPARTEMENT BRAS GAUCHE	71X40X33/40	1975	2085	2215	2310	2430	2535	1470	1550	1640
097 SOFA APPARTEMENT BRAS DROIT	71X40X33/40	1975	2085	2215	2310	2430	2535	1470	1550	1640
124 POUF AVEC RANGEMENT	30X22X17	600	625	655	695	730	755	510	520	535
163 FAUT. DBL INCL. BERÇANT PIVOTANT	33 x 34 x 42	1715	1825	1920	2010	2115	2220	1345	1385	1430
165 FAUTEUIL DOUBLE INCLINABLE	51X40X33/40	1640	1740	1840	1945	2020	2125	1255	1320	1370
167 SOFA APP. SANS BRAS ALLONGE GAUCHE	82X40X33/40	1980	2095	2230	2345	2470	2595	1480	1560	1645
168 SOFA APP. SANS BRAS ALLONGE DROIT	82X40X33/40	1980	2095	2230	2345	2470	2595	1480	1560	1645
169 FAUTEUIL DOUBLE INCLINABLE BRAS GAUCHE	41X40X33/40	1370	1450	1530	1605	1685	1755	1075	1120	1170
170 FAUTEUIL DOUBLE INCLINABLE BRAS DROIT	41X40X33/40	1370	1450	1530	1605	1685	1755	1075	1120	1170
171 FAUTEUIL DOUBLE INCLINABLE SANS BRAS	30,5X40X33/40	1115	1160	1225	1275	1330	1380	860	920	970
173 CHAISE LONGUE DOUBLE BRAS GAUCHE	41X62X33/40	1445	1530	1635	1720	1810	1895	1085	1160	1255
174 CHAISE LONGUE DOUBLE BRAS DROIT	41X62X33/40	1445	1530	1635	1720	1810	1895	1085	1160	1255
175 FAUTEUIL DOUBLE BRAS GAUCHE	41X40X33/40	1215	1290	1370	1450	1525	1600	910	965	1030
176 FAUTEUIL DOUBLE BRAS DROIT	41X40X33/40	1215	1290	1370	1450	1525	1600	910	965	1030
177 FAUTEUIL DOUBLE SANS BRAS	30,5X40X33/40	955	1005	1080	1120	1165	1225	710	765	835
178 FAUTEUIL DOUBLE SANS BRAS ALLONGE-G	52X40X33/40	1225	1315	1395	1480	1560	1645	920	970	1035

VANDA

Caractéristiques: Modèle avec appui-tête ajustable manuel inclus avec tous les items (2 sur coin carré).

Appui-tête FIXE sur Centre Rond. Couture: Petit fil en tissu et en cuir.

Fauteuils inclinables, berçants, pivotants (items 043 & 163 seulement): coussin de siège avec mousse mémoire 1 po.

Note: 2 sièges inclinables séparés par un centre rond (050) ou un coin carré (055) ne peuvent pas ouvrir en même temps.

OPTIONS - Fournir DESSIN de votre config.:

Petit bras 6": au même prix.

Pattes (spécifiez couleur) : sur Bras LARGE LG08 bois. Sur PETIT Bras: LG195 bois.

Choix de profondeur d'assise : 20" ou *22". *Le 22" N/D sur fauteuils #043 et #163.

Fauteuils 043-163: avec base en bois (spécifiez couleur).

Mousse (extra Ferme ou Mémoire): Ajoutez 15\$/siège. Section allongée d'un item compte pour 1 siège & chaise longue pour 2 sièges.

Mécanisme motorisé inclinable avec bouton tactile ajoutez 140\$/mécanisme. Pour le SANS FIL (batterie), ajoutez \$280/mécanisme.

Description	L x P x H	Cuir						Tissu		
		10	20 Madras Softy	30 Hugo Fantasy Illusion Tucson Utah Vintage Wild Laredo Yukon	40 Diamond Elegance Princess Santiago Sensation Sunset Trina Victoria	50 Bull Cassiope Dublin	60 Caress Ultrasued	A	B COM	C alta
179 FAUTEUIL DOUBLE SANS BRAS ALLONGE-D	52X40X33/40	1225	1315	1395	1480	1560	1645	920	970	1035
CONFIGURATIONS										
A CONFIG (169-170)	82X40X33/40	2740	2900	3060	3210	3370	3510	2150	2240	2340
B CONFIG (169-171-174)	113X62X33/40	3930	4140	4390	4600	4825	5030	3020	3200	3395
C CONFIG (096-055-171-170)	115X116X33/40	6020	6350	6720	7030	7375	7680	4570	4815	5055
D CONFIG (169-171-055-179)	116X96X33/40	5270	5580	5900	6200	6505	6790	4020	4235	4450
J CONFIG (041-042)	68X40X33/40	2550	2700	2820	2990	3100	3260	1970	2070	2180
K CONFIG (041-071-005)	101X102X33/40	3615	3815	3990	4175	4350	4545	2755	2930	3115
L CONFIG (012-055-071-042)	101X102X33/40	5620	5935	6240	6540	6810	7120	4270	4500	4735
M CONFIG (041-071-055-089)	102X89X33/40	4985	5290	5565	5850	6125	6405	3795	4005	4225



VANDA

PARALLELE
Collection 33

Jaymar

Conçu et fabriqué fièrement au Canada
Proudly designed and made in Canada

Nos produits sont fabriqués à la main et
des variations mineures peuvent survenir

Our product is hand-made and minor variations can occur.

SPECIFICATIONS

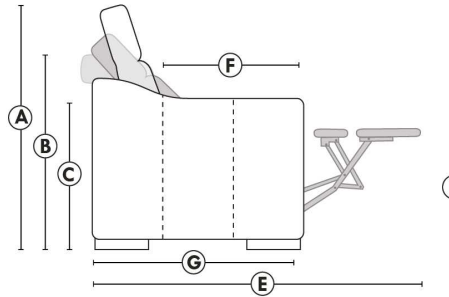

- Appui-tête levé / Headrest up
- Appui-tête baissé / Headrest down
- Complètement incliné / Fully reclined

- Ⓐ Hauteur complète 40" / Total Height
- Ⓑ Hauteur appui-tête baissé 33" / Height headrest down
- Ⓒ Hauteur du bras 24" / Arm Height
- Ⓓ Hauteur du siège 19,5" / Seat height
- Ⓔ Profondeur incliné 65" / Depth fully reclined
- Ⓕ Profondeur d'assise 20" ou/ou 22" / Seat depth
- Ⓖ Profondeur appui-tête monté 36" / Depth with headrest up

BRAS | ARMS

Option de bras:
Bras Régulier Large 9,5" ou Petit bras 6"

Arm option
Regular arm Large 9.5" or Small arm 6"

Contrôle de l'inclinaison situé à l'intérieur du bras
Recliner control located on the inside of the arm.

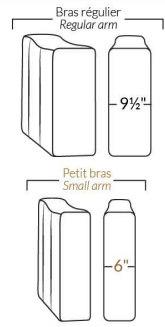

FAUTEUIL BERÇANT PIVOTANT INCLINABLE SWIVEL ROCKING MOTION CHAIR

Dégagement mural de 16" / Wall clearance
Hauteur de 42" / Height
Largeur de bras 6" / Arms width
Option base de bois / Wood base option

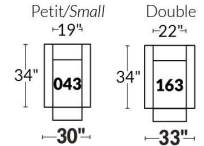

SIÈGE 23" DE LARGE | 23" SEAT WIDTH

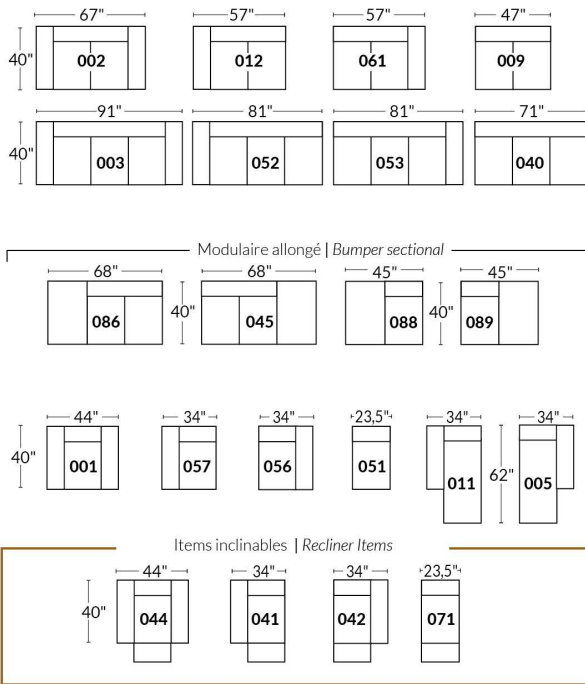

SIÈGE 30" DE LARGE | 30" SEAT WIDTH

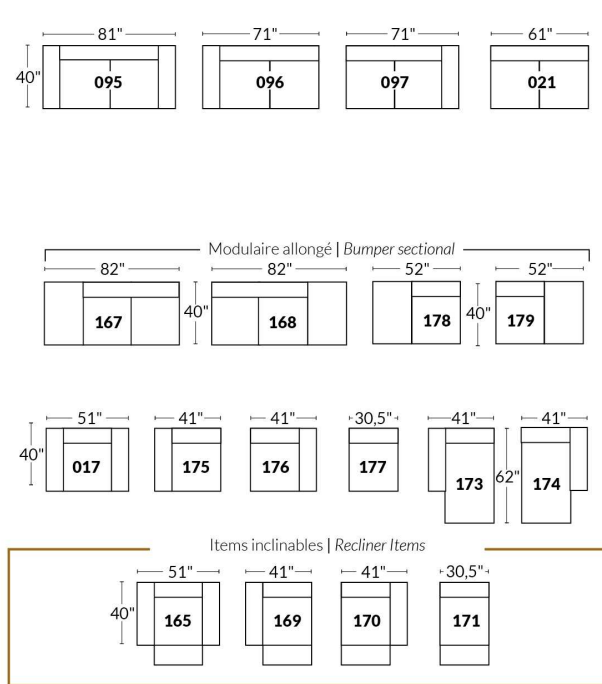

Autres | Others

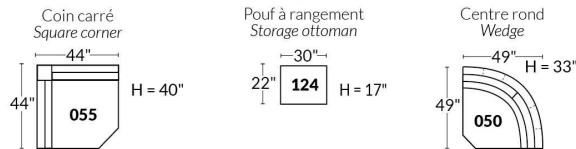

EXEMPLE 23" EXAMPLE

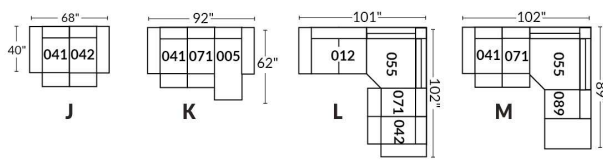

EXEMPLE 30" EXAMPLE

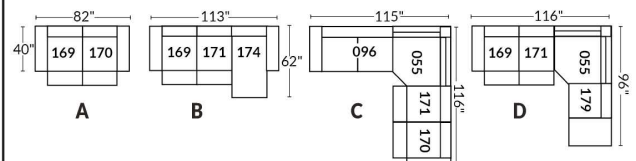

VENICE

- Appui-tête ajustable manuel sur tous les items (fixe sur centre rond).
- Fauteuil inclinable motorisé pleine jambe "à mécanisme *protège-mur " (manuel n/d).
- Chaise longue inclinable motorisé (manuel n/d) avec appui-tête motorisé en option. Dégagement mural 8" et avant 5".
- Coussins de siège avec mousse modelée + 1" de mousse mémoire au-dessus; bras avec mousse mémoire.
- Couture: petit fil en tissu et gros fil plat en cuir.
- *Exclus faut. 043 & 163: Dégagement mural 16"
- Note: 2 inclinables séparés par un coin ne peuvent pas ouvrir en même temps. Aucuns inclinables à côté d'item #155.

OPTIONS

- Motorisé sans fil (batterie): ajoutez \$140/mec.
- *Appui-tête motorisé: ajoutez \$140 ch. (*N/D sur items fixes.)
- Mousse: Extra ferme ajoutez \$15/siège.
- Choix de bras (LARGE ou PETIT de 6"): Pattes sur: bras LARGE : LG106 bois ou LG189 métal (noire ou chrome). PETIT Bras: LG195 bois ou LG196 métal (noire ou chrome). Spécifiez couleur.
- Profondeur d'assise : 20" ou *22". *Le 22" N/D sur faut. 043 & 163.
- Faut. 043-163: avec base en bois (spécifiez couleur).

Description	L x P x H	Cuir						Tissu		
		10	20 Madras Softy	30 Hugo Fantasy Illusion Tucson Utah Vintage Wild Laredo Yukon	40 Diamond Elegance Princess Santiago Sensation Sunset Trina Victoria	50 Bull Cassiope Dublin	60 Caress Ultrasued	A	B COM	C alta
001 FAUTEUIL	46x40x33/40	1615	1700	1790	1890	1980	2075	1285	1325	1355
002 CAUSEUSE	69x40x33/40	2305	2415	2525	2635	2740	2855	1820	1890	1960
003 SOFA	93x40x33/40	2785	2925	3070	3215	3365	3505	2200	2285	2375
005 CHAISE LONGUE BRAS DROIT	35x62x33/40	1505	1565	1640	1695	1760	1825	1185	1240	1290
009 CAUSEUSE SANS BRAS	47x40x33/40	1620	1685	1755	1825	1895	1965	1250	1325	1390
011 CHAISE LONGUE BRAS GAUCHE	35x62x33/40	1505	1565	1640	1695	1760	1825	1185	1240	1290
012 CAUSEUSE BRAS GAUCHE	58x40x33/40	1980	2075	2165	2265	2345	2440	1550	1620	1680
017 FAUTEUIL DOUBLE	53x40x33/40	1690	1785	1890	1990	2085	2190	1340	1395	1455
021 SOFA APPARTEMENT SANS BRAS	61x40x33/40	1825	1920	2020	2115	2220	2315	1400	1480	1560
040 SOFA SANS BRAS	71x40x33/40	2090	2200	2300	2405	2510	2615	1635	1720	1810
041 FAUTEUIL INCLINABLE BRAS-G	35x40x33/40	1590	1660	1720	1780	1850	1910	1325	1360	1400
042 FAUTEUIL INCLINABLE BRAS-D	35x40x33/40	1590	1660	1720	1780	1850	1910	1325	1360	1400
043 FAUTEUIL INCLINABLE BERÇANT PIVOTANT	30x34x42	1890	1995	2095	2205	2305	2410	1550	1590	1640
044 FAUTEUIL INCLINABLE	46x40x33/40	1920	2005	2085	2165	2245	2325	1590	1635	1665
045 CAUSEUSE SANS BRAS ALLONGEE DROIT	68x40x33/40	1920	2010	2095	2190	2275	2350	1495	1555	1630
050 CENTRE ROND	49X49X33	1405	1500	1590	1685	1775	1870	1015	1070	1120
051 FAUTEUIL SANS BRAS	23,5x40x33/40	925	970	1020	1070	1115	1160	710	760	805
052 SOFA BRAS GAUCHE	82x40x33/40	2450	2575	2685	2805	2915	3035	1920	2010	2095
053 SOFA BRAS DROIT	82x40x33/40	2450	2575	2685	2805	2915	3035	1920	2010	2095
055 COIN CARRE	44x44x33/40	1635	1725	1825	1920	2020	2115	1270	1320	1360

VENICE

- Appui-tête ajustable manuel sur tous les items (fixe sur centre rond).
 - Fauteuil inclinable motorisé pleine jambe "à mécanisme *protège-mur " (manuel n/d).
 - Chaise longue inclinable motorisé (manuel n/d) avec appui-tête motorisé en option. Dégagement mural 8" et avant 5".
 - Coussins de siège avec mousse modelée + 1" de mousse mémoire au-dessus; bras avec mousse mémoire.
 - Couture: petit fil en tissu et gros fil plat en cuir.
 - *Exclus faut. 043 & 163: Dégagement mural 16"
- Note: 2 inclinables séparés par un coin ne peuvent pas ouvrir en même temps. Aucuns inclinables à côté d'item #155.

OPTIONS

- Motorisé sans fil (batterie): ajoutez \$140/mec.
- *Appui-tête motorisé: ajoutez \$140 ch. (*N/D sur items fixes.)
- Mousse: Extra ferme ajoutez \$15/siège.
- Choix de bras (LARGE ou PETIT de 6"): Pattes sur: bras LARGE : LG106 bois ou LG189 métal (noire ou chrome). PETIT Bras: LG195 bois ou LG196 métal (noire ou chrome). Spécifiez couleur.
- Profondeur d'assise : 20" ou *22". *Le 22" N/D sur faut. 043 & 163.
- Faut. 043-163: avec base en bois (spécifiez couleur).

Description	L x P x H	Cuir						Tissu		
		10	20 Madras Softy	30 Hugo Fantasy Illusion Tucson Utah Vintage Wild Laredo Yukon	40 Diamond Elegance Princess Santiago Sensation Sunset Trina Victoria	50 Bull Cassiope Dublin	60 Caress Ultrasued	A	B COM	C alta
056 FAUTEUIL BRAS DROIT	35x40x33/40	1290	1350	1405	1465	1525	1575	1005	1060	1105
057 FAUTEUIL BRAS GAUCHE	35x40x33/40	1290	1350	1405	1465	1525	1575	1005	1060	1105
061 CAUSEUSE BRAS DROIT	58x40x33/40	1980	2075	2165	2265	2345	2440	1550	1620	1680
071 FAUTEUIL INCLINABLE SANS BRAS	23,5x40x33/40	1235	1285	1340	1390	1445	1495	1030	1085	1135
086 CAUSEUSE SANS BRAS ALLONGEE GAUCHE	68x40x33/40	1920	2010	2095	2190	2275	2350	1495	1555	1630
088 FAUTEUIL SANS BRAS ALLONGE GAUCHE	45x40x33/40	1225	1315	1390	1470	1550	1640	945	980	1025
089 FAUTEUIL SANS BRAS ALLONGE DROIT	45x40x33/40	1225	1315	1390	1470	1550	1640	945	980	1025
095 SOFA APPARTEMENT	83x40x33/40	2510	2645	2790	2925	3065	3205	1970	2060	2135
096 SOFA APPARTEMENT BRAS GAUCHE	72x40x33/40	2195	2300	2410	2520	2630	2735	1690	1775	1865
097 SOFA APPARTEMENT BRAS DROIT	72x40x33/40	2195	2300	2410	2520	2630	2735	1690	1775	1865
124 POUF AVEC RANGEMENT	30x22x17	635	655	685	705	735	755	545	565	590
155 PETIT COIN CARRE	40x40x33/40	1635	1725	1825	1920	2020	2115	1270	1320	1360
163 FAUT. DBL INCL. BERCANT PIVOTANT	33x34x42	1935	2050	2155	2270	2380	2490	1555	1600	1645
165 FAUTEUIL DOUBLE INCLINABLE	53x40x33/40	2005	2100	2205	2300	2400	2500	1660	1720	1780
167 SOFA APP. SANS BRAS ALLONGE GAUCHE	82x40x33/40	2125	2245	2355	2485	2600	2710	1645	1725	1810
168 SOFA APP. SANS BRAS ALLONGE DROIT	82x40x33/40	2125	2245	2355	2485	2600	2710	1645	1725	1810
169 FAUTEUIL DOUBLE INCLINABLE BRAS GAUCHE	42x40x33/40	1680	1755	1830	1905	1980	2060	1380	1455	1530
170 FAUTEUIL DOUBLE INCLINABLE BRAS DROIT	42x40x33/40	1680	1755	1830	1905	1980	2060	1380	1455	1530
171 FAUTEUIL DOUBLE INCLINABLE SANS BRAS	30,5x40x33/40	1325	1370	1430	1475	1530	1575	1085	1140	1195
173 CHAISE LONGUE DOUBLE BRAS GAUCHE	42x62x33/40	1635	1720	1810	1905	2000	2090	1285	1360	1440

VENICE

- Appui-tête ajustable manuel sur tous les items (fixe sur centre rond).
 - Fauteuil inclinable motorisé pleine jambe "à mécanisme *protège-mur " (manuel n/d).
 - Chaise longue inclinable motorisé (manuel n/d) avec appui-tête motorisé en option. Dégagement mural 8" et avant 5".
 - Coussins de siège avec mousse modelée + 1" de mousse mémoire au-dessus; bras avec mousse mémoire.
 - Couture: petit fil en tissu et gros fil plat en cuir.
 - *Exclus faut. 043 & 163: Dégagement mural 16"
- Note: 2 inclinables séparés par un coin ne peuvent pas ouvrir en même temps. Aucuns inclinables à côté d'item #155.

OPTIONS

- Motorisé sans fil (batterie): ajoutez \$140/mec.
- *Appui-tête motorisé: ajoutez \$140 ch. (*N/D sur items fixes.)
- Mousse: Extra ferme ajoutez \$15/siège.
- Choix de bras (LARGE ou PETIT de 6"): Pattes sur: bras LARGE : LG106 bois ou LG189 métal (noire ou chrome). PETIT Bras: LG195 bois ou LG196 métal (noire ou chrome). Spécifiez couleur.
- Profondeur d'assise : 20" ou *22". *Le 22" N/D sur faut. 043 & 163.
- Faut. 043-163: avec base en bois (spécifiez couleur).

Description	L x P x H	Cuir						Tissu		
		10	20 Madras Softy	30 Hugo Fantasy Illusion Tucson Utah Vintage Wild Laredo Yukon	40 Diamond Elegance Princess Santiago Sensation Sunset Trina Victoria	50 Bull Cassiope Dublin	60 Caress Ultrasued	A	B COM	C alta
174 CHAISE LONGUE DOUBLE BRAS DROIT	42x62x33/40	1635	1720	1810	1905	2000	2090	1285	1360	1440
175 FAUTEUIL DOUBLE BRAS GAUCHE	42x40x33/40	1360	1445	1525	1605	1685	1765	1075	1135	1195
176 FAUTEUIL DOUBLE BRAS DROIT	42x40x33/40	1360	1445	1525	1605	1685	1765	1075	1135	1195
177 FAUTEUIL DOUBLE SANS BRAS	30,5x40x33/40	1015	1075	1130	1185	1245	1305	770	820	875
178 FAUTEUIL DOUBLE SANS BRAS ALLONGE-G	52x40x33/40	1320	1395	1475	1555	1645	1720	1030	1085	1135
179 FAUTEUIL DOUBLE SANS BRAS ALLONGE-D	52x40x33/40	1320	1395	1475	1555	1645	1720	1030	1085	1135
186 CAUS. SANS BRAS ALLONGEE RANGEMENT-G	68x40x33/40	2065	2140	2235	2320	2410	2500	1635	1695	1765
187 CAUS. SANS BRAS ALLONGEE RANGEMENT-D	68x40x33/40	2065	2140	2235	2320	2410	2500	1635	1695	1765
188 FAUT. SANS BRAS ALLONGE RANGEMENT-G	45x40x33/40	1365	1450	1530	1615	1690	1770	1085	1120	1150
189 FAUT. SANS BRAS ALLONGE RANGEMENT-D	45x40x33/40	1365	1450	1530	1615	1690	1770	1085	1120	1150
221 FAUT. DBL SANS BRAS ALLONGE RANGEMENT-G	52x40x33/40	1455	1535	1620	1695	1775	1860	1165	1220	1280
222 FAUT. DBL SANS BRAS ALLONGE RANGEMENT-D	52x40x33/40	1455	1535	1620	1695	1775	1860	1165	1220	1280
223 SOFA APP SANS BRAS ALLONGE RANGEMENT-G	82x40x33/40	2270	2390	2510	2630	2755	2870	1775	1865	1955
224 SOFA APP SANS BRAS ALLONGE RANGEMENT-D	82x40x33/40	2270	2390	2510	2630	2755	2870	1775	1865	1955
236 CHAISE LONGUE INCLINABLE BRAS GAUCHE	35x62x33/40	1825	1885	1945	2005	2065	2125	1505	1560	1615
237 CHAISE LONGUE INCLINABLE BRAS DROIT	35x62x33/40	1825	1885	1945	2005	2065	2125	1505	1560	1615
238 CHAISE LONGUE DBL INCLINABLE BRAS-G	42x62x33/40	1955	2040	2125	2210	2295	2380	1605	1680	1755
239 CHAISE LONGUE DBL INCLINABLE BRAS-D	42x62x33/40	1955	2040	2125	2210	2295	2380	1605	1680	1755
CONFIGURATIONS										
A CONFIG (169-170)	84X40X40	3360	3510	3660	3810	3960	4120	2760	2910	3060
B CONFIG (169-171-174)	115X62X40	4640	4845	5070	5285	5510	5725	3750	3955	4165

Liste de prix CDN

VENICE

Description	L x P x H	Cuir						Tissu		
		10	20 Madras Softy	30 Hugo Fantasy Illusion Tucson Utah Vintage Wild Laredo Yukon	40 Diamond Elegance Princess Santiago Sensation Sunset Trina Victoria	50 Bull Cassiope Dublin	60 Caress Ultrasued	A	B COM	C alta
C CONFIG (096-055-171-170)	116X116X40	6835	7150	7495	7820	8160	8485	5425	5690	5950
D CONFIG (169-171-055-179)	116X96X40	5960	6245	6560	6855	7175	7470	4765	5000	5220
J CONFIG (041-042)	70X40X40	3180	3320	3440	3560	3700	3820	2650	2720	2800
K CONFIG (041-071-005)	94X62X40	4330	4510	4700	4865	5055	5230	3540	3685	3825
L CONFIG (012-055-071-042)	102X102X40	6440	6745	7050	7355	7660	7960	5175	5385	5575
M CONFIG (041-071-055-089)	103X89X40	5685	5985	6275	6560	6865	7160	4570	4745	4920



VENICE

OPTIMA
Collection

Jaymar

Conçu et fabriqué fièrement au Canada
Proudly designed and made in Canada

Nos produits sont fabriqués à la main et des variations mineures peuvent survenir

Our product is hand-made and minor variations can occur.

SPECIFICATIONS

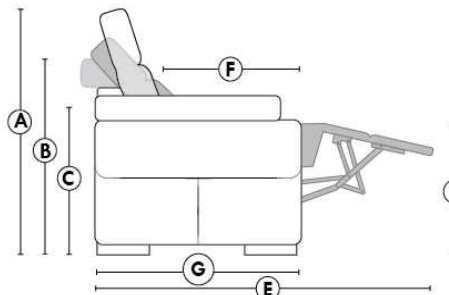

- Appui-tête levé / Headrest up
- Appui-tête baissé / Headrest down
- Complètement incliné / Fully reclined

- A** Hauteur complète 40" / Total Height
- B** Hauteur appui-tête baissé 33" / Height headrest down
- C** Hauteur du bras 22,5" / Arm Height
- D** Hauteur du siège 19,5" / Seat height
- E** Profondeur inclinée 65" / Depth fully reclined
- F** Profondeur d'assise 20" ou/ou 22" / Seat depth
- G** Profondeur appui-tête monté 37,5" / Depth with headrest up

BRAS | ARMS

Option de bras:
Bras Régulier Large 11" ou Petit bras 6"

Arm option
Regular arm Large 11" or Small arm 6"

Contrôle de l'inclinaison situé à l'extérieur du bras
Recliner control located on the outside of the arm.

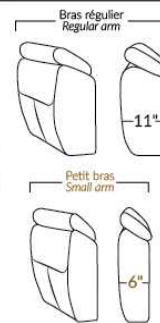

FAUTEUIL BERÇANT PIVOTANT INCLINABLE SWIVEL ROCKING MOTION CHAIR

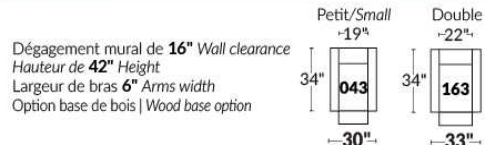

SIÈGE 23" DE LARGE | 23" SEAT WIDTH

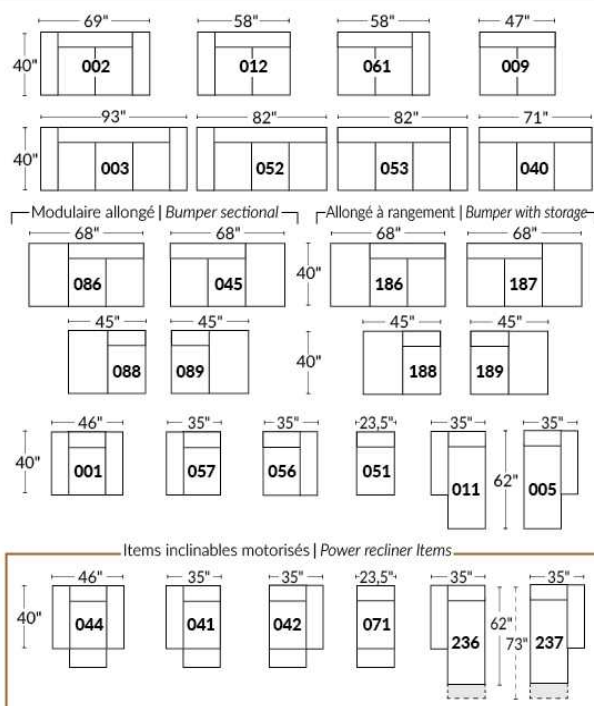

SIÈGE 30" DE LARGE | 30" SEAT WIDTH

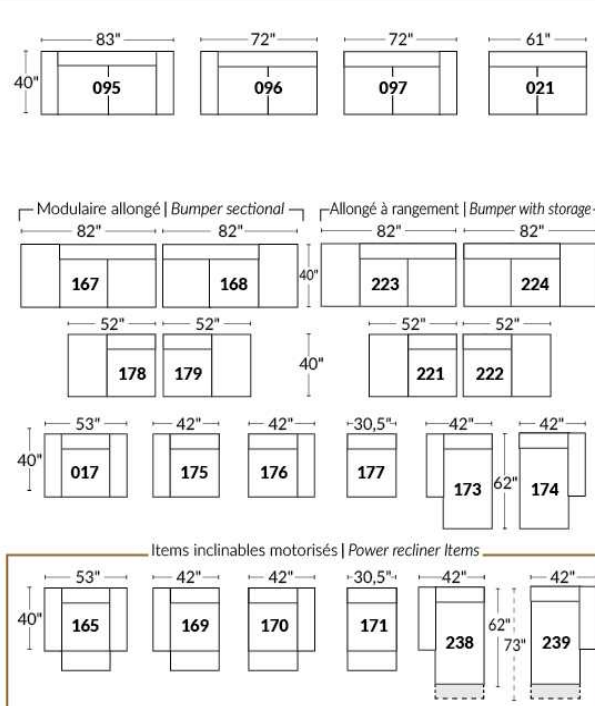

Autres | Others

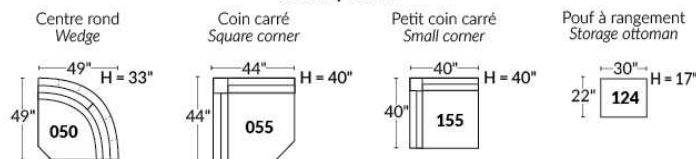

EXEMPLE 23" EXAMPLE

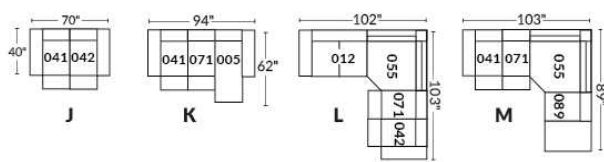

EXEMPLE 30" EXAMPLE

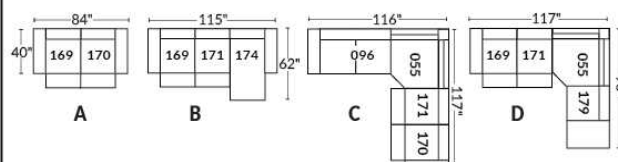

WASHINGTON

- Appui-tête ajustable manuel sur tous les items (fixe sur #050).
 - Fauteuil inclinable motorisé pleine jambe "**protège-mur" (manuel n/d).
 - Chaise longue inclinable motorisé (manuel n/d) avec appui-tête motorisé en option. Dégagement mural 8" et avant 5".
 - Coussins de siège avec mousse modelée + 1" de mousse mémoire au-dessus.
 - Couture: petit fil en tissu & gros fil plat en cuir.
 - *Exclus 043 & 163: Dégagement: 16"
- Note: 2 inclinables séparés par un coin ne peuvent pas ouvrir en même temps. Aucuns inclinables à côté du #155.

OPTIONS

- Motorisé sans fil (batterie): ajoutez \$140/mec.
- *Appui-tête motorisé: ajoutez \$140 ch. (*N/D sur items fixes.)
- Mousse: Extra ferme ajoutez \$15/siège.
- Choix de bras LARGE ou PETIT de 6" (spécifiez): Pattes sur bras LARGE & PETIT bras: LG195 bois ou LG196 métal (noire ou chrome). Spécifiez couleur.
- Profondeur d'assise: 20" ou *22". *Le 22" N/D sur items 043 & 163.
- Faut. 043-163: avec base en bois (spécifiez couleur).
- Clous sur devant bras: ajoutez \$30/bras. Spécifiez: clous 5/8" (#54) Antique Gold ou clous 1/2" ou 7/8" couleurs: Brass-Silver-Pewter ou Copper.

Description	L x P x H	Cuir						Tissu		
		10	20 Madras Softy	30 Hugo Fantasy Illusion Tucson Utah Vintage Wild Laredo Yukon	40 Diamond Elegance Princess Santiago Sensation Sunset Trina Victoria	50 Bull Cassiope Dublin	60 Caress Ultrasued	A	B COM	C alta
001 FAUTEUIL	45 x 40 x 33/40	1615	1700	1790	1890	1980	2075	1285	1325	1355
002 CAUSEUSE	68 x 40 x 33/40	2305	2415	2525	2635	2740	2855	1820	1890	1960
003 SOFA	92 x 40 x 33/40	2785	2925	3070	3215	3365	3505	2200	2285	2375
005 CHAISE LONGUE BRAS DROIT	35 x 62 x 33/40	1505	1565	1640	1695	1760	1825	1185	1240	1290
009 CAUSEUSE SANS BRAS	47 x 40 x 33/40	1620	1685	1755	1825	1895	1965	1250	1325	1390
011 CHAISE LONGUE BRAS GAUCHE	35 x 62 x 33/40	1505	1565	1640	1695	1760	1825	1185	1240	1290
012 CAUSEUSE BRAS GAUCHE	58 x 40 x 33/40	1980	2075	2165	2265	2345	2440	1550	1620	1680
017 FAUTEUIL DOUBLE	52 x 40 x 33/40	1690	1785	1890	1990	2085	2190	1340	1395	1455
021 SOFA APPARTEMENT SANS BRAS	61 x 40 x 33/40	1825	1920	2020	2115	2220	2315	1400	1480	1560
040 SOFA SANS BRAS	71 x 40 x 33/40	2090	2200	2300	2405	2510	2615	1635	1720	1810
041 FAUTEUIL INCLINABLE BRAS-G	35 x 40 x 33/40	1590	1660	1720	1780	1850	1910	1325	1360	1400
042 FAUTEUIL INCLINABLE BRAS-D	35 x 40 x 33/40	1590	1660	1720	1780	1850	1910	1325	1360	1400
043 FAUTEUIL INCLINABLE BERÇANT PIVOTANT	30 x 34 x 42	1890	1995	2095	2205	2305	2410	1550	1590	1640
044 FAUTEUIL INCLINABLE	45 x 40 x 33/40	1920	2005	2085	2165	2245	2325	1590	1635	1665
045 CAUSEUSE SANS BRAS ALLONGEE DROIT	68 x 40 x 33/40	1920	2010	2095	2190	2275	2350	1495	1555	1630
050 CENTRE ROND	49 x 49 x 33	1405	1500	1590	1685	1775	1870	1015	1070	1120
051 FAUTEUIL SANS BRAS	23,5 x 40 x 33/40	925	970	1020	1070	1115	1160	710	760	805
052 SOFA BRAS GAUCHE	82 x 40 x 33/40	2450	2575	2685	2805	2915	3035	1920	2010	2095
053 SOFA BRAS DROIT	82 x 40 x 33/40	2450	2575	2685	2805	2915	3035	1920	2010	2095

WASHINGTON

- Appui-tête ajustable manuel sur tous les items (fixe sur #050).
 - Fauteuil inclinable motorisé pleine jambe "**protège-mur" (manuel n/d).
 - Chaise longue inclinable motorisé (manuel n/d) avec appui-tête motorisé en option. Dégagement mural 8" et avant 5".
 - Coussins de siège avec mousse modelée + 1" de mousse mémoire au-dessus.
 - Couture: petit fil en tissu & gros fil plat en cuir.
 - *Exclus 043 & 163: Dégagement: 16"
- Note: 2 inclinables séparés par un coin ne peuvent pas ouvrir en même temps. Aucuns inclinables à côté du #155.

OPTIONS

Motorisé sans fil (batterie): ajoutez \$140/mec.

*Appui-tête motorisé: ajoutez \$140 ch. (*N/D sur items fixes.)

Mousse: Extra ferme ajoutez \$15/siège.

Choix de bras LARGE ou PETIT de 6" (spécifiez): Pattes sur bras LARGE & PETIT bras: LG195 bois ou LG196 métal (noire ou chrome).
Spécifiez couleur.

Profondeur d'assise: 20" ou *22". *Le 22" N/D sur items 043 & 163.

Faut. 043-163: avec base en bois (spécifiez couleur).

Clous sur devant bras: ajoutez \$30/bras. Spécifiez: clous 5/8" (#54) Antique Gold ou clous 1/2" ou 7/8" couleurs: Brass-Silver-Pewter ou Copper.

Description	L x P x H	Cuir						Tissu		
		10	20 Madras Softy	30 Hugo Fantasy Illusion Tucson Utah Vintage Wild Laredo Yukon	40 Diamond Elegance Princess Santiago Sensation Sunset Trina Victoria	50 Bull Cassiope Dublin	60 Caress Ultrasued	A	B COM	C alta
055 COIN CARRE	44 x 44 x 33/40	1635	1725	1825	1920	2020	2115	1270	1320	1360
056 FAUTEUIL BRAS DROIT	35 x 40 x 33/40	1290	1350	1405	1465	1525	1575	1005	1060	1105
057 FAUTEUIL BRAS GAUCHE	35 x 40 x 33/40	1290	1350	1405	1465	1525	1575	1005	1060	1105
061 CAUSEUSE BRAS DROIT	58 x 40 x 33/40	1980	2075	2165	2265	2345	2440	1550	1620	1680
071 FAUTEUIL INCLINABLE SANS BRAS	23,5 x 40 x 33/40	1235	1285	1340	1390	1445	1495	1030	1085	1135
086 CAUSEUSE SANS BRAS ALLONGEE GAUCHE	68 x 40 x 33/40	1920	2010	2095	2190	2275	2350	1495	1555	1630
088 FAUTEUIL SANS BRAS ALLONGE GAUCHE	45 x 40 x 33/40	1225	1315	1390	1470	1550	1640	945	980	1025
089 FAUTEUIL SANS BRAS ALLONGE DROIT	45 x 40 x 33/40	1225	1315	1390	1470	1550	1640	945	980	1025
095 SOFA APPARTEMENT	82 x 40 x 33/40	2510	2645	2790	2925	3065	3205	1970	2060	2135
096 SOFA APPARTEMENT BRAS GAUCHE	72 x 40 x 33/40	2195	2300	2410	2520	2630	2735	1690	1775	1865
097 SOFA APPARTEMENT BRAS DROIT	72 x 40 x 33/40	2195	2300	2410	2520	2630	2735	1690	1775	1865
124 POUF AVEC RANGEMENT	30 x 22 x 17	635	655	685	705	735	755	545	565	590
155 PETIT COIN CARRE	40x40x33/40	1635	1725	1825	1920	2020	2115	1270	1320	1360
163 FAUT. DBL INCL. BERCANT PIVOTANT	33 x 34 x 42	1935	2050	2155	2270	2380	2490	1555	1600	1645
165 FAUTEUIL DOUBLE INCLINABLE	52 x 40 x 33/40	2005	2100	2205	2300	2400	2500	1660	1720	1780
167 SOFA APP. SANS BRAS ALLONGE GAUCHE	82 x 40 x 33/40	2125	2245	2355	2485	2600	2710	1645	1725	1810
168 SOFA APP. SANS BRAS ALLONGE DROIT	82 x 40 x 33/40	2125	2245	2355	2485	2600	2710	1645	1725	1810
169 FAUTEUIL DOUBLE INCLINABLE BRAS GAUCHE	42 x 40 x 33/40	1680	1755	1830	1905	1980	2060	1380	1455	1530
170 FAUTEUIL DOUBLE INCLINABLE BRAS DROIT	42 x 40 x 33/40	1680	1755	1830	1905	1980	2060	1380	1455	1530
171 FAUTEUIL DOUBLE INCLINABLE SANS BRAS	30,5 x 40 x 33/40	1325	1370	1430	1475	1530	1575	1085	1140	1195

WASHINGTON

- Appui-tête ajustable manuel sur tous les items (fixe sur #050).
 - Fauteuil inclinable motorisé pleine jambe "**protège-mur" (manuel n/d).
 - Chaise longue inclinable motorisé (manuel n/d) avec appui-tête motorisé en option. Dégagement mural 8" et avant 5".
 - Coussins de siège avec mousse modelée + 1" de mousse mémoire au-dessus.
 - Couture: petit fil en tissu & gros fil plat en cuir.
 - *Exclus 043 & 163: Dégagement: 16"
- Note: 2 inclinables séparés par un coin ne peuvent pas ouvrir en même temps. Aucuns inclinables à côté du #155.

OPTIONS

Motorisé sans fil (batterie): ajoutez \$140/mec.

*Appui-tête motorisé: ajoutez \$140 ch. (*N/D sur items fixes.)

Mousse: Extra ferme ajoutez \$15/siège.

Choix de bras LARGE ou PETIT de 6" (spécifiez): Pattes sur bras LARGE & PETIT bras: LG195 bois ou LG196 métal (noire ou chrome).
Spécifiez couleur.

Profondeur d'assise: 20" ou *22". *Le 22" N/D sur items 043 & 163.

Faut. 043-163: avec base en bois (spécifiez couleur).

Clous sur devant bras: ajoutez \$30/bras. Spécifiez: clous 5/8" (#54) Antique Gold ou clous 1/2" ou 7/8" couleurs: Brass-Silver-Pewter ou Copper.

Description	L x P x H	Cuir						Tissu		
		10	20 Madras Softy	30 Hugo Fantasy Illusion Tucson Utah Vintage Wild Laredo Yukon	40 Diamond Elegance Princess Santiago Sensation Sunset Trina Victoria	50 Bull Cassiope Dublin	60 Caress Ultrasued	A	B COM	C alta
173 CHAISE LONGUE DOUBLE BRAS GAUCHE	42 x 62 x 33/40	1635	1720	1810	1905	2000	2090	1285	1360	1440
174 CHAISE LONGUE DOUBLE BRAS DROIT	42 x 62 x 33/40	1635	1720	1810	1905	2000	2090	1285	1360	1440
175 FAUTEUIL DOUBLE BRAS GAUCHE	42 x 40 x 33/40	1360	1445	1525	1605	1685	1765	1075	1135	1195
176 FAUTEUIL DOUBLE BRAS DROIT	42 x 40 x 33/40	1360	1445	1525	1605	1685	1765	1075	1135	1195
177 FAUTEUIL DOUBLE SANS BRAS	30,5 x 40 x 33/40	1015	1075	1130	1185	1245	1305	770	820	875
178 FAUTEUIL DOUBLE SANS BRAS ALLONGE-G	52 x 40 x 33/40	1320	1395	1475	1555	1645	1720	1030	1085	1135
179 FAUTEUIL DOUBLE SANS BRAS ALLONGE-D	52 x 40 x 33/40	1320	1395	1475	1555	1645	1720	1030	1085	1135
186 CAUS. SANS BRAS ALLONGEE RANGEMENT-G	68 x 40 x 33/40	2065	2140	2235	2320	2410	2500	1635	1695	1765
187 CAUS. SANS BRAS ALLONGEE RANGEMENT-D	68 x 40 x 33/40	2065	2140	2235	2320	2410	2500	1635	1695	1765
188 FAUT. SANS BRAS ALLONGE RANGEMENT-G	45 x 40 x 33/40	1365	1450	1530	1615	1690	1770	1085	1120	1150
189 FAUT. SANS BRAS ALLONGE RANGEMENT-D	45 x 40 x 33/40	1365	1450	1530	1615	1690	1770	1085	1120	1150
221 FAUT. DBL SANS BRAS ALLONGE RANGEMENT-G	52 x 40 x 33/40	1455	1535	1620	1695	1775	1860	1165	1220	1280
222 FAUT. DBL SANS BRAS ALLONGE RANGEMENT-D	52 x 40 x 33/40	1455	1535	1620	1695	1775	1860	1165	1220	1280
223 SOFA APP SANS BRAS ALLONGE RANGEMENT-G	82 x 40 x 33/40	2270	2390	2510	2630	2755	2870	1775	1865	1955
224 SOFA APP SANS BRAS ALLONGE RANGEMENT-D	82 x 40 x 33/40	2270	2390	2510	2630	2755	2870	1775	1865	1955
236 CHAISE LONGUE INCLINABLE BRAS GAUCHE	35 x 62 x 33/40	1825	1885	1945	2005	2065	2125	1505	1560	1615
237 CHAISE LONGUE INCLINABLE BRAS DROIT	35 x 62 x 33/40	1825	1885	1945	2005	2065	2125	1505	1560	1615
238 CHAISE LONGUE DBL INCLINABLE BRAS-G	42 x 62 x 33/40	1955	2040	2125	2210	2295	2380	1605	1680	1755
239 CHAISE LONGUE DBL INCLINABLE BRAS-D	42 x 62 x 33/40	1955	2040	2125	2210	2295	2380	1605	1680	1755
CONFIGURATIONS										

Liste de prix CDN

WASHINGTON

Description	L x P x H	Cuir						Tissu		
		10	20 Madras Softy	30 Hugo Fantasy Illusion Tucson Utah Vintage Wild Laredo Yukon	40 Diamond Elegance Princess Santiago Sensation Sunset Trina Victoria	50 Bull Cassiope Dublin	60 Caress Ultrasued	A	B COM	C alta
A CONFIG (169-170)	84X40X40	3360	3510	3660	3810	3960	4120	2760	2910	3060
B CONFIG (169-171-174)	115X62X40	4640	4845	5070	5285	5510	5725	3750	3955	4165
C CONFIG (096-055-171-170)	116X116X40	6835	7150	7495	7820	8160	8485	5425	5690	5950
D CONFIG (169-171-055-179)	116X96X40	5960	6245	6560	6855	7175	7470	4765	5000	5220
J CONFIG (041-042)	70X40X40	3180	3320	3440	3560	3700	3820	2650	2720	2800
K CONFIG (041-071-005)	94X62X40	4330	4510	4700	4865	5055	5230	3540	3685	3825
L CONFIG (012-055-071-042)	102-102X40	6440	6745	7050	7355	7660	7960	5175	5385	5575
M CONFIG (041-071-055-089)	103X89X40	5685	5985	6275	6560	6865	7160	4570	4745	4920



WASHINGTON

OPTIMA
Collection

Jaymar

Conçu et fabriqué fièrement au Canada
Proudly designed and made in Canada

Nos produits sont fabriqués à la main et des variations mineures peuvent survenir

Our product is hand-made and minor variations can occur.

SPECIFICATIONS

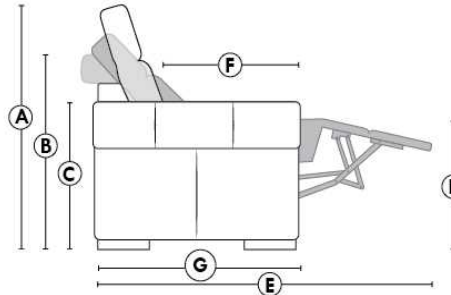

- Appui-tête levé Headrest up
- Appui-tête baissé Headrest down
- Complètement incliné Fully reclined

- A** Hauteur complète 40" Total Height
- B** Hauteur appui-tête baissé 33" Height headrest down
- C** Hauteur du bras 24" Arm Height
- D** Hauteur du siège 19,5" Seat height
- E** Profondeur inclinée 65" Depth fully reclined
- F** Profondeur d'assise 20" ou/ou 22" Seat depth
- G** Profondeur appui-tête monté 37,5" Depth with headrest up

BRAS | ARMS

Option de bras:
Bras Régulier Large 10,5" ou Petit bras 6"

Arm option
Regular arm Large 10,5" or Small arm 6"

Contrôle de l'inclinaison situé à l'intérieur du bras
Recliner control located on the inside of the arm.

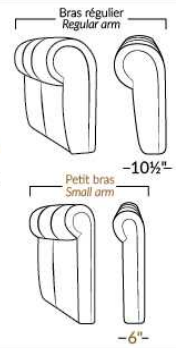

FAUTEUIL BERÇANT PIVOTANT INCLINABLE SWIVEL ROCKING MOTION CHAIR

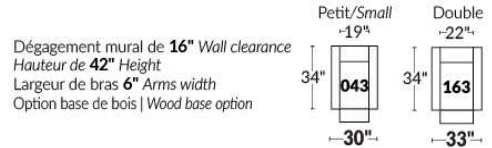

SIÈGE 23" DE LARGE | 23" SEAT WIDTH

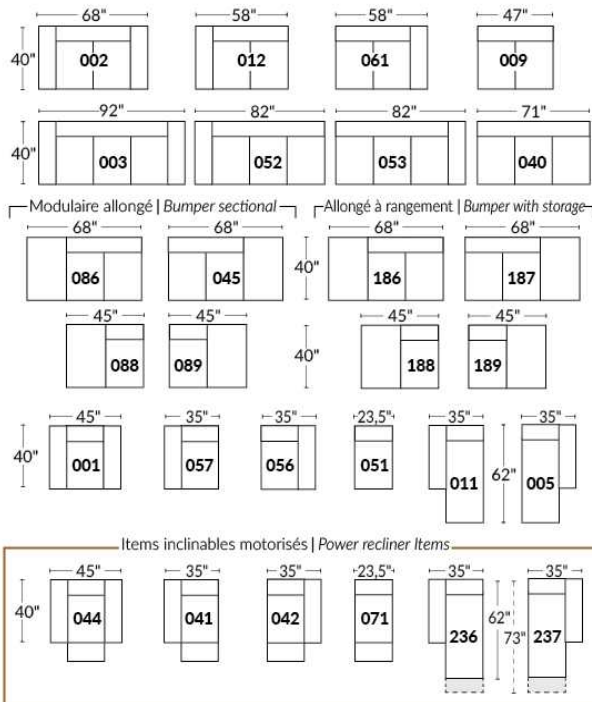

SIÈGE 30" DE LARGE | 30" SEAT WIDTH

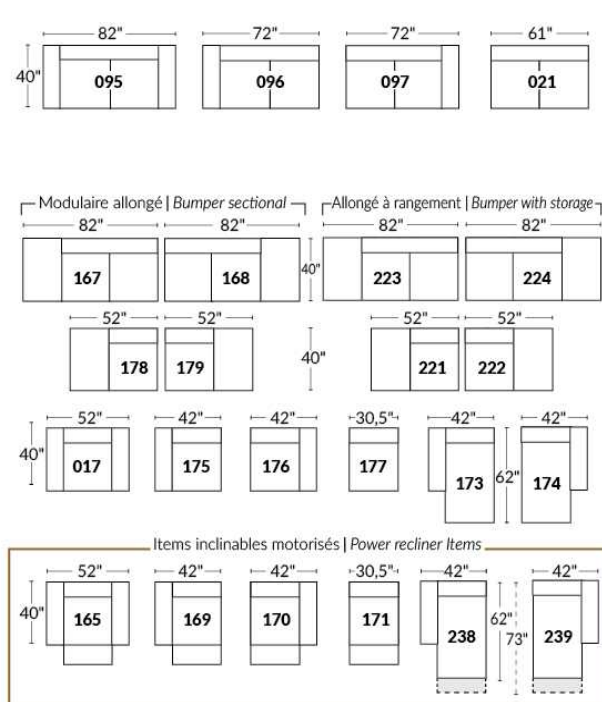

Autres | Others

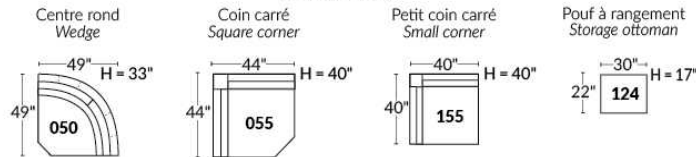

EXEMPLE 23" EXAMPLE

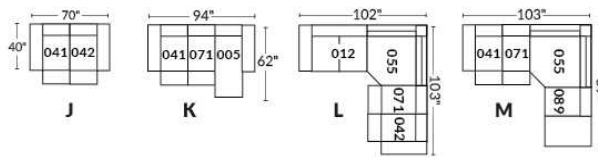

EXEMPLE 30" EXAMPLE

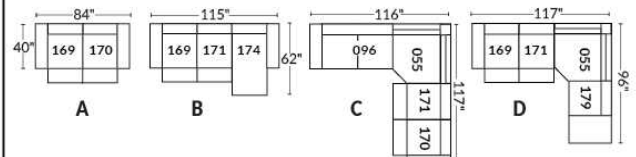

Liste de prix CDN

WINDSOR

PATTES: Spécifiez couleur des pattes LG3 rondes ou LG4 carrées, fini BEECH non disponible pour LG3.

COMBO: Recouvrement #2 sur les dossiers et sièges.

EN TISSU il n'y a pas de coutures sur les dossiers.

OPTION PASSEPOIL CRESTWOOD SUR CONTOUR DES BRAS SEULEMENT: Ajouter \$60; Couleur: Chestnut, Taupe ou Sand.

OPTION CLOUS DÉCORATIFS: Sofa: \$100 Causeuse: \$85 Fauteuil: \$75 Tabouret: \$50.

Description	L x P x H	Cuir						Tissu		
		10	20 Madras Softy	30 Hugo Fantasy Illusion Tucson Utah Vintage Wild Laredo Yukon	40 Diamond Elegance Princess Santiago Sensation Sunset Trina Victoria	50 Bull Cassiope Dublin	60 Caress Ultrasued	A	B COM	C alta
001 FAUTEUIL	42x37x37	1370	1460	1540	1635	1715	1785	925	965	1015
002 CAUSEUSE	66x37x37	1955	2070	2195	2290	2405	2515	1270	1345	1400
003 SOFA	89x37x37	2130	2290	2450	2620	2770	2930	1470	1550	1640
006 POUF	25.5X25.5X18	585	610	640	665	700	735	460	480	500

WINDSOR



Hauteur de siège 19" | Hauteur devant bras 26" | Profondeur d'assise 20"
Seat Height 19" | Arm Height 26" | Seat Depth 20"

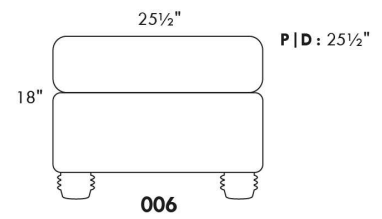
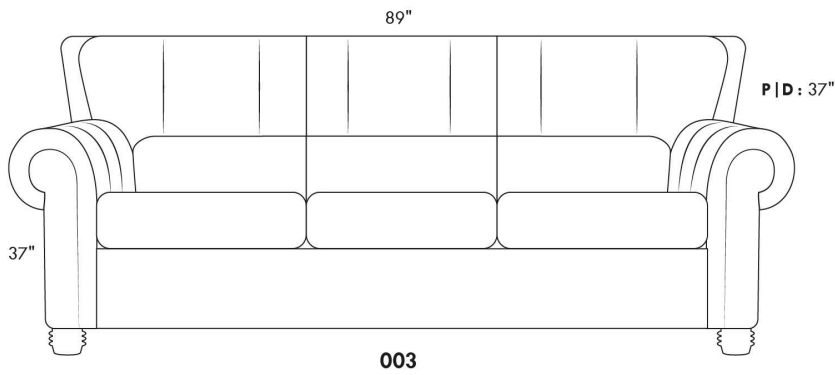
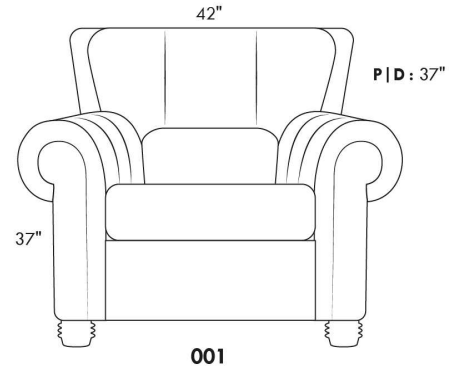
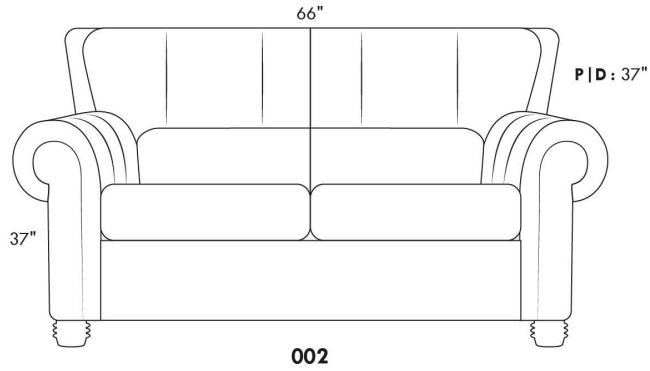

www.jaymar.ca

Toutes les dimensions indiquées sont au pouce près. Nos produits sont fabriqués à la main et des variations mineures peuvent survenir.
All dimensions indicated are to the nearest inch. Our product is hand-made and minor variations can occur.

Liste de prix CDN

WINSLOW

Spécifier couleur des pattes LG 107.

EN CUIR: Les dossiers et les sièges auront des coutures décoratives parallèles. Les dossiers seront retenus par une fermeture éclair.

REMBOURRAGE des sièges contient DES PLUMES. Coussins de dos et sièges reversibles.

COMBO #1: Recouvrement #2 les dos et sièges. PRIX: Consultez livret "Connaissance des Produits".

COMBO #2: Recouvrement #2 SIÈGE en CUIR SEULEMENT; Grade 10 à 30 ajoutez 60\$ par coussin de siège. Grade 40 à 60 ajoutez 90\$ par coussin de siège. Lounge = 2 sièges.

Description	L x P x H	Cuir						Tissu		
		10	20 Madras Softy	30 Hugo Fantasy Illusion Tucson Utah Vintage Wild Laredo Yukon	40 Diamond Elegance Princess Santiago Sensation Sunset Trina Victoria	50 Bull Cassiope Dublin	60 Caress Ultrasued	A	B COM	C alta
002 CAUSEUSE	66X41X34	1980	2095	2230	2345	2470	2595	1215	1315	1395
005 CHAISE LONGUE BRAS DROIT	42X70X34	1695	1780	1875	1975	2070	2140	1170	1250	1320
006 POUF	35X24X17	615	640	670	710	745	765	445	455	465
011 CHAISE LONGUE BRAS GAUCHE	42X70X34	1695	1780	1875	1975	2070	2140	1170	1250	1320
017 FAUTEUIL DOUBLE	49X41X34	1535	1640	1745	1840	1945	2020	1035	1105	1150
021 SOFA APPARTEMENT SANS BRAS	70X41X34	1895	2020	2165	2305	2440	2580	1395	1510	1630
051 FAUTEUIL SANS BRAS	35X41X34	1005	1095	1170	1260	1350	1425	920	965	1025
055 COIN CARRE	45X45X34	1110	1160	1240	1290	1355	1405	920	965	1025
056 FAUTEUIL BRAS DROIT	42X41X34	1270	1365	1470	1565	1665	1765	965	1025	1085
057 FAUTEUIL BRAS GAUCHE	42X41X34	1270	1365	1470	1565	1665	1765	965	1025	1085
088 FAUTEUIL SANS BRAS ALLONGE GAUCHE	56X41X34	1320	1400	1505	1590	1685	1770	980	1035	1095
089 FAUTEUIL SANS BRAS ALLONGE DROIT	56X41X34	1320	1400	1505	1590	1685	1770	980	1035	1095
095 SOFA APPARTEMENT	84x41x34	2405	2535	2680	2825	2955	3090	1550	1665	1775
096 SOFA APPARTEMENT BRAS GAUCHE	77x41x34	2135	2280	2415	2555	2690	2830	1480	1580	1690
097 SOFA APPARTEMENT BRAS DROIT	77x41x34	2135	2280	2415	2555	2690	2830	1480	1580	1690
CONFIGURATIONS										
A CONF. A (96-55-56)	122X87X34	4515	4805	5125	5410	5710	6000	3365	3570	3800
B CONF. B (88-55-89)	101X101X34	3750	3960	4250	4470	4725	4945	2880	3035	3215
C CONF. C (11-51-55-89)	122X101X34	5130	5435	5790	6115	6460	6740	3990	4215	4465
D CONF. D (11-97)	119X70X34	3830	4060	4290	4530	4760	4970	2650	2830	3010

WINSLOW



Hauteur complète 34" | Hauteur de siège 18" | Hauteur devant bras 22½" | Profondeur d'assise 24"
 Total Height 34" | Seat Height 18" | Arm Height 22½" | Seat Depth 24"

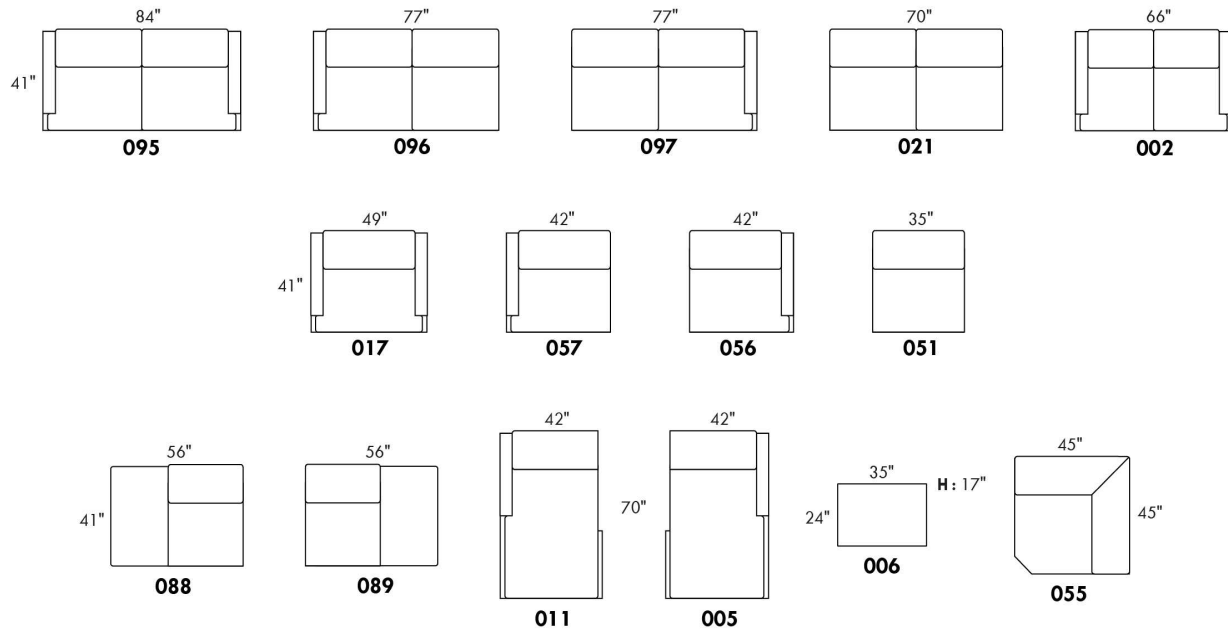

CONFIGURATIONS

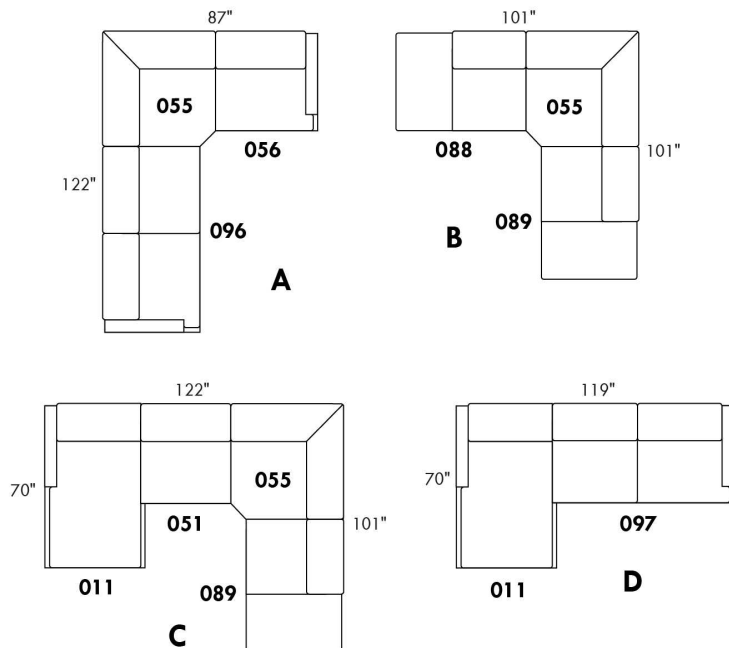

www.jaymar.ca

Toutes les dimensions indiquées sont au pouce près. Nos produits sont fabriqués à la main et des variations mineures peuvent survenir.
 All dimensions indicated are to the nearest inch. Our product is hand-made and minor variations can occur.

Liste de prix CDN

ECHO

NB.: SOFA-LITS disponibles SEULEMENT avec items #060, #004 et #014.
EN TISSU il n'y a pas de coutures sur les dossiers.
Spécifier couleur des pattes LG51.
Divan-lit Double et divan-lit Queen : 2 coussins de dos et de sièges.
Divan-lit SIMPLE 31": avec 1 COUSSIN DE DOS et 1 COUSSIN DE SIÈGE.
MATELAS SIMPLE: Largeur 31".

MATELAS sofa-lit régulier 4 po d'épaisseur inclus. OPTION de matelas :

- matelas 4,5 po d'épaisseur avec ressorts et mousse mémoire avec gel: Simple \$70, Double ou Queen ajoutez \$100 ou
- matelas 5 po d'épaisseur avec mousse haute densité et mousse mémoire avec gel: Simple \$100, Double ou Queen ajoutez \$150.

Description	L x P x H	Cuir						Tissu		
		10	20 Madras Softy	30 Hugo Fantasy Illusion Tucson Utah Vintage Wild Laredo Yukon	40 Diamond Elegance Princess Santiago Sensation Sunset Trina Victoria	50 Bull Cassiope Dublin	60 Caress Ultrasued	A	B COM	C alta
001 FAUTEUIL	34X35X35	940	1005	1095	1160	1245	1320	695	750	800
004 SOFA-LIT DOUBLE	68X35X35	1725	1840	1965	2075	2195	2290	1275	1350	1405
014 SOFA-LIT SIMPLE	48X35X35	1295	1400	1515	1630	1725	1830	965	1035	1110
060 SOFA-LIT QUEEN	76X35X35	1850	1965	2075	2165	2280	2390	1370	1450	1525

ECHO



Hauteur complète 35" | Hauteur de siège 18" | Hauteur devant bras 25½" | Profondeur d'assise 21"
Total Height 35" | Seat Height 18" | Arm Height 25½" | Seat Depth 21"

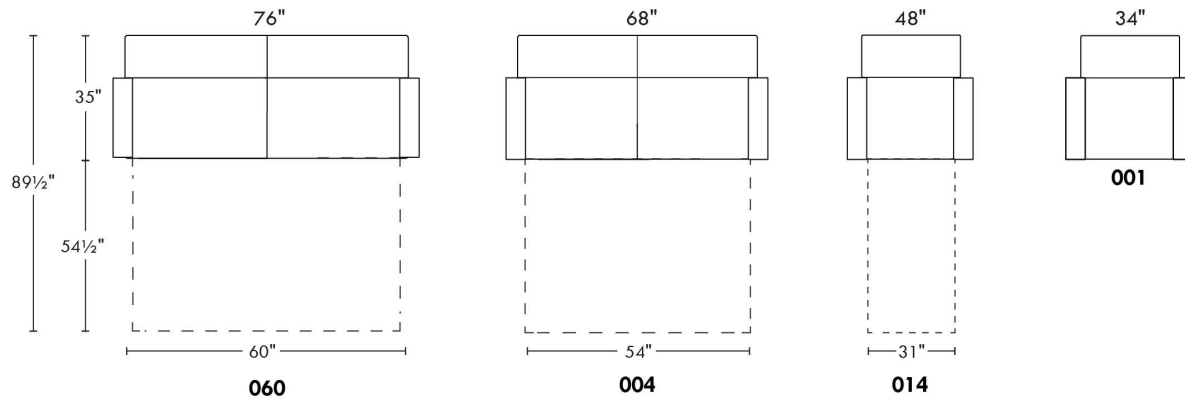

www.jaymar.ca

Toutes les dimensions indiquées sont au pouce près. Nos produits sont fabriqués à la main et des variations mineures peuvent survenir.
All dimensions indicated are to the nearest inch. Our product is hand-made and minor variations can occur.

ESTHER

NB.: SOFA-LITS disponibles SEULEMENT avec items #060, #004 et #014.

COMBO: Recouvrement #2 sur les dossiers et sièges.

PATTES: LG65 métal ou LG51 en bois (spécifiez couleur).

Sofa-lit SIMPLE 31": avec 1 COUSSIN DE DOS et 1 COUSSIN DE SIÈGE.

MATELAS sofa-lit régulier 4 po d'épaisseur inclus. OPTION de matelas :

- matelas 4,5 po d'épaisseur avec ressorts et mousse mémoire avec gel: Simple \$70, Double ou Queen ajoutez \$100 ou

- matelas 5 po d'épaisseur avec mousse haute densité et mousse mémoire avec gel: Simple \$100, Double ou Queen ajoutez \$150.

Description	L x P x H	Cuir						Tissu		
		10	20 Madras Softy	30 Hugo Fantasy Illusion Tucson Utah Vintage Wild Laredo Yukon	40 Diamond Elegance Princess Santiago Sensation Sunset Trina Victoria	50 Bull Cassiope Dublin	60 Caress Ultrasued	A	B COM	C alta
001 FAUTEUIL	32X36X35	1160	1245	1325	1395	1470	1540	800	845	885
002 CAUSEUSE	55X36X35	1600	1715	1830	1950	2065	2160	1140	1210	1275
003 SOFA	78X36X35	1955	2080	2220	2335	2470	2600	1395	1495	1570
004 SOFA-LIT DOUBLE	70X36X35	2215	2320	2445	2565	2690	2820	1635	1715	1785
006 POUF	25.5X25.5X18	585	610	640	665	700	735	420	435	450
014 SOFA-LIT SIMPLE	50X36X35	1765	1865	1995	2100	2225	2325	1350	1405	1480
060 SOFA-LIT QUEEN	78X36X35	2325	2450	2600	2715	2845	2970	1775	1860	1965
095 SOFA APPARTEMENT	70X36X35	1850	1975	2095	2225	2335	2450	1275	1360	1445

ESTHER



Hauteur complète 35" | Hauteur de siège 19" | Hauteur devant bras 26" | Profondeur d'assise 21"
 Total Height 35" | Seat Height 19" | Arm Height 26" | Seat Depth 21"

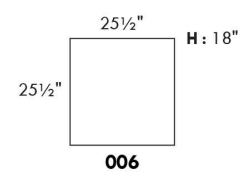
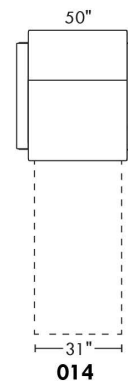
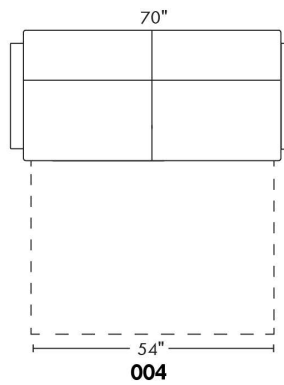
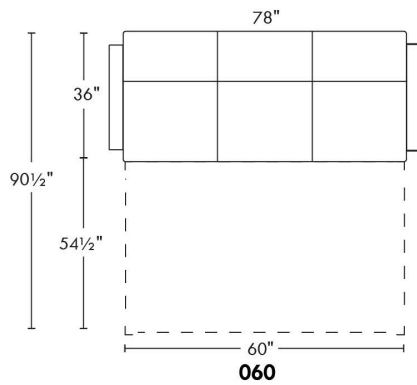
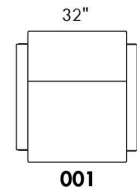
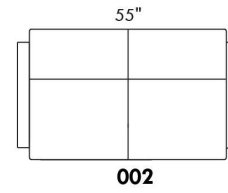
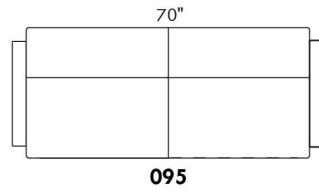
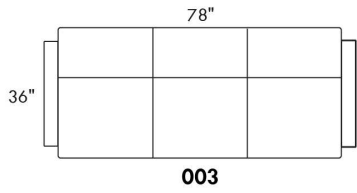

Liste de prix CDN

FIT

NB.: SOFA-LITS disponibles SEULEMENT avec items #060, #004 et #014.
EN TISSU il n'y a pas de coutures sur les dossiers.
PATTES: LG51 en bois (spécifiez couleur).
Divan-lit Double et divan-lit Queen: 2 coussins de dos et de sièges.
Divan-lit SIMPLE 31": avec 1 COUSSIN DE DOS et 1 COUSSIN DE SIÈGE.
MATELAS SIMPLE: Largeur 31".

MATELAS sofa-lit régulier 4 po d'épaisseur inclus. OPTION de matelas :

- matelas 4,5 po d'épaisseur avec ressorts et mousse mémoire avec gel: Simple \$70, Double ou Queen ajoutez \$100 ou
- matelas 5 po d'épaisseur avec mousse haute densité et mousse mémoire avec gel: Simple \$100, Double ou Queen ajoutez \$150.

Description	L x P x H	Cuir						Tissu		
		10	20 Madras Softy	30 Hugo Fantasy Illusion Tucson Utah Vintage Wild Laredo Yukon	40 Diamond Elegance Princess Santiago Sensation Sunset Trina Victoria	50 Bull Cassiope Dublin	60 Caress Ultrasued	A	B COM	C alta
001 FAUTEUIL	34X35X35	940	1005	1095	1160	1245	1320	695	750	800
004 SOFA-LIT DOUBLE	66X35X35	1725	1840	1965	2075	2195	2290	1275	1350	1405
014 SOFA-LIT SIMPLE	46X35X35	1295	1400	1515	1630	1725	1830	965	1035	1110
060 SOFA-LIT QUEEN	74X35X35	1850	1965	2075	2165	2280	2390	1370	1450	1525

Hauteur complète 35" | Hauteur de siège 18" | Hauteur devant bras 25½" | Profondeur d'assise 21"
 Total Height 35" | Seat Height 18" | Arm Height 25½" | Seat Depth 21"

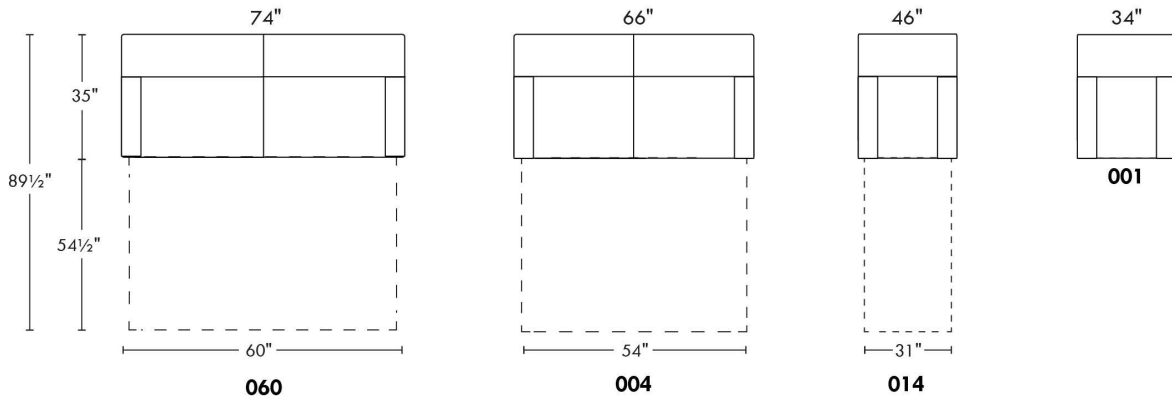

Liste de prix CDN

NEW YORK

NB.: SOFA-LITS disponibles SEULEMENT avec items #060 et #004.

PATTES: Spécifiez couleur des pattes LG4.

TISSU UNI RECOMMANDÉ.

COMBO: Recouvrement #2 sur les dossiers et sièges.

MATELAS sofa-lit régulier 4 po d'épaisseur inclus. OPTION de matelas :

- matelas 4,5 po d'épaisseur avec ressorts et mousse mémoire avec gel: Double ou Queen ajoutez \$100 ou
- matelas 5 po d'épaisseur avec mousse haute densité et mousse mémoire avec gel: Double ou Queen ajoutez \$150.

Description	L x P x H	Cuir						Tissu		
		10	20 Madras Softy	30 Hugo Fantasy Illusion Tucson Utah Vintage Wild Laredo Yukon	40 Diamond Elegance Princess Santiago Sensation Sunset Trina Victoria	50 Bull Cassiope Dublin	60 Caress Ultrasued	A	B COM	C alta
001 FAUTEUIL	38x36x33	1160	1245	1325	1395	1470	1540	845	885	940
002 CAUSEUSE	61X36X33	1600	1715	1830	1950	2065	2160	1195	1270	1350
004 SOFA-LIT DOUBLE	76x36x33	2215	2320	2445	2565	2690	2820	1645	1725	1810
006 POUF	25.5x25.5x18	585	610	640	665	700	735	445	455	465
060 SOFA-LIT QUEEN	84x36x33	2325	2450	2600	2715	2845	2970	1820	1895	1980
090 SOFA 2 SIEGES 2 DOS	84x36x33	1955	2080	2220	2335	2470	2600	1460	1535	1630
095 SOFA APPARTEMENT	76x36x33	1850	1975	2095	2225	2335	2450	1325	1400	1495

NEW YORK



Hauteur complète 33" | Hauteur de siège 17" | Hauteur devant bras 24" | Profondeur d'assise 21"
 Total Height 33" | Seat Height 17" | Arm Height 24" | Seat Depth 21"

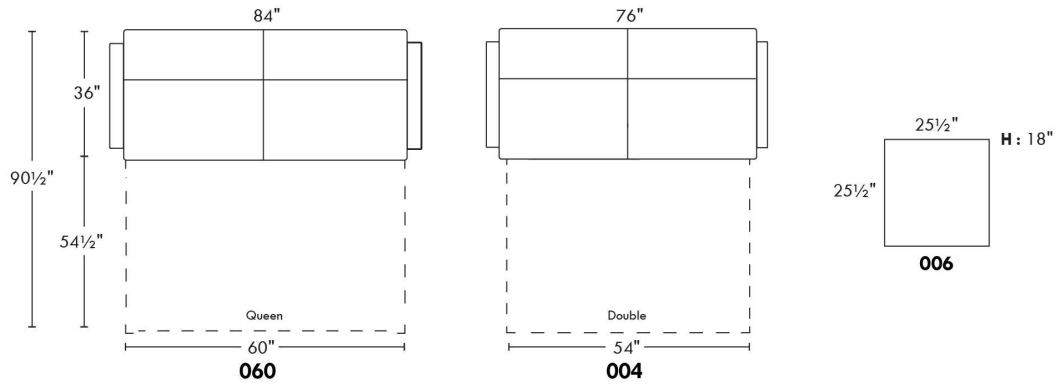
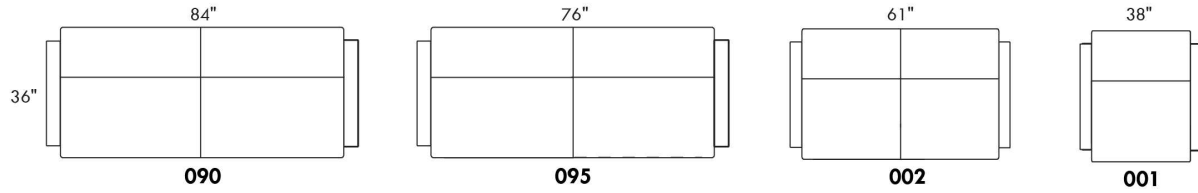

www.jaymar.ca

Toutes les dimensions indiquées sont au pouce près. Nos produits sont fabriqués à la main et des variations mineures peuvent survenir.
 All dimensions indicated are to the nearest inch. Our product is hand-made and minor variations can occur.

Liste de prix CDN

SCARSDALE

NB.: SOFA-LITS disponibles SEULEMENT avec items #060, #004 et #014.

COMBO: Recouvrement #2 sur les dossiers et sièges.

EN TISSU il n'y a pas de coutures sur les dossiers et sièges.

2 coussins décoratifs inclus.

En cuir: Coussins en cuir même couleur.

En tissu: Coussins en tissu même couleur.

Sofa-lit SIMPLE 31": avec 1 COUSSIN DE DOS et 1 COUSSIN DE SIÈGE.

MATELAS SIMPLE: Largeur 31" et Longueur 71".

MATELAS sofa-lit régulier 4 po d'épaisseur inclus. OPTION de matelas :

- matelas 4,5 po d'épaisseur avec ressorts et mousse mémoire avec gel: Simple \$70, Double ou Queen ajoutez \$100 ou

- matelas 5 po d'épaisseur avec mousse haute densité et mousse mémoire avec gel: Simple \$100, Double ou Queen ajoutez \$150.

Description	L x P x H	Cuir						Tissu		
		10	20 Madras Softy	30 Hugo Fantasy Illusion Tucson Utah Vintage Wild Laredo Yukon	40 Diamond Elegance Princess Santiago Sensation Sunset Trina Victoria	50 Bull Cassiope Dublin	60 Caress Ultrasued	A	B COM	C alta
001 FAUTEUIL	29X38X35	1115	1185	1270	1350	1410	1500	800	845	885
002 CAUSEUSE	62X38X35	1500	1600	1715	1820	1920	2015	1105	1160	1240
004 SOFA-LIT DOUBLE	67X38X35	2090	2225	2350	2485	2615	2725	1600	1690	1775
006 POUF	25.5X25.5X18	535	585	620	650	695	735	420	435	450
014 SOFA-LIT SIMPLE	47X38X35	1755	1860	1990	2095	2220	2320	1360	1425	1500
060 SOFA-LIT QUEEN	75X38X35	2225	2335	2470	2595	2705	2830	1670	1755	1840
095 SOFA APPARTEMENT	75X38X35	1850	1975	2095	2225	2335	2450	1275	1360	1445

SCARSDALE



Hauteur complète 35" | Hauteur de siège 19" | Hauteur devant bras 27" | Profondeur d'assise 20"
 Total Height 35" | Seat Height 19" | Arm Height 27" | Seat Depth 20"

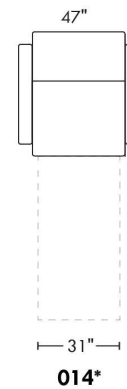
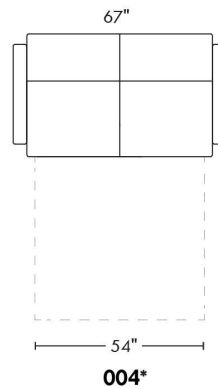
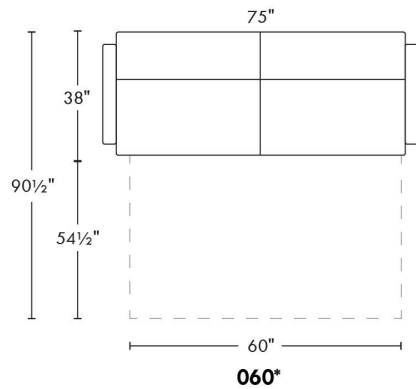
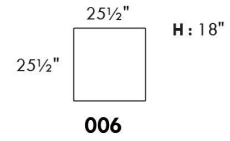
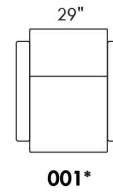
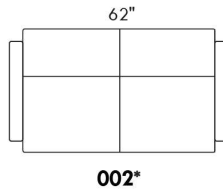
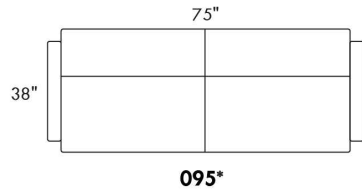

2 COUSSINS DÉCORATIFS INCLUS

2 ARM BOLSTER INCLUDED

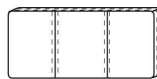

PL31

20" x 9" x 2"
 rectangulaire | rectangular

Liste de prix CDN

SURF

NB.: SOFA-LITS disponibles SEULEMENT avec items #060, #004 et #014.

TISSU UNI RECOMMANDÉ.

COMBO: Recouvrement #2 sur les dossiers et sièges.

Sofa-lit simple: Matelas 31 " avec 1 coussin de dos et 1 coussin de siège.

MATELAS sofa-lit régulier 4 po d'épaisseur inclus. OPTION de matelas :

- matelas 4,5 po d'épaisseur avec ressorts et mousse mémoire avec gel: Simple \$70, Double ou Queen ajoutez \$100 ou

- matelas 5 po d'épaisseur avec mousse haute densité et mousse mémoire avec gel: Simple \$100, Double ou Queen ajoutez \$150.

Description	L x P x H	Cuir						Tissu		
		10	20 Madras Softy	30 Hugo Fantasy Illusion Tucson Utah Vintage Wild Laredo Yukon	40 Diamond Elegance Princess Santiago Sensation Sunset Trina Victoria	50 Bull Cassiope Dublin	60 Caress Ultrasued	A	B COM	C alta
001 FAUTEUIL	34x39x36	1300	1360	1420	1475	1535	1590	970	1025	1080
002 CAUSEUSE	67x39x36	1680	1760	1840	1915	1995	2075	1275	1350	1405
004 SOFA-LIT DOUBLE	72x39x36	2270	2365	2455	2550	2645	2740	1775	1855	1950
006 POUF	25.5x25.5x18	735	765	800	830	860	895	595	610	620
014 SOFA-LIT SIMPLE	52x39x36	1945	2030	2120	2210	2300	2390	1540	1615	1685
060 SOFA-LIT QUEEN	80x39x36	2395	2495	2595	2695	2795	2895	1845	1945	2015
095 SOFA APPARTEMENT	80x39x36	2050	2140	2235	2330	2425	2520	1460	1535	1630

SURF



Hauteur complète 36" | Hauteur de siège 22" | Hauteur devant bras 28½" | Profondeur d'assise 21½"
 Total Height 36" | Seat Height 22" | Arm Height 28½" | Seat Depth 21½"

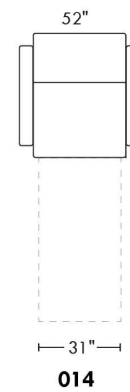
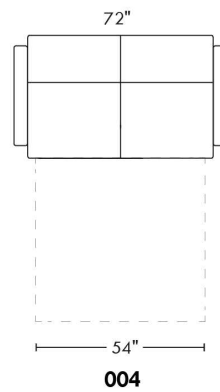
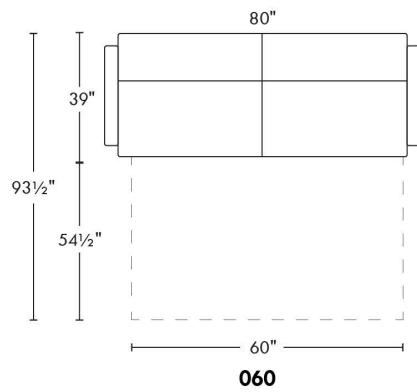
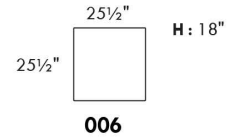
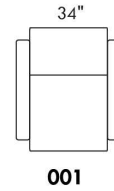
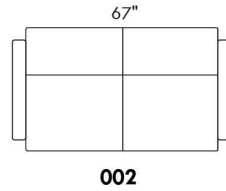
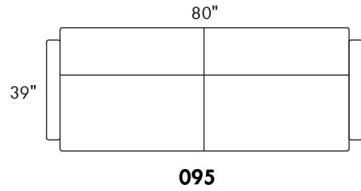

www.jaymar.ca

Toutes les dimensions indiquées sont au pouce près. Nos produits sont fabriqués à la main et des variations mineures peuvent survenir.
 All dimensions indicated are to the nearest inch. Our product is hand-made and minor variations can occur.

Liste de prix CDN

YARIS

NB.: SOFA-LITS disponibles SEULEMENT avec items #060, #004 et #014.
EN TISSU il n'y a pas de coutures sur les dossiers.
PATTES: Spécifier couleur des pattes LG51.
Divan-lit régulier et divan-lit Queen: 2 coussins de dos et de sièges.
Divan-lit SIMPLE 31": avec 1 COUSSIN DE DOS et 1 COUSSIN DE SIÈGE.
MATELAS SIMPLE: Largeur 31".

MATELAS sofa-lit régulier de 4 po d'épaisseur inclus. OPTION de matelas :
- matelas 4,5 po d'épaisseur avec ressorts et mousse mémoire avec gel: Simple \$70, Double ou Queen ajoutez \$100 ou
- matelas 5 po d'épaisseur avec mousse haute densité et mousse mémoire avec gel: Simple \$100, Double ou Queen ajoutez \$150.

Description	L x P x H	Cuir						Tissu		
		10	20 Madras Softy	30 Hugo Fantasy Illusion Tucson Utah Vintage Wild Laredo Yukon	40 Diamond Elegance Princess Santiago Sensation Sunset Trina Victoria	50 Bull Cassiope Dublin	60 Caress Ultrasued	A	B COM	C alta
001 FAUTEUIL	34X35X35	940	1005	1095	1160	1245	1320	695	750	800
004 SOFA-LIT DOUBLE	68X35X35	1725	1840	1965	2075	2195	2290	1275	1350	1405
014 SOFA-LIT SIMPLE	48X35X35	1295	1400	1515	1630	1725	1830	965	1035	1110
060 SOFA-LIT QUEEN	76X35X35	1850	1965	2075	2165	2280	2390	1370	1450	1525

YARIS



Hauteur complète 35" | Hauteur de siège 18" | Hauteur devant bras 25½" | Profondeur d'assise 21"
Total Height 35" | Seat Height 18" | Arm Height 25½" | Seat Depth 21"

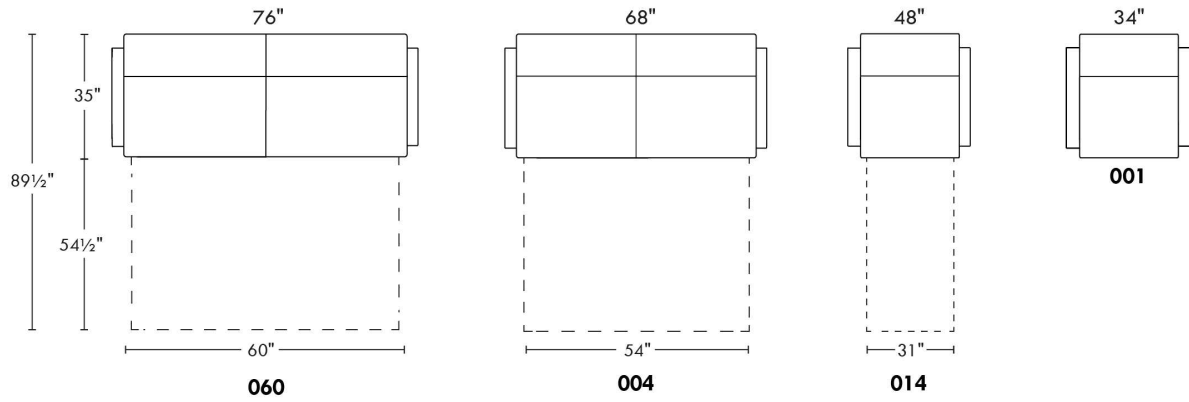

www.jaymar.ca

Toutes les dimensions indiquées sont au pouce près. Nos produits sont fabriqués à la main et des variations mineures peuvent survenir.
All dimensions indicated are to the nearest inch. Our product is hand-made and minor variations can occur.



Tête de lit **sans** oreilles
Headboard **without** wings

99900 BASE L

POUR TÊTE DE LIT SANS OREILLES .

*Bases AVEC PATTES: Spécifiez choix de patte: LG182 bois (couleur), LG60 métal ou LG189 métal.

*NB: La base de lit mince pour LIT REGLABLE (items 560-561-563): Pattes en BOIS seulement (spécifiez couleur).

Bases CONTOUR LARGE avec PATTES & ANTI POUSSIÈRE - Panneau en bois particule inclus.

Inclus: 3 traverses en bois, et 2 hauteurs de pattes centrales: Position haute 9,75" (pattes de 8,25") ou position basse 6,5" (pattes de 5").

Base CONTOUR LARGE avec RANGEMENT - panneau en contreplaqué inclus.

Base CONTOUR MINCE, panneau en bois particule inclus à une hauteur fixe de 10,5".

Base CONTOUR MINCE pour LIT REGLABLE: Dimensions intérieures: King: 78"L x 82"P | Queen: 61"L x 82"P | Simple: 40"L x 82"P

Base TIROIRS LATÉRAUX: Bases King et Queen ont 2 TIROIRS (1 de chaque côté). / Bases Double et Simple ont seulement 1 TIROIR. Svp spécifiez sur votre commande quel côté vu de face. Espace de dégagement pour table de chevet est à minimum 20 po du mur.

DIMENSIONS TIROIRS en merisier: Frontal et Latéral: King et Queen: 54.25" x 24.5" x 5" / Double et Simple: 48.25" x 24.5" x 5".

Tiroir ouvert: Laisser un espace dégagé d'au moins 18 po.

NB: Seules les bases avec tiroir (frontal ou latéral) peuvent être vendues séparément. Le côté tête de lit de la base ne sera pas fini.

Description	L x P x H	Cuir						Tissu		
		10	20 Madras Softy	30 Hugo Fantasy Illusion Tucson Utah Vintage Wild Laredo Yukon	40 Diamond Elegance Princess Santiago Sensation Sunset Trina Victoria	50 Bull Cassiope Dublin	60 Caress Ultrasued	A	B COM	C alta
410 BASE LARGE KING AVEC PATTES	87 x 86 x 12	705	800	910	1015	1120	1220	540	565	590
411 BASE LARGE QUEEN AVEC PATTES	69 x 86 x 12	650	745	830	910	1000	1080	485	505	525
412 BASE LARGE DOUBLE AVEC PATTES	64 x 82 x 12	610	675	760	845	915	1000	450	465	485
413 BASE LARGE SIMPLE AVEC PATTES	49 x 82 x 12	510	580	640	710	770	845	435	450	465
420 BASE LARGE KING ANTI POUSSIÈRE	87 x 86 x 12	845	960	1080	1195	1320	1430	625	650	675
421 BASE LARGE QUEEN ANTI POUSSIÈRE	69 x 86 x 12	775	880	970	1075	1170	1275	570	590	615
422 BASE LARGE DOUBLE ANTI POUSSIÈRE	64 x 82 x 12	725	810	900	985	1080	1170	540	560	580
423 BASE LARGE SIMPLE ANTI POUSSIÈRE	49 x 82 x 12	650	740	815	895	965	1055	525	545	565
430 BASE LARGE KING AVEC RANGEMENT	87 x 86 x 12	1145	1270	1380	1495	1615	1735	925	955	985
431 BASE LARGE QUEEN AVEC RANGEMENT	69 x 86 x 12	1005	1090	1190	1290	1385	1480	790	810	830
432 BASE LARGE DOUBLE AVEC RANGEMENT	64 x 82 x 12	915	1015	1105	1190	1285	1370	745	765	780
433 BASE LARGE SIMPLE AVEC RANGEMENT	49 x 82 x 12	835	910	1000	1070	1145	1225	705	730	745
440 BASE LARGE KING TIROIR FRONTAL	87 x 86 x 12	1200	1320	1435	1555	1670	1780	985	1015	1040
441 BASE LARGE QUEEN TIROIR FRONTAL	69 x 86 x 12	1125	1225	1325	1425	1515	1615	915	930	955
442 BASE LARGE DOUBLE TIROIR FRONTAL	64 x 82 x 12	1085	1175	1275	1360	1455	1550	910	925	945
450 BASE LARGE KING TIROIRS LATÉRAUX	87 x 86 x 12	1470	1585	1710	1820	1945	2060	1255	1285	1315
451 BASE LARGE QUEEN TIROIRS LATÉRAUX	69 x 86 x 12	1460	1560	1655	1755	1860	1950	1250	1275	1290



Tête de lit **sans** oreilles
Headboard **without** wings

99900 BASE L

POUR TÊTE DE LIT SANS OREILLES .

*Bases AVEC PATTES: Spécifiez choix de patte: LG182 bois (couleur), LG60 métal ou LG189 métal.

*NB: La base de lit mince pour LIT RÉGLABLE (items 560-561-563): Pattes en BOIS seulement (spécifiez couleur).

Bases CONTOUR LARGE avec PATTES & ANTI POUSSIÈRE - Panneau en bois particule inclus.

Inclus: 3 traverses en bois, et 2 hauteurs de pattes centrales: Position haute 9,75" (pattes de 8,25") ou position basse 6,5" (pattes de 5").

Base CONTOUR LARGE avec RANGEMENT - panneau en contreplaqué inclus.

Base CONTOUR MINCE, panneau en bois particule inclus à une hauteur fixe de 10,5".

Base CONTOUR MINCE pour LIT RÉGLABLE: Dimensions intérieures: King: 78"L x 82"P | Queen: 61"L x 82"P | Simple: 40"L x 82"P

Base TIROIRS LATÉRAUX: Bases King et Queen ont 2 TIROIRS (1 de chaque côté). / Bases Double et Simple ont seulement 1 TIROIR. Svp spécifiez sur votre commande quel côté vu de face. Espace de dégagement pour table de chevet est à minimum 20 po du mur.

DIMENSIONS TIROIRS en merisier: Frontal et Latéral: King et Queen: 54.25" x 24.5" x 5" / Double et Simple: 48.25" x 24.5" x 5".

Tiroir ouvert: Laisser un espace dégagé d'au moins 18 po.

NB: Seules les bases avec tiroir (frontal ou latéral) peuvent être vendues séparément. Le côté tête de lit de la base ne sera pas fini.

Description	L x P x H	Cuir						Tissu		
		10	20 Madras Softy	30 Hugo Fantasy Illusion Tucson Utah Vintage Wild Laredo Yukon	40 Diamond Elegance Princess Santiago Sensation Sunset Trina Victoria	50 Bull Cassiope Dublin	60 Caress Ultrasued	A	B COM	C alta
452 BASE LARGE DOUBLE TIROIR LATERAL	64 x 82 x 12	1085	1175	1275	1360	1455	1550	910	925	945
453 BASE LARGE SIMPLE TIROIR LATERAL	49 x 82 x 12	1085	1165	1245	1325	1400	1475	910	925	945
510 BASE MINCE KING AVEC PATTES	82 x 84 x 12	705	810	910	1020	1120	1225	540	570	595
511 BASE MINCE QUEEN AVEC PATTES	64 x 84 x 12	650	745	830	910	1005	1080	485	505	525
512 BASE MINCE DOUBLE AVEC PATTES	59 x 80 x 12	620	695	775	855	925	1015	460	480	500
513 BASE MINCE SIMPLE AVEC PATTES	44 x 80 x 12	510	585	640	710	775	845	435	450	465
520 BASE MINCE KING ANTI POUSSIÈRE	82 x 84 x 12	850	960	1080	1200	1320	1435	630	650	675
521 BASE MINCE QUEEN ANTI POUSSIÈRE	64 x 84 x 12	780	880	975	1075	1170	1275	580	595	615
522 BASE MINCE DOUBLE ANTI POUSSIÈRE	59 x 80 x 12	735	820	910	1010	1090	1180	560	580	595
523 BASE MINCE SIMPLE ANTI POUSSIÈRE	44 x 80 x 12	650	740	815	895	965	1055	525	550	570
530 BASE MINCE KING AVEC RANGEMENT		1145	1270	1380	1495	1615	1735	925	955	985
531 BASE MINCE QUEEN AVEC RANGEMENT		1005	1090	1190	1290	1385	1480	790	810	830
532 BASE MINCE DOUBLE AVEC RANGEMENT		915	1015	1105	1190	1285	1370	745	765	780
533 BASE MINCE SIMPLE AVEC RANGEMENT		835	910	1000	1070	1145	1225	705	730	745
540 BASE MINCE KING TIROIR FRONTAL	82 x 84 x 12	1200	1320	1435	1555	1670	1780	985	1015	1040
541 BASE MINCE QUEEN TIROIR FRONTAL	64 x 84 x 12	1125	1225	1325	1425	1515	1615	915	930	955
542 BASE MINCE DOUBLE TIROIR FRONTAL	59 x 80 x 12	1085	1175	1275	1360	1455	1550	910	925	945
550 BASE MINCE KING TIROIRS LATÉRAUX	82 x 84 x 12	1470	1585	1710	1820	1945	2060	1255	1285	1315



99900 BASE L

POUR TÊTE DE LIT SANS OREILLES .

*Bases AVEC PATTES: Spécifiez choix de patte: LG182 bois (couleur), LG60 métal ou LG189 métal.

*NB: La base de lit mince pour LIT REGLABLE (items 560-561-563): Pattes en BOIS seulement (spécifiez couleur).

Bases CONTOUR LARGE avec PATTES & ANTI POUSSIÈRE - Panneau en bois particule inclus.

Inclus: 3 traverses en bois, et 2 hauteurs de pattes centrales: Position haute 9,75" (pattes de 8,25") ou position basse 6,5" (pattes de 5").

Base CONTOUR LARGE avec RANGEMENT - panneau en contreplaqué inclus.

Base CONTOUR MINCE, panneau en bois particule inclus à une hauteur fixe de 10,5".

Base CONTOUR MINCE pour LIT REGLABLE: Dimensions intérieures: King: 78"L x 82"P | Queen: 61"L x 82"P | Simple: 40"L x 82"P

Base TIROIRS LATÉRAUX: Bases King et Queen ont 2 TIROIRS (1 de chaque côté). / Bases Double et Simple ont seulement 1 TIROIR. Svp spécifiez sur votre commande quel côté vu de face. Espace de dégagement pour table de chevet est à minimum 20 po du mur.

DIMENSIONS TIROIRS en merisier: Frontal et Latéral: King et Queen: 54.25" x 24.5" x 5" / Double et Simple: 48.25" x 24.5" x 5".

Tiroir ouvert: Laisser un espace dégagé d'au moins 18 po.

NB: Seules les bases avec tiroir (frontal ou latéral) peuvent être vendues séparément. Le côté tête de lit de la base ne sera pas fini.

Description	L x P x H	Cuir						Tissu		
		10	20 Madras Softy	30 Hugo Fantasy Illusion Tucson Utah Vintage Wild Laredo Yukon	40 Diamond Elegance Princess Santiago Sensation Sunset Trina Victoria	50 Bull Cassiope Dublin	60 Caress Ultrasued	A	B COM	C alta
551 BASE MINCE QUEEN TIROIRS LATÉRAUX	64 x 84 x 12	1460	1560	1655	1755	1860	1950	1250	1275	1290
552 BASE MINCE DOUBLE TIROIR LATÉRAL	59 x 80 x 12	1085	1175	1275	1360	1455	1550	910	925	945
553 BASE MINCE SIMPLE TIROIR LATÉRAL	44 x 80 x 12	1085	1165	1245	1325	1400	1475	910	925	945
560 BASE MINCE POUR LIT REGLABLE KING	82x84x12	705	810	910	1020	1120	1225	540	570	595
561 BASE MINCE POUR LIT REGLABLE QUEEN	65x84x12	650	745	830	910	1005	1080	485	505	525
563 BASE MINCE POUR LIT REGLABLE SIMPLE	44x84x12	510	585	640	710	775	845	435	450	465

99900 BASE pour tête de lit SANS oreilles

Bed base for headboard WITHOUT wings

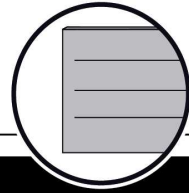

Base avec contour LARGE 4" | Base with WIDE contour 4"

Grandeur | Size King: 87 x 86 x 12 | Queen: 69 x 86 x 12 | Double: 64 x 82 x 12 | Simple/Single: 49 x 82 x 12

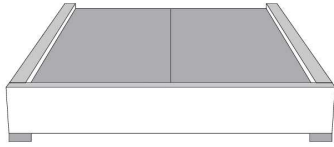

***Avec pattes | With Legs**
410-411-412-413

* Voir les choix de pattes en bas de page | See leg choices at bottom of page

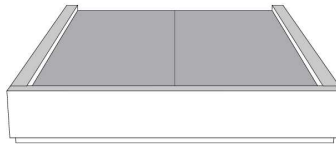

Anti-poussière | No Dust
420-421-422-423

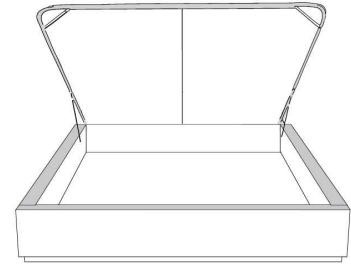

Avec rangement | With Storage
430-431-432-433

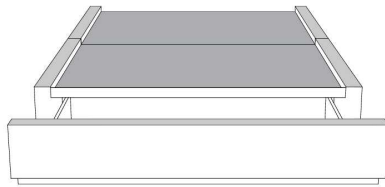

Rangement à tiroir frontal
With Front Drawer
440-441-442

Base lit simple N/D | Single base N/A

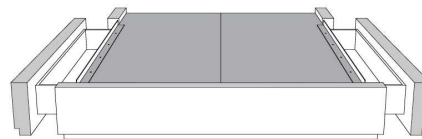

Rangement à tiroir latéraux
With Side Drawers

450-451 (2 tiroirs | drawers)
452-453 (1 tiroir | drawer)

Base avec contour MINCE 2" | Base with NARROW contour 2"

Grandeur | Size King: 82 x 84 x 12 | Queen: 64 x 84 x 12 | Double: 59 x 80 x 12 | Simple/Single: 44 x 80 x 12

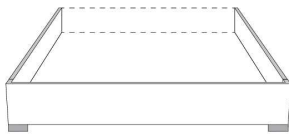

Lit réglable
Adjustable bed

560-561-563

Pattes en bois seulement
Wood legs only

Grandeur | Size

	King	Queen	Simple Single
Extérieur Outside:	82x84x12	65x84x12	44x84x12
Intérieur Inside:	78x82x12	61x82x12	40x82x12

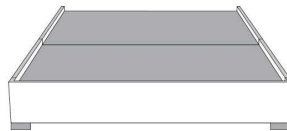

Avec pattes | With Legs
510-511-512-513

* Voir les choix de pattes en bas de page
See leg choices at bottom of page

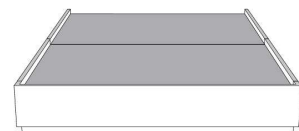

Anti-poussière | No Dust
520-521-522-523

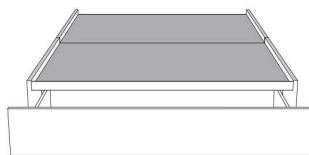

Rangement à tiroir frontal
With Front Drawer

540-541-542
Base lit simple N/D | Single base N/A



Rangement à tiroir latéraux
With Side Drawers

550-551 (2 tiroirs | drawers)
552-553 (1 tiroir | drawer)

*Choix de pattes (Seulement pour base avec pattes) | Leg choices (Only for Bed base with legs)

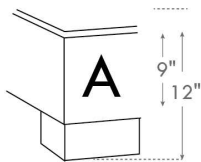

LG182 Bois

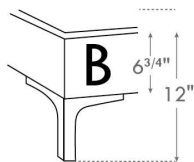

LG60 Metal

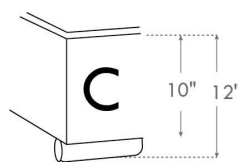

LG189 Metal

N.B.

La hauteur du pied et longeron varie selon la patte choisie.
Foot & siderail height varies according to leg choice.

www.jaymar.ca

Les illustrations sont génériques et n'indiquent pas tous les détails de coutures.

The sketches are generic and do not reflect all sewing details.



99905 BASE C

POUR TÊTE DE LIT AVEC OREILLES .

*Bases avec pattes: Spécifiez choix de patte: LG182 bois (couleur), LG60 métal ou LG189 métal.

*NB: La base de lit mince pour LIT REGLABLE (items 560-561-563): Pattes en BOIS seulement (spécifiez couleur).

Bases CONTOUR LARGE avec PATTES & ANTI POUSSIÈRE - Panneau en bois particule inclus.

Inclus: 3 traverses en bois, et 2 hauteurs de pattes centrales: Position haute 9,75" (pattes de 8,25") ou position basse 6,5" (pattes de 5").

Base CONTOUR LARGE avec RANGEMENT - panneau en contreplaqué inclus.

Base CONTOUR MINCE - panneau en bois particule inclus à une hauteur fixe de 10,5".

Base CONTOUR MINCE pour LIT RÉGLABLE: Dimensions intérieures incluant profondeur de la tête de lit : King: 78"L x 82"P | Queen: 61"L x 82"P | Simple: 40"L x 82"P

Bases TIROIRS LATÉRAUX: Bases King et Queen ont 2 TIROIRS (1 de chaque côté). / Bases Double et Simple ont seulement 1 TIROIR. Svp spécifiez sur votre commande quel côté vu de face.

TIROIR LATÉRAL: Espace de dégagement pour table de chevet est à minimum 20 po du mur.

DIMENSIONS TIROIRS en merisier: Frontal et Latéral: King et Queen: 54.25" x 24.5" x 5" / Double et Simple: 48.25" x 24.5" x 5".

TIROIR OUVERT: Laisser un espace dégagé d'au moins 18 po.

NB: Seules les bases avec tiroir (frontal ou latéral) peuvent être vendues séparément. Le côté tête de lit de la base ne sera pas fini.

Description	L x P x H	Cuir						Tissu		
		10	20 Madras Softy	30 Hugo Fantasy Illusion Tucson Utah Vintage Wild Laredo Yukon	40 Diamond Elegance Princess Santiago Sensation Sunset Trina Victoria	50 Bull Cassiope Dublin	60 Caress Ultrasued	A	B COM	C alta
410 BASE LARGE KING AVEC PATTES	87 x 79 x 12	705	800	910	1015	1120	1220	540	565	590
411 BASE LARGE QUEEN AVEC PATTES	69 x 79 x 12	650	745	830	910	1000	1080	485	505	525
412 BASE LARGE DOUBLE AVEC PATTES	64 x 75 x 12	610	675	760	845	915	1000	450	465	485
413 BASE LARGE SIMPLE AVEC PATTES	49 x 75 x 12	510	580	640	710	770	845	435	450	465
420 BASE LARGE KING ANTI POUSSIÈRE	87 x 79 x 12	845	960	1080	1195	1320	1430	625	650	675
421 BASE LARGE QUEEN ANTI POUSSIÈRE	69 x 79 x 12	775	880	970	1075	1170	1275	570	590	615
422 BASE LARGE DOUBLE ANTI POUSSIÈRE	64 x 75 x 12	725	810	900	985	1080	1170	540	560	580
423 BASE LARGE SIMPLE ANTI POUSSIÈRE	49 x 75 x 12	650	740	815	895	965	1055	525	545	565
430 BASE LARGE KING AVEC RANGEMENT	87 x 79 x 12	1145	1270	1380	1495	1615	1735	925	955	985
431 BASE LARGE QUEEN AVEC RANGEMENT	69 x 79 x 12	1005	1090	1190	1290	1385	1480	790	810	830
432 BASE LARGE DOUBLE AVEC RANGEMENT	64 x 75 x 12	915	1015	1105	1190	1285	1370	745	765	780
433 BASE LARGE SIMPLE AVEC RANGEMENT	49 x 75 x 12	835	910	1000	1070	1145	1225	705	730	745
440 BASE LARGE KING TIROIR FRONTAL	87 x 79 x 12	1200	1320	1435	1555	1670	1780	985	1015	1040
441 BASE LARGE QUEEN TIROIR FRONTAL	69 x 79 x 12	1125	1225	1325	1425	1515	1615	915	930	955
442 BASE LARGE DOUBLE TIROIR FRONTAL	64 x 75 x 12	1085	1175	1275	1360	1455	1550	910	925	945
450 BASE LARGE KING TIROIRS LATÉRAUX	87 x 79 x 12	1470	1585	1710	1820	1945	2060	1255	1285	1315



Tête de lit avec oreilles
Headboard with wings

99905 BASE C

POUR TÊTE DE LIT AVEC OREILLES .

*Bases avec pattes: Spécifiez choix de patte: LG182 bois (couleur), LG60 métal ou LG189 métal.

*NB: La base de lit mince pour LIT REGLABLE (items 560-561-563): Pattes en BOIS seulement (spécifiez couleur).

Bases CONTOUR LARGE avec PATTES & ANTI POUSSIÈRE - Panneau en bois particule inclus.

Inclus: 3 traverses en bois, et 2 hauteurs de pattes centrales: Position haute 9,75" (pattes de 8,25") ou position basse 6,5" (pattes de 5").

Base CONTOUR LARGE avec RANGEMENT - panneau en contreplaqué inclus.

Base CONTOUR MINCE - panneau en bois particule inclus à une hauteur fixe de 10,5".

Base CONTOUR MINCE pour LIT RÉGLABLE: Dimensions intérieures incluant profondeur de la tête de lit : King: 78"L x 82"P | Queen: 61"L x 82"P | Simple: 40"L x 82"P

Bases TIROIRS LATÉRAUX: Bases King et Queen ont 2 TIROIRS (1 de chaque côté). / Bases Double et Simple ont seulement 1 TIROIR. Svp spécifiez sur votre commande quel côté vu de face.

TIROIR LATÉRAL: Espace de dégagement pour table de chevet est à minimum 20 po du mur.

DIMENSIONS TIROIRS en merisier: Frontal et Latéral: King et Queen: 54.25" x 24.5" x 5" / Double et Simple: 48.25" x 24.5" x 5".

TIROIR OUVERT: Laisser un espace dégagé d'au moins 18 po.

NB: Seules les bases avec tiroir (frontal ou latéral) peuvent être vendues séparément. Le côté tête de lit de la base ne sera pas fini.

Description	L x P x H	Cuir						Tissu		
		10	20 Madras Softy	30 Hugo Fantasy Illusion Tucson Utah Vintage Wild Laredo Yukon	40 Diamond Elegance Princess Santiago Sensation Sunset Trina Victoria	50 Bull Cassiope Dublin	60 Caress Ultrasued	A	B COM	C alta
451 BASE LARGE QUEEN TIROIRS LATÉRAUX	69 x 79 x 12	1460	1560	1655	1755	1860	1950	1250	1275	1290
452 BASE LARGE DOUBLE TIROIR LATÉRAL	64 x 75 x 12	1085	1175	1275	1360	1455	1550	910	925	945
453 BASE LARGE SIMPLE TIROIR LATÉRAL	49 x 75 x 12	1085	1165	1245	1325	1400	1475	910	925	945
510 BASE MINCE KING AVEC PATTES	82 x 77 x 12	705	810	910	1020	1120	1225	540	570	595
511 BASE MINCE QUEEN AVEC PATTES	64 x 77 x 12	650	745	830	910	1005	1080	485	505	525
512 BASE MINCE DOUBLE AVEC PATTES	59 x 73 x 12	620	695	775	855	925	1015	460	480	500
513 BASE MINCE SIMPLE AVEC PATTES	44 x 73 x 12	510	585	640	710	775	845	435	450	465
520 BASE MINCE KING ANTI POUSSIÈRE	82 x 77 x 12	850	960	1080	1200	1320	1435	630	650	675
521 BASE MINCE QUEEN ANTI POUSSIÈRE	64 x 77 x 12	780	880	975	1075	1170	1275	580	595	615
522 BASE MINCE DOUBLE ANTI POUSSIÈRE	59 x 73 x 12	735	820	910	1010	1090	1180	560	580	595
523 BASE MINCE SIMPLE ANTI POUSSIÈRE	44 x 73 x 12	650	740	815	895	965	1055	525	550	570
530 BASE MINCE KING AVEC RANGEMENT		1145	1270	1380	1495	1615	1735	925	955	985
531 BASE MINCE QUEEN AVEC RANGEMENT		1005	1090	1190	1290	1385	1480	790	810	830
532 BASE MINCE DOUBLE AVEC RANGEMENT		915	1015	1105	1190	1285	1370	745	765	780
533 BASE MINCE SIMPLE AVEC RANGEMENT		835	910	1000	1070	1145	1225	705	730	745
540 BASE MINCE KING TIROIR FRONTAL	82 x 77 x 12	1200	1320	1435	1555	1670	1780	985	1015	1040
541 BASE MINCE QUEEN TIROIR FRONTAL	64 x 77 x 12	1125	1225	1325	1425	1515	1615	915	930	955



99905 BASE C

POUR TÊTE DE LIT AVEC OREILLES.

*Bases avec pattes: Spécifiez choix de patte: LG182 bois (couleur), LG60 métal ou LG189 métal.

*NB: La base de lit mince pour LIT REGLABLE (items 560-561-563): Pattes en BOIS seulement (spécifiez couleur).

Bases CONTOUR LARGE avec PATTES & ANTI POUSSIÈRE - Panneau en bois particule inclus.

Inclus: 3 traverses en bois, et 2 hauteurs de pattes centrales: Position haute 9,75" (pattes de 8,25") ou position basse 6,5" (pattes de 5").

Base CONTOUR LARGE avec RANGEMENT - panneau en contreplaqué inclus.

Base CONTOUR MINCE - panneau en bois particule inclus à une hauteur fixe de 10,5".

Base CONTOUR MINCE pour LIT RÉGLABLE: Dimensions intérieures incluant profondeur de la tête de lit : King: 78"L x 82"P | Queen: 61"L x 82"P | Simple: 40"L x 82"P

Bases TIROIRS LATÉRAUX: Bases King et Queen ont 2 TIROIRS (1 de chaque côté). / Bases Double et Simple ont seulement 1 TIROIR. Svp spécifiez sur votre commande quel côté vu de face.

TIROIR LATÉRAL: Espace de dégagement pour table de chevet est à minimum 20 po du mur.

DIMENSIONS TIROIRS en merisier: Frontal et Latéral: King et Queen: 54.25" x 24.5" x 5" / Double et Simple: 48.25" x 24.5" x 5".

TIROIR OUVERT: Laisser un espace dégagé d'au moins 18 po.

NB: Seules les bases avec tiroir (frontal ou latéral) peuvent être vendues séparément. Le côté tête de lit de la base ne sera pas fini.

Description	L x P x H	Cuir						Tissu		
		10	20 Madras Softy	30 Hugo Fantasy Illusion Tucson Utah Vintage Wild Laredo Yukon	40 Diamond Elegance Princess Santiago Sensation Sunset Trina Victoria	50 Bull Cassiope Dublin	60 Caress Ultrasued	A	B COM	C alta
542 BASE MINCE DOUBLE TIROIR FRONTAL	59 x 73 x 12	1085	1175	1275	1360	1455	1550	910	925	945
550 BASE MINCE KING TIROIRS LATÉRAUX	82 x 77 x 12	1470	1585	1710	1820	1945	2060	1255	1285	1315
551 BASE MINCE QUEEN TIROIRS LATÉRAUX	64 x 77 x 12	1460	1560	1655	1755	1860	1950	1250	1275	1290
552 BASE MINCE DOUBLE TIROIR LATÉRAL	59 x 73 x 12	1085	1175	1275	1360	1455	1550	910	925	945
553 BASE MINCE SIMPLE TIROIR LATÉRAL	44 x 73 x 12	1085	1165	1245	1325	1400	1475	910	925	945
560 BASE MINCE POUR LIT REGLABLE KING	82x76x12	705	810	910	1020	1120	1225	540	570	595
561 BASE MINCE POUR LIT REGLABLE QUEEN	65x76x12	650	745	830	910	1005	1080	485	505	525
563 BASE MINCE POUR LIT REGLABLE SIMPLE	44x76x12	510	585	640	710	775	845	435	450	465

99905 BASE pour tête de lit AVEC oreilles

Bed base for headboard WITH wings

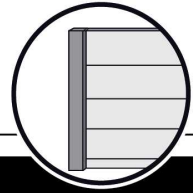

Base avec contour LARGE 4" | Base with WIDE contour 4"

Grandeur | Size King: 87 x 79 x 12 | Queen: 69 x 79 x 12 | Double: 64 x 75 x 12 | Simple/Single: 49 x 75 x 12

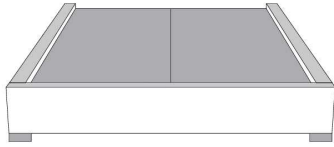

***Avec pattes | With Legs**
410-411-412-413

* Voir les choix de pattes en bas de page | See leg choices at bottom of page

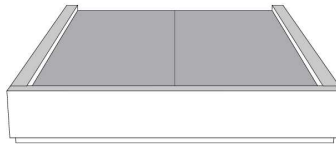

Anti-poussière | No Dust
420-421-422-423

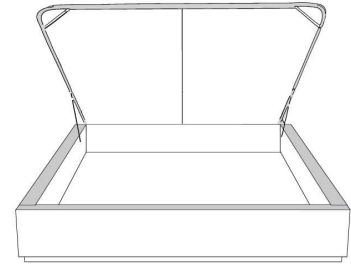

Avec rangement | With Storage
430-431-432-433

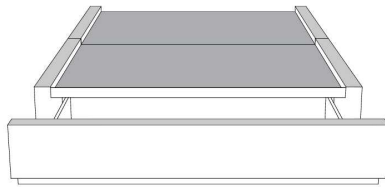

Rangement à tiroir frontal
With Front Drawer
440-441-442

Base lit simple N/D | Single base N/A

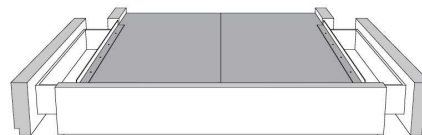

Rangement à tiroir latéraux
With Side Drawers

450-451 (2 tiroirs | drawers)
452-453 (1 tiroir | drawer)

Base avec contour MINCE 2" | Base with NARROW contour 2"

Grandeur | Size King: 82 x 77 x 12 | Queen: 64 x 77 x 12 | Double: 59 x 73 x 12 | Simple/Single: 44 x 73 x 12



Lit réglable
Adjustable bed

560-561-563

Pattes en bois seulement
Wood legs only

Grandeur | Size

	King	Queen	Simple Single
Extérieur Outside:	82x76x12	65x76x12	44x76x12
Intérieur Inside:	78x74x12	61x74x12	40x74x12

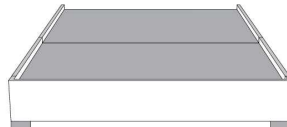

Avec pattes | With Legs
510-511-512-513

* Voir les choix de pattes en bas de page
See leg choices at bottom of page

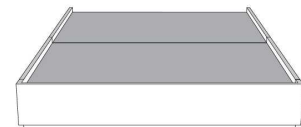

Anti-poussière | No Dust
520-521-522-523

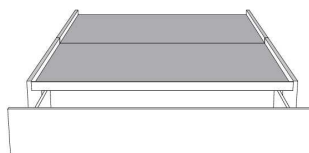

Rangement à tiroir frontal
With Front Drawer

540-541-542
Base lit simple N/D | Single base N/A



Rangement à tiroir latéraux
With Side Drawers

550-551 (2 tiroirs | drawers)
552-553 (1 tiroir | drawer)

*Choix de pattes (Seulement pour base avec pattes) | Leg choices (Only for Bed base with legs)

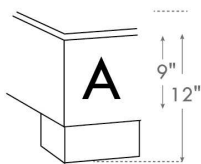

LG182 Bois

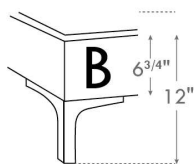

LG60 Metal

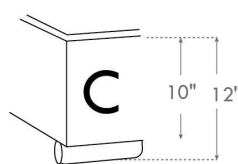

LG189 Metal

N.B.

La hauteur du pied et longeron varie selon la patte choisie.
Foot & siderail height varies according to leg choice.

www.jaymar.ca

Les illustrations sont génériques et n'indiquent pas tous les détails de coutures.

The sketches are generic and do not reflect all sewing details.



ALONZO

GRUPE B

Tête de lit SANS oreilles - Choisissez votre base - Voir liste de prix 99900 BASE L.

OPTIONS :

Clous décoratifs : Clous MOYEN ½ po alentour de l'appliqué, AJOUTEZ : King \$100, Queen \$95, Double \$90, Simple \$80.

Spécifiez couleur des clous sur votre commande: BRASS - SILVER - PEWTER ou COPPER.

COMBO disponible : Appliqué peut être fait dans une couleur contrastante. Voir tableau COMBO du livret Connaissance des produits.

Extérieur DOS de la TÊTE de LIT FINI ajoutez:

- en CUIR: King \$175, Queen \$145, Double \$135, Simple \$105.

- en TISSU: King \$55, Queen \$50, Double \$45, Simple \$35.

Description	L x P x H	Cuir						Tissu		
		10	20 Madras Softy	30 Hugo Fantasy Illusion Tucson Utah Vintage Wild Laredo Yukon	40 Diamond Elegance Princess Santiago Utah Sensation Sunset Trina Victoria	50 Bull Cassiope Dublin	60 Caress Ultrasued	A	B COM	C alta
400 TETE DE LIT KING	87X5X56	1330	1460	1585	1720	1860	1985	695	740	775
401 TETE DE LIT QUEEN	69X5X56	1115	1215	1315	1405	1505	1605	560	590	620
402 TETE DE LIT DOUBLE	64X5X56	1065	1160	1255	1355	1455	1555	505	530	565
403 TETE DE LIT SIMPLE	49X5X56	930	1025	1110	1190	1280	1360	335	355	395

TÊTE DE LIT | HEADBOARD

Option de clous | Nail options

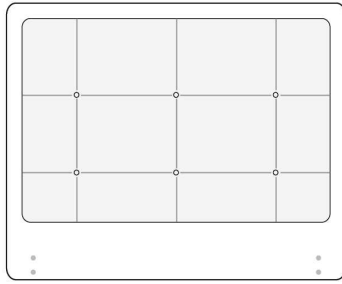

Lit grandeur complète | Complete bed size

	Large Wide L x P/D x H	Mince Narrow L x P/D x H
K	87 x 91 x 56	87 x 89 x 56
Q	69 x 91 x 56	69 x 89 x 56
D	64 x 87 x 56	64 x 85 x 56
S	49 x 87 x 56	49 x 85 x 56

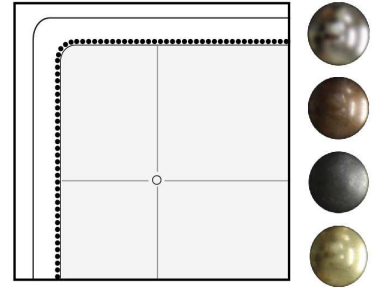

Silver - Copper - Pewter - Brass
1/2" diamètre

Tête de lit sans oreilles | Headboard without wings
400 - 401 - 402 - 403

Base avec contour LARGE 4" | Base with WIDE contour 4"

Grandeur | Size King: 87 x 86 x 12 | Queen: 69 x 86 x 12 | Double: 64 x 82 x 12 | Simple/Single: 49 x 82 x 12

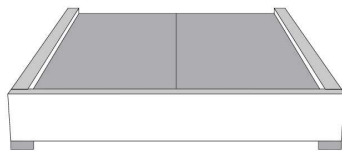

Avec pattes | With Legs
410-411-412-413

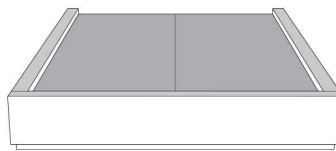

Anti-poussière | No Dust
420-421-422-423

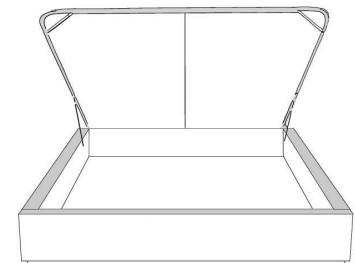

Avec rangement | With Storage
430-431-432-433

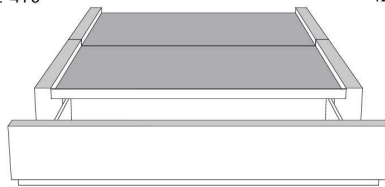

**Rangement à tiroir frontal
With Front Drawer**
440-441-442
Base lit simple N/D | Single base N/A



**Rangement à tiroir latéraux
With Side Drawers**
450-451 (2 tiroirs | drawers)
452-453 (1 tiroir | drawer)

Base avec contour MINCE 2" | Base with NARROW contour 2"

Grandeur | Size King: 82 x 84 x 12 | Queen: 64 x 84 x 12 | Double: 59 x 80 x 12 | Simple/Single: 44 x 80 x 12

**Avec pattes - Lit réglable
With Legs - Adjustable bed**
560-561-563

	King	Queen	Simple Single
Lit grandeur complète : Complete Bed Size :	87x89x56	69x89x56	49x89x56
Intérieur Inside :	78x82x12	61x82x12	40x82x12

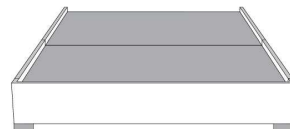

Avec pattes | With Legs
510-511-512-513

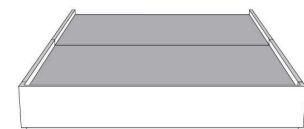

Anti-poussière | No Dust
520-521-522-523

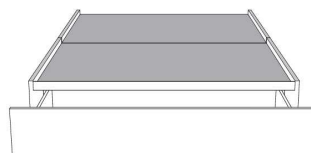

**Rangement à tiroir frontal
With Front Drawer**
540-541-542
Base lit simple N/D | Single base N/A



**Rangement à tiroir latéraux
With Side Drawers**
550-551 (2 tiroirs | drawers)
552-553 (1 tiroir | drawer)

www.jaymar.ca

Les illustrations sont génériques et n'indiquent pas tous les détails de coutures.
The sketches are generic and do not reflect all sewing details.



Lits rembourrés
Upholstered Beds

Liste de prix CDN



Tête de lit avec oreilles
Headboard with wings

AMELIE

GROUP C

Tête de lit AVEC OREILLES - Choisissez votre base - Voir liste de prix 99905 BASE C.

OPTIONS :

Clous décoratifs : 2 rangées de clous MOYEN ½ po sur le devant (supérieur et inférieur) de l'oreille de la tête de lit, AJOUTEZ \$90.
Spécifiez couleur des clous sur votre commande: BRASS - SILVER - PEWTER ou COPPER.

Extérieur DOS de la tête de lit FINI ajoutez:

En TISSU: King \$55, Queen \$50, Double \$45, Simple \$35.

Description	L x P x H	Cuir						Tissu		
		10	20 Madras Softy	30 Hugo Fantasy Illusion Tucson Utah Vintage Wild Laredo Yukon	40 Diamond Elegance Princess Santiago Sensation Sunset Trina Victoria	50 Bull Cassiope Dublin	60 Caress Ultrasued	A	B COM	C alta
400 TETE DE LIT KING	87x11x47							905	955	1015
401 TETE DE LIT QUEEN	69x11x47							770	815	860
402 TETE DE LIT DOUBLE	64x11x47							705	745	780
403 TETE DE LIT SIMPLE	49x11x47							560	590	620

TÊTE DE LIT | HEADBOARD

Option de clous | Nail options

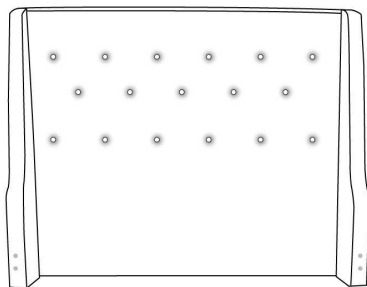

Tête de lit avec oreilles | Headboard with wings
400 - 401 - 402 - 403

Lit grandeur complète | Complete bed size

	Large Wide L x P/D x H	Mince Narrow L x P/D x H
K	87 x 90 x 47	87 x 88 x 47
Q	69 x 90 x 47	69 x 88 x 47
D	64 x 86 x 47	64 x 84 x 47
S	49 x 86 x 47	49 x 84 x 47

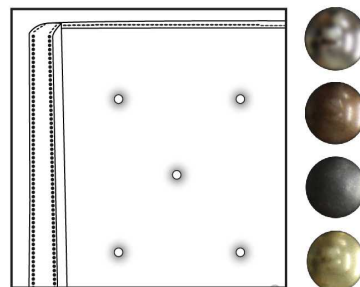

Silver - Copper - Pewter - Brass
1/2" diamètre

Base avec contour LARGE 4" | Base with WIDE contour 4"

Grandeur | Size King: 87 x 79 x 12 | Queen: 69 x 79 x 12 | Double: 64 x 75 x 12 | Simple/Single: 49 x 75 x 12

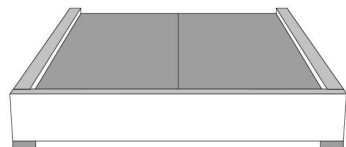

Avec pattes | With Legs
410-411-412-413

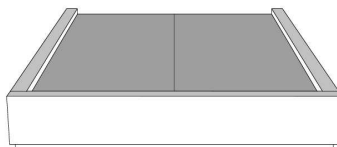

Anti-poussière | No Dust
420-421-422-423

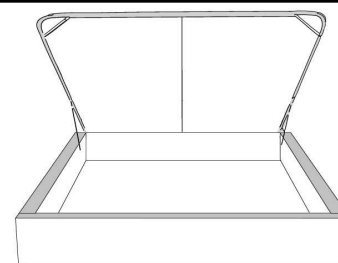

Avec rangement | With Storage
430-431-432-433

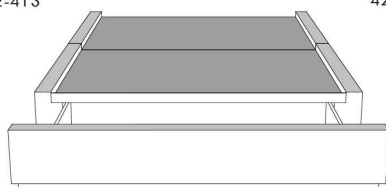

**Rangement à tiroir frontal
With Front Drawer**

440-441-442
Base lit simple N/D | Single base N/A



**Rangement à tiroir latéraux
With Side Drawers**

450-451 (2 tiroirs | drawers)
452-453 (1 tiroir | drawer)

Base avec contour MINCE 2" | Base with NARROW contour 2"

Grandeur | Size King: 82 x 77 x 12 | Queen: 64 x 77 x 12 | Double: 59 x 73 x 12 | Simple/Single: 44 x 73 x 12



**Avec pattes - Lit réglable
With Legs - Adjustable bed**
560-561-563

	King	Queen	Simple Single
Lit grandeur complète : Complete Bed Size :	87x87x47	69x87x47	49x87x47
Intérieur Inside :	78x82x12	61x82x12	40x82x12

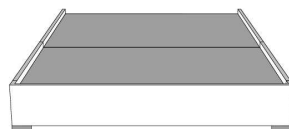

Avec pattes | With Legs
510-511-512-513

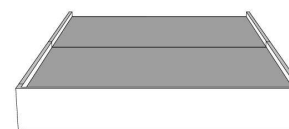

Anti-poussière | No Dust
520-521-522-523



**Rangement à tiroir frontal
With Front Drawer**

540-541-542
Base lit simple N/D | Single base N/A

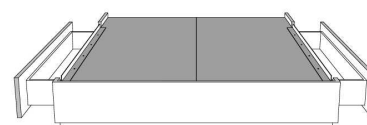

**Rangement à tiroir latéraux
With Side Drawers**

550-551 (2 tiroirs | drawers)
552-553 (1 tiroir | drawer)

www.jaymar.ca

Les illustrations sont génériques et n'indiquent pas tous les détails de coutures.
The sketches are generic and do not reflect all sewing details.



BEATRICE

GROUPE B

Tête de lit SANS oreilles - Choisissez votre base - Voir liste de prix 99900 BASE L.

OPTIONS :

Clous décoratifs : Clous MOYEN ½ po alentour de l'appliqué, AJOUTEZ : King \$105, Queen \$100, Double \$95, Simple \$85.
Spécifiez couleur des clous sur votre commande: BRASS - SILVER - PEWTER ou COPPER.

COMBO disponible : Appliqué peut être fait dans une couleur contrastante. Voir tableau COMBO du livret Connaissance des produits.

Extérieur DOS de la TÊTE de LIT FINI ajoutez:

- en CUIR: King \$175, Queen \$145, Double \$135, Simple \$105.
- en TISSU: King \$55, Queen \$50, Double \$45, Simple \$35.

Description	L x P x H	Cuir						Tissu		
		10	20 Madras Softy	30 Hugo Fantasy Illusion Tucson Utah Vintage Wild Laredo Yukon	40 Diamond Elegance Princess Santiago Utah Sensation Sunset Trina Victoria	50 Bull Cassiope Dublin	60 Caress Ultrasued	A	B COM	C alta
400 TETE DE LIT KING	87X5X56	1330	1460	1585	1720	1860	1985	695	740	775
401 TETE DE LIT QUEEN	69X5X56	1115	1215	1315	1405	1505	1605	560	590	620
402 TETE DE LIT DOUBLE	64X5X56	1065	1160	1255	1355	1455	1555	505	530	565
403 TETE DE LIT SIMPLE	49X5X56	930	1025	1110	1190	1280	1360	335	355	395

Tête de lit **BEATRICE** Headboard

(voir la liste de prix 99900) | (See Price list 99900)

TÊTE DE LIT | HEADBOARD

Option de clous | Nail options

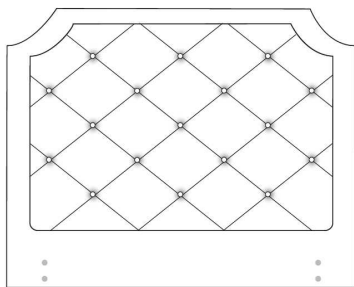

Lit grandeur complète | Complete bed size

	Large Wide L x P/D x H	Mince Narrow L x P/D x H
K	87 x 91 x 56	87 x 89 x 56
Q	69 x 91 x 56	69 x 89 x 56
D	64 x 87 x 56	64 x 85 x 56
S	49 x 87 x 56	49 x 85 x 56

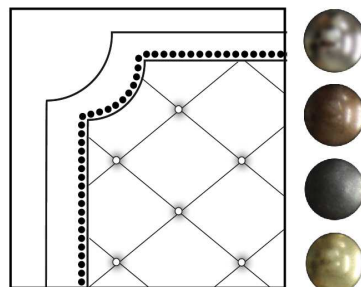

Silver - Copper - Pewter - Brass
1/2" diametre

Tête de lit sans oreilles | Headboard without wings
400 - 401 - 402 - 403

Base avec contour LARGE 4" | Base with WIDE contour 4"

Grandeur | Size King: 87 x 86 x 12 | Queen: 69 x 86 x 12 | Double: 64 x 82 x 12 | Simple/Single: 49 x 82 x 12

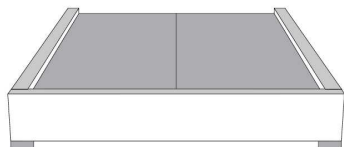

Avec pattes | With Legs
410-411-412-413

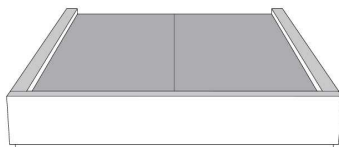

Anti-poussière | No Dust
420-421-422-423

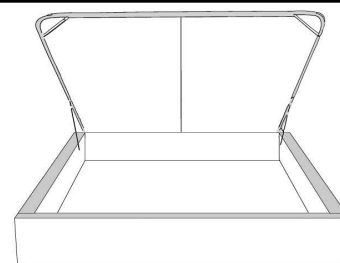

Avec rangement | With Storage
430-431-432-433

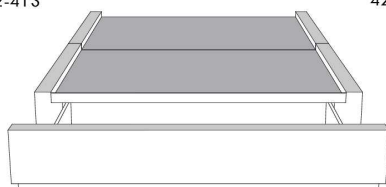

**Rangement à tiroir frontal
With Front Drawer**
440-441-442
Base lit simple N/D | Single base N/A

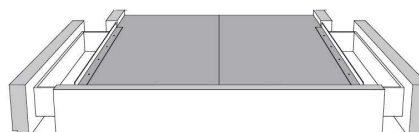

**Rangement à tiroir latéraux
With Side Drawers**
450-451 (2 tiroirs | drawers)
452-453 (1 tiroir | drawer)

Base avec contour MINCE 2" | Base with NARROW contour 2"

Grandeur | Size King: 82 x 84 x 12 | Queen: 64 x 84 x 12 | Double: 59 x 80 x 12 | Simple/Single: 44 x 80 x 12

**Avec pattes - Lit réglable
With Legs - Adjustable bed**
560-561-563

	King	Queen	Simple Single
Lit grandeur complète : Complete Bed Size :	87x89x56	69x89x56	49x89x56
Intérieur Inside :	78x82x12	61x82x12	40x82x12

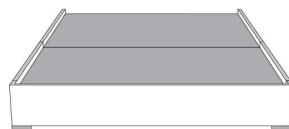

Avec pattes | With Legs
510-511-512-513

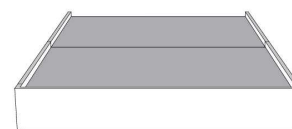

Anti-poussière | No Dust
520-521-522-523

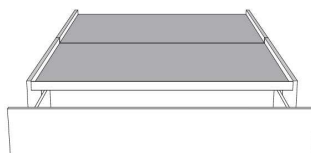

**Rangement à tiroir frontal
With Front Drawer**
540-541-542
Base lit simple N/D | Single base N/A

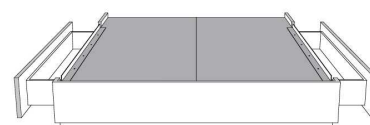

**Rangement à tiroir latéraux
With Side Drawers**
550-551 (2 tiroirs | drawers)
552-553 (1 tiroir | drawer)

www.jaymar.ca

Les illustrations sont génériques et n'indiquent pas tous les détails de coutures.
The sketches are generic and do not reflect all sewing details.



BRIDGE BED

Coussins décoratifs: Ce modèle n'inclut pas de coussins décoratifs.

Caractéristiques: Les lits possèdent un système d'ancrage qui permet de déplacer aisément les dos et tables de nuit Traycool (322) autour du lit.

Pattes de métal LG125: Disponibles en acier brossé seulement.

IMPORTANT: Indiquez clairement la couleur des pattes LG113 et du Traycool (322).

Chaque base de lit inclus une base pour recevoir un matelas.

Nous recommandons des matelas entre 8 et 10 pouces d'épaisseur.

Description	L x P x H	Cuir						Tissu		
		10	20 Madras Softy	30 Hugo Fantasy Illusion Tucson Utah Vintage Wild Laredo Yukon	40 Diamond Elegance Princess Santiago Sensation Sunset Trina Victoria	50 Bull Cassiope Dublin	60 Caress Ultrasued	A	B COM	C alta
131 DOS LIT	28X11X18	290	345	415	465	525	590	170	190	210
150 GRAND COUSSIN EXTRA	22X22							65	90	100
314 LIT SIMPLE	56x92x13.5/33	1175	1330	1480	1645	1785	1945	875	930	1000
321 TRAYNITE *BOIS*	16DIAM.X15	120	120	120	120	120	120	120	120	120
322 TRAYCOOL *BOIS & METAL*	16DIAM. X15	120	120	120	120	120	120	120	120	120
360 LIT QUEEN	77x97x13.5/33	1235	1405	1580	1745	1915	2080	915	975	1055
380 LIT KING	95x97x13.5/33	1430	1620	1820	2020	2215	2420	1015	1085	1165

BRIDGE

Lit bridge *Bed items*

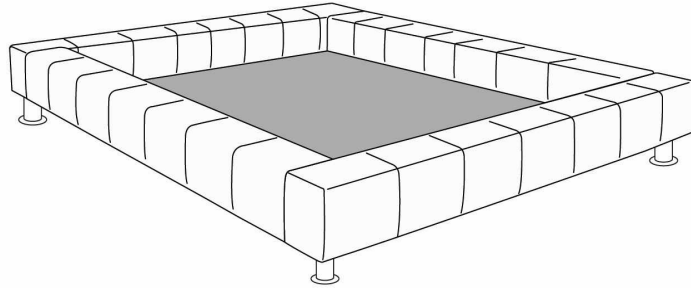

Base de Lit/Bed base

372 California King (US only/seulement) | 380 King | 360 Queen | 314 Simple/ Single

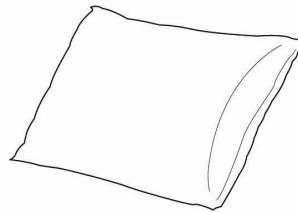

Grand Coussin/ Large pillow
150

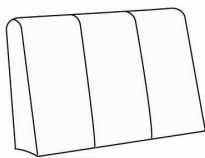

Dos lit/Bed back
131

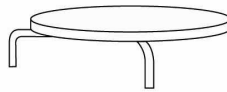

Traynite
321

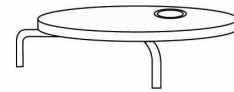

Traycool
322

Les illustrations sont génériques et n'indiquent pas tous les détails de coutures.
The sketches are generic and do not reflect all sewing details.

R2014-03



CALYPSO

GRUPE A

Tête de lit SANS oreilles - Choisissez votre base - Voir liste de prix 99900 BASE L.

OPTIONS :

Clous décoratifs : Clous MOYEN ½ po alentour de l'appliqué, AJOUTEZ : King \$100, Queen \$95, Double \$90, Simple \$80.

Spécifiez couleur des clous sur votre commande: BRASS - SILVER - PEWTER ou COPPER.

COMBO disponible : Appliqué peut être fait dans une couleur contrastante. Voir tableau COMBO du livret Connaissance des produits.

Extérieur DOS de la TÊTE de LIT FINI ajoutez:

- en CUIR: King \$175, Queen \$145, Double \$135, Simple \$105.

- en TISSU: King \$55, Queen \$50, Double \$45, Simple \$35.

Description	L x P x H	Cuir						Tissu		
		10	20 Madras Softy	30 Hugo Fantasy Illusion Tucson Utah Vintage Wild Laredo Yukon	40 Diamond Elegance Princess Santiago Utah Sensation Sunset Trina Victoria	50 Bull Cassiope Dublin	60 Caress Ultrasued	A	B COM	C alta
400 TETE DE LIT KING	87X5X49	790	900	1015	1125	1235	1345	480	525	580
401 TETE DE LIT QUEEN	69X5X49	710	810	900	990	1085	1170	410	440	475
402 TETE DE LIT DOUBLE	64X5X49	650	745	835	915	1010	1090	390	415	440
403 TETE DE LIT SIMPLE	49X5X49	600	675	755	840	915	1005	315	335	350

TÊTE DE LIT | HEADBOARD

Option de clous | Nail options

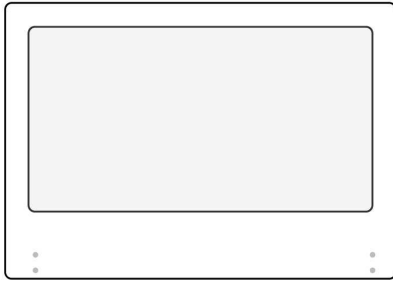

Tête de lit sans oreilles | Headboard without wings
400 - 401 - 402 - 403

Lit grandeur complète | Complete bed size

	Large Wide L x P/D x H	Mince Narrow L x P/D x H
K	87 x 91 x 49	87 x 89 x 49
Q	69 x 91 x 49	69 x 89 x 49
D	64 x 87 x 49	64 x 85 x 49
S	49 x 87 x 49	49 x 85 x 49

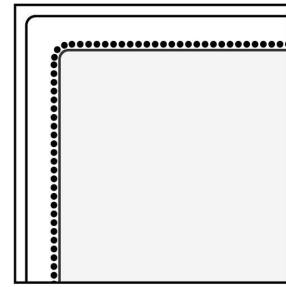

Silver - Copper - Pewter - Brass
1/2" diamètre

Base avec contour LARGE 4" | Base with WIDE contour 4"

Grandeur | Size King: 87 x 86 x 12 | Queen: 69 x 86 x 12 | Double: 64 x 82 x 12 | Simple/Single: 49 x 82 x 12

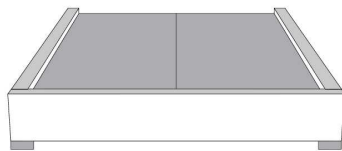

Avec pattes | With Legs
410-411-412-413

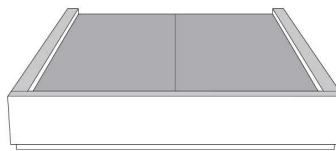

Anti-poussière | No Dust
420-421-422-423

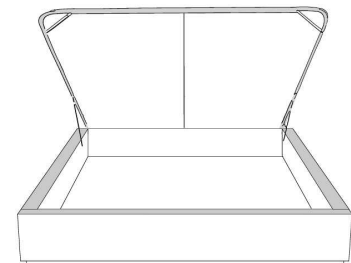

Avec rangement | With Storage
430-431-432-433

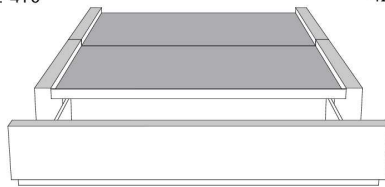

**Rangement à tiroir frontal
With Front Drawer**
440-441-442
Base lit simple N/D | Single base N/A



**Rangement à tiroir latéraux
With Side Drawers**
450-451 (2 tiroirs | drawers)
452-453 (1 tiroir | drawer)

Base avec contour MINCE 2" | Base with NARROW contour 2"

Grandeur | Size King: 82 x 84 x 12 | Queen: 64 x 84 x 12 | Double: 59 x 80 x 12 | Simple/Single: 44 x 80 x 12

**Avec pattes - Lit réglable
With Legs - Adjustable bed**
560-561-563

	King	Queen	Simple Single
Lit grandeur complète : Complete Bed Size :	87x89x49	69x89x49	49x89x49
Intérieur Inside :	78x82x12	61x82x12	40x82x12



Avec pattes | With Legs
510-511-512-513

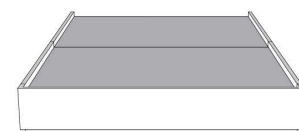

Anti-poussière | No Dust
520-521-522-523

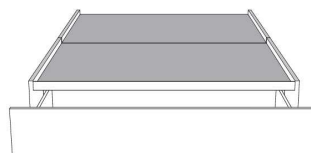

**Rangement à tiroir frontal
With Front Drawer**
540-541-542
Base lit simple N/D | Single base N/A

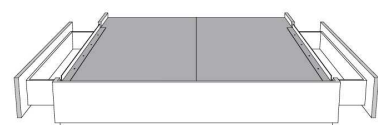

**Rangement à tiroir latéraux
With Side Drawers**
550-551 (2 tiroirs | drawers)
552-553 (1 tiroir | drawer)

www.jaymar.ca

Les illustrations sont génériques et n'indiquent pas tous les détails de coutures.
The sketches are generic and do not reflect all sewing details.



CASTLE

GRUPE B

Tête de lit SANS oreilles - Choisissez votre base - Voir liste de prix 99900 BASE L.

OPTIONS :

Clous décoratifs : Clous MOYEN ½ po alentour de l'appliqué, AJOUTEZ : King \$95, Queen \$85, Double \$80, Simple \$75.

Spécifiez couleur des clous sur votre commande: BRASS - SILVER - PEWTER ou COPPER.

COMBO disponible : Appliqué peut être fait dans une couleur contrastante. Voir tableau COMBO du livret Connaissance des produits.

Extérieur DOS de la TÊTE de LIT FINI ajoutez:

- en CUIR: King \$175, Queen \$145, Double \$135, Simple \$105.

- en TISSU: King \$55, Queen \$50, Double \$45, Simple \$35.

Description	L x P x H	Cuir						Tissu		
		10	20 Madras Softy	30 Hugo Fantasy Illusion Tucson Utah Vintage Wild Laredo Yukon	40 Diamond Elegance Princess Santiago Utah Sensation Sunset Trina Victoria	50 Bull Cassiope Dublin	60 Caress Ultrasued	A	B COM	C alta
400 TETE DE LIT KING	87X5X56	1330	1460	1585	1720	1860	1985	695	740	775
401 TETE DE LIT QUEEN	69X5X56	1115	1215	1315	1405	1505	1605	560	590	620
402 TETE DE LIT DOUBLE	64X5X56	1065	1160	1255	1355	1455	1555	505	530	565
403 TETE DE LIT SIMPLE	49X5X56	930	1025	1110	1190	1280	1360	335	355	395

Tête de lit **CASTLE** Headboard

(voir la liste de prix 99900) | (See Price list 99900)

TÊTE DE LIT | HEADBOARD

Option de clous | Nail options

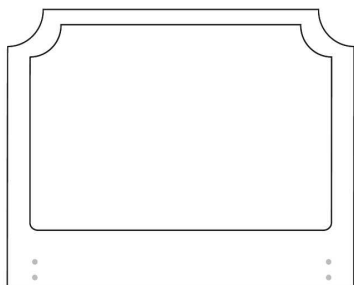

Tête de lit sans oreilles | Headboard without wings
400 - 401 - 402 - 403

Lit grandeur complète | Complete bed size

	Large Wide L x P/D x H	Mince Narrow L x P/D x H
K	87 x 91 x 56	87 x 89 x 56
Q	69 x 91 x 56	69 x 89 x 56
D	64 x 87 x 56	64 x 85 x 56
S	49 x 87 x 56	49 x 85 x 56

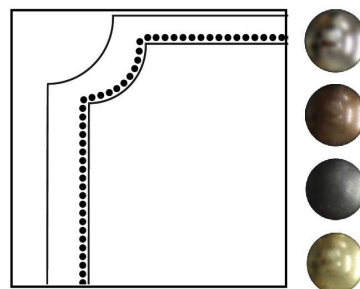

Silver - Copper - Pewter - Brass
1/2" diamètre

Base avec contour LARGE 4" | Base with WIDE contour 4"

Grandeur | Size King: 87 x 86 x 12 | Queen: 69 x 86 x 12 | Double: 64 x 82 x 12 | Simple/Single: 49 x 82 x 12

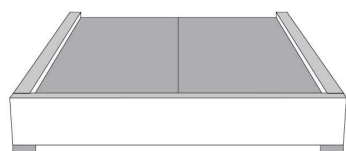

Avec pattes | With Legs
410-411-412-413

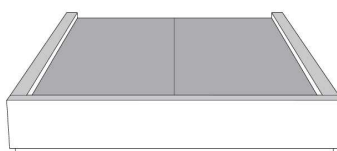

Anti-poussière | No Dust
420-421-422-423

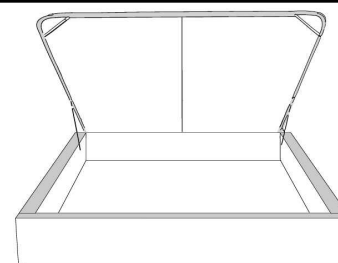

Avec rangement | With Storage
430-431-432-433

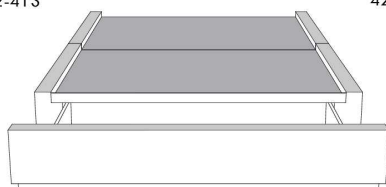

**Rangement à tiroir frontal
With Front Drawer**
440-441-442
Base lit simple N/D | Single base N/A



**Rangement à tiroir latéraux
With Side Drawers**
450-451 (2 tiroirs | drawers)
452-453 (1 tiroir | drawer)

Base avec contour MINCE 2" | Base with NARROW contour 2"

Grandeur | Size King: 82 x 84 x 12 | Queen: 64 x 84 x 12 | Double: 59 x 80 x 12 | Simple/Single: 44 x 80 x 12

**Avec pattes - Lit réglable
With Legs - Adjustable bed**
560-561-563

	King	Queen	Simple Single
Lit grandeur complète : Complete Bed Size :	87x89x56	69x89x56	49x89x56
Intérieur Inside :	78x82x12	61x82x12	40x82x12



Avec pattes | With Legs
510-511-512-513

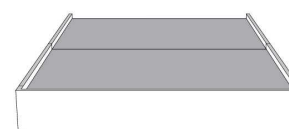

Anti-poussière | No Dust
520-521-522-523

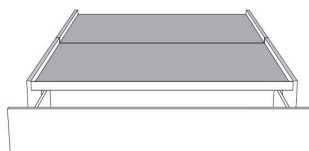

**Rangement à tiroir frontal
With Front Drawer**
540-541-542
Base lit simple N/D | Single base N/A

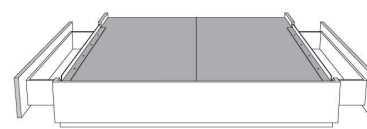

**Rangement à tiroir latéraux
With Side Drawers**
550-551 (2 tiroirs | drawers)
552-553 (1 tiroir | drawer)

www.jaymar.ca

Les illustrations sont génériques et n'indiquent pas tous les détails de coutures.
The sketches are generic and do not reflect all sewing details.



Tête de lit **sans** oreilles
Headboard **without** wings

CASUAL

GROUPE A

Tête de lit SANS oreilles - Choisissez votre base - Voir liste de prix 99900 BASE L.

Extérieur DOS de la TÊTE de LIT FINI ajoutez:

- en CUIR: King \$175, Queen \$145, Double \$135, Simple \$105.

- en TISSU: King \$55, Queen \$50, Double \$45, Simple \$35.

Description	L x P x H	Cuir						Tissu		
		10	20 Madras Softy	30 Hugo Fantasy Illusion Tucson Utah Vintage Wild Laredo Yukon	40 Diamond Elegance Princess Santiago Sensation Sunset Trina Victoria	50 Bull Cassiope Dublin	60 Caress Ultrasued	A	B COM	C alta
400 TETE DE LIT KING	87X4X49	790	900	1015	1125	1235	1345	480	525	580
401 TETE DE LIT QUEEN	69X4X49	710	810	900	990	1085	1170	410	440	475
402 TETE DE LIT DOUBLE	64X4X49	650	745	835	915	1010	1090	390	415	440
403 TETE DE LIT SIMPLE	49X4X49	600	675	755	840	915	1005	315	335	350

TÊTE DE LIT | HEADBOARD



Tête de lit sans oreilles | Headboard without wings
400 - 401 - 402 - 403

Lit grandeur complète | Complete bed size

	Large Wide L x P/D x H	Mince Narrow L x P/D x H
K	87 x 90 x 49	87 x 88 x 49
Q	69 x 90 x 49	69 x 88 x 49
D	64 x 86 x 49	64 x 84 x 49
S	49 x 86 x 49	49 x 84 x 49

Base avec contour LARGE 4" | Base with WIDE contour 4"

Grandeur | Size King: 87 x 86 x 12 | Queen: 69 x 86 x 12 | Double: 64 x 82 x 12 | Simple/Single: 49 x 82 x 12

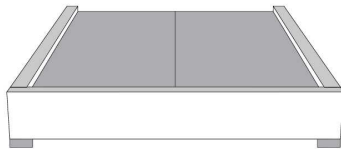

Avec pattes | With Legs
410-411-412-413

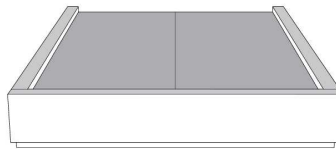

Anti-poussière | No Dust
420-421-422-423

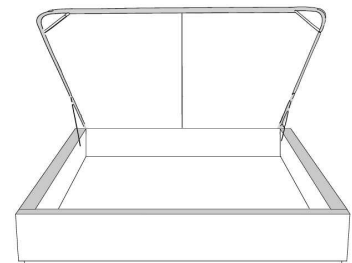

Avec rangement | With Storage
430-431-432-433

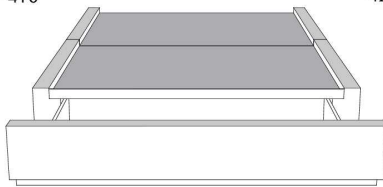

**Rangement à tiroir frontal
With Front Drawer**
440-441-442
Base lit simple N/D | Single base N/A



**Rangement à tiroir latéraux
With Side Drawers**
450-451 (2 tiroirs | drawers)
452-453 (1 tiroir | drawer)

Base avec contour MINCE 2" | Base with NARROW contour 2"

Grandeur | Size King: 82 x 84 x 12 | Queen: 64 x 84 x 12 | Double: 59 x 80 x 12 | Simple/Single: 44 x 80 x 12

**Avec pattes - Lit réglable
With Legs - Adjustable bed**
560-561-563

	King	Queen	Simple Single
Lit grandeur complète : Complete Bed Size :	87x88x49	69x88x49	49x88x49
Intérieur Inside :	78x82x12	61x82x12	40x82x12

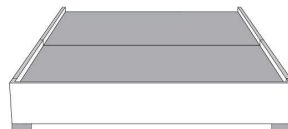

Avec pattes | With Legs
510-511-512-513

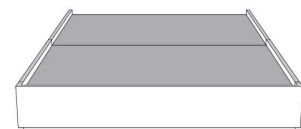

Anti-poussière | No Dust
520-521-522-523

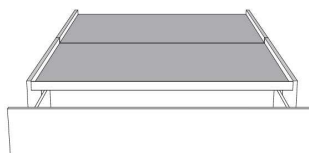

**Rangement à tiroir frontal
With Front Drawer**
540-541-542
Base lit simple N/D | Single base N/A



**Rangement à tiroir latéraux
With Side Drawers**
550-551 (2 tiroirs | drawers)
552-553 (1 tiroir | drawer)

www.jaymar.ca

Les illustrations sont génériques et n'indiquent pas tous les détails de coutures.
The sketches are generic and do not reflect all sewing details.



Lits rembourrés
Upholstered Beds

Liste de prix CDN



Tête de lit avec oreilles
Headboard with wings

CATHERINE

GROUPE C

Tête de lit AVEC OREILLES - Choisissez votre base - Voir liste de prix 99905 BASE C.

OPTIONS :

Clous décoratifs : 2 rangées de clous MOYEN ½ po sur le devant (supérieur et inférieur) et dessus de l'oreille de la tête de lit, AJOUTEZ \$100.
Spécifiez couleur des clous sur votre commande: BRASS - SILVER - PEWTER ou COPPER.

Extérieur DOS de la tête de lit FINI ajoutez:

En TISSU: King \$55, Queen \$50, Double \$45, Simple \$35.

Description	L x P x H	Cuir						Tissu		
		10	20 Madras Softy	30 Hugo Fantasy Illusion Tucson Utah Vintage Wild Laredo Yukon	40 Diamond Elegance Princess Santiago Sensation Sunset Trina Victoria	50 Bull Cassiope Dublin	60 Caress Ultrasued	A	B COM	C alta
400 TETE DE LIT KING	87 x 11 x 56							905	955	1015
401 TETE DE LIT QUEEN	69 x 11 x 56							770	815	860
402 TETE DE LIT DOUBLE	64 x 11 x 56							705	745	780
403 TETE DE LIT SIMPLE	49 x 11 x 56							560	590	620

Tête de lit CATHERINE Headboard

(voir la liste de prix 99905) | (See Price list 99905)

TÊTE DE LIT | HEADBOARD

Option de clous | Nail options

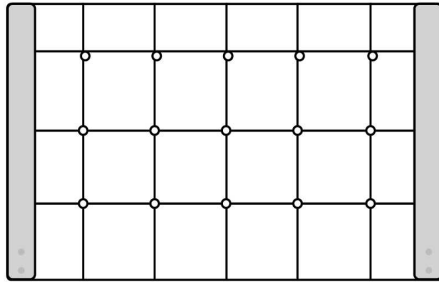

Tête de lit avec oreilles | Headboard with wings
400 - 401 - 402 - 403

Lit grandeur complète | Complete bed size

	Large Wide L x P/D x H	Mince Narrow L x P/D x H
K	87 x 90 x 56	87 x 88 x 56
Q	69 x 90 x 56	69 x 88 x 56
D	64 x 86 x 56	64 x 84 x 56
S	49 x 86 x 56	49 x 84 x 56

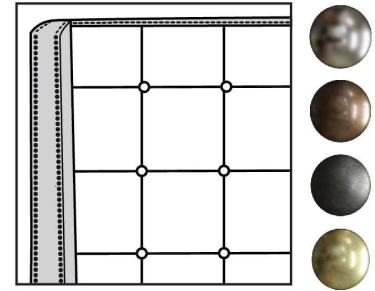

Silver - Copper - Pewter - Brass
1/2" diamètre

Base avec contour LARGE 4" | Base with WIDE contour 4"

Grandeur | Size King: 87 x 79 x 12 | Queen: 69 x 79 x 12 | Double: 64 x 75 x 12 | Simple/Single: 49 x 75 x 12

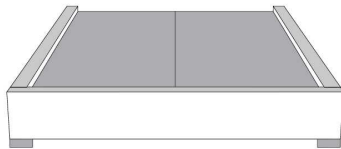

Avec pattes | With Legs
410-411-412-413

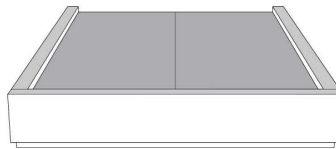

Anti-poussière | No Dust
420-421-422-423

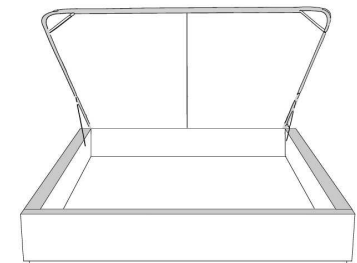

Avec rangement | With Storage
430-431-432-433

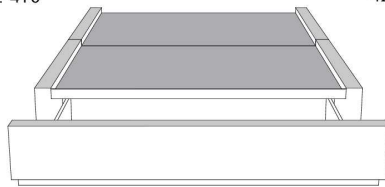

Rangement à tiroir frontal
With Front Drawer
440-441-442
Base lit simple N/D | Single base N/A



Rangement à tiroir latéraux
With Side Drawers
450-451 (2 tiroirs | drawers)
452-453 (1 tiroir | drawer)

Base avec contour MINCE 2" | Base with NARROW contour 2"

Grandeur | Size King: 82 x 77 x 12 | Queen: 64 x 77 x 12 | Double: 59 x 73 x 12 | Simple/Single: 44 x 73 x 12

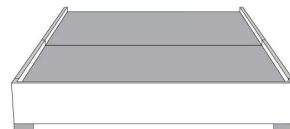

Avec pattes | With Legs
510-511-512-513

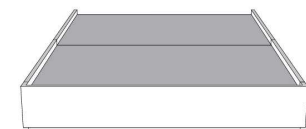

Anti-poussière | No Dust
520-521-522-523

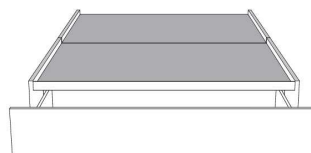

Rangement à tiroir frontal
With Front Drawer
540-541-542
Base lit simple N/D | Single base N/A

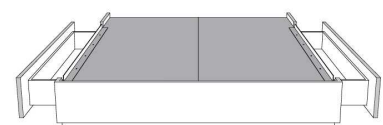

Rangement à tiroir latéraux
With Side Drawers
550-551 (2 tiroirs | drawers)
552-553 (1 tiroir | drawer)

www.jaymar.ca

Les illustrations sont génériques et n'indiquent pas tous les détails de coutures.
The sketches are generic and do not reflect all sewing details.



Lits rembourrés
Upholstered Beds

Liste de prix CDN



CELINE

GROUPE B

Tête de lit AVEC OREILLES - Choisissez votre base - Voir liste de prix 99905 BASE C.

OPTIONS :

Clous décoratifs : Clous MOYEN ½ po sur le devant de l'oreille et dessus de la tête de lit, AJOUTEZ King \$105, Queen \$100, Double \$95, Simple \$90. Spécifiez couleur des clous sur votre commande: BRASS - SILVER - PEWTER ou COPPER.

Extérieur DOS de la TÊTE de LIT FINI ajoutez:

- en CUIR: King \$175, Queen \$145, Double \$135, Simple \$105.

- en TISSU: King \$55, Queen \$50, Double \$45, Simple \$35.

Description	L x P x H	Cuir						Tissu		
		10	20 Madras Softy	30 Hugo Fantasy Illusion Tucson Utah Vintage Wild Laredo Yukon	40 Diamond Elegance Princess Santiago Sensation Sunset Trina Victoria	50 Bull Cassiope Dublin	60 Caress Ultrasued	A	B COM	C alta
400 TETE DE LIT KING	87X11X47							695	740	775
401 TETE DE LIT QUEEN	69X11X47							560	590	620
402 TETE DE LIT DOUBLE	64X11X47							505	530	565
403 TETE DE LIT SIMPLE	49X11X47							335	355	395

TÊTE DE LIT | HEADBOARD

Option de clous | Nail options

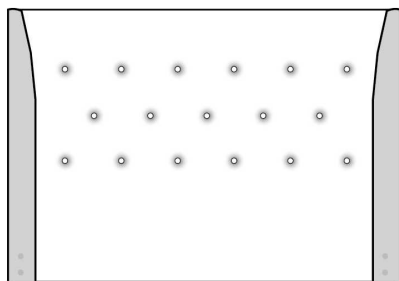

Tête de lit avec oreilles | Headboard with wings
400 - 401 - 402 - 403

Lit grandeur complète | Complete bed size

	Large Wide L x P/D x H	Mince Narrow L x P/D x H
K	87 x 90 x 47	87 x 88 x 47
Q	69 x 90 x 47	69 x 88 x 47
D	64 x 86 x 47	64 x 84 x 47
S	49 x 86 x 47	49 x 84 x 47

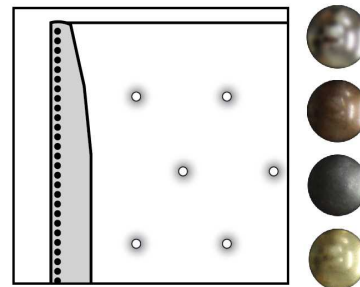

Silver - Copper - Pewter - Brass
1/2" diamètre

Base avec contour LARGE 4" | Base with WIDE contour 4"

Grandeur | Size King: 87 x 79 x 12 | Queen: 69 x 79 x 12 | Double: 64 x 75 x 12 | Simple/Single: 49 x 75 x 12

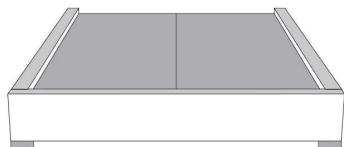

Avec pattes | With Legs
410-411-412-413

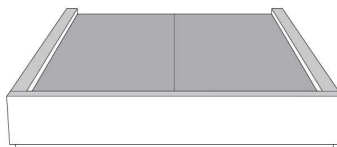

Anti-poussière | No Dust
420-421-422-423

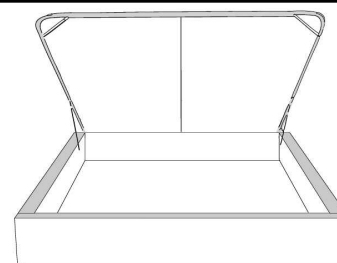

Avec rangement | With Storage
430-431-432-433

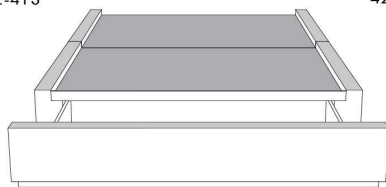

**Rangement à tiroir frontal
With Front Drawer**
440-441-442
Base lit simple N/D | Single base N/A



**Rangement à tiroir latéraux
With Side Drawers**
450-451 (2 tiroirs | drawers)
452-453 (1 tiroir | drawer)

Base avec contour MINCE 2" | Base with NARROW contour 2"

Grandeur | Size King: 82 x 77 x 12 | Queen: 64 x 77 x 12 | Double: 59 x 73 x 12 | Simple/Single: 44 x 73 x 12

**Avec pattes - Lit réglable
With Legs - Adjustable bed**
560-561-563

	King	Queen	Simple Single
Lit grandeur complète : Complete Bed Size :	87x87x47	69x87x47	49x87x47
Intérieur Inside :	78x82x12	61x82x12	40x82x12

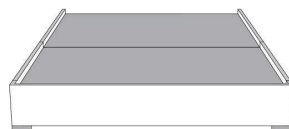

Avec pattes | With Legs
510-511-512-513



Anti-poussière | No Dust
520-521-522-523

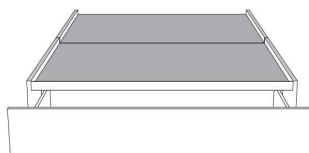

**Rangement à tiroir frontal
With Front Drawer**
540-541-542
Base lit simple N/D | Single base N/A

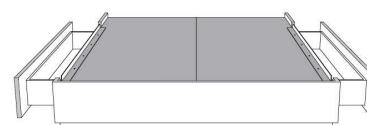

**Rangement à tiroir latéraux
With Side Drawers**
550-551 (2 tiroirs | drawers)
552-553 (1 tiroir | drawer)

www.jaymar.ca

Les illustrations sont génériques et n'indiquent pas tous les détails de coutures.
The sketches are generic and do not reflect all sewing details.



Lits rembourrés
Upholstered Beds

Liste de prix CDN



Tête de lit avec oreilles
Headboard with wings

CONTEMPO 56" H

GROUPE C

Tête de lit AVEC OREILLES - Choisissez votre base - voir liste de prix 99905 BASE C.

OPTIONS :

Clous décoratifs : Clous MOYEN ½ po sur le devant de l'oreille de la tête de lit, AJOUTEZ \$50.

Spécifiez couleur des clous sur votre commande: BRASS - SILVER - PEWTER ou COPPER.

Extérieur DOS de la tête de lit FINI ajoutez:

- en CUIR: King \$175, Queen \$145, Double \$135, Simple \$105.

- en TISSU: King \$55, Queen \$50, Double \$45, Simple \$35.

Description	L x P x H	Cuir						Tissu		
		10	20 Madras Softy	30 Hugo Fantasy Illusion Tucson Utah Vintage Wild Laredo Yukon	40 Diamond Elegance Princess Santiago Sensation Sunset Trina Victoria	50 Bull Cassiope Dublin	60 Caress Ultrasued	A	B COM	C alta
400 TETE DE LIT KING	87X11X56	1460	1585	1720	1860	1985	2110	905	955	1015
401 TETE DE LIT QUEEN	69X11X56	1150	1250	1350	1450	1550	1645	770	815	860
402 TETE DE LIT DOUBLE	64X11X56	1105	1200	1300	1395	1490	1585	705	745	780
403 TETE DE LIT SIMPLE	49X11X56	850	925	1020	1105	1180	1275	560	590	620

TÊTE DE LIT | HEADBOARD

Option de clous | Nail options

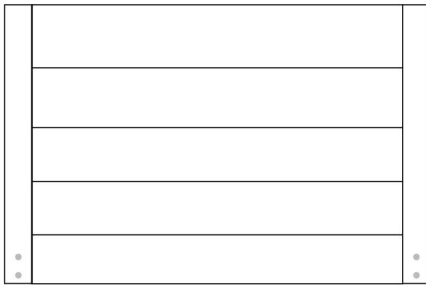

Tête de lit avec oreilles | Headboard with wings
400 - 401 - 402 - 403

Lit grandeur complète | Complete bed size

	Large Wide L x P/D x H	Mince Narrow L x P/D x H
K	87 x 90 x 56	87 x 88 x 56
Q	69 x 90 x 56	69 x 88 x 56
D	64 x 86 x 56	64 x 84 x 56
S	49 x 86 x 56	49 x 84 x 56

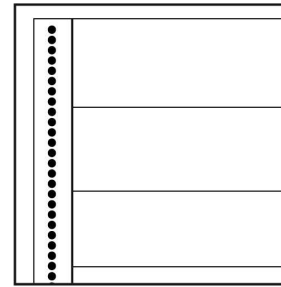

Silver - Copper - Pewter - Brass
1/2" diamètre

Base avec contour LARGE 4" | Base with WIDE contour 4"

Grandeur | Size King: 87 x 79 x 12 | Queen: 69 x 79 x 12 | Double: 64 x 75 x 12 | Simple/Single: 49 x 75 x 12

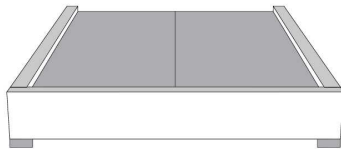

Avec pattes | With Legs
410-411-412-413

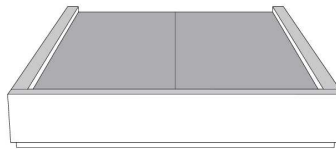

Anti-poussière | No Dust
420-421-422-423

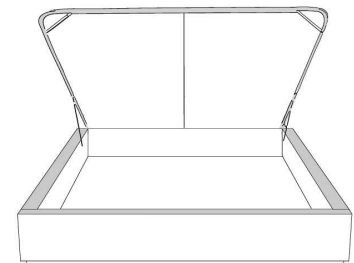

Avec rangement | With Storage
430-431-432-433

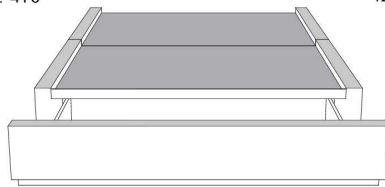

**Rangement à tiroir frontal
With Front Drawer**
440-441-442
Base lit simple N/D | Single base N/A



**Rangement à tiroir latéraux
With Side Drawers**
450-451 (2 tiroirs | drawers)
452-453 (1 tiroir | drawer)

Base avec contour MINCE 2" | Base with NARROW contour 2"

Grandeur | Size King: 82 x 77 x 12 | Queen: 64 x 77 x 12 | Double: 59 x 73 x 12 | Simple/Single: 44 x 73 x 12

**Avec pattes - Lit réglable
With Legs - Adjustable bed**
560-561-563

	King	Queen	Simple Single
Lit grandeur complète : Complete Bed Size :	87x87x56	69x87x56	49x87x56
Intérieur Inside :	78x82x12	61x82x12	40x82x12

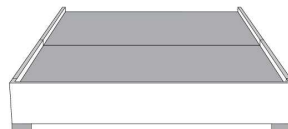

Avec pattes | With Legs
510-511-512-513

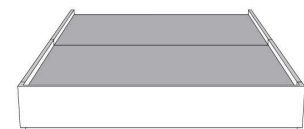

Anti-poussière | No Dust
520-521-522-523

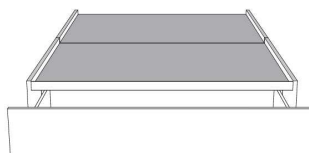

**Rangement à tiroir frontal
With Front Drawer**
540-541-542
Base lit simple N/D | Single base N/A

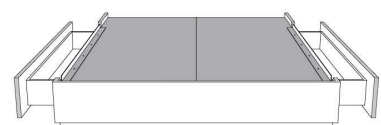

**Rangement à tiroir latéraux
With Side Drawers**
550-551 (2 tiroirs | drawers)
552-553 (1 tiroir | drawer)

www.jaymar.ca

Les illustrations sont génériques et n'indiquent pas tous les détails de coutures.
The sketches are generic and do not reflect all sewing details.



Lits rembourrés
Upholstered Beds

Liste de prix CDN



Tête de lit avec oreilles
Headboard with wings

DYLAN 44" H

GRUPE B

Tête de lit AVEC OREILLES - Choisissez votre base - voir liste de prix 99905 BASE C.

OPTIONS :

Clous décoratifs : Clous MOYEN ½ po sur le devant de l'oreille de la tête de lit, AJOUTEZ \$45.

Spécifiez couleur des clous sur votre commande: BRASS - SILVER - PEWTER ou COPPER.

Extérieur DOS de la tête de lit FINI ajoutez:

- en CUIR: King \$175, Queen \$145, Double \$135, Simple \$105.

- en TISSU: King \$55, Queen \$50, Double \$45, Simple \$35.

Description	L x P x H	Cuir						Tissu		
		10	20 Madras Softy	30 Hugo Fantasy Illusion Tucson Utah Vintage Wild Laredo Yukon	40 Diamond Elegance Princess Santiago Sensation Sunset Trina Victoria	50 Bull Cassiope Dublin	60 Caress Ultrasued	A	B COM	C alta
400 TETE DE LIT KING	87X11X44	1330	1460	1585	1720	1860	1985	695	740	775
401 TETE DE LIT QUEEN	69X11X44	1115	1215	1315	1405	1505	1605	560	590	620
402 TETE DE LIT DOUBLE	64X11X44	1065	1160	1255	1355	1455	1555	505	530	565
403 TETE DE LIT SIMPLE	49X11X44	930	1025	1110	1190	1280	1360	335	355	395

TÊTE DE LIT | HEADBOARD

Option de clous | Nail options



Tête de lit avec oreilles | Headboard with wings
400 - 401 - 402 - 403

Lit grandeur complète | Complete bed size

	Large Wide L x P/D x H	Mince Narrow L x P/D x H
K	87 x 90 x 44	87 x 88 x 44
Q	69 x 90 x 44	69 x 88 x 44
D	64 x 86 x 44	64 x 84 x 44
S	49 x 86 x 44	49 x 84 x 44

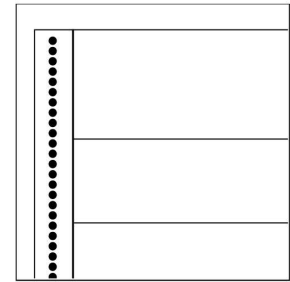

Silver - Copper - Pewter - Brass
1/2" diamètre

Base avec contour LARGE 4" | Base with WIDE contour 4"

Grandeur | Size King: 87 x 79 x 12 | Queen: 69 x 79 x 12 | Double: 64 x 75 x 12 | Simple/Single: 49 x 75 x 12

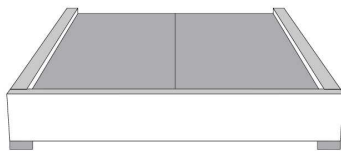

Avec pattes | With Legs
410-411-412-413

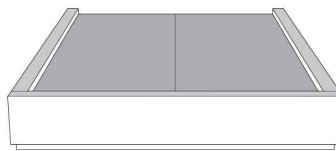

Anti-poussière | No Dust
420-421-422-423

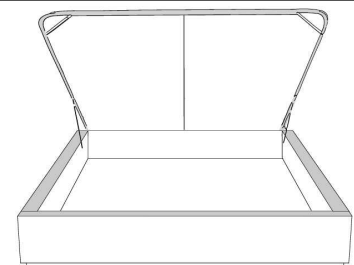

Avec rangement | With Storage
430-431-432-433

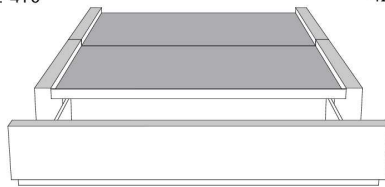

**Rangement à tiroir frontal
With Front Drawer**
440-441-442
Base lit simple N/D | Single base N/A



**Rangement à tiroir latéraux
With Side Drawers**
450-451 (2 tiroirs | drawers)
452-453 (1 tiroir | drawer)

Base avec contour MINCE 2" | Base with NARROW contour 2"

Grandeur | Size King: 82 x 77 x 12 | Queen: 64 x 77 x 12 | Double: 59 x 73 x 12 | Simple/Single: 44 x 73 x 12

**Avec pattes - Lit réglable
With Legs - Adjustable bed**
560-561-563

	King	Queen	Simple Single
Lit grandeur complète : Complete Bed Size :	87x87x44	69x87x44	49x87x44
Intérieur Inside :	78x82x12	61x82x12	40x82x12

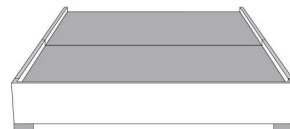

Avec pattes | With Legs
510-511-512-513

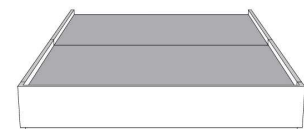

Anti-poussière | No Dust
520-521-522-523

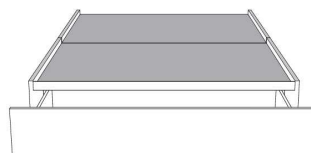

**Rangement à tiroir frontal
With Front Drawer**
540-541-542
Base lit simple N/D | Single base N/A

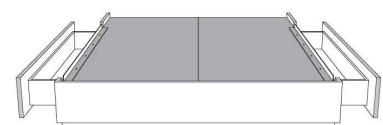

**Rangement à tiroir latéraux
With Side Drawers**
550-551 (2 tiroirs | drawers)
552-553 (1 tiroir | drawer)

www.jaymar.ca

Les illustrations sont génériques et n'indiquent pas tous les détails de coutures.
The sketches are generic and do not reflect all sewing details.



Lits rembourrés
Upholstered Beds

Liste de prix CDN



Tête de lit avec oreilles
Headboard with wings

FELICITY

GROUPE C

Tête de lit AVEC OREILLES - Choisissez votre base - voir liste de prix 99905 BASE C.

OPTIONS :

Clous décoratifs : Clous MOYEN ½ po sur le devant de l'oreille de la tête de lit, AJOUTEZ \$65.
Spécifiez couleur des clous sur votre commande: BRASS - SILVER - PEWTER ou COPPER.

Extérieur DOS de la tête de lit FINI ajoutez:

En TISSU: King \$55, Queen \$50, Double \$45, Simple \$35.

Description	L x P x H	Cuir						Tissu		
		10	20 Madras Softy	30 Hugo Fantasy Illusion Tucson Utah Vintage Wild Laredo Yukon	40 Diamond Elegance Princess Santiago Sensation Sunset Trina Victoria	50 Bull Cassiope Dublin	60 Caress Ultrasued	A	B COM	C alta
400 TETE DE LIT KING	87 x 11 x 62							905	955	1015
401 TETE DE LIT QUEEN	69 x 11 x 62							770	815	860
402 TETE DE LIT DOUBLE	64 x 11 x 62							705	745	780
403 TETE DE LIT SIMPLE	49 x 11 x 62							560	590	620

Tête de lit **FELICITY** Headboard

(voir la liste de prix 99905) | (See Price list 99905)

TÊTE DE LIT | HEADBOARD

Option de clous | Nail options

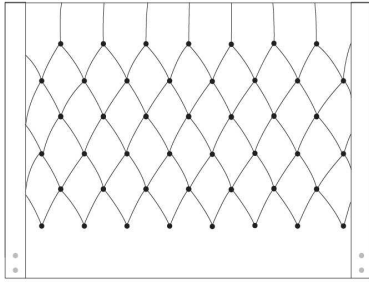

Lit grandeur complète | Complete bed size

	Large Wide L x P/D x H	Mince Narrow L x P/D x H
K	87 x 90 x 62	87 x 88 x 62
Q	69 x 90 x 62	69 x 88 x 62
D	64 x 86 x 62	64 x 84 x 62
S	49 x 86 x 62	49 x 84 x 62

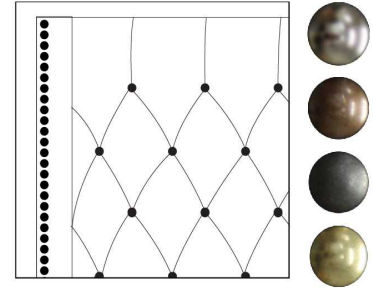

Silver - Copper - Pewter - Brass
1/2" diamètre

Tête de lit avec oreilles | Headboard with wings
400 - 401 - 402 - 403

Base avec contour LARGE 4" | Base with WIDE contour 4"

Grandeur | Size King: 87 x 79 x 12 | Queen: 69 x 79 x 12 | Double: 64 x 75 x 12 | Simple/Single: 49 x 75 x 12

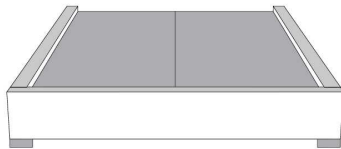

Avec pattes | With Legs
410-411-412-413

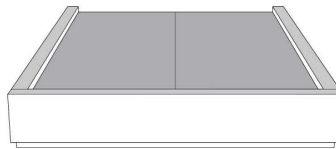

Anti-poussière | No Dust
420-421-422-423

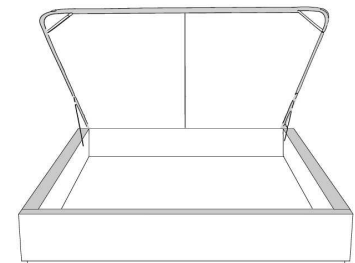

Avec rangement | With Storage
430-431-432-433

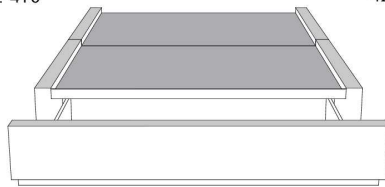

**Rangement à tiroir frontal
With Front Drawer**
440-441-442
Base lit simple N/D | Single base N/A



**Rangement à tiroir latéraux
With Side Drawers**
450-451 (2 tiroirs | drawers)
452-453 (1 tiroir | drawer)

Base avec contour MINCE 2" | Base with NARROW contour 2"

Grandeur | Size King: 82 x 77 x 12 | Queen: 64 x 77 x 12 | Double: 59 x 73 x 12 | Simple/Single: 44 x 73 x 12

**Avec pattes - Lit réglable
With Legs - Adjustable bed**
560-561-563

	King	Queen	Simple Single
Lit grandeur complète : Complete Bed Size :	87x87x62	69x87x62	49x87x62
Intérieur Inside :	78x82x12	61x82x12	40x82x12

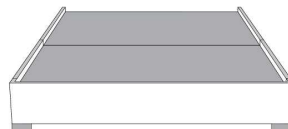

Avec pattes | With Legs
510-511-512-513

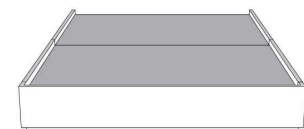

Anti-poussière | No Dust
520-521-522-523

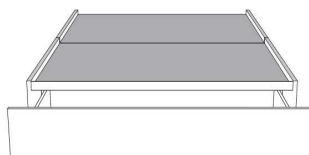

**Rangement à tiroir frontal
With Front Drawer**
540-541-542
Base lit simple N/D | Single base N/A

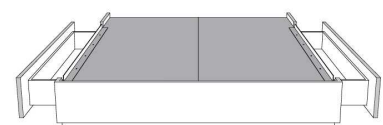

**Rangement à tiroir latéraux
With Side Drawers**
550-551 (2 tiroirs | drawers)
552-553 (1 tiroir | drawer)

www.jaymar.ca

Les illustrations sont génériques et n'indiquent pas tous les détails de coutures.
The sketches are generic and do not reflect all sewing details.



Lits rembourrés
Upholstered Beds

Liste de prix CDN



Tête de lit avec oreilles
Headboard with wings

ISABELLE

GROUPE C

Tête de lit AVEC OREILLES. Choisissez votre base - voir liste de prix 99905 BASE C.

OPTIONS:

Clous décoratifs: Clous LARGE 7/8 po sur contour EXTÉRIEUR de l'oreille AJOUTEZ \$55.

Spécifiez couleur des clous: BRASS - SILVER - PEWTER ou COPPER.

Extérieur DOS de la tête de lit FINI ajoutez:

En TISSU: King \$55, Queen \$50, Double \$45, Simple \$35.

Description	L x P x H	Cuir						Tissu		
		10	20 Madras Softy	30 Hugo Fantasy Illusion Tucson Utah Vintage Wild Laredo Yukon	40 Diamond Elegance Princess Santiago Sensation Sunset Trina Victoria	50 Bull Cassiope Dublin	60 Caress Ultrasued	A	B COM	C alta
400 TETE DE LIT KING	87X11X56							905	955	1015
401 TETE DE LIT QUEEN	69X11X56							770	815	860
402 TETE DE LIT DOUBLE	64X11X56							705	745	780
403 TETE DE LIT SIMPLE	49X11X56							560	590	620

Tête de lit **ISABELLE** Headboard

(voir la liste de prix 99905) | (See Price list 99905)

TÊTE DE LIT | HEADBOARD

Option de clous | Nail options

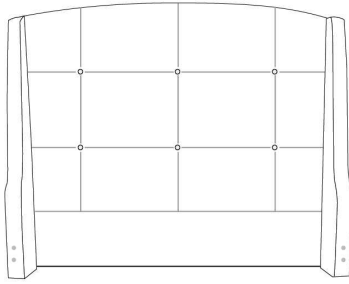

Tête de lit avec oreilles | Headboard with wings
400 - 401 - 402 - 403

Lit grandeur complète | Complete bed size

	Large Wide L x P/D x H	Mince Narrow L x P/D x H
K	87 x 90 x 56	87 x 88 x 56
Q	69 x 90 x 56	69 x 88 x 56
D	64 x 86 x 56	64 x 84 x 56
S	49 x 86 x 56	49 x 84 x 56

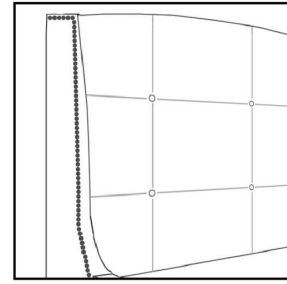

Silver - Copper - Pewter - Brass
7/8" diamètre

Base avec contour LARGE 4" | Base with WIDE contour 4"

Grandeur | Size King: 87 x 79 x 12 | Queen: 69 x 79 x 12 | Double: 64 x 75 x 12 | Simple/Single: 49 x 75 x 12

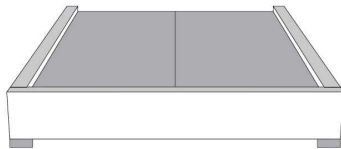

Avec pattes | With Legs
410-411-412-413

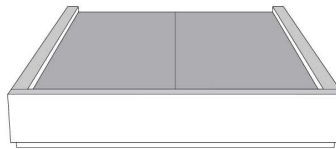

Anti-poussière | No Dust
420-421-422-423

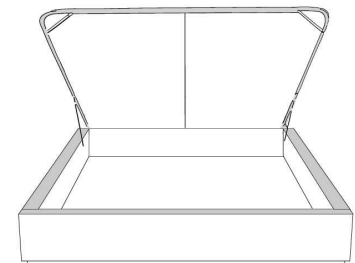

Avec rangement | With Storage
430-431-432-433

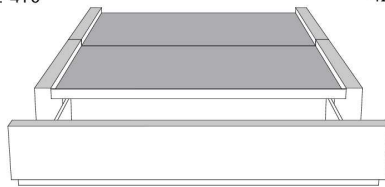

**Rangement à tiroir frontal
With Front Drawer**
440-441-442
Base lit simple N/D | Single base N/A



**Rangement à tiroir latéraux
With Side Drawers**
450-451 (2 tiroirs | drawers)
452-453 (1 tiroir | drawer)

Base avec contour MINCE 2" | Base with NARROW contour 2"

Grandeur | Size King: 82 x 77 x 12 | Queen: 64 x 77 x 12 | Double: 59 x 73 x 12 | Simple/Single: 44 x 73 x 12

**Avec pattes - Lit réglable
With Legs - Adjustable bed**
560-561-563

	King	Queen	Simple Single
Lit grandeur complète : Complete Bed Size :	87x87x56	69x87x56	49x87x56
Intérieur Inside :	78x82x12	61x82x12	40x82x12

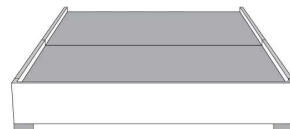

Avec pattes | With Legs
510-511-512-513

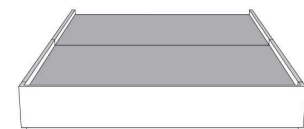

Anti-poussière | No Dust
520-521-522-523

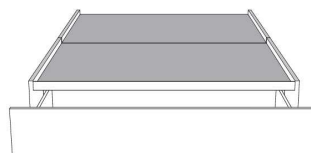

**Rangement à tiroir frontal
With Front Drawer**
540-541-542
Base lit simple N/D | Single base N/A

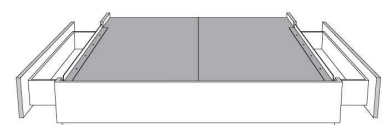

**Rangement à tiroir latéraux
With Side Drawers**
550-551 (2 tiroirs | drawers)
552-553 (1 tiroir | drawer)

www.jaymar.ca

Les illustrations sont génériques et n'indiquent pas tous les détails de coutures.
The sketches are generic and do not reflect all sewing details.



Tête de lit **sans** oreilles
Headboard **without** wings

JESSICA

GROUPE A

Tête de lit SANS oreilles - Choisissez votre base - Voir liste de prix 99900 BASE L.

Extérieur DOS de la TÊTE de LIT FINI ajoutez:

- en CUIR: King \$175, Queen \$145, Double \$135, Simple \$105.

- en TISSU: King \$55, Queen \$50, Double \$45, Simple \$35.

Description	L x P x H	Cuir						Tissu		
		10	20 Madras Softy	30 Hugo Fantasy Illusion Tucson Utah Vintage Wild Laredo Yukon	40 Diamond Elegance Princess Santiago Sensation Sunset Trina Victoria	50 Bull Cassiope Dublin	60 Caress Ultrasued	A	B COM	C alta
400 TETE DE LIT KING	87X4X49	790	900	1015	1125	1235	1345	480	525	580
401 TETE DE LIT QUEEN	69X4X49	710	810	900	990	1085	1170	410	440	475
402 TETE DE LIT DOUBLE	64X4X49	650	745	835	915	1010	1090	390	415	440
403 TETE DE LIT SIMPLE	49X4X49	600	675	755	840	915	1005	315	335	350

TÊTE DE LIT | HEADBOARD

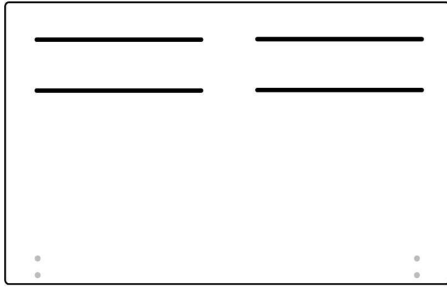

Tête de lit sans oreilles | Headboard without wings
400 - 401 - 402 - 403

Lit grandeur complète | Complete bed size

	Large Wide L x P/D x H	Mince Narrow L x P/D x H
K	87 x 90 x 49	87 x 88 x 49
Q	69 x 90 x 49	69 x 88 x 49
D	64 x 86 x 49	64 x 84 x 49
S	49 x 86 x 49	49 x 84 x 49

Base avec contour LARGE 4" | Base with WIDE contour 4"

Grandeur | Size King: 87 x 86 x 12 | Queen: 69 x 86 x 12 | Double: 64 x 82 x 12 | Simple/Single: 49 x 82 x 12

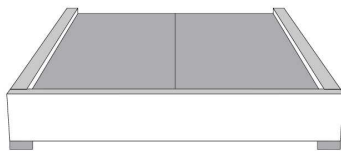

Avec pattes | With Legs
410-411-412-413

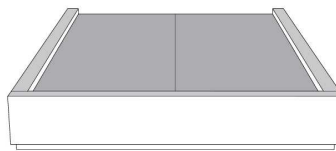

Anti-poussière | No Dust
420-421-422-423

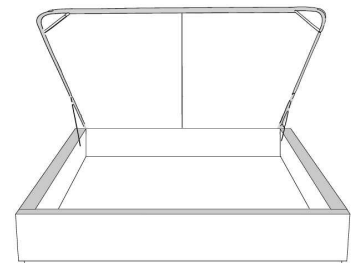

Avec rangement | With Storage
430-431-432-433

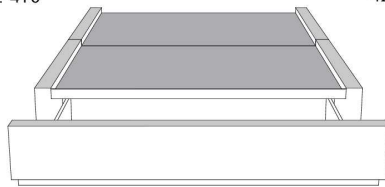

**Rangement à tiroir frontal
With Front Drawer**
440-441-442
Base lit simple N/D | Single base N/A

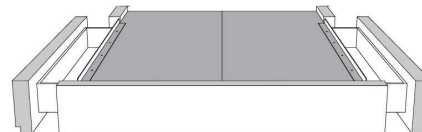

**Rangement à tiroir latéraux
With Side Drawers**
450-451 (2 tiroirs | drawers)
452-453 (1 tiroir | drawer)

Base avec contour MINCE 2" | Base with NARROW contour 2"

Grandeur | Size King: 82 x 84 x 12 | Queen: 64 x 84 x 12 | Double: 59 x 80 x 12 | Simple/Single: 44 x 80 x 12

**Avec pattes - Lit réglable
With Legs - Adjustable bed**
560-561-563

	King	Queen	Simple Single
Lit grandeur complète : Complete Bed Size :	87x88x49	69x88x49	49x88x49
Intérieur Inside :	78x82x12	61x82x12	40x82x12

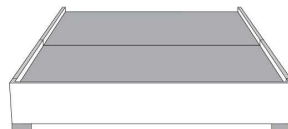

Avec pattes | With Legs
510-511-512-513

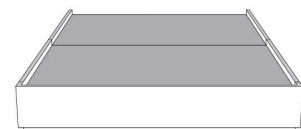

Anti-poussière | No Dust
520-521-522-523

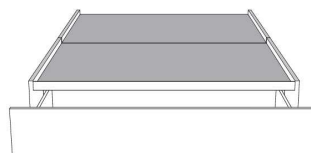

**Rangement à tiroir frontal
With Front Drawer**
540-541-542
Base lit simple N/D | Single base N/A



**Rangement à tiroir latéraux
With Side Drawers**
550-551 (2 tiroirs | drawers)
552-553 (1 tiroir | drawer)

www.jaymar.ca

Les illustrations sont génériques et n'indiquent pas tous les détails de coutures.
The sketches are generic and do not reflect all sewing details.



Lits rembourrés
Upholstered Beds

Liste de prix CDN



Tête de lit avec oreilles
Headboard with wings

KIANA

GROUPE C

*Tête de lit AVEC oreilles MINCES - Voir liste de prix 99905 BASE C.

*NOTE: Tête de lit disponible SEULEMENT avec les bases contours MINCES (exclus la base mince avec pattes pour lit réglable).

Extérieur DOS de la tête de lit FINI ajoutez:

En TISSU: King \$55, Queen \$50, Double \$45, Simple \$35.

Description	L x P x H	Cuir						Tissu		
		10	20 Madras Softy	30 Hugo Fantasy Illusion Tucson Utah Vintage Wild Laredo Yukon	40 Diamond Elegance Princess Santiago Sensation Sunset Trina Victoria	50 Bull Cassiope Dublin	60 Caress Ultrasued	A	B COM	C alta
400 TETE DE LIT KING	82x11x65							905	955	1015
401 TETE DE LIT QUEEN	64x11x65							770	815	860
402 TETE DE LIT DOUBLE	59x11x65							705	745	780
403 TETE DE LIT SIMPLE	44x11x65							560	590	620

TÊTE DE LIT | HEADBOARD

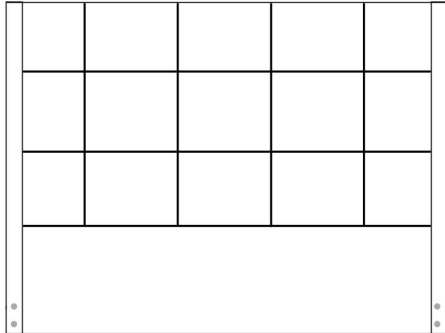

Tête de lit avec oreilles
Headboard with wings
400 - 401 - 402 - 403

Lit grandeur complète | Complete bed size

	Mince Narrow <i>L x P/D x H</i>
King	82 x 88 x 65
Queen	64 x 88 x 65
Double	59 x 84 x 65
Simple / Single	44 x 84 x 65

Base avec contour MINCE | Base with NARROW contour

Grandeur | Size King: 82 x 77 x 12 | Queen: 64 x 77 x 12 | Double: 59 x 73 x 12 | Simple/Single: 44 x 73 x 12

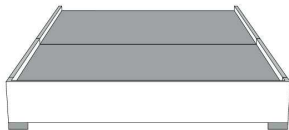

Avec pattes | With Legs
510-511-512-513

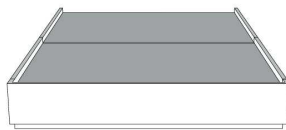

Anti-poussière | No Dust
520-521-522-523

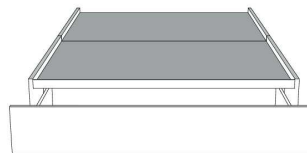

**Rangement à tiroir frontal
With Front Drawer**
540-541-542
Base lit simple N/D | Single base N/A



**Rangement à tiroir latéraux
With Side Drawers**
550-551 (2 tiroirs | drawers)
552-553 (1 tiroir | drawer)



Lits rembourrés
Upholstered Beds

Liste de prix CDN



Tête de lit avec oreilles
Headboard with wings

LINE

GROUPE B

Tête de lit AVEC OREILLES. Choisissez votre base - voir liste de prix 99905 BASE C.

OPTIONS:

Clous décoratifs: Clous MOYEN 1/2" sur le devant SUPÉRIEUR de l'oreille et DESSUS de la tête de lit. AJOUTEZ: King \$105, Queen \$100 Double \$95 Simple \$90. SPÉCIFIEZ couleur: BRASS - SILVER - PEWTER ou COPPER.

Extérieur DOS de la TÊTE de LIT FINI ajoutez:

En CUIR: King \$175, Queen \$145, Double \$135, Simple \$105.

En TISSU: King \$55, Queen \$50, Double \$45, Simple \$35.

Description	L x P x H	Cuir						Tissu		
		10	20 Madras Softy	30 Hugo Fantasy Illusion Tucson Utah Vintage Wild Laredo Yukon	40 Diamond Elegance Princess Santiago Sensation Sunset Trina Victoria	50 Bull Cassiope Dublin	60 Caress Ultrasued	A	B COM	C alta
400 TETE DE LIT KING	87X11X47	1330	1460	1585	1720	1860	1985	695	740	775
401 TETE DE LIT QUEEN	69X11X47	1115	1215	1315	1405	1505	1605	560	590	620
402 TETE DE LIT DOUBLE	64X11X47	1065	1160	1255	1355	1455	1555	505	530	565
403 TETE DE LIT SIMPLE	49X11X47	930	1025	1110	1190	1280	1360	335	355	395

TÊTE DE LIT | HEADBOARD

Option de clous | Nail options

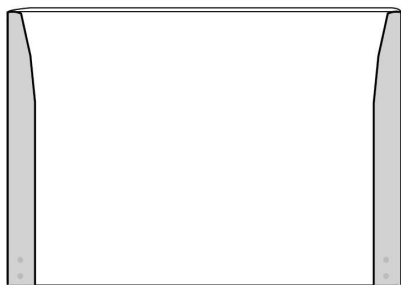

Tête de lit avec oreilles | Headboard with wings
400 - 401 - 402 - 403

Lit grandeur complète | Complete bed size

	Large Wide L x P/D x H	Mince Narrow L x P/D x H
K	87 x 90 x 47	87 x 88 x 47
Q	69 x 90 x 47	69 x 88 x 47
D	64 x 86 x 47	64 x 84 x 47
S	49 x 86 x 47	49 x 84 x 47

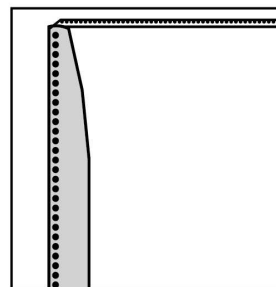

Silver - Copper - Pewter - Brass
1/2" diametre

Base avec contour LARGE 4" | Base with WIDE contour 4"

Grandeur | Size King: 87 x 79 x 12 | Queen: 69 x 79 x 12 | Double: 64 x 75 x 12 | Simple/Single: 49 x 75 x 12

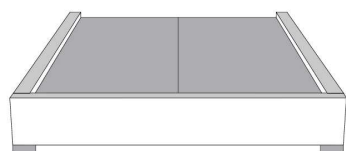

Avec pattes | With Legs
410-411-412-413

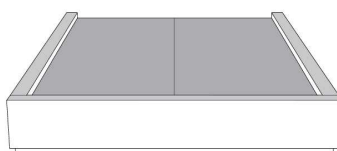

Anti-poussière | No Dust
420-421-422-423

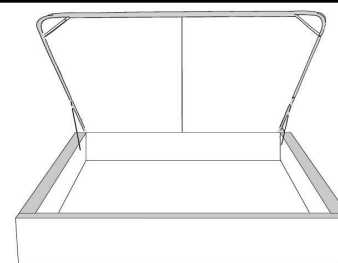

Avec rangement | With Storage
430-431-432-433

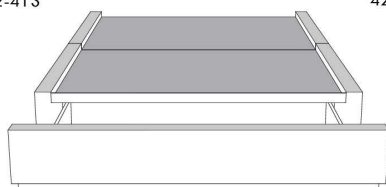

**Rangement à tiroir frontal
With Front Drawer**
440-441-442
Base lit simple N/D | Single base N/A



**Rangement à tiroir latéraux
With Side Drawers**
450-451 (2 tiroirs | drawers)
452-453 (1 tiroir | drawer)

Base avec contour MINCE 2" | Base with NARROW contour 2"

Grandeur | Size King: 82 x 77 x 12 | Queen: 64 x 77 x 12 | Double: 59 x 73 x 12 | Simple/Single: 44 x 73 x 12



**Avec pattes - Lit réglable
With Legs - Adjustable bed**
560-561-563

	King	Queen	Simple Single
Lit grandeur complète : Complete Bed Size :	87x87x47	69x87x47	49x87x47
Intérieur Inside :	78x82x12	61x82x12	40x82x12

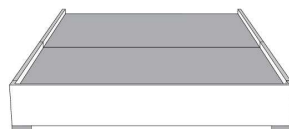

Avec pattes | With Legs
510-511-512-513



Anti-poussière | No Dust
520-521-522-523

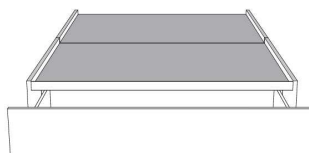

**Rangement à tiroir frontal
With Front Drawer**
540-541-542
Base lit simple N/D | Single base N/A

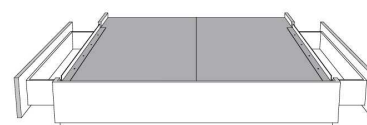

**Rangement à tiroir latéraux
With Side Drawers**
550-551 (2 tiroirs | drawers)
552-553 (1 tiroir | drawer)



Lits rembourrés
Upholstered Beds

Liste de prix CDN

Tête de lit **sans** oreilles
Headboard **without** wings

LUCIE

GROUPE C

Tête de lit SANS oreilles - Choisissez votre base - Voir liste de prix 99900 BASE L.

Extérieur DOS de la TÊTE de LIT FINI ajoutez:
- en TISSU: King \$55, Queen \$50.

Description	L x P x H	Cuir						Tissu		
		10	20 Madras Softy	30 Hugo Fantasy Illusion Tucson Utah Vintage Wild Laredo Yukon	40 Diamond Elegance Princess Santiago Sensation Sunset Trina Victoria	50 Bull Cassiope Dublin	60 Caress Ultrasued	A	B COM	C alta
400 TETE DE LIT KING	96 x 12 x 44							905	955	1015
401 TETE DE LIT QUEEN	79 x 12 x 44							770	815	860

TÊTE DE LIT | HEADBOARD

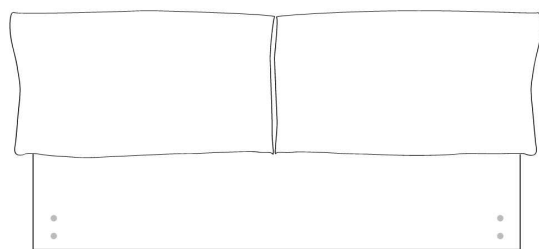

Tête de lit sans oreilles | Headboard without wings
400 - 401 - 402 - 403

Lit grandeur complète | Complete bed size

	Large Wide L x P/D x H	Mince Narrow L x P/D x H
K	96 x 98 x 44	96 x 96 x 44
Q	79 x 98 x 44	79 x 96 x 44

Base avec contour LARGE 4" | Base with WIDE contour 4"

Grandeur | Size King: 87 x 86 x 12 | Queen: 69 x 86 x 12

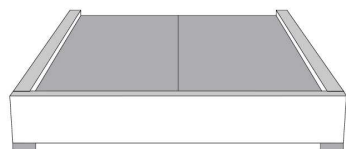

Avec pattes | With Legs
410-411-412-413

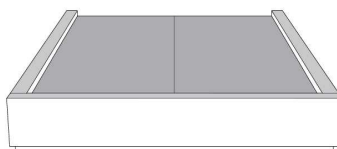

Anti-poussière | No Dust
420-421-422-423

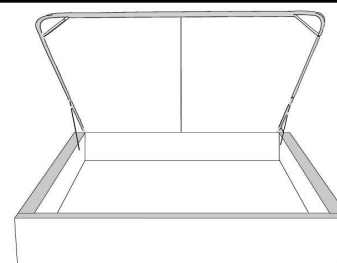

Avec rangement | With Storage
430-431-432-433

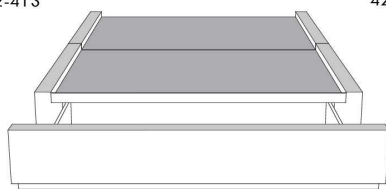

Rangement à tiroir frontal
With Front Drawer
440-441-442
Base lit simple N/D | Single base N/A

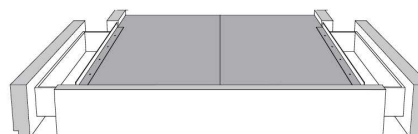

Rangement à tiroir latéraux
With Side Drawers
450-451 (2 tiroirs | drawers)
452-453 (1 tiroir | drawer)

Base avec contour MINCE 2" | Base with NARROW contour 2"

Grandeur | Size King: 82 x 84 x 12 | Queen: 64 x 84 x 12

Avec pattes - Lit réglable
With Legs - Adjustable bed
560-561-563

	King	Queen
Lit grandeur complète - Complete Bed Size :	96x96x44	79x96x44
Intérieur Inside :	78x82x12	61x82x12

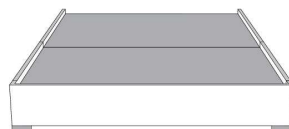

Avec pattes | With Legs
510-511-512-513

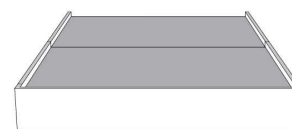

Anti-poussière | No Dust
520-521-522-523

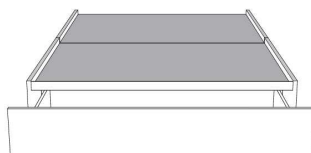

Rangement à tiroir frontal
With Front Drawer
540-541-542
Base lit simple N/D | Single base N/A

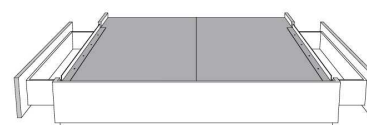

Rangement à tiroir latéraux
With Side Drawers
550-551 (2 tiroirs | drawers)
552-553 (1 tiroir | drawer)

www.jaymar.ca

Les illustrations sont génériques et n'indiquent pas tous les détails de coutures.
The sketches are generic and do not reflect all sewing details.



Lits rembourrés
Upholstered Beds

Liste de prix CDN



Tête de lit avec oreilles
Headboard with wings

MARIANNE

GROUPE C

Tête de lit AVEC OREILLES - Choisissez votre base - voir liste de prix 99905 BASE C.

OPTIONS :

Clous décoratifs : Clous MOYEN ½ po sur le devant de l'oreille de la tête de lit, AJOUTEZ \$50.
Spécifiez couleur des clous sur votre commande: BRASS - SILVER - PEWTER ou COPPER.

Extérieur DOS de la tête de lit FINI ajoutez:

- en TISSU: King \$55, Queen \$50, Double \$45, Simple \$35.

Description	L x P x H	Cuir						Tissu		
		10	20 Madras Softy	30 Hugo Fantasy Illusion Tucson Utah Vintage Wild Laredo Yukon	40 Diamond Elegance Princess Santiago Sensation Sunset Trina Victoria	50 Bull Cassiope Dublin	60 Caress Ultrasued	A	B COM	C alta
400 TETE DE LIT KING	87x11x56							905	955	1015
401 TETE DE LIT QUEEN	69x11x56							770	815	860
402 TETE DE LIT DOUBLE	64x11x56							705	745	780
403 TETE DE LIT SIMPLE	49x11x56							560	590	620

TÊTE DE LIT | HEADBOARD

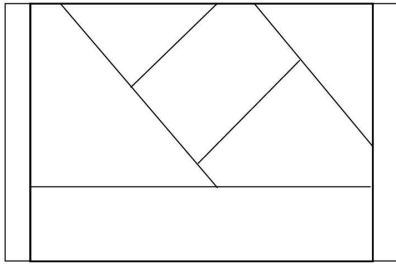

Tête de lit avec oreilles | Headboard with wings
400 - 401 - 402 - 403

Lit grandeur complète | Complete bed size

	Large Wide L x P/D x H	Mince Narrow L x P/D x H
K	87 x 90 x 56	87 x 88 x 56
Q	69 x 90 x 56	69 x 88 x 56
D	64 x 86 x 56	64 x 84 x 56
S	49 x 86 x 56	49 x 84 x 56

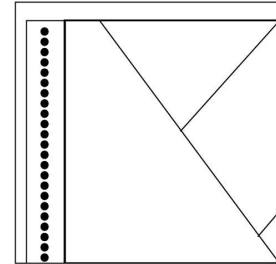

Silver - Copper - Pewter - Brass
1/2" diamètre



Base avec contour LARGE 4" | Base with WIDE contour 4"

Grandeur | Size King: 87 x 86 x 12 | Queen: 69 x 86 x 12 | Double: 64 x 82 x 12 | Simple/Single: 49 x 82 x 12

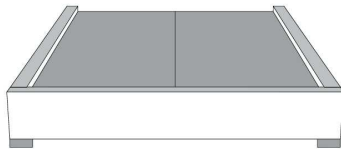

Avec pattes | With Legs
410-411-412-413

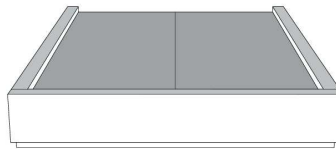

Anti-poussière | No Dust
420-421-422-423

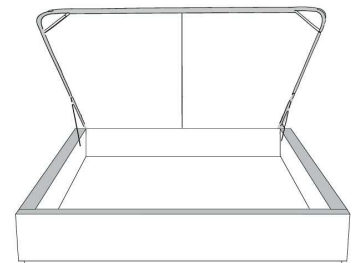

Avec rangement | With Storage
430-431-432-433

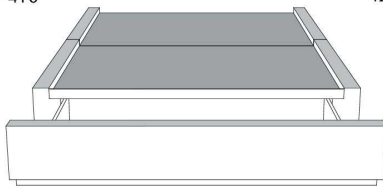

**Rangement à tiroir frontal
With Front Drawer**
440-441-442
Base lit simple N/D | Single base N/A



**Rangement à tiroir latéraux
With Side Drawers**
450-451 (2 tiroirs | drawers)
452-453 (1 tiroir | drawer)

Base avec contour MINCE 2" | Base with NARROW contour 2"

Grandeur | Size King: 82 x 77 x 12 | Queen: 64 x 77 x 12 | Double: 59 x 73 x 12 | Simple/Single: 44 x 73 x 12

Avec pattes en bois - Lit réglable
With wood legs - Adjustable bed
560-561-563

	King	Queen	Simple Single
Lit grandeur complète : Complete Bed Size :	87x87x56	69x87x56	49x87x56
Intérieur Inside :	78x82x12	61x82x12	40x82x12

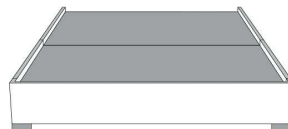

Avec pattes | With Legs
510-511-512-513

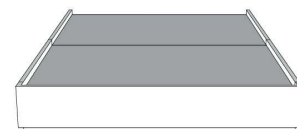

Anti-poussière | No Dust
520-521-522-523

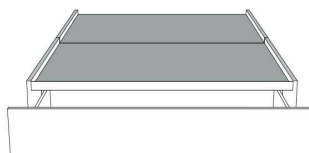

**Rangement à tiroir frontal
With Front Drawer**
540-541-542
Base lit simple N/D | Single base N/A

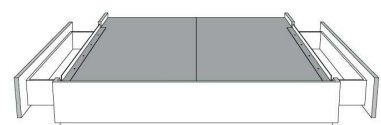

**Rangement à tiroir latéraux
With Side Drawers**
550-551 (2 tiroirs | drawers)
552-553 (1 tiroir | drawer)

www.jaymar.ca

Les illustrations sont génériques et n'indiquent pas tous les détails de coutures.
The sketches are generic and do not reflect all sewing details.

R: 2019-10



Lits rembourrés
Upholstered Beds

Liste de prix CDN



Tête de lit avec oreilles
Headboard with wings

MARILOU

GROUPE C

Tête de lit AVEC OREILLES. Choisissez votre base - voir liste de prix 99905 BASE C.

OPTIONS:

Clous décoratifs: Clous large 7/8 po sur contour EXTÉRIEUR de l'oreille de la tête de lit. Ajoutez \$45.
Spécifiez couleur des clous sur votre commande: BRASS - SILVER - PEWTER ou COPPER.

Extérieur DOS de la tête de lit FINI ajoutez:

En TISSU: King \$55, Queen \$50, Double \$45, Simple \$35.

Description	L x P x H	Cuir						Tissu		
		10	20 Madras Softy	30 Hugo Fantasy Illusion Tucson Utah Vintage Wild Laredo Yukon	40 Diamond Elegance Princess Santiago Sensation Sunset Trina Victoria	50 Bull Cassiope Dublin	60 Caress Ultrasued	A	B COM	C alta
400 TETE DE LIT KING	87 x 11 x 58						905	955	1015	
401 TETE DE LIT QUEEN	69 x 11 x 58						770	815	860	
402 TETE DE LIT DOUBLE	64 x 11 x 58						705	745	780	
403 TETE DE LIT SIMPLE	49 x 11 x 58						560	590	620	

Tête de lit **MARILOU** Headboard

(voir la liste de prix 99905) | (See Price list 99905)

TÊTE DE LIT | HEADBOARD

Option de clous | Nail options

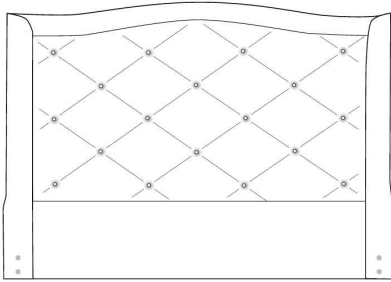

Tête de lit avec oreilles | Headboard with wings
400 - 401 - 402 - 403

Lit grandeur complète | Complete bed size

	Large Wide L x P/D x H	Mince Narrow L x P/D x H
K	87 x 90 x 58	87 x 88 x 58
Q	69 x 90 x 58	69 x 88 x 58
D	64 x 86 x 58	64 x 84 x 58
S	49 x 86 x 58	49 x 84 x 58

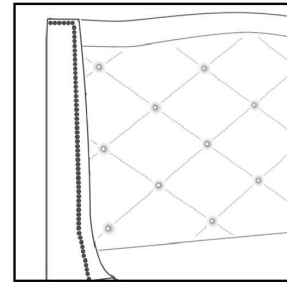

Silver - Copper - Pewter - Brass
7/8" diamètre

Base avec contour LARGE 4" | Base with WIDE contour 4"

Grandeur | Size King: 87 x 79 x 12 | Queen: 69 x 79 x 12 | Double: 64 x 75 x 12 | Simple/Single: 49 x 75 x 12

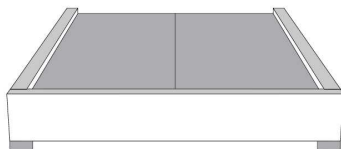

Avec pattes | With Legs
410-411-412-413

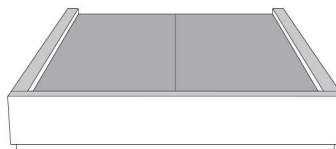

Anti-poussière | No Dust
420-421-422-423

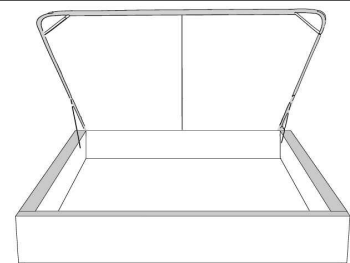

Avec rangement | With Storage
430-431-432-433

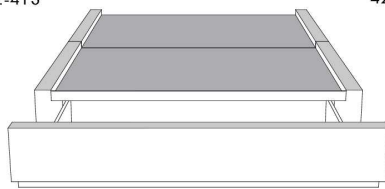

**Rangement à tiroir frontal
With Front Drawer**
440-441-442
Base lit simple N/D | Single base N/A

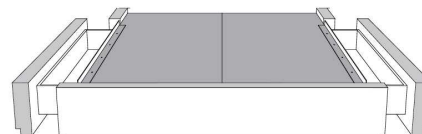

**Rangement à tiroir latéraux
With Side Drawers**
450-451 (2 tiroirs | drawers)
452-453 (1 tiroir | drawer)

Base avec contour MINCE 2" | Base with NARROW contour 2"

Grandeur | Size King: 82 x 77 x 12 | Queen: 64 x 77 x 12 | Double: 59 x 73 x 12 | Simple/Single: 44 x 73 x 12

**Avec pattes - Lit réglable
With Legs - Adjustable bed**
560-561-563

	King	Queen	Simple Single
Lit grandeur complète : Complete Bed Size :	87x87x58	69x87x58	49x87x58
Intérieur Inside :	78x82x12	61x82x12	40x82x12



Avec pattes | With Legs
510-511-512-513

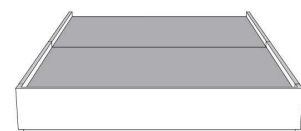

Anti-poussière | No Dust
520-521-522-523

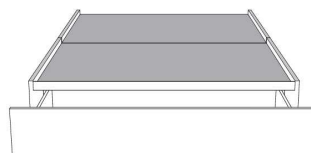

**Rangement à tiroir frontal
With Front Drawer**
540-541-542
Base lit simple N/D | Single base N/A



**Rangement à tiroir latéraux
With Side Drawers**
550-551 (2 tiroirs | drawers)
552-553 (1 tiroir | drawer)

www.jaymar.ca

Les illustrations sont génériques et n'indiquent pas tous les détails de coutures.
The sketches are generic and do not reflect all sewing details.



Lits rembourrés
Upholstered Beds

Liste de prix CDN

Tête de lit **sans** oreilles
Headboard **without** wings

MAXIM

GRUPE A

Tête de lit SANS oreilles - Choisissez votre base - Voir liste de prix 99900 BASE L.

OPTIONS :

Extérieur DOS de la TÊTE de LIT FINI ajoutez:

- en TISSU: King \$55, Queen \$50, Double \$45, Simple \$35.

Description	L x P x H	Cuir						Tissu		
		10	20 Madras Softy	30 Hugo Fantasy Illusion Tucson Utah Vintage Wild Laredo Yukon	40 Diamond Elegance Princess Santiago Sensation Sunset Trina Victoria	50 Bull Cassiope Dublin	60 Caress Ultrasued	A	B COM	C alta
400 TETE DE LIT KING	87x4x46							480	525	580
401 TETE DE LIT QUEEN	69x4x46							410	440	475
402 TETE DE LIT DOUBLE	64x4x46							390	415	440
403 TETE DE LIT SIMPLE	49x4x46							315	335	350

TÊTE DE LIT | HEADBOARD

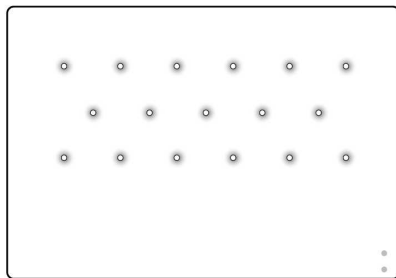

Tête de lit avec oreilles | Headboard with wings
400 - 401 - 402 - 403

Lit grandeur complète | Complete bed size

	Large Wide L x P/D x H	Mince Narrow L x P/D x H
K	87 x 90 x 46	87 x 88 x 46
Q	69 x 90 x 46	69 x 88 x 46
D	64 x 86 x 46	64 x 84 x 46
S	49 x 86 x 46	49 x 84 x 46

Base avec contour LARGE 4" | Base with WIDE contour 4"

Grandeur | Size King: 87 x 86 x 12 | Queen: 69 x 86 x 12 | Double: 64 x 82 x 12 | Simple/Single: 49 x 82 x 12

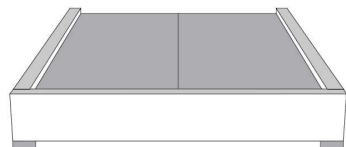

Avec pattes | With Legs
410-411-412-413

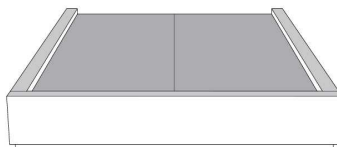

Anti-poussière | No Dust
420-421-422-423

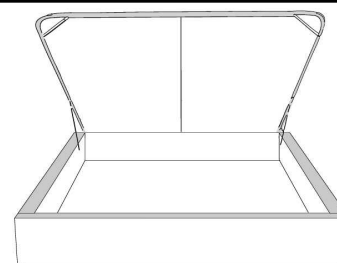

Avec rangement | With Storage
430-431-432-433

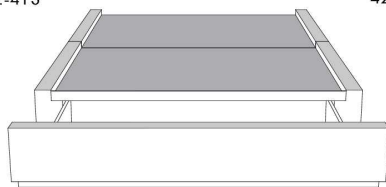

**Rangement à tiroir frontal
With Front Drawer**
440-441-442
Base lit simple N/D | Single base N/A



**Rangement à tiroir latéraux
With Side Drawers**
450-451 (2 tiroirs | drawers)
452-453 (1 tiroir | drawer)

Base avec contour MINCE 2" | Base with NARROW contour 2"

Grandeur | Size King: 82 x 84 x 12 | Queen: 64 x 84 x 12 | Double: 59 x 80 x 12 | Simple/Single: 44 x 80 x 12

Avec pattes de bois - Lit réglable
With wood legs - Adjustable bed
560-561-563

	King	Queen	Simple Single
Lit grandeur complète : Complete Bed Size :	87x88x47	69x88x47	49x88x47
Intérieur Inside :	78x82x12	61x82x12	40x82x12

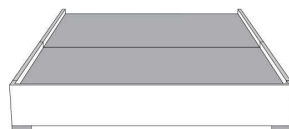

Avec pattes | With Legs
510-511-512-513

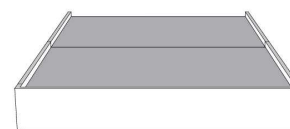

Anti-poussière | No Dust
520-521-522-523

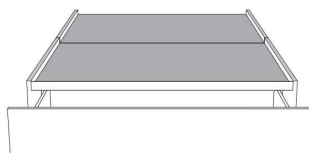

**Rangement à tiroir frontal
With Front Drawer**
540-541-542
Base lit simple N/D | Single base N/A

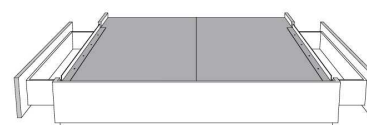

**Rangement à tiroir latéraux
With Side Drawers**
550-551 (2 tiroirs | drawers)
552-553 (1 tiroir | drawer)

www.jaymar.ca

Les illustrations sont génériques et n'indiquent pas tous les détails de coutures.
The sketches are generic and do not reflect all sewing details.



Lits rembourrés
Upholstered Beds

Liste de prix CDN



Tête de lit avec oreilles
Headboard with wings

MELANIE

GROUPE C

Tête de lit AVEC OREILLES - Choisissez votre base - Consultez la liste de prix 99905 BASE C.

OPTIONS :

Clous décoratifs : Clous LARGE 7/8 po sur le contour EXTÉRIEUR de l'oreille, AJOUTEZ \$40.
Spécifiez couleur des clous sur votre commande: BRASS - SILVER - PEWTER ou COPPER.

Extérieur DOS de la tête de lit FINI ajoutez:

En TISSU: King \$55, Queen \$50, Double \$45, Simple \$35.

Description	L x P x H	Cuir						Tissu		
		10	20 Madras Softy	30 Hugo Fantasy Illusion Tucson Utah Vintage Wild Laredo Yukon	40 Diamond Elegance Princess Santiago Sensation Sunset Trina Victoria	50 Bull Cassiope Dublin	60 Caress Ultrasued	A	B COM	C alta
400 TETE DE LIT KING	87X11X56							905	955	1015
401 TETE DE LIT QUEEN	69X11X56							770	815	860
402 TETE DE LIT DOUBLE	64X11X56							705	745	780
403 TETE DE LIT SIMPLE	49X11X56							560	590	620

Tête de lit **MELANIE** Headboard

(voir la liste de prix 99905) | (See Price list 99905)

TÊTE DE LIT | HEADBOARD

Option de clous | Nail options

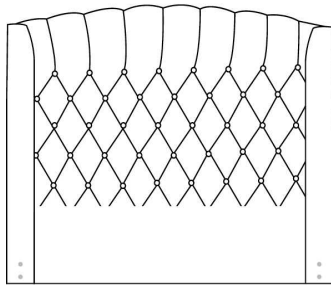

Lit grandeur complète | Complete bed size

	Large Wide L x P/D x H	Mince Narrow L x P/D x H
K	87 x 90 x 56	87 x 88 x 56
Q	69 x 90 x 56	69 x 88 x 56
D	64 x 86 x 56	64 x 84 x 56
S	49 x 86 x 56	49 x 84 x 56

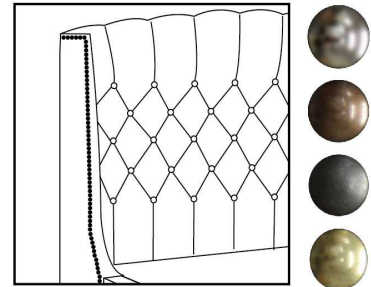

Silver - Copper - Pewter - Brass
7/8" diamètre

Tête de lit avec oreilles | Headboard with wings
400 - 401 - 402 - 403

Base avec contour LARGE 4" | Base with WIDE contour 4"

Grandeur | Size King: 87 x 79 x 12 | Queen: 69 x 79 x 12 | Double: 64 x 75 x 12 | Simple/Single: 49 x 75 x 12

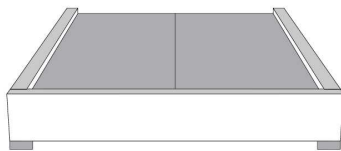

Avec pattes | With Legs
410-411-412-413

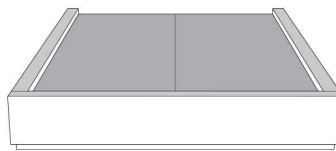

Anti-poussière | No Dust
420-421-422-423

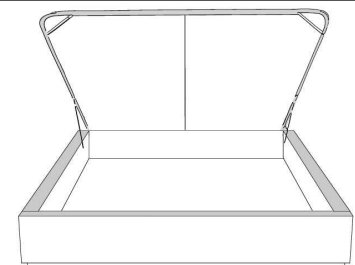

Avec rangement | With Storage
430-431-432-433

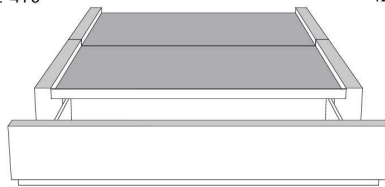

**Rangement à tiroir frontal
With Front Drawer**
440-441-442
Base lit simple N/D | Single base N/A



**Rangement à tiroir latéraux
With Side Drawers**
450-451 (2 tiroirs | drawers)
452-453 (1 tiroir | drawer)

Base avec contour MINCE 2" | Base with NARROW contour 2"

Grandeur | Size King: 82 x 77 x 12 | Queen: 64 x 77 x 12 | Double: 59 x 73 x 12 | Simple/Single: 44 x 73 x 12

**Avec pattes - Lit réglable
With Legs - Adjustable bed**
560-561-563

	King	Queen	Simple Single
Lit grandeur complète : Complete Bed Size :	87x87x56	69x87x56	49x87x56
Intérieur Inside :	78x82x12	61x82x12	40x82x12

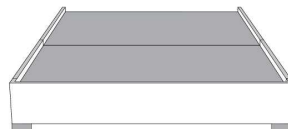

Avec pattes | With Legs
510-511-512-513

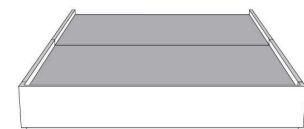

Anti-poussière | No Dust
520-521-522-523

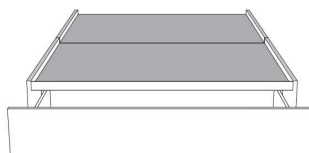

**Rangement à tiroir frontal
With Front Drawer**
540-541-542
Base lit simple N/D | Single base N/A



**Rangement à tiroir latéraux
With Side Drawers**
550-551 (2 tiroirs | drawers)
552-553 (1 tiroir | drawer)

www.jaymar.ca

Les illustrations sont génériques et n'indiquent pas tous les détails de coutures.
The sketches are generic and do not reflect all sewing details.



Lits rembourrés
Upholstered Beds

Liste de prix CDN

Tête de lit **sans** oreilles
Headboard **without** wings

MELISSA

GROUPE C

Tête de lit SANS oreilles - Choisissez votre base - Voir liste de prix 99900 BASE L.

Extérieur DOS de la TÊTE de LIT FINI ajoutez:

- en CUIR: King \$175, Queen \$145, Double \$135, Simple \$105.

- en TISSU: King \$55, Queen \$50, Double \$45, Simple \$35.

Description	L x P x H	Cuir						Tissu		
		10	20 Madras Softy	30 Hugo Fantasy Illusion Tucson Utah Vintage Wild Laredo Yukon	40 Diamond Elegance Princess Santiago Sensation Sunset Trina Victoria	50 Bull Cassiope Dublin	60 Caress Ultrasued	A	B COM	C alta
400 TETE DE LIT KING	88 x 9 x 46	1460	1585	1720	1860	1985	2110	905	955	1015
401 TETE DE LIT QUEEN	74 x 9 x 46	1150	1250	1350	1450	1550	1645	770	815	860

Tête de lit **MELISSA** Headboard

(voir la liste de prix 99900) | (See Price list 99900)

TÊTE DE LIT | HEADBOARD

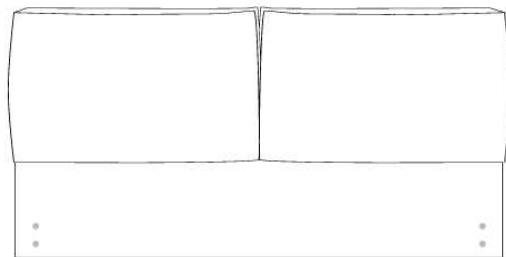

Tête de lit sans oreilles | Headboard without wings
400 - 401

Lit grandeur complète | Complete bed size

	Large Wide L x P/D x H	Mince Narrow L x P/D x H
K	88 x 95 x 46	88 x 93 x 46
Q	74 x 95 x 46	74 x 93 x 46

Base avec contour LARGE 4" | Base with WIDE contour 4"

Grandeur | Size King: 87 x 86 x 12 | Queen: 69 x 86 x 12

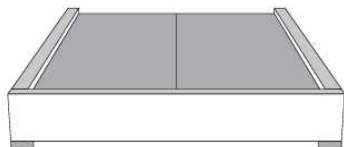

Avec pattes | With Legs
410-411

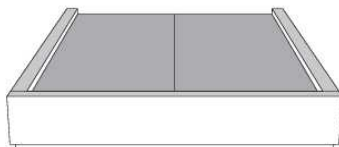

Anti-poussière | No Dust
420-421

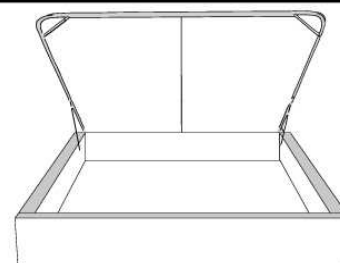

Avec rangement | With Storage
430-431

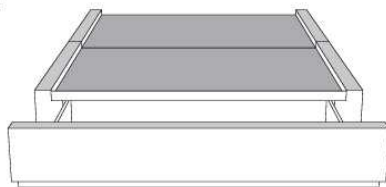

Rangement à tiroir frontal
With Front Drawer
440-441

Base lit simple N/D | Single base N/A

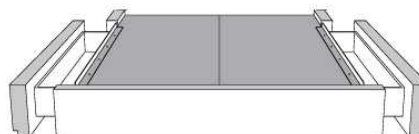

Rangement à tiroir latéraux
With Side Drawers
450-451 (2 tiroirs | drawers)

Base avec contour MINCE 2" | Base with NARROW contour 2"

Grandeur | Size King: 82 x 84 x 12 | Queen: 64 x 84 x 12

Avec pattes - Lit réglable
With Legs - Adjustable bed
560-561

Grandeur | Size

	King	Queen
Lit grandeur complète : Complete Bed Size :	87x102x45/38	69x102x45/38
Intérieur Inside :	78x82x12	61x82x12



Avec pattes | With Legs
510-511



Anti-poussière | No Dust
520-521

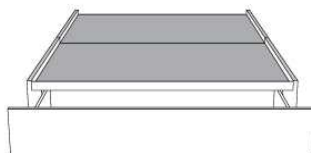

Rangement à tiroir frontal
With Front Drawer
540-541

Base lit simple N/D | Single base N/A

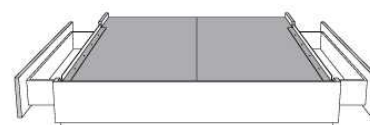

Rangement à tiroir latéraux
With Side Drawers
550-551 (2 tiroirs | drawers)

www.jaymar.ca

Les illustrations sont génériques et n'indiquent pas tous les détails de coutures.
The sketches are generic and do not reflect all sewing details.



MELODY

PATTES: Métal: LG64; Bois: LG68. IMPORTANT spécifiez la couleur des pattes en bois.

ITEMS 380, 360, 304 & 314 incluent 3 traverses en bois, avec pattes centrales préinstallées à la position haute 9 3/4 po hors tout. Ajustable à une position plus basse 6 1/2 po hors tout (inclus 3 pattes centrales 6 1/2 po). PANNEAU en BOIS particule inclus.

OPTION: Extérieur DOS de la TÊTE de LIT FINI ajoutez:
- en CUIR: King \$175, Queen \$145, Double \$135, Simple \$105.
- en TISSU: King \$55, Queen \$50, Double \$45, Simple \$35.

Description	L x P x H	Cuir						Tissu		
		10	20 Madras Softy	30 Hugo Fantasy Illusion Tucson Utah Vintage Wild Laredo Yukon	40 Diamond Elegance Princess Santiago Sensation Sunset Trina Victoria	50 Bull Cassiope Dublin	60 Caress Ultrasued	A	B COM	C alta
304 LIT DOUBLE	72X93X32/9	1480	1645	1800	1970	2140	2300	985	1055	1120
314 LIT SIMPLE	57X93X32/9	1330	1475	1630	1775	1930	2075	895	975	1075
360 LIT QUEEN	78X97X32/9	1540	1700	1865	2020	2190	2345	1050	1120	1180
380 LIT KING	94X97X32/9	1745	1930	2115	2310	2500	2690	1180	1280	1370

MELODY

items

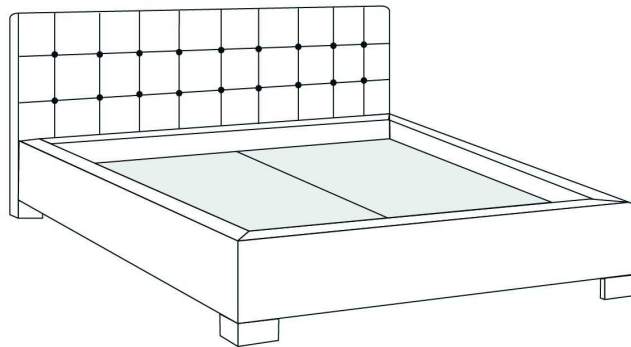

Lit/Bed

380 King | 360 Queen | 304 Double | 314 Simple/ Single

Les illustrations sont génériques et n'indiquent pas tous les détails de coutures.
The sketches are generic and do not reflect all sewing details.

R201-4-03



Tête de lit **sans** oreilles
Headboard **without** wings

MILAN

GROUPE C

Tête de lit SANS oreilles - Choisissez votre base - Voir liste de prix 99900 BASE L.

CARACTÉRISTIQUE: Appui-tête ajustable

Extérieur DOS de la TÊTE de LIT FINI ajoutez:

- en CUIR: King \$175, Queen \$145, Double \$135, Simple \$105.

- en TISSU: King \$55, Queen \$50, Double \$45, Simple \$35.

Description	L x P x H	Cuir						Tissu		
		10	20 Madras Softy	30 Hugo Fantasy Illusion Tucson Utah Vintage Wild Laredo Yukon	40 Diamond Elegance Princess Santiago Sensation Sunset Trina Victoria	50 Bull Cassiope Dublin	60 Caress Ultrasued	A	B COM	C alta
400 TETE DE LIT KING	87X17.5X45/38	1460	1585	1720	1860	1985	2110	905	955	1015
401 TETE DE LIT QUEEN	69X17.5X45/38	1150	1250	1350	1450	1550	1645	770	815	860
402 TETE DE LIT DOUBLE	64X17.5X45/38	1105	1200	1300	1395	1490	1585	705	745	780
403 TETE DE LIT SIMPLE	49X17.5X45/38	850	925	1020	1105	1180	1275	560	590	620

TÊTE DE LIT | HEADBOARD

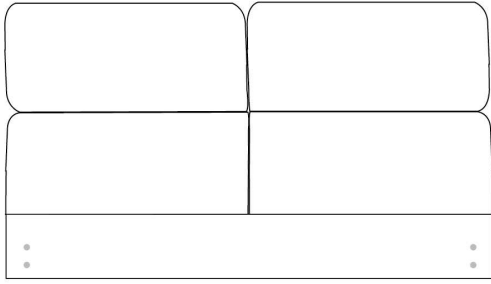

Tête de lit sans oreilles | Headboard without wings
400 - 401 - 402 - 403

Lit grandeur complète | Complete bed size

	Large Wide	Mince Narrow
	L x P/D x H	L x P/D x H
K	87 x 103,5 x 45/38	87 x 101,5 x 45/38
Q	69 x 103,5 x 45/38	69 x 101,5 x 45/38
D	64 x 99,5 x 45/38	64 x 97,5 x 45/38
S	49 x 99,5 x 45/38	49 x 97,5 x 45/38

Base avec contour LARGE 4" | Base with WIDE contour 4"

Grandeur | Size King: 87 x 86 x 12 | Queen: 69 x 86 x 12 | Double: 64 x 82 x 12 | Simple/Single: 49 x 82 x 12

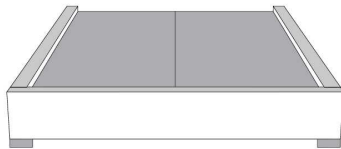

Avec pattes | With Legs
410-411-412-413

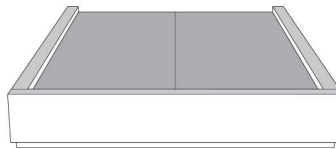

Anti-poussière | No Dust
420-421-422-423

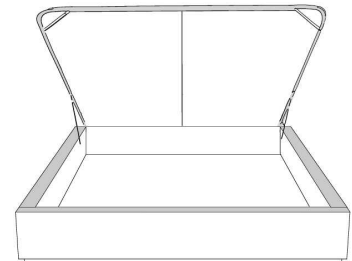

Avec rangement | With Storage
430-431-432-433

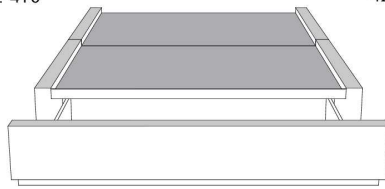

**Rangement à tiroir frontal
With Front Drawer**
440-441-442
Base lit simple N/D | Single base N/A

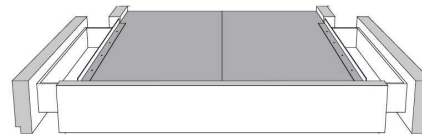

**Rangement à tiroir latéraux
With Side Drawers**
450-451 (2 tiroirs | drawers)
452-453 (1 tiroir | drawer)

Base avec contour MINCE 2" | Base with NARROW contour 2"

Grandeur | Size King: 82 x 84 x 12 | Queen: 64 x 84 x 12 | Double: 59 x 80 x 12 | Simple/Single: 44 x 80 x 12

**Avec pattes - Lit réglable
With Legs - Adjustable bed**
560-561-563

	King	Queen	Simple Single
Lit grandeur complète : Complete Bed Size :	87x102x45/38	69x102x45/38	49x102x45/38
Intérieur Inside :	78x82x12	61x82x12	40x82x12

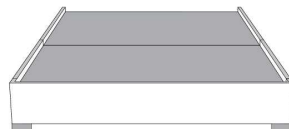

Avec pattes | With Legs
510-511-512-513

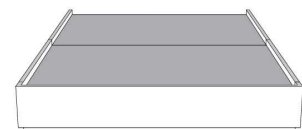

Anti-poussière | No Dust
520-521-522-523

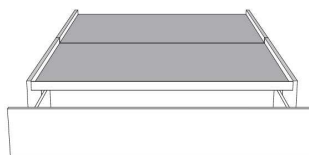

**Rangement à tiroir frontal
With Front Drawer**
540-541-542
Base lit simple N/D | Single base N/A

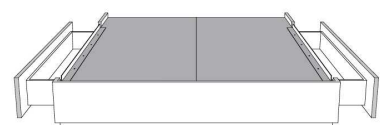

**Rangement à tiroir latéraux
With Side Drawers**
550-551 (2 tiroirs | drawers)
552-553 (1 tiroir | drawer)

www.jaymar.ca

Les illustrations sont génériques et n'indiquent pas tous les détails de coutures.
The sketches are generic and do not reflect all sewing details.



MODENA

GROUPE A

Tête de lit SANS oreilles - Choisissez votre base - Voir liste de prix 99900 BASE L.

Extérieur DOS de la TÊTE de LIT FINI ajoutez:

- en CUIR: King \$175, Queen \$145, Double \$135, Simple \$105.

- en TISSU: King \$55, Queen \$50, Double \$45, Simple \$35.

Description	L x P x H	Cuir						Tissu		
		10	20 Madras Softy	30 Hugo Fantasy Illusion Tucson Utah Vintage Wild Laredo Yukon	40 Diamond Elegance Princess Santiago Sensation Sunset Trina Victoria	50 Bull Cassiope Dublin	60 Caress Ultrasued	A	B COM	C alta
400 TETE DE LIT KING	87X4X49	790	900	1015	1125	1235	1345	480	525	580
401 TETE DE LIT QUEEN	69X4X49	710	810	900	990	1085	1170	410	440	475
402 TETE DE LIT DOUBLE	64X4X49	650	745	835	915	1010	1090	390	415	440
403 TETE DE LIT SIMPLE	49X4X49	600	675	755	840	915	1005	315	335	350

TÊTE DE LIT | HEADBOARD

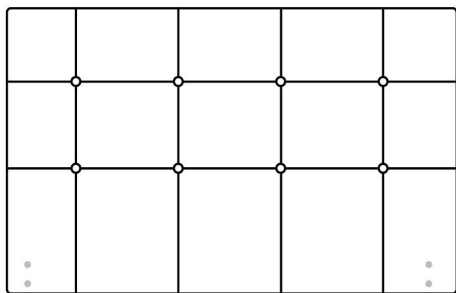

Tête de lit sans oreilles | Headboard without wings
400 - 401 - 402 - 403

Lit grandeur complète | Complete bed size

	Large Wide L x P/D x H	Mince Narrow L x P/D x H
K	87 x 90 x 49	87 x 88 x 49
Q	69 x 90 x 49	69 x 88 x 49
D	64 x 86 x 49	64 x 84 x 49
S	49 x 86 x 49	49 x 84 x 49

Base avec contour LARGE 4" | Base with WIDE contour 4"

Grandeur | Size King: 87 x 86 x 12 | Queen: 69 x 86 x 12 | Double: 64 x 82 x 12 | Simple/Single: 49 x 82 x 12

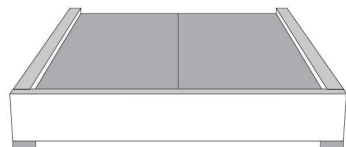

Avec pattes | With Legs
410-411-412-413

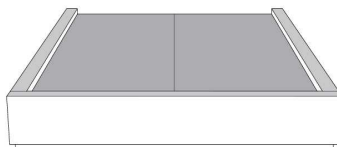

Anti-poussière | No Dust
420-421-422-423

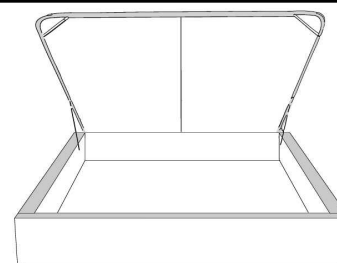

Avec rangement | With Storage
430-431-432-433

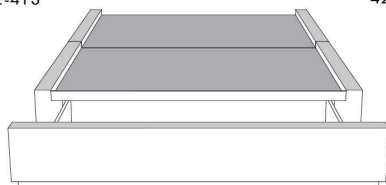

**Rangement à tiroir frontal
With Front Drawer**
440-441-442
Base lit simple N/D | Single base N/A



**Rangement à tiroir latéraux
With Side Drawers**
450-451 (2 tiroirs | drawers)
452-453 (1 tiroir | drawer)

Base avec contour MINCE 2" | Base with NARROW contour 2"

Grandeur | Size King: 82 x 84 x 12 | Queen: 64 x 84 x 12 | Double: 59 x 80 x 12 | Simple/Single: 44 x 80 x 12

**Avec pattes - Lit réglable
With Legs - Adjustable bed**
560-561-563

	King	Queen	Simple Single
Lit grandeur complète : Complete Bed Size :	87x88x49	69x88x49	49x88x49
Intérieur Inside :	78x82x12	61x82x12	40x82x12

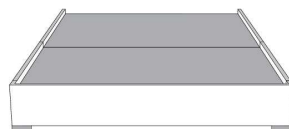

Avec pattes | With Legs
510-511-512-513

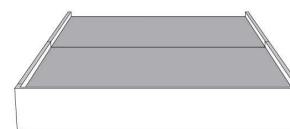

Anti-poussière | No Dust
520-521-522-523

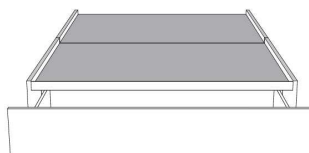

**Rangement à tiroir frontal
With Front Drawer**
540-541-542
Base lit simple N/D | Single base N/A

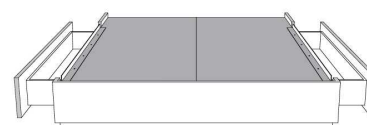

**Rangement à tiroir latéraux
With Side Drawers**
550-551 (2 tiroirs | drawers)
552-553 (1 tiroir | drawer)

www.jaymar.ca

Les illustrations sont génériques et n'indiquent pas tous les détails de coutures.
The sketches are generic and do not reflect all sewing details.



Tête de lit **sans** oreilles
Headboard **without** wings

NATHALIE

GRUPE B

Tête de lit SANS oreilles - Choisissez votre base - Voir liste de prix 99900 BASE L.

Extérieur DOS de la TÊTE de LIT FINI ajoutez:

- en CUIR: King \$175, Queen \$145, Double \$135, Simple \$105.

- en TISSU: King \$55, Queen \$50, Double \$45, Simple \$35.

Description	L x P x H	Cuir						Tissu		
		10	20 Madras Softy	30 Hugo Fantasy Illusion Tucson Utah Vintage Wild Laredo Yukon	40 Diamond Elegance Princess Santiago Sensation Sunset Trina Victoria	50 Bull Cassiope Dublin	60 Caress Ultrasued	A	B COM	C alta
400 TETE DE LIT KING	87X4X72	1330	1460	1585	1720	1860	1985	695	740	775
401 TETE DE LIT QUEEN	69X4X72	1115	1215	1315	1405	1505	1605	560	590	620
402 TETE DE LIT DOUBLE	64X4X72	1065	1160	1255	1355	1455	1555	505	530	565
403 TETE DE LIT SIMPLE	49X4X72	930	1025	1110	1190	1280	1360	335	355	395

TÊTE DE LIT | HEADBOARD

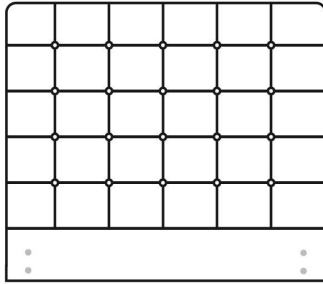

Tête de lit sans oreilles | Headboard without wings
400 - 401 - 402 - 403

Lit grandeur complète | Complete bed size

	Large Wide L x P/D x H	Mince Narrow L x P/D x H
K	87 x 90 x 72	87 x 88 x 72
Q	69 x 90 x 72	69 x 88 x 72
D	64 x 86 x 72	64 x 84 x 72
S	49 x 86 x 72	49 x 84 x 72

Base avec contour LARGE 4" | Base with WIDE contour 4"

Grandeur | Size King: 87 x 86 x 12 | Queen: 69 x 86 x 12 | Double: 64 x 82 x 12 | Simple/Single: 49 x 82 x 12

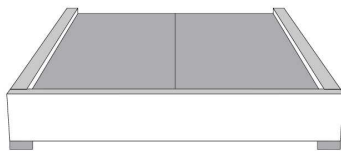

Avec pattes | With Legs
410-411-412-413

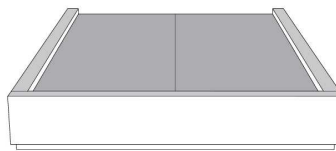

Anti-poussière | No Dust
420-421-422-423

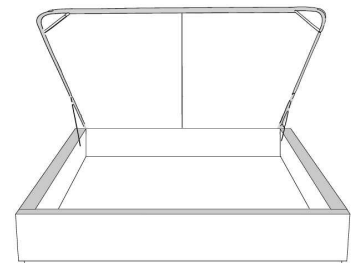

Avec rangement | With Storage
430-431-432-433

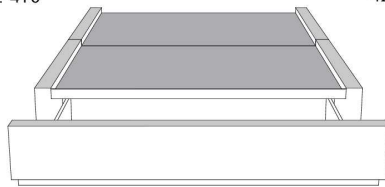

**Rangement à tiroir frontal
With Front Drawer**
440-441-442
Base lit simple N/D | Single base N/A

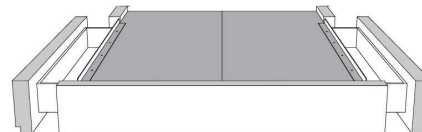

**Rangement à tiroir latéraux
With Side Drawers**
450-451 (2 tiroirs | drawers)
452-453 (1 tiroir | drawer)

Base avec contour MINCE 2" | Base with NARROW contour 2"

Grandeur | Size King: 82 x 84 x 12 | Queen: 64 x 84 x 12 | Double: 59 x 80 x 12 | Simple/Single: 44 x 80 x 12

**Avec pattes - Lit réglable
With Legs - Adjustable bed**
560-561-563

	King	Queen	Simple Single
Lit grandeur complète : Complete Bed Size :	87x88x72	69x88x72	49x88x72
Intérieur Inside :	78x82x12	61x82x12	40x82x12

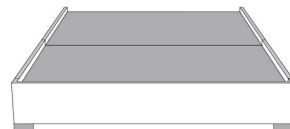

Avec pattes | With Legs
510-511-512-513

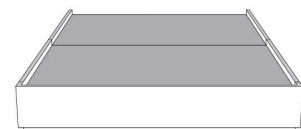

Anti-poussière | No Dust
520-521-522-523

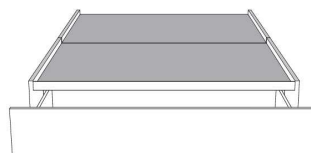

**Rangement à tiroir frontal
With Front Drawer**
540-541-542
Base lit simple N/D | Single base N/A



**Rangement à tiroir latéraux
With Side Drawers**
550-551 (2 tiroirs | drawers)
552-553 (1 tiroir | drawer)

www.jaymar.ca

Les illustrations sont génériques et n'indiquent pas tous les détails de coutures.
The sketches are generic and do not reflect all sewing details.



Lits rembourrés
Upholstered Beds

Liste de prix CDN



Tête de lit avec oreilles
Headboard with wings

NEIGE 56" H

GROUPE C

Tête de lit AVEC OREILLES - Choisissez votre base - voir liste de prix 99905 BASE C.

OPTIONS :

Clous décoratifs : Clous MOYEN ½ po sur le devant de l'oreille de la tête de lit, AJOUTEZ \$60.

Spécifiez couleur des clous sur votre commande: BRASS - SILVER - PEWTER ou COPPER.

Extérieur DOS de la tête de lit FINI ajoutez:

En TISSU: King \$55, Queen \$50, Double \$45, Simple \$35.

Description	L x P x H	Cuir						Tissu		
		10	20 Madras Softy	30 Hugo Fantasy Illusion Tucson Utah Vintage Wild Laredo Yukon	40 Diamond Elegance Princess Santiago Sensation Sunset Trina Victoria	50 Bull Cassiope Dublin	60 Caress Ultrasued	A	B COM	C alta
400 TETE DE LIT KING	87X11X56							905	955	1015
401 TETE DE LIT QUEEN	69X11X56							770	815	860
402 TETE DE LIT DOUBLE	64X11X56							705	745	780
403 TETE DE LIT SIMPLE	49X11X56							560	590	620

TÊTE DE LIT | HEADBOARD

Option de clous | Nail options

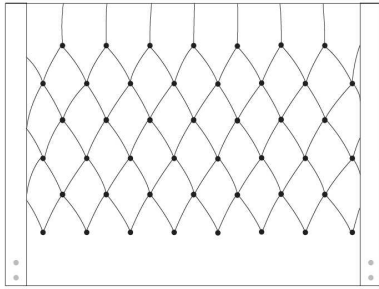

Tête de lit avec oreilles | Headboard with wings
400 - 401 - 402 - 403

Lit grandeur complète | Complete bed size

	Large Wide L x P/D x H	Mince Narrow L x P/D x H
K	87 x 90 x 56	87 x 88 x 56
Q	69 x 90 x 56	69 x 88 x 56
D	64 x 86 x 56	64 x 84 x 56
S	49 x 86 x 56	49 x 84 x 56

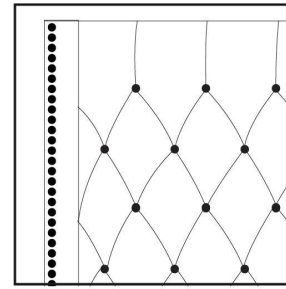

Silver - Copper - Pewter - Brass
1/2" diamètre

Base avec contour LARGE 4" | Base with WIDE contour 4"

Grandeur | Size King: 87 x 79 x 12 | Queen: 69 x 79 x 12 | Double: 64 x 75 x 12 | Simple/Single: 49 x 75 x 12

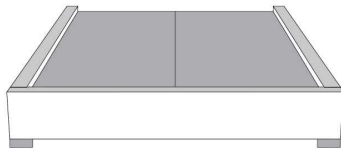

Avec pattes | With Legs
410-411-412-413

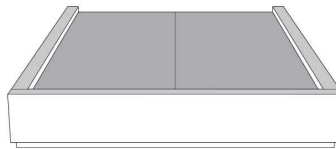

Anti-poussière | No Dust
420-421-422-423

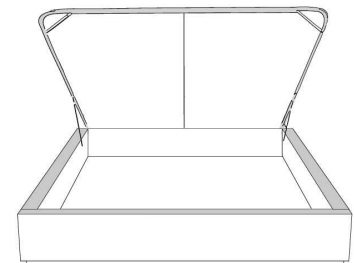

Avec rangement | With Storage
430-431-432-433

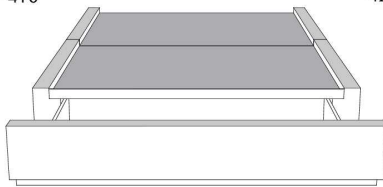

**Rangement à tiroir frontal
With Front Drawer**
440-441-442
Base lit simple N/D | Single base N/A



**Rangement à tiroir latéraux
With Side Drawers**
450-451 (2 tiroirs | drawers)
452-453 (1 tiroir | drawer)

Base avec contour MINCE 2" | Base with NARROW contour 2"

Grandeur | Size King: 82 x 77 x 12 | Queen: 64 x 77 x 12 | Double: 59 x 73 x 12 | Simple/Single: 44 x 73 x 12

**Avec pattes - Lit réglable
With Legs - Adjustable bed**
560-561-563

	King	Queen	Simple Single
Lit grandeur complète : Complete Bed Size :	87x87x56	69x87x56	49x87x56
Intérieur Inside :	78x82x12	61x82x12	40x82x12

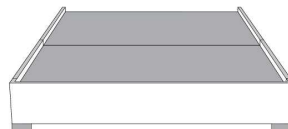

Avec pattes | With Legs
510-511-512-513

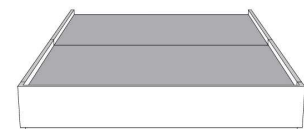

Anti-poussière | No Dust
520-521-522-523

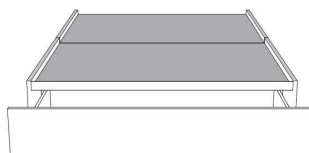

**Rangement à tiroir frontal
With Front Drawer**
540-541-542
Base lit simple N/D | Single base N/A

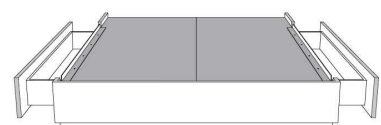

**Rangement à tiroir latéraux
With Side Drawers**
550-551 (2 tiroirs | drawers)
552-553 (1 tiroir | drawer)

www.jaymar.ca

Les illustrations sont génériques et n'indiquent pas tous les détails de coutures.
The sketches are generic and do not reflect all sewing details.



Tête de lit **sans** oreilles
Headboard **without** wings

RACHEL

GROUPE A

Tête de lit SANS oreilles - Choisissez votre base - Voir liste de prix 99900 BASE L.

Extérieur DOS de la TÊTE de LIT FINI ajoutez:

- en CUIR: King \$175, Queen \$145, Double \$135, Simple \$105.

- en TISSU: King \$55, Queen \$50, Double \$45, Simple \$35.

Description	L x P x H	Cuir						Tissu		
		10	20 Madras Softy	30 Hugo Fantasy Illusion Tucson Utah Vintage Wild Laredo Yukon	40 Diamond Elegance Princess Santiago Sensation Sunset Trina Victoria	50 Bull Cassiope Dublin	60 Caress Ultrasued	A	B COM	C alta
400 TETE DE LIT KING	87X4X49	790	900	1015	1125	1235	1345	480	525	580
401 TETE DE LIT QUEEN	69X4X49	710	810	900	990	1085	1170	410	440	475
402 TETE DE LIT DOUBLE	64X4X49	650	745	835	915	1010	1090	390	415	440
403 TETE DE LIT SIMPLE	49X4X49	600	675	755	840	915	1005	315	335	350

TÊTE DE LIT | HEADBOARD

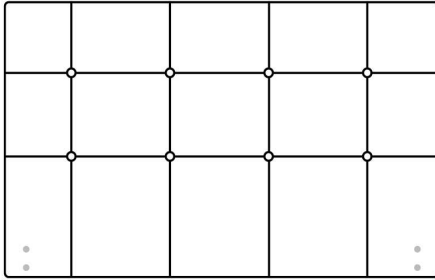

Tête de lit sans oreilles | Headboard without wings
400 - 401 - 402 - 403

Lit grandeur complète | Complete bed size

	Large Wide L x P/D x H	Mince Narrow L x P/D x H
K	87 x 90 x 49	87 x 88 x 49
Q	69 x 90 x 49	69 x 88 x 49
D	64 x 86 x 49	64 x 84 x 49
S	49 x 86 x 49	49 x 84 x 49

Base avec contour LARGE 4" | Base with WIDE contour 4"

Grandeur | Size King: 87 x 86 x 12 | Queen: 69 x 86 x 12 | Double: 64 x 82 x 12 | Simple/Single: 49 x 82 x 12

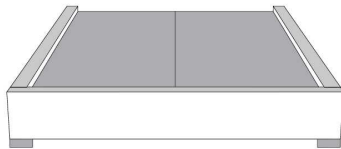

Avec pattes | With Legs
410-411-412-413

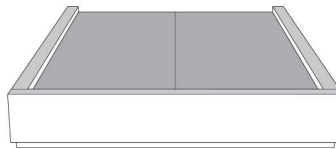

Anti-poussière | No Dust
420-421-422-423

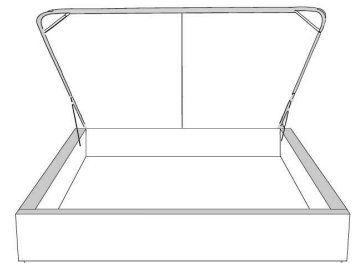

Avec rangement | With Storage
430-431-432-433

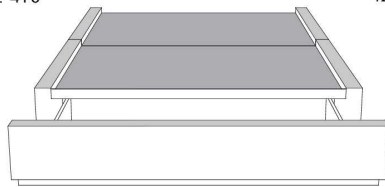

**Rangement à tiroir frontal
With Front Drawer**
440-441-442
Base lit simple N/D | Single base N/A



**Rangement à tiroir latéraux
With Side Drawers**
450-451 (2 tiroirs | drawers)
452-453 (1 tiroir | drawer)

Base avec contour MINCE 2" | Base with NARROW contour 2"

Grandeur | Size King: 82 x 84 x 12 | Queen: 64 x 84 x 12 | Double: 59 x 80 x 12 | Simple/Single: 44 x 80 x 12

**Avec pattes - Lit réglable
With Legs - Adjustable bed**
560-561-563

	King	Queen	Simple Single
Lit grandeur complète : Complete Bed Size :	87x88x49	69x88x49	49x88x49
Intérieur Inside :	78x82x12	61x82x12	40x82x12

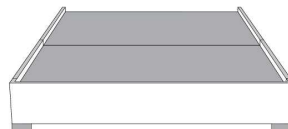

Avec pattes | With Legs
510-511-512-513

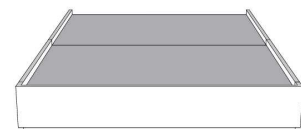

Anti-poussière | No Dust
520-521-522-523

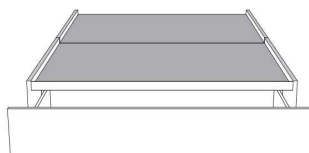

**Rangement à tiroir frontal
With Front Drawer**
540-541-542
Base lit simple N/D | Single base N/A



**Rangement à tiroir latéraux
With Side Drawers**
550-551 (2 tiroirs | drawers)
552-553 (1 tiroir | drawer)

www.jaymar.ca

Les illustrations sont génériques et n'indiquent pas tous les détails de coutures.
The sketches are generic and do not reflect all sewing details.



Lits rembourrés
Upholstered Beds

Liste de prix CDN

Tête de lit **sans** oreilles
Headboard **without** wings

ROBIN

GROUPE C

Tête de lit SANS oreilles - Choisissez votre base - Voir liste de prix 99900 BASE L.

CARACTÉRISTIQUES: Coussins tête de lit ajustable 2 positions.

COMBO: Recouvrement #1 lit entier. Recouvrement #2 Coussins tête de lit ajustable.

Extérieur DOS de la TÊTE de LIT FINI ajoutez:

- en CUIR: King \$175, Queen \$145.

- en TISSU: King \$55, Queen \$50.

Description	L x P x H	Cuir						Tissu		
		10	20 Madras Softy	30 Hugo Fantasy Illusion Tucson Utah Vintage Wild Laredo Yukon	40 Diamond Elegance Princess Santiago Sensation Sunset Trina Victoria	50 Bull Cassiope Dublin	60 Caress Ultrasued	A	B COM	C alta
400 TETE DE LIT KING	87X12X46/41	1460	1585	1720	1860	1985	2110	905	955	1015
401 TETE DE LIT QUEEN	69X12X46/41	1150	1250	1350	1450	1550	1645	770	815	860

Tête de lit **ROBIN** Headboard

(voir la liste de prix 99900) | (See Price list 99900)

TÊTE DE LIT | HEADBOARD

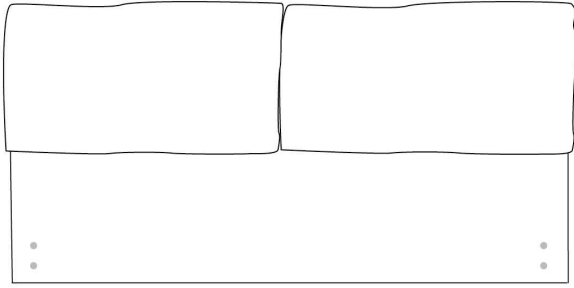

Tête de lit sans oreilles | Headboard *without wings*
400 - 401

Lit grandeur complète | Complete bed size

	Large Wide L x P/D x H	Mince Narrow L x P/D x H
K	87 x 98 x 46/41	87 x 96 x 46/41
Q	69 x 98 x 46/41	69 x 96 x 46/41

Base avec contour LARGE 4" | Base with WIDE contour 4"

Grandeur | Size King: 87 x 86 x 12 | Queen: 69 x 86 x 12

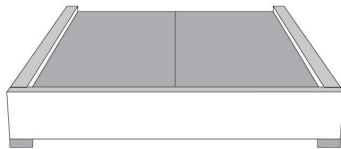

Avec pattes | With Legs
410-411

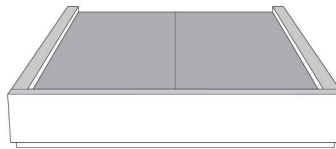

Anti-poussière | No Dust
420-421

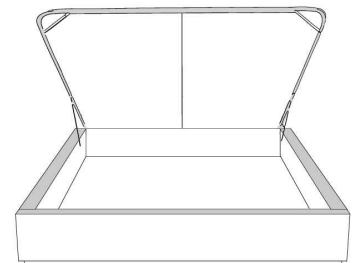

Avec rangement | With Storage
430-431

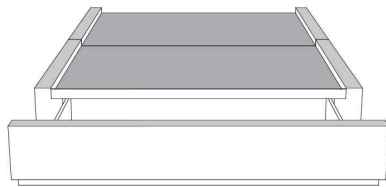

Rangement à tiroir frontal
With Front Drawer
440-441

Base lit simple N/D | Single base N/A



Rangement à tiroir latéraux
With Side Drawers
450-451 (2 tiroirs | drawers)

Base avec contour MINCE 2" | Base with NARROW contour 2"

Grandeur | Size King: 82 x 84 x 12 | Queen: 64 x 84 x 12

Avec pattes - Lit réglable
With Legs - Adjustable bed
560-561

	King	Queen
Lit grandeur complète : Complete Bed Size :	87x96x46/41	69x96x46/41
Intérieur Inside :	78x82x12	61x82x12

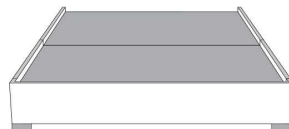

Avec pattes | With Legs
510-511

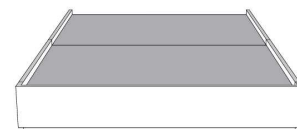

Anti-poussière | No Dust
520-521

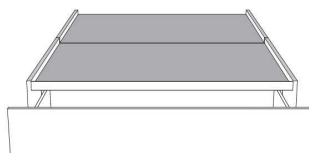

Rangement à tiroir frontal
With Front Drawer
540-541

Base lit simple N/D | Single base N/A

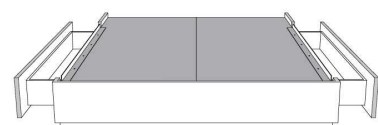

Rangement à tiroir latéraux
With Side Drawers
550-551 (2 tiroirs | drawers)

www.jaymar.ca

Les illustrations sont génériques et n'indiquent pas tous les détails de coutures.
The sketches are generic and do not reflect all sewing details.



Tête de lit **sans** oreilles
Headboard **without** wings

SOFIA

GROUPE C

Tête de lit SANS oreilles - Choisissez votre base - Voir liste de prix 99900 BASE L.

OPTIONS :

Clous décoratifs : Clous MOYEN ½ po alentour de l'appliqué, AJOUTEZ : King \$95, Queen \$85, Double \$80, Simple \$75.
Spécifiez couleur des clous sur votre commande: BRASS - SILVER - PEWTER ou COPPER.

COMBO disponible : Appliqué peut être fait dans une couleur contrastante. Voir tableau COMBO du livret Connaissance des produits.

Extérieur DOS de la TÊTE de LIT FINI ajoutez:

- en CUIR: King \$175, Queen \$145, Double \$135, Simple \$105.
- en TISSU: King \$55, Queen \$50, Double \$45, Simple \$35.

Description	L x P x H	Cuir						Tissu		
		10	20 Madras Softy	30 Hugo Fantasy Illusion Tucson Utah Vintage Wild Laredo Yukon	40 Diamond Elegance Princess Santiago Sensation Sunset Trina Victoria	50 Bull Cassiope Dublin	60 Caress Ultrasued	A	B COM	C alta
400 TETE DE LIT KING	87X6X56	1460	1585	1720	1860	1985	2110	905	955	1015
401 TETE DE LIT QUEEN	69X6X56	1150	1250	1350	1450	1550	1645	770	815	860
402 TETE DE LIT DOUBLE	64X6X56	1105	1200	1300	1395	1490	1585	705	745	780
403 TETE DE LIT SIMPLE	49X6X56	850	925	1020	1105	1180	1275	560	590	620

Tête de lit **SOFIA** Headboard

(voir la liste de prix 99900) | (See Price list 99900)

TÊTE DE LIT | HEADBOARD

Option de clous | Nail options

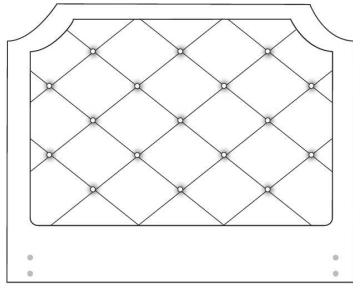

Lit grandeur complète | Complete bed size

	Large Wide L x P/D x H	Mince Narrow L x P/D x H
K	87 x 91 x 56	87 x 89 x 56
Q	69 x 91 x 56	69 x 89 x 56
D	64 x 87 x 56	64 x 85 x 56
S	49 x 87 x 56	49 x 85 x 56

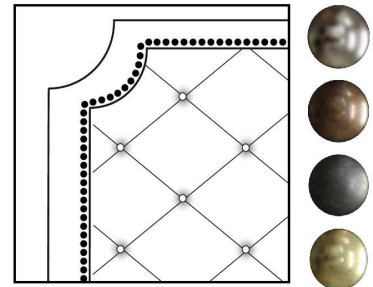

Silver - Copper - Pewter - Brass
1/2" diamètre

Tête de lit sans oreilles | Headboard without wings
400 - 401 - 402 - 403

Base avec contour LARGE 4" | Base with WIDE contour 4"

Grandeur | Size King: 87 x 86 x 12 | Queen: 69 x 86 x 12 | Double: 64 x 82 x 12 | Simple/Single: 49 x 82 x 12

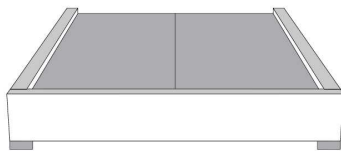

Avec pattes | With Legs
410-411-412-413

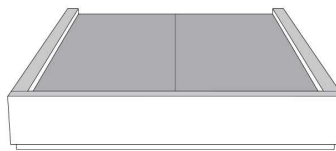

Anti-poussière | No Dust
420-421-422-423

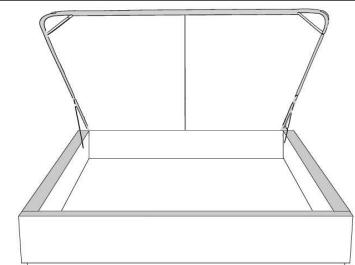

Avec rangement | With Storage
430-431-432-433

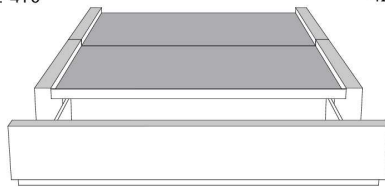

**Rangement à tiroir frontal
With Front Drawer**
440-441-442
Base lit simple N/D | Single base N/A



**Rangement à tiroir latéraux
With Side Drawers**
450-451 (2 tiroirs | drawers)
452-453 (1 tiroir | drawer)

Base avec contour MINCE 2" | Base with NARROW contour 2"

Grandeur | Size King: 82 x 84 x 12 | Queen: 64 x 84 x 12 | Double: 59 x 80 x 12 | Simple/Single: 44 x 80 x 12

**Avec pattes - Lit réglable
With Legs - Adjustable bed**
560-561-563

	King	Queen	Simple Single
Lit grandeur complète : Complete Bed Size :	87x90x56	69x90x56	49x90x56
Intérieur Inside :	78x82x12	61x82x12	40x82x12

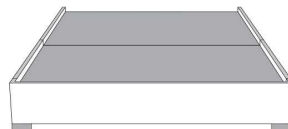

Avec pattes | With Legs
510-511-512-513

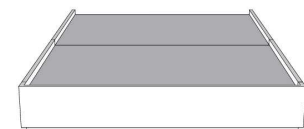

Anti-poussière | No Dust
520-521-522-523

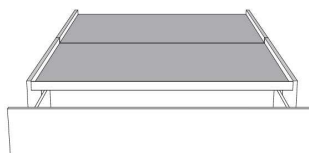

**Rangement à tiroir frontal
With Front Drawer**
540-541-542
Base lit simple N/D | Single base N/A



**Rangement à tiroir latéraux
With Side Drawers**
550-551 (2 tiroirs | drawers)
552-553 (1 tiroir | drawer)

www.jaymar.ca

Les illustrations sont génériques et n'indiquent pas tous les détails de coutures.
The sketches are generic and do not reflect all sewing details.



VOILA BED

Coussins inclus: Ce modèle n'inclut pas de coussins décoratifs.

Caractéristiques: Les lits possèdent un système d'ancrage permettant de déplacer aisément les dos et les tables de nuit Traycool autour du lit.

IMPORTANT: Indiquez clairement la couleur des pattes LG96 et du Traynite (321).

Chaque base de lit inclut une base pour recevoir le matelas.
Nous recommandons des matelas entre 8 et 10 pouces d'épaisseur.

Description	L x P x H	Cuir						Tissu		
		10	20 Madras Softy	30 Hugo Fantasy Illusion Tucson Utah Vintage Wild Laredo Yukon	40 Diamond Elegance Princess Santiago Sensation Sunset Trina Victoria	50 Bull Cassiope Dublin	60 Caress Ultrasued	A	B COM	C alta
131 DOS LIT	28X11X18	290	345	415	465	525	590	170	190	210
150 GRAND COUSSIN EXTRA	22X22							65	90	100
314 LIT SIMPLE	56x92x13.5/33	1175	1330	1480	1645	1785	1945	875	930	1000
321 TRAYNITE *BOIS*	16 DIAM. X 15	120	120	120	120	120	120	120	120	120
322 TRAYCOOL *BOIS & METAL*	16 DIAM. x 15	120	120	120	120	120	120	120	120	120
360 LIT QUEEN	77x97x13.5/33	1235	1405	1580	1745	1915	2080	915	975	1055
380 LIT KING	95x97x13.5/33	1430	1620	1820	2020	2215	2420	1015	1085	1165

VOILÀ

Lit voilà Bed items

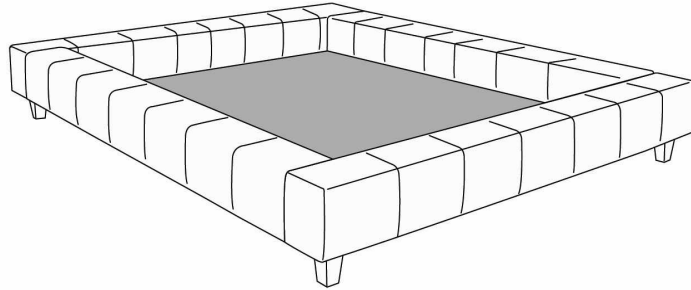

Base de Lit/Bed base

372 California King (US only/seulement) | 380 King | 360 Queen | 314 Simple/ Single

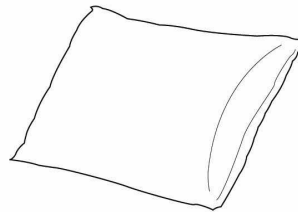

Grand Coussin/Large pillow
150

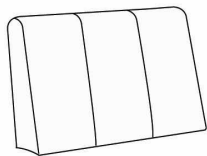

Dos lit/Bed back
131

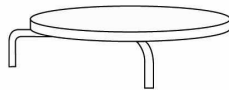

Traynite
321

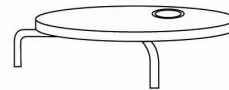

Traycool
322

Les illustrations sont génériques et n'indiquent pas tous les détails de coutures.
The sketches are generic and do not reflect all sewing details.

R2014-03



WAVE

PATTES: Indiquez clairement la couleur des pattes LG174 pour les ITEMS 380, 360, 304, 314.

ITEMS 380, 360, 304 & 314 incluent 3 traverses en bois, avec pattes centrales préinstallées à la position haute 8 1/2 po hors tout. Ajustable à une position plus basse 6 po hors tout (inclus 3 pattes centrales 4 1/2 po). Panneau en bois particule inclus.

LIT AVEC RANGEMENT: Panneau en contreplaqué inclus.

OPTION: Extérieur DOS de la TÊTE de LIT FINI ajoutez:
En CUIR: King \$175, Queen \$145, Double \$135, Simple \$105.
En TISSU: King \$55, Queen \$50, Double \$45, Simple \$35.

Description	L x P x H	Cuir						Tissu		
		10	20 Madras Softy	30 Hugo Fantasy Illusion Tucson Utah Vintage Wild Laredo Yukon	40 Diamond Elegance Princess Santiago Sensation Sunset Trina Victoria	50 Bull Cassiope Dublin	60 Caress Ultrasued	A	B COM	C alta
304 LIT DOUBLE	72X92X41/11	1685	1810	1945	2070	2195	2320	1050	1110	1170
314 LIT SIMPLE	57X92X41/11	1500	1630	1755	1880	2005	2130	960	1015	1065
360 LIT QUEEN	78X96X41/11	1825	1970	2110	2250	2400	2540	1110	1170	1230
365 LIT KING AVEC RANGEMENT	94X96X41/11	2350	2515	2670	2835	2995	3155	1605	1675	1745
366 LIT QUEEN AVEC RANGEMENT	78X96X41/11	1980	2120	2270	2410	2550	2695	1405	1475	1555
367 LIT DOUBLE AVEC RANGEMENT	72X92X41/11	1825	1955	2080	2205	2330	2455	1330	1395	1460
368 LIT SIMPLE AVEC RANGEMENT	57X92X41/11	1660	1785	1910	2040	2170	2295	1235	1305	1355
380 LIT KING	94X96X41/11	2120	2290	2450	2620	2785	2950	1215	1290	1365

Lit **WAVE** Bed

Lit régulier | Regular Bed

380 King | 360 Queen | 304 Double | 314 Simple/ Single

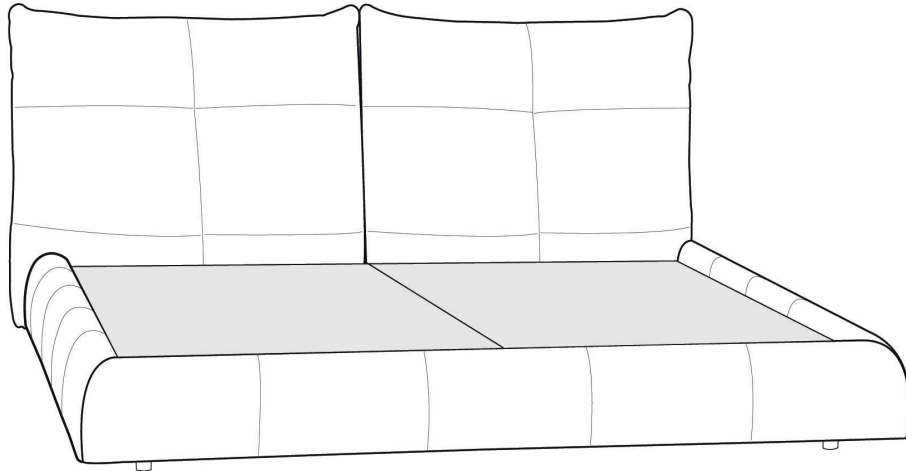

Lit avec rangement | Bed with storage

365 King | 366 Queen | 367 Double | 368 Simple/ Single

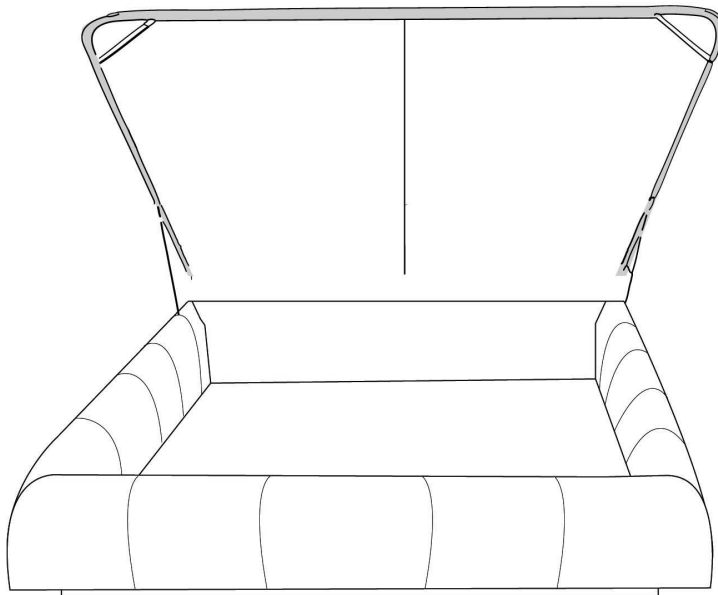

www.jaymar.ca

Les illustrations sont génériques et n'indiquent pas tous les détails de coutures.
The sketches are generic and do not reflect all sewing details.

R: 2016-02



Lits rembourrés
Upholstered Beds

Liste de prix CDN

Tête de lit **sans** oreilles
Headboard **without** wings

ZEN

GROUPE C

Tête de lit SANS oreilles - Choisissez votre base - Voir liste de prix 99900 BASE L.

CARACTÉRISTIQUES: Coussins tête de lit ajustable 3 positions.

Extérieur DOS de la TÊTE de LIT FINI ajoutez:

- en CUIR: King \$175, Queen \$145.

- en TISSU: King \$55, Queen \$50.

Description	L x P x H	Cuir						Tissu		
		10	20 Madras Softy	30 Hugo Fantasy Illusion Tucson Utah Vintage Wild Laredo Yukon	40 Diamond Elegance Princess Santiago Sensation Sunset Trina Victoria	50 Bull Cassiope Dublin	60 Caress Ultrasued	A	B COM	C alta
400 TETE DE LIT KING	87 x 9 x 47	1460	1585	1720	1860	1985	2110	905	955	1015
401 TETE DE LIT QUEEN	69 x 9 x 47	1150	1250	1350	1450	1550	1645	770	815	860

TÊTE DE LIT | HEADBOARD

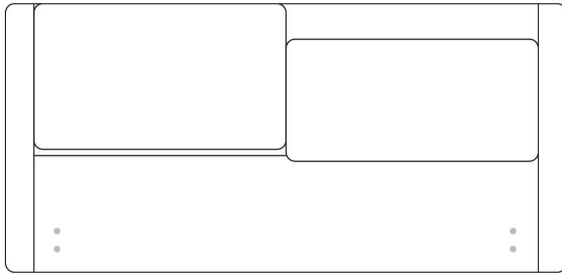

Tête de lit sans oreilles | Headboard *without wings*
400 - 401

Lit grandeur complète | Complete bed size

	Large Wide L x P/D x H	Mince Narrow L x P/D x H
K	87 x 95 x 47	87 x 93 x 47
Q	69 x 95 x 47	69 x 93 x 47

Base avec contour LARGE 4" | Base with WIDE contour 4"

Grandeur | Size King: 87 x 86 x 12 | Queen: 69 x 86 x 12

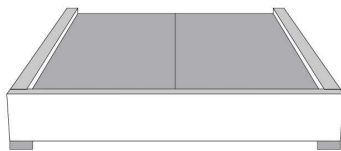

Avec pattes | With Legs
410-411

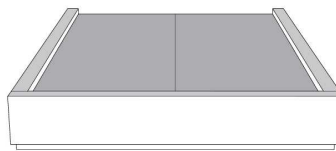

Anti-poussière | No Dust
420-421

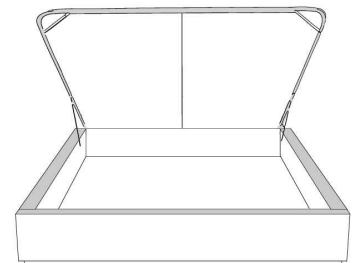

Avec rangement | With Storage
430-431-432-433

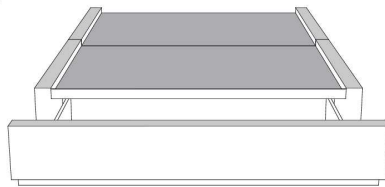

**Rangement à tiroir frontal
With Front Drawer**
440-441

Base lit simple N/D | Single base N/A



**Rangement à tiroir latéraux
With Side Drawers**

450-451 (2 tiroirs | drawers)

Base avec contour MINCE 2" | Base with NARROW contour 2"

Grandeur | Size King: 82 x 84 x 12 | Queen: 64 x 84 x 12

**Avec pattes - Lit réglable
With Legs - Adjustable bed**
560-561

Grandeur Size	King	Queen
Lit grandeur complète : Complete Bed Size :	87x93x47	69x93x47
Intérieur Inside :	78x82x12	61x82x12

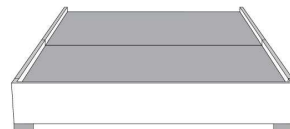

Avec pattes | With Legs
510-511

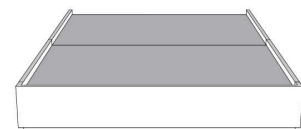

Anti-poussière | No Dust
520-521

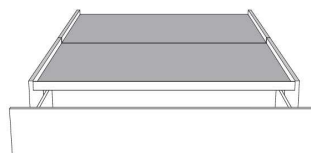

**Rangement à tiroir frontal
With Front Drawer**
540-541

Base lit simple N/D | Single base N/A

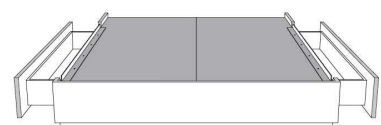

**Rangement à tiroir latéraux
With Side Drawers**

550-551 (2 tiroirs | drawers)

www.jaymar.ca

Les illustrations sont génériques et n'indiquent pas tous les détails de coutures.
The sketches are generic and do not reflect all sewing details.