



# Liste de prix CDN

## DÉTAILLANT

<u>Code Client</u>	<u>FT999</u>
<u>Nom Client</u>	<u>JAYMAR LISTE DE PRIX</u>
<u>Adresse</u>	<u>FOR PRICE LIST</u>
	<u> </u>



## Liste de prix CDN

### 00200

Factory Select: \$115.

Pour commander "Couleur Traditionnelle" (Tons de bruns): code 3220#1.

Pour commander "Couleur Neutre" (Beige, noir or blanc): code 3221#1.

Pour commander "Couleur Euro" (Brick, Rouge, Jaune ou Bleu): code 3222#1.

Description	L x P x H	Cuir						Tissu		
		10	20 Madras Softy	30 Hugo Fantasy Illusion Tucson Utah Vintage Wild Laredo Yukon	40 Diamond Elegance Princess Santiago Sensation Sunset Trina Victoria	50 Bull Cassiope Dublin	60 Caress Ultrasued	A	B COM	C alta
006 POUF	19X19X17	330	345	380	405	430	460	205	230	250
181 POUF ROND	16X16X16	320	340	370	400	420	455	205	230	250



## Liste de prix CDN

00224

Spécifiez sur votre commande:

Patte: LG8 en bois (spécifiez couleur) ou LG64 métal.  
Option Clous décoratifs: Surcharge \$60.

En commandant ce modèle, spécifier avec quel modèle Jaymar il sera associé afin de sélectionner la couture appropriée.

Description	L x P x H	Cuir						Tissu		
		10	20 Madras Softy	30 Hugo Fantasy Illusion Tucson Utah Vintage Wild Laredo Yukon	40 Diamond Elegance Princess Santiago Sensation Sunset Trina Victoria	50 Bull Cassiope Dublin	60 Caress Ultrasued	A	B COM	C alta
124 POUF AVEC RANGEMENT	36X24X18	835	925	1025	1110	1225	1295	660	695	735



## Liste de prix CDN

00236

Spécifiez sur votre commande:

Pattes: LG8 en bois (spécifiez couleur) ou LG64 métal.

Options Clous décoratifs: Surcharge \$85.

En commandant ce modèle, spécifier avec quel modèle Jaymar il sera associé afin de sélectionner la couture appropriée.

Description	L x P x H	Cuir						Tissu		
		10	20 Madras Softy	30 Hugo Fantasy Illusion Tucson Utah Vintage Wild Laredo Yukon	40 Diamond Elegance Princess Santiago Sensation Sunset Trina Victoria	50 Bull Cassiope Dublin	60 Caress Ultrasued	A	B COM	C alta
124 POUF AVEC RANGEMENT	36X36X18	985	1075	1170	1270	1360	1455	825	865	925



## Liste de prix CDN

00252

Description	L x P x H	Cuir						Tissu		
		10	20 Madras Softy	30 Hugo Fantasy Illusion Tucson Utah Vintage Wild Laredo Yukon	40 Diamond Elegance Princess Santiago Sensation Sunset Trina Victoria	50 Bull Cassiope Dublin	60 Caress Ultrasued	A	B COM	C alta
115 GRAND OTTOMAN	52X25X18	755	835	905	975	1040	1100	565	605	670



## Liste de prix CDN

### 99700

COFFRE À RANGEMENT: Option intérieur en cèdre aromatique; ajouter 60\$.

Description	L x P x H	Cuir						Tissu		
		10	20 Madras Softy	30 Hugo Fantasy Illusion Tucson Utah Vintage Wild Laredo Yukon	40 Diamond Elegance Princess Santiago Sensation Sunset Trina Victoria	50 Bull Cassiope Dublin	60 Caress Ultrasued	A	B COM	C alta
355 COFFRE À RANGEMENT	48X18X18	690	745	835	900	970	1030	495	520	565



## APPUI-BRAS/ARMREST

Porte-gobelet en métal inclus; spécifiez couleur noir mat, chrome ou bronze.

Description	L x P x H	Cuir						Tissu		
		10	20 Madras Softy	30 Hugo Fantasy Illusion Tucson Utah Vintage Wild Laredo Yukon	40 Diamond Elegance Princess Santiago Sensation Sunset Trina Victoria	50 Bull Cassiope Dublin	60 Caress Ultrasued	A	B COM	C alta
149 APPUI-BRAS UNIVERSEL - 1 PORTE-GOBELET	6.5X20X4.5/10	195	210	230	245	260	280	145	150	155
193 APPUI-BRAS UNIVERSEL - 2 PORTE-GOBELETS	6.5X20X4.5/10	205	225	240	255	275	290	155	165	170



## Liste de prix CDN

### RONDO TABLE

Option: Dessus de table plexiglas 170\$.

Description	L x P x H	Cuir						Tissu		
		10	20 Madras Softy	30 Hugo Fantasy Illusion Tucson Utah Vintage Wild Laredo Yukon	40 Diamond Elegance Princess Santiago Sensation Sunset Trina Victoria	50 Bull Cassiope Dublin	60 Caress Ultrasued	A	B COM	C alta
077 TABLE REMBOURREE	42X42X12	470	510	565	595	660	690	320	345	380





## Liste de prix CDN

93

Spécifiez couleur des pattes LG129 et LG98.  
Spécifiez couleur des pattes pour le tabouret LG81.

Description	L x P x H	Cuir						Tissu		
		10	20 Madras Softy	30 Hugo Fantasy Illusion Tucson Utah Vintage Wild Laredo Yukon	40 Diamond Elegance Princess Santiago Sensation Sunset Trina Victoria	50 Bull Cassiope Dublin	60 Caress Ultrasued	A	B COM	C alta
001 FAUTEUIL	30X33X35	1320	1405	1495	1575	1650	1730	1005	1055	1100
006 POUF	27X21X18	695	725	760	805	850	880	470	485	500



## 204

Idéal pour salle à manger. Confort supérieur avec mousse mémoire.

Factory Select pouf rond ou carré 19": \$130.

Factory Select pouf rond ou carré 26": \$165.

Pour commander "Couleur Traditionnelle" (Tons de bruns): code 3220#1.

Pour commander "Couleur Neutre" (Beige, noir or blanc): code 3221#1.

Pour commander "Couleur Euro" (Brick, Rouge, Jaune ou Bleu): code 3222#1.

Description	L x P x H	Cuir						Tissu		
		10	20 Madras Softy	30 Hugo Fantasy Illusion Tucson Utah Vintage Wild Laredo Yukon	40 Diamond Elegance Princess Santiago Sensation Sunset Trina Victoria	50 Bull Cassiope Dublin	60 Caress Ultrasued	A	B COM	C alta
182 POUF ROND 19" HAUTEUR CHAISE	17x17x19	330	345	380	405	430	460	260	290	320
183 POUF ROND 26" HAUTEUR TABOURET BAR	17x17x26	405	430	470	495	515	545	335	360	380
184 POUF CARRÉ 19" HAUTEUR CHAISE	18x18x19	330	345	380	405	430	460	260	290	320
185 POUF CARRÉ 26" HAUTEUR TABOURET BAR	18x18x26	405	430	470	495	515	545	335	360	380



## 360

Ce fauteuil pivotant vient avec 3 coussins décoratifs (1 grand et 2 petits)

**Spécifications:**

Hauteur Siège: 16.5"  
Profondeur de siège: 37"  
Largeur de siège: 37"  
Hauteur de bras: 29"

**OPTIONS:**

Combo: Sur les 3 coussins décoratifs. Spécifier recouvrement #2.  
Base pivotante en bois: Spécifier couleur

Description	L x P x H	Cuir						Tissu		
		10	20 Madras Softy	30 Hugo Fantasy Illusion Tucson Utah Vintage Wild Laredo Yukon	40 Diamond Elegance Princess Santiago Sensation Sunset Trina Victoria	50 Bull Cassiope Dublin	60 Caress Ultrasued	A	B COM	C alta
015 FAUTEUIL PIVOTANT	47 x 41 x 29	1540	1590	1640	1690	1745	1795	995	1035	1075



## Liste de prix CDN

503

COMBO: Recouvrement #1: Dos. / Recouvrement #2: Siège et devant du siège.  
PRIX COMBO: Consultez le livret "Connaissance des Produits".

Description	L x P x H	Cuir						Tissu		
		10	20 Madras Softy	30 Hugo Fantasy Illusion Tucson Utah Vintage Wild Laredo Yukon	40 Diamond Elegance Princess Santiago Sensation Sunset Trina Victoria	50 Bull Cassiope Dublin	60 Caress Ultrasued	A	B COM	C alta
015 FAUTEUIL PIVOTANT	31x31x31.5	1025	1070	1140	1195	1240	1295	780	835	860



## Liste de prix CDN

### 506

COMBO: Recouvrement #1: Dos et bras. / Recouvrement #2: Siège et devant du siège.

PRIX COMBO: Consultez le livret "Connaissance des produits".

OPTION: Base en bois: ajouter 60\$ (spécifier couleur).

Description	L x P x H	Cuir						Tissu		
		10	20 Madras Softy	30 Hugo Fantasy Illusion Tucson Utah Vintage Wild Laredo Yukon	40 Diamond Elegance Princess Santiago Sensation Sunset Trina Victoria	50 Bull Cassiope Dublin	60 Caress Ultrasued	A	B COM	C alta
015 FAUTEUIL PIVOTANT	31X31X31.5	975	1025	1080	1120	1190	1240	745	790	825



## Liste de prix CDN

507

Spécifier couleur des pattes LG168 pour type 001.  
COMBO: Recouvrement #2 sur les dossiers, sièges et appui-tête.

Description	L x P x H	Cuir						Tissu		
		10	20 Madras Softy	30 Hugo Fantasy Illusion Tucson Utah Vintage Wild Laredo Yukon	40 Diamond Elegance Princess Santiago Sensation Sunset Trina Victoria	50 Bull Cassiope Dublin	60 Caress Ultrasued	A	B COM	C alta
001 FAUTEUIL	28.5X34X35	1030	1085	1160	1230	1275	1325	745	790	825
243 FAUTEUIL BERCANT PIVOTANT	28.5X34X35	1100	1160	1230	1270	1315	1370	835	865	910



## Liste de prix CDN

### 509

PATTES: LG153 bois; spécifiez couleurs des pattes.

CLOUS DÉCORATIFS: Sur fauteuil dos et base; ajouter 85\$. Spécifiez couleur des clous: Pewter ou Brass.

Description	L x P x H	Cuir						Tissu		
		10	20 Madras Softy	30 Hugo Fantasy Illusion Tucson Utah Vintage Wild Laredo Yukon	40 Diamond Elegance Princess Santiago Sensation Sunset Trina Victoria	50 Bull Cassiope Dublin	60 Caress Ultrasued	A	B COM	C alta
001 FAUTEUIL	29X36X31	1200	1250	1315	1355	1420	1475	855	895	920
006 POUF	23X22X14	510	555	590	630	675	705	390	405	420



## Liste de prix CDN

515

Spécifiez couleur de patte en bois LG01.

Profondeur du fauteuil ouvert: 67". / Distance du mur: 18".

Description	L x P x H	Cuir						Tissu		
		10	20 Madras Softy	30 Hugo Fantasy Illusion Tucson Utah Vintage Wild Laredo Yukon	40 Diamond Elegance Princess Santiago Sensation Sunset Trina Victoria	50 Bull Cassiope Dublin	60 Caress Ultrasued	A	B COM	C alta
044 FAUTEUIL INCLINABLE	32x35x41	1690	1765	1860	1945	2020	2105	1285	1325	1385





## DEXTER

CARACTÉRISTIQUES: Rembourrage de siège, dos et appui-tête avec plumes.

PATTES: Spécifiez couleur de pattes en bois LG01.  
Profondeur du fauteuil ouvert: 67" / Distance du mur: 18".

OPTION:  
Mécanisme motorisé inclinable avec bouton TACTILE ajoutez 160\$ par mécanisme.  
Mécanisme motorisé inclinable SANS FIL (batterie) ajoutez 320\$. À NOTER que le BOUTON sera noir (PAS TACTILE).

Description	L x P x H	Cuir						Tissu		
		10	20 Madras Softy	30 Hugo Fantasy Illusion Tucson Utah Vintage Wild Laredo Yukon	40 Diamond Elegance Princess Santiago Sensation Sunset Trina Victoria	50 Bull Cassiope Dublin	60 Caress Ultrasued	A	B COM	C alta
031 FAUTEUIL INCLINABLE	30X34X39	1665	1745	1850	1925	2010	2095	1150	1195	1240



## DISCOVERY

Spécifications:

Hauteur siège: 17"

Profondeur siège: 23"

Largeur siège: 22.5"

Hauteur bras: 27.5"

OPTIONS:

Cordonnet contrastant: en tissu ou en cuir - Spécifier le recouvrement.

Base pivotante en bois: Spécifier couleur.

Description	L x P x H	Cuir						Tissu		
		10	20 Madras Softy	30 Hugo Fantasy Illusion Tucson Utah Vintage Wild Laredo Yukon	40 Diamond Elegance Princess Santiago Sensation Sunset Trina Victoria	50 Bull Cassiope Dublin	60 Caress Ultrasued	A	B COM	C alta
015 FAUTEUIL PIVOTANT	36.5 x 33.5 x 34	1255	1310	1360	1410	1460	1510	855	895	935



## KIRK

CARACTÉRISTIQUES: Coussins de sièges avec mousse modelée de haute résilience de 2.5 lb et une couche de mousse mémoire 1"

Recommandé en tissu uni seulement. En tissu, grosseur du fil sera plus petit.

EN CUIR disponible avec FIL CONTRASTANT: surcharge 60\$/morceau. Spécifiez numéro du fil: 005-Noir, 087-Beige, 103-Brun, 111-Blanc.

Spécifiez couleur de la base en bois.

Description	L x P x H	Cuir						Tissu		
		10	20 Madras Softy	30 Hugo Fantasy Illusion Tucson Utah Vintage Wild Laredo Yukon	40 Diamond Elegance Princess Santiago Sensation Sunset Trina Victoria	50 Bull Cassiope Dublin	60 Caress Ultrasued	A	B COM	C alta
015 FAUTEUIL PIVOTANT	31.5X34X34	1665	1725	1790	1855	1910	1975	1275	1295	1320
243 FAUTEUIL BERCANT PIVOTANT	31.5X34X34	1765	1825	1890	1950	2010	2070	1375	1410	1425



## Liste de prix CDN

### LA 1956

Base pivotante en métal.

Specs: Hauteur devant bras: 27 po. Hauteur siège: 18,5 po. Profondeur siège: 19,5 po.

COMBO: Recouvrement #1: Dos et bras. / Recouvrement #2: Siège et devant du siège. Pour prix combo - voir livret "Connaissance des produits".

Description	L x P x H	Cuir						Tissu		
		10	20 Madras Softy	30 Hugo Fantasy Illusion Tucson Utah Vintage Wild Laredo Yukon	40 Diamond Elegance Princess Santiago Sensation Sunset Trina Victoria	50 Bull Cassiope Dublin	60 Caress Ultrasued	A	B COM	C alta
015 FAUTEUIL PIVOTANT	31 x 29 x 31	1115	1170	1225	1260	1300	1345	905	945	985



## LINEAIRE I

Fauteuil avec les bras rembourrés.

Spécifications:

Hauteur siège: 15.5"

Profondeur siège: 23"

Largeur siège: 22"

Hauteur devant bras: 21"

Description	L x P x H	Cuir						Tissu		
		10	20 Madras Softy	30 Hugo Fantasy Illusion Tucson Utah Vintage Wild Laredo Yukon	40 Diamond Elegance Princess Santiago Sensation Sunset Trina Victoria	50 Bull Cassiope Dublin	60 Caress Ultrasued	A	B COM	C alta
001 FAUTEUIL	28 x 35 x 31	970	1020	1070	1120	1170	1225	715	755	795



## LINEAIRE II

Fauteuil avec insert de bois dans les bras. Spécifier couleur.

Spécifications:

Hauteur siège: 15.5"

Profondeur siège: 23"

Largeur siège: 22"

Hauteur devant bras: 21"

Description	L x P x H	Cuir						Tissu		
		10	20 Madras Softy	30 Hugo Fantasy Illusion Tucson Utah Vintage Wild Laredo Yukon	40 Diamond Elegance Princess Santiago Sensation Sunset Trina Victoria	50 Bull Cassiope Dublin	60 Caress Ultrasued	A	B COM	C alta
001 FAUTEUIL	28 x 35 x 31	1095	1145	1195	1245	1295	1345	885	925	965



## LINEAIRE III

Fauteuil avec les bras tout en bois. Spécifier couleur.

Spécifications:

Hauteur siège: 15.5"

Profondeur siège: 23"

Largeur siège: 22"

Hauteur devant bras: 21"

Description	L x P x H	Cuir						Tissu		
		10	20 Madras Softy	30 Hugo Fantasy Illusion Tucson Utah Vintage Wild Laredo Yukon	40 Diamond Elegance Princess Santiago Sensation Sunset Trina Victoria	50 Bull Cassiope Dublin	60 Caress Ultrasued	A	B COM	C alta
001 FAUTEUIL	29.5 x 35 x 31	1150	1200	1250	1300	1355	1405	995	1035	1075



## MADONNA

COMBO: Recouvrement #2 sur le dossier et siège.

ATTENTION: Il est recommandé d'utiliser des tissus unis avec ce modèle

Description	L x P x H	Cuir						Tissu		
		10	20 Madras Softy	30 Hugo Fantasy Illusion Tucson Utah Vintage Wild Laredo Yukon	40 Diamond Elegance Princess Santiago Sensation Sunset Trina Victoria	50 Bull Cassiope Dublin	60 Caress Ultrasued	A	B COM	C alta
010 CHAISE LONGUE	27X63X36	1375	1490	1585	1695	1790	1890	990	1065	1115
101 CHAISE LONGUE DOUBLE	39X63X36	1545	1675	1810	1940	2065	2200	1115	1215	1275





## ODYSSEY

Spécifications:  
Hauteur siège: 17.25"  
Profondeur siège: 23"  
Largeur d'assise: 23"  
Hauteur bras: 22.5"

Option: Base pivotante en bois: Spécifier couleur.

Description	L x P x H	Cuir						Tissu		
		10	20 Madras Softy	30 Hugo Fantasy Illusion Tucson Utah Vintage Wild Laredo Yukon	40 Diamond Elegance Princess Santiago Sensation Sunset Trina Victoria	50 Bull Cassiope Dublin	60 Caress Ultrasued	A	B COM	C alta
015 FAUTEUIL PIVOTANT	31 x 31 x 28	1255	1310	1360	1410	1460	1510	855	895	935



### WALT

CARACTÉRISTIQUES: Rembourrage du dos et siège en PLUMES.

Profondeur du fauteuil ouvert: 67" / Distance du mur: 18".

**OPTION:**

Mécanisme motorisé inclinable avec bouton TACTILE ajoutez 160\$ par mécanisme.

Mécanisme motorisé inclinable SANS FIL (batterie) ajoutez 320\$. À NOTER que le BOUTON sera noir (PAS TACTILE).

Description	L x P x H	Cuir						Tissu		
		10	20 Madras Softy	30 Hugo Fantasy Illusion Tucson Utah Vintage Wild Laredo Yukon	40 Diamond Elegance Princess Santiago Sensation Sunset Trina Victoria	50 Bull Cassiope Dublin	60 Caress Ultrasued	A	B COM	C alta
031 FAUTEUIL INCLINABLE	34X34X39	1665	1745	1850	1925	2010	2095	1150	1195	1240

## ALEXANDRA

Appui-tête manuel sur tous les items (fixe sur centre rond).

Fauteuil inclinable motorisé pleine jambe "à méc. \*protège-mur" (manuel n/d).

Chaise longue inclinable motorisé (manuel n/d) avec appui-tête motorisé en option. Dégagement mural 8" et avant 5".

Coussins de siège avec mousse modelée + 1" de mousse mémoire au-dessus; bras avec mousse mémoire.

Couture: petit fil en tissu & gros fil plat en cuir.

\*Exclus faut. 043 & 163: Dégagement mural 16".

Fauteuils 043 & 163: bras seront SANS insert de MÉTAL.

Note: 2 inclinables séparés par un coin ne peuvent pas ouvrir en même temps. Aucuns inclinables à côté du #155 Petit coin carré.

### OPTIONS

Motorisé sans fil (batterie): ajoutez \$160/mec.

\*Appui-tête motorisé: ajoutez \$160 ch. (\*N/D sur items fixes.)

Mousse: Extra ferme ajoutez \$20/siège.

Choix de bras (LARGE ou le PETIT bras qui sera sans insert de métal): Patte sur bras LARGE: LG103 bois ou Métal: LG189 cyl (noire ou chrome).

PETIT Bras: LG08 bois ou Métal: LG196 cyl. (noire ou chrome) ou LG64 (carré). Spécifiez couleur.

Profondeur d'assise : 20" ou \*22". \*Le 22" N/D sur faut. 043 & 163.

Faut. 043-163: avec base en bois (spécifier couleur).

### Configurations CINÉMA MAISON

Détails accessoires, porte gobelets et configurations : Voir page Optima Cinéma maison en annexe.

Ancrage pour accessoires: \$40 ch.

Porte-Gobelets : En métal: \$30 ch. | Illuminé: \$30 ch. | \*Illuminé avec contrôle (1 ou 2 moteurs): \$50 ch.

\*Lumière DEL sous le siège : \$<25

Description	L x P x H	Cuir						Tissu		
		10	20 Madras Softy	30 Hugo Fantasy Illusion Tucson Utah Vintage Wild Laredo Yukon	40 Diamond Elegance Princess Santiago Sensation Sunset Trina Victoria	50 Bull Cassiope Dublin	60 Caresse Ultrasued	A	B COM	C alta
001 FAUTEUIL	44x40x33/40	1825	1925	2025	2140	2240	2345	1455	1500	1535
002 CAUSEUSE	67x40x33/40	2605	2730	2855	2980	3100	3230	2060	2140	2215
003 SOFA	91x40x33/40	3150	3310	3470	3635	3805	3965	2490	2585	2685
005 CHAISE LONGUE BRAS DROIT	34x62x33/40	1705	1770	1855	1920	1990	2065	1340	1405	1460
009 CAUSEUSE SANS BRAS	47x40x33/40	1835	1905	1985	2065	2145	2225	1415	1500	1575
011 CHAISE LONGUE BRAS GAUCHE	34x62x33/40	1705	1770	1855	1920	1990	2065	1340	1405	1460
012 CAUSEUSE BRAS GAUCHE	57x40x33/40	2240	2345	2450	2560	2650	2760	1755	1835	1900
017 FAUTEUIL DOUBLE	51x40x33/40	1910	2020	2140	2250	2360	2475	1515	1580	1645
021 SOFA APPARTEMENT SANS BRAS	61x40x33/40	2065	2170	2285	2390	2510	2620	1585	1675	1765
040 SOFA SANS BRAS	71x40x33/40	2365	2490	2600	2720	2840	2955	1850	1945	2050
041 FAUTEUIL INCLINABLE BRAS-G	34x40x33/40	1800	1880	1945	2015	2095	2160	1500	1540	1585
042 FAUTEUIL INCLINABLE BRAS-D	34x40x33/40	1800	1880	1945	2015	2095	2160	1500	1540	1585
043 FAUTEUIL INCLINABLE BERÇANT PIVOTANT	30x34x42	2140	2255	2370	2495	2605	2725	1755	1800	1855
044 FAUTEUIL INCLINABLE	44x40x33/40	2170	2270	2360	2450	2540	2630	1800	1850	1885
045 CAUSEUSE SANS BRAS ALLONGEE DROIT	68x40x33/40	2170	2275	2370	2475	2575	2660	1690	1760	1845
050 CENTRE ROND	49x49x33	1590	1695	1800	1905	2010	2115	1150	1210	1270

## ALEXANDRA

Appui-tête manuel sur tous les items (fixe sur centre rond).

Fauteuil inclinable motorisé pleine jambe "à méc. \*protège-mur" (manuel n/d).

Chaise longue inclinable motorisé (manuel n/d) avec appui-tête motorisé en option. Dégagement mural 8" et avant 5".

Coussins de siège avec mousse modelée + 1" de mousse mémoire au-dessus; bras avec mousse mémoire.

Couture: petit fil en tissu & gros fil plat en cuir.

\*Exclus faut. 043 & 163: Dégagement mural 16".

Fauteuils 043 & 163: bras seront SANS insert de MÉTAL.

Note: 2 inclinables séparés par un coin ne peuvent pas ouvrir en même temps. Aucuns inclinables à côté du #155 Petit coin carré.

### OPTIONS

Motorisé sans fil (batterie): ajoutez \$160/mec.

\*Appui-tête motorisé: ajoutez \$160 ch. (\*N/D sur items fixes.)

Mousse: Extra ferme ajoutez \$20/siège.

Choix de bras (LARGE ou le PETIT bras qui sera sans insert de métal): Patte sur bras LARGE: LG103 bois ou Métal: LG189 cyl (noire ou chrome).

PETIT Bras: LG08 bois ou Métal: LG196 cyl. (noire ou chrome) ou LG64 (carré). Spécifiez couleur.

Profondeur d'assise : 20" ou \*22". \*Le 22" N/D sur faut. 043 & 163.

Faut. 043-163: avec base en bois (spécifier couleur).

### Configurations CINÉMA MAISON

Détails accessoires, porte gobelets et configurations : Voir page Optima Cinéma maison en annexe.

Ancrage pour accessoires: \$40 ch.

Porte-Gobelets : En métal: \$30 ch. | Illuminé: \$30 ch. | \*Illuminé avec contrôle (1 ou 2 moteurs): \$50 ch.

\*Lumière DEL sous le siège : \$<25

Description	L x P x H	Cuir						Tissu		
		10	20 Madras Softy	30 Hugo Fantasy Illusion Tucson Utah Vintage Wild Laredo Yukon	40 Diamond Elegance Princess Santiago Sensation Sunset Trina Victoria	50 Bull Cassiope Dublin	60 Caress Ultrasued	A	B COM	C alta
051 FAUTEUIL SANS BRAS	23,5x40x33/40	1050	1100	1155	1210	1260	1315	805	860	910
052 SOFA BRAS GAUCHE	81x40x33/40	2770	2910	3035	3170	3295	3430	2170	2275	2370
053 SOFA BRAS DROIT	81x40x33/40	2770	2910	3035	3170	3295	3430	2170	2275	2370
055 COIN CARRE	44x44x33/40	1850	1950	2065	2170	2285	2390	1440	1495	1540
056 FAUTEUIL BRAS DROIT	34x40x33/40	1460	1530	1590	1660	1725	1780	1140	1200	1250
057 FAUTEUIL BRAS GAUCHE	34x40x33/40	1460	1530	1590	1660	1725	1780	1140	1200	1250
061 CAUSEUSE BRAS DROIT	57x40x33/40	2240	2345	2450	2560	2650	2760	1755	1835	1900
071 FAUTEUIL INCLINABLE SANS BRAS	23,5x40x33/40	1400	1455	1515	1575	1635	1690	1165	1230	1285
086 CAUSEUSE SANS BRAS ALLONGEE GAUCHE	68x40x33/40	2170	2275	2370	2475	2575	2660	1690	1760	1845
088 FAUTEUIL SANS BRAS ALLONGE GAUCHE	45x40x33/40	1385	1490	1575	1665	1755	1855	1070	1110	1160
089 FAUTEUIL SANS BRAS ALLONGE DROIT	45x40x33/40	1385	1490	1575	1665	1755	1855	1070	1110	1160
095 SOFA APPARTEMENT	81x40x33/40	2840	2990	3155	3310	3465	3625	2230	2330	2415
096 SOFA APPARTEMENT BRAS GAUCHE	71x40x33/40	2485	2600	2725	2850	2975	3095	1910	2010	2110
097 SOFA APPARTEMENT BRAS DROIT	71x40x33/40	2485	2600	2725	2850	2975	3095	1910	2010	2110
124 POUF AVEC RANGEMENT	30x22x17	720	745	775	800	835	855	620	640	670
138 BRAS CENTRE	10x36x24.5	405	445	475	510	550	585	335	355	370

## ALEXANDRA

Appui-tête manuel sur tous les items (fixe sur centre rond).

Fauteuil inclinable motorisé pleine jambe "à méc. \*protège-mur" (manuel n/d).

Chaise longue inclinable motorisé (manuel n/d) avec appui-tête motorisé en option. Dégagement mural 8" et avant 5".

Coussins de siège avec mousse modelée + 1" de mousse mémoire au-dessus; bras avec mousse mémoire.

Couture: petit fil en tissu & gros fil plat en cuir.

\*Exclus faut. 043 & 163: Dégagement mural 16".

Fauteuils 043 & 163: bras seront SANS insert de MÉTAL.

Note: 2 inclinables séparés par un coin ne peuvent pas ouvrir en même temps. Aucuns inclinables à côté du #155 Petit coin carré.

### OPTIONS

Motorisé sans fil (batterie): ajoutez \$160/mec.

\*Appui-tête motorisé: ajoutez \$160 ch. (\*N/D sur items fixes.)

Mousse: Extra ferme ajoutez \$20/siège.

Choix de bras (LARGE ou le PETIT bras qui sera sans insert de métal): Patte sur bras LARGE: LG103 bois ou Métal: LG189 cyl (noire ou chrome).

PETIT Bras: LG08 bois ou Métal: LG196 cyl. (noire ou chrome) ou LG64 (carré). Spécifiez couleur.

Profondeur d'assise : 20" ou \*22". \*Le 22" N/D sur faut. 043 & 163.

Faut. 043-163: avec base en bois (spécifier couleur).

### Configurations CINÉMA MAISON

Détails accessoires, porte gobelets et configurations : Voir page Optima Cinéma maison en annexe.

Ancrage pour accessoires: \$40 ch.

Porte-Gobelets : En métal: \$30 ch. | Illuminé: \$30 ch. | \*Illuminé avec contrôle (1 ou 2 moteurs): \$50 ch.

\*Lumière DEL sous le siège : \$<25

Description	L x P x H	Cuir						Tissu		
		10	20 Madras Softy	30 Hugo Fantasy Illusion Tucson Utah Vintage Wild Laredo Yukon	40 Diamond Elegance Princess Santiago Sensation Sunset Trina Victoria	50 Bull Cassiope Dublin	60 Caresse Ultrasued	A	B COM	C alta
155 PETIT COIN CARRE	40x40x33/40	1850	1950	2065	2170	2285	2390	1440	1495	1540
159 RANGEMENT À ANGLE	11/27x36x24.5	720	755	790	825	855	885	555	575	585
160 RANGEMENT DROIT	11x36x24.5	695	725	760	795	835	860	520	545	555
163 FAUT. DBL INCL. BERGANT PIVOTANT	33x34x42	2190	2320	2440	2570	2690	2815	1760	1810	1860
165 FAUTEUIL DOUBLE INCLINABLE	51x40x33/40	2270	2375	2495	2600	2715	2825	1880	1945	2015
167 SOFA APP. SANS BRAS ALLONGE GAUCHE	82x40x33/40	2405	2540	2665	2810	2940	3065	1860	1950	2050
168 SOFA APP. SANS BRAS ALLONGE DROIT	82x40x33/40	2405	2540	2665	2810	2940	3065	1860	1950	2050
169 FAUTEUIL DOUBLE INCLINABLE BRAS GAUCHE	41x40x33/40	1900	1985	2070	2155	2240	2330	1560	1645	1730
170 FAUTEUIL DOUBLE INCLINABLE BRAS DROIT	41x40x33/40	1900	1985	2070	2155	2240	2330	1560	1645	1730
171 FAUTEUIL DOUBLE INCLINABLE SANS BRAS	30,5x40x33/40	1500	1550	1620	1670	1730	1780	1230	1290	1355
173 CHAISE LONGUE DOUBLE BRAS GAUCHE	41x62x33/40	1850	1945	2050	2155	2260	2365	1455	1540	1630
174 CHAISE LONGUE DOUBLE BRAS DROIT	41x62x33/40	1850	1945	2050	2155	2260	2365	1455	1540	1630
175 FAUTEUIL DOUBLE BRAS GAUCHE	41x40x33/40	1540	1635	1725	1815	1905	1995	1215	1285	1355
176 FAUTEUIL DOUBLE BRAS DROIT	41x40x33/40	1540	1635	1725	1815	1905	1995	1215	1285	1355
177 FAUTEUIL DOUBLE SANS BRAS	30,5x40x33/40	1150	1215	1280	1340	1410	1475	875	930	990
178 FAUTEUIL DOUBLE SANS BRAS ALLONGE-G	52x40x33/40	1495	1580	1670	1760	1860	1945	1165	1230	1285

## ALEXANDRA

Appui-tête manuel sur tous les items (fixe sur centre rond).

Fauteuil inclinable motorisé pleine jambe "à méc. \*protège-mur" (manuel n/d).

Chaise longue inclinable motorisé (manuel n/d) avec appui-tête motorisé en option. Dégagement mural 8" et avant 5".

Coussins de siège avec mousse modelée + 1" de mousse mémoire au-dessus; bras avec mousse mémoire.

Couture: petit fil en tissu & gros fil plat en cuir.

\*Exclus faut. 043 & 163: Dégagement mural 16".

Fauteuils 043 & 163: bras seront SANS insert de MÉTAL.

Note: 2 inclinables séparés par un coin ne peuvent pas ouvrir en même temps. Aucuns inclinables à côté du #155 Petit coin carré.

### OPTIONS

Motorisé sans fil (batterie): ajoutez \$160/mec.

\*Appui-tête motorisé: ajoutez \$160 ch. (\*N/D sur items fixes.)

Mousse: Extra ferme ajoutez \$20/siège.

Choix de bras (LARGE ou le PETIT bras qui sera sans insert de métal): Patte sur bras LARGE: LG103 bois ou Métal: LG189 cyl (noire ou chrome).

PETIT Bras: LG08 bois ou Métal: LG196 cyl. (noire ou chrome) ou LG64 (carré). Spécifiez couleur.

Profondeur d'assise : 20" ou \*22". \*Le 22" N/D sur faut. 043 & 163.

Faut. 043-163: avec base en bois (spécifier couleur).

### Configurations CINÉMA MAISON

Détails accessoires, porte gobelets et configurations : Voir page Optima Cinéma maison en annexe.

Ancrage pour accessoires: \$40 ch.

Porte-Gobelets : En métal: \$30 ch. | Illuminé: \$30 ch. | \*Illuminé avec contrôle (1 ou 2 moteurs): \$50 ch.

\*Lumière DEL sous le siège : \$<25

Description	L x P x H	Cuir						Tissu		
		10	20 Madras Softy	30 Hugo Fantasy Illusion Tucson Utah Vintage Wild Laredo Yukon	40 Diamond Elegance Princess Santiago Utah Sensation Sunset Trina Victoria	50 Bull Cassiope Dublin	60 Caress Ultrasued	A	B COM	C alta
179 FAUTEUIL DOUBLE SANS BRAS ALLONGE-D	52x40x33/40	1495	1580	1670	1760	1860	1945	1165	1230	1285
186 CAUS. SANS BRAS ALLONGEE RANGEMENT-G	68x40x33/40	2335	2420	2530	2625	2725	2825	1850	1920	1995
187 CAUS. SANS BRAS ALLONGEE RANGEMENT-D	68x40x33/40	2335	2420	2530	2625	2725	2825	1850	1920	1995
188 FAUT. SANS BRAS ALLONGE RANGEMENT-G	45x40x33/40	1545	1640	1730	1825	1910	2005	1230	1270	1300
189 FAUT. SANS BRAS ALLONGE RANGEMENT-D	45x40x33/40	1545	1640	1730	1825	1910	2005	1230	1270	1300
190 PETIT RANGEMENT À ANGLE	11/21x36x24.5	695	725	760	795	835	860	520	545	555
221 FAUT. DBL SANS BRAS ALLONGE RANGEMENT-G	52x40x33/40	1645	1735	1835	1920	2010	2105	1320	1380	1450
222 FAUT. DBL SANS BRAS ALLONGE RANGEMENT-D	52x40x33/40	1645	1735	1835	1920	2010	2105	1320	1380	1450
223 SOFA APP SANS BRAS ALLONGE RANGEMENT-G	82x40x33/40	2570	2705	2840	2975	3115	3245	2010	2110	2210
224 SOFA APP SANS BRAS ALLONGE RANGEMENT-D	82x40x33/40	2570	2705	2840	2975	3115	3245	2010	2110	2210
236 CHAISE LONGUE INCLINABLE BRAS GAUCHE	34x62x33/40	2065	2135	2200	2270	2335	2405	1705	1765	1825
237 CHAISE LONGUE INCLINABLE BRAS DROIT	34x62x33/40	2065	2135	2200	2270	2335	2405	1705	1765	1825
238 CHAISE LONGUE DBL INCLINABLE BRAS-G	41x62x33/40	2210	2310	2405	2500	2595	2690	1815	1900	1985
239 CHAISE LONGUE DBL INCLINABLE BRAS-D	41x62x33/40	2210	2310	2405	2500	2595	2690	1815	1900	1985
V51 PORTE VERRE A VIN	3.5 x 5.5 x 6.5	40	40	40	40	40	40	40	40	40
V52 TABLETTE PIVOTANTE EN PLASTIQUE	13 3/8 x 9 5/8	40	40	40	40	40	40	40	40	40

## ALEXANDRA

Appui-tête manuel sur tous les items (fixe sur centre rond).

Fauteuil inclinable motorisé pleine jambe "à méc. \*protège-mur" (manuel n/d).

Chaise longue inclinable motorisé (manuel n/d) avec appui-tête motorisé en option. Dégagement mural 8" et avant 5".

Coussins de siège avec mousse modelée + 1" de mousse mémoire au-dessus; bras avec mousse mémoire.

Couture: petit fil en tissu & gros fil plat en cuir.

\*Exclus faut. 043 & 163: Dégagement mural 16".

Fauteuils 043 & 163: bras seront SANS insert de MÉTAL.

Note: 2 inclinables séparés par un coin ne peuvent pas ouvrir en même temps. Aucuns inclinables à côté du #155 Petit coin carré.

### OPTIONS

Motorisé sans fil (batterie): ajoutez \$160/mec.

\*Appui-tête motorisé: ajoutez \$160 ch. (\*N/D sur items fixes.)

Mousse: Extra ferme ajoutez \$20/siège.

Choix de bras (LARGE ou le PETIT bras qui sera sans insert de métal): Patte sur bras LARGE: LG103 bois ou Métal: LG189 cyl (noire ou chrome).

PETIT Bras: LG08 bois ou Métal: LG196 cyl. (noire ou chrome) ou LG64 (carré). Spécifiez couleur.

Profondeur d'assise : 20" ou \*22". \*Le 22" N/D sur faut. 043 & 163.

Faut. 043-163: avec base en bois (spécifier couleur).

### Configurations CINÉMA MAISON

Détails accessoires, porte gobelets et configurations : Voir page Optima Cinéma maison en annexe.

Ancrage pour accessoires: \$40 ch.

Porte-Gobelets : En métal: \$30 ch. | Illuminé: \$30 ch. | \*Illuminé avec contrôle (1 ou 2 moteurs): \$50 ch.

\*Lumière DEL sous le siège : \$<25

Description	L x P x H	Cuir						Tissu		
		10	20 Madras Softy	30 Hugo Fantasy Illusion Tucson Utah Vintage Wild Laredo Yukon	40 Diamond Elegance Princess Santiago Sensation Sunset Trina Victoria	50 Bull Cassiope Dublin	60 Caresse Ultrasued	A	B COM	C alta
V53 TABLETTE PIVOTANTE EN BOIS	19 x 10	70	70	70	70	70	70	70	70	70
V54 PORTE TABLETTE	4.5 x 8 x 10	50	50	50	50	50	50	50	50	50
V55 LAMPE DEL	1.5x5x14 plié/bent	40	40	40	40	40	40	40	40	40
<b>CONFIGURATIONS</b>										
_A CONFIG (169-170)	82X40X40	3800	3970	4140	4310	4480	4660	3120	3290	3460
_B CONFIG (169-171-174)	113X62X40	5250	5480	5740	5980	6230	6475	4245	4475	4715
_C CONFIG (096-055-171-170)	115X115X40	7735	8085	8480	8845	9230	9595	6140	6440	6735
_D CONFIG (169-171-055-179)	115X96X40	6745	7065	7425	7755	8115	8445	5395	5660	5910
_J CONFIG (041-042)	68X40X40	3600	3760	3890	4030	4190	4320	3000	3080	3170
_K CONFIG (041-071-005)	92X62X40	4905	5105	5315	5510	5720	5915	4005	4175	4330
_L CONFIG (012-055-071-042)	102X102X40	7290	7630	7975	8320	8665	9000	5860	6100	6310
_M CONFIG (041-071-055-089)	102X89X40	6435	6775	7100	7425	7770	8095	5175	5375	5570



# ALEXANDRA

**OPTIMA**  
Collection

**Jaymar**

Conçu et fabriqué fièrement au Canada  
Proudly designed and made in Canada

Nos produits sont fabriqués à la main et des variations mineures peuvent survenir

Our product is hand-made and minor variations can occur.

## SPECIFICATIONS

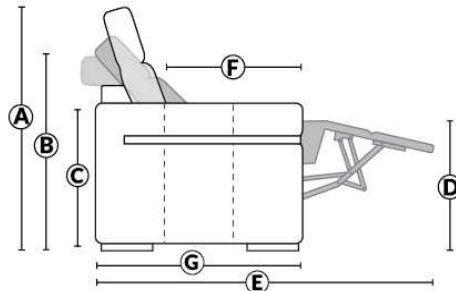

- Appui-tête levé Headrest up
- Appui-tête baissé Headrest down
- Complètement incliné Fully reclined

- A** Hauteur complète 40" Total Height
- B** Hauteur appui-tête baissé 33" Height headrest down
- C** Hauteur du bras 24,5" Arm Height
- D** Hauteur du siège 19,5" Seat height
- E** Profondeur incliné 65" Depth fully reclined
- F** Profondeur d'assise 20"ou/ou 22" Seat depth
- G** Profondeur appui-tête monté 37,5" Depth with headrest up

## BRAS | ARMS

Option de bras:  
Bras Régulier Large 10" ou Petit bras 6"

Arm option  
Regular arm Large 10" or Small arm 6"

Contrôle de l'inclinaison situé à l'intérieur du bras  
Recliner control located on the inside of the arm.

Option d'accessoires disponible sur le bras régulier seulement  
Accessories option, available on Regular arms ONLY.

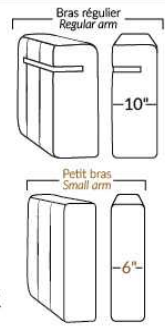

## FAUTEUIL BERÇANT PIVOTANT INCLINABLE SWIVEL ROCKING MOTION CHAIR

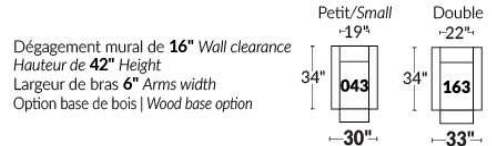

## SIÈGE 23" DE LARGE | 23" SEAT WIDTH

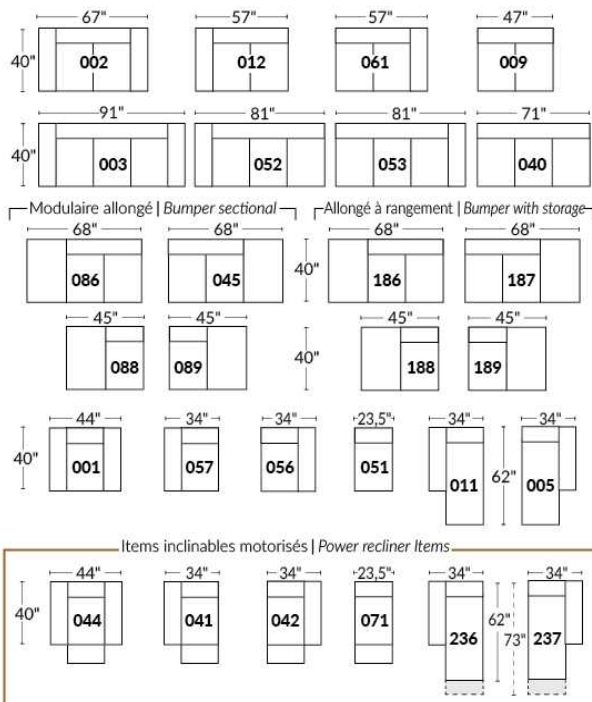

## SIÈGE 30" DE LARGE | 30" SEAT WIDTH

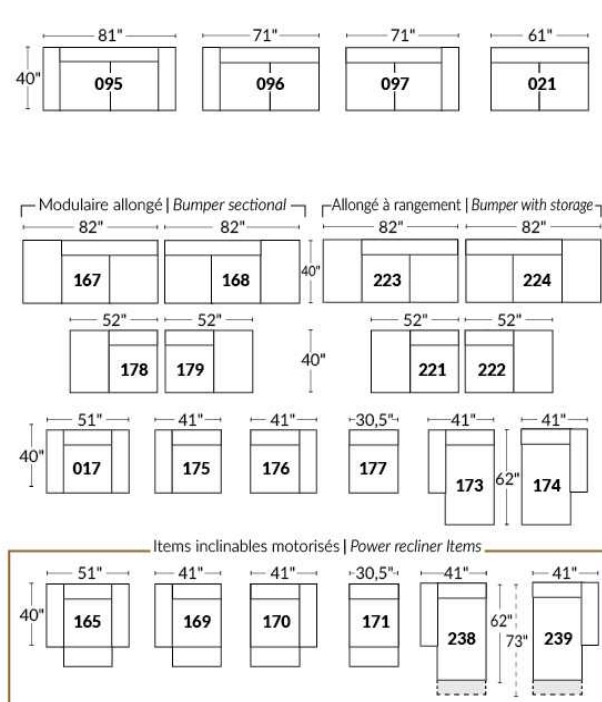

### Autres | Others

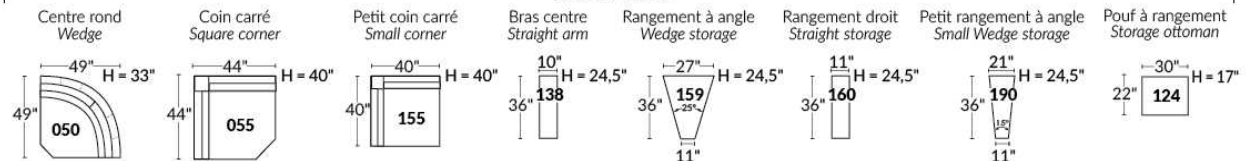

### EXEMPLE 23" EXAMPLE

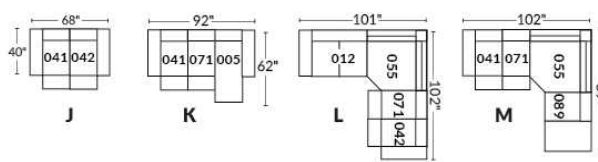

### EXEMPLE 30" EXAMPLE

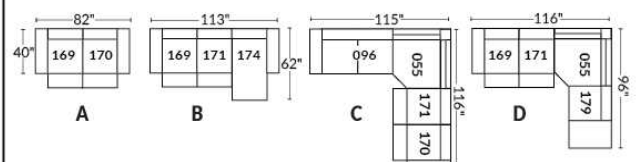



\*Disponibles sur certains modèles et SEULEMENT sur le BRAS LARGE.

### OPTIONS PORTE-GOBELETS

#### MÉTAL



Argent



Noir mat



Brun

#### ILLUMINÉ

1.



Porte-gobelet illuminé

2.



Porte-gobelet illuminé avec contrôle de l'inclinable, port USB & lumière DEL sous le siège

3.



Porte-gobelet illuminé avec contrôle double moteur, port USB & lumière DEL sous le siège

Nos porte-gobelets illuminés à un ou deux contrôles sont compatibles avec les lumières DEL sous le siège. Vous pouvez contrôler la lumière sur le porte-gobelet. Le porte-gobelet à 2 moteurs possède un contrôle remise à zéro (maison) pour remettre votre inclinable à la position de départ.

#### Lumière DEL sous le siège (en option)

Disponible seulement dans les configurations avec un minimum de 1 porte-gobelet illuminé à moteur qui contrôle l'ouverture et la fermeture de la lumière.

Pour les prix des options, voir la section description du modèle Optima.

**Veillez nous fournir un dessin de votre configuration qui indique le type de porte-gobelet et le positionnement.**

#### Porte-gobelets avec contrôle

Il faut spécifier la position de ceux-ci; bras droit ou bras gauche et quel inclinable ils vont contrôler. Si vous avez une rangée de fauteuils avec plusieurs porte-gobelets, le contrôle sera par défaut sur le bras gauche et sur le droit pour le dernier bras extérieur.

#### EXEMPLE A

041-169 : Contrôleur et porte-gobelet à gauche  
071-171 : boutons tactiles sur le côté du siège  
042-170 : Contrôleur et porte-gobelet à droite



#### EXEMPLE B

071-171 : Ces deux items peuvent être connectés à un porte-gobelet intelligent qui pourra contrôler l'inclinable.  
Il faut alors utiliser un de ces items: 138,159, 160 et 190

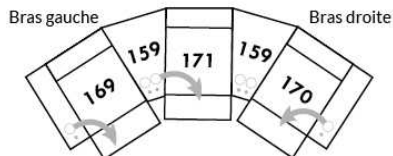

#### Informations sur les appui-têtes et boutons de contrôles des inclinables

##### AVEC porte-gobelet illuminés

Si vous prenez un item **stationnaire**, vous aurez par défaut le porte-gobelet N°1.  
Si vous prenez un **appui-tête manuel**, vous aurez le porte-gobelet N°2.  
Si vous prenez un **appui-tête électrique**, vous aurez par défaut le porte-gobelet N°3.

##### SANS porte-gobelet et avec un inclinable

Si vous prenez un item inclinable et un **appui-tête manuel**, il y aura un contrôle à boutons tactiles.  
Si vous prenez un item inclinable avec un **appui-tête électrique**, vous aurez un contrôleur à bouton poussoir double avec prise USB.  
Si c'est un **item sans bras** (071-171) il y aura alors les boutons tactiles.



Boutons tactiles



Boutons poussoirs

\*Disponibles sur certains modèles et SEULEMENT sur le BRAS LARGE.

### OPTIONS ACCESSOIRES

<p><b>Ancrage pour accessoires</b></p> 	<p><b>V51</b> Porte verre à vin</p> 	<p><b>V52</b> Tablette pivotante en plastique</p> 	<p><b>V53</b> Tablette pivotante en bois (choix de 8 couleurs)</p> 
<p><b>V54</b> Porte tablette</p> 	<p><b>V55</b> Lampe DEL</p> 	<p>Spécifiez sur quel bras (gauche ou droit) la tablette sera installée</p>	

Pour les prix des ancrages, voir la section description du modèle Optima et pour les accessoires vous référer à la fin de la liste de prix.

### Items 138-159-160-190 et bras large

Option ancrage et porte-gobelet \*Non disponible sur les petits bras\*.

Veuillez spécifier sur quel bras vous voulez avoir les ancrages et les porte-gobelets.

NB: Item 138- 159-160-190 sont non finis sur les côtés, doivent être utilisés entre 2 sièges. Chaque item à rangement possède 2 prises USB et une prise électrique à l'intérieur du rangement.

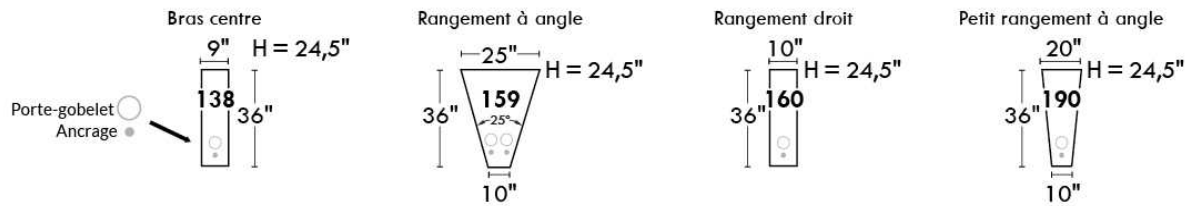

### SUGGESTIONS DE CONFIGURATIONS

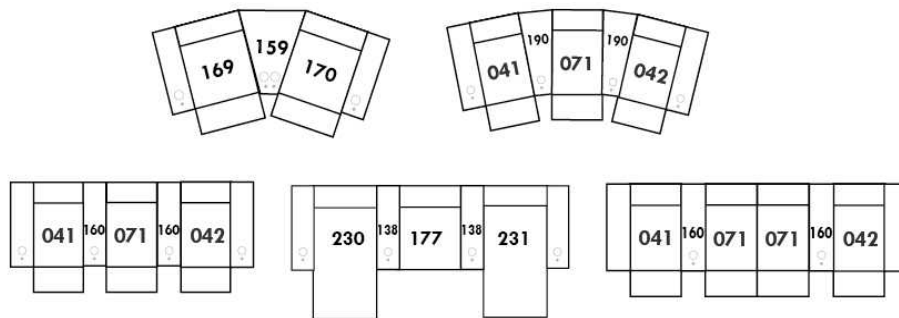

## Liste de prix CDN

### ALLEGRO

PATTE: Spécifier couleur des pattes LG4.

COMBO: Recouvrement #2 sur les dossiers seulement. Tissu UNI recommandé.

Description	L x P x H	Cuir						Tissu		
		10	20 Madras Softy	30 Hugo Fantasy Illusion Tucson Utah Vintage Wild Laredo Yukon	40 Diamond Elegance Princess Santiago Sensation Sunset Trina Victoria	50 Bull Cassiope Dublin	60 Caress Ultrasued	A	B COM	C alta
001 FAUTEUIL	41X36X34	1360	1455	1550	1650	1735	1845	985	1040	1095
002 CAUSEUSE	64X36X34	1810	1940	2070	2205	2335	2445	1290	1370	1445
003 SOFA	87X36X34	2105	2270	2440	2595	2760	2935	1550	1660	1755
005 CHAISE LONGUE BRAS DROIT	32X60X34	1575	1705	1845	1970	2085	2225	1070	1140	1230
006 POUF	25.5X25.5X18	595	660	695	730	780	825	505	515	530
009 CAUSEUSE SANS BRAS	46X36X34	1505	1630	1745	1875	1985	2100	1100	1190	1260
011 CHAISE LONGUE BRAS GAUCHE	32X60X34	1575	1705	1845	1970	2085	2225	1070	1140	1230
012 CAUSEUSE BRAS GAUCHE	55X36X34	1595	1730	1875	1995	2110	2250	1195	1275	1360
024 CAUSEUSE MODULAIRE ALLONGEE DROIT	79X36X34	1675	1790	1920	2025	2160	2270	1255	1320	1410
048 CAUSEUSE MODULAIRE ALLONGEE GAUCHE	79X36X34	1675	1790	1920	2025	2160	2270	1255	1320	1410
050 CENTRE ROND	48X48X34	1340	1455	1575	1690	1790	1905	1070	1115	1190
052 SOFA BRAS GAUCHE	78X36X34	1910	2070	2240	2390	2560	2720	1455	1545	1640
053 SOFA BRAS DROIT	78X36X34	1910	2070	2240	2390	2560	2720	1455	1545	1640
055 COIN CARRE	35X35X34	1300	1415	1530	1630	1725	1825	985	1050	1110
056 FAUTEUIL BRAS DROIT	32X36X34	1215	1290	1405	1495	1580	1675	900	950	995
057 FAUTEUIL BRAS GAUCHE	32X36X34	1215	1290	1405	1495	1580	1675	900	950	995
061 CAUSEUSE BRAS DROIT	55X36X34	1595	1730	1875	1995	2110	2250	1195	1275	1360
095 SOFA APPARTEMENT	79X36X34	2005	2145	2285	2440	2585	2725	1495	1575	1660
<b>CONFIGURATIONS</b>										
A CONF. A (052-005)	110X60X34	3485	3775	4085	4360	4645	4945	2525	2685	2870
B CONF. B (048-053)	114X79X34	3585	3860	4160	4415	4720	4990	2710	2865	3050
C CONF. C (012-050-061)	103X103X34	4530	4915	5325	5680	6010	6405	3460	3665	3910
D CONF. D (011-009-024)	114X79X34	4755	5125	5510	5870	6230	6595	3425	3650	3900
E CONF. E (057-024)	79X68X34	2890	3080	3325	3520	3740	3945	2155	2270	2405
F CONF. F (003-001-006)	87X36X34	4060	4385	4685	4975	5275	5605	3040	3215	3380

# ALLEGRO



Hauteur complète 34" | Hauteur de siège 18" | Hauteur devant bras 24" | Profondeur d'assise 21"  
 Total Height 34" | Seat Height 18" | Arm Height 24" | Seat Depth 21"

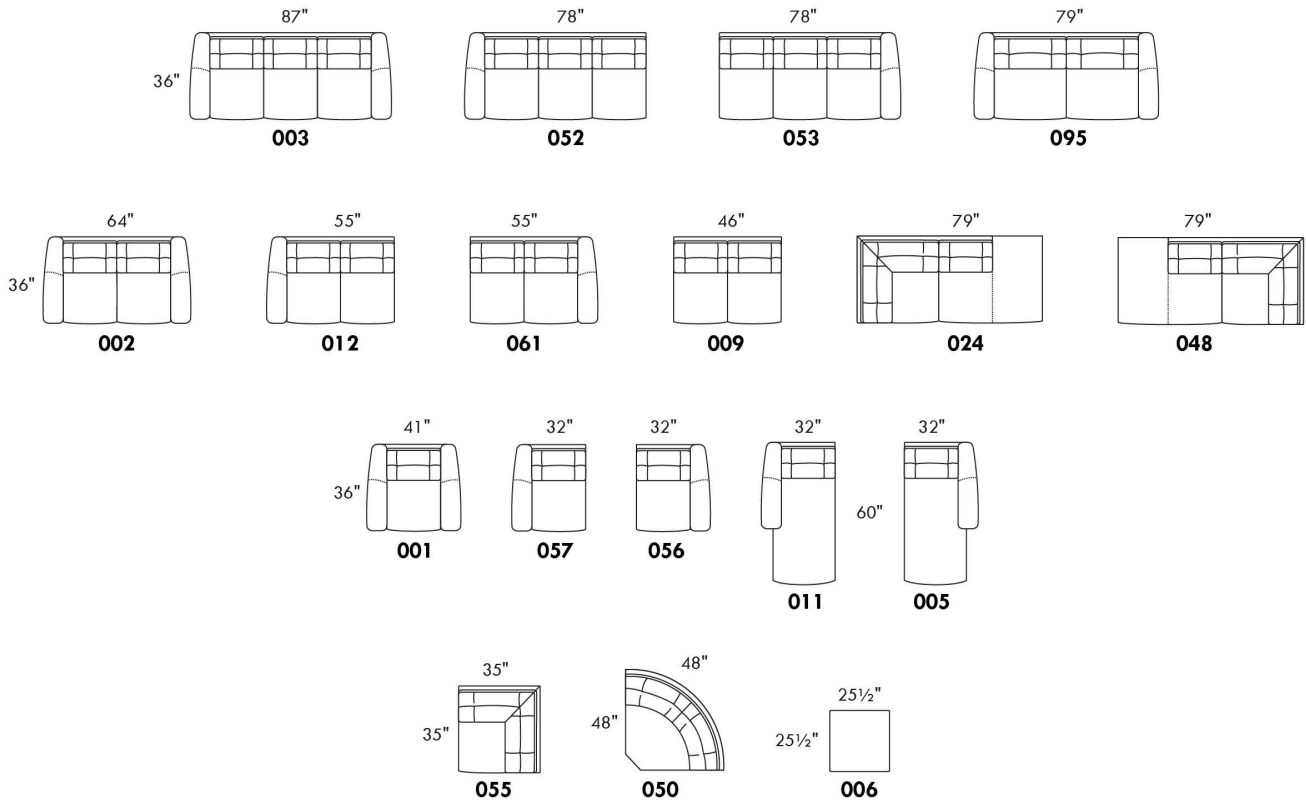

## CONFIGURATIONS

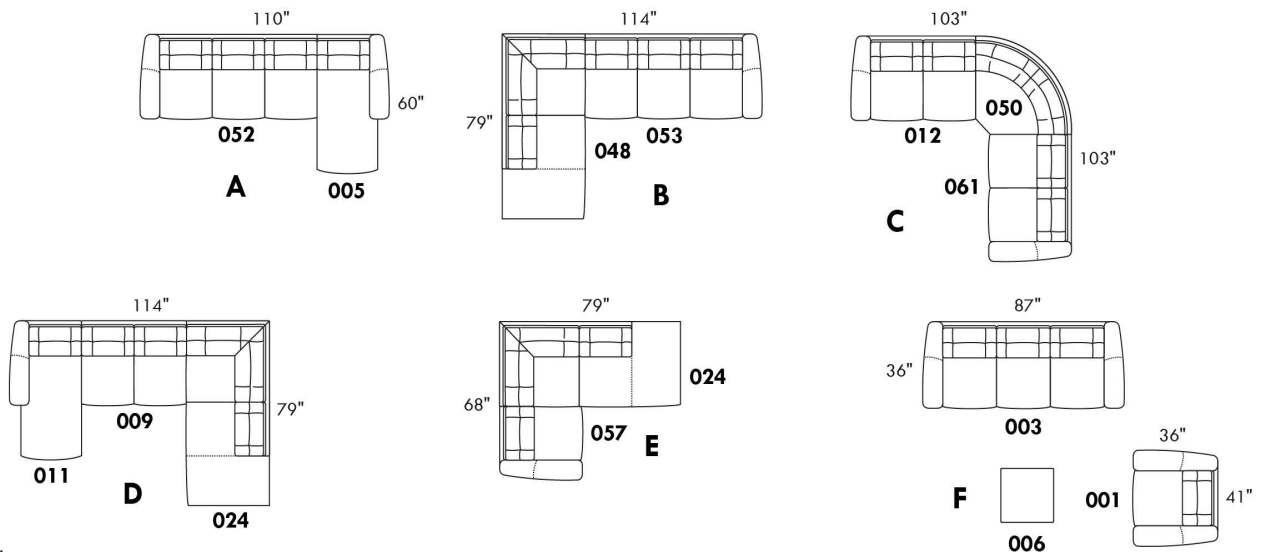

www.jaymar.ca

Toutes les dimensions indiquées sont au pouce près. Nos produits sont fabriqués à la main et des variations mineures peuvent survenir.  
 All dimensions indicated are to the nearest inch. Our product is hand-made and minor variations can occur.

## Liste de prix CDN

### ALVARO

Spécifier couleur des pattes LG35.

COMBO: Recouvrement #2 sur les dossiers seulement.

Tissu uni recommandé pour la base.

\*REMARQUE: En cuir et en tissu, les côtés sans bras et coin rond ne sont pas complètement recouvert de cuir/tissu.

Description	L x P x H	Cuir						Tissu		
		10	20 Madras Softy	30 Hugo Fantasy Illusion Tucson Utah Vintage Wild Laredo Yukon	40 Diamond Elegance Princess Santiago Sensation Sunset Trina Victoria	50 Bull Cassiope Dublin	60 Caress Ultrasued	A	B COM	C alta
001 FAUTEUIL	40X38X34	1315	1415	1520	1595	1705	1790	925	985	1040
002 CAUSEUSE	63X38X34	1910	2025	2170	2285	2415	2545	1240	1295	1370
003 SOFA	86X38X34	2365	2535	2715	2875	3050	3215	1595	1705	1790
005 CHAISE LONGUE BRAS DROIT	32X67X34	1315	1415	1520	1595	1705	1790	985	1050	1110
006 POUF	25.5X25.5X18	640	675	710	735	780	815	485	505	515
011 CHAISE LONGUE BRAS GAUCHE	32X67X34	1315	1415	1520	1595	1705	1790	985	1050	1110
012 CAUSEUSE BRAS GAUCHE	55X38X34	1640	1770	1920	2060	2200	2335	1120	1215	1270
024 CAUSEUSE MODULAIRE ALLONGEE DROIT	80X38X34	1970	2095	2240	2370	2515	2640	1325	1410	1465
045 CAUSEUSE SANS BRAS ALLONGEE DROIT	67X38X34	1640	1770	1920	2060	2200	2335	1120	1215	1270
048 CAUSEUSE MODULAIRE ALLONGEE GAUCHE	80X38X34	1970	2095	2240	2370	2515	2640	1325	1410	1465
050 CENTRE ROND	48X48X34	1215	1295	1415	1520	1615	1715	925	990	1065
051 FAUTEUIL SANS BRAS	23X38X34	855	950	1050	1140	1240	1320	735	805	860
052 SOFA BRAS GAUCHE	78X38X34	2100	2270	2445	2615	2795	2965	1500	1580	1665
053 SOFA BRAS DROIT	78X38X34	2100	2270	2445	2615	2795	2965	1500	1580	1665
055 COIN CARRE	38X38X34	1085	1190	1285	1375	1465	1560	845	905	975
056 FAUTEUIL BRAS DROIT	31X38X34	1085	1190	1285	1375	1465	1560	845	900	955
057 FAUTEUIL BRAS GAUCHE	31X38X34	1085	1190	1285	1375	1465	1560	845	900	955
061 CAUSEUSE BRAS DROIT	55X38X34	1640	1770	1920	2060	2200	2335	1120	1215	1270
072 SOFA MODULAIRE BRAS GAUCHE	90X38X34	2410	2585	2760	2940	3085	3270	1650	1730	1815
073 SOFA MODULAIRE BRAS DROIT	90X38X34	2410	2585	2760	2940	3085	3270	1650	1730	1815
086 CAUSEUSE SANS BRAS ALLONGEE GAUCHE	67X38X34	1640	1770	1920	2060	2200	2335	1120	1215	1270
<b>CONFIGURATIONS</b>										
A CONF. A (12-50-61)	103X103X34	4495	4835	5255	5640	6015	6385	3165	3420	3605
B CONF. B (72-61)	90X93X34	4050	4355	4680	5000	5285	5605	2770	2945	3085
C CONF. C (11-53)	67X110X34	3415	3685	3965	4210	4500	4755	2485	2630	2775
D CONF. D (52-05)	110X67X34	3415	3685	3965	4210	4500	4755	2485	2630	2775
E CONF. E (72-45)	90X105X34	4050	4355	4680	5000	5285	5605	2770	2945	3085

## Liste de prix CDN

### ALVARO

Description	L x P x H	Cuir						Tissu		
		10	20 Madras Softy	30 Hugo Fantasy Illusion Tucson Utah Vintage Wild Laredo Yukon	40 Diamond Elegance Princess Santiago Sensation Sunset Trina Victoria	50 Bull Cassiope Dublin	60 Caress Ultrasued	A	B COM	C alta
F CONF. F (86-73)	105X90X34	4050	4355	4680	5000	5285	5605	2770	2945	3085
G CONF. G (12-50-45)	103X115X34	4495	4835	5255	5640	6015	6385	3165	3420	3605
H CONF. H (86-50-61)	115X103X34	4495	4835	5255	5640	6015	6385	3165	3420	3605
I CONF. I (48-53)	80X116X34	4070	4365	4685	4985	5310	5605	2825	2990	3130
J CONF. J (52-24)	116X80X34	4070	4365	4685	4985	5310	5605	2825	2990	3130
K CONF. K (02-03)	63X86X34	4275	4560	4885	5160	5465	5760	2835	3000	3160
L CONF. L (01-03-06)	40X86X25.5	4320	4625	4945	5205	5535	5820	3005	3195	3345
M CONF. M (72-53)	90X116X34	4510	4855	5205	5555	5880	6235	3150	3310	3480
N CONF. N (52-73)	116X90X34	4510	4855	5205	5555	5880	6235	3150	3310	3480
O CONF. O (52-50-61)	126X103X34	4955	5335	5780	6195	6610	7015	3545	3785	4000
P CONF. P (12-50-53)	103X126X34	4955	5335	5780	6195	6610	7015	3545	3785	4000
Q CONF. Q (52-50-45)	126X115X34	4955	5335	5780	6195	6610	7015	3545	3785	4000
R CONF. R (86-50-53)	115X126X34	4955	5335	5780	6195	6610	7015	3545	3785	4000

# ALVARO



Hauteur complète 34" | Hauteur de siège 19" | Hauteur devant bras 24" | Profondeur d'assise 21"  
 Total Height 34" | Seat Height 19" | Arm Height 24" | Seat Depth 21"

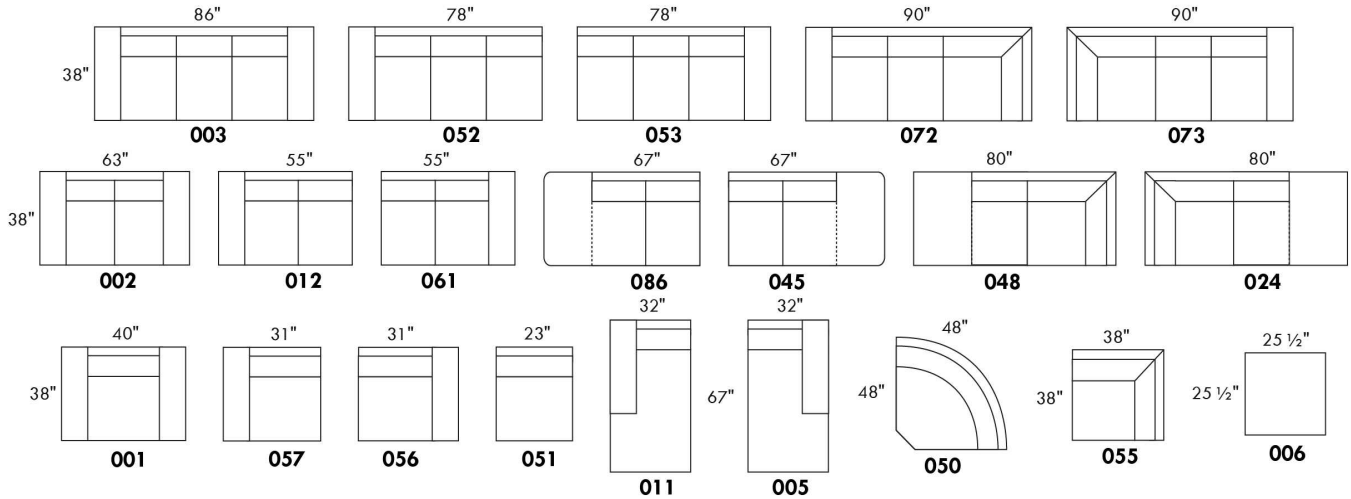

## CONFIGURATIONS

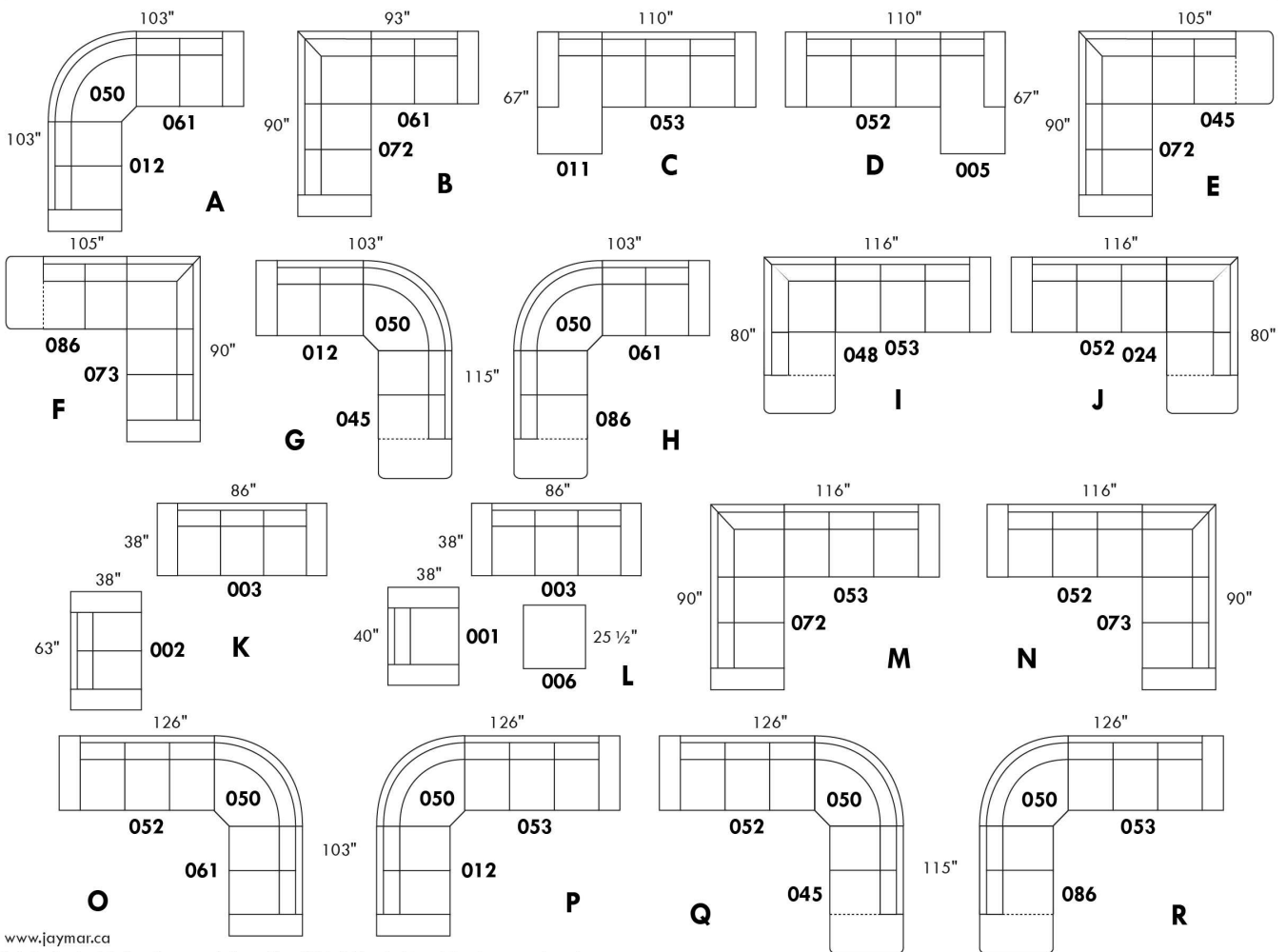

www.jaymar.ca

Toutes les dimensions indiquées sont au pouce près. Nos produits sont fabriqués à la main et des variations mineures peuvent survenir.  
 All dimensions indicated are to the nearest inch. Our product is hand-made and minor variations can occur.

## AMSTERDAM

### Caractéristiques:

Appui-tête ajustable manuel sur tous les items (fixe sur centre rond).

Fauteuil inclinable motorisé pleine jambe "à mécanisme \*protège-mur" (manuel n/d).

Chaise longue inclinable motorisé (manuel n/d) avec appui-tête motorisé en option. Dégagement mural 8" et avant 5".

Coussins de siège avec mousse modelée + 1" de mousse mémoire au-dessus.

Couture: petit fil en tissu et gros fil plat en cuir.

\*Exclus fauteuils 043 & 163 : Dégagement mural 16".

Note: 2 inclinables séparés par un coin ne peuvent pas ouvrir en même temps. Aucuns inclinables à côté du #155 Petit coin carré.

### OPTIONS

Motorisé sans fil (avec batterie): ajoutez \$160/mec.

\*Appui-tête motorisé ajoutez \$160 ch. (\*N/D sur items fixes.)

Mousse: Extra ferme ajoutez \$20/siège.

Choix de bras (LARGE ou PETIT de 6"): Pattes sur bras LARGE: LG187 bois ou LG189 métal (noire ou chrome). Sur PETIT Bras: LG195 bois ou LG196 métal (noire ou chrome). Spécifiez couleur.

Profondeur d'assise : 20" ou \*22". \*Le 22" N/D sur fauteuils 043 & 163.

Faut. 043-163: avec base en bois (spécifiez couleur).

### Configurations CINÉMA MAISON

Détails accessoires, porte gobelets et configurations : Voir page Optima Cinéma maison en annexe.

Ancrage pour accessoires: \$40 ch.

Porte-Gobelets : En métal: \$30 ch. | Illuminé: \$30 ch. | \*Illuminé avec contrôle (1 ou 2 moteurs): \$50 ch.

\*Lumière DEL sous le siège : \$30/siège.

Description	L x P x H	Cuir						Tissu		
		10	20 Madras Softy	30 Hugo Fantasy Illusion Tucson Utah Vintage Wild Laredo Yukon	40 Diamond Elegance Princess Santiago Utah Sensation Sunset Trina Victoria	50 Bull Cassiope Dublin	60 Caress Ultrasued	A	B COM	C alta
001 FAUTEUIL	45x40x33/40	1825	1925	2025	2140	2240	2345	1455	1500	1535
002 CAUSEUSE	68x40x33/40	2605	2730	2855	2980	3100	3230	2060	2140	2215
003 SOFA	92x40x33/40	3150	3310	3470	3635	3805	3965	2490	2585	2685
005 CHAISE LONGUE BRAS DROIT	35x62x33/40	1705	1770	1855	1920	1990	2065	1340	1405	1460
009 CAUSEUSE SANS BRAS	47x40x33/40	1835	1905	1985	2065	2145	2225	1415	1500	1575
011 CHAISE LONGUE BRAS GAUCHE	35x62x33/40	1705	1770	1855	1920	1990	2065	1340	1405	1460
012 CAUSEUSE BRAS GAUCHE	58x40x33/40	2240	2345	2450	2560	2650	2760	1755	1835	1900
017 FAUTEUIL DOUBLE	52x40x33/40	1910	2020	2140	2250	2360	2475	1515	1580	1645
021 SOFA APPARTEMENT SANS BRAS	61x40x33/40	2065	2170	2285	2390	2510	2620	1585	1675	1765
040 SOFA SANS BRAS	71x40x33/40	2365	2490	2600	2720	2840	2955	1850	1945	2050
041 FAUTEUIL INCLINABLE BRAS-G	35x40x33/40	1800	1880	1945	2015	2095	2160	1500	1540	1585
042 FAUTEUIL INCLINABLE BRAS-D	35x40x33/40	1800	1880	1945	2015	2095	2160	1500	1540	1585
043 FAUTEUIL INCLINABLE BERÇANT PIVOTANT	30x34x42	2140	2255	2370	2495	2605	2725	1755	1800	1855
044 FAUTEUIL INCLINABLE	45x40x33/40	2170	2270	2360	2450	2540	2630	1800	1850	1885
045 CAUSEUSE SANS BRAS ALLONGEE DROIT	68x40x33/40	2170	2275	2370	2475	2575	2660	1690	1760	1845
050 CENTRE ROND	49x49x33	1590	1695	1800	1905	2010	2115	1150	1210	1270



## AMSTERDAM

### Caractéristiques:

Appui-tête ajustable manuel sur tous les items (fixe sur centre rond).

Fauteuil inclinable motorisé pleine jambe "à mécanisme \*protège-mur" (manuel n/d).

Chaise longue inclinable motorisé (manuel n/d) avec appui-tête motorisé en option. Dégagement mural 8" et avant 5".

Coussins de siège avec mousse modelée + 1" de mousse mémoire au-dessus.

Couture: petit fil en tissu et gros fil plat en cuir.

\*Exclus fauteuils 043 & 163 : Dégagement mural 16".

Note: 2 inclinables séparés par un coin ne peuvent pas ouvrir en même temps. Aucuns inclinables à côté du #155 Petit coin carré.

### OPTIONS

Motorisé sans fil (avec batterie): ajoutez \$160/mec.

\*Appui-tête motorisé ajoutez \$160 ch. (\*N/D sur items fixes.)

Mousse: Extra ferme ajoutez \$20/siège.

Choix de bras (LARGE ou PETIT de 6"): Pattes sur bras LARGE: LG187 bois ou LG189 métal (noire ou chrome). Sur PETIT Bras: LG195 bois ou LG196 métal (noire ou chrome). Spécifiez couleur.

Profondeur d'assise : 20" ou \*22". \*Le 22" N/D sur fauteuils 043 & 163.

Faut. 043-163: avec base en bois (spécifiez couleur).

### Configurations CINÉMA MAISON

Détails accessoires, porte gobelets et configurations : Voir page Optima Cinéma maison en annexe.

Ancrage pour accessoires: \$40 ch.

Porte-Gobelets : En métal: \$30 ch. | Illuminé: \$30 ch. | \*Illuminé avec contrôle (1 ou 2 moteurs): \$50 ch.

\*Lumière DEL sous le siège : \$30/siège.

Description	L x P x H	Cuir						Tissu		
		10	20 Madras Softy	30 Hugo Fantasy Illusion Tucson Utah Vintage Wild Laredo Yukon	40 Diamond Elegance Princess Santiago Utah Sensation Sunset Trina Victoria	50 Bull Cassiope Dublin	60 Caress Ultrasued	A	B COM	C alta
051 FAUTEUIL SANS BRAS	23,5x40x33/40	1050	1100	1155	1210	1260	1315	805	860	910
052 SOFA BRAS GAUCHE	82x40x33/40	2770	2910	3035	3170	3295	3430	2170	2275	2370
053 SOFA BRAS DROIT	82x40x33/40	2770	2910	3035	3170	3295	3430	2170	2275	2370
055 COIN CARRE	44x44x33/40	1850	1950	2065	2170	2285	2390	1440	1495	1540
056 FAUTEUIL BRAS DROIT	35x40x33/40	1460	1530	1590	1660	1725	1780	1140	1200	1250
057 FAUTEUIL BRAS GAUCHE	35x40x33/40	1460	1530	1590	1660	1725	1780	1140	1200	1250
061 CAUSEUSE BRAS DROIT	58x40x33/40	2240	2345	2450	2560	2650	2760	1755	1835	1900
071 FAUTEUIL INCLINABLE SANS BRAS	23,5x40x33/40	1400	1455	1515	1575	1635	1690	1165	1230	1285
086 CAUSEUSE SANS BRAS ALLONGEE GAUCHE	68x40x33/40	2170	2275	2370	2475	2575	2660	1690	1760	1845
088 FAUTEUIL SANS BRAS ALLONGE GAUCHE	45x40x33/40	1385	1490	1575	1665	1755	1855	1070	1110	1160
089 FAUTEUIL SANS BRAS ALLONGE DROIT	45x40x33/40	1385	1490	1575	1665	1755	1855	1070	1110	1160
095 SOFA APPARTEMENT	82x40x33/40	2840	2990	3155	3310	3465	3625	2230	2330	2415
096 SOFA APPARTEMENT BRAS GAUCHE	72x40x33/40	2485	2600	2725	2850	2975	3095	1910	2010	2110
097 SOFA APPARTEMENT BRAS DROIT	72x40x33/40	2485	2600	2725	2850	2975	3095	1910	2010	2110
124 POUF AVEC RANGEMENT	30x22x17	720	745	775	800	835	855	620	640	670
138 BRAS CENTRE	9.25x36x24	405	445	475	510	550	585	335	355	370

## AMSTERDAM

**Caractéristiques:**

Appui-tête ajustable manuel sur tous les items (fixe sur centre rond).

Fauteuil inclinable motorisé pleine jambe "à mécanisme \*protège-mur" (manuel n/d).

Chaise longue inclinable motorisé (manuel n/d) avec appui-tête motorisé en option. Dégagement mural 8" et avant 5".

Coussins de siège avec mousse modelée + 1" de mousse mémoire au-dessus.

Couture: petit fil en tissu et gros fil plat en cuir.

\*Exclus fauteuils 043 & 163 : Dégagement mural 16".

Note: 2 inclinables séparés par un coin ne peuvent pas ouvrir en même temps. Aucuns inclinables à côté du #155 Petit coin carré.

**OPTIONS**

Motorisé sans fil (avec batterie): ajoutez \$160/mec.

\*Appui-tête motorisé ajoutez \$160 ch. (\*N/D sur items fixes.)

Mousse: Extra ferme ajoutez \$20/siège.

Choix de bras (LARGE ou PETIT de 6"): Pattes sur bras LARGE: LG187 bois ou LG189 métal (noire ou chrome). Sur PETIT Bras: LG195 bois ou LG196 métal (noire ou chrome). Spécifiez couleur.

Profondeur d'assise : 20" ou \*22". \*Le 22" N/D sur fauteuils 043 & 163.

Faut. 043-163: avec base en bois (spécifiez couleur).

**Configurations CINÉMA MAISON**

Détails accessoires, porte gobelets et configurations : Voir page Optima Cinéma maison en annexe.

Ancrage pour accessoires: \$40 ch.

Porte-Gobelets : En métal: \$30 ch. | Illuminé: \$30 ch. | \*Illuminé avec contrôle (1 ou 2 moteurs): \$50 ch.

\*Lumière DEL sous le siège : \$30/siège.

Description	L x P x H	Cuir						Tissu		
		10	20 Madras Softy	30 Hugo Fantasy Illusion Tucson Utah Vintage Wild Laredo Yukon	40 Diamond Elegance Princess Santiago Utah Sensation Sunset Trina Victoria	50 Bull Cassiope Dublin	60 Caresse Ultrasued	A	B COM	C alta
155 PETIT COIN CARRE	40x40x33/40	1850	1950	2065	2170	2285	2390	1440	1495	1540
159 RANGEMENT À ANGLE	11/27x36x24	720	755	790	825	855	885	555	575	585
160 RANGEMENT DROIT	11x36x24	695	725	760	795	835	860	520	545	555
163 FAUT. DBL INCL. BERGANT PIVOTANT	33x34x42	2190	2320	2440	2570	2690	2815	1760	1810	1860
165 FAUTEUIL DOUBLE INCLINABLE	52x40x33/40	2270	2375	2495	2600	2715	2825	1880	1945	2015
167 SOFA APP. SANS BRAS ALLONGE GAUCHE	82x40x33/40	2405	2540	2665	2810	2940	3065	1860	1950	2050
168 SOFA APP. SANS BRAS ALLONGE DROIT	82x40x33/40	2405	2540	2665	2810	2940	3065	1860	1950	2050
169 FAUTEUIL DOUBLE INCLINABLE BRAS GAUCHE	42x40x33/40	1900	1985	2070	2155	2240	2330	1560	1645	1730
170 FAUTEUIL DOUBLE INCLINABLE BRAS DROIT	42x40x33/40	1900	1985	2070	2155	2240	2330	1560	1645	1730
171 FAUTEUIL DOUBLE INCLINABLE SANS BRAS	30,5x40x33/40	1500	1550	1620	1670	1730	1780	1230	1290	1355
173 CHAISE LONGUE DOUBLE BRAS GAUCHE	42x62x33/40	1850	1945	2050	2155	2260	2365	1455	1540	1630
174 CHAISE LONGUE DOUBLE BRAS DROIT	42x62x33/40	1850	1945	2050	2155	2260	2365	1455	1540	1630
175 FAUTEUIL DOUBLE BRAS GAUCHE	42x40x33/40	1540	1635	1725	1815	1905	1995	1215	1285	1355
176 FAUTEUIL DOUBLE BRAS DROIT	42x40x33/40	1540	1635	1725	1815	1905	1995	1215	1285	1355
177 FAUTEUIL DOUBLE SANS BRAS	30,5x40x33/40	1150	1215	1280	1340	1410	1475	875	930	990
178 FAUTEUIL DOUBLE SANS BRAS ALLONGE-G	52x40x33/40	1495	1580	1670	1760	1860	1945	1165	1230	1285

## AMSTERDAM

### Caractéristiques:

Appui-tête ajustable manuel sur tous les items (fixe sur centre rond).

Fauteuil inclinable motorisé pleine jambe "à mécanisme \*protège-mur" (manuel n/d).

Chaise longue inclinable motorisé (manuel n/d) avec appui-tête motorisé en option. Dégagement mural 8" et avant 5".

Coussins de siège avec mousse modelée + 1" de mousse mémoire au-dessus.

Couture: petit fil en tissu et gros fil plat en cuir.

\*Exclus fauteuils 043 & 163 : Dégagement mural 16".

Note: 2 inclinables séparés par un coin ne peuvent pas ouvrir en même temps. Aucuns inclinables à côté du #155 Petit coin carré.

### OPTIONS

Motorisé sans fil (avec batterie): ajoutez \$160/mec.

\*Appui-tête motorisé ajoutez \$160 ch. (\*N/D sur items fixes.)

Mousse: Extra ferme ajoutez \$20/siège.

Choix de bras (LARGE ou PETIT de 6"): Pattes sur bras LARGE: LG187 bois ou LG189 métal (noire ou chrome). Sur PETIT Bras: LG195 bois ou LG196 métal (noire ou chrome). Spécifiez couleur.

Profondeur d'assise : 20" ou \*22". \*Le 22" N/D sur fauteuils 043 & 163.

Faut. 043-163: avec base en bois (spécifiez couleur).

### Configurations CINÉMA MAISON

Détails accessoires, porte gobelets et configurations : Voir page Optima Cinéma maison en annexe.

Ancrage pour accessoires: \$40 ch.

Porte-Gobelets : En métal: \$30 ch. | Illuminé: \$30 ch. | \*Illuminé avec contrôle (1 ou 2 moteurs): \$50 ch.

\*Lumière DEL sous le siège : \$30/siège.

Description	L x P x H	Cuir						Tissu		
		10	20 Madras Softy	30 Hugo Fantasy Illusion Tucson Utah Vintage Wild Laredo Yukon	40 Diamond Elegance Princess Santiago Utah Sensation Sunset Trina Victoria	50 Bull Cassiope Dublin	60 Caresse Ultrasued	A	B COM	C alta
179 FAUTEUIL DOUBLE SANS BRAS ALLONGE-D	52x40x33/40	1495	1580	1670	1760	1860	1945	1165	1230	1285
186 CAUS. SANS BRAS ALLONGEE RANGEMENT-G	68x40x33/40	2335	2420	2530	2625	2725	2825	1850	1920	1995
187 CAUS. SANS BRAS ALLONGEE RANGEMENT-D	68x40x33/40	2335	2420	2530	2625	2725	2825	1850	1920	1995
188 FAUT. SANS BRAS ALLONGE RANGEMENT-G	45x40x33/40	1545	1640	1730	1825	1910	2005	1230	1270	1300
189 FAUT. SANS BRAS ALLONGE RANGEMENT-D	45x40x33/40	1545	1640	1730	1825	1910	2005	1230	1270	1300
190 PETIT RANGEMENT À ANGLE	11/21x36x24	695	725	760	795	835	860	520	545	555
221 FAUT. DBL SANS BRAS ALLONGE RANGEMENT-G	52x40x33/40	1645	1735	1835	1920	2010	2105	1320	1380	1450
222 FAUT. DBL SANS BRAS ALLONGE RANGEMENT-D	52x40x33/40	1645	1735	1835	1920	2010	2105	1320	1380	1450
223 SOFA APP SANS BRAS ALLONGE RANGEMENT-G	82x40x33/40	2570	2705	2840	2975	3115	3245	2010	2110	2210
224 SOFA APP SANS BRAS ALLONGE RANGEMENT-D	82x40x33/40	2570	2705	2840	2975	3115	3245	2010	2110	2210
236 CHAISE LONGUE INCLINABLE BRAS GAUCHE	35x62x33/40	2065	2135	2200	2270	2335	2405	1705	1765	1825
237 CHAISE LONGUE INCLINABLE BRAS DROIT	35x62x33/40	2065	2135	2200	2270	2335	2405	1705	1765	1825
238 CHAISE LONGUE DBL INCLINABLE BRAS-G	42x62x33/40	2210	2310	2405	2500	2595	2690	1815	1900	1985
239 CHAISE LONGUE DBL INCLINABLE BRAS-D	42x62x33/40	2210	2310	2405	2500	2595	2690	1815	1900	1985
V51 PORTE VERRE A VIN	3.5 x 5.5 x 6.5	40	40	40	40	40	40	40	40	40
V52 TABLETTE PIVOTANTE EN PLASTIQUE	13 3/8 x 9 5/8	40	40	40	40	40	40	40	40	40

## AMSTERDAM

### Caractéristiques:

Appui-tête ajustable manuel sur tous les items (fixe sur centre rond).

Fauteuil inclinable motorisé pleine jambe "à mécanisme \*protège-mur" (manuel n/d).

Chaise longue inclinable motorisé (manuel n/d) avec appui-tête motorisé en option. Dégagement mural 8" et avant 5".

Coussins de siège avec mousse modelée + 1" de mousse mémoire au-dessus.

Couture: petit fil en tissu et gros fil plat en cuir.

\*Exclus fauteuils 043 & 163 : Dégagement mural 16".

Note: 2 inclinables séparés par un coin ne peuvent pas ouvrir en même temps. Aucuns inclinables à côté du #155 Petit coin carré.

### OPTIONS

Motorisé sans fil (avec batterie): ajoutez \$160/mec.

\*Appui-tête motorisé ajoutez \$160 ch. (\*N/D sur items fixes.)

Mousse: Extra ferme ajoutez \$20/siège.

Choix de bras (LARGE ou PETIT de 6"): Pattes sur bras LARGE: LG187 bois ou LG189 métal (noire ou chrome). Sur PETIT Bras: LG195 bois ou LG196 métal (noire ou chrome). Spécifiez couleur.

Profondeur d'assise : 20" ou \*22". \*Le 22" N/D sur fauteuils 043 & 163.

Faut. 043-163: avec base en bois (spécifiez couleur).

### Configurations CINÉMA MAISON

Détails accessoires, porte gobelets et configurations : Voir page Optima Cinéma maison en annexe.

Ancrage pour accessoires: \$40 ch.

Porte-Gobelets : En métal: \$30 ch. | Illuminé: \$30 ch. | \*Illuminé avec contrôle (1 ou 2 moteurs): \$50 ch.

\*Lumière DEL sous le siège : \$30/siège.

Description	L x P x H	Cuir						Tissu		
		10	20 Madras Softy	30 Hugo Fantasy Illusion Tucson Utah Vintage Wild Laredo Yukon	40 Diamond Elegance Princess Santiago Sensation Sunset Trina Victoria	50 Bull Cassiope Dublin	60 Caresse Ultrasued	A	B COM	C alta
V53 TABLETTE PIVOTANTE EN BOIS	19 x 10	70	70	70	70	70	70	70	70	70
V54 PORTE TABLETTE	4.5 x 8 x 10	50	50	50	50	50	50	50	50	50
V55 LAMPE DEL	1.5x5x14 plié/bent	40	40	40	40	40	40	40	40	40
<b>CONFIGURATIONS</b>										
_A CONFIG (169-170)	84X40X40	3800	3970	4140	4310	4480	4660	3120	3290	3460
_B CONFIG (169-171-174)	115X62X40	5250	5480	5740	5980	6230	6475	4245	4475	4715
_C CONFIG (096-055-171-170)	116X116X40	7735	8085	8480	8845	9230	9595	6140	6440	6735
_D CONFIG (169-171-055-179)	116X96X40	6745	7065	7425	7755	8115	8445	5395	5660	5910
_J CONFIG (041-042)	70X40X40	3600	3760	3890	4030	4190	4320	3000	3080	3170
_K CONFIG (041-071-005)	94X62X40	4905	5105	5315	5510	5720	5915	4005	4175	4330
_L CONFIG (012-055-071-042)	102X102X40	7290	7630	7975	8320	8665	9000	5860	6100	6310
_M CONFIG (041-071-055-089)	103X89X40	6435	6775	7100	7425	7770	8095	5175	5375	5570



# AMSTERDAM

**OPTIMA**  
Collection

**Jaymar**

Conçu et fabriqué fièrement au Canada  
Proudly designed and made in Canada

Nos produits sont fabriqués à la main et des variations mineures peuvent survenir

Our product is hand-made and minor variations can occur.

## SPECIFICATIONS

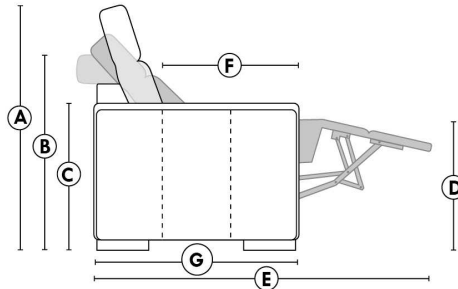

- Appui-tête levé Headrest up
- Appui-tête baissé Headrest down
- Complètement incliné Fully reclined

- A** Hauteur complète 40" Total Height
- B** Hauteur appui-tête baissé 33" Height headrest down
- C** Hauteur du bras 24" Arm Height
- D** Hauteur du siège 19,5" Seat height
- E** Profondeur incliné 65" Depth fully reclined
- F** Profondeur d'assise 20"ou/ou 22" Seat depth
- G** Profondeur appui-tête monté 37,5" Depth with headrest up

## BRAS | ARMS

Option de bras:  
Bras Régulier Large 10,5" ou Petit bras 6"

Arm option  
Regular arm Large 10,5" or Small arm 6"

Contrôle de l'inclinaison situé à l'intérieur du bras  
Recliner control located on the inside of the arm.

Option d'accessoires disponible sur le bras régulier seulement  
Accessories option, available on Regular arms ONLY.

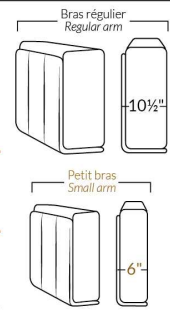

## FAUTEUIL BERÇANT PIVOTANT INCLINABLE SWIVEL ROCKING MOTION CHAIR

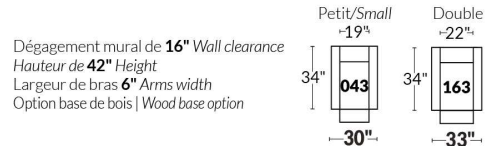

## SIÈGE 23" DE LARGE | 23" SEAT WIDTH

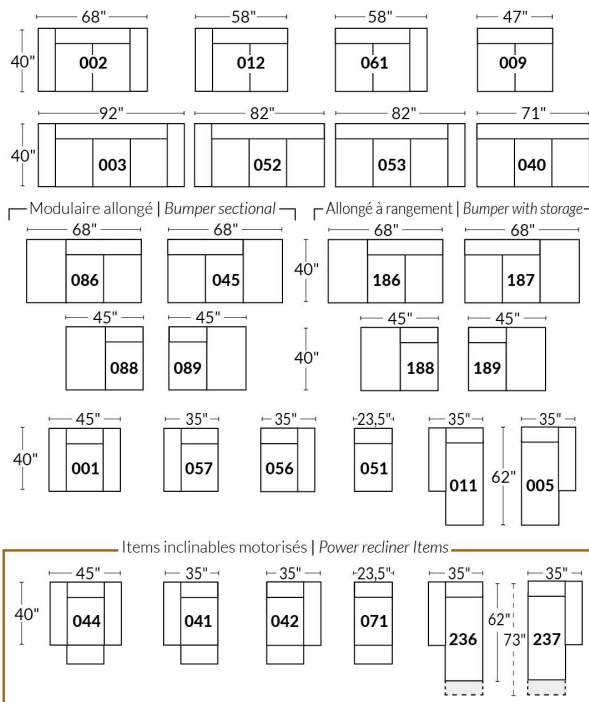

## SIÈGE 30" DE LARGE | 30" SEAT WIDTH

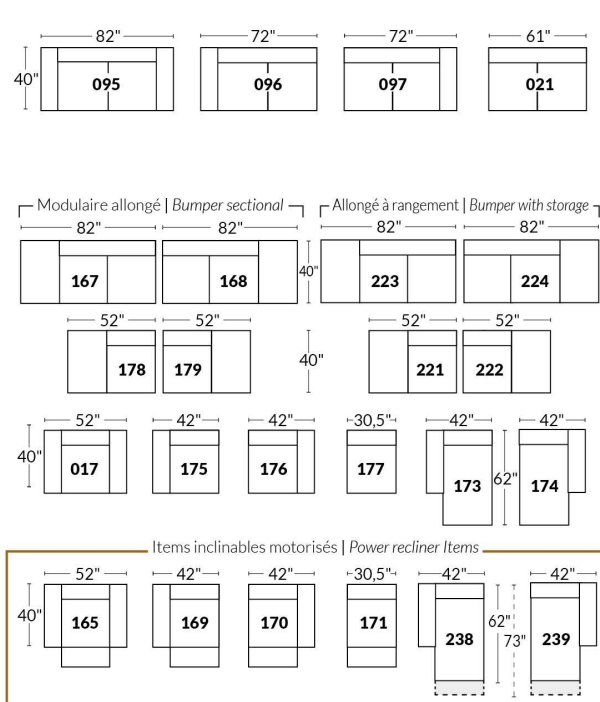

### Autres | Others

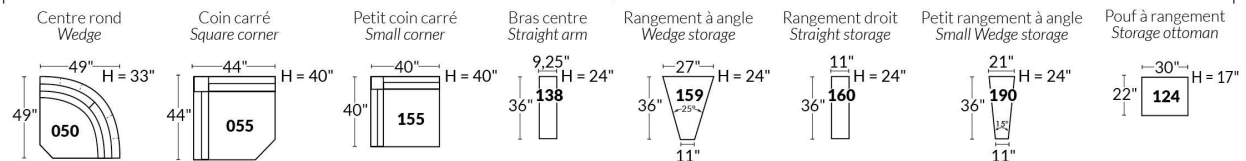

### EXEMPLE 23" EXAMPLE

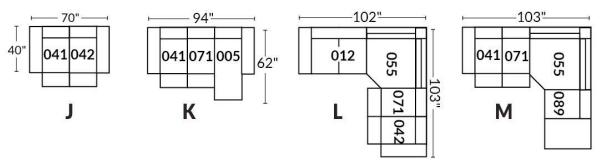

### EXEMPLE 30" EXAMPLE

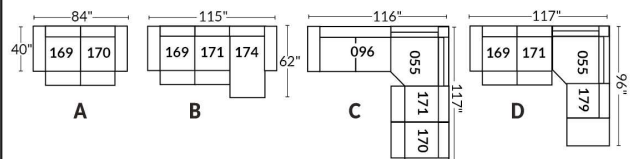

\*Disponibles sur certains modèles et SEULEMENT sur le BRAS LARGE.

### OPTIONS PORTE-GOBELETS

#### MÉTAL



Argent



Noir mat



Brun

#### ILLUMINÉ

1.



Porte-gobelet illuminé

2.



Porte-gobelet illuminé avec contrôle de l'inclinable, port USB & lumière DEL sous le siège

3.



Porte-gobelet illuminé avec contrôle double moteur, port USB & lumière DEL sous le siège

Nos porte-gobelets illuminés à un ou deux contrôles sont compatibles avec les lumières DEL sous le siège. Vous pouvez contrôler la lumière sur le porte-gobelet. Le porte-gobelet à 2 moteurs possède un contrôle remise à zéro (maison) pour remettre votre inclinable à la position de départ.

#### Lumière DEL sous le siège (en option)

Disponible seulement dans les configurations avec un minimum de 1 porte-gobelet illuminé à moteur qui contrôle l'ouverture et la fermeture de la lumière.

Pour les prix des options, voir la section description du modèle Optima.

**Veillez nous fournir un dessin de votre configuration qui indique le type de porte-gobelet et le positionnement.**

#### Porte-gobelets avec contrôle

Il faut spécifier la position de ceux-ci; bras droit ou bras gauche et quel inclinable ils vont contrôler. Si vous avez une rangée de fauteuils avec plusieurs porte-gobelets, le contrôle sera par défaut sur le bras gauche et sur le droit pour le dernier bras extérieur.

#### EXEMPLE A

041-169 : Contrôleur et porte-gobelet à gauche

071-171 : boutons tactiles sur le côté du siège

042-170 : Contrôleur et porte-gobelet à droite



#### EXEMPLE B

071-171 : Ces deux items peuvent être connectés à un porte-gobelet intelligent qui pourra contrôler l'inclinable.

Il faut alors utiliser un de ces items: 138,159, 160 et 190

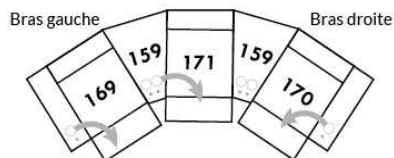

#### Informations sur les appui-têtes et boutons de contrôles des inclinables

##### AVEC porte-gobelet illuminés

Si vous prenez un item **stationnaire**, vous aurez par défaut le porte-gobelet N°1.

Si vous prenez un **appui-tête manuel**, vous aurez le porte-gobelet N°2.

Si vous prenez un **appui-tête électrique**, vous aurez par défaut le porte-gobelet N°3.

##### SANS porte-gobelet et avec un inclinable

Si vous prenez un item inclinable et un **appui-tête manuel**, il y aura un contrôle à boutons tactiles.

Si vous prenez un item inclinable avec un **appui-tête électrique**, vous aurez un contrôleur à bouton poussoir double avec prise USB.

Si c'est un **item sans bras** (071-171) il y aura alors les boutons tactiles.



Boutons tactiles



Boutons poussoirs

\*Disponibles sur certains modèles et SEULEMENT sur le BRAS LARGE.

### OPTIONS ACCESSOIRES



Pour les prix des ancrages, voir la section description du modèle Optima et pour les accessoires vous référer à la fin de la liste de prix.

### Items 138-159-160-190 et bras large

Option ancrage et porte-gobelet \*Non disponible sur les petits bras\*.

Veuillez spécifier sur quel bras vous voulez avoir les ancrages et les porte-gobelets.

NB: Item 138- 159-160-190 sont non finis sur les côtés, doivent être utilisés entre 2 sièges. Chaque item à rangement possède 2 prises USB et une prise électrique à l'intérieur du rangement.

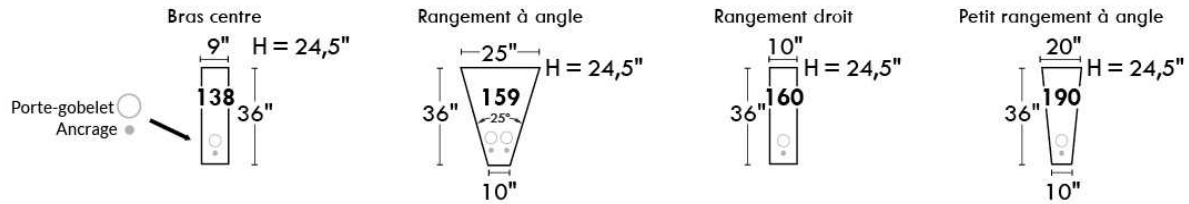

### SUGGESTIONS DE CONFIGURATIONS

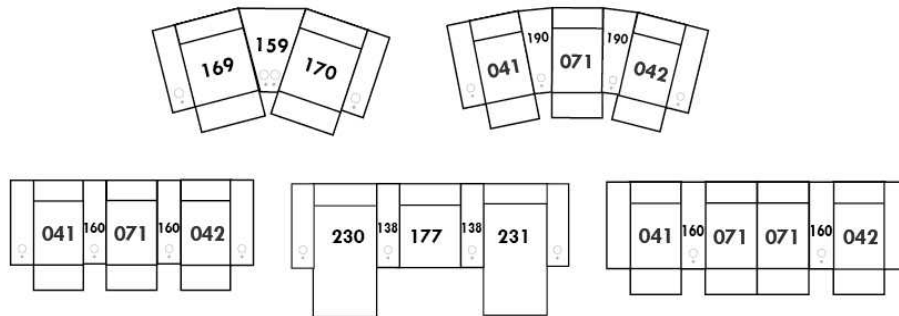

## Liste de prix CDN

### ARMANI

PATTES: Spécifiez couleur des pattes en bois LG35 et tabouret LG68.  
COMBO: Recouvrement #2 sur les dossiers et sièges.  
\*REMARQUE: En cuir, les côtés sans bras ne sont pas fini tout cuir.  
OPTION: CUIR: Spécifier devant siège et bras si cuir "Weave".

MATELAS sofa-lit régulier de 4,5 po inclus. OPTION matelas 5 po :  
-avec ressorts et mousse mémoire avec gel: ajoutez \$115 ou  
-avec mousse haute densité et mousse mémoire avec gel: ajoutez \$170.

Description	L x P x H	Cuir						Tissu		
		10	20 Madras Softy	30 Hugo Fantasy Illusion Tucson Utah Vintage Wild Laredo Yukon	40 Diamond Elegance Princess Santiago Sensation Sunset Trina Victoria	50 Bull Cassiope Dublin	60 Caress Ultrasued	A	B COM	C alta
001 FAUTEUIL	39 X 37 X 35	1315	1415	1520	1595	1705	1790	925	985	1040
002 CAUSEUSE	63X37X35	1910	2025	2170	2285	2415	2545	1240	1295	1370
003 SOFA	86X37X35	2365	2535	2715	2875	3050	3215	1540	1635	1725
005 CHAISE LONGUE BRAS DROIT	32X66X35	1490	1575	1675	1765	1860	1950	1095	1160	1230
006 POUF	25.5X25.5X18	665	690	725	755	795	835	520	545	565
009 CAUSEUSE SANS BRAS	46X37X35	1385	1530	1665	1800	1940	2070	930	995	1070
011 CHAISE LONGUE BRAS GAUCHE	32X66X35	1490	1575	1675	1765	1860	1950	1095	1160	1230
012 CAUSEUSE BRAS GAUCHE	55X37X35	1640	1770	1920	2060	2200	2335	1095	1165	1240
015 FAUTEUIL PIVOTANT	39X37X36	1420	1530	1635	1730	1845	1940	1040	1095	1160
018 CAUSEUSE ANGULAIRE BRAS GAUCHE	64X55X35	1690	1810	1945	2070	2205	2335	1165	1250	1315
023 CAUSEUSE ANGULAIRE BRAS DROIT	64X55X35	1690	1810	1945	2070	2205	2335	1165	1250	1315
040 SOFA SANS BRAS	69X37X35	1845	2005	2185	2355	2520	2700	1240	1315	1410
045 CAUSEUSE SANS BRAS ALLONGEE DROIT	67X37X35	1730	1875	2010	2145	2275	2410	1225	1285	1360
046 CAUSEUSE ANGULAIRE SANS BRAS	58X49X35	1580	1715	1860	1995	2120	2260	1110	1190	1255
050 CENTRE ROND	48X48X35	1215	1295	1415	1520	1615	1715	895	950	1005
051 FAUTEUIL SANS BRAS	23X37X35	825	925	1030	1120	1240	1325	680	730	795
052 SOFA BRAS GAUCHE	78X37X35	2100	2270	2445	2615	2795	2965	1410	1500	1585
053 SOFA BRAS DROIT	78X37X35	2100	2270	2445	2615	2795	2965	1410	1500	1585
055 COIN CARRE	37X37X35	1160	1260	1370	1465	1575	1675	845	900	955
056 FAUTEUIL BRAS DROIT	32X37X35	1070	1160	1260	1355	1445	1540	780	850	910
057 FAUTEUIL BRAS GAUCHE	32X37X35	1070	1160	1260	1355	1445	1540	780	850	910
060 SOFA-LIT QUEEN	86X37X35	2725	2895	3070	3240	3400	3575	1995	2085	2185
061 CAUSEUSE BRAS DROIT	55X37X35	1640	1770	1920	2060	2200	2335	1095	1165	1240
072 SOFA MODULAIRE BRAS GAUCHE	90X37X35	2410	2585	2760	2940	3085	3270	1630	1715	1810



## Liste de prix CDN

### ARMANI

PATTES: Spécifiez couleur des pattes en bois LG35 et tabouret LG68.

COMBO: Recouvrement #2 sur les dossiers et sièges.

\*REMARQUE: En cuir, les côtés sans bras ne sont pas fini tout cuir.

OPTION: CUIR: Spécifier devant siège et bras si cuir "Weave".

MATELAS sofa-lit régulier de 4,5 po inclus. OPTION matelas 5 po :

-avec ressorts et mousse mémoire avec gel: ajoutez \$115 ou

-avec mousse haute densité et mousse mémoire avec gel: ajoutez \$170.

Description	L x P x H	Cuir						Tissu		
		10	20 Madras Softy	30 Hugo Fantasy Illusion Tucson Utah Vintage Wild Laredo Yukon	40 Diamond Elegance Princess Santiago Sensation Sunset Trina Victoria	50 Bull Cassiope Dublin	60 Caress Ultrasued	A	B COM	C alta
073 SOFA MODULAIRE BRAS DROIT	90X37X35	2410	2585	2760	2940	3085	3270	1630	1715	1810
080 POUF ANGULAIRE	36X27X18	735	780	825	855	895	925	615	640	665
082 SOFA-LIT QUEEN BRAS GAUCHE	78X37X35	2450	2625	2810	2975	3140	3315	1855	1940	2015
083 SOFA-LIT QUEEN BRAS DROIT	78X37X35	2450	2625	2810	2975	3140	3315	1855	1940	2015
086 CAUSEUSE SANS BRAS ALLONGEE GAUCHE	67X37X35	1730	1875	2010	2145	2275	2410	1225	1285	1360
088 FAUTEUIL SANS BRAS ALLONGE GAUCHE	44X37X35	1160	1260	1370	1465	1575	1675	955	1015	1075
089 FAUTEUIL SANS BRAS ALLONGE DROIT	44X37X35	1160	1260	1370	1465	1575	1675	955	1015	1075
<b>CONFIGURATIONS</b>										
A CONF. A (057-050-009-005)	126X80X35	5160	5560	6015	6440	6860	7275	3700	3955	4215
B CONF. B (018-023)	128X55X35	3380	3620	3890	4140	4410	4670	2330	2500	2630
C CONF. C (086-055-045)	104X104X35	4620	5010	5390	5755	6125	6495	3295	3470	3675
D CONF. D (086-050-053)	126X115X35	5045	5440	5870	6280	6685	7090	3530	3735	3950
E CONF. E (057-073)	92X69X35	3480	3745	4020	4295	4530	4810	2410	2565	2720
F CONF. F (012-050-083)	126X103X35	5305	5690	6145	6555	6955	7365	3845	4055	4260
G CONF. G (012-050-061)	103X103X35	4495	4835	5255	5640	6015	6385	3085	3280	3485
H CONF. H (057-055-061)	92X69X35	3870	4190	4550	4880	5220	5550	2720	2915	3105
I CONF. I (012-055-053)	92X115X35	4900	5300	5735	6140	6570	6975	3350	3565	3780
J CONF. J (052-050-056)	126X80X35	4385	4725	5120	5490	5855	6220	3085	3300	3500
K CONF. K (052-050-061)	126X103X35	4955	5335	5780	6195	6610	7015	3400	3615	3830

Hauteur complète 35" | Hauteur de siège 19" | Hauteur devant bras 24" | Profondeur d'assise 21"  
 Total Height 35" | Seat Height 19" | Arm Height 24" | Seat Depth 21"

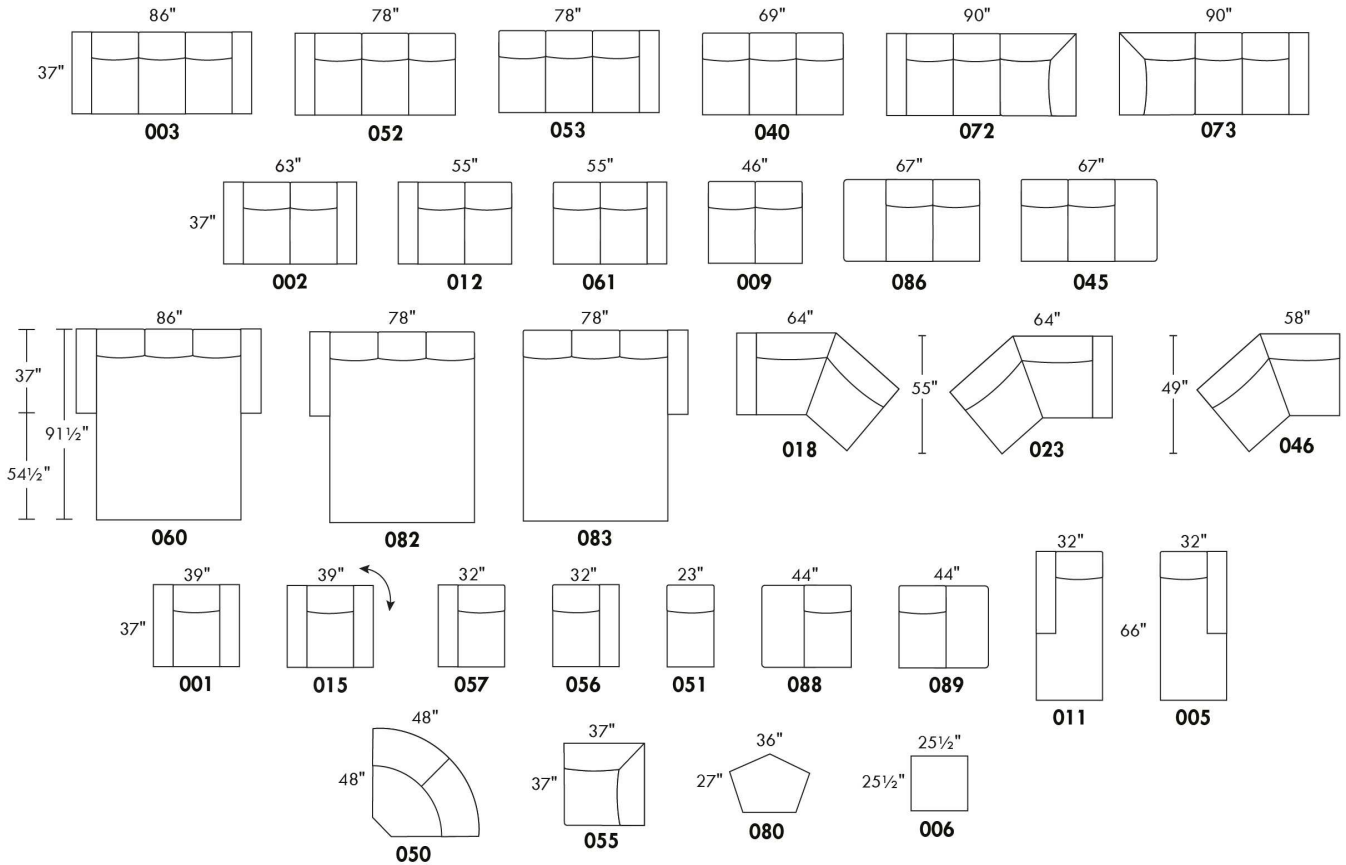

## CONFIGURATIONS

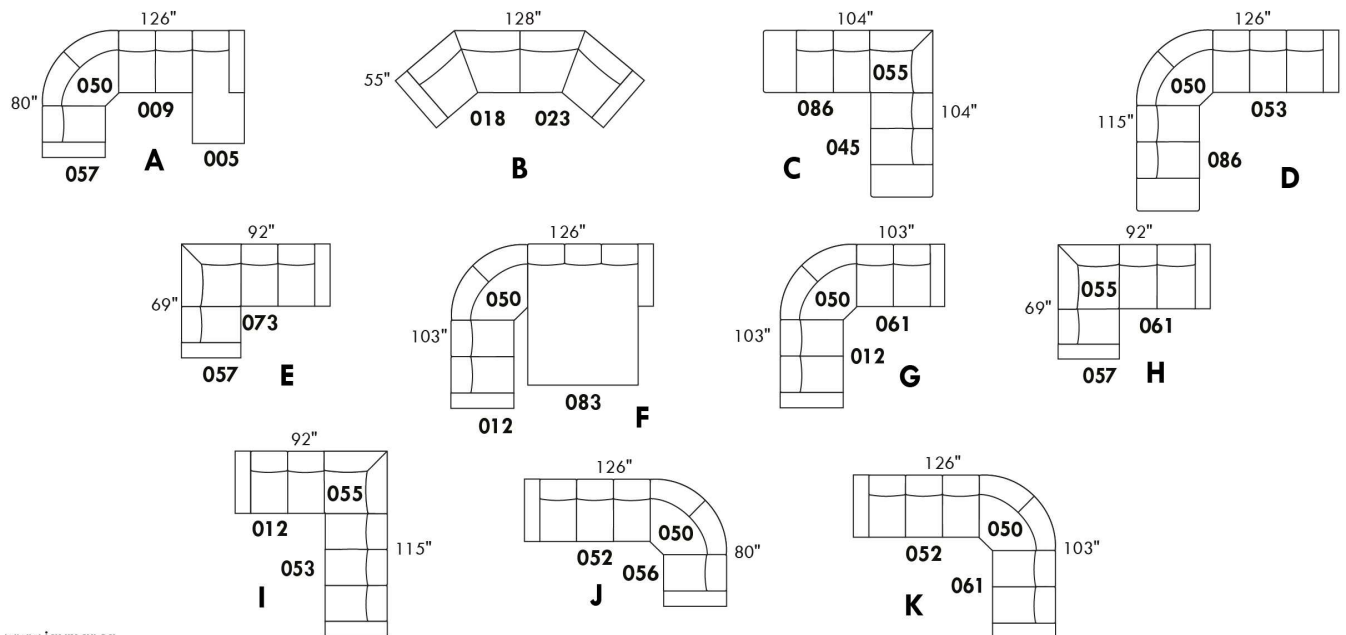

www.jaymar.ca

Toutes les dimensions indiquées sont au pouce près. Nos produits sont fabriqués à la main et des variations mineures peuvent survenir.  
 All dimensions indicated are to the nearest inch. Our product is hand-made and minor variations can occur.

## Liste de prix CDN

### BARCELONA

Spécifiez couleur des pattes LG103.

\*REMARQUE: Les côtés sans bras ne sont pas complètement recouvert de cuir.

Description	L x P x H	Cuir						Tissu		
		10	20 Madras Softy	30 Hugo Fantasy Illusion Tucson Utah Vintage Wild Laredo Yukon	40 Diamond Elegance Princess Santiago Sensation Sunset Trina Victoria	50 Bull Cassiope Dublin	60 Caress Ultrasued	A	B COM	C alta
002 CAUSEUSE	72X41X35	2200	2335	2485	2600	2735	2860	1455	1575	1675
005 CHAISE LONGUE BRAS DROIT	36X67X35	1440	1535	1660	1760	1875	1980	1250	1335	1425
009 CAUSEUSE SANS BRAS	52X41X35	1495	1635	1770	1920	2065	2205	1260	1360	1495
011 CHAISE LONGUE BRAS GAUCHE	36X67X35	1440	1535	1660	1760	1875	1980	1250	1335	1425
012 CAUSEUSE BRAS GAUCHE	62X41X35	1845	1985	2140	2270	2410	2560	1345	1465	1575
024 CAUSEUSE MODULAIRE ALLONGEE DROIT	86X41X35	2260	2405	2560	2705	2840	2985	1650	1760	1885
040 SOFA SANS BRAS	78X41X35	2095	2270	2470	2630	2820	2990	1735	1860	1985
048 CAUSEUSE MODULAIRE ALLONGEE GAUCHE	86X41X35	2260	2405	2560	2705	2840	2985	1650	1760	1885
051 FAUTEUIL SANS BRAS	26X41X35	900	995	1085	1200	1295	1385	845	920	1015
052 SOFA BRAS GAUCHE	88X41X35	2360	2535	2725	2900	3075	3250	1825	1950	2085
053 SOFA BRAS DROIT	88X41X35	2360	2535	2725	2900	3075	3250	1825	1950	2085
055 COIN CARRE	39X39X35	1170	1270	1360	1475	1575	1665	1140	1225	1295
056 FAUTEUIL BRAS DROIT	36X41X35	1230	1325	1445	1550	1660	1760	930	1025	1085
057 FAUTEUIL BRAS GAUCHE	36X41X35	1230	1325	1445	1550	1660	1760	930	1025	1085
061 CAUSEUSE BRAS DROIT	62X41X35	1845	1985	2140	2270	2410	2560	1345	1465	1575
095 SOFA APPARTEMENT	89X41X35	2625	2810	2990	3170	3345	3520	1885	2010	2150
096 SOFA APPARTEMENT BRAS GAUCHE	79X41X35	2290	2485	2650	2835	3005	3195	1770	1905	2020
097 SOFA APPARTEMENT BRAS DROIT	79X41X35	2290	2485	2650	2835	3005	3195	1770	1905	2020
<b>CONFIGURATIONS</b>										
A CONF. A (12-24)	103X86X35	4105	4390	4700	4975	5250	5545	2995	3225	3460
B CONF. B (48-61)	86X103X35	4105	4390	4700	4975	5250	5545	2995	3225	3460
C CONF. C (12-05)	98X67X35	3285	3520	3800	4030	4285	4540	2595	2800	3000
D CONF. D (11-61)	67X98X35	3285	3520	3800	4030	4285	4540	2595	2800	3000
E CONF. E (52-24)	129X86X35	4620	4940	5285	5605	5915	6235	3475	3710	3970
F CONF. F(48-53)	86X129X35	4620	4940	5285	5605	5915	6235	3475	3710	3970
G CONF. G (52-05)	124X67X35	3800	4070	4385	4660	4950	5230	3075	3285	3510
H CONF. H (11-53)	67X124X35	3800	4070	4385	4660	4950	5230	3075	3285	3510
I CONF. I (11-09-05)	67X124X35	4375	4705	5090	5440	5815	6165	3760	4030	4345
J CONF. J (48-09-24)	86X134X35	6015	6445	6890	7330	7745	8175	4560	4880	5265

## Liste de prix CDN

### BARCELONA

Description	L x P x H	Cuir						Tissu		
		10	20 Madras Softy	30 Hugo Fantasy Illusion Tucson Utah Vintage Wild Laredo Yukon	40 Diamond Elegance Princess Santiago Sensation Sunset Trina Victoria	50 Bull Cassiope Dublin	60 Caress Ultrasued	A	B COM	C alta
K CONF. K (11-09-24)	129X86X35	5195	5575	5990	6385	6780	7170	4160	4455	4805
L CONF. L (48-09-05)	129X86X35	5195	5575	5990	6385	6780	7170	4160	4455	4805

# BARCELONA



www.jaymar.ca

Toutes les dimensions indiquées sont au pouce près. Nos produits sont fabriqués à la main et des variations mineures peuvent survenir.  
All dimensions indicated are to the nearest inch. Our product is hand-made and minor variations can occur.

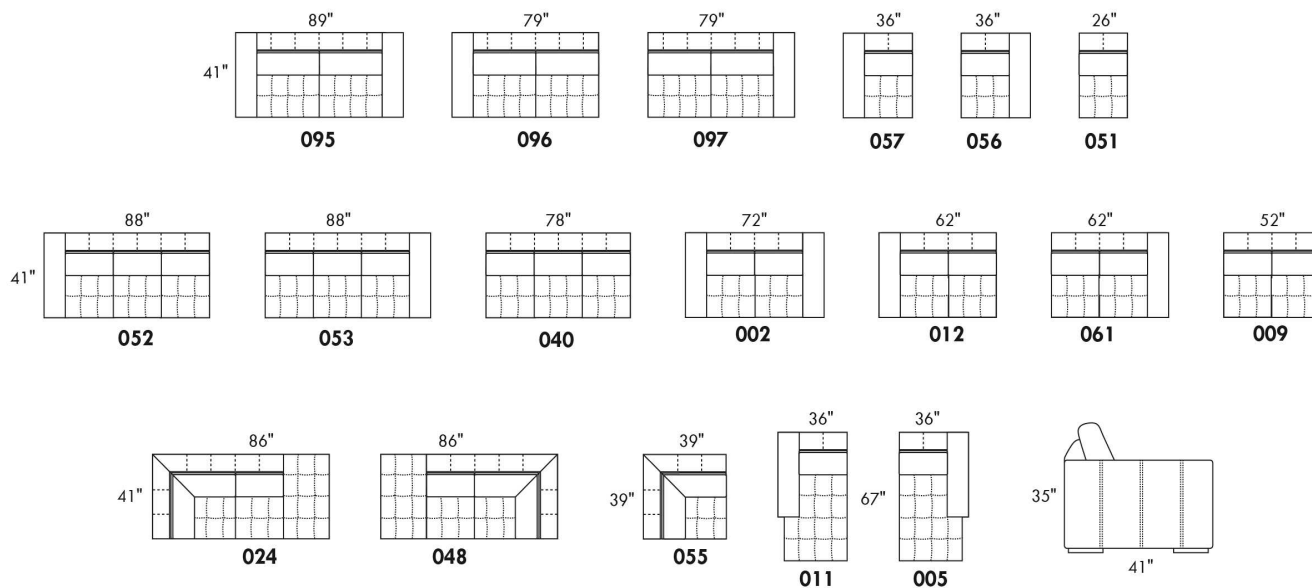

## CONFIGURATIONS

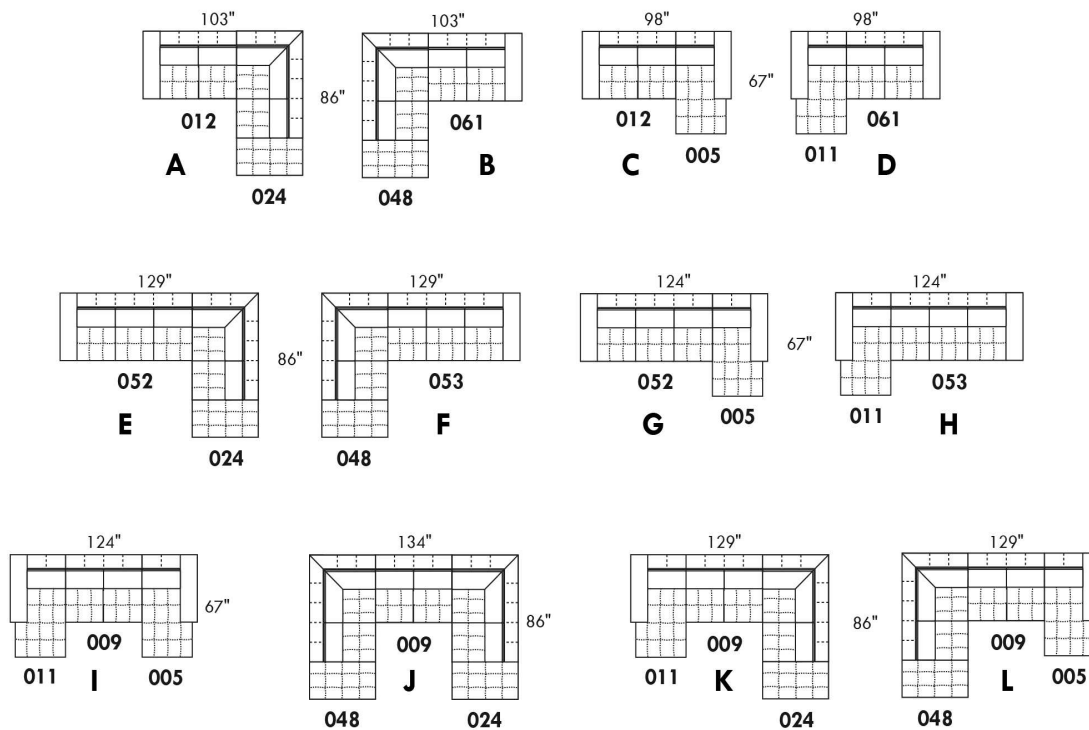

## BAZAAR

### CARACTÉRISTIQUES:

- La collection Fashion offre un confort inégalé. Chaque module est garni d'un mélange de plume 100% CANADIENNE.
- Les enveloppes 100% coton sont compartimentées afin de maintenir également les plumes dans les coussins tout en minimisant l'échappement de plumes.
- Les meubles sont finis sur chaque côté pour être disposés ensemble ou séparés.
- Chaque item est doté d'un système d'attache discret qui peut se pivoter sous le mobilier.

Items #256 Grand ottoman carré & #257 Table rembourrée carrée peuvent être utilisés comme un coin carré.

### COUSSINS DE DOS

Les coussins de dos (grand & petit) sont inclus dans les items identifiés. (Voir croquis)

Vous devez choisir le style de coussins de dos soit: FASHION I (pleine largeur) ou FASHION II (coussin carré).

N.b.: Vous ne pouvez pas combiner un Fashion I & II à l'intérieur du même item.

Ex: Vous pouvez prendre un Fashion I pour un fauteuil 001 et un Fashion II pour un coin carré 055.

### Spécifiez sur votre COMMANDE :

Pour chaque item, spécifier le style (I ou II) des coussins.

Il faut également spécifier le recouvrement de la base ainsi que chacun des coussins.

Ex.: item 095 base, recouvrement #1. Coussins: Fashion II 833 : recouvrement #2 et 834: recouvrement #3.

Pattes: LG201 en métal (chrome ou noire); spécifier couleur.

Tables rembourrées items 077, 257 & 258: Spécifier couleur du dessus de table en bois.

Coussins en EXTRA: Spécifier le: code, recouvrement, couleur & quantité.

Description	L x P x H	Cuir						Tissu		
		10	20 Madras Softy	30 Hugo Fantasy Illusion Tucson Utah Vintage Wild Laredo Yukon	40 Diamond Elegance Princess Santiago Sensation Sunset Trina Victoria	50 Bull Cassiope Dublin	60 Caress Ultrasued	A	B COM	C alta
006 POUF	36x30x18							620	640	670
017 FAUTEUIL DOUBLE	57x44x30/35							1275	1325	1375
021 SOFA APPARTEMENT SANS BRAS	71x44x30/35							1665	1745	1825
055 COIN CARRE	52x52x30/35							1465	1515	1560
077 TABLE REMBOURREE	36x44x16							855	885	920
095 SOFA APPARTEMENT	93x44x30/35							1865	1950	2040
096 SOFA APPARTEMENT BRAS GAUCHE	82x44x30/35							1760	1855	1935
097 SOFA APPARTEMENT BRAS DROIT	82x44x30/35							1760	1855	1935
115 GRAND OTTOMAN	36x44x18							745	780	815
173 CHAISE LONGUE DOUBLE BRAS GAUCHE	41x78x30/35							1575	1630	1675
174 CHAISE LONGUE DOUBLE BRAS DROIT	41x78x30/35							1575	1630	1675
175 FAUTEUIL DOUBLE BRAS GAUCHE	46x44x30/35							1170	1225	1270
176 FAUTEUIL DOUBLE BRAS DROIT	46x44x30/35							1170	1225	1270
177 FAUTEUIL DOUBLE SANS BRAS	36x44x30/35							1075	1110	1155
178 FAUTEUIL DOUBLE SANS BRAS ALLONGE-G	60x44x30/35							1405	1450	1500

## BAZAAR

### CARACTÉRISTIQUES:

- La collection Fashion offre un confort inégalé. Chaque module est garni d'un mélange de plume 100% CANADIENNE.
- Les enveloppes 100% coton sont compartimentées afin de maintenir également les plumes dans les coussins tout en minimisant l'échappement de plumes.
- Les meubles sont finis sur chaque côté pour être disposés ensemble ou séparés.
- Chaque item est doté d'un système d'attache discret qui peut se pivoter sous le mobilier.

Items #256 Grand ottoman carré & #257 Table rembourrée carrée peuvent être utilisés comme un coin carré.

### COUSSINS DE DOS

Les coussins de dos (grand & petit) sont inclus dans les items identifiés. (Voir croquis)

Vous devez choisir le style de coussins de dos soit: FASHION I (pleine largeur) ou FASHION II (coussin carré).

N.b.: Vous ne pouvez pas combiner un Fashion I & II à l'intérieur du même item.

Ex: Vous pouvez prendre un Fashion I pour un fauteuil 001 et un Fashion II pour un coin carré 055.

### Spécifiez sur votre COMMANDE :

Pour chaque item, spécifier le style (I ou II) des coussins.

Il faut également spécifier le recouvrement de la base ainsi que chacun des coussins.

Ex.: item 095 base, recouvrement #1. Coussins: Fashion II 833 : recouvrement #2 et 834: recouvrement #3.

Pattes: LG201 en métal (chrome ou noire); spécifier couleur.

Tables rembourrées items 077, 257 & 258: Spécifier couleur du dessus de table en bois.

Coussins en EXTRA: Spécifier le: code, recouvrement, couleur & quantité.

Description	L x P x H	Cuir						Tissu		
		10	20 Madras Softy	30 Hugo Fantasy Illusion Tucson Utah Vintage Wild Laredo Yukon	40 Diamond Elegance Princess Santiago Sensation Sunset Trina Victoria	50 Bull Cassiope Dublin	60 Caress Ultrasued	A	B COM	C alta
179 FAUTEUIL DOUBLE SANS BRAS ALLONGE-D	60x44x30/35							1405	1450	1500
256 GRAND OTTOMAN CARRE	44x44x18							905	940	975
257 TABLE REMBOURREE CARRE	44x44x16							1100	1130	1165
258 PETITE TABLE REMBOUREE	15x44x16							575	590	605
831 F I: GRAND COUSSIN DE DOS 34X19	34x7x19							105	105	105
832 F I: PETIT COUSSIN DE DOS 24X10	24x6x10							80	80	80
833 F II: GRAND COUSSIN DE DOS 26X19	26x7x19							105	105	105
834 F II: PETIT COUSSIN DE DOS 16X16	16x6x16							80	80	80
<b>CONFIGURATIONS</b>										
A CONFIG (173-097) + (006)	123X78X30/35							3955	4125	4280
B CONFIG (096-055-176) + (077)	98X134X30/35							5250	5480	5685
C CONFIG (175-115-055-097)	134X134X30/35							5140	5375	5580
D CONFIG (173-177-055-097)	129X134X30/35							5875	6110	6325

## FASHION COLLECTION

### FASHION I

COUSSINS PLEINE LARGEUR  
 FULL BACK CUSHIONS

831 34 x 7 x 19  
 832 24 x 6 x 10



### FASHION II

COUSSINS CARRÉS - DOS APPARENT  
 SQUARE CUSHIONS - VISBLE BACK

833 26 x 7 x 19  
 834 16 x 6 x 16

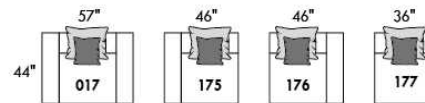
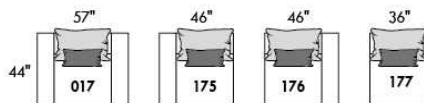
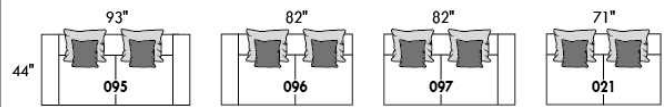
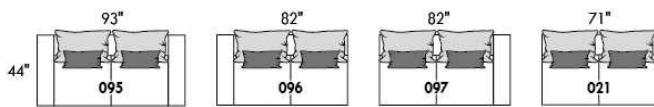
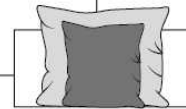

Mélanger & agencer!  
 Mix & Match!

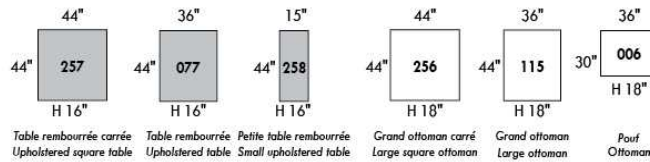
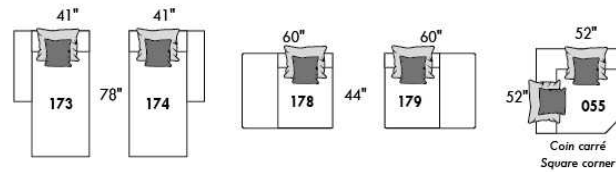
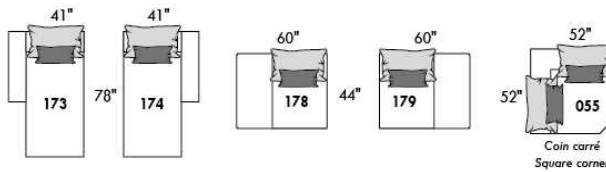

### Populaires | Popular CONFIGURATIONS

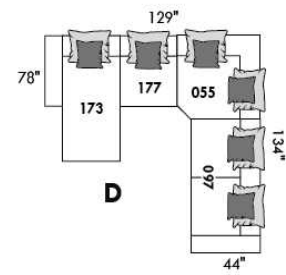
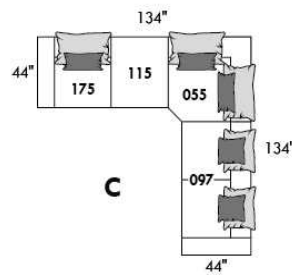
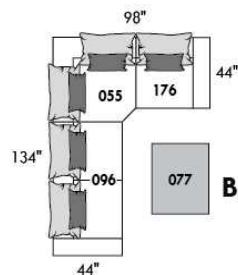
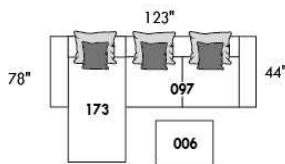

www.jaymar.ca

Toutes les dimensions indiquées sont au pouce près. Nos produits sont fabriqués à la main et des variations mineures peuvent survenir.  
 All dimensions indicated are to the nearest inch. Our product is hand-made and minor variations can occur.







### BAZINI

Spécifiez couleur de pattes LG107.

TISSU UNI RECOMMANDÉ

Coussins non reversible.

COMBO #1: Recouvrement #2 les dos et sièges. PRIX: Consultez livret "Connaissance des Produits".

COMBO #2: Recouvrement #2 SIÈGE en CUIR SEULEMENT; Grade 10 à 30 ajoutez 70\$ par coussin de siège. Grade 40 à 60 ajoutez 105\$ par coussin de siège. Lounge = 2 sièges.

Description	L x P x H	Cuir						Tissu		
		10	20 Madras Softy	30 Hugo Fantasy Illusion Tucson Utah Vintage Wild Laredo Yukon	40 Diamond Elegance Princess Santiago Sensation Sunset Trina Victoria	50 Bull Cassiope Dublin	60 Caress Ultrasued	A	B COM	C alta
002 CAUSEUSE	66X41X34	2155	2270	2380	2495	2605	2720	1375	1470	1575
005 CHAISE LONGUE BRAS DROIT	42X70X34	1815	1925	2035	2150	2260	2375	1320	1405	1495
006 POUF	35X24X17	690	720	750	780	815	845	505	515	530
011 CHAISE LONGUE BRAS GAUCHE	42X70X34	1815	1925	2035	2150	2260	2375	1320	1405	1495
017 FAUTEUIL DOUBLE	49X41X34	1635	1735	1835	1935	2030	2135	1165	1235	1300
021 SOFA APPARTEMENT SANS BRAS	70X41X34	1995	2140	2280	2420	2575	2715	1580	1690	1800
051 FAUTEUIL SANS BRAS	35X41X34	1075	1155	1235	1320	1400	1475	1040	1095	1145
055 COIN CARRE	45X45X34	1155	1230	1300	1380	1455	1530	1040	1095	1145
056 FAUTEUIL BRAS DROIT	42X41X34	1355	1450	1540	1635	1730	1820	1095	1150	1205
057 FAUTEUIL BRAS GAUCHE	42X41X34	1355	1450	1540	1635	1730	1820	1095	1150	1205
088 FAUTEUIL SANS BRAS ALLONGE GAUCHE	56X41X34	1410	1515	1625	1730	1835	1940	1110	1165	1225
089 FAUTEUIL SANS BRAS ALLONGE DROIT	56X41X34	1410	1515	1625	1730	1835	1940	1110	1165	1225
095 SOFA APPARTEMENT	84X41X34	2580	2720	2860	3005	3150	3290	1755	1875	1990
096 SOFA APPARTEMENT BRAS GAUCHE	77X41X34	2275	2415	2570	2710	2850	2990	1670	1780	1895
097 SOFA APPARTEMENT BRAS DROIT	77X41X34	2275	2415	2570	2710	2850	2990	1670	1780	1895
<b>CONFIGURATIONS</b>										
A CONF. A (011-097)	119X70X34	4090	4340	4605	4860	5110	5365	2990	3185	3390
B CONF. B (088-055-089)	101X101X34	3975	4260	4550	4840	5125	5410	3260	3425	3595
C CONF. C (096-055-056)	87X122X34	4785	5095	5410	5725	6035	6340	3805	4025	4245
D CONF. D (011-051-055-089)	122X101X34	5455	5825	6195	6580	6950	7320	4510	4760	5010

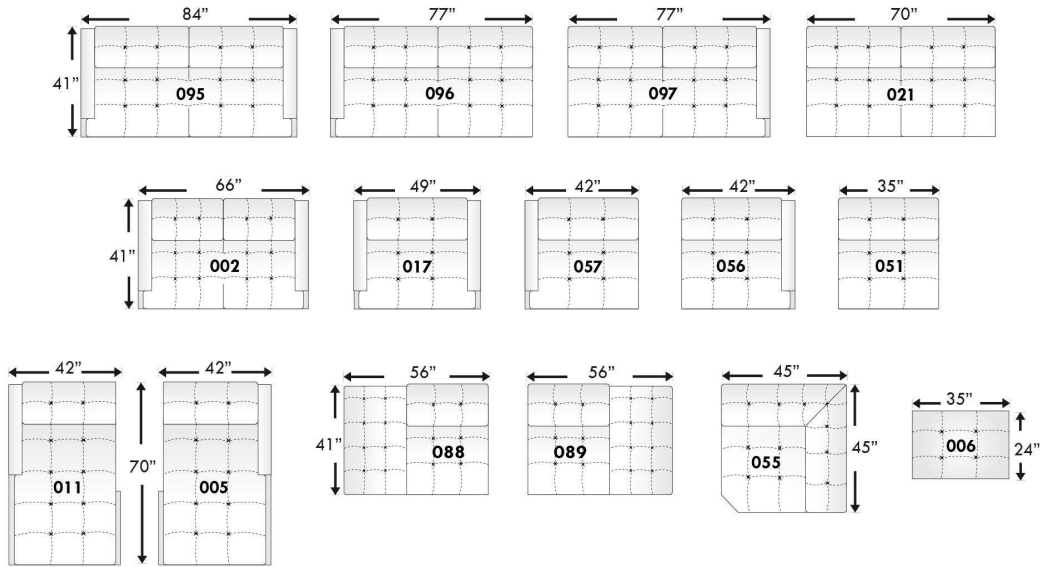

## Configurations

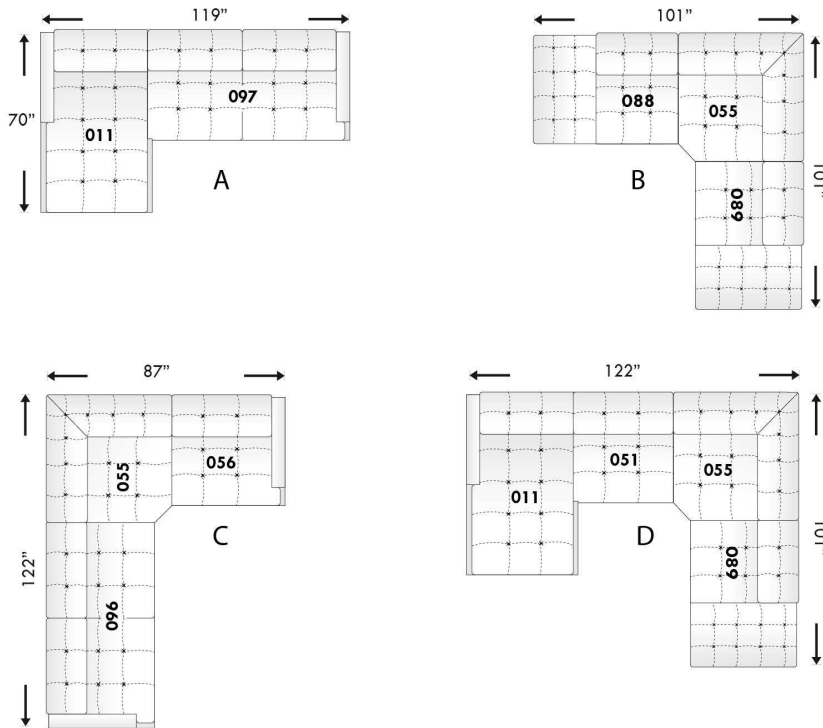

Toutes les dimensions indiquées sont au pouce près. Nos produits sont fabriqués à la main et des variations mineures peuvent survenir.  
 All dimensions indicated are to the nearest inch. Our product is hand-made and minor variations can occur.

RZ2012-02

## BERLIN

**Caractéristiques:**

- Appui-tête ajustable manuel sur tous les items (fixe sur centre rond).
- Fauteuil inclinable motorisé pleine jambe "à mécanisme \*protège-mur" (manuel n/d).
- Chaise longue inclinable motorisé (manuel n/d) avec appui-tête motorisé en option. Dégagement mural 8" et avant 5".
- Coussins de siège avec mousse modelée + 1" de mousse mémoire au-dessus.
- Couture: petit fil en tissu et gros fil plat en cuir.
- \*Exclus faut. 043 & 163 : Dégagement mural 16".

Note: 2 inclinables séparés par un coin ne peuvent pas ouvrir en même temps. Aucuns inclinables à côté d'item #155.

**OPTIONS**

- Motorisé sans fil (avec batterie): ajoutez \$160/mec.
- \*Appui-tête motorisé: ajoutez \$160 ch. (\*N/D sur items fixes.)
- Mousse: Extra ferme ajoutez \$20/siège.
- Choix de bras (LARGE ou PETIT de 6"): Pattes sur bras LARGE: LG187 bois ou LG189 métal (noire ou chrome). Sur PETIT Bras: LG195 bois ou LG196 métal (noire ou chrome). Spécifiez couleur.
- Profondeur d'assise : 20" ou \*22". \*Le 22" N/D sur fauteuils 043 & 163.
- Faut. 043-163: avec base en bois (spécifiez couleur).

**Configurations CINÉMA MAISON**

Détails accessoires, porte gobelets et configurations : Voir page Optima Cinéma maison en annexe.

Ancrage pour accessoires: \$40 ch.

Porte-Gobelets : En métal: \$30 ch. | Illuminé: \$30 ch. | \*Illuminé avec contrôle (1 ou 2 moteurs): \$50 ch.

\*Lumière DEL sous le siège : \$30/siège.

Description	L x P x H	Cuir						Tissu		
		10	20 Madras Softy	30 Hugo Fantasy Illusion Tucson Utah Vintage Wild Laredo Yukon	40 Diamond Elegance Princess Santiago Utah Sensation Sunset Trina Victoria	50 Bull Cassiope Dublin	60 Caresse Ultrasued	A	B COM	C alta
001 FAUTEUIL	45x40x33/40	1825	1925	2025	2140	2240	2345	1455	1500	1535
002 CAUSEUSE	68x40x33/40	2605	2730	2855	2980	3100	3230	2060	2140	2215
003 SOFA	92x40x33/40	3150	3310	3470	3635	3805	3965	2490	2585	2685
005 CHAISE LONGUE BRAS DROIT	35x62x33/40	1705	1770	1855	1920	1990	2065	1340	1405	1460
009 CAUSEUSE SANS BRAS	47x40x33/40	1835	1905	1985	2065	2145	2225	1415	1500	1575
011 CHAISE LONGUE BRAS GAUCHE	35x62x33/40	1705	1770	1855	1920	1990	2065	1340	1405	1460
012 CAUSEUSE BRAS GAUCHE	58x40x33/40	2240	2345	2450	2560	2650	2760	1755	1835	1900
017 FAUTEUIL DOUBLE	52x40x33/40	1910	2020	2140	2250	2360	2475	1515	1580	1645
021 SOFA APPARTEMENT SANS BRAS	61x40x33/40	2065	2170	2285	2390	2510	2620	1585	1675	1765
040 SOFA SANS BRAS	71x40x33/40	2365	2490	2600	2720	2840	2955	1850	1945	2050
041 FAUTEUIL INCLINABLE BRAS-G	35x40x33/40	1800	1880	1945	2015	2095	2160	1500	1540	1585
042 FAUTEUIL INCLINABLE BRAS-D	35x40x33/40	1800	1880	1945	2015	2095	2160	1500	1540	1585
043 FAUTEUIL INCLINABLE BERÇANT PIVOTANT	30x34x42	2140	2255	2370	2495	2605	2725	1755	1800	1855
044 FAUTEUIL INCLINABLE	45x40x33/40	2170	2270	2360	2450	2540	2630	1800	1850	1885
045 CAUSEUSE SANS BRAS ALLONGEE DROIT	68x40x33/40	2170	2275	2370	2475	2575	2660	1690	1760	1845
050 CENTRE ROND	49x49x33	1590	1695	1800	1905	2010	2115	1150	1210	1270

## BERLIN

**Caractéristiques:**

- Appui-tête ajustable manuel sur tous les items (fixe sur centre rond).
- Fauteuil inclinable motorisé pleine jambe "à mécanisme \*protège-mur" (manuel n/d).
- Chaise longue inclinable motorisé (manuel n/d) avec appui-tête motorisé en option. Dégagement mural 8" et avant 5".
- Coussins de siège avec mousse modelée + 1" de mousse mémoire au-dessus.
- Couture: petit fil en tissu et gros fil plat en cuir.
- \*Exclus faut. 043 & 163 : Dégagement mural 16".

Note: 2 inclinables séparés par un coin ne peuvent pas ouvrir en même temps. Aucuns inclinables à côté d'item #155.

**OPTIONS**

- Motorisé sans fil (avec batterie): ajoutez \$160/mec.
- \*Appui-tête motorisé: ajoutez \$160 ch. (\*N/D sur items fixes.)
- Mousse: Extra ferme ajoutez \$20/siège.
- Choix de bras (LARGE ou PETIT de 6"): Pattes sur bras LARGE: LG187 bois ou LG189 métal (noire ou chrome). Sur PETIT Bras: LG195 bois ou LG196 métal (noire ou chrome). Spécifiez couleur.
- Profondeur d'assise : 20" ou \*22". \*Le 22" N/D sur fauteuils 043 & 163.
- Faut. 043-163: avec base en bois (spécifiez couleur).

**Configurations CINÉMA MAISON**

Détails accessoires, porte gobelets et configurations : Voir page Optima Cinéma maison en annexe.

Ancrage pour accessoires: \$40 ch.

Porte-Gobelets : En métal: \$30 ch. | Illuminé: \$30 ch. | \*Illuminé avec contrôle (1 ou 2 moteurs): \$50 ch.

\*Lumière DEL sous le siège : \$30/siège.

Description	L x P x H	Cuir						Tissu		
		10	20 Madras Softy	30 Hugo Fantasy Illusion Tucson Utah Vintage Wild Laredo Yukon	40 Diamond Elegance Princess Santiago Sensation Sunset Trina Victoria	50 Bull Cassiope Dublin	60 Caress Ultrasued	A	B COM	C alta
051 FAUTEUIL SANS BRAS	23,5x40x33/40	1050	1100	1155	1210	1260	1315	805	860	910
052 SOFA BRAS GAUCHE	82x40x33/40	2770	2910	3035	3170	3295	3430	2170	2275	2370
053 SOFA BRAS DROIT	82x40x33/40	2770	2910	3035	3170	3295	3430	2170	2275	2370
055 COIN CARRE	44x44x33/40	1850	1950	2065	2170	2285	2390	1440	1495	1540
056 FAUTEUIL BRAS DROIT	35x40x33/40	1460	1530	1590	1660	1725	1780	1140	1200	1250
057 FAUTEUIL BRAS GAUCHE	35x40x33/40	1460	1530	1590	1660	1725	1780	1140	1200	1250
061 CAUSEUSE BRAS DROIT	58x40x33/40	2240	2345	2450	2560	2650	2760	1755	1835	1900
071 FAUTEUIL INCLINABLE SANS BRAS	23,5x40x33/40	1400	1455	1515	1575	1635	1690	1165	1230	1285
086 CAUSEUSE SANS BRAS ALLONGEE GAUCHE	68x40x33/40	2170	2275	2370	2475	2575	2660	1690	1760	1845
088 FAUTEUIL SANS BRAS ALLONGE GAUCHE	45x40x33/40	1385	1490	1575	1665	1755	1855	1070	1110	1160
089 FAUTEUIL SANS BRAS ALLONGE DROIT	45x40x33/40	1385	1490	1575	1665	1755	1855	1070	1110	1160
095 SOFA APPARTEMENT	82x40x33/40	2840	2990	3155	3310	3465	3625	2230	2330	2415
096 SOFA APPARTEMENT BRAS GAUCHE	72x40x33/40	2485	2600	2725	2850	2975	3095	1910	2010	2110
097 SOFA APPARTEMENT BRAS DROIT	72x40x33/40	2485	2600	2725	2850	2975	3095	1910	2010	2110
124 POUF AVEC RANGEMENT	30x22x17	720	745	775	800	835	855	620	640	670
138 BRAS CENTRE	9.25x36x24	405	445	475	510	550	585	335	355	370

## BERLIN

### Caractéristiques:

- Appui-tête ajustable manuel sur tous les items (fixe sur centre rond).
- Fauteuil inclinable motorisé pleine jambe "à mécanisme \*protège-mur" (manuel n/d).
- Chaise longue inclinable motorisé (manuel n/d) avec appui-tête motorisé en option. Dégagement mural 8" et avant 5".
- Coussins de siège avec mousse modelée + 1" de mousse mémoire au-dessus.
- Couture: petit fil en tissu et gros fil plat en cuir.
- \*Exclus faut. 043 & 163 : Dégagement mural 16".

Note: 2 inclinables séparés par un coin ne peuvent pas ouvrir en même temps. Aucuns inclinables à côté d'item #155.

### OPTIONS

- Motorisé sans fil (avec batterie): ajoutez \$160/mec.
- \*Appui-tête motorisé: ajoutez \$160 ch. (\*N/D sur items fixes.)
- Mousse: Extra ferme ajoutez \$20/siège.
- Choix de bras (LARGE ou PETIT de 6"): Pattes sur bras LARGE: LG187 bois ou LG189 métal (noire ou chrome). Sur PETIT Bras: LG195 bois ou LG196 métal (noire ou chrome). Spécifiez couleur.
- Profondeur d'assise : 20" ou \*22". \*Le 22" N/D sur fauteuils 043 & 163.
- Faut. 043-163: avec base en bois (spécifiez couleur).

### Configurations CINÉMA MAISON

Détails accessoires, porte gobelets et configurations : Voir page Optima Cinéma maison en annexe.

Ancrage pour accessoires: \$40 ch.

Porte-Gobelets : En métal: \$30 ch. | Illuminé: \$30 ch. | \*Illuminé avec contrôle (1 ou 2 moteurs): \$50 ch.

\*Lumière DEL sous le siège : \$30/siège.

Description	L x P x H	Cuir						Tissu		
		10	20 Madras Softy	30 Hugo Fantasy Illusion Tucson Utah Vintage Wild Laredo Yukon	40 Diamond Elegance Princess Santiago Utah Sensation Sunset Trina Victoria	50 Bull Cassiope Dublin	60 Caresse Ultrasued	A	B COM	C alta
155 PETIT COIN CARRE	40x40x33/40	1850	1950	2065	2170	2285	2390	1440	1495	1540
159 RANGEMENT À ANGLE	11/27x36x24	720	755	790	825	855	885	555	575	585
160 RANGEMENT DROIT	11x36x24	695	725	760	795	835	860	520	545	555
163 FAUT. DBL INCL. BERCANT PIVOTANT	33x34x42	2190	2320	2440	2570	2690	2815	1760	1810	1860
165 FAUTEUIL DOUBLE INCLINABLE	52x40x33/40	2270	2375	2495	2600	2715	2825	1880	1945	2015
167 SOFA APP. SANS BRAS ALLONGE GAUCHE	82x40x33/40	2405	2540	2665	2810	2940	3065	1860	1950	2050
168 SOFA APP. SANS BRAS ALLONGE DROIT	82x40x33/40	2405	2540	2665	2810	2940	3065	1860	1950	2050
169 FAUTEUIL DOUBLE INCLINABLE BRAS GAUCHE	42x40x33/40	1900	1985	2070	2155	2240	2330	1560	1645	1730
170 FAUTEUIL DOUBLE INCLINABLE BRAS DROIT	42x40x33/40	1900	1985	2070	2155	2240	2330	1560	1645	1730
171 FAUTEUIL DOUBLE INCLINABLE SANS BRAS	30,5x40x33/40	1500	1550	1620	1670	1730	1780	1230	1290	1355
173 CHAISE LONGUE DOUBLE BRAS GAUCHE	42x62x33/40	1850	1945	2050	2155	2260	2365	1455	1540	1630
174 CHAISE LONGUE DOUBLE BRAS DROIT	42x62x33/40	1850	1945	2050	2155	2260	2365	1455	1540	1630
175 FAUTEUIL DOUBLE BRAS GAUCHE	42x40x33/40	1540	1635	1725	1815	1905	1995	1215	1285	1355
176 FAUTEUIL DOUBLE BRAS DROIT	42x40x33/40	1540	1635	1725	1815	1905	1995	1215	1285	1355
177 FAUTEUIL DOUBLE SANS BRAS	30,5x40x33/40	1150	1215	1280	1340	1410	1475	875	930	990
178 FAUTEUIL DOUBLE SANS BRAS ALLONGE-G	52x40x33/40	1495	1580	1670	1760	1860	1945	1165	1230	1285

## BERLIN

### Caractéristiques:

- Appui-tête ajustable manuel sur tous les items (fixe sur centre rond).
- Fauteuil inclinable motorisé pleine jambe "à mécanisme \*protège-mur" (manuel n/d).
- Chaise longue inclinable motorisé (manuel n/d) avec appui-tête motorisé en option. Dégagement mural 8" et avant 5".
- Coussins de siège avec mousse modelée + 1" de mousse mémoire au-dessus.
- Couture: petit fil en tissu et gros fil plat en cuir.
- \*Exclus faut. 043 & 163 : Dégagement mural 16".

Note: 2 inclinables séparés par un coin ne peuvent pas ouvrir en même temps. Aucuns inclinables à côté d'item #155.

### OPTIONS

- Motorisé sans fil (avec batterie): ajoutez \$160/mec.
- \*Appui-tête motorisé: ajoutez \$160 ch. (\*N/D sur items fixes.)
- Mousse: Extra ferme ajoutez \$20/siège.
- Choix de bras (LARGE ou PETIT de 6"): Pattes sur bras LARGE: LG187 bois ou LG189 métal (noire ou chrome). Sur PETIT Bras: LG195 bois ou LG196 métal (noire ou chrome). Spécifiez couleur.
- Profondeur d'assise : 20" ou \*22". \*Le 22" N/D sur fauteuils 043 & 163.
- Faut. 043-163: avec base en bois (spécifiez couleur).

### Configurations CINÉMA MAISON

Détails accessoires, porte gobelets et configurations : Voir page Optima Cinéma maison en annexe.

Ancrage pour accessoires: \$40 ch.

Porte-Gobelets : En métal: \$30 ch. | Illuminé: \$30 ch. | \*Illuminé avec contrôle (1 ou 2 moteurs): \$50 ch.

\*Lumière DEL sous le siège : \$30/siège.

Description	L x P x H	Cuir						Tissu		
		10	20 Madras Softy	30 Hugo Fantasy Illusion Tucson Utah Vintage Wild Laredo Yukon	40 Diamond Elegance Princess Santiago Utah Sensation Sunset Trina Victoria	50 Bull Cassiope Dublin	60 Caress Ultrasued	A	B COM	C alta
179 FAUTEUIL DOUBLE SANS BRAS ALLONGE-D	52x40x33/40	1495	1580	1670	1760	1860	1945	1165	1230	1285
186 CAUS. SANS BRAS ALLONGEE RANGEMENT-G	68x40x33/40	2335	2420	2530	2625	2725	2825	1850	1920	1995
187 CAUS. SANS BRAS ALLONGEE RANGEMENT-D	68x40x33/40	2335	2420	2530	2625	2725	2825	1850	1920	1995
188 FAUT. SANS BRAS ALLONGE RANGEMENT-G	45x40x33/40	1545	1640	1730	1825	1910	2005	1230	1270	1300
189 FAUT. SANS BRAS ALLONGE RANGEMENT-D	45x40x33/40	1545	1640	1730	1825	1910	2005	1230	1270	1300
190 PETIT RANGEMENT À ANGLE	11/21x36x24	695	725	760	795	835	860	520	545	555
221 FAUT. DBL SANS BRAS ALLONGE RANGEMENT-G	52x40x33/40	1645	1735	1835	1920	2010	2105	1320	1380	1450
222 FAUT. DBL SANS BRAS ALLONGE RANGEMENT-D	52x40x33/40	1645	1735	1835	1920	2010	2105	1320	1380	1450
223 SOFA APP SANS BRAS ALLONGE RANGEMENT-G	82x40x33/40	2570	2705	2840	2975	3115	3245	2010	2110	2210
224 SOFA APP SANS BRAS ALLONGE RANGEMENT-D	82x40x33/40	2570	2705	2840	2975	3115	3245	2010	2110	2210
236 CHAISE LONGUE INCLINABLE BRAS GAUCHE	35x62x33/40	2065	2135	2200	2270	2335	2405	1705	1765	1825
237 CHAISE LONGUE INCLINABLE BRAS DROIT	35x62x33/40	2065	2135	2200	2270	2335	2405	1705	1765	1825
238 CHAISE LONGUE DBL INCLINABLE BRAS-G	42x62x33/40	2210	2310	2405	2500	2595	2690	1815	1900	1985
239 CHAISE LONGUE DBL INCLINABLE BRAS-D	42x62x33/40	2210	2310	2405	2500	2595	2690	1815	1900	1985
V51 PORTE VERRE A VIN	3.5 x 5.5 x 6.5	40	40	40	40	40	40	40	40	40
V52 TABLETTE PIVOTANTE EN PLASTIQUE	13 3/8 x 9 5/8	40	40	40	40	40	40	40	40	40

## BERLIN

### Caractéristiques:

- Appui-tête ajustable manuel sur tous les items (fixe sur centre rond).
- Fauteuil inclinable motorisé pleine jambe "à mécanisme \*protège-mur" (manuel n/d).
- Chaise longue inclinable motorisé (manuel n/d) avec appui-tête motorisé en option. Dégagement mural 8" et avant 5".
- Coussins de siège avec mousse modelée + 1" de mousse mémoire au-dessus.
- Couture: petit fil en tissu et gros fil plat en cuir.
- \*Exclus faut. 043 & 163 : Dégagement mural 16".

Note: 2 inclinables séparés par un coin ne peuvent pas ouvrir en même temps. Aucuns inclinables à côté d'item #155.

### OPTIONS

- Motorisé sans fil (avec batterie): ajoutez \$160/mec.
- \*Appui-tête motorisé: ajoutez \$160 ch. (\*N/D sur items fixes.)
- Mousse: Extra ferme ajoutez \$20/siège.
- Choix de bras (LARGE ou PETIT de 6"): Pattes sur bras LARGE: LG187 bois ou LG189 métal (noire ou chrome). Sur PETIT Bras: LG195 bois ou LG196 métal (noire ou chrome). Spécifiez couleur.
- Profondeur d'assise : 20" ou \*22". \*Le 22" N/D sur fauteuils 043 & 163.
- Faut. 043-163: avec base en bois (spécifiez couleur).

### Configurations CINÉMA MAISON

Détails accessoires, porte gobelets et configurations : Voir page Optima Cinéma maison en annexe.

Ancrage pour accessoires: \$40 ch.

Porte-Gobelets : En métal: \$30 ch. | Illuminé: \$30 ch. | \*Illuminé avec contrôle (1 ou 2 moteurs): \$50 ch.

\*Lumière DEL sous le siège : \$30/siège.

Description	L x P x H	Cuir						Tissu		
		10	20 Madras Softy	30 Hugo Fantasy Illusion Tucson Utah Vintage Wild Laredo Yukon	40 Diamond Elegance Princess Santiago Sensation Sunset Trina Victoria	50 Bull Cassiope Dublin	60 Caresse Ultrasued	A	B COM	C alta
V53 TABLETTE PIVOTANTE EN BOIS	19 x 10	70	70	70	70	70	70	70	70	70
V54 PORTE TABLETTE	4.5 x 8 x 10	50	50	50	50	50	50	50	50	50
V55 LAMPE DEL	1.5x5x14 plié/bent	40	40	40	40	40	40	40	40	40
<b>CONFIGURATIONS</b>										
_A CONFIG (169-170)	84X40X40	3800	3970	4140	4310	4480	4660	3120	3290	3460
_B CONFIG (169-171-174)	115X62X40	5250	5480	5740	5980	6230	6475	4245	4475	4715
_C CONFIG (096-055-171-170)	116X116X40	7735	8085	8480	8845	9230	9595	6140	6440	6735
_D CONFIG (169-171-055-179)	116X96X40	6745	7065	7425	7755	8115	8445	5395	5660	5910
_J CONFIG (041-042)	70X40X40	3600	3760	3890	4030	4190	4320	3000	3080	3170
_K CONFIG (041-071-005)	94X62X40	4905	5105	5315	5510	5720	5915	4005	4175	4330
_L CONFIG (012-055-071-042)	102X102X40	7290	7630	7975	8320	8665	9000	5860	6100	6310
_M CONFIG (041-071-055-089)	103X89X40	6435	6775	7100	7425	7770	8095	5175	5375	5570



# BERLIN

**OPTIMA**  
Collection

**Jaymar**

Conçu et fabriqué fièrement au Canada  
Proudly designed and made in Canada

Nos produits sont fabriqués à la main et des variations mineures peuvent survenir

Our product is hand-made and minor variations can occur.

## SPECIFICATIONS

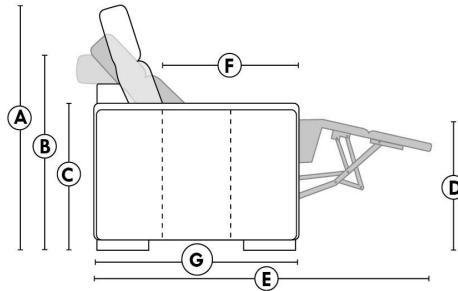

- Appui-tête levé / Headrest up
- Appui-tête baissé / Headrest down
- Complètement incliné / Fully reclined

- A** Hauteur complète 40" Total Height
- B** Hauteur appui-tête baissé 33" Height headrest down
- C** Hauteur du bras 24" Arm Height
- D** Hauteur du siège 19,5" Seat height
- E** Profondeur inclinée 65" Depth fully reclined
- F** Profondeur d'assise 20"ou/ou" 22" Seat depth
- G** Profondeur appui-tête monté 37,5" Depth with headrest up

## BRAS | ARMS

Option de bras:  
Bras Régulier Large 10,5" ou Petit bras 6"

Arm option  
Regular arm Large 10,5" or Small arm 6"

Contrôle de l'inclinaison situé à l'intérieur du bras  
Recliner control located on the inside of the arm.

Option d'accessoires disponible sur le bras régulier seulement  
Accessories option, available on Regular arms ONLY.

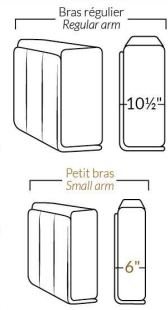

## FAUTEUIL BERÇANT PIVOTANT INCLINABLE SWIVEL ROCKING MOTION CHAIR

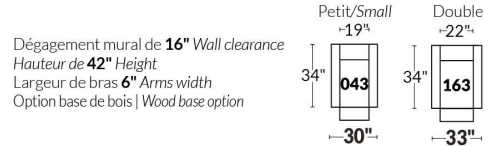

## SIÈGE 23" DE LARGE | 23" SEAT WIDTH

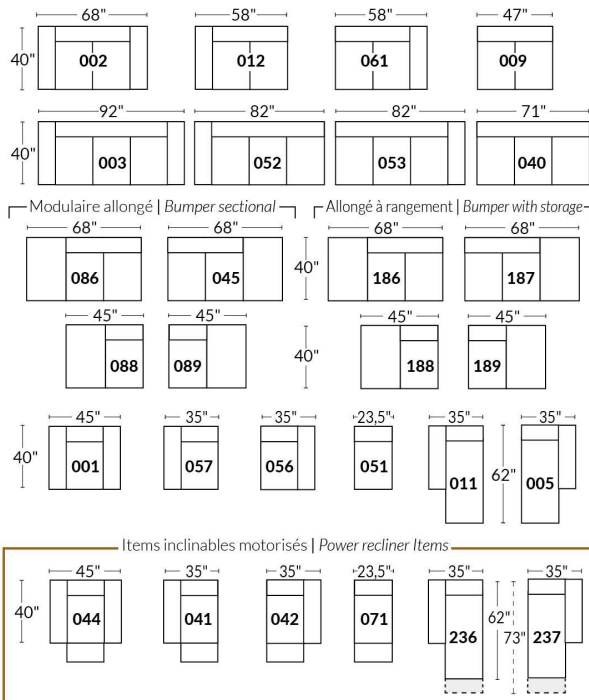

## SIÈGE 30" DE LARGE | 30" SEAT WIDTH

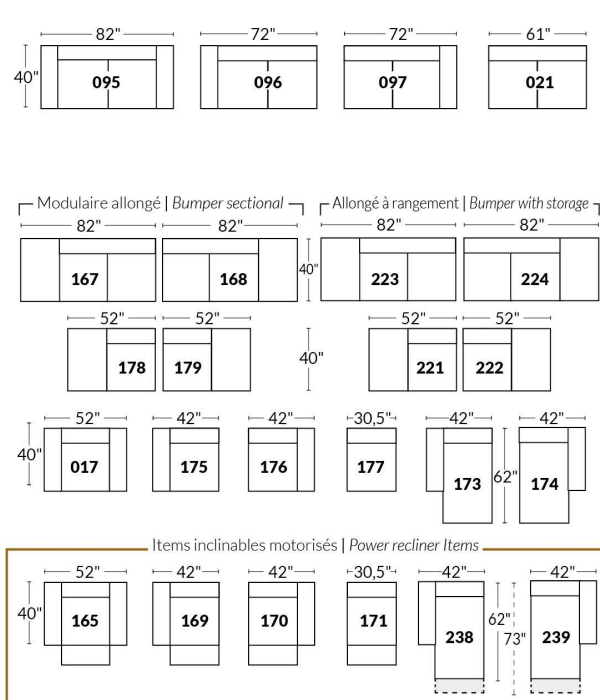

### Autres | Others

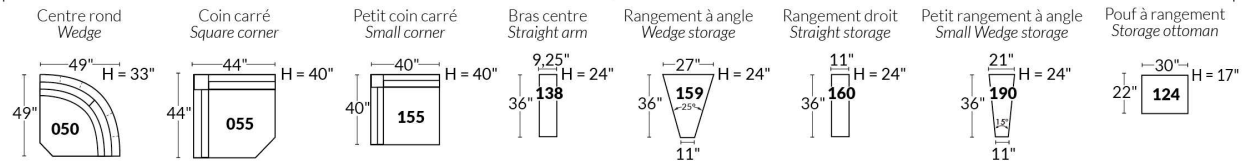

### EXEMPLE 23" EXAMPLE

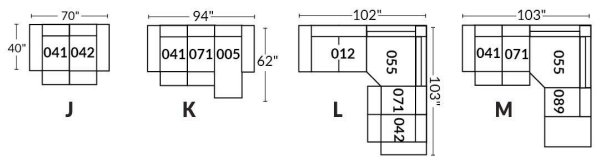

### EXEMPLE 30" EXAMPLE

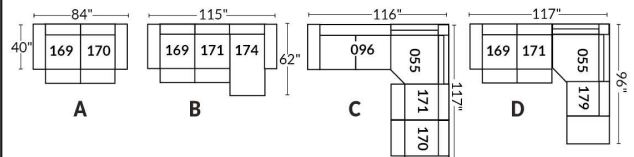



\*Disponibles sur certains modèles et SEULEMENT sur le BRAS LARGE.

### OPTIONS PORTE-GOBELETS

#### MÉTAL



Argent



Noir mat



Brun

#### ILLUMINÉ

1.



Porte-gobelet illuminé

2.



Porte-gobelet illuminé avec contrôle de l'inclinable, port USB & lumière DEL sous le siège

3.



Porte-gobelet illuminé avec contrôle double moteur, port USB & lumière DEL sous le siège

Nos porte-gobelets illuminés à un ou deux contrôles sont compatibles avec les lumières DEL sous le siège. Vous pouvez contrôler la lumière sur le porte-gobelet. Le porte-gobelet à 2 moteurs possède un contrôle remise à zéro (maison) pour remettre votre inclinable à la position de départ.

#### Lumière DEL sous le siège (en option)

Disponible seulement dans les configurations avec un minimum de 1 porte-gobelet illuminé à moteur qui contrôle l'ouverture et la fermeture de la lumière.

Pour les prix des options, voir la section description du modèle Optima.

**Veillez nous fournir un dessin de votre configuration qui indique le type de porte-gobelet et le positionnement.**

#### Porte-gobelets avec contrôle

Il faut spécifier la position de ceux-ci; bras droit ou bras gauche et quel inclinable ils vont contrôler. Si vous avez une rangée de fauteuils avec plusieurs porte-gobelets, le contrôle sera par défaut sur le bras gauche et sur le droit pour le dernier bras extérieur.

#### EXEMPLE A

041-169 : Contrôleur et porte-gobelet à gauche  
071-171 : boutons tactiles sur le côté du siège  
042-170 : Contrôleur et porte-gobelet à droite

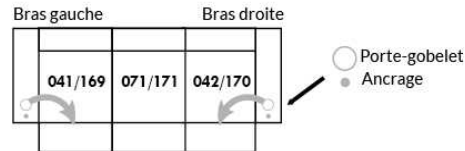

#### EXEMPLE B

071-171 : Ces deux items peuvent être connectés à un porte-gobelet intelligent qui pourra contrôler l'inclinable.  
Il faut alors utiliser un de ces items: 138,159, 160 et 190

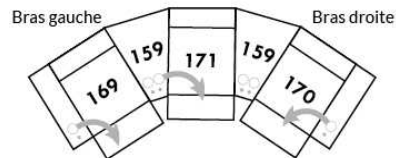

#### Informations sur les appui-têtes et boutons de contrôles des inclinables

##### AVEC porte-gobelet illuminés

Si vous prenez un item **stationnaire**, vous aurez par défaut le porte-gobelet N°1.  
Si vous prenez un **appui-tête manuel**, vous aurez le porte-gobelet N°2.  
Si vous prenez un **appui-tête électrique**, vous aurez par défaut le porte-gobelet N°3.

##### SANS porte-gobelet et avec un inclinable

Si vous prenez un item inclinable et un **appui-tête manuel**, il y aura un contrôle à boutons tactiles.  
Si vous prenez un item inclinable avec un **appui-tête électrique**, vous aurez un contrôleur à bouton poussoir double avec prise USB.  
Si c'est un **item sans bras** (071-171) il y aura alors les boutons tactiles.



Boutons tactiles



Boutons poussoirs

\*Disponibles sur certains modèles et SEULEMENT sur le BRAS LARGE.

### OPTIONS ACCESSOIRES

<p><b>Ancrage pour accessoires</b></p> 	<p><b>V51</b> Porte verre à vin</p> 	<p><b>V52</b> Tablette pivotante en plastique</p> 	<p><b>V53</b> Tablette pivotante en bois (choix de 8 couleurs)</p> 
<p><b>V54</b> Porte tablette</p> 	<p><b>V55</b> Lampe DEL</p> 	<p>Spécifiez sur quel bras (gauche ou droit) la tablette sera installée</p>	

Pour les prix des ancrages, voir la section description du modèle Optima et pour les accessoires vous référer à la fin de la liste de prix.

### Items 138-159-160-190 et bras large

Option ancrage et porte-gobelet \*Non disponible sur les petits bras\*.

Veuillez spécifier sur quel bras vous voulez avoir les ancrages et les porte-gobelets.

NB: Item 138- 159-160-190 sont non finis sur les côtés, doivent être utilisés entre 2 sièges. Chaque item à rangement possède 2 prises USB et une prise électrique à l'intérieur du rangement.

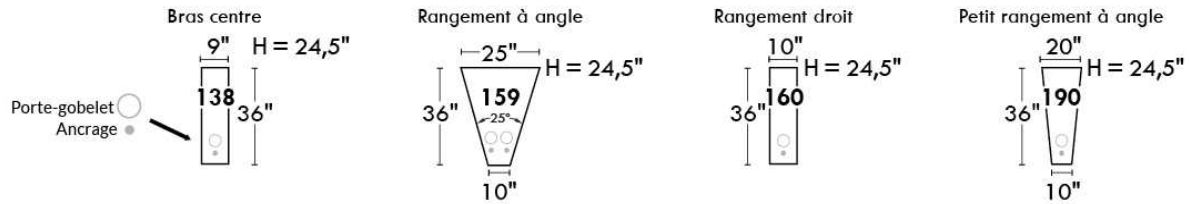

### SUGGESTIONS DE CONFIGURATIONS

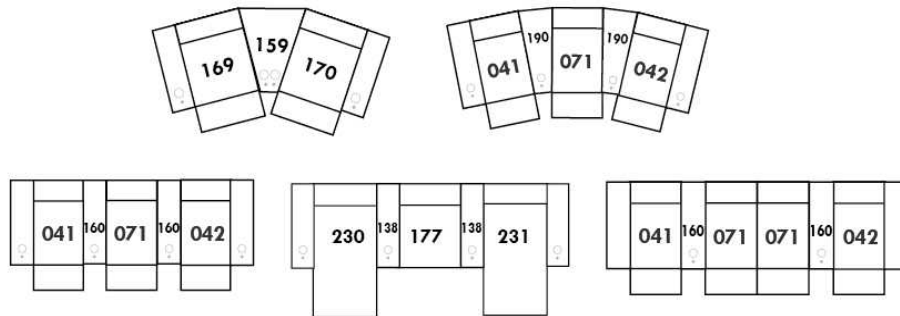

## Liste de prix CDN

### BRASILIA

LG52 disponible métal et bois. Si bois spécifier couleur.

COMBO: Recouvrement #2 sur les dossiers seulement.

EN TISSU il n'y a pas de coutures sur les sièges.

Tissu uni recommandé pour la base.

\*REMARQUE: En cuir et en tissu, les côtés sans bras et coin rond ne sont pas complètement recouvert de cuir/tissu.

Description	L x P x H	Cuir						Tissu		
		10	20 Madras Softy	30 Hugo Fantasy Illusion Tucson Utah Vintage Wild Laredo Yukon	40 Diamond Elegance Princess Santiago Sensation Sunset Trina Victoria	50 Bull Cassiope Dublin	60 Caress Ultrasued	A	B COM	C alta
001 FAUTEUIL	35X37X33	1230	1295	1405	1490	1560	1650	895	945	990
002 CAUSEUSE	59X37X33	1790	1910	2025	2160	2270	2380	1165	1250	1315
005 CHAISE LONGUE BRAS DROIT	30X65X33	1170	1290	1420	1540	1660	1770	845	905	975
009 CAUSEUSE SANS BRAS	48X37X33	1405	1520	1640	1755	1880	1995	990	1070	1140
011 CHAISE LONGUE BRAS GAUCHE	30X65X33	1170	1290	1420	1540	1660	1770	845	905	975
012 CAUSEUSE BRAS GAUCHE	54X37X33	1575	1695	1815	1940	2060	2170	1080	1150	1230
021 SOFA APPARTEMENT SANS BRAS	64X37X33	1595	1745	1905	2050	2200	2340	1100	1195	1275
045 CAUSEUSE SANS BRAS ALLONGEE DROIT	67X37X33	1575	1695	1815	1940	2060	2170	1080	1150	1230
050 CENTRE ROND	48X48X33	1170	1270	1370	1460	1550	1650	880	950	1015
051 FAUTEUIL SANS BRAS	24X37X33	855	930	1015	1085	1165	1250	710	755	815
056 FAUTEUIL BRAS DROIT	30X37X33	1040	1110	1215	1275	1355	1425	805	855	905
057 FAUTEUIL BRAS GAUCHE	30X37X33	1040	1110	1215	1275	1355	1425	805	855	905
061 CAUSEUSE BRAS DROIT	54X37X33	1575	1695	1815	1940	2060	2170	1080	1150	1230
062 FAUTEUIL ANGULAIRE BRAS GAUCHE	64X50X33	1535	1635	1735	1850	1945	2050	1070	1115	1190
063 FAUTEUIL ANGULAIRE BRAS DROIT	64X50X33	1535	1635	1735	1850	1945	2050	1070	1115	1190
086 CAUSEUSE SANS BRAS ALLONGEE GAUCHE	67X37X33	1575	1695	1815	1940	2060	2170	1080	1150	1230
095 SOFA APPARTEMENT	75X37X33	1995	2140	2280	2420	2580	2720	1290	1375	1460
096 SOFA APPARTEMENT BRAS GAUCHE	70X37X33	1775	1925	2080	2230	2365	2515	1195	1285	1375
097 SOFA APPARTEMENT BRAS DROIT	70X37X33	1775	1925	2080	2230	2365	2515	1195	1285	1375
105 SOFA APP. BRAS DROIT ALLONGE GAUCHE	89X37X33	1995	2140	2280	2420	2580	2720	1290	1375	1460
106 SOFA APP. BRAS GAUCHE ALLONGE DROIT	89X37X33	1995	2140	2280	2420	2580	2720	1290	1375	1460
107 CAUSEUSE BRAS DROIT ALLONGEE GAUCHE	73X37X33	1790	1910	2025	2160	2270	2380	1165	1250	1315
108 CAUSEUSE BRAS GAUCHE ALLONGEE DROIT	73X37X33	1790	1910	2025	2160	2270	2380	1165	1250	1315
124 POUF AVEC RANGEMENT	30X22X18	730	760	815	850	880	910	615	640	665
<b>CONFIGURATIONS</b>										
A CONF. A (95-01)	35X75X33	3225	3435	3685	3910	4140	4370	2185	2320	2450
B CONF. B (96-05)	100X65X33	2945	3215	3500	3770	4025	4285	2040	2190	2350

## Liste de prix CDN

### BRASILIA

Description	L x P x H	Cuir						Tissu		
		10	20 Madras Softy	30 Hugo Fantasy Illusion Tucson Utah Vintage Wild Laredo Yukon	40 Diamond Elegance Princess Santiago Sensation Sunset Trina Victoria	50 Bull Cassiope Dublin	60 Caress Ultrasued	A	B COM	C alta
C CONF. C (11-97)	65X100X33	2945	3215	3500	3770	4025	4285	2040	2190	2350
D CONF. D (96-63)	134X50X33	3310	3560	3815	4080	4310	4565	2265	2400	2565
E CONF. E (62-97)	50X134X33	3310	3560	3815	4080	4310	4565	2265	2400	2565
F CONF. F (12-05)	84X65X33	2745	2985	3235	3480	3720	3940	1925	2055	2205
G CONF. G (11-61)	65X84X33	2745	2985	3235	3480	3720	3940	1925	2055	2205
H CONF. H (86-05)	97X65X33	2745	2985	3235	3480	3720	3940	1925	2055	2205
I CONF. I (11-45)	65X97X33	2745	2985	3235	3480	3720	3940	1925	2055	2205
J CONF. J (12-63)	118X50X33	3110	3330	3550	3790	4005	4220	2150	2265	2420
K CONF. K (62-61)	50X118X33	3110	3330	3550	3790	4005	4220	2150	2265	2420
L CONF. L (86-63)	131X50X33	3110	3330	3550	3790	4005	4220	2150	2265	2420
M CONF. M (62-45)	50X131X33	3110	3330	3550	3790	4005	4220	2150	2265	2420
N CONF. N (95-02)	59X75X33	3785	4050	4305	4580	4850	5100	2455	2625	2775
O CONF. O (12-50-61)	102X102X33	4320	4660	5000	5340	5670	5990	3040	3250	3475
P CONF. P (107-106)	73X89X33	3785	4050	4305	4580	4850	5100	2455	2625	2775
Q CONF. Q (105-108)	89X73X33	3785	4050	4305	4580	4850	5100	2455	2625	2775
R CONF. R (107-108)	73X73X33	3580	3820	4050	4320	4540	4760	2330	2500	2630
S CONF. S (86-50-61)	115X102X33	4320	4660	5000	5340	5670	5990	3040	3250	3475
T CONF. T (12-50-45)	102X115X33	4320	4660	5000	5340	5670	5990	3040	3250	3475
U CONF. U (86-50-45)	115X115X33	4320	4660	5000	5340	5670	5990	3040	3250	3475
V CONF. V (96-50-61)	118X102X33	4520	4890	5265	5630	5975	6335	3155	3385	3620
W CONF. W (12-50-97)	102X118X33	4520	4890	5265	5630	5975	6335	3155	3385	3620
X CONF. X (96-50-45)	118X115X33	4520	4890	5265	5630	5975	6335	3155	3385	3620
Y CONF. Y (86-50-97)	115X118X33	4520	4890	5265	5630	5975	6335	3155	3385	3620

# BRASILIA



Hauteur complète 33" | Hauteur de siège 19" | Hauteur devant bras 25" | Profondeur d'assise 21"  
 Total Height 33" | Seat Height 19" | Arm Height 25" | Seat Depth 21"

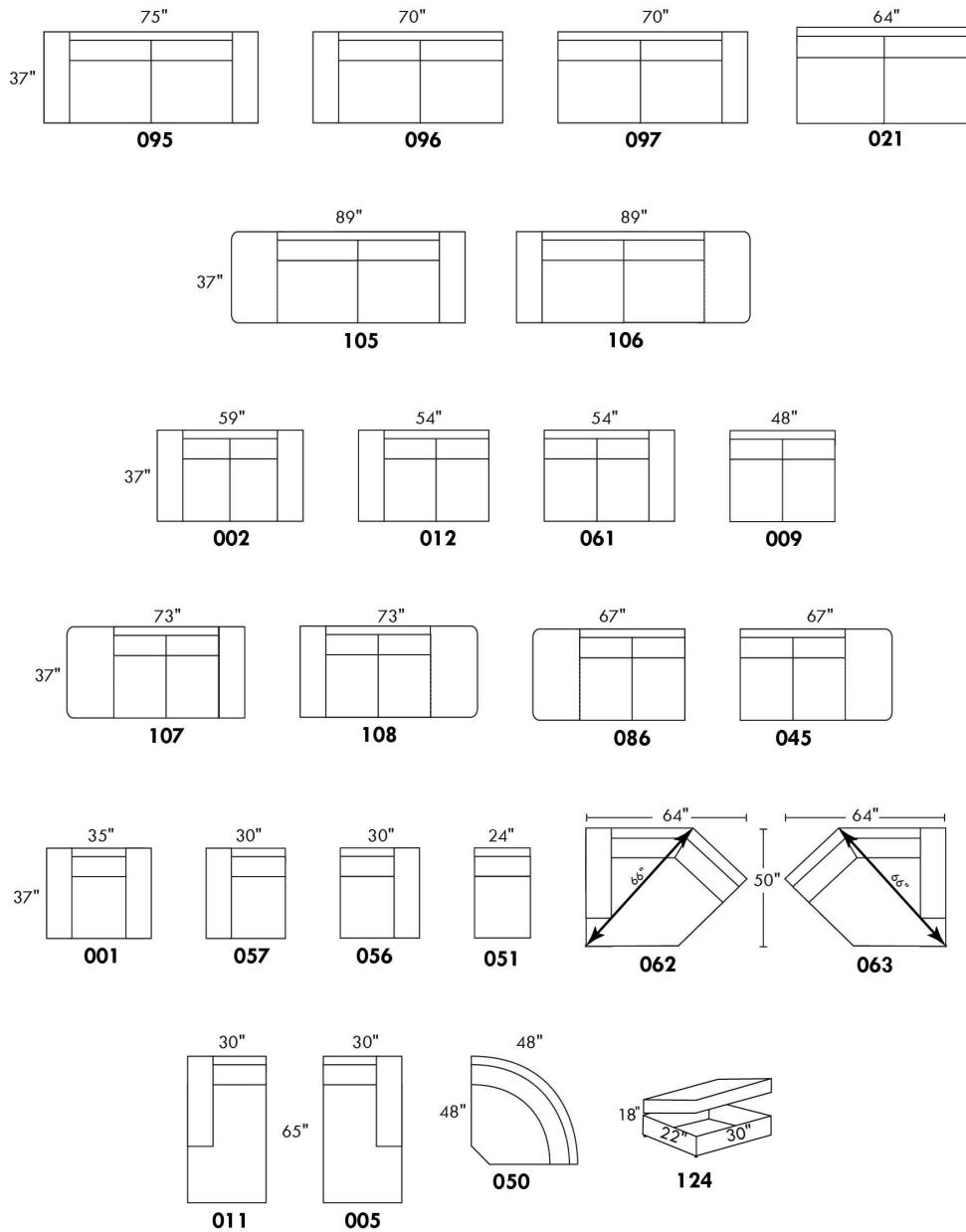

www.jaymar.ca

Toutes les dimensions indiquées sont au pouce près. Nos produits sont fabriqués à la main et des variations mineures peuvent survenir.  
 All dimensions indicated are to the nearest inch. Our product is hand-made and minor variations can occur.

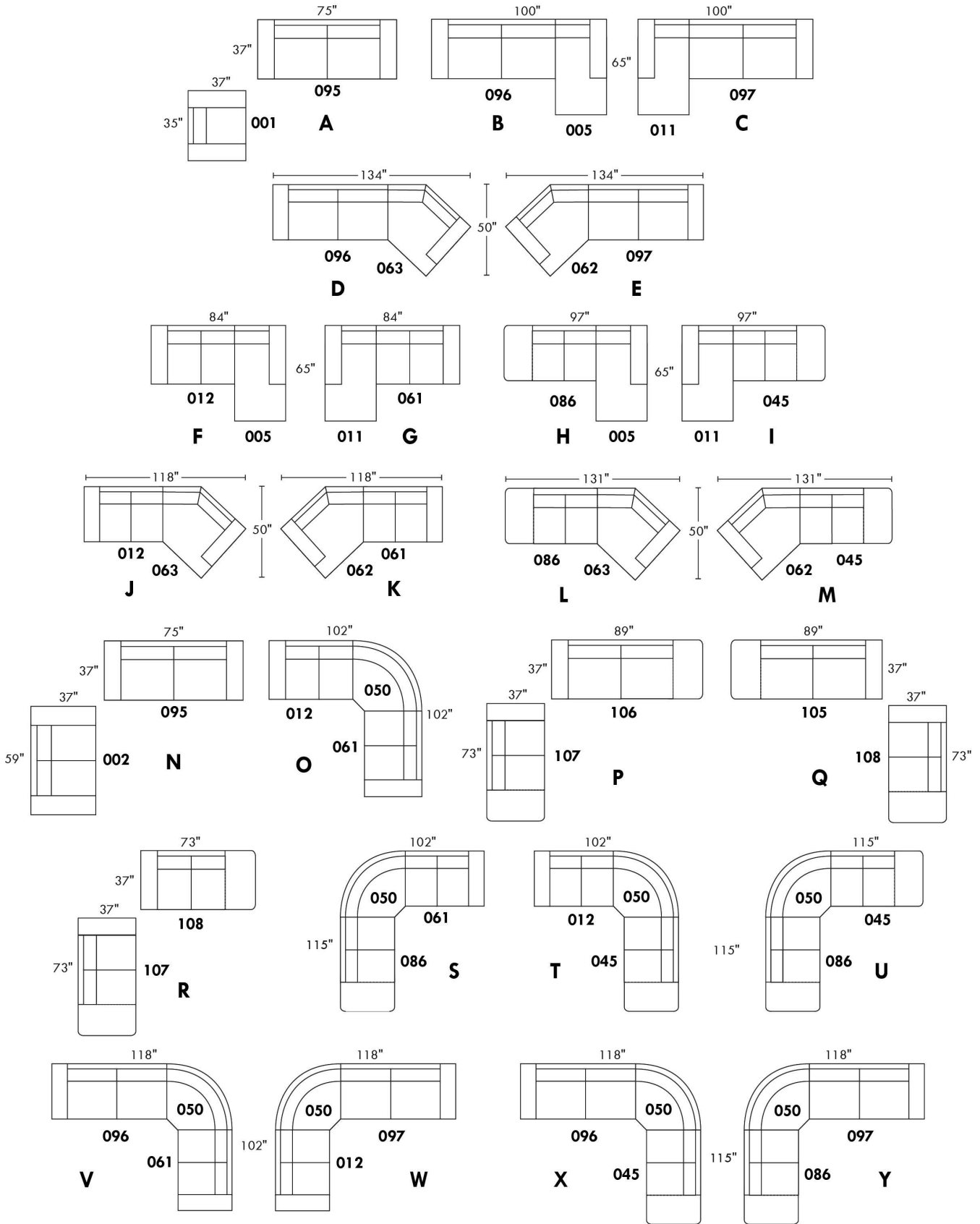

## BROOKLYN

Caractéristiques:

- Appui-tête ajustable manuel sur tous les items (fixe sur centre rond).
- Fauteuil inclinable motorisé pleine jambe "à mécanisme \*protège-mur " (manuel n/d).
- Chaise longue inclinable motorisé (manuel n/d) avec appui-tête motorisé en option. Dégagement mural 8" et avant 5".
- Coussins de siège avec mousse modelée + 1" de mousse mémoire au-dessus; bras avec mousse mémoire.
- Couture: petit fil en tissu et gros fil plat en cuir.
- \*Exclus faut. 043 & 163: Dégagement mural 16"

Note: 2 inclinables séparés par un coin ne peuvent pas ouvrir en

OPTIONS

Motorisé sans fil (avec batterie): ajoutez \$160/mec.

\*Appui-tête motorisé: ajoutez \$160 ch. (\*N/D sur items fixes.)

Mousse: Extra ferme ajoutez \$20/siège.

Choix de bras (LARGE ou PETIT de 6"): Pattes sur bras LARGE LG187 bois ou LG189 métal (noire ou chrome). Sur PETIT Bras: LG08 bois ou LG64 métal. Spécifiez couleur.

Profondeur d'assise: 20" ou \*22". \*Le 22" N/D sur faut. 043 & 163.

Faut. 043-163: avec base en bois (spécifiez couleur).

Description	L x P x H	Cuir						Tissu		
		10	20 Madras Softy	30 Hugo Fantasy Illusion Tucson Utah Vintage Wild Laredo Yukon	40 Diamond Elegance Princess Santiago Sensation Sunset Trina Victoria	50 Bull Cassiope Dublin	60 Caress Ultrasued	A	B COM	C alta
001 FAUTEUIL	43x40x33/40	1825	1925	2025	2140	2240	2345	1455	1500	1535
002 CAUSEUSE	66x40x33/40	2605	2730	2855	2980	3100	3230	2060	2140	2215
003 SOFA	90x40x33/40	3150	3310	3470	3635	3805	3965	2490	2585	2685
005 CHAISE LONGUE BRAS DROIT	34x62x33/40	1705	1770	1855	1920	1990	2065	1340	1405	1460
009 CAUSEUSE SANS BRAS	47x40x33/40	1835	1905	1985	2065	2145	2225	1415	1500	1575
011 CHAISE LONGUE BRAS GAUCHE	34x62x33/40	1705	1770	1855	1920	1990	2065	1340	1405	1460
012 CAUSEUSE BRAS GAUCHE	57x40x33/40	2240	2345	2450	2560	2650	2760	1755	1835	1900
017 FAUTEUIL DOUBLE	50x40x33/40	1910	2020	2140	2250	2360	2475	1515	1580	1645
021 SOFA APPARTEMENT SANS BRAS	61x40x33/40	2065	2170	2285	2390	2510	2620	1585	1675	1765
040 SOFA SANS BRAS	71x40x33/40	2365	2490	2600	2720	2840	2955	1850	1945	2050
041 FAUTEUIL INCLINABLE BRAS-G	34x40x33/40	1800	1880	1945	2015	2095	2160	1500	1540	1585
042 FAUTEUIL INCLINABLE BRAS-D	34x40x33/40	1800	1880	1945	2015	2095	2160	1500	1540	1585
043 FAUTEUIL INCLINABLE BERÇANT PIVOTANT	30x34x42	2140	2255	2370	2495	2605	2725	1755	1800	1855
044 FAUTEUIL INCLINABLE	43x40x33/40	2170	2270	2360	2450	2540	2630	1800	1850	1885
045 CAUSEUSE SANS BRAS ALLONGEE DROIT	68x40x33/40	2170	2275	2370	2475	2575	2660	1690	1760	1845
050 CENTRE ROND	49x49x33	1590	1695	1800	1905	2010	2115	1150	1210	1270
051 FAUTEUIL SANS BRAS	23,5x40x33/40	1050	1100	1155	1210	1260	1315	805	860	910
052 SOFA BRAS GAUCHE	81x40x33/40	2770	2910	3035	3170	3295	3430	2170	2275	2370

## BROOKLYN

Caractéristiques:

- Appui-tête ajustable manuel sur tous les items (fixe sur centre rond).
- Fauteuil inclinable motorisé pleine jambe "à mécanisme \*protège-mur " (manuel n/d).
- Chaise longue inclinable motorisé (manuel n/d) avec appui-tête motorisé en option. Dégagement mural 8" et avant 5".
- Coussins de siège avec mousse modelée + 1" de mousse mémoire au-dessus; bras avec mousse mémoire.
- Couture: petit fil en tissu et gros fil plat en cuir.
- \*Exclus faut. 043 & 163: Dégagement mural 16"

Note: 2 inclinables séparés par un coin ne peuvent pas ouvrir en

OPTIONS

Motorisé sans fil (avec batterie): ajoutez \$160/mec.

\*Appui-tête motorisé: ajoutez \$160 ch. (\*N/D sur items fixes.)

Mousse: Extra ferme ajoutez \$20/siège.

Choix de bras (LARGE ou PETIT de 6"): Pattes sur bras LARGE LG187 bois ou LG189 métal (noire ou chrome). Sur PETIT Bras: LG08 bois ou LG64 métal. Spécifiez couleur.

Profondeur d'assise: 20" ou \*22". \*Le 22" N/D sur faut. 043 & 163.

Faut. 043-163: avec base en bois (spécifiez couleur).

Description	L x P x H	Cuir						Tissu		
		10	20 Madras Softy	30 Hugo Fantasy Illusion Tucson Utah Vintage Wild Laredo Yukon	40 Diamond Elegance Princess Santiago Sensation Sunset Trina Victoria	50 Bull Cassiope Dublin	60 Caress Ultrasued	A	B COM	C alta
053 SOFA BRAS DROIT	81x40x33/40	2770	2910	3035	3170	3295	3430	2170	2275	2370
055 COIN CARRE	44x44x33/40	1850	1950	2065	2170	2285	2390	1440	1495	1540
056 FAUTEUIL BRAS DROIT	34x40x33/40	1460	1530	1590	1660	1725	1780	1140	1200	1250
057 FAUTEUIL BRAS GAUCHE	34x40x33/40	1460	1530	1590	1660	1725	1780	1140	1200	1250
061 CAUSEUSE BRAS DROIT	57x40x33/40	2240	2345	2450	2560	2650	2760	1755	1835	1900
071 FAUTEUIL INCLINABLE SANS BRAS	23,5x40x33/40	1400	1455	1515	1575	1635	1690	1165	1230	1285
086 CAUSEUSE SANS BRAS ALLONGEE GAUCHE	68x40x33/40	2170	2275	2370	2475	2575	2660	1690	1760	1845
088 FAUTEUIL SANS BRAS ALLONGE GAUCHE	45x40x33/40	1385	1490	1575	1665	1755	1855	1070	1110	1160
089 FAUTEUIL SANS BRAS ALLONGE DROIT	45x40x33/40	1385	1490	1575	1665	1755	1855	1070	1110	1160
095 SOFA APPARTEMENT	80x40x33/40	2840	2990	3155	3310	3465	3625	2230	2330	2415
096 SOFA APPARTEMENT BRAS GAUCHE	71x40x33/40	2485	2600	2725	2850	2975	3095	1910	2010	2110
097 SOFA APPARTEMENT BRAS DROIT	71x40x33/40	2485	2600	2725	2850	2975	3095	1910	2010	2110
124 POUF AVEC RANGEMENT	30x22x17	720	745	775	800	835	855	620	640	670
155 PETIT COIN CARRE	40x40x33/40	1850	1950	2065	2170	2285	2390	1440	1495	1540
163 FAUT. DBL INCL. BERCANT PIVOTANT	33x34x42	2190	2320	2440	2570	2690	2815	1760	1810	1860
165 FAUTEUIL DOUBLE INCLINABLE	50x40x33/40	2270	2375	2495	2600	2715	2825	1880	1945	2015
167 SOFA APP. SANS BRAS ALLONGE GAUCHE	82x40x33/40	2405	2540	2665	2810	2940	3065	1860	1950	2050
168 SOFA APP. SANS BRAS ALLONGE DROIT	82x40x33/40	2405	2540	2665	2810	2940	3065	1860	1950	2050
169 FAUTEUIL DOUBLE INCLINABLE BRAS GAUCHE	41x40x33/40	1900	1985	2070	2155	2240	2330	1560	1645	1730



## BROOKLYN

Caractéristiques:

- Appui-tête ajustable manuel sur tous les items (fixe sur centre rond).
- Fauteuil inclinable motorisé pleine jambe "à mécanisme \*protège-mur " (manuel n/d).
- Chaise longue inclinable motorisé (manuel n/d) avec appui-tête motorisé en option. Dégagement mural 8" et avant 5".
- Coussins de siège avec mousse modelée + 1" de mousse mémoire au-dessus; bras avec mousse mémoire.
- Couture: petit fil en tissu et gros fil plat en cuir.
- \*Exclus faut. 043 & 163: Dégagement mural 16"

Note: 2 inclinables séparés par un coin ne peuvent pas ouvrir en

OPTIONS

Motorisé sans fil (avec batterie): ajoutez \$160/mec.

\*Appui-tête motorisé: ajoutez \$160 ch. (\*N/D sur items fixes.)

Mousse: Extra ferme ajoutez \$20/siège.

Choix de bras (LARGE ou PETIT de 6"): Pattes sur bras LARGE LG187 bois ou LG189 métal (noire ou chrome). Sur PETIT Bras: LG08 bois ou LG64 métal. Spécifiez couleur.

Profondeur d'assise: 20" ou \*22". \*Le 22" N/D sur faut. 043 & 163.

Faut. 043-163: avec base en bois (spécifiez couleur).

Description	L x P x H	Cuir						Tissu		
		10	20 Madras Softy	30 Hugo Fantasy Illusion Tucson Utah Vintage Wild Laredo Yukon	40 Diamond Elegance Princess Santiago Sensation Sunset Trina Victoria	50 Bull Cassiope Dublin	60 Caress Ultrasued	A	B COM	C alta
170 FAUTEUIL DOUBLE INCLINABLE BRAS DROIT	41x40x33/40	1900	1985	2070	2155	2240	2330	1560	1645	1730
171 FAUTEUIL DOUBLE INCLINABLE SANS BRAS	30,5x40x33/40	1500	1550	1620	1670	1730	1780	1230	1290	1355
173 CHAISE LONGUE DOUBLE BRAS GAUCHE	41x62x33/40	1850	1945	2050	2155	2260	2365	1455	1540	1630
174 CHAISE LONGUE DOUBLE BRAS DROIT	41x62x33/40	1850	1945	2050	2155	2260	2365	1455	1540	1630
175 FAUTEUIL DOUBLE BRAS GAUCHE	41x40x33/40	1540	1635	1725	1815	1905	1995	1215	1285	1355
176 FAUTEUIL DOUBLE BRAS DROIT	41x40x33/40	1540	1635	1725	1815	1905	1995	1215	1285	1355
177 FAUTEUIL DOUBLE SANS BRAS	30,5x40x33/40	1150	1215	1280	1340	1410	1475	875	930	990
178 FAUTEUIL DOUBLE SANS BRAS ALLONGE-G	52x40x33/40	1495	1580	1670	1760	1860	1945	1165	1230	1285
179 FAUTEUIL DOUBLE SANS BRAS ALLONGE-D	52x40x33/40	1495	1580	1670	1760	1860	1945	1165	1230	1285
186 CAUS. SANS BRAS ALLONGEE RANGEMENT-G	68x40x33/40	2335	2420	2530	2625	2725	2825	1850	1920	1995
187 CAUS. SANS BRAS ALLONGEE RANGEMENT-D	68x40x33/40	2335	2420	2530	2625	2725	2825	1850	1920	1995
188 FAUT. SANS BRAS ALLONGE RANGEMENT-G	45x40x33/40	1545	1640	1730	1825	1910	2005	1230	1270	1300
189 FAUT. SANS BRAS ALLONGE RANGEMENT-D	45x40x33/40	1545	1640	1730	1825	1910	2005	1230	1270	1300
221 FAUT. DBL SANS BRAS ALLONGE RANGEMENT-G	52x40x33/40	1645	1735	1835	1920	2010	2105	1320	1380	1450
222 FAUT. DBL SANS BRAS ALLONGE RANGEMENT-D	52x40x33/40	1645	1735	1835	1920	2010	2105	1320	1380	1450
223 SOFA APP SANS BRAS ALLONGE RANGEMENT-G	82x40x33/40	2570	2705	2840	2975	3115	3245	2010	2110	2210
224 SOFA APP SANS BRAS ALLONGE RANGEMENT-D	82x40x33/40	2570	2705	2840	2975	3115	3245	2010	2110	2210
236 CHAISE LONGUE INCLINABLE BRAS GAUCHE	34x62x33/40	2065	2135	2200	2270	2335	2405	1705	1765	1825
237 CHAISE LONGUE INCLINABLE BRAS DROIT	34x62x33/40	2065	2135	2200	2270	2335	2405	1705	1765	1825

## BROOKLYN

Caractéristiques:

- Appui-tête ajustable manuel sur tous les items (fixe sur centre rond).
- Fauteuil inclinable motorisé pleine jambe "à mécanisme \*protège-mur " (manuel n/d).
- Chaise longue inclinable motorisé (manuel n/d) avec appui-tête motorisé en option. Dégagement mural 8" et avant 5".
- Coussins de siège avec mousse modelée + 1" de mousse mémoire au-dessus; bras avec mousse mémoire.
- Couture: petit fil en tissu et gros fil plat en cuir.
- \*Exclus faut. 043 & 163: Dégagement mural 16"

Note: 2 inclinables séparés par un coin ne peuvent pas ouvrir en

OPTIONS

Motorisé sans fil (avec batterie): ajoutez \$160/mec.

\*Appui-tête motorisé: ajoutez \$160 ch. (\*N/D sur items fixes.)

Mousse: Extra ferme ajoutez \$20/siège.

Choix de bras (LARGE ou PETIT de 6"): Pattes sur bras LARGE LG187 bois ou LG189 métal (noire ou chrome). Sur PETIT Bras: LG08 bois ou LG64 métal. Spécifiez couleur.

Profondeur d'assise: 20" ou \*22". \*Le 22" N/D sur faut. 043 & 163.

Faut. 043-163: avec base en bois (spécifiez couleur).

Description	L x P x H	Cuir						Tissu		
		10	20 Madras Softy	30 Hugo Fantasy Illusion Tucson Utah Vintage Wild Laredo Yukon	40 Diamond Elegance Princess Santiago Sensation Sunset Trina Victoria	50 Bull Cassiope Dublin	60 Caress Ultrasued	A	B COM	C alta
238 CHAISE LONGUE DBL INCLINABLE BRAS-G	41x62x33/40	2210	2310	2405	2500	2595	2690	1815	1900	1985
239 CHAISE LONGUE DBL INCLINABLE BRAS-D	41x62x33/40	2210	2310	2405	2500	2595	2690	1815	1900	1985
<b>CONFIGURATIONS</b>										
A CONFIG (169-170)	81X40X40	3800	3970	4140	4310	4480	4660	3120	3290	3460
B CONFIG (169-171-174)	113X62X40	5250	5480	5740	5980	6230	6475	4245	4475	4715
C CONFIG (096-055-171-170)	116X116X40	7735	8085	8480	8845	9230	9595	6140	6440	6735
D CONFIG (169-171-055-179)	116X96X40	6745	7065	7425	7755	8115	8445	5395	5660	5910
J CONFIG (041-042)	67X40X40	3600	3760	3890	4030	4190	4320	3000	3080	3170
K CONFIG (041-071-005)	92X62X40	4905	5105	5315	5510	5720	5915	4005	4175	4330
L CONFIG (012-055-071-042)	102X102X40	7290	7630	7975	8320	8665	9000	5860	6100	6310
M CONFIG (041-071-055-089)	102X89X40	6435	6775	7100	7425	7770	8095	5175	5375	5570



# BROOKLYN

**OPTIMA**  
Collection

**Jaymar**

Conçu et fabriqué fièrement au Canada  
Proudly designed and made in Canada

Nos produits sont fabriqués à la main et des variations mineures peuvent survenir

Our product is hand-made and minor variations can occur.

## SPECIFICATIONS

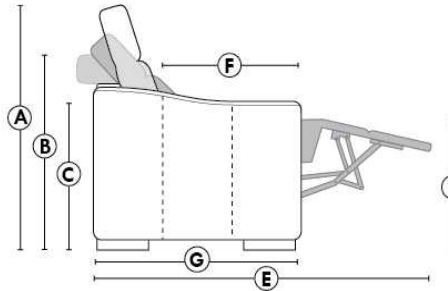

- Appui-tête levé / Headrest up
- Appui-tête baissé / Headrest down
- Complètement incliné / Fully reclined

- A** Hauteur complète 40" / Total Height
- B** Hauteur appui-tête baissé 33" / Height headrest down
- C** Hauteur du bras 24" / Arm Height
- D** Hauteur du siège 19,5" / Seat height
- E** Profondeur inclinée 65" / Depth fully reclined
- F** Profondeur d'assise 20" ou/ou 22" / Seat depth
- G** Profondeur appui-tête monté 37,5" / Depth with headrest up

## BRAS | ARMS

Option de bras:  
Bras Régulier Large 9,5" ou Petit bras 6"

Arm option  
Regular arm Large 9.5" or Small arm 6"

Contrôle de l'inclinaison situé à l'extérieur du bras  
Recliner control located on the outside of the arm.

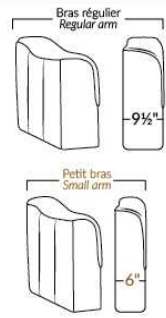

## FAUTEUIL BERÇANT PIVOTANT INCLINABLE SWIVEL ROCKING MOTION CHAIR

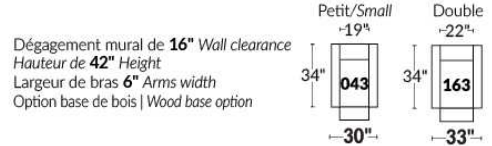

## SIÈGE 23" DE LARGE | 23" SEAT WIDTH

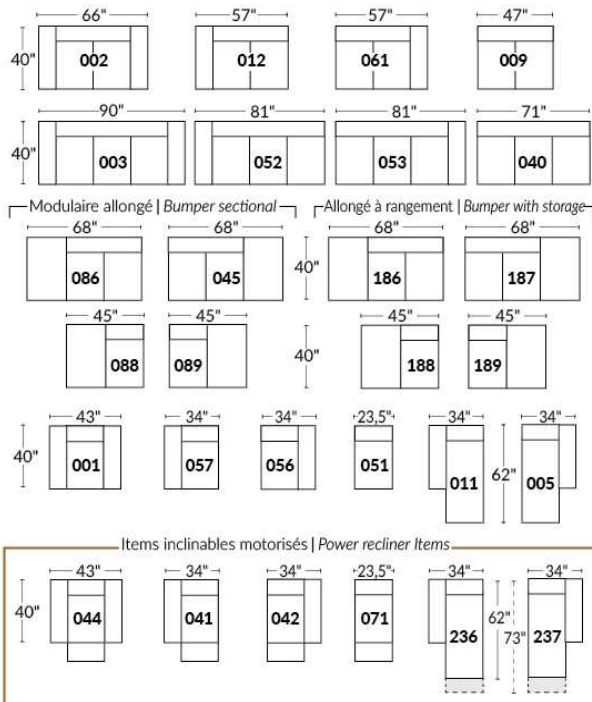

## SIÈGE 30" DE LARGE | 30" SEAT WIDTH

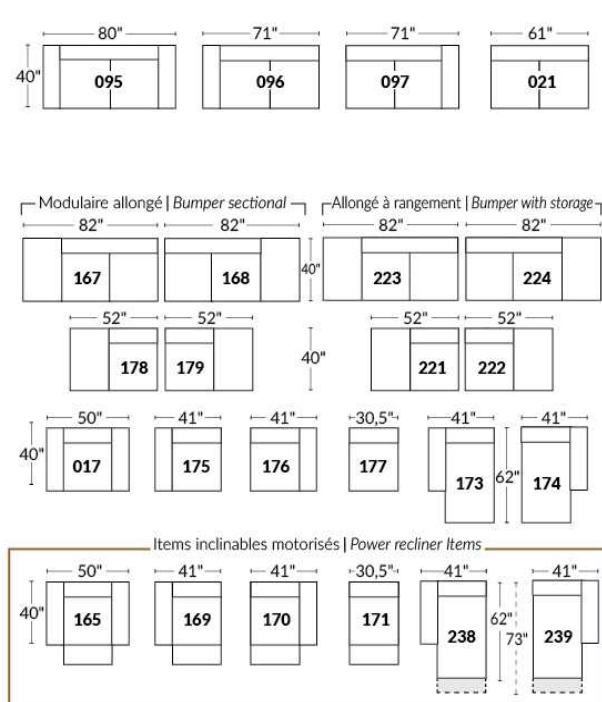

### Autres | Others

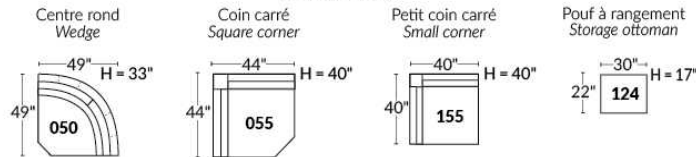

## EXEMPLE 23" EXAMPLE

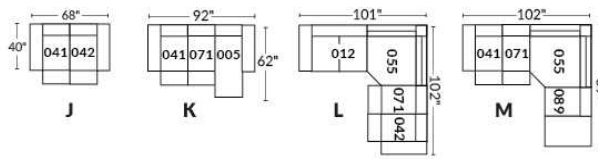

## EXEMPLE 30" EXAMPLE

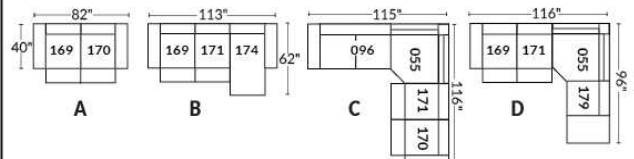

## BRUXELLES

### Caractéristiques:

- Appui-tête manuel sur tous les items (fixe sur centre rond).
- Fauteuil inclinable motorisé pleine jambe "à mec. \*protège-mur" (manuel n/d).
- Chaise longue inclinable motorisé (manuel n/d) avec appui-tête motorisé en option. Dégagement mural 8" et avant 5".
- Coussins de siège avec mousse modelée + 1" de mousse mémoire au-dessus; bras avec mousse mémoire.
- Couture: petit fil en tissu & gros fil plat en cuir.
- \*Exclus faut. 043 & 163: Dégagement mural 16".

Note: 2 inclinables séparés par un coin ne peuvent pas ouvrir en même temps. Aucuns inclinables à côté du #155 Petit coin carré.

### OPTIONS

Motorisé sans fil (batterie): ajoutez \$160/mec.

\*Appui-tête motorisé: ajoutez \$160 ch. (\*N/D sur items fixes.)

Mousse: Extra ferme ajoutez \$20/siège.

Choix de bras (LARGE ou PETIT): Patte sur bras LARGE: LG103 bois ou Métal: LG189 cyl (noire ou chrome). PETIT Bras: LG08 bois ou Métal: LG196 cyl. (noire ou chrome) ou LG64 (carré). Spécifiez couleur.

Profondeur d'assise: 20" ou \*22". \*Le 22" N/D sur faut. 043 & 163.

Faut. 043-163: base en bois (spécifiez couleur).

### Configurations CINÉMA MAISON

Détails accessoires, porte gobelets et configurations : Voir page Optima Cinéma maison en annexe.

Ancrage pour accessoires: \$40 ch.

Porte-Gobelets: En métal: \$30 ch. | Illuminé: \$30 ch. | \*Illuminé avec contrôle (1 ou 2 moteurs): \$50 ch.

\*Lumière DEL sous le siège : \$30/siège.

Description	L x P x H	Cuir						Tissu		
		10	20 Madras Softy	30 Hugo Fantasy Illusion Tucson Utah Vintage Wild Laredo Yukon	40 Diamond Elegance Princess Santiago Utah Sensation Sunset Trina Victoria	50 Bull Cassiope Dublin	60 Caress Ultrasued	A	B COM	C alta
001 FAUTEUIL	44x40x33/40	1825	1925	2025	2140	2240	2345	1455	1500	1535
002 CAUSEUSE	67x40x33/40	2605	2730	2855	2980	3100	3230	2060	2140	2215
003 SOFA	91x40x33/40	3150	3310	3470	3635	3805	3965	2490	2585	2685
005 CHAISE LONGUE BRAS DROIT	34x62x33/40	1705	1770	1855	1920	1990	2065	1340	1405	1460
009 CAUSEUSE SANS BRAS	47x40x33/40	1835	1905	1985	2065	2145	2225	1415	1500	1575
011 CHAISE LONGUE BRAS GAUCHE	34x62x33/40	1705	1770	1855	1920	1990	2065	1340	1405	1460
012 CAUSEUSE BRAS GAUCHE	57x40x33/40	2240	2345	2450	2560	2650	2760	1755	1835	1900
017 FAUTEUIL DOUBLE	51x40x33/40	1910	2020	2140	2250	2360	2475	1515	1580	1645
021 SOFA APPARTEMENT SANS BRAS	61x40x33/40	2065	2170	2285	2390	2510	2620	1585	1675	1765
040 SOFA SANS BRAS	71x40x33/40	2365	2490	2600	2720	2840	2955	1850	1945	2050
041 FAUTEUIL INCLINABLE BRAS-G	34x40x33/40	1800	1880	1945	2015	2095	2160	1500	1540	1585
042 FAUTEUIL INCLINABLE BRAS-D	34x40x33/40	1800	1880	1945	2015	2095	2160	1500	1540	1585
043 FAUTEUIL INCLINABLE BERÇANT PIVOTANT	30x34x42	2140	2255	2370	2495	2605	2725	1755	1800	1855
044 FAUTEUIL INCLINABLE	44x40x33/40	2170	2270	2360	2450	2540	2630	1800	1850	1885
045 CAUSEUSE SANS BRAS ALLONGEE DROIT	68x40x33/40	2170	2275	2370	2475	2575	2660	1690	1760	1845
050 CENTRE ROND	49x49x33	1590	1695	1800	1905	2010	2115	1150	1210	1270

## BRUXELLES

### Caractéristiques:

- Appui-tête manuel sur tous les items (fixe sur centre rond).
- Fauteuil inclinable motorisé pleine jambe "à mec. \*protège-mur" (manuel n/d).
- Chaise longue inclinable motorisé (manuel n/d) avec appui-tête motorisé en option. Dégagement mural 8" et avant 5".
- Coussins de siège avec mousse modelée + 1" de mousse mémoire au-dessus; bras avec mousse mémoire.
- Couture: petit fil en tissu & gros fil plat en cuir.
- \*Exclus faut. 043 & 163: Dégagement mural 16".

Note: 2 inclinables séparés par un coin ne peuvent pas ouvrir en même temps. Aucuns inclinables à côté du #155 Petit coin carré.

### OPTIONS

Motorisé sans fil (batterie): ajoutez \$160/mec.

\*Appui-tête motorisé: ajoutez \$160 ch. (\*N/D sur items fixes.)

Mousse: Extra ferme ajoutez \$20/siège.

Choix de bras (LARGE ou PETIT): Patte sur bras LARGE: LG103 bois ou Métal: LG189 cyl (noire ou chrome). PETIT Bras: LG08 bois ou Métal: LG196 cyl. (noire ou chrome) ou LG64 (carré). Spécifiez couleur.

Profondeur d'assise: 20" ou \*22". \*Le 22" N/D sur faut. 043 & 163.

Faut. 043-163: base en bois (spécifiez couleur).

### Configurations CINÉMA MAISON

Détails accessoires, porte gobelets et configurations : Voir page Optima Cinéma maison en annexe.

Ancrage pour accessoires: \$40 ch.

Porte-Gobelets: En métal: \$30 ch. | Illuminé: \$30 ch. | \*Illuminé avec contrôle (1 ou 2 moteurs): \$50 ch.

\*Lumière DEL sous le siège : \$30/siège.

Description	L x P x H	Cuir						Tissu		
		10	20 Madras Softy	30 Hugo Fantasy Illusion Tucson Utah Vintage Wild Laredo Yukon	40 Diamond Elegance Princess Santiago Utah Sensation Sunset Trina Victoria	50 Bull Cassiope Dublin	60 Caress Ultrasued	A	B COM	C alta
051 FAUTEUIL SANS BRAS	23,5x40x33/40	1050	1100	1155	1210	1260	1315	805	860	910
052 SOFA BRAS GAUCHE	81x40x33/40	2770	2910	3035	3170	3295	3430	2170	2275	2370
053 SOFA BRAS DROIT	81x40x33/40	2770	2910	3035	3170	3295	3430	2170	2275	2370
055 COIN CARRE	44x44x33/40	1850	1950	2065	2170	2285	2390	1440	1495	1540
056 FAUTEUIL BRAS DROIT	34x40x33/40	1460	1530	1590	1660	1725	1780	1140	1200	1250
057 FAUTEUIL BRAS GAUCHE	34x40x33/40	1460	1530	1590	1660	1725	1780	1140	1200	1250
061 CAUSEUSE BRAS DROIT	57x40x33/40	2240	2345	2450	2560	2650	2760	1755	1835	1900
071 FAUTEUIL INCLINABLE SANS BRAS	23,5x40x33/40	1400	1455	1515	1575	1635	1690	1165	1230	1285
086 CAUSEUSE SANS BRAS ALLONGEE GAUCHE	68x40x33/40	2170	2275	2370	2475	2575	2660	1690	1760	1845
088 FAUTEUIL SANS BRAS ALLONGE GAUCHE	45x40x33/40	1385	1490	1575	1665	1755	1855	1070	1110	1160
089 FAUTEUIL SANS BRAS ALLONGE DROIT	45x40x33/40	1385	1490	1575	1665	1755	1855	1070	1110	1160
095 SOFA APPARTEMENT	81x40x33/40	2840	2990	3155	3310	3465	3625	2230	2330	2415
096 SOFA APPARTEMENT BRAS GAUCHE	71x40x33/40	2485	2600	2725	2850	2975	3095	1910	2010	2110
097 SOFA APPARTEMENT BRAS DROIT	71x40x33/40	2485	2600	2725	2850	2975	3095	1910	2010	2110
124 POUF AVEC RANGEMENT	30x22x17	720	745	775	800	835	855	620	640	670
138 BRAS CENTRE	10x36x24.5	405	445	475	510	550	585	335	355	370

## BRUXELLES

**Caractéristiques:**

- Appui-tête manuel sur tous les items (fixe sur centre rond).
- Fauteuil inclinable motorisé pleine jambe "à mec. \*protège-mur" (manuel n/d).
- Chaise longue inclinable motorisé (manuel n/d) avec appui-tête motorisé en option. Dégagement mural 8" et avant 5".
- Coussins de siège avec mousse modelée + 1" de mousse mémoire au-dessus; bras avec mousse mémoire.
- Couture: petit fil en tissu & gros fil plat en cuir.
- \*Exclus faut. 043 & 163: Dégagement mural 16".

Note: 2 inclinables séparés par un coin ne peuvent pas ouvrir en même temps. Aucuns inclinables à côté du #155 Petit coin carré.

**OPTIONS**

Motorisé sans fil (batterie): ajoutez \$160/mec.

\*Appui-tête motorisé: ajoutez \$160 ch. (\*N/D sur items fixes.)

Mousse: Extra ferme ajoutez \$20/siège.

Choix de bras (LARGE ou PETIT): Patte sur bras LARGE: LG103 bois ou Métal: LG189 cyl (noire ou chrome). PETIT Bras: LG08 bois ou Métal: LG196 cyl. (noire ou chrome) ou LG64 (carré). Spécifiez couleur.

Profondeur d'assise: 20" ou \*22". \*Le 22" N/D sur faut. 043 & 163.

Faut. 043-163: base en bois (spécifiez couleur).

**Configurations CINÉMA MAISON**

Détails accessoires, porte gobelets et configurations : Voir page Optima Cinéma maison en annexe.

Ancrage pour accessoires: \$40 ch.

Porte-Gobelets: En métal: \$30 ch. | Illuminé: \$30 ch. | \*Illuminé avec contrôle (1 ou 2 moteurs): \$50 ch.

\*Lumière DEL sous le siège : \$30/siège.

Description	L x P x H	Cuir						Tissu		
		10	20 Madras Softy	30 Hugo Fantasy Illusion Tucson Utah Vintage Wild Laredo Yukon	40 Diamond Elegance Princess Santiago Utah Sensation Sunset Trina Victoria	50 Bull Cassiope Dublin	60 Caresse Ultrasued	A	B COM	C alta
155 PETIT COIN CARRE	40x40x33/40	1850	1950	2065	2170	2285	2390	1440	1495	1540
159 RANGEMENT À ANGLE	11/27x36x24.5	720	755	790	825	855	885	555	575	585
160 RANGEMENT DROIT	11x36x24.5	695	725	760	795	835	860	520	545	555
163 FAUT. DBL INCL. BERGANT PIVOTANT	33x34x42	2190	2320	2440	2570	2690	2815	1760	1810	1860
165 FAUTEUIL DOUBLE INCLINABLE	51x40x33/40	2270	2375	2495	2600	2715	2825	1880	1945	2015
167 SOFA APP. SANS BRAS ALLONGE GAUCHE	82x40x33/40	2405	2540	2665	2810	2940	3065	1860	1950	2050
168 SOFA APP. SANS BRAS ALLONGE DROIT	82x40x33/40	2405	2540	2665	2810	2940	3065	1860	1950	2050
169 FAUTEUIL DOUBLE INCLINABLE BRAS GAUCHE	41x40x33/40	1900	1985	2070	2155	2240	2330	1560	1645	1730
170 FAUTEUIL DOUBLE INCLINABLE BRAS DROIT	41x40x33/40	1900	1985	2070	2155	2240	2330	1560	1645	1730
171 FAUTEUIL DOUBLE INCLINABLE SANS BRAS	30,5x40x33/40	1500	1550	1620	1670	1730	1780	1230	1290	1355
173 CHAISE LONGUE DOUBLE BRAS GAUCHE	41x62x33/40	1850	1945	2050	2155	2260	2365	1455	1540	1630
174 CHAISE LONGUE DOUBLE BRAS DROIT	41x62x33/40	1850	1945	2050	2155	2260	2365	1455	1540	1630
175 FAUTEUIL DOUBLE BRAS GAUCHE	41x40x33/40	1540	1635	1725	1815	1905	1995	1215	1285	1355
176 FAUTEUIL DOUBLE BRAS DROIT	41x40x33/40	1540	1635	1725	1815	1905	1995	1215	1285	1355
177 FAUTEUIL DOUBLE SANS BRAS	30,5x40x33/40	1150	1215	1280	1340	1410	1475	875	930	990
178 FAUTEUIL DOUBLE SANS BRAS ALLONGE-G	52x40x33/40	1495	1580	1670	1760	1860	1945	1165	1230	1285

## BRUXELLES

### Caractéristiques:

- Appui-tête manuel sur tous les items (fixe sur centre rond).
- Fauteuil inclinable motorisé pleine jambe "à mec. \*protège-mur" (manuel n/d).
- Chaise longue inclinable motorisé (manuel n/d) avec appui-tête motorisé en option. Dégagement mural 8" et avant 5".
- Coussins de siège avec mousse modelée + 1" de mousse mémoire au-dessus; bras avec mousse mémoire.
- Couture: petit fil en tissu & gros fil plat en cuir.
- \*Exclus faut. 043 & 163: Dégagement mural 16".

Note: 2 inclinables séparés par un coin ne peuvent pas ouvrir en même temps. Aucuns inclinables à côté du #155 Petit coin carré.

### OPTIONS

Motorisé sans fil (batterie): ajoutez \$160/mec.

\*Appui-tête motorisé: ajoutez \$160 ch. (\*N/D sur items fixes.)

Mousse: Extra ferme ajoutez \$20/siège.

Choix de bras (LARGE ou PETIT): Patte sur bras LARGE: LG103 bois ou Métal: LG189 cyl (noire ou chrome). PETIT Bras: LG08 bois ou Métal: LG196 cyl. (noire ou chrome) ou LG64 (carré). Spécifiez couleur.

Profondeur d'assise: 20" ou \*22". \*Le 22" N/D sur faut. 043 & 163.

Faut. 043-163: base en bois (spécifiez couleur).

### Configurations CINÉMA MAISON

Détails accessoires, porte gobelets et configurations : Voir page Optima Cinéma maison en annexe.

Ancrage pour accessoires: \$40 ch.

Porte-Gobelets: En métal: \$30 ch. | Illuminé: \$30 ch. | \*Illuminé avec contrôle (1 ou 2 moteurs): \$50 ch.

\*Lumière DEL sous le siège : \$30/siège.

Description	L x P x H	Cuir						Tissu		
		10	20 Madras Softy	30 Hugo Fantasy Illusion Tucson Utah Vintage Wild Laredo Yukon	40 Diamond Elegance Princess Santiago Utah Sensation Sunset Trina Victoria	50 Bull Cassiope Dublin	60 Caress Ultrasued	A	B COM	C alta
179 FAUTEUIL DOUBLE SANS BRAS ALLONGE-D	52x40x33/40	1495	1580	1670	1760	1860	1945	1165	1230	1285
186 CAUS. SANS BRAS ALLONGEE RANGEMENT-G	68x40x33/40	2335	2420	2530	2625	2725	2825	1850	1920	1995
187 CAUS. SANS BRAS ALLONGEE RANGEMENT-D	68x40x33/40	2335	2420	2530	2625	2725	2825	1850	1920	1995
188 FAUT. SANS BRAS ALLONGE RANGEMENT-G	45x40x33/40	1545	1640	1730	1825	1910	2005	1230	1270	1300
189 FAUT. SANS BRAS ALLONGE RANGEMENT-D	45x40x33/40	1545	1640	1730	1825	1910	2005	1230	1270	1300
190 PETIT RANGEMENT À ANGLE	11/21x36x24.5	695	725	760	795	835	860	520	545	555
221 FAUT. DBL SANS BRAS ALLONGE RANGEMENT-G	52x40x33/40	1645	1735	1835	1920	2010	2105	1320	1380	1450
222 FAUT. DBL SANS BRAS ALLONGE RANGEMENT-D	52x40x33/40	1645	1735	1835	1920	2010	2105	1320	1380	1450
223 SOFA APP SANS BRAS ALLONGE RANGEMENT-G	82x40x33/40	2570	2705	2840	2975	3115	3245	2010	2110	2210
224 SOFA APP SANS BRAS ALLONGE RANGEMENT-D	82x40x33/40	2570	2705	2840	2975	3115	3245	2010	2110	2210
236 CHAISE LONGUE INCLINABLE BRAS GAUCHE	34x62x33/40	2065	2135	2200	2270	2335	2405	1705	1765	1825
237 CHAISE LONGUE INCLINABLE BRAS DROIT	34x62x33/40	2065	2135	2200	2270	2335	2405	1705	1765	1825
238 CHAISE LONGUE DBL INCLINABLE BRAS-G	41x62x33/40	2210	2310	2405	2500	2595	2690	1815	1900	1985
239 CHAISE LONGUE DBL INCLINABLE BRAS-D	41x62x33/40	2210	2310	2405	2500	2595	2690	1815	1900	1985
V51 PORTE VERRE A VIN	3.5 x 5.5 x 6.5	40	40	40	40	40	40	40	40	40
V52 TABLETTE PIVOTANTE EN PLASTIQUE	13 3/8 x 9 5/8	40	40	40	40	40	40	40	40	40

## BRUXELLES

### Caractéristiques:

- Appui-tête manuel sur tous les items (fixe sur centre rond).
- Fauteuil inclinable motorisé pleine jambe "à mec. \*protège-mur" (manuel n/d).
- Chaise longue inclinable motorisé (manuel n/d) avec appui-tête motorisé en option. Dégagement mural 8" et avant 5".
- Coussins de siège avec mousse modelée + 1" de mousse mémoire au-dessus; bras avec mousse mémoire.
- Couture: petit fil en tissu & gros fil plat en cuir.
- \*Exclus faut. 043 & 163: Dégagement mural 16".

Note: 2 inclinables séparés par un coin ne peuvent pas ouvrir en même temps. Aucuns inclinables à côté du #155 Petit coin carré.

### OPTIONS

Motorisé sans fil (batterie): ajoutez \$160/mec.

\*Appui-tête motorisé: ajoutez \$160 ch. (\*N/D sur items fixes.)

Mousse: Extra ferme ajoutez \$20/siège.

Choix de bras (LARGE ou PETIT): Patte sur bras LARGE: LG103 bois ou Métal: LG189 cyl (noire ou chrome). PETIT Bras: LG08 bois ou Métal: LG196 cyl. (noire ou chrome) ou LG64 (carré). Spécifiez couleur.

Profondeur d'assise: 20" ou \*22". \*Le 22" N/D sur faut. 043 & 163.

Faut. 043-163: base en bois (spécifiez couleur).

### Configurations CINÉMA MAISON

Détails accessoires, porte gobelets et configurations : Voir page Optima Cinéma maison en annexe.

Ancrage pour accessoires: \$40 ch.

Porte-Gobelets: En métal: \$30 ch. | Illuminé: \$30 ch. | \*Illuminé avec contrôle (1 ou 2 moteurs): \$50 ch.

\*Lumière DEL sous le siège : \$30/siège.

Description	L x P x H	Cuir						Tissu		
		10	20 Madras Softy	30 Hugo Fantasy Illusion Tucson Utah Vintage Wild Laredo Yukon	40 Diamond Elegance Princess Santiago Utah Sensation Sunset Trina Victoria	50 Bull Cassiope Dublin	60 Caresse Ultrasued	A	B COM	C alta
V53 TABLETTE PIVOTANTE EN BOIS	19 x 10	70	70	70	70	70	70	70	70	70
V54 PORTE TABLETTE	4.5 x 8 x 10	50	50	50	50	50	50	50	50	50
V55 LAMPE DEL	1.5x5x14 plié/bent	40	40	40	40	40	40	40	40	40
<b>CONFIGURATIONS</b>										
_A CONFIG (169-170)	82X40X40	3800	3970	4140	4310	4480	4660	3120	3290	3460
_B CONFIG (169-171-174)	113X62X40	5250	5480	5740	5980	6230	6475	4245	4475	4715
_C CONFIG (096-055-171-170)	115X115X40	7735	8085	8480	8845	9230	9595	6140	6440	6735
_D CONFIG (169-171-055-179)	115X96X40	6745	7065	7425	7755	8115	8445	5395	5660	5910
_J CONFIG (041-042)	68X40X40	3600	3760	3890	4030	4190	4320	3000	3080	3170
_K CONFIG (041-071-005)	92X62X40	4905	5105	5315	5510	5720	5915	4005	4175	4330
_L CONFIG (012-055-071-042)	102X102X40	7290	7630	7975	8320	8665	9000	5860	6100	6310
_M CONFIG (041-071-055-089)	102X89X40	6435	6775	7100	7425	7770	8095	5175	5375	5570





# BRUXELLES

**OPTIMA**  
Collection

**Jaymar**

Conçu et fabriqué fièrement au Canada  
Proudly designed and made in Canada

Nos produits sont fabriqués à la main et des variations mineures peuvent survenir

Our product is hand-made and minor variations can occur.

## SPECIFICATIONS

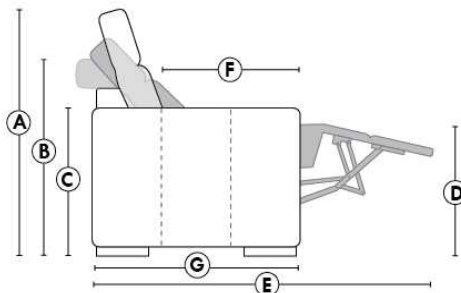

- Appui-tête levé Headrest up
- Appui-tête baissé Headrest down
- Complètement incliné Fully reclined

- A** Hauteur complète 40" Total Height
- B** Hauteur appui-tête baissé 33" Height headrest down
- C** Hauteur du bras 24,5" Arm Height
- D** Hauteur du siège 19,5" Seat height
- E** Profondeur inclinée 65" Depth fully reclined
- F** Profondeur d'assise 20"ou/ou 22" Seat depth
- G** Profondeur appui-tête monté 37,5" Depth with headrest up

## BRAS | ARMS

Option de bras:  
Bras Régulier Large 10" ou Petit bras 6"

Arm option  
Regular arm Large 10" or Small arm 6"

Controleur de l'inclinaison situé à l'intérieur du bras  
Recliner control located on the inside of the arm.

Option d'accessoires disponible sur le bras régulier seulement  
Accessories option, available on Regular arms ONLY.

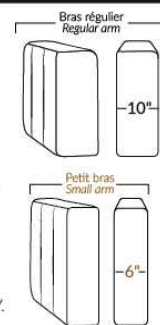

## FAUTEUIL BERÇANT PIVOTANT INCLINABLE SWIVEL ROCKING MOTION CHAIR

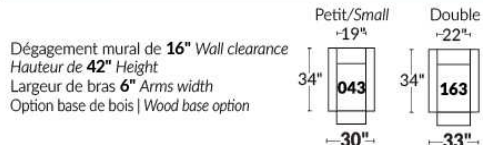

## SIÈGE 23" DE LARGE | 23" SEAT WIDTH

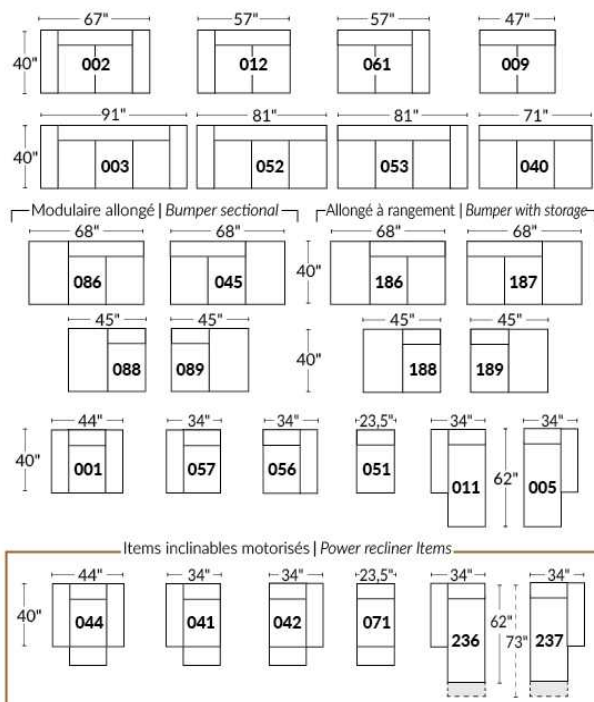

## SIÈGE 30" DE LARGE | 30" SEAT WIDTH

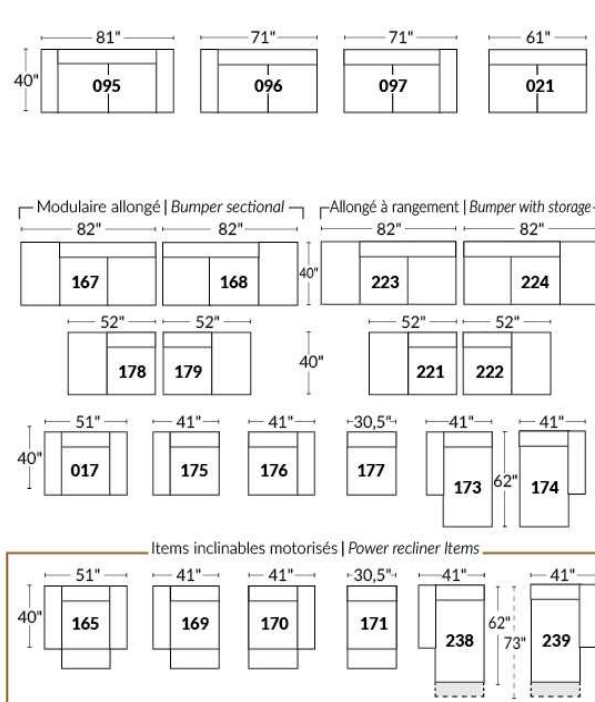

### Autres | Others

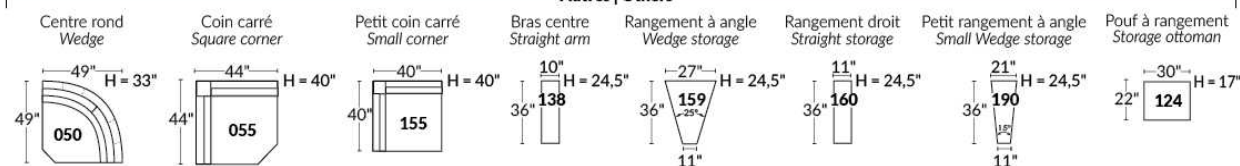

### EXEMPLE 23" EXAMPLE

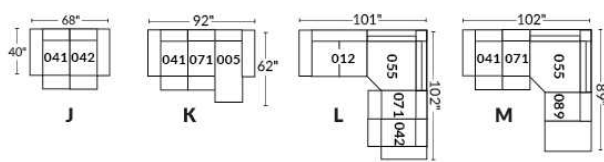

### EXEMPLE 30" EXAMPLE

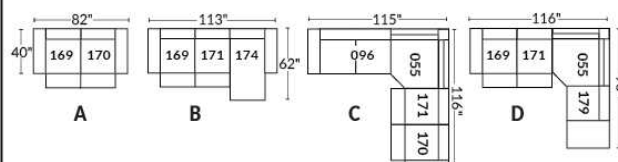

\*Disponibles sur certains modèles et SEULEMENT sur le BRAS LARGE.

### OPTIONS PORTE-GOBELETS

#### MÉTAL



Argent



Noir mat



Brun

#### ILLUMINÉ

1.



Porte-gobelet illuminé

2.



Porte-gobelet illuminé avec contrôle de l'inclinable, port USB & lumière DEL sous le siège

3.



Porte-gobelet illuminé avec contrôle double moteur, port USB & lumière DEL sous le siège

Nos porte-gobelets illuminés à un ou deux contrôles sont compatibles avec les lumières DEL sous le siège. Vous pouvez contrôler la lumière sur le porte-gobelet. Le porte-gobelet à 2 moteurs possède un contrôle remise à zéro (maison) pour remettre votre inclinable à la position de départ.

#### Lumière DEL sous le siège (en option)

Disponible seulement dans les configurations avec un minimum de 1 porte-gobelet illuminé à moteur qui contrôle l'ouverture et la fermeture de la lumière.

Pour les prix des options, voir la section description du modèle Optima.

**Veillez nous fournir un dessin de votre configuration qui indique le type de porte-gobelet et le positionnement.**

#### Porte-gobelets avec contrôle

Il faut spécifier la position de ceux-ci; bras droit ou bras gauche et quel inclinable ils vont contrôler. Si vous avez une rangée de fauteuils avec plusieurs porte-gobelets, le contrôle sera par défaut sur le bras gauche et sur le droit pour le dernier bras extérieur.

#### EXEMPLE A

041-169 : Contrôleur et porte-gobelet à gauche  
071-171 : boutons tactiles sur le côté du siège  
042-170 : Contrôleur et porte-gobelet à droite



#### EXEMPLE B

071-171 : Ces deux items peuvent être connectés à un porte-gobelet intelligent qui pourra contrôler l'inclinable.  
Il faut alors utiliser un de ces items: 138,159, 160 et 190

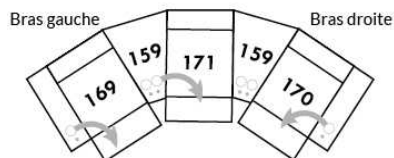

#### Informations sur les appui-têtes et boutons de contrôles des inclinables

##### AVEC porte-gobelet illuminés

Si vous prenez un item **stationnaire**, vous aurez par défaut le porte-gobelet N°1.  
Si vous prenez un **appui-tête manuel**, vous aurez le porte-gobelet N°2.  
Si vous prenez un **appui-tête électrique**, vous aurez par défaut le porte-gobelet N°3.

##### SANS porte-gobelet et avec un inclinable

Si vous prenez un item inclinable et un **appui-tête manuel**, il y aura un contrôle à boutons tactiles.  
Si vous prenez un item inclinable avec un **appui-tête électrique**, vous aurez un contrôleur à bouton poussoir double avec prise USB.  
Si c'est un **item sans bras** (071-171) il y aura alors les boutons tactiles.



Boutons tactiles



Boutons poussoirs

\*Disponibles sur certains modèles et SEULEMENT sur le BRAS LARGE.

OPTIONS

### ACCESSOIRES

Ancrage pour accessoires



**V51**  
Porte verre à vin



**V52**  
Tablette pivotante en plastique



**V53**  
Tablette pivotante en bois  
(choix de 8 couleurs)



**V54**  
Porte tablette



**V55**  
Lampe DEL



Spécifiez sur quel bras (gauche ou droit)  
la tablette sera installée

Pour les prix des ancrages, voir la section description du modèle Optima et pour les accessoires vous référer à la fin de la liste de prix.

### Items 138-159-160-190 et bras large

Option ancrage et porte-gobelet \*Non disponible sur les petits bras\*.

Veuillez spécifier sur quel bras vous voulez avoir les ancrages et les porte-gobelets.

NB: Item 138- 159-160-190 sont non finis sur les côtés, doivent être utilisés entre 2 sièges. Chaque item à rangement possède 2 prises USB et une prise électrique à l'intérieur du rangement.

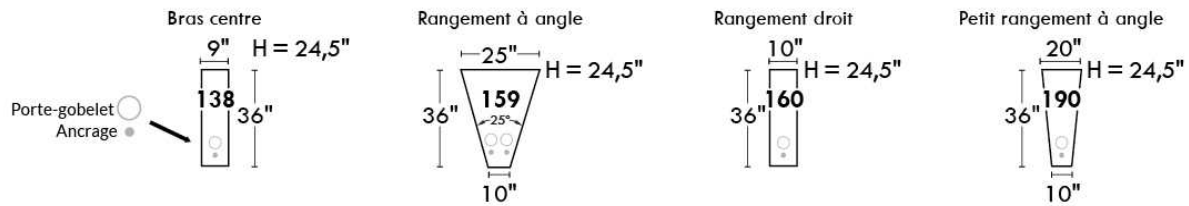

### SUGGESTIONS DE CONFIGURATIONS

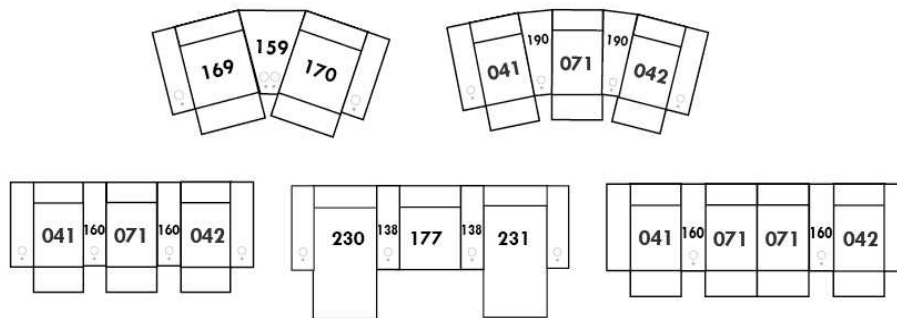

## BUDAPEST

### CARACTÉRISTIQUES:

- Appui-tête ajustable manuel sur tous les items (fixe sur centre rond).
- Fauteuil inclinable motorisé pleine jambe "à mécanisme \*protège-mur" (manuel n/d).
- Chaise longue inclinable motorisé (manuel n/d) avec appui-tête motorisé en option. Dégagement mural 8" et avant 5".
- Coussins de siège avec mousse modelée + 1" de mousse mémoire au-dessus; bras avec mousse mémoire.
- Couture: petit fil en tissu et gros fil plat en cuir.
- \*Exclus faut. 043 & 163: Dégagement mural 16".

Note: 2 inclinables séparés par un coin ne peuvent pas ouvrir en même temps. Aucuns inclinables à côté du 155 Petit coin carré.

### OPTIONS

Motorisé sans fil (batterie): ajoutez \$160/mec.

\*Appui-tête motorisé: ajoutez \$160 ch. (\*N/D sur items fixes.)

Mousse: Extra ferme ajoutez \$20/siège.

Choix de bras (LARGE ou PETIT de 6"): Pattes sur bras LARGE: LG103 bois ou LG189 métal (noire ou chrome). PETIT Bras: LG08 bois ou Métal: LG196 cyl. (noire ou chrome) ou LG64 (carré). Spécifiez couleur.

Profondeur d'assise: 20" ou \*22". \*Le 22" N/D sur faut. 043 & 163.

Faut. 043-163: avec base en bois (spécifiez couleur).

### Configurations CINÉMA MAISON

Détails accessoires, porte gobelets et configurations : Voir page Optima Cinéma maison en annexe.

Ancrage pour accessoires: \$40 ch.

Porte-Gobelets: En métal: \$30 ch. | Illuminé: \$30 ch. | \*Illuminé avec contrôle (1 ou 2 moteurs): \$50 ch.

\*Lumière DEL sous le siège : \$30/siège.

Description	L x P x H	Cuir						Tissu		
		10	20 Madras Softy	30 Hugo Fantasy Illusion Tucson Utah Vintage Wild Laredo Yukon	40 Diamond Elegance Princess Santiago Utah Sensation Sunset Trina Victoria	50 Bull Cassiope Dublin	60 Caress Ultrasued	A	B COM	C alta
001 FAUTEUIL	44x40x33/40	1825	1925	2025	2140	2240	2345	1455	1500	1535
002 CAUSEUSE	67x40x33/40	2605	2730	2855	2980	3100	3230	2060	2140	2215
003 SOFA	91x40x33/40	3150	3310	3470	3635	3805	3965	2490	2585	2685
005 CHAISE LONGUE BRAS DROIT	34x62x33/40	1705	1770	1855	1920	1990	2065	1340	1405	1460
009 CAUSEUSE SANS BRAS	47x40x33/40	1835	1905	1985	2065	2145	2225	1415	1500	1575
011 CHAISE LONGUE BRAS GAUCHE	34x62x33/40	1705	1770	1855	1920	1990	2065	1340	1405	1460
012 CAUSEUSE BRAS GAUCHE	57x40x33/40	2240	2345	2450	2560	2650	2760	1755	1835	1900
017 FAUTEUIL DOUBLE	51x40x33/40	1910	2020	2140	2250	2360	2475	1515	1580	1645
021 SOFA APPARTEMENT SANS BRAS	61x40x33/40	2065	2170	2285	2390	2510	2620	1585	1675	1765
040 SOFA SANS BRAS	71x40x33/40	2365	2490	2600	2720	2840	2955	1850	1945	2050
041 FAUTEUIL INCLINABLE BRAS-G	34x40x33/40	1800	1880	1945	2015	2095	2160	1500	1540	1585
042 FAUTEUIL INCLINABLE BRAS-D	34x40x33/40	1800	1880	1945	2015	2095	2160	1500	1540	1585
043 FAUTEUIL INCLINABLE BERÇANT PIVOTANT	30x34x42	2140	2255	2370	2495	2605	2725	1755	1800	1855
044 FAUTEUIL INCLINABLE	44x40x33/40	2170	2270	2360	2450	2540	2630	1800	1850	1885
045 CAUSEUSE SANS BRAS ALLONGEE DROIT	68x40x33/40	2170	2275	2370	2475	2575	2660	1690	1760	1845
050 CENTRE ROND	49x49x33	1590	1695	1800	1905	2010	2115	1150	1210	1270

## BUDAPEST

### CARACTÉRISTIQUES:

- Appui-tête ajustable manuel sur tous les items (fixe sur centre rond).
- Fauteuil inclinable motorisé pleine jambe "à mécanisme \*protège-mur" (manuel n/d).
- Chaise longue inclinable motorisé (manuel n/d) avec appui-tête motorisé en option. Dégagement mural 8" et avant 5".
- Coussins de siège avec mousse modelée + 1" de mousse mémoire au-dessus; bras avec mousse mémoire.
- Couture: petit fil en tissu et gros fil plat en cuir.
- \*Exclus faut. 043 & 163: Dégagement mural 16".

Note: 2 inclinables séparés par un coin ne peuvent pas ouvrir en même temps. Aucuns inclinables à côté du 155 Petit coin carré.

### OPTIONS

Motorisé sans fil (batterie): ajoutez \$160/mec.

\*Appui-tête motorisé: ajoutez \$160 ch. (\*N/D sur items fixes.)

Mousse: Extra ferme ajoutez \$20/siège.

Choix de bras (LARGE ou PETIT de 6"): Pattes sur bras LARGE: LG103 bois ou LG189 métal (noire ou chrome). PETIT Bras: LG08 bois ou Métal: LG196 cyl. (noire ou chrome) ou LG64 (carré). Spécifiez couleur.

Profondeur d'assise: 20" ou \*22". \*Le 22" N/D sur faut. 043 & 163.

Faut. 043-163: avec base en bois (spécifiez couleur).

### Configurations CINÉMA MAISON

Détails accessoires, porte gobelets et configurations : Voir page Optima Cinéma maison en annexe.

Ancrage pour accessoires: \$40 ch.

Porte-Gobelets: En métal: \$30 ch. | Illuminé: \$30 ch. | \*Illuminé avec contrôle (1 ou 2 moteurs): \$50 ch.

\*Lumière DEL sous le siège : \$30/siège.

Description	L x P x H	Cuir						Tissu		
		10	20 Madras Softy	30 Hugo Fantasy Illusion Tucson Utah Vintage Wild Laredo Yukon	40 Diamond Elegance Princess Santiago Utah Sensation Sunset Trina Victoria	50 Bull Cassiope Dublin	60 Caress Ultrasued	A	B COM	C alta
051 FAUTEUIL SANS BRAS	23,5x40x33/40	1050	1100	1155	1210	1260	1315	805	860	910
052 SOFA BRAS GAUCHE	81x40x33/40	2770	2910	3035	3170	3295	3430	2170	2275	2370
053 SOFA BRAS DROIT	81x40x33/40	2770	2910	3035	3170	3295	3430	2170	2275	2370
055 COIN CARRE	44x44x33/40	1850	1950	2065	2170	2285	2390	1440	1495	1540
056 FAUTEUIL BRAS DROIT	34x40x33/40	1460	1530	1590	1660	1725	1780	1140	1200	1250
057 FAUTEUIL BRAS GAUCHE	34x40x33/40	1460	1530	1590	1660	1725	1780	1140	1200	1250
061 CAUSEUSE BRAS DROIT	57x40x33/40	2240	2345	2450	2560	2650	2760	1755	1835	1900
071 FAUTEUIL INCLINABLE SANS BRAS	23,5x40x33/40	1400	1455	1515	1575	1635	1690	1165	1230	1285
086 CAUSEUSE SANS BRAS ALLONGEE GAUCHE	68x40x33/40	2170	2275	2370	2475	2575	2660	1690	1760	1845
088 FAUTEUIL SANS BRAS ALLONGE GAUCHE	45x40x33/40	1385	1490	1575	1665	1755	1855	1070	1110	1160
089 FAUTEUIL SANS BRAS ALLONGE DROIT	45x40x33/40	1385	1490	1575	1665	1755	1855	1070	1110	1160
095 SOFA APPARTEMENT	81x40x33/40	2840	2990	3155	3310	3465	3625	2230	2330	2415
096 SOFA APPARTEMENT BRAS GAUCHE	71x40x33/40	2485	2600	2725	2850	2975	3095	1910	2010	2110
097 SOFA APPARTEMENT BRAS DROIT	71x40x33/40	2485	2600	2725	2850	2975	3095	1910	2010	2110
124 POUF AVEC RANGEMENT	30x22x17	720	745	775	800	835	855	620	640	670
138 BRAS CENTRE	10x36x24	405	445	475	510	550	585	335	355	370

## BUDAPEST

### CARACTÉRISTIQUES:

- Appui-tête ajustable manuel sur tous les items (fixe sur centre rond).
- Fauteuil inclinable motorisé pleine jambe "à mécanisme \*protège-mur" (manuel n/d).
- Chaise longue inclinable motorisé (manuel n/d) avec appui-tête motorisé en option. Dégagement mural 8" et avant 5".
- Coussins de siège avec mousse modelée + 1" de mousse mémoire au-dessus; bras avec mousse mémoire.
- Couture: petit fil en tissu et gros fil plat en cuir.
- \*Exclus faut. 043 & 163: Dégagement mural 16".

Note: 2 inclinables séparés par un coin ne peuvent pas ouvrir en même temps. Aucuns inclinables à côté du 155 Petit coin carré.

### OPTIONS

Motorisé sans fil (batterie): ajoutez \$160/mec.

\*Appui-tête motorisé: ajoutez \$160 ch. (\*N/D sur items fixes.)

Mousse: Extra ferme ajoutez \$20/siège.

Choix de bras (LARGE ou PETIT de 6"): Pattes sur bras LARGE: LG103 bois ou LG189 métal (noire ou chrome). PETIT Bras: LG08 bois ou Métal: LG196 cyl. (noire ou chrome) ou LG64 (carré). Spécifiez couleur.

Profondeur d'assise: 20" ou \*22". \*Le 22" N/D sur faut. 043 & 163.

Faut. 043-163: avec base en bois (spécifiez couleur).

### Configurations CINÉMA MAISON

Détails accessoires, porte gobelets et configurations : Voir page Optima Cinéma maison en annexe.

Ancrage pour accessoires: \$40 ch.

Porte-Gobelets: En métal: \$30 ch. | Illuminé: \$30 ch. | \*Illuminé avec contrôle (1 ou 2 moteurs): \$50 ch.

\*Lumière DEL sous le siège : \$30/siège.

Description	L x P x H	Cuir						Tissu		
		10	20 Madras Softy	30 Hugo Fantasy Illusion Tucson Utah Vintage Wild Laredo Yukon	40 Diamond Elegance Princess Santiago Utah Sensation Sunset Trina Victoria	50 Bull Cassiope Dublin	60 Caresse Ultrasued	A	B COM	C alta
155 PETIT COIN CARRE	40x40x33/40	1850	1950	2065	2170	2285	2390	1440	1495	1540
159 RANGEMENT À ANGLE	11/27x36x24	720	755	790	825	855	885	555	575	585
160 RANGEMENT DROIT	11x36x24	695	725	760	795	835	860	520	545	555
163 FAUT. DBL INCL. BERCANT PIVOTANT	33x34x42	2190	2320	2440	2570	2690	2815	1760	1810	1860
165 FAUTEUIL DOUBLE INCLINABLE	51x40x33/40	2270	2375	2495	2600	2715	2825	1880	1945	2015
167 SOFA APP. SANS BRAS ALLONGE GAUCHE	82x40x33/40	2405	2540	2665	2810	2940	3065	1860	1950	2050
168 SOFA APP. SANS BRAS ALLONGE DROIT	82x40x33/40	2405	2540	2665	2810	2940	3065	1860	1950	2050
169 FAUTEUIL DOUBLE INCLINABLE BRAS GAUCHE	41x40x33/40	1900	1985	2070	2155	2240	2330	1560	1645	1730
170 FAUTEUIL DOUBLE INCLINABLE BRAS DROIT	41x40x33/40	1900	1985	2070	2155	2240	2330	1560	1645	1730
171 FAUTEUIL DOUBLE INCLINABLE SANS BRAS	30,5x40x33/40	1500	1550	1620	1670	1730	1780	1230	1290	1355
173 CHAISE LONGUE DOUBLE BRAS GAUCHE	41x62x33/40	1850	1945	2050	2155	2260	2365	1455	1540	1630
174 CHAISE LONGUE DOUBLE BRAS DROIT	41x62x33/40	1850	1945	2050	2155	2260	2365	1455	1540	1630
175 FAUTEUIL DOUBLE BRAS GAUCHE	41x40x33/40	1540	1635	1725	1815	1905	1995	1215	1285	1355
176 FAUTEUIL DOUBLE BRAS DROIT	41x40x33/40	1540	1635	1725	1815	1905	1995	1215	1285	1355
177 FAUTEUIL DOUBLE SANS BRAS	30,5x40x33/40	1150	1215	1280	1340	1410	1475	875	930	990
178 FAUTEUIL DOUBLE SANS BRAS ALLONGE-G	52x40x33/40	1495	1580	1670	1760	1860	1945	1165	1230	1285

## BUDAPEST

### CARACTÉRISTIQUES:

- Appui-tête ajustable manuel sur tous les items (fixe sur centre rond).
- Fauteuil inclinable motorisé pleine jambe "à mécanisme \*protège-mur" (manuel n/d).
- Chaise longue inclinable motorisé (manuel n/d) avec appui-tête motorisé en option. Dégagement mural 8" et avant 5".
- Coussins de siège avec mousse modelée + 1" de mousse mémoire au-dessus; bras avec mousse mémoire.
- Couture: petit fil en tissu et gros fil plat en cuir.
- \*Exclus faut. 043 & 163: Dégagement mural 16".

Note: 2 inclinables séparés par un coin ne peuvent pas ouvrir en même temps. Aucuns inclinables à côté du 155 Petit coin carré.

### OPTIONS

Motorisé sans fil (batterie): ajoutez \$160/mec.

\*Appui-tête motorisé: ajoutez \$160 ch. (\*N/D sur items fixes.)

Mousse: Extra ferme ajoutez \$20/siège.

Choix de bras (LARGE ou PETIT de 6"): Pattes sur bras LARGE: LG103 bois ou LG189 métal (noire ou chrome). PETIT Bras: LG08 bois ou Métal: LG196 cyl. (noire ou chrome) ou LG64 (carré). Spécifiez couleur.

Profondeur d'assise: 20" ou \*22". \*Le 22" N/D sur faut. 043 & 163.

Faut. 043-163: avec base en bois (spécifiez couleur).

### Configurations CINÉMA MAISON

Détails accessoires, porte gobelets et configurations : Voir page Optima Cinéma maison en annexe.

Ancrage pour accessoires: \$40 ch.

Porte-Gobelets: En métal: \$30 ch. | Illuminé: \$30 ch. | \*Illuminé avec contrôle (1 ou 2 moteurs): \$50 ch.

\*Lumière DEL sous le siège : \$30/siège.

Description	L x P x H	Cuir						Tissu		
		10	20 Madras Softy	30 Hugo Fantasy Illusion Tucson Utah Vintage Wild Laredo Yukon	40 Diamond Elegance Princess Santiago Utah Sensation Sunset Trina Victoria	50 Bull Cassiope Dublin	60 Caress Ultrasued	A	B COM	C alta
179 FAUTEUIL DOUBLE SANS BRAS ALLONGE-D	52x40x33/40	1495	1580	1670	1760	1860	1945	1165	1230	1285
186 CAUS. SANS BRAS ALLONGEE RANGEMENT-G	68x40x33/40	2335	2420	2530	2625	2725	2825	1850	1920	1995
187 CAUS. SANS BRAS ALLONGEE RANGEMENT-D	68x40x33/40	2335	2420	2530	2625	2725	2825	1850	1920	1995
188 FAUT. SANS BRAS ALLONGE RANGEMENT-G	45x40x33/40	1545	1640	1730	1825	1910	2005	1230	1270	1300
189 FAUT. SANS BRAS ALLONGE RANGEMENT-D	45x40x33/40	1545	1640	1730	1825	1910	2005	1230	1270	1300
190 PETIT RANGEMENT À ANGLE	11/21x36x24	695	725	760	795	835	860	520	545	555
221 FAUT. DBL SANS BRAS ALLONGE RANGEMENT-G	52x40x33/40	1645	1735	1835	1920	2010	2105	1320	1380	1450
222 FAUT. DBL SANS BRAS ALLONGE RANGEMENT-D	52x40x33/40	1645	1735	1835	1920	2010	2105	1320	1380	1450
223 SOFA APP SANS BRAS ALLONGE RANGEMENT-G	82x40x33/40	2570	2705	2840	2975	3115	3245	2010	2110	2210
224 SOFA APP SANS BRAS ALLONGE RANGEMENT-D	82x40x33/40	2570	2705	2840	2975	3115	3245	2010	2110	2210
236 CHAISE LONGUE INCLINABLE BRAS GAUCHE	34x62x33/40	2065	2135	2200	2270	2335	2405	1705	1765	1825
237 CHAISE LONGUE INCLINABLE BRAS DROIT	34x62x33/40	2065	2135	2200	2270	2335	2405	1705	1765	1825
238 CHAISE LONGUE DBL INCLINABLE BRAS-G	41x62x33/40	2210	2310	2405	2500	2595	2690	1815	1900	1985
239 CHAISE LONGUE DBL INCLINABLE BRAS-D	41x62x33/40	2210	2310	2405	2500	2595	2690	1815	1900	1985
V51 PORTE VERRE A VIN	3.5 x 5.5 x 6.5	40	40	40	40	40	40	40	40	40
V52 TABLETTE PIVOTANTE EN PLASTIQUE	13 3/8 x 9 5/8	40	40	40	40	40	40	40	40	40

## BUDAPEST

### CARACTÉRISTIQUES:

- Appui-tête ajustable manuel sur tous les items (fixe sur centre rond).
- Fauteuil inclinable motorisé pleine jambe "à mécanisme \*protège-mur" (manuel n/d).
- Chaise longue inclinable motorisé (manuel n/d) avec appui-tête motorisé en option. Dégagement mural 8" et avant 5".
- Coussins de siège avec mousse modelée + 1" de mousse mémoire au-dessus; bras avec mousse mémoire.
- Couture: petit fil en tissu et gros fil plat en cuir.
- \*Exclus faut. 043 & 163: Dégagement mural 16".

Note: 2 inclinables séparés par un coin ne peuvent pas ouvrir en même temps. Aucuns inclinables à côté du 155 Petit coin carré.

### OPTIONS

Motorisé sans fil (batterie): ajoutez \$160/mec.

\*Appui-tête motorisé: ajoutez \$160 ch. (\*N/D sur items fixes.)

Mousse: Extra ferme ajoutez \$20/siège.

Choix de bras (LARGE ou PETIT de 6"): Pattes sur bras LARGE: LG103 bois ou LG189 métal (noire ou chrome). PETIT Bras: LG08 bois ou Métal: LG196 cyl. (noire ou chrome) ou LG64 (carré). Spécifiez couleur.

Profondeur d'assise: 20" ou \*22". \*Le 22" N/D sur faut. 043 & 163.

Faut. 043-163: avec base en bois (spécifiez couleur).

### Configurations CINÉMA MAISON

Détails accessoires, porte gobelets et configurations : Voir page Optima Cinéma maison en annexe.

Ancrage pour accessoires: \$40 ch.

Porte-Gobelets: En métal: \$30 ch. | Illuminé: \$30 ch. | \*Illuminé avec contrôle (1 ou 2 moteurs): \$50 ch.

\*Lumière DEL sous le siège : \$30/siège.

Description	L x P x H	Cuir						Tissu		
		10	20 Madras Softy	30 Hugo Fantasy Illusion Tucson Utah Vintage Wild Laredo Yukon	40 Diamond Elegance Princess Santiago Utah Sensation Sunset Trina Victoria	50 Bull Cassiope Dublin	60 Caresse Ultrasued	A	B COM	C alta
V53 TABLETTE PIVOTANTE EN BOIS	19 x 10	70	70	70	70	70	70	70	70	70
V54 PORTE TABLETTE	4.5 x 8 x 10	50	50	50	50	50	50	50	50	50
V55 LAMPE DEL	1.5x5x14 plié/bent	40	40	40	40	40	40	40	40	40
<b>CONFIGURATIONS</b>										
_A CONFIG (169-170)	82X40X40	3800	3970	4140	4310	4480	4660	3120	3290	3460
_B CONFIG (169-171-174)	113X62X40	5250	5480	5740	5980	6230	6475	4245	4475	4715
_C CONFIG (096-055-171-170)	115X115X40	7735	8085	8480	8845	9230	9595	6140	6440	6735
_D CONFIG (169-171-055-179)	115X96X40	6745	7065	7425	7755	8115	8445	5395	5660	5910
_J CONFIG (041-042)	68X40X40	3600	3760	3890	4030	4190	4320	3000	3080	3170
_K CONFIG (041-071-005)	92X62X40	4905	5105	5315	5510	5720	5915	4005	4175	4330
_L CONFIG (012-055-071-042)	102X102X40	7290	7630	7975	8320	8665	9000	5860	6100	6310
_M CONFIG (041-071-055-089)	102X89X40	6435	6775	7100	7425	7770	8095	5175	5375	5570





# BUDAPEST

**OPTIMA**  
Collection

**Jaymar**

Conçu et fabriqué fièrement au Canada  
Proudly designed and made in Canada

Nos produits sont fabriqués à la main et des variations mineures peuvent survenir

Our product is hand-made and minor variations can occur.

## SPECIFICATIONS

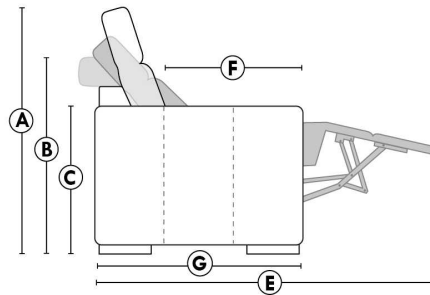

- Appui-tête levé / Headrest up
- Appui-tête baissé / Headrest down
- Complètement incliné / Fully reclined

- A** Hauteur complète 40" / Total Height
- B** Hauteur appui-tête baissé 33" / Height headrest down
- C** Hauteur du bras 24" / Arm Height
- D** Hauteur du siège 19,5" / Seat height
- E** Profondeur inclinée 65" / Depth fully reclined
- F** Profondeur d'assise 20" ou/ou 22" / Seat depth
- G** Profondeur appui-tête monté 37,5" / Depth with headrest up

## BRAS | ARMS

Option de bras:  
Bras Régulier Large 10" ou Petit bras 6"

Arm option  
Regular arm Large 10" or Small arm 6"

Controleur de l'inclinaison situé à l'intérieur du bras  
Recliner control located on the inside of the arm.

Option d'accessoires disponible sur le bras régulier seulement  
Accessories option, available on Regular arms ONLY.

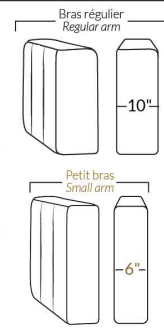

## FAUTEUIL BERÇANT PIVOTANT INCLINABLE SWIVEL ROCKING MOTION CHAIR

Dégagement mural de 16" / Wall clearance  
Hauteur de 42" / Height  
Largeur de bras 6" / Arms width  
Option base de bois / Wood base option

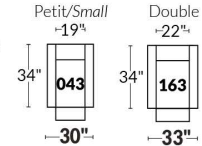

## SIÈGE 23" DE LARGE | 23" SEAT WIDTH

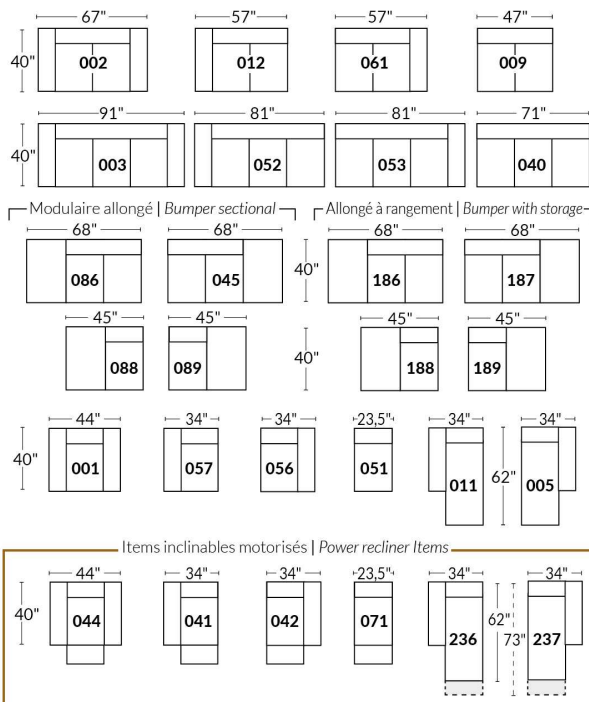

## SIÈGE 30" DE LARGE | 30" SEAT WIDTH

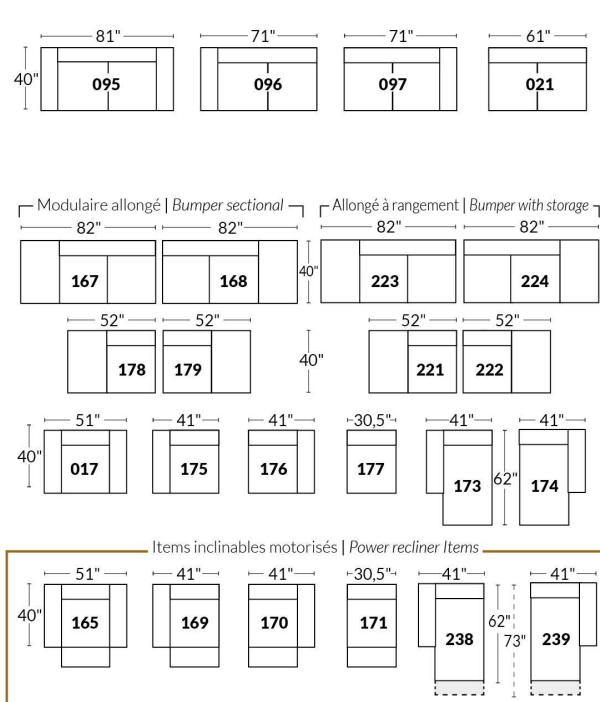

### Autres | Others

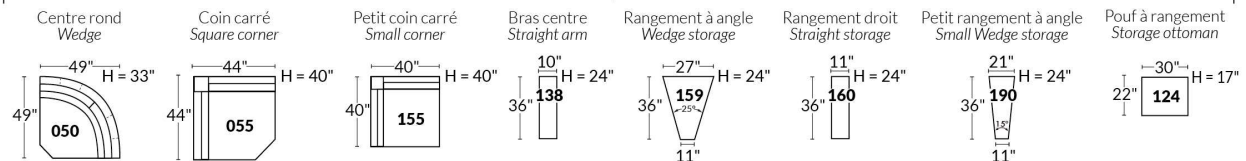

### EXEMPLE 23" EXAMPLE

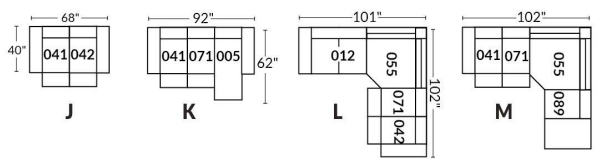

### EXEMPLE 30" EXAMPLE

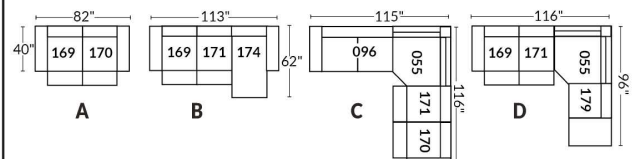

\*Disponibles sur certains modèles et SEULEMENT sur le BRAS LARGE.

### OPTIONS PORTE-GOBELETS

#### MÉTAL



Argent



Noir mat



Brun

#### ILLUMINÉ

1.



Porte-gobelet illuminé

2.



Porte-gobelet illuminé avec contrôle de l'inclinable, port USB & lumière DEL sous le siège

3.



Porte-gobelet illuminé avec contrôle double moteur, port USB & lumière DEL sous le siège

Nos porte-gobelets illuminés à un ou deux contrôles sont compatibles avec les lumières DEL sous le siège. Vous pouvez contrôler la lumière sur le porte-gobelet. Le porte-gobelet à 2 moteurs possède un contrôle remise à zéro (maison) pour remettre votre inclinable à la position de départ.

#### Lumière DEL sous le siège (en option)

Disponible seulement dans les configurations avec un minimum de 1 porte-gobelet illuminé à moteur qui contrôle l'ouverture et la fermeture de la lumière.

Pour les prix des options, voir la section description du modèle Optima.

**Veillez nous fournir un dessin de votre configuration qui indique le type de porte-gobelet et le positionnement.**

#### Porte-gobelets avec contrôle

Il faut spécifier la position de ceux-ci; bras droit ou bras gauche et quel inclinable ils vont contrôler. Si vous avez une rangée de fauteuils avec plusieurs porte-gobelets, le contrôle sera par défaut sur le bras gauche et sur le droit pour le dernier bras extérieur.

#### EXEMPLE A

041-169 : Contrôleur et porte-gobelet à gauche  
071-171 : boutons tactiles sur le côté du siège  
042-170 : Contrôleur et porte-gobelet à droite



#### EXEMPLE B

071-171 : Ces deux items peuvent être connectés à un porte-gobelet intelligent qui pourra contrôler l'inclinable.  
Il faut alors utiliser un de ces items: 138,159, 160 et 190

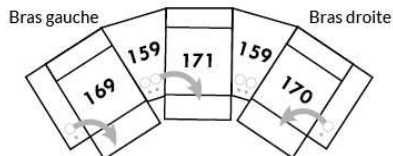

#### Informations sur les appui-têtes et boutons de contrôles des inclinables

##### AVEC porte-gobelet illuminés

Si vous prenez un item **stationnaire**, vous aurez par défaut le porte-gobelet N°1.  
Si vous prenez un **appui-tête manuel**, vous aurez le porte-gobelet N°2.  
Si vous prenez un **appui-tête électrique**, vous aurez par défaut le porte-gobelet N°3.

##### SANS porte-gobelet et avec un inclinable

Si vous prenez un item inclinable et un **appui-tête manuel**, il y aura un contrôle à boutons tactiles.  
Si vous prenez un item inclinable avec un **appui-tête électrique**, vous aurez un contrôleur à bouton poussoir double avec prise USB.  
Si c'est un **item sans bras** (071-171) il y aura alors les boutons tactiles.



Boutons tactiles



Boutons poussoirs

\*Disponibles sur certains modèles et SEULEMENT sur le BRAS LARGE.

### OPTIONS ACCESSOIRES



Spécifiez sur quel bras (gauche ou droit) la tablette sera installée

Pour les prix des ancrages, voir la section description du modèle Optima et pour les accessoires vous référer à la fin de la liste de prix.

### Items 138-159-160-190 et bras large

Option ancrage et porte-gobelet \*Non disponible sur les petits bras\*.

Veuillez spécifier sur quel bras vous voulez avoir les ancrages et les porte-gobelets.

NB: Item 138- 159-160-190 sont non finis sur les côtés, doivent être utilisés entre 2 sièges. Chaque item à rangement possède 2 prises USB et une prise électrique à l'intérieur du rangement.

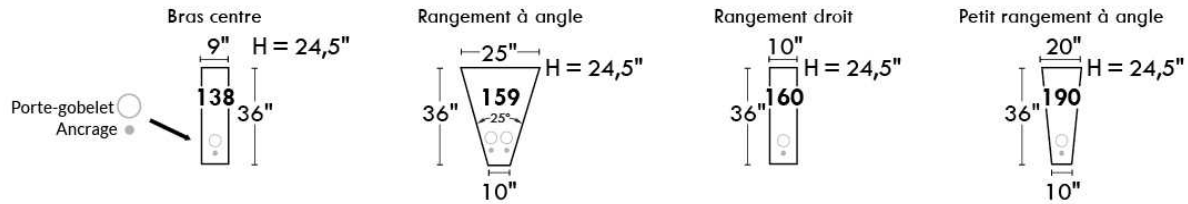

### SUGGESTIONS DE CONFIGURATIONS

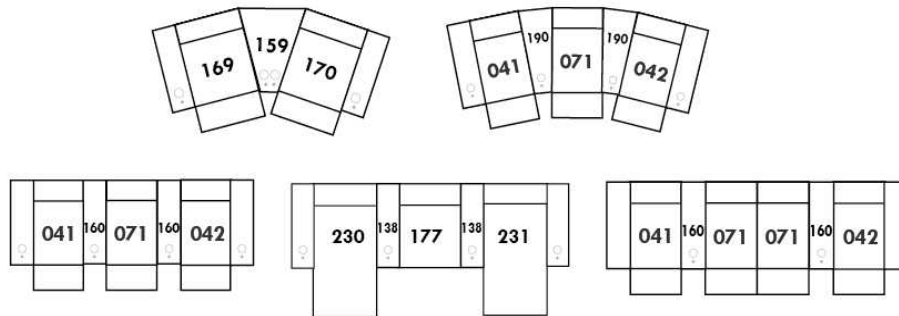

## Liste de prix CDN

### CAVALIA

CARACTÉRISTIQUES: Coussins de siège avec mousse mémoire. Couture: Double et française. EN TISSU il n'y a pas de coutures verticales sur les dossiers.

PATTES: Spécifiez couleur de pattes LG109.

COMBO: Recouvrement #2 sur les dossiers, sièges et dessus de bras.

TISSU UNI recommandé pour la base.

N.B.: En cuir et en tissu, les côtés sans bras et coin rond ne sont pas complètement recouvert de cuir/tissu.

Description	L x P x H	Cuir						Tissu		
		10	20 Madras Softy	30 Hugo Fantasy Illusion Tucson Utah Vintage Wild Laredo Yukon	40 Diamond Elegance Princess Santiago Sensation Sunset Trina Victoria	50 Bull Cassiope Dublin	60 Caress Ultrasued	A	B COM	C alta
001 FAUTEUIL	46X37X34	1370	1465	1580	1690	1775	1885	985	1050	1110
002 CAUSEUSE	69X37X34	1970	2095	2240	2370	2515	2640	1290	1370	1445
005 CHAISE LONGUE BRAS DROIT	43X62X34	1325	1440	1545	1650	1745	1855	925	985	1040
006 POUF	25.5X25.5X18	670	695	730	760	805	845	485	505	515
011 CHAISE LONGUE BRAS GAUCHE	43X62X34	1325	1440	1545	1650	1745	1855	925	985	1040
012 CAUSEUSE BRAS GAUCHE	57X37X34	1690	1810	1945	2070	2205	2335	1195	1275	1360
024 CAUSEUSE MODULAIRE ALLONGEE DROIT	90X37X34	2255	2450	2650	2850	3050	3245	1650	1770	1905
048 CAUSEUSE MODULAIRE ALLONGEE GAUCHE	90X37X34	2255	2450	2650	2850	3050	3245	1650	1770	1905
050 CENTRE ROND	47X47X34	1165	1270	1375	1490	1580	1690	905	970	1025
055 COIN CARRE	37X37X34	1120	1240	1340	1445	1545	1650	865	930	990
056 FAUTEUIL BRAS DROIT	43X37X34	1095	1195	1290	1385	1490	1575	900	955	1015
057 FAUTEUIL BRAS GAUCHE	43X37X34	1095	1195	1290	1385	1490	1575	900	955	1015
061 CAUSEUSE BRAS DROIT	57X37X34	1690	1810	1945	2070	2205	2335	1195	1275	1360
088 FAUTEUIL SANS BRAS ALLONGE GAUCHE	53X37X34	1240	1325	1445	1545	1650	1745	900	955	1015
089 FAUTEUIL SANS BRAS ALLONGE DROIT	53X37X34	1240	1325	1445	1545	1650	1745	900	955	1015
095 SOFA APPARTEMENT	87X37X34	2210	2365	2535	2705	2850	3010	1495	1580	1675
096 SOFA APPARTEMENT BRAS GAUCHE	75X37X34	1925	2085	2255	2410	2580	2730	1405	1500	1590
097 SOFA APPARTEMENT BRAS DROIT	75X37X34	1925	2085	2255	2410	2580	2730	1405	1500	1590
<b>CONFIGURATIONS</b>										
A CONF. A (12-50-61)	104X104X34	4545	4890	5265	5630	5990	6360	3295	3520	3745
B CONF. B (12-50-89)	100X104X34	4095	4405	4765	5105	5435	5770	3000	3200	3400
C CONF. C (88-50-89)	100X100X34	3645	3920	4265	4580	4880	5180	2705	2880	3055
D CONF. D (96-50-56)	90X122X34	4185	4550	4920	5285	5650	5995	3210	3425	3630
E CONF. E (95-01-06)	87X37X34	4250	4525	4845	5155	5430	5740	2965	3135	3300
F CONF. F (12-50-97)	122X104X34	4780	5165	5575	5970	6365	6755	3505	3745	3975
G CONF. G (96-05)	118X62X34	3250	3525	3800	4060	4325	4585	2330	2485	2630

Hauteur complète 34" | Hauteur de siège 18" | Hauteur devant bras 24" | Profondeur d'assise 21"  
Total Height 34" | Seat Height 18" | Arm Height 24" | Seat Depth 21"

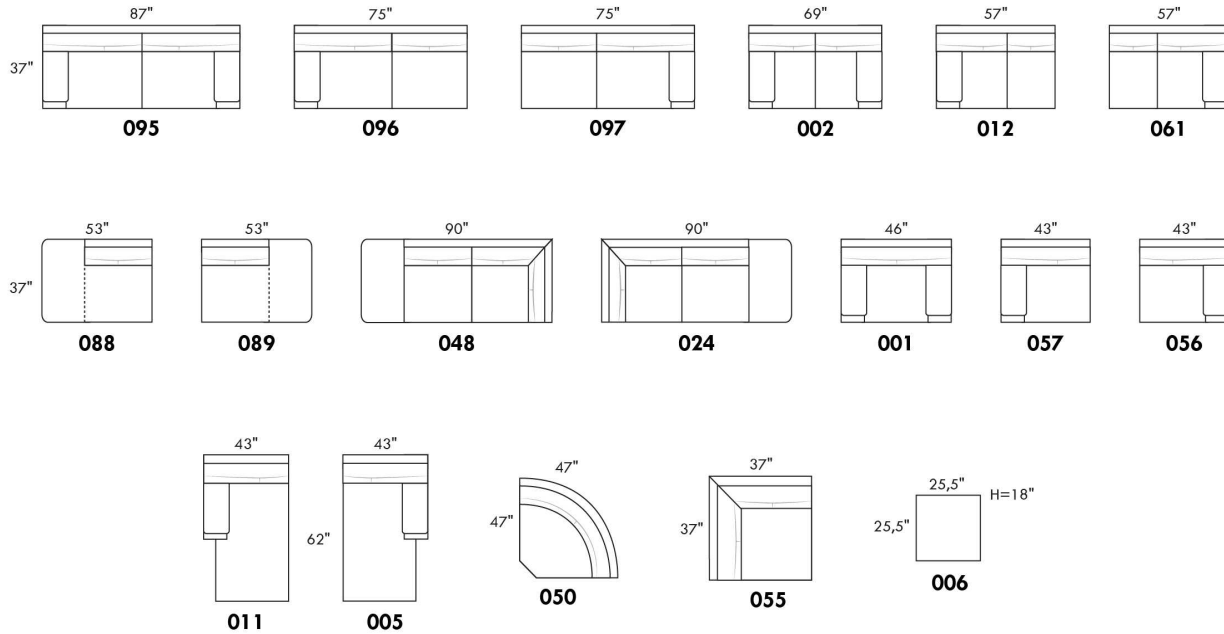

## CONFIGURATIONS

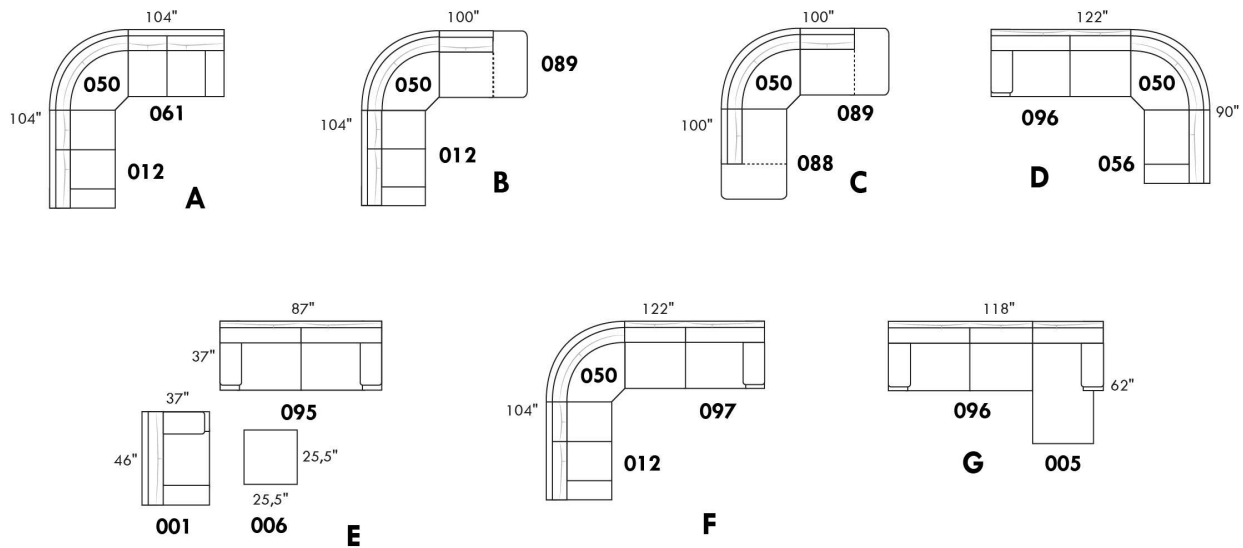

www.jaymar.ca

Toutes les dimensions indiquées sont au pouce près. Nos produits sont fabriqués à la main et des variations mineures peuvent survenir.  
All dimensions indicated are to the nearest inch. Our product is hand-made and minor variations can occur.

## CHAMONIX

### Caractéristiques:

- Appui-tête ajustable manuel sur tous les items (fixe sur centre rond).
- Fauteuil inclinable motorisé pleine jambe "à mec. \*protège-mur" (manuel n/d).
- Chaise longue inclinable motorisé (manuel n/d) avec appui-tête motorisé en option. Dégagement mural 8" et avant 5".
- Coussins de siège avec mousse modelée + 1" de mousse mémoire au-dessus; bras avec mousse mémoire.
- Couture: petit fil en tissu & gros fil plat en cuir.
- \*Exclus faut. 043 & 163 : Dégagement mural 16".

Note: 2 inclinables séparés par un coin ne peuvent pas ouvrir en même temps. Aucuns inclinables à côté d'item #155.

### OPTIONS

- Motorisé sans fil (batterie): ajoutez \$160/mec.
- \*Appui-tête motorisé: ajoutez \$160 ch. (\*N/D sur items fixes.)
- Mousse: Extra ferme ajoutez \$20/siège.
- Choix de bras (LARGE ou PETIT de 6"): Pattes sur bras LARGE: LG187 bois ou Métal: LG189 cyl. (noire ou chrome) ou LG64 (carré). PETIT bras: LG08 bois ou Métal: LG196 cyl. (noire ou chrome) ou LG64 (carré). Spécifiez couleur.
- Profondeur d'assise : 20" ou \*22". \*Le 22" N/D sur faut. 043 & 163.
- Faut. 043-163: base en bois (spécifiez couleur).

### Configurations CINÉMA MAISON

Détails accessoires, porte gobelets et configurations : Voir page Optima Cinéma maison en annexe.

Ancrage pour accessoires: \$40 ch.

Porte-Gobelets : En métal: \$30 ch. | Illuminé: \$30 ch. | \*Illuminé avec contrôle (1 ou 2 moteurs): \$50 ch.

\*Lumière DEL sous le siège : \$30/siège.

Description	L x P x H	Cuir						Tissu		
		10	20 Madras Softy	30 Hugo Fantasy Illusion Tucson Utah Vintage Wild Laredo Yukon	40 Diamond Elegance Princess Santiago Utah Sensation Sunset Trina Victoria	50 Bull Cassiope Dublin	60 Caress Ultrasued	A	B COM	C alta
001 FAUTEUIL	42x40x33/40	1825	1925	2025	2140	2240	2345	1455	1500	1535
002 CAUSEUSE	65x40x33/40	2605	2730	2855	2980	3100	3230	2060	2140	2215
003 SOFA	89x40x33/40	3150	3310	3470	3635	3805	3965	2490	2585	2685
005 CHAISE LONGUE BRAS DROIT	33x62x33/40	1705	1770	1855	1920	1990	2065	1340	1405	1460
009 CAUSEUSE SANS BRAS	47x40x33/40	1835	1905	1985	2065	2145	2225	1415	1500	1575
011 CHAISE LONGUE BRAS GAUCHE	33x62x33/40	1705	1770	1855	1920	1990	2065	1340	1405	1460
012 CAUSEUSE BRAS GAUCHE	56x40x33/40	2240	2345	2450	2560	2650	2760	1755	1835	1900
017 FAUTEUIL DOUBLE	49x40x33/40	1910	2020	2140	2250	2360	2475	1515	1580	1645
021 SOFA APPARTEMENT SANS BRAS	61x40x33/40	2065	2170	2285	2390	2510	2620	1585	1675	1765
040 SOFA SANS BRAS	71x40x33/40	2365	2490	2600	2720	2840	2955	1850	1945	2050
041 FAUTEUIL INCLINABLE BRAS-G	33x40x33/40	1800	1880	1945	2015	2095	2160	1500	1540	1585
042 FAUTEUIL INCLINABLE BRAS-D	33x40x33/40	1800	1880	1945	2015	2095	2160	1500	1540	1585
043 FAUTEUIL INCLINABLE BERÇANT PIVOTANT	30x34x42	2140	2255	2370	2495	2605	2725	1755	1800	1855
044 FAUTEUIL INCLINABLE	42x40x33/40	2170	2270	2360	2450	2540	2630	1800	1850	1885
045 CAUSEUSE SANS BRAS ALLONGEE DROIT	68x40x33/40	2170	2275	2370	2475	2575	2660	1690	1760	1845
050 CENTRE ROND	49x49x33	1590	1695	1800	1905	2010	2115	1150	1210	1270

## CHAMONIX

### Caractéristiques:

- Appui-tête ajustable manuel sur tous les items (fixe sur centre rond).
- Fauteuil inclinable motorisé pleine jambe "à mec. \*protège-mur" (manuel n/d).
- Chaise longue inclinable motorisé (manuel n/d) avec appui-tête motorisé en option. Dégagement mural 8" et avant 5".
- Coussins de siège avec mousse modelée + 1" de mousse mémoire au-dessus; bras avec mousse mémoire.
- Couture: petit fil en tissu & gros fil plat en cuir.
- \*Exclus faut. 043 & 163 : Dégagement mural 16".

Note: 2 inclinables séparés par un coin ne peuvent pas ouvrir en même temps. Aucuns inclinables à côté d'item #155.

### OPTIONS

- Motorisé sans fil (batterie): ajoutez \$160/mec.
- \*Appui-tête motorisé: ajoutez \$160 ch. (\*N/D sur items fixes.)
- Mousse: Extra ferme ajoutez \$20/siège.
- Choix de bras (LARGE ou PETIT de 6"): Pattes sur bras LARGE: LG187 bois ou Métal: LG189 cyl. (noire ou chrome) ou LG64 (carré). PETIT bras: LG08 bois ou Métal: LG196 cyl. (noire ou chrome) ou LG64 (carré). Spécifiez couleur.
- Profondeur d'assise : 20" ou \*22". \*Le 22" N/D sur faut. 043 & 163.
- Faut. 043-163: base en bois (spécifiez couleur).

### Configurations CINÉMA MAISON

Détails accessoires, porte gobelets et configurations : Voir page Optima Cinéma maison en annexe.

Ancrage pour accessoires: \$40 ch.

Porte-Gobelets : En métal: \$30 ch. | Illuminé: \$30 ch. | \*Illuminé avec contrôle (1 ou 2 moteurs): \$50 ch.

\*Lumière DEL sous le siège : \$30/siège.

Description	L x P x H	Cuir						Tissu		
		10	20 Madras Softy	30 Hugo Fantasy Illusion Tucson Utah Vintage Wild Laredo Yukon	40 Diamond Elegance Princess Santiago Utah Sensation Sunset Trina Victoria	50 Bull Cassiope Dublin	60 Caress Ultrasued	A	B COM	C alta
051 FAUTEUIL SANS BRAS	23,5x40x33/40	1050	1100	1155	1210	1260	1315	805	860	910
052 SOFA BRAS GAUCHE	80x40x33/40	2770	2910	3035	3170	3295	3430	2170	2275	2370
053 SOFA BRAS DROIT	80x40x33/40	2770	2910	3035	3170	3295	3430	2170	2275	2370
055 COIN CARRE	44x44x33/40	1850	1950	2065	2170	2285	2390	1440	1495	1540
056 FAUTEUIL BRAS DROIT	33x40x33/40	1460	1530	1590	1660	1725	1780	1140	1200	1250
057 FAUTEUIL BRAS GAUCHE	33x40x33/40	1460	1530	1590	1660	1725	1780	1140	1200	1250
061 CAUSEUSE BRAS DROIT	56x40x33/40	2240	2345	2450	2560	2650	2760	1755	1835	1900
071 FAUTEUIL INCLINABLE SANS BRAS	23,5x40x33/40	1400	1455	1515	1575	1635	1690	1165	1230	1285
086 CAUSEUSE SANS BRAS ALLONGEE GAUCHE	68x40x33/40	2170	2275	2370	2475	2575	2660	1690	1760	1845
088 FAUTEUIL SANS BRAS ALLONGE GAUCHE	45x40x33/40	1385	1490	1575	1665	1755	1855	1070	1110	1160
089 FAUTEUIL SANS BRAS ALLONGE DROIT	45x40x33/40	1385	1490	1575	1665	1755	1855	1070	1110	1160
095 SOFA APPARTEMENT	79x40x33/40	2840	2990	3155	3310	3465	3625	2230	2330	2415
096 SOFA APPARTEMENT BRAS GAUCHE	70x40x33/40	2485	2600	2725	2850	2975	3095	1910	2010	2110
097 SOFA APPARTEMENT BRAS DROIT	70x40x33/40	2485	2600	2725	2850	2975	3095	1910	2010	2110
124 POUF AVEC RANGEMENT	30x22x17	720	745	775	800	835	855	620	640	670
138 BRAS CENTRE	9x36x24	405	445	475	510	550	585	335	355	370

## CHAMONIX

### Caractéristiques:

- Appui-tête ajustable manuel sur tous les items (fixe sur centre rond).
- Fauteuil inclinable motorisé pleine jambe "à mec. \*protège-mur" (manuel n/d).
- Chaise longue inclinable motorisé (manuel n/d) avec appui-tête motorisé en option. Dégagement mural 8" et avant 5".
- Coussins de siège avec mousse modelée + 1" de mousse mémoire au-dessus; bras avec mousse mémoire.
- Couture: petit fil en tissu & gros fil plat en cuir.
- \*Exclus faut. 043 & 163 : Dégagement mural 16".

Note: 2 inclinables séparés par un coin ne peuvent pas ouvrir en même temps. Aucuns inclinables à côté d'item #155.

### OPTIONS

- Motorisé sans fil (batterie): ajoutez \$160/mec.
- \*Appui-tête motorisé: ajoutez \$160 ch. (\*N/D sur items fixes.)
- Mousse: Extra ferme ajoutez \$20/siège.
- Choix de bras (LARGE ou PETIT de 6"): Pattes sur bras LARGE: LG187 bois ou Métal: LG189 cyl. (noire ou chrome) ou LG64 (carré). PETIT bras: LG08 bois ou Métal: LG196 cyl. (noire ou chrome) ou LG64 (carré). Spécifiez couleur.
- Profondeur d'assise : 20" ou \*22". \*Le 22" N/D sur faut. 043 & 163.
- Faut. 043-163: base en bois (spécifiez couleur).

### Configurations CINÉMA MAISON

Détails accessoires, porte gobelets et configurations : Voir page Optima Cinéma maison en annexe.

Ancrage pour accessoires: \$40 ch.

Porte-Gobelets : En métal: \$30 ch. | Illuminé: \$30 ch. | \*Illuminé avec contrôle (1 ou 2 moteurs): \$50 ch.

\*Lumière DEL sous le siège : \$30/siège.

Description	L x P x H	Cuir						Tissu		
		10	20 Madras Softy	30 Hugo Fantasy Illusion Tucson Utah Vintage Wild Laredo Yukon	40 Diamond Elegance Princess Santiago Utah Sensation Sunset Trina Victoria	50 Bull Cassiope Dublin	60 Caress Ultrasued	A	B COM	C alta
155 PETIT COIN CARRE	40x40x33/40	1850	1950	2065	2170	2285	2390	1440	1495	1540
159 RANGEMENT À ANGLE	12/27x36x24	720	755	790	825	855	885	555	575	585
160 RANGEMENT DROIT	12x36x24	695	725	760	795	835	860	520	545	555
163 FAUT. DBL INCL. BERGANT PIVOTANT	33x34x42	2190	2320	2440	2570	2690	2815	1760	1810	1860
165 FAUTEUIL DOUBLE INCLINABLE	49x40x33/40	2270	2375	2495	2600	2715	2825	1880	1945	2015
167 SOFA APP. SANS BRAS ALLONGE GAUCHE	82x40x33/40	2405	2540	2665	2810	2940	3065	1860	1950	2050
168 SOFA APP. SANS BRAS ALLONGE DROIT	82x40x33/40	2405	2540	2665	2810	2940	3065	1860	1950	2050
169 FAUTEUIL DOUBLE INCLINABLE BRAS GAUCHE	40x40x33/40	1900	1985	2070	2155	2240	2330	1560	1645	1730
170 FAUTEUIL DOUBLE INCLINABLE BRAS DROIT	40x40x33/40	1900	1985	2070	2155	2240	2330	1560	1645	1730
171 FAUTEUIL DOUBLE INCLINABLE SANS BRAS	30,5x40x33/40	1500	1550	1620	1670	1730	1780	1230	1290	1355
173 CHAISE LONGUE DOUBLE BRAS GAUCHE	40x62x33/40	1850	1945	2050	2155	2260	2365	1455	1540	1630
174 CHAISE LONGUE DOUBLE BRAS DROIT	40x62x33/40	1850	1945	2050	2155	2260	2365	1455	1540	1630
175 FAUTEUIL DOUBLE BRAS GAUCHE	40x40x33/40	1540	1635	1725	1815	1905	1995	1215	1285	1355
176 FAUTEUIL DOUBLE BRAS DROIT	40x40x33/40	1540	1635	1725	1815	1905	1995	1215	1285	1355
177 FAUTEUIL DOUBLE SANS BRAS	30,5x40x33/40	1150	1215	1280	1340	1410	1475	875	930	990
178 FAUTEUIL DOUBLE SANS BRAS ALLONGE-G	52x40x33/40	1495	1580	1670	1760	1860	1945	1165	1230	1285



## CHAMONIX

### Caractéristiques:

- Appui-tête ajustable manuel sur tous les items (fixe sur centre rond).
- Fauteuil inclinable motorisé pleine jambe "à mec. \*protège-mur" (manuel n/d).
- Chaise longue inclinable motorisé (manuel n/d) avec appui-tête motorisé en option. Dégagement mural 8" et avant 5".
- Coussins de siège avec mousse modelée + 1" de mousse mémoire au-dessus; bras avec mousse mémoire.
- Couture: petit fil en tissu & gros fil plat en cuir.
- \*Exclus faut. 043 & 163 : Dégagement mural 16".

Note: 2 inclinables séparés par un coin ne peuvent pas ouvrir en même temps. Aucuns inclinables à côté d'item #155.

### OPTIONS

- Motorisé sans fil (batterie): ajoutez \$160/mec.
- \*Appui-tête motorisé: ajoutez \$160 ch. (\*N/D sur items fixes.)
- Mousse: Extra ferme ajoutez \$20/siège.
- Choix de bras (LARGE ou PETIT de 6"): Pattes sur bras LARGE: LG187 bois ou Métal: LG189 cyl. (noire ou chrome) ou LG64 (carré). PETIT bras: LG08 bois ou Métal: LG196 cyl. (noire ou chrome) ou LG64 (carré). Spécifiez couleur.
- Profondeur d'assise : 20" ou \*22". \*Le 22" N/D sur faut. 043 & 163.
- Faut. 043-163: base en bois (spécifiez couleur).

### Configurations CINÉMA MAISON

Détails accessoires, porte gobelets et configurations : Voir page Optima Cinéma maison en annexe.

Ancrage pour accessoires: \$40 ch.

Porte-Gobelets : En métal: \$30 ch. | Illuminé: \$30 ch. | \*Illuminé avec contrôle (1 ou 2 moteurs): \$50 ch.

\*Lumière DEL sous le siège : \$30/siège.

Description	L x P x H	Cuir						Tissu		
		10	20 Madras Softy	30 Hugo Fantasy Illusion Tucson Utah Vintage Wild Laredo Yukon	40 Diamond Elegance Princess Santiago Utah Sensation Sunset Trina Victoria	50 Bull Cassiope Dublin	60 Caress Ultrasued	A	B COM	C alta
179 FAUTEUIL DOUBLE SANS BRAS ALLONGE-D	52x40x33/40	1495	1580	1670	1760	1860	1945	1165	1230	1285
186 CAUS. SANS BRAS ALLONGEE RANGEMENT-G	68x40x33/40	2335	2420	2530	2625	2725	2825	1850	1920	1995
187 CAUS. SANS BRAS ALLONGEE RANGEMENT-D	68x40x33/40	2335	2420	2530	2625	2725	2825	1850	1920	1995
188 FAUT. SANS BRAS ALLONGE RANGEMENT-G	45x40x33/40	1545	1640	1730	1825	1910	2005	1230	1270	1300
189 FAUT. SANS BRAS ALLONGE RANGEMENT-D	45x40x33/40	1545	1640	1730	1825	1910	2005	1230	1270	1300
190 PETIT RANGEMENT À ANGLE	12/21x36x24	695	725	760	795	835	860	520	545	555
221 FAUT. DBL SANS BRAS ALLONGE RANGEMENT-G	52x40x33/40	1645	1735	1835	1920	2010	2105	1320	1380	1450
222 FAUT. DBL SANS BRAS ALLONGE RANGEMENT-D	52x40x33/40	1645	1735	1835	1920	2010	2105	1320	1380	1450
223 SOFA APP SANS BRAS ALLONGE RANGEMENT-G	82x40x33/40	2570	2705	2840	2975	3115	3245	2010	2110	2210
224 SOFA APP SANS BRAS ALLONGE RANGEMENT-D	82x40x33/40	2570	2705	2840	2975	3115	3245	2010	2110	2210
236 CHAISE LONGUE INCLINABLE BRAS GAUCHE	33x62x33/40	2065	2135	2200	2270	2335	2405	1705	1765	1825
237 CHAISE LONGUE INCLINABLE BRAS DROIT	33x62x33/40	2065	2135	2200	2270	2335	2405	1705	1765	1825
238 CHAISE LONGUE DBL INCLINABLE BRAS-G	40x62x33/40	2210	2310	2405	2500	2595	2690	1815	1900	1985
239 CHAISE LONGUE DBL INCLINABLE BRAS-D	40x62x33/40	2210	2310	2405	2500	2595	2690	1815	1900	1985
V51 PORTE VERRE A VIN	3.5 x 5.5 x 6.6	40	40	40	40	40	40	40	40	40
V52 TABLETTE PIVOTANTE EN PLASTIQUE	13 3/8 x 9 5/8	40	40	40	40	40	40	40	40	40

## CHAMONIX

### Caractéristiques:

- Appui-tête ajustable manuel sur tous les items (fixe sur centre rond).
- Fauteuil inclinable motorisé pleine jambe "à mec. \*protège-mur" (manuel n/d).
- Chaise longue inclinable motorisé (manuel n/d) avec appui-tête motorisé en option. Dégagement mural 8" et avant 5".
- Coussins de siège avec mousse modelée + 1" de mousse mémoire au-dessus; bras avec mousse mémoire.
- Couture: petit fil en tissu & gros fil plat en cuir.
- \*Exclus faut. 043 & 163 : Dégagement mural 16".

Note: 2 inclinables séparés par un coin ne peuvent pas ouvrir en même temps. Aucuns inclinables à côté d'item #155.

### OPTIONS

- Motorisé sans fil (batterie): ajoutez \$160/mec.
- \*Appui-tête motorisé: ajoutez \$160 ch. (\*N/D sur items fixes.)
- Mousse: Extra ferme ajoutez \$20/siège.
- Choix de bras (LARGE ou PETIT de 6"): Pattes sur bras LARGE: LG187 bois ou Métal: LG189 cyl. (noire ou chrome) ou LG64 (carré). PETIT bras: LG08 bois ou Métal: LG196 cyl. (noire ou chrome) ou LG64 (carré). Spécifiez couleur.
- Profondeur d'assise : 20" ou \*22". \*Le 22" N/D sur faut. 043 & 163.
- Faut. 043-163: base en bois (spécifiez couleur).

### Configurations CINÉMA MAISON

Détails accessoires, porte gobelets et configurations : Voir page Optima Cinéma maison en annexe.

Ancrage pour accessoires: \$40 ch.

Porte-Gobelets : En métal: \$30 ch. | Illuminé: \$30 ch. | \*Illuminé avec contrôle (1 ou 2 moteurs): \$50 ch.

\*Lumière DEL sous le siège : \$30/siège.

Description	L x P x H	Cuir						Tissu		
		10	20 Madras Softy	30 Hugo Fantasy Illusion Tucson Utah Vintage Wild Laredo Yukon	40 Diamond Elegance Princess Santiago Utah Sensation Sunset Trina Victoria	50 Bull Cassiope Dublin	60 Caresse Ultrasued	A	B COM	C alta
V53 TABLETTE PIVOTANTE EN BOIS	19 x 10	70	70	70	70	70	70	70	70	70
V54 PORTE TABLETTE	4.5 x 8 x 10	50	50	50	50	50	50	50	50	50
V55 LAMPE DEL	1.5x5x14 plié/bent	40	40	40	40	40	40	40	40	40
<b>CONFIGURATIONS</b>										
_A CONFIG (169-170)	80X40X40	3800	3970	4140	4310	4480	4660	3120	3290	3460
_B CONFIG (169-171-174)	111X62X40	5250	5480	5740	5980	6230	6475	4245	4475	4715
_C CONFIG (096-055-171-170)	115X115X40	7735	8085	8480	8845	9230	9595	6140	6440	6735
_D CONFIG (169-171-055-179)	115X96X40	6745	7065	7425	7755	8115	8445	5395	5660	5910
_J CONFIG (041-042)	66X40X40	3600	3760	3890	4030	4190	4320	3000	3080	3170
_K CONFIG (041-071-005)	90X62X40	4905	5105	5315	5510	5720	5915	4005	4175	4330
_L CONFIG (012-055-071-042)	101X101X40	7290	7630	7975	8320	8665	9000	5860	6100	6310
_M CONFIG (041-071-055-089)	101X89X40	6435	6775	7100	7425	7770	8095	5175	5375	5570



# CHAMONIX

**OPTIMA**  
Collection

**Jaymar**

Conçu et fabriqué fièrement au Canada  
Proudly designed and made in Canada

Nos produits sont fabriqués à la main et des variations mineures peuvent survenir

Our product is hand-made and minor variations can occur.

## SPECIFICATIONS

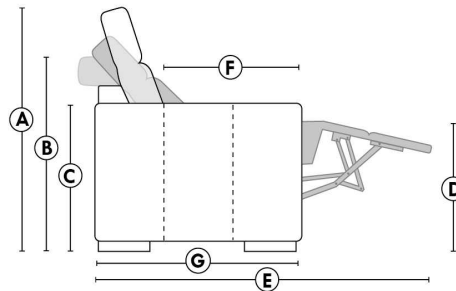

- Appui-tête levé Headrest up
- Appui-tête baissé Headrest down
- Complètement incliné Fully reclined

- A** Hauteur complète 40" Total Height
- B** Hauteur appui-tête baissé 33" Height headrest down
- C** Hauteur du bras 24" Arm Height
- D** Hauteur du siège 19,5" Seat height
- E** Profondeur inclinée 65" Depth fully reclined
- F** Profondeur d'assise 20" ou/ou 22" Seat depth
- G** Profondeur appui-tête monté 37,5" Depth with headrest up

## BRAS | ARMS

Option de bras:  
Bras Régulier Large 9" ou Petit bras 6"

Arm option  
Regular arm Large 9" or Small arm 6"

Contrôle de l'inclinaison situé à l'intérieur du bras  
Recliner control located on the inside of the arm.

Option d'accessoires disponible sur le bras régulier seulement  
Accessories option, available on Regular arms ONLY.

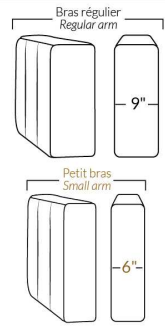

## FAUTEUIL BERÇANT PIVOTANT INCLINABLE SWIVEL ROCKING MOTION CHAIR

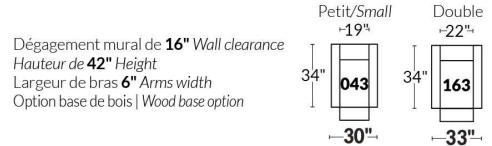

## SIÈGE 23" DE LARGE | 23" SEAT WIDTH

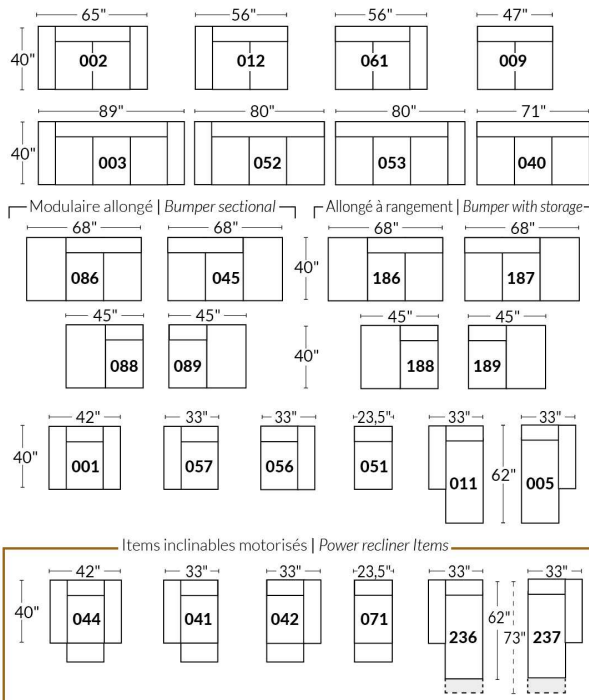

## SIÈGE 30" DE LARGE | 30" SEAT WIDTH

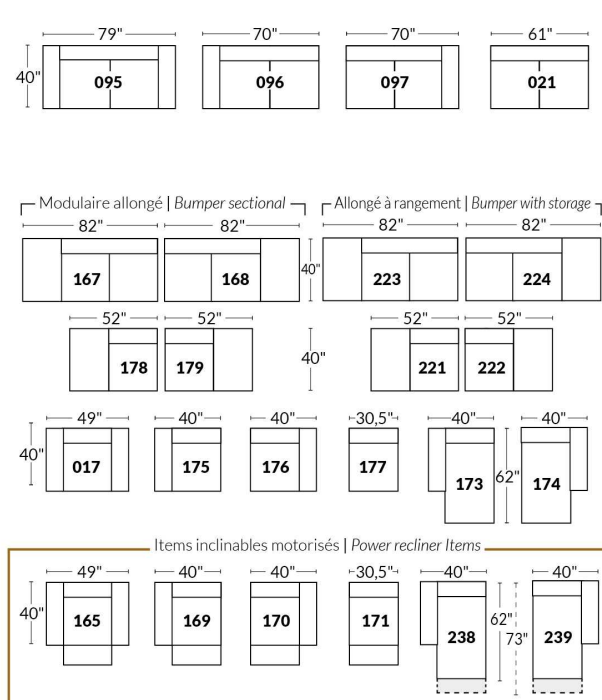

### Autres | Others

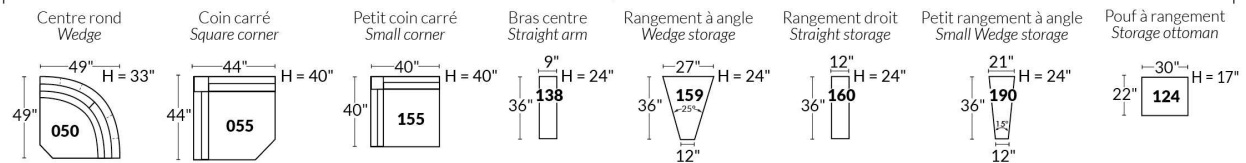

### EXEMPLE 23" EXAMPLE

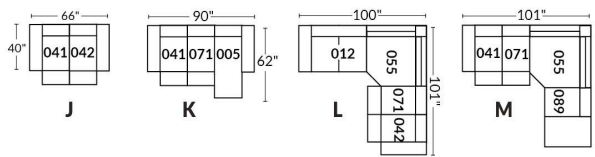

### EXEMPLE 30" EXAMPLE

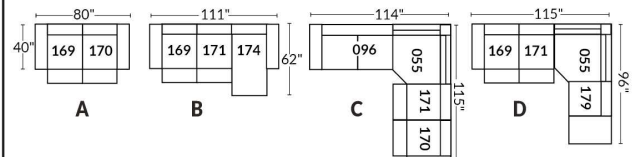

\*Disponibles sur certains modèles et SEULEMENT sur le BRAS LARGE.

### OPTIONS PORTE-GOBELETS

#### MÉTAL



Argent



Noir mat



Brun

#### ILLUMINÉ

1.



Porte-gobelet illuminé

2.



Porte-gobelet illuminé avec contrôle de l'inclinable, port USB & lumière DEL sous le siège

3.



Porte-gobelet illuminé avec contrôle double moteur, port USB & lumière DEL sous le siège

Nos porte-gobelets illuminés à un ou deux contrôles sont compatibles avec les lumières DEL sous le siège. Vous pouvez contrôler la lumière sur le porte-gobelet. Le porte-gobelet à 2 moteurs possède un contrôle remise à zéro (maison) pour remettre votre inclinable à la position de départ.

#### Lumière DEL sous le siège (en option)

Disponible seulement dans les configurations avec un minimum de 1 porte-gobelet illuminé à moteur qui contrôle l'ouverture et la fermeture de la lumière.

Pour les prix des options, voir la section description du modèle Optima.

Veuillez nous fournir un dessin de votre configuration qui indique le type de porte-gobelet et le positionnement.

#### Porte-gobelets avec contrôle

Il faut spécifier la position de ceux-ci; bras droit ou bras gauche et quel inclinable ils vont contrôler. Si vous avez une rangée de fauteuils avec plusieurs porte-gobelets, le contrôle sera par défaut sur le bras gauche et sur le droit pour le dernier bras extérieur.

#### EXEMPLE A

041-169 : Contrôleur et porte-gobelet à gauche  
071-171 : boutons tactiles sur le côté du siège  
042-170 : Contrôleur et porte-gobelet à droite

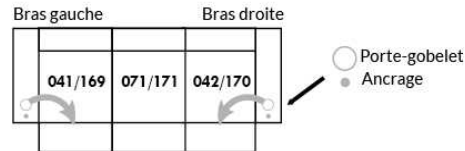

#### EXEMPLE B

071-171 : Ces deux items peuvent être connectés à un porte-gobelet intelligent qui pourra contrôler l'inclinable.  
Il faut alors utiliser un de ces items: 138,159, 160 et 190

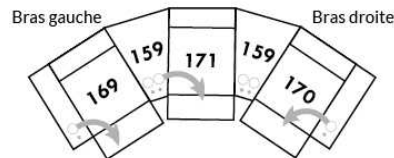

#### Informations sur les appui-têtes et boutons de contrôles des inclinables

##### AVEC porte-gobelet illuminés

Si vous prenez un item **stationnaire**, vous aurez par défaut le porte-gobelet N°1.  
Si vous prenez un **appui-tête manuel**, vous aurez le porte-gobelet N°2.  
Si vous prenez un **appui-tête électrique**, vous aurez par défaut le porte-gobelet N°3.

##### SANS porte-gobelet et avec un inclinable

Si vous prenez un item inclinable et un **appui-tête manuel**, il y aura un contrôle à boutons tactiles.  
Si vous prenez un item inclinable avec un **appui-tête électrique**, vous aurez un contrôleur à bouton poussoir double avec prise USB.  
Si c'est un **item sans bras** (071-171) il y aura alors les boutons tactiles.



Boutons tactiles



Boutons poussoirs

\*Disponibles sur certains modèles et SEULEMENT sur le BRAS LARGE.

### OPTIONS ACCESSOIRES

<p><b>Ancrage pour accessoires</b></p> 	<p><b>V51</b> Porte verre à vin</p> 	<p><b>V52</b> Tablette pivotante en plastique</p> 	<p><b>V53</b> Tablette pivotante en bois (choix de 8 couleurs)</p> 
<p><b>V54</b> Porte tablette</p> 	<p><b>V55</b> Lampe DEL</p> 	<p>Spécifiez sur quel bras (gauche ou droit) la tablette sera installée</p>	

Pour les prix des ancrages, voir la section description du modèle Optima et pour les accessoires vous référer à la fin de la liste de prix.

### Items 138-159-160-190 et bras large

Option ancrage et porte-gobelet \*Non disponible sur les petits bras\*.

Veuillez spécifier sur quel bras vous voulez avoir les ancrages et les porte-gobelets.

NB: Item 138- 159-160-190 sont non finis sur les côtés, doivent être utilisés entre 2 sièges. Chaque item à rangement possède 2 prises USB et une prise électrique à l'intérieur du rangement.

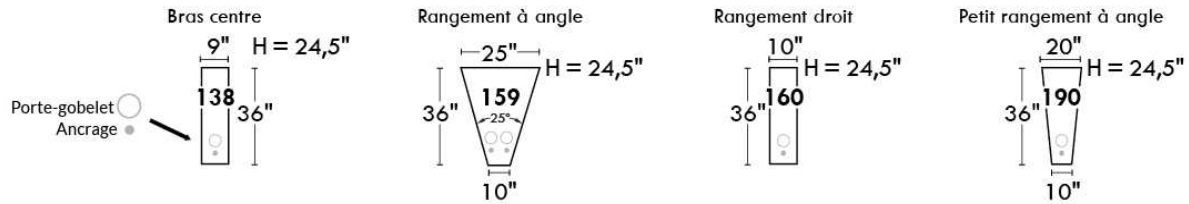

### SUGGESTIONS DE CONFIGURATIONS

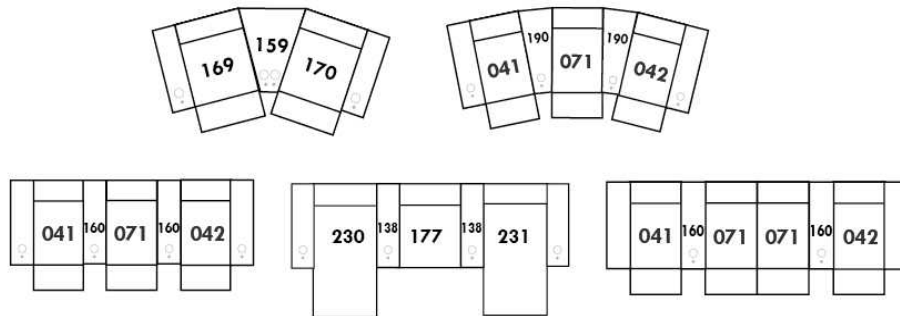

## Liste de prix CDN

### CHLOE

**CARACTÉRISTIQUES:** Cordonnet sur contour du bras, rembourrage de sièges avec mousse modelé et couche de mousse mémoire 1 po. Garnissage de coussins de dos avec fibres polyester pour un confort ultime. Assise profonde de 22 po.

**PATTES:** Spécifiez couleur des pattes en bois LG111.

**COMBO:** Spécifiez recouvrement #2 sur sièges et cordonnet seulement. Si COMBO siège en CUIR: Grade 10 à 30 ajouter 95\$ par coussin de siège. Grade 40 à 60: ajouter 140\$ par coussin de siège. Chaise longue ou fauteuil angulaire = 2 sièges.

**EN TISSU** il n'y a pas de coutures sur les sièges pour items 005-011-062 et 063.  
Tissu uni recommandé pour la base.

\*REMARQUE: En cuir et en tissu, les côtés sans bras et coin rond ne sont pas complètement recouvert de cuir/tissu.

Description	L x P x H	Cuir						Tissu		
		10	20 Madras Softy	30 Hugo Fantasy Illusion Tucson Utah Vintage Wild Laredo Yukon	40 Diamond Elegance Princess Santiago Sensation Sunset Trina Victoria	50 Bull Cassiope Dublin	60 Caress Ultrasued	A	B COM	C alta
001 FAUTEUIL	39 x 38 x 36	1440	1535	1630	1725	1815	1910	985	1040	1085
002 CAUSEUSE	62 x 38 x 36	2050	2185	2290	2420	2560	2700	1295	1370	1445
005 CHAISE LONGUE BRAS DROIT	38 x 67 x 36	1595	1715	1825	1940	2050	2165	1170	1240	1295
006 POUF	40 x 29 x 17	760	815	860	910	955	1005	640	670	690
009 CAUSEUSE SANS BRAS	46 x 38 x 36	1520	1640	1765	1900	2020	2160	1080	1160	1235
011 CHAISE LONGUE BRAS GAUCHE	38 x 67 x 36	1595	1715	1825	1940	2050	2165	1170	1240	1295
012 CAUSEUSE BRAS GAUCHE	54 x 38 x 36	1755	1885	2010	2140	2260	2380	1210	1270	1335
045 CAUSEUSE SANS BRAS ALLONGEE DROIT	67 x 38 x 36	1755	1885	2010	2140	2260	2380	1170	1250	1315
050 CENTRE ROND	50 x 50 x 36	1440	1540	1640	1745	1855	1950	1030	1075	1115
051 FAUTEUIL SANS BRAS	23 x 38 x 36	805	905	995	1085	1195	1285	755	815	865
055 COIN CARRE	39 x 39 x 36	1295	1410	1505	1615	1715	1815	995	1050	1085
056 FAUTEUIL BRAS DROIT	31 x 38 x 36	1100	1215	1295	1405	1495	1585	865	925	985
057 FAUTEUIL BRAS GAUCHE	31 x 38 x 36	1100	1215	1295	1405	1495	1585	865	925	985
061 CAUSEUSE BRAS DROIT	54 x 38 x 36	1755	1885	2010	2140	2260	2380	1210	1270	1335
062 FAUTEUIL ANGULAIRE BRAS GAUCHE	65 x 68 x 36	1985	2100	2230	2345	2460	2585	1520	1585	1660
063 FAUTEUIL ANGULAIRE BRAS DROIT	65 x 68 x 36	1985	2100	2230	2345	2460	2585	1520	1585	1660
086 CAUSEUSE SANS BRAS ALLONGEE GAUCHE	67 X 38 X 36	1755	1885	2010	2140	2260	2380	1170	1250	1315
095 SOFA APPARTEMENT	76 x 38 x 36	2230	2375	2540	2710	2860	3015	1490	1575	1660
096 SOFA APPARTEMENT BRAS GAUCHE	68 x 38 x 36	1945	2100	2260	2415	2585	2735	1370	1460	1545
097 SOFA APPARTEMENT BRAS DROIT	68 x 38 x 36	1945	2100	2260	2415	2585	2735	1370	1460	1545
<b>CONFIGURATIONS</b>										
A CONF. A (096-005)	106X67X36	3540	3815	4085	4355	4635	4900	2540	2700	2840

## Liste de prix CDN

### CHLOE

Description	L x P x H	Cuir						Tissu		
		10	20 Madras Softy	30 Hugo Fantasy Illusion Tucson Utah Vintage Wild Laredo Yukon	40 Diamond Elegance Princess Santiago Sensation Sunset Trina Victoria	50 Bull Cassiope Dublin	60 Caress Ultrasued	A	B COM	C alta
B CONF. B (096-063)	136X68X36	3930	4200	4490	4760	5045	5320	2890	3045	3205
C CONF. C (011-061)	92X67X36	3350	3600	3835	4080	4310	4545	2380	2510	2630
D CONF. D (086-005)	105X67X36	3350	3600	3835	4080	4310	4545	2340	2490	2610
E CONF. E (062-061)	122X68X36	3740	3985	4240	4485	4720	4965	2730	2855	2995
F CONF. F (086-063)	135X68X36	3740	3985	4240	4485	4720	4965	2690	2835	2975
G CONF. G (012-050-061)	104X104X36	4950	5310	5660	6025	6375	6710	3450	3615	3785
H CONF. H (012-055-045)	106X93X36	4805	5180	5525	5895	6235	6575	3375	3570	3735
I CONF. I (096-050-045)	118X117X36	5140	5525	5910	6300	6700	7065	3570	3785	3975
J CONF. J (096-055-061)	107X93X36	4995	5395	5775	6170	6560	6930	3575	3780	3965
K CONF. K (086-050-045)	117X117X36	4950	5310	5660	6025	6375	6710	3370	3575	3745

Hauteur complète 36" | Hauteur de siège 18" | Hauteur devant bras 24" | Profondeur d'assise 22"  
 Total Height 36" | Seat Height 18" | Arm Height 24" | Seat Depth 22"

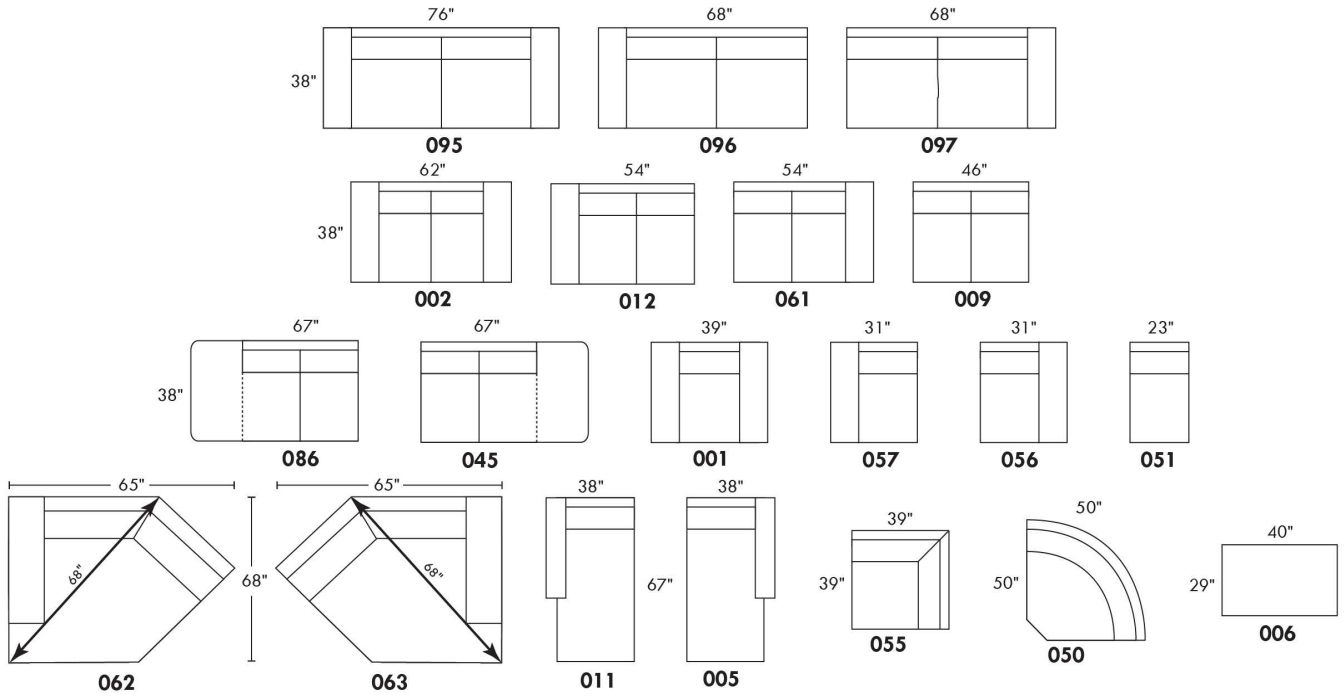

## CONFIGURATIONS

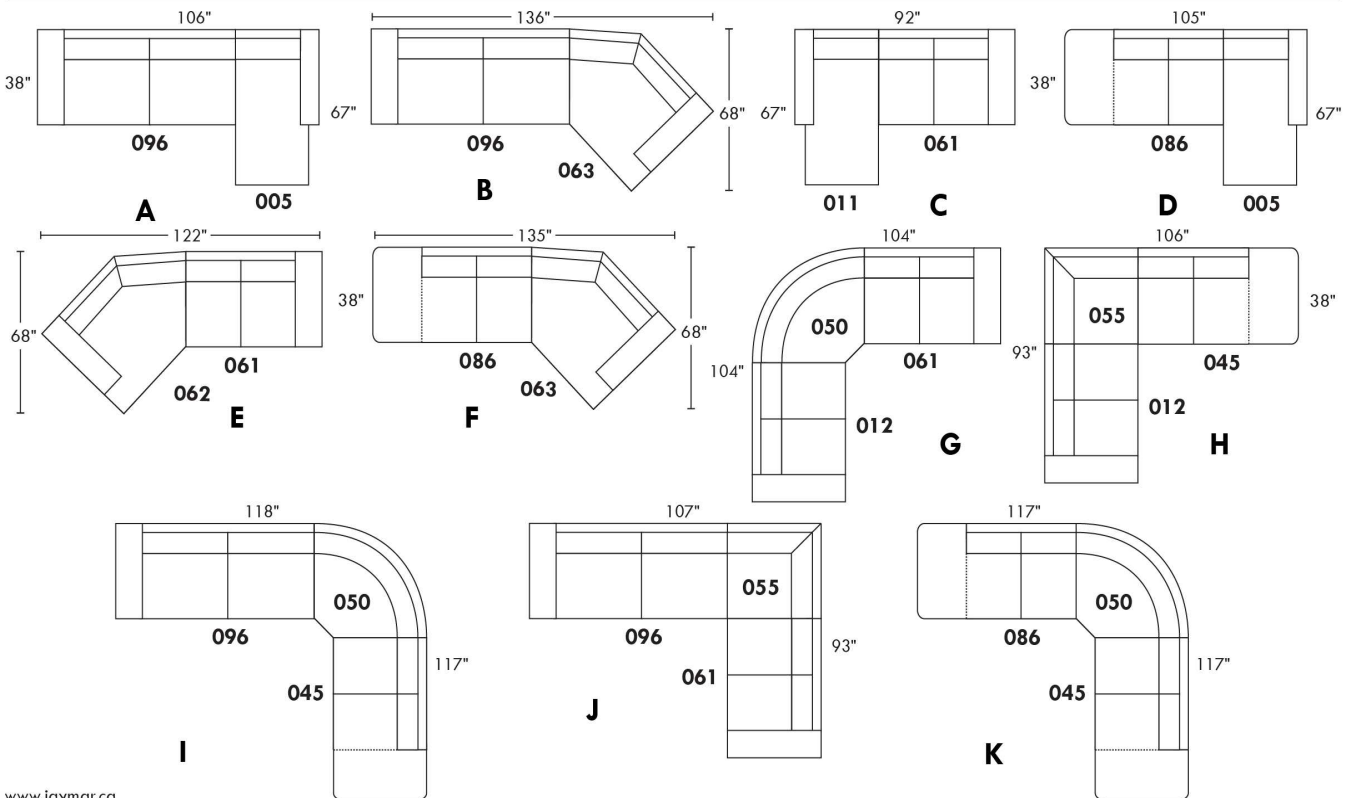

www.jaymar.ca

Toutes les dimensions indiquées sont au pouce près. Nos produits sont fabriqués à la main et des variations mineures peuvent survenir.  
 All dimensions indicated are to the nearest inch. Our product is hand-made and minor variations can occur.



## CLARIO

Caractéristiques: Modèle avec appui-tête ajustable manuel inclus avec tous les items (2 sur coin carré).

Appui-tête FIXE sur Centre Rond. Couture: Petit fil en tissu et en cuir.

Fauteuils inclinables, berçants, pivotants (items 043 & 163 seulement): coussin de siège avec mousse mémoire 1 po.

Note: 2 sièges inclinables séparés par un centre rond (050) ou un coin carré (055) ne peuvent pas ouvrir en même temps.

OPTIONS - Fournir DESSIN de votre config.:

Petit bras 6": au même prix.

Pattes (spécifiez couleur) : sur Bras LARGE LG08 bois. Sur PETIT Bras: LG195 bois.

Choix de profondeur d'assise : 20" ou \*22". \*Le 22" N/D sur fauteuils #043 et #163.

Fauteuils 043-163: avec base en bois (spécifiez couleur).

Mousse (extra Ferme ou Mémoire): Ajoutez 20\$/siège. Section allongée d'un item compte pour 1 siège & chaise longue pour 2 sièges.

Mécanisme motorisé inclinable avec bouton tactile ajoutez 160\$/mécanisme. Pour le SANS FIL (batterie), ajoutez \$320/mécanisme.

Description	L x P x H	Cuir						Tissu		
		10	20 Madras Softy	30 Hugo Fantasy Illusion Tucson Utah Vintage Wild Laredo Yukon	40 Diamond Elegance Princess Santiago Sensation Sunset Trina Victoria	50 Bull Cassiope Dublin	60 Caress Ultrasued	A	B COM	C alta
001 FAUTEUIL	40x40x33/40	1630	1725	1845	1940	2025	2140	1235	1275	1320
002 CAUSEUSE	63x40x33/40	2360	2500	2615	2750	2865	2995	1755	1845	1910
003 SOFA	87x40x33/40	2840	2995	3185	3335	3495	3645	2105	2225	2325
005 CHAISE LONGUE BRAS DROIT	32x62x33/40	1545	1630	1710	1775	1860	1940	1160	1235	1290
009 CAUSEUSE SANS BRAS	47x40x33/40	1755	1845	1920	1995	2070	2145	1315	1405	1465
011 CHAISE LONGUE BRAS GAUCHE	32x62x33/40	1545	1630	1710	1775	1860	1940	1160	1235	1290
012 CAUSEUSE BRAS GAUCHE	55x40x33/40	2060	2160	2260	2365	2485	2570	1540	1615	1695
017 FAUTEUIL DOUBLE	47x40x33/40	1730	1850	1970	2070	2185	2280	1290	1360	1425
021 SOFA APPARTEMENT SANS BRAS	61x40x33/40	1985	2085	2205	2285	2390	2510	1495	1580	1675
040 SOFA SANS BRAS	71x40x33/40	2240	2355	2485	2580	2700	2800	1690	1775	1885
041 FAUTEUIL INCLINABLE BRAS-G	32x40x33/40	1500	1575	1660	1730	1810	1885	1170	1235	1275
042 FAUTEUIL INCLINABLE BRAS-D	32x40x33/40	1500	1575	1660	1730	1810	1885	1170	1235	1275
043 FAUTEUIL INCLINABLE BERÇANT PIVOTANT	30/33 x 34 x 42	1895	1995	2115	2235	2340	2445	1515	1560	1615
044 FAUTEUIL INCLINABLE	40x40x33/40	1790	1890	2005	2100	2210	2290	1410	1455	1505
045 CAUSEUSE SANS BRAS ALLONGEE DROIT	68x40x33/40	2065	2170	2280	2390	2515	2615	1545	1630	1705
050 CENTRE ROND	49x49x33	1545	1650	1755	1860	1970	2065	1095	1160	1230
051 FAUTEUIL SANS BRAS	23,5x40x33/40	1030	1080	1140	1195	1250	1290	790	845	895
052 SOFA BRAS GAUCHE	79x40x33/40	2540	2690	2825	2965	3080	3230	1905	2005	2100
053 SOFA BRAS DROIT	79x40x33/40	2540	2690	2825	2965	3080	3230	1905	2005	2100
055 COIN CARRE	44x44x33/40	1815	1920	2020	2120	2235	2340	1375	1440	1500
056 FAUTEUIL BRAS DROIT	32x40x33/40	1320	1410	1495	1560	1640	1715	995	1050	1095
057 FAUTEUIL BRAS GAUCHE	32x40x33/40	1320	1410	1495	1560	1640	1715	995	1050	1095

## CLARIO

Caractéristiques: Modèle avec appui-tête ajustable manuel inclus avec tous les items (2 sur coin carré).

Appui-tête FIXE sur Centre Rond. Couture: Petit fil en tissu et en cuir.

Fauteuils inclinables, berçants, pivotants (items 043 & 163 seulement): coussin de siège avec mousse mémoire 1 po.

Note: 2 sièges inclinables séparés par un centre rond (050) ou un coin carré (055) ne peuvent pas ouvrir en même temps.

OPTIONS - Fournir DESSIN de votre config.:

Petit bras 6": au même prix.

Pattes (spécifiez couleur) : sur Bras LARGE LG08 bois. Sur PETIT Bras: LG195 bois.

Choix de profondeur d'assise : 20" ou \*22". \*Le 22" N/D sur fauteuils #043 et #163.

Fauteuils 043-163: avec base en bois (spécifiez couleur).

Mousse (extra Ferme ou Mémoire): Ajoutez 20\$/siège. Section allongée d'un item compte pour 1 siège & chaise longue pour 2 sièges.

Mécanisme motorisé inclinable avec bouton tactile ajoutez 160\$/mécanisme. Pour le SANS FIL (batterie), ajoutez \$320/mécanisme.

Description	L x P x H	Cuir						Tissu		
		10	20 Madras Softy	30 Hugo Fantasy Illusion Tucson Utah Vintage Wild Laredo Yukon	40 Diamond Elegance Princess Santiago Sensation Sunset Trina Victoria	50 Bull Cassiope Dublin	60 Caress Ultrasued	A	B COM	C alta
061 CAUSEUSE BRAS DROIT	55x40x33/40	2060	2160	2260	2365	2485	2570	1540	1615	1695
071 FAUTEUIL INCLINABLE SANS BRAS	23,5x40x33/40	1215	1255	1300	1360	1415	1460	955	1025	1085
086 CAUSEUSE SANS BRAS ALLONGEE GAUCHE	68x40x33/40	2065	2170	2280	2390	2515	2615	1545	1630	1705
088 FAUTEUIL SANS BRAS ALLONGE GAUCHE	45x40x33/40	1325	1420	1520	1590	1690	1765	1005	1065	1100
089 FAUTEUIL SANS BRAS ALLONGE DROIT	45x40x33/40	1325	1420	1520	1590	1690	1765	1005	1065	1100
095 SOFA APPARTEMENT	77x40x33/40	2585	2730	2895	3050	3205	3355	1940	2020	2110
096 SOFA APPARTEMENT BRAS GAUCHE	69x40x33/40	2275	2405	2540	2685	2800	2935	1715	1810	1905
097 SOFA APPARTEMENT BRAS DROIT	69x40x33/40	2275	2405	2540	2685	2800	2935	1715	1810	1905
124 POUF AVEC RANGEMENT	30x22x17	680	710	745	790	825	855	580	590	605
163 FAUT. DBL INCL. BERÇANT PIVOTANT	33/36x34x42	1940	2065	2170	2275	2390	2510	1520	1570	1620
165 FAUTEUIL DOUBLE INCLINABLE	47x40x33/40	1910	2015	2140	2250	2360	2485	1465	1540	1595
167 SOFA APP. SANS BRAS ALLONGE GAUCHE	82x40x33/40	2280	2415	2570	2710	2840	2975	1725	1815	1910
168 SOFA APP. SANS BRAS ALLONGE DROIT	82x40x33/40	2280	2415	2570	2710	2840	2975	1725	1815	1910
169 FAUTEUIL DOUBLE INCLINABLE BRAS GAUCHE	39x40x33/40	1595	1695	1775	1875	1950	2025	1255	1315	1385
170 FAUTEUIL DOUBLE INCLINABLE BRAS DROIT	39x40x33/40	1595	1695	1775	1875	1950	2025	1255	1315	1385
171 FAUTEUIL DOUBLE INCLINABLE SANS BRAS	30,5x40x33/40	1300	1370	1440	1500	1550	1615	1030	1095	1165
173 CHAISE LONGUE DOUBLE BRAS GAUCHE	39x62x33/40	1695	1790	1905	2005	2100	2210	1270	1370	1465
174 CHAISE LONGUE DOUBLE BRAS DROIT	39x62x33/40	1695	1790	1905	2005	2100	2210	1270	1370	1465
175 FAUTEUIL DOUBLE BRAS GAUCHE	39x40x33/40	1440	1530	1615	1705	1775	1875	1080	1150	1230
176 FAUTEUIL DOUBLE BRAS DROIT	39x40x33/40	1440	1530	1615	1705	1775	1875	1080	1150	1230
177 FAUTEUIL DOUBLE SANS BRAS	30,5x40x33/40	1120	1195	1260	1315	1375	1440	855	925	990
178 FAUTEUIL DOUBLE SANS BRAS ALLONGE-G	52x40x33/40	1445	1540	1640	1730	1825	1920	1085	1160	1235

## CLARIO

Caractéristiques: Modèle avec appui-tête ajustable manuel inclus avec tous les items (2 sur coin carré).

Appui-tête FIXE sur Centre Rond. Couture: Petit fil en tissu et en cuir.

Fauteuils inclinables, berçants, pivotants (items 043 & 163 seulement): coussin de siège avec mousse mémoire 1 po.

Note: 2 sièges inclinables séparés par un centre rond (050) ou un coin carré (055) ne peuvent pas ouvrir en même temps.

OPTIONS - Fournir DESSIN de votre config.:

Petit bras 6": au même prix.

Pattes (spécifiez couleur) : sur Bras LARGE LG08 bois. Sur PETIT Bras: LG195 bois.

Choix de profondeur d'assise : 20" ou \*22". \*Le 22" N/D sur fauteuils #043 et #163.

Fauteuils 043-163: avec base en bois (spécifiez couleur).

Mousse (extra Ferme ou Mémoire): Ajoutez 20\$/siège. Section allongée d'un item compte pour 1 siège & chaise longue pour 2 sièges.

Mécanisme motorisé inclinable avec bouton tactile ajoutez 160\$/mécanisme. Pour le SANS FIL (batterie), ajoutez \$320/mécanisme.

Description	L x P x H	Cuir						Tissu		
		10	20 Madras Softy	30 Hugo Fantasy Illusion Tucson Utah Vintage Wild Laredo Yukon	40 Diamond Elegance Princess Santiago Sensation Sunset Trina Victoria	50 Bull Cassiope Dublin	60 Caress Ultrasued	A	B COM	C alta
179 FAUTEUIL DOUBLE SANS BRAS ALLONGE-D	52x40x33/40	1445	1540	1640	1730	1825	1920	1085	1160	1235
<b>CONFIGURATIONS</b>										
A CONFIG (169-170)	78X40X33/40	3190	3390	3550	3750	3900	4050	2510	2630	2770
B CONFIG (169-171-174)	109X62X33/40	4590	4855	5120	5380	5600	5850	3555	3780	4015
C CONFIG (096-055-171-170)	113X114X33/40	6985	7390	7775	8180	8535	8915	5375	5660	5955
D CONFIG (169-171-055-179)	114X96X33/40	6155	6525	6875	7225	7560	7900	4745	5010	5285
J CONFIG (041-042)	64X40X33/40	3000	3150	3320	3460	3620	3770	2340	2470	2550
K CONFIG (041-071-005)	88X62X33/40	4260	4460	4670	4865	5085	5285	3285	3495	3650
L CONFIG (012-055-071-042)	99X100X33/40	6590	6910	7240	7575	7945	8255	5040	5315	5555
M CONFIG (041-071-055-089)	100X89X30/40	5855	6170	6500	6800	7150	7450	4505	4765	4960



# CLARIO

PARALLELE  
Collection 33

Jaymar

Conçu et fabriqué fièrement au Canada  
Proudly designed and made in Canada

Nos produits sont fabriqués à la main et des variations mineures peuvent survenir

Our product is hand-made and minor variations can occur.

## SPECIFICATIONS

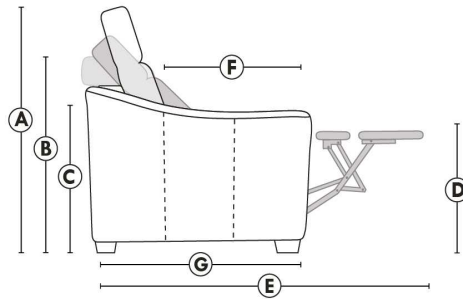

- Appui-tête levé / Headrest up
- Appui-tête baissé / Headrest down
- Complètement incliné / Fully reclined

- A** Hauteur complète 40" / Total Height
- B** Hauteur appui-tête baissé 33" / Height headrest down
- C** Hauteur du bras 23" / Arm Height
- D** Hauteur du siège 19,5" / Seat height
- E** Profondeur inclinée 65" / Depth fully reclined
- F** Profondeur d'assise 20" ou/ou 22" / Seat depth
- G** Profondeur appui-tête monté 37,5" / Depth with headrest up

## BRAS | ARMS

Option de bras:  
Bras Régulier Large 8" ou Petit bras 6"

Arm option  
Regular arm Large 8" or Small arm 6"

Contrôle de l'inclinaison situé à l'intérieur du bras  
Recliner control located on the inside of the arm.

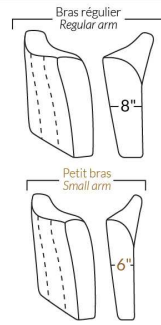

## FAUTEUIL BERÇANT PIVOTANT INCLINABLE SWIVEL ROCKING MOTION CHAIR

Dégagement mural de 16" / Wall clearance  
Hauteur de 42" / Height  
Largeur de bras 6" / Arms width  
Option base de bois / Wood base option

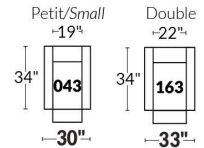

## SIÈGE 23" DE LARGE | 23" SEAT WIDTH

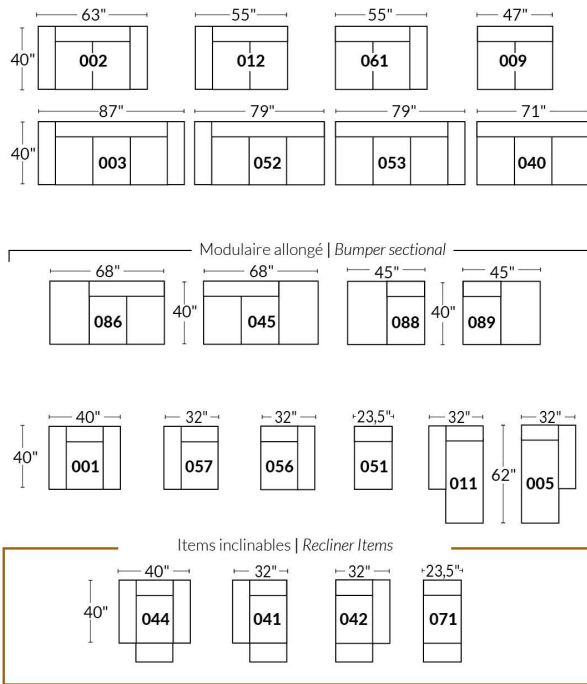

## SIÈGE 30" DE LARGE | 30" SEAT WIDTH

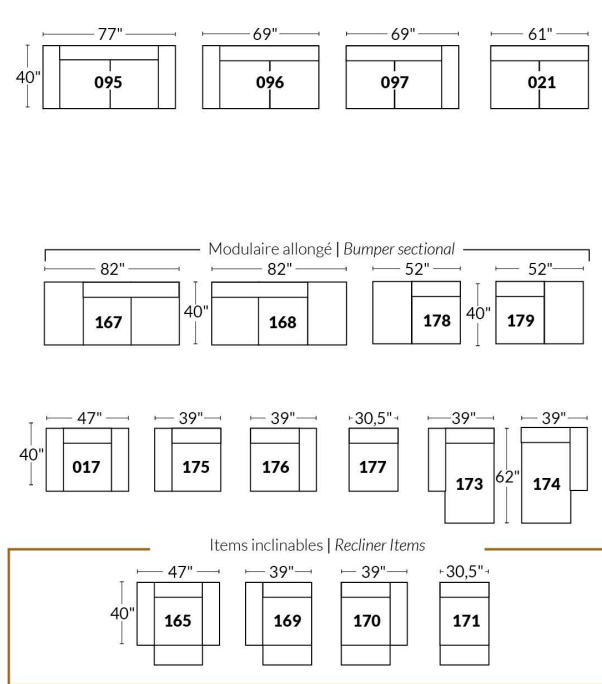

## Autres | Others

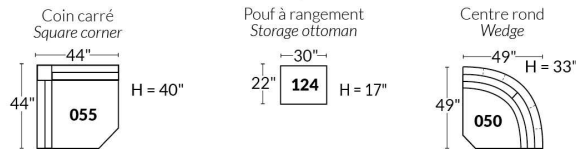

## EXEMPLE 23" EXAMPLE

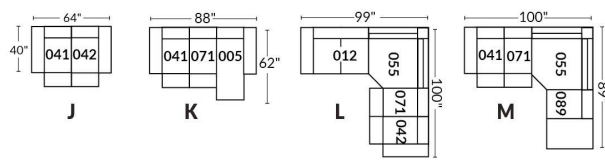

## EXEMPLE 30" EXAMPLE

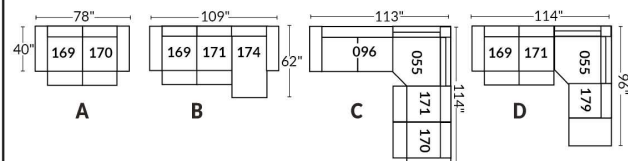

## COLOGNE

- Appui-tête ajustable manuel sur tous les items (fixe sur centre rond).
- Fauteuil inclinable motorisé pleine jambe "à mécanisme \*protège-mur" (manuel n/d).
- Chaise longue inclinable motorisé (manuel n/d) avec appui-tête motorisé en option. Dégagement mural 8" et avant 5".
- Coussins de siège avec mousse modelée + 1" de mousse mémoire au-dessus; bras avec mousse mémoire.
- Couture: petit fil en tissu et gros fil plat en cuir.
- \*Exclus faut. 043 & 163 : Dégagement mural 16".

Note: 2 inclinables séparés par un coin ne peuvent pas ouvrir en même temps. Aucuns inclinables à côté du Petit coin carré.

### OPTIONS

- Motorisé sans fil (avec batterie): ajoutez \$160/mec.
- \*Appui-tête motorisé: ajoutez \$160 ch. (\*N/D sur items fixes.)
- Mousse: Extra ferme ajoutez \$20/siège.
- Choix de bras (LARGE ou PETIT de 6"): Pattes sur bras LARGE : LG187 bois ou LG189 métal (noire ou chrome). PETIT Bras 6": LG08 bois ou LG64 métal. Spécifiez la couleur.
- Profondeur d'assise : 20" ou \*22". \*Le 22" N/D sur faut. 043 & 163.
- Faut. 043-163: avec base en bois (spécifiez couleur).

### Configurations CINÉMA MAISON

Détails accessoires, porte gobelets et configurations : Voir page Optima Cinéma maison en annexe.

Ancrage pour accessoires: \$40 ch.

Porte-Gobelets: En métal: \$30 ch. | Illuminé: \$30 ch. | \*Illuminé avec contrôle (1 ou 2 moteurs): \$50 ch.

\*Lumière DEL sous le siège : \$30/siège.

Description	L x P x H	Cuir						Tissu		
		10	20 Madras Softy	30 Hugo Fantasy Illusion Tucson Utah Vintage Wild Laredo Yukon	40 Diamond Elegance Princess Santiago Sensation Sunset Trina Victoria	50 Bull Cassiope Dublin	60 Caress Ultrasued	A	B COM	C alta
001 FAUTEUIL	42x40x33/40	1825	1925	2025	2140	2240	2345	1455	1500	1535
002 CAUSEUSE	65x40x33/40	2605	2730	2855	2980	3100	3230	2060	2140	2215
003 SOFA	89x40x33/40	3150	3310	3470	3635	3805	3965	2490	2585	2685
005 CHAISE LONGUE BRAS DROIT	33x62x33/40	1705	1770	1855	1920	1990	2065	1340	1405	1460
009 CAUSEUSE SANS BRAS	47x40x33/40	1835	1905	1985	2065	2145	2225	1415	1500	1575
011 CHAISE LONGUE BRAS GAUCHE	33x62x33/40	1705	1770	1855	1920	1990	2065	1340	1405	1460
012 CAUSEUSE BRAS GAUCHE	56x40x33/40	2240	2345	2450	2560	2650	2760	1755	1835	1900
017 FAUTEUIL DOUBLE	49x40x33/40	1910	2020	2140	2250	2360	2475	1515	1580	1645
021 SOFA APPARTEMENT SANS BRAS	61x40x33/40	2065	2170	2285	2390	2510	2620	1585	1675	1765
040 SOFA SANS BRAS	71x40x33/40	2365	2490	2600	2720	2840	2955	1850	1945	2050
041 FAUTEUIL INCLINABLE BRAS-G	33x40x33/40	1800	1880	1945	2015	2095	2160	1500	1540	1585
042 FAUTEUIL INCLINABLE BRAS-D	33x40x33/40	1800	1880	1945	2015	2095	2160	1500	1540	1585
043 FAUTEUIL INCLINABLE BERÇANT PIVOTANT	30x34x42	2140	2255	2370	2495	2605	2725	1755	1800	1855
044 FAUTEUIL INCLINABLE	42x40x33/40	2170	2270	2360	2450	2540	2630	1800	1850	1885
045 CAUSEUSE SANS BRAS ALLONGEE DROIT	68x40x33/40	2170	2275	2370	2475	2575	2660	1690	1760	1845
050 CENTRE ROND	49x49x33	1590	1695	1800	1905	2010	2115	1150	1210	1270

## COLOGNE

- Appui-tête ajustable manuel sur tous les items (fixe sur centre rond).
- Fauteuil inclinable motorisé pleine jambe "à mécanisme \*protège-mur" (manuel n/d).
- Chaise longue inclinable motorisé (manuel n/d) avec appui-tête motorisé en option. Dégagement mural 8" et avant 5".
- Coussins de siège avec mousse modelée + 1" de mousse mémoire au-dessus; bras avec mousse mémoire.
- Couture: petit fil en tissu et gros fil plat en cuir.
- \*Exclus faut. 043 & 163 : Dégagement mural 16".

Note: 2 inclinables séparés par un coin ne peuvent pas ouvrir en même temps. Aucuns inclinables à côté du Petit coin carré.

### OPTIONS

- Motorisé sans fil (avec batterie): ajoutez \$160/mec.
- \*Appui-tête motorisé: ajoutez \$160 ch. (\*N/D sur items fixes.)
- Mousse: Extra ferme ajoutez \$20/siège.
- Choix de bras (LARGE ou PETIT de 6"): Pattes sur bras LARGE : LG187 bois ou LG189 métal (noire ou chrome). PETIT Bras 6": LG08 bois ou LG64 métal. Spécifiez la couleur.
- Profondeur d'assise : 20" ou \*22". \*Le 22" N/D sur faut. 043 & 163.
- Faut. 043-163: avec base en bois (spécifiez couleur).

### Configurations CINÉMA MAISON

Détails accessoires, porte gobelets et configurations : Voir page Optima Cinéma maison en annexe.

Ancrage pour accessoires: \$40 ch.

Porte-Gobelets: En métal: \$30 ch. | Illuminé: \$30 ch. | \*Illuminé avec contrôle (1 ou 2 moteurs): \$50 ch.

\*Lumière DEL sous le siège : \$30/siège.

Description	L x P x H	Cuir						Tissu		
		10	20 Madras Softy	30 Hugo Fantasy Illusion Tucson Utah Vintage Wild Laredo Yukon	40 Diamond Elegance Princess Santiago Sensation Sunset Trina Victoria	50 Bull Cassiope Dublin	60 Caress Ultrasued	A	B COM	C alta
051 FAUTEUIL SANS BRAS	23,5x40x33/40	1050	1100	1155	1210	1260	1315	805	860	910
052 SOFA BRAS GAUCHE	80x40x33/40	2770	2910	3035	3170	3295	3430	2170	2275	2370
053 SOFA BRAS DROIT	80x40x33/40	2770	2910	3035	3170	3295	3430	2170	2275	2370
055 COIN CARRE	44x44x33/40	1850	1950	2065	2170	2285	2390	1440	1495	1540
056 FAUTEUIL BRAS DROIT	33x40x33/40	1460	1530	1590	1660	1725	1780	1140	1200	1250
057 FAUTEUIL BRAS GAUCHE	33x40x33/40	1460	1530	1590	1660	1725	1780	1140	1200	1250
061 CAUSEUSE BRAS DROIT	56x40x33/40	2240	2345	2450	2560	2650	2760	1755	1835	1900
071 FAUTEUIL INCLINABLE SANS BRAS	23,5x40x33/40	1400	1455	1515	1575	1635	1690	1165	1230	1285
086 CAUSEUSE SANS BRAS ALLONGEE GAUCHE	68x40x33/40	2170	2275	2370	2475	2575	2660	1690	1760	1845
088 FAUTEUIL SANS BRAS ALLONGE GAUCHE	45x40x33/40	1385	1490	1575	1665	1755	1855	1070	1110	1160
089 FAUTEUIL SANS BRAS ALLONGE DROIT	45x40x33/40	1385	1490	1575	1665	1755	1855	1070	1110	1160
095 SOFA APPARTEMENT	79x40x33/40	2840	2990	3155	3310	3465	3625	2230	2330	2415
096 SOFA APPARTEMENT BRAS GAUCHE	70x40x33/40	2485	2600	2725	2850	2975	3095	1910	2010	2110
097 SOFA APPARTEMENT BRAS DROIT	70x40x33/40	2485	2600	2725	2850	2975	3095	1910	2010	2110
124 POUF AVEC RANGEMENT	30x22x17	720	745	775	800	835	855	620	640	670
138 BRAS CENTRE	9x36x24	405	445	475	510	550	585	335	355	370
155 PETIT COIN CARRE	40x40x33/40	1850	1950	2065	2170	2285	2390	1440	1495	1540

## COLOGNE

- Appui-tête ajustable manuel sur tous les items (fixe sur centre rond).
- Fauteuil inclinable motorisé pleine jambe "à mécanisme \*protège-mur" (manuel n/d).
- Chaise longue inclinable motorisé (manuel n/d) avec appui-tête motorisé en option. Dégagement mural 8" et avant 5".
- Coussins de siège avec mousse modelée + 1" de mousse mémoire au-dessus; bras avec mousse mémoire.
- Couture: petit fil en tissu et gros fil plat en cuir.
- \*Exclus faut. 043 & 163 : Dégagement mural 16".

Note: 2 inclinables séparés par un coin ne peuvent pas ouvrir en même temps. Aucuns inclinables à côté du Petit coin carré.

### OPTIONS

- Motorisé sans fil (avec batterie): ajoutez \$160/mec.
- \*Appui-tête motorisé: ajoutez \$160 ch. (\*N/D sur items fixes.)
- Mousse: Extra ferme ajoutez \$20/siège.
- Choix de bras (LARGE ou PETIT de 6"): Pattes sur bras LARGE : LG187 bois ou LG189 métal (noire ou chrome). PETIT Bras 6": LG08 bois ou LG64 métal. Spécifiez la couleur.
- Profondeur d'assise : 20" ou \*22". \*Le 22" N/D sur faut. 043 & 163.
- Faut. 043-163: avec base en bois (spécifiez couleur).

### Configurations CINÉMA MAISON

Détails accessoires, porte gobelets et configurations : Voir page Optima Cinéma maison en annexe.

Ancrage pour accessoires: \$40 ch.

Porte-Gobelets: En métal: \$30 ch. | Illuminé: \$30 ch. | \*Illuminé avec contrôle (1 ou 2 moteurs): \$50 ch.

\*Lumière DEL sous le siège : \$30/siège.

Description	L x P x H	Cuir						Tissu		
		10	20 Madras Softy	30 Hugo Fantasy Illusion Tucson Utah Vintage Wild Laredo Yukon	40 Diamond Elegance Princess Santiago Sensation Sunset Trina Victoria	50 Bull Cassiope Dublin	60 Caress Ultrasued	A	B COM	C alta
159 RANGEMENT À ANGLE	12/28x36x24	720	755	790	825	855	885	555	575	585
160 RANGEMENT DROIT	12x36x24	695	725	760	795	835	860	520	545	555
163 FAUT. DBL INCL. BERCANT PIVOTANT	33x34x42	2190	2320	2440	2570	2690	2815	1760	1810	1860
165 FAUTEUIL DOUBLE INCLINABLE	49x40x33/40	2270	2375	2495	2600	2715	2825	1880	1945	2015
167 SOFA APP. SANS BRAS ALLONGE GAUCHE	82x40x33/40	2405	2540	2665	2810	2940	3065	1860	1950	2050
168 SOFA APP. SANS BRAS ALLONGE DROIT	82x40x33/40	2405	2540	2665	2810	2940	3065	1860	1950	2050
169 FAUTEUIL DOUBLE INCLINABLE BRAS GAUCHE	40x40x33/40	1900	1985	2070	2155	2240	2330	1560	1645	1730
170 FAUTEUIL DOUBLE INCLINABLE BRAS DROIT	40x40x33/40	1900	1985	2070	2155	2240	2330	1560	1645	1730
171 FAUTEUIL DOUBLE INCLINABLE SANS BRAS	30,5x40x33/40	1500	1550	1620	1670	1730	1780	1230	1290	1355
173 CHAISE LONGUE DOUBLE BRAS GAUCHE	40x62x33/40	1850	1945	2050	2155	2260	2365	1455	1540	1630
174 CHAISE LONGUE DOUBLE BRAS DROIT	40x62x33/40	1850	1945	2050	2155	2260	2365	1455	1540	1630
175 FAUTEUIL DOUBLE BRAS GAUCHE	40x40x33/40	1540	1635	1725	1815	1905	1995	1215	1285	1355
176 FAUTEUIL DOUBLE BRAS DROIT	40x40x33/40	1540	1635	1725	1815	1905	1995	1215	1285	1355
177 FAUTEUIL DOUBLE SANS BRAS	30,5x40x33/40	1150	1215	1280	1340	1410	1475	875	930	990
178 FAUTEUIL DOUBLE SANS BRAS ALLONGE-G	52x40x33/40	1495	1580	1670	1760	1860	1945	1165	1230	1285
179 FAUTEUIL DOUBLE SANS BRAS ALLONGE-D	52x40x33/40	1495	1580	1670	1760	1860	1945	1165	1230	1285
186 CAUS. SANS BRAS ALLONGEE RANGEMENT-G	68x40x33/40	2335	2420	2530	2625	2725	2825	1850	1920	1995

## COLOGNE

- Appui-tête ajustable manuel sur tous les items (fixe sur centre rond).
- Fauteuil inclinable motorisé pleine jambe "à mécanisme \*protège-mur" (manuel n/d).
- Chaise longue inclinable motorisé (manuel n/d) avec appui-tête motorisé en option. Dégagement mural 8" et avant 5".
- Coussins de siège avec mousse modelée + 1" de mousse mémoire au-dessus; bras avec mousse mémoire.
- Couture: petit fil en tissu et gros fil plat en cuir.
- \*Exclus faut. 043 & 163 : Dégagement mural 16".

Note: 2 inclinables séparés par un coin ne peuvent pas ouvrir en même temps. Aucuns inclinables à côté du Petit coin carré.

### OPTIONS

- Motorisé sans fil (avec batterie): ajoutez \$160/mec.
- \*Appui-tête motorisé: ajoutez \$160 ch. (\*N/D sur items fixes.)
- Mousse: Extra ferme ajoutez \$20/siège.
- Choix de bras (LARGE ou PETIT de 6"): Pattes sur bras LARGE : LG187 bois ou LG189 métal (noire ou chrome). PETIT Bras 6": LG08 bois ou LG64 métal. Spécifiez la couleur.
- Profondeur d'assise : 20" ou \*22". \*Le 22" N/D sur faut. 043 & 163.
- Faut. 043-163: avec base en bois (spécifiez couleur).

### Configurations CINÉMA MAISON

Détails accessoires, porte gobelets et configurations : Voir page Optima Cinéma maison en annexe.

Ancrage pour accessoires: \$40 ch.

Porte-Gobelets: En métal: \$30 ch. | Illuminé: \$30 ch. | \*Illuminé avec contrôle (1 ou 2 moteurs): \$50 ch.

\*Lumière DEL sous le siège : \$30/siège.

Description	L x P x H	Cuir						Tissu		
		10	20 Madras Softy	30 Hugo Fantasy Illusion Tucson Utah Vintage Wild Laredo Yukon	40 Diamond Elegance Princess Santiago Sensation Sunset Trina Victoria	50 Bull Cassiope Dublin	60 Caress Ultrasued	A	B COM	C alta
187 CAUS. SANS BRAS ALLONGEE RANGEMENT-D	68x40x33/40	2335	2420	2530	2625	2725	2825	1850	1920	1995
188 FAUT. SANS BRAS ALLONGE RANGEMENT-G	45x40x33/40	1545	1640	1730	1825	1910	2005	1230	1270	1300
189 FAUT. SANS BRAS ALLONGE RANGEMENT-D	45x40x33/40	1545	1640	1730	1825	1910	2005	1230	1270	1300
190 PETIT RANGEMENT À ANGLE	12/22x36x24	695	725	760	795	835	860	520	545	555
221 FAUT. DBL SANS BRAS ALLONGE RANGEMENT-G	52x40x33/40	1645	1735	1835	1920	2010	2105	1320	1380	1450
222 FAUT. DBL SANS BRAS ALLONGE RANGEMENT-D	52x40x33/40	1645	1735	1835	1920	2010	2105	1320	1380	1450
223 SOFA APP SANS BRAS ALLONGE RANGEMENT-G	82x40x33/40	2570	2705	2840	2975	3115	3245	2010	2110	2210
224 SOFA APP SANS BRAS ALLONGE RANGEMENT-D	82x40x33/40	2570	2705	2840	2975	3115	3245	2010	2110	2210
236 CHAISE LONGUE INCLINABLE BRAS GAUCHE	33x62x33/40	2065	2135	2200	2270	2335	2405	1705	1765	1825
237 CHAISE LONGUE INCLINABLE BRAS DROIT	33x62x33/40	2065	2135	2200	2270	2335	2405	1705	1765	1825
238 CHAISE LONGUE DBL INCLINABLE BRAS-G	40x62x33/40	2210	2310	2405	2500	2595	2690	1815	1900	1985
239 CHAISE LONGUE DBL INCLINABLE BRAS-D	40x62x33/40	2210	2310	2405	2500	2595	2690	1815	1900	1985
V51 PORTE VERRE A VIN	3.5 x 5.5 x 6.5	40	40	40	40	40	40	40	40	40
V52 TABLETTE PIVOTANTE EN PLASTIQUE	13 3/8 x 9 5/8	40	40	40	40	40	40	40	40	40
V53 TABLETTE PIVOTANTE EN BOIS	19 x 10	70	70	70	70	70	70	70	70	70
V54 PORTE TABLETTE	4.5 x 8 x 10	50	50	50	50	50	50	50	50	50
V55 LAMPE DEL	1.5x5x14 plié/bent	40	40	40	40	40	40	40	40	40



## Liste de prix CDN

### COLOGNE

Description	L x P x H	Cuir						Tissu		
		10	20 Madras Softy	30 Hugo Fantasy Illusion Tucson Utah Vintage Wild Laredo Yukon	40 Diamond Elegance Princess Santiago Sensation Sunset Trina Victoria	50 Bull Cassiope Dublin	60 Caress Ultrasued	A	B COM	C alta
<b>CONFIGURATIONS</b>										
_A CONFIG (169-170)	80X40X40	3800	3970	4140	4310	4480	4660	3120	3290	3460
_B CONFIG (169-171-174)	111X62X40	5250	5480	5740	5980	6230	6475	4245	4475	4715
_C CONFIG (096-055-171-170)	115X115X40	7735	8085	8480	8845	9230	9595	6140	6440	6735
_D CONFIG (169-171-055-179)	115X96X40	6745	7065	7425	7755	8115	8445	5395	5660	5910
_J CONFIG (041-042)	66X40X40	3600	3760	3890	4030	4190	4320	3000	3080	3170
_K CONFIG (041-071-005)	90X62X40	4905	5105	5315	5510	5720	5915	4005	4175	4330
_L CONFIG (012-055-071-042)	101X101X40	7290	7630	7975	8320	8665	9000	5860	6100	6310
_M CONFIG (041-071-055-089)	101X89X40	6435	6775	7100	7425	7770	8095	5175	5375	5570



# COLOGNE

**OPTIMA**  
Collection

**Jaymar**

Conçu et fabriqué fièrement au Canada  
Proudly designed and made in Canada

Nos produits sont fabriqués à la main et des variations mineures peuvent survenir

Our product is hand-made and minor variations can occur.

## SPECIFICATIONS

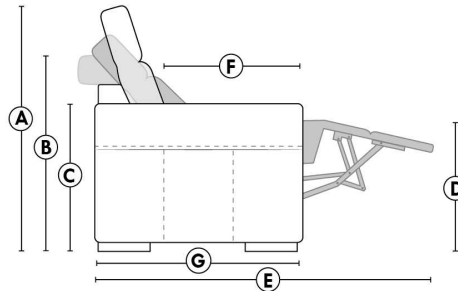

- Appui-tête levé  Appui-tête baissé  Complètement incliné
- Headrest up Headrest down Fully reclined

- A** Hauteur complète 40" Total Height
- B** Hauteur appui-tête baissé 33" Height headrest down
- C** Hauteur du bras 24" Arm Height
- D** Hauteur du siège 19,5" Seat height
- E** Profondeur inclinée 65" Depth fully reclined
- F** Profondeur d'assise 20" ou/ou 22" Seat depth
- G** Profondeur appui-tête monté 37,5" Depth with headrest up

## BRAS | ARMS

Option de bras:  
Bras Régulier Large 9" ou Petit bras 6"

Arm option  
Regular arm Large 9" or Small arm 6"

Contrôle de l'inclinaison situé à l'intérieur du bras  
Recliner control located on the inside of the arm.

Option d'accessoires disponible sur le bras régulier seulement  
Accessories option, available on Regular arms ONLY.

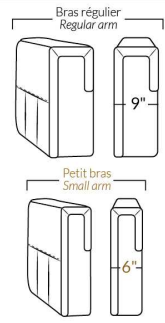

## FAUTEUIL BERÇANT PIVOTANT INCLINABLE SWIVEL ROCKING MOTION CHAIR

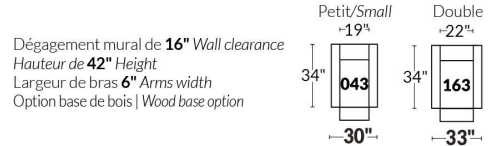

## SIÈGE 23" DE LARGE | 23" SEAT WIDTH

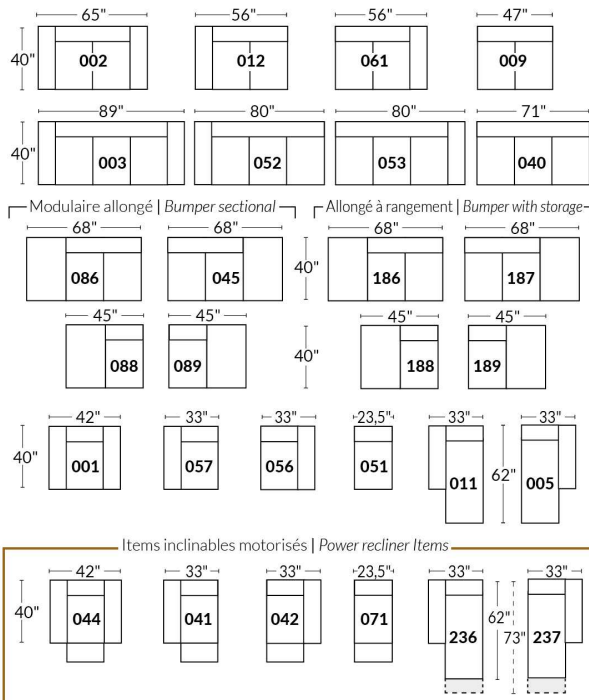

## SIÈGE 30" DE LARGE | 30" SEAT WIDTH

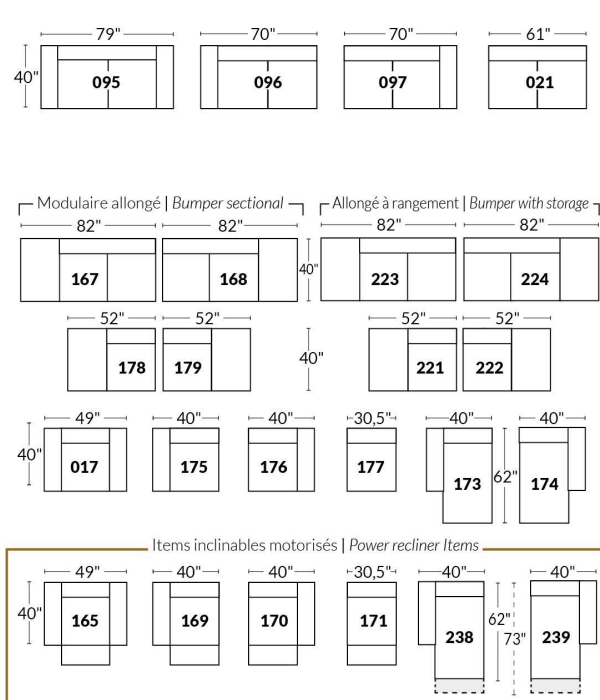

### Autres | Others

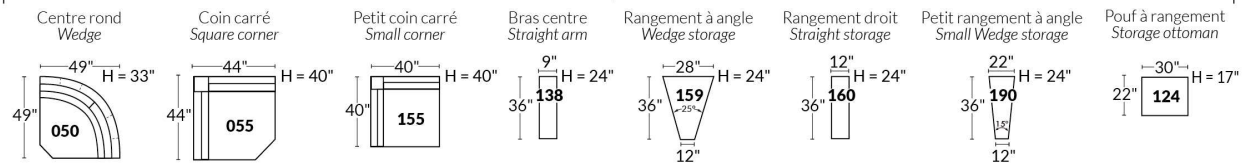

### EXEMPLE 23" EXAMPLE

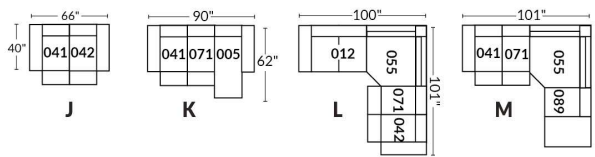

### EXEMPLE 30" EXAMPLE

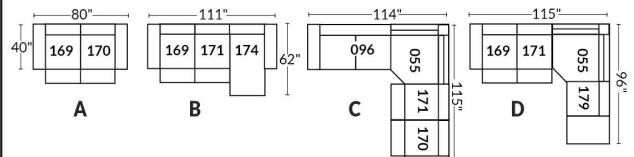

\*Disponibles sur certains modèles et SEULEMENT sur le BRAS LARGE.

### OPTIONS PORTE-GOBELETS

#### MÉTAL



Argent



Noir mat



Brun

#### ILLUMINÉ

1.



Porte-gobelet illuminé

2.



Porte-gobelet illuminé avec contrôle de l'inclinable, port USB & lumière DEL sous le siège

3.



Porte-gobelet illuminé avec contrôle double moteur, port USB & lumière DEL sous le siège

Nos porte-gobelets illuminés à un ou deux contrôles sont compatibles avec les lumières DEL sous le siège. Vous pouvez contrôler la lumière sur le porte-gobelet. Le porte-gobelet à 2 moteurs possède un contrôle remise à zéro (maison) pour remettre votre inclinable à la position de départ.

#### Lumière DEL sous le siège (en option)

Disponible seulement dans les configurations avec un minimum de 1 porte-gobelet illuminé à moteur qui contrôle l'ouverture et la fermeture de la lumière.

Pour les prix des options, voir la section description du modèle Optima.

**Veillez nous fournir un dessin de votre configuration qui indique le type de porte-gobelet et le positionnement.**

#### Porte-gobelets avec contrôle

Il faut spécifier la position de ceux-ci; bras droit ou bras gauche et quel inclinable ils vont contrôler. Si vous avez une rangée de fauteuils avec plusieurs porte-gobelets, le contrôle sera par défaut sur le bras gauche et sur le droit pour le dernier bras extérieur.

#### EXEMPLE A

041-169 : Contrôleur et porte-gobelet à gauche

071-171 : boutons tactiles sur le côté du siège

042-170 : Contrôleur et porte-gobelet à droite



#### EXEMPLE B

071-171 : Ces deux items peuvent être connectés à un porte-gobelet intelligent qui pourra contrôler l'inclinable.

Il faut alors utiliser un de ces items: 138,159, 160 et 190

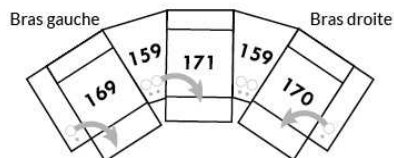

#### Informations sur les appui-têtes et boutons de contrôles des inclinables

##### AVEC porte-gobelet illuminés

Si vous prenez un item **stationnaire**, vous aurez par défaut le porte-gobelet N°1.

Si vous prenez un **appui-tête manuel**, vous aurez le porte-gobelet N°2.

Si vous prenez un **appui-tête électrique**, vous aurez par défaut le porte-gobelet N°3.

##### SANS porte-gobelet et avec un inclinable

Si vous prenez un item inclinable et un **appui-tête manuel**, il y aura un contrôleur à boutons tactiles.

Si vous prenez un item inclinable avec un **appui-tête électrique**, vous aurez un contrôleur à bouton poussoir double avec prise USB.

Si c'est un **item sans bras** (071-171) il y aura alors les boutons tactiles.



Boutons tactiles



Boutons poussoirs

\*Disponibles sur certains modèles et SEULEMENT sur le BRAS LARGE.

### OPTIONS ACCESSOIRES



Pour les prix des ancrages, voir la section description du modèle Optima et pour les accessoires vous référer à la fin de la liste de prix.

### Items 138-159-160-190 et bras large

Option ancrage et porte-gobelet \*Non disponible sur les petits bras\*.

Veuillez spécifier sur quel bras vous voulez avoir les ancrages et les porte-gobelets.

NB: Item 138- 159-160-190 sont non finis sur les côtés, doivent être utilisés entre 2 sièges. Chaque item à rangement possède 2 prises USB et une prise électrique à l'intérieur du rangement.

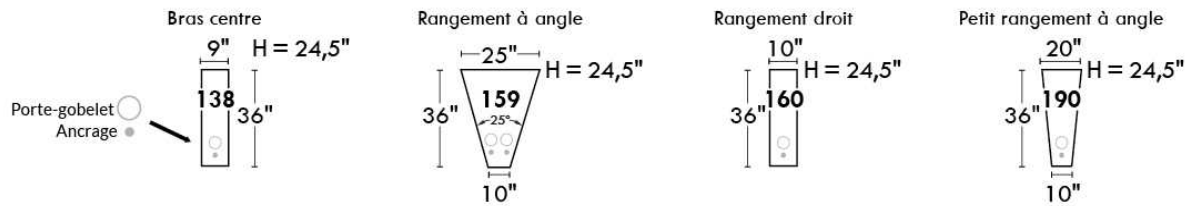

### SUGGESTIONS DE CONFIGURATIONS

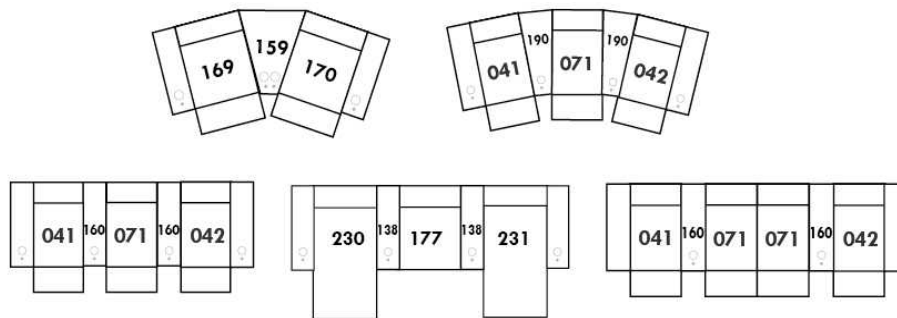



## CORRADO

Caractéristiques: Modèle avec appui-tête ajustable manuel inclus (2 sur coin carré). Couture: en tissu petit fil & en cuir gros fil plat. Coussins de siège avec mousse mémoire.

NOTE: 2 sièges inclinables SÉPARÉS par un COIN CARRÉ ou une TABLE ne peuvent pas ouvrir en même temps.

OPTIONS - Fournissez DESSIN de votre config.

Patte: LG64 métal ou LG08 bois (spécifiez couleur).

Table #154: Spécifiez couleur du dessus de table en bois.

Fauteuils 043-163: avec base en bois (spécifiez couleur).

Accessoires: Ancrage \$40 ch. | Porte verre à vin & Tablette pivotante (plastique) \$40 ch. | Tablette pivotante (bois) \$70 ch. | Porte tablette \$50 ch. & Lampe DEL \$40 ch.

\*\*INCLINABLE MANUEL N/D.\*\* Le mécanisme motorisé est inclus dans le prix des items inclinables. Pour le SANS FIL (batterie) ajoutez \$160/mécanisme.

Description	L x P x H	Cuir						Tissu		
		10	20 Madras Softy	30 Hugo Fantasy Illusion Tucson Utah Vintage Wild Laredo Yukon	40 Diamond Elegance Princess Santiago Sensation Sunset Trina Victoria	50 Bull Cassiope Dublin	60 Caress Ultrasued	A	B COM	C alta
001 FAUTEUIL	38X40X30/39	1635	1730	1850	1945	2050	2145	1215	1255	1295
002 CAUSEUSE	61X40X30/39	2410	2540	2690	2810	2940	3060	1775	1860	1940
003 SOFA	85X40X30/39	2955	3115	3280	3445	3600	3760	2200	2280	2380
005 CHAISE LONGUE BRAS DROIT	31X62X30/39	1545	1630	1710	1775	1860	1940	1140	1225	1275
009 CAUSEUSE SANS BRAS	47X40X30/39	1800	1880	1970	2025	2105	2200	1340	1420	1500
011 CHAISE LONGUE BRAS GAUCHE	31X62X30/39	1545	1630	1710	1775	1860	1940	1140	1225	1275
012 CAUSEUSE BRAS GAUCHE	54X40X30/39	2105	2225	2335	2415	2530	2625	1550	1635	1710
017 FAUTEUIL DOUBLE	45X40X30/39	1730	1850	1970	2070	2185	2280	1270	1325	1410
021 SOFA APPARTEMENT SANS BRAS	61X40X30/39	2020	2120	2240	2345	2440	2540	1520	1595	1705
040 SOFA SANS BRAS	71X40X30/39	2345	2445	2570	2690	2795	2895	1735	1850	1945
041 FAUTEUIL INCLINABLE BRAS-G	31X40X30/39	1665	1735	1810	1885	1955	2030	1310	1375	1445
042 FAUTEUIL INCLINABLE BRAS-D	31X40X30/39	1665	1735	1810	1885	1955	2030	1310	1375	1445
043 FAUTEUIL INCLINABLE BERÇANT PIVOTANT	30 x 34 x 42	2055	2155	2255	2360	2460	2560	1675	1720	1765
044 FAUTEUIL INCLINABLE	38X40X30/39	1970	2070	2170	2275	2375	2475	1535	1585	1635
045 CAUSEUSE SANS BRAS ALLONGEE DROIT	68X40X30/39	2110	2235	2355	2450	2570	2690	1575	1650	1725
051 FAUTEUIL SANS BRAS	23,5X40X30/39	1025	1075	1120	1190	1240	1285	755	815	860
052 SOFA BRAS GAUCHE	78X40X30/39	2640	2770	2935	3060	3200	3335	1975	2070	2170
053 SOFA BRAS DROIT	78X40X30/39	2640	2770	2935	3060	3200	3335	1975	2070	2170
055 COIN CARRÉ	44X44X30/39	1880	1980	2085	2200	2280	2380	1415	1465	1535
056 FAUTEUIL BRAS DROIT	31X40X30/39	1320	1410	1495	1560	1640	1715	975	1025	1075
057 FAUTEUIL BRAS GAUCHE	31X40X30/39	1320	1410	1495	1560	1640	1715	975	1025	1075
061 CAUSEUSE BRAS DROIT	54X40X30/39	2105	2225	2335	2415	2530	2625	1550	1635	1710



## CORRADO

Caractéristiques: Modèle avec appui-tête ajustable manuel inclus (2 sur coin carré). Couture: en tissu petit fil & en cuir gros fil plat. Coussins de siège avec mousse mémoire.

NOTE: 2 sièges inclinables SÉPARÉS par un COIN CARRÉ ou une TABLE ne peuvent pas ouvrir en même temps.

OPTIONS - Fournissez DESSIN de votre config.

Patte: LG64 métal ou LG08 bois (spécifiez couleur).

Table #154: Spécifiez couleur du dessus de table en bois.

Fauteuils 043-163: avec base en bois (spécifiez couleur).

Accessoires: Ancrage \$40 ch. | Porte verre à vin & Tablette pivotante (plastique) \$40 ch. | Tablette pivotante (bois) \$70 ch. | Porte tablette \$50 ch. & Lampe DEL \$40 ch.

\*\*INCLINABLE MANUEL N/D.\*\* Le mécanisme motorisé est inclus dans le prix des items inclinables. Pour le SANS FIL (batterie) ajoutez \$160/mécanisme.

Description	L x P x H	Cuir						Tissu		
		10	20 Madras Softy	30 Hugo Fantasy Illusion Tucson Utah Vintage Wild Laredo Yukon	40 Diamond Elegance Princess Santiago Sensation Sunset Trina Victoria	50 Bull Cassiope Dublin	60 Caress Ultrasued	A	B COM	C alta
071 FAUTEUIL INCLINABLE SANS BRAS	23,5X40X30/39	1355	1410	1465	1520	1580	1635	1085	1155	1225
086 CAUSEUSE SANS BRAS ALLONGEE GAUCHE	68X40X30/39	2110	2235	2355	2450	2570	2690	1575	1650	1725
088 FAUTEUIL SANS BRAS ALLONGE GAUCHE	45X40X30/39	1325	1420	1520	1590	1690	1765	1005	1065	1100
089 FAUTEUIL SANS BRAS ALLONGE DROIT	45X40X30/39	1325	1420	1520	1590	1690	1765	1005	1065	1100
095 SOFA APPARTEMENT	75X40X30/39	2640	2800	2965	3115	3250	3400	1970	2060	2145
096 SOFA APPARTEMENT BRAS GAUCHE	68X40X30/39	2345	2485	2595	2725	2850	2985	1730	1825	1920
097 SOFA APPARTEMENT BRAS DROIT	68X40X30/39	2345	2485	2595	2725	2850	2985	1730	1825	1920
124 POUF AVEC RANGEMENT	30X22X17	680	710	745	790	825	855	580	590	605
154 TABLE REMBOURRÉE ANGULAIRE	7/34x33.5x19	585	615	670	695	725	755	495	510	520
163 FAUT. DBL INCL. BERGANT PIVOTANT	33 x 34 x 42	2100	2225	2345	2470	2595	2720	1680	1725	1770
165 FAUTEUIL DOUBLE INCLINABLE	45X40X30/39	2065	2165	2270	2370	2470	2575	1600	1680	1760
167 SOFA APP. SANS BRAS ALLONGE GAUCHE	82X40X30/39	2355	2500	2625	2760	2895	3030	1745	1850	1940
168 SOFA APP. SANS BRAS ALLONGE DROIT	82X40X30/39	2355	2500	2625	2760	2895	3030	1745	1850	1940
169 FAUTEUIL DOUBLE INCLINABLE BRAS GAUCHE	38X40X30/39	1750	1850	1950	2055	2155	2255	1390	1450	1505
170 FAUTEUIL DOUBLE INCLINABLE BRAS DROIT	38X40X30/39	1750	1850	1950	2055	2155	2255	1390	1450	1505
171 FAUTEUIL DOUBLE INCLINABLE SANS BRAS	30,5X40X30/39	1450	1515	1585	1650	1720	1790	1155	1225	1290
173 CHAISE LONGUE DOUBLE BRAS GAUCHE	38X62X30/39	1695	1790	1905	2005	2100	2210	1255	1325	1420
174 CHAISE LONGUE DOUBLE BRAS DROIT	38X62X30/39	1695	1790	1905	2005	2100	2210	1255	1325	1420
175 FAUTEUIL DOUBLE BRAS GAUCHE	38X40X30/39	1420	1505	1590	1690	1765	1855	1065	1115	1195
176 FAUTEUIL DOUBLE BRAS DROIT	38X40X30/39	1420	1505	1590	1690	1765	1855	1065	1115	1195
177 FAUTEUIL DOUBLE SANS BRAS	30,5X40X30/39	1110	1190	1260	1320	1405	1460	835	895	950
178 FAUTEUIL DOUBLE SANS BRAS ALLONGE-G	52X40X30/39	1440	1535	1635	1725	1815	1910	1080	1150	1230



## CORRADO

Caractéristiques: Modèle avec appui-tête ajustable manuel inclus (2 sur coin carré). Couture: en tissu petit fil & en cuir gros fil plat. Coussins de siège avec mousse mémoire.

NOTE: 2 sièges inclinables SÉPARÉS par un COIN CARRÉ ou une TABLE ne peuvent pas ouvrir en même temps.

OPTIONS - Fournissez DESSIN de votre config.

Patte: LG64 métal ou LG08 bois (spécifiez couleur).

Table #154: Spécifiez couleur du dessus de table en bois.

Fauteuils 043-163: avec base en bois (spécifiez couleur).

Accessoires: Ancrage \$40 ch. | Porte verre à vin & Tablette pivotante (plastique) \$40 ch. | Tablette pivotante (bois) \$70 ch. | Porte tablette \$50 ch. & Lampe DEL \$40 ch.

\*\*INCLINABLE MANUEL N/D.\*\* Le mécanisme motorisé est inclus dans le prix des items inclinables. Pour le SANS FIL (batterie) ajoutez \$160/mécanisme.

Description	L x P x H	Cuir						Tissu		
		10	20 Madras Softy	30 Hugo Fantasy Illusion Tucson Utah Vintage Wild Laredo Yukon	40 Diamond Elegance Princess Santiago Sensation Sunset Trina Victoria	50 Bull Cassiope Dublin	60 Caresse Ultrasued	A	B COM	C alta
179 FAUTEUIL DOUBLE SANS BRAS ALLONGE-D	52X40X30/39	1440	1535	1635	1725	1815	1910	1080	1150	1230
<b>CONFIGURATIONS</b>										
A CONFIG (169-170)	76X40X30/39	3500	3700	3900	4110	4310	4510	2780	2900	3010
B CONFIG (169-171-174)	107X62X30/39	4895	5155	5440	5710	5975	6255	3800	4000	4215
C CONFIG (096-055-171-170)	112X113X30/39	7425	7830	8215	8630	9005	9410	5690	5965	6250
D CONFIG (169-171-055-179)	113X96X30/39	6520	6880	7255	7630	7970	8335	5040	5290	5560
J CONFIG (041-042)	62X40X30/39	3330	3470	3620	3770	3910	4060	2620	2750	2890
K CONFIG (041-071-005)	86X62X30/39	4565	4775	4985	5180	5395	5605	3535	3755	3945
L CONFIG (012-055-071-042)	98X99X30/39	7005	7350	7695	8020	8345	8670	5360	5630	5915
M CONFIG (041-071-055-089)	99X89X30/39	6225	6545	6880	7195	7505	7810	4815	5060	5305

# SPECIFICATIONS



## CORRADO

LINEA 30 Collection



Conçu et fabriqué fièrement au Canada  
Proudly designed and made in Canada

Nos produits sont fabriqués à la main et des variations mineures peuvent survenir

Our product is hand-made and minor variations can occur.

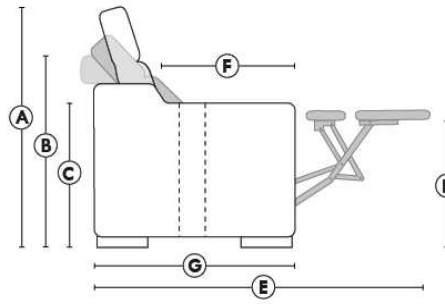

- Appui-tête levé / Headrest up
- Appui-tête baissé / Headrest down
- Complètement incliné / Fully reclined

- (A) Hauteur complète 39" Total Height
- (B) Hauteur appui-tête baissé 30" Height headrest down
- (C) Hauteur du bras 23" Arm Height
- (D) Hauteur du siège 19,5" Seat height
- (E) Profondeur inclinée 63" Depth fully reclined
- (F) Profondeur d'assise 20" Seat depth
- (G) Profondeur appui-tête monté 37,5" Depth with headrest up

### BRAS | ARMS

Contrôle de l'inclinaison situé à l'intérieur du bras  
Recliner control located on the inside of the arm.

Option d'accessoires disponible  
Accessories option, available

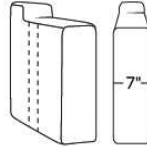

### FAUTEUIL BERÇANT PIVOTANT INCLINABLE SWIVEL ROCKING MOTION CHAIR

Dégagement mural de 16" Wall clearance  
Hauteur de 42" Height  
Largeur de bras 6" Arms width  
Option base de bois | Wood base option

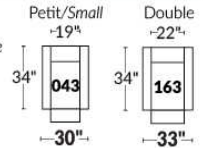

### SIÈGE 23" DE LARGE | 23" SEAT WIDTH

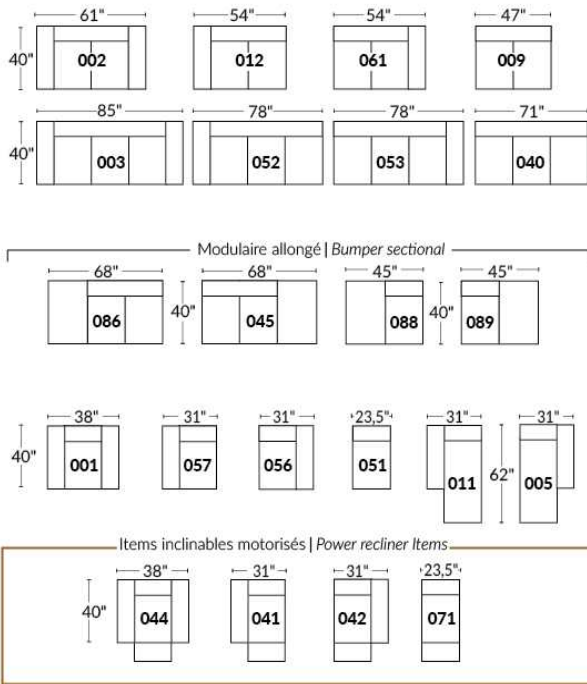

### SIÈGE 30" DE LARGE | 30" SEAT WIDTH

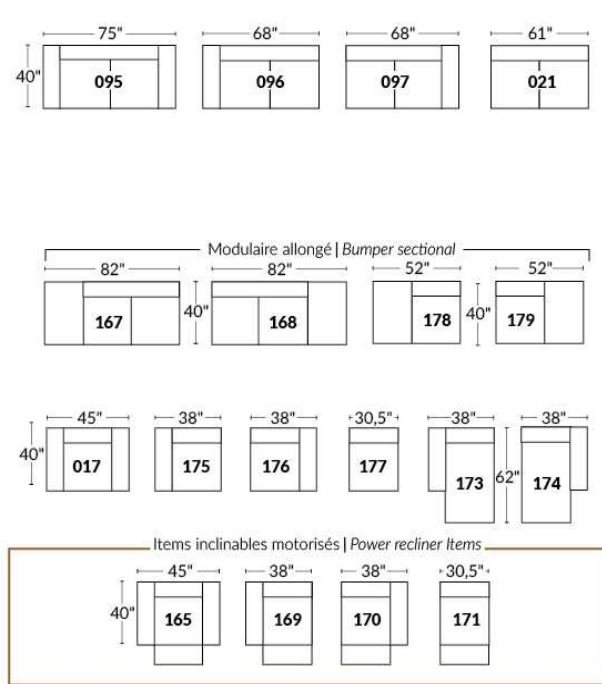

### Autres | Others

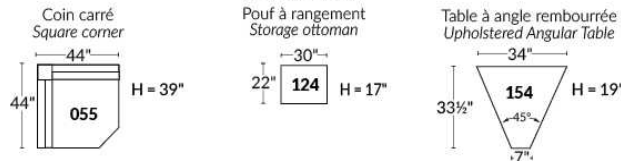

### EXEMPLE 23" EXAMPLE

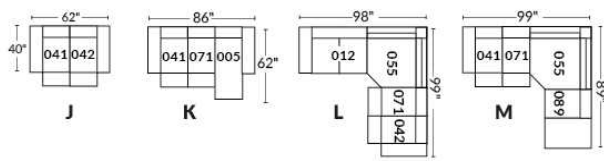

### EXEMPLE 30" EXAMPLE

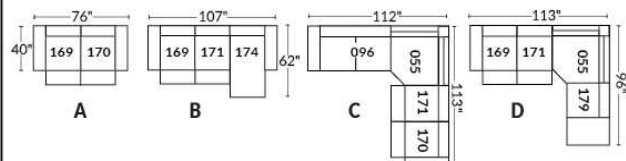



## DARIO

Caractéristiques: Modèle avec appui-tête ajustable manuel inclus avec tous les items (2 sur coin carré).

Appui-tête FIXE sur Centre Rond. Couture: Petit fil en tissu et en cuir.

Fauteuils inclinables, berçants, pivotants (items 043 & 163 seulement): coussin de siège avec mousse mémoire 1 po.

Note: 2 sièges inclinables séparés par un centre rond (050) ou un coin carré (055) ne peuvent pas ouvrir en même temps.

OPTIONS - Fournir DESSIN de votre config.:

Petit bras 6": au même prix.

Pattes (spécifiez couleur) : sur Bras LARGE LG08 bois. Sur PETIT Bras: LG195 bois.

Choix de profondeur d'assise : 20" ou \*22". \*Le 22" N/D sur fauteuils #043 et #163.

Fauteuils 043-163: avec base en bois (spécifiez couleur).

Mousse (extra Ferme ou Mémoire): Ajoutez 20\$/siège. Section allongée d'un item compte pour 1 siège & chaise longue pour 2 sièges.

Mécanisme motorisé inclinable avec bouton tactile ajoutez 160\$/mécanisme. Pour le SANS FIL (batterie), ajoutez \$320/mécanisme.

Description	L x P x H	Cuir						Tissu		
		10	20 Madras Softy	30 Hugo Fantasy Illusion Tucson Utah Vintage Wild Laredo Yukon	40 Diamond Elegance Princess Santiago Sensation Sunset Trina Victoria	50 Bull Cassiope Dublin	60 Caress Ultrasued	A	B COM	C alta
001 FAUTEUIL	44X40X33/40	1575	1675	1775	1885	1985	2085	1170	1235	1275
002 CAUSEUSE	67X40X33/40	2285	2415	2560	2700	2820	2945	1710	1775	1860
003 SOFA	91X40X33/40	2795	2955	3120	3280	3445	3600	2065	2165	2260
005 CHAISE LONGUE BRAS DROIT	34X62X33/40	1500	1575	1660	1730	1810	1885	1100	1170	1250
009 CAUSEUSE SANS BRAS	47X40X33/40	1710	1775	1875	1945	2015	2095	1260	1325	1415
011 CHAISE LONGUE BRAS GAUCHE	34X62X33/40	1500	1575	1660	1730	1810	1885	1100	1170	1250
012 CAUSEUSE BRAS GAUCHE	57X40X33/40	2005	2100	2225	2325	2410	2520	1495	1560	1640
017 FAUTEUIL DOUBLE	51X40X33/40	1690	1790	1910	2015	2120	2240	1250	1300	1375
021 SOFA APPARTEMENT SANS BRAS	61X40X33/40	1940	2025	2145	2250	2355	2445	1440	1535	1630
040 SOFA SANS BRAS	71X40X33/40	2200	2285	2410	2530	2630	2750	1635	1730	1845
041 FAUTEUIL INCLINABLE BRAS-G	34X40X33/40	1460	1540	1630	1705	1770	1855	1115	1170	1235
042 FAUTEUIL INCLINABLE BRAS-D	34X40X33/40	1460	1540	1630	1705	1770	1855	1115	1170	1235
043 FAUTEUIL INCLINABLE BERÇANT PIVOTANT	30x34x42	1895	1995	2115	2235	2340	2445	1515	1560	1615
044 FAUTEUIL INCLINABLE	44X40X33/40	1745	1855	1970	2065	2165	2260	1355	1410	1455
045 CAUSEUSE SANS BRAS ALLONGEE DROIT	68X40X33/40	2010	2110	2240	2355	2450	2570	1500	1575	1650
050 CENTRE ROND	49X49X33	1500	1590	1710	1810	1910	2010	1050	1100	1165
051 FAUTEUIL SANS BRAS	23,5X40X33/40	975	1025	1080	1120	1190	1240	730	790	845
052 SOFA BRAS GAUCHE	81X40X33/40	2500	2615	2760	2895	3030	3185	1850	1945	2050
053 SOFA BRAS DROIT	81X40X33/40	2500	2615	2760	2895	3030	3185	1850	1945	2050
055 COIN CARRE	44X44X33/40	1765	1875	1980	2080	2185	2275	1320	1385	1445
056 FAUTEUIL BRAS DROIT	34X40X33/40	1275	1355	1440	1520	1585	1665	950	995	1050
057 FAUTEUIL BRAS GAUCHE	34X40X33/40	1275	1355	1440	1520	1585	1665	950	995	1050

## DARIO

Caractéristiques: Modèle avec appui-tête ajustable manuel inclus avec tous les items (2 sur coin carré).

Appui-tête FIXE sur Centre Rond. Couture: Petit fil en tissu et en cuir.

Fauteuils inclinables, berçants, pivotants (items 043 & 163 seulement): coussin de siège avec mousse mémoire 1 po.

Note: 2 sièges inclinables séparés par un centre rond (050) ou un coin carré (055) ne peuvent pas ouvrir en même temps.

OPTIONS - Fournir DESSIN de votre config.:

Petit bras 6": au même prix.

Pattes (spécifiez couleur) : sur Bras LARGE LG08 bois. Sur PETIT Bras: LG195 bois.

Choix de profondeur d'assise : 20" ou \*22". \*Le 22" N/D sur fauteuils #043 et #163.

Fauteuils 043-163: avec base en bois (spécifiez couleur).

Mousse (extra Ferme ou Mémoire): Ajoutez 20\$/siège. Section allongée d'un item compte pour 1 siège & chaise longue pour 2 sièges.

Mécanisme motorisé inclinable avec bouton tactile ajoutez 160\$/mécanisme. Pour le SANS FIL (batterie), ajoutez \$320/mécanisme.

Description	L x P x H	Cuir						Tissu		
		10	20 Madras Softy	30 Hugo Fantasy Illusion Tucson Utah Vintage Wild Laredo Yukon	40 Diamond Elegance Princess Santiago Sensation Sunset Trina Victoria	50 Bull Cassiope Dublin	60 Caress Ultrasued	A	B COM	C alta
061 CAUSEUSE BRAS DROIT	57X40X33/40	2005	2100	2225	2325	2410	2520	1495	1560	1640
071 FAUTEUIL INCLINABLE SANS BRAS	23,5X40X33/40	1150	1215	1260	1300	1360	1415	905	975	1040
086 CAUSEUSE SANS BRAS ALLONGEE GAUCHE	68X40X33/40	2010	2110	2240	2355	2450	2570	1500	1575	1650
088 FAUTEUIL SANS BRAS ALLONGE GAUCHE	45X40X33/40	1285	1370	1460	1545	1635	1715	955	1005	1065
089 FAUTEUIL SANS BRAS ALLONGE DROIT	45X40X33/40	1285	1370	1460	1545	1635	1715	955	1005	1065
095 SOFA APPARTEMENT	81X40X33/40	2535	2700	2845	2995	3150	3295	1880	1975	2065
096 SOFA APPARTEMENT BRAS GAUCHE	71X40X33/40	2235	2360	2505	2615	2750	2865	1665	1755	1855
097 SOFA APPARTEMENT BRAS DROIT	71X40X33/40	2235	2360	2505	2615	2750	2865	1665	1755	1855
124 POUF AVEC RANGEMENT	30X22X17	680	710	745	790	825	855	580	590	605
163 FAUT. DBL INCL. BERÇANT PIVOTANT	33 x 34 x 42	1940	2065	2170	2275	2390	2510	1520	1570	1620
165 FAUTEUIL DOUBLE INCLINABLE	51X40X33/40	1855	1970	2080	2200	2285	2405	1420	1495	1550
167 SOFA APP. SANS BRAS ALLONGE GAUCHE	82X40X33/40	2240	2370	2520	2650	2795	2935	1675	1765	1860
168 SOFA APP. SANS BRAS ALLONGE DROIT	82X40X33/40	2240	2370	2520	2650	2795	2935	1675	1765	1860
169 FAUTEUIL DOUBLE INCLINABLE BRAS GAUCHE	41X40X33/40	1550	1640	1730	1815	1905	1985	1215	1270	1325
170 FAUTEUIL DOUBLE INCLINABLE BRAS DROIT	41X40X33/40	1550	1640	1730	1815	1905	1985	1215	1270	1325
171 FAUTEUIL DOUBLE INCLINABLE SANS BRAS	30,5X40X33/40	1260	1315	1385	1445	1505	1560	975	1040	1100
173 CHAISE LONGUE DOUBLE BRAS GAUCHE	41X62X33/40	1635	1730	1850	1945	2050	2145	1230	1315	1420
174 CHAISE LONGUE DOUBLE BRAS DROIT	41X62X33/40	1635	1730	1850	1945	2050	2145	1230	1315	1420
175 FAUTEUIL DOUBLE BRAS GAUCHE	41X40X33/40	1375	1460	1550	1640	1725	1810	1030	1095	1165
176 FAUTEUIL DOUBLE BRAS DROIT	41X40X33/40	1375	1460	1550	1640	1725	1810	1030	1095	1165
177 FAUTEUIL DOUBLE SANS BRAS	30,5X40X33/40	1080	1140	1225	1270	1320	1385	805	865	945
178 FAUTEUIL DOUBLE SANS BRAS ALLONGE-G	52X40X33/40	1385	1490	1580	1675	1765	1860	1040	1100	1170

## DARIO

Caractéristiques: Modèle avec appui-tête ajustable manuel inclus avec tous les items (2 sur coin carré).

Appui-tête FIXE sur Centre Rond. Couture: Petit fil en tissu et en cuir.

Fauteuils inclinables, berçants, pivotants (items 043 & 163 seulement): coussin de siège avec mousse mémoire 1 po.

Note: 2 sièges inclinables séparés par un centre rond (050) ou un coin carré (055) ne peuvent pas ouvrir en même temps.

OPTIONS - Fournir DESSIN de votre config.:

Petit bras 6": au même prix.

Pattes (spécifiez couleur) : sur Bras LARGE LG08 bois. Sur PETIT Bras: LG195 bois.

Choix de profondeur d'assise : 20" ou \*22". \*Le 22" N/D sur fauteuils #043 et #163.

Fauteuils 043-163: avec base en bois (spécifiez couleur).

Mousse (extra Ferme ou Mémoire): Ajoutez 20\$/siège. Section allongée d'un item compte pour 1 siège & chaise longue pour 2 sièges.

Mécanisme motorisé inclinable avec bouton tactile ajoutez 160\$/mécanisme. Pour le SANS FIL (batterie), ajoutez \$320/mécanisme.

Description	L x P x H	Cuir						Tissu		
		10	20 Madras Softy	30 Hugo Fantasy Illusion Tucson Utah Vintage Wild Laredo Yukon	40 Diamond Elegance Princess Santiago Sensation Sunset Trina Victoria	50 Bull Cassiope Dublin	60 Caress Ultrasued	A	B COM	C alta
179 FAUTEUIL DOUBLE SANS BRAS ALLONGE-D	52X40X33/40	1385	1490	1580	1675	1765	1860	1040	1100	1170
<b>CONFIGURATIONS</b>										
A CONFIG (169-170)	82X40X33/40	3100	3280	3460	3630	3810	3970	2430	2540	2650
B CONFIG (169-171-174)	113X62X33/40	4445	4685	4965	5205	5460	5690	3420	3625	3845
C CONFIG (096-055-171-170)	115X116X33/40	6810	7190	7600	7955	8345	8685	5175	5450	5725
D CONFIG (169-171-055-179)	116X96X33/40	5960	6320	6675	7015	7360	7680	4550	4795	5040
J CONFIG (041-042)	68X40X33/40	2920	3080	3260	3410	3540	3710	2230	2340	2470
K CONFIG (041-071-005)	92X62X33/40	4110	4330	4550	4735	4940	5155	3120	3315	3525
L CONFIG (012-055-071-042)	101X102X33/40	6380	6730	7095	7410	7725	8065	4835	5090	5360
M CONFIG (041-071-055-089)	102X89X33/40	5660	6000	6330	6630	6950	7260	4295	4535	4785



# DARIO

PARALLELE  
Collection 33

Jaymar

Conçu et fabriqué fièrement au Canada  
Proudly designed and made in Canada

Nos produits sont fabriqués à la main et  
des variations mineures peuvent survenir

Our product is hand-made and minor variations can occur.

## SPECIFICATIONS

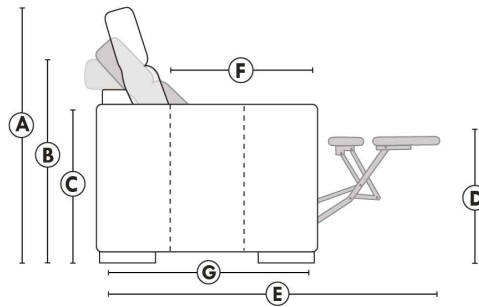

- Appui-tête levé Headrest up
- Appui-tête baissé Headrest down
- Complètement incliné Fully reclined

- Ⓐ Hauteur complète 40" Total Height
- Ⓑ Hauteur appui-tête baissé 33" Height headrest down
- Ⓒ Hauteur du bras 24" Arm Height
- Ⓓ Hauteur du siège 19,5" Seat height
- Ⓔ Profondeur inclinée 65" Depth fully reclined
- Ⓕ Profondeur d'assise 20" ou/ou 22" Seat depth
- Ⓖ Profondeur appui-tête monté 37,5" Depth with headrest up

## BRAS | ARMS

Option de bras:  
Bras Régulier Large 10" ou Petit bras 6"

Arm option  
Regular arm Large 10" or Small arm 6"

Contrôle de l'inclinaison situé à l'intérieur du bras  
Recliner control located on the inside of the arm.

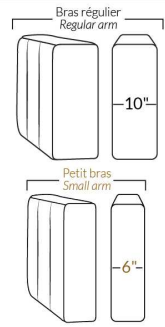

## FAUTEUIL BERÇANT PIVOTANT INCLINABLE SWIVEL ROCKING MOTION CHAIR

Dégagement mural de 16" Wall clearance  
Hauteur de 42" Height  
Largeur de bras 6" Arms width  
Option base de bois | Wood base option

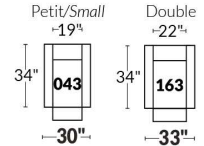

## SIÈGE 23" DE LARGE | 23" SEAT WIDTH

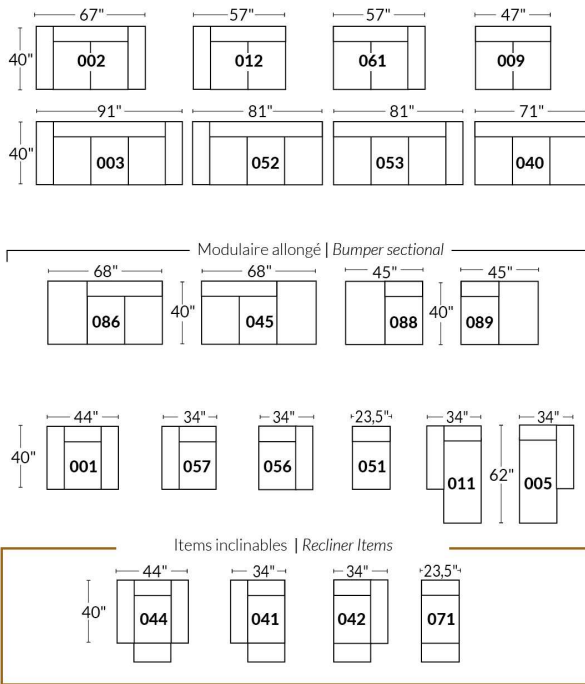

## SIÈGE 30" DE LARGE | 30" SEAT WIDTH

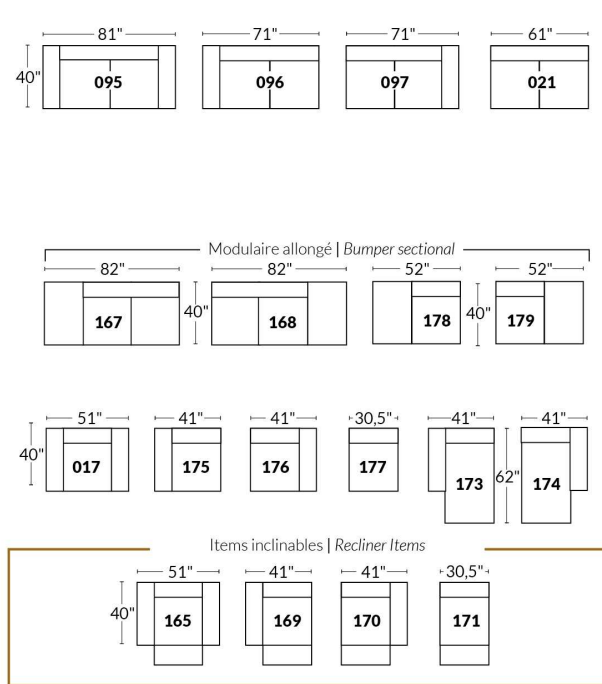

## Autres | Others

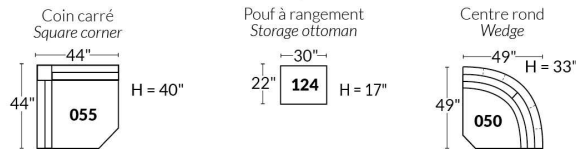

## EXEMPLE 23" EXAMPLE

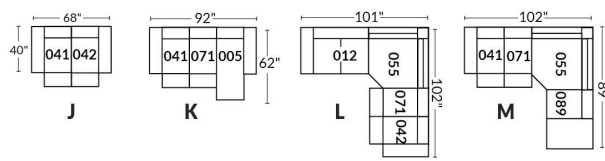

## EXEMPLE 30" EXAMPLE

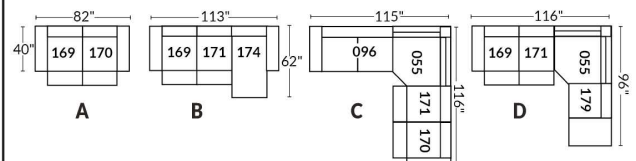

## Liste de prix CDN

### ECLIPSE

CARACTÉRISTIQUE: Rembourrage des sièges et des bras contient des plumes. Coussins de dos et sièges reversibles. En CUIR: Les dossiers et les sièges auront des coutures décoratives parallèles. Les dossiers seront retenus par une fermeture éclair.

PATTES: LG189 métal ou LG103 en bois; si bois spécifier couleur.

COMBO: Recouvrement #2 les dos et sièges.

Description	L x P x H	Cuir						Tissu		
		10	20 Madras Softy	30 Hugo Fantasy Illusion Tucson Utah Vintage Wild Laredo Yukon	40 Diamond Elegance Princess Santiago Sensation Sunset Trina Victoria	50 Bull Cassiope Dublin	60 Caress Ultrasued	A	B COM	C alta
002 CAUSEUSE	72 x 41 x 34	2495	2585	2665	2755	2845	2935	1650	1745	1850
005 CHAISE LONGUE BRAS DROIT	45 x 70 x 34	2025	2115	2205	2285	2375	2465	1475	1550	1635
006 POUF	35 x 24 x 17	680	710	730	755	780	805	495	505	515
011 CHAISE LONGUE BRAS GAUCHE	45 x 70 x 34	2025	2115	2205	2285	2375	2465	1475	1550	1635
017 FAUTEUIL DOUBLE	55 x 41 x 34	1965	2050	2145	2240	2335	2420	1440	1505	1580
021 SOFA APPARTEMENT SANS BRAS	70 x 41 x 34	2165	2290	2415	2540	2665	2795	1630	1745	1875
051 FAUTEUIL SANS BRAS	35 x 41 x 34	1165	1270	1370	1465	1570	1665	1055	1110	1190
055 COIN CARRE	45 x 45 x 34	1270	1325	1380	1440	1495	1545	1070	1115	1190
056 FAUTEUIL BRAS DROIT	45 x 41 x 34	1575	1670	1770	1875	1975	2070	1250	1315	1385
057 FAUTEUIL BRAS GAUCHE	45 x 41 x 34	1575	1670	1770	1875	1975	2070	1250	1315	1385
088 FAUTEUIL SANS BRAS ALLONGE GAUCHE	56 x 41 x 34	1530	1620	1705	1790	1880	1970	1190	1250	1300
089 FAUTEUIL SANS BRAS ALLONGE DROIT	56 x 41 x 34	1530	1620	1705	1790	1880	1970	1190	1250	1300
095 SOFA APPARTEMENT	90 x 41 x 34	2940	3065	3190	3315	3440	3560	1980	2100	2235
096 SOFA APPARTEMENT BRAS GAUCHE	80 x 41 x 34	2520	2650	2780	2920	3050	3185	1810	1940	2065
097 SOFA APPARTEMENT BRAS DROIT	80 x 41 x 34	2520	2650	2780	2920	3050	3185	1810	1940	2065
<b>CONFIGURATIONS</b>										
A CONF. A (096-055-056)	90X125/41X34	5365	5645	5930	6235	6520	6800	4130	4370	4640
B CONF. B (088-055-097)	101X125X34	5320	5595	5865	6150	6425	6700	4070	4305	4555
C CONF. C (011-051-055-089)	125X70/101X34	5990	6330	6660	6980	7320	7645	4790	5025	5315
D CONF. D (011-097)	125X70/41X34	4545	4765	4985	5205	5425	5650	3285	3490	3700
E CONF. E (057-097)	125X41X34	4095	4320	4550	4795	5025	5255	3060	3255	3450
F CONF. F (097-055-021-005)	160X125/70X34	7980	8380	8780	9185	9585	9990	5985	6350	6765

# ECLIPSE



Hauteur complète 34" | Hauteur de siège 18" | Hauteur devant bras 24" | Profondeur d'assise 24"  
 Total Height 34" | Seat Height 18" | Arm Height 24" | Seat Depth 24"

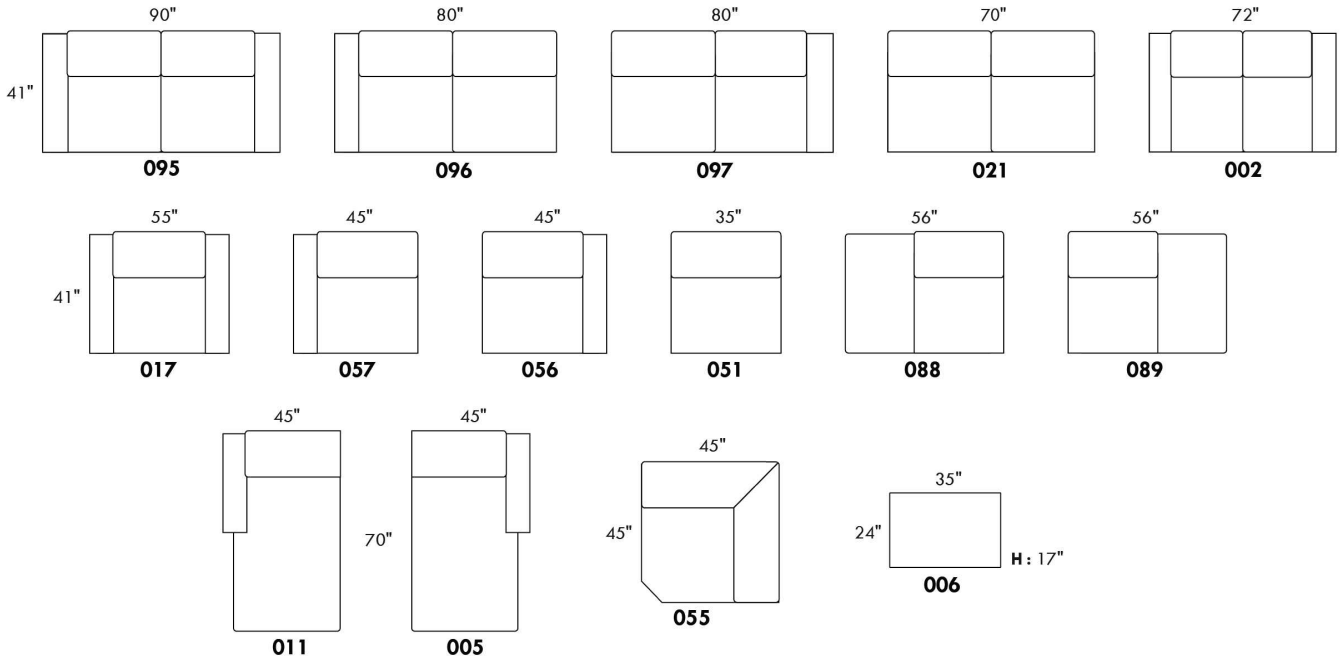

## CONFIGURATIONS

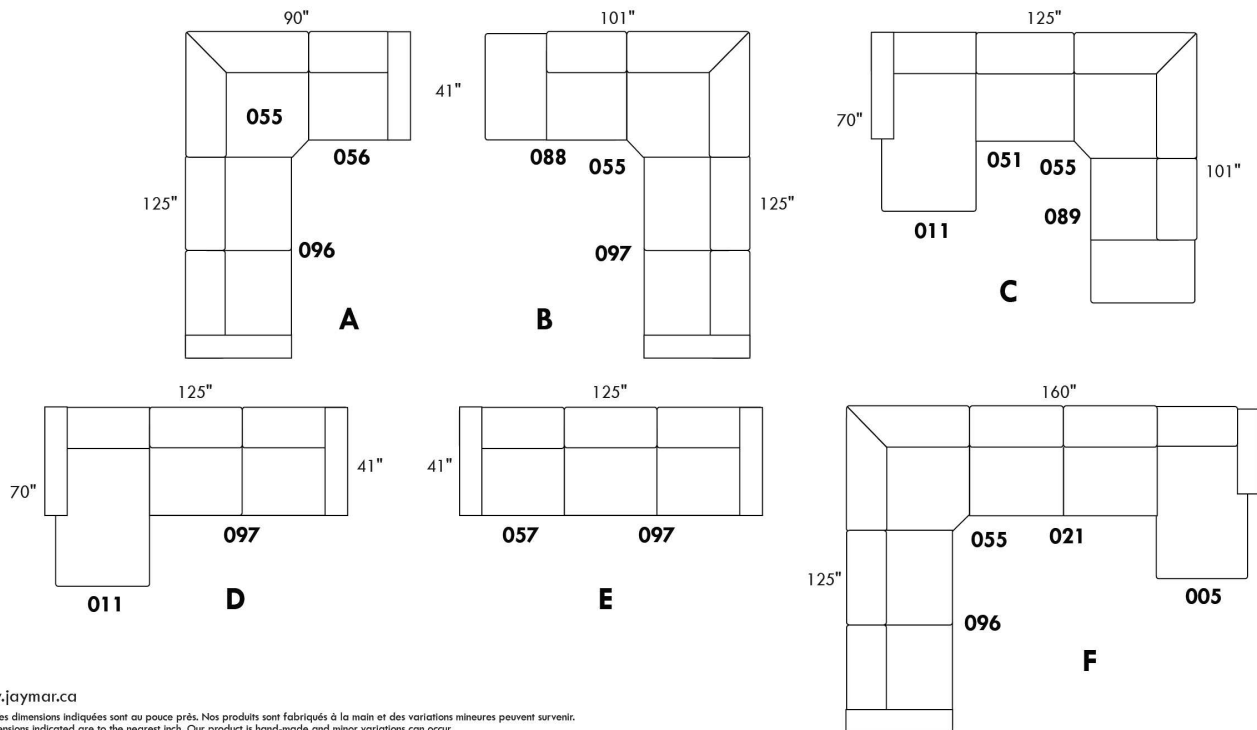

www.jaymar.ca

Toutes les dimensions indiquées sont au pouce près. Nos produits sont fabriqués à la main et des variations mineures peuvent survenir.  
 All dimensions indicated are to the nearest inch. Our product is hand-made and minor variations can occur.



## EDGE

Caractéristiques: Modèle avec appui-tête ajustable manuel inclus avec tous les items (2 sur coin carré). Couture: En tissu, petit fil et en cuir gros fil plat. Coussins de siège avec mousse mémoire. Rembourrage du dessus du bras avec plumes. Porte-gobelet N/D avec ce modèle.

NOTE: 2 sièges inclinables SÉPARÉS par un COIN CARRÉ ou une TABLE REMBOURÉE ne peuvent pas ouvrir en même temps.

OPTIONS - Spécifiez sur votre commande + DESSIN de votre config:  
Patte: LG189 métal (noire ou chrome) ou LG103 bois (spécifiez couleur).  
Table (154): Spécifiez couleur du dessus de table en bois.  
Options SANS insertion de MÉTAL sur le bras: Ajoutez \$60/commande.  
Fauteuils 043-163: avec base en bois (spécifiez couleur).

\*\*INCLINABLE MANUEL N/D.\*\* Le mécanisme motorisé est inclus dans le prix des items inclinables. Pour le SANS FIL (batterie) ajoutez \$160/mécanisme.

Description	L x P x H	Cuir						Tissu		
		10	20 Madras Softy	30 Hugo Fantasy Illusion Tucson Utah Vintage Wild Laredo Yukon	40 Diamond Elegance Princess Santiago Sensation Sunset Trina Victoria	50 Bull Cassiope Dublin	60 Caress Ultrasued	A	B COM	C alta
001 FAUTEUIL	45x40x30/39	1745	1855	1970	2065	2165	2260	1370	1420	1465
002 CAUSEUSE	68x40x30/39	2500	2605	2750	2865	2995	3125	1940	2010	2085
003 SOFA	92x40x30/39	2990	3150	3330	3485	3640	3805	2325	2410	2520
005 CHAISE LONGUE BRAS DROIT	35x62x30/39	1580	1660	1735	1815	1890	1975	1230	1285	1355
009 CAUSEUSE SANS BRAS	47x40x30/39	1725	1800	1885	1970	2025	2105	1320	1410	1490
011 CHAISE LONGUE BRAS GAUCHE	35x62x30/39	1580	1660	1735	1815	1890	1975	1230	1285	1355
012 CAUSEUSE BRAS GAUCHE	58x40x30/39	2105	2225	2335	2415	2530	2625	1635	1710	1775
017 FAUTEUIL DOUBLE	52x40x30/39	1855	1970	2080	2200	2285	2405	1425	1500	1560
021 SOFA APPARTEMENT SANS BRAS	61x40x30/39	1975	2070	2185	2275	2375	2500	1500	1585	1690
040 SOFA SANS BRAS	71x40x30/39	2230	2340	2445	2560	2685	2770	1710	1810	1910
041 FAUTEUIL INCLINABLE BRAS-G	35x40x30/39	1705	1790	1875	1955	2040	2125	1400	1445	1490
042 FAUTEUIL INCLINABLE BRAS-D	35x40x30/39	1705	1790	1875	1955	2040	2125	1400	1445	1490
043 FAUTEUIL INCLINABLE BERÇANT PIVOTANT	30x34x42	2055	2155	2255	2360	2460	2560	1675	1720	1765
044 FAUTEUIL INCLINABLE	45x40x30/39	2080	2180	2275	2370	2465	2560	1695	1745	1790
045 CAUSEUSE SANS BRAS ALLONGEE DROIT	68x40x30/39	2025	2145	2260	2370	2500	2590	1545	1630	1705
051 FAUTEUIL SANS BRAS	23,5x40x30/39	985	1030	1085	1140	1195	1250	755	815	860
052 SOFA BRAS GAUCHE	82x40x30/39	2605	2750	2890	3015	3160	3290	2010	2105	2225
053 SOFA BRAS DROIT	82x40x30/39	2605	2750	2890	3015	3160	3290	2010	2105	2225
055 COIN CARRE	44x44x30/39	1800	1905	2010	2105	2225	2325	1375	1440	1500
056 FAUTEUIL BRAS DROIT	35x40x30/39	1370	1445	1535	1595	1690	1755	1070	1110	1165
057 FAUTEUIL BRAS GAUCHE	35x40x30/39	1370	1445	1535	1595	1690	1755	1070	1110	1165
061 CAUSEUSE BRAS DROIT	58x40x30/39	2105	2225	2335	2415	2530	2625	1635	1710	1775



## EDGE

Caractéristiques: Modèle avec appui-tête ajustable manuel inclus avec tous les items (2 sur coin carré). Couture: En tissu, petit fil et en cuir gros fil plat. Coussins de siège avec mousse mémoire. Rembourrage du dessus du bras avec plumes. Porte-gobelet N/D avec ce modèle.

NOTE: 2 sièges inclinables SÉPARÉS par un COIN CARRÉ ou une TABLE REMBOURÉE ne peuvent pas ouvrir en même temps.

OPTIONS - Spécifiez sur votre commande + DESSIN de votre config:  
Patte: LG189 métal (noire ou chrome) ou LG103 bois (spécifiez couleur).  
Table (154): Spécifiez couleur du dessus de table en bois.  
Options SANS insertion de MÉTAL sur le bras: Ajoutez \$60/commande.  
Fauteuils 043-163: avec base en bois (spécifiez couleur).

\*\*INCLINABLE MANUEL N/D.\*\* Le mécanisme motorisé est inclus dans le prix des items inclinables. Pour le SANS FIL (batterie) ajoutez \$160/mécanisme.

Description	L x P x H	Cuir						Tissu		
		10	20 Madras Softy	30 Hugo Fantasy Illusion Tucson Utah Vintage Wild Laredo Yukon	40 Diamond Elegance Princess Santiago Sensation Sunset Trina Victoria	50 Bull Cassiope Dublin	60 Caress Ultrasued	A	B COM	C alta
071 FAUTEUIL INCLINABLE SANS BRAS	23,5x40x30/39	1320	1390	1465	1540	1615	1685	1085	1145	1200
086 CAUSEUSE SANS BRAS ALLONGEE GAUCHE	68x40x30/39	2025	2145	2260	2370	2500	2590	1545	1630	1705
088 FAUTEUIL SANS BRAS ALLONGE GAUCHE	45x40x30/39	1290	1375	1465	1550	1640	1725	985	1030	1080
089 FAUTEUIL SANS BRAS ALLONGE DROIT	45x40x30/39	1290	1375	1465	1550	1640	1725	985	1030	1080
095 SOFA APPARTEMENT	82x40x30/39	2725	2875	3040	3200	3345	3505	2100	2205	2280
096 SOFA APPARTEMENT BRAS GAUCHE	72x40x30/39	2355	2490	2605	2730	2860	2990	1800	1890	1985
097 SOFA APPARTEMENT BRAS DROIT	72x40x30/39	2355	2490	2605	2730	2860	2990	1800	1890	1985
124 POUF AVEC RANGEMENT	30x22x17	680	710	745	790	825	855	580	590	605
154 TABLE REMBOURÉE ANGULAIRE	7/34x32.5x19	585	615	670	695	725	755	495	510	520
163 FAUT. DBL INCL. BERDANT PIVOTANT	33 x 34 x 42	2100	2225	2345	2470	2595	2720	1680	1725	1770
165 FAUTEUIL DOUBLE INCLINABLE	52x40x30/39	2180	2295	2415	2535	2650	2770	1755	1835	1910
167 SOFA APP. SANS BRAS ALLONGE GAUCHE	82x40x30/39	2270	2405	2545	2700	2825	2965	1725	1815	1910
168 SOFA APP. SANS BRAS ALLONGE DROIT	82x40x30/39	2270	2405	2545	2700	2825	2965	1725	1815	1910
169 FAUTEUIL DOUBLE INCLINABLE BRAS GAUCHE	42x40x30/39	1800	1885	1970	2055	2140	2225	1450	1515	1585
170 FAUTEUIL DOUBLE INCLINABLE BRAS DROIT	42x40x30/39	1800	1885	1970	2055	2140	2225	1450	1515	1585
171 FAUTEUIL DOUBLE INCLINABLE SANS BRAS	30,5x40x30/39	1425	1475	1530	1580	1630	1680	1150	1225	1295
173 CHAISE LONGUE DOUBLE BRAS GAUCHE	42x62x30/39	1725	1825	1940	2025	2140	2240	1325	1420	1505
174 CHAISE LONGUE DOUBLE BRAS DROIT	42x62x30/39	1725	1825	1940	2025	2140	2240	1325	1420	1505
175 FAUTEUIL DOUBLE BRAS GAUCHE	42x40x30/39	1465	1550	1650	1730	1815	1905	1115	1195	1260
176 FAUTEUIL DOUBLE BRAS DROIT	42x40x30/39	1465	1550	1650	1730	1815	1905	1115	1195	1260
177 FAUTEUIL DOUBLE SANS BRAS	30,5x40x30/39	1085	1150	1230	1275	1325	1405	825	895	955
178 FAUTEUIL DOUBLE SANS BRAS ALLONGE-G	52x40x30/39	1405	1495	1585	1690	1770	1875	1070	1120	1215





## EDGE

Caractéristiques: Modèle avec appui-tête ajustable manuel inclus avec tous les items (2 sur coin carré). Couture: En tissu, petit fil et en cuir gros fil plat. Coussins de siège avec mousse mémoire. Rembourrage du dessus du bras avec plumes. Porte-gobelet N/D avec ce modèle.

NOTE: 2 sièges inclinables SÉPARÉS par un COIN CARRÉ ou une TABLE REMBOURÉE ne peuvent pas ouvrir en même temps.

OPTIONS - Spécifiez sur votre commande + DESSIN de votre config:  
Patte: LG189 métal (noire ou chrome) ou LG103 bois (spécifiez couleur).  
Table (154): Spécifiez couleur du dessus de table en bois.  
Options SANS insertion de MÉTAL sur le bras: Ajoutez \$60/commande.  
Fauteuils 043-163: avec base en bois (spécifiez couleur).

\*\*INCLINABLE MANUEL N/D.\*\* Le mécanisme motorisé est inclus dans le prix des items inclinables. Pour le SANS FIL (batterie) ajoutez \$160/mécanisme.

Description	L x P x H	Cuir						Tissu		
		10	20 Madras Softy	30 Hugo Fantasy Illusion Tucson Utah Vintage Wild Laredo Yukon	40 Diamond Elegance Princess Santiago Sensation Sunset Trina Victoria	50 Bull Cassiope Dublin	60 Caress Ultrasued	A	B COM	C alta
179 FAUTEUIL DOUBLE SANS BRAS ALLONGE-D	52x40x30/39	1405	1495	1585	1690	1770	1875	1070	1120	1215
<b>CONFIGURATIONS</b>										
A CONFIG (169-170)	84X40X30/39	3600	3770	3940	4110	4280	4450	2900	3030	3170
B CONFIG (169-171-174)	115X62X30/39	4950	5185	5440	5660	5910	6145	3925	4160	4385
C CONFIG (096-055-171-170)	116X117X30/39	7380	7755	8115	8470	8855	9220	5775	6070	6365
D CONFIG (169-171-055-179)	117X96X30/39	6430	6760	7095	7430	7765	8105	5045	5300	5595
J CONFIG (041-042)	70X40X30/39	3410	3580	3750	3910	4080	4250	2800	2890	2980
K CONFIG (041-071-005)	94X62X30/39	4605	4840	5075	5310	5545	5785	3715	3875	4045
L CONFIG (012-055-071-042)	102X103X30/39	6930	7310	7685	8015	8410	8760	5495	5740	5965
M CONFIG (041-071-055-089)	103X89X30/39	6115	6460	6815	7150	7520	7860	4845	5060	5270

# SPECIFICATIONS



## EDGE

LINEA 30 Collection



Conçu et fabriqué fièrement au Canada  
Proudly designed and made in Canada

Nos produits sont fabriqués à la main et des variations mineures peuvent survenir

Our product is hand-made and minor variations can occur.

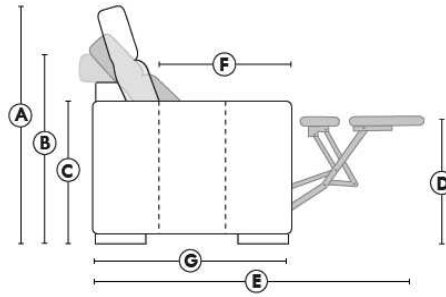

□ Appui-tête levé Headrest up    ■ Appui-tête baissé Headrest down    ■ Complètement incliné Fully reclined

- Ⓐ Hauteur complète 39" Total Height
- Ⓑ Hauteur appui-tête baissé 30" Height headrest down
- Ⓒ Hauteur du bras 24" Arm Height
- Ⓓ Hauteur du siège 19,5" Seat height
- Ⓔ Profondeur inclinée 63" Depth fully reclined
- Ⓕ Profondeur d'assise 20" Seat depth
- Ⓖ Profondeur appui-tête monté 37,5" Depth with headrest up

### BRAS | ARMS

Controleur de l'inclinaison situé à l'intérieur du bras  
Recliner control located on the inside of the arm.

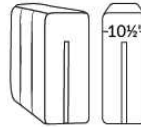

### FAUTEUIL BERÇANT PIVOTANT INCLINABLE SWIVEL ROCKING MOTION CHAIR

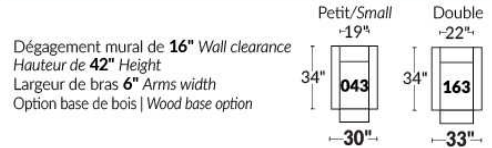

### SIÈGE 23" DE LARGE | 23" SEAT WIDTH

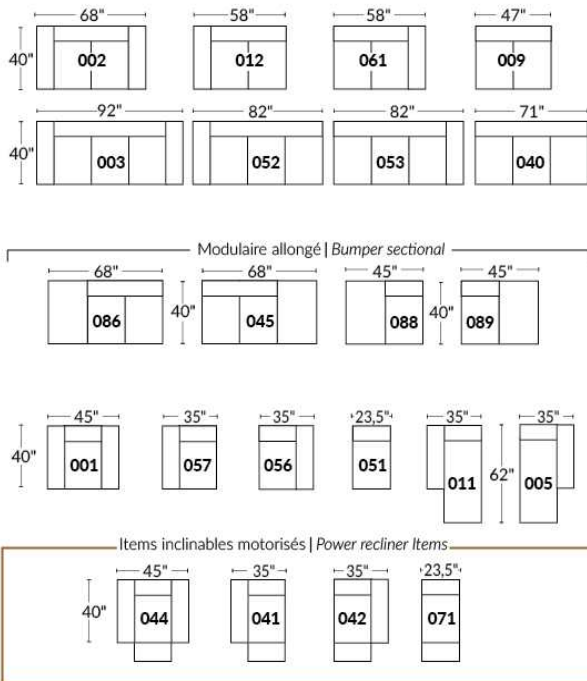

### SIÈGE 30" DE LARGE | 30" SEAT WIDTH

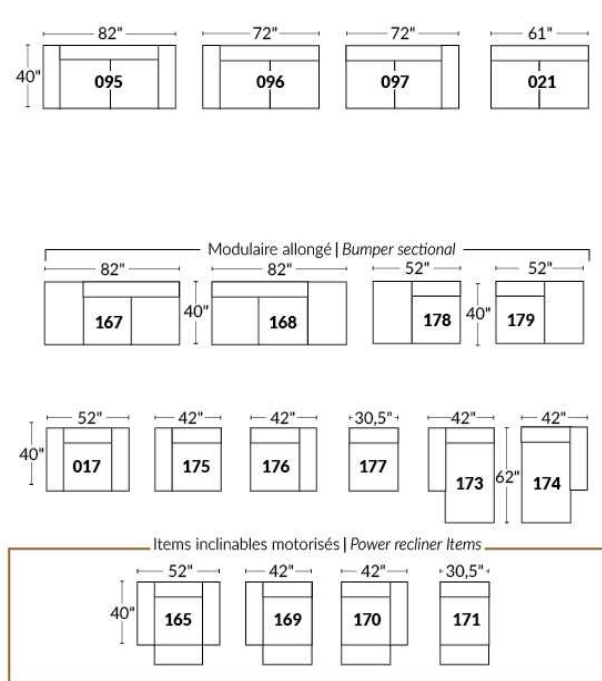

### Autres | Others

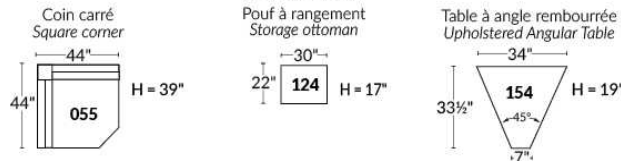

### EXEMPLE 23" EXAMPLE

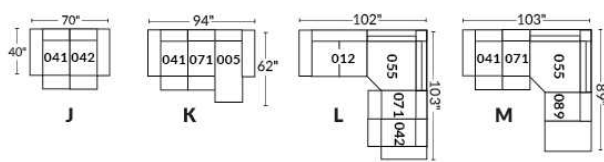

### EXEMPLE 30" EXAMPLE

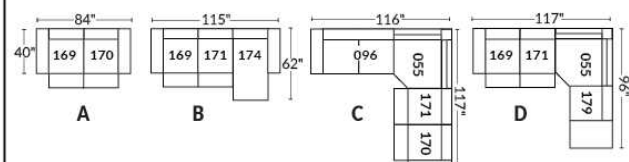

## Liste de prix CDN

### ERICA

Spécifiez couleur des pattes LG6.

En tissu la bande horizontale tirée ne fait pas partie du design du dossier.

Description	L x P x H	Cuir						Tissu		
		10	20 Madras Softy	30 Hugo Fantasy Illusion Tucson Utah Vintage Wild Laredo Yukon	40 Diamond Elegance Princess Santiago Sensation Sunset Trina Victoria	50 Bull Cassiope Dublin	60 Caress Ultrasued	A	B COM	C alta
001 FAUTEUIL	42X37X37	1550	1650	1745	1850	1940	2020	1050	1095	1150
002 CAUSEUSE	66X37X37	2210	2340	2485	2590	2720	2845	1440	1520	1585
003 SOFA	89X37X37	2410	2580	2750	2900	3065	3230	1665	1755	1855
006 POUF	25.5X25.5X18	665	690	725	755	795	835	520	545	565

# ERICA



Hauteur de siège 20" | Hauteur devant bras 26" | Profondeur d'assise 21"  
Seat Height 20" | Arm Height 26" | Seat Depth 21"

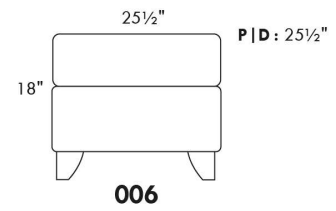
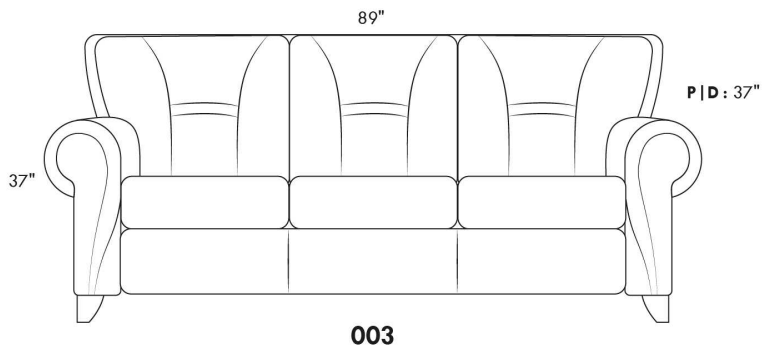
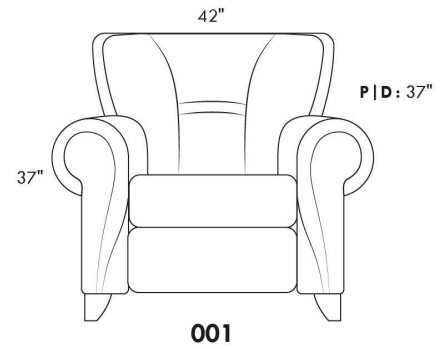
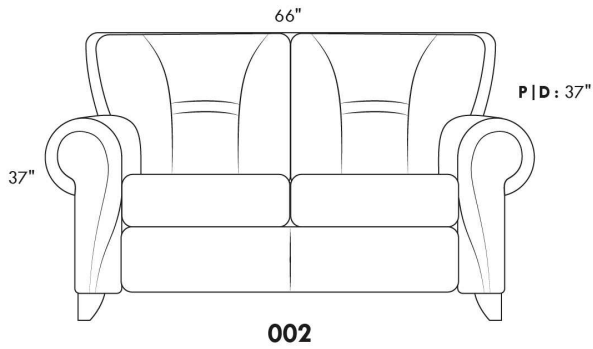

[www.jaymar.ca](http://www.jaymar.ca)

Toutes les dimensions indiquées sont au pouce près. Nos produits sont fabriqués à la main et des variations mineures peuvent survenir.  
All dimensions indicated are to the nearest inch. Our product is hand-made and minor variations can occur.

## EXPO

CARACTÉRISTIQUES: Coussins de sièges avec mousse modelée de haute résilience de 2.5 lb et une couche de mousse mémoire 1"

Recommandé en TISSU UNI seulement.

Item 077 Table rembourrée: Spécifiez couleur du dessous table en bois.

N.B.: Les CÔTÉS SANS BRAS (items 216 et 220 SEULEMENT) sont recouverts de cuir ou de tissu.

Description	L x P x H	Cuir						Tissu		
		10	20 Madras Softy	30 Hugo Fantasy Illusion Tucson Utah Vintage Wild Laredo Yukon	40 Diamond Elegance Princess Santiago Sensation Sunset Trina Victoria	50 Bull Cassiope Dublin	60 Caress Ultrasued	A	B COM	C alta
002 CAUSEUSE	73x40x34	2375	2520	2685	2820	2955	3085	1530	1635	1730
005 CHAISE LONGUE BRAS DROIT	37x70x34	1925	2065	2205	2340	2485	2600	1250	1335	1425
009 CAUSEUSE SANS BRAS	53x40x34	1905	2025	2185	2325	2445	2580	1235	1320	1415
011 CHAISE LONGUE BRAS GAUCHE	37x70x34	1925	2065	2205	2340	2485	2600	1250	1335	1425
012 CAUSEUSE BRAS GAUCHE	63x40x34	2150	2270	2410	2545	2690	2820	1375	1475	1560
050 CENTRE ROND	17/73x40/43x34	2320	2445	2595	2735	2880	3010	1490	1580	1670
051 FAUTEUIL SANS BRAS	27x40x34	1065	1110	1190	1235	1285	1335	690	720	745
056 FAUTEUIL BRAS DROIT	37x40x34	1295	1345	1425	1495	1550	1615	845	880	920
057 FAUTEUIL BRAS GAUCHE	37x40x34	1295	1345	1425	1495	1550	1615	845	880	920
061 CAUSEUSE BRAS DROIT	63x40x34	2150	2270	2410	2545	2690	2820	1375	1475	1560
077 TABLE REMBOURREE	43.5x15.5x18	630	680	725	760	825	860	420	445	470
208 FAUTEUIL CIRCULAIRE BRAS DROIT	55X39/43X34	1595	1690	1775	1885	1975	2060	1035	1085	1165
209 FAUTEUIL CIRCULAIRE BRAS GAUCHE	55X39/43X34	1595	1690	1775	1885	1975	2060	1035	1085	1165
212 SOFA APPARTEMENT CIRCULAIRE BRAS-D	96X39/51X34	2770	2955	3140	3330	3505	3680	1770	1900	2010
213 SOFA APPARTEMENT CIRCULAIRE BRAS-G	96X39/51X34	2770	2955	3140	3330	3505	3680	1770	1900	2010
214 SOFA APPARTEMENT CIRCULAIRE	105X39/51X34	3010	3230	3430	3640	3845	4035	1905	2025	2170
216 SOFA APP. CIRCULAIRE SANS BRAS	88X39/47X34	2570	2720	2880	3020	3190	3335	1650	1745	1845
220 FAUTEUIL CIRCULAIRE SANS BRAS	46X39/43X34	1360	1445	1520	1590	1665	1735	920	985	1030
<b>CONFIGURATIONS</b>										
A CONFIG. (213-216-212)	177X99.5X34	8110	8630	9160	9680	10200	10695	5190	5545	5865
B CONFIG. (213-220-212)	175X86X34	6900	7355	7800	8250	8675	9095	4460	4785	5050
C CONFIG. (213-212)	162.5X72.5X34	5540	5910	6280	6660	7010	7360	3540	3800	4020
D CONFIG. (209-220-208)	140X60.5X34	4550	4825	5070	5360	5615	5855	2990	3155	3360
E CONFIG. (216-216-216)	177X88.5X34	7710	8160	8640	9060	9570	10005	4950	5235	5535
F CONFIG. (216-220-216)	171X75X34	6500	6885	7280	7630	8045	8405	4220	4475	4720
G CONFIG. (220-220-220)	125.5X53X34	4080	4335	4560	4770	4995	5205	2760	2955	3090

## Liste de prix CDN

### EXPO

Description	L x P x H	Cuir						Tissu		
		10	20 Madras Softy	30 Hugo Fantasy Illusion Tucson Utah Vintage Wild Laredo Yukon	40 Diamond Elegance Princess Santiago Sensation Sunset Trina Victoria	50 Bull Cassiope Dublin	60 Caress Ultrasued	A	B COM	C alta
H CONFIG. (012-050-009-005)	133X106X34	8300	8805	9395	9945	10500	11010	5350	5710	6070
I CONFIG. (011-051-050-061)	107X106X34	7460	7890	8400	8855	9340	9765	4805	5110	5400
J CONFIG. (011-051-050-051-005)	107X107X34	8300	8795	9385	9885	10420	10880	5370	5690	6010
K CONFIG. (012-050-061)	106X106X34	6620	6985	7415	7825	8260	8650	4240	4530	4790

Hauteur complète 34" | Hauteur de siège 17¾" | Hauteur devant bras 24" | Profondeur d'assise 23"  
 Total Height 34" | Seat Height 17¾" | Arm Height 24" | Seat Depth 23"

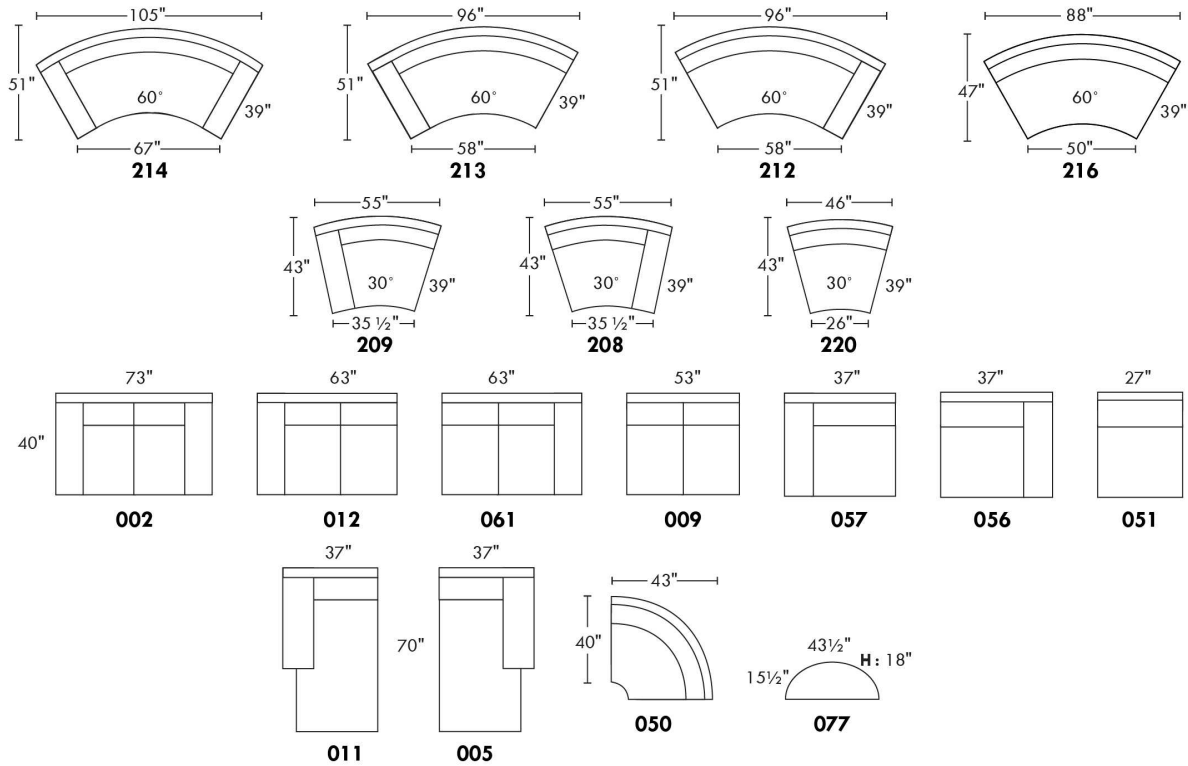

## CONFIGURATIONS

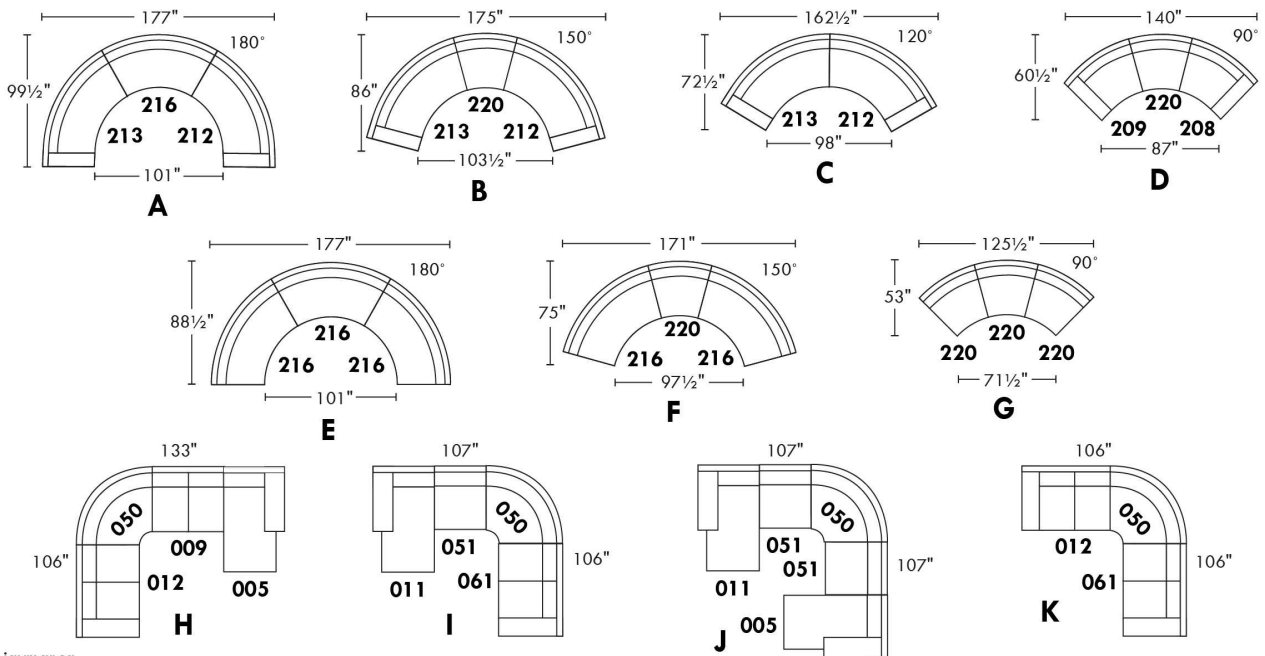

www.jaymar.ca

Toutes les dimensions indiquées sont au pouce près. Nos produits sont fabriqués à la main et des variations mineures peuvent survenir.  
 All dimensions indicated are to the nearest inch. Our product is hand-made and minor variations can occur.

## FELIX

PATTE: Spécifiez couleur des pattes en bois LG171 ronde ou LG8 carré. / COMBO: Recouvrement #2 sur les dos seulement.

En TISSU il n'y a pas de coutures décoratives sur les dossiers.

1x Appui-tête amovible inclus avec les items inclinables 044-041-042 et 071.

Appui-tête SUPPLÉMENTAIRE sur item non inclinable; ajoutez \$145/appui-tête.

Spécifiez ASSISE RÉGULIÈRE 21 po ou PROFONDE 22 po. Les ITEMS suivants ne sont PAS DISPONIBLES en ASSISE PROFONDE: 018-023-046-050-055-062-063 & les items INCLINABLES 044-041-042 & 071.

OPTIONS:

Rembourrage des sièges en PLUMES: Ajouter \$70/siège. Côté allongé compte pour 1 siège, items 005-011-062 & 063 comptent pour 2 sièges chacun.

CLOUS décoratifs sur bras seulement: Ajouter \$40 par bras.

MATELAS sofa-lit régulier 4 po d'épaisseur inclus. OPTION matelas:

- matelas 4,5" d'épaisseur avec ressorts & mousse mémoire avec gel: ajoutez \$115 ou

- matelas 5" d'épaisseur avec mousse haute densité & mousse mémoire avec gel: ajoutez \$170.

Mécanisme motorisé inclinable avec bouton TACTILE ajoutez 160\$/mécanisme.

Mécanisme motorisé inclinable SANS FIL (batterie) ajoutez 320\$.

Description	L x P x H	Cuir						Tissu		
		10	20 Madras Softy	30 Hugo Fantasy Illusion Tucson Utah Vintage Wild Laredo Yukon	40 Diamond Elegance Princess Santiago Sensation Sunset Trina Victoria	50 Bull Cassiope Dublin	60 Caress Ultrasued	A	B COM	C alta
001 FAUTEUIL	43X37X35	1340	1445	1550	1660	1755	1860	945	990	1040
002 CAUSEUSE	66X37X35	1925	2065	2210	2345	2490	2605	1290	1370	1445
003 SOFA	89X37X35	2380	2560	2730	2900	3070	3240	1665	1765	1875
005 CHAISE LONGUE BRAS DROIT	33X61X35	1575	1690	1800	1910	2015	2120	1085	1170	1260
006 POUF	25.5X25.5X19	605	665	705	735	790	835	505	515	530
009 CAUSEUSE SANS BRAS	46X37X35	1495	1615	1745	1880	2005	2120	1070	1140	1230
011 CHAISE LONGUE BRAS GAUCHE	33X61X35	1575	1690	1800	1910	2015	2120	1085	1170	1260
012 CAUSEUSE BRAS GAUCHE	56X37X35	1705	1825	1970	2085	2225	2345	1165	1255	1325
018 CAUSEUSE ANGULAIRE BRAS GAUCHE	70X51X35	1810	1945	2085	2230	2360	2505	1270	1340	1420
023 CAUSEUSE ANGULAIRE BRAS DROIT	70X51X35	1810	1945	2085	2230	2360	2505	1270	1340	1420
040 SOFA SANS BRAS	69X37X35	1970	2120	2290	2490	2640	2820	1420	1535	1640
041 FAUTEUIL INCLINABLE BRAS-G	33X37X43	1530	1615	1715	1810	1905	1995	1235	1295	1375
042 FAUTEUIL INCLINABLE BRAS-D	33X37X43	1530	1615	1715	1810	1905	1995	1235	1295	1375
044 FAUTEUIL INCLINABLE	43X37X43	1735	1845	1940	2020	2110	2225	1325	1410	1465
045 CAUSEUSE SANS BRAS ALLONGEE DROIT	66X37X35	1730	1875	2010	2145	2275	2410	1195	1275	1360
046 CAUSEUSE ANGULAIRE SANS BRAS	60X51X35	1630	1755	1905	2025	2170	2290	1150	1240	1315
050 CENTRE ROND	48X48X35	1410	1500	1590	1695	1775	1880	1065	1110	1170
051 FAUTEUIL SANS BRAS	23X37X35	910	975	1040	1095	1160	1230	730	780	825
052 SOFA BRAS GAUCHE	79X37X35	2165	2340	2515	2690	2845	3010	1535	1640	1745
053 SOFA BRAS DROIT	79X37X35	2165	2340	2515	2690	2845	3010	1535	1640	1745



## FELIX

PATTE: Spécifiez couleur des pattes en bois LG171 ronde ou LG8 carré. / COMBO: Recouvrement #2 sur les dos seulement.

En TISSU il n'y a pas de coutures décoratives sur les dossiers.

1x Appui-tête amovible inclus avec les items inclinables 044-041-042 et 071.

Appui-tête SUPPLÉMENTAIRE sur item non inclinable; ajoutez \$145/appui-tête.

Spécifiez ASSISE RÉGULIÈRE 21 po ou PROFONDE 22 po. Les ITEMS suivants ne sont PAS DISPONIBLES en ASSISE PROFONDE:

018-023-046-050-055-062-063 & les items INCLINABLES 044-041-042 & 071.

OPTIONS:

Remboufrage des sièges en PLUMES: Ajouter \$70/siège. Côté allongé compte pour 1 siège, items 005-011-062 & 063 comptent pour 2 sièges chacun.

CLOUS décoratifs sur bras seulement: Ajouter \$40 par bras.

MATELAS sofa-lit régulier 4 po d'épaisseur inclus. OPTION matelas:

- matelas 4,5" d'épaisseur avec ressorts & mousse mémoire avec gel: ajoutez \$115 ou

- matelas 5" d'épaisseur avec mousse haute densité & mousse mémoire avec gel: ajoutez \$170.

Mécanisme motorisé inclinable avec bouton TACTILE ajoutez 160\$/mécanisme.

Mécanisme motorisé inclinable SANS FIL (batterie) ajoutez 320\$.

Description	L x P x H	Cuir						Tissu		
		10	20 Madras Softy	30 Hugo Fantasy Illusion Tucson Utah Vintage Wild Laredo Yukon	40 Diamond Elegance Princess Santiago	50 Bull Cassiope Dublin	60 Caress Ultrasued	A	B COM	C alta
055 COIN CARRE	37X37X35	1355	1445	1545	1640	1730	1825	1005	1075	1140
056 FAUTEUIL BRAS DROIT	33X37X35	1115	1230	1315	1415	1505	1590	845	895	945
057 FAUTEUIL BRAS GAUCHE	33X37X35	1115	1230	1315	1415	1505	1590	845	895	945
060 SOFA-LIT QUEEN	89X37X35	2755	2935	3085	3270	3445	3605	2020	2140	2250
061 CAUSEUSE BRAS DROIT	56X37X35	1705	1825	1970	2085	2225	2345	1165	1255	1325
062 FAUTEUIL ANGULAIRE BRAS GAUCHE	70X65X35	1630	1725	1845	1940	2025	2140	1120	1215	1270
063 FAUTEUIL ANGULAIRE BRAS DROIT	70X65X35	1630	1725	1845	1940	2025	2140	1120	1215	1270
071 FAUTEUIL INCLINABLE SANS BRAS	23X37X43	1300	1370	1440	1500	1550	1615	1115	1165	1225
072 SOFA MODULAIRE BRAS GAUCHE	92.5X37X35	2560	2725	2900	3070	3240	3400	1770	1885	1995
073 SOFA MODULAIRE BRAS DROIT	92.5X37X35	2560	2725	2900	3070	3240	3400	1770	1885	1995
079 SOFA-LIT QUEEN SANS BRAS	69X37X35	2335	2505	2685	2840	3005	3190	1790	1905	2010
080 POUF ANGULAIRE	36X27X19	710	735	790	825	855	895	585	595	615
082 SOFA-LIT QUEEN BRAS GAUCHE	79X37X35	2520	2700	2860	3030	3205	3365	1910	2010	2105
083 SOFA-LIT QUEEN BRAS DROIT	79X37X35	2520	2700	2860	3030	3205	3365	1910	2010	2105
086 CAUSEUSE SANS BRAS ALLONGEE GAUCHE	66X37X35	1730	1875	2010	2145	2275	2410	1195	1275	1360
088 FAUTEUIL SANS BRAS ALLONGE GAUCHE	43X37X35	1150	1255	1360	1460	1560	1665	860	930	995
089 FAUTEUIL SANS BRAS ALLONGE DROIT	43X37X35	1150	1255	1360	1460	1560	1665	860	930	995
306 POUF AVEC COUSSIN ALLONGE	24X24X19	725	780	845	895	945	990	590	620	670

# FELIX

Hauteur complète 35" | Hauteur de siège 19" | Hauteur devant bras 25" | Profondeur d'assise 21"/22"  
 Total Height 35" | Seat Height 19" | Arm Height 25" | Seat Depth 21"/22"

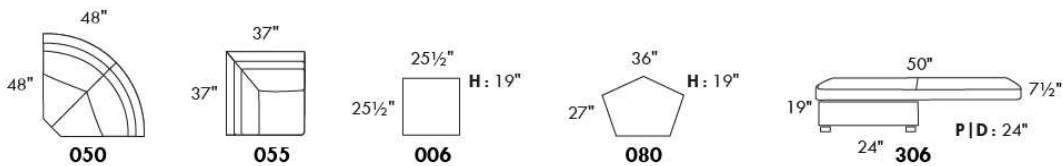
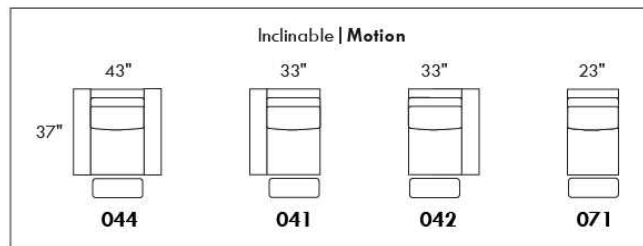
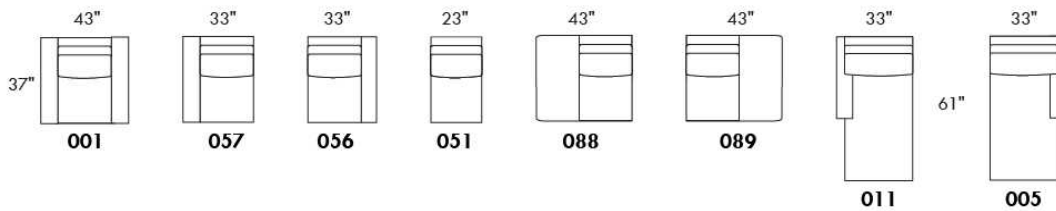
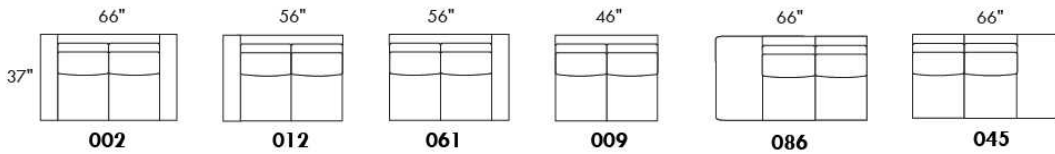
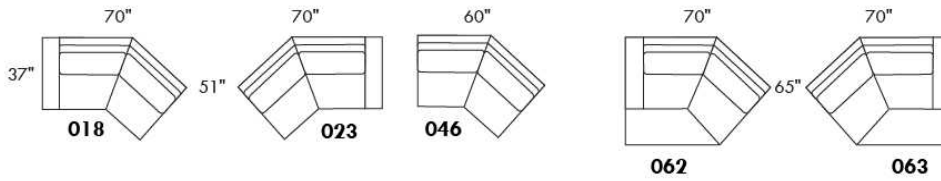
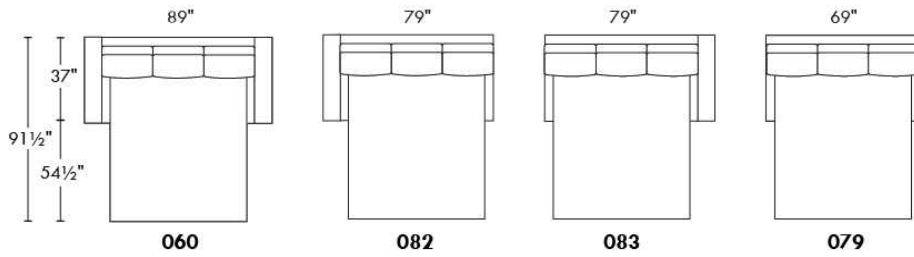
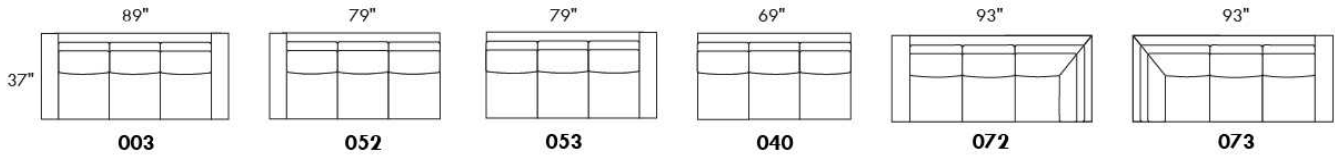

www.jaymar.ca

Toutes les dimensions indiquées sont au pouce près. Nos produits sont fabriqués à la main et des variations mineures peuvent survenir.  
 All dimensions indicated are to the nearest inch. Our product is hand-made and minor variations can occur.

## FLORENCE

**Caractéristiques:**

- Appui-tête ajustable manuel sur tous les items (fixe sur centre rond).
- Fauteuil inclinable motorisé pleine jambe "à mécanisme \*protège-mur " (manuel n/d).
- Chaise longue inclinable motorisé (manuel n/d) avec appui-tête motorisé en option. Dégagement mural 8" et avant 5".
- Coussins de siège avec mousse modelée + 1" de mousse mémoire au-dessus; bras avec mousse mémoire.
- Couture: petit fil en tissu et gros fil plat en cuir.
- \*Exclus faut. 043 & 163: Dégagement mural 16"

Note: 2 inclinables séparés par un coin ne peuvent pas ouvrir en même temps. Aucuns inclinables à côté d'item #155.

**OPTIONS**

- Motorisé sans fil (batterie): ajoutez \$160/mec.
- \*Appui-tête motorisé: ajoutez \$160 ch. (\*N/D sur items fixes.)
- Mousse: Extra ferme ajoutez \$20/siège.
- Choix de bras (LARGE ou PETIT de 6"): Pattes sur bras LARGE : LG106 bois ou LG189 métal (noire ou chrome). Sur PETIT Bras: LG195 bois ou LG196 métal (noire ou chrome). Spécifiez couleur.
- Profondeur d'assise: 20" ou \*22". \*Le 22" N/D sur fauteuils 043 & 163.
- Faut. 043-163: avec base en bois (spécifiez couleur).

Description	L x P x H	Cuir						Tissu		
		10	20 Madras Softy	30 Hugo Fantasy Illusion Tucson Utah Vintage Wild Laredo Yukon	40 Diamond Elegance Princess Santiago Sensation Sunset Trina Victoria	50 Bull Cassiope Dublin	60 Caress Ultrasued	A	B COM	C alta
001 FAUTEUIL	46x40x33/40	1825	1925	2025	2140	2240	2345	1455	1500	1535
002 CAUSEUSE	69x40x33/40	2605	2730	2855	2980	3100	3230	2060	2140	2215
003 SOFA	93x40x33/40	3150	3310	3470	3635	3805	3965	2490	2585	2685
005 CHAISE LONGUE BRAS DROIT	35x62x33/40	1705	1770	1855	1920	1990	2065	1340	1405	1460
009 CAUSEUSE SANS BRAS	47x40x33/40	1835	1905	1985	2065	2145	2225	1415	1500	1575
011 CHAISE LONGUE BRAS GAUCHE	35x62x33/40	1705	1770	1855	1920	1990	2065	1340	1405	1460
012 CAUSEUSE BRAS GAUCHE	58x40x33/40	2240	2345	2450	2560	2650	2760	1755	1835	1900
017 FAUTEUIL DOUBLE	53x40x33/40	1910	2020	2140	2250	2360	2475	1515	1580	1645
021 SOFA APPARTEMENT SANS BRAS	61x40x 33/40	2065	2170	2285	2390	2510	2620	1585	1675	1765
040 SOFA SANS BRAS	71x40x33/40	2365	2490	2600	2720	2840	2955	1850	1945	2050
041 FAUTEUIL INCLINABLE BRAS-G	35x40x33/40	1800	1880	1945	2015	2095	2160	1500	1540	1585
042 FAUTEUIL INCLINABLE BRAS-D	35x40x33/40	1800	1880	1945	2015	2095	2160	1500	1540	1585
043 FAUTEUIL INCLINABLE BERÇANT PIVOTANT	30x34x42	2140	2255	2370	2495	2605	2725	1755	1800	1855
044 FAUTEUIL INCLINABLE	46x40x33/40	2170	2270	2360	2450	2540	2630	1800	1850	1885
045 CAUSEUSE SANS BRAS ALLONGEE DROIT	68x40x33/40	2170	2275	2370	2475	2575	2660	1690	1760	1845
050 CENTRE ROND	49x49x33	1590	1695	1800	1905	2010	2115	1150	1210	1270
051 FAUTEUIL SANS BRAS	23,5x40x33/40	1050	1100	1155	1210	1260	1315	805	860	910
052 SOFA BRAS GAUCHE	82x40x33/40	2770	2910	3035	3170	3295	3430	2170	2275	2370
053 SOFA BRAS DROIT	82x40x33/40	2770	2910	3035	3170	3295	3430	2170	2275	2370

## FLORENCE

**Caractéristiques:**

- Appui-tête ajustable manuel sur tous les items (fixe sur centre rond).
- Fauteuil inclinable motorisé pleine jambe "à mécanisme \*protège-mur " (manuel n/d).
- Chaise longue inclinable motorisé (manuel n/d) avec appui-tête motorisé en option. Dégagement mural 8" et avant 5".
- Coussins de siège avec mousse modelée + 1" de mousse mémoire au-dessus; bras avec mousse mémoire.
- Couture: petit fil en tissu et gros fil plat en cuir.
- \*Exclus faut. 043 & 163: Dégagement mural 16"

Note: 2 inclinables séparés par un coin ne peuvent pas ouvrir en même temps. Aucuns inclinables à côté d'item #155.

**OPTIONS**

- Motorisé sans fil (batterie): ajoutez \$160/mec.
- \*Appui-tête motorisé: ajoutez \$160 ch. (\*N/D sur items fixes.)
- Mousse: Extra ferme ajoutez \$20/siège.
- Choix de bras (LARGE ou PETIT de 6"): Pattes sur bras LARGE : LG106 bois ou LG189 métal (noire ou chrome). Sur PETIT Bras: LG195 bois ou LG196 métal (noire ou chrome). Spécifiez couleur.
- Profondeur d'assise: 20" ou \*22". \*Le 22" N/D sur fauteuils 043 & 163.
- Faut. 043-163: avec base en bois (spécifiez couleur).

Description	L x P x H	Cuir						Tissu		
		10	20 Madras Softy	30 Hugo Fantasy Illusion Tucson Utah Vintage Wild Laredo Yukon	40 Diamond Elegance Princess Santiago Sensation Sunset Trina Victoria	50 Bull Cassiope Dublin	60 Caress Ultrasued	A	B COM	C alta
055 COIN CARRE	44x44x33/40	1850	1950	2065	2170	2285	2390	1440	1495	1540
056 FAUTEUIL BRAS DROIT	35x40x33/40	1460	1530	1590	1660	1725	1780	1140	1200	1250
057 FAUTEUIL BRAS GAUCHE	35x40x33/40	1460	1530	1590	1660	1725	1780	1140	1200	1250
061 CAUSEUSE BRAS DROIT	58x40x33/40	2240	2345	2450	2560	2650	2760	1755	1835	1900
071 FAUTEUIL INCLINABLE SANS BRAS	23,5x40x33/40	1400	1455	1515	1575	1635	1690	1165	1230	1285
086 CAUSEUSE SANS BRAS ALLONGEE GAUCHE	68x40x33/40	2170	2275	2370	2475	2575	2660	1690	1760	1845
088 FAUTEUIL SANS BRAS ALLONGE GAUCHE	45x40x33/40	1385	1490	1575	1665	1755	1855	1070	1110	1160
089 FAUTEUIL SANS BRAS ALLONGE DROIT	45x40x33/40	1385	1490	1575	1665	1755	1855	1070	1110	1160
095 SOFA APPARTEMENT	83x40x33/40	2840	2990	3155	3310	3465	3625	2230	2330	2415
096 SOFA APPARTEMENT BRAS GAUCHE	72x40x 33/40	2485	2600	2725	2850	2975	3095	1910	2010	2110
097 SOFA APPARTEMENT BRAS DROIT	72x40x 33/40	2485	2600	2725	2850	2975	3095	1910	2010	2110
124 POUF AVEC RANGEMENT	30x22x17	720	745	775	800	835	855	620	640	670
155 PETIT COIN CARRE	40x40x33/40	1850	1950	2065	2170	2285	2390	1440	1495	1540
163 FAUT. DBL INCL. BERCANT PIVOTANT	33x34x42	2190	2320	2440	2570	2690	2815	1760	1810	1860
165 FAUTEUIL DOUBLE INCLINABLE	53x40x33/40	2270	2375	2495	2600	2715	2825	1880	1945	2015
167 SOFA APP. SANS BRAS ALLONGE GAUCHE	82x40x 33/40	2405	2540	2665	2810	2940	3065	1860	1950	2050
168 SOFA APP. SANS BRAS ALLONGE DROIT	82x40x 33/40	2405	2540	2665	2810	2940	3065	1860	1950	2050
169 FAUTEUIL DOUBLE INCLINABLE BRAS GAUCHE	42x40x33/40	1900	1985	2070	2155	2240	2330	1560	1645	1730
170 FAUTEUIL DOUBLE INCLINABLE BRAS DROIT	42x40x33/40	1900	1985	2070	2155	2240	2330	1560	1645	1730
171 FAUTEUIL DOUBLE INCLINABLE SANS BRAS	30,5x40x33/40	1500	1550	1620	1670	1730	1780	1230	1290	1355

## FLORENCE

### Caractéristiques:

- Appui-tête ajustable manuel sur tous les items (fixe sur centre rond).
- Fauteuil inclinable motorisé pleine jambe "à mécanisme \*protège-mur " (manuel n/d).
- Chaise longue inclinable motorisé (manuel n/d) avec appui-tête motorisé en option. Dégagement mural 8" et avant 5".
- Coussins de siège avec mousse modelée + 1" de mousse mémoire au-dessus; bras avec mousse mémoire.
- Couture: petit fil en tissu et gros fil plat en cuir.
- \*Exclus faut. 043 & 163: Dégagement mural 16"

Note: 2 inclinables séparés par un coin ne peuvent pas ouvrir en même temps. Aucuns inclinables à côté d'item #155.

### OPTIONS

- Motorisé sans fil (batterie): ajoutez \$160/mec.
- \*Appui-tête motorisé: ajoutez \$160 ch. (\*N/D sur items fixes.)
- Mousse: Extra ferme ajoutez \$20/siège.
- Choix de bras (LARGE ou PETIT de 6"): Pattes sur bras LARGE : LG106 bois ou LG189 métal (noire ou chrome). Sur PETIT Bras: LG195 bois ou LG196 métal (noire ou chrome). Spécifiez couleur.
- Profondeur d'assise: 20" ou \*22". \*Le 22" N/D sur fauteuils 043 & 163.
- Faut. 043-163: avec base en bois (spécifiez couleur).

Description	L x P x H	Cuir						Tissu		
		10	20 Madras Softy	30 Hugo Fantasy Illusion Tucson Utah Vintage Wild Laredo Yukon	40 Diamond Elegance Princess Santiago Sensation Sunset Trina Victoria	50 Bull Cassiope Dublin	60 Caress Ultrasued	A	B COM	C alta
173 CHAISE LONGUE DOUBLE BRAS GAUCHE	42x62x33/40	1850	1945	2050	2155	2260	2365	1455	1540	1630
174 CHAISE LONGUE DOUBLE BRAS DROIT	42x62x33/40	1850	1945	2050	2155	2260	2365	1455	1540	1630
175 FAUTEUIL DOUBLE BRAS GAUCHE	42x40x33/40	1540	1635	1725	1815	1905	1995	1215	1285	1355
176 FAUTEUIL DOUBLE BRAS DROIT	42x40x33/40	1540	1635	1725	1815	1905	1995	1215	1285	1355
177 FAUTEUIL DOUBLE SANS BRAS	30,5x40x33/40	1150	1215	1280	1340	1410	1475	875	930	990
178 FAUTEUIL DOUBLE SANS BRAS ALLONGE-G	52x40x33/40	1495	1580	1670	1760	1860	1945	1165	1230	1285
179 FAUTEUIL DOUBLE SANS BRAS ALLONGE-D	52x40x33/40	1495	1580	1670	1760	1860	1945	1165	1230	1285
186 CAUS. SANS BRAS ALLONGEE RANGEMENT-G	68x40x33/40	2335	2420	2530	2625	2725	2825	1850	1920	1995
187 CAUS. SANS BRAS ALLONGEE RANGEMENT-D	68x40x33/40	2335	2420	2530	2625	2725	2825	1850	1920	1995
188 FAUT. SANS BRAS ALLONGE RANGEMENT-G	45x40x33/40	1545	1640	1730	1825	1910	2005	1230	1270	1300
189 FAUT. SANS BRAS ALLONGE RANGEMENT-D	45x40x33/40	1545	1640	1730	1825	1910	2005	1230	1270	1300
221 FAUT. DBL SANS BRAS ALLONGE RANGEMENT-G	52x40x33/40	1645	1735	1835	1920	2010	2105	1320	1380	1450
222 FAUT. DBL SANS BRAS ALLONGE RANGEMENT-D	52x40x33/40	1645	1735	1835	1920	2010	2105	1320	1380	1450
223 SOFA APP SANS BRAS ALLONGE RANGEMENT-G	82x40x33/40	2570	2705	2840	2975	3115	3245	2010	2110	2210
224 SOFA APP SANS BRAS ALLONGE RANGEMENT-D	82x40x33/40	2570	2705	2840	2975	3115	3245	2010	2110	2210
236 CHAISE LONGUE INCLINABLE BRAS GAUCHE	35x62x33/40	2065	2135	2200	2270	2335	2405	1705	1765	1825
237 CHAISE LONGUE INCLINABLE BRAS DROIT	35x62x33/40	2065	2135	2200	2270	2335	2405	1705	1765	1825
238 CHAISE LONGUE DBL INCLINABLE BRAS-G	42x62x33/40	2210	2310	2405	2500	2595	2690	1815	1900	1985
239 CHAISE LONGUE DBL INCLINABLE BRAS-D	42x62x33/40	2210	2310	2405	2500	2595	2690	1815	1900	1985
<b>CONFIGURATIONS</b>										

## Liste de prix CDN

### FLORENCE

Description	L x P x H	Cuir						Tissu		
		10	20 Madras Softy	30 Hugo Fantasy Illusion Tucson Utah Vintage Wild Laredo Yukon	40 Diamond Elegance Princess Santiago Sensation Sunset Trina Victoria	50 Bull Cassiope Dublin	60 Caress Ultrasued	A	B COM	C alta
A CONFIG (169-170)	84X40X40	3800	3970	4140	4310	4480	4660	3120	3290	3460
B CONFIG (169-171-174)	115X62X40	5250	5480	5740	5980	6230	6475	4245	4475	4715
C CONFIG (096-055-171-170)	116X116X40	7735	8085	8480	8845	9230	9595	6140	6440	6735
D CONFIG (169-171-055-179)	116X96X40	6745	7065	7425	7755	8115	8445	5395	5660	5910
J CONFIG (041-042)	70X40X40	3600	3760	3890	4030	4190	4320	3000	3080	3170
K CONFIG (041-071-005)	94X62X40	4905	5105	5315	5510	5720	5915	4005	4175	4330
L CONFIG (012-055-071-042)	102X102X40	7290	7630	7975	8320	8665	9000	5860	6100	6310
M CONFIG (041-071-055-089)	103X89X40	6435	6775	7100	7425	7770	8095	5175	5375	5570



# FLORENCE

**OPTIMA**  
Collection

**Jaymar**

Conçu et fabriqué fièrement au Canada  
Proudly designed and made in Canada

Nos produits sont fabriqués à la main et des variations mineures peuvent survenir

Our product is hand-made and minor variations can occur.

## SPECIFICATIONS

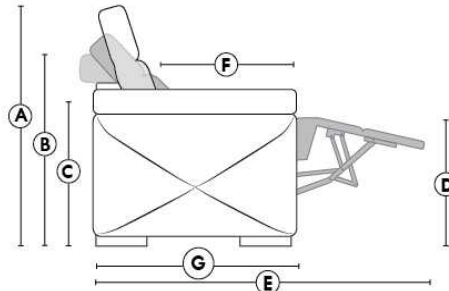

- Appui-tête levé Headrest up
- Appui-tête baissé Headrest down
- Complètement incliné Fully reclined

- A** Hauteur complète 40" Total Height
- B** Hauteur appui-tête baissé 33" Height headrest down
- C** Hauteur du bras 22,5" Arm Height
- D** Hauteur du siège 19,5" Seat height
- E** Profondeur inclinée 65" Depth fully reclined
- F** Profondeur d'assise 20"ou/ou 22" Seat depth
- G** Profondeur appui-tête monté 37,5" Depth with headrest up

## BRAS | ARMS

Option de bras:  
Bras Régulier Large 11" ou Petit bras 6"

Arm option  
Regular arm Large 11" or Small arm 6"

Controleur de l'inclinaison situé à l'extérieur du bras  
Recliner control located on the outside of the arm.

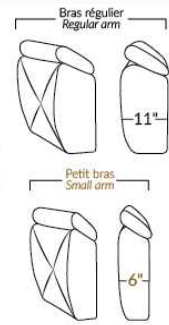

## FAUTEUIL BERÇANT PIVOTANT INCLINABLE SWIVEL ROCKING MOTION CHAIR

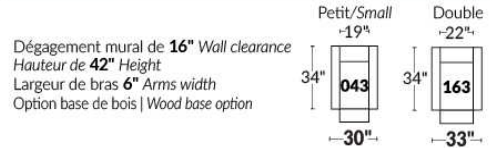

## SIÈGE 23" DE LARGE | 23" SEAT WIDTH

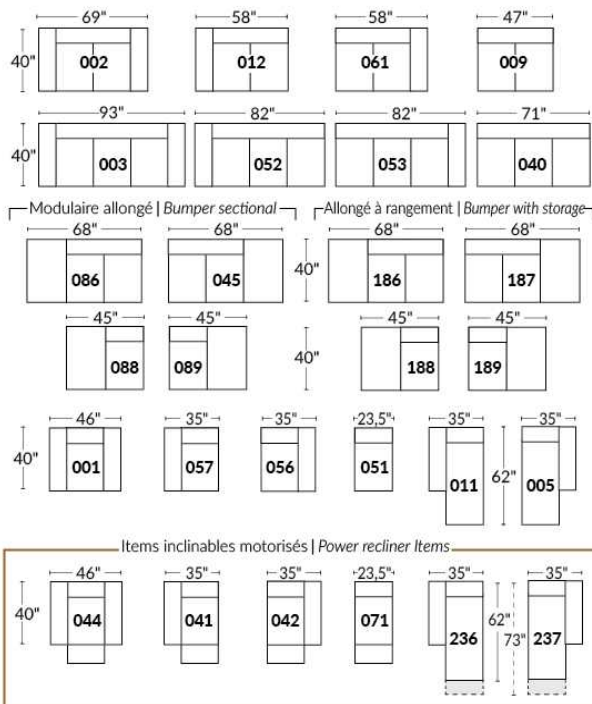

## SIÈGE 30" DE LARGE | 30" SEAT WIDTH

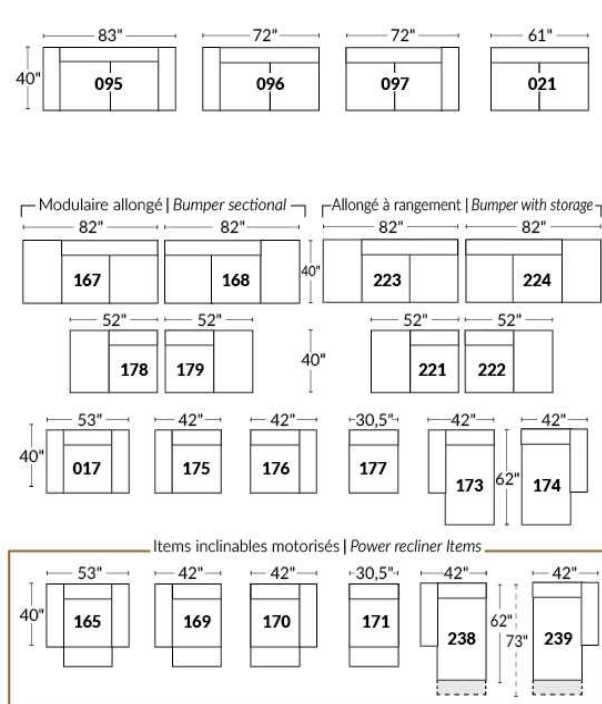

### Autres | Others

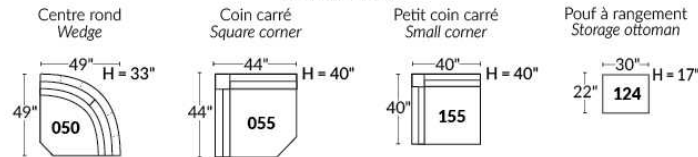

## EXEMPLE 23" EXAMPLE

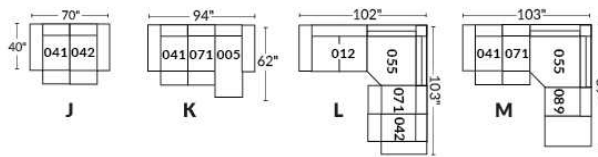

## EXEMPLE 30" EXAMPLE

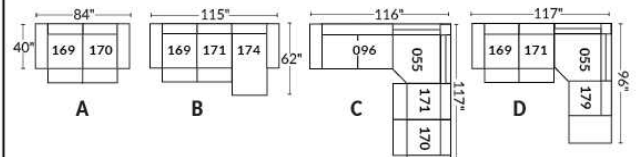

## GLAMOUR

La collection Fashion offre un confort inégalé. Chaque module est garni d'un mélange de plume 100% CANADIENNE. Les enveloppes 100% coton sont compartimentées afin de maintenir également les plumes dans les coussins tout en minimisant l'échappement de plumes. Les meubles sont finis sur chaque côté pour être disposés ensemble ou séparés. Chaque item est doté d'un système d'attache discret qui peut se pivoter sous le mobilier.

Items 256 & 257 peuvent être utilisés comme un coin carré.

COUSSIN DE BRAS - INCLUS: Le recouvrement sera le même que le tissu choisi pour la base seulement.

### COUSSINS DE DOS

Les coussins de dos (grand & petit) sont inclus dans les items identifiés. (Voir croquis)

Vous devez choisir le style de coussins de dos soit: FASHION I (pleine largeur) ou FASHION II (coussin carré).

N.b.: Vous ne pouvez pas combiner un Fashion I & II à l'intérieur du même item.

Ex: Vous pouvez prendre un Fashion I pour un fauteuil 001 et un Fashion II pour un coin carré 055.

Spécifiez sur votre COMMANDE :

Pour chaque item, spécifier le style (I ou II) des coussins.

Il faut également spécifier le recouvrement de la base ainsi que chacun des coussins.

Ex.: item 095 base, recouvrement #1. Coussins: Fashion II 833 : recouvrement #2 et 834: recouvrement #3.

Patte: LG201 métal (chrome ou noire); spécifier couleur.

Tables rembourrées #077, 257 & 258: Spécifier couleur du dessus de table en bois.

Coussins en EXTRA: Spécifier le code, recouvrement, couleur & qté.

Description	L x P x H	Cuir						Tissu		
		10	20 Madras Softy	30 Hugo Fantasy Illusion Tucson Utah Vintage Wild Laredo Yukon	40 Diamond Elegance Princess Santiago Utah Sensation Sunset Trina Victoria	50 Bull Cassiope Dublin	60 Caress Ultrasued	A	B COM	C alta
006 POUF	36x30x18							620	640	670
017 FAUTEUIL DOUBLE	57x44x30/35							1275	1325	1375
021 SOFA APPARTEMENT SANS BRAS	71x44x30/35							1665	1745	1825
055 COIN CARRE	52x52x30/35							1465	1515	1560
077 TABLE REMBOURREE	36x44x16							855	885	920
095 SOFA APPARTEMENT	93x44x30/35							1865	1950	2040
096 SOFA APPARTEMENT BRAS GAUCHE	82x44x30/35							1760	1855	1935
097 SOFA APPARTEMENT BRAS DROIT	82x44x30/35							1760	1855	1935
115 GRAND OTTOMAN	36x44x18							745	780	815
173 CHAISE LONGUE DOUBLE BRAS GAUCHE	41x78x30/35							1575	1630	1675
174 CHAISE LONGUE DOUBLE BRAS DROIT	41x78x30/35							1575	1630	1675
175 FAUTEUIL DOUBLE BRAS GAUCHE	46x44x30/35							1170	1225	1270
176 FAUTEUIL DOUBLE BRAS DROIT	46x44x30/35							1170	1225	1270
177 FAUTEUIL DOUBLE SANS BRAS	36x44x30/35							1075	1110	1155
178 FAUTEUIL DOUBLE SANS BRAS ALLONGE-G	60x44x30/35							1405	1450	1500
179 FAUTEUIL DOUBLE SANS BRAS ALLONGE-D	60x44x30/35							1405	1450	1500



## GLAMOUR

La collection Fashion offre un confort inégalé. Chaque module est garni d'un mélange de plume 100% CANADIENNE. Les enveloppes 100% coton sont compartimentées afin de maintenir également les plumes dans les coussins tout en minimisant l'échappement de plumes. Les meubles sont finis sur chaque côté pour être disposés ensemble ou séparés. Chaque item est doté d'un système d'attache discret qui peut se pivoter sous le mobilier.

Items 256 & 257 peuvent être utilisés comme un coin carré.

COUSSIN DE BRAS - INCLUS: Le recouvrement sera le même que le tissu choisi pour la base seulement.

### COUSSINS DE DOS

Les coussins de dos (grand & petit) sont inclus dans les items identifiés. (Voir croquis)

Vous devez choisir le style de coussins de dos soit: FASHION I (pleine largeur) ou FASHION II (coussin carré).

N.b.: Vous ne pouvez pas combiner un Fashion I & II à l'intérieur du même item.

Ex: Vous pouvez prendre un Fashion I pour un fauteuil 001 et un Fashion II pour un coin carré 055.

Spécifiez sur votre COMMANDE :

Pour chaque item, spécifier le style (I ou II) des coussins.

Il faut également spécifier le recouvrement de la base ainsi que chacun des coussins.

Ex.: item 095 base, recouvrement #1. Coussins: Fashion II 833 : recouvrement #2 et 834: recouvrement #3.

Patte: LG201 métal (chrome ou noire); spécifier couleur.

Tables rembourrées #077, 257 & 258: Spécifier couleur du dessus de table en bois.

Coussins en EXTRA: Spécifier le code, recouvrement, couleur & qté.

Description	L x P x H	Cuir						Tissu		
		10	20 Madras Softy	30 Hugo Fantasy Illusion Tucson Utah Vintage Wild Laredo Yukon	40 Diamond Elegance Princess Santiago Sensation Sunset Trina Victoria	50 Bull Cassiope Dublin	60 Caress Ultrasued	A	B COM	C alta
256 GRAND OTTOMAN CARRE	44x44x18							905	940	975
257 TABLE REMBOURREE CARRE	44x44x16							1100	1130	1165
258 PETITE TABLE REMBOUREE	15x44x16							575	590	605
831 F I: GRAND COUSSIN DE DOS 34X19	34x7x19							105	105	105
832 F I: PETIT COUSSIN DE DOS 24X10	24x6x10							80	80	80
833 F II: GRAND COUSSIN DE DOS 26X19	26x7x19							105	105	105
834 F II: PETIT COUSSIN DE DOS 16X16	16x6x16							80	80	80
<b>CONFIGURATIONS</b>										
A CONFIG (173-097) + (006)	123X78X30/35							3955	4125	4280
B CONFIG (096-055-176) + (077)	98X134X30/35							5250	5480	5685
C CONFIG (175-115-055-097)	134X134X30/35							5140	5375	5580
D CONFIG (173-177-055-097)	129X134X30/35							5875	6110	6325

## FASHION COLLECTION

### FASHION I

COUSSINS PLEINE LARGEUR  
 FULL BACK CUSHIONS

831 34 x 7 x 19  
 832 24 x 6 x 10



### FASHION II

COUSSINS CARRÉS - DOS APPARENT  
 SQUARE CUSHIONS - VISBLE BACK

833 26 x 7 x 19  
 834 16 x 6 x 16

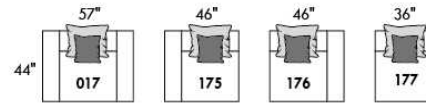
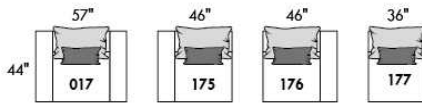
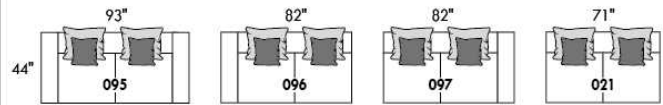
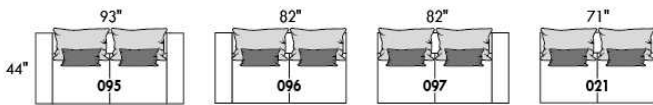

Mélanger & agencer!  
 Mix & Match!

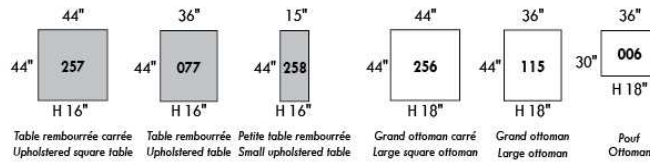
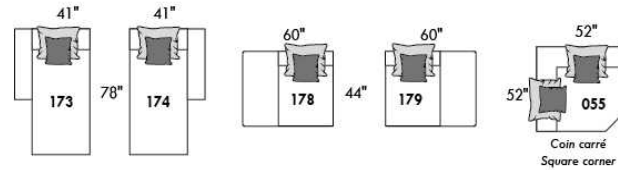
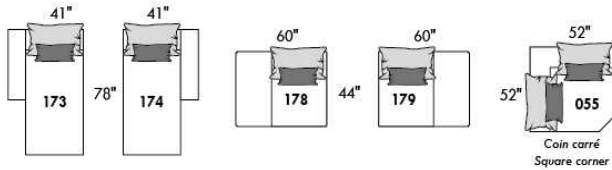

### Populaires | Popular CONFIGURATIONS

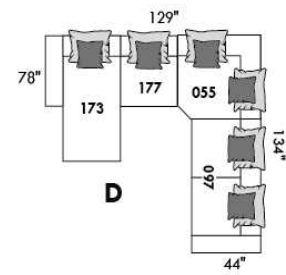
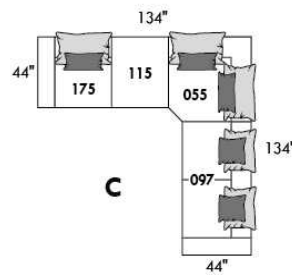
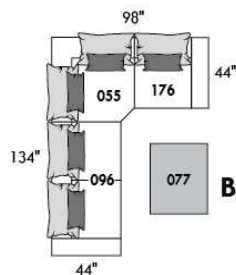
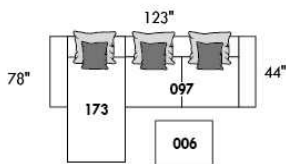

www.jaymar.ca

Toutes les dimensions indiquées sont au pouce près. Nos produits sont fabriqués à la main et des variations mineures peuvent survenir. All dimensions indicated are to the nearest inch. Our product is hand-made and minor variations can occur.



## HAMBOURG

Appui-tête manuel sur tous les items (fixe sur centre rond).

Fauteuil inclinable motorisé pleine jambe "à méc. \*protège-mur" (manuel n/d).

Chaise longue inclinable motorisé (manuel n/d) avec appui-tête motorisé en option. Dégagement mural 8" et avant 5".

Coussins de siège avec mousse modelée + 1" de mousse mémoire au-dessus; bras avec mousse mémoire.

Couture: petit fil en tissu & gros fil plat en cuir.

Fauteuils 043 & 163: bras seront SANS insert de MÉTAL.

\*Exclus faut. 043 & 163: Dégagement mural 16".

Note: 2 inclinables séparés par un coin ne peuvent pas ouvrir en même temps. Aucuns inclinables à côté d'item #155.

### OPTIONS

Motorisé sans fil (batterie): ajoutez \$160/mec.

\*Appui-tête motorisé: ajoutez \$160 ch. (\*N/D sur items fixes.)

Mousse: Extra ferme ajoutez \$20/siège.

Choix de bras (LARGE ou le PETIT bras qui sera sans insert de métal): Patte sur bras LARGE: LG103 bois ou Métal: LG189 cyl (noire ou chrome).

PETIT Bras: LG08 bois ou Métal: LG196 cyl. (noire ou chrome) ou LG64 (carré). Spécifiez couleur.

Profondeur d'assise: 20" ou \*22". \*Le 22" N/D sur faut. 043 & 163.

Faut. 043-163: base en bois (spécifiez couleur).

### Configurations CINÉMA MAISON

Détails accessoires, porte gobelets et configurations : Voir page Optima Cinéma maison en annexe.

Ancrage pour accessoires: \$40 ch.

Porte-Gobelets: En métal: \$30 ch. | Illuminé: \$30 ch. | \*Illuminé avec contrôle (1 ou 2 moteurs): \$50 ch.

\*Lumière DEL sous le siège : \$30/siège.

Description	L x P x H	Cuir						Tissu		
		10	20 Madras Softy	30 Hugo Fantasy Illusion Tucson Utah Vintage Wild Laredo Yukon	40 Diamond Elegance Princess Santiago Utah Sensation Sunset Trina Victoria	50 Bull Cassiope Dublin	60 Caresse Ultrasued	A	B COM	C alta
001 FAUTEUIL	44x40x33/40	1825	1925	2025	2140	2240	2345	1455	1500	1535
002 CAUSEUSE	67x40x33/40	2605	2730	2855	2980	3100	3230	2060	2140	2215
003 SOFA	91x40x33/40	3150	3310	3470	3635	3805	3965	2490	2585	2685
005 CHAISE LONGUE BRAS DROIT	34x62x33/40	1705	1770	1855	1920	1990	2065	1340	1405	1460
009 CAUSEUSE SANS BRAS	47x40x33/40	1835	1905	1985	2065	2145	2225	1415	1500	1575
011 CHAISE LONGUE BRAS GAUCHE	34x62x33/40	1705	1770	1855	1920	1990	2065	1340	1405	1460
012 CAUSEUSE BRAS GAUCHE	57x40x33/40	2240	2345	2450	2560	2650	2760	1755	1835	1900
017 FAUTEUIL DOUBLE	51x40x33/40	1910	2020	2140	2250	2360	2475	1515	1580	1645
021 SOFA APPARTEMENT SANS BRAS	61x40x33/40	2065	2170	2285	2390	2510	2620	1585	1675	1765
040 SOFA SANS BRAS	71x40x33/40	2365	2490	2600	2720	2840	2955	1850	1945	2050
041 FAUTEUIL INCLINABLE BRAS-G	34x40x33/40	1800	1880	1945	2015	2095	2160	1500	1540	1585
042 FAUTEUIL INCLINABLE BRAS-D	34x40x33/40	1800	1880	1945	2015	2095	2160	1500	1540	1585
043 FAUTEUIL INCLINABLE BERÇANT PIVOTANT	30x34x42	2140	2255	2370	2495	2605	2725	1755	1800	1855
044 FAUTEUIL INCLINABLE	44x40x33/40	2170	2270	2360	2450	2540	2630	1800	1850	1885
045 CAUSEUSE SANS BRAS ALLONGEE DROIT	68x40x33/40	2170	2275	2370	2475	2575	2660	1690	1760	1845
050 CENTRE ROND	49x49x33	1590	1695	1800	1905	2010	2115	1150	1210	1270

## HAMBOURG

Appui-tête manuel sur tous les items (fixe sur centre rond).

Fauteuil inclinable motorisé pleine jambe "à méc. \*protège-mur" (manuel n/d).

Chaise longue inclinable motorisé (manuel n/d) avec appui-tête motorisé en option. Dégagement mural 8" et avant 5".

Coussins de siège avec mousse modelée + 1" de mousse mémoire au-dessus; bras avec mousse mémoire.

Couture: petit fil en tissu & gros fil plat en cuir.

Fauteuils 043 & 163: bras seront SANS insert de MÉTAL.

\*Exclus faut. 043 & 163: Dégagement mural 16".

Note: 2 inclinables séparés par un coin ne peuvent pas ouvrir en même temps. Aucuns inclinables à côté d'item #155.

### OPTIONS

Motorisé sans fil (batterie): ajoutez \$160/mec.

\*Appui-tête motorisé: ajoutez \$160 ch. (\*N/D sur items fixes.)

Mousse: Extra ferme ajoutez \$20/siège.

Choix de bras (LARGE ou le PETIT bras qui sera sans insert de métal): Patte sur bras LARGE: LG103 bois ou Métal: LG189 cyl (noire ou chrome).

PETIT Bras: LG08 bois ou Métal: LG196 cyl. (noire ou chrome) ou LG64 (carré). Spécifiez couleur.

Profondeur d'assise: 20" ou \*22". \*Le 22" N/D sur faut. 043 & 163.

Faut. 043-163: base en bois (spécifiez couleur).

### Configurations CINÉMA MAISON

Détails accessoires, porte gobelets et configurations : Voir page Optima Cinéma maison en annexe.

Ancrage pour accessoires: \$40 ch.

Porte-Gobelets: En métal: \$30 ch. | Illuminé: \$30 ch. | \*Illuminé avec contrôle (1 ou 2 moteurs): \$50 ch.

\*Lumière DEL sous le siège : \$30/siège.

Description	L x P x H	Cuir						Tissu		
		10	20 Madras Softy	30 Hugo Fantasy Illusion Tucson Utah Vintage Wild Laredo Yukon	40 Diamond Elegance Princess Santiago Sensation Sunset Trina Victoria	50 Bull Cassiope Dublin	60 Caress Ultrasued	A	B COM	C alta
051 FAUTEUIL SANS BRAS	23,5x40x33/40	1050	1100	1155	1210	1260	1315	805	860	910
052 SOFA BRAS GAUCHE	81x40x33/40	2770	2910	3035	3170	3295	3430	2170	2275	2370
053 SOFA BRAS DROIT	81x40x33/40	2770	2910	3035	3170	3295	3430	2170	2275	2370
055 COIN CARRE	44x44x33/40	1850	1950	2065	2170	2285	2390	1440	1495	1540
056 FAUTEUIL BRAS DROIT	34x40x33/40	1460	1530	1590	1660	1725	1780	1140	1200	1250
057 FAUTEUIL BRAS GAUCHE	34x40x33/40	1460	1530	1590	1660	1725	1780	1140	1200	1250
061 CAUSEUSE BRAS DROIT	57x40x33/40	2240	2345	2450	2560	2650	2760	1755	1835	1900
071 FAUTEUIL INCLINABLE SANS BRAS	23,5x40x33/40	1400	1455	1515	1575	1635	1690	1165	1230	1285
086 CAUSEUSE SANS BRAS ALLONGEE GAUCHE	68x40x33/40	2170	2275	2370	2475	2575	2660	1690	1760	1845
088 FAUTEUIL SANS BRAS ALLONGE GAUCHE	45x40x33/40	1385	1490	1575	1665	1755	1855	1070	1110	1160
089 FAUTEUIL SANS BRAS ALLONGE DROIT	45x40x33/40	1385	1490	1575	1665	1755	1855	1070	1110	1160
095 SOFA APPARTEMENT	81x40x33/40	2840	2990	3155	3310	3465	3625	2230	2330	2415
096 SOFA APPARTEMENT BRAS GAUCHE	71x40x33/40	2485	2600	2725	2850	2975	3095	1910	2010	2110
097 SOFA APPARTEMENT BRAS DROIT	71x40x33/40	2485	2600	2725	2850	2975	3095	1910	2010	2110
124 POUF AVEC RANGEMENT	30x22x17	720	745	775	800	835	855	620	640	670
138 BRAS CENTRE	10x36x24.5	405	445	475	510	550	585	335	355	370

## HAMBOURG

Appui-tête manuel sur tous les items (fixe sur centre rond).

Fauteuil inclinable motorisé pleine jambe "à méc. \*protège-mur" (manuel n/d).

Chaise longue inclinable motorisé (manuel n/d) avec appui-tête motorisé en option. Dégagement mural 8" et avant 5".

Coussins de siège avec mousse modelée + 1" de mousse mémoire au-dessus; bras avec mousse mémoire.

Couture: petit fil en tissu & gros fil plat en cuir.

Fauteuils 043 & 163: bras seront SANS insert de MÉTAL.

\*Exclus faut. 043 & 163: Dégagement mural 16".

Note: 2 inclinables séparés par un coin ne peuvent pas ouvrir en même temps. Aucuns inclinables à côté d'item #155.

### OPTIONS

Motorisé sans fil (batterie): ajoutez \$160/mec.

\*Appui-tête motorisé: ajoutez \$160 ch. (\*N/D sur items fixes.)

Mousse: Extra ferme ajoutez \$20/siège.

Choix de bras (LARGE ou le PETIT bras qui sera sans insert de métal): Patte sur bras LARGE: LG103 bois ou Métal: LG189 cyl (noire ou chrome).

PETIT Bras: LG08 bois ou Métal: LG196 cyl. (noire ou chrome) ou LG64 (carré). Spécifiez couleur.

Profondeur d'assise: 20" ou \*22". \*Le 22" N/D sur faut. 043 & 163.

Faut. 043-163: base en bois (spécifiez couleur).

### Configurations CINÉMA MAISON

Détails accessoires, porte gobelets et configurations : Voir page Optima Cinéma maison en annexe.

Ancrage pour accessoires: \$40 ch.

Porte-Gobelets: En métal: \$30 ch. | Illuminé: \$30 ch. | \*Illuminé avec contrôle (1 ou 2 moteurs): \$50 ch.

\*Lumière DEL sous le siège : \$30/siège.

Description	L x P x H	Cuir						Tissu		
		10	20 Madras Softy	30 Hugo Fantasy Illusion Tucson Utah Vintage Wild Laredo Yukon	40 Diamond Elegance Princess Santiago Sensation Sunset Trina Victoria	50 Bull Cassiope Dublin	60 Caresse Ultrasued	A	B COM	C alta
155 PETIT COIN CARRE	40x40x33/40	1850	1950	2065	2170	2285	2390	1440	1495	1540
159 RANGEMENT À ANGLE	11/27x36x24.5	720	755	790	825	855	885	555	575	585
160 RANGEMENT DROIT	11x36x24.5	695	725	760	795	835	860	520	545	555
163 FAUT. DBL INCL. BERGANT PIVOTANT	33x34x42	2190	2320	2440	2570	2690	2815	1760	1810	1860
165 FAUTEUIL DOUBLE INCLINABLE	51x40x33/40	2270	2375	2495	2600	2715	2825	1880	1945	2015
167 SOFA APP. SANS BRAS ALLONGE GAUCHE	82x40x33/40	2405	2540	2665	2810	2940	3065	1860	1950	2050
168 SOFA APP. SANS BRAS ALLONGE DROIT	82x40x33/40	2405	2540	2665	2810	2940	3065	1860	1950	2050
169 FAUTEUIL DOUBLE INCLINABLE BRAS GAUCHE	41x40x33/40	1900	1985	2070	2155	2240	2330	1560	1645	1730
170 FAUTEUIL DOUBLE INCLINABLE BRAS DROIT	41x40x33/40	1900	1985	2070	2155	2240	2330	1560	1645	1730
171 FAUTEUIL DOUBLE INCLINABLE SANS BRAS	30,5x40x33/40	1500	1550	1620	1670	1730	1780	1230	1290	1355
173 CHAISE LONGUE DOUBLE BRAS GAUCHE	41x62x33/40	1850	1945	2050	2155	2260	2365	1455	1540	1630
174 CHAISE LONGUE DOUBLE BRAS DROIT	41x62x33/40	1850	1945	2050	2155	2260	2365	1455	1540	1630
175 FAUTEUIL DOUBLE BRAS GAUCHE	41x40x33/40	1540	1635	1725	1815	1905	1995	1215	1285	1355
176 FAUTEUIL DOUBLE BRAS DROIT	41x40x33/40	1540	1635	1725	1815	1905	1995	1215	1285	1355
177 FAUTEUIL DOUBLE SANS BRAS	30,5x40x33/40	1150	1215	1280	1340	1410	1475	875	930	990
178 FAUTEUIL DOUBLE SANS BRAS ALLONGE-G	52x40x33/40	1495	1580	1670	1760	1860	1945	1165	1230	1285

## HAMBOURG

Appui-tête manuel sur tous les items (fixe sur centre rond).

Fauteuil inclinable motorisé pleine jambe "à méc. \*protège-mur" (manuel n/d).

Chaise longue inclinable motorisé (manuel n/d) avec appui-tête motorisé en option. Dégagement mural 8" et avant 5".

Coussins de siège avec mousse modelée + 1" de mousse mémoire au-dessus; bras avec mousse mémoire.

Couture: petit fil en tissu & gros fil plat en cuir.

Fauteuils 043 & 163: bras seront SANS insert de MÉTAL.

\*Exclus faut. 043 & 163: Dégagement mural 16".

Note: 2 inclinables séparés par un coin ne peuvent pas ouvrir en même temps. Aucuns inclinables à côté d'item #155.

### OPTIONS

Motorisé sans fil (batterie): ajoutez \$160/mec.

\*Appui-tête motorisé: ajoutez \$160 ch. (\*N/D sur items fixes.)

Mousse: Extra ferme ajoutez \$20/siège.

Choix de bras (LARGE ou le PETIT bras qui sera sans insert de métal): Patte sur bras LARGE: LG103 bois ou Métal: LG189 cyl (noire ou chrome).

PETIT Bras: LG08 bois ou Métal: LG196 cyl. (noire ou chrome) ou LG64 (carré). Spécifiez couleur.

Profondeur d'assise: 20" ou \*22". \*Le 22" N/D sur faut. 043 & 163.

Faut. 043-163: base en bois (spécifiez couleur).

### Configurations CINÉMA MAISON

Détails accessoires, porte gobelets et configurations : Voir page Optima Cinéma maison en annexe.

Ancrage pour accessoires: \$40 ch.

Porte-Gobelets: En métal: \$30 ch. | Illuminé: \$30 ch. | \*Illuminé avec contrôle (1 ou 2 moteurs): \$50 ch.

\*Lumière DEL sous le siège : \$30/siège.

Description	L x P x H	Cuir						Tissu		
		10	20 Madras Softy	30 Hugo Fantasy Illusion Tucson Utah Vintage Wild Laredo Yukon	40 Diamond Elegance Princess Santiago Utah Sensation Sunset Trina Victoria	50 Bull Cassiope Dublin	60 Caress Ultrasued	A	B COM	C alta
179 FAUTEUIL DOUBLE SANS BRAS ALLONGE-D	52x40x33/40	1495	1580	1670	1760	1860	1945	1165	1230	1285
186 CAUS. SANS BRAS ALLONGEE RANGEMENT-G	68x40x33/40	2335	2420	2530	2625	2725	2825	1850	1920	1995
187 CAUS. SANS BRAS ALLONGEE RANGEMENT-D	68x40x33/40	2335	2420	2530	2625	2725	2825	1850	1920	1995
188 FAUT. SANS BRAS ALLONGE RANGEMENT-G	45x40x33/40	1545	1640	1730	1825	1910	2005	1230	1270	1300
189 FAUT. SANS BRAS ALLONGE RANGEMENT-D	45x40x33/40	1545	1640	1730	1825	1910	2005	1230	1270	1300
190 PETIT RANGEMENT À ANGLE	11/21x36x24.5	695	725	760	795	835	860	520	545	555
221 FAUT. DBL SANS BRAS ALLONGE RANGEMENT-G	52x40x33/40	1645	1735	1835	1920	2010	2105	1320	1380	1450
222 FAUT. DBL SANS BRAS ALLONGE RANGEMENT-D	52x40x33/40	1645	1735	1835	1920	2010	2105	1320	1380	1450
223 SOFA APP SANS BRAS ALLONGE RANGEMENT-G	82x40x33/40	2570	2705	2840	2975	3115	3245	2010	2110	2210
224 SOFA APP SANS BRAS ALLONGE RANGEMENT-D	82x40x33/40	2570	2705	2840	2975	3115	3245	2010	2110	2210
236 CHAISE LONGUE INCLINABLE BRAS GAUCHE	34x62x33/40	2065	2135	2200	2270	2335	2405	1705	1765	1825
237 CHAISE LONGUE INCLINABLE BRAS DROIT	34x62x33/40	2065	2135	2200	2270	2335	2405	1705	1765	1825
238 CHAISE LONGUE DBL INCLINABLE BRAS-G	41x62x33/40	2210	2310	2405	2500	2595	2690	1815	1900	1985
239 CHAISE LONGUE DBL INCLINABLE BRAS-D	41x62x33/40	2210	2310	2405	2500	2595	2690	1815	1900	1985
V51 PORTE VERRE A VIN	3.5 x 5.5 x 6.5	40	40	40	40	40	40	40	40	40
V52 TABLETTE PIVOTANTE EN PLASTIQUE	13 3/8 x 9 5/8	40	40	40	40	40	40	40	40	40

## HAMBOURG

Appui-tête manuel sur tous les items (fixe sur centre rond).

Fauteuil inclinable motorisé pleine jambe "à méc. \*protège-mur" (manuel n/d).

Chaise longue inclinable motorisé (manuel n/d) avec appui-tête motorisé en option. Dégagement mural 8" et avant 5".

Coussins de siège avec mousse modelée + 1" de mousse mémoire au-dessus; bras avec mousse mémoire.

Couture: petit fil en tissu & gros fil plat en cuir.

Fauteuils 043 & 163: bras seront SANS insert de MÉTAL.

\*Exclus faut. 043 & 163: Dégagement mural 16".

Note: 2 inclinables séparés par un coin ne peuvent pas ouvrir en même temps. Aucuns inclinables à côté d'item #155.

### OPTIONS

Motorisé sans fil (batterie): ajoutez \$160/mec.

\*Appui-tête motorisé: ajoutez \$160 ch. (\*N/D sur items fixes.)

Mousse: Extra ferme ajoutez \$20/siège.

Choix de bras (LARGE ou le PETIT bras qui sera sans insert de métal): Patte sur bras LARGE: LG103 bois ou Métal: LG189 cyl (noire ou chrome).

PETIT Bras: LG08 bois ou Métal: LG196 cyl. (noire ou chrome) ou LG64 (carré). Spécifiez couleur.

Profondeur d'assise: 20" ou \*22". \*Le 22" N/D sur faut. 043 & 163.

Faut. 043-163: base en bois (spécifiez couleur).

### Configurations CINÉMA MAISON

Détails accessoires, porte gobelets et configurations : Voir page Optima Cinéma maison en annexe.

Ancrage pour accessoires: \$40 ch.

Porte-Gobelets: En métal: \$30 ch. | Illuminé: \$30 ch. | \*Illuminé avec contrôle (1 ou 2 moteurs): \$50 ch.

\*Lumière DEL sous le siège : \$30/siège.

Description	L x P x H	Cuir						Tissu		
		10	20 Madras Softy	30 Hugo Fantasy Illusion Tucson Utah Vintage Wild Laredo Yukon	40 Diamond Elegance Princess Santiago Utah Sensation Sunset Trina Victoria	50 Bull Cassiope Dublin	60 Caresse Ultrasued	A	B COM	C alta
V53 TABLETTE PIVOTANTE EN BOIS	19 x 10	70	70	70	70	70	70	70	70	70
V54 PORTE TABLETTE	4.5 x 8 x 10	50	50	50	50	50	50	50	50	50
V55 LAMPE DEL	1.5x5x14 plié/bent	40	40	40	40	40	40	40	40	40
<b>CONFIGURATIONS</b>										
_A CONFIG (169-170)	82X40X40	3800	3970	4140	4310	4480	4660	3120	3290	3460
_B CONFIG (169-171-174)	113X62X40	5250	5480	5740	5980	6230	6475	4245	4475	4715
_C CONFIG (096-055-171-170)	115X115X40	7735	8085	8480	8845	9230	9595	6140	6440	6735
_D CONFIG (169-171-055-179)	115X96X40	6745	7065	7425	7755	8115	8445	5395	5660	5910
_J CONFIG (041-042)	68X40X40	3600	3760	3890	4030	4190	4320	3000	3080	3170
_K CONFIG (041-071-005)	92X62X40	4905	5105	5315	5510	5720	5915	4005	4175	4330
_L CONFIG (012-055-071-042)	102X102X40	7290	7630	7975	8320	8665	9000	5860	6100	6310
_M CONFIG (041-071-055-089)	102X89X40	6435	6775	7100	7425	7770	8095	5175	5375	5570



# HAMBOURG

**OPTIMA**  
Collection

**Jaymar**

Conçu et fabriqué fièrement au Canada  
Proudly designed and made in Canada

Nos produits sont fabriqués à la main et des variations mineures peuvent survenir

Our product is hand-made and minor variations can occur.

## SPECIFICATIONS

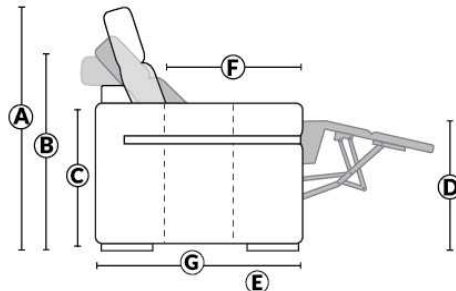

- Appui-tête levé Headrest up
- Appui-tête baissé Headrest down
- Complètement incliné Fully reclined

- A** Hauteur complète 40" Total Height
- B** Hauteur appui-tête baissé 33" Height headrest down
- C** Hauteur du bras 24,5" Arm Height
- D** Hauteur du siège 19,5" Seat height
- E** Profondeur inclinée 65" Depth fully reclined
- F** Profondeur d'assise 20"ou/ou 22" Seat depth
- G** Profondeur appui-tête monté 37,5" Depth with headrest up

## BRAS | ARMS

Option de bras:  
Bras Régulier Large 10" ou Petit bras 6"

Arm option  
Regular arm Large 10" or Small arm 6"

Contrôle de l'inclinaison situé à l'intérieur du bras  
Recliner control located on the inside of the arm.

Option d'accessoires disponible sur le bras régulier seulement  
Accessories option, available on Regular arms ONLY.

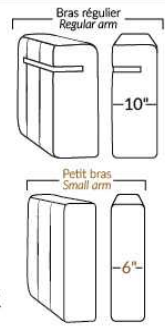

## FAUTEUIL BERÇANT PIVOTANT INCLINABLE SWIVEL ROCKING MOTION CHAIR

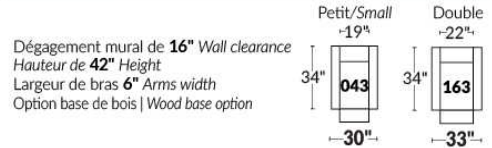

## SIÈGE 23" DE LARGE | 23" SEAT WIDTH

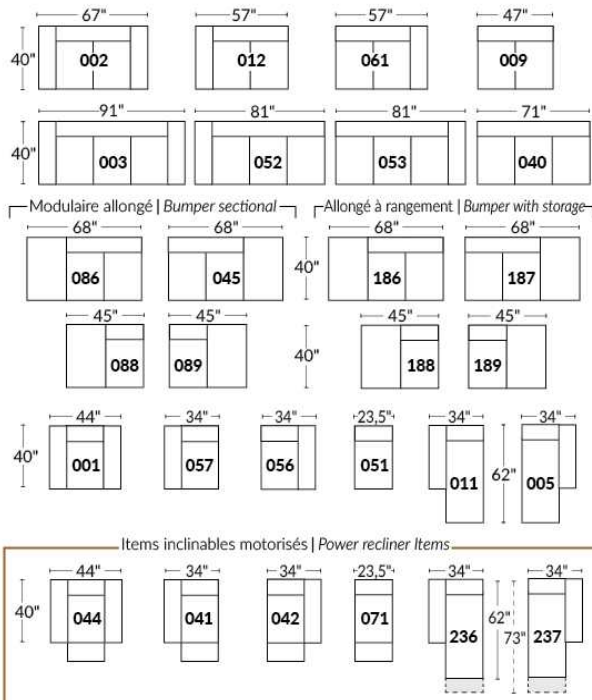

## SIÈGE 30" DE LARGE | 30" SEAT WIDTH

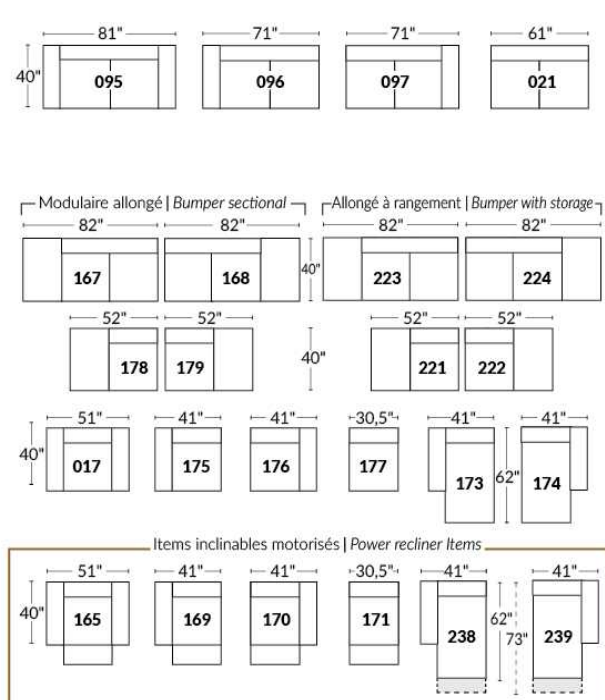

### Autres | Others

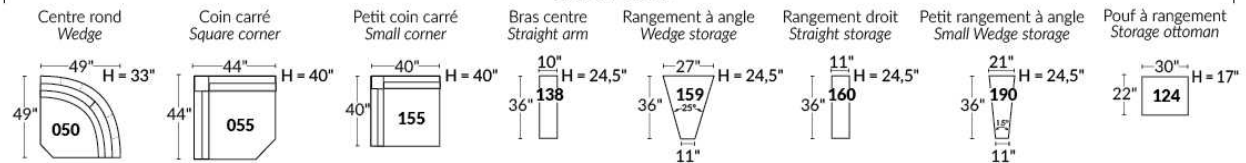

### EXEMPLE 23" EXAMPLE

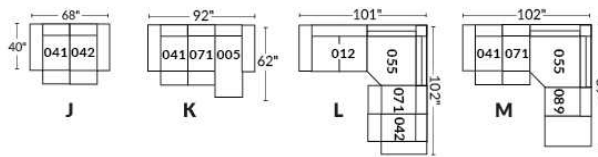

### EXEMPLE 30" EXAMPLE

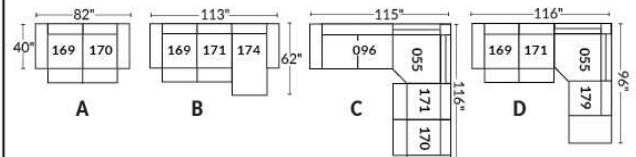



\*Disponibles sur certains modèles et SEULEMENT sur le BRAS LARGE.

### OPTIONS PORTE-GOBELETS

#### MÉTAL



Argent



Noir mat



Brun

#### ILLUMINÉ

1.



Porte-gobelet illuminé

2.



Porte-gobelet illuminé avec contrôle de l'inclinable, port USB & lumière DEL sous le siège

3.



Porte-gobelet illuminé avec contrôle double moteur, port USB & lumière DEL sous le siège

Nos porte-gobelets illuminés à un ou deux contrôles sont compatibles avec les lumières DEL sous le siège. Vous pouvez contrôler la lumière sur le porte-gobelet. Le porte-gobelet à 2 moteurs possède un contrôle remise à zéro (maison) pour remettre votre inclinable à la position de départ.

#### Lumière DEL sous le siège (en option)

Disponible seulement dans les configurations avec un minimum de 1 porte-gobelet illuminé à moteur qui contrôle l'ouverture et la fermeture de la lumière.

Pour les prix des options, voir la section description du modèle Optima.

**Veillez nous fournir un dessin de votre configuration qui indique le type de porte-gobelet et le positionnement.**

#### Porte-gobelets avec contrôle

Il faut spécifier la position de ceux-ci; bras droit ou bras gauche et quel inclinable ils vont contrôler. Si vous avez une rangée de fauteuils avec plusieurs porte-gobelets, le contrôle sera par défaut sur le bras gauche et sur le droit pour le dernier bras extérieur.

#### EXEMPLE A

041-169 : Contrôleur et porte-gobelet à gauche  
071-171 : boutons tactiles sur le côté du siège  
042-170 : Contrôleur et porte-gobelet à droite



#### EXEMPLE B

071-171 : Ces deux items peuvent être connectés à un porte-gobelet intelligent qui pourra contrôler l'inclinable.  
Il faut alors utiliser un de ces items: 138,159, 160 et 190

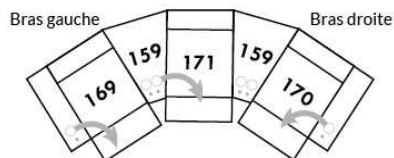

#### Informations sur les appui-têtes et boutons de contrôles des inclinables

##### AVEC porte-gobelet illuminés

Si vous prenez un item **stationnaire**, vous aurez par défaut le porte-gobelet N°1.  
Si vous prenez un **appui-tête manuel**, vous aurez le porte-gobelet N°2.  
Si vous prenez un **appui-tête électrique**, vous aurez par défaut le porte-gobelet N°3.

##### SANS porte-gobelet et avec un inclinable

Si vous prenez un item inclinable et un **appui-tête manuel**, il y aura un contrôle à boutons tactiles.  
Si vous prenez un item inclinable avec un **appui-tête électrique**, vous aurez un contrôleur à bouton poussoir double avec prise USB.  
Si c'est un **item sans bras** (071-171) il y aura alors les boutons tactiles.



Boutons tactiles



Boutons poussoirs

\*Disponibles sur certains modèles et SEULEMENT sur le BRAS LARGE.

### OPTIONS ACCESSOIRES

<p><b>Ancrage pour accessoires</b></p> 	<p><b>V51</b> Porte verre à vin</p> 	<p><b>V52</b> Tablette pivotante en plastique</p> 	<p><b>V53</b> Tablette pivotante en bois (choix de 8 couleurs)</p> 
<p><b>V54</b> Porte tablette</p> 	<p><b>V55</b> Lampe DEL</p> 	<p>Spécifiez sur quel bras (gauche ou droit) la tablette sera installée</p>	

Pour les prix des ancrages, voir la section description du modèle Optima et pour les accessoires vous référer à la fin de la liste de prix.

### Items 138-159-160-190 et bras large

Option ancrage et porte-gobelet \*Non disponible sur les petits bras\*.

Veuillez spécifier sur quel bras vous voulez avoir les ancrages et les porte-gobelets.

NB: Item 138- 159-160-190 sont non finis sur les côtés, doivent être utilisés entre 2 sièges. Chaque item à rangement possède 2 prises USB et une prise électrique à l'intérieur du rangement.

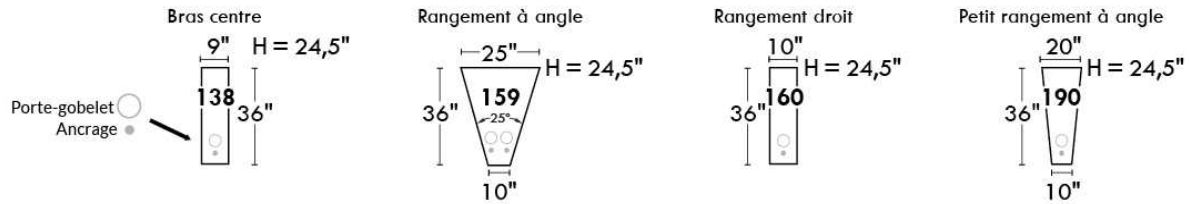

### SUGGESTIONS DE CONFIGURATIONS

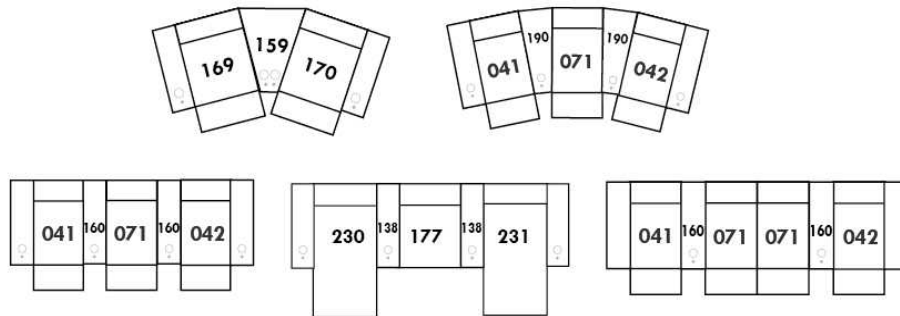

## Liste de prix CDN

### HARRISON

COMBO: Recouvrement #2 sur les dossiers et sièges.  
EN TISSU il n'y a pas de coutures sur les dossiers.  
SPECS: Hauteur Devant Bras: 26". Hauteur Siège: 19" Profondeur d'assise: 21".

PATTE: LG58 (spécifiez couleur).  
Clous décoratifs: Sur devant bras ajoutez \$40/bras. Clous #54 5/8" couleur Antique Gold (1 couleur seulement).

MATELAS sofa-lit régulier de 4,5 po inclus. OPTION matelas 5 po :  
-avec ressorts et mousse mémoire avec gel - Double: ajoutez \$115 ou  
-avec mousse haute densité et mousse mémoire avec gel - Double: ajoutez \$170.

Description	L x P x H	Cuir						Tissu		
		10	20 Madras Softy	30 Hugo Fantasy Illusion Tucson Utah Vintage Wild Laredo Yukon	40 Diamond Elegance Princess Santiago Sensation Sunset Trina Victoria	50 Bull Cassiope Dublin	60 Caress Ultrasued	A	B COM	C alta
001 FAUTEUIL	43X37X36	1455	1545	1640	1730	1825	1910	975	1035	1095
002 CAUSEUSE	64X37X36	1980	2105	2235	2360	2495	2615	1325	1410	1500
003 SOFA	86X37X36	2410	2585	2735	2900	3065	3230	1665	1760	1875
004 SOFA-LIT DOUBLE	86X37X36	2615	2795	2970	3150	3330	3505	1880	1975	2070
006 POUF	25.5X25.5X18	665	690	715	735	775	805	520	545	555

# HARRISON



Hauteur complète 36" | Hauteur de siège 19" | Hauteur devant bras 26" | Profondeur d'assise 21"  
Total Height 36" | Seat Height 19" | Arm Height 26" | Seat Depth 21"

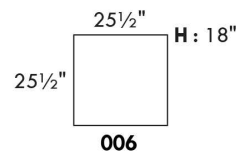
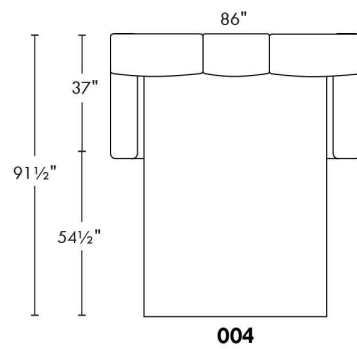
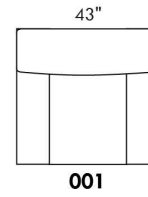
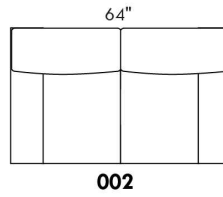
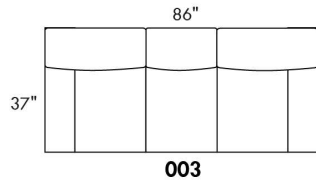

[www.jaymar.ca](http://www.jaymar.ca)

Toutes les dimensions indiquées sont au pouce près. Nos produits sont fabriqués à la main et des variations mineures peuvent survenir.  
All dimensions indicated are to the nearest inch. Our product is hand-made and minor variations can occur.

## Liste de prix CDN

### HENLEY

PATTE: LG64 métal. Aussi disponible patte en bois LG8; spécifiez la couleur.

COMBO: Recouvrement #2 sur les dossiers et sièges. TISSU UNI RECOMMANDÉ.

MATELAS sofa-lit régulier de 4,5 po inclus. OPTION matelas 5 po :  
-avec ressorts et mousse mémoire avec gel: ajoutez \$115 ou  
-avec mousse haute densité et mousse mémoire avec gel: ajoutez \$170.

\*REMARQUE: En cuir, les côtés sans bras ne sont pas fini tout cuir.

Description	L x P x H	Cuir						Tissu		
		10	20 Madras Softy	30 Hugo Fantasy Illusion Tucson Utah Vintage Wild Laredo Yukon	40 Diamond Elegance Princess Santiago Sensation Sunset Trina Victoria	50 Bull Cassiope Dublin	60 Caress Ultrasued	A	B COM	C alta
001 FAUTEUIL	34X37X35	1410	1505	1615	1715	1815	1920	975	1040	1100
002 CAUSEUSE	58X37X35	1995	2120	2270	2405	2540	2690	1355	1440	1530
003 SOFA	81X37X35	2505	2630	2795	2940	3070	3215	1725	1810	1890
005 CHAISE LONGUE BRAS DROIT	29X66X35	1635	1735	1860	1975	2080	2200	1195	1260	1320
006 POUF	25.5X25.5X18	665	690	725	755	795	835	520	545	565
009 CAUSEUSE SANS BRAS	46X37X35	1520	1650	1790	1925	2065	2205	1110	1195	1270
011 CHAISE LONGUE BRAS GAUCHE	29X66X36	1635	1735	1860	1975	2080	2200	1195	1260	1320
012 CAUSEUSE BRAS GAUCHE	52X37X35	1755	1890	2025	2170	2290	2440	1240	1300	1385
018 CAUSEUSE ANGULAIRE BRAS GAUCHE	64X54X35	1890	2015	2160	2275	2405	2535	1320	1410	1490
023 CAUSEUSE ANGULAIRE BRAS DROIT	64X54X35	1890	2015	2160	2275	2405	2535	1320	1410	1490
040 SOFA SANS BRAS	69X37X35	2025	2200	2355	2510	2650	2810	1490	1560	1650
046 CAUSEUSE ANGULAIRE SANS BRAS	60X51X35	1715	1855	1995	2120	2260	2390	1215	1285	1370
050 CENTRE ROND	48X48X35	1460	1560	1675	1770	1880	1980	1095	1160	1230
051 FAUTEUIL SANS BRAS	23X37X35	950	1050	1160	1260	1360	1460	760	845	905
052 SOFA BRAS GAUCHE	75X37X35	2240	2380	2545	2710	2850	3005	1595	1705	1790
053 SOFA BRAS DROIT	75X37X35	2240	2380	2545	2710	2850	3005	1595	1705	1790
055 COIN CARRE	37X37X55	1420	1530	1635	1730	1845	1940	1050	1100	1165
056 FAUTEUIL BRAS DROIT	29X37X35	1165	1270	1375	1490	1580	1690	865	930	990
057 FAUTEUIL BRAS GAUCHE	29X37X35	1165	1270	1375	1490	1580	1690	865	930	990
060 SOFA-LIT QUEEN	81X37X35	2860	3010	3190	3335	3485	3635	2110	2210	2280
061 CAUSEUSE BRAS DROIT	52X37X35	1755	1890	2025	2170	2290	2440	1240	1300	1385
072 SOFA MODULAIRE BRAS GAUCHE	87X37X35	2650	2810	2970	3120	3270	3415	1855	1940	2015
073 SOFA MODULAIRE BRAS DROIT	87X37X35	2650	2810	2970	3120	3270	3415	1855	1940	2015
080 POUF ANGULAIRE	36X37X18	730	760	815	850	880	910	615	640	665

## Liste de prix CDN

### HENLEY

PATTE: LG64 métal. Aussi disponible patte en bois LG8; spécifiez la couleur.

COMBO: Recouvrement #2 sur les dossiers et sièges. TISSU UNI RECOMMANDÉ.

MATELAS sofa-lit régulier de 4,5 po inclus. OPTION matelas 5 po :  
-avec ressorts et mousse mémoire avec gel: ajoutez \$115 ou  
-avec mousse haute densité et mousse mémoire avec gel: ajoutez \$170.

\*REMARQUE: En cuir, les côtés sans bras ne sont pas fini tout cuir.

Description	L x P x H	Cuir						Tissu		
		10	20 Madras Softy	30 Hugo Fantasy Illusion Tucson Utah Vintage Wild Laredo Yukon	40 Diamond Elegance Princess Santiago Sensation Sunset Trina Victoria	50 Bull Cassiope Dublin	60 Caress Ultrasued	A	B COM	C alta
082 SOFA-LIT QUEEN BRAS GAUCHE	75X37X35	2615	2765	2940	3075	3235	3375	1985	2080	2170
083 SOFA-LIT QUEEN BRAS DROIT	75X37X35	2615	2765	2940	3075	3235	3375	1985	2080	2170
084 CAUS. ANGULAIRE SANS BRAS ALLONGEE-G	72X63X35	1920	2060	2205	2340	2485	2595	1375	1460	1545
085 CAUS. ANGULAIRE SANS BRAS ALLONGEE-D	72X63X35	1920	2060	2205	2340	2485	2595	1375	1460	1545
<b>CONFIGURATIONS</b>										
A CONF. A (084-083)	147X63X35	4535	4825	5145	5415	5720	5970	3360	3540	3715
B CONF. B (052-073)	87X112X35	4890	5190	5515	5830	6120	6420	3450	3645	3805
C CONF. C (012-055-056)	89X66X35	4340	4690	5035	5390	5715	6070	3155	3330	3540
D CONF. D (012-085)	124X63X35	3675	3950	4230	4510	4775	5035	2615	2760	2930
E CONF. E (084-085)	144X63X35	3840	4120	4410	4680	4970	5190	2750	2920	3090
F CONF. F (012-050-061)	100X100X35	4970	5340	5725	6110	6460	6860	3575	3760	4000
G CONF. G (057-046-051-005)	133X72X35	5465	5910	6390	6845	7280	7740	4035	4320	4585
H CONF. H (052-050-061)	123X100X35	5455	5830	6245	6650	7020	7425	3930	4165	4405
I CONF. I (018-046-023)	161X79X35	5495	5885	6315	6670	7070	7460	3855	4105	4350
J CONF. J (057-046-056)	119X59X35	4045	4395	4745	5100	5420	5770	2945	3145	3350

Hauteur complète 35" | Hauteur de siège 19" | Hauteur devant bras 24" | Profondeur d'assise 20"  
 Total Height 35" | Seat Height 19" | Arm Height 24" | Seat Depth 20"

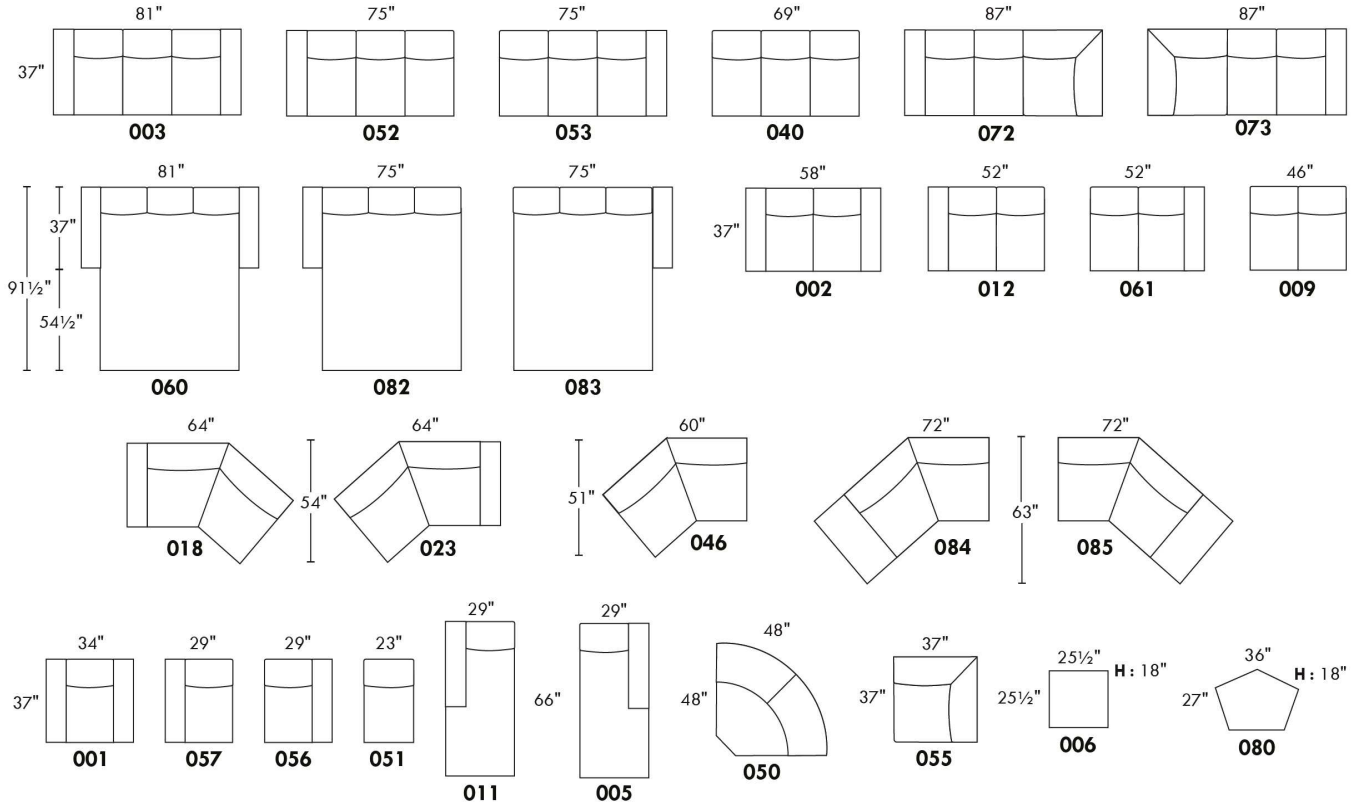

## CONFIGURATIONS

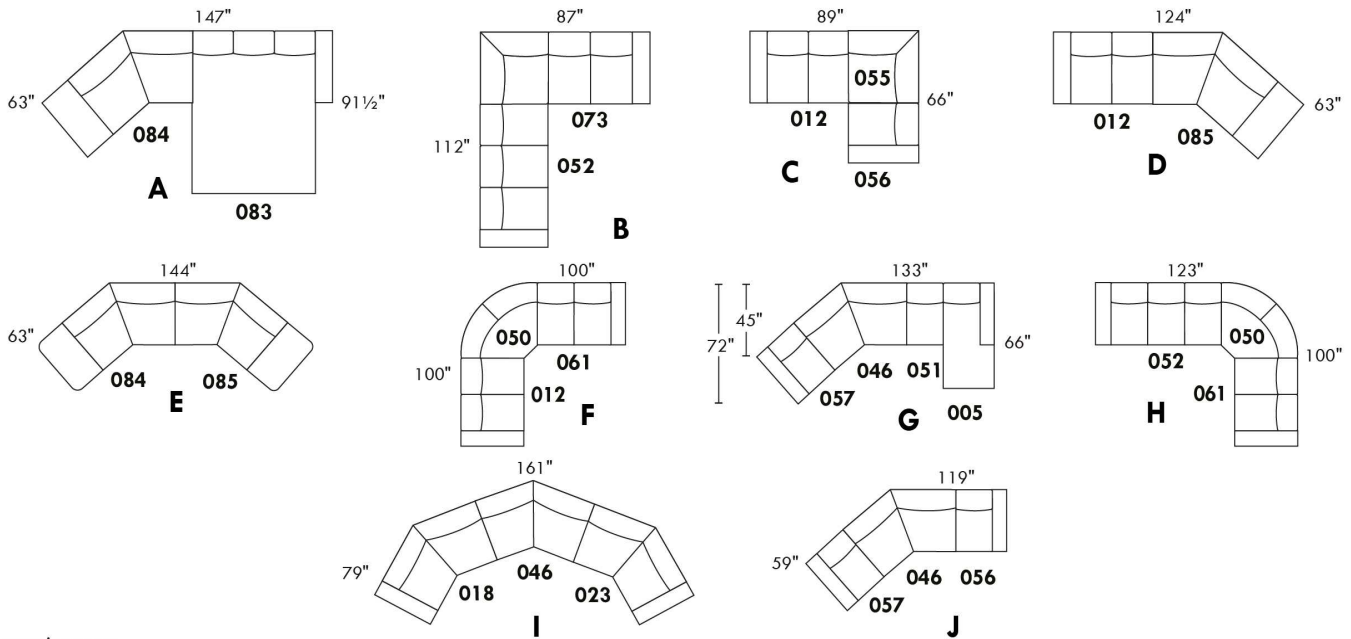

[www.jaymar.ca](http://www.jaymar.ca)

Toutes les dimensions indiquées sont au pouce près. Nos produits sont fabriqués à la main et des variations mineures peuvent survenir.  
 All dimensions indicated are to the nearest inch. Our product is hand-made and minor variations can occur.

## Liste de prix CDN

### HIGH POINT

PATTE: LG64 métal ou en bois LG8; si en bois spécifiez la couleur.  
COMBO: Recouvrement #2 sur les dossiers et sièges.  
TISSU UNI RECOMMANDÉ.

MATELAS sofa-lit régulier de 4,5 po inclus. OPTION matelas 5 po :  
-avec ressorts et mousse mémoire avec gel: ajoutez \$115 ou  
-avec mousse haute densité et mousse mémoire avec gel: ajoutez \$170.

\*REMARQUE: En cuir, les côtés sans bras ne sont pas fini tout cuir.

Description	L x P x H	Cuir						Tissu		
		10	20 Madras Softy	30 Hugo Fantasy Illusion Tucson Utah Vintage Wild Laredo Yukon	40 Diamond Elegance Princess Santiago Sensation Sunset Trina Victoria	50 Bull Cassiope Dublin	60 Caress Ultrasued	A	B COM	C alta
001 FAUTEUIL	34X37X35	1410	1505	1615	1715	1815	1920	975	1040	1100
002 CAUSEUSE	58X37X35	1995	2120	2270	2405	2540	2690	1355	1440	1530
003 SOFA	81X37X35	2505	2630	2795	2940	3070	3215	1725	1810	1890
005 CHAISE LONGUE BRAS DROIT	29X66X35	1635	1735	1860	1975	2080	2200	1195	1260	1320
006 POUF	25.5X25.5X18	665	690	725	755	795	835	520	545	565
009 CAUSEUSE SANS BRAS	46X37X35	1520	1650	1790	1925	2065	2205	1110	1195	1270
011 CHAISE LONGUE BRAS GAUCHE	29X66X35	1635	1735	1860	1975	2080	2200	1195	1260	1320
012 CAUSEUSE BRAS GAUCHE	52X37X35	1755	1890	2025	2170	2290	2440	1240	1300	1385
018 CAUSEUSE ANGULAIRE BRAS GAUCHE	66X51X35	1890	2015	2160	2275	2405	2535	1320	1410	1490
023 CAUSEUSE ANGULAIRE BRAS DROIT	66X51X35	1890	2015	2160	2275	2405	2535	1320	1410	1490
040 SOFA SANS BRAS	69X37X35	2025	2200	2355	2510	2650	2810	1490	1560	1650
046 CAUSEUSE ANGULAIRE SANS BRAS	60X51X35	1715	1855	1995	2120	2260	2390	1215	1285	1370
050 CENTRE ROND	48X48X35	1460	1560	1675	1770	1880	1980	1095	1160	1230
051 FAUTEUIL SANS BRAS	23X37X35	950	1050	1160	1260	1360	1460	760	845	905
052 SOFA BRAS GAUCHE	75X37X35	2240	2380	2545	2710	2850	3005	1595	1705	1790
053 SOFA BRAS DROIT	75X37X35	2240	2380	2545	2710	2850	3005	1595	1705	1790
055 COIN CARRE	37X37X35	1420	1530	1635	1730	1845	1940	1050	1100	1165
056 FAUTEUIL BRAS DROIT	29X37X35	1165	1270	1375	1490	1580	1690	865	930	990
057 FAUTEUIL BRAS GAUCHE	29X37X35	1165	1270	1375	1490	1580	1690	865	930	990
060 SOFA-LIT QUEEN	81X37X35	2860	3010	3190	3335	3485	3635	2110	2210	2280
061 CAUSEUSE BRAS DROIT	52X37X35	1755	1890	2025	2170	2290	2440	1240	1300	1385
072 SOFA MODULAIRE BRAS GAUCHE	87X37X35	2650	2810	2970	3120	3270	3415	1855	1940	2015
073 SOFA MODULAIRE BRAS DROIT	87X37X35	2650	2810	2970	3120	3270	3415	1855	1940	2015
080 POUF ANGULAIRE	36X27X18	730	760	815	850	880	910	615	640	665



## Liste de prix CDN

### HIGH POINT

PATTE: LG64 métal ou en bois LG8; si en bois spécifiez la couleur.  
COMBO: Recouvrement #2 sur les dossiers et sièges.  
TISSU UNI RECOMMANDÉ.

MATELAS sofa-lit régulier de 4,5 po inclus. OPTION matelas 5 po :  
-avec ressorts et mousse mémoire avec gel: ajoutez \$115 ou  
-avec mousse haute densité et mousse mémoire avec gel: ajoutez \$170.

\*REMARQUE: En cuir, les côtés sans bras ne sont pas fini tout cuir.

Description	L x P x H	Cuir						Tissu		
		10	20 Madras Softy	30 Hugo Fantasy Illusion Tucson Utah Vintage Wild Laredo Yukon	40 Diamond Elegance Princess Santiago Sensation Sunset Trina Victoria	50 Bull Cassiope Dublin	60 Caress Ultrasued	A	B COM	C alta
082 SOFA-LIT QUEEN BRAS GAUCHE	75X37X35	2615	2765	2940	3075	3235	3375	1985	2080	2170
083 SOFA-LIT QUEEN BRAS DROIT	75X37X35	2615	2765	2940	3075	3235	3375	1985	2080	2170
084 CAUS. ANGULAIRE SANS BRAS ALLONGEE-G	72X63X35	1920	2060	2205	2340	2485	2595	1375	1460	1545
085 CAUS. ANGULAIRE SANS BRAS ALLONGEE-D	72X63X35	1920	2060	2205	2340	2485	2595	1375	1460	1545
<b>CONFIGURATIONS</b>										
A CONF. A (084-083)	147X63X35	4535	4825	5145	5415	5720	5970	3360	3540	3715
B CONF. B (012-055-056)	89X66X35	4340	4690	5035	5390	5715	6070	3155	3330	3540
C CONF. C (052-073)	87X112X35	4890	5190	5515	5830	6120	6420	3450	3645	3805
D CONF. D (012-085)	124X63X35	3675	3950	4230	4510	4775	5035	2615	2760	2930
E CONF. E (012-050-061)	100X100X35	4970	5340	5725	6110	6460	6860	3575	3760	4000
F CONF. F (084-085)	144X63X35	3840	4120	4410	4680	4970	5190	2750	2920	3090
G CONF. G (057-046-051-005)	133X72X35	5465	5910	6390	6845	7280	7740	4035	4320	4585
H CONF. H (052-050-061)	123X100X35	5455	5830	6245	6650	7020	7425	3930	4165	4405
I CONF. I (018-046-023)	161X79X35	5495	5885	6315	6670	7070	7460	3855	4105	4350
J CONF. J (057-046-056)	119X59X35	4045	4395	4745	5100	5420	5770	2945	3145	3350

# HIGH POINT



Hauteur complète 35" | Hauteur de siège 19" | Hauteur devant bras 25" | Profondeur d'assise 20"  
 Total Height 35" | Seat Height 19" | Arm Height 25" | Seat Depth 20"

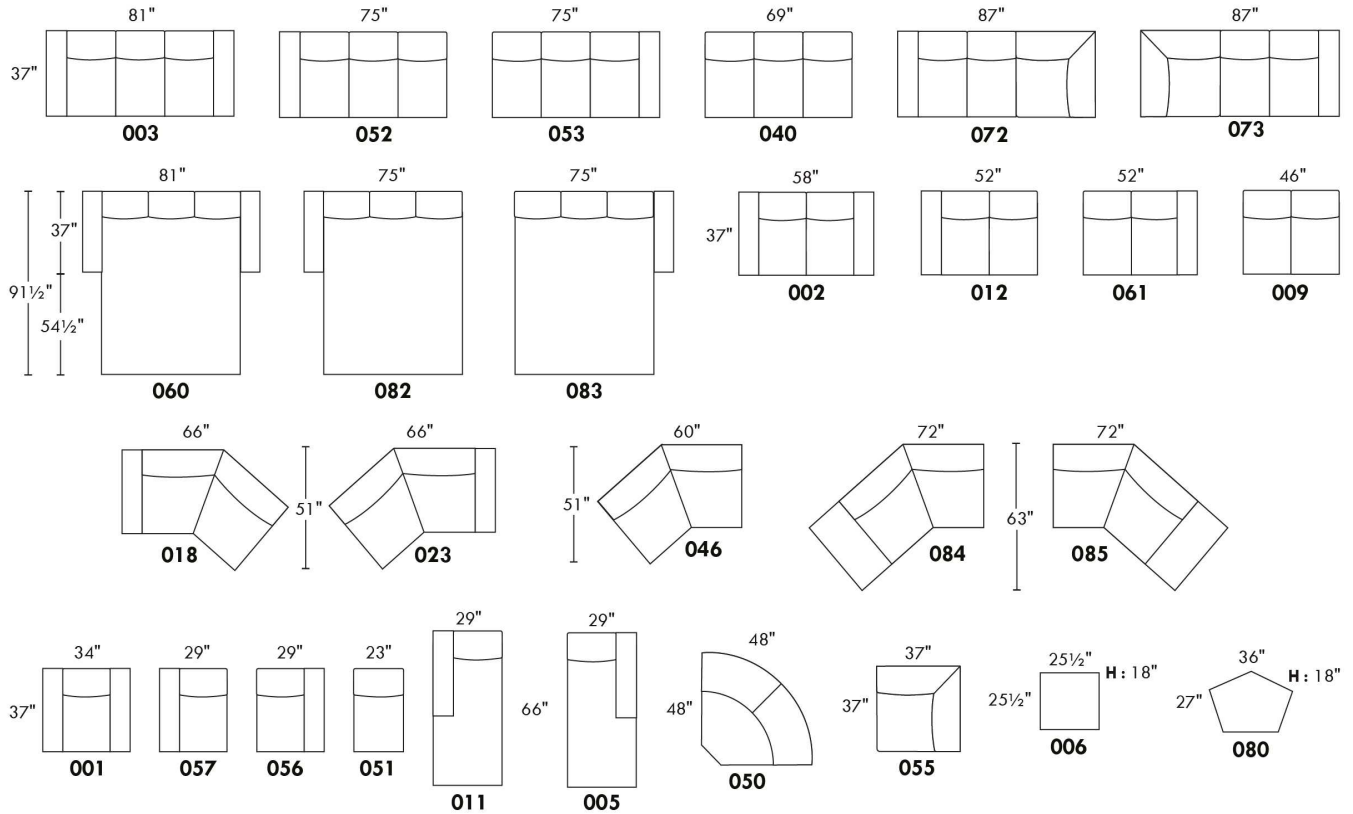

## CONFIGURATIONS

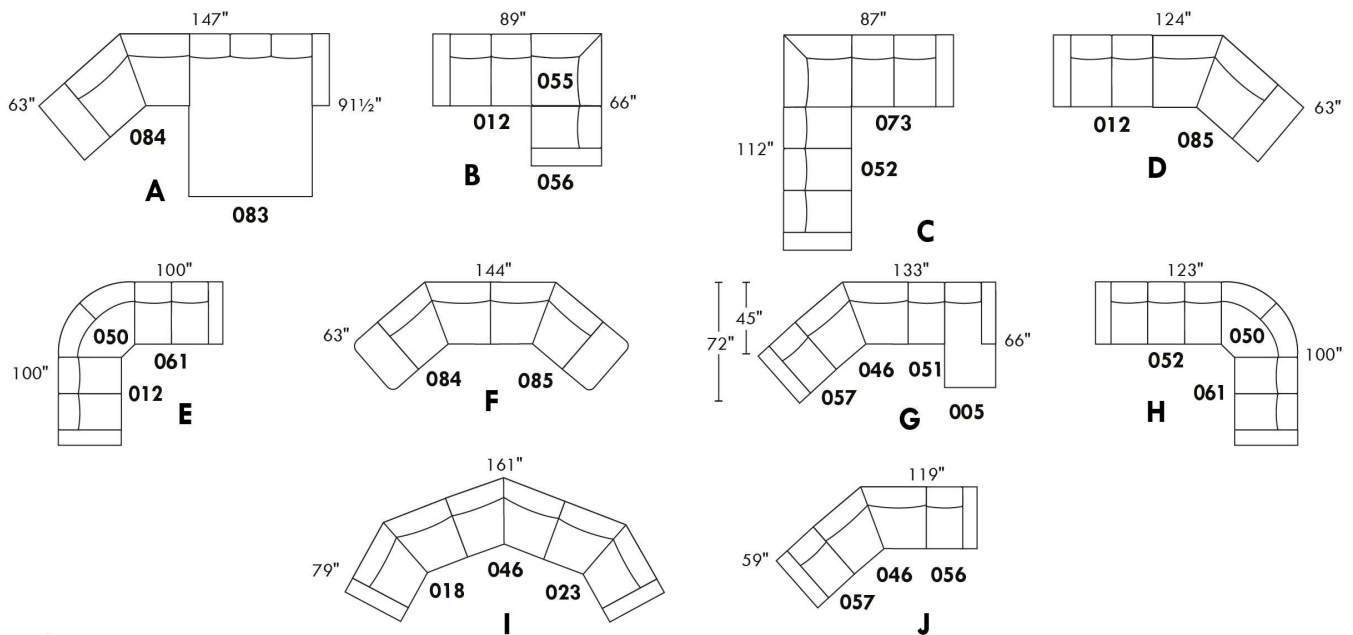

www.jaymar.ca

Toutes les dimensions indiquées sont au pouce près. Nos produits sont fabriqués à la main et des variations mineures peuvent survenir.  
 All dimensions indicated are to the nearest inch. Our product is hand-made and minor variations can occur.

## Liste de prix CDN

### HUNTINGTON

Spécifiez couleur des pattes LG58.

COMBO: Recouvrement #2 sur les dossiers et sièges.

Surcharge pour clous décoratifs sur bras et devant de base:

Sectionnel: \$170 Sofa: \$145 Causeuse: \$115 Fauteuil: \$ 85 Tabouret: \$60.

MATELAS sofa-lit régulier de 4,5 po inclus. OPTION matelas 5 po :

-avec ressorts et mousse mémoire avec gel: Double ou Queen ajoutez \$115 ou

-avec mousse haute densité et mousse mémoire avec gel: Double ou Queen ajoutez \$170.

\*REMARQUE: En cuir, les côtés sans bras ne sont pas fini tout cuir.

Description	L x P x H	Cuir						Tissu		
		10	20 Madras Softy	30 Hugo Fantasy Illusion Tucson Utah Vintage Wild Laredo Yukon	40 Diamond Elegance Princess Santiago Sensation Sunset Trina Victoria	50 Bull Cassiope Dublin	60 Caress Ultrasued	A	B COM	C alta
001 FAUTEUIL	42X37X35	1455	1545	1650	1735	1845	1925	975	1040	1100
002 CAUSEUSE	66X37X35	1980	2105	2255	2380	2530	2660	1325	1415	1495
003 SOFA	89X37X35	2410	2585	2760	2940	3085	3270	1665	1765	1875
004 SOFA-LIT DOUBLE	83X37X35	2615	2795	2970	3135	3295	3475	1880	1980	2080
005 CHAISE LONGUE BRAS DROIT	33X66X35	1575	1675	1775	1885	1985	2085	1080	1140	1215
006 POUF	25.5X25.5X18	665	690	725	755	795	835	520	545	565
009 CAUSEUSE SANS BRAS	46X37X35	1460	1585	1725	1855	1980	2100	1120	1225	1285
011 CHAISE LONGUE BRAS GAUCHE	33X66X35	1575	1675	1775	1885	1985	2085	1080	1140	1215
012 CAUSEUSE BRAS GAUCHE	56X37X35	1675	1800	1940	2065	2200	2325	1240	1300	1385
015 FAUTEUIL PIVOTANT	42X37X36	1545	1650	1755	1860	1970	2065	1095	1160	1230
018 CAUSEUSE ANGULAIRE BRAS GAUCHE	65X55X35	1790	1925	2070	2210	2345	2490	1170	1260	1340
023 CAUSEUSE ANGULAIRE BRAS DROIT	65X55X35	1790	1925	2070	2210	2345	2490	1170	1260	1340
040 SOFA SANS BRAS	69X37X35	1905	2070	2250	2410	2585	2755	1460	1560	1665
045 CAUSEUSE SANS BRAS ALLONGEE DROIT	67X37X35	1675	1800	1940	2065	2200	2325	1160	1250	1320
046 CAUSEUSE ANGULAIRE SANS BRAS	58X49X35	1580	1715	1860	1995	2120	2260	1115	1215	1275
049 SOFA-LIT DOUBLE BRAS GAUCHE	73X37X35	2335	2505	2685	2840	3005	3190	1775	1890	2005
050 CENTRE ROND	48X48X35	1300	1410	1505	1590	1695	1775	930	990	1050
051 FAUTEUIL SANS BRAS	23X37X35	925	1015	1110	1225	1295	1405	845	900	955
052 SOFA BRAS GAUCHE	79X37X35	2100	2270	2445	2615	2795	2965	1560	1675	1775
053 SOFA BRAS DROIT	79X37X35	2100	2270	2445	2615	2795	2965	1560	1675	1775
055 COIN CARRE	37X37X35	1300	1410	1505	1590	1695	1775	930	990	1050
056 FAUTEUIL BRAS DROIT	33X37X35	1120	1240	1340	1445	1545	1650	895	950	1005
057 FAUTEUIL BRAS GAUCHE	33X37X35	1120	1240	1340	1445	1545	1650	895	950	1005
059 SOFA-LIT DOUBLE BRAS DROIT	73X37X35	2335	2505	2685	2840	3005	3190	1775	1890	2005

## Liste de prix CDN

### HUNTINGTON

Spécifiez couleur des pattes LG58.

COMBO: Recouvrement #2 sur les dossiers et sièges.

Surcharge pour clous décoratifs sur bras et devant de base:

Sectionnel: \$170 Sofa: \$145 Causeuse: \$115 Fauteuil: \$ 85 Tabouret: \$60.

MATELAS sofa-lit régulier de 4,5 po inclus. OPTION matelas 5 po :

-avec ressorts et mousse mémoire avec gel: Double ou Queen ajoutez \$115 ou

-avec mousse haute densité et mousse mémoire avec gel: Double ou Queen ajoutez \$170.

\*REMARQUE: En cuir, les côtés sans bras ne sont pas fini tout cuir.

Description	L x P x H	Cuir						Tissu		
		10	20 Madras Softy	30 Hugo Fantasy Illusion Tucson Utah Vintage Wild Laredo Yukon	40 Diamond Elegance Princess Santiago Sensation Sunset Trina Victoria	50 Bull Cassiope Dublin	60 Caress Ultrasued	A	B COM	C alta
060 SOFA-LIT QUEEN	89X37X35	2795	2965	3135	3295	3475	3640	2020	2140	2250
061 CAUSEUSE BRAS DROIT	56X37X35	1675	1800	1940	2065	2200	2325	1240	1300	1385
072 SOFA MODULAIRE BRAS GAUCHE	92X37X35	2450	2625	2810	2975	3140	3315	1705	1800	1905
073 SOFA MODULAIRE BRAS DROIT	92X37X35	2450	2625	2810	2975	3140	3315	1705	1800	1905
080 POUF ANGULAIRE	36X27X18	730	760	815	850	880	910	615	640	665
082 SOFA-LIT QUEEN BRAS GAUCHE	79X37X35	2450	2625	2810	2975	3140	3315	1940	2050	2160
083 SOFA-LIT QUEEN BRAS DROIT	79X37X35	2450	2625	2810	2975	3140	3315	1940	2050	2160
086 CAUSEUSE SANS BRAS ALLONGEE GAUCHE	67X37X35	1675	1800	1940	2065	2200	2325	1160	1250	1320
<b>CONFIGURATIONS</b>										
A CONF. A (057-050-009-005)	127X81X35	5455	5910	6345	6775	7205	7610	4025	4305	4555
B CONF. B (012-050-083)	127X104X35	5425	5835	6255	6630	7035	7415	4110	4340	4595
C CONF. C (086-050-053)	127X115X35	5075	5480	5890	6270	6690	7065	3650	3915	4145
D CONF. D (086-055-045)	104X104X35	4650	5010	5385	5720	6095	6425	3250	3490	3690
E CONF. E (012-050-061)	104X104X35	4650	5010	5385	5720	6095	6425	3410	3590	3820
F CONF. F (072-053)	92X116X35	4550	4895	5255	5590	5935	6280	3265	3475	3680
G CONF. G (052-050-061)	127X104X35	5075	5480	5890	6270	6690	7065	3730	3965	4210
H CONF. H (052-050-056)	127X81X35	4520	4920	5290	5650	6035	6390	3385	3615	3830

# HUNTINGTON



Hauteur complète 35" | Hauteur de siège 19" | Hauteur devant bras 25" | Profondeur d'assise 21"  
 Total Height 35" | Seat Height 19" | Arm Height 25" | Seat Depth 21"

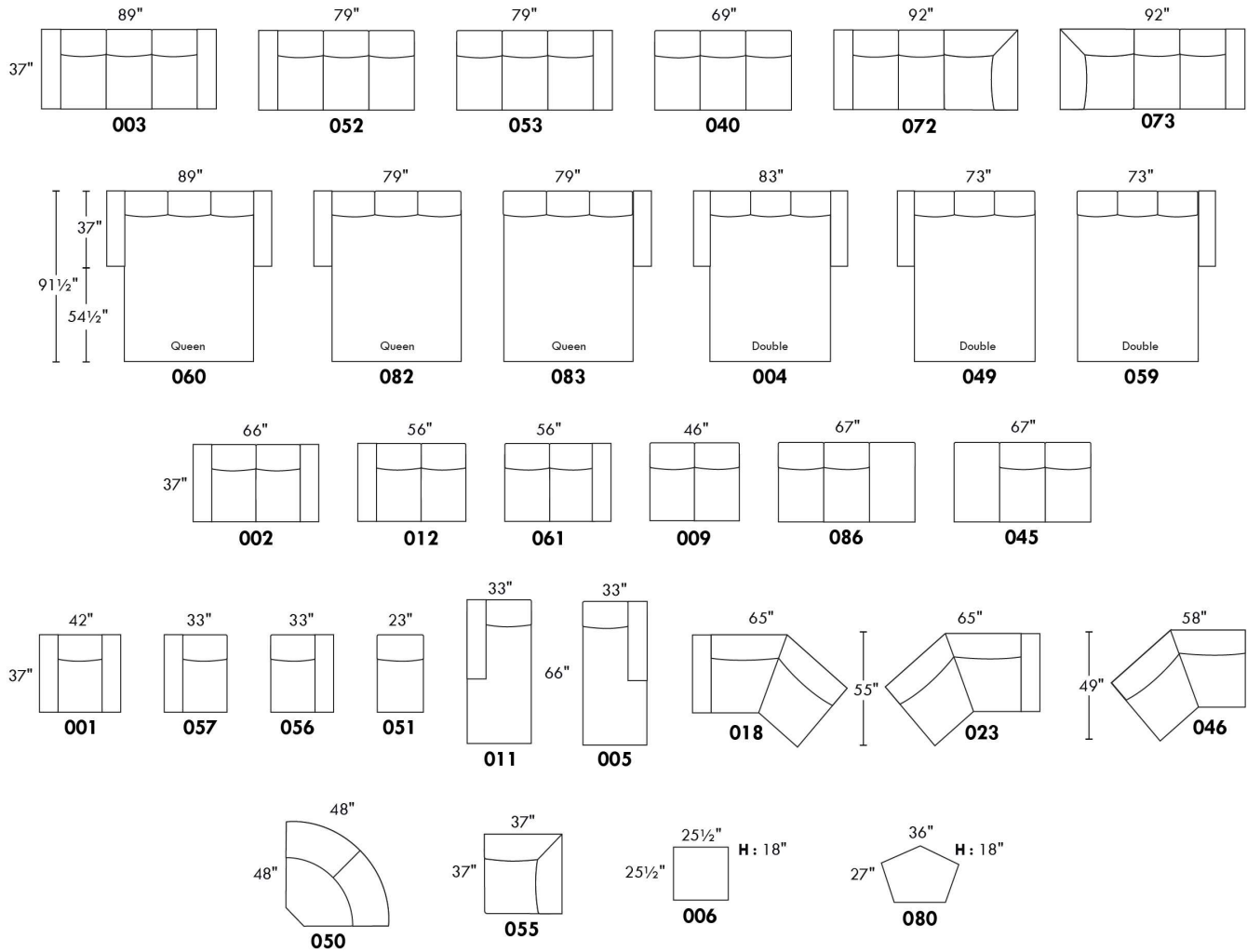

## CONFIGURATIONS

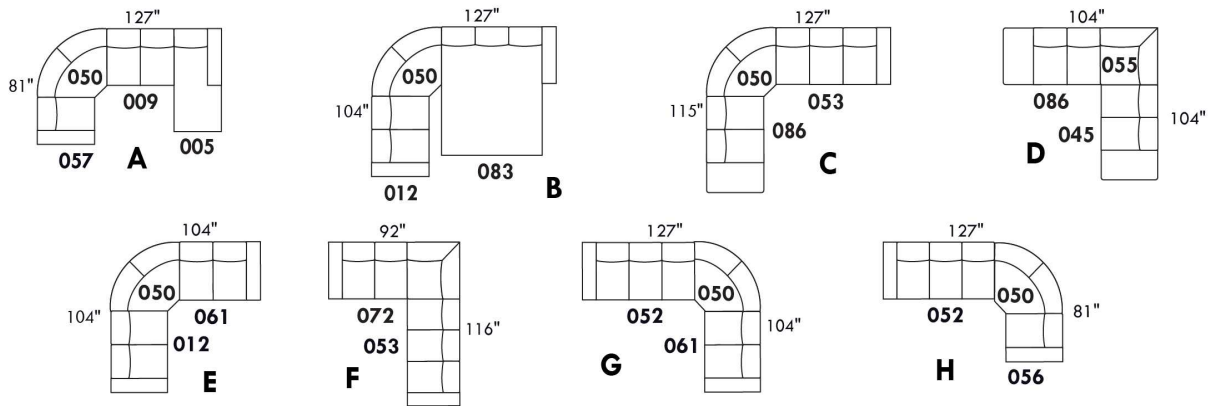

www.jaymar.ca

Toutes les dimensions indiquées sont au pouce près. Nos produits sont fabriqués à la main et des variations mineures peuvent survenir.  
 All dimensions indicated are to the nearest inch. Our product is hand-made and minor variations can occur.

## IBIZA

- Appui-tête ajustable manuel sur tous les items (fixe sur centre rond).
- Fauteuil inclinable motorisé pleine jambe "à mécanisme \*protège-mur" (manuel n/d).
- Chaise longue inclinable motorisé (manuel n/d) avec appui-tête motorisé en option. Dégagement mural 8" et avant 5".
- Coussins de siège avec mousse modelée + 1" de mousse mémoire au-dessus; bras avec mousse mémoire.
- Couture: petit fil en tissu et gros fil plat en cuir.
- \*Exclus faut. 043 & 163 : Dégagement mural 16".

Note: 2 inclinables séparés par un coin ne peuvent pas ouvrir en même temps. Aucuns inclinables à côté d'item #155.

### OPTIONS

- Motorisé sans fil (batterie): ajoutez \$160/mec.
- \*Appui-tête motorisé: ajoutez \$160 ch. (\*N/D sur items fixes.)
- Mousse: Extra ferme ajoutez \$20/siège.
- Choix de bras (LARGE ou PETIT de 6"): Pattes sur bras LARGE: LG103 bois ou LG189 métal (noire ou chrome). PETIT Bras: LG08 bois ou Métal: LG196 cyl. (noire ou chrome) ou LG64 (carré). Spécifiez couleur.
- Profondeur d'assise : 20" ou \*22". \*Le 22" N/D sur faut. 043 & 163.
- Faut. 043-163: avec base en bois (spécifiez couleur).

### Configurations CINÉMA MAISON

Détails accessoires, porte gobelets et configurations : Voir page Optima Cinéma maison en annexe.

Ancrage pour accessoires: \$40 ch.

Porte-Gobelets : En métal: \$30 ch. | Illuminé: \$30 ch. | \*Illuminé avec contrôle (1 ou 2 moteurs): \$50 ch.

\*Lumière DEL sous le siège : \$30/siège.

Description	L x P x H	Cuir						Tissu		
		10	20 Madras Softy	30 Hugo Fantasy Illusion Tucson Utah Vintage Wild Laredo Yukon	40 Diamond Elegance Princess Santiago Sensation Sunset Trina Victoria	50 Bull Cassiope Dublin	60 Caress Ultrasued	A	B COM	C alta
001 FAUTEUIL	43x40x33/40	1825	1925	2025	2140	2240	2345	1455	1500	1535
002 CAUSEUSE	67x40x33/40	2605	2730	2855	2980	3100	3230	2060	2140	2215
003 SOFA	91x40x33/40	3150	3310	3470	3635	3805	3965	2490	2585	2685
005 CHAISE LONGUE BRAS DROIT	34x62x33/40	1705	1770	1855	1920	1990	2065	1340	1405	1460
009 CAUSEUSE SANS BRAS	47x40x33/40	1835	1905	1985	2065	2145	2225	1415	1500	1575
011 CHAISE LONGUE BRAS GAUCHE	34X62X33/40	1705	1770	1855	1920	1990	2065	1340	1405	1460
012 CAUSEUSE BRAS GAUCHE	57x40x33/40	2240	2345	2450	2560	2650	2760	1755	1835	1900
017 FAUTEUIL DOUBLE	51x40x33/40	1910	2020	2140	2250	2360	2475	1515	1580	1645
021 SOFA APPARTEMENT SANS BRAS	61x40x33/40	2065	2170	2285	2390	2510	2620	1585	1675	1765
040 SOFA SANS BRAS	71x40x33/40	2365	2490	2600	2720	2840	2955	1850	1945	2050
041 FAUTEUIL INCLINABLE BRAS-G	34x40x33/40	1800	1880	1945	2015	2095	2160	1500	1540	1585
042 FAUTEUIL INCLINABLE BRAS-D	34x40x33/40	1800	1880	1945	2015	2095	2160	1500	1540	1585
043 FAUTEUIL INCLINABLE BERÇANT PIVOTANT	30x34x42	2140	2255	2370	2495	2605	2725	1755	1800	1855
044 FAUTEUIL INCLINABLE	44x40x33/40	2170	2270	2360	2450	2540	2630	1800	1850	1885
045 CAUSEUSE SANS BRAS ALLONGEE DROIT	68x40x33/40	2170	2275	2370	2475	2575	2660	1690	1760	1845
050 CENTRE ROND	49x49x33	1590	1695	1800	1905	2010	2115	1150	1210	1270

## IBIZA

- Appui-tête ajustable manuel sur tous les items (fixe sur centre rond).
- Fauteuil inclinable motorisé pleine jambe "à mécanisme \*protège-mur" (manuel n/d).
- Chaise longue inclinable motorisé (manuel n/d) avec appui-tête motorisé en option. Dégagement mural 8" et avant 5".
- Coussins de siège avec mousse modelée + 1" de mousse mémoire au-dessus; bras avec mousse mémoire.
- Couture: petit fil en tissu et gros fil plat en cuir.
- \*Exclus faut. 043 & 163 : Dégagement mural 16".

Note: 2 inclinables séparés par un coin ne peuvent pas ouvrir en même temps. Aucuns inclinables à côté d'item #155.

### OPTIONS

- Motorisé sans fil (batterie): ajoutez \$160/mec.
- \*Appui-tête motorisé: ajoutez \$160 ch. (\*N/D sur items fixes.)
- Mousse: Extra ferme ajoutez \$20/siège.
- Choix de bras (LARGE ou PETIT de 6"): Pattes sur bras LARGE: LG103 bois ou LG189 métal (noire ou chrome). PETIT Bras: LG08 bois ou Métal: LG196 cyl. (noire ou chrome) ou LG64 (carré). Spécifiez couleur.
- Profondeur d'assise : 20" ou \*22". \*Le 22" N/D sur faut. 043 & 163.
- Faut. 043-163: avec base en bois (spécifiez couleur).

### Configurations CINÉMA MAISON

Détails accessoires, porte gobelets et configurations : Voir page Optima Cinéma maison en annexe.

Ancrage pour accessoires: \$40 ch.

Porte-Gobelets : En métal: \$30 ch. | Illuminé: \$30 ch. | \*Illuminé avec contrôle (1 ou 2 moteurs): \$50 ch.

\*Lumière DEL sous le siège : \$30/siège.

Description	L x P x H	Cuir						Tissu		
		10	20 Madras Softy	30 Hugo Fantasy Illusion Tucson Utah Vintage Wild Laredo Yukon	40 Diamond Elegance Princess Santiago Sensation Sunset Trina Victoria	50 Bull Cassiope Dublin	60 Caress Ultrasued	A	B COM	C alta
051 FAUTEUIL SANS BRAS	23,5x40x33/40	1050	1100	1155	1210	1260	1315	805	860	910
052 SOFA BRAS GAUCHE	81x40x33/40	2770	2910	3035	3170	3295	3430	2170	2275	2370
053 SOFA BRAS DROIT	81x40x33/40	2770	2910	3035	3170	3295	3430	2170	2275	2370
055 COIN CARRE	44x44x33/40	1850	1950	2065	2170	2285	2390	1440	1495	1540
056 FAUTEUIL BRAS DROIT	34x40x33/40	1460	1530	1590	1660	1725	1780	1140	1200	1250
057 FAUTEUIL BRAS GAUCHE	34x40x33/40	1460	1530	1590	1660	1725	1780	1140	1200	1250
061 CAUSEUSE BRAS DROIT	57x40x33/40	2240	2345	2450	2560	2650	2760	1755	1835	1900
071 FAUTEUIL INCLINABLE SANS BRAS	23,5x40x33/40	1400	1455	1515	1575	1635	1690	1165	1230	1285
086 CAUSEUSE SANS BRAS ALLONGEE GAUCHE	68x40x33/40	2170	2275	2370	2475	2575	2660	1690	1760	1845
088 FAUTEUIL SANS BRAS ALLONGE GAUCHE	45x40x33/40	1385	1490	1575	1665	1755	1855	1070	1110	1160
089 FAUTEUIL SANS BRAS ALLONGE DROIT	45x40x33/40	1385	1490	1575	1665	1755	1855	1070	1110	1160
095 SOFA APPARTEMENT	81x40x33/40	2840	2990	3155	3310	3465	3625	2230	2330	2415
096 SOFA APPARTEMENT BRAS GAUCHE	71x40x33/40	2485	2600	2725	2850	2975	3095	1910	2010	2110
097 SOFA APPARTEMENT BRAS DROIT	71x40x33/40	2485	2600	2725	2850	2975	3095	1910	2010	2110
124 POUF AVEC RANGEMENT	30x22x17	720	745	775	800	835	855	620	640	670
138 BRAS CENTRE	10x36x24.5	405	445	475	510	550	585	335	355	370
155 PETIT COIN CARRE	40x40x33/40	1850	1950	2065	2170	2285	2390	1440	1495	1540

## IBIZA

- Appui-tête ajustable manuel sur tous les items (fixe sur centre rond).
- Fauteuil inclinable motorisé pleine jambe "à mécanisme \*protège-mur" (manuel n/d).
- Chaise longue inclinable motorisé (manuel n/d) avec appui-tête motorisé en option. Dégagement mural 8" et avant 5".
- Coussins de siège avec mousse modelée + 1" de mousse mémoire au-dessus; bras avec mousse mémoire.
- Couture: petit fil en tissu et gros fil plat en cuir.
- \*Exclus faut. 043 & 163 : Dégagement mural 16".

Note: 2 inclinables séparés par un coin ne peuvent pas ouvrir en même temps. Aucuns inclinables à côté d'item #155.

### OPTIONS

- Motorisé sans fil (batterie): ajoutez \$160/mec.
- \*Appui-tête motorisé: ajoutez \$160 ch. (\*N/D sur items fixes.)
- Mousse: Extra ferme ajoutez \$20/siège.
- Choix de bras (LARGE ou PETIT de 6"): Pattes sur bras LARGE: LG103 bois ou LG189 métal (noire ou chrome). PETIT Bras: LG08 bois ou Métal: LG196 cyl. (noire ou chrome) ou LG64 (carré). Spécifiez couleur.
- Profondeur d'assise : 20" ou \*22". \*Le 22" N/D sur faut. 043 & 163.
- Faut. 043-163: avec base en bois (spécifiez couleur).

### Configurations CINÉMA MAISON

Détails accessoires, porte gobelets et configurations : Voir page Optima Cinéma maison en annexe.

Ancrage pour accessoires: \$40 ch.

Porte-Gobelets : En métal: \$30 ch. | Illuminé: \$30 ch. | \*Illuminé avec contrôle (1 ou 2 moteurs): \$50 ch.

\*Lumière DEL sous le siège : \$30/siège.

Description	L x P x H	Cuir						Tissu		
		10	20 Madras Softy	30 Hugo Fantasy Illusion Tucson Utah Vintage Wild Laredo Yukon	40 Diamond Elegance Princess Santiago Sensation Sunset Trina Victoria	50 Bull Cassiope Dublin	60 Caress Ultrasued	A	B COM	C alta
159 RANGEMENT À ANGLE	11/27x36x24.5	720	755	790	825	855	885	555	575	585
160 RANGEMENT DROIT	11x36x24.5	695	725	760	795	835	860	520	545	555
163 FAUT. DBL INCL. BERCANT PIVOTANT	33x34x42	2190	2320	2440	2570	2690	2815	1760	1810	1860
165 FAUTEUIL DOUBLE INCLINABLE	50x40x33/40	2270	2375	2495	2600	2715	2825	1880	1945	2015
167 SOFA APP. SANS BRAS ALLONGE GAUCHE	82x40x33/40	2405	2540	2665	2810	2940	3065	1860	1950	2050
168 SOFA APP. SANS BRAS ALLONGE DROIT	82x40x33/40	2405	2540	2665	2810	2940	3065	1860	1950	2050
169 FAUTEUIL DOUBLE INCLINABLE BRAS GAUCHE	41x40x33/40	1900	1985	2070	2155	2240	2330	1560	1645	1730
170 FAUTEUIL DOUBLE INCLINABLE BRAS DROIT	41x40x33/40	1900	1985	2070	2155	2240	2330	1560	1645	1730
171 FAUTEUIL DOUBLE INCLINABLE SANS BRAS	30,5x40x33/40	1500	1550	1620	1670	1730	1780	1230	1290	1355
173 CHAISE LONGUE DOUBLE BRAS GAUCHE	41x62x33/40	1850	1945	2050	2155	2260	2365	1455	1540	1630
174 CHAISE LONGUE DOUBLE BRAS DROIT	41x62x33/40	1850	1945	2050	2155	2260	2365	1455	1540	1630
175 FAUTEUIL DOUBLE BRAS GAUCHE	41x40x33/40	1540	1635	1725	1815	1905	1995	1215	1285	1355
176 FAUTEUIL DOUBLE BRAS DROIT	41x40x33/40	1540	1635	1725	1815	1905	1995	1215	1285	1355
177 FAUTEUIL DOUBLE SANS BRAS	30,5x40x33/40	1150	1215	1280	1340	1410	1475	875	930	990
178 FAUTEUIL DOUBLE SANS BRAS ALLONGE-G	52x40x33/40	1495	1580	1670	1760	1860	1945	1165	1230	1285
179 FAUTEUIL DOUBLE SANS BRAS ALLONGE-D	52x40x33/40	1495	1580	1670	1760	1860	1945	1165	1230	1285
186 CAUS. SANS BRAS ALLONGEE RANGEMENT-G	68x40x33/40	2335	2420	2530	2625	2725	2825	1850	1920	1995



## IBIZA

- Appui-tête ajustable manuel sur tous les items (fixe sur centre rond).
- Fauteuil inclinable motorisé pleine jambe "à mécanisme \*protège-mur" (manuel n/d).
- Chaise longue inclinable motorisé (manuel n/d) avec appui-tête motorisé en option. Dégagement mural 8" et avant 5".
- Coussins de siège avec mousse modelée + 1" de mousse mémoire au-dessus; bras avec mousse mémoire.
- Couture: petit fil en tissu et gros fil plat en cuir.
- \*Exclus faut. 043 & 163 : Dégagement mural 16".

Note: 2 inclinables séparés par un coin ne peuvent pas ouvrir en même temps. Aucuns inclinables à côté d'item #155.

### OPTIONS

- Motorisé sans fil (batterie): ajoutez \$160/mec.
- \*Appui-tête motorisé: ajoutez \$160 ch. (\*N/D sur items fixes.)
- Mousse: Extra ferme ajoutez \$20/siège.
- Choix de bras (LARGE ou PETIT de 6"): Pattes sur bras LARGE: LG103 bois ou LG189 métal (noire ou chrome). PETIT Bras: LG08 bois ou Métal: LG196 cyl. (noire ou chrome) ou LG64 (carré). Spécifiez couleur.
- Profondeur d'assise : 20" ou \*22". \*Le 22" N/D sur faut. 043 & 163.
- Faut. 043-163: avec base en bois (spécifiez couleur).

### Configurations CINÉMA MAISON

Détails accessoires, porte gobelets et configurations : Voir page Optima Cinéma maison en annexe.

Ancrage pour accessoires: \$40 ch.

Porte-Gobelets : En métal: \$30 ch. | Illuminé: \$30 ch. | \*Illuminé avec contrôle (1 ou 2 moteurs): \$50 ch.

\*Lumière DEL sous le siège : \$30/siège.

Description	L x P x H	Cuir						Tissu		
		10	20 Madras Softy	30 Hugo Fantasy Illusion Tucson Utah Vintage Wild Laredo Yukon	40 Diamond Elegance Princess Santiago Sensation Sunset Trina Victoria	50 Bull Cassiope Dublin	60 Caress Ultrasued	A	B COM	C alta
187 CAUS. SANS BRAS ALLONGEE RANGEMENT-D	68x40x33/40	2335	2420	2530	2625	2725	2825	1850	1920	1995
188 FAUT. SANS BRAS ALLONGE RANGEMENT-G	45x40x33/40	1545	1640	1730	1825	1910	2005	1230	1270	1300
189 FAUT. SANS BRAS ALLONGE RANGEMENT-D	45x40x33/40	1545	1640	1730	1825	1910	2005	1230	1270	1300
190 PETIT RANGEMENT À ANGLE	11/21x36x24.5	695	725	760	795	835	860	520	545	555
221 FAUT. DBL SANS BRAS ALLONGE RANGEMENT-G	52x40x33/40	1645	1735	1835	1920	2010	2105	1320	1380	1450
222 FAUT. DBL SANS BRAS ALLONGE RANGEMENT-D	52x40x33/40	1645	1735	1835	1920	2010	2105	1320	1380	1450
223 SOFA APP SANS BRAS ALLONGE RANGEMENT-G	82x40x33/40	2570	2705	2840	2975	3115	3245	2010	2110	2210
224 SOFA APP SANS BRAS ALLONGE RANGEMENT-D	82x40x33/40	2570	2705	2840	2975	3115	3245	2010	2110	2210
236 CHAISE LONGUE INCLINABLE BRAS GAUCHE	34x62x33/40	2065	2135	2200	2270	2335	2405	1705	1765	1825
237 CHAISE LONGUE INCLINABLE BRAS DROIT	34x62x33/40	2065	2135	2200	2270	2335	2405	1705	1765	1825
238 CHAISE LONGUE DBL INCLINABLE BRAS-G	41x62x33/40	2210	2310	2405	2500	2595	2690	1815	1900	1985
239 CHAISE LONGUE DBL INCLINABLE BRAS-D	41x62x33/40	2210	2310	2405	2500	2595	2690	1815	1900	1985
V51 PORTE VERRE A VIN	3.5 x 5.5 x 6.5	40	40	40	40	40	40	40	40	40
V52 TABLETTE PIVOTANTE EN PLASTIQUE	13 3/8 x 9 5/8	40	40	40	40	40	40	40	40	40
V53 TABLETTE PIVOTANTE EN BOIS	19 x 10	70	70	70	70	70	70	70	70	70
V54 PORTE TABLETTE	4.5 x 8 x 10	50	50	50	50	50	50	50	50	50
V55 LAMPE DEL	1.5x5x14 plié/bent	40	40	40	40	40	40	40	40	40

## Liste de prix CDN

### IBIZA

Description	L x P x H	Cuir						Tissu		
		10	20 Madras Softy	30 Hugo Fantasy Illusion Tucson Utah Vintage Wild Laredo Yukon	40 Diamond Elegance Princess Santiago Sensation Sunset Trina Victoria	50 Bull Cassiope Dublin	60 Caress Ultrasued	A	B COM	C alta
<b>CONFIGURATIONS</b>										
_A CONFIG (169-170)	82X40X40	3800	3970	4140	4310	4480	4660	3120	3290	3460
_B CONFIG (169-171-174)	113X62X40	5250	5480	5740	5980	6230	6475	4245	4475	4715
_C CONFIG (096-055-171-170)	115X115X40	7735	8085	8480	8845	9230	9595	6140	6440	6735
_D CONFIG (169-171-055-179)	115X96X40	6745	7065	7425	7755	8115	8445	5395	5660	5910
_J CONFIG (041-042)	68X40X40	3600	3760	3890	4030	4190	4320	3000	3080	3170
_K CONFIG (041-071-005)	92X62X40	4905	5105	5315	5510	5720	5915	4005	4175	4330
_L CONFIG (012-055-071-042)	102X102X40	7290	7630	7975	8320	8665	9000	5860	6100	6310
_M CONFIG (041-071-055-089)	102X89X40	6435	6775	7100	7425	7770	8095	5175	5375	5570



# IBIZA

**OPTIMA**  
Collection

**Jaymar**

Conçu et fabriqué fièrement au Canada  
Proudly designed and made in Canada

Nos produits sont fabriqués à la main et des variations mineures peuvent survenir

Our product is hand-made and minor variations can occur.

## SPECIFICATIONS

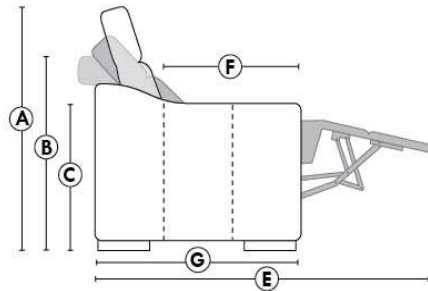

- Appui-tête levé Headrest up
- Appui-tête baissé Headrest down
- Complètement incliné Fully reclined

- A** Hauteur complète 40" Total Height
- B** Hauteur appui-tête baissé 33" Height headrest down
- C** Hauteur du bras 24,5" Arm Height
- D** Hauteur du siège 19,5" Seat height
- E** Profondeur inclinée 65" Depth fully reclined
- F** Profondeur d'assise 20"ou/ou 22" Seat depth
- G** Profondeur appui-tête monté 37,5" Depth with headrest up

## BRAS | ARMS

Option de bras:  
Bras Régulier Large 10" ou Petit bras 6"

Arm option  
Regular arm Large 10" or Small arm 6"

Controleur de l'inclinaison situé à l'intérieur du bras  
Recliner control located on the inside of the arm.

Option d'accessoires disponible sur le bras régulier seulement  
Accessories option, available on Regular arms ONLY.

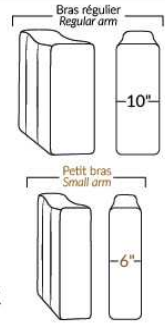

## FAUTEUIL BERÇANT PIVOTANT INCLINABLE SWIVEL ROCKING MOTION CHAIR

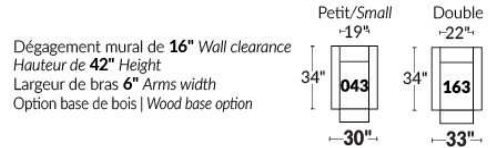

## SIÈGE 23" DE LARGE | 23" SEAT WIDTH

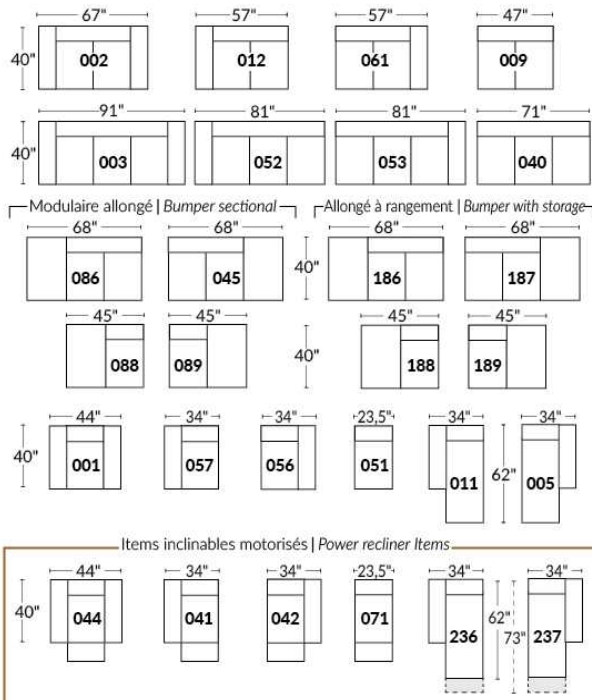

## SIÈGE 30" DE LARGE | 30" SEAT WIDTH

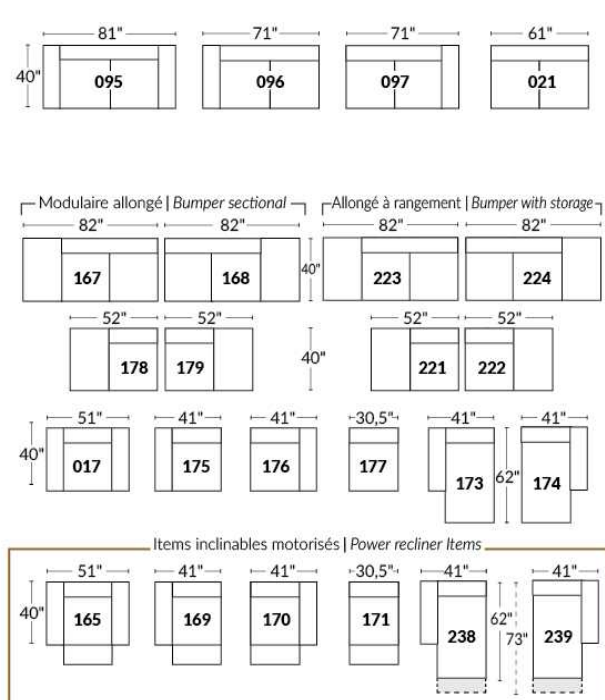

### Autres | Others

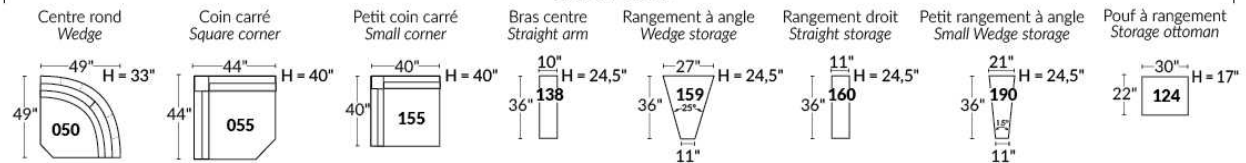

### EXEMPLE 23" EXAMPLE

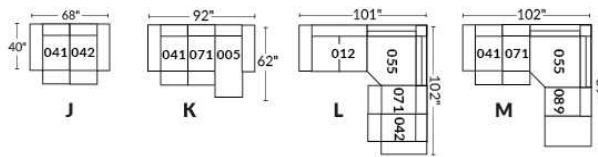

### EXEMPLE 30" EXAMPLE

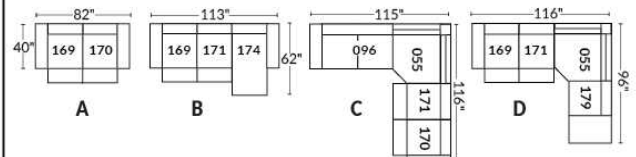

\*Disponibles sur certains modèles et SEULEMENT sur le BRAS LARGE.

### OPTIONS PORTE-GOBELETS

#### MÉTAL



Argent



Noir mat



Brun

#### ILLUMINÉ

1.



Porte-gobelet illuminé

2.



Porte-gobelet illuminé avec contrôle de l'inclinable, port USB & lumière DEL sous le siège

3.



Porte-gobelet illuminé avec contrôle double moteur, port USB & lumière DEL sous le siège

Nos porte-gobelets illuminés à un ou deux contrôles sont compatibles avec les lumières DEL sous le siège. Vous pouvez contrôler la lumière sur le porte-gobelet. Le porte-gobelet à 2 moteurs possède un contrôle remise à zéro (maison) pour remettre votre inclinable à la position de départ.

#### Lumière DEL sous le siège (en option)

Disponible seulement dans les configurations avec un minimum de 1 porte-gobelet illuminé à moteur qui contrôle l'ouverture et la fermeture de la lumière.

Pour les prix des options, voir la section description du modèle Optima.

**Veillez nous fournir un dessin de votre configuration qui indique le type de porte-gobelet et le positionnement.**

#### Porte-gobelets avec contrôle

Il faut spécifier la position de ceux-ci; bras droit ou bras gauche et quel inclinable ils vont contrôler. Si vous avez une rangée de fauteuils avec plusieurs porte-gobelets, le contrôle sera par défaut sur le bras gauche et sur le droit pour le dernier bras extérieur.

#### EXEMPLE A

041-169 : Contrôleur et porte-gobelet à gauche  
071-171 : boutons tactiles sur le côté du siège  
042-170 : Contrôleur et porte-gobelet à droite



#### EXEMPLE B

071-171 : Ces deux items peuvent être connectés à un porte-gobelet intelligent qui pourra contrôler l'inclinable.  
Il faut alors utiliser un de ces items: 138,159, 160 et 190

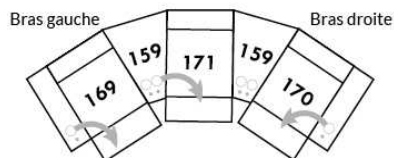

#### Informations sur les appui-têtes et boutons de contrôles des inclinables

##### AVEC porte-gobelet illuminés

Si vous prenez un item **stationnaire**, vous aurez par défaut le porte-gobelet N°1.  
Si vous prenez un **appui-tête manuel**, vous aurez le porte-gobelet N°2.  
Si vous prenez un **appui-tête électrique**, vous aurez par défaut le porte-gobelet N°3.

##### SANS porte-gobelet et avec un inclinable

Si vous prenez un item inclinable et un **appui-tête manuel**, il y aura un contrôle à boutons tactiles.  
Si vous prenez un item inclinable avec un **appui-tête électrique**, vous aurez un contrôleur à bouton poussoir double avec prise USB.  
Si c'est un **item sans bras** (071-171) il y aura alors les boutons tactiles.



Boutons tactiles



Boutons poussoirs

\*Disponibles sur certains modèles et SEULEMENT sur le BRAS LARGE.

### OPTIONS ACCESSOIRES

<p><b>Ancrage pour accessoires</b></p> 	<p><b>V51</b> Porte verre à vin</p> 	<p><b>V52</b> Tablette pivotante en plastique</p> 	<p><b>V53</b> Tablette pivotante en bois (choix de 8 couleurs)</p> 
<p><b>V54</b> Porte tablette</p> 	<p><b>V55</b> Lampe DEL</p> 	<p>Spécifiez sur quel bras (gauche ou droit) la tablette sera installée</p>	

Pour les prix des ancrages, voir la section description du modèle Optima et pour les accessoires vous référer à la fin de la liste de prix.

### Items 138-159-160-190 et bras large

Option ancrage et porte-gobelet \*Non disponible sur les petits bras\*.

Veuillez spécifier sur quel bras vous voulez avoir les ancrages et les porte-gobelets.

NB: Item 138- 159-160-190 sont non finis sur les côtés, doivent être utilisés entre 2 sièges. Chaque item à rangement possède 2 prises USB et une prise électrique à l'intérieur du rangement.

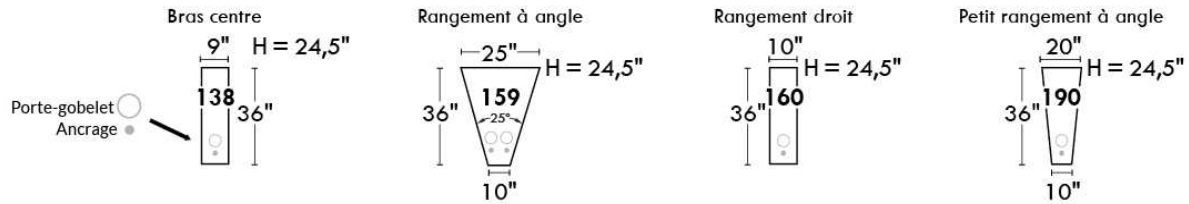

### SUGGESTIONS DE CONFIGURATIONS

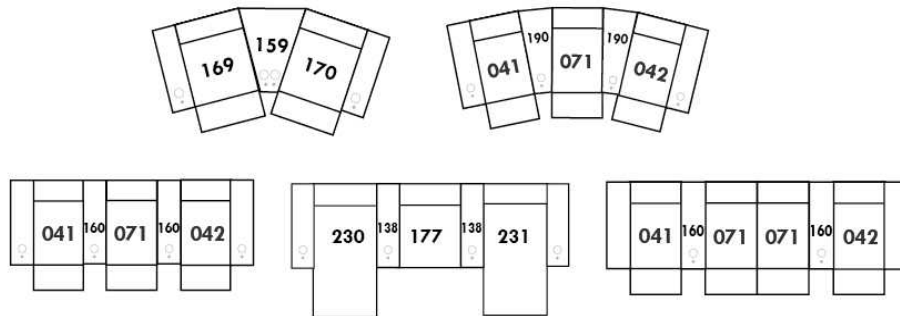



## JAMES

Caractéristiques: Modèle avec appui-tête ajustable manuel (2 sur coin carré). Couture: En tissu petit fil & en cuir gros fil plat. Coussins de siège avec mousse mémoire.

NOTE: 2 sièges inclinables SÉPARÉS par un COIN ou une TABLE ne peuvent pas ouvrir en même temps.

OPTIONS - Fournir DESSIN de votre config:

Petit Bras 6": au même prix.

Patte sur bras LARGE : LG189 métal (noire ou chrome) ou LG103. PETIT bras: LG64 métal ou LG08 bois (spécifiez couleur).

Table #154: Spécifiez couleur du dessus de table en bois.

Fauteuils 043-163: base en bois (spécifiez couleur).

Accessoires: Ancrage \$40 ch. | Porte verre à vin & Tablette pivotante (plastique) \$40 ch. | Tablette pivotante (bois) \$70 ch. | Porte tablette \$50 ch. & Lampe DEL \$40 ch.

\*\*INCLINABLE MANUEL N/D.\*\* Le mécanisme motorisé est inclus dans le prix des items inclinables. Pour le SANS FIL (batterie) ajoutez \$160/mécanisme.

Description	L x P x H	Cuir						Tissu		
		10	20 Madras Softy	30 Hugo Fantasy Illusion Tucson Utah Vintage Wild Laredo Yukon	40 Diamond Elegance Princess Santiago Sensation Sunset Trina Victoria	50 Bull Cassiope Dublin	60 Caress Ultrasued	A	B COM	C alta
001 FAUTEUIL	44x40x30/39	1715	1815	1925	2020	2120	2235	1325	1385	1440
002 CAUSEUSE	67x40x30/39	2445	2580	2715	2840	2970	3080	1905	1980	2060
003 SOFA	91x40x30/39	2945	3085	3270	3430	3595	3755	2275	2375	2500
005 CHAISE LONGUE BRAS DROIT	34x62x30/39	1545	1630	1710	1775	1860	1940	1190	1255	1315
009 CAUSEUSE SANS BRAS	47x40x30/39	1735	1815	1905	1980	2060	2120	1320	1410	1490
011 CHAISE LONGUE BRAS GAUCHE	34x62x30/39	1545	1630	1710	1775	1860	1940	1190	1255	1315
012 CAUSEUSE BRAS GAUCHE	57x40x30/39	2080	2185	2280	2380	2505	2590	1585	1665	1735
017 FAUTEUIL DOUBLE	51x40x30/39	1810	1920	2025	2145	2255	2365	1410	1465	1540
021 SOFA APPARTEMENT SANS BRAS	61x40x30/39	1980	2080	2200	2280	2380	2505	1500	1585	1690
040 SOFA SANS BRAS	71x40x30/39	2235	2345	2450	2570	2690	2795	1710	1810	1910
041 FAUTEUIL INCLINABLE BRAS-G	34x40x30/39	1665	1735	1810	1885	1955	2030	1375	1415	1455
042 FAUTEUIL INCLINABLE BRAS-D	34x40x30/39	1665	1735	1810	1885	1955	2030	1375	1415	1455
043 FAUTEUIL INCLINABLE BERÇANT PIVOTANT	30x34x42"	2055	2155	2255	2360	2460	2560	1675	1720	1765
044 FAUTEUIL INCLINABLE	44x40x30/39	2035	2140	2240	2340	2445	2545	1665	1710	1755
045 CAUSEUSE SANS BRAS ALLONGEE DROIT	68x40x30/39	2025	2145	2260	2370	2500	2590	1545	1630	1705
051 FAUTEUIL SANS BRAS	23,5x40x30/39	1005	1065	1110	1165	1230	1270	755	815	860
052 SOFA BRAS GAUCHE	81x40x30/39	2580	2715	2850	2990	3125	3250	1980	2080	2185
053 SOFA BRAS DROIT	81x40x30/39	2580	2715	2850	2990	3125	3250	1980	2080	2185
055 COIN CARRE	44x44x30/39	1800	1905	2010	2105	2225	2325	1385	1445	1505
056 FAUTEUIL BRAS DROIT	34x40x30/39	1340	1420	1505	1580	1660	1730	1030	1080	1120



## JAMES

Caractéristiques: Modèle avec appui-tête ajustable manuel (2 sur coin carré). Couture: En tissu petit fil & en cuir gros fil plat. Coussins de siège avec mousse mémoire.

NOTE: 2 sièges inclinables SÉPARÉS par un COIN ou une TABLE ne peuvent pas ouvrir en même temps.

OPTIONS - Fournir DESSIN de votre config:

Petit Bras 6": au même prix.

Patte sur bras LARGE : LG189 métal (noire ou chrome) ou LG103. PETIT bras: LG64 métal ou LG08 bois (spécifiez couleur).

Table #154: Spécifiez couleur du dessus de table en bois.

Fauteuils 043-163: base en bois (spécifiez couleur).

Accessoires: Ancrage \$40 ch. | Porte verre à vin & Tablette pivotante (plastique) \$40 ch. | Tablette pivotante (bois) \$70 ch. | Porte tablette \$50 ch. & Lampe DEL \$40 ch.

\*\*INCLINABLE MANUEL N/D.\*\* Le mécanisme motorisé est inclus dans le prix des items inclinables. Pour le SANS FIL (batterie) ajoutez \$160/mécanisme.

Description	L x P x H	Cuir						Tissu		
		10	20 Madras Softy	30 Hugo Fantasy Illusion Tucson Utah Vintage Wild Laredo Yukon	40 Diamond Elegance Princess Santiago Sensation Sunset Trina Victoria	50 Bull Cassiope Dublin	60 Caress Ultrasued	A	B COM	C alta
057 FAUTEUIL BRAS GAUCHE	34x40x30/39	1340	1420	1505	1580	1660	1730	1030	1080	1120
061 CAUSEUSE BRAS DROIT	57x40x30/39	2080	2185	2280	2380	2505	2590	1585	1665	1735
071 FAUTEUIL INCLINABLE SANS BRAS	23,5x40x30/39	1310	1375	1445	1510	1580	1645	1085	1155	1225
086 CAUSEUSE SANS BRAS ALLONGEE GAUCHE	68x40x30/39	2025	2145	2260	2370	2500	2590	1545	1630	1705
088 FAUTEUIL SANS BRAS ALLONGE GAUCHE	45x40x30/39	1295	1385	1490	1560	1650	1730	985	1030	1080
089 FAUTEUIL SANS BRAS ALLONGE DROIT	45x40x30/39	1295	1385	1490	1560	1650	1730	985	1030	1080
095 SOFA APPARTEMENT	81x40x30/39	2700	2840	2995	3150	3295	3465	2070	2165	2255
096 SOFA APPARTEMENT BRAS GAUCHE	71x40x30/39	2325	2440	2580	2710	2835	2965	1765	1860	1950
097 SOFA APPARTEMENT BRAS DROIT	71x40x30/39	2325	2440	2580	2710	2835	2965	1765	1860	1950
124 POUF AVEC RANGEMENT	30x22x17	680	710	745	790	825	855	580	590	605
154 TABLE REMBOURRÉE ANGULAIRE	7/34x32.5x19	585	615	670	695	725	755	495	510	520
163 FAUT. DBL INCL. BERCANT PIVOTANT	33 x 34 x 42	2100	2225	2345	2470	2595	2720	1680	1725	1770
165 FAUTEUIL DOUBLE INCLINABLE	51x40x30/39	2140	2245	2355	2460	2570	2675	1730	1800	1865
167 SOFA APP. SANS BRAS ALLONGE GAUCHE	82x40x30/39	2270	2405	2545	2700	2825	2965	1725	1815	1910
168 SOFA APP. SANS BRAS ALLONGE DROIT	82x40x30/39	2270	2405	2545	2700	2825	2965	1725	1815	1910
169 FAUTEUIL DOUBLE INCLINABLE BRAS GAUCHE	41x40x30/39	1755	1855	1955	2060	2160	2260	1425	1485	1540
170 FAUTEUIL DOUBLE INCLINABLE BRAS DROIT	41x40x30/39	1755	1855	1955	2060	2160	2260	1425	1485	1540
171 FAUTEUIL DOUBLE INCLINABLE SANS BRAS	30,5x40x30/39	1425	1485	1540	1595	1650	1710	1155	1225	1290
173 CHAISE LONGUE DOUBLE BRAS GAUCHE	41x62x30/39	1695	1790	1905	2005	2100	2210	1290	1375	1460
174 CHAISE LONGUE DOUBLE BRAS DROIT	41x62x30/39	1695	1790	1905	2005	2100	2210	1290	1375	1460
175 FAUTEUIL DOUBLE BRAS GAUCHE	41x40x30/39	1440	1530	1615	1705	1775	1875	1095	1165	1240



## JAMES

Caractéristiques: Modèle avec appui-tête ajustable manuel (2 sur coin carré). Couture: En tissu petit fil & en cuir gros fil plat. Coussins de siège avec mousse mémoire.

NOTE: 2 sièges inclinables SÉPARÉS par un COIN ou une TABLE ne peuvent pas ouvrir en même temps.

OPTIONS - Fournir DESSIN de votre config:

Petit Bras 6": au même prix.

Patte sur bras LARGE : LG189 métal (noire ou chrome) ou LG103. PETIT bras: LG64 métal ou LG08 bois (spécifiez couleur).

Table #154: Spécifiez couleur du dessus de table en bois.

Fauteuils 043-163: base en bois (spécifiez couleur).

Accessoires: Ancrage \$40 ch. | Porte verre à vin & Tablette pivotante (plastique) \$40 ch. | Tablette pivotante (bois) \$70 ch. | Porte tablette \$50 ch. & Lampe DEL \$40 ch.

\*\*INCLINABLE MANUEL N/D.\*\* Le mécanisme motorisé est inclus dans le prix des items inclinables. Pour le SANS FIL (batterie) ajoutez \$160/mécanisme.

Description	L x P x H	Cuir						Tissu		
		10	20 Madras Softy	30 Hugo Fantasy Illusion Tucson Utah Vintage Wild Laredo Yukon	40 Diamond Elegance Princess Santiago Sensation Sunset Trina Victoria	50 Bull Cassiope Dublin	60 Caress Ultrasued	A	B COM	C alta
176 FAUTEUIL DOUBLE BRAS DROIT	41x40x30/39	1440	1530	1615	1705	1775	1875	1095	1165	1240
177 FAUTEUIL DOUBLE SANS BRAS	30,5x40x30/39	1095	1165	1250	1300	1375	1445	835	895	950
178 FAUTEUIL DOUBLE SANS BRAS ALLONGE-G	52x40x30/39	1405	1495	1585	1690	1770	1875	1070	1120	1215
179 FAUTEUIL DOUBLE SANS BRAS ALLONGE-D	52x40x30/39	1405	1495	1585	1690	1770	1875	1070	1120	1215
<b>CONFIGURATIONS</b>										
A CONFIG (169-170)	82X40X30/39	3510	3710	3910	4120	4320	4520	2850	2970	3080
B CONFIG (169-171-174)	113X62X30/39	4875	5130	5400	5660	5910	6180	3870	4085	4290
C CONFIG (096-055-171-170)	115X116X30/39	7305	7685	8085	8470	8870	9260	5730	6015	6285
D CONFIG (169-171-055-179)	116X96X30/39	6385	6740	7090	7450	7805	8170	5035	5275	5550
J CONFIG (041-042)	68X40X30/39	3330	3470	3620	3770	3910	4060	2750	2830	2910
K CONFIG (041-071-005)	92X62X30/39	4520	4740	4965	5170	5395	5615	3650	3825	3995
L CONFIG (012-055-071-042)	101X102X30/39	6855	7200	7545	7880	8265	8590	5430	5680	5920
M CONFIG (041-071-055-089)	102X89X30/39	6070	6400	6755	7060	7410	7730	4830	5045	5265





# JAMES

**LINEA 30** Collection



Conçu et fabriqué fièrement au Canada  
Proudly designed and made in Canada

Nos produits sont fabriqués à la main et des variations mineures peuvent survenir

Our product is hand-made and minor variations can occur.

## SPECIFICATIONS

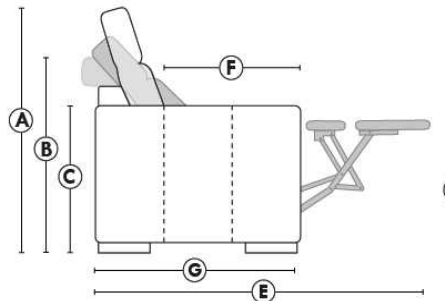

- Appui-tête levé / Headrest up
- Appui-tête baissé / Headrest down
- Complètement incliné / Fully reclined

- A** Hauteur complète 39" Total Height
- B** Hauteur appui-tête baissé 30" Height headrest down
- C** Hauteur du bras 24" Arm Height
- D** Hauteur du siège 19,5" Seat height
- E** Profondeur inclinée 63" Depth fully reclined
- F** Profondeur d'assise 20" Seat depth
- G** Profondeur appui-tête monté 37,5" Depth with headrest up

## BRAS | ARMS

Option de bras:  
Bras Régulier Large 10" ou Petit bras 6"

Arm option  
Regular arm Large 10" or Small arm 6"

Contrôle de l'inclinaison situé à l'intérieur du bras  
Recliner control located on the inside of the arm.

Option d'accessoires disponible sur le bras régulier seulement  
Accessories option, available on Regular arms ONLY.

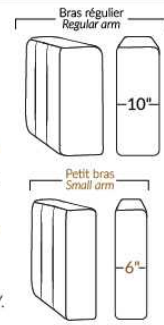

## FAUTEUIL BERÇANT PIVOTANT INCLINABLE SWIVEL ROCKING MOTION CHAIR

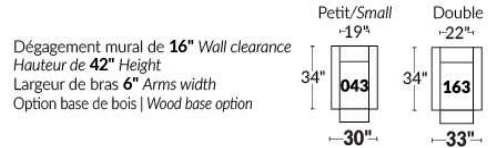

## SIÈGE 23" DE LARGE | 23" SEAT WIDTH

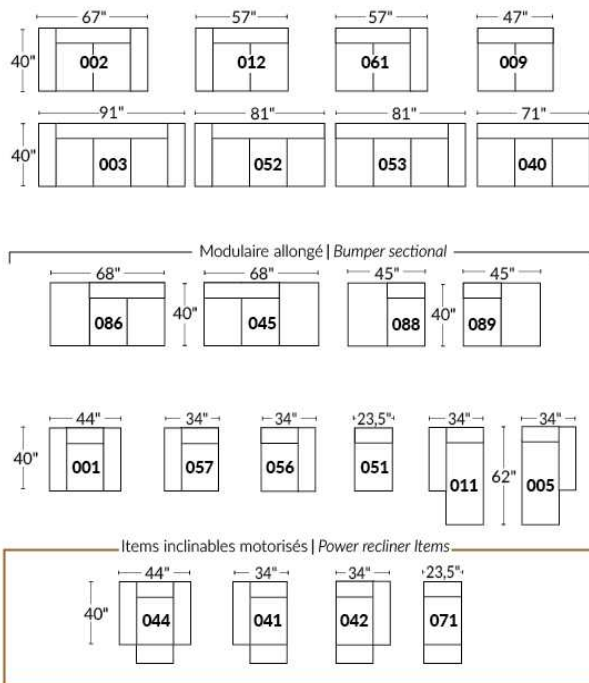

## SIÈGE 30" DE LARGE | 30" SEAT WIDTH

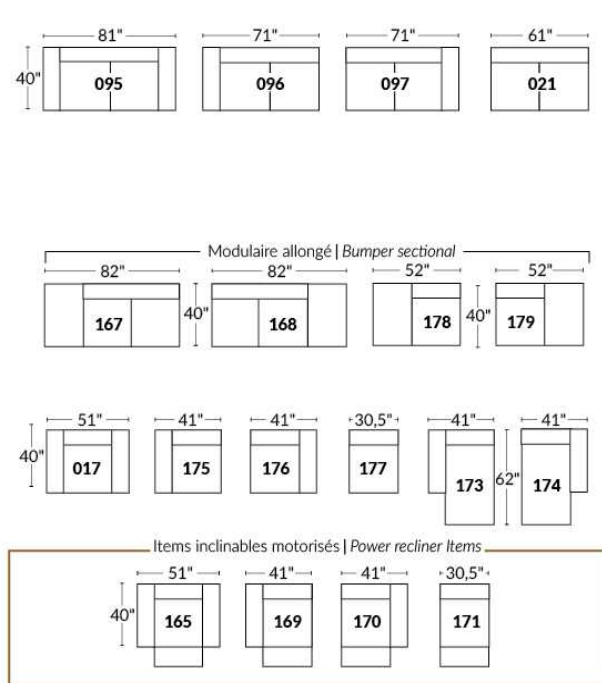

### Autres | Others

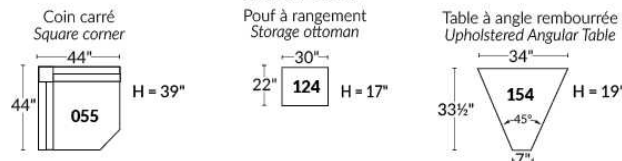

## EXEMPLE 23" EXAMPLE

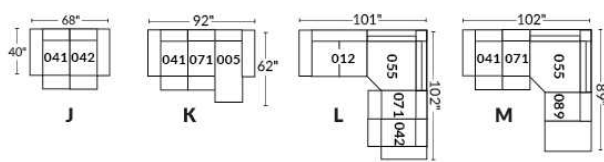

## EXEMPLE 30" EXAMPLE

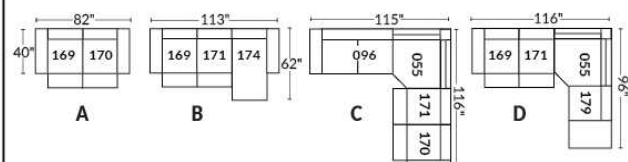



## JESSE

Caractéristiques: Modèle avec appui-tête ajustable manuel (2 sur coin carré). Couture: En tissu, petit fil & en cuir gros fil plat. Coussins de siège avec mousse mémoire. Fauteuils 043 & 163: PAS de BARRE de MÉTAL sur le bras.

NOTE: 2 sièges inclinables SÉPARÉS par un COIN ou une TABLE ne peuvent pas ouvrir en même temps.

OPTIONS - Fournir DESSIN de votre config:

Patte: LG189 métal (noire ou chrome) ou LG103 bois (spécifiez couleur).

Table (154): Spécifiez couleur du dessus de table en bois.

Fauteuils 043-163: avec base en bois (spécifiez couleur).

Accessoires: Ancrage \$40 ch. | Porte verre à vin & Tablette pivotante (plastique) \$40 ch. | Tablette pivotante (bois) \$70 ch. | Porte tablette \$50 ch. & Lampe DEL \$40 ch.

\*\*INCLINABLE MANUEL N/D.\*\* Le mécanisme motorisé est inclus dans le prix des items inclinables. Pour le SANS FIL (batterie) ajoutez \$160/mécanisme.

Description	L x P x H	Cuir						Tissu		
		10	20 Madras Softy	30 Hugo Fantasy Illusion Tucson Utah Vintage Wild Laredo Yukon	40 Diamond Elegance Princess Santiago Sensation Sunset Trina Victoria	50 Bull Cassiope Dublin	60 Caresse Ultrasued	A	B COM	C alta
001 FAUTEUIL	44X40X30/39	1745	1855	1970	2065	2165	2260	1370	1420	1465
002 CAUSEUSE	67X40X30/39	2500	2605	2750	2865	2995	3125	1940	2010	2085
003 SOFA	91X40X30/39	2985	3140	3315	3475	3635	3795	2325	2410	2520
005 CHAISE LONGUE BRAS DROIT	34X62X30/39	1580	1660	1735	1815	1890	1975	1230	1285	1355
009 CAUSEUSE SANS BRAS	47X40X30/39	1735	1815	1905	1980	2060	2120	1320	1410	1490
011 CHAISE LONGUE BRAS GAUCHE	34X62X30/39	1580	1660	1735	1815	1890	1975	1230	1285	1355
012 CAUSEUSE BRAS GAUCHE	57X40X30/39	2110	2230	2340	2420	2535	2630	1635	1710	1775
017 FAUTEUIL DOUBLE	51X40X30/39	1850	1950	2070	2185	2280	2390	1440	1505	1575
021 SOFA APPARTEMENT SANS BRAS	61X40X30/39	1980	2080	2200	2280	2380	2505	1500	1585	1690
040 SOFA SANS BRAS	71X40X30/39	2235	2345	2450	2570	2690	2795	1710	1810	1910
041 FAUTEUIL INCLINABLE BRAS-G	34X40X30/39	1695	1770	1845	1920	1990	2065	1400	1445	1490
042 FAUTEUIL INCLINABLE BRAS-D	34X40X30/39	1695	1770	1845	1920	1990	2065	1400	1445	1490
043 FAUTEUIL INCLINABLE BERÇANT PIVOTANT	30 x 34 x 42	2055	2155	2255	2360	2460	2560	1675	1720	1765
044 FAUTEUIL INCLINABLE	44X40X30/39	2070	2165	2260	2360	2455	2550	1695	1745	1790
045 CAUSEUSE SANS BRAS ALLONGEE DROIT	68X40X30/39	2025	2145	2260	2370	2500	2590	1545	1630	1705
051 FAUTEUIL SANS BRAS	23,5X40X30/39	1005	1065	1110	1165	1230	1270	755	815	860
052 SOFA BRAS GAUCHE	81X40X30/39	2605	2750	2890	3015	3160	3290	2010	2105	2225
053 SOFA BRAS DROIT	81X40X30/39	2605	2750	2890	3015	3160	3290	2010	2105	2225
055 COIN CARRE	44X44X30/39	1800	1905	2010	2105	2225	2325	1385	1445	1505
056 FAUTEUIL BRAS DROIT	34X40X30/39	1375	1455	1540	1615	1695	1765	1070	1110	1165
057 FAUTEUIL BRAS GAUCHE	34X40X30/39	1375	1455	1540	1615	1695	1765	1070	1110	1165
061 CAUSEUSE BRAS DROIT	57X40X30/39	2110	2230	2340	2420	2535	2630	1635	1710	1775



## JESSE

Caractéristiques: Modèle avec appui-tête ajustable manuel (2 sur coin carré). Couture: En tissu, petit fil & en cuir gros fil plat. Coussins de siège avec mousse mémoire. Fauteuils 043 & 163: PAS de BARRE de MÉTAL sur le bras.

NOTE: 2 sièges inclinables SÉPARÉS par un COIN ou une TABLE ne peuvent pas ouvrir en même temps.

OPTIONS - Fournir DESSIN de votre config:

Patte: LG189 métal (noire ou chrome) ou LG103 bois (spécifiez couleur).

Table (154): Spécifiez couleur du dessus de table en bois.

Fauteuils 043-163: avec base en bois (spécifiez couleur).

Accessoires: Ancrage \$40 ch. | Porte verre à vin & Tablette pivotante (plastique) \$40 ch. | Tablette pivotante (bois) \$70 ch. | Porte tablette \$50 ch. & Lampe DEL \$40 ch.

\*\*INCLINABLE MANUEL N/D.\*\* Le mécanisme motorisé est inclus dans le prix des items inclinables. Pour le SANS FIL (batterie) ajoutez \$160/mécanisme.

Description	L x P x H	Cuir						Tissu		
		10	20 Madras Softy	30 Hugo Fantasy Illusion Tucson Utah Vintage Wild Laredo Yukon	40 Diamond Elegance Princess Santiago Sensation Sunset Trina Victoria	50 Bull Cassiope Dublin	60 Caress Ultrasued	A	B COM	C alta
071 FAUTEUIL INCLINABLE SANS BRAS	23,5X40X30/39	1325	1385	1450	1510	1575	1635	1085	1155	1225
086 CAUSEUSE SANS BRAS ALLONGEE GAUCHE	68X40X30/39	2025	2145	2260	2370	2500	2590	1545	1630	1705
088 FAUTEUIL SANS BRAS ALLONGE GAUCHE	45X40X30/39	1295	1385	1490	1560	1650	1730	985	1030	1080
089 FAUTEUIL SANS BRAS ALLONGE DROIT	45X40X30/39	1295	1385	1490	1560	1650	1730	985	1030	1080
095 SOFA APPARTEMENT	81X40X30/39	2720	2865	3030	3195	3340	3495	2100	2205	2280
096 SOFA APPARTEMENT BRAS GAUCHE	71X40X30/39	2355	2490	2605	2730	2860	2990	1800	1890	1985
097 SOFA APPARTEMENT BRAS DROIT	71X40X30/39	2355	2490	2605	2730	2860	2990	1800	1890	1985
124 POUF AVEC RANGEMENT	30X22X17	680	710	745	790	825	855	580	590	605
154 TABLE REMBOURRÉE ANGULAIRE	7/34X32.5X19	585	615	670	695	725	755	495	510	520
163 FAUT. DBL INCL. BERDANT PIVOTANT	33 x 34 x 42	2100	2225	2345	2470	2595	2720	1680	1725	1770
165 FAUTEUIL DOUBLE INCLINABLE	51X40X30/39	2165	2270	2370	2470	2575	2675	1770	1850	1930
167 SOFA APP. SANS BRAS ALLONGE GAUCHE	82X40X30/39	2270	2405	2545	2700	2825	2965	1725	1815	1910
168 SOFA APP. SANS BRAS ALLONGE DROIT	82X40X30/39	2270	2405	2545	2700	2825	2965	1725	1815	1910
169 FAUTEUIL DOUBLE INCLINABLE BRAS GAUCHE	41X40X30/39	1800	1885	1970	2055	2140	2225	1460	1535	1605
170 FAUTEUIL DOUBLE INCLINABLE BRAS DROIT	41X40X30/39	1800	1885	1970	2055	2140	2225	1460	1535	1605
171 FAUTEUIL DOUBLE INCLINABLE SANS BRAS	30,5X40X30/39	1425	1485	1540	1595	1650	1710	1155	1225	1290
173 CHAISE LONGUE DOUBLE BRAS GAUCHE	41X62X30/39	1725	1825	1940	2025	2140	2240	1325	1420	1505
174 CHAISE LONGUE DOUBLE BRAS DROIT	41X62X30/39	1725	1825	1940	2025	2140	2240	1325	1420	1505
175 FAUTEUIL DOUBLE BRAS GAUCHE	41X40X30/39	1465	1550	1650	1730	1815	1905	1120	1215	1270
176 FAUTEUIL DOUBLE BRAS DROIT	41X40X30/39	1465	1550	1650	1730	1815	1905	1120	1215	1270
177 FAUTEUIL DOUBLE SANS BRAS	30,5X40X30/39	1095	1165	1250	1300	1375	1445	835	895	950
178 FAUTEUIL DOUBLE SANS BRAS ALLONGE-G	52X40X30/39	1405	1495	1585	1690	1770	1875	1070	1120	1215



## JESSE

Caractéristiques: Modèle avec appui-tête ajustable manuel (2 sur coin carré). Couture: En tissu, petit fil & en cuir gros fil plat. Coussins de siège avec mousse mémoire. Fauteuils 043 & 163: PAS de BARRE de MÉTAL sur le bras.

NOTE: 2 sièges inclinables SÉPARÉS par un COIN ou une TABLE ne peuvent pas ouvrir en même temps.

OPTIONS - Fournir DESSIN de votre config:

Patte: LG189 métal (noire ou chrome) ou LG103 bois (spécifiez couleur).

Table (154): Spécifiez couleur du dessus de table en bois.

Fauteuils 043-163: avec base en bois (spécifiez couleur).

Accessoires: Ancrage \$40 ch. | Porte verre à vin & Tablette pivotante (plastique) \$40 ch. | Tablette pivotante (bois) \$70 ch. | Porte tablette \$50 ch. & Lampe DEL \$40 ch.

\*\*INCLINABLE MANUEL N/D.\*\* Le mécanisme motorisé est inclus dans le prix des items inclinables. Pour le SANS FIL (batterie) ajoutez \$160/mécanisme.

Description	L x P x H	Cuir						Tissu		
		10	20 Madras Softy	30 Hugo Fantasy Illusion Tucson Utah Vintage Wild Laredo Yukon	40 Diamond Elegance Princess Santiago Sensation Sunset Trina Victoria	50 Bull Cassiope Dublin	60 Caress Ultrasued	A	B COM	C alta
179 FAUTEUIL DOUBLE SANS BRAS ALLONGE-D	52X40X30/39	1405	1495	1585	1690	1770	1875	1070	1120	1215
<b>CONFIGURATIONS</b>										
A CONFIG (169-170)	82X40X30/39	3600	3770	3940	4110	4280	4450	2920	3070	3210
B CONFIG (169-171-174)	113X62X30/39	4950	5195	5450	5675	5930	6175	3940	4180	4400
C CONFIG (096-055-171-170)	115X116X30/39	7380	7765	8125	8485	8875	9250	5800	6095	6385
D CONFIG (169-171-055-179)	116X96X30/39	6430	6770	7105	7445	7785	8135	5070	5325	5615
J CONFIG (041-042)	68X40X30/39	3390	3540	3690	3840	3980	4130	2800	2890	2980
K CONFIG (041-071-005)	92X62X30/39	4600	4815	5030	5245	5455	5675	3715	3885	4070
L CONFIG (012-055-071-042)	101X102X30/39	6930	7290	7645	7955	8325	8655	5505	5755	5995
M CONFIG (041-071-055-089)	102X89X30/39	6115	6445	6795	7095	7440	7755	4855	5075	5300



# JESSE

**LINEA 30** Collection



Conçu et fabriqué fièrement au Canada  
Proudly designed and made in Canada

Nos produits sont fabriqués à la main et des variations mineures peuvent survenir

Our product is hand-made and minor variations can occur.

## SPECIFICATIONS

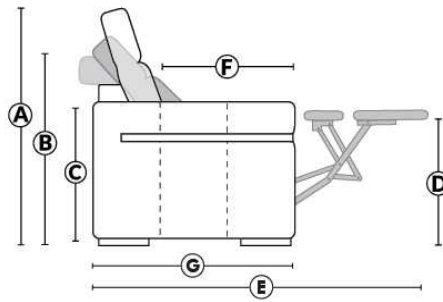

- Appui-tête levé / Headrest up
- Appui-tête baissé / Headrest down
- Complètement incliné / Fully reclined

- A** Hauteur complète 39" Total Height
- B** Hauteur appui-tête baissé 30" Height headrest down
- C** Hauteur du bras 24" Arm Height
- D** Hauteur du siège 19,5" Seat height
- E** Profondeur inclinée 63" Depth fully reclined
- F** Profondeur d'assise 20" Seat depth
- G** Profondeur appui-tête monté 37,5" Depth with headrest up

## BRAS | ARMS

Contrôle de l'inclinaison situé à l'intérieur du bras  
Recliner control located on the inside of the arm.

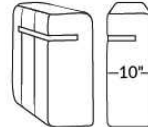

Option d'accessoires disponible  
Accessories option, available

## FAUTEUIL BERÇANT PIVOTANT INCLINABLE SWIVEL ROCKING MOTION CHAIR

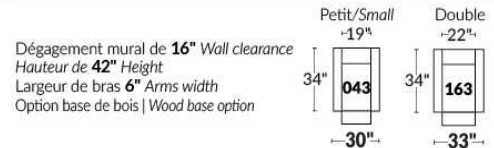

## SIÈGE 23" DE LARGE | 23" SEAT WIDTH

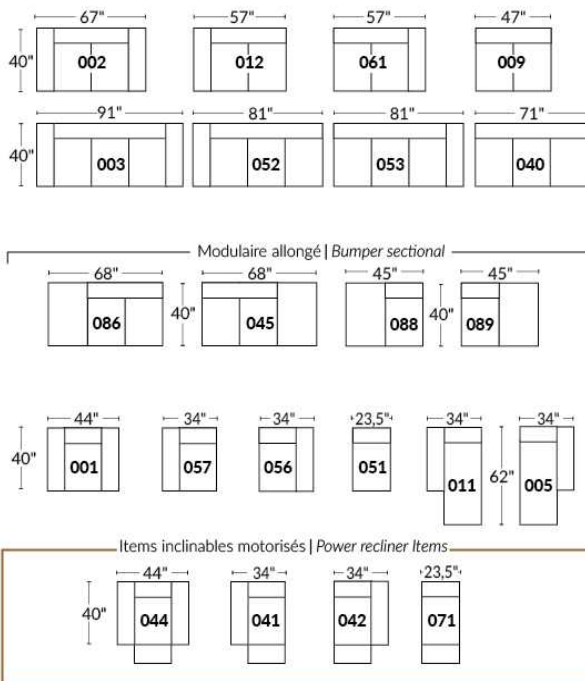

## SIÈGE 30" DE LARGE | 30" SEAT WIDTH

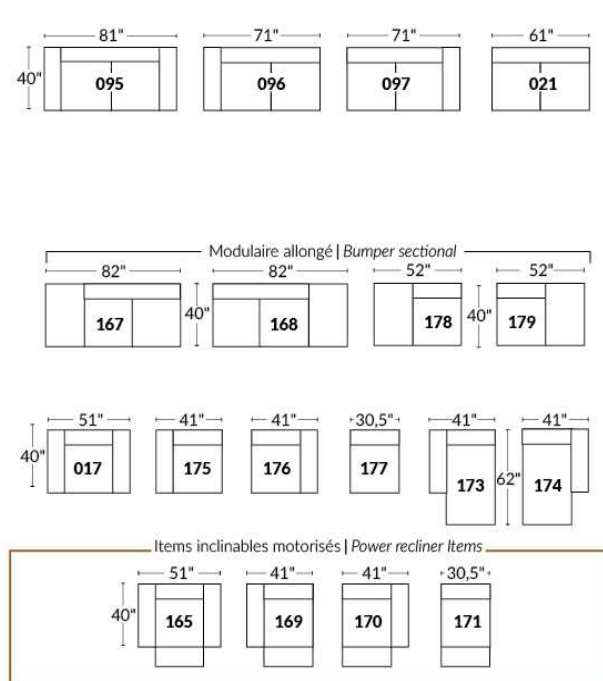

## Autres | Others

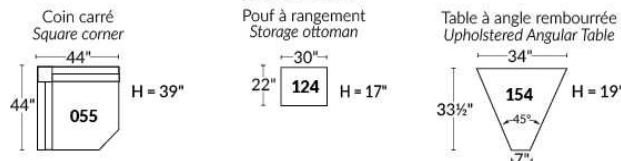

## EXEMPLE 23" EXAMPLE

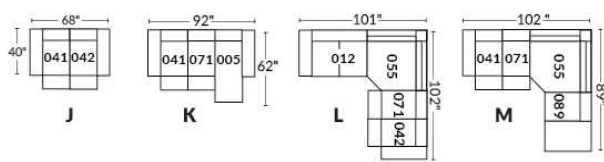

## EXEMPLE 30" EXAMPLE

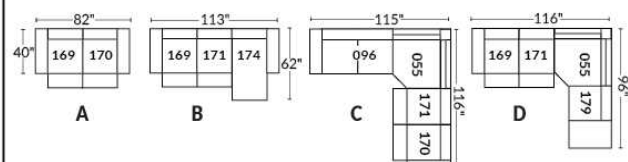

## JULIANNE

Caractéristiques: Modèle avec appui-tête ajustable manuel inclus avec tous les items (2 sur coin carré).

Appui-tête FIXE sur Centre Rond. Couture: Petit fil en tissu et en cuir.

Fauteuils inclinables, berçants, pivotants (items 043 & 163 seulement): coussin de siège avec mousse mémoire 1 po.

Note: 2 sièges inclinables séparés par un centre rond (050) ou un coin carré (055) ne peuvent pas ouvrir en même temps.

OPTIONS - Fournir DESSIN de votre config.:

Petit bras 6": au même prix.

Pattes (spécifiez couleur) : sur Bras LARGE LG08 bois. Sur PETIT Bras: LG195 bois.

Choix de profondeur d'assise : 20" ou \*22". \*Le 22" N/D sur fauteuils #043 et #163.

Fauteuils 043-163: avec base en bois (spécifiez couleur).

Mousse (extra Ferme ou Mémoire): Ajoutez 20\$/siège. Section allongée d'un item compte pour 1 siège & chaise longue pour 2 sièges.

Mécanisme motorisé inclinable avec bouton tactile ajoutez 160\$/mécanisme. Pour le SANS FIL (batterie), ajoutez \$320/mécanisme.

Description	L x P x H	Cuir						Tissu		
		10	20 Madras Softy	30 Hugo Fantasy Illusion Tucson Utah Vintage Wild Laredo Yukon	40 Diamond Elegance Princess Santiago Sensation Sunset Trina Victoria	50 Bull Cassiope Dublin	60 Caress Ultrasued	A	B COM	C alta
001 FAUTEUIL	40 x 40 x 33/40	1630	1725	1815	1910	2010	2100	1235	1275	1320
002 CAUSEUSE	63 x 40 x 33/40	2360	2500	2605	2735	2865	2995	1755	1845	1910
003 SOFA	87 x 40 x 33/40	2840	2995	3160	3315	3475	3635	2105	2225	2330
005 CHAISE LONGUE BRAS DROIT	32 x 62 x 33/40	1545	1630	1710	1775	1875	1945	1160	1235	1295
009 CAUSEUSE SANS BRAS	47 x 40 x 33/40	1755	1845	1910	1995	2070	2160	1315	1405	1475
011 CHAISE LONGUE BRAS GAUCHE	32 x 62 x 33/40	1545	1630	1710	1775	1875	1945	1160	1235	1295
012 CAUSEUSE BRAS GAUCHE	55 x 40 x 33/40	2060	2160	2250	2345	2440	2535	1540	1615	1690
017 FAUTEUIL DOUBLE	47 x 40 x 33/40	1730	1850	1950	2065	2185	2280	1290	1360	1440
021 SOFA APPARTEMENT SANS BRAS	61 x 40 x 33/40	1985	2085	2200	2285	2390	2510	1495	1580	1665
040 SOFA SANS BRAS	71 x 40 x 33/40	2240	2355	2460	2580	2700	2800	1690	1775	1890
041 FAUTEUIL INCLINABLE BRAS-G	32 x 40 x 33/40	1500	1575	1640	1715	1775	1860	1170	1235	1285
042 FAUTEUIL INCLINABLE BRAS-D	32 x 40 x 33/40	1500	1575	1640	1715	1775	1860	1170	1235	1285
043 FAUTEUIL INCLINABLE BERÇANT PIVOTANT	30/33 x 34 x 42	1895	1995	2110	2230	2340	2445	1515	1560	1595
044 FAUTEUIL INCLINABLE	40 x 40 x 33/40	1790	1890	1985	2080	2185	2270	1410	1455	1500
045 CAUSEUSE SANS BRAS ALLONGEE DROIT	68 x 40 x 33/40	2065	2170	2270	2370	2490	2585	1545	1630	1710
050 CENTRE ROND	49 x 49 x 33	1545	1650	1755	1860	1970	2065	1095	1160	1225
051 FAUTEUIL SANS BRAS	23,5 x 40 x 33/40	1030	1080	1140	1210	1255	1300	790	845	895
052 SOFA BRAS GAUCHE	79 x 40 x 33/40	2540	2690	2820	2955	3075	3215	1905	2005	2095
053 SOFA BRAS DROIT	79 x 40 x 33/40	2540	2690	2820	2955	3075	3215	1905	2005	2095
055 COIN CARRE	44 x 44 x 33/40	1815	1920	2020	2120	2235	2340	1375	1440	1495
056 FAUTEUIL BRAS DROIT	32 x 40 x 33/40	1320	1410	1490	1560	1640	1725	995	1050	1085
057 FAUTEUIL BRAS GAUCHE	32 x 40 x 33/40	1320	1410	1490	1560	1640	1725	995	1050	1085

## JULIANNE

Caractéristiques: Modèle avec appui-tête ajustable manuel inclus avec tous les items (2 sur coin carré).

Appui-tête FIXE sur Centre Rond. Couture: Petit fil en tissu et en cuir.

Fauteuils inclinables, berçants, pivotants (items 043 & 163 seulement): coussin de siège avec mousse mémoire 1 po.

Note: 2 sièges inclinables séparés par un centre rond (050) ou un coin carré (055) ne peuvent pas ouvrir en même temps.

OPTIONS - Fournir DESSIN de votre config.:

Petit bras 6": au même prix.

Pattes (spécifiez couleur) : sur Bras LARGE LG08 bois. Sur PETIT Bras: LG195 bois.

Choix de profondeur d'assise : 20" ou \*22". \*Le 22" N/D sur fauteuils #043 et #163.

Fauteuils 043-163: avec base en bois (spécifiez couleur).

Mousse (extra Ferme ou Mémoire): Ajoutez 20\$/siège. Section allongée d'un item compte pour 1 siège & chaise longue pour 2 sièges.

Mécanisme motorisé inclinable avec bouton tactile ajoutez 160\$/mécanisme. Pour le SANS FIL (batterie), ajoutez \$320/mécanisme.

Description	L x P x H	Cuir						Tissu		
		10	20 Madras Softy	30 Hugo Fantasy Illusion Tucson Utah Vintage Wild Laredo Yukon	40 Diamond Elegance Princess Santiago Sensation Sunset Trina Victoria	50 Bull Cassiope Dublin	60 Caress Ultrasued	A	B COM	C alta
061 CAUSEUSE BRAS DROIT	55 x 40 x 33/40	2060	2160	2250	2345	2440	2535	1540	1615	1690
071 FAUTEUIL INCLINABLE SANS BRAS	23,5 x 40 x 33/40	1215	1255	1295	1340	1405	1445	955	1025	1080
086 CAUSEUSE SANS BRAS ALLONGEE GAUCHE	68 x 40 x 33/40	2065	2170	2270	2370	2490	2585	1545	1630	1710
088 FAUTEUIL SANS BRAS ALLONGE GAUCHE	45 x 40 x 33/40	1325	1420	1505	1590	1690	1765	1005	1065	1110
089 FAUTEUIL SANS BRAS ALLONGE DROIT	45 x 40 x 33/40	1325	1420	1505	1590	1690	1765	1005	1065	1110
095 SOFA APPARTEMENT	77 x 40 x 33/40	2585	2730	2880	3030	3195	3340	1940	2020	2105
096 SOFA APPARTEMENT BRAS GAUCHE	69 x 40 x 33/40	2275	2405	2535	2660	2795	2920	1715	1810	1905
097 SOFA APPARTEMENT BRAS DROIT	69 x 40 x 33/40	2275	2405	2535	2660	2795	2920	1715	1810	1905
124 POUF AVEC RANGEMENT	30 x 22 x 17	680	710	735	775	805	845	580	590	605
163 FAUT. DBL INCL. BERÇANT PIVOTANT	33/36 X 34 X 42	1940	2065	2170	2275	2390	2510	1520	1570	1615
165 FAUTEUIL DOUBLE INCLINABLE	47 x 40 x 33/40	1910	2015	2110	2230	2335	2420	1465	1540	1615
167 SOFA APP. SANS BRAS ALLONGE GAUCHE	82 x 40 x 33/40	2280	2415	2560	2705	2835	2970	1725	1815	1910
168 SOFA APP. SANS BRAS ALLONGE DROIT	82 x 40 x 33/40	2280	2415	2560	2705	2835	2970	1725	1815	1910
169 FAUTEUIL DOUBLE INCLINABLE BRAS GAUCHE	39 x 40 x 33/40	1595	1695	1770	1875	1950	2040	1255	1315	1375
170 FAUTEUIL DOUBLE INCLINABLE BRAS DROIT	39 x 40 x 33/40	1595	1695	1770	1875	1950	2040	1255	1315	1375
171 FAUTEUIL DOUBLE INCLINABLE SANS BRAS	30,5 x 40 x 33/40	1300	1370	1440	1500	1560	1630	1030	1095	1170
173 CHAISE LONGUE DOUBLE BRAS GAUCHE	39 x 62 x 33/40	1695	1790	1900	2005	2100	2210	1270	1370	1475
174 CHAISE LONGUE DOUBLE BRAS DROIT	39 x 62 x 33/40	1695	1790	1900	2005	2100	2210	1270	1370	1475
175 FAUTEUIL DOUBLE BRAS GAUCHE	39 x 40 x 33/40	1440	1530	1615	1705	1775	1880	1080	1150	1225
176 FAUTEUIL DOUBLE BRAS DROIT	39 x 40 x 33/40	1440	1530	1615	1705	1775	1880	1080	1150	1225
177 FAUTEUIL DOUBLE SANS BRAS	30,5 x 40 x 33/40	1120	1195	1250	1295	1355	1415	855	925	995
178 FAUTEUIL DOUBLE SANS BRAS ALLONGE-G	52 x 40 x 33/40	1445	1540	1635	1730	1825	1920	1085	1160	1230

## JULIANNE

Caractéristiques: Modèle avec appui-tête ajustable manuel inclus avec tous les items (2 sur coin carré).

Appui-tête FIXE sur Centre Rond. Couture: Petit fil en tissu et en cuir.

Fauteuils inclinables, berçants, pivotants (items 043 & 163 seulement): coussin de siège avec mousse mémoire 1 po.

Note: 2 sièges inclinables séparés par un centre rond (050) ou un coin carré (055) ne peuvent pas ouvrir en même temps.

OPTIONS - Fournir DESSIN de votre config.:

Petit bras 6": au même prix.

Pattes (spécifiez couleur) : sur Bras LARGE LG08 bois. Sur PETIT Bras: LG195 bois.

Choix de profondeur d'assise : 20" ou \*22". \*Le 22" N/D sur fauteuils #043 et #163.

Fauteuils 043-163: avec base en bois (spécifiez couleur).

Mousse (extra Ferme ou Mémoire): Ajoutez 20\$/siège. Section allongée d'un item compte pour 1 siège & chaise longue pour 2 sièges.

Mécanisme motorisé inclinable avec bouton tactile ajoutez 160\$/mécanisme. Pour le SANS FIL (batterie), ajoutez \$320/mécanisme.

Description	L x P x H	Cuir						Tissu		
		10	20 Madras Softy	30 Hugo Fantasy Illusion Tucson Utah Vintage Wild Laredo Yukon	40 Diamond Elegance Princess Santiago Sensation Sunset Trina Victoria	50 Bull Cassiope Dublin	60 Caress Ultrasued	A	B COM	C alta
179 FAUTEUIL DOUBLE SANS BRAS ALLONGE-D	52 x 40 x 33/40	1445	1540	1635	1730	1825	1920	1085	1160	1230
<b>CONFIGURATIONS</b>										
A CONFIG (169-170)	78X40X33/40	3190	3390	3540	3750	3900	4080	2510	2630	2750
B CONFIG (169-171-174)	109X62X33/40	4590	4855	5110	5380	5610	5880	3555	3780	4020
C CONFIG (096-055-171-170)	113X114X33/40	6985	7390	7765	8155	8540	8930	5375	5660	5945
D CONFIG (169-171-055-179)	114X96X33/40	6155	6525	6865	7225	7570	7930	4745	5010	5270
J CONFIG (041-042)	64X40X33/40	3000	3150	3280	3430	3550	3720	2340	2470	2570
K CONFIG (041-071-005)	88X62X33/40	4260	4460	4645	4830	5055	5250	3285	3495	3660
L CONFIG (012-055-071-042)	99X100X33/40	6590	6910	7205	7520	7855	8180	5040	5315	5550
M CONFIG (041-071-055-089)	100X 89X33/40	5855	6170	6460	6765	7105	7410	4505	4765	4970





# JULIANNE

PARALLELE  
Collection 33

Jaymar

Conçu et fabriqué fièrement au Canada  
Proudly designed and made in Canada

Nos produits sont fabriqués à la main et des variations mineures peuvent survenir

Our product is hand-made and minor variations can occur.

## SPECIFICATIONS

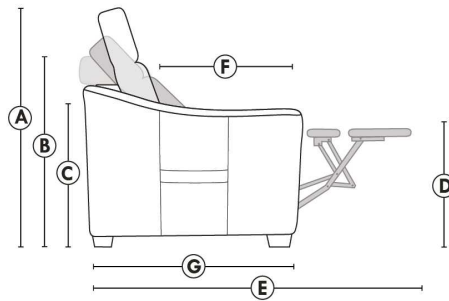

- Appui-tête levé / Headrest up
- Appui-tête baissé / Headrest down
- Complètement incliné / Fully reclined

- A** Hauteur complète 40" Total Height
- B** Hauteur appui-tête baissé 33" Height headrest down
- C** Hauteur du bras 23" Arm Height
- D** Hauteur du siège 19,5" Seat height
- E** Profondeur inclinée 65" Depth fully reclined
- F** Profondeur d'assise 20" ou/ou 22" Seat depth
- G** Profondeur appui-tête monté 37,5" Depth with headrest up

## BRAS | ARMS

Option de bras:  
Bras Régulier Large 8" ou Petit bras 6"

Arm option  
Regular arm Large 8" or Small arm 6"

Contrôle de l'inclinaison situé à l'intérieur du bras  
Recliner control located on the inside of the arm.

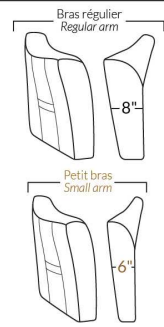

## FAUTEUIL BERÇANT PIVOTANT INCLINABLE SWIVEL ROCKING MOTION CHAIR

Dégagement mural de 16" Wall clearance  
Hauteur de 42" Height  
Largeur de bras 6" Arms width  
Option base de bois | Wood base option

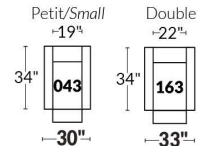

### SIÈGE 23" DE LARGE | 23" SEAT WIDTH

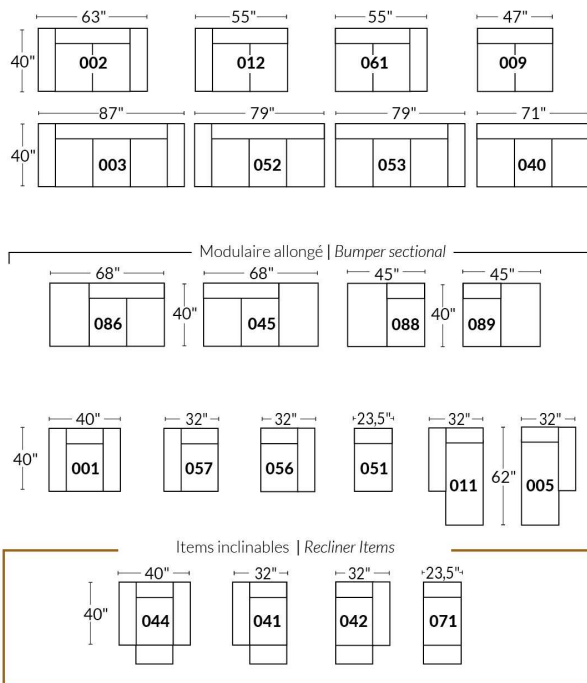

### SIÈGE 30" DE LARGE | 30" SEAT WIDTH

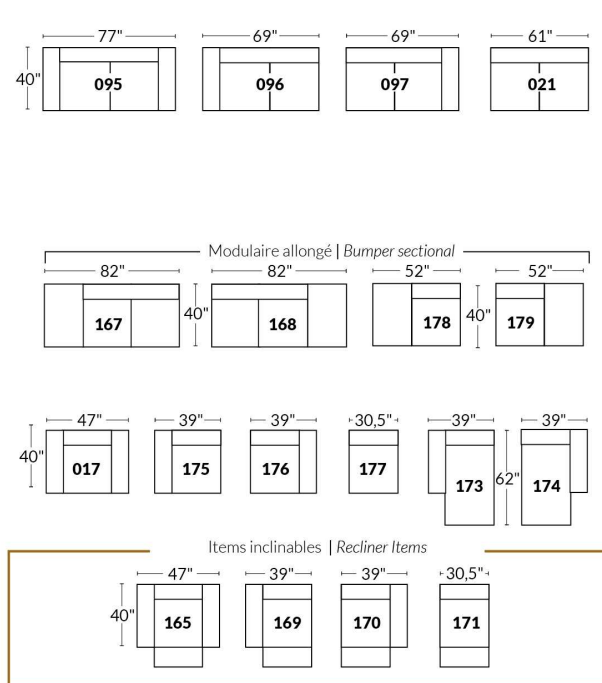

### Autres | Others

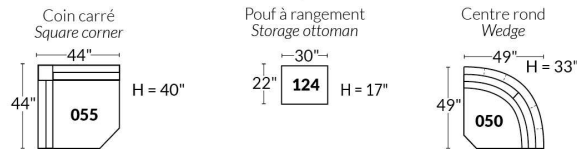

### EXEMPLE 23" EXAMPLE

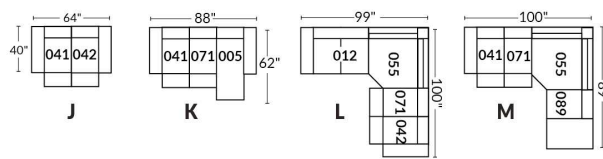

### EXEMPLE 30" EXAMPLE

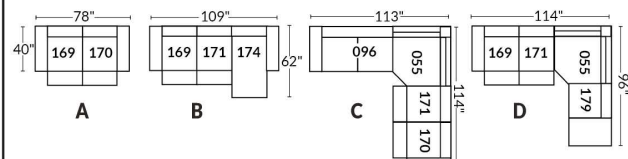

## L'OFFICIEL

### CARACTÉRISTIQUES:

- La collection Fashion offre un confort inégalé. Chaque module est garni d'un mélange de plume 100% CANADIENNE.
- Les enveloppes 100% coton sont compartimentées afin de maintenir également les plumes dans les coussins tout en minimisant l'échappement de plumes.
- Les meubles sont finis sur chaque côté pour être disposés ensemble ou séparés.
- Chaque item est doté d'un système d'attache discret qui peut se pivoter sous le mobilier.

Items #256 Grand ottoman carré & #257 Table rembourrée carrée peuvent être utilisés comme un coin carré.

### COUSSINS DE DOS

Les coussins de dos (grand & petit) sont inclus dans les items identifiés. (Voir croquis)

Vous devez choisir le style de coussins de dos soit: FASHION I (pleine largeur) ou FASHION II (coussin carré).

N.b.: Vous ne pouvez pas combiner un Fashion I & II à l'intérieur du même item.

Ex: Vous pouvez prendre un Fashion I pour un fauteuil 001 et un Fashion II pour un coin carré 055.

### Spécifiez sur votre COMMANDE :

Pour chaque item, spécifier le style (I ou II) des coussins.

Il faut également spécifier le recouvrement de la base ainsi que chacun des coussins.

Ex.: item 095 base, recouvrement #1. Coussins: Fashion II 833 : recouvrement #2 et 834: recouvrement #3.

Patte: LG203 métal (chrome ou noire) spécifier couleur.

Tables rembourrées items 077, 257 & 258: Spécifier couleur du dessus de table en bois.

Coussins en EXTRA: Spécifier le: code, recouvrement, couleur & quantité.

Description	L x P x H	Cuir						Tissu		
		10	20 Madras Softy	30 Hugo Fantasy Illusion Tucson Utah Vintage Wild Laredo Yukon	40 Diamond Elegance Princess Santiago Sensation Sunset Trina Victoria	50 Bull Cassiope Dublin	60 Caress Ultrasued	A	B COM	C alta
006 POUF	36x30x18							620	640	670
017 FAUTEUIL DOUBLE	57x44x30/35							1275	1325	1375
021 SOFA APPARTEMENT SANS BRAS	71x44x30/35							1665	1745	1825
055 COIN CARRE	52x52x30/35							1465	1515	1560
077 TABLE REMBOURREE	36x44x16							855	885	920
095 SOFA APPARTEMENT	93x44x30/35							1865	1950	2040
096 SOFA APPARTEMENT BRAS GAUCHE	82x44x30/35							1760	1855	1935
097 SOFA APPARTEMENT BRAS DROIT	82x44x30/35							1760	1855	1935
115 GRAND OTTOMAN	36x44x18							745	780	815
173 CHAISE LONGUE DOUBLE BRAS GAUCHE	41x78x30/35							1575	1630	1675
174 CHAISE LONGUE DOUBLE BRAS DROIT	41x78x30/35							1575	1630	1675
175 FAUTEUIL DOUBLE BRAS GAUCHE	46x44x30/35							1170	1225	1270
176 FAUTEUIL DOUBLE BRAS DROIT	46x44x30/35							1170	1225	1270
177 FAUTEUIL DOUBLE SANS BRAS	36x44x30/35							1075	1110	1155
178 FAUTEUIL DOUBLE SANS BRAS ALLONGE-G	60x44x30/35							1405	1450	1500

## L'OFFICIEL

### CARACTÉRISTIQUES:

- La collection Fashion offre un confort inégalé. Chaque module est garni d'un mélange de plume 100% CANADIENNE.
- Les enveloppes 100% coton sont compartimentées afin de maintenir également les plumes dans les coussins tout en minimisant l'échappement de plumes.
- Les meubles sont finis sur chaque côté pour être disposés ensemble ou séparés.
- Chaque item est doté d'un système d'attache discret qui peut se pivoter sous le mobilier.

Items #256 Grand ottoman carré & #257 Table rembourrée carrée peuvent être utilisés comme un coin carré.

### COUSSINS DE DOS

Les coussins de dos (grand & petit) sont inclus dans les items identifiés. (Voir croquis)

Vous devez choisir le style de coussins de dos soit: FASHION I (pleine largeur) ou FASHION II (coussin carré).

N.b.: Vous ne pouvez pas combiner un Fashion I & II à l'intérieur du même item.

Ex: Vous pouvez prendre un Fashion I pour un fauteuil 001 et un Fashion II pour un coin carré 055.

### Spécifiez sur votre COMMANDE :

Pour chaque item, spécifier le style (I ou II) des coussins.

Il faut également spécifier le recouvrement de la base ainsi que chacun des coussins.

Ex.: item 095 base, recouvrement #1. Coussins: Fashion II 833 : recouvrement #2 et 834: recouvrement #3.

Patte: LG203 métal (chrome ou noire) spécifier couleur.

Tables rembourrées items 077, 257 & 258: Spécifier couleur du dessus de table en bois.

Coussins en EXTRA: Spécifier le: code, recouvrement, couleur & quantité.

Description	L x P x H	Cuir						Tissu		
		10	20 Madras Softy	30 Hugo Fantasy Illusion Tucson Utah Vintage Wild Laredo Yukon	40 Diamond Elegance Princess Santiago Sensation Sunset Trina Victoria	50 Bull Cassiope Dublin	60 Caress Ultrasued	A	B COM	C alta
179 FAUTEUIL DOUBLE SANS BRAS ALLONGE-D	60x44x30/35							1405	1450	1500
256 GRAND OTTOMAN CARRE	44x44x18							905	940	975
257 TABLE REMBOURREE CARRE	44x44x16							1100	1130	1165
258 PETITE TABLE REMBOUREE	15x44x16							575	590	605
831 F I: GRAND COUSSIN DE DOS 34X19	34x7x19							105	105	105
832 F I: PETIT COUSSIN DE DOS 24X10	24x6x10							80	80	80
833 F II: GRAND COUSSIN DE DOS 26X19	26x7x19							105	105	105
834 F II: PETIT COUSSIN DE DOS 16X16	16x6x16							80	80	80
<b>CONFIGURATIONS</b>										
A CONFIG (173-097) + (006)	123X78X30/35							3955	4125	4280
B CONFIG (096-055-176) + (077)	98X134X30/35							5250	5480	5685
C CONFIG (175-115-055-097)	134X134X30/35							5140	5375	5580
D CONFIG (173-177-055-097)	129X134X30/35							5875	6110	6325

## FASHION COLLECTION

### FASHION I

COUSSINS PLEINE LARGEUR  
 FULL BACK CUSHIONS

831 34 x 7 x 19  
 832 24 x 6 x 10



### FASHION II

COUSSINS CARRÉS - DOS APPARENT  
 SQUARE CUSHIONS - VISBLE BACK

833 26 x 7 x 19  
 834 16 x 6 x 16

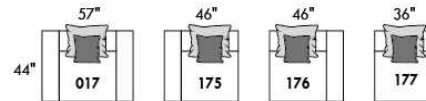
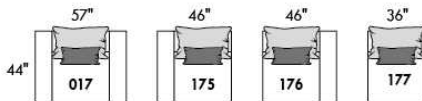
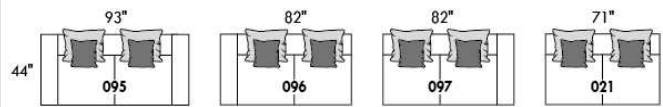
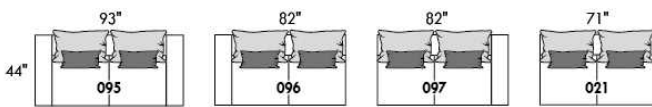

Mélanger & agencer!  
 Mix & Match!

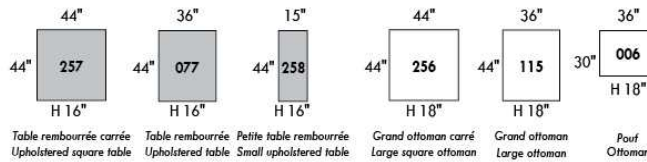
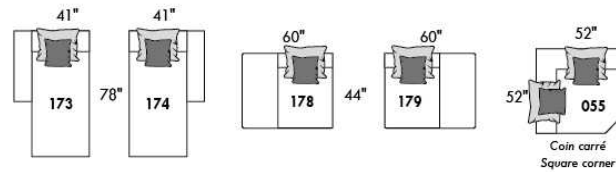
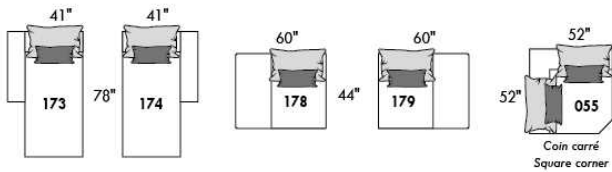

### Populaires | Popular CONFIGURATIONS

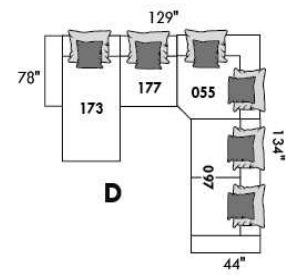
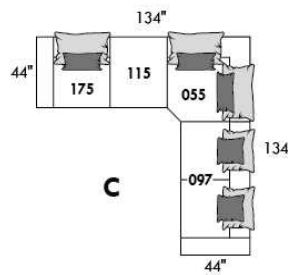
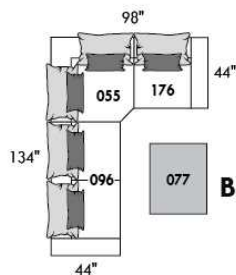
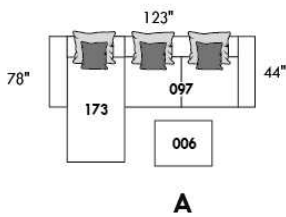

www.jaymar.ca

Toutes les dimensions indiquées sont au pouce près. Nos produits sont fabriqués à la main et des variations mineures peuvent survenir.  
 All dimensions indicated are to the nearest inch. Our product is hand-made and minor variations can occur.



## LEONARDO

### CARACTÉRISTIQUES:

- Appui-tête ajustable manuel sur tous les items (fixe sur centre rond).
- Fauteuil inclinable motorisé pleine jambe "à mécanisme \*protège-mur " (manuel n/d).
- Chaise longue inclinable motorisé (manuel n/d) avec appui-tête motorisé en option. Dégagement mural 8" et avant 5".
- Coussins de siège avec mousse modelée + 1" de mousse mémoire au-dessus; bras avec mousse mémoire.
- Couture: petit fil en tissu et gros fil plat en cuir.
- \*Exclus faut. 043 & 163 : Dégagement mural 16"

Note: 2 inclinables séparés par un coin ne peuvent pas ouvrir en même temps. Aucuns inclinables à côté du #155 Petit coin carré.

### OPTIONS

- Motorisé sans fil (avec batterie): ajoutez \$160/mec.
- \*Appui-tête motorisé: ajoutez \$160 ch. (\*N/D sur items fixes.)
- Mousse: Extra ferme ajoutez \$20/siège.
- Choix de bras (LARGE ou PETIT de 6"): Patte sur bras LARGE : LG187 bois ou LG189 métal (noire ou chrome). Sur PETIT Bras 6": LG08 bois ou LG64 métal. Spécifiez couleur.
- Profondeur d'assise: 20" ou \*22". \*Le 22" N/D sur items 043 & 163.
- Faut. 043-163: avec base en bois (spécifiez couleur).

Description	L x P x H	Cuir						Tissu		
		10	20 Madras Softy	30 Hugo Fantasy Illusion Tucson Utah Vintage Wild Laredo Yukon	40 Diamond Elegance Princess Santiago Sensation Sunset Trina Victoria	50 Bull Cassiope Dublin	60 Caress Ultrasued	A	B COM	C alta
001 FAUTEUIL	43x40x33/40	1825	1925	2025	2140	2240	2345	1455	1500	1535
002 CAUSEUSE	66x40x33/40	2605	2730	2855	2980	3100	3230	2060	2140	2215
003 SOFA	90x40x33/40	3150	3310	3470	3635	3805	3965	2490	2585	2685
005 CHAISE LONGUE BRAS DROIT	34x62x33/40	1705	1770	1855	1920	1990	2065	1340	1405	1460
009 CAUSEUSE SANS BRAS	47x40x33/40	1835	1905	1985	2065	2145	2225	1415	1500	1575
011 CHAISE LONGUE BRAS GAUCHE	34x62x33/40	1705	1770	1855	1920	1990	2065	1340	1405	1460
012 CAUSEUSE BRAS GAUCHE	57x40x33/40	2240	2345	2450	2560	2650	2760	1755	1835	1900
017 FAUTEUIL DOUBLE	50x40x33/40	1910	2020	2140	2250	2360	2475	1515	1580	1645
021 SOFA APPARTEMENT SANS BRAS	61x40x33/40	2065	2170	2285	2390	2510	2620	1585	1675	1765
040 SOFA SANS BRAS	71x40x33/40	2365	2490	2600	2720	2840	2955	1850	1945	2050
041 FAUTEUIL INCLINABLE BRAS-G	34x40x33/40	1800	1880	1945	2015	2095	2160	1500	1540	1585
042 FAUTEUIL INCLINABLE BRAS-D	34x40x33/40	1800	1880	1945	2015	2095	2160	1500	1540	1585
043 FAUTEUIL INCLINABLE BERÇANT PIVOTANT	30x34x42	2140	2255	2370	2495	2605	2725	1755	1800	1855
044 FAUTEUIL INCLINABLE	43x40x33/40	2170	2270	2360	2450	2540	2630	1800	1850	1885
045 CAUSEUSE SANS BRAS ALLONGEE DROIT	68x40x33/40	2170	2275	2370	2475	2575	2660	1690	1760	1845
050 CENTRE ROND	49x49x33	1590	1695	1800	1905	2010	2115	1150	1210	1270
051 FAUTEUIL SANS BRAS	23,5x40x33/40	1050	1100	1155	1210	1260	1315	805	860	910
052 SOFA BRAS GAUCHE	81x40x33/40	2770	2910	3035	3170	3295	3430	2170	2275	2370
053 SOFA BRAS DROIT	81x40x33/40	2770	2910	3035	3170	3295	3430	2170	2275	2370

## LEONARDO

### CARACTÉRISTIQUES:

- Appui-tête ajustable manuel sur tous les items (fixe sur centre rond).
- Fauteuil inclinable motorisé pleine jambe "à mécanisme \*protège-mur " (manuel n/d).
- Chaise longue inclinable motorisé (manuel n/d) avec appui-tête motorisé en option. Dégagement mural 8" et avant 5".
- Coussins de siège avec mousse modelée + 1" de mousse mémoire au-dessus; bras avec mousse mémoire.
- Couture: petit fil en tissu et gros fil plat en cuir.
- \*Exclus faut. 043 & 163 : Dégagement mural 16"

Note: 2 inclinables séparés par un coin ne peuvent pas ouvrir en même temps. Aucuns inclinables à côté du #155 Petit coin carré.

### OPTIONS

- Motorisé sans fil (avec batterie): ajoutez \$160/mec.
- \*Appui-tête motorisé: ajoutez \$160 ch. (\*N/D sur items fixes.)
- Mousse: Extra ferme ajoutez \$20/siège.
- Choix de bras (LARGE ou PETIT de 6"): Patte sur bras LARGE : LG187 bois ou LG189 métal (noire ou chrome). Sur PETIT Bras 6": LG08 bois ou LG64 métal. Spécifiez couleur.
- Profondeur d'assise: 20" ou \*22". \*Le 22" N/D sur items 043 & 163.
- Faut. 043-163: avec base en bois (spécifiez couleur).

Description	L x P x H	Cuir						Tissu		
		10	20 Madras Softy	30 Hugo Fantasy Illusion Tucson Utah Vintage Wild Laredo Yukon	40 Diamond Elegance Princess Santiago Sensation Sunset Trina Victoria	50 Bull Cassiope Dublin	60 Caress Ultrasued	A	B COM	C alta
055 COIN CARRE	44x44x33/40	1850	1950	2065	2170	2285	2390	1440	1495	1540
056 FAUTEUIL BRAS DROIT	34x40x33/40	1460	1530	1590	1660	1725	1780	1140	1200	1250
057 FAUTEUIL BRAS GAUCHE	34x40x33/40	1460	1530	1590	1660	1725	1780	1140	1200	1250
061 CAUSEUSE BRAS DROIT	57x40x33/40	2240	2345	2450	2560	2650	2760	1755	1835	1900
071 FAUTEUIL INCLINABLE SANS BRAS	23,5x40x33/40	1400	1455	1515	1575	1635	1690	1165	1230	1285
086 CAUSEUSE SANS BRAS ALLONGEE GAUCHE	68x40x33/40	2170	2275	2370	2475	2575	2660	1690	1760	1845
088 FAUTEUIL SANS BRAS ALLONGE GAUCHE	45x40x33/40	1385	1490	1575	1665	1755	1855	1070	1110	1160
089 FAUTEUIL SANS BRAS ALLONGE DROIT	45x40x33/40	1385	1490	1575	1665	1755	1855	1070	1110	1160
095 SOFA APPARTEMENT	80x40x33/40	2840	2990	3155	3310	3465	3625	2230	2330	2415
096 SOFA APPARTEMENT BRAS GAUCHE	71x40x33/40	2485	2600	2725	2850	2975	3095	1910	2010	2110
097 SOFA APPARTEMENT BRAS DROIT	71x40x33/40	2485	2600	2725	2850	2975	3095	1910	2010	2110
124 POUF AVEC RANGEMENT	30x22x17	720	745	775	800	835	855	620	640	670
155 PETIT COIN CARRE	40x40x33/40	1850	1950	2065	2170	2285	2390	1440	1495	1540
163 FAUT. DBL INCL. BERCANT PIVOTANT	33x34x42	2190	2320	2440	2570	2690	2815	1760	1810	1860
165 FAUTEUIL DOUBLE INCLINABLE	50x40x33/40	2270	2375	2495	2600	2715	2825	1880	1945	2015
167 SOFA APP. SANS BRAS ALLONGE GAUCHE	82x40x33/40	2405	2540	2665	2810	2940	3065	1860	1950	2050
168 SOFA APP. SANS BRAS ALLONGE DROIT	82x40x33/40	2405	2540	2665	2810	2940	3065	1860	1950	2050
169 FAUTEUIL DOUBLE INCLINABLE BRAS GAUCHE	41x40x33/40	1900	1985	2070	2155	2240	2330	1560	1645	1730
170 FAUTEUIL DOUBLE INCLINABLE BRAS DROIT	41x40x33/40	1900	1985	2070	2155	2240	2330	1560	1645	1730
171 FAUTEUIL DOUBLE INCLINABLE SANS BRAS	30,5x40x33/40	1500	1550	1620	1670	1730	1780	1230	1290	1355

## LEONARDO

### CARACTÉRISTIQUES:

- Appui-tête ajustable manuel sur tous les items (fixe sur centre rond).
- Fauteuil inclinable motorisé pleine jambe "à mécanisme \*protège-mur " (manuel n/d).
- Chaise longue inclinable motorisé (manuel n/d) avec appui-tête motorisé en option. Dégagement mural 8" et avant 5".
- Coussins de siège avec mousse modelée + 1" de mousse mémoire au-dessus; bras avec mousse mémoire.
- Couture: petit fil en tissu et gros fil plat en cuir.
- \*Exclus faut. 043 & 163 : Dégagement mural 16"

Note: 2 inclinables séparés par un coin ne peuvent pas ouvrir en même temps. Aucuns inclinables à côté du #155 Petit coin carré.

### OPTIONS

- Motorisé sans fil (avec batterie): ajoutez \$160/mec.
- \*Appui-tête motorisé: ajoutez \$160 ch. (\*N/D sur items fixes.)
- Mousse: Extra ferme ajoutez \$20/siège.
- Choix de bras (LARGE ou PETIT de 6"): Patte sur bras LARGE : LG187 bois ou LG189 métal (noire ou chrome). Sur PETIT Bras 6": LG08 bois ou LG64 métal. Spécifiez couleur.
- Profondeur d'assise: 20" ou \*22". \*Le 22" N/D sur items 043 & 163.
- Faut. 043-163: avec base en bois (spécifiez couleur).

Description	L x P x H	Cuir						Tissu		
		10	20 Madras Softy	30 Hugo Fantasy Illusion Tucson Utah Vintage Wild Laredo Yukon	40 Diamond Elegance Princess Santiago Sensation Sunset Trina Victoria	50 Bull Cassiope Dublin	60 Caress Ultrasued	A	B COM	C alta
173 CHAISE LONGUE DOUBLE BRAS GAUCHE	41x62x33/40	1850	1945	2050	2155	2260	2365	1455	1540	1630
174 CHAISE LONGUE DOUBLE BRAS DROIT	41x62x33/40	1850	1945	2050	2155	2260	2365	1455	1540	1630
175 FAUTEUIL DOUBLE BRAS GAUCHE	41x40x33/40	1540	1635	1725	1815	1905	1995	1215	1285	1355
176 FAUTEUIL DOUBLE BRAS DROIT	41x40x33/40	1540	1635	1725	1815	1905	1995	1215	1285	1355
177 FAUTEUIL DOUBLE SANS BRAS	30,5x40x33/40	1150	1215	1280	1340	1410	1475	875	930	990
178 FAUTEUIL DOUBLE SANS BRAS ALLONGE-G	52x40x33/40	1495	1580	1670	1760	1860	1945	1165	1230	1285
179 FAUTEUIL DOUBLE SANS BRAS ALLONGE-D	52x40x33/40	1495	1580	1670	1760	1860	1945	1165	1230	1285
186 CAUS. SANS BRAS ALLONGEE RANGEMENT-G	68x40x33/40	2335	2420	2530	2625	2725	2825	1850	1920	1995
187 CAUS. SANS BRAS ALLONGEE RANGEMENT-D	68x40x33/40	2335	2420	2530	2625	2725	2825	1850	1920	1995
188 FAUT. SANS BRAS ALLONGE RANGEMENT-G	45x40x33/40	1545	1640	1730	1825	1910	2005	1230	1270	1300
189 FAUT. SANS BRAS ALLONGE RANGEMENT-D	45x40x33/40	1545	1640	1730	1825	1910	2005	1230	1270	1300
221 FAUT. DBL SANS BRAS ALLONGE RANGEMENT-G	52x40x33/40	1645	1735	1835	1920	2010	2105	1320	1380	1450
222 FAUT. DBL SANS BRAS ALLONGE RANGEMENT-D	52x40x33/40	1645	1735	1835	1920	2010	2105	1320	1380	1450
223 SOFA APP SANS BRAS ALLONGE RANGEMENT-G	82x40x33/40	2570	2705	2840	2975	3115	3245	2010	2110	2210
224 SOFA APP SANS BRAS ALLONGE RANGEMENT-D	82x40x33/40	2570	2705	2840	2975	3115	3245	2010	2110	2210
236 CHAISE LONGUE INCLINABLE BRAS GAUCHE	34x62x33/40	2065	2135	2200	2270	2335	2405	1705	1765	1825
237 CHAISE LONGUE INCLINABLE BRAS DROIT	34x62x33/40	2065	2135	2200	2270	2335	2405	1705	1765	1825
238 CHAISE LONGUE DBL INCLINABLE BRAS-G	41x62x33/40	2210	2310	2405	2500	2595	2690	1815	1900	1985
239 CHAISE LONGUE DBL INCLINABLE BRAS-D	41x62x33/40	2210	2310	2405	2500	2595	2690	1815	1900	1985

### CONFIGURATIONS

## Liste de prix CDN

### LEONARDO

Description	L x P x H	Cuir						Tissu		
		10	20 Madras Softy	30 Hugo Fantasy Illusion Tucson Utah Vintage Wild Laredo Yukon	40 Diamond Elegance Princess Santiago Sensation Sunset Trina Victoria	50 Bull Cassiope Dublin	60 Caress Ultrasued	A	B COM	C alta
A CONFIG (169-170)	81X40X40	3800	3970	4140	4310	4480	4660	3120	3290	3460
B CONFIG (169-171-174)	113X62X40	5250	5480	5740	5980	6230	6475	4245	4475	4715
C CONFIG (096-055-171-170)	116X116X40	7735	8085	8480	8845	9230	9595	6140	6440	6735
D CONFIG (169-171-055-179)	116X96X40	6745	7065	7425	7755	8115	8445	5395	5660	5910
J CONFIG (041-042)	67X40X40	3600	3760	3890	4030	4190	4320	3000	3080	3170
K CONFIG (041-071-005)	92X62X40	4905	5105	5315	5510	5720	5915	4005	4175	4330
L CONFIG (012-055-071-042)	102X102X40	7290	7630	7975	8320	8665	9000	5860	6100	6310
M CONFIG (041-071-055-089)	102X89X40	6435	6775	7100	7425	7770	8095	5175	5375	5570





# LEONARDO

**OPTIMA**  
Collection

**Jaymar**

Conçu et fabriqué fièrement au Canada  
Proudly designed and made in Canada

Nos produits sont fabriqués à la main et des variations mineures peuvent survenir

Our product is hand-made and minor variations can occur.

## SPECIFICATIONS

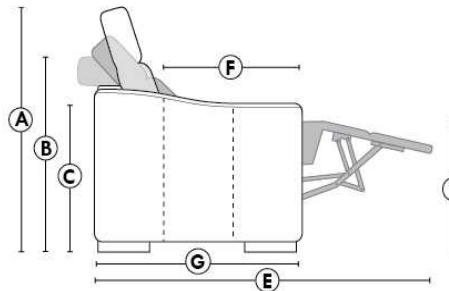

- Appui-tête levé / Headrest up
- Appui-tête baissé / Headrest down
- Complètement incliné / Fully reclined

- A** Hauteur complète 40" / Total Height
- B** Hauteur appui-tête baissé 33" / Height headrest down
- C** Hauteur du bras 24" / Arm Height
- D** Hauteur du siège 19,5" / Seat height
- E** Profondeur inclinée 65" / Depth fully reclined
- F** Profondeur d'assise 20" ou/ou 22" / Seat depth
- G** Profondeur appui-tête monté 37,5" / Depth with headrest up

## BRAS | ARMS

Option de bras:  
Bras Régulier Large 9,5" ou Petit bras 6"

Arm option  
Regular arm Large 9.5" or Small arm 6"

Contrôle de l'inclinaison situé à l'extérieur du bras  
Recliner control located on the outside of the arm.

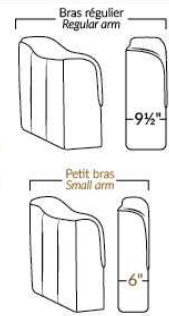

## FAUTEUIL BERÇANT PIVOTANT INCLINABLE SWIVEL ROCKING MOTION CHAIR

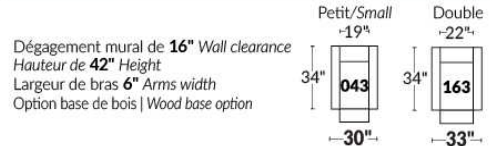

## SIÈGE 23" DE LARGE | 23" SEAT WIDTH

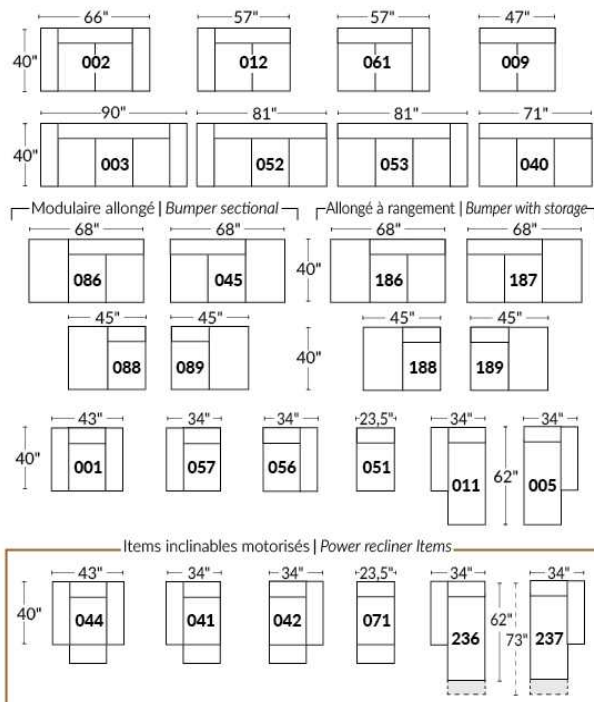

## SIÈGE 30" DE LARGE | 30" SEAT WIDTH

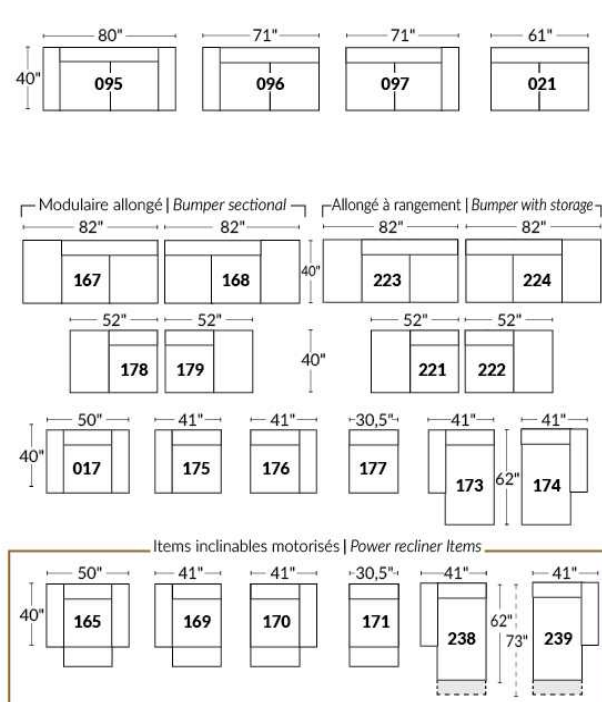

### Autres | Others

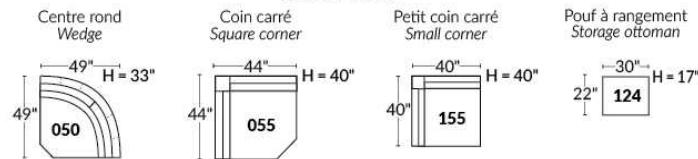

### EXEMPLE 23" EXAMPLE

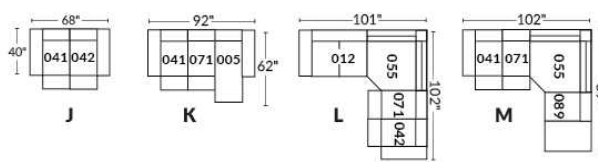

### EXEMPLE 30" EXAMPLE

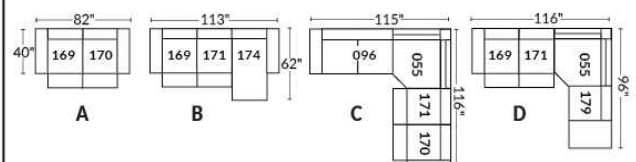

## Liste de prix CDN

### LIMBO

PATTES: Spécifier couleur des pattes LG6.

COMBO: Recouvrement #2 sur les dossiers seulement. TISSU UNI RECOMMANDÉ.

Description	L x P x H	Cuir						Tissu		
		10	20 Madras Softy	30 Hugo Fantasy Illusion Tucson Utah Vintage Wild Laredo Yukon	40 Diamond Elegance Princess Santiago Sensation Sunset Trina Victoria	50 Bull Cassiope Dublin	60 Caress Ultrasued	A	B COM	C alta
001 FAUTEUIL	41X36X34	1360	1455	1550	1650	1735	1845	985	1040	1095
002 CAUSEUSE	64X36X34	1810	1940	2070	2205	2335	2445	1290	1370	1445
003 SOFA	87X36X34	2105	2270	2440	2595	2760	2935	1550	1660	1755
005 CHAISE LONGUE BRAS DROIT	32X60X34	1575	1705	1845	1970	2085	2225	1070	1140	1230
006 POUF	25.5X25.5X18	595	660	695	730	780	825	505	515	530
009 CAUSEUSE SANS BRAS	46X36X34	1505	1630	1745	1875	1985	2100	1100	1190	1260
011 CHAISE LONGUE BRAS GAUCHE	32X60X34	1575	1705	1845	1970	2085	2225	1070	1140	1230
012 CAUSEUSE BRAS GAUCHE	55X36X34	1595	1730	1875	1995	2110	2250	1195	1275	1360
024 CAUSEUSE MODULAIRE ALLONGEE DROIT	79X36X34	1675	1790	1920	2025	2160	2270	1255	1320	1410
048 CAUSEUSE MODULAIRE ALLONGEE GAUCHE	79X36X34	1675	1790	1920	2025	2160	2270	1255	1320	1410
050 CENTRE ROND	48X48X34	1340	1455	1575	1690	1790	1905	1070	1115	1190
052 SOFA BRAS GAUCHE	78X36X34	1910	2070	2240	2390	2560	2720	1455	1545	1640
053 SOFA BRAS DROIT	78X36X34	1910	2070	2240	2390	2560	2720	1455	1545	1640
055 COIN CARRE	35X35X34	1300	1415	1530	1630	1725	1825	985	1050	1110
056 FAUTEUIL BRAS DROIT	32X36X34	1215	1255	1300	1360	1415	1460	900	950	995
057 FAUTEUIL BRAS GAUCHE	32X36X34	1215	1255	1300	1360	1415	1460	900	950	995
061 CAUSEUSE BRAS DROIT	55X36X34	1595	1730	1875	1995	2110	2250	1195	1275	1360
095 SOFA APPARTEMENT	79X36X34	2005	2145	2285	2440	2585	2725	1495	1575	1660
<b>CONFIGURATIONS</b>										
A CONF. A (052-005)	110X60X34	3485	3775	4085	4360	4645	4945	2525	2685	2870
B CONF. B (048-053)	114X79X34	3585	3860	4160	4415	4720	4990	2710	2865	3050
C CONF. C (012-050-061)	103X103X34	4530	4915	5325	5680	6010	6405	3460	3665	3910
D CONF. D (011-009-024)	114X79X34	4755	5125	5510	5870	6230	6595	3425	3650	3900
E CONF. E (057-024)	79X68X34	2890	3045	3220	3385	3575	3730	2155	2270	2405
F CONF. F (003-001-006)	87X36X34	4060	4385	4685	4975	5275	5605	3040	3215	3380

# LIMBO



Hauteur complète 34" | Hauteur de siège 18" | Profondeur d'assise 21"  
 Total Height 34" | Seat Height 18" | Seat Depth 21"

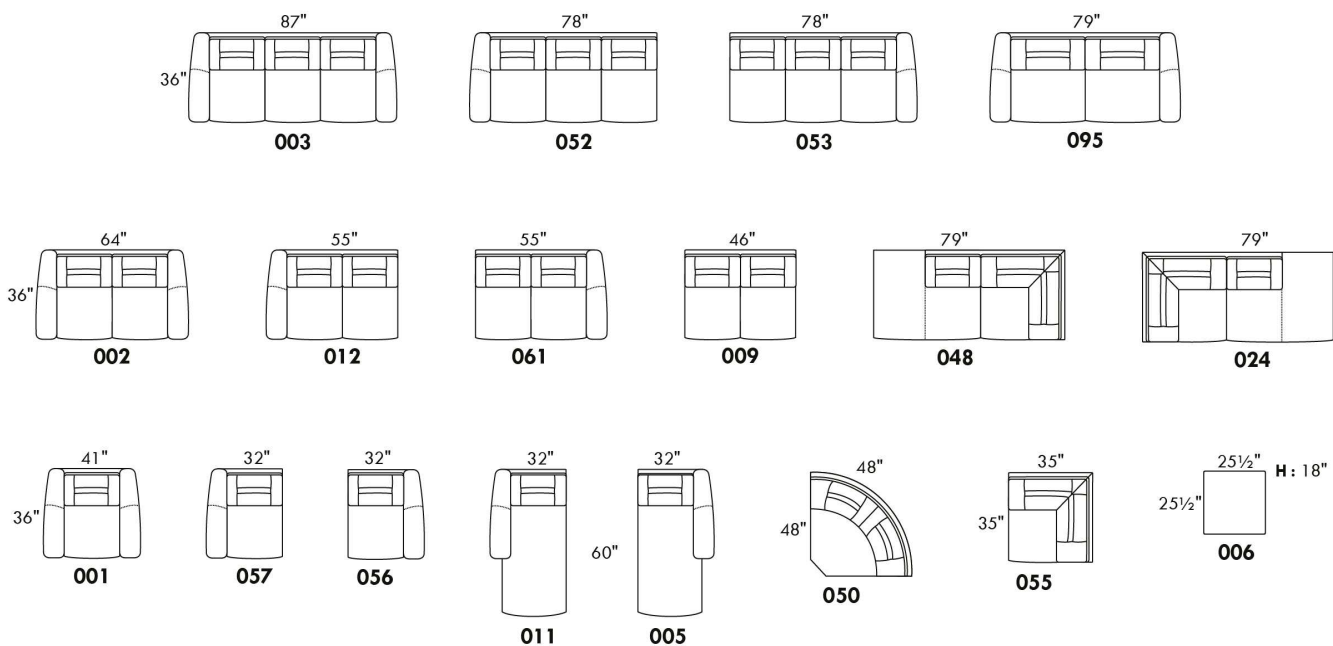

## CONFIGURATIONS

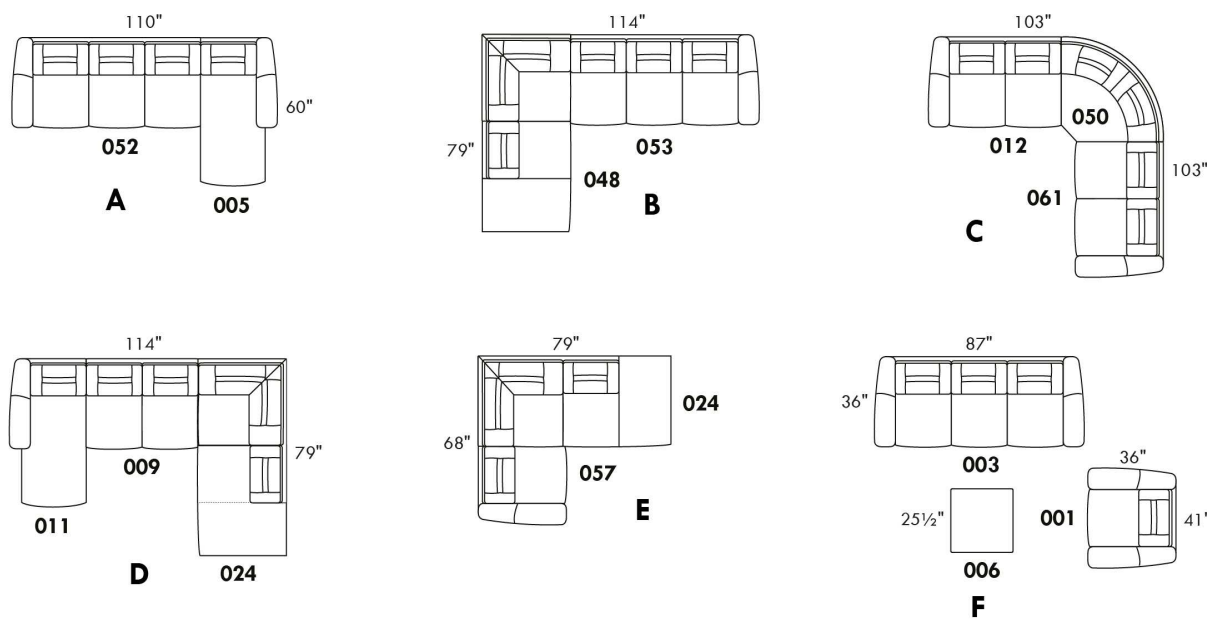

www.jaymar.ca

Toutes les dimensions indiquées sont au pouce près. Nos produits sont fabriqués à la main et des variations mineures peuvent survenir.  
 All dimensions indicated are to the nearest inch. Our product is hand-made and minor variations can occur.

## LONDON

### CARACTÉRISTIQUES:

- Appui-tête ajustable manuel sur tous les items (fixe sur centre rond).
- Fauteuil inclinable motorisé pleine jambe "à mécanisme \*protège-mur " (manuel n/d).
- Chaise longue inclinable motorisé (manuel n/d) avec appui-tête motorisé en option. Dégagement mural 8" et avant 5".
- Coussins de siège avec mousse modelée + 1" de mousse mémoire au-dessus; bras avec mousse mémoire.
- Couture: petit fil en tissu et gros fil plat en cuir.
- \*Exclus faut. 043 & 163: Dégagement mural 16"

Note: 2 inclinables séparés par un coin ne peuvent pas ouvrir en même temps. Aucuns inclinables à côté du Petit coin carré.

### OPTIONS

- Motorisé sans fil (avec batterie): ajoutez \$160 / mec.
- \*Appui-tête motorisé: ajoutez \$160 ch. (\*N/D sur items fixes.)
- Mousse: Extra ferme ajoutez \$20/siège.
- Choix de bras (LARGE ou PETIT de 6"): Pattes sur bras LARGE : LG103 bois ou LG189 métal (noire ou chrome). PETIT Bras: LG08 bois ou LG196 métal (noire ou chrome). Spécifiez couleur.
- Profondeur d'assise: 20" ou \*22". \*Le 22" N/D sur faut. 043 & 163.
- Faut. 043-163: avec base en bois (spécifiez couleur).

Description	L x P x H	Cuir						Tissu		
		10	20 Madras Softy	30 Hugo Fantasy Illusion Tucson Utah Vintage Wild Laredo Yukon	40 Diamond Elegance Princess Santiago Sensation Sunset Trina Victoria	50 Bull Cassiope Dublin	60 Caress Ultrasued	A	B COM	C alta
001 FAUTEUIL	46x40x33/40	1825	1925	2025	2140	2240	2345	1455	1500	1535
002 CAUSEUSE	69x40x33/40	2605	2730	2855	2980	3100	3230	2060	2140	2215
003 SOFA	93x40x33/40	3150	3310	3470	3635	3805	3965	2490	2585	2685
005 CHAISE LONGUE BRAS DROIT	35x62x33/40	1705	1770	1855	1920	1990	2065	1340	1405	1460
009 CAUSEUSE SANS BRAS	47x40x33/40	1835	1905	1985	2065	2145	2225	1415	1500	1575
011 CHAISE LONGUE BRAS GAUCHE	35x62x33/40	1705	1770	1855	1920	1990	2065	1340	1405	1460
012 CAUSEUSE BRAS GAUCHE	58x40x33/40	2240	2345	2450	2560	2650	2760	1755	1835	1900
017 FAUTEUIL DOUBLE	53x40x33/40	1910	2020	2140	2250	2360	2475	1515	1580	1645
021 SOFA APPARTEMENT SANS BRAS	61x40x33/40	2065	2170	2285	2390	2510	2620	1585	1675	1765
040 SOFA SANS BRAS	71x40x33/40	2365	2490	2600	2720	2840	2955	1850	1945	2050
041 FAUTEUIL INCLINABLE BRAS-G	35x40x33/40	1800	1880	1945	2015	2095	2160	1500	1540	1585
042 FAUTEUIL INCLINABLE BRAS-D	35x40x33/40	1800	1880	1945	2015	2095	2160	1500	1540	1585
043 FAUTEUIL INCLINABLE BERÇANT PIVOTANT	30x34x42	2140	2255	2370	2495	2605	2725	1755	1800	1855
044 FAUTEUIL INCLINABLE	46x40x33/40	2170	2270	2360	2450	2540	2630	1800	1850	1885
045 CAUSEUSE SANS BRAS ALLONGEE DROIT	68x40x33/40	2170	2275	2370	2475	2575	2660	1690	1760	1845
050 CENTRE ROND	49x49x33	1590	1695	1800	1905	2010	2115	1150	1210	1270
051 FAUTEUIL SANS BRAS	23,5x40x33/40	1050	1100	1155	1210	1260	1315	805	860	910
052 SOFA BRAS GAUCHE	82x40x33/40	2770	2910	3035	3170	3295	3430	2170	2275	2370
053 SOFA BRAS DROIT	82x40x33/40	2770	2910	3035	3170	3295	3430	2170	2275	2370
055 COIN CARRE	44x44x33/40	1850	1950	2065	2170	2285	2390	1440	1495	1540

## LONDON

### CARACTÉRISTIQUES:

- Appui-tête ajustable manuel sur tous les items (fixe sur centre rond).
- Fauteuil inclinable motorisé pleine jambe "à mécanisme \*protège-mur " (manuel n/d).
- Chaise longue inclinable motorisé (manuel n/d) avec appui-tête motorisé en option. Dégagement mural 8" et avant 5".
- Coussins de siège avec mousse modelée + 1" de mousse mémoire au-dessus; bras avec mousse mémoire.
- Couture: petit fil en tissu et gros fil plat en cuir.
- \*Exclus faut. 043 & 163: Dégagement mural 16"

Note: 2 inclinables séparés par un coin ne peuvent pas ouvrir en même temps. Aucuns inclinables à côté du Petit coin carré.

### OPTIONS

- Motorisé sans fil (avec batterie): ajoutez \$160 / mec.
- \*Appui-tête motorisé: ajoutez \$160 ch. (\*N/D sur items fixes.)
- Mousse: Extra ferme ajoutez \$20/siège.
- Choix de bras (LARGE ou PETIT de 6"): Pattes sur bras LARGE : LG103 bois ou LG189 métal (noire ou chrome). PETIT Bras: LG08 bois ou LG196 métal (noire ou chrome). Spécifiez couleur.
- Profondeur d'assise: 20" ou \*22". \*Le 22" N/D sur faut. 043 & 163.
- Faut. 043-163: avec base en bois (spécifiez couleur).

Description	L x P x H	Cuir						Tissu		
		10	20 Madras Softy	30 Hugo Fantasy Illusion Tucson Utah Vintage Wild Laredo Yukon	40 Diamond Elegance Princess Santiago Sensation Sunset Trina Victoria	50 Bull Cassiope Dublin	60 Caress Ultrasued	A	B COM	C alta
056 FAUTEUIL BRAS DROIT	35x40x33/40	1460	1530	1590	1660	1725	1780	1140	1200	1250
057 FAUTEUIL BRAS GAUCHE	35x40x33/40	1460	1530	1590	1660	1725	1780	1140	1200	1250
061 CAUSEUSE BRAS DROIT	58x40x33/40	2240	2345	2450	2560	2650	2760	1755	1835	1900
071 FAUTEUIL INCLINABLE SANS BRAS	23,5x40x33/40	1400	1455	1515	1575	1635	1690	1165	1230	1285
086 CAUSEUSE SANS BRAS ALLONGEE GAUCHE	68x40x33/40	2170	2275	2370	2475	2575	2660	1690	1760	1845
088 FAUTEUIL SANS BRAS ALLONGE GAUCHE	45x40x33/40	1385	1490	1575	1665	1755	1855	1070	1110	1160
089 FAUTEUIL SANS BRAS ALLONGE DROIT	45x40x33/40	1385	1490	1575	1665	1755	1855	1070	1110	1160
095 SOFA APPARTEMENT	83x40x33/40	2840	2990	3155	3310	3465	3625	2230	2330	2415
096 SOFA APPARTEMENT BRAS GAUCHE	72x40x33/40	2485	2600	2725	2850	2975	3095	1910	2010	2110
097 SOFA APPARTEMENT BRAS DROIT	72x40x33/40	2485	2600	2725	2850	2975	3095	1910	2010	2110
124 POUF AVEC RANGEMENT	30x22x17	720	745	775	800	835	855	620	640	670
155 PETIT COIN CARRE	40x40x33/40	1850	1950	2065	2170	2285	2390	1440	1495	1540
163 FAUT. DBL INCL. BERCANT PIVOTANT	33x34x42	2190	2320	2440	2570	2690	2815	1760	1810	1860
165 FAUTEUIL DOUBLE INCLINABLE	53x40x33/40	2270	2375	2495	2600	2715	2825	1880	1945	2015
167 SOFA APP. SANS BRAS ALLONGE GAUCHE	82x40x33/40	2405	2540	2665	2810	2940	3065	1860	1950	2050
168 SOFA APP. SANS BRAS ALLONGE DROIT	82x40x33/40	2405	2540	2665	2810	2940	3065	1860	1950	2050
169 FAUTEUIL DOUBLE INCLINABLE BRAS GAUCHE	42x40x33/40	1900	1985	2070	2155	2240	2330	1560	1645	1730
170 FAUTEUIL DOUBLE INCLINABLE BRAS DROIT	42x40x33/40	1900	1985	2070	2155	2240	2330	1560	1645	1730
171 FAUTEUIL DOUBLE INCLINABLE SANS BRAS	30,5x40x33/40	1500	1550	1620	1670	1730	1780	1230	1290	1355
173 CHAISE LONGUE DOUBLE BRAS GAUCHE	42x62x33/40	1850	1945	2050	2155	2260	2365	1455	1540	1630

## LONDON

### CARACTÉRISTIQUES:

- Appui-tête ajustable manuel sur tous les items (fixe sur centre rond).
- Fauteuil inclinable motorisé pleine jambe "à mécanisme \*protège-mur " (manuel n/d).
- Chaise longue inclinable motorisé (manuel n/d) avec appui-tête motorisé en option. Dégagement mural 8" et avant 5".
- Coussins de siège avec mousse modelée + 1" de mousse mémoire au-dessus; bras avec mousse mémoire.
- Couture: petit fil en tissu et gros fil plat en cuir.
- \*Exclus faut. 043 & 163: Dégagement mural 16"

Note: 2 inclinables séparés par un coin ne peuvent pas ouvrir en même temps. Aucuns inclinables à côté du Petit coin carré.

### OPTIONS

- Motorisé sans fil (avec batterie): ajoutez \$160 / mec.
- \*Appui-tête motorisé: ajoutez \$160 ch. (\*N/D sur items fixes.)
- Mousse: Extra ferme ajoutez \$20/siège.
- Choix de bras (LARGE ou PETIT de 6"): Pattes sur bras LARGE : LG103 bois ou LG189 métal (noire ou chrome). PETIT Bras: LG08 bois ou LG196 métal (noire ou chrome). Spécifiez couleur.
- Profondeur d'assise: 20" ou \*22". \*Le 22" N/D sur faut. 043 & 163.
- Faut. 043-163: avec base en bois (spécifiez couleur).

Description	L x P x H	Cuir						Tissu		
		10	20 Madras Softy	30 Hugo Fantasy Illusion Tucson Utah Vintage Wild Laredo Yukon	40 Diamond Elegance Princess Santiago Sensation Sunset Trina Victoria	50 Bull Cassiope Dublin	60 Caress Ultrasued	A	B COM	C alta
174 CHAISE LONGUE DOUBLE BRAS DROIT	42x62x33/40	1850	1945	2050	2155	2260	2365	1455	1540	1630
175 FAUTEUIL DOUBLE BRAS GAUCHE	42x40x33/40	1540	1635	1725	1815	1905	1995	1215	1285	1355
176 FAUTEUIL DOUBLE BRAS DROIT	42x40x33/40	1540	1635	1725	1815	1905	1995	1215	1285	1355
177 FAUTEUIL DOUBLE SANS BRAS	30,5x40x33/40	1150	1215	1280	1340	1410	1475	875	930	990
178 FAUTEUIL DOUBLE SANS BRAS ALLONGE-G	52x40x33/40	1495	1580	1670	1760	1860	1945	1165	1230	1285
179 FAUTEUIL DOUBLE SANS BRAS ALLONGE-D	52x40x33/40	1495	1580	1670	1760	1860	1945	1165	1230	1285
186 CAUS. SANS BRAS ALLONGEE RANGEMENT-G	68x40x33/40	2335	2420	2530	2625	2725	2825	1850	1920	1995
187 CAUS. SANS BRAS ALLONGEE RANGEMENT-D	68x40x33/40	2335	2420	2530	2625	2725	2825	1850	1920	1995
188 FAUT. SANS BRAS ALLONGE RANGEMENT-G	45x40x33/40	1545	1640	1730	1825	1910	2005	1230	1270	1300
189 FAUT. SANS BRAS ALLONGE RANGEMENT-D	45x40x33/40	1545	1640	1730	1825	1910	2005	1230	1270	1300
221 FAUT. DBL SANS BRAS ALLONGE RANGEMENT-G	52x40x33/40	1645	1735	1835	1920	2010	2105	1320	1380	1450
222 FAUT. DBL SANS BRAS ALLONGE RANGEMENT-D	52x40x33/40	1645	1735	1835	1920	2010	2105	1320	1380	1450
223 SOFA APP SANS BRAS ALLONGE RANGEMENT-G	82x40x33/40	2570	2705	2840	2975	3115	3245	2010	2110	2210
224 SOFA APP SANS BRAS ALLONGE RANGEMENT-D	82x40x33/40	2570	2705	2840	2975	3115	3245	2010	2110	2210
236 CHAISE LONGUE INCLINABLE BRAS GAUCHE	35x62x33/40	2065	2135	2200	2270	2335	2405	1705	1765	1825
237 CHAISE LONGUE INCLINABLE BRAS DROIT	35x62x33/40	2065	2135	2200	2270	2335	2405	1705	1765	1825
238 CHAISE LONGUE DBL INCLINABLE BRAS-G	42x62x33/40	2210	2310	2405	2500	2595	2690	1815	1900	1985
239 CHAISE LONGUE DBL INCLINABLE BRAS-D	42x62x33/40	2210	2310	2405	2500	2595	2690	1815	1900	1985
<b>CONFIGURATIONS</b>										
A CONFIG (169-170)	84X40X40	3800	3970	4140	4310	4480	4660	3120	3290	3460
B CONFIG (169-171-174)	115X62X40	5250	5480	5740	5980	6230	6475	4245	4475	4715

## Liste de prix CDN

### LONDON

Description	L x P x H	Cuir						Tissu		
		10	20 Madras Softy	30 Hugo Fantasy Illusion Tucson Utah Vintage Wild Laredo Yukon	40 Diamond Elegance Princess Santiago Sensation Sunset Trina Victoria	50 Bull Cassiope Dublin	60 Caress Ultrasued	A	B COM	C alta
C CONFIG (096-055-171-170)	116X116X40	7735	8085	8480	8845	9230	9595	6140	6440	6735
D CONFIG (169-171-055-179)	116X96X40	6745	7065	7425	7755	8115	8445	5395	5660	5910
J CONFIG (041-042)	70X40X40	3600	3760	3890	4030	4190	4320	3000	3080	3170
K CONFIG (041-071-005)	94X62X40	4905	5105	5315	5510	5720	5915	4005	4175	4330
L CONFIG (012-055-071-042)	102X102X40	7290	7630	7975	8320	8665	9000	5860	6100	6310
M CONFIG (041-071-055-089)	103X89X40	6435	6775	7100	7425	7770	8095	5175	5375	5570



# LONDON

**OPTIMA**  
Collection

**Jaymar**

Conçu et fabriqué fièrement au Canada  
Proudly designed and made in Canada

Nos produits sont fabriqués à la main et des variations mineures peuvent survenir

Our product is hand-made and minor variations can occur.

## SPECIFICATIONS

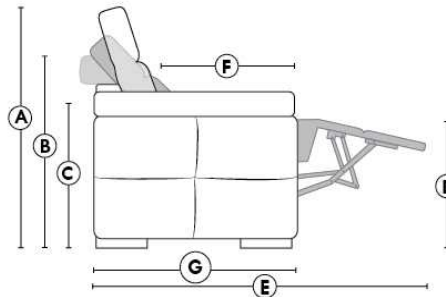

- Appui-tête levé / Headrest up
- Appui-tête baissé / Headrest down
- Complètement incliné / Fully reclined

- A** Hauteur complète 40" / Total Height
- B** Hauteur appui-tête baissé 33" / Height headrest down
- C** Hauteur du bras 22,5" / Arm Height
- D** Hauteur du siège 19,5" / Seat height
- E** Profondeur inclinée 65" / Depth fully reclined
- F** Profondeur d'assise 20" ou/ou 22" / Seat depth
- G** Profondeur appui-tête monté 37,5" / Depth with headrest up

## BRAS | ARMS

Option de bras:  
Bras Régulier Large 11" ou Petit bras 6"

Arm option  
Regular arm Large 11" or Small arm 6"

Contrôle de l'inclinaison situé à l'extérieur du bras  
Recliner control located on the outside of the arm.

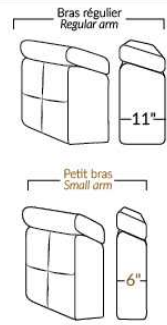

## FAUTEUIL BERÇANT PIVOTANT INCLINABLE SWIVEL ROCKING MOTION CHAIR

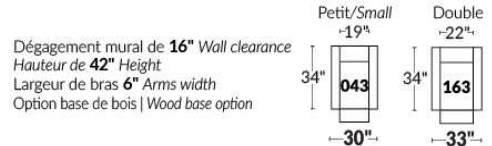

## SIÈGE 23" DE LARGE | 23" SEAT WIDTH

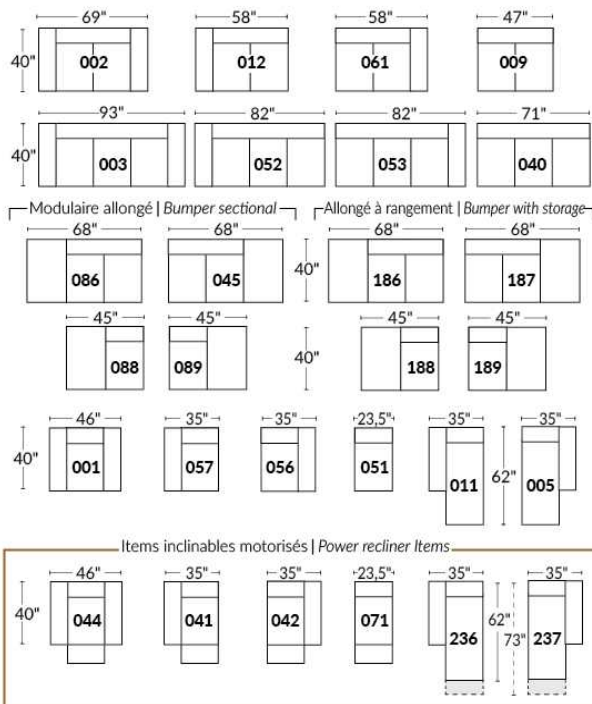

## SIÈGE 30" DE LARGE | 30" SEAT WIDTH

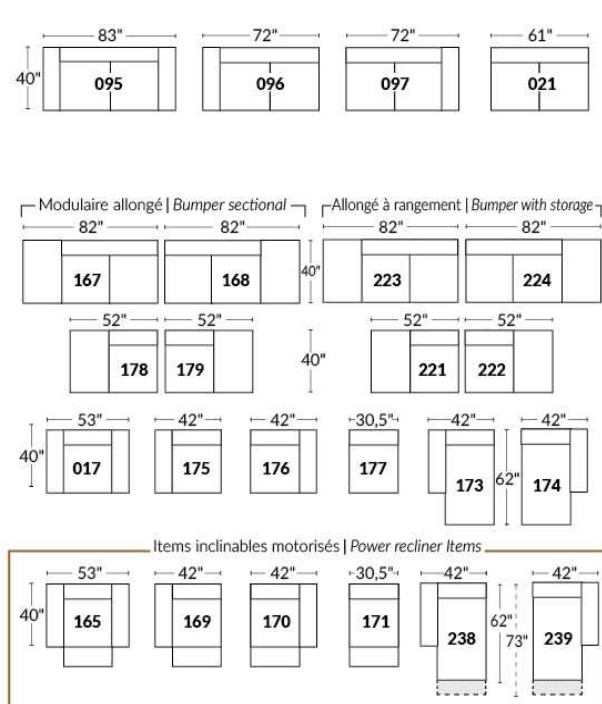

### Autres | Others

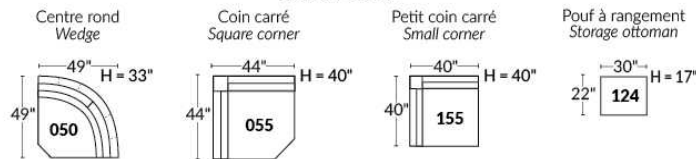

## EXEMPLE 23" EXAMPLE

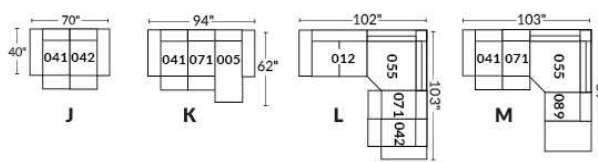

## EXEMPLE 30" EXAMPLE

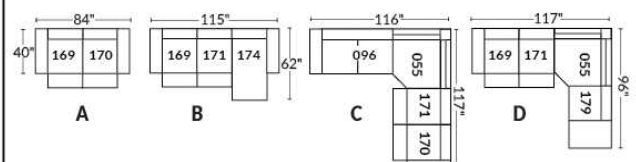



## LUCAS

CARACTÉRISTIQUES: Coussins de sièges avec mousse modelée de haute résilience de 2.5 lb et une couche de mousse mémoire 1"

PATTE: En bois LG161 ronde ou LG4 carrée; spécifiez couleur. En métal: LG82.

RECOMMANDÉ en TISSU UNI seulement. En tissu, les coutures décoratives seront les mêmes qu'en cuir mais avec un fil plus petit.

EN CUIR disponible avec FIL CONTRASTANT: surcharge 60\$/morceau. Spécifiez numéro du fil: Noir-005, Beige-087, Brun-103, Blanc-111.

Description	L x P x H	Cuir						Tissu		
		10	20 Madras Softy	30 Hugo Fantasy Illusion Tucson Utah Vintage Wild Laredo Yukon	40 Diamond Elegance Princess Santiago Sensation Sunset Trina Victoria	50 Bull Cassiope Dublin	60 Caress Ultrasued	A	B COM	C alta
001 FAUTEUIL	41X40X34	1730	1825	1925	2015	2105	2210	1215	1275	1355
002 CAUSEUSE	67X40X34	2410	2545	2705	2835	2970	3085	1715	1800	1885
005 CHAISE LONGUE BRAS DROIT	33.5X67X34	1845	1975	2105	2250	2375	2520	1495	1575	1660
006 POUF	25.5X25.5X17.5	640	675	710	735	780	815	485	505	515
009 CAUSEUSE SANS BRAS	52X40X34	1845	1975	2105	2250	2375	2520	1530	1595	1695
011 CHAISE LONGUE BRAS GAUCHE	33.5X67X34	1845	1975	2105	2250	2375	2520	1495	1575	1660
012 CAUSEUSE BRAS GAUCHE	59.5X40X34	2140	2270	2410	2545	2700	2825	1630	1715	1810
045 CAUSEUSE SANS BRAS ALLONGEE DROIT	72X40X34	2140	2270	2410	2545	2700	2825	1630	1715	1810
050 CENTRE ROND	51X51X34	1705	1810	1925	2025	2145	2255	1405	1505	1615
051 FAUTEUIL SANS BRAS	26X40X34	1150	1255	1360	1460	1560	1665	1005	1080	1160
055 COIN CARRE	40X40X34	1640	1735	1855	1950	2060	2160	1315	1410	1495
056 FAUTEUIL BRAS DROIT	33.5X40X34	1455	1545	1650	1735	1845	1925	1100	1170	1250
057 FAUTEUIL BRAS GAUCHE	33.5X40X34	1455	1545	1650	1735	1845	1925	1100	1170	1250
061 CAUSEUSE BRAS DROIT	59.5X40X34	2140	2270	2410	2545	2700	2825	1630	1715	1810
086 CAUSEUSE SANS BRAS ALLONGEE GAUCHE	72X40X34	2140	2270	2410	2545	2700	2825	1630	1715	1810
088 FAUTEUIL SANS BRAS ALLONGE GAUCHE	46X40X34	1455	1545	1650	1735	1845	1925	1100	1170	1250
089 FAUTEUIL SANS BRAS ALLONGE DROIT	46X40X34	1455	1545	1650	1735	1845	1925	1100	1170	1250
095 SOFA APPARTEMENT	82X40X34	2710	2850	3010	3185	3330	3475	1875	1975	2070
096 SOFA APPARTEMENT BRAS GAUCHE	74.5X40X34	2405	2570	2730	2895	3060	3215	1770	1885	1995
097 SOFA APPARTEMENT BRAS DROIT	74.5X40X34	2405	2570	2730	2895	3060	3215	1770	1885	1995
<b>CONFIGURATIONS</b>										
A CONF. A (12-50-61)	110.5X110X5X34	5985	6350	6745	7115	7545	7905	4665	4935	5235
B CONF. B (88-55-61)	86X99.5X34	5235	5550	5915	6230	6605	6910	4045	4295	4555
C CONF. C (11-97)	67X108X34	4250	4545	4835	5145	5435	5735	3265	3460	3655
D CONF. D (96-05)	108X67X34	4250	4545	4835	5145	5435	5735	3265	3460	3655
E CONF. E (12-50-89)	110.5X97X34	5300	5625	5985	6305	6690	7005	4135	4390	4675
F CONF. F (96-55-89)	114.5X86X34	5500	5850	6235	6580	6965	7300	4185	4465	4740

Hauteur complète 34" | Hauteur de siège 17" | Profondeur d'assise 21"  
Total Height 34" | Seat Height 17" | Seat Depth 21"

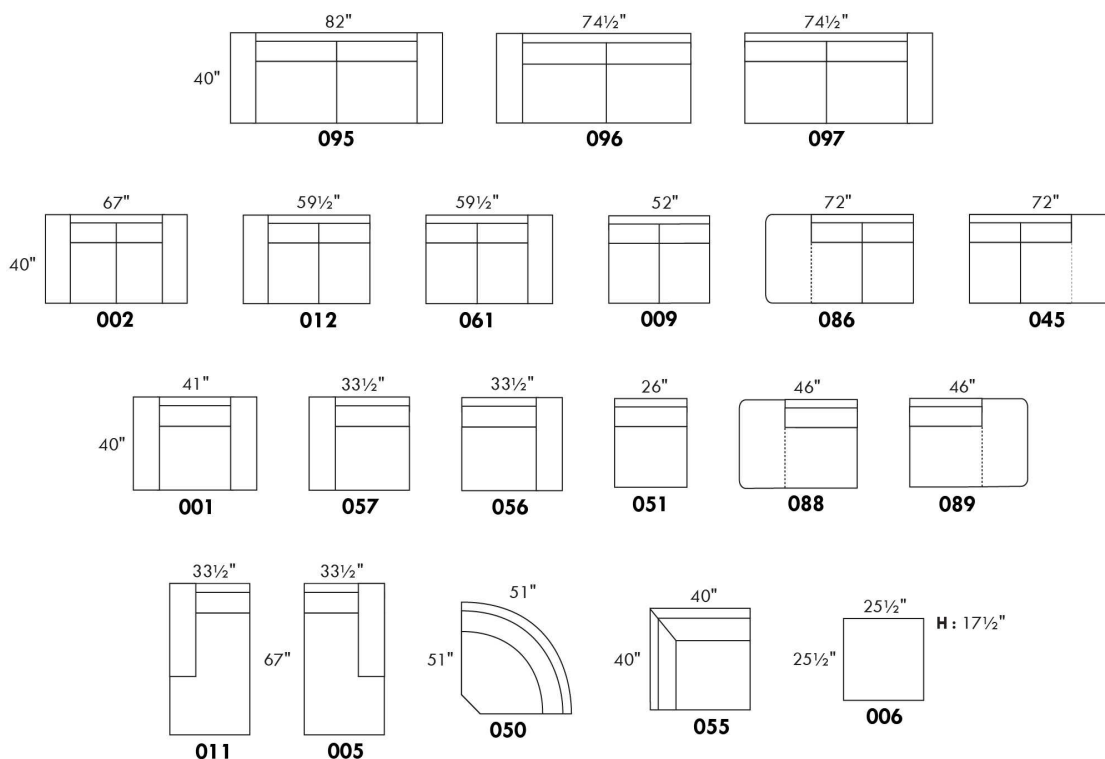

## CONFIGURATIONS

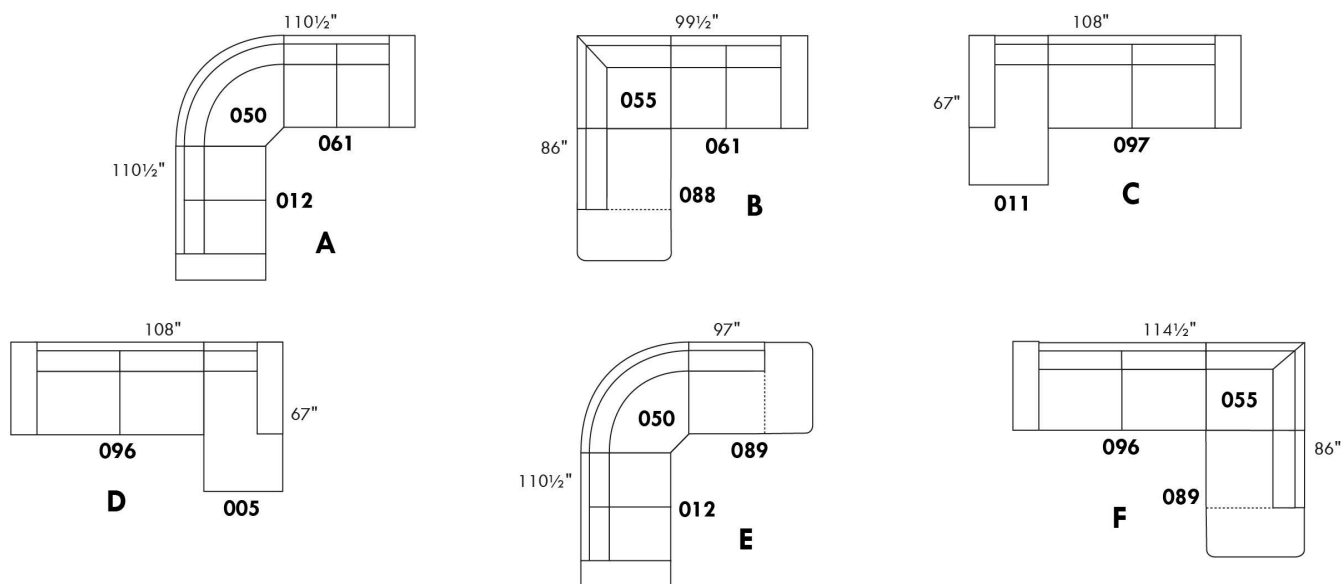

[www.jaymar.ca](http://www.jaymar.ca)

Toutes les dimensions indiquées sont au pouce près. Nos produits sont fabriqués à la main et des variations mineures peuvent survenir.  
All dimensions indicated are to the nearest inch. Our product is hand-made and minor variations can occur.

## LYON

**Caractéristiques:**

- Appui-tête ajustable manuel sur tous les items (fixe sur centre rond).
- Fauteuil inclinable motorisé pleine jambe "à mécanisme \*protège-mur " (manuel n/d).
- Chaise longue inclinable motorisé (manuel n/d) avec appui-tête motorisé en option. Dégagement mural 8" et avant 5".
- Coussins de siège avec mousse modelée + 1" de mousse mémoire au-dessus.
- Couture: petit fil en tissu et gros fil plat en cuir.
- \*Exclus faut. 043 & 163 : Dégagement mural 16"

Note: 2 inclinables séparés par un coin ne peuvent pas ouvrir en même temps. Aucuns inclinables à côté d'item #155.

**OPTIONS**

- Motorisé sans fil (avec batterie): ajoutez \$160/mec.
- \*Appui-tête motorisé: ajoutez \$160 ch. (\*N/D sur items fixes.)
- Mousse: Extra ferme ajoutez \$20/siège.
- Choix de bras (LARGE ou PETIT de 6"): Pattes sur bras LARGE: LG08 bois. Sur PETIT Bras: LG195 bois. Spécifiez couleur de patte en bois.
- Profondeur d'assise: 20" ou \*22". \*Le 22" N/D sur faut. 043 & 163.
- Faut. 043-163: avec base en bois (spécifiez couleur).

Description	L x P x H	Cuir						Tissu		
		10	20 Madras Softy	30 Hugo Fantasy Illusion Tucson Utah Vintage Wild Laredo Yukon	40 Diamond Elegance Princess Santiago Sensation Sunset Trina Victoria	50 Bull Cassiope Dublin	60 Caress Ultrasued	A	B COM	C alta
001 FAUTEUIL	40x40x33/40	1825	1925	2025	2140	2240	2345	1455	1500	1535
002 CAUSEUSE	63x40x33/40	2605	2730	2855	2980	3100	3230	2060	2140	2215
003 SOFA	87x40x33/40	3150	3310	3470	3635	3805	3965	2490	2585	2685
005 CHAISE LONGUE BRAS DROIT	32x62x33/40	1705	1770	1855	1920	1990	2065	1340	1405	1460
009 CAUSEUSE SANS BRAS	47x40x33/40	1835	1905	1985	2065	2145	2225	1415	1500	1575
011 CHAISE LONGUE BRAS GAUCHE	32x62x33/40	1705	1770	1855	1920	1990	2065	1340	1405	1460
012 CAUSEUSE BRAS GAUCHE	55x40x33/40	2240	2345	2450	2560	2650	2760	1755	1835	1900
017 FAUTEUIL DOUBLE	47x40x33/40	1910	2020	2140	2250	2360	2475	1515	1580	1645
021 SOFA APPARTEMENT SANS BRAS	61x40x33/40	2065	2170	2285	2390	2510	2620	1585	1675	1765
040 SOFA SANS BRAS	71x40x33/40	2365	2490	2600	2720	2840	2955	1850	1945	2050
041 FAUTEUIL INCLINABLE BRAS-G	32x40x33/40	1800	1880	1945	2015	2095	2160	1500	1540	1585
042 FAUTEUIL INCLINABLE BRAS-D	32x40x33/40	1800	1880	1945	2015	2095	2160	1500	1540	1585
043 FAUTEUIL INCLINABLE BERÇANT PIVOTANT	30/33x34x42	2140	2255	2370	2495	2605	2725	1755	1800	1855
044 FAUTEUIL INCLINABLE	40x40x33/40	2170	2270	2360	2450	2540	2630	1800	1850	1885
045 CAUSEUSE SANS BRAS ALLONGEE DROIT	68x40x33/40	2170	2275	2370	2475	2575	2660	1690	1760	1845
050 CENTRE ROND	49x49x33	1590	1695	1800	1905	2010	2115	1150	1210	1270
051 FAUTEUIL SANS BRAS	23,5x40x33/40	1050	1100	1155	1210	1260	1315	805	860	910
052 SOFA BRAS GAUCHE	79x40x33/40	2770	2910	3035	3170	3295	3430	2170	2275	2370
053 SOFA BRAS DROIT	79x40x33/40	2770	2910	3035	3170	3295	3430	2170	2275	2370
055 COIN CARRE	44x44x33/40	1850	1950	2065	2170	2285	2390	1440	1495	1540

## LYON

**Caractéristiques:**

- Appui-tête ajustable manuel sur tous les items (fixe sur centre rond).
- Fauteuil inclinable motorisé pleine jambe "à mécanisme \*protège-mur " (manuel n/d).
- Chaise longue inclinable motorisé (manuel n/d) avec appui-tête motorisé en option. Dégagement mural 8" et avant 5".
- Coussins de siège avec mousse modelée + 1" de mousse mémoire au-dessus.
- Couture: petit fil en tissu et gros fil plat en cuir.
- \*Exclus faut. 043 & 163 : Dégagement mural 16"

Note: 2 inclinables séparés par un coin ne peuvent pas ouvrir en même temps. Aucuns inclinables à côté d'item #155.

**OPTIONS**

- Motorisé sans fil (avec batterie): ajoutez \$160/mec.
- \*Appui-tête motorisé: ajoutez \$160 ch. (\*N/D sur items fixes.)
- Mousse: Extra ferme ajoutez \$20/siège.
- Choix de bras (LARGE ou PETIT de 6"): Pattes sur bras LARGE: LG08 bois. Sur PETIT Bras: LG195 bois. Spécifiez couleur de patte en bois.
- Profondeur d'assise: 20" ou \*22". \*Le 22" N/D sur faut. 043 & 163.
- Faut. 043-163: avec base en bois (spécifiez couleur).

Description	L x P x H	Cuir						Tissu		
		10	20 Madras Softy	30 Hugo Fantasy Illusion Tucson Utah Vintage Wild Laredo Yukon	40 Diamond Elegance Princess Santiago Utah Sensation Sunset Trina Victoria	50 Bull Cassiope Dublin	60 Caress Ultrasued	A	B COM	C alta
056 FAUTEUIL BRAS DROIT	32x40x33/40	1460	1530	1590	1660	1725	1780	1140	1200	1250
057 FAUTEUIL BRAS GAUCHE	32x40x33/40	1460	1530	1590	1660	1725	1780	1140	1200	1250
061 CAUSEUSE BRAS DROIT	55x40x33/40	2240	2345	2450	2560	2650	2760	1755	1835	1900
071 FAUTEUIL INCLINABLE SANS BRAS	23,5x40x33/40	1400	1455	1515	1575	1635	1690	1165	1230	1285
086 CAUSEUSE SANS BRAS ALLONGEE GAUCHE	68x40x33/40	2170	2275	2370	2475	2575	2660	1690	1760	1845
088 FAUTEUIL SANS BRAS ALLONGE GAUCHE	45x40x33/40	1385	1490	1575	1665	1755	1855	1070	1110	1160
089 FAUTEUIL SANS BRAS ALLONGE DROIT	45x40x33/40	1385	1490	1575	1665	1755	1855	1070	1110	1160
095 SOFA APPARTEMENT	77x40x33/40	2840	2990	3155	3310	3465	3625	2230	2330	2415
096 SOFA APPARTEMENT BRAS GAUCHE	69x40x33/40	2485	2600	2725	2850	2975	3095	1910	2010	2110
097 SOFA APPARTEMENT BRAS DROIT	69x40x33/40	2485	2600	2725	2850	2975	3095	1910	2010	2110
124 POUF AVEC RANGEMENT	30x22x17	720	745	775	800	835	855	620	640	670
155 PETIT COIN CARRE	40x40x33/40	1850	1950	2065	2170	2285	2390	1440	1495	1540
163 FAUT. DBL INCL. BERCANT PIVOTANT	33/36x40x33/40	2190	2320	2440	2570	2690	2815	1760	1810	1860
165 FAUTEUIL DOUBLE INCLINABLE	47x40x33/40	2270	2375	2495	2600	2715	2825	1880	1945	2015
167 SOFA APP. SANS BRAS ALLONGE GAUCHE	82x40x33/40	2405	2540	2665	2810	2940	3065	1860	1950	2050
168 SOFA APP. SANS BRAS ALLONGE DROIT	82x40x33/40	2405	2540	2665	2810	2940	3065	1860	1950	2050
169 FAUTEUIL DOUBLE INCLINABLE BRAS GAUCHE	39x40x33/40	1900	1985	2070	2155	2240	2330	1560	1645	1730
170 FAUTEUIL DOUBLE INCLINABLE BRAS DROIT	39x40x33/40	1900	1985	2070	2155	2240	2330	1560	1645	1730
171 FAUTEUIL DOUBLE INCLINABLE SANS BRAS	30,5x40x33/40	1500	1550	1620	1670	1730	1780	1230	1290	1355
173 CHAISE LONGUE DOUBLE BRAS GAUCHE	39x62x33/40	1850	1945	2050	2155	2260	2365	1455	1540	1630

## LYON

### Caractéristiques:

- Appui-tête ajustable manuel sur tous les items (fixe sur centre rond).
- Fauteuil inclinable motorisé pleine jambe "à mécanisme \*protège-mur " (manuel n/d).
- Chaise longue inclinable motorisé (manuel n/d) avec appui-tête motorisé en option. Dégagement mural 8" et avant 5".
- Coussins de siège avec mousse modelée + 1" de mousse mémoire au-dessus.
- Couture: petit fil en tissu et gros fil plat en cuir.
- \*Exclus faut. 043 & 163 : Dégagement mural 16"

Note: 2 inclinables séparés par un coin ne peuvent pas ouvrir en même temps. Aucuns inclinables à côté d'item #155.

### OPTIONS

- Motorisé sans fil (avec batterie): ajoutez \$160/mec.
- \*Appui-tête motorisé: ajoutez \$160 ch. (\*N/D sur items fixes.)
- Mousse: Extra ferme ajoutez \$20/siège.
- Choix de bras (LARGE ou PETIT de 6"): Pattes sur bras LARGE: LG08 bois. Sur PETIT Bras: LG195 bois. Spécifiez couleur de patte en bois.
- Profondeur d'assise: 20" ou \*22". \*Le 22" N/D sur faut. 043 & 163.
- Faut. 043-163: avec base en bois (spécifiez couleur).

Description	L x P x H	Cuir						Tissu		
		10	20 Madras Softy	30 Hugo Fantasy Illusion Tucson Utah Vintage Wild Laredo Yukon	40 Diamond Elegance Princess Santiago Utah Sensation Sunset Trina Victoria	50 Bull Cassiope Dublin	60 Caress Ultrasued	A	B COM	C alta
174 CHAISE LONGUE DOUBLE BRAS DROIT	39x62x33/40	1850	1945	2050	2155	2260	2365	1455	1540	1630
175 FAUTEUIL DOUBLE BRAS GAUCHE	39x40x33/40	1540	1635	1725	1815	1905	1995	1215	1285	1355
176 FAUTEUIL DOUBLE BRAS DROIT	39x40x33/40	1540	1635	1725	1815	1905	1995	1215	1285	1355
177 FAUTEUIL DOUBLE SANS BRAS	30,5x40x33/40	1150	1215	1280	1340	1410	1475	875	930	990
178 FAUTEUIL DOUBLE SANS BRAS ALLONGE-G	52x40x33/40	1495	1580	1670	1760	1860	1945	1165	1230	1285
179 FAUTEUIL DOUBLE SANS BRAS ALLONGE-D	52x40x33/40	1495	1580	1670	1760	1860	1945	1165	1230	1285
186 CAUS. SANS BRAS ALLONGEE RANGEMENT-G	68x40x33/40	2335	2420	2530	2625	2725	2825	1850	1920	1995
187 CAUS. SANS BRAS ALLONGEE RANGEMENT-D	68x40x33/40	2335	2420	2530	2625	2725	2825	1850	1920	1995
188 FAUT. SANS BRAS ALLONGE RANGEMENT-G	45x40x33/40	1545	1640	1730	1825	1910	2005	1230	1270	1300
189 FAUT. SANS BRAS ALLONGE RANGEMENT-D	45x40x33/40	1545	1640	1730	1825	1910	2005	1230	1270	1300
221 FAUT. DBL SANS BRAS ALLONGE RANGEMENT-G	52x40x33/40	1645	1735	1835	1920	2010	2105	1320	1380	1450
222 FAUT. DBL SANS BRAS ALLONGE RANGEMENT-D	52x40x33/40	1645	1735	1835	1920	2010	2105	1320	1380	1450
223 SOFA APP SANS BRAS ALLONGE RANGEMENT-G	82x40x33/40	2570	2705	2840	2975	3115	3245	2010	2110	2210
224 SOFA APP SANS BRAS ALLONGE RANGEMENT-D	82x40x33/40	2570	2705	2840	2975	3115	3245	2010	2110	2210
236 CHAISE LONGUE INCLINABLE BRAS GAUCHE	32x62x33/40	2065	2135	2200	2270	2335	2405	1705	1765	1825
237 CHAISE LONGUE INCLINABLE BRAS DROIT	32x62x33/40	2065	2135	2200	2270	2335	2405	1705	1765	1825
238 CHAISE LONGUE DBL INCLINABLE BRAS-G	39x62x33/40	2210	2310	2405	2500	2595	2690	1815	1900	1985
239 CHAISE LONGUE DBL INCLINABLE BRAS-D	39x62x33/40	2210	2310	2405	2500	2595	2690	1815	1900	1985
<b>CONFIGURATIONS</b>										
A CONFIG (169-170)	78X40X40	3800	3970	4140	4310	4480	4660	3120	3290	3460
B CONFIG (169-171-174)	109X62X40	5250	5480	5740	5980	6230	6475	4245	4475	4715

## Liste de prix CDN

### LYON

Description	L x P x H	Cuir						Tissu		
		10	20 Madras Softy	30 Hugo Fantasy Illusion Tucson Utah Vintage Wild Laredo Yukon	40 Diamond Elegance Princess Santiago Sensation Sunset Trina Victoria	50 Bull Cassiope Dublin	60 Caress Ultrasued	A	B COM	C alta
C CONFIG (096-055-171-170)	114X114X40	7735	8085	8480	8845	9230	9595	6140	6440	6735
D CONFIG (169-171-055-179)	114X96X40	6745	7065	7425	7755	8115	8445	5395	5660	5910
J CONFIG (041-042)	64X40X40	3600	3760	3890	4030	4190	4320	3000	3080	3170
K CONFIG (041-071-005)	88X62X40	4905	5105	5315	5510	5720	5915	4005	4175	4330
L CONFIG (012-055-071-042)	100X100X40	7290	7630	7975	8320	8665	9000	5860	6100	6310
M CONFIG (041-071-055-089)	100X89X40	6435	6775	7100	7425	7770	8095	5175	5375	5570



# LYON

**OPTIMA**  
Collection

**Jaymar**

Conçu et fabriqué fièrement au Canada  
Proudly designed and made in Canada

Nos produits sont fabriqués à la main et des variations mineures peuvent survenir

Our product is hand-made and minor variations can occur.

## SPECIFICATIONS

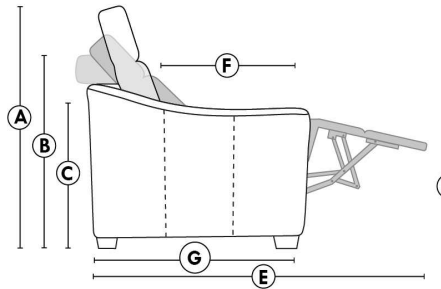

- Appui-tête levé / Headrest up
- Appui-tête baissé / Headrest down
- Complètement incliné / Fully reclined

- A** Hauteur complète 40" Total Height
- B** Hauteur appui-tête baissé 33" Height headrest down
- C** Hauteur du bras 23" Arm Height
- D** Hauteur du siège 19,5" Seat height
- E** Profondeur inclinée 65" Depth fully reclined
- F** Profondeur d'assise 20"ou/ou" 22" Seat depth
- G** Profondeur appui-tête monté 37,5" Depth with headrest up

## BRAS | ARMS

Option de bras:  
Bras Régulier Large 8" ou Petit bras 6"

Arm option  
Regular arm Large 8" or Small arm 6"

Contrôle de l'inclinaison situé à l'extérieur du bras  
Recliner control located on the outside of the arm.

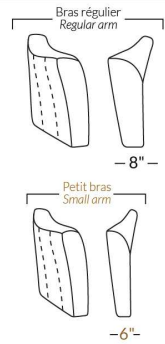

## FAUTEUIL BERÇANT PIVOTANT INCLINABLE SWIVEL ROCKING MOTION CHAIR

Dégagement mural de 16" Wall clearance  
Hauteur de 42" Height  
Largeur de bras 6" Arms width  
Option base de bois | Wood base option

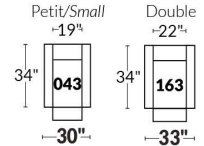

## SIÈGE 23" DE LARGE | 23" SEAT WIDTH

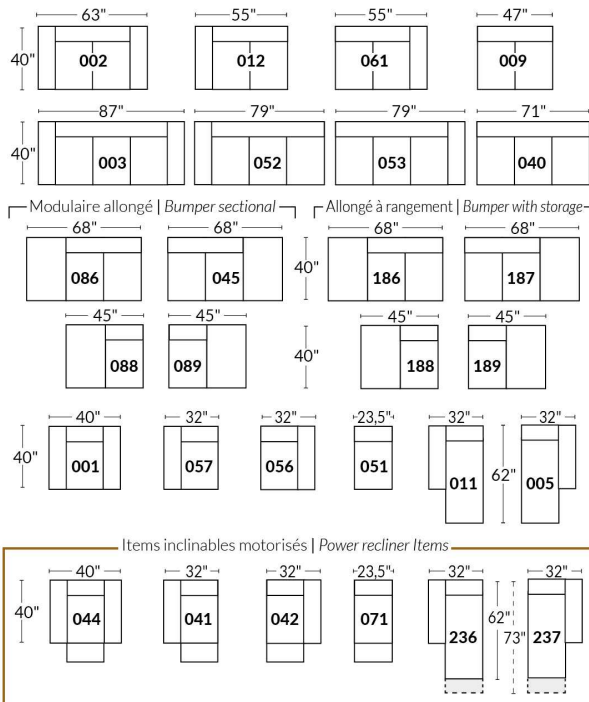

## SIÈGE 30" DE LARGE | 30" SEAT WIDTH

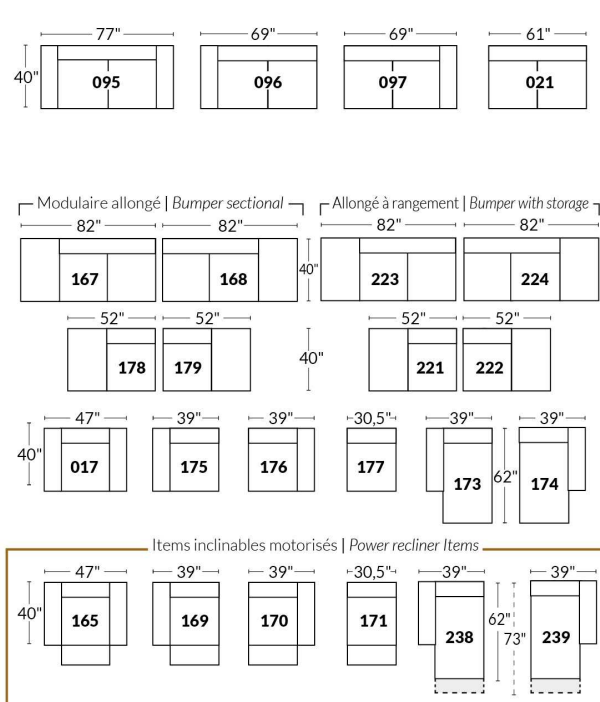

### Autres | Others

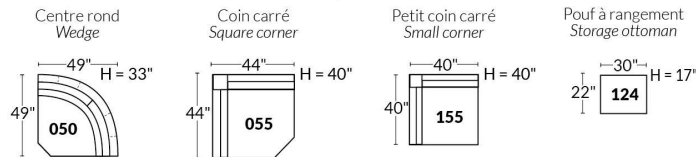

### EXEMPLE 23" EXAMPLE

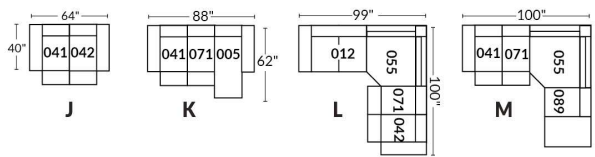

### EXEMPLE 30" EXAMPLE

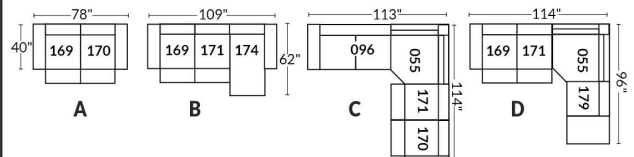

## MAGGY

CARACTÉRISTIQUES: Coussins de sièges avec mousse modelée de haute résilience de 2.5 lb et une couche de mousse mémoire 1"

PATTE: Spécifiez couleur des pattes LG187.

Item 077: Spécifiez couleur du dessus de table en bois.

En TISSUS, les coutures seront avec un fils plus petit.

EN CUIR disponible avec FIL CONTRASTANT: surcharge 60\$/morceau. Spécifiez numéro du fil: 005 Noir , 087 Beige, 103 Brun, 111 Blanc.

COMBO:

Recouvrement #1: Bras (SAUF l'extérieur), sous le coussin (SAUF le boudin), Extérieur de dos.

Recouvrement #2: Extérieur du bras, Boudin en bas sur le devant, Dossier intérieur et Siège.

Description	L x P x H	Cuir						Tissu		
		10	20 Madras Softy	30 Hugo Fantasy Illusion Tucson Utah Vintage Wild Laredo Yukon	40 Diamond Elegance Princess Santiago Sensation Sunset Trina Victoria	50 Bull Cassiope Dublin	60 Caress Ultrasued	A	B COM	C alta
001 FAUTEUIL	44X42X30/39	1910	2015	2140	2240	2345	2450	1315	1375	1455
002 CAUSEUSE	67X42X30/39	2700	2840	2995	3150	3295	3450	1860	1950	2060
006 POUF	25.5X25.5X17.5	675	705	735	775	825	855	505	520	550
012 CAUSEUSE BRAS GAUCHE	56.5X42X30/39	2335	2490	2630	2780	2945	3080	1760	1855	1940
024 CAUSEUSE MODULAIRE ALLONGEE DROIT	85X42X30/39	3135	3295	3485	3645	3820	3990	2290	2390	2510
045 CAUSEUSE SANS BRAS ALLONGEE DROIT	66X42X30/39	2335	2490	2630	2780	2945	3080	1760	1855	1940
048 CAUSEUSE MODULAIRE ALLONGEE GAUCHE	85X42X30/39	3135	3295	3485	3645	3820	3990	2290	2390	2510
051 FAUTEUIL SANS BRAS	30.5X42X30/39	1355	1465	1575	1665	1760	1860	1165	1235	1300
055 COIN CARRE	42X42X30/39	1920	2020	2150	2250	2355	2470	1375	1475	1560
056 FAUTEUIL BRAS DROIT	33.5X42X30/39	1575	1665	1765	1875	1975	2065	1210	1285	1355
057 FAUTEUIL BRAS GAUCHE	33.5X42X30/39	1575	1665	1765	1875	1975	2065	1210	1285	1355
061 CAUSEUSE BRAS DROIT	56.5X42X30/39	2335	2490	2630	2780	2945	3080	1760	1855	1940
077 TABLE REMBOURREE	42X42X17.5	845	880	925	985	1025	1065	680	695	715
086 CAUSEUSE SANS BRAS ALLONGEE GAUCHE	66X42X30/39	2335	2490	2630	2780	2945	3080	1760	1855	1940
088 FAUTEUIL SANS BRAS ALLONGE GAUCHE	43X42X30/39	1575	1665	1765	1875	1975	2065	1210	1285	1355
089 FAUTEUIL SANS BRAS ALLONGE DROIT	43X42X30/39	1575	1665	1765	1875	1975	2065	1210	1285	1355
095 SOFA APPARTEMENT	82X42X30/39	2985	3150	3335	3505	3665	3840	2005	2100	2225
096 SOFA APPARTEMENT BRAS GAUCHE	71.5X42X30/39	2630	2810	2985	3150	3330	3495	1900	2010	2110
097 SOFA APPARTEMENT BRAS DROIT	71.5X42X30/39	2630	2810	2985	3150	3330	3495	1900	2010	2110
<b>CONFIGURATIONS</b>										
A CONF. A (57-55-61)	75.5X98.5X42	5830	6175	6545	6905	7275	7615	4345	4615	4855
B CONF. B (96-55-89)	113.5X85X42	6125	6495	6900	7275	7660	8030	4485	4770	5025
C CONF. C (88-77-97)	85X113.5X42	5050	5355	5675	6010	6330	6625	3790	3990	4180
D CONF. D (12-77-61)	98.5X98.5X42	5515	5860	6185	6545	6915	7225	4200	4405	4595



## Liste de prix CDN

### MAGGY

Description	L x P x H	Cuir						Tissu		
		10	20 Madras Softy	30 Hugo Fantasy Illusion Tucson Utah Vintage Wild Laredo Yukon	40 Diamond Elegance Princess Santiago Sensation Sunset Trina Victoria	50 Bull Cassiope Dublin	60 Caress Ultrasued	A	B COM	C alta
E CONF. E (96-51-55-61)	144X98.5X42	8240	8785	9340	9845	10390	10905	6200	6575	6910
F CONF. F (86-55-97)	108X113.5X42	6885	7320	7765	8180	8630	9045	5035	5340	5610

# MAGGY



Hauteur complète 30"/39" | Hauteur de siège 19" | Hauteur devant bras 24" | Profondeur d'assise 22"  
 Total Height 30"/39" | Seat Height 19" | Arm Height 24" | Seat Depth 22"

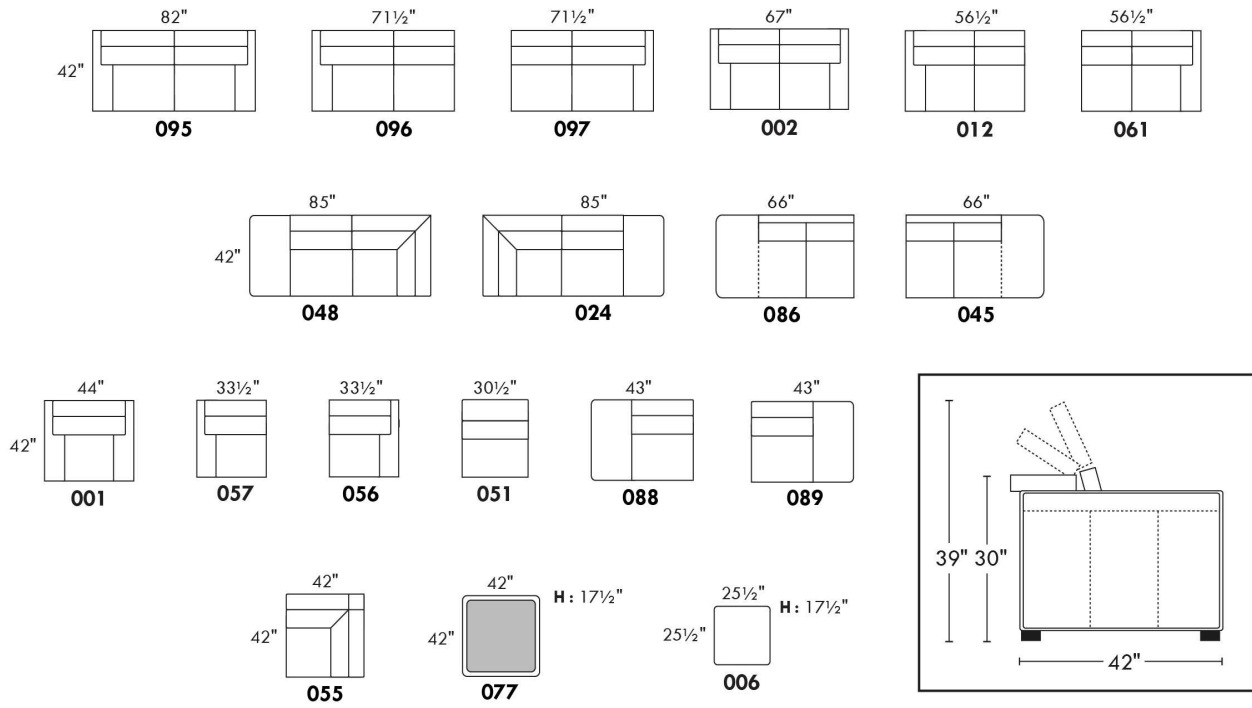

## CONFIGURATIONS

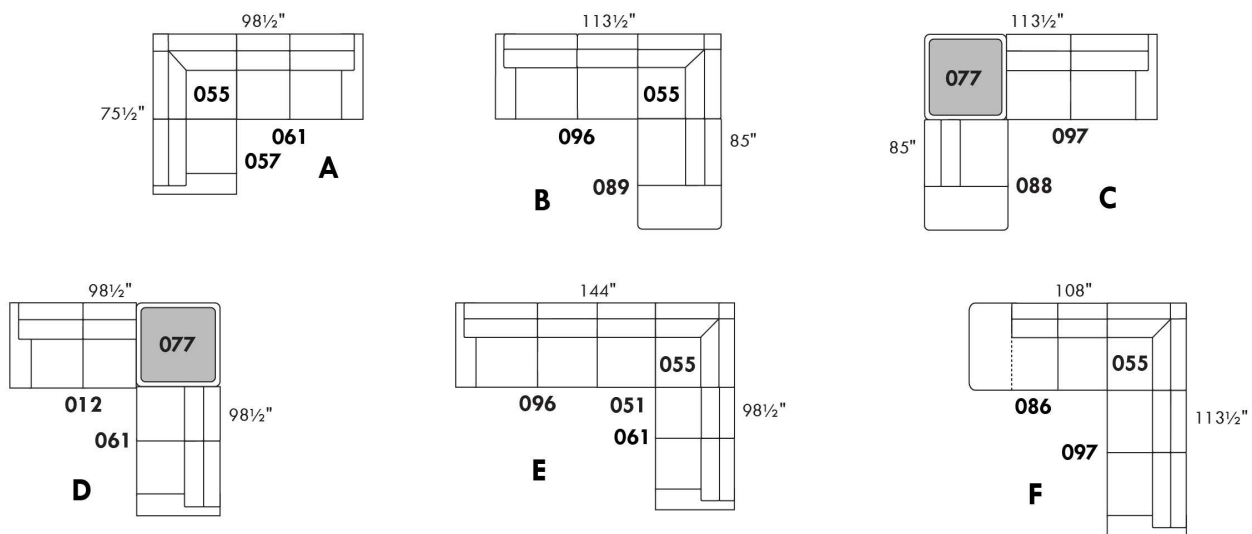

www.jaymar.ca

Toutes les dimensions indiquées sont au pouce près. Nos produits sont fabriqués à la main et des variations mineures peuvent survenir.  
 All dimensions indicated are to the nearest inch. Our product is hand-made and minor variations can occur.

## MALAGA

### CARACTÉRISTIQUES:

- Appui-tête ajustable manuel sur tous les items (fixe sur centre rond).
- Fauteuil inclinable motorisé pleine jambe "à mec. \*protège-mur" (manuel n/d).
- Chaise longue inclinable motorisé (manuel n/d) avec appui-tête motorisé en option. Dégagement mural 8" et avant 5".
- Coussins de siège avec mousse modelée + 1" de mousse mémoire au-dessus; bras avec mousse mémoire.
- Couture: petit fil en tissu et gros fil plat en cuir.
- \*Exclus faut. 043 & 163: Dégagement mural 16".

Note: 2 inclinables séparés par un coin ne peuvent pas ouvrir en même temps. Aucuns inclinables à côté du Petit coin carré.

### OPTIONS

- Motorisé sans fil (avec batterie): ajoutez \$160/mec.
- \*Appui-tête motorisé: ajoutez \$160 ch. (\*N/D sur items fixes.)
- Mousse: Extra ferme ajoutez \$20/siège.
- Choix de bras (LARGE ou PETIT de 6"): Pattes sur bras LARGE: LG103 bois ou LG189 métal (noire ou chrome). PETIT Bras: LG08 bois ou LG196 métal (noire ou chrome). Spécifiez couleur.
- Profondeur d'assise: 20" ou \*22". \*Le 22" N/D sur faut. 043 & 163.
- Faut. 043-163: avec base en bois (spécifiez couleur).

### Configurations CINÉMA MAISON

Détails accessoires, porte gobelets et configurations : Voir page Optima Cinéma maison en annexe.

Ancrage pour accessoires: \$40 ch.

Porte-Gobelets : En métal: \$30 ch. | Illuminé: \$30 ch. | \*Illuminé avec contrôle (1 ou 2 moteurs): \$50 ch.

\*Lumière DEL sous le siège : \$30/siège.

Description	L x P x H	Cuir						Tissu		
		10	20 Madras Softy	30 Hugo Fantasy Illusion Tucson Utah Vintage Wild Laredo Yukon	40 Diamond Elegance Princess Santiago Utah Sensation Sunset Trina Victoria	50 Bull Cassiope Dublin	60 Caresse Ultrasued	A	B COM	C alta
001 FAUTEUIL	44x40x33/40	1825	1925	2025	2140	2240	2345	1455	1500	1535
002 CAUSEUSE	67x40x33/40	2605	2730	2855	2980	3100	3230	2060	2140	2215
003 SOFA	91x40x33/40	3150	3310	3470	3635	3805	3965	2490	2585	2685
005 CHAISE LONGUE BRAS DROIT	34x62x33/40	1705	1770	1855	1920	1990	2065	1340	1405	1460
009 CAUSEUSE SANS BRAS	47x40x33/40	1835	1905	1985	2065	2145	2225	1415	1500	1575
011 CHAISE LONGUE BRAS GAUCHE	34x62x33/40	1705	1770	1855	1920	1990	2065	1340	1405	1460
012 CAUSEUSE BRAS GAUCHE	57x40x33/40	2240	2345	2450	2560	2650	2760	1755	1835	1900
017 FAUTEUIL DOUBLE	51x40x33/40	1910	2020	2140	2250	2360	2475	1515	1580	1645
021 SOFA APPARTEMENT SANS BRAS	61x40x33/40	2065	2170	2285	2390	2510	2620	1585	1675	1765
040 SOFA SANS BRAS	71x40x33/40	2365	2490	2600	2720	2840	2955	1850	1945	2050
041 FAUTEUIL INCLINABLE BRAS-G	34x40x33/40	1800	1880	1945	2015	2095	2160	1500	1540	1585
042 FAUTEUIL INCLINABLE BRAS-D	34x40x33/40	1800	1880	1945	2015	2095	2160	1500	1540	1585
043 FAUTEUIL INCLINABLE BERÇANT PIVOTANT	30x34x42	2140	2255	2370	2495	2605	2725	1755	1800	1855
044 FAUTEUIL INCLINABLE	44x40x33/40	2170	2270	2360	2450	2540	2630	1800	1850	1885
045 CAUSEUSE SANS BRAS ALLONGEE DROIT	68x40x33/40	2170	2275	2370	2475	2575	2660	1690	1760	1845
050 CENTRE ROND	49x49x33	1590	1695	1800	1905	2010	2115	1150	1210	1270

## MALAGA

### CARACTÉRISTIQUES:

- Appui-tête ajustable manuel sur tous les items (fixe sur centre rond).
- Fauteuil inclinable motorisé pleine jambe "à mec. \*protège-mur" (manuel n/d).
- Chaise longue inclinable motorisé (manuel n/d) avec appui-tête motorisé en option. Dégagement mural 8" et avant 5".
- Coussins de siège avec mousse modelée + 1" de mousse mémoire au-dessus; bras avec mousse mémoire.
- Couture: petit fil en tissu et gros fil plat en cuir.
- \*Exclus faut. 043 & 163: Dégagement mural 16".

Note: 2 inclinables séparés par un coin ne peuvent pas ouvrir en même temps. Aucuns inclinables à côté du Petit coin carré.

### OPTIONS

- Motorisé sans fil (avec batterie): ajoutez \$160/mec.
- \*Appui-tête motorisé: ajoutez \$160 ch. (\*N/D sur items fixes.)
- Mousse: Extra ferme ajoutez \$20/siège.
- Choix de bras (LARGE ou PETIT de 6"): Pattes sur bras LARGE: LG103 bois ou LG189 métal (noire ou chrome). PETIT Bras: LG08 bois ou LG196 métal (noire ou chrome). Spécifiez couleur.
- Profondeur d'assise: 20" ou \*22". \*Le 22" N/D sur faut. 043 & 163.
- Faut. 043-163: avec base en bois (spécifiez couleur).

### Configurations CINÉMA MAISON

Détails accessoires, porte gobelets et configurations : Voir page Optima Cinéma maison en annexe.

Ancrage pour accessoires: \$40 ch.

Porte-Gobelets : En métal: \$30 ch. | Illuminé: \$30 ch. | \*Illuminé avec contrôle (1 ou 2 moteurs): \$50 ch.

\*Lumière DEL sous le siège : \$30/siège.

Description	L x P x H	Cuir						Tissu		
		10	20 Madras Softy	30 Hugo Fantasy Illusion Tucson Utah Vintage Wild Laredo Yukon	40 Diamond Elegance Princess Santiago Sensation Sunset Trina Victoria	50 Bull Cassiope Dublin	60 Caress Ultrasued	A	B COM	C alta
051 FAUTEUIL SANS BRAS	23,5x40x33/40	1050	1100	1155	1210	1260	1315	805	860	910
052 SOFA BRAS GAUCHE	81x40x33/40	2770	2910	3035	3170	3295	3430	2170	2275	2370
053 SOFA BRAS DROIT	81x40x33/40	2770	2910	3035	3170	3295	3430	2170	2275	2370
055 COIN CARRE	44x44x33/40	1850	1950	2065	2170	2285	2390	1440	1495	1540
056 FAUTEUIL BRAS DROIT	34x40x33/40	1460	1530	1590	1660	1725	1780	1140	1200	1250
057 FAUTEUIL BRAS GAUCHE	34x40x33/40	1460	1530	1590	1660	1725	1780	1140	1200	1250
061 CAUSEUSE BRAS DROIT	57x40x33/40	2240	2345	2450	2560	2650	2760	1755	1835	1900
071 FAUTEUIL INCLINABLE SANS BRAS	23,5x40x33/40	1400	1455	1515	1575	1635	1690	1165	1230	1285
086 CAUSEUSE SANS BRAS ALLONGEE GAUCHE	68x40x33/40	2170	2275	2370	2475	2575	2660	1690	1760	1845
088 FAUTEUIL SANS BRAS ALLONGE GAUCHE	45x40x33/40	1385	1490	1575	1665	1755	1855	1070	1110	1160
089 FAUTEUIL SANS BRAS ALLONGE DROIT	45x40x33/40	1385	1490	1575	1665	1755	1855	1070	1110	1160
095 SOFA APPARTEMENT	81x40x33/40	2840	2990	3155	3310	3465	3625	2230	2330	2415
096 SOFA APPARTEMENT BRAS GAUCHE	71x40x33/40	2485	2600	2725	2850	2975	3095	1910	2010	2110
097 SOFA APPARTEMENT BRAS DROIT	71x40x33/40	2485	2600	2725	2850	2975	3095	1910	2010	2110
124 POUF AVEC RANGEMENT	30x22x17	720	745	775	800	835	855	620	640	670
138 BRAS CENTRE	10x36x24.5	405	445	475	510	550	585	335	355	370

## MALAGA

### CARACTÉRISTIQUES:

- Appui-tête ajustable manuel sur tous les items (fixe sur centre rond).
- Fauteuil inclinable motorisé pleine jambe "à mec. \*protège-mur" (manuel n/d).
- Chaise longue inclinable motorisé (manuel n/d) avec appui-tête motorisé en option. Dégagement mural 8" et avant 5".
- Coussins de siège avec mousse modelée + 1" de mousse mémoire au-dessus; bras avec mousse mémoire.
- Couture: petit fil en tissu et gros fil plat en cuir.
- \*Exclus faut. 043 & 163: Dégagement mural 16".

Note: 2 inclinables séparés par un coin ne peuvent pas ouvrir en même temps. Aucuns inclinables à côté du Petit coin carré.

### OPTIONS

- Motorisé sans fil (avec batterie): ajoutez \$160/mec.
- \*Appui-tête motorisé: ajoutez \$160 ch. (\*N/D sur items fixes.)
- Mousse: Extra ferme ajoutez \$20/siège.
- Choix de bras (LARGE ou PETIT de 6"): Pattes sur bras LARGE: LG103 bois ou LG189 métal (noire ou chrome). PETIT Bras: LG08 bois ou LG196 métal (noire ou chrome). Spécifiez couleur.
- Profondeur d'assise: 20" ou \*22". \*Le 22" N/D sur faut. 043 & 163.
- Faut. 043-163: avec base en bois (spécifiez couleur).

### Configurations CINÉMA MAISON

Détails accessoires, porte gobelets et configurations : Voir page Optima Cinéma maison en annexe.

Ancrage pour accessoires: \$40 ch.

Porte-Gobelets : En métal: \$30 ch. | Illuminé: \$30 ch. | \*Illuminé avec contrôle (1 ou 2 moteurs): \$50 ch.

\*Lumière DEL sous le siège : \$30/siège.

Description	L x P x H	Cuir						Tissu		
		10	20 Madras Softy	30 Hugo Fantasy Illusion Tucson Utah Vintage Wild Laredo Yukon	40 Diamond Elegance Princess Santiago Utah Sensation Sunset Trina Victoria	50 Bull Cassiope Dublin	60 Caress Ultrasued	A	B COM	C alta
155 PETIT COIN CARRE	40x40x33/40	1850	1950	2065	2170	2285	2390	1440	1495	1540
159 RANGEMENT À ANGLE	11/27x36x24.5	720	755	790	825	855	885	555	575	585
160 RANGEMENT DROIT	11x36x24.5	695	725	760	795	835	860	520	545	555
163 FAUT. DBL INCL. BERGANT PIVOTANT	33x34x42	2190	2320	2440	2570	2690	2815	1760	1810	1860
165 FAUTEUIL DOUBLE INCLINABLE	51x40x33/40	2270	2375	2495	2600	2715	2825	1880	1945	2015
167 SOFA APP. SANS BRAS ALLONGE GAUCHE	82x40x33/40	2405	2540	2665	2810	2940	3065	1860	1950	2050
168 SOFA APP. SANS BRAS ALLONGE DROIT	82x40x33/40	2405	2540	2665	2810	2940	3065	1860	1950	2050
169 FAUTEUIL DOUBLE INCLINABLE BRAS GAUCHE	41x40x33/40	1900	1985	2070	2155	2240	2330	1560	1645	1730
170 FAUTEUIL DOUBLE INCLINABLE BRAS DROIT	41x40x33/40	1900	1985	2070	2155	2240	2330	1560	1645	1730
171 FAUTEUIL DOUBLE INCLINABLE SANS BRAS	30,5x40x33/40	1500	1550	1620	1670	1730	1780	1230	1290	1355
173 CHAISE LONGUE DOUBLE BRAS GAUCHE	41x62x33/40	1850	1945	2050	2155	2260	2365	1455	1540	1630
174 CHAISE LONGUE DOUBLE BRAS DROIT	41x62x33/40	1850	1945	2050	2155	2260	2365	1455	1540	1630
175 FAUTEUIL DOUBLE BRAS GAUCHE	41x40x33/40	1540	1635	1725	1815	1905	1995	1215	1285	1355
176 FAUTEUIL DOUBLE BRAS DROIT	41x40x33/40	1540	1635	1725	1815	1905	1995	1215	1285	1355
177 FAUTEUIL DOUBLE SANS BRAS	30,5x40x33/40	1150	1215	1280	1340	1410	1475	875	930	990
178 FAUTEUIL DOUBLE SANS BRAS ALLONGE-G	52x40x33/40	1495	1580	1670	1760	1860	1945	1165	1230	1285

## MALAGA

### CARACTÉRISTIQUES:

- Appui-tête ajustable manuel sur tous les items (fixe sur centre rond).
- Fauteuil inclinable motorisé pleine jambe "à mec. \*protège-mur" (manuel n/d).
- Chaise longue inclinable motorisé (manuel n/d) avec appui-tête motorisé en option. Dégagement mural 8" et avant 5".
- Coussins de siège avec mousse modelée + 1" de mousse mémoire au-dessus; bras avec mousse mémoire.
- Couture: petit fil en tissu et gros fil plat en cuir.
- \*Exclus faut. 043 & 163: Dégagement mural 16".

Note: 2 inclinables séparés par un coin ne peuvent pas ouvrir en même temps. Aucuns inclinables à côté du Petit coin carré.

### OPTIONS

- Motorisé sans fil (avec batterie): ajoutez \$160/mec.
- \*Appui-tête motorisé: ajoutez \$160 ch. (\*N/D sur items fixes.)
- Mousse: Extra ferme ajoutez \$20/siège.
- Choix de bras (LARGE ou PETIT de 6"): Pattes sur bras LARGE: LG103 bois ou LG189 métal (noire ou chrome). PETIT Bras: LG08 bois ou LG196 métal (noire ou chrome). Spécifiez couleur.
- Profondeur d'assise: 20" ou \*22". \*Le 22" N/D sur faut. 043 & 163.
- Faut. 043-163: avec base en bois (spécifiez couleur).

### Configurations CINÉMA MAISON

Détails accessoires, porte gobelets et configurations : Voir page Optima Cinéma maison en annexe.

Ancrage pour accessoires: \$40 ch.

Porte-Gobelets : En métal: \$30 ch. | Illuminé: \$30 ch. | \*Illuminé avec contrôle (1 ou 2 moteurs): \$50 ch.

\*Lumière DEL sous le siège : \$30/siège.

Description	L x P x H	Cuir						Tissu		
		10	20 Madras Softy	30 Hugo Fantasy Illusion Tucson Utah Vintage Wild Laredo Yukon	40 Diamond Elegance Princess Santiago Utah Sensation Sunset Trina Victoria	50 Bull Cassiope Dublin	60 Caress Ultrasued	A	B COM	C alta
179 FAUTEUIL DOUBLE SANS BRAS ALLONGE-D	52x40x33/40	1495	1580	1670	1760	1860	1945	1165	1230	1285
186 CAUS. SANS BRAS ALLONGEE RANGEMENT-G	68x40x33/40	2335	2420	2530	2625	2725	2825	1850	1920	1995
187 CAUS. SANS BRAS ALLONGEE RANGEMENT-D	68x40x33/40	2335	2420	2530	2625	2725	2825	1850	1920	1995
188 FAUT. SANS BRAS ALLONGE RANGEMENT-G	45x40x33/40	1545	1640	1730	1825	1910	2005	1230	1270	1300
189 FAUT. SANS BRAS ALLONGE RANGEMENT-D	45x40x33/40	1545	1640	1730	1825	1910	2005	1230	1270	1300
190 PETIT RANGEMENT À ANGLE	11/21x36x24.5	695	725	760	795	835	860	520	545	555
221 FAUT. DBL SANS BRAS ALLONGE RANGEMENT-G	52x40x33/40	1645	1735	1835	1920	2010	2105	1320	1380	1450
222 FAUT. DBL SANS BRAS ALLONGE RANGEMENT-D	52x40x33/40	1645	1735	1835	1920	2010	2105	1320	1380	1450
223 SOFA APP SANS BRAS ALLONGE RANGEMENT-G	82x40x33/40	2570	2705	2840	2975	3115	3245	2010	2110	2210
224 SOFA APP SANS BRAS ALLONGE RANGEMENT-D	82x40x33/40	2570	2705	2840	2975	3115	3245	2010	2110	2210
236 CHAISE LONGUE INCLINABLE BRAS GAUCHE	34x62x33/40	2065	2135	2200	2270	2335	2405	1705	1765	1825
237 CHAISE LONGUE INCLINABLE BRAS DROIT	34x62x33/40	2065	2135	2200	2270	2335	2405	1705	1765	1825
238 CHAISE LONGUE DBL INCLINABLE BRAS-G	41x62x33/40	2210	2310	2405	2500	2595	2690	1815	1900	1985
239 CHAISE LONGUE DBL INCLINABLE BRAS-D	41x62x33/40	2210	2310	2405	2500	2595	2690	1815	1900	1985
V51 PORTE VERRE A VIN	3.5 x 5.5 x 6.5	40	40	40	40	40	40	40	40	40
V52 TABLETTE PIVOTANTE EN PLASTIQUE	13 3/8 x 9 5/8	40	40	40	40	40	40	40	40	40

## MALAGA

### CARACTÉRISTIQUES:

- Appui-tête ajustable manuel sur tous les items (fixe sur centre rond).
- Fauteuil inclinable motorisé pleine jambe "à mec. \*protège-mur" (manuel n/d).
- Chaise longue inclinable motorisé (manuel n/d) avec appui-tête motorisé en option. Dégagement mural 8" et avant 5".
- Coussins de siège avec mousse modelée + 1" de mousse mémoire au-dessus; bras avec mousse mémoire.
- Couture: petit fil en tissu et gros fil plat en cuir.
- \*Exclus faut. 043 & 163: Dégagement mural 16".

Note: 2 inclinables séparés par un coin ne peuvent pas ouvrir en même temps. Aucuns inclinables à côté du Petit coin carré.

### OPTIONS

- Motorisé sans fil (avec batterie): ajoutez \$160/mec.
- \*Appui-tête motorisé: ajoutez \$160 ch. (\*N/D sur items fixes.)
- Mousse: Extra ferme ajoutez \$20/siège.
- Choix de bras (LARGE ou PETIT de 6"): Pattes sur bras LARGE: LG103 bois ou LG189 métal (noire ou chrome). PETIT Bras: LG08 bois ou LG196 métal (noire ou chrome). Spécifiez couleur.
- Profondeur d'assise: 20" ou \*22". \*Le 22" N/D sur faut. 043 & 163.
- Faut. 043-163: avec base en bois (spécifiez couleur).

### Configurations CINÉMA MAISON

Détails accessoires, porte gobelets et configurations : Voir page Optima Cinéma maison en annexe.

Ancrage pour accessoires: \$40 ch.

Porte-Gobelets : En métal: \$30 ch. | Illuminé: \$30 ch. | \*Illuminé avec contrôle (1 ou 2 moteurs): \$50 ch.

\*Lumière DEL sous le siège : \$30/siège.

Description	L x P x H	Cuir						Tissu		
		10	20 Madras Softy	30 Hugo Fantasy Illusion Tucson Utah Vintage Wild Laredo Yukon	40 Diamond Elegance Princess Santiago Utah Sensation Sunset Trina Victoria	50 Bull Cassiope Dublin	60 Caresse Ultrasued	A	B COM	C alta
V53 TABLETTE PIVOTANTE EN BOIS	19 x 10	70	70	70	70	70	70	70	70	70
V54 PORTE TABLETTE	4.5 x 8 x 10	50	50	50	50	50	50	50	50	50
V55 LAMPE DEL	1.5x5x14 plié/bent	40	40	40	40	40	40	40	40	40
<b>CONFIGURATIONS</b>										
_A CONFIG (169-170)	82X40X40	3800	3970	4140	4310	4480	4660	3120	3290	3460
_B CONFIG (169-171-174)	113X62X40	5250	5480	5740	5980	6230	6475	4245	4475	4715
_C CONFIG (096-055-171-170)	115X115X40	7735	8085	8480	8845	9230	9595	6140	6440	6735
_D CONFIG (169-171-055-179)	115X96X40	6745	7065	7425	7755	8115	8445	5395	5660	5910
_J CONFIG (041-042)	68X40X40	3600	3760	3890	4030	4190	4320	3000	3080	3170
_K CONFIG (041-071-005)	92X62X40	4905	5105	5315	5510	5720	5915	4005	4175	4330
_L CONFIG (012-055-071-042)	102X102X40	7290	7630	7975	8320	8665	9000	5860	6100	6310
_M CONFIG (041-071-055-089)	102X89X40	6435	6775	7100	7425	7770	8095	5175	5375	5570



# MALAGA

**OPTIMA**  
Collection

**Jaymar**

Conçu et fabriqué fièrement au Canada  
Proudly designed and made in Canada

Nos produits sont fabriqués à la main et  
des variations mineures peuvent survenir

Our product is hand-made and minor variations can occur.

## SPECIFICATIONS

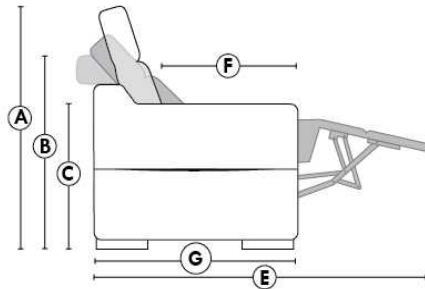

- Appui-tête levé Headrest up
- Appui-tête baissé Headrest down
- Complètement incliné Fully reclined

- A** Hauteur complète 40" Total Height
- B** Hauteur appui-tête baissé 33" Height headrest down
- C** Hauteur du bras 24,5" Arm Height
- D** Hauteur du siège 19,5" Seat height
- E** Profondeur inclinée 65" Depth fully reclined
- F** Profondeur d'assise 20" ou/ou 22" Seat depth
- G** Profondeur appui-tête monté 37,5" Depth with headrest up

## BRAS | ARMS

Option de bras:  
Bras Régulier Large 10" ou Petit bras 6"

Arm option  
Regular arm Large 10" or Small arm 6"

Contrôle de l'inclinaison situé à l'intérieur du bras  
Recliner control located on the inside of the arm.

Option d'accessoires disponible sur  
le bras régulier seulement  
Accessories option, available on Regular arms ONLY.

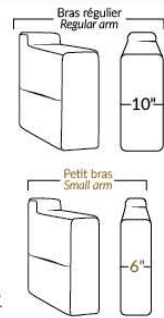

## FAUTEUIL BERÇANT PIVOTANT INCLINABLE SWIVEL ROCKING MOTION CHAIR

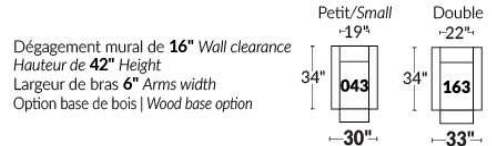

## SIÈGE 23" DE LARGE | 23" SEAT WIDTH

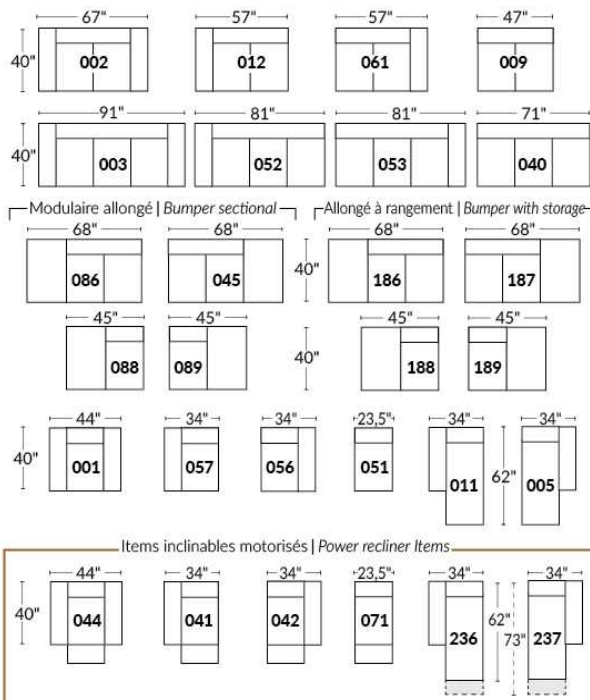

## SIÈGE 30" DE LARGE | 30" SEAT WIDTH

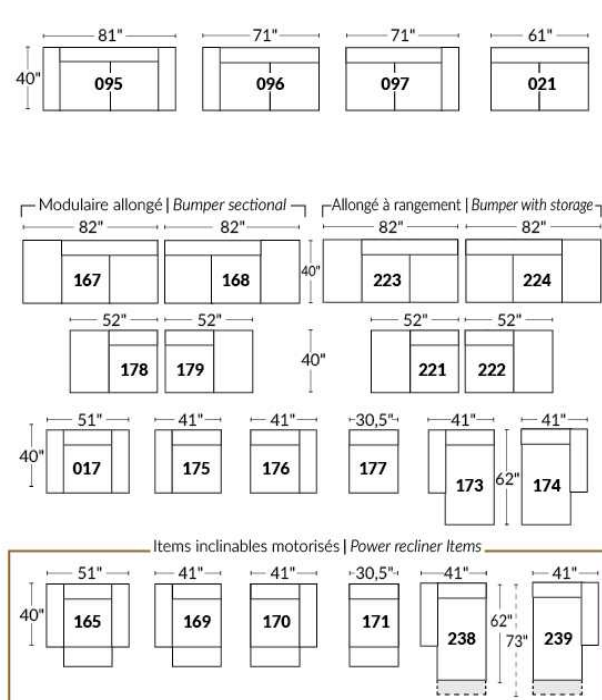

### Autres | Others

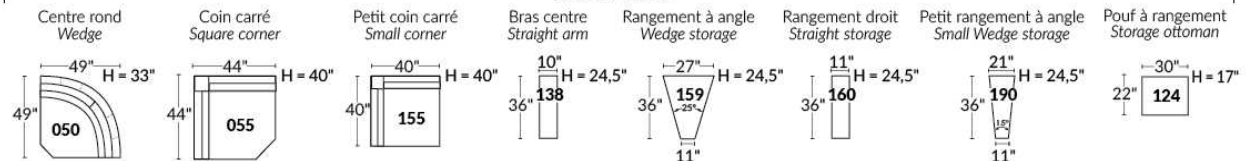

### EXEMPLE 23" EXAMPLE

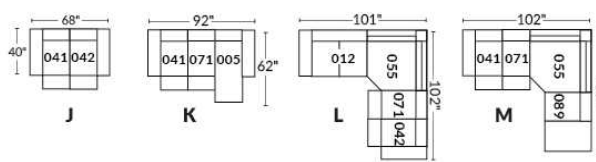

### EXEMPLE 30" EXAMPLE

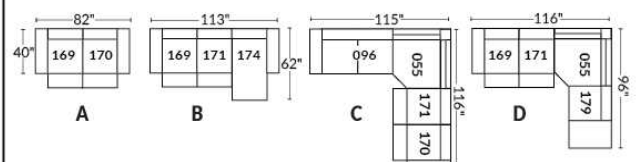



\*Disponibles sur certains modèles et SEULEMENT sur le BRAS LARGE.

### OPTIONS PORTE-GOBELETS

#### MÉTAL



Argent



Noir mat



Brun

#### ILLUMINÉ

1.



Porte-gobelet illuminé

2.



Porte-gobelet illuminé avec contrôle de l'inclinable, port USB & lumière DEL sous le siège

3.



Porte-gobelet illuminé avec contrôle double moteur, port USB & lumière DEL sous le siège

Nos porte-gobelets illuminés à un ou deux contrôles sont compatibles avec les lumières DEL sous le siège. Vous pouvez contrôler la lumière sur le porte-gobelet. Le porte-gobelet à 2 moteurs possède un contrôle remise à zéro (maison) pour remettre votre inclinable à la position de départ.

#### Lumière DEL sous le siège (en option)

Disponible seulement dans les configurations avec un minimum de 1 porte-gobelet illuminé à moteur qui contrôle l'ouverture et la fermeture de la lumière.

Pour les prix des options, voir la section description du modèle Optima.

**Veillez nous fournir un dessin de votre configuration qui indique le type de porte-gobelet et le positionnement.**

#### Porte-gobelets avec contrôle

Il faut spécifier la position de ceux-ci; bras droit ou bras gauche et quel inclinable ils vont contrôler. Si vous avez une rangée de fauteuils avec plusieurs porte-gobelets, le contrôle sera par défaut sur le bras gauche et sur le droit pour le dernier bras extérieur.

#### EXEMPLE A

041-169 : Contrôleur et porte-gobelet à gauche  
071-171 : boutons tactiles sur le côté du siège  
042-170 : Contrôleur et porte-gobelet à droite



#### EXEMPLE B

071-171 : Ces deux items peuvent être connectés à un porte-gobelet intelligent qui pourra contrôler l'inclinable.  
Il faut alors utiliser un de ces items: 138,159, 160 et 190

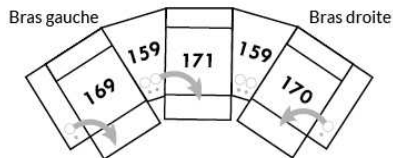

#### Informations sur les appui-têtes et boutons de contrôles des inclinables

##### AVEC porte-gobelet illuminés

Si vous prenez un item **stationnaire**, vous aurez par défaut le porte-gobelet N°1.  
Si vous prenez un **appui-tête manuel**, vous aurez le porte-gobelet N°2.  
Si vous prenez un **appui-tête électrique**, vous aurez par défaut le porte-gobelet N°3.

##### SANS porte-gobelet et avec un inclinable

Si vous prenez un item inclinable et un **appui-tête manuel**, il y aura un contrôle à boutons tactiles.  
Si vous prenez un item inclinable avec un **appui-tête électrique**, vous aurez un contrôleur à bouton poussoir double avec prise USB.  
Si c'est un **item sans bras** (071-171) il y aura alors les boutons tactiles.



Boutons tactiles



Boutons poussoirs

\*Disponibles sur certains modèles et SEULEMENT sur le BRAS LARGE.

### OPTIONS ACCESSOIRES

<p><b>Ancrage pour accessoires</b></p> 	<p><b>V51</b> Porte verre à vin</p> 	<p><b>V52</b> Tablette pivotante en plastique</p> 	<p><b>V53</b> Tablette pivotante en bois (choix de 8 couleurs)</p> 
<p><b>V54</b> Porte tablette</p> 	<p><b>V55</b> Lampe DEL</p> 	<p>Spécifiez sur quel bras (gauche ou droit) la tablette sera installée</p>	

Pour les prix des ancrages, voir la section description du modèle Optima et pour les accessoires vous référer à la fin de la liste de prix.

### Items 138-159-160-190 et bras large

Option ancrage et porte-gobelet \*Non disponible sur les petits bras\*.

Veuillez spécifier sur quel bras vous voulez avoir les ancrages et les porte-gobelets.

NB: Item 138- 159-160-190 sont non finis sur les côtés, doivent être utilisés entre 2 sièges. Chaque item à rangement possède 2 prises USB et une prise électrique à l'intérieur du rangement.

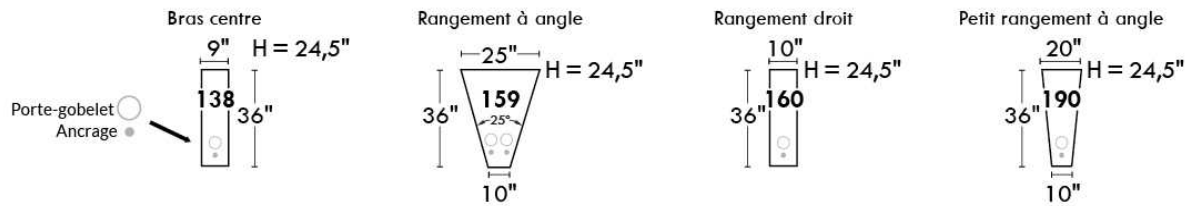

### SUGGESTIONS DE CONFIGURATIONS

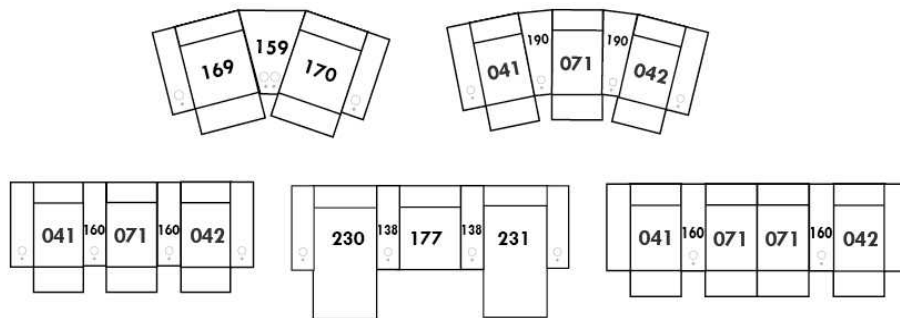

## MANHATTAN

- Appui-tête ajustable manuel sur tous les items (fixe sur centre rond).
- Fauteuil inclinable motorisé pleine jambe "à méc. \*protège-mur" (manuel n/d).
- Chaise longue inclinable motorisé (manuel n/d) avec appui-tête motorisé en option. Dégagement mural 8" et avant 5".
- Coussins de siège avec mousse modelée + 1" de mousse mémoire au-dessus; bras avec mousse mémoire.
- Couture: petit fil en tissu et gros fil plat en cuir.
- \*Exclus faut. 043 & 163 : Dégagement mural 16".

Note: 2 inclinables séparés par un coin ne peuvent pas ouvrir en même temps. Aucuns inclinables à côté d'item #155.

### OPTIONS

- Motorisé sans fil (batterie): ajoutez \$160/mec.
- \*Appui-tête motorisé: ajoutez \$160 ch. (\*N/D sur items fixes.)
- Mousse: Extra ferme ajoutez \$20/siège.
- Choix de bras (LARGE ou PETIT de 6"): Pattes sur bras LARGE: LG187 bois ou Métal: LG189 cyl. (noire ou chrome) ou LG64 (carré). PETIT bras: LG08 bois ou Métal: LG196 cyl. (noire ou chrome) ou LG64 (carré). Spécifiez couleur.
- Profondeur d'assise: 20" ou \*22". \*Le 22" N/D sur faut. 043 & 163.
- Faut. 043-163: base en bois (spécifiez couleur).

### Configurations CINÉMA MAISON

Détails accessoires, porte gobelets et configurations : Voir page Optima Cinéma maison en annexe.

Ancrage pour accessoires: \$40 ch.

Porte-Gobelets : En métal: \$30 ch. | Illuminé: \$30 ch. | \*Illuminé avec contrôle (1 ou 2 moteurs): \$50 ch.

\*Lumière DEL sous le siège : \$30/siège.

Description	L x P x H	Cuir						Tissu		
		10	20 Madras Softy	30 Hugo Fantasy Illusion Tucson Utah Vintage Wild Laredo Yukon	40 Diamond Elegance Princess Santiago Sensation Sunset Trina Victoria	50 Bull Cassiope Dublin	60 Caress Ultrasued	A	B COM	C alta
001 FAUTEUIL	42x40x33/40	1825	1925	2025	2140	2240	2345	1455	1500	1535
002 CAUSEUSE	65x40x33/40	2605	2730	2855	2980	3100	3230	2060	2140	2215
003 SOFA	89x40x33/40	3150	3310	3470	3635	3805	3965	2490	2585	2685
005 CHAISE LONGUE BRAS DROIT	33x62x33/40	1705	1770	1855	1920	1990	2065	1340	1405	1460
009 CAUSEUSE SANS BRAS	47x40x33/40	1835	1905	1985	2065	2145	2225	1415	1500	1575
011 CHAISE LONGUE BRAS GAUCHE	33x62x33/40	1705	1770	1855	1920	1990	2065	1340	1405	1460
012 CAUSEUSE BRAS GAUCHE	56x40x33/40	2240	2345	2450	2560	2650	2760	1755	1835	1900
017 FAUTEUIL DOUBLE	49x40x33/40	1910	2020	2140	2250	2360	2475	1515	1580	1645
021 SOFA APPARTEMENT SANS BRAS	61x40x33/40	2065	2170	2285	2390	2510	2620	1585	1675	1765
040 SOFA SANS BRAS	71x40x33/40	2365	2490	2600	2720	2840	2955	1850	1945	2050
041 FAUTEUIL INCLINABLE BRAS-G	33x40x33/40	1800	1880	1945	2015	2095	2160	1500	1540	1585
042 FAUTEUIL INCLINABLE BRAS-D	33x40x33/40	1800	1880	1945	2015	2095	2160	1500	1540	1585
043 FAUTEUIL INCLINABLE BERÇANT PIVOTANT	30x34x42	2140	2255	2370	2495	2605	2725	1755	1800	1855
044 FAUTEUIL INCLINABLE	42x40x33/40	2170	2270	2360	2450	2540	2630	1800	1850	1885
045 CAUSEUSE SANS BRAS ALLONGEE DROIT	68x40x33/40	2170	2275	2370	2475	2575	2660	1690	1760	1845
050 CENTRE ROND	49x49x33	1590	1695	1800	1905	2010	2115	1150	1210	1270

## MANHATTAN

- Appui-tête ajustable manuel sur tous les items (fixe sur centre rond).
- Fauteuil inclinable motorisé pleine jambe "à méc. \*protège-mur" (manuel n/d).
- Chaise longue inclinable motorisé (manuel n/d) avec appui-tête motorisé en option. Dégagement mural 8" et avant 5".
- Coussins de siège avec mousse modelée + 1" de mousse mémoire au-dessus; bras avec mousse mémoire.
- Couture: petit fil en tissu et gros fil plat en cuir.
- \*Exclus faut. 043 & 163 : Dégagement mural 16".

Note: 2 inclinables séparés par un coin ne peuvent pas ouvrir en même temps. Aucuns inclinables à côté d'item #155.

### OPTIONS

- Motorisé sans fil (batterie): ajoutez \$160/mec.
- \*Appui-tête motorisé: ajoutez \$160 ch. (\*N/D sur items fixes.)
- Mousse: Extra ferme ajoutez \$20/siège.
- Choix de bras (LARGE ou PETIT de 6"): Pattes sur bras LARGE: LG187 bois ou Métal: LG189 cyl. (noire ou chrome) ou LG64 (carré). PETIT bras: LG08 bois ou Métal: LG196 cyl. (noire ou chrome) ou LG64 (carré). Spécifiez couleur.
- Profondeur d'assise: 20" ou \*22". \*Le 22" N/D sur faut. 043 & 163.
- Faut. 043-163: base en bois (spécifiez couleur).

### Configurations CINÉMA MAISON

Détails accessoires, porte gobelets et configurations : Voir page Optima Cinéma maison en annexe.

Ancrage pour accessoires: \$40 ch.

Porte-Gobelets : En métal: \$30 ch. | Illuminé: \$30 ch. | \*Illuminé avec contrôle (1 ou 2 moteurs): \$50 ch.

\*Lumière DEL sous le siège : \$30/siège.

Description	L x P x H	Cuir						Tissu		
		10	20 Madras Softy	30 Hugo Fantasy Illusion Tucson Utah Vintage Wild Laredo Yukon	40 Diamond Elegance Princess Santiago Sensation Sunset Trina Victoria	50 Bull Cassiope Dublin	60 Caress Ultrasued	A	B COM	C alta
051 FAUTEUIL SANS BRAS	23,5x40x33/40	1050	1100	1155	1210	1260	1315	805	860	910
052 SOFA BRAS GAUCHE	80x40x33/40	2770	2910	3035	3170	3295	3430	2170	2275	2370
053 SOFA BRAS DROIT	80x40x33/40	2770	2910	3035	3170	3295	3430	2170	2275	2370
055 COIN CARRE	44x44x33/40	1850	1950	2065	2170	2285	2390	1440	1495	1540
056 FAUTEUIL BRAS DROIT	33x40x33/40	1460	1530	1590	1660	1725	1780	1140	1200	1250
057 FAUTEUIL BRAS GAUCHE	33x40x33/40	1460	1530	1590	1660	1725	1780	1140	1200	1250
061 CAUSEUSE BRAS DROIT	56x40x33/40	2240	2345	2450	2560	2650	2760	1755	1835	1900
071 FAUTEUIL INCLINABLE SANS BRAS	23,5x40x33/40	1400	1455	1515	1575	1635	1690	1165	1230	1285
086 CAUSEUSE SANS BRAS ALLONGEE GAUCHE	68x40x33/40	2170	2275	2370	2475	2575	2660	1690	1760	1845
088 FAUTEUIL SANS BRAS ALLONGE GAUCHE	45x40x33/40	1385	1490	1575	1665	1755	1855	1070	1110	1160
089 FAUTEUIL SANS BRAS ALLONGE DROIT	45x40x33/40	1385	1490	1575	1665	1755	1855	1070	1110	1160
095 SOFA APPARTEMENT	79x40x33/40	2840	2990	3155	3310	3465	3625	2230	2330	2415
096 SOFA APPARTEMENT BRAS GAUCHE	70x40x33/40	2485	2600	2725	2850	2975	3095	1910	2010	2110
097 SOFA APPARTEMENT BRAS DROIT	70x40x33/40	2485	2600	2725	2850	2975	3095	1910	2010	2110
124 POUF AVEC RANGEMENT	30x22x17	720	745	775	800	835	855	620	640	670
138 BRAS CENTRE	9x36x24	405	445	475	510	550	585	335	355	370
155 PETIT COIN CARRE	40x40x33/40	1850	1950	2065	2170	2285	2390	1440	1495	1540

## MANHATTAN

- Appui-tête ajustable manuel sur tous les items (fixe sur centre rond).
- Fauteuil inclinable motorisé pleine jambe "à méc. \*protège-mur" (manuel n/d).
- Chaise longue inclinable motorisé (manuel n/d) avec appui-tête motorisé en option. Dégagement mural 8" et avant 5".
- Coussins de siège avec mousse modelée + 1" de mousse mémoire au-dessus; bras avec mousse mémoire.
- Couture: petit fil en tissu et gros fil plat en cuir.
- \*Exclus faut. 043 & 163 : Dégagement mural 16".

Note: 2 inclinables séparés par un coin ne peuvent pas ouvrir en même temps. Aucuns inclinables à côté d'item #155.

### OPTIONS

- Motorisé sans fil (batterie): ajoutez \$160/mec.
- \*Appui-tête motorisé: ajoutez \$160 ch. (\*N/D sur items fixes.)
- Mousse: Extra ferme ajoutez \$20/siège.
- Choix de bras (LARGE ou PETIT de 6"): Pattes sur bras LARGE: LG187 bois ou Métal: LG189 cyl. (noire ou chrome) ou LG64 (carré). PETIT bras: LG08 bois ou Métal: LG196 cyl. (noire ou chrome) ou LG64 (carré). Spécifiez couleur.
- Profondeur d'assise: 20" ou \*22". \*Le 22" N/D sur faut. 043 & 163.
- Faut. 043-163: base en bois (spécifiez couleur).

### Configurations CINÉMA MAISON

Détails accessoires, porte gobelets et configurations : Voir page Optima Cinéma maison en annexe.

Ancrage pour accessoires: \$40 ch.

Porte-Gobelets : En métal: \$30 ch. | Illuminé: \$30 ch. | \*Illuminé avec contrôle (1 ou 2 moteurs): \$50 ch.

\*Lumière DEL sous le siège : \$30/siège.

Description	L x P x H	Cuir						Tissu		
		10	20 Madras Softy	30 Hugo Fantasy Illusion Tucson Utah Vintage Wild Laredo Yukon	40 Diamond Elegance Princess Santiago Sensation Sunset Trina Victoria	50 Bull Cassiope Dublin	60 Caress Ultrasued	A	B COM	C alta
159 RANGEMENT À ANGLE	12/27x36x24	720	755	790	825	855	885	555	575	585
160 RANGEMENT DROIT	12x36x24	695	725	760	795	835	860	520	545	555
163 FAUT. DBL INCL. BERCANT PIVOTANT	33x34x42	2190	2320	2440	2570	2690	2815	1760	1810	1860
165 FAUTEUIL DOUBLE INCLINABLE	49x40x33/40	2270	2375	2495	2600	2715	2825	1880	1945	2015
167 SOFA APP. SANS BRAS ALLONGE GAUCHE	82x40x33/40	2405	2540	2665	2810	2940	3065	1860	1950	2050
168 SOFA APP. SANS BRAS ALLONGE DROIT	82x40x33/40	2405	2540	2665	2810	2940	3065	1860	1950	2050
169 FAUTEUIL DOUBLE INCLINABLE BRAS GAUCHE	40x40x33/40	1900	1985	2070	2155	2240	2330	1560	1645	1730
170 FAUTEUIL DOUBLE INCLINABLE BRAS DROIT	40x40x33/40	1900	1985	2070	2155	2240	2330	1560	1645	1730
171 FAUTEUIL DOUBLE INCLINABLE SANS BRAS	30,5x40x33/40	1500	1550	1620	1670	1730	1780	1230	1290	1355
173 CHAISE LONGUE DOUBLE BRAS GAUCHE	40x62x33/40	1850	1945	2050	2155	2260	2365	1455	1540	1630
174 CHAISE LONGUE DOUBLE BRAS DROIT	40x62x33/40	1850	1945	2050	2155	2260	2365	1455	1540	1630
175 FAUTEUIL DOUBLE BRAS GAUCHE	40x40x33/40	1540	1635	1725	1815	1905	1995	1215	1285	1355
176 FAUTEUIL DOUBLE BRAS DROIT	40x40x33/40	1540	1635	1725	1815	1905	1995	1215	1285	1355
177 FAUTEUIL DOUBLE SANS BRAS	30,5x40x33/40	1150	1215	1280	1340	1410	1475	875	930	990
178 FAUTEUIL DOUBLE SANS BRAS ALLONGE-G	52x40x33/40	1495	1580	1670	1760	1860	1945	1165	1230	1285
179 FAUTEUIL DOUBLE SANS BRAS ALLONGE-D	52x40x33/40	1495	1580	1670	1760	1860	1945	1165	1230	1285
186 CAUS. SANS BRAS ALLONGEE RANGEMENT-G	68x40x33/40	2335	2420	2530	2625	2725	2825	1850	1920	1995

## MANHATTAN

- Appui-tête ajustable manuel sur tous les items (fixe sur centre rond).
- Fauteuil inclinable motorisé pleine jambe "à méc. \*protège-mur" (manuel n/d).
- Chaise longue inclinable motorisé (manuel n/d) avec appui-tête motorisé en option. Dégagement mural 8" et avant 5".
- Coussins de siège avec mousse modelée + 1" de mousse mémoire au-dessus; bras avec mousse mémoire.
- Couture: petit fil en tissu et gros fil plat en cuir.
- \*Exclus faut. 043 & 163 : Dégagement mural 16".

Note: 2 inclinables séparés par un coin ne peuvent pas ouvrir en même temps. Aucuns inclinables à côté d'item #155.

### OPTIONS

- Motorisé sans fil (batterie): ajoutez \$160/mec.
- \*Appui-tête motorisé: ajoutez \$160 ch. (\*N/D sur items fixes.)
- Mousse: Extra ferme ajoutez \$20/siège.
- Choix de bras (LARGE ou PETIT de 6"): Pattes sur bras LARGE: LG187 bois ou Métal: LG189 cyl. (noire ou chrome) ou LG64 (carré). PETIT bras: LG08 bois ou Métal: LG196 cyl. (noire ou chrome) ou LG64 (carré). Spécifiez couleur.
- Profondeur d'assise: 20" ou \*22". \*Le 22" N/D sur faut. 043 & 163.
- Faut. 043-163: base en bois (spécifiez couleur).

### Configurations CINÉMA MAISON

Détails accessoires, porte gobelets et configurations : Voir page Optima Cinéma maison en annexe.

Ancrage pour accessoires: \$40 ch.

Porte-Gobelets : En métal: \$30 ch. | Illuminé: \$30 ch. | \*Illuminé avec contrôle (1 ou 2 moteurs): \$50 ch.

\*Lumière DEL sous le siège : \$30/siège.

Description	L x P x H	Cuir						Tissu		
		10	20 Madras Softy	30 Hugo Fantasy Illusion Tucson Utah Vintage Wild Laredo Yukon	40 Diamond Elegance Princess Santiago Sensation Sunset Trina Victoria	50 Bull Cassiope Dublin	60 Caress Ultrasued	A	B COM	C alta
187 CAUS. SANS BRAS ALLONGEE RANGEMENT-D	68x40x33/40	2335	2420	2530	2625	2725	2825	1850	1920	1995
188 FAUT. SANS BRAS ALLONGE RANGEMENT-G	45x40x33/40	1545	1640	1730	1825	1910	2005	1230	1270	1300
189 FAUT. SANS BRAS ALLONGE RANGEMENT-D	45x40x33/40	1545	1640	1730	1825	1910	2005	1230	1270	1300
190 PETIT RANGEMENT À ANGLE	12/21x36x24	695	725	760	795	835	860	520	545	555
221 FAUT. DBL SANS BRAS ALLONGE RANGEMENT-G	52x40x33/40	1645	1735	1835	1920	2010	2105	1320	1380	1450
222 FAUT. DBL SANS BRAS ALLONGE RANGEMENT-D	52x40x33/40	1645	1735	1835	1920	2010	2105	1320	1380	1450
223 SOFA APP SANS BRAS ALLONGE RANGEMENT-G	82x40x33/40	2570	2705	2840	2975	3115	3245	2010	2110	2210
224 SOFA APP SANS BRAS ALLONGE RANGEMENT-D	82x40x33/40	2570	2705	2840	2975	3115	3245	2010	2110	2210
236 CHAISE LONGUE INCLINABLE BRAS GAUCHE	33x62x33/40	2065	2135	2200	2270	2335	2405	1705	1765	1825
237 CHAISE LONGUE INCLINABLE BRAS DROIT	33x62x33/40	2065	2135	2200	2270	2335	2405	1705	1765	1825
238 CHAISE LONGUE DBL INCLINABLE BRAS-G	40x62x33/40	2210	2310	2405	2500	2595	2690	1815	1900	1985
239 CHAISE LONGUE DBL INCLINABLE BRAS-D	40x62x33/40	2210	2310	2405	2500	2595	2690	1815	1900	1985
V51 PORTE VERRE A VIN	3.5 x 5.5 x 6.5	40	40	40	40	40	40	40	40	40
V52 TABLETTE PIVOTANTE EN PLASTIQUE	13 3/8 x 9 5/8	40	40	40	40	40	40	40	40	40
V53 TABLETTE PIVOTANTE EN BOIS	19 x 10	70	70	70	70	70	70	70	70	70
V54 PORTE TABLETTE	4.5 x 8 x 10	50	50	50	50	50	50	50	50	50
V55 LAMPE DEL	1.5x5x14 plié/bent	40	40	40	40	40	40	40	40	40

## Liste de prix CDN

### MANHATTAN

Description	L x P x H	Cuir						Tissu		
		10	20 Madras Softy	30 Hugo Fantasy Illusion Tucson Utah Vintage Wild Laredo Yukon	40 Diamond Elegance Princess Santiago Sensation Sunset Trina Victoria	50 Bull Cassiope Dublin	60 Caress Ultrasued	A	B COM	C alta
<b>CONFIGURATIONS</b>										
_A CONFIG (169-170)	80X40X40	3800	3970	4140	4310	4480	4660	3120	3290	3460
_B CONFIG (169-171-174)	111X62X40	5250	5480	5740	5980	6230	6475	4245	4475	4715
_C CONFIG (096-055-171-170)	115X115X40	7735	8085	8480	8845	9230	9595	6140	6440	6735
_D CONFIG (169-171-055-179)	115X96X40	6745	7065	7425	7755	8115	8445	5395	5660	5910
_J CONFIG (041-042)	66X40X40	3600	3760	3890	4030	4190	4320	3000	3080	3170
_K CONFIG (041-071-005)	90X62X40	4905	5105	5315	5510	5720	5915	4005	4175	4330
_L CONFIG (012-055-071-042)	101X101X40	7290	7630	7975	8320	8665	9000	5860	6100	6310
_M CONFIG (041-071-055-089)	101X89X40	6435	6775	7100	7425	7770	8095	5175	5375	5570



# MANHATTAN

**OPTIMA**  
Collection

**Jaymar**

Conçu et fabriqué fièrement au Canada  
Proudly designed and made in Canada

Nos produits sont fabriqués à la main et des variations mineures peuvent survenir

Our product is hand-made and minor variations can occur.

## SPECIFICATIONS

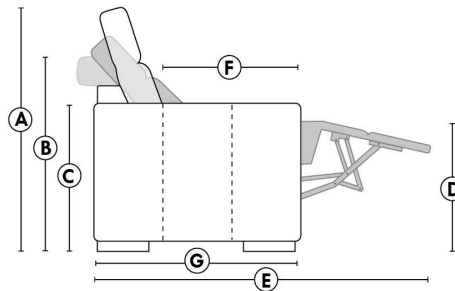

- Appui-tête levé / Headrest up
- Appui-tête baissé / Headrest down
- Complètement incliné / Fully reclined

- A** Hauteur complète 40" Total Height
- B** Hauteur appui-tête baissé 33" Height headrest down
- C** Hauteur du bras 24" Arm Height
- D** Hauteur du siège 19,5" Seat height
- E** Profondeur inclinée 65" Depth fully reclined
- F** Profondeur d'assise 20"ou/ou 22" Seat depth
- G** Profondeur appui-tête monté 37,5" Depth with headrest up

## BRAS | ARMS

Option de bras:  
Bras Régulier Large 9" ou Petit bras 6"

Arm option  
Regular arm Large 9" or Small arm 6"

Contrôle de l'inclinaison situé à l'intérieur du bras  
Recliner control located on the inside of the arm.

Option d'accessoires disponible sur le bras régulier seulement  
Accessories option, available on Regular arms ONLY.

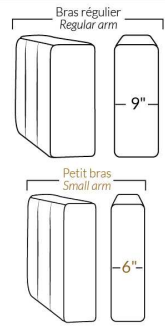

## FAUTEUIL BERÇANT PIVOTANT INCLINABLE SWIVEL ROCKING MOTION CHAIR

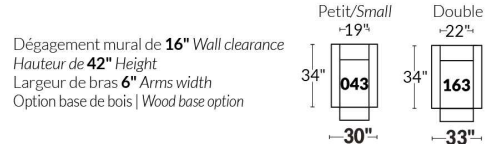

## SIÈGE 23" DE LARGE | 23" SEAT WIDTH

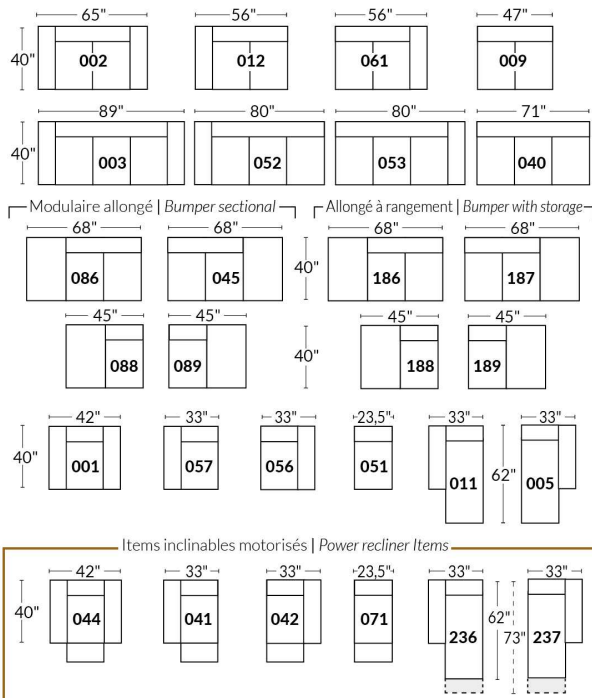

## SIÈGE 30" DE LARGE | 30" SEAT WIDTH

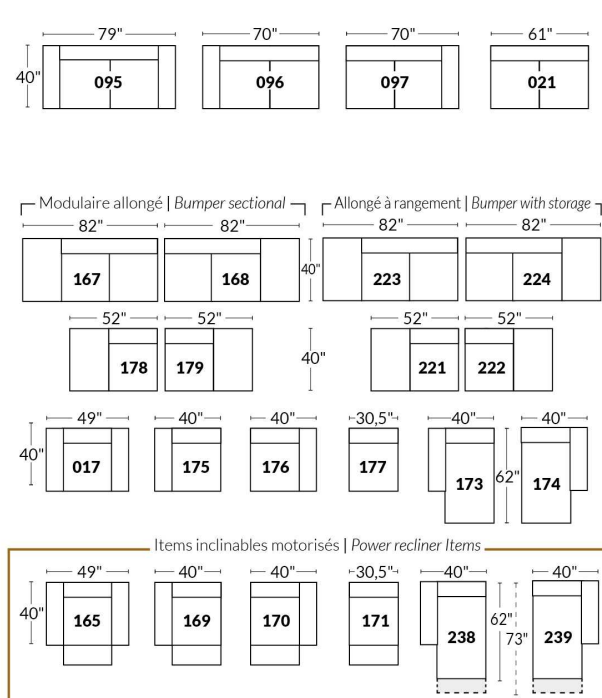

### Autres | Others

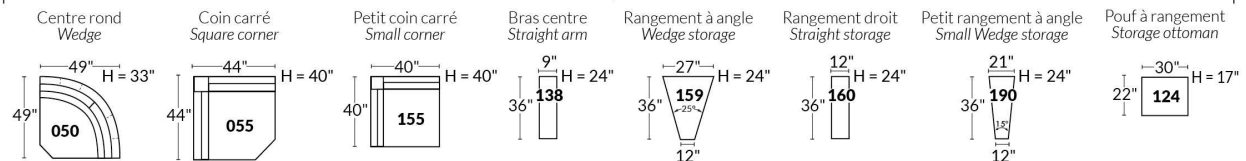

### EXEMPLE 23" EXAMPLE

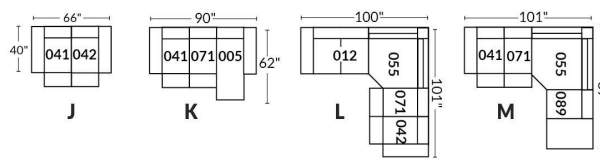

### EXEMPLE 30" EXAMPLE

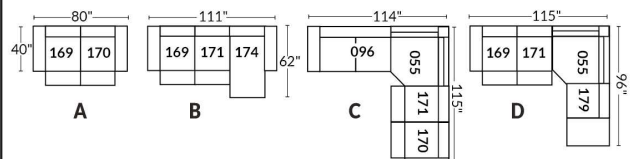



\*Disponibles sur certains modèles et SEULEMENT sur le BRAS LARGE.

### OPTIONS PORTE-GOBELETS

#### MÉTAL



Argent



Noir mat



Brun

#### ILLUMINÉ

1.



Porte-gobelet illuminé

2.



Porte-gobelet illuminé avec contrôle de l'inclinable, port USB & lumière DEL sous le siège

3.



Porte-gobelet illuminé avec contrôle double moteur, port USB & lumière DEL sous le siège

Nos porte-gobelets illuminés à un ou deux contrôles sont compatibles avec les lumières DEL sous le siège. Vous pouvez contrôler la lumière sur le porte-gobelet. Le porte-gobelet à 2 moteurs possède un contrôle remise à zéro (maison) pour remettre votre inclinable à la position de départ.

#### Lumière DEL sous le siège (en option)

Disponible seulement dans les configurations avec un minimum de 1 porte-gobelet illuminé à moteur qui contrôle l'ouverture et la fermeture de la lumière.

Pour les prix des options, voir la section description du modèle Optima.

**Veillez nous fournir un dessin de votre configuration qui indique le type de porte-gobelet et le positionnement.**

#### Porte-gobelets avec contrôle

Il faut spécifier la position de ceux-ci; bras droit ou bras gauche et quel inclinable ils vont contrôler. Si vous avez une rangée de fauteuils avec plusieurs porte-gobelets, le contrôle sera par défaut sur le bras gauche et sur le droit pour le dernier bras extérieur.

#### EXEMPLE A

041-169 : Contrôleur et porte-gobelet à gauche  
071-171 : boutons tactiles sur le côté du siège  
042-170 : Contrôleur et porte-gobelet à droite

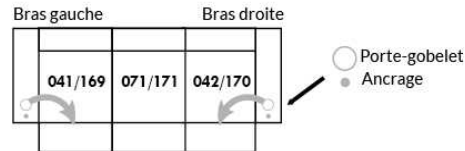

#### EXEMPLE B

071-171 : Ces deux items peuvent être connectés à un porte-gobelet intelligent qui pourra contrôler l'inclinable.  
Il faut alors utiliser un de ces items: 138,159, 160 et 190

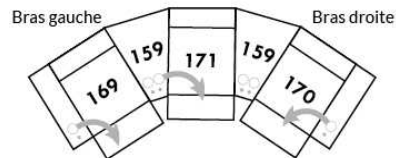

#### Informations sur les appui-têtes et boutons de contrôles des inclinables

##### AVEC porte-gobelet illuminés

Si vous prenez un item **stationnaire**, vous aurez par défaut le porte-gobelet N°1.  
Si vous prenez un **appui-tête manuel**, vous aurez le porte-gobelet N°2.  
Si vous prenez un **appui-tête électrique**, vous aurez par défaut le porte-gobelet N°3.

##### SANS porte-gobelet et avec un inclinable

Si vous prenez un item inclinable et un **appui-tête manuel**, il y aura un contrôle à boutons tactiles.  
Si vous prenez un item inclinable avec un **appui-tête électrique**, vous aurez un contrôleur à bouton poussoir double avec prise USB.  
Si c'est un **item sans bras** (071-171) il y aura alors les boutons tactiles.



Boutons tactiles



Boutons poussoirs

\*Disponibles sur certains modèles et SEULEMENT sur le BRAS LARGE.

### OPTIONS ACCESSOIRES

<p><b>Ancrage pour accessoires</b></p> 	<p><b>V51</b> Porte verre à vin</p> 	<p><b>V52</b> Tablette pivotante en plastique</p> 	<p><b>V53</b> Tablette pivotante en bois (choix de 8 couleurs)</p> 
<p><b>V54</b> Porte tablette</p> 	<p><b>V55</b> Lampe DEL</p> 	<p>Spécifiez sur quel bras (gauche ou droit) la tablette sera installée</p>	

Pour les prix des ancrages, voir la section description du modèle Optima et pour les accessoires vous référer à la fin de la liste de prix.

### Items 138-159-160-190 et bras large

Option ancrage et porte-gobelet \*Non disponible sur les petits bras\*.

Veuillez spécifier sur quel bras vous voulez avoir les ancrages et les porte-gobelets.

NB: Item 138- 159-160-190 sont non finis sur les côtés, doivent être utilisés entre 2 sièges. Chaque item à rangement possède 2 prises USB et une prise électrique à l'intérieur du rangement.

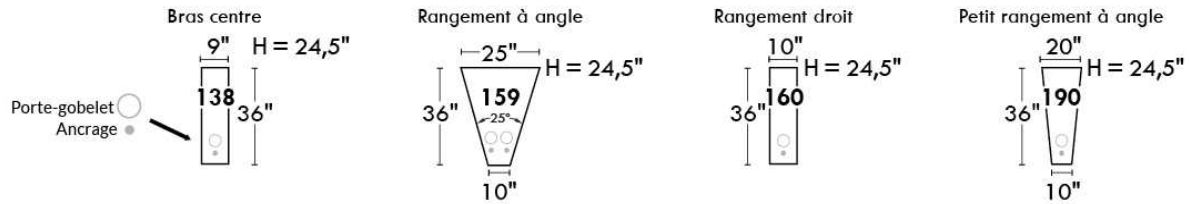

### SUGGESTIONS DE CONFIGURATIONS

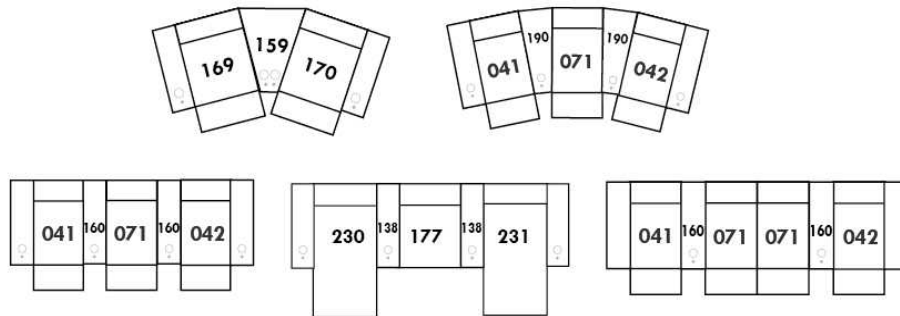

## MARSEILLE

- Appui-tête ajustable manuel sur tous les items (fixe sur centre rond).
- Fauteuil inclinable motorisé pleine jambe "à mécanisme \*protège-mur" (manuel n/d).
- Chaise longue inclinable motorisé (manuel n/d) avec appui-tête motorisé en option. Dégagement mural 8" et avant 5".
- Coussins de siège avec mousse modelée + 1" de mousse mémoire au-dessus; bras avec mousse mémoire.
- Couture: petit fil en tissu et gros fil plat en cuir.
- \*Exclus faut. 043 & 163: Dégagement mural 16".

Note: 2 inclinables séparés par un coin ne peuvent pas ouvrir en même temps. Aucuns inclinables à côté d'item #155.

### OPTIONS

- Motorisé sans fil (batterie): ajoutez \$160/mec.
- \*Appui-tête motorisé: ajoutez \$160 ch. (\*N/D sur items fixes.)
- Mousse: Extra ferme ajoutez \$20/siège.
- Choix de bras (LARGE ou PETIT de 6"): Pattes sur bras LARGE: LG103 bois ou LG189 métal (noire ou chrome). PETIT Bras: LG08 bois ou Métal: LG196 cyl. (noire ou chrome) ou LG64 (carré). Spécifiez couleur.
- Profondeur d'assise: 20" ou \*22". \*Le 22" N/D sur faut. 043 & 163.
- Faut. 043-163: avec base en bois (spécifiez couleur).

### Configurations CINÉMA MAISON

Détails accessoires, porte gobelets et configurations : Voir page Optima Cinéma maison en annexe.

Ancrage pour accessoires: \$40 ch.

Porte-Gobelets : En métal: \$30 ch. | Illuminé: \$30 ch. | \*Illuminé avec contrôle (1 ou 2 moteurs): \$50 ch.

\*Lumière DEL sous le siège : \$30/siège.

Description	L x P x H	Cuir						Tissu		
		10	20 Madras Softy	30 Hugo Fantasy Illusion Tucson Utah Vintage Wild Laredo Yukon	40 Diamond Elegance Princess Santiago Sensation Sunset Trina Victoria	50 Bull Cassiope Dublin	60 Caress Ultrasued	A	B COM	C alta
001 FAUTEUIL	44x40x33/40	1825	1925	2025	2140	2240	2345	1455	1500	1535
002 CAUSEUSE	67x40x33/40	2605	2730	2855	2980	3100	3230	2060	2140	2215
003 SOFA	91x40x33/40	3150	3310	3470	3635	3805	3965	2490	2585	2685
005 CHAISE LONGUE BRAS DROIT	34X62X33/40	1705	1770	1855	1920	1990	2065	1340	1405	1460
009 CAUSEUSE SANS BRAS	47x40x33/40	1835	1905	1985	2065	2145	2225	1415	1500	1575
011 CHAISE LONGUE BRAS GAUCHE	34x62x33/40	1705	1770	1855	1920	1990	2065	1340	1405	1460
012 CAUSEUSE BRAS GAUCHE	57x40x33/40	2240	2345	2450	2560	2650	2760	1755	1835	1900
017 FAUTEUIL DOUBLE	51x40x33/40	1910	2020	2140	2250	2360	2475	1515	1580	1645
021 SOFA APPARTEMENT SANS BRAS	61x40x33/40	2065	2170	2285	2390	2510	2620	1585	1675	1765
040 SOFA SANS BRAS	71x40x33/40	2365	2490	2600	2720	2840	2955	1850	1945	2050
041 FAUTEUIL INCLINABLE BRAS-G	34x40x33/40	1800	1880	1945	2015	2095	2160	1500	1540	1585
042 FAUTEUIL INCLINABLE BRAS-D	34x40x33/40	1800	1880	1945	2015	2095	2160	1500	1540	1585
043 FAUTEUIL INCLINABLE BERÇANT PIVOTANT	30x34x42	2140	2255	2370	2495	2605	2725	1755	1800	1855
044 FAUTEUIL INCLINABLE	44x40x33/40	2170	2270	2360	2450	2540	2630	1800	1850	1885
045 CAUSEUSE SANS BRAS ALLONGEE DROIT	68x40x33/40	2170	2275	2370	2475	2575	2660	1690	1760	1845
050 CENTRE ROND	49x49x33	1590	1695	1800	1905	2010	2115	1150	1210	1270

## MARSEILLE

- Appui-tête ajustable manuel sur tous les items (fixe sur centre rond).
- Fauteuil inclinable motorisé pleine jambe "à mécanisme \*protège-mur" (manuel n/d).
- Chaise longue inclinable motorisé (manuel n/d) avec appui-tête motorisé en option. Dégagement mural 8" et avant 5".
- Coussins de siège avec mousse modelée + 1" de mousse mémoire au-dessus; bras avec mousse mémoire.
- Couture: petit fil en tissu et gros fil plat en cuir.
- \*Exclus faut. 043 & 163: Dégagement mural 16".

Note: 2 inclinables séparés par un coin ne peuvent pas ouvrir en même temps. Aucuns inclinables à côté d'item #155.

### OPTIONS

- Motorisé sans fil (batterie): ajoutez \$160/mec.
- \*Appui-tête motorisé: ajoutez \$160 ch. (\*N/D sur items fixes.)
- Mousse: Extra ferme ajoutez \$20/siège.
- Choix de bras (LARGE ou PETIT de 6"): Pattes sur bras LARGE: LG103 bois ou LG189 métal (noire ou chrome). PETIT Bras: LG08 bois ou Métal: LG196 cyl. (noire ou chrome) ou LG64 (carré). Spécifiez couleur.
- Profondeur d'assise: 20" ou \*22". \*Le 22" N/D sur faut. 043 & 163.
- Faut. 043-163: avec base en bois (spécifiez couleur).

### Configurations CINÉMA MAISON

Détails accessoires, porte gobelets et configurations : Voir page Optima Cinéma maison en annexe.

Ancrage pour accessoires: \$40 ch.

Porte-Gobelets : En métal: \$30 ch. | Illuminé: \$30 ch. | \*Illuminé avec contrôle (1 ou 2 moteurs): \$50 ch.

\*Lumière DEL sous le siège : \$30/siège.

Description	L x P x H	Cuir						Tissu		
		10	20 Madras Softy	30 Hugo Fantasy Illusion Tucson Utah Vintage Wild Laredo Yukon	40 Diamond Elegance Princess Santiago Sensation Sunset Trina Victoria	50 Bull Cassiope Dublin	60 Caress Ultrasued	A	B COM	C alta
051 FAUTEUIL SANS BRAS	23,5x40x33/40	1050	1100	1155	1210	1260	1315	805	860	910
052 SOFA BRAS GAUCHE	81x40x33/40	2770	2910	3035	3170	3295	3430	2170	2275	2370
053 SOFA BRAS DROIT	81x40x33/40	2770	2910	3035	3170	3295	3430	2170	2275	2370
055 COIN CARRE	44x44x33/40	1850	1950	2065	2170	2285	2390	1440	1495	1540
056 FAUTEUIL BRAS DROIT	34x40x33/40	1460	1530	1590	1660	1725	1780	1140	1200	1250
057 FAUTEUIL BRAS GAUCHE	34x40x33/40	1460	1530	1590	1660	1725	1780	1140	1200	1250
061 CAUSEUSE BRAS DROIT	57x40x33/40	2240	2345	2450	2560	2650	2760	1755	1835	1900
071 FAUTEUIL INCLINABLE SANS BRAS	23,5x40x33/40	1400	1455	1515	1575	1635	1690	1165	1230	1285
086 CAUSEUSE SANS BRAS ALLONGEE GAUCHE	68x40x33/40	2170	2275	2370	2475	2575	2660	1690	1760	1845
088 FAUTEUIL SANS BRAS ALLONGE GAUCHE	45x40x33/40	1385	1490	1575	1665	1755	1855	1070	1110	1160
089 FAUTEUIL SANS BRAS ALLONGE DROIT	45x40x33/40	1385	1490	1575	1665	1755	1855	1070	1110	1160
095 SOFA APPARTEMENT	81x40x33/40	2840	2990	3155	3310	3465	3625	2230	2330	2415
096 SOFA APPARTEMENT BRAS GAUCHE	71x40x33/40	2485	2600	2725	2850	2975	3095	1910	2010	2110
097 SOFA APPARTEMENT BRAS DROIT	71x40x33/40	2485	2600	2725	2850	2975	3095	1910	2010	2110
124 POUF AVEC RANGEMENT	30x22x17	720	745	775	800	835	855	620	640	670
138 BRAS CENTRE	10x36x24	405	445	475	510	550	585	335	355	370
155 PETIT COIN CARRE	40x40x33/40	1850	1950	2065	2170	2285	2390	1440	1495	1540

## MARSEILLE

- Appui-tête ajustable manuel sur tous les items (fixe sur centre rond).
- Fauteuil inclinable motorisé pleine jambe "à mécanisme \*protège-mur" (manuel n/d).
- Chaise longue inclinable motorisé (manuel n/d) avec appui-tête motorisé en option. Dégagement mural 8" et avant 5".
- Coussins de siège avec mousse modelée + 1" de mousse mémoire au-dessus; bras avec mousse mémoire.
- Couture: petit fil en tissu et gros fil plat en cuir.
- \*Exclus faut. 043 & 163: Dégagement mural 16".

Note: 2 inclinables séparés par un coin ne peuvent pas ouvrir en même temps. Aucuns inclinables à côté d'item #155.

### OPTIONS

- Motorisé sans fil (batterie): ajoutez \$160/mec.
- \*Appui-tête motorisé: ajoutez \$160 ch. (\*N/D sur items fixes.)
- Mousse: Extra ferme ajoutez \$20/siège.
- Choix de bras (LARGE ou PETIT de 6"): Pattes sur bras LARGE: LG103 bois ou LG189 métal (noire ou chrome). PETIT Bras: LG08 bois ou Métal: LG196 cyl. (noire ou chrome) ou LG64 (carré). Spécifiez couleur.
- Profondeur d'assise: 20" ou \*22". \*Le 22" N/D sur faut. 043 & 163.
- Faut. 043-163: avec base en bois (spécifiez couleur).

### Configurations CINÉMA MAISON

Détails accessoires, porte gobelets et configurations : Voir page Optima Cinéma maison en annexe.

Ancrage pour accessoires: \$40 ch.

Porte-Gobelets : En métal: \$30 ch. | Illuminé: \$30 ch. | \*Illuminé avec contrôle (1 ou 2 moteurs): \$50 ch.

\*Lumière DEL sous le siège : \$30/siège.

Description	L x P x H	Cuir						Tissu		
		10	20 Madras Softy	30 Hugo Fantasy Illusion Tucson Utah Vintage Wild Laredo Yukon	40 Diamond Elegance Princess Santiago Sensation Sunset Trina Victoria	50 Bull Cassiope Dublin	60 Caress Ultrasued	A	B COM	C alta
159 RANGEMENT À ANGLE	11/27x36x24	720	755	790	825	855	885	555	575	585
160 RANGEMENT DROIT	11x36x24	695	725	760	795	835	860	520	545	555
163 FAUT. DBL INCL. BERCANT PIVOTANT	33x34x42	2190	2320	2440	2570	2690	2815	1760	1810	1860
165 FAUTEUIL DOUBLE INCLINABLE	51x40x33/40	2270	2375	2495	2600	2715	2825	1880	1945	2015
167 SOFA APP. SANS BRAS ALLONGE GAUCHE	82x40x33/40	2405	2540	2665	2810	2940	3065	1860	1950	2050
168 SOFA APP. SANS BRAS ALLONGE DROIT	82x40x33/40	2405	2540	2665	2810	2940	3065	1860	1950	2050
169 FAUTEUIL DOUBLE INCLINABLE BRAS GAUCHE	41x40x33/40	1900	1985	2070	2155	2240	2330	1560	1645	1730
170 FAUTEUIL DOUBLE INCLINABLE BRAS DROIT	41x40x33/40	1900	1985	2070	2155	2240	2330	1560	1645	1730
171 FAUTEUIL DOUBLE INCLINABLE SANS BRAS	30,5x40x33/40	1500	1550	1620	1670	1730	1780	1230	1290	1355
173 CHAISE LONGUE DOUBLE BRAS GAUCHE	41x62x33/40	1850	1945	2050	2155	2260	2365	1455	1540	1630
174 CHAISE LONGUE DOUBLE BRAS DROIT	41x62x33/40	1850	1945	2050	2155	2260	2365	1455	1540	1630
175 FAUTEUIL DOUBLE BRAS GAUCHE	41x40x33/40	1540	1635	1725	1815	1905	1995	1215	1285	1355
176 FAUTEUIL DOUBLE BRAS DROIT	41x40x33/40	1540	1635	1725	1815	1905	1995	1215	1285	1355
177 FAUTEUIL DOUBLE SANS BRAS	30,5x40x33/40	1150	1215	1280	1340	1410	1475	875	930	990
178 FAUTEUIL DOUBLE SANS BRAS ALLONGE-G	52x40x33/40	1495	1580	1670	1760	1860	1945	1165	1230	1285
179 FAUTEUIL DOUBLE SANS BRAS ALLONGE-D	52x40x33/40	1495	1580	1670	1760	1860	1945	1165	1230	1285
186 CAUS. SANS BRAS ALLONGEE RANGEMENT-G	68x40x33/40	2335	2420	2530	2625	2725	2825	1850	1920	1995

## MARSEILLE

- Appui-tête ajustable manuel sur tous les items (fixe sur centre rond).
- Fauteuil inclinable motorisé pleine jambe "à mécanisme \*protège-mur" (manuel n/d).
- Chaise longue inclinable motorisé (manuel n/d) avec appui-tête motorisé en option. Dégagement mural 8" et avant 5".
- Coussins de siège avec mousse modelée + 1" de mousse mémoire au-dessus; bras avec mousse mémoire.
- Couture: petit fil en tissu et gros fil plat en cuir.
- \*Exclus faut. 043 & 163: Dégagement mural 16".

Note: 2 inclinables séparés par un coin ne peuvent pas ouvrir en même temps. Aucuns inclinables à côté d'item #155.

### OPTIONS

- Motorisé sans fil (batterie): ajoutez \$160/mec.
- \*Appui-tête motorisé: ajoutez \$160 ch. (\*N/D sur items fixes.)
- Mousse: Extra ferme ajoutez \$20/siège.
- Choix de bras (LARGE ou PETIT de 6"): Pattes sur bras LARGE: LG103 bois ou LG189 métal (noire ou chrome). PETIT Bras: LG08 bois ou Métal: LG196 cyl. (noire ou chrome) ou LG64 (carré). Spécifiez couleur.
- Profondeur d'assise: 20" ou \*22". \*Le 22" N/D sur faut. 043 & 163.
- Faut. 043-163: avec base en bois (spécifiez couleur).

### Configurations CINÉMA MAISON

Détails accessoires, porte gobelets et configurations : Voir page Optima Cinéma maison en annexe.

Ancrage pour accessoires: \$40 ch.

Porte-Gobelets : En métal: \$30 ch. | Illuminé: \$30 ch. | \*Illuminé avec contrôle (1 ou 2 moteurs): \$50 ch.

\*Lumière DEL sous le siège : \$30/siège.

Description	L x P x H	Cuir						Tissu		
		10	20 Madras Softy	30 Hugo Fantasy Illusion Tucson Utah Vintage Wild Laredo Yukon	40 Diamond Elegance Princess Santiago Sensation Sunset Trina Victoria	50 Bull Cassiope Dublin	60 Caress Ultrasued	A	B COM	C alta
187 CAUS. SANS BRAS ALLONGEE RANGEMENT-D	68x40x33/40	2335	2420	2530	2625	2725	2825	1850	1920	1995
188 FAUT. SANS BRAS ALLONGE RANGEMENT-G	45x40x33/40	1545	1640	1730	1825	1910	2005	1230	1270	1300
189 FAUT. SANS BRAS ALLONGE RANGEMENT-D	45x40x33/40	1545	1640	1730	1825	1910	2005	1230	1270	1300
190 PETIT RANGEMENT À ANGLE	11/21x36x24	695	725	760	795	835	860	520	545	555
221 FAUT. DBL SANS BRAS ALLONGE RANGEMENT-G	52x40x33/40	1645	1735	1835	1920	2010	2105	1320	1380	1450
222 FAUT. DBL SANS BRAS ALLONGE RANGEMENT-D	52x40x33/40	1645	1735	1835	1920	2010	2105	1320	1380	1450
223 SOFA APP SANS BRAS ALLONGE RANGEMENT-G	82x40x33/40	2570	2705	2840	2975	3115	3245	2010	2110	2210
224 SOFA APP SANS BRAS ALLONGE RANGEMENT-D	82x40x33/40	2570	2705	2840	2975	3115	3245	2010	2110	2210
236 CHAISE LONGUE INCLINABLE BRAS GAUCHE	34x62x33/40	2065	2135	2200	2270	2335	2405	1705	1765	1825
237 CHAISE LONGUE INCLINABLE BRAS DROIT	34x62x33/40	2065	2135	2200	2270	2335	2405	1705	1765	1825
238 CHAISE LONGUE DBL INCLINABLE BRAS-G	41x62x33/40	2210	2310	2405	2500	2595	2690	1815	1900	1985
239 CHAISE LONGUE DBL INCLINABLE BRAS-D	41x62x33/40	2210	2310	2405	2500	2595	2690	1815	1900	1985
V51 PORTE VERRE A VIN	3.5 x 5.5 x 6.5	40	40	40	40	40	40	40	40	40
V52 TABLETTE PIVOTANTE EN PLASTIQUE	13 3/8 x 9 5/8	40	40	40	40	40	40	40	40	40
V53 TABLETTE PIVOTANTE EN BOIS	19 x 10	70	70	70	70	70	70	70	70	70
V54 PORTE TABLETTE	4.5 x 8 x 10	50	50	50	50	50	50	50	50	50
V55 LAMPE DEL	1.5x5x14 plié/bent	40	40	40	40	40	40	40	40	40

## Liste de prix CDN

### MARSEILLE

Description	L x P x H	Cuir						Tissu		
		10	20 Madras Softy	30 Hugo Fantasy Illusion Tucson Utah Vintage Wild Laredo Yukon	40 Diamond Elegance Princess Santiago Sensation Sunset Trina Victoria	50 Bull Cassiope Dublin	60 Caress Ultrasued	A	B COM	C alta
<b>CONFIGURATIONS</b>										
_A CONFIG (169-170)	82X40X40	3800	3970	4140	4310	4480	4660	3120	3290	3460
_B CONFIG (169-171-174)	113X62X40	5250	5480	5740	5980	6230	6475	4245	4475	4715
_C CONFIG (096-055-171-170)	115X115X40	7735	8085	8480	8845	9230	9595	6140	6440	6735
_D CONFIG (169-171-055-179)	115X96X40	6745	7065	7425	7755	8115	8445	5395	5660	5910
_J CONFIG (041-042)	68X40X40	3600	3760	3890	4030	4190	4320	3000	3080	3170
_K CONFIG (041-071-005)	92X62X40	4905	5105	5315	5510	5720	5915	4005	4175	4330
_L CONFIG (012-055-071-042)	102X102X40	7290	7630	7975	8320	8665	9000	5860	6100	6310
_M CONFIG (041-071-055-089)	102X89X40	6435	6775	7100	7425	7770	8095	5175	5375	5570



# MARSEILLE

**OPTIMA**  
Collection

**Jaymar**

Conçu et fabriqué fièrement au Canada  
Proudly designed and made in Canada

Nos produits sont fabriqués à la main et des variations mineures peuvent survenir

Our product is hand-made and minor variations can occur.

## SPECIFICATIONS

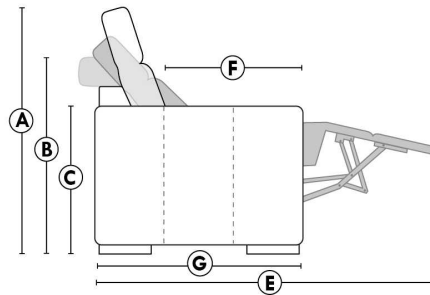

- Appui-tête levé Headrest up
- Appui-tête baissé Headrest down
- Complètement incliné Fully reclined

- A** Hauteur complète 40" Total Height
- B** Hauteur appui-tête baissé 33" Height headrest down
- C** Hauteur du bras 24" Arm Height
- D** Hauteur du siège 19,5" Seat height
- E** Profondeur inclinée 65" Depth fully reclined
- F** Profondeur d'assise 20"ou/ 22" Seat depth
- G** Profondeur appui-tête monté 37,5" Depth with headrest up

## BRAS | ARMS

Option de bras:  
Bras Régulier Large 10" ou Petit bras 6"

Arm option  
Regular arm Large 10" or Small arm 6"

Contrôle de l'inclinaison situé à l'intérieur du bras  
Recliner control located on the inside of the arm.

Option d'accessoires disponible sur le bras régulier seulement  
Accessories option, available on Regular arms ONLY.

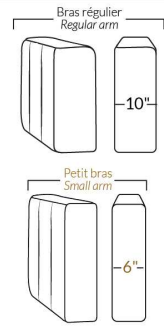

## FAUTEUIL BERÇANT PIVOTANT INCLINABLE SWIVEL ROCKING MOTION CHAIR

Dégagement mural de 16" Wall clearance  
Hauteur de 42" Height  
Largeur de bras 6" Arms width  
Option base de bois | Wood base option

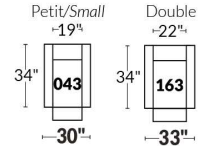

## SIÈGE 23" DE LARGE | 23" SEAT WIDTH

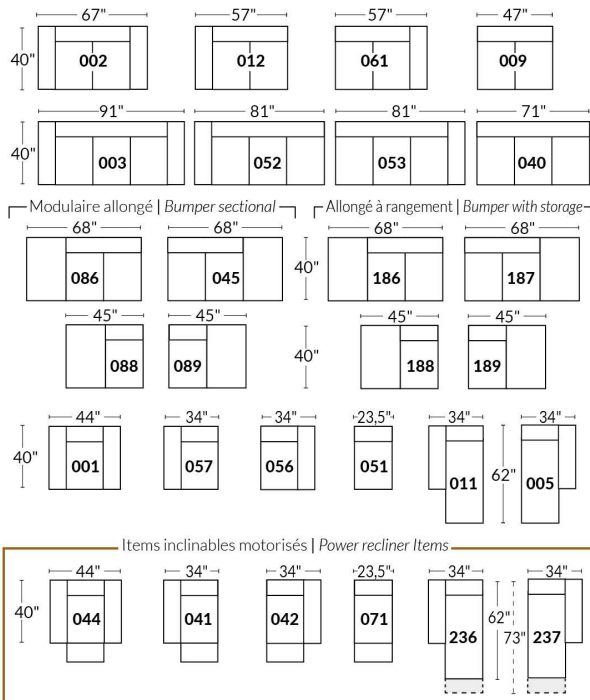

## SIÈGE 30" DE LARGE | 30" SEAT WIDTH

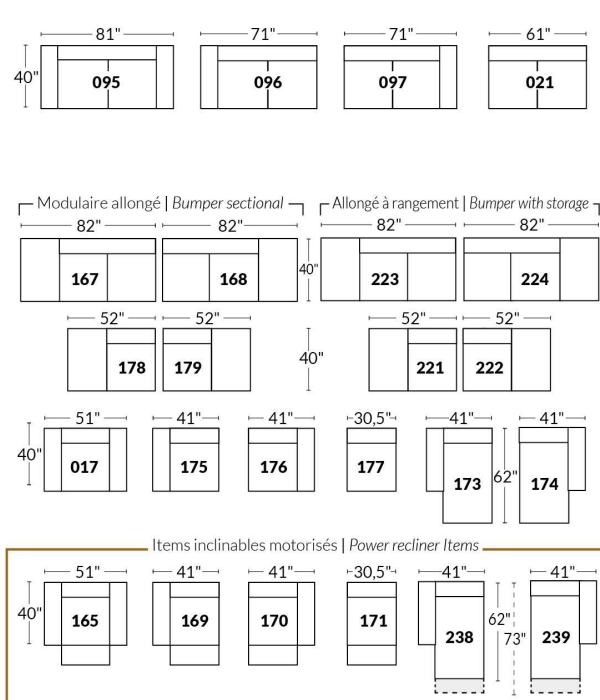

### Autres | Others

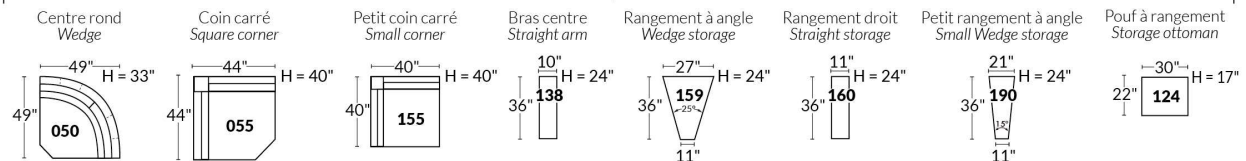

### EXEMPLE 23" EXAMPLE

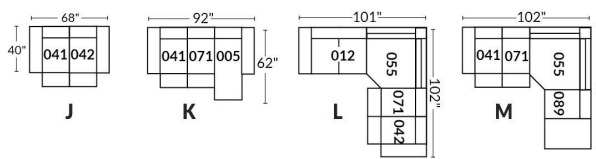

### EXEMPLE 30" EXAMPLE

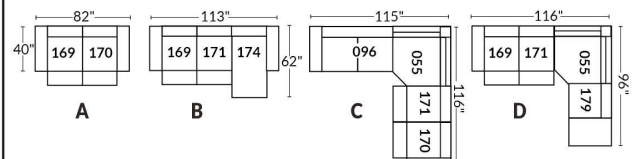



\*Disponibles sur certains modèles et SEULEMENT sur le BRAS LARGE.

### OPTIONS PORTE-GOBELETS

#### MÉTAL



Argent



Noir mat



Brun

#### ILLUMINÉ

1.



Porte-gobelet illuminé

2.



Porte-gobelet illuminé avec contrôle de l'inclinable, port USB & lumière DEL sous le siège

3.



Porte-gobelet illuminé avec contrôle double moteur, port USB & lumière DEL sous le siège

Nos porte-gobelets illuminés à un ou deux contrôles sont compatibles avec les lumières DEL sous le siège. Vous pouvez contrôler la lumière sur le porte-gobelet. Le porte-gobelet à 2 moteurs possède un contrôle remise à zéro (maison) pour remettre votre inclinable à la position de départ.

#### Lumière DEL sous le siège (en option)

Disponible seulement dans les configurations avec un minimum de 1 porte-gobelet illuminé à moteur qui contrôle l'ouverture et la fermeture de la lumière.

Pour les prix des options, voir la section description du modèle Optima.

**Veillez nous fournir un dessin de votre configuration qui indique le type de porte-gobelet et le positionnement.**

#### Porte-gobelets avec contrôle

Il faut spécifier la position de ceux-ci; bras droit ou bras gauche et quel inclinable ils vont contrôler. Si vous avez une rangée de fauteuils avec plusieurs porte-gobelets, le contrôle sera par défaut sur le bras gauche et sur le droit pour le dernier bras extérieur.

#### EXEMPLE A

041-169 : Contrôleur et porte-gobelet à gauche  
071-171 : boutons tactiles sur le côté du siège  
042-170 : Contrôleur et porte-gobelet à droite



#### EXEMPLE B

071-171 : Ces deux items peuvent être connectés à un porte-gobelet intelligent qui pourra contrôler l'inclinable.  
Il faut alors utiliser un de ces items: 138,159, 160 et 190

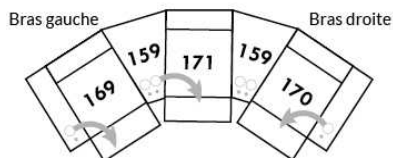

#### Informations sur les appui-têtes et boutons de contrôles des inclinables

##### AVEC porte-gobelet illuminés

Si vous prenez un item **stationnaire**, vous aurez par défaut le porte-gobelet N°1.  
Si vous prenez un **appui-tête manuel**, vous aurez le porte-gobelet N°2.  
Si vous prenez un **appui-tête électrique**, vous aurez par défaut le porte-gobelet N°3.

##### SANS porte-gobelet et avec un inclinable

Si vous prenez un item inclinable et un **appui-tête manuel**, il y aura un contrôle à boutons tactiles.  
Si vous prenez un item inclinable avec un **appui-tête électrique**, vous aurez un contrôleur à bouton poussoir double avec prise USB.  
Si c'est un **item sans bras** (071-171) il y aura alors les boutons tactiles.



Boutons tactiles



Boutons poussoirs

\*Disponibles sur certains modèles et SEULEMENT sur le BRAS LARGE.

OPTIONS

### ACCESSOIRES

Ancrage pour accessoires



V51

Porte verre à vin



V52

Tablette pivotante en plastique



V53

Tablette pivotante en bois (choix de 8 couleurs)



V54

Porte tablette



V55

Lampe DEL



Spécifiez sur quel bras (gauche ou droit) la tablette sera installée

Pour les prix des ancrages, voir la section description du modèle Optima et pour les accessoires vous référer à la fin de la liste de prix.

### Items 138-159-160-190 et bras large

Option ancrage et porte-gobelet \*Non disponible sur les petits bras\*.

Veillez spécifier sur quel bras vous voulez avoir les ancrages et les porte-gobelets.

NB: Item 138- 159-160-190 sont non finis sur les côtés, doivent être utilisés entre 2 sièges. Chaque item à rangement possède 2 prises USB et une prise électrique à l'intérieur du rangement.

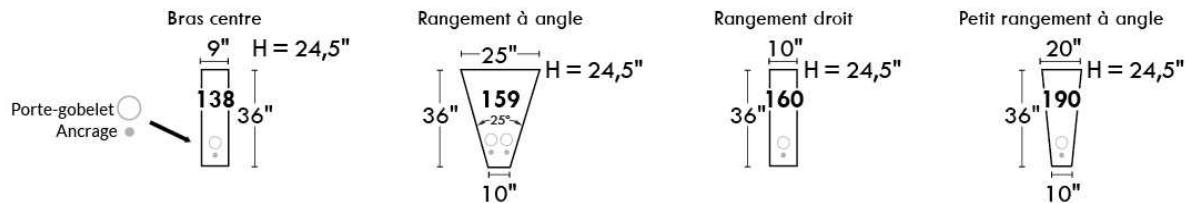

### SUGGESTIONS DE CONFIGURATIONS

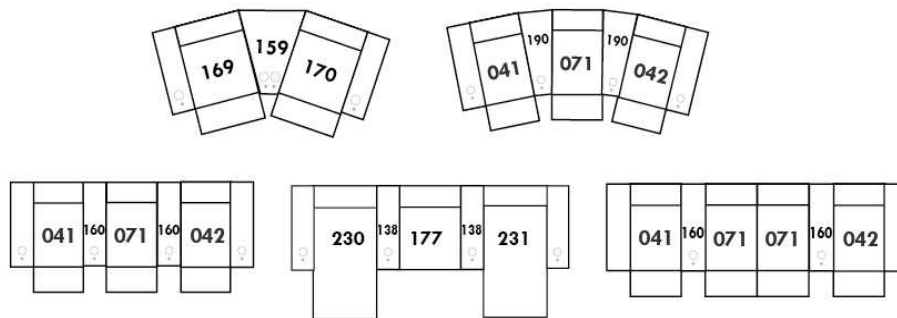



## MAXIMA

Caractéristiques: Appui-tête ajustable manuel (2 sur coin carré). Couture: En tissu, petit fil & en cuir gros fil plat. Coussins de siège avec mousse mémoire.

NOTE: 2 sièges inclinables SÉPARÉS par un coin ou une table ne peuvent pas ouvrir en même temps.

OPTIONS - Fournir DESSIN de votre config:

Petit Bras 6": au même prix.

Patte (spécifiez couleur) : Bras LARGE: LG189 métal (noire ou chrome) ou LG187 bois. PETIT bras: LG64 métal ou LG08 bois.

Table #154: Spécifiez couleur du dessus de table en bois.

Fauteuils 043-163 : base en bois (spécifiez couleur).

Accessoires: Ancrage \$40 ch. | Porte verre à vin & Tablette pivotante (plastique) \$40 ch. | Tablette pivotante (bois) \$70 ch. | Porte tablette \$50 ch. & Lampe DEL \$40 ch.

\*\*INCLINABLE MANUEL N/D.\*\* Le mécanisme motorisé est inclus dans le prix des items inclinables. Pour le SANS FIL (batterie) ajoutez \$160/mécanisme.

Description	L x P x H	Cuir						Tissu		
		10	20 Madras Softy	30 Hugo Fantasy Illusion Tucson Utah Vintage Wild Laredo Yukon	40 Diamond Elegance Princess Santiago Sensation Sunset Trina Victoria	50 Bull Cassiope Dublin	60 Caress Ultrasued	A	B COM	C alta
001 FAUTEUIL	45x40x30/39	1705	1800	1910	2010	2105	2225	1260	1300	1360
002 CAUSEUSE	68x40x30/39	2450	2585	2720	2845	2975	3085	1845	1910	1985
003 SOFA	92x40x30/39	2990	3150	3330	3485	3640	3805	2240	2345	2440
005 CHAISE LONGUE BRAS DROIT	35x62x30/39	1575	1650	1730	1810	1885	1970	1170	1250	1300
009 CAUSEUSE SANS BRAS	47x40x30/39	1790	1875	1950	2020	2100	2185	1340	1420	1500
011 CHAISE LONGUE BRAS GAUCHE	35x62x30/39	1575	1650	1730	1810	1885	1970	1170	1250	1300
012 CAUSEUSE BRAS GAUCHE	58x40x30/39	2120	2235	2345	2440	2540	2640	1580	1660	1730
017 FAUTEUIL DOUBLE	52x40x30/39	1800	1910	2020	2140	2250	2360	1340	1415	1490
021 SOFA APPARTEMENT SANS BRAS	61x40x30/39	2015	2110	2235	2340	2420	2535	1520	1595	1705
040 SOFA SANS BRAS	71x40x30/39	2335	2420	2545	2660	2765	2875	1730	1845	1940
041 FAUTEUIL INCLINABLE BRAS-G	35x40x30/39	1690	1755	1815	1880	1940	2005	1355	1410	1465
042 FAUTEUIL INCLINABLE BRAS-D	35x40x30/39	1690	1755	1815	1880	1940	2005	1355	1410	1465
043 FAUTEUIL INCLINABLE BERÇANT PIVOTANT	30 x 34 x 42	2055	2155	2255	2360	2460	2560	1675	1720	1765
044 FAUTEUIL INCLINABLE	45x40x30/39	2020	2125	2235	2340	2450	2555	1595	1650	1710
045 CAUSEUSE SANS BRAS ALLONGEE DROIT	68x40x30/39	2100	2225	2340	2440	2545	2660	1560	1640	1715
051 FAUTEUIL SANS BRAS	23,5x40x30/39	1030	1080	1140	1195	1250	1290	760	825	865
052 SOFA BRAS GAUCHE	82x40x30/39	2650	2795	2940	3065	3205	3340	1985	2085	2200
053 SOFA BRAS DROIT	82x40x30/39	2650	2795	2940	3065	3205	3340	1985	2085	2200
055 COIN CARRE	44x44x30/39	1855	1950	2065	2165	2260	2365	1405	1455	1520
056 FAUTEUIL BRAS DROIT	35x40x30/39	1360	1440	1530	1590	1675	1745	1025	1075	1115



## MAXIMA

Caractéristiques: Appui-tête ajustable manuel (2 sur coin carré). Couture: En tissu, petit fil & en cuir gros fil plat. Coussins de siège avec mousse mémoire.

NOTE: 2 sièges inclinables SÉPARÉS par un coin ou une table ne peuvent pas ouvrir en même temps.

OPTIONS - Fournir DESSIN de votre config:

Petit Bras 6": au même prix.

Patte (spécifiez couleur) : Bras LARGE: LG189 métal (noire ou chrome) ou LG187 bois. PETIT bras: LG64 métal ou LG08 bois.

Table #154: Spécifiez couleur du dessus de table en bois.

Fauteuils 043-163 : base en bois (spécifiez couleur).

Accessoires: Ancrage \$40 ch. | Porte verre à vin & Tablette pivotante (plastique) \$40 ch. | Tablette pivotante (bois) \$70 ch. | Porte tablette \$50 ch. & Lampe DEL \$40 ch.

\*\*INCLINABLE MANUEL N/D.\*\* Le mécanisme motorisé est inclus dans le prix des items inclinables. Pour le SANS FIL (batterie) ajoutez \$160/mécanisme.

Description	L x P x H	Cuir						Tissu		
		10	20 Madras Softy	30 Hugo Fantasy Illusion Tucson Utah Vintage Wild Laredo Yukon	40 Diamond Elegance Princess Santiago Sensation Sunset Trina Victoria	50 Bull Cassiope Dublin	60 Caress Ultrasued	A	B COM	C alta
057 FAUTEUIL BRAS GAUCHE	35x40x30/39	1360	1440	1530	1590	1675	1745	1025	1075	1115
061 CAUSEUSE BRAS DROIT	58x40x30/39	2120	2235	2345	2440	2540	2640	1580	1660	1730
071 FAUTEUIL INCLINABLE SANS BRAS	23,5x40x30/39	1355	1420	1490	1555	1625	1690	1105	1150	1195
086 CAUSEUSE SANS BRAS ALLONGEE GAUCHE	68x40x30/39	2100	2225	2340	2440	2545	2660	1560	1640	1715
088 FAUTEUIL SANS BRAS ALLONGE GAUCHE	45x40x30/39	1320	1415	1505	1585	1675	1755	990	1040	1085
089 FAUTEUIL SANS BRAS ALLONGE DROIT	45x40x30/39	1320	1415	1505	1585	1675	1755	990	1040	1085
095 SOFA APPARTEMENT	82x40x30/39	2700	2840	2995	3150	3295	3465	2010	2100	2205
096 SOFA APPARTEMENT BRAS GAUCHE	72x40x30/39	2360	2500	2615	2750	2865	2995	1755	1855	1945
097 SOFA APPARTEMENT BRAS DROIT	72x40x30/39	2360	2500	2615	2750	2865	2995	1755	1855	1945
124 POUF AVEC RANGEMENT	30x22x17	680	710	745	790	825	855	580	590	605
154 TABLE REMBOURRÉE ANGULAIRE	7/34x32.5x19	585	615	670	695	725	755	495	510	520
163 FAUT. DBL INCL. BERCANT PIVOTANT	33 x 34 x 42	2100	2225	2345	2470	2595	2720	1680	1725	1770
165 FAUTEUIL DOUBLE INCLINABLE	52x40x30/39	2140	2245	2355	2460	2570	2675	1680	1735	1795
167 SOFA APP. SANS BRAS ALLONGE GAUCHE	82x40x30/39	2340	2485	2605	2750	2875	3010	1735	1845	1925
168 SOFA APP. SANS BRAS ALLONGE DROIT	82x40x30/39	2340	2485	2605	2750	2875	3010	1735	1845	1925
169 FAUTEUIL DOUBLE INCLINABLE BRAS GAUCHE	42x40x30/39	1795	1875	1950	2030	2110	2190	1420	1475	1535
170 FAUTEUIL DOUBLE INCLINABLE BRAS DROIT	42x40x30/39	1795	1875	1950	2030	2110	2190	1420	1475	1535
171 FAUTEUIL DOUBLE INCLINABLE SANS BRAS	30,5x40x30/39	1455	1530	1600	1675	1750	1820	1160	1230	1295
173 CHAISE LONGUE DOUBLE BRAS GAUCHE	42x62x30/39	1715	1815	1925	2020	2120	2235	1275	1360	1445
174 CHAISE LONGUE DOUBLE BRAS DROIT	42x62x30/39	1715	1815	1925	2020	2120	2235	1275	1360	1445
175 FAUTEUIL DOUBLE BRAS GAUCHE	42x40x30/39	1460	1545	1640	1725	1810	1890	1085	1160	1235



## MAXIMA

Caractéristiques: Appui-tête ajustable manuel (2 sur coin carré). Couture: En tissu, petit fil & en cuir gros fil plat. Coussins de siège avec mousse mémoire.

NOTE: 2 sièges inclinables SÉPARÉS par un coin ou une table ne peuvent pas ouvrir en même temps.

OPTIONS - Fournir DESSIN de votre config:

Petit Bras 6": au même prix.

Patte (spécifiez couleur) : Bras LARGE: LG189 métal (noire ou chrome) ou LG187 bois. PETIT bras: LG64 métal ou LG08 bois.

Table #154: Spécifiez couleur du dessus de table en bois.

Fauteuils 043-163 : base en bois (spécifiez couleur).

Accessoires: Ancrage \$40 ch. | Porte verre à vin & Tablette pivotante (plastique) \$40 ch. | Tablette pivotante (bois) \$70 ch. | Porte tablette \$50 ch. & Lampe DEL \$40 ch.

\*\*INCLINABLE MANUEL N/D.\*\* Le mécanisme motorisé est inclus dans le prix des items inclinables. Pour le SANS FIL (batterie) ajoutez \$160/mécanisme.

Description	L x P x H	Cuir						Tissu		
		10	20 Madras Softy	30 Hugo Fantasy Illusion Tucson Utah Vintage Wild Laredo Yukon	40 Diamond Elegance Princess Santiago Sensation Sunset Trina Victoria	50 Bull Cassiope Dublin	60 Caress Ultrasued	A	B COM	C alta
176 FAUTEUIL DOUBLE BRAS DROIT	42x40x30/39	1460	1545	1640	1725	1810	1890	1085	1160	1235
177 FAUTEUIL DOUBLE SANS BRAS	30,5x40x30/39	1115	1195	1270	1325	1410	1465	845	900	955
178 FAUTEUIL DOUBLE SANS BRAS ALLONGE-G	52x40x30/39	1420	1520	1615	1710	1800	1890	1075	1140	1225
179 FAUTEUIL DOUBLE SANS BRAS ALLONGE-D	52x40x30/39	1420	1520	1615	1710	1800	1890	1075	1140	1225
<b>CONFIGURATIONS</b>										
A CONFIG (169-170)	84X40X30/39	3590	3750	3900	4060	4220	4380	2840	2950	3070
B CONFIG (169-171-174)	115X62X30/39	4965	5220	5475	5725	5980	6245	3855	4065	4275
C CONFIG (096-055-171-170)	116X117X30/39	7465	7855	8230	8620	8985	9370	5740	6015	6295
D CONFIG (169-171-055-179)	117X96X30/39	6525	6875	7230	7580	7920	8265	5060	5300	5575
J CONFIG (041-042)	70X40X30/39	3380	3510	3630	3760	3880	4010	2710	2820	2930
K CONFIG (041-071-005)	94X62X30/39	4620	4825	5035	5245	5450	5665	3630	3810	3960
L CONFIG (012-055-071-042)	102X103X30/39	7020	7360	7715	8040	8365	8700	5445	5675	5910
M CONFIG (041-071-055-089)	103X89X30/39	6220	6540	6875	7185	7500	7815	4855	5055	5265



# MAXIMA

**LINEA 30** Collection



Conçu et fabriqué fièrement au Canada  
Proudly designed and made in Canada

Nos produits sont fabriqués à la main et des variations mineures peuvent survenir

Our product is hand-made and minor variations can occur.

## SPECIFICATIONS

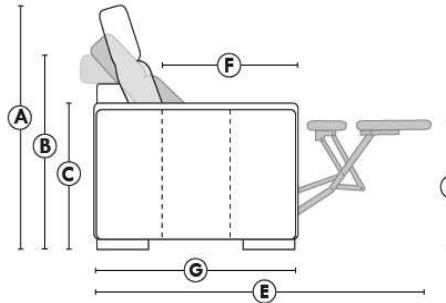

- Appui-tête levé Headrest up
- Appui-tête baissé Headrest down
- Complètement incliné Fully reclined

- A** Hauteur complète 39" Total Height
- B** Hauteur appui-tête baissé 30" Height headrest down
- C** Hauteur du bras 24" Arm Height
- D** Hauteur du siège 19,5" Seat height
- E** Profondeur inclinée 63" Depth fully reclined
- F** Profondeur d'assise 20" Seat depth
- G** Profondeur appui-tête monté 37,5" Depth with headrest up

## BRAS | ARMS

Option de bras:  
Bras Régulier Large 10,5" ou Petit bras 6"

Arm option  
Regular arm Large 10.5" or Small arm 6"

Contrôle de l'inclinaison situé à l'intérieur du bras  
Recliner control located on the inside of the arm.

Option d'accessoires disponible sur le bras régulier seulement  
Accessories option, available on Regular arms ONLY.

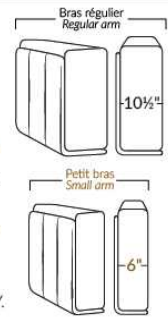

## FAUTEUIL BERÇANT PIVOTANT INCLINABLE SWIVEL ROCKING MOTION CHAIR

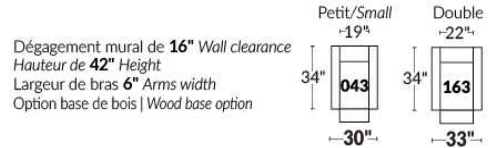

### SIÈGE 23" DE LARGE | 23" SEAT WIDTH

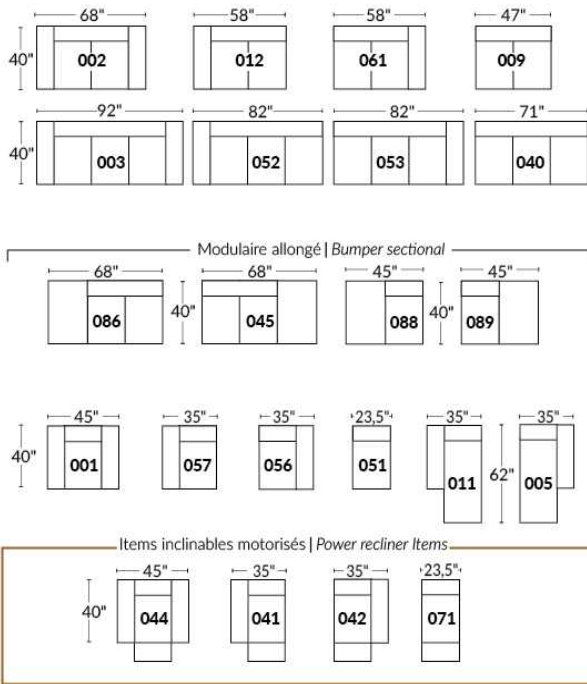

### SIÈGE 30" DE LARGE | 30" SEAT WIDTH

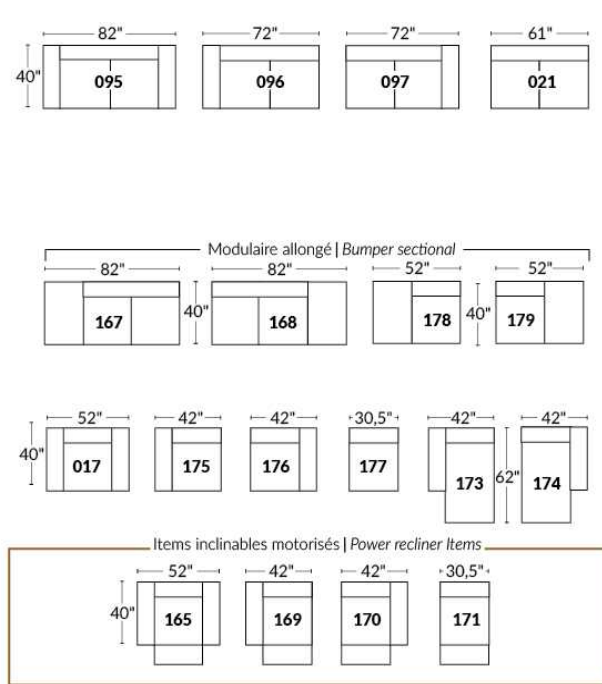

### Autres | Others

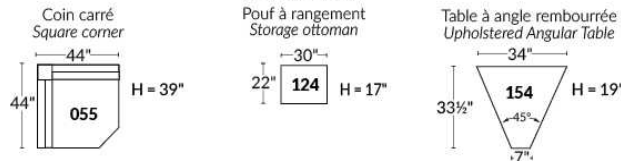

### EXEMPLE 23" EXAMPLE

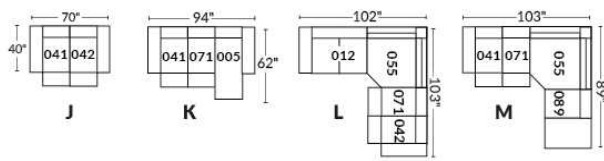

### EXEMPLE 30" EXAMPLE

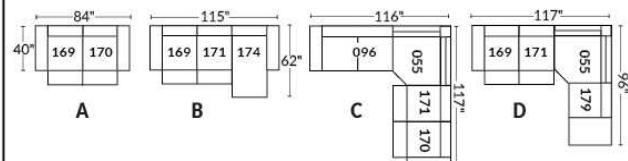

## MELBOURNE

- Appui-tête manuel sur tous les items (fixe sur centre rond).
- Fauteuil inclinable motorisé pleine jambe "à méc. \*protège-mur" (manuel n/d).
- Chaise longue inclinable motorisé (manuel n/d) avec appui-tête motorisé en option. Dégagement mural 8" et avant 5".
- Coussins de siège avec mousse modelée + 1" de mousse mémoire au-dessus; bras avec mousse mémoire.
- Couture: petit fil en tissu & gros fil plat en cuir.
- \*Exclus faut. 043 & 163: Dégagement mural 16".

Note: 2 inclinables séparés par un coin ne peuvent pas ouvrir en même temps. Aucuns inclinables à côté du Petit coin carré.

### OPTIONS

Motorisé sans fil (batterie): ajoutez \$160/mec.

\*Appui-tête motorisé: ajoutez \$160 ch. (\*N/D sur items fixes.)

Mousse: Extra ferme ajoutez \$20/siège.

Choix avec ou sans "insertion de bois" dans le bras. Si avec insertion, spécifiez couleur.

Choix de bras (LARGE ou PETIT de 6"): Pattes sur bras LARGE: LG103 en bois ou LG189 métal (noire ou chrome). PETIT Bras: LG08 en bois ou LG196 métal (noire ou chrome). Spécifiez couleur.

Profondeur d'assise: 20" ou \*22". \*Le 22" N/D sur faut. 043 & 163.

Faut. 043-163: avec base en bois (spécifiez couleur).

### Configurations CINÉMA MAISON

Détails accessoires, porte gobelets et configurations : Voir page Optima Cinéma maison en annexe.

Ancrage pour accessoires: \$40 ch.

Porte-Gobelets: En métal: \$30 ch. | Illuminé: \$30 ch. | \*Illuminé avec contrôle (1 ou 2 moteurs): \$50 ch.

\*Lumière DEL sous le siège : \$30/siège.

Description	L x P x H	Cuir						Tissu		
		10	20 Madras Softy	30 Hugo Fantasy Illusion Tucson Utah Vintage Wild Laredo Yukon	40 Diamond Elegance Princess Santiago Sensation Sunset Trina Victoria	50 Bull Cassiope Dublin	60 Caress Ultrasued	A	B COM	C alta
001 FAUTEUIL	44x40x33/40	1825	1925	2025	2140	2240	2345	1455	1500	1535
002 CAUSEUSE	67x40x33/40	2605	2730	2855	2980	3100	3230	2060	2140	2215
003 SOFA	91x40x33/40	3150	3310	3470	3635	3805	3965	2490	2585	2685
005 CHAISE LONGUE BRAS DROIT	34x62x33/40	1705	1770	1855	1920	1990	2065	1340	1405	1460
009 CAUSEUSE SANS BRAS	47x40x33/40	1835	1905	1985	2065	2145	2225	1415	1500	1575
011 CHAISE LONGUE BRAS GAUCHE	34x62x33/40	1705	1770	1855	1920	1990	2065	1340	1405	1460
012 CAUSEUSE BRAS GAUCHE	57x40x33/40	2240	2345	2450	2560	2650	2760	1755	1835	1900
017 FAUTEUIL DOUBLE	51x40x33/40	1910	2020	2140	2250	2360	2475	1515	1580	1645
021 SOFA APPARTEMENT SANS BRAS	61x40x33/40	2065	2170	2285	2390	2510	2620	1585	1675	1765
040 SOFA SANS BRAS	71x40x33/40	2365	2490	2600	2720	2840	2955	1850	1945	2050
041 FAUTEUIL INCLINABLE BRAS-G	34x40x33/40	1800	1880	1945	2015	2095	2160	1500	1540	1585
042 FAUTEUIL INCLINABLE BRAS-D	34x40x33/40	1800	1880	1945	2015	2095	2160	1500	1540	1585
043 FAUTEUIL INCLINABLE BERÇANT PIVOTANT	30x34x42	2140	2255	2370	2495	2605	2725	1755	1800	1855
044 FAUTEUIL INCLINABLE	44x40x33/40	2170	2270	2360	2450	2540	2630	1800	1850	1885
045 CAUSEUSE SANS BRAS ALLONGEE DROIT	68x40x33/40	2170	2275	2370	2475	2575	2660	1690	1760	1845
050 CENTRE ROND	49x49x33	1590	1695	1800	1905	2010	2115	1150	1210	1270

## MELBOURNE

- Appui-tête manuel sur tous les items (fixe sur centre rond).
- Fauteuil inclinable motorisé pleine jambe "à méc. \*protège-mur" (manuel n/d).
- Chaise longue inclinable motorisé (manuel n/d) avec appui-tête motorisé en option. Dégagement mural 8" et avant 5".
- Coussins de siège avec mousse modelée + 1" de mousse mémoire au-dessus; bras avec mousse mémoire.
- Couture: petit fil en tissu & gros fil plat en cuir.
- \*Exclus faut. 043 & 163: Dégagement mural 16".

Note: 2 inclinables séparés par un coin ne peuvent pas ouvrir en même temps. Aucuns inclinables à côté du Petit coin carré.

### OPTIONS

Motorisé sans fil (batterie): ajoutez \$160/mec.

\*Appui-tête motorisé: ajoutez \$160 ch. (\*N/D sur items fixes.)

Mousse: Extra ferme ajoutez \$20/siège.

Choix avec ou sans "insertion de bois" dans le bras. Si avec insertion, spécifiez couleur.

Choix de bras (LARGE ou PETIT de 6"): Pattes sur bras LARGE: LG103 en bois ou LG189 métal (noire ou chrome). PETIT Bras: LG08 en bois ou LG196 métal (noire ou chrome). Spécifiez couleur.

Profondeur d'assise: 20" ou \*22". \*Le 22" N/D sur faut. 043 & 163.

Faut. 043-163: avec base en bois (spécifiez couleur).

### Configurations CINÉMA MAISON

Détails accessoires, porte gobelets et configurations : Voir page Optima Cinéma maison en annexe.

Ancrage pour accessoires: \$40 ch.

Porte-Gobelets: En métal: \$30 ch. | Illuminé: \$30 ch. | \*Illuminé avec contrôle (1 ou 2 moteurs): \$50 ch.

\*Lumière DEL sous le siège : \$30/siège.

Description	L x P x H	Cuir						Tissu		
		10	20 Madras Softy	30 Hugo Fantasy Illusion Tucson Utah Vintage Wild Laredo Yukon	40 Diamond Elegance Princess Santiago Sensation Sunset Trina Victoria	50 Bull Cassiope Dublin	60 Caress Ultrasued	A	B COM	C alta
051 FAUTEUIL SANS BRAS	23,5x40x33/40	1050	1100	1155	1210	1260	1315	805	860	910
052 SOFA BRAS GAUCHE	81x40x33/40	2770	2910	3035	3170	3295	3430	2170	2275	2370
053 SOFA BRAS DROIT	81x40x33/40	2770	2910	3035	3170	3295	3430	2170	2275	2370
055 COIN CARRE	44x44x33/40	1850	1950	2065	2170	2285	2390	1440	1495	1540
056 FAUTEUIL BRAS DROIT	34x40x33/40	1460	1530	1590	1660	1725	1780	1140	1200	1250
057 FAUTEUIL BRAS GAUCHE	34x40x33/40	1460	1530	1590	1660	1725	1780	1140	1200	1250
061 CAUSEUSE BRAS DROIT	57x40x33/40	2240	2345	2450	2560	2650	2760	1755	1835	1900
071 FAUTEUIL INCLINABLE SANS BRAS	23,5x40x33/40	1400	1455	1515	1575	1635	1690	1165	1230	1285
086 CAUSEUSE SANS BRAS ALLONGEE GAUCHE	68x40x33/40	2170	2275	2370	2475	2575	2660	1690	1760	1845
088 FAUTEUIL SANS BRAS ALLONGE GAUCHE	45x40x33/40	1385	1490	1575	1665	1755	1855	1070	1110	1160
089 FAUTEUIL SANS BRAS ALLONGE DROIT	45x40x33/40	1385	1490	1575	1665	1755	1855	1070	1110	1160
095 SOFA APPARTEMENT	81x40x33/40	2840	2990	3155	3310	3465	3625	2230	2330	2415
096 SOFA APPARTEMENT BRAS GAUCHE	71x40x33/40	2485	2600	2725	2850	2975	3095	1910	2010	2110
097 SOFA APPARTEMENT BRAS DROIT	71x40x33/40	2485	2600	2725	2850	2975	3095	1910	2010	2110
124 POUF AVEC RANGEMENT	30x22x17	720	745	775	800	835	855	620	640	670
138 BRAS CENTRE	10x36x24.5	405	445	475	510	550	585	335	355	370



## MELBOURNE

- Appui-tête manuel sur tous les items (fixe sur centre rond).
- Fauteuil inclinable motorisé pleine jambe "à méc. \*protège-mur" (manuel n/d).
- Chaise longue inclinable motorisé (manuel n/d) avec appui-tête motorisé en option. Dégagement mural 8" et avant 5".
- Coussins de siège avec mousse modelée + 1" de mousse mémoire au-dessus; bras avec mousse mémoire.
- Couture: petit fil en tissu & gros fil plat en cuir.
- \*Exclus faut. 043 & 163: Dégagement mural 16".

Note: 2 inclinables séparés par un coin ne peuvent pas ouvrir en même temps. Aucuns inclinables à côté du Petit coin carré.

### OPTIONS

Motorisé sans fil (batterie): ajoutez \$160/mec.

\*Appui-tête motorisé: ajoutez \$160 ch. (\*N/D sur items fixes.)

Mousse: Extra ferme ajoutez \$20/siège.

Choix avec ou sans "insertion de bois" dans le bras. Si avec insertion, spécifiez couleur.

Choix de bras (LARGE ou PETIT de 6"): Pattes sur bras LARGE: LG103 en bois ou LG189 métal (noire ou chrome). PETIT Bras: LG08 en bois ou LG196 métal (noire ou chrome). Spécifiez couleur.

Profondeur d'assise: 20" ou \*22". \*Le 22" N/D sur faut. 043 & 163.

Faut. 043-163: avec base en bois (spécifiez couleur).

### Configurations CINÉMA MAISON

Détails accessoires, porte gobelets et configurations : Voir page Optima Cinéma maison en annexe.

Ancrage pour accessoires: \$40 ch.

Porte-Gobelets: En métal: \$30 ch. | Illuminé: \$30 ch. | \*Illuminé avec contrôle (1 ou 2 moteurs): \$50 ch.

\*Lumière DEL sous le siège : \$30/siège.

Description	L x P x H	Cuir						Tissu		
		10	20 Madras Softy	30 Hugo Fantasy Illusion Tucson Utah Vintage Wild Laredo Yukon	40 Diamond Elegance Princess Santiago Sensation Sunset Trina Victoria	50 Bull Cassiope Dublin	60 Caress Ultrasued	A	B COM	C alta
155 PETIT COIN CARRE	40x40x33/40	1850	1950	2065	2170	2285	2390	1440	1495	1540
159 RANGEMENT À ANGLE	13/28x36x24.5	720	755	790	825	855	885	555	575	585
160 RANGEMENT DROIT	13x36x24.5	695	725	760	795	835	860	520	545	555
163 FAUT. DBL INCL. BERGANT PIVOTANT	33x34x42	2190	2320	2440	2570	2690	2815	1760	1810	1860
165 FAUTEUIL DOUBLE INCLINABLE	51x40x33/40	2270	2375	2495	2600	2715	2825	1880	1945	2015
167 SOFA APP. SANS BRAS ALLONGE GAUCHE	82x40x33/40	2405	2540	2665	2810	2940	3065	1860	1950	2050
168 SOFA APP. SANS BRAS ALLONGE DROIT	82x40x33/40	2405	2540	2665	2810	2940	3065	1860	1950	2050
169 FAUTEUIL DOUBLE INCLINABLE BRAS GAUCHE	41x40x33/40	1900	1985	2070	2155	2240	2330	1560	1645	1730
170 FAUTEUIL DOUBLE INCLINABLE BRAS DROIT	41x40x33/40	1900	1985	2070	2155	2240	2330	1560	1645	1730
171 FAUTEUIL DOUBLE INCLINABLE SANS BRAS	30,5x40x33/40	1500	1550	1620	1670	1730	1780	1230	1290	1355
173 CHAISE LONGUE DOUBLE BRAS GAUCHE	41x62x33/40	1850	1945	2050	2155	2260	2365	1455	1540	1630
174 CHAISE LONGUE DOUBLE BRAS DROIT	41x62x33/40	1850	1945	2050	2155	2260	2365	1455	1540	1630
175 FAUTEUIL DOUBLE BRAS GAUCHE	41x40x33/40	1540	1635	1725	1815	1905	1995	1215	1285	1355
176 FAUTEUIL DOUBLE BRAS DROIT	41x40x33/40	1540	1635	1725	1815	1905	1995	1215	1285	1355
177 FAUTEUIL DOUBLE SANS BRAS	30,5x40x33/40	1150	1215	1280	1340	1410	1475	875	930	990
178 FAUTEUIL DOUBLE SANS BRAS ALLONGE-G	52x40x33/40	1495	1580	1670	1760	1860	1945	1165	1230	1285

## MELBOURNE

- Appui-tête manuel sur tous les items (fixe sur centre rond).
- Fauteuil inclinable motorisé pleine jambe "à méc. \*protège-mur" (manuel n/d).
- Chaise longue inclinable motorisé (manuel n/d) avec appui-tête motorisé en option. Dégagement mural 8" et avant 5".
- Coussins de siège avec mousse modelée + 1" de mousse mémoire au-dessus; bras avec mousse mémoire.
- Couture: petit fil en tissu & gros fil plat en cuir.
- \*Exclus faut. 043 & 163: Dégagement mural 16".

Note: 2 inclinables séparés par un coin ne peuvent pas ouvrir en même temps. Aucuns inclinables à côté du Petit coin carré.

### OPTIONS

Motorisé sans fil (batterie): ajoutez \$160/mec.

\*Appui-tête motorisé: ajoutez \$160 ch. (\*N/D sur items fixes.)

Mousse: Extra ferme ajoutez \$20/siège.

Choix avec ou sans "insertion de bois" dans le bras. Si avec insertion, spécifiez couleur.

Choix de bras (LARGE ou PETIT de 6"): Pattes sur bras LARGE: LG103 en bois ou LG189 métal (noire ou chrome). PETIT Bras: LG08 en bois ou LG196 métal (noire ou chrome). Spécifiez couleur.

Profondeur d'assise: 20" ou \*22". \*Le 22" N/D sur faut. 043 & 163.

Faut. 043-163: avec base en bois (spécifiez couleur).

### Configurations CINÉMA MAISON

Détails accessoires, porte gobelets et configurations : Voir page Optima Cinéma maison en annexe.

Ancrage pour accessoires: \$40 ch.

Porte-Gobelets: En métal: \$30 ch. | Illuminé: \$30 ch. | \*Illuminé avec contrôle (1 ou 2 moteurs): \$50 ch.

\*Lumière DEL sous le siège : \$30/siège.

Description	L x P x H	Cuir						Tissu		
		10	20 Madras Softy	30 Hugo Fantasy Illusion Tucson Utah Vintage Wild Laredo Yukon	40 Diamond Elegance Princess Santiago Sensation Sunset Trina Victoria	50 Bull Cassiope Dublin	60 Caress Ultrasued	A	B COM	C alta
179 FAUTEUIL DOUBLE SANS BRAS ALLONGE-D	52x40x33/40	1495	1580	1670	1760	1860	1945	1165	1230	1285
186 CAUS. SANS BRAS ALLONGEE RANGEMENT-G	68x40x33/40	2335	2420	2530	2625	2725	2825	1850	1920	1995
187 CAUS. SANS BRAS ALLONGEE RANGEMENT-D	68x40x33/40	2335	2420	2530	2625	2725	2825	1850	1920	1995
188 FAUT. SANS BRAS ALLONGE RANGEMENT-G	45x40x33/40	1545	1640	1730	1825	1910	2005	1230	1270	1300
189 FAUT. SANS BRAS ALLONGE RANGEMENT-D	45x40x33/40	1545	1640	1730	1825	1910	2005	1230	1270	1300
190 PETIT RANGEMENT À ANGLE	13/22x36x24.5	695	725	760	795	835	860	520	545	555
221 FAUT. DBL SANS BRAS ALLONGE RANGEMENT-G	52x40x33/40	1645	1735	1835	1920	2010	2105	1320	1380	1450
222 FAUT. DBL SANS BRAS ALLONGE RANGEMENT-D	52x40x33/40	1645	1735	1835	1920	2010	2105	1320	1380	1450
223 SOFA APP SANS BRAS ALLONGE RANGEMENT-G	82x40x33/40	2570	2705	2840	2975	3115	3245	2010	2110	2210
224 SOFA APP SANS BRAS ALLONGE RANGEMENT-D	82x40x33/40	2570	2705	2840	2975	3115	3245	2010	2110	2210
236 CHAISE LONGUE INCLINABLE BRAS GAUCHE	34x62x33/40	2065	2135	2200	2270	2335	2405	1705	1765	1825
237 CHAISE LONGUE INCLINABLE BRAS DROIT	34x62x33/40	2065	2135	2200	2270	2335	2405	1705	1765	1825
238 CHAISE LONGUE DBL INCLINABLE BRAS-G	41x62x33/40	2210	2310	2405	2500	2595	2690	1815	1900	1985
239 CHAISE LONGUE DBL INCLINABLE BRAS-D	41x62x33/40	2210	2310	2405	2500	2595	2690	1815	1900	1985
V51 PORTE VERRE A VIN	3.5 x 5.5 x 6.5	40	40	40	40	40	40	40	40	40
V52 TABLETTE PIVOTANTE EN PLASTIQUE	13 3/8 x 9 5/8	40	40	40	40	40	40	40	40	40

## MELBOURNE

- Appui-tête manuel sur tous les items (fixe sur centre rond).
- Fauteuil inclinable motorisé pleine jambe "à méc. \*protège-mur" (manuel n/d).
- Chaise longue inclinable motorisé (manuel n/d) avec appui-tête motorisé en option. Dégagement mural 8" et avant 5".
- Coussins de siège avec mousse modelée + 1" de mousse mémoire au-dessus; bras avec mousse mémoire.
- Couture: petit fil en tissu & gros fil plat en cuir.
- \*Exclus faut. 043 & 163: Dégagement mural 16".

Note: 2 inclinables séparés par un coin ne peuvent pas ouvrir en même temps. Aucuns inclinables à côté du Petit coin carré.

### OPTIONS

Motorisé sans fil (batterie): ajoutez \$160/mec.

\*Appui-tête motorisé: ajoutez \$160 ch. (\*N/D sur items fixes.)

Mousse: Extra ferme ajoutez \$20/siège.

Choix avec ou sans "insertion de bois" dans le bras. Si avec insertion, spécifiez couleur.

Choix de bras (LARGE ou PETIT de 6"): Pattes sur bras LARGE: LG103 en bois ou LG189 métal (noire ou chrome). PETIT Bras: LG08 en bois ou LG196 métal (noire ou chrome). Spécifiez couleur.

Profondeur d'assise: 20" ou \*22". \*Le 22" N/D sur faut. 043 & 163.

Faut. 043-163: avec base en bois (spécifiez couleur).

### Configurations CINÉMA MAISON

Détails accessoires, porte gobelets et configurations : Voir page Optima Cinéma maison en annexe.

Ancrage pour accessoires: \$40 ch.

Porte-Gobelets: En métal: \$30 ch. | Illuminé: \$30 ch. | \*Illuminé avec contrôle (1 ou 2 moteurs): \$50 ch.

\*Lumière DEL sous le siège : \$30/siège.

Description	L x P x H	Cuir						Tissu		
		10	20 Madras Softy	30 Hugo Fantasy Illusion Tucson Utah Vintage Wild Laredo Yukon	40 Diamond Elegance Princess Santiago Sensation Sunset Trina Victoria	50 Bull Cassiope Dublin	60 Caresse Ultrasued	A	B COM	C alta
V53 TABLETTE PIVOTANTE EN BOIS	19 x 10	70	70	70	70	70	70	70	70	70
V54 PORTE TABLETTE	4.5 x 8 x 10	50	50	50	50	50	50	50	50	50
V55 LAMPE DEL	1.5x5x14 plié/bent	40	40	40	40	40	40	40	40	40
<b>CONFIGURATIONS</b>										
_A CONFIG (169-170)	82X40X40	3800	3970	4140	4310	4480	4660	3120	3290	3460
_B CONFIG (169-171-174)	113X62X40	5250	5480	5740	5980	6230	6475	4245	4475	4715
_C CONFIG (096-055-171-170)	115X115X40	7735	8085	8480	8845	9230	9595	6140	6440	6735
_D CONFIG (169-171-055-179)	115X96X40	6745	7065	7425	7755	8115	8445	5395	5660	5910
_J CONFIG (041-042)	68X40X40	3600	3760	3890	4030	4190	4320	3000	3080	3170
_K CONFIG (041-071-005)	92X62X40	4905	5105	5315	5510	5720	5915	4005	4175	4330
_L CONFIG (012-055-071-042)	102X102X40	7290	7630	7975	8320	8665	9000	5860	6100	6310
_M CONFIG (041-071-055-089)	102X89X40	6435	6775	7100	7425	7770	8095	5175	5375	5570



# MELBOURNE

**OPTIMA**  
Collection

**Jaymar**

Conçu et fabriqué fièrement au Canada  
Proudly designed and made in Canada

Nos produits sont fabriqués à la main et des variations mineures peuvent survenir

Our product is hand-made and minor variations can occur.

## SPECIFICATIONS

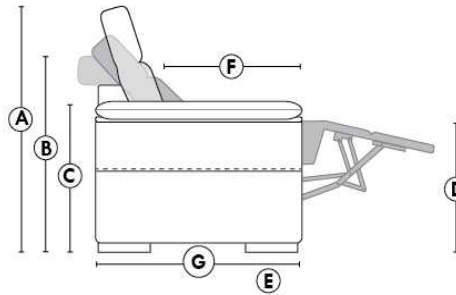

- Appui-tête levé / Headrest up
- Appui-tête baissé / Headrest down
- Complètement incliné / Fully reclined

- A** Hauteur complète 40" / Total Height
- B** Hauteur appui-tête baissé 33" / Height headrest down
- C** Hauteur du bras 24,5" / Arm Height
- D** Hauteur du siège 19,5" / Seat height
- E** Profondeur inclinée 65" / Depth fully reclined
- F** Profondeur d'assise 20" ou/ou 22" / Seat depth
- G** Profondeur appui-tête monté 37,5" / Depth with headrest up

## BRAS | ARMS

Option de bras:  
Bras Régulier Large 10" ou Petit bras 6"

Arm option  
Regular arm Large 10" or Small arm 6"

Contrôle de l'inclinaison situé à l'extérieur du bras  
Recliner control located on the outside of the arm.

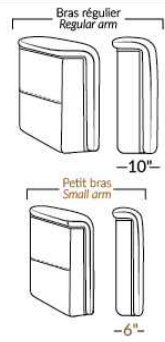

## FAUTEUIL BERÇANT PIVOTANT INCLINABLE SWIVEL ROCKING MOTION CHAIR

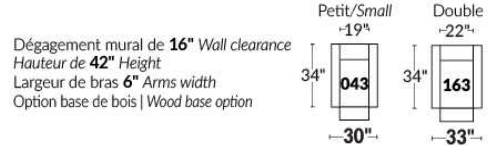

## SIÈGE 23" DE LARGE | 23" SEAT WIDTH

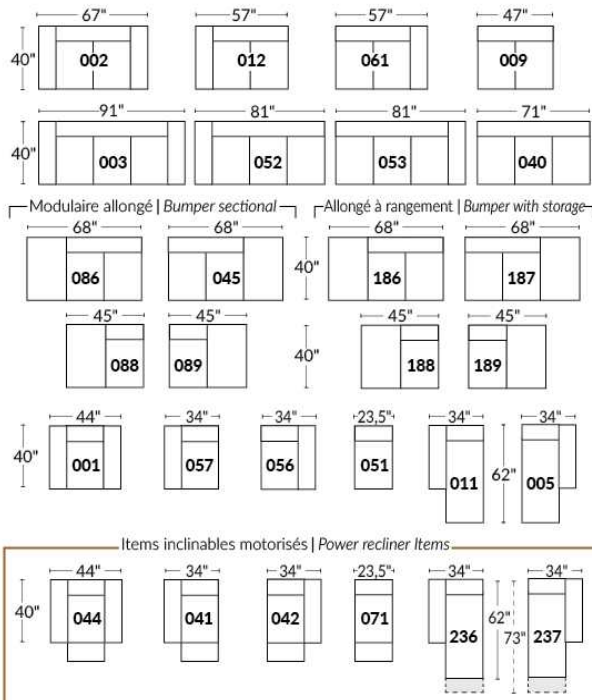

## SIÈGE 30" DE LARGE | 30" SEAT WIDTH

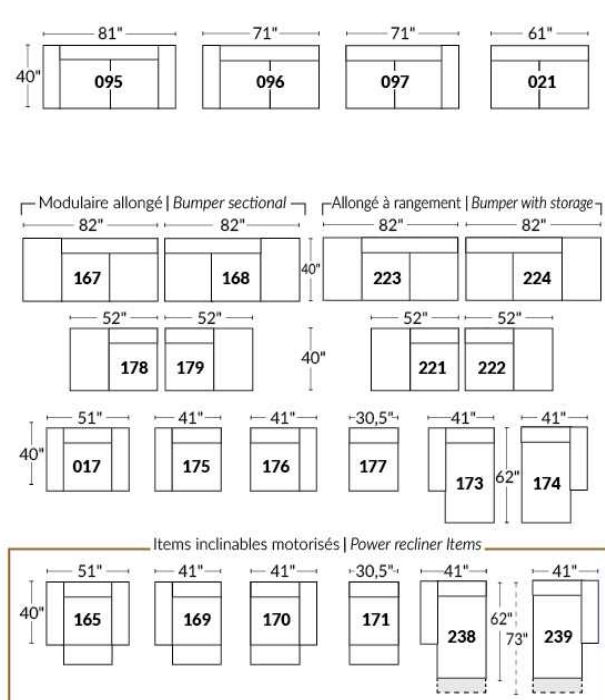

### Autres | Others

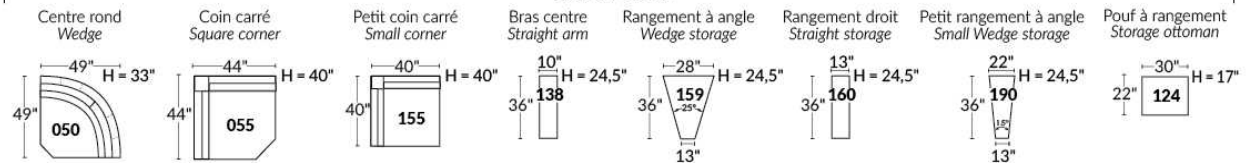

### EXEMPLE 23" EXAMPLE

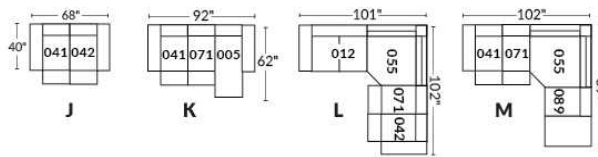

### EXEMPLE 30" EXAMPLE

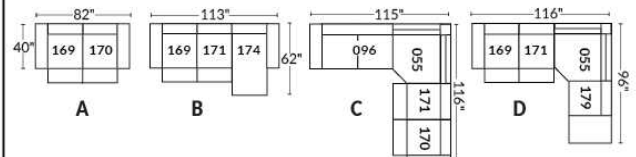

\*Disponibles sur certains modèles et SEULEMENT sur le BRAS LARGE.

### OPTIONS PORTE-GOBELETS

#### MÉTAL



Argent



Noir mat



Brun

#### ILLUMINÉ

1.



Porte-gobelet illuminé

2.



Porte-gobelet illuminé avec contrôle de l'inclinable, port USB & lumière DEL sous le siège

3.



Porte-gobelet illuminé avec contrôle double moteur, port USB & lumière DEL sous le siège

Nos porte-gobelets illuminés à un ou deux contrôles sont compatibles avec les lumières DEL sous le siège. Vous pouvez contrôler la lumière sur le porte-gobelet. Le porte-gobelet à 2 moteurs possède un contrôle remise à zéro (maison) pour remettre votre inclinable à la position de départ.

#### Lumière DEL sous le siège (en option)

Disponible seulement dans les configurations avec un minimum de 1 porte-gobelet illuminé à moteur qui contrôle l'ouverture et la fermeture de la lumière.

Pour les prix des options, voir la section description du modèle Optima.

**Veillez nous fournir un dessin de votre configuration qui indique le type de porte-gobelet et le positionnement.**

#### Porte-gobelets avec contrôle

Il faut spécifier la position de ceux-ci; bras droit ou bras gauche et quel inclinable ils vont contrôler. Si vous avez une rangée de fauteuils avec plusieurs porte-gobelets, le contrôle sera par défaut sur le bras gauche et sur le droit pour le dernier bras extérieur.

#### EXEMPLE A

041-169 : Contrôleur et porte-gobelet à gauche  
071-171 : boutons tactiles sur le côté du siège  
042-170 : Contrôleur et porte-gobelet à droite

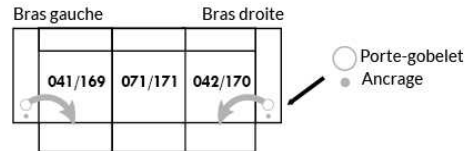

#### EXEMPLE B

071-171 : Ces deux items peuvent être connectés à un porte-gobelet intelligent qui pourra contrôler l'inclinable.  
Il faut alors utiliser un de ces items: 138,159, 160 et 190

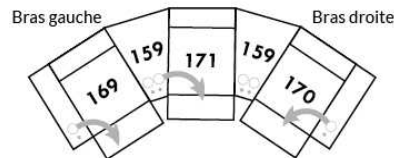

#### Informations sur les appui-têtes et boutons de contrôles des inclinables

##### AVEC porte-gobelet illuminés

Si vous prenez un item **stationnaire**, vous aurez par défaut le porte-gobelet N°1.  
Si vous prenez un **appui-tête manuel**, vous aurez le porte-gobelet N°2.  
Si vous prenez un **appui-tête électrique**, vous aurez par défaut le porte-gobelet N°3.

##### SANS porte-gobelet et avec un inclinable

Si vous prenez un item inclinable et un **appui-tête manuel**, il y aura un contrôle à boutons tactiles.  
Si vous prenez un item inclinable avec un **appui-tête électrique**, vous aurez un contrôleur à bouton poussoir double avec prise USB.  
Si c'est un **item sans bras** (071-171) il y aura alors les boutons tactiles.



Boutons tactiles



Boutons poussoirs

\*Disponibles sur certains modèles et SEULEMENT sur le BRAS LARGE.

### OPTIONS ACCESSOIRES



Pour les prix des ancrages, voir la section description du modèle Optima et pour les accessoires vous référer à la fin de la liste de prix.

### Items 138-159-160-190 et bras large

Option ancrage et porte-gobelet \*Non disponible sur les petits bras\*.

Veillez spécifier sur quel bras vous voulez avoir les ancrages et les porte-gobelets.

NB: Item 138- 159-160-190 sont non finis sur les côtés, doivent être utilisés entre 2 sièges. Chaque item à rangement possède 2 prises USB et une prise électrique à l'intérieur du rangement.

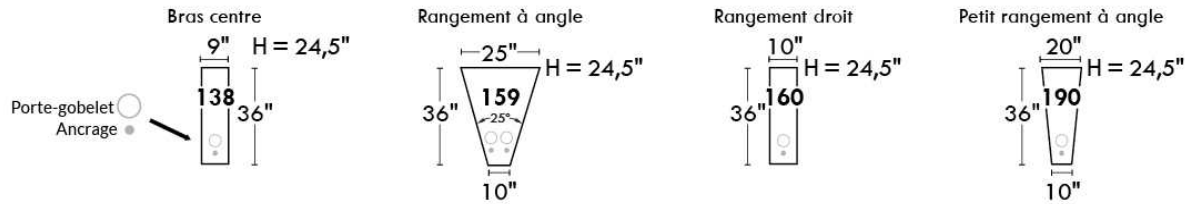

### SUGGESTIONS DE CONFIGURATIONS

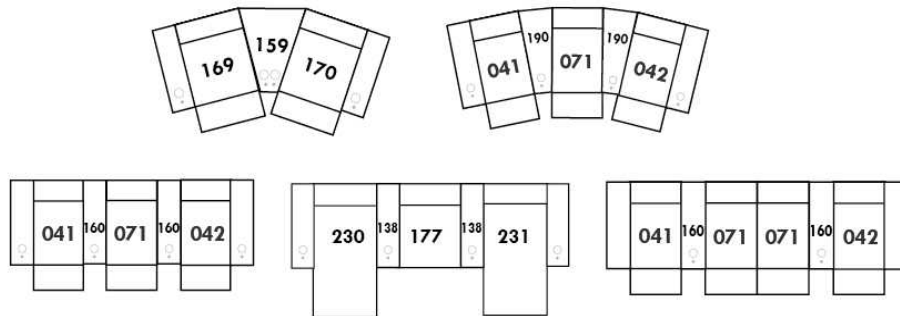



## MONACO

Caractéristiques: Modèle avec appui-tête ajustable manuel (2 sur coin carré). Couture: En tissu, petit fil & en cuir gros fil plat. Coussins de siège & bras avec mousse mémoire.

NOTE: 2 sièges inclinables SÉPARÉS par un COIN ou une TABLE ne peuvent pas ouvrir en même temps.

OPTIONS - Fournir DESSIN de votre config:

Patte: LG189 métal (noire ou chrome) ou LG187 bois (Spécifiez couleur).

Table (154): Spécifiez couleur du dessus de table en bois.

Fauteuils 043-163 : avec base en bois (spécifiez couleur).

Accessoires: Ancrage \$40 ch. | Porte verre à vin & Tablette pivotante (plastique) \$40 ch. | Tablette pivotante (bois) \$70 ch. | Porte tablette \$50 ch. & Lampe DEL \$40 ch.

\*\*INCLINABLE MANUEL N/D.\*\* Le mécanisme motorisé est inclus dans le prix des items inclinables. Pour le SANS FIL (batterie) ajoutez \$160/mécanisme.

Description	L x P x H	Cuir						Tissu		
		10	20 Madras Softy	30 Hugo Fantasy Illusion Tucson Utah Vintage Wild Laredo Yukon	40 Diamond Elegance Princess Santiago Sensation Sunset Trina Victoria	50 Bull Cassiope Dublin	60 Caress Ultrasued	A	B COM	C alta
001 FAUTEUIL	42x40x30/39	1635	1730	1850	1945	2050	2145	1215	1255	1295
002 CAUSEUSE	65x40x30/39	2410	2540	2690	2810	2940	3060	1775	1860	1940
003 SOFA	89x40x30/39	2955	3115	3280	3445	3600	3760	2200	2280	2380
005 CHAISE LONGUE BRAS DROIT	33x62x30/39	1545	1630	1710	1775	1860	1940	1140	1225	1275
009 CAUSEUSE SANS BRAS	47x40x30/39	1800	1880	1970	2025	2105	2200	1340	1420	1500
011 CHAISE LONGUE BRAS GAUCHE	33x62x30/39	1545	1630	1710	1775	1860	1940	1140	1225	1275
012 CAUSEUSE BRAS GAUCHE	56x40x30/39	2105	2225	2335	2415	2530	2625	1550	1635	1710
017 FAUTEUIL DOUBLE	49x40x30/39	1730	1850	1970	2070	2185	2280	1270	1325	1410
021 SOFA APPARTEMENT SANS BRAS	61x40x30/39	2020	2120	2240	2345	2440	2540	1520	1595	1705
040 SOFA SANS BRAS	71x40x30/39	2345	2445	2570	2690	2795	2895	1735	1850	1945
041 FAUTEUIL INCLINABLE BRAS-G	33x40x30/39	1665	1735	1810	1885	1955	2030	1310	1375	1445
042 FAUTEUIL INCLINABLE BRAS-D	33x40x30/39	1665	1735	1810	1885	1955	2030	1310	1375	1445
043 FAUTEUIL INCLINABLE BERÇANT PIVOTANT	30x34x42	2055	2155	2255	2360	2460	2560	1675	1720	1765
044 FAUTEUIL INCLINABLE	42x40x30/39	1970	2070	2170	2275	2375	2475	1535	1585	1635
045 CAUSEUSE SANS BRAS ALLONGEE DROIT	68x40x30/39	2110	2235	2355	2450	2570	2690	1575	1650	1725
051 FAUTEUIL SANS BRAS	23,5x40x30/39	1025	1075	1120	1190	1240	1285	755	815	860
052 SOFA BRAS GAUCHE	80x40x30/39	2640	2770	2935	3060	3200	3335	1975	2070	2170
053 SOFA BRAS DROIT	80x 40x30/39	2640	2770	2935	3060	3200	3335	1975	2070	2170
055 COIN CARRE	44x44x30/39	1880	1980	2085	2200	2280	2380	1415	1465	1535
056 FAUTEUIL BRAS DROIT	33x40x30/39	1320	1410	1495	1560	1640	1715	975	1025	1075
057 FAUTEUIL BRAS GAUCHE	33x40x30/39	1320	1410	1495	1560	1640	1715	975	1025	1075



## MONACO

Caractéristiques: Modèle avec appui-tête ajustable manuel (2 sur coin carré). Couture: En tissu, petit fil & en cuir gros fil plat. Coussins de siège & bras avec mousse mémoire.

NOTE: 2 sièges inclinables SÉPARÉS par un COIN ou une TABLE ne peuvent pas ouvrir en même temps.

OPTIONS - Fournir DESSIN de votre config:

Patte: LG189 métal (noire ou chrome) ou LG187 bois (Spécifiez couleur).

Table (154): Spécifiez couleur du dessus de table en bois.

Fauteuils 043-163 : avec base en bois (spécifiez couleur).

Accessoires: Ancrage \$40 ch. | Porte verre à vin & Tablette pivotante (plastique) \$40 ch. | Tablette pivotante (bois) \$70 ch. | Porte tablette \$50 ch. & Lampe DEL \$40 ch.

\*\*INCLINABLE MANUEL N/D.\*\* Le mécanisme motorisé est inclus dans le prix des items inclinables. Pour le SANS FIL (batterie) ajoutez \$160/mécanisme.

Description	L x P x H	Cuir						Tissu		
		10	20 Madras Softy	30 Hugo Fantasy Illusion Tucson Utah Vintage Wild Laredo Yukon	40 Diamond Elegance Princess Santiago Sensation Sunset Trina Victoria	50 Bull Cassiope Dublin	60 Caress Ultrasued	A	B COM	C alta
061 CAUSEUSE BRAS DROIT	56x40x30/39	2105	2225	2335	2415	2530	2625	1550	1635	1710
071 FAUTEUIL INCLINABLE SANS BRAS	23,5x40x/30/39	1355	1410	1465	1520	1580	1635	1085	1155	1225
086 CAUSEUSE SANS BRAS ALLONGEE GAUCHE	68x40x30/39	2110	2235	2355	2450	2570	2690	1575	1650	1725
088 FAUTEUIL SANS BRAS ALLONGE GAUCHE	45x40x/30/39	1325	1420	1520	1590	1690	1765	1005	1065	1100
089 FAUTEUIL SANS BRAS ALLONGE DROIT	45x40x30/39	1325	1420	1520	1590	1690	1765	1005	1065	1100
095 SOFA APPARTEMENT	79x40x30/39	2640	2800	2965	3115	3250	3400	1970	2060	2145
096 SOFA APPARTEMENT BRAS GAUCHE	70x40x30/39	2345	2485	2595	2725	2850	2985	1730	1825	1920
097 SOFA APPARTEMENT BRAS DROIT	70x40x30/39	2345	2485	2595	2725	2850	2985	1730	1825	1920
124 POUF AVEC RANGEMENT	30x22x17	680	710	745	790	825	855	580	590	605
154 TABLE REMBOURRÉE ANGULAIRE	7/34x33.5x19	585	615	670	695	725	755	495	510	520
163 FAUT. DBL INCL. BERCANT PIVOTANT	33 x 34 x 42	2100	2225	2345	2470	2595	2720	1680	1725	1770
165 FAUTEUIL DOUBLE INCLINABLE	49x40x30/39	2065	2165	2270	2370	2470	2575	1600	1680	1760
167 SOFA APP. SANS BRAS ALLONGE GAUCHE	82x40x30/39	2355	2500	2625	2760	2895	3030	1745	1850	1940
168 SOFA APP. SANS BRAS ALLONGE DROIT	82x40x30/39	2355	2500	2625	2760	2895	3030	1745	1850	1940
169 FAUTEUIL DOUBLE INCLINABLE BRAS GAUCHE	40x40x30/39	1750	1850	1950	2055	2155	2255	1390	1450	1505
170 FAUTEUIL DOUBLE INCLINABLE BRAS DROIT	40x40x30/39	1750	1850	1950	2055	2155	2255	1390	1450	1505
171 FAUTEUIL DOUBLE INCLINABLE SANS BRAS	30,5x40x30/39	1450	1515	1585	1650	1720	1790	1155	1225	1290
173 CHAISE LONGUE DOUBLE BRAS GAUCHE	40x62x30/39	1695	1790	1905	2005	2100	2210	1255	1325	1420
174 CHAISE LONGUE DOUBLE BRAS DROIT	40x62x30/39	1695	1790	1905	2005	2100	2210	1255	1325	1420
175 FAUTEUIL DOUBLE BRAS GAUCHE	40x40x30/39	1420	1505	1590	1690	1765	1855	1065	1115	1195
176 FAUTEUIL DOUBLE BRAS DROIT	40x40x30/39	1420	1505	1590	1690	1765	1855	1065	1115	1195
177 FAUTEUIL DOUBLE SANS BRAS	30,5x40x30/39	1110	1190	1260	1320	1405	1460	835	895	950





## MONACO

Caractéristiques: Modèle avec appui-tête ajustable manuel (2 sur coin carré). Couture: En tissu, petit fil & en cuir gros fil plat. Coussins de siège & bras avec mousse mémoire.

NOTE: 2 sièges inclinables SÉPARÉS par un COIN ou une TABLE ne peuvent pas ouvrir en même temps.

OPTIONS - Fournir DESSIN de votre config:

Patte: LG189 métal (noire ou chrome) ou LG187 bois (Spécifiez couleur).

Table (154): Spécifiez couleur du dessus de table en bois.

Fauteuils 043-163 : avec base en bois (spécifiez couleur).

Accessoires: Ancrage \$40 ch. | Porte verre à vin & Tablette pivotante (plastique) \$40 ch. | Tablette pivotante (bois) \$70 ch. | Porte tablette \$50 ch. & Lampe DEL \$40 ch.

\*\*INCLINABLE MANUEL N/D.\*\* Le mécanisme motorisé est inclus dans le prix des items inclinables. Pour le SANS FIL (batterie) ajoutez \$160/mécanisme.

Description	L x P x H	Cuir						Tissu		
		10	20 Madras Softy	30 Hugo Fantasy Illusion Tucson Utah Vintage Wild Laredo Yukon	40 Diamond Elegance Princess Santiago Sensation Sunset Trina Victoria	50 Bull Cassiope Dublin	60 Caress Ultrasued	A	B COM	C alta
178 FAUTEUIL DOUBLE SANS BRAS ALLONGE-G	52x40x30/39	1440	1535	1635	1725	1815	1910	1080	1150	1230
179 FAUTEUIL DOUBLE SANS BRAS ALLONGE-D	52x40x30/39	1440	1535	1635	1725	1815	1910	1080	1150	1230
<b>CONFIGURATIONS</b>										
A CONFIG (169-170)	80X40X30/39	3500	3700	3900	4110	4310	4510	2780	2900	3010
B CONFIG (169-171-174)	111X62X30/39	4895	5155	5440	5710	5975	6255	3800	4000	4215
C CONFIG (096-055-171-170)	114X115X30/39	7425	7830	8215	8630	9005	9410	5690	5965	6250
D CONFIG (169-171-055-179)	115X96X30/39	6520	6880	7255	7630	7970	8335	5040	5290	5560
J CONFIG (041-042)	66X40X30/39	3330	3470	3620	3770	3910	4060	2620	2750	2890
K CONFIG (041-071-005)	90X62X30/39	4565	4775	4985	5180	5395	5605	3535	3755	3945
L CONFIG (012-055-071-042)	100X101X30/39	7005	7350	7695	8020	8345	8670	5360	5630	5915
M CONFIG (041-071-055-089)	101X89X30/39	6225	6545	6880	7195	7505	7810	4815	5060	5305

# SPECIFICATIONS



## MONACO

LINEA 30 Collection



Conçu et fabriqué fièrement au Canada  
Proudly designed and made in Canada

Nos produits sont fabriqués à la main et des variations mineures peuvent survenir

Our product is hand-made and minor variations can occur.

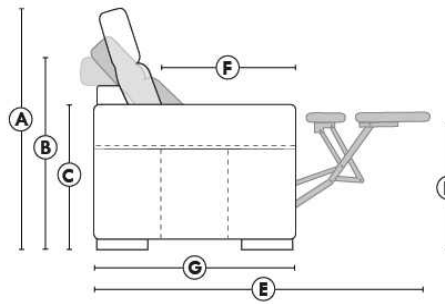

- Appui-tête levé / Headrest up
- Appui-tête baissé / Headrest down
- Complètement incliné / Fully reclined

- A** Hauteur complète 39" Total Height
- B** Hauteur appui-tête baissé 30" Height headrest down
- C** Hauteur du bras 24" Arm Height
- D** Hauteur du siège 19,5" Seat height
- E** Profondeur inclinée 63" Depth fully reclined
- F** Profondeur d'assise 20" Seat depth
- G** Profondeur appui-tête monté 37,5" Depth with headrest up

### BRAS | ARMS

Contrôle de l'inclinaison situé à l'intérieur du bras  
Recliner control located on the inside of the arm.

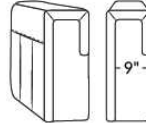

Option d'accessoires disponible  
Accessories option, available

### FAUTEUIL BERÇANT PIVOTANT INCLINABLE SWIVEL ROCKING MOTION CHAIR

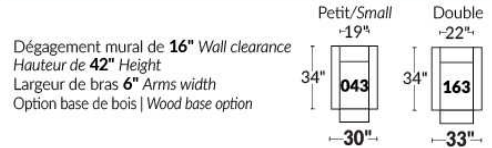

### SIÈGE 23" DE LARGE | 23" SEAT WIDTH

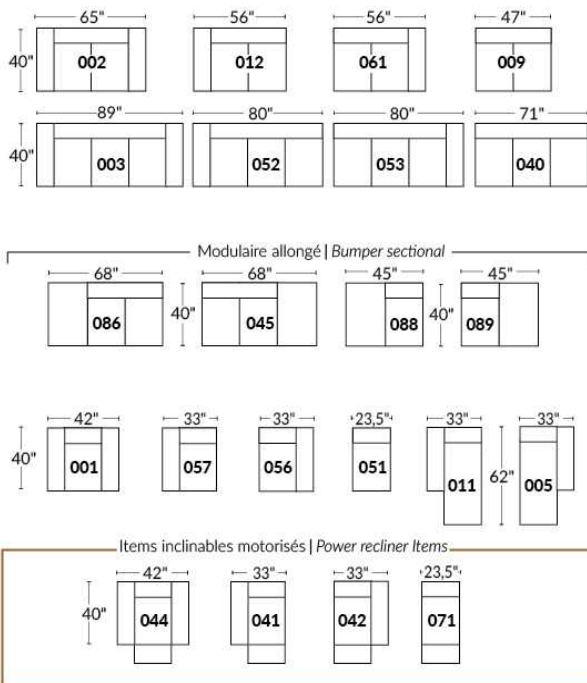

### SIÈGE 30" DE LARGE | 30" SEAT WIDTH

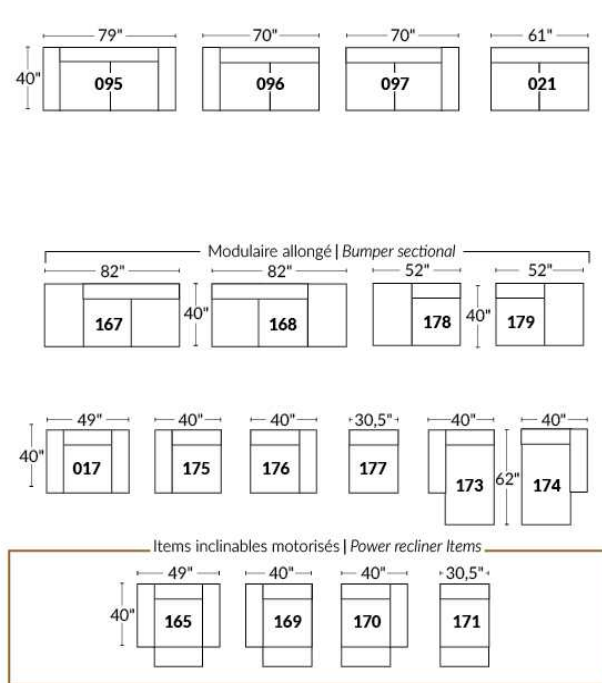

### Autres | Others

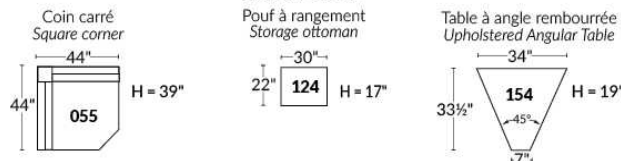

### EXEMPLE 23" EXAMPLE

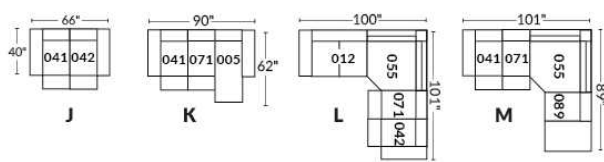

### EXEMPLE 30" EXAMPLE

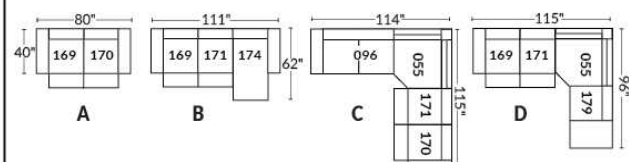



## MONTE-CARLO

Modèle avec appui-tête ajustable manuel inclus (2 sur coin carré). Couture: en tissu petit fil et en cuir gros fil plat. Coussins de siège et bras avec mousse mémoire. Porte-gobelet N/D avec ce modèle.

NOTE: 2 sièges inclinables SÉPARÉS par un COIN ou une TABLE ne peuvent pas ouvrir en même temps.

OPTIONS - Fournir DESSIN de votre config.:  
Patte: LG64 métal ou LG08 en bois (spécifiez couleur).  
Table (154): Spécifiez couleur du dessus de table en bois.  
Fauteuils 043-163: avec base en bois (spécifiez couleur).

\*\*INCLINABLE MANUEL N/D.\*\* Le mécanisme motorisé est inclus dans le prix des items inclinables. Pour le SANS FIL (batterie) ajoutez \$160/mécanisme.

Description	L x P x H	Cuir						Tissu		
		10	20 Madras Softy	30 Hugo Fantasy Illusion Tucson Utah Vintage Wild Laredo Yukon	40 Diamond Elegance Princess Santiago Sensation Sunset Trina Victoria	50 Bull Cassiope Dublin	60 Caress Ultrasued	A	B COM	C alta
001 FAUTEUIL	36x40x30/39	1560	1665	1770	1880	1980	2080	1120	1190	1240
002 CAUSEUSE	59x40x30/39	2355	2490	2605	2730	2860	2990	1715	1790	1875
003 SOFA	83x40x30/39	2875	3040	3210	3365	3535	3690	2105	2225	2325
005 CHAISE LONGUE BRAS DROIT	30x62x30/39	1520	1585	1675	1745	1825	1905	1100	1170	1250
009 CAUSEUSE SANS BRAS	47x40x30/39	1800	1880	1970	2025	2105	2200	1340	1420	1500
011 CHAISE LONGUE BRAS GAUCHE	30x62x30/39	1520	1585	1675	1745	1825	1905	1100	1170	1250
012 CAUSEUSE BRAS GAUCHE	53x40x30/39	2070	2170	2275	2375	2500	2585	1530	1590	1675
017 FAUTEUIL DOUBLE	43x40x30/39	1665	1770	1890	2005	2105	2230	1215	1270	1325
021 SOFA APPARTEMENT SANS BRAS	61x40x30/39	2020	2120	2240	2345	2440	2540	1520	1595	1705
040 SOFA SANS BRAS	71x40x30/39	2345	2445	2570	2690	2795	2895	1735	1850	1945
041 FAUTEUIL INCLINABLE BRAS-G	30x40x30/39	1625	1705	1780	1860	1940	2020	1270	1325	1380
042 FAUTEUIL INCLINABLE BRAS-D	30x40x30/39	1625	1705	1780	1860	1940	2020	1270	1325	1380
043 FAUTEUIL INCLINABLE BERÇANT PIVOTANT	30 x 34 x 42	2055	2155	2255	2360	2460	2560	1675	1720	1765
044 FAUTEUIL INCLINABLE	36x40x30/39	1895	2010	2120	2235	2345	2460	1460	1515	1575
045 CAUSEUSE SANS BRAS ALLONGEE DROIT	68x40x30/39	2110	2235	2355	2450	2570	2690	1575	1650	1725
051 FAUTEUIL SANS BRAS	23,5x40x30/39	1025	1075	1120	1190	1240	1285	755	815	860
052 SOFA BRAS GAUCHE	77x40x30/39	2605	2750	2890	3015	3160	3290	1940	2025	2140
053 SOFA BRAS DROIT	77x40x30/39	2605	2750	2890	3015	3160	3290	1940	2025	2140
055 COIN CARRE	44x44x30/39	1880	1980	2085	2200	2280	2380	1415	1465	1535
056 FAUTEUIL BRAS DROIT	30x40x30/39	1290	1370	1455	1535	1595	1690	945	990	1040
057 FAUTEUIL BRAS GAUCHE	30x40x30/39	1290	1370	1455	1535	1595	1690	945	990	1040
061 CAUSEUSE BRAS DROIT	53x40x30/39	2070	2170	2275	2375	2500	2585	1530	1590	1675



## MONTE-CARLO

Modèle avec appui-tête ajustable manuel inclus (2 sur coin carré). Couture: en tissu petit fil et en cuir gros fil plat. Coussins de siège et bras avec mousse mémoire. Porte-gobelet N/D avec ce modèle.

NOTE: 2 sièges inclinables SÉPARÉS par un COIN ou une TABLE ne peuvent pas ouvrir en même temps.

OPTIONS - Fournir DESSIN de votre config.:  
Patte: LG64 métal ou LG08 en bois (spécifiez couleur).  
Table (154): Spécifiez couleur du dessus de table en bois.  
Fauteuils 043-163: avec base en bois (spécifiez couleur).

\*\*INCLINABLE MANUEL N/D.\*\* Le mécanisme motorisé est inclus dans le prix des items inclinables. Pour le SANS FIL (batterie) ajoutez \$160/mécanisme.

Description	L x P x H	Cuir						Tissu		
		10	20 Madras Softy	30 Hugo Fantasy Illusion Tucson Utah Vintage Wild Laredo Yukon	40 Diamond Elegance Princess Santiago Sensation Sunset Trina Victoria	50 Bull Cassiope Dublin	60 Caress Ultrasued	A	B COM	C alta
071 FAUTEUIL INCLINABLE SANS BRAS	23,5x40x30/39	1355	1410	1465	1520	1580	1635	1085	1155	1225
086 CAUSEUSE SANS BRAS ALLONGEE GAUCHE	68x40x30/39	2110	2235	2355	2450	2570	2690	1575	1650	1725
088 FAUTEUIL SANS BRAS ALLONGE GAUCHE	45x40x30/39	1325	1420	1520	1590	1690	1765	1005	1065	1100
089 FAUTEUIL SANS BRAS ALLONGE DROIT	45x40x30/39	1325	1420	1520	1590	1690	1765	1005	1065	1100
095 SOFA APPARTEMENT	73x40x30/39	2580	2725	2890	3040	3200	3345	1890	1985	2080
096 SOFA APPARTEMENT BRAS GAUCHE	67x40x30/39	2285	2415	2560	2700	2820	2945	1705	1790	1885
097 SOFA APPARTEMENT BRAS DROIT	67x40x30/39	2285	2415	2560	2700	2820	2945	1705	1790	1885
124 POUF AVEC RANGEMENT	30x22x17	680	710	745	790	825	855	580	590	605
154 TABLE REMBOURRÉE ANGULAIRE	7/34x33.5x19	585	615	670	695	725	755	495	510	520
163 FAUT. DBL INCL. BERCANT PIVOTANT	33 x 34 x 42	2100	2225	2345	2470	2595	2720	1680	1725	1770
165 FAUTEUIL DOUBLE INCLINABLE	43x40x30/39	1985	2100	2210	2325	2440	2550	1535	1600	1670
167 SOFA APP. SANS BRAS ALLONGE GAUCHE	82x40x30/39	2355	2500	2625	2760	2895	3030	1745	1850	1940
168 SOFA APP. SANS BRAS ALLONGE DROIT	82x40x30/39	2355	2500	2625	2760	2895	3030	1745	1850	1940
169 FAUTEUIL DOUBLE INCLINABLE BRAS GAUCHE	37x40x30/39	1720	1810	1900	1990	2080	2170	1355	1420	1490
170 FAUTEUIL DOUBLE INCLINABLE BRAS DROIT	37x40x30/39	1720	1810	1900	1990	2080	2170	1355	1420	1490
171 FAUTEUIL DOUBLE INCLINABLE SANS BRAS	30,5x40x30/39	1450	1515	1585	1650	1720	1790	1155	1225	1290
173 CHAISE LONGUE DOUBLE BRAS GAUCHE	37x62x30/39	1660	1755	1875	1975	2070	2170	1230	1295	1385
174 CHAISE LONGUE DOUBLE BRAS DROIT	37x62x30/39	1660	1755	1875	1975	2070	2170	1230	1295	1385
175 FAUTEUIL DOUBLE BRAS GAUCHE	37x40x30/39	1385	1465	1560	1650	1730	1815	1025	1085	1160
176 FAUTEUIL DOUBLE BRAS DROIT	37x40x30/39	1385	1465	1560	1650	1730	1815	1025	1085	1160
177 FAUTEUIL DOUBLE SANS BRAS	30,5x40x30/39	1110	1190	1260	1320	1405	1460	835	895	950
178 FAUTEUIL DOUBLE SANS BRAS ALLONGE-G	52x40x30/39	1440	1535	1635	1725	1815	1910	1080	1150	1230
179 FAUTEUIL DOUBLE SANS BRAS ALLONGE-D	52x40x30/39	1440	1535	1635	1725	1815	1910	1080	1150	1230

## Liste de prix CDN

### MONTE-CARLO

Description	L x P x H	Cuir						Tissu		
		10	20 Madras Softy	30 Hugo Fantasy Illusion Tucson Utah Vintage Wild Laredo Yukon	40 Diamond Elegance Princess Santiago Sensation Sunset Trina Victoria	50 Bull Cassiope Dublin	60 Caress Ultrasued	A	B COM	C alta
<b>CONFIGURATIONS</b>										
A CONFIG (169-170)	74X40X30/39	3440	3620	3800	3980	4160	4340	2710	2840	2980
B CONFIG (169-171-174)	105X62X30/39	4830	5080	5360	5615	5870	6130	3740	3940	4165
C CONFIG (096-055-171-170)	111X112X30/39	7335	7720	8130	8540	8900	9285	5630	5900	6200
D CONFIG (169-171-055-179)	112X96X30/39	6490	6840	7205	7565	7895	8250	5005	5260	5545
J CONFIG (041-042)	60X40X30/39	3250	3410	3560	3720	3880	4040	2540	2650	2760
K CONFIG (041-071-005)	84X62X30/39	4500	4700	4920	5125	5345	5560	3455	3650	3855
L CONFIG (012-055-071-042)	97X98X30/39	6930	7265	7605	7955	8300	8620	5300	5535	5815
M CONFIG (041-071-055-089)	98X89X30/39	6185	6515	6850	7170	7490	7800	4775	5010	5240

# SPECIFICATIONS



## MONTE-CARLO

LINEA 30 Collection



Conçu et fabriqué fièrement au Canada  
Proudly designed and made in Canada

Nos produits sont fabriqués à la main et des variations mineures peuvent survenir

Our product is hand-made and minor variations can occur.

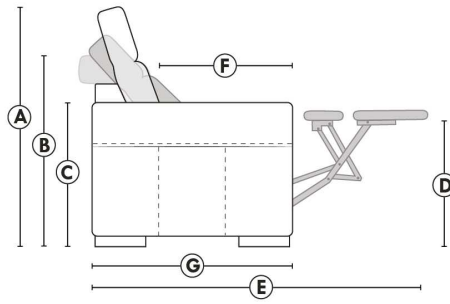

- Appui-tête levé / Headrest up
- Appui-tête baissé / Headrest down
- Complètement incliné / Fully reclined

- A** Hauteur complète 39" Total Height
- B** Hauteur appui-tête baissé 30" Height headrest down
- C** Hauteur du bras 24" Arm Height
- D** Hauteur du siège 19,5" Seat height
- E** Profondeur inclinée 63" Depth fully reclined
- F** Profondeur d'assise 20" Seat depth
- G** Profondeur appui-tête monté 37,5" Depth with headrest up

### BRAS | ARMS

Contrôleur de l'inclinaison situé à l'intérieur du bras  
Recliner control located on the inside of the arm.

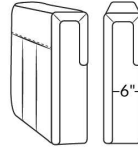

### FAUTEUIL BERÇANT PIVOTANT INCLINABLE SWIVEL ROCKING MOTION CHAIR

Dégagement mural de 16" Wall clearance  
Hauteur de 42" Height  
Largeur de bras 6" Arms width  
Option base de bois | Wood base option

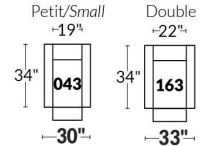

### SIÈGE 23" DE LARGE | 23" SEAT WIDTH

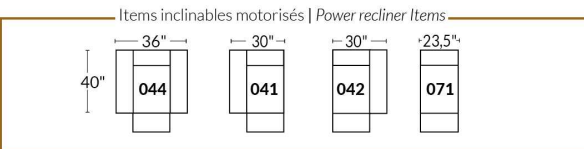
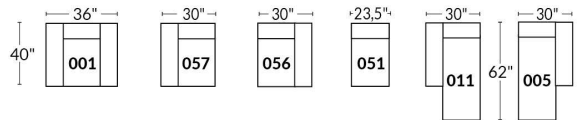
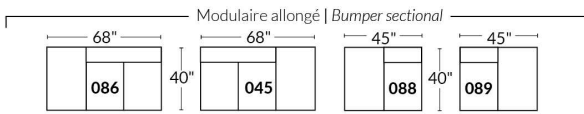
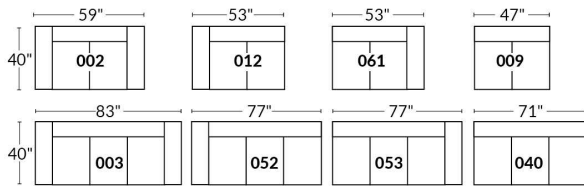

### SIÈGE 30" DE LARGE | 30" SEAT WIDTH

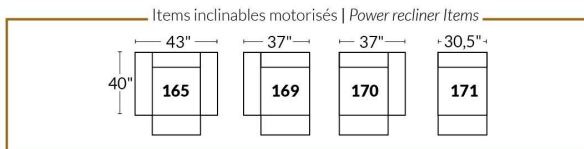
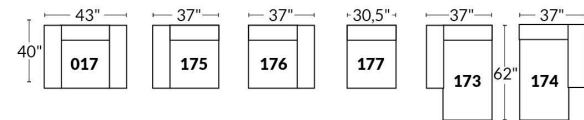
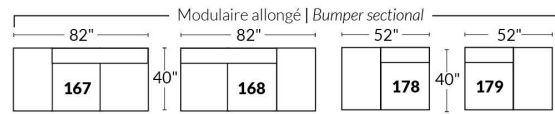
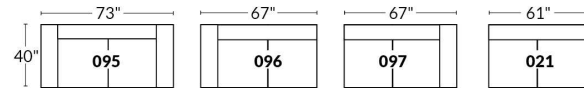

### Autres | Others

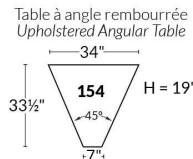
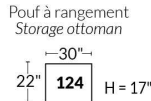
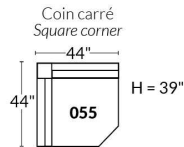

### EXEMPLE 23" EXAMPLE

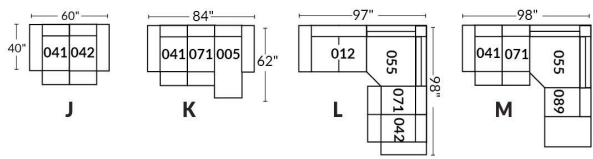

### EXEMPLE 30" EXAMPLE

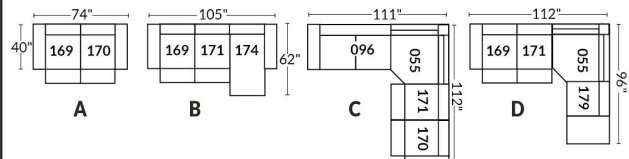

## MONTEREY

- Appui-tête ajustable manuel sur tous les items (fixe sur centre rond).
- Fauteuil inclinable motorisé pleine jambe "à méc. \*protège-mur" (manuel n/d).
- Chaise longue inclinable motorisé (manuel n/d) avec appui-tête motorisé en option. Dégagement mural 8" et avant 5".
- Coussins de siège avec mousse modelée + 1" de mousse mémoire au-dessus; bras avec mousse mémoire.
- Couture: petit fil en tissu et gros fil plat en cuir.
- \*Exclus faut. 043 & 163 : Dégagement mural 16".

Faut. 043 & 163: bras seront SANS insert de MÉTAL.

Note: 2 inclinables séparés par un coin ne peuvent pas ouvrir en même temps. Aucuns inclinables à côté de l'item #155.

### OPTIONS

Motorisé sans fil (avec batterie): ajoutez \$160/mec.

\*Appui-tête motorisé: ajoutez \$160 ch. (\*N/D sur items fixes.)

Mousse: Extra ferme ajoutez \$20/siège.

Choix de bras (LARGE ou PETIT de 6.5"): Patte sur bras LARGE: LG187 bois ou Métal: LG189 cyl (noire ou chrome) ou LG64 (carré). PETIT

Bras: LG08 bois ou Métal: LG196 cyl. (noire ou chrome) ou LG64 (carré). Spécifiez couleur.

Profondeur d'assise: 20" ou \*22". \*Le 22" N/D sur faut. 043 & 163.

Faut. 043-163: base en bois (spécifiez couleur).

### Configurations CINÉMA MAISON

Détails accessoires, porte gobelets et configurations : Voir page Optima Cinéma maison en annexe.

Ancrage pour accessoires: \$40 ch.

Porte-Gobelets: En métal: \$30 ch. | Illuminé: \$30 ch. | \*Illuminé avec contrôle (1 ou 2 moteurs): \$50 ch.

\*Lumière DEL sous le siège : \$30/siège.

Description	L x P x H	Cuir						Tissu		
		10	20 Madras Softy	30 Hugo Fantasy Illusion Tucson Utah Vintage Wild Laredo Yukon	40 Diamond Elegance Princess Santiago Utah Sensation Sunset Trina Victoria	50 Bull Cassiope Dublin	60 Caresse Ultrasued	A	B COM	C alta
001 FAUTEUIL	43x40x33/40	1825	1925	2025	2140	2240	2345	1455	1500	1535
002 CAUSEUSE	66x40x33/40	2605	2730	2855	2980	3100	3230	2060	2140	2215
003 SOFA	90x40x33/40	3150	3310	3470	3635	3805	3965	2490	2585	2685
005 CHAISE LONGUE BRAS DROIT	34x62x33/40	1705	1770	1855	1920	1990	2065	1340	1405	1460
009 CAUSEUSE SANS BRAS	47x40x33/40	1835	1905	1985	2065	2145	2225	1415	1500	1575
011 CHAISE LONGUE BRAS GAUCHE	34x62x33/40	1705	1770	1855	1920	1990	2065	1340	1405	1460
012 CAUSEUSE BRAS GAUCHE	57x40x33/40	2240	2345	2450	2560	2650	2760	1755	1835	1900
017 FAUTEUIL DOUBLE	50x40x33/40	1910	2020	2140	2250	2360	2475	1515	1580	1645
021 SOFA APPARTEMENT SANS BRAS	61x40x33/40	2065	2170	2285	2390	2510	2620	1585	1675	1765
040 SOFA SANS BRAS	71x40x33/40	2365	2490	2600	2720	2840	2955	1850	1945	2050
041 FAUTEUIL INCLINABLE BRAS-G	34x40x33/40	1800	1880	1945	2015	2095	2160	1500	1540	1585
042 FAUTEUIL INCLINABLE BRAS-D	34x40x33/40	1800	1880	1945	2015	2095	2160	1500	1540	1585
043 FAUTEUIL INCLINABLE BERÇANT PIVOTANT	32x34x42	2140	2255	2370	2495	2605	2725	1755	1800	1855
044 FAUTEUIL INCLINABLE	43x40x33/40	2170	2270	2360	2450	2540	2630	1800	1850	1885
045 CAUSEUSE SANS BRAS ALLONGEE DROIT	68x40x33/40	2170	2275	2370	2475	2575	2660	1690	1760	1845
050 CENTRE ROND	49x49x33	1590	1695	1800	1905	2010	2115	1150	1210	1270

## MONTEREY

- Appui-tête ajustable manuel sur tous les items (fixe sur centre rond).
- Fauteuil inclinable motorisé pleine jambe "à méc. \*protège-mur" (manuel n/d).
- Chaise longue inclinable motorisé (manuel n/d) avec appui-tête motorisé en option. Dégagement mural 8" et avant 5".
- Coussins de siège avec mousse modelée + 1" de mousse mémoire au-dessus; bras avec mousse mémoire.
- Couture: petit fil en tissu et gros fil plat en cuir.
- \*Exclus faut. 043 & 163 : Dégagement mural 16".

Faut. 043 & 163: bras seront SANS insert de MÉTAL.

Note: 2 inclinables séparés par un coin ne peuvent pas ouvrir en même temps. Aucuns inclinables à côté de l'item #155.

### OPTIONS

Motorisé sans fil (avec batterie): ajoutez \$160/mec.

\*Appui-tête motorisé: ajoutez \$160 ch. (\*N/D sur items fixes.)

Mousse: Extra ferme ajoutez \$20/siège.

Choix de bras (LARGE ou PETIT de 6.5"): Patte sur bras LARGE: LG187 bois ou Métal: LG189 cyl (noire ou chrome) ou LG64 (carré). PETIT

Bras: LG08 bois ou Métal: LG196 cyl. (noire ou chrome) ou LG64 (carré). Spécifiez couleur.

Profondeur d'assise: 20" ou \*22". \*Le 22" N/D sur faut. 043 & 163.

Faut. 043-163: base en bois (spécifiez couleur).

### Configurations CINÉMA MAISON

Détails accessoires, porte gobelets et configurations : Voir page Optima Cinéma maison en annexe.

Ancrage pour accessoires: \$40 ch.

Porte-Gobelets: En métal: \$30 ch. | Illuminé: \$30 ch. | \*Illuminé avec contrôle (1 ou 2 moteurs): \$50 ch.

\*Lumière DEL sous le siège : \$30/siège.

Description	L x P x H	Cuir						Tissu		
		10	20 Madras Softy	30 Hugo Fantasy Illusion Tucson Utah Vintage Wild Laredo Yukon	40 Diamond Elegance Princess Santiago Sensation Sunset Trina Victoria	50 Bull Cassiope Dublin	60 Caress Ultrasued	A	B COM	C alta
051 FAUTEUIL SANS BRAS	23,5x40x33/40	1050	1100	1155	1210	1260	1315	805	860	910
052 SOFA BRAS GAUCHE	81x40x33/40	2770	2910	3035	3170	3295	3430	2170	2275	2370
053 SOFA BRAS DROIT	81x40x33/40	2770	2910	3035	3170	3295	3430	2170	2275	2370
055 COIN CARRE	44x44x33/40	1850	1950	2065	2170	2285	2390	1440	1495	1540
056 FAUTEUIL BRAS DROIT	34x40x33/40	1460	1530	1590	1660	1725	1780	1140	1200	1250
057 FAUTEUIL BRAS GAUCHE	34x40x33/40	1460	1530	1590	1660	1725	1780	1140	1200	1250
061 CAUSEUSE BRAS DROIT	57x40x33/40	2240	2345	2450	2560	2650	2760	1755	1835	1900
071 FAUTEUIL INCLINABLE SANS BRAS	23,5x40x33/40	1400	1455	1515	1575	1635	1690	1165	1230	1285
086 CAUSEUSE SANS BRAS ALLONGEE GAUCHE	68x40x33/40	2170	2275	2370	2475	2575	2660	1690	1760	1845
088 FAUTEUIL SANS BRAS ALLONGE GAUCHE	45x40x33/40	1385	1490	1575	1665	1755	1855	1070	1110	1160
089 FAUTEUIL SANS BRAS ALLONGE DROIT	45x40x33/40	1385	1490	1575	1665	1755	1855	1070	1110	1160
095 SOFA APPARTEMENT	80x40x33/40	2840	2990	3155	3310	3465	3625	2230	2330	2415
096 SOFA APPARTEMENT BRAS GAUCHE	71x40x33/40	2485	2600	2725	2850	2975	3095	1910	2010	2110
097 SOFA APPARTEMENT BRAS DROIT	71x40x33/40	2485	2600	2725	2850	2975	3095	1910	2010	2110
124 POUF AVEC RANGEMENT	30x22x17	720	745	775	800	835	855	620	640	670
138 BRAS CENTRE	9.5x36x24	405	445	475	510	550	585	335	355	370



## MONTEREY

- Appui-tête ajustable manuel sur tous les items (fixe sur centre rond).
- Fauteuil inclinable motorisé pleine jambe "à méc. \*protège-mur" (manuel n/d).
- Chaise longue inclinable motorisé (manuel n/d) avec appui-tête motorisé en option. Dégagement mural 8" et avant 5".
- Coussins de siège avec mousse modelée + 1" de mousse mémoire au-dessus; bras avec mousse mémoire.
- Couture: petit fil en tissu et gros fil plat en cuir.
- \*Exclus faut. 043 & 163 : Dégagement mural 16".

Faut. 043 & 163: bras seront SANS insert de MÉTAL.

Note: 2 inclinables séparés par un coin ne peuvent pas ouvrir en même temps. Aucuns inclinables à côté de l'item #155.

### OPTIONS

Motorisé sans fil (avec batterie): ajoutez \$160/mec.

\*Appui-tête motorisé: ajoutez \$160 ch. (\*N/D sur items fixes.)

Mousse: Extra ferme ajoutez \$20/siège.

Choix de bras (LARGE ou PETIT de 6.5"): Patte sur bras LARGE: LG187 bois ou Métal: LG189 cyl (noire ou chrome) ou LG64 (carré). PETIT

Bras: LG08 bois ou Métal: LG196 cyl. (noire ou chrome) ou LG64 (carré). Spécifiez couleur.

Profondeur d'assise: 20" ou \*22". \*Le 22" N/D sur faut. 043 & 163.

Faut. 043-163: base en bois (spécifiez couleur).

### Configurations CINÉMA MAISON

Détails accessoires, porte gobelets et configurations : Voir page Optima Cinéma maison en annexe.

Ancrage pour accessoires: \$40 ch.

Porte-Gobelets: En métal: \$30 ch. | Illuminé: \$30 ch. | \*Illuminé avec contrôle (1 ou 2 moteurs): \$50 ch.

\*Lumière DEL sous le siège: \$30/siège.

Description	L x P x H	Cuir						Tissu		
		10	20 Madras Softy	30 Hugo Fantasy Illusion Tucson Utah Vintage Wild Laredo Yukon	40 Diamond Elegance Princess Santiago Utah Sensation Sunset Trina Victoria	50 Bull Cassiope Dublin	60 Caresse Ultrasued	A	B COM	C alta
155 PETIT COIN CARRE	40x40x33/40	1850	1950	2065	2170	2285	2390	1440	1495	1540
159 RANGEMENT À ANGLE	12/27x36x24	720	755	790	825	855	885	555	575	585
160 RANGEMENT DROIT	12x36x24	695	725	760	795	835	860	520	545	555
163 FAUT. DBL INCL. BERGANT PIVOTANT	35x34x42	2190	2320	2440	2570	2690	2815	1760	1810	1860
165 FAUTEUIL DOUBLE INCLINABLE	50x40x33/40	2270	2375	2495	2600	2715	2825	1880	1945	2015
167 SOFA APP. SANS BRAS ALLONGE GAUCHE	82x40x33/40	2405	2540	2665	2810	2940	3065	1860	1950	2050
168 SOFA APP. SANS BRAS ALLONGE DROIT	82x40x33/40	2405	2540	2665	2810	2940	3065	1860	1950	2050
169 FAUTEUIL DOUBLE INCLINABLE BRAS GAUCHE	41x40x33/40	1900	1985	2070	2155	2240	2330	1560	1645	1730
170 FAUTEUIL DOUBLE INCLINABLE BRAS DROIT	41x40x33/40	1900	1985	2070	2155	2240	2330	1560	1645	1730
171 FAUTEUIL DOUBLE INCLINABLE SANS BRAS	30,5x40x33/40	1500	1550	1620	1670	1730	1780	1230	1290	1355
173 CHAISE LONGUE DOUBLE BRAS GAUCHE	41x62x33/40	1850	1945	2050	2155	2260	2365	1455	1540	1630
174 CHAISE LONGUE DOUBLE BRAS DROIT	41x62x33/40	1850	1945	2050	2155	2260	2365	1455	1540	1630
175 FAUTEUIL DOUBLE BRAS GAUCHE	41x40x33/40	1540	1635	1725	1815	1905	1995	1215	1285	1355
176 FAUTEUIL DOUBLE BRAS DROIT	41x40x33/40	1540	1635	1725	1815	1905	1995	1215	1285	1355
177 FAUTEUIL DOUBLE SANS BRAS	30,5x40x33/40	1150	1215	1280	1340	1410	1475	875	930	990
178 FAUTEUIL DOUBLE SANS BRAS ALLONGE-G	52x40x33/40	1495	1580	1670	1760	1860	1945	1165	1230	1285

## MONTEREY

- Appui-tête ajustable manuel sur tous les items (fixe sur centre rond).
- Fauteuil inclinable motorisé pleine jambe "à méc. \*protège-mur" (manuel n/d).
- Chaise longue inclinable motorisé (manuel n/d) avec appui-tête motorisé en option. Dégagement mural 8" et avant 5".
- Coussins de siège avec mousse modelée + 1" de mousse mémoire au-dessus; bras avec mousse mémoire.
- Couture: petit fil en tissu et gros fil plat en cuir.
- \*Exclus faut. 043 & 163 : Dégagement mural 16".
- Faut. 043 & 163: bras seront SANS insert de MÉTAL.
- Note: 2 inclinables séparés par un coin ne peuvent pas ouvrir en même temps. Aucuns inclinables à côté de l'item #155.

### OPTIONS

Motorisé sans fil (avec batterie): ajoutez \$160/mec.

\*Appui-tête motorisé: ajoutez \$160 ch. (\*N/D sur items fixes.)

Mousse: Extra ferme ajoutez \$20/siège.

Choix de bras (LARGE ou PETIT de 6.5"): Patte sur bras LARGE: LG187 bois ou Métal: LG189 cyl (noire ou chrome) ou LG64 (carré). PETIT

Bras: LG08 bois ou Métal: LG196 cyl. (noire ou chrome) ou LG64 (carré). Spécifiez couleur.

Profondeur d'assise: 20" ou \*22". \*Le 22" N/D sur faut. 043 & 163.

Faut. 043-163: base en bois (spécifiez couleur).

### Configurations CINÉMA MAISON

Détails accessoires, porte gobelets et configurations : Voir page Optima Cinéma maison en annexe.

Ancrage pour accessoires: \$40 ch.

Porte-Gobelets: En métal: \$30 ch. | Illuminé: \$30 ch. | \*Illuminé avec contrôle (1 ou 2 moteurs): \$50 ch.

\*Lumière DEL sous le siège : \$30/siège.

Description	L x P x H	Cuir						Tissu		
		10	20 Madras Softy	30 Hugo Fantasy Illusion Tucson Utah Vintage Wild Laredo Yukon	40 Diamond Elegance Princess Santiago Utah Sensation Sunset Trina Victoria	50 Bull Cassiope Dublin	60 Caress Ultrasued	A	B COM	C alta
179 FAUTEUIL DOUBLE SANS BRAS ALLONGE-D	52x40x33/40	1495	1580	1670	1760	1860	1945	1165	1230	1285
186 CAUS. SANS BRAS ALLONGEE RANGEMENT-G	68x40x33/40	2335	2420	2530	2625	2725	2825	1850	1920	1995
187 CAUS. SANS BRAS ALLONGEE RANGEMENT-D	68x40x33/40	2335	2420	2530	2625	2725	2825	1850	1920	1995
188 FAUT. SANS BRAS ALLONGE RANGEMENT-G	45x40x33/40	1545	1640	1730	1825	1910	2005	1230	1270	1300
189 FAUT. SANS BRAS ALLONGE RANGEMENT-D	45x40x33/40	1545	1640	1730	1825	1910	2005	1230	1270	1300
190 PETIT RANGEMENT À ANGLE	12/21x36x24	695	725	760	795	835	860	520	545	555
221 FAUT. DBL SANS BRAS ALLONGE RANGEMENT-G	52x40x33/40	1645	1735	1835	1920	2010	2105	1320	1380	1450
222 FAUT. DBL SANS BRAS ALLONGE RANGEMENT-D	52x40x33/40	1645	1735	1835	1920	2010	2105	1320	1380	1450
223 SOFA APP SANS BRAS ALLONGE RANGEMENT-G	82x40x33/40	2570	2705	2840	2975	3115	3245	2010	2110	2210
224 SOFA APP SANS BRAS ALLONGE RANGEMENT-D	82x40x33/40	2570	2705	2840	2975	3115	3245	2010	2110	2210
236 CHAISE LONGUE INCLINABLE BRAS GAUCHE	34x62x33/40	2065	2135	2200	2270	2335	2405	1705	1765	1825
237 CHAISE LONGUE INCLINABLE BRAS DROIT	34x62x33/40	2065	2135	2200	2270	2335	2405	1705	1765	1825
238 CHAISE LONGUE DBL INCLINABLE BRAS-G	41x62x33/40	2210	2310	2405	2500	2595	2690	1815	1900	1985
239 CHAISE LONGUE DBL INCLINABLE BRAS-D	41x62x33/40	2210	2310	2405	2500	2595	2690	1815	1900	1985
V51 PORTE VERRE A VIN	3.5 x 5.5 x 6.5	40	40	40	40	40	40	40	40	40
V52 TABLETTE PIVOTANTE EN PLASTIQUE	13 3/8 x 9 5/8	40	40	40	40	40	40	40	40	40

## MONTEREY

- Appui-tête ajustable manuel sur tous les items (fixe sur centre rond).
- Fauteuil inclinable motorisé pleine jambe "à méc. \*protège-mur" (manuel n/d).
- Chaise longue inclinable motorisé (manuel n/d) avec appui-tête motorisé en option. Dégagement mural 8" et avant 5".
- Coussins de siège avec mousse modelée + 1" de mousse mémoire au-dessus; bras avec mousse mémoire.
- Couture: petit fil en tissu et gros fil plat en cuir.
- \*Exclus faut. 043 & 163 : Dégagement mural 16".
- Faut. 043 & 163: bras seront SANS insert de MÉTAL.
- Note: 2 inclinables séparés par un coin ne peuvent pas ouvrir en même temps. Aucuns inclinables à côté de l'item #155.

### OPTIONS

Motorisé sans fil (avec batterie): ajoutez \$160/mec.

\*Appui-tête motorisé: ajoutez \$160 ch. (\*N/D sur items fixes.)

Mousse: Extra ferme ajoutez \$20/siège.

Choix de bras (LARGE ou PETIT de 6.5"): Patte sur bras LARGE: LG187 bois ou Métal: LG189 cyl (noire ou chrome) ou LG64 (carré). PETIT

Bras: LG08 bois ou Métal: LG196 cyl. (noire ou chrome) ou LG64 (carré). Spécifiez couleur.

Profondeur d'assise: 20" ou \*22". \*Le 22" N/D sur faut. 043 & 163.

Faut. 043-163: base en bois (spécifiez couleur).

### Configurations CINÉMA MAISON

Détails accessoires, porte gobelets et configurations : Voir page Optima Cinéma maison en annexe.

Ancrage pour accessoires: \$40 ch.

Porte-Gobelets: En métal: \$30 ch. | Illuminé: \$30 ch. | \*Illuminé avec contrôle (1 ou 2 moteurs): \$50 ch.

\*Lumière DEL sous le siège: \$30/siège.

Description	L x P x H	Cuir						Tissu		
		10	20 Madras Softy	30 Hugo Fantasy Illusion Tucson Utah Vintage Wild Laredo Yukon	40 Diamond Elegance Princess Santiago Utah Sensation Sunset Trina Victoria	50 Bull Cassiope Dublin	60 Caresse Ultrasued	A	B COM	C alta
V53 TABLETTE PIVOTANTE EN BOIS	19 x 10	70	70	70	70	70	70	70	70	70
V54 PORTE TABLETTE	4.5 x 8 x 10	50	50	50	50	50	50	50	50	50
V55 LAMPE DEL	1.5x5x14 plié/bent	40	40	40	40	40	40	40	40	40
<b>CONFIGURATIONS</b>										
_A CONFIG (169-170)	80X40X40	3800	3970	4140	4310	4480	4660	3120	3290	3460
_B CONFIG (169-171-174)	111X62X40	5250	5480	5740	5980	6230	6475	4245	4475	4715
_C CONFIG (096-055-171-170)	115X115X40	7735	8085	8480	8845	9230	9595	6140	6440	6735
_D CONFIG (169-171-055-179)	115X96X40	6745	7065	7425	7755	8115	8445	5395	5660	5910
_J CONFIG (041-042)	66X40X40	3600	3760	3890	4030	4190	4320	3000	3080	3170
_K CONFIG (041-071-005)	90X62X40	4905	5105	5315	5510	5720	5915	4005	4175	4330
_L CONFIG (012-055-071-042)	101X101X40	7290	7630	7975	8320	8665	9000	5860	6100	6310
_M CONFIG (041-071-055-089)	101X89X40	6435	6775	7100	7425	7770	8095	5175	5375	5570



# MONTEREY

**OPTIMA**  
Collection

**Jaymar**

Conçu et fabriqué fièrement au Canada  
Proudly designed and made in Canada

Nos produits sont fabriqués à la main et des variations mineures peuvent survenir

Our product is hand-made and minor variations can occur.

## SPECIFICATIONS

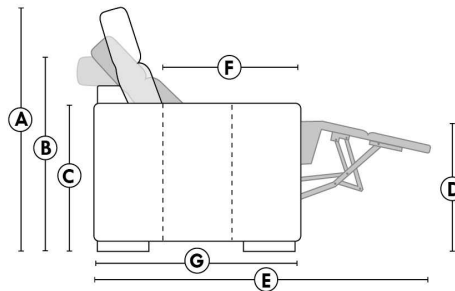

- Appui-tête levé / Headrest up
- Appui-tête baissé / Headrest down
- Complètement incliné / Fully reclined

- A** Hauteur complète 40" Total Height
- B** Hauteur appui-tête baissé 33" Height headrest down
- C** Hauteur du bras 24" Arm Height
- D** Hauteur du siège 19,5" Seat height
- E** Profondeur inclinée 65" Depth fully reclined
- F** Profondeur d'assise 20"ou/ou 22" Seat depth
- G** Profondeur appui-tête monté 37,5" Depth with headrest up

## BRAS | ARMS

Option de bras:  
Bras Régulier Large 9,5" ou Petit bras 6,5"

Arm option  
Regular arm Large 9,5" or Small arm 6,5"

Contrôle de l'inclinaison situé à l'intérieur du bras  
Recliner control located on the inside of the arm.

Option d'accessoires disponible sur le bras régulier seulement  
Accessories option, available on Regular arms ONLY.

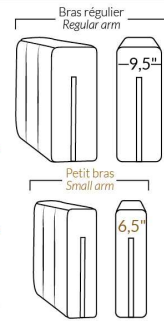

## FAUTEUIL BERÇANT PIVOTANT INCLINABLE SWIVEL ROCKING MOTION CHAIR

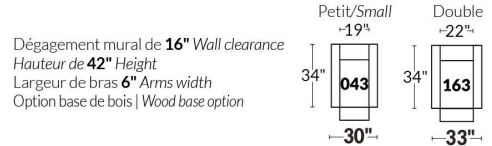

## SIÈGE 23" DE LARGE | 23" SEAT WIDTH

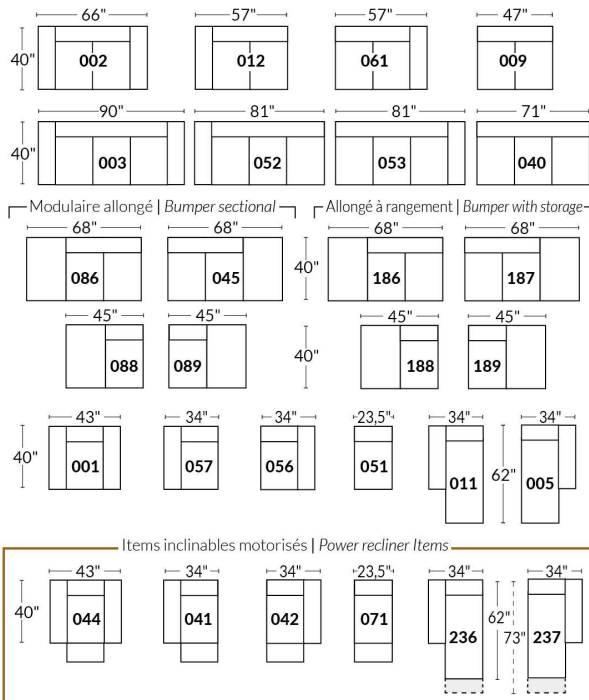

## SIÈGE 30" DE LARGE | 30" SEAT WIDTH

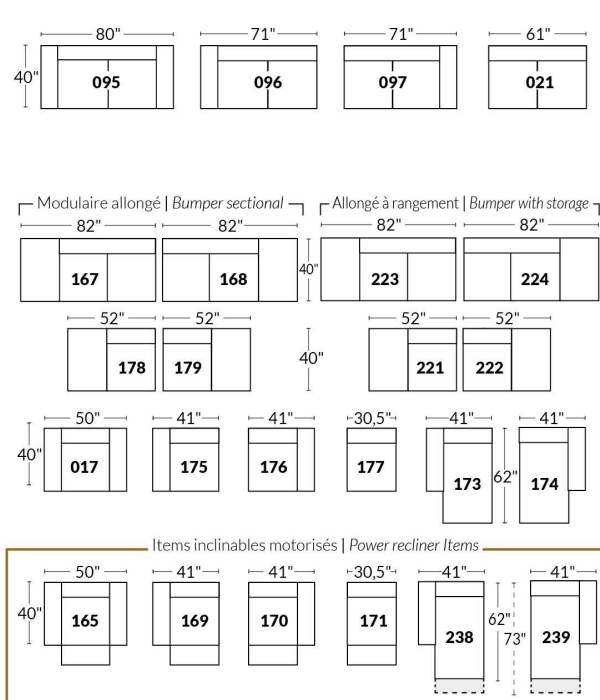

### Autres | Others

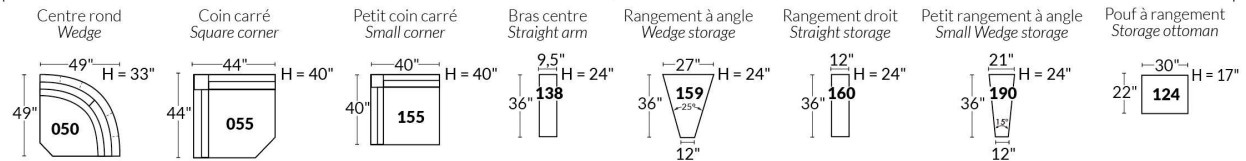

### EXEMPLE 23" EXAMPLE

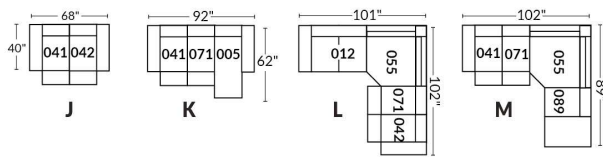

### EXEMPLE 30" EXAMPLE

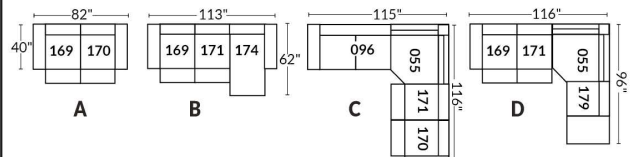

\*Disponibles sur certains modèles et SEULEMENT sur le BRAS LARGE.

### OPTIONS PORTE-GOBELETS

#### MÉTAL



Argent



Noir mat



Brun

#### ILLUMINÉ

1.



Porte-gobelet illuminé

2.



Porte-gobelet illuminé avec contrôle de l'inclinable, port USB & lumière DEL sous le siège

3.



Porte-gobelet illuminé avec contrôle double moteur, port USB & lumière DEL sous le siège

Nos porte-gobelets illuminés à un ou deux contrôles sont compatibles avec les lumières DEL sous le siège. Vous pouvez contrôler la lumière sur le porte-gobelet. Le porte-gobelet à 2 moteurs possède un contrôle remise à zéro (maison) pour remettre votre inclinable à la position de départ.

#### Lumière DEL sous le siège (en option)

Disponible seulement dans les configurations avec un minimum de 1 porte-gobelet illuminé à moteur qui contrôle l'ouverture et la fermeture de la lumière.

Pour les prix des options, voir la section description du modèle Optima.

**Veillez nous fournir un dessin de votre configuration qui indique le type de porte-gobelet et le positionnement.**

#### Porte-gobelets avec contrôle

Il faut spécifier la position de ceux-ci; bras droit ou bras gauche et quel inclinable ils vont contrôler. Si vous avez une rangée de fauteuils avec plusieurs porte-gobelets, le contrôle sera par défaut sur le bras gauche et sur le droit pour le dernier bras extérieur.

#### EXEMPLE A

041-169 : Contrôleur et porte-gobelet à gauche  
071-171 : boutons tactiles sur le côté du siège  
042-170 : Contrôleur et porte-gobelet à droite



#### EXEMPLE B

071-171 : Ces deux items peuvent être connectés à un porte-gobelet intelligent qui pourra contrôler l'inclinable.  
Il faut alors utiliser un de ces items: 138,159, 160 et 190

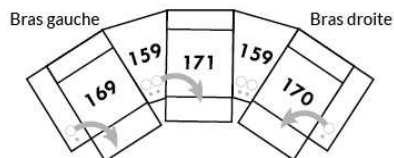

#### Informations sur les appui-têtes et boutons de contrôles des inclinables

##### AVEC porte-gobelet illuminés

Si vous prenez un item **stationnaire**, vous aurez par défaut le porte-gobelet N°1.  
Si vous prenez un **appui-tête manuel**, vous aurez le porte-gobelet N°2.  
Si vous prenez un **appui-tête électrique**, vous aurez par défaut le porte-gobelet N°3.

##### SANS porte-gobelet et avec un inclinable

Si vous prenez un item inclinable et un **appui-tête manuel**, il y aura un contrôle à boutons tactiles.  
Si vous prenez un item inclinable avec un **appui-tête électrique**, vous aurez un contrôleur à bouton poussoir double avec prise USB.  
Si c'est un **item sans bras** (071-171) il y aura alors les boutons tactiles.



Boutons tactiles



Boutons poussoirs

\*Disponibles sur certains modèles et SEULEMENT sur le BRAS LARGE.

### OPTIONS ACCESSOIRES

<p><b>Ancrage pour accessoires</b></p> 	<p><b>V51</b> Porte verre à vin</p> 	<p><b>V52</b> Tablette pivotante en plastique</p> 	<p><b>V53</b> Tablette pivotante en bois (choix de 8 couleurs)</p> 
<p><b>V54</b> Porte tablette</p> 	<p><b>V55</b> Lampe DEL</p> 	<p>Spécifiez sur quel bras (gauche ou droit) la tablette sera installée</p>	

Pour les prix des ancrages, voir la section description du modèle Optima et pour les accessoires vous référer à la fin de la liste de prix.

### Items 138-159-160-190 et bras large

Option ancrage et porte-gobelet \*Non disponible sur les petits bras\*.

Veuillez spécifier sur quel bras vous voulez avoir les ancrages et les porte-gobelets.

NB: Item 138- 159-160-190 sont non finis sur les côtés, doivent être utilisés entre 2 sièges. Chaque item à rangement possède 2 prises USB et une prise électrique à l'intérieur du rangement.

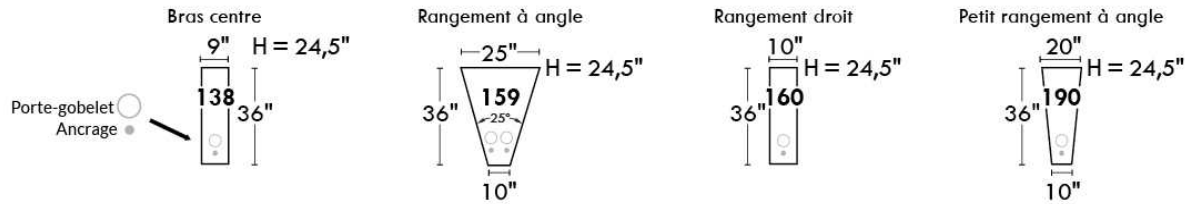

### SUGGESTIONS DE CONFIGURATIONS

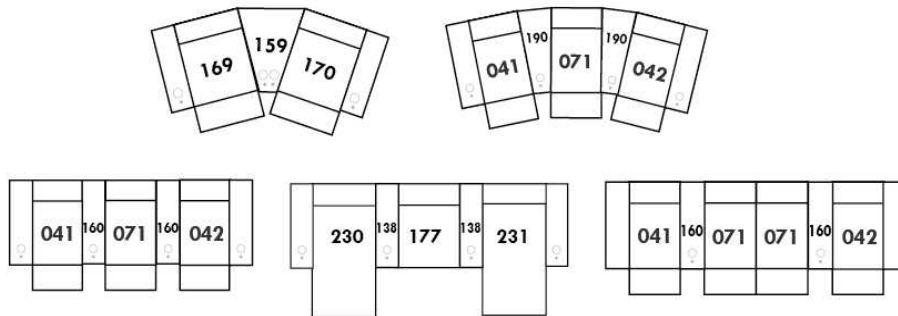

## MONTREAL

- Appui-tête ajustable manuel sur tous les items (fixe sur centre rond).
- Fauteuil inclinable motorisé pleine jambe "à méc. \*protège-mur" (manuel n/d).
- Chaise longue inclinable motorisé (manuel n/d) avec appui-tête motorisé en option. Dégagement mural 8" et avant 5".
- Coussins de siège avec mousse modelée + 1" de mousse mémoire au-dessus; bras avec mousse mémoire.
- Couture: petit fil en tissu et gros fil plat en cuir.
- \*Exclus faut. 043 & 163 : Dégagement mural 16".

Note: 2 inclinables séparés par un coin ne peuvent pas ouvrir en même temps. Aucuns inclinables à côté de l'item #155.

### OPTIONS

- Motorisé sans fil (batterie): ajoutez \$160/mec.
- \*Appui-tête motorisé: ajoutez \$160 ch. (\*N/D sur items fixes.)
- Mousse: Extra ferme ajoutez \$20/siège.
- Choix de bras (LARGE ou PETIT de 6"): Pattes sur bras LARGE: LG187 bois ou Métal: LG189 cyl. (noire ou chrome) ou LG64 (carré). PETIT bras: LG08 bois ou Métal: LG196 cyl. (noire ou chrome) ou LG64 (carré). Spécifiez couleur.
- Profondeur d'assise: 20" ou \*22". \*Le 22" N/D sur faut. 043 & 163.
- Faut. 043-163: base en bois (spécifiez couleur).

### Configurations CINÉMA MAISON

Détails accessoires, porte gobelets et configurations : Voir page Optima Cinéma maison en annexe.

Ancrage pour accessoires: \$40 ch.

Porte-Gobelets : En métal: \$30 ch. | Illuminé: \$30 ch. | \*Illuminé avec contrôle (1 ou 2 moteurs): \$50 ch.

\*Lumière DEL sous le siège : \$30/siège.

Description	L x P x H	Cuir						Tissu		
		10	20 Madras Softy	30 Hugo Fantasy Illusion Tucson Utah Vintage Wild Laredo Yukon	40 Diamond Elegance Princess Santiago Sensation Sunset Trina Victoria	50 Bull Cassiope Dublin	60 Caress Ultrasued	A	B COM	C alta
001 FAUTEUIL	42x40x33/40	1825	1925	2025	2140	2240	2345	1455	1500	1535
002 CAUSEUSE	65x40x33/40	2605	2730	2855	2980	3100	3230	2060	2140	2215
003 SOFA	89x40x33/40	3150	3310	3470	3635	3805	3965	2490	2585	2685
005 CHAISE LONGUE BRAS DROIT	33x62x33/40	1705	1770	1855	1920	1990	2065	1340	1405	1460
009 CAUSEUSE SANS BRAS	47x40x33/40	1835	1905	1985	2065	2145	2225	1415	1500	1575
011 CHAISE LONGUE BRAS GAUCHE	33x62x33/40	1705	1770	1855	1920	1990	2065	1340	1405	1460
012 CAUSEUSE BRAS GAUCHE	56x40x33/40	2240	2345	2450	2560	2650	2760	1755	1835	1900
017 FAUTEUIL DOUBLE	49x40x33/40	1910	2020	2140	2250	2360	2475	1515	1580	1645
021 SOFA APPARTEMENT SANS BRAS	61x40x33/40	2065	2170	2285	2390	2510	2620	1585	1675	1765
040 SOFA SANS BRAS	71x40x33/40	2365	2490	2600	2720	2840	2955	1850	1945	2050
041 FAUTEUIL INCLINABLE BRAS-G	33x40x33/40	1800	1880	1945	2015	2095	2160	1500	1540	1585
042 FAUTEUIL INCLINABLE BRAS-D	33x40x33/40	1800	1880	1945	2015	2095	2160	1500	1540	1585
043 FAUTEUIL INCLINABLE BERÇANT PIVOTANT	30x34x42	2140	2255	2370	2495	2605	2725	1755	1800	1855
044 FAUTEUIL INCLINABLE	42x40x33/40	2170	2270	2360	2450	2540	2630	1800	1850	1885
045 CAUSEUSE SANS BRAS ALLONGEE DROIT	68x40x33/40	2170	2275	2370	2475	2575	2660	1690	1760	1845
050 CENTRE ROND	49x49x33	1590	1695	1800	1905	2010	2115	1150	1210	1270

## MONTREAL

- Appui-tête ajustable manuel sur tous les items (fixe sur centre rond).
- Fauteuil inclinable motorisé pleine jambe "à méc. \*protège-mur" (manuel n/d).
- Chaise longue inclinable motorisé (manuel n/d) avec appui-tête motorisé en option. Dégagement mural 8" et avant 5".
- Coussins de siège avec mousse modelée + 1" de mousse mémoire au-dessus; bras avec mousse mémoire.
- Couture: petit fil en tissu et gros fil plat en cuir.
- \*Exclus faut. 043 & 163 : Dégagement mural 16".

Note: 2 inclinables séparés par un coin ne peuvent pas ouvrir en même temps. Aucuns inclinables à côté de l'item #155.

### OPTIONS

- Motorisé sans fil (batterie): ajoutez \$160/mec.
- \*Appui-tête motorisé: ajoutez \$160 ch. (\*N/D sur items fixes.)
- Mousse: Extra ferme ajoutez \$20/siège.
- Choix de bras (LARGE ou PETIT de 6"): Pattes sur bras LARGE: LG187 bois ou Métal: LG189 cyl. (noire ou chrome) ou LG64 (carré). PETIT bras: LG08 bois ou Métal: LG196 cyl. (noire ou chrome) ou LG64 (carré). Spécifiez couleur.
- Profondeur d'assise : 20" ou \*22". \*Le 22" N/D sur faut. 043 & 163.
- Faut. 043-163: base en bois (spécifiez couleur).

### Configurations CINÉMA MAISON

Détails accessoires, porte gobelets et configurations : Voir page Optima Cinéma maison en annexe.

Ancrage pour accessoires: \$40 ch.

Porte-Gobelets : En métal: \$30 ch. | Illuminé: \$30 ch. | \*Illuminé avec contrôle (1 ou 2 moteurs): \$50 ch.

\*Lumière DEL sous le siège : \$30/siège.

Description	L x P x H	Cuir						Tissu		
		10	20 Madras Softy	30 Hugo Fantasy Illusion Tucson Utah Vintage Wild Laredo Yukon	40 Diamond Elegance Princess Santiago Sensation Sunset Trina Victoria	50 Bull Cassiope Dublin	60 Caress Ultrasued	A	B COM	C alta
051 FAUTEUIL SANS BRAS	23,5x40x33/40	1050	1100	1155	1210	1260	1315	805	860	910
052 SOFA BRAS GAUCHE	80x40x33/40	2770	2910	3035	3170	3295	3430	2170	2275	2370
053 SOFA BRAS DROIT	80x40x33/40	2770	2910	3035	3170	3295	3430	2170	2275	2370
055 COIN CARRE	44x44x33/40	1850	1950	2065	2170	2285	2390	1440	1495	1540
056 FAUTEUIL BRAS DROIT	33x40x33/40	1460	1530	1590	1660	1725	1780	1140	1200	1250
057 FAUTEUIL BRAS GAUCHE	33x40x33/40	1460	1530	1590	1660	1725	1780	1140	1200	1250
061 CAUSEUSE BRAS DROIT	56x40x33/40	2240	2345	2450	2560	2650	2760	1755	1835	1900
071 FAUTEUIL INCLINABLE SANS BRAS	23,5x40x33/40	1400	1455	1515	1575	1635	1690	1165	1230	1285
086 CAUSEUSE SANS BRAS ALLONGEE GAUCHE	68x40x33/40	2170	2275	2370	2475	2575	2660	1690	1760	1845
088 FAUTEUIL SANS BRAS ALLONGE GAUCHE	45x40x33/40	1385	1490	1575	1665	1755	1855	1070	1110	1160
089 FAUTEUIL SANS BRAS ALLONGE DROIT	45x40x33/40	1385	1490	1575	1665	1755	1855	1070	1110	1160
095 SOFA APPARTEMENT	79x40x33/40	2840	2990	3155	3310	3465	3625	2230	2330	2415
096 SOFA APPARTEMENT BRAS GAUCHE	70x40x33/40	2485	2600	2725	2850	2975	3095	1910	2010	2110
097 SOFA APPARTEMENT BRAS DROIT	70x40x33/40	2485	2600	2725	2850	2975	3095	1910	2010	2110
124 POUF AVEC RANGEMENT	30x22x17	720	745	775	800	835	855	620	640	670
138 BRAS CENTRE	9x36x24	405	445	475	510	550	585	335	355	370
155 PETIT COIN CARRE	40x40x33/40	1850	1950	2065	2170	2285	2390	1440	1495	1540



## MONTREAL

- Appui-tête ajustable manuel sur tous les items (fixe sur centre rond).
- Fauteuil inclinable motorisé pleine jambe "à méc. \*protège-mur" (manuel n/d).
- Chaise longue inclinable motorisé (manuel n/d) avec appui-tête motorisé en option. Dégagement mural 8" et avant 5".
- Coussins de siège avec mousse modelée + 1" de mousse mémoire au-dessus; bras avec mousse mémoire.
- Couture: petit fil en tissu et gros fil plat en cuir.
- \*Exclus faut. 043 & 163 : Dégagement mural 16".

Note: 2 inclinables séparés par un coin ne peuvent pas ouvrir en même temps. Aucuns inclinables à côté de l'item #155.

### OPTIONS

- Motorisé sans fil (batterie): ajoutez \$160/mec.
- \*Appui-tête motorisé: ajoutez \$160 ch. (\*N/D sur items fixes.)
- Mousse: Extra ferme ajoutez \$20/siège.
- Choix de bras (LARGE ou PETIT de 6"): Pattes sur bras LARGE: LG187 bois ou Métal: LG189 cyl. (noire ou chrome) ou LG64 (carré). PETIT bras: LG08 bois ou Métal: LG196 cyl. (noire ou chrome) ou LG64 (carré). Spécifiez couleur.
- Profondeur d'assise : 20" ou \*22". \*Le 22" N/D sur faut. 043 & 163.
- Faut. 043-163: base en bois (spécifiez couleur).

### Configurations CINÉMA MAISON

Détails accessoires, porte gobelets et configurations : Voir page Optima Cinéma maison en annexe.

Ancrage pour accessoires: \$40 ch.

Porte-Gobelets : En métal: \$30 ch. | Illuminé: \$30 ch. | \*Illuminé avec contrôle (1 ou 2 moteurs): \$50 ch.

\*Lumière DEL sous le siège : \$30/siège.

Description	L x P x H	Cuir						Tissu		
		10	20 Madras Softy	30 Hugo Fantasy Illusion Tucson Utah Vintage Wild Laredo Yukon	40 Diamond Elegance Princess Santiago Sensation Sunset Trina Victoria	50 Bull Cassiope Dublin	60 Caress Ultrasued	A	B COM	C alta
159 RANGEMENT À ANGLE	12/27x36x24	720	755	790	825	855	885	555	575	585
160 RANGEMENT DROIT	12x36x24	695	725	760	795	835	860	520	545	555
163 FAUT. DBL INCL. BERCANT PIVOTANT	33x34x42	2190	2320	2440	2570	2690	2815	1760	1810	1860
165 FAUTEUIL DOUBLE INCLINABLE	49x40x33/40	2270	2375	2495	2600	2715	2825	1880	1945	2015
167 SOFA APP. SANS BRAS ALLONGE GAUCHE	82x40x33/40	2405	2540	2665	2810	2940	3065	1860	1950	2050
168 SOFA APP. SANS BRAS ALLONGE DROIT	82x40x33/40	2405	2540	2665	2810	2940	3065	1860	1950	2050
169 FAUTEUIL DOUBLE INCLINABLE BRAS GAUCHE	40x40x33/40	1900	1985	2070	2155	2240	2330	1560	1645	1730
170 FAUTEUIL DOUBLE INCLINABLE BRAS DROIT	40x40x33/40	1900	1985	2070	2155	2240	2330	1560	1645	1730
171 FAUTEUIL DOUBLE INCLINABLE SANS BRAS	30,5x40x33/40	1500	1550	1620	1670	1730	1780	1230	1290	1355
173 CHAISE LONGUE DOUBLE BRAS GAUCHE	40x62x33/40	1850	1945	2050	2155	2260	2365	1455	1540	1630
174 CHAISE LONGUE DOUBLE BRAS DROIT	40x62x33/40	1850	1945	2050	2155	2260	2365	1455	1540	1630
175 FAUTEUIL DOUBLE BRAS GAUCHE	40x40x33/40	1540	1635	1725	1815	1905	1995	1215	1285	1355
176 FAUTEUIL DOUBLE BRAS DROIT	40x40x33/40	1540	1635	1725	1815	1905	1995	1215	1285	1355
177 FAUTEUIL DOUBLE SANS BRAS	30,5x40x33/40	1150	1215	1280	1340	1410	1475	875	930	990
178 FAUTEUIL DOUBLE SANS BRAS ALLONGE-G	52x40x33/40	1495	1580	1670	1760	1860	1945	1165	1230	1285
179 FAUTEUIL DOUBLE SANS BRAS ALLONGE-D	52x40x33/40	1495	1580	1670	1760	1860	1945	1165	1230	1285
186 CAUS. SANS BRAS ALLONGEE RANGEMENT-G	68x40x33/40	2335	2420	2530	2625	2725	2825	1850	1920	1995

## MONTREAL

- Appui-tête ajustable manuel sur tous les items (fixe sur centre rond).
- Fauteuil inclinable motorisé pleine jambe "à méc. \*protège-mur" (manuel n/d).
- Chaise longue inclinable motorisé (manuel n/d) avec appui-tête motorisé en option. Dégagement mural 8" et avant 5".
- Coussins de siège avec mousse modelée + 1" de mousse mémoire au-dessus; bras avec mousse mémoire.
- Couture: petit fil en tissu et gros fil plat en cuir.
- \*Exclus faut. 043 & 163 : Dégagement mural 16".

Note: 2 inclinables séparés par un coin ne peuvent pas ouvrir en même temps. Aucuns inclinables à côté de l'item #155.

### OPTIONS

- Motorisé sans fil (batterie): ajoutez \$160/mec.
- \*Appui-tête motorisé: ajoutez \$160 ch. (\*N/D sur items fixes.)
- Mousse: Extra ferme ajoutez \$20/siège.
- Choix de bras (LARGE ou PETIT de 6"): Pattes sur bras LARGE: LG187 bois ou Métal: LG189 cyl. (noire ou chrome) ou LG64 (carré). PETIT bras: LG08 bois ou Métal: LG196 cyl. (noire ou chrome) ou LG64 (carré). Spécifiez couleur.
- Profondeur d'assise : 20" ou \*22". \*Le 22" N/D sur faut. 043 & 163.
- Faut. 043-163: base en bois (spécifiez couleur).

### Configurations CINÉMA MAISON

Détails accessoires, porte gobelets et configurations : Voir page Optima Cinéma maison en annexe.

Ancrage pour accessoires: \$40 ch.

Porte-Gobelets : En métal: \$30 ch. | Illuminé: \$30 ch. | \*Illuminé avec contrôle (1 ou 2 moteurs): \$50 ch.

\*Lumière DEL sous le siège : \$30/siège.

Description	L x P x H	Cuir						Tissu		
		10	20 Madras Softy	30 Hugo Fantasy Illusion Tucson Utah Vintage Wild Laredo Yukon	40 Diamond Elegance Princess Santiago Sensation Sunset Trina Victoria	50 Bull Cassiope Dublin	60 Caress Ultrasued	A	B COM	C alta
187 CAUS. SANS BRAS ALLONGEE RANGEMENT-D	68x40x33/40	2335	2420	2530	2625	2725	2825	1850	1920	1995
188 FAUT. SANS BRAS ALLONGE RANGEMENT-G	45x40x33/40	1545	1640	1730	1825	1910	2005	1230	1270	1300
189 FAUT. SANS BRAS ALLONGE RANGEMENT-D	45x40x33/40	1545	1640	1730	1825	1910	2005	1230	1270	1300
190 PETIT RANGEMENT À ANGLE	12/21x36x24	695	725	760	795	835	860	520	545	555
221 FAUT. DBL SANS BRAS ALLONGE RANGEMENT-G	52x40x33/40	1645	1735	1835	1920	2010	2105	1320	1380	1450
222 FAUT. DBL SANS BRAS ALLONGE RANGEMENT-D	52x40x33/40	1645	1735	1835	1920	2010	2105	1320	1380	1450
223 SOFA APP SANS BRAS ALLONGE RANGEMENT-G	82x40x33/40	2570	2705	2840	2975	3115	3245	2010	2110	2210
224 SOFA APP SANS BRAS ALLONGE RANGEMENT-D	82x40x33/40	2570	2705	2840	2975	3115	3245	2010	2110	2210
236 CHAISE LONGUE INCLINABLE BRAS GAUCHE	33x62x33/40	2065	2135	2200	2270	2335	2405	1705	1765	1825
237 CHAISE LONGUE INCLINABLE BRAS DROIT	33x62x33/40	2065	2135	2200	2270	2335	2405	1705	1765	1825
238 CHAISE LONGUE DBL INCLINABLE BRAS-G	40x62x33/40	2210	2310	2405	2500	2595	2690	1815	1900	1985
239 CHAISE LONGUE DBL INCLINABLE BRAS-D	40x62x33/40	2210	2310	2405	2500	2595	2690	1815	1900	1985
V51 PORTE VERRE A VIN	3.5 x 5.5 x 6.5	40	40	40	40	40	40	40	40	40
V52 TABLETTE PIVOTANTE EN PLASTIQUE	13 3/8 x 9 5/8	40	40	40	40	40	40	40	40	40
V53 TABLETTE PIVOTANTE EN BOIS	19 x 10	70	70	70	70	70	70	70	70	70
V54 PORTE TABLETTE	4.5 x 8 x 10	50	50	50	50	50	50	50	50	50
V55 LAMPE DEL	1.5x5x14 plié/bent	40	40	40	40	40	40	40	40	40

## Liste de prix CDN

### MONTREAL

Description	L x P x H	Cuir						Tissu		
		10	20 Madras Softy	30 Hugo Fantasy Illusion Tucson Utah Vintage Wild Laredo Yukon	40 Diamond Elegance Princess Santiago Sensation Sunset Trina Victoria	50 Bull Cassiope Dublin	60 Caress Ultrasued	A	B COM	C alta
<b>CONFIGURATIONS</b>										
_A CONFIG (169-170)	80X40X40	3800	3970	4140	4310	4480	4660	3120	3290	3460
_B CONFIG (169-171-174)	111X62X40	5250	5480	5740	5980	6230	6475	4245	4475	4715
_C CONFIG (096-055-171-170)	115X115X40	7735	8085	8480	8845	9230	9595	6140	6440	6735
_D CONFIG (169-171-055-179)	115X96X50	6745	7065	7425	7755	8115	8445	5395	5660	5910
_J CONFIG (041-042)	66X40X40	3600	3760	3890	4030	4190	4320	3000	3080	3170
_K CONFIG (041-071-005)	90X62X40	4905	5105	5315	5510	5720	5915	4005	4175	4330
_L CONFIG (012-055-071-042)	101X101X40	7290	7630	7975	8320	8665	9000	5860	6100	6310
_M CONFIG (041-071-055-089)	101X89X40	6435	6775	7100	7425	7770	8095	5175	5375	5570



# MONTREAL

**OPTIMA**  
Collection

**Jaymar**

Conçu et fabriqué fièrement au Canada  
Proudly designed and made in Canada

Nos produits sont fabriqués à la main et des variations mineures peuvent survenir

Our product is hand-made and minor variations can occur.

## SPECIFICATIONS

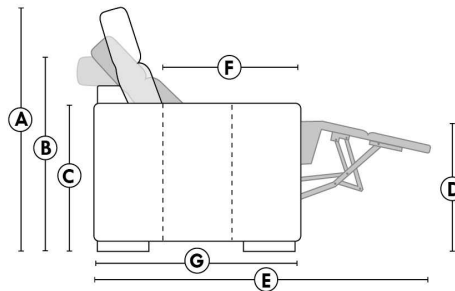

- Appui-tête levé / Headrest up
- Appui-tête baissé / Headrest down
- Complètement incliné / Fully reclined

- A** Hauteur complète 40" Total Height
- B** Hauteur appui-tête baissé 33" Height headrest down
- C** Hauteur du bras 24" Arm Height
- D** Hauteur du siège 19,5" Seat height
- E** Profondeur inclinée 65" Depth fully reclined
- F** Profondeur d'assise 20"ou/ou" 22" Seat depth
- G** Profondeur appui-tête monté 37,5" Depth with headrest up

## BRAS | ARMS

Option de bras:  
Bras Régulier Large 9" ou Petit bras 6"

Arm option  
Regular arm Large 9" or Small arm 6"

Controleur de l'inclinaison situé à l'intérieur du bras  
Recliner control located on the inside of the arm.

Option d'accessoires disponible sur le bras régulier seulement  
Accessories option, available on Regular arms ONLY.

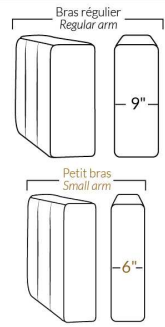

## FAUTEUIL BERÇANT PIVOTANT INCLINABLE SWIVEL ROCKING MOTION CHAIR

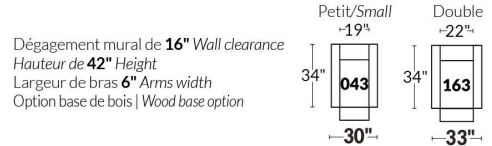

## SIÈGE 23" DE LARGE | 23" SEAT WIDTH

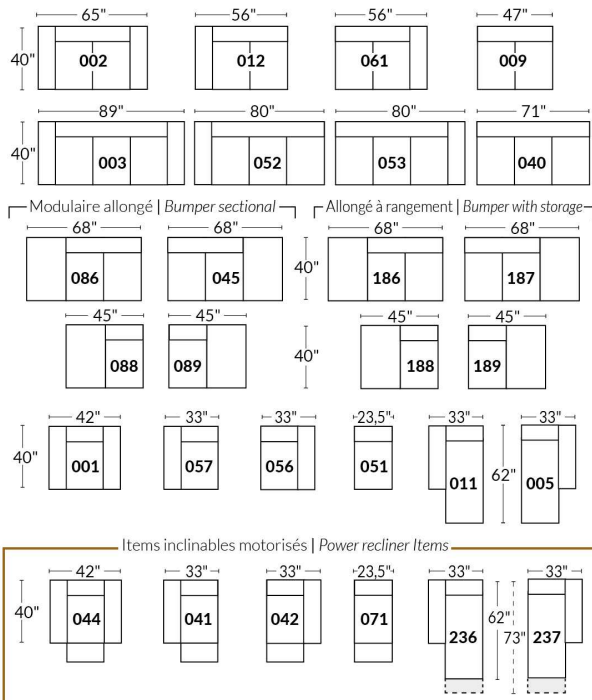

## SIÈGE 30" DE LARGE | 30" SEAT WIDTH

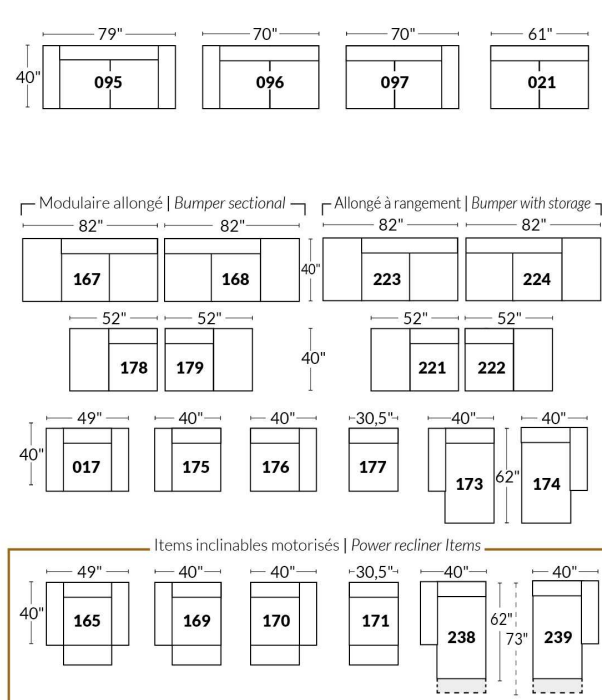

### Autres | Others

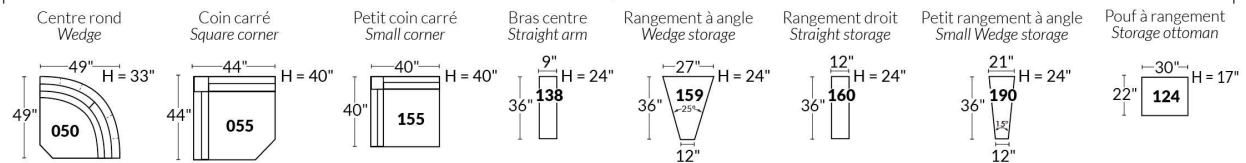

### EXEMPLE 23" EXAMPLE

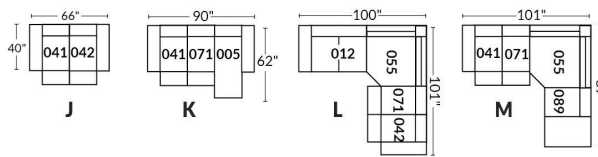

### EXEMPLE 30" EXAMPLE

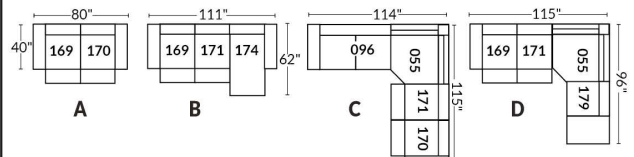

\*Disponibles sur certains modèles et SEULEMENT sur le BRAS LARGE.

### OPTIONS PORTE-GOBELETS

#### MÉTAL



Argent



Noir mat



Brun

#### ILLUMINÉ

1.



Porte-gobelet illuminé

2.



Porte-gobelet illuminé avec contrôle de l'inclinable, port USB & lumière DEL sous le siège

3.



Porte-gobelet illuminé avec contrôle double moteur, port USB & lumière DEL sous le siège

Nos porte-gobelets illuminés à un ou deux contrôles sont compatibles avec les lumières DEL sous le siège. Vous pouvez contrôler la lumière sur le porte-gobelet. Le porte-gobelet à 2 moteurs possède un contrôle remise à zéro (maison) pour remettre votre inclinable à la position de départ.

#### Lumière DEL sous le siège (en option)

Disponible seulement dans les configurations avec un minimum de 1 porte-gobelet illuminé à moteur qui contrôle l'ouverture et la fermeture de la lumière.

Pour les prix des options, voir la section description du modèle Optima.

**Veillez nous fournir un dessin de votre configuration qui indique le type de porte-gobelet et le positionnement.**

#### Porte-gobelets avec contrôle

Il faut spécifier la position de ceux-ci; bras droit ou bras gauche et quel inclinable ils vont contrôler. Si vous avez une rangée de fauteuils avec plusieurs porte-gobelets, le contrôle sera par défaut sur le bras gauche et sur le droit pour le dernier bras extérieur.

#### EXEMPLE A

041-169 : Contrôleur et porte-gobelet à gauche

071-171 : boutons tactiles sur le côté du siège

042-170 : Contrôleur et porte-gobelet à droite



#### EXEMPLE B

071-171 : Ces deux items peuvent être connectés à un porte-gobelet intelligent qui pourra contrôler l'inclinable.

Il faut alors utiliser un de ces items: 138,159, 160 et 190

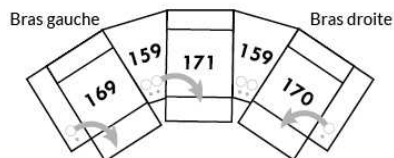

#### Informations sur les appui-têtes et boutons de contrôles des inclinables

##### AVEC porte-gobelet illuminés

Si vous prenez un item **stationnaire**, vous aurez par défaut le porte-gobelet N°1.

Si vous prenez un **appui-tête manuel**, vous aurez le porte-gobelet N°2.

Si vous prenez un **appui-tête électrique**, vous aurez par défaut le porte-gobelet N°3.

##### SANS porte-gobelet et avec un inclinable

Si vous prenez un item inclinable et un **appui-tête manuel**, il y aura un contrôleur à boutons tactiles.

Si vous prenez un item inclinable avec un **appui-tête électrique**, vous aurez un contrôleur à bouton poussoir double avec prise USB.

Si c'est un **item sans bras** (071-171) il y aura alors les boutons tactiles.



Boutons tactiles



Boutons poussoirs

\*Disponibles sur certains modèles et SEULEMENT sur le BRAS LARGE.

### OPTIONS ACCESSOIRES

Ancrage pour accessoires



V51 Porte verre à vin



V52 Tablette pivotante en plastique



V53 Tablette pivotante en bois (choix de 8 couleurs)



V54 Porte tablette



V55 Lampe DEL



Spécifiez sur quel bras (gauche ou droit) la tablette sera installée

Pour les prix des ancrages, voir la section description du modèle Optima et pour les accessoires vous référer à la fin de la liste de prix.

### Items 138-159-160-190 et bras large

Option ancrage et porte-gobelet \*Non disponible sur les petits bras\*.

Veillez spécifier sur quel bras vous voulez avoir les ancrages et les porte-gobelets.

NB: Item 138- 159-160-190 sont non finis sur les côtés, doivent être utilisés entre 2 sièges. Chaque item à rangement possède 2 prises USB et une prise électrique à l'intérieur du rangement.

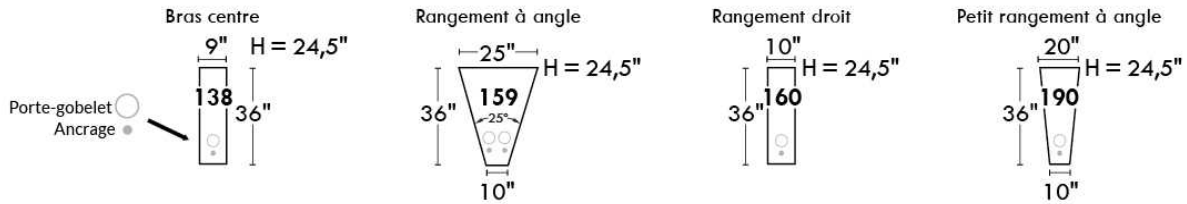

### SUGGESTIONS DE CONFIGURATIONS

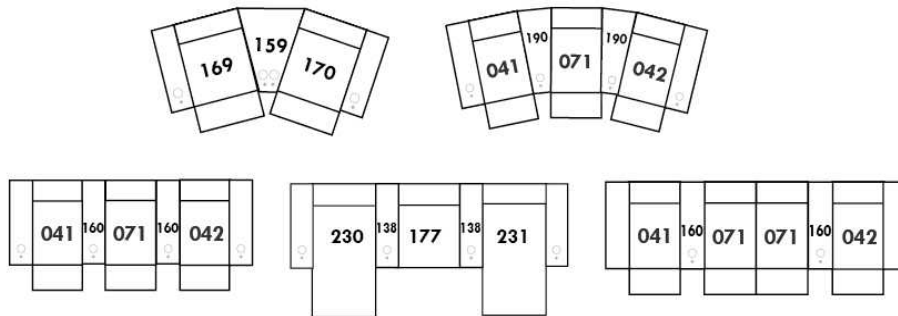

## NATURE

**CARACTÉRISTIQUES:** La collection Rubix offre un confort inégalé. Rembourrage composé d'un mélange de plumes d'oie canadienne avec de la fibre micro gel et de mousse haute densité . Les enveloppes 100% coton sont compartimentées afin de maintenir également les plumes dans les coussins tout en minimisant l'échappement de plumes.

- Les meubles sont finis sur chaque côté pour être disposés ensemble ou séparés.
- Chaque item est doté d'un système d'attache discret qui peut se pivoter sous le mobilier.

**NOTES:**

- Items 27" & 30" ne sont PAS compatibles. (La profondeur des items 27" & 30" diffèrent.)
- Items Chaises longues 011-005 | 173-174: Viennent en 2 morceaux mais le coussin sera en 1 morceau.
- En CUIR, ce modèle N'EST PAS disponible dans les cuirs suivants: (Poignée 1): Madras, Tucson, Vintage & Wilde Laredo. (Poignée 2): Elegance, Trina & Victoria.

**OPTIONS:**

Coussins cylindriques sur les items (exlus poufs & grands ottomans): Disponibles en combo (tissu ou cuir) au même prix. Spécifier recouvrement #2.  
Plateforme en bois - spécifier couleur.

Description	L x P x H	Cuir						Tissu		
		10	20 Madras Softy	30 Hugo Fantasy Illusion Tucson Utah Vintage Wild Laredo Yukon	40 Diamond Elegance Princess Santiago	50 Bull Cassiope Dublin	60 Caress Ultrasued	A	B COM	C alta
001 FAUTEUIL	44.5x35.5x33	1470	1585	1695	1810	1925	2035	1155	1205	1255
005 CHAISE LONGUE BRAS DROIT	35.5x71x33	1910	2140	2365	2590	2815	3040	1695	1800	1900
006 POUF	27x35.5x16.5	680	795	905	1020	1130	1245	680	730	780
011 CHAISE LONGUE BRAS GAUCHE	35.5x71x33	1910	2140	2365	2590	2815	3040	1695	1800	1900
017 FAUTEUIL DOUBLE	49.5x39.5x33	1585	1695	1810	1925	2035	2150	1245	1295	1345
051 FAUTEUIL SANS BRAS	27x35.5x33	795	905	1020	1130	1245	1360	750	800	850
055 COIN CARRE	35.5x35.5x33	1130	1245	1360	1470	1585	1695	965	1015	1065
056 FAUTEUIL BRAS DROIT	35.5x35.5x33	1130	1245	1360	1470	1585	1695	965	1015	1065
057 FAUTEUIL BRAS GAUCHE	35.5x35.5x33	1130	1245	1360	1470	1585	1695	965	1015	1065
115 GRAND OTTOMAN	30 x 39.5x16.5	760	875	985	1100	1210	1325	735	790	840
173 CHAISE LONGUE DOUBLE BRAS GAUCHE	39.5x79x33	2140	2365	2590	2815	3040	3270	1820	1925	2025
174 CHAISE LONGUE DOUBLE BRAS DROIT	39.5x79x33	2140	2365	2590	2815	3040	3270	1820	1925	2025
175 FAUTEUIL DOUBLE BRAS GAUCHE	39.5x39.5x33	1245	1360	1470	1585	1695	1810	1030	1080	1130
176 FAUTEUIL DOUBLE BRAS DROIT	39.5x39.5x33	1245	1360	1470	1585	1695	1810	1030	1080	1130
177 FAUTEUIL DOUBLE SANS BRAS	30x39.5x33	905	1020	1130	1245	1360	1470	805	855	905
225 POUF CARRÉ	35.5x35.5x16.5	780	895	1010	1120	1235	1345	735	790	840
256 GRAND OTTOMAN CARRE	39.5x39.5x16.5	895	1010	1120	1235	1345	1460	795	845	895
259 GRAND COIN CARRE	39.5x39.5x33	1245	1360	1470	1585	1695	1810	1030	1080	1130
609 ITEMS AVEC SIÈGE 27" DE LARGE										
<b>CONFIGURATIONS</b>										

## Liste de prix CDN

### NATURE

Description	L x P x H	Cuir						Tissu		
		10	20 Madras Softy	30 Hugo Fantasy Illusion Tucson Utah Vintage Wild Laredo Yukon	40 Diamond Elegance Princess Santiago Sensation Sunset Trina Victoria	50 Bull Cassiope Dublin	60 Caress Ultrasued	A	B COM	C alta
A CONFIG 27" (057-056)	71X35.5X33	2260	2490	2720	2940	3170	3390	1930	2030	2130
B CONFIG 27" (057-056-006)	71X62.5X33	2940	3285	3625	3960	4300	4635	2610	2760	2910
C CONFIG 27" (057-051-056)	98X35.5X33	3055	3395	3740	4070	4415	4750	2680	2830	2980
D CONFIG 27" (057-051-055-051-056-225)	98X98X33	5760	6440	7130	7790	8480	9150	5130	5435	5735
E CONFIG 30" (175-176)	79X39.5X33	2490	2720	2940	3170	3390	3620	2060	2160	2260
F CONFIG 30" (175-176-115)	79X69.5X33	3250	3595	3925	4270	4600	4945	2795	2950	3100
G CONFIG 30" (175-177-176)	109X39.5X33	3395	3740	4070	4415	4750	5090	2865	3015	3165
H CONFIG 30" (175-177-259-177-176-256)	109X109X33	6440	7130	7790	8480	9150	9830	5495	5795	6095



# NATURE: RÜBIX COLLECTION

ITEMS 27" & 30" NE SONT PAS COMPATIBLES | ARE NOT COMPATIBLE  
 (PROFONDEUR DES ITEMS DIFFÉRENT | DEPTH OF ITEMS DIFFER)  
 Coussins cylindriques disponibles en ton sur ton ou en combo  
 Roll Cushions available in tone on tone or in combo

## 27" SIÈGES/SEAT

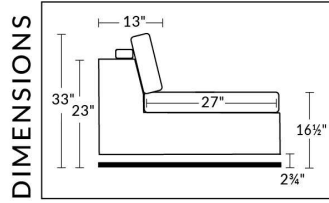

## 30" SIÈGES/SEAT

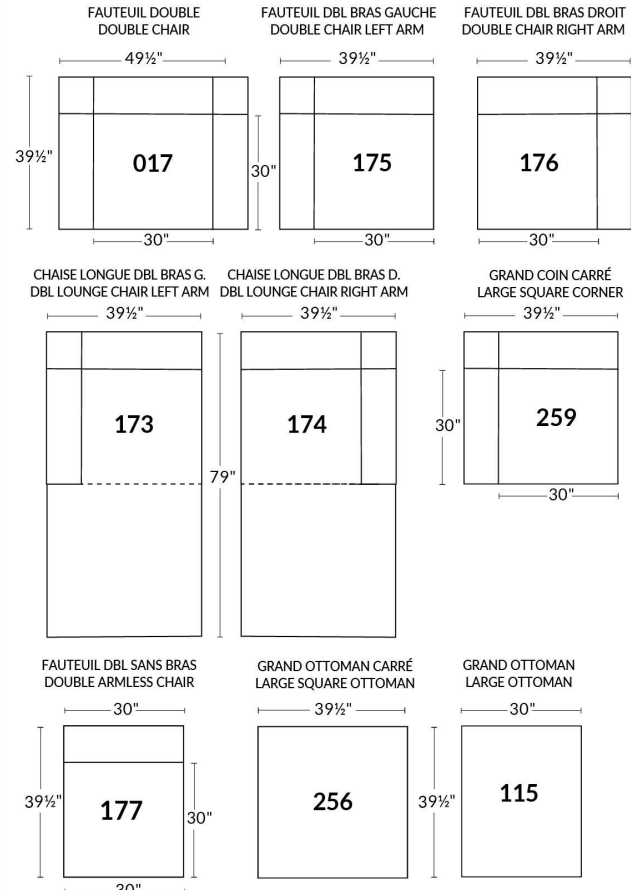
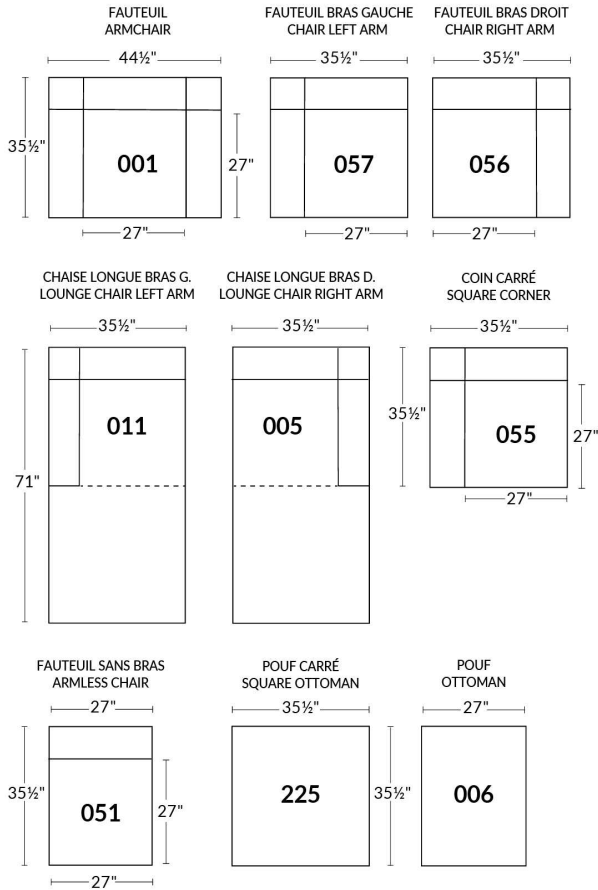
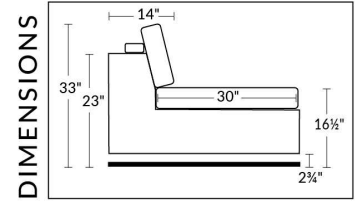

## EXEMPLE CONFIGURATIONS EXAMPLE

ITEMS 27" & 30" NE SONT PAS COMPATIBLES - ARE NOT COMPATIBLE

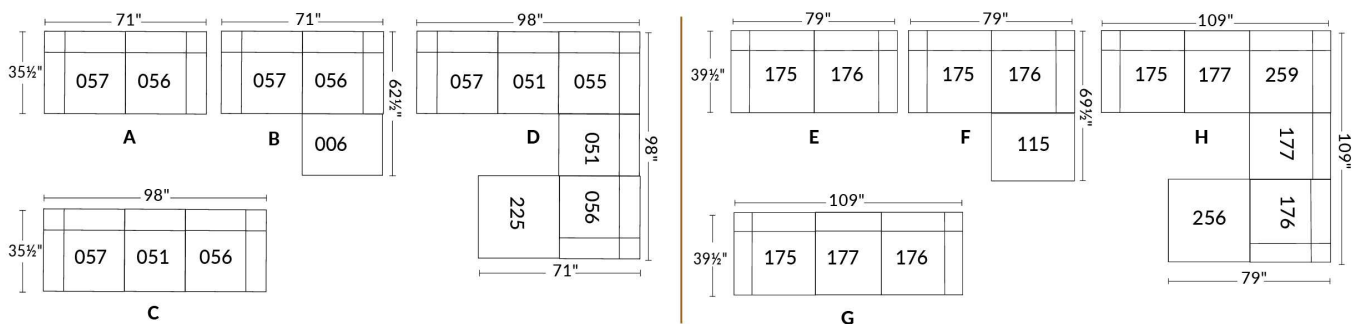

Nos produits sont fabriqués à la main et des variations mineures peuvent survenir.  
 Our product is hand-made and minor variations can occur.

## NICE

### CARACTÉRISTIQUES:

- Appui-tête ajustable manuel sur tous les items (fixe sur centre rond).
- Fauteuil inclinable motorisé pleine jambe "à mec. \*protège-mur " (manuel n/d).
- Chaise longue inclinable motorisé (manuel n/d) avec appui-tête motorisé en option. Dégagement mural 8" et avant 5".
- Coussins de siège avec mousse modelée + 1" de mousse mémoire au-dessus; bras avec mousse mémoire.
- Couture: petit fil en tissu et gros fil plat en cuir.
- \*Exclus faut. 043 & 163: Dégagement mural 16"

Note: 2 inclinables séparés par un coin ne peuvent pas ouvrir en même temps. Aucuns inclinables à côté du Petit coin carré.

### OPTIONS

Motorisé sans fil (avec batterie): ajoutez \$160/mec.

\*Appui-tête motorisé: ajoutez \$160 ch. (\*N/D sur items fixes.)

Mousse: Extra ferme ajoutez \$20/siège.

Choix de bras (LARGE ou PETIT de 6"): Pattes sur bras LARGE: LG103 bois ou LG189 métal (noire ou chrome). PETIT Bras: LG08 bois ou LG196 métal (noire ou chrome). Spécifiez couleur.

Profondeur d'assise : 20" ou \*22". \*Le 22" N/D sur faut. 043 & 163.

Faut. 043-163: avec base en bois (spécifiez couleur).

Description	L x P x H	Cuir						Tissu		
		10	20 Madras Softy	30 Hugo Fantasy Illusion Tucson Utah Vintage Wild Laredo Yukon	40 Diamond Elegance Princess Santiago Sensation Sunset Trina Victoria	50 Bull Cassiope Dublin	60 Caress Ultrasued	A	B COM	C alta
001 FAUTEUIL	44x40x33/40	1825	1925	2025	2140	2240	2345	1455	1500	1535
002 CAUSEUSE	67x40x33/40	2605	2730	2855	2980	3100	3230	2060	2140	2215
003 SOFA	91x40x33/40	3150	3310	3470	3635	3805	3965	2490	2585	2685
005 CHAISE LONGUE BRAS DROIT	34x62x33/40	1705	1770	1855	1920	1990	2065	1340	1405	1460
009 CAUSEUSE SANS BRAS	47x40x33/40	1835	1905	1985	2065	2145	2225	1415	1500	1575
011 CHAISE LONGUE BRAS GAUCHE	34x62x33/40	1705	1770	1855	1920	1990	2065	1340	1405	1460
012 CAUSEUSE BRAS GAUCHE	57x40x33/40	2240	2345	2450	2560	2650	2760	1755	1835	1900
017 FAUTEUIL DOUBLE	51x40x33/40	1910	2020	2140	2250	2360	2475	1515	1580	1645
021 SOFA APPARTEMENT SANS BRAS	61x40x33/40	2065	2170	2285	2390	2510	2620	1585	1675	1765
040 SOFA SANS BRAS	71x40x33/40	2365	2490	2600	2720	2840	2955	1850	1945	2050
041 FAUTEUIL INCLINABLE BRAS-G	34x40x33/40	1800	1880	1945	2015	2095	2160	1500	1540	1585
042 FAUTEUIL INCLINABLE BRAS-D	34x40x33/40	1800	1880	1945	2015	2095	2160	1500	1540	1585
043 FAUTEUIL INCLINABLE BERÇANT PIVOTANT	30x34x42	2140	2255	2370	2495	2605	2725	1755	1800	1855
044 FAUTEUIL INCLINABLE	44x40x33/40	2170	2270	2360	2450	2540	2630	1800	1850	1885
045 CAUSEUSE SANS BRAS ALLONGEE DROIT	68x40x33/40	2170	2275	2370	2475	2575	2660	1690	1760	1845
050 CENTRE ROND	49x49x33	1590	1695	1800	1905	2010	2115	1150	1210	1270
051 FAUTEUIL SANS BRAS	23,5x40x33/40	1050	1100	1155	1210	1260	1315	805	860	910
052 SOFA BRAS GAUCHE	81x40x33/40	2770	2910	3035	3170	3295	3430	2170	2275	2370
053 SOFA BRAS DROIT	81x40x33/40	2770	2910	3035	3170	3295	3430	2170	2275	2370

## NICE

### CARACTÉRISTIQUES:

- Appui-tête ajustable manuel sur tous les items (fixe sur centre rond).
- Fauteuil inclinable motorisé pleine jambe "à méc. \*protège-mur " (manuel n/d).
- Chaise longue inclinable motorisé (manuel n/d) avec appui-tête motorisé en option. Dégagement mural 8" et avant 5".
- Coussins de siège avec mousse modelée + 1" de mousse mémoire au-dessus; bras avec mousse mémoire.
- Couture: petit fil en tissu et gros fil plat en cuir.
- \*Exclus faut. 043 & 163: Dégagement mural 16"

Note: 2 inclinables séparés par un coin ne peuvent pas ouvrir en même temps. Aucuns inclinables à côté du Petit coin carré.

### OPTIONS

Motorisé sans fil (avec batterie): ajoutez \$160/mec.

\*Appui-tête motorisé: ajoutez \$160 ch. (\*N/D sur items fixes.)

Mousse: Extra ferme ajoutez \$20/siège.

Choix de bras (LARGE ou PETIT de 6"): Pattes sur bras LARGE: LG103 bois ou LG189 métal (noire ou chrome). PETIT Bras: LG08 bois ou LG196 métal (noire ou chrome). Spécifiez couleur.

Profondeur d'assise : 20" ou \*22". \*Le 22" N/D sur faut. 043 & 163.

Faut. 043-163: avec base en bois (spécifiez couleur).

Description	L x P x H	Cuir						Tissu		
		10	20 Madras Softy	30 Hugo Fantasy Illusion Tucson Utah Vintage Wild Laredo Yukon	40 Diamond Elegance Princess Santiago Sensation Sunset Trina Victoria	50 Bull Cassiope Dublin	60 Caress Ultrasued	A	B COM	C alta
055 COIN CARRE	44x44x33/40	1850	1950	2065	2170	2285	2390	1440	1495	1540
056 FAUTEUIL BRAS DROIT	34x40x33/40	1460	1530	1590	1660	1725	1780	1140	1200	1250
057 FAUTEUIL BRAS GAUCHE	34x40x33/40	1460	1530	1590	1660	1725	1780	1140	1200	1250
061 CAUSEUSE BRAS DROIT	57x40x33/40	2240	2345	2450	2560	2650	2760	1755	1835	1900
071 FAUTEUIL INCLINABLE SANS BRAS	23,5x40x33/40	1400	1455	1515	1575	1635	1690	1165	1230	1285
086 CAUSEUSE SANS BRAS ALLONGEE GAUCHE	68x40x33/40	2170	2275	2370	2475	2575	2660	1690	1760	1845
088 FAUTEUIL SANS BRAS ALLONGE GAUCHE	45x40x33/40	1385	1490	1575	1665	1755	1855	1070	1110	1160
089 FAUTEUIL SANS BRAS ALLONGE DROIT	45x40x33/40	1385	1490	1575	1665	1755	1855	1070	1110	1160
095 SOFA APPARTEMENT	81x40x33/40	2840	2990	3155	3310	3465	3625	2230	2330	2415
096 SOFA APPARTEMENT BRAS GAUCHE	71x40x33/40	2485	2600	2725	2850	2975	3095	1910	2010	2110
097 SOFA APPARTEMENT BRAS DROIT	71x40x33/40	2485	2600	2725	2850	2975	3095	1910	2010	2110
124 POUF AVEC RANGEMENT	30x22x17	720	745	775	800	835	855	620	640	670
155 PETIT COIN CARRE	40x40x33/40	1850	1950	2065	2170	2285	2390	1440	1495	1540
163 FAUT. DBL INCL. BERCANT PIVOTANT	33x34x42	2190	2320	2440	2570	2690	2815	1760	1810	1860
165 FAUTEUIL DOUBLE INCLINABLE	51x40x33/40	2270	2375	2495	2600	2715	2825	1880	1945	2015
167 SOFA APP. SANS BRAS ALLONGE GAUCHE	82x40x33/40	2405	2540	2665	2810	2940	3065	1860	1950	2050
168 SOFA APP. SANS BRAS ALLONGE DROIT	82x40x33/40	2405	2540	2665	2810	2940	3065	1860	1950	2050
169 FAUTEUIL DOUBLE INCLINABLE BRAS GAUCHE	41x40x33/40	1900	1985	2070	2155	2240	2330	1560	1645	1730
170 FAUTEUIL DOUBLE INCLINABLE BRAS DROIT	41x40x33/40	1900	1985	2070	2155	2240	2330	1560	1645	1730
171 FAUTEUIL DOUBLE INCLINABLE SANS BRAS	30,5X40X33/40	1500	1550	1620	1670	1730	1780	1230	1290	1355

## NICE

### CARACTÉRISTIQUES:

- Appui-tête ajustable manuel sur tous les items (fixe sur centre rond).
- Fauteuil inclinable motorisé pleine jambe "à méc. \*protège-mur " (manuel n/d).
- Chaise longue inclinable motorisé (manuel n/d) avec appui-tête motorisé en option. Dégagement mural 8" et avant 5".
- Coussins de siège avec mousse modelée + 1" de mousse mémoire au-dessus; bras avec mousse mémoire.
- Couture: petit fil en tissu et gros fil plat en cuir.
- \*Exclus faut. 043 & 163: Dégagement mural 16"

Note: 2 inclinables séparés par un coin ne peuvent pas ouvrir en même temps. Aucuns inclinables à côté du Petit coin carré.

### OPTIONS

Motorisé sans fil (avec batterie): ajoutez \$160/mec.

\*Appui-tête motorisé: ajoutez \$160 ch. (\*N/D sur items fixes.)

Mousse: Extra ferme ajoutez \$20/siège.

Choix de bras (LARGE ou PETIT de 6"): Pattes sur bras LARGE: LG103 bois ou LG189 métal (noire ou chrome). PETIT Bras: LG08 bois ou LG196 métal (noire ou chrome). Spécifiez couleur.

Profondeur d'assise : 20" ou \*22". \*Le 22" N/D sur faut. 043 & 163.

Faut. 043-163: avec base en bois (spécifiez couleur).

Description	L x P x H	Cuir						Tissu		
		10	20 Madras Softy	30 Hugo Fantasy Illusion Tucson Utah Vintage Wild Laredo Yukon	40 Diamond Elegance Princess Santiago Sensation Sunset Trina Victoria	50 Bull Cassiope Dublin	60 Caress Ultrasued	A	B COM	C alta
173 CHAISE LONGUE DOUBLE BRAS GAUCHE	41x62x33/40	1850	1945	2050	2155	2260	2365	1455	1540	1630
174 CHAISE LONGUE DOUBLE BRAS DROIT	41x62x33/40	1850	1945	2050	2155	2260	2365	1455	1540	1630
175 FAUTEUIL DOUBLE BRAS GAUCHE	41x40x33/40	1540	1635	1725	1815	1905	1995	1215	1285	1355
176 FAUTEUIL DOUBLE BRAS DROIT	41x40x33/40	1540	1635	1725	1815	1905	1995	1215	1285	1355
177 FAUTEUIL DOUBLE SANS BRAS	30,5x40x33/40	1150	1215	1280	1340	1410	1475	875	930	990
178 FAUTEUIL DOUBLE SANS BRAS ALLONGE-G	52x40x33/40	1495	1580	1670	1760	1860	1945	1165	1230	1285
179 FAUTEUIL DOUBLE SANS BRAS ALLONGE-D	52x40x33/40	1495	1580	1670	1760	1860	1945	1165	1230	1285
186 CAUS. SANS BRAS ALLONGEE RANGEMENT-G	68x40x33/40	2335	2420	2530	2625	2725	2825	1850	1920	1995
187 CAUS. SANS BRAS ALLONGEE RANGEMENT-D	68x40x33/40	2335	2420	2530	2625	2725	2825	1850	1920	1995
188 FAUT. SANS BRAS ALLONGE RANGEMENT-G	45x40x33/40	1545	1640	1730	1825	1910	2005	1230	1270	1300
189 FAUT. SANS BRAS ALLONGE RANGEMENT-D	45x40x33/40	1545	1640	1730	1825	1910	2005	1230	1270	1300
221 FAUT. DBL SANS BRAS ALLONGE RANGEMENT-G	52x40x33/40	1645	1735	1835	1920	2010	2105	1320	1380	1450
222 FAUT. DBL SANS BRAS ALLONGE RANGEMENT-D	52x40x33/40	1645	1735	1835	1920	2010	2105	1320	1380	1450
223 SOFA APP SANS BRAS ALLONGE RANGEMENT-G	82x40x33/40	2570	2705	2840	2975	3115	3245	2010	2110	2210
224 SOFA APP SANS BRAS ALLONGE RANGEMENT-D	82x40x33/40	2570	2705	2840	2975	3115	3245	2010	2110	2210
236 CHAISE LONGUE INCLINABLE BRAS GAUCHE	34x62x33/40	2065	2135	2200	2270	2335	2405	1705	1765	1825
237 CHAISE LONGUE INCLINABLE BRAS DROIT	34x62x33/40	2065	2135	2200	2270	2335	2405	1705	1765	1825
238 CHAISE LONGUE DBL INCLINABLE BRAS-G	41x62x33/40	2210	2310	2405	2500	2595	2690	1815	1900	1985
239 CHAISE LONGUE DBL INCLINABLE BRAS-D	41x62x33/40	2210	2310	2405	2500	2595	2690	1815	1900	1985

## Liste de prix CDN

### NICE

Description	L x P x H	Cuir						Tissu		
		10	20 Madras Softy	30 Hugo Fantasy Illusion Tucson Utah Vintage Wild Laredo Yukon	40 Diamond Elegance Princess Santiago Sensation Sunset Trina Victoria	50 Bull Cassiope Dublin	60 Caress Ultrasued	A	B COM	C alta
A CONFIG (169-170)	82X40X40	3800	3970	4140	4310	4480	4660	3120	3290	3460
B CONFIG (169-171-174)	113X62X40	5250	5480	5740	5980	6230	6475	4245	4475	4715
C CONFIG (096-055-171-170)	115X115X40	7735	8085	8480	8845	9230	9595	6140	6440	6735
D CONFIG (169-171-055-179)	115X96X40	6745	7065	7425	7755	8115	8445	5395	5660	5910
J CONFIG (041-042)	68X40X40	3600	3760	3890	4030	4190	4320	3000	3080	3170
K CONFIG (041-071-005)	92X62X40	4905	5105	5315	5510	5720	5915	4005	4175	4330
L CONFIG (012-055-071-042)	102X102X40	7290	7630	7975	8320	8665	9000	5860	6100	6310
M CONFIG (041-071-055-089)	102X89X40	6435	6775	7100	7425	7770	8095	5175	5375	5570



# NICE

**OPTIMA**  
Collection

**Jaymar**

Conçu et fabriqué fièrement au Canada  
Proudly designed and made in Canada

Nos produits sont fabriqués à la main et des variations mineures peuvent survenir

Our product is hand-made and minor variations can occur.

## SPECIFICATIONS

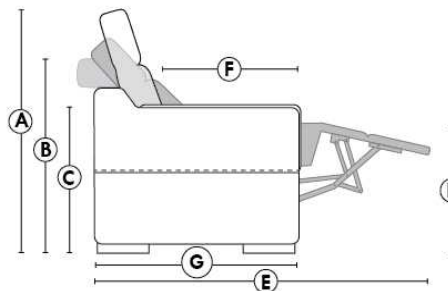

- Appui-tête levé / Headrest up
- Appui-tête baissé / Headrest down
- Complètement incliné / Fully reclined

- A** Hauteur complète 40" / Total Height
- B** Hauteur appui-tête baissé 33" / Height headrest down
- C** Hauteur du bras 24,5" / Arm Height
- D** Hauteur du siège 19,5" / Seat height
- E** Profondeur inclinée 65" / Depth fully reclined
- F** Profondeur d'assise 20" ou/ou 22" / Seat depth
- G** Profondeur appui-tête monté 37,5" / Depth with headrest up

## BRAS | ARMS

Option de bras:  
Bras Régulier Large 10" ou Petit bras 6"

Arm option  
Regular arm Large 10" or Small arm 6"

Contrôle de l'inclinaison situé à l'extérieur du bras  
Recliner control located on the outside of the arm.

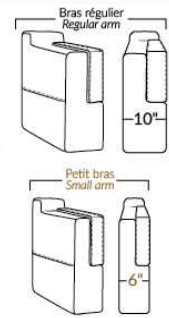

## FAUTEUIL BERÇANT PIVOTANT INCLINABLE SWIVEL ROCKING MOTION CHAIR

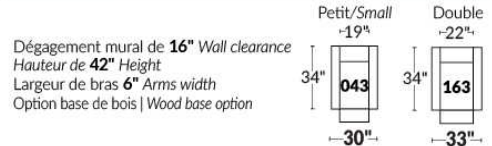

## SIÈGE 23" DE LARGE | 23" SEAT WIDTH

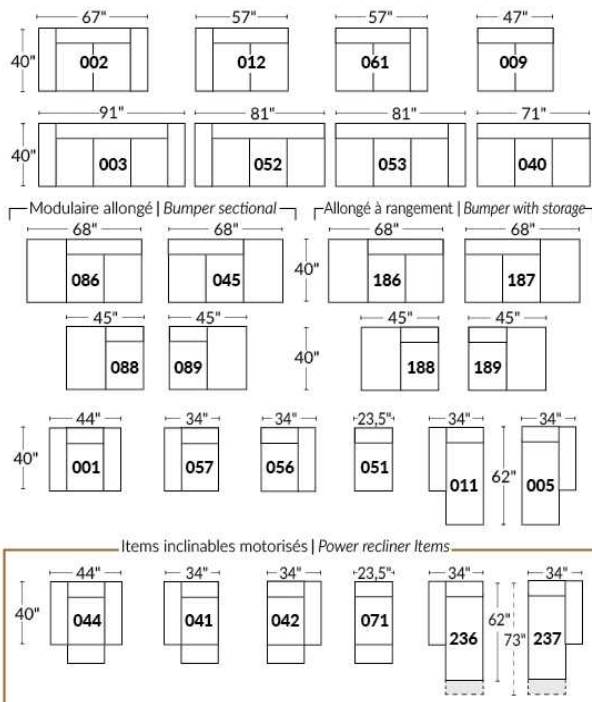

## SIÈGE 30" DE LARGE | 30" SEAT WIDTH

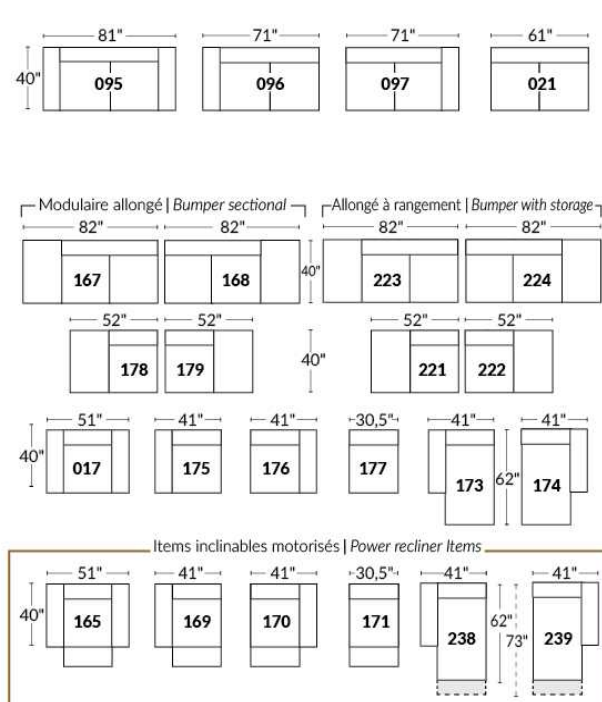

### Autres | Others

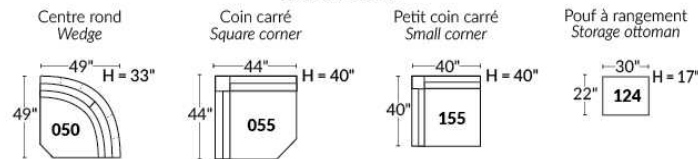

## EXEMPLE 23" EXAMPLE

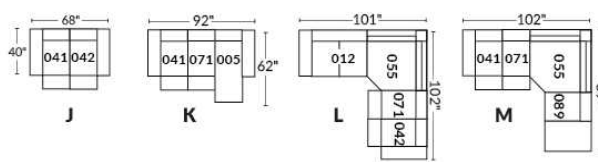

## EXEMPLE 30" EXAMPLE

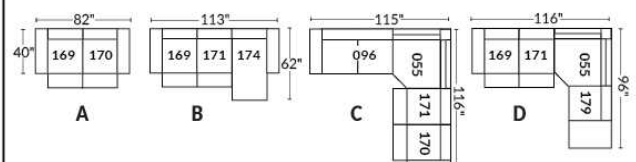

## Liste de prix CDN

### NICOLAS

COMBO: Recouvrement #2 sur les dos et sièges seulement.

Spécifier couleur de la base.

Description	L x P x H	Cuir						Tissu		
		10	20 Madras Softy	30 Hugo Fantasy Illusion Tucson Utah Vintage Wild Laredo Yukon	40 Diamond Elegance Princess Santiago Sensation Sunset Trina Victoria	50 Bull Cassiope Dublin	60 Caress Ultrasued	A	B COM	C alta
001 FAUTEUIL	45X37X37	1580	1670	1770	1885	1980	2070	1200	1260	1320
002 CAUSEUSE	71X37X37	2235	2360	2510	2630	2765	2900	1465	1550	1640
006 POUF	31X26X18.5	675	705	735	775	825	855	590	605	630
095 SOFA APPARTEMENT	87X37X37	2520	2690	2845	3005	3170	3335	1660	1755	1855

Hauteur de siège 20" | Hauteur devant bras 28" | Profondeur d'assise 20"  
Seat Height 20" | Arm Height 28" | Seat Depth 20"

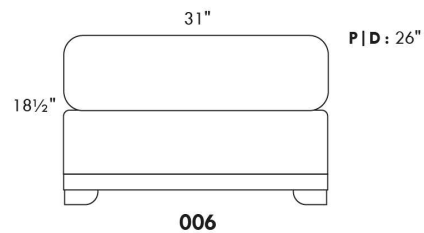
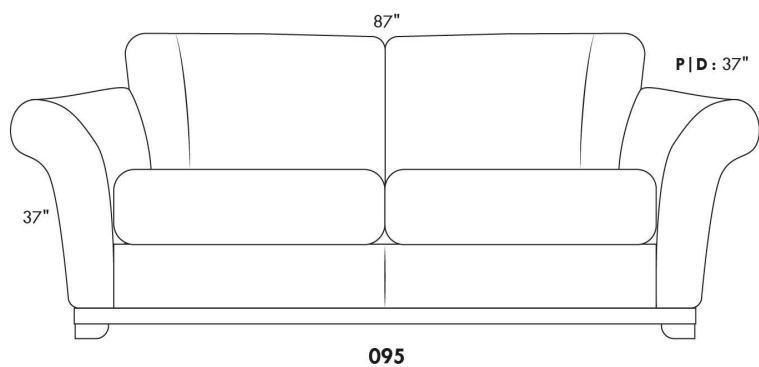
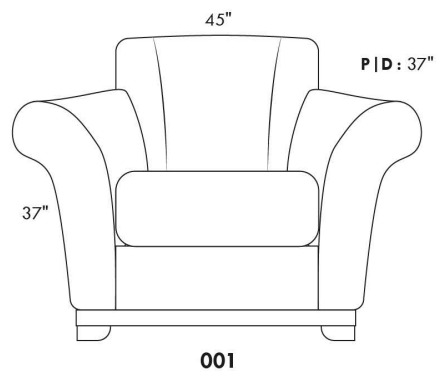
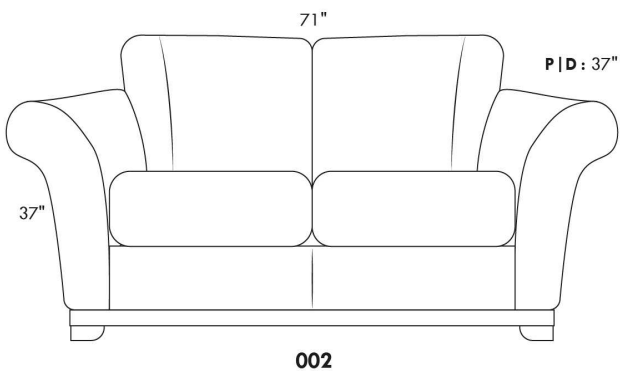



## ODESSA

PATTE: LG64 metal ou LG35 bois (spécifiez couleur). / COMBO: Recouvrement #2 sur les dos seulement.

1x Appui-tête amovible inclus avec les items inclinables 044, 041, 042 et 071.

Appui-tête supplémentaire sur item non inclinable; surcharge \$145 par appui-tête.

Spécifiez ASSISE RÉGULIÈRE 21 po. ou PROFONDE 22 po. Les items suivants NE SONT PAS DISPONIBLES en ASSISE PROFONDE:

018-023-046-050-055-062-063 & TOUS LES TYPES INCLINABLES 044-041-042 & 071.

OPTIONS:

Rembourrage des sièges en plumes: Ajouter \$70/siège. \*Côté allongé compte pour 1 siège, items 005-011-062 & 063 comptent pour 2 sièges chacun.

MATELAS sofa-lit régulier 4 po d'épaisseur inclus. OPTION matelas:

- matelas 4,5" d'épaisseur avec ressorts et mousse mémoire avec gel: ajoutez \$115 ou

- matelas 5" d'épaisseur avec mousse haute densité et mousse mémoire avec gel: ajoutez \$170.

Mécanisme motorisé inclinable avec bouton TACTILE ajoutez 160\$ par mécanisme.

Mécanisme motorisé inclinable SANS FIL (batterie) ajoutez 320\$.

N.B. : 2 sièges inclinables SÉPARÉS PAR un CENTRE ROND (050) ou un COIN CARRÉ (055) ne peuvent pas ouvrir en même temps.

Description	L x P x H	Cuir						Tissu		
		10	20 Madras Softy	30 Hugo Fantasy Illusion Tucson Utah Vintage Wild Laredo Yukon	40 Diamond Elegance Princess Santiago Sensation Sunset Trina Victoria	50 Bull Cassiope Dublin	60 Caress Ultrasued	A	B COM	C alta
001 FAUTEUIL	40X37X35	1340	1445	1550	1660	1755	1860	945	990	1040
002 CAUSEUSE	63X37X35	1925	2065	2210	2345	2490	2605	1290	1370	1445
003 SOFA	86X37X35	2380	2560	2730	2900	3070	3240	1665	1765	1875
005 CHAISE LONGUE BRAS DROIT	31.5X61X35	1575	1690	1800	1910	2015	2120	1085	1170	1260
006 POUF	25.5X25.5X19	605	665	705	735	790	835	505	515	530
009 CAUSEUSE SANS BRAS	46X37X35	1495	1615	1745	1880	2005	2120	1070	1140	1230
011 CHAISE LONGUE BRAS GAUCHE	31.5X61X35	1575	1690	1800	1910	2015	2120	1085	1170	1260
012 CAUSEUSE BRAS GAUCHE	54.5X37X35	1705	1825	1970	2085	2225	2345	1165	1255	1325
018 CAUSEUSE ANGULAIRE BRAS GAUCHE	68.5X51X35	1810	1945	2085	2230	2360	2505	1270	1340	1420
023 CAUSEUSE ANGULAIRE BRAS DROIT	68.5X51X35	1810	1945	2085	2230	2360	2505	1270	1340	1420
040 SOFA SANS BRAS	69X37X35	1970	2120	2290	2490	2640	2820	1420	1535	1640
041 FAUTEUIL INCLINABLE BRAS-G	31.5X37X35	1530	1615	1715	1810	1905	1995	1235	1295	1375
042 FAUTEUIL INCLINABLE BRAS-D	31.5X37X35	1530	1615	1715	1810	1905	1995	1235	1295	1375
044 FAUTEUIL INCLINABLE	40X37X35	1735	1845	1940	2020	2110	2225	1325	1410	1465
045 CAUSEUSE SANS BRAS ALLONGEE DROIT	66X37X35	1730	1875	2010	2145	2275	2410	1195	1275	1360
046 CAUSEUSE ANGULAIRE SANS BRAS	60X51X35	1630	1755	1905	2025	2170	2290	1150	1240	1315
050 CENTRE ROND	48X48X35	1410	1500	1590	1695	1775	1880	1065	1110	1170
051 FAUTEUIL SANS BRAS	23X37X35	910	975	1040	1095	1160	1230	730	780	825
052 SOFA BRAS GAUCHE	77.5X37X35	2165	2340	2515	2690	2845	3010	1535	1640	1745
053 SOFA BRAS DROIT	77.5X37X35	2165	2340	2515	2690	2845	3010	1535	1640	1745
055 COIN CARRE	37X37X35	1355	1445	1545	1640	1730	1825	1005	1075	1140
056 FAUTEUIL BRAS DROIT	31.5X37X35	1115	1230	1315	1415	1505	1590	845	895	945

## ODESSA

PATTE: LG64 metal ou LG35 bois (spécifiez couleur). / COMBO: Recouvrement #2 sur les dos seulement.

1x Appui-tête amovible inclus avec les items inclinables 044, 041, 042 et 071.

Appui-tête supplémentaire sur item non inclinable; surcharge \$145 par appui-tête.

Spécifiez ASSISE RÉGULIÈRE 21 po. ou PROFONDE 22 po. Les items suivants NE SONT PAS DISPONIBLES en ASSISE PROFONDE:

018-023-046-050-055-062-063 & TOUS LES TYPES INCLINABLES 044-041-042 & 071.

OPTIONS:

Remboufrage des sièges en plumes: Ajouter \$70/siège. \*Côté allongé compte pour 1 siège, items 005-011-062 & 063 comptent pour 2 sièges chacun.

MATELAS sofa-lit régulier 4 po d'épaisseur inclus. OPTION matelas:

- matelas 4,5" d'épaisseur avec ressorts et mousse mémoire avec gel: ajoutez \$115 ou

- matelas 5" d'épaisseur avec mousse haute densité et mousse mémoire avec gel: ajoutez \$170.

Mécanisme motorisé inclinable avec bouton TACTILE ajoutez 160\$ par mécanisme.

Mécanisme motorisé inclinable SANS FIL (batterie) ajoutez 320\$.

N.B. : 2 sièges inclinables SÉPARÉS PAR un CENTRE ROND (050) ou un COIN CARRÉ (055) ne peuvent pas ouvrir en même temps.

Description	L x P x H	Cuir						Tissu		
		10	20 Madras Softy	30 Hugo Fantasy Illusion Tucson Utah Vintage Wild Laredo Yukon	40 Diamond Elegance Princess Santiago Sensation Sunset Trina Victoria	50 Bull Cassiope Dublin	60 Caress Ultrasued	A	B COM	C alta
057 FAUTEUIL BRAS GAUCHE	31.5X37X35	1115	1230	1315	1415	1505	1590	845	895	945
060 SOFA-LIT QUEEN	86X37X35	2755	2935	3085	3270	3445	3605	2020	2140	2250
061 CAUSEUSE BRAS DROIT	54.5X37X35	1705	1825	1970	2085	2225	2345	1165	1255	1325
062 FAUTEUIL ANGULAIRE BRAS GAUCHE	68.5X65X35	1630	1725	1845	1940	2025	2140	1120	1215	1270
063 FAUTEUIL ANGULAIRE BRAS DROIT	68.5X65X35	1630	1725	1845	1940	2025	2140	1120	1215	1270
071 FAUTEUIL INCLINABLE SANS BRAS	23X37X35	1300	1370	1440	1500	1550	1615	1115	1165	1225
072 SOFA MODULAIRE BRAS GAUCHE	91X37X35	2560	2725	2900	3070	3240	3400	1770	1885	1995
073 SOFA MODULAIRE BRAS DROIT	91X37X35	2560	2725	2900	3070	3240	3400	1770	1885	1995
079 SOFA-LIT QUEEN SANS BRAS	69X37X35	2335	2505	2685	2840	3005	3190	1790	1905	2010
080 POUF ANGULAIRE	36X27X19	710	735	790	825	855	895	585	595	615
082 SOFA-LIT QUEEN BRAS GAUCHE	77.5X37X35	2520	2700	2860	3030	3205	3365	1910	2010	2105
083 SOFA-LIT QUEEN BRAS DROIT	77.5X37X35	2520	2700	2860	3030	3205	3365	1910	2010	2105
086 CAUSEUSE SANS BRAS ALLONGEE GAUCHE	66X37X35	1730	1875	2010	2145	2275	2410	1195	1275	1360
088 FAUTEUIL SANS BRAS ALLONGE GAUCHE	43X37X35	1150	1255	1360	1460	1560	1665	860	930	995
089 FAUTEUIL SANS BRAS ALLONGE DROIT	43X37X35	1150	1255	1360	1460	1560	1665	860	930	995
306 POUF AVEC COUSSIN ALLONGE	24X24X19	725	780	845	895	945	990	590	620	670

# ODESSA

Hauteur complète 35" | Hauteur de siège 19" | Hauteur devant bras 25" | Profondeur d'assise 21"/22"  
 Total Height 35" | Seat Height 19" | Arm Height 25" | Seat Depth 21"/22"

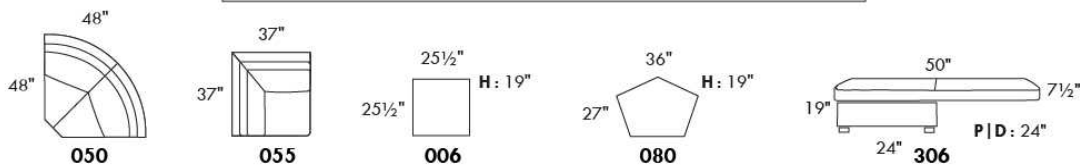
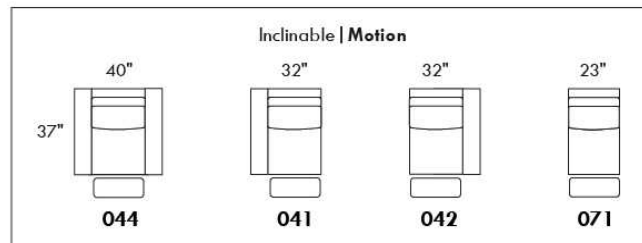
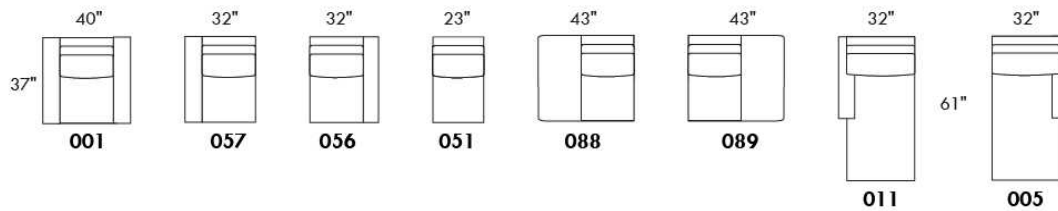
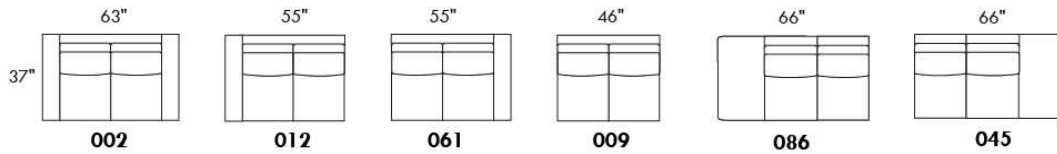
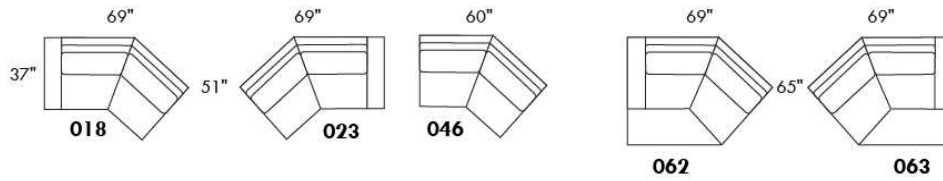
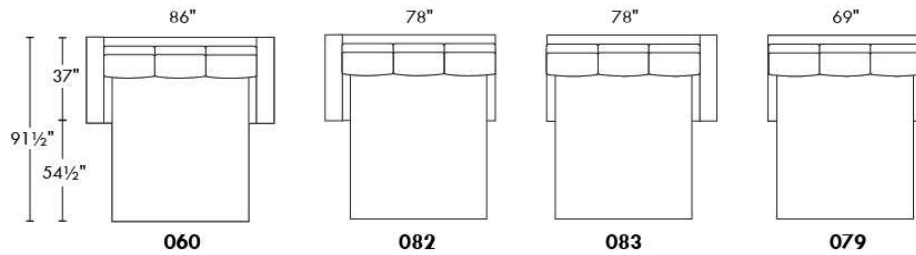
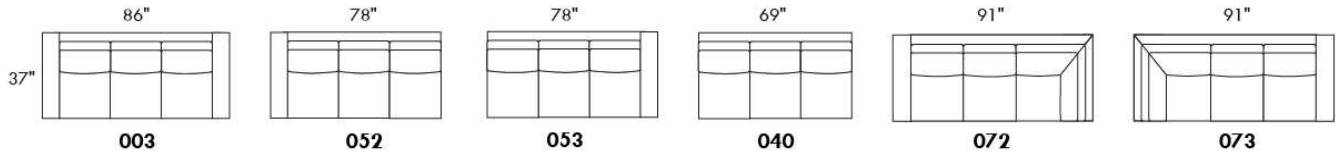

www.jaymar.ca  
 Toutes les dimensions indiquées sont au pouce près. Nos produits sont fabriqués à la main et des variations mineures peuvent survenir.  
 All dimensions indicated are to the nearest inch. Our product is hand-made and minor variations can occur.

## Liste de prix CDN

### OPTIMA

LISTE DE PRIX GÉNÉRIQUE - POUR DÉTAILS - VOIR LISTE DE PRIX DU MODÈLE.

**Caractéristiques:**

- Appui-tête ajustable manuel sur tous les items (fixe sur centre rond).
- Fauteuil inclinable motorisé pleine jambe "à mécanisme \*protège-mur" (manuel n/d).
- Chaise longue inclinable motorisé (manuel n/d) avec appui-tête motorisé en option. Dégagement mural 8" et avant 5".
- Coussins de siège avec mousse modelée + 1" de mousse mémoire au-dessus; bras avec mousse mémoire.
- Couture: petit fil en tissu et gros fil plat en cuir.
- \*Exclus fauteuils 043 & 163 : Dégagement mural 16".

Note: 2 inclinables séparés par un coin ne peuvent pas ouvrir en même temps. Aucuns inclinables à côté du #155 Petit coin carré.

**OPTIONS**

- Motorisé sans fil (avec batterie): ajoutez \$160/mec.
- \*Appui-tête motorisé: ajoutez \$160 ch. (\*N/D sur items fixes.)
- Mousse: Extra ferme ajoutez \$20 par siège.
- Profondeur d'assise : 20" ou \*22". \*Le 22" N/D sur fauteuils 043 & 163.
- Fauteuils 043-163: avec base en bois (spécifiez couleur).

CHOIX DE PATTES: Voir liste de prix du modèle.

Description	L x P x H	Cuir						Tissu		
		10	20 Madras Softy	30 Hugo Fantasy Illusion Tucson Utah Vintage Wild Laredo Yukon	40 Diamond Elegance Princess Santiago Sensation Sunset Trina Victoria	50 Bull Cassiope Dublin	60 Caress Ultrasued	A	B COM	C alta
001 FAUTEUIL		1825	1925	2025	2140	2240	2345	1455	1500	1535
002 CAUSEUSE		2605	2730	2855	2980	3100	3230	2060	2140	2215
003 SOFA		3150	3310	3470	3635	3805	3965	2490	2585	2685
005 CHAISE LONGUE BRAS DROIT		1705	1770	1855	1920	1990	2065	1340	1405	1460
009 CAUSEUSE SANS BRAS		1835	1905	1985	2065	2145	2225	1415	1500	1575
011 CHAISE LONGUE BRAS GAUCHE		1705	1770	1855	1920	1990	2065	1340	1405	1460
012 CAUSEUSE BRAS GAUCHE		2240	2345	2450	2560	2650	2760	1755	1835	1900
017 FAUTEUIL DOUBLE		1910	2020	2140	2250	2360	2475	1515	1580	1645
021 SOFA APPARTEMENT SANS BRAS		2065	2170	2285	2390	2510	2620	1585	1675	1765
040 SOFA SANS BRAS		2365	2490	2600	2720	2840	2955	1850	1945	2050
041 FAUTEUIL INCLINABLE BRAS-G		1800	1880	1945	2015	2095	2160	1500	1540	1585
042 FAUTEUIL INCLINABLE BRAS-D		1800	1880	1945	2015	2095	2160	1500	1540	1585
043 FAUTEUIL INCLINABLE BERÇANT PIVOTANT		2140	2255	2370	2495	2605	2725	1755	1800	1855
044 FAUTEUIL INCLINABLE		2170	2270	2360	2450	2540	2630	1800	1850	1885
045 CAUSEUSE SANS BRAS ALLONGEE DROIT		2170	2275	2370	2475	2575	2660	1690	1760	1845
050 CENTRE ROND		1590	1695	1800	1905	2010	2115	1150	1210	1270
051 FAUTEUIL SANS BRAS		1050	1100	1155	1210	1260	1315	805	860	910

## Liste de prix CDN

### OPTIMA

LISTE DE PRIX GÉNÉRIQUE - POUR DÉTAILS - VOIR LISTE DE PRIX DU MODÈLE.

#### Caractéristiques:

- Appui-tête ajustable manuel sur tous les items (fixe sur centre rond).
- Fauteuil inclinable motorisé pleine jambe "à mécanisme \*protège-mur" (manuel n/d).
- Chaise longue inclinable motorisé (manuel n/d) avec appui-tête motorisé en option. Dégagement mural 8" et avant 5".
- Coussins de siège avec mousse modelée + 1" de mousse mémoire au-dessus; bras avec mousse mémoire.
- Couture: petit fil en tissu et gros fil plat en cuir.
- \*Exclus fauteuils 043 & 163 : Dégagement mural 16".

Note: 2 inclinables séparés par un coin ne peuvent pas ouvrir en même temps. Aucuns inclinables à côté du #155 Petit coin carré.

#### OPTIONS

- Motorisé sans fil (avec batterie): ajoutez \$160/mec.
- \*Appui-tête motorisé: ajoutez \$160 ch. (\*N/D sur items fixes.)
- Mousse: Extra ferme ajoutez \$20 par siège.
- Profondeur d'assise : 20" ou \*22". \*Le 22" N/D sur fauteuils 043 & 163.
- Fauteuils 043-163: avec base en bois (spécifiez couleur).

CHOIX DE PATTES: Voir liste de prix du modèle.

Description	L x P x H	Cuir						Tissu		
		10	20 Madras Softy	30 Hugo Fantasy Illusion Tucson Utah Vintage Wild Laredo Yukon	40 Diamond Elegance Princess Santiago Sensation Sunset Trina Victoria	50 Bull Cassiope Dublin	60 Caress Ultrasued	A	B COM	C alta
052 SOFA BRAS GAUCHE		2770	2910	3035	3170	3295	3430	2170	2275	2370
053 SOFA BRAS DROIT		2770	2910	3035	3170	3295	3430	2170	2275	2370
055 COIN CARRE		1850	1950	2065	2170	2285	2390	1440	1495	1540
056 FAUTEUIL BRAS DROIT		1460	1530	1590	1660	1725	1780	1140	1200	1250
057 FAUTEUIL BRAS GAUCHE		1460	1530	1590	1660	1725	1780	1140	1200	1250
061 CAUSEUSE BRAS DROIT		2240	2345	2450	2560	2650	2760	1755	1835	1900
071 FAUTEUIL INCLINABLE SANS BRAS		1400	1455	1515	1575	1635	1690	1165	1230	1285
086 CAUSEUSE SANS BRAS ALLONGEE GAUCHE		2170	2275	2370	2475	2575	2660	1690	1760	1845
088 FAUTEUIL SANS BRAS ALLONGE GAUCHE		1385	1490	1575	1665	1755	1855	1070	1110	1160
089 FAUTEUIL SANS BRAS ALLONGE DROIT		1385	1490	1575	1665	1755	1855	1070	1110	1160
095 SOFA APPARTEMENT		2840	2990	3155	3310	3465	3625	2230	2330	2415
096 SOFA APPARTEMENT BRAS GAUCHE		2485	2600	2725	2850	2975	3095	1910	2010	2110
097 SOFA APPARTEMENT BRAS DROIT		2485	2600	2725	2850	2975	3095	1910	2010	2110
124 POUF AVEC RANGEMENT		720	745	775	800	835	855	620	640	670
138 BRAS CENTRE		405	445	475	510	550	585	335	355	370
155 PETIT COIN CARRE		1850	1950	2065	2170	2285	2390	1440	1495	1540
159 RANGEMENT À ANGLE		720	755	790	825	855	885	555	575	585
160 RANGEMENT DROIT		695	725	760	795	835	860	520	545	555

## Liste de prix CDN

### OPTIMA

LISTE DE PRIX GÉNÉRIQUE - POUR DÉTAILS - VOIR LISTE DE PRIX DU MODÈLE.

#### Caractéristiques:

- Appui-tête ajustable manuel sur tous les items (fixe sur centre rond).
- Fauteuil inclinable motorisé pleine jambe "à mécanisme \*protège-mur" (manuel n/d).
- Chaise longue inclinable motorisé (manuel n/d) avec appui-tête motorisé en option. Dégagement mural 8" et avant 5".
- Coussins de siège avec mousse modelée + 1" de mousse mémoire au-dessus; bras avec mousse mémoire.
- Couture: petit fil en tissu et gros fil plat en cuir.
- \*Exclus fauteuils 043 & 163 : Dégagement mural 16".

Note: 2 inclinables séparés par un coin ne peuvent pas ouvrir en même temps. Aucuns inclinables à côté du #155 Petit coin carré.

#### OPTIONS

- Motorisé sans fil (avec batterie): ajoutez \$160/mec.
- \*Appui-tête motorisé: ajoutez \$160 ch. (\*N/D sur items fixes.)
- Mousse: Extra ferme ajoutez \$20 par siège.
- Profondeur d'assise : 20" ou \*22". \*Le 22" N/D sur fauteuils 043 & 163.
- Fauteuils 043-163: avec base en bois (spécifiez couleur).

CHOIX DE PATTES: Voir liste de prix du modèle.

Description	L x P x H	Cuir						Tissu		
		10	20 Madras Softy	30 Hugo Fantasy Illusion Tucson Utah Vintage Wild Laredo Yukon	40 Diamond Elegance Princess Santiago Sensation Sunset Trina Victoria	50 Bull Cassiope Dublin	60 Caress Ultrasued	A	B COM	C alta
163 FAUT. DBL INCL. BERCANT PIVOTANT		2190	2320	2440	2570	2690	2815	1760	1810	1860
165 FAUTEUIL DOUBLE INCLINABLE		2270	2375	2495	2600	2715	2825	1880	1945	2015
167 SOFA APP. SANS BRAS ALLONGE GAUCHE		2405	2540	2665	2810	2940	3065	1860	1950	2050
168 SOFA APP. SANS BRAS ALLONGE DROIT		2405	2540	2665	2810	2940	3065	1860	1950	2050
169 FAUTEUIL DOUBLE INCLINABLE BRAS GAUCHE		1900	1985	2070	2155	2240	2330	1560	1645	1730
170 FAUTEUIL DOUBLE INCLINABLE BRAS DROIT		1900	1985	2070	2155	2240	2330	1560	1645	1730
171 FAUTEUIL DOUBLE INCLINABLE SANS BRAS		1500	1550	1620	1670	1730	1780	1230	1290	1355
173 CHAISE LONGUE DOUBLE BRAS GAUCHE		1850	1945	2050	2155	2260	2365	1455	1540	1630
174 CHAISE LONGUE DOUBLE BRAS DROIT		1850	1945	2050	2155	2260	2365	1455	1540	1630
175 FAUTEUIL DOUBLE BRAS GAUCHE		1540	1635	1725	1815	1905	1995	1215	1285	1355
176 FAUTEUIL DOUBLE BRAS DROIT		1540	1635	1725	1815	1905	1995	1215	1285	1355
177 FAUTEUIL DOUBLE SANS BRAS		1150	1215	1280	1340	1410	1475	875	930	990
178 FAUTEUIL DOUBLE SANS BRAS ALLONGE-G		1495	1580	1670	1760	1860	1945	1165	1230	1285
179 FAUTEUIL DOUBLE SANS BRAS ALLONGE-D		1495	1580	1670	1760	1860	1945	1165	1230	1285
186 CAUS. SANS BRAS ALLONGEE RANGEMENT-G		2335	2420	2530	2625	2725	2825	1850	1920	1995
187 CAUS. SANS BRAS ALLONGEE RANGEMENT-D		2335	2420	2530	2625	2725	2825	1850	1920	1995
188 FAUT. SANS BRAS ALLONGE RANGEMENT-G		1545	1640	1730	1825	1910	2005	1230	1270	1300
189 FAUT. SANS BRAS ALLONGE RANGEMENT-D		1545	1640	1730	1825	1910	2005	1230	1270	1300

## Liste de prix CDN

### OPTIMA

LISTE DE PRIX GÉNÉRIQUE - POUR DÉTAILS - VOIR LISTE DE PRIX DU MODÈLE.

#### Caractéristiques:

- Appui-tête ajustable manuel sur tous les items (fixe sur centre rond).
- Fauteuil inclinable motorisé pleine jambe "à mécanisme \*protège-mur" (manuel n/d).
- Chaise longue inclinable motorisé (manuel n/d) avec appui-tête motorisé en option. Dégagement mural 8" et avant 5".
- Coussins de siège avec mousse modelée + 1" de mousse mémoire au-dessus; bras avec mousse mémoire.
- Couture: petit fil en tissu et gros fil plat en cuir.
- \*Exclus fauteuils 043 & 163 : Dégagement mural 16".

Note: 2 inclinables séparés par un coin ne peuvent pas ouvrir en même temps. Aucuns inclinables à côté du #155 Petit coin carré.

#### OPTIONS

- Motorisé sans fil (avec batterie): ajoutez \$160/mec.
- \*Appui-tête motorisé: ajoutez \$160 ch. (\*N/D sur items fixes.)
- Mousse: Extra ferme ajoutez \$20 par siège.
- Profondeur d'assise : 20" ou \*22". \*Le 22" N/D sur fauteuils 043 & 163.
- Fauteuils 043-163: avec base en bois (spécifiez couleur).

CHOIX DE PATTES: Voir liste de prix du modèle.

Description	L x P x H	Cuir						Tissu		
		10	20 Madras Softy	30 Hugo Fantasy Illusion Tucson Utah Vintage Wild Laredo Yukon	40 Diamond Elegance Princess Santiago Sensation Sunset Trina Victoria	50 Bull Cassiope Dublin	60 Caress Ultrasued	A	B COM	C alta
190 PETIT RANGEMENT À ANGLE		695	725	760	795	835	860	520	545	555
221 FAUT. DBL SANS BRAS ALLONGE RANGEMENT-G		1645	1735	1835	1920	2010	2105	1320	1380	1450
222 FAUT. DBL SANS BRAS ALLONGE RANGEMENT-D		1645	1735	1835	1920	2010	2105	1320	1380	1450
223 SOFA APP SANS BRAS ALLONGE RANGEMENT-G		2570	2705	2840	2975	3115	3245	2010	2110	2210
224 SOFA APP SANS BRAS ALLONGE RANGEMENT-D		2570	2705	2840	2975	3115	3245	2010	2110	2210
236 CHAISE LONGUE INCLINABLE BRAS GAUCHE		2065	2135	2200	2270	2335	2405	1705	1765	1825
237 CHAISE LONGUE INCLINABLE BRAS DROIT		2065	2135	2200	2270	2335	2405	1705	1765	1825
238 CHAISE LONGUE DBL INCLINABLE BRAS-G		2210	2310	2405	2500	2595	2690	1815	1900	1985
239 CHAISE LONGUE DBL INCLINABLE BRAS-D		2210	2310	2405	2500	2595	2690	1815	1900	1985
<b>CONFIGURATIONS</b>										
A CONFIG (169-170)		3800	3970	4140	4310	4480	4660	3120	3290	3460
B-1 CONFIG (169-171-174)		5250	5480	5740	5980	6230	6475	4245	4475	4715
B-2 CONFIG (173-171-170)		5250	5480	5740	5980	6230	6475	4245	4475	4715
C-1 CONFIG (096-055-171-170)		7735	8085	8480	8845	9230	9595	6140	6440	6735
C-2 CONFIG (169-171-055-097)		7735	8085	8480	8845	9230	9595	6140	6440	6735
D-1 CONFIG (169-171-055-179)		6745	7065	7425	7755	8115	8445	5395	5660	5910
D-2 CONFIG (178-055-171-170)		6745	7065	7425	7755	8115	8445	5395	5660	5910
E-1 CONFIG (173-177-055-179)		6345	6690	7065	7425	7815	8175	4935	5195	5445

## Liste de prix CDN

### OPTIMA

Description	L x P x H	Cuir						Tissu		
		10	20 Madras Softy	30 Hugo Fantasy Illusion Tucson Utah Vintage Wild Laredo Yukon	40 Diamond Elegance Princess Santiago Sensation Sunset Trina Victoria	50 Bull Cassiope Dublin	60 Caress Ultrasued	A	B COM	C alta
E-2 CONFIG (178-055-177-174)		6345	6690	7065	7425	7815	8175	4935	5195	5445
F CONFIG (169-177-155-177-170)		7950	8350	8765	9160	9585	10000	6310	6645	6980
G CONFIG (169-159-170)		4520	4725	4930	5135	5335	5545	3675	3865	4045
H CONFIG (169-159-171-159-170)		6740	7030	7340	7630	7920	8210	5460	5730	5985
I CONFIG (169-160-171-160-170)		6690	6970	7280	7570	7880	8160	5390	5670	5925
J CONFIG (041-042)		3600	3760	3890	4030	4190	4320	3000	3080	3170
K-1 CONFIG (041-071-005)		4905	5105	5315	5510	5720	5915	4005	4175	4330
K-2 CONFIG (011-071-042)		4905	5105	5315	5510	5720	5915	4005	4175	4330
L-1 CONFIG (012-055-071-042)		7290	7630	7975	8320	8665	9000	5860	6100	6310
L-2 CONFIG (041-071-055-061)		7290	7630	7975	8320	8665	9000	5860	6100	6310
M-1 CONFIG (041-071-055-089)		6435	6775	7100	7425	7770	8095	5175	5375	5570
M-2 CONFIG (088-055-071-042)		6435	6775	7100	7425	7770	8095	5175	5375	5570
N-1 CONFIG (011-051-055-089)		5990	6310	6650	6965	7290	7625	4655	4870	5070
N-2 CONFIG (088-055-051-005)		5990	6310	6650	6965	7290	7625	4655	4870	5070
O CONFIG (041-051-155-051-042)		7550	7910	8265	8620	8995	9340	6050	6295	6530
P CONFIG (041-159-042)		4320	4515	4680	4855	5045	5205	3555	3655	3755
Q CONFIG (041-159-071-159-042)		6440	6725	6985	7255	7535	7780	5275	5460	5625
R CONFIG (041-160-071-160-042)		6390	6665	6925	7195	7495	7730	5205	5400	5565



30" Seat Width | Siège 30" de large

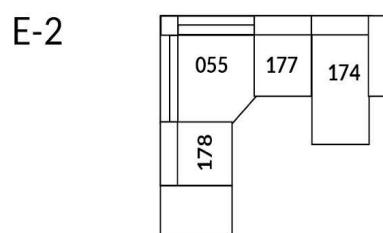
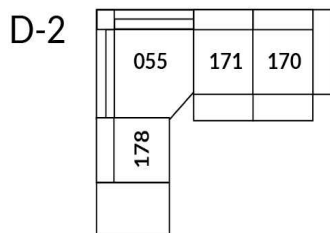
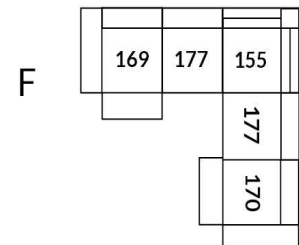
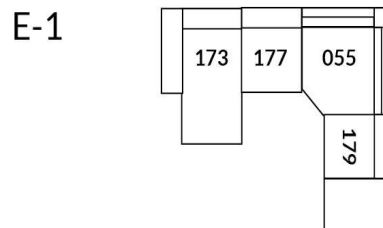
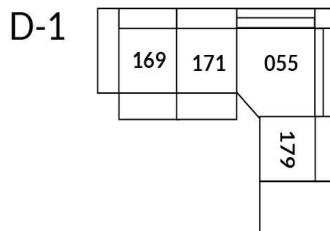
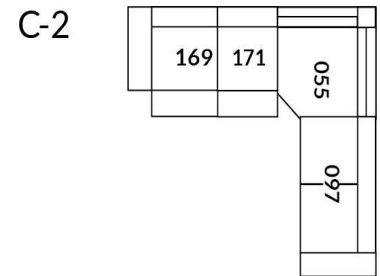
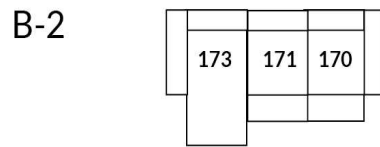
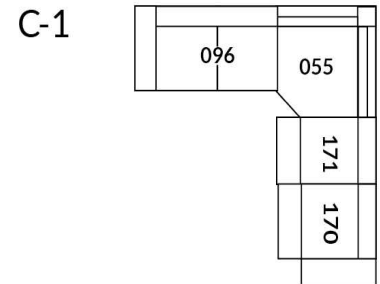
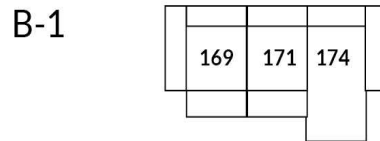
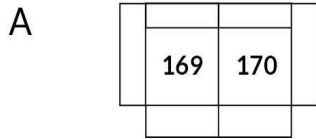

## Home Theatre CONFIGURATIONS Cinéma maison

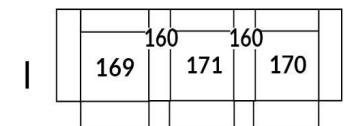
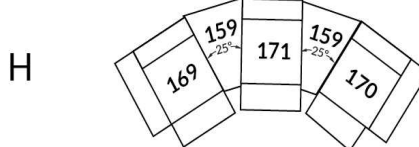
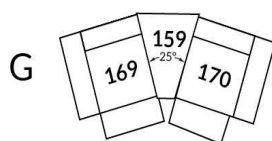

23" Seat Width | Siège 23" de large

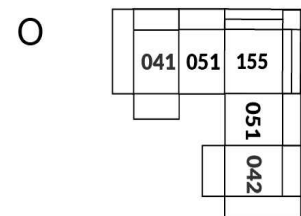
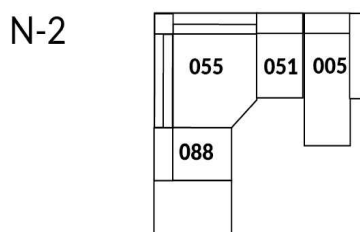
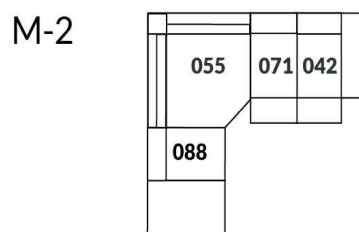
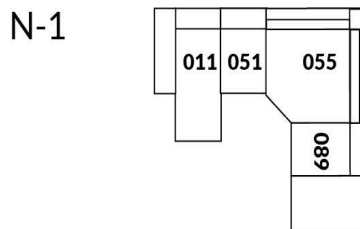
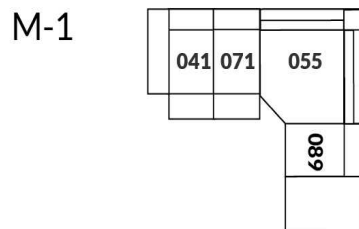
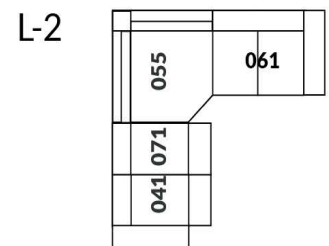
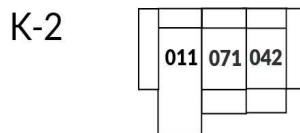
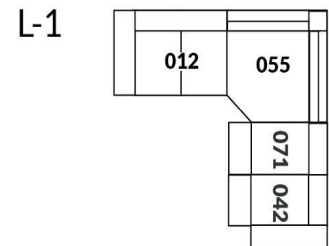
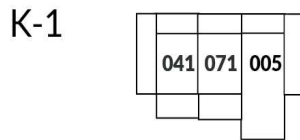
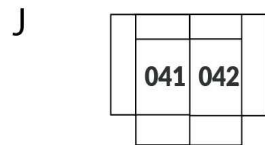

## Home Theatre CONFIGURATIONS Cinéma maison

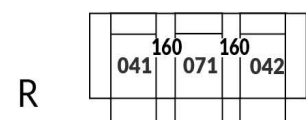
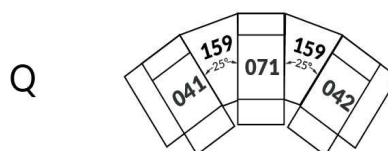
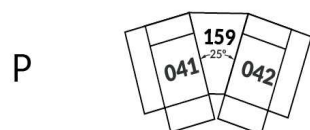

# OPTIMA Collection

**Jaymar** 

Conçu et fabriqué fièrement au Canada  
Proudly designed and made in Canada

Nos produits sont fabriqués à la main et des variations mineures peuvent survenir

Our product is hand-made and minor variations can occur.

## SPECIFICATIONS

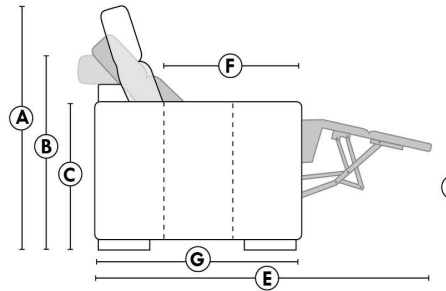

- Appui-tête levé | Headrest up
- Appui-tête baissé | Headrest down
- Complètement incliné | Fully reclined

- A** Hauteur complète 40" Total Height
- B** Hauteur appui-tête baissé 33" Height headrest down
- C** Hauteur du bras 24" Arm Height
- D** Hauteur du siège 19,5" Seat height
- E** Profondeur inclinée 65" Depth fully reclined
- F** Profondeur d'assise 20"ou/ou" 22" Seat depth
- G** Profondeur appui-tête monté 37,5" Depth with headrest up

## BRAS | ARMS

Option de bras:  
Bras Régulier Large ou Petit bras

Arm option  
Regular arm Large or Small arm

Option d'accessoires disponible sur  
certain bras régulier seulement

Accessories option, available on certain  
Regular arms ONLY.

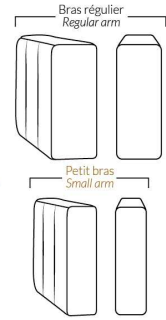

## FAUTEUIL BERÇANT PIVOTANT INCLINABLE SWIVEL ROCKING MOTION CHAIR

Dégagement mural de 16" Wall clearance  
Hauteur de 42" Height  
Largeur de bras 6" Arms width  
Option base de bois | Wood base option

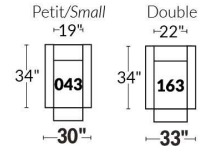

## SIÈGE 23" DE LARGE | 23" SEAT WIDTH

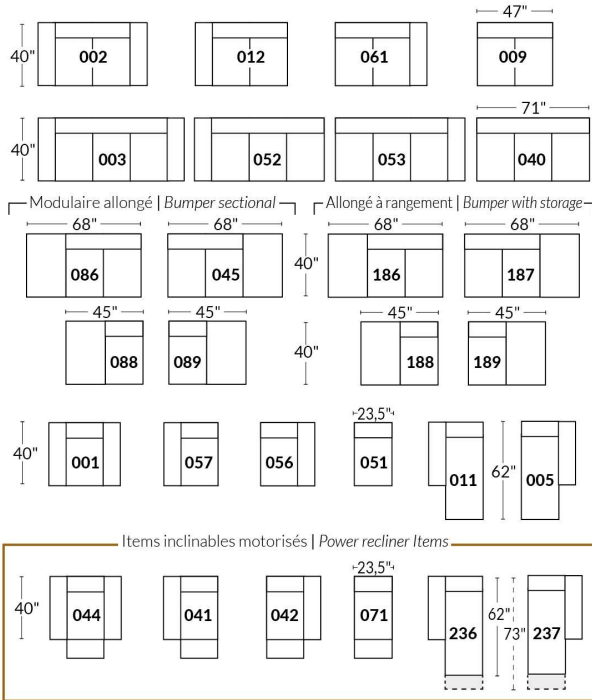

## SIÈGE 30" DE LARGE | 30" SEAT WIDTH

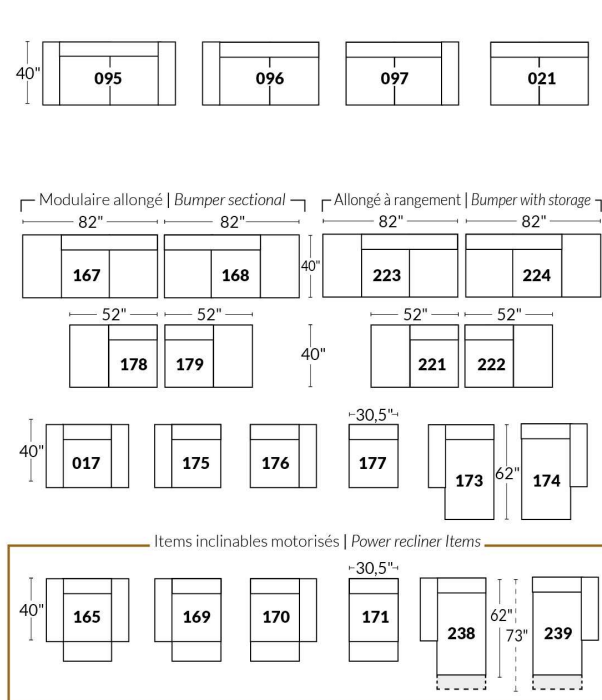

## Autres | Others

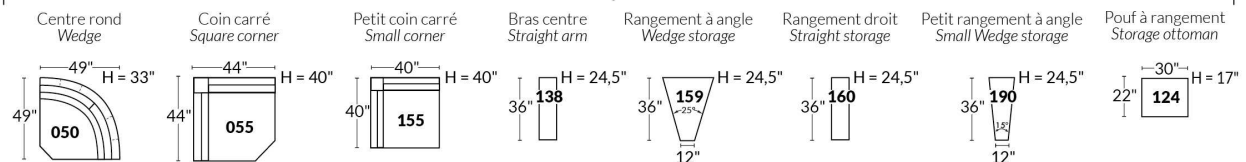

## Liste de prix CDN

### PARIS

CARACTÉRISTIQUES: Modèle moderne avec appui-tête et base touffetés et barre de métal décorative à l'extérieur du bras. Appui-tête à une position relevable manuellement. Couture: En tissu petit fil et en cuir, gros fil plat.

SPECS: Profondeur d'assise: 23 po. Hauteur devant bras: 21". Hauteur de siège: 16,5 po.

PATTES: LG103 bois (specifiez couleur).

ITEMS #194 et #195 Fauteuil angulaire double: Spécifiez couleur de l'insertion en bois.

Description	L x P x H	Cuir						Tissu		
		10	20 Madras Softy	30 Hugo Fantasy Illusion Tucson Utah Vintage Wild Laredo Yukon	40 Diamond Elegance Princess Santiago Sensation Sunset Trina Victoria	50 Bull Cassiope Dublin	60 Caress Ultrasued	A	B COM	C alta
006 POUF	32x24x16	745	825	885	955	1025	1085	620	635	660
017 FAUTEUIL DOUBLE	58x40x28/35	2095	2255	2410	2585	2745	2910	1640	1710	1775
021 SOFA APPARTEMENT SANS BRAS	64x40x28/35	2380	2520	2650	2795	2935	3065	1905	1990	2070
050 CENTRE ROND	49x49x21	1640	1765	1905	2040	2185	2325	1295	1360	1425
095 SOFA APPARTEMENT	89x40x28/35	3280	3515	3745	3980	4215	4445	2590	2690	2770
096 SOFA APPARTEMENT BRAS GAUCHE	76x40x28/35	2840	3015	3205	3385	3575	3755	2250	2340	2415
097 SOFA APPARTEMENT BRAS DROIT	76x40x28/35	2840	3015	3205	3385	3575	3755	2250	2340	2415
173 CHAISE LONGUE DOUBLE BRAS GAUCHE	45x64x28/35	2520	2715	2900	3085	3280	3470	1980	2070	2165
174 CHAISE LONGUE DOUBLE BRAS DROIT	45x64x28/35	2520	2715	2900	3085	3280	3470	1980	2070	2165
175 FAUTEUIL DOUBLE BRAS GAUCHE	45x40x28/35	1645	1755	1880	1990	2105	2225	1295	1360	1425
176 FAUTEUIL DOUBLE BRAS DROIT	45x40x28/35	1645	1755	1880	1990	2105	2225	1295	1360	1425
177 FAUTEUIL DOUBLE SANS BRAS	32x40x28/35	1200	1260	1330	1400	1465	1535	955	1020	1075
194 FAUTEUIL ANGULAIRE DBL BRAS-G	74x40x28/35	1905	2040	2185	2325	2450	2590	1570	1650	1730
195 FAUTEUIL ANGULAIRE DBL BRAS-D	74x40x28/35	1905	2040	2185	2325	2450	2590	1570	1650	1730
<b>CONFIGURATIONS</b>										
A CONFIG (175-177-176)	122X40X28/35	4490	4770	5090	5380	5675	5985	3545	3740	3925
B CONFIG (194-097)	136X72X28/35	4745	5055	5390	5710	6025	6345	3820	3990	4145
C CONFIG (096-174)	121X64X28/35	5360	5730	6105	6470	6855	7225	4230	4410	4580
D CONFIG (173-021-195)	169X72X28/35	6805	7275	7735	8205	8665	9125	5455	5710	5965
E CONFIG (096-050-097)	125X125X28/35	7320	7795	8315	8810	9335	9835	5795	6040	6255

# PARIS



Hauteur complète 28"/35" | Hauteur de siège 16½" | Hauteur devant bras 21" | Profondeur d'assise 23"  
 Total Height 28"/35" | Seat Height 16½" | Arm Height 21" | Seat Depth 23"

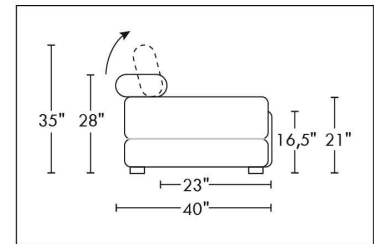
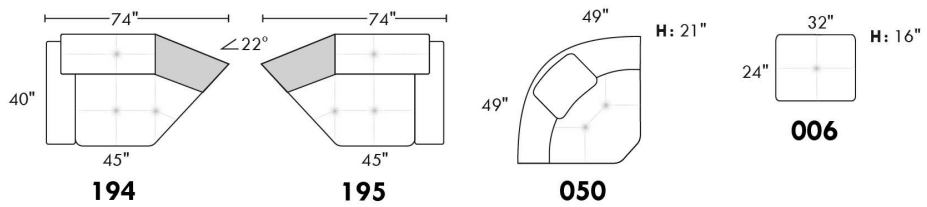
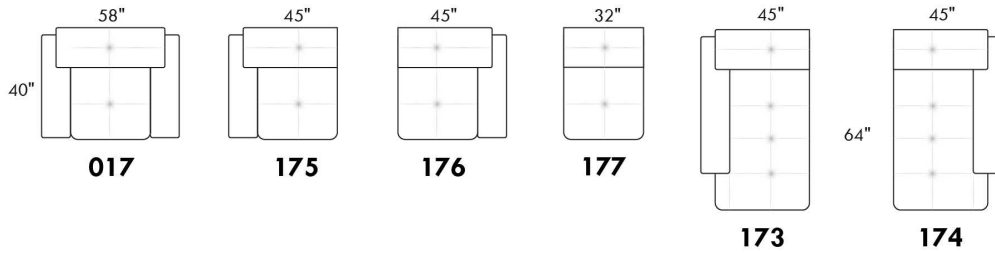
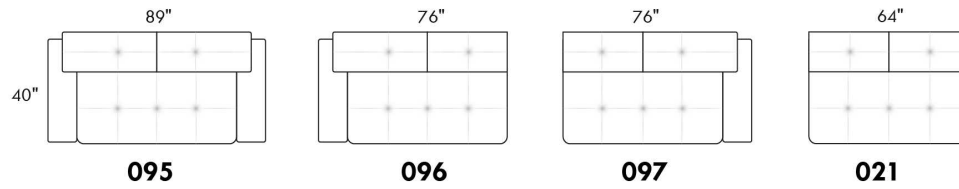

## CONFIGURATIONS

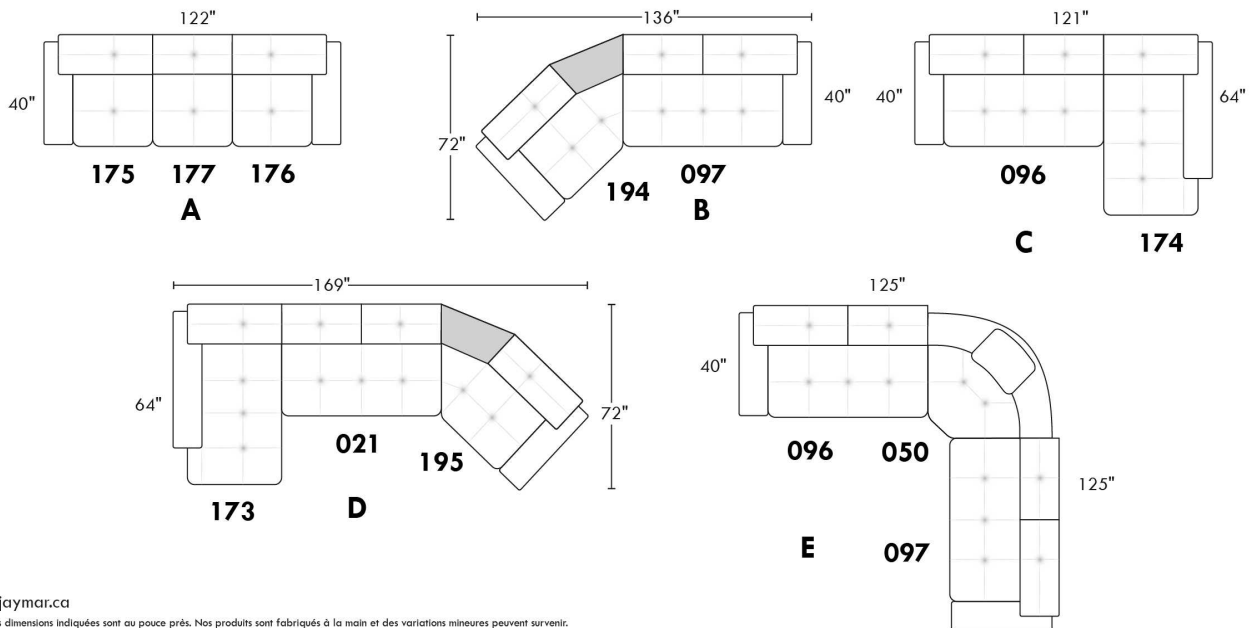

www.jaymar.ca  
 Toutes les dimensions indiquées sont au pouce près. Nos produits sont fabriqués à la main et des variations mineures peuvent survenir.  
 All dimensions indicated are to the nearest inch. Our product is hand-made and minor variations can occur.

## PORTLAND

### CARACTÉRISTIQUES:

- Appui-tête ajustable manuel sur tous les items (fixe sur centre rond).
- Fauteuil inclinable motorisé pleine jambe "à mécanisme \*protège-mur " (manuel n/d).
- Chaise longue inclinable motorisé (manuel n/d) avec appui-tête motorisé en option. Dégagement mural 8" et avant 5".
- Coussins de siège avec mousse modelée + 1" de mousse mémoire au-dessus; bras avec mousse mémoire.
- Couture: petit fil en tissu et gros fil plat en cuir.
- \*Exclus faut. 043 & 163: Dégagement mural 16"

Note: 2 inclinables séparés par un coin ne peuvent pas ouvrir en même temps. Aucuns inclinables à côté du #155 Petit coin carré.

### OPTIONS

- Motorisé sans fil (avec batterie): ajoutez \$160/mec.
- \*Appui-tête motorisé: ajoutez \$160 ch. (\*N/D sur items fixes.)
- Mousse: Extra ferme ajoutez \$20/siège.
- Choix de bras (LARGE ou PETIT de 6"): Pattes sur bras LARGE LG187 bois ou LG189 métal (noire ou chrome). Sur PETIT Bras: LG08 bois ou LG64 métal. Spécifiez couleur.
- Profondeur d'assise: 20" ou \*22". \*Le 22" N/D sur faut. 043 & 163.
- Faut. 043-163: avec base en bois (spécifiez couleur).

Description	L x P x H	Cuir						Tissu		
		10	20 Madras Softy	30 Hugo Fantasy Illusion Tucson Utah Vintage Wild Laredo Yukon	40 Diamond Elegance Princess Santiago Sensation Sunset Trina Victoria	50 Bull Cassiope Dublin	60 Caress Ultrasued	A	B COM	C alta
001 FAUTEUIL	43x40x33/40	1825	1925	2025	2140	2240	2345	1455	1500	1535
002 CAUSEUSE	66x40x33/40	2605	2730	2855	2980	3100	3230	2060	2140	2215
003 SOFA	90x40x33/40	3150	3310	3470	3635	3805	3965	2490	2585	2685
005 CHAISE LONGUE BRAS DROIT	34x62x33/40	1705	1770	1855	1920	1990	2065	1340	1405	1460
009 CAUSEUSE SANS BRAS	47x40x33/40	1835	1905	1985	2065	2145	2225	1415	1500	1575
011 CHAISE LONGUE BRAS GAUCHE	34x62x33/40	1705	1770	1855	1920	1990	2065	1340	1405	1460
012 CAUSEUSE BRAS GAUCHE	57x40x33/40	2240	2345	2450	2560	2650	2760	1755	1835	1900
017 FAUTEUIL DOUBLE	50x40x33/40	1910	2020	2140	2250	2360	2475	1515	1580	1645
021 SOFA APPARTEMENT SANS BRAS	61x40x33/40	2065	2170	2285	2390	2510	2620	1585	1675	1765
040 SOFA SANS BRAS	71x40x33/40	2365	2490	2600	2720	2840	2955	1850	1945	2050
041 FAUTEUIL INCLINABLE BRAS-G	34x40x33/40	1800	1880	1945	2015	2095	2160	1500	1540	1585
042 FAUTEUIL INCLINABLE BRAS-D	34x40x33/40	1800	1880	1945	2015	2095	2160	1500	1540	1585
043 FAUTEUIL INCLINABLE BERÇANT PIVOTANT	30x34x42	2140	2255	2370	2495	2605	2725	1755	1800	1855
044 FAUTEUIL INCLINABLE	43x40x33/40	2170	2270	2360	2450	2540	2630	1800	1850	1885
045 CAUSEUSE SANS BRAS ALLONGEE DROIT	68x40x33/40	2170	2275	2370	2475	2575	2660	1690	1760	1845
050 CENTRE ROND	49x49x33	1590	1695	1800	1905	2010	2115	1150	1210	1270
051 FAUTEUIL SANS BRAS	23,5x40x33/40	1050	1100	1155	1210	1260	1315	805	860	910
052 SOFA BRAS GAUCHE	81x40x33/40	2770	2910	3035	3170	3295	3430	2170	2275	2370
053 SOFA BRAS DROIT	81x40x33/40	2770	2910	3035	3170	3295	3430	2170	2275	2370

## PORTLAND

### CARACTÉRISTIQUES:

- Appui-tête ajustable manuel sur tous les items (fixe sur centre rond).
- Fauteuil inclinable motorisé pleine jambe "à mécanisme \*protège-mur " (manuel n/d).
- Chaise longue inclinable motorisé (manuel n/d) avec appui-tête motorisé en option. Dégagement mural 8" et avant 5".
- Coussins de siège avec mousse modelée + 1" de mousse mémoire au-dessus; bras avec mousse mémoire.
- Couture: petit fil en tissu et gros fil plat en cuir.
- \*Exclus faut. 043 & 163: Dégagement mural 16"

Note: 2 inclinables séparés par un coin ne peuvent pas ouvrir en même temps. Aucuns inclinables à côté du #155 Petit coin carré.

### OPTIONS

- Motorisé sans fil (avec batterie): ajoutez \$160/mec.
- \*Appui-tête motorisé: ajoutez \$160 ch. (\*N/D sur items fixes.)
- Mousse: Extra ferme ajoutez \$20/siège.
- Choix de bras (LARGE ou PETIT de 6"): Pattes sur bras LARGE LG187 bois ou LG189 métal (noire ou chrome). Sur PETIT Bras: LG08 bois ou LG64 métal. Spécifiez couleur.
- Profondeur d'assise: 20" ou \*22". \*Le 22" N/D sur faut. 043 & 163.
- Faut. 043-163: avec base en bois (spécifiez couleur).

Description	L x P x H	Cuir						Tissu		
		10	20 Madras Softy	30 Hugo Fantasy Illusion Tucson Utah Vintage Wild Laredo Yukon	40 Diamond Elegance Princess Santiago Sensation Sunset Trina Victoria	50 Bull Cassiope Dublin	60 Caress Ultrasued	A	B COM	C alta
055 COIN CARRE	44x44x33/40	1850	1950	2065	2170	2285	2390	1440	1495	1540
056 FAUTEUIL BRAS DROIT	34x40x33/40	1460	1530	1590	1660	1725	1780	1140	1200	1250
057 FAUTEUIL BRAS GAUCHE	34x40x33/40	1460	1530	1590	1660	1725	1780	1140	1200	1250
061 CAUSEUSE BRAS DROIT	57x40x33/40	2240	2345	2450	2560	2650	2760	1755	1835	1900
071 FAUTEUIL INCLINABLE SANS BRAS	23,5x40x33/40	1400	1455	1515	1575	1635	1690	1165	1230	1285
086 CAUSEUSE SANS BRAS ALLONGEE GAUCHE	68x40x33/40	2170	2275	2370	2475	2575	2660	1690	1760	1845
088 FAUTEUIL SANS BRAS ALLONGE GAUCHE	45x40x33/40	1385	1490	1575	1665	1755	1855	1070	1110	1160
089 FAUTEUIL SANS BRAS ALLONGE DROIT	45x40x33/40	1385	1490	1575	1665	1755	1855	1070	1110	1160
095 SOFA APPARTEMENT	80x40x33/40	2840	2990	3155	3310	3465	3625	2230	2330	2415
096 SOFA APPARTEMENT BRAS GAUCHE	71x40x33/40	2485	2600	2725	2850	2975	3095	1910	2010	2110
097 SOFA APPARTEMENT BRAS DROIT	71x40x33/40	2485	2600	2725	2850	2975	3095	1910	2010	2110
124 POUF AVEC RANGEMENT	30x22x17	720	745	775	800	835	855	620	640	670
155 PETIT COIN CARRE	40x40x33/40	1850	1950	2065	2170	2285	2390	1440	1495	1540
163 FAUT. DBL INCL. BERCANT PIVOTANT	33x34x42	2190	2320	2440	2570	2690	2815	1760	1810	1860
165 FAUTEUIL DOUBLE INCLINABLE	50x40x33/40	2270	2375	2495	2600	2715	2825	1880	1945	2015
167 SOFA APP. SANS BRAS ALLONGE GAUCHE	82x40x33/40	2405	2540	2665	2810	2940	3065	1860	1950	2050
168 SOFA APP. SANS BRAS ALLONGE DROIT	82x40x33/40	2405	2540	2665	2810	2940	3065	1860	1950	2050
169 FAUTEUIL DOUBLE INCLINABLE BRAS GAUCHE	41x40x33/40	1900	1985	2070	2155	2240	2330	1560	1645	1730
170 FAUTEUIL DOUBLE INCLINABLE BRAS DROIT	41x40x33/40	1900	1985	2070	2155	2240	2330	1560	1645	1730
171 FAUTEUIL DOUBLE INCLINABLE SANS BRAS	30,5x40x33/40	1500	1550	1620	1670	1730	1780	1230	1290	1355

## PORTLAND

### CARACTÉRISTIQUES:

- Appui-tête ajustable manuel sur tous les items (fixe sur centre rond).
- Fauteuil inclinable motorisé pleine jambe "à mécanisme \*protège-mur " (manuel n/d).
- Chaise longue inclinable motorisé (manuel n/d) avec appui-tête motorisé en option. Dégagement mural 8" et avant 5".
- Coussins de siège avec mousse modelée + 1" de mousse mémoire au-dessus; bras avec mousse mémoire.
- Couture: petit fil en tissu et gros fil plat en cuir.
- \*Exclus faut. 043 & 163: Dégagement mural 16"

Note: 2 inclinables séparés par un coin ne peuvent pas ouvrir en même temps. Aucuns inclinables à côté du #155 Petit coin carré.

### OPTIONS

- Motorisé sans fil (avec batterie): ajoutez \$160/mec.
- \*Appui-tête motorisé: ajoutez \$160 ch. (\*N/D sur items fixes.)
- Mousse: Extra ferme ajoutez \$20/siège.
- Choix de bras (LARGE ou PETIT de 6"): Pattes sur bras LARGE LG187 bois ou LG189 métal (noire ou chrome). Sur PETIT Bras: LG08 bois ou LG64 métal. Spécifiez couleur.
- Profondeur d'assise: 20" ou \*22". \*Le 22" N/D sur faut. 043 & 163.
- Faut. 043-163: avec base en bois (spécifiez couleur).

Description	L x P x H	Cuir						Tissu		
		10	20 Madras Softy	30 Hugo Fantasy Illusion Tucson Utah Vintage Wild Laredo Yukon	40 Diamond Elegance Princess Santiago Sensation Sunset Trina Victoria	50 Bull Cassiope Dublin	60 Caress Ultrasued	A	B COM	C alta
173 CHAISE LONGUE DOUBLE BRAS GAUCHE	41x62x33/40	1850	1945	2050	2155	2260	2365	1455	1540	1630
174 CHAISE LONGUE DOUBLE BRAS DROIT	41x62x33/40	1850	1945	2050	2155	2260	2365	1455	1540	1630
175 FAUTEUIL DOUBLE BRAS GAUCHE	41x40x33/40	1540	1635	1725	1815	1905	1995	1215	1285	1355
176 FAUTEUIL DOUBLE BRAS DROIT	41x40x33/40	1540	1635	1725	1815	1905	1995	1215	1285	1355
177 FAUTEUIL DOUBLE SANS BRAS	30,5x40x33/40	1150	1215	1280	1340	1410	1475	875	930	990
178 FAUTEUIL DOUBLE SANS BRAS ALLONGE-G	52x40x33/40	1495	1580	1670	1760	1860	1945	1165	1230	1285
179 FAUTEUIL DOUBLE SANS BRAS ALLONGE-D	52x40x33/40	1495	1580	1670	1760	1860	1945	1165	1230	1285
186 CAUS. SANS BRAS ALLONGEE RANGEMENT-G	68x40x33/40	2335	2420	2530	2625	2725	2825	1850	1920	1995
187 CAUS. SANS BRAS ALLONGEE RANGEMENT-D	68x40x33/40	2335	2420	2530	2625	2725	2825	1850	1920	1995
188 FAUT. SANS BRAS ALLONGE RANGEMENT-G	45x40x33/40	1545	1640	1730	1825	1910	2005	1230	1270	1300
189 FAUT. SANS BRAS ALLONGE RANGEMENT-D	45x40x33/40	1545	1640	1730	1825	1910	2005	1230	1270	1300
221 FAUT. DBL SANS BRAS ALLONGE RANGEMENT-G	52x40x33/40	1645	1735	1835	1920	2010	2105	1320	1380	1450
222 FAUT. DBL SANS BRAS ALLONGE RANGEMENT-D	52x40x33/40	1645	1735	1835	1920	2010	2105	1320	1380	1450
223 SOFA APP SANS BRAS ALLONGE RANGEMENT-G	82x40x33/40	2570	2705	2840	2975	3115	3245	2010	2110	2210
224 SOFA APP SANS BRAS ALLONGE RANGEMENT-D	82x40x33/40	2570	2705	2840	2975	3115	3245	2010	2110	2210
236 CHAISE LONGUE INCLINABLE BRAS GAUCHE	34x62x33/40	2065	2135	2200	2270	2335	2405	1705	1765	1825
237 CHAISE LONGUE INCLINABLE BRAS DROIT	34x62x33/40	2065	2135	2200	2270	2335	2405	1705	1765	1825
238 CHAISE LONGUE DBL INCLINABLE BRAS-G	41x62x33/40	2210	2310	2405	2500	2595	2690	1815	1900	1985
239 CHAISE LONGUE DBL INCLINABLE BRAS-D	41x62x33/40	2210	2310	2405	2500	2595	2690	1815	1900	1985

### CONFIGURATIONS



## Liste de prix CDN

### PORTLAND

Description	L x P x H	Cuir						Tissu		
		10	20 Madras Softy	30 Hugo Fantasy Illusion Tucson Utah Vintage Wild Laredo Yukon	40 Diamond Elegance Princess Santiago Sensation Sunset Trina Victoria	50 Bull Cassiope Dublin	60 Caress Ultrasued	A	B COM	C alta
A CONFIG (169-170)	81X40X40	3800	3970	4140	4310	4480	4660	3120	3290	3460
B CONFIG (169-171-174)	113X62X40	5250	5480	5740	5980	6230	6475	4245	4475	4715
C CONFIG (096-055-171-170)	116X116X40	7735	8085	8480	8845	9230	9595	6140	6440	6735
D CONFIG (169-171-055-179)	116X96X40	6745	7065	7425	7755	8115	8445	5395	5660	5910
J CONFIG (041-042)	67X40X40	3600	3760	3890	4030	4190	4320	3000	3080	3170
K CONFIG (041-071-005)	92X62X40	4905	5105	5315	5510	5720	5915	4005	4175	4330
L CONFIG (012-055-071-042)	102X102X40	7290	7630	7975	8320	8665	9000	5860	6100	6310
M CONFIG (041-071-055-089)	102X89X40	6435	6775	7100	7425	7770	8095	5175	5375	5570



# PORTLAND

**OPTIMA**  
Collection

**Jaymar**

Conçu et fabriqué fièrement au Canada  
Proudly designed and made in Canada

Nos produits sont fabriqués à la main et des variations mineures peuvent survenir

Our product is hand-made and minor variations can occur.

## SPECIFICATIONS

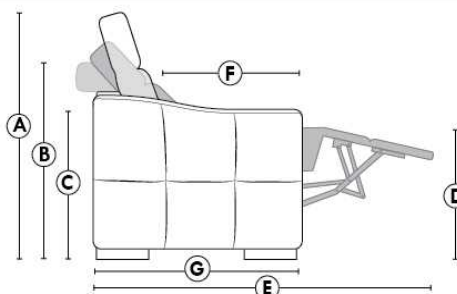

- Appui-tête levé / Headrest up
- Appui-tête baissé / Headrest down
- Complètement incliné / Fully reclined

- A** Hauteur complète 40" / Total Height
- B** Hauteur appui-tête baissé 33" / Height headrest down
- C** Hauteur du bras 24" / Arm Height
- D** Hauteur du siège 19,5" / Seat height
- E** Profondeur inclinée 65" / Depth fully reclined
- F** Profondeur d'assise 20" ou/ou 22" / Seat depth
- G** Profondeur appui-tête monté 37,5" / Depth with headrest up

## BRAS | ARMS

Option de bras:  
Bras Régulier Large 9,5" ou Petit bras 6"

Arm option  
Regular arm Large 9.5" or Small arm 6"

Contrôle de l'inclinaison situé à l'extérieur du bras  
Recliner control located on the outside of the arm.

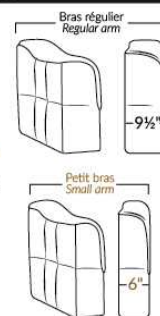

## FAUTEUIL BERÇANT PIVOTANT INCLINABLE SWIVEL ROCKING MOTION CHAIR

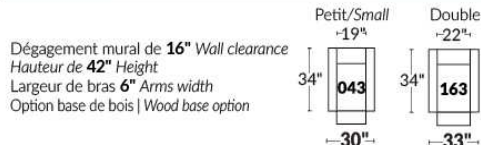

## SIÈGE 23" DE LARGE | 23" SEAT WIDTH

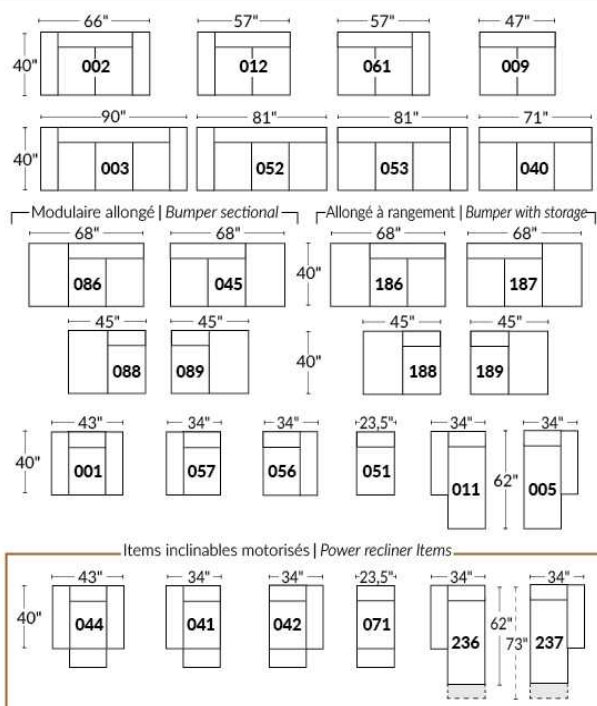

## SIÈGE 30" DE LARGE | 30" SEAT WIDTH

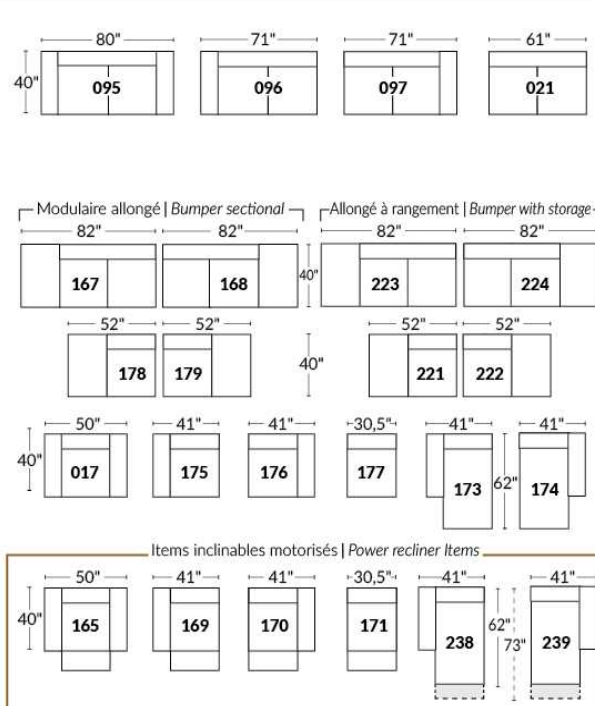

### Autres | Others

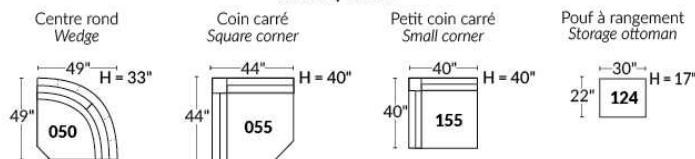

### EXEMPLE 23" EXAMPLE

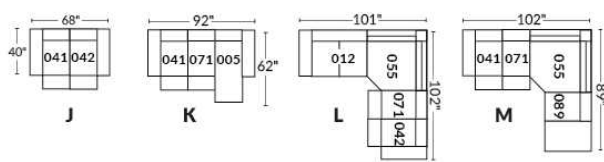

### EXEMPLE 30" EXAMPLE

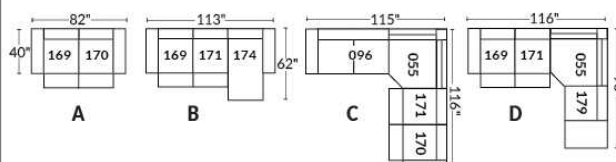

## PORTOFINO

- Appui-tête ajustable manuel sur tous les items (fixe sur centre rond).
- Fauteuil inclinable motorisé pleine jambe "à méc. \*protège-mur" (manuel n/d).
- Chaise longue inclinable motorisé (manuel n/d) avec appui-tête motorisé en option. Dégagement mural 8" et avant 5".
- Coussins de siège avec mousse modelée + 1" de mousse mémoire au-dessus; bras avec mousse mémoire.
- Couture: petit fil en tissu et gros fil plat en cuir.
- \*Exclus faut. 043 & 163: Dégagement mural 16".

Note: 2 inclinables séparés par un coin ne peuvent pas ouvrir en même temps. Aucuns inclinables à côté du Petit coin carré.

### OPTIONS

- Motorisé sans fil (avec batterie): ajoutez \$160/mec.
- \*Appui-tête motorisé: ajoutez \$160 ch. (\*N/D sur items fixes.)
- Mousse: Extra ferme ajoutez \$20/siège.
- Choix de bras (LARGE ou PETIT de 6"): Pattes sur bras LARGE: LG103 bois ou LG189 métal (noire ou chrome). PETIT Bras: LG08 bois ou LG196 métal (noire ou chrome). Spécifiez couleur.
- Profondeur d'assise: 20" ou \*22". \*Le 22" N/D sur faut. 043 & 163.
- Faut. 043-163: avec base en bois (spécifiez couleur).

### Configurations CINÉMA MAISON

Détails accessoires, porte gobelets et configurations : Voir page Optima Cinéma maison en annexe.

Ancrage pour accessoires: \$40 ch.

Porte-Gobelets : En métal: \$30 ch. | Illuminé: \$30 ch. | \*Illuminé avec contrôle (1 ou 2 moteurs): \$50 ch.

\*Lumière DEL sous le siège : \$30/siège.

Description	L x P x H	Cuir						Tissu		
		10	20 Madras Softy	30 Hugo Fantasy Illusion Tucson Utah Vintage Wild Laredo Yukon	40 Diamond Elegance Princess Santiago Sensation Sunset Trina Victoria	50 Bull Cassiope Dublin	60 Caress Ultrasued	A	B COM	C alta
001 FAUTEUIL	44x40x33/40	1825	1925	2025	2140	2240	2345	1455	1500	1535
002 CAUSEUSE	67x40x33/40	2605	2730	2855	2980	3100	3230	2060	2140	2215
003 SOFA	91x40x33/40	3150	3310	3470	3635	3805	3965	2490	2585	2685
005 CHAISE LONGUE BRAS DROIT	34x62x33/40	1705	1770	1855	1920	1990	2065	1340	1405	1460
009 CAUSEUSE SANS BRAS	47x40x33/40	1835	1905	1985	2065	2145	2225	1415	1500	1575
011 CHAISE LONGUE BRAS GAUCHE	34x62x33/40	1705	1770	1855	1920	1990	2065	1340	1405	1460
012 CAUSEUSE BRAS GAUCHE	57x40x33/40	2240	2345	2450	2560	2650	2760	1755	1835	1900
017 FAUTEUIL DOUBLE	51x40x33/40	1910	2020	2140	2250	2360	2475	1515	1580	1645
021 SOFA APPARTEMENT SANS BRAS	61x40x33/40	2065	2170	2285	2390	2510	2620	1585	1675	1765
040 SOFA SANS BRAS	71x40x33/40	2365	2490	2600	2720	2840	2955	1850	1945	2050
041 FAUTEUIL INCLINABLE BRAS-G	34x40x33/40	1800	1880	1945	2015	2095	2160	1500	1540	1585
042 FAUTEUIL INCLINABLE BRAS-D	34x40x33/40	1800	1880	1945	2015	2095	2160	1500	1540	1585
043 FAUTEUIL INCLINABLE BERÇANT PIVOTANT	30x34x42	2140	2255	2370	2495	2605	2725	1755	1800	1855
044 FAUTEUIL INCLINABLE	44x40x33/40	2170	2270	2360	2450	2540	2630	1800	1850	1885
045 CAUSEUSE SANS BRAS ALLONGEE DROIT	68x40x33/40	2170	2275	2370	2475	2575	2660	1690	1760	1845
050 CENTRE ROND	49x49x33	1590	1695	1800	1905	2010	2115	1150	1210	1270

## PORTOFINO

- Appui-tête ajustable manuel sur tous les items (fixe sur centre rond).
- Fauteuil inclinable motorisé pleine jambe "à mec. \*protège-mur" (manuel n/d).
- Chaise longue inclinable motorisé (manuel n/d) avec appui-tête motorisé en option. Dégagement mural 8" et avant 5".
- Coussins de siège avec mousse modelée + 1" de mousse mémoire au-dessus; bras avec mousse mémoire.
- Couture: petit fil en tissu et gros fil plat en cuir.
- \*Exclus faut. 043 & 163: Dégagement mural 16".

Note: 2 inclinables séparés par un coin ne peuvent pas ouvrir en même temps. Aucuns inclinables à côté du Petit coin carré.

### OPTIONS

- Motorisé sans fil (avec batterie): ajoutez \$160/mec.
- \*Appui-tête motorisé: ajoutez \$160 ch. (\*N/D sur items fixes.)
- Mousse: Extra ferme ajoutez \$20/siège.
- Choix de bras (LARGE ou PETIT de 6"): Pattes sur bras LARGE: LG103 bois ou LG189 métal (noire ou chrome). PETIT Bras: LG08 bois ou LG196 métal (noire ou chrome). Spécifiez couleur.
- Profondeur d'assise: 20" ou \*22". \*Le 22" N/D sur faut. 043 & 163.
- Faut. 043-163: avec base en bois (spécifiez couleur).

### Configurations CINÉMA MAISON

Détails accessoires, porte gobelets et configurations : Voir page Optima Cinéma maison en annexe.

Ancrage pour accessoires: \$40 ch.

Porte-Gobelets : En métal: \$30 ch. | Illuminé: \$30 ch. | \*Illuminé avec contrôle (1 ou 2 moteurs): \$50 ch.

\*Lumière DEL sous le siège : \$30/siège.

Description	L x P x H	Cuir						Tissu		
		10	20 Madras Softy	30 Hugo Fantasy Illusion Tucson Utah Vintage Wild Laredo Yukon	40 Diamond Elegance Princess Santiago Sensation Sunset Trina Victoria	50 Bull Cassiope Dublin	60 Caress Ultrasued	A	B COM	C alta
051 FAUTEUIL SANS BRAS	23,5x40x33/40	1050	1100	1155	1210	1260	1315	805	860	910
052 SOFA BRAS GAUCHE	81x40x33/40	2770	2910	3035	3170	3295	3430	2170	2275	2370
053 SOFA BRAS DROIT	81x40x33/40	2770	2910	3035	3170	3295	3430	2170	2275	2370
055 COIN CARRE	44x44x33/40	1850	1950	2065	2170	2285	2390	1440	1495	1540
056 FAUTEUIL BRAS DROIT	34x40x33/40	1460	1530	1590	1660	1725	1780	1140	1200	1250
057 FAUTEUIL BRAS GAUCHE	34x40x33/40	1460	1530	1590	1660	1725	1780	1140	1200	1250
061 CAUSEUSE BRAS DROIT	57x40x33/40	2240	2345	2450	2560	2650	2760	1755	1835	1900
071 FAUTEUIL INCLINABLE SANS BRAS	23,5x40x33/40	1400	1455	1515	1575	1635	1690	1165	1230	1285
086 CAUSEUSE SANS BRAS ALLONGEE GAUCHE	68x40x33/40	2170	2275	2370	2475	2575	2660	1690	1760	1845
088 FAUTEUIL SANS BRAS ALLONGE GAUCHE	45x40x33/40	1385	1490	1575	1665	1755	1855	1070	1110	1160
089 FAUTEUIL SANS BRAS ALLONGE DROIT	45x40x33/40	1385	1490	1575	1665	1755	1855	1070	1110	1160
095 SOFA APPARTEMENT	81x40x33/40	2840	2990	3155	3310	3465	3625	2230	2330	2415
096 SOFA APPARTEMENT BRAS GAUCHE	71x40x33/40	2485	2600	2725	2850	2975	3095	1910	2010	2110
097 SOFA APPARTEMENT BRAS DROIT	71x40x33/40	2485	2600	2725	2850	2975	3095	1910	2010	2110
124 POUF AVEC RANGEMENT	30x22x17	720	745	775	800	835	855	620	640	670
138 BRAS CENTRE	10x36x24.5	405	445	475	510	550	585	335	355	370
155 PETIT COIN CARRE	40x40x33/40	1850	1950	2065	2170	2285	2390	1440	1495	1540

## PORTOFINO

- Appui-tête ajustable manuel sur tous les items (fixe sur centre rond).
- Fauteuil inclinable motorisé pleine jambe "à méc. \*protège-mur" (manuel n/d).
- Chaise longue inclinable motorisé (manuel n/d) avec appui-tête motorisé en option. Dégagement mural 8" et avant 5".
- Coussins de siège avec mousse modelée + 1" de mousse mémoire au-dessus; bras avec mousse mémoire.
- Couture: petit fil en tissu et gros fil plat en cuir.
- \*Exclus faut. 043 & 163: Dégagement mural 16".

Note: 2 inclinables séparés par un coin ne peuvent pas ouvrir en même temps. Aucuns inclinables à côté du Petit coin carré.

### OPTIONS

- Motorisé sans fil (avec batterie): ajoutez \$160/mec.
- \*Appui-tête motorisé: ajoutez \$160 ch. (\*N/D sur items fixes.)
- Mousse: Extra ferme ajoutez \$20/siège.
- Choix de bras (LARGE ou PETIT de 6"): Pattes sur bras LARGE: LG103 bois ou LG189 métal (noire ou chrome). PETIT Bras: LG08 bois ou LG196 métal (noire ou chrome). Spécifiez couleur.
- Profondeur d'assise: 20" ou \*22". \*Le 22" N/D sur faut. 043 & 163.
- Faut. 043-163: avec base en bois (spécifiez couleur).

### Configurations CINÉMA MAISON

Détails accessoires, porte gobelets et configurations : Voir page Optima Cinéma maison en annexe.

Ancrage pour accessoires: \$40 ch.

Porte-Gobelets : En métal: \$30 ch. | Illuminé: \$30 ch. | \*Illuminé avec contrôle (1 ou 2 moteurs): \$50 ch.

\*Lumière DEL sous le siège : \$30/siège.

Description	L x P x H	Cuir						Tissu		
		10	20 Madras Softy	30 Hugo Fantasy Illusion Tucson Utah Vintage Wild Laredo Yukon	40 Diamond Elegance Princess Santiago Sensation Sunset Trina Victoria	50 Bull Cassiope Dublin	60 Caress Ultrasued	A	B COM	C alta
159 RANGEMENT À ANGLE	11/27x36x24.5	720	755	790	825	855	885	555	575	585
160 RANGEMENT DROIT	11x36x24.5	695	725	760	795	835	860	520	545	555
163 FAUT. DBL INCL. BERCANT PIVOTANT	33x34x42	2190	2320	2440	2570	2690	2815	1760	1810	1860
165 FAUTEUIL DOUBLE INCLINABLE	51x40x33/40	2270	2375	2495	2600	2715	2825	1880	1945	2015
167 SOFA APP. SANS BRAS ALLONGE GAUCHE	82x40x33/40	2405	2540	2665	2810	2940	3065	1860	1950	2050
168 SOFA APP. SANS BRAS ALLONGE DROIT	82x40x33/40	2405	2540	2665	2810	2940	3065	1860	1950	2050
169 FAUTEUIL DOUBLE INCLINABLE BRAS GAUCHE	41x40x33/40	1900	1985	2070	2155	2240	2330	1560	1645	1730
170 FAUTEUIL DOUBLE INCLINABLE BRAS DROIT	41x40x33/40	1900	1985	2070	2155	2240	2330	1560	1645	1730
171 FAUTEUIL DOUBLE INCLINABLE SANS BRAS	30,5x40x33/40	1500	1550	1620	1670	1730	1780	1230	1290	1355
173 CHAISE LONGUE DOUBLE BRAS GAUCHE	41x62x33/40	1850	1945	2050	2155	2260	2365	1455	1540	1630
174 CHAISE LONGUE DOUBLE BRAS DROIT	41x62x33/40	1850	1945	2050	2155	2260	2365	1455	1540	1630
175 FAUTEUIL DOUBLE BRAS GAUCHE	41x40x33/40	1540	1635	1725	1815	1905	1995	1215	1285	1355
176 FAUTEUIL DOUBLE BRAS DROIT	41x40x33/40	1540	1635	1725	1815	1905	1995	1215	1285	1355
177 FAUTEUIL DOUBLE SANS BRAS	30,5x40x33/40	1150	1215	1280	1340	1410	1475	875	930	990
178 FAUTEUIL DOUBLE SANS BRAS ALLONGE-G	52x40x33/40	1495	1580	1670	1760	1860	1945	1165	1230	1285
179 FAUTEUIL DOUBLE SANS BRAS ALLONGE-D	52x40x33/40	1495	1580	1670	1760	1860	1945	1165	1230	1285
186 CAUS. SANS BRAS ALLONGEE RANGEMENT-G	68x40x33/40	2335	2420	2530	2625	2725	2825	1850	1920	1995

## PORTOFINO

- Appui-tête ajustable manuel sur tous les items (fixe sur centre rond).
- Fauteuil inclinable motorisé pleine jambe "à méc. \*protège-mur" (manuel n/d).
- Chaise longue inclinable motorisé (manuel n/d) avec appui-tête motorisé en option. Dégagement mural 8" et avant 5".
- Coussins de siège avec mousse modelée + 1" de mousse mémoire au-dessus; bras avec mousse mémoire.
- Couture: petit fil en tissu et gros fil plat en cuir.
- \*Exclus faut. 043 & 163: Dégagement mural 16".

Note: 2 inclinables séparés par un coin ne peuvent pas ouvrir en même temps. Aucuns inclinables à côté du Petit coin carré.

### OPTIONS

- Motorisé sans fil (avec batterie): ajoutez \$160/mec.
- \*Appui-tête motorisé: ajoutez \$160 ch. (\*N/D sur items fixes.)
- Mousse: Extra ferme ajoutez \$20/siège.
- Choix de bras (LARGE ou PETIT de 6"): Pattes sur bras LARGE: LG103 bois ou LG189 métal (noire ou chrome). PETIT Bras: LG08 bois ou LG196 métal (noire ou chrome). Spécifiez couleur.
- Profondeur d'assise: 20" ou \*22". \*Le 22" N/D sur faut. 043 & 163.
- Faut. 043-163: avec base en bois (spécifiez couleur).

### Configurations CINÉMA MAISON

Détails accessoires, porte gobelets et configurations : Voir page Optima Cinéma maison en annexe.

Ancrage pour accessoires: \$40 ch.

Porte-Gobelets : En métal: \$30 ch. | Illuminé: \$30 ch. | \*Illuminé avec contrôle (1 ou 2 moteurs): \$50 ch.

\*Lumière DEL sous le siège : \$30/siège.

Description	L x P x H	Cuir						Tissu		
		10	20 Madras Softy	30 Hugo Fantasy Illusion Tucson Utah Vintage Wild Laredo Yukon	40 Diamond Elegance Princess Santiago Sensation Sunset Trina Victoria	50 Bull Cassiope Dublin	60 Caress Ultrasued	A	B COM	C alta
187 CAUS. SANS BRAS ALLONGEE RANGEMENT-D	68x40x33/40	2335	2420	2530	2625	2725	2825	1850	1920	1995
188 FAUT. SANS BRAS ALLONGE RANGEMENT-G	45x40x33/40	1545	1640	1730	1825	1910	2005	1230	1270	1300
189 FAUT. SANS BRAS ALLONGE RANGEMENT-D	45x40x33/40	1545	1640	1730	1825	1910	2005	1230	1270	1300
190 PETIT RANGEMENT À ANGLE	11/21x36x24.5	695	725	760	795	835	860	520	545	555
221 FAUT. DBL SANS BRAS ALLONGE RANGEMENT-G	52x40x33/40	1645	1735	1835	1920	2010	2105	1320	1380	1450
222 FAUT. DBL SANS BRAS ALLONGE RANGEMENT-D	52x40x33/40	1645	1735	1835	1920	2010	2105	1320	1380	1450
223 SOFA APP SANS BRAS ALLONGE RANGEMENT-G	82x40x33/40	2570	2705	2840	2975	3115	3245	2010	2110	2210
224 SOFA APP SANS BRAS ALLONGE RANGEMENT-D	82x40x33/40	2570	2705	2840	2975	3115	3245	2010	2110	2210
236 CHAISE LONGUE INCLINABLE BRAS GAUCHE	34x62x33/40	2065	2135	2200	2270	2335	2405	1705	1765	1825
237 CHAISE LONGUE INCLINABLE BRAS DROIT	34x62x33/40	2065	2135	2200	2270	2335	2405	1705	1765	1825
238 CHAISE LONGUE DBL INCLINABLE BRAS-G	41x62x33/40	2210	2310	2405	2500	2595	2690	1815	1900	1985
239 CHAISE LONGUE DBL INCLINABLE BRAS-D	41x62x33/40	2210	2310	2405	2500	2595	2690	1815	1900	1985
V51 PORTE VERRE A VIN	3.5 x 5.5 x 6.5	40	40	40	40	40	40	40	40	40
V52 TABLETTE PIVOTANTE EN PLASTIQUE	13 3/8 x 9 5/8	40	40	40	40	40	40	40	40	40
V53 TABLETTE PIVOTANTE EN BOIS	19 x 10	70	70	70	70	70	70	70	70	70
V54 PORTE TABLETTE	4.5 x 8 x 10	50	50	50	50	50	50	50	50	50
V55 LAMPE DEL	1.5x5x14 plié/bent	40	40	40	40	40	40	40	40	40

## Liste de prix CDN

### PORTOFINO

Description	L x P x H	Cuir						Tissu		
		10	20 Madras Softy	30 Hugo Fantasy Illusion Tucson Utah Vintage Wild Laredo Yukon	40 Diamond Elegance Princess Santiago Sensation Sunset Trina Victoria	50 Bull Cassiope Dublin	60 Caress Ultrasued	A	B COM	C alta
<b>CONFIGURATIONS</b>										
_A CONFIG (169-170)	82X40X40	3800	3970	4140	4310	4480	4660	3120	3290	3460
_B CONFIG (169-171-174)	113X62X40	5250	5480	5740	5980	6230	6475	4245	4475	4715
_C CONFIG (096-055-171-170)	115X115X40	7735	8085	8480	8845	9230	9595	6140	6440	6735
_D CONFIG (169-171-055-179)	115X96X40	6745	7065	7425	7755	8115	8445	5395	5660	5910
_J CONFIG (041-042)	68X40X40	3600	3760	3890	4030	4190	4320	3000	3080	3170
_K CONFIG (041-071-005)	92X62X40	4905	5105	5315	5510	5720	5915	4005	4175	4330
_L CONFIG (012-055-071-042)	102X102X40	7290	7630	7975	8320	8665	9000	5860	6100	6310
_M CONFIG (041-071-055-089)	102X89X40	6435	6775	7100	7425	7770	8095	5175	5375	5570



# PORTOFINO

**OPTIMA**  
Collection

**Jaymar**

Conçu et fabriqué fièrement au Canada  
Proudly designed and made in Canada

Nos produits sont fabriqués à la main et des variations mineures peuvent survenir

Our product is hand-made and minor variations can occur.

## SPECIFICATIONS

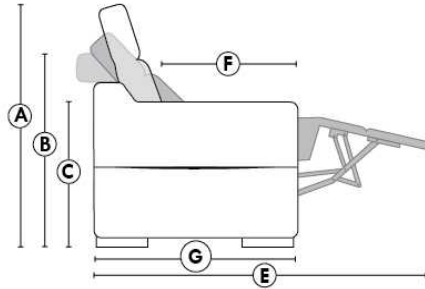

- Appui-tête levé Headrest up
- Appui-tête baissé Headrest down
- Complètement incliné Fully reclined

- A** Hauteur complète 40" Total Height
- B** Hauteur appui-tête baissé 33" Height headrest down
- C** Hauteur du bras 24,5" Arm Height
- D** Hauteur du siège 19,5" Seat height
- E** Profondeur incliné 65" Depth fully reclined
- F** Profondeur d'assise 20" ou/ou 22" Seat depth
- G** Profondeur appui-tête monté 37,5" Depth with headrest up

## BRAS | ARMS

Option de bras:  
Bras Régulier Large 10" ou Petit bras 6"

Arm option  
Regular arm Large 10" or Small arm 6"

Contrôle de l'inclinaison situé à l'intérieur du bras  
Recliner control located on the inside of the arm.

Option d'accessoires disponible sur le bras régulier seulement  
Accessories option, available on Regular arms ONLY.

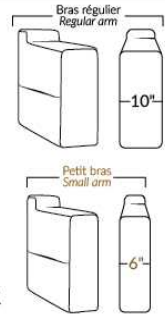

## FAUTEUIL BERÇANT PIVOTANT INCLINABLE SWIVEL ROCKING MOTION CHAIR

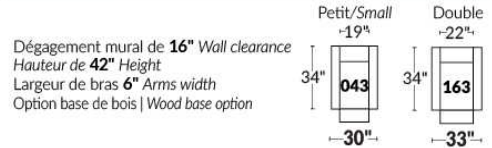

### SIÈGE 23" DE LARGE | 23" SEAT WIDTH

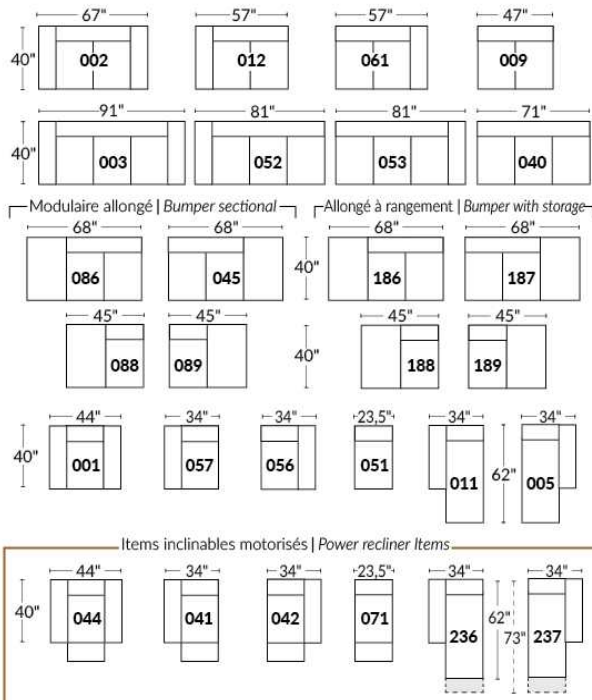

### SIÈGE 30" DE LARGE | 30" SEAT WIDTH

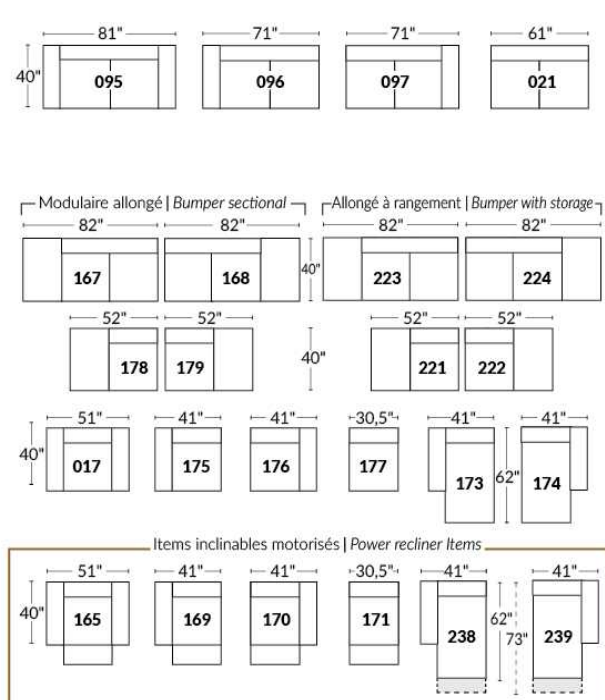

### Autres | Others

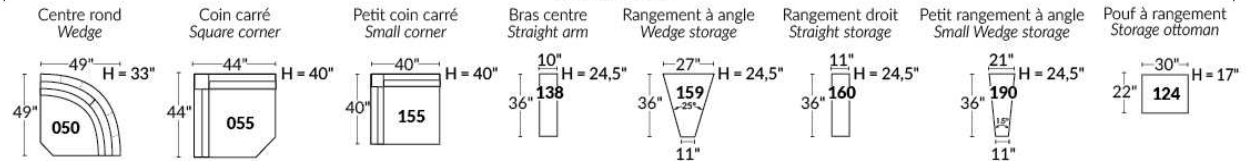

### EXEMPLE 23" EXAMPLE

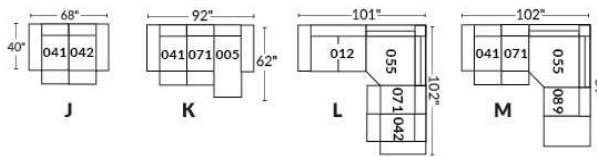

### EXEMPLE 30" EXAMPLE

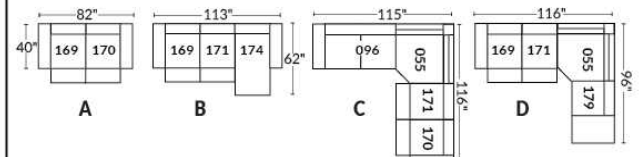



\*Disponibles sur certains modèles et SEULEMENT sur le BRAS LARGE.

### OPTIONS PORTE-GOBELETS

#### MÉTAL



Argent



Noir mat



Brun

#### ILLUMINÉ

1.



Porte-gobelet illuminé

2.



Porte-gobelet illuminé avec contrôle de l'inclinable, port USB & lumière DEL sous le siège

3.



Porte-gobelet illuminé avec contrôle double moteur, port USB & lumière DEL sous le siège

Nos porte-gobelets illuminés à un ou deux contrôles sont compatibles avec les lumières DEL sous le siège. Vous pouvez contrôler la lumière sur le porte-gobelet. Le porte-gobelet à 2 moteurs possède un contrôle remise à zéro (maison) pour remettre votre inclinable à la position de départ.

#### Lumière DEL sous le siège (en option)

Disponible seulement dans les configurations avec un minimum de 1 porte-gobelet illuminé à moteur qui contrôle l'ouverture et la fermeture de la lumière.

Pour les prix des options, voir la section description du modèle Optima.

**Veillez nous fournir un dessin de votre configuration qui indique le type de porte-gobelet et le positionnement.**

#### Porte-gobelets avec contrôle

Il faut spécifier la position de ceux-ci; bras droit ou bras gauche et quel inclinable ils vont contrôler. Si vous avez une rangée de fauteuils avec plusieurs porte-gobelets, le contrôle sera par défaut sur le bras gauche et sur le droit pour le dernier bras extérieur.

#### EXEMPLE A

041-169 : Contrôleur et porte-gobelet à gauche  
071-171 : boutons tactiles sur le côté du siège  
042-170 : Contrôleur et porte-gobelet à droite



#### EXEMPLE B

071-171 : Ces deux items peuvent être connectés à un porte-gobelet intelligent qui pourra contrôler l'inclinable.  
Il faut alors utiliser un de ces items: 138,159, 160 et 190

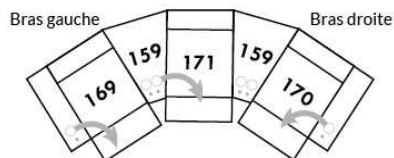

#### Informations sur les appui-têtes et boutons de contrôles des inclinables

##### AVEC porte-gobelet illuminés

Si vous prenez un item **stationnaire**, vous aurez par défaut le porte-gobelet N°1.  
Si vous prenez un **appui-tête manuel**, vous aurez le porte-gobelet N°2.  
Si vous prenez un **appui-tête électrique**, vous aurez par défaut le porte-gobelet N°3.

##### SANS porte-gobelet et avec un inclinable

Si vous prenez un item inclinable et un **appui-tête manuel**, il y aura un contrôle à boutons tactiles.  
Si vous prenez un item inclinable avec un **appui-tête électrique**, vous aurez un contrôleur à bouton poussoir double avec prise USB.  
Si c'est un **item sans bras** (071-171) il y aura alors les boutons tactiles.



Boutons tactiles



Boutons poussoirs

\*Disponibles sur certains modèles et SEULEMENT sur le BRAS LARGE.

### OPTIONS ACCESSOIRES

<p><b>Ancrage pour accessoires</b></p> 	<p><b>V51</b> Porte verre à vin</p> 	<p><b>V52</b> Tablette pivotante en plastique</p> 	<p><b>V53</b> Tablette pivotante en bois (choix de 8 couleurs)</p> 
<p><b>V54</b> Porte tablette</p> 	<p><b>V55</b> Lampe DEL</p> 	<p>Spécifiez sur quel bras (gauche ou droit) la tablette sera installée</p>	

Pour les prix des ancrages, voir la section description du modèle Optima et pour les accessoires vous référer à la fin de la liste de prix.

### Items 138-159-160-190 et bras large

Option ancrage et porte-gobelet \*Non disponible sur les petits bras\*.

Veuillez spécifier sur quel bras vous voulez avoir les ancrages et les porte-gobelets.

NB: Item 138- 159-160-190 sont non finis sur les côtés, doivent être utilisés entre 2 sièges. Chaque item à rangement possède 2 prises USB et une prise électrique à l'intérieur du rangement.

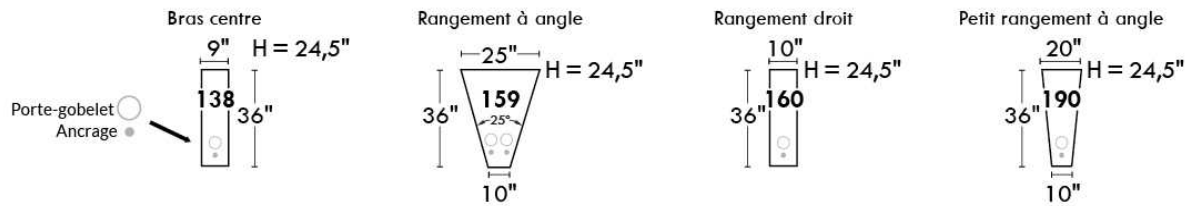

### SUGGESTIONS DE CONFIGURATIONS

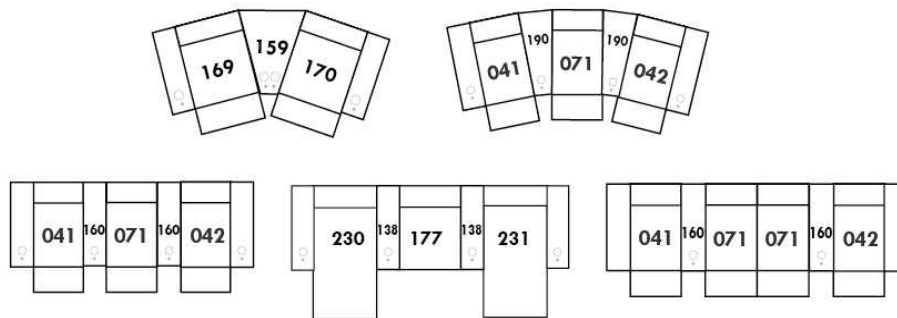

## Liste de prix CDN

### PURE

CARACTÉRISTIQUES: Rembourrage des sièges contient des plumes. Coussins de dos réversibles.

PATTES: Spécifier couleur des pattes LG107.

COMBO #1: Recouvrement #2 les dos et sièges. PRIX: Consultez livret "Connaissance des Produits".

COMBO #2: Recouvrement #2 SIÈGE en CUIR SEULEMENT; Grade 10 à 30 ajoutez 70\$ par coussin de siège. Grade 40 à 60 ajoutez 105\$ par coussin de siège. Lounge = 2 sièges.

Description	L x P x H	Cuir						Tissu		
		10	20 Madras Softy	30 Hugo Fantasy Illusion Tucson Utah Vintage Wild Laredo Yukon	40 Diamond Elegance Princess Santiago Sensation Sunset Trina Victoria	50 Bull Cassiope Dublin	60 Caress Ultrasued	A	B COM	C alta
002 CAUSEUSE	60X41X34	1985	2105	2250	2370	2510	2625	1225	1285	1360
005 CHAISE LONGUE BRAS DROIT	37X70X34	1695	1810	1940	2060	2170	2280	1170	1255	1320
009 CAUSEUSE SANS BRAS	46X41X34	1440	1560	1705	1825	1950	2080	1070	1140	1230
011 CHAISE LONGUE BRAS GAUCHE	37X70X34	1695	1810	1940	2060	2170	2280	1170	1255	1320
012 CAUSEUSE BRAS GAUCHE	53X41X34	1695	1815	1950	2080	2210	2340	1120	1225	1285
017 FAUTEUIL DOUBLE	44X41X34	1535	1615	1710	1790	1880	1970	1040	1100	1170
021 SOFA APPARTEMENT SANS BRAS	60X41X34	1845	1980	2120	2270	2410	2560	1405	1490	1560
055 COIN CARRE	45X45X34	1255	1315	1405	1460	1535	1590	1040	1095	1160
061 CAUSEUSE BRAS DROIT	53X41X34	1695	1815	1950	2080	2210	2340	1120	1225	1285
095 SOFA APPARTEMENT	74X41X34	2380	2535	2700	2835	2975	3120	1540	1630	1710
096 SOFA APPARTEMENT BRAS GAUCHE	67X41X34	2095	2240	2380	2535	2690	2825	1460	1545	1635
097 SOFA APPARTEMENT BRAS DROIT	67X41X34	2095	2240	2380	2535	2690	2825	1460	1545	1635
124 POUF AVEC RANGEMENT	30X22X18	735	780	825	855	895	925	670	680	695
175 FAUTEUIL DOUBLE BRAS GAUCHE	37X41X34	1250	1320	1420	1505	1585	1675	955	1025	1085
176 FAUTEUIL DOUBLE BRAS DROIT	37X41X34	1250	1320	1420	1505	1585	1675	955	1025	1085
177 FAUTEUIL DOUBLE SANS BRAS	30X41X34	1005	1085	1190	1270	1355	1440	895	955	1025
178 FAUTEUIL DOUBLE SANS BRAS ALLONGE-G	51X41X34	1300	1415	1530	1630	1725	1825	985	1050	1110
179 FAUTEUIL DOUBLE SANS BRAS ALLONGE-D	51X41X34	1300	1415	1530	1630	1725	1825	985	1050	1110
<b>CONFIGURATIONS</b>										
A CONF. A (096-055-176)	82X112X34	4600	4875	5205	5500	5810	6090	3455	3665	3880
B CONF. B (178-055-179)	96X96X34	3855	4145	4465	4720	4985	5240	3010	3195	3380
C CONF. C (011-177-055-179)	112X96X34	5255	5625	6065	6420	6785	7135	4090	4355	4615
D CONF. D (011-097)	104X70X34	3790	4050	4320	4595	4860	5105	2630	2800	2955

# PURE



Hauteur complète 34" | Hauteur de siège 18" | Profondeur d'assise 24"  
 Total Height 34" | Seat Height 18" | Seat Depth 24"

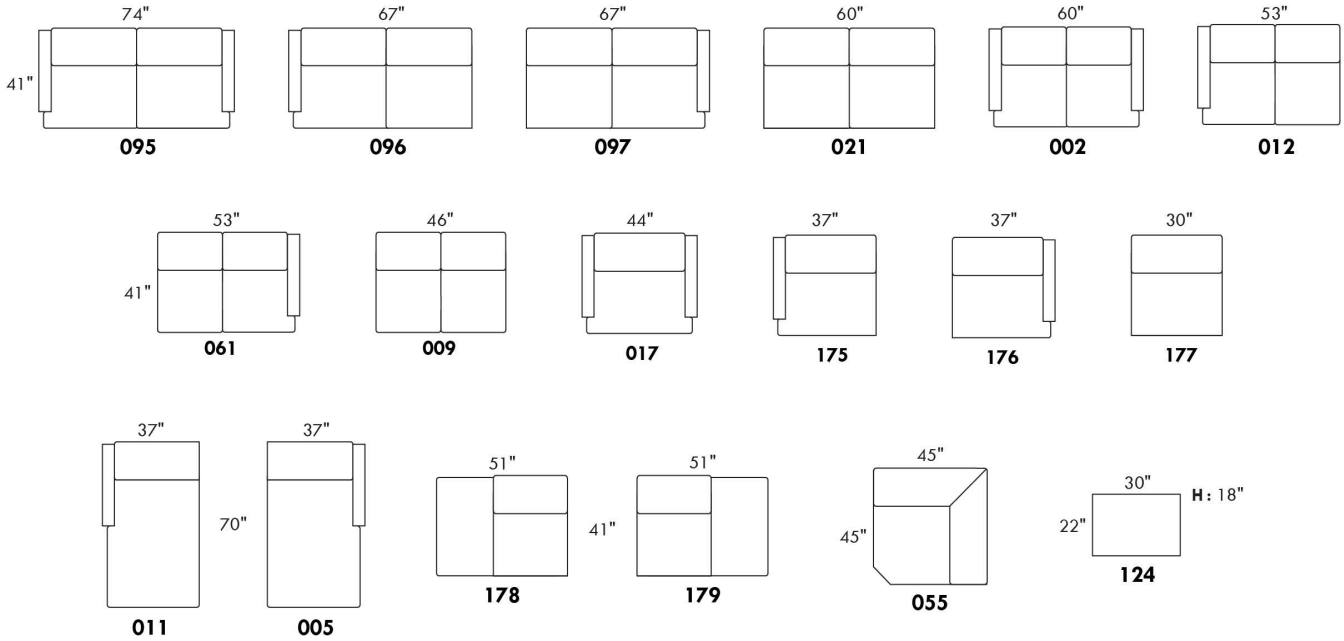

## CONFIGURATIONS

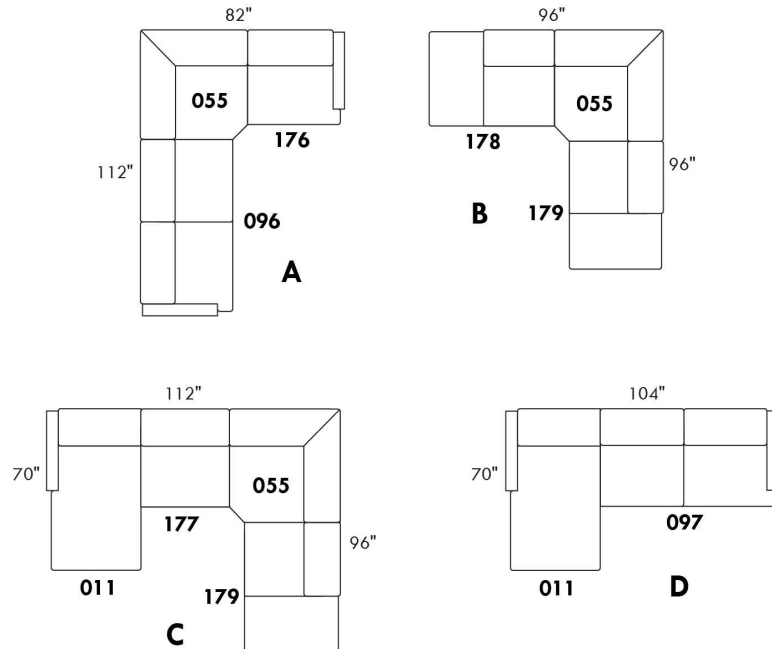

www.jaymar.ca

Toutes les dimensions indiquées sont au pouce près. Nos produits sont fabriqués à la main et des variations mineures peuvent survenir.  
 All dimensions indicated are to the nearest inch. Our product is hand-made and minor variations can occur.

## RIOPEL

PATTES: LG64 métal ou LG35 bois (spécifiez couleur). / COMBO: Recouvrement #2 sur les dos seulement.

1x Appui-tête amovible inclus avec les items inclinables 044-041-042 & 071.

Appui-tête supplémentaire sur item non inclinable; surcharge \$145/appui-tête.

Spécifiez ASSISE RÉGULIÈRE 21 po. ou PROFONDE 22 po. Les items suivant ne sont PAS DISPONIBLE en ASSISE PROFONDE:

018-023-046-050-055-062-063 et TOUS les items INCLINABLES 044-041-042 & 071.

Avec PORTE-GOBELET: \$60/bras. Specifiez couleur: Acier brossé, Métal noir, ou Or antique.

Rembourrage des SIÈGES en PLUME: Ajouter \$70/siège. Côté allongé compte pour 1 siège, items 005-011-062 & 063 comptent pour 2 sièges chacun.

MATELAS sofa-lit régulier 4 po d'épaisseur inclus. OPTION matelas:

- matelas 4,5" d'épaisseur avec ressorts et mousse mémoire avec gel: ajoutez \$115 ou

- matelas 5" d'épaisseur avec mousse haute densité et mousse mémoire avec gel: ajoutez \$170.

Mécanisme motorisé inclinable avec bouton TACTILE ajoutez 160\$/mécanisme. / Mécanisme motorisé inclinable SANS FIL (batterie) ajoutez 320\$.

N.B. : 2 sièges inclinables SÉPARÉS PAR un CENTRE ROND (050) ou un COIN CARRÉ (055) ne peuvent pas ouvrir en même temps.

Description	L x P x H	Cuir						Tissu		
		10	20 Madras Softy	30 Hugo Fantasy Illusion Tucson Utah Vintage Wild Laredo Yukon	40 Diamond Elegance Princess Santiago Sensation Sunset Trina Victoria	50 Bull Cassiope Dublin	60 Caress Ultrasued	A	B COM	C alta
001 FAUTEUIL	40X37X35	1340	1445	1550	1660	1755	1860	945	990	1040
002 CAUSEUSE	63X37X35	1925	2065	2210	2345	2490	2605	1290	1370	1445
003 SOFA	86X37X35	2380	2560	2730	2900	3070	3240	1665	1765	1875
005 CHAISE LONGUE BRAS DROIT	31.5X61X35	1575	1690	1800	1910	2015	2120	1085	1170	1260
006 POUF	25.5X25.5X19	605	665	705	735	790	835	505	515	530
009 CAUSEUSE SANS BRAS	46X37X35	1495	1615	1745	1880	2005	2120	1070	1140	1230
011 CHAISE LONGUE BRAS GAUCHE	31.5X61X35	1575	1690	1800	1910	2015	2120	1085	1170	1260
012 CAUSEUSE BRAS GAUCHE	54.5X37X35	1705	1825	1970	2085	2225	2345	1165	1255	1325
018 CAUSEUSE ANGULAIRE BRAS GAUCHE	68.5X51X35	1810	1945	2085	2230	2360	2505	1270	1340	1420
023 CAUSEUSE ANGULAIRE BRAS DROIT	68.5X51X35	1810	1945	2085	2230	2360	2505	1270	1340	1420
040 SOFA SANS BRAS	69X37X35	1970	2120	2290	2490	2640	2820	1420	1535	1640
041 FAUTEUIL INCLINABLE BRAS-G	31.5X37X43	1530	1615	1715	1810	1905	1995	1235	1295	1375
042 FAUTEUIL INCLINABLE BRAS-D	31.5X37X43	1530	1615	1715	1810	1905	1995	1235	1295	1375
044 FAUTEUIL INCLINABLE	40X37X43	1735	1845	1940	2020	2110	2225	1325	1410	1465
045 CAUSEUSE SANS BRAS ALLONGEE DROIT	66X37X35	1730	1875	2010	2145	2275	2410	1195	1275	1360
046 CAUSEUSE ANGULAIRE SANS BRAS	60X51X35	1630	1755	1905	2025	2170	2290	1150	1240	1315
050 CENTRE ROND	48X48X35	1410	1500	1590	1695	1775	1880	1065	1110	1170
051 FAUTEUIL SANS BRAS	23X37X35	910	975	1040	1095	1160	1230	730	780	825
052 SOFA BRAS GAUCHE	77.5X37X35	2165	2340	2515	2690	2845	3010	1535	1640	1745
053 SOFA BRAS DROIT	77.5X37X35	2165	2340	2515	2690	2845	3010	1535	1640	1745
055 COIN CARRÉ	37X37X35	1355	1445	1545	1640	1730	1825	1005	1075	1140
056 FAUTEUIL BRAS DROIT	31.5X37X35	1115	1230	1315	1415	1505	1590	845	895	945

## RIOPEL

PATTES: LG64 métal ou LG35 bois (spécifiez couleur). / COMBO: Recouvrement #2 sur les dos seulement.

1x Appui-tête amovible inclus avec les items inclinables 044-041-042 & 071.

Appui-tête supplémentaire sur item non inclinable; surcharge \$145/appui-tête.

Spécifiez ASSISE RÉGULIÈRE 21 po. ou PROFONDE 22 po. Les items suivant ne sont PAS DISPONIBLE en ASSISE PROFONDE:

018-023-046-050-055-062-063 et TOUS les items INCLINABLES 044-041-042 & 071.

Avec PORTE-GOBELET: \$60/bras. Specifiez couleur: Acier brossé, Métal noir, ou Or antique.

Rembourrage des SIÈGES en PLUME: Ajouter \$70/siège. Côté allongé compte pour 1 siège, items 005-011-062 & 063 comptent pour 2 sièges chacun.

MATELAS sofa-lit régulier 4 po d'épaisseur inclus. OPTION matelas:

- matelas 4,5" d'épaisseur avec ressorts et mousse mémoire avec gel: ajoutez \$115 ou

- matelas 5" d'épaisseur avec mousse haute densité et mousse mémoire avec gel: ajoutez \$170.

Mécanisme motorisé inclinable avec bouton TACTILE ajoutez 160\$/mécanisme. / Mécanisme motorisé inclinable SANS FIL (batterie) ajoutez 320\$.

N.B. : 2 sièges inclinables SÉPARÉS PAR un CENTRE ROND (050) ou un COIN CARRÉ (055) ne peuvent pas ouvrir en même temps.

Description	L x P x H	Cuir						Tissu		
		10	20 Madras Softy	30 Hugo Fantasy Illusion Tucson Utah Vintage Wild Laredo Yukon	40 Diamond Elegance Princess Santiago Sensation Sunset Trina Victoria	50 Bull Cassiope Dublin	60 Caress Ultrasued	A	B COM	C alta
057 FAUTEUIL BRAS GAUCHE	31.5X37X35	1115	1230	1315	1415	1505	1590	845	895	945
060 SOFA-LIT QUEEN	86X37X35	2755	2935	3085	3270	3445	3605	2020	2140	2250
061 CAUSEUSE BRAS DROIT	54.5X37X35	1705	1825	1970	2085	2225	2345	1165	1255	1325
062 FAUTEUIL ANGULAIRE BRAS GAUCHE	68.5X65X35	1630	1725	1845	1940	2025	2140	1120	1215	1270
063 FAUTEUIL ANGULAIRE BRAS DROIT	68.5X65X35	1630	1725	1845	1940	2025	2140	1120	1215	1270
071 FAUTEUIL INCLINABLE SANS BRAS	23X37X43	1300	1370	1440	1500	1550	1615	1115	1165	1225
072 SOFA MODULAIRE BRAS GAUCHE	91X37X35	2560	2725	2900	3070	3240	3400	1770	1885	1995
073 SOFA MODULAIRE BRAS DROIT	91X37X35	2560	2725	2900	3070	3240	3400	1770	1885	1995
079 SOFA-LIT QUEEN SANS BRAS	69X37X35	2335	2505	2685	2840	3005	3190	1790	1905	2010
080 POUF ANGULAIRE	36X27X19	710	735	790	825	855	895	585	595	615
082 SOFA-LIT QUEEN BRAS GAUCHE	77.5X37X35	2520	2700	2860	3030	3205	3365	1910	2010	2105
083 SOFA-LIT QUEEN BRAS DROIT	77.5X37X35	2520	2700	2860	3030	3205	3365	1910	2010	2105
086 CAUSEUSE SANS BRAS ALLONGEE GAUCHE	66X37X35	1730	1875	2010	2145	2275	2410	1195	1275	1360
088 FAUTEUIL SANS BRAS ALLONGE GAUCHE	43X37X35	1150	1255	1360	1460	1560	1665	860	930	995
089 FAUTEUIL SANS BRAS ALLONGE DROIT	43X37X35	1150	1255	1360	1460	1560	1665	860	930	995
306 POUF AVEC COUSSIN ALLONGE	24X24X19	725	780	845	895	945	990	590	620	670

# RIOPEL

Hauteur complète 35" | Hauteur de siège 19" | Hauteur devant bras 25" | Profondeur d'assise 21"/22"  
 Total Height 35" | Seat Height 19" | Arm Height 25" | Seat Depth 21"/22"

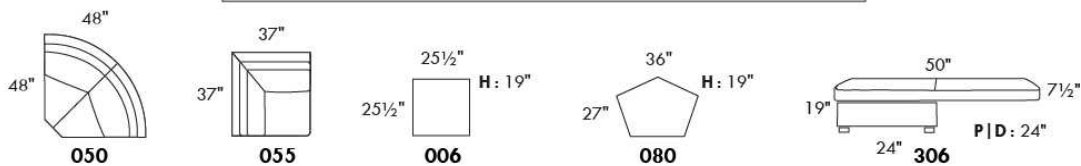
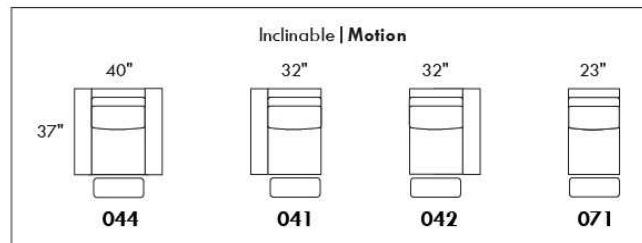
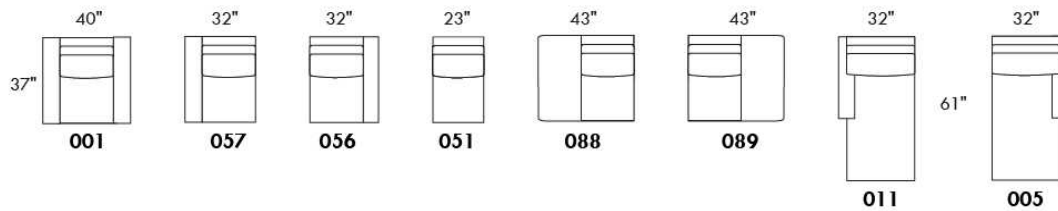
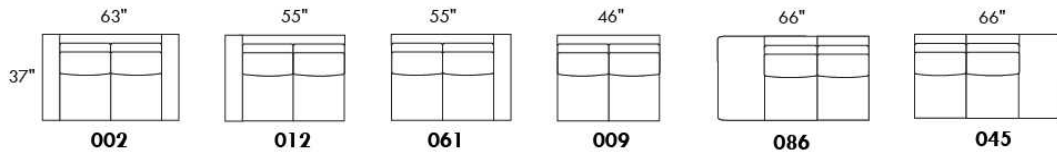
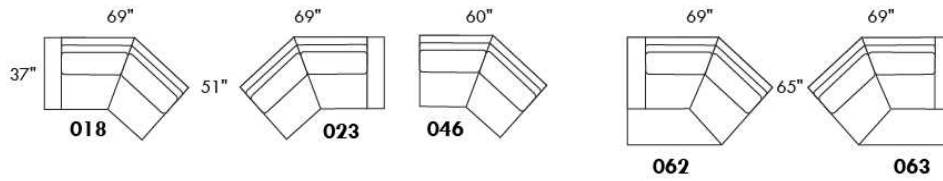
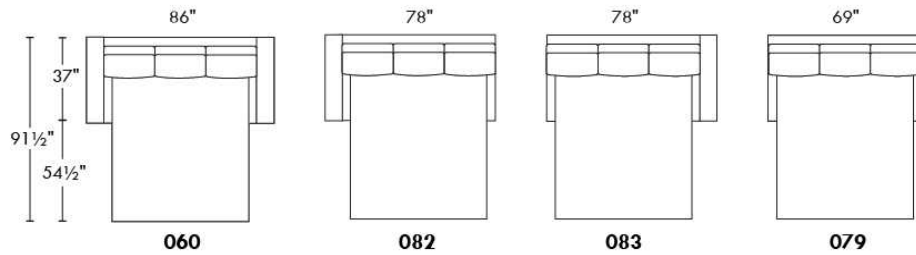
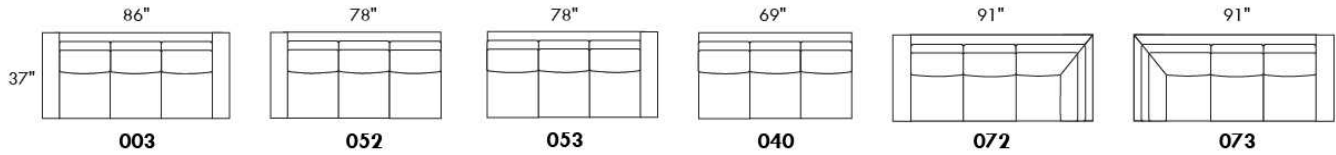

www.jaymar.ca

Toutes les dimensions indiquées sont au pouce près. Nos produits sont fabriqués à la main et des variations mineures peuvent survenir.  
 All dimensions indicated are to the nearest inch. Our product is hand-made and minor variations can occur.



## RODOLFO

Modèle avec appui-tête ajustable manuel inclus (2 sur coin carré). Couture: French Stitch. En tissu, petit fil et en cuir gros fil plat. Coussins de siège et bras avec mousse mémoire. Porte-gobelet N/D avec ce modèle.

NOTE: 2 sièges inclinables SÉPARÉS par un COIN ou une TABLE ne peuvent pas ouvrir en même temps.

OPTIONS - Fournir DESSIN de votre config.:

Petit Bras 6 po : au même prix.

Patte (spécifiez couleur): Sur bras LARGE LG189 métal (noire ou chrome) ou LG187 bois. Sur PETIT bras: LG08 bois ou LG64 métal.

Table (#154): Spécifiez couleur du dessus de table en bois.

Fauteuils 043-163: avec base en bois (spécifiez couleur).

**\*\*INCLINABLE MANUEL N/D.\*\*** Le mécanisme motorisé est inclus dans le prix des items inclinables. Pour le SANS FIL (batterie) ajoutez \$160/mécanisme.

Description	L x P x H	Cuir						Tissu		
		10	20 Madras Softy	30 Hugo Fantasy Illusion Tucson Utah Vintage Wild Laredo Yukon	40 Diamond Elegance Princess Santiago Sensation Sunset Trina Victoria	50 Bull Cassiope Dublin	60 Caress Ultrasued	A	B COM	C alta
001 FAUTEUIL	43x40x30/39	1745	1855	1970	2065	2165	2260	1370	1420	1465
002 CAUSEUSE	66x40x30/39	2500	2605	2750	2865	2995	3125	1940	2010	2085
003 SOFA	90x40x30/39	2985	3140	3315	3475	3635	3795	2325	2410	2520
005 CHAISE LONGUE BRAS DROIT	34x62x30/39	1580	1660	1735	1815	1890	1975	1230	1285	1355
009 CAUSEUSE SANS BRAS	47x40x30/39	1735	1815	1905	1980	2060	2120	1320	1410	1490
011 CHAISE LONGUE BRAS GAUCHE	34x62x30/39	1580	1660	1735	1815	1890	1975	1230	1285	1355
012 CAUSEUSE BRAS GAUCHE	57x40x30/39	2110	2230	2340	2420	2535	2630	1635	1710	1775
017 FAUTEUIL DOUBLE	50x40x30/39	1850	1950	2070	2185	2280	2390	1440	1505	1575
021 SOFA APPARTEMENT SANS BRAS	61x40x30/39	1980	2080	2200	2280	2380	2505	1500	1585	1690
040 SOFA SANS BRAS	71x40x30/39	2235	2345	2450	2570	2690	2795	1710	1810	1910
041 FAUTEUIL INCLINABLE BRAS-G	34x40x30/39	1695	1770	1845	1920	1990	2065	1400	1445	1490
042 FAUTEUIL INCLINABLE BRAS-D	34x40x30/39	1695	1770	1845	1920	1990	2065	1400	1445	1490
043 FAUTEUIL INCLINABLE BERÇANT PIVOTANT	30 x 34 x 42	2055	2155	2255	2360	2460	2560	1675	1720	1765
044 FAUTEUIL INCLINABLE	43x40x30/39	2070	2165	2260	2360	2455	2550	1695	1745	1790
045 CAUSEUSE SANS BRAS ALLONGEE DROIT	68x40x30/39	2025	2145	2260	2370	2500	2590	1545	1630	1705
051 FAUTEUIL SANS BRAS	23,5x40x30/39	1005	1065	1110	1165	1230	1270	755	815	860
052 SOFA BRAS GAUCHE	80x40x30/39	2605	2750	2890	3015	3160	3290	2010	2105	2225
053 SOFA BRAS DROIT	80x40x30/39	2605	2750	2890	3015	3160	3290	2010	2105	2225
055 COIN CARRE	44x44x30/39	1800	1905	2010	2105	2225	2325	1385	1445	1505
056 FAUTEUIL BRAS DROIT	34x40x30/39	1375	1455	1540	1615	1695	1765	1070	1110	1165
057 FAUTEUIL BRAS GAUCHE	34x40x30/39	1375	1455	1540	1615	1695	1765	1070	1110	1165
061 CAUSEUSE BRAS DROIT	57x40x30/39	2110	2230	2340	2420	2535	2630	1635	1710	1775





## RODOLFO

Modèle avec appui-tête ajustable manuel inclus (2 sur coin carré). Couture: French Stitch. En tissu, petit fil et en cuir gros fil plat. Coussins de siège et bras avec mousse mémoire. Porte-gobelet N/D avec ce modèle.

NOTE: 2 sièges inclinables SÉPARÉS par un COIN ou une TABLE ne peuvent pas ouvrir en même temps.

OPTIONS - Fournir DESSIN de votre config.:

Petit Bras 6 po : au même prix.

Patte (spécifiez couleur): Sur bras LARGE LG189 métal (noire ou chrome) ou LG187 bois. Sur PETIT bras: LG08 bois ou LG64 métal.

Table (#154): Spécifiez couleur du dessus de table en bois.

Fauteuils 043-163: avec base en bois (spécifiez couleur).

**\*\*INCLINABLE MANUEL N/D.\*\*** Le mécanisme motorisé est inclus dans le prix des items inclinables. Pour le SANS FIL (batterie) ajoutez \$160/mécanisme.

Description	L x P x H	Cuir						Tissu		
		10	20 Madras Softy	30 Hugo Fantasy Illusion Tucson Utah Vintage Wild Laredo Yukon	40 Diamond Elegance Princess Santiago Sensation Sunset Trina Victoria	50 Bull Cassiope Dublin	60 Caress Ultrasued	A	B COM	C alta
071 FAUTEUIL INCLINABLE SANS BRAS	23,5x40x30/39	1325	1385	1450	1510	1575	1635	1085	1155	1225
086 CAUSEUSE SANS BRAS ALLONGEE GAUCHE	68x40x30/39	2025	2145	2260	2370	2500	2590	1545	1630	1705
088 FAUTEUIL SANS BRAS ALLONGE GAUCHE	45x40x30/39	1295	1385	1490	1560	1650	1730	985	1030	1080
089 FAUTEUIL SANS BRAS ALLONGE DROIT	45x40x30/39	1295	1385	1490	1560	1650	1730	985	1030	1080
095 SOFA APPARTEMENT	80x40x30/39	2720	2865	3030	3195	3340	3495	2100	2205	2280
096 SOFA APPARTEMENT BRAS GAUCHE	71x40x30/39	2355	2490	2605	2730	2860	2990	1800	1890	1985
097 SOFA APPARTEMENT BRAS DROIT	71x40x30/39	2355	2490	2605	2730	2860	2990	1800	1890	1985
124 POUF AVEC RANGEMENT	30x22x17	680	710	745	790	825	855	580	590	605
154 TABLE REMBOURRÉE ANGULAIRE	7/34x32,5x19	585	615	670	695	725	755	495	510	520
163 FAUT. DBL INCL. BERGANT PIVOTANT	33 x 34 x 42	2100	2225	2345	2470	2595	2720	1680	1725	1770
165 FAUTEUIL DOUBLE INCLINABLE	50x40x30/39	2165	2270	2370	2470	2575	2675	1770	1850	1930
167 SOFA APP. SANS BRAS ALLONGE GAUCHE	82x40x30/39	2270	2405	2545	2700	2825	2965	1725	1815	1910
168 SOFA APP. SANS BRAS ALLONGE DROIT	82x40x30/39	2270	2405	2545	2700	2825	2965	1725	1815	1910
169 FAUTEUIL DOUBLE INCLINABLE BRAS GAUCHE	41x40x30/39	1800	1885	1970	2055	2140	2225	1460	1535	1605
170 FAUTEUIL DOUBLE INCLINABLE BRAS DROIT	41x40x30/39	1800	1885	1970	2055	2140	2225	1460	1535	1605
171 FAUTEUIL DOUBLE INCLINABLE SANS BRAS	30,5x40x30/39	1425	1485	1540	1595	1650	1710	1155	1225	1290
173 CHAISE LONGUE DOUBLE BRAS GAUCHE	41x62x30/39	1725	1825	1940	2025	2140	2240	1325	1420	1505
174 CHAISE LONGUE DOUBLE BRAS DROIT	41x62x30/39	1725	1825	1940	2025	2140	2240	1325	1420	1505
175 FAUTEUIL DOUBLE BRAS GAUCHE	41x40x30/39	1465	1550	1650	1730	1815	1905	1120	1215	1270
176 FAUTEUIL DOUBLE BRAS DROIT	41x40x30/39	1465	1550	1650	1730	1815	1905	1120	1215	1270
177 FAUTEUIL DOUBLE SANS BRAS	30,5x40x30/39	1095	1165	1250	1300	1375	1445	835	895	950
178 FAUTEUIL DOUBLE SANS BRAS ALLONGE-G	52x40x30/39	1405	1495	1585	1690	1770	1875	1070	1120	1215



## RODOLFO

Modèle avec appui-tête ajustable manuel inclus (2 sur coin carré). Couture: French Stitch. En tissu, petit fil et en cuir gros fil plat. Coussins de siège et bras avec mousse mémoire. Porte-gobelet N/D avec ce modèle.

NOTE: 2 sièges inclinables SÉPARÉS par un COIN ou une TABLE ne peuvent pas ouvrir en même temps.

OPTIONS - Fournir DESSIN de votre config.:

Petit Bras 6 po : au même prix.

Patte (spécifiez couleur): Sur bras LARGE LG189 métal (noire ou chrome) ou LG187 bois. Sur PETIT bras: LG08 bois ou LG64 métal.

Table (#154): Spécifiez couleur du dessus de table en bois.

Fauteuils 043-163: avec base en bois (spécifiez couleur).

**\*\*INCLINABLE MANUEL N/D.\*\*** Le mécanisme motorisé est inclus dans le prix des items inclinables. Pour le SANS FIL (batterie) ajoutez \$160/mécanisme.

Description	L x P x H	Cuir						Tissu		
		10	20 Madras Softy	30 Hugo Fantasy Illusion Tucson Utah Vintage Wild Laredo Yukon	40 Diamond Elegance Princess Santiago Sensation Sunset Trina Victoria	50 Bull Cassiope Dublin	60 Caress Ultrasued	A	B COM	C alta
179 FAUTEUIL DOUBLE SANS BRAS ALLONGE-D	52x40x30/39	1405	1495	1585	1690	1770	1875	1070	1120	1215
<b>CONFIGURATIONS</b>										
A CONFIG (169-170)	82X40X30/39	3600	3770	3940	4110	4280	4450	2920	3070	3210
B CONFIG (169-171-174)	113X62X30/39	4950	5195	5450	5675	5930	6175	3940	4180	4400
C CONFIG (096-055-171-170)	115X116X30/39	7380	7765	8125	8485	8875	9250	5800	6095	6385
D CONFIG (169-171-055-179)	116X96X30/39	6430	6770	7105	7445	7785	8135	5070	5325	5615
J CONFIG (041-042)	66X40X30/39	3390	3540	3690	3840	3980	4130	2800	2890	2980
K CONFIG (041-071-005)	92X62X30/39	4600	4815	5030	5245	5455	5675	3715	3885	4070
L CONFIG (012-055-071-042)	101X102X30/39	6930	7290	7645	7955	8325	8655	5505	5755	5995
M CONFIG (041-071-055-089)	102X89X30/39	6115	6445	6795	7095	7440	7755	4855	5075	5300



# RODOLFO

**LINEA 30** Collection



Conçu et fabriqué fièrement au Canada  
Proudly designed and made in Canada

Nos produits sont fabriqués à la main et des variations mineures peuvent survenir

Our product is hand-made and minor variations can occur.

## SPECIFICATIONS

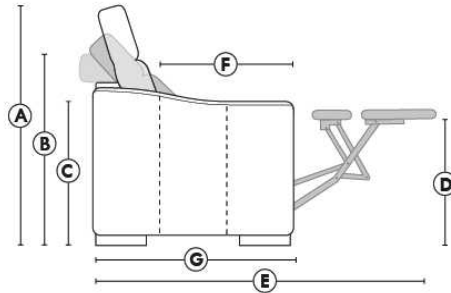

- Appui-tête levé / Headrest up
- Appui-tête baissé / Headrest down
- Complètement incliné / Fully reclined

- A** Hauteur complète 39" Total Height
- B** Hauteur appui-tête baissé 30" Height headrest down
- C** Hauteur du bras 24" Arm Height
- D** Hauteur du siège 19,5" Seat height
- E** Profondeur inclinée 63" Depth fully reclined
- F** Profondeur d'assise 20" Seat depth
- G** Profondeur appui-tête monté 37,5" Depth with headrest up

## BRAS | ARMS

Option de bras:  
Bras Régulier Large 9,5" ou Petit bras 6"

Arm option  
Regular arm Large 9.5" or Small arm 6"

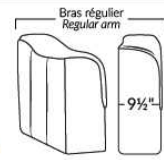

Contrôle de l'inclinaison situé à l'intérieur du bras  
Recliner control located on the inside of the arm.

## FAUTEUIL BERÇANT PIVOTANT INCLINABLE SWIVEL ROCKING MOTION CHAIR

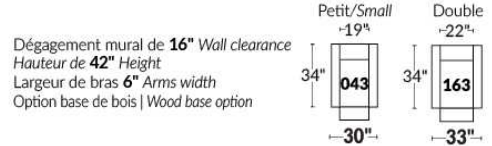

## SIÈGE 23" DE LARGE | 23" SEAT WIDTH

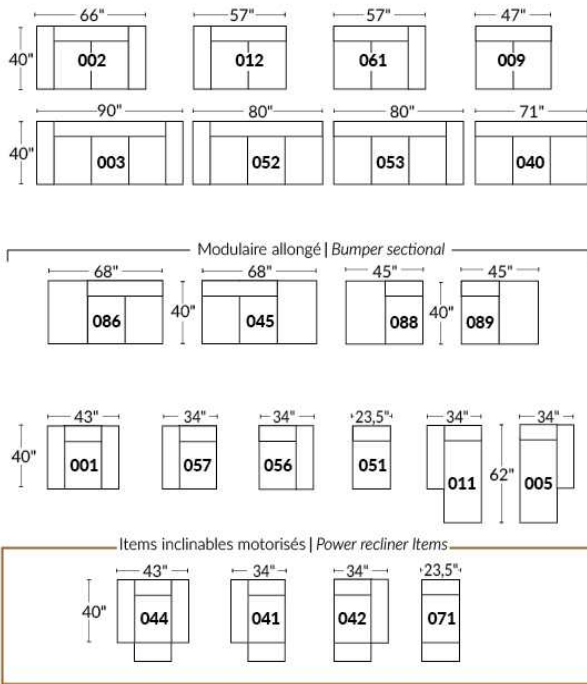

## SIÈGE 30" DE LARGE | 30" SEAT WIDTH

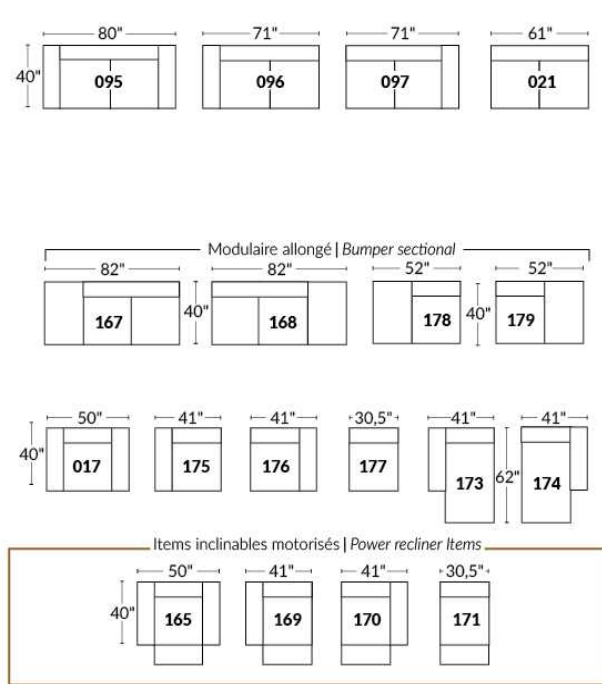

### Autres | Others

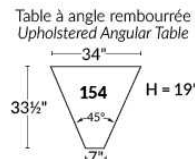
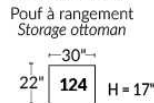
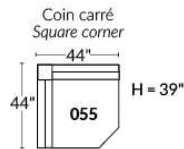

### EXEMPLE 23" EXAMPLE

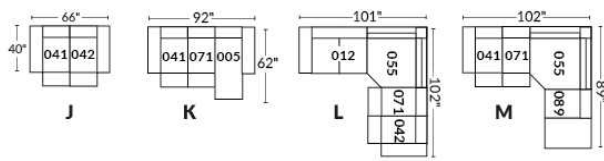

### EXEMPLE 30" EXAMPLE

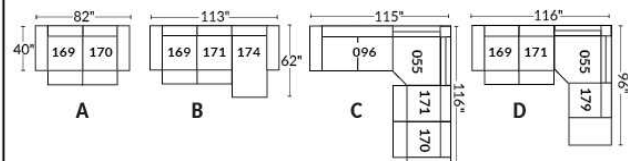

## ROTTERDAM

- Appui-tête manuel sur tous les items (fixe sur centre rond).
- Fauteuil inclinable motorisé pleine jambe "à méc. \*protège-mur" (manuel n/d).
- Chaise longue inclinable motorisé (manuel n/d) avec appui-tête motorisé en option. Dégagement mural 8" et avant 5".
- Coussins de siège avec mousse modelée + 1" de mousse mémoire au-dessus; bras avec mousse mémoire.
- Couture: petit fil en tissu & gros fil plat en cuir.
- \*Exclus faut. 043 & 163: Dégagement mural 16".

Fauteuils 043 & 163: bras seront SANS insert de MÉTAL.

Note: 2 inclinables séparés par un coin ne peuvent pas ouvrir en même temps. Aucuns inclinables à côté d'item #155.

### OPTIONS

- Motorisé sans fil (batterie): ajoutez \$160/mec.
- \*Appui-tête motorisé: ajoutez \$160 ch. (\*N/D sur items fixes.)
- Mousse: Extra ferme ajoutez \$20/siège.
- Choix de bras (LARGE ou le PETIT bras qui sera sans insert de métal): Patte sur bras LARGE: LG103 bois ou Métal: LG189 cyl (noire ou chrome). PETIT Bras: LG08 bois ou Métal: LG196 cyl. (noire ou chrome) ou LG64 (carré). Spécifiez couleur.
- Profondeur d'assise: 20" ou \*22". \*Le 22" N/D sur faut. 043 & 163.
- Faut. 043-163: base en bois (spécifiez couleur).

### Configurations CINÉMA MAISON

Détails accessoires, porte gobelets et configurations : Voir page Optima Cinéma maison en annexe.

Ancrage pour accessoires: \$40 ch.

Porte-Gobelets: En métal: \$30 ch. | Illuminé: \$30 ch. | \*Illuminé avec contrôle (1 ou 2 moteurs): \$50 ch.

\*Lumière DEL sous le siège : \$30/siège.

Description	L x P x H	Cuir						Tissu		
		10	20 Madras Softy	30 Hugo Fantasy Illusion Tucson Utah Vintage Wild Laredo Yukon	40 Diamond Elegance Princess Santiago Utah Sensation Sunset Trina Victoria	50 Bull Cassiope Dublin	60 Caresse Ultrasued	A	B COM	C alta
001 FAUTEUIL	44x40x33/40	1825	1925	2025	2140	2240	2345	1455	1500	1535
002 CAUSEUSE	67x40x33/40	2605	2730	2855	2980	3100	3230	2060	2140	2215
003 SOFA	91x40x33/40	3150	3310	3470	3635	3805	3965	2490	2585	2685
005 CHAISE LONGUE BRAS DROIT	34x62x33/40	1705	1770	1855	1920	1990	2065	1340	1405	1460
009 CAUSEUSE SANS BRAS	47x40x33/40	1835	1905	1985	2065	2145	2225	1415	1500	1575
011 CHAISE LONGUE BRAS GAUCHE	34x62x33/40	1705	1770	1855	1920	1990	2065	1340	1405	1460
012 CAUSEUSE BRAS GAUCHE	57x40x33/40	2240	2345	2450	2560	2650	2760	1755	1835	1900
017 FAUTEUIL DOUBLE	51x40x33/40	1910	2020	2140	2250	2360	2475	1515	1580	1645
021 SOFA APPARTEMENT SANS BRAS	61x40x33/40	2065	2170	2285	2390	2510	2620	1585	1675	1765
040 SOFA SANS BRAS	71x40x33/40	2365	2490	2600	2720	2840	2955	1850	1945	2050
041 FAUTEUIL INCLINABLE BRAS-G	34x40x33/40	1800	1880	1945	2015	2095	2160	1500	1540	1585
042 FAUTEUIL INCLINABLE BRAS-D	34x40x33/40	1800	1880	1945	2015	2095	2160	1500	1540	1585
043 FAUTEUIL INCLINABLE BERÇANT PIVOTANT	30x34x42	2140	2255	2370	2495	2605	2725	1755	1800	1855
044 FAUTEUIL INCLINABLE	44x40x33/40	2170	2270	2360	2450	2540	2630	1800	1850	1885
045 CAUSEUSE SANS BRAS ALLONGEE DROIT	68x40x33/40	2170	2275	2370	2475	2575	2660	1690	1760	1845
050 CENTRE ROND	49x49x33	1590	1695	1800	1905	2010	2115	1150	1210	1270

## ROTTERDAM

- Appui-tête manuel sur tous les items (fixe sur centre rond).
- Fauteuil inclinable motorisé pleine jambe "à méc. \*protège-mur" (manuel n/d).
- Chaise longue inclinable motorisé (manuel n/d) avec appui-tête motorisé en option. Dégagement mural 8" et avant 5".
- Coussins de siège avec mousse modelée + 1" de mousse mémoire au-dessus; bras avec mousse mémoire.
- Couture: petit fil en tissu & gros fil plat en cuir.
- \*Exclus faut. 043 & 163: Dégagement mural 16".

Fauteuils 043 & 163: bras seront SANS insert de MÉTAL.

Note: 2 inclinables séparés par un coin ne peuvent pas ouvrir en même temps. Aucuns inclinables à côté d'item #155.

### OPTIONS

- Motorisé sans fil (batterie): ajoutez \$160/mec.
- \*Appui-tête motorisé: ajoutez \$160 ch. (\*N/D sur items fixes.)
- Mousse: Extra ferme ajoutez \$20/siège.
- Choix de bras (LARGE ou le PETIT bras qui sera sans insert de métal): Patte sur bras LARGE: LG103 bois ou Métal: LG189 cyl (noire ou chrome). PETIT Bras: LG08 bois ou Métal: LG196 cyl. (noire ou chrome) ou LG64 (carré). Spécifiez couleur.
- Profondeur d'assise: 20" ou \*22". \*Le 22" N/D sur faut. 043 & 163.
- Faut. 043-163: base en bois (spécifiez couleur).

### Configurations CINÉMA MAISON

Détails accessoires, porte gobelets et configurations : Voir page Optima Cinéma maison en annexe.

Ancrage pour accessoires: \$40 ch.

Porte-Gobelets: En métal: \$30 ch. | Illuminé: \$30 ch. | \*Illuminé avec contrôle (1 ou 2 moteurs): \$50 ch.

\*Lumière DEL sous le siège : \$30/siège.

Description	L x P x H	Cuir						Tissu		
		10	20 Madras Softy	30 Hugo Fantasy Illusion Tucson Utah Vintage Wild Laredo Yukon	40 Diamond Elegance Princess Santiago Utah Sensation Sunset Trina Victoria	50 Bull Cassiope Dublin	60 Caress Ultrasued	A	B COM	C alta
051 FAUTEUIL SANS BRAS	23,5x40x33/40	1050	1100	1155	1210	1260	1315	805	860	910
052 SOFA BRAS GAUCHE	81x40x33/40	2770	2910	3035	3170	3295	3430	2170	2275	2370
053 SOFA BRAS DROIT	81x40x33/40	2770	2910	3035	3170	3295	3430	2170	2275	2370
055 COIN CARRE	44x44x33/40	1850	1950	2065	2170	2285	2390	1440	1495	1540
056 FAUTEUIL BRAS DROIT	34x40x33/40	1460	1530	1590	1660	1725	1780	1140	1200	1250
057 FAUTEUIL BRAS GAUCHE	34x40x33/40	1460	1530	1590	1660	1725	1780	1140	1200	1250
061 CAUSEUSE BRAS DROIT	57x40x33/40	2240	2345	2450	2560	2650	2760	1755	1835	1900
071 FAUTEUIL INCLINABLE SANS BRAS	23,5x40x33/40	1400	1455	1515	1575	1635	1690	1165	1230	1285
086 CAUSEUSE SANS BRAS ALLONGEE GAUCHE	68x40x33/40	2170	2275	2370	2475	2575	2660	1690	1760	1845
088 FAUTEUIL SANS BRAS ALLONGE GAUCHE	45x40x33/40	1385	1490	1575	1665	1755	1855	1070	1110	1160
089 FAUTEUIL SANS BRAS ALLONGE DROIT	45x40x33/40	1385	1490	1575	1665	1755	1855	1070	1110	1160
095 SOFA APPARTEMENT	81x40x33/40	2840	2990	3155	3310	3465	3625	2230	2330	2415
096 SOFA APPARTEMENT BRAS GAUCHE	71x40x33/40	2485	2600	2725	2850	2975	3095	1910	2010	2110
097 SOFA APPARTEMENT BRAS DROIT	71x40x33/40	2485	2600	2725	2850	2975	3095	1910	2010	2110
124 POUF AVEC RANGEMENT	30x22x17	720	745	775	800	835	855	620	640	670
138 BRAS CENTRE	10x36x24.5	405	445	475	510	550	585	335	355	370

## ROTTERDAM

- Appui-tête manuel sur tous les items (fixe sur centre rond).
- Fauteuil inclinable motorisé pleine jambe "à méc. \*protège-mur" (manuel n/d).
- Chaise longue inclinable motorisé (manuel n/d) avec appui-tête motorisé en option. Dégagement mural 8" et avant 5".
- Coussins de siège avec mousse modelée + 1" de mousse mémoire au-dessus; bras avec mousse mémoire.
- Couture: petit fil en tissu & gros fil plat en cuir.
- \*Exclus faut. 043 & 163: Dégagement mural 16".
- Fauteuils 043 & 163: bras seront SANS insert de MÉTAL.
- Note: 2 inclinables séparés par un coin ne peuvent pas ouvrir en même temps. Aucuns inclinables à côté d'item #155.

### OPTIONS

- Motorisé sans fil (batterie): ajoutez \$160/mec.
- \*Appui-tête motorisé: ajoutez \$160 ch. (\*N/D sur items fixes.)
- Mousse: Extra ferme ajoutez \$20/siège.
- Choix de bras (LARGE ou le PETIT bras qui sera sans insert de métal): Patte sur bras LARGE: LG103 bois ou Métal: LG189 cyl (noire ou chrome). PETIT Bras: LG08 bois ou Métal: LG196 cyl. (noire ou chrome) ou LG64 (carré). Spécifiez couleur.
- Profondeur d'assise: 20" ou \*22". \*Le 22" N/D sur faut. 043 & 163.
- Faut. 043-163: base en bois (spécifiez couleur).

### Configurations CINÉMA MAISON

Détails accessoires, porte gobelets et configurations : Voir page Optima Cinéma maison en annexe.

Ancrage pour accessoires: \$40 ch.

Porte-Gobelets: En métal: \$30 ch. | Illuminé: \$30 ch. | \*Illuminé avec contrôle (1 ou 2 moteurs): \$50 ch.

\*Lumière DEL sous le siège : \$30/siège.

Description	L x P x H	Cuir						Tissu		
		10	20 Madras Softy	30 Hugo Fantasy Illusion Tucson Utah Vintage Wild Laredo Yukon	40 Diamond Elegance Princess Santiago Utah Sensation Sunset Trina Victoria	50 Bull Cassiope Dublin	60 Caresse Ultrasued	A	B COM	C alta
155 PETIT COIN CARRE	40x40x33/40	1850	1950	2065	2170	2285	2390	1440	1495	1540
159 RANGEMENT À ANGLE	11/27x36x24.5	720	755	790	825	855	885	555	575	585
160 RANGEMENT DROIT	11x36x24.5	695	725	760	795	835	860	520	545	555
163 FAUT. DBL INCL. BERGANT PIVOTANT	33x34x42	2190	2320	2440	2570	2690	2815	1760	1810	1860
165 FAUTEUIL DOUBLE INCLINABLE	51x40x33/40	2270	2375	2495	2600	2715	2825	1880	1945	2015
167 SOFA APP. SANS BRAS ALLONGE GAUCHE	82x40x33/40	2405	2540	2665	2810	2940	3065	1860	1950	2050
168 SOFA APP. SANS BRAS ALLONGE DROIT	82x40x33/40	2405	2540	2665	2810	2940	3065	1860	1950	2050
169 FAUTEUIL DOUBLE INCLINABLE BRAS GAUCHE	41x40x33/40	1900	1985	2070	2155	2240	2330	1560	1645	1730
170 FAUTEUIL DOUBLE INCLINABLE BRAS DROIT	41x40x33/40	1900	1985	2070	2155	2240	2330	1560	1645	1730
171 FAUTEUIL DOUBLE INCLINABLE SANS BRAS	30,5x40x33/40	1500	1550	1620	1670	1730	1780	1230	1290	1355
173 CHAISE LONGUE DOUBLE BRAS GAUCHE	41x62x33/40	1850	1945	2050	2155	2260	2365	1455	1540	1630
174 CHAISE LONGUE DOUBLE BRAS DROIT	41x62x33/40	1850	1945	2050	2155	2260	2365	1455	1540	1630
175 FAUTEUIL DOUBLE BRAS GAUCHE	41x40x33/40	1540	1635	1725	1815	1905	1995	1215	1285	1355
176 FAUTEUIL DOUBLE BRAS DROIT	41x40x33/40	1540	1635	1725	1815	1905	1995	1215	1285	1355
177 FAUTEUIL DOUBLE SANS BRAS	30,5x40x33/40	1150	1215	1280	1340	1410	1475	875	930	990
178 FAUTEUIL DOUBLE SANS BRAS ALLONGE-G	52x40x33/40	1495	1580	1670	1760	1860	1945	1165	1230	1285

## ROTTERDAM

- Appui-tête manuel sur tous les items (fixe sur centre rond).
- Fauteuil inclinable motorisé pleine jambe "à méc. \*protège-mur" (manuel n/d).
- Chaise longue inclinable motorisé (manuel n/d) avec appui-tête motorisé en option. Dégagement mural 8" et avant 5".
- Coussins de siège avec mousse modelée + 1" de mousse mémoire au-dessus; bras avec mousse mémoire.
- Couture: petit fil en tissu & gros fil plat en cuir.
- \*Exclus faut. 043 & 163: Dégagement mural 16".

Fauteuils 043 & 163: bras seront SANS insert de MÉTAL.

Note: 2 inclinables séparés par un coin ne peuvent pas ouvrir en même temps. Aucuns inclinables à côté d'item #155.

### OPTIONS

- Motorisé sans fil (batterie): ajoutez \$160/mec.
- \*Appui-tête motorisé: ajoutez \$160 ch. (\*N/D sur items fixes.)
- Mousse: Extra ferme ajoutez \$20/siège.
- Choix de bras (LARGE ou le PETIT bras qui sera sans insert de métal): Patte sur bras LARGE: LG103 bois ou Métal: LG189 cyl (noire ou chrome). PETIT Bras: LG08 bois ou Métal: LG196 cyl. (noire ou chrome) ou LG64 (carré). Spécifiez couleur.
- Profondeur d'assise: 20" ou \*22". \*Le 22" N/D sur faut. 043 & 163.
- Faut. 043-163: base en bois (spécifiez couleur).

### Configurations CINÉMA MAISON

Détails accessoires, porte gobelets et configurations : Voir page Optima Cinéma maison en annexe.

Ancrage pour accessoires: \$40 ch.

Porte-Gobelets: En métal: \$30 ch. | Illuminé: \$30 ch. | \*Illuminé avec contrôle (1 ou 2 moteurs): \$50 ch.

\*Lumière DEL sous le siège : \$30/siège.

Description	L x P x H	Cuir						Tissu		
		10	20 Madras Softy	30 Hugo Fantasy Illusion Tucson Utah Vintage Wild Laredo Yukon	40 Diamond Elegance Princess Santiago Utah Sensation Sunset Trina Victoria	50 Bull Cassiope Dublin	60 Caress Ultrasued	A	B COM	C alta
179 FAUTEUIL DOUBLE SANS BRAS ALLONGE-D	52x40x33/40	1495	1580	1670	1760	1860	1945	1165	1230	1285
186 CAUS. SANS BRAS ALLONGEE RANGEMENT-G	68x40x33/40	2335	2420	2530	2625	2725	2825	1850	1920	1995
187 CAUS. SANS BRAS ALLONGEE RANGEMENT-D	68x40x33/40	2335	2420	2530	2625	2725	2825	1850	1920	1995
188 FAUT. SANS BRAS ALLONGE RANGEMENT-G	45x40x33/40	1545	1640	1730	1825	1910	2005	1230	1270	1300
189 FAUT. SANS BRAS ALLONGE RANGEMENT-D	45x40x33/40	1545	1640	1730	1825	1910	2005	1230	1270	1300
190 PETIT RANGEMENT À ANGLE	11/21x36x24.5	695	725	760	795	835	860	520	545	555
221 FAUT. DBL SANS BRAS ALLONGE RANGEMENT-G	52x40x33/40	1645	1735	1835	1920	2010	2105	1320	1380	1450
222 FAUT. DBL SANS BRAS ALLONGE RANGEMENT-D	52x40x33/40	1645	1735	1835	1920	2010	2105	1320	1380	1450
223 SOFA APP SANS BRAS ALLONGE RANGEMENT-G	82x40x33/40	2570	2705	2840	2975	3115	3245	2010	2110	2210
224 SOFA APP SANS BRAS ALLONGE RANGEMENT-D	82x40x33/40	2570	2705	2840	2975	3115	3245	2010	2110	2210
236 CHAISE LONGUE INCLINABLE BRAS GAUCHE	34x62x33/40	2065	2135	2200	2270	2335	2405	1705	1765	1825
237 CHAISE LONGUE INCLINABLE BRAS DROIT	34x62x33/40	2065	2135	2200	2270	2335	2405	1705	1765	1825
238 CHAISE LONGUE DBL INCLINABLE BRAS-G	41x62x33/40	2210	2310	2405	2500	2595	2690	1815	1900	1985
239 CHAISE LONGUE DBL INCLINABLE BRAS-D	41x62x33/40	2210	2310	2405	2500	2595	2690	1815	1900	1985
V51 PORTE VERRE A VIN	3.5 x 5.5 x 6.5	40	40	40	40	40	40	40	40	40
V52 TABLETTE PIVOTANTE EN PLASTIQUE	13 3/8 x 9 5/8	40	40	40	40	40	40	40	40	40

## ROTTERDAM

- Appui-tête manuel sur tous les items (fixe sur centre rond).
- Fauteuil inclinable motorisé pleine jambe "à méc. \*protège-mur" (manuel n/d).
- Chaise longue inclinable motorisé (manuel n/d) avec appui-tête motorisé en option. Dégagement mural 8" et avant 5".
- Coussins de siège avec mousse modelée + 1" de mousse mémoire au-dessus; bras avec mousse mémoire.
- Couture: petit fil en tissu & gros fil plat en cuir.
- \*Exclus faut. 043 & 163: Dégagement mural 16".

Fauteuils 043 & 163: bras seront SANS insert de MÉTAL.

Note: 2 inclinables séparés par un coin ne peuvent pas ouvrir en même temps. Aucuns inclinables à côté d'item #155.

### OPTIONS

- Motorisé sans fil (batterie): ajoutez \$160/mec.
- \*Appui-tête motorisé: ajoutez \$160 ch. (\*N/D sur items fixes.)
- Mousse: Extra ferme ajoutez \$20/siège.
- Choix de bras (LARGE ou le PETIT bras qui sera sans insert de métal): Patte sur bras LARGE: LG103 bois ou Métal: LG189 cyl (noire ou chrome). PETIT Bras: LG08 bois ou Métal: LG196 cyl. (noire ou chrome) ou LG64 (carré). Spécifiez couleur.
- Profondeur d'assise: 20" ou \*22". \*Le 22" N/D sur faut. 043 & 163.
- Faut. 043-163: base en bois (spécifiez couleur).

### Configurations CINÉMA MAISON

Détails accessoires, porte gobelets et configurations : Voir page Optima Cinéma maison en annexe.

Ancrage pour accessoires: \$40 ch.

Porte-Gobelets: En métal: \$30 ch. | Illuminé: \$30 ch. | \*Illuminé avec contrôle (1 ou 2 moteurs): \$50 ch.

\*Lumière DEL sous le siège : \$30/siège.

Description	L x P x H	Cuir						Tissu		
		10	20 Madras Softy	30 Hugo Fantasy Illusion Tucson Utah Vintage Wild Laredo Yukon	40 Diamond Elegance Princess Santiago Utah Sensation Sunset Trina Victoria	50 Bull Cassiope Dublin	60 Caresse Ultrasued	A	B COM	C alta
V53 TABLETTE PIVOTANTE EN BOIS	19 x 10	75	75	75	75	75	75	75	75	75
V54 PORTE TABLETTE	4.5 x 8 x 10	50	50	50	50	50	50	50	50	50
V55 LAMPE DEL	1.5x5x14 plié/bent	40	40	40	40	40	40	40	40	40
<b>CONFIGURATIONS</b>										
_A CONFIG (169-170)	82X40X40	3800	3970	4140	4310	4480	4660	3120	3290	3460
_B CONFIG (169-171-174)	113X62X40	5250	5480	5740	5980	6230	6475	4245	4475	4715
_C CONFIG (096-055-171-170)	115X115X40	7735	8085	8480	8845	9230	9595	6140	6440	6735
_D CONFIG (169-171-055-179)	115X96X40	6745	7065	7425	7755	8115	8445	5395	5660	5910
_J CONFIG (041-042)	68X40X40	3600	3760	3890	4030	4190	4320	3000	3080	3170
_K CONFIG (041-071-005)	92X62X40	4905	5105	5315	5510	5720	5915	4005	4175	4330
_L CONFIG (012-055-071-042)	102X102X40	7290	7630	7975	8320	8665	9000	5860	6100	6310
_M CONFIG (041-071-055-089)	102X89X40	6435	6775	7100	7425	7770	8095	5175	5375	5570





# ROTTERDAM

**OPTIMA**  
Collection

**Jaymar**

Conçu et fabriqué fièrement au Canada  
Proudly designed and made in Canada

Nos produits sont fabriqués à la main et des variations mineures peuvent survenir

Our product is hand-made and minor variations can occur.

## SPECIFICATIONS

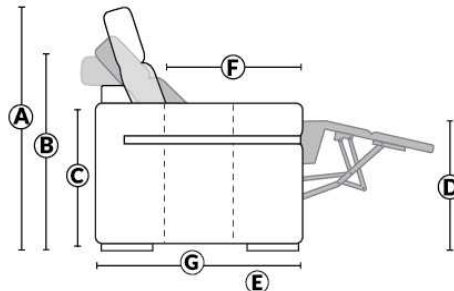

- Appui-tête levé Headrest up
- Appui-tête baissé Headrest down
- Complètement incliné Fully reclined

- A** Hauteur complète 40" Total Height
- B** Hauteur appui-tête baissé 33" Height headrest down
- C** Hauteur du bras 24,5" Arm Height
- D** Hauteur du siège 19,5" Seat height
- E** Profondeur incliné 65" Depth fully reclined
- F** Profondeur d'assise 20"ou/ou 22" Seat depth
- G** Profondeur appui-tête monté 37,5" Depth with headrest up

## BRAS | ARMS

Option de bras:  
Bras Régulier Large 10" ou Petit bras 6"

Arm option  
Regular arm Large 10" or Small arm 6"

Contrôle de l'inclinaison situé à l'intérieur du bras  
Recliner control located on the inside of the arm.

Option d'accessoires disponible sur le bras régulier seulement  
Accessories option, available on Regular arms ONLY.

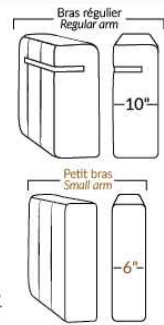

## FAUTEUIL BERÇANT PIVOTANT INCLINABLE SWIVEL ROCKING MOTION CHAIR

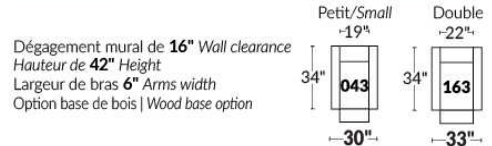

## SIÈGE 23" DE LARGE | 23" SEAT WIDTH

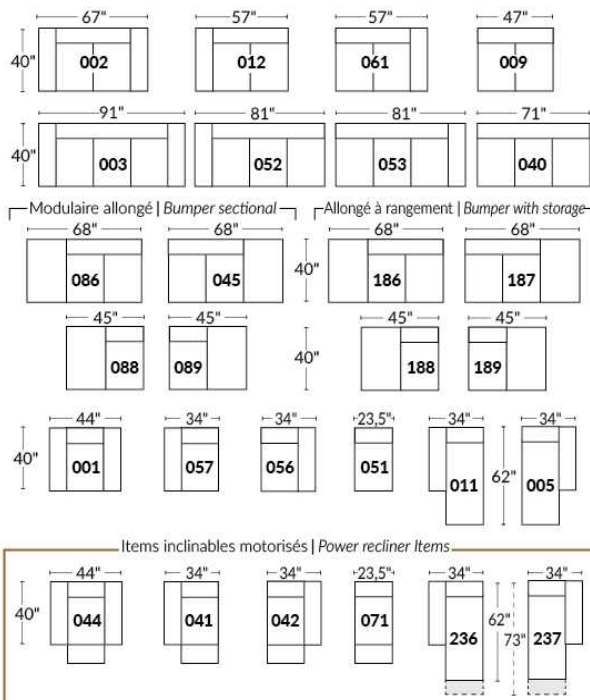

## SIÈGE 30" DE LARGE | 30" SEAT WIDTH

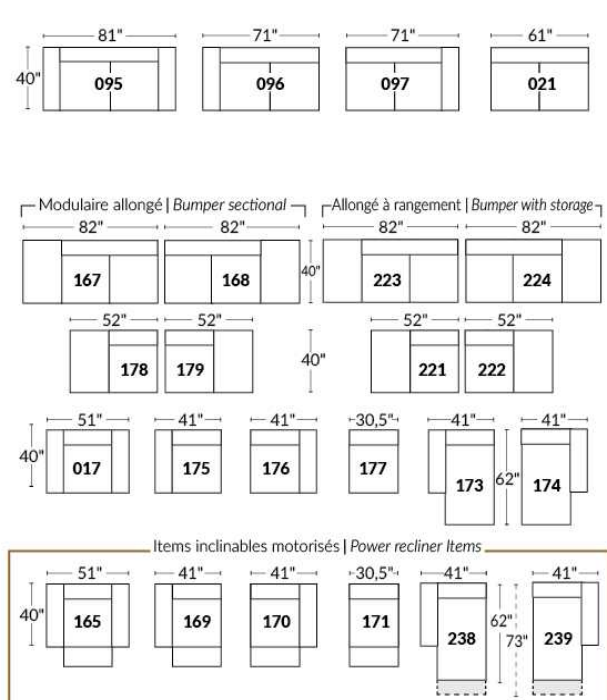

### Autres | Others

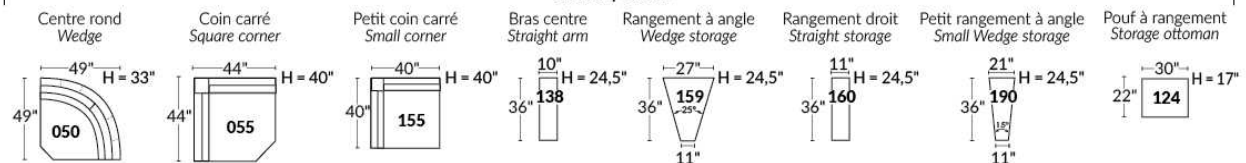

### EXEMPLE 23" EXAMPLE

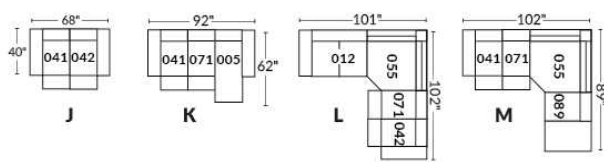

### EXEMPLE 30" EXAMPLE

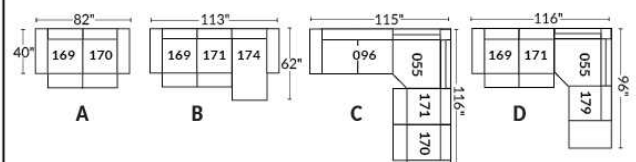

\*Disponibles sur certains modèles et SEULEMENT sur le BRAS LARGE.

### OPTIONS PORTE-GOBELETS

#### MÉTAL



Argent



Noir mat



Brun

#### ILLUMINÉ

1.



Porte-gobelet illuminé

2.



Porte-gobelet illuminé avec contrôle de l'inclinable, port USB & lumière DEL sous le siège

3.



Porte-gobelet illuminé avec contrôle double moteur, port USB & lumière DEL sous le siège

Nos porte-gobelets illuminés à un ou deux contrôles sont compatibles avec les lumières DEL sous le siège. Vous pouvez contrôler la lumière sur le porte-gobelet. Le porte-gobelet à 2 moteurs possède un contrôle remise à zéro (maison) pour remettre votre inclinable à la position de départ.

#### Lumière DEL sous le siège (en option)

Disponible seulement dans les configurations avec un minimum de 1 porte-gobelet illuminé à moteur qui contrôle l'ouverture et la fermeture de la lumière.

Pour les prix des options, voir la section description du modèle Optima.

**Veillez nous fournir un dessin de votre configuration qui indique le type de porte-gobelet et le positionnement.**

#### Porte-gobelets avec contrôle

Il faut spécifier la position de ceux-ci; bras droit ou bras gauche et quel inclinable ils vont contrôler. Si vous avez une rangée de fauteuils avec plusieurs porte-gobelets, le contrôle sera par défaut sur le bras gauche et sur le droit pour le dernier bras extérieur.

#### EXEMPLE A

041-169 : Contrôleur et porte-gobelet à gauche

071-171 : boutons tactiles sur le côté du siège

042-170 : Contrôleur et porte-gobelet à droite



#### EXEMPLE B

071-171 : Ces deux items peuvent être connectés à un porte-gobelet intelligent qui pourra contrôler l'inclinable.

Il faut alors utiliser un de ces items: 138,159, 160 et 190

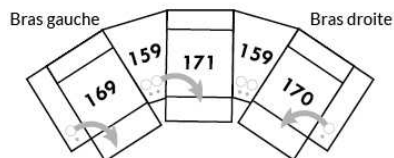

#### Informations sur les appui-têtes et boutons de contrôles des inclinables

##### AVEC porte-gobelet illuminés

Si vous prenez un item **stationnaire**, vous aurez par défaut le porte-gobelet N°1.

Si vous prenez un **appui-tête manuel**, vous aurez le porte-gobelet N°2.

Si vous prenez un **appui-tête électrique**, vous aurez par défaut le porte-gobelet N°3.

##### SANS porte-gobelet et avec un inclinable

Si vous prenez un item inclinable et un **appui-tête manuel**, il y aura un contrôle à boutons tactiles.

Si vous prenez un item inclinable avec un **appui-tête électrique**, vous aurez un contrôleur à bouton poussoir double avec prise USB.

Si c'est un **item sans bras** (071-171) il y aura alors les boutons tactiles.



Boutons tactiles



Boutons poussoirs

\*Disponibles sur certains modèles et SEULEMENT sur le BRAS LARGE.

### OPTIONS ACCESSOIRES

<p><b>Ancrage pour accessoires</b></p> 	<p><b>V51</b> Porte verre à vin</p> 	<p><b>V52</b> Tablette pivotante en plastique</p> 	<p><b>V53</b> Tablette pivotante en bois (choix de 8 couleurs)</p> 
<p><b>V54</b> Porte tablette</p> 	<p><b>V55</b> Lampe DEL</p> 	<p>Spécifiez sur quel bras (gauche ou droit) la tablette sera installée</p>	

Pour les prix des ancrages, voir la section description du modèle Optima et pour les accessoires vous référer à la fin de la liste de prix.

### Items 138-159-160-190 et bras large

Option ancrage et porte-gobelet \*Non disponible sur les petits bras\*.

Veuillez spécifier sur quel bras vous voulez avoir les ancrages et les porte-gobelets.

NB: Item 138- 159-160-190 sont non finis sur les côtés, doivent être utilisés entre 2 sièges. Chaque item à rangement possède 2 prises USB et une prise électrique à l'intérieur du rangement.

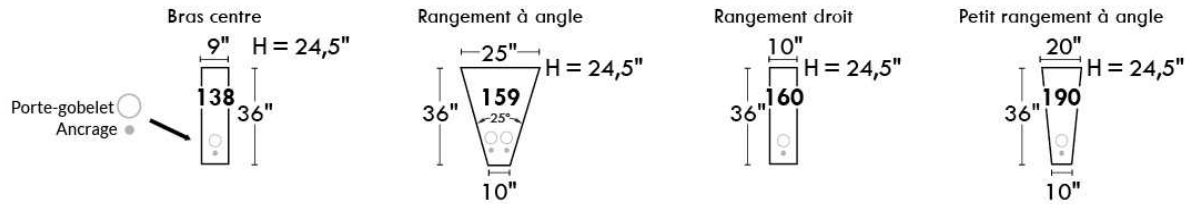

### SUGGESTIONS DE CONFIGURATIONS

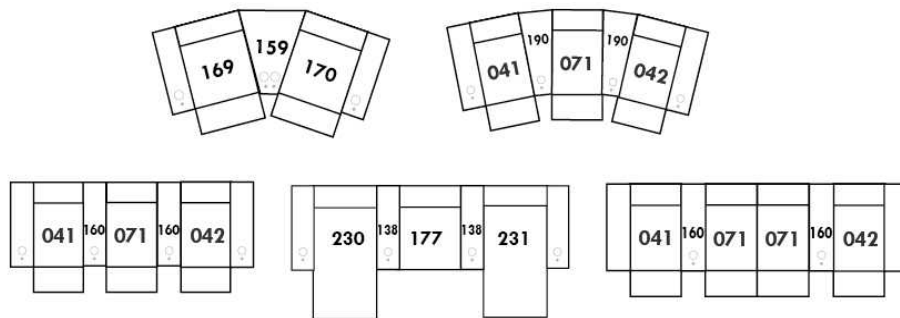

## SACHA

Caractéristiques: Modèle avec appui-tête ajustable manuel inclus avec tous les items (2 sur coin carré).

Appui-tête FIXE sur Centre Rond. Couture: Petit fil en tissu et en cuir.

Fauteuils inclinables, berçants, pivotants (items 043 & 163 seulement): coussin de siège avec mousse mémoire 1 po.

TISSU UNI RECOMMANDÉ.

Note: 2 sièges inclinables séparés par un centre rond (050) ou un coin carré (055) ne peuvent pas ouvrir en même temps.

OPTIONS - Fournir DESSIN de votre config.:

Petit bras 6": au même prix.

Pattes (spécifiez couleur) : sur Bras LARGE LG08 bois. Sur PETIT Bras: LG195 bois.

Choix de profondeur d'assise : 20" ou \*22". \*Le 22" N/D sur fauteuils #043 et #163.

Fauteuils 043-163: avec base en bois (spécifiez couleur).

Mousse (extra Ferme ou Mémoire): Ajoutez 20\$/siège. Section allongée d'un item compte pour 1 siège & chaise longue pour 2 sièges.

Mécanisme motorisé inclinable avec bouton tactile ajoutez 160\$/mécanisme. Pour le SANS FIL (batterie), ajoutez \$320/mécanisme.

Description	L x P x H	Cuir						Tissu		
		10	20 Madras Softy	30 Hugo Fantasy Illusion Tucson Utah Vintage Wild Laredo Yukon	40 Diamond Elegance Princess Santiago Sensation Sunset Trina Victoria	50 Bull Cassiope Dublin	60 Caress Ultrasued	A	B COM	C alta
001 FAUTEUIL	42X 40X33/40	1575	1675	1775	1885	1985	2085	1170	1235	1275
002 CAUSEUSE	65X40X33/40	2285	2415	2560	2700	2820	2945	1710	1775	1860
003 SOFA	89X40X33/40	2795	2955	3120	3280	3445	3600	2065	2165	2260
005 CHAISE LONGUE BRAS DROIT	33X62X33/40	1500	1575	1660	1730	1810	1885	1100	1170	1250
009 CAUSEUSE SANS BRAS	47X40X33/40	1710	1775	1875	1945	2015	2095	1260	1325	1415
011 CHAISE LONGUE BRAS GAUCHE	33X62X33/40	1500	1575	1660	1730	1810	1885	1100	1170	1250
012 CAUSEUSE BRAS GAUCHE	56X40X33/40	2005	2100	2225	2325	2410	2520	1495	1560	1640
017 FAUTEUIL DOUBLE	49X40X33/40	1690	1790	1910	2015	2120	2240	1250	1300	1375
021 SOFA APPARTEMENT SANS BRAS	61X40X33/40	1940	2025	2145	2250	2355	2445	1440	1535	1630
040 SOFA SANS BRAS	71X40X33/40	2200	2285	2410	2530	2630	2750	1635	1730	1845
041 FAUTEUIL INCLINABLE BRAS-G	33X40X33/40	1455	1535	1615	1695	1765	1850	1115	1170	1235
042 FAUTEUIL INCLINABLE BRAS-D	33X40X33/40	1455	1535	1615	1695	1765	1850	1115	1170	1235
043 FAUTEUIL INCLINABLE BERÇANT PIVOTANT	30x34x42	1895	1995	2115	2235	2340	2445	1515	1560	1615
044 FAUTEUIL INCLINABLE	42X40X33/40	1745	1855	1970	2065	2165	2260	1355	1410	1455
045 CAUSEUSE SANS BRAS ALLONGEE DROIT	68X40X33/40	2010	2110	2240	2355	2450	2570	1500	1575	1650
050 CENTRE ROND	49X49X33	1500	1590	1710	1810	1910	2010	1050	1100	1165
051 FAUTEUIL SANS BRAS	23,5X40X33/40	975	1025	1080	1120	1190	1240	730	790	845
052 SOFA BRAS GAUCHE	80X40X33/40	2500	2615	2760	2895	3030	3185	1850	1945	2050
053 SOFA BRAS DROIT	80X40X33/40	2500	2615	2760	2895	3030	3185	1850	1945	2050
055 COIN CARRE	44X44X33/40	1765	1875	1980	2080	2185	2275	1320	1385	1445
056 FAUTEUIL BRAS DROIT	33X40X33/40	1275	1355	1440	1520	1585	1665	950	995	1050
057 FAUTEUIL BRAS GAUCHE	33X40X33/40	1275	1355	1440	1520	1585	1665	950	995	1050

## SACHA

Caractéristiques: Modèle avec appui-tête ajustable manuel inclus avec tous les items (2 sur coin carré).

Appui-tête FIXE sur Centre Rond. Couture: Petit fil en tissu et en cuir.

Fauteuils inclinables, berçants, pivotants (items 043 & 163 seulement): coussin de siège avec mousse mémoire 1 po.

TISSU UNI RECOMMANDÉ.

Note: 2 sièges inclinables séparés par un centre rond (050) ou un coin carré (055) ne peuvent pas ouvrir en même temps.

OPTIONS - Fournir DESSIN de votre config.:

Petit bras 6": au même prix.

Pattes (spécifiez couleur) : sur Bras LARGE LG08 bois. Sur PETIT Bras: LG195 bois.

Choix de profondeur d'assise : 20" ou \*22". \*Le 22" N/D sur fauteuils #043 et #163.

Fauteuils 043-163: avec base en bois (spécifiez couleur).

Mousse (extra Ferme ou Mémoire): Ajoutez 20\$/siège. Section allongée d'un item compte pour 1 siège & chaise longue pour 2 sièges.

Mécanisme motorisé inclinable avec bouton tactile ajoutez 160\$/mécanisme. Pour le SANS FIL (batterie), ajoutez \$320/mécanisme.

Description	L x P x H	Cuir						Tissu		
		10	20 Madras Softy	30 Hugo Fantasy Illusion Tucson Utah Vintage Wild Laredo Yukon	40 Diamond Elegance Princess Santiago Sensation Sunset Trina Victoria	50 Bull Cassiope Dublin	60 Caress Ultrasued	A	B COM	C alta
061 CAUSEUSE BRAS DROIT	56X40X33/40	2005	2100	2225	2325	2410	2520	1495	1560	1640
071 FAUTEUIL INCLINABLE SANS BRAS	23,5X40X33/40	1150	1215	1260	1300	1360	1415	905	975	1040
086 CAUSEUSE SANS BRAS ALLONGEE GAUCHE	68X40X33/40	2010	2110	2240	2355	2450	2570	1500	1575	1650
088 FAUTEUIL SANS BRAS ALLONGE GAUCHE	45X40X33/40	1285	1370	1460	1545	1635	1715	955	1005	1065
089 FAUTEUIL SANS BRAS ALLONGE DROIT	45X40X33/40	1285	1370	1460	1545	1635	1715	955	1005	1065
095 SOFA APPARTEMENT	79X40X33/40	2535	2700	2845	2995	3150	3295	1880	1975	2065
096 SOFA APPARTEMENT BRAS GAUCHE	70X40X33/40	2235	2360	2505	2615	2750	2865	1665	1755	1855
097 SOFA APPARTEMENT BRAS DROIT	70X40X33/40	2235	2360	2505	2615	2750	2865	1665	1755	1855
124 POUF AVEC RANGEMENT	30X22X17	680	710	745	790	825	855	580	590	605
163 FAUT. DBL INCL. BERÇANT PIVOTANT	33 x 34 x 42	1940	2065	2170	2275	2390	2510	1520	1570	1620
165 FAUTEUIL DOUBLE INCLINABLE	49X40X33/40	1855	1970	2080	2200	2285	2405	1420	1495	1550
167 SOFA APP. SANS BRAS ALLONGE GAUCHE	82X40X33/40	2240	2370	2520	2650	2795	2935	1675	1765	1860
168 SOFA APP. SANS BRAS ALLONGE DROIT	82X40X33/40	2240	2370	2520	2650	2795	2935	1675	1765	1860
169 FAUTEUIL DOUBLE INCLINABLE BRAS GAUCHE	40X40X33/40	1550	1640	1730	1815	1905	1985	1215	1270	1325
170 FAUTEUIL DOUBLE INCLINABLE BRAS DROIT	40X40X33/40	1550	1640	1730	1815	1905	1985	1215	1270	1325
171 FAUTEUIL DOUBLE INCLINABLE SANS BRAS	30,5X40X33/40	1260	1315	1385	1445	1505	1560	1030	1095	1165
173 CHAISE LONGUE DOUBLE BRAS GAUCHE	40X62X33/40	1635	1730	1850	1945	2050	2145	1230	1315	1420
174 CHAISE LONGUE DOUBLE BRAS DROIT	40X62X33/40	1635	1730	1850	1945	2050	2145	1230	1315	1420
175 FAUTEUIL DOUBLE BRAS GAUCHE	40X40X33/40	1375	1460	1550	1640	1725	1810	1030	1095	1165
176 FAUTEUIL DOUBLE BRAS DROIT	40X40X33/40	1375	1460	1550	1640	1725	1810	1030	1095	1165
177 FAUTEUIL DOUBLE SANS BRAS	30,5X40X33/40	1080	1140	1225	1270	1320	1385	805	865	945
178 FAUTEUIL DOUBLE SANS BRAS ALLONGE-G	52X40X33/40	1385	1490	1580	1675	1765	1860	1040	1100	1170

## SACHA

Caractéristiques: Modèle avec appui-tête ajustable manuel inclus avec tous les items (2 sur coin carré).

Appui-tête FIXE sur Centre Rond. Couture: Petit fil en tissu et en cuir.

Fauteuils inclinables, berçants, pivotants (items 043 & 163 seulement): coussin de siège avec mousse mémoire 1 po.

TISSU UNI RECOMMANDÉ.

Note: 2 sièges inclinables séparés par un centre rond (050) ou un coin carré (055) ne peuvent pas ouvrir en même temps.

OPTIONS - Fournir DESSIN de votre config.:

Petit bras 6": au même prix.

Pattes (spécifiez couleur) : sur Bras LARGE LG08 bois. Sur PETIT Bras: LG195 bois.

Choix de profondeur d'assise : 20" ou \*22". \*Le 22" N/D sur fauteuils #043 et #163.

Fauteuils 043-163: avec base en bois (spécifiez couleur).

Mousse (extra Ferme ou Mémoire): Ajoutez 20\$/siège. Section allongée d'un item compte pour 1 siège & chaise longue pour 2 sièges.

Mécanisme motorisé inclinable avec bouton tactile ajoutez 160\$/mécanisme. Pour le SANS FIL (batterie), ajoutez \$320/mécanisme.

Description	L x P x H	Cuir						Tissu		
		10	20 Madras Softy	30 Hugo Fantasy Illusion Tucson Utah Vintage Wild Laredo Yukon	40 Diamond Elegance Princess Santiago Sensation Sunset Trina Victoria	50 Bull Cassiope Dublin	60 Caress Ultrasued	A	B COM	C alta
179 FAUTEUIL DOUBLE SANS BRAS ALLONGE-D	52X40X33/40	1385	1490	1580	1675	1765	1860	1040	1100	1170
<b>CONFIGURATIONS</b>										
A CONFIG (169-170)	80X40X33/40	3100	3280	3460	3630	3810	3970	2430	2540	2650
B CONFIG (169-171-174)	111X62X33/40	4445	4685	4965	5205	5460	5690	3475	3680	3910
C CONFIG (096-055-171-170)	114X115X33/40	6810	7190	7600	7955	8345	8685	5230	5505	5790
D CONFIG (169-171-055-179)	115X96X33/40	5960	6320	6675	7015	7360	7680	4605	4850	5105
J CONFIG (041-042)	66X40X33/40	2910	3070	3230	3390	3530	3700	2230	2340	2470
K CONFIG (041-071-005)	90X62X33/40	4105	4325	4535	4725	4935	5150	3120	3315	3525
L CONFIG (012-055-071-042)	100X101X33/40	6375	6725	7080	7400	7720	8060	4835	5090	5360
M CONFIG (041-071-055-089)	101X89X33/40	5655	5995	6315	6620	6945	7255	4295	4535	4785



# SACHA

PARALLELE  
Collection 33

Jaymar

Conçu et fabriqué fièrement au Canada  
Proudly designed and made in Canada

Nos produits sont fabriqués à la main et des variations mineures peuvent survenir

Our product is hand-made and minor variations can occur.

## SPECIFICATIONS

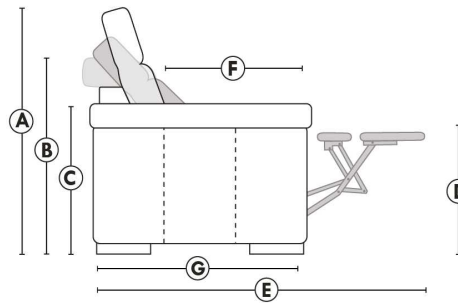

- Appui-tête levé Headrest up
- Appui-tête baissé Headrest down
- Complètement incliné Fully reclined

- A** Hauteur complète 40" Total Height
- B** Hauteur appui-tête baissé 33" Height headrest down
- C** Hauteur du bras 24" Arm Height
- D** Hauteur du siège 19,5" Seat height
- E** Profondeur inclinée 65" Depth fully reclined
- F** Profondeur d'assise 20" ou/ou 22" Seat depth
- G** Profondeur appui-tête monté 37,5" Depth with headrest up

## BRAS | ARMS

Option de bras:  
Bras Régulier Large 9" ou Petit bras 6"

Arm option  
Regular arm Large 9" or Small arm 6"

Contrôle de l'inclinaison situé à l'intérieur du bras  
Recliner control located on the inside of the arm.

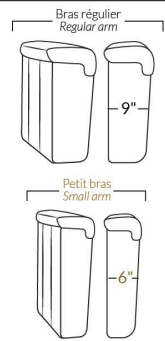

## FAUTEUIL BERÇANT PIVOTANT INCLINABLE SWIVEL ROCKING MOTION CHAIR

Dégagement mural de 16" Wall clearance  
Hauteur de 42" Height  
Largeur de bras 6" Arms width  
Option base de bois | Wood base option

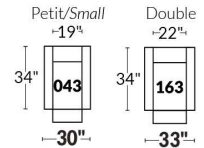

## SIÈGE 23" DE LARGE | 23" SEAT WIDTH

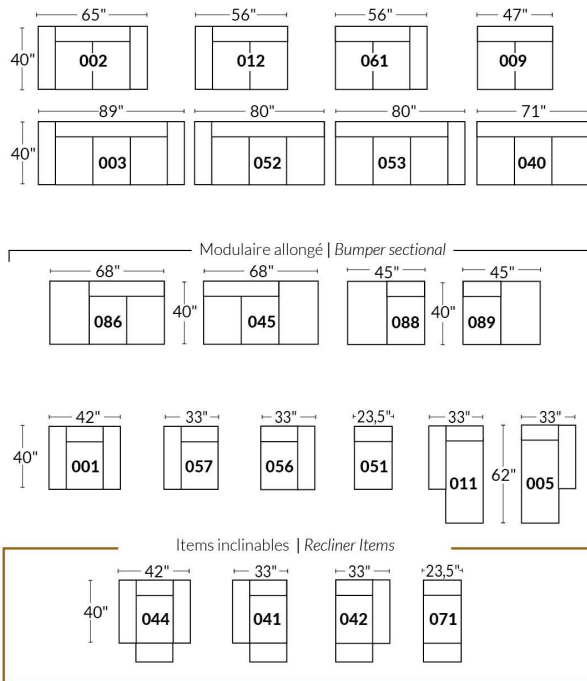

## SIÈGE 30" DE LARGE | 30" SEAT WIDTH

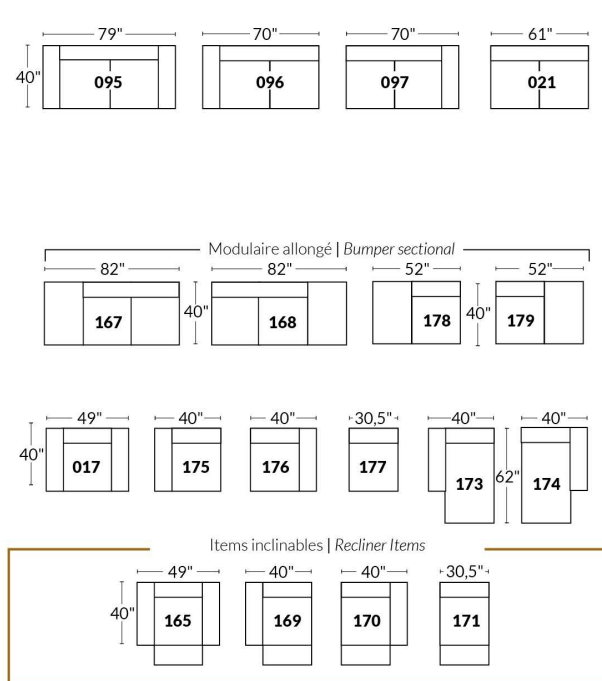

## Autres | Others

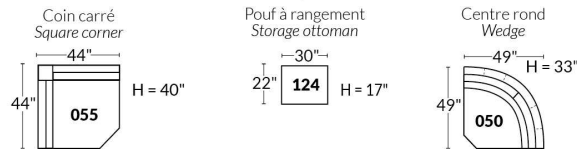

## EXEMPLE 23" EXAMPLE

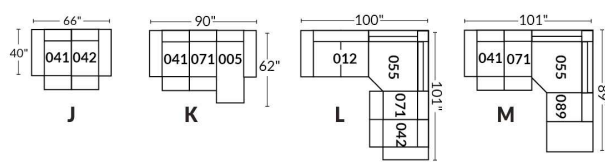

## EXEMPLE 30" EXAMPLE

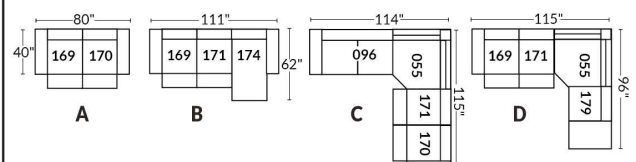

## SAN DIEGO

**Caractéristiques:**

- Appui-tête ajustable manuel sur tous les items (fixe sur centre rond).
- Fauteuil inclinable motorisé pleine jambe "à mécanisme \*protège-mur " (manuel n/d).
- Chaise longue inclinable motorisé (manuel n/d) avec appui-tête motorisé en option. Dégagement mural 8" et avant 5".
- Coussins de siège avec mousse modelée + 1" de mousse mémoire au-dessus; bras avec mousse mémoire.
- Couture: petit fil en tissu et gros fil plat en cuir.
- \*Exclus faut. 043 & 163 : Dégagement mural 16"

Note: 2 inclinables séparés par un coin ne peuvent pas ouvrir en même temps. Aucuns inclinables à côté d'item #155.

**OPTIONS**

- Motorisé sans fil (batterie): ajoutez \$160/mec.
- \*Appui-tête motorisé: ajoutez \$160 ch. (\*N/D sur items fixes.)
- Mousse: Extra ferme ajoutez \$20/siège.
- Choix de bras (LARGE ou PETIT de 6"): Pattes sur bras LARGE: LG103 bois ou LG189 métal (noire ou chrome). PETIT Bras: LG08 bois ou LG196 métal (noire ou chrome). Spécifiez couleur.
- Profondeur d'assise au même prix: 20" ou \*22". \*Le 22" N/D sur faut. 043 & 163.
- Faut. 043-163: avec base en bois (spécifiez couleur).

**Configurations CINÉMA MAISON**

Détails accessoires, porte gobelets et configurations : Voir page Optima Cinéma maison en annexe.

Ancrage pour accessoires: \$40 ch.

Porte-Gobelets : En métal: \$30 ch. | Illuminé: \$30 ch. | \*Illuminé avec contrôle (1 ou 2 moteurs): \$50 ch.

\*Lumière DEL sous le siège : \$30/siège.

Description	L x P x H	Cuir						Tissu		
		10	20 Madras Softy	30 Hugo Fantasy Illusion Tucson Utah Vintage Wild Laredo Yukon	40 Diamond Elegance Princess Santiago Utah Sensation Sunset Trina Victoria	50 Bull Cassiope Dublin	60 Caresse Ultrasued	A	B COM	C alta
001 FAUTEUIL	45x40x33/40	1825	1925	2025	2140	2240	2345	1455	1500	1535
002 CAUSEUSE	68x40x33/40	2605	2730	2855	2980	3100	3230	2060	2140	2215
003 SOFA	92x40x33/40	3150	3310	3470	3635	3805	3965	2490	2585	2685
005 CHAISE LONGUE BRAS DROIT	35x62x33/40	1705	1770	1855	1920	1990	2065	1340	1405	1460
009 CAUSEUSE SANS BRAS	47x40x33/40	1835	1905	1985	2065	2145	2225	1415	1500	1575
011 CHAISE LONGUE BRAS GAUCHE	35x62x33/40	1705	1770	1855	1920	1990	2065	1340	1405	1460
012 CAUSEUSE BRAS GAUCHE	58x40x33/40	2240	2345	2450	2560	2650	2760	1755	1835	1900
017 FAUTEUIL DOUBLE	52x40x33/40	1910	2020	2140	2250	2360	2475	1515	1580	1645
021 SOFA APPARTEMENT SANS BRAS	61x40x33/40	2065	2170	2285	2390	2510	2620	1585	1675	1765
040 SOFA SANS BRAS	71x40x33/40	2365	2490	2600	2720	2840	2955	1850	1945	2050
041 FAUTEUIL INCLINABLE BRAS-G	35x40x33/40	1800	1880	1945	2015	2095	2160	1500	1540	1585
042 FAUTEUIL INCLINABLE BRAS-D	35x40x33/40	1800	1880	1945	2015	2095	2160	1500	1540	1585
043 FAUTEUIL INCLINABLE BERÇANT PIVOTANT	30x34x42	2140	2255	2370	2495	2605	2725	1755	1800	1855
044 FAUTEUIL INCLINABLE	45x40x33/40	2170	2270	2360	2450	2540	2630	1800	1850	1885
045 CAUSEUSE SANS BRAS ALLONGEE DROIT	68x40x33/40	2170	2275	2370	2475	2575	2660	1690	1760	1845
050 CENTRE ROND	49x49x33	1590	1695	1800	1905	2010	2115	1150	1210	1270



## SAN DIEGO

### Caractéristiques:

- Appui-tête ajustable manuel sur tous les items (fixe sur centre rond).
- Fauteuil inclinable motorisé pleine jambe "à mécanisme \*protège-mur " (manuel n/d).
- Chaise longue inclinable motorisé (manuel n/d) avec appui-tête motorisé en option. Dégagement mural 8" et avant 5".
- Coussins de siège avec mousse modelée + 1" de mousse mémoire au-dessus; bras avec mousse mémoire.
- Couture: petit fil en tissu et gros fil plat en cuir.
- \*Exclus faut. 043 & 163 : Dégagement mural 16"

Note: 2 inclinables séparés par un coin ne peuvent pas ouvrir en même temps. Aucuns inclinables à côté d'item #155.

### OPTIONS

- Motorisé sans fil (batterie): ajoutez \$160/mec.
- \*Appui-tête motorisé: ajoutez \$160 ch. (\*N/D sur items fixes.)
- Mousse: Extra ferme ajoutez \$20/siège.
- Choix de bras (LARGE ou PETIT de 6"): Pattes sur bras LARGE: LG103 bois ou LG189 métal (noire ou chrome). PETIT Bras: LG08 bois ou LG196 métal (noire ou chrome). Spécifiez couleur.
- Profondeur d'assise au même prix: 20" ou \*22". \*Le 22" N/D sur faut. 043 & 163.
- Faut. 043-163: avec base en bois (spécifiez couleur).

### Configurations CINÉMA MAISON

Détails accessoires, porte gobelets et configurations : Voir page Optima Cinéma maison en annexe.

Ancrage pour accessoires: \$40 ch.

Porte-Gobelets : En métal: \$30 ch. | Illuminé: \$30 ch. | \*Illuminé avec contrôle (1 ou 2 moteurs): \$50 ch.

\*Lumière DEL sous le siège : \$30/siège.

Description	L x P x H	Cuir						Tissu		
		10	20 Madras Softy	30 Hugo Fantasy Illusion Tucson Utah Vintage Wild Laredo Yukon	40 Diamond Elegance Princess Santiago Sensation Sunset Trina Victoria	50 Bull Cassiope Dublin	60 Caress Ultrasued	A	B COM	C alta
051 FAUTEUIL SANS BRAS	23,5x40x33/40	1050	1100	1155	1210	1260	1315	805	860	910
052 SOFA BRAS GAUCHE	82x40x33/40	2770	2910	3035	3170	3295	3430	2170	2275	2370
053 SOFA BRAS DROIT	82x40x33/40	2770	2910	3035	3170	3295	3430	2170	2275	2370
055 COIN CARRE	44x44x33/40	1850	1950	2065	2170	2285	2390	1440	1495	1540
056 FAUTEUIL BRAS DROIT	35x40x33/40	1460	1530	1590	1660	1725	1780	1140	1200	1250
057 FAUTEUIL BRAS GAUCHE	35x40x33/40	1460	1530	1590	1660	1725	1780	1140	1200	1250
061 CAUSEUSE BRAS DROIT	58x40x33/40	2240	2345	2450	2560	2650	2760	1755	1835	1900
071 FAUTEUIL INCLINABLE SANS BRAS	23,5x40x33/40	1400	1455	1515	1575	1635	1690	1165	1230	1285
086 CAUSEUSE SANS BRAS ALLONGEE GAUCHE	68x40x33/40	2170	2275	2370	2475	2575	2660	1690	1760	1845
088 FAUTEUIL SANS BRAS ALLONGE GAUCHE	45x40x33/40	1385	1490	1575	1665	1755	1855	1070	1110	1160
089 FAUTEUIL SANS BRAS ALLONGE DROIT	45x40x33/40	1385	1490	1575	1665	1755	1855	1070	1110	1160
095 SOFA APPARTEMENT	82x40x33/40	2840	2990	3155	3310	3465	3625	2230	2330	2415
096 SOFA APPARTEMENT BRAS GAUCHE	72x40x33/40	2485	2600	2725	2850	2975	3095	1910	2010	2110
097 SOFA APPARTEMENT BRAS DROIT	72x40x33/40	2485	2600	2725	2850	2975	3095	1910	2010	2110
124 POUF AVEC RANGEMENT	30x22x17	720	745	775	800	835	855	620	640	670
138 BRAS CENTRE	10.5x36x22.5	405	445	475	510	550	585	335	355	370

## SAN DIEGO

### Caractéristiques:

- Appui-tête ajustable manuel sur tous les items (fixe sur centre rond).
- Fauteuil inclinable motorisé pleine jambe "à mécanisme \*protège-mur " (manuel n/d).
- Chaise longue inclinable motorisé (manuel n/d) avec appui-tête motorisé en option. Dégagement mural 8" et avant 5".
- Coussins de siège avec mousse modelée + 1" de mousse mémoire au-dessus; bras avec mousse mémoire.
- Couture: petit fil en tissu et gros fil plat en cuir.
- \*Exclus faut. 043 & 163 : Dégagement mural 16"

Note: 2 inclinables séparés par un coin ne peuvent pas ouvrir en même temps. Aucuns inclinables à côté d'item #155.

### OPTIONS

- Motorisé sans fil (batterie): ajoutez \$160/mec.
- \*Appui-tête motorisé: ajoutez \$160 ch. (\*N/D sur items fixes.)
- Mousse: Extra ferme ajoutez \$20/siège.
- Choix de bras (LARGE ou PETIT de 6"): Pattes sur bras LARGE: LG103 bois ou LG189 métal (noire ou chrome). PETIT Bras: LG08 bois ou LG196 métal (noire ou chrome). Spécifiez couleur.
- Profondeur d'assise au même prix: 20" ou \*22". \*Le 22" N/D sur faut. 043 & 163.
- Faut. 043-163: avec base en bois (spécifiez couleur).

### Configurations CINÉMA MAISON

Détails accessoires, porte gobelets et configurations : Voir page Optima Cinéma maison en annexe.

Ancrage pour accessoires: \$40 ch.

Porte-Gobelets : En métal: \$30 ch. | Illuminé: \$30 ch. | \*Illuminé avec contrôle (1 ou 2 moteurs): \$50 ch.

\*Lumière DEL sous le siège : \$30/siège.

Description	L x P x H	Cuir						Tissu		
		10	20 Madras Softy	30 Hugo Fantasy Illusion Tucson Utah Vintage Wild Laredo Yukon	40 Diamond Elegance Princess Santiago Utah Sensation Sunset Trina Victoria	50 Bull Cassiope Dublin	60 Caresse Ultrasued	A	B COM	C alta
155 PETIT COIN CARRE	40x40x33/40	1850	1950	2065	2170	2285	2390	1440	1495	1540
159 RANGEMENT À ANGLE	12/27x36x22.5	720	755	790	825	855	885	555	575	585
160 RANGEMENT DROIT	12x36x22.5	695	725	760	795	835	860	520	545	555
163 FAUT. DBL INCL. BERCANT PIVOTANT	33x34x42	2190	2320	2440	2570	2690	2815	1760	1810	1860
165 FAUTEUIL DOUBLE INCLINABLE	52x40x33/40	2270	2375	2495	2600	2715	2825	1880	1945	2015
167 SOFA APP. SANS BRAS ALLONGE GAUCHE	82x40x33/40	2405	2540	2665	2810	2940	3065	1860	1950	2050
168 SOFA APP. SANS BRAS ALLONGE DROIT	82x40x33/40	2405	2540	2665	2810	2940	3065	1860	1950	2050
169 FAUTEUIL DOUBLE INCLINABLE BRAS GAUCHE	42x40x33/40	1900	1985	2070	2155	2240	2330	1560	1645	1730
170 FAUTEUIL DOUBLE INCLINABLE BRAS DROIT	42x40x33/40	1900	1985	2070	2155	2240	2330	1560	1645	1730
171 FAUTEUIL DOUBLE INCLINABLE SANS BRAS	30,5x40x33/40	1500	1550	1620	1670	1730	1780	1230	1290	1355
173 CHAISE LONGUE DOUBLE BRAS GAUCHE	42x62x33/40	1850	1945	2050	2155	2260	2365	1455	1540	1630
174 CHAISE LONGUE DOUBLE BRAS DROIT	42x62x33/40	1850	1945	2050	2155	2260	2365	1455	1540	1630
175 FAUTEUIL DOUBLE BRAS GAUCHE	42x40x33/40	1540	1635	1725	1815	1905	1995	1215	1285	1355
176 FAUTEUIL DOUBLE BRAS DROIT	42x40x33/40	1540	1635	1725	1815	1905	1995	1215	1285	1355
177 FAUTEUIL DOUBLE SANS BRAS	30,5x40x33/40	1150	1215	1280	1340	1410	1475	875	930	990
178 FAUTEUIL DOUBLE SANS BRAS ALLONGE-G	52x40x33/40	1495	1580	1670	1760	1860	1945	1165	1230	1285

## SAN DIEGO

### Caractéristiques:

- Appui-tête ajustable manuel sur tous les items (fixe sur centre rond).
- Fauteuil inclinable motorisé pleine jambe "à mécanisme \*protège-mur " (manuel n/d).
- Chaise longue inclinable motorisé (manuel n/d) avec appui-tête motorisé en option. Dégagement mural 8" et avant 5".
- Coussins de siège avec mousse modelée + 1" de mousse mémoire au-dessus; bras avec mousse mémoire.
- Couture: petit fil en tissu et gros fil plat en cuir.
- \*Exclus faut. 043 & 163 : Dégagement mural 16"

Note: 2 inclinables séparés par un coin ne peuvent pas ouvrir en même temps. Aucuns inclinables à côté d'item #155.

### OPTIONS

- Motorisé sans fil (batterie): ajoutez \$160/mec.
- \*Appui-tête motorisé: ajoutez \$160 ch. (\*N/D sur items fixes.)
- Mousse: Extra ferme ajoutez \$20/siège.
- Choix de bras (LARGE ou PETIT de 6"): Pattes sur bras LARGE: LG103 bois ou LG189 métal (noire ou chrome). PETIT Bras: LG08 bois ou LG196 métal (noire ou chrome). Spécifiez couleur.
- Profondeur d'assise au même prix: 20" ou \*22". \*Le 22" N/D sur faut. 043 & 163.
- Faut. 043-163: avec base en bois (spécifiez couleur).

### Configurations CINÉMA MAISON

Détails accessoires, porte gobelets et configurations : Voir page Optima Cinéma maison en annexe.

Ancrage pour accessoires: \$40 ch.

Porte-Gobelets : En métal: \$30 ch. | Illuminé: \$30 ch. | \*Illuminé avec contrôle (1 ou 2 moteurs): \$50 ch.

\*Lumière DEL sous le siège : \$30/siège.

Description	L x P x H	Cuir						Tissu		
		10	20 Madras Softy	30 Hugo Fantasy Illusion Tucson Utah Vintage Wild Laredo Yukon	40 Diamond Elegance Princess Santiago Utah Sensation Sunset Trina Victoria	50 Bull Cassiope Dublin	60 Caress Ultrasued	A	B COM	C alta
179 FAUTEUIL DOUBLE SANS BRAS ALLONGE-D	52x40x33/40	1495	1580	1670	1760	1860	1945	1165	1230	1285
186 CAUS. SANS BRAS ALLONGEE RANGEMENT-G	68x40x33/40	2335	2420	2530	2625	2725	2825	1850	1920	1995
187 CAUS. SANS BRAS ALLONGEE RANGEMENT-D	68x40x33/40	2335	2420	2530	2625	2725	2825	1850	1920	1995
188 FAUT. SANS BRAS ALLONGE RANGEMENT-G	45x40x33/40	1545	1640	1730	1825	1910	2005	1230	1270	1300
189 FAUT. SANS BRAS ALLONGE RANGEMENT-D	45x40x33/40	1545	1640	1730	1825	1910	2005	1230	1270	1300
190 PETIT RANGEMENT À ANGLE	12/21x36x22.5	695	725	760	795	835	860	520	545	555
221 FAUT. DBL SANS BRAS ALLONGE RANGEMENT-G	52x40x33/40	1645	1735	1835	1920	2010	2105	1320	1380	1450
222 FAUT. DBL SANS BRAS ALLONGE RANGEMENT-D	52x40x33/40	1645	1735	1835	1920	2010	2105	1320	1380	1450
223 SOFA APP SANS BRAS ALLONGE RANGEMENT-G	82x40x33/40	2570	2705	2840	2975	3115	3245	2010	2110	2210
224 SOFA APP SANS BRAS ALLONGE RANGEMENT-D	82x40x33/40	2570	2705	2840	2975	3115	3245	2010	2110	2210
236 CHAISE LONGUE INCLINABLE BRAS GAUCHE	35x62x33/40	2065	2135	2200	2270	2335	2405	1705	1765	1825
237 CHAISE LONGUE INCLINABLE BRAS DROIT	35x62x33/40	2065	2135	2200	2270	2335	2405	1705	1765	1825
238 CHAISE LONGUE DBL INCLINABLE BRAS-G	42x62x33/40	2210	2310	2405	2500	2595	2690	1815	1900	1985
239 CHAISE LONGUE DBL INCLINABLE BRAS-D	42x62x33/40	2210	2310	2405	2500	2595	2690	1815	1900	1985
V51 PORTE VERRE A VIN	3.5 x 5.5 x 6.5	40	40	40	40	40	40	40	40	40
V52 TABLETTE PIVOTANTE EN PLASTIQUE	13 3/8 x 9 5/8	40	40	40	40	40	40	40	40	40

## SAN DIEGO

### Caractéristiques:

- Appui-tête ajustable manuel sur tous les items (fixe sur centre rond).
- Fauteuil inclinable motorisé pleine jambe "à mécanisme \*protège-mur " (manuel n/d).
- Chaise longue inclinable motorisé (manuel n/d) avec appui-tête motorisé en option. Dégagement mural 8" et avant 5".
- Coussins de siège avec mousse modelée + 1" de mousse mémoire au-dessus; bras avec mousse mémoire.
- Couture: petit fil en tissu et gros fil plat en cuir.
- \*Exclus faut. 043 & 163 : Dégagement mural 16"

Note: 2 inclinables séparés par un coin ne peuvent pas ouvrir en même temps. Aucuns inclinables à côté d'item #155.

### OPTIONS

- Motorisé sans fil (batterie): ajoutez \$160/mec.
- \*Appui-tête motorisé: ajoutez \$160 ch. (\*N/D sur items fixes.)
- Mousse: Extra ferme ajoutez \$20/siège.
- Choix de bras (LARGE ou PETIT de 6"): Pattes sur bras LARGE: LG103 bois ou LG189 métal (noire ou chrome). PETIT Bras: LG08 bois ou LG196 métal (noire ou chrome). Spécifiez couleur.
- Profondeur d'assise au même prix: 20" ou \*22". \*Le 22" N/D sur faut. 043 & 163.
- Faut. 043-163: avec base en bois (spécifiez couleur).

### Configurations CINÉMA MAISON

Détails accessoires, porte gobelets et configurations : Voir page Optima Cinéma maison en annexe.

Ancrage pour accessoires: \$40 ch.

Porte-Gobelets : En métal: \$30 ch. | Illuminé: \$30 ch. | \*Illuminé avec contrôle (1 ou 2 moteurs): \$50 ch.

\*Lumière DEL sous le siège : \$30/siège.

Description	L x P x H	Cuir						Tissu		
		10	20 Madras Softy	30 Hugo Fantasy Illusion Tucson Utah Vintage Wild Laredo Yukon	40 Diamond Elegance Princess Santiago Utah Sensation Sunset Trina Victoria	50 Bull Cassiope Dublin	60 Caresse Ultrasued	A	B COM	C alta
V53 TABLETTE PIVOTANTE EN BOIS	19 x 10	70	70	70	70	70	70	70	70	70
V54 PORTE TABLETTE	4.5 x 8 x 10	50	50	50	50	50	50	50	50	50
V55 LAMPE DEL	1.5x5x14 plié/bent	40	40	40	40	40	40	40	40	40
<b>CONFIGURATIONS</b>										
_A CONFIG (169-170)	84X40X40	3800	3970	4140	4310	4480	4660	3120	3290	3460
_B CONFIG (169-171-174)	115X62X40	5250	5480	5740	5980	6230	6475	4245	4475	4715
_C CONFIG (096-055-171-170)	116X116X40	7735	8085	8480	8845	9230	9595	6140	6440	6735
_D CONFIG (169-171-055-179)	116X96X40	6745	7065	7425	7755	8115	8445	5395	5660	5910
_J CONFIG (041-042)	70X40X40	3600	3760	3890	4030	4190	4320	3000	3080	3170
_K CONFIG (041-071-005)	94X62X40	4905	5105	5315	5510	5720	5915	4005	4175	4330
_L CONFIG (012-055-071-042)	102X102X40	7290	7630	7975	8320	8665	9000	5860	6100	6310
_M CONFIG (041-071-055-089)	103X89X40	6435	6775	7100	7425	7770	8095	5175	5375	5570



# SAN DIEGO

**OPTIMA**  
Collection

**Jaymar**

Conçu et fabriqué fièrement au Canada  
Proudly designed and made in Canada

Nos produits sont fabriqués à la main et des variations mineures peuvent survenir

Our product is hand-made and minor variations can occur.

## SPECIFICATIONS

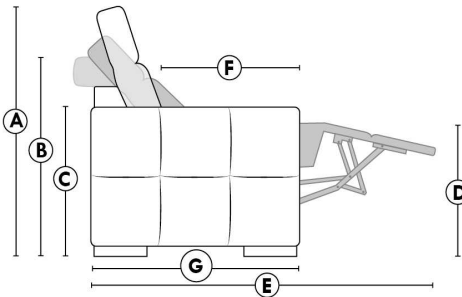

- Appui-tête levé Headrest up
- Appui-tête baissé Headrest down
- Complètement incliné Fully reclined

- A** Hauteur complète 40" Total Height
- B** Hauteur appui-tête baissé 33" Height headrest down
- C** Hauteur du bras 22,5" Arm Height
- D** Hauteur du siège 19,5" Seat height
- E** Profondeur inclinée 65" Depth fully reclined
- F** Profondeur d'assise 20"ou/ou" 22" Seat depth
- G** Profondeur appui-tête monté 37,5" Depth with headrest up

## BRAS | ARMS

Option de bras:  
Bras Régulier Large 10,5" ou Petit bras 6"

Arm option  
Regular arm Large 10,5" or Small arm 6"

Contrôle de l'inclinaison situé à l'intérieur du bras  
Recliner control located on the inside of the arm.

Option d'accessoires disponible sur le bras régulier seulement  
Accessories option, available on Regular arms ONLY.

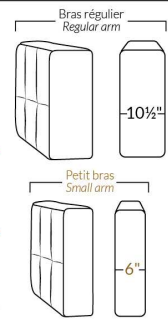

## FAUTEUIL BERÇANT PIVOTANT INCLINABLE SWIVEL ROCKING MOTION CHAIR

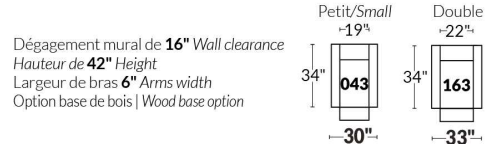

## SIÈGE 23" DE LARGE | 23" SEAT WIDTH

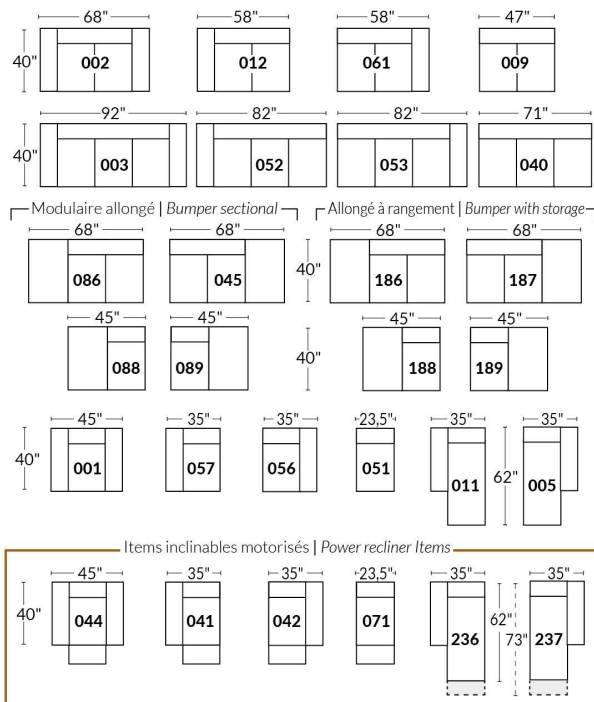

## SIÈGE 30" DE LARGE | 30" SEAT WIDTH

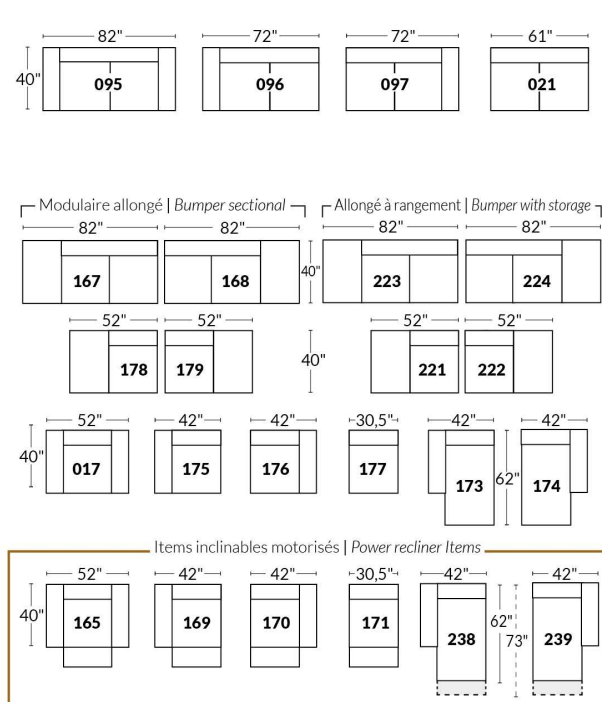

### Autres | Others

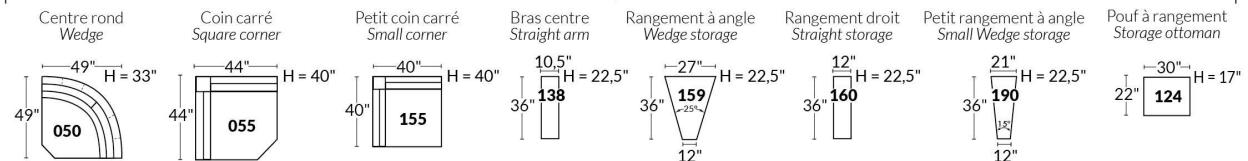

### EXEMPLE 23" EXAMPLE

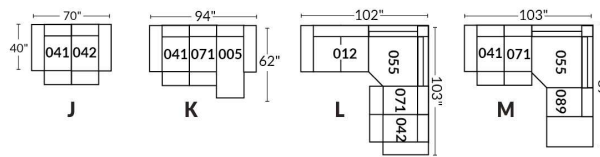

### EXEMPLE 30" EXAMPLE

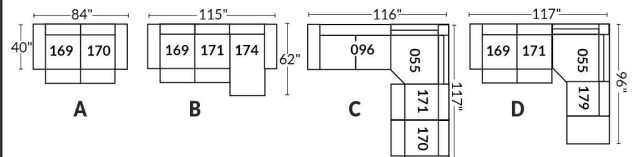

\*Disponibles sur certains modèles et SEULEMENT sur le BRAS LARGE.

### OPTIONS PORTE-GOBELETS

#### MÉTAL



Argent



Noir mat



Brun

#### ILLUMINÉ

1.



Porte-gobelet illuminé

2.



Porte-gobelet illuminé avec contrôle de l'inclinable, port USB & lumière DEL sous le siège

3.



Porte-gobelet illuminé avec contrôle double moteur, port USB & lumière DEL sous le siège

Nos porte-gobelets illuminés à un ou deux contrôles sont compatibles avec les lumières DEL sous le siège. Vous pouvez contrôler la lumière sur le porte-gobelet. Le porte-gobelet à 2 moteurs possède un contrôle remise à zéro (maison) pour remettre votre inclinable à la position de départ.

#### Lumière DEL sous le siège (en option)

Disponible seulement dans les configurations avec un minimum de 1 porte-gobelet illuminé à moteur qui contrôle l'ouverture et la fermeture de la lumière.

Pour les prix des options, voir la section description du modèle Optima.

**Veillez nous fournir un dessin de votre configuration qui indique le type de porte-gobelet et le positionnement.**

#### Porte-gobelets avec contrôle

Il faut spécifier la position de ceux-ci; bras droit ou bras gauche et quel inclinable ils vont contrôler. Si vous avez une rangée de fauteuils avec plusieurs porte-gobelets, le contrôle sera par défaut sur le bras gauche et sur le droit pour le dernier bras extérieur.

#### EXEMPLE A

041-169 : Contrôleur et porte-gobelet à gauche

071-171 : boutons tactiles sur le côté du siège

042-170 : Contrôleur et porte-gobelet à droite



#### EXEMPLE B

071-171 : Ces deux items peuvent être connectés à un porte-gobelet intelligent qui pourra contrôler l'inclinable.

Il faut alors utiliser un de ces items: 138,159, 160 et 190

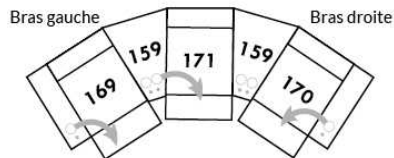

#### Informations sur les appui-têtes et boutons de contrôles des inclinables

##### AVEC porte-gobelet illuminés

Si vous prenez un item **stationnaire**, vous aurez par défaut le porte-gobelet N°1.

Si vous prenez un **appui-tête manuel**, vous aurez le porte-gobelet N°2.

Si vous prenez un **appui-tête électrique**, vous aurez par défaut le porte-gobelet N°3.

##### SANS porte-gobelet et avec un inclinable

Si vous prenez un item inclinable et un **appui-tête manuel**, il y aura un contrôle à boutons tactiles.

Si vous prenez un item inclinable avec un **appui-tête électrique**, vous aurez un contrôleur à bouton poussoir double avec prise USB.

Si c'est un **item sans bras** (071-171) il y aura alors les boutons tactiles.



Boutons tactiles



Boutons poussoirs

\*Disponibles sur certains modèles et SEULEMENT sur le BRAS LARGE.

### OPTIONS ACCESSOIRES



Pour les prix des ancrages, voir la section description du modèle Optima et pour les accessoires vous référer à la fin de la liste de prix.

### Items 138-159-160-190 et bras large

Option ancrage et porte-gobelet \*Non disponible sur les petits bras\*.

Veuillez spécifier sur quel bras vous voulez avoir les ancrages et les porte-gobelets.

NB: Item 138- 159-160-190 sont non finis sur les côtés, doivent être utilisés entre 2 sièges. Chaque item à rangement possède 2 prises USB et une prise électrique à l'intérieur du rangement.

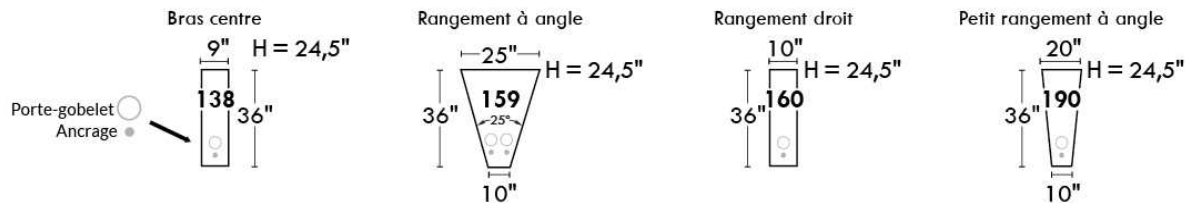

### SUGGESTIONS DE CONFIGURATIONS

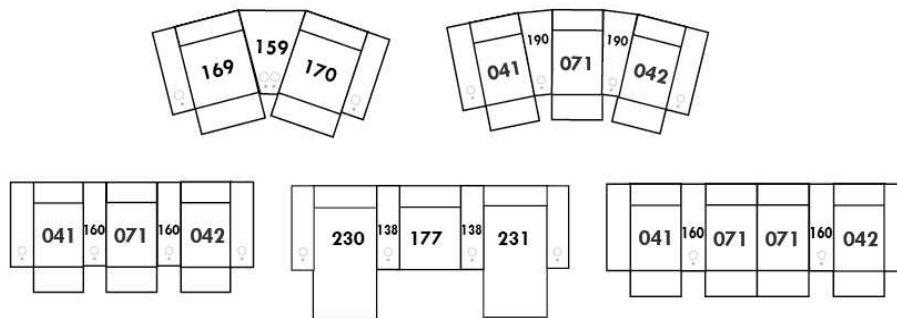

## SAN FRANCISCO

**Caractéristiques:**

- Appui-tête ajustable manuel sur tous les items (fixe sur centre rond).
- Fauteuil inclinable motorisé pleine jambe "à mécanisme \*protège-mur " (manuel n/d).
- Chaise longue inclinable motorisé (manuel n/d) avec appui-tête motorisé en option. Dégagement mural 8" et avant 5".
- Coussins de siège avec mousse modelée + 1" de mousse mémoire au-dessus.
- Couture: petit fil en tissu et gros fil plat en cuir.

\*Exclus faut. 043 & 163 : Dégagement mural 16"

Note: 2 inclinables séparés par un coin ne peuvent pas ouvrir en même temps. Aucuns inclinables à côté du #155 Petit coin carré.

**OPTIONS**

- Motorisé sans fil (avec batterie): ajoutez \$160/mec.
- \*Appui-tête motorisé: ajoutez \$160 ch. (\*N/D sur items fixes.)
- Mousse: Extra ferme ajoutez \$20/siège.
- Choix de bras (LARGE ou PETIT de 6"): Patte sur bras LARGE: LG08 bois ou LG64 métal. PETIT bras 6": LG195 bois, métal N/D. Spécifiez couleur de pattes en bois.
- Profondeur d'assise : 20" ou \*22". \*Le 22" N/D sur fauteuils 043 & 163.
- Faut. 043-163: avec base en bois (spécifiez couleur).

Description	L x P x H	Cuir						Tissu		
		10	20 Madras Softy	30 Hugo Fantasy Illusion Tucson Utah Vintage Wild Laredo Yukon	40 Diamond Elegance Princess Santiago Sensation Sunset Trina Victoria	50 Bull Cassiope Dublin	60 Caress Ultrasued	A	B COM	C alta
001 FAUTEUIL	45x40x33/40	1825	1925	2025	2140	2240	2345	1455	1500	1535
002 CAUSEUSE	68x40x33/40	2605	2730	2855	2980	3100	3230	2060	2140	2215
003 SOFA	92x40x33/40	3150	3310	3470	3635	3805	3965	2490	2585	2685
005 CHAISE LONGUE BRAS DROIT	35x62x33/40	1705	1770	1855	1920	1990	2065	1340	1405	1460
009 CAUSEUSE SANS BRAS	47x40x33/40	1835	1905	1985	2065	2145	2225	1415	1500	1575
011 CHAISE LONGUE BRAS GAUCHE	35x62x33/40	1705	1770	1855	1920	1990	2065	1340	1405	1460
012 CAUSEUSE BRAS GAUCHE	58x40x33/40	2240	2345	2450	2560	2650	2760	1755	1835	1900
017 FAUTEUIL DOUBLE	52x40x33/40	1910	2020	2140	2250	2360	2475	1515	1580	1645
021 SOFA APPARTEMENT SANS BRAS	61x40x33/40	2065	2170	2285	2390	2510	2620	1585	1675	1765
040 SOFA SANS BRAS	71x40x33/40	2365	2490	2600	2720	2840	2955	1850	1945	2050
041 FAUTEUIL INCLINABLE BRAS-G	35x40x33/40	1800	1880	1945	2015	2095	2160	1500	1540	1585
042 FAUTEUIL INCLINABLE BRAS-D	35x40x33/40	1800	1880	1945	2015	2095	2160	1500	1540	1585
043 FAUTEUIL INCLINABLE BERÇANT PIVOTANT	30x34x42	2140	2255	2370	2495	2605	2725	1755	1800	1855
044 FAUTEUIL INCLINABLE	45x40x33/40	2170	2270	2360	2450	2540	2630	1800	1850	1885
045 CAUSEUSE SANS BRAS ALLONGEE DROIT	68x40x33/40	2170	2275	2370	2475	2575	2660	1690	1760	1845
050 CENTRE ROND	49x49x33	1590	1695	1800	1905	2010	2115	1150	1210	1270
051 FAUTEUIL SANS BRAS	23,5x40x33/40	1050	1100	1155	1210	1260	1315	805	860	910
052 SOFA BRAS GAUCHE	82x40x33/40	2770	2910	3035	3170	3295	3430	2170	2275	2370
053 SOFA BRAS DROIT	82x40x33/40	2770	2910	3035	3170	3295	3430	2170	2275	2370



## SAN FRANCISCO

**Caractéristiques:**

- Appui-tête ajustable manuel sur tous les items (fixe sur centre rond).
- Fauteuil inclinable motorisé pleine jambe "à mécanisme \*protège-mur " (manuel n/d).
- Chaise longue inclinable motorisé (manuel n/d) avec appui-tête motorisé en option. Dégagement mural 8" et avant 5".
- Coussins de siège avec mousse modelée + 1" de mousse mémoire au-dessus.
- Couture: petit fil en tissu et gros fil plat en cuir.

\*Exclus faut. 043 & 163 : Dégagement mural 16"

Note: 2 inclinables séparés par un coin ne peuvent pas ouvrir en même temps. Aucuns inclinables à côté du #155 Petit coin carré.

**OPTIONS**

- Motorisé sans fil (avec batterie): ajoutez \$160/mec.
- \*Appui-tête motorisé: ajoutez \$160 ch. (\*N/D sur items fixes.)
- Mousse: Extra ferme ajoutez \$20/siège.
- Choix de bras (LARGE ou PETIT de 6"): Patte sur bras LARGE: LG08 bois ou LG64 métal. PETIT bras 6": LG195 bois, métal N/D. Spécifiez couleur de pattes en bois.
- Profondeur d'assise : 20" ou \*22". \*Le 22" N/D sur fauteuils 043 & 163.
- Faut. 043-163: avec base en bois (spécifiez couleur).

Description	L x P x H	Cuir						Tissu		
		10	20 Madras Softy	30 Hugo Fantasy Illusion Tucson Utah Vintage Wild Laredo Yukon	40 Diamond Elegance Princess Santiago Sensation Sunset Trina Victoria	50 Bull Cassiope Dublin	60 Caress Ultrasued	A	B COM	C alta
055 COIN CARRE	44x44x33/40	1850	1950	2065	2170	2285	2390	1440	1495	1540
056 FAUTEUIL BRAS DROIT	35x40x33/40	1460	1530	1590	1660	1725	1780	1140	1200	1250
057 FAUTEUIL BRAS GAUCHE	35x40x33/40	1460	1530	1590	1660	1725	1780	1140	1200	1250
061 CAUSEUSE BRAS DROIT	58x40x33/40	2240	2345	2450	2560	2650	2760	1755	1835	1900
071 FAUTEUIL INCLINABLE SANS BRAS	23,5x40x33/40	1400	1455	1515	1575	1635	1690	1165	1230	1285
086 CAUSEUSE SANS BRAS ALLONGEE GAUCHE	68x40x33/40	2170	2275	2370	2475	2575	2660	1690	1760	1845
088 FAUTEUIL SANS BRAS ALLONGE GAUCHE	45x40x33/40	1385	1490	1575	1665	1755	1855	1070	1110	1160
089 FAUTEUIL SANS BRAS ALLONGE DROIT	45x40x33/40	1385	1490	1575	1665	1755	1855	1070	1110	1160
095 SOFA APPARTEMENT	82x40x33/40	2840	2990	3155	3310	3465	3625	2230	2330	2415
096 SOFA APPARTEMENT BRAS GAUCHE	72x40x33/40	2485	2600	2725	2850	2975	3095	1910	2010	2110
097 SOFA APPARTEMENT BRAS DROIT	72x40x33/40	2485	2600	2725	2850	2975	3095	1910	2010	2110
124 POUF AVEC RANGEMENT	30x22x17	720	745	775	800	835	855	620	640	670
155 PETIT COIN CARRE	40x40x33/40	1850	1950	2065	2170	2285	2390	1440	1495	1540
163 FAUT. DBL INCL. BERCANT PIVOTANT	33x34x42	2190	2320	2440	2570	2690	2815	1760	1810	1860
165 FAUTEUIL DOUBLE INCLINABLE	52x40x33/40	2270	2375	2495	2600	2715	2825	1880	1945	2015
167 SOFA APP. SANS BRAS ALLONGE GAUCHE	82x40x33/40	2405	2540	2665	2810	2940	3065	1860	1950	2050
168 SOFA APP. SANS BRAS ALLONGE DROIT	82x40x33/40	2405	2540	2665	2810	2940	3065	1860	1950	2050
169 FAUTEUIL DOUBLE INCLINABLE BRAS GAUCHE	42x40x33/40	1900	1985	2070	2155	2240	2330	1560	1645	1730
170 FAUTEUIL DOUBLE INCLINABLE BRAS DROIT	42x40x33/40	1900	1985	2070	2155	2240	2330	1560	1645	1730
171 FAUTEUIL DOUBLE INCLINABLE SANS BRAS	30,5x40x33/40	1500	1550	1620	1670	1730	1780	1230	1290	1355

## SAN FRANCISCO

**Caractéristiques:**

- Appui-tête ajustable manuel sur tous les items (fixe sur centre rond).
- Fauteuil inclinable motorisé pleine jambe "à mécanisme \*protège-mur " (manuel n/d).
- Chaise longue inclinable motorisé (manuel n/d) avec appui-tête motorisé en option. Dégagement mural 8" et avant 5".
- Coussins de siège avec mousse modelée + 1" de mousse mémoire au-dessus.
- Couture: petit fil en tissu et gros fil plat en cuir.

\*Exclus faut. 043 & 163 : Dégagement mural 16"

Note: 2 inclinables séparés par un coin ne peuvent pas ouvrir en même temps. Aucuns inclinables à côté du #155 Petit coin carré.

**OPTIONS**

- Motorisé sans fil (avec batterie): ajoutez \$160/mec.
- \*Appui-tête motorisé: ajoutez \$160 ch. (\*N/D sur items fixes.)
- Mousse: Extra ferme ajoutez \$20/siège.
- Choix de bras (LARGE ou PETIT de 6"): Patte sur bras LARGE: LG08 bois ou LG64 métal. PETIT bras 6": LG195 bois, métal N/D. Spécifiez couleur de pattes en bois.
- Profondeur d'assise : 20" ou \*22". \*Le 22" N/D sur fauteuils 043 & 163.
- Faut. 043-163: avec base en bois (spécifiez couleur).

Description	L x P x H	Cuir						Tissu		
		10	20 Madras Softy	30 Hugo Fantasy Illusion Tucson Utah Vintage Wild Laredo Yukon	40 Diamond Elegance Princess Santiago Sensation Sunset Trina Victoria	50 Bull Cassiope Dublin	60 Caress Ultrasued	A	B COM	C alta
173 CHAISE LONGUE DOUBLE BRAS GAUCHE	42x62x33/40	1850	1945	2050	2155	2260	2365	1455	1540	1630
174 CHAISE LONGUE DOUBLE BRAS DROIT	42x62x33/40	1850	1945	2050	2155	2260	2365	1455	1540	1630
175 FAUTEUIL DOUBLE BRAS GAUCHE	42x40x33/40	1540	1635	1725	1815	1905	1995	1215	1285	1355
176 FAUTEUIL DOUBLE BRAS DROIT	42x40x33/40	1540	1635	1725	1815	1905	1995	1215	1285	1355
177 FAUTEUIL DOUBLE SANS BRAS	30,5x40x33/40	1150	1215	1280	1340	1410	1475	875	930	990
178 FAUTEUIL DOUBLE SANS BRAS ALLONGE-G	52x40x33/40	1495	1580	1670	1760	1860	1945	1165	1230	1285
179 FAUTEUIL DOUBLE SANS BRAS ALLONGE-D	52x40x33/40	1495	1580	1670	1760	1860	1945	1165	1230	1285
186 CAUS. SANS BRAS ALLONGEE RANGEMENT-G	68x40x33/40	2335	2420	2530	2625	2725	2825	1850	1920	1995
187 CAUS. SANS BRAS ALLONGEE RANGEMENT-D	68x40x33/40	2335	2420	2530	2625	2725	2825	1850	1920	1995
188 FAUT. SANS BRAS ALLONGE RANGEMENT-G	45x40x33/40	1545	1640	1730	1825	1910	2005	1230	1270	1300
189 FAUT. SANS BRAS ALLONGE RANGEMENT-D	45x40x33/40	1545	1640	1730	1825	1910	2005	1230	1270	1300
221 FAUT. DBL SANS BRAS ALLONGE RANGEMENT-G	52x40x33/40	1645	1735	1835	1920	2010	2105	1320	1380	1450
222 FAUT. DBL SANS BRAS ALLONGE RANGEMENT-D	52x40x33/40	1645	1735	1835	1920	2010	2105	1320	1380	1450
223 SOFA APP SANS BRAS ALLONGE RANGEMENT-G	82x40x33/40	2570	2705	2840	2975	3115	3245	2010	2110	2210
224 SOFA APP SANS BRAS ALLONGE RANGEMENT-D	82x40x33/40	2570	2705	2840	2975	3115	3245	2010	2110	2210
236 CHAISE LONGUE INCLINABLE BRAS GAUCHE	35x62x33/40	2065	2135	2200	2270	2335	2405	1705	1765	1825
237 CHAISE LONGUE INCLINABLE BRAS DROIT	35x62x33/40	2065	2135	2200	2270	2335	2405	1705	1765	1825
238 CHAISE LONGUE DBL INCLINABLE BRAS-G	42x62x33/40	2210	2310	2405	2500	2595	2690	1815	1900	1985
239 CHAISE LONGUE DBL INCLINABLE BRAS-D	42x62x33/40	2210	2310	2405	2500	2595	2690	1815	1900	1985
<b>CONFIGURATIONS</b>										

## Liste de prix CDN

### SAN FRANCISCO

Description	L x P x H	Cuir						Tissu		
		10	20 Madras Softy	30 Hugo Fantasy Illusion Tucson Utah Vintage Wild Laredo Yukon	40 Diamond Elegance Princess Santiago Sensation Sunset Trina Victoria	50 Bull Cassiope Dublin	60 Caress Ultrasued	A	B COM	C alta
A CONFIG (169-170)	84X40X40	3800	3970	4140	4310	4480	4660	3120	3290	3460
B CONFIG (169-171-174)	115X62X40	5250	5480	5740	5980	6230	6475	4245	4475	4715
C CONFIG (096-055-171-170)	116X116X40	7735	8085	8480	8845	9230	9595	6140	6440	6735
D CONFIG (169-171-055-179)	116X96X40	6745	7065	7425	7755	8115	8445	5395	5660	5910
J CONFIG (041-042)	70X40X40	3600	3760	3890	4030	4190	4320	3000	3080	3170
K CONFIG (041-071-005)	94X62X40	4905	5105	5315	5510	5720	5915	4005	4175	4330
L CONFIG (012-055-071-042)	102X102X40	7290	7630	7975	8320	8665	9000	5860	6100	6310
M CONFIG (041-071-055-089)	103X89X40	6435	6775	7100	7425	7770	8095	5175	5375	5570



# SAN FRANCISCO

**OPTIMA**  
Collection

**Jaymar**

Conçu et fabriqué fièrement au Canada  
Proudly designed and made in Canada

Nos produits sont fabriqués à la main et des variations mineures peuvent survenir

Our product is hand-made and minor variations can occur.

## SPECIFICATIONS

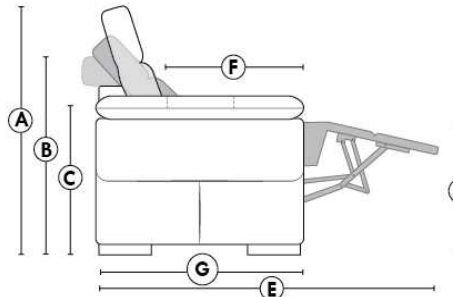

- Appui-tête levé / Headrest up
- Appui-tête baissé / Headrest down
- Complètement incliné / Fully reclined

- A** Hauteur complète 40" / Total Height
- B** Hauteur appui-tête baissé 33" / Height headrest down
- C** Hauteur du bras 25" / Arm Height
- D** Hauteur du siège 19,5" / Seat height
- E** Profondeur inclinée 65" / Depth fully reclined
- F** Profondeur d'assise 20" ou/ou 22" / Seat depth
- G** Profondeur appui-tête monté 37,5" / Depth with headrest up

## BRAS | ARMS

Option de bras:  
Bras Régulier Large 10,5" ou Petit bras 6"

Arm option  
Regular arm Large 10.5" or Small arm 6"

Contrôle de l'inclinaison situé à l'extérieur du bras  
Recliner control located on the outside of the arm.

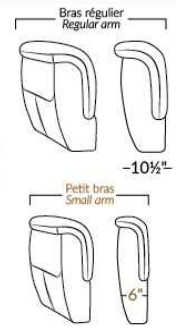

## FAUTEUIL BERÇANT PIVOTANT INCLINABLE SWIVEL ROCKING MOTION CHAIR

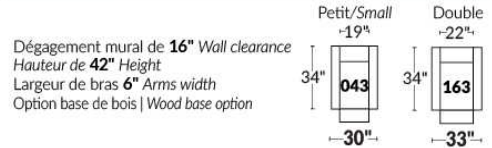

## SIÈGE 23" DE LARGE | 23" SEAT WIDTH

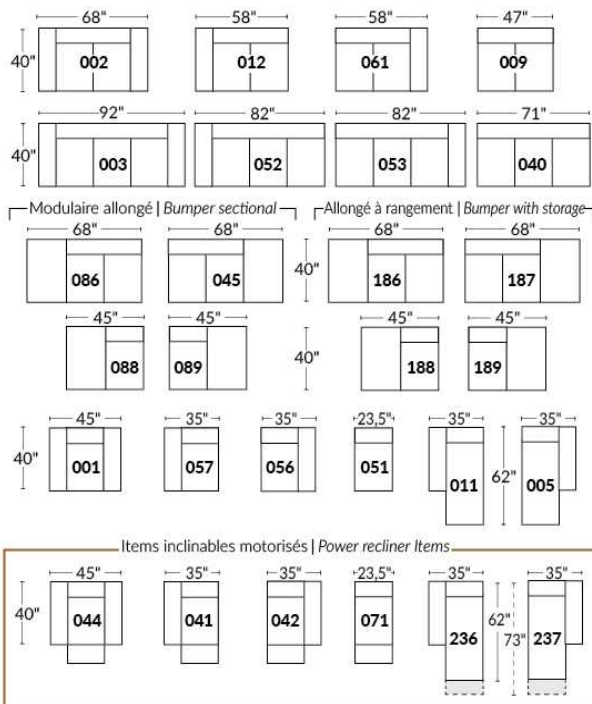

## SIÈGE 30" DE LARGE | 30" SEAT WIDTH

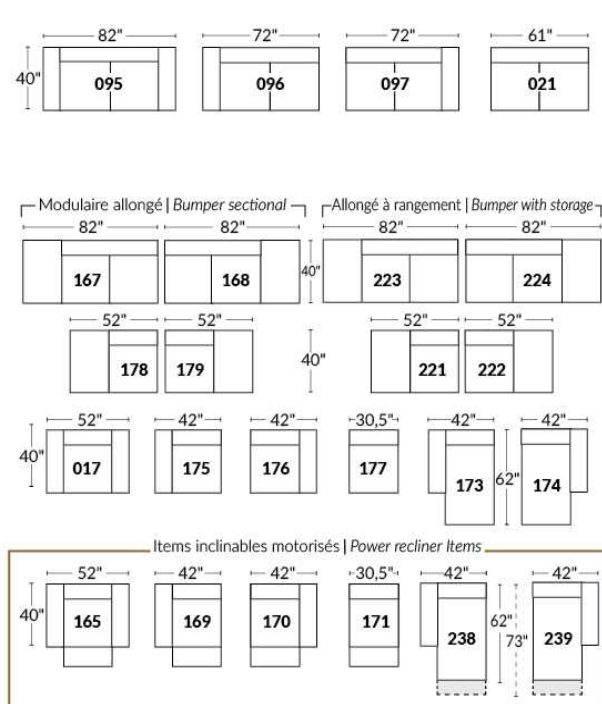

### Autres | Others

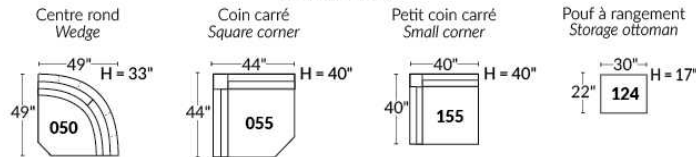

## EXEMPLE 23" EXAMPLE

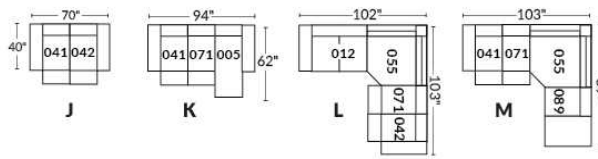

## EXEMPLE 30" EXAMPLE

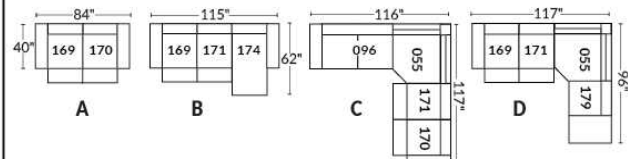

## Liste de prix CDN

### SCORPIO

COMBO: Recouvrement #2 sur les sièges seulement.  
EN TISSU il n'y a pas de coutures sur les dossiers et sièges.  
PATTE: LG82 métal  
COMBO:  
Recouvrement #1: Bras, extérieur et intérieur de dos.  
Recouvrement #2: Dessus et devant des coussins de sièges.  
1x PL.12 pour Sofa Apt et 1x PL.12 pour Causeuse.

Description	L x P x H	Cuir						Tissu		
		10	20 Madras Softy	30 Hugo Fantasy Illusion Tucson Utah Vintage Wild Laredo Yukon	40 Diamond Elegance Princess Santiago Sensation Sunset Trina Victoria	50 Bull Cassiope Dublin	60 Caress Ultrasued	A	B COM	C alta
001 FAUTEUIL	47X38X32	1495	1585	1690	1775	1890	1985	1030	1080	1160
002 CAUSEUSE	73X38X34	2085	2230	2360	2505	2625	2760	1495	1575	1650
006 POUF	25X25X18	690	720	755	795	845	865	575	585	595
095 SOFA APPARTEMENT	88X38X34	2200	2335	2485	2600	2735	2860	1575	1650	1730

# SCORPIO



Hauteur de siège 18" | Hauteur devant bras 34" | Profondeur d'assise 21"  
Seat Height 18" | Arm Height 34" | Seat Depth 21"

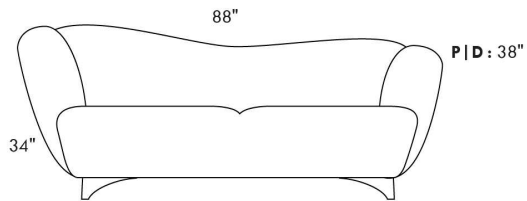

095\*

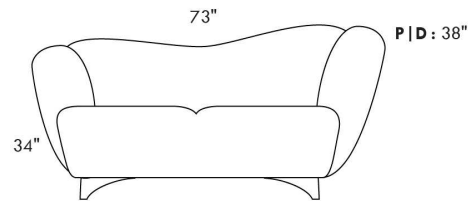

002\*

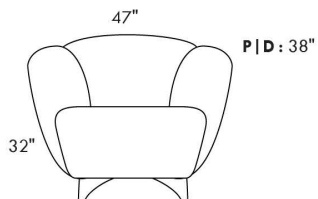

001

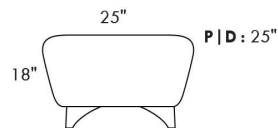

006

**\*COUSSIN DÉCORATIF INCLU\***  
**\*ARM BOLSTER INCLUDED\***

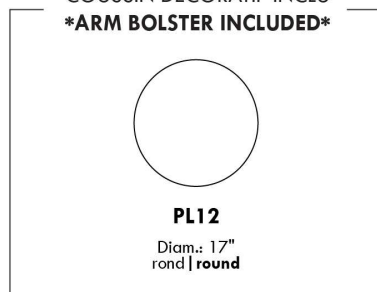

**PL12**

Diam.: 17"  
rond | round

## SEATTLE

- Appui-tête ajustable manuel sur tous les items (fixe sur centre rond).
- Fauteuil inclinable motorisé pleine jambe "à méc. \*protège-mur" (manuel n/d).
- Chaise longue inclinable motorisé (manuel n/d) avec appui-tête motorisé en option. Dégagement mural 8" et avant 5".
- Coussins de siège avec mousse modelée + 1" de mousse mémoire au-dessus; bras avec mousse mémoire.
- Couture: petit fil en tissu et gros fil plat en cuir.
- \*Exclus faut. 043 & 163 : Dégagement mural 16".

Note: 2 inclinables séparés par un coin ne peuvent pas ouvrir en même temps. Aucuns inclinables à côté de l'item #155.

### OPTIONS

- Motorisé sans fil (batterie): ajoutez \$160/mec.
- \*Appui-tête motorisé: ajoutez \$160 ch. (\*N/D sur items fixes.)
- Mousse: Extra ferme ajoutez \$20/siège.
- Choix de bras (LARGE ou PETIT de 6"): Pattes sur bras LARGE: LG187 bois ou Métal: LG189 cyl. (noire ou chrome) ou LG64 (carré). PETIT bras: LG08 bois ou Métal: LG196 cyl. (noire ou chrome) ou LG64 (carré). Spécifiez couleur.
- Profondeur d'assise: 20" ou \*22". \*Le 22" N/D sur faut. 043 & 163.
- Faut. 043-163: base en bois (spécifiez couleur).

### Configurations CINÉMA MAISON

Détails accessoires, porte gobelets et configurations : Voir page Optima Cinéma maison en annexe.

Ancrage pour accessoires: \$40 ch.

Porte-Gobelets: En métal: \$30 ch. | Illuminé: \$30 ch. | \*Illuminé avec contrôle (1 ou 2 moteurs): \$50 ch.

\*Lumière DEL sous le siège : \$30/siège.

Description	L x P x H	Cuir						Tissu		
		10	20 Madras Softy	30 Hugo Fantasy Illusion Tucson Utah Vintage Wild Laredo Yukon	40 Diamond Elegance Princess Santiago Sensation Sunset Trina Victoria	50 Bull Cassiope Dublin	60 Caress Ultrasued	A	B COM	C alta
001 FAUTEUIL	42x40x33/40	1825	1925	2025	2140	2240	2345	1455	1500	1535
002 CAUSEUSE	65x40x33/40	2605	2730	2855	2980	3100	3230	2060	2140	2215
003 SOFA	89x40x33/40	3150	3310	3470	3635	3805	3965	2490	2585	2685
005 CHAISE LONGUE BRAS DROIT	33x62x33/40	1705	1770	1855	1920	1990	2065	1340	1405	1460
009 CAUSEUSE SANS BRAS	47x40x33/40	1835	1905	1985	2065	2145	2225	1415	1500	1575
011 CHAISE LONGUE BRAS GAUCHE	33x62x33/40	1705	1770	1855	1920	1990	2065	1340	1405	1460
012 CAUSEUSE BRAS GAUCHE	56x40x33/40	2240	2345	2450	2560	2650	2760	1755	1835	1900
017 FAUTEUIL DOUBLE	49x40x33/40	1910	2020	2140	2250	2360	2475	1515	1580	1645
021 SOFA APPARTEMENT SANS BRAS	61x40x33/40	2065	2170	2285	2390	2510	2620	1585	1675	1765
040 SOFA SANS BRAS	71x40x33/40	2365	2490	2600	2720	2840	2955	1850	1945	2050
041 FAUTEUIL INCLINABLE BRAS-G	33x40x33/40	1800	1880	1945	2015	2095	2160	1500	1540	1585
042 FAUTEUIL INCLINABLE BRAS-D	33x40x33/40	1800	1880	1945	2015	2095	2160	1500	1540	1585
043 FAUTEUIL INCLINABLE BERÇANT PIVOTANT	30x34x42	2140	2255	2370	2495	2605	2725	1755	1800	1855
044 FAUTEUIL INCLINABLE	42x40x33/40	2170	2270	2360	2450	2540	2630	1800	1850	1885
045 CAUSEUSE SANS BRAS ALLONGEE DROIT	68x40x33/40	2170	2275	2370	2475	2575	2660	1690	1760	1845
050 CENTRE ROND	49x49x33	1590	1695	1800	1905	2010	2115	1150	1210	1270

## SEATTLE

- Appui-tête ajustable manuel sur tous les items (fixe sur centre rond).
- Fauteuil inclinable motorisé pleine jambe "à méc. \*protège-mur" (manuel n/d).
- Chaise longue inclinable motorisé (manuel n/d) avec appui-tête motorisé en option. Dégagement mural 8" et avant 5".
- Coussins de siège avec mousse modelée + 1" de mousse mémoire au-dessus; bras avec mousse mémoire.
- Couture: petit fil en tissu et gros fil plat en cuir.
- \*Exclus faut. 043 & 163 : Dégagement mural 16".

Note: 2 inclinables séparés par un coin ne peuvent pas ouvrir en même temps. Aucuns inclinables à côté de l'item #155.

### OPTIONS

- Motorisé sans fil (batterie): ajoutez \$160/mec.
- \*Appui-tête motorisé: ajoutez \$160 ch. (\*N/D sur items fixes.)
- Mousse: Extra ferme ajoutez \$20/siège.
- Choix de bras (LARGE ou PETIT de 6"): Pattes sur bras LARGE: LG187 bois ou Métal: LG189 cyl. (noire ou chrome) ou LG64 (carré). PETIT bras: LG08 bois ou Métal: LG196 cyl. (noire ou chrome) ou LG64 (carré). Spécifiez couleur.
- Profondeur d'assise : 20" ou \*22". \*Le 22" N/D sur faut. 043 & 163.
- Faut. 043-163: base en bois (spécifiez couleur).

### Configurations CINÉMA MAISON

Détails accessoires, porte gobelets et configurations : Voir page Optima Cinéma maison en annexe.

Ancrage pour accessoires: \$40 ch.

Porte-Gobelets: En métal: \$30 ch. | Illuminé: \$30 ch. | \*Illuminé avec contrôle (1 ou 2 moteurs): \$50 ch.

\*Lumière DEL sous le siège : \$30/siège.

Description	L x P x H	Cuir						Tissu		
		10	20 Madras Softy	30 Hugo Fantasy Illusion Tucson Utah Vintage Wild Laredo Yukon	40 Diamond Elegance Princess Santiago Sensation Sunset Trina Victoria	50 Bull Cassiope Dublin	60 Caress Ultrasued	A	B COM	C alta
051 FAUTEUIL SANS BRAS	23,5x40x33/40	1050	1100	1155	1210	1260	1315	805	860	910
052 SOFA BRAS GAUCHE	80x40x33/40	2770	2910	3035	3170	3295	3430	2170	2275	2370
053 SOFA BRAS DROIT	80x40x33/40	2770	2910	3035	3170	3295	3430	2170	2275	2370
055 COIN CARRE	44x44x33/40	1850	1950	2065	2170	2285	2390	1440	1495	1540
056 FAUTEUIL BRAS DROIT	33x40x33/40	1460	1530	1590	1660	1725	1780	1140	1200	1250
057 FAUTEUIL BRAS GAUCHE	33x40x33/40	1460	1530	1590	1660	1725	1780	1140	1200	1250
061 CAUSEUSE BRAS DROIT	56x40x33/40	2240	2345	2450	2560	2650	2760	1755	1835	1900
071 FAUTEUIL INCLINABLE SANS BRAS	23,5x40x33/40	1400	1455	1515	1575	1635	1690	1165	1230	1285
086 CAUSEUSE SANS BRAS ALLONGEE GAUCHE	68x40x33/40	2170	2275	2370	2475	2575	2660	1690	1760	1845
088 FAUTEUIL SANS BRAS ALLONGE GAUCHE	45x40x33/40	1385	1490	1575	1665	1755	1855	1070	1110	1160
089 FAUTEUIL SANS BRAS ALLONGE DROIT	45x40x33/40	1385	1490	1575	1665	1755	1855	1070	1110	1160
095 SOFA APPARTEMENT	79x40x33/40	2840	2990	3155	3310	3465	3625	2230	2330	2415
096 SOFA APPARTEMENT BRAS GAUCHE	70x40x33/40	2485	2600	2725	2850	2975	3095	1910	2010	2110
097 SOFA APPARTEMENT BRAS DROIT	70x40x33/40	2485	2600	2725	2850	2975	3095	1910	2010	2110
124 POUF AVEC RANGEMENT	30x22x17	720	745	775	800	835	855	620	640	670
138 BRAS CENTRE	9x36x24	405	445	475	510	550	585	335	355	370
155 PETIT COIN CARRE	40x40x33/40	1850	1950	2065	2170	2285	2390	1440	1495	1540



## SEATTLE

- Appui-tête ajustable manuel sur tous les items (fixe sur centre rond).
- Fauteuil inclinable motorisé pleine jambe "à méc. \*protège-mur" (manuel n/d).
- Chaise longue inclinable motorisé (manuel n/d) avec appui-tête motorisé en option. Dégagement mural 8" et avant 5".
- Coussins de siège avec mousse modelée + 1" de mousse mémoire au-dessus; bras avec mousse mémoire.
- Couture: petit fil en tissu et gros fil plat en cuir.
- \*Exclus faut. 043 & 163 : Dégagement mural 16".

Note: 2 inclinables séparés par un coin ne peuvent pas ouvrir en même temps. Aucuns inclinables à côté de l'item #155.

### OPTIONS

- Motorisé sans fil (batterie): ajoutez \$160/mec.
- \*Appui-tête motorisé: ajoutez \$160 ch. (\*N/D sur items fixes.)
- Mousse: Extra ferme ajoutez \$20/siège.
- Choix de bras (LARGE ou PETIT de 6"): Pattes sur bras LARGE: LG187 bois ou Métal: LG189 cyl. (noire ou chrome) ou LG64 (carré). PETIT bras: LG08 bois ou Métal: LG196 cyl. (noire ou chrome) ou LG64 (carré). Spécifiez couleur.
- Profondeur d'assise : 20" ou \*22". \*Le 22" N/D sur faut. 043 & 163.
- Faut. 043-163: base en bois (spécifiez couleur).

### Configurations CINÉMA MAISON

Détails accessoires, porte gobelets et configurations : Voir page Optima Cinéma maison en annexe.

Ancrage pour accessoires: \$40 ch.

Porte-Gobelets: En métal: \$30 ch. | Illuminé: \$30 ch. | \*Illuminé avec contrôle (1 ou 2 moteurs): \$50 ch.

\*Lumière DEL sous le siège : \$30/siège.

Description	L x P x H	Cuir						Tissu		
		10	20 Madras Softy	30 Hugo Fantasy Illusion Tucson Utah Vintage Wild Laredo Yukon	40 Diamond Elegance Princess Santiago Sensation Sunset Trina Victoria	50 Bull Cassiope Dublin	60 Caress Ultrasued	A	B COM	C alta
159 RANGEMENT À ANGLE	12/27x36x24	720	755	790	825	855	885	555	575	585
160 RANGEMENT DROIT	12x36x24	695	725	760	795	835	860	520	545	555
163 FAUT. DBL INCL. BERCANT PIVOTANT	33x34x42	2190	2320	2440	2570	2690	2815	1760	1810	1860
165 FAUTEUIL DOUBLE INCLINABLE	49x40x33/40	2270	2375	2495	2600	2715	2825	1880	1945	2015
167 SOFA APP. SANS BRAS ALLONGE GAUCHE	82x40x33/40	2405	2540	2665	2810	2940	3065	1860	1950	2050
168 SOFA APP. SANS BRAS ALLONGE DROIT	82x40x33/40	2405	2540	2665	2810	2940	3065	1860	1950	2050
169 FAUTEUIL DOUBLE INCLINABLE BRAS GAUCHE	40x40x33/40	1900	1985	2070	2155	2240	2330	1560	1645	1730
170 FAUTEUIL DOUBLE INCLINABLE BRAS DROIT	40x40x33/40	1900	1985	2070	2155	2240	2330	1560	1645	1730
171 FAUTEUIL DOUBLE INCLINABLE SANS BRAS	30,5x40x33/40	1500	1550	1620	1670	1730	1780	1230	1290	1355
173 CHAISE LONGUE DOUBLE BRAS GAUCHE	40x62x33/40	1850	1945	2050	2155	2260	2365	1455	1540	1630
174 CHAISE LONGUE DOUBLE BRAS DROIT	40x62x33/40	1850	1945	2050	2155	2260	2365	1455	1540	1630
175 FAUTEUIL DOUBLE BRAS GAUCHE	40x40x33/40	1540	1635	1725	1815	1905	1995	1215	1285	1355
176 FAUTEUIL DOUBLE BRAS DROIT	40x40x33/40	1540	1635	1725	1815	1905	1995	1215	1285	1355
177 FAUTEUIL DOUBLE SANS BRAS	30,5x40x33/40	1150	1215	1280	1340	1410	1475	875	930	990
178 FAUTEUIL DOUBLE SANS BRAS ALLONGE-G	52x40x33/40	1495	1580	1670	1760	1860	1945	1165	1230	1285
179 FAUTEUIL DOUBLE SANS BRAS ALLONGE-D	52x40x33/40	1495	1580	1670	1760	1860	1945	1165	1230	1285
186 CAUS. SANS BRAS ALLONGEE RANGEMENT-G	68x40x33/40	2335	2420	2530	2625	2725	2825	1850	1920	1995

## SEATTLE

- Appui-tête ajustable manuel sur tous les items (fixe sur centre rond).
- Fauteuil inclinable motorisé pleine jambe "à méc. \*protège-mur" (manuel n/d).
- Chaise longue inclinable motorisé (manuel n/d) avec appui-tête motorisé en option. Dégagement mural 8" et avant 5".
- Coussins de siège avec mousse modelée + 1" de mousse mémoire au-dessus; bras avec mousse mémoire.
- Couture: petit fil en tissu et gros fil plat en cuir.
- \*Exclus faut. 043 & 163 : Dégagement mural 16".

Note: 2 inclinables séparés par un coin ne peuvent pas ouvrir en même temps. Aucuns inclinables à côté de l'item #155.

### OPTIONS

- Motorisé sans fil (batterie): ajoutez \$160/mec.
- \*Appui-tête motorisé: ajoutez \$160 ch. (\*N/D sur items fixes.)
- Mousse: Extra ferme ajoutez \$20/siège.
- Choix de bras (LARGE ou PETIT de 6"): Pattes sur bras LARGE: LG187 bois ou Métal: LG189 cyl. (noire ou chrome) ou LG64 (carré). PETIT bras: LG08 bois ou Métal: LG196 cyl. (noire ou chrome) ou LG64 (carré). Spécifiez couleur.
- Profondeur d'assise : 20" ou \*22". \*Le 22" N/D sur faut. 043 & 163.
- Faut. 043-163: base en bois (spécifiez couleur).

### Configurations CINÉMA MAISON

Détails accessoires, porte gobelets et configurations : Voir page Optima Cinéma maison en annexe.

Ancrage pour accessoires: \$40 ch.

Porte-Gobelets: En métal: \$30 ch. | Illuminé: \$30 ch. | \*Illuminé avec contrôle (1 ou 2 moteurs): \$50 ch.

\*Lumière DEL sous le siège : \$30/siège.

Description	L x P x H	Cuir						Tissu		
		10	20 Madras Softy	30 Hugo Fantasy Illusion Tucson Utah Vintage Wild Laredo Yukon	40 Diamond Elegance Princess Santiago Sensation Sunset Trina Victoria	50 Bull Cassiope Dublin	60 Caress Ultrasued	A	B COM	C alta
187 CAUS. SANS BRAS ALLONGEE RANGEMENT-D	68x40x33/40	2335	2420	2530	2625	2725	2825	1850	1920	1995
188 FAUT. SANS BRAS ALLONGE RANGEMENT-G	45x40x33/40	1545	1640	1730	1825	1910	2005	1230	1270	1300
189 FAUT. SANS BRAS ALLONGE RANGEMENT-D	45x40x33/40	1545	1640	1730	1825	1910	2005	1230	1270	1300
190 PETIT RANGEMENT À ANGLE	12/21x36x24	695	725	760	795	835	860	520	545	555
221 FAUT. DBL SANS BRAS ALLONGE RANGEMENT-G	52x40x33/40	1645	1735	1835	1920	2010	2105	1320	1380	1450
222 FAUT. DBL SANS BRAS ALLONGE RANGEMENT-D	52x40x33/40	1645	1735	1835	1920	2010	2105	1320	1380	1450
223 SOFA APP SANS BRAS ALLONGE RANGEMENT-G	82x40x33/40	2570	2705	2840	2975	3115	3245	2010	2110	2210
224 SOFA APP SANS BRAS ALLONGE RANGEMENT-D	82x40x33/40	2570	2705	2840	2975	3115	3245	2010	2110	2210
236 CHAISE LONGUE INCLINABLE BRAS GAUCHE	33x62x33/40	2065	2135	2200	2270	2335	2405	1705	1765	1825
237 CHAISE LONGUE INCLINABLE BRAS DROIT	33x62x33/40	2065	2135	2200	2270	2335	2405	1705	1765	1825
238 CHAISE LONGUE DBL INCLINABLE BRAS-G	40x62x33/40	2210	2310	2405	2500	2595	2690	1815	1900	1985
239 CHAISE LONGUE DBL INCLINABLE BRAS-D	40x62x33/40	2210	2310	2405	2500	2595	2690	1815	1900	1985
V51 PORTE VERRE A VIN	3.5 x 5.5 x 6.5	40	40	40	40	40	40	40	40	40
V52 TABLETTE PIVOTANTE EN PLASTIQUE	13 3/8 x 9 5/8	40	40	40	40	40	40	40	40	40
V53 TABLETTE PIVOTANTE EN BOIS	19 x 10	70	70	70	70	70	70	70	70	70
V54 PORTE TABLETTE	4.5 x 8 x 10	50	50	50	50	50	50	50	50	50
V55 LAMPE DEL	1.5x5x14 plié/bent	40	40	40	40	40	40	40	40	40

## Liste de prix CDN

### SEATTLE

Description	L x P x H	Cuir						Tissu		
		10	20 Madras Softy	30 Hugo Fantasy Illusion Tucson Utah Vintage Wild Laredo Yukon	40 Diamond Elegance Princess Santiago Sensation Sunset Trina Victoria	50 Bull Cassiope Dublin	60 Caress Ultrasued	A	B COM	C alta
<b>CONFIGURATIONS</b>										
_A CONFIG (169-170)	80X40X40	3800	3970	4140	4310	4480	4660	3120	3290	3460
_B CONFIG (169-171-174)	111X62X40	5250	5480	5740	5980	6230	6475	4245	4475	4715
_C CONFIG (096-055-171-170)	115X115X40	7735	8085	8480	8845	9230	9595	6140	6440	6735
_D CONFIG (169-171-055-179)	115X96X50	6745	7065	7425	7755	8115	8445	5395	5660	5910
_J CONFIG (041-042)	66X40X40	3600	3760	3890	4030	4190	4320	3000	3080	3170
_K CONFIG (041-071-005)	90X62X40	4905	5105	5315	5510	5720	5915	4005	4175	4330
_L CONFIG (012-055-071-042)	101X101X40	7290	7630	7975	8320	8665	9000	5860	6100	6310
_M CONFIG (041-071-055-089)	101X89X40	6435	6775	7100	7425	7770	8095	5175	5375	5570



# SEATTLE

**OPTIMA**  
Collection

**Jaymar**

Conçu et fabriqué fièrement au Canada  
Proudly designed and made in Canada

Nos produits sont fabriqués à la main et des variations mineures peuvent survenir

Our product is hand-made and minor variations can occur.

## SPECIFICATIONS

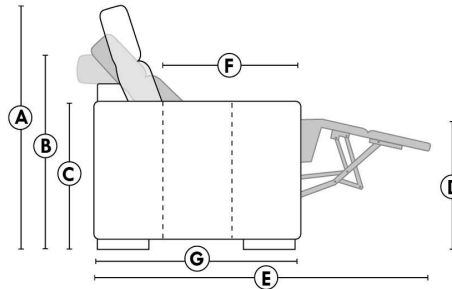

- Appui-tête levé Headrest up
- Appui-tête baissé Headrest down
- Complètement incliné Fully reclined

- A** Hauteur complète 40" Total Height
- B** Hauteur appui-tête baissé 33" Height headrest down
- C** Hauteur du bras 24" Arm Height
- D** Hauteur du siège 19,5" Seat height
- E** Profondeur inclinée 65" Depth fully reclined
- F** Profondeur d'assise 20"ou/ou" 22" Seat depth
- G** Profondeur appui-tête monté 37,5" Depth with headrest up

## BRAS | ARMS

Option de bras:  
Bras Régulier Large 9" ou Petit bras 6"

Arm option  
Regular arm Large 9" or Small arm 6"

Controleur de l'inclinaison situé à l'intérieur du bras  
Recliner control located on the inside of the arm.

Option d'accessoires disponible sur le bras régulier seulement  
Accessories option, available on Regular arms ONLY.

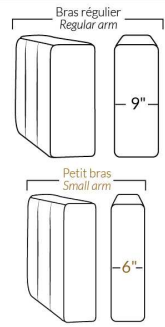

## FAUTEUIL BERÇANT PIVOTANT INCLINABLE SWIVEL ROCKING MOTION CHAIR

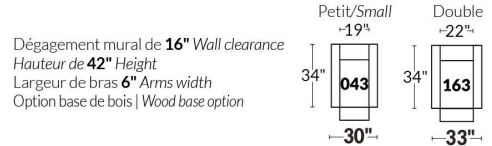

## SIÈGE 23" DE LARGE | 23" SEAT WIDTH

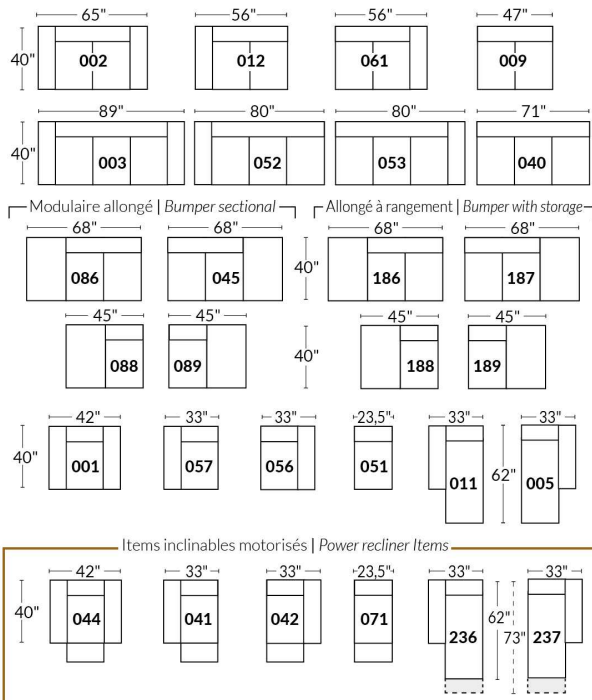

## SIÈGE 30" DE LARGE | 30" SEAT WIDTH

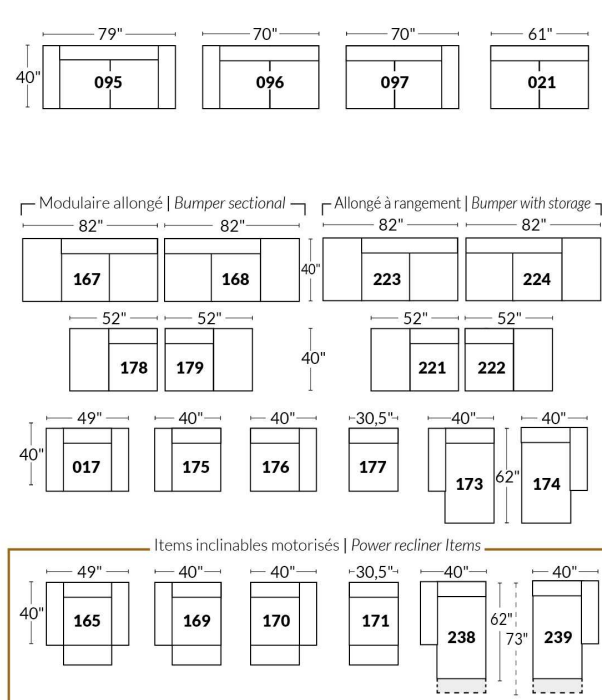

### Autres | Others

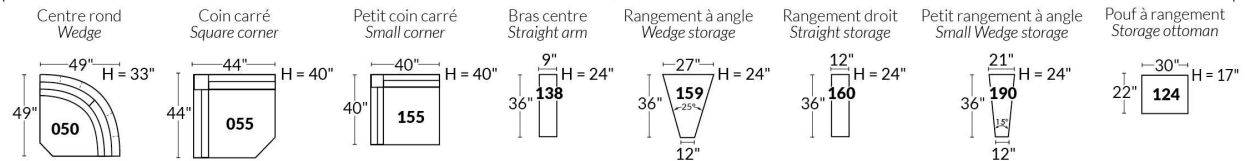

### EXEMPLE 23" EXAMPLE

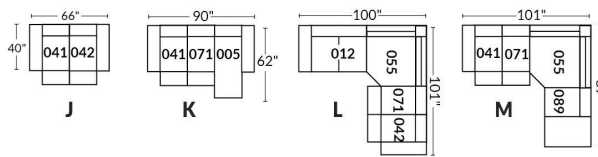

### EXEMPLE 30" EXAMPLE

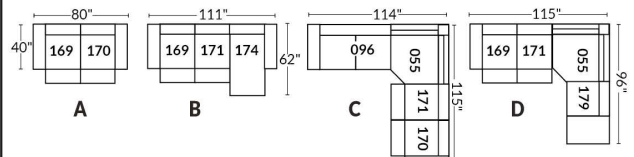

\*Disponibles sur certains modèles et SEULEMENT sur le BRAS LARGE.

### OPTIONS PORTE-GOBELETS

#### MÉTAL



Argent



Noir mat



Brun

#### ILLUMINÉ

1.



Porte-gobelet illuminé

2.



Porte-gobelet illuminé avec contrôle de l'inclinable, port USB & lumière DEL sous le siège

3.



Porte-gobelet illuminé avec contrôle double moteur, port USB & lumière DEL sous le siège

Nos porte-gobelets illuminés à un ou deux contrôles sont compatibles avec les lumières DEL sous le siège. Vous pouvez contrôler la lumière sur le porte-gobelet. Le porte-gobelet à 2 moteurs possède un contrôle remise à zéro (maison) pour remettre votre inclinable à la position de départ.

#### Lumière DEL sous le siège (en option)

Disponible seulement dans les configurations avec un minimum de 1 porte-gobelet illuminé à moteur qui contrôle l'ouverture et la fermeture de la lumière.

Pour les prix des options, voir la section description du modèle Optima.

**Veillez nous fournir un dessin de votre configuration qui indique le type de porte-gobelet et le positionnement.**

#### Porte-gobelets avec contrôle

Il faut spécifier la position de ceux-ci; bras droit ou bras gauche et quel inclinable ils vont contrôler. Si vous avez une rangée de fauteuils avec plusieurs porte-gobelets, le contrôle sera par défaut sur le bras gauche et sur le droit pour le dernier bras extérieur.

#### EXEMPLE A

041-169 : Contrôleur et porte-gobelet à gauche

071-171 : boutons tactiles sur le côté du siège

042-170 : Contrôleur et porte-gobelet à droite



#### EXEMPLE B

071-171 : Ces deux items peuvent être connectés à un porte-gobelet intelligent qui pourra contrôler l'inclinable.

Il faut alors utiliser un de ces items: 138,159, 160 et 190

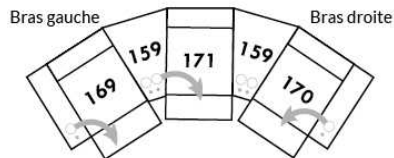

#### Informations sur les appui-têtes et boutons de contrôles des inclinables

##### AVEC porte-gobelet illuminés

Si vous prenez un item **stationnaire**, vous aurez par défaut le porte-gobelet N°1.

Si vous prenez un **appui-tête manuel**, vous aurez le porte-gobelet N°2.

Si vous prenez un **appui-tête électrique**, vous aurez par défaut le porte-gobelet N°3.

##### SANS porte-gobelet et avec un inclinable

Si vous prenez un item inclinable et un **appui-tête manuel**, il y aura un contrôle à boutons tactiles.

Si vous prenez un item inclinable avec un **appui-tête électrique**, vous aurez un contrôleur à bouton poussoir double avec prise USB.

Si c'est un **item sans bras** (071-171) il y aura alors les boutons tactiles.



Boutons tactiles



Boutons poussoirs

\*Disponibles sur certains modèles et SEULEMENT sur le BRAS LARGE.

### OPTIONS ACCESSOIRES



Spécifiez sur quel bras (gauche ou droit) la tablette sera installée

Pour les prix des ancrages, voir la section description du modèle Optima et pour les accessoires vous référer à la fin de la liste de prix.

### Items 138-159-160-190 et bras large

Option ancrage et porte-gobelet \*Non disponible sur les petits bras\*.

Veuillez spécifier sur quel bras vous voulez avoir les ancrages et les porte-gobelets.

NB: Item 138- 159-160-190 sont non finis sur les côtés, doivent être utilisés entre 2 sièges. Chaque item à rangement possède 2 prises USB et une prise électrique à l'intérieur du rangement.

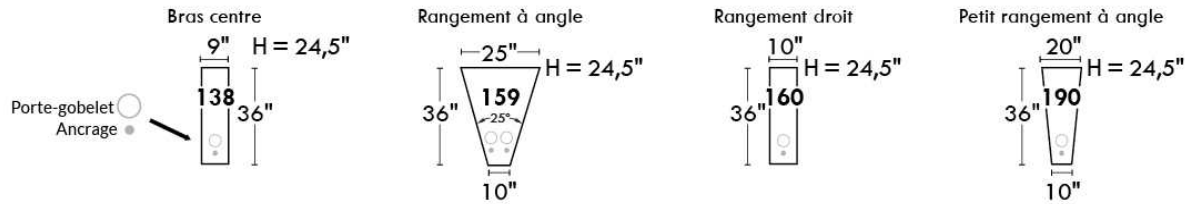

### SUGGESTIONS DE CONFIGURATIONS

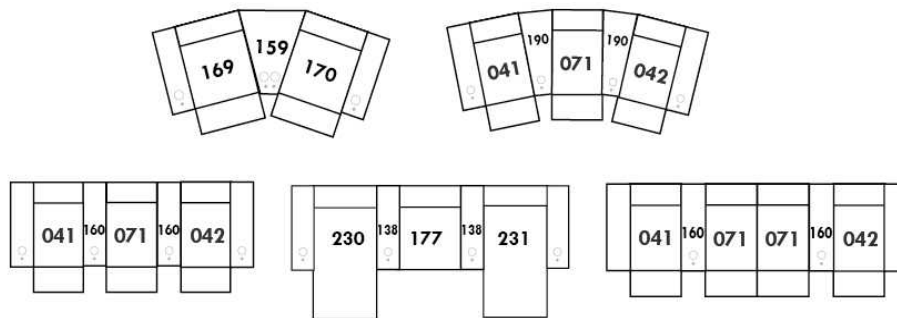

## Liste de prix CDN

### SHIRAZ

PATTE: Spécifiez couleur des pattes pour LG87 ou LG96. Aussi disponible pattes de métal LG88.

COMBO: Recouvrement #2 sur les dossiers seulement.

CUIR WEAVE: Grade 40, disponible sur les bras et le devant de la base. Utilisez le grade le plus élevé.

Description	L x P x H	Cuir						Tissu		
		10	20 Madras Softy	30 Hugo Fantasy Illusion Tucson Utah Vintage Wild Laredo Yukon	40 Diamond Elegance Princess Santiago Sensation Sunset Trina Victoria	50 Bull Cassiope Dublin	60 Caress Ultrasued	A	B COM	C alta
001 FAUTEUIL	34X36X35	1315	1405	1490	1550	1635	1710	975	1030	1085
002 CAUSEUSE	57X36X35	1880	1985	2100	2225	2335	2420	1340	1415	1490
003 SOFA	80X36X35	2210	2355	2510	2640	2795	2940	1650	1730	1815
005 CHAISE LONGUE BRAS DROIT	29X62X35	1545	1635	1725	1810	1890	1980	1110	1165	1230
006 POUF	25.5X25.5X18	665	690	725	755	795	835	520	545	565
009 CAUSEUSE SANS BRAS	46X36X35	1575	1695	1815	1940	2060	2170	1140	1225	1275
011 CHAISE LONGUE BRAS GAUCHE	29X62X35	1545	1635	1725	1810	1890	1980	1110	1165	1230
012 CAUSEUSE BRAS GAUCHE	52X36X35	1665	1770	1890	2005	2105	2230	1250	1300	1375
018 CAUSEUSE ANGULAIRE BRAS GAUCHE	62X48X35	1590	1715	1850	1970	2080	2205	1165	1250	1315
023 CAUSEUSE ANGULAIRE BRAS DROIT	62X48X35	1590	1715	1850	1970	2080	2205	1165	1250	1315
024 CAUSEUSE MODULAIRE ALLONGEE DROIT	81X36X35	2275	2380	2515	2615	2725	2840	1630	1705	1770
040 SOFA SANS BRAS	69X36X35	2005	2145	2285	2440	2585	2725	1455	1540	1630
046 CAUSEUSE ANGULAIRE SANS BRAS	59X42X35	1315	1440	1560	1690	1800	1920	1080	1150	1230
048 CAUSEUSE MODULAIRE ALLONGEE GAUCHE	81X36X35	2275	2380	2515	2615	2725	2840	1630	1705	1770
050 CENTRE ROND	47X47X35	1385	1465	1560	1650	1730	1815	1025	1080	1140
051 FAUTEUIL SANS BRAS	23X36X35	910	990	1075	1150	1235	1295	730	790	845
052 SOFA BRAS GAUCHE	75X36X35	2105	2250	2380	2530	2660	2800	1550	1650	1735
053 SOFA BRAS DROIT	75X36X35	2105	2250	2380	2530	2660	2800	1550	1650	1735
056 FAUTEUIL BRAS DROIT	29X36X35	1140	1230	1295	1375	1455	1535	895	945	990
057 FAUTEUIL BRAS GAUCHE	29X36X35	1140	1230	1295	1375	1455	1535	895	945	990
061 CAUSEUSE BRAS DROIT	52X36X35	1665	1770	1890	2005	2105	2230	1250	1300	1375
072 SOFA MODULAIRE BRAS GAUCHE	87X36X35	2405	2545	2710	2845	2990	3135	1745	1850	1940
073 SOFA MODULAIRE BRAS DROIT	87X36X35	2405	2545	2710	2845	2990	3135	1745	1850	1940
080 POUF ANGULAIRE	37X28X18	730	760	815	850	880	910	615	640	665

# SHIRAZ



Hauteur complète 35" | Hauteur de siège 20" | Hauteur devant bras 27" | Profondeur d'assise 20"  
 Total Height 35" | Seat Height 20" | Arm Height 27" | Seat Depth 20"

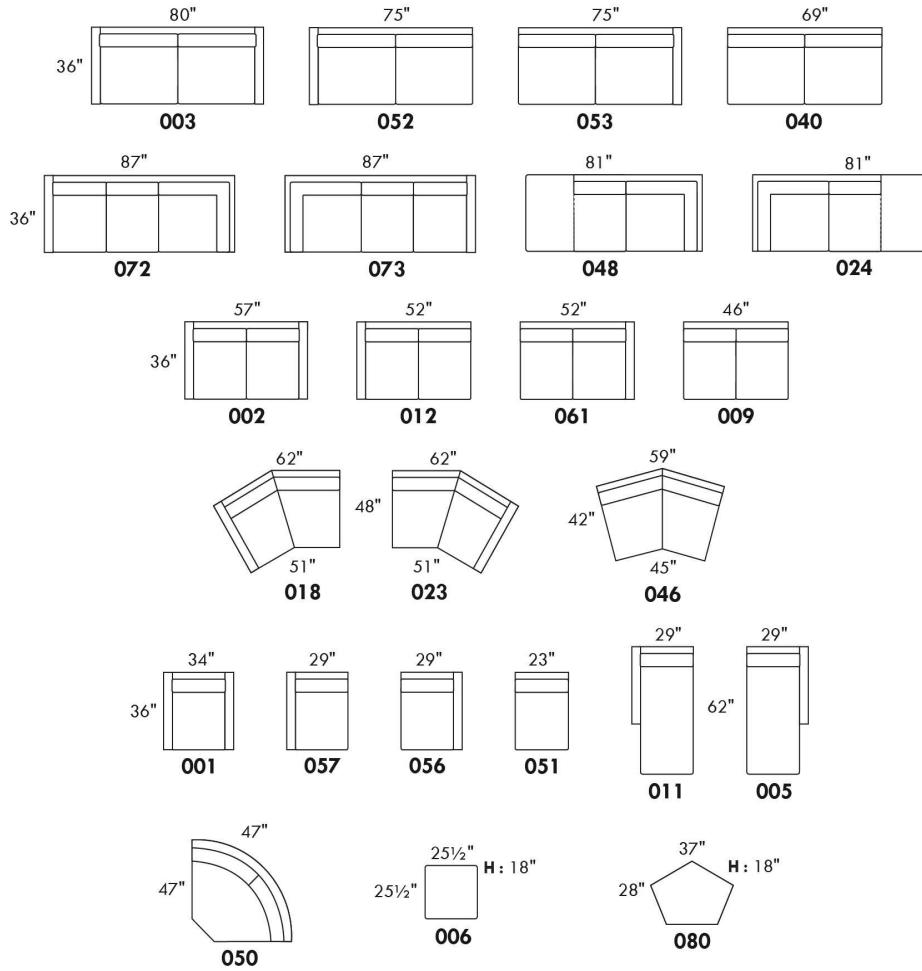

## CONFIGURATIONS

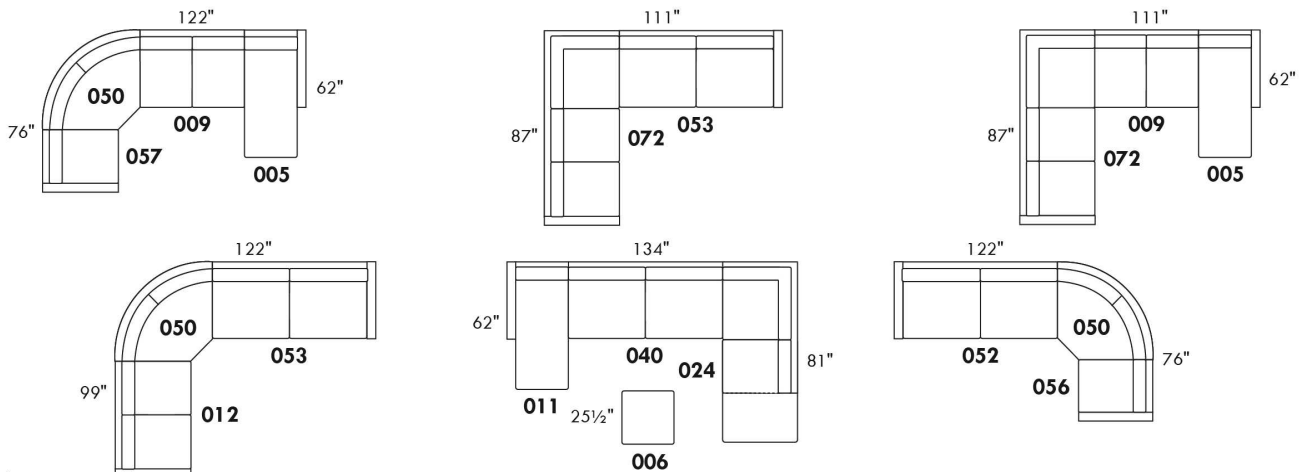

www.jaymar.ca

Toutes les dimensions indiquées sont au pouce près. Nos produits sont fabriqués à la main et des variations mineures peuvent survenir.  
 All dimensions indicated are to the nearest inch. Our product is hand-made and minor variations can occur.



## Liste de prix CDN

### SILVANO

COMBO: Recouvrement #2 sur les sièges et dos. En TISSU: il n'y a pas de couture décorative sur le coussin de dos.  
Appui-tête amovible inclus avec tous les items.

**OPTION:**

Mécanisme motorisé inclinable avec bouton tactile ajoutez 160\$/mécanisme. Pour le motorisé SANS FIL (batterie) ajoutez \$320 / mécanisme.

Note: 2 sièges inclinables séparés par un centre 45 ou un coin carré ne peuvent pas ouvrir en même temps.

Description	L x P x H	Cuir						Tissu		
		10	20 Madras Softy	30 Hugo Fantasy Illusion Tucson Utah Vintage Wild Laredo Yukon	40 Diamond Elegance Princess Santiago Sensation Sunset Trina Victoria	50 Bull Cassiope Dublin	60 Caress Ultrasued	A	B COM	C alta
001 FAUTEUIL	37X40X36.5/43	1290	1385	1495	1580	1675	1765	905	955	1005
002 CAUSEUSE	60X40X36.5/43	1855	1980	2105	2240	2365	2505	1250	1315	1405
003 SOFA	83X40X36.5/43	2285	2450	2625	2795	2955	3115	1585	1695	1790
005 CHAISE LONGUE BRAS DROIT	30X62X36.5/43	1520	1615	1725	1825	1925	2020	1050	1120	1230
009 CAUSEUSE SANS BRAS	46X40X36.5/43	1420	1545	1690	1810	1940	2065	1025	1095	1170
011 CHAISE LONGUE BRAS GAUCHE	30X62X36.5/43	1520	1615	1725	1825	1925	2020	1050	1120	1230
012 CAUSEUSE BRAS GAUCHE	53X40X36.5/43	1635	1755	1890	2015	2145	2270	1115	1215	1275
017 FAUTEUIL DOUBLE	44X40X36.5/43	1385	1500	1615	1725	1845	1945	950	1015	1080
018 CAUSEUSE ANGULAIRE BRAS GAUCHE	67X53X36.5/43	1735	1875	2005	2120	2255	2375	1230	1290	1370
021 SOFA APPARTEMENT SANS BRAS	60X40X36.5/43	1595	1745	1905	2050	2200	2340	1100	1215	1290
023 CAUSEUSE ANGULAIRE BRAS DROIT	67X53X36.5/43	1735	1875	2005	2120	2255	2375	1230	1290	1370
040 SOFA SANS BRAS	69X40X36.5/43	1880	2025	2210	2365	2530	2700	1370	1465	1575
041 FAUTEUIL INCLINABLE BRAS-G	30X40X36.5/43	1260	1355	1455	1545	1640	1730	970	1015	1070
042 FAUTEUIL INCLINABLE BRAS-D	30X40X36.5/43	1260	1355	1455	1545	1640	1730	970	1015	1070
044 FAUTEUIL INCLINABLE	37X40X36.5/43	1465	1560	1665	1755	1855	1945	1080	1120	1190
045 CAUSEUSE SANS BRAS ALLONGEE DROIT	67X40X36.5/43	1675	1800	1940	2065	2200	2325	1140	1230	1290
046 CAUSEUSE ANGULAIRE SANS BRAS	59X54X36.5/43	1560	1695	1825	1950	2080	2210	1100	1190	1260
051 FAUTEUIL SANS BRAS	23X40X36.5/43	880	975	1075	1165	1260	1355	705	745	805
052 SOFA BRAS GAUCHE	76X40X36.5/43	2070	2235	2390	2560	2720	2875	1490	1580	1690
053 SOFA BRAS DROIT	76X40X36.5/43	2070	2235	2390	2560	2720	2875	1490	1580	1690
055 COIN CARRE	44X44X36.5/43	1295	1385	1490	1560	1650	1730	970	1025	1080
056 FAUTEUIL BRAS DROIT	30X40X36.5/43	1080	1170	1275	1370	1460	1550	795	850	900
057 FAUTEUIL BRAS GAUCHE	30X40X36.5/43	1080	1170	1275	1370	1460	1550	795	850	900
061 CAUSEUSE BRAS DROIT	53X40X36.5/43	1635	1755	1890	2015	2145	2270	1115	1215	1275
062 FAUTEUIL ANGULAIRE BRAS GAUCHE	67X53X36.5/43	1560	1660	1755	1855	1945	2025	1085	1140	1195
063 FAUTEUIL ANGULAIRE BRAS DROIT	67X53X36.5/43	1560	1660	1755	1855	1945	2025	1085	1140	1195

## Liste de prix CDN

### SILVANO

COMBO: Recouvrement #2 sur les sièges et dos. En TISSU: il n'y a pas de couture décorative sur le coussin de dos.  
Appui-tête amovible inclus avec tous les items.

**OPTION:**

Mécanisme motorisé inclinable avec bouton tactile ajoutez 160\$/mécanisme. Pour le motorisé SANS FIL (batterie) ajoutez \$320 / mécanisme.

Note: 2 sièges inclinables séparés par un centre 45 ou un coin carré ne peuvent pas ouvrir en même temps.

Description	L x P x H	Cuir						Tissu		
		10	20 Madras Softy	30 Hugo Fantasy Illusion Tucson Utah Vintage Wild Laredo Yukon	40 Diamond Elegance Princess Santiago Sensation Sunset Trina Victoria	50 Bull Cassiope Dublin	60 Caress Ultrasued	A	B COM	C alta
071 FAUTEUIL INCLINABLE SANS BRAS	23X40X36.5/43	1065	1150	1255	1340	1440	1535	880	930	985
080 POUF ANGULAIRE	36X27X18	680	710	745	790	825	855	575	585	595
086 CAUSEUSE SANS BRAS ALLONGEE GAUCHE	67X40X36.5/43	1675	1800	1940	2065	2200	2325	1140	1230	1290
088 FAUTEUIL SANS BRAS ALLONGE GAUCHE	44X40X36.5/43	1100	1215	1295	1405	1495	1580	825	865	925
089 FAUTEUIL SANS BRAS ALLONGE DROIT	44X40X36.5/43	1100	1215	1295	1405	1495	1580	825	865	925
095 SOFA APPARTEMENT	74X40X36.5/43	2025	2185	2340	2490	2615	2760	1340	1440	1535
096 SOFA APPARTEMENT BRAS GAUCHE	67X40X36.5/43	1815	1970	2105	2255	2390	2540	1230	1300	1410
097 SOFA APPARTEMENT BRAS DROIT	67X40X36.5/43	1815	1970	2105	2255	2390	2540	1230	1300	1410
124 POUF AVEC RANGEMENT	30X22X18	680	710	745	790	825	855	580	590	605
148 CENTRE 45	47X47X36.5/43	1110	1215	1290	1375	1460	1545	835	895	950
165 FAUTEUIL DOUBLE INCLINABLE	44X40X36.5/43	1560	1675	1790	1905	2010	2110	1115	1195	1260
167 SOFA APP. SANS BRAS ALLONGE GAUCHE	81X40X36.5/43	1855	1995	2145	2280	2420	2580	1240	1320	1420
168 SOFA APP. SANS BRAS ALLONGE DROIT	81X40X36.5/43	1855	1995	2145	2280	2420	2580	1240	1320	1420
169 FAUTEUIL DOUBLE INCLINABLE BRAS GAUCHE	37X40X36.5/43	1355	1460	1580	1695	1800	1910	1005	1075	1140
170 FAUTEUIL DOUBLE INCLINABLE BRAS DROIT	37X40X36.5/43	1355	1460	1580	1695	1800	1910	1005	1075	1140
171 FAUTEUIL DOUBLE INCLINABLE SANS BRAS	30X40X36.5/43	1140	1255	1370	1490	1585	1705	925	990	1065
173 CHAISE LONGUE DOUBLE BRAS GAUCHE	37X62X36.5/43	1705	1815	1945	2065	2185	2285	1120	1240	1325
174 CHAISE LONGUE DOUBLE BRAS DROIT	37X62X36.5/43	1705	1815	1945	2065	2185	2285	1120	1240	1325
175 FAUTEUIL DOUBLE BRAS GAUCHE	37X40X36.5/43	1170	1285	1410	1520	1630	1730	845	905	975
176 FAUTEUIL DOUBLE BRAS DROIT	37X40X36.5/43	1170	1285	1410	1520	1630	1730	845	905	975
177 FAUTEUIL DOUBLE SANS BRAS	30X40X36.5/43	970	1075	1195	1295	1415	1530	745	825	895
178 FAUTEUIL DOUBLE SANS BRAS ALLONGE-G	51X40X36.5/43	1215	1300	1425	1540	1650	1755	865	945	1005
179 FAUTEUIL DOUBLE SANS BRAS ALLONGE-D	51X40X36.5/43	1215	1300	1425	1540	1650	1755	865	945	1005
<b>CONFIGURATIONS</b>										
A CONFIG. (169-177-174)	104X62X36.5/43	4030	4350	4720	5055	5400	5725	2870	3140	3360
B CONFIG. (96-55-177-170)	111X111X36.5/43	5435	5890	6370	6805	7255	7710	3950	4225	4525
C CONFIG. (173-177-055-179)	111X95X36.5/43	5185	5575	6055	6460	6900	7300	3700	4035	4305

## Liste de prix CDN

### SILVANO

Description	L x P x H	Cuir						Tissu		
		10	20 Madras Softy	30 Hugo Fantasy Illusion Tucson Utah Vintage Wild Laredo Yukon	40 Diamond Elegance Princess Santiago Sensation Sunset Trina Victoria	50 Bull Cassiope Dublin	60 Caress Ultrasued	A	B COM	C alta
D CONFIG. (011-009-005)	106X62X36.5/43	4460	4775	5140	5460	5790	6105	3125	3335	3630
E CONFIG. (018-071-023)	157X53X36.5/43	4535	4900	5265	5580	5950	6285	3340	3510	3725
F CONFIG. (41-51-148-51-42)	144X67X36.5/43	5390	5875	6350	6795	7260	7715	4185	4415	4700

# SILVANO



Hauteur complète 36½"/43" | Hauteur de siège 18" | Profondeur d'assise 20"  
 Total Height 36½"/43" | Seat Height 18" | Seat Depth 20"

## SIÈGE 30" DE LARGE | 30" SEAT WIDTH

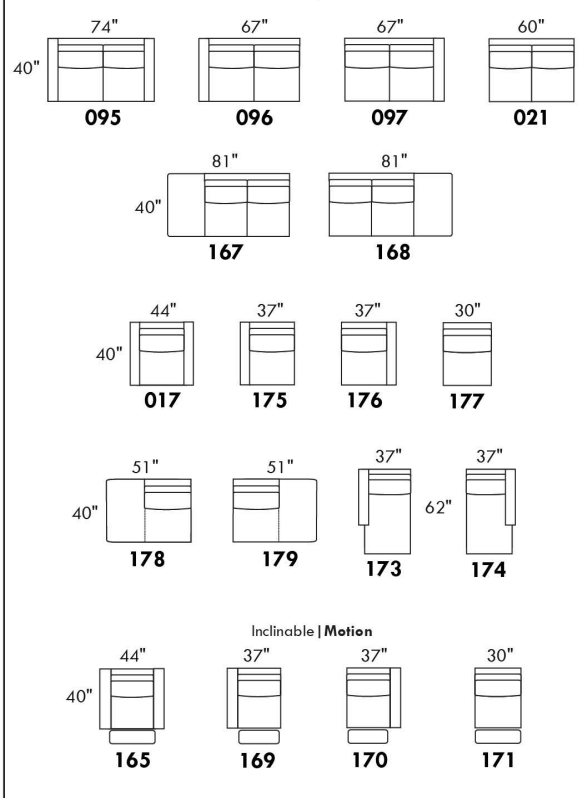

## SIÈGE 23" DE LARGE | 23" SEAT WIDTH

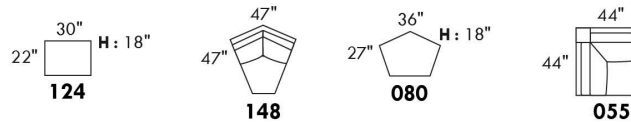
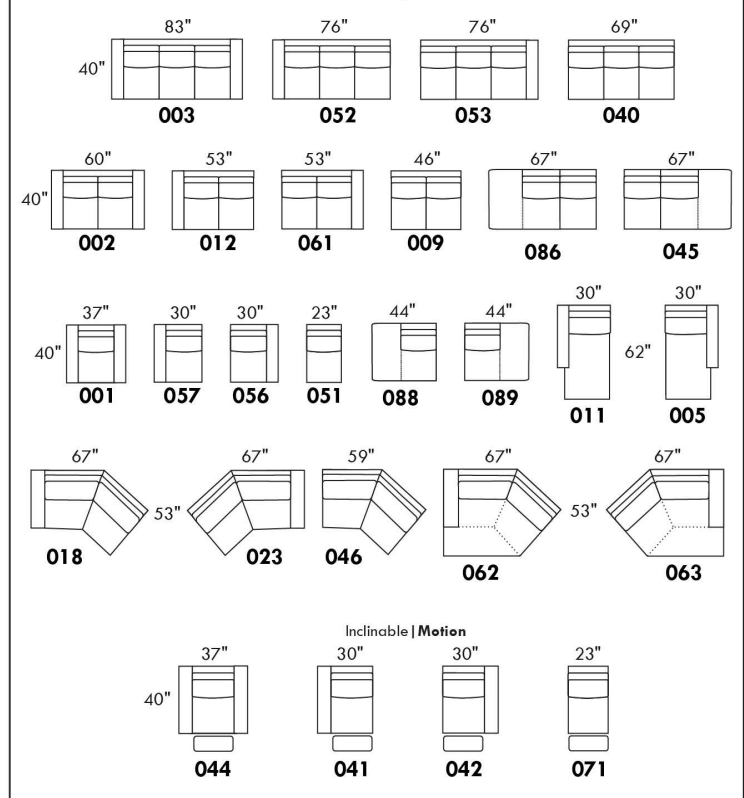

## CONFIGURATIONS

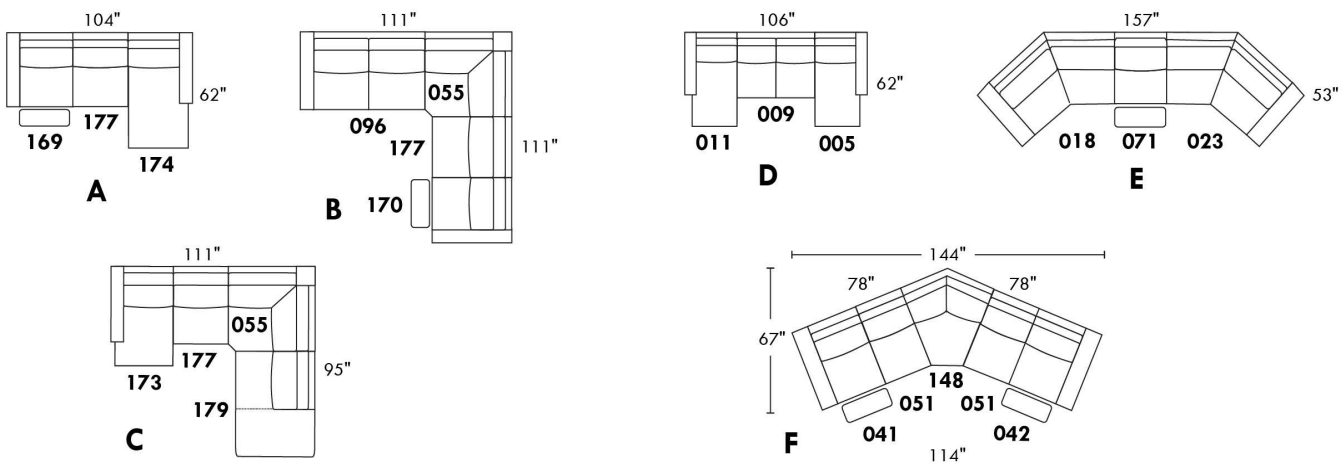

www.jaymar.ca  
 Toutes les dimensions indiquées sont au pouce près. Nos produits sont fabriqués à la main et des variations mineures peuvent survenir.  
 All dimensions indicated are to the nearest inch. Our product is hand-made and minor variations can occur.

## SORRENTO

### CARACTÉRISTIQUES:

- Appui-tête ajustable manuel sur tous les items (fixe sur centre rond).
- Fauteuil inclinable motorisé pleine jambe "à mécanisme \*protège-mur " (manuel n/d).
- Chaise longue inclinable motorisé (manuel n/d) avec appui-tête motorisé en option. Dégagement mural 8" et avant 5".
- Coussins de siège avec mousse modelée + 1" de mousse mémoire au-dessus; bras avec mousse mémoire.
- Couture: petit fil en tissu & gros fil plat en cuir.
- \*Exclus faut. 043 & 163: Dégagement mural 16"

Note: 2 inclinables séparés par un coin ne peuvent pas ouvrir en même temps. Aucuns inclinables à côté d'item #155.

### OPTIONS

- Motorisé sans fil (avec batterie): ajoutez \$160/mec.
- \*Appui-tête motorisé: ajoutez \$160 ch. (\*N/D sur items fixes.)
- Mousse: Extra ferme ajoutez \$20/siège.
- Choix de bras (LARGE ou PETIT de 6"): Pattes sur bras LARGE: LG106 bois ou LG189 métal (noire ou chrome). Sur PETIT Bras: LG195 bois ou LG196 métal (noire ou chrome). Spécifiez couleur.
- Profondeur d'assise: 20" ou \*22". \*Le 22" N/D sur faut. 043 & 163.
- Faut. 043-163: avec base en bois (spécifiez couleur).

Description	L x P x H	Cuir						Tissu		
		10	20 Madras Softy	30 Hugo Fantasy Illusion Tucson Utah Vintage Wild Laredo Yukon	40 Diamond Elegance Princess Santiago Sensation Sunset Trina Victoria	50 Bull Cassiope Dublin	60 Caress Ultrasued	A	B COM	C alta
001 FAUTEUIL	46x40x33/40	1825	1925	2025	2140	2240	2345	1455	1500	1535
002 CAUSEUSE	69x40x33/40	2605	2730	2855	2980	3100	3230	2060	2140	2215
003 SOFA	93x40x33/40	3150	3310	3470	3635	3805	3965	2490	2585	2685
005 CHAISE LONGUE BRAS DROIT	35x62x33/40	1705	1770	1855	1920	1990	2065	1340	1405	1460
009 CAUSEUSE SANS BRAS	47x40x33/40	1835	1905	1985	2065	2145	2225	1415	1500	1575
011 CHAISE LONGUE BRAS GAUCHE	35x62x33/40	1705	1770	1855	1920	1990	2065	1340	1405	1460
012 CAUSEUSE BRAS GAUCHE	58x40x33/40	2240	2345	2450	2560	2650	2760	1755	1835	1900
017 FAUTEUIL DOUBLE	53x40x33/40	1910	2020	2140	2250	2360	2475	1515	1580	1645
021 SOFA APPARTEMENT SANS BRAS	61x40x33/40	2065	2170	2285	2390	2510	2620	1585	1675	1765
040 SOFA SANS BRAS	71x40x33/40	2365	2490	2600	2720	2840	2955	1850	1945	2050
041 FAUTEUIL INCLINABLE BRAS-G	35x40x33/40	1800	1880	1945	2015	2095	2160	1500	1540	1585
042 FAUTEUIL INCLINABLE BRAS-D	35x40x33/40	1800	1880	1945	2015	2095	2160	1500	1540	1585
043 FAUTEUIL INCLINABLE BERÇANT PIVOTANT	30x34x42	2140	2255	2370	2495	2605	2725	1755	1800	1855
044 FAUTEUIL INCLINABLE	46x40x33/40	2170	2270	2360	2450	2540	2630	1800	1850	1885
045 CAUSEUSE SANS BRAS ALLONGEE DROIT	68x40x33/40	2170	2275	2370	2475	2575	2660	1690	1760	1845
050 CENTRE ROND	49x49x33	1590	1695	1800	1905	2010	2115	1150	1210	1270
051 FAUTEUIL SANS BRAS	23,5x40x33/40	1050	1100	1155	1210	1260	1315	805	860	910
052 SOFA BRAS GAUCHE	82x40x33/40	2770	2910	3035	3170	3295	3430	2170	2275	2370
053 SOFA BRAS DROIT	82x40x33/40	2770	2910	3035	3170	3295	3430	2170	2275	2370

## SORRENTO

### CARACTÉRISTIQUES:

- Appui-tête ajustable manuel sur tous les items (fixe sur centre rond).
- Fauteuil inclinable motorisé pleine jambe "à mécanisme \*protège-mur " (manuel n/d).
- Chaise longue inclinable motorisé (manuel n/d) avec appui-tête motorisé en option. Dégagement mural 8" et avant 5".
- Coussins de siège avec mousse modelée + 1" de mousse mémoire au-dessus; bras avec mousse mémoire.
- Couture: petit fil en tissu & gros fil plat en cuir.
- \*Exclus faut. 043 & 163: Dégagement mural 16"

Note: 2 inclinables séparés par un coin ne peuvent pas ouvrir en même temps. Aucuns inclinables à côté d'item #155.

### OPTIONS

- Motorisé sans fil (avec batterie): ajoutez \$160/mec.
- \*Appui-tête motorisé: ajoutez \$160 ch. (\*N/D sur items fixes.)
- Mousse: Extra ferme ajoutez \$20/siège.
- Choix de bras (LARGE ou PETIT de 6"): Pattes sur bras LARGE: LG106 bois ou LG189 métal (noire ou chrome). Sur PETIT Bras: LG195 bois ou LG196 métal (noire ou chrome). Spécifiez couleur.
- Profondeur d'assise: 20" ou \*22". \*Le 22" N/D sur faut. 043 & 163.
- Faut. 043-163: avec base en bois (spécifiez couleur).

Description	L x P x H	Cuir						Tissu		
		10	20 Madras Softy	30 Hugo Fantasy Illusion Tucson Utah Vintage Wild Laredo Yukon	40 Diamond Elegance Princess Santiago Sensation Sunset Trina Victoria	50 Bull Cassiope Dublin	60 Caress Ultrasued	A	B COM	C alta
055 COIN CARRE	44x44x33/40	1850	1950	2065	2170	2285	2390	1440	1495	1540
056 FAUTEUIL BRAS DROIT	35x40x33/40	1460	1530	1590	1660	1725	1780	1140	1200	1250
057 FAUTEUIL BRAS GAUCHE	35x40x33/40	1460	1530	1590	1660	1725	1780	1140	1200	1250
061 CAUSEUSE BRAS DROIT	58x40x33/40	2240	2345	2450	2560	2650	2760	1755	1835	1900
071 FAUTEUIL INCLINABLE SANS BRAS	23,5x40x33/40	1400	1455	1515	1575	1635	1690	1165	1230	1285
086 CAUSEUSE SANS BRAS ALLONGEE GAUCHE	68x40x33/40	2170	2275	2370	2475	2575	2660	1690	1760	1845
088 FAUTEUIL SANS BRAS ALLONGE GAUCHE	45x40x33/40	1385	1490	1575	1665	1755	1855	1070	1110	1160
089 FAUTEUIL SANS BRAS ALLONGE DROIT	45x40x33/40	1385	1490	1575	1665	1755	1855	1070	1110	1160
095 SOFA APPARTEMENT	83x40x33/40	2840	2990	3155	3310	3465	3625	2230	2330	2415
096 SOFA APPARTEMENT BRAS GAUCHE	72x40x33/40	2485	2600	2725	2850	2975	3095	1910	2010	2110
097 SOFA APPARTEMENT BRAS DROIT	72x40x33/40	2485	2600	2725	2850	2975	3095	1910	2010	2110
124 POUF AVEC RANGEMENT	30x22x17	720	745	775	800	835	855	620	640	670
155 PETIT COIN CARRE	40x40x33/40	1850	1950	2065	2170	2285	2390	1440	1495	1540
163 FAUT. DBL INCL. BERCANT PIVOTANT	33x34x42	2190	2320	2440	2570	2690	2815	1760	1810	1860
165 FAUTEUIL DOUBLE INCLINABLE	53x40x33/40	2270	2375	2495	2600	2715	2825	1880	1945	2015
167 SOFA APP. SANS BRAS ALLONGE GAUCHE	82x40x33/40	2405	2540	2665	2810	2940	3065	1860	1950	2050
168 SOFA APP. SANS BRAS ALLONGE DROIT	82x40x33/40	2405	2540	2665	2810	2940	3065	1860	1950	2050
169 FAUTEUIL DOUBLE INCLINABLE BRAS GAUCHE	42x40x33/40	1900	1985	2070	2155	2240	2330	1560	1645	1730
170 FAUTEUIL DOUBLE INCLINABLE BRAS DROIT	42x40x33/40	1900	1985	2070	2155	2240	2330	1560	1645	1730
171 FAUTEUIL DOUBLE INCLINABLE SANS BRAS	30,5x40x33/40	1500	1550	1620	1670	1730	1780	1230	1290	1355

## SORRENTO

### CARACTÉRISTIQUES:

- Appui-tête ajustable manuel sur tous les items (fixe sur centre rond).
- Fauteuil inclinable motorisé pleine jambe "à mécanisme \*protège-mur " (manuel n/d).
- Chaise longue inclinable motorisé (manuel n/d) avec appui-tête motorisé en option. Dégagement mural 8" et avant 5".
- Coussins de siège avec mousse modelée + 1" de mousse mémoire au-dessus; bras avec mousse mémoire.
- Couture: petit fil en tissu & gros fil plat en cuir.
- \*Exclus faut. 043 & 163: Dégagement mural 16"

Note: 2 inclinables séparés par un coin ne peuvent pas ouvrir en même temps. Aucuns inclinables à côté d'item #155.

### OPTIONS

- Motorisé sans fil (avec batterie): ajoutez \$160/mec.
- \*Appui-tête motorisé: ajoutez \$160 ch. (\*N/D sur items fixes.)
- Mousse: Extra ferme ajoutez \$20/siège.
- Choix de bras (LARGE ou PETIT de 6"): Pattes sur bras LARGE: LG106 bois ou LG189 métal (noire ou chrome). Sur PETIT Bras: LG195 bois ou LG196 métal (noire ou chrome). Spécifiez couleur.
- Profondeur d'assise: 20" ou \*22". \*Le 22" N/D sur faut. 043 & 163.
- Faut. 043-163: avec base en bois (spécifiez couleur).

Description	L x P x H	Cuir						Tissu		
		10	20 Madras Softy	30 Hugo Fantasy Illusion Tucson Utah Vintage Wild Laredo Yukon	40 Diamond Elegance Princess Santiago Sensation Sunset Trina Victoria	50 Bull Cassiope Dublin	60 Caress Ultrasued	A	B COM	C alta
173 CHAISE LONGUE DOUBLE BRAS GAUCHE	42x62x33/40	1850	1945	2050	2155	2260	2365	1455	1540	1630
174 CHAISE LONGUE DOUBLE BRAS DROIT	42x62x33/40	1850	1945	2050	2155	2260	2365	1455	1540	1630
175 FAUTEUIL DOUBLE BRAS GAUCHE	42x40x33/40	1540	1635	1725	1815	1905	1995	1215	1285	1355
176 FAUTEUIL DOUBLE BRAS DROIT	42x40x33/40	1540	1635	1725	1815	1905	1995	1215	1285	1355
177 FAUTEUIL DOUBLE SANS BRAS	30,5x40x33/40	1150	1215	1280	1340	1410	1475	875	930	990
178 FAUTEUIL DOUBLE SANS BRAS ALLONGE-G	52x40x33/40	1495	1580	1670	1760	1860	1945	1165	1230	1285
179 FAUTEUIL DOUBLE SANS BRAS ALLONGE-D	52x40x33/40	1495	1580	1670	1760	1860	1945	1165	1230	1285
186 CAUS. SANS BRAS ALLONGEE RANGEMENT-G	68x40x33/40	2335	2420	2530	2625	2725	2825	1850	1920	1995
187 CAUS. SANS BRAS ALLONGEE RANGEMENT-D	68x40x33/40	2335	2420	2530	2625	2725	2825	1850	1920	1995
188 FAUT. SANS BRAS ALLONGE RANGEMENT-G	45x40x33/40	1545	1640	1730	1825	1910	2005	1230	1270	1300
189 FAUT. SANS BRAS ALLONGE RANGEMENT-D	45x40x33/40	1545	1640	1730	1825	1910	2005	1230	1270	1300
221 FAUT. DBL SANS BRAS ALLONGE RANGEMENT-G	52x40x33/40	1645	1735	1835	1920	2010	2105	1320	1380	1450
222 FAUT. DBL SANS BRAS ALLONGE RANGEMENT-D	52x40x33/40	1645	1735	1835	1920	2010	2105	1320	1380	1450
223 SOFA APP SANS BRAS ALLONGE RANGEMENT-G	82x40x33/40	2570	2705	2840	2975	3115	3245	2010	2110	2210
224 SOFA APP SANS BRAS ALLONGE RANGEMENT-D	82x40x33/40	2570	2705	2840	2975	3115	3245	2010	2110	2210
236 CHAISE LONGUE INCLINABLE BRAS GAUCHE	35x62x33/40	2065	2135	2200	2270	2335	2405	1705	1765	1825
237 CHAISE LONGUE INCLINABLE BRAS DROIT	35x62x33/40	2065	2135	2200	2270	2335	2405	1705	1765	1825
238 CHAISE LONGUE DBL INCLINABLE BRAS-G	42x62x33/40	2210	2310	2405	2500	2595	2690	1815	1900	1985
239 CHAISE LONGUE DBL INCLINABLE BRAS-D	42x62x33/40	2210	2310	2405	2500	2595	2690	1815	1900	1985
<b>CONFIGURATIONS</b>										

## Liste de prix CDN

### SORRENTO

Description	L x P x H	Cuir						Tissu		
		10	20 Madras Softy	30 Hugo Fantasy Illusion Tucson Utah Vintage Wild Laredo Yukon	40 Diamond Elegance Princess Santiago Sensation Sunset Trina Victoria	50 Bull Cassiope Dublin	60 Caress Ultrasued	A	B COM	C alta
A CONFIG (169-170)	84X40X40	3800	3970	4140	4310	4480	4660	3120	3290	3460
B CONFIG (169-171-174)	115X62X40	5250	5480	5740	5980	6230	6475	4245	4475	4715
C CONFIG (096-055-171-170)	116X116X40	7735	8085	8480	8845	9230	9595	6140	6440	6735
D CONFIG (169-171-055-179)	116X96X40	6745	7065	7425	7755	8115	8445	5395	5660	5910
J CONFIG (041-042)	70X40X40	3600	3760	3890	4030	4190	4320	3000	3080	3170
K CONFIG (041-071-005)	94X62X40	4905	5105	5315	5510	5720	5915	4005	4175	4330
L CONFIG (012-055-071-042)	102X102X40	7290	7630	7975	8320	8665	9000	5860	6100	6310
M CONFIG (041-071-055-089)	103X89X40	6435	6775	7100	7425	7770	8095	5175	5375	5570





# SORRENTO

**OPTIMA**  
Collection

**Jaymar**

Conçu et fabriqué fièrement au Canada  
Proudly designed and made in Canada

Nos produits sont fabriqués à la main et des variations mineures peuvent survenir

Our product is hand-made and minor variations can occur.

## SPECIFICATIONS

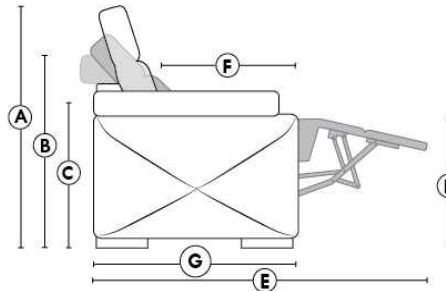

- Appui-tête levé / Headrest up
- Appui-tête baissé / Headrest down
- Complètement incliné / Fully reclined

- A** Hauteur complète 40" / Total Height
- B** Hauteur appui-tête baissé 33" / Height headrest down
- C** Hauteur du bras 22,5" / Arm Height
- D** Hauteur du siège 19,5" / Seat height
- E** Profondeur inclinée 65" / Depth fully reclined
- F** Profondeur d'assise 20" ou/ou 22" / Seat depth
- G** Profondeur appui-tête monté 37,5" / Depth with headrest up

## BRAS | ARMS

Option de bras:  
Bras Régulier Large 11" ou Petit bras 6"

Arm option  
Regular arm Large 11" or Small arm 6"

Contrôle de l'inclinaison situé à l'extérieur du bras  
Recliner control located on the outside of the arm.

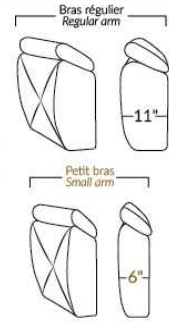

## FAUTEUIL BERÇANT PIVOTANT INCLINABLE SWIVEL ROCKING MOTION CHAIR

Dégagement mural de 16" / Wall clearance  
Hauteur de 42" / Height  
Largeur de bras 6" / Arms width  
Option base de bois / Wood base option

Petit/Small -19"	Double -22"
34" <b>043</b>	34" <b>163</b>
-30"	-33"

## SIÈGE 23" DE LARGE | 23" SEAT WIDTH

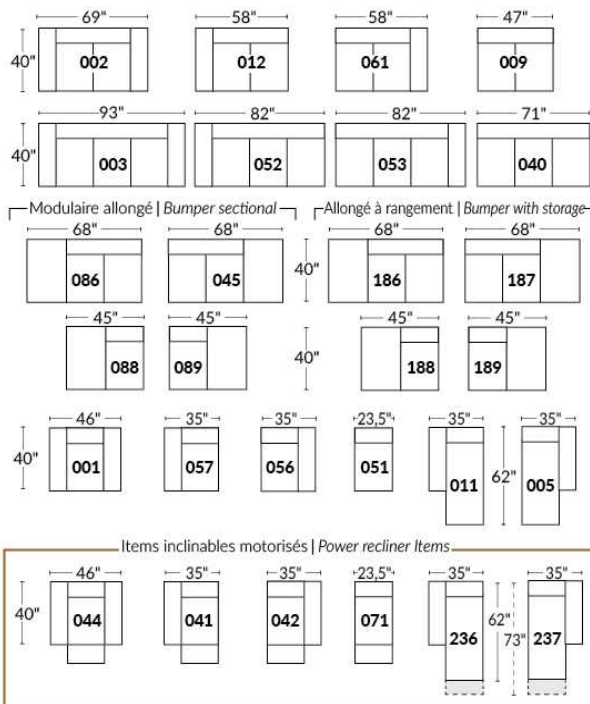

## SIÈGE 30" DE LARGE | 30" SEAT WIDTH

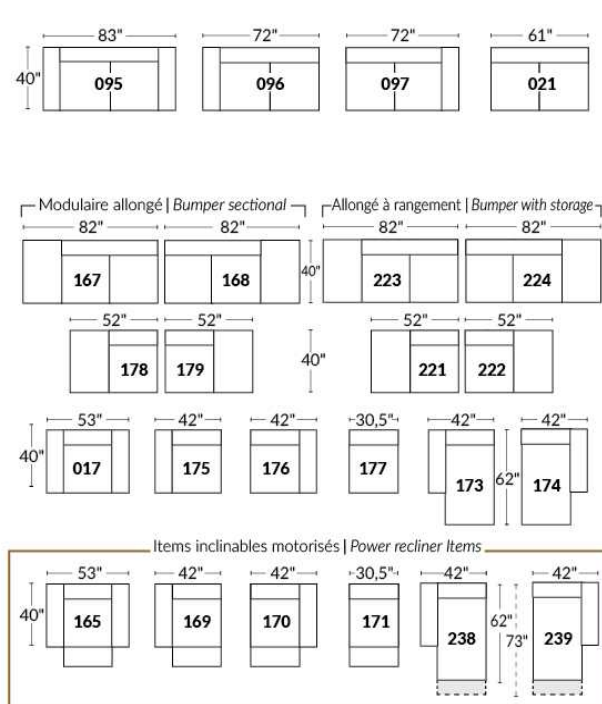

### Autres | Others

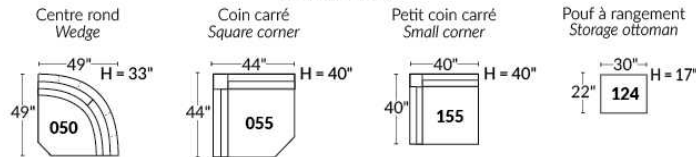

## EXEMPLE 23" EXAMPLE

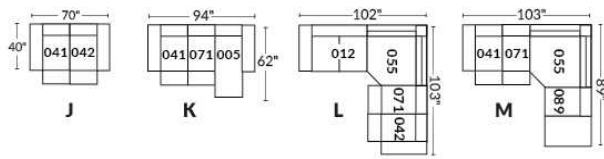

## EXEMPLE 30" EXAMPLE

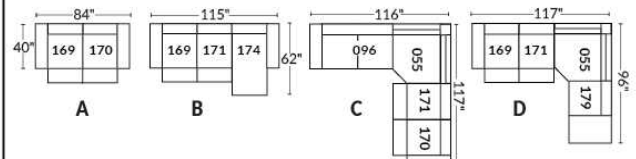

## STAR

Caractéristiques: Modèle avec appui-tête ajustable manuel inclus avec tous les items (2 sur coin carré).

Appui-tête FIXE sur Centre Rond. Couture: Petit fil en tissu et en cuir.

Fauteuils inclinables, berçants, pivotants (items 043 & 163 seulement): coussin de siège avec mousse mémoire 1 po.

Note: 2 sièges inclinables séparés par un centre rond (050) ou un coin carré (055) ne peuvent pas ouvrir en même temps.

OPTIONS - Fournir DESSIN de votre config.:

Petit bras 6": au même prix.

Pattes (spécifiez couleur) : sur Bras LARGE LG08 bois. Sur PETIT Bras: LG195 bois.

Choix de profondeur d'assise : 20" ou \*22". \*Le 22" N/D sur fauteuils #043 et #163.

Fauteuils 043-163: avec base en bois (spécifiez couleur).

Mousse (extra Ferme ou Mémoire): Ajoutez 20\$/siège. Section allongée d'un item compte pour 1 siège & chaise longue pour 2 sièges.

Mécanisme motorisé inclinable avec bouton tactile ajoutez 160\$/mécanisme. Pour le SANS FIL (batterie), ajoutez \$320/mécanisme.

Description	L x P x H	Cuir						Tissu		
		10	20 Madras Softy	30 Hugo Fantasy Illusion Tucson Utah Vintage Wild Laredo Yukon	40 Diamond Elegance Princess Santiago Sensation Sunset Trina Victoria	50 Bull Cassiope Dublin	60 Caress Ultrasued	A	B COM	C alta
001 FAUTEUIL	44X40X33/40	1575	1675	1775	1885	1985	2085	1170	1235	1275
002 CAUSEUSE	67X40X33/40	2285	2415	2560	2700	2820	2945	1710	1775	1860
003 SOFA	91X40X33/40	2795	2955	3120	3280	3445	3600	2065	2165	2260
005 CHAISE LONGUE BRAS DROIT	34X62X33/40	1500	1575	1660	1730	1810	1885	1100	1170	1250
009 CAUSEUSE SANS BRAS	47X40X33/40	1710	1775	1875	1945	2015	2095	1260	1325	1415
011 CHAISE LONGUE BRAS GAUCHE	34X62X33/40	1500	1575	1660	1730	1810	1885	1100	1170	1250
012 CAUSEUSE BRAS GAUCHE	57X40X33/40	2005	2100	2225	2325	2410	2520	1495	1560	1640
017 FAUTEUIL DOUBLE	51X40X33/40	1690	1790	1910	2015	2120	2240	1250	1300	1375
021 SOFA APPARTEMENT SANS BRAS	61X40X33/40	1940	2025	2145	2250	2355	2445	1440	1535	1630
040 SOFA SANS BRAS	71X40X33/40	2200	2285	2410	2530	2630	2750	1635	1730	1845
041 FAUTEUIL INCLINABLE BRAS-G	34X40X33/40	1445	1530	1595	1690	1755	1845	1115	1170	1235
042 FAUTEUIL INCLINABLE BRAS-D	34X40X33/40	1445	1530	1595	1690	1755	1845	1115	1170	1235
043 FAUTEUIL INCLINABLE BERÇANT PIVOTANT	30x34x42	1895	1995	2115	2235	2340	2445	1515	1560	1615
044 FAUTEUIL INCLINABLE	44X40X33/40	1745	1855	1970	2065	2165	2260	1355	1410	1455
045 CAUSEUSE SANS BRAS ALLONGEE DROIT	68X40X33/40	2010	2110	2240	2355	2450	2570	1500	1575	1650
050 CENTRE ROND	49X49X33	1500	1590	1710	1810	1910	2010	1050	1100	1165
051 FAUTEUIL SANS BRAS	23,5X40X33/40	975	1025	1080	1120	1190	1240	730	790	845
052 SOFA BRAS GAUCHE	81X40X33/40	2500	2615	2760	2895	3030	3185	1850	1945	2050
053 SOFA BRAS DROIT	81X40X33/40	2500	2615	2760	2895	3030	3185	1850	1945	2050
055 COIN CARRE	44X44X33/40	1765	1875	1980	2080	2185	2275	1320	1385	1445
056 FAUTEUIL BRAS DROIT	34X40X33/40	1275	1355	1440	1520	1585	1665	950	995	1050
057 FAUTEUIL BRAS GAUCHE	34X40X33/40	1275	1355	1440	1520	1585	1665	950	995	1050

## STAR

Caractéristiques: Modèle avec appui-tête ajustable manuel inclus avec tous les items (2 sur coin carré).

Appui-tête FIXE sur Centre Rond. Couture: Petit fil en tissu et en cuir.

Fauteuils inclinables, berçants, pivotants (items 043 & 163 seulement): coussin de siège avec mousse mémoire 1 po.

Note: 2 sièges inclinables séparés par un centre rond (050) ou un coin carré (055) ne peuvent pas ouvrir en même temps.

OPTIONS - Fournir DESSIN de votre config.:

Petit bras 6": au même prix.

Pattes (spécifiez couleur) : sur Bras LARGE LG08 bois. Sur PETIT Bras: LG195 bois.

Choix de profondeur d'assise : 20" ou \*22". \*Le 22" N/D sur fauteuils #043 et #163.

Fauteuils 043-163: avec base en bois (spécifiez couleur).

Mousse (extra Ferme ou Mémoire): Ajoutez 20\$/siège. Section allongée d'un item compte pour 1 siège & chaise longue pour 2 sièges.

Mécanisme motorisé inclinable avec bouton tactile ajoutez 160\$/mécanisme. Pour le SANS FIL (batterie), ajoutez \$320/mécanisme.

Description	L x P x H	Cuir						Tissu		
		10	20 Madras Softy	30 Hugo Fantasy Illusion Tucson Utah Vintage Wild Laredo Yukon	40 Diamond Elegance Princess Santiago Sensation Sunset Trina Victoria	50 Bull Cassiope Dublin	60 Caress Ultrasued	A	B COM	C alta
061 CAUSEUSE BRAS DROIT	57X40X33/40	2005	2100	2225	2325	2410	2520	1495	1560	1640
071 FAUTEUIL INCLINABLE SANS BRAS	23,5X40X33/40	1150	1215	1260	1300	1360	1415	905	975	1040
086 CAUSEUSE SANS BRAS ALLONGEE GAUCHE	68X40X33/40	2010	2110	2240	2355	2450	2570	1500	1575	1650
088 FAUTEUIL SANS BRAS ALLONGE GAUCHE	45X40X33/40	1285	1370	1460	1545	1635	1715	955	1005	1065
089 FAUTEUIL SANS BRAS ALLONGE DROIT	45X40X33/40	1285	1370	1460	1545	1635	1715	955	1005	1065
095 SOFA APPARTEMENT	81X40X33/40	2535	2700	2845	2995	3150	3295	1880	1975	2065
096 SOFA APPARTEMENT BRAS GAUCHE	71X40X33/40	2235	2360	2505	2615	2750	2865	1665	1755	1855
097 SOFA APPARTEMENT BRAS DROIT	71X40X33/40	2235	2360	2505	2615	2750	2865	1665	1755	1855
124 POUF AVEC RANGEMENT	30X22X17	680	710	745	790	825	855	580	590	605
163 FAUT. DBL INCL. BERÇANT PIVOTANT	33 x 34 x 42	1940	2065	2170	2275	2390	2510	1520	1570	1620
165 FAUTEUIL DOUBLE INCLINABLE	51X40X33/40	1855	1970	2080	2200	2285	2405	1420	1495	1550
167 SOFA APP. SANS BRAS ALLONGE GAUCHE	82X40X33/40	2240	2370	2520	2650	2795	2935	1675	1765	1860
168 SOFA APP. SANS BRAS ALLONGE DROIT	82X40X33/40	2240	2370	2520	2650	2795	2935	1675	1765	1860
169 FAUTEUIL DOUBLE INCLINABLE BRAS GAUCHE	41X40X33/40	1550	1640	1730	1815	1905	1985	1215	1270	1325
170 FAUTEUIL DOUBLE INCLINABLE BRAS DROIT	41X40X33/40	1550	1640	1730	1815	1905	1985	1215	1270	1325
171 FAUTEUIL DOUBLE INCLINABLE SANS BRAS	30,5X40X33/40	1260	1315	1385	1445	1505	1560	975	1040	1100
173 CHAISE LONGUE DOUBLE BRAS GAUCHE	41X62X33/40	1635	1730	1850	1945	2050	2145	1230	1315	1420
174 CHAISE LONGUE DOUBLE BRAS DROIT	41X62X33/40	1635	1730	1850	1945	2050	2145	1230	1315	1420
175 FAUTEUIL DOUBLE BRAS GAUCHE	41X40X33/40	1375	1460	1550	1640	1725	1810	1030	1095	1165
176 FAUTEUIL DOUBLE BRAS DROIT	41X40X33/40	1375	1460	1550	1640	1725	1810	1030	1095	1165
177 FAUTEUIL DOUBLE SANS BRAS	30,5X40X33/40	1080	1140	1225	1270	1320	1385	805	865	945
178 FAUTEUIL DOUBLE SANS BRAS ALLONGE-G	52X40X33/40	1385	1490	1580	1675	1765	1860	1040	1100	1170

## STAR

Caractéristiques: Modèle avec appui-tête ajustable manuel inclus avec tous les items (2 sur coin carré).

Appui-tête FIXE sur Centre Rond. Couture: Petit fil en tissu et en cuir.

Fauteuils inclinables, berçants, pivotants (items 043 & 163 seulement): coussin de siège avec mousse mémoire 1 po.

Note: 2 sièges inclinables séparés par un centre rond (050) ou un coin carré (055) ne peuvent pas ouvrir en même temps.

OPTIONS - Fournir DESSIN de votre config.:

Petit bras 6": au même prix.

Pattes (spécifiez couleur) : sur Bras LARGE LG08 bois. Sur PETIT Bras: LG195 bois.

Choix de profondeur d'assise : 20" ou \*22". \*Le 22" N/D sur fauteuils #043 et #163.

Fauteuils 043-163: avec base en bois (spécifiez couleur).

Mousse (extra Ferme ou Mémoire): Ajoutez 20\$/siège. Section allongée d'un item compte pour 1 siège & chaise longue pour 2 sièges.

Mécanisme motorisé inclinable avec bouton tactile ajoutez 160\$/mécanisme. Pour le SANS FIL (batterie), ajoutez \$320/mécanisme.

Description	L x P x H	Cuir						Tissu		
		10	20 Madras Softy	30 Hugo Fantasy Illusion Tucson Utah Vintage Wild Laredo Yukon	40 Diamond Elegance Princess Santiago Sensation Sunset Trina Victoria	50 Bull Cassiope Dublin	60 Caress Ultrasued	A	B COM	C alta
179 FAUTEUIL DOUBLE SANS BRAS ALLONGE-D	52X40X33/40	1385	1490	1580	1675	1765	1860	1040	1100	1170
<b>CONFIGURATIONS</b>										
A CONFIG (169-170)	82X40X33/40	3100	3280	3460	3630	3810	3970	2430	2540	2650
B CONFIG (169-171-174)	113X62X33/40	4445	4685	4965	5205	5460	5690	3420	3625	3845
C CONFIG (096-055-171-170)	115X116X33/40	6810	7190	7600	7955	8345	8685	5175	5450	5725
D CONFIG (169-171-055-179)	169-171-055-179	5960	6320	6675	7015	7360	7680	4550	4795	5040
J CONFIG (041-042)	68X40X33/40	2890	3060	3190	3380	3510	3690	2230	2340	2470
K CONFIG (041-071-005)	92X62X33/40	4095	4320	4515	4720	4925	5145	3120	3315	3525
L CONFIG (012-055-071-042)	101X89X33/40	6365	6720	7060	7395	7710	8055	4835	5090	5360
M CONFIG (041-071-055-089)	102X89X33/40	5645	5990	6295	6615	6935	7250	4295	4535	4785



# STAR

PARALLELE  
Collection 33

Jaymar

Conçu et fabriqué fièrement au Canada  
Proudly designed and made in Canada

Nos produits sont fabriqués à la main et des variations mineures peuvent survenir

Our product is hand-made and minor variations can occur.

## SPECIFICATIONS

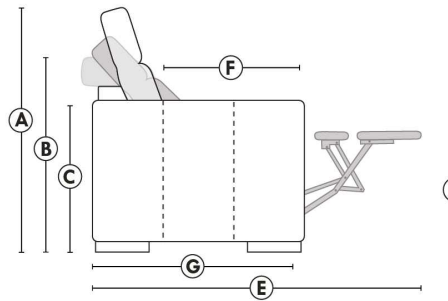

- Appui-tête levé / Headrest up
- Appui-tête baissé / Headrest down
- Complètement incliné / Fully reclined

- A** Hauteur complète 40" Total Height
- B** Hauteur appui-tête baissé 33" Height headrest down
- C** Hauteur du bras 24" Arm Height
- D** Hauteur du siège 19,5" Seat height
- E** Profondeur inclinée 65" Depth fully reclined
- F** Profondeur d'assise 20"ou/ou" 22" Seat depth
- G** Profondeur appui-tête monté 37,5" Depth with headrest up

## BRAS | ARMS

Option de bras:  
Bras Régulier Large 10" ou Petit bras 6"

Arm option  
Regular arm Large 10" or Small arm 6"

Contrôle de l'inclinaison situé à l'intérieur du bras  
Recliner control located on the inside of the arm.

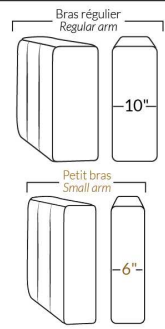

## FAUTEUIL BERÇANT PIVOTANT INCLINABLE SWIVEL ROCKING MOTION CHAIR

Dégagement mural de 16" Wall clearance  
Hauteur de 42" Height  
Largeur de bras 6" Arms width  
Option base de bois | Wood base option

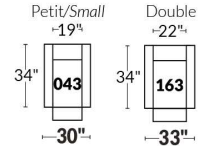

## SIÈGE 23" DE LARGE | 23" SEAT WIDTH

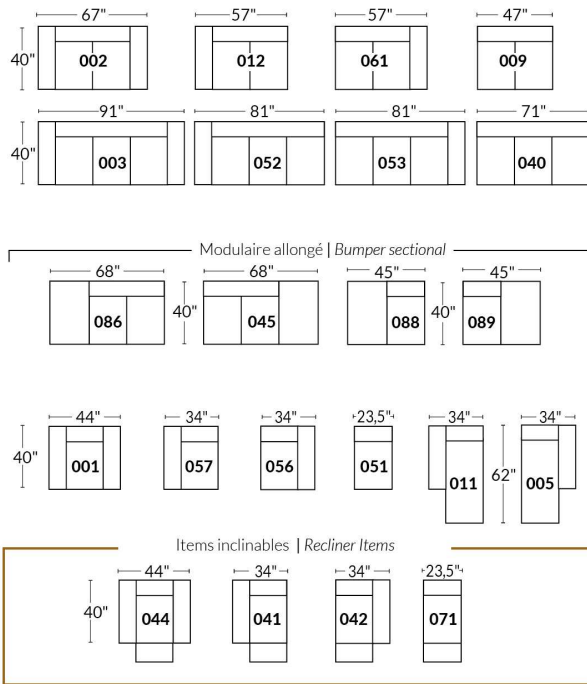

## SIÈGE 30" DE LARGE | 30" SEAT WIDTH

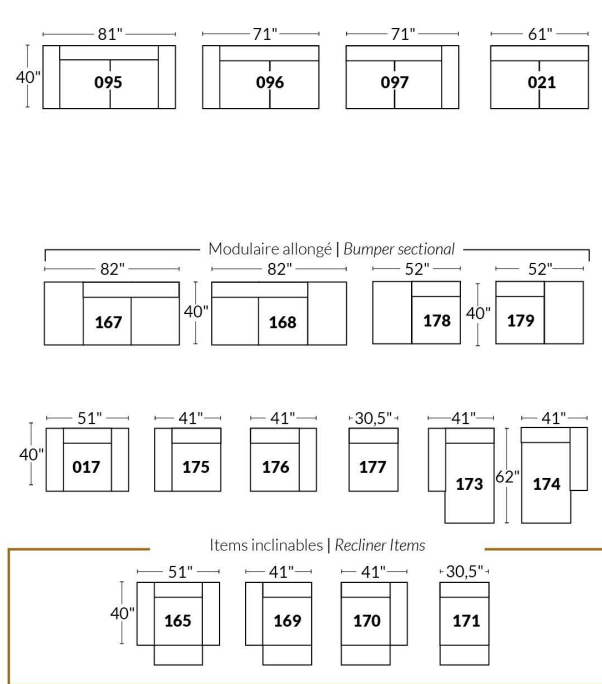

## Autres | Others

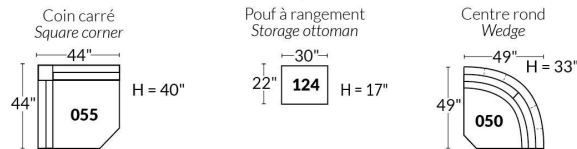

## EXEMPLE 23" EXAMPLE

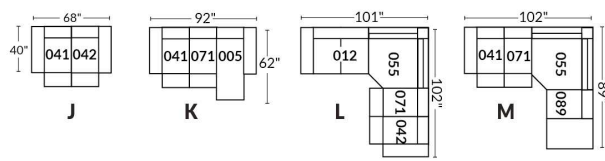

## EXEMPLE 30" EXAMPLE

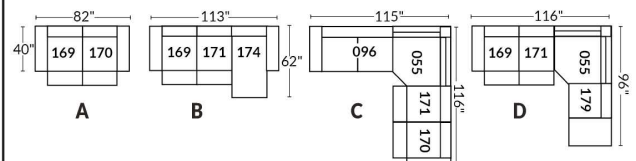

## SYDNEY

- Appui-tête ajustable manuel sur tous les items (fixe sur centre rond).
- Fauteuil inclinable motorisé pleine jambe "à mécanisme \*protège-mur " (manuel n/d).
- Chaise longue inclinable motorisé (manuel n/d) avec appui-tête motorisé en option. Dégagement mural 8" et avant 5".
- Coussins de siège avec mousse modelée + 1" de mousse mémoire au-dessus; bras avec mousse mémoire.
- Couture: petit fil en tissu et gros fil plat en cuir.
- \*Exclus faut. 043 & 163: Dégagement mural 16"

Note: 2 inclinables séparés par un coin ne peuvent pas ouvrir en même temps. Aucuns inclinables à côté d'item #155.

### OPTIONS

- Motorisé sans fil (batterie): ajoutez \$160/mec.
- \*Appui-tête motorisé: ajoutez \$160 ch. (\*N/D sur items fixes.)
- Mousse: Extra ferme ajoutez \$20/siège.
- Choix de bras (LARGE ou PETIT de 6"): Pattes sur bras LARGE: LG103 bois ou LG189 métal (noire ou chrome). PETIT Bras: LG08 bois ou LG196 métal (noire ou chrome). Spécifiez couleur.
- Profondeur d'assise: 20" ou \*22". \*Le 22" N/D sur faut. 043 & 163.
- Faut. 043-163: avec base en bois (spécifiez couleur).

### Configurations CINÉMA MAISON

Détails accessoires, porte gobelets et configurations : Voir page Optima Cinéma maison en annexe.

Ancrage pour accessoires: \$40 ch.

Porte-Gobelets : En métal: \$30 ch. | Illuminé: \$30 ch. | \*Illuminé avec contrôle (1 ou 2 moteurs): \$50 ch.

\*Lumière DEL sous le siège : \$30/siège.

Description	L x P x H	Cuir						Tissu		
		10	20 Madras Softy	30 Hugo Fantasy Illusion Tucson Utah Vintage Wild Laredo Yukon	40 Diamond Elegance Princess Santiago Sensation Sunset Trina Victoria	50 Bull Cassiope Dublin	60 Caress Ultrasued	A	B COM	C alta
001 FAUTEUIL	45x40x33/40	1825	1925	2025	2140	2240	2345	1455	1500	1535
002 CAUSEUSE	68x40x33/40	2605	2730	2855	2980	3100	3230	2060	2140	2215
003 SOFA	92x40x33/40	3150	3310	3470	3635	3805	3965	2490	2585	2685
005 CHAISE LONGUE BRAS DROIT	35x62x33/40	1705	1770	1855	1920	1990	2065	1340	1405	1460
009 CAUSEUSE SANS BRAS	47x40x33/40	1835	1905	1985	2065	2145	2225	1415	1500	1575
011 CHAISE LONGUE BRAS GAUCHE	35x62x33/40	1705	1770	1855	1920	1990	2065	1340	1405	1460
012 CAUSEUSE BRAS GAUCHE	58x40x33/40	2240	2345	2450	2560	2650	2760	1755	1835	1900
017 FAUTEUIL DOUBLE	52x40x33/40	1910	2020	2140	2250	2360	2475	1515	1580	1645
021 SOFA APPARTEMENT SANS BRAS	61x40x33/40	2065	2170	2285	2390	2510	2620	1585	1675	1765
040 SOFA SANS BRAS	71x40x33/40	2365	2490	2600	2720	2840	2955	1850	1945	2050
041 FAUTEUIL INCLINABLE BRAS-G	35x40x33/40	1800	1880	1945	2015	2095	2160	1500	1540	1585
042 FAUTEUIL INCLINABLE BRAS-D	35x40x33/40	1800	1880	1945	2015	2095	2160	1500	1540	1585
043 FAUTEUIL INCLINABLE BERÇANT PIVOTANT	30x34x42	2140	2255	2370	2495	2605	2725	1755	1800	1855
044 FAUTEUIL INCLINABLE	45x40x33/40	2170	2270	2360	2450	2540	2630	1800	1850	1885
045 CAUSEUSE SANS BRAS ALLONGEE DROIT	68x40x33/40	2170	2275	2370	2475	2575	2660	1690	1760	1845
050 CENTRE ROND	49x49x33	1590	1695	1800	1905	2010	2115	1150	1210	1270

## SYDNEY

- Appui-tête ajustable manuel sur tous les items (fixe sur centre rond).
- Fauteuil inclinable motorisé pleine jambe "à mécanisme \*protège-mur " (manuel n/d).
- Chaise longue inclinable motorisé (manuel n/d) avec appui-tête motorisé en option. Dégagement mural 8" et avant 5".
- Coussins de siège avec mousse modelée + 1" de mousse mémoire au-dessus; bras avec mousse mémoire.
- Couture: petit fil en tissu et gros fil plat en cuir.
- \*Exclus faut. 043 & 163: Dégagement mural 16"

Note: 2 inclinables séparés par un coin ne peuvent pas ouvrir en même temps. Aucuns inclinables à côté d'item #155.

### OPTIONS

- Motorisé sans fil (batterie): ajoutez \$160/mec.
- \*Appui-tête motorisé: ajoutez \$160 ch. (\*N/D sur items fixes.)
- Mousse: Extra ferme ajoutez \$20/siège.
- Choix de bras (LARGE ou PETIT de 6"): Pattes sur bras LARGE: LG103 bois ou LG189 métal (noire ou chrome). PETIT Bras: LG08 bois ou LG196 métal (noire ou chrome). Spécifiez couleur.
- Profondeur d'assise: 20" ou \*22". \*Le 22" N/D sur faut. 043 & 163.
- Faut. 043-163: avec base en bois (spécifiez couleur).

### Configurations CINÉMA MAISON

Détails accessoires, porte gobelets et configurations : Voir page Optima Cinéma maison en annexe.

Ancrage pour accessoires: \$40 ch.

Porte-Gobelets : En métal: \$30 ch. | Illuminé: \$30 ch. | \*Illuminé avec contrôle (1 ou 2 moteurs): \$50 ch.

\*Lumière DEL sous le siège : \$30/siège.

Description	L x P x H	Cuir						Tissu		
		10	20 Madras Softy	30 Hugo Fantasy Illusion Tucson Utah Vintage Wild Laredo Yukon	40 Diamond Elegance Princess Santiago Sensation Sunset Trina Victoria	50 Bull Cassiope Dublin	60 Caress Ultrasued	A	B COM	C alta
051 FAUTEUIL SANS BRAS	23,5x40x33/40	1050	1100	1155	1210	1260	1315	805	860	910
052 SOFA BRAS GAUCHE	82x40x33/40	2770	2910	3035	3170	3295	3430	2170	2275	2370
053 SOFA BRAS DROIT	82x40x33/40	2770	2910	3035	3170	3295	3430	2170	2275	2370
055 COIN CARRE	44x44x33/40	1850	1950	2065	2170	2285	2390	1440	1495	1540
056 FAUTEUIL BRAS DROIT	35x40x33/40	1460	1530	1590	1660	1725	1780	1140	1200	1250
057 FAUTEUIL BRAS GAUCHE	35x40x33/40	1460	1530	1590	1660	1725	1780	1140	1200	1250
061 CAUSEUSE BRAS DROIT	58x40x33/40	2240	2345	2450	2560	2650	2760	1755	1835	1900
071 FAUTEUIL INCLINABLE SANS BRAS	23,5x40x33/40	1400	1455	1515	1575	1635	1690	1165	1230	1285
086 CAUSEUSE SANS BRAS ALLONGEE GAUCHE	68x40x33/40	2170	2275	2370	2475	2575	2660	1690	1760	1845
088 FAUTEUIL SANS BRAS ALLONGE GAUCHE	45x40x33/40	1385	1490	1575	1665	1755	1855	1070	1110	1160
089 FAUTEUIL SANS BRAS ALLONGE DROIT	45x40x33/40	1385	1490	1575	1665	1755	1855	1070	1110	1160
095 SOFA APPARTEMENT	82x40x33/40	2840	2990	3155	3310	3465	3625	2230	2330	2415
096 SOFA APPARTEMENT BRAS GAUCHE	72x40x33/40	2485	2600	2725	2850	2975	3095	1910	2010	2110
097 SOFA APPARTEMENT BRAS DROIT	72x40x33/40	2485	2600	2725	2850	2975	3095	1910	2010	2110
124 POUF AVEC RANGEMENT	30x22x17	720	745	775	800	835	855	620	640	670
138 BRAS CENTRE	10.5x36x22.5	405	445	475	510	550	585	335	355	370
155 PETIT COIN CARRE	40x40x33/40	1850	1950	2065	2170	2285	2390	1440	1495	1540

## SYDNEY

- Appui-tête ajustable manuel sur tous les items (fixe sur centre rond).
- Fauteuil inclinable motorisé pleine jambe "à mécanisme \*protège-mur " (manuel n/d).
- Chaise longue inclinable motorisé (manuel n/d) avec appui-tête motorisé en option. Dégagement mural 8" et avant 5".
- Coussins de siège avec mousse modelée + 1" de mousse mémoire au-dessus; bras avec mousse mémoire.
- Couture: petit fil en tissu et gros fil plat en cuir.
- \*Exclus faut. 043 & 163: Dégagement mural 16"

Note: 2 inclinables séparés par un coin ne peuvent pas ouvrir en même temps. Aucuns inclinables à côté d'item #155.

### OPTIONS

- Motorisé sans fil (batterie): ajoutez \$160/mec.
- \*Appui-tête motorisé: ajoutez \$160 ch. (\*N/D sur items fixes.)
- Mousse: Extra ferme ajoutez \$20/siège.
- Choix de bras (LARGE ou PETIT de 6"): Pattes sur bras LARGE: LG103 bois ou LG189 métal (noire ou chrome). PETIT Bras: LG08 bois ou LG196 métal (noire ou chrome). Spécifiez couleur.
- Profondeur d'assise: 20" ou \*22". \*Le 22" N/D sur faut. 043 & 163.
- Faut. 043-163: avec base en bois (spécifiez couleur).

### Configurations CINÉMA MAISON

Détails accessoires, porte gobelets et configurations : Voir page Optima Cinéma maison en annexe.

Ancrage pour accessoires: \$40 ch.

Porte-Gobelets : En métal: \$30 ch. | Illuminé: \$30 ch. | \*Illuminé avec contrôle (1 ou 2 moteurs): \$50 ch.

\*Lumière DEL sous le siège : \$30/siège.

Description	L x P x H	Cuir						Tissu		
		10	20 Madras Softy	30 Hugo Fantasy Illusion Tucson Utah Vintage Wild Laredo Yukon	40 Diamond Elegance Princess Santiago Sensation Sunset Trina Victoria	50 Bull Cassiope Dublin	60 Caress Ultrasued	A	B COM	C alta
159 RANGEMENT À ANGLE	12/27x36x22.5	720	755	790	825	855	885	555	575	585
160 RANGEMENT DROIT	12x36x22.5	695	725	760	795	835	860	520	545	555
163 FAUT. DBL INCL. BERCANT PIVOTANT	33x34x42	2190	2320	2440	2570	2690	2815	1760	1810	1860
165 FAUTEUIL DOUBLE INCLINABLE	52x40x33/40	2270	2375	2495	2600	2715	2825	1880	1945	2015
167 SOFA APP. SANS BRAS ALLONGE GAUCHE	82x40x33/40	2405	2540	2665	2810	2940	3065	1860	1950	2050
168 SOFA APP. SANS BRAS ALLONGE DROIT	82x40x33/40	2405	2540	2665	2810	2940	3065	1860	1950	2050
169 FAUTEUIL DOUBLE INCLINABLE BRAS GAUCHE	42x40x33/40	1900	1985	2070	2155	2240	2330	1560	1645	1730
170 FAUTEUIL DOUBLE INCLINABLE BRAS DROIT	42x40x33/40	1900	1985	2070	2155	2240	2330	1560	1645	1730
171 FAUTEUIL DOUBLE INCLINABLE SANS BRAS	30,5x40x33/40	1500	1550	1620	1670	1730	1780	1230	1290	1355
173 CHAISE LONGUE DOUBLE BRAS GAUCHE	42x62x33/40	1850	1945	2050	2155	2260	2365	1455	1540	1630
174 CHAISE LONGUE DOUBLE BRAS DROIT	42x62x33/40	1850	1945	2050	2155	2260	2365	1455	1540	1630
175 FAUTEUIL DOUBLE BRAS GAUCHE	42x40x33/40	1540	1635	1725	1815	1905	1995	1215	1285	1355
176 FAUTEUIL DOUBLE BRAS DROIT	42x40x33/40	1540	1635	1725	1815	1905	1995	1215	1285	1355
177 FAUTEUIL DOUBLE SANS BRAS	30,5x40x33/40	1150	1215	1280	1340	1410	1475	875	930	990
178 FAUTEUIL DOUBLE SANS BRAS ALLONGE-G	52x40x33/40	1495	1580	1670	1760	1860	1945	1165	1230	1285
179 FAUTEUIL DOUBLE SANS BRAS ALLONGE-D	52x40x33/40	1495	1580	1670	1760	1860	1945	1165	1230	1285
186 CAUS. SANS BRAS ALLONGEE RANGEMENT-G	68x40x33/40	2335	2420	2530	2625	2725	2825	1850	1920	1995



## SYDNEY

- Appui-tête ajustable manuel sur tous les items (fixe sur centre rond).
- Fauteuil inclinable motorisé pleine jambe "à mécanisme \*protège-mur " (manuel n/d).
- Chaise longue inclinable motorisé (manuel n/d) avec appui-tête motorisé en option. Dégagement mural 8" et avant 5".
- Coussins de siège avec mousse modelée + 1" de mousse mémoire au-dessus; bras avec mousse mémoire.
- Couture: petit fil en tissu et gros fil plat en cuir.
- \*Exclus faut. 043 & 163: Dégagement mural 16"

Note: 2 inclinables séparés par un coin ne peuvent pas ouvrir en même temps. Aucuns inclinables à côté d'item #155.

### OPTIONS

- Motorisé sans fil (batterie): ajoutez \$160/mec.
- \*Appui-tête motorisé: ajoutez \$160 ch. (\*N/D sur items fixes.)
- Mousse: Extra ferme ajoutez \$20/siège.
- Choix de bras (LARGE ou PETIT de 6"): Pattes sur bras LARGE: LG103 bois ou LG189 métal (noire ou chrome). PETIT Bras: LG08 bois ou LG196 métal (noire ou chrome). Spécifiez couleur.
- Profondeur d'assise: 20" ou \*22". \*Le 22" N/D sur faut. 043 & 163.
- Faut. 043-163: avec base en bois (spécifiez couleur).

### Configurations CINÉMA MAISON

Détails accessoires, porte gobelets et configurations : Voir page Optima Cinéma maison en annexe.

Ancrage pour accessoires: \$40 ch.

Porte-Gobelets : En métal: \$30 ch. | Illuminé: \$30 ch. | \*Illuminé avec contrôle (1 ou 2 moteurs): \$50 ch.

\*Lumière DEL sous le siège : \$30/siège.

Description	L x P x H	Cuir						Tissu		
		10	20 Madras Softy	30 Hugo Fantasy Illusion Tucson Utah Vintage Wild Laredo Yukon	40 Diamond Elegance Princess Santiago Sensation Sunset Trina Victoria	50 Bull Cassiope Dublin	60 Caress Ultrasued	A	B COM	C alta
187 CAUS. SANS BRAS ALLONGEE RANGEMENT-D	68x40x33/40	2335	2420	2530	2625	2725	2825	1850	1920	1995
188 FAUT. SANS BRAS ALLONGE RANGEMENT-G	45x40x33/40	1545	1640	1730	1825	1910	2005	1230	1270	1300
189 FAUT. SANS BRAS ALLONGE RANGEMENT-D	45x40x33/40	1545	1640	1730	1825	1910	2005	1230	1270	1300
190 PETIT RANGEMENT À ANGLE	12/21x36x22.5	695	725	760	795	835	860	520	545	555
221 FAUT. DBL SANS BRAS ALLONGE RANGEMENT-G	52x40x33/40	1645	1735	1835	1920	2010	2105	1320	1380	1450
222 FAUT. DBL SANS BRAS ALLONGE RANGEMENT-D	52x40x33/40	1645	1735	1835	1920	2010	2105	1320	1380	1450
223 SOFA APP SANS BRAS ALLONGE RANGEMENT-G	82x40x33/40	2570	2705	2840	2975	3115	3245	2010	2110	2210
224 SOFA APP SANS BRAS ALLONGE RANGEMENT-D	82x40x33/40	2570	2705	2840	2975	3115	3245	2010	2110	2210
236 CHAISE LONGUE INCLINABLE BRAS GAUCHE	35x62x33/40	2065	2135	2200	2270	2335	2405	1705	1765	1825
237 CHAISE LONGUE INCLINABLE BRAS DROIT	35x62x33/40	2065	2135	2200	2270	2335	2405	1705	1765	1825
238 CHAISE LONGUE DBL INCLINABLE BRAS-G	42x62x33/40	2210	2310	2405	2500	2595	2690	1815	1900	1985
239 CHAISE LONGUE DBL INCLINABLE BRAS-D	42x62x33/40	2210	2310	2405	2500	2595	2690	1815	1900	1985
V51 PORTE VERRE A VIN	3.5 x 5.5 x 6.5	40	40	40	40	40	40	40	40	40
V52 TABLETTE PIVOTANTE EN PLASTIQUE	13 3/8 x 9 5/8	40	40	40	40	40	40	40	40	40
V53 TABLETTE PIVOTANTE EN BOIS	19 x 10	70	70	70	70	70	70	70	70	70
V54 PORTE TABLETTE	4.5 x 8 x 10	50	50	50	50	50	50	50	50	50
V55 LAMPE DEL	1.5x5x14 plié/bent	40	40	40	40	40	40	40	40	40

## Liste de prix CDN

### SYDNEY

Description	L x P x H	Cuir						Tissu		
		10	20 Madras Softy	30 Hugo Fantasy Illusion Tucson Utah Vintage Wild Laredo Yukon	40 Diamond Elegance Princess Santiago Sensation Sunset Trina Victoria	50 Bull Cassiope Dublin	60 Caress Ultrasued	A	B COM	C alta
<b>CONFIGURATIONS</b>										
_A CONFIG (169-170)	84X40X40	3800	3970	4140	4310	4480	4660	3120	3290	3460
_B CONFIG (169-171-174)	115X62X40	5250	5480	5740	5980	6230	6475	4245	4475	4715
_C CONFIG (096-055-171-170)	116X116X40	7735	8085	8480	8845	9230	9595	6140	6440	6735
_D CONFIG (169-171-055-179)	116X96X40	6745	7065	7425	7755	8115	8445	5395	5660	5910
_J CONFIG (041-042)	70X40X40	3600	3760	3890	4030	4190	4320	3000	3080	3170
_K CONFIG (041-071-005)	94X62X40	4905	5105	5315	5510	5720	5915	4005	4175	4330
_L CONFIG (012-055-071-042)	102X102X40	7290	7630	7975	8320	8665	9000	5860	6100	6310
_M CONFIG (041-071-055-089)	103X89X40	6435	6775	7100	7425	7770	8095	5175	5375	5570



# SYDNEY

**OPTIMA**  
Collection

**Jaymar**

Conçu et fabriqué fièrement au Canada  
Proudly designed and made in Canada

Nos produits sont fabriqués à la main et des variations mineures peuvent survenir

Our product is hand-made and minor variations can occur.

## SPECIFICATIONS

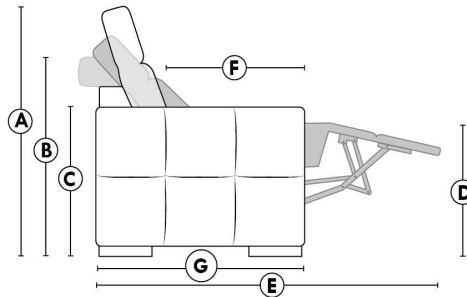

- Appui-tête levé Headrest up
- Appui-tête baissé Headrest down
- Complètement incliné Fully reclined

- A** Hauteur complète 40" Total Height
- B** Hauteur appui-tête baissé 33" Height headrest down
- C** Hauteur du bras 22,5" Arm Height
- D** Hauteur du siège 19,5" Seat height
- E** Profondeur inclinée 65" Depth fully reclined
- F** Profondeur d'assise 20"ou/ou 22" Seat depth
- G** Profondeur appui-tête monté 37,5" Depth with headrest up

## BRAS | ARMS

Option de bras:  
Bras Régulier Large 10,5" ou Petit bras 6"

Arm option  
Regular arm Large 10,5" or Small arm 6"

Contrôle de l'inclinaison situé à l'intérieur du bras  
Recliner control located on the inside of the arm.

Option d'accessoires disponible sur le bras régulier seulement  
Accessories option, available on Regular arms ONLY.

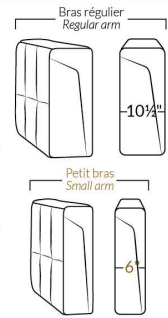

## FAUTEUIL BERÇANT PIVOTANT INCLINABLE SWIVEL ROCKING MOTION CHAIR

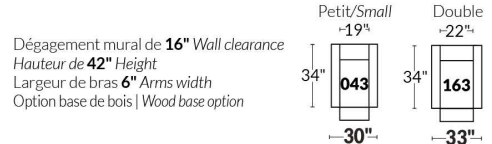

## SIÈGE 23" DE LARGE | 23" SEAT WIDTH

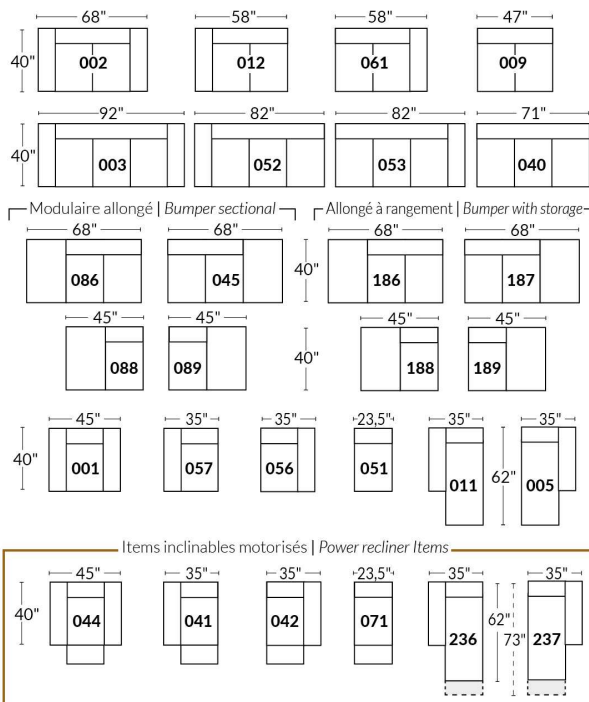

## SIÈGE 30" DE LARGE | 30" SEAT WIDTH

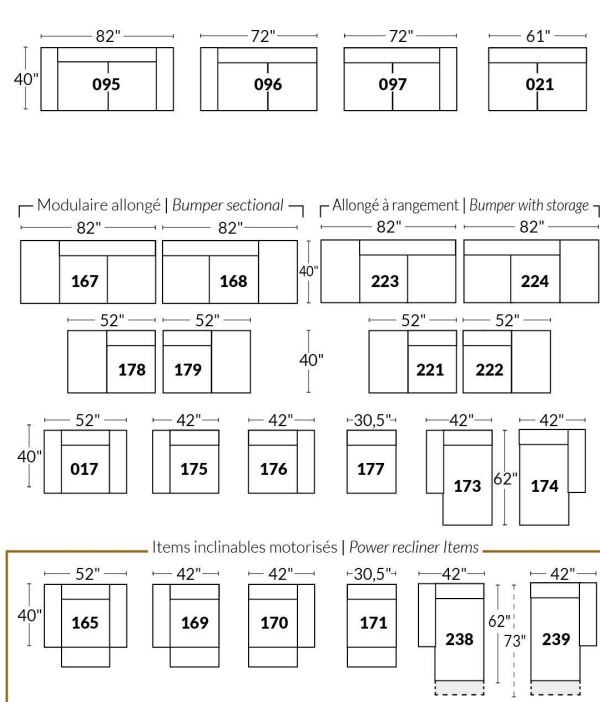

### Autres | Others

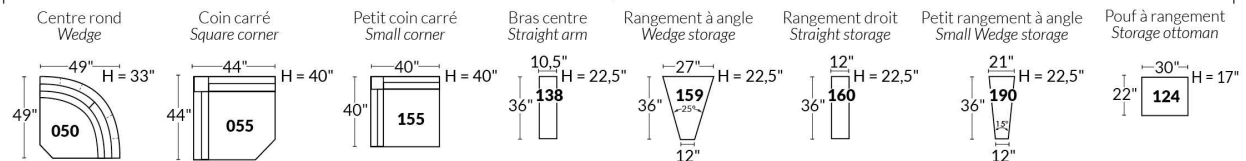

### EXEMPLE 23" EXAMPLE

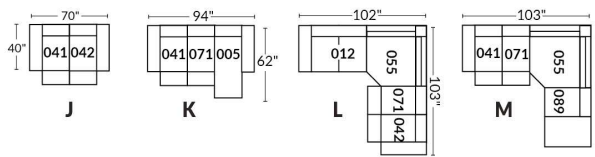

### EXEMPLE 30" EXAMPLE

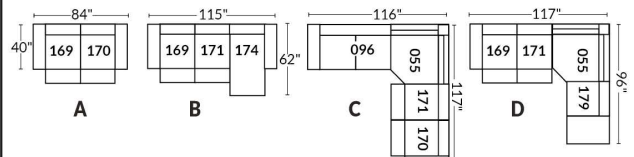

\*Disponibles sur certains modèles et SEULEMENT sur le BRAS LARGE.

### OPTIONS PORTE-GOBELETS

#### MÉTAL



Argent



Noir mat



Brun

#### ILLUMINÉ

1.



Porte-gobelet illuminé

2.



Porte-gobelet illuminé avec contrôle de l'inclinable, port USB & lumière DEL sous le siège

3.



Porte-gobelet illuminé avec contrôle double moteur, port USB & lumière DEL sous le siège

Nos porte-gobelets illuminés à un ou deux contrôles sont compatibles avec les lumières DEL sous le siège. Vous pouvez contrôler la lumière sur le porte-gobelet. Le porte-gobelet à 2 moteurs possède un contrôle remise à zéro (maison) pour remettre votre inclinable à la position de départ.

#### Lumière DEL sous le siège (en option)

Disponible seulement dans les configurations avec un minimum de 1 porte-gobelet illuminé à moteur qui contrôle l'ouverture et la fermeture de la lumière.

Pour les prix des options, voir la section description du modèle Optima.

**Veillez nous fournir un dessin de votre configuration qui indique le type de porte-gobelet et le positionnement.**

#### Porte-gobelets avec contrôle

Il faut spécifier la position de ceux-ci; bras droit ou bras gauche et quel inclinable ils vont contrôler. Si vous avez une rangée de fauteuils avec plusieurs porte-gobelets, le contrôle sera par défaut sur le bras gauche et sur le droit pour le dernier bras extérieur.

#### EXEMPLE A

041-169 : Contrôleur et porte-gobelet à gauche  
071-171 : boutons tactiles sur le côté du siège  
042-170 : Contrôleur et porte-gobelet à droite



#### EXEMPLE B

071-171 : Ces deux items peuvent être connectés à un porte-gobelet intelligent qui pourra contrôler l'inclinable.  
Il faut alors utiliser un de ces items: 138,159, 160 et 190

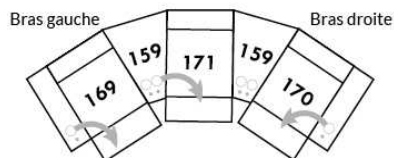

#### Informations sur les appui-têtes et boutons de contrôles des inclinables

##### AVEC porte-gobelet illuminés

Si vous prenez un item **stationnaire**, vous aurez par défaut le porte-gobelet N°1.  
Si vous prenez un **appui-tête manuel**, vous aurez le porte-gobelet N°2.  
Si vous prenez un **appui-tête électrique**, vous aurez par défaut le porte-gobelet N°3.

##### SANS porte-gobelet et avec un inclinable

Si vous prenez un item inclinable et un **appui-tête manuel**, il y aura un contrôle à boutons tactiles.  
Si vous prenez un item inclinable avec un **appui-tête électrique**, vous aurez un contrôleur à bouton poussoir double avec prise USB.  
Si c'est un **item sans bras** (071-171) il y aura alors les boutons tactiles.



Boutons tactiles



Boutons poussoirs

\*Disponibles sur certains modèles et SEULEMENT sur le BRAS LARGE.

OPTIONS

### ACCESSOIRES

Ancrage pour accessoires



**V51**  
Porte verre à vin



**V52**  
Tablette pivotante en plastique



**V53**  
Tablette pivotante en bois  
(choix de 8 couleurs)



**V54**  
Porte tablette



**V55**  
Lampe DEL



Spécifiez sur quel bras (gauche ou droit) la tablette sera installée

Pour les prix des ancrages, voir la section description du modèle Optima et pour les accessoires vous référer à la fin de la liste de prix.

### Items 138-159-160-190 et bras large

Option ancrage et porte-gobelet \*Non disponible sur les petits bras\*.

Veillez spécifier sur quel bras vous voulez avoir les ancrages et les porte-gobelets.

NB: Item 138- 159-160-190 sont non finis sur les côtés, doivent être utilisés entre 2 sièges. Chaque item à rangement possède 2 prises USB et une prise électrique à l'intérieur du rangement.

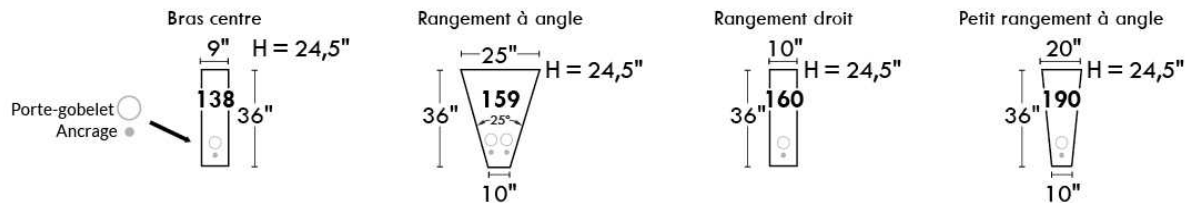

### SUGGESTIONS DE CONFIGURATIONS

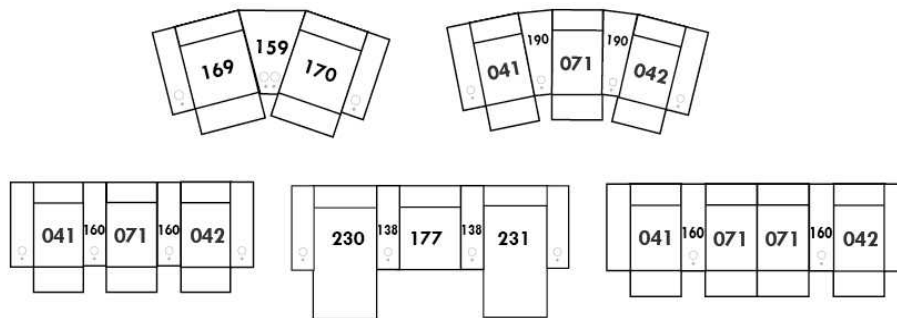

## Liste de prix CDN

### TALBOT

PATTES: LG60 metal ou LG302 bois. Si bois, spécifiez couleur de pattes.

COMBO DISPONIBLE: Recouvrement #1 base et bras. / Recouvrement #2 dos et siège.

Description	L x P x H	Cuir						Tissu		
		10	20 Madras Softy	30 Hugo Fantasy Illusion Tucson Utah Vintage Wild Laredo Yukon	40 Diamond Elegance Princess Santiago Sensation Sunset Trina Victoria	50 Bull Cassiope Dublin	60 Caress Ultrasued	A	B COM	C alta
001 FAUTEUIL	33X36X35	1420	1505	1590	1690	1765	1855	990	1050	1100
002 CAUSEUSE	58X36X35	1950	2070	2205	2325	2420	2545	1410	1490	1550
005 CHAISE LONGUE BRAS DROIT	29X60X35	1410	1505	1615	1715	1815	1920	1030	1095	1170
006 POUF	25.5X25.5X18	665	690	725	755	795	835	520	545	565
010 CHAISE LONGUE	33X60X35	1675	1770	1885	1985	2085	2200	1120	1210	1260
011 CHAISE LONGUE BRAS GAUCHE	29X60X35	1410	1505	1615	1715	1815	1920	1030	1095	1170
012 CAUSEUSE BRAS GAUCHE	54X36X35	1695	1800	1920	2020	2140	2250	1325	1410	1465
050 CENTRE ROND	48X48X35	1420	1520	1615	1710	1800	1890	1040	1085	1140
051 FAUTEUIL SANS BRAS	25X36X35	955	1040	1120	1230	1295	1385	845	895	945
055 COIN CARRE	36X36X35	1370	1460	1560	1660	1745	1850	975	1030	1085
056 FAUTEUIL BRAS DROIT	40X36X35	1230	1295	1405	1490	1560	1650	945	990	1040
057 FAUTEUIL BRAS GAUCHE	40X36X35	1230	1295	1405	1490	1560	1650	945	990	1040
061 CAUSEUSE BRAS DROIT	54X36X35	1695	1800	1920	2020	2140	2250	1325	1410	1465
072 SOFA MODULAIRE BRAS GAUCHE	90X36X35	2650	2810	2970	3120	3270	3415	1665	1745	1845
073 SOFA MODULAIRE BRAS DROIT	90X36X35	2650	2810	2970	3120	3270	3415	1665	1745	1845
095 SOFA APPARTEMENT	80X36X35	2410	2570	2725	2875	3030	3195	1500	1580	1665
096 SOFA APPARTEMENT BRAS GAUCHE	76X36X35	2165	2325	2490	2625	2770	2940	1445	1535	1615
097 SOFA APPARTEMENT BRAS DROIT	76X36X35	2165	2325	2490	2625	2770	2940	1445	1535	1615
<b>CONFIGURATIONS</b>										
A CONF. A (096-050-051-005)	124X102X35	5950	6390	6840	7280	7680	8135	4360	4610	4870
B CONF. B (012-073)	90X90X35	4345	4610	4890	5140	5410	5665	2990	3155	3310
C CONF. C (072-051-005)	90X90X35	5015	5355	5705	6065	6380	6720	3540	3735	3960
D CONF. D (073-057)	76X90X35	3880	4105	4375	4610	4830	5065	2610	2735	2885
E CONF. E (057-050-097)	124X88X35	4815	5140	5510	5825	6130	6480	3430	3610	3795
F CONF. F (012-005)	83X60X35	3105	3305	3535	3735	3955	4170	2355	2505	2635

# TALBOT



Hauteur complète 35" | Hauteur de siège 19" | Hauteur devant bras 24" | Profondeur d'assise 21"  
 Total Height 35" | Seat Height 19" | Arm Height 24" | Seat Depth 21"

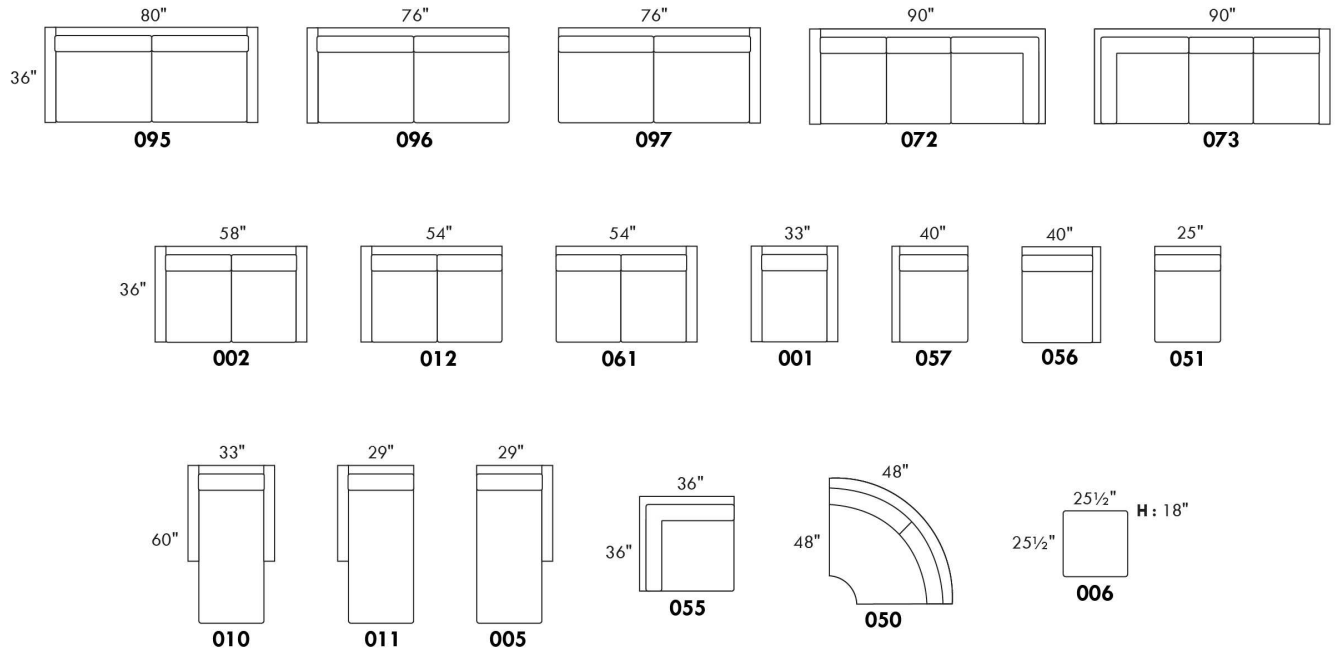

## CONFIGURATIONS

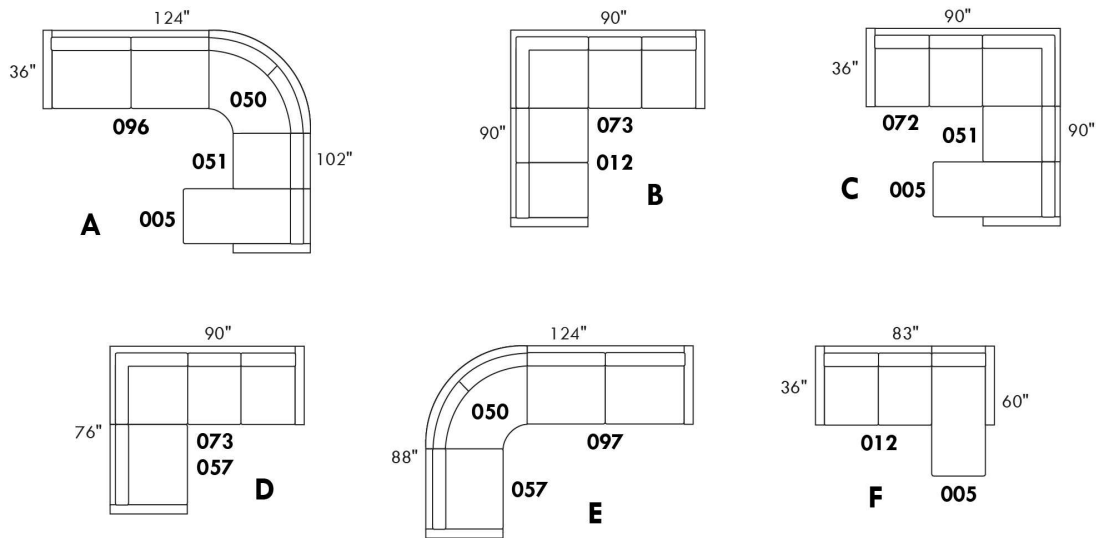

www.jaymar.ca

Toutes les dimensions indiquées sont au pouce près. Nos produits sont fabriqués à la main et des variations mineures peuvent survenir.  
 All dimensions indicated are to the nearest inch. Our product is hand-made and minor variations can occur.

## Liste de prix CDN

### TAURUS

LG73 métal. Aussi disponible LG72 bois seulement, spécifier couleur de bois pour LG72.

COMBO: Recouvrement #2 sur les DOSSIERS seulement.

PIÈCE DE CUIR OPTIONNELLE SUR DESSUS DE BRAS:

TISSU: Pièce de cuir: Surcharge de \$60 par bras.

COMBO TISSU & CUIR: Pièce de cuir: Sans frais supplémentaire.

\*REMARQUE: En cuir, les côtés sans bras ne sont pas fini tout cuir.

Description	L x P x H	Cuir						Tissu		
		10	20 Madras Softy	30 Hugo Fantasy Illusion Tucson Utah Vintage Wild Laredo Yukon	40 Diamond Elegance Princess Santiago Sensation Sunset Trina Victoria	50 Bull Cassiope Dublin	60 Caress Ultrasued	A	B COM	C alta
001 FAUTEUIL	38X40X36	1545	1615	1695	1755	1825	1890	1140	1190	1235
002 CAUSEUSE	66X40X36	2250	2355	2450	2560	2660	2760	1650	1710	1765
003 SOFA	94X40X36	2720	2845	2985	3115	3235	3360	2060	2120	2210
005 CHAISE LONGUE BRAS DROIT	34X64X36	1505	1630	1745	1875	1985	2100	985	1070	1150
006 POUF	40X25X18	665	690	725	755	795	835	520	545	565
009 CAUSEUSE SANS BRAS	56X40X36	1880	1975	2070	2165	2255	2355	1325	1405	1455
010 CHAISE LONGUE	38X64X36	1690	1815	1970	2095	2235	2365	1150	1250	1325
011 CHAISE LONGUE BRAS GAUCHE	34X64X36	1505	1630	1745	1875	1985	2100	985	1070	1150
012 CAUSEUSE BRAS GAUCHE	61X40X36	2065	2160	2255	2355	2440	2535	1495	1545	1595
040 SOFA SANS BRAS	84X40X36	2340	2450	2590	2720	2845	2975	1810	1890	1980
051 FAUTEUIL SANS BRAS	28X40X36	1150	1195	1250	1285	1320	1370	860	900	930
052 SOFA BRAS GAUCHE	89X40X36	2520	2640	2770	2900	3030	3160	1910	1985	2065
053 SOFA BRAS DROIT	89X40X36	2520	2640	2770	2900	3030	3160	1910	1985	2065
056 FAUTEUIL BRAS DROIT	33X40X36	1355	1420	1500	1560	1635	1705	990	1040	1085
057 FAUTEUIL BRAS GAUCHE	33X40X36	1355	1420	1500	1560	1635	1705	990	1040	1085
061 CAUSEUSE BRAS DROIT	61X40X36	2065	2160	2255	2355	2440	2535	1495	1545	1595
076 FAUTEUIL ROND GAUCHE	42X50X36	1535	1595	1695	1765	1850	1920	1140	1195	1250
081 FAUTEUIL ROND DROIT	42X50X36	1535	1595	1695	1765	1850	1920	1140	1195	1250
<b>CONFIGURATIONS</b>										
A CONF. A (076-009-081)	140X50X36	4950	5165	5460	5695	5955	6195	3605	3795	3955
B CONF. B (076-040-081)	168X50X36	5410	5640	5980	6250	6545	6815	4090	4280	4480
C CONF. C (076-009)	98X50X36	3415	3570	3765	3930	4105	4275	2465	2600	2705
D CONF. D (009-081)	98X50X36	3415	3570	3765	3930	4105	4275	2465	2600	2705
E CONF. E (012-005)	94X64X36	3570	3790	4000	4230	4425	4635	2480	2615	2745
F CONF. F (076-040)	126X50X36	3875	4045	4285	4485	4695	4895	2950	3085	3230



## Liste de prix CDN

### TAURUS

Description	L x P x H	Cuir						Tissu		
		10	20 Madras Softy	30 Hugo Fantasy Illusion Tucson Utah Vintage Wild Laredo Yukon	40 Diamond Elegance Princess Santiago Sensation Sunset Trina Victoria	50 Bull Cassiope Dublin	60 Caress Ultrasued	A	B COM	C alta
G CONF. G (040-081)	126X50X36	3875	4045	4285	4485	4695	4895	2950	3085	3230
H CONF. H (052-005)	122X64X36	4025	4270	4515	4775	5015	5260	2895	3055	3215
I CONF. I (076-040-005)	159X64X36	5380	5675	6030	6360	6680	6995	3935	4155	4380
J CONF. J (076-009-005)	131X64X36	4920	5200	5510	5805	6090	6375	3450	3670	3855

# TAURUS



Hauteur complète 36" | Hauteur de siège 18" | Hauteur devant bras 27" | Profondeur d'assise 21"  
 Total Height 36" | Seat Height 18" | Arm Height 27" | Seat Depth 21"

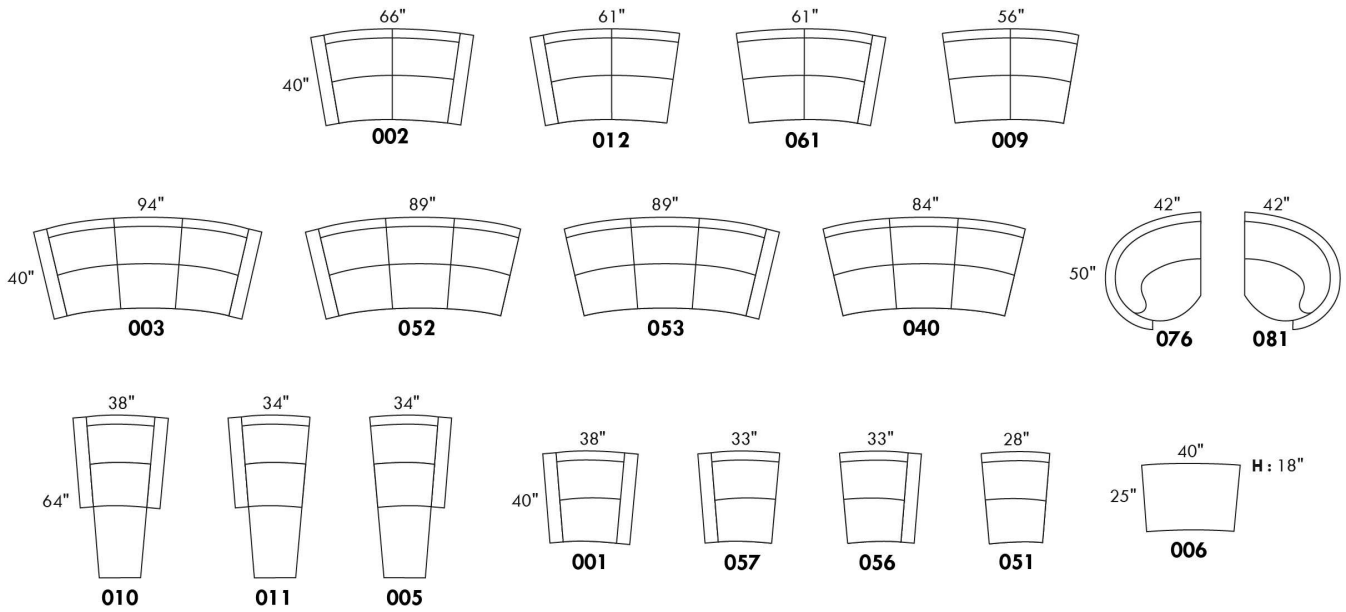

## CONFIGURATIONS

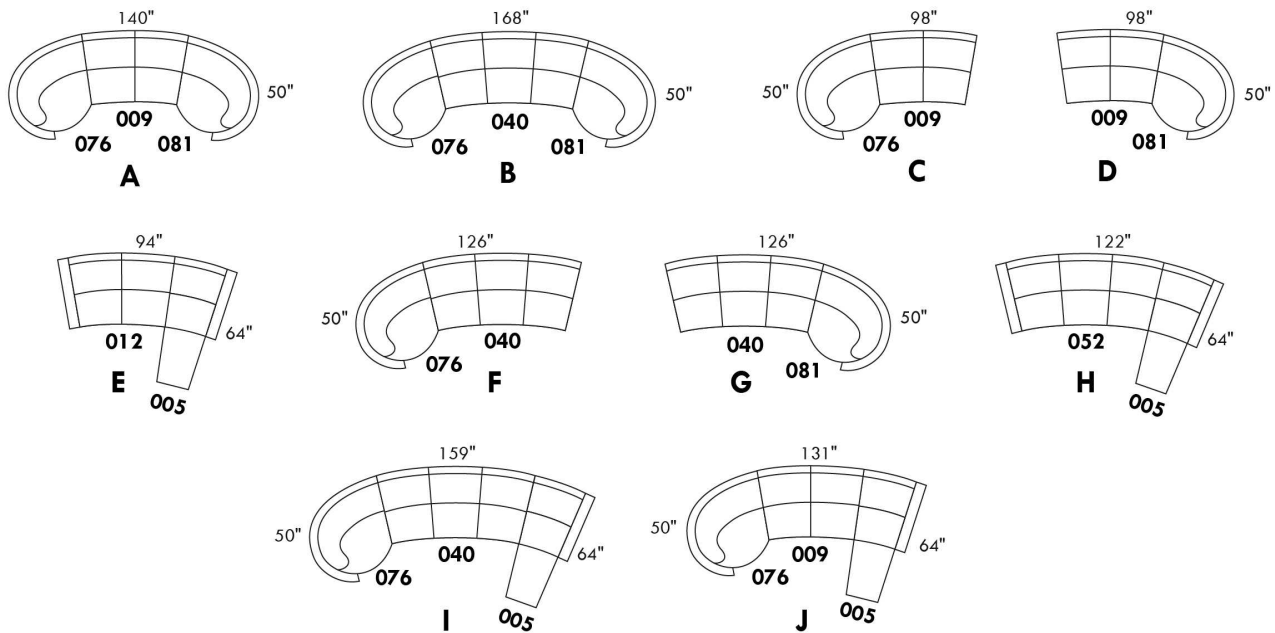

www.jaymar.ca

Toutes les dimensions indiquées sont au pouce près. Nos produits sont fabriqués à la main et des variations mineures peuvent survenir.  
 All dimensions indicated are to the nearest inch. Our product is hand-made and minor variations can occur.

## TODD

CARACTÉRISTIQUES: Coussins de sièges avec mousse modelée de haute résilience de 2.5 lb et une couche de mousse mémoire 1"

PATTE: Spécifiez couleur des pattes LG04.

En tissu, les coutures seront avec un fil plus petit. TISSU UNI RECOMMANDÉ.

EN CUIR disponible avec FIL CONTRASTANT: surcharge 60\$/morceau. Spécifiez numéro du fil: 005-Noir, 087-Beige, 103-Brun, 111-Blanc.

Sofa-lit : mécanisme à latte avec matelas 2" inclus.

Description	L x P x H	Cuir						Tissu		
		10	20 Madras Softy	30 Hugo Fantasy Illusion Tucson Utah Vintage Wild Laredo Yukon	40 Diamond Elegance Princess Santiago Sensation Sunset Trina Victoria	50 Bull Cassiope Dublin	60 Caress Ultrasued	A	B COM	C alta
001 FAUTEUIL	33X35X33	1460	1545	1640	1725	1810	1890	1070	1110	1165
002 CAUSEUSE	54X35X33	1985	2105	2250	2370	2510	2625	1405	1490	1560
003 SOFA	75X35X33	2335	2500	2650	2820	2975	3135	1675	1765	1860
004 SOFA-LIT DOUBLE	75X35X33	2710	2850	3010	3185	3330	3475	2070	2165	2255
005 CHAISE LONGUE BRAS DROIT	27X59X33	1710	1825	1950	2070	2200	2290	1150	1240	1315
006 POUF	22X22X17	595	660	695	730	780	825	505	515	530
009 CAUSEUSE SANS BRAS	42X35X33	1615	1735	1880	2005	2120	2255	1215	1285	1370
011 CHAISE LONGUE BRAS GAUCHE	27X59X33	1710	1825	1950	2070	2200	2290	1150	1240	1315
012 CAUSEUSE BRAS GAUCHE	48X35X33	1790	1920	2060	2185	2290	2420	1290	1370	1445
040 SOFA SANS BRAS	63X35X33	1950	2105	2275	2440	2595	2760	1465	1575	1675
049 SOFA-LIT DOUBLE BRAS GAUCHE	69X35X33	2515	2685	2840	2995	3160	3330	1980	2080	2185
052 SOFA BRAS GAUCHE	69X35X33	2120	2280	2450	2615	2770	2945	1575	1675	1770
053 SOFA BRAS DROIT	69X35X33	2120	2280	2450	2615	2770	2945	1575	1675	1770
055 COIN CARRE	35X35X33	1410	1520	1635	1735	1855	1970	1070	1115	1190
058 SOFA-LIT DOUBLE SANS BRAS	63X35X33	2355	2515	2690	2840	2995	3160	1880	1975	2065
059 SOFA-LIT DOUBLE BRAS DROIT	69X35X33	2515	2685	2840	2995	3160	3330	1980	2080	2185
061 CAUSEUSE BRAS DROIT	48X35X33	1790	1920	2060	2185	2290	2420	1290	1370	1445
095 SOFA APPARTEMENT	68X35X33	2225	2360	2510	2640	2795	2940	1580	1675	1765

# TODD



Hauteur complète 33" | Hauteur de siège 18½" | Profondeur d'assise 21"  
 Total Height 33" | Seat Height 18½" | Seat Depth 21"

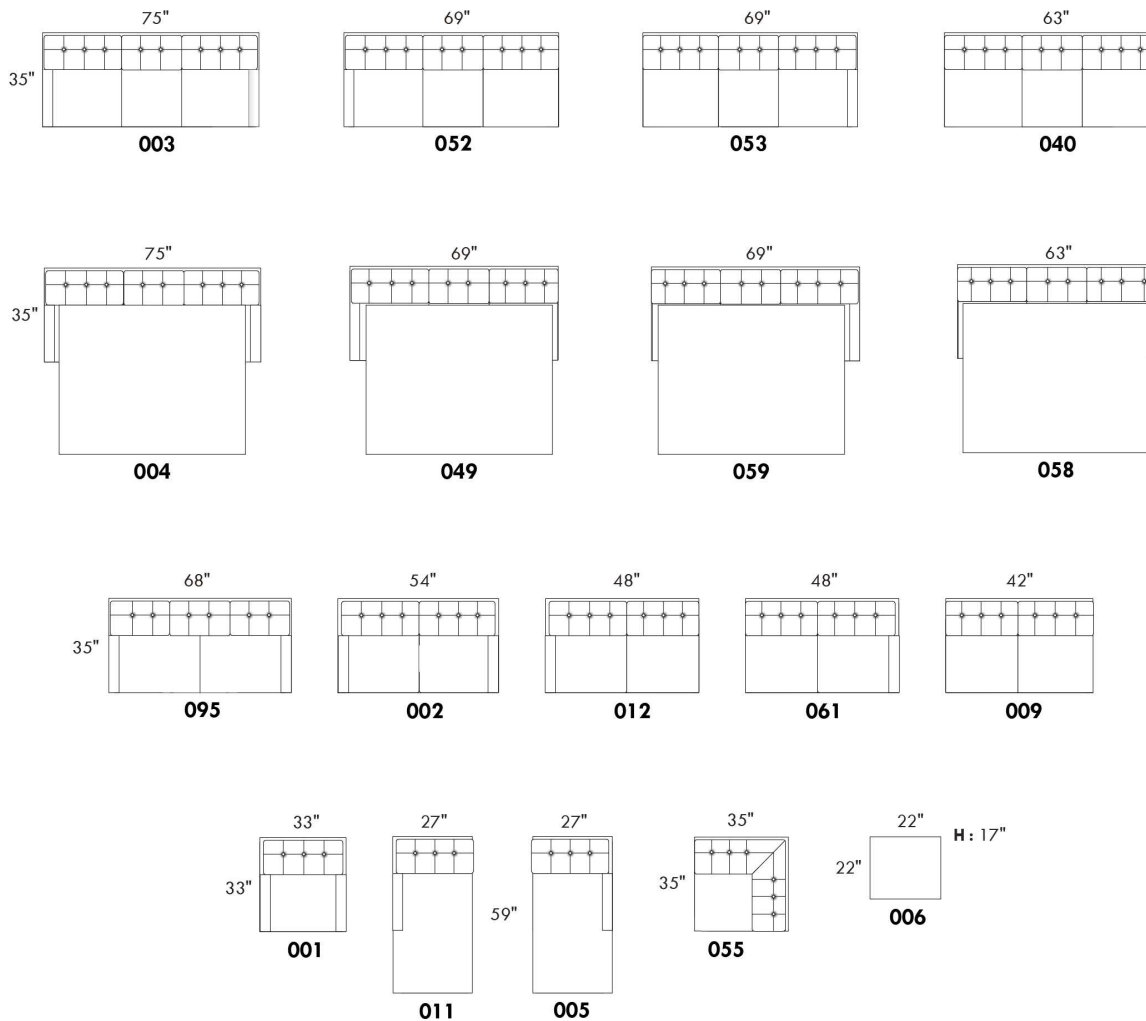

[www.jaymar.ca](http://www.jaymar.ca)

Toutes les dimensions indiquées sont au pouce près. Nos produits sont fabriqués à la main et des variations mineures peuvent survenir.  
 All dimensions indicated are to the nearest inch. Our product is hand-made and minor variations can occur.

## Liste de prix CDN

### TOULOUSE

CARACTÉRISTIQUES: Modèle moderne avec appui-tête et base touffetés. Appui-tête à une position relevable manuellement. Couture: En tissu petit fil et en cuir, gros fil plat.

SPECS: Profondeur d'assise: 23 po. Hauteur devant bras: 21". Hauteur de siège: 16,5 po.

PATTES: LG103 bois (specifiez couleur).

ITEMS #194 et #195 Fauteuil angulaire double: Spécifiez couleur de l'insertion en bois.

Description	L x P x H	Cuir						Tissu		
		10	20 Madras Softy	30 Hugo Fantasy Illusion Tucson Utah Vintage Wild Laredo Yukon	40 Diamond Elegance Princess Santiago Sensation Sunset Trina Victoria	50 Bull Cassiope Dublin	60 Caress Ultrasued	A	B COM	C alta
006 POUF	32x24x16	745	825	885	955	1025	1085	620	635	660
017 FAUTEUIL DOUBLE	58x40x28/35	1735	1900	2065	2230	2385	2560	1285	1355	1425
021 SOFA APPARTEMENT SANS BRAS	64x40x28/35	2380	2520	2650	2795	2935	3065	1905	1990	2070
050 CENTRE ROND	49x49x21	1640	1765	1905	2040	2185	2325	1295	1360	1425
095 SOFA APPARTEMENT	89x40x28/35	2935	3165	3390	3625	3860	4080	2235	2335	2415
096 SOFA APPARTEMENT BRAS GAUCHE	76x40x28/35	2650	2845	3020	3210	3390	3580	2070	2160	2250
097 SOFA APPARTEMENT BRAS DROIT	76x40x28/35	2650	2845	3020	3210	3390	3580	2070	2160	2250
173 CHAISE LONGUE DOUBLE BRAS GAUCHE	45x64x28/35	2290	2495	2685	2865	3060	3245	1750	1855	1940
174 CHAISE LONGUE DOUBLE BRAS DROIT	45x64x28/35	2290	2495	2685	2865	3060	3245	1750	1855	1940
175 FAUTEUIL DOUBLE BRAS GAUCHE	45x40x28/35	1465	1580	1695	1815	1925	2040	1115	1195	1255
176 FAUTEUIL DOUBLE BRAS DROIT	45x40x28/35	1465	1580	1695	1815	1925	2040	1115	1195	1255
177 FAUTEUIL DOUBLE SANS BRAS	32x40x28/35	1200	1260	1330	1400	1465	1535	955	1020	1075
194 FAUTEUIL ANGULAIRE DBL BRAS-G	74x40x28/35	1730	1875	2005	2145	2275	2405	1385	1475	1550
195 FAUTEUIL ANGULAIRE DBL BRAS-D	74x40x28/35	1730	1875	2005	2145	2275	2405	1385	1475	1550
<b>CONFIGURATIONS</b>										
A CONFIG (175-177-176)	122X40X28/35	4130	4420	4720	5030	5315	5615	3185	3410	3585
B CONFIG (194-097)	136X72X28/35	4380	4720	5025	5355	5665	5985	3455	3635	3800
C CONFIG (096-174)	121X64X28/35	4940	5340	5705	6075	6450	6825	3820	4015	4190
D CONFIG (173-021-195)	169X72X28/35	6400	6890	7340	7805	8270	8715	5040	5320	5560
E CONFIG (096-050-097)	125X125X28/35	6940	7455	7945	8460	8965	9485	5435	5680	5925

# TOULOUSE



Hauteur complète 28"/35" | Hauteur de siège 16½" | Hauteur devant bras 21" | Profondeur d'assise 23"  
 Total Height 28"/35" | Seat Height 16½" | Arm Height 21" | Seat Depth 23"

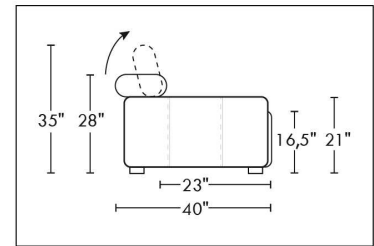
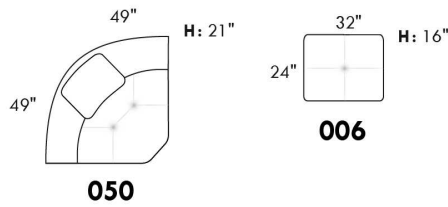
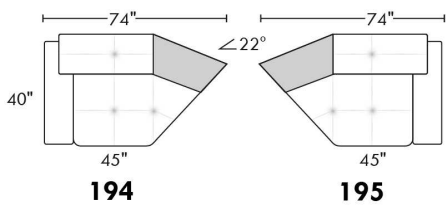
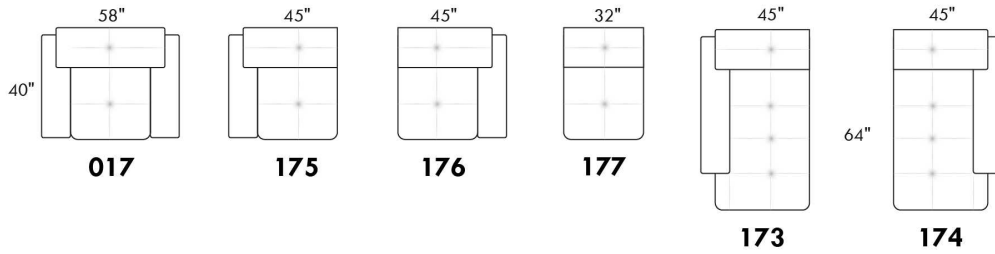
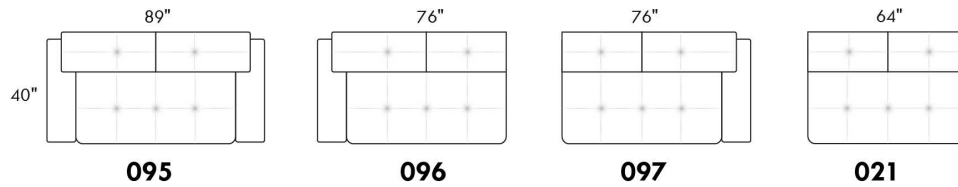

## CONFIGURATIONS

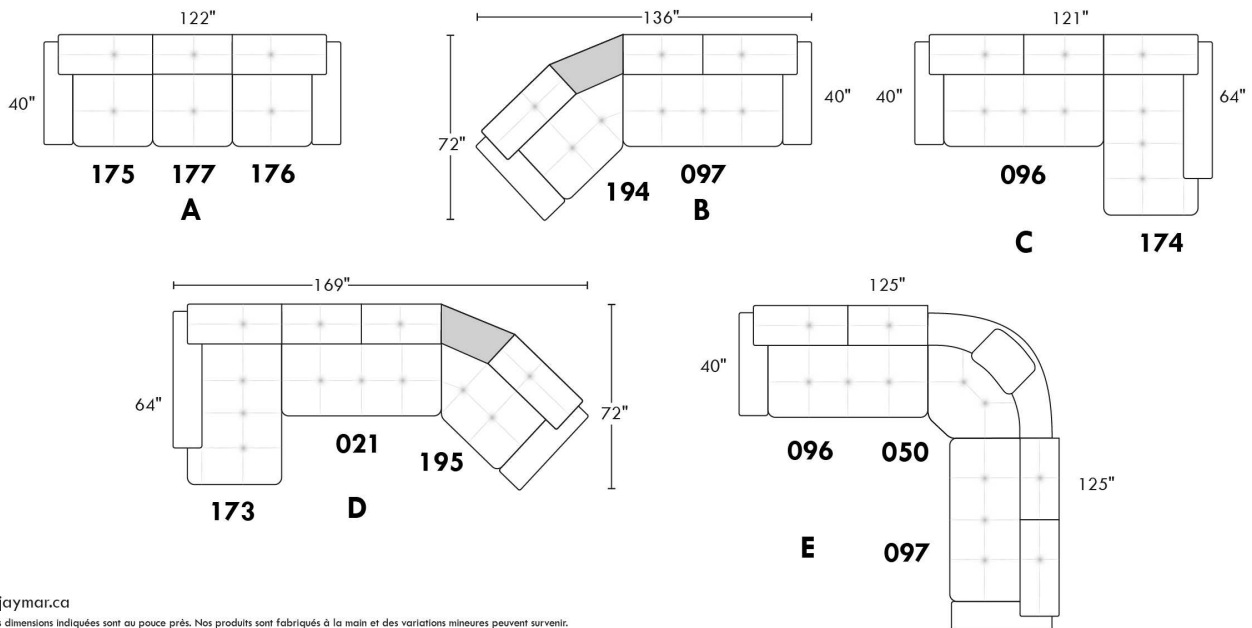

www.jaymar.ca  
 Toutes les dimensions indiquées sont au pouce près. Nos produits sont fabriqués à la main et des variations mineures peuvent survenir.  
 All dimensions indicated are to the nearest inch. Our product is hand-made and minor variations can occur.

## VALENCE

**Caractéristiques:**

- Appui-tête ajustable manuel sur tous les items (fixe sur centre rond).
- Fauteuil inclinable motorisé pleine jambe "à mécanisme \*protège-mur " (manuel n/d).
- Chaise longue inclinable motorisé (manuel n/d) avec appui-tête motorisé en option. Dégagement mural 8" et avant 5".
- Coussins de siège avec mousse modelée + 1" de mousse mémoire au-dessus.
- Couture: petit fil en tissu et gros fil plat en cuir.
- \*Exclus faut. 043 & 163 : Dégagement mural 16"

Note: 2 inclinables séparés par un coin ne peuvent pas ouvrir en même temps. Aucuns inclinables à côté d'item #155.

**OPTIONS**

- Motorisé sans fil (avec batterie): ajoutez \$160/mec.
- \*Appui-tête motorisé: ajoutez \$160 ch. (\*N/D sur items fixes.)
- Mousse: Extra ferme ajoutez \$20/siège.
- Choix de bras (LARGE ou PETIT de 6"): Pattes sur bras LARGE: LG08 bois. Sur PETIT Bras: LG195 bois. Spécifiez couleur de patte en bois.
- Profondeur d'assise: 20" ou \*22". \*Le 22" N/D sur faut. 043 & 163.
- Faut. 043-163: avec base en bois (spécifiez couleur).

Description	L x P x H	Cuir						Tissu		
		10	20 Madras Softy	30 Hugo Fantasy Illusion Tucson Utah Vintage Wild Laredo Yukon	40 Diamond Elegance Princess Santiago Sensation Sunset Trina Victoria	50 Bull Cassiope Dublin	60 Caress Ultrasued	A	B COM	C alta
001 FAUTEUIL	40x40x33/40	1825	1925	2025	2140	2240	2345	1455	1500	1535
002 CAUSEUSE	63x40x33/40	2605	2730	2855	2980	3100	3230	2060	2140	2215
003 SOFA	87x40x33/40	3150	3310	3470	3635	3805	3965	2490	2585	2685
005 CHAISE LONGUE BRAS DROIT	32x62x33/40	1705	1770	1855	1920	1990	2065	1340	1405	1460
009 CAUSEUSE SANS BRAS	47x40x33/40	1835	1905	1985	2065	2145	2225	1415	1500	1575
011 CHAISE LONGUE BRAS GAUCHE	32x62x33/40	1705	1770	1855	1920	1990	2065	1340	1405	1460
012 CAUSEUSE BRAS GAUCHE	55x40x33/40	2240	2345	2450	2560	2650	2760	1755	1835	1900
017 FAUTEUIL DOUBLE	47x40x33/40	1910	2020	2140	2250	2360	2475	1515	1580	1645
021 SOFA APPARTEMENT SANS BRAS	61x40x33/40	2065	2170	2285	2390	2510	2620	1585	1675	1765
040 SOFA SANS BRAS	71x40x33/40	2365	2490	2600	2720	2840	2955	1850	1945	2050
041 FAUTEUIL INCLINABLE BRAS-G	32x40x33/40	1800	1880	1945	2015	2095	2160	1500	1540	1585
042 FAUTEUIL INCLINABLE BRAS-D	32x40x33/40	1800	1880	1945	2015	2095	2160	1500	1540	1585
043 FAUTEUIL INCLINABLE BERÇANT PIVOTANT	30/33x34x42	2140	2255	2370	2495	2605	2725	1755	1800	1855
044 FAUTEUIL INCLINABLE	40x40x33/40	2170	2270	2360	2450	2540	2630	1800	1850	1885
045 CAUSEUSE SANS BRAS ALLONGEE DROIT	68x40x33/40	2170	2275	2370	2475	2575	2660	1690	1760	1845
050 CENTRE ROND	49x49x33	1590	1695	1800	1905	2010	2115	1150	1210	1270
051 FAUTEUIL SANS BRAS	23,5x40x33/40	1050	1100	1155	1210	1260	1315	805	860	910
052 SOFA BRAS GAUCHE	79x40x33/40	2770	2910	3035	3170	3295	3430	2170	2275	2370
053 SOFA BRAS DROIT	79x40x33/40	2770	2910	3035	3170	3295	3430	2170	2275	2370

## VALENCE

Caractéristiques:

- Appui-tête ajustable manuel sur tous les items (fixe sur centre rond).
- Fauteuil inclinable motorisé pleine jambe "à mécanisme \*protège-mur " (manuel n/d).
- Chaise longue inclinable motorisé (manuel n/d) avec appui-tête motorisé en option. Dégagement mural 8" et avant 5".
- Coussins de siège avec mousse modelée + 1" de mousse mémoire au-dessus.
- Couture: petit fil en tissu et gros fil plat en cuir.
- \*Exclus faut. 043 & 163 : Dégagement mural 16"

Note: 2 inclinables séparés par un coin ne peuvent pas ouvrir en même temps. Aucuns inclinables à côté d'item #155.

OPTIONS

- Motorisé sans fil (avec batterie): ajoutez \$160/mec.
- \*Appui-tête motorisé: ajoutez \$160 ch. (\*N/D sur items fixes.)
- Mousse: Extra ferme ajoutez \$20/siège.
- Choix de bras (LARGE ou PETIT de 6"): Pattes sur bras LARGE: LG08 bois. Sur PETIT Bras: LG195 bois. Spécifiez couleur de patte en bois.
- Profondeur d'assise: 20" ou \*22". \*Le 22" N/D sur faut. 043 & 163.
- Faut. 043-163: avec base en bois (spécifiez couleur).

Description	L x P x H	Cuir						Tissu		
		10	20 Madras Softy	30 Hugo Fantasy Illusion Tucson Utah Vintage Wild Laredo Yukon	40 Diamond Elegance Princess Santiago Sensation Sunset Trina Victoria	50 Bull Cassiope Dublin	60 Caress Ultrasued	A	B COM	C alta
055 COIN CARRE	44x44x33/40	1850	1950	2065	2170	2285	2390	1440	1495	1540
056 FAUTEUIL BRAS DROIT	32x40x33/40	1460	1530	1590	1660	1725	1780	1140	1200	1250
057 FAUTEUIL BRAS GAUCHE	32x40x33/40	1460	1530	1590	1660	1725	1780	1140	1200	1250
061 CAUSEUSE BRAS DROIT	55x40x33/40	2240	2345	2450	2560	2650	2760	1755	1835	1900
071 FAUTEUIL INCLINABLE SANS BRAS	23,5x40x33/40	1400	1455	1515	1575	1635	1690	1165	1230	1285
086 CAUSEUSE SANS BRAS ALLONGEE GAUCHE	68x40x33/40	2170	2275	2370	2475	2575	2660	1690	1760	1845
088 FAUTEUIL SANS BRAS ALLONGE GAUCHE	45x40x33/40	1385	1490	1575	1665	1755	1855	1070	1110	1160
089 FAUTEUIL SANS BRAS ALLONGE DROIT	45x40x33/40	1385	1490	1575	1665	1755	1855	1070	1110	1160
095 SOFA APPARTEMENT	77x40x33/40	2840	2990	3155	3310	3465	3625	2230	2330	2415
096 SOFA APPARTEMENT BRAS GAUCHE	69x40x33/40	2485	2600	2725	2850	2975	3095	1910	2010	2110
097 SOFA APPARTEMENT BRAS DROIT	69x40x33/40	2485	2600	2725	2850	2975	3095	1910	2010	2110
124 POUF AVEC RANGEMENT	30x22x17	720	745	775	800	835	855	620	640	670
155 PETIT COIN CARRE	40x40x33/40	1850	1950	2065	2170	2285	2390	1440	1495	1540
163 FAUT. DBL INCL. BERCANT PIVOTANT	33/36x40x33/40	2190	2320	2440	2570	2690	2815	1760	1810	1860
165 FAUTEUIL DOUBLE INCLINABLE	47x40x33/40	2270	2375	2495	2600	2715	2825	1880	1945	2015
167 SOFA APP. SANS BRAS ALLONGE GAUCHE	82x40x33/40	2405	2540	2665	2810	2940	3065	1860	1950	2050
168 SOFA APP. SANS BRAS ALLONGE DROIT	82x40x33/40	2405	2540	2665	2810	2940	3065	1860	1950	2050
169 FAUTEUIL DOUBLE INCLINABLE BRAS GAUCHE	39x40x33/40	1900	1985	2070	2155	2240	2330	1560	1645	1730
170 FAUTEUIL DOUBLE INCLINABLE BRAS DROIT	39x40x33/40	1900	1985	2070	2155	2240	2330	1560	1645	1730
171 FAUTEUIL DOUBLE INCLINABLE SANS BRAS	30,5x40x33/40	1500	1550	1620	1670	1730	1780	1230	1290	1355



## VALENCE

### Caractéristiques:

- Appui-tête ajustable manuel sur tous les items (fixe sur centre rond).
- Fauteuil inclinable motorisé pleine jambe "à mécanisme \*protège-mur " (manuel n/d).
- Chaise longue inclinable motorisé (manuel n/d) avec appui-tête motorisé en option. Dégagement mural 8" et avant 5".
- Coussins de siège avec mousse modelée + 1" de mousse mémoire au-dessus.
- Couture: petit fil en tissu et gros fil plat en cuir.
- \*Exclus faut. 043 & 163 : Dégagement mural 16"

Note: 2 inclinables séparés par un coin ne peuvent pas ouvrir en même temps. Aucuns inclinables à côté d'item #155.

### OPTIONS

- Motorisé sans fil (avec batterie): ajoutez \$160/mec.
- \*Appui-tête motorisé: ajoutez \$160 ch. (\*N/D sur items fixes.)
- Mousse: Extra ferme ajoutez \$20/siège.
- Choix de bras (LARGE ou PETIT de 6"): Pattes sur bras LARGE: LG08 bois. Sur PETIT Bras: LG195 bois. Spécifiez couleur de patte en bois.
- Profondeur d'assise: 20" ou \*22". \*Le 22" N/D sur faut. 043 & 163.
- Faut. 043-163: avec base en bois (spécifiez couleur).

Description	L x P x H	Cuir						Tissu		
		10	20 Madras Softy	30 Hugo Fantasy Illusion Tucson Utah Vintage Wild Laredo Yukon	40 Diamond Elegance Princess Santiago Sensation Sunset Trina Victoria	50 Bull Cassiope Dublin	60 Caress Ultrasued	A	B COM	C alta
173 CHAISE LONGUE DOUBLE BRAS GAUCHE	39x62x33/40	1850	1945	2050	2155	2260	2365	1455	1540	1630
174 CHAISE LONGUE DOUBLE BRAS DROIT	39x62x33/40	1850	1945	2050	2155	2260	2365	1455	1540	1630
175 FAUTEUIL DOUBLE BRAS GAUCHE	39x40x33/40	1540	1635	1725	1815	1905	1995	1215	1285	1355
176 FAUTEUIL DOUBLE BRAS DROIT	39x40x33/40	1540	1635	1725	1815	1905	1995	1215	1285	1355
177 FAUTEUIL DOUBLE SANS BRAS	30,5x40x33/40	1150	1215	1280	1340	1410	1475	875	930	990
178 FAUTEUIL DOUBLE SANS BRAS ALLONGE-G	52x40x33/40	1495	1580	1670	1760	1860	1945	1165	1230	1285
179 FAUTEUIL DOUBLE SANS BRAS ALLONGE-D	52x40x33/40	1495	1580	1670	1760	1860	1945	1165	1230	1285
186 CAUS. SANS BRAS ALLONGEE RANGEMENT-G	68x40x33/40	2335	2420	2530	2625	2725	2825	1850	1920	1995
187 CAUS. SANS BRAS ALLONGEE RANGEMENT-D	68x40x33/40	2335	2420	2530	2625	2725	2825	1850	1920	1995
188 FAUT. SANS BRAS ALLONGE RANGEMENT-G	45x40x33/40	1545	1640	1730	1825	1910	2005	1230	1270	1300
189 FAUT. SANS BRAS ALLONGE RANGEMENT-D	45x40x33/40	1545	1640	1730	1825	1910	2005	1230	1270	1300
221 FAUT. DBL SANS BRAS ALLONGE RANGEMENT-G	52x40x33/40	1645	1735	1835	1920	2010	2105	1320	1380	1450
222 FAUT. DBL SANS BRAS ALLONGE RANGEMENT-D	52x40x33/40	1645	1735	1835	1920	2010	2105	1320	1380	1450
223 SOFA APP SANS BRAS ALLONGE RANGEMENT-G	82x40x33/40	2570	2705	2840	2975	3115	3245	2010	2110	2210
224 SOFA APP SANS BRAS ALLONGE RANGEMENT-D	82x40x33/40	2570	2705	2840	2975	3115	3245	2010	2110	2210
236 CHAISE LONGUE INCLINABLE BRAS GAUCHE	32x62x33/40	2065	2135	2200	2270	2335	2405	1705	1765	1825
237 CHAISE LONGUE INCLINABLE BRAS DROIT	32x62x33/40	2065	2135	2200	2270	2335	2405	1705	1765	1825
238 CHAISE LONGUE DBL INCLINABLE BRAS-G	39x62x33/40	2210	2310	2405	2500	2595	2690	1815	1900	1985
239 CHAISE LONGUE DBL INCLINABLE BRAS-D	39x62x33/40	2210	2310	2405	2500	2595	2690	1815	1900	1985
<b>CONFIGURATIONS</b>										

## Liste de prix CDN

### VALENCE

Description	L x P x H	Cuir						Tissu		
		10	20 Madras Softy	30 Hugo Fantasy Illusion Tucson Utah Vintage Wild Laredo Yukon	40 Diamond Elegance Princess Santiago Sensation Sunset Trina Victoria	50 Bull Cassiope Dublin	60 Caress Ultrasued	A	B COM	C alta
A CONFIG (169-170)	78X40X40	3800	3970	4140	4310	4480	4660	3120	3290	3460
B CONFIG (169-171-174)	109X62X40	5250	5480	5740	5980	6230	6475	4245	4475	4715
C CONFIG (096-055-171-170)	114X114X40	7735	8085	8480	8845	9230	9595	6140	6440	6735
D CONFIG (169-171-055-179)	114X96X40	6745	7065	7425	7755	8115	8445	5395	5660	5910
J CONFIG (041-042)	64X40X40	3600	3760	3890	4030	4190	4320	3000	3080	3170
K CONFIG (041-071-005)	88X62X40	4905	5105	5315	5510	5720	5915	4005	4175	4330
L CONFIG (012-055-071-042)	100X100X40	7290	7630	7975	8320	8665	9000	5860	6100	6310
M CONFIG (041-071-055-089)	100X89X40	6435	6775	7100	7425	7770	8095	5175	5375	5570



# VALENCE

**OPTIMA**  
Collection

**Jaymar**

Conçu et fabriqué fièrement au Canada  
Proudly designed and made in Canada

Nos produits sont fabriqués à la main et des variations mineures peuvent survenir

Our product is hand-made and minor variations can occur.

## SPECIFICATIONS

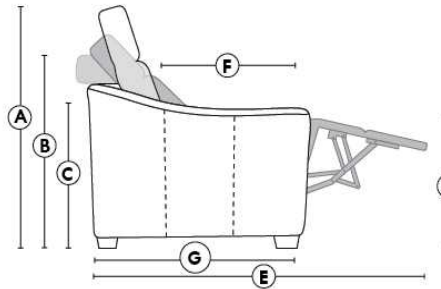

- Appui-tête levé Headrest up
- Appui-tête baissé Headrest down
- Complètement incliné Fully reclined

- A** Hauteur complète 40" Total Height
- B** Hauteur appui-tête baissé 33" Height headrest down
- C** Hauteur du bras 23" Arm Height
- D** Hauteur du siège 19,5" Seat height
- E** Profondeur inclinée 65" Depth fully reclined
- F** Profondeur d'assise 20"ou/ou 22" Seat depth
- G** Profondeur appui-tête monté 37,5" Depth with headrest up

## BRAS | ARMS

Option de bras:  
Bras Régulier Large 8" ou Petit bras 6"

Arm option  
Regular arm Large 8" or Small arm 6"

Contrôle de l'inclinaison situé à l'extérieur du bras  
Recliner control located on the outside of the arm.

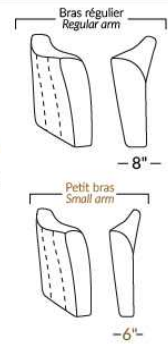

## FAUTEUIL BERÇANT PIVOTANT INCLINABLE SWIVEL ROCKING MOTION CHAIR

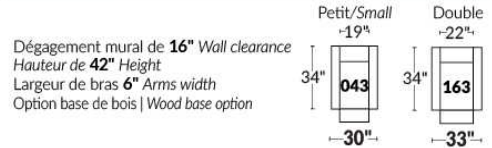

## SIÈGE 23" DE LARGE | 23" SEAT WIDTH

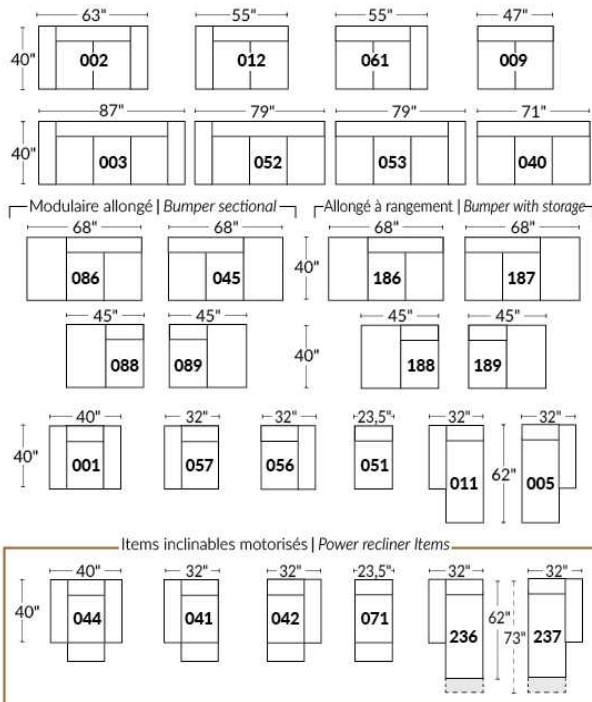

## SIÈGE 30" DE LARGE | 30" SEAT WIDTH

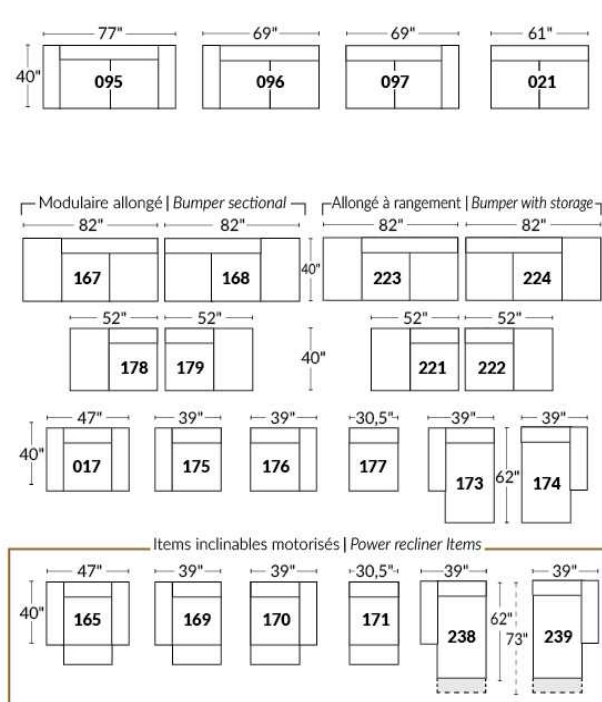

### Autres | Others

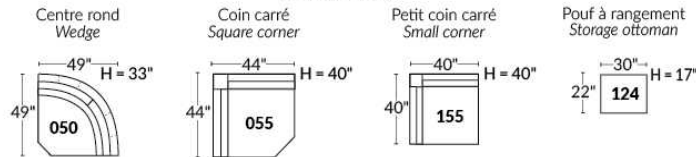

## EXEMPLE 23" EXAMPLE

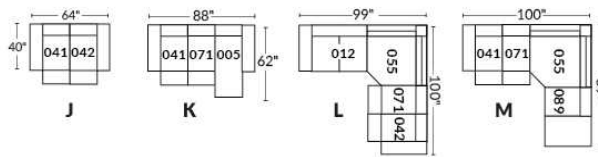

## EXEMPLE 30" EXAMPLE

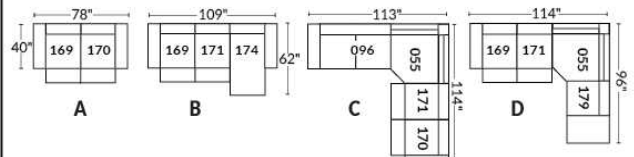

## VANDA

Caractéristiques: Modèle avec appui-tête ajustable manuel inclus avec tous les items (2 sur coin carré).

Appui-tête FIXE sur Centre Rond. Couture: Petit fil en tissu et en cuir.

Fauteuils inclinables, berçants, pivotants (items 043 & 163 seulement): coussin de siège avec mousse mémoire 1 po.

Note: 2 sièges inclinables séparés par un centre rond (050) ou un coin carré (055) ne peuvent pas ouvrir en même temps.

OPTIONS - Fournir DESSIN de votre config.:

Petit bras 6": au même prix.

Pattes (spécifiez couleur) : sur Bras LARGE LG08 bois. Sur PETIT Bras: LG195 bois.

Choix de profondeur d'assise : 20" ou \*22". \*Le 22" N/D sur fauteuils #043 et #163.

Fauteuils 043-163: avec base en bois (spécifiez couleur).

Mousse (extra Ferme ou Mémoire): Ajoutez 20\$/siège. Section allongée d'un item compte pour 1 siège & chaise longue pour 2 sièges.

Mécanisme motorisé inclinable avec bouton tactile ajoutez 160\$/mécanisme. Pour le SANS FIL (batterie), ajoutez \$320/mécanisme.

Description	L x P x H	Cuir						Tissu		
		10	20 Madras Softy	30 Hugo Fantasy Illusion Tucson Utah Vintage Wild Laredo Yukon	40 Diamond Elegance Princess Santiago Sensation Sunset Trina Victoria	50 Bull Cassiope Dublin	60 Caress Ultrasued	A	B COM	C alta
001 FAUTEUIL	44X40X33/40	1575	1675	1775	1885	1985	2085	1170	1235	1275
002 CAUSEUSE	67X40X33/40	2285	2415	2560	2700	2820	2945	1710	1775	1860
003 SOFA	91X40X33/40	2795	2955	3120	3280	3445	3600	2065	2165	2260
005 CHAISE LONGUE BRAS DROIT	34X62X33/40	1500	1575	1660	1730	1810	1885	1100	1170	1250
009 CAUSEUSE SANS BRAS	47X40X33/40	1710	1775	1875	1945	2015	2095	1260	1325	1415
011 CHAISE LONGUE BRAS GAUCHE	34X62X33/40	1500	1575	1660	1730	1810	1885	1100	1170	1250
012 CAUSEUSE BRAS GAUCHE	57X40X33/40	2005	2100	2225	2325	2410	2520	1495	1560	1640
017 FAUTEUIL DOUBLE	51X40X33/40	1690	1790	1910	2015	2120	2240	1250	1300	1375
021 SOFA APPARTEMENT SANS BRAS	61X40X33/40	1940	2025	2145	2250	2355	2445	1440	1535	1630
040 SOFA SANS BRAS	71X40X33/40	2200	2285	2410	2530	2630	2750	1635	1730	1845
041 FAUTEUIL INCLINABLE BRAS-G	34X40X33/40	1445	1530	1595	1690	1755	1845	1115	1170	1235
042 FAUTEUIL INCLINABLE BRAS-D	34X40X33/40	1445	1530	1595	1690	1755	1845	1115	1170	1235
043 FAUTEUIL INCLINABLE BERÇANT PIVOTANT	30x34x42	1895	1995	2115	2235	2340	2445	1515	1560	1615
044 FAUTEUIL INCLINABLE	44X40X33/40	1735	1850	1950	2060	2160	2255	1355	1410	1455
045 CAUSEUSE SANS BRAS ALLONGEE DROIT	68X40X33/40	2010	2110	2240	2355	2450	2570	1500	1575	1650
050 CENTRE ROND	49X49X33	1500	1590	1710	1810	1910	2010	1050	1100	1165
051 FAUTEUIL SANS BRAS	23,5X40X33/40	975	1025	1080	1120	1190	1240	730	790	845
052 SOFA BRAS GAUCHE	81X40X33/40	2500	2615	2760	2895	3030	3185	1850	1945	2050
053 SOFA BRAS DROIT	81X40X33/40	2500	2615	2760	2895	3030	3185	1850	1945	2050
055 COIN CARRE	44X44X33/40	1765	1875	1980	2080	2185	2275	1320	1385	1445
056 FAUTEUIL BRAS DROIT	34X40X33/40	1275	1355	1440	1520	1585	1665	950	995	1050
057 FAUTEUIL BRAS GAUCHE	34X40X33/40	1275	1355	1440	1520	1585	1665	950	995	1050

## VANDA

Caractéristiques: Modèle avec appui-tête ajustable manuel inclus avec tous les items (2 sur coin carré).

Appui-tête FIXE sur Centre Rond. Couture: Petit fil en tissu et en cuir.

Fauteuils inclinables, berçants, pivotants (items 043 & 163 seulement): coussin de siège avec mousse mémoire 1 po.

Note: 2 sièges inclinables séparés par un centre rond (050) ou un coin carré (055) ne peuvent pas ouvrir en même temps.

OPTIONS - Fournir DESSIN de votre config.:

Petit bras 6": au même prix.

Pattes (spécifiez couleur) : sur Bras LARGE LG08 bois. Sur PETIT Bras: LG195 bois.

Choix de profondeur d'assise : 20" ou \*22". \*Le 22" N/D sur fauteuils #043 et #163.

Fauteuils 043-163: avec base en bois (spécifiez couleur).

Mousse (extra Ferme ou Mémoire): Ajoutez 20\$/siège. Section allongée d'un item compte pour 1 siège & chaise longue pour 2 sièges.

Mécanisme motorisé inclinable avec bouton tactile ajoutez 160\$/mécanisme. Pour le SANS FIL (batterie), ajoutez \$320/mécanisme.

Description	L x P x H	Cuir						Tissu		
		10	20 Madras Softy	30 Hugo Fantasy Illusion Tucson Utah Vintage Wild Laredo Yukon	40 Diamond Elegance Princess Santiago Sensation Sunset Trina Victoria	50 Bull Cassiope Dublin	60 Caress Ultrasued	A	B COM	C alta
061 CAUSEUSE BRAS DROIT	57X40X33/40	2005	2100	2225	2325	2410	2520	1495	1560	1640
071 FAUTEUIL INCLINABLE SANS BRAS	23,5X40X33/40	1150	1215	1260	1300	1360	1415	905	975	1040
086 CAUSEUSE SANS BRAS ALLONGEE GAUCHE	68X40X33/40	2010	2110	2240	2355	2450	2570	1500	1575	1650
088 FAUTEUIL SANS BRAS ALLONGE GAUCHE	45X40X33/40	1285	1370	1460	1545	1635	1715	955	1005	1065
089 FAUTEUIL SANS BRAS ALLONGE DROIT	45X40X33/40	1285	1370	1460	1545	1635	1715	955	1005	1065
095 SOFA APPARTEMENT	81X40X33/40	2535	2700	2845	2995	3150	3295	1880	1975	2065
096 SOFA APPARTEMENT BRAS GAUCHE	71X40X33/40	2235	2360	2505	2615	2750	2865	1665	1755	1855
097 SOFA APPARTEMENT BRAS DROIT	71X40X33/40	2235	2360	2505	2615	2750	2865	1665	1755	1855
124 POUF AVEC RANGEMENT	30X22X17	680	710	745	790	825	855	580	590	605
163 FAUT. DBL INCL. BERÇANT PIVOTANT	33 x 34 x 42	1940	2065	2170	2275	2390	2510	1520	1570	1620
165 FAUTEUIL DOUBLE INCLINABLE	51X40X33/40	1855	1970	2080	2200	2285	2405	1420	1495	1550
167 SOFA APP. SANS BRAS ALLONGE GAUCHE	82X40X33/40	2240	2370	2520	2650	2795	2935	1675	1765	1860
168 SOFA APP. SANS BRAS ALLONGE DROIT	82X40X33/40	2240	2370	2520	2650	2795	2935	1675	1765	1860
169 FAUTEUIL DOUBLE INCLINABLE BRAS GAUCHE	41X40X33/40	1550	1640	1730	1815	1905	1985	1215	1270	1325
170 FAUTEUIL DOUBLE INCLINABLE BRAS DROIT	41X40X33/40	1550	1640	1730	1815	1905	1985	1215	1270	1325
171 FAUTEUIL DOUBLE INCLINABLE SANS BRAS	30,5X40X33/40	1260	1315	1385	1445	1505	1560	975	1040	1100
173 CHAISE LONGUE DOUBLE BRAS GAUCHE	41X62X33/40	1635	1730	1850	1945	2050	2145	1230	1315	1420
174 CHAISE LONGUE DOUBLE BRAS DROIT	41X62X33/40	1635	1730	1850	1945	2050	2145	1230	1315	1420
175 FAUTEUIL DOUBLE BRAS GAUCHE	41X40X33/40	1375	1460	1550	1640	1725	1810	1030	1095	1165
176 FAUTEUIL DOUBLE BRAS DROIT	41X40X33/40	1375	1460	1550	1640	1725	1810	1030	1095	1165
177 FAUTEUIL DOUBLE SANS BRAS	30,5X40X33/40	1080	1140	1225	1270	1320	1385	805	865	945
178 FAUTEUIL DOUBLE SANS BRAS ALLONGE-G	52X40X33/40	1385	1490	1580	1675	1765	1860	1040	1100	1170

## VANDA

Caractéristiques: Modèle avec appui-tête ajustable manuel inclus avec tous les items (2 sur coin carré).

Appui-tête FIXE sur Centre Rond. Couture: Petit fil en tissu et en cuir.

Fauteuils inclinables, berçants, pivotants (items 043 & 163 seulement): coussin de siège avec mousse mémoire 1 po.

Note: 2 sièges inclinables séparés par un centre rond (050) ou un coin carré (055) ne peuvent pas ouvrir en même temps.

OPTIONS - Fournir DESSIN de votre config.:

Petit bras 6": au même prix.

Pattes (spécifiez couleur) : sur Bras LARGE LG08 bois. Sur PETIT Bras: LG195 bois.

Choix de profondeur d'assise : 20" ou \*22". \*Le 22" N/D sur fauteuils #043 et #163.

Fauteuils 043-163: avec base en bois (spécifiez couleur).

Mousse (extra Ferme ou Mémoire): Ajoutez 20\$/siège. Section allongée d'un item compte pour 1 siège & chaise longue pour 2 sièges.

Mécanisme motorisé inclinable avec bouton tactile ajoutez 160\$/mécanisme. Pour le SANS FIL (batterie), ajoutez \$320/mécanisme.

Description	L x P x H	Cuir						Tissu		
		10	20 Madras Softy	30 Hugo Fantasy Illusion Tucson Utah Vintage Wild Laredo Yukon	40 Diamond Elegance Princess Santiago Sensation Sunset Trina Victoria	50 Bull Cassiope Dublin	60 Caress Ultrasued	A	B COM	C alta
179 FAUTEUIL DOUBLE SANS BRAS ALLONGE-D	52X40X33/40	1385	1490	1580	1675	1765	1860	1040	1100	1170
<b>CONFIGURATIONS</b>										
A CONFIG (169-170)	82X40X33/40	3100	3280	3460	3630	3810	3970	2430	2540	2650
B CONFIG (169-171-174)	113X62X33/40	4445	4685	4965	5205	5460	5690	3420	3625	3845
C CONFIG (096-055-171-170)	115X116X33/40	6810	7190	7600	7955	8345	8685	5175	5450	5725
D CONFIG (169-171-055-179)	116X96X33/40	5960	6320	6675	7015	7360	7680	4550	4795	5040
J CONFIG (041-042)	68X40X33/40	2890	3060	3190	3380	3510	3690	2230	2340	2470
K CONFIG (041-071-005)	101X102X33/40	4095	4320	4515	4720	4925	5145	3120	3315	3525
L CONFIG (012-055-071-042)	101X102X33/40	6365	6720	7060	7395	7710	8055	4835	5090	5360
M CONFIG (041-071-055-089)	102X89X33/40	5645	5990	6295	6615	6935	7250	4295	4535	4785



# VANDA

PARALLELE  
Collection 33

Jaymar

Conçu et fabriqué fièrement au Canada  
Proudly designed and made in Canada

Nos produits sont fabriqués à la main et des variations mineures peuvent survenir

Our product is hand-made and minor variations can occur.

## SPECIFICATIONS

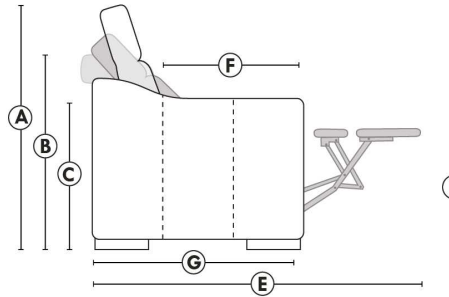

- Appui-tête levé Headrest up
- Appui-tête baissé Headrest down
- Complètement incliné Fully reclined

- Ⓐ Hauteur complète 40" Total Height
- Ⓑ Hauteur appui-tête baissé 33" Height headrest down
- Ⓒ Hauteur du bras 24" Arm Height
- Ⓓ Hauteur du siège 19,5" Seat height
- Ⓔ Profondeur inclinée 65" Depth fully reclined
- Ⓕ Profondeur d'assise 20" ou/ou 22" Seat depth
- Ⓖ Profondeur appui-tête monté 36" Depth with headrest up

## BRAS | ARMS

Option de bras:  
Bras Régulier Large 9,5" ou Petit bras 6"

Arm option  
Regular arm Large 9.5" or Small arm 6"

Contrôle de l'inclinaison situé à l'intérieur du bras  
Recliner control located on the inside of the arm.

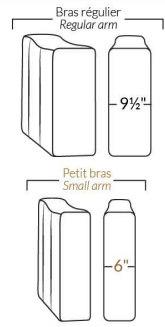

## FAUTEUIL BERÇANT PIVOTANT INCLINABLE SWIVEL ROCKING MOTION CHAIR

Dégagement mural de 16" Wall clearance  
Hauteur de 42" Height  
Largeur de bras 6" Arms width  
Option base de bois | Wood base option

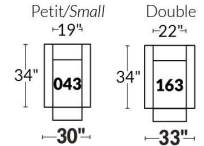

### SIÈGE 23" DE LARGE | 23" SEAT WIDTH

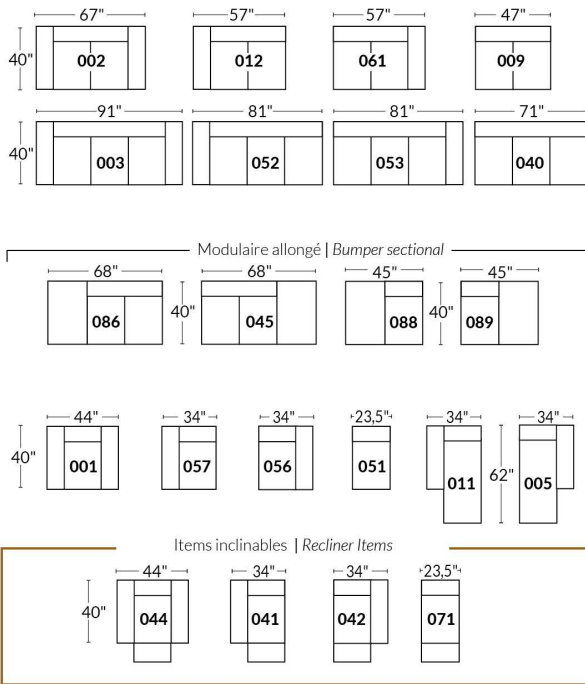

### SIÈGE 30" DE LARGE | 30" SEAT WIDTH

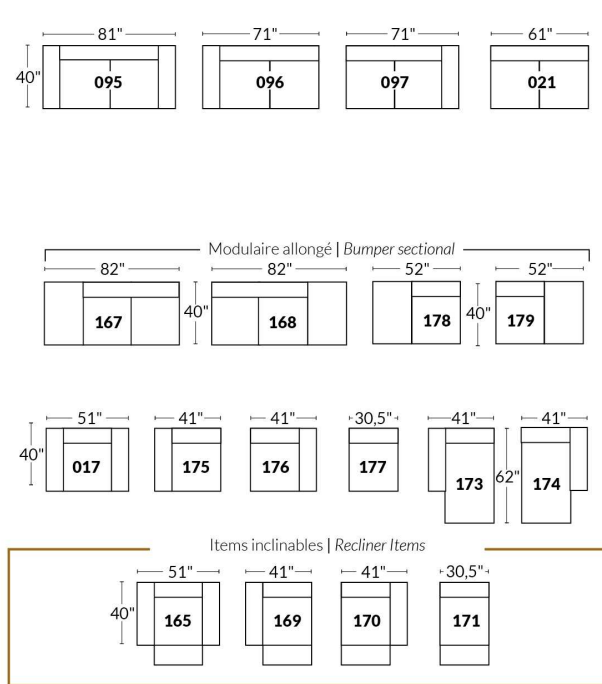

### Autres | Others

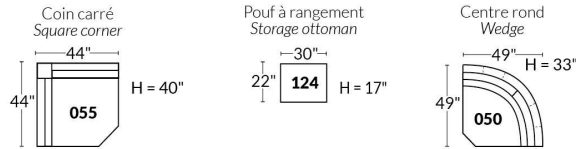

### EXEMPLE 23" EXAMPLE

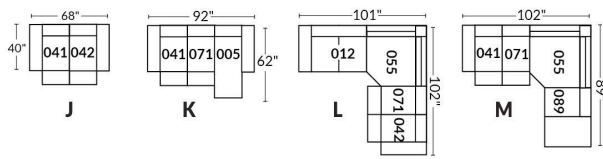

### EXEMPLE 30" EXAMPLE

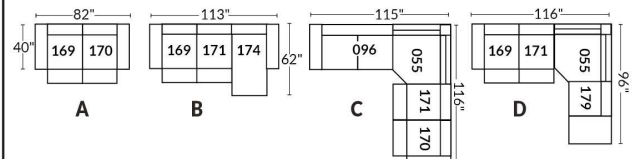

## VENICE

- Appui-tête ajustable manuel sur tous les items (fixe sur centre rond).
- Fauteuil inclinable motorisé pleine jambe "à mécanisme \*protège-mur " (manuel n/d).
- Chaise longue inclinable motorisé (manuel n/d) avec appui-tête motorisé en option. Dégagement mural 8" et avant 5".
- Coussins de siège avec mousse modelée + 1" de mousse mémoire au-dessus; bras avec mousse mémoire.
- Couture: petit fil en tissu et gros fil plat en cuir.
- \*Exclus faut. 043 & 163: Dégagement mural 16"
- Note: 2 inclinables séparés par un coin ne peuvent pas ouvrir en même temps. Aucuns inclinables à côté d'item #155.

### OPTIONS

- Motorisé sans fil (batterie): ajoutez \$160/mec.
- \*Appui-tête motorisé: ajoutez \$160 ch. (\*N/D sur items fixes.)
- Mousse: Extra ferme ajoutez \$20/siège.
- Choix de bras (LARGE ou PETIT de 6"): Pattes sur: bras LARGE : LG106 bois ou LG189 métal (noire ou chrome). PETIT Bras: LG195 bois ou LG196 métal (noire ou chrome). Spécifiez couleur.
- Profondeur d'assise : 20" ou \*22". \*Le 22" N/D sur faut. 043 & 163.
- Faut. 043-163: avec base en bois (spécifiez couleur).

Description	L x P x H	Cuir						Tissu		
		10	20 Madras Softy	30 Hugo Fantasy Illusion Tucson Utah Vintage Wild Laredo Yukon	40 Diamond Elegance Princess Santiago Sensation Sunset Trina Victoria	50 Bull Cassiope Dublin	60 Caress Ultrasued	A	B COM	C alta
001 FAUTEUIL	46x40x33/40	1825	1925	2025	2140	2240	2345	1455	1500	1535
002 CAUSEUSE	69x40x33/40	2605	2730	2855	2980	3100	3230	2060	2140	2215
003 SOFA	93x40x33/40	3150	3310	3470	3635	3805	3965	2490	2585	2685
005 CHAISE LONGUE BRAS DROIT	35x62x33/40	1705	1770	1855	1920	1990	2065	1340	1405	1460
009 CAUSEUSE SANS BRAS	47x40x33/40	1835	1905	1985	2065	2145	2225	1415	1500	1575
011 CHAISE LONGUE BRAS GAUCHE	35x62x33/40	1705	1770	1855	1920	1990	2065	1340	1405	1460
012 CAUSEUSE BRAS GAUCHE	58x40x33/40	2240	2345	2450	2560	2650	2760	1755	1835	1900
017 FAUTEUIL DOUBLE	53x40x33/40	1910	2020	2140	2250	2360	2475	1515	1580	1645
021 SOFA APPARTEMENT SANS BRAS	61x40x33/40	2065	2170	2285	2390	2510	2620	1585	1675	1765
040 SOFA SANS BRAS	71x40x33/40	2365	2490	2600	2720	2840	2955	1850	1945	2050
041 FAUTEUIL INCLINABLE BRAS-G	35x40x33/40	1800	1880	1945	2015	2095	2160	1500	1540	1585
042 FAUTEUIL INCLINABLE BRAS-D	35x40x33/40	1800	1880	1945	2015	2095	2160	1500	1540	1585
043 FAUTEUIL INCLINABLE BERÇANT PIVOTANT	30x34x42	2140	2255	2370	2495	2605	2725	1755	1800	1855
044 FAUTEUIL INCLINABLE	46x40x33/40	2170	2270	2360	2450	2540	2630	1800	1850	1885
045 CAUSEUSE SANS BRAS ALLONGEE DROIT	68x40x33/40	2170	2275	2370	2475	2575	2660	1690	1760	1845
050 CENTRE ROND	49X49X33	1590	1695	1800	1905	2010	2115	1150	1210	1270
051 FAUTEUIL SANS BRAS	23,5x40x33/40	1050	1100	1155	1210	1260	1315	805	860	910
052 SOFA BRAS GAUCHE	82x40x33/40	2770	2910	3035	3170	3295	3430	2170	2275	2370
053 SOFA BRAS DROIT	82x40x33/40	2770	2910	3035	3170	3295	3430	2170	2275	2370
055 COIN CARRE	44x44x33/40	1850	1950	2065	2170	2285	2390	1440	1495	1540



## VENICE

- Appui-tête ajustable manuel sur tous les items (fixe sur centre rond).
  - Fauteuil inclinable motorisé pleine jambe "à mécanisme \*protège-mur " (manuel n/d).
  - Chaise longue inclinable motorisé (manuel n/d) avec appui-tête motorisé en option. Dégagement mural 8" et avant 5".
  - Coussins de siège avec mousse modelée + 1" de mousse mémoire au-dessus; bras avec mousse mémoire.
  - Couture: petit fil en tissu et gros fil plat en cuir.
  - \*Exclus faut. 043 & 163: Dégagement mural 16"
- Note: 2 inclinables séparés par un coin ne peuvent pas ouvrir en même temps. Aucuns inclinables à côté d'item #155.

### OPTIONS

- Motorisé sans fil (batterie): ajoutez \$160/mec.
- \*Appui-tête motorisé: ajoutez \$160 ch. (\*N/D sur items fixes.)
- Mousse: Extra ferme ajoutez \$20/siège.
- Choix de bras (LARGE ou PETIT de 6"): Pattes sur: bras LARGE : LG106 bois ou LG189 métal (noire ou chrome). PETIT Bras: LG195 bois ou LG196 métal (noire ou chrome). Spécifiez couleur.
- Profondeur d'assise : 20" ou \*22". \*Le 22" N/D sur faut. 043 & 163.
- Faut. 043-163: avec base en bois (spécifiez couleur).

Description	L x P x H	Cuir						Tissu		
		10	20 Madras Softy	30 Hugo Fantasy Illusion Tucson Utah Vintage Wild Laredo Yukon	40 Diamond Elegance Princess Santiago Sensation Sunset Trina Victoria	50 Bull Cassiope Dublin	60 Caress Ultrasued	A	B COM	C alta
056 FAUTEUIL BRAS DROIT	35x40x33/40	1460	1530	1590	1660	1725	1780	1140	1200	1250
057 FAUTEUIL BRAS GAUCHE	35x40x33/40	1460	1530	1590	1660	1725	1780	1140	1200	1250
061 CAUSEUSE BRAS DROIT	58x40x33/40	2240	2345	2450	2560	2650	2760	1755	1835	1900
071 FAUTEUIL INCLINABLE SANS BRAS	23,5x40x33/40	1400	1455	1515	1575	1635	1690	1165	1230	1285
086 CAUSEUSE SANS BRAS ALLONGEE GAUCHE	68x40x33/40	2170	2275	2370	2475	2575	2660	1690	1760	1845
088 FAUTEUIL SANS BRAS ALLONGE GAUCHE	45x40x33/40	1385	1490	1575	1665	1755	1855	1070	1110	1160
089 FAUTEUIL SANS BRAS ALLONGE DROIT	45x40x33/40	1385	1490	1575	1665	1755	1855	1070	1110	1160
095 SOFA APPARTEMENT	83x40x33/40	2840	2990	3155	3310	3465	3625	2230	2330	2415
096 SOFA APPARTEMENT BRAS GAUCHE	72x40x33/40	2485	2600	2725	2850	2975	3095	1910	2010	2110
097 SOFA APPARTEMENT BRAS DROIT	72x40x33/40	2485	2600	2725	2850	2975	3095	1910	2010	2110
124 POUF AVEC RANGEMENT	30x22x17	720	745	775	800	835	855	620	640	670
155 PETIT COIN CARRE	40x40x33/40	1850	1950	2065	2170	2285	2390	1440	1495	1540
163 FAUT. DBL INCL. BERCANT PIVOTANT	33x34x42	2190	2320	2440	2570	2690	2815	1760	1810	1860
165 FAUTEUIL DOUBLE INCLINABLE	53x40x33/40	2270	2375	2495	2600	2715	2825	1880	1945	2015
167 SOFA APP. SANS BRAS ALLONGE GAUCHE	82x40x33/40	2405	2540	2665	2810	2940	3065	1860	1950	2050
168 SOFA APP. SANS BRAS ALLONGE DROIT	82x40x33/40	2405	2540	2665	2810	2940	3065	1860	1950	2050
169 FAUTEUIL DOUBLE INCLINABLE BRAS GAUCHE	42x40x33/40	1900	1985	2070	2155	2240	2330	1560	1645	1730
170 FAUTEUIL DOUBLE INCLINABLE BRAS DROIT	42x40x33/40	1900	1985	2070	2155	2240	2330	1560	1645	1730
171 FAUTEUIL DOUBLE INCLINABLE SANS BRAS	30,5x40x33/40	1500	1550	1620	1670	1730	1780	1230	1290	1355
173 CHAISE LONGUE DOUBLE BRAS GAUCHE	42x62x33/40	1850	1945	2050	2155	2260	2365	1455	1540	1630

## VENICE

- Appui-tête ajustable manuel sur tous les items (fixe sur centre rond).
- Fauteuil inclinable motorisé pleine jambe "à mécanisme \*protège-mur " (manuel n/d).
- Chaise longue inclinable motorisé (manuel n/d) avec appui-tête motorisé en option. Dégagement mural 8" et avant 5".
- Coussins de siège avec mousse modelée + 1" de mousse mémoire au-dessus; bras avec mousse mémoire.
- Couture: petit fil en tissu et gros fil plat en cuir.
- \*Exclus faut. 043 & 163: Dégagement mural 16"
- Note: 2 inclinables séparés par un coin ne peuvent pas ouvrir en même temps. Aucuns inclinables à côté d'item #155.

### OPTIONS

- Motorisé sans fil (batterie): ajoutez \$160/mec.
- \*Appui-tête motorisé: ajoutez \$160 ch. (\*N/D sur items fixes.)
- Mousse: Extra ferme ajoutez \$20/siège.
- Choix de bras (LARGE ou PETIT de 6"): Pattes sur: bras LARGE : LG106 bois ou LG189 métal (noire ou chrome). PETIT Bras: LG195 bois ou LG196 métal (noire ou chrome). Spécifiez couleur.
- Profondeur d'assise : 20" ou \*22". \*Le 22" N/D sur faut. 043 & 163.
- Faut. 043-163: avec base en bois (spécifiez couleur).

Description	L x P x H	Cuir						Tissu		
		10	20 Madras Softy	30 Hugo Fantasy Illusion Tucson Utah Vintage Wild Laredo Yukon	40 Diamond Elegance Princess Santiago Sensation Sunset Trina Victoria	50 Bull Cassiope Dublin	60 Caress Ultrasued	A	B COM	C alta
174 CHAISE LONGUE DOUBLE BRAS DROIT	42x62x33/40	1850	1945	2050	2155	2260	2365	1455	1540	1630
175 FAUTEUIL DOUBLE BRAS GAUCHE	42x40x33/40	1540	1635	1725	1815	1905	1995	1215	1285	1355
176 FAUTEUIL DOUBLE BRAS DROIT	42x40x33/40	1540	1635	1725	1815	1905	1995	1215	1285	1355
177 FAUTEUIL DOUBLE SANS BRAS	30,5x40x33/40	1150	1215	1280	1340	1410	1475	875	930	990
178 FAUTEUIL DOUBLE SANS BRAS ALLONGE-G	52x40x33/40	1495	1580	1670	1760	1860	1945	1165	1230	1285
179 FAUTEUIL DOUBLE SANS BRAS ALLONGE-D	52x40x33/40	1495	1580	1670	1760	1860	1945	1165	1230	1285
186 CAUS. SANS BRAS ALLONGEE RANGEMENT-G	68x40x33/40	2335	2420	2530	2625	2725	2825	1850	1920	1995
187 CAUS. SANS BRAS ALLONGEE RANGEMENT-D	68x40x33/40	2335	2420	2530	2625	2725	2825	1850	1920	1995
188 FAUT. SANS BRAS ALLONGE RANGEMENT-G	45x40x33/40	1545	1640	1730	1825	1910	2005	1230	1270	1300
189 FAUT. SANS BRAS ALLONGE RANGEMENT-D	45x40x33/40	1545	1640	1730	1825	1910	2005	1230	1270	1300
221 FAUT. DBL SANS BRAS ALLONGE RANGEMENT-G	52x40x33/40	1645	1735	1835	1920	2010	2105	1320	1380	1450
222 FAUT. DBL SANS BRAS ALLONGE RANGEMENT-D	52x40x33/40	1645	1735	1835	1920	2010	2105	1320	1380	1450
223 SOFA APP SANS BRAS ALLONGE RANGEMENT-G	82x40x33/40	2570	2705	2840	2975	3115	3245	2010	2110	2210
224 SOFA APP SANS BRAS ALLONGE RANGEMENT-D	82x40x33/40	2570	2705	2840	2975	3115	3245	2010	2110	2210
236 CHAISE LONGUE INCLINABLE BRAS GAUCHE	35x62x33/40	2065	2135	2200	2270	2335	2405	1705	1765	1825
237 CHAISE LONGUE INCLINABLE BRAS DROIT	35x62x33/40	2065	2135	2200	2270	2335	2405	1705	1765	1825
238 CHAISE LONGUE DBL INCLINABLE BRAS-G	42x62x33/40	2210	2310	2405	2500	2595	2690	1815	1900	1985
239 CHAISE LONGUE DBL INCLINABLE BRAS-D	42x62x33/40	2210	2310	2405	2500	2595	2690	1815	1900	1985
<b>CONFIGURATIONS</b>										
A CONFIG (169-170)	84X40X40	3800	3970	4140	4310	4480	4660	3120	3290	3460
B CONFIG (169-171-174)	115X62X40	5250	5480	5740	5980	6230	6475	4245	4475	4715

## Liste de prix CDN

### VENICE

Description	L x P x H	Cuir						Tissu		
		10	20 Madras Softy	30 Hugo Fantasy Illusion Tucson Utah Vintage Wild Laredo Yukon	40 Diamond Elegance Princess Santiago Sensation Sunset Trina Victoria	50 Bull Cassiope Dublin	60 Caress Ultrasued	A	B COM	C alta
C CONFIG (096-055-171-170)	116X116X40	7735	8085	8480	8845	9230	9595	6140	6440	6735
D CONFIG (169-171-055-179)	116X96X40	6745	7065	7425	7755	8115	8445	5395	5660	5910
J CONFIG (041-042)	70X40X40	3600	3760	3890	4030	4190	4320	3000	3080	3170
K CONFIG (041-071-005)	94X62X40	4905	5105	5315	5510	5720	5915	4005	4175	4330
L CONFIG (012-055-071-042)	102X102X40	7290	7630	7975	8320	8665	9000	5860	6100	6310
M CONFIG (041-071-055-089)	103X89X40	6435	6775	7100	7425	7770	8095	5175	5375	5570



# VENICE

**OPTIMA**  
Collection

**Jaymar**

Conçu et fabriqué fièrement au Canada  
Proudly designed and made in Canada

Nos produits sont fabriqués à la main et des variations mineures peuvent survenir

Our product is hand-made and minor variations can occur.

## SPECIFICATIONS

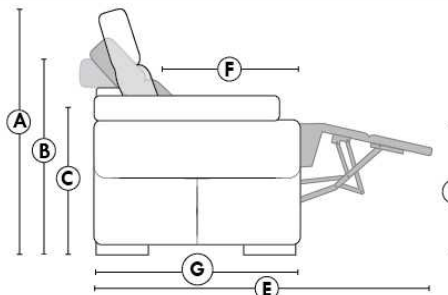

- Appui-tête levé / Headrest up
- Appui-tête baissé / Headrest down
- Complètement incliné / Fully reclined

- A** Hauteur complète 40" / Total Height
- B** Hauteur appui-tête baissé 33" / Height headrest down
- C** Hauteur du bras 22,5" / Arm Height
- D** Hauteur du siège 19,5" / Seat height
- E** Profondeur inclinée 65" / Depth fully reclined
- F** Profondeur d'assise 20" ou/ou 22" / Seat depth
- G** Profondeur appui-tête monté 37,5" / Depth with headrest up

## BRAS | ARMS

Option de bras:  
Bras Régulier Large 11" ou Petit bras 6"

Arm option  
Regular arm Large 11" or Small arm 6"

Contrôle de l'inclinaison situé à l'extérieur du bras  
Recliner control located on the outside of the arm.

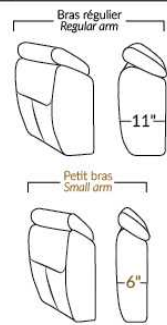

## FAUTEUIL BERÇANT PIVOTANT INCLINABLE SWIVEL ROCKING MOTION CHAIR

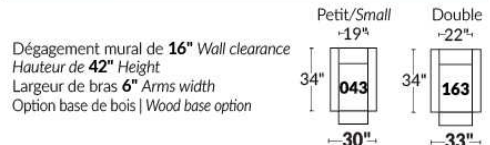

## SIÈGE 23" DE LARGE | 23" SEAT WIDTH

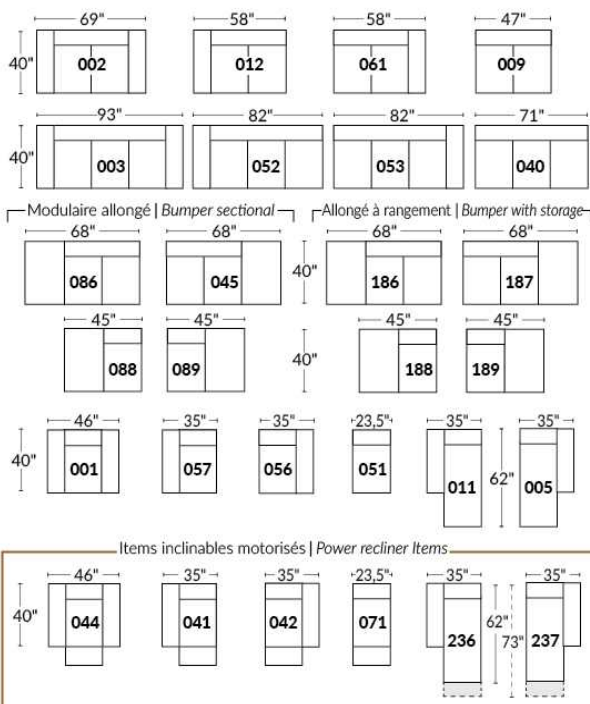

## SIÈGE 30" DE LARGE | 30" SEAT WIDTH

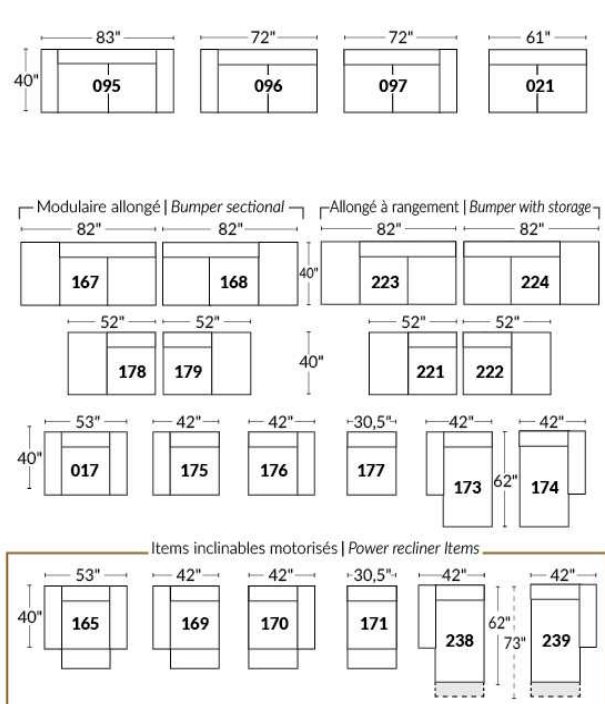

### Autres | Others

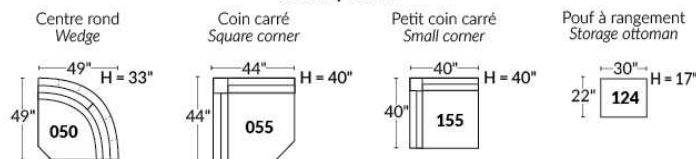

## EXEMPLE 23" EXAMPLE

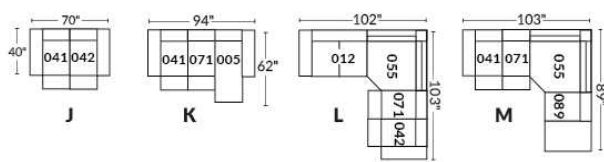

## EXEMPLE 30" EXAMPLE

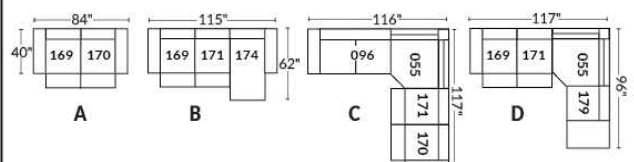

## WASHINGTON

- Appui-tête ajustable manuel sur tous les items (fixe sur #050).
  - Fauteuil inclinable motorisé pleine jambe "\*\*protège-mur" (manuel n/d).
  - Chaise longue inclinable motorisé (manuel n/d) avec appui-tête motorisé en option. Dégagement mural 8" et avant 5".
  - Coussins de siège avec mousse modelée + 1" de mousse mémoire au-dessus.
  - Couture: petit fil en tissu & gros fil plat en cuir.
  - \*Exclus 043 & 163: Dégagement: 16"
- Note: 2 inclinables séparés par un coin ne peuvent pas ouvrir en même temps. Aucuns inclinables à côté du #155.

### OPTIONS

Motorisé sans fil (batterie): ajoutez \$160/mec.

\*Appui-tête motorisé: ajoutez \$160 ch. (\*N/D sur items fixes.)

Mousse: Extra ferme ajoutez \$20/siège.

Choix de bras LARGE ou PETIT de 6" (spécifiez): Pattes sur bras LARGE & PETIT bras: LG195 bois ou LG196 métal (noire ou chrome).  
Spécifiez couleur.

Profondeur d'assise: 20" ou \*22". \*Le 22" N/D sur items 043 & 163.

Faut. 043-163: avec base en bois (spécifiez couleur).

Clous sur devant bras: ajoutez \$35/bras. Spécifiez: clous 5/8" (#54) Antique Gold ou clous 1/2" ou 7/8" couleurs: Brass-Silver-Pewter ou Copper.

Description	L x P x H	Cuir						Tissu		
		10	20 Madras Softy	30 Hugo Fantasy Illusion Tucson Utah Vintage Wild Laredo Yukon	40 Diamond Elegance Princess Santiago Sensation Sunset Trina Victoria	50 Bull Cassiope Dublin	60 Caress Ultrasued	A	B COM	C alta
001 FAUTEUIL	45 x 40 x 33/40	1825	1925	2025	2140	2240	2345	1455	1500	1535
002 CAUSEUSE	68 x 40 x 33/40	2605	2730	2855	2980	3100	3230	2060	2140	2215
003 SOFA	92 x 40 x 33/40	3150	3310	3470	3635	3805	3965	2490	2585	2685
005 CHAISE LONGUE BRAS DROIT	35 x 62 x 33/40	1705	1770	1855	1920	1990	2065	1340	1405	1460
009 CAUSEUSE SANS BRAS	47 x 40 x 33/40	1835	1905	1985	2065	2145	2225	1415	1500	1575
011 CHAISE LONGUE BRAS GAUCHE	35 x 62 x 33/40	1705	1770	1855	1920	1990	2065	1340	1405	1460
012 CAUSEUSE BRAS GAUCHE	58 x 40 x 33/40	2240	2345	2450	2560	2650	2760	1755	1835	1900
017 FAUTEUIL DOUBLE	52 x 40 x 33/40	1910	2020	2140	2250	2360	2475	1515	1580	1645
021 SOFA APPARTEMENT SANS BRAS	61 x 40 x 33/40	2065	2170	2285	2390	2510	2620	1585	1675	1765
040 SOFA SANS BRAS	71 x 40 x 33/40	2365	2490	2600	2720	2840	2955	1850	1945	2050
041 FAUTEUIL INCLINABLE BRAS-G	35 x 40 x 33/40	1800	1880	1945	2015	2095	2160	1500	1540	1585
042 FAUTEUIL INCLINABLE BRAS-D	35 x 40 x 33/40	1800	1880	1945	2015	2095	2160	1500	1540	1585
043 FAUTEUIL INCLINABLE BERÇANT PIVOTANT	30 x 34 x 42	2140	2255	2370	2495	2605	2725	1755	1800	1855
044 FAUTEUIL INCLINABLE	45 x 40 x 33/40	2170	2270	2360	2450	2540	2630	1800	1850	1885
045 CAUSEUSE SANS BRAS ALLONGEE DROIT	68 x 40 x 33/40	2170	2275	2370	2475	2575	2660	1690	1760	1845
050 CENTRE ROND	49 x 49 x 33	1590	1695	1800	1905	2010	2115	1150	1210	1270
051 FAUTEUIL SANS BRAS	23,5 x 40 x 33/40	1050	1100	1155	1210	1260	1315	805	860	910
052 SOFA BRAS GAUCHE	82 x 40 x 33/40	2770	2910	3035	3170	3295	3430	2170	2275	2370
053 SOFA BRAS DROIT	82 x 40 x 33/40	2770	2910	3035	3170	3295	3430	2170	2275	2370

## WASHINGTON

- Appui-tête ajustable manuel sur tous les items (fixe sur #050).
  - Fauteuil inclinable motorisé pleine jambe "\*\*protège-mur" (manuel n/d).
  - Chaise longue inclinable motorisé (manuel n/d) avec appui-tête motorisé en option. Dégagement mural 8" et avant 5".
  - Coussins de siège avec mousse modelée + 1" de mousse mémoire au-dessus.
  - Couture: petit fil en tissu & gros fil plat en cuir.
  - \*Exclus 043 & 163: Dégagement: 16"
- Note: 2 inclinables séparés par un coin ne peuvent pas ouvrir en même temps. Aucuns inclinables à côté du #155.

### OPTIONS

Motorisé sans fil (batterie): ajoutez \$160/mec.

\*Appui-tête motorisé: ajoutez \$160 ch. (\*N/D sur items fixes.)

Mousse: Extra ferme ajoutez \$20/siège.

Choix de bras LARGE ou PETIT de 6" (spécifiez): Pattes sur bras LARGE & PETIT bras: LG195 bois ou LG196 métal (noire ou chrome).  
Spécifiez couleur.

Profondeur d'assise: 20" ou \*22". \*Le 22" N/D sur items 043 & 163.

Faut. 043-163: avec base en bois (spécifiez couleur).

Clous sur devant bras: ajoutez \$35/bras. Spécifiez: clous 5/8" (#54) Antique Gold ou clous 1/2" ou 7/8" couleurs: Brass-Silver-Pewter ou Copper.

Description	L x P x H	Cuir						Tissu		
		10	20 Madras Softy	30 Hugo Fantasy Illusion Tucson Utah Vintage Wild Laredo Yukon	40 Diamond Elegance Princess Santiago Sensation Sunset Trina Victoria	50 Bull Cassiope Dublin	60 Caress Ultrasued	A	B COM	C alta
055 COIN CARRE	44 x 44 x 33/40	1850	1950	2065	2170	2285	2390	1440	1495	1540
056 FAUTEUIL BRAS DROIT	35 x 40 x 33/40	1460	1530	1590	1660	1725	1780	1140	1200	1250
057 FAUTEUIL BRAS GAUCHE	35 x 40 x 33/40	1460	1530	1590	1660	1725	1780	1140	1200	1250
061 CAUSEUSE BRAS DROIT	58 x 40 x 33/40	2240	2345	2450	2560	2650	2760	1755	1835	1900
071 FAUTEUIL INCLINABLE SANS BRAS	23,5 x 40 x 33/40	1400	1455	1515	1575	1635	1690	1165	1230	1285
086 CAUSEUSE SANS BRAS ALLONGEE GAUCHE	68 x 40 x 33/40	2170	2275	2370	2475	2575	2660	1690	1760	1845
088 FAUTEUIL SANS BRAS ALLONGE GAUCHE	45 x 40 x 33/40	1385	1490	1575	1665	1755	1855	1070	1110	1160
089 FAUTEUIL SANS BRAS ALLONGE DROIT	45 x 40 x 33/40	1385	1490	1575	1665	1755	1855	1070	1110	1160
095 SOFA APPARTEMENT	82 x 40 x 33/40	2840	2990	3155	3310	3465	3625	2230	2330	2415
096 SOFA APPARTEMENT BRAS GAUCHE	72 x 40 x 33/40	2485	2600	2725	2850	2975	3095	1910	2010	2110
097 SOFA APPARTEMENT BRAS DROIT	72 x 40 x 33/40	2485	2600	2725	2850	2975	3095	1910	2010	2110
124 POUF AVEC RANGEMENT	30 x 22 x 17	720	745	775	800	835	855	620	640	670
155 PETIT COIN CARRE	40x40x33/40	1850	1950	2065	2170	2285	2390	1440	1495	1540
163 FAUT. DBL INCL. BERCANT PIVOTANT	33 x 34 x 42	2190	2320	2440	2570	2690	2815	1760	1810	1860
165 FAUTEUIL DOUBLE INCLINABLE	52 x 40 x 33/40	2270	2375	2495	2600	2715	2825	1880	1945	2015
167 SOFA APP. SANS BRAS ALLONGE GAUCHE	82 x 40 x 33/40	2405	2540	2665	2810	2940	3065	1860	1950	2050
168 SOFA APP. SANS BRAS ALLONGE DROIT	82 x 40 x 33/40	2405	2540	2665	2810	2940	3065	1860	1950	2050
169 FAUTEUIL DOUBLE INCLINABLE BRAS GAUCHE	42 x 40 x 33/40	1900	1985	2070	2155	2240	2330	1560	1645	1730
170 FAUTEUIL DOUBLE INCLINABLE BRAS DROIT	42 x 40 x 33/40	1900	1985	2070	2155	2240	2330	1560	1645	1730
171 FAUTEUIL DOUBLE INCLINABLE SANS BRAS	30,5 x 40 x 33/40	1500	1550	1620	1670	1730	1780	1230	1290	1355

## WASHINGTON

- Appui-tête ajustable manuel sur tous les items (fixe sur #050).
  - Fauteuil inclinable motorisé pleine jambe "\*\*protège-mur" (manuel n/d).
  - Chaise longue inclinable motorisé (manuel n/d) avec appui-tête motorisé en option. Dégagement mural 8" et avant 5".
  - Coussins de siège avec mousse modelée + 1" de mousse mémoire au-dessus.
  - Couture: petit fil en tissu & gros fil plat en cuir.
  - \*Exclus 043 & 163: Dégagement: 16"
- Note: 2 inclinables séparés par un coin ne peuvent pas ouvrir en même temps. Aucuns inclinables à côté du #155.

### OPTIONS

- Motorisé sans fil (batterie): ajoutez \$160/mec.
- \*Appui-tête motorisé: ajoutez \$160 ch. (\*N/D sur items fixes.)
- Mousse: Extra ferme ajoutez \$20/siège.
- Choix de bras LARGE ou PETIT de 6" (spécifiez): Pattes sur bras LARGE & PETIT bras: LG195 bois ou LG196 métal (noire ou chrome). Spécifiez couleur.
- Profondeur d'assise: 20" ou \*22". \*Le 22" N/D sur items 043 & 163.
- Faut. 043-163: avec base en bois (spécifiez couleur).
- Clous sur devant bras: ajoutez \$35/bras. Spécifiez: clous 5/8" (#54) Antique Gold ou clous 1/2" ou 7/8" couleurs: Brass-Silver-Pewter ou Copper.

Description	L x P x H	Cuir						Tissu		
		10	20 Madras Softy	30 Hugo Fantasy Illusion Tucson Utah Vintage Wild Laredo Yukon	40 Diamond Elegance Princess Santiago Sensation Sunset Trina Victoria	50 Bull Cassiope Dublin	60 Caress Ultrasued	A	B COM	C alta
173 CHAISE LONGUE DOUBLE BRAS GAUCHE	42 x 62 x 33/40	1850	1945	2050	2155	2260	2365	1455	1540	1630
174 CHAISE LONGUE DOUBLE BRAS DROIT	42 x 62 x 33/40	1850	1945	2050	2155	2260	2365	1455	1540	1630
175 FAUTEUIL DOUBLE BRAS GAUCHE	42 x 40 x 33/40	1540	1635	1725	1815	1905	1995	1215	1285	1355
176 FAUTEUIL DOUBLE BRAS DROIT	42 x 40 x 33/40	1540	1635	1725	1815	1905	1995	1215	1285	1355
177 FAUTEUIL DOUBLE SANS BRAS	30,5 x 40 x 33/40	1150	1215	1280	1340	1410	1475	875	930	990
178 FAUTEUIL DOUBLE SANS BRAS ALLONGE-G	52 x 40 x 33/40	1495	1580	1670	1760	1860	1945	1165	1230	1285
179 FAUTEUIL DOUBLE SANS BRAS ALLONGE-D	52 x 40 x 33/40	1495	1580	1670	1760	1860	1945	1165	1230	1285
186 CAUS. SANS BRAS ALLONGEE RANGEMENT-G	68 x 40 x 33/40	2335	2420	2530	2625	2725	2825	1850	1920	1995
187 CAUS. SANS BRAS ALLONGEE RANGEMENT-D	68 x 40 x 33/40	2335	2420	2530	2625	2725	2825	1850	1920	1995
188 FAUT. SANS BRAS ALLONGE RANGEMENT-G	45 x 40 x 33/40	1545	1640	1730	1825	1910	2005	1230	1270	1300
189 FAUT. SANS BRAS ALLONGE RANGEMENT-D	45 x 40 x 33/40	1545	1640	1730	1825	1910	2005	1230	1270	1300
221 FAUT. DBL SANS BRAS ALLONGE RANGEMENT-G	52 x 40 x 33/40	1645	1735	1835	1920	2010	2105	1320	1380	1450
222 FAUT. DBL SANS BRAS ALLONGE RANGEMENT-D	52 x 40 x 33/40	1645	1735	1835	1920	2010	2105	1320	1380	1450
223 SOFA APP SANS BRAS ALLONGE RANGEMENT-G	82 x 40 x 33/40	2570	2705	2840	2975	3115	3245	2010	2110	2210
224 SOFA APP SANS BRAS ALLONGE RANGEMENT-D	82 x 40 x 33/40	2570	2705	2840	2975	3115	3245	2010	2110	2210
236 CHAISE LONGUE INCLINABLE BRAS GAUCHE	35 x 62 x 33/40	2065	2135	2200	2270	2335	2405	1705	1765	1825
237 CHAISE LONGUE INCLINABLE BRAS DROIT	35 x 62 x 33/40	2065	2135	2200	2270	2335	2405	1705	1765	1825
238 CHAISE LONGUE DBL INCLINABLE BRAS-G	42 x 62 x 33/40	2210	2310	2405	2500	2595	2690	1815	1900	1985
239 CHAISE LONGUE DBL INCLINABLE BRAS-D	42 x 62 x 33/40	2210	2310	2405	2500	2595	2690	1815	1900	1985

### CONFIGURATIONS

## Liste de prix CDN

### WASHINGTON

Description	L x P x H	Cuir						Tissu		
		10	20 Madras Softy	30 Hugo Fantasy Illusion Tucson Utah Vintage Wild Laredo Yukon	40 Diamond Elegance Princess Santiago Sensation Sunset Trina Victoria	50 Bull Cassiope Dublin	60 Caress Ultrasued	A	B COM	C alta
A CONFIG (169-170)	84X40X40	3800	3970	4140	4310	4480	4660	3120	3290	3460
B CONFIG (169-171-174)	115X62X40	5250	5480	5740	5980	6230	6475	4245	4475	4715
C CONFIG (096-055-171-170)	116X116X40	7735	8085	8480	8845	9230	9595	6140	6440	6735
D CONFIG (169-171-055-179)	116X96X40	6745	7065	7425	7755	8115	8445	5395	5660	5910
J CONFIG (041-042)	70X40X40	3600	3760	3890	4030	4190	4320	3000	3080	3170
K CONFIG (041-071-005)	94X62X40	4905	5105	5315	5510	5720	5915	4005	4175	4330
L CONFIG (012-055-071-042)	102-102X40	7290	7630	7975	8320	8665	9000	5860	6100	6310
M CONFIG (041-071-055-089)	103X89X40	6435	6775	7100	7425	7770	8095	5175	5375	5570





# WASHINGTON

**OPTIMA**  
Collection

**Jaymar**

Conçu et fabriqué fièrement au Canada  
Proudly designed and made in Canada

Nos produits sont fabriqués à la main et des variations mineures peuvent survenir

Our product is hand-made and minor variations can occur.

## SPECIFICATIONS

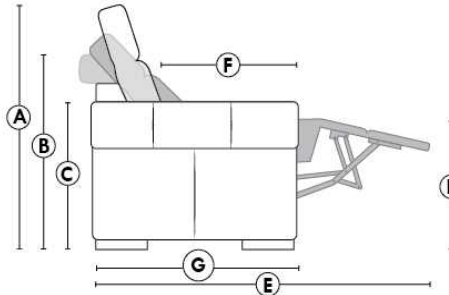

- Appui-tête levé Headrest up
- Appui-tête baissé Headrest down
- Complètement incliné Fully reclined

- A** Hauteur complète 40" Total Height
- B** Hauteur appui-tête baissé 33" Height headrest down
- C** Hauteur du bras 24" Arm Height
- D** Hauteur du siège 19,5" Seat height
- E** Profondeur inclinée 65" Depth fully reclined
- F** Profondeur d'assise 20" ou/ou 22" Seat depth
- G** Profondeur appui-tête monté 37,5" Depth with headrest up

## BRAS | ARMS

Option de bras:  
Bras Régulier Large 10,5" ou Petit bras 6"

Arm option  
Regular arm Large 10,5" or Small arm 6"

Contrôle de l'inclinaison situé à l'intérieur du bras  
Recliner control located on the inside of the arm.

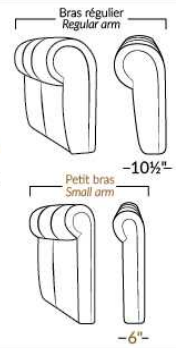

## FAUTEUIL BERÇANT PIVOTANT INCLINABLE SWIVEL ROCKING MOTION CHAIR

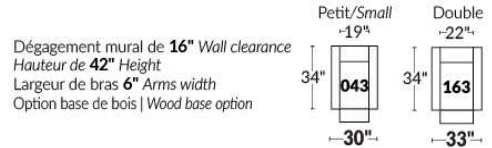

## SIÈGE 23" DE LARGE | 23" SEAT WIDTH

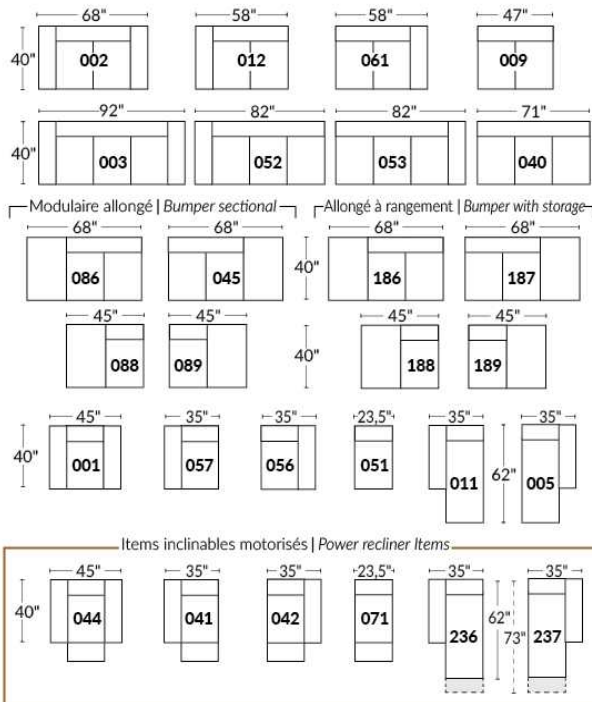

## SIÈGE 30" DE LARGE | 30" SEAT WIDTH

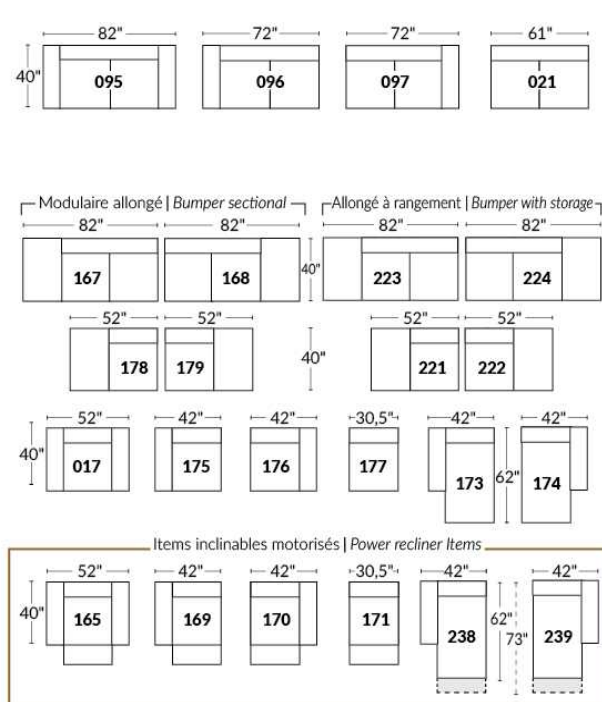

### Autres | Others

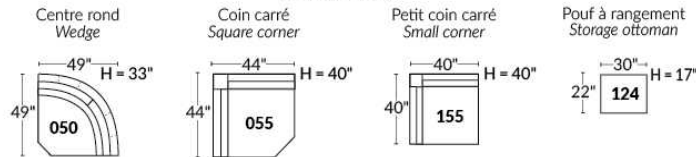

## EXEMPLE 23" EXAMPLE

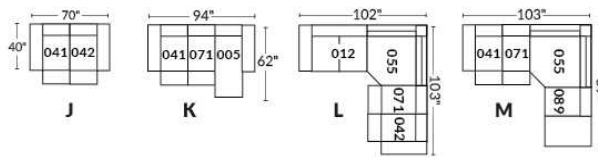

## EXEMPLE 30" EXAMPLE

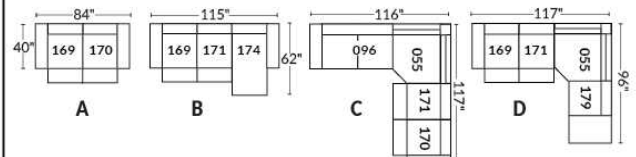

## Liste de prix CDN

### WINDSOR

PATTES: Spécifiez couleur des pattes LG3 rondes ou LG4 carrées, fini BEECH non disponible pour LG3.

COMBO: Recouvrement #2 sur les dossiers et sièges.

EN TISSU il n'y a pas de coutures sur les dossiers.

OPTION PASSEPOIL CRESTWOOD SUR CONTOUR DES BRAS SEULEMENT: Ajouter \$70; Couleur: Chestnut, Taupe ou Sand.

OPTION CLOUS DÉCORATIFS: Sofa: \$115 Causeuse: \$100 Fauteuil: \$85 Tabouret: \$60.

Description	L x P x H	Cuir						Tissu		
		10	20 Madras Softy	30 Hugo Fantasy Illusion Tucson Utah Vintage Wild Laredo Yukon	40 Diamond Elegance Princess Santiago Sensation Sunset Trina Victoria	50 Bull Cassiope Dublin	60 Caress Ultrasued	A	B COM	C alta
001 FAUTEUIL	42x37x37	1550	1650	1745	1850	1940	2020	1050	1095	1150
002 CAUSEUSE	66x37x37	2210	2340	2485	2590	2720	2845	1440	1520	1585
003 SOFA	89x37x37	2410	2590	2770	2965	3135	3315	1665	1755	1855
006 POUF	25.5X25.5X18	665	690	725	755	795	835	520	545	565

# WINDSOR



Hauteur de siège 19" | Hauteur devant bras 26" | Profondeur d'assise 20"  
Seat Height 19" | Arm Height 26" | Seat Depth 20"

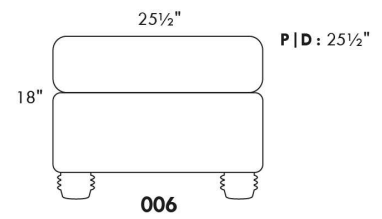
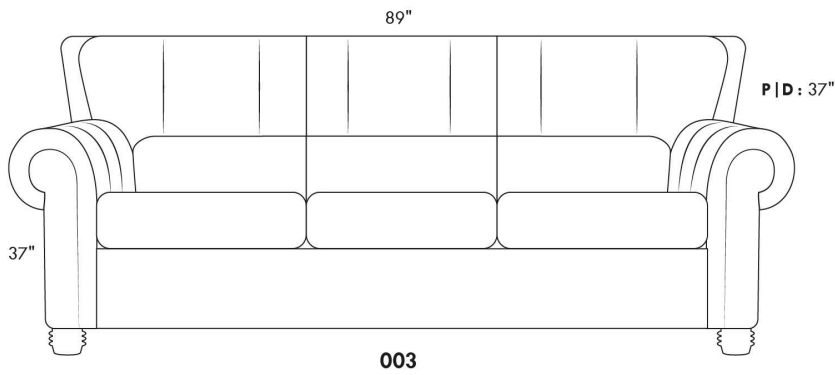
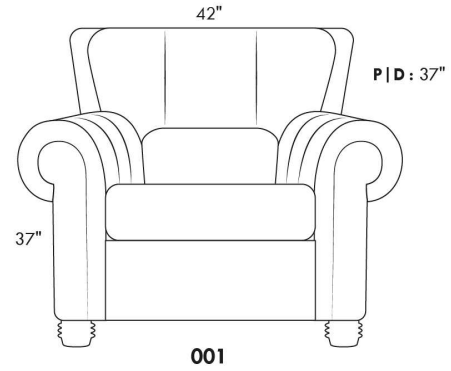
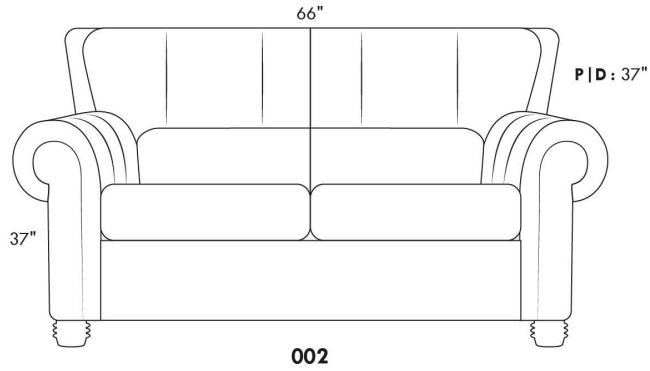

[www.jaymar.ca](http://www.jaymar.ca)

Toutes les dimensions indiquées sont au pouce près. Nos produits sont fabriqués à la main et des variations mineures peuvent survenir.  
All dimensions indicated are to the nearest inch. Our product is hand-made and minor variations can occur.

## Liste de prix CDN

### WINSLOW

Spécifier couleur des pattes LG 107.

EN CUIR: Les dossiers et les sièges auront des coutures décoratives parallèles. Les dossiers seront retenus par une fermeture éclair.

REMBOURRAGE des sièges contient DES PLUMES. Coussins de dos et sièges reversibles.

COMBO #1: Recouvrement #2 les dos et sièges. PRIX: Consultez livret "Connaissance des Produits".

COMBO #2: Recouvrement #2 SIÈGE en CUIR SEULEMENT; Grade 10 à 30 ajoutez 70\$ par coussin de siège. Grade 40 à 60 ajoutez 105\$ par coussin de siège. Lounge = 2 sièges.

Description	L x P x H	Cuir						Tissu		
		10	20 Madras Softy	30 Hugo Fantasy Illusion Tucson Utah Vintage Wild Laredo Yukon	40 Diamond Elegance Princess Santiago Sensation Sunset Trina Victoria	50 Bull Cassiope Dublin	60 Caress Ultrasued	A	B COM	C alta
002 CAUSEUSE	66X41X34	2240	2370	2520	2650	2795	2935	1375	1490	1580
005 CHAISE LONGUE BRAS DROIT	42X70X34	1920	2015	2120	2235	2340	2420	1325	1415	1495
006 POUF	35X24X17	695	725	760	805	845	865	505	515	530
011 CHAISE LONGUE BRAS GAUCHE	42X70X34	1920	2015	2120	2235	2340	2420	1325	1415	1495
017 FAUTEUIL DOUBLE	49X41X34	1735	1855	1975	2080	2200	2285	1170	1250	1300
021 SOFA APPARTEMENT SANS BRAS	70X41X34	2145	2285	2450	2605	2760	2920	1580	1710	1845
051 FAUTEUIL SANS BRAS	35X41X34	1140	1240	1325	1425	1530	1615	1040	1095	1160
055 COIN CARRE	45X45X34	1255	1315	1405	1460	1535	1590	1040	1095	1160
056 FAUTEUIL BRAS DROIT	42X41X34	1440	1545	1665	1770	1885	1995	1095	1160	1230
057 FAUTEUIL BRAS GAUCHE	42X41X34	1440	1545	1665	1770	1885	1995	1095	1160	1230
088 FAUTEUIL SANS BRAS ALLONGE GAUCHE	56X41X34	1495	1585	1705	1800	1905	2005	1110	1170	1240
089 FAUTEUIL SANS BRAS ALLONGE DROIT	56X41X34	1495	1585	1705	1800	1905	2005	1110	1170	1240
095 SOFA APPARTEMENT	84x41x34	2720	2865	3030	3195	3340	3495	1755	1885	2010
096 SOFA APPARTEMENT BRAS GAUCHE	77x41x34	2415	2580	2730	2890	3040	3200	1675	1790	1910
097 SOFA APPARTEMENT BRAS DROIT	77x41x34	2415	2580	2730	2890	3040	3200	1675	1790	1910
<b>CONFIGURATIONS</b>										
A CONF. A (96-55-56)	122X87X34	5110	5440	5800	6120	6460	6785	3810	4045	4300
B CONF. B (88-55-89)	101X101X34	4245	4485	4815	5060	5345	5600	3260	3435	3640
C CONF. C (11-51-55-89)	122X101X34	5810	6155	6555	6920	7310	7630	4515	4775	5055
D CONF. D (11-97)	119X70X34	4335	4595	4850	5125	5380	5620	3000	3205	3405

# WINSLOW



Hauteur complète 34" | Hauteur de siège 18" | Hauteur devant bras 22½" | Profondeur d'assise 24"  
 Total Height 34" | Seat Height 18" | Arm Height 22½" | Seat Depth 24"

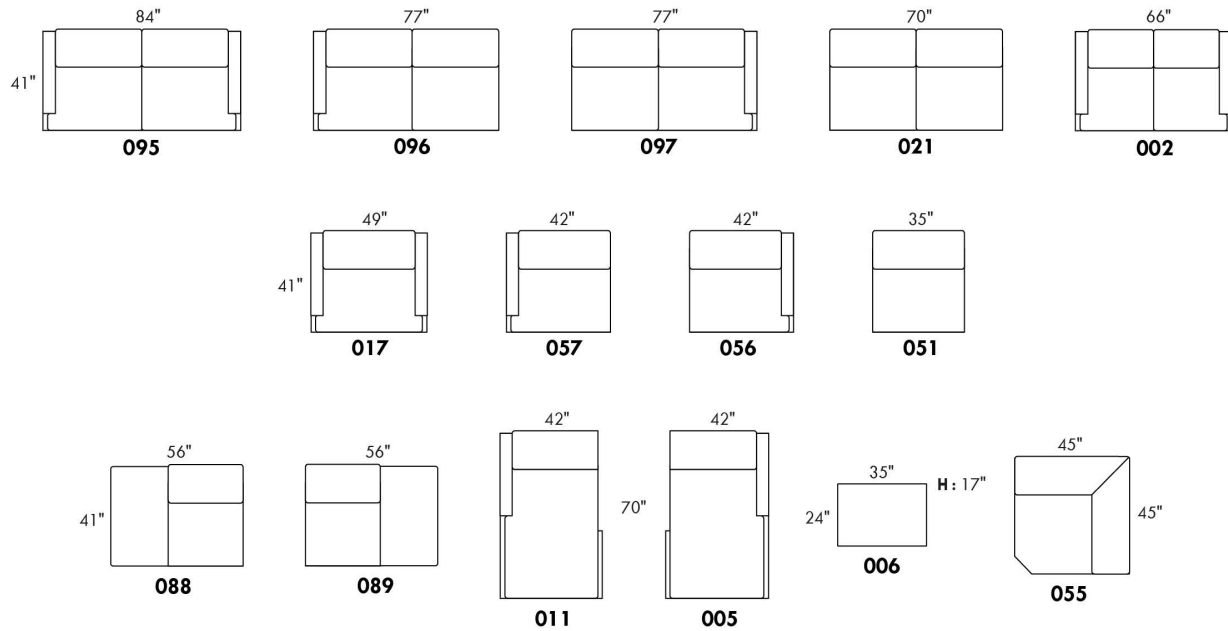

## CONFIGURATIONS

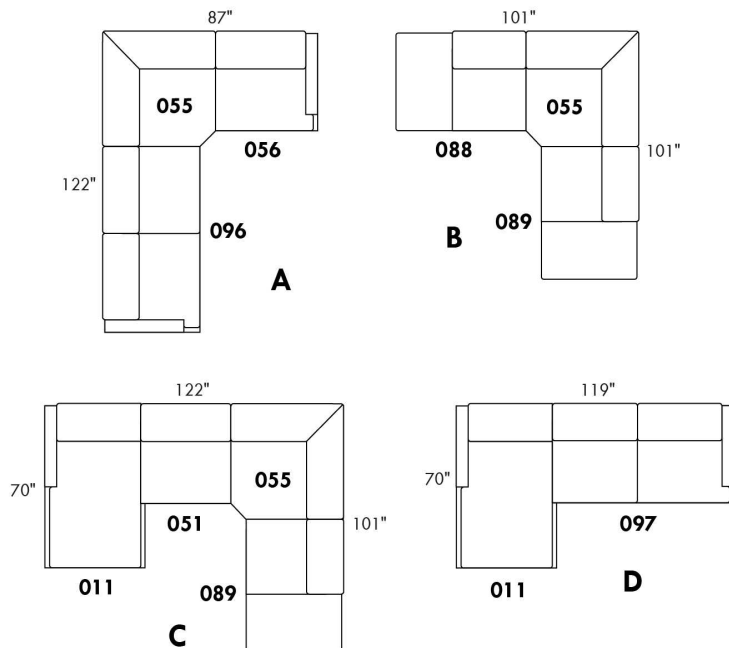

www.jaymar.ca

Toutes les dimensions indiquées sont au pouce près. Nos produits sont fabriqués à la main et des variations mineures peuvent survenir.  
 All dimensions indicated are to the nearest inch. Our product is hand-made and minor variations can occur.

### Liste de prix CDN

## ECHO

NB.: SOFA-LITS disponibles SEULEMENT avec items #060, #004 et #014.  
EN TISSU il n'y a pas de coutures sur les dossiers.  
Spécifier couleur des pattes LG51.  
Divan-lit Double et divan-lit Queen : 2 coussins de dos et de sièges.  
Divan-lit SIMPLE 31": avec 1 COUSSIN DE DOS et 1 COUSSIN DE SIÈGE.  
MATELAS SIMPLE: Largeur 31".

MATELAS sofa-lit régulier 4 po d'épaisseur inclus. OPTION de matelas :

- matelas 4,5 po d'épaisseur avec ressorts et mousse mémoire avec gel: Simple \$80, Double ou Queen ajoutez \$115 ou
- matelas 5 po d'épaisseur avec mousse haute densité et mousse mémoire avec gel: Simple \$115, Double ou Queen ajoutez \$170.

Description	L x P x H	Cuir						Tissu		
		10	20 Madras Softy	30 Hugo Fantasy Illusion Tucson Utah Vintage Wild Laredo Yukon	40 Diamond Elegance Princess Santiago Sensation Sunset Trina Victoria	50 Bull Cassiope Dublin	60 Caress Ultrasued	A	B COM	C alta
001 FAUTEUIL	34X35X35	1065	1140	1240	1315	1410	1495	790	850	905
004 SOFA-LIT DOUBLE	68X35X35	1950	2080	2225	2345	2485	2590	1445	1530	1590
014 SOFA-LIT SIMPLE	48X35X35	1465	1585	1715	1845	1950	2070	1095	1170	1255
060 SOFA-LIT QUEEN	76X35X35	2095	2225	2345	2450	2580	2705	1550	1640	1725

# ECHO



Hauteur complète 35" | Hauteur de siège 18" | Hauteur devant bras 25½" | Profondeur d'assise 21"  
Total Height 35" | Seat Height 18" | Arm Height 25½" | Seat Depth 21"

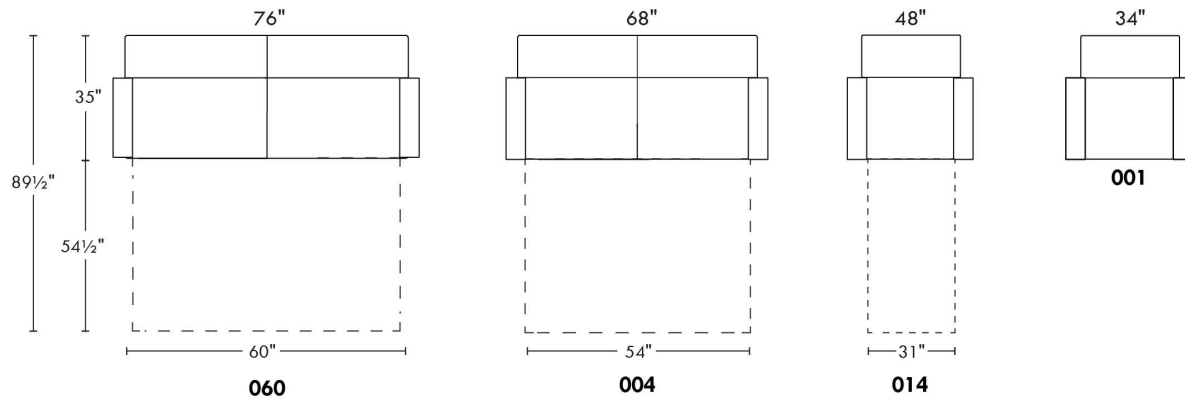

[www.jaymar.ca](http://www.jaymar.ca)

Toutes les dimensions indiquées sont au pouce près. Nos produits sont fabriqués à la main et des variations mineures peuvent survenir.  
All dimensions indicated are to the nearest inch. Our product is hand-made and minor variations can occur.

### Liste de prix CDN

## ESTHER

NB.: SOFA-LITS disponibles SEULEMENT avec items #060, #004 et #014.

COMBO: Recouvrement #2 sur les dossiers et sièges.

PATTES: LG65 métal ou LG51 en bois (spécifiez couleur).

Sofa-lit SIMPLE 31": avec 1 COUSSIN DE DOS et 1 COUSSIN DE SIÈGE.

MATELAS sofa-lit régulier 4 po d'épaisseur inclus. OPTION de matelas :

- matelas 4,5 po d'épaisseur avec ressorts et mousse mémoire avec gel: Simple \$80, Double ou Queen ajoutez \$115 ou

- matelas 5 po d'épaisseur avec mousse haute densité et mousse mémoire avec gel: Simple \$115, Double ou Queen ajoutez \$170.

Description	L x P x H	Cuir						Tissu		
		10	20 Madras Softy	30 Hugo Fantasy Illusion Tucson Utah Vintage Wild Laredo Yukon	40 Diamond Elegance Princess Santiago Sensation Sunset Trina Victoria	50 Bull Cassiope Dublin	60 Caress Ultrasued	A	B COM	C alta
001 FAUTEUIL	32X36X35	1315	1410	1500	1580	1665	1745	905	955	1005
002 CAUSEUSE	55X36X35	1810	1940	2070	2205	2335	2445	1290	1370	1445
003 SOFA	78X36X35	2210	2355	2510	2640	2795	2940	1580	1690	1775
004 SOFA-LIT DOUBLE	70X36X35	2505	2625	2765	2900	3040	3190	1850	1940	2020
006 POUF	25.5X25.5X18	665	690	725	755	795	835	475	495	510
014 SOFA-LIT SIMPLE	50X36X35	1995	2110	2255	2375	2515	2630	1530	1590	1675
060 SOFA-LIT QUEEN	78X36X35	2630	2770	2940	3070	3215	3360	2010	2105	2225
095 SOFA APPARTEMENT	70X36X35	2095	2235	2370	2515	2640	2770	1445	1540	1635



# ESTHER



Hauteur complète 35" | Hauteur de siège 19" | Hauteur devant bras 26" | Profondeur d'assise 21"  
 Total Height 35" | Seat Height 19" | Arm Height 26" | Seat Depth 21"

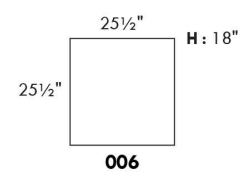
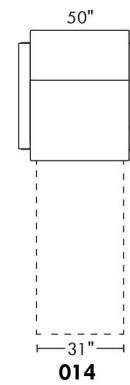
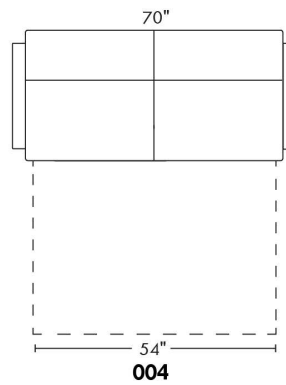
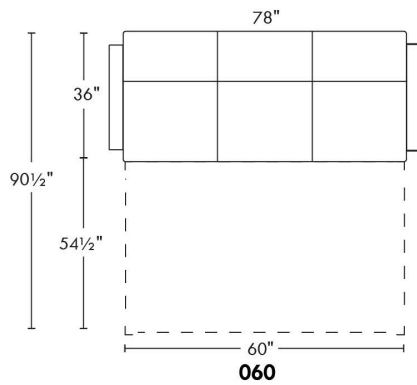
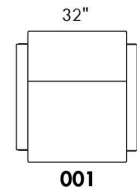
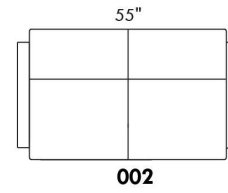
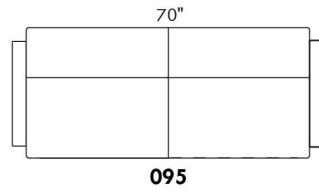
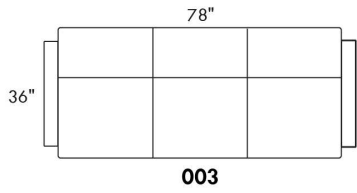

[www.jaymar.ca](http://www.jaymar.ca)

Toutes les dimensions indiquées sont au pouce près. Nos produits sont fabriqués à la main et des variations mineures peuvent survenir.  
 All dimensions indicated are to the nearest inch. Our product is hand-made and minor variations can occur.

### Liste de prix CDN

## FIT

NB.: SOFA-LITS disponibles SEULEMENT avec items #060, #004 et #014.  
EN TISSU il n'y a pas de coutures sur les dossiers.  
PATTES: LG51 en bois (spécifiez couleur).  
Divan-lit Double et divan-lit Queen: 2 coussins de dos et de sièges.  
Divan-lit SIMPLE 31": avec 1 COUSSIN DE DOS et 1 COUSSIN DE SIÈGE.  
MATELAS SIMPLE: Largeur 31".

MATELAS sofa-lit régulier 4 po d'épaisseur inclus. OPTION de matelas :

- matelas 4,5 po d'épaisseur avec ressorts et mousse mémoire avec gel: Simple \$80, Double ou Queen ajoutez \$115 ou
- matelas 5 po d'épaisseur avec mousse haute densité et mousse mémoire avec gel: Simple \$115, Double ou Queen ajoutez \$170.

Description	L x P x H	Cuir						Tissu		
		10	20 Madras Softy	30 Hugo Fantasy Illusion Tucson Utah Vintage Wild Laredo Yukon	40 Diamond Elegance Princess Santiago Sensation Sunset Trina Victoria	50 Bull Cassiope Dublin	60 Caress Ultrasued	A	B COM	C alta
001 FAUTEUIL	34X35X35	1065	1140	1240	1315	1410	1495	790	850	905
004 SOFA-LIT DOUBLE	66X35X35	1950	2080	2225	2345	2485	2590	1445	1530	1590
014 SOFA-LIT SIMPLE	46X35X35	1465	1585	1715	1845	1950	2070	1095	1170	1255
060 SOFA-LIT QUEEN	74X35X35	2095	2225	2345	2450	2580	2705	1550	1640	1725

Hauteur complète 35" | Hauteur de siège 18" | Hauteur devant bras 25½" | Profondeur d'assise 21"  
Total Height 35" | Seat Height 18" | Arm Height 25½" | Seat Depth 21"

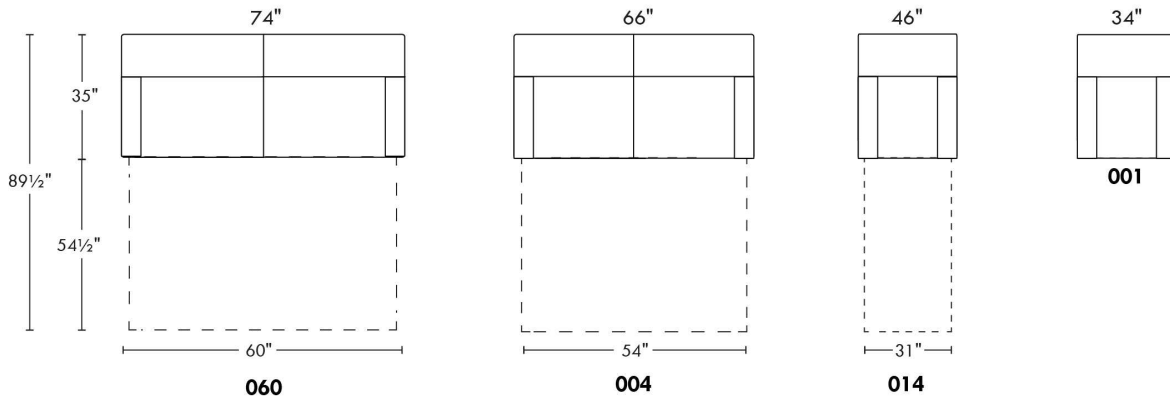

### Liste de prix CDN

## NEW YORK

NB.: SOFA-LITS disponibles SEULEMENT avec items #060 et #004.

PATTES: Spécifiez couleur des pattes LG4.

TISSU UNI RECOMMANDÉ.

COMBO: Recouvrement #2 sur les dossiers et sièges.

MATELAS sofa-lit régulier 4 po d'épaisseur inclus. OPTION de matelas :

- matelas 4,5 po d'épaisseur avec ressorts et mousse mémoire avec gel: Double ou Queen ajoutez \$115 ou

- matelas 5 po d'épaisseur avec mousse haute densité et mousse mémoire avec gel: Double ou Queen ajoutez \$170.

Description	L x P x H	Cuir						Tissu		
		10	20 Madras Softy	30 Hugo Fantasy Illusion Tucson Utah Vintage Wild Laredo Yukon	40 Diamond Elegance Princess Santiago Sensation Sunset Trina Victoria	50 Bull Cassiope Dublin	60 Caress Ultrasued	A	B COM	C alta
001 FAUTEUIL	38x36x33	1315	1410	1500	1580	1665	1745	955	1005	1065
002 CAUSEUSE	61X36X33	1810	1940	2070	2205	2335	2445	1355	1440	1530
004 SOFA-LIT DOUBLE	76x36x33	2505	2625	2765	2900	3040	3190	1860	1950	2050
006 POUF	25.5x25.5x18	665	690	725	755	795	835	505	515	530
060 SOFA-LIT QUEEN	84x36x33	2630	2770	2940	3070	3215	3360	2060	2145	2240
090 SOFA 2 SIEGES 2 DOS	84x36x33	2210	2355	2510	2640	2795	2940	1650	1735	1845
095 SOFA APPARTEMENT	76x36x33	2095	2235	2370	2515	2640	2770	1500	1585	1690

# NEW YORK



Hauteur complète 33" | Hauteur de siège 17" | Hauteur devant bras 24" | Profondeur d'assise 21"  
 Total Height 33" | Seat Height 17" | Arm Height 24" | Seat Depth 21"

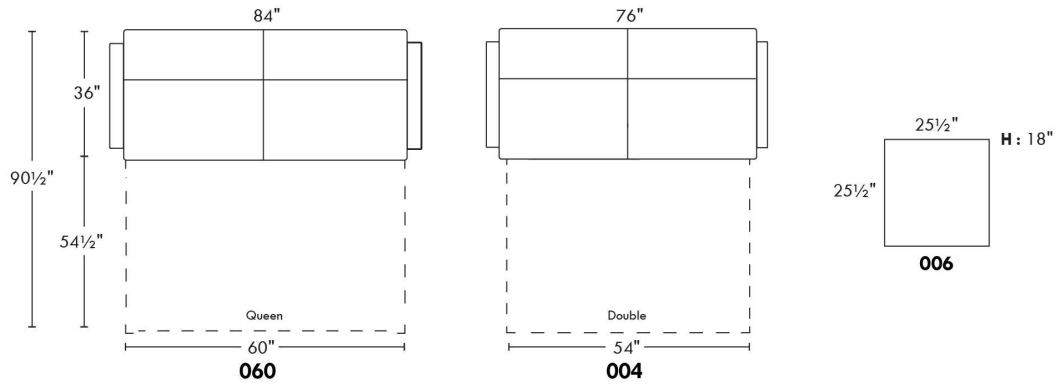
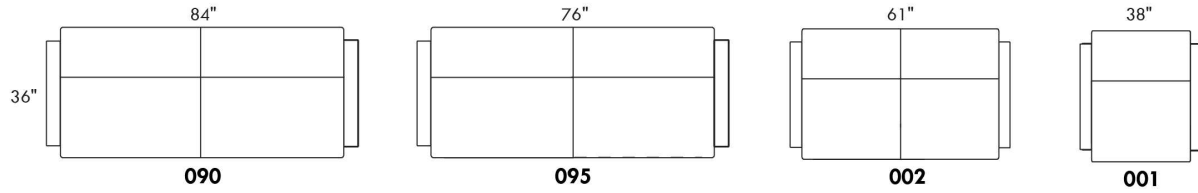

[www.jaymar.ca](http://www.jaymar.ca)

Toutes les dimensions indiquées sont au pouce près. Nos produits sont fabriqués à la main et des variations mineures peuvent survenir.  
 All dimensions indicated are to the nearest inch. Our product is hand-made and minor variations can occur.

### Liste de prix CDN

## SCARSDALE

NB.: SOFA-LITS disponibles SEULEMENT avec items #060, #004 et #014.

COMBO: Recouvrement #2 sur les dossiers et sièges.

EN TISSU il n'y a pas de coutures sur les dossiers et sièges.

2 coussins décoratifs inclus.

En cuir: Coussins en cuir même couleur.

En tissu: Coussins en tissu même couleur.

Sofa-lit SIMPLE 31": avec 1 COUSSIN DE DOS et 1 COUSSIN DE SIÈGE.

MATELAS SIMPLE: Largeur 31" et Longueur 71".

MATELAS sofa-lit régulier 4 po d'épaisseur inclus. OPTION de matelas :

- matelas 4,5 po d'épaisseur avec ressorts et mousse mémoire avec gel: Simple \$80, Double ou Queen ajoutez \$115 ou

- matelas 5 po d'épaisseur avec mousse haute densité et mousse mémoire avec gel: Simple \$115, Double ou Queen ajoutez \$170.

Description	L x P x H	Cuir						Tissu		
		10	20 Madras Softy	30 Hugo Fantasy Illusion Tucson Utah Vintage Wild Laredo Yukon	40 Diamond Elegance Princess Santiago Sensation Sunset Trina Victoria	50 Bull Cassiope Dublin	60 Caress Ultrasued	A	B COM	C alta
001 FAUTEUIL	29X38X35	1260	1340	1440	1530	1595	1695	905	955	1005
002 CAUSEUSE	62X38X35	1695	1810	1940	2060	2170	2280	1250	1315	1405
004 SOFA-LIT DOUBLE	67X38X35	2365	2515	2660	2810	2955	3080	1810	1910	2010
006 POUF	25.5X25.5X18	605	665	705	735	790	835	475	495	510
014 SOFA-LIT SIMPLE	47X38X35	1985	2105	2250	2370	2510	2625	1540	1615	1695
060 SOFA-LIT QUEEN	75X38X35	2515	2640	2795	2935	3060	3200	1890	1985	2080
095 SOFA APPARTEMENT	75X38X35	2095	2235	2370	2515	2640	2770	1445	1540	1635

# SCARSDALE



Hauteur complète 35" | Hauteur de siège 19" | Hauteur devant bras 27" | Profondeur d'assise 20"  
 Total Height 35" | Seat Height 19" | Arm Height 27" | Seat Depth 20"

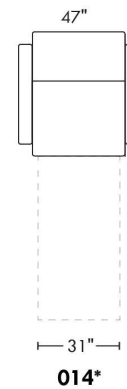
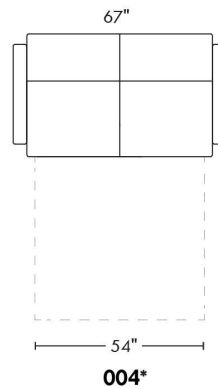
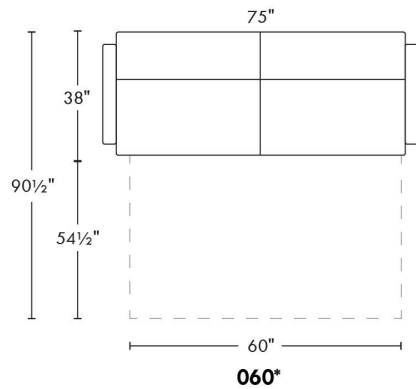
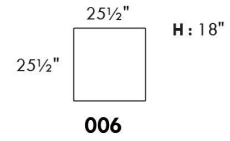
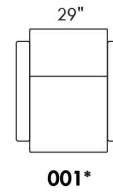
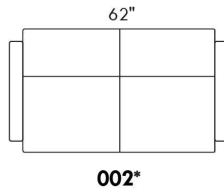
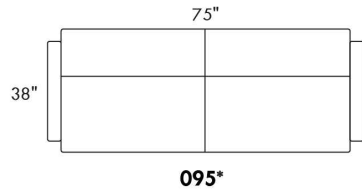

**\*2 COUSSINS DÉCORATIFS INCLUS\***

**\*2 ARM BOLSTER INCLUDED\***

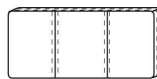

**PL31**

20" x 9" x 2"  
 rectangulaire | rectangular

### Liste de prix CDN

## SURF

NB.: SOFA-LITS disponibles SEULEMENT avec items #060, #004 et #014.

TISSU UNI RECOMMANDÉ.

COMBO: Recouvrement #2 sur les dossiers et sièges.

Sofa-lit simple: Matelas 31 " avec 1 coussin de dos et 1 coussin de siège.

MATELAS sofa-lit régulier 4 po d'épaisseur inclus. OPTION de matelas :

- matelas 4,5 po d'épaisseur avec ressorts et mousse mémoire avec gel: Simple \$80, Double ou Queen ajoutez \$115 ou

- matelas 5 po d'épaisseur avec mousse haute densité et mousse mémoire avec gel: Simple \$115, Double ou Queen ajoutez \$170.

Description	L x P x H	Cuir						Tissu		
		10	20 Madras Softy	30 Hugo Fantasy Illusion Tucson Utah Vintage Wild Laredo Yukon	40 Diamond Elegance Princess Santiago Sensation Sunset Trina Victoria	50 Bull Cassiope Dublin	60 Caress Ultrasued	A	B COM	C alta
001 FAUTEUIL	34x39x36	1470	1540	1605	1670	1735	1800	1100	1160	1225
002 CAUSEUSE	67x39x36	1900	1990	2080	2165	2255	2345	1445	1530	1590
004 SOFA-LIT DOUBLE	72x39x36	2570	2675	2775	2885	2990	3100	2010	2100	2205
006 POUF	25.5x25.5x18	835	865	905	940	975	1015	675	690	705
014 SOFA-LIT SIMPLE	52x39x36	2200	2295	2400	2500	2600	2705	1745	1825	1905
060 SOFA-LIT QUEEN	80x39x36	2710	2820	2935	3050	3160	3275	2085	2200	2280
095 SOFA APPARTEMENT	80x39x36	2320	2420	2530	2635	2745	2850	1650	1735	1845



# SURF



Hauteur complète 36" | Hauteur de siège 22" | Hauteur devant bras 28½" | Profondeur d'assise 21½"  
Total Height 36" | Seat Height 22" | Arm Height 28½" | Seat Depth 21½"

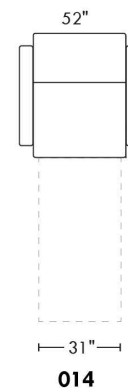
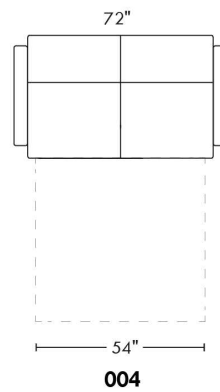
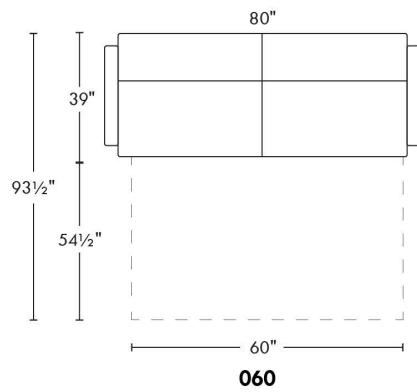
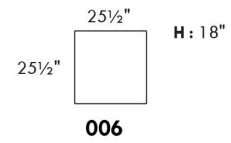
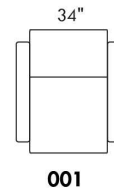
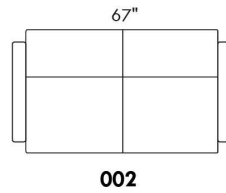
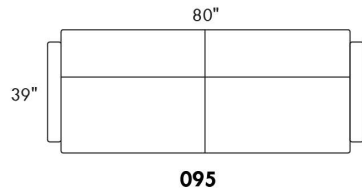

[www.jaymar.ca](http://www.jaymar.ca)

Toutes les dimensions indiquées sont au pouce près. Nos produits sont fabriqués à la main et des variations mineures peuvent survenir.  
All dimensions indicated are to the nearest inch. Our product is hand-made and minor variations can occur.

### Liste de prix CDN

## YARIS

NB.: SOFA-LITS disponibles SEULEMENT avec items #060, #004 et #014.  
EN TISSU il n'y a pas de coutures sur les dossiers.  
PATTES: Spécifier couleur des pattes LG51.  
Divan-lit régulier et divan-lit Queen: 2 coussins de dos et de sièges.  
Divan-lit SIMPLE 31": avec 1 COUSSIN DE DOS et 1 COUSSIN DE SIÈGE.  
MATELAS SIMPLE: Largeur 31".

MATELAS sofa-lit régulier de 4 po d'épaisseur inclus. OPTION de matelas :

- matelas 4,5 po d'épaisseur avec ressorts et mousse mémoire avec gel: Simple \$80, Double ou Queen ajoutez \$115 ou
- matelas 5 po d'épaisseur avec mousse haute densité et mousse mémoire avec gel: Simple \$115, Double ou Queen ajoutez \$170.

Description	L x P x H	Cuir						Tissu		
		10	20 Madras Softy	30 Hugo Fantasy Illusion Tucson Utah Vintage Wild Laredo Yukon	40 Diamond Elegance Princess Santiago Sensation Sunset Trina Victoria	50 Bull Cassiope Dublin	60 Caress Ultrasued	A	B COM	C alta
001 FAUTEUIL	34X35X35	1065	1140	1240	1315	1410	1495	790	850	905
004 SOFA-LIT DOUBLE	68X35X35	1950	2080	2225	2345	2485	2590	1445	1530	1590
014 SOFA-LIT SIMPLE	48X35X35	1465	1585	1715	1845	1950	2070	1095	1170	1255
060 SOFA-LIT QUEEN	76X35X35	2095	2225	2345	2450	2580	2705	1550	1640	1725

# YARIS



Hauteur complète 35" | Hauteur de siège 18" | Hauteur devant bras 25½" | Profondeur d'assise 21"  
Total Height 35" | Seat Height 18" | Arm Height 25½" | Seat Depth 21"

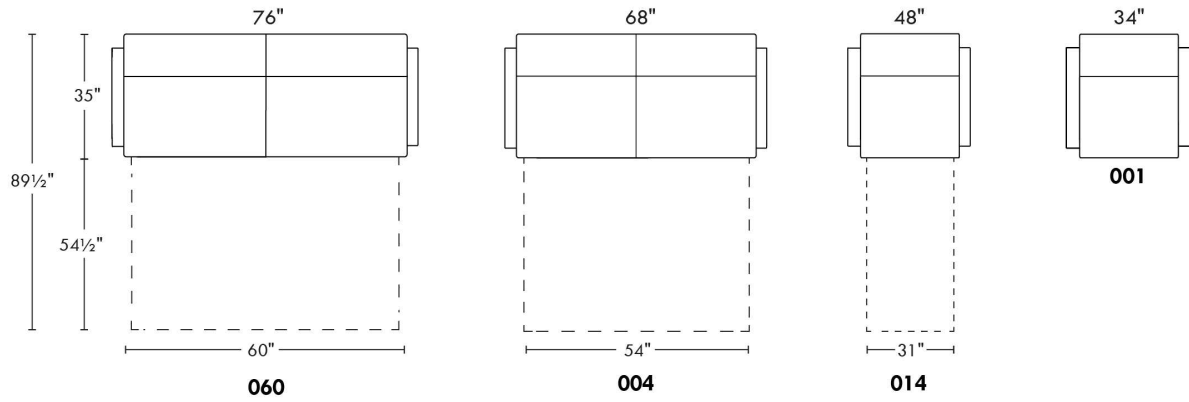

[www.jaymar.ca](http://www.jaymar.ca)

Toutes les dimensions indiquées sont au pouce près. Nos produits sont fabriqués à la main et des variations mineures peuvent survenir.  
All dimensions indicated are to the nearest inch. Our product is hand-made and minor variations can occur.



## 99900 BASE L

POUR TÊTE DE LIT SANS OREILLES .

\*Bases AVEC PATTES: Spécifiez choix de patte: LG182 bois (couleur), LG60 métal ou LG189 métal.

\*NB: La base de lit mince pour LIT RÉGLABLE (items 560-561-563): Pattes en BOIS seulement (spécifiez couleur).

Bases CONTOUR LARGE avec PATTES & ANTI POUSSIÈRE - Panneau en bois particule inclus.

Inclus: 3 traverses en bois, et 2 hauteurs de pattes centrales: Position haute 9,75" (pattes de 8,25") ou position basse 6,5" (pattes de 5").

Base CONTOUR LARGE avec RANGEMENT - panneau en contreplaqué inclus.

Base CONTOUR MINCE, panneau en bois particule inclus à une hauteur fixe de 10,5".

Base CONTOUR MINCE pour LIT RÉGLABLE: Dimensions intérieures: King: 78"L x 82"P | Queen: 61"L x 82"P | Simple: 40"L x 82"P

Base TIROIRS LATÉRAUX: Bases King et Queen ont 2 TIROIRS (1 de chaque côté). / Bases Double et Simple ont seulement 1 TIROIR. Svp spécifiez sur votre commande quel côté vu de face. Espace de dégagement pour table de chevet est à minimum 20 po du mur.

DIMENSIONS TIROIRS en merisier: Frontal et Latéral: King et Queen: 54.25" x 24.5" x 5" / Double et Simple: 48.25" x 24.5" x 5".

Tiroir ouvert: Laisser un espace dégagé d'au moins 18 po.

NB: Seules les bases avec tiroir (frontal ou latéral) peuvent être vendues séparément. Le côté tête de lit de la base ne sera pas fini.

Description	L x P x H	Cuir						Tissu		
		10	20 Madras Softy	30 Hugo Fantasy Illusion Tucson Utah Vintage Wild Laredo Yukon	40 Diamond Elegance Princess Santiago Sensation Sunset Trina Victoria	50 Bull Cassiope Dublin	60 Caress Ultrasued	A	B COM	C alta
410 BASE LARGE KING AVEC PATTES	87 x 86 x 12	800	905	1030	1150	1270	1380	615	640	670
411 BASE LARGE QUEEN AVEC PATTES	69 x 86 x 12	735	845	940	1030	1130	1225	550	575	595
412 BASE LARGE DOUBLE AVEC PATTES	64 x 82 x 12	690	765	860	955	1035	1130	510	530	550
413 BASE LARGE SIMPLE AVEC PATTES	49 x 82 x 12	580	660	725	805	875	955	495	510	530
420 BASE LARGE KING ANTI POUSSIÈRE	87 x 86 x 12	955	1085	1225	1355	1495	1620	710	735	765
421 BASE LARGE QUEEN ANTI POUSSIÈRE	69 x 86 x 12	880	995	1100	1215	1325	1445	645	670	695
422 BASE LARGE DOUBLE ANTI POUSSIÈRE	64 x 82 x 12	820	920	1020	1115	1225	1325	615	635	660
423 BASE LARGE SIMPLE ANTI POUSSIÈRE	49 x 82 x 12	735	840	925	1015	1095	1195	595	620	640
430 BASE LARGE KING AVEC RANGEMENT	87 x 86 x 12	1295	1440	1560	1690	1825	1965	1050	1080	1115
431 BASE LARGE QUEEN AVEC RANGEMENT	69 x 86 x 12	1140	1235	1345	1460	1570	1675	895	920	940
432 BASE LARGE DOUBLE AVEC RANGEMENT	64 x 82 x 12	1035	1150	1250	1345	1455	1550	845	865	885
433 BASE LARGE SIMPLE AVEC RANGEMENT	49 x 82 x 12	945	1030	1130	1210	1295	1385	800	825	845
440 BASE LARGE KING TIROIR FRONTAL	87 x 86 x 12	1360	1495	1625	1760	1890	2015	1115	1150	1180
441 BASE LARGE QUEEN TIROIR FRONTAL	69 x 86 x 12	1275	1385	1500	1615	1715	1825	1035	1055	1080
442 BASE LARGE DOUBLE TIROIR FRONTAL	64 x 82 x 12	1230	1330	1445	1540	1645	1755	1030	1050	1070
450 BASE LARGE KING TIROIRS LATÉRAUX	87 x 86 x 12	1665	1795	1935	2060	2200	2330	1420	1455	1490
451 BASE LARGE QUEEN TIROIRS LATÉRAUX	69 x 86 x 12	1650	1765	1875	1985	2105	2205	1415	1445	1460



## 99900 BASE L

POUR TÊTE DE LIT SANS OREILLES .

\*Bases AVEC PATTES: Spécifiez choix de patte: LG182 bois (couleur), LG60 métal ou LG189 métal.

\*NB: La base de lit mince pour LIT RÉGLABLE (items 560-561-563): Pattes en BOIS seulement (spécifiez couleur).

Bases CONTOUR LARGE avec PATTES & ANTI POUSSIÈRE - Panneau en bois particule inclus.

Inclus: 3 traverses en bois, et 2 hauteurs de pattes centrales: Position haute 9,75" (pattes de 8,25") ou position basse 6,5" (pattes de 5").

Base CONTOUR LARGE avec RANGEMENT - panneau en contreplaqué inclus.

Base CONTOUR MINCE, panneau en bois particule inclus à une hauteur fixe de 10,5".

Base CONTOUR MINCE pour LIT RÉGLABLE: Dimensions intérieures: King: 78"L x 82"P | Queen: 61"L x 82"P | Simple: 40"L x 82"P

Base TIROIRS LATÉRAUX: Bases King et Queen ont 2 TIROIRS (1 de chaque côté). / Bases Double et Simple ont seulement 1 TIROIR. Svp spécifiez sur votre commande quel côté vu de face. Espace de dégagement pour table de chevet est à minimum 20 po du mur.

DIMENSIONS TIROIRS en merisier: Frontal et Latéral: King et Queen: 54.25" x 24.5" x 5" / Double et Simple: 48.25" x 24.5" x 5".

Tiroir ouvert: Laisser un espace dégagé d'au moins 18 po.

NB: Seules les bases avec tiroir (frontal ou latéral) peuvent être vendues séparément. Le côté tête de lit de la base ne sera pas fini.

Description	L x P x H	Cuir						Tissu		
		10	20 Madras Softy	30 Hugo Fantasy Illusion Tucson Utah Vintage Wild Laredo Yukon	40 Diamond Elegance Princess Santiago Sensation Sunset Trina Victoria	50 Bull Cassiope Dublin	60 Caress Ultrasued	A	B COM	C alta
452 BASE LARGE DOUBLE TIROIR LATERAL	64 x 82 x 12	1230	1330	1445	1540	1645	1755	1030	1050	1070
453 BASE LARGE SIMPLE TIROIR LATERAL	49 x 82 x 12	1230	1320	1410	1500	1585	1670	1030	1050	1070
510 BASE MINCE KING AVEC PATTES	82 x 84 x 12	800	920	1030	1155	1270	1385	615	645	675
511 BASE MINCE QUEEN AVEC PATTES	64 x 84 x 12	735	845	940	1030	1140	1225	550	575	595
512 BASE MINCE DOUBLE AVEC PATTES	59 x 80 x 12	705	790	880	970	1050	1150	520	545	565
513 BASE MINCE SIMPLE AVEC PATTES	44 x 80 x 12	580	665	725	805	880	955	495	510	530
520 BASE MINCE KING ANTI POUSSIÈRE	82 x 84 x 12	965	1085	1225	1360	1495	1625	715	735	765
521 BASE MINCE QUEEN ANTI POUSSIÈRE	64 x 84 x 12	885	995	1105	1215	1325	1445	660	675	695
522 BASE MINCE DOUBLE ANTI POUSSIÈRE	59 x 80 x 12	835	930	1030	1145	1235	1335	635	660	675
523 BASE MINCE SIMPLE ANTI POUSSIÈRE	44 x 80 x 12	735	840	925	1015	1095	1195	595	625	645
530 BASE MINCE KING AVEC RANGEMENT		1295	1440	1560	1690	1825	1965	1050	1080	1115
531 BASE MINCE QUEEN AVEC RANGEMENT		1140	1235	1345	1460	1570	1675	895	920	940
532 BASE MINCE DOUBLE AVEC RANGEMENT		1035	1150	1250	1345	1455	1550	845	865	885
533 BASE MINCE SIMPLE AVEC RANGEMENT		945	1030	1130	1210	1295	1385	800	825	845
540 BASE MINCE KING TIROIR FRONTAL	82 x 84 x 12	1360	1495	1625	1760	1890	2015	1115	1150	1180
541 BASE MINCE QUEEN TIROIR FRONTAL	64 x 84 x 12	1275	1385	1500	1615	1715	1825	1035	1055	1080
542 BASE MINCE DOUBLE TIROIR FRONTAL	59 x 80 x 12	1230	1330	1445	1540	1645	1755	1030	1050	1070
550 BASE MINCE KING TIROIRS LATÉRAUX	82 x 84 x 12	1665	1795	1935	2060	2200	2330	1420	1455	1490



## 99900 BASE L

POUR TÊTE DE LIT SANS OREILLES .

\*Bases AVEC PATTES: Spécifiez choix de patte: LG182 bois (couleur), LG60 métal ou LG189 métal.

\*NB: La base de lit mince pour LIT REGLABLE (items 560-561-563): Pattes en BOIS seulement (spécifiez couleur).

Bases CONTOUR LARGE avec PATTES & ANTI POUSSIÈRE - Panneau en bois particule inclus.

Inclus: 3 traverses en bois, et 2 hauteurs de pattes centrales: Position haute 9,75" (pattes de 8,25") ou position basse 6,5" (pattes de 5").

Base CONTOUR LARGE avec RANGEMENT - panneau en contreplaqué inclus.

Base CONTOUR MINCE, panneau en bois particule inclus à une hauteur fixe de 10,5".

Base CONTOUR MINCE pour LIT REGLABLE: Dimensions intérieures: King: 78"L x 82"P | Queen: 61"L x 82"P | Simple: 40"L x 82"P

Base TIROIRS LATÉRAUX: Bases King et Queen ont 2 TIROIRS (1 de chaque côté). / Bases Double et Simple ont seulement 1 TIROIR. Svp spécifiez sur votre commande quel côté vu de face. Espace de dégagement pour table de chevet est à minimum 20 po du mur.

DIMENSIONS TIROIRS en merisier: Frontal et Latéral: King et Queen: 54.25" x 24.5" x 5" / Double et Simple: 48.25" x 24.5" x 5".

Tiroir ouvert: Laisser un espace dégagé d'au moins 18 po.

NB: Seules les bases avec tiroir (frontal ou latéral) peuvent être vendues séparément. Le côté tête de lit de la base ne sera pas fini.

Description	L x P x H	Cuir						Tissu		
		10	20 Madras Softy	30 Hugo Fantasy Illusion Tucson Utah Vintage Wild Laredo Yukon	40 Diamond Elegance Princess Santiago Sensation Sunset Trina Victoria	50 Bull Cassiope Dublin	60 Caress Ultrasued	A	B COM	C alta
551 BASE MINCE QUEEN TIROIRS LATÉRAUX	64 x 84 x 12	1650	1765	1875	1985	2105	2205	1415	1445	1460
552 BASE MINCE DOUBLE TIROIR LATÉRAL	59 x 80 x 12	1230	1330	1445	1540	1645	1755	1030	1050	1070
553 BASE MINCE SIMPLE TIROIR LATÉRAL	44 x 80 x 12	1230	1320	1410	1500	1585	1670	1030	1050	1070
560 BASE MINCE POUR LIT REGLABLE KING	82x84x12	800	920	1030	1155	1270	1385	615	645	675
561 BASE MINCE POUR LIT REGLABLE QUEEN	65x84x12	735	845	940	1030	1140	1225	550	575	595
563 BASE MINCE POUR LIT REGLABLE SIMPLE	44x84x12	580	665	725	805	880	955	495	510	530

# 99900 BASE pour tête de lit SANS oreilles

## Bed base for headboard WITHOUT wings

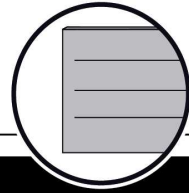

### Base avec contour LARGE 4" | Base with WIDE contour 4"

Grandeur | Size King: 87 x 86 x 12 | Queen: 69 x 86 x 12 | Double: 64 x 82 x 12 | Simple/Single: 49 x 82 x 12

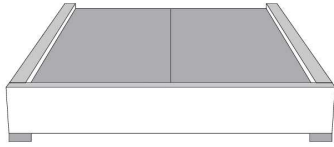

**\*Avec pattes | With Legs**  
410-411-412-413

\* Voir les choix de pattes en bas de page | See leg choices at bottom of page

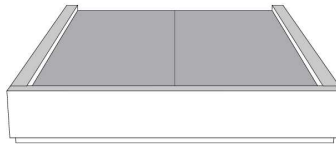

**Anti-poussière | No Dust**  
420-421-422-423

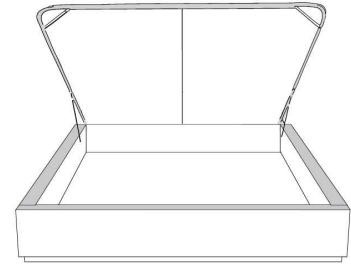

**Avec rangement | With Storage**  
430-431-432-433

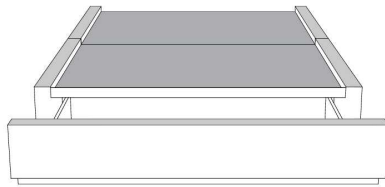

**Rangement à tiroir frontal**  
**With Front Drawer**  
440-441-442

Base lit simple N/D | Single base N/A

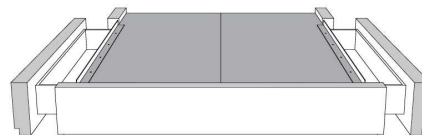

**Rangement à tiroir latéraux**  
**With Side Drawers**

450-451 (2 tiroirs | drawers)  
452-453 (1 tiroir | drawer)

### Base avec contour MINCE 2" | Base with NARROW contour 2"

Grandeur | Size King: 82 x 84 x 12 | Queen: 64 x 84 x 12 | Double: 59 x 80 x 12 | Simple/Single: 44 x 80 x 12

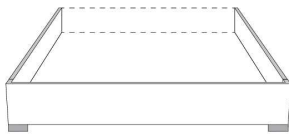

**Lit réglable**  
**Adjustable bed**

560-561-563

Pattes en bois seulement  
Wood legs only

**Grandeur | Size**

	King	Queen	Simple   Single
Extérieur   Outside:	82x84x12	65x84x12	44x84x12
Intérieur   Inside:	78x82x12	61x82x12	40x82x12

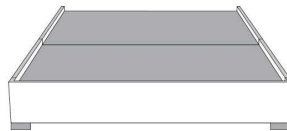

**Avec pattes | With Legs**  
510-511-512-513

\* Voir les choix de pattes en bas de page  
See leg choices at bottom of page

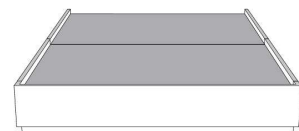

**Anti-poussière | No Dust**  
520-521-522-523

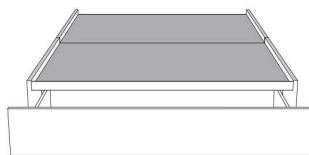

**Rangement à tiroir frontal**  
**With Front Drawer**

540-541-542  
Base lit simple N/D | Single base N/A



**Rangement à tiroir latéraux**  
**With Side Drawers**

550-551 (2 tiroirs | drawers)  
552-553 (1 tiroir | drawer)

### \*Choix de pattes (Seulement pour base avec pattes) | Leg choices (Only for Bed base with legs)

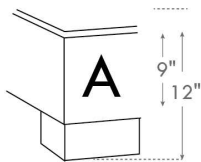

**LG182 Bois**

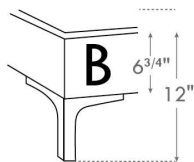

**LG60 Metal**

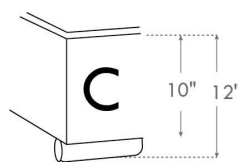

**LG189 Metal**

### N.B.

La hauteur du pied et longeron varie selon la patte choisie.  
Foot & siderail height varies according to leg choice.

www.jaymar.ca

Les illustrations sont génériques et n'indiquent pas tous les détails de coutures.

The sketches are generic and do not reflect all sewing details.



Tête de lit avec oreilles  
Headboard with wings

## 99905 BASE C

POUR TÊTE DE LIT AVEC OREILLES .

\*Bases avec pattes: Spécifiez choix de patte: LG182 bois (couleur), LG60 métal ou LG189 métal.

\*NB: La base de lit mince pour LIT REGLABLE (items 560-561-563): Pattes en BOIS seulement (spécifiez couleur).

Bases CONTOUR LARGE avec PATTES & ANTI POUSSIÈRE - Panneau en bois particule inclus.

Inclus: 3 traverses en bois, et 2 hauteurs de pattes centrales: Position haute 9,75" (pattes de 8,25") ou position basse 6,5" (pattes de 5").

Base CONTOUR LARGE avec RANGEMENT - panneau en contreplaqué inclus.

Base CONTOUR MINCE - panneau en bois particule inclus à une hauteur fixe de 10,5".

Base CONTOUR MINCE pour LIT RÉGLABLE: Dimensions intérieures incluant profondeur de la tête de lit : King: 78"L x 82"P | Queen: 61"L x 82"P | Simple: 40"L x 82"P

Bases TIROIRS LATÉRAUX: Bases King et Queen ont 2 TIROIRS (1 de chaque côté). / Bases Double et Simple ont seulement 1 TIROIR. Svp spécifiez sur votre commande quel côté vu de face.

TIROIR LATÉRAL: Espace de dégagement pour table de chevet est à minimum 20 po du mur.

DIMENSIONS TIROIRS en merisier: Frontal et Latéral: King et Queen: 54.25" x 24.5" x 5" / Double et Simple: 48.25" x 24.5" x 5".

TIROIR OUVERT: Laisser un espace dégagé d'au moins 18 po.

NB: Seules les bases avec tiroir (frontal ou latéral) peuvent être vendues séparément. Le côté tête de lit de la base ne sera pas fini.

Description	L x P x H	Cuir						Tissu		
		10	20 Madras Softy	30 Hugo Fantasy Illusion Tucson Utah Vintage Wild Laredo Yukon	40 Diamond Elegance Princess Santiago Sensation Sunset Trina Victoria	50 Bull Cassiope Dublin	60 Caress Ultrasued	A	B COM	C alta
410 BASE LARGE KING AVEC PATTES	87 x 79 x 12	800	905	1030	1150	1270	1380	615	640	670
411 BASE LARGE QUEEN AVEC PATTES	69 x 79 x 12	735	845	940	1030	1130	1225	550	575	595
412 BASE LARGE DOUBLE AVEC PATTES	64 x 75 x 12	690	765	860	955	1035	1130	510	530	550
413 BASE LARGE SIMPLE AVEC PATTES	49 x 75 x 12	580	660	725	805	875	955	495	510	530
420 BASE LARGE KING ANTI POUSSIÈRE	87 x 79 x 12	955	1085	1225	1355	1495	1620	710	735	765
421 BASE LARGE QUEEN ANTI POUSSIÈRE	69 x 79 x 12	880	995	1100	1215	1325	1445	645	670	695
422 BASE LARGE DOUBLE ANTI POUSSIÈRE	64 x 75 x 12	820	920	1020	1115	1225	1325	615	635	660
423 BASE LARGE SIMPLE ANTI POUSSIÈRE	49 x 75 x 12	735	840	925	1015	1095	1195	595	620	640
430 BASE LARGE KING AVEC RANGEMENT	87 x 79 x 12	1295	1440	1560	1690	1825	1965	1050	1080	1115
431 BASE LARGE QUEEN AVEC RANGEMENT	69 x 79 x 12	1140	1235	1345	1460	1570	1675	895	920	940
432 BASE LARGE DOUBLE AVEC RANGEMENT	64 x 75 x 12	1035	1150	1250	1345	1455	1550	845	865	885
433 BASE LARGE SIMPLE AVEC RANGEMENT	49 x 75 x 12	945	1030	1130	1210	1295	1385	800	825	845
440 BASE LARGE KING TIROIR FRONTAL	87 x 79 x 12	1360	1495	1625	1760	1890	2015	1115	1150	1180
441 BASE LARGE QUEEN TIROIR FRONTAL	69 x 79 x 12	1275	1385	1500	1615	1715	1825	1035	1055	1080
442 BASE LARGE DOUBLE TIROIR FRONTAL	64 x 75 x 12	1230	1330	1445	1540	1645	1755	1030	1050	1070
450 BASE LARGE KING TIROIRS LATÉRAUX	87 x 79 x 12	1665	1795	1935	2060	2200	2330	1420	1455	1490





Tête de lit avec oreilles  
Headboard with wings

## 99905 BASE C

POUR TÊTE DE LIT AVEC OREILLES .

\*Bases avec pattes: Spécifiez choix de patte: LG182 bois (couleur), LG60 métal ou LG189 métal.

\*NB: La base de lit mince pour LIT REGLABLE (items 560-561-563): Pattes en BOIS seulement (spécifiez couleur).

Bases CONTOUR LARGE avec PATTES & ANTI POUSSIÈRE - Panneau en bois particule inclus.

Inclus: 3 traverses en bois, et 2 hauteurs de pattes centrales: Position haute 9,75" (pattes de 8,25") ou position basse 6,5" (pattes de 5").

Base CONTOUR LARGE avec RANGEMENT - panneau en contreplaqué inclus.

Base CONTOUR MINCE - panneau en bois particule inclus à une hauteur fixe de 10,5".

Base CONTOUR MINCE pour LIT RÉGLABLE: Dimensions intérieures incluant profondeur de la tête de lit : King: 78"L x 82"P | Queen: 61"L x 82"P | Simple: 40"L x 82"P

Bases TIROIRS LATÉRAUX: Bases King et Queen ont 2 TIROIRS (1 de chaque côté). / Bases Double et Simple ont seulement 1 TIROIR. Svp spécifiez sur votre commande quel côté vu de face.

TIROIR LATÉRAL: Espace de dégagement pour table de chevet est à minimum 20 po du mur.

DIMENSIONS TIROIRS en merisier: Frontal et Latéral: King et Queen: 54.25" x 24.5" x 5" / Double et Simple: 48.25" x 24.5" x 5".

TIROIR OUVERT: Laisser un espace dégagé d'au moins 18 po.

NB: Seules les bases avec tiroir (frontal ou latéral) peuvent être vendues séparément. Le côté tête de lit de la base ne sera pas fini.

Description	L x P x H	Cuir						Tissu		
		10	20 Madras Softy	30 Hugo Fantasy Illusion Tucson Utah Vintage Wild Laredo Yukon	40 Diamond Elegance Princess Santiago Sensation Sunset Trina Victoria	50 Bull Cassiope Dublin	60 Caress Ultrasued	A	B COM	C alta
451 BASE LARGE QUEEN TIROIRS LATÉRAUX	69 x 79 x 12	1650	1765	1875	1985	2105	2205	1415	1445	1460
452 BASE LARGE DOUBLE TIROIR LATÉRAL	64 x 75 x 12	1230	1330	1445	1540	1645	1755	1030	1050	1070
453 BASE LARGE SIMPLE TIROIR LATÉRAL	49 x 75 x 12	1230	1320	1410	1500	1585	1670	1030	1050	1070
510 BASE MINCE KING AVEC PATTES	82 x 77 x 12	800	920	1030	1155	1270	1385	615	645	675
511 BASE MINCE QUEEN AVEC PATTES	64 x 77 x 12	735	845	940	1030	1140	1225	550	575	595
512 BASE MINCE DOUBLE AVEC PATTES	59 x 73 x 12	705	790	880	970	1050	1150	520	545	565
513 BASE MINCE SIMPLE AVEC PATTES	44 x 73 x 12	580	665	725	805	880	955	495	510	530
520 BASE MINCE KING ANTI POUSSIÈRE	82 x 77 x 12	965	1085	1225	1360	1495	1625	715	735	765
521 BASE MINCE QUEEN ANTI POUSSIÈRE	64 x 77 x 12	885	995	1105	1215	1325	1445	660	675	695
522 BASE MINCE DOUBLE ANTI POUSSIÈRE	59 x 73 x 12	835	930	1030	1145	1235	1335	635	660	675
523 BASE MINCE SIMPLE ANTI POUSSIÈRE	44 x 73 x 12	735	840	925	1015	1095	1195	595	625	645
530 BASE MINCE KING AVEC RANGEMENT		1295	1440	1560	1690	1825	1965	1050	1080	1115
531 BASE MINCE QUEEN AVEC RANGEMENT		1140	1235	1345	1460	1570	1675	895	920	940
532 BASE MINCE DOUBLE AVEC RANGEMENT		1035	1150	1250	1345	1455	1550	845	865	885
533 BASE MINCE SIMPLE AVEC RANGEMENT		945	1030	1130	1210	1295	1385	800	825	845
540 BASE MINCE KING TIROIR FRONTAL	82 x 77 x 12	1360	1495	1625	1760	1890	2015	1115	1150	1180
541 BASE MINCE QUEEN TIROIR FRONTAL	64 x 77 x 12	1275	1385	1500	1615	1715	1825	1035	1055	1080



## 99905 BASE C

POUR TÊTE DE LIT AVEC OREILLES .

\*Bases avec pattes: Spécifiez choix de patte: LG182 bois (couleur), LG60 métal ou LG189 métal.

\*NB: La base de lit mince pour LIT REGLABLE (items 560-561-563): Pattes en BOIS seulement (spécifiez couleur).

Bases CONTOUR LARGE avec PATTES & ANTI POUSSIÈRE - Panneau en bois particule inclus.

Inclus: 3 traverses en bois, et 2 hauteurs de pattes centrales: Position haute 9,75" (pattes de 8,25") ou position basse 6,5" (pattes de 5").

Base CONTOUR LARGE avec RANGEMENT - panneau en contreplaqué inclus.

Base CONTOUR MINCE - panneau en bois particule inclus à une hauteur fixe de 10,5".

Base CONTOUR MINCE pour LIT RÉGLABLE: Dimensions intérieures incluant profondeur de la tête de lit : King: 78"L x 82"P | Queen: 61"L x 82"P | Simple: 40"L x 82"P

Bases TIROIRS LATÉRAUX: Bases King et Queen ont 2 TIROIRS (1 de chaque côté). / Bases Double et Simple ont seulement 1 TIROIR. Svp spécifiez sur votre commande quel côté vu de face.

TIROIR LATÉRAL: Espace de dégagement pour table de chevet est à minimum 20 po du mur.

DIMENSIONS TIROIRS en merisier: Frontal et Latéral: King et Queen: 54.25" x 24.5" x 5" / Double et Simple: 48.25" x 24.5" x 5".

TIROIR OUVERT: Laisser un espace dégagé d'au moins 18 po.

NB: Seules les bases avec tiroir (frontal ou latéral) peuvent être vendues séparément. Le côté tête de lit de la base ne sera pas fini.

Description	L x P x H	Cuir						Tissu		
		10	20 Madras Softy	30 Hugo Fantasy Illusion Tucson Utah Vintage Wild Laredo Yukon	40 Diamond Elegance Princess Santiago Sensation Sunset Trina Victoria	50 Bull Cassiope Dublin	60 Caress Ultrasued	A	B COM	C alta
542 BASE MINCE DOUBLE TIROIR FRONTAL	59 x 73 x 12	1230	1330	1445	1540	1645	1755	1030	1050	1070
550 BASE MINCE KING TIROIRS LATÉRAUX	82 x 77 x 12	1665	1795	1935	2060	2200	2330	1420	1455	1490
551 BASE MINCE QUEEN TIROIRS LATÉRAUX	64 x 77 x 12	1650	1765	1875	1985	2105	2205	1415	1445	1460
552 BASE MINCE DOUBLE TIROIR LATÉRAL	59 x 73 x 12	1230	1330	1445	1540	1645	1755	1030	1050	1070
553 BASE MINCE SIMPLE TIROIR LATÉRAL	44 x 73 x 12	1230	1320	1410	1500	1585	1670	1030	1050	1070
560 BASE MINCE POUR LIT REGLABLE KING	82x76x12	800	920	1030	1155	1270	1385	615	645	675
561 BASE MINCE POUR LIT REGLABLE QUEEN	65x76x12	735	845	940	1030	1140	1225	550	575	595
563 BASE MINCE POUR LIT REGLABLE SIMPLE	44x76x12	580	665	725	805	880	955	495	510	530

# 99905 BASE pour tête de lit AVEC oreilles

## Bed base for headboard WITH wings

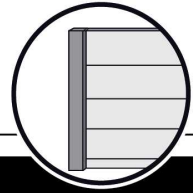

### Base avec contour LARGE 4" | Base with WIDE contour 4"

Grandeur | Size King: 87 x 79 x 12 | Queen: 69 x 79 x 12 | Double: 64 x 75 x 12 | Simple/Single: 49 x 75 x 12

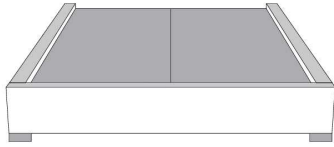

**\*Avec pattes | With Legs**  
410-411-412-413

\* Voir les choix de pattes en bas de page | See leg choices at bottom of page

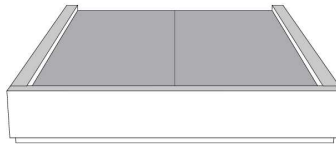

**Anti-poussière | No Dust**  
420-421-422-423

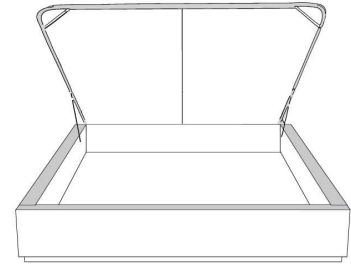

**Avec rangement | With Storage**  
430-431-432-433

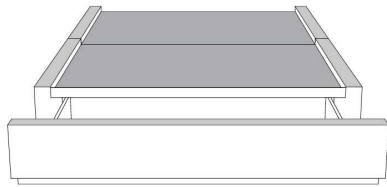

**Rangement à tiroir frontal**  
**With Front Drawer**  
440-441-442

Base lit simple N/D | Single base N/A

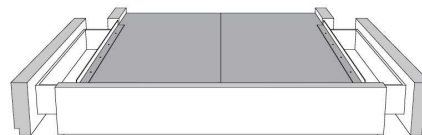

**Rangement à tiroir latéraux**  
**With Side Drawers**

450-451 (2 tiroirs | drawers)  
452-453 (1 tiroir | drawer)

### Base avec contour MINCE 2" | Base with NARROW contour 2"

Grandeur | Size King: 82 x 77 x 12 | Queen: 64 x 77 x 12 | Double: 59 x 73 x 12 | Simple/Single: 44 x 73 x 12



**Lit réglable**  
**Adjustable bed**

560-561-563

Pattes en bois seulement  
Wood legs only

Grandeur | Size

	King	Queen	Simple   Single
Extérieur   Outside:	82x76x12	65x76x12	44x76x12
Intérieur   Inside:	78x74x12	61x74x12	40x74x12

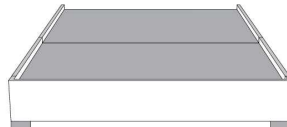

**Avec pattes | With Legs**  
510-511-512-513

\* Voir les choix de pattes en bas de page  
See leg choices at bottom of page

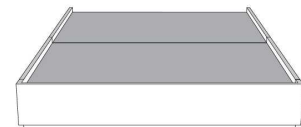

**Anti-poussière | No Dust**  
520-521-522-523

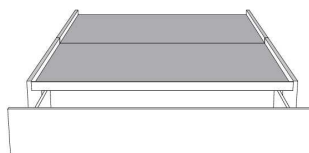

**Rangement à tiroir frontal**  
**With Front Drawer**

540-541-542

Base lit simple N/D | Single base N/A



**Rangement à tiroir latéraux**  
**With Side Drawers**

550-551 (2 tiroirs | drawers)  
552-553 (1 tiroir | drawer)

### \*Choix de pattes (Seulement pour base avec pattes) | Leg choices (Only for Bed base with legs)

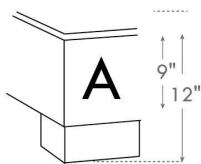

**LG182 Bois**

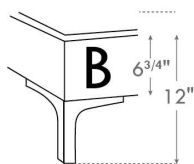

**LG60 Metal**

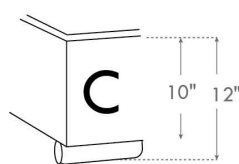

**LG189 Metal**

**N.B.**

La hauteur du pied et longeron varie selon la patte choisie.  
Foot & siderail height varies according to leg choice.

www.jaymar.ca

Les illustrations sont génériques et n'indiquent pas tous les détails de coutures.

The sketches are generic and do not reflect all sewing details.



## ALONZO

### GRUPE B

Tête de lit SANS oreilles - Choisissez votre base - Voir liste de prix 99900 BASE L.

### OPTIONS :

Clous décoratifs : Clous MOYEN ½ po alentour de l'appliqué, AJOUTEZ : King \$115, Queen \$110, Double \$105, Simple \$95.  
Spécifiez couleur des clous sur votre commande: BRASS - SILVER - PEWTER ou COPPER.

COMBO disponible : Appliqué peut être fait dans une couleur contrastante. Voir tableau COMBO du livret Connaissance des produits.

Extérieur DOS de la TÊTE de LIT FINI ajoutez:

- en CUIR: King \$200, Queen \$165, Double \$155, Simple \$120.

- en TISSU: King \$65, Queen \$60, Double \$55, Simple \$40.

Description	L x P x H	Cuir						Tissu		
		10	20 Madras Softy	30 Hugo Fantasy Illusion Tucson Utah Vintage Wild Laredo Yukon	40 Diamond Elegance Princess Santiago Sensation Sunset Trina Victoria	50 Bull Cassiope Dublin	60 Caress Ultrasued	A	B COM	C alta
400 TETE DE LIT KING	87X5X56	1505	1650	1795	1945	2105	2245	790	840	880
401 TETE DE LIT QUEEN	69X5X56	1260	1375	1490	1590	1705	1815	635	670	705
402 TETE DE LIT DOUBLE	64X5X56	1205	1315	1420	1535	1645	1760	575	600	640
403 TETE DE LIT SIMPLE	49X5X56	1055	1160	1255	1345	1450	1540	380	405	450

**TÊTE DE LIT | HEADBOARD**

**Option de clous | Nail options**

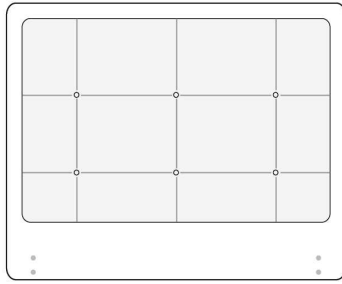

**Lit grandeur complète | Complete bed size**

	Large   Wide L x P/D x H	Mince   Narrow L x P/D x H
<b>K</b>	87 x 91 x 56	87 x 89 x 56
<b>Q</b>	69 x 91 x 56	69 x 89 x 56
<b>D</b>	64 x 87 x 56	64 x 85 x 56
<b>S</b>	49 x 87 x 56	49 x 85 x 56

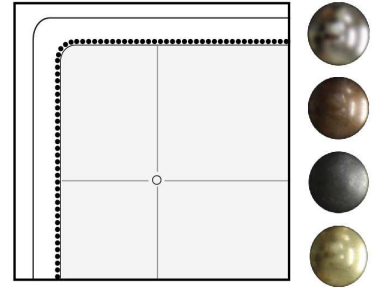

Silver - Copper - Pewter - Brass  
1/2" diamètre

Tête de lit sans oreilles | Headboard without wings  
400 - 401 - 402 - 403

**Base avec contour LARGE 4" | Base with WIDE contour 4"**

Grandeur | Size King: 87 x 86 x 12 | Queen: 69 x 86 x 12 | Double: 64 x 82 x 12 | Simple/Single: 49 x 82 x 12

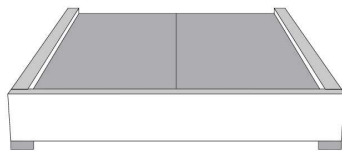

**Avec pattes | With Legs**  
410-411-412-413

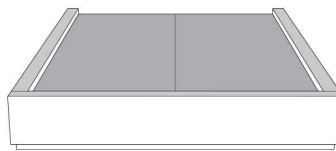

**Anti-poussière | No Dust**  
420-421-422-423

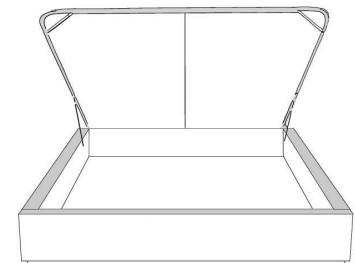

**Avec rangement | With Storage**  
430-431-432-433

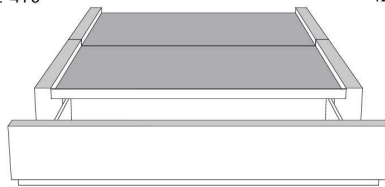

**Rangement à tiroir frontal  
With Front Drawer**  
440-441-442  
Base lit simple N/D | Single base N/A

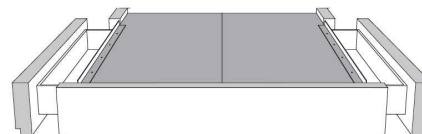

**Rangement à tiroir latéraux  
With Side Drawers**  
450-451 (2 tiroirs | drawers)  
452-453 (1 tiroir | drawer)

**Base avec contour MINCE 2" | Base with NARROW contour 2"**

Grandeur | Size King: 82 x 84 x 12 | Queen: 64 x 84 x 12 | Double: 59 x 80 x 12 | Simple/Single: 44 x 80 x 12

**Avec pattes - Lit réglable  
With Legs - Adjustable bed**  
560-561-563

	King	Queen	Simple   Single
Lit grandeur complète : Complete Bed Size :	87x89x56	69x89x56	49x89x56
Intérieur   Inside :	78x82x12	61x82x12	40x82x12

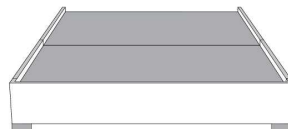

**Avec pattes | With Legs**  
510-511-512-513

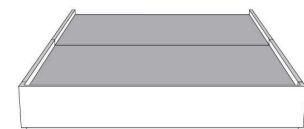

**Anti-poussière | No Dust**  
520-521-522-523

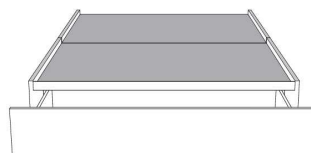

**Rangement à tiroir frontal  
With Front Drawer**  
540-541-542  
Base lit simple N/D | Single base N/A

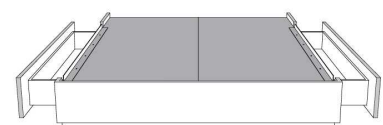

**Rangement à tiroir latéraux  
With Side Drawers**  
550-551 (2 tiroirs | drawers)  
552-553 (1 tiroir | drawer)

www.jaymar.ca

Les illustrations sont génériques et n'indiquent pas tous les détails de coutures.  
The sketches are generic and do not reflect all sewing details.



Lits rembourrés  
*Upholstered Beds*

Liste de prix CDN



Tête de lit avec oreilles  
Headboard with wings

## AMELIE

### GROUP C

Tête de lit AVEC OREILLES - Choisissez votre base - Voir liste de prix 99905 BASE C.

### OPTIONS :

Clous décoratifs : 2 rangées de clous MOYEN ½ po sur le devant (supérieur et inférieur) de l'oreille de la tête de lit, AJOUTEZ \$105.  
Spécifiez couleur des clous sur votre commande: BRASS - SILVER - PEWTER ou COPPER.

Extérieur DOS de la tête de lit FINI ajoutez:

En TISSU: King \$65, Queen \$60, Double \$55, Simple \$40.

Description	L x P x H	Cuir						Tissu		
		10	20 Madras Softy	30 Hugo Fantasy Illusion Tucson Utah Vintage Wild Laredo Yukon	40 Diamond Elegance Princess Santiago Sensation Sunset Trina Victoria	50 Bull Cassiope Dublin	60 Caress Ultrasued	A	B COM	C alta
400 TETE DE LIT KING	87x11x47							1025	1080	1150
401 TETE DE LIT QUEEN	69x11x47							875	925	975
402 TETE DE LIT DOUBLE	64x11x47							800	845	885
403 TETE DE LIT SIMPLE	49x11x47							635	670	705

**TÊTE DE LIT | HEADBOARD**

**Option de clous | Nail options**

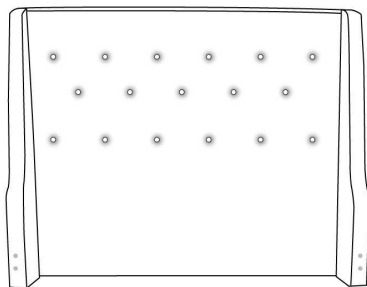

Tête de lit avec oreilles | Headboard with wings  
400 - 401 - 402 - 403

**Lit grandeur complète | Complete bed size**

	Large   Wide L x P/D x H	Mince   Narrow L x P/D x H
<b>K</b>	87 x 90 x 47	87 x 88 x 47
<b>Q</b>	69 x 90 x 47	69 x 88 x 47
<b>D</b>	64 x 86 x 47	64 x 84 x 47
<b>S</b>	49 x 86 x 47	49 x 84 x 47

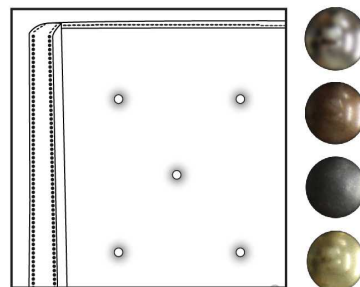

Silver - Copper - Pewter - Brass  
1/2" diamètre

**Base avec contour LARGE 4" | Base with WIDE contour 4"**

Grandeur | Size King: 87 x 79 x 12 | Queen: 69 x 79 x 12 | Double: 64 x 75 x 12 | Simple/Single: 49 x 75 x 12

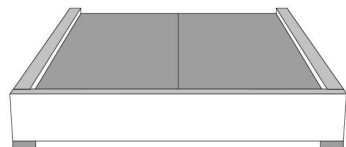

**Avec pattes | With Legs**  
410-411-412-413

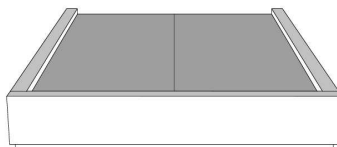

**Anti-poussière | No Dust**  
420-421-422-423

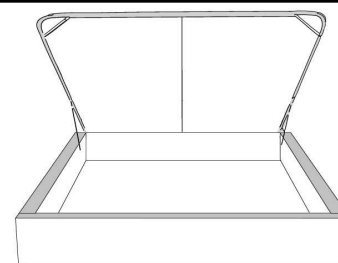

**Avec rangement | With Storage**  
430-431-432-433

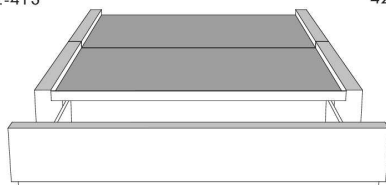

**Rangement à tiroir frontal  
With Front Drawer**

440-441-442  
Base lit simple N/D | Single base N/A



**Rangement à tiroir latéraux  
With Side Drawers**

450-451 (2 tiroirs | drawers)  
452-453 (1 tiroir | drawer)

**Base avec contour MINCE 2" | Base with NARROW contour 2"**

Grandeur | Size King: 82 x 77 x 12 | Queen: 64 x 77 x 12 | Double: 59 x 73 x 12 | Simple/Single: 44 x 73 x 12

**Avec pattes - Lit réglable  
With Legs - Adjustable bed**  
560-561-563

	King	Queen	Simple   Single
Lit grandeur complète : Complete Bed Size :	87x87x47	69x87x47	49x87x47
Intérieur   Inside :	78x82x12	61x82x12	40x82x12

www.jaymar.ca

Les illustrations sont génériques et n'indiquent pas tous les détails de coutures.  
The sketches are generic and do not reflect all sewing details.

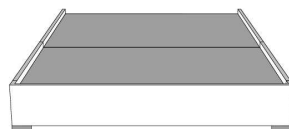

**Avec pattes | With Legs**  
510-511-512-513

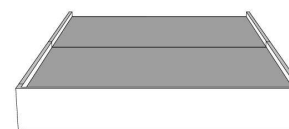

**Anti-poussière | No Dust**  
520-521-522-523



**Rangement à tiroir frontal  
With Front Drawer**

540-541-542  
Base lit simple N/D | Single base N/A

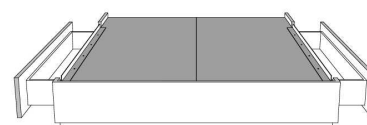

**Rangement à tiroir latéraux  
With Side Drawers**

550-551 (2 tiroirs | drawers)  
552-553 (1 tiroir | drawer)



## BEATRICE

### GRUPE B

Tête de lit SANS oreilles - Choisissez votre base - Voir liste de prix 99900 BASE L.

### OPTIONS :

Clous décoratifs : Clous MOYEN ½ po alentour de l'appliqué, AJOUTEZ : King \$120, Queen \$115, Double \$110, Simple \$100.  
Spécifiez couleur des clous sur votre commande: BRASS - SILVER - PEWTER ou COPPER.

COMBO disponible : Appliqué peut être fait dans une couleur contrastante. Voir tableau COMBO du livret Connaissance des produits.

Extérieur DOS de la TÊTE de LIT FINI ajoutez:

- en CUIR: King \$200, Queen \$165, Double \$155, Simple \$120.

- en TISSU: King \$65, Queen \$60, Double \$55, Simple \$40.

Description	L x P x H	Cuir						Tissu		
		10	20 Madras Softy	30 Hugo Fantasy Illusion Tucson Utah Vintage Wild Laredo Yukon	40 Diamond Elegance Princess Santiago Sensation Sunset Trina Victoria	50 Bull Cassiope Dublin	60 Caress Ultrasued	A	B COM	C alta
400 TETE DE LIT KING	87X5X56	1505	1650	1795	1945	2105	2245	790	840	880
401 TETE DE LIT QUEEN	69X5X56	1260	1375	1490	1590	1705	1815	635	670	705
402 TETE DE LIT DOUBLE	64X5X56	1205	1315	1420	1535	1645	1760	575	600	640
403 TETE DE LIT SIMPLE	49X5X56	1055	1160	1255	1345	1450	1540	380	405	450



Tête de lit **BEATRICE** Headboard

(voir la liste de prix 99900) | (See Price list 99900)

**TÊTE DE LIT | HEADBOARD**

**Option de clous | Nail options**

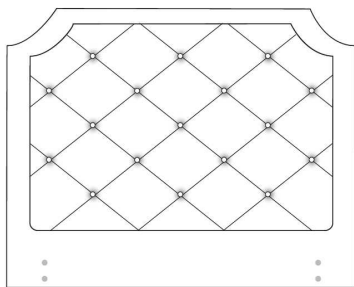

**Lit grandeur complète | Complete bed size**

	Large   Wide L x P/D x H	Mince   Narrow L x P/D x H
<b>K</b>	87 x 91 x 56	87 x 89 x 56
<b>Q</b>	69 x 91 x 56	69 x 89 x 56
<b>D</b>	64 x 87 x 56	64 x 85 x 56
<b>S</b>	49 x 87 x 56	49 x 85 x 56

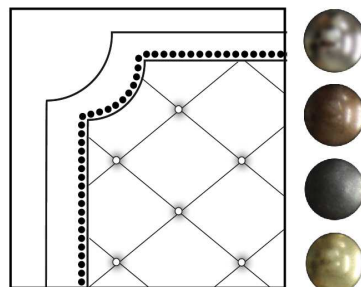

Silver - Copper - Pewter - Brass  
1/2" diametre

Tête de lit sans oreilles | Headboard without wings  
400 - 401 - 402 - 403

**Base avec contour LARGE 4" | Base with WIDE contour 4"**

Grandeur | Size King: 87 x 86 x 12 | Queen: 69 x 86 x 12 | Double: 64 x 82 x 12 | Simple/Single: 49 x 82 x 12

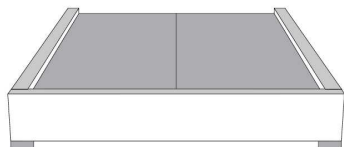

**Avec pattes | With Legs**  
410-411-412-413

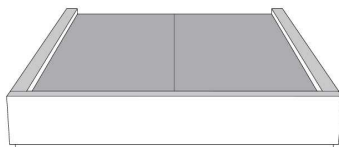

**Anti-poussière | No Dust**  
420-421-422-423

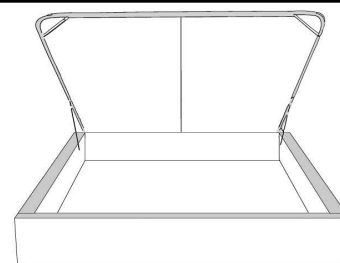

**Avec rangement | With Storage**  
430-431-432-433

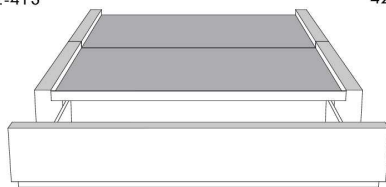

**Rangement à tiroir frontal  
With Front Drawer**  
440-441-442  
Base lit simple N/D | Single base N/A



**Rangement à tiroir latéraux  
With Side Drawers**  
450-451 (2 tiroirs | drawers)  
452-453 (1 tiroir | drawer)

**Base avec contour MINCE 2" | Base with NARROW contour 2"**

Grandeur | Size King: 82 x 84 x 12 | Queen: 64 x 84 x 12 | Double: 59 x 80 x 12 | Simple/Single: 44 x 80 x 12

**Avec pattes - Lit réglable  
With Legs - Adjustable bed**  
560-561-563

	King	Queen	Simple   Single
Lit grandeur complète : Complete Bed Size :	87x89x56	69x89x56	49x89x56
Intérieur   Inside :	78x82x12	61x82x12	40x82x12

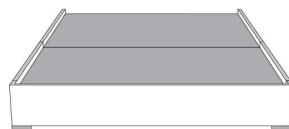

**Avec pattes | With Legs**  
510-511-512-513

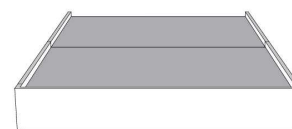

**Anti-poussière | No Dust**  
520-521-522-523

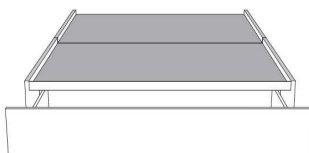

**Rangement à tiroir frontal  
With Front Drawer**  
540-541-542  
Base lit simple N/D | Single base N/A

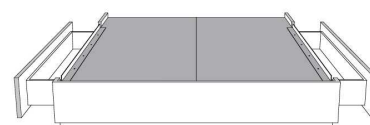

**Rangement à tiroir latéraux  
With Side Drawers**  
550-551 (2 tiroirs | drawers)  
552-553 (1 tiroir | drawer)

www.jaymar.ca

Les illustrations sont génériques et n'indiquent pas tous les détails de coutures.  
The sketches are generic and do not reflect all sewing details.



## BRIDGE BED

Coussins décoratifs: Ce modèle n'inclut pas de coussins décoratifs.

Caractéristiques: Les lits possèdent un système d'ancrage qui permet de déplacer aisément les dos et tables de nuit Traycool (322) autour du lit.

Pattes de métal LG125: Disponibles en acier brossé seulement.

**IMPORTANT:** Indiquez clairement la couleur des pattes LG113 et du Traycool (322).

Chaque base de lit inclus une base pour recevoir un matelas.

Nous recommandons des matelas entre 8 et 10 pouces d'épaisseur.

Description	L x P x H	Cuir						Tissu		
		10	20 Madras Softy	30 Hugo Fantasy Illusion Tucson Utah Vintage Wild Laredo Yukon	40 Diamond Elegance Princess Santiago Sensation Sunset Trina Victoria	50 Bull Cassiope Dublin	60 Caress Ultrasued	A	B COM	C alta
131 DOS LIT	28X11X18	330	390	470	530	595	670	195	215	240
150 GRAND COUSSIN EXTRA	22X22							75	105	115
314 LIT SIMPLE	56x92x13.5/33	1330	1505	1675	1860	2020	2200	990	1055	1130
321 TRAYNITE *BOIS*	16DIAM.X15	140	140	140	140	140	140	140	140	140
322 TRAYCOOL *BOIS & METAL*	16DIAM. X15	140	140	140	140	140	140	140	140	140
360 LIT QUEEN	77x97x13.5/33	1400	1590	1790	1975	2165	2355	1035	1105	1195
380 LIT KING	95x97x13.5/33	1620	1835	2060	2285	2505	2735	1150	1230	1320

# BRIDGE

Lit bridge *Bed items*

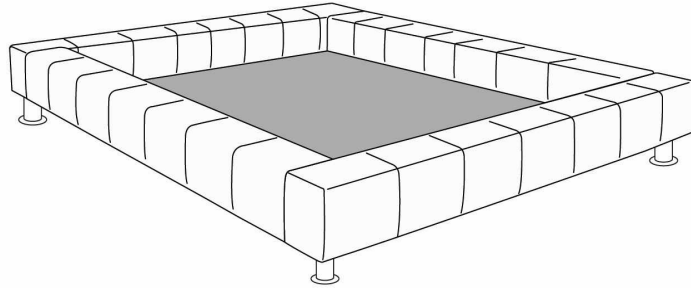

Base de Lit/Bed base

372 California King (US only/seulement) | 380 King | 360 Queen | 314 Simple/ Single

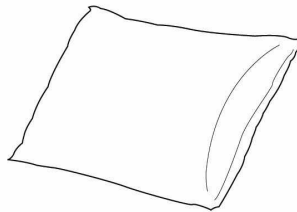

Grand Coussin/Large pillow  
150

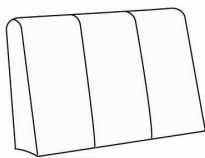

Dos lit/Bed back  
131

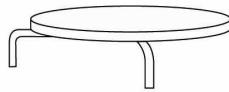

Traynite  
321

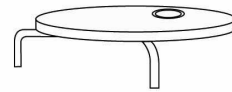

Traycool  
322

Les illustrations sont génériques et n'indiquent pas tous les détails de coutures.  
The sketches are generic and do not reflect all sewing details.

R2014-03



## CALYPSO

### GROUPE A

Tête de lit SANS oreilles - Choisissez votre base - Voir liste de prix 99900 BASE L.

### OPTIONS :

Clous décoratifs : Clous MOYEN ½ po alentour de l'appliqué, AJOUTEZ : King \$115, Queen \$110, Double \$105, Simple \$95.

Spécifiez couleur des clous sur votre commande: BRASS - SILVER - PEWTER ou COPPER.

COMBO disponible : Appliqué peut être fait dans une couleur contrastante. Voir tableau COMBO du livret Connaissance des produits.

Extérieur DOS de la TÊTE de LIT FINI ajoutez:

- en CUIR: King \$200, Queen \$165, Double \$155, Simple \$120.

- en TISSU: King \$65, Queen \$60, Double \$55, Simple \$40.

Description	L x P x H	Cuir						Tissu		
		10	20 Madras Softy	30 Hugo Fantasy Illusion Tucson Utah Vintage Wild Laredo Yukon	40 Diamond Elegance Princess Santiago Sensation Sunset Trina Victoria	50 Bull Cassiope Dublin	60 Caress Ultrasued	A	B COM	C alta
400 TETE DE LIT KING	87X5X49	895	1020	1150	1275	1400	1520	545	595	660
401 TETE DE LIT QUEEN	69X5X49	805	920	1020	1120	1230	1325	465	500	540
402 TETE DE LIT DOUBLE	64X5X49	735	845	945	1035	1145	1235	445	470	500
403 TETE DE LIT SIMPLE	49X5X49	680	765	855	950	1035	1140	360	380	400

Tête de lit **CALYPSO** Headboard

(voir la liste de prix 99900) | (See Price list 99900)

**TÊTE DE LIT | HEADBOARD**

**Option de clous | Nail options**

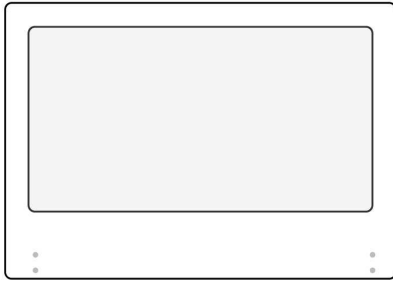

Tête de lit sans oreilles | Headboard without wings  
400 - 401 - 402 - 403

**Lit grandeur complète | Complete bed size**

	Large   Wide L x P/D x H	Mince   Narrow L x P/D x H
<b>K</b>	87 x 91 x 49	87 x 89 x 49
<b>Q</b>	69 x 91 x 49	69 x 89 x 49
<b>D</b>	64 x 87 x 49	64 x 85 x 49
<b>S</b>	49 x 87 x 49	49 x 85 x 49

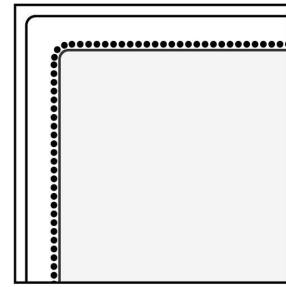

Silver - Copper - Pewter - Brass  
1/2" diamètre

**Base avec contour LARGE 4" | Base with WIDE contour 4"**

Grandeur | Size King: 87 x 86 x 12 | Queen: 69 x 86 x 12 | Double: 64 x 82 x 12 | Simple/Single: 49 x 82 x 12

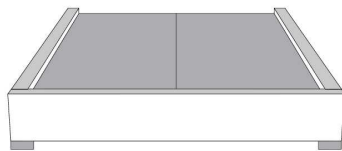

**Avec pattes | With Legs**  
410-411-412-413

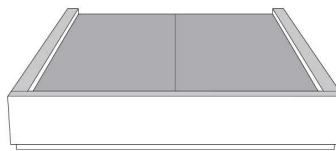

**Anti-poussière | No Dust**  
420-421-422-423

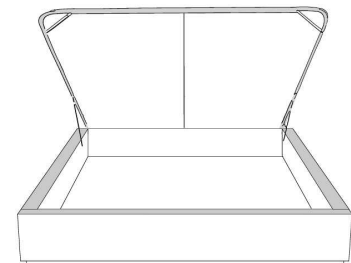

**Avec rangement | With Storage**  
430-431-432-433

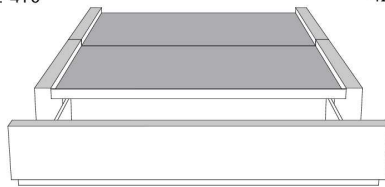

**Rangement à tiroir frontal  
With Front Drawer**  
440-441-442  
Base lit simple N/D | Single base N/A



**Rangement à tiroir latéraux  
With Side Drawers**  
450-451 (2 tiroirs | drawers)  
452-453 (1 tiroir | drawer)

**Base avec contour MINCE 2" | Base with NARROW contour 2"**

Grandeur | Size King: 82 x 84 x 12 | Queen: 64 x 84 x 12 | Double: 59 x 80 x 12 | Simple/Single: 44 x 80 x 12

**Avec pattes - Lit réglable  
With Legs - Adjustable bed**  
560-561-563

	King	Queen	Simple   Single
Lit grandeur complète : Complete Bed Size :	87x89x49	69x89x49	49x89x49
Intérieur   Inside :	78x82x12	61x82x12	40x82x12



**Avec pattes | With Legs**  
510-511-512-513

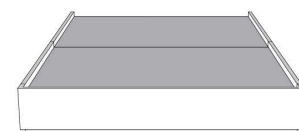

**Anti-poussière | No Dust**  
520-521-522-523

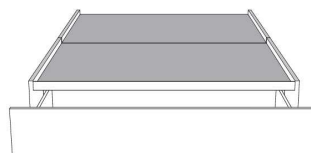

**Rangement à tiroir frontal  
With Front Drawer**  
540-541-542  
Base lit simple N/D | Single base N/A

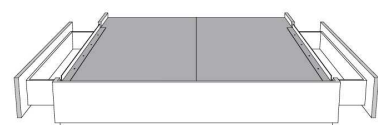

**Rangement à tiroir latéraux  
With Side Drawers**  
550-551 (2 tiroirs | drawers)  
552-553 (1 tiroir | drawer)

www.jaymar.ca

Les illustrations sont génériques et n'indiquent pas tous les détails de coutures.  
The sketches are generic and do not reflect all sewing details.



## CASTLE

### GROUPE B

Tête de lit SANS oreilles - Choisissez votre base - Voir liste de prix 99900 BASE L.

### OPTIONS :

Clous décoratifs : Clous MOYEN ½ po alentour de l'appliqué, AJOUTEZ : King \$110, Queen \$100, Double \$95, Simple \$85.

Spécifiez couleur des clous sur votre commande: BRASS - SILVER - PEWTER ou COPPER.

COMBO disponible : Appliqué peut être fait dans une couleur contrastante. Voir tableau COMBO du livret Connaissance des produits.

Extérieur DOS de la TÊTE de LIT FINI ajoutez:

- en CUIR: King \$200, Queen \$165, Double \$155, Simple \$120.

- en TISSU: King \$65, Queen \$60, Double \$55, Simple \$40.

Description	L x P x H	Cuir						Tissu		
		10	20 Madras Softy	30 Hugo Fantasy Illusion Tucson Utah Vintage Wild Laredo Yukon	40 Diamond Elegance Princess Santiago Sensation Sunset Trina Victoria	50 Bull Cassiope Dublin	60 Caress Ultrasued	A	B COM	C alta
400 TETE DE LIT KING	87X5X56	1505	1650	1795	1945	2105	2245	790	840	880
401 TETE DE LIT QUEEN	69X5X56	1260	1375	1490	1590	1705	1815	635	670	705
402 TETE DE LIT DOUBLE	64X5X56	1205	1315	1420	1535	1645	1760	575	600	640
403 TETE DE LIT SIMPLE	49X5X56	1055	1160	1255	1345	1450	1540	380	405	450

Tête de lit **CASTLE** Headboard

(voir la liste de prix 99900) | (See Price list 99900)

**TÊTE DE LIT | HEADBOARD**

**Option de clous | Nail options**

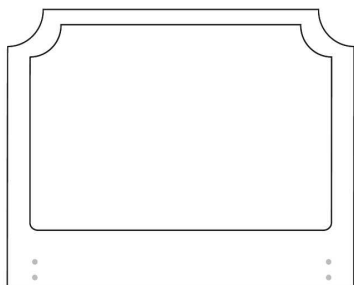

Tête de lit sans oreilles | Headboard without wings  
400 - 401 - 402 - 403

**Lit grandeur complète | Complete bed size**

	Large   Wide L x P/D x H	Mince   Narrow L x P/D x H
<b>K</b>	87 x 91 x 56	87 x 89 x 56
<b>Q</b>	69 x 91 x 56	69 x 89 x 56
<b>D</b>	64 x 87 x 56	64 x 85 x 56
<b>S</b>	49 x 87 x 56	49 x 85 x 56

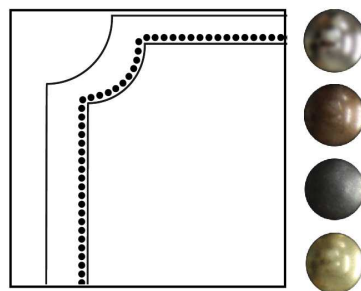

Silver - Copper - Pewter - Brass  
1/2" diamètre

**Base avec contour LARGE 4" | Base with WIDE contour 4"**

Grandeur | Size King: 87 x 86 x 12 | Queen: 69 x 86 x 12 | Double: 64 x 82 x 12 | Simple/Single: 49 x 82 x 12

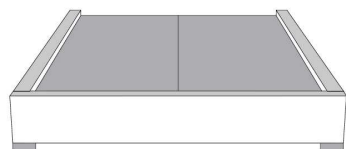

**Avec pattes | With Legs**  
410-411-412-413

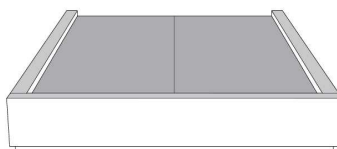

**Anti-poussière | No Dust**  
420-421-422-423

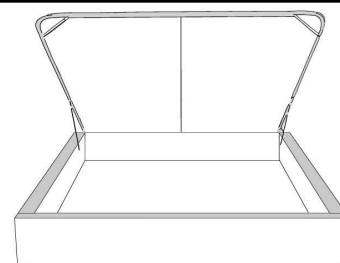

**Avec rangement | With Storage**  
430-431-432-433

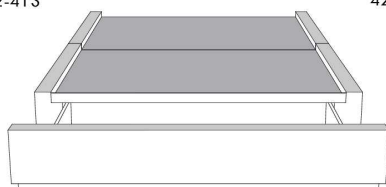

**Rangement à tiroir frontal  
With Front Drawer**  
440-441-442  
Base lit simple N/D | Single base N/A

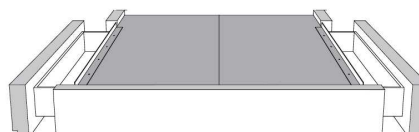

**Rangement à tiroir latéraux  
With Side Drawers**  
450-451 (2 tiroirs | drawers)  
452-453 (1 tiroir | drawer)

**Base avec contour MINCE 2" | Base with NARROW contour 2"**

Grandeur | Size King: 82 x 84 x 12 | Queen: 64 x 84 x 12 | Double: 59 x 80 x 12 | Simple/Single: 44 x 80 x 12

**Avec pattes - Lit réglable  
With Legs - Adjustable bed**  
560-561-563

	King	Queen	Simple   Single
Lit grandeur complète : Complete Bed Size :	87x89x56	69x89x56	49x89x56
Intérieur   Inside :	78x82x12	61x82x12	40x82x12

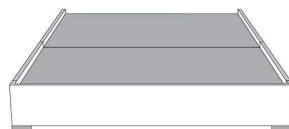

**Avec pattes | With Legs**  
510-511-512-513



**Anti-poussière | No Dust**  
520-521-522-523

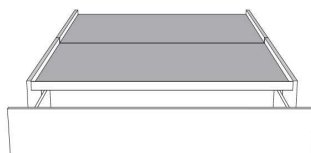

**Rangement à tiroir frontal  
With Front Drawer**  
540-541-542  
Base lit simple N/D | Single base N/A

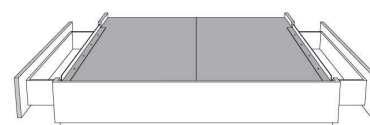

**Rangement à tiroir latéraux  
With Side Drawers**  
550-551 (2 tiroirs | drawers)  
552-553 (1 tiroir | drawer)

www.jaymar.ca

Les illustrations sont génériques et n'indiquent pas tous les détails de coutures.  
The sketches are generic and do not reflect all sewing details.



Tête de lit **sans** oreilles  
Headboard **without** wings

## CASUAL

### GRUPE A

Tête de lit SANS oreilles - Choisissez votre base - Voir liste de prix 99900 BASE L.

Extérieur DOS de la TÊTE de LIT FINI ajoutez:

- en CUIR: King \$200, Queen \$165, Double \$155, Simple \$120.

- en TISSU: King \$65, Queen \$60, Double \$55, Simple \$40.

Description	L x P x H	Cuir						Tissu		
		10	20 Madras Softy	30 Hugo Fantasy Illusion Tucson Utah Vintage Wild Laredo Yukon	40 Diamond Elegance Princess Santiago Sensation Sunset Trina Victoria	50 Bull Cassiope Dublin	60 Caress Ultrasued	A	B COM	C alta
400 TETE DE LIT KING	87X4X49	895	1020	1150	1275	1400	1520	545	595	660
401 TETE DE LIT QUEEN	69X4X49	805	920	1020	1120	1230	1325	465	500	540
402 TETE DE LIT DOUBLE	64X4X49	735	845	945	1035	1145	1235	445	470	500
403 TETE DE LIT SIMPLE	49X4X49	680	765	855	950	1035	1140	360	380	400



**TÊTE DE LIT | HEADBOARD**



Tête de lit sans oreilles | Headboard without wings  
400 - 401 - 402 - 403

**Lit grandeur complète | Complete bed size**

	Large   Wide L x P/D x H	Mince   Narrow L x P/D x H
<b>K</b>	87 x 90 x 49	87 x 88 x 49
<b>Q</b>	69 x 90 x 49	69 x 88 x 49
<b>D</b>	64 x 86 x 49	64 x 84 x 49
<b>S</b>	49 x 86 x 49	49 x 84 x 49

**Base avec contour LARGE 4" | Base with WIDE contour 4"**

Grandeur | Size King: 87 x 86 x 12 | Queen: 69 x 86 x 12 | Double: 64 x 82 x 12 | Simple/Single: 49 x 82 x 12

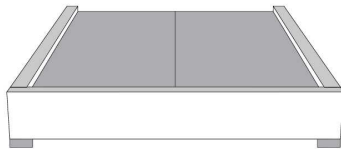

**Avec pattes | With Legs**  
410-411-412-413

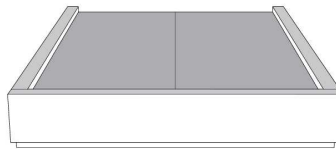

**Anti-poussière | No Dust**  
420-421-422-423

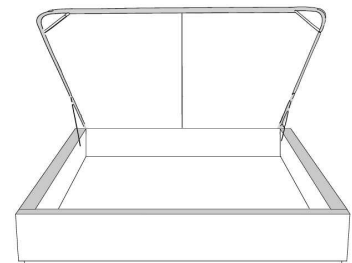

**Avec rangement | With Storage**  
430-431-432-433

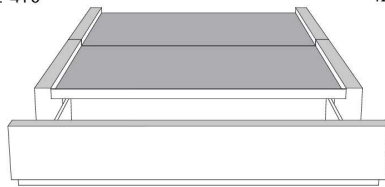

**Rangement à tiroir frontal  
With Front Drawer**  
440-441-442  
Base lit simple N/D | Single base N/A



**Rangement à tiroir latéraux  
With Side Drawers**  
450-451 (2 tiroirs | drawers)  
452-453 (1 tiroir | drawer)

**Base avec contour MINCE 2" | Base with NARROW contour 2"**

Grandeur | Size King: 82 x 84 x 12 | Queen: 64 x 84 x 12 | Double: 59 x 80 x 12 | Simple/Single: 44 x 80 x 12

**Avec pattes - Lit réglable  
With Legs - Adjustable bed**  
560-561-563

	King	Queen	Simple   Single
Lit grandeur complète : Complete Bed Size :	87x88x49	69x88x49	49x88x49
Intérieur   Inside :	78x82x12	61x82x12	40x82x12

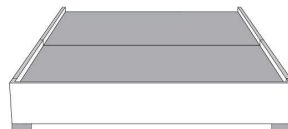

**Avec pattes | With Legs**  
510-511-512-513

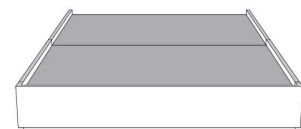

**Anti-poussière | No Dust**  
520-521-522-523

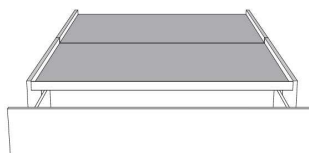

**Rangement à tiroir frontal  
With Front Drawer**  
540-541-542  
Base lit simple N/D | Single base N/A



**Rangement à tiroir latéraux  
With Side Drawers**  
550-551 (2 tiroirs | drawers)  
552-553 (1 tiroir | drawer)

www.jaymar.ca

Les illustrations sont génériques et n'indiquent pas tous les détails de coutures.  
The sketches are generic and do not reflect all sewing details.



Tête de lit avec oreilles  
Headboard with wings

## CATHERINE

### GROUPE C

Tête de lit AVEC OREILLES - Choisissez votre base - Voir liste de prix 99905 BASE C.

### OPTIONS :

Clous décoratifs : 2 rangées de clous MOYEN ½ po sur le devant (supérieur et inférieur) et dessus de l'oreille de la tête de lit, AJOUTEZ \$115.  
Spécifiez couleur des clous sur votre commande: BRASS - SILVER - PEWTER ou COPPER.

Extérieur DOS de la tête de lit FINI ajoutez:

En TISSU: King \$65, Queen \$60, Double \$55, Simple \$40.

Description	L x P x H	Cuir						Tissu		
		10	20 Madras Softy	30 Hugo Fantasy Illusion Tucson Utah Vintage Wild Laredo Yukon	40 Diamond Elegance Princess Santiago Sensation Sunset Trina Victoria	50 Bull Cassiope Dublin	60 Caress Ultrasued	A	B COM	C alta
400 TETE DE LIT KING	87 x 11 x 56							1025	1080	1150
401 TETE DE LIT QUEEN	69 x 11 x 56							875	925	975
402 TETE DE LIT DOUBLE	64 x 11 x 56							800	845	885
403 TETE DE LIT SIMPLE	49 x 11 x 56							635	670	705

# Tête de lit CATHERINE Headboard

(voir la liste de prix 99905) | (See Price list 99905)

## TÊTE DE LIT | HEADBOARD

## Option de clous | Nail options

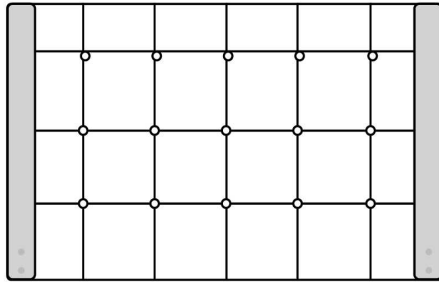

### Lit grandeur complète | Complete bed size

	Large   Wide L x P/D x H	Mince   Narrow L x P/D x H
<b>K</b>	87 x 90 x 56	87 x 88 x 56
<b>Q</b>	69 x 90 x 56	69 x 88 x 56
<b>D</b>	64 x 86 x 56	64 x 84 x 56
<b>S</b>	49 x 86 x 56	49 x 84 x 56

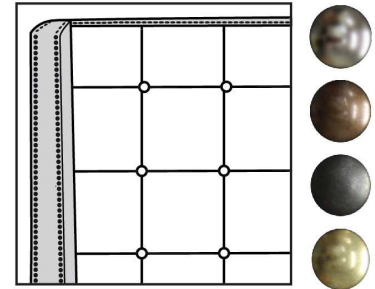

Silver - Copper - Pewter - Brass  
1/2" diamètre

Tête de lit avec oreilles | Headboard with wings  
400 - 401 - 402 - 403

## Base avec contour LARGE 4" | Base with WIDE contour 4"

Grandeur | Size King: 87 x 79 x 12 | Queen: 69 x 79 x 12 | Double: 64 x 75 x 12 | Simple/Single: 49 x 75 x 12

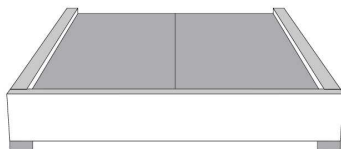

**Avec pattes | With Legs**  
410-411-412-413

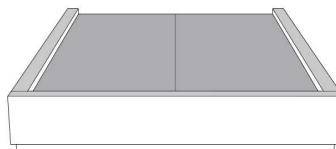

**Anti-poussière | No Dust**  
420-421-422-423

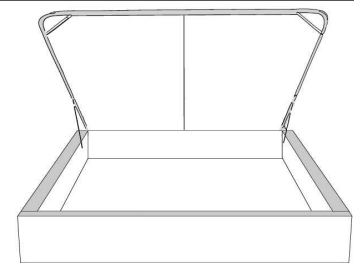

**Avec rangement | With Storage**  
430-431-432-433

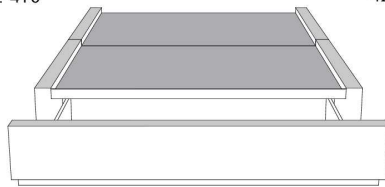

**Rangement à tiroir frontal  
With Front Drawer**  
440-441-442  
Base lit simple N/D | Single base N/A



**Rangement à tiroir latéraux  
With Side Drawers**  
450-451 (2 tiroirs | drawers)  
452-453 (1 tiroir | drawer)

## Base avec contour MINCE 2" | Base with NARROW contour 2"

Grandeur | Size King: 82 x 77 x 12 | Queen: 64 x 77 x 12 | Double: 59 x 73 x 12 | Simple/Single: 44 x 73 x 12

**Avec pattes - Lit réglable  
With Legs - Adjustable bed**  
560-561-563

	King	Queen	Simple   Single
Lit grandeur complète : Complete Bed Size :	87x87x56	69x87x56	49x87x56
Intérieur   Inside :	78x82x12	61x82x12	40x82x12

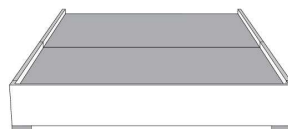

**Avec pattes | With Legs**  
510-511-512-513

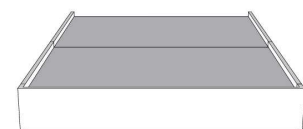

**Anti-poussière | No Dust**  
520-521-522-523

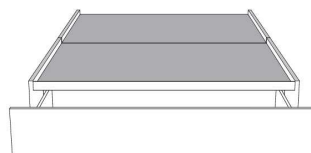

**Rangement à tiroir frontal  
With Front Drawer**  
540-541-542  
Base lit simple N/D | Single base N/A

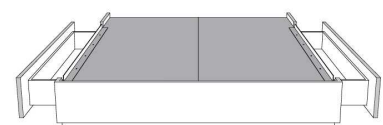

**Rangement à tiroir latéraux  
With Side Drawers**  
550-551 (2 tiroirs | drawers)  
552-553 (1 tiroir | drawer)

www.jaymar.ca

Les illustrations sont génériques et n'indiquent pas tous les détails de coutures.  
The sketches are generic and do not reflect all sewing details.



Lits rembourrés  
*Upholstered Beds*

Liste de prix CDN



Tête de lit avec oreilles  
Headboard with wings

## CELINE

### GRUPE B

Tête de lit AVEC OREILLES - Choisissez votre base - Voir liste de prix 99905 BASE C.

### OPTIONS :

Clous décoratifs : Clous MOYEN ½ po sur le devant de l'oreille et dessus de la tête de lit, AJOUTEZ King \$120, Queen \$115, Double \$110, Simple \$105. Spécifiez couleur des clous sur votre commande: BRASS - SILVER - PEWTER ou COPPER.

Extérieur DOS de la TÊTE de LIT FINI ajoutez:

- en CUIR: King \$200, Queen \$165, Double \$155, Simple \$120.

- en TISSU: King \$65, Queen \$60, Double \$55, Simple \$40.

Description	L x P x H	Cuir						Tissu		
		10	20 Madras Softy	30 Hugo Fantasy Illusion Tucson Utah Vintage Wild Laredo Yukon	40 Diamond Elegance Princess Santiago Sensation Sunset Trina Victoria	50 Bull Cassiope Dublin	60 Caress Ultrasued	A	B COM	C alta
400 TETE DE LIT KING	87X11X47							790	840	880
401 TETE DE LIT QUEEN	69X11X47							635	670	705
402 TETE DE LIT DOUBLE	64X11X47							575	600	640
403 TETE DE LIT SIMPLE	49X11X47							380	405	450

**TÊTE DE LIT | HEADBOARD**

**Option de clous | Nail options**

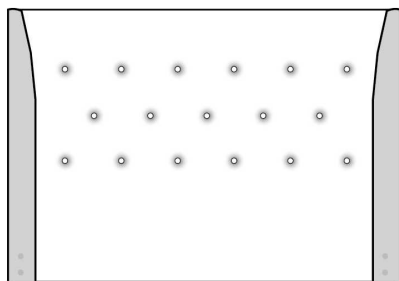

Tête de lit avec oreilles | Headboard with wings  
400 - 401 - 402 - 403

**Lit grandeur complète | Complete bed size**

	Large   Wide L x P/D x H	Mince   Narrow L x P/D x H
<b>K</b>	87 x 90 x 47	87 x 88 x 47
<b>Q</b>	69 x 90 x 47	69 x 88 x 47
<b>D</b>	64 x 86 x 47	64 x 84 x 47
<b>S</b>	49 x 86 x 47	49 x 84 x 47

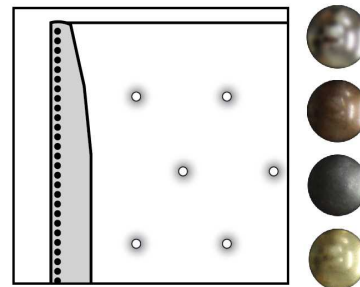

Silver - Copper - Pewter - Brass  
1/2" diamètre

**Base avec contour LARGE 4" | Base with WIDE contour 4"**

Grandeur | Size King: 87 x 79 x 12 | Queen: 69 x 79 x 12 | Double: 64 x 75 x 12 | Simple/Single: 49 x 75 x 12

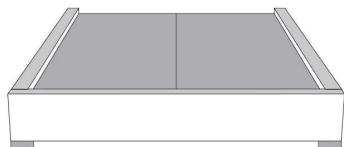

**Avec pattes | With Legs**  
410-411-412-413

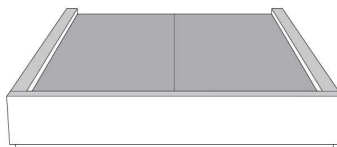

**Anti-poussière | No Dust**  
420-421-422-423

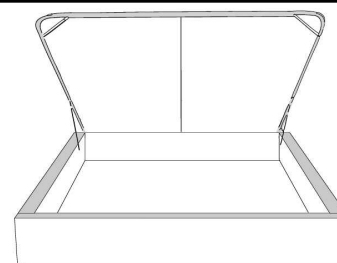

**Avec rangement | With Storage**  
430-431-432-433

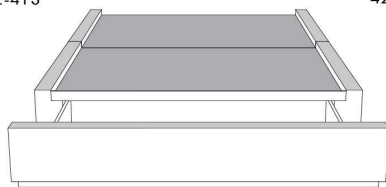

**Rangement à tiroir frontal  
With Front Drawer**  
440-441-442  
Base lit simple N/D | Single base N/A



**Rangement à tiroir latéraux  
With Side Drawers**  
450-451 (2 tiroirs | drawers)  
452-453 (1 tiroir | drawer)

**Base avec contour MINCE 2" | Base with NARROW contour 2"**

Grandeur | Size King: 82 x 77 x 12 | Queen: 64 x 77 x 12 | Double: 59 x 73 x 12 | Simple/Single: 44 x 73 x 12

**Avec pattes - Lit réglable  
With Legs - Adjustable bed**  
560-561-563

	King	Queen	Simple   Single
Lit grandeur complète : Complete Bed Size :	87x87x47	69x87x47	49x87x47
Intérieur   Inside :	78x82x12	61x82x12	40x82x12

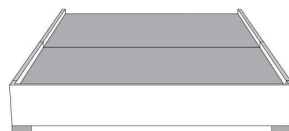

**Avec pattes | With Legs**  
510-511-512-513

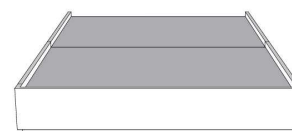

**Anti-poussière | No Dust**  
520-521-522-523

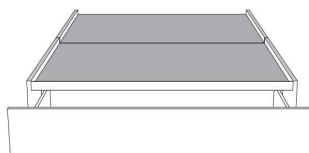

**Rangement à tiroir frontal  
With Front Drawer**  
540-541-542  
Base lit simple N/D | Single base N/A

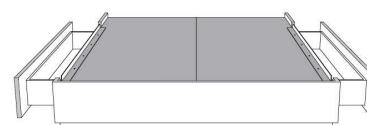

**Rangement à tiroir latéraux  
With Side Drawers**  
550-551 (2 tiroirs | drawers)  
552-553 (1 tiroir | drawer)

www.jaymar.ca

Les illustrations sont génériques et n'indiquent pas tous les détails de coutures.  
The sketches are generic and do not reflect all sewing details.



Lits rembourrés  
*Upholstered Beds*

Liste de prix CDN



Tête de lit avec oreilles  
Headboard with wings

## CONTEMPO 56" H

GRUPE C

Tête de lit AVEC OREILLES - Choisissez votre base - voir liste de prix 99905 BASE C.

OPTIONS :

Clous décoratifs : Clous MOYEN ½ po sur le devant de l'oreille de la tête de lit, AJOUTEZ \$60.

Spécifiez couleur des clous sur votre commande: BRASS - SILVER - PEWTER ou COPPER.

Extérieur DOS de la tête de lit FINI ajoutez:

- en CUIR: King \$200, Queen \$165, Double \$155, Simple \$120.

- en TISSU: King \$65, Queen \$60, Double \$55, Simple \$40.

Description	L x P x H	Cuir						Tissu		
		10	20 Madras Softy	30 Hugo Fantasy Illusion Tucson Utah Vintage Wild Laredo Yukon	40 Diamond Elegance Princess Santiago Sensation Sunset Trina Victoria	50 Bull Cassiope Dublin	60 Caress Ultrasued	A	B COM	C alta
400 TETE DE LIT KING	87X11X56	1650	1795	1945	2105	2245	2385	1025	1080	1150
401 TETE DE LIT QUEEN	69X11X56	1300	1415	1530	1640	1755	1860	875	925	975
402 TETE DE LIT DOUBLE	64X11X56	1250	1360	1470	1580	1685	1795	800	845	885
403 TETE DE LIT SIMPLE	49X11X56	965	1050	1155	1250	1335	1445	635	670	705

**TÊTE DE LIT | HEADBOARD**

**Option de clous | Nail options**

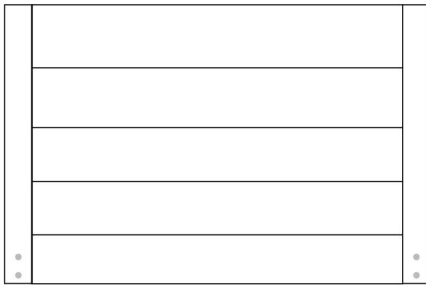

Tête de lit avec oreilles | Headboard with wings  
400 - 401 - 402 - 403

**Lit grandeur complète | Complete bed size**

	Large   Wide L x P/D x H	Mince   Narrow L x P/D x H
<b>K</b>	87 x 90 x 56	87 x 88 x 56
<b>Q</b>	69 x 90 x 56	69 x 88 x 56
<b>D</b>	64 x 86 x 56	64 x 84 x 56
<b>S</b>	49 x 86 x 56	49 x 84 x 56

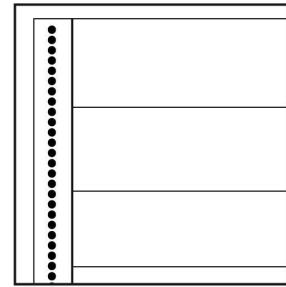

Silver - Copper - Pewter - Brass  
1/2" diamètre

**Base avec contour LARGE 4" | Base with WIDE contour 4"**

Grandeur | Size King: 87 x 79 x 12 | Queen: 69 x 79 x 12 | Double: 64 x 75 x 12 | Simple/Single: 49 x 75 x 12

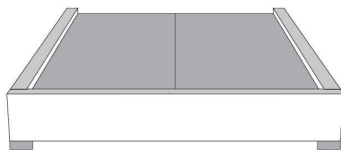

**Avec pattes | With Legs**  
410-411-412-413

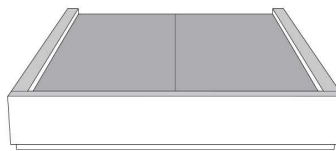

**Anti-poussière | No Dust**  
420-421-422-423

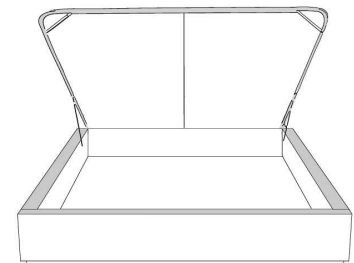

**Avec rangement | With Storage**  
430-431-432-433

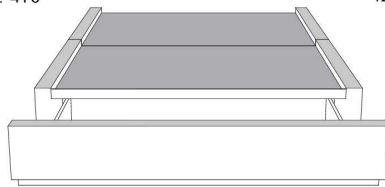

**Rangement à tiroir frontal  
With Front Drawer**  
440-441-442  
Base lit simple N/D | Single base N/A



**Rangement à tiroir latéraux  
With Side Drawers**  
450-451 (2 tiroirs | drawers)  
452-453 (1 tiroir | drawer)

**Base avec contour MINCE 2" | Base with NARROW contour 2"**

Grandeur | Size King: 82 x 77 x 12 | Queen: 64 x 77 x 12 | Double: 59 x 73 x 12 | Simple/Single: 44 x 73 x 12

**Avec pattes - Lit réglable  
With Legs - Adjustable bed**  
560-561-563

	King	Queen	Simple   Single
Lit grandeur complète : Complete Bed Size :	87x87x56	69x87x56	49x87x56
Intérieur   Inside :	78x82x12	61x82x12	40x82x12

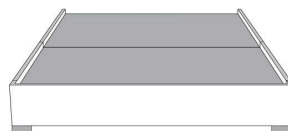

**Avec pattes | With Legs**  
510-511-512-513

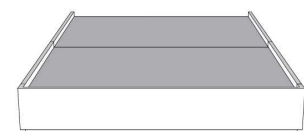

**Anti-poussière | No Dust**  
520-521-522-523

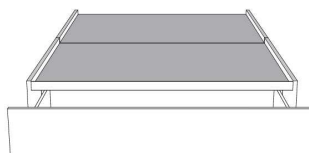

**Rangement à tiroir frontal  
With Front Drawer**  
540-541-542  
Base lit simple N/D | Single base N/A

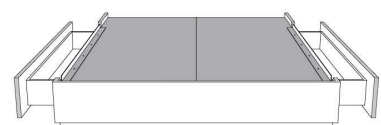

**Rangement à tiroir latéraux  
With Side Drawers**  
550-551 (2 tiroirs | drawers)  
552-553 (1 tiroir | drawer)

www.jaymar.ca

Les illustrations sont génériques et n'indiquent pas tous les détails de coutures.  
The sketches are generic and do not reflect all sewing details.



Lits rembourrés  
*Upholstered Beds*

Liste de prix CDN



Tête de lit avec oreilles  
Headboard with wings

## DYLAN 44" H

GRUPE B

Tête de lit AVEC OREILLES - Choisissez votre base - voir liste de prix 99905 BASE C.

OPTIONS :

Clous décoratifs : Clous MOYEN ½ po sur le devant de l'oreille de la tête de lit, AJOUTEZ \$55.

Spécifiez couleur des clous sur votre commande: BRASS - SILVER - PEWTER ou COPPER.

Extérieur DOS de la tête de lit FINI ajoutez:

- en CUIR: King \$200, Queen \$165, Double \$155, Simple \$120.

- en TISSU: King \$65, Queen \$60, Double \$55, Simple \$40.

Description	L x P x H	Cuir						Tissu		
		10	20 Madras Softy	30 Hugo Fantasy Illusion Tucson Utah Vintage Wild Laredo Yukon	40 Diamond Elegance Princess Santiago Sensation Sunset Trina Victoria	50 Bull Cassiope Dublin	60 Caress Ultrasued	A	B COM	C alta
400 TETE DE LIT KING	87X11X44	1505	1650	1795	1945	2105	2245	790	840	880
401 TETE DE LIT QUEEN	69X11X44	1260	1375	1490	1590	1705	1815	635	670	705
402 TETE DE LIT DOUBLE	64X11X44	1205	1315	1420	1535	1645	1760	575	600	640
403 TETE DE LIT SIMPLE	49X11X44	1055	1160	1255	1345	1450	1540	380	405	450



**TÊTE DE LIT | HEADBOARD**

**Option de clous | Nail options**

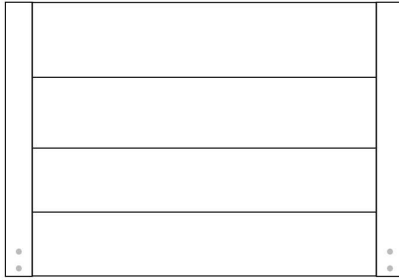

Tête de lit avec oreilles | Headboard with wings  
400 - 401 - 402 - 403

**Lit grandeur complète | Complete bed size**

	Large   Wide L x P/D x H	Mince   Narrow L x P/D x H
<b>K</b>	87 x 90 x 44	87 x 88 x 44
<b>Q</b>	69 x 90 x 44	69 x 88 x 44
<b>D</b>	64 x 86 x 44	64 x 84 x 44
<b>S</b>	49 x 86 x 44	49 x 84 x 44

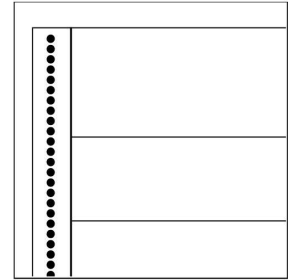

Silver - Copper - Pewter - Brass  
1/2" diamètre

**Base avec contour LARGE 4" | Base with WIDE contour 4"**

Grandeur | Size King: 87 x 79 x 12 | Queen: 69 x 79 x 12 | Double: 64 x 75 x 12 | Simple/Single: 49 x 75 x 12

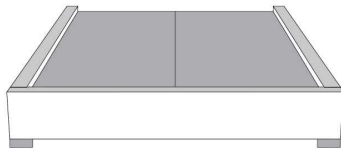

**Avec pattes | With Legs**  
410-411-412-413

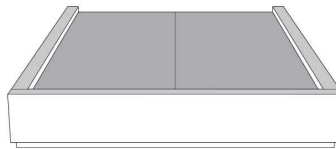

**Anti-poussière | No Dust**  
420-421-422-423

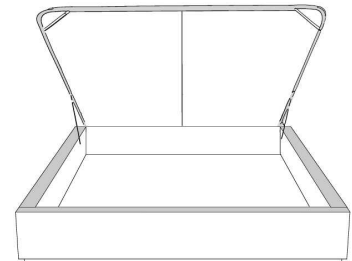

**Avec rangement | With Storage**  
430-431-432-433

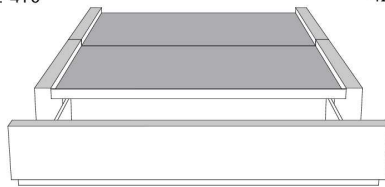

**Rangement à tiroir frontal  
With Front Drawer**  
440-441-442  
Base lit simple N/D | Single base N/A



**Rangement à tiroir latéraux  
With Side Drawers**  
450-451 (2 tiroirs | drawers)  
452-453 (1 tiroir | drawer)

**Base avec contour MINCE 2" | Base with NARROW contour 2"**

Grandeur | Size King: 82 x 77 x 12 | Queen: 64 x 77 x 12 | Double: 59 x 73 x 12 | Simple/Single: 44 x 73 x 12

**Avec pattes - Lit réglable  
With Legs - Adjustable bed**  
560-561-563

	King	Queen	Simple   Single
Lit grandeur complète : Complete Bed Size :	87x87x44	69x87x44	49x87x44
Intérieur   Inside :	78x82x12	61x82x12	40x82x12

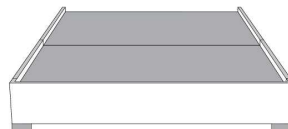

**Avec pattes | With Legs**  
510-511-512-513

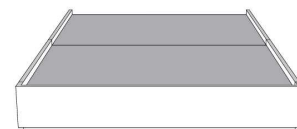

**Anti-poussière | No Dust**  
520-521-522-523

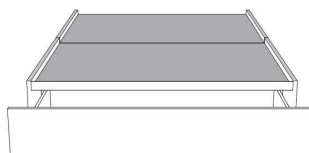

**Rangement à tiroir frontal  
With Front Drawer**  
540-541-542  
Base lit simple N/D | Single base N/A

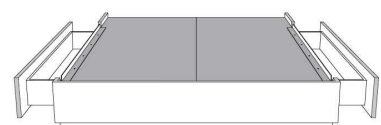

**Rangement à tiroir latéraux  
With Side Drawers**  
550-551 (2 tiroirs | drawers)  
552-553 (1 tiroir | drawer)

www.jaymar.ca

Les illustrations sont génériques et n'indiquent pas tous les détails de coutures.  
The sketches are generic and do not reflect all sewing details.



Lits rembourrés  
*Upholstered Beds*

Liste de prix CDN



Tête de lit avec oreilles  
Headboard with wings

## FELICITY

### GROUPE C

Tête de lit AVEC OREILLES - Choisissez votre base - voir liste de prix 99905 BASE C.

### OPTIONS :

Clous décoratifs : Clous MOYEN ½ po sur le devant de l'oreille de la tête de lit, AJOUTEZ \$75.

Spécifiez couleur des clous sur votre commande: BRASS - SILVER - PEWTER ou COPPER.

Extérieur DOS de la tête de lit FINI ajoutez:

En TISSU: King \$65, Queen \$60, Double \$55, Simple \$40.

Description	L x P x H	Cuir						Tissu		
		10	20 Madras Softy	30 Hugo Fantasy Illusion Tucson Utah Vintage Wild Laredo Yukon	40 Diamond Elegance Princess Santiago Sensation Sunset Trina Victoria	50 Bull Cassiope Dublin	60 Caress Ultrasued	A	B COM	C alta
400 TETE DE LIT KING	87 x 11 x 62							1025	1080	1150
401 TETE DE LIT QUEEN	69 x 11 x 62							875	925	975
402 TETE DE LIT DOUBLE	64 x 11 x 62							800	845	885
403 TETE DE LIT SIMPLE	49 x 11 x 62							635	670	705

Tête de lit **FELICITY** Headboard

(voir la liste de prix 99905) | (See Price list 99905)

**TÊTE DE LIT | HEADBOARD**

**Option de clous | Nail options**

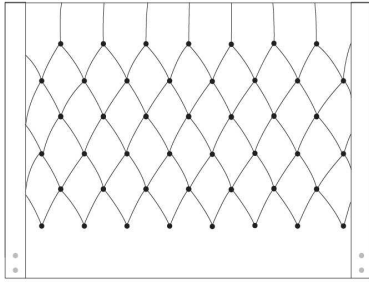

**Lit grandeur complète | Complete bed size**

	Large   Wide L x P/D x H	Mince   Narrow L x P/D x H
<b>K</b>	87 x 90 x 62	87 x 88 x 62
<b>Q</b>	69 x 90 x 62	69 x 88 x 62
<b>D</b>	64 x 86 x 62	64 x 84 x 62
<b>S</b>	49 x 86 x 62	49 x 84 x 62

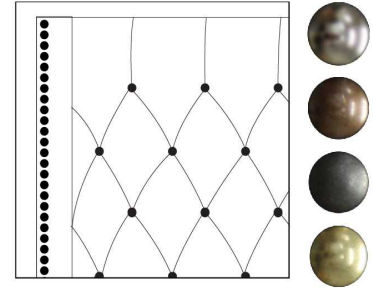

Silver - Copper - Pewter - Brass  
1/2" diamètre

Tête de lit avec oreilles | Headboard with wings  
400 - 401 - 402 - 403

**Base avec contour LARGE 4" | Base with WIDE contour 4"**

Grandeur | Size King: 87 x 79 x 12 | Queen: 69 x 79 x 12 | Double: 64 x 75 x 12 | Simple/Single: 49 x 75 x 12

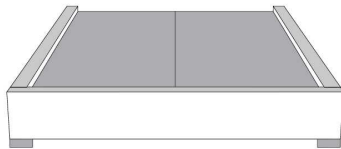

**Avec pattes | With Legs**  
410-411-412-413

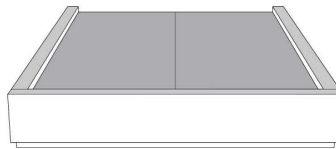

**Anti-poussière | No Dust**  
420-421-422-423

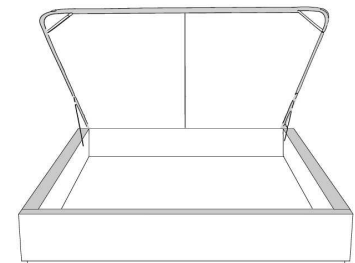

**Avec rangement | With Storage**  
430-431-432-433

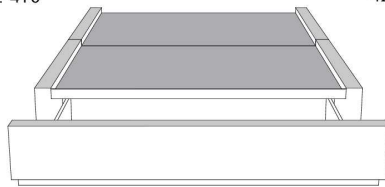

**Rangement à tiroir frontal  
With Front Drawer**  
440-441-442  
Base lit simple N/D | Single base N/A



**Rangement à tiroir latéraux  
With Side Drawers**  
450-451 (2 tiroirs | drawers)  
452-453 (1 tiroir | drawer)

**Base avec contour MINCE 2" | Base with NARROW contour 2"**

Grandeur | Size King: 82 x 77 x 12 | Queen: 64 x 77 x 12 | Double: 59 x 73 x 12 | Simple/Single: 44 x 73 x 12

**Avec pattes - Lit réglable  
With Legs - Adjustable bed**  
560-561-563

	King	Queen	Simple   Single
Lit grandeur complète : Complete Bed Size :	87x87x62	69x87x62	49x87x62
Intérieur   Inside :	78x82x12	61x82x12	40x82x12

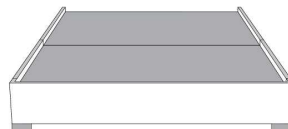

**Avec pattes | With Legs**  
510-511-512-513

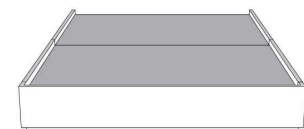

**Anti-poussière | No Dust**  
520-521-522-523

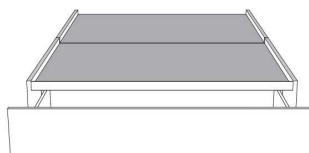

**Rangement à tiroir frontal  
With Front Drawer**  
540-541-542  
Base lit simple N/D | Single base N/A

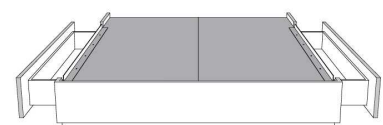

**Rangement à tiroir latéraux  
With Side Drawers**  
550-551 (2 tiroirs | drawers)  
552-553 (1 tiroir | drawer)

www.jaymar.ca

Les illustrations sont génériques et n'indiquent pas tous les détails de coutures.  
The sketches are generic and do not reflect all sewing details.



Lits rembourrés  
*Upholstered Beds*

Liste de prix CDN



Tête de lit avec oreilles  
Headboard with wings

## ISABELLE

GRUPE C

Tête de lit AVEC OREILLES. Choisissez votre base - voir liste de prix 99905 BASE C.

OPTIONS:

Clous décoratifs: Clous LARGE 7/8 po sur contour EXTÉRIEUR de l'oreille AJOUTEZ \$65.

Spécifiez couleur des clous: BRASS - SILVER - PEWTER ou COPPER.

Extérieur DOS de la tête de lit FINI ajoutez:

En TISSU: King \$65, Queen \$60, Double \$55, Simple \$40.

Description	L x P x H	Cuir						Tissu		
		10	20 Madras Softy	30 Hugo Fantasy Illusion Tucson Utah Vintage Wild Laredo Yukon	40 Diamond Elegance Princess Santiago Sensation Sunset Trina Victoria	50 Bull Cassiope Dublin	60 Caress Ultrasued	A	B COM	C alta
400 TETE DE LIT KING	87X11X56							1025	1080	1150
401 TETE DE LIT QUEEN	69X11X56							875	925	975
402 TETE DE LIT DOUBLE	64X11X56							800	845	885
403 TETE DE LIT SIMPLE	49X11X56							635	670	705

Tête de lit **ISABELLE** Headboard

(voir la liste de prix 99905) | (See Price list 99905)

**TÊTE DE LIT | HEADBOARD**

**Option de clous | Nail options**

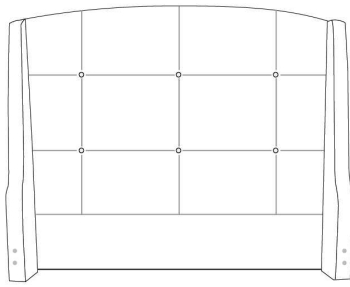

Tête de lit avec oreilles | Headboard with wings  
400 - 401 - 402 - 403

**Lit grandeur complète | Complete bed size**

	Large   Wide L x P/D x H	Mince   Narrow L x P/D x H
<b>K</b>	87 x 90 x 56	87 x 88 x 56
<b>Q</b>	69 x 90 x 56	69 x 88 x 56
<b>D</b>	64 x 86 x 56	64 x 84 x 56
<b>S</b>	49 x 86 x 56	49 x 84 x 56

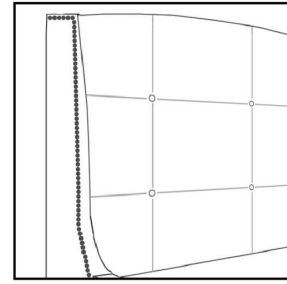

Silver - Copper - Pewter - Brass  
7/8" diamètre

**Base avec contour LARGE 4" | Base with WIDE contour 4"**

Grandeur | Size King: 87 x 79 x 12 | Queen: 69 x 79 x 12 | Double: 64 x 75 x 12 | Simple/Single: 49 x 75 x 12

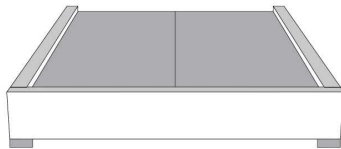

**Avec pattes | With Legs**  
410-411-412-413

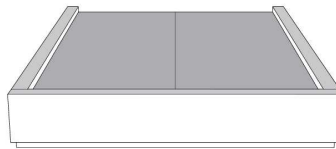

**Anti-poussière | No Dust**  
420-421-422-423

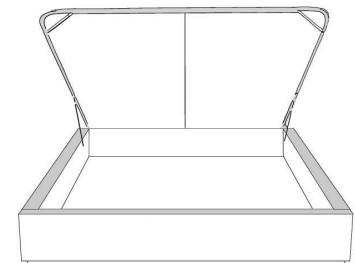

**Avec rangement | With Storage**  
430-431-432-433

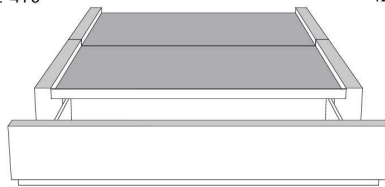

**Rangement à tiroir frontal  
With Front Drawer**  
440-441-442  
Base lit simple N/D | Single base N/A



**Rangement à tiroir latéraux  
With Side Drawers**  
450-451 (2 tiroirs | drawers)  
452-453 (1 tiroir | drawer)

**Base avec contour MINCE 2" | Base with NARROW contour 2"**

Grandeur | Size King: 82 x 77 x 12 | Queen: 64 x 77 x 12 | Double: 59 x 73 x 12 | Simple/Single: 44 x 73 x 12

**Avec pattes - Lit réglable  
With Legs - Adjustable bed**  
560-561-563

	King	Queen	Simple   Single
Lit grandeur complète : Complete Bed Size :	87x87x56	69x87x56	49x87x56
Intérieur   Inside :	78x82x12	61x82x12	40x82x12

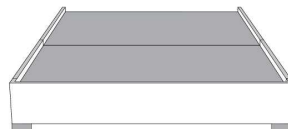

**Avec pattes | With Legs**  
510-511-512-513

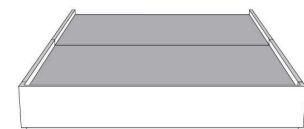

**Anti-poussière | No Dust**  
520-521-522-523

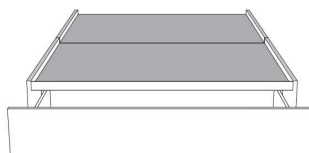

**Rangement à tiroir frontal  
With Front Drawer**  
540-541-542  
Base lit simple N/D | Single base N/A

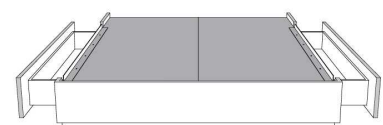

**Rangement à tiroir latéraux  
With Side Drawers**  
550-551 (2 tiroirs | drawers)  
552-553 (1 tiroir | drawer)

www.jaymar.ca

Les illustrations sont génériques et n'indiquent pas tous les détails de coutures.  
The sketches are generic and do not reflect all sewing details.



Tête de lit **sans** oreilles  
Headboard **without** wings

## JESSICA

### GROUPE A

Tête de lit SANS oreilles - Choisissez votre base - Voir liste de prix 99900 BASE L.

Extérieur DOS de la TÊTE de LIT FINI ajoutez:

- en CUIR: King \$200, Queen \$165, Double \$155, Simple \$120.

- en TISSU: King \$65, Queen \$60, Double \$55, Simple \$40.

Description	L x P x H	Cuir						Tissu		
		10	20 Madras Softy	30 Hugo Fantasy Illusion Tucson Utah Vintage Wild Laredo Yukon	40 Diamond Elegance Princess Santiago Sensation Sunset Trina Victoria	50 Bull Cassiope Dublin	60 Caress Ultrasued	A	B COM	C alta
400 TETE DE LIT KING	87X4X49	895	1020	1150	1275	1400	1520	545	595	660
401 TETE DE LIT QUEEN	69X4X49	805	920	1020	1120	1230	1325	465	500	540
402 TETE DE LIT DOUBLE	64X4X49	735	845	945	1035	1145	1235	445	470	500
403 TETE DE LIT SIMPLE	49X4X49	680	765	855	950	1035	1140	360	380	400

**TÊTE DE LIT | HEADBOARD**

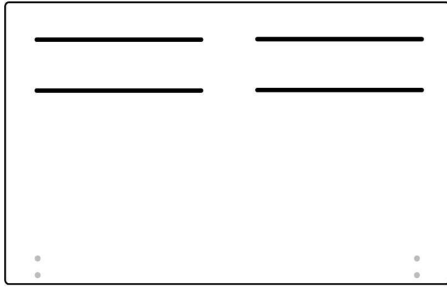

Tête de lit sans oreilles | Headboard without wings  
400 - 401 - 402 - 403

**Lit grandeur complète | Complete bed size**

	Large   Wide L x P/D x H	Mince   Narrow L x P/D x H
<b>K</b>	87 x 90 x 49	87 x 88 x 49
<b>Q</b>	69 x 90 x 49	69 x 88 x 49
<b>D</b>	64 x 86 x 49	64 x 84 x 49
<b>S</b>	49 x 86 x 49	49 x 84 x 49

**Base avec contour LARGE 4" | Base with WIDE contour 4"**

Grandeur | Size King: 87 x 86 x 12 | Queen: 69 x 86 x 12 | Double: 64 x 82 x 12 | Simple/Single: 49 x 82 x 12

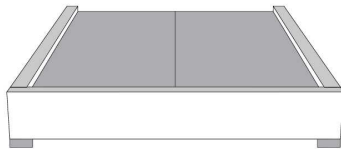

**Avec pattes | With Legs**  
410-411-412-413

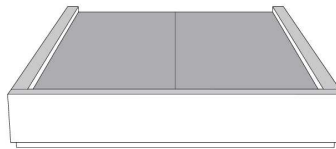

**Anti-poussière | No Dust**  
420-421-422-423

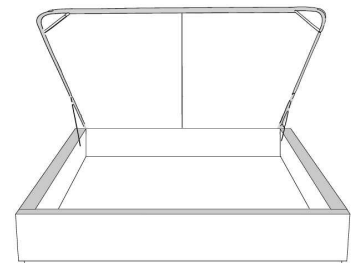

**Avec rangement | With Storage**  
430-431-432-433

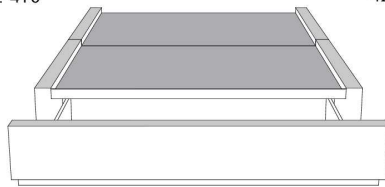

**Rangement à tiroir frontal  
With Front Drawer**  
440-441-442  
Base lit simple N/D | Single base N/A

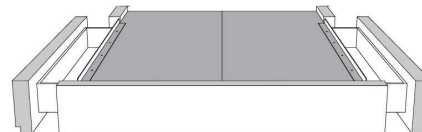

**Rangement à tiroir latéraux  
With Side Drawers**  
450-451 (2 tiroirs | drawers)  
452-453 (1 tiroir | drawer)

**Base avec contour MINCE 2" | Base with NARROW contour 2"**

Grandeur | Size King: 82 x 84 x 12 | Queen: 64 x 84 x 12 | Double: 59 x 80 x 12 | Simple/Single: 44 x 80 x 12

**Avec pattes - Lit réglable  
With Legs - Adjustable bed**  
560-561-563

	King	Queen	Simple   Single
Lit grandeur complète : Complete Bed Size :	87x88x49	69x88x49	49x88x49
Intérieur   Inside :	78x82x12	61x82x12	40x82x12

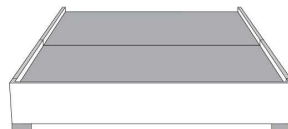

**Avec pattes | With Legs**  
510-511-512-513

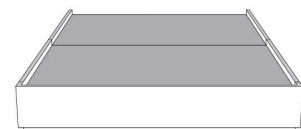

**Anti-poussière | No Dust**  
520-521-522-523

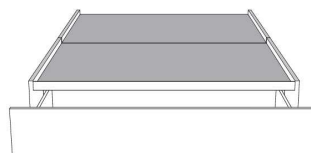

**Rangement à tiroir frontal  
With Front Drawer**  
540-541-542  
Base lit simple N/D | Single base N/A



**Rangement à tiroir latéraux  
With Side Drawers**  
550-551 (2 tiroirs | drawers)  
552-553 (1 tiroir | drawer)

www.jaymar.ca

Les illustrations sont génériques et n'indiquent pas tous les détails de coutures.  
The sketches are generic and do not reflect all sewing details.



Lits rembourrés  
*Upholstered Beds*

Liste de prix CDN



Tête de lit avec oreilles  
Headboard with wings

## KIANA

GROUPE C

\*Tête de lit AVEC oreilles MINCES - Voir liste de prix 99905 BASE C.

\*NOTE: Tête de lit disponible SEULEMENT avec les bases contours MINCES (exclus la base mince avec pattes pour lit réglable).

Extérieur DOS de la tête de lit FINI ajoutez:

En TISSU: King \$65, Queen \$60, Double \$55, Simple \$40.

Description	L x P x H	Cuir						Tissu		
		10	20 Madras Softy	30 Hugo Fantasy Illusion Tucson Utah Vintage Wild Laredo Yukon	40 Diamond Elegance Princess Santiago Sensation Sunset Trina Victoria	50 Bull Cassiope Dublin	60 Caress Ultrasued	A	B COM	C alta
400 TETE DE LIT KING	82x11x65							1025	1080	1150
401 TETE DE LIT QUEEN	64x11x65							875	925	975
402 TETE DE LIT DOUBLE	59x11x65							800	845	885
403 TETE DE LIT SIMPLE	44x11x65							635	670	705



**TÊTE DE LIT | HEADBOARD**

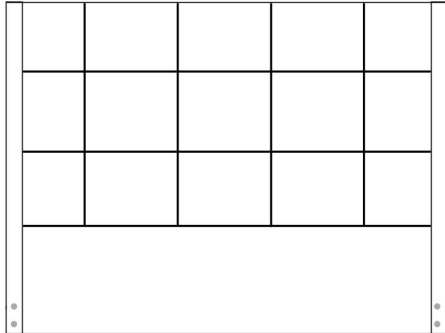

Tête de lit avec oreilles  
Headboard with wings  
400 - 401 - 402 - 403

**Lit grandeur complète | Complete bed size**

	Mince   Narrow L x P/D x H
<b>King</b>	82 x 88 x 65
<b>Queen</b>	64 x 88 x 65
<b>Double</b>	59 x 84 x 65
<b>Simple / Single</b>	44 x 84 x 65

**Base avec contour MINCE | Base with NARROW contour**

Grandeur | Size King: 82 x 77 x 12 | Queen: 64 x 77 x 12 | Double: 59 x 73 x 12 | Simple/Single: 44 x 73 x 12

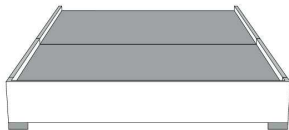

Avec pattes | With Legs  
510-511-512-513

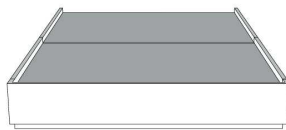

Anti-poussière | No Dust  
520-521-522-523

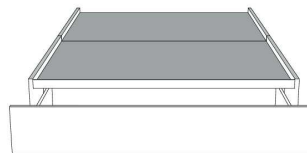

Rangement à tiroir frontal  
With Front Drawer  
540-541-542  
Base lit simple N/D | Single base N/A



Rangement à tiroir latéraux  
With Side Drawers  
550-551 (2 tiroirs | drawers)  
552-553 (1 tiroir | drawer)



Lits rembourrés  
*Upholstered Beds*

Liste de prix CDN



Tête de lit avec oreilles  
Headboard with wings

## LINE

### GRUPE B

Tête de lit AVEC OREILLES. Choisissez votre base - voir liste de prix 99905 BASE C.

### OPTIONS:

Clous décoratifs: Clous MOYEN 1/2" sur le devant SUPÉRIEUR de l'oreille et DESSUS de la tête de lit. AJOUTEZ: King \$120, Queen \$115 Double \$110 Simple \$105. SPÉCIFIEZ couleur: BRASS - SILVER - PEWTER ou COPPER.

Extérieur DOS de la TÊTE de LIT FINI ajoutez:

En CUIR: King \$200, Queen \$165, Double \$155, Simple \$120.

En TISSU: King \$65, Queen \$60, Double \$55, Simple \$40.

Description	L x P x H	Cuir						Tissu		
		10	20 Madras Softy	30 Hugo Fantasy Illusion Tucson Utah Vintage Wild Laredo Yukon	40 Diamond Elegance Princess Santiago Sensation Sunset Trina Victoria	50 Bull Cassiope Dublin	60 Caress Ultrasued	A	B COM	C alta
400 TETE DE LIT KING	87X11X47	1505	1650	1795	1945	2105	2245	790	840	880
401 TETE DE LIT QUEEN	69X11X47	1260	1375	1490	1590	1705	1815	635	670	705
402 TETE DE LIT DOUBLE	64X11X47	1205	1315	1420	1535	1645	1760	575	600	640
403 TETE DE LIT SIMPLE	49X11X47	1055	1160	1255	1345	1450	1540	380	405	450

**TÊTE DE LIT | HEADBOARD**

**Option de clous | Nail options**

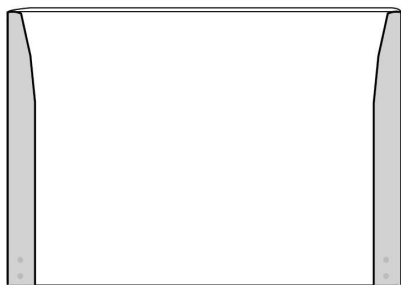

Tête de lit avec oreilles | Headboard with wings  
400 - 401 - 402 - 403

**Lit grandeur complète | Complete bed size**

	Large   Wide L x P/D x H	Mince   Narrow L x P/D x H
<b>K</b>	87 x 90 x 47	87 x 88 x 47
<b>Q</b>	69 x 90 x 47	69 x 88 x 47
<b>D</b>	64 x 86 x 47	64 x 84 x 47
<b>S</b>	49 x 86 x 47	49 x 84 x 47

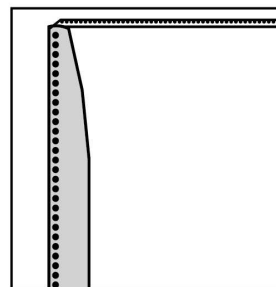

Silver - Copper - Pewter - Brass  
1/2" diamètre

**Base avec contour LARGE 4" | Base with WIDE contour 4"**

Grandeur | Size King: 87 x 79 x 12 | Queen: 69 x 79 x 12 | Double: 64 x 75 x 12 | Simple/Single: 49 x 75 x 12

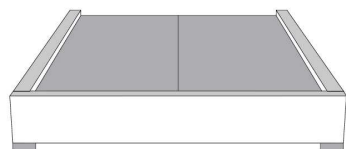

**Avec pattes | With Legs**  
410-411-412-413

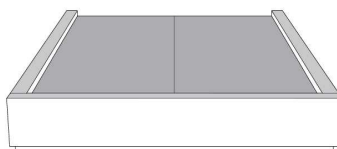

**Anti-poussière | No Dust**  
420-421-422-423

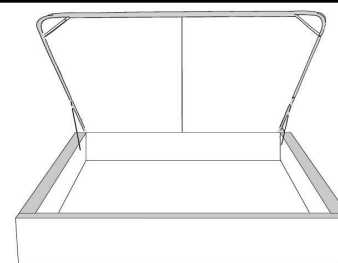

**Avec rangement | With Storage**  
430-431-432-433

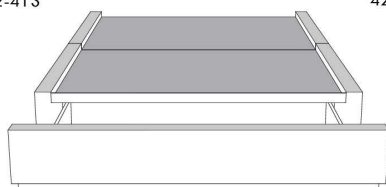

**Rangement à tiroir frontal  
With Front Drawer**  
440-441-442  
Base lit simple N/D | Single base N/A



**Rangement à tiroir latéraux  
With Side Drawers**  
450-451 (2 tiroirs | drawers)  
452-453 (1 tiroir | drawer)

**Base avec contour MINCE 2" | Base with NARROW contour 2"**

Grandeur | Size King: 82 x 77 x 12 | Queen: 64 x 77 x 12 | Double: 59 x 73 x 12 | Simple/Single: 44 x 73 x 12



**Avec pattes - Lit réglable  
With Legs - Adjustable bed**  
560-561-563

	King	Queen	Simple   Single
Lit grandeur complète : Complete Bed Size :	87x87x47	69x87x47	49x87x47
Intérieur   Inside :	78x82x12	61x82x12	40x82x12

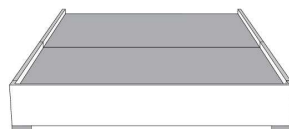

**Avec pattes | With Legs**  
510-511-512-513



**Anti-poussière | No Dust**  
520-521-522-523

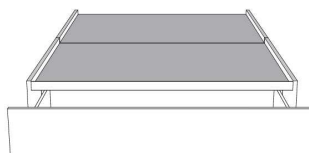

**Rangement à tiroir frontal  
With Front Drawer**  
540-541-542  
Base lit simple N/D | Single base N/A

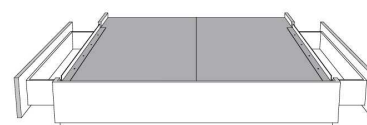

**Rangement à tiroir latéraux  
With Side Drawers**  
550-551 (2 tiroirs | drawers)  
552-553 (1 tiroir | drawer)

www.jaymar.ca

Les illustrations sont génériques et n'indiquent pas tous les détails de coutures.  
The sketches are generic and do not reflect all sewing details.



Lits rembourrés  
*Upholstered Beds*

Liste de prix CDN

Tête de lit **sans** oreilles  
Headboard **without** wings

## LUCIE

GROUPE C

Tête de lit SANS oreilles - Choisissez votre base - Voir liste de prix 99900 BASE L.

Extérieur DOS de la TÊTE de LIT FINI ajoutez:  
- en TISSU: King \$65, Queen \$60.

Description	L x P x H	Cuir						Tissu		
		10	20 Madras Softy	30 Hugo Fantasy Illusion Tucson Utah Vintage Wild Laredo Yukon	40 Diamond Elegance Princess Santiago Sensation Sunset Trina Victoria	50 Bull Cassiope Dublin	60 Caress Ultrasued	A	B COM	C alta
400 TETE DE LIT KING	96 x 12 x 44							1025	1080	1150
401 TETE DE LIT QUEEN	79 x 12 x 44							875	925	975

**TÊTE DE LIT | HEADBOARD**

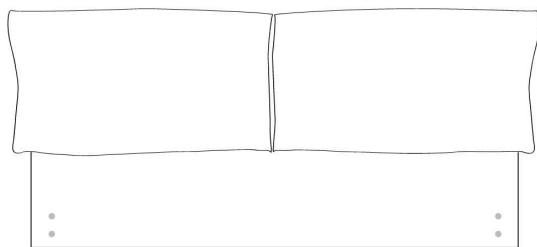

Tête de lit sans oreilles | Headboard without wings  
400 - 401 - 402 - 403

**Lit grandeur complète | Complete bed size**

	Large   Wide L x P/D x H	Mince   Narrow L x P/D x H
<b>K</b>	96 x 98 x 44	96 x 96 x 44
<b>Q</b>	79 x 98 x 44	79 x 96 x 44

**Base avec contour LARGE 4" | Base with WIDE contour 4"**

Grandeur | Size King: 87 x 86 x 12 | Queen: 69 x 86 x 12

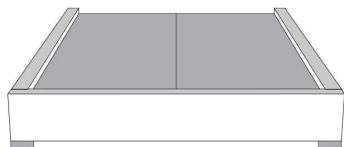

Avec pattes | With Legs  
410-411-412-413

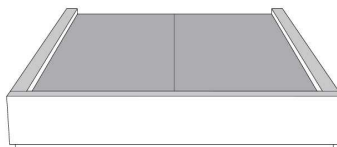

Anti-poussière | No Dust  
420-421-422-423

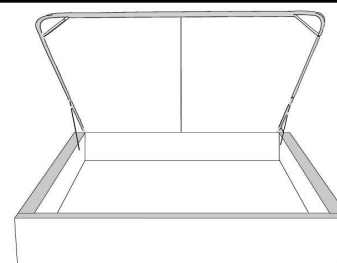

Avec rangement | With Storage  
430-431-432-433

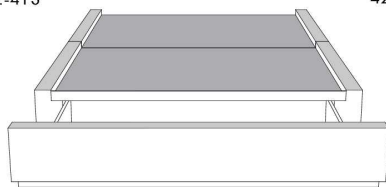

Rangement à tiroir frontal  
With Front Drawer  
440-441-442  
Base lit simple N/D | Single base N/A

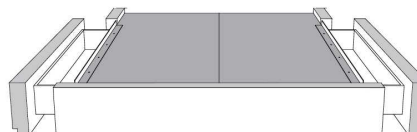

Rangement à tiroir latéraux  
With Side Drawers  
450-451 (2 tiroirs | drawers)  
452-453 (1 tiroir | drawer)

**Base avec contour MINCE 2" | Base with NARROW contour 2"**

Grandeur | Size King: 82 x 84 x 12 | Queen: 64 x 84 x 12

**Avec pattes - Lit réglable**  
With Legs - Adjustable bed  
560-561-563

	King	Queen
Lit grandeur complète - Complete Bed Size :	96x96x44	79x96x44
Intérieur   Inside :	78x82x12	61x82x12

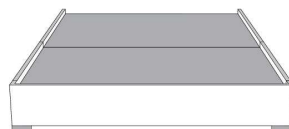

Avec pattes | With Legs  
510-511-512-513

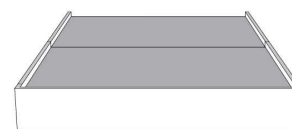

Anti-poussière | No Dust  
520-521-522-523

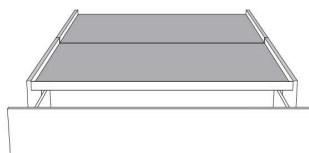

Rangement à tiroir frontal  
With Front Drawer  
540-541-542  
Base lit simple N/D | Single base N/A

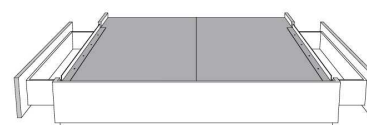

Rangement à tiroir latéraux  
With Side Drawers  
550-551 (2 tiroirs | drawers)  
552-553 (1 tiroir | drawer)

www.jaymar.ca

Les illustrations sont génériques et n'indiquent pas tous les détails de coutures.  
The sketches are generic and do not reflect all sewing details.



Lits rembourrés  
*Upholstered Beds*

Liste de prix CDN



Tête de lit avec oreilles  
Headboard with wings

## MARIANNE

GROUPE C

Tête de lit AVEC OREILLES - Choisissez votre base - voir liste de prix 99905 BASE C.

OPTIONS :

Clous décoratifs : Clous MOYEN ½ po sur le devant de l'oreille de la tête de lit, AJOUTEZ \$60.

Spécifiez couleur des clous sur votre commande: BRASS - SILVER - PEWTER ou COPPER.

Extérieur DOS de la tête de lit FINI ajoutez:

- en TISSU: King \$65, Queen \$60, Double \$55, Simple \$40.

Description	L x P x H	Cuir						Tissu		
		10	20 Madras Softy	30 Hugo Fantasy Illusion Tucson Utah Vintage Wild Laredo Yukon	40 Diamond Elegance Princess Santiago Sensation Sunset Trina Victoria	50 Bull Cassiope Dublin	60 Caress Ultrasued	A	B COM	C alta
400 TETE DE LIT KING	87x11x56							1025	1080	1150
401 TETE DE LIT QUEEN	69x11x56							875	925	975
402 TETE DE LIT DOUBLE	64x11x56							800	845	885
403 TETE DE LIT SIMPLE	49x11x56							635	670	705

**TÊTE DE LIT | HEADBOARD**

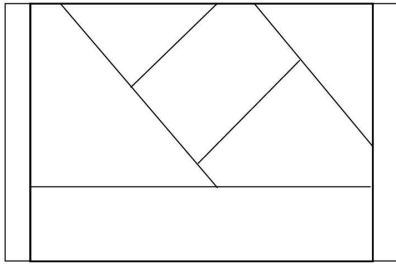

Tête de lit avec oreilles | Headboard with wings  
400 - 401 - 402 - 403

**Lit grandeur complète | Complete bed size**

	Large   Wide L x P/D x H	Mince   Narrow L x P/D x H
<b>K</b>	87 x 90 x 56	87 x 88 x 56
<b>Q</b>	69 x 90 x 56	69 x 88 x 56
<b>D</b>	64 x 86 x 56	64 x 84 x 56
<b>S</b>	49 x 86 x 56	49 x 84 x 56

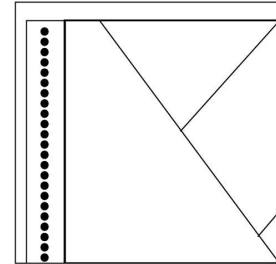

Silver - Copper - Pewter - Brass  
1/2" diamètre



**Base avec contour LARGE 4" | Base with WIDE contour 4"**

Grandeur | Size King: 87 x 86 x 12 | Queen: 69 x 86 x 12 | Double: 64 x 82 x 12 | Simple/Single: 49 x 82 x 12

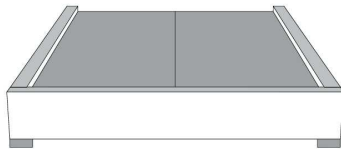

**Avec pattes | With Legs**  
410-411-412-413

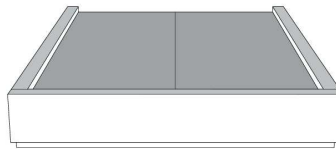

**Anti-poussière | No Dust**  
420-421-422-423

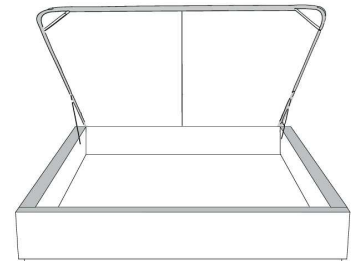

**Avec rangement | With Storage**  
430-431-432-433

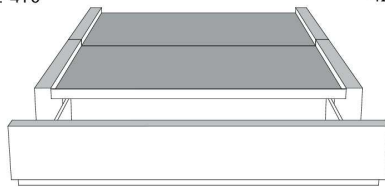

**Rangement à tiroir frontal  
With Front Drawer**  
440-441-442  
Base lit simple N/D | Single base N/A



**Rangement à tiroir latéraux  
With Side Drawers**  
450-451 (2 tiroirs | drawers)  
452-453 (1 tiroir | drawer)

**Base avec contour MINCE 2" | Base with NARROW contour 2"**

Grandeur | Size King: 82 x 77 x 12 | Queen: 64 x 77 x 12 | Double: 59 x 73 x 12 | Simple/Single: 44 x 73 x 12

**Avec pattes en bois - Lit réglable**  
**With wood legs - Adjustable bed**  
560-561-563

	King	Queen	Simple   Single
Lit grandeur complète : Complete Bed Size :	87x87x56	69x87x56	49x87x56
Intérieur   Inside :	78x82x12	61x82x12	40x82x12

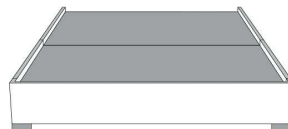

**Avec pattes | With Legs**  
510-511-512-513

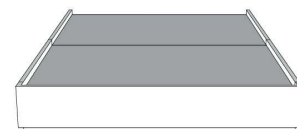

**Anti-poussière | No Dust**  
520-521-522-523

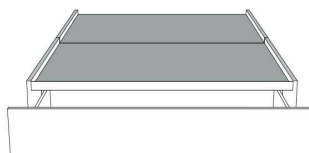

**Rangement à tiroir frontal  
With Front Drawer**  
540-541-542  
Base lit simple N/D | Single base N/A

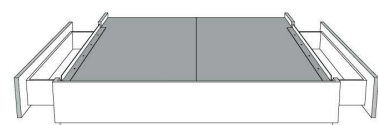

**Rangement à tiroir latéraux  
With Side Drawers**  
550-551 (2 tiroirs | drawers)  
552-553 (1 tiroir | drawer)

www.jaymar.ca

Les illustrations sont génériques et n'indiquent pas tous les détails de coutures.  
The sketches are generic and do not reflect all sewing details.

R: 2019-10



Lits rembourrés  
*Upholstered Beds*

Liste de prix CDN



Tête de lit avec oreilles  
Headboard with wings

## MARILOU

GROUPE C

Tête de lit AVEC OREILLES. Choisissez votre base - voir liste de prix 99905 BASE C.

OPTIONS:

Clous décoratifs: Clous large 7/8 po sur contour EXTÉRIEUR de l'oreille de la tête de lit. Ajoutez \$55.  
Spécifiez couleur des clous sur votre commande: BRASS - SILVER - PEWTER ou COPPER.

Extérieur DOS de la tête de lit FINI ajoutez:

En TISSU: King \$65, Queen \$60, Double \$55, Simple \$40.

Description	L x P x H	Cuir						Tissu		
		10	20 Madras Softy	30 Hugo Fantasy Illusion Tucson Utah Vintage Wild Laredo Yukon	40 Diamond Elegance Princess Santiago Sensation Sunset Trina Victoria	50 Bull Cassiope Dublin	60 Caress Ultrasued	A	B COM	C alta
400 TETE DE LIT KING	87 x 11 x 58							1025	1080	1150
401 TETE DE LIT QUEEN	69 x 11 x 58							875	925	975
402 TETE DE LIT DOUBLE	64 x 11 x 58							800	845	885
403 TETE DE LIT SIMPLE	49 x 11 x 58							635	670	705



Tête de lit **MARILOU** Headboard

(voir la liste de prix 99905) | (See Price list 99905)

**TÊTE DE LIT | HEADBOARD**

**Option de clous | Nail options**

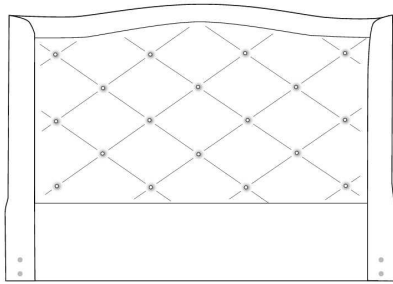

Tête de lit avec oreilles | Headboard with wings  
400 - 401 - 402 - 403

**Lit grandeur complète | Complete bed size**

	Large   Wide L x P/D x H	Mince   Narrow L x P/D x H
<b>K</b>	87 x 90 x 58	87 x 88 x 58
<b>Q</b>	69 x 90 x 58	69 x 88 x 58
<b>D</b>	64 x 86 x 58	64 x 84 x 58
<b>S</b>	49 x 86 x 58	49 x 84 x 58

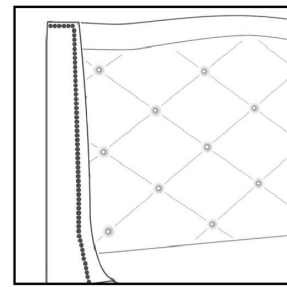

Silver - Copper - Pewter - Brass  
7/8" diamètre

**Base avec contour LARGE 4" | Base with WIDE contour 4"**

Grandeur | Size King: 87 x 79 x 12 | Queen: 69 x 79 x 12 | Double: 64 x 75 x 12 | Simple/Single: 49 x 75 x 12

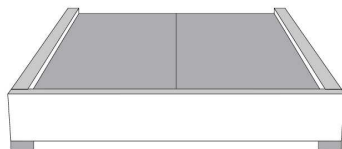

**Avec pattes | With Legs**  
410-411-412-413

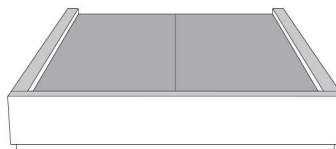

**Anti-poussière | No Dust**  
420-421-422-423

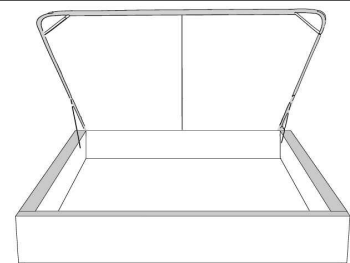

**Avec rangement | With Storage**  
430-431-432-433

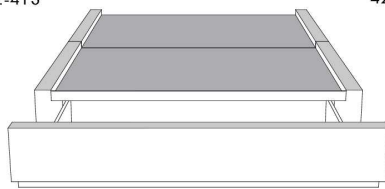

**Rangement à tiroir frontal  
With Front Drawer**  
440-441-442  
Base lit simple N/D | Single base N/A

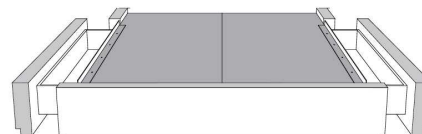

**Rangement à tiroir latéraux  
With Side Drawers**  
450-451 (2 tiroirs | drawers)  
452-453 (1 tiroir | drawer)

**Base avec contour MINCE 2" | Base with NARROW contour 2"**

Grandeur | Size King: 82 x 77 x 12 | Queen: 64 x 77 x 12 | Double: 59 x 73 x 12 | Simple/Single: 44 x 73 x 12

**Avec pattes - Lit réglable  
With Legs - Adjustable bed**  
560-561-563

	King	Queen	Simple   Single
Lit grandeur complète : Complete Bed Size :	87x87x58	69x87x58	49x87x58
Intérieur   Inside :	78x82x12	61x82x12	40x82x12



**Avec pattes | With Legs**  
510-511-512-513

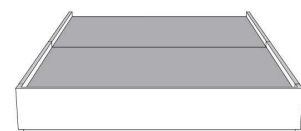

**Anti-poussière | No Dust**  
520-521-522-523

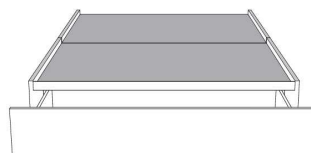

**Rangement à tiroir frontal  
With Front Drawer**  
540-541-542  
Base lit simple N/D | Single base N/A



**Rangement à tiroir latéraux  
With Side Drawers**  
550-551 (2 tiroirs | drawers)  
552-553 (1 tiroir | drawer)

www.jaymar.ca

Les illustrations sont génériques et n'indiquent pas tous les détails de coutures.  
The sketches are generic and do not reflect all sewing details.



## MAXIM

### GRUPE A

Tête de lit SANS oreilles - Choisissez votre base - Voir liste de prix 99900 BASE L.

### OPTIONS :

Extérieur DOS de la TÊTE de LIT FINI ajoutez:

- en TISSU: King \$65, Queen \$60, Double \$55, Simple \$40.

Description	L x P x H	Cuir						Tissu		
		10	20 Madras Softy	30 Hugo Fantasy Illusion Tucson Utah Vintage Wild Laredo Yukon	40 Diamond Elegance Princess Santiago Sensation Sunset Trina Victoria	50 Bull Cassiope Dublin	60 Caress Ultrasued	A	B COM	C alta
400 TETE DE LIT KING	87x4x46							545	595	660
401 TETE DE LIT QUEEN	69x4x46							465	500	540
402 TETE DE LIT DOUBLE	64x4x46							445	470	500
403 TETE DE LIT SIMPLE	49x4x46							360	380	400

**TÊTE DE LIT | HEADBOARD**

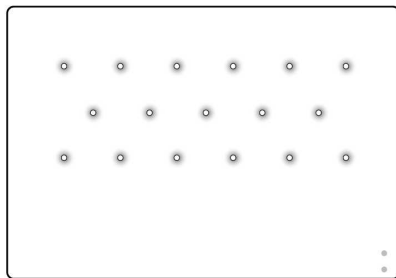

Tête de lit avec oreilles | Headboard with wings  
400 - 401 - 402 - 403

**Lit grandeur complète | Complete bed size**

	Large   Wide L x P/D x H	Mince   Narrow L x P/D x H
<b>K</b>	87 x 90 x 46	87 x 88 x 46
<b>Q</b>	69 x 90 x 46	69 x 88 x 46
<b>D</b>	64 x 86 x 46	64 x 84 x 46
<b>S</b>	49 x 86 x 46	49 x 84 x 46

**Base avec contour LARGE 4" | Base with WIDE contour 4"**

Grandeur | Size King: 87 x 86 x 12 | Queen: 69 x 86 x 12 | Double: 64 x 82 x 12 | Simple/Single: 49 x 82 x 12

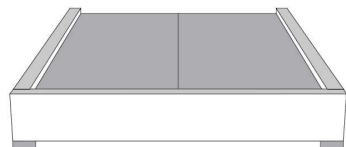

**Avec pattes | With Legs**  
410-411-412-413

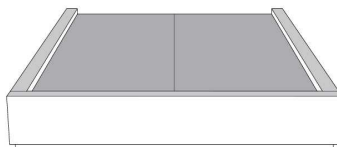

**Anti-poussière | No Dust**  
420-421-422-423

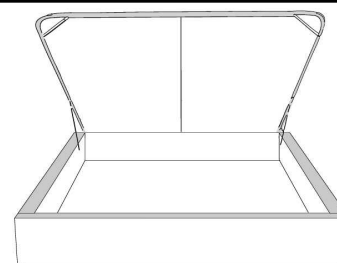

**Avec rangement | With Storage**  
430-431-432-433

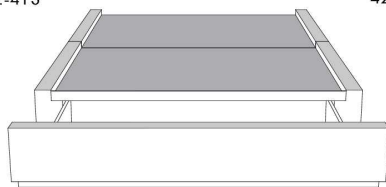

**Rangement à tiroir frontal  
With Front Drawer**  
440-441-442  
Base lit simple N/D | Single base N/A



**Rangement à tiroir latéraux  
With Side Drawers**  
450-451 (2 tiroirs | drawers)  
452-453 (1 tiroir | drawer)

**Base avec contour MINCE 2" | Base with NARROW contour 2"**

Grandeur | Size King: 82 x 84 x 12 | Queen: 64 x 84 x 12 | Double: 59 x 80 x 12 | Simple/Single: 44 x 80 x 12

**Avec pattes de bois - Lit réglable**  
**With wood legs - Adjustable bed**  
560-561-563

	King	Queen	Simple   Single
Lit grandeur complète : Complete Bed Size :	87x88x47	69x88x47	49x88x47
Intérieur   Inside :	78x82x12	61x82x12	40x82x12

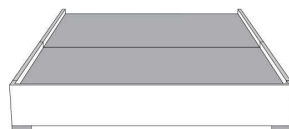

**Avec pattes | With Legs**  
510-511-512-513



**Anti-poussière | No Dust**  
520-521-522-523

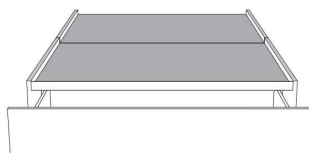

**Rangement à tiroir frontal  
With Front Drawer**  
540-541-542  
Base lit simple N/D | Single base N/A

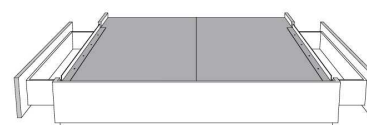

**Rangement à tiroir latéraux  
With Side Drawers**  
550-551 (2 tiroirs | drawers)  
552-553 (1 tiroir | drawer)

www.jaymar.ca

Les illustrations sont génériques et n'indiquent pas tous les détails de coutures.  
The sketches are generic and do not reflect all sewing details.



Lits rembourrés  
*Upholstered Beds*

Liste de prix CDN



Tête de lit avec oreilles  
Headboard with wings

## MELANIE

### GROUPE C

Tête de lit AVEC OREILLES - Choisissez votre base - Consultez la liste de prix 99905 BASE C.

### OPTIONS :

Clous décoratifs : Clous LARGE 7/8 po sur le contour EXTÉRIEUR de l'oreille, AJOUTEZ \$50.  
Spécifiez couleur des clous sur votre commande: BRASS - SILVER - PEWTER ou COPPER.

Extérieur DOS de la tête de lit FINI ajoutez:

En TISSU: King \$65, Queen \$60, Double \$55, Simple \$40.

Description	L x P x H	Cuir						Tissu		
		10	20 Madras Softy	30 Hugo Fantasy Illusion Tucson Utah Vintage Wild Laredo Yukon	40 Diamond Elegance Princess Santiago Sensation Sunset Trina Victoria	50 Bull Cassiope Dublin	60 Caress Ultrasued	A	B COM	C alta
400 TETE DE LIT KING	87X11X56							1025	1080	1150
401 TETE DE LIT QUEEN	69X11X56							875	925	975
402 TETE DE LIT DOUBLE	64X11X56							800	845	885
403 TETE DE LIT SIMPLE	49X11X56							635	670	705

Tête de lit **MELANIE** Headboard

(voir la liste de prix 99905) | (See Price list 99905)

**TÊTE DE LIT | HEADBOARD**

**Option de clous | Nail options**

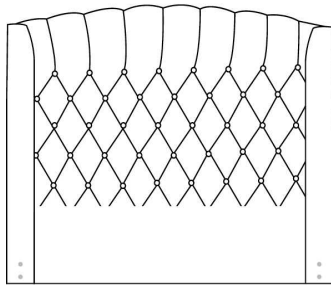

**Lit grandeur complète | Complete bed size**

	Large   Wide L x P/D x H	Mince   Narrow L x P/D x H
<b>K</b>	87 x 90 x 56	87 x 88 x 56
<b>Q</b>	69 x 90 x 56	69 x 88 x 56
<b>D</b>	64 x 86 x 56	64 x 84 x 56
<b>S</b>	49 x 86 x 56	49 x 84 x 56

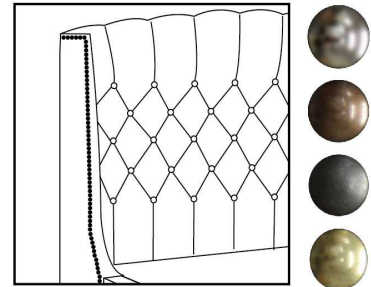

Silver - Copper - Pewter - Brass  
7/8" diamètre

Tête de lit avec oreilles | Headboard with wings  
400 - 401 - 402 - 403

**Base avec contour LARGE 4" | Base with WIDE contour 4"**

Grandeur | Size King: 87 x 79 x 12 | Queen: 69 x 79 x 12 | Double: 64 x 75 x 12 | Simple/Single: 49 x 75 x 12

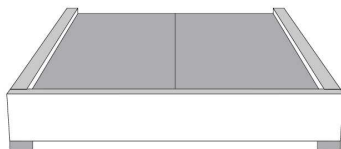

**Avec pattes | With Legs**  
410-411-412-413

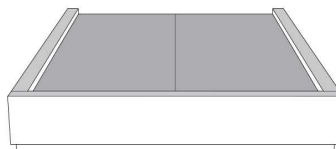

**Anti-poussière | No Dust**  
420-421-422-423

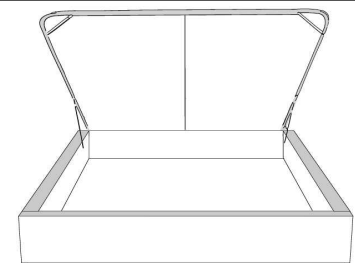

**Avec rangement | With Storage**  
430-431-432-433

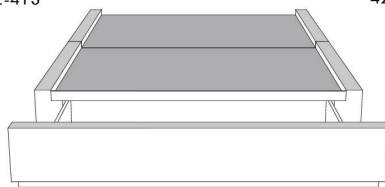

**Rangement à tiroir frontal  
With Front Drawer**  
440-441-442  
Base lit simple N/D | Single base N/A



**Rangement à tiroir latéraux  
With Side Drawers**  
450-451 (2 tiroirs | drawers)  
452-453 (1 tiroir | drawer)

**Base avec contour MINCE 2" | Base with NARROW contour 2"**

Grandeur | Size King: 82 x 77 x 12 | Queen: 64 x 77 x 12 | Double: 59 x 73 x 12 | Simple/Single: 44 x 73 x 12

**Avec pattes - Lit réglable  
With Legs - Adjustable bed**  
560-561-563

	King	Queen	Simple   Single
Lit grandeur complète : Complete Bed Size :	87x87x56	69x87x56	49x87x56
Intérieur   Inside :	78x82x12	61x82x12	40x82x12

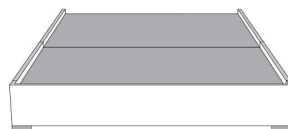

**Avec pattes | With Legs**  
510-511-512-513

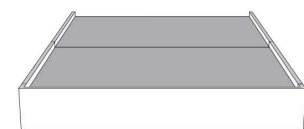

**Anti-poussière | No Dust**  
520-521-522-523

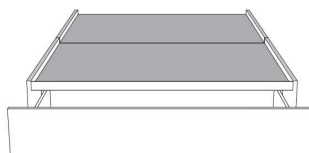

**Rangement à tiroir frontal  
With Front Drawer**  
540-541-542  
Base lit simple N/D | Single base N/A

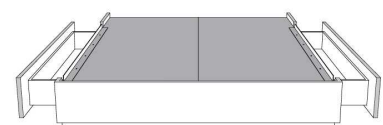

**Rangement à tiroir latéraux  
With Side Drawers**  
550-551 (2 tiroirs | drawers)  
552-553 (1 tiroir | drawer)

www.jaymar.ca

Les illustrations sont génériques et n'indiquent pas tous les détails de coutures.  
The sketches are generic and do not reflect all sewing details.



Tête de lit **sans** oreilles  
Headboard **without** wings

## MELISSA

### GROUPE C

Tête de lit SANS oreilles - Choisissez votre base - Voir liste de prix 99900 BASE L.

Extérieur DOS de la TÊTE de LIT FINI ajoutez:

- en CUIR: King \$175, Queen \$145, Double \$135, Simple \$105.

- en TISSU: King \$65, Queen \$60, Double \$55, Simple \$40.

Description	L x P x H	Cuir						Tissu		
		10	20 Madras Softy	30 Hugo Fantasy Illusion Tucson Utah Vintage Wild Laredo Yukon	40 Diamond Elegance Princess Santiago Sensation Sunset Trina Victoria	50 Bull Cassiope Dublin	60 Caress Ultrasued	A	B COM	C alta
400 TETE DE LIT KING	88 x 9 x 46	1650	1795	1945	2105	2245	2385	1025	1080	1150
401 TETE DE LIT QUEEN	74 x 9 x 46	1300	1415	1530	1640	1755	1860	875	925	975

Tête de lit **MELISSA** Headboard

(voir la liste de prix 99900) | (See Price list 99900)

**TÊTE DE LIT | HEADBOARD**

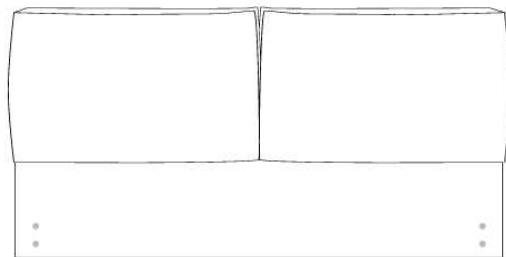

Tête de lit sans oreilles | Headboard without wings  
400 - 401

Lit grandeur complète | Complete bed size

	Large   Wide L x P/D x H	Mince   Narrow L x P/D x H
<b>K</b>	88 x 95 x 46	88 x 93 x 46
<b>Q</b>	74 x 95 x 46	74 x 93 x 46

**Base avec contour LARGE 4" | Base with WIDE contour 4"**

Grandeur | Size King: 87 x 86 x 12 | Queen: 69 x 86 x 12

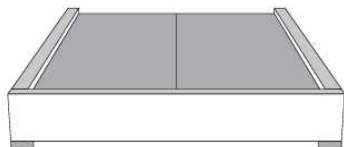

Avec pattes | With Legs  
410-411

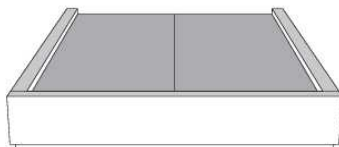

Anti-poussière | No Dust  
420-421

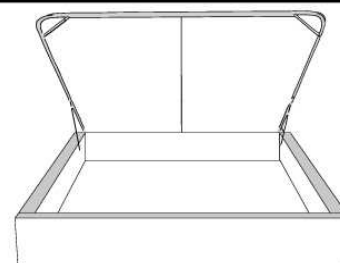

Avec rangement | With Storage  
430-431

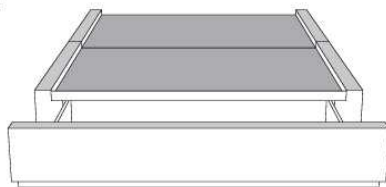

Rangement à tiroir frontal  
With Front Drawer  
440-441

Base lit simple N/D | Single base N/A

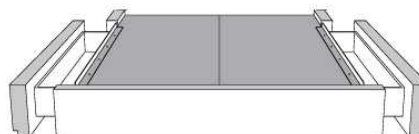

Rangement à tiroir latéraux  
With Side Drawers  
450-451 (2 tiroirs | drawers)

**Base avec contour MINCE 2" | Base with NARROW contour 2"**

Grandeur | Size King: 82 x 84 x 12 | Queen: 64 x 84 x 12

**Avec pattes - Lit réglable**  
**With Legs - Adjustable bed**  
560-561

**Grandeur | Size**

	King	Queen
Lit grandeur complète : Complete Bed Size :	87x102x45/38	69x102x45/38
Intérieur   Inside :	78x82x12	61x82x12



Avec pattes | With Legs  
510-511

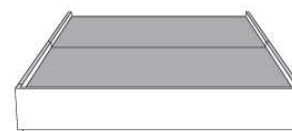

Anti-poussière | No Dust  
520-521

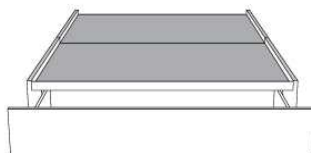

Rangement à tiroir frontal  
With Front Drawer  
540-541

Base lit simple N/D | Single base N/A

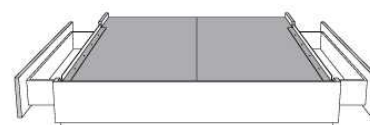

Rangement à tiroir latéraux  
With Side Drawers  
550-551 (2 tiroirs | drawers)

www.jaymar.ca

Les illustrations sont génériques et n'indiquent pas tous les détails de coutures.  
The sketches are generic and do not reflect all sewing details.



## MELODY

PATTES: Métal: LG64; Bois: LG68. IMPORTANT spécifiez la couleur des pattes en bois.

ITEMS 380, 360, 304 & 314 incluent 3 traverses en bois, avec pattes centrales préinstallées à la position haute 9 3/4 po hors tout. Ajustable à une position plus basse 6 1/2 po hors tout (inclus 3 pattes centrales 6 1/2 po). PANNEAU en BOIS particule inclus.

OPTION: Extérieur DOS de la TÊTE de LIT FINI ajoutez:  
- en CUIR: King \$200, Queen \$165, Double \$155, Simple \$120.  
- en TISSU: King \$65, Queen \$60, Double \$55, Simple \$40.

Description	L x P x H	Cuir						Tissu		
		10	20 Madras Softy	30 Hugo Fantasy Illusion Tucson Utah Vintage Wild Laredo Yukon	40 Diamond Elegance Princess Santiago Sensation Sunset Trina Victoria	50 Bull Cassiope Dublin	60 Caress Ultrasued	A	B COM	C alta
304 LIT DOUBLE	72X93X32/9	1675	1860	2035	2230	2420	2600	1115	1195	1270
314 LIT SIMPLE	57X93X32/9	1505	1670	1845	2010	2185	2345	1015	1105	1215
360 LIT QUEEN	78X97X32/9	1745	1925	2110	2285	2475	2650	1190	1270	1335
380 LIT KING	94X97X32/9	1975	2185	2390	2615	2825	3040	1335	1450	1550



# MELODY

items

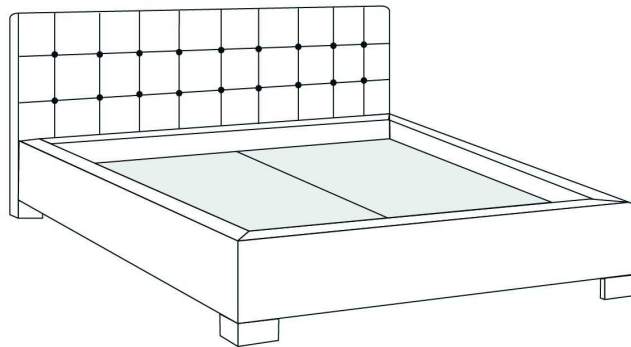

Lit/Bed

380 King | 360 Queen | 304 Double | 314 Simple/ Single

Les illustrations sont génériques et n'indiquent pas tous les détails de coutures.  
The sketches are generic and do not reflect all sewing details.

R201-4-03



Tête de lit **sans** oreilles  
Headboard **without** wings

## MILAN

### GROUPE C

Tête de lit SANS oreilles - Choisissez votre base - Voir liste de prix 99900 BASE L.

CARACTÉRISTIQUE: Appui-tête ajustable

Extérieur DOS de la TÊTE de LIT FINI ajoutez:

- en CUIR: King \$200, Queen \$165, Double \$155, Simple \$120.

- en TISSU: King \$65, Queen \$60, Double \$55, Simple \$40.

Description	L x P x H	Cuir						Tissu		
		10	20 Madras Softy	30 Hugo Fantasy Illusion Tucson Utah Vintage Wild Laredo Yukon	40 Diamond Elegance Princess Santiago	50 Bull Cassiope Dublin	60 Caress Ultrasued	A	B COM	C alta
400 TETE DE LIT KING	87X17.5X45/38	1650	1795	1945	2105	2245	2385	1025	1080	1150
401 TETE DE LIT QUEEN	69X17.5X45/38	1300	1415	1530	1640	1755	1860	875	925	975
402 TETE DE LIT DOUBLE	64X17.5X45/38	1250	1360	1470	1580	1685	1795	800	845	885
403 TETE DE LIT SIMPLE	49X17.5X45/38	965	1050	1155	1250	1335	1445	635	670	705

**TÊTE DE LIT | HEADBOARD**

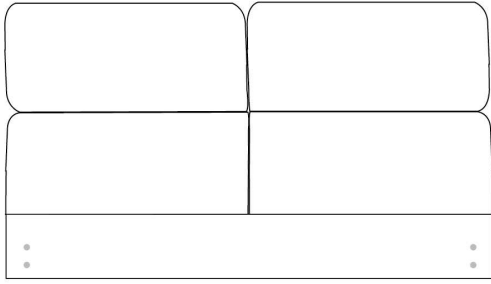

Tête de lit sans oreilles | Headboard without wings  
400 - 401 - 402 - 403

**Lit grandeur complète | Complete bed size**

	Large   Wide		Mince   Narrow	
	L	P/D x H	L	P/D x H
<b>K</b>	87	103,5 x 45/38	87	101,5 x 45/38
<b>Q</b>	69	103,5 x 45/38	69	101,5 x 45/38
<b>D</b>	64	99,5 x 45/38	64	97,5 x 45/38
<b>S</b>	49	99,5 x 45/38	49	97,5 x 45/38

**Base avec contour LARGE 4" | Base with WIDE contour 4"**

Grandeur | Size King: 87 x 86 x 12 | Queen: 69 x 86 x 12 | Double: 64 x 82 x 12 | Simple/Single: 49 x 82 x 12

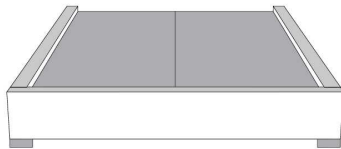

**Avec pattes | With Legs**  
410-411-412-413

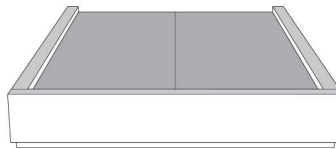

**Anti-poussière | No Dust**  
420-421-422-423

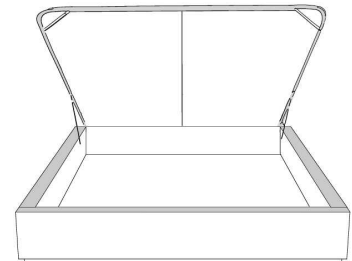

**Avec rangement | With Storage**  
430-431-432-433

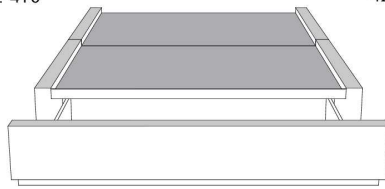

**Rangement à tiroir frontal  
With Front Drawer**  
440-441-442  
Base lit simple N/D | Single base N/A

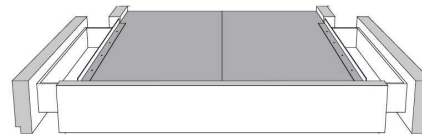

**Rangement à tiroir latéraux  
With Side Drawers**  
450-451 (2 tiroirs | drawers)  
452-453 (1 tiroir | drawer)

**Base avec contour MINCE 2" | Base with NARROW contour 2"**

Grandeur | Size King: 82 x 84 x 12 | Queen: 64 x 84 x 12 | Double: 59 x 80 x 12 | Simple/Single: 44 x 80 x 12

**Avec pattes - Lit réglable  
With Legs - Adjustable bed**  
560-561-563

	King	Queen	Simple   Single
Lit grandeur complète : Complete Bed Size :	87x102x45/38	69x102x45/38	49x102x45/38
Intérieur   Inside :	78x82x12	61x82x12	40x82x12

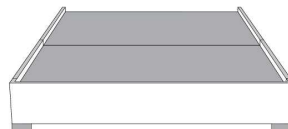

**Avec pattes | With Legs**  
510-511-512-513

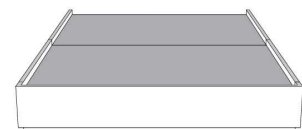

**Anti-poussière | No Dust**  
520-521-522-523

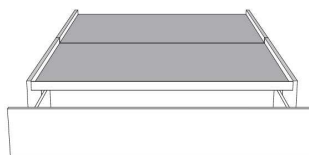

**Rangement à tiroir frontal  
With Front Drawer**  
540-541-542  
Base lit simple N/D | Single base N/A

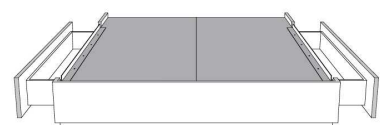

**Rangement à tiroir latéraux  
With Side Drawers**  
550-551 (2 tiroirs | drawers)  
552-553 (1 tiroir | drawer)

www.jaymar.ca

Les illustrations sont génériques et n'indiquent pas tous les détails de coutures.  
The sketches are generic and do not reflect all sewing details.



Tête de lit **sans** oreilles  
Headboard **without** wings

## MODENA

### GROUPE A

Tête de lit SANS oreilles - Choisissez votre base - Voir liste de prix 99900 BASE L.

Extérieur DOS de la TÊTE de LIT FINI ajoutez:

- en CUIR: King \$200, Queen \$165, Double \$155, Simple \$120.

- en TISSU: King \$65, Queen \$60, Double \$55, Simple \$40.

Description	L x P x H	Cuir						Tissu		
		10	20 Madras Softy	30 Hugo Fantasy Illusion Tucson Utah Vintage Wild Laredo Yukon	40 Diamond Elegance Princess Santiago Sensation Sunset Trina Victoria	50 Bull Cassiope Dublin	60 Caress Ultrasued	A	B COM	C alta
400 TETE DE LIT KING	87X4X49	895	1020	1150	1275	1400	1520	545	595	660
401 TETE DE LIT QUEEN	69X4X49	805	920	1020	1120	1230	1325	465	500	540
402 TETE DE LIT DOUBLE	64X4X49	735	845	945	1035	1145	1235	445	470	500
403 TETE DE LIT SIMPLE	49X4X49	680	765	855	950	1035	1140	360	380	400

**TÊTE DE LIT | HEADBOARD**

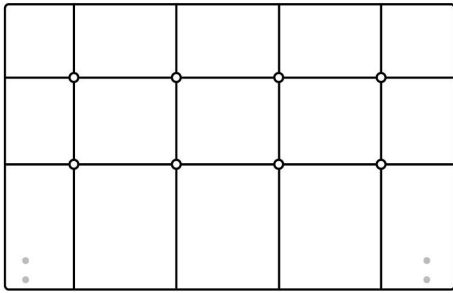

Tête de lit sans oreilles | Headboard without wings  
400 - 401 - 402 - 403

**Lit grandeur complète | Complete bed size**

	Large   Wide L x P/D x H	Mince   Narrow L x P/D x H
<b>K</b>	87 x 90 x 49	87 x 88 x 49
<b>Q</b>	69 x 90 x 49	69 x 88 x 49
<b>D</b>	64 x 86 x 49	64 x 84 x 49
<b>S</b>	49 x 86 x 49	49 x 84 x 49

**Base avec contour LARGE 4" | Base with WIDE contour 4"**

Grandeur | Size King: 87 x 86 x 12 | Queen: 69 x 86 x 12 | Double: 64 x 82 x 12 | Simple/Single: 49 x 82 x 12

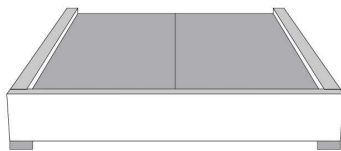

**Avec pattes | With Legs**  
410-411-412-413

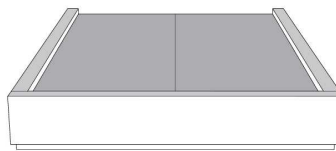

**Anti-poussière | No Dust**  
420-421-422-423

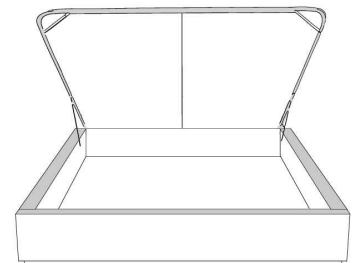

**Avec rangement | With Storage**  
430-431-432-433

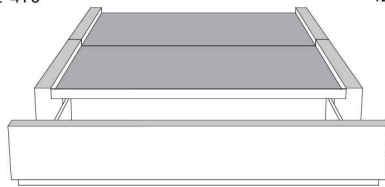

**Rangement à tiroir frontal  
With Front Drawer**  
440-441-442  
Base lit simple N/D | Single base N/A



**Rangement à tiroir latéraux  
With Side Drawers**  
450-451 (2 tiroirs | drawers)  
452-453 (1 tiroir | drawer)

**Base avec contour MINCE 2" | Base with NARROW contour 2"**

Grandeur | Size King: 82 x 84 x 12 | Queen: 64 x 84 x 12 | Double: 59 x 80 x 12 | Simple/Single: 44 x 80 x 12

**Avec pattes - Lit réglable  
With Legs - Adjustable bed**  
560-561-563

	King	Queen	Simple   Single
Lit grandeur complète : Complete Bed Size :	87x88x49	69x88x49	49x88x49
Intérieur   Inside :	78x82x12	61x82x12	40x82x12

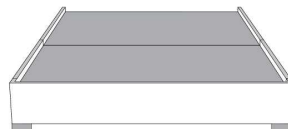

**Avec pattes | With Legs**  
510-511-512-513

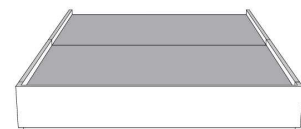

**Anti-poussière | No Dust**  
520-521-522-523

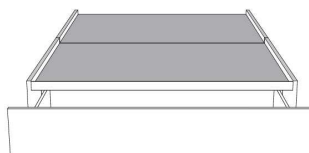

**Rangement à tiroir frontal  
With Front Drawer**  
540-541-542  
Base lit simple N/D | Single base N/A

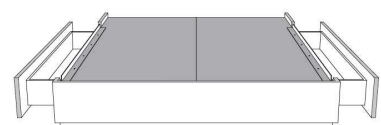

**Rangement à tiroir latéraux  
With Side Drawers**  
550-551 (2 tiroirs | drawers)  
552-553 (1 tiroir | drawer)

www.jaymar.ca

Les illustrations sont génériques et n'indiquent pas tous les détails de coutures.  
The sketches are generic and do not reflect all sewing details.



Lits rembourrés  
*Upholstered Beds*

## Liste de prix CDN

Tête de lit **sans** oreilles  
Headboard **without** wings

## NATHALIE

### GRUPE B

Tête de lit SANS oreilles - Choisissez votre base - Voir liste de prix 99900 BASE L.

Extérieur DOS de la TÊTE de LIT FINI ajoutez:

- en CUIR: King \$200, Queen \$165, Double \$155, Simple \$120.

- en TISSU: King \$65, Queen \$60, Double \$55, Simple \$40.

Description	L x P x H	Cuir						Tissu		
		10	20 Madras Softy	30 Hugo Fantasy Illusion Tucson Utah Vintage Wild Laredo Yukon	40 Diamond Elegance Princess Santiago Sensation Sunset Trina Victoria	50 Bull Cassiope Dublin	60 Caress Ultrasued	A	B COM	C alta
400 TETE DE LIT KING	87X4X72	1505	1650	1795	1945	2105	2245	790	840	880
401 TETE DE LIT QUEEN	69X4X72	1260	1375	1490	1590	1705	1815	635	670	705
402 TETE DE LIT DOUBLE	64X4X72	1205	1315	1420	1535	1645	1760	575	600	640
403 TETE DE LIT SIMPLE	49X4X72	1055	1160	1255	1345	1450	1540	380	405	450

**TÊTE DE LIT | HEADBOARD**

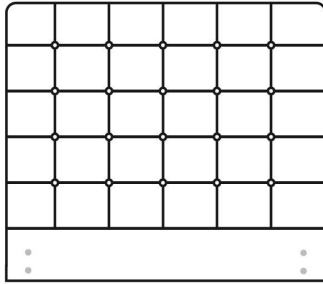

Tête de lit sans oreilles | Headboard without wings  
400 - 401 - 402 - 403

**Lit grandeur complète | Complete bed size**

	Large   Wide L x P/D x H	Mince   Narrow L x P/D x H
<b>K</b>	87 x 90 x 72	87 x 88 x 72
<b>Q</b>	69 x 90 x 72	69 x 88 x 72
<b>D</b>	64 x 86 x 72	64 x 84 x 72
<b>S</b>	49 x 86 x 72	49 x 84 x 72

**Base avec contour LARGE 4" | Base with WIDE contour 4"**

Grandeur | Size King: 87 x 86 x 12 | Queen: 69 x 86 x 12 | Double: 64 x 82 x 12 | Simple/Single: 49 x 82 x 12

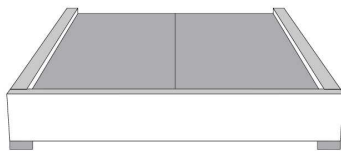

**Avec pattes | With Legs**  
410-411-412-413

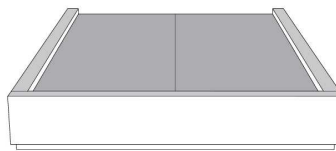

**Anti-poussière | No Dust**  
420-421-422-423

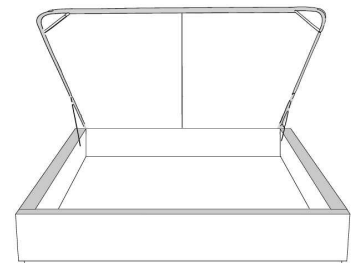

**Avec rangement | With Storage**  
430-431-432-433

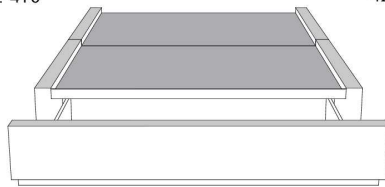

**Rangement à tiroir frontal  
With Front Drawer**  
440-441-442  
Base lit simple N/D | Single base N/A

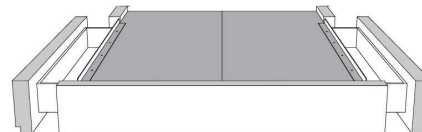

**Rangement à tiroir latéraux  
With Side Drawers**  
450-451 (2 tiroirs | drawers)  
452-453 (1 tiroir | drawer)

**Base avec contour MINCE 2" | Base with NARROW contour 2"**

Grandeur | Size King: 82 x 84 x 12 | Queen: 64 x 84 x 12 | Double: 59 x 80 x 12 | Simple/Single: 44 x 80 x 12

**Avec pattes - Lit réglable  
With Legs - Adjustable bed**  
560-561-563

	King	Queen	Simple   Single
Lit grandeur complète : Complete Bed Size :	87x88x72	69x88x72	49x88x72
Intérieur   Inside :	78x82x12	61x82x12	40x82x12

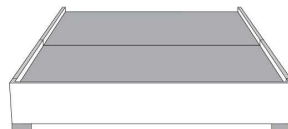

**Avec pattes | With Legs**  
510-511-512-513

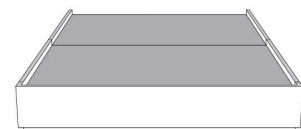

**Anti-poussière | No Dust**  
520-521-522-523

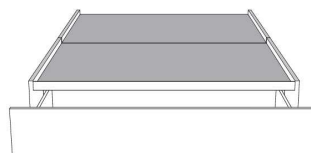

**Rangement à tiroir frontal  
With Front Drawer**  
540-541-542  
Base lit simple N/D | Single base N/A



**Rangement à tiroir latéraux  
With Side Drawers**  
550-551 (2 tiroirs | drawers)  
552-553 (1 tiroir | drawer)

www.jaymar.ca

Les illustrations sont génériques et n'indiquent pas tous les détails de coutures.  
The sketches are generic and do not reflect all sewing details.



Lits rembourrés  
*Upholstered Beds*

Liste de prix CDN



Tête de lit avec oreilles  
Headboard with wings

## NEIGE 56" H

GROUPE C

Tête de lit AVEC OREILLES - Choisissez votre base - voir liste de prix 99905 BASE C.

OPTIONS :

Clous décoratifs : Clous MOYEN ½ po sur le devant de l'oreille de la tête de lit, AJOUTEZ \$70.

Spécifiez couleur des clous sur votre commande: BRASS - SILVER - PEWTER ou COPPER.

Extérieur DOS de la tête de lit FINI ajoutez:

En TISSU: King \$65, Queen \$60, Double \$55, Simple \$40.

Description	L x P x H	Cuir						Tissu		
		10	20 Madras Softy	30 Hugo Fantasy Illusion Tucson Utah Vintage Wild Laredo Yukon	40 Diamond Elegance Princess Santiago Sensation Sunset Trina Victoria	50 Bull Cassiope Dublin	60 Caress Ultrasued	A	B COM	C alta
400 TETE DE LIT KING	87X11X56							1025	1080	1150
401 TETE DE LIT QUEEN	69X11X56							875	925	975
402 TETE DE LIT DOUBLE	64X11X56							800	845	885
403 TETE DE LIT SIMPLE	49X11X56							635	670	705



**TÊTE DE LIT | HEADBOARD**

**Option de clous | Nail options**

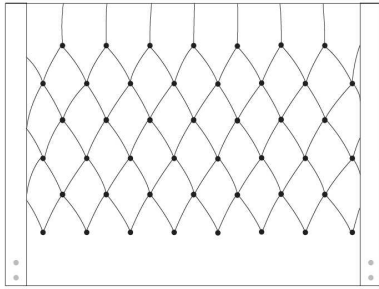

Tête de lit avec oreilles | Headboard with wings  
400 - 401 - 402 - 403

**Lit grandeur complète | Complete bed size**

	Large   Wide L x P/D x H	Mince   Narrow L x P/D x H
<b>K</b>	87 x 90 x 56	87 x 88 x 56
<b>Q</b>	69 x 90 x 56	69 x 88 x 56
<b>D</b>	64 x 86 x 56	64 x 84 x 56
<b>S</b>	49 x 86 x 56	49 x 84 x 56

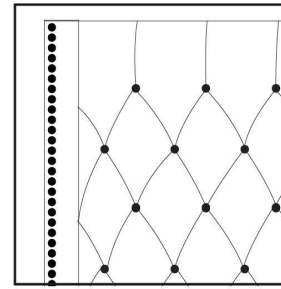

Silver - Copper - Pewter - Brass  
1/2" diamètre

**Base avec contour LARGE 4" | Base with WIDE contour 4"**

Grandeur | Size King: 87 x 79 x 12 | Queen: 69 x 79 x 12 | Double: 64 x 75 x 12 | Simple/Single: 49 x 75 x 12

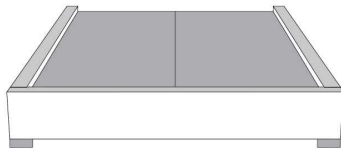

**Avec pattes | With Legs**  
410-411-412-413

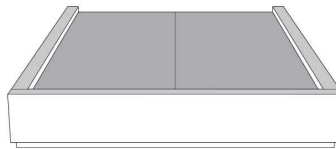

**Anti-poussière | No Dust**  
420-421-422-423

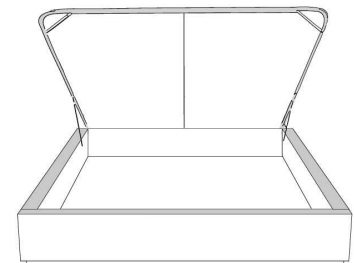

**Avec rangement | With Storage**  
430-431-432-433

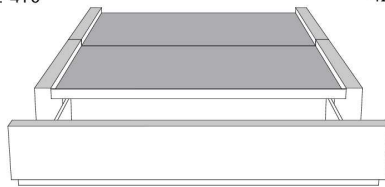

**Rangement à tiroir frontal  
With Front Drawer**  
440-441-442  
Base lit simple N/D | Single base N/A



**Rangement à tiroir latéraux  
With Side Drawers**  
450-451 (2 tiroirs | drawers)  
452-453 (1 tiroir | drawer)

**Base avec contour MINCE 2" | Base with NARROW contour 2"**

Grandeur | Size King: 82 x 77 x 12 | Queen: 64 x 77 x 12 | Double: 59 x 73 x 12 | Simple/Single: 44 x 73 x 12

**Avec pattes - Lit réglable  
With Legs - Adjustable bed**  
560-561-563

	King	Queen	Simple   Single
Lit grandeur complète : Complete Bed Size :	87x87x56	69x87x56	49x87x56
Intérieur   Inside :	78x82x12	61x82x12	40x82x12

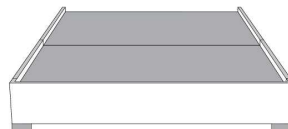

**Avec pattes | With Legs**  
510-511-512-513

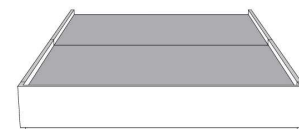

**Anti-poussière | No Dust**  
520-521-522-523

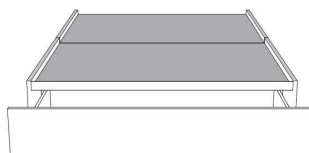

**Rangement à tiroir frontal  
With Front Drawer**  
540-541-542  
Base lit simple N/D | Single base N/A

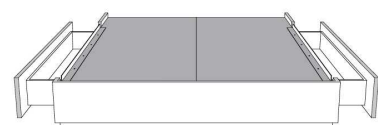

**Rangement à tiroir latéraux  
With Side Drawers**  
550-551 (2 tiroirs | drawers)  
552-553 (1 tiroir | drawer)

www.jaymar.ca

Les illustrations sont génériques et n'indiquent pas tous les détails de coutures.  
The sketches are generic and do not reflect all sewing details.



Tête de lit **sans** oreilles  
Headboard **without** wings

## RACHEL

### GROUPE A

Tête de lit SANS oreilles - Choisissez votre base - Voir liste de prix 99900 BASE L.

Extérieur DOS de la TÊTE de LIT FINI ajoutez:

- en CUIR: King \$200, Queen \$165, Double \$155, Simple \$120.

- en TISSU: King \$65, Queen \$60, Double \$55, Simple \$40.

Description	L x P x H	Cuir						Tissu		
		10	20 Madras Softy	30 Hugo Fantasy Illusion Tucson Utah Vintage Wild Laredo Yukon	40 Diamond Elegance Princess Santiago Sensation Sunset Trina Victoria	50 Bull Cassiope Dublin	60 Caress Ultrasued	A	B COM	C alta
400 TETE DE LIT KING	87X4X49	895	1020	1150	1275	1400	1520	545	595	660
401 TETE DE LIT QUEEN	69X4X49	805	920	1020	1120	1230	1325	465	500	540
402 TETE DE LIT DOUBLE	64X4X49	735	845	945	1035	1145	1235	445	470	500
403 TETE DE LIT SIMPLE	49X4X49	680	765	855	950	1035	1140	360	380	400

**TÊTE DE LIT | HEADBOARD**

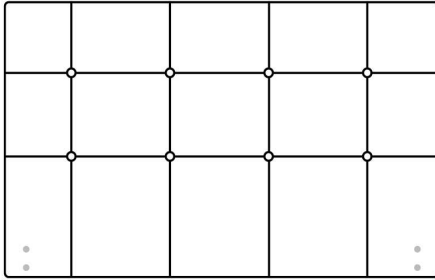

Tête de lit sans oreilles | Headboard without wings  
400 - 401 - 402 - 403

**Lit grandeur complète | Complete bed size**

	Large   Wide L x P/D x H	Mince   Narrow L x P/D x H
<b>K</b>	87 x 90 x 49	87 x 88 x 49
<b>Q</b>	69 x 90 x 49	69 x 88 x 49
<b>D</b>	64 x 86 x 49	64 x 84 x 49
<b>S</b>	49 x 86 x 49	49 x 84 x 49

**Base avec contour LARGE 4" | Base with WIDE contour 4"**

Grandeur | Size King: 87 x 86 x 12 | Queen: 69 x 86 x 12 | Double: 64 x 82 x 12 | Simple/Single: 49 x 82 x 12

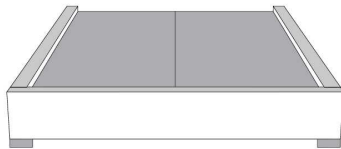

**Avec pattes | With Legs**  
410-411-412-413

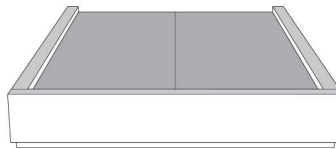

**Anti-poussière | No Dust**  
420-421-422-423

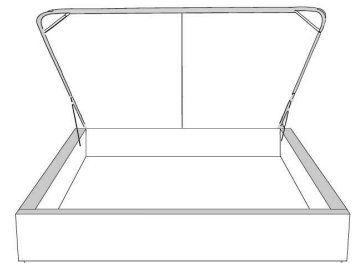

**Avec rangement | With Storage**  
430-431-432-433

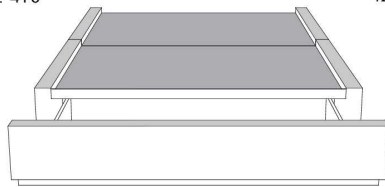

**Rangement à tiroir frontal  
With Front Drawer**  
440-441-442  
Base lit simple N/D | Single base N/A



**Rangement à tiroir latéraux  
With Side Drawers**  
450-451 (2 tiroirs | drawers)  
452-453 (1 tiroir | drawer)

**Base avec contour MINCE 2" | Base with NARROW contour 2"**

Grandeur | Size King: 82 x 84 x 12 | Queen: 64 x 84 x 12 | Double: 59 x 80 x 12 | Simple/Single: 44 x 80 x 12

**Avec pattes - Lit réglable  
With Legs - Adjustable bed**  
560-561-563

	King	Queen	Simple   Single
Lit grandeur complète : Complete Bed Size :	87x88x49	69x88x49	49x88x49
Intérieur   Inside :	78x82x12	61x82x12	40x82x12

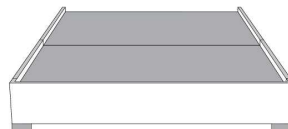

**Avec pattes | With Legs**  
510-511-512-513

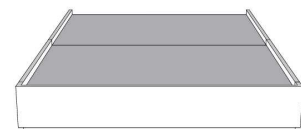

**Anti-poussière | No Dust**  
520-521-522-523

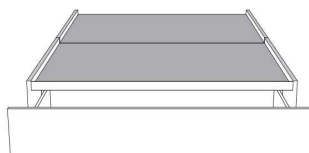

**Rangement à tiroir frontal  
With Front Drawer**  
540-541-542  
Base lit simple N/D | Single base N/A



**Rangement à tiroir latéraux  
With Side Drawers**  
550-551 (2 tiroirs | drawers)  
552-553 (1 tiroir | drawer)

www.jaymar.ca

Les illustrations sont génériques et n'indiquent pas tous les détails de coutures.  
The sketches are generic and do not reflect all sewing details.



Lits rembourrés  
*Upholstered Beds*

## Liste de prix CDN

Tête de lit **sans** oreilles  
Headboard **without** wings

## ROBIN

GROUPE C

Tête de lit SANS oreilles - Choisissez votre base - Voir liste de prix 99900 BASE L.

CARACTÉRISTIQUES: Coussins tête de lit ajustable 2 positions.

COMBO: Recouvrement #1 lit entier. Recouvrement #2 Coussins tête de lit ajustable.

Extérieur DOS de la TÊTE de LIT FINI ajoutez:

- en CUIR: King \$200, Queen \$165.

- en TISSU: King \$65, Queen \$60.

Description	L x P x H	Cuir						Tissu		
		10	20 Madras Softy	30 Hugo Fantasy Illusion Tucson Utah Vintage Wild Laredo Yukon	40 Diamond Elegance Princess Santiago Sensation Sunset Trina Victoria	50 Bull Cassiope Dublin	60 Caress Ultrasued	A	B COM	C alta
400 TETE DE LIT KING	87X12X46/41	1650	1795	1945	2105	2245	2385	1025	1080	1150
401 TETE DE LIT QUEEN	69X12X46/41	1300	1415	1530	1640	1755	1860	875	925	975

Tête de lit **ROBIN** Headboard

(voir la liste de prix 99900) | (See Price list 99900)

**TÊTE DE LIT | HEADBOARD**

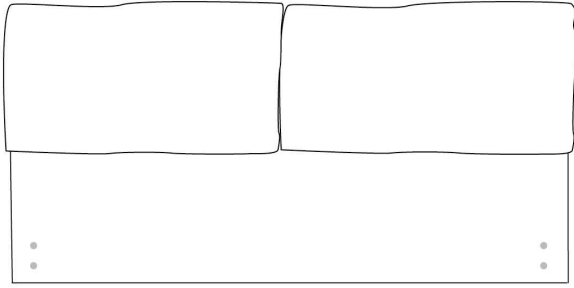

Tête de lit sans oreilles | Headboard *without wings*  
400 - 401

Lit grandeur complète | Complete bed size

	Large   Wide L x P/D x H	Mince   Narrow L x P/D x H
<b>K</b>	87 x 98 x 46/41	87 x 96 x 46/41
<b>Q</b>	69 x 98 x 46/41	69 x 96 x 46/41

**Base avec contour LARGE 4" | Base with WIDE contour 4"**

Grandeur | Size King: 87 x 86 x 12 | Queen: 69 x 86 x 12

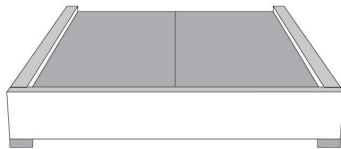

Avec pattes | With Legs  
410-411

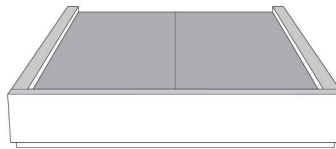

Anti-poussière | No Dust  
420-421

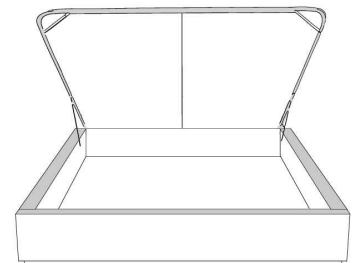

Avec rangement | With Storage  
430-431

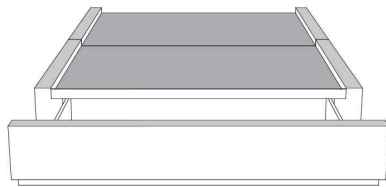

Rangement à tiroir frontal  
With Front Drawer  
440-441

Base lit simple N/D | Single base N/A



Rangement à tiroir latéraux  
With Side Drawers  
450-451 (2 tiroirs | drawers)

**Base avec contour MINCE 2" | Base with NARROW contour 2"**

Grandeur | Size King: 82 x 84 x 12 | Queen: 64 x 84 x 12

**Avec pattes - Lit réglable**  
**With Legs - Adjustable bed**  
560-561

	King	Queen
Lit grandeur complète : Complete Bed Size :	87x96x46/41	69x96x46/41
Intérieur   Inside :	78x82x12	61x82x12

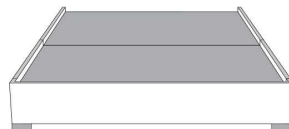

Avec pattes | With Legs  
510-511

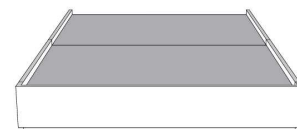

Anti-poussière | No Dust  
520-521

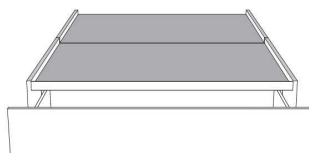

Rangement à tiroir frontal  
With Front Drawer  
540-541

Base lit simple N/D | Single base N/A

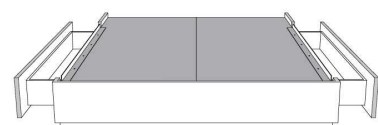

Rangement à tiroir latéraux  
With Side Drawers  
550-551 (2 tiroirs | drawers)

www.jaymar.ca

Les illustrations sont génériques et n'indiquent pas tous les détails de coutures.  
The sketches are generic and do not reflect all sewing details.



## SOFIA

### GROUPE C

Tête de lit SANS oreilles - Choisissez votre base - Voir liste de prix 99900 BASE L.

### OPTIONS :

Clous décoratifs : Clous MOYEN ½ po alentour de l'appliqué, AJOUTEZ : King \$110, Queen \$100, Double \$95, Simple \$85.  
Spécifiez couleur des clous sur votre commande: BRASS - SILVER - PEWTER ou COPPER.

COMBO disponible : Appliqué peut être fait dans une couleur contrastante. Voir tableau COMBO du livret Connaissance des produits.

Extérieur DOS de la TÊTE de LIT FINI ajoutez:

- en CUIR: King \$200, Queen \$165, Double \$155, Simple \$120.  
- en TISSU: King \$65, Queen \$60, Double \$55, Simple \$40.

Description	L x P x H	Cuir						Tissu		
		10	20 Madras Softy	30 Hugo Fantasy Illusion Tucson Utah Vintage Wild Laredo Yukon	40 Diamond Elegance Princess Santiago Sensation Sunset Trina Victoria	50 Bull Cassiope Dublin	60 Caress Ultrasued	A	B COM	C alta
400 TETE DE LIT KING	87X6X56	1650	1795	1945	2105	2245	2385	1025	1080	1150
401 TETE DE LIT QUEEN	69X6X56	1300	1415	1530	1640	1755	1860	875	925	975
402 TETE DE LIT DOUBLE	64X6X56	1250	1360	1470	1580	1685	1795	800	845	885
403 TETE DE LIT SIMPLE	49X6X56	965	1050	1155	1250	1335	1445	635	670	705

Tête de lit **SOFIA** Headboard

(voir la liste de prix 99900) | (See Price list 99900)

**TÊTE DE LIT | HEADBOARD**

**Option de clous | Nail options**

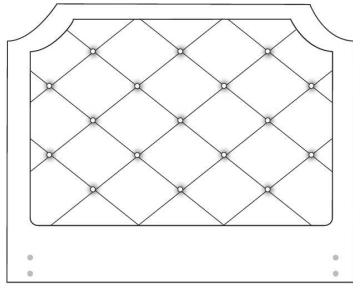

**Lit grandeur complète | Complete bed size**

	Large   Wide L x P/D x H	Mince   Narrow L x P/D x H
<b>K</b>	87 x 91 x 56	87 x 89 x 56
<b>Q</b>	69 x 91 x 56	69 x 89 x 56
<b>D</b>	64 x 87 x 56	64 x 85 x 56
<b>S</b>	49 x 87 x 56	49 x 85 x 56

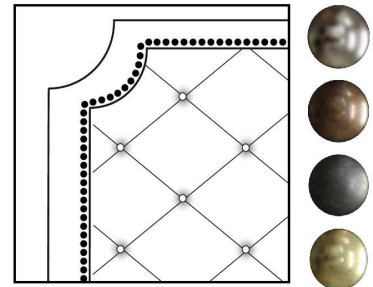

Silver - Copper - Pewter - Brass  
1/2" diamètre

Tête de lit sans oreilles | Headboard without wings  
400 - 401 - 402 - 403

**Base avec contour LARGE 4" | Base with WIDE contour 4"**

Grandeur | Size King: 87 x 86 x 12 | Queen: 69 x 86 x 12 | Double: 64 x 82 x 12 | Simple/Single: 49 x 82 x 12

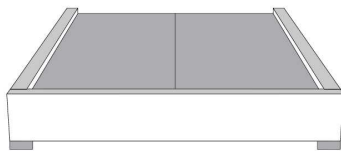

**Avec pattes | With Legs**  
410-411-412-413

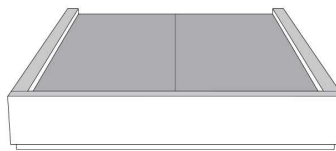

**Anti-poussière | No Dust**  
420-421-422-423

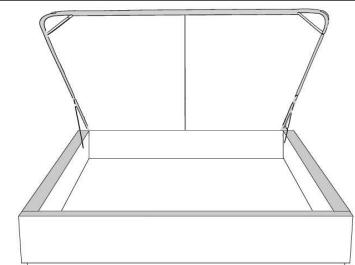

**Avec rangement | With Storage**  
430-431-432-433

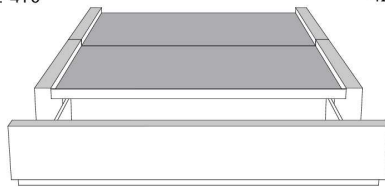

**Rangement à tiroir frontal  
With Front Drawer**  
440-441-442  
Base lit simple N/D | Single base N/A



**Rangement à tiroir latéraux  
With Side Drawers**  
450-451 (2 tiroirs | drawers)  
452-453 (1 tiroir | drawer)

**Base avec contour MINCE 2" | Base with NARROW contour 2"**

Grandeur | Size King: 82 x 84 x 12 | Queen: 64 x 84 x 12 | Double: 59 x 80 x 12 | Simple/Single: 44 x 80 x 12

**Avec pattes - Lit réglable  
With Legs - Adjustable bed**  
560-561-563

	King	Queen	Simple   Single
Lit grandeur complète : Complete Bed Size :	87x90x56	69x90x56	49x90x56
Intérieur   Inside :	78x82x12	61x82x12	40x82x12

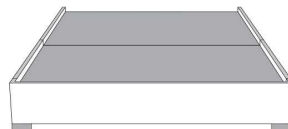

**Avec pattes | With Legs**  
510-511-512-513

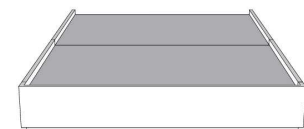

**Anti-poussière | No Dust**  
520-521-522-523

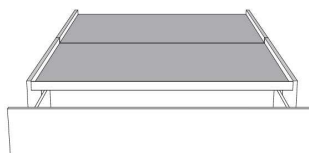

**Rangement à tiroir frontal  
With Front Drawer**  
540-541-542  
Base lit simple N/D | Single base N/A



**Rangement à tiroir latéraux  
With Side Drawers**  
550-551 (2 tiroirs | drawers)  
552-553 (1 tiroir | drawer)

www.jaymar.ca

Les illustrations sont génériques et n'indiquent pas tous les détails de coutures.  
The sketches are generic and do not reflect all sewing details.



## VOILA BED

Coussins inclus: Ce modèle n'inclut pas de coussins décoratifs.

Caractéristiques: Les lits possèdent un système d'ancrage permettant de déplacer aisément les dos et les tables de nuit Traycool autour du lit.

IMPORTANT: Indiquez clairement la couleur des pattes LG96 et du Traynite (321).

Chaque base de lit inclut une base pour recevoir le matelas.  
Nous recommandons des matelas entre 8 et 10 pouces d'épaisseur.

Description	L x P x H	Cuir						Tissu		
		10	20 Madras Softy	30 Hugo Fantasy Illusion Tucson Utah Vintage Wild Laredo Yukon	40 Diamond Elegance Princess Santiago Sensation Sunset Trina Victoria	50 Bull Cassiope Dublin	60 Caress Ultrasued	A	B COM	C alta
131 DOS LIT	28X11X18	330	390	470	530	595	670	195	215	240
150 GRAND COUSSIN EXTRA	22X22							75	105	115
314 LIT SIMPLE	56x92x13.5/33	1330	1505	1675	1860	2020	2200	990	1055	1130
321 TRAYNITE *BOIS*	16 DIAM. X 15	140	140	140	140	140	140	140	140	140
322 TRAYCOOL *BOIS & METAL*	16 DIAM. x 15	140	140	140	140	140	140	140	140	140
360 LIT QUEEN	77x97x13.5/33	1400	1590	1790	1975	2165	2355	1035	1105	1195
380 LIT KING	95x97x13.5/33	1620	1835	2060	2285	2505	2735	1150	1230	1320



# VOILÀ

Lit voilà Bed items

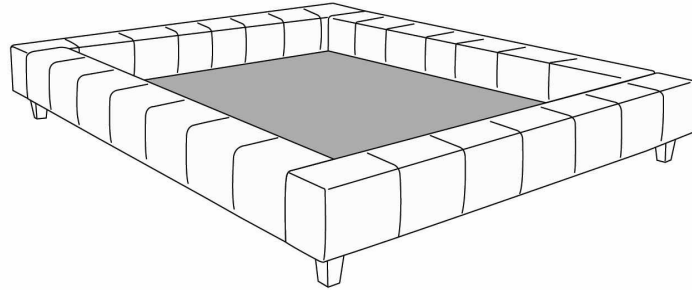

Base de Lit/Bed base

372 California King (US only/seulement) | 380 King | 360 Queen | 314 Simple/ Single

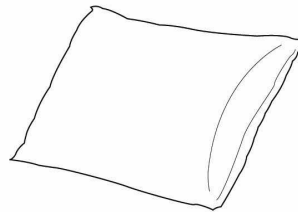

Grand Coussin/Large pillow  
150

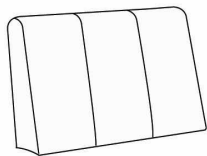

Dos lit/Bed back  
131

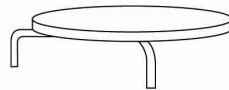

Traynite  
321

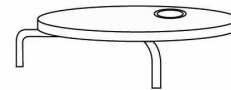

Traycool  
322

Les illustrations sont génériques et n'indiquent pas tous les détails de coutures.  
The sketches are generic and do not reflect all sewing details.

R2014-03



## WAVE

PATTES: Indiquez clairement la couleur des pattes LG174 pour les ITEMS 380, 360, 304, 314.

ITEMS 380, 360, 304 & 314 incluent 3 traverses en bois, avec pattes centrales préinstallées à la position haute 8 1/2 po hors tout. Ajustable à une position plus basse 6 po hors tout (inclus 3 pattes centrales 4 1/2 po). Panneau en bois particule inclus.

LIT AVEC RANGEMENT: Panneau en contreplaqué inclus.

OPTION: Extérieur DOS de la TÊTE de LIT FINI ajoutez:  
En CUIR: King \$175, Queen \$145, Double \$135, Simple \$105.  
En TISSU: King \$65, Queen \$60, Double \$55, Simple \$40.

Description	L x P x H	Cuir						Tissu		
		10	20 Madras Softy	30 Hugo Fantasy Illusion Tucson Utah Vintage Wild Laredo Yukon	40 Diamond Elegance Princess Santiago Sensation Sunset Trina Victoria	50 Bull Cassiope Dublin	60 Caress Ultrasued	A	B COM	C alta
304 LIT DOUBLE	72X92X41/11	1905	2050	2200	2340	2485	2625	1190	1255	1325
314 LIT SIMPLE	57X92X41/11	1695	1845	1985	2125	2270	2410	1085	1150	1205
360 LIT QUEEN	78X96X41/11	2065	2230	2385	2545	2715	2875	1255	1325	1390
365 LIT KING AVEC RANGEMENT	94X96X41/11	2660	2845	3020	3205	3385	3570	1815	1895	1975
366 LIT QUEEN AVEC RANGEMENT	78X96X41/11	2240	2400	2570	2725	2885	3050	1590	1670	1760
367 LIT DOUBLE AVEC RANGEMENT	72X92X41/11	2065	2210	2355	2495	2635	2775	1505	1580	1650
368 LIT SIMPLE AVEC RANGEMENT	57X92X41/11	1880	2020	2160	2310	2455	2595	1400	1475	1535
380 LIT KING	94X96X41/11	2400	2590	2770	2965	3150	3335	1375	1460	1545

# Lit **WAVE** Bed

## Lit régulier | *Regular Bed*

380 King | 360 Queen | 304 Double | 314 Simple/ *Single*

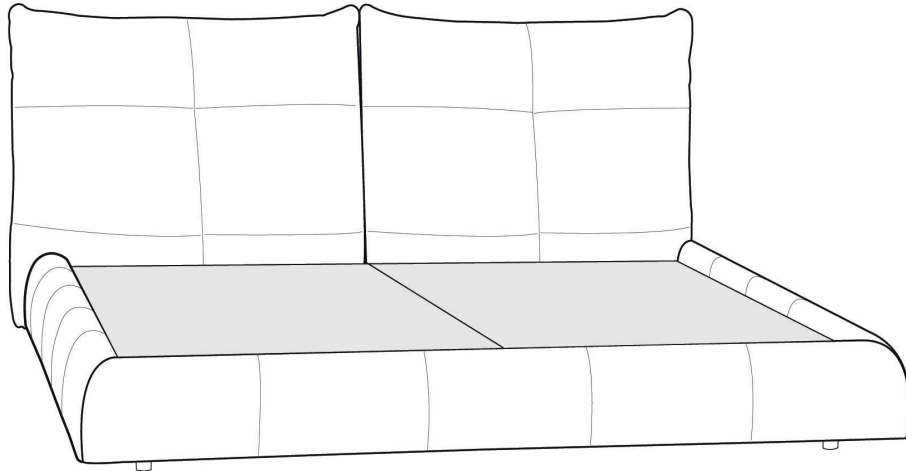

## Lit avec rangement | *Bed with storage*

365 King | 366 Queen | 367 Double | 368 Simple/ *Single*

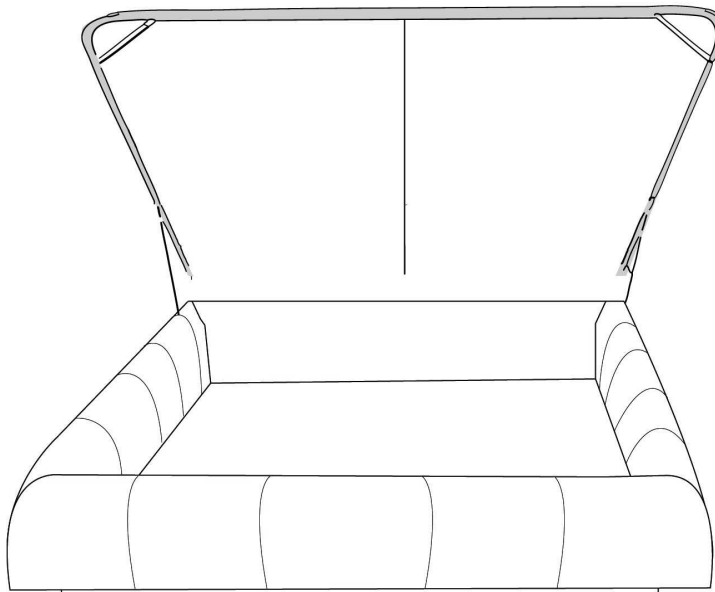

[www.jaymar.ca](http://www.jaymar.ca)

Les illustrations sont génériques et n'indiquent pas tous les détails de coutures.  
*The sketches are generic and do not reflect all sewing details.*

R: 2016-02



Lits rembourrés  
*Upholstered Beds*

## Liste de prix CDN

Tête de lit **sans** oreilles  
Headboard **without** wings

## ZEN

### GROUPE C

Tête de lit SANS oreilles - Choisissez votre base - Voir liste de prix 99900 BASE L.

CARACTÉRISTIQUES: Coussins tête de lit ajustable 3 positions.

Extérieur DOS de la TÊTE de LIT FINI ajoutez:

- en CUIR: King \$200, Queen \$165.

- en TISSU: King \$65, Queen \$60.

Description	L x P x H	Cuir						Tissu		
		10	20 Madras Softy	30 Hugo Fantasy Illusion Tucson Utah Vintage Wild Laredo Yukon	40 Diamond Elegance Princess Santiago Sensation Sunset Trina Victoria	50 Bull Cassiope Dublin	60 Caress Ultrasued	A	B COM	C alta
400 TETE DE LIT KING	87 x 9 x 47	1650	1795	1945	2105	2245	2385	1025	1080	1150
401 TETE DE LIT QUEEN	69 x 9 x 47	1300	1415	1530	1640	1755	1860	875	925	975

**TÊTE DE LIT | HEADBOARD**

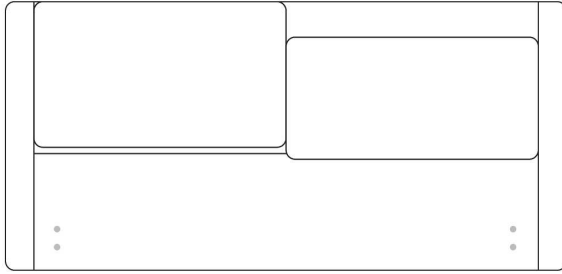

Tête de lit sans oreilles | Headboard *without wings*  
400 - 401

**Lit grandeur complète | Complete bed size**

	Large   Wide L x P/D x H	Mince   Narrow L x P/D x H
<b>K</b>	87 x 95 x 47	87 x 93 x 47
<b>Q</b>	69 x 95 x 47	69 x 93 x 47

**Base avec contour LARGE 4" | Base with WIDE contour 4"**

Grandeur | Size King: 87 x 86 x 12 | Queen: 69 x 86 x 12

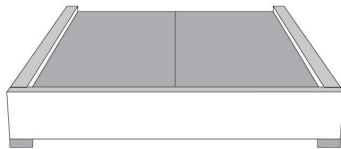

**Avec pattes | With Legs**  
410-411

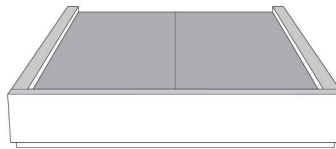

**Anti-poussière | No Dust**  
420-421

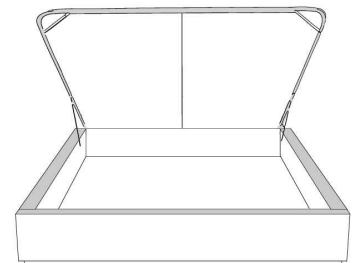

**Avec rangement | With Storage**  
430-431-432-433

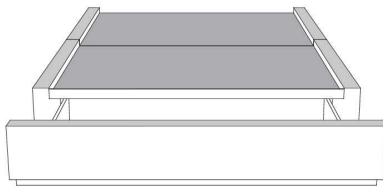

**Rangement à tiroir frontal  
With Front Drawer**  
440-441

Base lit simple N/D | Single base N/A



**Rangement à tiroir latéraux  
With Side Drawers**

450-451 (2 tiroirs | drawers)

**Base avec contour MINCE 2" | Base with NARROW contour 2"**

Grandeur | Size King: 82 x 84 x 12 | Queen: 64 x 84 x 12

**Avec pattes - Lit réglable  
With Legs - Adjustable bed**  
560-561

Grandeur   Size	King	Queen
Lit grandeur complète : Complete Bed Size :	87x93x47	69x93x47
Intérieur   Inside :	78x82x12	61x82x12

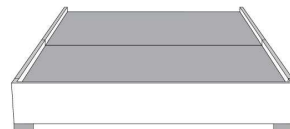

**Avec pattes | With Legs**  
510-511

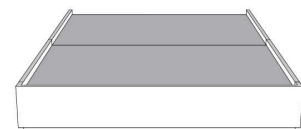

**Anti-poussière | No Dust**  
520-521

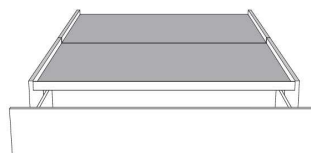

**Rangement à tiroir frontal  
With Front Drawer**  
540-541

Base lit simple N/D | Single base N/A

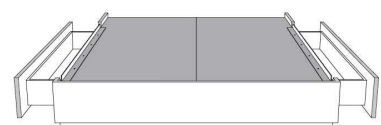

**Rangement à tiroir latéraux  
With Side Drawers**

550-551 (2 tiroirs | drawers)

www.jaymar.ca

Les illustrations sont génériques et n'indiquent pas tous les détails de coutures.  
The sketches are generic and do not reflect all sewing details.