



# Liste de prix CDN

## DÉTAIL À 2.5

<u>Code Client</u>	<u>FT999</u>
<u>Nom Client</u>	<u>JAYMAR LISTE DE PRIX</u>
<u>Adresse</u>	<u>FOR PRICE LIST</u>
	<u> </u>



## Liste de prix CDN

### 00200

Factory Select: \$250.

Pour commander "Couleur Traditionnelle" (Tons de bruns): code 3220#1.

Pour commander "Couleur Neutre" (Beige, noir or blanc): code 3221#1.

Pour commander "Couleur Euro" (Brick, Rouge, Jaune ou Bleu): code 3222#1.

Description	L x P x H	Cuir						Tissu		
		10	20 Madras Softy	30 Hugo Fantasy Illusion Tucson Utah Vintage Wild Laredo Yukon	40 Diamond Elegance Princess Santiago Sensation Sunset Trina Victoria	50 Bull Cassiope Dublin	60 Caress Ultrasued	A	B COM	C alta
006 POUF	19X19X17	725	765	840	890	950	1015	450	500	550
181 POUF ROND	16X16X16	700	750	815	875	925	1000	450	500	550





## Liste de prix CDN

00224

Spécifiez sur votre commande:

Patte: LG8 en bois (spécifiez couleur) ou LG64 métal.  
Option Clous décoratifs: Surcharge \$125.

En commandant ce modèle, spécifier avec quel modèle Jaymar il sera associé afin de sélectionner la couture appropriée.

Description	L x P x H	Cuir						Tissu		
		10	20 Madras Softy	30 Hugo Fantasy Illusion Tucson Utah Vintage Wild Laredo Yukon	40 Diamond Elegance Princess Santiago Sensation Sunset Trina Victoria	50 Bull Cassiope Dublin	60 Caress Ultrasued	A	B COM	C alta
124 POUF AVEC RANGEMENT	36X24X18	1840	2040	2265	2450	2700	2865	1450	1540	1625



## Liste de prix CDN

00236

Spécifiez sur votre commande:

Pattes: LG8 en bois (spécifiez couleur) ou LG64 métal.  
Options Clous décoratifs: Surcharge \$190.

En commandant ce modèle, spécifier avec quel modèle Jaymar il sera associé afin de sélectionner la couture appropriée.

Description	L x P x H	Cuir						Tissu		
		10	20 Madras Softy	30 Hugo Fantasy Illusion Tucson Utah Vintage Wild Laredo Yukon	40 Diamond Elegance Princess Santiago Sensation Sunset Trina Victoria	50 Bull Cassiope Dublin	60 Caress Ultrasued	A	B COM	C alta
124 POUF AVEC RANGEMENT	36X36X18	2175	2375	2590	2800	3000	3215	1825	1915	2040



## Liste de prix CDN

00252

Description	L x P x H	Cuir						Tissu		
		10	20 Madras Softy	30 Hugo Fantasy Illusion Tucson Utah Vintage Wild Laredo Yukon	40 Diamond Elegance Princess Santiago Sensation Sunset Trina Victoria	50 Bull Cassiope Dublin	60 Caress Ultrasued	A	B COM	C alta
115 GRAND OTTOMAN	52X25X18	1665	1840	2000	2150	2300	2425	1250	1340	1475



## Liste de prix CDN

99700

COFFRE À RANGEMENT: Option intérieur en cèdre aromatique; ajouter 125\$.

Description	L x P x H	Cuir						Tissu		
		10	20 Madras Softy	30 Hugo Fantasy Illusion Tucson Utah Vintage Wild Laredo Yukon	40 Diamond Elegance Princess Santiago Sensation Sunset Trina Victoria	50 Bull Cassiope Dublin	60 Caress Ultrasued	A	B COM	C alta
355 COFFRE À RANGEMENT	48X18X18	1525	1640	1840	1990	2140	2275	1090	1150	1250



## APPUI-BRAS/ARMREST

Porte-gobelet en métal inclus; spécifiez couleur noir mat, chrome ou bronze.

Description	L x P x H	Cuir						Tissu		
		10	20 Madras Softy	30 Hugo Fantasy Illusion Tucson Utah Vintage Wild Laredo Yukon	40 Diamond Elegance Princess Santiago Sensation Sunset Trina Victoria	50 Bull Cassiope Dublin	60 Caress Ultrasued	A	B COM	C alta
149 APPUI-BRAS UNIVERSEL - 1 PORTE-GOBELET	6.5X20X4.5/10	425	465	500	540	575	615	315	325	340
193 APPUI-BRAS UNIVERSEL - 2 PORTE-GOBELETS	6.5X20X4.5/10	450	490	525	565	600	640	340	365	375



## Liste de prix CDN

### RONDO TABLE

Option: Dessus de table plexiglas 375\$.

Description	L x P x H	Cuir						Tissu		
		10	20 Madras Softy	30 Hugo Fantasy Illusion Tucson Utah Vintage Wild Laredo Yukon	40 Diamond Elegance Princess Santiago Sensation Sunset Trina Victoria	50 Bull Cassiope Dublin	60 Caress Ultrasued	A	B COM	C alta
077 TABLE REMBOURREE	42X42X12	1040	1125	1250	1315	1450	1525	700	765	840



## Liste de prix CDN

93

Spécifiez couleur des pattes LG129 et LG98.

Spécifiez couleur des pattes pour le tabouret LG81.

Description	L x P x H	Cuir						Tissu		
		10	20 Madras Softy	30 Hugo Fantasy Illusion Tucson Utah Vintage Wild Laredo Yukon	40 Diamond Elegance Princess Santiago Sensation Sunset Trina Victoria	50 Bull Cassiope Dublin	60 Caress Ultrasued	A	B COM	C alta
001 FAUTEUIL	30X33X35	2915	3100	3300	3475	3650	3825	2215	2325	2425
006 POUF	27X21X18	1540	1600	1675	1775	1875	1940	1040	1065	1100



## 204

Idéal pour salle à manger. Confort supérieur avec mousse mémoire.

Factory Select pouf rond ou carré 19": \$290.

Factory Select pouf rond ou carré 26": \$365.

Pour commander "Couleur Traditionnelle" (Tons de bruns): code 3220#1.

Pour commander "Couleur Neutre" (Beige, noir or blanc): code 3221#1.

Pour commander "Couleur Euro" (Brick, Rouge, Jaune ou Bleu): code 3222#1.

Description	L x P x H	Cuir						Tissu		
		10	20 Madras Softy	30 Hugo Fantasy Illusion Tucson Utah Vintage Wild Laredo Yukon	40 Diamond Elegance Princess Santiago Sensation Sunset Trina Victoria	50 Bull Cassiope Dublin	60 Caress Ultrasued	A	B COM	C alta
182 POUF ROND 19" HAUTEUR CHAISE	17x17x19	725	765	840	890	950	1015	575	640	700
183 POUF ROND 26" HAUTEUR TABOURET BAR	17x17x26	890	950	1040	1090	1140	1200	740	790	840
184 POUF CARRÉ 19" HAUTEUR CHAISE	18x18x19	725	765	840	890	950	1015	575	640	700
185 POUF CARRÉ 26" HAUTEUR TABOURET BAR	18x18x26	890	950	1040	1090	1140	1200	740	790	840





## 360

Ce fauteuil pivotant vient avec 3 coussins décoratifs (1 grand et 2 petits)

**Spécifications:**

Hauteur Siège: 16.5"  
Profondeur de siège: 37"  
Largeur de siège: 37"  
Hauteur de bras: 29"

**OPTIONS:**

Combo: Sur les 3 coussins décoratifs. Spécifier recouvrement #2.  
Base pivotante en bois: Spécifier couleur

Description	L x P x H	Cuir						Tissu		
		10	20 Madras Softy	30 Hugo Fantasy Illusion Tucson Utah Vintage Wild Laredo Yukon	40 Diamond Elegance Princess Santiago Sensation Sunset Trina Victoria	50 Bull Cassiope Dublin	60 Caress Ultrasued	A	B COM	C alta
015 FAUTEUIL PIVOTANT	47 x 41 x 29	3400	3515	3625	3740	3850	3965	2200	2290	2375



## Liste de prix CDN

503

COMBO: Recouvrement #1: Dos. / Recouvrement #2: Siège et devant du siège.  
PRIX COMBO: Consultez le livret "Connaissance des Produits".

Description	L x P x H	Cuir						Tissu		
		10	20 Madras Softy	30 Hugo Fantasy Illusion Tucson Utah Vintage Wild Laredo Yukon	40 Diamond Elegance Princess Santiago Sensation Sunset Trina Victoria	50 Bull Cassiope Dublin	60 Caress Ultrasued	A	B COM	C alta
015 FAUTEUIL PIVOTANT	31x31x31.5	2265	2365	2515	2640	2740	2865	1725	1840	1900



## Liste de prix CDN

### 506

COMBO: Recouvrement #1: Dos et bras. / Recouvrement #2: Siège et devant du siège.

PRIX COMBO: Consultez le livret "Connaissance des produits".

OPTION: Base en bois: ajouter 125\$ (spécifier couleur).

Description	L x P x H	Cuir						Tissu		
		10	20 Madras Softy	30 Hugo Fantasy Illusion Tucson Utah Vintage Wild Laredo Yukon	40 Diamond Elegance Princess Santiago Sensation Sunset Trina Victoria	50 Bull Cassiope Dublin	60 Caress Ultrasued	A	B COM	C alta
015 FAUTEUIL PIVOTANT	31X31X31.5	2150	2265	2390	2475	2625	2740	1640	1740	1825



## Liste de prix CDN

507

Spécifier couleur des pattes LG168 pour type 001.  
COMBO: Recouvrement #2 sur les dossiers, sièges et appui-tête.

Description	L x P x H	Cuir						Tissu		
		10	20 Madras Softy	30 Hugo Fantasy Illusion Tucson Utah Vintage Wild Laredo Yukon	40 Diamond Elegance Princess Santiago Sensation Sunset Trina Victoria	50 Bull Cassiope Dublin	60 Caress Ultrasued	A	B COM	C alta
001 FAUTEUIL	28.5X34X35	2275	2400	2565	2715	2815	2925	1640	1740	1825
243 FAUTEUIL BERCANT PIVOTANT	28.5X34X35	2425	2565	2715	2800	2900	3025	1840	1915	2015



## Liste de prix CDN

### 509

PATTES: LG153 bois; spécifiez couleurs des pattes.

CLOUS DÉCORATIFS: Sur fauteuil dos et base; ajouter 190\$. Spécifiez couleur des clous: Pewter ou Brass.

Description	L x P x H	Cuir						Tissu		
		10	20 Madras Softy	30 Hugo Fantasy Illusion Tucson Utah Vintage Wild Laredo Yukon	40 Diamond Elegance Princess Santiago Sensation Sunset Trina Victoria	50 Bull Cassiope Dublin	60 Caress Ultrasued	A	B COM	C alta
001 FAUTEUIL	29X36X31	2650	2765	2900	2990	3140	3265	1890	1975	2025
006 POUF	23X22X14	1125	1225	1300	1390	1490	1550	865	890	925



## Liste de prix CDN

515

Spécifiez couleur de patte en bois LG01.

Profondeur du fauteuil ouvert: 67". / Distance du mur: 18".

Description	L x P x H	Cuir						Tissu		
		10	20 Madras Softy	30 Hugo Fantasy Illusion Tucson Utah Vintage Wild Laredo Yukon	40 Diamond Elegance Princess Santiago Sensation Sunset Trina Victoria	50 Bull Cassiope Dublin	60 Caress Ultrasued	A	B COM	C alta
044 FAUTEUIL INCLINABLE	32x35x41	3740	3900	4115	4300	4465	4650	2840	2925	3065



## DEXTER

CARACTÉRISTIQUES: Rembourrage de siège, dos et appui-tête avec plumes.

PATTES: Spécifiez couleur de pattes en bois LG01.  
Profondeur du fauteuil ouvert: 67" / Distance du mur: 18".

OPTION:  
Mécanisme motorisé inclinable avec bouton TACTILE ajoutez 350\$ par mécanisme.  
Mécanisme motorisé inclinable SANS FIL (batterie) ajoutez 700\$. À NOTER que le BOUTON sera noir (PAS TACTILE).

Description	L x P x H	Cuir						Tissu		
		10	20 Madras Softy	30 Hugo Fantasy Illusion Tucson Utah Vintage Wild Laredo Yukon	40 Diamond Elegance Princess Santiago Sensation Sunset Trina Victoria	50 Bull Cassiope Dublin	60 Caress Ultrasued	A	B COM	C alta
031 FAUTEUIL INCLINABLE	30X34X39	3675	3850	4090	4250	4440	4625	2540	2640	2740



## DISCOVERY

Spécifications:

Hauteur siège: 17"

Profondeur siège: 23"

Largeur siège: 22.5"

Hauteur bras: 27.5"

OPTIONS:

Cordonnet contrastant: en tissu ou en cuir - Spécifier le recouvrement.

Base pivotante en bois: Spécifier couleur.

Description	L x P x H	Cuir						Tissu		
		10	20 Madras Softy	30 Hugo Fantasy Illusion Tucson Utah Vintage Wild Laredo Yukon	40 Diamond Elegance Princess Santiago Sensation Sunset Trina Victoria	50 Bull Cassiope Dublin	60 Caress Ultrasued	A	B COM	C alta
015 FAUTEUIL PIVOTANT	36.5 x 33.5 x 34	2775	2890	3000	3115	3225	3340	1890	1975	2065





## KIRK

CARACTÉRISTIQUES: Coussins de sièges avec mousse modelée de haute résilience de 2.5 lb et une couche de mousse mémoire 1"

Recommandé en tissu uni seulement. En tissu, grosseur du fil sera plus petit.

EN CUIR disponible avec FIL CONTRASTANT: surcharge 125\$/morceau. Spécifiez numéro du fil: 005-Noir, 087-Beige, 103-Brun, 111-Blanc.

Spécifiez couleur de la base en bois.

Description	L x P x H	Cuir						Tissu		
		10	20 Madras Softy	30 Hugo Fantasy Illusion Tucson Utah Vintage Wild Laredo Yukon	40 Diamond Elegance Princess Santiago Sensation Sunset Trina Victoria	50 Bull Cassiope Dublin	60 Caress Ultrasued	A	B COM	C alta
015 FAUTEUIL PIVOTANT	31.5X34X34	3675	3815	3950	4100	4225	4365	2815	2865	2915
243 FAUTEUIL BERCANT PIVOTANT	31.5X34X34	3900	4040	4175	4315	4440	4575	3040	3115	3150



## Liste de prix CDN

### LA 1956

Base pivotante en métal.

Specs: Hauteur devant bras: 27 po. Hauteur siège: 18,5 po. Profondeur siège: 19,5 po.

COMBO: Recouvrement #1: Dos et bras. / Recouvrement #2: Siège et devant du siège. Pour prix combo - voir livret "Connaissance des produits".

Description	L x P x H	Cuir						Tissu		
		10	20 Madras Softy	30 Hugo Fantasy Illusion Tucson Utah Vintage Wild Laredo Yukon	40 Diamond Elegance Princess Santiago Sensation Sunset Trina Victoria	50 Bull Cassiope Dublin	60 Caress Ultrasued	A	B COM	C alta
015 FAUTEUIL PIVOTANT	31 x 29 x 31	2465	2590	2700	2790	2875	2975	2000	2090	2175



## LINEAIRE I

Fauteuil avec les bras rembourrés.

Spécifications:  
Hauteur siège: 15.5"  
Profondeur siège: 23"  
Largeur siège: 22"  
Hauteur devant bras: 21"

Description	L x P x H	Cuir						Tissu		
		10	20 Madras Softy	30 Hugo Fantasy Illusion Tucson Utah Vintage Wild Laredo Yukon	40 Diamond Elegance Princess Santiago Sensation Sunset Trina Victoria	50 Bull Cassiope Dublin	60 Caress Ultrasued	A	B COM	C alta
001 FAUTEUIL	28 x 35 x 31	2140	2250	2365	2475	2590	2700	1575	1665	1750



## LINEAIRE II

Fauteuil avec insert de bois dans les bras. Spécifier couleur.

Spécifications:

Hauteur siège: 15.5"

Profondeur siège: 23"

Largeur siège: 22"

Hauteur devant bras: 21"

Description	L x P x H	Cuir						Tissu		
		10	20 Madras Softy	30 Hugo Fantasy Illusion Tucson Utah Vintage Wild Laredo Yukon	40 Diamond Elegance Princess Santiago Sensation Sunset Trina Victoria	50 Bull Cassiope Dublin	60 Caress Ultrasued	A	B COM	C alta
001 FAUTEUIL	28 x 35 x 31	2415	2525	2640	2750	2865	2975	1950	2040	2125



## LINEAIRE III

Fauteuil avec les bras tout en bois. Spécifier couleur.

Spécifications:  
Hauteur siège: 15.5"  
Profondeur siège: 23"  
Largeur siège: 22"  
Hauteur devant bras: 21"

Description	L x P x H	Cuir						Tissu		
		10	20 Madras Softy	30 Hugo Fantasy Illusion Tucson Utah Vintage Wild Laredo Yukon	40 Diamond Elegance Princess Santiago Sensation Sunset Trina Victoria	50 Bull Cassiope Dublin	60 Caress Ultrasued	A	B COM	C alta
001 FAUTEUIL	29.5 x 35 x 31	2540	2650	2765	2875	2990	3100	2200	2290	2375



## MADONNA

COMBO: Recouvrement #2 sur le dossier et siège.

ATTENTION: Il est recommandé d'utiliser des tissus unis avec ce modèle

Description	L x P x H	Cuir						Tissu		
		10	20 Madras Softy	30 Hugo Fantasy Illusion Tucson Utah Vintage Wild Laredo Yukon	40 Diamond Elegance Princess Santiago Sensation Sunset Trina Victoria	50 Bull Cassiope Dublin	60 Caress Ultrasued	A	B COM	C alta
010 CHAISE LONGUE	27X63X36	3040	3290	3500	3750	3950	4175	2190	2350	2465
101 CHAISE LONGUE DOUBLE	39X63X36	3415	3700	4000	4290	4565	4865	2465	2690	2815



## ODYSSEY

Spécifications:  
Hauteur siège: 17.25"  
Profondeur siège: 23"  
Largeur d'assise: 23"  
Hauteur bras: 22.5"

Option: Base pivotante en bois: Spécifier couleur.

Description	L x P x H	Cuir						Tissu		
		10	20 Madras Softy	30 Hugo Fantasy Illusion Tucson Utah Vintage Wild Laredo Yukon	40 Diamond Elegance Princess Santiago Sensation Sunset Trina Victoria	50 Bull Cassiope Dublin	60 Caress Ultrasued	A	B COM	C alta
015 FAUTEUIL PIVOTANT	31 x 31 x 28	2775	2890	3000	3115	3225	3340	1890	1975	2065



## WALT

CARACTÉRISTIQUES: Rembourrage du dos et siège en PLUMES.

Profondeur du fauteuil ouvert: 67" / Distance du mur: 18".

**OPTION:**

Mécanisme motorisé inclinable avec bouton TACTILE ajoutez 350\$ par mécanisme.

Mécanisme motorisé inclinable SANS FIL (batterie) ajoutez 700\$. À NOTER que le BOUTON sera noir (PAS TACTILE).

Description	L x P x H	Cuir						Tissu		
		10	20 Madras Softy	30 Hugo Fantasy Illusion Tucson Utah Vintage Wild Laredo Yukon	40 Diamond Elegance Princess Santiago Sensation Sunset Trina Victoria	50 Bull Cassiope Dublin	60 Caress Ultrasued	A	B COM	C alta
031 FAUTEUIL INCLINABLE	34X34X39	3675	3850	4090	4250	4440	4625	2540	2640	2740



## ALEXANDRA

Appui-tête manuel sur tous les items (fixe sur centre rond).

Fauteuil inclinable motorisé pleine jambe "à méc. \*protège-mur" (manuel n/d).

Chaise longue inclinable motorisé (manuel n/d) avec appui-tête motorisé en option. Dégagement mural 8" et avant 5".

Coussins de siège avec mousse modelée + 1" de mousse mémoire au-dessus; bras avec mousse mémoire.

Couture: petit fil en tissu & gros fil plat en cuir.

\*Exclus faut. 043 & 163: Dégagement mural 16".

Fauteuils 043 & 163: bras seront SANS insert de MÉTAL.

Note: 2 inclinables séparés par un coin ne peuvent pas ouvrir en même temps. Aucuns inclinables à côté du #155 Petit coin carré.

### OPTIONS

Motorisé sans fil (batterie): ajoutez \$350/mec.

\*Appui-tête motorisé: ajoutez \$350 ch. (\*N/D sur items fixes.)

Mousse: Extra ferme ajoutez \$40/siège.

Choix de bras (LARGE ou le PETIT bras qui sera sans insert de métal): Patte sur bras LARGE: LG103 bois ou Métal: LG189 cyl (noire ou chrome).

PETIT Bras: LG08 bois ou Métal: LG196 cyl. (noire ou chrome) ou LG64 (carré). Spécifiez couleur.

Profondeur d'assise : 20" ou \*22". \*Le 22" N/D sur faut. 043 & 163.

Faut. 043-163: avec base en bois (spécifier couleur).

### Configurations CINÉMA MAISON

Détails accessoires, porte gobelets et configurations : Voir page Optima Cinéma maison en annexe.

Ancrage pour accessoires: \$90 ch.

Porte-Gobelets : En métal: \$65 ch. | Illuminé: \$65 ch. | \*Illuminé avec contrôle (1 ou 2 moteurs): \$100 ch.

\*Lumière DEL sous le siège : \$<25

Description	L x P x H	Cuir						Tissu		
		10	20 Madras Softy	30 Hugo Fantasy Illusion Tucson Utah Vintage Wild Laredo Yukon	40 Diamond Elegance Princess Santiago Sensation Sunset Trina Victoria	50 Bull Cassiope Dublin	60 Caress Ultrasued	A	B COM	C alta
001 FAUTEUIL	44x40x33/40	4040	4250	4475	4725	4950	5190	3215	3315	3390
002 CAUSEUSE	67x40x33/40	5765	6040	6315	6590	6850	7140	4550	4725	4900
003 SOFA	91x40x33/40	6965	7315	7675	8040	8415	8765	5500	5715	5940
005 CHAISE LONGUE BRAS DROIT	34x62x33/40	3765	3915	4100	4240	4400	4565	2965	3100	3225
009 CAUSEUSE SANS BRAS	47x40x33/40	4050	4215	4390	4565	4740	4915	3125	3315	3475
011 CHAISE LONGUE BRAS GAUCHE	34x62x33/40	3765	3915	4100	4240	4400	4565	2965	3100	3225
012 CAUSEUSE BRAS GAUCHE	57x40x33/40	4950	5190	5415	5665	5865	6100	3875	4050	4200
017 FAUTEUIL DOUBLE	51x40x33/40	4225	4465	4725	4975	5215	5475	3350	3490	3640
021 SOFA APPARTEMENT SANS BRAS	61x40x33/40	4565	4800	5050	5290	5550	5790	3500	3700	3900
040 SOFA SANS BRAS	71x40x33/40	5225	5500	5750	6015	6275	6540	4090	4300	4525
041 FAUTEUIL INCLINABLE BRAS-G	34x40x33/40	3975	4150	4300	4450	4625	4775	3315	3400	3500
042 FAUTEUIL INCLINABLE BRAS-D	34x40x33/40	3975	4150	4300	4450	4625	4775	3315	3400	3500
043 FAUTEUIL INCLINABLE BERÇANT PIVOTANT	30x34x42	4725	4990	5240	5515	5765	6025	3875	3975	4100
044 FAUTEUIL INCLINABLE	44x40x33/40	4800	5015	5215	5415	5615	5815	3975	4090	4165
045 CAUSEUSE SANS BRAS ALLONGEE DROIT	68x40x33/40	4800	5025	5240	5475	5690	5875	3740	3890	4075
050 CENTRE ROND	49x49x33	3515	3750	3975	4215	4440	4675	2540	2675	2800

## ALEXANDRA

Appui-tête manuel sur tous les items (fixe sur centre rond).

Fauteuil inclinable motorisé pleine jambe "à méc. \*protège-mur" (manuel n/d).

Chaise longue inclinable motorisé (manuel n/d) avec appui-tête motorisé en option. Dégagement mural 8" et avant 5".

Coussins de siège avec mousse modelée + 1" de mousse mémoire au-dessus; bras avec mousse mémoire.

Couture: petit fil en tissu & gros fil plat en cuir.

\*Exclus faut. 043 & 163: Dégagement mural 16".

Fauteuils 043 & 163: bras seront SANS insert de MÉTAL.

Note: 2 inclinables séparés par un coin ne peuvent pas ouvrir en même temps. Aucuns inclinables à côté du #155 Petit coin carré.

### OPTIONS

Motorisé sans fil (batterie): ajoutez \$350/mec.

\*Appui-tête motorisé: ajoutez \$350 ch. (\*N/D sur items fixes.)

Mousse: Extra ferme ajoutez \$40/siège.

Choix de bras (LARGE ou le PETIT bras qui sera sans insert de métal): Patte sur bras LARGE: LG103 bois ou Métal: LG189 cyl (noire ou chrome).

PETIT Bras: LG08 bois ou Métal: LG196 cyl. (noire ou chrome) ou LG64 (carré). Spécifiez couleur.

Profondeur d'assise : 20" ou \*22". \*Le 22" N/D sur faut. 043 & 163.

Faut. 043-163: avec base en bois (spécifier couleur).

### Configurations CINÉMA MAISON

Détails accessoires, porte gobelets et configurations : Voir page Optima Cinéma maison en annexe.

Ancrage pour accessoires: \$90 ch.

Porte-Gobelets : En métal: \$65 ch. | Illuminé: \$65 ch. | \*Illuminé avec contrôle (1 ou 2 moteurs): \$100 ch.

\*Lumière DEL sous le siège : \$<25

Description	L x P x H	Cuir						Tissu		
		10	20 Madras Softy	30 Hugo Fantasy Illusion Tucson Utah Vintage Wild Laredo Yukon	40 Diamond Elegance Princess Santiago Sensation Sunset Trina Victoria	50 Bull Cassiope Dublin	60 Caress Ultrasued	A	B COM	C alta
051 FAUTEUIL SANS BRAS	23,5x40x33/40	2315	2425	2550	2675	2790	2900	1775	1900	2015
052 SOFA BRAS GAUCHE	81x40x33/40	6125	6440	6715	7015	7290	7590	4800	5025	5240
053 SOFA BRAS DROIT	81x40x33/40	6125	6440	6715	7015	7290	7590	4800	5025	5240
055 COIN CARRE	44x44x33/40	4090	4315	4565	4800	5050	5290	3175	3300	3400
056 FAUTEUIL BRAS DROIT	34x40x33/40	3225	3375	3515	3665	3815	3940	2515	2650	2765
057 FAUTEUIL BRAS GAUCHE	34x40x33/40	3225	3375	3515	3665	3815	3940	2515	2650	2765
061 CAUSEUSE BRAS DROIT	57x40x33/40	4950	5190	5415	5665	5865	6100	3875	4050	4200
071 FAUTEUIL INCLINABLE SANS BRAS	23,5x40x33/40	3090	3215	3350	3475	3615	3740	2575	2715	2840
086 CAUSEUSE SANS BRAS ALLONGEE GAUCHE	68x40x33/40	4800	5025	5240	5475	5690	5875	3740	3890	4075
088 FAUTEUIL SANS BRAS ALLONGE GAUCHE	45x40x33/40	3065	3290	3475	3675	3875	4100	2365	2450	2565
089 FAUTEUIL SANS BRAS ALLONGE DROIT	45x40x33/40	3065	3290	3475	3675	3875	4100	2365	2450	2565
095 SOFA APPARTEMENT	81x40x33/40	6275	6615	6975	7315	7665	8015	4925	5150	5340
096 SOFA APPARTEMENT BRAS GAUCHE	71x40x33/40	5490	5750	6025	6300	6575	6840	4225	4440	4665
097 SOFA APPARTEMENT BRAS DROIT	71x40x33/40	5490	5750	6025	6300	6575	6840	4225	4440	4665
124 POUF AVEC RANGEMENT	30x22x17	1590	1640	1715	1765	1840	1890	1365	1415	1475
138 BRAS CENTRE	10x36x24.5	890	975	1050	1125	1215	1290	740	775	815

## ALEXANDRA

Appui-tête manuel sur tous les items (fixe sur centre rond).

Fauteuil inclinable motorisé pleine jambe "à méc. \*protège-mur" (manuel n/d).

Chaise longue inclinable motorisé (manuel n/d) avec appui-tête motorisé en option. Dégagement mural 8" et avant 5".

Coussins de siège avec mousse modelée + 1" de mousse mémoire au-dessus; bras avec mousse mémoire.

Couture: petit fil en tissu & gros fil plat en cuir.

\*Exclus faut. 043 & 163: Dégagement mural 16".

Fauteuils 043 & 163: bras seront SANS insert de MÉTAL.

Note: 2 inclinables séparés par un coin ne peuvent pas ouvrir en même temps. Aucuns inclinables à côté du #155 Petit coin carré.

### OPTIONS

Motorisé sans fil (batterie): ajoutez \$350/mec.

\*Appui-tête motorisé: ajoutez \$350 ch. (\*N/D sur items fixes.)

Mousse: Extra ferme ajoutez \$40/siège.

Choix de bras (LARGE ou le PETIT bras qui sera sans insert de métal): Patte sur bras LARGE: LG103 bois ou Métal: LG189 cyl (noire ou chrome).

PETIT Bras: LG08 bois ou Métal: LG196 cyl. (noire ou chrome) ou LG64 (carré). Spécifiez couleur.

Profondeur d'assise : 20" ou \*22". \*Le 22" N/D sur faut. 043 & 163.

Faut. 043-163: avec base en bois (spécifier couleur).

### Configurations CINÉMA MAISON

Détails accessoires, porte gobelets et configurations : Voir page Optima Cinéma maison en annexe.

Ancrage pour accessoires: \$90 ch.

Porte-Gobelets : En métal: \$65 ch. | Illuminé: \$65 ch. | \*Illuminé avec contrôle (1 ou 2 moteurs): \$100 ch.

\*Lumière DEL sous le siège : \$<25

Description	L x P x H	Cuir						Tissu		
		10	20 Madras Softy	30 Hugo Fantasy Illusion Tucson Utah Vintage Wild Laredo Yukon	40 Diamond Elegance Princess Santiago Sensation Sunset Trina Victoria	50 Bull Cassiope Dublin	60 Caress Ultrasued	A	B COM	C alta
155 PETIT COIN CARRE	40x40x33/40	4090	4315	4565	4800	5050	5290	3175	3300	3400
159 RANGEMENT À ANGLE	11/27x36x24.5	1590	1665	1740	1825	1890	1950	1225	1265	1290
160 RANGEMENT DROIT	11x36x24.5	1540	1600	1675	1750	1840	1900	1150	1200	1225
163 FAUT. DBL INCL. BERGANT PIVOTANT	33x34x42	4840	5125	5390	5675	5950	6225	3890	4000	4115
165 FAUTEUIL DOUBLE INCLINABLE	51x40x33/40	5015	5250	5515	5750	6000	6250	4150	4300	4450
167 SOFA APP. SANS BRAS ALLONGE GAUCHE	82x40x33/40	5315	5615	5890	6215	6500	6775	4115	4315	4525
168 SOFA APP. SANS BRAS ALLONGE DROIT	82x40x33/40	5315	5615	5890	6215	6500	6775	4115	4315	4525
169 FAUTEUIL DOUBLE INCLINABLE BRAS GAUCHE	41x40x33/40	4200	4390	4575	4765	4950	5150	3450	3640	3825
170 FAUTEUIL DOUBLE INCLINABLE BRAS DROIT	41x40x33/40	4200	4390	4575	4765	4950	5150	3450	3640	3825
171 FAUTEUIL DOUBLE INCLINABLE SANS BRAS	30,5x40x33/40	3315	3425	3575	3690	3825	3940	2715	2850	2990
173 CHAISE LONGUE DOUBLE BRAS GAUCHE	41x62x33/40	4090	4300	4525	4765	5000	5225	3215	3400	3600
174 CHAISE LONGUE DOUBLE BRAS DROIT	41x62x33/40	4090	4300	4525	4765	5000	5225	3215	3400	3600
175 FAUTEUIL DOUBLE BRAS GAUCHE	41x40x33/40	3400	3615	3815	4015	4215	4415	2690	2840	2990
176 FAUTEUIL DOUBLE BRAS DROIT	41x40x33/40	3400	3615	3815	4015	4215	4415	2690	2840	2990
177 FAUTEUIL DOUBLE SANS BRAS	30,5x40x33/40	2540	2690	2825	2965	3115	3265	1925	2050	2190
178 FAUTEUIL DOUBLE SANS BRAS ALLONGE-G	52x40x33/40	3300	3490	3690	3890	4115	4300	2575	2715	2840

## ALEXANDRA

Appui-tête manuel sur tous les items (fixe sur centre rond).

Fauteuil inclinable motorisé pleine jambe "à méc. \*protège-mur" (manuel n/d).

Chaise longue inclinable motorisé (manuel n/d) avec appui-tête motorisé en option. Dégagement mural 8" et avant 5".

Coussins de siège avec mousse modelée + 1" de mousse mémoire au-dessus; bras avec mousse mémoire.

Couture: petit fil en tissu & gros fil plat en cuir.

\*Exclus faut. 043 & 163: Dégagement mural 16".

Fauteuils 043 & 163: bras seront SANS insert de MÉTAL.

Note: 2 inclinables séparés par un coin ne peuvent pas ouvrir en même temps. Aucuns inclinables à côté du #155 Petit coin carré.

### OPTIONS

Motorisé sans fil (batterie): ajoutez \$350/mec.

\*Appui-tête motorisé: ajoutez \$350 ch. (\*N/D sur items fixes.)

Mousse: Extra ferme ajoutez \$40/siège.

Choix de bras (LARGE ou le PETIT bras qui sera sans insert de métal): Patte sur bras LARGE: LG103 bois ou Métal: LG189 cyl (noire ou chrome).

PETIT Bras: LG08 bois ou Métal: LG196 cyl. (noire ou chrome) ou LG64 (carré). Spécifiez couleur.

Profondeur d'assise : 20" ou \*22". \*Le 22" N/D sur faut. 043 & 163.

Faut. 043-163: avec base en bois (spécifier couleur).

### Configurations CINÉMA MAISON

Détails accessoires, porte gobelets et configurations : Voir page Optima Cinéma maison en annexe.

Ancrage pour accessoires: \$90 ch.

Porte-Gobelets : En métal: \$65 ch. | Illuminé: \$65 ch. | \*Illuminé avec contrôle (1 ou 2 moteurs): \$100 ch.

\*Lumière DEL sous le siège : \$<25

Description	L x P x H	Cuir						Tissu		
		10	20 Madras Softy	30 Hugo Fantasy Illusion Tucson Utah Vintage Wild Laredo Yukon	40 Diamond Elegance Princess Santiago Sensation Sunset Trina Victoria	50 Bull Cassiope Dublin	60 Caress Ultrasued	A	B COM	C alta
179 FAUTEUIL DOUBLE SANS BRAS ALLONGE-D	52x40x33/40	3300	3490	3690	3890	4115	4300	2575	2715	2840
186 CAUS. SANS BRAS ALLONGEE RANGEMENT-G	68x40x33/40	5165	5350	5590	5800	6025	6250	4090	4240	4415
187 CAUS. SANS BRAS ALLONGEE RANGEMENT-D	68x40x33/40	5165	5350	5590	5800	6025	6250	4090	4240	4415
188 FAUT. SANS BRAS ALLONGE RANGEMENT-G	45x40x33/40	3415	3625	3825	4040	4225	4425	2715	2800	2875
189 FAUT. SANS BRAS ALLONGE RANGEMENT-D	45x40x33/40	3415	3625	3825	4040	4225	4425	2715	2800	2875
190 PETIT RANGEMENT À ANGLE	11/21x36x24.5	1540	1600	1675	1750	1840	1900	1150	1200	1225
221 FAUT. DBL SANS BRAS ALLONGE RANGEMENT-G	52x40x33/40	3640	3840	4050	4240	4440	4650	2915	3050	3200
222 FAUT. DBL SANS BRAS ALLONGE RANGEMENT-D	52x40x33/40	3640	3840	4050	4240	4440	4650	2915	3050	3200
223 SOFA APP SANS BRAS ALLONGE RANGEMENT-G	82x40x33/40	5675	5975	6275	6575	6890	7175	4440	4665	4890
224 SOFA APP SANS BRAS ALLONGE RANGEMENT-D	82x40x33/40	5675	5975	6275	6575	6890	7175	4440	4665	4890
236 CHAISE LONGUE INCLINABLE BRAS GAUCHE	34x62x33/40	4565	4715	4865	5015	5165	5315	3765	3900	4040
237 CHAISE LONGUE INCLINABLE BRAS DROIT	34x62x33/40	4565	4715	4865	5015	5165	5315	3765	3900	4040
238 CHAISE LONGUE DBL INCLINABLE BRAS-G	41x62x33/40	4890	5100	5315	5525	5740	5950	4015	4200	4390
239 CHAISE LONGUE DBL INCLINABLE BRAS-D	41x62x33/40	4890	5100	5315	5525	5740	5950	4015	4200	4390
V51 PORTE VERRE A VIN	3.5 x 5.5 x 6.5	90	90	90	90	90	90	90	90	90
V52 TABLETTE PIVOTANTE EN PLASTIQUE	13 3/8 x 9 5/8	90	90	90	90	90	90	90	90	90

## ALEXANDRA

Appui-tête manuel sur tous les items (fixe sur centre rond).

Fauteuil inclinable motorisé pleine jambe "à méc. \*protège-mur" (manuel n/d).

Chaise longue inclinable motorisé (manuel n/d) avec appui-tête motorisé en option. Dégagement mural 8" et avant 5".

Coussins de siège avec mousse modelée + 1" de mousse mémoire au-dessus; bras avec mousse mémoire.

Couture: petit fil en tissu & gros fil plat en cuir.

\*Exclus faut. 043 & 163: Dégagement mural 16".

Fauteuils 043 & 163: bras seront SANS insert de MÉTAL.

Note: 2 inclinables séparés par un coin ne peuvent pas ouvrir en même temps. Aucuns inclinables à côté du #155 Petit coin carré.

### OPTIONS

Motorisé sans fil (batterie): ajoutez \$350/mec.

\*Appui-tête motorisé: ajoutez \$350 ch. (\*N/D sur items fixes.)

Mousse: Extra ferme ajoutez \$40/siège.

Choix de bras (LARGE ou le PETIT bras qui sera sans insert de métal): Patte sur bras LARGE: LG103 bois ou Métal: LG189 cyl (noire ou chrome).

PETIT Bras: LG08 bois ou Métal: LG196 cyl. (noire ou chrome) ou LG64 (carré). Spécifiez couleur.

Profondeur d'assise : 20" ou \*22". \*Le 22" N/D sur faut. 043 & 163.

Faut. 043-163: avec base en bois (spécifier couleur).

### Configurations CINÉMA MAISON

Détails accessoires, porte gobelets et configurations : Voir page Optima Cinéma maison en annexe.

Ancrage pour accessoires: \$90 ch.

Porte-Gobelets : En métal: \$65 ch. | Illuminé: \$65 ch. | \*Illuminé avec contrôle (1 ou 2 moteurs): \$100 ch.

\*Lumière DEL sous le siège : \$<25

Description	L x P x H	Cuir						Tissu		
		10	20 Madras Softy	30 Hugo Fantasy Illusion Tucson Utah Vintage Wild Laredo Yukon	40 Diamond Elegance Princess Santiago Sensation Sunset Trina Victoria	50 Bull Cassiope Dublin	60 Caress Ultrasued	A	B COM	C alta
V53 TABLETTE PIVOTANTE EN BOIS	19 x 10	150	150	150	150	150	150	150	150	150
V54 PORTE TABLETTE	4.5 x 8 x 10	100	100	100	100	100	100	100	100	100
V55 LAMPE DEL	1.5x5x14 plié/bent	90	90	90	90	90	90	90	90	90
<b>CONFIGURATIONS</b>										
_A CONFIG (169-170)	82X40X40	8400	8780	9150	9530	9900	10300	6900	7280	7650
_B CONFIG (169-171-174)	113X62X40	11605	12115	12675	13220	13775	14315	9380	9890	10415
_C CONFIG (096-055-171-170)	115X115X40	17095	17880	18740	19555	20400	21220	13565	14230	14880
_D CONFIG (169-171-055-179)	115X96X40	14905	15620	16405	17145	17940	18680	11915	12505	13055
_J CONFIG (041-042)	68X40X40	7950	8300	8600	8900	9250	9550	6630	6800	7000
_K CONFIG (041-071-005)	92X62X40	10830	11280	11750	12165	12640	13080	8855	9215	9565
_L CONFIG (012-055-071-042)	102X102X40	16105	16870	17630	18390	19155	19905	12940	13465	13940
_M CONFIG (041-071-055-089)	102X89X40	14220	14970	15690	16400	17165	17905	11430	11865	12305



# ALEXANDRA

**OPTIMA**  
Collection

**Jaymar**

Conçu et fabriqué fièrement au Canada  
Proudly designed and made in Canada

Nos produits sont fabriqués à la main et des variations mineures peuvent survenir

Our product is hand-made and minor variations can occur.

## SPECIFICATIONS

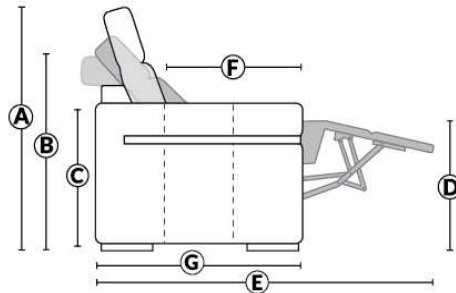

- Appui-tête levé Headrest up
- Appui-tête baissé Headrest down
- Complètement incliné Fully reclined

- A** Hauteur complète 40" Total Height
- B** Hauteur appui-tête baissé 33" Height headrest down
- C** Hauteur du bras 24,5" Arm Height
- D** Hauteur du siège 19,5" Seat height
- E** Profondeur incliné 65" Depth fully reclined
- F** Profondeur d'assise 20"ou/ou 22" Seat depth
- G** Profondeur appui-tête monté 37,5" Depth with headrest up

## BRAS | ARMS

Option de bras:  
Bras Régulier Large 10" ou Petit bras 6"

Arm option  
Regular arm Large 10" or Small arm 6"

Contrôle de l'inclinaison situé à l'intérieur du bras  
Recliner control located on the inside of the arm.

Option d'accessoires disponible sur le bras régulier seulement  
Accessories option, available on Regular arms ONLY.

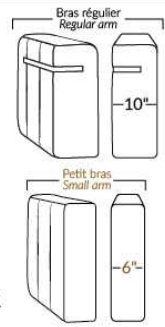

## FAUTEUIL BERÇANT PIVOTANT INCLINABLE SWIVEL ROCKING MOTION CHAIR

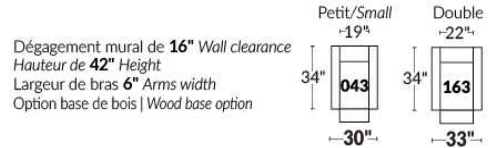

## SIÈGE 23" DE LARGE | 23" SEAT WIDTH

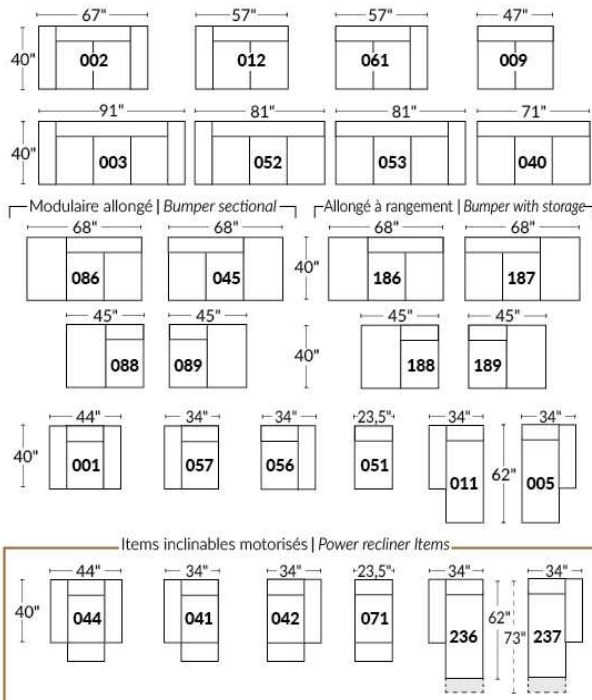

## SIÈGE 30" DE LARGE | 30" SEAT WIDTH

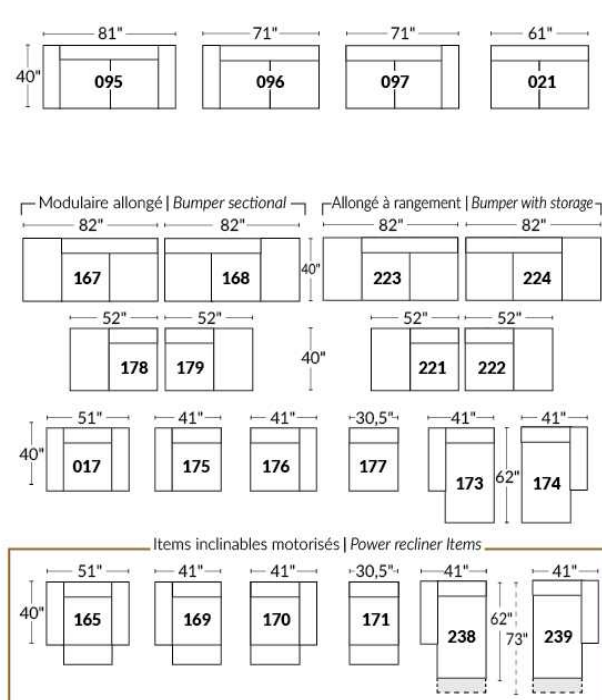

### Autres | Others

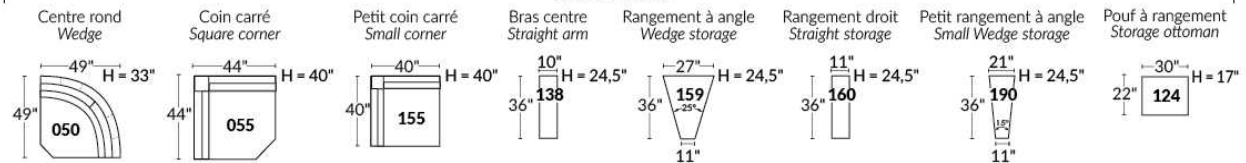

### EXEMPLE 23" EXAMPLE

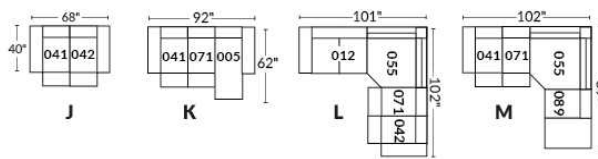

### EXEMPLE 30" EXAMPLE

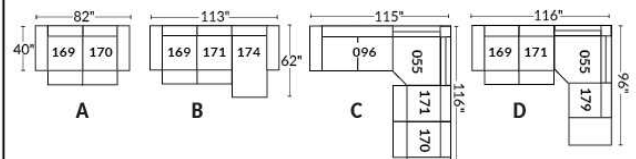

\*Disponibles sur certains modèles et SEULEMENT sur le BRAS LARGE.

### OPTIONS PORTE-GOBELETS

#### MÉTAL



Argent



Noir mat



Brun

#### ILLUMINÉ

1.



Porte-gobelet illuminé

2.



Porte-gobelet illuminé avec contrôle de l'inclinable, port USB & lumière DEL sous le siège

3.



Porte-gobelet illuminé avec contrôle double moteur, port USB & lumière DEL sous le siège

Nos porte-gobelets illuminés à un ou deux contrôles sont compatibles avec les lumières DEL sous le siège. Vous pouvez contrôler la lumière sur le porte-gobelet. Le porte-gobelet à 2 moteurs possède un contrôle remise à zéro (maison) pour remettre votre inclinable à la position de départ.

#### Lumière DEL sous le siège (en option)

Disponible seulement dans les configurations avec un minimum de 1 porte-gobelet illuminé à moteur qui contrôle l'ouverture et la fermeture de la lumière.

Pour les prix des options, voir la section description du modèle Optima.

**Veillez nous fournir un dessin de votre configuration qui indique le type de porte-gobelet et le positionnement.**

#### Porte-gobelets avec contrôle

Il faut spécifier la position de ceux-ci; bras droit ou bras gauche et quel inclinable ils vont contrôler. Si vous avez une rangée de fauteuils avec plusieurs porte-gobelets, le contrôle sera par défaut sur le bras gauche et sur le droit pour le dernier bras extérieur.

#### EXEMPLE A

041-169 : Contrôleur et porte-gobelet à gauche  
071-171 : boutons tactiles sur le côté du siège  
042-170 : Contrôleur et porte-gobelet à droite



#### EXEMPLE B

071-171 : Ces deux items peuvent être connectés à un porte-gobelet intelligent qui pourra contrôler l'inclinable.  
Il faut alors utiliser un de ces items: 138,159, 160 et 190

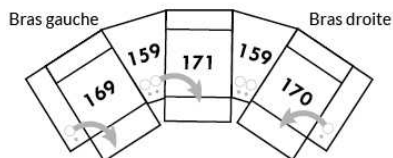

#### Informations sur les appui-têtes et boutons de contrôles des inclinables

##### AVEC porte-gobelet illuminés

Si vous prenez un item **stationnaire**, vous aurez par défaut le porte-gobelet N°1.  
Si vous prenez un **appui-tête manuel**, vous aurez le porte-gobelet N°2.  
Si vous prenez un **appui-tête électrique**, vous aurez par défaut le porte-gobelet N°3.

##### SANS porte-gobelet et avec un inclinable

Si vous prenez un item inclinable et un **appui-tête manuel**, il y aura un contrôle à boutons tactiles.  
Si vous prenez un item inclinable avec un **appui-tête électrique**, vous aurez un contrôleur à bouton poussoir double avec prise USB.  
Si c'est un **item sans bras** (071-171) il y aura alors les boutons tactiles.



Boutons tactiles



Boutons poussoirs



\*Disponibles sur certains modèles et SEULEMENT sur le BRAS LARGE.

OPTIONS

### ACCESSOIRES

Ancrage pour accessoires



**V51**  
Porte verre à vin



**V52**  
Tablette pivotante en plastique



**V53**  
Tablette pivotante en bois  
(choix de 8 couleurs)



**V54**  
Porte tablette



**V55**  
Lampe DEL



Spécifiez sur quel bras (gauche ou droit)  
la tablette sera installée

Pour les prix des ancrages, voir la section description du modèle Optima et pour les accessoires vous référer à la fin de la liste de prix.

### Items 138-159-160-190 et bras large

Option ancrage et porte-gobelet \*Non disponible sur les petits bras\*.

Veillez spécifier sur quel bras vous voulez avoir les ancrages et les porte-gobelets.

NB: Item 138- 159-160-190 sont non finis sur les côtés, doivent être utilisés entre 2 sièges. Chaque item à rangement possède 2 prises USB et une prise électrique à l'intérieur du rangement.

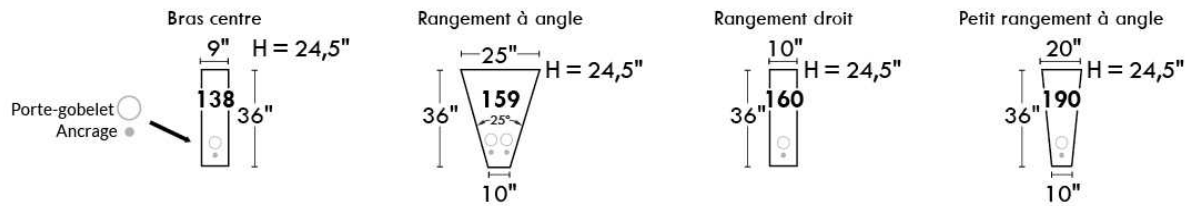

### SUGGESTIONS DE CONFIGURATIONS

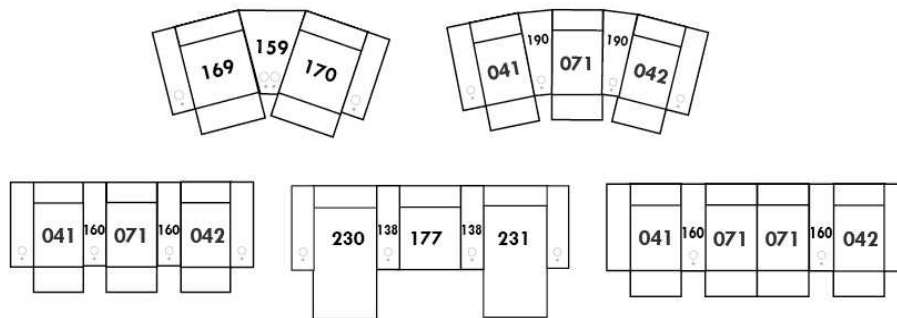



## Liste de prix CDN

### ALLEGRO

PATTE: Spécifier couleur des pattes LG4.

COMBO: Recouvrement #2 sur les dossiers seulement. Tissu UNI recommandé.

Description	L x P x H	Cuir						Tissu		
		10	20 Madras Softy	30 Hugo Fantasy Illusion Tucson Utah Vintage Wild Laredo Yukon	40 Diamond Elegance Princess Santiago Sensation Sunset Trina Victoria	50 Bull Cassiope Dublin	60 Caress Ultrasued	A	B COM	C alta
001 FAUTEUIL	41X36X34	3000	3215	3425	3650	3840	4075	2175	2300	2415
002 CAUSEUSE	64X36X34	4000	4290	4575	4875	5165	5400	2850	3025	3190
003 SOFA	87X36X34	4650	5015	5390	5740	6100	6490	3425	3665	3875
005 CHAISE LONGUE BRAS DROIT	32X60X34	3475	3765	4075	4350	4615	4915	2365	2515	2715
006 POUF	25.5X25.5X18	1315	1450	1540	1615	1725	1825	1115	1140	1165
009 CAUSEUSE SANS BRAS	46X36X34	3325	3600	3850	4140	4390	4640	2425	2625	2790
011 CHAISE LONGUE BRAS GAUCHE	32X60X34	3475	3765	4075	4350	4615	4915	2365	2515	2715
012 CAUSEUSE BRAS GAUCHE	55X36X34	3525	3825	4140	4415	4665	4975	2640	2815	3000
024 CAUSEUSE MODULAIRE ALLONGEE DROIT	79X36X34	3700	3950	4240	4475	4775	5015	2775	2915	3115
048 CAUSEUSE MODULAIRE ALLONGEE GAUCHE	79X36X34	3700	3950	4240	4475	4775	5015	2775	2915	3115
050 CENTRE ROND	48X48X34	2965	3215	3475	3740	3950	4215	2365	2465	2625
052 SOFA BRAS GAUCHE	78X36X34	4225	4575	4950	5290	5665	6015	3215	3415	3625
053 SOFA BRAS DROIT	78X36X34	4225	4575	4950	5290	5665	6015	3215	3415	3625
055 COIN CARRE	35X35X34	2875	3125	3375	3600	3815	4040	2175	2315	2450
056 FAUTEUIL BRAS DROIT	32X36X34	2690	2850	3100	3300	3490	3700	1990	2100	2200
057 FAUTEUIL BRAS GAUCHE	32X36X34	2690	2850	3100	3300	3490	3700	1990	2100	2200
061 CAUSEUSE BRAS DROIT	55X36X34	3525	3825	4140	4415	4665	4975	2640	2815	3000
095 SOFA APPARTEMENT	79X36X34	4425	4740	5050	5390	5715	6025	3300	3475	3665
<b>CONFIGURATIONS</b>										
A CONF. A (052-005)	110X60X34	7700	8340	9025	9640	10280	10930	5580	5930	6340
B CONF. B (048-053)	114X79X34	7925	8525	9190	9765	10440	11030	5990	6330	6740
C CONF. C (012-050-061)	103X103X34	10015	10865	11755	12570	13280	14165	7645	8095	8625
D CONF. D (011-009-024)	114X79X34	10500	11315	12165	12965	13780	14570	7565	8055	8620
E CONF. E (057-024)	79X68X34	6390	6800	7340	7775	8265	8715	4765	5015	5315
F CONF. F (003-001-006)	87X36X34	8965	9680	10355	11005	11665	12390	6715	7105	7455

# ALLEGRO



Hauteur complète 34" | Hauteur de siège 18" | Hauteur devant bras 24" | Profondeur d'assise 21"  
 Total Height 34" | Seat Height 18" | Arm Height 24" | Seat Depth 21"

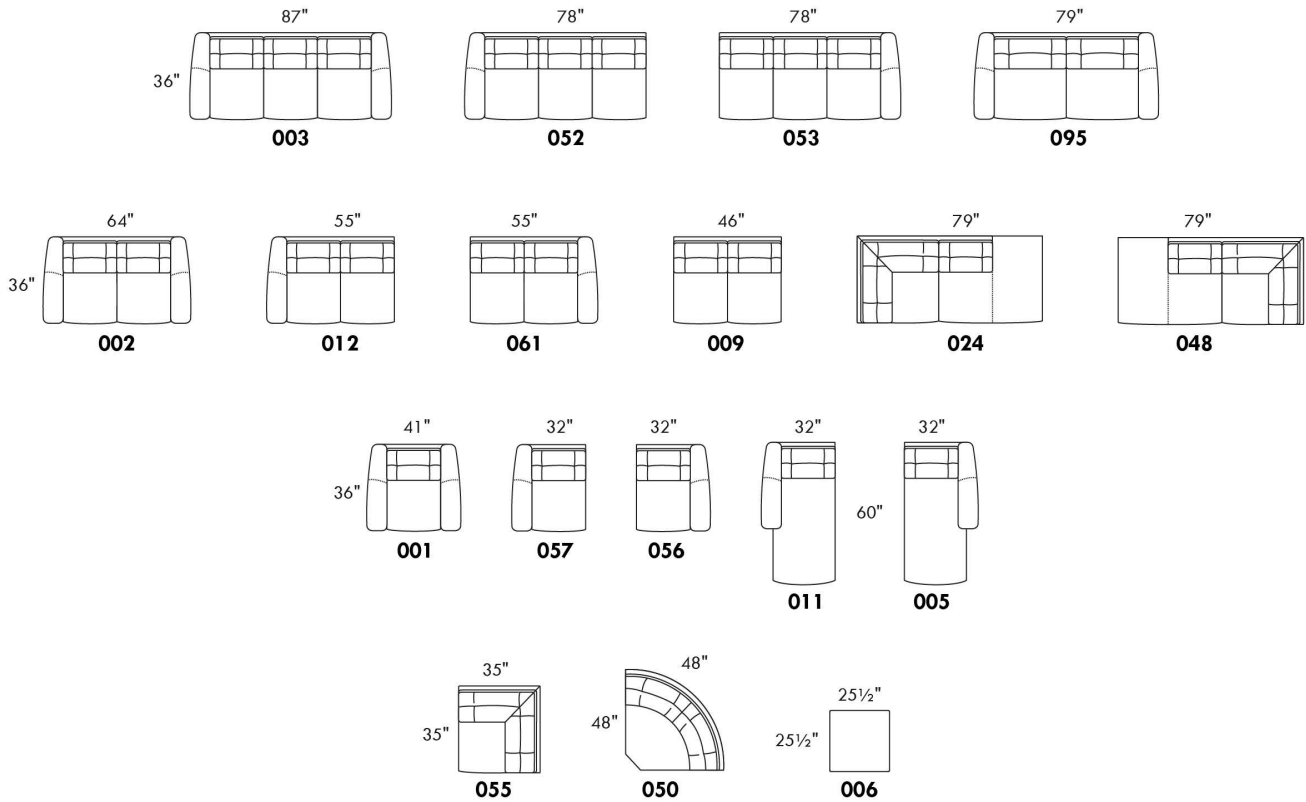

## CONFIGURATIONS

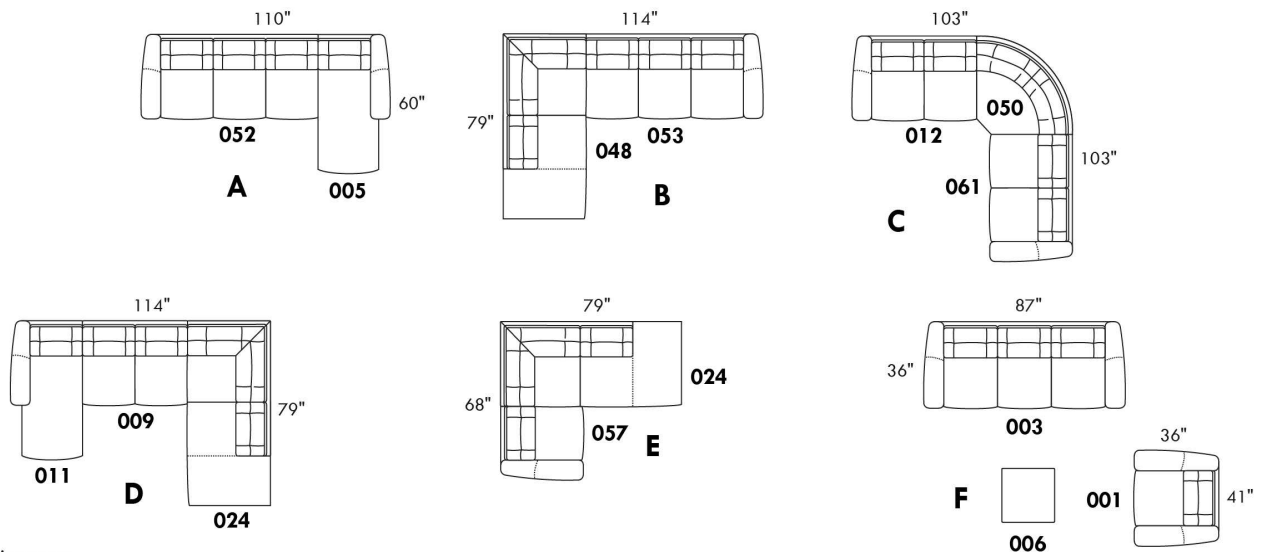

www.jaymar.ca

Toutes les dimensions indiquées sont au pouce près. Nos produits sont fabriqués à la main et des variations mineures peuvent survenir.  
 All dimensions indicated are to the nearest inch. Our product is hand-made and minor variations can occur.

## Liste de prix CDN

### ALVARO

Spécifier couleur des pattes LG35.

COMBO: Recouvrement #2 sur les dossiers seulement.

Tissu uni recommandé pour la base.

\*REMARQUE: En cuir et en tissu, les côtés sans bras et coin rond ne sont pas complètement recouvert de cuir/tissu.

Description	L x P x H	Cuir						Tissu		
		10	20 Madras Softy	30 Hugo Fantasy Illusion Tucson Utah Vintage Wild Laredo Yukon	40 Diamond Elegance Princess Santiago Sensation Sunset Trina Victoria	50 Bull Cassiope Dublin	60 Caress Ultrasued	A	B COM	C alta
001 FAUTEUIL	40X38X34	2900	3125	3365	3525	3765	3950	2040	2175	2300
002 CAUSEUSE	63X38X34	4225	4475	4800	5050	5340	5625	2740	2865	3025
003 SOFA	86X38X34	5225	5600	6000	6350	6740	7115	3525	3765	3950
005 CHAISE LONGUE BRAS DROIT	32X67X34	2900	3125	3365	3525	3765	3950	2175	2315	2450
006 POUF	25.5X25.5X18	1415	1490	1565	1625	1725	1800	1065	1115	1140
011 CHAISE LONGUE BRAS GAUCHE	32X67X34	2900	3125	3365	3525	3765	3950	2175	2315	2450
012 CAUSEUSE BRAS GAUCHE	55X38X34	3625	3915	4240	4550	4865	5165	2475	2690	2800
024 CAUSEUSE MODULAIRE ALLONGEE DROIT	80X38X34	4350	4625	4950	5240	5565	5840	2925	3115	3240
045 CAUSEUSE SANS BRAS ALLONGEE DROIT	67X38X34	3625	3915	4240	4550	4865	5165	2475	2690	2800
048 CAUSEUSE MODULAIRE ALLONGEE GAUCHE	80X38X34	4350	4625	4950	5240	5565	5840	2925	3115	3240
050 CENTRE ROND	48X48X34	2690	2865	3125	3365	3565	3790	2040	2190	2350
051 FAUTEUIL SANS BRAS	23X38X34	1890	2100	2315	2515	2740	2915	1625	1775	1900
052 SOFA BRAS GAUCHE	78X38X34	4640	5015	5400	5775	6175	6550	3315	3490	3675
053 SOFA BRAS DROIT	78X38X34	4640	5015	5400	5775	6175	6550	3315	3490	3675
055 COIN CARRE	38X38X34	2400	2625	2840	3040	3240	3450	1865	2000	2150
056 FAUTEUIL BRAS DROIT	31X38X34	2400	2625	2840	3040	3240	3450	1865	1990	2115
057 FAUTEUIL BRAS GAUCHE	31X38X34	2400	2625	2840	3040	3240	3450	1865	1990	2115
061 CAUSEUSE BRAS DROIT	55X38X34	3625	3915	4240	4550	4865	5165	2475	2690	2800
072 SOFA MODULAIRE BRAS GAUCHE	90X38X34	5325	5715	6100	6500	6825	7225	3650	3825	4015
073 SOFA MODULAIRE BRAS DROIT	90X38X34	5325	5715	6100	6500	6825	7225	3650	3825	4015
086 CAUSEUSE SANS BRAS ALLONGEE GAUCHE	67X38X34	3625	3915	4240	4550	4865	5165	2475	2690	2800
<b>CONFIGURATIONS</b>										
A CONF. A (12-50-61)	103X103X34	9940	10695	11605	12465	13295	14120	6990	7570	7950
B CONF. B (72-61)	90X93X34	8950	9630	10340	11050	11690	12390	6125	6515	6815
C CONF. C (11-53)	67X110X34	7540	8140	8765	9300	9940	10500	5490	5805	6125
D CONF. D (52-05)	110X67X34	7540	8140	8765	9300	9940	10500	5490	5805	6125
E CONF. E (72-45)	90X105X34	8950	9630	10340	11050	11690	12390	6125	6515	6815

## Liste de prix CDN

### ALVARO

Description	L x P x H	Cuir						Tissu		
		10	20 Madras Softy	30 Hugo Fantasy Illusion Tucson Utah Vintage Wild Laredo Yukon	40 Diamond Elegance Princess Santiago Sensation Sunset Trina Victoria	50 Bull Cassiope Dublin	60 Caress Ultrasued	A	B COM	C alta
F CONF. F (86-73)	105X90X34	8950	9630	10340	11050	11690	12390	6125	6515	6815
G CONF. G (12-50-45)	103X115X34	9940	10695	11605	12465	13295	14120	6990	7570	7950
H CONF. H (86-50-61)	115X103X34	9940	10695	11605	12465	13295	14120	6990	7570	7950
I CONF. I (48-53)	80X116X34	8990	9640	10350	11015	11740	12390	6240	6605	6915
J CONF. J (52-24)	116X80X34	8990	9640	10350	11015	11740	12390	6240	6605	6915
K CONF. K (02-03)	63X86X34	9450	10075	10800	11400	12080	12740	6265	6630	6975
L CONF. L (01-03-06)	40X86X25.5	9540	10215	10930	11500	12230	12865	6630	7055	7390
M CONF. M (72-53)	90X116X34	9965	10730	11500	12275	13000	13775	6965	7315	7690
N CONF. N (52-73)	116X90X34	9965	10730	11500	12275	13000	13775	6965	7315	7690
O CONF. O (52-50-61)	126X103X34	10955	11795	12765	13690	14605	15505	7830	8370	8825
P CONF. P (12-50-53)	103X126X34	10955	11795	12765	13690	14605	15505	7830	8370	8825
Q CONF. Q (52-50-45)	126X115X34	10955	11795	12765	13690	14605	15505	7830	8370	8825
R CONF. R (86-50-53)	115X126X34	10955	11795	12765	13690	14605	15505	7830	8370	8825

# ALVARO



Hauteur complète 34" | Hauteur de siège 19" | Hauteur devant bras 24" | Profondeur d'assise 21"  
 Total Height 34" | Seat Height 19" | Arm Height 24" | Seat Depth 21"

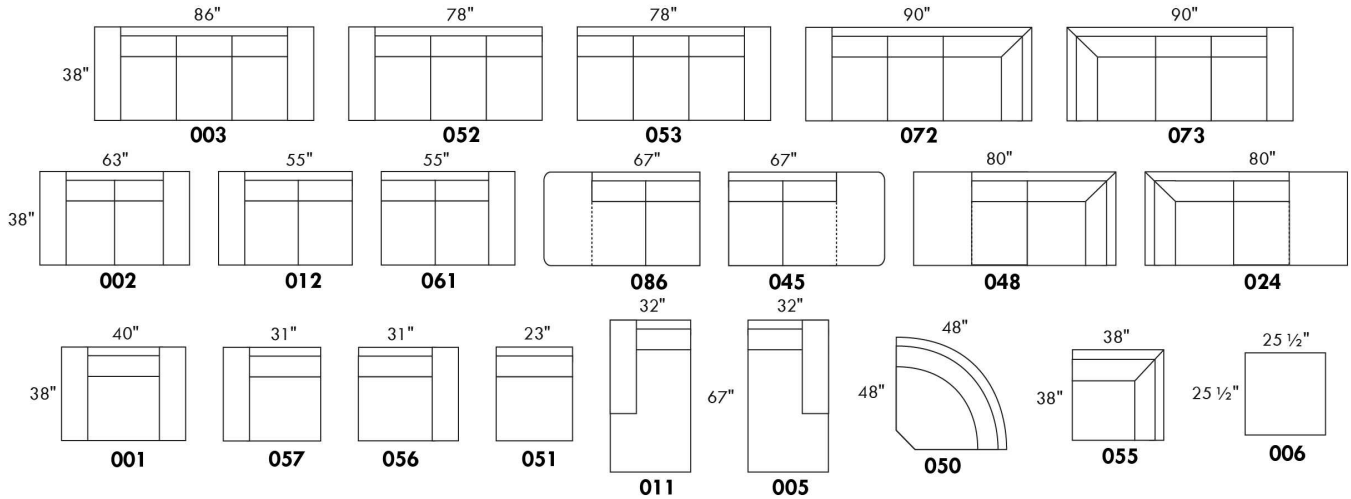

## CONFIGURATIONS

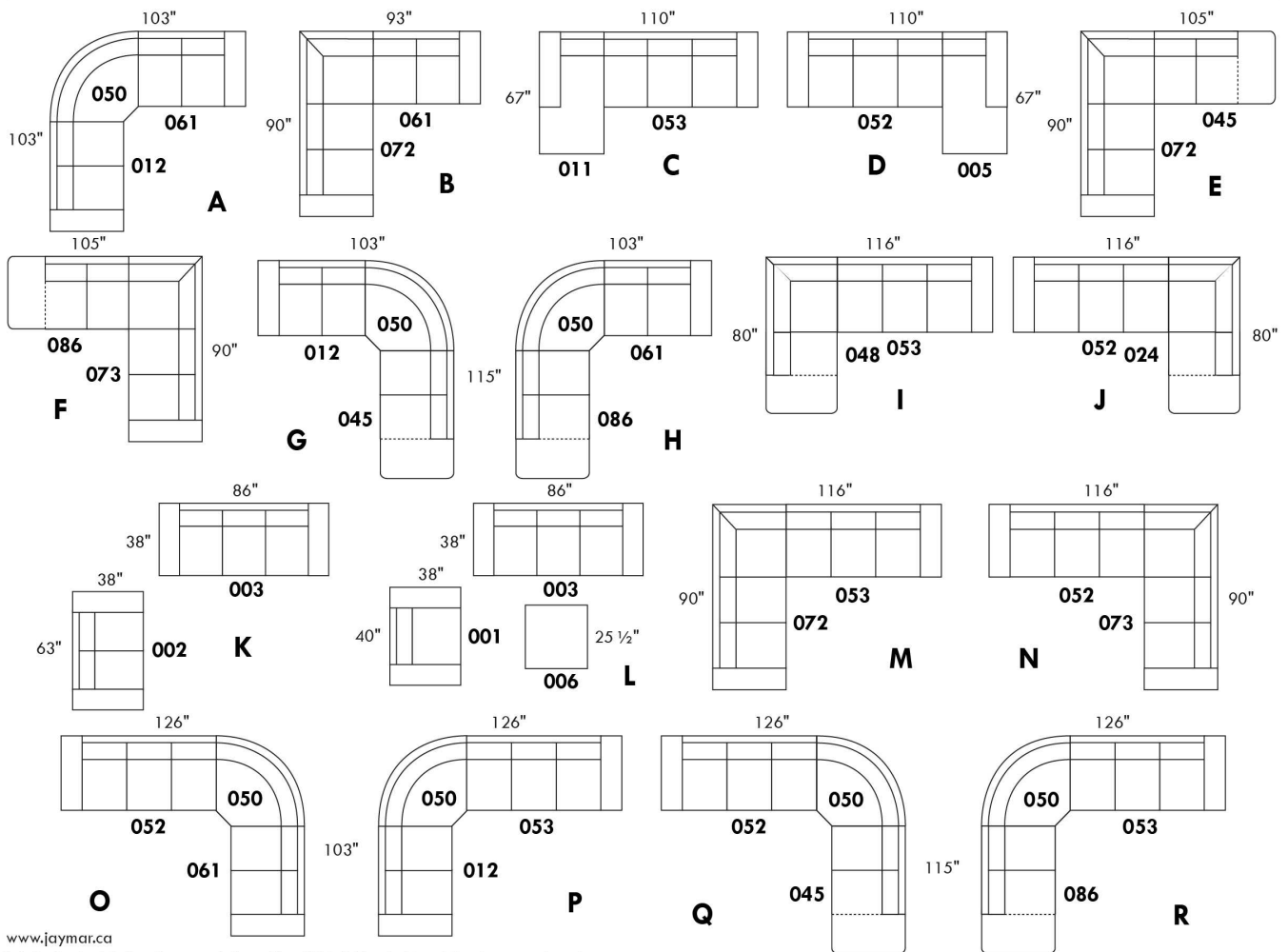

www.jaymar.ca

Toutes les dimensions indiquées sont au pouce près. Nos produits sont fabriqués à la main et des variations mineures peuvent survenir.  
 All dimensions indicated are to the nearest inch. Our product is hand-made and minor variations can occur.

## AMSTERDAM

### Caractéristiques:

Appui-tête ajustable manuel sur tous les items (fixe sur centre rond).

Fauteuil inclinable motorisé pleine jambe "à mécanisme \*protège-mur" (manuel n/d).

Chaise longue inclinable motorisé (manuel n/d) avec appui-tête motorisé en option. Dégagement mural 8" et avant 5".

Coussins de siège avec mousse modelée + 1" de mousse mémoire au-dessus.

Couture: petit fil en tissu et gros fil plat en cuir.

\*Exclus fauteuils 043 & 163 : Dégagement mural 16".

Note: 2 inclinables séparés par un coin ne peuvent pas ouvrir en même temps. Aucuns inclinables à côté du #155 Petit coin carré.

### OPTIONS

Motorisé sans fil (avec batterie): ajoutez \$350/mec.

\*Appui-tête motorisé ajoutez \$350 ch. (\*N/D sur items fixes.)

Mousse: Extra ferme ajoutez \$40/siège.

Choix de bras (LARGE ou PETIT de 6"): Pattes sur bras LARGE: LG187 bois ou LG189 métal (noire ou chrome). Sur PETIT Bras: LG195 bois ou LG196 métal (noire ou chrome). Spécifiez couleur.

Profondeur d'assise : 20" ou \*22". \*Le 22" N/D sur fauteuils 043 & 163.

Faut. 043-163: avec base en bois (spécifiez couleur).

### Configurations CINÉMA MAISON

Détails accessoires, porte gobelets et configurations : Voir page Optima Cinéma maison en annexe.

Ancrage pour accessoires: \$90 ch.

Porte-Gobelets : En métal: \$65 ch. | Illuminé: \$65 ch. | \*Illuminé avec contrôle (1 ou 2 moteurs): \$100 ch.

\*Lumière DEL sous le siège : \$65/siège.

Description	L x P x H	Cuir						Tissu		
		10	20 Madras Softy	30 Hugo Fantasy Illusion Tucson Utah Vintage Wild Laredo Yukon	40 Diamond Elegance Princess Santiago Utah Sensation Sunset Trina Victoria	50 Bull Cassiope Dublin	60 Caress Ultrasued	A	B COM	C alta
001 FAUTEUIL	45x40x33/40	4040	4250	4475	4725	4950	5190	3215	3315	3390
002 CAUSEUSE	68x40x33/40	5765	6040	6315	6590	6850	7140	4550	4725	4900
003 SOFA	92x40x33/40	6965	7315	7675	8040	8415	8765	5500	5715	5940
005 CHAISE LONGUE BRAS DROIT	35x62x33/40	3765	3915	4100	4240	4400	4565	2965	3100	3225
009 CAUSEUSE SANS BRAS	47x40x33/40	4050	4215	4390	4565	4740	4915	3125	3315	3475
011 CHAISE LONGUE BRAS GAUCHE	35x62x33/40	3765	3915	4100	4240	4400	4565	2965	3100	3225
012 CAUSEUSE BRAS GAUCHE	58x40x33/40	4950	5190	5415	5665	5865	6100	3875	4050	4200
017 FAUTEUIL DOUBLE	52x40x33/40	4225	4465	4725	4975	5215	5475	3350	3490	3640
021 SOFA APPARTEMENT SANS BRAS	61x40x33/40	4565	4800	5050	5290	5550	5790	3500	3700	3900
040 SOFA SANS BRAS	71x40x33/40	5225	5500	5750	6015	6275	6540	4090	4300	4525
041 FAUTEUIL INCLINABLE BRAS-G	35x40x33/40	3975	4150	4300	4450	4625	4775	3315	3400	3500
042 FAUTEUIL INCLINABLE BRAS-D	35x40x33/40	3975	4150	4300	4450	4625	4775	3315	3400	3500
043 FAUTEUIL INCLINABLE BERÇANT PIVOTANT	30x34x42	4725	4990	5240	5515	5765	6025	3875	3975	4100
044 FAUTEUIL INCLINABLE	45x40x33/40	4800	5015	5215	5415	5615	5815	3975	4090	4165
045 CAUSEUSE SANS BRAS ALLONGEE DROIT	68x40x33/40	4800	5025	5240	5475	5690	5875	3740	3890	4075
050 CENTRE ROND	49x49x33	3515	3750	3975	4215	4440	4675	2540	2675	2800

## AMSTERDAM

### Caractéristiques:

Appui-tête ajustable manuel sur tous les items (fixe sur centre rond).

Fauteuil inclinable motorisé pleine jambe "à mécanisme \*protège-mur" (manuel n/d).

Chaise longue inclinable motorisé (manuel n/d) avec appui-tête motorisé en option. Dégagement mural 8" et avant 5".

Coussins de siège avec mousse modelée + 1" de mousse mémoire au-dessus.

Couture: petit fil en tissu et gros fil plat en cuir.

\*Exclus fauteuils 043 & 163 : Dégagement mural 16".

Note: 2 inclinables séparés par un coin ne peuvent pas ouvrir en même temps. Aucuns inclinables à côté du #155 Petit coin carré.

### OPTIONS

Motorisé sans fil (avec batterie): ajoutez \$350/mec.

\*Appui-tête motorisé ajoutez \$350 ch. (\*N/D sur items fixes.)

Mousse: Extra ferme ajoutez \$40/siège.

Choix de bras (LARGE ou PETIT de 6"): Pattes sur bras LARGE: LG187 bois ou LG189 métal (noire ou chrome). Sur PETIT Bras: LG195 bois ou LG196 métal (noire ou chrome). Spécifiez couleur.

Profondeur d'assise : 20" ou \*22". \*Le 22" N/D sur fauteuils 043 & 163.

Faut. 043-163: avec base en bois (spécifiez couleur).

### Configurations CINÉMA MAISON

Détails accessoires, porte gobelets et configurations : Voir page Optima Cinéma maison en annexe.

Ancrage pour accessoires: \$90 ch.

Porte-Gobelets : En métal: \$65 ch. | Illuminé: \$65 ch. | \*Illuminé avec contrôle (1 ou 2 moteurs): \$100 ch.

\*Lumière DEL sous le siège : \$65/siège.

Description	L x P x H	Cuir						Tissu		
		10	20 Madras Softy	30 Hugo Fantasy Illusion Tucson Utah Vintage Wild Laredo Yukon	40 Diamond Elegance Princess Santiago Utah Sensation Sunset Trina Victoria	50 Bull Cassiope Dublin	60 Caress Ultrasued	A	B COM	C alta
051 FAUTEUIL SANS BRAS	23,5x40x33/40	2315	2425	2550	2675	2790	2900	1775	1900	2015
052 SOFA BRAS GAUCHE	82x40x33/40	6125	6440	6715	7015	7290	7590	4800	5025	5240
053 SOFA BRAS DROIT	82x40x33/40	6125	6440	6715	7015	7290	7590	4800	5025	5240
055 COIN CARRE	44x44x33/40	4090	4315	4565	4800	5050	5290	3175	3300	3400
056 FAUTEUIL BRAS DROIT	35x40x33/40	3225	3375	3515	3665	3815	3940	2515	2650	2765
057 FAUTEUIL BRAS GAUCHE	35x40x33/40	3225	3375	3515	3665	3815	3940	2515	2650	2765
061 CAUSEUSE BRAS DROIT	58x40x33/40	4950	5190	5415	5665	5865	6100	3875	4050	4200
071 FAUTEUIL INCLINABLE SANS BRAS	23,5x40x33/40	3090	3215	3350	3475	3615	3740	2575	2715	2840
086 CAUSEUSE SANS BRAS ALLONGEE GAUCHE	68x40x33/40	4800	5025	5240	5475	5690	5875	3740	3890	4075
088 FAUTEUIL SANS BRAS ALLONGE GAUCHE	45x40x33/40	3065	3290	3475	3675	3875	4100	2365	2450	2565
089 FAUTEUIL SANS BRAS ALLONGE DROIT	45x40x33/40	3065	3290	3475	3675	3875	4100	2365	2450	2565
095 SOFA APPARTEMENT	82x40x33/40	6275	6615	6975	7315	7665	8015	4925	5150	5340
096 SOFA APPARTEMENT BRAS GAUCHE	72x40x33/40	5490	5750	6025	6300	6575	6840	4225	4440	4665
097 SOFA APPARTEMENT BRAS DROIT	72x40x33/40	5490	5750	6025	6300	6575	6840	4225	4440	4665
124 POUF AVEC RANGEMENT	30x22x17	1590	1640	1715	1765	1840	1890	1365	1415	1475
138 BRAS CENTRE	9.25x36x24	890	975	1050	1125	1215	1290	740	775	815

## AMSTERDAM

**Caractéristiques:**

Appui-tête ajustable manuel sur tous les items (fixe sur centre rond).

Fauteuil inclinable motorisé pleine jambe "à mécanisme \*protège-mur" (manuel n/d).

Chaise longue inclinable motorisé (manuel n/d) avec appui-tête motorisé en option. Dégagement mural 8" et avant 5".

Coussins de siège avec mousse modelée + 1" de mousse mémoire au-dessus.

Couture: petit fil en tissu et gros fil plat en cuir.

\*Exclus fauteuils 043 & 163 : Dégagement mural 16".

Note: 2 inclinables séparés par un coin ne peuvent pas ouvrir en même temps. Aucuns inclinables à côté du #155 Petit coin carré.

**OPTIONS**

Motorisé sans fil (avec batterie): ajoutez \$350/mec.

\*Appui-tête motorisé ajoutez \$350 ch. (\*N/D sur items fixes.)

Mousse: Extra ferme ajoutez \$40/siège.

Choix de bras (LARGE ou PETIT de 6"): Pattes sur bras LARGE: LG187 bois ou LG189 métal (noire ou chrome). Sur PETIT Bras: LG195 bois ou LG196 métal (noire ou chrome). Spécifiez couleur.

Profondeur d'assise : 20" ou \*22". \*Le 22" N/D sur fauteuils 043 & 163.

Faut. 043-163: avec base en bois (spécifiez couleur).

**Configurations CINÉMA MAISON**

Détails accessoires, porte gobelets et configurations : Voir page Optima Cinéma maison en annexe.

Ancrage pour accessoires: \$90 ch.

Porte-Gobelets : En métal: \$65 ch. | Illuminé: \$65 ch. | \*Illuminé avec contrôle (1 ou 2 moteurs): \$100 ch.

\*Lumière DEL sous le siège : \$65/siège.

Description	L x P x H	Cuir						Tissu		
		10	20 Madras Softy	30 Hugo Fantasy Illusion Tucson Utah Vintage Wild Laredo Yukon	40 Diamond Elegance Princess Santiago Utah Sensation Sunset Trina Victoria	50 Bull Cassiope Dublin	60 Caresse Ultrasued	A	B COM	C alta
155 PETIT COIN CARRE	40x40x33/40	4090	4315	4565	4800	5050	5290	3175	3300	3400
159 RANGEMENT À ANGLE	11/27x36x24	1590	1665	1740	1825	1890	1950	1225	1265	1290
160 RANGEMENT DROIT	11x36x24	1540	1600	1675	1750	1840	1900	1150	1200	1225
163 FAUT. DBL INCL. BERGANT PIVOTANT	33x34x42	4840	5125	5390	5675	5950	6225	3890	4000	4115
165 FAUTEUIL DOUBLE INCLINABLE	52x40x33/40	5015	5250	5515	5750	6000	6250	4150	4300	4450
167 SOFA APP. SANS BRAS ALLONGE GAUCHE	82x40x33/40	5315	5615	5890	6215	6500	6775	4115	4315	4525
168 SOFA APP. SANS BRAS ALLONGE DROIT	82x40x33/40	5315	5615	5890	6215	6500	6775	4115	4315	4525
169 FAUTEUIL DOUBLE INCLINABLE BRAS GAUCHE	42x40x33/40	4200	4390	4575	4765	4950	5150	3450	3640	3825
170 FAUTEUIL DOUBLE INCLINABLE BRAS DROIT	42x40x33/40	4200	4390	4575	4765	4950	5150	3450	3640	3825
171 FAUTEUIL DOUBLE INCLINABLE SANS BRAS	30,5x40x33/40	3315	3425	3575	3690	3825	3940	2715	2850	2990
173 CHAISE LONGUE DOUBLE BRAS GAUCHE	42x62x33/40	4090	4300	4525	4765	5000	5225	3215	3400	3600
174 CHAISE LONGUE DOUBLE BRAS DROIT	42x62x33/40	4090	4300	4525	4765	5000	5225	3215	3400	3600
175 FAUTEUIL DOUBLE BRAS GAUCHE	42x40x33/40	3400	3615	3815	4015	4215	4415	2690	2840	2990
176 FAUTEUIL DOUBLE BRAS DROIT	42x40x33/40	3400	3615	3815	4015	4215	4415	2690	2840	2990
177 FAUTEUIL DOUBLE SANS BRAS	30,5x40x33/40	2540	2690	2825	2965	3115	3265	1925	2050	2190
178 FAUTEUIL DOUBLE SANS BRAS ALLONGE-G	52x40x33/40	3300	3490	3690	3890	4115	4300	2575	2715	2840



## AMSTERDAM

### Caractéristiques:

Appui-tête ajustable manuel sur tous les items (fixe sur centre rond).

Fauteuil inclinable motorisé pleine jambe "à mécanisme \*protège-mur" (manuel n/d).

Chaise longue inclinable motorisé (manuel n/d) avec appui-tête motorisé en option. Dégagement mural 8" et avant 5".

Coussins de siège avec mousse modelée + 1" de mousse mémoire au-dessus.

Couture: petit fil en tissu et gros fil plat en cuir.

\*Exclus fauteuils 043 & 163 : Dégagement mural 16".

Note: 2 inclinables séparés par un coin ne peuvent pas ouvrir en même temps. Aucuns inclinables à côté du #155 Petit coin carré.

### OPTIONS

Motorisé sans fil (avec batterie): ajoutez \$350/mec.

\*Appui-tête motorisé ajoutez \$350 ch. (\*N/D sur items fixes.)

Mousse: Extra ferme ajoutez \$40/siège.

Choix de bras (LARGE ou PETIT de 6"): Pattes sur bras LARGE: LG187 bois ou LG189 métal (noire ou chrome). Sur PETIT Bras: LG195 bois ou LG196 métal (noire ou chrome). Spécifiez couleur.

Profondeur d'assise : 20" ou \*22". \*Le 22" N/D sur fauteuils 043 & 163.

Faut. 043-163: avec base en bois (spécifiez couleur).

### Configurations CINÉMA MAISON

Détails accessoires, porte gobelets et configurations : Voir page Optima Cinéma maison en annexe.

Ancrage pour accessoires: \$90 ch.

Porte-Gobelets : En métal: \$65 ch. | Illuminé: \$65 ch. | \*Illuminé avec contrôle (1 ou 2 moteurs): \$100 ch.

\*Lumière DEL sous le siège : \$65/siège.

Description	L x P x H	Cuir						Tissu		
		10	20 Madras Softy	30 Hugo Fantasy Illusion Tucson Utah Vintage Wild Laredo Yukon	40 Diamond Elegance Princess Santiago Utah Sensation Sunset Trina Victoria	50 Bull Cassiope Dublin	60 Caress Ultrasued	A	B COM	C alta
179 FAUTEUIL DOUBLE SANS BRAS ALLONGE-D	52x40x33/40	3300	3490	3690	3890	4115	4300	2575	2715	2840
186 CAUS. SANS BRAS ALLONGEE RANGEMENT-G	68x40x33/40	5165	5350	5590	5800	6025	6250	4090	4240	4415
187 CAUS. SANS BRAS ALLONGEE RANGEMENT-D	68x40x33/40	5165	5350	5590	5800	6025	6250	4090	4240	4415
188 FAUT. SANS BRAS ALLONGE RANGEMENT-G	45x40x33/40	3415	3625	3825	4040	4225	4425	2715	2800	2875
189 FAUT. SANS BRAS ALLONGE RANGEMENT-D	45x40x33/40	3415	3625	3825	4040	4225	4425	2715	2800	2875
190 PETIT RANGEMENT À ANGLE	11/21x36x24	1540	1600	1675	1750	1840	1900	1150	1200	1225
221 FAUT. DBL SANS BRAS ALLONGE RANGEMENT-G	52x40x33/40	3640	3840	4050	4240	4440	4650	2915	3050	3200
222 FAUT. DBL SANS BRAS ALLONGE RANGEMENT-D	52x40x33/40	3640	3840	4050	4240	4440	4650	2915	3050	3200
223 SOFA APP SANS BRAS ALLONGE RANGEMENT-G	82x40x33/40	5675	5975	6275	6575	6890	7175	4440	4665	4890
224 SOFA APP SANS BRAS ALLONGE RANGEMENT-D	82x40x33/40	5675	5975	6275	6575	6890	7175	4440	4665	4890
236 CHAISE LONGUE INCLINABLE BRAS GAUCHE	35x62x33/40	4565	4715	4865	5015	5165	5315	3765	3900	4040
237 CHAISE LONGUE INCLINABLE BRAS DROIT	35x62x33/40	4565	4715	4865	5015	5165	5315	3765	3900	4040
238 CHAISE LONGUE DBL INCLINABLE BRAS-G	42x62x33/40	4890	5100	5315	5525	5740	5950	4015	4200	4390
239 CHAISE LONGUE DBL INCLINABLE BRAS-D	42x62x33/40	4890	5100	5315	5525	5740	5950	4015	4200	4390
V51 PORTE VERRE A VIN	3.5 x 5.5 x 6.5	90	90	90	90	90	90	90	90	90
V52 TABLETTE PIVOTANTE EN PLASTIQUE	13 3/8 x 9 5/8	90	90	90	90	90	90	90	90	90

## AMSTERDAM

### Caractéristiques:

Appui-tête ajustable manuel sur tous les items (fixe sur centre rond).

Fauteuil inclinable motorisé pleine jambe "à mécanisme \*protège-mur" (manuel n/d).

Chaise longue inclinable motorisé (manuel n/d) avec appui-tête motorisé en option. Dégagement mural 8" et avant 5".

Coussins de siège avec mousse modelée + 1" de mousse mémoire au-dessus.

Couture: petit fil en tissu et gros fil plat en cuir.

\*Exclus fauteuils 043 & 163 : Dégagement mural 16".

Note: 2 inclinables séparés par un coin ne peuvent pas ouvrir en même temps. Aucuns inclinables à côté du #155 Petit coin carré.

### OPTIONS

Motorisé sans fil (avec batterie): ajoutez \$350/mec.

\*Appui-tête motorisé ajoutez \$350 ch. (\*N/D sur items fixes.)

Mousse: Extra ferme ajoutez \$40/siège.

Choix de bras (LARGE ou PETIT de 6"): Pattes sur bras LARGE: LG187 bois ou LG189 métal (noire ou chrome). Sur PETIT Bras: LG195 bois ou LG196 métal (noire ou chrome). Spécifiez couleur.

Profondeur d'assise : 20" ou \*22". \*Le 22" N/D sur fauteuils 043 & 163.

Faut. 043-163: avec base en bois (spécifiez couleur).

### Configurations CINÉMA MAISON

Détails accessoires, porte gobelets et configurations : Voir page Optima Cinéma maison en annexe.

Ancrage pour accessoires: \$90 ch.

Porte-Gobelets : En métal: \$65 ch. | Illuminé: \$65 ch. | \*Illuminé avec contrôle (1 ou 2 moteurs): \$100 ch.

\*Lumière DEL sous le siège : \$65/siège.

Description	L x P x H	Cuir						Tissu		
		10	20 Madras Softy	30 Hugo Fantasy Illusion Tucson Utah Vintage Wild Laredo Yukon	40 Diamond Elegance Princess Santiago Utah Sensation Sunset Trina Victoria	50 Bull Cassiope Dublin	60 Caress Ultrasued	A	B COM	C alta
V53 TABLETTE PIVOTANTE EN BOIS	19 x 10	150	150	150	150	150	150	150	150	150
V54 PORTE TABLETTE	4.5 x 8 x 10	100	100	100	100	100	100	100	100	100
V55 LAMPE DEL	1.5x5x14 plié/bent	90	90	90	90	90	90	90	90	90
<b>CONFIGURATIONS</b>										
_A CONFIG (169-170)	84X40X40	8400	8780	9150	9530	9900	10300	6900	7280	7650
_B CONFIG (169-171-174)	115X62X40	11605	12115	12675	13220	13775	14315	9380	9890	10415
_C CONFIG (096-055-171-170)	116X116X40	17095	17880	18740	19555	20400	21220	13565	14230	14880
_D CONFIG (169-171-055-179)	116X96X40	14905	15620	16405	17145	17940	18680	11915	12505	13055
_J CONFIG (041-042)	70X40X40	7950	8300	8600	8900	9250	9550	6630	6800	7000
_K CONFIG (041-071-005)	94X62X40	10830	11280	11750	12165	12640	13080	8855	9215	9565
_L CONFIG (012-055-071-042)	102X102X40	16105	16870	17630	18390	19155	19905	12940	13465	13940
_M CONFIG (041-071-055-089)	103X89X40	14220	14970	15690	16400	17165	17905	11430	11865	12305



# AMSTERDAM

**OPTIMA**  
Collection

**Jaymar**

Conçu et fabriqué fièrement au Canada  
Proudly designed and made in Canada

Nos produits sont fabriqués à la main et des variations mineures peuvent survenir

Our product is hand-made and minor variations can occur.

## SPECIFICATIONS

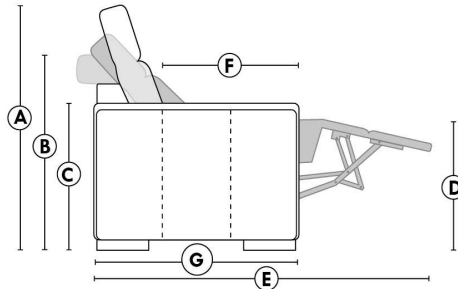

- Appui-tête levé Headrest up
- Appui-tête baissé Headrest down
- Complètement incliné Fully reclined

- A** Hauteur complète 40" Total Height
- B** Hauteur appui-tête baissé 33" Height headrest down
- C** Hauteur du bras 24" Arm Height
- D** Hauteur du siège 19,5" Seat height
- E** Profondeur incliné 65" Depth fully reclined
- F** Profondeur d'assise 20"ou/ou" 22" Seat depth
- G** Profondeur appui-tête monté 37,5" Depth with headrest up

## BRAS | ARMS

Option de bras:  
Bras Régulier Large 10,5" ou Petit bras 6"

Arm option  
Regular arm Large 10,5" or Small arm 6"

Contrôle de l'inclinaison situé à l'intérieur du bras  
Recliner control located on the inside of the arm.

Option d'accessoires disponible sur le bras régulier seulement  
Accessories option, available on Regular arms ONLY.

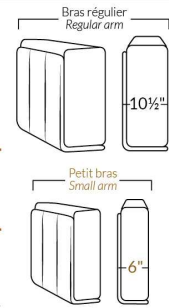

## FAUTEUIL BERÇANT PIVOTANT INCLINABLE SWIVEL ROCKING MOTION CHAIR

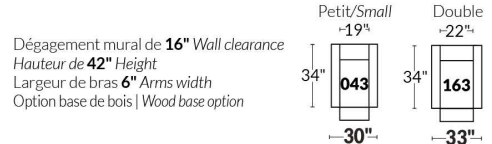

## SIÈGE 23" DE LARGE | 23" SEAT WIDTH

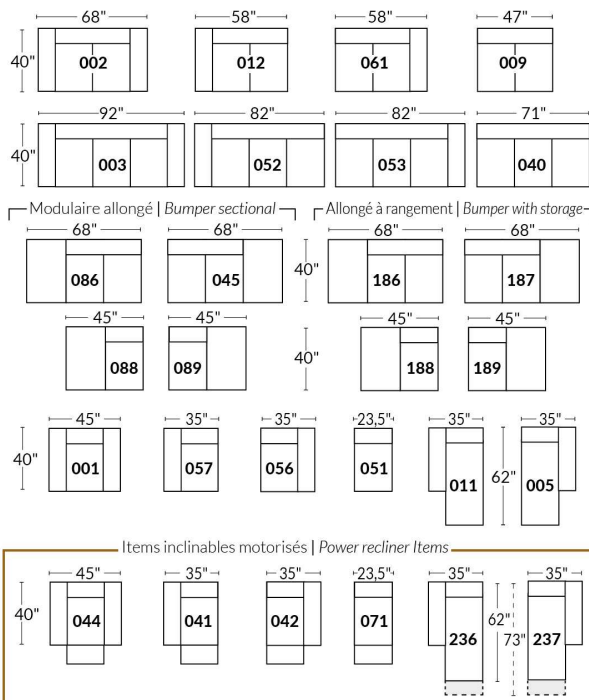

## SIÈGE 30" DE LARGE | 30" SEAT WIDTH

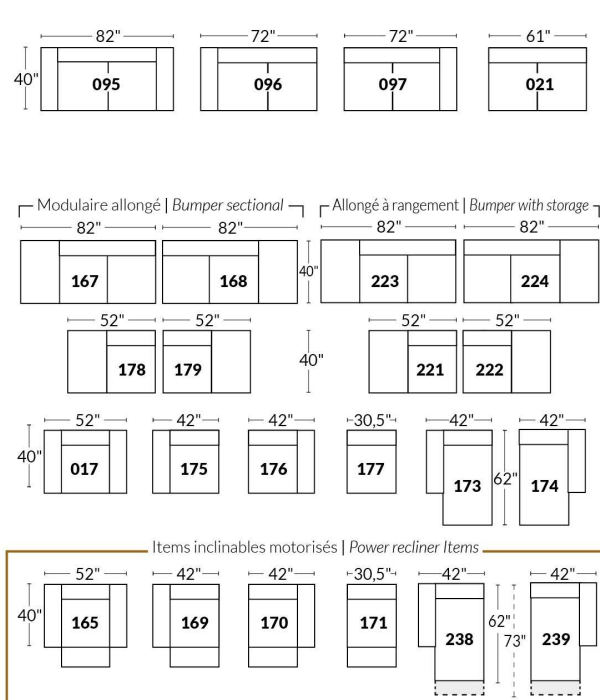

### Autres | Others

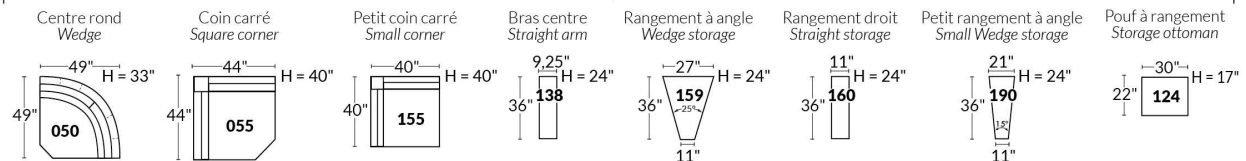

### EXEMPLE 23" EXAMPLE

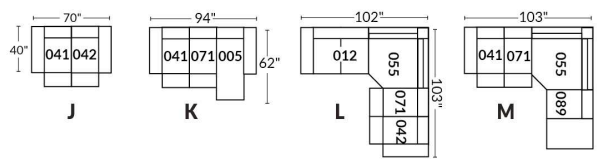

### EXEMPLE 30" EXAMPLE

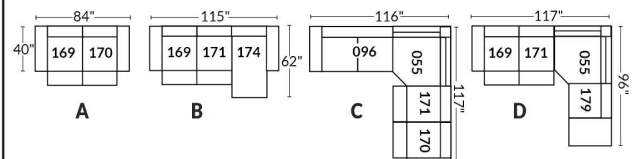

\*Disponibles sur certains modèles et SEULEMENT sur le BRAS LARGE.

### OPTIONS PORTE-GOBELETS

#### MÉTAL



Argent



Noir mat



Brun

#### ILLUMINÉ

1.



Porte-gobelet illuminé

2.



Porte-gobelet illuminé avec contrôle de l'inclinable, port USB & lumière DEL sous le siège

3.



Porte-gobelet illuminé avec contrôle double moteur, port USB & lumière DEL sous le siège

Nos porte-gobelets illuminés à un ou deux contrôles sont compatibles avec les lumières DEL sous le siège. Vous pouvez contrôler la lumière sur le porte-gobelet. Le porte-gobelet à 2 moteurs possède un contrôle remise à zéro (maison) pour remettre votre inclinable à la position de départ.

#### Lumière DEL sous le siège (en option)

Disponible seulement dans les configurations avec un minimum de 1 porte-gobelet illuminé à moteur qui contrôle l'ouverture et la fermeture de la lumière.

Pour les prix des options, voir la section description du modèle Optima.

**Veillez nous fournir un dessin de votre configuration qui indique le type de porte-gobelet et le positionnement.**

#### Porte-gobelets avec contrôle

Il faut spécifier la position de ceux-ci; bras droit ou bras gauche et quel inclinable ils vont contrôler. Si vous avez une rangée de fauteuils avec plusieurs porte-gobelets, le contrôle sera par défaut sur le bras gauche et sur le droit pour le dernier bras extérieur.

#### EXEMPLE A

041-169 : Contrôleur et porte-gobelet à gauche  
071-171 : boutons tactiles sur le côté du siège  
042-170 : Contrôleur et porte-gobelet à droite



#### EXEMPLE B

071-171 : Ces deux items peuvent être connectés à un porte-gobelet intelligent qui pourra contrôler l'inclinable.  
Il faut alors utiliser un de ces items: 138,159, 160 et 190

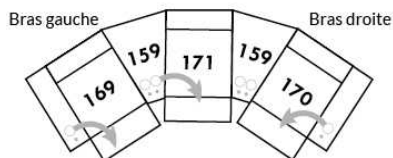

#### Informations sur les appui-têtes et boutons de contrôles des inclinables

##### AVEC porte-gobelet illuminés

Si vous prenez un item **stationnaire**, vous aurez par défaut le porte-gobelet N°1.  
Si vous prenez un **appui-tête manuel**, vous aurez le porte-gobelet N°2.  
Si vous prenez un **appui-tête électrique**, vous aurez par défaut le porte-gobelet N°3.

##### SANS porte-gobelet et avec un inclinable

Si vous prenez un item inclinable et un **appui-tête manuel**, il y aura un contrôle à boutons tactiles.  
Si vous prenez un item inclinable avec un **appui-tête électrique**, vous aurez un contrôleur à bouton poussoir double avec prise USB.  
Si c'est un **item sans bras** (071-171) il y aura alors les boutons tactiles.



Boutons tactiles



Boutons poussoirs

\*Disponibles sur certains modèles et SEULEMENT sur le BRAS LARGE.

### OPTIONS ACCESSOIRES

<p><b>Ancrage pour accessoires</b></p> 	<p><b>V51</b> Porte verre à vin</p> 	<p><b>V52</b> Tablette pivotante en plastique</p> 	<p><b>V53</b> Tablette pivotante en bois (choix de 8 couleurs)</p> 
<p><b>V54</b> Porte tablette</p> 	<p><b>V55</b> Lampe DEL</p> 	<p>Spécifiez sur quel bras (gauche ou droit) la tablette sera installée</p>	

Pour les prix des ancrages, voir la section description du modèle Optima et pour les accessoires vous référer à la fin de la liste de prix.

### Items 138-159-160-190 et bras large

Option ancrage et porte-gobelet \*Non disponible sur les petits bras\*.

Veuillez spécifier sur quel bras vous voulez avoir les ancrages et les porte-gobelets.

NB: Item 138- 159-160-190 sont non finis sur les côtés, doivent être utilisés entre 2 sièges. Chaque item à rangement possède 2 prises USB et une prise électrique à l'intérieur du rangement.

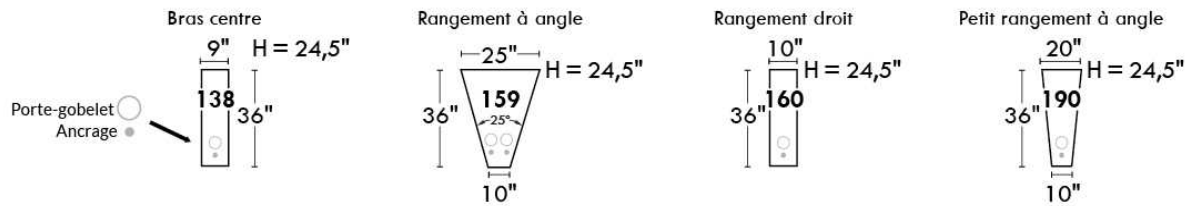

### SUGGESTIONS DE CONFIGURATIONS

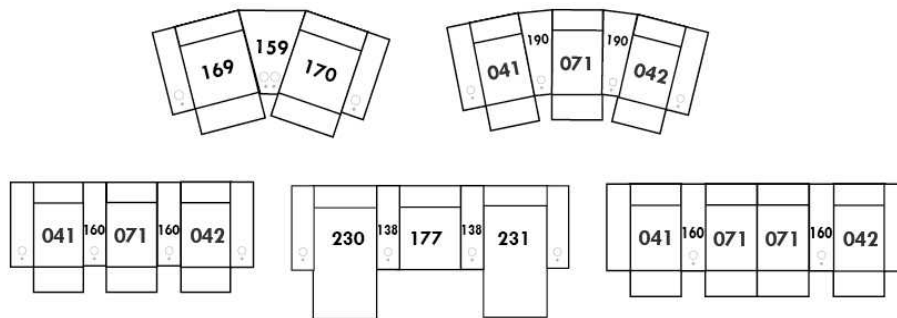

## Liste de prix CDN

### ARMANI

PATTES: Spécifiez couleur des pattes en bois LG35 et tabouret LG68.

COMBO: Recouvrement #2 sur les dossiers et sièges.

\*REMARQUE: En cuir, les côtés sans bras ne sont pas fini tout cuir.

OPTION: CUIR: Spécifier devant siège et bras si cuir "Weave".

MATELAS sofa-lit régulier de 4,5 po inclus. OPTION matelas 5 po :

-avec ressorts et mousse mémoire avec gel: ajoutez \$250 ou

-avec mousse haute densité et mousse mémoire avec gel: ajoutez \$375.

Description	L x P x H	Cuir						Tissu		
		10	20 Madras Softy	30 Hugo Fantasy Illusion Tucson Utah Vintage Wild Laredo Yukon	40 Diamond Elegance Princess Santiago Sensation Sunset Trina Victoria	50 Bull Cassiope Dublin	60 Caress Ultrasued	A	B COM	C alta
001 FAUTEUIL	39 X 37 X 35	2900	3125	3365	3525	3765	3950	2040	2175	2300
002 CAUSEUSE	63X37X35	4225	4475	4800	5050	5340	5625	2740	2865	3025
003 SOFA	86X37X35	5225	5600	6000	6350	6740	7115	3400	3615	3815
005 CHAISE LONGUE BRAS DROIT	32X66X35	3290	3475	3700	3900	4115	4315	2415	2565	2715
006 POUF	25.5X25.5X18	1465	1525	1600	1665	1750	1840	1150	1200	1250
009 CAUSEUSE SANS BRAS	46X37X35	3065	3375	3675	3975	4290	4575	2050	2200	2365
011 CHAISE LONGUE BRAS GAUCHE	32X66X35	3290	3475	3700	3900	4115	4315	2415	2565	2715
012 CAUSEUSE BRAS GAUCHE	55X37X35	3625	3915	4240	4550	4865	5165	2415	2575	2740
015 FAUTEUIL PIVOTANT	39X37X36	3140	3375	3615	3825	4075	4290	2300	2415	2565
018 CAUSEUSE ANGULAIRE BRAS GAUCHE	64X55X35	3740	4000	4300	4575	4875	5165	2575	2765	2900
023 CAUSEUSE ANGULAIRE BRAS DROIT	64X55X35	3740	4000	4300	4575	4875	5165	2575	2765	2900
040 SOFA SANS BRAS	69X37X35	4075	4425	4825	5200	5575	5965	2740	2900	3115
045 CAUSEUSE SANS BRAS ALLONGEE DROIT	67X37X35	3825	4140	4440	4740	5025	5325	2700	2840	3000
046 CAUSEUSE ANGULAIRE SANS BRAS	58X49X35	3490	3790	4115	4415	4690	5000	2450	2625	2775
050 CENTRE ROND	48X48X35	2690	2865	3125	3365	3565	3790	1975	2100	2215
051 FAUTEUIL SANS BRAS	23X37X35	1825	2040	2275	2475	2740	2925	1500	1615	1750
052 SOFA BRAS GAUCHE	78X37X35	4640	5015	5400	5775	6175	6550	3115	3315	3500
053 SOFA BRAS DROIT	78X37X35	4640	5015	5400	5775	6175	6550	3115	3315	3500
055 COIN CARRE	37X37X35	2565	2790	3025	3240	3475	3700	1865	1990	2115
056 FAUTEUIL BRAS DROIT	32X37X35	2365	2565	2790	2990	3190	3400	1725	1875	2015
057 FAUTEUIL BRAS GAUCHE	32X37X35	2365	2565	2790	2990	3190	3400	1725	1875	2015
060 SOFA-LIT QUEEN	86X37X35	6025	6400	6790	7165	7515	7900	4415	4615	4825
061 CAUSEUSE BRAS DROIT	55X37X35	3625	3915	4240	4550	4865	5165	2415	2575	2740
072 SOFA MODULAIRE BRAS GAUCHE	90X37X35	5325	5715	6100	6500	6825	7225	3600	3790	4000

## Liste de prix CDN

### ARMANI

PATTES: Spécifiez couleur des pattes en bois LG35 et tabouret LG68.

COMBO: Recouvrement #2 sur les dossiers et sièges.

\*REMARQUE: En cuir, les côtés sans bras ne sont pas fini tout cuir.

OPTION: CUIR: Spécifier devant siège et bras si cuir "Weave".

MATELAS sofa-lit régulier de 4,5 po inclus. OPTION matelas 5 po :

-avec ressorts et mousse mémoire avec gel: ajoutez \$250 ou

-avec mousse haute densité et mousse mémoire avec gel: ajoutez \$375.

Description	L x P x H	Cuir						Tissu		
		10	20 Madras Softy	30 Hugo Fantasy Illusion Tucson Utah Vintage Wild Laredo Yukon	40 Diamond Elegance Princess Santiago Sensation Sunset Trina Victoria	50 Bull Cassiope Dublin	60 Caress Ultrasued	A	B COM	C alta
073 SOFA MODULAIRE BRAS DROIT	90X37X35	5325	5715	6100	6500	6825	7225	3600	3790	4000
080 POUF ANGULAIRE	36X27X18	1625	1725	1825	1890	1975	2040	1350	1415	1465
082 SOFA-LIT QUEEN BRAS GAUCHE	78X37X35	5415	5800	6215	6575	6940	7325	4100	4290	4450
083 SOFA-LIT QUEEN BRAS DROIT	78X37X35	5415	5800	6215	6575	6940	7325	4100	4290	4450
086 CAUSEUSE SANS BRAS ALLONGEE GAUCHE	67X37X35	3825	4140	4440	4740	5025	5325	2700	2840	3000
088 FAUTEUIL SANS BRAS ALLONGE GAUCHE	44X37X35	2565	2790	3025	3240	3475	3700	2115	2240	2375
089 FAUTEUIL SANS BRAS ALLONGE DROIT	44X37X35	2565	2790	3025	3240	3475	3700	2115	2240	2375
<b>CONFIGURATIONS</b>										
A CONF. A (057-050-009-005)	126X80X35	11410	12280	13290	14230	15160	16080	8165	8740	9310
B CONF. B (018-023)	128X55X35	7480	8000	8600	9150	9750	10330	5150	5530	5800
C CONF. C (086-055-045)	104X104X35	10215	11070	11905	12720	13525	14350	7265	7670	8115
D CONF. D (086-050-053)	126X115X35	11155	12020	12965	13880	14765	15665	7790	8255	8715
E CONF. E (057-073)	92X69X35	7690	8280	8890	9490	10015	10625	5325	5665	6015
F CONF. F (012-050-083)	126X103X35	11730	12580	13580	14490	15370	16280	8490	8965	9405
G CONF. G (012-050-061)	103X103X35	9940	10695	11605	12465	13295	14120	6805	7250	7695
H CONF. H (057-055-061)	92X69X35	8555	9270	10055	10780	11530	12265	6005	6440	6870
I CONF. I (012-055-053)	92X115X35	10830	11720	12665	13565	14515	15415	7395	7880	8355
J CONF. J (052-050-056)	126X80X35	9695	10445	11315	12130	12930	13740	6815	7290	7730
K CONF. K (052-050-061)	126X103X35	10955	11795	12765	13690	14605	15505	7505	7990	8455



Hauteur complète 35" | Hauteur de siège 19" | Hauteur devant bras 24" | Profondeur d'assise 21"  
Total Height 35" | Seat Height 19" | Arm Height 24" | Seat Depth 21"

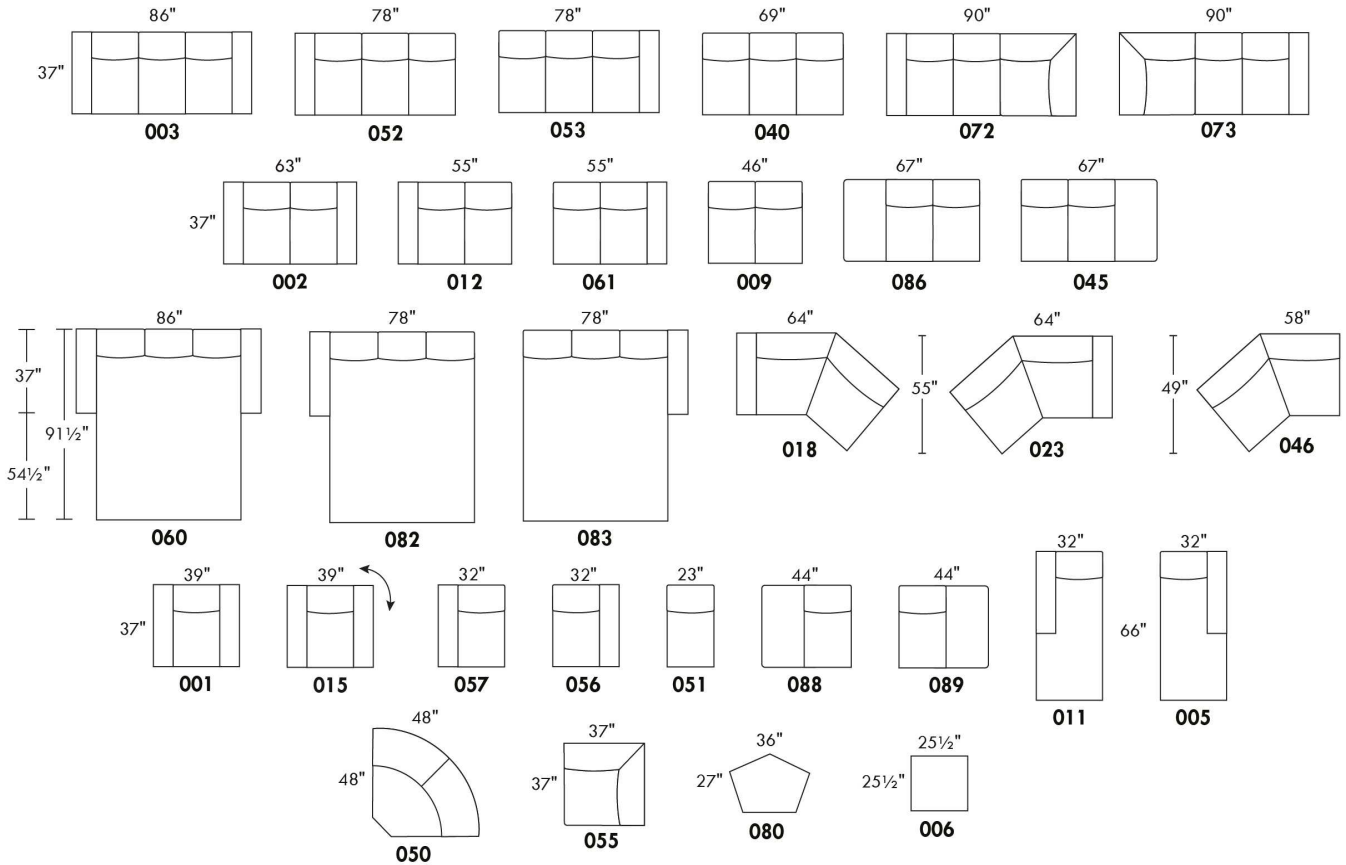

## CONFIGURATIONS

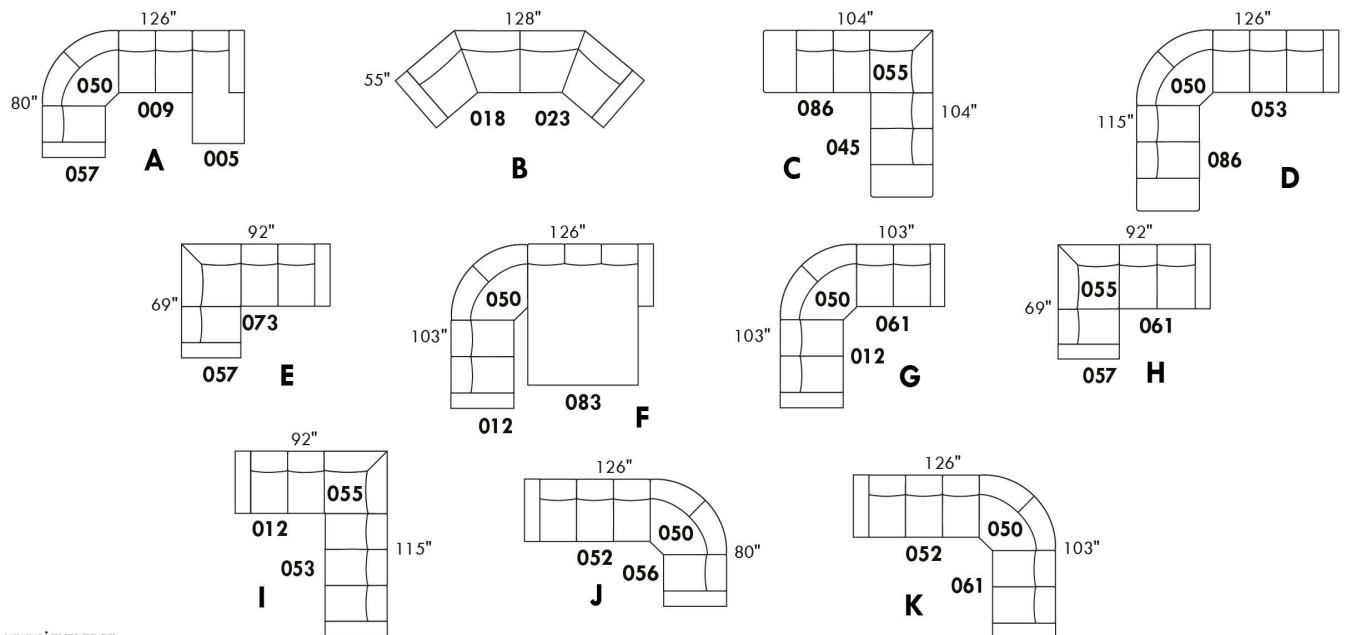

www.jaymar.ca

Toutes les dimensions indiquées sont au pouce près. Nos produits sont fabriqués à la main et des variations mineures peuvent survenir.  
All dimensions indicated are to the nearest inch. Our product is hand-made and minor variations can occur.



## Liste de prix CDN

### BARCELONA

Spécifiez couleur des pattes LG103.

\*REMARQUE: Les côtés sans bras ne sont pas complètement recouvert de cuir.

Description	L x P x H	Cuir						Tissu		
		10	20 Madras Softy	30 Hugo Fantasy Illusion Tucson Utah Vintage Wild Laredo Yukon	40 Diamond Elegance Princess Santiago Sensation Sunset Trina Victoria	50 Bull Cassiope Dublin	60 Caress Ultrasued	A	B COM	C alta
002 CAUSEUSE	72X41X35	4865	5165	5490	5750	6050	6325	3215	3475	3700
005 CHAISE LONGUE BRAS DROIT	36X67X35	3175	3390	3665	3890	4140	4375	2765	2950	3150
009 CAUSEUSE SANS BRAS	52X41X35	3300	3615	3915	4240	4565	4875	2790	3000	3300
011 CHAISE LONGUE BRAS GAUCHE	36X67X35	3175	3390	3665	3890	4140	4375	2765	2950	3150
012 CAUSEUSE BRAS GAUCHE	62X41X35	4075	4390	4725	5015	5325	5665	2975	3240	3475
024 CAUSEUSE MODULAIRE ALLONGEE DROIT	86X41X35	5000	5315	5665	5975	6275	6600	3650	3890	4165
040 SOFA SANS BRAS	78X41X35	4625	5015	5465	5815	6240	6615	3840	4115	4390
048 CAUSEUSE MODULAIRE ALLONGEE GAUCHE	86X41X35	5000	5315	5665	5975	6275	6600	3650	3890	4165
051 FAUTEUIL SANS BRAS	26X41X35	1990	2200	2400	2650	2865	3065	1865	2025	2240
052 SOFA BRAS GAUCHE	88X41X35	5215	5600	6025	6415	6800	7190	4040	4315	4615
053 SOFA BRAS DROIT	88X41X35	5215	5600	6025	6415	6800	7190	4040	4315	4615
055 COIN CARRE	39X39X35	2590	2800	3000	3265	3475	3675	2515	2700	2865
056 FAUTEUIL BRAS DROIT	36X41X35	2715	2925	3190	3425	3665	3890	2050	2265	2400
057 FAUTEUIL BRAS GAUCHE	36X41X35	2715	2925	3190	3425	3665	3890	2050	2265	2400
061 CAUSEUSE BRAS DROIT	62X41X35	4075	4390	4725	5015	5325	5665	2975	3240	3475
095 SOFA APPARTEMENT	89X41X35	5800	6215	6615	7015	7400	7790	4165	4440	4750
096 SOFA APPARTEMENT BRAS GAUCHE	79X41X35	5065	5490	5865	6265	6640	7065	3915	4215	4465
097 SOFA APPARTEMENT BRAS DROIT	79X41X35	5065	5490	5865	6265	6640	7065	3915	4215	4465
<b>CONFIGURATIONS</b>										
A CONF. A (12-24)	103X86X35	9075	9705	10390	10990	11600	12265	6625	7130	7640
B CONF. B (48-61)	86X103X35	9075	9705	10390	10990	11600	12265	6625	7130	7640
C CONF. C (12-05)	98X67X35	7250	7780	8390	8905	9465	10040	5740	6190	6625
D CONF. D (11-61)	67X98X35	7250	7780	8390	8905	9465	10040	5740	6190	6625
E CONF. E (52-24)	129X86X35	10215	10915	11690	12390	13075	13790	7690	8205	8780
F CONF. F(48-53)	86X129X35	10215	10915	11690	12390	13075	13790	7690	8205	8780
G CONF. G (52-05)	124X67X35	8390	8990	9690	10305	10940	11565	6805	7265	7765
H CONF. H (11-53)	67X124X35	8390	8990	9690	10305	10940	11565	6805	7265	7765
I CONF. I (11-09-05)	67X124X35	9650	10395	11245	12020	12845	13625	8320	8900	9600
J CONF. J (48-09-24)	86X134X35	13300	14245	15245	16190	17115	18075	10090	10780	11630

## Liste de prix CDN

### BARCELONA

Description	L x P x H	Cuir						Tissu		
		10	20 Madras Softy	30 Hugo Fantasy Illusion Tucson Utah Vintage Wild Laredo Yukon	40 Diamond Elegance Princess Santiago Sensation Sunset Trina Victoria	50 Bull Cassiope Dublin	60 Caress Ultrasued	A	B COM	C alta
K CONF. K (11-09-24)	129X86X35	11475	12320	13245	14105	14980	15850	9205	9840	10615
L CONF. L (48-09-05)	129X86X35	11475	12320	13245	14105	14980	15850	9205	9840	10615

# BARCELONA



www.jaymar.ca

Toutes les dimensions indiquées sont au pouce près. Nos produits sont fabriqués à la main et des variations mineures peuvent survenir.  
All dimensions indicated are to the nearest inch. Our product is hand-made and minor variations can occur.

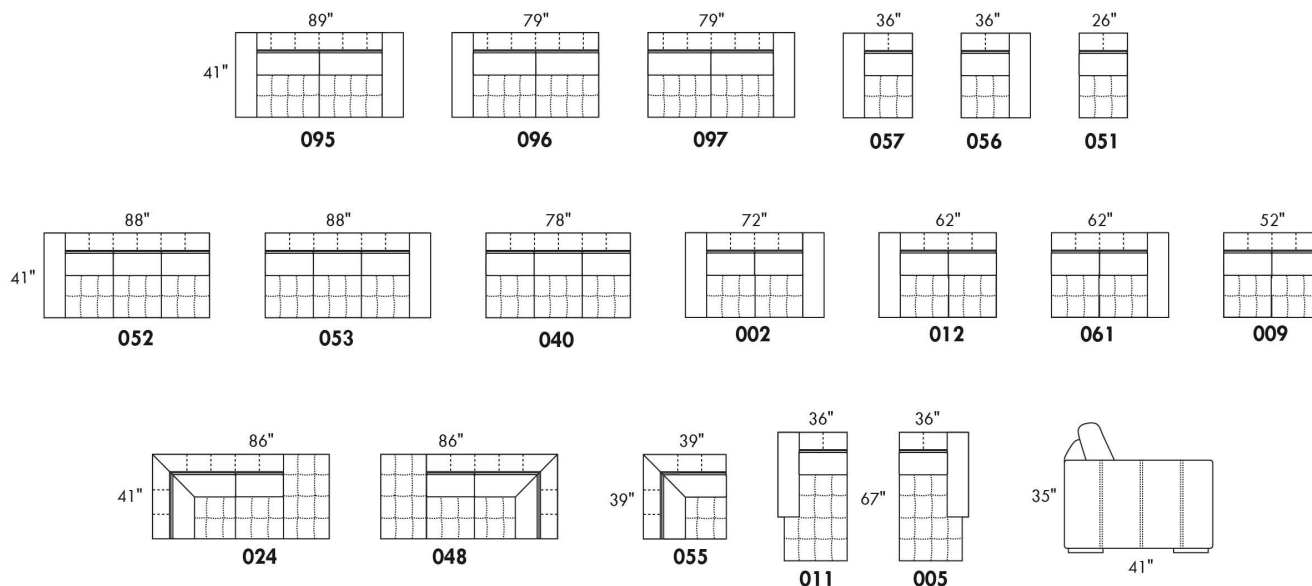

## CONFIGURATIONS

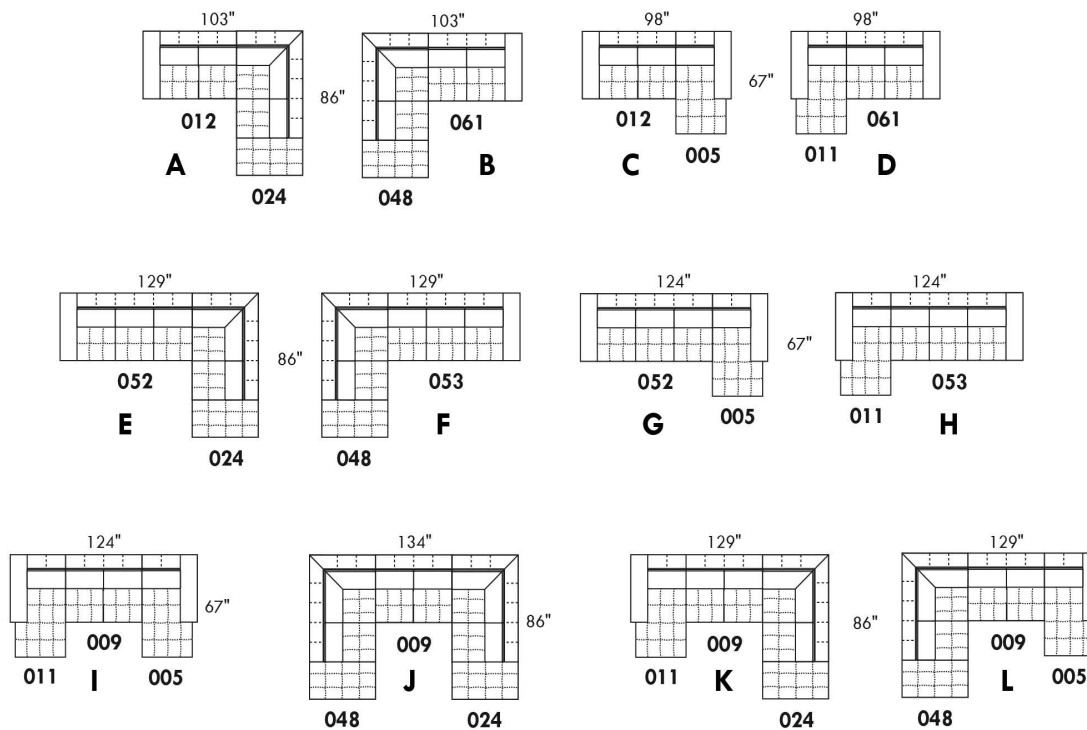

## BAZAAR

### CARACTÉRISTIQUES:

- La collection Fashion offre un confort inégalé. Chaque module est garni d'un mélange de plume 100% CANADIENNE.
- Les enveloppes 100% coton sont compartimentées afin de maintenir également les plumes dans les coussins tout en minimisant l'échappement de plumes.
- Les meubles sont finis sur chaque côté pour être disposés ensemble ou séparés.
- Chaque item est doté d'un système d'attache discret qui peut se pivoter sous le mobilier.

Items #256 Grand ottoman carré & #257 Table rembourrée carrée peuvent être utilisés comme un coin carré.

### COUSSINS DE DOS

Les coussins de dos (grand & petit) sont inclus dans les items identifiés. (Voir croquis)

Vous devez choisir le style de coussins de dos soit: FASHION I (pleine largeur) ou FASHION II (coussin carré).

N.b.: Vous ne pouvez pas combiner un Fashion I & II à l'intérieur du même item.

Ex: Vous pouvez prendre un Fashion I pour un fauteuil 001 et un Fashion II pour un coin carré 055.

### Spécifiez sur votre COMMANDE :

Pour chaque item, spécifier le style (I ou II) des coussins.

Il faut également spécifier le recouvrement de la base ainsi que chacun des coussins.

Ex.: item 095 base, recouvrement #1. Coussins: Fashion II 833 : recouvrement #2 et 834: recouvrement #3.

Pattes: LG201 en métal (chrome ou noire); spécifier couleur.

Tables rembourrées items 077, 257 & 258: Spécifier couleur du dessus de table en bois.

Coussins en EXTRA: Spécifier le: code, recouvrement, couleur & quantité.

Description	L x P x H	Cuir						Tissu		
		10	20 Madras Softy	30 Hugo Fantasy Illusion Tucson Utah Vintage Wild Laredo Yukon	40 Diamond Elegance Princess Santiago Sensation Sunset Trina Victoria	50 Bull Cassiope Dublin	60 Caress Ultrasued	A	B COM	C alta
006 POUF	36x30x18							1365	1415	1475
017 FAUTEUIL DOUBLE	57x44x30/35							2815	2925	3040
021 SOFA APPARTEMENT SANS BRAS	71x44x30/35							3675	3850	4040
055 COIN CARRE	52x52x30/35							3240	3350	3450
077 TABLE REMBOURREE	36x44x16							1890	1950	2025
095 SOFA APPARTEMENT	93x44x30/35							4125	4315	4515
096 SOFA APPARTEMENT BRAS GAUCHE	82x44x30/35							3890	4100	4275
097 SOFA APPARTEMENT BRAS DROIT	82x44x30/35							3890	4100	4275
115 GRAND OTTOMAN	36x44x18							1640	1725	1800
173 CHAISE LONGUE DOUBLE BRAS GAUCHE	41x78x30/35							3475	3600	3700
174 CHAISE LONGUE DOUBLE BRAS DROIT	41x78x30/35							3475	3600	3700
175 FAUTEUIL DOUBLE BRAS GAUCHE	46x44x30/35							2590	2700	2800
176 FAUTEUIL DOUBLE BRAS DROIT	46x44x30/35							2590	2700	2800
177 FAUTEUIL DOUBLE SANS BRAS	36x44x30/35							2375	2450	2550
178 FAUTEUIL DOUBLE SANS BRAS ALLONGE-G	60x44x30/35							3100	3200	3315

## BAZAAR

### CARACTÉRISTIQUES:

- La collection Fashion offre un confort inégalé. Chaque module est garni d'un mélange de plume 100% CANADIENNE.
- Les enveloppes 100% coton sont compartimentées afin de maintenir également les plumes dans les coussins tout en minimisant l'échappement de plumes.
- Les meubles sont finis sur chaque côté pour être disposés ensemble ou séparés.
- Chaque item est doté d'un système d'attache discret qui peut se pivoter sous le mobilier.

Items #256 Grand ottoman carré & #257 Table rembourrée carrée peuvent être utilisés comme un coin carré.

### COUSSINS DE DOS

Les coussins de dos (grand & petit) sont inclus dans les items identifiés. (Voir croquis)

Vous devez choisir le style de coussins de dos soit: FASHION I (pleine largeur) ou FASHION II (coussin carré).

N.b.: Vous ne pouvez pas combiner un Fashion I & II à l'intérieur du même item.

Ex: Vous pouvez prendre un Fashion I pour un fauteuil 001 et un Fashion II pour un coin carré 055.

### Spécifiez sur votre COMMANDE :

Pour chaque item, spécifier le style (I ou II) des coussins.

Il faut également spécifier le recouvrement de la base ainsi que chacun des coussins.

Ex.: item 095 base, recouvrement #1. Coussins: Fashion II 833 : recouvrement #2 et 834: recouvrement #3.

Pattes: LG201 en métal (chrome ou noire); spécifier couleur.

Tables rembourrées items 077, 257 & 258: Spécifier couleur du dessus de table en bois.

Coussins en EXTRA: Spécifier le: code, recouvrement, couleur & quantité.

Description	L x P x H	Cuir						Tissu		
		10	20 Madras Softy	30 Hugo Fantasy Illusion Tucson Utah Vintage Wild Laredo Yukon	40 Diamond Elegance Princess Santiago Sensation Sunset Trina Victoria	50 Bull Cassiope Dublin	60 Caress Ultrasued	A	B COM	C alta
179 FAUTEUIL DOUBLE SANS BRAS ALLONGE-D	60x44x30/35							3100	3200	3315
256 GRAND OTTOMAN CARRE	44x44x18							2000	2075	2150
257 TABLE REMBOURREE CARRE	44x44x16							2425	2500	2575
258 PETITE TABLE REMBOUREE	15x44x16							1265	1300	1340
831 F I: GRAND COUSSIN DE DOS 34X19	34x7x19							225	225	225
832 F I: PETIT COUSSIN DE DOS 24X10	24x6x10							175	175	175
833 F II: GRAND COUSSIN DE DOS 26X19	26x7x19							225	225	225
834 F II: PETIT COUSSIN DE DOS 16X16	16x6x16							175	175	175
<b>CONFIGURATIONS</b>										
A CONFIG (173-097) + (006)	123X78X30/35							8730	9115	9450
B CONFIG (096-055-176) + (077)	98X134X30/35							11610	12100	12550
C CONFIG (175-115-055-097)	134X134X30/35							11360	11875	12325
D CONFIG (173-177-055-097)	129X134X30/35							12980	13500	13975

## FASHION COLLECTION

### FASHION I

COUSSINS PLEINE LARGEUR  
 FULL BACK CUSHIONS

831 34 x 7 x 19  
 832 24 x 6 x 10



### FASHION II

COUSSINS CARRÉS - DOS APPARENT  
 SQUARE CUSHIONS - VISBLE BACK

833 26 x 7 x 19  
 834 16 x 6 x 16

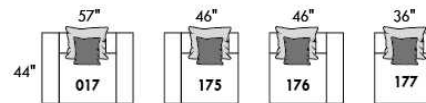
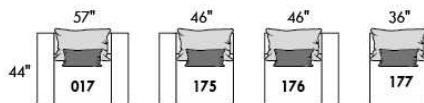
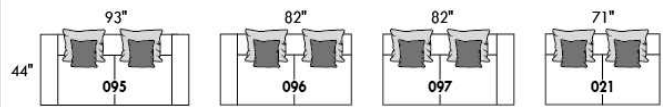
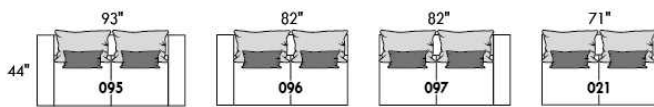

Mélanger & agencer!  
 Mix & Match!

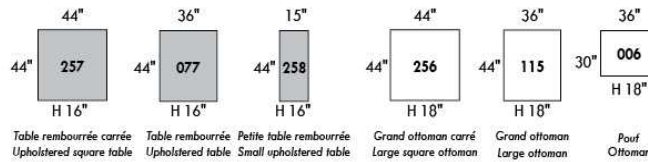
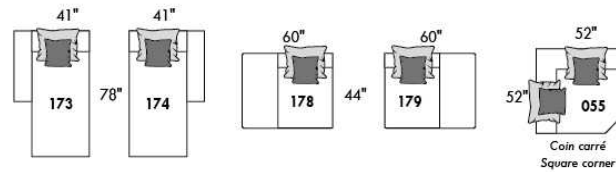
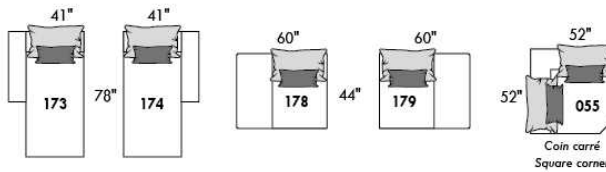

### Populaires | Popular CONFIGURATIONS

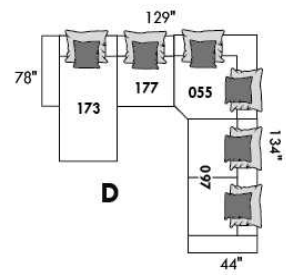
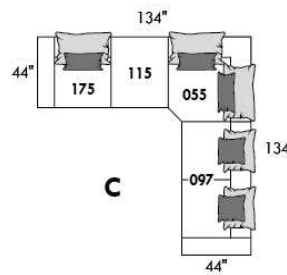
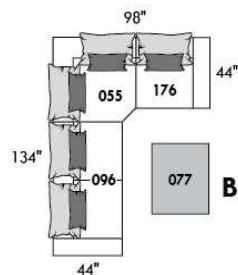
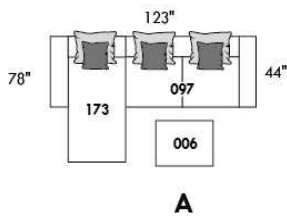

www.jaymar.ca

Toutes les dimensions indiquées sont au pouce près. Nos produits sont fabriqués à la main et des variations mineures peuvent survenir.  
 All dimensions indicated are to the nearest inch. Our product is hand-made and minor variations can occur.





### BAZINI

Spécifiez couleur de pattes LG107.

TISSU UNI RECOMMANDÉ

Coussins non reversible.

COMBO #1: Recouvrement #2 les dos et sièges. PRIX: Consultez livret "Connaissance des Produits".

COMBO #2: Recouvrement #2 SIÈGE en CUIR SEULEMENT; Grade 10 à 30 ajoutez 150\$ par coussin de siège. Grade 40 à 60 ajoutez 225\$ par coussin de siège. Lounge = 2 sièges.

Description	L x P x H	Cuir						Tissu		
		10	20 Madras Softy	30 Hugo Fantasy Illusion Tucson Utah Vintage Wild Laredo Yukon	40 Diamond Elegance Princess Santiago Sensation Sunset Trina Victoria	50 Bull Cassiope Dublin	60 Caress Ultrasued	A	B COM	C alta
002 CAUSEUSE	66X41X34	4765	5015	5265	5515	5765	6015	3040	3250	3475
005 CHAISE LONGUE BRAS DROIT	42X70X34	4015	4250	4500	4750	5000	5250	2915	3100	3300
006 POUF	35X24X17	1525	1590	1650	1725	1800	1865	1115	1140	1165
011 CHAISE LONGUE BRAS GAUCHE	42X70X34	4015	4250	4500	4750	5000	5250	2915	3100	3300
017 FAUTEUIL DOUBLE	49X41X34	3615	3840	4050	4275	4490	4715	2575	2725	2875
021 SOFA APPARTEMENT SANS BRAS	70X41X34	4415	4725	5040	5350	5690	6000	3490	3740	3975
051 FAUTEUIL SANS BRAS	35X41X34	2375	2550	2725	2915	3090	3265	2300	2415	2525
055 COIN CARRE	45X45X34	2550	2715	2875	3050	3215	3375	2300	2415	2525
056 FAUTEUIL BRAS DROIT	42X41X34	2990	3200	3400	3615	3825	4025	2415	2540	2665
057 FAUTEUIL BRAS GAUCHE	42X41X34	2990	3200	3400	3615	3825	4025	2415	2540	2665
088 FAUTEUIL SANS BRAS ALLONGE GAUCHE	56X41X34	3115	3350	3590	3825	4050	4290	2450	2575	2700
089 FAUTEUIL SANS BRAS ALLONGE DROIT	56X41X34	3115	3350	3590	3825	4050	4290	2450	2575	2700
095 SOFA APPARTEMENT	84X41X34	5700	6015	6325	6640	6965	7275	3875	4140	4400
096 SOFA APPARTEMENT BRAS GAUCHE	77X41X34	5025	5340	5675	5990	6300	6615	3690	3940	4190
097 SOFA APPARTEMENT BRAS DROIT	77X41X34	5025	5340	5675	5990	6300	6615	3690	3940	4190
<b>CONFIGURATIONS</b>										
A CONF. A (011-097)	119X70X34	9040	9590	10175	10740	11300	11865	6605	7040	7490
B CONF. B (088-055-089)	101X101X34	8780	9415	10055	10700	11315	11955	7200	7565	7925
C CONF. C (096-055-056)	87X122X34	10565	11255	11950	12655	13340	14015	8405	8895	9380
D CONF. D (011-051-055-089)	122X101X34	12055	12865	13690	14540	15355	16180	9965	10505	11050

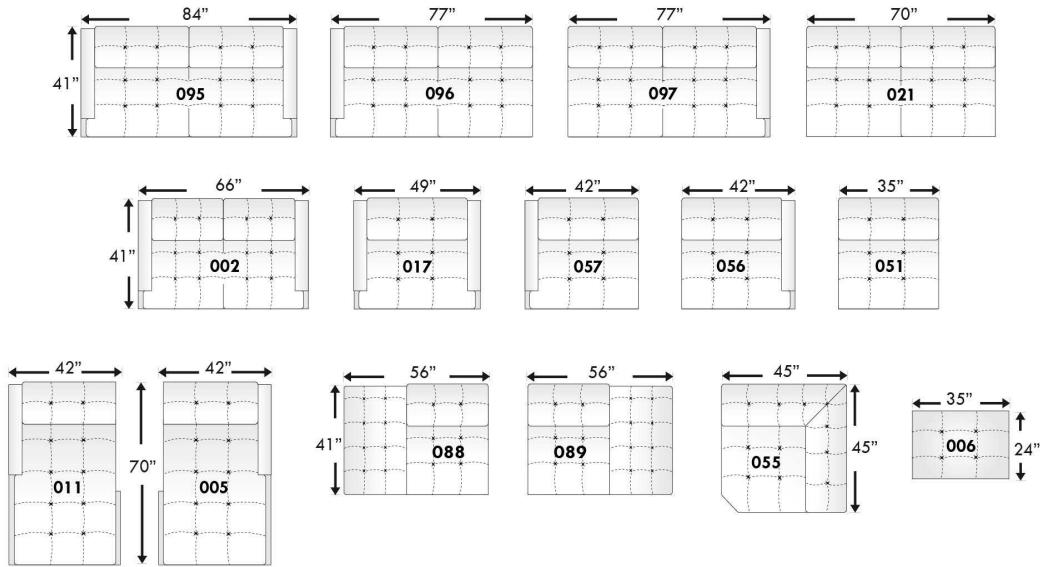

Configurations

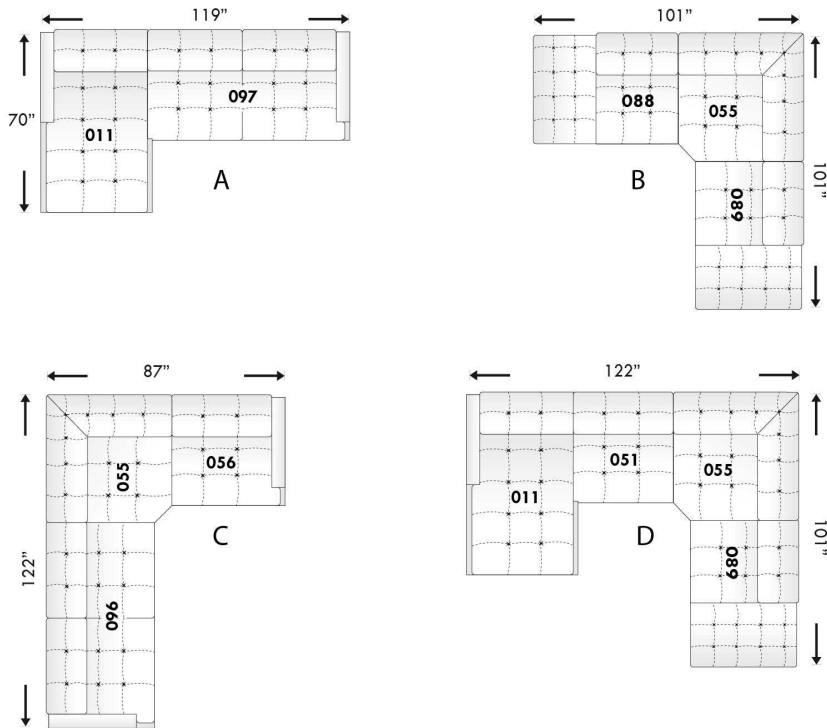

Toutes les dimensions indiquées sont au pouce près. Nos produits sont fabriqués à la main et des variations mineures peuvent survenir.  
 All dimensions indicated are to the nearest inch. Our product is hand-made and minor variations can occur.

RZ012-02



## BERLIN

**Caractéristiques:**

- Appui-tête ajustable manuel sur tous les items (fixe sur centre rond).
- Fauteuil inclinable motorisé pleine jambe "à mécanisme \*protège-mur" (manuel n/d).
- Chaise longue inclinable motorisé (manuel n/d) avec appui-tête motorisé en option. Dégagement mural 8" et avant 5".
- Coussins de siège avec mousse modelée + 1" de mousse mémoire au-dessus.
- Couture: petit fil en tissu et gros fil plat en cuir.
- \*Exclus faut. 043 & 163 : Dégagement mural 16".

Note: 2 inclinables séparés par un coin ne peuvent pas ouvrir en même temps. Aucuns inclinables à côté d'item #155.

**OPTIONS**

- Motorisé sans fil (avec batterie): ajoutez \$350/mec.
- \*Appui-tête motorisé: ajoutez \$350 ch. (\*N/D sur items fixes.)
- Mousse: Extra ferme ajoutez \$40/siège.
- Choix de bras (LARGE ou PETIT de 6"): Pattes sur bras LARGE: LG187 bois ou LG189 métal (noire ou chrome). Sur PETIT Bras: LG195 bois ou LG196 métal (noire ou chrome). Spécifiez couleur.
- Profondeur d'assise : 20" ou \*22". \*Le 22" N/D sur fauteuils 043 & 163.
- Faut. 043-163: avec base en bois (spécifiez couleur).

**Configurations CINÉMA MAISON**

Détails accessoires, porte gobelets et configurations : Voir page Optima Cinéma maison en annexe.

Ancrage pour accessoires: \$90 ch.

Porte-Gobelets : En métal: \$65 ch. | Illuminé: \$65 ch. | \*Illuminé avec contrôle (1 ou 2 moteurs): \$100 ch.

\*Lumière DEL sous le siège : \$65/siège.

Description	L x P x H	Cuir						Tissu		
		10	20 Madras Softy	30 Hugo Fantasy Illusion Tucson Utah Vintage Wild Laredo Yukon	40 Diamond Elegance Princess Santiago Sensation Sunset Trina Victoria	50 Bull Cassiope Dublin	60 Caress Ultrasued	A	B COM	C alta
001 FAUTEUIL	45x40x33/40	4040	4250	4475	4725	4950	5190	3215	3315	3390
002 CAUSEUSE	68x40x33/40	5765	6040	6315	6590	6850	7140	4550	4725	4900
003 SOFA	92x40x33/40	6965	7315	7675	8040	8415	8765	5500	5715	5940
005 CHAISE LONGUE BRAS DROIT	35x62x33/40	3765	3915	4100	4240	4400	4565	2965	3100	3225
009 CAUSEUSE SANS BRAS	47x40x33/40	4050	4215	4390	4565	4740	4915	3125	3315	3475
011 CHAISE LONGUE BRAS GAUCHE	35x62x33/40	3765	3915	4100	4240	4400	4565	2965	3100	3225
012 CAUSEUSE BRAS GAUCHE	58x40x33/40	4950	5190	5415	5665	5865	6100	3875	4050	4200
017 FAUTEUIL DOUBLE	52x40x33/40	4225	4465	4725	4975	5215	5475	3350	3490	3640
021 SOFA APPARTEMENT SANS BRAS	61x40x33/40	4565	4800	5050	5290	5550	5790	3500	3700	3900
040 SOFA SANS BRAS	71x40x33/40	5225	5500	5750	6015	6275	6540	4090	4300	4525
041 FAUTEUIL INCLINABLE BRAS-G	35x40x33/40	3975	4150	4300	4450	4625	4775	3315	3400	3500
042 FAUTEUIL INCLINABLE BRAS-D	35x40x33/40	3975	4150	4300	4450	4625	4775	3315	3400	3500
043 FAUTEUIL INCLINABLE BERÇANT PIVOTANT	30x34x42	4725	4990	5240	5515	5765	6025	3875	3975	4100
044 FAUTEUIL INCLINABLE	45x40x33/40	4800	5015	5215	5415	5615	5815	3975	4090	4165
045 CAUSEUSE SANS BRAS ALLONGEE DROIT	68x40x33/40	4800	5025	5240	5475	5690	5875	3740	3890	4075
050 CENTRE ROND	49x49x33	3515	3750	3975	4215	4440	4675	2540	2675	2800

## BERLIN

### Caractéristiques:

- Appui-tête ajustable manuel sur tous les items (fixe sur centre rond).
- Fauteuil inclinable motorisé pleine jambe "à mécanisme \*protège-mur" (manuel n/d).
- Chaise longue inclinable motorisé (manuel n/d) avec appui-tête motorisé en option. Dégagement mural 8" et avant 5".
- Coussins de siège avec mousse modelée + 1" de mousse mémoire au-dessus.
- Couture: petit fil en tissu et gros fil plat en cuir.
- \*Exclus faut. 043 & 163 : Dégagement mural 16".

Note: 2 inclinables séparés par un coin ne peuvent pas ouvrir en même temps. Aucuns inclinables à côté d'item #155.

### OPTIONS

- Motorisé sans fil (avec batterie): ajoutez \$350/mec.
- \*Appui-tête motorisé: ajoutez \$350 ch. (\*N/D sur items fixes.)
- Mousse: Extra ferme ajoutez \$40/siège.
- Choix de bras (LARGE ou PETIT de 6"): Pattes sur bras LARGE: LG187 bois ou LG189 métal (noire ou chrome). Sur PETIT Bras: LG195 bois ou LG196 métal (noire ou chrome). Spécifiez couleur.
- Profondeur d'assise : 20" ou \*22". \*Le 22" N/D sur fauteuils 043 & 163.
- Faut. 043-163: avec base en bois (spécifiez couleur).

### Configurations CINÉMA MAISON

Détails accessoires, porte gobelets et configurations : Voir page Optima Cinéma maison en annexe.

Ancrage pour accessoires: \$90 ch.

Porte-Gobelets : En métal: \$65 ch. | Illuminé: \$65 ch. | \*Illuminé avec contrôle (1 ou 2 moteurs): \$100 ch.

\*Lumière DEL sous le siège : \$65/siège.

Description	L x P x H	Cuir						Tissu		
		10	20 Madras Softy	30 Hugo Fantasy Illusion Tucson Utah Vintage Wild Laredo Yukon	40 Diamond Elegance Princess Santiago Sensation Sunset Trina Victoria	50 Bull Cassiope Dublin	60 Caress Ultrasued	A	B COM	C alta
051 FAUTEUIL SANS BRAS	23,5x40x33/40	2315	2425	2550	2675	2790	2900	1775	1900	2015
052 SOFA BRAS GAUCHE	82x40x33/40	6125	6440	6715	7015	7290	7590	4800	5025	5240
053 SOFA BRAS DROIT	82x40x33/40	6125	6440	6715	7015	7290	7590	4800	5025	5240
055 COIN CARRE	44x44x33/40	4090	4315	4565	4800	5050	5290	3175	3300	3400
056 FAUTEUIL BRAS DROIT	35x40x33/40	3225	3375	3515	3665	3815	3940	2515	2650	2765
057 FAUTEUIL BRAS GAUCHE	35x40x33/40	3225	3375	3515	3665	3815	3940	2515	2650	2765
061 CAUSEUSE BRAS DROIT	58x40x33/40	4950	5190	5415	5665	5865	6100	3875	4050	4200
071 FAUTEUIL INCLINABLE SANS BRAS	23,5x40x33/40	3090	3215	3350	3475	3615	3740	2575	2715	2840
086 CAUSEUSE SANS BRAS ALLONGEE GAUCHE	68x40x33/40	4800	5025	5240	5475	5690	5875	3740	3890	4075
088 FAUTEUIL SANS BRAS ALLONGE GAUCHE	45x40x33/40	3065	3290	3475	3675	3875	4100	2365	2450	2565
089 FAUTEUIL SANS BRAS ALLONGE DROIT	45x40x33/40	3065	3290	3475	3675	3875	4100	2365	2450	2565
095 SOFA APPARTEMENT	82x40x33/40	6275	6615	6975	7315	7665	8015	4925	5150	5340
096 SOFA APPARTEMENT BRAS GAUCHE	72x40x33/40	5490	5750	6025	6300	6575	6840	4225	4440	4665
097 SOFA APPARTEMENT BRAS DROIT	72x40x33/40	5490	5750	6025	6300	6575	6840	4225	4440	4665
124 POUF AVEC RANGEMENT	30x22x17	1590	1640	1715	1765	1840	1890	1365	1415	1475
138 BRAS CENTRE	9.25x36x24	890	975	1050	1125	1215	1290	740	775	815

## BERLIN

### Caractéristiques:

- Appui-tête ajustable manuel sur tous les items (fixe sur centre rond).
- Fauteuil inclinable motorisé pleine jambe "à mécanisme \*protège-mur" (manuel n/d).
- Chaise longue inclinable motorisé (manuel n/d) avec appui-tête motorisé en option. Dégagement mural 8" et avant 5".
- Coussins de siège avec mousse modelée + 1" de mousse mémoire au-dessus.
- Couture: petit fil en tissu et gros fil plat en cuir.
- \*Exclus faut. 043 & 163 : Dégagement mural 16".

Note: 2 inclinables séparés par un coin ne peuvent pas ouvrir en même temps. Aucuns inclinables à côté d'item #155.

### OPTIONS

- Motorisé sans fil (avec batterie): ajoutez \$350/mec.
- \*Appui-tête motorisé: ajoutez \$350 ch. (\*N/D sur items fixes.)
- Mousse: Extra ferme ajoutez \$40/siège.
- Choix de bras (LARGE ou PETIT de 6"): Pattes sur bras LARGE: LG187 bois ou LG189 métal (noire ou chrome). Sur PETIT Bras: LG195 bois ou LG196 métal (noire ou chrome). Spécifiez couleur.
- Profondeur d'assise : 20" ou \*22". \*Le 22" N/D sur fauteuils 043 & 163.
- Faut. 043-163: avec base en bois (spécifiez couleur).

### Configurations CINÉMA MAISON

Détails accessoires, porte gobelets et configurations : Voir page Optima Cinéma maison en annexe.

Ancrage pour accessoires: \$90 ch.

Porte-Gobelets : En métal: \$65 ch. | Illuminé: \$65 ch. | \*Illuminé avec contrôle (1 ou 2 moteurs): \$100 ch.

\*Lumière DEL sous le siège : \$65/siège.

Description	L x P x H	Cuir						Tissu		
		10	20 Madras Softy	30 Hugo Fantasy Illusion Tucson Utah Vintage Wild Laredo Yukon	40 Diamond Elegance Princess Santiago Sensation Sunset Trina Victoria	50 Bull Cassiope Dublin	60 Caresse Ultrasued	A	B COM	C alta
155 PETIT COIN CARRE	40x40x33/40	4090	4315	4565	4800	5050	5290	3175	3300	3400
159 RANGEMENT À ANGLE	11/27x36x24	1590	1665	1740	1825	1890	1950	1225	1265	1290
160 RANGEMENT DROIT	11x36x24	1540	1600	1675	1750	1840	1900	1150	1200	1225
163 FAUT. DBL INCL. BERGANT PIVOTANT	33x34x42	4840	5125	5390	5675	5950	6225	3890	4000	4115
165 FAUTEUIL DOUBLE INCLINABLE	52x40x33/40	5015	5250	5515	5750	6000	6250	4150	4300	4450
167 SOFA APP. SANS BRAS ALLONGE GAUCHE	82x40x33/40	5315	5615	5890	6215	6500	6775	4115	4315	4525
168 SOFA APP. SANS BRAS ALLONGE DROIT	82x40x33/40	5315	5615	5890	6215	6500	6775	4115	4315	4525
169 FAUTEUIL DOUBLE INCLINABLE BRAS GAUCHE	42x40x33/40	4200	4390	4575	4765	4950	5150	3450	3640	3825
170 FAUTEUIL DOUBLE INCLINABLE BRAS DROIT	42x40x33/40	4200	4390	4575	4765	4950	5150	3450	3640	3825
171 FAUTEUIL DOUBLE INCLINABLE SANS BRAS	30,5x40x33/40	3315	3425	3575	3690	3825	3940	2715	2850	2990
173 CHAISE LONGUE DOUBLE BRAS GAUCHE	42x62x33/40	4090	4300	4525	4765	5000	5225	3215	3400	3600
174 CHAISE LONGUE DOUBLE BRAS DROIT	42x62x33/40	4090	4300	4525	4765	5000	5225	3215	3400	3600
175 FAUTEUIL DOUBLE BRAS GAUCHE	42x40x33/40	3400	3615	3815	4015	4215	4415	2690	2840	2990
176 FAUTEUIL DOUBLE BRAS DROIT	42x40x33/40	3400	3615	3815	4015	4215	4415	2690	2840	2990
177 FAUTEUIL DOUBLE SANS BRAS	30,5x40x33/40	2540	2690	2825	2965	3115	3265	1925	2050	2190
178 FAUTEUIL DOUBLE SANS BRAS ALLONGE-G	52x40x33/40	3300	3490	3690	3890	4115	4300	2575	2715	2840

## BERLIN

**Caractéristiques:**

- Appui-tête ajustable manuel sur tous les items (fixe sur centre rond).
- Fauteuil inclinable motorisé pleine jambe "à mécanisme \*protège-mur" (manuel n/d).
- Chaise longue inclinable motorisé (manuel n/d) avec appui-tête motorisé en option. Dégagement mural 8" et avant 5".
- Coussins de siège avec mousse modelée + 1" de mousse mémoire au-dessus.
- Couture: petit fil en tissu et gros fil plat en cuir.
- \*Exclus faut. 043 & 163 : Dégagement mural 16".

Note: 2 inclinables séparés par un coin ne peuvent pas ouvrir en même temps. Aucuns inclinables à côté d'item #155.

**OPTIONS**

- Motorisé sans fil (avec batterie): ajoutez \$350/mec.
- \*Appui-tête motorisé: ajoutez \$350 ch. (\*N/D sur items fixes.)
- Mousse: Extra ferme ajoutez \$40/siège.
- Choix de bras (LARGE ou PETIT de 6"): Pattes sur bras LARGE: LG187 bois ou LG189 métal (noire ou chrome). Sur PETIT Bras: LG195 bois ou LG196 métal (noire ou chrome). Spécifiez couleur.
- Profondeur d'assise : 20" ou \*22". \*Le 22" N/D sur fauteuils 043 & 163.
- Faut. 043-163: avec base en bois (spécifiez couleur).

**Configurations CINÉMA MAISON**

Détails accessoires, porte gobelets et configurations : Voir page Optima Cinéma maison en annexe.

Ancrage pour accessoires: \$90 ch.

Porte-Gobelets : En métal: \$65 ch. | Illuminé: \$65 ch. | \*Illuminé avec contrôle (1 ou 2 moteurs): \$100 ch.

\*Lumière DEL sous le siège : \$65/siège.

Description	L x P x H	Cuir						Tissu		
		10	20 Madras Softy	30 Hugo Fantasy Illusion Tucson Utah Vintage Wild Laredo Yukon	40 Diamond Elegance Princess Santiago Sensation Sunset Trina Victoria	50 Bull Cassiope Dublin	60 Caress Ultrasued	A	B COM	C alta
179 FAUTEUIL DOUBLE SANS BRAS ALLONGE-D	52x40x33/40	3300	3490	3690	3890	4115	4300	2575	2715	2840
186 CAUS. SANS BRAS ALLONGEE RANGEMENT-G	68x40x33/40	5165	5350	5590	5800	6025	6250	4090	4240	4415
187 CAUS. SANS BRAS ALLONGEE RANGEMENT-D	68x40x33/40	5165	5350	5590	5800	6025	6250	4090	4240	4415
188 FAUT. SANS BRAS ALLONGE RANGEMENT-G	45x40x33/40	3415	3625	3825	4040	4225	4425	2715	2800	2875
189 FAUT. SANS BRAS ALLONGE RANGEMENT-D	45x40x33/40	3415	3625	3825	4040	4225	4425	2715	2800	2875
190 PETIT RANGEMENT À ANGLE	11/21x36x24	1540	1600	1675	1750	1840	1900	1150	1200	1225
221 FAUT. DBL SANS BRAS ALLONGE RANGEMENT-G	52x40x33/40	3640	3840	4050	4240	4440	4650	2915	3050	3200
222 FAUT. DBL SANS BRAS ALLONGE RANGEMENT-D	52x40x33/40	3640	3840	4050	4240	4440	4650	2915	3050	3200
223 SOFA APP SANS BRAS ALLONGE RANGEMENT-G	82x40x33/40	5675	5975	6275	6575	6890	7175	4440	4665	4890
224 SOFA APP SANS BRAS ALLONGE RANGEMENT-D	82x40x33/40	5675	5975	6275	6575	6890	7175	4440	4665	4890
236 CHAISE LONGUE INCLINABLE BRAS GAUCHE	35x62x33/40	4565	4715	4865	5015	5165	5315	3765	3900	4040
237 CHAISE LONGUE INCLINABLE BRAS DROIT	35x62x33/40	4565	4715	4865	5015	5165	5315	3765	3900	4040
238 CHAISE LONGUE DBL INCLINABLE BRAS-G	42x62x33/40	4890	5100	5315	5525	5740	5950	4015	4200	4390
239 CHAISE LONGUE DBL INCLINABLE BRAS-D	42x62x33/40	4890	5100	5315	5525	5740	5950	4015	4200	4390
V51 PORTE VERRE A VIN	3.5 x 5.5 x 6.5	90	90	90	90	90	90	90	90	90
V52 TABLETTE PIVOTANTE EN PLASTIQUE	13 3/8 x 9 5/8	90	90	90	90	90	90	90	90	90

## BERLIN

### Caractéristiques:

- Appui-tête ajustable manuel sur tous les items (fixe sur centre rond).
- Fauteuil inclinable motorisé pleine jambe "à mécanisme \*protège-mur" (manuel n/d).
- Chaise longue inclinable motorisé (manuel n/d) avec appui-tête motorisé en option. Dégagement mural 8" et avant 5".
- Coussins de siège avec mousse modelée + 1" de mousse mémoire au-dessus.
- Couture: petit fil en tissu et gros fil plat en cuir.
- \*Exclus faut. 043 & 163 : Dégagement mural 16".

Note: 2 inclinables séparés par un coin ne peuvent pas ouvrir en même temps. Aucuns inclinables à côté d'item #155.

### OPTIONS

- Motorisé sans fil (avec batterie): ajoutez \$350/mec.
- \*Appui-tête motorisé: ajoutez \$350 ch. (\*N/D sur items fixes.)
- Mousse: Extra ferme ajoutez \$40/siège.
- Choix de bras (LARGE ou PETIT de 6"): Pattes sur bras LARGE: LG187 bois ou LG189 métal (noire ou chrome). Sur PETIT Bras: LG195 bois ou LG196 métal (noire ou chrome). Spécifiez couleur.
- Profondeur d'assise : 20" ou \*22". \*Le 22" N/D sur fauteuils 043 & 163.
- Faut. 043-163: avec base en bois (spécifiez couleur).

### Configurations CINÉMA MAISON

Détails accessoires, porte gobelets et configurations : Voir page Optima Cinéma maison en annexe.

Ancrage pour accessoires: \$90 ch.

Porte-Gobelets : En métal: \$65 ch. | Illuminé: \$65 ch. | \*Illuminé avec contrôle (1 ou 2 moteurs): \$100 ch.

\*Lumière DEL sous le siège : \$65/siège.

Description	L x P x H	Cuir						Tissu		
		10	20 Madras Softy	30 Hugo Fantasy Illusion Tucson Utah Vintage Wild Laredo Yukon	40 Diamond Elegance Princess Santiago Sensation Sunset Trina Victoria	50 Bull Cassiope Dublin	60 Caress Ultrasued	A	B COM	C alta
V53 TABLETTE PIVOTANTE EN BOIS	19 x 10	150	150	150	150	150	150	150	150	150
V54 PORTE TABLETTE	4.5 x 8 x 10	100	100	100	100	100	100	100	100	100
V55 LAMPE DEL	1.5x5x14 plié/bent	90	90	90	90	90	90	90	90	90
<b>CONFIGURATIONS</b>										
_A CONFIG (169-170)	84X40X40	8400	8780	9150	9530	9900	10300	6900	7280	7650
_B CONFIG (169-171-174)	115X62X40	11605	12115	12675	13220	13775	14315	9380	9890	10415
_C CONFIG (096-055-171-170)	116X116X40	17095	17880	18740	19555	20400	21220	13565	14230	14880
_D CONFIG (169-171-055-179)	116X96X40	14905	15620	16405	17145	17940	18680	11915	12505	13055
_J CONFIG (041-042)	70X40X40	7950	8300	8600	8900	9250	9550	6630	6800	7000
_K CONFIG (041-071-005)	94X62X40	10830	11280	11750	12165	12640	13080	8855	9215	9565
_L CONFIG (012-055-071-042)	102X102X40	16105	16870	17630	18390	19155	19905	12940	13465	13940
_M CONFIG (041-071-055-089)	103X89X40	14220	14970	15690	16400	17165	17905	11430	11865	12305



# BERLIN

**OPTIMA**  
Collection

**Jaymar**

Conçu et fabriqué fièrement au Canada  
Proudly designed and made in Canada

Nos produits sont fabriqués à la main et des variations mineures peuvent survenir

Our product is hand-made and minor variations can occur.

## SPECIFICATIONS

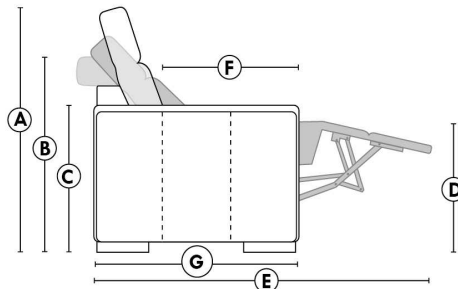

- Appui-tête levé / Headrest up
- Appui-tête baissé / Headrest down
- Complètement incliné / Fully reclined

- A** Hauteur complète 40" Total Height
- B** Hauteur appui-tête baissé 33" Height headrest down
- C** Hauteur du bras 24" Arm Height
- D** Hauteur du siège 19,5" Seat height
- E** Profondeur inclinée 65" Depth fully reclined
- F** Profondeur d'assise 20"ou/ou 22" Seat depth
- G** Profondeur appui-tête monté 37,5" Depth with headrest up

## BRAS | ARMS

Option de bras:  
Bras Régulier Large 10,5" ou Petit bras 6"

Arm option  
Regular arm Large 10,5" or Small arm 6"

Contrôle de l'inclinaison situé à l'intérieur du bras  
Recliner control located on the inside of the arm.

Option d'accessoires disponible sur le bras régulier seulement  
Accessories option, available on Regular arms ONLY.

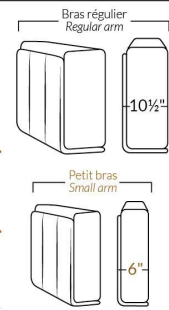

## FAUTEUIL BERÇANT PIVOTANT INCLINABLE SWIVEL ROCKING MOTION CHAIR

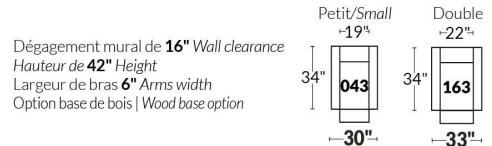

## SIÈGE 23" DE LARGE | 23" SEAT WIDTH

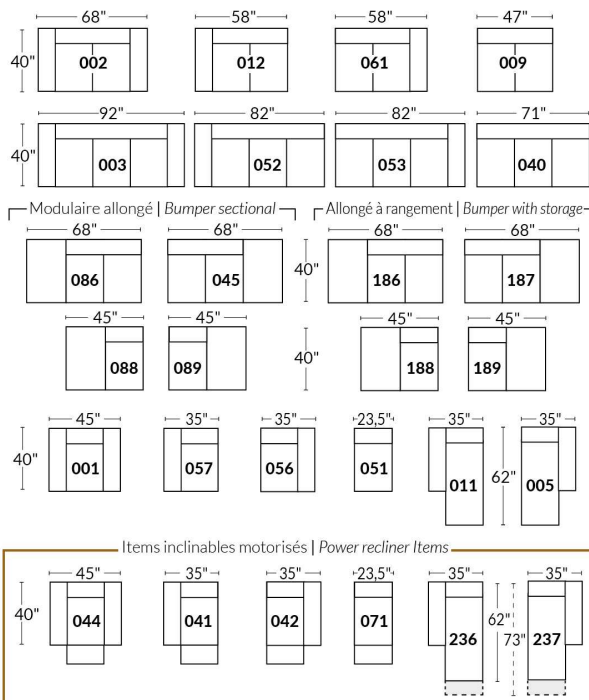

## SIÈGE 30" DE LARGE | 30" SEAT WIDTH

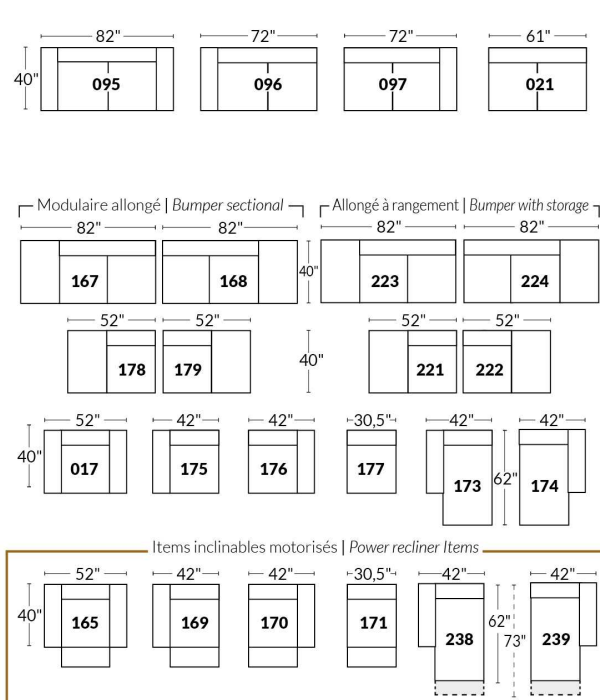

### Autres | Others

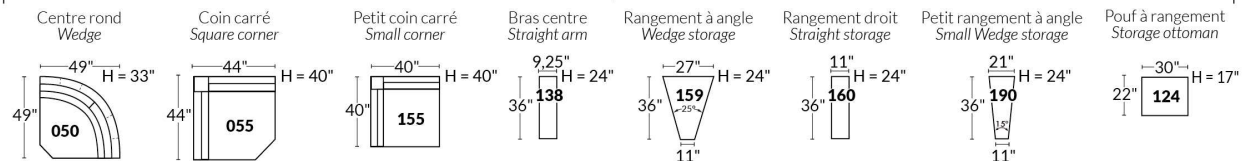

### EXEMPLE 23" EXAMPLE

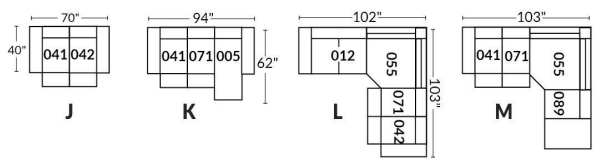

### EXEMPLE 30" EXAMPLE

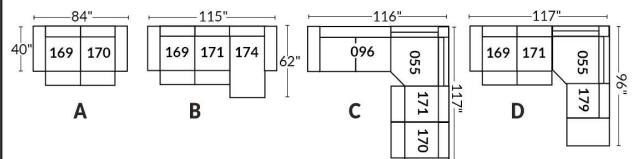

\*Disponibles sur certains modèles et SEULEMENT sur le BRAS LARGE.

### OPTIONS PORTE-GOBELETS

#### MÉTAL



Argent



Noir mat



Brun

#### ILLUMINÉ

1.



Porte-gobelet illuminé

2.



Porte-gobelet illuminé avec contrôle de l'inclinable, port USB & lumière DEL sous le siège

3.



Porte-gobelet illuminé avec contrôle double moteur, port USB & lumière DEL sous le siège

Nos porte-gobelets illuminés à un ou deux contrôles sont compatibles avec les lumières DEL sous le siège. Vous pouvez contrôler la lumière sur le porte-gobelet. Le porte-gobelet à 2 moteurs possède un contrôle remise à zéro (maison) pour remettre votre inclinable à la position de départ.

#### Lumière DEL sous le siège (en option)

Disponible seulement dans les configurations avec un minimum de 1 porte-gobelet illuminé à moteur qui contrôle l'ouverture et la fermeture de la lumière.

Pour les prix des options, voir la section description du modèle Optima.

**Veillez nous fournir un dessin de votre configuration qui indique le type de porte-gobelet et le positionnement.**

#### Porte-gobelets avec contrôle

Il faut spécifier la position de ceux-ci; bras droit ou bras gauche et quel inclinable ils vont contrôler. Si vous avez une rangée de fauteuils avec plusieurs porte-gobelets, le contrôle sera par défaut sur le bras gauche et sur le droit pour le dernier bras extérieur.

#### EXEMPLE A

041-169 : Contrôleur et porte-gobelet à gauche

071-171 : boutons tactiles sur le côté du siège

042-170 : Contrôleur et porte-gobelet à droite

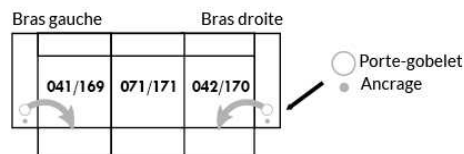

#### EXEMPLE B

071-171 : Ces deux items peuvent être connectés à un porte-gobelet intelligent qui pourra contrôler l'inclinable.

Il faut alors utiliser un de ces items: 138,159, 160 et 190

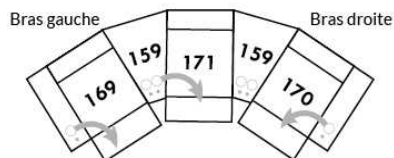

#### Informations sur les appui-têtes et boutons de contrôles des inclinables

##### AVEC porte-gobelet illuminés

Si vous prenez un item **stationnaire**, vous aurez par défaut le porte-gobelet N°1.

Si vous prenez un **appui-tête manuel**, vous aurez le porte-gobelet N°2.

Si vous prenez un **appui-tête électrique**, vous aurez par défaut le porte-gobelet N°3.

##### SANS porte-gobelet et avec un inclinable

Si vous prenez un item inclinable et un **appui-tête manuel**, il y aura un contrôle à boutons tactiles.

Si vous prenez un item inclinable avec un **appui-tête électrique**, vous aurez un contrôleur à bouton poussoir double avec prise USB.

Si c'est un **item sans bras** (071-171) il y aura alors les boutons tactiles.



Boutons tactiles



Boutons poussoirs



\*Disponibles sur certains modèles et SEULEMENT sur le BRAS LARGE.

### OPTIONS ACCESSOIRES

Ancrage pour accessoires



**V51**  
Porte verre à vin



**V52**  
Tablette pivotante en plastique



**V53**  
Tablette pivotante en bois  
(choix de 8 couleurs)



**V54**  
Porte tablette



**V55**  
Lampe DEL



Spécifiez sur quel bras (gauche ou droit) la tablette sera installée

Pour les prix des ancrages, voir la section description du modèle Optima et pour les accessoires vous référer à la fin de la liste de prix.

### Items 138-159-160-190 et bras large

Option ancrage et porte-gobelet \*Non disponible sur les petits bras\*.

Veuillez spécifier sur quel bras vous voulez avoir les ancrages et les porte-gobelets.

NB: Item 138- 159-160-190 sont non finis sur les côtés, doivent être utilisés entre 2 sièges. Chaque item à rangement possède 2 prises USB et une prise électrique à l'intérieur du rangement.

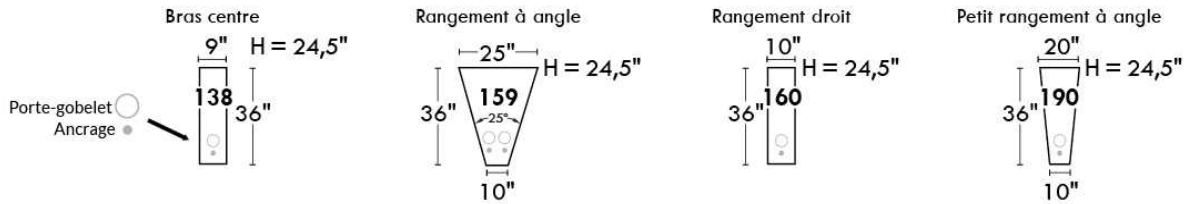

### SUGGESTIONS DE CONFIGURATIONS

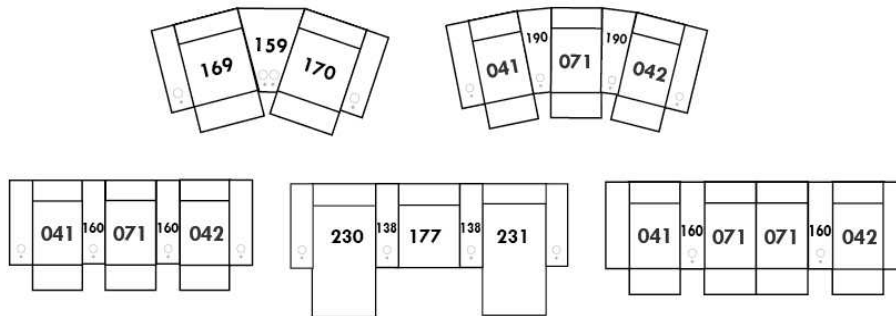



## Liste de prix CDN

### BRASILIA

LG52 disponible métal et bois. Si bois spécifier couleur.

COMBO: Recouvrement #2 sur les dossiers seulement.

EN TISSU il n'y a pas de coutures sur les sièges.

Tissu uni recommandé pour la base.

\*REMARQUE: En cuir et en tissu, les côtés sans bras et coin rond ne sont pas complètement recouvert de cuir/tissu.

Description	L x P x H	Cuir						Tissu		
		10	20 Madras Softy	30 Hugo Fantasy Illusion Tucson Utah Vintage Wild Laredo Yukon	40 Diamond Elegance Princess Santiago Utah Sunset Trina Victoria	50 Bull Cassiope Dublin	60 Caress Ultrasued	A	B COM	C alta
001 FAUTEUIL	35X37X33	2715	2865	3100	3290	3450	3650	1975	2090	2190
002 CAUSEUSE	59X37X33	3950	4225	4475	4775	5015	5265	2575	2765	2900
005 CHAISE LONGUE BRAS DROIT	30X65X33	2590	2850	3140	3400	3665	3915	1865	2000	2150
009 CAUSEUSE SANS BRAS	48X37X33	3100	3365	3625	3875	4150	4415	2190	2365	2515
011 CHAISE LONGUE BRAS GAUCHE	30X65X33	2590	2850	3140	3400	3665	3915	1865	2000	2150
012 CAUSEUSE BRAS GAUCHE	54X37X33	3475	3750	4015	4290	4550	4800	2390	2540	2715
021 SOFA APPARTEMENT SANS BRAS	64X37X33	3525	3850	4215	4525	4865	5175	2425	2640	2815
045 CAUSEUSE SANS BRAS ALLONGEE DROIT	67X37X33	3475	3750	4015	4290	4550	4800	2390	2540	2715
050 CENTRE ROND	48X48X33	2590	2800	3025	3225	3425	3650	1940	2100	2240
051 FAUTEUIL SANS BRAS	24X37X33	1890	2050	2240	2400	2575	2765	1565	1665	1800
056 FAUTEUIL BRAS DROIT	30X37X33	2300	2450	2690	2815	2990	3150	1775	1890	2000
057 FAUTEUIL BRAS GAUCHE	30X37X33	2300	2450	2690	2815	2990	3150	1775	1890	2000
061 CAUSEUSE BRAS DROIT	54X37X33	3475	3750	4015	4290	4550	4800	2390	2540	2715
062 FAUTEUIL ANGULAIRE BRAS GAUCHE	64X50X33	3390	3615	3840	4090	4300	4525	2365	2465	2625
063 FAUTEUIL ANGULAIRE BRAS DROIT	64X50X33	3390	3615	3840	4090	4300	4525	2365	2465	2625
086 CAUSEUSE SANS BRAS ALLONGEE GAUCHE	67X37X33	3475	3750	4015	4290	4550	4800	2390	2540	2715
095 SOFA APPARTEMENT	75X37X33	4415	4725	5040	5350	5700	6015	2850	3040	3225
096 SOFA APPARTEMENT BRAS GAUCHE	70X37X33	3925	4250	4600	4925	5225	5565	2640	2840	3040
097 SOFA APPARTEMENT BRAS DROIT	70X37X33	3925	4250	4600	4925	5225	5565	2640	2840	3040
105 SOFA APP. BRAS DROIT ALLONGE GAUCHE	89X37X33	4415	4725	5040	5350	5700	6015	2850	3040	3225
106 SOFA APP. BRAS GAUCHE ALLONGE DROIT	89X37X33	4415	4725	5040	5350	5700	6015	2850	3040	3225
107 CAUSEUSE BRAS DROIT ALLONGEE GAUCHE	73X37X33	3950	4225	4475	4775	5015	5265	2575	2765	2900
108 CAUSEUSE BRAS GAUCHE ALLONGEE DROIT	73X37X33	3950	4225	4475	4775	5015	5265	2575	2765	2900
124 POUF AVEC RANGEMENT	30X22X18	1615	1675	1800	1875	1940	2015	1350	1415	1465
<b>CONFIGURATIONS</b>										
A CONF. A (95-01)	35X75X33	7130	7590	8140	8640	9150	9665	4825	5130	5415
B CONF. B (96-05)	100X65X33	6515	7100	7740	8325	8890	9480	4505	4840	5190

## Liste de prix CDN

### BRASILIA

Description	L x P x H	Cuir						Tissu		
		10	20 Madras Softy	30 Hugo Fantasy Illusion Tucson Utah Vintage Wild Laredo Yukon	40 Diamond Elegance Princess Santiago Sensation Sunset Trina Victoria	50 Bull Cassiope Dublin	60 Caress Ultrasued	A	B COM	C alta
C CONF. C (11-97)	65X100X33	6515	7100	7740	8325	8890	9480	4505	4840	5190
D CONF. D (96-63)	134X50X33	7315	7865	8440	9015	9525	10090	5005	5305	5665
E CONF. E (62-97)	50X134X33	7315	7865	8440	9015	9525	10090	5005	5305	5665
F CONF. F (12-05)	84X65X33	6065	6600	7155	7690	8215	8715	4255	4540	4865
G CONF. G (11-61)	65X84X33	6065	6600	7155	7690	8215	8715	4255	4540	4865
H CONF. H (86-05)	97X65X33	6065	6600	7155	7690	8215	8715	4255	4540	4865
I CONF. I (11-45)	65X97X33	6065	6600	7155	7690	8215	8715	4255	4540	4865
J CONF. J (12-63)	118X50X33	6865	7365	7855	8380	8850	9325	4755	5005	5340
K CONF. K (62-61)	50X118X33	6865	7365	7855	8380	8850	9325	4755	5005	5340
L CONF. L (86-63)	131X50X33	6865	7365	7855	8380	8850	9325	4755	5005	5340
M CONF. M (62-45)	50X131X33	6865	7365	7855	8380	8850	9325	4755	5005	5340
N CONF. N (95-02)	59X75X33	8365	8950	9515	10125	10715	11280	5425	5805	6125
O CONF. O (12-50-61)	102X102X33	9540	10300	11055	11805	12525	13250	6720	7180	7670
P CONF. P (107-106)	73X89X33	8365	8950	9515	10125	10715	11280	5425	5805	6125
Q CONF. Q (105-108)	89X73X33	8365	8950	9515	10125	10715	11280	5425	5805	6125
R CONF. R (107-108)	73X73X33	7900	8450	8950	9550	10030	10530	5150	5530	5800
S CONF. S (86-50-61)	115X102X33	9540	10300	11055	11805	12525	13250	6720	7180	7670
T CONF. T (12-50-45)	102X115X33	9540	10300	11055	11805	12525	13250	6720	7180	7670
U CONF. U (86-50-45)	115X115X33	9540	10300	11055	11805	12525	13250	6720	7180	7670
V CONF. V (96-50-61)	118X102X33	9990	10800	11640	12440	13200	14015	6970	7480	7995
W CONF. W (12-50-97)	102X118X33	9990	10800	11640	12440	13200	14015	6970	7480	7995
X CONF. X (96-50-45)	118X115X33	9990	10800	11640	12440	13200	14015	6970	7480	7995
Y CONF. Y (86-50-97)	115X118X33	9990	10800	11640	12440	13200	14015	6970	7480	7995

# BRASILIA



Hauteur complète 33" | Hauteur de siège 19" | Hauteur devant bras 25" | Profondeur d'assise 21"  
 Total Height 33" | Seat Height 19" | Arm Height 25" | Seat Depth 21"

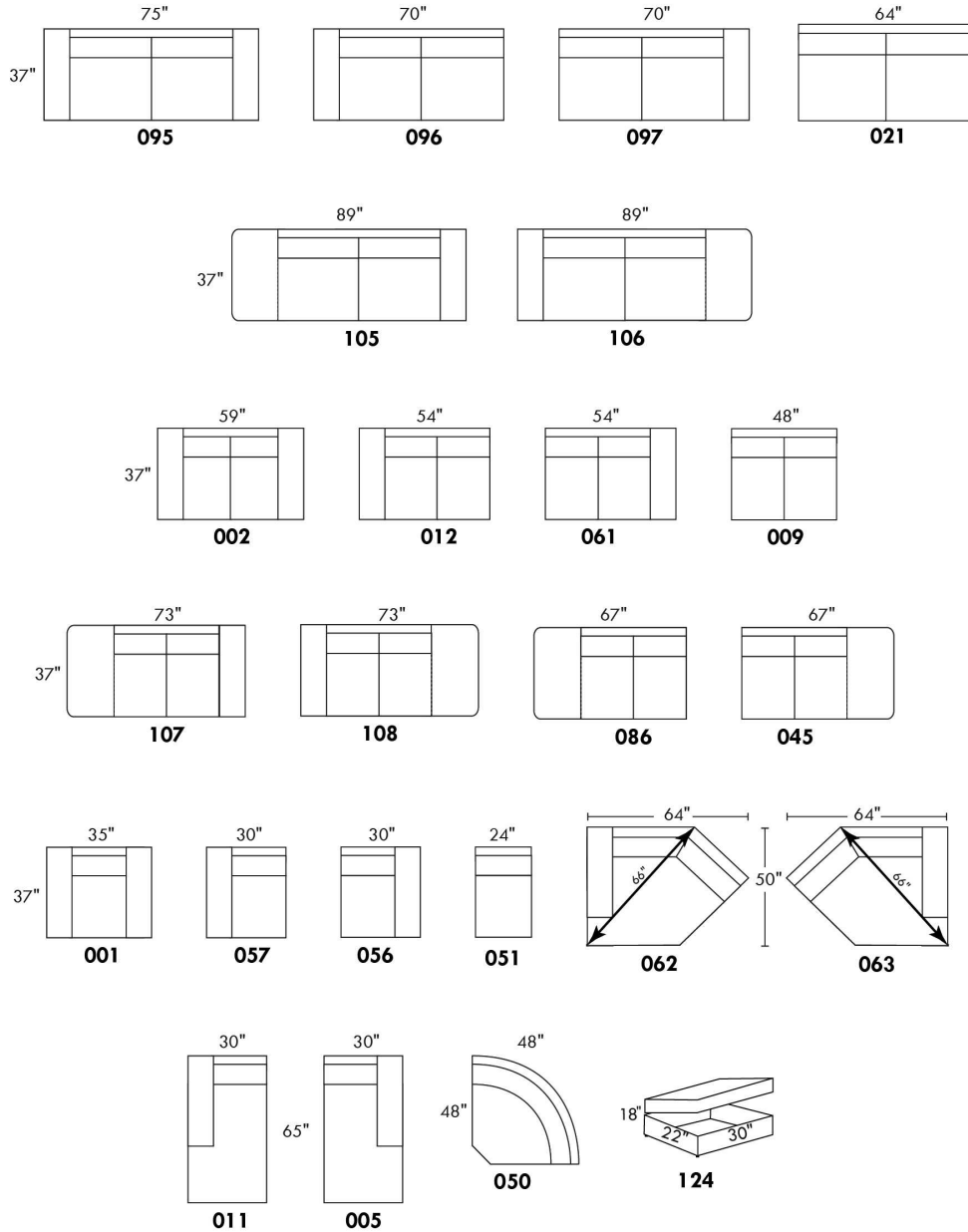

www.jaymar.ca

Toutes les dimensions indiquées sont au pouce près. Nos produits sont fabriqués à la main et des variations mineures peuvent survenir.  
 All dimensions indicated are to the nearest inch. Our product is hand-made and minor variations can occur.

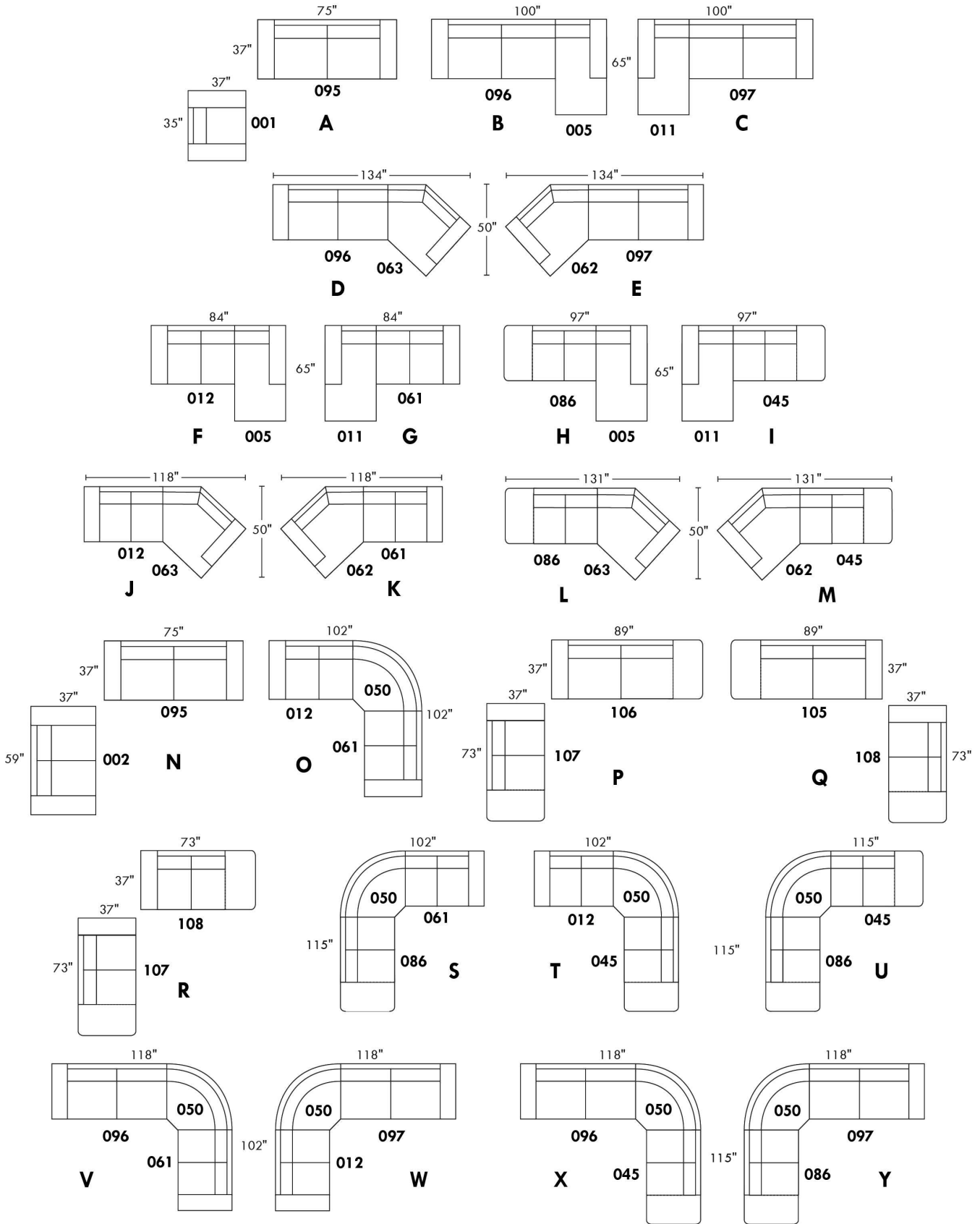

## BROOKLYN

Caractéristiques:

- Appui-tête ajustable manuel sur tous les items (fixe sur centre rond).
- Fauteuil inclinable motorisé pleine jambe "à mécanisme \*protège-mur " (manuel n/d).
- Chaise longue inclinable motorisé (manuel n/d) avec appui-tête motorisé en option. Dégagement mural 8" et avant 5".
- Coussins de siège avec mousse modelée + 1" de mousse mémoire au-dessus; bras avec mousse mémoire.
- Couture: petit fil en tissu et gros fil plat en cuir.
- \*Exclus faut. 043 & 163: Dégagement mural 16"

Note: 2 inclinables séparés par un coin ne peuvent pas ouvrir en

OPTIONS

Motorisé sans fil (avec batterie): ajoutez \$350/mec.

\*Appui-tête motorisé: ajoutez \$350 ch. (\*N/D sur items fixes.)

Mousse: Extra ferme ajoutez \$40/siège.

Choix de bras (LARGE ou PETIT de 6"): Pattes sur bras LARGE LG187 bois ou LG189 métal (noire ou chrome). Sur PETIT Bras: LG08 bois ou LG64 métal. Spécifiez couleur.

Profondeur d'assise: 20" ou \*22". \*Le 22" N/D sur faut. 043 & 163.

Faut. 043-163: avec base en bois (spécifiez couleur).

Description	L x P x H	Cuir						Tissu		
		10	20 Madras Softy	30 Hugo Fantasy Illusion Tucson Utah Vintage Wild Laredo Yukon	40 Diamond Elegance Princess Santiago Sensation Sunset Trina Victoria	50 Bull Cassiope Dublin	60 Caress Ultrasued	A	B COM	C alta
001 FAUTEUIL	43x40x33/40	4040	4250	4475	4725	4950	5190	3215	3315	3390
002 CAUSEUSE	66x40x33/40	5765	6040	6315	6590	6850	7140	4550	4725	4900
003 SOFA	90x40x33/40	6965	7315	7675	8040	8415	8765	5500	5715	5940
005 CHAISE LONGUE BRAS DROIT	34x62x33/40	3765	3915	4100	4240	4400	4565	2965	3100	3225
009 CAUSEUSE SANS BRAS	47x40x33/40	4050	4215	4390	4565	4740	4915	3125	3315	3475
011 CHAISE LONGUE BRAS GAUCHE	34x62x33/40	3765	3915	4100	4240	4400	4565	2965	3100	3225
012 CAUSEUSE BRAS GAUCHE	57x40x33/40	4950	5190	5415	5665	5865	6100	3875	4050	4200
017 FAUTEUIL DOUBLE	50x40x33/40	4225	4465	4725	4975	5215	5475	3350	3490	3640
021 SOFA APPARTEMENT SANS BRAS	61x40x33/40	4565	4800	5050	5290	5550	5790	3500	3700	3900
040 SOFA SANS BRAS	71x40x33/40	5225	5500	5750	6015	6275	6540	4090	4300	4525
041 FAUTEUIL INCLINABLE BRAS-G	34x40x33/40	3975	4150	4300	4450	4625	4775	3315	3400	3500
042 FAUTEUIL INCLINABLE BRAS-D	34x40x33/40	3975	4150	4300	4450	4625	4775	3315	3400	3500
043 FAUTEUIL INCLINABLE BERÇANT PIVOTANT	30x34x42	4725	4990	5240	5515	5765	6025	3875	3975	4100
044 FAUTEUIL INCLINABLE	43x40x33/40	4800	5015	5215	5415	5615	5815	3975	4090	4165
045 CAUSEUSE SANS BRAS ALLONGEE DROIT	68x40x33/40	4800	5025	5240	5475	5690	5875	3740	3890	4075
050 CENTRE ROND	49x49x33	3515	3750	3975	4215	4440	4675	2540	2675	2800
051 FAUTEUIL SANS BRAS	23,5x40x33/40	2315	2425	2550	2675	2790	2900	1775	1900	2015
052 SOFA BRAS GAUCHE	81x40x33/40	6125	6440	6715	7015	7290	7590	4800	5025	5240

## BROOKLYN

Caractéristiques:

- Appui-tête ajustable manuel sur tous les items (fixe sur centre rond).
- Fauteuil inclinable motorisé pleine jambe "à mécanisme \*protège-mur " (manuel n/d).
- Chaise longue inclinable motorisé (manuel n/d) avec appui-tête motorisé en option. Dégagement mural 8" et avant 5".
- Coussins de siège avec mousse modelée + 1" de mousse mémoire au-dessus; bras avec mousse mémoire.
- Couture: petit fil en tissu et gros fil plat en cuir.
- \*Exclus faut. 043 & 163: Dégagement mural 16"

Note: 2 inclinables séparés par un coin ne peuvent pas ouvrir en

OPTIONS

Motorisé sans fil (avec batterie): ajoutez \$350/mec.

\*Appui-tête motorisé: ajoutez \$350 ch. (\*N/D sur items fixes.)

Mousse: Extra ferme ajoutez \$40/siège.

Choix de bras (LARGE ou PETIT de 6"): Pattes sur bras LARGE LG187 bois ou LG189 métal (noire ou chrome). Sur PETIT Bras: LG08 bois ou LG64 métal. Spécifiez couleur.

Profondeur d'assise: 20" ou \*22". \*Le 22" N/D sur faut. 043 & 163.

Faut. 043-163: avec base en bois (spécifiez couleur).

Description	L x P x H	Cuir						Tissu		
		10	20 Madras Softy	30 Hugo Fantasy Illusion Tucson Utah Vintage Wild Laredo Yukon	40 Diamond Elegance Princess Santiago Sensation Sunset Trina Victoria	50 Bull Cassiope Dublin	60 Caress Ultrasued	A	B COM	C alta
053 SOFA BRAS DROIT	81x40x33/40	6125	6440	6715	7015	7290	7590	4800	5025	5240
055 COIN CARRE	44x44x33/40	4090	4315	4565	4800	5050	5290	3175	3300	3400
056 FAUTEUIL BRAS DROIT	34x40x33/40	3225	3375	3515	3665	3815	3940	2515	2650	2765
057 FAUTEUIL BRAS GAUCHE	34x40x33/40	3225	3375	3515	3665	3815	3940	2515	2650	2765
061 CAUSEUSE BRAS DROIT	57x40x33/40	4950	5190	5415	5665	5865	6100	3875	4050	4200
071 FAUTEUIL INCLINABLE SANS BRAS	23,5x40x33/40	3090	3215	3350	3475	3615	3740	2575	2715	2840
086 CAUSEUSE SANS BRAS ALLONGEE GAUCHE	68x40x33/40	4800	5025	5240	5475	5690	5875	3740	3890	4075
088 FAUTEUIL SANS BRAS ALLONGE GAUCHE	45x40x33/40	3065	3290	3475	3675	3875	4100	2365	2450	2565
089 FAUTEUIL SANS BRAS ALLONGE DROIT	45x40x33/40	3065	3290	3475	3675	3875	4100	2365	2450	2565
095 SOFA APPARTEMENT	80x40x33/40	6275	6615	6975	7315	7665	8015	4925	5150	5340
096 SOFA APPARTEMENT BRAS GAUCHE	71x40x33/40	5490	5750	6025	6300	6575	6840	4225	4440	4665
097 SOFA APPARTEMENT BRAS DROIT	71x40x33/40	5490	5750	6025	6300	6575	6840	4225	4440	4665
124 POUF AVEC RANGEMENT	30x22x17	1590	1640	1715	1765	1840	1890	1365	1415	1475
155 PETIT COIN CARRE	40x40x33/40	4090	4315	4565	4800	5050	5290	3175	3300	3400
163 FAUT. DBL INCL. BERCANT PIVOTANT	33x34x42	4840	5125	5390	5675	5950	6225	3890	4000	4115
165 FAUTEUIL DOUBLE INCLINABLE	50x40x33/40	5015	5250	5515	5750	6000	6250	4150	4300	4450
167 SOFA APP. SANS BRAS ALLONGE GAUCHE	82x40x33/40	5315	5615	5890	6215	6500	6775	4115	4315	4525
168 SOFA APP. SANS BRAS ALLONGE DROIT	82x40x33/40	5315	5615	5890	6215	6500	6775	4115	4315	4525
169 FAUTEUIL DOUBLE INCLINABLE BRAS GAUCHE	41x40x33/40	4200	4390	4575	4765	4950	5150	3450	3640	3825

## BROOKLYN

Caractéristiques:

- Appui-tête ajustable manuel sur tous les items (fixe sur centre rond).
- Fauteuil inclinable motorisé pleine jambe "à mécanisme \*protège-mur " (manuel n/d).
- Chaise longue inclinable motorisé (manuel n/d) avec appui-tête motorisé en option. Dégagement mural 8" et avant 5".
- Coussins de siège avec mousse modelée + 1" de mousse mémoire au-dessus; bras avec mousse mémoire.
- Couture: petit fil en tissu et gros fil plat en cuir.
- \*Exclus faut. 043 & 163: Dégagement mural 16"

Note: 2 inclinables séparés par un coin ne peuvent pas ouvrir en

OPTIONS

Motorisé sans fil (avec batterie): ajoutez \$350/mec.

\*Appui-tête motorisé: ajoutez \$350 ch. (\*N/D sur items fixes.)

Mousse: Extra ferme ajoutez \$40/siège.

Choix de bras (LARGE ou PETIT de 6"): Pattes sur bras LARGE LG187 bois ou LG189 métal (noire ou chrome). Sur PETIT Bras: LG08 bois ou LG64 métal. Spécifiez couleur.

Profondeur d'assise: 20" ou \*22". \*Le 22" N/D sur faut. 043 & 163.

Faut. 043-163: avec base en bois (spécifiez couleur).

Description	L x P x H	Cuir						Tissu		
		10	20 Madras Softy	30 Hugo Fantasy Illusion Tucson Utah Vintage Wild Laredo Yukon	40 Diamond Elegance Princess Santiago Sensation Sunset Trina Victoria	50 Bull Cassiope Dublin	60 Caress Ultrasued	A	B COM	C alta
170 FAUTEUIL DOUBLE INCLINABLE BRAS DROIT	41x40x33/40	4200	4390	4575	4765	4950	5150	3450	3640	3825
171 FAUTEUIL DOUBLE INCLINABLE SANS BRAS	30,5x40x33/40	3315	3425	3575	3690	3825	3940	2715	2850	2990
173 CHAISE LONGUE DOUBLE BRAS GAUCHE	41x62x33/40	4090	4300	4525	4765	5000	5225	3215	3400	3600
174 CHAISE LONGUE DOUBLE BRAS DROIT	41x62x33/40	4090	4300	4525	4765	5000	5225	3215	3400	3600
175 FAUTEUIL DOUBLE BRAS GAUCHE	41x40x33/40	3400	3615	3815	4015	4215	4415	2690	2840	2990
176 FAUTEUIL DOUBLE BRAS DROIT	41x40x33/40	3400	3615	3815	4015	4215	4415	2690	2840	2990
177 FAUTEUIL DOUBLE SANS BRAS	30,5x40x33/40	2540	2690	2825	2965	3115	3265	1925	2050	2190
178 FAUTEUIL DOUBLE SANS BRAS ALLONGE-G	52x40x33/40	3300	3490	3690	3890	4115	4300	2575	2715	2840
179 FAUTEUIL DOUBLE SANS BRAS ALLONGE-D	52x40x33/40	3300	3490	3690	3890	4115	4300	2575	2715	2840
186 CAUS. SANS BRAS ALLONGEE RANGEMENT-G	68x40x33/40	5165	5350	5590	5800	6025	6250	4090	4240	4415
187 CAUS. SANS BRAS ALLONGEE RANGEMENT-D	68x40x33/40	5165	5350	5590	5800	6025	6250	4090	4240	4415
188 FAUT. SANS BRAS ALLONGE RANGEMENT-G	45x40x33/40	3415	3625	3825	4040	4225	4425	2715	2800	2875
189 FAUT. SANS BRAS ALLONGE RANGEMENT-D	45x40x33/40	3415	3625	3825	4040	4225	4425	2715	2800	2875
221 FAUT. DBL SANS BRAS ALLONGE RANGEMENT-G	52x40x33/40	3640	3840	4050	4240	4440	4650	2915	3050	3200
222 FAUT. DBL SANS BRAS ALLONGE RANGEMENT-D	52x40x33/40	3640	3840	4050	4240	4440	4650	2915	3050	3200
223 SOFA APP SANS BRAS ALLONGE RANGEMENT-G	82x40x33/40	5675	5975	6275	6575	6890	7175	4440	4665	4890
224 SOFA APP SANS BRAS ALLONGE RANGEMENT-D	82x40x33/40	5675	5975	6275	6575	6890	7175	4440	4665	4890
236 CHAISE LONGUE INCLINABLE BRAS GAUCHE	34x62x33/40	4565	4715	4865	5015	5165	5315	3765	3900	4040
237 CHAISE LONGUE INCLINABLE BRAS DROIT	34x62x33/40	4565	4715	4865	5015	5165	5315	3765	3900	4040

## BROOKLYN

**Caractéristiques:**

- Appui-tête ajustable manuel sur tous les items (fixe sur centre rond).
- Fauteuil inclinable motorisé pleine jambe "à mécanisme \*protège-mur " (manuel n/d).
- Chaise longue inclinable motorisé (manuel n/d) avec appui-tête motorisé en option. Dégagement mural 8" et avant 5".
- Coussins de siège avec mousse modelée + 1" de mousse mémoire au-dessus; bras avec mousse mémoire.
- Couture: petit fil en tissu et gros fil plat en cuir.
- \*Exclus faut. 043 & 163: Dégagement mural 16"

Note: 2 inclinables séparés par un coin ne peuvent pas ouvrir en

**OPTIONS**

Motorisé sans fil (avec batterie): ajoutez \$350/mec.

\*Appui-tête motorisé: ajoutez \$350 ch. (\*N/D sur items fixes.)

Mousse: Extra ferme ajoutez \$40/siège.

Choix de bras (LARGE ou PETIT de 6"): Pattes sur bras LARGE LG187 bois ou LG189 métal (noire ou chrome). Sur PETIT Bras: LG08 bois ou LG64 métal. Spécifiez couleur.

Profondeur d'assise: 20" ou \*22". \*Le 22" N/D sur faut. 043 & 163.

Faut. 043-163: avec base en bois (spécifiez couleur).

Description	L x P x H	Cuir						Tissu		
		10	20 Madras Softy	30 Hugo Fantasy Illusion Tucson Utah Vintage Wild Laredo Yukon	40 Diamond Elegance Princess Santiago Sensation Sunset Trina Victoria	50 Bull Cassiope Dublin	60 Caress Ultrasued	A	B COM	C alta
238 CHAISE LONGUE DBL INCLINABLE BRAS-G	41x62x33/40	4890	5100	5315	5525	5740	5950	4015	4200	4390
239 CHAISE LONGUE DBL INCLINABLE BRAS-D	41x62x33/40	4890	5100	5315	5525	5740	5950	4015	4200	4390
<b>CONFIGURATIONS</b>										
A CONFIG (169-170)	81X40X40	8400	8780	9150	9530	9900	10300	6900	7280	7650
B CONFIG (169-171-174)	113X62X40	11605	12115	12675	13220	13775	14315	9380	9890	10415
C CONFIG (096-055-171-170)	116X116X40	17095	17880	18740	19555	20400	21220	13565	14230	14880
D CONFIG (169-171-055-179)	116X96X40	14905	15620	16405	17145	17940	18680	11915	12505	13055
J CONFIG (041-042)	67X40X40	7950	8300	8600	8900	9250	9550	6630	6800	7000
K CONFIG (041-071-005)	92X62X40	10830	11280	11750	12165	12640	13080	8855	9215	9565
L CONFIG (012-055-071-042)	102X102X40	16105	16870	17630	18390	19155	19905	12940	13465	13940
M CONFIG (041-071-055-089)	102X89X40	14220	14970	15690	16400	17165	17905	11430	11865	12305





# BROOKLYN

**OPTIMA**  
Collection

**Jaymar**

Conçu et fabriqué fièrement au Canada  
Proudly designed and made in Canada

Nos produits sont fabriqués à la main et des variations mineures peuvent survenir

Our product is hand-made and minor variations can occur.

## SPECIFICATIONS

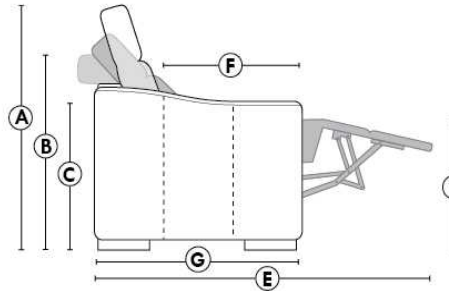

- Appui-tête levé / Headrest up
- Appui-tête baissé / Headrest down
- Complètement incliné / Fully reclined

- A** Hauteur complète 40" / Total Height
- B** Hauteur appui-tête baissé 33" / Height headrest down
- C** Hauteur du bras 24" / Arm Height
- D** Hauteur du siège 19,5" / Seat height
- E** Profondeur inclinée 65" / Depth fully reclined
- F** Profondeur d'assise 20" ou/ou 22" / Seat depth
- G** Profondeur appui-tête monté 37,5" / Depth with headrest up

## BRAS | ARMS

Option de bras:  
Bras Régulier Large 9,5" ou Petit bras 6"

Arm option  
Regular arm Large 9.5" or Small arm 6"

Contrôle de l'inclinaison situé à l'extérieur du bras  
Recliner control located on the outside of the arm.

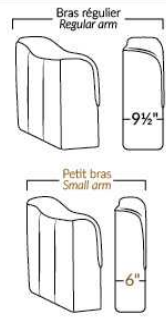

## FAUTEUIL BERÇANT PIVOTANT INCLINABLE SWIVEL ROCKING MOTION CHAIR

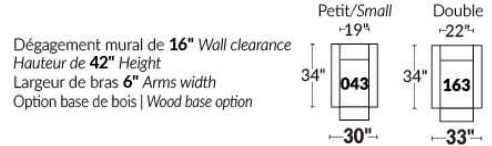

## SIÈGE 23" DE LARGE | 23" SEAT WIDTH

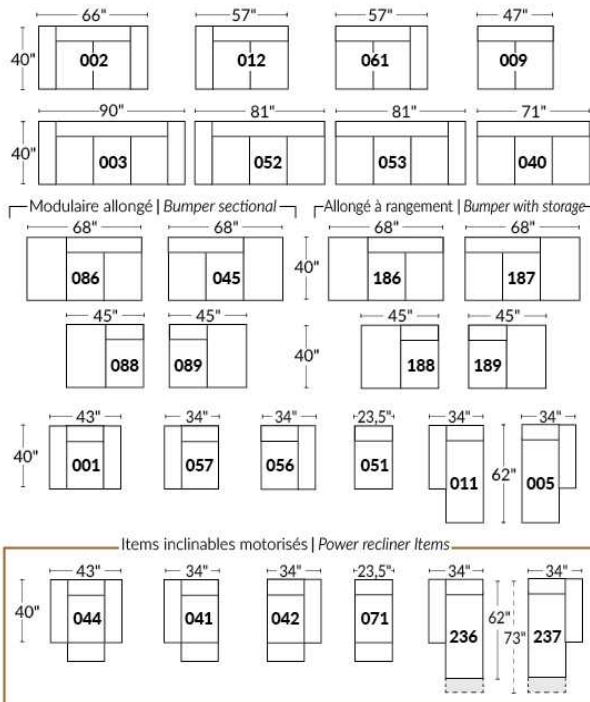

## SIÈGE 30" DE LARGE | 30" SEAT WIDTH

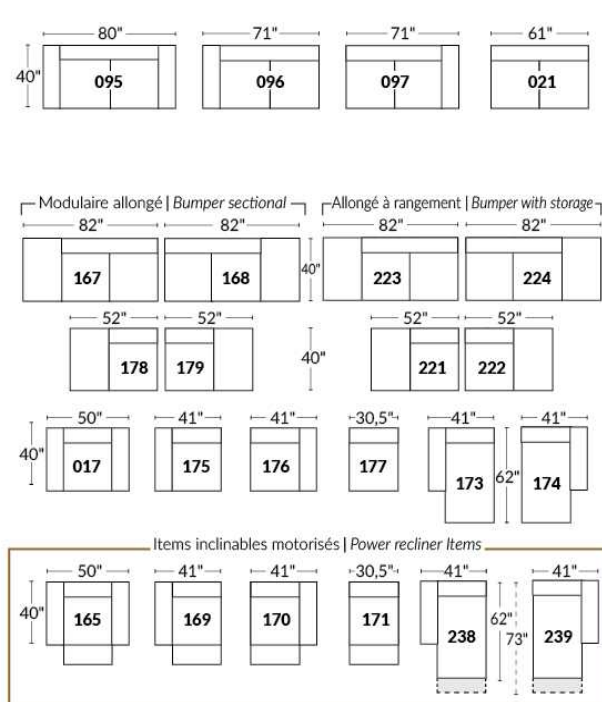

### Autres | Others

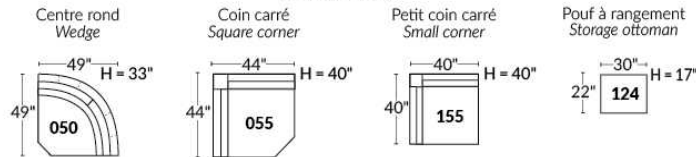

## EXEMPLE 23" EXAMPLE

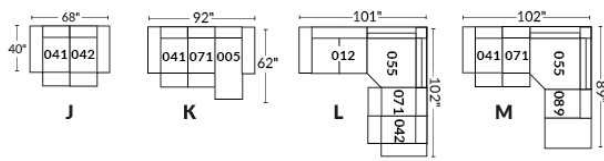

## EXEMPLE 30" EXAMPLE

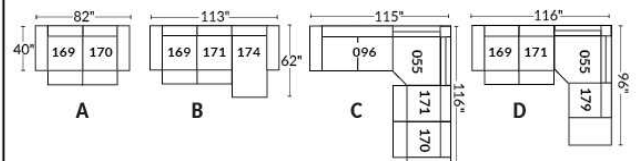

## BRUXELLES

### Caractéristiques:

- Appui-tête manuel sur tous les items (fixe sur centre rond).
- Fauteuil inclinable motorisé pleine jambe "à mec. \*protège-mur" (manuel n/d).
- Chaise longue inclinable motorisé (manuel n/d) avec appui-tête motorisé en option. Dégagement mural 8" et avant 5".
- Coussins de siège avec mousse modelée + 1" de mousse mémoire au-dessus; bras avec mousse mémoire.
- Couture: petit fil en tissu & gros fil plat en cuir.
- \*Exclus faut. 043 & 163: Dégagement mural 16".

Note: 2 inclinables séparés par un coin ne peuvent pas ouvrir en même temps. Aucuns inclinables à côté du #155 Petit coin carré.

### OPTIONS

Motorisé sans fil (batterie): ajoutez \$350/mec.

\*Appui-tête motorisé: ajoutez \$350 ch. (\*N/D sur items fixes.)

Mousse: Extra ferme ajoutez \$40/siège.

Choix de bras (LARGE ou PETIT): Patte sur bras LARGE: LG103 bois ou Métal: LG189 cyl (noire ou chrome). PETIT Bras: LG08 bois ou Métal: LG196 cyl. (noire ou chrome) ou LG64 (carré). Spécifiez couleur.

Profondeur d'assise: 20" ou \*22". \*Le 22" N/D sur faut. 043 & 163.

Faut. 043-163: base en bois (spécifiez couleur).

### Configurations CINÉMA MAISON

Détails accessoires, porte gobelets et configurations : Voir page Optima Cinéma maison en annexe.

Ancrage pour accessoires: \$90 ch.

Porte-Gobelets: En métal: \$65 ch. | Illuminé: \$65 ch. | \*Illuminé avec contrôle (1 ou 2 moteurs): \$100 ch.

\*Lumière DEL sous le siège : \$65/siège.

Description	L x P x H	Cuir						Tissu		
		10	20 Madras Softy	30 Hugo Fantasy Illusion Tucson Utah Vintage Wild Laredo Yukon	40 Diamond Elegance Princess Santiago Utah Sensation Sunset Trina Victoria	50 Bull Cassiope Dublin	60 Caress Ultrasued	A	B COM	C alta
001 FAUTEUIL	44x40x33/40	4040	4250	4475	4725	4950	5190	3215	3315	3390
002 CAUSEUSE	67x40x33/40	5765	6040	6315	6590	6850	7140	4550	4725	4900
003 SOFA	91x40x33/40	6965	7315	7675	8040	8415	8765	5500	5715	5940
005 CHAISE LONGUE BRAS DROIT	34x62x33/40	3765	3915	4100	4240	4400	4565	2965	3100	3225
009 CAUSEUSE SANS BRAS	47x40x33/40	4050	4215	4390	4565	4740	4915	3125	3315	3475
011 CHAISE LONGUE BRAS GAUCHE	34x62x33/40	3765	3915	4100	4240	4400	4565	2965	3100	3225
012 CAUSEUSE BRAS GAUCHE	57x40x33/40	4950	5190	5415	5665	5865	6100	3875	4050	4200
017 FAUTEUIL DOUBLE	51x40x33/40	4225	4465	4725	4975	5215	5475	3350	3490	3640
021 SOFA APPARTEMENT SANS BRAS	61x40x33/40	4565	4800	5050	5290	5550	5790	3500	3700	3900
040 SOFA SANS BRAS	71x40x33/40	5225	5500	5750	6015	6275	6540	4090	4300	4525
041 FAUTEUIL INCLINABLE BRAS-G	34x40x33/40	3975	4150	4300	4450	4625	4775	3315	3400	3500
042 FAUTEUIL INCLINABLE BRAS-D	34x40x33/40	3975	4150	4300	4450	4625	4775	3315	3400	3500
043 FAUTEUIL INCLINABLE BERÇANT PIVOTANT	30x34x42	4725	4990	5240	5515	5765	6025	3875	3975	4100
044 FAUTEUIL INCLINABLE	44x40x33/40	4800	5015	5215	5415	5615	5815	3975	4090	4165
045 CAUSEUSE SANS BRAS ALLONGEE DROIT	68x40x33/40	4800	5025	5240	5475	5690	5875	3740	3890	4075
050 CENTRE ROND	49x49x33	3515	3750	3975	4215	4440	4675	2540	2675	2800

## BRUXELLES

### Caractéristiques:

- Appui-tête manuel sur tous les items (fixe sur centre rond).
- Fauteuil inclinable motorisé pleine jambe "à mec. \*protège-mur" (manuel n/d).
- Chaise longue inclinable motorisé (manuel n/d) avec appui-tête motorisé en option. Dégagement mural 8" et avant 5".
- Coussins de siège avec mousse modelée + 1" de mousse mémoire au-dessus; bras avec mousse mémoire.
- Couture: petit fil en tissu & gros fil plat en cuir.
- \*Exclus faut. 043 & 163: Dégagement mural 16".

Note: 2 inclinables séparés par un coin ne peuvent pas ouvrir en même temps. Aucuns inclinables à côté du #155 Petit coin carré.

### OPTIONS

Motorisé sans fil (batterie): ajoutez \$350/mec.

\*Appui-tête motorisé: ajoutez \$350 ch. (\*N/D sur items fixes.)

Mousse: Extra ferme ajoutez \$40/siège.

Choix de bras (LARGE ou PETIT): Patte sur bras LARGE: LG103 bois ou Métal: LG189 cyl (noire ou chrome). PETIT Bras: LG08 bois ou Métal: LG196 cyl. (noire ou chrome) ou LG64 (carré). Spécifiez couleur.

Profondeur d'assise: 20" ou \*22". \*Le 22" N/D sur faut. 043 & 163.

Faut. 043-163: base en bois (spécifiez couleur).

### Configurations CINÉMA MAISON

Détails accessoires, porte gobelets et configurations : Voir page Optima Cinéma maison en annexe.

Ancrage pour accessoires: \$90 ch.

Porte-Gobelets: En métal: \$65 ch. | Illuminé: \$65 ch. | \*Illuminé avec contrôle (1 ou 2 moteurs): \$100 ch.

\*Lumière DEL sous le siège: \$65/siège.

Description	L x P x H	Cuir						Tissu		
		10	20 Madras Softy	30 Hugo Fantasy Illusion Tucson Utah Vintage Wild Laredo Yukon	40 Diamond Elegance Princess Santiago Utah Sensation Sunset Trina Victoria	50 Bull Cassiope Dublin	60 Caress Ultrasued	A	B COM	C alta
051 FAUTEUIL SANS BRAS	23,5x40x33/40	2315	2425	2550	2675	2790	2900	1775	1900	2015
052 SOFA BRAS GAUCHE	81x40x33/40	6125	6440	6715	7015	7290	7590	4800	5025	5240
053 SOFA BRAS DROIT	81x40x33/40	6125	6440	6715	7015	7290	7590	4800	5025	5240
055 COIN CARRE	44x44x33/40	4090	4315	4565	4800	5050	5290	3175	3300	3400
056 FAUTEUIL BRAS DROIT	34x40x33/40	3225	3375	3515	3665	3815	3940	2515	2650	2765
057 FAUTEUIL BRAS GAUCHE	34x40x33/40	3225	3375	3515	3665	3815	3940	2515	2650	2765
061 CAUSEUSE BRAS DROIT	57x40x33/40	4950	5190	5415	5665	5865	6100	3875	4050	4200
071 FAUTEUIL INCLINABLE SANS BRAS	23,5x40x33/40	3090	3215	3350	3475	3615	3740	2575	2715	2840
086 CAUSEUSE SANS BRAS ALLONGEE GAUCHE	68x40x33/40	4800	5025	5240	5475	5690	5875	3740	3890	4075
088 FAUTEUIL SANS BRAS ALLONGE GAUCHE	45x40x33/40	3065	3290	3475	3675	3875	4100	2365	2450	2565
089 FAUTEUIL SANS BRAS ALLONGE DROIT	45x40x33/40	3065	3290	3475	3675	3875	4100	2365	2450	2565
095 SOFA APPARTEMENT	81x40x33/40	6275	6615	6975	7315	7665	8015	4925	5150	5340
096 SOFA APPARTEMENT BRAS GAUCHE	71x40x33/40	5490	5750	6025	6300	6575	6840	4225	4440	4665
097 SOFA APPARTEMENT BRAS DROIT	71x40x33/40	5490	5750	6025	6300	6575	6840	4225	4440	4665
124 POUF AVEC RANGEMENT	30x22x17	1590	1640	1715	1765	1840	1890	1365	1415	1475
138 BRAS CENTRE	10x36x24.5	890	975	1050	1125	1215	1290	740	775	815

## BRUXELLES

**Caractéristiques:**

- Appui-tête manuel sur tous les items (fixe sur centre rond).
- Fauteuil inclinable motorisé pleine jambe "à mec. \*protège-mur" (manuel n/d).
- Chaise longue inclinable motorisé (manuel n/d) avec appui-tête motorisé en option. Dégagement mural 8" et avant 5".
- Coussins de siège avec mousse modelée + 1" de mousse mémoire au-dessus; bras avec mousse mémoire.
- Couture: petit fil en tissu & gros fil plat en cuir.
- \*Exclus faut. 043 & 163: Dégagement mural 16".

Note: 2 inclinables séparés par un coin ne peuvent pas ouvrir en même temps. Aucuns inclinables à côté du #155 Petit coin carré.

**OPTIONS**

Motorisé sans fil (batterie): ajoutez \$350/mec.

\*Appui-tête motorisé: ajoutez \$350 ch. (\*N/D sur items fixes.)

Mousse: Extra ferme ajoutez \$40/siège.

Choix de bras (LARGE ou PETIT): Patte sur bras LARGE: LG103 bois ou Métal: LG189 cyl (noire ou chrome). PETIT Bras: LG08 bois ou Métal: LG196 cyl. (noire ou chrome) ou LG64 (carré). Spécifiez couleur.

Profondeur d'assise: 20" ou \*22". \*Le 22" N/D sur faut. 043 & 163.

Faut. 043-163: base en bois (spécifiez couleur).

**Configurations CINÉMA MAISON**

Détails accessoires, porte gobelets et configurations : Voir page Optima Cinéma maison en annexe.

Ancrage pour accessoires: \$90 ch.

Porte-Gobelets: En métal: \$65 ch. | Illuminé: \$65 ch. | \*Illuminé avec contrôle (1 ou 2 moteurs): \$100 ch.

\*Lumière DEL sous le siège : \$65/siège.

Description	L x P x H	Cuir						Tissu		
		10	20 Madras Softy	30 Hugo Fantasy Illusion Tucson Utah Vintage Wild Laredo Yukon	40 Diamond Elegance Princess Santiago Utah Sensation Sunset Trina Victoria	50 Bull Cassiope Dublin	60 Caress Ultrasued	A	B COM	C alta
155 PETIT COIN CARRE	40x40x33/40	4090	4315	4565	4800	5050	5290	3175	3300	3400
159 RANGEMENT À ANGLE	11/27x36x24.5	1590	1665	1740	1825	1890	1950	1225	1265	1290
160 RANGEMENT DROIT	11x36x24.5	1540	1600	1675	1750	1840	1900	1150	1200	1225
163 FAUT. DBL INCL. BERGANT PIVOTANT	33x34x42	4840	5125	5390	5675	5950	6225	3890	4000	4115
165 FAUTEUIL DOUBLE INCLINABLE	51x40x33/40	5015	5250	5515	5750	6000	6250	4150	4300	4450
167 SOFA APP. SANS BRAS ALLONGE GAUCHE	82x40x33/40	5315	5615	5890	6215	6500	6775	4115	4315	4525
168 SOFA APP. SANS BRAS ALLONGE DROIT	82x40x33/40	5315	5615	5890	6215	6500	6775	4115	4315	4525
169 FAUTEUIL DOUBLE INCLINABLE BRAS GAUCHE	41x40x33/40	4200	4390	4575	4765	4950	5150	3450	3640	3825
170 FAUTEUIL DOUBLE INCLINABLE BRAS DROIT	41x40x33/40	4200	4390	4575	4765	4950	5150	3450	3640	3825
171 FAUTEUIL DOUBLE INCLINABLE SANS BRAS	30,5x40x33/40	3315	3425	3575	3690	3825	3940	2715	2850	2990
173 CHAISE LONGUE DOUBLE BRAS GAUCHE	41x62x33/40	4090	4300	4525	4765	5000	5225	3215	3400	3600
174 CHAISE LONGUE DOUBLE BRAS DROIT	41x62x33/40	4090	4300	4525	4765	5000	5225	3215	3400	3600
175 FAUTEUIL DOUBLE BRAS GAUCHE	41x40x33/40	3400	3615	3815	4015	4215	4415	2690	2840	2990
176 FAUTEUIL DOUBLE BRAS DROIT	41x40x33/40	3400	3615	3815	4015	4215	4415	2690	2840	2990
177 FAUTEUIL DOUBLE SANS BRAS	30,5x40x33/40	2540	2690	2825	2965	3115	3265	1925	2050	2190
178 FAUTEUIL DOUBLE SANS BRAS ALLONGE-G	52x40x33/40	3300	3490	3690	3890	4115	4300	2575	2715	2840

## BRUXELLES

### Caractéristiques:

- Appui-tête manuel sur tous les items (fixe sur centre rond).
- Fauteuil inclinable motorisé pleine jambe "à mec. \*protège-mur" (manuel n/d).
- Chaise longue inclinable motorisé (manuel n/d) avec appui-tête motorisé en option. Dégagement mural 8" et avant 5".
- Coussins de siège avec mousse modelée + 1" de mousse mémoire au-dessus; bras avec mousse mémoire.
- Couture: petit fil en tissu & gros fil plat en cuir.
- \*Exclus faut. 043 & 163: Dégagement mural 16".

Note: 2 inclinables séparés par un coin ne peuvent pas ouvrir en même temps. Aucuns inclinables à côté du #155 Petit coin carré.

### OPTIONS

Motorisé sans fil (batterie): ajoutez \$350/mec.

\*Appui-tête motorisé: ajoutez \$350 ch. (\*N/D sur items fixes.)

Mousse: Extra ferme ajoutez \$40/siège.

Choix de bras (LARGE ou PETIT): Patte sur bras LARGE: LG103 bois ou Métal: LG189 cyl (noire ou chrome). PETIT Bras: LG08 bois ou Métal: LG196 cyl. (noire ou chrome) ou LG64 (carré). Spécifiez couleur.

Profondeur d'assise: 20" ou \*22". \*Le 22" N/D sur faut. 043 & 163.

Faut. 043-163: base en bois (spécifiez couleur).

### Configurations CINÉMA MAISON

Détails accessoires, porte gobelets et configurations : Voir page Optima Cinéma maison en annexe.

Ancrage pour accessoires: \$90 ch.

Porte-Gobelets: En métal: \$65 ch. | Illuminé: \$65 ch. | \*Illuminé avec contrôle (1 ou 2 moteurs): \$100 ch.

\*Lumière DEL sous le siège: \$65/siège.

Description	L x P x H	Cuir						Tissu		
		10	20 Madras Softy	30 Hugo Fantasy Illusion Tucson Utah Vintage Wild Laredo Yukon	40 Diamond Elegance Princess Santiago Utah Sensation Sunset Trina Victoria	50 Bull Cassiope Dublin	60 Caress Ultrasued	A	B COM	C alta
179 FAUTEUIL DOUBLE SANS BRAS ALLONGE-D	52x40x33/40	3300	3490	3690	3890	4115	4300	2575	2715	2840
186 CAUS. SANS BRAS ALLONGEE RANGEMENT-G	68x40x33/40	5165	5350	5590	5800	6025	6250	4090	4240	4415
187 CAUS. SANS BRAS ALLONGEE RANGEMENT-D	68x40x33/40	5165	5350	5590	5800	6025	6250	4090	4240	4415
188 FAUT. SANS BRAS ALLONGE RANGEMENT-G	45x40x33/40	3415	3625	3825	4040	4225	4425	2715	2800	2875
189 FAUT. SANS BRAS ALLONGE RANGEMENT-D	45x40x33/40	3415	3625	3825	4040	4225	4425	2715	2800	2875
190 PETIT RANGEMENT À ANGLE	11/21x36x24.5	1540	1600	1675	1750	1840	1900	1150	1200	1225
221 FAUT. DBL SANS BRAS ALLONGE RANGEMENT-G	52x40x33/40	3640	3840	4050	4240	4440	4650	2915	3050	3200
222 FAUT. DBL SANS BRAS ALLONGE RANGEMENT-D	52x40x33/40	3640	3840	4050	4240	4440	4650	2915	3050	3200
223 SOFA APP SANS BRAS ALLONGE RANGEMENT-G	82x40x33/40	5675	5975	6275	6575	6890	7175	4440	4665	4890
224 SOFA APP SANS BRAS ALLONGE RANGEMENT-D	82x40x33/40	5675	5975	6275	6575	6890	7175	4440	4665	4890
236 CHAISE LONGUE INCLINABLE BRAS GAUCHE	34x62x33/40	4565	4715	4865	5015	5165	5315	3765	3900	4040
237 CHAISE LONGUE INCLINABLE BRAS DROIT	34x62x33/40	4565	4715	4865	5015	5165	5315	3765	3900	4040
238 CHAISE LONGUE DBL INCLINABLE BRAS-G	41x62x33/40	4890	5100	5315	5525	5740	5950	4015	4200	4390
239 CHAISE LONGUE DBL INCLINABLE BRAS-D	41x62x33/40	4890	5100	5315	5525	5740	5950	4015	4200	4390
V51 PORTE VERRE A VIN	3.5 x 5.5 x 6.5	90	90	90	90	90	90	90	90	90
V52 TABLETTE PIVOTANTE EN PLASTIQUE	13 3/8 x 9 5/8	90	90	90	90	90	90	90	90	90

## BRUXELLES

### Caractéristiques:

- Appui-tête manuel sur tous les items (fixe sur centre rond).
- Fauteuil inclinable motorisé pleine jambe "à mec. \*protège-mur" (manuel n/d).
- Chaise longue inclinable motorisé (manuel n/d) avec appui-tête motorisé en option. Dégagement mural 8" et avant 5".
- Coussins de siège avec mousse modelée + 1" de mousse mémoire au-dessus; bras avec mousse mémoire.
- Couture: petit fil en tissu & gros fil plat en cuir.
- \*Exclus faut. 043 & 163: Dégagement mural 16".

Note: 2 inclinables séparés par un coin ne peuvent pas ouvrir en même temps. Aucuns inclinables à côté du #155 Petit coin carré.

### OPTIONS

Motorisé sans fil (batterie): ajoutez \$350/mec.

\*Appui-tête motorisé: ajoutez \$350 ch. (\*N/D sur items fixes.)

Mousse: Extra ferme ajoutez \$40/siège.

Choix de bras (LARGE ou PETIT): Patte sur bras LARGE: LG103 bois ou Métal: LG189 cyl (noire ou chrome). PETIT Bras: LG08 bois ou Métal: LG196 cyl. (noire ou chrome) ou LG64 (carré). Spécifiez couleur.

Profondeur d'assise: 20" ou \*22". \*Le 22" N/D sur faut. 043 & 163.

Faut. 043-163: base en bois (spécifiez couleur).

### Configurations CINÉMA MAISON

Détails accessoires, porte gobelets et configurations : Voir page Optima Cinéma maison en annexe.

Ancrage pour accessoires: \$90 ch.

Porte-Gobelets: En métal: \$65 ch. | Illuminé: \$65 ch. | \*Illuminé avec contrôle (1 ou 2 moteurs): \$100 ch.

\*Lumière DEL sous le siège : \$65/siège.

Description	L x P x H	Cuir						Tissu		
		10	20 Madras Softy	30 Hugo Fantasy Illusion Tucson Utah Vintage Wild Laredo Yukon	40 Diamond Elegance Princess Santiago Sensation Sunset Trina Victoria	50 Bull Cassiope Dublin	60 Caress Ultrasued	A	B COM	C alta
V53 TABLETTE PIVOTANTE EN BOIS	19 x 10	150	150	150	150	150	150	150	150	150
V54 PORTE TABLETTE	4.5 x 8 x 10	100	100	100	100	100	100	100	100	100
V55 LAMPE DEL	1.5x5x14 plié/bent	90	90	90	90	90	90	90	90	90
<b>CONFIGURATIONS</b>										
_A CONFIG (169-170)	82X40X40	8400	8780	9150	9530	9900	10300	6900	7280	7650
_B CONFIG (169-171-174)	113X62X40	11605	12115	12675	13220	13775	14315	9380	9890	10415
_C CONFIG (096-055-171-170)	115X115X40	17095	17880	18740	19555	20400	21220	13565	14230	14880
_D CONFIG (169-171-055-179)	115X96X40	14905	15620	16405	17145	17940	18680	11915	12505	13055
_J CONFIG (041-042)	68X40X40	7950	8300	8600	8900	9250	9550	6630	6800	7000
_K CONFIG (041-071-005)	92X62X40	10830	11280	11750	12165	12640	13080	8855	9215	9565
_L CONFIG (012-055-071-042)	102X102X40	16105	16870	17630	18390	19155	19905	12940	13465	13940
_M CONFIG (041-071-055-089)	102X89X40	14220	14970	15690	16400	17165	17905	11430	11865	12305



# BRUXELLES

**OPTIMA**  
Collection

**Jaymar**

Conçu et fabriqué fièrement au Canada  
Proudly designed and made in Canada

Nos produits sont fabriqués à la main et des variations mineures peuvent survenir

Our product is hand-made and minor variations can occur.

## SPECIFICATIONS

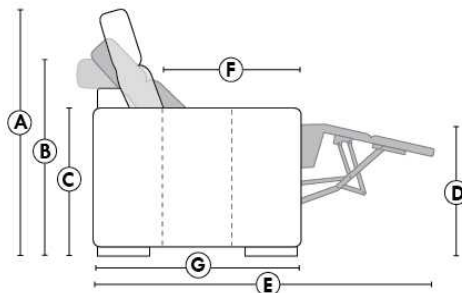

- Appui-tête levé Headrest up
- Appui-tête baissé Headrest down
- Complètement incliné Fully reclined

- A** Hauteur complète 40" Total Height
- B** Hauteur appui-tête baissé 33" Height headrest down
- C** Hauteur du bras 24,5" Arm Height
- D** Hauteur du siège 19,5" Seat height
- E** Profondeur inclinée 65" Depth fully reclined
- F** Profondeur d'assise 20"ou/ou 22" Seat depth
- G** Profondeur appui-tête monté 37,5" Depth with headrest up

## BRAS | ARMS

Option de bras:  
Bras Régulier Large 10" ou Petit bras 6"

Arm option  
Regular arm Large 10" or Small arm 6"

Contrôle de l'inclinaison situé à l'intérieur du bras  
Recliner control located on the inside of the arm.

Option d'accessoires disponible sur le bras régulier seulement  
Accessories option, available on Regular arms ONLY.

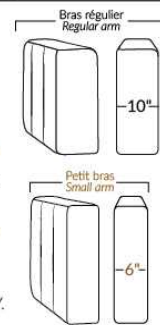

## FAUTEUIL BERÇANT PIVOTANT INCLINABLE SWIVEL ROCKING MOTION CHAIR

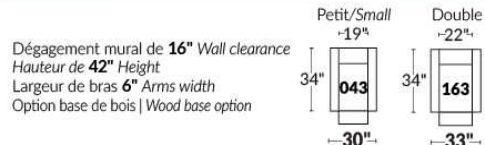

## SIÈGE 23" DE LARGE | 23" SEAT WIDTH

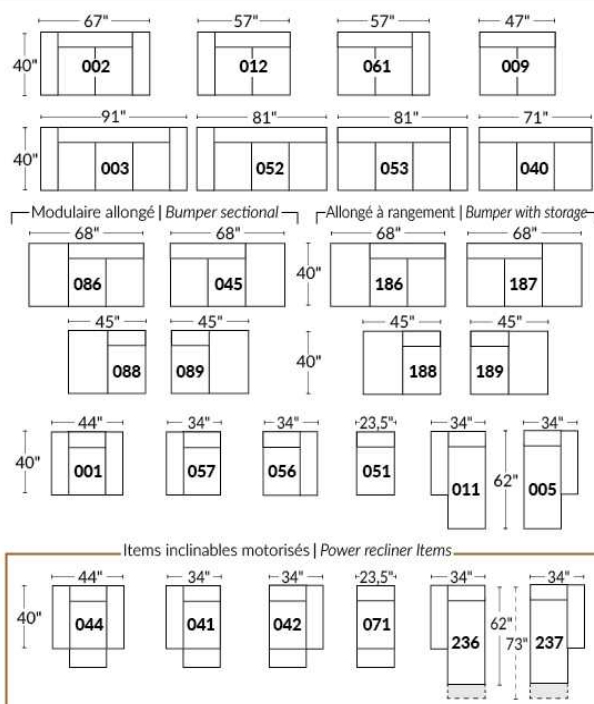

## SIÈGE 30" DE LARGE | 30" SEAT WIDTH

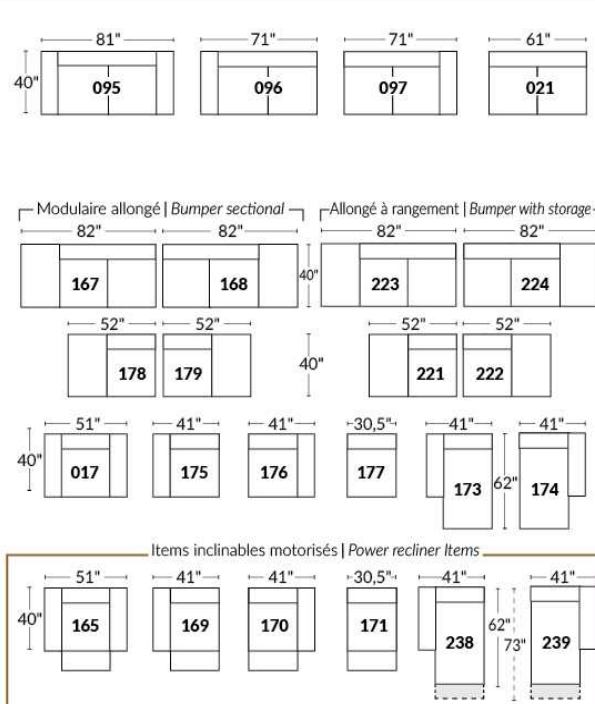

### Autres | Others

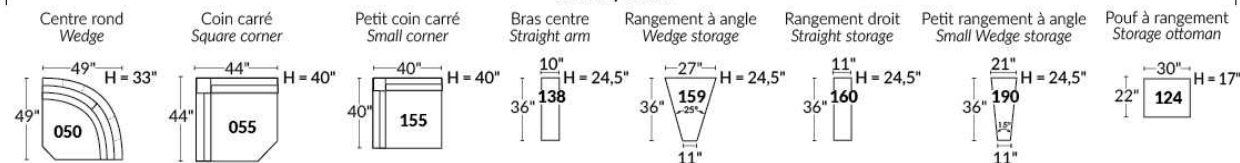

### EXEMPLE 23" EXAMPLE

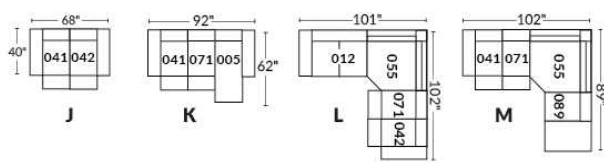

### EXEMPLE 30" EXAMPLE

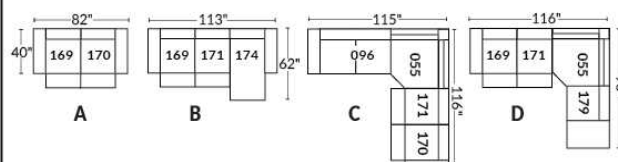



\*Disponibles sur certains modèles et SEULEMENT sur le BRAS LARGE.

### OPTIONS PORTE-GOBELETS

#### MÉTAL



Argent



Noir mat



Brun

#### ILLUMINÉ

1.



Porte-gobelet illuminé

2.



Porte-gobelet illuminé avec contrôle de l'inclinable, port USB & lumière DEL sous le siège

3.



Porte-gobelet illuminé avec contrôle double moteur, port USB & lumière DEL sous le siège

Nos porte-gobelets illuminés à un ou deux contrôles sont compatibles avec les lumières DEL sous le siège. Vous pouvez contrôler la lumière sur le porte-gobelet. Le porte-gobelet à 2 moteurs possède un contrôle remise à zéro (maison) pour remettre votre inclinable à la position de départ.

#### Lumière DEL sous le siège (en option)

Disponible seulement dans les configurations avec un minimum de 1 porte-gobelet illuminé à moteur qui contrôle l'ouverture et la fermeture de la lumière.

Pour les prix des options, voir la section description du modèle Optima.

**Veillez nous fournir un dessin de votre configuration qui indique le type de porte-gobelet et le positionnement.**

#### Porte-gobelets avec contrôle

Il faut spécifier la position de ceux-ci; bras droit ou bras gauche et quel inclinable ils vont contrôler. Si vous avez une rangée de fauteuils avec plusieurs porte-gobelets, le contrôle sera par défaut sur le bras gauche et sur le droit pour le dernier bras extérieur.

#### EXEMPLE A

041-169 : Contrôleur et porte-gobelet à gauche

071-171 : boutons tactiles sur le côté du siège

042-170 : Contrôleur et porte-gobelet à droite

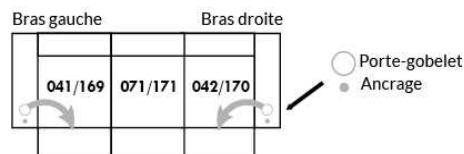

#### EXEMPLE B

071-171 : Ces deux items peuvent être connectés à un porte-gobelet intelligent qui pourra contrôler l'inclinable.

Il faut alors utiliser un de ces items: 138,159, 160 et 190

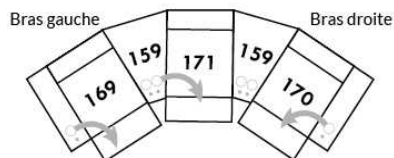

#### Informations sur les appui-têtes et boutons de contrôles des inclinables

##### AVEC porte-gobelet illuminés

Si vous prenez un item **stationnaire**, vous aurez par défaut le porte-gobelet N°1.

Si vous prenez un **appui-tête manuel**, vous aurez le porte-gobelet N°2.

Si vous prenez un **appui-tête électrique**, vous aurez par défaut le porte-gobelet N°3.

##### SANS porte-gobelet et avec un inclinable

Si vous prenez un item inclinable et un **appui-tête manuel**, il y aura un contrôle à boutons tactiles.

Si vous prenez un item inclinable avec un **appui-tête électrique**, vous aurez un contrôleur à bouton poussoir double avec prise USB.

Si c'est un **item sans bras** (071-171) il y aura alors les boutons tactiles.



Boutons tactiles



Boutons poussoirs



\*Disponibles sur certains modèles et SEULEMENT sur le BRAS LARGE.

### OPTIONS ACCESSOIRES

<p><b>Ancrage pour accessoires</b></p> 	<p><b>V51</b> Porte verre à vin</p> 	<p><b>V52</b> Tablette pivotante en plastique</p> 	<p><b>V53</b> Tablette pivotante en bois (choix de 8 couleurs)</p> 
<p><b>V54</b> Porte tablette</p> 	<p><b>V55</b> Lampe DEL</p> 	<p>Spécifiez sur quel bras (gauche ou droit) la tablette sera installée</p>	

Pour les prix des ancrages, voir la section description du modèle Optima et pour les accessoires vous référer à la fin de la liste de prix.

### Items 138-159-160-190 et bras large

Option ancrage et porte-gobelet \*Non disponible sur les petits bras\*.

Veuillez spécifier sur quel bras vous voulez avoir les ancrages et les porte-gobelets.

NB: Item 138- 159-160-190 sont non finis sur les côtés, doivent être utilisés entre 2 sièges. Chaque item à rangement possède 2 prises USB et une prise électrique à l'intérieur du rangement.

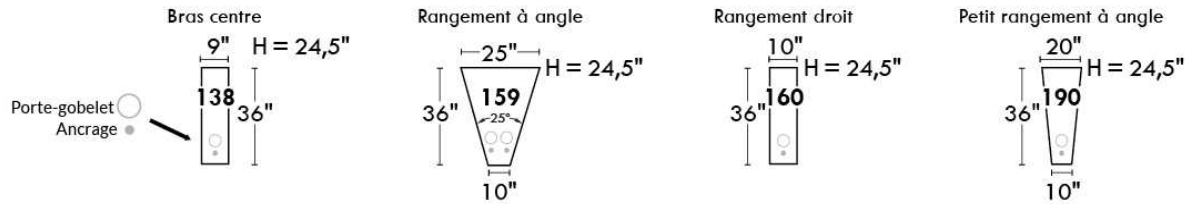

### SUGGESTIONS DE CONFIGURATIONS

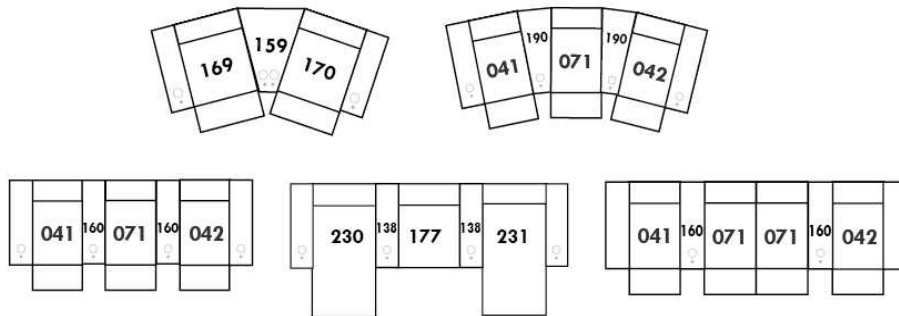

## BUDAPEST

### CARACTÉRISTIQUES:

- Appui-tête ajustable manuel sur tous les items (fixe sur centre rond).
- Fauteuil inclinable motorisé pleine jambe "à mécanisme \*protège-mur" (manuel n/d).
- Chaise longue inclinable motorisé (manuel n/d) avec appui-tête motorisé en option. Dégagement mural 8" et avant 5".
- Coussins de siège avec mousse modelée + 1" de mousse mémoire au-dessus; bras avec mousse mémoire.
- Couture: petit fil en tissu et gros fil plat en cuir.
- \*Exclus faut. 043 & 163: Dégagement mural 16".

Note: 2 inclinables séparés par un coin ne peuvent pas ouvrir en même temps. Aucuns inclinables à côté du 155 Petit coin carré.

### OPTIONS

Motorisé sans fil (batterie): ajoutez \$350/mec.

\*Appui-tête motorisé: ajoutez \$350 ch. (\*N/D sur items fixes.)

Mousse: Extra ferme ajoutez \$40/siège.

Choix de bras (LARGE ou PETIT de 6"): Pattes sur bras LARGE: LG103 bois ou LG189 métal (noire ou chrome). PETIT Bras: LG08 bois ou Métal: LG196 cyl. (noire ou chrome) ou LG64 (carré). Spécifiez couleur.

Profondeur d'assise: 20" ou \*22". \*Le 22" N/D sur faut. 043 & 163.

Faut. 043-163: avec base en bois (spécifiez couleur).

### Configurations CINÉMA MAISON

Détails accessoires, porte gobelets et configurations : Voir page Optima Cinéma maison en annexe.

Ancrage pour accessoires: \$90 ch.

Porte-Gobelets: En métal: \$65 ch. | Illuminé: \$65 ch. | \*Illuminé avec contrôle (1 ou 2 moteurs): \$100 ch.

\*Lumière DEL sous le siège : \$65/siège.

Description	L x P x H	Cuir						Tissu		
		10	20 Madras Softy	30 Hugo Fantasy Illusion Tucson Utah Vintage Wild Laredo Yukon	40 Diamond Elegance Princess Santiago Utah Sensation Sunset Trina Victoria	50 Bull Cassiope Dublin	60 Caress Ultrasued	A	B COM	C alta
001 FAUTEUIL	44x40x33/40	4040	4250	4475	4725	4950	5190	3215	3315	3390
002 CAUSEUSE	67x40x33/40	5765	6040	6315	6590	6850	7140	4550	4725	4900
003 SOFA	91x40x33/40	6965	7315	7675	8040	8415	8765	5500	5715	5940
005 CHAISE LONGUE BRAS DROIT	34x62x33/40	3765	3915	4100	4240	4400	4565	2965	3100	3225
009 CAUSEUSE SANS BRAS	47x40x33/40	4050	4215	4390	4565	4740	4915	3125	3315	3475
011 CHAISE LONGUE BRAS GAUCHE	34x62x33/40	3765	3915	4100	4240	4400	4565	2965	3100	3225
012 CAUSEUSE BRAS GAUCHE	57x40x33/40	4950	5190	5415	5665	5865	6100	3875	4050	4200
017 FAUTEUIL DOUBLE	51x40x33/40	4225	4465	4725	4975	5215	5475	3350	3490	3640
021 SOFA APPARTEMENT SANS BRAS	61x40x33/40	4565	4800	5050	5290	5550	5790	3500	3700	3900
040 SOFA SANS BRAS	71x40x33/40	5225	5500	5750	6015	6275	6540	4090	4300	4525
041 FAUTEUIL INCLINABLE BRAS-G	34x40x33/40	3975	4150	4300	4450	4625	4775	3315	3400	3500
042 FAUTEUIL INCLINABLE BRAS-D	34x40x33/40	3975	4150	4300	4450	4625	4775	3315	3400	3500
043 FAUTEUIL INCLINABLE BERÇANT PIVOTANT	30x34x42	4725	4990	5240	5515	5765	6025	3875	3975	4100
044 FAUTEUIL INCLINABLE	44x40x33/40	4800	5015	5215	5415	5615	5815	3975	4090	4165
045 CAUSEUSE SANS BRAS ALLONGEE DROIT	68x40x33/40	4800	5025	5240	5475	5690	5875	3740	3890	4075
050 CENTRE ROND	49x49x33	3515	3750	3975	4215	4440	4675	2540	2675	2800

## BUDAPEST

### CARACTÉRISTIQUES:

- Appui-tête ajustable manuel sur tous les items (fixe sur centre rond).
- Fauteuil inclinable motorisé pleine jambe "à mécanisme \*protège-mur" (manuel n/d).
- Chaise longue inclinable motorisé (manuel n/d) avec appui-tête motorisé en option. Dégagement mural 8" et avant 5".
- Coussins de siège avec mousse modelée + 1" de mousse mémoire au-dessus; bras avec mousse mémoire.
- Couture: petit fil en tissu et gros fil plat en cuir.
- \*Exclus faut. 043 & 163: Dégagement mural 16".

Note: 2 inclinables séparés par un coin ne peuvent pas ouvrir en même temps. Aucuns inclinables à côté du 155 Petit coin carré.

### OPTIONS

Motorisé sans fil (batterie): ajoutez \$350/mec.

\*Appui-tête motorisé: ajoutez \$350 ch. (\*N/D sur items fixes.)

Mousse: Extra ferme ajoutez \$40/siège.

Choix de bras (LARGE ou PETIT de 6"): Pattes sur bras LARGE: LG103 bois ou LG189 métal (noire ou chrome). PETIT Bras: LG08 bois ou Métal: LG196 cyl. (noire ou chrome) ou LG64 (carré). Spécifiez couleur.

Profondeur d'assise: 20" ou \*22". \*Le 22" N/D sur faut. 043 & 163.

Faut. 043-163: avec base en bois (spécifiez couleur).

### Configurations CINÉMA MAISON

Détails accessoires, porte gobelets et configurations : Voir page Optima Cinéma maison en annexe.

Ancrage pour accessoires: \$90 ch.

Porte-Gobelets: En métal: \$65 ch. | Illuminé: \$65 ch. | \*Illuminé avec contrôle (1 ou 2 moteurs): \$100 ch.

\*Lumière DEL sous le siège : \$65/siège.

Description	L x P x H	Cuir						Tissu		
		10	20 Madras Softy	30 Hugo Fantasy Illusion Tucson Utah Vintage Wild Laredo Yukon	40 Diamond Elegance Princess Santiago Utah Sensation Sunset Trina Victoria	50 Bull Cassiope Dublin	60 Caress Ultrasued	A	B COM	C alta
051 FAUTEUIL SANS BRAS	23,5x40x33/40	2315	2425	2550	2675	2790	2900	1775	1900	2015
052 SOFA BRAS GAUCHE	81x40x33/40	6125	6440	6715	7015	7290	7590	4800	5025	5240
053 SOFA BRAS DROIT	81x40x33/40	6125	6440	6715	7015	7290	7590	4800	5025	5240
055 COIN CARRE	44x44x33/40	4090	4315	4565	4800	5050	5290	3175	3300	3400
056 FAUTEUIL BRAS DROIT	34x40x33/40	3225	3375	3515	3665	3815	3940	2515	2650	2765
057 FAUTEUIL BRAS GAUCHE	34x40x33/40	3225	3375	3515	3665	3815	3940	2515	2650	2765
061 CAUSEUSE BRAS DROIT	57x40x33/40	4950	5190	5415	5665	5865	6100	3875	4050	4200
071 FAUTEUIL INCLINABLE SANS BRAS	23,5x40x33/40	3090	3215	3350	3475	3615	3740	2575	2715	2840
086 CAUSEUSE SANS BRAS ALLONGEE GAUCHE	68x40x33/40	4800	5025	5240	5475	5690	5875	3740	3890	4075
088 FAUTEUIL SANS BRAS ALLONGE GAUCHE	45x40x33/40	3065	3290	3475	3675	3875	4100	2365	2450	2565
089 FAUTEUIL SANS BRAS ALLONGE DROIT	45x40x33/40	3065	3290	3475	3675	3875	4100	2365	2450	2565
095 SOFA APPARTEMENT	81x40x33/40	6275	6615	6975	7315	7665	8015	4925	5150	5340
096 SOFA APPARTEMENT BRAS GAUCHE	71x40x33/40	5490	5750	6025	6300	6575	6840	4225	4440	4665
097 SOFA APPARTEMENT BRAS DROIT	71x40x33/40	5490	5750	6025	6300	6575	6840	4225	4440	4665
124 POUF AVEC RANGEMENT	30x22x17	1590	1640	1715	1765	1840	1890	1365	1415	1475
138 BRAS CENTRE	10x36x24	890	975	1050	1125	1215	1290	740	775	815

## BUDAPEST

### CARACTÉRISTIQUES:

- Appui-tête ajustable manuel sur tous les items (fixe sur centre rond).
- Fauteuil inclinable motorisé pleine jambe "à mécanisme \*protège-mur" (manuel n/d).
- Chaise longue inclinable motorisé (manuel n/d) avec appui-tête motorisé en option. Dégagement mural 8" et avant 5".
- Coussins de siège avec mousse modelée + 1" de mousse mémoire au-dessus; bras avec mousse mémoire.
- Couture: petit fil en tissu et gros fil plat en cuir.
- \*Exclus faut. 043 & 163: Dégagement mural 16".

Note: 2 inclinables séparés par un coin ne peuvent pas ouvrir en même temps. Aucuns inclinables à côté du 155 Petit coin carré.

### OPTIONS

Motorisé sans fil (batterie): ajoutez \$350/mec.

\*Appui-tête motorisé: ajoutez \$350 ch. (\*N/D sur items fixes.)

Mousse: Extra ferme ajoutez \$40/siège.

Choix de bras (LARGE ou PETIT de 6"): Pattes sur bras LARGE: LG103 bois ou LG189 métal (noire ou chrome). PETIT Bras: LG08 bois ou Métal: LG196 cyl. (noire ou chrome) ou LG64 (carré). Spécifiez couleur.

Profondeur d'assise: 20" ou \*22". \*Le 22" N/D sur faut. 043 & 163.

Faut. 043-163: avec base en bois (spécifiez couleur).

### Configurations CINÉMA MAISON

Détails accessoires, porte gobelets et configurations : Voir page Optima Cinéma maison en annexe.

Ancrage pour accessoires: \$90 ch.

Porte-Gobelets: En métal: \$65 ch. | Illuminé: \$65 ch. | \*Illuminé avec contrôle (1 ou 2 moteurs): \$100 ch.

\*Lumière DEL sous le siège : \$65/siège.

Description	L x P x H	Cuir						Tissu		
		10	20 Madras Softy	30 Hugo Fantasy Illusion Tucson Utah Vintage Wild Laredo Yukon	40 Diamond Elegance Princess Santiago Utah Sensation Sunset Trina Victoria	50 Bull Cassiope Dublin	60 Caress Ultrasued	A	B COM	C alta
155 PETIT COIN CARRE	40x40x33/40	4090	4315	4565	4800	5050	5290	3175	3300	3400
159 RANGEMENT À ANGLE	11/27x36x24	1590	1665	1740	1825	1890	1950	1225	1265	1290
160 RANGEMENT DROIT	11x36x24	1540	1600	1675	1750	1840	1900	1150	1200	1225
163 FAUT. DBL INCL. BERCANT PIVOTANT	33x34x42	4840	5125	5390	5675	5950	6225	3890	4000	4115
165 FAUTEUIL DOUBLE INCLINABLE	51x40x33/40	5015	5250	5515	5750	6000	6250	4150	4300	4450
167 SOFA APP. SANS BRAS ALLONGE GAUCHE	82x40x33/40	5315	5615	5890	6215	6500	6775	4115	4315	4525
168 SOFA APP. SANS BRAS ALLONGE DROIT	82x40x33/40	5315	5615	5890	6215	6500	6775	4115	4315	4525
169 FAUTEUIL DOUBLE INCLINABLE BRAS GAUCHE	41x40x33/40	4200	4390	4575	4765	4950	5150	3450	3640	3825
170 FAUTEUIL DOUBLE INCLINABLE BRAS DROIT	41x40x33/40	4200	4390	4575	4765	4950	5150	3450	3640	3825
171 FAUTEUIL DOUBLE INCLINABLE SANS BRAS	30,5x40x33/40	3315	3425	3575	3690	3825	3940	2715	2850	2990
173 CHAISE LONGUE DOUBLE BRAS GAUCHE	41x62x33/40	4090	4300	4525	4765	5000	5225	3215	3400	3600
174 CHAISE LONGUE DOUBLE BRAS DROIT	41x62x33/40	4090	4300	4525	4765	5000	5225	3215	3400	3600
175 FAUTEUIL DOUBLE BRAS GAUCHE	41x40x33/40	3400	3615	3815	4015	4215	4415	2690	2840	2990
176 FAUTEUIL DOUBLE BRAS DROIT	41x40x33/40	3400	3615	3815	4015	4215	4415	2690	2840	2990
177 FAUTEUIL DOUBLE SANS BRAS	30,5x40x33/40	2540	2690	2825	2965	3115	3265	1925	2050	2190
178 FAUTEUIL DOUBLE SANS BRAS ALLONGE-G	52x40x33/40	3300	3490	3690	3890	4115	4300	2575	2715	2840

## BUDAPEST

### CARACTÉRISTIQUES:

- Appui-tête ajustable manuel sur tous les items (fixe sur centre rond).
- Fauteuil inclinable motorisé pleine jambe "à mécanisme \*protège-mur" (manuel n/d).
- Chaise longue inclinable motorisé (manuel n/d) avec appui-tête motorisé en option. Dégagement mural 8" et avant 5".
- Coussins de siège avec mousse modelée + 1" de mousse mémoire au-dessus; bras avec mousse mémoire.
- Couture: petit fil en tissu et gros fil plat en cuir.
- \*Exclus faut. 043 & 163: Dégagement mural 16".

Note: 2 inclinables séparés par un coin ne peuvent pas ouvrir en même temps. Aucuns inclinables à côté du 155 Petit coin carré.

### OPTIONS

Motorisé sans fil (batterie): ajoutez \$350/mec.

\*Appui-tête motorisé: ajoutez \$350 ch. (\*N/D sur items fixes.)

Mousse: Extra ferme ajoutez \$40/siège.

Choix de bras (LARGE ou PETIT de 6"): Pattes sur bras LARGE: LG103 bois ou LG189 métal (noire ou chrome). PETIT Bras: LG08 bois ou Métal: LG196 cyl. (noire ou chrome) ou LG64 (carré). Spécifiez couleur.

Profondeur d'assise: 20" ou \*22". \*Le 22" N/D sur faut. 043 & 163.

Faut. 043-163: avec base en bois (spécifiez couleur).

### Configurations CINÉMA MAISON

Détails accessoires, porte gobelets et configurations : Voir page Optima Cinéma maison en annexe.

Ancrage pour accessoires: \$90 ch.

Porte-Gobelets: En métal: \$65 ch. | Illuminé: \$65 ch. | \*Illuminé avec contrôle (1 ou 2 moteurs): \$100 ch.

\*Lumière DEL sous le siège : \$65/siège.

Description	L x P x H	Cuir						Tissu		
		10	20 Madras Softy	30 Hugo Fantasy Illusion Tucson Utah Vintage Wild Laredo Yukon	40 Diamond Elegance Princess Santiago Utah Sensation Sunset Trina Victoria	50 Bull Cassiope Dublin	60 Caress Ultrasued	A	B COM	C alta
179 FAUTEUIL DOUBLE SANS BRAS ALLONGE-D	52x40x33/40	3300	3490	3690	3890	4115	4300	2575	2715	2840
186 CAUS. SANS BRAS ALLONGEE RANGEMENT-G	68x40x33/40	5165	5350	5590	5800	6025	6250	4090	4240	4415
187 CAUS. SANS BRAS ALLONGEE RANGEMENT-D	68x40x33/40	5165	5350	5590	5800	6025	6250	4090	4240	4415
188 FAUT. SANS BRAS ALLONGE RANGEMENT-G	45x40x33/40	3415	3625	3825	4040	4225	4425	2715	2800	2875
189 FAUT. SANS BRAS ALLONGE RANGEMENT-D	45x40x33/40	3415	3625	3825	4040	4225	4425	2715	2800	2875
190 PETIT RANGEMENT À ANGLE	11/21x36x24	1540	1600	1675	1750	1840	1900	1150	1200	1225
221 FAUT. DBL SANS BRAS ALLONGE RANGEMENT-G	52x40x33/40	3640	3840	4050	4240	4440	4650	2915	3050	3200
222 FAUT. DBL SANS BRAS ALLONGE RANGEMENT-D	52x40x33/40	3640	3840	4050	4240	4440	4650	2915	3050	3200
223 SOFA APP SANS BRAS ALLONGE RANGEMENT-G	82x40x33/40	5675	5975	6275	6575	6890	7175	4440	4665	4890
224 SOFA APP SANS BRAS ALLONGE RANGEMENT-D	82x40x33/40	5675	5975	6275	6575	6890	7175	4440	4665	4890
236 CHAISE LONGUE INCLINABLE BRAS GAUCHE	34x62x33/40	4565	4715	4865	5015	5165	5315	3765	3900	4040
237 CHAISE LONGUE INCLINABLE BRAS DROIT	34x62x33/40	4565	4715	4865	5015	5165	5315	3765	3900	4040
238 CHAISE LONGUE DBL INCLINABLE BRAS-G	41x62x33/40	4890	5100	5315	5525	5740	5950	4015	4200	4390
239 CHAISE LONGUE DBL INCLINABLE BRAS-D	41x62x33/40	4890	5100	5315	5525	5740	5950	4015	4200	4390
V51 PORTE VERRE A VIN	3.5 x 5.5 x 6.5	90	90	90	90	90	90	90	90	90
V52 TABLETTE PIVOTANTE EN PLASTIQUE	13 3/8 x 9 5/8	90	90	90	90	90	90	90	90	90

## BUDAPEST

### CARACTÉRISTIQUES:

- Appui-tête ajustable manuel sur tous les items (fixe sur centre rond).
- Fauteuil inclinable motorisé pleine jambe "à mécanisme \*protège-mur" (manuel n/d).
- Chaise longue inclinable motorisé (manuel n/d) avec appui-tête motorisé en option. Dégagement mural 8" et avant 5".
- Coussins de siège avec mousse modelée + 1" de mousse mémoire au-dessus; bras avec mousse mémoire.
- Couture: petit fil en tissu et gros fil plat en cuir.
- \*Exclus faut. 043 & 163: Dégagement mural 16".

Note: 2 inclinables séparés par un coin ne peuvent pas ouvrir en même temps. Aucuns inclinables à côté du 155 Petit coin carré.

### OPTIONS

Motorisé sans fil (batterie): ajoutez \$350/mec.

\*Appui-tête motorisé: ajoutez \$350 ch. (\*N/D sur items fixes.)

Mousse: Extra ferme ajoutez \$40/siège.

Choix de bras (LARGE ou PETIT de 6"): Pattes sur bras LARGE: LG103 bois ou LG189 métal (noire ou chrome). PETIT Bras: LG08 bois ou Métal: LG196 cyl. (noire ou chrome) ou LG64 (carré). Spécifiez couleur.

Profondeur d'assise: 20" ou \*22". \*Le 22" N/D sur faut. 043 & 163.

Faut. 043-163: avec base en bois (spécifiez couleur).

### Configurations CINÉMA MAISON

Détails accessoires, porte gobelets et configurations : Voir page Optima Cinéma maison en annexe.

Ancrage pour accessoires: \$90 ch.

Porte-Gobelets: En métal: \$65 ch. | Illuminé: \$65 ch. | \*Illuminé avec contrôle (1 ou 2 moteurs): \$100 ch.

\*Lumière DEL sous le siège : \$65/siège.

Description	L x P x H	Cuir						Tissu		
		10	20 Madras Softy	30 Hugo Fantasy Illusion Tucson Utah Vintage Wild Laredo Yukon	40 Diamond Elegance Princess Santiago Utah Sensation Sunset Trina Victoria	50 Bull Cassiope Dublin	60 Caress Ultrasued	A	B COM	C alta
V53 TABLETTE PIVOTANTE EN BOIS	19 x 10	150	150	150	150	150	150	150	150	150
V54 PORTE TABLETTE	4.5 x 8 x 10	100	100	100	100	100	100	100	100	100
V55 LAMPE DEL	1.5x5x14 plié/bent	90	90	90	90	90	90	90	90	90
<b>CONFIGURATIONS</b>										
_A CONFIG (169-170)	82X40X40	8400	8780	9150	9530	9900	10300	6900	7280	7650
_B CONFIG (169-171-174)	113X62X40	11605	12115	12675	13220	13775	14315	9380	9890	10415
_C CONFIG (096-055-171-170)	115X115X40	17095	17880	18740	19555	20400	21220	13565	14230	14880
_D CONFIG (169-171-055-179)	115X96X40	14905	15620	16405	17145	17940	18680	11915	12505	13055
_J CONFIG (041-042)	68X40X40	7950	8300	8600	8900	9250	9550	6630	6800	7000
_K CONFIG (041-071-005)	92X62X40	10830	11280	11750	12165	12640	13080	8855	9215	9565
_L CONFIG (012-055-071-042)	102X102X40	16105	16870	17630	18390	19155	19905	12940	13465	13940
_M CONFIG (041-071-055-089)	102X89X40	14220	14970	15690	16400	17165	17905	11430	11865	12305



# BUDAPEST

**OPTIMA**  
Collection

**Jaymar**

Conçu et fabriqué fièrement au Canada  
Proudly designed and made in Canada

Nos produits sont fabriqués à la main et des variations mineures peuvent survenir

Our product is hand-made and minor variations can occur.

## SPECIFICATIONS

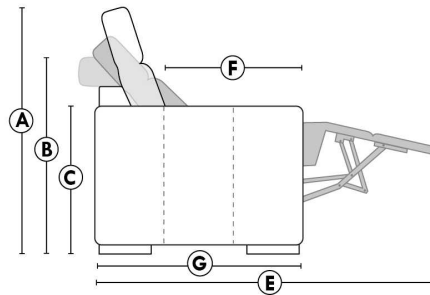

- Appui-tête levé / Headrest up
- Appui-tête baissé / Headrest down
- Complètement incliné / Fully reclined

- A** Hauteur complète 40" Total Height
- B** Hauteur appui-tête baissé 33" Height headrest down
- C** Hauteur du bras 24" Arm Height
- D** Hauteur du siège 19,5" Seat height
- E** Profondeur inclinée 65" Depth fully reclined
- F** Profondeur d'assise 20"ou/ou" 22" Seat depth
- G** Profondeur appui-tête monté 37,5" Depth with headrest up

## BRAS | ARMS

Option de bras:  
Bras Régulier Large 10" ou Petit bras 6"

Arm option  
Regular arm Large 10" or Small arm 6"

Controleur de l'inclinaison situé à l'intérieur du bras  
Recliner control located on the inside of the arm.

Option d'accessoires disponible sur le bras régulier seulement  
Accessories option, available on Regular arms ONLY.

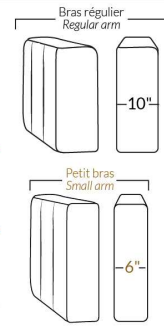

## FAUTEUIL BERÇANT PIVOTANT INCLINABLE SWIVEL ROCKING MOTION CHAIR

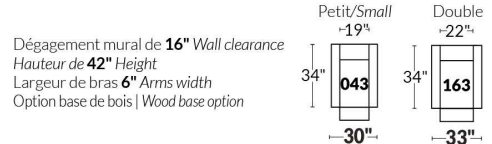

## SIÈGE 23" DE LARGE | 23" SEAT WIDTH

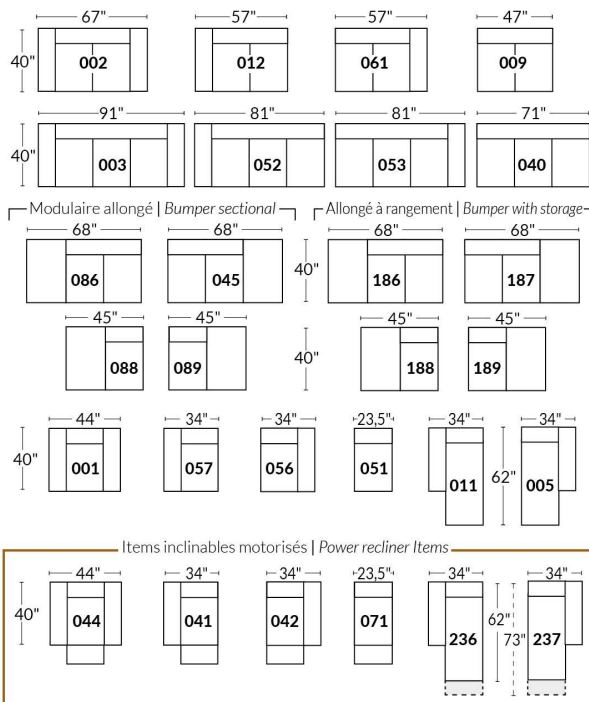

## SIÈGE 30" DE LARGE | 30" SEAT WIDTH

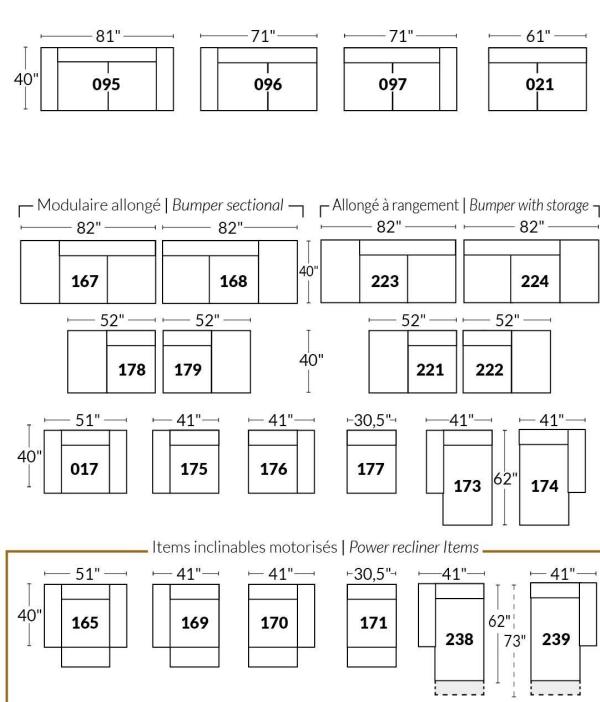

### Autres | Others

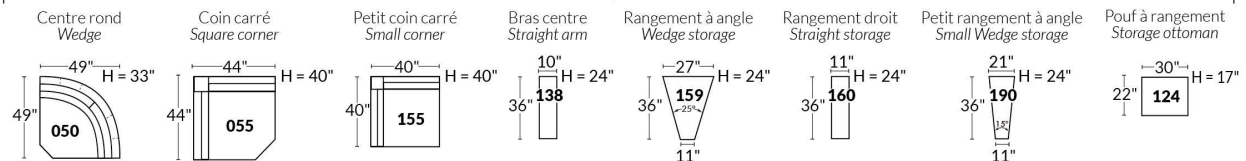

### EXEMPLE 23" EXAMPLE

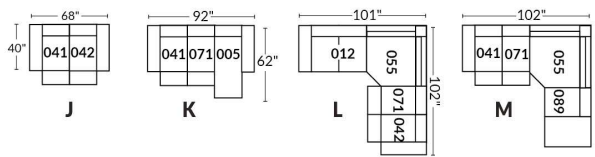

### EXEMPLE 30" EXAMPLE

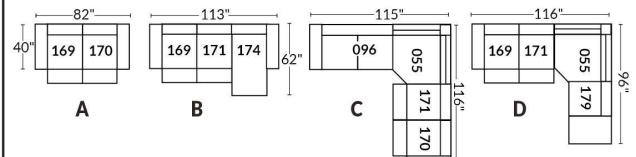



\*Disponibles sur certains modèles et SEULEMENT sur le BRAS LARGE.

### OPTIONS PORTE-GOBELETS

#### MÉTAL



Argent



Noir mat



Brun

#### ILLUMINÉ

1.



Porte-gobelet illuminé

2.



Porte-gobelet illuminé avec contrôle de l'inclinable, port USB & lumière DEL sous le siège

3.



Porte-gobelet illuminé avec contrôle double moteur, port USB & lumière DEL sous le siège

Nos porte-gobelets illuminés à un ou deux contrôles sont compatibles avec les lumières DEL sous le siège. Vous pouvez contrôler la lumière sur le porte-gobelet. Le porte-gobelet à 2 moteurs possède un contrôle remise à zéro (maison) pour remettre votre inclinable à la position de départ.

#### Lumière DEL sous le siège (en option)

Disponible seulement dans les configurations avec un minimum de 1 porte-gobelet illuminé à moteur qui contrôle l'ouverture et la fermeture de la lumière.

Pour les prix des options, voir la section description du modèle Optima.

**Veillez nous fournir un dessin de votre configuration qui indique le type de porte-gobelet et le positionnement.**

#### Porte-gobelets avec contrôle

Il faut spécifier la position de ceux-ci; bras droit ou bras gauche et quel inclinable ils vont contrôler. Si vous avez une rangée de fauteuils avec plusieurs porte-gobelets, le contrôle sera par défaut sur le bras gauche et sur le droit pour le dernier bras extérieur.

#### EXEMPLE A

041-169 : Contrôleur et porte-gobelet à gauche

071-171 : boutons tactiles sur le côté du siège

042-170 : Contrôleur et porte-gobelet à droite

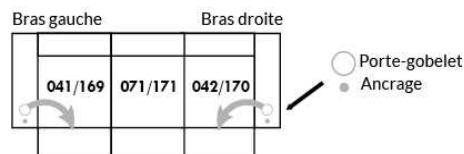

#### EXEMPLE B

071-171 : Ces deux items peuvent être connectés à un porte-gobelet intelligent qui pourra contrôler l'inclinable.

Il faut alors utiliser un de ces items: 138,159, 160 et 190

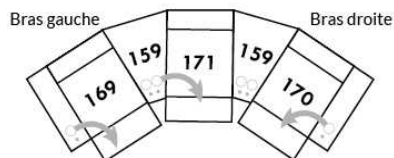

#### Informations sur les appui-têtes et boutons de contrôles des inclinables

##### AVEC porte-gobelet illuminés

Si vous prenez un item **stationnaire**, vous aurez par défaut le porte-gobelet N°1.

Si vous prenez un **appui-tête manuel**, vous aurez le porte-gobelet N°2.

Si vous prenez un **appui-tête électrique**, vous aurez par défaut le porte-gobelet N°3.

##### SANS porte-gobelet et avec un inclinable

Si vous prenez un item inclinable et un **appui-tête manuel**, il y aura un contrôleur à boutons tactiles.

Si vous prenez un item inclinable avec un **appui-tête électrique**, vous aurez un contrôleur à bouton poussoir double avec prise USB.

Si c'est un **item sans bras** (071-171) il y aura alors les boutons tactiles.



Boutons tactiles



Boutons poussoirs



\*Disponibles sur certains modèles et SEULEMENT sur le BRAS LARGE.

### OPTIONS ACCESSOIRES

<p><b>Ancrage pour accessoires</b></p> 	<p><b>V51</b> Porte verre à vin</p> 	<p><b>V52</b> Tablette pivotante en plastique</p> 	<p><b>V53</b> Tablette pivotante en bois (choix de 8 couleurs)</p> 
<p><b>V54</b> Porte tablette</p> 	<p><b>V55</b> Lampe DEL</p> 	<p>Spécifiez sur quel bras (gauche ou droit) la tablette sera installée</p>	

Pour les prix des ancrages, voir la section description du modèle Optima et pour les accessoires vous référer à la fin de la liste de prix.

### Items 138-159-160-190 et bras large

Option ancrage et porte-gobelet \*Non disponible sur les petits bras\*.

Veuillez spécifier sur quel bras vous voulez avoir les ancrages et les porte-gobelets.

NB: Item 138- 159-160-190 sont non finis sur les côtés, doivent être utilisés entre 2 sièges. Chaque item à rangement possède 2 prises USB et une prise électrique à l'intérieur du rangement.

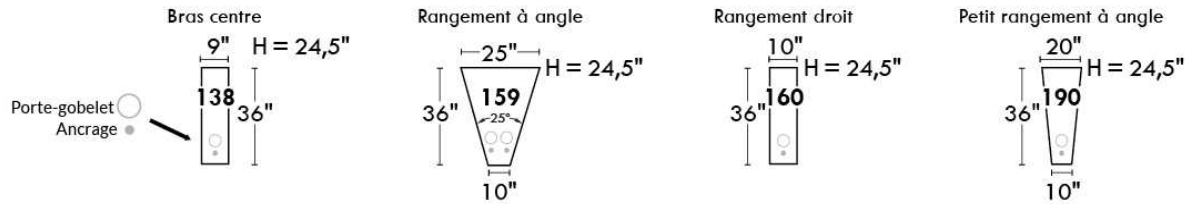

### SUGGESTIONS DE CONFIGURATIONS

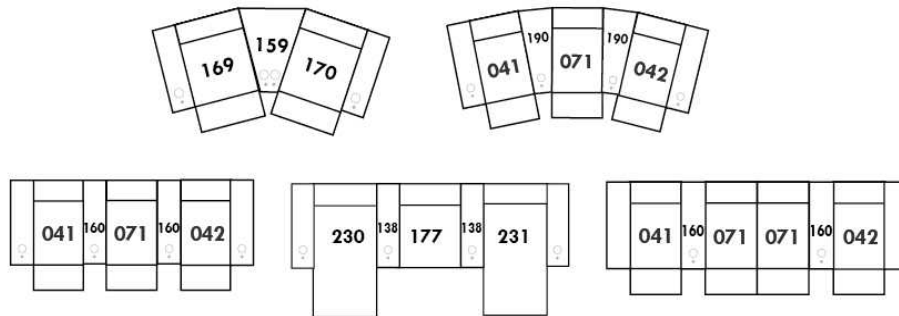

## Liste de prix CDN

### CAVALIA

CARACTÉRISTIQUES: Coussins de siège avec mousse mémoire. Couture: Double et française. EN TISSU il n'y a pas de coutures verticales sur les dossiers.

PATTES: Spécifiez couleur de pattes LG109.

COMBO: Recouvrement #2 sur les dossiers, sièges et dessus de bras.

TISSU UNI recommandé pour la base.

N.B.: En cuir et en tissu, les côtés sans bras et coin rond ne sont pas complètement recouvert de cuir/tissu.

Description	L x P x H	Cuir						Tissu		
		10	20 Madras Softy	30 Hugo Fantasy Illusion Tucson Utah Vintage Wild Laredo Yukon	40 Diamond Elegance Princess Santiago Sensation Sunset Trina Victoria	50 Bull Cassiope Dublin	60 Caress Ultrasued	A	B COM	C alta
001 FAUTEUIL	46X37X34	3025	3240	3490	3740	3925	4165	2175	2315	2450
002 CAUSEUSE	69X37X34	4350	4625	4950	5240	5565	5840	2850	3025	3190
005 CHAISE LONGUE BRAS DROIT	43X62X34	2925	3175	3415	3650	3850	4100	2040	2175	2300
006 POUF	25.5X25.5X18	1475	1540	1615	1675	1775	1865	1065	1115	1140
011 CHAISE LONGUE BRAS GAUCHE	43X62X34	2925	3175	3415	3650	3850	4100	2040	2175	2300
012 CAUSEUSE BRAS GAUCHE	57X37X34	3740	4000	4300	4575	4875	5165	2640	2815	3000
024 CAUSEUSE MODULAIRE ALLONGEE DROIT	90X37X34	4990	5415	5865	6300	6740	7175	3650	3915	4215
048 CAUSEUSE MODULAIRE ALLONGEE GAUCHE	90X37X34	4990	5415	5865	6300	6740	7175	3650	3915	4215
050 CENTRE ROND	47X47X34	2575	2800	3040	3290	3490	3740	2000	2140	2265
055 COIN CARRE	37X37X34	2475	2740	2965	3190	3415	3650	1915	2050	2190
056 FAUTEUIL BRAS DROIT	43X37X34	2415	2640	2850	3065	3290	3475	1990	2115	2240
057 FAUTEUIL BRAS GAUCHE	43X37X34	2415	2640	2850	3065	3290	3475	1990	2115	2240
061 CAUSEUSE BRAS DROIT	57X37X34	3740	4000	4300	4575	4875	5165	2640	2815	3000
088 FAUTEUIL SANS BRAS ALLONGE GAUCHE	53X37X34	2740	2925	3190	3415	3650	3850	1990	2115	2240
089 FAUTEUIL SANS BRAS ALLONGE DROIT	53X37X34	2740	2925	3190	3415	3650	3850	1990	2115	2240
095 SOFA APPARTEMENT	87X37X34	4890	5225	5600	5975	6300	6650	3300	3490	3700
096 SOFA APPARTEMENT BRAS GAUCHE	75X37X34	4250	4615	4990	5325	5700	6040	3100	3315	3515
097 SOFA APPARTEMENT BRAS DROIT	75X37X34	4250	4615	4990	5325	5700	6040	3100	3315	3515
<b>CONFIGURATIONS</b>										
A CONF. A (12-50-61)	104X104X34	10055	10800	11640	12440	13240	14070	7280	7770	8265
B CONF. B (12-50-89)	100X104X34	9055	9725	10530	11280	12015	12755	6630	7070	7505
C CONF. C (88-50-89)	100X100X34	8055	8650	9420	10120	10790	11440	5980	6370	6745
D CONF. D (96-50-56)	90X122X34	9240	10055	10880	11680	12480	13255	7090	7570	8020
E CONF. E (95-01-06)	87X37X34	9390	10005	10705	11390	12000	12680	6540	6920	7290
F CONF. F (12-50-97)	122X104X34	10565	11415	12330	13190	14065	14945	7740	8270	8780
G CONF. G (96-05)	118X62X34	7175	7790	8405	8975	9550	10140	5140	5490	5815

Hauteur complète 34" | Hauteur de siège 18" | Hauteur devant bras 24" | Profondeur d'assise 21"  
Total Height 34" | Seat Height 18" | Arm Height 24" | Seat Depth 21"

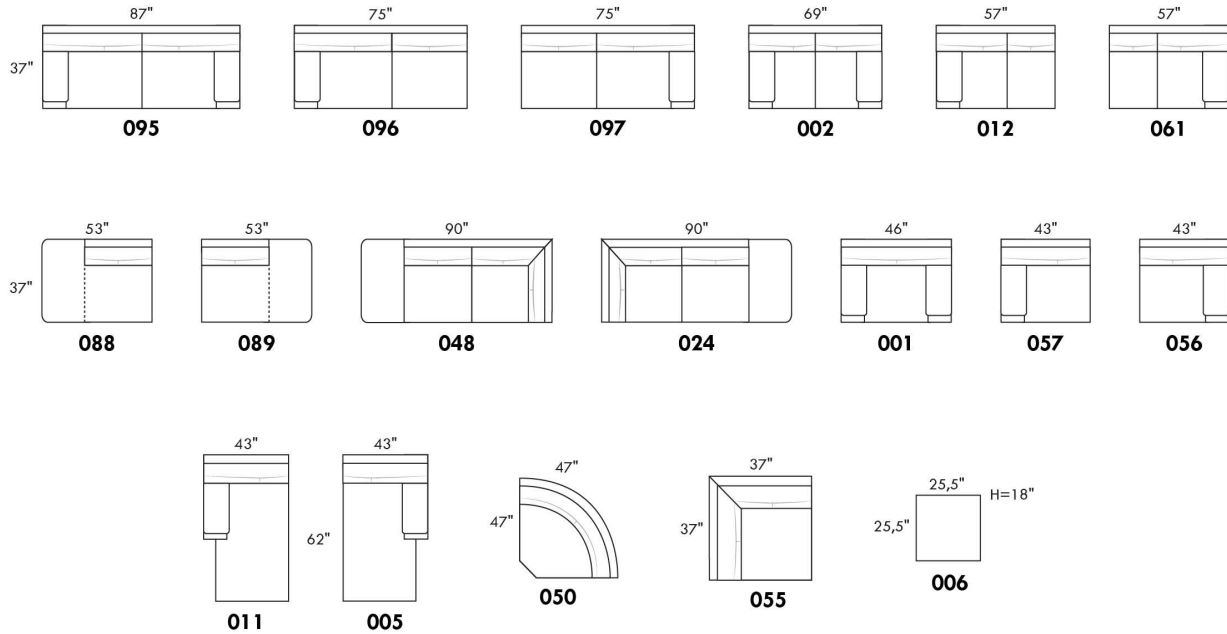

## CONFIGURATIONS

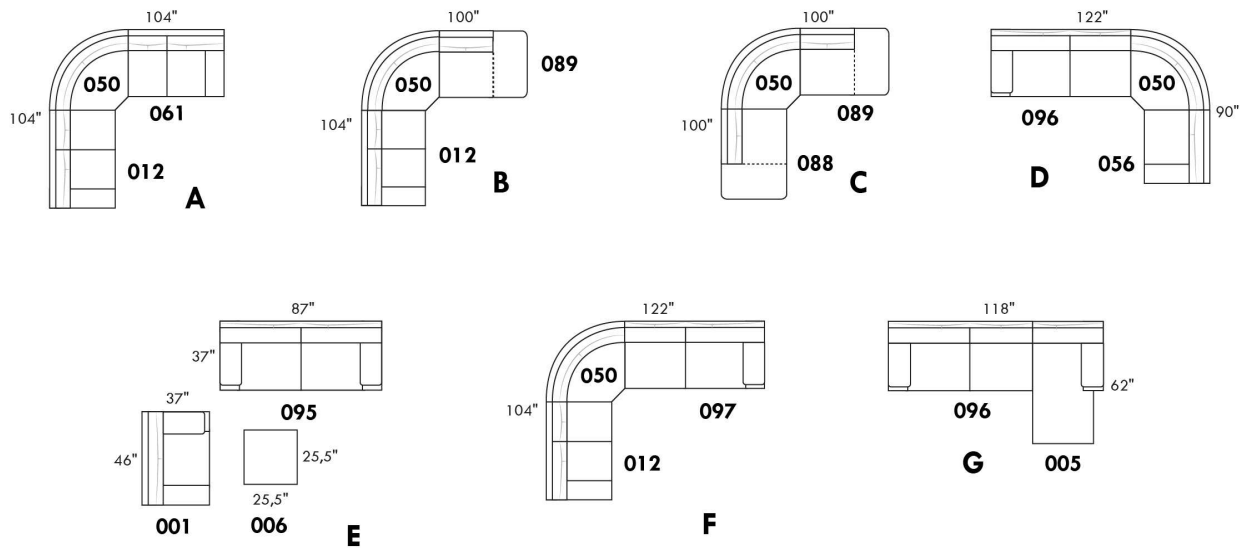

## CHAMONIX

**Caractéristiques:**

- Appui-tête ajustable manuel sur tous les items (fixe sur centre rond).
- Fauteuil inclinable motorisé pleine jambe "à mec. \*protège-mur" (manuel n/d).
- Chaise longue inclinable motorisé (manuel n/d) avec appui-tête motorisé en option. Dégagement mural 8" et avant 5".
- Coussins de siège avec mousse modelée + 1" de mousse mémoire au-dessus; bras avec mousse mémoire.
- Couture: petit fil en tissu & gros fil plat en cuir.
- \*Exclus faut. 043 & 163 : Dégagement mural 16".

Note: 2 inclinables séparés par un coin ne peuvent pas ouvrir en même temps. Aucuns inclinables à côté d'item #155.

**OPTIONS**

- Motorisé sans fil (batterie): ajoutez \$350/mec.
- \*Appui-tête motorisé: ajoutez \$350 ch. (\*N/D sur items fixes.)
- Mousse: Extra ferme ajoutez \$40/siège.
- Choix de bras (LARGE ou PETIT de 6"): Pattes sur bras LARGE: LG187 bois ou Métal: LG189 cyl. (noire ou chrome) ou LG64 (carré). PETIT bras: LG08 bois ou Métal: LG196 cyl. (noire ou chrome) ou LG64 (carré). Spécifiez couleur.
- Profondeur d'assise : 20" ou \*22". \*Le 22" N/D sur faut. 043 & 163.
- Faut. 043-163: base en bois (spécifiez couleur).

**Configurations CINÉMA MAISON**

Détails accessoires, porte gobelets et configurations : Voir page Optima Cinéma maison en annexe.

Ancrage pour accessoires: \$90 ch.

Porte-Gobelets : En métal: \$65 ch. | Illuminé: \$65 ch. | \*Illuminé avec contrôle (1 ou 2 moteurs): \$100 ch.

\*Lumière DEL sous le siège : \$65/siège.

Description	L x P x H	Cuir						Tissu		
		10	20 Madras Softy	30 Hugo Fantasy Illusion Tucson Utah Vintage Wild Laredo Yukon	40 Diamond Elegance Princess Santiago Utah Sensation Sunset Trina Victoria	50 Bull Cassiope Dublin	60 Caress Ultrasued	A	B COM	C alta
001 FAUTEUIL	42x40x33/40	4040	4250	4475	4725	4950	5190	3215	3315	3390
002 CAUSEUSE	65x40x33/40	5765	6040	6315	6590	6850	7140	4550	4725	4900
003 SOFA	89x40x33/40	6965	7315	7675	8040	8415	8765	5500	5715	5940
005 CHAISE LONGUE BRAS DROIT	33x62x33/40	3765	3915	4100	4240	4400	4565	2965	3100	3225
009 CAUSEUSE SANS BRAS	47x40x33/40	4050	4215	4390	4565	4740	4915	3125	3315	3475
011 CHAISE LONGUE BRAS GAUCHE	33x62x33/40	3765	3915	4100	4240	4400	4565	2965	3100	3225
012 CAUSEUSE BRAS GAUCHE	56x40x33/40	4950	5190	5415	5665	5865	6100	3875	4050	4200
017 FAUTEUIL DOUBLE	49x40x33/40	4225	4465	4725	4975	5215	5475	3350	3490	3640
021 SOFA APPARTEMENT SANS BRAS	61x40x33/40	4565	4800	5050	5290	5550	5790	3500	3700	3900
040 SOFA SANS BRAS	71x40x33/40	5225	5500	5750	6015	6275	6540	4090	4300	4525
041 FAUTEUIL INCLINABLE BRAS-G	33x40x33/40	3975	4150	4300	4450	4625	4775	3315	3400	3500
042 FAUTEUIL INCLINABLE BRAS-D	33x40x33/40	3975	4150	4300	4450	4625	4775	3315	3400	3500
043 FAUTEUIL INCLINABLE BERÇANT PIVOTANT	30x34x42	4725	4990	5240	5515	5765	6025	3875	3975	4100
044 FAUTEUIL INCLINABLE	42x40x33/40	4800	5015	5215	5415	5615	5815	3975	4090	4165
045 CAUSEUSE SANS BRAS ALLONGEE DROIT	68x40x33/40	4800	5025	5240	5475	5690	5875	3740	3890	4075
050 CENTRE ROND	49x49x33	3515	3750	3975	4215	4440	4675	2540	2675	2800

## CHAMONIX

### Caractéristiques:

- Appui-tête ajustable manuel sur tous les items (fixe sur centre rond).
- Fauteuil inclinable motorisé pleine jambe "à mec. \*protège-mur" (manuel n/d).
- Chaise longue inclinable motorisé (manuel n/d) avec appui-tête motorisé en option. Dégagement mural 8" et avant 5".
- Coussins de siège avec mousse modelée + 1" de mousse mémoire au-dessus; bras avec mousse mémoire.
- Couture: petit fil en tissu & gros fil plat en cuir.
- \*Exclus faut. 043 & 163 : Dégagement mural 16".

Note: 2 inclinables séparés par un coin ne peuvent pas ouvrir en même temps. Aucuns inclinables à côté d'item #155.

### OPTIONS

- Motorisé sans fil (batterie): ajoutez \$350/mec.
- \*Appui-tête motorisé: ajoutez \$350 ch. (\*N/D sur items fixes.)
- Mousse: Extra ferme ajoutez \$40/siège.
- Choix de bras (LARGE ou PETIT de 6"): Pattes sur bras LARGE: LG187 bois ou Métal: LG189 cyl. (noire ou chrome) ou LG64 (carré). PETIT bras: LG08 bois ou Métal: LG196 cyl. (noire ou chrome) ou LG64 (carré). Spécifiez couleur.
- Profondeur d'assise : 20" ou \*22". \*Le 22" N/D sur faut. 043 & 163.
- Faut. 043-163: base en bois (spécifiez couleur).

### Configurations CINÉMA MAISON

Détails accessoires, porte gobelets et configurations : Voir page Optima Cinéma maison en annexe.

Ancrage pour accessoires: \$90 ch.

Porte-Gobelets : En métal: \$65 ch. | Illuminé: \$65 ch. | \*Illuminé avec contrôle (1 ou 2 moteurs): \$100 ch.

\*Lumière DEL sous le siège : \$65/siège.

Description	L x P x H	Cuir						Tissu		
		10	20 Madras Softy	30 Hugo Fantasy Illusion Tucson Utah Vintage Wild Laredo Yukon	40 Diamond Elegance Princess Santiago Sensation Sunset Trina Victoria	50 Bull Cassiope Dublin	60 Caress Ultrasued	A	B COM	C alta
051 FAUTEUIL SANS BRAS	23,5x40x33/40	2315	2425	2550	2675	2790	2900	1775	1900	2015
052 SOFA BRAS GAUCHE	80x40x33/40	6125	6440	6715	7015	7290	7590	4800	5025	5240
053 SOFA BRAS DROIT	80x40x33/40	6125	6440	6715	7015	7290	7590	4800	5025	5240
055 COIN CARRE	44x44x33/40	4090	4315	4565	4800	5050	5290	3175	3300	3400
056 FAUTEUIL BRAS DROIT	33x40x33/40	3225	3375	3515	3665	3815	3940	2515	2650	2765
057 FAUTEUIL BRAS GAUCHE	33x40x33/40	3225	3375	3515	3665	3815	3940	2515	2650	2765
061 CAUSEUSE BRAS DROIT	56x40x33/40	4950	5190	5415	5665	5865	6100	3875	4050	4200
071 FAUTEUIL INCLINABLE SANS BRAS	23,5x40x33/40	3090	3215	3350	3475	3615	3740	2575	2715	2840
086 CAUSEUSE SANS BRAS ALLONGEE GAUCHE	68x40x33/40	4800	5025	5240	5475	5690	5875	3740	3890	4075
088 FAUTEUIL SANS BRAS ALLONGE GAUCHE	45x40x33/40	3065	3290	3475	3675	3875	4100	2365	2450	2565
089 FAUTEUIL SANS BRAS ALLONGE DROIT	45x40x33/40	3065	3290	3475	3675	3875	4100	2365	2450	2565
095 SOFA APPARTEMENT	79x40x33/40	6275	6615	6975	7315	7665	8015	4925	5150	5340
096 SOFA APPARTEMENT BRAS GAUCHE	70x40x33/40	5490	5750	6025	6300	6575	6840	4225	4440	4665
097 SOFA APPARTEMENT BRAS DROIT	70x40x33/40	5490	5750	6025	6300	6575	6840	4225	4440	4665
124 POUF AVEC RANGEMENT	30x22x17	1590	1640	1715	1765	1840	1890	1365	1415	1475
138 BRAS CENTRE	9x36x24	890	975	1050	1125	1215	1290	740	775	815

## CHAMONIX

### Caractéristiques:

- Appui-tête ajustable manuel sur tous les items (fixe sur centre rond).
- Fauteuil inclinable motorisé pleine jambe "à mec. \*protège-mur" (manuel n/d).
- Chaise longue inclinable motorisé (manuel n/d) avec appui-tête motorisé en option. Dégagement mural 8" et avant 5".
- Coussins de siège avec mousse modelée + 1" de mousse mémoire au-dessus; bras avec mousse mémoire.
- Couture: petit fil en tissu & gros fil plat en cuir.
- \*Exclus faut. 043 & 163 : Dégagement mural 16".

Note: 2 inclinables séparés par un coin ne peuvent pas ouvrir en même temps. Aucuns inclinables à côté d'item #155.

### OPTIONS

- Motorisé sans fil (batterie): ajoutez \$350/mec.
- \*Appui-tête motorisé: ajoutez \$350 ch. (\*N/D sur items fixes.)
- Mousse: Extra ferme ajoutez \$40/siège.
- Choix de bras (LARGE ou PETIT de 6"): Pattes sur bras LARGE: LG187 bois ou Métal: LG189 cyl. (noire ou chrome) ou LG64 (carré). PETIT bras: LG08 bois ou Métal: LG196 cyl. (noire ou chrome) ou LG64 (carré). Spécifiez couleur.
- Profondeur d'assise : 20" ou \*22". \*Le 22" N/D sur faut. 043 & 163.
- Faut. 043-163: base en bois (spécifiez couleur).

### Configurations CINÉMA MAISON

Détails accessoires, porte gobelets et configurations : Voir page Optima Cinéma maison en annexe.

Ancrage pour accessoires: \$90 ch.

Porte-Gobelets : En métal: \$65 ch. | Illuminé: \$65 ch. | \*Illuminé avec contrôle (1 ou 2 moteurs): \$100 ch.

\*Lumière DEL sous le siège : \$65/siège.

Description	L x P x H	Cuir						Tissu		
		10	20 Madras Softy	30 Hugo Fantasy Illusion Tucson Utah Vintage Wild Laredo Yukon	40 Diamond Elegance Princess Santiago Sensation Sunset Trina Victoria	50 Bull Cassiope Dublin	60 Caress Ultrasued	A	B COM	C alta
155 PETIT COIN CARRE	40x40x33/40	4090	4315	4565	4800	5050	5290	3175	3300	3400
159 RANGEMENT À ANGLE	12/27x36x24	1590	1665	1740	1825	1890	1950	1225	1265	1290
160 RANGEMENT DROIT	12x36x24	1540	1600	1675	1750	1840	1900	1150	1200	1225
163 FAUT. DBL INCL. BERGANT PIVOTANT	33x34x42	4840	5125	5390	5675	5950	6225	3890	4000	4115
165 FAUTEUIL DOUBLE INCLINABLE	49x40x33/40	5015	5250	5515	5750	6000	6250	4150	4300	4450
167 SOFA APP. SANS BRAS ALLONGE GAUCHE	82x40x33/40	5315	5615	5890	6215	6500	6775	4115	4315	4525
168 SOFA APP. SANS BRAS ALLONGE DROIT	82x40x33/40	5315	5615	5890	6215	6500	6775	4115	4315	4525
169 FAUTEUIL DOUBLE INCLINABLE BRAS GAUCHE	40x40x33/40	4200	4390	4575	4765	4950	5150	3450	3640	3825
170 FAUTEUIL DOUBLE INCLINABLE BRAS DROIT	40x40x33/40	4200	4390	4575	4765	4950	5150	3450	3640	3825
171 FAUTEUIL DOUBLE INCLINABLE SANS BRAS	30,5x40x33/40	3315	3425	3575	3690	3825	3940	2715	2850	2990
173 CHAISE LONGUE DOUBLE BRAS GAUCHE	40x62x33/40	4090	4300	4525	4765	5000	5225	3215	3400	3600
174 CHAISE LONGUE DOUBLE BRAS DROIT	40x62x33/40	4090	4300	4525	4765	5000	5225	3215	3400	3600
175 FAUTEUIL DOUBLE BRAS GAUCHE	40x40x33/40	3400	3615	3815	4015	4215	4415	2690	2840	2990
176 FAUTEUIL DOUBLE BRAS DROIT	40x40x33/40	3400	3615	3815	4015	4215	4415	2690	2840	2990
177 FAUTEUIL DOUBLE SANS BRAS	30,5x40x33/40	2540	2690	2825	2965	3115	3265	1925	2050	2190
178 FAUTEUIL DOUBLE SANS BRAS ALLONGE-G	52x40x33/40	3300	3490	3690	3890	4115	4300	2575	2715	2840

## CHAMONIX

**Caractéristiques:**

- Appui-tête ajustable manuel sur tous les items (fixe sur centre rond).
- Fauteuil inclinable motorisé pleine jambe "à mec. \*protège-mur" (manuel n/d).
- Chaise longue inclinable motorisé (manuel n/d) avec appui-tête motorisé en option. Dégagement mural 8" et avant 5".
- Coussins de siège avec mousse modelée + 1" de mousse mémoire au-dessus; bras avec mousse mémoire.
- Couture: petit fil en tissu & gros fil plat en cuir.
- \*Exclus faut. 043 & 163 : Dégagement mural 16".

Note: 2 inclinables séparés par un coin ne peuvent pas ouvrir en même temps. Aucuns inclinables à côté d'item #155.

**OPTIONS**

- Motorisé sans fil (batterie): ajoutez \$350/mec.
- \*Appui-tête motorisé: ajoutez \$350 ch. (\*N/D sur items fixes.)
- Mousse: Extra ferme ajoutez \$40/siège.
- Choix de bras (LARGE ou PETIT de 6"): Pattes sur bras LARGE: LG187 bois ou Métal: LG189 cyl. (noire ou chrome) ou LG64 (carré). PETIT bras: LG08 bois ou Métal: LG196 cyl. (noire ou chrome) ou LG64 (carré). Spécifiez couleur.
- Profondeur d'assise : 20" ou \*22". \*Le 22" N/D sur faut. 043 & 163.
- Faut. 043-163: base en bois (spécifiez couleur).

**Configurations CINÉMA MAISON**

Détails accessoires, porte gobelets et configurations : Voir page Optima Cinéma maison en annexe.

Ancrage pour accessoires: \$90 ch.

Porte-Gobelets : En métal: \$65 ch. | Illuminé: \$65 ch. | \*Illuminé avec contrôle (1 ou 2 moteurs): \$100 ch.

\*Lumière DEL sous le siège : \$65/siège.

Description	L x P x H	Cuir						Tissu		
		10	20 Madras Softy	30 Hugo Fantasy Illusion Tucson Utah Vintage Wild Laredo Yukon	40 Diamond Elegance Princess Santiago Sensation Sunset Trina Victoria	50 Bull Cassiope Dublin	60 Caress Ultrasued	A	B COM	C alta
179 FAUTEUIL DOUBLE SANS BRAS ALLONGE-D	52x40x33/40	3300	3490	3690	3890	4115	4300	2575	2715	2840
186 CAUS. SANS BRAS ALLONGEE RANGEMENT-G	68x40x33/40	5165	5350	5590	5800	6025	6250	4090	4240	4415
187 CAUS. SANS BRAS ALLONGEE RANGEMENT-D	68x40x33/40	5165	5350	5590	5800	6025	6250	4090	4240	4415
188 FAUT. SANS BRAS ALLONGE RANGEMENT-G	45x40x33/40	3415	3625	3825	4040	4225	4425	2715	2800	2875
189 FAUT. SANS BRAS ALLONGE RANGEMENT-D	45x40x33/40	3415	3625	3825	4040	4225	4425	2715	2800	2875
190 PETIT RANGEMENT À ANGLE	12/21x36x24	1540	1600	1675	1750	1840	1900	1150	1200	1225
221 FAUT. DBL SANS BRAS ALLONGE RANGEMENT-G	52x40x33/40	3640	3840	4050	4240	4440	4650	2915	3050	3200
222 FAUT. DBL SANS BRAS ALLONGE RANGEMENT-D	52x40x33/40	3640	3840	4050	4240	4440	4650	2915	3050	3200
223 SOFA APP SANS BRAS ALLONGE RANGEMENT-G	82x40x33/40	5675	5975	6275	6575	6890	7175	4440	4665	4890
224 SOFA APP SANS BRAS ALLONGE RANGEMENT-D	82x40x33/40	5675	5975	6275	6575	6890	7175	4440	4665	4890
236 CHAISE LONGUE INCLINABLE BRAS GAUCHE	33x62x33/40	4565	4715	4865	5015	5165	5315	3765	3900	4040
237 CHAISE LONGUE INCLINABLE BRAS DROIT	33x62x33/40	4565	4715	4865	5015	5165	5315	3765	3900	4040
238 CHAISE LONGUE DBL INCLINABLE BRAS-G	40x62x33/40	4890	5100	5315	5525	5740	5950	4015	4200	4390
239 CHAISE LONGUE DBL INCLINABLE BRAS-D	40x62x33/40	4890	5100	5315	5525	5740	5950	4015	4200	4390
V51 PORTE VERRE A VIN	3.5 x 5.5 x 6.6	90	90	90	90	90	90	90	90	90
V52 TABLETTE PIVOTANTE EN PLASTIQUE	13 3/8 x 9 5/8	90	90	90	90	90	90	90	90	90

## CHAMONIX

### Caractéristiques:

- Appui-tête ajustable manuel sur tous les items (fixe sur centre rond).
- Fauteuil inclinable motorisé pleine jambe "à mec. \*protège-mur" (manuel n/d).
- Chaise longue inclinable motorisé (manuel n/d) avec appui-tête motorisé en option. Dégagement mural 8" et avant 5".
- Coussins de siège avec mousse modelée + 1" de mousse mémoire au-dessus; bras avec mousse mémoire.
- Couture: petit fil en tissu & gros fil plat en cuir.
- \*Exclus faut. 043 & 163 : Dégagement mural 16".

Note: 2 inclinables séparés par un coin ne peuvent pas ouvrir en même temps. Aucuns inclinables à côté d'item #155.

### OPTIONS

- Motorisé sans fil (batterie): ajoutez \$350/mec.
- \*Appui-tête motorisé: ajoutez \$350 ch. (\*N/D sur items fixes.)
- Mousse: Extra ferme ajoutez \$40/siège.
- Choix de bras (LARGE ou PETIT de 6"): Pattes sur bras LARGE: LG187 bois ou Métal: LG189 cyl. (noire ou chrome) ou LG64 (carré). PETIT bras: LG08 bois ou Métal: LG196 cyl. (noire ou chrome) ou LG64 (carré). Spécifiez couleur.
- Profondeur d'assise : 20" ou \*22". \*Le 22" N/D sur faut. 043 & 163.
- Faut. 043-163: base en bois (spécifiez couleur).

### Configurations CINÉMA MAISON

Détails accessoires, porte gobelets et configurations : Voir page Optima Cinéma maison en annexe.

Ancrage pour accessoires: \$90 ch.

Porte-Gobelets : En métal: \$65 ch. | Illuminé: \$65 ch. | \*Illuminé avec contrôle (1 ou 2 moteurs): \$100 ch.

\*Lumière DEL sous le siège : \$65/siège.

Description	L x P x H	Cuir						Tissu		
		10	20 Madras Softy	30 Hugo Fantasy Illusion Tucson Utah Vintage Wild Laredo Yukon	40 Diamond Elegance Princess Santiago Sensation Sunset Trina Victoria	50 Bull Cassiope Dublin	60 Caress Ultrasued	A	B COM	C alta
V53 TABLETTE PIVOTANTE EN BOIS	19 x 10	150	150	150	150	150	150	150	150	150
V54 PORTE TABLETTE	4.5 x 8 x 10	100	100	100	100	100	100	100	100	100
V55 LAMPE DEL	1.5x5x14 plié/bent	90	90	90	90	90	90	90	90	90
<b>CONFIGURATIONS</b>										
_A CONFIG (169-170)	80X40X40	8400	8780	9150	9530	9900	10300	6900	7280	7650
_B CONFIG (169-171-174)	111X62X40	11605	12115	12675	13220	13775	14315	9380	9890	10415
_C CONFIG (096-055-171-170)	115X115X40	17095	17880	18740	19555	20400	21220	13565	14230	14880
_D CONFIG (169-171-055-179)	115X96X40	14905	15620	16405	17145	17940	18680	11915	12505	13055
_J CONFIG (041-042)	66X40X40	7950	8300	8600	8900	9250	9550	6630	6800	7000
_K CONFIG (041-071-005)	90X62X40	10830	11280	11750	12165	12640	13080	8855	9215	9565
_L CONFIG (012-055-071-042)	101X101X40	16105	16870	17630	18390	19155	19905	12940	13465	13940
_M CONFIG (041-071-055-089)	101X89X40	14220	14970	15690	16400	17165	17905	11430	11865	12305





# CHAMONIX

**OPTIMA**  
Collection

**Jaymar**

Conçu et fabriqué fièrement au Canada  
Proudly designed and made in Canada

Nos produits sont fabriqués à la main et des variations mineures peuvent survenir

Our product is hand-made and minor variations can occur.

## SPECIFICATIONS

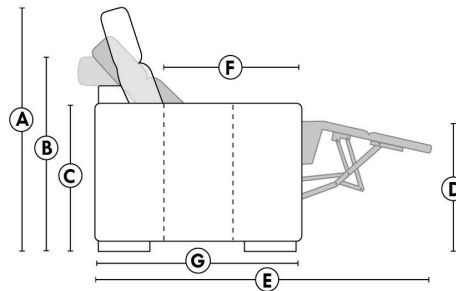

- Appui-tête levé / Headrest up
- Appui-tête baissé / Headrest down
- Complètement incliné / Fully reclined

- A** Hauteur complète 40" Total Height
- B** Hauteur appui-tête baissé 33" Height headrest down
- C** Hauteur du bras 24" Arm Height
- D** Hauteur du siège 19,5" Seat height
- E** Profondeur inclinée 65" Depth fully reclined
- F** Profondeur d'assise 20"ou/ou 22" Seat depth
- G** Profondeur appui-tête monté 37,5" Depth with headrest up

## BRAS | ARMS

Option de bras:  
Bras Régulier Large 9" ou Petit bras 6"

Arm option  
Regular arm Large 9" or Small arm 6"

Controleur de l'inclinaison situé à l'intérieur du bras  
Recliner control located on the inside of the arm.

Option d'accessoires disponible sur le bras régulier seulement  
Accessories option, available on Regular arms ONLY.

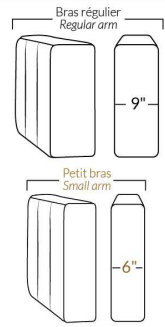

## FAUTEUIL BERÇANT PIVOTANT INCLINABLE SWIVEL ROCKING MOTION CHAIR

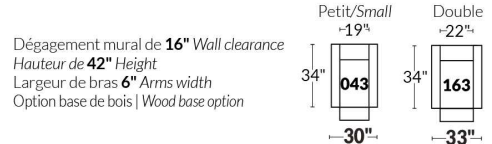

## SIÈGE 23" DE LARGE | 23" SEAT WIDTH

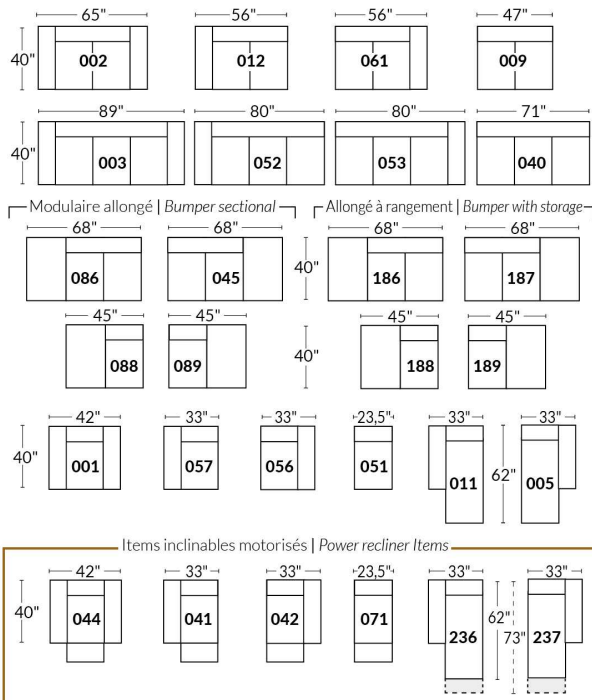

## SIÈGE 30" DE LARGE | 30" SEAT WIDTH

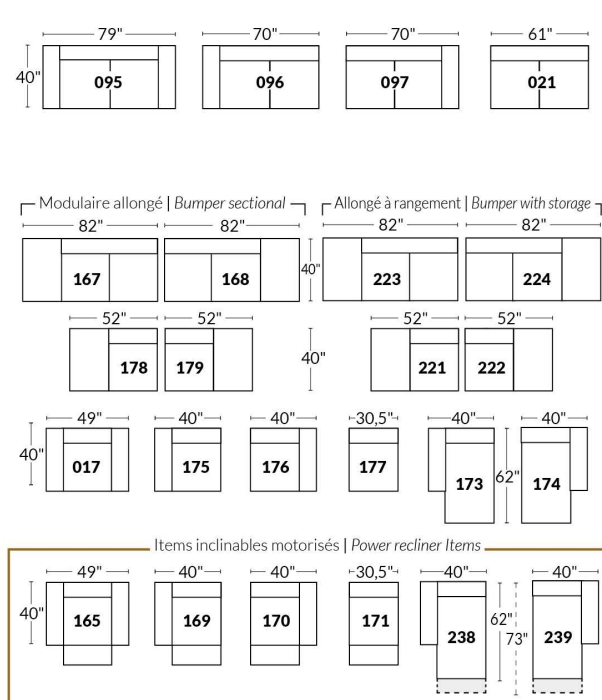

### Autres | Others

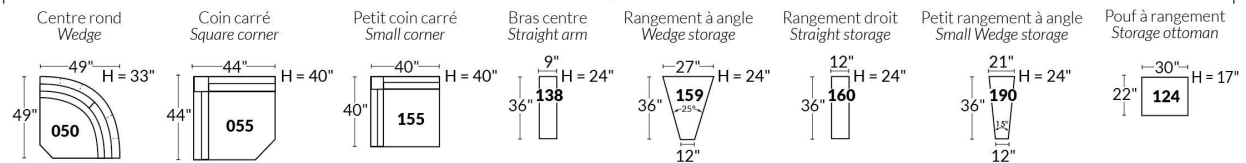

### EXEMPLE 23" EXAMPLE

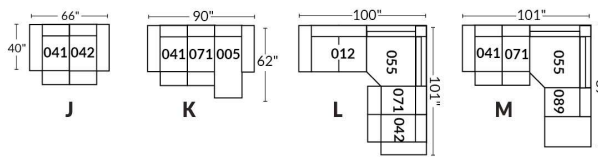

### EXEMPLE 30" EXAMPLE

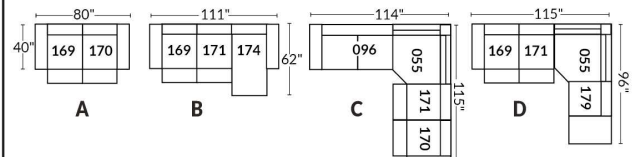

\*Disponibles sur certains modèles et SEULEMENT sur le BRAS LARGE.

### OPTIONS PORTE-GOBELETS

#### MÉTAL



Argent



Noir mat



Brun

#### ILLUMINÉ

1.



Porte-gobelet illuminé

2.



Porte-gobelet illuminé avec contrôle de l'inclinable, port USB & lumière DEL sous le siège

3.



Porte-gobelet illuminé avec contrôle double moteur, port USB & lumière DEL sous le siège

Nos porte-gobelets illuminés à un ou deux contrôles sont compatibles avec les lumières DEL sous le siège. Vous pouvez contrôler la lumière sur le porte-gobelet. Le porte-gobelet à 2 moteurs possède un contrôle remise à zéro (maison) pour remettre votre inclinable à la position de départ.

#### Lumière DEL sous le siège (en option)

Disponible seulement dans les configurations avec un minimum de 1 porte-gobelet illuminé à moteur qui contrôle l'ouverture et la fermeture de la lumière.

Pour les prix des options, voir la section description du modèle Optima.

**Veillez nous fournir un dessin de votre configuration qui indique le type de porte-gobelet et le positionnement.**

#### Porte-gobelets avec contrôle

Il faut spécifier la position de ceux-ci; bras droit ou bras gauche et quel inclinable ils vont contrôler. Si vous avez une rangée de fauteuils avec plusieurs porte-gobelets, le contrôle sera par défaut sur le bras gauche et sur le droit pour le dernier bras extérieur.

#### EXEMPLE A

041-169 : Contrôleur et porte-gobelet à gauche

071-171 : boutons tactiles sur le côté du siège

042-170 : Contrôleur et porte-gobelet à droite



#### EXEMPLE B

071-171 : Ces deux items peuvent être connectés à un porte-gobelet intelligent qui pourra contrôler l'inclinable.

Il faut alors utiliser un de ces items: 138,159, 160 et 190

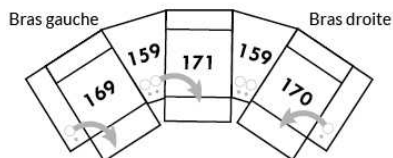

#### Informations sur les appui-têtes et boutons de contrôles des inclinables

##### AVEC porte-gobelet illuminés

Si vous prenez un item **stationnaire**, vous aurez par défaut le porte-gobelet N°1.

Si vous prenez un **appui-tête manuel**, vous aurez le porte-gobelet N°2.

Si vous prenez un **appui-tête électrique**, vous aurez par défaut le porte-gobelet N°3.

##### SANS porte-gobelet et avec un inclinable

Si vous prenez un item inclinable et un **appui-tête manuel**, il y aura un contrôle à boutons tactiles.

Si vous prenez un item inclinable avec un **appui-tête électrique**, vous aurez un contrôleur à bouton poussoir double avec prise USB.

Si c'est un **item sans bras** (071-171) il y aura alors les boutons tactiles.



Boutons tactiles



Boutons poussoirs

\*Disponibles sur certains modèles et SEULEMENT sur le BRAS LARGE.

### OPTIONS ACCESSOIRES



Spécifiez sur quel bras (gauche ou droit) la tablette sera installée

Pour les prix des ancrages, voir la section description du modèle Optima et pour les accessoires vous référer à la fin de la liste de prix.

### Items 138-159-160-190 et bras large

Option ancrage et porte-gobelet \*Non disponible sur les petits bras\*.

Veuillez spécifier sur quel bras vous voulez avoir les ancrages et les porte-gobelets.

NB: Item 138- 159-160-190 sont non finis sur les côtés, doivent être utilisés entre 2 sièges. Chaque item à rangement possède 2 prises USB et une prise électrique à l'intérieur du rangement.

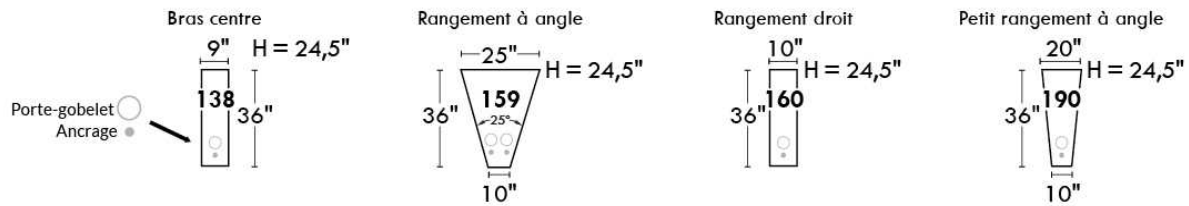

### SUGGESTIONS DE CONFIGURATIONS

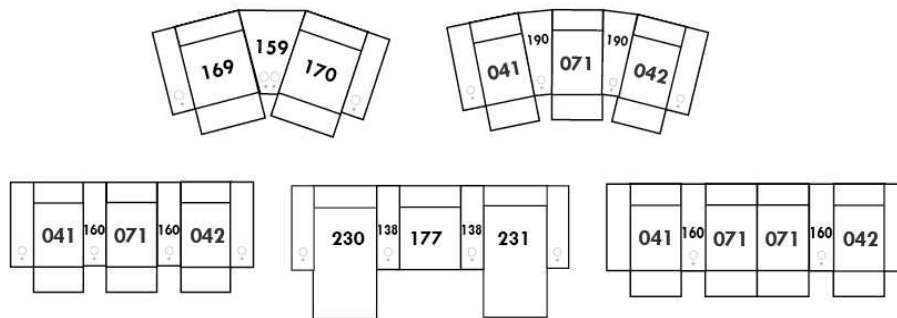

## Liste de prix CDN

### CHLOE

**CARACTÉRISTIQUES:** Cordonnet sur contour du bras, rembourrage de sièges avec mousse modelé et couche de mousse mémoire 1 po. Garnissage de coussins de dos avec fibres polyester pour un confort ultime. Assise profonde de 22 po.

**PATTES:** Spécifiez couleur des pattes en bois LG111.

**COMBO:** Spécifiez recouvrement #2 sur sièges et cordonnet seulement. Si COMBO siège en CUIR: Grade 10 à 30 ajouter 200\$ par coussin de siège. Grade 40 à 60: ajouter 300\$ par coussin de siège. Chaise longue ou fauteuil angulaire = 2 sièges.

**EN TISSU** il n'y a pas de coutures sur les sièges pour items 005-011-062 et 063.  
Tissu uni recommandé pour la base.

\*REMARQUE: En cuir et en tissu, les côtés sans bras et coin rond ne sont pas complètement recouvert de cuir/tissu.

Description	L x P x H	Cuir						Tissu		
		10	20 Madras Softy	30 Hugo Fantasy Illusion Tucson Utah Vintage Wild Laredo Yukon	40 Diamond Elegance Princess Santiago Sensation Sunset Trina Victoria	50 Bull Cassiope Dublin	60 Caress Ultrasued	A	B COM	C alta
001 FAUTEUIL	39 x 38 x 36	3175	3390	3600	3815	4015	4225	2175	2300	2400
002 CAUSEUSE	62 x 38 x 36	4525	4825	5065	5350	5665	5965	2865	3025	3190
005 CHAISE LONGUE BRAS DROIT	38 x 67 x 36	3525	3790	4040	4290	4525	4790	2590	2740	2865
006 POUF	40 x 29 x 17	1675	1800	1900	2015	2115	2215	1415	1475	1525
009 CAUSEUSE SANS BRAS	46 x 38 x 36	3365	3625	3900	4200	4465	4775	2390	2565	2725
011 CHAISE LONGUE BRAS GAUCHE	38 x 67 x 36	3525	3790	4040	4290	4525	4790	2590	2740	2865
012 CAUSEUSE BRAS GAUCHE	54 x 38 x 36	3875	4165	4440	4725	5000	5265	2675	2800	2950
045 CAUSEUSE SANS BRAS ALLONGEE DROIT	67 x 38 x 36	3875	4165	4440	4725	5000	5265	2590	2765	2900
050 CENTRE ROND	50 x 50 x 36	3175	3400	3625	3850	4100	4315	2275	2375	2465
051 FAUTEUIL SANS BRAS	23 x 38 x 36	1775	2000	2200	2400	2640	2840	1665	1800	1915
055 COIN CARRE	39 x 39 x 36	2865	3115	3325	3565	3790	4015	2200	2315	2400
056 FAUTEUIL BRAS DROIT	31 x 38 x 36	2425	2690	2865	3100	3300	3500	1915	2040	2175
057 FAUTEUIL BRAS GAUCHE	31 x 38 x 36	2425	2690	2865	3100	3300	3500	1915	2040	2175
061 CAUSEUSE BRAS DROIT	54 x 38 x 36	3875	4165	4440	4725	5000	5265	2675	2800	2950
062 FAUTEUIL ANGULAIRE BRAS GAUCHE	65 x 68 x 36	4390	4640	4925	5190	5440	5715	3365	3500	3665
063 FAUTEUIL ANGULAIRE BRAS DROIT	65 x 68 x 36	4390	4640	4925	5190	5440	5715	3365	3500	3665
086 CAUSEUSE SANS BRAS ALLONGEE GAUCHE	67 X 38 X 36	3875	4165	4440	4725	5000	5265	2590	2765	2900
095 SOFA APPARTEMENT	76 x 38 x 36	4925	5250	5615	5990	6325	6665	3290	3475	3665
096 SOFA APPARTEMENT BRAS GAUCHE	68 x 38 x 36	4300	4640	5000	5340	5715	6050	3025	3225	3415
097 SOFA APPARTEMENT BRAS DROIT	68 x 38 x 36	4300	4640	5000	5340	5715	6050	3025	3225	3415
<b>CONFIGURATIONS</b>										
A CONF. A (096-005)	106X67X36	7825	8430	9040	9630	10240	10840	5615	5965	6280

## Liste de prix CDN

### CHLOE

Description	L x P x H	Cuir						Tissu		
		10	20 Madras Softy	30 Hugo Fantasy Illusion Tucson Utah Vintage Wild Laredo Yukon	40 Diamond Elegance Princess Santiago Sensation Sunset Trina Victoria	50 Bull Cassiope Dublin	60 Caress Ultrasued	A	B COM	C alta
B CONF. B (096-063)	136X68X36	8690	9280	9925	10530	11155	11765	6390	6725	7080
C CONF. C (011-061)	92X67X36	7400	7955	8480	9015	9525	10055	5265	5540	5815
D CONF. D (086-005)	105X67X36	7400	7955	8480	9015	9525	10055	5180	5505	5765
E CONF. E (062-061)	122X68X36	8265	8805	9365	9915	10440	10980	6040	6300	6615
F CONF. F (086-063)	135X68X36	8265	8805	9365	9915	10440	10980	5955	6265	6565
G CONF. G (012-050-061)	104X104X36	10925	11730	12505	13300	14100	14845	7625	7975	8365
H CONF. H (012-055-045)	106X93X36	10615	11445	12205	13015	13790	14545	7465	7880	8250
I CONF. I (096-050-045)	118X117X36	11350	12205	13065	13915	14815	15630	7890	8365	8780
J CONF. J (096-055-061)	107X93X36	11040	11920	12765	13630	14505	15330	7900	8340	8765
K CONF. K (086-050-045)	117X117X36	10925	11730	12505	13300	14100	14845	7455	7905	8265

Hauteur complète 36" | Hauteur de siège 18" | Hauteur devant bras 24" | Profondeur d'assise 22"  
 Total Height 36" | Seat Height 18" | Arm Height 24" | Seat Depth 22"

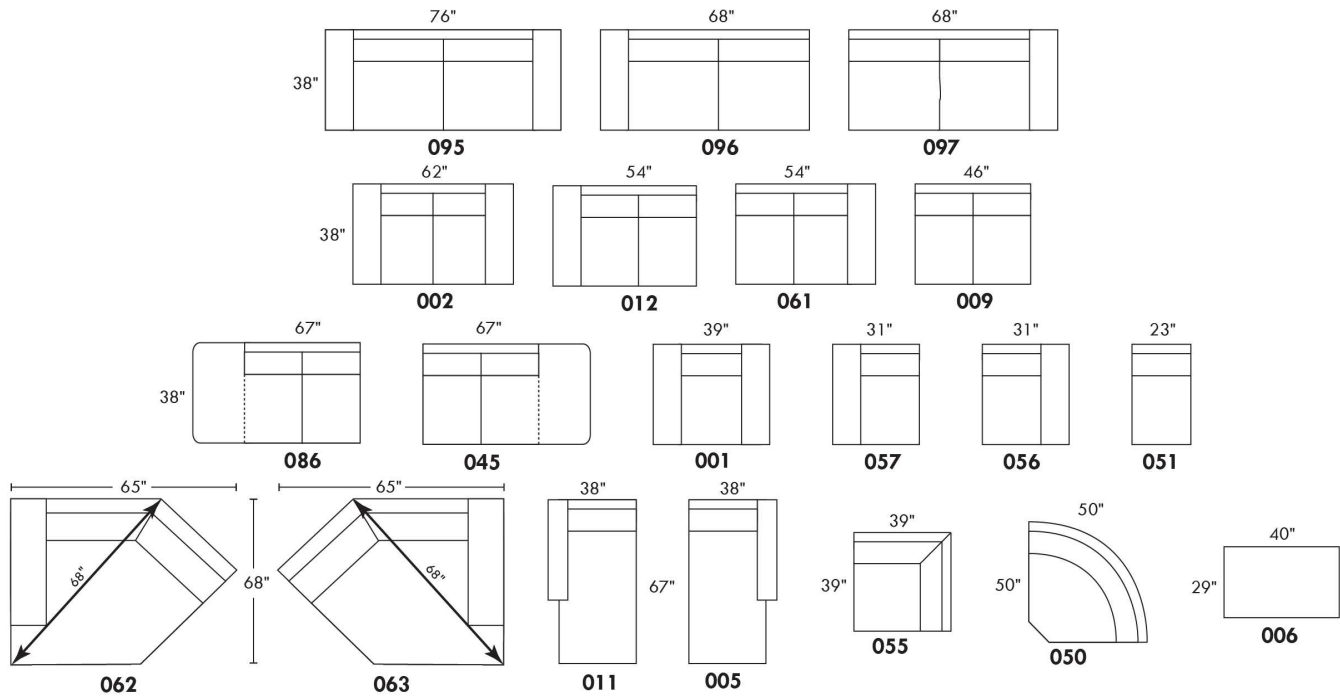

## CONFIGURATIONS

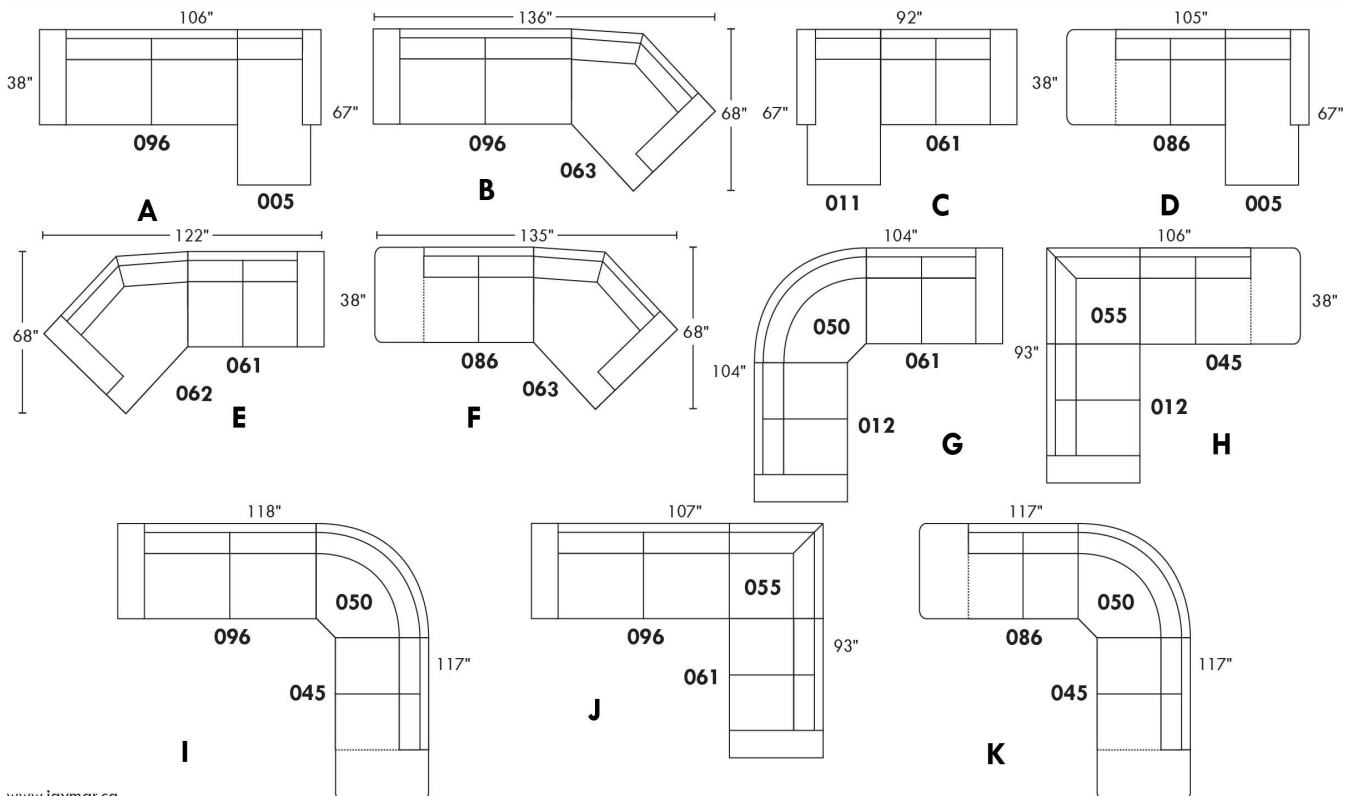

www.jaymar.ca

Toutes les dimensions indiquées sont au pouce près. Nos produits sont fabriqués à la main et des variations mineures peuvent survenir.  
 All dimensions indicated are to the nearest inch. Our product is hand-made and minor variations can occur.



## CLARIO

Caractéristiques: Modèle avec appui-tête ajustable manuel inclus avec tous les items (2 sur coin carré).

Appui-tête FIXE sur Centre Rond. Couture: Petit fil en tissu et en cuir.

Fauteuils inclinables, berçants, pivotants (items 043 & 163 seulement): coussin de siège avec mousse mémoire 1 po.

Note: 2 sièges inclinables séparés par un centre rond (050) ou un coin carré (055) ne peuvent pas ouvrir en même temps.

OPTIONS - Fournir DESSIN de votre config.:

Petit bras 6": au même prix.

Pattes (spécifiez couleur) : sur Bras LARGE LG08 bois. Sur PETIT Bras: LG195 bois.

Choix de profondeur d'assise : 20" ou \*22". \*Le 22" N/D sur fauteuils #043 et #163.

Fauteuils 043-163: avec base en bois (spécifiez couleur).

Mousse (extra Ferme ou Mémoire): Ajoutez 40\$/siège. Section allongée d'un item compte pour 1 siège & chaise longue pour 2 sièges.

Mécanisme motorisé inclinable avec bouton tactile ajoutez 350\$/mécanisme. Pour le SANS FIL (batterie), ajoutez \$700/mécanisme.

Description	L x P x H	Cuir						Tissu		
		10	20 Madras Softy	30 Hugo Fantasy Illusion Tucson Utah Vintage Wild Laredo Yukon	40 Diamond Elegance Princess Santiago Sensation Sunset Trina Victoria	50 Bull Cassiope Dublin	60 Caress Ultrasued	A	B COM	C alta
001 FAUTEUIL	40x40x33/40	3600	3815	4075	4290	4475	4725	2725	2815	2915
002 CAUSEUSE	63x40x33/40	5215	5525	5775	6075	6340	6625	3875	4075	4225
003 SOFA	87x40x33/40	6275	6625	7040	7375	7725	8065	4650	4915	5140
005 CHAISE LONGUE BRAS DROIT	32x62x33/40	3415	3600	3775	3925	4115	4290	2565	2725	2850
009 CAUSEUSE SANS BRAS	47x40x33/40	3875	4075	4240	4415	4575	4740	2900	3100	3240
011 CHAISE LONGUE BRAS GAUCHE	32x62x33/40	3415	3600	3775	3925	4115	4290	2565	2725	2850
012 CAUSEUSE BRAS GAUCHE	55x40x33/40	4550	4775	5000	5225	5490	5675	3400	3565	3750
017 FAUTEUIL DOUBLE	47x40x33/40	3825	4090	4350	4575	4825	5040	2850	3000	3150
021 SOFA APPARTEMENT SANS BRAS	61x40x33/40	4390	4615	4875	5050	5290	5550	3300	3490	3700
040 SOFA SANS BRAS	71x40x33/40	4950	5200	5490	5700	5965	6190	3740	3925	4165
041 FAUTEUIL INCLINABLE BRAS-G	32x40x33/40	3315	3475	3665	3825	4000	4165	2590	2725	2815
042 FAUTEUIL INCLINABLE BRAS-D	32x40x33/40	3315	3475	3665	3825	4000	4165	2590	2725	2815
043 FAUTEUIL INCLINABLE BERÇANT PIVOTANT	30/33 x 34 x 42	4190	4415	4675	4940	5175	5400	3350	3450	3565
044 FAUTEUIL INCLINABLE	40x40x33/40	3950	4175	4425	4640	4890	5065	3115	3215	3325
045 CAUSEUSE SANS BRAS ALLONGEE DROIT	68x40x33/40	4565	4800	5040	5290	5565	5775	3415	3600	3765
050 CENTRE ROND	49x49x33	3415	3650	3875	4115	4350	4565	2415	2565	2715
051 FAUTEUIL SANS BRAS	23,5x40x33/40	2275	2390	2515	2640	2765	2850	1740	1865	1975
052 SOFA BRAS GAUCHE	79x40x33/40	5615	5950	6250	6550	6815	7140	4215	4425	4640
053 SOFA BRAS DROIT	79x40x33/40	5615	5950	6250	6550	6815	7140	4215	4425	4640
055 COIN CARRE	44x44x33/40	4015	4240	4465	4690	4940	5175	3040	3175	3315
056 FAUTEUIL BRAS DROIT	32x40x33/40	2915	3115	3300	3450	3625	3790	2200	2315	2415
057 FAUTEUIL BRAS GAUCHE	32x40x33/40	2915	3115	3300	3450	3625	3790	2200	2315	2415

## CLARIO

Caractéristiques: Modèle avec appui-tête ajustable manuel inclus avec tous les items (2 sur coin carré).

Appui-tête FIXE sur Centre Rond. Couture: Petit fil en tissu et en cuir.

Fauteuils inclinables, berçants, pivotants (items 043 & 163 seulement): coussin de siège avec mousse mémoire 1 po.

Note: 2 sièges inclinables séparés par un centre rond (050) ou un coin carré (055) ne peuvent pas ouvrir en même temps.

OPTIONS - Fournir DESSIN de votre config.:

Petit bras 6": au même prix.

Pattes (spécifiez couleur) : sur Bras LARGE LG08 bois. Sur PETIT Bras: LG195 bois.

Choix de profondeur d'assise : 20" ou \*22". \*Le 22" N/D sur fauteuils #043 et #163.

Fauteuils 043-163: avec base en bois (spécifiez couleur).

Mousse (extra Ferme ou Mémoire): Ajoutez 40\$/siège. Section allongée d'un item compte pour 1 siège & chaise longue pour 2 sièges.

Mécanisme motorisé inclinable avec bouton tactile ajoutez 350\$/mécanisme. Pour le SANS FIL (batterie), ajoutez \$700/mécanisme.

Description	L x P x H	Cuir						Tissu		
		10	20 Madras Softy	30 Hugo Fantasy Illusion Tucson Utah Vintage Wild Laredo Yukon	40 Diamond Elegance Princess Santiago Sensation Sunset Trina Victoria	50 Bull Cassiope Dublin	60 Caress Ultrasued	A	B COM	C alta
061 CAUSEUSE BRAS DROIT	55x40x33/40	4550	4775	5000	5225	5490	5675	3400	3565	3750
071 FAUTEUIL INCLINABLE SANS BRAS	23,5x40x33/40	2690	2775	2875	3000	3125	3225	2115	2265	2400
086 CAUSEUSE SANS BRAS ALLONGEE GAUCHE	68x40x33/40	4565	4800	5040	5290	5565	5775	3415	3600	3765
088 FAUTEUIL SANS BRAS ALLONGE GAUCHE	45x40x33/40	2925	3140	3365	3515	3740	3900	2215	2350	2425
089 FAUTEUIL SANS BRAS ALLONGE DROIT	45x40x33/40	2925	3140	3365	3515	3740	3900	2215	2350	2425
095 SOFA APPARTEMENT	77x40x33/40	5715	6040	6400	6740	7090	7415	4290	4465	4665
096 SOFA APPARTEMENT BRAS GAUCHE	69x40x33/40	5025	5315	5615	5940	6190	6490	3790	4000	4215
097 SOFA APPARTEMENT BRAS DROIT	69x40x33/40	5025	5315	5615	5940	6190	6490	3790	4000	4215
124 POUF AVEC RANGEMENT	30x22x17	1500	1565	1640	1740	1825	1890	1275	1300	1340
163 FAUT. DBL INCL. BERÇANT PIVOTANT	33/36x34x42	4290	4565	4800	5025	5290	5550	3365	3465	3575
165 FAUTEUIL DOUBLE INCLINABLE	47x40x33/40	4225	4450	4725	4975	5215	5490	3240	3400	3525
167 SOFA APP. SANS BRAS ALLONGE GAUCHE	82x40x33/40	5040	5340	5675	5990	6275	6575	3815	4015	4225
168 SOFA APP. SANS BRAS ALLONGE DROIT	82x40x33/40	5040	5340	5675	5990	6275	6575	3815	4015	4225
169 FAUTEUIL DOUBLE INCLINABLE BRAS GAUCHE	39x40x33/40	3525	3750	3925	4140	4315	4475	2775	2900	3065
170 FAUTEUIL DOUBLE INCLINABLE BRAS DROIT	39x40x33/40	3525	3750	3925	4140	4315	4475	2775	2900	3065
171 FAUTEUIL DOUBLE INCLINABLE SANS BRAS	30,5x40x33/40	2875	3025	3175	3315	3425	3565	2275	2415	2575
173 CHAISE LONGUE DOUBLE BRAS GAUCHE	39x62x33/40	3750	3950	4215	4425	4640	4890	2800	3025	3240
174 CHAISE LONGUE DOUBLE BRAS DROIT	39x62x33/40	3750	3950	4215	4425	4640	4890	2800	3025	3240
175 FAUTEUIL DOUBLE BRAS GAUCHE	39x40x33/40	3175	3375	3565	3765	3925	4140	2390	2540	2715
176 FAUTEUIL DOUBLE BRAS DROIT	39x40x33/40	3175	3375	3565	3765	3925	4140	2390	2540	2715
177 FAUTEUIL DOUBLE SANS BRAS	30,5x40x33/40	2475	2640	2790	2900	3040	3175	1890	2040	2190
178 FAUTEUIL DOUBLE SANS BRAS ALLONGE-G	52x40x33/40	3190	3400	3625	3825	4040	4240	2400	2565	2725



## CLARIO

Caractéristiques: Modèle avec appui-tête ajustable manuel inclus avec tous les items (2 sur coin carré).

Appui-tête FIXE sur Centre Rond. Couture: Petit fil en tissu et en cuir.

Fauteuils inclinables, berçants, pivotants (items 043 & 163 seulement): coussin de siège avec mousse mémoire 1 po.

Note: 2 sièges inclinables séparés par un centre rond (050) ou un coin carré (055) ne peuvent pas ouvrir en même temps.

OPTIONS - Fournir DESSIN de votre config.:

Petit bras 6": au même prix.

Pattes (spécifiez couleur) : sur Bras LARGE LG08 bois. Sur PETIT Bras: LG195 bois.

Choix de profondeur d'assise : 20" ou \*22". \*Le 22" N/D sur fauteuils #043 et #163.

Fauteuils 043-163: avec base en bois (spécifiez couleur).

Mousse (extra Ferme ou Mémoire): Ajoutez 40\$/siège. Section allongée d'un item compte pour 1 siège & chaise longue pour 2 sièges.

Mécanisme motorisé inclinable avec bouton tactile ajoutez 350\$/mécanisme. Pour le SANS FIL (batterie), ajoutez \$700/mécanisme.

Description	L x P x H	Cuir						Tissu		
		10	20 Madras Softy	30 Hugo Fantasy Illusion Tucson Utah Vintage Wild Laredo Yukon	40 Diamond Elegance Princess Santiago Sensation Sunset Trina Victoria	50 Bull Cassiope Dublin	60 Caress Ultrasued	A	B COM	C alta
179 FAUTEUIL DOUBLE SANS BRAS ALLONGE-D	52x40x33/40	3190	3400	3625	3825	4040	4240	2400	2565	2725
<b>CONFIGURATIONS</b>										
A CONFIG (169-170)	78X40X33/40	7050	7500	7850	8280	8630	8950	5550	5800	6130
B CONFIG (169-171-174)	109X62X33/40	10150	10725	11315	11880	12380	12930	7850	8340	8880
C CONFIG (096-055-171-170)	113X114X33/40	15440	16330	17180	18085	18870	19705	11880	12490	13170
D CONFIG (169-171-055-179)	114X96X33/40	13605	14415	15190	15970	16720	17455	10490	11055	11680
J CONFIG (041-042)	64X40X33/40	6630	6950	7330	7650	8000	8330	5180	5450	5630
K CONFIG (041-071-005)	88X62X33/40	9420	9850	10315	10750	11240	11680	7270	7715	8065
L CONFIG (012-055-071-042)	99X100X33/40	14570	15265	16005	16740	17555	18240	11145	11730	12280
M CONFIG (041-071-055-089)	100X89X30/40	12945	13630	14370	15030	15805	16465	9960	10515	10955



# CLARIO

PARALLELE  
Collection 33

Jaymar

Conçu et fabriqué fièrement au Canada  
Proudly designed and made in Canada

Nos produits sont fabriqués à la main et des variations mineures peuvent survenir

Our product is hand-made and minor variations can occur.

## SPECIFICATIONS

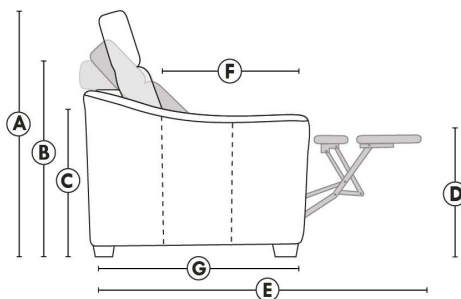

- Appui-tête levé / Headrest up
- Appui-tête baissé / Headrest down
- Complètement incliné / Fully reclined

- A** Hauteur complète 40" Total Height
- B** Hauteur appui-tête baissé 33" Height headrest down
- C** Hauteur du bras 23" Arm Height
- D** Hauteur du siège 19,5" Seat height
- E** Profondeur inclinée 65" Depth fully reclined
- F** Profondeur d'assise 20"ou/ou" 22" Seat depth
- G** Profondeur appui-tête monté 37,5" Depth with headrest up

## BRAS | ARMS

Option de bras:  
Bras Régulier Large 8" ou Petit bras 6"

Arm option  
Regular arm Large 8" or Small arm 6"

Contrôle de l'inclinaison situé à l'intérieur du bras  
Recliner control located on the inside of the arm.

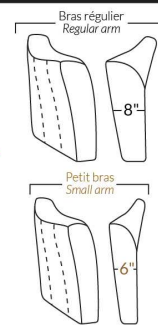

## FAUTEUIL BERÇANT PIVOTANT INCLINABLE SWIVEL ROCKING MOTION CHAIR

Dégagement mural de 16" Wall clearance  
Hauteur de 42" Height  
Largeur de bras 6" Arms width  
Option base de bois | Wood base option

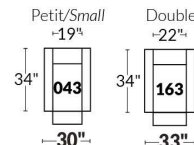

### SIÈGE 23" DE LARGE | 23" SEAT WIDTH

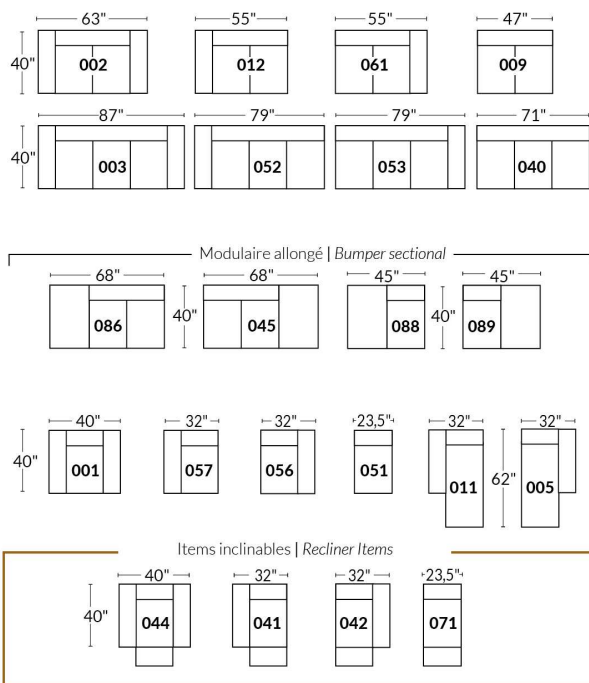

### SIÈGE 30" DE LARGE | 30" SEAT WIDTH

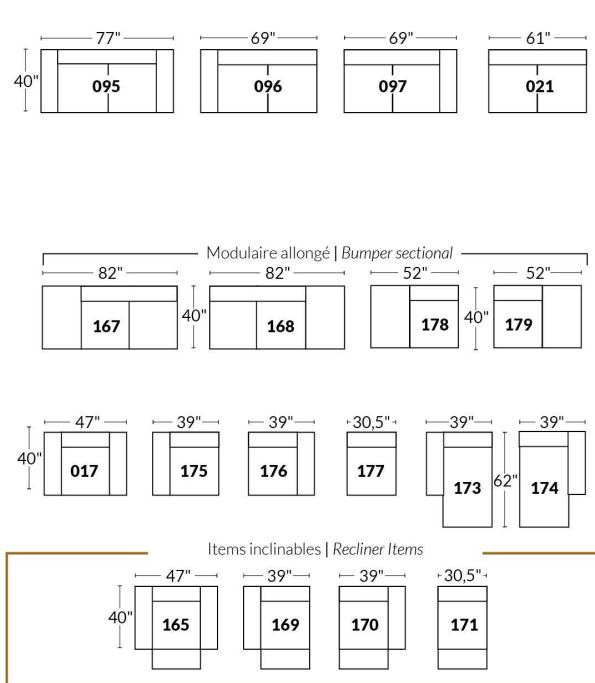

### Autres | Others

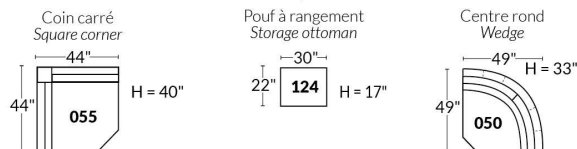

### EXEMPLE 23" EXAMPLE

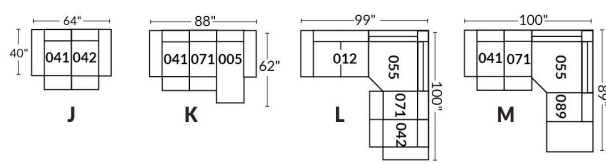

### EXEMPLE 30" EXAMPLE

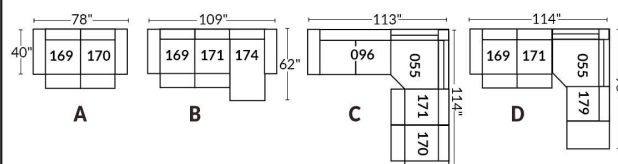

## COLOGNE

- Appui-tête ajustable manuel sur tous les items (fixe sur centre rond).
- Fauteuil inclinable motorisé pleine jambe "à mécanisme \*protège-mur" (manuel n/d).
- Chaise longue inclinable motorisé (manuel n/d) avec appui-tête motorisé en option. Dégagement mural 8" et avant 5".
- Coussins de siège avec mousse modelée + 1" de mousse mémoire au-dessus; bras avec mousse mémoire.
- Couture: petit fil en tissu et gros fil plat en cuir.
- \*Exclus faut. 043 & 163 : Dégagement mural 16".

Note: 2 inclinables séparés par un coin ne peuvent pas ouvrir en même temps. Aucuns inclinables à côté du Petit coin carré.

### OPTIONS

- Motorisé sans fil (avec batterie): ajoutez \$350/mec.
- \*Appui-tête motorisé: ajoutez \$350 ch. (\*N/D sur items fixes.)
- Mousse: Extra ferme ajoutez \$40/siège.
- Choix de bras (LARGE ou PETIT de 6"): Pattes sur bras LARGE : LG187 bois ou LG189 métal (noire ou chrome). PETIT Bras 6": LG08 bois ou LG64 métal. Spécifiez la couleur.
- Profondeur d'assise : 20" ou \*22". \*Le 22" N/D sur faut. 043 & 163.
- Faut. 043-163: avec base en bois (spécifiez couleur).

### Configurations CINÉMA MAISON

Détails accessoires, porte gobelets et configurations : Voir page Optima Cinéma maison en annexe.

Ancrage pour accessoires: \$90 ch.

Porte-Gobelets: En métal: \$65 ch. | Illuminé: \$65 ch. | \*Illuminé avec contrôle (1 ou 2 moteurs): \$100 ch.

\*Lumière DEL sous le siège : \$65/siège.

Description	L x P x H	Cuir						Tissu		
		10	20 Madras Softy	30 Hugo Fantasy Illusion Tucson Utah Vintage Wild Laredo Yukon	40 Diamond Elegance Princess Santiago Sensation Sunset Trina Victoria	50 Bull Cassiope Dublin	60 Caress Ultrasued	A	B COM	C alta
001 FAUTEUIL	42x40x33/40	4040	4250	4475	4725	4950	5190	3215	3315	3390
002 CAUSEUSE	65x40x33/40	5765	6040	6315	6590	6850	7140	4550	4725	4900
003 SOFA	89x40x33/40	6965	7315	7675	8040	8415	8765	5500	5715	5940
005 CHAISE LONGUE BRAS DROIT	33x62x33/40	3765	3915	4100	4240	4400	4565	2965	3100	3225
009 CAUSEUSE SANS BRAS	47x40x33/40	4050	4215	4390	4565	4740	4915	3125	3315	3475
011 CHAISE LONGUE BRAS GAUCHE	33x62x33/40	3765	3915	4100	4240	4400	4565	2965	3100	3225
012 CAUSEUSE BRAS GAUCHE	56x40x33/40	4950	5190	5415	5665	5865	6100	3875	4050	4200
017 FAUTEUIL DOUBLE	49x40x33/40	4225	4465	4725	4975	5215	5475	3350	3490	3640
021 SOFA APPARTEMENT SANS BRAS	61x40x33/40	4565	4800	5050	5290	5550	5790	3500	3700	3900
040 SOFA SANS BRAS	71x40x33/40	5225	5500	5750	6015	6275	6540	4090	4300	4525
041 FAUTEUIL INCLINABLE BRAS-G	33x40x33/40	3975	4150	4300	4450	4625	4775	3315	3400	3500
042 FAUTEUIL INCLINABLE BRAS-D	33x40x33/40	3975	4150	4300	4450	4625	4775	3315	3400	3500
043 FAUTEUIL INCLINABLE BERÇANT PIVOTANT	30x34x42	4725	4990	5240	5515	5765	6025	3875	3975	4100
044 FAUTEUIL INCLINABLE	42x40x33/40	4800	5015	5215	5415	5615	5815	3975	4090	4165
045 CAUSEUSE SANS BRAS ALLONGEE DROIT	68x40x33/40	4800	5025	5240	5475	5690	5875	3740	3890	4075
050 CENTRE ROND	49x49x33	3515	3750	3975	4215	4440	4675	2540	2675	2800

## COLOGNE

- Appui-tête ajustable manuel sur tous les items (fixe sur centre rond).
- Fauteuil inclinable motorisé pleine jambe "à mécanisme \*protège-mur" (manuel n/d).
- Chaise longue inclinable motorisé (manuel n/d) avec appui-tête motorisé en option. Dégagement mural 8" et avant 5".
- Coussins de siège avec mousse modelée + 1" de mousse mémoire au-dessus; bras avec mousse mémoire.
- Couture: petit fil en tissu et gros fil plat en cuir.
- \*Exclus faut. 043 & 163 : Dégagement mural 16".

Note: 2 inclinables séparés par un coin ne peuvent pas ouvrir en même temps. Aucuns inclinables à côté du Petit coin carré.

### OPTIONS

- Motorisé sans fil (avec batterie): ajoutez \$350/mec.
- \*Appui-tête motorisé: ajoutez \$350 ch. (\*N/D sur items fixes.)
- Mousse: Extra ferme ajoutez \$40/siège.
- Choix de bras (LARGE ou PETIT de 6"): Pattes sur bras LARGE : LG187 bois ou LG189 métal (noire ou chrome). PETIT Bras 6": LG08 bois ou LG64 métal. Spécifiez la couleur.
- Profondeur d'assise : 20" ou \*22". \*Le 22" N/D sur faut. 043 & 163.
- Faut. 043-163: avec base en bois (spécifiez couleur).

### Configurations CINÉMA MAISON

Détails accessoires, porte gobelets et configurations : Voir page Optima Cinéma maison en annexe.

Ancrage pour accessoires: \$90 ch.

Porte-Gobelets: En métal: \$65 ch. | Illuminé: \$65 ch. | \*Illuminé avec contrôle (1 ou 2 moteurs): \$100 ch.

\*Lumière DEL sous le siège : \$65/siège.

Description	L x P x H	Cuir						Tissu		
		10	20 Madras Softy	30 Hugo Fantasy Illusion Tucson Utah Vintage Wild Laredo Yukon	40 Diamond Elegance Princess Santiago Sensation Sunset Trina Victoria	50 Bull Cassiope Dublin	60 Caress Ultrasued	A	B COM	C alta
051 FAUTEUIL SANS BRAS	23,5x40x33/40	2315	2425	2550	2675	2790	2900	1775	1900	2015
052 SOFA BRAS GAUCHE	80x40x33/40	6125	6440	6715	7015	7290	7590	4800	5025	5240
053 SOFA BRAS DROIT	80x40x33/40	6125	6440	6715	7015	7290	7590	4800	5025	5240
055 COIN CARRE	44x44x33/40	4090	4315	4565	4800	5050	5290	3175	3300	3400
056 FAUTEUIL BRAS DROIT	33x40x33/40	3225	3375	3515	3665	3815	3940	2515	2650	2765
057 FAUTEUIL BRAS GAUCHE	33x40x33/40	3225	3375	3515	3665	3815	3940	2515	2650	2765
061 CAUSEUSE BRAS DROIT	56x40x33/40	4950	5190	5415	5665	5865	6100	3875	4050	4200
071 FAUTEUIL INCLINABLE SANS BRAS	23,5x40x33/40	3090	3215	3350	3475	3615	3740	2575	2715	2840
086 CAUSEUSE SANS BRAS ALLONGEE GAUCHE	68x40x33/40	4800	5025	5240	5475	5690	5875	3740	3890	4075
088 FAUTEUIL SANS BRAS ALLONGE GAUCHE	45x40x33/40	3065	3290	3475	3675	3875	4100	2365	2450	2565
089 FAUTEUIL SANS BRAS ALLONGE DROIT	45x40x33/40	3065	3290	3475	3675	3875	4100	2365	2450	2565
095 SOFA APPARTEMENT	79x40x33/40	6275	6615	6975	7315	7665	8015	4925	5150	5340
096 SOFA APPARTEMENT BRAS GAUCHE	70x40x33/40	5490	5750	6025	6300	6575	6840	4225	4440	4665
097 SOFA APPARTEMENT BRAS DROIT	70x40x33/40	5490	5750	6025	6300	6575	6840	4225	4440	4665
124 POUF AVEC RANGEMENT	30x22x17	1590	1640	1715	1765	1840	1890	1365	1415	1475
138 BRAS CENTRE	9x36x24	890	975	1050	1125	1215	1290	740	775	815
155 PETIT COIN CARRE	40x40x33/40	4090	4315	4565	4800	5050	5290	3175	3300	3400

## COLOGNE

- Appui-tête ajustable manuel sur tous les items (fixe sur centre rond).
- Fauteuil inclinable motorisé pleine jambe "à mécanisme \*protège-mur" (manuel n/d).
- Chaise longue inclinable motorisé (manuel n/d) avec appui-tête motorisé en option. Dégagement mural 8" et avant 5".
- Coussins de siège avec mousse modelée + 1" de mousse mémoire au-dessus; bras avec mousse mémoire.
- Couture: petit fil en tissu et gros fil plat en cuir.
- \*Exclus faut. 043 & 163 : Dégagement mural 16".

Note: 2 inclinables séparés par un coin ne peuvent pas ouvrir en même temps. Aucuns inclinables à côté du Petit coin carré.

### OPTIONS

- Motorisé sans fil (avec batterie): ajoutez \$350/mec.
- \*Appui-tête motorisé: ajoutez \$350 ch. (\*N/D sur items fixes.)
- Mousse: Extra ferme ajoutez \$40/siège.
- Choix de bras (LARGE ou PETIT de 6"): Pattes sur bras LARGE : LG187 bois ou LG189 métal (noire ou chrome). PETIT Bras 6": LG08 bois ou LG64 métal. Spécifiez la couleur.
- Profondeur d'assise : 20" ou \*22". \*Le 22" N/D sur faut. 043 & 163.
- Faut. 043-163: avec base en bois (spécifiez couleur).

### Configurations CINÉMA MAISON

Détails accessoires, porte gobelets et configurations : Voir page Optima Cinéma maison en annexe.

Ancrage pour accessoires: \$90 ch.

Porte-Gobelets: En métal: \$65 ch. | Illuminé: \$65 ch. | \*Illuminé avec contrôle (1 ou 2 moteurs): \$100 ch.

\*Lumière DEL sous le siège : \$65/siège.

Description	L x P x H	Cuir						Tissu		
		10	20 Madras Softy	30 Hugo Fantasy Illusion Tucson Utah Vintage Wild Laredo Yukon	40 Diamond Elegance Princess Santiago Sensation Sunset Trina Victoria	50 Bull Cassiope Dublin	60 Caress Ultrasued	A	B COM	C alta
159 RANGEMENT À ANGLE	12/28x36x24	1590	1665	1740	1825	1890	1950	1225	1265	1290
160 RANGEMENT DROIT	12x36x24	1540	1600	1675	1750	1840	1900	1150	1200	1225
163 FAUT. DBL INCL. BERCANT PIVOTANT	33x34x42	4840	5125	5390	5675	5950	6225	3890	4000	4115
165 FAUTEUIL DOUBLE INCLINABLE	49x40x33/40	5015	5250	5515	5750	6000	6250	4150	4300	4450
167 SOFA APP. SANS BRAS ALLONGE GAUCHE	82x40x33/40	5315	5615	5890	6215	6500	6775	4115	4315	4525
168 SOFA APP. SANS BRAS ALLONGE DROIT	82x40x33/40	5315	5615	5890	6215	6500	6775	4115	4315	4525
169 FAUTEUIL DOUBLE INCLINABLE BRAS GAUCHE	40x40x33/40	4200	4390	4575	4765	4950	5150	3450	3640	3825
170 FAUTEUIL DOUBLE INCLINABLE BRAS DROIT	40x40x33/40	4200	4390	4575	4765	4950	5150	3450	3640	3825
171 FAUTEUIL DOUBLE INCLINABLE SANS BRAS	30,5x40x33/40	3315	3425	3575	3690	3825	3940	2715	2850	2990
173 CHAISE LONGUE DOUBLE BRAS GAUCHE	40x62x33/40	4090	4300	4525	4765	5000	5225	3215	3400	3600
174 CHAISE LONGUE DOUBLE BRAS DROIT	40x62x33/40	4090	4300	4525	4765	5000	5225	3215	3400	3600
175 FAUTEUIL DOUBLE BRAS GAUCHE	40x40x33/40	3400	3615	3815	4015	4215	4415	2690	2840	2990
176 FAUTEUIL DOUBLE BRAS DROIT	40x40x33/40	3400	3615	3815	4015	4215	4415	2690	2840	2990
177 FAUTEUIL DOUBLE SANS BRAS	30,5x40x33/40	2540	2690	2825	2965	3115	3265	1925	2050	2190
178 FAUTEUIL DOUBLE SANS BRAS ALLONGE-G	52x40x33/40	3300	3490	3690	3890	4115	4300	2575	2715	2840
179 FAUTEUIL DOUBLE SANS BRAS ALLONGE-D	52x40x33/40	3300	3490	3690	3890	4115	4300	2575	2715	2840
186 CAUS. SANS BRAS ALLONGEE RANGEMENT-G	68x40x33/40	5165	5350	5590	5800	6025	6250	4090	4240	4415

## COLOGNE

- Appui-tête ajustable manuel sur tous les items (fixe sur centre rond).
- Fauteuil inclinable motorisé pleine jambe "à mécanisme \*protège-mur" (manuel n/d).
- Chaise longue inclinable motorisé (manuel n/d) avec appui-tête motorisé en option. Dégagement mural 8" et avant 5".
- Coussins de siège avec mousse modelée + 1" de mousse mémoire au-dessus; bras avec mousse mémoire.
- Couture: petit fil en tissu et gros fil plat en cuir.
- \*Exclus faut. 043 & 163 : Dégagement mural 16".

Note: 2 inclinables séparés par un coin ne peuvent pas ouvrir en même temps. Aucuns inclinables à côté du Petit coin carré.

### OPTIONS

- Motorisé sans fil (avec batterie): ajoutez \$350/mec.
- \*Appui-tête motorisé: ajoutez \$350 ch. (\*N/D sur items fixes.)
- Mousse: Extra ferme ajoutez \$40/siège.
- Choix de bras (LARGE ou PETIT de 6"): Pattes sur bras LARGE : LG187 bois ou LG189 métal (noire ou chrome). PETIT Bras 6": LG08 bois ou LG64 métal. Spécifiez la couleur.
- Profondeur d'assise : 20" ou \*22". \*Le 22" N/D sur faut. 043 & 163.
- Faut. 043-163: avec base en bois (spécifiez couleur).

### Configurations CINÉMA MAISON

Détails accessoires, porte gobelets et configurations : Voir page Optima Cinéma maison en annexe.

Ancrage pour accessoires: \$90 ch.

Porte-Gobelets: En métal: \$65 ch. | Illuminé: \$65 ch. | \*Illuminé avec contrôle (1 ou 2 moteurs): \$100 ch.

\*Lumière DEL sous le siège : \$65/siège.

Description	L x P x H	Cuir						Tissu		
		10	20 Madras Softy	30 Hugo Fantasy Illusion Tucson Utah Vintage Wild Laredo Yukon	40 Diamond Elegance Princess Santiago Sensation Sunset Trina Victoria	50 Bull Cassiope Dublin	60 Caress Ultrasued	A	B COM	C alta
187 CAUS. SANS BRAS ALLONGEE RANGEMENT-D	68x40x33/40	5165	5350	5590	5800	6025	6250	4090	4240	4415
188 FAUT. SANS BRAS ALLONGE RANGEMENT-G	45x40x33/40	3415	3625	3825	4040	4225	4425	2715	2800	2875
189 FAUT. SANS BRAS ALLONGE RANGEMENT-D	45x40x33/40	3415	3625	3825	4040	4225	4425	2715	2800	2875
190 PETIT RANGEMENT À ANGLE	12/22x36x24	1540	1600	1675	1750	1840	1900	1150	1200	1225
221 FAUT. DBL SANS BRAS ALLONGE RANGEMENT-G	52x40x33/40	3640	3840	4050	4240	4440	4650	2915	3050	3200
222 FAUT. DBL SANS BRAS ALLONGE RANGEMENT-D	52x40x33/40	3640	3840	4050	4240	4440	4650	2915	3050	3200
223 SOFA APP SANS BRAS ALLONGE RANGEMENT-G	82x40x33/40	5675	5975	6275	6575	6890	7175	4440	4665	4890
224 SOFA APP SANS BRAS ALLONGE RANGEMENT-D	82x40x33/40	5675	5975	6275	6575	6890	7175	4440	4665	4890
236 CHAISE LONGUE INCLINABLE BRAS GAUCHE	33x62x33/40	4565	4715	4865	5015	5165	5315	3765	3900	4040
237 CHAISE LONGUE INCLINABLE BRAS DROIT	33x62x33/40	4565	4715	4865	5015	5165	5315	3765	3900	4040
238 CHAISE LONGUE DBL INCLINABLE BRAS-G	40x62x33/40	4890	5100	5315	5525	5740	5950	4015	4200	4390
239 CHAISE LONGUE DBL INCLINABLE BRAS-D	40x62x33/40	4890	5100	5315	5525	5740	5950	4015	4200	4390
V51 PORTE VERRE A VIN	3.5 x 5.5 x 6.5	90	90	90	90	90	90	90	90	90
V52 TABLETTE PIVOTANTE EN PLASTIQUE	13 3/8 x 9 5/8	90	90	90	90	90	90	90	90	90
V53 TABLETTE PIVOTANTE EN BOIS	19 x 10	150	150	150	150	150	150	150	150	150
V54 PORTE TABLETTE	4.5 x 8 x 10	100	100	100	100	100	100	100	100	100
V55 LAMPE DEL	1.5x5x14 plié/bent	90	90	90	90	90	90	90	90	90

## Liste de prix CDN

### COLOGNE

Description	L x P x H	Cuir						Tissu		
		10	20 Madras Softy	30 Hugo Fantasy Illusion Tucson Utah Vintage Wild Laredo Yukon	40 Diamond Elegance Princess Santiago Sensation Sunset Trina Victoria	50 Bull Cassiope Dublin	60 Caress Ultrasued	A	B COM	C alta
<b>CONFIGURATIONS</b>										
_A CONFIG (169-170)	80X40X40	8400	8780	9150	9530	9900	10300	6900	7280	7650
_B CONFIG (169-171-174)	111X62X40	11605	12115	12675	13220	13775	14315	9380	9890	10415
_C CONFIG (096-055-171-170)	115X115X40	17095	17880	18740	19555	20400	21220	13565	14230	14880
_D CONFIG (169-171-055-179)	115X96X40	14905	15620	16405	17145	17940	18680	11915	12505	13055
_J CONFIG (041-042)	66X40X40	7950	8300	8600	8900	9250	9550	6630	6800	7000
_K CONFIG (041-071-005)	90X62X40	10830	11280	11750	12165	12640	13080	8855	9215	9565
_L CONFIG (012-055-071-042)	101X101X40	16105	16870	17630	18390	19155	19905	12940	13465	13940
_M CONFIG (041-071-055-089)	101X89X40	14220	14970	15690	16400	17165	17905	11430	11865	12305



# COLOGNE

**OPTIMA**  
Collection

**Jaymar**

Conçu et fabriqué fièrement au Canada  
Proudly designed and made in Canada

Nos produits sont fabriqués à la main et des variations mineures peuvent survenir

Our product is hand-made and minor variations can occur.

## SPECIFICATIONS

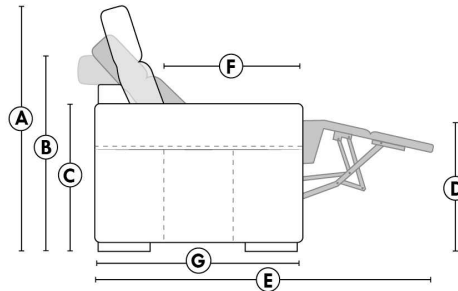

- Appui-tête levé / Headrest up
- Appui-tête baissé / Headrest down
- Complètement incliné / Fully reclined

- A** Hauteur complète 40" Total Height
- B** Hauteur appui-tête baissé 33" Height headrest down
- C** Hauteur du bras 24" Arm Height
- D** Hauteur du siège 19,5" Seat height
- E** Profondeur inclinée 65" Depth fully reclined
- F** Profondeur d'assise 20" ou/ou 22" Seat depth
- G** Profondeur appui-tête monté 37,5" Depth with headrest up

## BRAS | ARMS

Option de bras:  
Bras Régulier Large 9" ou Petit bras 6"

Arm option  
Regular arm Large 9" or Small arm 6"

Contrôle de l'inclinaison situé à l'intérieur du bras  
Recliner control located on the inside of the arm.

Option d'accessoires disponible sur le bras régulier seulement  
Accessories option, available on Regular arms ONLY.

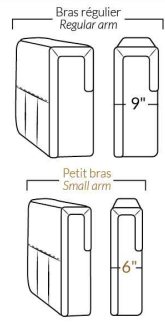

## FAUTEUIL BERÇANT PIVOTANT INCLINABLE SWIVEL ROCKING MOTION CHAIR

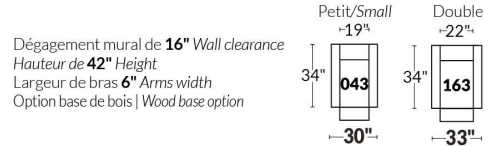

## SIÈGE 23" DE LARGE | 23" SEAT WIDTH

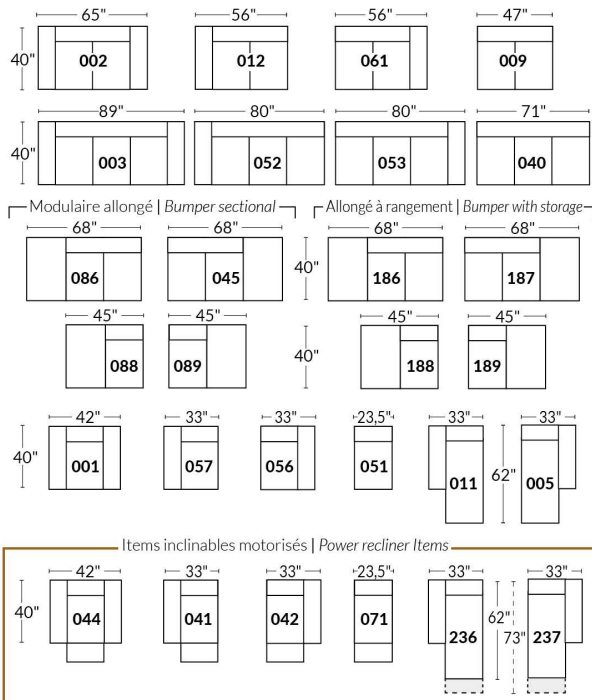

## SIÈGE 30" DE LARGE | 30" SEAT WIDTH

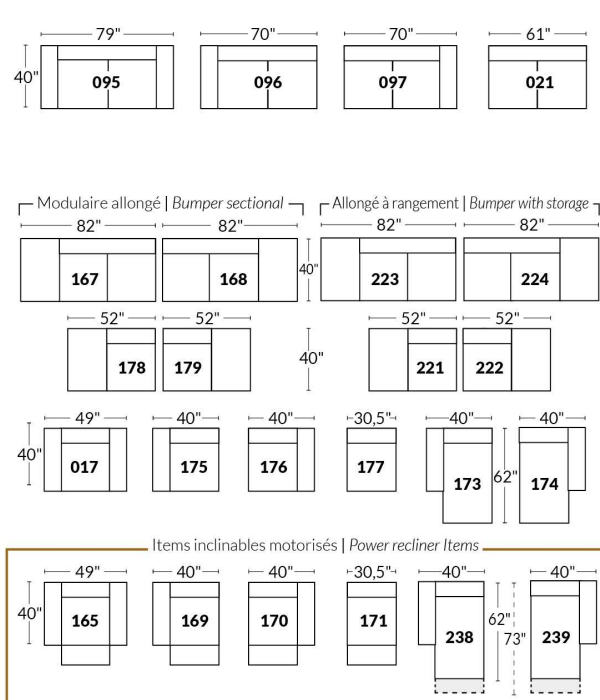

### Autres | Others

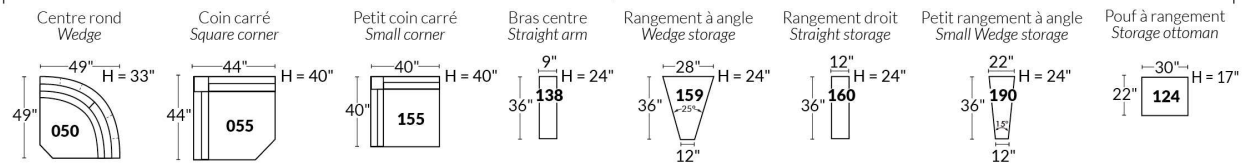

### EXEMPLE 23" EXAMPLE

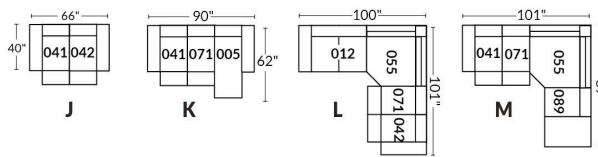

### EXEMPLE 30" EXAMPLE

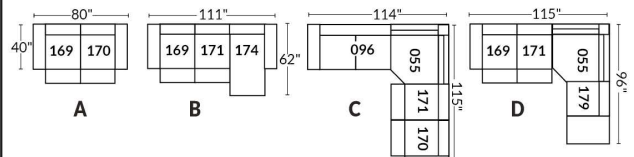



\*Disponibles sur certains modèles et SEULEMENT sur le BRAS LARGE.

### OPTIONS PORTE-GOBELETS

#### MÉTAL



Argent



Noir mat



Brun

#### ILLUMINÉ

1.



Porte-gobelet illuminé

2.



Porte-gobelet illuminé avec contrôle de l'inclinable, port USB & lumière DEL sous le siège

3.



Porte-gobelet illuminé avec contrôle double moteur, port USB & lumière DEL sous le siège

Nos porte-gobelets illuminés à un ou deux contrôles sont compatibles avec les lumières DEL sous le siège. Vous pouvez contrôler la lumière sur le porte-gobelet. Le porte-gobelet à 2 moteurs possède un contrôle remise à zéro (maison) pour remettre votre inclinable à la position de départ.

#### Lumière DEL sous le siège (en option)

Disponible seulement dans les configurations avec un minimum de 1 porte-gobelet illuminé à moteur qui contrôle l'ouverture et la fermeture de la lumière.

Pour les prix des options, voir la section description du modèle Optima.

**Veillez nous fournir un dessin de votre configuration qui indique le type de porte-gobelet et le positionnement.**

#### Porte-gobelets avec contrôle

Il faut spécifier la position de ceux-ci; bras droit ou bras gauche et quel inclinable ils vont contrôler. Si vous avez une rangée de fauteuils avec plusieurs porte-gobelets, le contrôle sera par défaut sur le bras gauche et sur le droit pour le dernier bras extérieur.

#### EXEMPLE A

041-169 : Contrôleur et porte-gobelet à gauche

071-171 : boutons tactiles sur le côté du siège

042-170 : Contrôleur et porte-gobelet à droite

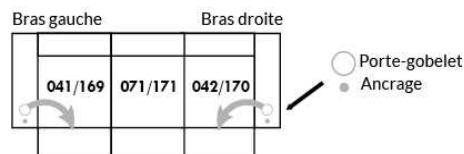

#### EXEMPLE B

071-171 : Ces deux items peuvent être connectés à un porte-gobelet intelligent qui pourra contrôler l'inclinable.

Il faut alors utiliser un de ces items: 138,159, 160 et 190

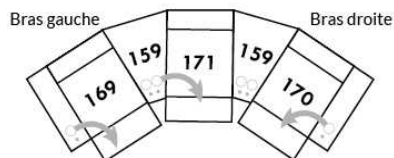

#### Informations sur les appui-têtes et boutons de contrôles des inclinables

##### AVEC porte-gobelet illuminés

Si vous prenez un item **stationnaire**, vous aurez par défaut le porte-gobelet N°1.

Si vous prenez un **appui-tête manuel**, vous aurez le porte-gobelet N°2.

Si vous prenez un **appui-tête électrique**, vous aurez par défaut le porte-gobelet N°3.

##### SANS porte-gobelet et avec un inclinable

Si vous prenez un item inclinable et un **appui-tête manuel**, il y aura un contrôle à boutons tactiles.

Si vous prenez un item inclinable avec un **appui-tête électrique**, vous aurez un contrôleur à bouton poussoir double avec prise USB.

Si c'est un **item sans bras** (071-171) il y aura alors les boutons tactiles.



Boutons tactiles



Boutons poussoirs

\*Disponibles sur certains modèles et SEULEMENT sur le BRAS LARGE.

### OPTIONS ACCESSOIRES

<p><b>Ancrage pour accessoires</b></p> 	<p><b>V51</b> Porte verre à vin</p> 	<p><b>V52</b> Tablette pivotante en plastique</p> 	<p><b>V53</b> Tablette pivotante en bois (choix de 8 couleurs)</p> 
<p><b>V54</b> Porte tablette</p> 	<p><b>V55</b> Lampe DEL</p> 	<p>Spécifiez sur quel bras (gauche ou droit) la tablette sera installée</p>	

Pour les prix des ancrages, voir la section description du modèle Optima et pour les accessoires vous référer à la fin de la liste de prix.

### Items 138-159-160-190 et bras large

Option ancrage et porte-gobelet \*Non disponible sur les petits bras\*.

Veuillez spécifier sur quel bras vous voulez avoir les ancrages et les porte-gobelets.

NB: Item 138- 159-160-190 sont non finis sur les côtés, doivent être utilisés entre 2 sièges. Chaque item à rangement possède 2 prises USB et une prise électrique à l'intérieur du rangement.

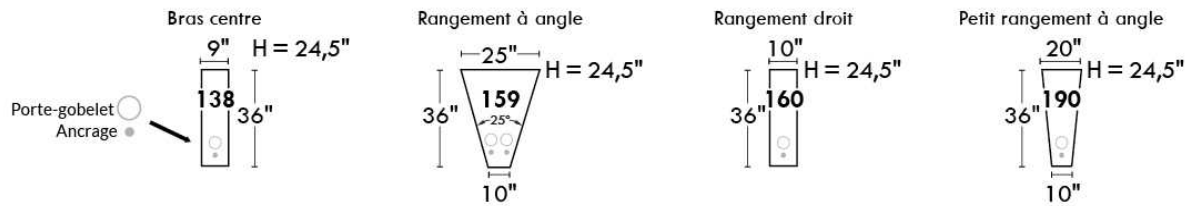

### SUGGESTIONS DE CONFIGURATIONS

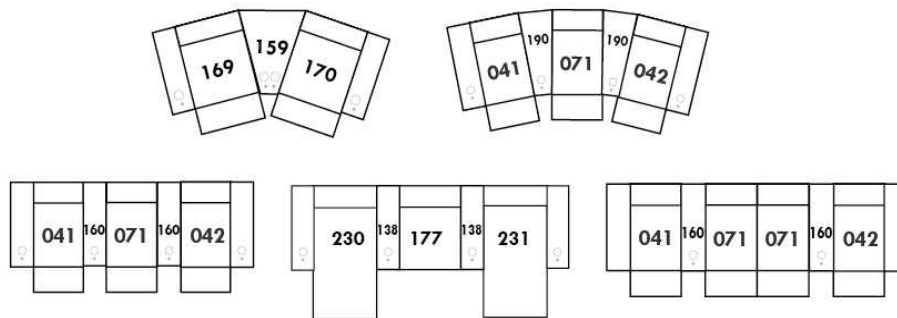



## CORRADO

Caractéristiques: Modèle avec appui-tête ajustable manuel inclus (2 sur coin carré). Couture: en tissu petit fil & en cuir gros fil plat. Coussins de siège avec mousse mémoire.

NOTE: 2 sièges inclinables SÉPARÉS par un COIN CARRÉ ou une TABLE ne peuvent pas ouvrir en même temps.

OPTIONS - Fournissez DESSIN de votre config.

Patte: LG64 métal ou LG08 bois (spécifiez couleur).

Table #154: Spécifiez couleur du dessus de table en bois.

Fauteuils 043-163: avec base en bois (spécifiez couleur).

Accessoires: Ancrage \$90 ch. | Porte verre à vin & Tablette pivotante (plastique) \$90 ch. | Tablette pivotante (bois) \$150 ch. | Porte tablette \$100 ch. & Lampe DEL \$90 ch.

\*\*INCLINABLE MANUEL N/D.\*\* Le mécanisme motorisé est inclus dans le prix des items inclinables. Pour le SANS FIL (batterie) ajoutez \$350/mécanisme.

Description	L x P x H	Cuir						Tissu		
		10	20 Madras Softy	30 Hugo Fantasy Illusion Tucson Utah Vintage Wild Laredo Yukon	40 Diamond Elegance Princess Santiago Sensation Sunset Trina Victoria	50 Bull Cassiope Dublin	60 Caress Ultrasued	A	B COM	C alta
001 FAUTEUIL	38X40X30/39	3615	3825	4090	4300	4525	4740	2690	2775	2865
002 CAUSEUSE	61X40X30/39	5325	5615	5950	6215	6500	6765	3925	4115	4290
003 SOFA	85X40X30/39	6540	6890	7250	7615	7965	8315	4865	5040	5265
005 CHAISE LONGUE BRAS DROIT	31X62X30/39	3415	3600	3775	3925	4115	4290	2515	2700	2815
009 CAUSEUSE SANS BRAS	47X40X30/39	3975	4150	4350	4475	4650	4865	2965	3140	3315
011 CHAISE LONGUE BRAS GAUCHE	31X62X30/39	3415	3600	3775	3925	4115	4290	2515	2700	2815
012 CAUSEUSE BRAS GAUCHE	54X40X30/39	4650	4915	5165	5340	5590	5800	3425	3615	3775
017 FAUTEUIL DOUBLE	45X40X30/39	3825	4090	4350	4575	4825	5040	2800	2925	3115
021 SOFA APPARTEMENT SANS BRAS	61X40X30/39	4465	4690	4950	5190	5390	5615	3365	3525	3765
040 SOFA SANS BRAS	71X40X30/39	5190	5400	5675	5950	6175	6400	3840	4090	4300
041 FAUTEUIL INCLINABLE BRAS-G	31X40X30/39	3675	3840	4000	4165	4325	4490	2890	3040	3190
042 FAUTEUIL INCLINABLE BRAS-D	31X40X30/39	3675	3840	4000	4165	4325	4490	2890	3040	3190
043 FAUTEUIL INCLINABLE BERÇANT PIVOTANT	30 x 34 x 42	4540	4765	4990	5215	5440	5665	3700	3800	3900
044 FAUTEUIL INCLINABLE	38X40X30/39	4350	4575	4800	5025	5250	5475	3390	3500	3615
045 CAUSEUSE SANS BRAS ALLONGEE DROIT	68X40X30/39	4665	4940	5200	5415	5675	5950	3475	3650	3815
051 FAUTEUIL SANS BRAS	23,5X40X30/39	2265	2375	2475	2625	2740	2840	1665	1800	1900
052 SOFA BRAS GAUCHE	78X40X30/39	5840	6125	6490	6765	7075	7375	4365	4575	4800
053 SOFA BRAS DROIT	78X40X30/39	5840	6125	6490	6765	7075	7375	4365	4575	4800
055 COIN CARRÉ	44X44X30/39	4150	4375	4615	4865	5040	5265	3125	3240	3390
056 FAUTEUIL BRAS DROIT	31X40X30/39	2915	3115	3300	3450	3625	3790	2150	2265	2375
057 FAUTEUIL BRAS GAUCHE	31X40X30/39	2915	3115	3300	3450	3625	3790	2150	2265	2375
061 CAUSEUSE BRAS DROIT	54X40X30/39	4650	4915	5165	5340	5590	5800	3425	3615	3775



## CORRADO

Caractéristiques: Modèle avec appui-tête ajustable manuel inclus (2 sur coin carré). Couture: en tissu petit fil & en cuir gros fil plat. Coussins de siège avec mousse mémoire.

NOTE: 2 sièges inclinables SÉPARÉS par un COIN CARRÉ ou une TABLE ne peuvent pas ouvrir en même temps.

OPTIONS - Fournissez DESSIN de votre config.

Patte: LG64 métal ou LG08 bois (spécifiez couleur).

Table #154: Spécifiez couleur du dessus de table en bois.

Fauteuils 043-163: avec base en bois (spécifiez couleur).

Accessoires: Ancrage \$90 ch. | Porte verre à vin & Tablette pivotante (plastique) \$90 ch. | Tablette pivotante (bois) \$150 ch. | Porte tablette \$100 ch. & Lampe DEL \$90 ch.

\*\*INCLINABLE MANUEL N/D.\*\* Le mécanisme motorisé est inclus dans le prix des items inclinables. Pour le SANS FIL (batterie) ajoutez \$350/mécanisme.

Description	L x P x H	Cuir						Tissu		
		10	20 Madras Softy	30 Hugo Fantasy Illusion Tucson Utah Vintage Wild Laredo Yukon	40 Diamond Elegance Princess Santiago Sensation Sunset Trina Victoria	50 Bull Cassiope Dublin	60 Caress Ultrasued	A	B COM	C alta
071 FAUTEUIL INCLINABLE SANS BRAS	23,5X40X30/39	2990	3115	3240	3365	3490	3615	2400	2550	2700
086 CAUSEUSE SANS BRAS ALLONGEE GAUCHE	68X40X30/39	4665	4940	5200	5415	5675	5950	3475	3650	3815
088 FAUTEUIL SANS BRAS ALLONGE GAUCHE	45X40X30/39	2925	3140	3365	3515	3740	3900	2215	2350	2425
089 FAUTEUIL SANS BRAS ALLONGE DROIT	45X40X30/39	2925	3140	3365	3515	3740	3900	2215	2350	2425
095 SOFA APPARTEMENT	75X40X30/39	5840	6190	6550	6890	7190	7515	4350	4550	4740
096 SOFA APPARTEMENT BRAS GAUCHE	68X40X30/39	5190	5490	5740	6025	6300	6600	3825	4040	4240
097 SOFA APPARTEMENT BRAS DROIT	68X40X30/39	5190	5490	5740	6025	6300	6600	3825	4040	4240
124 POUF AVEC RANGEMENT	30X22X17	1500	1565	1640	1740	1825	1890	1275	1300	1340
154 TABLE REMBOURRÉE ANGULAIRE	7/34x33.5x19	1290	1350	1475	1540	1600	1665	1090	1125	1150
163 FAUT. DBL INCL. BERCONT PIVOTANT	33 x 34 x 42	4640	4915	5190	5465	5740	6015	3715	3815	3915
165 FAUTEUIL DOUBLE INCLINABLE	45X40X30/39	4565	4790	5015	5240	5465	5690	3540	3715	3890
167 SOFA APP. SANS BRAS ALLONGE GAUCHE	82X40X30/39	5200	5525	5800	6100	6400	6700	3850	4090	4290
168 SOFA APP. SANS BRAS ALLONGE DROIT	82X40X30/39	5200	5525	5800	6100	6400	6700	3850	4090	4290
169 FAUTEUIL DOUBLE INCLINABLE BRAS GAUCHE	38X40X30/39	3865	4090	4315	4540	4765	4990	3075	3200	3325
170 FAUTEUIL DOUBLE INCLINABLE BRAS DROIT	38X40X30/39	3865	4090	4315	4540	4765	4990	3075	3200	3325
171 FAUTEUIL DOUBLE INCLINABLE SANS BRAS	30,5X40X30/39	3200	3350	3500	3650	3800	3950	2550	2700	2850
173 CHAISE LONGUE DOUBLE BRAS GAUCHE	38X62X30/39	3750	3950	4215	4425	4640	4890	2775	2925	3140
174 CHAISE LONGUE DOUBLE BRAS DROIT	38X62X30/39	3750	3950	4215	4425	4640	4890	2775	2925	3140
175 FAUTEUIL DOUBLE BRAS GAUCHE	38X40X30/39	3140	3325	3515	3740	3900	4100	2350	2465	2640
176 FAUTEUIL DOUBLE BRAS DROIT	38X40X30/39	3140	3325	3515	3740	3900	4100	2350	2465	2640
177 FAUTEUIL DOUBLE SANS BRAS	30,5X40X30/39	2450	2625	2790	2915	3100	3225	1840	1975	2100
178 FAUTEUIL DOUBLE SANS BRAS ALLONGE-G	52X40X30/39	3175	3390	3615	3815	4015	4225	2390	2540	2715



## CORRADO

Caractéristiques: Modèle avec appui-tête ajustable manuel inclus (2 sur coin carré). Couture: en tissu petit fil & en cuir gros fil plat. Coussins de siège avec mousse mémoire.

NOTE: 2 sièges inclinables SÉPARÉS par un COIN CARRÉ ou une TABLE ne peuvent pas ouvrir en même temps.

OPTIONS - Fournissez DESSIN de votre config.

Patte: LG64 métal ou LG08 bois (spécifiez couleur).

Table #154: Spécifiez couleur du dessus de table en bois.

Fauteuils 043-163: avec base en bois (spécifiez couleur).

Accessoires: Ancrage \$90 ch. | Porte verre à vin & Tablette pivotante (plastique) \$90 ch. | Tablette pivotante (bois) \$150 ch. | Porte tablette \$100 ch. & Lampe DEL \$90 ch.

\*\*INCLINABLE MANUEL N/D.\*\* Le mécanisme motorisé est inclus dans le prix des items inclinables. Pour le SANS FIL (batterie) ajoutez \$350/mécanisme.

Description	L x P x H	Cuir						Tissu		
		10	20 Madras Softy	30 Hugo Fantasy Illusion Tucson Utah Vintage Wild Laredo Yukon	40 Diamond Elegance Princess Santiago Sensation Sunset Trina Victoria	50 Bull Cassiope Dublin	60 Caress Ultrasued	A	B COM	C alta
179 FAUTEUIL DOUBLE SANS BRAS ALLONGE-D	52X40X30/39	3175	3390	3615	3815	4015	4225	2390	2540	2715
<b>CONFIGURATIONS</b>										
A CONFIG (169-170)	76X40X30/39	7730	8180	8630	9080	9530	9980	6150	6400	6650
B CONFIG (169-171-174)	107X62X30/39	10815	11390	12030	12615	13205	13830	8400	8825	9315
C CONFIG (096-055-171-170)	112X113X30/39	16405	17305	18170	19080	19905	20805	12575	13180	13805
D CONFIG (169-171-055-179)	113X96X30/39	14390	15205	16045	16870	17620	18430	11140	11680	12280
J CONFIG (041-042)	62X40X30/39	7350	7680	8000	8330	8650	8980	5780	6080	6380
K CONFIG (041-071-005)	86X62X30/39	10080	10555	11015	11455	11930	12395	7805	8290	8705
L CONFIG (012-055-071-042)	98X99X30/39	15465	16245	17020	17735	18445	19170	11840	12445	13055
M CONFIG (041-071-055-089)	99X89X30/39	13740	14470	15220	15910	16595	17270	10630	11180	11705

# SPECIFICATIONS



## CORRADO

LINEA 30 Collection



Conçu et fabriqué fièrement au Canada  
Proudly designed and made in Canada

Nos produits sont fabriqués à la main et des variations mineures peuvent survenir

Our product is hand-made and minor variations can occur.

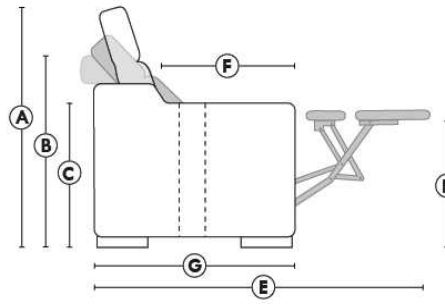

- Appui-tête levé / Headrest up
- Appui-tête baissé / Headrest down
- Complètement incliné / Fully reclined

- A** Hauteur complète 39" Total Height
- B** Hauteur appui-tête baissé 30" Height headrest down
- C** Hauteur du bras 23" Arm Height
- D** Hauteur du siège 19,5" Seat height
- E** Profondeur inclinée 63" Depth fully reclined
- F** Profondeur d'assise 20" Seat depth
- G** Profondeur appui-tête monté 37,5" Depth with headrest up

### BRAS | ARMS

Contrôle de l'inclinaison situé à l'intérieur du bras  
Recliner control located on the inside of the arm.

Option d'accessoires disponible  
Accessories option, available

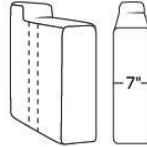

### FAUTEUIL BERÇANT PIVOTANT INCLINABLE SWIVEL ROCKING MOTION CHAIR

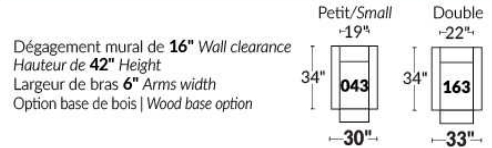

### SIÈGE 23" DE LARGE | 23" SEAT WIDTH

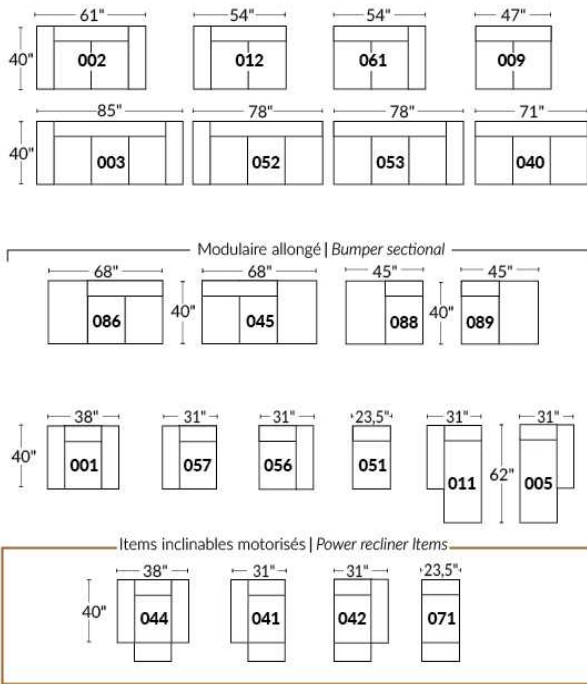

### SIÈGE 30" DE LARGE | 30" SEAT WIDTH

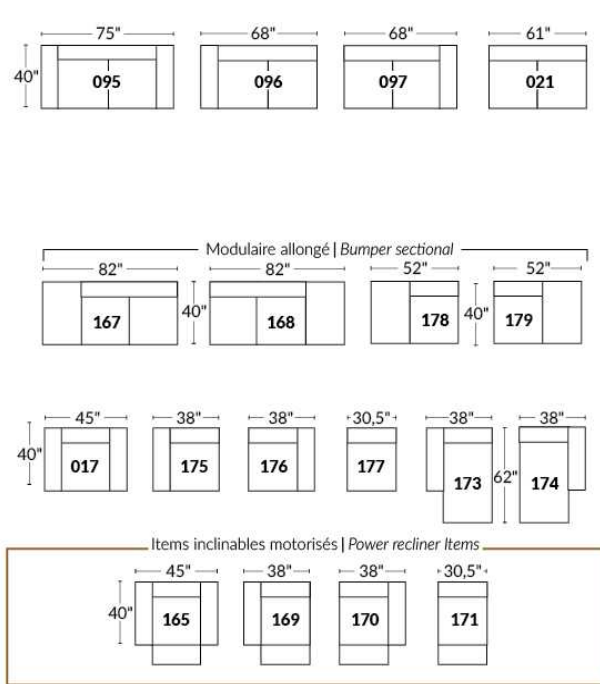

### Autres | Others

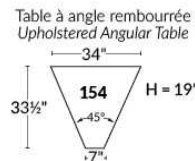
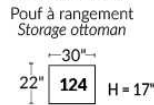
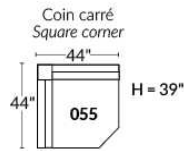

### EXEMPLE 23" EXAMPLE

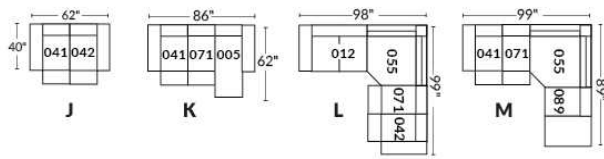

### EXEMPLE 30" EXAMPLE

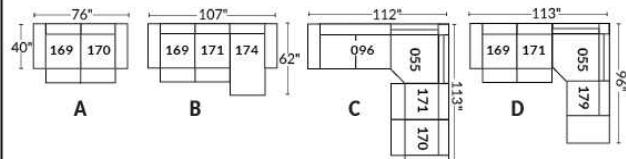



## DARIO

Caractéristiques: Modèle avec appui-tête ajustable manuel inclus avec tous les items (2 sur coin carré).

Appui-tête FIXE sur Centre Rond. Couture: Petit fil en tissu et en cuir.

Fauteuils inclinables, berçants, pivotants (items 043 & 163 seulement): coussin de siège avec mousse mémoire 1 po.

Note: 2 sièges inclinables séparés par un centre rond (050) ou un coin carré (055) ne peuvent pas ouvrir en même temps.

OPTIONS - Fournir DESSIN de votre config.:

Petit bras 6": au même prix.

Pattes (spécifiez couleur) : sur Bras LARGE LG08 bois. Sur PETIT Bras: LG195 bois.

Choix de profondeur d'assise : 20" ou \*22". \*Le 22" N/D sur fauteuils #043 et #163.

Fauteuils 043-163: avec base en bois (spécifiez couleur).

Mousse (extra Ferme ou Mémoire): Ajoutez 40\$/siège. Section allongée d'un item compte pour 1 siège & chaise longue pour 2 sièges.

Mécanisme motorisé inclinable avec bouton tactile ajoutez 350\$/mécanisme. Pour le SANS FIL (batterie), ajoutez \$700/mécanisme.

Description	L x P x H	Cuir						Tissu		
		10	20 Madras Softy	30 Hugo Fantasy Illusion Tucson Utah Vintage Wild Laredo Yukon	40 Diamond Elegance Princess Santiago Sensation Sunset Trina Victoria	50 Bull Cassiope Dublin	60 Caress Ultrasued	A	B COM	C alta
001 FAUTEUIL	44X40X33/40	3475	3700	3925	4165	4390	4615	2590	2725	2815
002 CAUSEUSE	67X40X33/40	5050	5340	5665	5965	6240	6515	3775	3925	4115
003 SOFA	91X40X33/40	6175	6540	6900	7250	7615	7965	4565	4790	5000
005 CHAISE LONGUE BRAS DROIT	34X62X33/40	3315	3475	3665	3825	4000	4165	2425	2590	2765
009 CAUSEUSE SANS BRAS	47X40X33/40	3775	3925	4140	4300	4450	4625	2790	2925	3125
011 CHAISE LONGUE BRAS GAUCHE	34X62X33/40	3315	3475	3665	3825	4000	4165	2425	2590	2765
012 CAUSEUSE BRAS GAUCHE	57X40X33/40	4425	4640	4915	5140	5325	5575	3300	3450	3625
017 FAUTEUIL DOUBLE	51X40X33/40	3740	3950	4225	4450	4690	4950	2765	2875	3040
021 SOFA APPARTEMENT SANS BRAS	61X40X33/40	4290	4475	4740	4975	5200	5400	3175	3390	3600
040 SOFA SANS BRAS	71X40X33/40	4865	5050	5325	5590	5815	6075	3615	3825	4075
041 FAUTEUIL INCLINABLE BRAS-G	34X40X33/40	3225	3400	3600	3765	3915	4100	2465	2590	2725
042 FAUTEUIL INCLINABLE BRAS-D	34X40X33/40	3225	3400	3600	3765	3915	4100	2465	2590	2725
043 FAUTEUIL INCLINABLE BERÇANT PIVOTANT	30x34x42	4190	4415	4675	4940	5175	5400	3350	3450	3565
044 FAUTEUIL INCLINABLE	44X40X33/40	3850	4100	4350	4565	4790	5000	2990	3115	3215
045 CAUSEUSE SANS BRAS ALLONGEE DROIT	68X40X33/40	4440	4665	4950	5200	5415	5675	3315	3475	3650
050 CENTRE ROND	49X49X33	3315	3515	3775	4000	4225	4440	2315	2425	2575
051 FAUTEUIL SANS BRAS	23,5X40X33/40	2150	2265	2390	2475	2625	2740	1615	1740	1865
052 SOFA BRAS GAUCHE	81X40X33/40	5525	5775	6100	6400	6700	7040	4090	4300	4525
053 SOFA BRAS DROIT	81X40X33/40	5525	5775	6100	6400	6700	7040	4090	4300	4525
055 COIN CARRE	44X44X33/40	3900	4140	4375	4600	4825	5025	2915	3065	3190
056 FAUTEUIL BRAS DROIT	34X40X33/40	2815	2990	3175	3365	3500	3675	2100	2200	2315
057 FAUTEUIL BRAS GAUCHE	34X40X33/40	2815	2990	3175	3365	3500	3675	2100	2200	2315

## DARIO

Caractéristiques: Modèle avec appui-tête ajustable manuel inclus avec tous les items (2 sur coin carré).

Appui-tête FIXE sur Centre Rond. Couture: Petit fil en tissu et en cuir.

Fauteuils inclinables, berçants, pivotants (items 043 & 163 seulement): coussin de siège avec mousse mémoire 1 po.

Note: 2 sièges inclinables séparés par un centre rond (050) ou un coin carré (055) ne peuvent pas ouvrir en même temps.

OPTIONS - Fournir DESSIN de votre config.:

Petit bras 6": au même prix.

Pattes (spécifiez couleur) : sur Bras LARGE LG08 bois. Sur PETIT Bras: LG195 bois.

Choix de profondeur d'assise : 20" ou \*22". \*Le 22" N/D sur fauteuils #043 et #163.

Fauteuils 043-163: avec base en bois (spécifiez couleur).

Mousse (extra Ferme ou Mémoire): Ajoutez 40\$/siège. Section allongée d'un item compte pour 1 siège & chaise longue pour 2 sièges.

Mécanisme motorisé inclinable avec bouton tactile ajoutez 350\$/mécanisme. Pour le SANS FIL (batterie), ajoutez \$700/mécanisme.

Description	L x P x H	Cuir						Tissu		
		10	20 Madras Softy	30 Hugo Fantasy Illusion Tucson Utah Vintage Wild Laredo Yukon	40 Diamond Elegance Princess Santiago Sensation Sunset Trina Victoria	50 Bull Cassiope Dublin	60 Caress Ultrasued	A	B COM	C alta
061 CAUSEUSE BRAS DROIT	57X40X33/40	4425	4640	4915	5140	5325	5575	3300	3450	3625
071 FAUTEUIL INCLINABLE SANS BRAS	23,5X40X33/40	2540	2690	2790	2875	3000	3125	2000	2150	2300
086 CAUSEUSE SANS BRAS ALLONGEE GAUCHE	68X40X33/40	4440	4665	4950	5200	5415	5675	3315	3475	3650
088 FAUTEUIL SANS BRAS ALLONGE GAUCHE	45X40X33/40	2840	3025	3225	3415	3615	3790	2115	2215	2350
089 FAUTEUIL SANS BRAS ALLONGE DROIT	45X40X33/40	2840	3025	3225	3415	3615	3790	2115	2215	2350
095 SOFA APPARTEMENT	81X40X33/40	5600	5965	6290	6625	6965	7290	4150	4365	4565
096 SOFA APPARTEMENT BRAS GAUCHE	71X40X33/40	4940	5215	5540	5775	6075	6340	3675	3875	4100
097 SOFA APPARTEMENT BRAS DROIT	71X40X33/40	4940	5215	5540	5775	6075	6340	3675	3875	4100
124 POUF AVEC RANGEMENT	30X22X17	1500	1565	1640	1740	1825	1890	1275	1300	1340
163 FAUT. DBL INCL. BERÇANT PIVOTANT	33 x 34 x 42	4290	4565	4800	5025	5290	5550	3365	3465	3575
165 FAUTEUIL DOUBLE INCLINABLE	51X40X33/40	4100	4350	4600	4865	5050	5315	3140	3300	3425
167 SOFA APP. SANS BRAS ALLONGE GAUCHE	82X40X33/40	4950	5240	5575	5865	6175	6490	3700	3900	4115
168 SOFA APP. SANS BRAS ALLONGE DROIT	82X40X33/40	4950	5240	5575	5865	6175	6490	3700	3900	4115
169 FAUTEUIL DOUBLE INCLINABLE BRAS GAUCHE	41X40X33/40	3425	3625	3825	4015	4215	4390	2690	2800	2925
170 FAUTEUIL DOUBLE INCLINABLE BRAS DROIT	41X40X33/40	3425	3625	3825	4015	4215	4390	2690	2800	2925
171 FAUTEUIL DOUBLE INCLINABLE SANS BRAS	30,5X40X33/40	2790	2900	3065	3190	3325	3450	2150	2300	2425
173 CHAISE LONGUE DOUBLE BRAS GAUCHE	41X62X33/40	3615	3825	4090	4300	4525	4740	2715	2900	3140
174 CHAISE LONGUE DOUBLE BRAS DROIT	41X62X33/40	3615	3825	4090	4300	4525	4740	2715	2900	3140
175 FAUTEUIL DOUBLE BRAS GAUCHE	41X40X33/40	3040	3225	3425	3625	3815	4000	2275	2415	2575
176 FAUTEUIL DOUBLE BRAS DROIT	41X40X33/40	3040	3225	3425	3625	3815	4000	2275	2415	2575
177 FAUTEUIL DOUBLE SANS BRAS	30,5X40X33/40	2390	2515	2700	2800	2915	3065	1775	1915	2090
178 FAUTEUIL DOUBLE SANS BRAS ALLONGE-G	52X40X33/40	3065	3290	3490	3700	3900	4115	2300	2425	2590



## DARIO

Caractéristiques: Modèle avec appui-tête ajustable manuel inclus avec tous les items (2 sur coin carré).

Appui-tête FIXE sur Centre Rond. Couture: Petit fil en tissu et en cuir.

Fauteuils inclinables, berçants, pivotants (items 043 & 163 seulement): coussin de siège avec mousse mémoire 1 po.

Note: 2 sièges inclinables séparés par un centre rond (050) ou un coin carré (055) ne peuvent pas ouvrir en même temps.

OPTIONS - Fournir DESSIN de votre config.:

Petit bras 6": au même prix.

Pattes (spécifiez couleur) : sur Bras LARGE LG08 bois. Sur PETIT Bras: LG195 bois.

Choix de profondeur d'assise : 20" ou \*22". \*Le 22" N/D sur fauteuils #043 et #163.

Fauteuils 043-163: avec base en bois (spécifiez couleur).

Mousse (extra Ferme ou Mémoire): Ajoutez 40\$/siège. Section allongée d'un item compte pour 1 siège & chaise longue pour 2 sièges.

Mécanisme motorisé inclinable avec bouton tactile ajoutez 350\$/mécanisme. Pour le SANS FIL (batterie), ajoutez \$700/mécanisme.

Description	L x P x H	Cuir						Tissu		
		10	20 Madras Softy	30 Hugo Fantasy Illusion Tucson Utah Vintage Wild Laredo Yukon	40 Diamond Elegance Princess Santiago Sensation Sunset Trina Victoria	50 Bull Cassiope Dublin	60 Caress Ultrasued	A	B COM	C alta
179 FAUTEUIL DOUBLE SANS BRAS ALLONGE-D	52X40X33/40	3065	3290	3490	3700	3900	4115	2300	2425	2590
<b>CONFIGURATIONS</b>										
A CONFIG (169-170)	82X40X33/40	6850	7250	7650	8030	8430	8780	5380	5600	5850
B CONFIG (169-171-174)	113X62X33/40	9830	10350	10980	11505	12065	12580	7555	8000	8490
C CONFIG (096-055-171-170)	115X116X33/40	15055	15880	16805	17580	18440	19205	11430	12040	12640
D CONFIG (169-171-055-179)	116X96X33/40	13180	13955	14755	15505	16265	16980	10055	10590	11130
J CONFIG (041-042)	68X40X33/40	6450	6800	7200	7530	7830	8200	4930	5180	5450
K CONFIG (041-071-005)	92X62X33/40	9080	9565	10055	10465	10915	11390	6890	7330	7790
L CONFIG (012-055-071-042)	101X102X33/40	14090	14870	15680	16380	17065	17825	10680	11255	11840
M CONFIG (041-071-055-089)	102X89X33/40	12505	13255	13990	14655	15355	16040	9495	10020	10565



# DARIO

PARALLELE  
Collection 33

Jaymar

Conçu et fabriqué fièrement au Canada  
Proudly designed and made in Canada

Nos produits sont fabriqués à la main et des variations mineures peuvent survenir

Our product is hand-made and minor variations can occur.

## SPECIFICATIONS

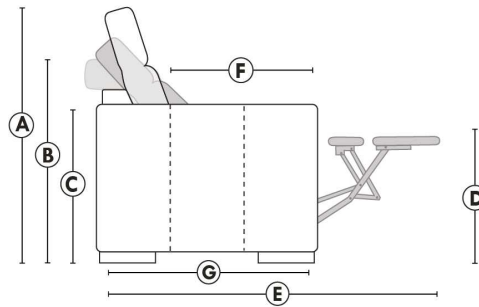

- Appui-tête levé / Headrest up
- Appui-tête baissé / Headrest down
- Complètement incliné / Fully reclined

- A** Hauteur complète 40" Total Height
- B** Hauteur appui-tête baissé 33" Height headrest down
- C** Hauteur du bras 24" Arm Height
- D** Hauteur du siège 19,5" Seat height
- E** Profondeur inclinée 65" Depth fully reclined
- F** Profondeur d'assise 20" ou/ou 22" Seat depth
- G** Profondeur appui-tête monté 37,5" Depth with headrest up

## BRAS | ARMS

Option de bras:  
Bras Régulier Large 10" ou Petit bras 6"

Arm option  
Regular arm Large 10" or Small arm 6"

Controleur de l'inclinaison situé à l'intérieur du bras  
Recliner control located on the inside of the arm.

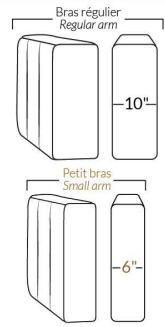

## FAUTEUIL BERÇANT PIVOTANT INCLINABLE SWIVEL ROCKING MOTION CHAIR

Dégagement mural de 16" Wall clearance  
Hauteur de 42" Height  
Largeur de bras 6" Arms width  
Option base de bois | Wood base option

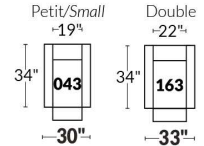

## SIÈGE 23" DE LARGE | 23" SEAT WIDTH

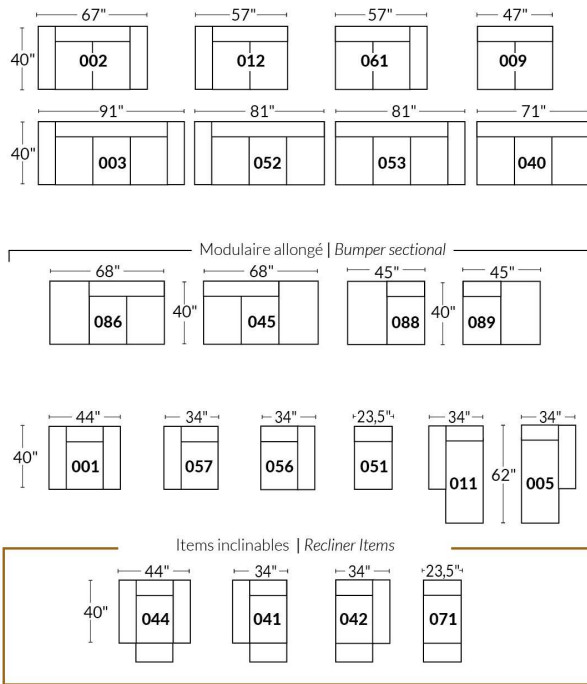

## SIÈGE 30" DE LARGE | 30" SEAT WIDTH

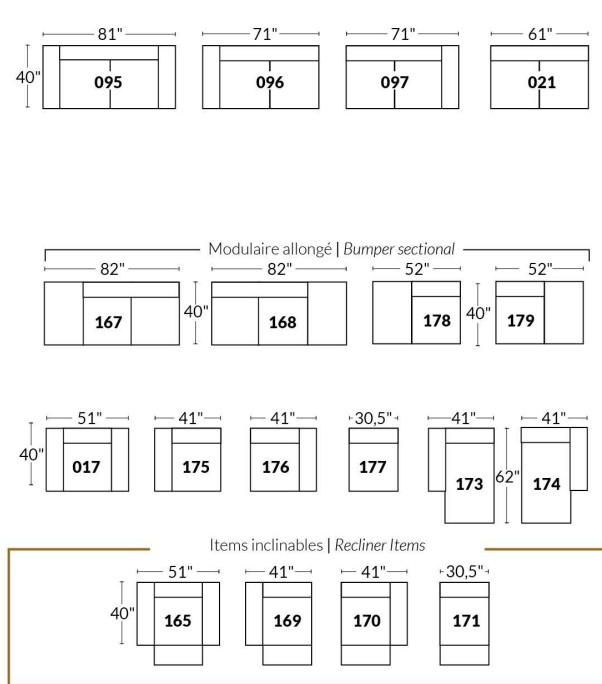

## Autres | Others

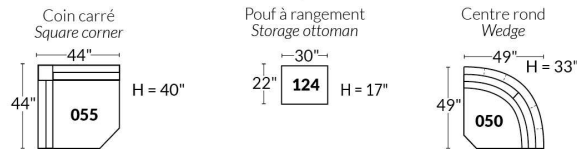

## EXEMPLE 23" EXAMPLE

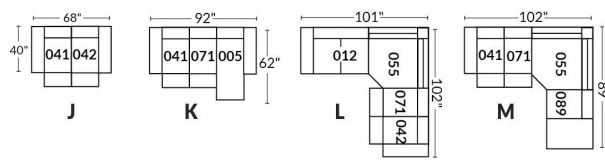

## EXEMPLE 30" EXAMPLE

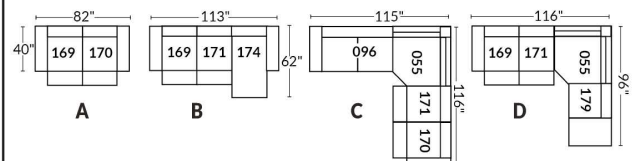

## Liste de prix CDN

### ECLIPSE

CARACTÉRISTIQUE: Rembourrage des sièges et des bras contient des plumes. Coussins de dos et sièges reversibles. En CUIR: Les dossiers et les sièges auront des coutures décoratives parallèles. Les dossiers seront retenus par une fermeture éclair.

PATTES: LG189 métal ou LG103 en bois; si bois spécifier couleur.

COMBO: Recouvrement #2 les dos et sièges.

Description	L x P x H	Cuir						Tissu		
		10	20 Madras Softy	30 Hugo Fantasy Illusion Tucson Utah Vintage Wild Laredo Yukon	40 Diamond Elegance Princess Santiago Sensation Sunset Trina Victoria	50 Bull Cassiope Dublin	60 Caress Ultrasued	A	B COM	C alta
002 CAUSEUSE	72 x 41 x 34	5515	5715	5890	6090	6290	6490	3650	3850	4090
005 CHAISE LONGUE BRAS DROIT	45 x 70 x 34	4475	4675	4875	5050	5250	5450	3265	3425	3615
006 POUF	35 x 24 x 17	1500	1565	1615	1665	1725	1775	1090	1115	1140
011 CHAISE LONGUE BRAS GAUCHE	45 x 70 x 34	4475	4675	4875	5050	5250	5450	3265	3425	3615
017 FAUTEUIL DOUBLE	55 x 41 x 34	4340	4525	4740	4950	5165	5350	3175	3325	3490
021 SOFA APPARTEMENT SANS BRAS	70 x 41 x 34	4790	5065	5340	5615	5890	6175	3600	3850	4140
051 FAUTEUIL SANS BRAS	35 x 41 x 34	2575	2800	3025	3240	3465	3675	2325	2450	2625
055 COIN CARRE	45 x 45 x 34	2800	2925	3050	3175	3300	3415	2365	2465	2625
056 FAUTEUIL BRAS DROIT	45 x 41 x 34	3475	3690	3915	4140	4365	4575	2765	2900	3065
057 FAUTEUIL BRAS GAUCHE	45 x 41 x 34	3475	3690	3915	4140	4365	4575	2765	2900	3065
088 FAUTEUIL SANS BRAS ALLONGE GAUCHE	56 x 41 x 34	3375	3575	3765	3950	4150	4350	2625	2765	2875
089 FAUTEUIL SANS BRAS ALLONGE DROIT	56 x 41 x 34	3375	3575	3765	3950	4150	4350	2625	2765	2875
095 SOFA APPARTEMENT	90 x 41 x 34	6500	6775	7050	7325	7600	7875	4375	4640	4940
096 SOFA APPARTEMENT BRAS GAUCHE	80 x 41 x 34	5575	5865	6150	6450	6740	7040	4000	4290	4565
097 SOFA APPARTEMENT BRAS DROIT	80 x 41 x 34	5575	5865	6150	6450	6740	7040	4000	4290	4565
<b>CONFIGURATIONS</b>										
A CONF. A (096-055-056)	90X125/41X34	11850	12480	13115	13765	14405	15030	9130	9655	10255
B CONF. B (088-055-097)	101X125X34	11750	12365	12965	13575	14190	14805	8990	9520	10065
C CONF. C (011-051-055-089)	125X70/101X34	13225	13975	14715	15415	16165	16890	10580	11105	11740
D CONF. D (011-097)	125X70/41X34	10050	10540	11025	11500	11990	12490	7265	7715	8180
E CONF. E (057-097)	125X41X34	9050	9555	10065	10590	11105	11615	6765	7190	7630
F CONF. F (097-055-021-005)	160X125/70X34	17640	18530	19415	20290	21180	22080	13230	14030	14945

# ECLIPSE



Hauteur complète 34" | Hauteur de siège 18" | Hauteur devant bras 24" | Profondeur d'assise 24"  
 Total Height 34" | Seat Height 18" | Arm Height 24" | Seat Depth 24"

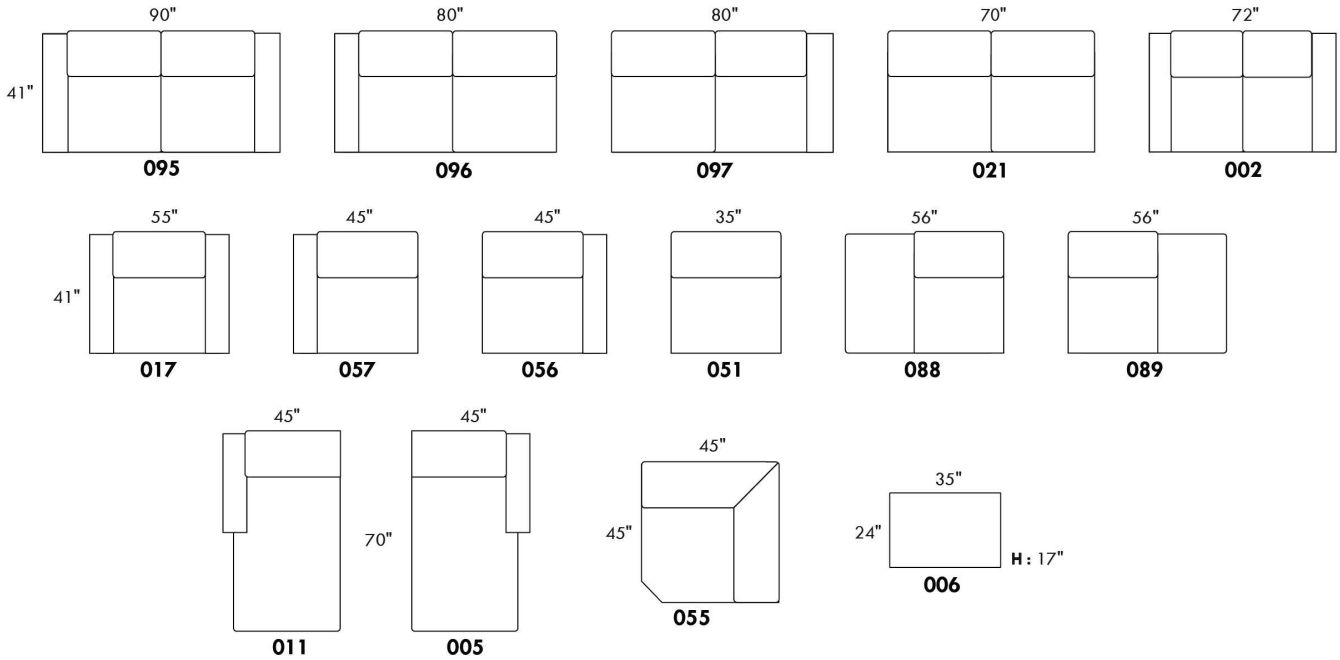

## CONFIGURATIONS

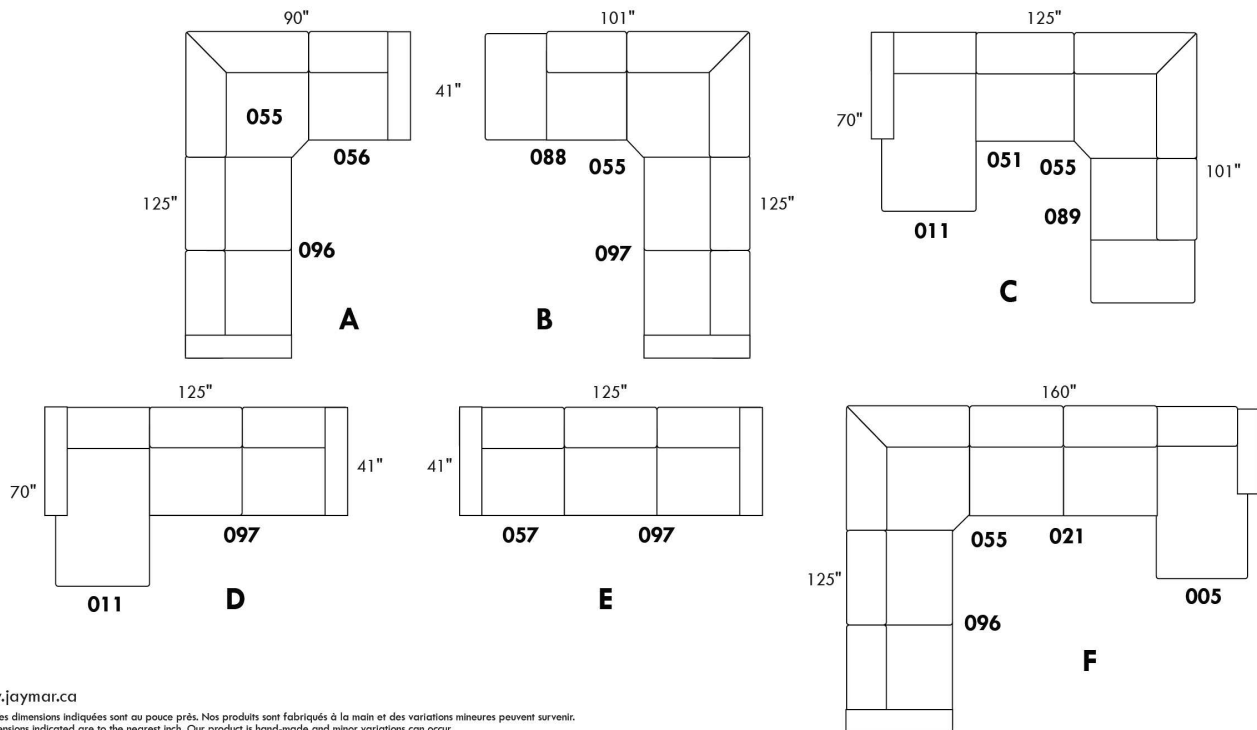

www.jaymar.ca

Toutes les dimensions indiquées sont au pouce près. Nos produits sont fabriqués à la main et des variations mineures peuvent survenir.  
 All dimensions indicated are to the nearest inch. Our product is hand-made and minor variations can occur.



## EDGE

Caractéristiques: Modèle avec appui-tête ajustable manuel inclus avec tous les items (2 sur coin carré). Couture: En tissu, petit fil et en cuir gros fil plat. Coussins de siège avec mousse mémoire. Rembourrage du dessus du bras avec plumes. Porte-gobelet N/D avec ce modèle.

NOTE: 2 sièges inclinables SÉPARÉS par un COIN CARRÉ ou une TABLE REMBOURÉE ne peuvent pas ouvrir en même temps.

OPTIONS - Spécifiez sur votre commande + DESSIN de votre config:  
Patte: LG189 métal (noire ou chrome) ou LG103 bois (spécifiez couleur).  
Table (154): Spécifiez couleur du dessus de table en bois.  
Options SANS insertion de MÉTAL sur le bras: Ajoutez \$125/commande.  
Fauteuils 043-163: avec base en bois (spécifiez couleur).

\*\*INCLINABLE MANUEL N/D.\*\* Le mécanisme motorisé est inclus dans le prix des items inclinables. Pour le SANS FIL (batterie) ajoutez \$350/mécanisme.

Description	L x P x H	Cuir						Tissu		
		10	20 Madras Softy	30 Hugo Fantasy Illusion Tucson Utah Vintage Wild Laredo Yukon	40 Diamond Elegance Princess Santiago Sensation Sunset Trina Victoria	50 Bull Cassiope Dublin	60 Caress Ultrasued	A	B COM	C alta
001 FAUTEUIL	45x40x30/39	3850	4100	4350	4565	4790	5000	3025	3140	3240
002 CAUSEUSE	68x40x30/39	5525	5765	6075	6340	6625	6915	4290	4440	4615
003 SOFA	92x40x30/39	6615	6965	7365	7700	8050	8415	5140	5325	5575
005 CHAISE LONGUE BRAS DROIT	35x62x30/39	3490	3665	3840	4015	4175	4365	2715	2840	2990
009 CAUSEUSE SANS BRAS	47x40x30/39	3815	3975	4165	4350	4475	4650	2915	3115	3290
011 CHAISE LONGUE BRAS GAUCHE	35x62x30/39	3490	3665	3840	4015	4175	4365	2715	2840	2990
012 CAUSEUSE BRAS GAUCHE	58x40x30/39	4650	4915	5165	5340	5590	5800	3615	3775	3925
017 FAUTEUIL DOUBLE	52x40x30/39	4100	4350	4600	4865	5050	5315	3150	3315	3450
021 SOFA APPARTEMENT SANS BRAS	61x40x30/39	4365	4575	4825	5025	5250	5525	3315	3500	3740
040 SOFA SANS BRAS	71x40x30/39	4925	5175	5400	5665	5940	6125	3775	4000	4225
041 FAUTEUIL INCLINABLE BRAS-G	35x40x30/39	3765	3950	4140	4325	4515	4700	3090	3190	3290
042 FAUTEUIL INCLINABLE BRAS-D	35x40x30/39	3765	3950	4140	4325	4515	4700	3090	3190	3290
043 FAUTEUIL INCLINABLE BERÇANT PIVOTANT	30x34x42	4540	4765	4990	5215	5440	5665	3700	3800	3900
044 FAUTEUIL INCLINABLE	45x40x30/39	4600	4815	5025	5240	5450	5665	3750	3850	3950
045 CAUSEUSE SANS BRAS ALLONGEE DROIT	68x40x30/39	4475	4740	5000	5240	5525	5725	3415	3600	3765
051 FAUTEUIL SANS BRAS	23,5x40x30/39	2175	2275	2400	2515	2640	2765	1665	1800	1900
052 SOFA BRAS GAUCHE	82x40x30/39	5765	6075	6390	6665	6990	7275	4440	4650	4915
053 SOFA BRAS DROIT	82x40x30/39	5765	6075	6390	6665	6990	7275	4440	4650	4915
055 COIN CARRE	44x44x30/39	3975	4215	4440	4650	4915	5140	3040	3175	3315
056 FAUTEUIL BRAS DROIT	35x40x30/39	3025	3190	3390	3525	3740	3875	2365	2450	2575
057 FAUTEUIL BRAS GAUCHE	35x40x30/39	3025	3190	3390	3525	3740	3875	2365	2450	2575
061 CAUSEUSE BRAS DROIT	58x40x30/39	4650	4915	5165	5340	5590	5800	3615	3775	3925



## EDGE

Caractéristiques: Modèle avec appui-tête ajustable manuel inclus avec tous les items (2 sur coin carré). Couture: En tissu, petit fil et en cuir gros fil plat. Coussins de siège avec mousse mémoire. Rembourrage du dessus du bras avec plumes. Porte-gobelet N/D avec ce modèle.

NOTE: 2 sièges inclinables SÉPARÉS par un COIN CARRÉ ou une TABLE REMBOURÉE ne peuvent pas ouvrir en même temps.

OPTIONS - Spécifiez sur votre commande + DESSIN de votre config:  
Patte: LG189 métal (noire ou chrome) ou LG103 bois (spécifiez couleur).  
Table (154): Spécifiez couleur du dessus de table en bois.  
Options SANS insertion de MÉTAL sur le bras: Ajoutez \$125/commande.  
Fauteuils 043-163: avec base en bois (spécifiez couleur).

\*\*INCLINABLE MANUEL N/D.\*\* Le mécanisme motorisé est inclus dans le prix des items inclinables. Pour le SANS FIL (batterie) ajoutez \$350/mécanisme.

Description	L x P x H	Cuir						Tissu		
		10	20 Madras Softy	30 Hugo Fantasy Illusion Tucson Utah Vintage Wild Laredo Yukon	40 Diamond Elegance Princess Santiago Sensation Sunset Trina Victoria	50 Bull Cassiope Dublin	60 Caress Ultrasued	A	B COM	C alta
071 FAUTEUIL INCLINABLE SANS BRAS	23,5x40x30/39	2915	3075	3240	3400	3565	3725	2400	2525	2650
086 CAUSEUSE SANS BRAS ALLONGEE GAUCHE	68x40x30/39	4475	4740	5000	5240	5525	5725	3415	3600	3765
088 FAUTEUIL SANS BRAS ALLONGE GAUCHE	45x40x30/39	2850	3040	3240	3425	3625	3815	2175	2275	2390
089 FAUTEUIL SANS BRAS ALLONGE DROIT	45x40x30/39	2850	3040	3240	3425	3625	3815	2175	2275	2390
095 SOFA APPARTEMENT	82x40x30/39	6025	6350	6725	7075	7400	7750	4640	4875	5040
096 SOFA APPARTEMENT BRAS GAUCHE	72x40x30/39	5200	5500	5765	6040	6325	6615	3975	4175	4390
097 SOFA APPARTEMENT BRAS DROIT	72x40x30/39	5200	5500	5765	6040	6325	6615	3975	4175	4390
124 POUF AVEC RANGEMENT	30x22x17	1500	1565	1640	1740	1825	1890	1275	1300	1340
154 TABLE REMBOURÉE ANGULAIRE	7/34x32.5x19	1290	1350	1475	1540	1600	1665	1090	1125	1150
163 FAUT. DBL INCL. BERCONT PIVOTANT	33 x 34 x 42	4640	4915	5190	5465	5740	6015	3715	3815	3915
165 FAUTEUIL DOUBLE INCLINABLE	52x40x30/39	4815	5075	5340	5600	5865	6125	3875	4050	4225
167 SOFA APP. SANS BRAS ALLONGE GAUCHE	82x40x30/39	5015	5315	5625	5965	6250	6550	3815	4015	4225
168 SOFA APP. SANS BRAS ALLONGE DROIT	82x40x30/39	5015	5315	5625	5965	6250	6550	3815	4015	4225
169 FAUTEUIL DOUBLE INCLINABLE BRAS GAUCHE	42x40x30/39	3975	4165	4350	4540	4725	4915	3200	3350	3500
170 FAUTEUIL DOUBLE INCLINABLE BRAS DROIT	42x40x30/39	3975	4165	4350	4540	4725	4915	3200	3350	3500
171 FAUTEUIL DOUBLE INCLINABLE SANS BRAS	30,5x40x30/39	3150	3265	3375	3490	3600	3715	2540	2700	2865
173 CHAISE LONGUE DOUBLE BRAS GAUCHE	42x62x30/39	3815	4040	4290	4475	4725	4950	2925	3140	3325
174 CHAISE LONGUE DOUBLE BRAS DROIT	42x62x30/39	3815	4040	4290	4475	4725	4950	2925	3140	3325
175 FAUTEUIL DOUBLE BRAS GAUCHE	42x40x30/39	3240	3425	3650	3825	4015	4215	2465	2640	2790
176 FAUTEUIL DOUBLE BRAS DROIT	42x40x30/39	3240	3425	3650	3825	4015	4215	2465	2640	2790
177 FAUTEUIL DOUBLE SANS BRAS	30,5x40x30/39	2400	2540	2715	2815	2925	3100	1825	1975	2115
178 FAUTEUIL DOUBLE SANS BRAS ALLONGE-G	52x40x30/39	3100	3300	3500	3740	3915	4140	2365	2475	2690



## EDGE

Caractéristiques: Modèle avec appui-tête ajustable manuel inclus avec tous les items (2 sur coin carré). Couture: En tissu, petit fil et en cuir gros fil plat. Coussins de siège avec mousse mémoire. Rembourrage du dessus du bras avec plumes. Porte-gobelet N/D avec ce modèle.

NOTE: 2 sièges inclinables SÉPARÉS par un COIN CARRÉ ou une TABLE REMBOURÉE ne peuvent pas ouvrir en même temps.

OPTIONS - Spécifiez sur votre commande + DESSIN de votre config:  
Patte: LG189 métal (noire ou chrome) ou LG103 bois (spécifiez couleur).  
Table (154): Spécifiez couleur du dessus de table en bois.  
Options SANS insertion de MÉTAL sur le bras: Ajoutez \$125/commande.  
Fauteuils 043-163: avec base en bois (spécifiez couleur).

\*\*INCLINABLE MANUEL N/D.\*\* Le mécanisme motorisé est inclus dans le prix des items inclinables. Pour le SANS FIL (batterie) ajoutez \$350/mécanisme.

Description	L x P x H	Cuir						Tissu		
		10	20 Madras Softy	30 Hugo Fantasy Illusion Tucson Utah Vintage Wild Laredo Yukon	40 Diamond Elegance Princess Santiago Sensation Sunset Trina Victoria	50 Bull Cassiope Dublin	60 Caress Ultrasued	A	B COM	C alta
179 FAUTEUIL DOUBLE SANS BRAS ALLONGE-D	52x40x30/39	3100	3300	3500	3740	3915	4140	2365	2475	2690
<b>CONFIGURATIONS</b>										
A CONFIG (169-170)	84X40X30/39	7950	8330	8700	9080	9450	9830	6400	6700	7000
B CONFIG (169-171-174)	115X62X30/39	10940	11470	12015	12505	13050	13580	8665	9190	9690
C CONFIG (096-055-171-170)	116X117X30/39	16300	17145	17930	18720	19565	20385	12755	13400	14070
D CONFIG (169-171-055-179)	117X96X30/39	14200	14945	15665	16420	17155	17910	11145	11700	12370
J CONFIG (041-042)	70X40X30/39	7530	7900	8280	8650	9030	9400	6180	6380	6580
K CONFIG (041-071-005)	94X62X30/39	10170	10690	11220	11740	12255	12790	8205	8555	8930
L CONFIG (012-055-071-042)	102X103X30/39	15305	16155	16985	17715	18585	19365	12145	12665	13180
M CONFIG (041-071-055-089)	103X89X30/39	13505	14280	15060	15800	16620	17380	10705	11165	11645

# SPECIFICATIONS



## EDGE

LINEA 30 Collection



Conçu et fabriqué fièrement au Canada  
Proudly designed and made in Canada

Nos produits sont fabriqués à la main et des variations mineures peuvent survenir

Our product is hand-made and minor variations can occur.

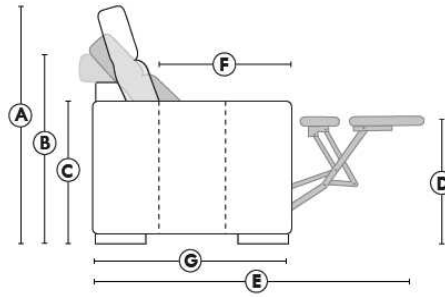

- Appui-tête levé / Headrest up
- Appui-tête baissé / Headrest down
- Complètement incliné / Fully reclined

- (A) Hauteur complète 39" Total Height
- (B) Hauteur appui-tête baissé 30" Height headrest down
- (C) Hauteur du bras 24" Arm Height
- (D) Hauteur du siège 19,5" Seat height
- (E) Profondeur inclinée 63" Depth fully reclined
- (F) Profondeur d'assise 20" Seat depth
- (G) Profondeur appui-tête monté 37,5" Depth with headrest up

### BRAS | ARMS

Contrôle de l'inclinaison situé à l'intérieur du bras  
Recliner control located on the inside of the arm.

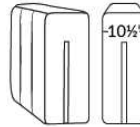

### FAUTEUIL BERÇANT PIVOTANT INCLINABLE SWIVEL ROCKING MOTION CHAIR

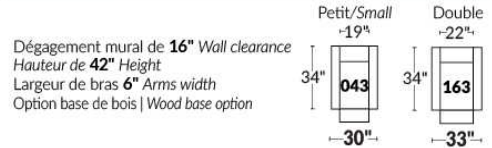

### SIÈGE 23" DE LARGE | 23" SEAT WIDTH

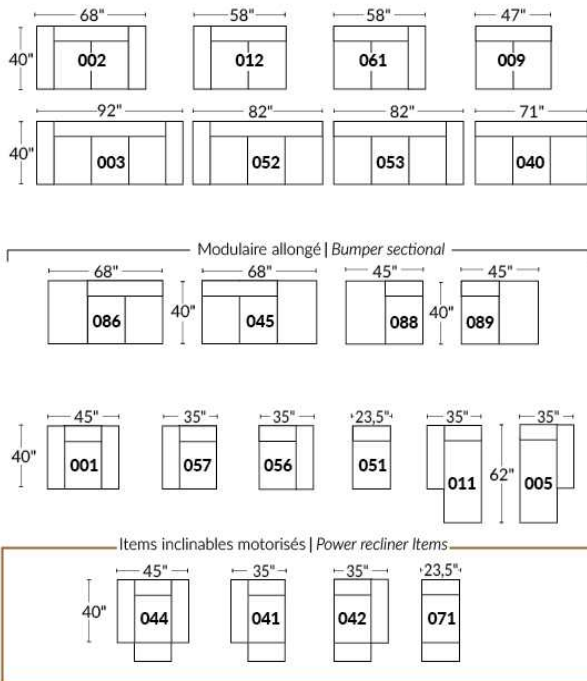

### SIÈGE 30" DE LARGE | 30" SEAT WIDTH

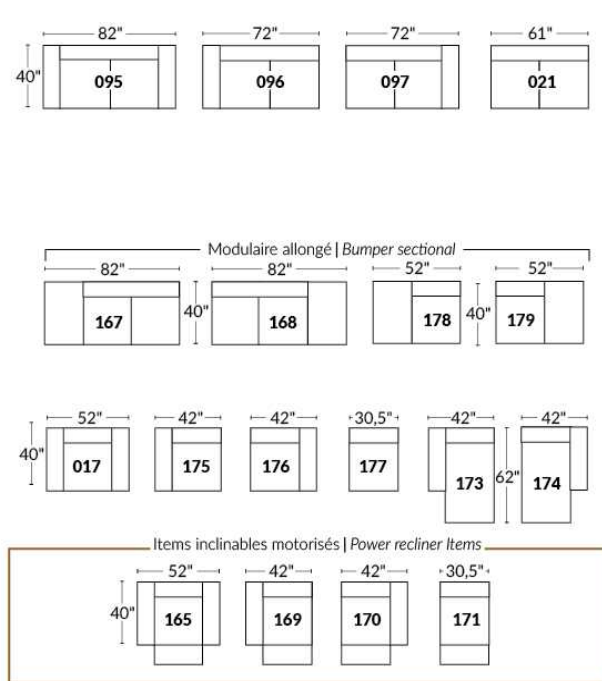

### Autres | Others

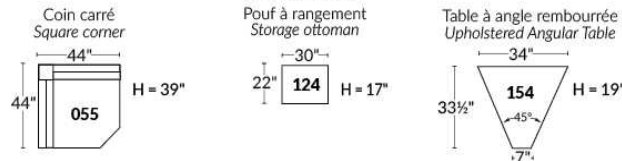

### EXEMPLE 23" EXAMPLE

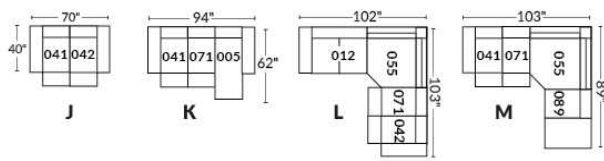

### EXEMPLE 30" EXAMPLE

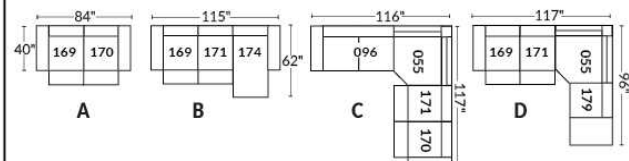



## Liste de prix CDN

### ERICA

Spécifiez couleur des pattes LG6.

En tissu la bande horizontale tirée ne fait pas partie du design du dossier.

Description	L x P x H	Cuir						Tissu		
		10	20 Madras Softy	30 Hugo Fantasy Illusion Tucson Utah Vintage Wild Laredo Yukon	40 Diamond Elegance Princess Santiago Sensation Sunset Trina Victoria	50 Bull Cassiope Dublin	60 Caress Ultrasued	A	B COM	C alta
001 FAUTEUIL	42X37X37	3425	3650	3850	4090	4290	4465	2315	2415	2540
002 CAUSEUSE	66X37X37	4890	5175	5490	5725	6015	6290	3175	3365	3500
003 SOFA	89X37X37	5325	5700	6075	6415	6775	7140	3675	3875	4100
006 POUF	25.5X25.5X18	1465	1525	1600	1665	1750	1840	1150	1200	1250

# ERICA



Hauteur de siège 20" | Hauteur devant bras 26" | Profondeur d'assise 21"  
Seat Height 20" | Arm Height 26" | Seat Depth 21"

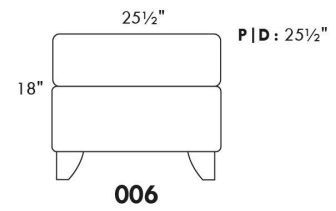
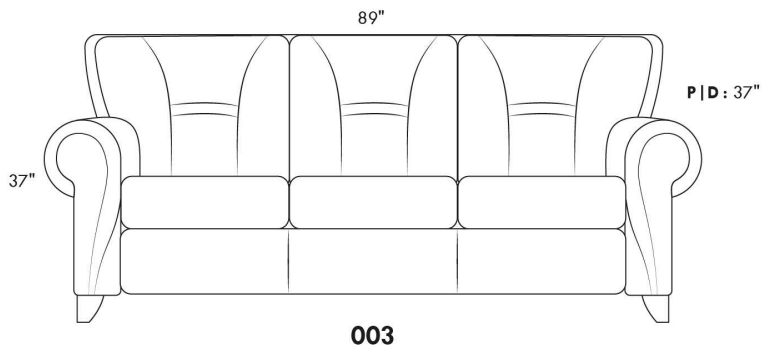
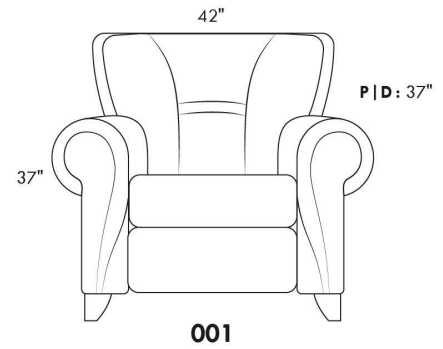
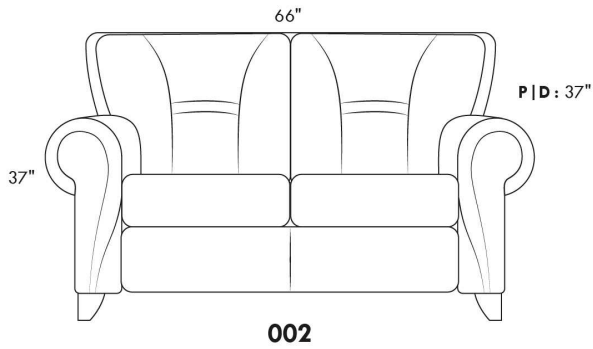

[www.jaymar.ca](http://www.jaymar.ca)

Toutes les dimensions indiquées sont au pouce près. Nos produits sont fabriqués à la main et des variations mineures peuvent survenir.  
All dimensions indicated are to the nearest inch. Our product is hand-made and minor variations can occur.

## EXPO

CARACTÉRISTIQUES: Coussins de sièges avec mousse modelée de haute résilience de 2.5 lb et une couche de mousse mémoire 1"

Recommandé en TISSU UNI seulement.

Item 077 Table rembourrée: Spécifiez couleur du dessous table en bois.

N.B.: Les CÔTÉS SANS BRAS (items 216 et 220 SEULEMENT) sont recouverts de cuir ou de tissu.

Description	L x P x H	Cuir						Tissu		
		10	20 Madras Softy	30 Hugo Fantasy Illusion Tucson Utah Vintage Wild Laredo Yukon	40 Diamond Elegance Princess Santiago Sensation Sunset Trina Victoria	50 Bull Cassiope Dublin	60 Caress Ultrasued	A	B COM	C alta
002 CAUSEUSE	73x40x34	5250	5575	5940	6240	6540	6825	3375	3615	3825
005 CHAISE LONGUE BRAS DROIT	37x70x34	4250	4565	4875	5175	5490	5750	2765	2950	3150
009 CAUSEUSE SANS BRAS	53x40x34	4215	4475	4825	5140	5400	5700	2725	2915	3125
011 CHAISE LONGUE BRAS GAUCHE	37x70x34	4250	4565	4875	5175	5490	5750	2765	2950	3150
012 CAUSEUSE BRAS GAUCHE	63x40x34	4750	5015	5325	5625	5950	6240	3040	3265	3450
050 CENTRE ROND	17/73x40/43x34	5125	5400	5740	6050	6365	6650	3290	3490	3690
051 FAUTEUIL SANS BRAS	27x40x34	2350	2450	2625	2725	2840	2950	1525	1590	1640
056 FAUTEUIL BRAS DROIT	37x40x34	2865	2975	3150	3300	3425	3565	1865	1940	2025
057 FAUTEUIL BRAS GAUCHE	37x40x34	2865	2975	3150	3300	3425	3565	1865	1940	2025
061 CAUSEUSE BRAS DROIT	63x40x34	4750	5015	5325	5625	5950	6240	3040	3265	3450
077 TABLE REMBOURREE	43.5x15.5x18	1390	1500	1600	1675	1825	1900	925	975	1040
208 FAUTEUIL CIRCULAIRE BRAS DROIT	55X39/43X34	3525	3740	3925	4165	4365	4550	2290	2400	2575
209 FAUTEUIL CIRCULAIRE BRAS GAUCHE	55X39/43X34	3525	3740	3925	4165	4365	4550	2290	2400	2575
212 SOFA APPARTEMENT CIRCULAIRE BRAS-D	96X39/51X34	6125	6540	6940	7365	7750	8140	3915	4200	4440
213 SOFA APPARTEMENT CIRCULAIRE BRAS-G	96X39/51X34	6125	6540	6940	7365	7750	8140	3915	4200	4440
214 SOFA APPARTEMENT CIRCULAIRE	105X39/51X34	6650	7140	7590	8050	8500	8925	4215	4475	4800
216 SOFA APP. CIRCULAIRE SANS BRAS	88X39/47X34	5675	6015	6365	6675	7050	7375	3650	3850	4075
220 FAUTEUIL CIRCULAIRE SANS BRAS	46X39/43X34	3000	3190	3365	3515	3675	3840	2025	2175	2275
<b>CONFIGURATIONS</b>										
A CONFIG. (213-216-212)	177X99.5X34	17925	19095	20245	21405	22550	23655	11480	12250	12955
B CONFIG. (213-220-212)	175X86X34	15250	16270	17245	18245	19175	20120	9855	10575	11155
C CONFIG. (213-212)	162.5X72.5X34	12250	13080	13880	14730	15500	16280	7830	8400	8880
D CONFIG. (209-220-208)	140X60.5X34	10050	10670	11215	11845	12405	12940	6605	6975	7425
E CONFIG. (216-216-216)	177X88.5X34	17025	18045	19095	20025	21150	22125	10950	11550	12225
F CONFIG. (216-220-216)	171X75X34	14350	15220	16095	16865	17775	18590	9325	9875	10425
G CONFIG. (220-220-220)	125.5X53X34	9000	9570	10095	10545	11025	11520	6075	6525	6825

## Liste de prix CDN

### EXPO

Description	L x P x H	Cuir						Tissu		
		10	20 Madras Softy	30 Hugo Fantasy Illusion Tucson Utah Vintage Wild Laredo Yukon	40 Diamond Elegance Princess Santiago Sensation Sunset Trina Victoria	50 Bull Cassiope Dublin	60 Caress Ultrasued	A	B COM	C alta
H CONFIG. (012-050-009-005)	133X106X34	18340	19455	20765	21990	23205	24340	11820	12620	13415
I CONFIG. (011-051-050-061)	107X106X34	16475	17430	18565	19575	20645	21590	10620	11295	11930
J CONFIG. (011-051-050-051-005)	107X107X34	18325	19430	20740	21850	23025	24050	11870	12570	13270
K CONFIG. (012-050-061)	106X106X34	14625	15430	16390	17300	18265	19130	9370	10020	10590

Hauteur complète 34" | Hauteur de siège 17¾" | Hauteur devant bras 24" | Profondeur d'assise 23"  
 Total Height 34" | Seat Height 17¾" | Arm Height 24" | Seat Depth 23"

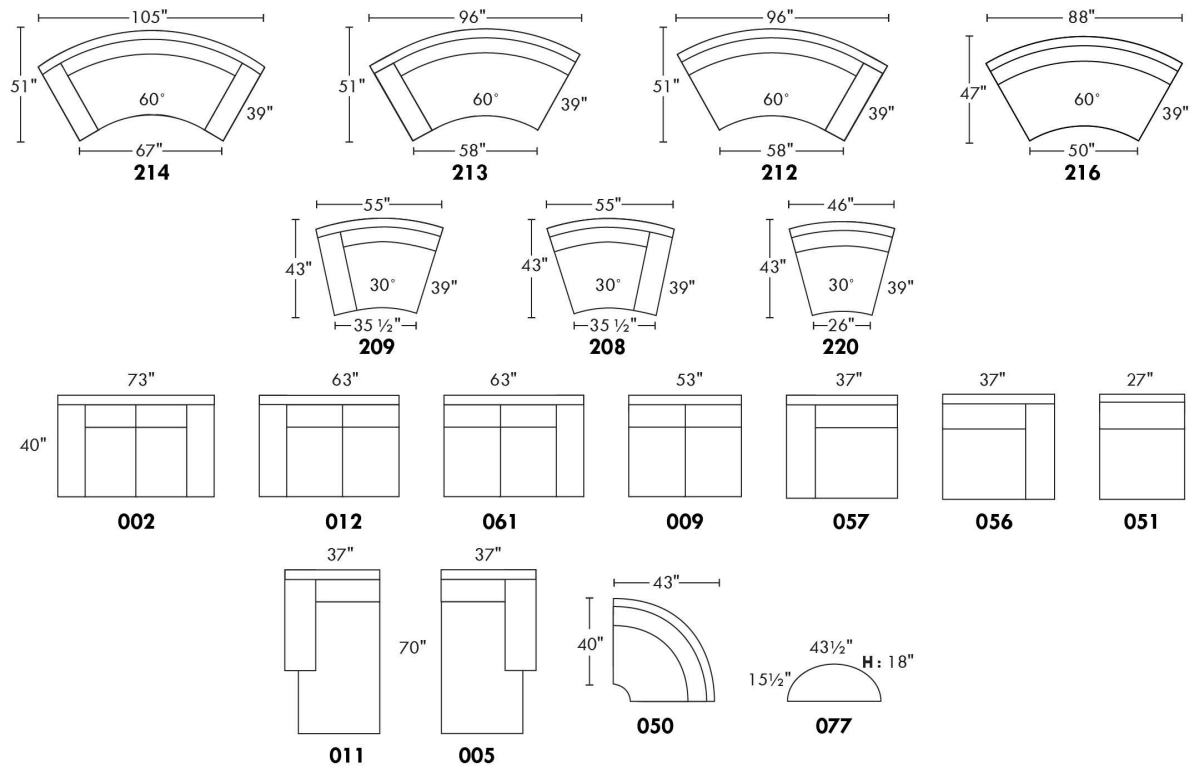

## CONFIGURATIONS

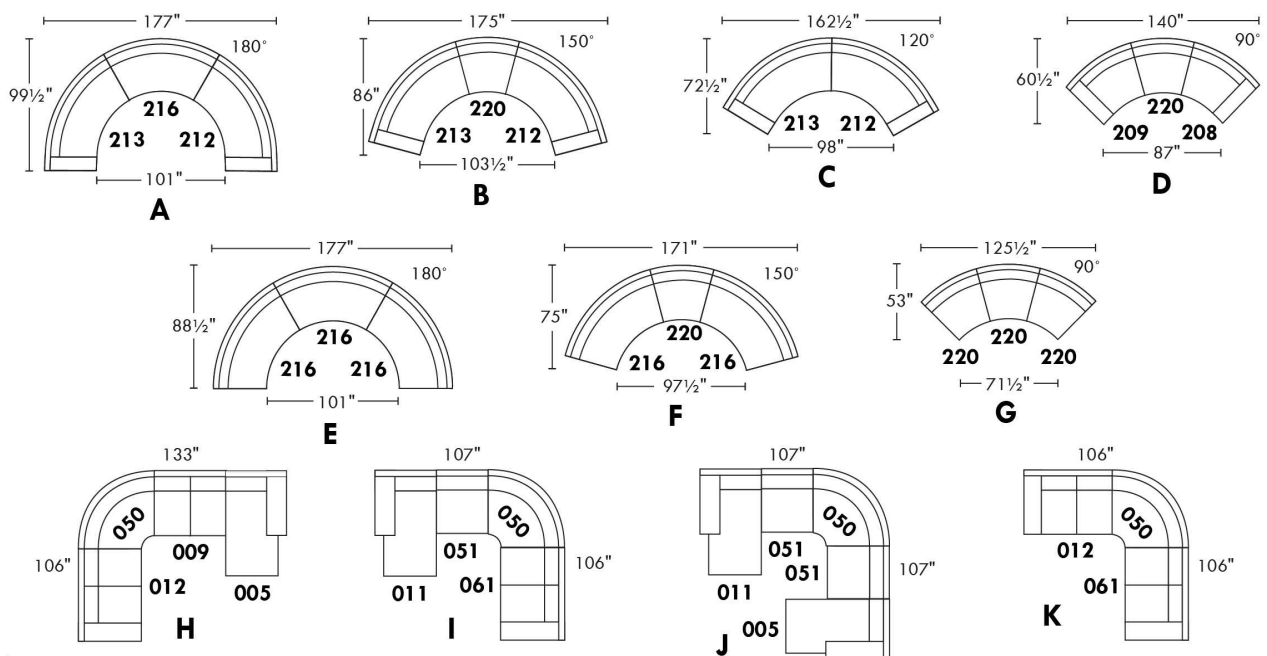

www.jaymar.ca

Toutes les dimensions indiquées sont au pouce près. Nos produits sont fabriqués à la main et des variations mineures peuvent survenir.  
 All dimensions indicated are to the nearest inch. Our product is hand-made and minor variations can occur.

## FELIX

PATTE: Spécifiez couleur des pattes en bois LG171 ronde ou LG8 carré. / COMBO: Recouvrement #2 sur les dos seulement.

En TISSU il n'y a pas de coutures décoratives sur les dossiers.

1x Appui-tête amovible inclus avec les items inclinables 044-041-042 et 071.

Appui-tête SUPPLÉMENTAIRE sur item non inclinable; ajoutez \$315/appui-tête.

Spécifiez ASSISE RÉGULIÈRE 21 po ou PROFONDE 22 po. Les ITEMS suivants ne sont PAS DISPONIBLES en ASSISE PROFONDE: 018-023-046-050-055-062-063 & les items INCLINABLES 044-041-042 & 071.

OPTIONS:

Rembourrage des sièges en PLUMES: Ajouter \$150/siège. Côté allongé compte pour 1 siège, items 005-011-062 & 063 comptent pour 2 sièges chacun.

CLOUS décoratifs sur bras seulement: Ajouter \$90 par bras.

MATELAS sofa-lit régulier 4 po d'épaisseur inclus. OPTION matelas:

- matelas 4,5" d'épaisseur avec ressorts & mousse mémoire avec gel: ajoutez \$250 ou

- matelas 5" d'épaisseur avec mousse haute densité & mousse mémoire avec gel: ajoutez \$375.

Mécanisme motorisé inclinable avec bouton TACTILE ajoutez 350\$/mécanisme.

Mécanisme motorisé inclinable SANS FIL (batterie) ajoutez 700\$.

N.B.: 2 sièges inclinables SÉPARÉS PAR un CENTRE ROND (050) ou un COIN CARRÉ (055) ne peuvent pas ouvrir en même temps.

Description	L x P x H	Cuir						Tissu		
		10	20 Madras Softy	30 Hugo Fantasy Illusion Tucson Utah Vintage Wild Laredo Yukon	40 Diamond Elegance Princess Santiago Sensation Sunset Trina Victoria	50 Bull Cassiope Dublin	60 Caress Ultrasued	A	B COM	C alta
001 FAUTEUIL	43X37X35	2965	3190	3425	3665	3875	4115	2090	2190	2300
002 CAUSEUSE	66X37X35	4250	4565	4890	5190	5500	5765	2850	3025	3190
003 SOFA	89X37X35	5265	5665	6040	6415	6790	7165	3675	3900	4140
005 CHAISE LONGUE BRAS DROIT	33X61X35	3475	3740	3975	4225	4450	4690	2400	2590	2790
006 POUF	25.5X25.5X19	1340	1465	1550	1625	1740	1840	1115	1140	1165
009 CAUSEUSE SANS BRAS	46X37X35	3300	3565	3850	4150	4425	4690	2365	2515	2715
011 CHAISE LONGUE BRAS GAUCHE	33X61X35	3475	3740	3975	4225	4450	4690	2400	2590	2790
012 CAUSEUSE BRAS GAUCHE	56X37X35	3765	4040	4350	4615	4915	5190	2575	2775	2925
018 CAUSEUSE ANGULAIRE BRAS GAUCHE	70X51X35	4000	4300	4615	4925	5215	5540	2800	2965	3140
023 CAUSEUSE ANGULAIRE BRAS DROIT	70X51X35	4000	4300	4615	4925	5215	5540	2800	2965	3140
040 SOFA SANS BRAS	69X37X35	4350	4690	5065	5500	5840	6240	3140	3390	3625
041 FAUTEUIL INCLINABLE BRAS-G	33X37X43	3375	3565	3790	4000	4215	4415	2725	2865	3040
042 FAUTEUIL INCLINABLE BRAS-D	33X37X43	3375	3565	3790	4000	4215	4415	2725	2865	3040
044 FAUTEUIL INCLINABLE	43X37X43	3840	4075	4290	4465	4665	4915	2925	3115	3240
045 CAUSEUSE SANS BRAS ALLONGEE DROIT	66X37X35	3825	4140	4440	4740	5025	5325	2640	2815	3000
046 CAUSEUSE ANGULAIRE SANS BRAS	60X51X35	3600	3875	4215	4475	4800	5065	2540	2740	2900
050 CENTRE ROND	48X48X35	3115	3315	3515	3750	3925	4150	2350	2450	2590
051 FAUTEUIL SANS BRAS	23X37X35	2015	2150	2300	2415	2565	2715	1615	1725	1825
052 SOFA BRAS GAUCHE	79X37X35	4790	5175	5565	5950	6290	6650	3390	3625	3850
053 SOFA BRAS DROIT	79X37X35	4790	5175	5565	5950	6290	6650	3390	3625	3850

## FELIX

PATTE: Spécifiez couleur des pattes en bois LG171 ronde ou LG8 carré. / COMBO: Recouvrement #2 sur les dos seulement.

En TISSU il n'y a pas de coutures décoratives sur les dossiers.

1x Appui-tête amovible inclus avec les items inclinables 044-041-042 et 071.

Appui-tête SUPPLÉMENTAIRE sur item non inclinable; ajoutez \$315/appui-tête.

Spécifiez ASSISE RÉGULIÈRE 21 po ou PROFONDE 22 po. Les ITEMS suivants ne sont PAS DISPONIBLES en ASSISE PROFONDE:

018-023-046-050-055-062-063 & les items INCLINABLES 044-041-042 & 071.

OPTIONS:

Rembourrage des sièges en PLUMES: Ajouter \$150/siège. Côté allongé compte pour 1 siège, items 005-011-062 & 063 comptent pour 2 sièges chacun.

CLOUS décoratifs sur bras seulement: Ajouter \$90 par bras.

MATELAS sofa-lit régulier 4 po d'épaisseur inclus. OPTION matelas:

- matelas 4,5" d'épaisseur avec ressorts & mousse mémoire avec gel: ajoutez \$250 ou

- matelas 5" d'épaisseur avec mousse haute densité & mousse mémoire avec gel: ajoutez \$375.

Mécanisme motorisé inclinable avec bouton TACTILE ajoutez 350\$/mécanisme.

Mécanisme motorisé inclinable SANS FIL (batterie) ajoutez 700\$.

N.B.: 2 sièges inclinables SÉPARÉS PAR un CENTRE ROND (050) ou un COIN CARRÉ (055) ne peuvent pas ouvrir en même temps.

Description	L x P x H	Cuir						Tissu		
		10	20 Madras Softy	30 Hugo Fantasy Illusion Tucson Utah Vintage Wild Laredo Yukon	40 Diamond Elegance Princess Santiago Sensation Sunset Trina Victoria	50 Bull Cassiope Dublin	60 Caress Ultrasued	A	B COM	C alta
055 COIN CARRE	37X37X35	2990	3190	3415	3625	3825	4040	2215	2375	2515
056 FAUTEUIL BRAS DROIT	33X37X35	2465	2715	2900	3125	3325	3515	1865	1975	2090
057 FAUTEUIL BRAS GAUCHE	33X37X35	2465	2715	2900	3125	3325	3515	1865	1975	2090
060 SOFA-LIT QUEEN	89X37X35	6090	6490	6825	7225	7615	7975	4465	4725	4975
061 CAUSEUSE BRAS DROIT	56X37X35	3765	4040	4350	4615	4915	5190	2575	2775	2925
062 FAUTEUIL ANGULAIRE BRAS GAUCHE	70X65X35	3600	3815	4075	4290	4475	4725	2475	2690	2800
063 FAUTEUIL ANGULAIRE BRAS DROIT	70X65X35	3600	3815	4075	4290	4475	4725	2475	2690	2800
071 FAUTEUIL INCLINABLE SANS BRAS	23X37X43	2875	3025	3175	3315	3425	3565	2465	2575	2700
072 SOFA MODULAIRE BRAS GAUCHE	92.5X37X35	5665	6025	6415	6790	7165	7515	3915	4165	4415
073 SOFA MODULAIRE BRAS DROIT	92.5X37X35	5665	6025	6415	6790	7165	7515	3915	4165	4415
079 SOFA-LIT QUEEN SANS BRAS	69X37X35	5165	5540	5940	6275	6640	7050	3950	4215	4440
080 POUF ANGULAIRE	36X27X19	1565	1625	1740	1825	1890	1975	1290	1315	1350
082 SOFA-LIT QUEEN BRAS GAUCHE	79X37X35	5575	5965	6325	6700	7090	7440	4225	4440	4650
083 SOFA-LIT QUEEN BRAS DROIT	79X37X35	5575	5965	6325	6700	7090	7440	4225	4440	4650
086 CAUSEUSE SANS BRAS ALLONGEE GAUCHE	66X37X35	3825	4140	4440	4740	5025	5325	2640	2815	3000
088 FAUTEUIL SANS BRAS ALLONGE GAUCHE	43X37X35	2540	2775	3000	3225	3450	3675	1900	2050	2200
089 FAUTEUIL SANS BRAS ALLONGE DROIT	43X37X35	2540	2775	3000	3225	3450	3675	1900	2050	2200
306 POUF AVEC COUSSIN ALLONGE	24X24X19	1600	1725	1865	1975	2090	2190	1300	1365	1475

# FELIX

Hauteur complète 35" | Hauteur de siège 19" | Hauteur devant bras 25" | Profondeur d'assise 21"/22"  
 Total Height 35" | Seat Height 19" | Arm Height 25" | Seat Depth 21"/22"

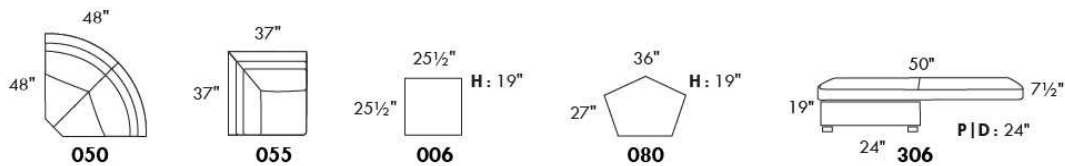
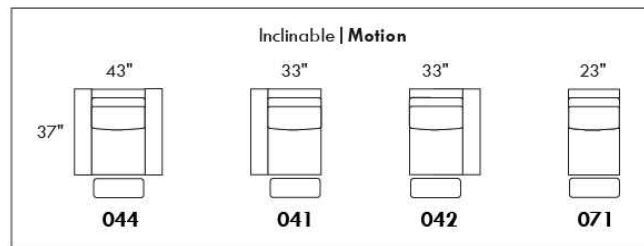
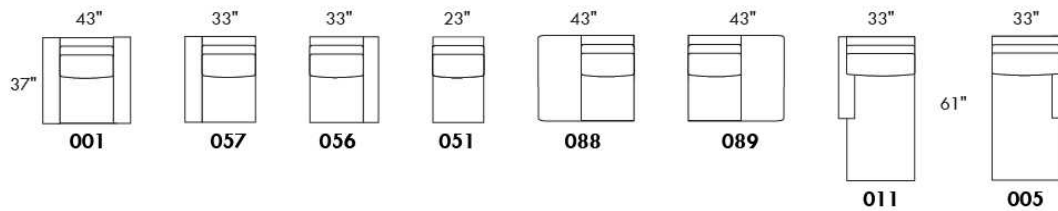
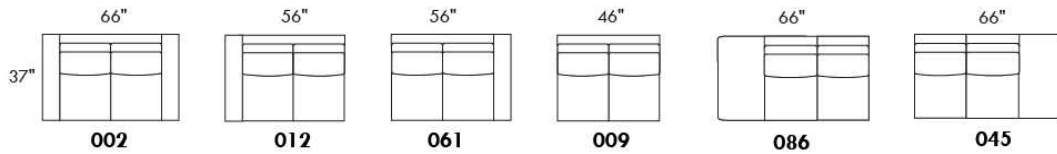
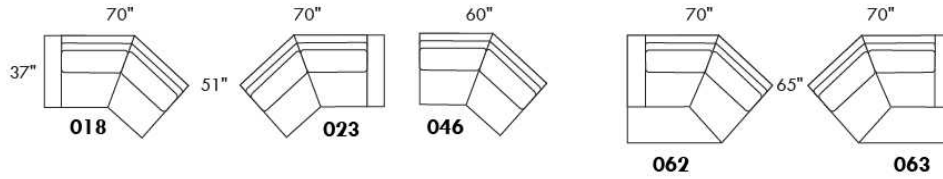
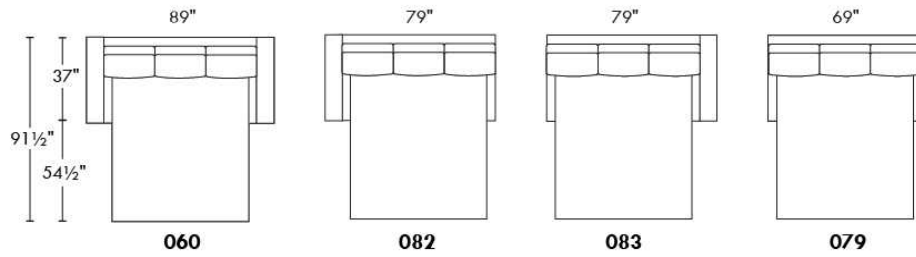
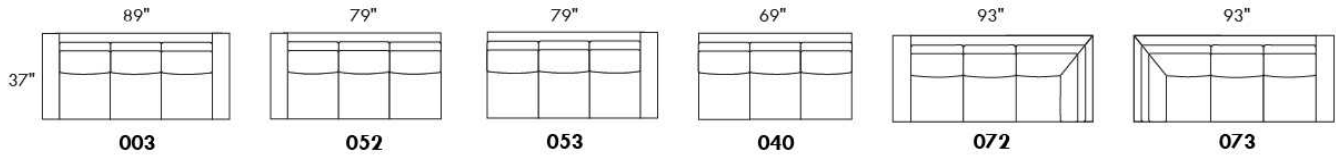

www.jaymar.ca

Toutes les dimensions indiquées sont au pouce près. Nos produits sont fabriqués à la main et des variations mineures peuvent survenir.  
 All dimensions indicated are to the nearest inch. Our product is hand-made and minor variations can occur.



## FLORENCE

### Caractéristiques:

- Appui-tête ajustable manuel sur tous les items (fixe sur centre rond).
- Fauteuil inclinable motorisé pleine jambe "à mécanisme \*protège-mur " (manuel n/d).
- Chaise longue inclinable motorisé (manuel n/d) avec appui-tête motorisé en option. Dégagement mural 8" et avant 5".
- Coussins de siège avec mousse modelée + 1" de mousse mémoire au-dessus; bras avec mousse mémoire.
- Couture: petit fil en tissu et gros fil plat en cuir.
- \*Exclus faut. 043 & 163: Dégagement mural 16"

Note: 2 inclinables séparés par un coin ne peuvent pas ouvrir en même temps. Aucuns inclinables à côté d'item #155.

### OPTIONS

- Motorisé sans fil (batterie): ajoutez \$350/mec.
- \*Appui-tête motorisé: ajoutez \$350 ch. (\*N/D sur items fixes.)
- Mousse: Extra ferme ajoutez \$40/siège.
- Choix de bras (LARGE ou PETIT de 6"): Pattes sur bras LARGE : LG106 bois ou LG189 métal (noire ou chrome). Sur PETIT Bras: LG195 bois ou LG196 métal (noire ou chrome). Spécifiez couleur.
- Profondeur d'assise: 20" ou \*22". \*Le 22" N/D sur fauteuils 043 & 163.
- Faut. 043-163: avec base en bois (spécifiez couleur).

Description	L x P x H	Cuir						Tissu		
		10	20 Madras Softy	30 Hugo Fantasy Illusion Tucson Utah Vintage Wild Laredo Yukon	40 Diamond Elegance Princess Santiago Sensation Sunset Trina Victoria	50 Bull Cassiope Dublin	60 Caress Ultrasued	A	B COM	C alta
001 FAUTEUIL	46x40x33/40	4040	4250	4475	4725	4950	5190	3215	3315	3390
002 CAUSEUSE	69x40x33/40	5765	6040	6315	6590	6850	7140	4550	4725	4900
003 SOFA	93x40x33/40	6965	7315	7675	8040	8415	8765	5500	5715	5940
005 CHAISE LONGUE BRAS DROIT	35x62x33/40	3765	3915	4100	4240	4400	4565	2965	3100	3225
009 CAUSEUSE SANS BRAS	47x40x33/40	4050	4215	4390	4565	4740	4915	3125	3315	3475
011 CHAISE LONGUE BRAS GAUCHE	35x62x33/40	3765	3915	4100	4240	4400	4565	2965	3100	3225
012 CAUSEUSE BRAS GAUCHE	58x40x33/40	4950	5190	5415	5665	5865	6100	3875	4050	4200
017 FAUTEUIL DOUBLE	53x40x33/40	4225	4465	4725	4975	5215	5475	3350	3490	3640
021 SOFA APPARTEMENT SANS BRAS	61x40x 33/40	4565	4800	5050	5290	5550	5790	3500	3700	3900
040 SOFA SANS BRAS	71x40x33/40	5225	5500	5750	6015	6275	6540	4090	4300	4525
041 FAUTEUIL INCLINABLE BRAS-G	35x40x33/40	3975	4150	4300	4450	4625	4775	3315	3400	3500
042 FAUTEUIL INCLINABLE BRAS-D	35x40x33/40	3975	4150	4300	4450	4625	4775	3315	3400	3500
043 FAUTEUIL INCLINABLE BERÇANT PIVOTANT	30x34x42	4725	4990	5240	5515	5765	6025	3875	3975	4100
044 FAUTEUIL INCLINABLE	46x40x33/40	4800	5015	5215	5415	5615	5815	3975	4090	4165
045 CAUSEUSE SANS BRAS ALLONGEE DROIT	68x40x33/40	4800	5025	5240	5475	5690	5875	3740	3890	4075
050 CENTRE ROND	49x49x33	3515	3750	3975	4215	4440	4675	2540	2675	2800
051 FAUTEUIL SANS BRAS	23,5x40x33/40	2315	2425	2550	2675	2790	2900	1775	1900	2015
052 SOFA BRAS GAUCHE	82x40x33/40	6125	6440	6715	7015	7290	7590	4800	5025	5240
053 SOFA BRAS DROIT	82x40x33/40	6125	6440	6715	7015	7290	7590	4800	5025	5240

## FLORENCE

**Caractéristiques:**

- Appui-tête ajustable manuel sur tous les items (fixe sur centre rond).
- Fauteuil inclinable motorisé pleine jambe "à mécanisme \*protège-mur " (manuel n/d).
- Chaise longue inclinable motorisé (manuel n/d) avec appui-tête motorisé en option. Dégagement mural 8" et avant 5".
- Coussins de siège avec mousse modelée + 1" de mousse mémoire au-dessus; bras avec mousse mémoire.
- Couture: petit fil en tissu et gros fil plat en cuir.
- \*Exclus faut. 043 & 163: Dégagement mural 16"

Note: 2 inclinables séparés par un coin ne peuvent pas ouvrir en même temps. Aucuns inclinables à côté d'item #155.

**OPTIONS**

- Motorisé sans fil (batterie): ajoutez \$350/mec.
- \*Appui-tête motorisé: ajoutez \$350 ch. (\*N/D sur items fixes.)
- Mousse: Extra ferme ajoutez \$40/siège.
- Choix de bras (LARGE ou PETIT de 6"): Pattes sur bras LARGE : LG106 bois ou LG189 métal (noire ou chrome). Sur PETIT Bras: LG195 bois ou LG196 métal (noire ou chrome). Spécifiez couleur.
- Profondeur d'assise: 20" ou \*22". \*Le 22" N/D sur fauteuils 043 & 163.
- Faut. 043-163: avec base en bois (spécifiez couleur).

Description	L x P x H	Cuir						Tissu		
		10	20 Madras Softy	30 Hugo Fantasy Illusion Tucson Utah Vintage Wild Laredo Yukon	40 Diamond Elegance Princess Santiago Sensation Sunset Trina Victoria	50 Bull Cassiope Dublin	60 Caress Ultrasued	A	B COM	C alta
055 COIN CARRE	44x44x33/40	4090	4315	4565	4800	5050	5290	3175	3300	3400
056 FAUTEUIL BRAS DROIT	35x40x33/40	3225	3375	3515	3665	3815	3940	2515	2650	2765
057 FAUTEUIL BRAS GAUCHE	35x40x33/40	3225	3375	3515	3665	3815	3940	2515	2650	2765
061 CAUSEUSE BRAS DROIT	58x40x33/40	4950	5190	5415	5665	5865	6100	3875	4050	4200
071 FAUTEUIL INCLINABLE SANS BRAS	23,5x40x33/40	3090	3215	3350	3475	3615	3740	2575	2715	2840
086 CAUSEUSE SANS BRAS ALLONGEE GAUCHE	68x40x33/40	4800	5025	5240	5475	5690	5875	3740	3890	4075
088 FAUTEUIL SANS BRAS ALLONGE GAUCHE	45x40x33/40	3065	3290	3475	3675	3875	4100	2365	2450	2565
089 FAUTEUIL SANS BRAS ALLONGE DROIT	45x40x33/40	3065	3290	3475	3675	3875	4100	2365	2450	2565
095 SOFA APPARTEMENT	83x40x33/40	6275	6615	6975	7315	7665	8015	4925	5150	5340
096 SOFA APPARTEMENT BRAS GAUCHE	72x40x 33/40	5490	5750	6025	6300	6575	6840	4225	4440	4665
097 SOFA APPARTEMENT BRAS DROIT	72x40x 33/40	5490	5750	6025	6300	6575	6840	4225	4440	4665
124 POUF AVEC RANGEMENT	30x22x17	1590	1640	1715	1765	1840	1890	1365	1415	1475
155 PETIT COIN CARRE	40x40x33/40	4090	4315	4565	4800	5050	5290	3175	3300	3400
163 FAUT. DBL INCL. BERCANT PIVOTANT	33x34x42	4840	5125	5390	5675	5950	6225	3890	4000	4115
165 FAUTEUIL DOUBLE INCLINABLE	53x40x33/40	5015	5250	5515	5750	6000	6250	4150	4300	4450
167 SOFA APP. SANS BRAS ALLONGE GAUCHE	82x40x 33/40	5315	5615	5890	6215	6500	6775	4115	4315	4525
168 SOFA APP. SANS BRAS ALLONGE DROIT	82x40x 33/40	5315	5615	5890	6215	6500	6775	4115	4315	4525
169 FAUTEUIL DOUBLE INCLINABLE BRAS GAUCHE	42x40x33/40	4200	4390	4575	4765	4950	5150	3450	3640	3825
170 FAUTEUIL DOUBLE INCLINABLE BRAS DROIT	42x40x33/40	4200	4390	4575	4765	4950	5150	3450	3640	3825
171 FAUTEUIL DOUBLE INCLINABLE SANS BRAS	30,5x40x33/40	3315	3425	3575	3690	3825	3940	2715	2850	2990

## FLORENCE

### Caractéristiques:

- Appui-tête ajustable manuel sur tous les items (fixe sur centre rond).
- Fauteuil inclinable motorisé pleine jambe "à mécanisme \*protège-mur " (manuel n/d).
- Chaise longue inclinable motorisé (manuel n/d) avec appui-tête motorisé en option. Dégagement mural 8" et avant 5".
- Coussins de siège avec mousse modelée + 1" de mousse mémoire au-dessus; bras avec mousse mémoire.
- Couture: petit fil en tissu et gros fil plat en cuir.
- \*Exclus faut. 043 & 163: Dégagement mural 16"

Note: 2 inclinables séparés par un coin ne peuvent pas ouvrir en même temps. Aucuns inclinables à côté d'item #155.

### OPTIONS

- Motorisé sans fil (batterie): ajoutez \$350/mec.
- \*Appui-tête motorisé: ajoutez \$350 ch. (\*N/D sur items fixes.)
- Mousse: Extra ferme ajoutez \$40/siège.
- Choix de bras (LARGE ou PETIT de 6"): Pattes sur bras LARGE : LG106 bois ou LG189 métal (noire ou chrome). Sur PETIT Bras: LG195 bois ou LG196 métal (noire ou chrome). Spécifiez couleur.
- Profondeur d'assise: 20" ou \*22". \*Le 22" N/D sur fauteuils 043 & 163.
- Faut. 043-163: avec base en bois (spécifiez couleur).

Description	L x P x H	Cuir						Tissu		
		10	20 Madras Softy	30 Hugo Fantasy Illusion Tucson Utah Vintage Wild Laredo Yukon	40 Diamond Elegance Princess Santiago Sensation Sunset Trina Victoria	50 Bull Cassiope Dublin	60 Caress Ultrasued	A	B COM	C alta
173 CHAISE LONGUE DOUBLE BRAS GAUCHE	42x62x33/40	4090	4300	4525	4765	5000	5225	3215	3400	3600
174 CHAISE LONGUE DOUBLE BRAS DROIT	42x62x33/40	4090	4300	4525	4765	5000	5225	3215	3400	3600
175 FAUTEUIL DOUBLE BRAS GAUCHE	42x40x33/40	3400	3615	3815	4015	4215	4415	2690	2840	2990
176 FAUTEUIL DOUBLE BRAS DROIT	42x40x33/40	3400	3615	3815	4015	4215	4415	2690	2840	2990
177 FAUTEUIL DOUBLE SANS BRAS	30,5x40x33/40	2540	2690	2825	2965	3115	3265	1925	2050	2190
178 FAUTEUIL DOUBLE SANS BRAS ALLONGE-G	52x40x33/40	3300	3490	3690	3890	4115	4300	2575	2715	2840
179 FAUTEUIL DOUBLE SANS BRAS ALLONGE-D	52x40x33/40	3300	3490	3690	3890	4115	4300	2575	2715	2840
186 CAUS. SANS BRAS ALLONGEE RANGEMENT-G	68x40x33/40	5165	5350	5590	5800	6025	6250	4090	4240	4415
187 CAUS. SANS BRAS ALLONGEE RANGEMENT-D	68x40x33/40	5165	5350	5590	5800	6025	6250	4090	4240	4415
188 FAUT. SANS BRAS ALLONGE RANGEMENT-G	45x40x33/40	3415	3625	3825	4040	4225	4425	2715	2800	2875
189 FAUT. SANS BRAS ALLONGE RANGEMENT-D	45x40x33/40	3415	3625	3825	4040	4225	4425	2715	2800	2875
221 FAUT. DBL SANS BRAS ALLONGE RANGEMENT-G	52x40x33/40	3640	3840	4050	4240	4440	4650	2915	3050	3200
222 FAUT. DBL SANS BRAS ALLONGE RANGEMENT-D	52x40x33/40	3640	3840	4050	4240	4440	4650	2915	3050	3200
223 SOFA APP SANS BRAS ALLONGE RANGEMENT-G	82x40x33/40	5675	5975	6275	6575	6890	7175	4440	4665	4890
224 SOFA APP SANS BRAS ALLONGE RANGEMENT-D	82x40x33/40	5675	5975	6275	6575	6890	7175	4440	4665	4890
236 CHAISE LONGUE INCLINABLE BRAS GAUCHE	35x62x33/40	4565	4715	4865	5015	5165	5315	3765	3900	4040
237 CHAISE LONGUE INCLINABLE BRAS DROIT	35x62x33/40	4565	4715	4865	5015	5165	5315	3765	3900	4040
238 CHAISE LONGUE DBL INCLINABLE BRAS-G	42x62x33/40	4890	5100	5315	5525	5740	5950	4015	4200	4390
239 CHAISE LONGUE DBL INCLINABLE BRAS-D	42x62x33/40	4890	5100	5315	5525	5740	5950	4015	4200	4390
<b>CONFIGURATIONS</b>										

## Liste de prix CDN

### FLORENCE

Description	L x P x H	Cuir						Tissu		
		10	20 Madras Softy	30 Hugo Fantasy Illusion Tucson Utah Vintage Wild Laredo Yukon	40 Diamond Elegance Princess Santiago Sensation Sunset Trina Victoria	50 Bull Cassiope Dublin	60 Caress Ultrasued	A	B COM	C alta
A CONFIG (169-170)	84X40X40	8400	8780	9150	9530	9900	10300	6900	7280	7650
B CONFIG (169-171-174)	115X62X40	11605	12115	12675	13220	13775	14315	9380	9890	10415
C CONFIG (096-055-171-170)	116X116X40	17095	17880	18740	19555	20400	21220	13565	14230	14880
D CONFIG (169-171-055-179)	116X96X40	14905	15620	16405	17145	17940	18680	11915	12505	13055
J CONFIG (041-042)	70X40X40	7950	8300	8600	8900	9250	9550	6630	6800	7000
K CONFIG (041-071-005)	94X62X40	10830	11280	11750	12165	12640	13080	8855	9215	9565
L CONFIG (012-055-071-042)	102X102X40	16105	16870	17630	18390	19155	19905	12940	13465	13940
M CONFIG (041-071-055-089)	103X89X40	14220	14970	15690	16400	17165	17905	11430	11865	12305



# FLORENCE

**OPTIMA**  
Collection

**Jaymar**

Conçu et fabriqué fièrement au Canada  
Proudly designed and made in Canada

Nos produits sont fabriqués à la main et  
des variations mineures peuvent survenir

Our product is hand-made and minor variations can occur.

## SPECIFICATIONS

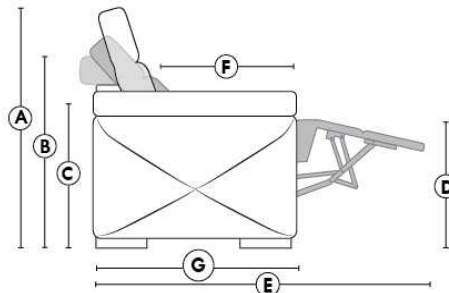

- Appui-tête levé / Headrest up
- Appui-tête baissé / Headrest down
- Complètement incliné / Fully reclined

- A** Hauteur complète 40" / Total Height
- B** Hauteur appui-tête baissé 33" / Height headrest down
- C** Hauteur du bras 22,5" / Arm Height
- D** Hauteur du siège 19,5" / Seat height
- E** Profondeur inclinée 65" / Depth fully reclined
- F** Profondeur d'assise 20" ou/ou 22" / Seat depth
- G** Profondeur appui-tête monté 37,5" / Depth with headrest up

## BRAS | ARMS

Option de bras:  
Bras Régulier Large 11" ou Petit bras 6"

Arm option  
Regular arm Large 11" or Small arm 6"

Contrôle de l'inclinaison situé à l'extérieur du bras  
Recliner control located on the outside of the arm.

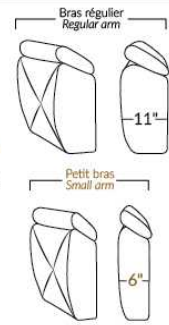

## FAUTEUIL BERÇANT PIVOTANT INCLINABLE SWIVEL ROCKING MOTION CHAIR

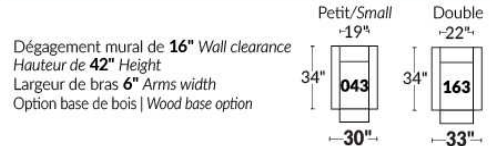

## SIÈGE 23" DE LARGE | 23" SEAT WIDTH

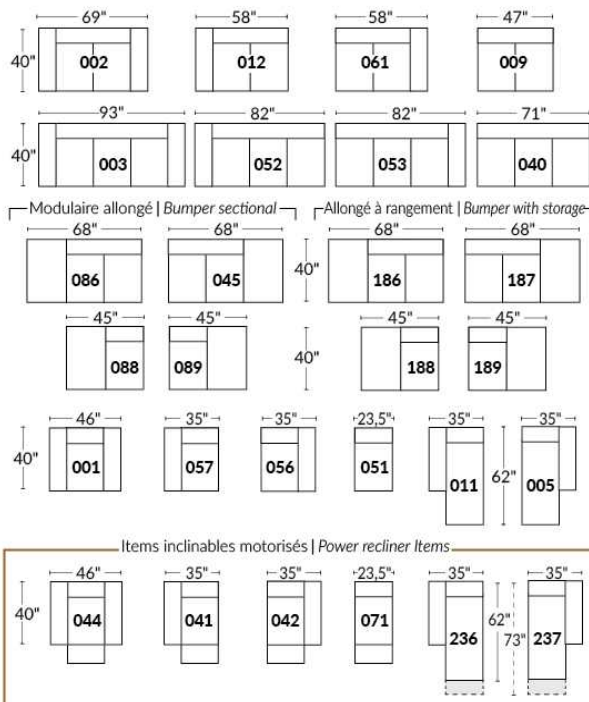

## SIÈGE 30" DE LARGE | 30" SEAT WIDTH

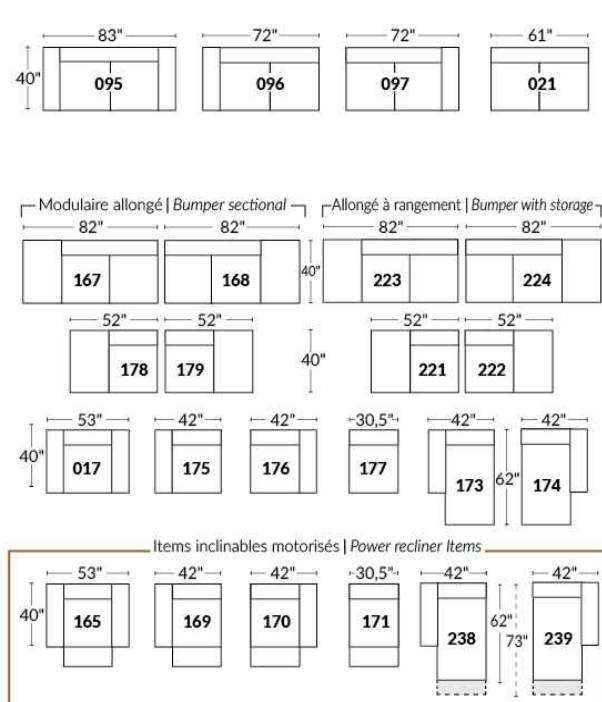

### Autres | Others

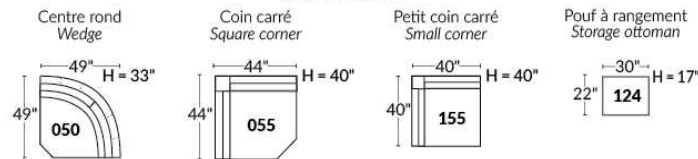

## EXEMPLE 23" EXAMPLE

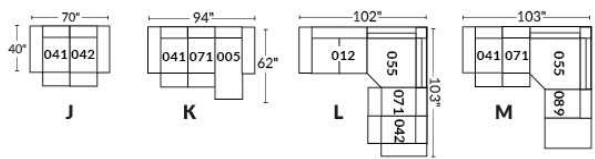

## EXEMPLE 30" EXAMPLE

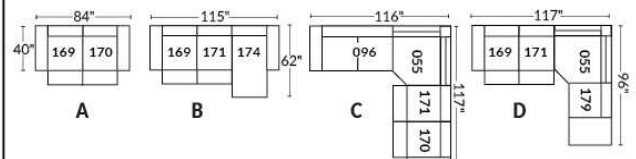

## GLAMOUR

La collection Fashion offre un confort inégalé. Chaque module est garni d'un mélange de plume 100% CANADIENNE. Les enveloppes 100% coton sont compartimentées afin de maintenir également les plumes dans les coussins tout en minimisant l'échappement de plumes. Les meubles sont finis sur chaque côté pour être disposés ensemble ou séparés. Chaque item est doté d'un système d'attache discret qui peut se pivoter sous le mobilier.

Items 256 & 257 peuvent être utilisés comme un coin carré.

COUSSIN DE BRAS - INCLUS: Le recouvrement sera le même que le tissu choisi pour la base seulement.

### COUSSINS DE DOS

Les coussins de dos (grand & petit) sont inclus dans les items identifiés. (Voir croquis)

Vous devez choisir le style de coussins de dos soit: FASHION I (pleine largeur) ou FASHION II (coussin carré).

N.b.: Vous ne pouvez pas combiner un Fashion I & II à l'intérieur du même item.

Ex: Vous pouvez prendre un Fashion I pour un fauteuil 001 et un Fashion II pour un coin carré 055.

Spécifiez sur votre COMMANDE :

Pour chaque item, spécifier le style (I ou II) des coussins.

Il faut également spécifier le recouvrement de la base ainsi que chacun des coussins.

Ex.: item 095 base, recouvrement #1. Coussins: Fashion II 833 : recouvrement #2 et 834: recouvrement #3.

Patte: LG201 métal (chrome ou noire); spécifier couleur.

Tables rembourrées #077, 257 & 258: Spécifier couleur du dessus de table en bois.

Coussins en EXTRA: Spécifier le code, recouvrement, couleur & qté.

Description	L x P x H	Cuir						Tissu		
		10	20 Madras Softy	30 Hugo Fantasy Illusion Tucson Utah Vintage Wild Laredo Yukon	40 Diamond Elegance Princess Santiago Utah Sensation Sunset Trina Victoria	50 Bull Cassiope Dublin	60 Caress Ultrasued	A	B COM	C alta
006 POUF	36x30x18							1365	1415	1475
017 FAUTEUIL DOUBLE	57x44x30/35							2815	2925	3040
021 SOFA APPARTEMENT SANS BRAS	71x44x30/35							3675	3850	4040
055 COIN CARRE	52x52x30/35							3240	3350	3450
077 TABLE REMBOURREE	36x44x16							1890	1950	2025
095 SOFA APPARTEMENT	93x44x30/35							4125	4315	4515
096 SOFA APPARTEMENT BRAS GAUCHE	82x44x30/35							3890	4100	4275
097 SOFA APPARTEMENT BRAS DROIT	82x44x30/35							3890	4100	4275
115 GRAND OTTOMAN	36x44x18							1640	1725	1800
173 CHAISE LONGUE DOUBLE BRAS GAUCHE	41x78x30/35							3475	3600	3700
174 CHAISE LONGUE DOUBLE BRAS DROIT	41x78x30/35							3475	3600	3700
175 FAUTEUIL DOUBLE BRAS GAUCHE	46x44x30/35							2590	2700	2800
176 FAUTEUIL DOUBLE BRAS DROIT	46x44x30/35							2590	2700	2800
177 FAUTEUIL DOUBLE SANS BRAS	36x44x30/35							2375	2450	2550
178 FAUTEUIL DOUBLE SANS BRAS ALLONGE-G	60x44x30/35							3100	3200	3315
179 FAUTEUIL DOUBLE SANS BRAS ALLONGE-D	60x44x30/35							3100	3200	3315

## GLAMOUR

La collection Fashion offre un confort inégalé. Chaque module est garni d'un mélange de plume 100% CANADIENNE. Les enveloppes 100% coton sont compartimentées afin de maintenir également les plumes dans les coussins tout en minimisant l'échappement de plumes. Les meubles sont finis sur chaque côté pour être disposés ensemble ou séparés. Chaque item est doté d'un système d'attache discret qui peut se pivoter sous le mobilier.

Items 256 & 257 peuvent être utilisés comme un coin carré.

COUSSIN DE BRAS - INCLUS: Le recouvrement sera le même que le tissu choisi pour la base seulement.

### COUSSINS DE DOS

Les coussins de dos (grand & petit) sont inclus dans les items identifiés. (Voir croquis)

Vous devez choisir le style de coussins de dos soit: FASHION I (pleine largeur) ou FASHION II (coussin carré).

N.b.: Vous ne pouvez pas combiner un Fashion I & II à l'intérieur du même item.

Ex: Vous pouvez prendre un Fashion I pour un fauteuil 001 et un Fashion II pour un coin carré 055.

Spécifiez sur votre COMMANDE :

Pour chaque item, spécifier le style (I ou II) des coussins.

Il faut également spécifier le recouvrement de la base ainsi que chacun des coussins.

Ex.: item 095 base, recouvrement #1. Coussins: Fashion II 833 : recouvrement #2 et 834: recouvrement #3.

Patte: LG201 métal (chrome ou noire); spécifier couleur.

Tables rembourrées #077, 257 & 258: Spécifier couleur du dessus de table en bois.

Coussins en EXTRA: Spécifier le code, recouvrement, couleur & qté.

Description	L x P x H	Cuir						Tissu		
		10	20 Madras Softy	30 Hugo Fantasy Illusion Tucson Utah Vintage Wild Laredo Yukon	40 Diamond Elegance Princess Santiago Sensation Sunset Trina Victoria	50 Bull Cassiope Dublin	60 Caress Ultrasued	A	B COM	C alta
256 GRAND OTTOMAN CARRE	44x44x18							2000	2075	2150
257 TABLE REMBOURREE CARRE	44x44x16							2425	2500	2575
258 PETITE TABLE REMBOUREE	15x44x16							1265	1300	1340
831 F I: GRAND COUSSIN DE DOS 34X19	34x7x19							225	225	225
832 F I: PETIT COUSSIN DE DOS 24X10	24x6x10							175	175	175
833 F II: GRAND COUSSIN DE DOS 26X19	26x7x19							225	225	225
834 F II: PETIT COUSSIN DE DOS 16X16	16x6x16							175	175	175
<b>CONFIGURATIONS</b>										
A CONFIG (173-097) + (006)	123X78X30/35							8730	9115	9450
B CONFIG (096-055-176) + (077)	98X134X30/35							11610	12100	12550
C CONFIG (175-115-055-097)	134X134X30/35							11360	11875	12325
D CONFIG (173-177-055-097)	129X134X30/35							12980	13500	13975

## FASHION COLLECTION

### FASHION I

COUSSINS PLEINE LARGEUR  
 FULL BACK CUSHIONS

831 34 x 7 x 19  
 832 24 x 6 x 10



### FASHION II

COUSSINS CARRÉS - DOS APPARENT  
 SQUARE CUSHIONS - VISBLE BACK

833 26 x 7 x 19  
 834 16 x 6 x 16

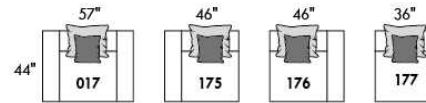
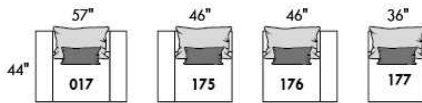
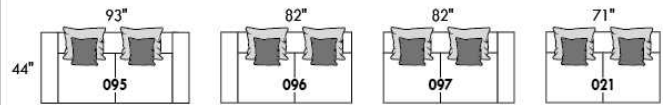
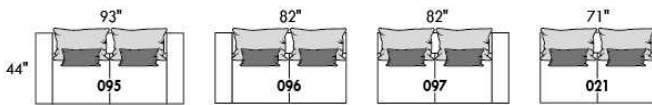

Mélanger & agencer!  
 Mix & Match!

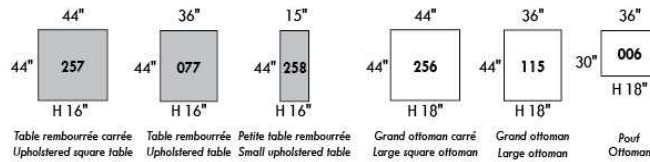
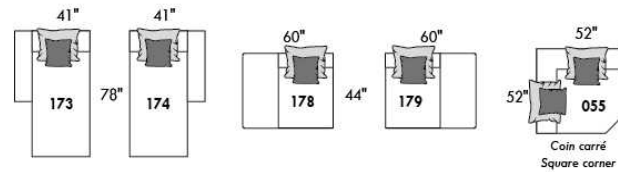
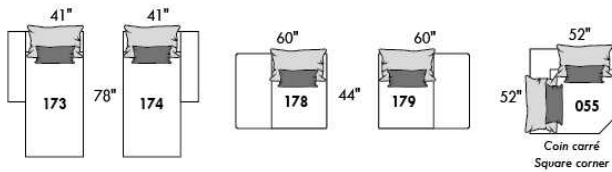

### Populaires | Popular CONFIGURATIONS

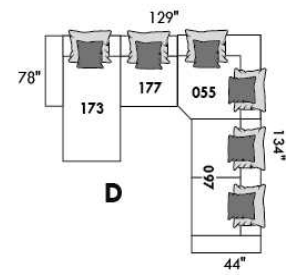
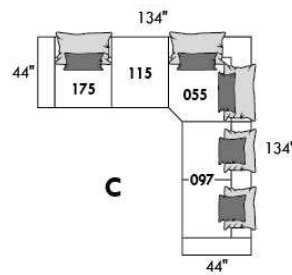
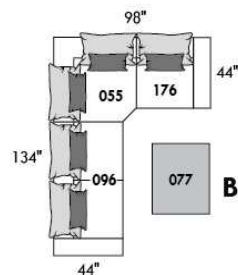
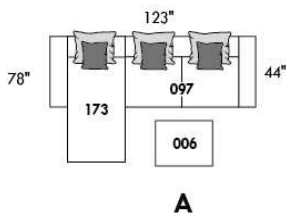

www.jaymar.ca

Toutes les dimensions indiquées sont au pouce près. Nos produits sont fabriqués à la main et des variations mineures peuvent survenir. All dimensions indicated are to the nearest inch. Our product is hand-made and minor variations can occur.





## HAMBOURG

Appui-tête manuel sur tous les items (fixe sur centre rond).

Fauteuil inclinable motorisé pleine jambe "à méc. \*protège-mur" (manuel n/d).

Chaise longue inclinable motorisé (manuel n/d) avec appui-tête motorisé en option. Dégagement mural 8" et avant 5".

Coussins de siège avec mousse modelée + 1" de mousse mémoire au-dessus; bras avec mousse mémoire.

Couture: petit fil en tissu & gros fil plat en cuir.

Fauteuils 043 & 163: bras seront SANS insert de MÉTAL.

\*Exclus faut. 043 & 163: Dégagement mural 16".

Note: 2 inclinables séparés par un coin ne peuvent pas ouvrir en même temps. Aucuns inclinables à côté d'item #155.

### OPTIONS

Motorisé sans fil (batterie): ajoutez \$350/mec.

\*Appui-tête motorisé: ajoutez \$350 ch. (\*N/D sur items fixes.)

Mousse: Extra ferme ajoutez \$40/siège.

Choix de bras (LARGE ou le PETIT bras qui sera sans insert de métal): Patte sur bras LARGE: LG103 bois ou Métal: LG189 cyl (noire ou chrome).

PETIT Bras: LG08 bois ou Métal: LG196 cyl. (noire ou chrome) ou LG64 (carré). Spécifiez couleur.

Profondeur d'assise: 20" ou \*22". \*Le 22" N/D sur faut. 043 & 163.

Faut. 043-163: base en bois (spécifiez couleur).

### Configurations CINÉMA MAISON

Détails accessoires, porte gobelets et configurations : Voir page Optima Cinéma maison en annexe.

Ancrage pour accessoires: \$90 ch.

Porte-Gobelets: En métal: \$65 ch. | Illuminé: \$65 ch. | \*Illuminé avec contrôle (1 ou 2 moteurs): \$100 ch.

\*Lumière DEL sous le siège : \$65/siège.

Description	L x P x H	Cuir						Tissu		
		10	20 Madras Softy	30 Hugo Fantasy Illusion Tucson Utah Vintage Wild Laredo Yukon	40 Diamond Elegance Princess Santiago Utah Sensation Sunset Trina Victoria	50 Bull Cassiope Dublin	60 Caress Ultrasued	A	B COM	C alta
001 FAUTEUIL	44x40x33/40	4040	4250	4475	4725	4950	5190	3215	3315	3390
002 CAUSEUSE	67x40x33/40	5765	6040	6315	6590	6850	7140	4550	4725	4900
003 SOFA	91x40x33/40	6965	7315	7675	8040	8415	8765	5500	5715	5940
005 CHAISE LONGUE BRAS DROIT	34x62x33/40	3765	3915	4100	4240	4400	4565	2965	3100	3225
009 CAUSEUSE SANS BRAS	47x40x33/40	4050	4215	4390	4565	4740	4915	3125	3315	3475
011 CHAISE LONGUE BRAS GAUCHE	34x62x33/40	3765	3915	4100	4240	4400	4565	2965	3100	3225
012 CAUSEUSE BRAS GAUCHE	57x40x33/40	4950	5190	5415	5665	5865	6100	3875	4050	4200
017 FAUTEUIL DOUBLE	51x40x33/40	4225	4465	4725	4975	5215	5475	3350	3490	3640
021 SOFA APPARTEMENT SANS BRAS	61x40x33/40	4565	4800	5050	5290	5550	5790	3500	3700	3900
040 SOFA SANS BRAS	71x40x33/40	5225	5500	5750	6015	6275	6540	4090	4300	4525
041 FAUTEUIL INCLINABLE BRAS-G	34x40x33/40	3975	4150	4300	4450	4625	4775	3315	3400	3500
042 FAUTEUIL INCLINABLE BRAS-D	34x40x33/40	3975	4150	4300	4450	4625	4775	3315	3400	3500
043 FAUTEUIL INCLINABLE BERÇANT PIVOTANT	30x34x42	4725	4990	5240	5515	5765	6025	3875	3975	4100
044 FAUTEUIL INCLINABLE	44x40x33/40	4800	5015	5215	5415	5615	5815	3975	4090	4165
045 CAUSEUSE SANS BRAS ALLONGEE DROIT	68x40x33/40	4800	5025	5240	5475	5690	5875	3740	3890	4075
050 CENTRE ROND	49x49x33	3515	3750	3975	4215	4440	4675	2540	2675	2800

## HAMBOURG

Appui-tête manuel sur tous les items (fixe sur centre rond).

Fauteuil inclinable motorisé pleine jambe "à méc. \*protège-mur" (manuel n/d).

Chaise longue inclinable motorisé (manuel n/d) avec appui-tête motorisé en option. Dégagement mural 8" et avant 5".

Coussins de siège avec mousse modelée + 1" de mousse mémoire au-dessus; bras avec mousse mémoire.

Couture: petit fil en tissu & gros fil plat en cuir.

Fauteuils 043 & 163: bras seront SANS insert de MÉTAL.

\*Exclus faut. 043 & 163: Dégagement mural 16".

Note: 2 inclinables séparés par un coin ne peuvent pas ouvrir en même temps. Aucuns inclinables à côté d'item #155.

### OPTIONS

Motorisé sans fil (batterie): ajoutez \$350/mec.

\*Appui-tête motorisé: ajoutez \$350 ch. (\*N/D sur items fixes.)

Mousse: Extra ferme ajoutez \$40/siège.

Choix de bras (LARGE ou le PETIT bras qui sera sans insert de métal): Patte sur bras LARGE: LG103 bois ou Métal: LG189 cyl (noire ou chrome).

PETIT Bras: LG08 bois ou Métal: LG196 cyl. (noire ou chrome) ou LG64 (carré). Spécifiez couleur.

Profondeur d'assise: 20" ou \*22". \*Le 22" N/D sur faut. 043 & 163.

Faut. 043-163: base en bois (spécifiez couleur).

### Configurations CINÉMA MAISON

Détails accessoires, porte gobelets et configurations : Voir page Optima Cinéma maison en annexe.

Ancrage pour accessoires: \$90 ch.

Porte-Gobelets: En métal: \$65 ch. | Illuminé: \$65 ch. | \*Illuminé avec contrôle (1 ou 2 moteurs): \$100 ch.

\*Lumière DEL sous le siège : \$65/siège.

Description	L x P x H	Cuir						Tissu		
		10	20 Madras Softy	30 Hugo Fantasy Illusion Tucson Utah Vintage Wild Laredo Yukon	40 Diamond Elegance Princess Santiago Sensation Sunset Trina Victoria	50 Bull Cassiope Dublin	60 Caress Ultrasued	A	B COM	C alta
051 FAUTEUIL SANS BRAS	23,5x40x33/40	2315	2425	2550	2675	2790	2900	1775	1900	2015
052 SOFA BRAS GAUCHE	81x40x33/40	6125	6440	6715	7015	7290	7590	4800	5025	5240
053 SOFA BRAS DROIT	81x40x33/40	6125	6440	6715	7015	7290	7590	4800	5025	5240
055 COIN CARRE	44x44x33/40	4090	4315	4565	4800	5050	5290	3175	3300	3400
056 FAUTEUIL BRAS DROIT	34x40x33/40	3225	3375	3515	3665	3815	3940	2515	2650	2765
057 FAUTEUIL BRAS GAUCHE	34x40x33/40	3225	3375	3515	3665	3815	3940	2515	2650	2765
061 CAUSEUSE BRAS DROIT	57x40x33/40	4950	5190	5415	5665	5865	6100	3875	4050	4200
071 FAUTEUIL INCLINABLE SANS BRAS	23,5x40x33/40	3090	3215	3350	3475	3615	3740	2575	2715	2840
086 CAUSEUSE SANS BRAS ALLONGEE GAUCHE	68x40x33/40	4800	5025	5240	5475	5690	5875	3740	3890	4075
088 FAUTEUIL SANS BRAS ALLONGE GAUCHE	45x40x33/40	3065	3290	3475	3675	3875	4100	2365	2450	2565
089 FAUTEUIL SANS BRAS ALLONGE DROIT	45x40x33/40	3065	3290	3475	3675	3875	4100	2365	2450	2565
095 SOFA APPARTEMENT	81x40x33/40	6275	6615	6975	7315	7665	8015	4925	5150	5340
096 SOFA APPARTEMENT BRAS GAUCHE	71x40x33/40	5490	5750	6025	6300	6575	6840	4225	4440	4665
097 SOFA APPARTEMENT BRAS DROIT	71x40x33/40	5490	5750	6025	6300	6575	6840	4225	4440	4665
124 POUF AVEC RANGEMENT	30x22x17	1590	1640	1715	1765	1840	1890	1365	1415	1475
138 BRAS CENTRE	10x36x24.5	890	975	1050	1125	1215	1290	740	775	815

## HAMBOURG

Appui-tête manuel sur tous les items (fixe sur centre rond).

Fauteuil inclinable motorisé pleine jambe "à méc. \*protège-mur" (manuel n/d).

Chaise longue inclinable motorisé (manuel n/d) avec appui-tête motorisé en option. Dégagement mural 8" et avant 5".

Coussins de siège avec mousse modelée + 1" de mousse mémoire au-dessus; bras avec mousse mémoire.

Couture: petit fil en tissu & gros fil plat en cuir.

Fauteuils 043 & 163: bras seront SANS insert de MÉTAL.

\*Exclus faut. 043 & 163: Dégagement mural 16".

Note: 2 inclinables séparés par un coin ne peuvent pas ouvrir en même temps. Aucuns inclinables à côté d'item #155.

### OPTIONS

Motorisé sans fil (batterie): ajoutez \$350/mec.

\*Appui-tête motorisé: ajoutez \$350 ch. (\*N/D sur items fixes.)

Mousse: Extra ferme ajoutez \$40/siège.

Choix de bras (LARGE ou le PETIT bras qui sera sans insert de métal): Patte sur bras LARGE: LG103 bois ou Métal: LG189 cyl (noire ou chrome).

PETIT Bras: LG08 bois ou Métal: LG196 cyl. (noire ou chrome) ou LG64 (carré). Spécifiez couleur.

Profondeur d'assise: 20" ou \*22". \*Le 22" N/D sur faut. 043 & 163.

Faut. 043-163: base en bois (spécifiez couleur).

### Configurations CINÉMA MAISON

Détails accessoires, porte gobelets et configurations : Voir page Optima Cinéma maison en annexe.

Ancrage pour accessoires: \$90 ch.

Porte-Gobelets: En métal: \$65 ch. | Illuminé: \$65 ch. | \*Illuminé avec contrôle (1 ou 2 moteurs): \$100 ch.

\*Lumière DEL sous le siège : \$65/siège.

Description	L x P x H	Cuir						Tissu		
		10	20 Madras Softy	30 Hugo Fantasy Illusion Tucson Utah Vintage Wild Laredo Yukon	40 Diamond Elegance Princess Santiago Sensation Sunset Trina Victoria	50 Bull Cassiope Dublin	60 Caresse Ultrasued	A	B COM	C alta
155 PETIT COIN CARRE	40x40x33/40	4090	4315	4565	4800	5050	5290	3175	3300	3400
159 RANGEMENT À ANGLE	11/27x36x24.5	1590	1665	1740	1825	1890	1950	1225	1265	1290
160 RANGEMENT DROIT	11x36x24.5	1540	1600	1675	1750	1840	1900	1150	1200	1225
163 FAUT. DBL INCL. BERGANT PIVOTANT	33x34x42	4840	5125	5390	5675	5950	6225	3890	4000	4115
165 FAUTEUIL DOUBLE INCLINABLE	51x40x33/40	5015	5250	5515	5750	6000	6250	4150	4300	4450
167 SOFA APP. SANS BRAS ALLONGE GAUCHE	82x40x33/40	5315	5615	5890	6215	6500	6775	4115	4315	4525
168 SOFA APP. SANS BRAS ALLONGE DROIT	82x40x33/40	5315	5615	5890	6215	6500	6775	4115	4315	4525
169 FAUTEUIL DOUBLE INCLINABLE BRAS GAUCHE	41x40x33/40	4200	4390	4575	4765	4950	5150	3450	3640	3825
170 FAUTEUIL DOUBLE INCLINABLE BRAS DROIT	41x40x33/40	4200	4390	4575	4765	4950	5150	3450	3640	3825
171 FAUTEUIL DOUBLE INCLINABLE SANS BRAS	30,5x40x33/40	3315	3425	3575	3690	3825	3940	2715	2850	2990
173 CHAISE LONGUE DOUBLE BRAS GAUCHE	41x62x33/40	4090	4300	4525	4765	5000	5225	3215	3400	3600
174 CHAISE LONGUE DOUBLE BRAS DROIT	41x62x33/40	4090	4300	4525	4765	5000	5225	3215	3400	3600
175 FAUTEUIL DOUBLE BRAS GAUCHE	41x40x33/40	3400	3615	3815	4015	4215	4415	2690	2840	2990
176 FAUTEUIL DOUBLE BRAS DROIT	41x40x33/40	3400	3615	3815	4015	4215	4415	2690	2840	2990
177 FAUTEUIL DOUBLE SANS BRAS	30,5x40x33/40	2540	2690	2825	2965	3115	3265	1925	2050	2190
178 FAUTEUIL DOUBLE SANS BRAS ALLONGE-G	52x40x33/40	3300	3490	3690	3890	4115	4300	2575	2715	2840

## HAMBOURG

Appui-tête manuel sur tous les items (fixe sur centre rond).

Fauteuil inclinable motorisé pleine jambe "à méc. \*protège-mur" (manuel n/d).

Chaise longue inclinable motorisé (manuel n/d) avec appui-tête motorisé en option. Dégagement mural 8" et avant 5".

Coussins de siège avec mousse modelée + 1" de mousse mémoire au-dessus; bras avec mousse mémoire.

Couture: petit fil en tissu & gros fil plat en cuir.

Fauteuils 043 & 163: bras seront SANS insert de MÉTAL.

\*Exclus faut. 043 & 163: Dégagement mural 16".

Note: 2 inclinables séparés par un coin ne peuvent pas ouvrir en même temps. Aucuns inclinables à côté d'item #155.

### OPTIONS

Motorisé sans fil (batterie): ajoutez \$350/mec.

\*Appui-tête motorisé: ajoutez \$350 ch. (\*N/D sur items fixes.)

Mousse: Extra ferme ajoutez \$40/siège.

Choix de bras (LARGE ou le PETIT bras qui sera sans insert de métal): Patte sur bras LARGE: LG103 bois ou Métal: LG189 cyl (noire ou chrome).

PETIT Bras: LG08 bois ou Métal: LG196 cyl. (noire ou chrome) ou LG64 (carré). Spécifiez couleur.

Profondeur d'assise: 20" ou \*22". \*Le 22" N/D sur faut. 043 & 163.

Faut. 043-163: base en bois (spécifiez couleur).

### Configurations CINÉMA MAISON

Détails accessoires, porte gobelets et configurations : Voir page Optima Cinéma maison en annexe.

Ancrage pour accessoires: \$90 ch.

Porte-Gobelets: En métal: \$65 ch. | Illuminé: \$65 ch. | \*Illuminé avec contrôle (1 ou 2 moteurs): \$100 ch.

\*Lumière DEL sous le siège : \$65/siège.

Description	L x P x H	Cuir						Tissu		
		10	20 Madras Softy	30 Hugo Fantasy Illusion Tucson Utah Vintage Wild Laredo Yukon	40 Diamond Elegance Princess Santiago Utah Sensation Sunset Trina Victoria	50 Bull Cassiope Dublin	60 Caresse Ultrasued	A	B COM	C alta
179 FAUTEUIL DOUBLE SANS BRAS ALLONGE-D	52x40x33/40	3300	3490	3690	3890	4115	4300	2575	2715	2840
186 CAUS. SANS BRAS ALLONGEE RANGEMENT-G	68x40x33/40	5165	5350	5590	5800	6025	6250	4090	4240	4415
187 CAUS. SANS BRAS ALLONGEE RANGEMENT-D	68x40x33/40	5165	5350	5590	5800	6025	6250	4090	4240	4415
188 FAUT. SANS BRAS ALLONGE RANGEMENT-G	45x40x33/40	3415	3625	3825	4040	4225	4425	2715	2800	2875
189 FAUT. SANS BRAS ALLONGE RANGEMENT-D	45x40x33/40	3415	3625	3825	4040	4225	4425	2715	2800	2875
190 PETIT RANGEMENT À ANGLE	11/21x36x24.5	1540	1600	1675	1750	1840	1900	1150	1200	1225
221 FAUT. DBL SANS BRAS ALLONGE RANGEMENT-G	52x40x33/40	3640	3840	4050	4240	4440	4650	2915	3050	3200
222 FAUT. DBL SANS BRAS ALLONGE RANGEMENT-D	52x40x33/40	3640	3840	4050	4240	4440	4650	2915	3050	3200
223 SOFA APP SANS BRAS ALLONGE RANGEMENT-G	82x40x33/40	5675	5975	6275	6575	6890	7175	4440	4665	4890
224 SOFA APP SANS BRAS ALLONGE RANGEMENT-D	82x40x33/40	5675	5975	6275	6575	6890	7175	4440	4665	4890
236 CHAISE LONGUE INCLINABLE BRAS GAUCHE	34x62x33/40	4565	4715	4865	5015	5165	5315	3765	3900	4040
237 CHAISE LONGUE INCLINABLE BRAS DROIT	34x62x33/40	4565	4715	4865	5015	5165	5315	3765	3900	4040
238 CHAISE LONGUE DBL INCLINABLE BRAS-G	41x62x33/40	4890	5100	5315	5525	5740	5950	4015	4200	4390
239 CHAISE LONGUE DBL INCLINABLE BRAS-D	41x62x33/40	4890	5100	5315	5525	5740	5950	4015	4200	4390
V51 PORTE VERRE A VIN	3.5 x 5.5 x 6.5	90	90	90	90	90	90	90	90	90
V52 TABLETTE PIVOTANTE EN PLASTIQUE	13 3/8 x 9 5/8	90	90	90	90	90	90	90	90	90

## HAMBOURG

Appui-tête manuel sur tous les items (fixe sur centre rond).

Fauteuil inclinable motorisé pleine jambe "à méc. \*protège-mur" (manuel n/d).

Chaise longue inclinable motorisé (manuel n/d) avec appui-tête motorisé en option. Dégagement mural 8" et avant 5".

Coussins de siège avec mousse modelée + 1" de mousse mémoire au-dessus; bras avec mousse mémoire.

Couture: petit fil en tissu & gros fil plat en cuir.

Fauteuils 043 & 163: bras seront SANS insert de MÉTAL.

\*Exclus faut. 043 & 163: Dégagement mural 16".

Note: 2 inclinables séparés par un coin ne peuvent pas ouvrir en même temps. Aucuns inclinables à côté d'item #155.

### OPTIONS

Motorisé sans fil (batterie): ajoutez \$350/mec.

\*Appui-tête motorisé: ajoutez \$350 ch. (\*N/D sur items fixes.)

Mousse: Extra ferme ajoutez \$40/siège.

Choix de bras (LARGE ou le PETIT bras qui sera sans insert de métal): Patte sur bras LARGE: LG103 bois ou Métal: LG189 cyl (noire ou chrome).

PETIT Bras: LG08 bois ou Métal: LG196 cyl. (noire ou chrome) ou LG64 (carré). Spécifiez couleur.

Profondeur d'assise: 20" ou \*22". \*Le 22" N/D sur faut. 043 & 163.

Faut. 043-163: base en bois (spécifiez couleur).

### Configurations CINÉMA MAISON

Détails accessoires, porte gobelets et configurations : Voir page Optima Cinéma maison en annexe.

Ancrage pour accessoires: \$90 ch.

Porte-Gobelets: En métal: \$65 ch. | Illuminé: \$65 ch. | \*Illuminé avec contrôle (1 ou 2 moteurs): \$100 ch.

\*Lumière DEL sous le siège : \$65/siège.

Description	L x P x H	Cuir						Tissu		
		10	20 Madras Softy	30 Hugo Fantasy Illusion Tucson Utah Vintage Wild Laredo Yukon	40 Diamond Elegance Princess Santiago Sensation Sunset Trina Victoria	50 Bull Cassiope Dublin	60 Caress Ultrasued	A	B COM	C alta
V53 TABLETTE PIVOTANTE EN BOIS	19 x 10	150	150	150	150	150	150	150	150	150
V54 PORTE TABLETTE	4.5 x 8 x 10	100	100	100	100	100	100	100	100	100
V55 LAMPE DEL	1.5x5x14 plié/bent	90	90	90	90	90	90	90	90	90
<b>CONFIGURATIONS</b>										
_A CONFIG (169-170)	82X40X40	8400	8780	9150	9530	9900	10300	6900	7280	7650
_B CONFIG (169-171-174)	113X62X40	11605	12115	12675	13220	13775	14315	9380	9890	10415
_C CONFIG (096-055-171-170)	115X115X40	17095	17880	18740	19555	20400	21220	13565	14230	14880
_D CONFIG (169-171-055-179)	115X96X40	14905	15620	16405	17145	17940	18680	11915	12505	13055
_J CONFIG (041-042)	68X40X40	7950	8300	8600	8900	9250	9550	6630	6800	7000
_K CONFIG (041-071-005)	92X62X40	10830	11280	11750	12165	12640	13080	8855	9215	9565
_L CONFIG (012-055-071-042)	102X102X40	16105	16870	17630	18390	19155	19905	12940	13465	13940
_M CONFIG (041-071-055-089)	102X89X40	14220	14970	15690	16400	17165	17905	11430	11865	12305



# HAMBOURG

**OPTIMA**  
Collection

**Jaymar**

Conçu et fabriqué fièrement au Canada  
Proudly designed and made in Canada

Nos produits sont fabriqués à la main et des variations mineures peuvent survenir

Our product is hand-made and minor variations can occur.

## SPECIFICATIONS

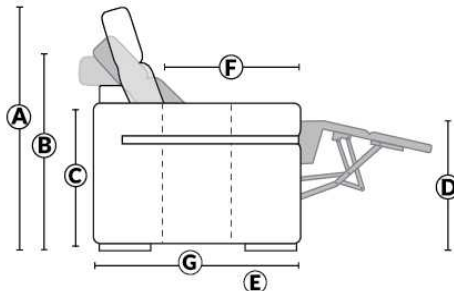

- Appui-tête levé Headrest up
- Appui-tête baissé Headrest down
- Complètement incliné Fully reclined

- A** Hauteur complète 40" Total Height
- B** Hauteur appui-tête baissé 33" Height headrest down
- C** Hauteur du bras 24,5" Arm Height
- D** Hauteur du siège 19,5" Seat height
- E** Profondeur incliné 65" Depth fully reclined
- F** Profondeur d'assise 20"ou/ou 22" Seat depth
- G** Profondeur appui-tête monté 37,5" Depth with headrest up

## BRAS | ARMS

Option de bras:  
Bras Régulier Large 10" ou Petit bras 6"

Arm option  
Regular arm Large 10" or Small arm 6"

Contrôle de l'inclinaison situé à l'intérieur du bras  
Recliner control located on the inside of the arm.

Option d'accessoires disponible sur le bras régulier seulement  
Accessories option, available on Regular arms ONLY.

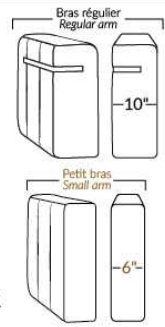

## FAUTEUIL BERÇANT PIVOTANT INCLINABLE SWIVEL ROCKING MOTION CHAIR

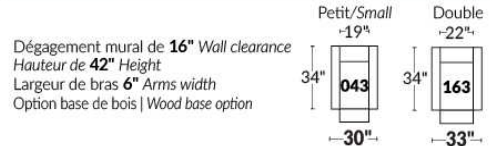

## SIÈGE 23" DE LARGE | 23" SEAT WIDTH

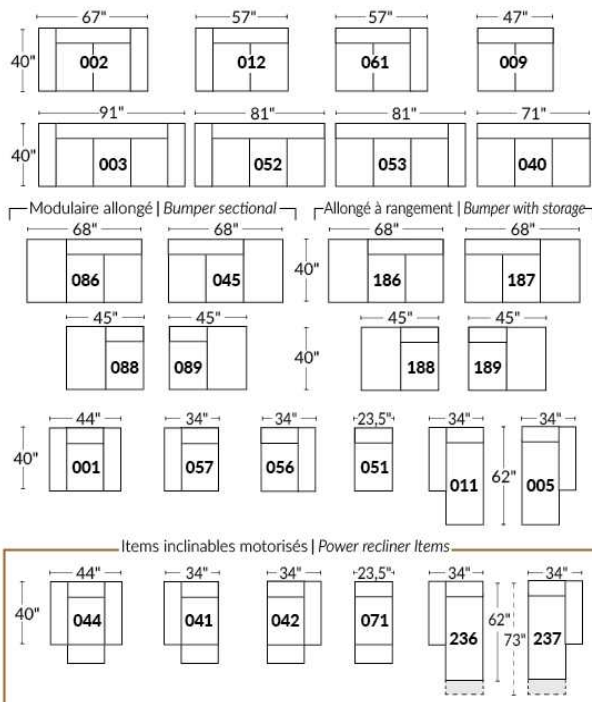

## SIÈGE 30" DE LARGE | 30" SEAT WIDTH

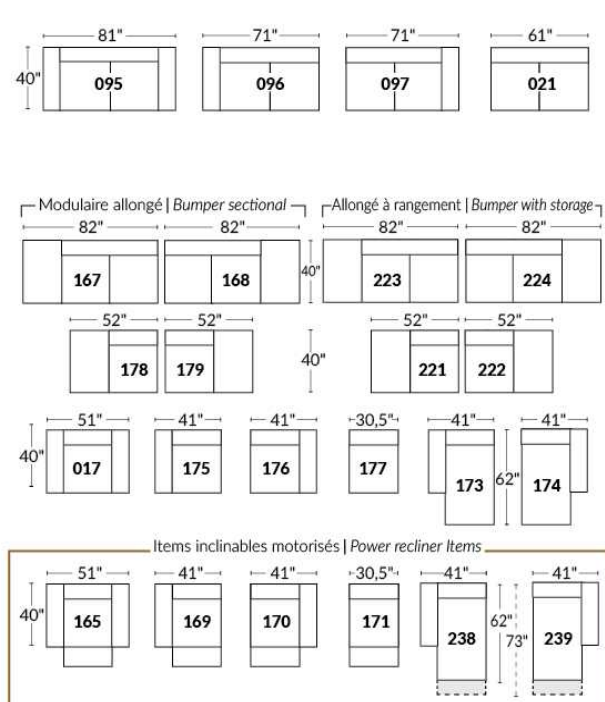

### Autres | Others

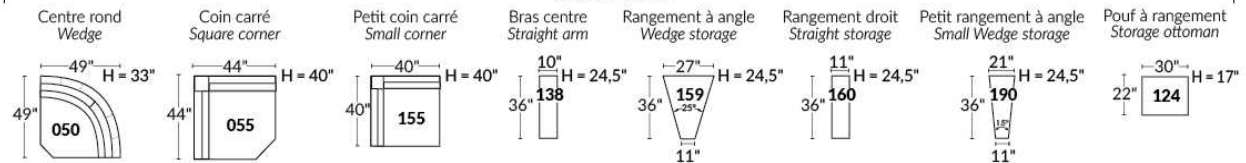

### EXEMPLE 23" EXAMPLE

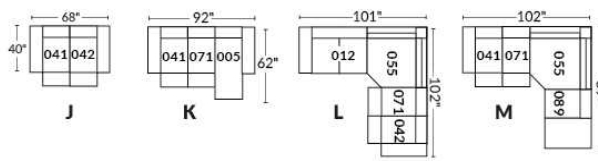

### EXEMPLE 30" EXAMPLE

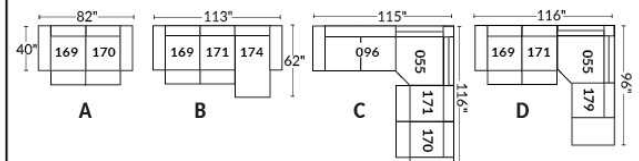

\*Disponibles sur certains modèles et SEULEMENT sur le BRAS LARGE.

### OPTIONS PORTE-GOBELETS

#### MÉTAL



Argent



Noir mat



Brun

#### ILLUMINÉ

1.



Porte-gobelet illuminé

2.



Porte-gobelet illuminé avec contrôle de l'inclinable, port USB & lumière DEL sous le siège

3.



Porte-gobelet illuminé avec contrôle double moteur, port USB & lumière DEL sous le siège

Nos porte-gobelets illuminés à un ou deux contrôles sont compatibles avec les lumières DEL sous le siège. Vous pouvez contrôler la lumière sur le porte-gobelet. Le porte-gobelet à 2 moteurs possède un contrôle remise à zéro (maison) pour remettre votre inclinable à la position de départ.

#### Lumière DEL sous le siège (en option)

Disponible seulement dans les configurations avec un minimum de 1 porte-gobelet illuminé à moteur qui contrôle l'ouverture et la fermeture de la lumière.

Pour les prix des options, voir la section description du modèle Optima.

**Veillez nous fournir un dessin de votre configuration qui indique le type de porte-gobelet et le positionnement.**

#### Porte-gobelets avec contrôle

Il faut spécifier la position de ceux-ci; bras droit ou bras gauche et quel inclinable ils vont contrôler. Si vous avez une rangée de fauteuils avec plusieurs porte-gobelets, le contrôle sera par défaut sur le bras gauche et sur le droit pour le dernier bras extérieur.

#### EXEMPLE A

041-169 : Contrôleur et porte-gobelet à gauche

071-171 : boutons tactiles sur le côté du siège

042-170 : Contrôleur et porte-gobelet à droite

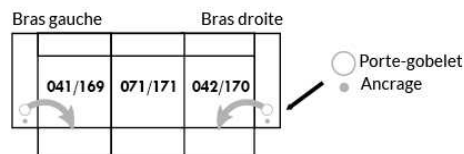

#### EXEMPLE B

071-171 : Ces deux items peuvent être connectés à un porte-gobelet intelligent qui pourra contrôler l'inclinable.

Il faut alors utiliser un de ces items: 138,159, 160 et 190

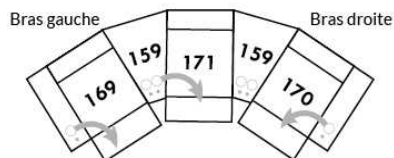

#### Informations sur les appui-têtes et boutons de contrôles des inclinables

##### AVEC porte-gobelet illuminés

Si vous prenez un item **stationnaire**, vous aurez par défaut le porte-gobelet N°1.

Si vous prenez un **appui-tête manuel**, vous aurez le porte-gobelet N°2.

Si vous prenez un **appui-tête électrique**, vous aurez par défaut le porte-gobelet N°3.

##### SANS porte-gobelet et avec un inclinable

Si vous prenez un item inclinable et un **appui-tête manuel**, il y aura un contrôleur à boutons tactiles.

Si vous prenez un item inclinable avec un **appui-tête électrique**, vous aurez un contrôleur à bouton poussoir double avec prise USB.

Si c'est un **item sans bras** (071-171) il y aura alors les boutons tactiles.



Boutons tactiles



Boutons poussoirs



\*Disponibles sur certains modèles et SEULEMENT sur le BRAS LARGE.

### OPTIONS ACCESSOIRES

<p><b>Ancrage pour accessoires</b></p> 	<p><b>V51</b> Porte verre à vin</p> 	<p><b>V52</b> Tablette pivotante en plastique</p> 	<p><b>V53</b> Tablette pivotante en bois (choix de 8 couleurs)</p> 
<p><b>V54</b> Porte tablette</p> 	<p><b>V55</b> Lampe DEL</p> 	<p>Spécifiez sur quel bras (gauche ou droit) la tablette sera installée</p>	

Pour les prix des ancrages, voir la section description du modèle Optima et pour les accessoires vous référer à la fin de la liste de prix.

### Items 138-159-160-190 et bras large

Option ancrage et porte-gobelet \*Non disponible sur les petits bras\*.

Veuillez spécifier sur quel bras vous voulez avoir les ancrages et les porte-gobelets.

NB: Item 138- 159-160-190 sont non finis sur les côtés, doivent être utilisés entre 2 sièges. Chaque item à rangement possède 2 prises USB et une prise électrique à l'intérieur du rangement.

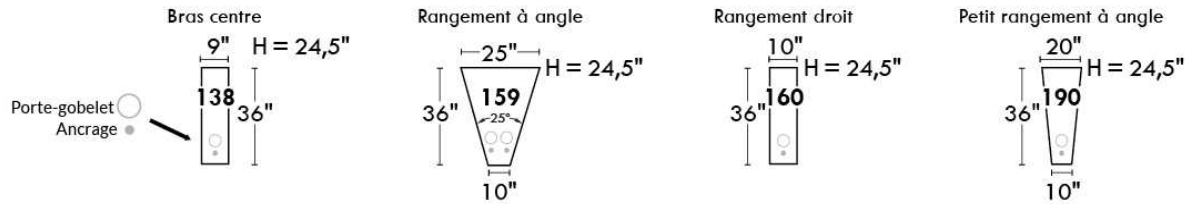

### SUGGESTIONS DE CONFIGURATIONS

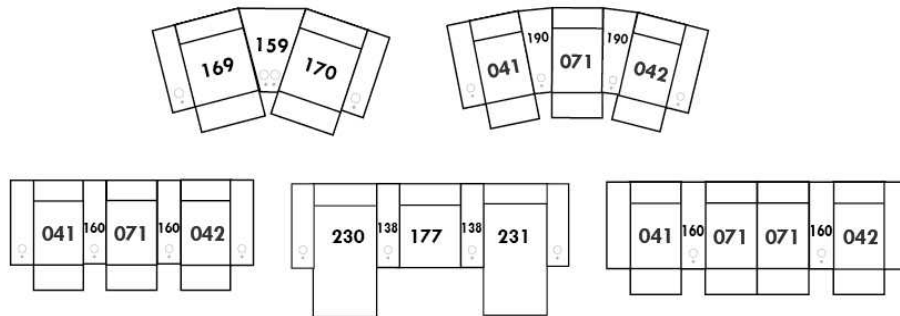



## Liste de prix CDN

### HARRISON

COMBO: Recouvrement #2 sur les dossiers et sièges.  
EN TISSU il n'y a pas de coutures sur les dossiers.  
SPECS: Hauteur Devant Bras: 26". Hauteur Siège: 19" Profondeur d'assise: 21".

PATTE: LG58 (spécifiez couleur).  
Clous décoratifs: Sur devant bras ajoutez \$90/bras. Clous #54 5/8" couleur Antique Gold (1 couleur seulement).

MATELAS sofa-lit régulier de 4,5 po inclus. OPTION matelas 5 po :  
-avec ressorts et mousse mémoire avec gel - Double: ajoutez \$250 ou  
-avec mousse haute densité et mousse mémoire avec gel - Double: ajoutez \$375.

Description	L x P x H	Cuir						Tissu		
		10	20 Madras Softy	30 Hugo Fantasy Illusion Tucson Utah Vintage Wild Laredo Yukon	40 Diamond Elegance Princess Santiago Sensation Sunset Trina Victoria	50 Bull Cassiope Dublin	60 Caress Ultrasued	A	B COM	C alta
001 FAUTEUIL	43X37X36	3215	3415	3625	3825	4040	4225	2150	2290	2415
002 CAUSEUSE	64X37X36	4375	4650	4940	5215	5515	5775	2925	3115	3315
003 SOFA	86X37X36	5325	5715	6050	6415	6775	7140	3675	3890	4140
004 SOFA-LIT DOUBLE	86X37X36	5775	6175	6565	6965	7365	7750	4150	4365	4575
006 POUF	25.5X25.5X18	1465	1525	1575	1625	1715	1775	1150	1200	1225

# HARRISON



Hauteur complète 36" | Hauteur de siège 19" | Hauteur devant bras 26" | Profondeur d'assise 21"  
Total Height 36" | Seat Height 19" | Arm Height 26" | Seat Depth 21"

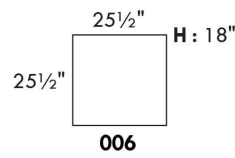
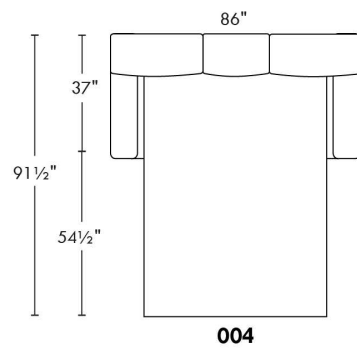
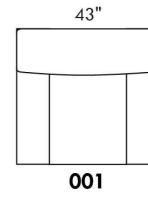
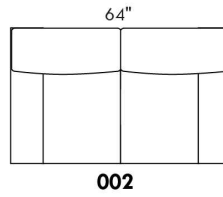
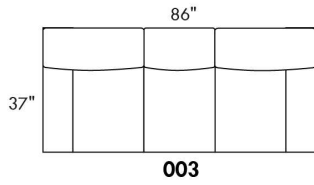

[www.jaymar.ca](http://www.jaymar.ca)

Toutes les dimensions indiquées sont au pouce près. Nos produits sont fabriqués à la main et des variations mineures peuvent survenir.  
All dimensions indicated are to the nearest inch. Our product is hand-made and minor variations can occur.

## Liste de prix CDN

### HENLEY

PATTE: LG64 métal. Aussi disponible patte en bois LG8; spécifiez la couleur.

COMBO: Recouvrement #2 sur les dossiers et sièges. TISSU UNI RECOMMANDÉ.

MATELAS sofa-lit régulier de 4,5 po inclus. OPTION matelas 5 po :  
-avec ressorts et mousse mémoire avec gel: ajoutez \$250 ou  
-avec mousse haute densité et mousse mémoire avec gel: ajoutez \$375.

\*REMARQUE: En cuir, les côtés sans bras ne sont pas fini tout cuir.

Description	L x P x H	Cuir						Tissu		
		10	20 Madras Softy	30 Hugo Fantasy Illusion Tucson Utah Vintage Wild Laredo Yukon	40 Diamond Elegance Princess Santiago Sensation Sunset Trina Victoria	50 Bull Cassiope Dublin	60 Caress Ultrasued	A	B COM	C alta
001 FAUTEUIL	34X37X35	3115	3325	3565	3790	4015	4240	2150	2300	2425
002 CAUSEUSE	58X37X35	4415	4690	5015	5315	5615	5950	2990	3175	3375
003 SOFA	81X37X35	5540	5815	6175	6500	6790	7115	3815	4000	4175
005 CHAISE LONGUE BRAS DROIT	29X66X35	3615	3840	4115	4365	4600	4865	2640	2790	2915
006 POUF	25.5X25.5X18	1465	1525	1600	1665	1750	1840	1150	1200	1250
009 CAUSEUSE SANS BRAS	46X37X35	3365	3650	3950	4250	4565	4875	2450	2640	2800
011 CHAISE LONGUE BRAS GAUCHE	29X66X36	3615	3840	4115	4365	4600	4865	2640	2790	2915
012 CAUSEUSE BRAS GAUCHE	52X37X35	3875	4175	4475	4800	5065	5390	2740	2875	3065
018 CAUSEUSE ANGULAIRE BRAS GAUCHE	64X54X35	4175	4450	4775	5025	5315	5600	2915	3115	3290
023 CAUSEUSE ANGULAIRE BRAS DROIT	64X54X35	4175	4450	4775	5025	5315	5600	2915	3115	3290
040 SOFA SANS BRAS	69X37X35	4475	4865	5200	5550	5865	6215	3290	3450	3650
046 CAUSEUSE ANGULAIRE SANS BRAS	60X51X35	3790	4100	4415	4690	5000	5290	2690	2840	3025
050 CENTRE ROND	48X48X35	3225	3450	3700	3915	4150	4375	2415	2565	2715
051 FAUTEUIL SANS BRAS	23X37X35	2100	2315	2565	2790	3000	3225	1675	1865	2000
052 SOFA BRAS GAUCHE	75X37X35	4950	5265	5625	5990	6300	6640	3525	3765	3950
053 SOFA BRAS DROIT	75X37X35	4950	5265	5625	5990	6300	6640	3525	3765	3950
055 COIN CARRE	37X37X55	3140	3375	3615	3825	4075	4290	2315	2425	2575
056 FAUTEUIL BRAS DROIT	29X37X35	2575	2800	3040	3290	3490	3740	1915	2050	2190
057 FAUTEUIL BRAS GAUCHE	29X37X35	2575	2800	3040	3290	3490	3740	1915	2050	2190
060 SOFA-LIT QUEEN	81X37X35	6325	6650	7050	7375	7700	8040	4665	4890	5040
061 CAUSEUSE BRAS DROIT	52X37X35	3875	4175	4475	4800	5065	5390	2740	2875	3065
072 SOFA MODULAIRE BRAS GAUCHE	87X37X35	5865	6215	6565	6900	7225	7550	4100	4290	4450
073 SOFA MODULAIRE BRAS DROIT	87X37X35	5865	6215	6565	6900	7225	7550	4100	4290	4450
080 POUF ANGULAIRE	36X37X18	1615	1675	1800	1875	1940	2015	1350	1415	1465

## Liste de prix CDN

### HENLEY

PATTE: LG64 métal. Aussi disponible patte en bois LG8; spécifiez la couleur.

COMBO: Recouvrement #2 sur les dossiers et sièges. TISSU UNI RECOMMANDÉ.

MATELAS sofa-lit régulier de 4,5 po inclus. OPTION matelas 5 po :  
-avec ressorts et mousse mémoire avec gel: ajoutez \$250 ou  
-avec mousse haute densité et mousse mémoire avec gel: ajoutez \$375.

\*REMARQUE: En cuir, les côtés sans bras ne sont pas fini tout cuir.

Description	L x P x H	Cuir						Tissu		
		10	20 Madras Softy	30 Hugo Fantasy Illusion Tucson Utah Vintage Wild Laredo Yukon	40 Diamond Elegance Princess Santiago Sensation Sunset Trina Victoria	50 Bull Cassiope Dublin	60 Caress Ultrasued	A	B COM	C alta
082 SOFA-LIT QUEEN BRAS GAUCHE	75X37X35	5775	6115	6500	6800	7150	7465	4390	4600	4800
083 SOFA-LIT QUEEN BRAS DROIT	75X37X35	5775	6115	6500	6800	7150	7465	4390	4600	4800
084 CAUS. ANGULAIRE SANS BRAS ALLONGEE-G	72X63X35	4240	4550	4875	5175	5490	5740	3040	3225	3415
085 CAUS. ANGULAIRE SANS BRAS ALLONGEE-D	72X63X35	4240	4550	4875	5175	5490	5740	3040	3225	3415
<b>CONFIGURATIONS</b>										
A CONF. A (084-083)	147X63X35	10015	10665	11375	11975	12640	13205	7430	7825	8215
B CONF. B (052-073)	87X112X35	10815	11480	12190	12890	13525	14190	7625	8055	8400
C CONF. C (012-055-056)	89X66X35	9590	10350	11130	11915	12630	13420	6970	7350	7830
D CONF. D (012-085)	124X63X35	8115	8725	9350	9975	10555	11130	5780	6100	6480
E CONF. E (084-085)	144X63X35	8480	9100	9750	10350	10980	11480	6080	6450	6830
F CONF. F (012-050-061)	100X100X35	10975	11800	12650	13515	14280	15155	7895	8315	8845
G CONF. G (057-046-051-005)	133X72X35	12080	13055	14135	15135	16090	17120	8920	9545	10130
H CONF. H (052-050-061)	123X100X35	12050	12890	13800	14705	15515	16405	8680	9205	9730
I CONF. I (018-046-023)	161X79X35	12140	13000	13965	14740	15630	16490	8520	9070	9605
J CONF. J (057-046-056)	119X59X35	8940	9700	10495	11270	11980	12770	6520	6940	7405

Hauteur complète 35" | Hauteur de siège 19" | Hauteur devant bras 24" | Profondeur d'assise 20"  
 Total Height 35" | Seat Height 19" | Arm Height 24" | Seat Depth 20"

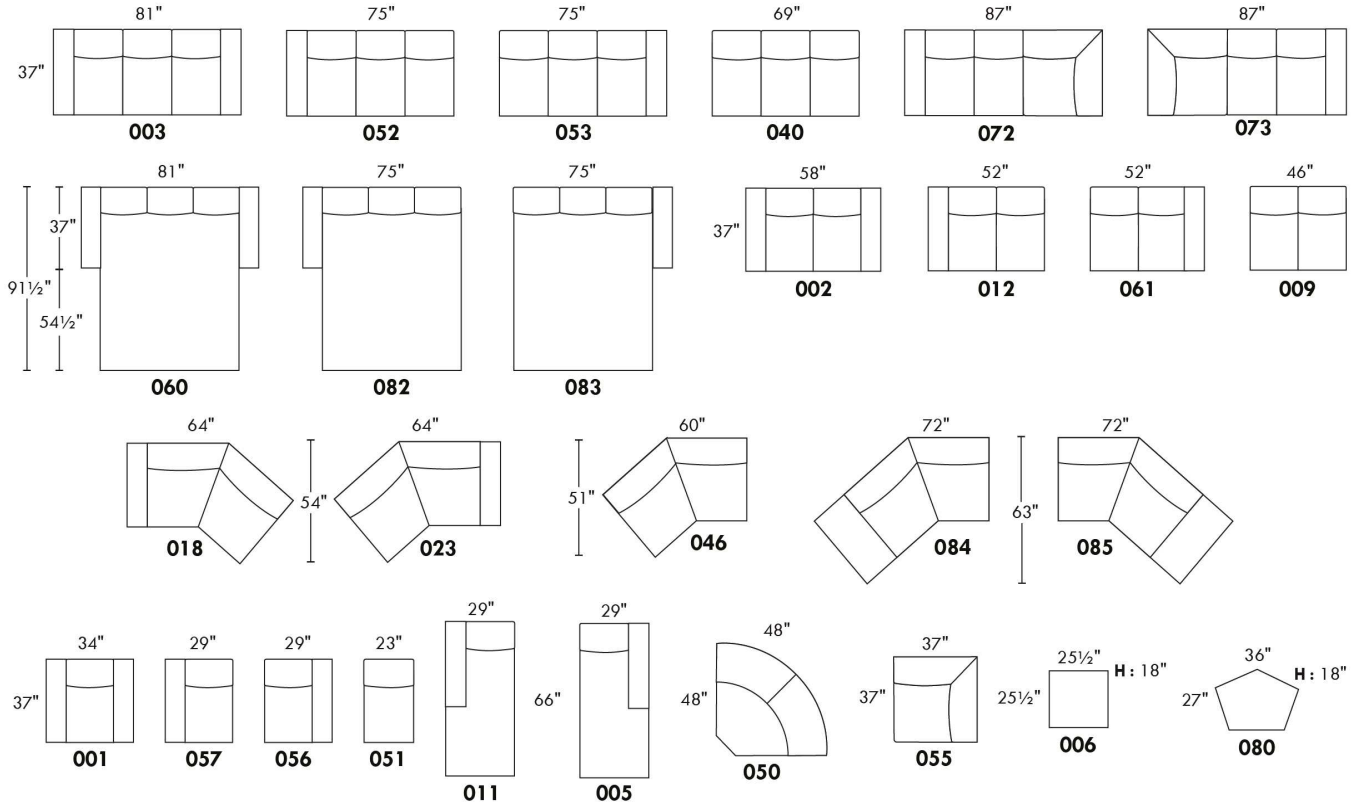

## CONFIGURATIONS

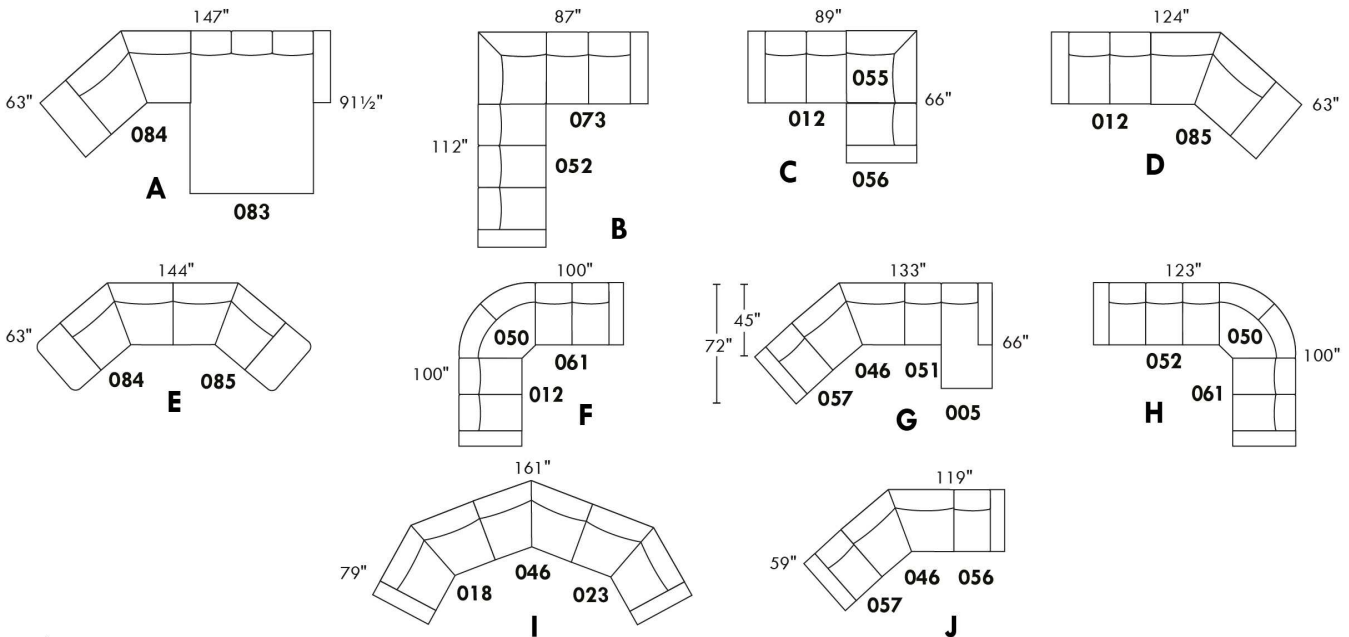

www.jaymar.ca

Toutes les dimensions indiquées sont au pouce près. Nos produits sont fabriqués à la main et des variations mineures peuvent survenir.  
 All dimensions indicated are to the nearest inch. Our product is hand-made and minor variations can occur.

## Liste de prix CDN

### HIGH POINT

PATTE: LG64 métal ou en bois LG8; si en bois spécifiez la couleur.  
COMBO: Recouvrement #2 sur les dossiers et sièges.  
TISSU UNI RECOMMANDÉ.

MATELAS sofa-lit régulier de 4,5 po inclus. OPTION matelas 5 po :  
-avec ressorts et mousse mémoire avec gel: ajoutez \$250 ou  
-avec mousse haute densité et mousse mémoire avec gel: ajoutez \$375.

\*REMARQUE: En cuir, les côtés sans bras ne sont pas fini tout cuir.

Description	L x P x H	Cuir						Tissu		
		10	20 Madras Softy	30 Hugo Fantasy Illusion Tucson Utah Vintage Wild Laredo Yukon	40 Diamond Elegance Princess Santiago Sensation Sunset Trina Victoria	50 Bull Cassiope Dublin	60 Caress Ultrasued	A	B COM	C alta
001 FAUTEUIL	34X37X35	3115	3325	3565	3790	4015	4240	2150	2300	2425
002 CAUSEUSE	58X37X35	4415	4690	5015	5315	5615	5950	2990	3175	3375
003 SOFA	81X37X35	5540	5815	6175	6500	6790	7115	3815	4000	4175
005 CHAISE LONGUE BRAS DROIT	29X66X35	3615	3840	4115	4365	4600	4865	2640	2790	2915
006 POUF	25.5X25.5X18	1465	1525	1600	1665	1750	1840	1150	1200	1250
009 CAUSEUSE SANS BRAS	46X37X35	3365	3650	3950	4250	4565	4875	2450	2640	2800
011 CHAISE LONGUE BRAS GAUCHE	29X66X35	3615	3840	4115	4365	4600	4865	2640	2790	2915
012 CAUSEUSE BRAS GAUCHE	52X37X35	3875	4175	4475	4800	5065	5390	2740	2875	3065
018 CAUSEUSE ANGULAIRE BRAS GAUCHE	66X51X35	4175	4450	4775	5025	5315	5600	2915	3115	3290
023 CAUSEUSE ANGULAIRE BRAS DROIT	66X51X35	4175	4450	4775	5025	5315	5600	2915	3115	3290
040 SOFA SANS BRAS	69X37X35	4475	4865	5200	5550	5865	6215	3290	3450	3650
046 CAUSEUSE ANGULAIRE SANS BRAS	60X51X35	3790	4100	4415	4690	5000	5290	2690	2840	3025
050 CENTRE ROND	48X48X35	3225	3450	3700	3915	4150	4375	2415	2565	2715
051 FAUTEUIL SANS BRAS	23X37X35	2100	2315	2565	2790	3000	3225	1675	1865	2000
052 SOFA BRAS GAUCHE	75X37X35	4950	5265	5625	5990	6300	6640	3525	3765	3950
053 SOFA BRAS DROIT	75X37X35	4950	5265	5625	5990	6300	6640	3525	3765	3950
055 COIN CARRE	37X37X35	3140	3375	3615	3825	4075	4290	2315	2425	2575
056 FAUTEUIL BRAS DROIT	29X37X35	2575	2800	3040	3290	3490	3740	1915	2050	2190
057 FAUTEUIL BRAS GAUCHE	29X37X35	2575	2800	3040	3290	3490	3740	1915	2050	2190
060 SOFA-LIT QUEEN	81X37X35	6325	6650	7050	7375	7700	8040	4665	4890	5040
061 CAUSEUSE BRAS DROIT	52X37X35	3875	4175	4475	4800	5065	5390	2740	2875	3065
072 SOFA MODULAIRE BRAS GAUCHE	87X37X35	5865	6215	6565	6900	7225	7550	4100	4290	4450
073 SOFA MODULAIRE BRAS DROIT	87X37X35	5865	6215	6565	6900	7225	7550	4100	4290	4450
080 POUF ANGULAIRE	36X27X18	1615	1675	1800	1875	1940	2015	1350	1415	1465

## Liste de prix CDN

### HIGH POINT

PATTE: LG64 métal ou en bois LG8; si en bois spécifiez la couleur.  
COMBO: Recouvrement #2 sur les dossiers et sièges.  
TISSU UNI RECOMMANDÉ.

MATELAS sofa-lit régulier de 4,5 po inclus. OPTION matelas 5 po :  
-avec ressorts et mousse mémoire avec gel: ajoutez \$250 ou  
-avec mousse haute densité et mousse mémoire avec gel: ajoutez \$375.

\*REMARQUE: En cuir, les côtés sans bras ne sont pas fini tout cuir.

Description	L x P x H	Cuir						Tissu		
		10	20 Madras Softy	30 Hugo Fantasy Illusion Tucson Utah Vintage Wild Laredo Yukon	40 Diamond Elegance Princess Santiago Sensation Sunset Trina Victoria	50 Bull Cassiope Dublin	60 Caress Ultrasued	A	B COM	C alta
082 SOFA-LIT QUEEN BRAS GAUCHE	75X37X35	5775	6115	6500	6800	7150	7465	4390	4600	4800
083 SOFA-LIT QUEEN BRAS DROIT	75X37X35	5775	6115	6500	6800	7150	7465	4390	4600	4800
084 CAUS. ANGULAIRE SANS BRAS ALLONGEE-G	72X63X35	4240	4550	4875	5175	5490	5740	3040	3225	3415
085 CAUS. ANGULAIRE SANS BRAS ALLONGEE-D	72X63X35	4240	4550	4875	5175	5490	5740	3040	3225	3415
<b>CONFIGURATIONS</b>										
A CONF. A (084-083)	147X63X35	10015	10665	11375	11975	12640	13205	7430	7825	8215
B CONF. B (012-055-056)	89X66X35	9590	10350	11130	11915	12630	13420	6970	7350	7830
C CONF. C (052-073)	87X112X35	10815	11480	12190	12890	13525	14190	7625	8055	8400
D CONF. D (012-085)	124X63X35	8115	8725	9350	9975	10555	11130	5780	6100	6480
E CONF. E (012-050-061)	100X100X35	10975	11800	12650	13515	14280	15155	7895	8315	8845
F CONF. F (084-085)	144X63X35	8480	9100	9750	10350	10980	11480	6080	6450	6830
G CONF. G (057-046-051-005)	133X72X35	12080	13055	14135	15135	16090	17120	8920	9545	10130
H CONF. H (052-050-061)	123X100X35	12050	12890	13800	14705	15515	16405	8680	9205	9730
I CONF. I (018-046-023)	161X79X35	12140	13000	13965	14740	15630	16490	8520	9070	9605
J CONF. J (057-046-056)	119X59X35	8940	9700	10495	11270	11980	12770	6520	6940	7405

# HIGH POINT



Hauteur complète 35" | Hauteur de siège 19" | Hauteur devant bras 25" | Profondeur d'assise 20"  
 Total Height 35" | Seat Height 19" | Arm Height 25" | Seat Depth 20"

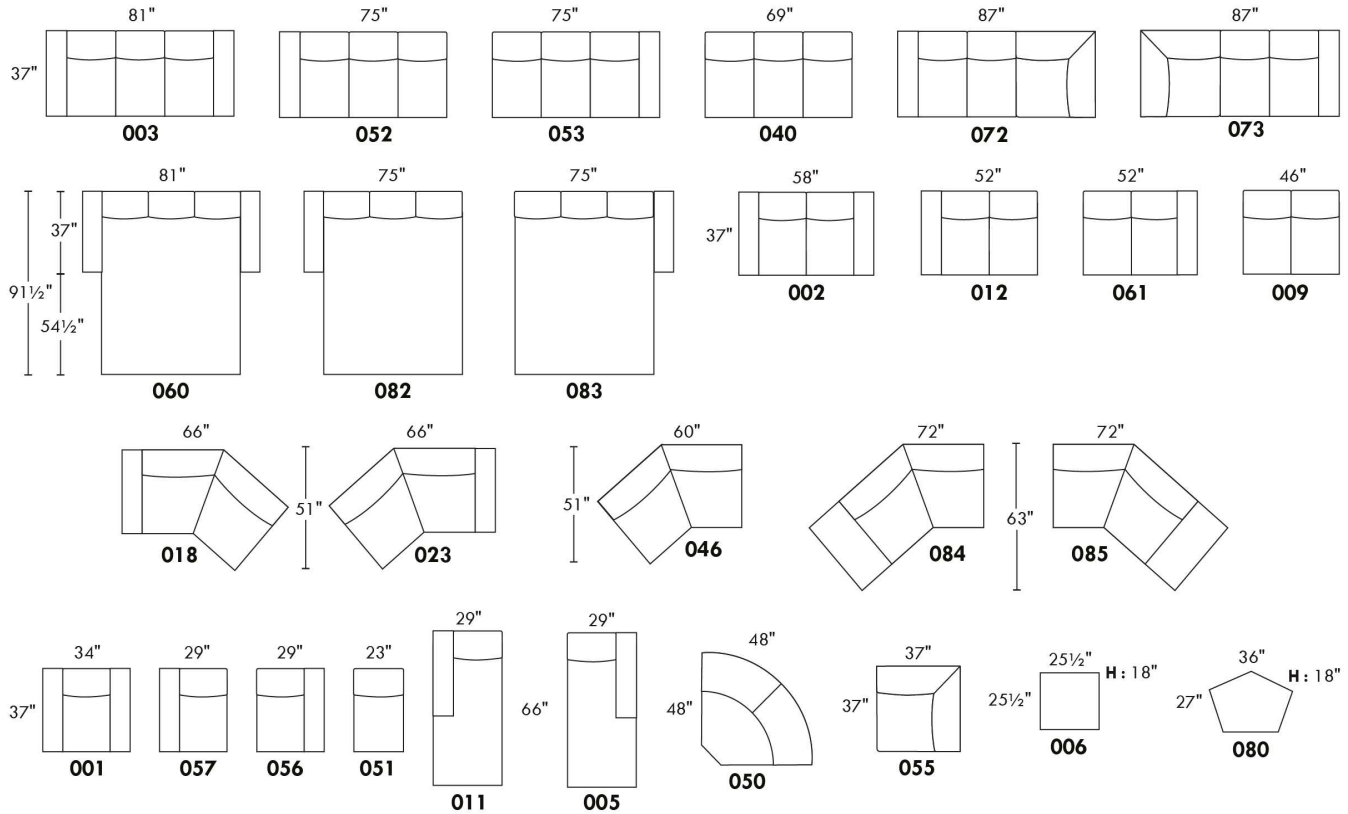

## CONFIGURATIONS

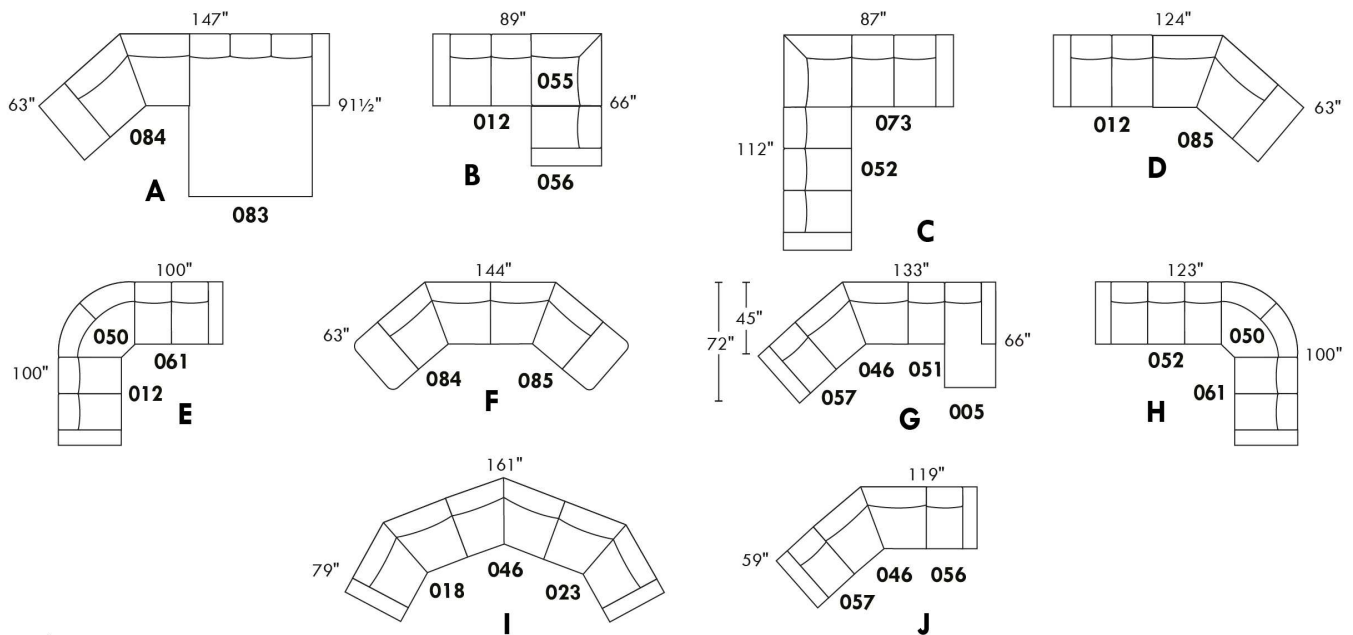

www.jaymar.ca

Toutes les dimensions indiquées sont au pouce près. Nos produits sont fabriqués à la main et des variations mineures peuvent survenir.  
 All dimensions indicated are to the nearest inch. Our product is hand-made and minor variations can occur.



## Liste de prix CDN

### HUNTINGTON

Spécifiez couleur des pattes LG58.

COMBO: Recouvrement #2 sur les dossiers et sièges.

Surcharge pour clous décoratifs sur bras et devant de base:

Sectionnel: \$375 Sofa: \$315 Causeuse: \$250 Fauteuil: \$ 190 Tabouret: \$125.

MATELAS sofa-lit régulier de 4,5 po inclus. OPTION matelas 5 po :

-avec ressorts et mousse mémoire avec gel: Double ou Queen ajoutez \$250 ou

-avec mousse haute densité et mousse mémoire avec gel: Double ou Queen ajoutez \$375.

\*REMARQUE: En cuir, les côtés sans bras ne sont pas fini tout cuir.

Description	L x P x H	Cuir						Tissu		
		10	20 Madras Softy	30 Hugo Fantasy Illusion Tucson Utah Vintage Wild Laredo Yukon	40 Diamond Elegance Princess Santiago Sensation Sunset Trina Victoria	50 Bull Cassiope Dublin	60 Caress Ultrasued	A	B COM	C alta
001 FAUTEUIL	42X37X35	3215	3415	3650	3840	4075	4250	2150	2300	2425
002 CAUSEUSE	66X37X35	4375	4650	4990	5265	5590	5875	2925	3125	3300
003 SOFA	89X37X35	5325	5715	6100	6500	6825	7225	3675	3900	4140
004 SOFA-LIT DOUBLE	83X37X35	5775	6175	6565	6925	7290	7690	4150	4375	4600
005 CHAISE LONGUE BRAS DROIT	33X66X35	3475	3700	3925	4165	4390	4615	2390	2515	2690
006 POUF	25.5X25.5X18	1465	1525	1600	1665	1750	1840	1150	1200	1250
009 CAUSEUSE SANS BRAS	46X37X35	3225	3500	3815	4100	4375	4640	2475	2700	2840
011 CHAISE LONGUE BRAS GAUCHE	33X66X35	3475	3700	3925	4165	4390	4615	2390	2515	2690
012 CAUSEUSE BRAS GAUCHE	56X37X35	3700	3975	4290	4565	4865	5140	2740	2875	3065
015 FAUTEUIL PIVOTANT	42X37X36	3415	3650	3875	4115	4350	4565	2415	2565	2715
018 CAUSEUSE ANGULAIRE BRAS GAUCHE	65X55X35	3950	4250	4575	4890	5190	5500	2590	2790	2965
023 CAUSEUSE ANGULAIRE BRAS DROIT	65X55X35	3950	4250	4575	4890	5190	5500	2590	2790	2965
040 SOFA SANS BRAS	69X37X35	4215	4575	4975	5325	5715	6090	3225	3450	3675
045 CAUSEUSE SANS BRAS ALLONGEE DROIT	67X37X35	3700	3975	4290	4565	4865	5140	2565	2765	2915
046 CAUSEUSE ANGULAIRE SANS BRAS	58X49X35	3490	3790	4115	4415	4690	5000	2465	2690	2815
049 SOFA-LIT DOUBLE BRAS GAUCHE	73X37X35	5165	5540	5940	6275	6640	7050	3925	4175	4425
050 CENTRE ROND	48X48X35	2875	3115	3325	3515	3750	3925	2050	2190	2315
051 FAUTEUIL SANS BRAS	23X37X35	2040	2240	2450	2700	2865	3100	1865	1990	2115
052 SOFA BRAS GAUCHE	79X37X35	4640	5015	5400	5775	6175	6550	3450	3700	3925
053 SOFA BRAS DROIT	79X37X35	4640	5015	5400	5775	6175	6550	3450	3700	3925
055 COIN CARRE	37X37X35	2875	3115	3325	3515	3750	3925	2050	2190	2315
056 FAUTEUIL BRAS DROIT	33X37X35	2475	2740	2965	3190	3415	3650	1975	2100	2215
057 FAUTEUIL BRAS GAUCHE	33X37X35	2475	2740	2965	3190	3415	3650	1975	2100	2215
059 SOFA-LIT DOUBLE BRAS DROIT	73X37X35	5165	5540	5940	6275	6640	7050	3925	4175	4425

## Liste de prix CDN

### HUNTINGTON

Spécifiez couleur des pattes LG58.

COMBO: Recouvrement #2 sur les dossiers et sièges.

Surcharge pour clous décoratifs sur bras et devant de base:

Sectionnel: \$375 Sofa: \$315 Causeuse: \$250 Fauteuil: \$ 190 Tabouret: \$125.

MATELAS sofa-lit régulier de 4,5 po inclus. OPTION matelas 5 po :

-avec ressorts et mousse mémoire avec gel: Double ou Queen ajoutez \$250 ou

-avec mousse haute densité et mousse mémoire avec gel: Double ou Queen ajoutez \$375.

\*REMARQUE: En cuir, les côtés sans bras ne sont pas fini tout cuir.

Description	L x P x H	Cuir						Tissu		
		10	20 Madras Softy	30 Hugo Fantasy Illusion Tucson Utah Vintage Wild Laredo Yukon	40 Diamond Elegance Princess Santiago Sensation Sunset Trina Victoria	50 Bull Cassiope Dublin	60 Caress Ultrasued	A	B COM	C alta
060 SOFA-LIT QUEEN	89X37X35	6175	6550	6925	7290	7690	8050	4465	4725	4975
061 CAUSEUSE BRAS DROIT	56X37X35	3700	3975	4290	4565	4865	5140	2740	2875	3065
072 SOFA MODULAIRE BRAS GAUCHE	92X37X35	5415	5800	6215	6575	6940	7325	3765	3975	4215
073 SOFA MODULAIRE BRAS DROIT	92X37X35	5415	5800	6215	6575	6940	7325	3765	3975	4215
080 POUF ANGULAIRE	36X27X18	1615	1675	1800	1875	1940	2015	1350	1415	1465
082 SOFA-LIT QUEEN BRAS GAUCHE	79X37X35	5415	5800	6215	6575	6940	7325	4290	4525	4775
083 SOFA-LIT QUEEN BRAS DROIT	79X37X35	5415	5800	6215	6575	6940	7325	4290	4525	4775
086 CAUSEUSE SANS BRAS ALLONGEE GAUCHE	67X37X35	3700	3975	4290	4565	4865	5140	2565	2765	2915
<b>CONFIGURATIONS</b>										
A CONF. A (057-050-009-005)	127X81X35	12050	13055	14030	14970	15930	16830	8890	9505	10060
B CONF. B (012-050-083)	127X104X35	11990	12890	13830	14655	15555	16390	9080	9590	10155
C CONF. C (086-050-053)	127X115X35	11215	12105	13015	13855	14790	15615	8065	8655	9155
D CONF. D (086-055-045)	104X104X35	10275	11065	11905	12645	13480	14205	7180	7720	8145
E CONF. E (012-050-061)	104X104X35	10275	11065	11905	12645	13480	14205	7530	7940	8445
F CONF. F (072-053)	92X116X35	10055	10815	11615	12350	13115	13875	7215	7675	8140
G CONF. G (052-050-061)	127X104X35	11215	12105	13015	13855	14790	15615	8240	8765	9305
H CONF. H (052-050-056)	127X81X35	9990	10870	11690	12480	13340	14125	7475	7990	8455

# HUNTINGTON



Hauteur complète 35" | Hauteur de siège 19" | Hauteur devant bras 25" | Profondeur d'assise 21"  
 Total Height 35" | Seat Height 19" | Arm Height 25" | Seat Depth 21"

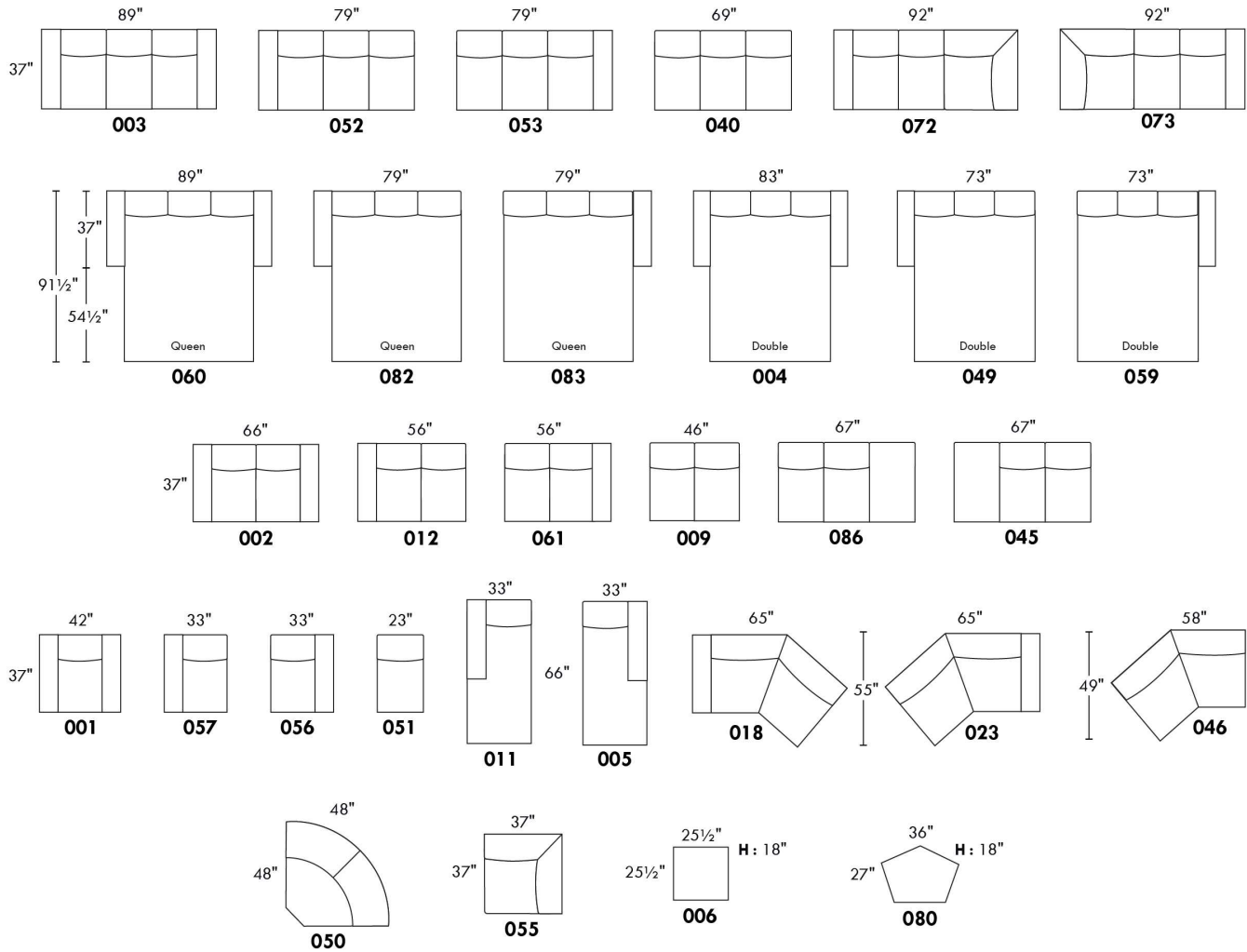

## CONFIGURATIONS

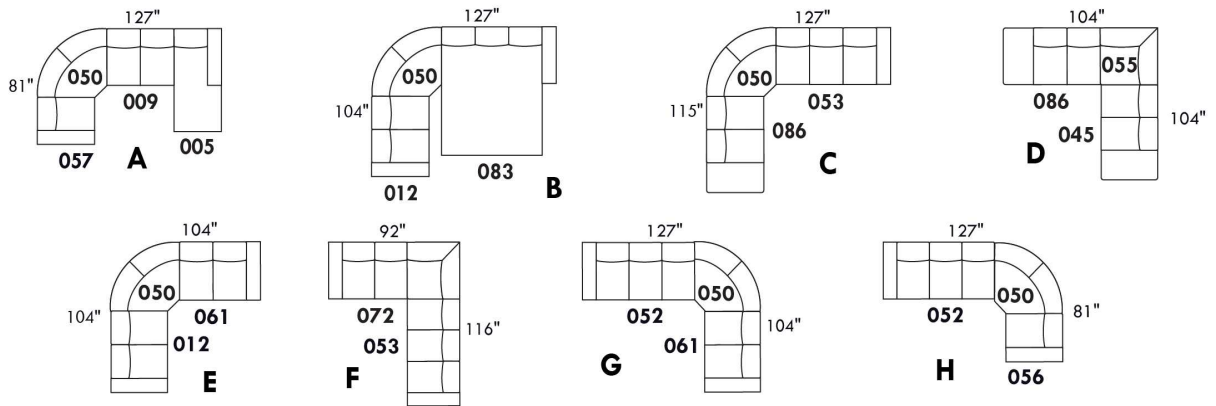

www.jaymar.ca

Toutes les dimensions indiquées sont au pouce près. Nos produits sont fabriqués à la main et des variations mineures peuvent survenir.  
 All dimensions indicated are to the nearest inch. Our product is hand-made and minor variations can occur.

## IBIZA

- Appui-tête ajustable manuel sur tous les items (fixe sur centre rond).
- Fauteuil inclinable motorisé pleine jambe "à mécanisme \*protège-mur" (manuel n/d).
- Chaise longue inclinable motorisé (manuel n/d) avec appui-tête motorisé en option. Dégagement mural 8" et avant 5".
- Coussins de siège avec mousse modelée + 1" de mousse mémoire au-dessus; bras avec mousse mémoire.
- Couture: petit fil en tissu et gros fil plat en cuir.
- \*Exclus faut. 043 & 163 : Dégagement mural 16".

Note: 2 inclinables séparés par un coin ne peuvent pas ouvrir en même temps. Aucuns inclinables à côté d'item #155.

### OPTIONS

- Motorisé sans fil (batterie): ajoutez \$350/mec.
- \*Appui-tête motorisé: ajoutez \$350 ch. (\*N/D sur items fixes.)
- Mousse: Extra ferme ajoutez \$40/siège.
- Choix de bras (LARGE ou PETIT de 6"): Pattes sur bras LARGE: LG103 bois ou LG189 métal (noire ou chrome). PETIT Bras: LG08 bois ou Métal: LG196 cyl. (noire ou chrome) ou LG64 (carré). Spécifiez couleur.
- Profondeur d'assise : 20" ou \*22". \*Le 22" N/D sur faut. 043 & 163.
- Faut. 043-163: avec base en bois (spécifiez couleur).

### Configurations CINÉMA MAISON

Détails accessoires, porte gobelets et configurations : Voir page Optima Cinéma maison en annexe.

Ancrage pour accessoires: \$90 ch.

Porte-Gobelets : En métal: \$65 ch. | Illuminé: \$65 ch. | \*Illuminé avec contrôle (1 ou 2 moteurs): \$100 ch.

\*Lumière DEL sous le siège : \$65/siège.

Description	L x P x H	Cuir						Tissu		
		10	20 Madras Softy	30 Hugo Fantasy Illusion Tucson Utah Vintage Wild Laredo Yukon	40 Diamond Elegance Princess Santiago Sensation Sunset Trina Victoria	50 Bull Cassiope Dublin	60 Caress Ultrasued	A	B COM	C alta
001 FAUTEUIL	43x40x33/40	4040	4250	4475	4725	4950	5190	3215	3315	3390
002 CAUSEUSE	67x40x33/40	5765	6040	6315	6590	6850	7140	4550	4725	4900
003 SOFA	91x40x33/40	6965	7315	7675	8040	8415	8765	5500	5715	5940
005 CHAISE LONGUE BRAS DROIT	34x62x33/40	3765	3915	4100	4240	4400	4565	2965	3100	3225
009 CAUSEUSE SANS BRAS	47x40x33/40	4050	4215	4390	4565	4740	4915	3125	3315	3475
011 CHAISE LONGUE BRAS GAUCHE	34X62X33/40	3765	3915	4100	4240	4400	4565	2965	3100	3225
012 CAUSEUSE BRAS GAUCHE	57x40x33/40	4950	5190	5415	5665	5865	6100	3875	4050	4200
017 FAUTEUIL DOUBLE	51x40x33/40	4225	4465	4725	4975	5215	5475	3350	3490	3640
021 SOFA APPARTEMENT SANS BRAS	61x40x33/40	4565	4800	5050	5290	5550	5790	3500	3700	3900
040 SOFA SANS BRAS	71x40x33/40	5225	5500	5750	6015	6275	6540	4090	4300	4525
041 FAUTEUIL INCLINABLE BRAS-G	34x40x33/40	3975	4150	4300	4450	4625	4775	3315	3400	3500
042 FAUTEUIL INCLINABLE BRAS-D	34x40x33/40	3975	4150	4300	4450	4625	4775	3315	3400	3500
043 FAUTEUIL INCLINABLE BERÇANT PIVOTANT	30x34x42	4725	4990	5240	5515	5765	6025	3875	3975	4100
044 FAUTEUIL INCLINABLE	44x40x33/40	4800	5015	5215	5415	5615	5815	3975	4090	4165
045 CAUSEUSE SANS BRAS ALLONGEE DROIT	68x40x33/40	4800	5025	5240	5475	5690	5875	3740	3890	4075
050 CENTRE ROND	49x49x33	3515	3750	3975	4215	4440	4675	2540	2675	2800

## IBIZA

- Appui-tête ajustable manuel sur tous les items (fixe sur centre rond).
- Fauteuil inclinable motorisé pleine jambe "à mécanisme \*protège-mur" (manuel n/d).
- Chaise longue inclinable motorisé (manuel n/d) avec appui-tête motorisé en option. Dégagement mural 8" et avant 5".
- Coussins de siège avec mousse modelée + 1" de mousse mémoire au-dessus; bras avec mousse mémoire.
- Couture: petit fil en tissu et gros fil plat en cuir.
- \*Exclus faut. 043 & 163 : Dégagement mural 16".

Note: 2 inclinables séparés par un coin ne peuvent pas ouvrir en même temps. Aucuns inclinables à côté d'item #155.

### OPTIONS

- Motorisé sans fil (batterie): ajoutez \$350/mec.
- \*Appui-tête motorisé: ajoutez \$350 ch. (\*N/D sur items fixes.)
- Mousse: Extra ferme ajoutez \$40/siège.
- Choix de bras (LARGE ou PETIT de 6"): Pattes sur bras LARGE: LG103 bois ou LG189 métal (noire ou chrome). PETIT Bras: LG08 bois ou Métal: LG196 cyl. (noire ou chrome) ou LG64 (carré). Spécifiez couleur.
- Profondeur d'assise : 20" ou \*22". \*Le 22" N/D sur faut. 043 & 163.
- Faut. 043-163: avec base en bois (spécifiez couleur).

### Configurations CINÉMA MAISON

Détails accessoires, porte gobelets et configurations : Voir page Optima Cinéma maison en annexe.

Ancrage pour accessoires: \$90 ch.

Porte-Gobelets : En métal: \$65 ch. | Illuminé: \$65 ch. | \*Illuminé avec contrôle (1 ou 2 moteurs): \$100 ch.

\*Lumière DEL sous le siège : \$65/siège.

Description	L x P x H	Cuir						Tissu		
		10	20 Madras Softy	30 Hugo Fantasy Illusion Tucson Utah Vintage Wild Laredo Yukon	40 Diamond Elegance Princess Santiago Sensation Sunset Trina Victoria	50 Bull Cassiope Dublin	60 Caress Ultrasued	A	B COM	C alta
051 FAUTEUIL SANS BRAS	23,5x40x33/40	2315	2425	2550	2675	2790	2900	1775	1900	2015
052 SOFA BRAS GAUCHE	81x40x33/40	6125	6440	6715	7015	7290	7590	4800	5025	5240
053 SOFA BRAS DROIT	81x40x33/40	6125	6440	6715	7015	7290	7590	4800	5025	5240
055 COIN CARRE	44x44x33/40	4090	4315	4565	4800	5050	5290	3175	3300	3400
056 FAUTEUIL BRAS DROIT	34x40x33/40	3225	3375	3515	3665	3815	3940	2515	2650	2765
057 FAUTEUIL BRAS GAUCHE	34x40x33/40	3225	3375	3515	3665	3815	3940	2515	2650	2765
061 CAUSEUSE BRAS DROIT	57x40x33/40	4950	5190	5415	5665	5865	6100	3875	4050	4200
071 FAUTEUIL INCLINABLE SANS BRAS	23,5x40x33/40	3090	3215	3350	3475	3615	3740	2575	2715	2840
086 CAUSEUSE SANS BRAS ALLONGEE GAUCHE	68x40x33/40	4800	5025	5240	5475	5690	5875	3740	3890	4075
088 FAUTEUIL SANS BRAS ALLONGE GAUCHE	45x40x33/40	3065	3290	3475	3675	3875	4100	2365	2450	2565
089 FAUTEUIL SANS BRAS ALLONGE DROIT	45x40x33/40	3065	3290	3475	3675	3875	4100	2365	2450	2565
095 SOFA APPARTEMENT	81x40x33/40	6275	6615	6975	7315	7665	8015	4925	5150	5340
096 SOFA APPARTEMENT BRAS GAUCHE	71x40x33/40	5490	5750	6025	6300	6575	6840	4225	4440	4665
097 SOFA APPARTEMENT BRAS DROIT	71x40x33/40	5490	5750	6025	6300	6575	6840	4225	4440	4665
124 POUF AVEC RANGEMENT	30x22x17	1590	1640	1715	1765	1840	1890	1365	1415	1475
138 BRAS CENTRE	10x36x24.5	890	975	1050	1125	1215	1290	740	775	815
155 PETIT COIN CARRE	40x40x33/40	4090	4315	4565	4800	5050	5290	3175	3300	3400

## IBIZA

- Appui-tête ajustable manuel sur tous les items (fixe sur centre rond).
- Fauteuil inclinable motorisé pleine jambe "à mécanisme \*protège-mur" (manuel n/d).
- Chaise longue inclinable motorisé (manuel n/d) avec appui-tête motorisé en option. Dégagement mural 8" et avant 5".
- Coussins de siège avec mousse modelée + 1" de mousse mémoire au-dessus; bras avec mousse mémoire.
- Couture: petit fil en tissu et gros fil plat en cuir.
- \*Exclus faut. 043 & 163 : Dégagement mural 16".

Note: 2 inclinables séparés par un coin ne peuvent pas ouvrir en même temps. Aucuns inclinables à côté d'item #155.

### OPTIONS

- Motorisé sans fil (batterie): ajoutez \$350/mec.
- \*Appui-tête motorisé: ajoutez \$350 ch. (\*N/D sur items fixes.)
- Mousse: Extra ferme ajoutez \$40/siège.
- Choix de bras (LARGE ou PETIT de 6"): Pattes sur bras LARGE: LG103 bois ou LG189 métal (noire ou chrome). PETIT Bras: LG08 bois ou Métal: LG196 cyl. (noire ou chrome) ou LG64 (carré). Spécifiez couleur.
- Profondeur d'assise : 20" ou \*22". \*Le 22" N/D sur faut. 043 & 163.
- Faut. 043-163: avec base en bois (spécifiez couleur).

### Configurations CINÉMA MAISON

Détails accessoires, porte gobelets et configurations : Voir page Optima Cinéma maison en annexe.

Ancrage pour accessoires: \$90 ch.

Porte-Gobelets : En métal: \$65 ch. | Illuminé: \$65 ch. | \*Illuminé avec contrôle (1 ou 2 moteurs): \$100 ch.

\*Lumière DEL sous le siège : \$65/siège.

Description	L x P x H	Cuir						Tissu		
		10	20 Madras Softy	30 Hugo Fantasy Illusion Tucson Utah Vintage Wild Laredo Yukon	40 Diamond Elegance Princess Santiago Sensation Sunset Trina Victoria	50 Bull Cassiope Dublin	60 Caress Ultrasued	A	B COM	C alta
159 RANGEMENT À ANGLE	11/27x36x24.5	1590	1665	1740	1825	1890	1950	1225	1265	1290
160 RANGEMENT DROIT	11x36x24.5	1540	1600	1675	1750	1840	1900	1150	1200	1225
163 FAUT. DBL INCL. BERCANT PIVOTANT	33x34x42	4840	5125	5390	5675	5950	6225	3890	4000	4115
165 FAUTEUIL DOUBLE INCLINABLE	50x40x33/40	5015	5250	5515	5750	6000	6250	4150	4300	4450
167 SOFA APP. SANS BRAS ALLONGE GAUCHE	82x40x33/40	5315	5615	5890	6215	6500	6775	4115	4315	4525
168 SOFA APP. SANS BRAS ALLONGE DROIT	82x40x33/40	5315	5615	5890	6215	6500	6775	4115	4315	4525
169 FAUTEUIL DOUBLE INCLINABLE BRAS GAUCHE	41x40x33/40	4200	4390	4575	4765	4950	5150	3450	3640	3825
170 FAUTEUIL DOUBLE INCLINABLE BRAS DROIT	41x40x33/40	4200	4390	4575	4765	4950	5150	3450	3640	3825
171 FAUTEUIL DOUBLE INCLINABLE SANS BRAS	30,5x40x33/40	3315	3425	3575	3690	3825	3940	2715	2850	2990
173 CHAISE LONGUE DOUBLE BRAS GAUCHE	41x62x33/40	4090	4300	4525	4765	5000	5225	3215	3400	3600
174 CHAISE LONGUE DOUBLE BRAS DROIT	41x62x33/40	4090	4300	4525	4765	5000	5225	3215	3400	3600
175 FAUTEUIL DOUBLE BRAS GAUCHE	41x40x33/40	3400	3615	3815	4015	4215	4415	2690	2840	2990
176 FAUTEUIL DOUBLE BRAS DROIT	41x40x33/40	3400	3615	3815	4015	4215	4415	2690	2840	2990
177 FAUTEUIL DOUBLE SANS BRAS	30,5x40x33/40	2540	2690	2825	2965	3115	3265	1925	2050	2190
178 FAUTEUIL DOUBLE SANS BRAS ALLONGE-G	52x40x33/40	3300	3490	3690	3890	4115	4300	2575	2715	2840
179 FAUTEUIL DOUBLE SANS BRAS ALLONGE-D	52x40x33/40	3300	3490	3690	3890	4115	4300	2575	2715	2840
186 CAUS. SANS BRAS ALLONGEE RANGEMENT-G	68x40x33/40	5165	5350	5590	5800	6025	6250	4090	4240	4415

## IBIZA

- Appui-tête ajustable manuel sur tous les items (fixe sur centre rond).
- Fauteuil inclinable motorisé pleine jambe "à mécanisme \*protège-mur" (manuel n/d).
- Chaise longue inclinable motorisé (manuel n/d) avec appui-tête motorisé en option. Dégagement mural 8" et avant 5".
- Coussins de siège avec mousse modelée + 1" de mousse mémoire au-dessus; bras avec mousse mémoire.
- Couture: petit fil en tissu et gros fil plat en cuir.
- \*Exclus faut. 043 & 163 : Dégagement mural 16".

Note: 2 inclinables séparés par un coin ne peuvent pas ouvrir en même temps. Aucuns inclinables à côté d'item #155.

### OPTIONS

- Motorisé sans fil (batterie): ajoutez \$350/mec.
- \*Appui-tête motorisé: ajoutez \$350 ch. (\*N/D sur items fixes.)
- Mousse: Extra ferme ajoutez \$40/siège.
- Choix de bras (LARGE ou PETIT de 6"): Pattes sur bras LARGE: LG103 bois ou LG189 métal (noire ou chrome). PETIT Bras: LG08 bois ou Métal: LG196 cyl. (noire ou chrome) ou LG64 (carré). Spécifiez couleur.
- Profondeur d'assise : 20" ou \*22". \*Le 22" N/D sur faut. 043 & 163.
- Faut. 043-163: avec base en bois (spécifiez couleur).

### Configurations CINÉMA MAISON

Détails accessoires, porte gobelets et configurations : Voir page Optima Cinéma maison en annexe.

Ancrage pour accessoires: \$90 ch.

Porte-Gobelets : En métal: \$65 ch. | Illuminé: \$65 ch. | \*Illuminé avec contrôle (1 ou 2 moteurs): \$100 ch.

\*Lumière DEL sous le siège : \$65/siège.

Description	L x P x H	Cuir						Tissu		
		10	20 Madras Softy	30 Hugo Fantasy Illusion Tucson Utah Vintage Wild Laredo Yukon	40 Diamond Elegance Princess Santiago Sensation Sunset Trina Victoria	50 Bull Cassiope Dublin	60 Caress Ultrasued	A	B COM	C alta
187 CAUS. SANS BRAS ALLONGEE RANGEMENT-D	68x40x33/40	5165	5350	5590	5800	6025	6250	4090	4240	4415
188 FAUT. SANS BRAS ALLONGE RANGEMENT-G	45x40x33/40	3415	3625	3825	4040	4225	4425	2715	2800	2875
189 FAUT. SANS BRAS ALLONGE RANGEMENT-D	45x40x33/40	3415	3625	3825	4040	4225	4425	2715	2800	2875
190 PETIT RANGEMENT À ANGLE	11/21x36x24.5	1540	1600	1675	1750	1840	1900	1150	1200	1225
221 FAUT. DBL SANS BRAS ALLONGE RANGEMENT-G	52x40x33/40	3640	3840	4050	4240	4440	4650	2915	3050	3200
222 FAUT. DBL SANS BRAS ALLONGE RANGEMENT-D	52x40x33/40	3640	3840	4050	4240	4440	4650	2915	3050	3200
223 SOFA APP SANS BRAS ALLONGE RANGEMENT-G	82x40x33/40	5675	5975	6275	6575	6890	7175	4440	4665	4890
224 SOFA APP SANS BRAS ALLONGE RANGEMENT-D	82x40x33/40	5675	5975	6275	6575	6890	7175	4440	4665	4890
236 CHAISE LONGUE INCLINABLE BRAS GAUCHE	34x62x33/40	4565	4715	4865	5015	5165	5315	3765	3900	4040
237 CHAISE LONGUE INCLINABLE BRAS DROIT	34x62x33/40	4565	4715	4865	5015	5165	5315	3765	3900	4040
238 CHAISE LONGUE DBL INCLINABLE BRAS-G	41x62x33/40	4890	5100	5315	5525	5740	5950	4015	4200	4390
239 CHAISE LONGUE DBL INCLINABLE BRAS-D	41x62x33/40	4890	5100	5315	5525	5740	5950	4015	4200	4390
V51 PORTE VERRE A VIN	3.5 x 5.5 x 6.5	90	90	90	90	90	90	90	90	90
V52 TABLETTE PIVOTANTE EN PLASTIQUE	13 3/8 x 9 5/8	90	90	90	90	90	90	90	90	90
V53 TABLETTE PIVOTANTE EN BOIS	19 x 10	150	150	150	150	150	150	150	150	150
V54 PORTE TABLETTE	4.5 x 8 x 10	100	100	100	100	100	100	100	100	100
V55 LAMPE DEL	1.5x5x14 plié/bent	90	90	90	90	90	90	90	90	90

## Liste de prix CDN

### IBIZA

Description	L x P x H	Cuir						Tissu		
		10	20 Madras Softy	30 Hugo Fantasy Illusion Tucson Utah Vintage Wild Laredo Yukon	40 Diamond Elegance Princess Santiago Sensation Sunset Trina Victoria	50 Bull Cassiope Dublin	60 Caress Ultrasued	A	B COM	C alta
<b>CONFIGURATIONS</b>										
_A CONFIG (169-170)	82X40X40	8400	8780	9150	9530	9900	10300	6900	7280	7650
_B CONFIG (169-171-174)	113X62X40	11605	12115	12675	13220	13775	14315	9380	9890	10415
_C CONFIG (096-055-171-170)	115X115X40	17095	17880	18740	19555	20400	21220	13565	14230	14880
_D CONFIG (169-171-055-179)	115X96X40	14905	15620	16405	17145	17940	18680	11915	12505	13055
_J CONFIG (041-042)	68X40X40	7950	8300	8600	8900	9250	9550	6630	6800	7000
_K CONFIG (041-071-005)	92X62X40	10830	11280	11750	12165	12640	13080	8855	9215	9565
_L CONFIG (012-055-071-042)	102X102X40	16105	16870	17630	18390	19155	19905	12940	13465	13940
_M CONFIG (041-071-055-089)	102X89X40	14220	14970	15690	16400	17165	17905	11430	11865	12305





# IBIZA

**OPTIMA**  
Collection

**Jaymar**

Conçu et fabriqué fièrement au Canada  
Proudly designed and made in Canada

Nos produits sont fabriqués à la main et des variations mineures peuvent survenir

Our product is hand-made and minor variations can occur.

## SPECIFICATIONS

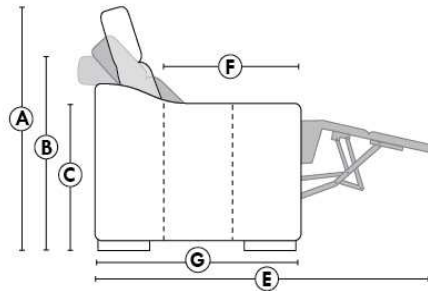

- Appui-tête levé Headrest up
- Appui-tête baissé Headrest down
- Complètement incliné Fully reclined

- A** Hauteur complète 40" Total Height
- B** Hauteur appui-tête baissé 33" Height headrest down
- C** Hauteur du bras 24,5" Arm Height
- D** Hauteur du siège 19,5" Seat height
- E** Profondeur inclinée 65" Depth fully reclined
- F** Profondeur d'assise 20"ou/ou 22" Seat depth
- G** Profondeur appui-tête monté 37,5" Depth with headrest up

## BRAS | ARMS

Option de bras:  
Bras Régulier Large 10" ou Petit bras 6"

Arm option  
Regular arm Large 10" or Small arm 6"

Controleur de l'inclinaison situé à l'intérieur du bras  
Recliner control located on the inside of the arm.

Option d'accessoires disponible sur le bras régulier seulement  
Accessories option, available on Regular arms ONLY.

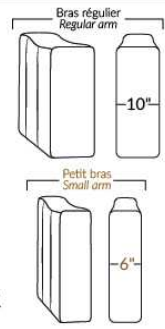

## FAUTEUIL BERÇANT PIVOTANT INCLINABLE SWIVEL ROCKING MOTION CHAIR

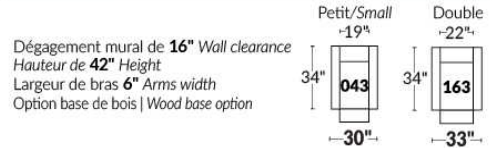

## SIÈGE 23" DE LARGE | 23" SEAT WIDTH

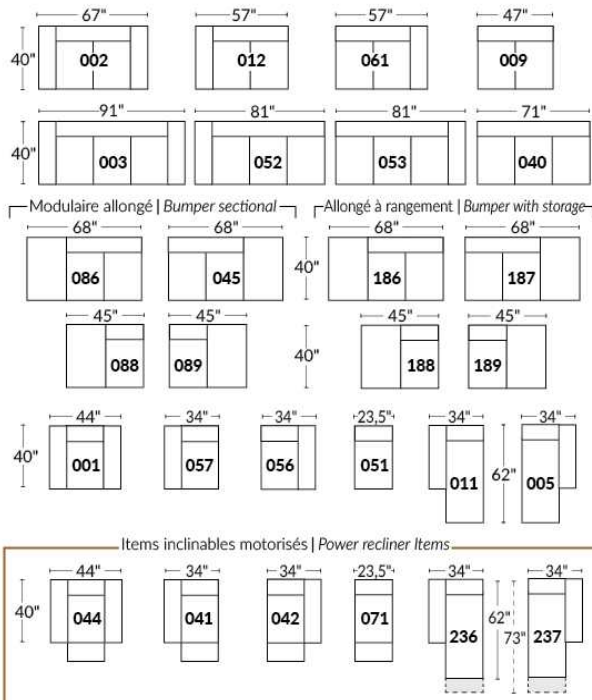

## SIÈGE 30" DE LARGE | 30" SEAT WIDTH

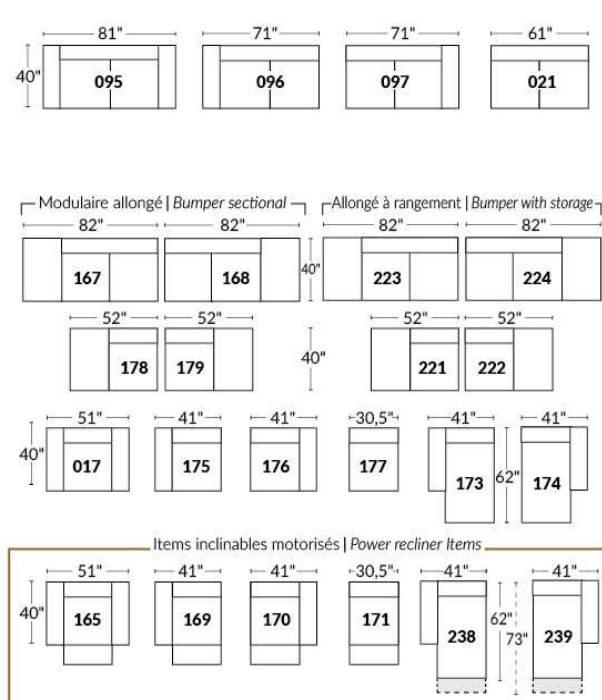

### Autres | Others

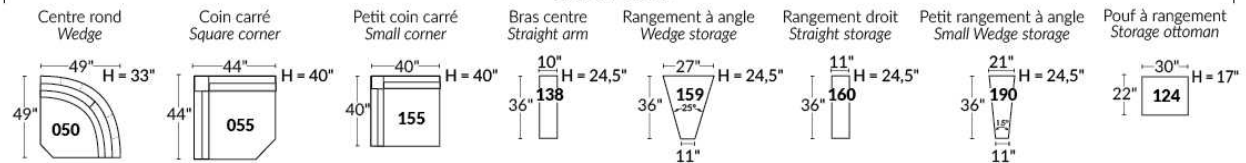

### EXEMPLE 23" EXAMPLE

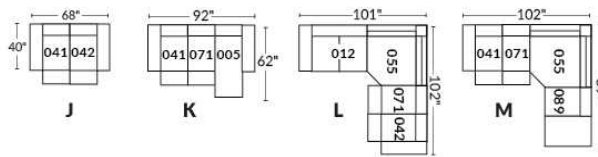

### EXEMPLE 30" EXAMPLE

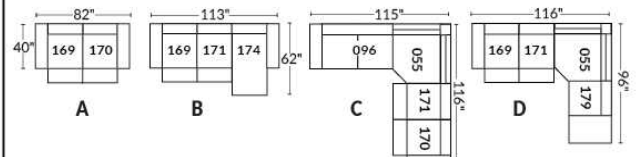

\*Disponibles sur certains modèles et SEULEMENT sur le BRAS LARGE.

### OPTIONS PORTE-GOBELETS

#### MÉTAL



Argent



Noir mat



Brun

#### ILLUMINÉ

1.



Porte-gobelet illuminé

2.



Porte-gobelet illuminé avec contrôle de l'inclinable, port USB & lumière DEL sous le siège

3.



Porte-gobelet illuminé avec contrôle double moteur, port USB & lumière DEL sous le siège

Nos porte-gobelets illuminés à un ou deux contrôles sont compatibles avec les lumières DEL sous le siège. Vous pouvez contrôler la lumière sur le porte-gobelet. Le porte-gobelet à 2 moteurs possède un contrôle remise à zéro (maison) pour remettre votre inclinable à la position de départ.

#### Lumière DEL sous le siège (en option)

Disponible seulement dans les configurations avec un minimum de 1 porte-gobelet illuminé à moteur qui contrôle l'ouverture et la fermeture de la lumière.

Pour les prix des options, voir la section description du modèle Optima.

**Veillez nous fournir un dessin de votre configuration qui indique le type de porte-gobelet et le positionnement.**

#### Porte-gobelets avec contrôle

Il faut spécifier la position de ceux-ci; bras droit ou bras gauche et quel inclinable ils vont contrôler. Si vous avez une rangée de fauteuils avec plusieurs porte-gobelets, le contrôle sera par défaut sur le bras gauche et sur le droit pour le dernier bras extérieur.

#### EXEMPLE A

041-169 : Contrôleur et porte-gobelet à gauche

071-171 : boutons tactiles sur le côté du siège

042-170 : Contrôleur et porte-gobelet à droite



#### EXEMPLE B

071-171 : Ces deux items peuvent être connectés à un porte-gobelet intelligent qui pourra contrôler l'inclinable.

Il faut alors utiliser un de ces items: 138,159, 160 et 190

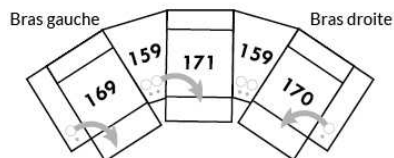

#### Informations sur les appui-têtes et boutons de contrôles des inclinables

##### AVEC porte-gobelet illuminés

Si vous prenez un item **stationnaire**, vous aurez par défaut le porte-gobelet N°1.

Si vous prenez un **appui-tête manuel**, vous aurez le porte-gobelet N°2.

Si vous prenez un **appui-tête électrique**, vous aurez par défaut le porte-gobelet N°3.

##### SANS porte-gobelet et avec un inclinable

Si vous prenez un item inclinable et un **appui-tête manuel**, il y aura un contrôleur à boutons tactiles.

Si vous prenez un item inclinable avec un **appui-tête électrique**, vous aurez un contrôleur à bouton poussoir double avec prise USB.

Si c'est un **item sans bras** (071-171) il y aura alors les boutons tactiles.



Boutons tactiles



Boutons poussoirs

\*Disponibles sur certains modèles et SEULEMENT sur le BRAS LARGE.

### OPTIONS ACCESSOIRES

<p><b>Ancrage pour accessoires</b></p> 	<p><b>V51</b> Porte verre à vin</p> 	<p><b>V52</b> Tablette pivotante en plastique</p> 	<p><b>V53</b> Tablette pivotante en bois (choix de 8 couleurs)</p> 
<p><b>V54</b> Porte tablette</p> 	<p><b>V55</b> Lampe DEL</p> 	<p>Spécifiez sur quel bras (gauche ou droit) la tablette sera installée</p>	

Pour les prix des ancrages, voir la section description du modèle Optima et pour les accessoires vous référer à la fin de la liste de prix.

### Items 138-159-160-190 et bras large

Option ancrage et porte-gobelet \*Non disponible sur les petits bras\*.

Veuillez spécifier sur quel bras vous voulez avoir les ancrages et les porte-gobelets.

NB: Item 138- 159-160-190 sont non finis sur les côtés, doivent être utilisés entre 2 sièges. Chaque item à rangement possède 2 prises USB et une prise électrique à l'intérieur du rangement.

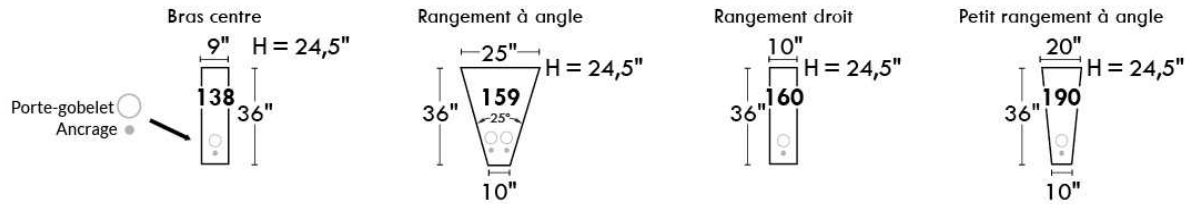

### SUGGESTIONS DE CONFIGURATIONS

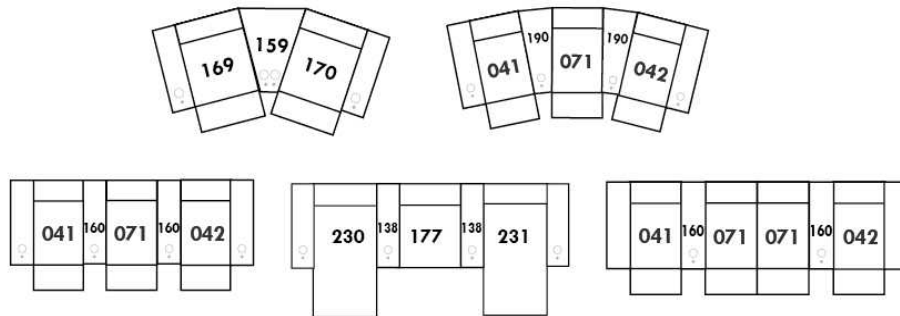



## JAMES

Caractéristiques: Modèle avec appui-tête ajustable manuel (2 sur coin carré). Couture: En tissu petit fil & en cuir gros fil plat. Coussins de siège avec mousse mémoire.

NOTE: 2 sièges inclinables SÉPARÉS par un COIN ou une TABLE ne peuvent pas ouvrir en même temps.

OPTIONS - Fournir DESSIN de votre config:

Petit Bras 6": au même prix.

Patte sur bras LARGE : LG189 métal (noire ou chrome) ou LG103. PETIT bras: LG64 métal ou LG08 bois (spécifiez couleur).

Table #154: Spécifiez couleur du dessus de table en bois.

Fauteuils 043-163: base en bois (spécifiez couleur).

Accessoires: Ancrage \$90 ch. | Porte verre à vin & Tablette pivotante (plastique) \$90 ch. | Tablette pivotante (bois) \$150 ch. | Porte tablette \$100 ch. & Lampe DEL \$90 ch.

\*\*INCLINABLE MANUEL N/D.\*\* Le mécanisme motorisé est inclus dans le prix des items inclinables. Pour le SANS FIL (batterie) ajoutez \$350/mécanisme.

Description	L x P x H	Cuir						Tissu		
		10	20 Madras Softy	30 Hugo Fantasy Illusion Tucson Utah Vintage Wild Laredo Yukon	40 Diamond Elegance Princess Santiago Sensation Sunset Trina Victoria	50 Bull Cassiope Dublin	60 Caress Ultrasued	A	B COM	C alta
001 FAUTEUIL	44x40x30/39	3790	4015	4250	4465	4690	4940	2925	3065	3175
002 CAUSEUSE	67x40x30/39	5400	5700	6000	6275	6565	6815	4215	4375	4550
003 SOFA	91x40x30/39	6515	6825	7225	7590	7950	8300	5025	5250	5525
005 CHAISE LONGUE BRAS DROIT	34x62x30/39	3415	3600	3775	3925	4115	4290	2625	2775	2900
009 CAUSEUSE SANS BRAS	47x40x30/39	3840	4015	4215	4375	4550	4690	2915	3115	3290
011 CHAISE LONGUE BRAS GAUCHE	34x62x30/39	3415	3600	3775	3925	4115	4290	2625	2775	2900
012 CAUSEUSE BRAS GAUCHE	57x40x30/39	4600	4825	5040	5265	5540	5725	3500	3675	3840
017 FAUTEUIL DOUBLE	51x40x30/39	4000	4240	4475	4740	4990	5225	3115	3240	3400
021 SOFA APPARTEMENT SANS BRAS	61x40x30/39	4375	4600	4865	5040	5265	5540	3315	3500	3740
040 SOFA SANS BRAS	71x40x30/39	4940	5190	5415	5675	5950	6175	3775	4000	4225
041 FAUTEUIL INCLINABLE BRAS-G	34x40x30/39	3675	3840	4000	4165	4325	4490	3040	3125	3215
042 FAUTEUIL INCLINABLE BRAS-D	34x40x30/39	3675	3840	4000	4165	4325	4490	3040	3125	3215
043 FAUTEUIL INCLINABLE BERÇANT PIVOTANT	30x34x42"	4540	4765	4990	5215	5440	5665	3700	3800	3900
044 FAUTEUIL INCLINABLE	44x40x30/39	4500	4725	4950	5175	5400	5625	3675	3775	3875
045 CAUSEUSE SANS BRAS ALLONGEE DROIT	68x40x30/39	4475	4740	5000	5240	5525	5725	3415	3600	3765
051 FAUTEUIL SANS BRAS	23,5x40x30/39	2215	2350	2450	2575	2715	2800	1665	1800	1900
052 SOFA BRAS GAUCHE	81x40x30/39	5700	6000	6300	6615	6915	7190	4375	4600	4825
053 SOFA BRAS DROIT	81x40x30/39	5700	6000	6300	6615	6915	7190	4375	4600	4825
055 COIN CARRE	44x44x30/39	3975	4215	4440	4650	4915	5140	3065	3190	3325
056 FAUTEUIL BRAS DROIT	34x40x30/39	2965	3140	3325	3490	3665	3825	2275	2390	2475



## JAMES

Caractéristiques: Modèle avec appui-tête ajustable manuel (2 sur coin carré). Couture: En tissu petit fil & en cuir gros fil plat. Coussins de siège avec mousse mémoire.

NOTE: 2 sièges inclinables SÉPARÉS par un COIN ou une TABLE ne peuvent pas ouvrir en même temps.

OPTIONS - Fournir DESSIN de votre config:

Petit Bras 6": au même prix.

Patte sur bras LARGE : LG189 métal (noire ou chrome) ou LG103. PETIT bras: LG64 métal ou LG08 bois (spécifiez couleur).

Table #154: Spécifiez couleur du dessus de table en bois.

Fauteuils 043-163: base en bois (spécifiez couleur).

Accessoires: Ancrage \$90 ch. | Porte verre à vin & Tablette pivotante (plastique) \$90 ch. | Tablette pivotante (bois) \$150 ch. | Porte tablette \$100 ch. & Lampe DEL \$90 ch.

\*\*INCLINABLE MANUEL N/D.\*\* Le mécanisme motorisé est inclus dans le prix des items inclinables. Pour le SANS FIL (batterie) ajoutez \$350/mécanisme.

Description	L x P x H	Cuir						Tissu		
		10	20 Madras Softy	30 Hugo Fantasy Illusion Tucson Utah Vintage Wild Laredo Yukon	40 Diamond Elegance Princess Santiago Sensation Sunset Trina Victoria	50 Bull Cassiope Dublin	60 Caress Ultrasued	A	B COM	C alta
057 FAUTEUIL BRAS GAUCHE	34x40x30/39	2965	3140	3325	3490	3665	3825	2275	2390	2475
061 CAUSEUSE BRAS DROIT	57x40x30/39	4600	4825	5040	5265	5540	5725	3500	3675	3840
071 FAUTEUIL INCLINABLE SANS BRAS	23,5x40x30/39	2890	3040	3190	3340	3490	3640	2400	2550	2700
086 CAUSEUSE SANS BRAS ALLONGEE GAUCHE	68x40x30/39	4475	4740	5000	5240	5525	5725	3415	3600	3765
088 FAUTEUIL SANS BRAS ALLONGE GAUCHE	45x40x30/39	2865	3065	3290	3450	3650	3825	2175	2275	2390
089 FAUTEUIL SANS BRAS ALLONGE DROIT	45x40x30/39	2865	3065	3290	3450	3650	3825	2175	2275	2390
095 SOFA APPARTEMENT	81x40x30/39	5965	6275	6625	6965	7290	7665	4575	4790	4990
096 SOFA APPARTEMENT BRAS GAUCHE	71x40x30/39	5140	5390	5700	5990	6265	6550	3900	4115	4315
097 SOFA APPARTEMENT BRAS DROIT	71x40x30/39	5140	5390	5700	5990	6265	6550	3900	4115	4315
124 POUF AVEC RANGEMENT	30x22x17	1500	1565	1640	1740	1825	1890	1275	1300	1340
154 TABLE REMBOURRÉE ANGULAIRE	7/34x32.5x19	1290	1350	1475	1540	1600	1665	1090	1125	1150
163 FAUT. DBL INCL. BERCANT PIVOTANT	33 x 34 x 42	4640	4915	5190	5465	5740	6015	3715	3815	3915
165 FAUTEUIL DOUBLE INCLINABLE	51x40x30/39	4725	4965	5200	5440	5675	5915	3825	3975	4125
167 SOFA APP. SANS BRAS ALLONGE GAUCHE	82x40x30/39	5015	5315	5625	5965	6250	6550	3815	4015	4225
168 SOFA APP. SANS BRAS ALLONGE DROIT	82x40x30/39	5015	5315	5625	5965	6250	6550	3815	4015	4225
169 FAUTEUIL DOUBLE INCLINABLE BRAS GAUCHE	41x40x30/39	3875	4100	4325	4550	4775	5000	3150	3275	3400
170 FAUTEUIL DOUBLE INCLINABLE BRAS DROIT	41x40x30/39	3875	4100	4325	4550	4775	5000	3150	3275	3400
171 FAUTEUIL DOUBLE INCLINABLE SANS BRAS	30,5x40x30/39	3150	3275	3400	3525	3650	3775	2550	2700	2850
173 CHAISE LONGUE DOUBLE BRAS GAUCHE	41x62x30/39	3750	3950	4215	4425	4640	4890	2850	3040	3225
174 CHAISE LONGUE DOUBLE BRAS DROIT	41x62x30/39	3750	3950	4215	4425	4640	4890	2850	3040	3225
175 FAUTEUIL DOUBLE BRAS GAUCHE	41x40x30/39	3175	3375	3565	3765	3925	4140	2415	2575	2740



## JAMES

Caractéristiques: Modèle avec appui-tête ajustable manuel (2 sur coin carré). Couture: En tissu petit fil & en cuir gros fil plat. Coussins de siège avec mousse mémoire.

NOTE: 2 sièges inclinables SÉPARÉS par un COIN ou une TABLE ne peuvent pas ouvrir en même temps.

OPTIONS - Fournir DESSIN de votre config:

Petit Bras 6": au même prix.

Patte sur bras LARGE : LG189 métal (noire ou chrome) ou LG103. PETIT bras: LG64 métal ou LG08 bois (spécifiez couleur).

Table #154: Spécifiez couleur du dessus de table en bois.

Fauteuils 043-163: base en bois (spécifiez couleur).

Accessoires: Ancrage \$90 ch. | Porte verre à vin & Tablette pivotante (plastique) \$90 ch. | Tablette pivotante (bois) \$150 ch. | Porte tablette \$100 ch. & Lampe DEL \$90 ch.

\*\*INCLINABLE MANUEL N/D.\*\* Le mécanisme motorisé est inclus dans le prix des items inclinables. Pour le SANS FIL (batterie) ajoutez \$350/mécanisme.

Description	L x P x H	Cuir						Tissu		
		10	20 Madras Softy	30 Hugo Fantasy Illusion Tucson Utah Vintage Wild Laredo Yukon	40 Diamond Elegance Princess Santiago Sensation Sunset Trina Victoria	50 Bull Cassiope Dublin	60 Caress Ultrasued	A	B COM	C alta
176 FAUTEUIL DOUBLE BRAS DROIT	41x40x30/39	3175	3375	3565	3765	3925	4140	2415	2575	2740
177 FAUTEUIL DOUBLE SANS BRAS	30,5x40x30/39	2415	2575	2765	2875	3040	3190	1840	1975	2100
178 FAUTEUIL DOUBLE SANS BRAS ALLONGE-G	52x40x30/39	3100	3300	3500	3740	3915	4140	2365	2475	2690
179 FAUTEUIL DOUBLE SANS BRAS ALLONGE-D	52x40x30/39	3100	3300	3500	3740	3915	4140	2365	2475	2690
<b>CONFIGURATIONS</b>										
A CONFIG (169-170)	82X40X30/39	7750	8200	8650	9100	9550	10000	6300	6550	6800
B CONFIG (169-171-174)	113X62X30/39	10775	11325	11940	12500	13065	13665	8550	9015	9475
C CONFIG (096-055-171-170)	115X116X30/39	16140	16980	17865	18715	19605	20465	12665	13280	13890
D CONFIG (169-171-055-179)	116X96X30/39	14100	14890	15665	16465	17255	18055	11130	11640	12265
J CONFIG (041-042)	68X40X30/39	7350	7680	8000	8330	8650	8980	6080	6250	6430
K CONFIG (041-071-005)	92X62X30/39	9980	10480	10965	11430	11930	12420	8065	8450	8815
L CONFIG (012-055-071-042)	101X102X30/39	15140	15920	16670	17420	18270	18995	12005	12540	13080
M CONFIG (041-071-055-089)	102X89X30/39	13405	14160	14920	15605	16380	17095	10680	11140	11630





# JAMES

**LINEA 30** Collection



Conçu et fabriqué fièrement au Canada  
Proudly designed and made in Canada

Nos produits sont fabriqués à la main et des variations mineures peuvent survenir

Our product is hand-made and minor variations can occur.

## SPECIFICATIONS

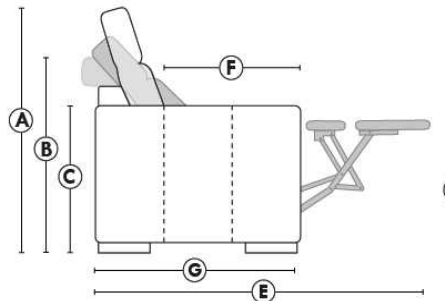

- Appui-tête levé Headrest up
- Appui-tête baissé Headrest down
- Complètement incliné Fully reclined

- A** Hauteur complète 39" Total Height
- B** Hauteur appui-tête baissé 30" Height headrest down
- C** Hauteur du bras 24" Arm Height
- D** Hauteur du siège 19,5" Seat height
- E** Profondeur incliné 63" Depth fully reclined
- F** Profondeur d'assise 20" Seat depth
- G** Profondeur appui-tête monté 37,5" Depth with headrest up

## BRAS | ARMS

Option de bras:  
Bras Régulier Large 10" ou Petit bras 6"

Arm option  
Regular arm Large 10" or Small arm 6"

Contrôle de l'inclinaison situé à l'intérieur du bras  
Recliner control located on the inside of the arm.

Option d'accessoires disponible sur le bras régulier seulement  
Accessories option, available on Regular arms ONLY.

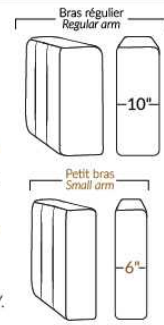

## FAUTEUIL BERÇANT PIVOTANT INCLINABLE SWIVEL ROCKING MOTION CHAIR

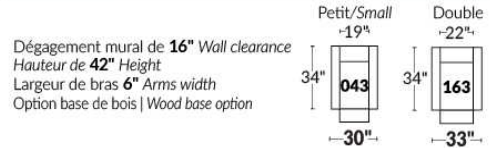

## SIÈGE 23" DE LARGE | 23" SEAT WIDTH

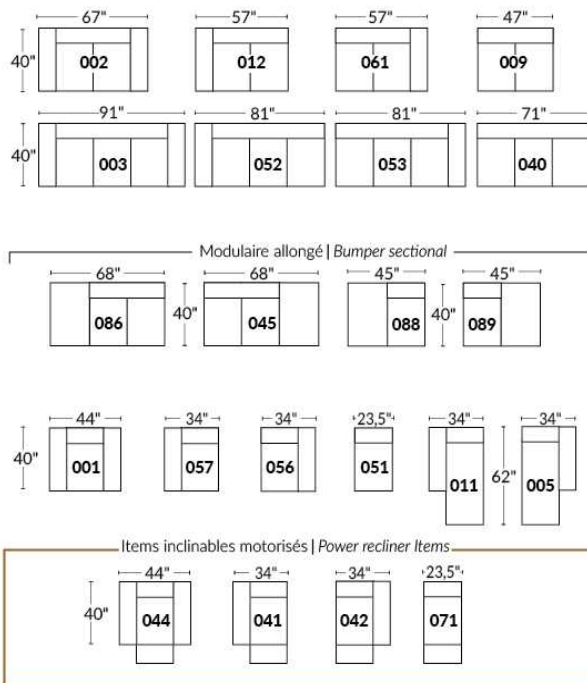

## SIÈGE 30" DE LARGE | 30" SEAT WIDTH

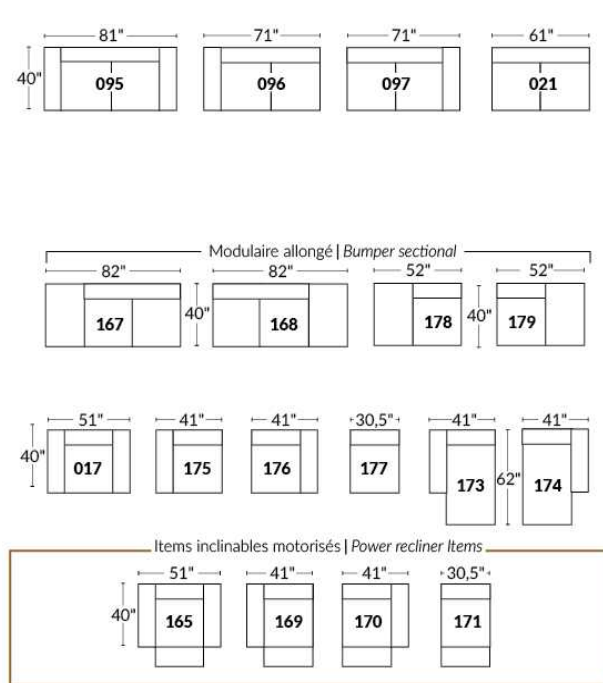

### Autres | Others

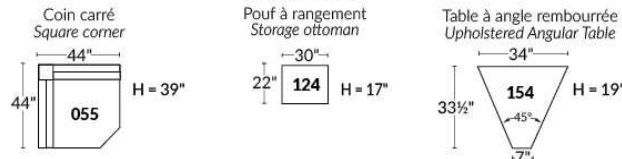

## EXEMPLE 23" EXAMPLE

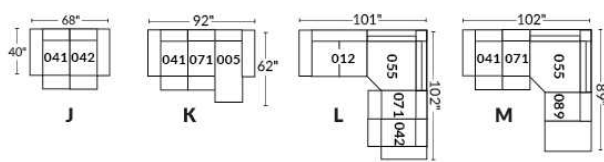

## EXEMPLE 30" EXAMPLE

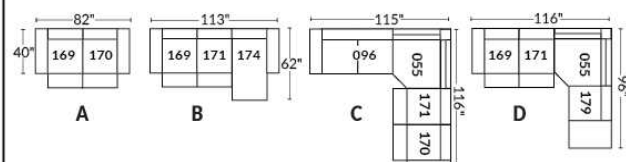



## JESSE

Caractéristiques: Modèle avec appui-tête ajustable manuel (2 sur coin carré). Couture: En tissu, petit fil & en cuir gros fil plat. Coussins de siège avec mousse mémoire. Fauteuils 043 & 163: PAS de BARRE de MÉTAL sur le bras.

NOTE: 2 sièges inclinables SÉPARÉS par un COIN ou une TABLE ne peuvent pas ouvrir en même temps.

OPTIONS - Fournir DESSIN de votre config:

Patte: LG189 métal (noire ou chrome) ou LG103 bois (spécifiez couleur).

Table (154): Spécifiez couleur du dessus de table en bois.

Fauteuils 043-163: avec base en bois (spécifiez couleur).

Accessoires: Ancrage \$90 ch. | Porte verre à vin & Tablette pivotante (plastique) \$90 ch. | Tablette pivotante (bois) \$150 ch. | Porte tablette \$100 ch. & Lampe DEL \$90 ch.

\*\*INCLINABLE MANUEL N/D.\*\* Le mécanisme motorisé est inclus dans le prix des items inclinables. Pour le SANS FIL (batterie) ajoutez \$350/mécanisme.

Description	L x P x H	Cuir						Tissu		
		10	20 Madras Softy	30 Hugo Fantasy Illusion Tucson Utah Vintage Wild Laredo Yukon	40 Diamond Elegance Princess Santiago Sensation Sunset Trina Victoria	50 Bull Cassiope Dublin	60 Caress Ultrasued	A	B COM	C alta
001 FAUTEUIL	44X40X30/39	3850	4100	4350	4565	4790	5000	3025	3140	3240
002 CAUSEUSE	67X40X30/39	5525	5765	6075	6340	6625	6915	4290	4440	4615
003 SOFA	91X40X30/39	6600	6940	7325	7690	8040	8390	5140	5325	5575
005 CHAISE LONGUE BRAS DROIT	34X62X30/39	3490	3665	3840	4015	4175	4365	2715	2840	2990
009 CAUSEUSE SANS BRAS	47X40X30/39	3840	4015	4215	4375	4550	4690	2915	3115	3290
011 CHAISE LONGUE BRAS GAUCHE	34X62X30/39	3490	3665	3840	4015	4175	4365	2715	2840	2990
012 CAUSEUSE BRAS GAUCHE	57X40X30/39	4665	4925	5175	5350	5600	5815	3615	3775	3925
017 FAUTEUIL DOUBLE	51X40X30/39	4090	4315	4575	4825	5040	5290	3175	3325	3475
021 SOFA APPARTEMENT SANS BRAS	61X40X30/39	4375	4600	4865	5040	5265	5540	3315	3500	3740
040 SOFA SANS BRAS	71X40X30/39	4940	5190	5415	5675	5950	6175	3775	4000	4225
041 FAUTEUIL INCLINABLE BRAS-G	34X40X30/39	3750	3915	4075	4240	4400	4565	3090	3190	3290
042 FAUTEUIL INCLINABLE BRAS-D	34X40X30/39	3750	3915	4075	4240	4400	4565	3090	3190	3290
043 FAUTEUIL INCLINABLE BERÇANT PIVOTANT	30 x 34 x 42	4540	4765	4990	5215	5440	5665	3700	3800	3900
044 FAUTEUIL INCLINABLE	44X40X30/39	4575	4790	5000	5215	5425	5640	3750	3850	3950
045 CAUSEUSE SANS BRAS ALLONGEE DROIT	68X40X30/39	4475	4740	5000	5240	5525	5725	3415	3600	3765
051 FAUTEUIL SANS BRAS	23,5X40X30/39	2215	2350	2450	2575	2715	2800	1665	1800	1900
052 SOFA BRAS GAUCHE	81X40X30/39	5765	6075	6390	6665	6990	7275	4440	4650	4915
053 SOFA BRAS DROIT	81X40X30/39	5765	6075	6390	6665	6990	7275	4440	4650	4915
055 COIN CARRE	44X44X30/39	3975	4215	4440	4650	4915	5140	3065	3190	3325
056 FAUTEUIL BRAS DROIT	34X40X30/39	3040	3215	3400	3565	3750	3900	2365	2450	2575
057 FAUTEUIL BRAS GAUCHE	34X40X30/39	3040	3215	3400	3565	3750	3900	2365	2450	2575
061 CAUSEUSE BRAS DROIT	57X40X30/39	4665	4925	5175	5350	5600	5815	3615	3775	3925





## JESSE

Caractéristiques: Modèle avec appui-tête ajustable manuel (2 sur coin carré). Couture: En tissu, petit fil & en cuir gros fil plat. Coussins de siège avec mousse mémoire. Fauteuils 043 & 163: PAS de BARRE de MÉTAL sur le bras.

NOTE: 2 sièges inclinables SÉPARÉS par un COIN ou une TABLE ne peuvent pas ouvrir en même temps.

OPTIONS - Fournir DESSIN de votre config:

Patte: LG189 métal (noire ou chrome) ou LG103 bois (spécifiez couleur).

Table (154): Spécifiez couleur du dessus de table en bois.

Fauteuils 043-163: avec base en bois (spécifiez couleur).

Accessoires: Ancrage \$90 ch. | Porte verre à vin & Tablette pivotante (plastique) \$90 ch. | Tablette pivotante (bois) \$150 ch. | Porte tablette \$100 ch. & Lampe DEL \$90 ch.

**\*\*INCLINABLE MANUEL N/D.\*\*** Le mécanisme motorisé est inclus dans le prix des items inclinables. Pour le SANS FIL (batterie) ajoutez \$350/mécanisme.

Description	L x P x H	Cuir						Tissu		
		10	20 Madras Softy	30 Hugo Fantasy Illusion Tucson Utah Vintage Wild Laredo Yukon	40 Diamond Elegance Princess Santiago Sensation Sunset Trina Victoria	50 Bull Cassiope Dublin	60 Caress Ultrasued	A	B COM	C alta
071 FAUTEUIL INCLINABLE SANS BRAS	23,5X40X30/39	2925	3065	3200	3340	3475	3615	2400	2550	2700
086 CAUSEUSE SANS BRAS ALLONGEE GAUCHE	68X40X30/39	4475	4740	5000	5240	5525	5725	3415	3600	3765
088 FAUTEUIL SANS BRAS ALLONGE GAUCHE	45X40X30/39	2865	3065	3290	3450	3650	3825	2175	2275	2390
089 FAUTEUIL SANS BRAS ALLONGE DROIT	45X40X30/39	2865	3065	3290	3450	3650	3825	2175	2275	2390
095 SOFA APPARTEMENT	81X40X30/39	6015	6340	6700	7065	7390	7725	4640	4875	5040
096 SOFA APPARTEMENT BRAS GAUCHE	71X40X30/39	5200	5500	5765	6040	6325	6615	3975	4175	4390
097 SOFA APPARTEMENT BRAS DROIT	71X40X30/39	5200	5500	5765	6040	6325	6615	3975	4175	4390
124 POUF AVEC RANGEMENT	30X22X17	1500	1565	1640	1740	1825	1890	1275	1300	1340
154 TABLE REMBOURRÉE ANGULAIRE	7/34X32.5X19	1290	1350	1475	1540	1600	1665	1090	1125	1150
163 FAUT. DBL INCL. BERGANT PIVOTANT	33 x 34 x 42	4640	4915	5190	5465	5740	6015	3715	3815	3915
165 FAUTEUIL DOUBLE INCLINABLE	51X40X30/39	4790	5015	5240	5465	5690	5915	3915	4090	4265
167 SOFA APP. SANS BRAS ALLONGE GAUCHE	82X40X30/39	5015	5315	5625	5965	6250	6550	3815	4015	4225
168 SOFA APP. SANS BRAS ALLONGE DROIT	82X40X30/39	5015	5315	5625	5965	6250	6550	3815	4015	4225
169 FAUTEUIL DOUBLE INCLINABLE BRAS GAUCHE	41X40X30/39	3975	4165	4350	4540	4725	4915	3225	3390	3550
170 FAUTEUIL DOUBLE INCLINABLE BRAS DROIT	41X40X30/39	3975	4165	4350	4540	4725	4915	3225	3390	3550
171 FAUTEUIL DOUBLE INCLINABLE SANS BRAS	30,5X40X30/39	3150	3275	3400	3525	3650	3775	2550	2700	2850
173 CHAISE LONGUE DOUBLE BRAS GAUCHE	41X62X30/39	3815	4040	4290	4475	4725	4950	2925	3140	3325
174 CHAISE LONGUE DOUBLE BRAS DROIT	41X62X30/39	3815	4040	4290	4475	4725	4950	2925	3140	3325
175 FAUTEUIL DOUBLE BRAS GAUCHE	41X40X30/39	3240	3425	3650	3825	4015	4215	2475	2690	2800
176 FAUTEUIL DOUBLE BRAS DROIT	41X40X30/39	3240	3425	3650	3825	4015	4215	2475	2690	2800
177 FAUTEUIL DOUBLE SANS BRAS	30,5X40X30/39	2415	2575	2765	2875	3040	3190	1840	1975	2100
178 FAUTEUIL DOUBLE SANS BRAS ALLONGE-G	52X40X30/39	3100	3300	3500	3740	3915	4140	2365	2475	2690



## JESSE

Caractéristiques: Modèle avec appui-tête ajustable manuel (2 sur coin carré). Couture: En tissu, petit fil & en cuir gros fil plat. Coussins de siège avec mousse mémoire. Fauteuils 043 & 163: PAS de BARRE de MÉTAL sur le bras.

NOTE: 2 sièges inclinables SÉPARÉS par un COIN ou une TABLE ne peuvent pas ouvrir en même temps.

OPTIONS - Fournir DESSIN de votre config:

Patte: LG189 métal (noire ou chrome) ou LG103 bois (spécifiez couleur).

Table (154): Spécifiez couleur du dessus de table en bois.

Fauteuils 043-163: avec base en bois (spécifiez couleur).

Accessoires: Ancrage \$90 ch. | Porte verre à vin & Tablette pivotante (plastique) \$90 ch. | Tablette pivotante (bois) \$150 ch. | Porte tablette \$100 ch. & Lampe DEL \$90 ch.

\*\*INCLINABLE MANUEL N/D.\*\* Le mécanisme motorisé est inclus dans le prix des items inclinables. Pour le SANS FIL (batterie) ajoutez \$350/mécanisme.

Description	L x P x H	Cuir						Tissu		
		10	20 Madras Softy	30 Hugo Fantasy Illusion Tucson Utah Vintage Wild Laredo Yukon	40 Diamond Elegance Princess Santiago Sensation Sunset Trina Victoria	50 Bull Cassiope Dublin	60 Caress Ultrasued	A	B COM	C alta
179 FAUTEUIL DOUBLE SANS BRAS ALLONGE-D	52X40X30/39	3100	3300	3500	3740	3915	4140	2365	2475	2690
<b>CONFIGURATIONS</b>										
A CONFIG (169-170)	82X40X30/39	7950	8330	8700	9080	9450	9830	6450	6780	7100
B CONFIG (169-171-174)	113X62X30/39	10940	11480	12040	12540	13100	13640	8700	9230	9725
C CONFIG (096-055-171-170)	115X116X30/39	16300	17155	17955	18755	19615	20445	12815	13455	14115
D CONFIG (169-171-055-179)	116X96X30/39	14200	14955	15690	16455	17205	17970	11205	11755	12415
J CONFIG (041-042)	68X40X30/39	7500	7830	8150	8480	8800	9130	6180	6380	6580
K CONFIG (041-071-005)	92X62X30/39	10165	10645	11115	11595	12050	12545	8205	8580	8980
L CONFIG (012-055-071-042)	101X102X30/39	15315	16120	16890	17580	18390	19135	12170	12705	13240
M CONFIG (041-071--055-089)	102X89X30/39	13515	14260	15005	15680	16440	17145	10730	11205	11705



# JESSE

LINEA 30 Collection



Conçu et fabriqué fièrement au Canada  
Proudly designed and made in Canada

Nos produits sont fabriqués à la main et des variations mineures peuvent survenir

Our product is hand-made and minor variations can occur.

## SPECIFICATIONS

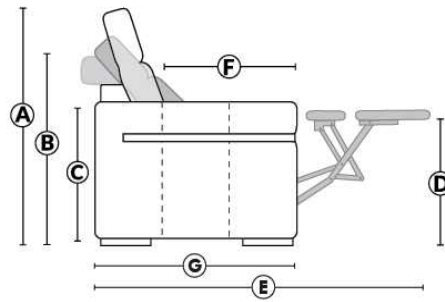

- Appui-tête levé / Headrest up
- Appui-tête baissé / Headrest down
- Complètement incliné / Fully reclined

- A** Hauteur complète 39" Total Height
- B** Hauteur appui-tête baissé 30" Height headrest down
- C** Hauteur du bras 24" Arm Height
- D** Hauteur du siège 19,5" Seat height
- E** Profondeur inclinée 63" Depth fully reclined
- F** Profondeur d'assise 20" Seat depth
- G** Profondeur appui-tête monté 37,5" Depth with headrest up

## BRAS | ARMS

Contrôle de l'inclinaison situé à l'intérieur du bras  
Recliner control located on the inside of the arm.

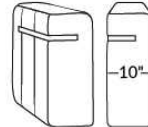

Option d'accessoires disponible  
Accessories option, available

## FAUTEUIL BERÇANT PIVOTANT INCLINABLE SWIVEL ROCKING MOTION CHAIR

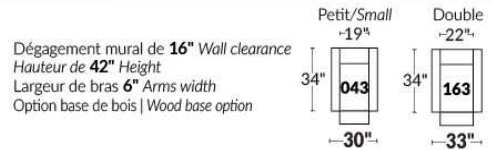

## SIÈGE 23" DE LARGE | 23" SEAT WIDTH

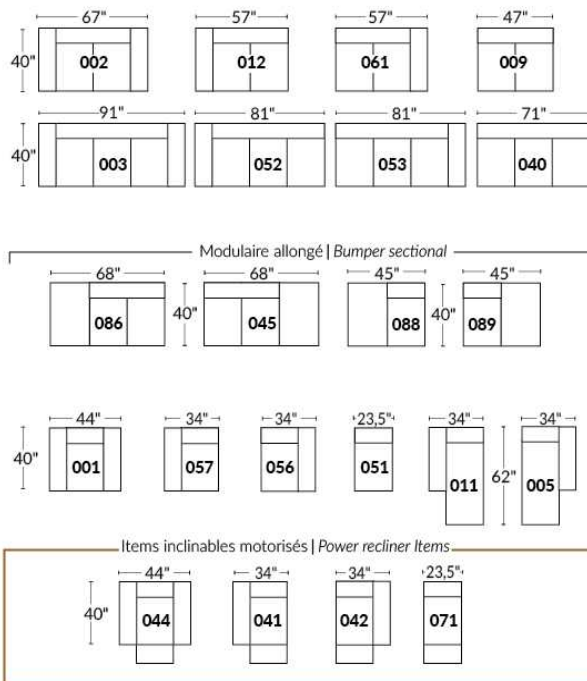

## SIÈGE 30" DE LARGE | 30" SEAT WIDTH

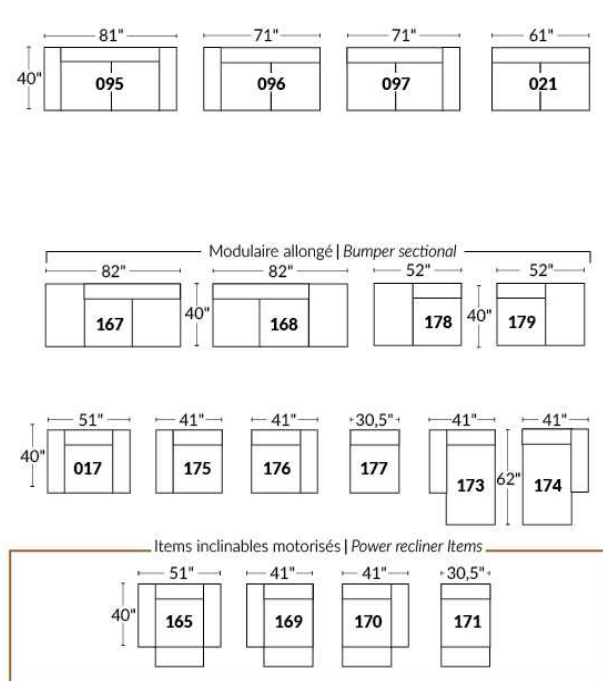

## Autres | Others

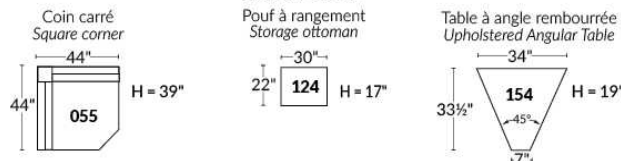

## EXEMPLE 23" EXAMPLE

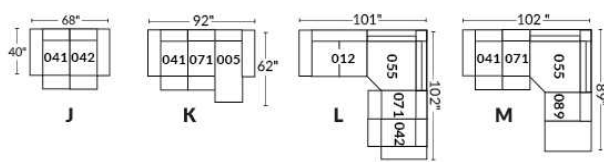

## EXEMPLE 30" EXAMPLE

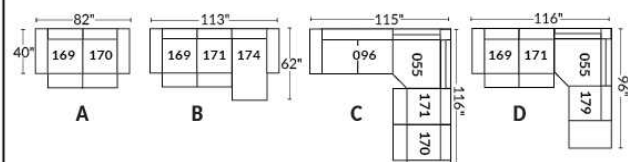

## JULIANNE

Caractéristiques: Modèle avec appui-tête ajustable manuel inclus avec tous les items (2 sur coin carré).

Appui-tête FIXE sur Centre Rond. Couture: Petit fil en tissu et en cuir.

Fauteuils inclinables, berçants, pivotants (items 043 & 163 seulement): coussin de siège avec mousse mémoire 1 po.

Note: 2 sièges inclinables séparés par un centre rond (050) ou un coin carré (055) ne peuvent pas ouvrir en même temps.

OPTIONS - Fournir DESSIN de votre config.:

Petit bras 6": au même prix.

Pattes (spécifiez couleur) : sur Bras LARGE LG08 bois. Sur PETIT Bras: LG195 bois.

Choix de profondeur d'assise : 20" ou \*22". \*Le 22" N/D sur fauteuils #043 et #163.

Fauteuils 043-163: avec base en bois (spécifiez couleur).

Mousse (extra Ferme ou Mémoire): Ajoutez 40\$/siège. Section allongée d'un item compte pour 1 siège & chaise longue pour 2 sièges.

Mécanisme motorisé inclinable avec bouton tactile ajoutez 350\$/mécanisme. Pour le SANS FIL (batterie), ajoutez \$700/mécanisme.

Description	L x P x H	Cuir						Tissu		
		10	20 Madras Softy	30 Hugo Fantasy Illusion Tucson Utah Vintage Wild Laredo Yukon	40 Diamond Elegance Princess Santiago Sensation Sunset Trina Victoria	50 Bull Cassiope Dublin	60 Caress Ultrasued	A	B COM	C alta
001 FAUTEUIL	40 x 40 x 33/40	3600	3815	4015	4225	4440	4640	2725	2815	2915
002 CAUSEUSE	63 x 40 x 33/40	5215	5525	5765	6050	6340	6625	3875	4075	4225
003 SOFA	87 x 40 x 33/40	6275	6625	6990	7325	7690	8040	4650	4915	5150
005 CHAISE LONGUE BRAS DROIT	32 x 62 x 33/40	3415	3600	3775	3925	4140	4300	2565	2725	2865
009 CAUSEUSE SANS BRAS	47 x 40 x 33/40	3875	4075	4225	4415	4575	4775	2900	3100	3265
011 CHAISE LONGUE BRAS GAUCHE	32 x 62 x 33/40	3415	3600	3775	3925	4140	4300	2565	2725	2865
012 CAUSEUSE BRAS GAUCHE	55 x 40 x 33/40	4550	4775	4975	5190	5390	5600	3400	3565	3740
017 FAUTEUIL DOUBLE	47 x 40 x 33/40	3825	4090	4315	4565	4825	5040	2850	3000	3175
021 SOFA APPARTEMENT SANS BRAS	61 x 40 x 33/40	4390	4615	4865	5050	5290	5550	3300	3490	3675
040 SOFA SANS BRAS	71 x 40 x 33/40	4950	5200	5440	5700	5965	6190	3740	3925	4175
041 FAUTEUIL INCLINABLE BRAS-G	32 x 40 x 33/40	3315	3475	3625	3790	3925	4115	2590	2725	2840
042 FAUTEUIL INCLINABLE BRAS-D	32 x 40 x 33/40	3315	3475	3625	3790	3925	4115	2590	2725	2840
043 FAUTEUIL INCLINABLE BERÇANT PIVOTANT	30/33 x 34 x 42	4190	4415	4665	4925	5175	5400	3350	3450	3525
044 FAUTEUIL INCLINABLE	40 x 40 x 33/40	3950	4175	4390	4600	4825	5015	3115	3215	3315
045 CAUSEUSE SANS BRAS ALLONGEE DROIT	68 x 40 x 33/40	4565	4800	5015	5240	5500	5715	3415	3600	3775
050 CENTRE ROND	49 x 49 x 33	3415	3650	3875	4115	4350	4565	2415	2565	2700
051 FAUTEUIL SANS BRAS	23,5 x 40 x 33/40	2275	2390	2515	2675	2775	2875	1740	1865	1975
052 SOFA BRAS GAUCHE	79 x 40 x 33/40	5615	5950	6240	6540	6800	7115	4215	4425	4625
053 SOFA BRAS DROIT	79 x 40 x 33/40	5615	5950	6240	6540	6800	7115	4215	4425	4625
055 COIN CARRE	44 x 44 x 33/40	4015	4240	4465	4690	4940	5175	3040	3175	3300
056 FAUTEUIL BRAS DROIT	32 x 40 x 33/40	2915	3115	3290	3450	3625	3815	2200	2315	2400
057 FAUTEUIL BRAS GAUCHE	32 x 40 x 33/40	2915	3115	3290	3450	3625	3815	2200	2315	2400

## JULIANNE

Caractéristiques: Modèle avec appui-tête ajustable manuel inclus avec tous les items (2 sur coin carré).

Appui-tête FIXE sur Centre Rond. Couture: Petit fil en tissu et en cuir.

Fauteuils inclinables, berçants, pivotants (items 043 & 163 seulement): coussin de siège avec mousse mémoire 1 po.

Note: 2 sièges inclinables séparés par un centre rond (050) ou un coin carré (055) ne peuvent pas ouvrir en même temps.

OPTIONS - Fournir DESSIN de votre config.:

Petit bras 6": au même prix.

Pattes (spécifiez couleur) : sur Bras LARGE LG08 bois. Sur PETIT Bras: LG195 bois.

Choix de profondeur d'assise : 20" ou \*22". \*Le 22" N/D sur fauteuils #043 et #163.

Fauteuils 043-163: avec base en bois (spécifiez couleur).

Mousse (extra Ferme ou Mémoire): Ajoutez 40\$/siège. Section allongée d'un item compte pour 1 siège & chaise longue pour 2 sièges.

Mécanisme motorisé inclinable avec bouton tactile ajoutez 350\$/mécanisme. Pour le SANS FIL (batterie), ajoutez \$700/mécanisme.

Description	L x P x H	Cuir						Tissu		
		10	20 Madras Softy	30 Hugo Fantasy Illusion Tucson Utah Vintage Wild Laredo Yukon	40 Diamond Elegance Princess Santiago Sensation Sunset Trina Victoria	50 Bull Cassiope Dublin	60 Caress Ultrasued	A	B COM	C alta
061 CAUSEUSE BRAS DROIT	55 x 40 x 33/40	4550	4775	4975	5190	5390	5600	3400	3565	3740
071 FAUTEUIL INCLINABLE SANS BRAS	23,5 x 40 x 33/40	2690	2775	2865	2965	3100	3190	2115	2265	2390
086 CAUSEUSE SANS BRAS ALLONGEE GAUCHE	68 x 40 x 33/40	4565	4800	5015	5240	5500	5715	3415	3600	3775
088 FAUTEUIL SANS BRAS ALLONGE GAUCHE	45 x 40 x 33/40	2925	3140	3325	3515	3740	3900	2215	2350	2450
089 FAUTEUIL SANS BRAS ALLONGE DROIT	45 x 40 x 33/40	2925	3140	3325	3515	3740	3900	2215	2350	2450
095 SOFA APPARTEMENT	77 x 40 x 33/40	5715	6040	6365	6700	7065	7390	4290	4465	4650
096 SOFA APPARTEMENT BRAS GAUCHE	69 x 40 x 33/40	5025	5315	5600	5875	6175	6450	3790	4000	4215
097 SOFA APPARTEMENT BRAS DROIT	69 x 40 x 33/40	5025	5315	5600	5875	6175	6450	3790	4000	4215
124 POUF AVEC RANGEMENT	30 x 22 x 17	1500	1565	1625	1715	1775	1865	1275	1300	1340
163 FAUT. DBL INCL. BERÇANT PIVOTANT	33/36 X 34 X 42	4290	4565	4800	5025	5290	5550	3365	3465	3565
165 FAUTEUIL DOUBLE INCLINABLE	47 x 40 x 33/40	4225	4450	4665	4925	5165	5350	3240	3400	3565
167 SOFA APP. SANS BRAS ALLONGE GAUCHE	82 x 40 x 33/40	5040	5340	5665	5975	6265	6565	3815	4015	4225
168 SOFA APP. SANS BRAS ALLONGE DROIT	82 x 40 x 33/40	5040	5340	5665	5975	6265	6565	3815	4015	4225
169 FAUTEUIL DOUBLE INCLINABLE BRAS GAUCHE	39 x 40 x 33/40	3525	3750	3915	4140	4315	4515	2775	2900	3040
170 FAUTEUIL DOUBLE INCLINABLE BRAS DROIT	39 x 40 x 33/40	3525	3750	3915	4140	4315	4515	2775	2900	3040
171 FAUTEUIL DOUBLE INCLINABLE SANS BRAS	30,5 x 40 x 33/40	2875	3025	3175	3315	3450	3600	2275	2415	2590
173 CHAISE LONGUE DOUBLE BRAS GAUCHE	39 x 62 x 33/40	3750	3950	4200	4425	4640	4890	2800	3025	3265
174 CHAISE LONGUE DOUBLE BRAS DROIT	39 x 62 x 33/40	3750	3950	4200	4425	4640	4890	2800	3025	3265
175 FAUTEUIL DOUBLE BRAS GAUCHE	39 x 40 x 33/40	3175	3375	3565	3765	3925	4150	2390	2540	2700
176 FAUTEUIL DOUBLE BRAS DROIT	39 x 40 x 33/40	3175	3375	3565	3765	3925	4150	2390	2540	2700
177 FAUTEUIL DOUBLE SANS BRAS	30,5 x 40 x 33/40	2475	2640	2765	2865	2990	3125	1890	2040	2200
178 FAUTEUIL DOUBLE SANS BRAS ALLONGE-G	52 x 40 x 33/40	3190	3400	3615	3825	4040	4240	2400	2565	2715

## JULIANNE

Caractéristiques: Modèle avec appui-tête ajustable manuel inclus avec tous les items (2 sur coin carré).

Appui-tête FIXE sur Centre Rond. Couture: Petit fil en tissu et en cuir.

Fauteuils inclinables, berçants, pivotants (items 043 & 163 seulement): coussin de siège avec mousse mémoire 1 po.

Note: 2 sièges inclinables séparés par un centre rond (050) ou un coin carré (055) ne peuvent pas ouvrir en même temps.

OPTIONS - Fournir DESSIN de votre config.:

Petit bras 6": au même prix.

Pattes (spécifiez couleur) : sur Bras LARGE LG08 bois. Sur PETIT Bras: LG195 bois.

Choix de profondeur d'assise : 20" ou \*22". \*Le 22" N/D sur fauteuils #043 et #163.

Fauteuils 043-163: avec base en bois (spécifiez couleur).

Mousse (extra Ferme ou Mémoire): Ajoutez 40\$/siège. Section allongée d'un item compte pour 1 siège & chaise longue pour 2 sièges.

Mécanisme motorisé inclinable avec bouton tactile ajoutez 350\$/mécanisme. Pour le SANS FIL (batterie), ajoutez \$700/mécanisme.

Description	L x P x H	Cuir						Tissu		
		10	20 Madras Softy	30 Hugo Fantasy Illusion Tucson Utah Vintage Wild Laredo Yukon	40 Diamond Elegance Princess Santiago Sensation Sunset Trina Victoria	50 Bull Cassiope Dublin	60 Caress Ultrasued	A	B COM	C alta
179 FAUTEUIL DOUBLE SANS BRAS ALLONGE-D	52 x 40 x 33/40	3190	3400	3615	3825	4040	4240	2400	2565	2715
<b>CONFIGURATIONS</b>										
A CONFIG (169-170)	78X40X33/40	7050	7500	7830	8280	8630	9030	5550	5800	6080
B CONFIG (169-171-174)	109X62X33/40	10150	10725	11290	11880	12405	13005	7850	8340	8895
C CONFIG (096-055-171-170)	113X114X33/40	15440	16330	17155	18020	18880	19740	11880	12490	13145
D CONFIG (169-171-055-179)	114X96X33/40	13605	14415	15170	15970	16745	17530	10490	11055	11645
J CONFIG (041-042)	64X40X33/40	6630	6950	7250	7580	7850	8230	5180	5450	5680
K CONFIG (041-071-005)	88X62X33/40	9420	9850	10265	10680	11165	11605	7270	7715	8095
L CONFIG (012-055-071-042)	99X100X33/40	14570	15265	15930	16635	17355	18080	11145	11730	12270
M CONFIG (041-071-055-089)	100X 89X33/40	12945	13630	14280	14960	15705	16380	9960	10515	10980



# JULIANNE

PARALLELE  
Collection 33

Jaymar

Conçu et fabriqué fièrement au Canada  
Proudly designed and made in Canada

Nos produits sont fabriqués à la main et des variations mineures peuvent survenir

Our product is hand-made and minor variations can occur.

## SPECIFICATIONS

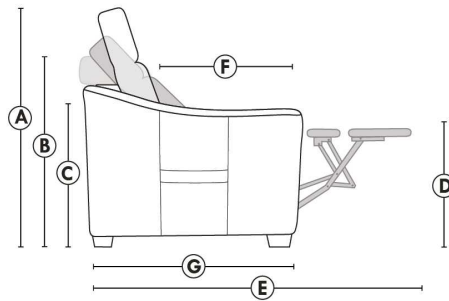

- Appui-tête levé / Headrest up
- Appui-tête baissé / Headrest down
- Complètement incliné / Fully reclined

- A** Hauteur complète 40" / Total Height
- B** Hauteur appui-tête baissé 33" / Height headrest down
- C** Hauteur du bras 23" / Arm Height
- D** Hauteur du siège 19,5" / Seat height
- E** Profondeur inclinée 65" / Depth fully reclined
- F** Profondeur d'assise 20" ou/ou 22" / Seat depth
- G** Profondeur appui-tête monté 37,5" / Depth with headrest up

## BRAS | ARMS

Option de bras:  
Bras Régulier Large 8" ou Petit bras 6"

Arm option  
Regular arm Large 8" or Small arm 6"

Contrôle de l'inclinaison situé à l'intérieur du bras  
Recliner control located on the inside of the arm.

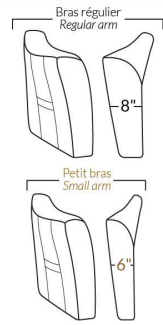

## FAUTEUIL BERÇANT PIVOTANT INCLINABLE SWIVEL ROCKING MOTION CHAIR

Dégagement mural de 16" / Wall clearance  
Hauteur de 42" / Height  
Largeur de bras 6" / Arms width  
Option base de bois / Wood base option

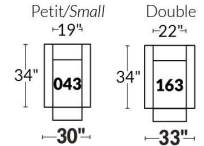

## SIÈGE 23" DE LARGE | 23" SEAT WIDTH

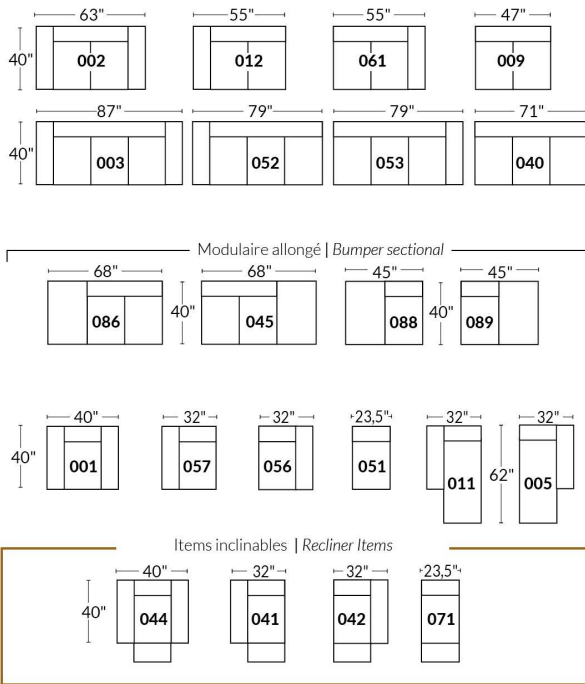

## SIÈGE 30" DE LARGE | 30" SEAT WIDTH

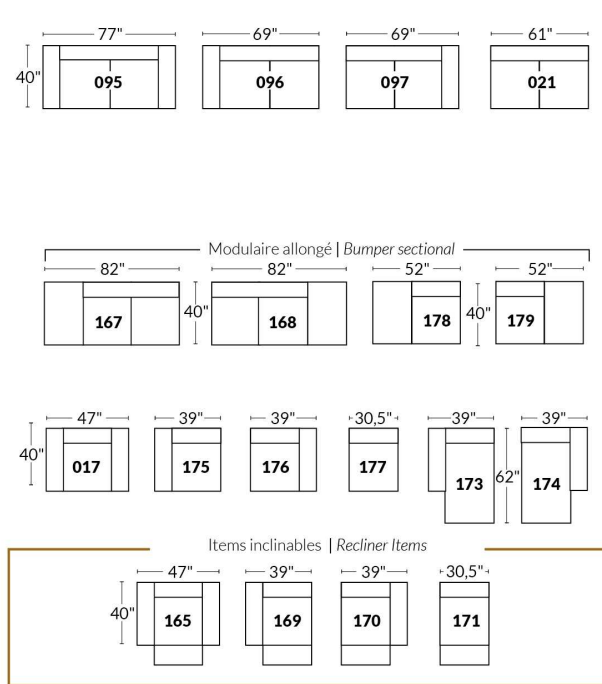

## Autres | Others

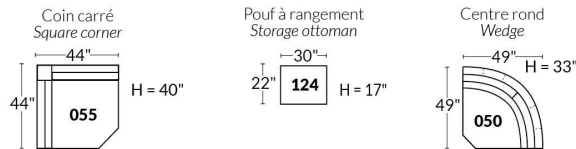

## EXEMPLE 23" EXAMPLE

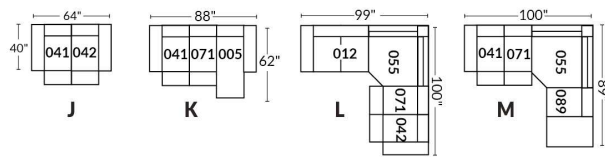

## EXEMPLE 30" EXAMPLE

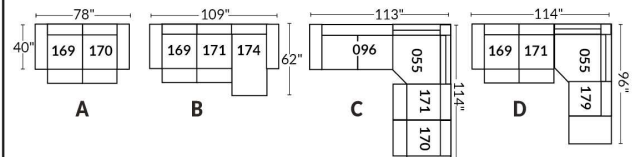

## L'OFFICIEL

### CARACTÉRISTIQUES:

- La collection Fashion offre un confort inégalé. Chaque module est garni d'un mélange de plume 100% CANADIENNE.
- Les enveloppes 100% coton sont compartimentées afin de maintenir également les plumes dans les coussins tout en minimisant l'échappement de plumes.
- Les meubles sont finis sur chaque côté pour être disposés ensemble ou séparés.
- Chaque item est doté d'un système d'attache discret qui peut se pivoter sous le mobilier.

Items #256 Grand ottoman carré & #257 Table rembourrée carrée peuvent être utilisés comme un coin carré.

### COUSSINS DE DOS

Les coussins de dos (grand & petit) sont inclus dans les items identifiés. (Voir croquis)

Vous devez choisir le style de coussins de dos soit: FASHION I (pleine largeur) ou FASHION II (coussin carré).

N.b.: Vous ne pouvez pas combiner un Fashion I & II à l'intérieur du même item.

Ex: Vous pouvez prendre un Fashion I pour un fauteuil 001 et un Fashion II pour un coin carré 055.

### Spécifiez sur votre COMMANDE :

Pour chaque item, spécifier le style (I ou II) des coussins.

Il faut également spécifier le recouvrement de la base ainsi que chacun des coussins.

Ex.: item 095 base, recouvrement #1. Coussins: Fashion II 833 : recouvrement #2 et 834: recouvrement #3.

Patte: LG203 métal (chrome ou noire) spécifier couleur.

Tables rembourrées items 077, 257 & 258: Spécifier couleur du dessus de table en bois.

Coussins en EXTRA: Spécifier le: code, recouvrement, couleur & quantité.

Description	L x P x H	Cuir						Tissu		
		10	20 Madras Softy	30 Hugo Fantasy Illusion Tucson Utah Vintage Wild Laredo Yukon	40 Diamond Elegance Princess Santiago Sensation Sunset Trina Victoria	50 Bull Cassiope Dublin	60 Caress Ultrasued	A	B COM	C alta
006 POUF	36x30x18							1365	1415	1475
017 FAUTEUIL DOUBLE	57x44x30/35							2815	2925	3040
021 SOFA APPARTEMENT SANS BRAS	71x44x30/35							3675	3850	4040
055 COIN CARRE	52x52x30/35							3240	3350	3450
077 TABLE REMBOURREE	36x44x16							1890	1950	2025
095 SOFA APPARTEMENT	93x44x30/35							4125	4315	4515
096 SOFA APPARTEMENT BRAS GAUCHE	82x44x30/35							3890	4100	4275
097 SOFA APPARTEMENT BRAS DROIT	82x44x30/35							3890	4100	4275
115 GRAND OTTOMAN	36x44x18							1640	1725	1800
173 CHAISE LONGUE DOUBLE BRAS GAUCHE	41x78x30/35							3475	3600	3700
174 CHAISE LONGUE DOUBLE BRAS DROIT	41x78x30/35							3475	3600	3700
175 FAUTEUIL DOUBLE BRAS GAUCHE	46x44x30/35							2590	2700	2800
176 FAUTEUIL DOUBLE BRAS DROIT	46x44x30/35							2590	2700	2800
177 FAUTEUIL DOUBLE SANS BRAS	36x44x30/35							2375	2450	2550
178 FAUTEUIL DOUBLE SANS BRAS ALLONGE-G	60x44x30/35							3100	3200	3315



## L'OFFICIEL

### CARACTÉRISTIQUES:

- La collection Fashion offre un confort inégalé. Chaque module est garni d'un mélange de plume 100% CANADIENNE.
- Les enveloppes 100% coton sont compartimentées afin de maintenir également les plumes dans les coussins tout en minimisant l'échappement de plumes.
- Les meubles sont finis sur chaque côté pour être disposés ensemble ou séparés.
- Chaque item est doté d'un système d'attache discret qui peut se pivoter sous le mobilier.

Items #256 Grand ottoman carré & #257 Table rembourrée carrée peuvent être utilisés comme un coin carré.

### COUSSINS DE DOS

Les coussins de dos (grand & petit) sont inclus dans les items identifiés. (Voir croquis)

Vous devez choisir le style de coussins de dos soit: FASHION I (pleine largeur) ou FASHION II (coussin carré).

N.b.: Vous ne pouvez pas combiner un Fashion I & II à l'intérieur du même item.

Ex: Vous pouvez prendre un Fashion I pour un fauteuil 001 et un Fashion II pour un coin carré 055.

### Spécifiez sur votre COMMANDE :

Pour chaque item, spécifier le style (I ou II) des coussins.

Il faut également spécifier le recouvrement de la base ainsi que chacun des coussins.

Ex.: item 095 base, recouvrement #1. Coussins: Fashion II 833 : recouvrement #2 et 834: recouvrement #3.

Patte: LG203 métal (chrome ou noire) spécifier couleur.

Tables rembourrées items 077, 257 & 258: Spécifier couleur du dessus de table en bois.

Coussins en EXTRA: Spécifier le: code, recouvrement, couleur & quantité.

Description	L x P x H	Cuir						Tissu		
		10	20 Madras Softy	30 Hugo Fantasy Illusion Tucson Utah Vintage Wild Laredo Yukon	40 Diamond Elegance Princess Santiago Sensation Sunset Trina Victoria	50 Bull Cassiope Dublin	60 Caress Ultrasued	A	B COM	C alta
179 FAUTEUIL DOUBLE SANS BRAS ALLONGE-D	60x44x30/35							3100	3200	3315
256 GRAND OTTOMAN CARRE	44x44x18							2000	2075	2150
257 TABLE REMBOURREE CARRE	44x44x16							2425	2500	2575
258 PETITE TABLE REMBOUREE	15x44x16							1265	1300	1340
831 F I: GRAND COUSSIN DE DOS 34X19	34x7x19							225	225	225
832 F I: PETIT COUSSIN DE DOS 24X10	24x6x10							175	175	175
833 F II: GRAND COUSSIN DE DOS 26X19	26x7x19							225	225	225
834 F II: PETIT COUSSIN DE DOS 16X16	16x6x16							175	175	175
<b>CONFIGURATIONS</b>										
A CONFIG (173-097) + (006)	123X78X30/35							8730	9115	9450
B CONFIG (096-055-176) + (077)	98X134X30/35							11610	12100	12550
C CONFIG (175-115-055-097)	134X134X30/35							11360	11875	12325
D CONFIG (173-177-055-097)	129X134X30/35							12980	13500	13975

## FASHION COLLECTION

### FASHION I

COUSSINS PLEINE LARGEUR  
 FULL BACK CUSHIONS

831 34 x 7 x 19  
 832 24 x 6 x 10



### FASHION II

COUSSINS CARRÉS - DOS APPARENT  
 SQUARE CUSHIONS - VISBLE BACK

833 26 x 7 x 19  
 834 16 x 6 x 16

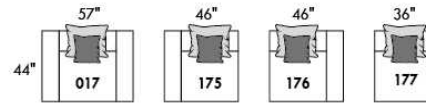
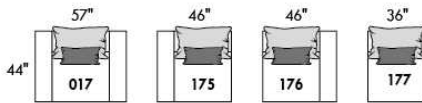
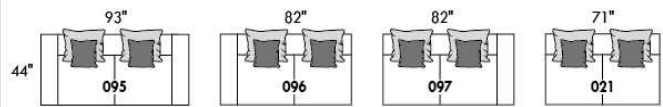
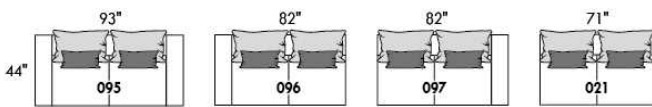

Mélanger & agencer!  
 Mix & Match!

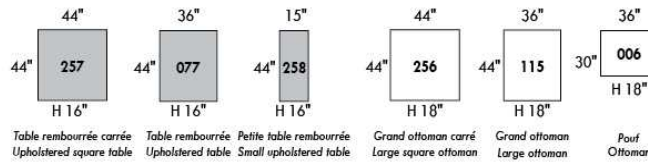
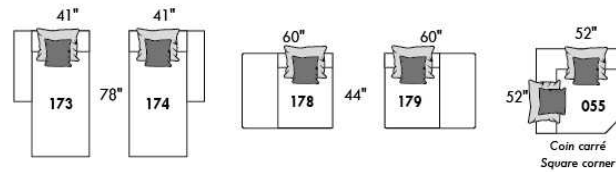
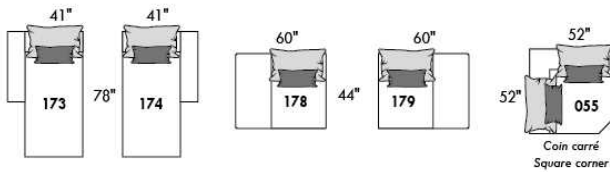

### Populaires | Popular CONFIGURATIONS

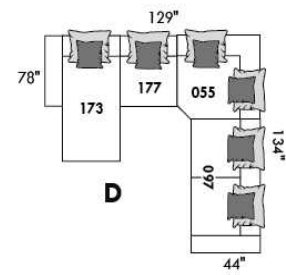
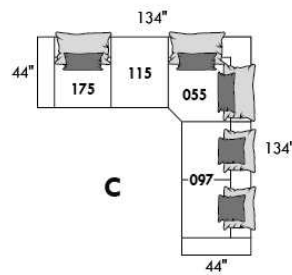
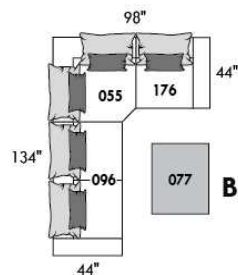
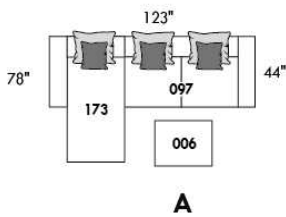

www.jaymar.ca

Toutes les dimensions indiquées sont au pouce près. Nos produits sont fabriqués à la main et des variations mineures peuvent survenir.  
 All dimensions indicated are to the nearest inch. Our product is hand-made and minor variations can occur.



## LEONARDO

### CARACTÉRISTIQUES:

- Appui-tête ajustable manuel sur tous les items (fixe sur centre rond).
- Fauteuil inclinable motorisé pleine jambe "à mécanisme \*protège-mur " (manuel n/d).
- Chaise longue inclinable motorisé (manuel n/d) avec appui-tête motorisé en option. Dégagement mural 8" et avant 5".
- Coussins de siège avec mousse modelée + 1" de mousse mémoire au-dessus; bras avec mousse mémoire.
- Couture: petit fil en tissu et gros fil plat en cuir.
- \*Exclus faut. 043 & 163 : Dégagement mural 16"

Note: 2 inclinables séparés par un coin ne peuvent pas ouvrir en même temps. Aucuns inclinables à côté du #155 Petit coin carré.

### OPTIONS

- Motorisé sans fil (avec batterie): ajoutez \$350/mec.
- \*Appui-tête motorisé: ajoutez \$350 ch. (\*N/D sur items fixes.)
- Mousse: Extra ferme ajoutez \$40/siège.
- Choix de bras (LARGE ou PETIT de 6"): Patte sur bras LARGE : LG187 bois ou LG189 métal (noire ou chrome). Sur PETIT Bras 6": LG08 bois ou LG64 métal. Spécifiez couleur.
- Profondeur d'assise: 20" ou \*22". \*Le 22" N/D sur items 043 & 163.
- Faut. 043-163: avec base en bois (spécifiez couleur).

Description	L x P x H	Cuir						Tissu		
		10	20 Madras Softy	30 Hugo Fantasy Illusion Tucson Utah Vintage Wild Laredo Yukon	40 Diamond Elegance Princess Santiago Sensation Sunset Trina Victoria	50 Bull Cassiope Dublin	60 Caress Ultrasued	A	B COM	C alta
001 FAUTEUIL	43x40x33/40	4040	4250	4475	4725	4950	5190	3215	3315	3390
002 CAUSEUSE	66x40x33/40	5765	6040	6315	6590	6850	7140	4550	4725	4900
003 SOFA	90x40x33/40	6965	7315	7675	8040	8415	8765	5500	5715	5940
005 CHAISE LONGUE BRAS DROIT	34x62x33/40	3765	3915	4100	4240	4400	4565	2965	3100	3225
009 CAUSEUSE SANS BRAS	47x40x33/40	4050	4215	4390	4565	4740	4915	3125	3315	3475
011 CHAISE LONGUE BRAS GAUCHE	34x62x33/40	3765	3915	4100	4240	4400	4565	2965	3100	3225
012 CAUSEUSE BRAS GAUCHE	57x40x33/40	4950	5190	5415	5665	5865	6100	3875	4050	4200
017 FAUTEUIL DOUBLE	50x40x33/40	4225	4465	4725	4975	5215	5475	3350	3490	3640
021 SOFA APPARTEMENT SANS BRAS	61x40x33/40	4565	4800	5050	5290	5550	5790	3500	3700	3900
040 SOFA SANS BRAS	71x40x33/40	5225	5500	5750	6015	6275	6540	4090	4300	4525
041 FAUTEUIL INCLINABLE BRAS-G	34x40x33/40	3975	4150	4300	4450	4625	4775	3315	3400	3500
042 FAUTEUIL INCLINABLE BRAS-D	34x40x33/40	3975	4150	4300	4450	4625	4775	3315	3400	3500
043 FAUTEUIL INCLINABLE BERÇANT PIVOTANT	30x34x42	4725	4990	5240	5515	5765	6025	3875	3975	4100
044 FAUTEUIL INCLINABLE	43x40x33/40	4800	5015	5215	5415	5615	5815	3975	4090	4165
045 CAUSEUSE SANS BRAS ALLONGEE DROIT	68x40x33/40	4800	5025	5240	5475	5690	5875	3740	3890	4075
050 CENTRE ROND	49x49x33	3515	3750	3975	4215	4440	4675	2540	2675	2800
051 FAUTEUIL SANS BRAS	23,5x40x33/40	2315	2425	2550	2675	2790	2900	1775	1900	2015
052 SOFA BRAS GAUCHE	81x40x33/40	6125	6440	6715	7015	7290	7590	4800	5025	5240
053 SOFA BRAS DROIT	81x40x33/40	6125	6440	6715	7015	7290	7590	4800	5025	5240

## LEONARDO

### CARACTÉRISTIQUES:

- Appui-tête ajustable manuel sur tous les items (fixe sur centre rond).
- Fauteuil inclinable motorisé pleine jambe "à mécanisme \*protège-mur " (manuel n/d).
- Chaise longue inclinable motorisé (manuel n/d) avec appui-tête motorisé en option. Dégagement mural 8" et avant 5".
- Coussins de siège avec mousse modelée + 1" de mousse mémoire au-dessus; bras avec mousse mémoire.
- Couture: petit fil en tissu et gros fil plat en cuir.
- \*Exclus faut. 043 & 163 : Dégagement mural 16"

Note: 2 inclinables séparés par un coin ne peuvent pas ouvrir en même temps. Aucuns inclinables à côté du #155 Petit coin carré.

### OPTIONS

- Motorisé sans fil (avec batterie): ajoutez \$350/mec.
- \*Appui-tête motorisé: ajoutez \$350 ch. (\*N/D sur items fixes.)
- Mousse: Extra ferme ajoutez \$40/siège.
- Choix de bras (LARGE ou PETIT de 6"): Patte sur bras LARGE : LG187 bois ou LG189 métal (noire ou chrome). Sur PETIT Bras 6": LG08 bois ou LG64 métal. Spécifiez couleur.
- Profondeur d'assise: 20" ou \*22". \*Le 22" N/D sur items 043 & 163.
- Faut. 043-163: avec base en bois (spécifiez couleur).

Description	L x P x H	Cuir						Tissu		
		10	20 Madras Softy	30 Hugo Fantasy Illusion Tucson Utah Vintage Wild Laredo Yukon	40 Diamond Elegance Princess Santiago Sensation Sunset Trina Victoria	50 Bull Cassiope Dublin	60 Caress Ultrasued	A	B COM	C alta
055 COIN CARRE	44x44x33/40	4090	4315	4565	4800	5050	5290	3175	3300	3400
056 FAUTEUIL BRAS DROIT	34x40x33/40	3225	3375	3515	3665	3815	3940	2515	2650	2765
057 FAUTEUIL BRAS GAUCHE	34x40x33/40	3225	3375	3515	3665	3815	3940	2515	2650	2765
061 CAUSEUSE BRAS DROIT	57x40x33/40	4950	5190	5415	5665	5865	6100	3875	4050	4200
071 FAUTEUIL INCLINABLE SANS BRAS	23,5x40x33/40	3090	3215	3350	3475	3615	3740	2575	2715	2840
086 CAUSEUSE SANS BRAS ALLONGEE GAUCHE	68x40x33/40	4800	5025	5240	5475	5690	5875	3740	3890	4075
088 FAUTEUIL SANS BRAS ALLONGE GAUCHE	45x40x33/40	3065	3290	3475	3675	3875	4100	2365	2450	2565
089 FAUTEUIL SANS BRAS ALLONGE DROIT	45x40x33/40	3065	3290	3475	3675	3875	4100	2365	2450	2565
095 SOFA APPARTEMENT	80x40x33/40	6275	6615	6975	7315	7665	8015	4925	5150	5340
096 SOFA APPARTEMENT BRAS GAUCHE	71x40x33/40	5490	5750	6025	6300	6575	6840	4225	4440	4665
097 SOFA APPARTEMENT BRAS DROIT	71x40x33/40	5490	5750	6025	6300	6575	6840	4225	4440	4665
124 POUF AVEC RANGEMENT	30x22x17	1590	1640	1715	1765	1840	1890	1365	1415	1475
155 PETIT COIN CARRE	40x40x33/40	4090	4315	4565	4800	5050	5290	3175	3300	3400
163 FAUT. DBL INCL. BERCANT PIVOTANT	33x34x42	4840	5125	5390	5675	5950	6225	3890	4000	4115
165 FAUTEUIL DOUBLE INCLINABLE	50x40x33/40	5015	5250	5515	5750	6000	6250	4150	4300	4450
167 SOFA APP. SANS BRAS ALLONGE GAUCHE	82x40x33/40	5315	5615	5890	6215	6500	6775	4115	4315	4525
168 SOFA APP. SANS BRAS ALLONGE DROIT	82x40x33/40	5315	5615	5890	6215	6500	6775	4115	4315	4525
169 FAUTEUIL DOUBLE INCLINABLE BRAS GAUCHE	41x40x33/40	4200	4390	4575	4765	4950	5150	3450	3640	3825
170 FAUTEUIL DOUBLE INCLINABLE BRAS DROIT	41x40x33/40	4200	4390	4575	4765	4950	5150	3450	3640	3825
171 FAUTEUIL DOUBLE INCLINABLE SANS BRAS	30,5x40x33/40	3315	3425	3575	3690	3825	3940	2715	2850	2990

## LEONARDO

### CARACTÉRISTIQUES:

- Appui-tête ajustable manuel sur tous les items (fixe sur centre rond).
- Fauteuil inclinable motorisé pleine jambe "à mécanisme \*protège-mur " (manuel n/d).
- Chaise longue inclinable motorisé (manuel n/d) avec appui-tête motorisé en option. Dégagement mural 8" et avant 5".
- Coussins de siège avec mousse modelée + 1" de mousse mémoire au-dessus; bras avec mousse mémoire.
- Couture: petit fil en tissu et gros fil plat en cuir.
- \*Exclus faut. 043 & 163 : Dégagement mural 16"

Note: 2 inclinables séparés par un coin ne peuvent pas ouvrir en même temps. Aucuns inclinables à côté du #155 Petit coin carré.

### OPTIONS

- Motorisé sans fil (avec batterie): ajoutez \$350/mec.
- \*Appui-tête motorisé: ajoutez \$350 ch. (\*N/D sur items fixes.)
- Mousse: Extra ferme ajoutez \$40/siège.
- Choix de bras (LARGE ou PETIT de 6"): Patte sur bras LARGE : LG187 bois ou LG189 métal (noire ou chrome). Sur PETIT Bras 6": LG08 bois ou LG64 métal. Spécifiez couleur.
- Profondeur d'assise: 20" ou \*22". \*Le 22" N/D sur items 043 & 163.
- Faut. 043-163: avec base en bois (spécifiez couleur).

Description	L x P x H	Cuir						Tissu		
		10	20 Madras Softy	30 Hugo Fantasy Illusion Tucson Utah Vintage Wild Laredo Yukon	40 Diamond Elegance Princess Santiago Sensation Sunset Trina Victoria	50 Bull Cassiope Dublin	60 Caress Ultrasued	A	B COM	C alta
173 CHAISE LONGUE DOUBLE BRAS GAUCHE	41x62x33/40	4090	4300	4525	4765	5000	5225	3215	3400	3600
174 CHAISE LONGUE DOUBLE BRAS DROIT	41x62x33/40	4090	4300	4525	4765	5000	5225	3215	3400	3600
175 FAUTEUIL DOUBLE BRAS GAUCHE	41x40x33/40	3400	3615	3815	4015	4215	4415	2690	2840	2990
176 FAUTEUIL DOUBLE BRAS DROIT	41x40x33/40	3400	3615	3815	4015	4215	4415	2690	2840	2990
177 FAUTEUIL DOUBLE SANS BRAS	30,5x40x33/40	2540	2690	2825	2965	3115	3265	1925	2050	2190
178 FAUTEUIL DOUBLE SANS BRAS ALLONGE-G	52x40x33/40	3300	3490	3690	3890	4115	4300	2575	2715	2840
179 FAUTEUIL DOUBLE SANS BRAS ALLONGE-D	52x40x33/40	3300	3490	3690	3890	4115	4300	2575	2715	2840
186 CAUS. SANS BRAS ALLONGEE RANGEMENT-G	68x40x33/40	5165	5350	5590	5800	6025	6250	4090	4240	4415
187 CAUS. SANS BRAS ALLONGEE RANGEMENT-D	68x40x33/40	5165	5350	5590	5800	6025	6250	4090	4240	4415
188 FAUT. SANS BRAS ALLONGE RANGEMENT-G	45x40x33/40	3415	3625	3825	4040	4225	4425	2715	2800	2875
189 FAUT. SANS BRAS ALLONGE RANGEMENT-D	45x40x33/40	3415	3625	3825	4040	4225	4425	2715	2800	2875
221 FAUT. DBL SANS BRAS ALLONGE RANGEMENT-G	52x40x33/40	3640	3840	4050	4240	4440	4650	2915	3050	3200
222 FAUT. DBL SANS BRAS ALLONGE RANGEMENT-D	52x40x33/40	3640	3840	4050	4240	4440	4650	2915	3050	3200
223 SOFA APP SANS BRAS ALLONGE RANGEMENT-G	82x40x33/40	5675	5975	6275	6575	6890	7175	4440	4665	4890
224 SOFA APP SANS BRAS ALLONGE RANGEMENT-D	82x40x33/40	5675	5975	6275	6575	6890	7175	4440	4665	4890
236 CHAISE LONGUE INCLINABLE BRAS GAUCHE	34x62x33/40	4565	4715	4865	5015	5165	5315	3765	3900	4040
237 CHAISE LONGUE INCLINABLE BRAS DROIT	34x62x33/40	4565	4715	4865	5015	5165	5315	3765	3900	4040
238 CHAISE LONGUE DBL INCLINABLE BRAS-G	41x62x33/40	4890	5100	5315	5525	5740	5950	4015	4200	4390
239 CHAISE LONGUE DBL INCLINABLE BRAS-D	41x62x33/40	4890	5100	5315	5525	5740	5950	4015	4200	4390
<b>CONFIGURATIONS</b>										

## Liste de prix CDN

### LEONARDO

Description	L x P x H	Cuir						Tissu		
		10	20 Madras Softy	30 Hugo Fantasy Illusion Tucson Utah Vintage Wild Laredo Yukon	40 Diamond Elegance Princess Santiago Sensation Sunset Trina Victoria	50 Bull Cassiope Dublin	60 Caress Ultrasued	A	B COM	C alta
A CONFIG (169-170)	81X40X40	8400	8780	9150	9530	9900	10300	6900	7280	7650
B CONFIG (169-171-174)	113X62X40	11605	12115	12675	13220	13775	14315	9380	9890	10415
C CONFIG (096-055-171-170)	116X116X40	17095	17880	18740	19555	20400	21220	13565	14230	14880
D CONFIG (169-171-055-179)	116X96X40	14905	15620	16405	17145	17940	18680	11915	12505	13055
J CONFIG (041-042)	67X40X40	7950	8300	8600	8900	9250	9550	6630	6800	7000
K CONFIG (041-071-005)	92X62X40	10830	11280	11750	12165	12640	13080	8855	9215	9565
L CONFIG (012-055-071-042)	102X102X40	16105	16870	17630	18390	19155	19905	12940	13465	13940
M CONFIG (041-071-055-089)	102X89X40	14220	14970	15690	16400	17165	17905	11430	11865	12305



# LEONARDO

**OPTIMA**  
Collection

**Jaymar**

Conçu et fabriqué fièrement au Canada  
Proudly designed and made in Canada

Nos produits sont fabriqués à la main et des variations mineures peuvent survenir

Our product is hand-made and minor variations can occur.

## SPECIFICATIONS

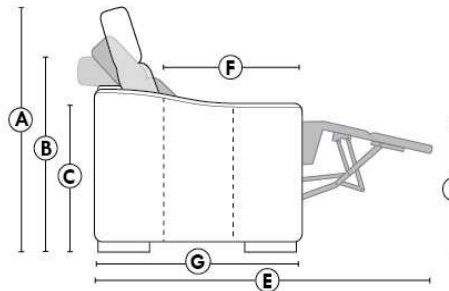

- Appui-tête levé / Headrest up
- Appui-tête baissé / Headrest down
- Complètement incliné / Fully reclined

- A** Hauteur complète 40" / Total Height
- B** Hauteur appui-tête baissé 33" / Height headrest down
- C** Hauteur du bras 24" / Arm Height
- D** Hauteur du siège 19,5" / Seat height
- E** Profondeur inclinée 65" / Depth fully reclined
- F** Profondeur d'assise 20" ou/ou 22" / Seat depth
- G** Profondeur appui-tête monté 37,5" / Depth with headrest up

## BRAS | ARMS

Option de bras:  
Bras Régulier Large 9,5" ou Petit bras 6"

Arm option  
Regular arm Large 9.5" or Small arm 6"

Contrôle de l'inclinaison situé à l'extérieur du bras  
Recliner control located on the outside of the arm.



## FAUTEUIL BERÇANT PIVOTANT INCLINABLE SWIVEL ROCKING MOTION CHAIR

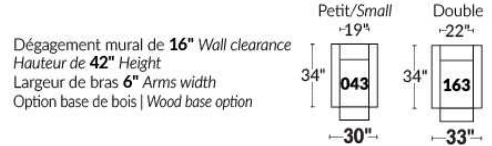

## SIÈGE 23" DE LARGE | 23" SEAT WIDTH

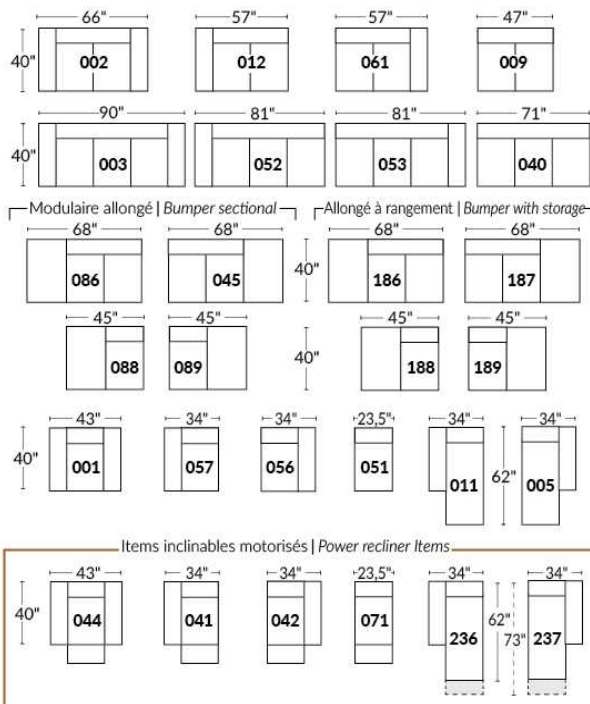

## SIÈGE 30" DE LARGE | 30" SEAT WIDTH

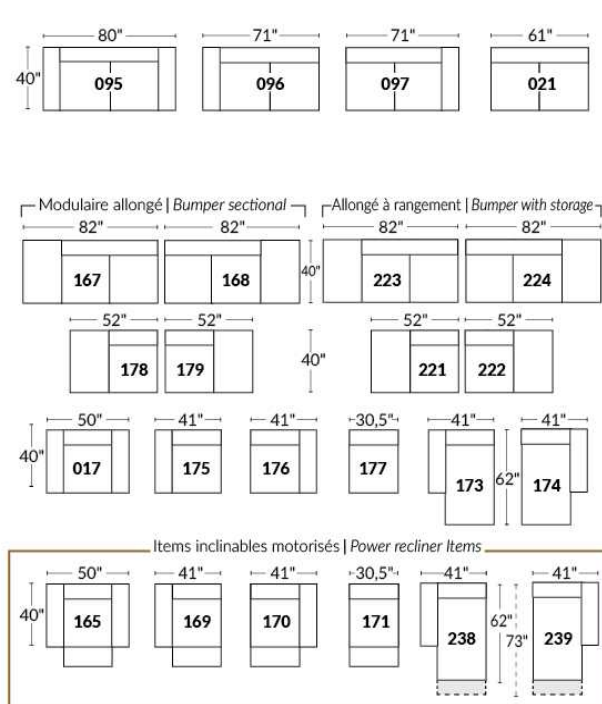

### Autres | Others

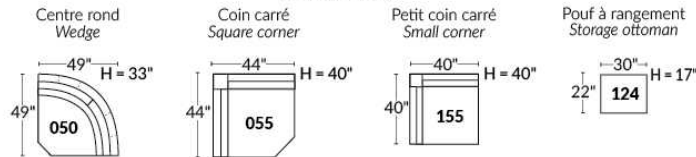

## EXEMPLE 23" EXAMPLE

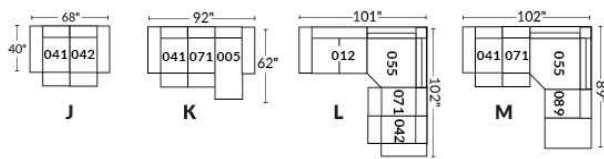

## EXEMPLE 30" EXAMPLE

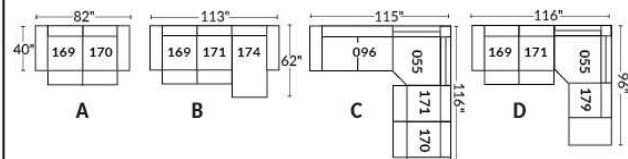

## Liste de prix CDN

### LIMBO

PATTES: Spécifier couleur des pattes LG6.

COMBO: Recouvrement #2 sur les dossiers seulement. TISSU UNI RECOMMANDÉ.

Description	L x P x H	Cuir						Tissu		
		10	20 Madras Softy	30 Hugo Fantasy Illusion Tucson Utah Vintage Wild Laredo Yukon	40 Diamond Elegance Princess Santiago Sensation Sunset Trina Victoria	50 Bull Cassiope Dublin	60 Caress Ultrasued	A	B COM	C alta
001 FAUTEUIL	41X36X34	3000	3215	3425	3650	3840	4075	2175	2300	2415
002 CAUSEUSE	64X36X34	4000	4290	4575	4875	5165	5400	2850	3025	3190
003 SOFA	87X36X34	4650	5015	5390	5740	6100	6490	3425	3665	3875
005 CHAISE LONGUE BRAS DROIT	32X60X34	3475	3765	4075	4350	4615	4915	2365	2515	2715
006 POUF	25.5X25.5X18	1315	1450	1540	1615	1725	1825	1115	1140	1165
009 CAUSEUSE SANS BRAS	46X36X34	3325	3600	3850	4140	4390	4640	2425	2625	2790
011 CHAISE LONGUE BRAS GAUCHE	32X60X34	3475	3765	4075	4350	4615	4915	2365	2515	2715
012 CAUSEUSE BRAS GAUCHE	55X36X34	3525	3825	4140	4415	4665	4975	2640	2815	3000
024 CAUSEUSE MODULAIRE ALLONGEE DROIT	79X36X34	3700	3950	4240	4475	4775	5015	2775	2915	3115
048 CAUSEUSE MODULAIRE ALLONGEE GAUCHE	79X36X34	3700	3950	4240	4475	4775	5015	2775	2915	3115
050 CENTRE ROND	48X48X34	2965	3215	3475	3740	3950	4215	2365	2465	2625
052 SOFA BRAS GAUCHE	78X36X34	4225	4575	4950	5290	5665	6015	3215	3415	3625
053 SOFA BRAS DROIT	78X36X34	4225	4575	4950	5290	5665	6015	3215	3415	3625
055 COIN CARRE	35X35X34	2875	3125	3375	3600	3815	4040	2175	2315	2450
056 FAUTEUIL BRAS DROIT	32X36X34	2690	2775	2875	3000	3125	3225	1990	2100	2200
057 FAUTEUIL BRAS GAUCHE	32X36X34	2690	2775	2875	3000	3125	3225	1990	2100	2200
061 CAUSEUSE BRAS DROIT	55X36X34	3525	3825	4140	4415	4665	4975	2640	2815	3000
095 SOFA APPARTEMENT	79X36X34	4425	4740	5050	5390	5715	6025	3300	3475	3665
<b>CONFIGURATIONS</b>										
A CONF. A (052-005)	110X60X34	7700	8340	9025	9640	10280	10930	5580	5930	6340
B CONF. B (048-053)	114X79X34	7925	8525	9190	9765	10440	11030	5990	6330	6740
C CONF. C (012-050-061)	103X103X34	10015	10865	11755	12570	13280	14165	7645	8095	8625
D CONF. D (011-009-024)	114X79X34	10500	11315	12165	12965	13780	14570	7565	8055	8620
E CONF. E (057-024)	79X68X34	6390	6725	7115	7475	7900	8240	4765	5015	5315
F CONF. F (003-001-006)	87X36X34	8965	9680	10355	11005	11665	12390	6715	7105	7455



# LIMBO



Hauteur complète 34" | Hauteur de siège 18" | Profondeur d'assise 21"  
 Total Height 34" | Seat Height 18" | Seat Depth 21"

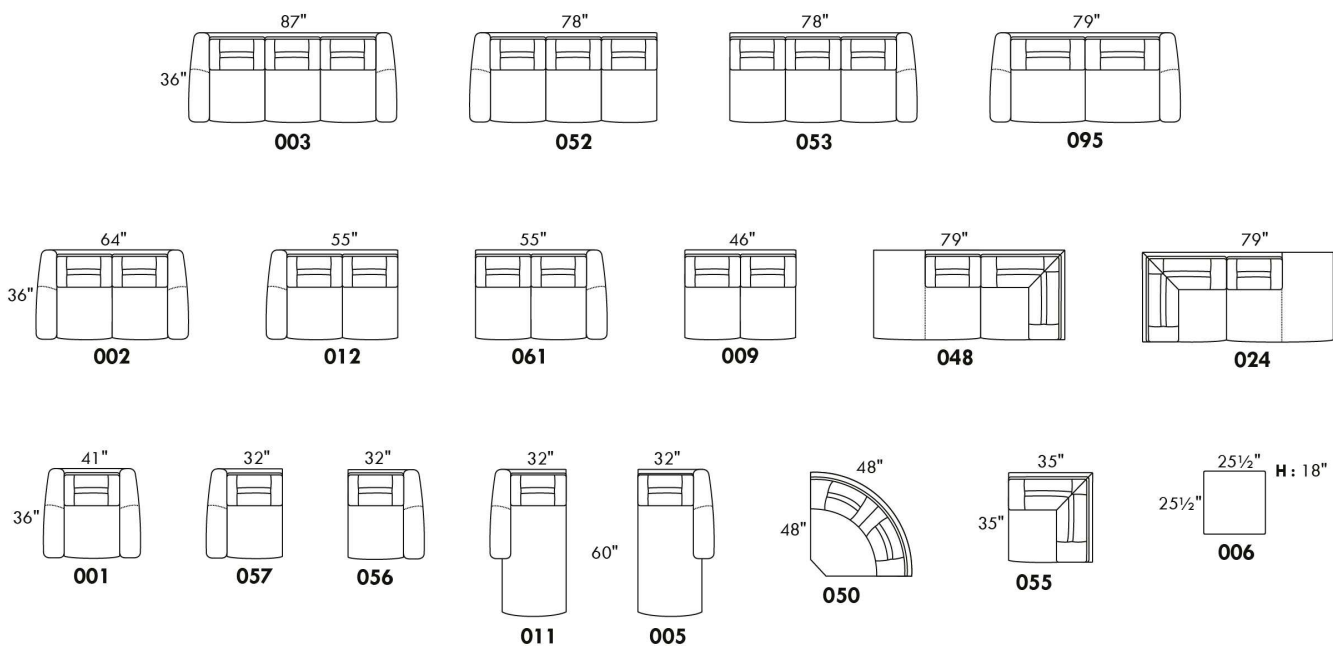

## CONFIGURATIONS

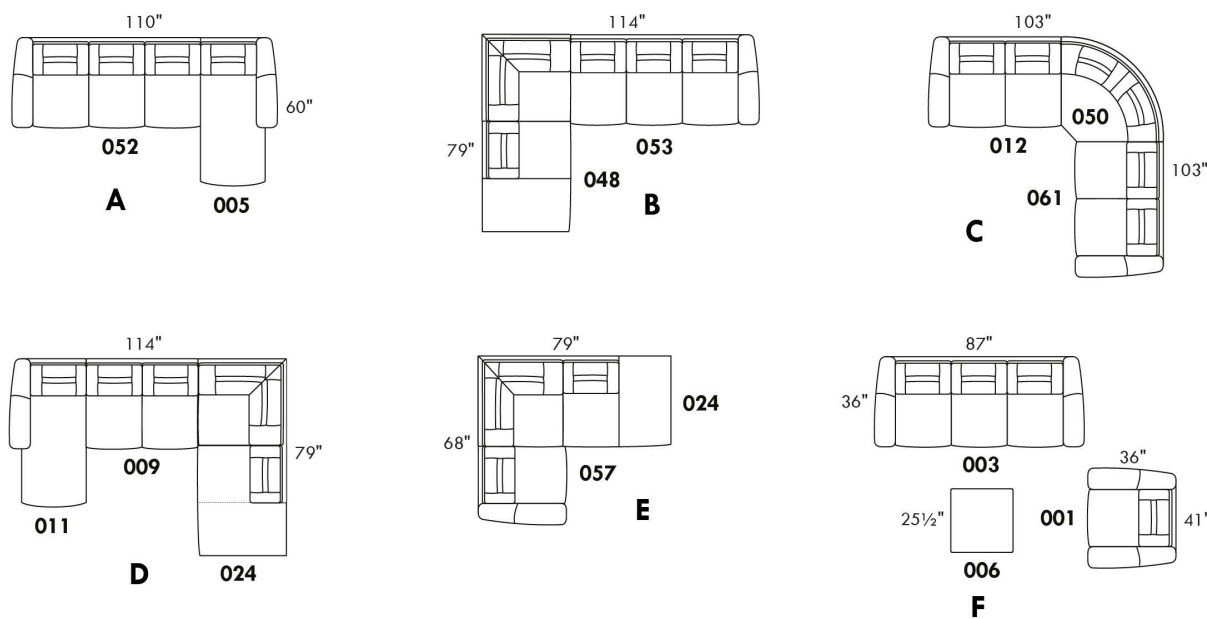

www.jaymar.ca

Toutes les dimensions indiquées sont au pouce près. Nos produits sont fabriqués à la main et des variations mineures peuvent survenir.  
 All dimensions indicated are to the nearest inch. Our product is hand-made and minor variations can occur.

## LONDON

### CARACTÉRISTIQUES:

- Appui-tête ajustable manuel sur tous les items (fixe sur centre rond).
- Fauteuil inclinable motorisé pleine jambe "à mécanisme \*protège-mur " (manuel n/d).
- Chaise longue inclinable motorisé (manuel n/d) avec appui-tête motorisé en option. Dégagement mural 8" et avant 5".
- Coussins de siège avec mousse modelée + 1" de mousse mémoire au-dessus; bras avec mousse mémoire.
- Couture: petit fil en tissu et gros fil plat en cuir.
- \*Exclus faut. 043 & 163: Dégagement mural 16"

Note: 2 inclinables séparés par un coin ne peuvent pas ouvrir en même temps. Aucuns inclinables à côté du Petit coin carré.

### OPTIONS

- Motorisé sans fil (avec batterie): ajoutez \$350 / mec.
- \*Appui-tête motorisé: ajoutez \$350 ch. (\*N/D sur items fixes.)
- Mousse: Extra ferme ajoutez \$40/siège.
- Choix de bras (LARGE ou PETIT de 6"): Pattes sur bras LARGE : LG103 bois ou LG189 métal (noire ou chrome). PETIT Bras: LG08 bois ou LG196 métal (noire ou chrome). Spécifiez couleur.
- Profondeur d'assise: 20" ou \*22". \*Le 22" N/D sur faut. 043 & 163.
- Faut. 043-163: avec base en bois (spécifiez couleur).

Description	L x P x H	Cuir						Tissu		
		10	20 Madras Softy	30 Hugo Fantasy Illusion Tucson Utah Vintage Wild Laredo Yukon	40 Diamond Elegance Princess Santiago Sensation Sunset Trina Victoria	50 Bull Cassiope Dublin	60 Caress Ultrasued	A	B COM	C alta
001 FAUTEUIL	46x40x33/40	4040	4250	4475	4725	4950	5190	3215	3315	3390
002 CAUSEUSE	69x40x33/40	5765	6040	6315	6590	6850	7140	4550	4725	4900
003 SOFA	93x40x33/40	6965	7315	7675	8040	8415	8765	5500	5715	5940
005 CHAISE LONGUE BRAS DROIT	35x62x33/40	3765	3915	4100	4240	4400	4565	2965	3100	3225
009 CAUSEUSE SANS BRAS	47x40x33/40	4050	4215	4390	4565	4740	4915	3125	3315	3475
011 CHAISE LONGUE BRAS GAUCHE	35x62x33/40	3765	3915	4100	4240	4400	4565	2965	3100	3225
012 CAUSEUSE BRAS GAUCHE	58x40x33/40	4950	5190	5415	5665	5865	6100	3875	4050	4200
017 FAUTEUIL DOUBLE	53x40x33/40	4225	4465	4725	4975	5215	5475	3350	3490	3640
021 SOFA APPARTEMENT SANS BRAS	61x40x33/40	4565	4800	5050	5290	5550	5790	3500	3700	3900
040 SOFA SANS BRAS	71x40x33/40	5225	5500	5750	6015	6275	6540	4090	4300	4525
041 FAUTEUIL INCLINABLE BRAS-G	35x40x33/40	3975	4150	4300	4450	4625	4775	3315	3400	3500
042 FAUTEUIL INCLINABLE BRAS-D	35x40x33/40	3975	4150	4300	4450	4625	4775	3315	3400	3500
043 FAUTEUIL INCLINABLE BERÇANT PIVOTANT	30x34x42	4725	4990	5240	5515	5765	6025	3875	3975	4100
044 FAUTEUIL INCLINABLE	46x40x33/40	4800	5015	5215	5415	5615	5815	3975	4090	4165
045 CAUSEUSE SANS BRAS ALLONGEE DROIT	68x40x33/40	4800	5025	5240	5475	5690	5875	3740	3890	4075
050 CENTRE ROND	49x49x33	3515	3750	3975	4215	4440	4675	2540	2675	2800
051 FAUTEUIL SANS BRAS	23,5x40x33/40	2315	2425	2550	2675	2790	2900	1775	1900	2015
052 SOFA BRAS GAUCHE	82x40x33/40	6125	6440	6715	7015	7290	7590	4800	5025	5240
053 SOFA BRAS DROIT	82x40x33/40	6125	6440	6715	7015	7290	7590	4800	5025	5240
055 COIN CARRE	44x44x33/40	4090	4315	4565	4800	5050	5290	3175	3300	3400

## LONDON

### CARACTÉRISTIQUES:

- Appui-tête ajustable manuel sur tous les items (fixe sur centre rond).
- Fauteuil inclinable motorisé pleine jambe "à mécanisme \*protège-mur " (manuel n/d).
- Chaise longue inclinable motorisé (manuel n/d) avec appui-tête motorisé en option. Dégagement mural 8" et avant 5".
- Coussins de siège avec mousse modelée + 1" de mousse mémoire au-dessus; bras avec mousse mémoire.
- Couture: petit fil en tissu et gros fil plat en cuir.
- \*Exclus faut. 043 & 163: Dégagement mural 16"

Note: 2 inclinables séparés par un coin ne peuvent pas ouvrir en même temps. Aucuns inclinables à côté du Petit coin carré.

### OPTIONS

- Motorisé sans fil (avec batterie): ajoutez \$350 / mec.
- \*Appui-tête motorisé: ajoutez \$350 ch. (\*N/D sur items fixes.)
- Mousse: Extra ferme ajoutez \$40/siège.
- Choix de bras (LARGE ou PETIT de 6"): Pattes sur bras LARGE : LG103 bois ou LG189 métal (noire ou chrome). PETIT Bras: LG08 bois ou LG196 métal (noire ou chrome). Spécifiez couleur.
- Profondeur d'assise: 20" ou \*22". \*Le 22" N/D sur faut. 043 & 163.
- Faut. 043-163: avec base en bois (spécifiez couleur).

Description	L x P x H	Cuir						Tissu		
		10	20 Madras Softy	30 Hugo Fantasy Illusion Tucson Utah Vintage Wild Laredo Yukon	40 Diamond Elegance Princess Santiago Sensation Sunset Trina Victoria	50 Bull Cassiope Dublin	60 Caress Ultrasued	A	B COM	C alta
056 FAUTEUIL BRAS DROIT	35x40x33/40	3225	3375	3515	3665	3815	3940	2515	2650	2765
057 FAUTEUIL BRAS GAUCHE	35x40x33/40	3225	3375	3515	3665	3815	3940	2515	2650	2765
061 CAUSEUSE BRAS DROIT	58x40x33/40	4950	5190	5415	5665	5865	6100	3875	4050	4200
071 FAUTEUIL INCLINABLE SANS BRAS	23,5x40x33/40	3090	3215	3350	3475	3615	3740	2575	2715	2840
086 CAUSEUSE SANS BRAS ALLONGEE GAUCHE	68x40x33/40	4800	5025	5240	5475	5690	5875	3740	3890	4075
088 FAUTEUIL SANS BRAS ALLONGE GAUCHE	45x40x33/40	3065	3290	3475	3675	3875	4100	2365	2450	2565
089 FAUTEUIL SANS BRAS ALLONGE DROIT	45x40x33/40	3065	3290	3475	3675	3875	4100	2365	2450	2565
095 SOFA APPARTEMENT	83x40x33/40	6275	6615	6975	7315	7665	8015	4925	5150	5340
096 SOFA APPARTEMENT BRAS GAUCHE	72x40x33/40	5490	5750	6025	6300	6575	6840	4225	4440	4665
097 SOFA APPARTEMENT BRAS DROIT	72x40x33/40	5490	5750	6025	6300	6575	6840	4225	4440	4665
124 POUF AVEC RANGEMENT	30x22x17	1590	1640	1715	1765	1840	1890	1365	1415	1475
155 PETIT COIN CARRE	40x40x33/40	4090	4315	4565	4800	5050	5290	3175	3300	3400
163 FAUT. DBL INCL. BERCANT PIVOTANT	33x34x42	4840	5125	5390	5675	5950	6225	3890	4000	4115
165 FAUTEUIL DOUBLE INCLINABLE	53x40x33/40	5015	5250	5515	5750	6000	6250	4150	4300	4450
167 SOFA APP. SANS BRAS ALLONGE GAUCHE	82x40x33/40	5315	5615	5890	6215	6500	6775	4115	4315	4525
168 SOFA APP. SANS BRAS ALLONGE DROIT	82x40x33/40	5315	5615	5890	6215	6500	6775	4115	4315	4525
169 FAUTEUIL DOUBLE INCLINABLE BRAS GAUCHE	42x40x33/40	4200	4390	4575	4765	4950	5150	3450	3640	3825
170 FAUTEUIL DOUBLE INCLINABLE BRAS DROIT	42x40x33/40	4200	4390	4575	4765	4950	5150	3450	3640	3825
171 FAUTEUIL DOUBLE INCLINABLE SANS BRAS	30,5x40x33/40	3315	3425	3575	3690	3825	3940	2715	2850	2990
173 CHAISE LONGUE DOUBLE BRAS GAUCHE	42x62x33/40	4090	4300	4525	4765	5000	5225	3215	3400	3600

## LONDON

### CARACTÉRISTIQUES:

- Appui-tête ajustable manuel sur tous les items (fixe sur centre rond).
- Fauteuil inclinable motorisé pleine jambe "à mécanisme \*protège-mur " (manuel n/d).
- Chaise longue inclinable motorisé (manuel n/d) avec appui-tête motorisé en option. Dégagement mural 8" et avant 5".
- Coussins de siège avec mousse modelée + 1" de mousse mémoire au-dessus; bras avec mousse mémoire.
- Couture: petit fil en tissu et gros fil plat en cuir.
- \*Exclus faut. 043 & 163: Dégagement mural 16"

Note: 2 inclinables séparés par un coin ne peuvent pas ouvrir en même temps. Aucuns inclinables à côté du Petit coin carré.

### OPTIONS

- Motorisé sans fil (avec batterie): ajoutez \$350 / mec.
- \*Appui-tête motorisé: ajoutez \$350 ch. (\*N/D sur items fixes.)
- Mousse: Extra ferme ajoutez \$40/siège.
- Choix de bras (LARGE ou PETIT de 6"): Pattes sur bras LARGE : LG103 bois ou LG189 métal (noire ou chrome). PETIT Bras: LG08 bois ou LG196 métal (noire ou chrome). Spécifiez couleur.
- Profondeur d'assise: 20" ou \*22". \*Le 22" N/D sur faut. 043 & 163.
- Faut. 043-163: avec base en bois (spécifiez couleur).

Description	L x P x H	Cuir						Tissu		
		10	20 Madras Softy	30 Hugo Fantasy Illusion Tucson Utah Vintage Wild Laredo Yukon	40 Diamond Elegance Princess Santiago Sensation Sunset Trina Victoria	50 Bull Cassiope Dublin	60 Caress Ultrasued	A	B COM	C alta
174 CHAISE LONGUE DOUBLE BRAS DROIT	42x62x33/40	4090	4300	4525	4765	5000	5225	3215	3400	3600
175 FAUTEUIL DOUBLE BRAS GAUCHE	42x40x33/40	3400	3615	3815	4015	4215	4415	2690	2840	2990
176 FAUTEUIL DOUBLE BRAS DROIT	42x40x33/40	3400	3615	3815	4015	4215	4415	2690	2840	2990
177 FAUTEUIL DOUBLE SANS BRAS	30,5x40x33/40	2540	2690	2825	2965	3115	3265	1925	2050	2190
178 FAUTEUIL DOUBLE SANS BRAS ALLONGE-G	52x40x33/40	3300	3490	3690	3890	4115	4300	2575	2715	2840
179 FAUTEUIL DOUBLE SANS BRAS ALLONGE-D	52x40x33/40	3300	3490	3690	3890	4115	4300	2575	2715	2840
186 CAUS. SANS BRAS ALLONGEE RANGEMENT-G	68x40x33/40	5165	5350	5590	5800	6025	6250	4090	4240	4415
187 CAUS. SANS BRAS ALLONGEE RANGEMENT-D	68x40x33/40	5165	5350	5590	5800	6025	6250	4090	4240	4415
188 FAUT. SANS BRAS ALLONGE RANGEMENT-G	45x40x33/40	3415	3625	3825	4040	4225	4425	2715	2800	2875
189 FAUT. SANS BRAS ALLONGE RANGEMENT-D	45x40x33/40	3415	3625	3825	4040	4225	4425	2715	2800	2875
221 FAUT. DBL SANS BRAS ALLONGE RANGEMENT-G	52x40x33/40	3640	3840	4050	4240	4440	4650	2915	3050	3200
222 FAUT. DBL SANS BRAS ALLONGE RANGEMENT-D	52x40x33/40	3640	3840	4050	4240	4440	4650	2915	3050	3200
223 SOFA APP SANS BRAS ALLONGE RANGEMENT-G	82x40x33/40	5675	5975	6275	6575	6890	7175	4440	4665	4890
224 SOFA APP SANS BRAS ALLONGE RANGEMENT-D	82x40x33/40	5675	5975	6275	6575	6890	7175	4440	4665	4890
236 CHAISE LONGUE INCLINABLE BRAS GAUCHE	35x62x33/40	4565	4715	4865	5015	5165	5315	3765	3900	4040
237 CHAISE LONGUE INCLINABLE BRAS DROIT	35x62x33/40	4565	4715	4865	5015	5165	5315	3765	3900	4040
238 CHAISE LONGUE DBL INCLINABLE BRAS-G	42x62x33/40	4890	5100	5315	5525	5740	5950	4015	4200	4390
239 CHAISE LONGUE DBL INCLINABLE BRAS-D	42x62x33/40	4890	5100	5315	5525	5740	5950	4015	4200	4390
<b>CONFIGURATIONS</b>										
A CONFIG (169-170)	84X40X40	8400	8780	9150	9530	9900	10300	6900	7280	7650
B CONFIG (169-171-174)	115X62X40	11605	12115	12675	13220	13775	14315	9380	9890	10415

## Liste de prix CDN

### LONDON

Description	L x P x H	Cuir						Tissu		
		10	20 Madras Softy	30 Hugo Fantasy Illusion Tucson Utah Vintage Wild Laredo Yukon	40 Diamond Elegance Princess Santiago Sensation Sunset Trina Victoria	50 Bull Cassiope Dublin	60 Caress Ultrasued	A	B COM	C alta
C CONFIG (096-055-171-170)	116X116X40	17095	17880	18740	19555	20400	21220	13565	14230	14880
D CONFIG (169-171-055-179)	116X96X40	14905	15620	16405	17145	17940	18680	11915	12505	13055
J CONFIG (041-042)	70X40X40	7950	8300	8600	8900	9250	9550	6630	6800	7000
K CONFIG (041-071-005)	94X62X40	10830	11280	11750	12165	12640	13080	8855	9215	9565
L CONFIG (012-055-071-042)	102X102X40	16105	16870	17630	18390	19155	19905	12940	13465	13940
M CONFIG (041-071-055-089)	103X89X40	14220	14970	15690	16400	17165	17905	11430	11865	12305



# LONDON

**OPTIMA**  
Collection

**Jaymar**

Conçu et fabriqué fièrement au Canada  
Proudly designed and made in Canada

Nos produits sont fabriqués à la main et des variations mineures peuvent survenir

Our product is hand-made and minor variations can occur.

## SPECIFICATIONS

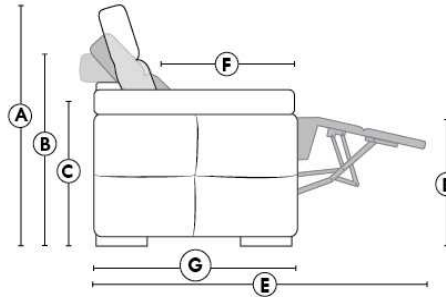

- Appui-tête levé Headrest up
- Appui-tête baissé Headrest down
- Complètement incliné Fully reclined

- A** Hauteur complète 40" Total Height
- B** Hauteur appui-tête baissé 33" Height headrest down
- C** Hauteur du bras 22,5" Arm Height
- D** Hauteur du siège 19,5" Seat height
- E** Profondeur inclinée 65" Depth fully reclined
- F** Profondeur d'assise 20"ou/ou 22" Seat depth
- G** Profondeur appui-tête monté 37,5" Depth with headrest up

## BRAS | ARMS

Option de bras:  
Bras Régulier Large 11" ou Petit bras 6"

Arm option  
Regular arm Large 11" or Small arm 6"

Contrôle de l'inclinaison situé à l'extérieur du bras  
Recliner control located on the outside of the arm.

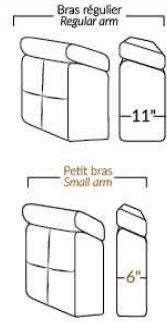

## FAUTEUIL BERÇANT PIVOTANT INCLINABLE SWIVEL ROCKING MOTION CHAIR

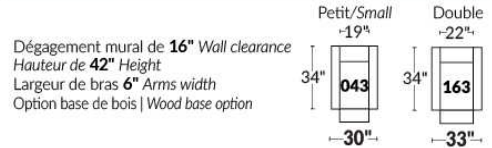

## SIÈGE 23" DE LARGE | 23" SEAT WIDTH

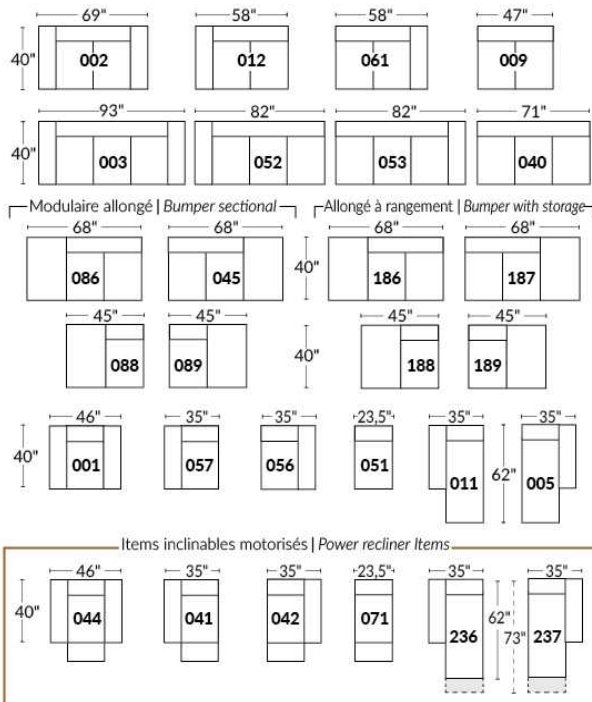

## SIÈGE 30" DE LARGE | 30" SEAT WIDTH

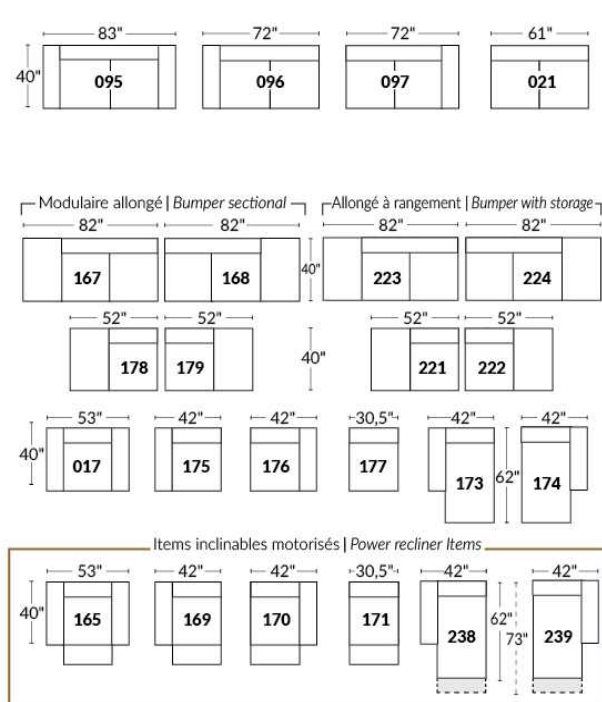

### Autres | Others

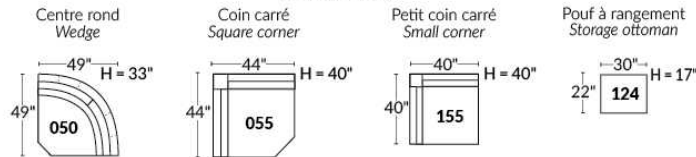

## EXEMPLE 23" EXAMPLE

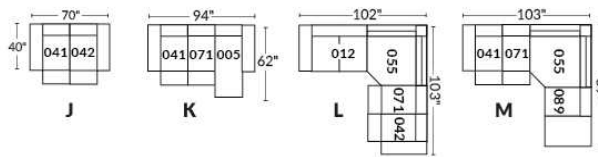

## EXEMPLE 30" EXAMPLE

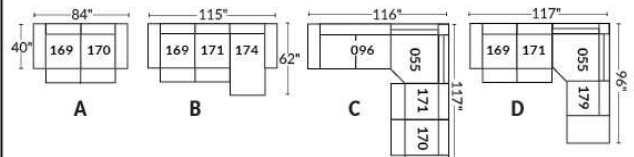

## LUCAS

CARACTÉRISTIQUES: Coussins de sièges avec mousse modelée de haute résilience de 2.5 lb et une couche de mousse mémoire 1"

PATTE: En bois LG161 ronde ou LG4 carrée; spécifiez couleur. En métal: LG82.

RECOMMANDÉ en TISSU UNI seulement. En tissu, les coutures décoratives seront les mêmes qu'en cuir mais avec un fil plus petit.

EN CUIR disponible avec FIL CONTRASTANT: surcharge 125\$/morceau. Spécifiez numéro du fil: Noir-005, Beige-087, Brun-103, Blanc-111.

Description	L x P x H	Cuir						Tissu		
		10	20 Madras Softy	30 Hugo Fantasy Illusion Tucson Utah Vintage Wild Laredo Yukon	40 Diamond Elegance Princess Santiago Sensation Sunset Trina Victoria	50 Bull Cassiope Dublin	60 Caress Ultrasued	A	B COM	C alta
001 FAUTEUIL	41X40X34	3825	4040	4250	4450	4650	4890	2690	2815	2990
002 CAUSEUSE	67X40X34	5325	5625	5975	6265	6565	6825	3790	3975	4165
005 CHAISE LONGUE BRAS DROIT	33.5X67X34	4075	4365	4650	4975	5250	5575	3300	3475	3665
006 POUF	25.5X25.5X17.5	1415	1490	1565	1625	1725	1800	1065	1115	1140
009 CAUSEUSE SANS BRAS	52X40X34	4075	4365	4650	4975	5250	5575	3375	3525	3750
011 CHAISE LONGUE BRAS GAUCHE	33.5X67X34	4075	4365	4650	4975	5250	5575	3300	3475	3665
012 CAUSEUSE BRAS GAUCHE	59.5X40X34	4725	5015	5325	5625	5965	6250	3600	3790	4000
045 CAUSEUSE SANS BRAS ALLONGEE DROIT	72X40X34	4725	5015	5325	5625	5965	6250	3600	3790	4000
050 CENTRE ROND	51X51X34	3765	4000	4250	4475	4740	4990	3100	3325	3565
051 FAUTEUIL SANS BRAS	26X40X34	2540	2775	3000	3225	3450	3675	2215	2390	2565
055 COIN CARRE	40X40X34	3625	3840	4100	4315	4550	4775	2900	3115	3300
056 FAUTEUIL BRAS DROIT	33.5X40X34	3215	3415	3650	3840	4075	4250	2425	2590	2765
057 FAUTEUIL BRAS GAUCHE	33.5X40X34	3215	3415	3650	3840	4075	4250	2425	2590	2765
061 CAUSEUSE BRAS DROIT	59.5X40X34	4725	5015	5325	5625	5965	6250	3600	3790	4000
086 CAUSEUSE SANS BRAS ALLONGEE GAUCHE	72X40X34	4725	5015	5325	5625	5965	6250	3600	3790	4000
088 FAUTEUIL SANS BRAS ALLONGE GAUCHE	46X40X34	3215	3415	3650	3840	4075	4250	2425	2590	2765
089 FAUTEUIL SANS BRAS ALLONGE DROIT	46X40X34	3215	3415	3650	3840	4075	4250	2425	2590	2765
095 SOFA APPARTEMENT	82X40X34	5990	6300	6650	7040	7365	7690	4140	4365	4575
096 SOFA APPARTEMENT BRAS GAUCHE	74.5X40X34	5315	5675	6040	6400	6765	7115	3915	4165	4415
097 SOFA APPARTEMENT BRAS DROIT	74.5X40X34	5315	5675	6040	6400	6765	7115	3915	4165	4415
<b>CONFIGURATIONS</b>										
A CONF. A (12-50-61)	110.5X110X5X34	13215	14030	14900	15725	16670	17490	10300	10905	11565
B CONF. B (88-55-61)	86X99.5X34	11565	12270	13075	13780	14590	15275	8925	9495	10065
C CONF. C (11-97)	67X108X34	9390	10040	10690	11375	12015	12690	7215	7640	8080
D CONF. D (96-05)	108X67X34	9390	10040	10690	11375	12015	12690	7215	7640	8080
E CONF. E (12-50-89)	110.5X97X34	11705	12430	13225	13940	14780	15490	9125	9705	10330
F CONF. F (96-55-89)	114.5X86X34	12155	12930	13790	14555	15390	16140	9240	9870	10480

Hauteur complète 34" | Hauteur de siège 17" | Profondeur d'assise 21"  
Total Height 34" | Seat Height 17" | Seat Depth 21"

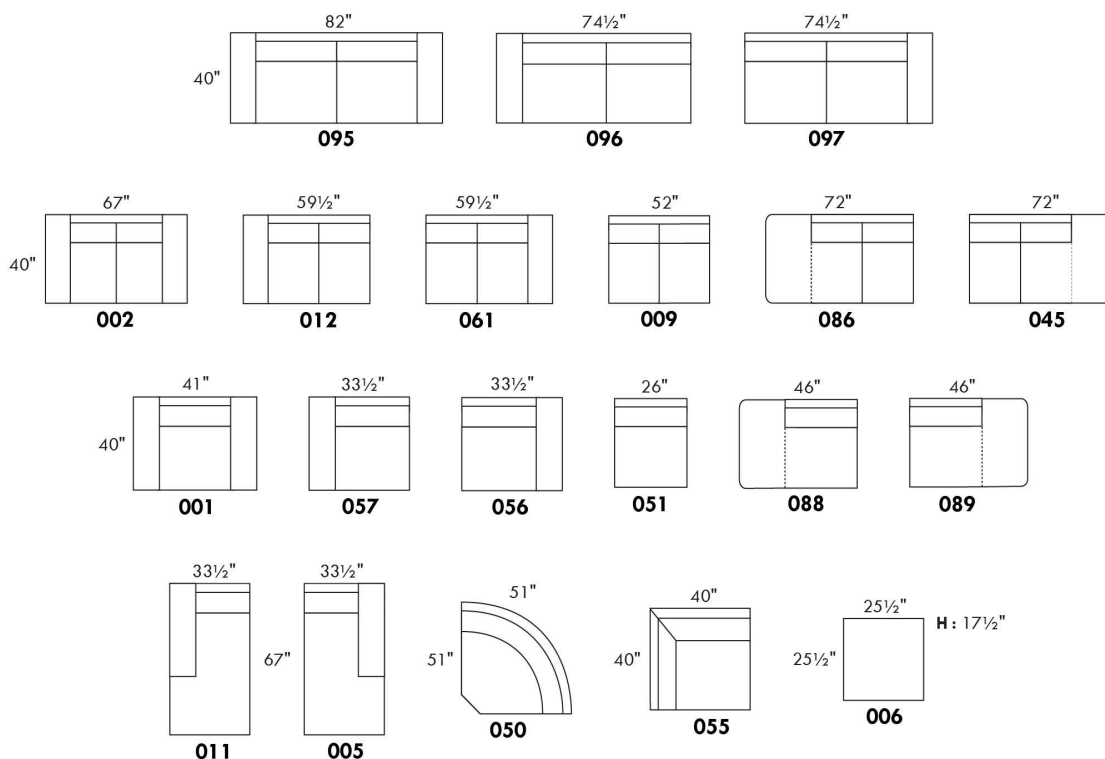

## CONFIGURATIONS

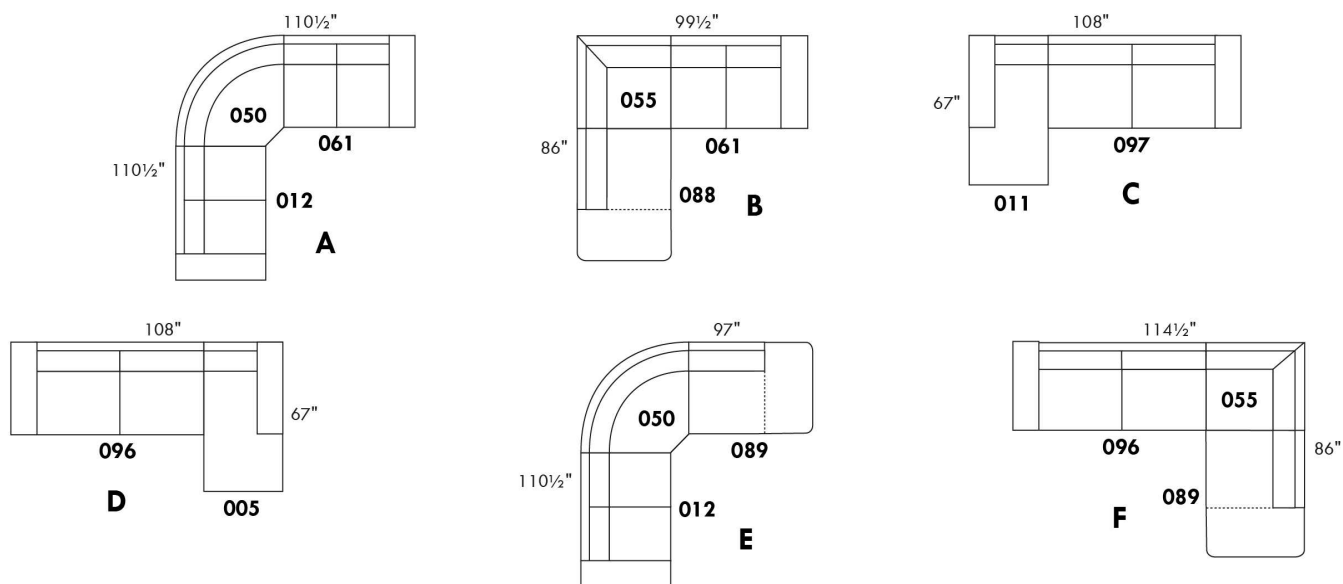

[www.jaymar.ca](http://www.jaymar.ca)

Toutes les dimensions indiquées sont au pouce près. Nos produits sont fabriqués à la main et des variations mineures peuvent survenir.  
All dimensions indicated are to the nearest inch. Our product is hand-made and minor variations can occur.



## LYON

Caractéristiques:

- Appui-tête ajustable manuel sur tous les items (fixe sur centre rond).
- Fauteuil inclinable motorisé pleine jambe "à mécanisme \*protège-mur " (manuel n/d).
- Chaise longue inclinable motorisé (manuel n/d) avec appui-tête motorisé en option. Dégagement mural 8" et avant 5".
- Coussins de siège avec mousse modelée + 1" de mousse mémoire au-dessus.
- Couture: petit fil en tissu et gros fil plat en cuir.
- \*Exclus faut. 043 & 163 : Dégagement mural 16"

Note: 2 inclinables séparés par un coin ne peuvent pas ouvrir en même temps. Aucuns inclinables à côté d'item #155.

OPTIONS

- Motorisé sans fil (avec batterie): ajoutez \$350/mec.
- \*Appui-tête motorisé: ajoutez \$350 ch. (\*N/D sur items fixes.)
- Mousse: Extra ferme ajoutez \$40/siège.
- Choix de bras (LARGE ou PETIT de 6"): Pattes sur bras LARGE: LG08 bois. Sur PETIT Bras: LG195 bois. Spécifiez couleur de patte en bois.
- Profondeur d'assise: 20" ou \*22". \*Le 22" N/D sur faut. 043 & 163.
- Faut. 043-163: avec base en bois (spécifiez couleur).

Description	L x P x H	Cuir						Tissu		
		10	20 Madras Softy	30 Hugo Fantasy Illusion Tucson Utah Vintage Wild Laredo Yukon	40 Diamond Elegance Princess Santiago Sensation Sunset Trina Victoria	50 Bull Cassiope Dublin	60 Caress Ultrasued	A	B COM	C alta
001 FAUTEUIL	40x40x33/40	4040	4250	4475	4725	4950	5190	3215	3315	3390
002 CAUSEUSE	63x40x33/40	5765	6040	6315	6590	6850	7140	4550	4725	4900
003 SOFA	87x40x33/40	6965	7315	7675	8040	8415	8765	5500	5715	5940
005 CHAISE LONGUE BRAS DROIT	32x62x33/40	3765	3915	4100	4240	4400	4565	2965	3100	3225
009 CAUSEUSE SANS BRAS	47x40x33/40	4050	4215	4390	4565	4740	4915	3125	3315	3475
011 CHAISE LONGUE BRAS GAUCHE	32x62x33/40	3765	3915	4100	4240	4400	4565	2965	3100	3225
012 CAUSEUSE BRAS GAUCHE	55x40x33/40	4950	5190	5415	5665	5865	6100	3875	4050	4200
017 FAUTEUIL DOUBLE	47x40x33/40	4225	4465	4725	4975	5215	5475	3350	3490	3640
021 SOFA APPARTEMENT SANS BRAS	61x40x33/40	4565	4800	5050	5290	5550	5790	3500	3700	3900
040 SOFA SANS BRAS	71x40x33/40	5225	5500	5750	6015	6275	6540	4090	4300	4525
041 FAUTEUIL INCLINABLE BRAS-G	32x40x33/40	3975	4150	4300	4450	4625	4775	3315	3400	3500
042 FAUTEUIL INCLINABLE BRAS-D	32x40x33/40	3975	4150	4300	4450	4625	4775	3315	3400	3500
043 FAUTEUIL INCLINABLE BERÇANT PIVOTANT	30/33x34x42	4725	4990	5240	5515	5765	6025	3875	3975	4100
044 FAUTEUIL INCLINABLE	40x40x33/40	4800	5015	5215	5415	5615	5815	3975	4090	4165
045 CAUSEUSE SANS BRAS ALLONGEE DROIT	68x40x33/40	4800	5025	5240	5475	5690	5875	3740	3890	4075
050 CENTRE ROND	49x49x33	3515	3750	3975	4215	4440	4675	2540	2675	2800
051 FAUTEUIL SANS BRAS	23,5x40x33/40	2315	2425	2550	2675	2790	2900	1775	1900	2015
052 SOFA BRAS GAUCHE	79x40x33/40	6125	6440	6715	7015	7290	7590	4800	5025	5240
053 SOFA BRAS DROIT	79x40x33/40	6125	6440	6715	7015	7290	7590	4800	5025	5240
055 COIN CARRE	44x44x33/40	4090	4315	4565	4800	5050	5290	3175	3300	3400

## LYON

### Caractéristiques:

- Appui-tête ajustable manuel sur tous les items (fixe sur centre rond).
- Fauteuil inclinable motorisé pleine jambe "à mécanisme \*protège-mur " (manuel n/d).
- Chaise longue inclinable motorisé (manuel n/d) avec appui-tête motorisé en option. Dégagement mural 8" et avant 5".
- Coussins de siège avec mousse modelée + 1" de mousse mémoire au-dessus.
- Couture: petit fil en tissu et gros fil plat en cuir.
- \*Exclus faut. 043 & 163 : Dégagement mural 16"

Note: 2 inclinables séparés par un coin ne peuvent pas ouvrir en même temps. Aucuns inclinables à côté d'item #155.

### OPTIONS

- Motorisé sans fil (avec batterie): ajoutez \$350/mec.
- \*Appui-tête motorisé: ajoutez \$350 ch. (\*N/D sur items fixes.)
- Mousse: Extra ferme ajoutez \$40/siège.
- Choix de bras (LARGE ou PETIT de 6"): Pattes sur bras LARGE: LG08 bois. Sur PETIT Bras: LG195 bois. Spécifiez couleur de patte en bois.
- Profondeur d'assise: 20" ou \*22". \*Le 22" N/D sur faut. 043 & 163.
- Faut. 043-163: avec base en bois (spécifiez couleur).

Description	L x P x H	Cuir						Tissu		
		10	20 Madras Softy	30 Hugo Fantasy Illusion Tucson Utah Vintage Wild Laredo Yukon	40 Diamond Elegance Princess Santiago Sensation Sunset Trina Victoria	50 Bull Cassiope Dublin	60 Caress Ultrasued	A	B COM	C alta
056 FAUTEUIL BRAS DROIT	32x40x33/40	3225	3375	3515	3665	3815	3940	2515	2650	2765
057 FAUTEUIL BRAS GAUCHE	32x40x33/40	3225	3375	3515	3665	3815	3940	2515	2650	2765
061 CAUSEUSE BRAS DROIT	55x40x33/40	4950	5190	5415	5665	5865	6100	3875	4050	4200
071 FAUTEUIL INCLINABLE SANS BRAS	23,5x40x33/40	3090	3215	3350	3475	3615	3740	2575	2715	2840
086 CAUSEUSE SANS BRAS ALLONGEE GAUCHE	68x40x33/40	4800	5025	5240	5475	5690	5875	3740	3890	4075
088 FAUTEUIL SANS BRAS ALLONGE GAUCHE	45x40x33/40	3065	3290	3475	3675	3875	4100	2365	2450	2565
089 FAUTEUIL SANS BRAS ALLONGE DROIT	45x40x33/40	3065	3290	3475	3675	3875	4100	2365	2450	2565
095 SOFA APPARTEMENT	77x40x33/40	6275	6615	6975	7315	7665	8015	4925	5150	5340
096 SOFA APPARTEMENT BRAS GAUCHE	69x40x33/40	5490	5750	6025	6300	6575	6840	4225	4440	4665
097 SOFA APPARTEMENT BRAS DROIT	69x40x33/40	5490	5750	6025	6300	6575	6840	4225	4440	4665
124 POUF AVEC RANGEMENT	30x22x17	1590	1640	1715	1765	1840	1890	1365	1415	1475
155 PETIT COIN CARRE	40x40x33/40	4090	4315	4565	4800	5050	5290	3175	3300	3400
163 FAUT. DBL INCL. BERCANT PIVOTANT	33/36x40x33/40	4840	5125	5390	5675	5950	6225	3890	4000	4115
165 FAUTEUIL DOUBLE INCLINABLE	47x40x33/40	5015	5250	5515	5750	6000	6250	4150	4300	4450
167 SOFA APP. SANS BRAS ALLONGE GAUCHE	82x40x33/40	5315	5615	5890	6215	6500	6775	4115	4315	4525
168 SOFA APP. SANS BRAS ALLONGE DROIT	82x40x33/40	5315	5615	5890	6215	6500	6775	4115	4315	4525
169 FAUTEUIL DOUBLE INCLINABLE BRAS GAUCHE	39x40x33/40	4200	4390	4575	4765	4950	5150	3450	3640	3825
170 FAUTEUIL DOUBLE INCLINABLE BRAS DROIT	39x40x33/40	4200	4390	4575	4765	4950	5150	3450	3640	3825
171 FAUTEUIL DOUBLE INCLINABLE SANS BRAS	30,5x40x33/40	3315	3425	3575	3690	3825	3940	2715	2850	2990
173 CHAISE LONGUE DOUBLE BRAS GAUCHE	39x62x33/40	4090	4300	4525	4765	5000	5225	3215	3400	3600

## LYON

### Caractéristiques:

- Appui-tête ajustable manuel sur tous les items (fixe sur centre rond).
- Fauteuil inclinable motorisé pleine jambe "à mécanisme \*protège-mur " (manuel n/d).
- Chaise longue inclinable motorisé (manuel n/d) avec appui-tête motorisé en option. Dégagement mural 8" et avant 5".
- Coussins de siège avec mousse modelée + 1" de mousse mémoire au-dessus.
- Couture: petit fil en tissu et gros fil plat en cuir.
- \*Exclus faut. 043 & 163 : Dégagement mural 16"

Note: 2 inclinables séparés par un coin ne peuvent pas ouvrir en même temps. Aucuns inclinables à côté d'item #155.

### OPTIONS

- Motorisé sans fil (avec batterie): ajoutez \$350/mec.
- \*Appui-tête motorisé: ajoutez \$350 ch. (\*N/D sur items fixes.)
- Mousse: Extra ferme ajoutez \$40/siège.
- Choix de bras (LARGE ou PETIT de 6"): Pattes sur bras LARGE: LG08 bois. Sur PETIT Bras: LG195 bois. Spécifiez couleur de patte en bois.
- Profondeur d'assise: 20" ou \*22". \*Le 22" N/D sur faut. 043 & 163.
- Faut. 043-163: avec base en bois (spécifiez couleur).

Description	L x P x H	Cuir						Tissu		
		10	20 Madras Softy	30 Hugo Fantasy Illusion Tucson Utah Vintage Wild Laredo Yukon	40 Diamond Elegance Princess Santiago Utah Sensation Sunset Trina Victoria	50 Bull Cassiope Dublin	60 Caress Ultrasued	A	B COM	C alta
174 CHAISE LONGUE DOUBLE BRAS DROIT	39x62x33/40	4090	4300	4525	4765	5000	5225	3215	3400	3600
175 FAUTEUIL DOUBLE BRAS GAUCHE	39x40x33/40	3400	3615	3815	4015	4215	4415	2690	2840	2990
176 FAUTEUIL DOUBLE BRAS DROIT	39x40x33/40	3400	3615	3815	4015	4215	4415	2690	2840	2990
177 FAUTEUIL DOUBLE SANS BRAS	30,5x40x33/40	2540	2690	2825	2965	3115	3265	1925	2050	2190
178 FAUTEUIL DOUBLE SANS BRAS ALLONGE-G	52x40x33/40	3300	3490	3690	3890	4115	4300	2575	2715	2840
179 FAUTEUIL DOUBLE SANS BRAS ALLONGE-D	52x40x33/40	3300	3490	3690	3890	4115	4300	2575	2715	2840
186 CAUS. SANS BRAS ALLONGEE RANGEMENT-G	68x40x33/40	5165	5350	5590	5800	6025	6250	4090	4240	4415
187 CAUS. SANS BRAS ALLONGEE RANGEMENT-D	68x40x33/40	5165	5350	5590	5800	6025	6250	4090	4240	4415
188 FAUT. SANS BRAS ALLONGE RANGEMENT-G	45x40x33/40	3415	3625	3825	4040	4225	4425	2715	2800	2875
189 FAUT. SANS BRAS ALLONGE RANGEMENT-D	45x40x33/40	3415	3625	3825	4040	4225	4425	2715	2800	2875
221 FAUT. DBL SANS BRAS ALLONGE RANGEMENT-G	52x40x33/40	3640	3840	4050	4240	4440	4650	2915	3050	3200
222 FAUT. DBL SANS BRAS ALLONGE RANGEMENT-D	52x40x33/40	3640	3840	4050	4240	4440	4650	2915	3050	3200
223 SOFA APP SANS BRAS ALLONGE RANGEMENT-G	82x40x33/40	5675	5975	6275	6575	6890	7175	4440	4665	4890
224 SOFA APP SANS BRAS ALLONGE RANGEMENT-D	82x40x33/40	5675	5975	6275	6575	6890	7175	4440	4665	4890
236 CHAISE LONGUE INCLINABLE BRAS GAUCHE	32x62x33/40	4565	4715	4865	5015	5165	5315	3765	3900	4040
237 CHAISE LONGUE INCLINABLE BRAS DROIT	32x62x33/40	4565	4715	4865	5015	5165	5315	3765	3900	4040
238 CHAISE LONGUE DBL INCLINABLE BRAS-G	39x62x33/40	4890	5100	5315	5525	5740	5950	4015	4200	4390
239 CHAISE LONGUE DBL INCLINABLE BRAS-D	39x62x33/40	4890	5100	5315	5525	5740	5950	4015	4200	4390
<b>CONFIGURATIONS</b>										
A CONFIG (169-170)	78X40X40	8400	8780	9150	9530	9900	10300	6900	7280	7650
B CONFIG (169-171-174)	109X62X40	11605	12115	12675	13220	13775	14315	9380	9890	10415

## Liste de prix CDN

### LYON

Description	L x P x H	Cuir						Tissu		
		10	20 Madras Softy	30 Hugo Fantasy Illusion Tucson Utah Vintage Wild Laredo Yukon	40 Diamond Elegance Princess Santiago Sensation Sunset Trina Victoria	50 Bull Cassiope Dublin	60 Caress Ultrasued	A	B COM	C alta
C CONFIG (096-055-171-170)	114X114X40	17095	17880	18740	19555	20400	21220	13565	14230	14880
D CONFIG (169-171-055-179)	114X96X40	14905	15620	16405	17145	17940	18680	11915	12505	13055
J CONFIG (041-042)	64X40X40	7950	8300	8600	8900	9250	9550	6630	6800	7000
K CONFIG (041-071-005)	88X62X40	10830	11280	11750	12165	12640	13080	8855	9215	9565
L CONFIG (012-055-071-042)	100X100X40	16105	16870	17630	18390	19155	19905	12940	13465	13940
M CONFIG (041-071-055-089)	100X89X40	14220	14970	15690	16400	17165	17905	11430	11865	12305



# LYON

**OPTIMA**  
Collection

**Jaymar**

Conçu et fabriqué fièrement au Canada  
Proudly designed and made in Canada

Nos produits sont fabriqués à la main et des variations mineures peuvent survenir

Our product is hand-made and minor variations can occur.

## SPECIFICATIONS

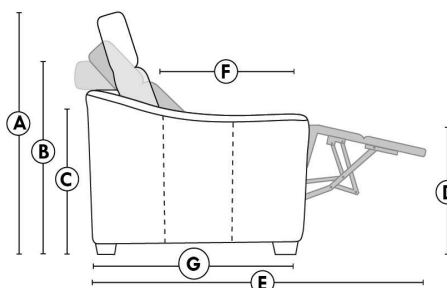

- Appui-tête levé / Headrest up
- Appui-tête baissé / Headrest down
- Complètement incliné / Fully reclined

- A** Hauteur complète 40" Total Height
- B** Hauteur appui-tête baissé 33" Height headrest down
- C** Hauteur du bras 23" Arm Height
- D** Hauteur du siège 19,5" Seat height
- E** Profondeur inclinée 65" Depth fully reclined
- F** Profondeur d'assise 20"ou/ou" 22" Seat depth
- G** Profondeur appui-tête monté 37,5" Depth with headrest up

## BRAS | ARMS

Option de bras:  
Bras Régulier Large 8" ou Petit bras 6"

Arm option  
Regular arm Large 8" or Small arm 6"

Contrôle de l'inclinaison situé à l'extérieur du bras  
Recliner control located on the outside of the arm.

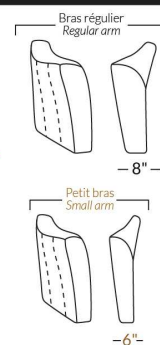

## FAUTEUIL BERÇANT PIVOTANT INCLINABLE SWIVEL ROCKING MOTION CHAIR

Dégagement mural de 16" Wall clearance  
Hauteur de 42" Height  
Largeur de bras 6" Arms width  
Option base de bois | Wood base option

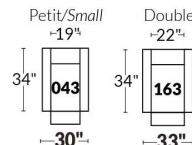

## SIÈGE 23" DE LARGE | 23" SEAT WIDTH

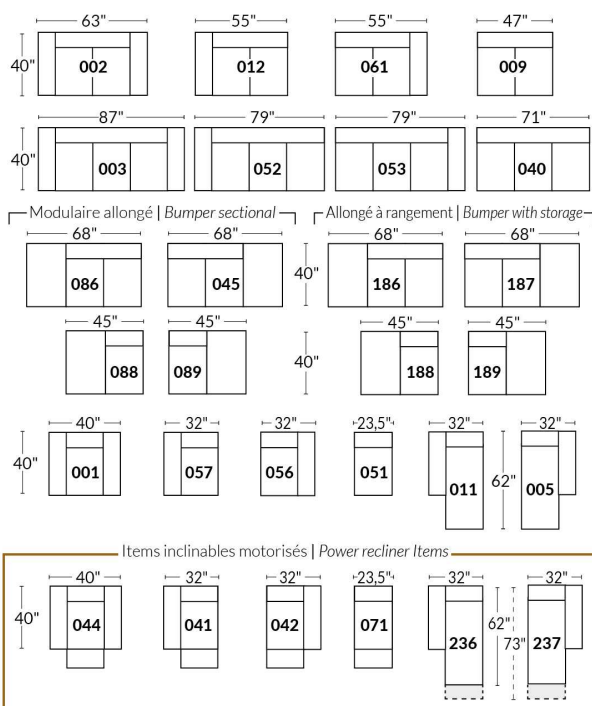

## SIÈGE 30" DE LARGE | 30" SEAT WIDTH

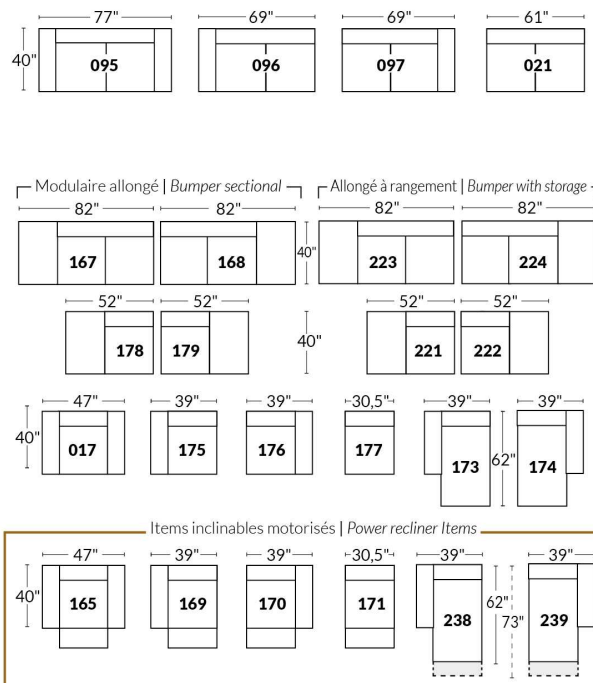

### Autres | Others

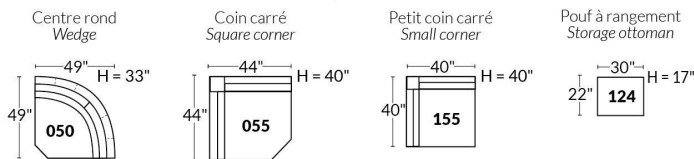

### EXEMPLE 23" EXAMPLE

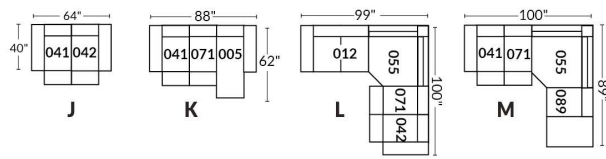

### EXEMPLE 30" EXAMPLE

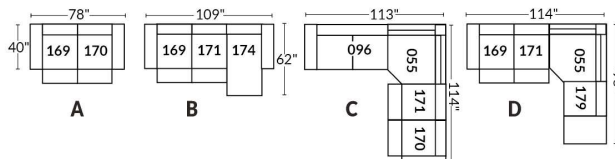

## MAGGY

CARACTÉRISTIQUES: Coussins de sièges avec mousse modelée de haute résilience de 2.5 lb et une couche de mousse mémoire 1"

PATTE: Spécifiez couleur des pattes LG187.

Item 077: Spécifiez couleur du dessus de table en bois.

En TISSUS, les coutures seront avec un fils plus petit.

EN CUIR disponible avec FIL CONTRASTANT: surcharge 125\$/morceau. Spécifiez numéro du fil: 005 Noir, 087 Beige, 103 Brun, 111 Blanc.

COMBO:

Recouvrement #1: Bras (SAUF l'extérieur), sous le coussin (SAUF le boudin), Extérieur de dos.

Recouvrement #2: Extérieur du bras, Boudin en bas sur le devant, Dossier intérieur et Siège.

Description	L x P x H	Cuir						Tissu		
		10	20 Madras Softy	30 Hugo Fantasy Illusion Tucson Utah Vintage Wild Laredo Yukon	40 Diamond Elegance Princess Santiago Utah Sensation Sunset Trina Victoria	50 Bull Cassiope Dublin	60 Caress Ultrasued	A	B COM	C alta
001 FAUTEUIL	44X42X30/39	4225	4450	4725	4950	5190	5415	2900	3040	3215
002 CAUSEUSE	67X42X30/39	5965	6275	6625	6965	7290	7625	4115	4315	4550
006 POUF	25.5X25.5X17.5	1490	1550	1625	1715	1825	1890	1115	1150	1215
012 CAUSEUSE BRAS GAUCHE	56.5X42X30/39	5165	5500	5815	6150	6515	6815	3890	4100	4290
024 CAUSEUSE MODULAIRE ALLONGEE DROIT	85X42X30/39	6925	7290	7700	8065	8450	8825	5065	5290	5550
045 CAUSEUSE SANS BRAS ALLONGEE DROIT	66X42X30/39	5165	5500	5815	6150	6515	6815	3890	4100	4290
048 CAUSEUSE MODULAIRE ALLONGEE GAUCHE	85X42X30/39	6925	7290	7700	8065	8450	8825	5065	5290	5550
051 FAUTEUIL SANS BRAS	30.5X42X30/39	2990	3240	3475	3675	3890	4115	2575	2725	2875
055 COIN CARRE	42X42X30/39	4240	4465	4750	4975	5200	5465	3040	3265	3450
056 FAUTEUIL BRAS DROIT	33.5X42X30/39	3475	3675	3900	4140	4365	4565	2675	2840	2990
057 FAUTEUIL BRAS GAUCHE	33.5X42X30/39	3475	3675	3900	4140	4365	4565	2675	2840	2990
061 CAUSEUSE BRAS DROIT	56.5X42X30/39	5165	5500	5815	6150	6515	6815	3890	4100	4290
077 TABLE REMBOURREE	42X42X17.5	1865	1940	2040	2175	2265	2350	1500	1540	1575
086 CAUSEUSE SANS BRAS ALLONGEE GAUCHE	66X42X30/39	5165	5500	5815	6150	6515	6815	3890	4100	4290
088 FAUTEUIL SANS BRAS ALLONGE GAUCHE	43X42X30/39	3475	3675	3900	4140	4365	4565	2675	2840	2990
089 FAUTEUIL SANS BRAS ALLONGE DROIT	43X42X30/39	3475	3675	3900	4140	4365	4565	2675	2840	2990
095 SOFA APPARTEMENT	82X42X30/39	6600	6965	7375	7750	8100	8490	4425	4640	4915
096 SOFA APPARTEMENT BRAS GAUCHE	71.5X42X30/39	5815	6215	6600	6965	7365	7725	4200	4440	4665
097 SOFA APPARTEMENT BRAS DROIT	71.5X42X30/39	5815	6215	6600	6965	7365	7725	4200	4440	4665
<b>CONFIGURATIONS</b>										
A CONF. A (57-55-61)	75.5X98.5X42	12880	13640	14465	15265	16080	16845	9605	10205	10730
B CONF. B (96-55-89)	113.5X85X42	13530	14355	15250	16080	16930	17755	9915	10545	11105
C CONF. C (88-77-97)	85X113.5X42	11155	11830	12540	13280	13995	14640	8375	8820	9230
D CONF. D (12-77-61)	98.5X98.5X42	12195	12940	13670	14475	15295	15980	9280	9740	10155

## Liste de prix CDN

### MAGGY

Description	L x P x H	Cuir						Tissu		
		10	20 Madras Softy	30 Hugo Fantasy Illusion Tucson Utah Vintage Wild Laredo Yukon	40 Diamond Elegance Princess Santiago Sensation Sunset Trina Victoria	50 Bull Cassiope Dublin	60 Caress Ultrasued	A	B COM	C alta
E CONF. E (96-51-55-61)	144X98.5X42	18210	19420	20640	21765	22970	24120	13705	14530	15280
F CONF. F (86-55-97)	108X113.5X42	15220	16180	17165	18090	19080	20005	11130	11805	12405

Hauteur complète 30"/39" | Hauteur de siège 19" | Hauteur devant bras 24" | Profondeur d'assise 22"  
Total Height 30"/39" | Seat Height 19" | Arm Height 24" | Seat Depth 22"

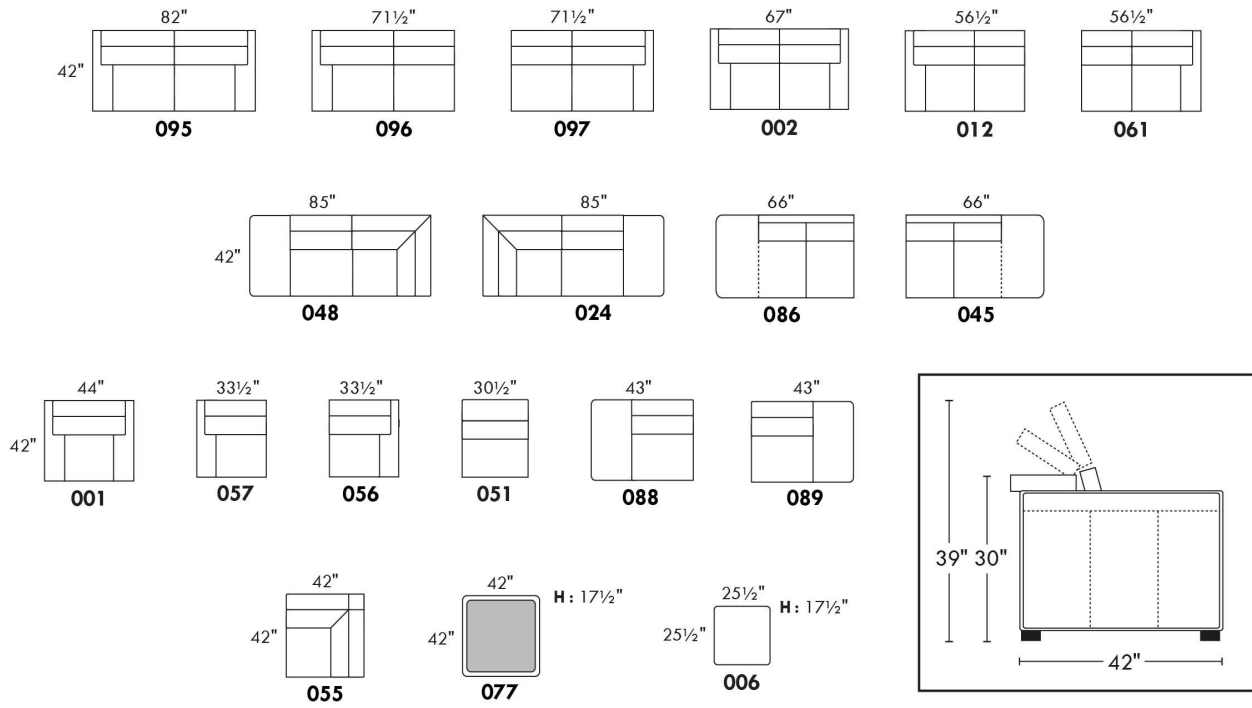

## CONFIGURATIONS

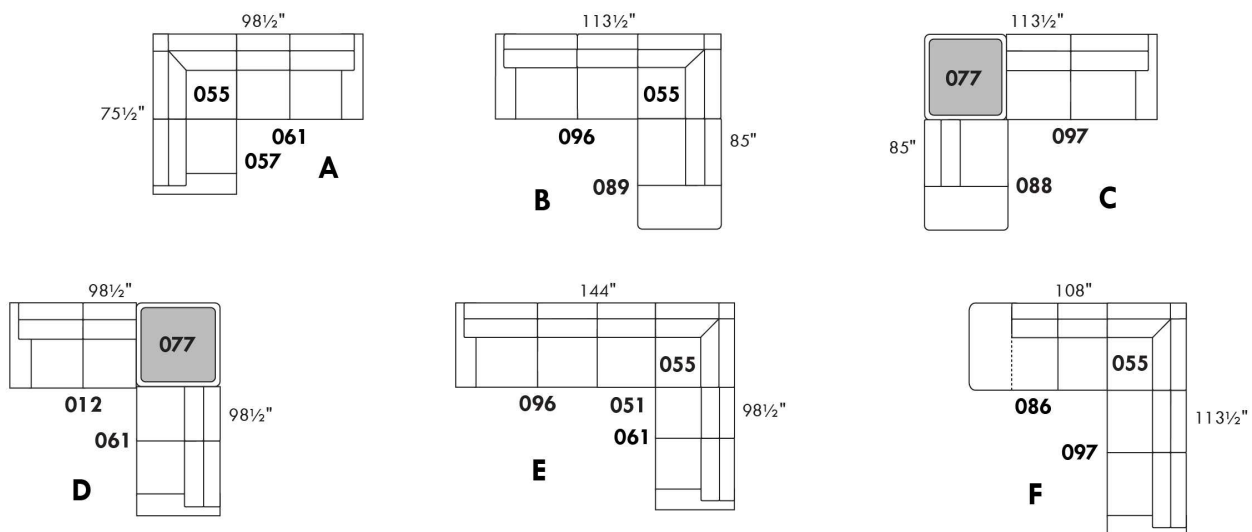

www.jaymar.ca

Toutes les dimensions indiquées sont au pouce près. Nos produits sont fabriqués à la main et des variations mineures peuvent survenir.  
All dimensions indicated are to the nearest inch. Our product is hand-made and minor variations can occur.



## MALAGA

### CARACTÉRISTIQUES:

- Appui-tête ajustable manuel sur tous les items (fixe sur centre rond).
- Fauteuil inclinable motorisé pleine jambe "à mec. \*protège-mur" (manuel n/d).
- Chaise longue inclinable motorisé (manuel n/d) avec appui-tête motorisé en option. Dégagement mural 8" et avant 5".
- Coussins de siège avec mousse modelée + 1" de mousse mémoire au-dessus; bras avec mousse mémoire.
- Couture: petit fil en tissu et gros fil plat en cuir.
- \*Exclus faut. 043 & 163: Dégagement mural 16".

Note: 2 inclinables séparés par un coin ne peuvent pas ouvrir en même temps. Aucuns inclinables à côté du Petit coin carré.

### OPTIONS

- Motorisé sans fil (avec batterie): ajoutez \$350/mec.
- \*Appui-tête motorisé: ajoutez \$350 ch. (\*N/D sur items fixes.)
- Mousse: Extra ferme ajoutez \$40/siège.
- Choix de bras (LARGE ou PETIT de 6"): Pattes sur bras LARGE: LG103 bois ou LG189 métal (noire ou chrome). PETIT Bras: LG08 bois ou LG196 métal (noire ou chrome). Spécifiez couleur.
- Profondeur d'assise: 20" ou \*22". \*Le 22" N/D sur faut. 043 & 163.
- Faut. 043-163: avec base en bois (spécifiez couleur).

### Configurations CINÉMA MAISON

Détails accessoires, porte gobelets et configurations : Voir page Optima Cinéma maison en annexe.

Ancrage pour accessoires: \$90 ch.

Porte-Gobelets : En métal: \$65 ch. | Illuminé: \$65 ch. | \*Illuminé avec contrôle (1 ou 2 moteurs): \$100 ch.

\*Lumière DEL sous le siège : \$65/siège.

Description	L x P x H	Cuir						Tissu		
		10	20 Madras Softy	30 Hugo Fantasy Illusion Tucson Utah Vintage Wild Laredo Yukon	40 Diamond Elegance Princess Santiago Sensation Sunset Trina Victoria	50 Bull Cassiope Dublin	60 Caress Ultrasued	A	B COM	C alta
001 FAUTEUIL	44x40x33/40	4040	4250	4475	4725	4950	5190	3215	3315	3390
002 CAUSEUSE	67x40x33/40	5765	6040	6315	6590	6850	7140	4550	4725	4900
003 SOFA	91x40x33/40	6965	7315	7675	8040	8415	8765	5500	5715	5940
005 CHAISE LONGUE BRAS DROIT	34x62x33/40	3765	3915	4100	4240	4400	4565	2965	3100	3225
009 CAUSEUSE SANS BRAS	47x40x33/40	4050	4215	4390	4565	4740	4915	3125	3315	3475
011 CHAISE LONGUE BRAS GAUCHE	34x62x33/40	3765	3915	4100	4240	4400	4565	2965	3100	3225
012 CAUSEUSE BRAS GAUCHE	57x40x33/40	4950	5190	5415	5665	5865	6100	3875	4050	4200
017 FAUTEUIL DOUBLE	51x40x33/40	4225	4465	4725	4975	5215	5475	3350	3490	3640
021 SOFA APPARTEMENT SANS BRAS	61x40x33/40	4565	4800	5050	5290	5550	5790	3500	3700	3900
040 SOFA SANS BRAS	71x40x33/40	5225	5500	5750	6015	6275	6540	4090	4300	4525
041 FAUTEUIL INCLINABLE BRAS-G	34x40x33/40	3975	4150	4300	4450	4625	4775	3315	3400	3500
042 FAUTEUIL INCLINABLE BRAS-D	34x40x33/40	3975	4150	4300	4450	4625	4775	3315	3400	3500
043 FAUTEUIL INCLINABLE BERÇANT PIVOTANT	30x34x42	4725	4990	5240	5515	5765	6025	3875	3975	4100
044 FAUTEUIL INCLINABLE	44x40x33/40	4800	5015	5215	5415	5615	5815	3975	4090	4165
045 CAUSEUSE SANS BRAS ALLONGEE DROIT	68x40x33/40	4800	5025	5240	5475	5690	5875	3740	3890	4075
050 CENTRE ROND	49x49x33	3515	3750	3975	4215	4440	4675	2540	2675	2800

## MALAGA

### CARACTÉRISTIQUES:

- Appui-tête ajustable manuel sur tous les items (fixe sur centre rond).
- Fauteuil inclinable motorisé pleine jambe "à mec. \*protège-mur" (manuel n/d).
- Chaise longue inclinable motorisé (manuel n/d) avec appui-tête motorisé en option. Dégagement mural 8" et avant 5".
- Coussins de siège avec mousse modelée + 1" de mousse mémoire au-dessus; bras avec mousse mémoire.
- Couture: petit fil en tissu et gros fil plat en cuir.
- \*Exclus faut. 043 & 163: Dégagement mural 16".

Note: 2 inclinables séparés par un coin ne peuvent pas ouvrir en même temps. Aucuns inclinables à côté du Petit coin carré.

### OPTIONS

- Motorisé sans fil (avec batterie): ajoutez \$350/mec.
- \*Appui-tête motorisé: ajoutez \$350 ch. (\*N/D sur items fixes.)
- Mousse: Extra ferme ajoutez \$40/siège.
- Choix de bras (LARGE ou PETIT de 6"): Pattes sur bras LARGE: LG103 bois ou LG189 métal (noire ou chrome). PETIT Bras: LG08 bois ou LG196 métal (noire ou chrome). Spécifiez couleur.
- Profondeur d'assise: 20" ou \*22". \*Le 22" N/D sur faut. 043 & 163.
- Faut. 043-163: avec base en bois (spécifiez couleur).

### Configurations CINÉMA MAISON

Détails accessoires, porte gobelets et configurations : Voir page Optima Cinéma maison en annexe.

Ancrage pour accessoires: \$90 ch.

Porte-Gobelets : En métal: \$65 ch. | Illuminé: \$65 ch. | \*Illuminé avec contrôle (1 ou 2 moteurs): \$100 ch.

\*Lumière DEL sous le siège : \$65/siège.

Description	L x P x H	Cuir						Tissu		
		10	20 Madras Softy	30 Hugo Fantasy Illusion Tucson Utah Vintage Wild Laredo Yukon	40 Diamond Elegance Princess Santiago Sensation Sunset Trina Victoria	50 Bull Cassiope Dublin	60 Caress Ultrasued	A	B COM	C alta
051 FAUTEUIL SANS BRAS	23,5x40x33/40	2315	2425	2550	2675	2790	2900	1775	1900	2015
052 SOFA BRAS GAUCHE	81x40x33/40	6125	6440	6715	7015	7290	7590	4800	5025	5240
053 SOFA BRAS DROIT	81x40x33/40	6125	6440	6715	7015	7290	7590	4800	5025	5240
055 COIN CARRE	44x44x33/40	4090	4315	4565	4800	5050	5290	3175	3300	3400
056 FAUTEUIL BRAS DROIT	34x40x33/40	3225	3375	3515	3665	3815	3940	2515	2650	2765
057 FAUTEUIL BRAS GAUCHE	34x40x33/40	3225	3375	3515	3665	3815	3940	2515	2650	2765
061 CAUSEUSE BRAS DROIT	57x40x33/40	4950	5190	5415	5665	5865	6100	3875	4050	4200
071 FAUTEUIL INCLINABLE SANS BRAS	23,5x40x33/40	3090	3215	3350	3475	3615	3740	2575	2715	2840
086 CAUSEUSE SANS BRAS ALLONGEE GAUCHE	68x40x33/40	4800	5025	5240	5475	5690	5875	3740	3890	4075
088 FAUTEUIL SANS BRAS ALLONGE GAUCHE	45x40x33/40	3065	3290	3475	3675	3875	4100	2365	2450	2565
089 FAUTEUIL SANS BRAS ALLONGE DROIT	45x40x33/40	3065	3290	3475	3675	3875	4100	2365	2450	2565
095 SOFA APPARTEMENT	81x40x33/40	6275	6615	6975	7315	7665	8015	4925	5150	5340
096 SOFA APPARTEMENT BRAS GAUCHE	71x40x33/40	5490	5750	6025	6300	6575	6840	4225	4440	4665
097 SOFA APPARTEMENT BRAS DROIT	71x40x33/40	5490	5750	6025	6300	6575	6840	4225	4440	4665
124 POUF AVEC RANGEMENT	30x22x17	1590	1640	1715	1765	1840	1890	1365	1415	1475
138 BRAS CENTRE	10x36x24.5	890	975	1050	1125	1215	1290	740	775	815

## MALAGA

### CARACTÉRISTIQUES:

- Appui-tête ajustable manuel sur tous les items (fixe sur centre rond).
- Fauteuil inclinable motorisé pleine jambe "à mec. \*protège-mur" (manuel n/d).
- Chaise longue inclinable motorisé (manuel n/d) avec appui-tête motorisé en option. Dégagement mural 8" et avant 5".
- Coussins de siège avec mousse modelée + 1" de mousse mémoire au-dessus; bras avec mousse mémoire.
- Couture: petit fil en tissu et gros fil plat en cuir.
- \*Exclus faut. 043 & 163: Dégagement mural 16".

Note: 2 inclinables séparés par un coin ne peuvent pas ouvrir en même temps. Aucuns inclinables à côté du Petit coin carré.

### OPTIONS

- Motorisé sans fil (avec batterie): ajoutez \$350/mec.
- \*Appui-tête motorisé: ajoutez \$350 ch. (\*N/D sur items fixes.)
- Mousse: Extra ferme ajoutez \$40/siège.
- Choix de bras (LARGE ou PETIT de 6"): Pattes sur bras LARGE: LG103 bois ou LG189 métal (noire ou chrome). PETIT Bras: LG08 bois ou LG196 métal (noire ou chrome). Spécifiez couleur.
- Profondeur d'assise: 20" ou \*22". \*Le 22" N/D sur faut. 043 & 163.
- Faut. 043-163: avec base en bois (spécifiez couleur).

### Configurations CINÉMA MAISON

Détails accessoires, porte gobelets et configurations : Voir page Optima Cinéma maison en annexe.

Ancrage pour accessoires: \$90 ch.

Porte-Gobelets : En métal: \$65 ch. | Illuminé: \$65 ch. | \*Illuminé avec contrôle (1 ou 2 moteurs): \$100 ch.

\*Lumière DEL sous le siège : \$65/siège.

Description	L x P x H	Cuir						Tissu		
		10	20 Madras Softy	30 Hugo Fantasy Illusion Tucson Utah Vintage Wild Laredo Yukon	40 Diamond Elegance Princess Santiago Sensation Sunset Trina Victoria	50 Bull Cassiope Dublin	60 Caress Ultrasued	A	B COM	C alta
155 PETIT COIN CARRE	40x40x33/40	4090	4315	4565	4800	5050	5290	3175	3300	3400
159 RANGEMENT À ANGLE	11/27x36x24.5	1590	1665	1740	1825	1890	1950	1225	1265	1290
160 RANGEMENT DROIT	11x36x24.5	1540	1600	1675	1750	1840	1900	1150	1200	1225
163 FAUT. DBL INCL. BERGANT PIVOTANT	33x34x42	4840	5125	5390	5675	5950	6225	3890	4000	4115
165 FAUTEUIL DOUBLE INCLINABLE	51x40x33/40	5015	5250	5515	5750	6000	6250	4150	4300	4450
167 SOFA APP. SANS BRAS ALLONGE GAUCHE	82x40x33/40	5315	5615	5890	6215	6500	6775	4115	4315	4525
168 SOFA APP. SANS BRAS ALLONGE DROIT	82x40x33/40	5315	5615	5890	6215	6500	6775	4115	4315	4525
169 FAUTEUIL DOUBLE INCLINABLE BRAS GAUCHE	41x40x33/40	4200	4390	4575	4765	4950	5150	3450	3640	3825
170 FAUTEUIL DOUBLE INCLINABLE BRAS DROIT	41x40x33/40	4200	4390	4575	4765	4950	5150	3450	3640	3825
171 FAUTEUIL DOUBLE INCLINABLE SANS BRAS	30,5x40x33/40	3315	3425	3575	3690	3825	3940	2715	2850	2990
173 CHAISE LONGUE DOUBLE BRAS GAUCHE	41x62x33/40	4090	4300	4525	4765	5000	5225	3215	3400	3600
174 CHAISE LONGUE DOUBLE BRAS DROIT	41x62x33/40	4090	4300	4525	4765	5000	5225	3215	3400	3600
175 FAUTEUIL DOUBLE BRAS GAUCHE	41x40x33/40	3400	3615	3815	4015	4215	4415	2690	2840	2990
176 FAUTEUIL DOUBLE BRAS DROIT	41x40x33/40	3400	3615	3815	4015	4215	4415	2690	2840	2990
177 FAUTEUIL DOUBLE SANS BRAS	30,5x40x33/40	2540	2690	2825	2965	3115	3265	1925	2050	2190
178 FAUTEUIL DOUBLE SANS BRAS ALLONGE-G	52x40x33/40	3300	3490	3690	3890	4115	4300	2575	2715	2840

## MALAGA

### CARACTÉRISTIQUES:

- Appui-tête ajustable manuel sur tous les items (fixe sur centre rond).
- Fauteuil inclinable motorisé pleine jambe "à mec. \*protège-mur" (manuel n/d).
- Chaise longue inclinable motorisé (manuel n/d) avec appui-tête motorisé en option. Dégagement mural 8" et avant 5".
- Coussins de siège avec mousse modelée + 1" de mousse mémoire au-dessus; bras avec mousse mémoire.
- Couture: petit fil en tissu et gros fil plat en cuir.
- \*Exclus faut. 043 & 163: Dégagement mural 16".

Note: 2 inclinables séparés par un coin ne peuvent pas ouvrir en même temps. Aucuns inclinables à côté du Petit coin carré.

### OPTIONS

- Motorisé sans fil (avec batterie): ajoutez \$350/mec.
- \*Appui-tête motorisé: ajoutez \$350 ch. (\*N/D sur items fixes.)
- Mousse: Extra ferme ajoutez \$40/siège.
- Choix de bras (LARGE ou PETIT de 6"): Pattes sur bras LARGE: LG103 bois ou LG189 métal (noire ou chrome). PETIT Bras: LG08 bois ou LG196 métal (noire ou chrome). Spécifiez couleur.
- Profondeur d'assise: 20" ou \*22". \*Le 22" N/D sur faut. 043 & 163.
- Faut. 043-163: avec base en bois (spécifiez couleur).

### Configurations CINÉMA MAISON

Détails accessoires, porte gobelets et configurations : Voir page Optima Cinéma maison en annexe.

Ancrage pour accessoires: \$90 ch.

Porte-Gobelets : En métal: \$65 ch. | Illuminé: \$65 ch. | \*Illuminé avec contrôle (1 ou 2 moteurs): \$100 ch.

\*Lumière DEL sous le siège : \$65/siège.

Description	L x P x H	Cuir						Tissu		
		10	20 Madras Softy	30 Hugo Fantasy Illusion Tucson Utah Vintage Wild Laredo Yukon	40 Diamond Elegance Princess Santiago Sensation Sunset Trina Victoria	50 Bull Cassiope Dublin	60 Caress Ultrasued	A	B COM	C alta
179 FAUTEUIL DOUBLE SANS BRAS ALLONGE-D	52x40x33/40	3300	3490	3690	3890	4115	4300	2575	2715	2840
186 CAUS. SANS BRAS ALLONGEE RANGEMENT-G	68x40x33/40	5165	5350	5590	5800	6025	6250	4090	4240	4415
187 CAUS. SANS BRAS ALLONGEE RANGEMENT-D	68x40x33/40	5165	5350	5590	5800	6025	6250	4090	4240	4415
188 FAUT. SANS BRAS ALLONGE RANGEMENT-G	45x40x33/40	3415	3625	3825	4040	4225	4425	2715	2800	2875
189 FAUT. SANS BRAS ALLONGE RANGEMENT-D	45x40x33/40	3415	3625	3825	4040	4225	4425	2715	2800	2875
190 PETIT RANGEMENT À ANGLE	11/21x36x24.5	1540	1600	1675	1750	1840	1900	1150	1200	1225
221 FAUT. DBL SANS BRAS ALLONGE RANGEMENT-G	52x40x33/40	3640	3840	4050	4240	4440	4650	2915	3050	3200
222 FAUT. DBL SANS BRAS ALLONGE RANGEMENT-D	52x40x33/40	3640	3840	4050	4240	4440	4650	2915	3050	3200
223 SOFA APP SANS BRAS ALLONGE RANGEMENT-G	82x40x33/40	5675	5975	6275	6575	6890	7175	4440	4665	4890
224 SOFA APP SANS BRAS ALLONGE RANGEMENT-D	82x40x33/40	5675	5975	6275	6575	6890	7175	4440	4665	4890
236 CHAISE LONGUE INCLINABLE BRAS GAUCHE	34x62x33/40	4565	4715	4865	5015	5165	5315	3765	3900	4040
237 CHAISE LONGUE INCLINABLE BRAS DROIT	34x62x33/40	4565	4715	4865	5015	5165	5315	3765	3900	4040
238 CHAISE LONGUE DBL INCLINABLE BRAS-G	41x62x33/40	4890	5100	5315	5525	5740	5950	4015	4200	4390
239 CHAISE LONGUE DBL INCLINABLE BRAS-D	41x62x33/40	4890	5100	5315	5525	5740	5950	4015	4200	4390
V51 PORTE VERRE A VIN	3.5 x 5.5 x 6.5	90	90	90	90	90	90	90	90	90
V52 TABLETTE PIVOTANTE EN PLASTIQUE	13 3/8 x 9 5/8	90	90	90	90	90	90	90	90	90

## MALAGA

### CARACTÉRISTIQUES:

- Appui-tête ajustable manuel sur tous les items (fixe sur centre rond).
- Fauteuil inclinable motorisé pleine jambe "à mec. \*protège-mur" (manuel n/d).
- Chaise longue inclinable motorisé (manuel n/d) avec appui-tête motorisé en option. Dégagement mural 8" et avant 5".
- Coussins de siège avec mousse modelée + 1" de mousse mémoire au-dessus; bras avec mousse mémoire.
- Couture: petit fil en tissu et gros fil plat en cuir.
- \*Exclus faut. 043 & 163: Dégagement mural 16".

Note: 2 inclinables séparés par un coin ne peuvent pas ouvrir en même temps. Aucuns inclinables à côté du Petit coin carré.

### OPTIONS

- Motorisé sans fil (avec batterie): ajoutez \$350/mec.
- \*Appui-tête motorisé: ajoutez \$350 ch. (\*N/D sur items fixes.)
- Mousse: Extra ferme ajoutez \$40/siège.
- Choix de bras (LARGE ou PETIT de 6"): Pattes sur bras LARGE: LG103 bois ou LG189 métal (noire ou chrome). PETIT Bras: LG08 bois ou LG196 métal (noire ou chrome). Spécifiez couleur.
- Profondeur d'assise: 20" ou \*22". \*Le 22" N/D sur faut. 043 & 163.
- Faut. 043-163: avec base en bois (spécifiez couleur).

### Configurations CINÉMA MAISON

Détails accessoires, porte gobelets et configurations : Voir page Optima Cinéma maison en annexe.

Ancrage pour accessoires: \$90 ch.

Porte-Gobelets : En métal: \$65 ch. | Illuminé: \$65 ch. | \*Illuminé avec contrôle (1 ou 2 moteurs): \$100 ch.

\*Lumière DEL sous le siège : \$65/siège.

Description	L x P x H	Cuir						Tissu		
		10	20 Madras Softy	30 Hugo Fantasy Illusion Tucson Utah Vintage Wild Laredo Yukon	40 Diamond Elegance Princess Santiago Sensation Sunset Trina Victoria	50 Bull Cassiope Dublin	60 Caress Ultrasued	A	B COM	C alta
V53 TABLETTE PIVOTANTE EN BOIS	19 x 10	150	150	150	150	150	150	150	150	150
V54 PORTE TABLETTE	4.5 x 8 x 10	100	100	100	100	100	100	100	100	100
V55 LAMPE DEL	1.5x5x14 plié/bent	90	90	90	90	90	90	90	90	90
<b>CONFIGURATIONS</b>										
_A CONFIG (169-170)	82X40X40	8400	8780	9150	9530	9900	10300	6900	7280	7650
_B CONFIG (169-171-174)	113X62X40	11605	12115	12675	13220	13775	14315	9380	9890	10415
_C CONFIG (096-055-171-170)	115X115X40	17095	17880	18740	19555	20400	21220	13565	14230	14880
_D CONFIG (169-171-055-179)	115X96X40	14905	15620	16405	17145	17940	18680	11915	12505	13055
_J CONFIG (041-042)	68X40X40	7950	8300	8600	8900	9250	9550	6630	6800	7000
_K CONFIG (041-071-005)	92X62X40	10830	11280	11750	12165	12640	13080	8855	9215	9565
_L CONFIG (012-055-071-042)	102X102X40	16105	16870	17630	18390	19155	19905	12940	13465	13940
_M CONFIG (041-071-055-089)	102X89X40	14220	14970	15690	16400	17165	17905	11430	11865	12305



# MALAGA

**OPTIMA**  
Collection

**Jaymar**

Conçu et fabriqué fièrement au Canada  
Proudly designed and made in Canada

Nos produits sont fabriqués à la main et  
des variations mineures peuvent survenir

Our product is hand-made and minor variations can occur.

## SPECIFICATIONS

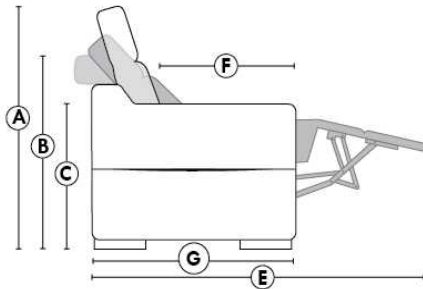

- Appui-tête levé Headrest up
- Appui-tête baissé Headrest down
- Complètement incliné Fully reclined

- A** Hauteur complète 40" Total Height
- B** Hauteur appui-tête baissé 33" Height headrest down
- C** Hauteur du bras 24,5" Arm Height
- D** Hauteur du siège 19,5" Seat height
- E** Profondeur inclinée 65" Depth fully reclined
- F** Profondeur d'assise 20" ou/ou 22" Seat depth
- G** Profondeur appui-tête monté 37,5" Depth with headrest up

## BRAS | ARMS

Option de bras:  
Bras Régulier Large 10" ou Petit bras 6"

Arm option  
Regular arm Large 10" or Small arm 6"

Contrôle de l'inclinaison situé à l'intérieur du bras  
Recliner control located on the inside of the arm.

Option d'accessoires disponible sur  
le bras régulier seulement  
Accessories option, available on Regular arms ONLY.

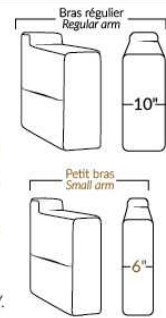

## FAUTEUIL BERÇANT PIVOTANT INCLINABLE SWIVEL ROCKING MOTION CHAIR

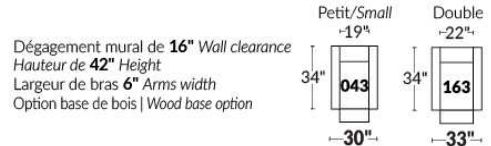

## SIÈGE 23" DE LARGE | 23" SEAT WIDTH

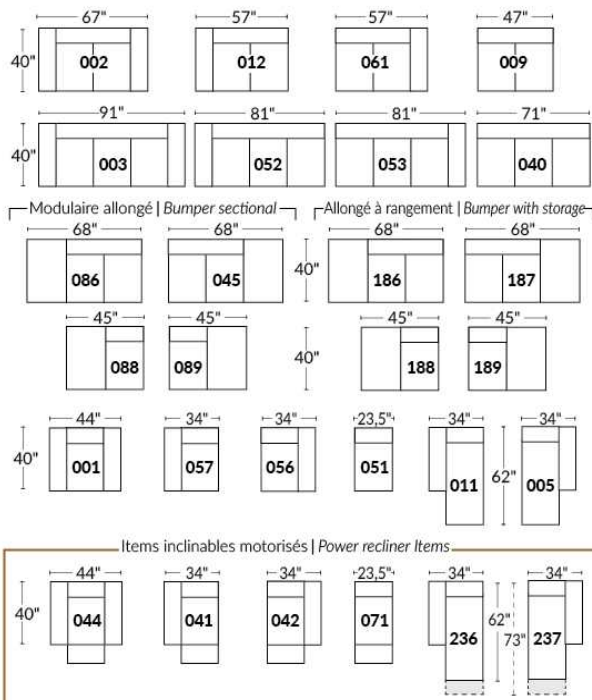

## SIÈGE 30" DE LARGE | 30" SEAT WIDTH

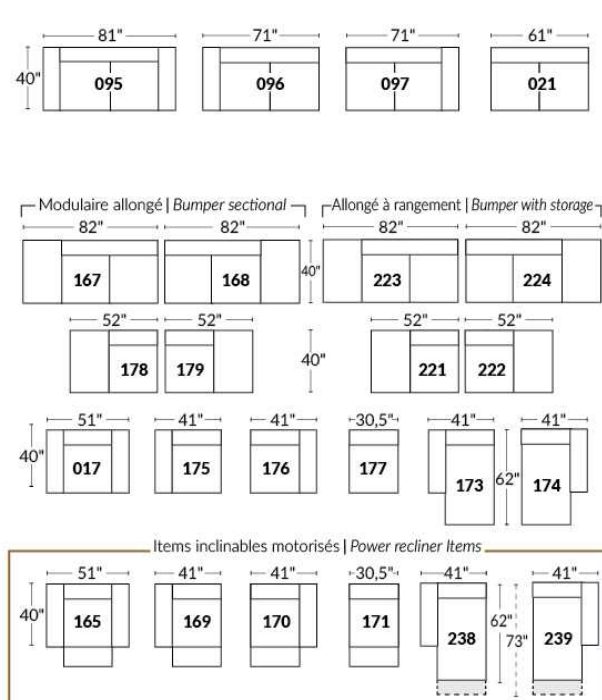

### Autres | Others

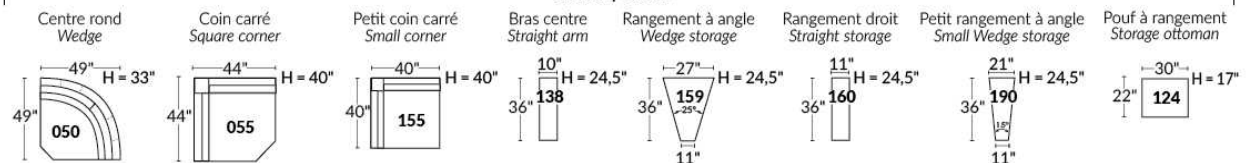

### EXEMPLE 23" EXAMPLE

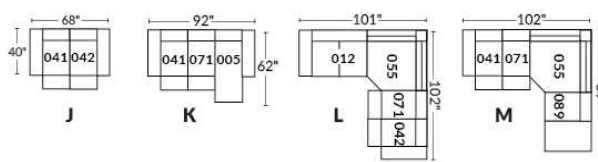

### EXEMPLE 30" EXAMPLE

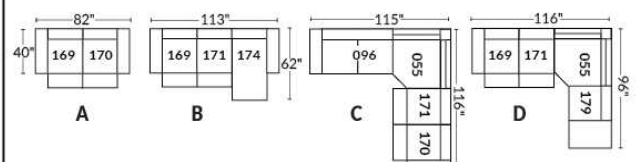

\*Disponibles sur certains modèles et SEULEMENT sur le BRAS LARGE.

### OPTIONS PORTE-GOBELETS

#### MÉTAL



Argent



Noir mat



Brun

#### ILLUMINÉ

1.



Porte-gobelet illuminé

2.



Porte-gobelet illuminé avec contrôle de l'inclinable, port USB & lumière DEL sous le siège

3.



Porte-gobelet illuminé avec contrôle double moteur, port USB & lumière DEL sous le siège

Nos porte-gobelets illuminés à un ou deux contrôles sont compatibles avec les lumières DEL sous le siège. Vous pouvez contrôler la lumière sur le porte-gobelet. Le porte-gobelet à 2 moteurs possède un contrôle remise à zéro (maison) pour remettre votre inclinable à la position de départ.

#### Lumière DEL sous le siège (en option)

Disponible seulement dans les configurations avec un minimum de 1 porte-gobelet illuminé à moteur qui contrôle l'ouverture et la fermeture de la lumière.

Pour les prix des options, voir la section description du modèle Optima.

**Veillez nous fournir un dessin de votre configuration qui indique le type de porte-gobelet et le positionnement.**

#### Porte-gobelets avec contrôle

Il faut spécifier la position de ceux-ci; bras droit ou bras gauche et quel inclinable ils vont contrôler. Si vous avez une rangée de fauteuils avec plusieurs porte-gobelets, le contrôle sera par défaut sur le bras gauche et sur le droit pour le dernier bras extérieur.

#### EXEMPLE A

041-169 : Contrôleur et porte-gobelet à gauche

071-171 : boutons tactiles sur le côté du siège

042-170 : Contrôleur et porte-gobelet à droite

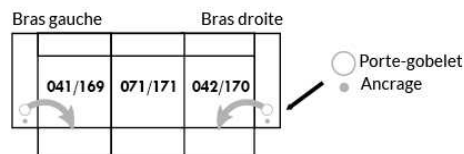

#### EXEMPLE B

071-171 : Ces deux items peuvent être connectés à un porte-gobelet intelligent qui pourra contrôler l'inclinable.

Il faut alors utiliser un de ces items: 138,159, 160 et 190

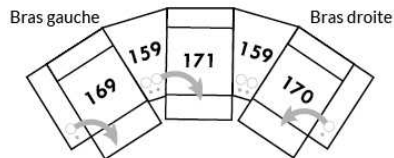

#### Informations sur les appui-têtes et boutons de contrôles des inclinables

##### AVEC porte-gobelet illuminés

Si vous prenez un item **stationnaire**, vous aurez par défaut le porte-gobelet N°1.

Si vous prenez un **appui-tête manuel**, vous aurez le porte-gobelet N°2.

Si vous prenez un **appui-tête électrique**, vous aurez par défaut le porte-gobelet N°3.

##### SANS porte-gobelet et avec un inclinable

Si vous prenez un item inclinable et un **appui-tête manuel**, il y aura un contrôle à boutons tactiles.

Si vous prenez un item inclinable avec un **appui-tête électrique**, vous aurez un contrôleur à bouton poussoir double avec prise USB.

Si c'est un **item sans bras** (071-171) il y aura alors les boutons tactiles.



Boutons tactiles



Boutons poussoirs



\*Disponibles sur certains modèles et SEULEMENT sur le BRAS LARGE.

### OPTIONS ACCESSOIRES



Pour les prix des ancrages, voir la section description du modèle Optima et pour les accessoires vous référer à la fin de la liste de prix.

### Items 138-159-160-190 et bras large

Option ancrage et porte-gobelet \*Non disponible sur les petits bras\*.

Veuillez spécifier sur quel bras vous voulez avoir les ancrages et les porte-gobelets.

NB: Item 138- 159-160-190 sont non finis sur les côtés, doivent être utilisés entre 2 sièges. Chaque item à rangement possède 2 prises USB et une prise électrique à l'intérieur du rangement.

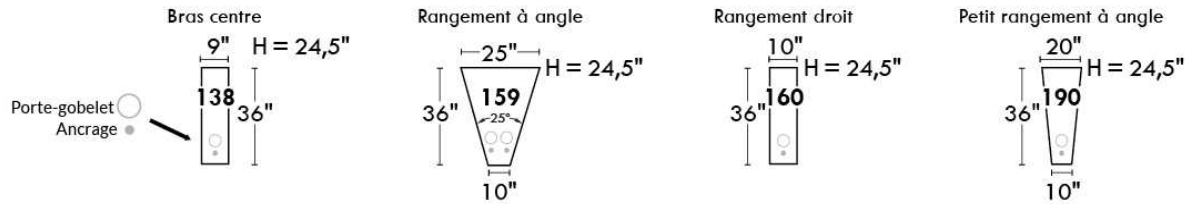

### SUGGESTIONS DE CONFIGURATIONS

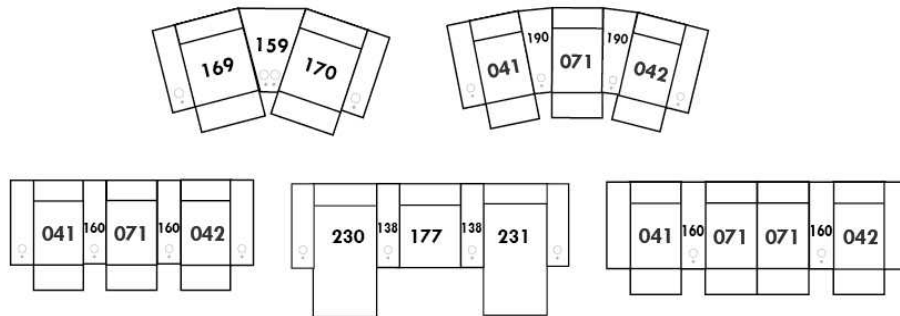



## MANHATTAN

- Appui-tête ajustable manuel sur tous les items (fixe sur centre rond).
- Fauteuil inclinable motorisé pleine jambe "à méc. \*protège-mur" (manuel n/d).
- Chaise longue inclinable motorisé (manuel n/d) avec appui-tête motorisé en option. Dégagement mural 8" et avant 5".
- Coussins de siège avec mousse modelée + 1" de mousse mémoire au-dessus; bras avec mousse mémoire.
- Couture: petit fil en tissu et gros fil plat en cuir.
- \*Exclus faut. 043 & 163 : Dégagement mural 16".

Note: 2 inclinables séparés par un coin ne peuvent pas ouvrir en même temps. Aucuns inclinables à côté d'item #155.

### OPTIONS

- Motorisé sans fil (batterie): ajoutez \$350/mec.
- \*Appui-tête motorisé: ajoutez \$350 ch. (\*N/D sur items fixes.)
- Mousse: Extra ferme ajoutez \$40/siège.
- Choix de bras (LARGE ou PETIT de 6"): Pattes sur bras LARGE: LG187 bois ou Métal: LG189 cyl. (noire ou chrome) ou LG64 (carré). PETIT bras: LG08 bois ou Métal: LG196 cyl. (noire ou chrome) ou LG64 (carré). Spécifiez couleur.
- Profondeur d'assise: 20" ou \*22". \*Le 22" N/D sur faut. 043 & 163.
- Faut. 043-163: base en bois (spécifiez couleur).

### Configurations CINÉMA MAISON

Détails accessoires, porte gobelets et configurations : Voir page Optima Cinéma maison en annexe.

Ancrage pour accessoires: \$90 ch.

Porte-Gobelets : En métal: \$65 ch. | Illuminé: \$65 ch. | \*Illuminé avec contrôle (1 ou 2 moteurs): \$100 ch.

\*Lumière DEL sous le siège : \$65/siège.

Description	L x P x H	Cuir						Tissu		
		10	20 Madras Softy	30 Hugo Fantasy Illusion Tucson Utah Vintage Wild Laredo Yukon	40 Diamond Elegance Princess Santiago Sensation Sunset Trina Victoria	50 Bull Cassiope Dublin	60 Caress Ultrasued	A	B COM	C alta
001 FAUTEUIL	42x40x33/40	4040	4250	4475	4725	4950	5190	3215	3315	3390
002 CAUSEUSE	65x40x33/40	5765	6040	6315	6590	6850	7140	4550	4725	4900
003 SOFA	89x40x33/40	6965	7315	7675	8040	8415	8765	5500	5715	5940
005 CHAISE LONGUE BRAS DROIT	33x62x33/40	3765	3915	4100	4240	4400	4565	2965	3100	3225
009 CAUSEUSE SANS BRAS	47x40x33/40	4050	4215	4390	4565	4740	4915	3125	3315	3475
011 CHAISE LONGUE BRAS GAUCHE	33x62x33/40	3765	3915	4100	4240	4400	4565	2965	3100	3225
012 CAUSEUSE BRAS GAUCHE	56x40x33/40	4950	5190	5415	5665	5865	6100	3875	4050	4200
017 FAUTEUIL DOUBLE	49x40x33/40	4225	4465	4725	4975	5215	5475	3350	3490	3640
021 SOFA APPARTEMENT SANS BRAS	61x40x33/40	4565	4800	5050	5290	5550	5790	3500	3700	3900
040 SOFA SANS BRAS	71x40x33/40	5225	5500	5750	6015	6275	6540	4090	4300	4525
041 FAUTEUIL INCLINABLE BRAS-G	33x40x33/40	3975	4150	4300	4450	4625	4775	3315	3400	3500
042 FAUTEUIL INCLINABLE BRAS-D	33x40x33/40	3975	4150	4300	4450	4625	4775	3315	3400	3500
043 FAUTEUIL INCLINABLE BERÇANT PIVOTANT	30x34x42	4725	4990	5240	5515	5765	6025	3875	3975	4100
044 FAUTEUIL INCLINABLE	42x40x33/40	4800	5015	5215	5415	5615	5815	3975	4090	4165
045 CAUSEUSE SANS BRAS ALLONGEE DROIT	68x40x33/40	4800	5025	5240	5475	5690	5875	3740	3890	4075
050 CENTRE ROND	49x49x33	3515	3750	3975	4215	4440	4675	2540	2675	2800

## MANHATTAN

- Appui-tête ajustable manuel sur tous les items (fixe sur centre rond).
- Fauteuil inclinable motorisé pleine jambe "à méc. \*protège-mur" (manuel n/d).
- Chaise longue inclinable motorisé (manuel n/d) avec appui-tête motorisé en option. Dégagement mural 8" et avant 5".
- Coussins de siège avec mousse modelée + 1" de mousse mémoire au-dessus; bras avec mousse mémoire.
- Couture: petit fil en tissu et gros fil plat en cuir.
- \*Exclus faut. 043 & 163 : Dégagement mural 16".

Note: 2 inclinables séparés par un coin ne peuvent pas ouvrir en même temps. Aucuns inclinables à côté d'item #155.

### OPTIONS

- Motorisé sans fil (batterie): ajoutez \$350/mec.
- \*Appui-tête motorisé: ajoutez \$350 ch. (\*N/D sur items fixes.)
- Mousse: Extra ferme ajoutez \$40/siège.
- Choix de bras (LARGE ou PETIT de 6"): Pattes sur bras LARGE: LG187 bois ou Métal: LG189 cyl. (noire ou chrome) ou LG64 (carré). PETIT bras: LG08 bois ou Métal: LG196 cyl. (noire ou chrome) ou LG64 (carré). Spécifiez couleur.
- Profondeur d'assise: 20" ou \*22". \*Le 22" N/D sur faut. 043 & 163.
- Faut. 043-163: base en bois (spécifiez couleur).

### Configurations CINÉMA MAISON

Détails accessoires, porte gobelets et configurations : Voir page Optima Cinéma maison en annexe.

Ancrage pour accessoires: \$90 ch.

Porte-Gobelets : En métal: \$65 ch. | Illuminé: \$65 ch. | \*Illuminé avec contrôle (1 ou 2 moteurs): \$100 ch.

\*Lumière DEL sous le siège : \$65/siège.

Description	L x P x H	Cuir						Tissu		
		10	20 Madras Softy	30 Hugo Fantasy Illusion Tucson Utah Vintage Wild Laredo Yukon	40 Diamond Elegance Princess Santiago Sensation Sunset Trina Victoria	50 Bull Cassiope Dublin	60 Caress Ultrasued	A	B COM	C alta
051 FAUTEUIL SANS BRAS	23,5x40x33/40	2315	2425	2550	2675	2790	2900	1775	1900	2015
052 SOFA BRAS GAUCHE	80x40x33/40	6125	6440	6715	7015	7290	7590	4800	5025	5240
053 SOFA BRAS DROIT	80x40x33/40	6125	6440	6715	7015	7290	7590	4800	5025	5240
055 COIN CARRE	44x44x33/40	4090	4315	4565	4800	5050	5290	3175	3300	3400
056 FAUTEUIL BRAS DROIT	33x40x33/40	3225	3375	3515	3665	3815	3940	2515	2650	2765
057 FAUTEUIL BRAS GAUCHE	33x40x33/40	3225	3375	3515	3665	3815	3940	2515	2650	2765
061 CAUSEUSE BRAS DROIT	56x40x33/40	4950	5190	5415	5665	5865	6100	3875	4050	4200
071 FAUTEUIL INCLINABLE SANS BRAS	23,5x40x33/40	3090	3215	3350	3475	3615	3740	2575	2715	2840
086 CAUSEUSE SANS BRAS ALLONGEE GAUCHE	68x40x33/40	4800	5025	5240	5475	5690	5875	3740	3890	4075
088 FAUTEUIL SANS BRAS ALLONGE GAUCHE	45x40x33/40	3065	3290	3475	3675	3875	4100	2365	2450	2565
089 FAUTEUIL SANS BRAS ALLONGE DROIT	45x40x33/40	3065	3290	3475	3675	3875	4100	2365	2450	2565
095 SOFA APPARTEMENT	79x40x33/40	6275	6615	6975	7315	7665	8015	4925	5150	5340
096 SOFA APPARTEMENT BRAS GAUCHE	70x40x33/40	5490	5750	6025	6300	6575	6840	4225	4440	4665
097 SOFA APPARTEMENT BRAS DROIT	70x40x33/40	5490	5750	6025	6300	6575	6840	4225	4440	4665
124 POUF AVEC RANGEMENT	30x22x17	1590	1640	1715	1765	1840	1890	1365	1415	1475
138 BRAS CENTRE	9x36x24	890	975	1050	1125	1215	1290	740	775	815
155 PETIT COIN CARRE	40x40x33/40	4090	4315	4565	4800	5050	5290	3175	3300	3400

## MANHATTAN

- Appui-tête ajustable manuel sur tous les items (fixe sur centre rond).
- Fauteuil inclinable motorisé pleine jambe "à méc. \*protège-mur" (manuel n/d).
- Chaise longue inclinable motorisé (manuel n/d) avec appui-tête motorisé en option. Dégagement mural 8" et avant 5".
- Coussins de siège avec mousse modelée + 1" de mousse mémoire au-dessus; bras avec mousse mémoire.
- Couture: petit fil en tissu et gros fil plat en cuir.
- \*Exclus faut. 043 & 163 : Dégagement mural 16".

Note: 2 inclinables séparés par un coin ne peuvent pas ouvrir en même temps. Aucuns inclinables à côté d'item #155.

### OPTIONS

- Motorisé sans fil (batterie): ajoutez \$350/mec.
- \*Appui-tête motorisé: ajoutez \$350 ch. (\*N/D sur items fixes.)
- Mousse: Extra ferme ajoutez \$40/siège.
- Choix de bras (LARGE ou PETIT de 6"): Pattes sur bras LARGE: LG187 bois ou Métal: LG189 cyl. (noire ou chrome) ou LG64 (carré). PETIT bras: LG08 bois ou Métal: LG196 cyl. (noire ou chrome) ou LG64 (carré). Spécifiez couleur.
- Profondeur d'assise: 20" ou \*22". \*Le 22" N/D sur faut. 043 & 163.
- Faut. 043-163: base en bois (spécifiez couleur).

### Configurations CINÉMA MAISON

Détails accessoires, porte gobelets et configurations : Voir page Optima Cinéma maison en annexe.

Ancrage pour accessoires: \$90 ch.

Porte-Gobelets : En métal: \$65 ch. | Illuminé: \$65 ch. | \*Illuminé avec contrôle (1 ou 2 moteurs): \$100 ch.

\*Lumière DEL sous le siège : \$65/siège.

Description	L x P x H	Cuir						Tissu		
		10	20 Madras Softy	30 Hugo Fantasy Illusion Tucson Utah Vintage Wild Laredo Yukon	40 Diamond Elegance Princess Santiago Sensation Sunset Trina Victoria	50 Bull Cassiope Dublin	60 Caress Ultrasued	A	B COM	C alta
159 RANGEMENT À ANGLE	12/27x36x24	1590	1665	1740	1825	1890	1950	1225	1265	1290
160 RANGEMENT DROIT	12x36x24	1540	1600	1675	1750	1840	1900	1150	1200	1225
163 FAUT. DBL INCL. BERCANT PIVOTANT	33x34x42	4840	5125	5390	5675	5950	6225	3890	4000	4115
165 FAUTEUIL DOUBLE INCLINABLE	49x40x33/40	5015	5250	5515	5750	6000	6250	4150	4300	4450
167 SOFA APP. SANS BRAS ALLONGE GAUCHE	82x40x33/40	5315	5615	5890	6215	6500	6775	4115	4315	4525
168 SOFA APP. SANS BRAS ALLONGE DROIT	82x40x33/40	5315	5615	5890	6215	6500	6775	4115	4315	4525
169 FAUTEUIL DOUBLE INCLINABLE BRAS GAUCHE	40x40x33/40	4200	4390	4575	4765	4950	5150	3450	3640	3825
170 FAUTEUIL DOUBLE INCLINABLE BRAS DROIT	40x40x33/40	4200	4390	4575	4765	4950	5150	3450	3640	3825
171 FAUTEUIL DOUBLE INCLINABLE SANS BRAS	30,5x40x33/40	3315	3425	3575	3690	3825	3940	2715	2850	2990
173 CHAISE LONGUE DOUBLE BRAS GAUCHE	40x62x33/40	4090	4300	4525	4765	5000	5225	3215	3400	3600
174 CHAISE LONGUE DOUBLE BRAS DROIT	40x62x33/40	4090	4300	4525	4765	5000	5225	3215	3400	3600
175 FAUTEUIL DOUBLE BRAS GAUCHE	40x40x33/40	3400	3615	3815	4015	4215	4415	2690	2840	2990
176 FAUTEUIL DOUBLE BRAS DROIT	40x40x33/40	3400	3615	3815	4015	4215	4415	2690	2840	2990
177 FAUTEUIL DOUBLE SANS BRAS	30,5x40x33/40	2540	2690	2825	2965	3115	3265	1925	2050	2190
178 FAUTEUIL DOUBLE SANS BRAS ALLONGE-G	52x40x33/40	3300	3490	3690	3890	4115	4300	2575	2715	2840
179 FAUTEUIL DOUBLE SANS BRAS ALLONGE-D	52x40x33/40	3300	3490	3690	3890	4115	4300	2575	2715	2840
186 CAUS. SANS BRAS ALLONGEE RANGEMENT-G	68x40x33/40	5165	5350	5590	5800	6025	6250	4090	4240	4415

## MANHATTAN

- Appui-tête ajustable manuel sur tous les items (fixe sur centre rond).
- Fauteuil inclinable motorisé pleine jambe "à méc. \*protège-mur" (manuel n/d).
- Chaise longue inclinable motorisé (manuel n/d) avec appui-tête motorisé en option. Dégagement mural 8" et avant 5".
- Coussins de siège avec mousse modelée + 1" de mousse mémoire au-dessus; bras avec mousse mémoire.
- Couture: petit fil en tissu et gros fil plat en cuir.
- \*Exclus faut. 043 & 163 : Dégagement mural 16".

Note: 2 inclinables séparés par un coin ne peuvent pas ouvrir en même temps. Aucuns inclinables à côté d'item #155.

### OPTIONS

- Motorisé sans fil (batterie): ajoutez \$350/mec.
- \*Appui-tête motorisé: ajoutez \$350 ch. (\*N/D sur items fixes.)
- Mousse: Extra ferme ajoutez \$40/siège.
- Choix de bras (LARGE ou PETIT de 6"): Pattes sur bras LARGE: LG187 bois ou Métal: LG189 cyl. (noire ou chrome) ou LG64 (carré). PETIT bras: LG08 bois ou Métal: LG196 cyl. (noire ou chrome) ou LG64 (carré). Spécifiez couleur.
- Profondeur d'assise: 20" ou \*22". \*Le 22" N/D sur faut. 043 & 163.
- Faut. 043-163: base en bois (spécifiez couleur).

### Configurations CINÉMA MAISON

Détails accessoires, porte gobelets et configurations : Voir page Optima Cinéma maison en annexe.

Ancrage pour accessoires: \$90 ch.

Porte-Gobelets : En métal: \$65 ch. | Illuminé: \$65 ch. | \*Illuminé avec contrôle (1 ou 2 moteurs): \$100 ch.

\*Lumière DEL sous le siège : \$65/siège.

Description	L x P x H	Cuir						Tissu		
		10	20 Madras Softy	30 Hugo Fantasy Illusion Tucson Utah Vintage Wild Laredo Yukon	40 Diamond Elegance Princess Santiago Sensation Sunset Trina Victoria	50 Bull Cassiope Dublin	60 Caress Ultrasued	A	B COM	C alta
187 CAUS. SANS BRAS ALLONGEE RANGEMENT-D	68x40x33/40	5165	5350	5590	5800	6025	6250	4090	4240	4415
188 FAUT. SANS BRAS ALLONGE RANGEMENT-G	45x40x33/40	3415	3625	3825	4040	4225	4425	2715	2800	2875
189 FAUT. SANS BRAS ALLONGE RANGEMENT-D	45x40x33/40	3415	3625	3825	4040	4225	4425	2715	2800	2875
190 PETIT RANGEMENT À ANGLE	12/21x36x24	1540	1600	1675	1750	1840	1900	1150	1200	1225
221 FAUT. DBL SANS BRAS ALLONGE RANGEMENT-G	52x40x33/40	3640	3840	4050	4240	4440	4650	2915	3050	3200
222 FAUT. DBL SANS BRAS ALLONGE RANGEMENT-D	52x40x33/40	3640	3840	4050	4240	4440	4650	2915	3050	3200
223 SOFA APP SANS BRAS ALLONGE RANGEMENT-G	82x40x33/40	5675	5975	6275	6575	6890	7175	4440	4665	4890
224 SOFA APP SANS BRAS ALLONGE RANGEMENT-D	82x40x33/40	5675	5975	6275	6575	6890	7175	4440	4665	4890
236 CHAISE LONGUE INCLINABLE BRAS GAUCHE	33x62x33/40	4565	4715	4865	5015	5165	5315	3765	3900	4040
237 CHAISE LONGUE INCLINABLE BRAS DROIT	33x62x33/40	4565	4715	4865	5015	5165	5315	3765	3900	4040
238 CHAISE LONGUE DBL INCLINABLE BRAS-G	40x62x33/40	4890	5100	5315	5525	5740	5950	4015	4200	4390
239 CHAISE LONGUE DBL INCLINABLE BRAS-D	40x62x33/40	4890	5100	5315	5525	5740	5950	4015	4200	4390
V51 PORTE VERRE A VIN	3.5 x 5.5 x 6.5	90	90	90	90	90	90	90	90	90
V52 TABLETTE PIVOTANTE EN PLASTIQUE	13 3/8 x 9 5/8	90	90	90	90	90	90	90	90	90
V53 TABLETTE PIVOTANTE EN BOIS	19 x 10	150	150	150	150	150	150	150	150	150
V54 PORTE TABLETTE	4.5 x 8 x 10	100	100	100	100	100	100	100	100	100
V55 LAMPE DEL	1.5x5x14 plié/bent	90	90	90	90	90	90	90	90	90

## Liste de prix CDN

### MANHATTAN

Description	L x P x H	Cuir						Tissu		
		10	20 Madras Softy	30 Hugo Fantasy Illusion Tucson Utah Vintage Wild Laredo Yukon	40 Diamond Elegance Princess Santiago Sensation Sunset Trina Victoria	50 Bull Cassiope Dublin	60 Caress Ultrasued	A	B COM	C alta
<b>CONFIGURATIONS</b>										
_A CONFIG (169-170)	80X40X40	8400	8780	9150	9530	9900	10300	6900	7280	7650
_B CONFIG (169-171-174)	111X62X40	11605	12115	12675	13220	13775	14315	9380	9890	10415
_C CONFIG (096-055-171-170)	115X115X40	17095	17880	18740	19555	20400	21220	13565	14230	14880
_D CONFIG (169-171-055-179)	115X96X40	14905	15620	16405	17145	17940	18680	11915	12505	13055
_J CONFIG (041-042)	66X40X40	7950	8300	8600	8900	9250	9550	6630	6800	7000
_K CONFIG (041-071-005)	90X62X40	10830	11280	11750	12165	12640	13080	8855	9215	9565
_L CONFIG (012-055-071-042)	101X101X40	16105	16870	17630	18390	19155	19905	12940	13465	13940
_M CONFIG (041-071-055-089)	101X89X40	14220	14970	15690	16400	17165	17905	11430	11865	12305



# MANHATTAN

**OPTIMA**  
Collection

**Jaymar**

Conçu et fabriqué fièrement au Canada  
Proudly designed and made in Canada

Nos produits sont fabriqués à la main et des variations mineures peuvent survenir

Our product is hand-made and minor variations can occur.

## SPECIFICATIONS

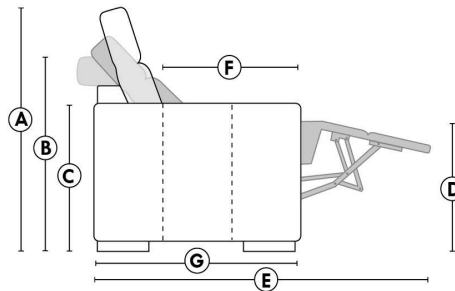

- Appui-tête levé / Headrest up
- Appui-tête baissé / Headrest down
- Complètement incliné / Fully reclined

- A** Hauteur complète 40" Total Height
- B** Hauteur appui-tête baissé 33" Height headrest down
- C** Hauteur du bras 24" Arm Height
- D** Hauteur du siège 19,5" Seat height
- E** Profondeur inclinée 65" Depth fully reclined
- F** Profondeur d'assise 20"ou/ou 22" Seat depth
- G** Profondeur appui-tête monté 37,5" Depth with headrest up

## BRAS | ARMS

Option de bras:  
Bras Régulier Large 9" ou Petit bras 6"

Arm option  
Regular arm Large 9" or Small arm 6"

Contrôle de l'inclinaison situé à l'intérieur du bras  
Recliner control located on the inside of the arm.

Option d'accessoires disponible sur le bras régulier seulement  
Accessories option, available on Regular arms ONLY.

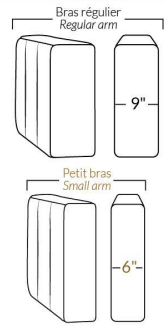

## FAUTEUIL BERÇANT PIVOTANT INCLINABLE SWIVEL ROCKING MOTION CHAIR

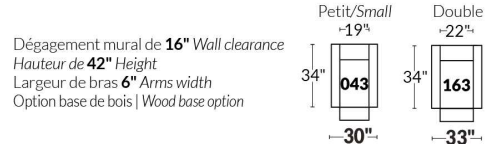

## SIÈGE 23" DE LARGE | 23" SEAT WIDTH

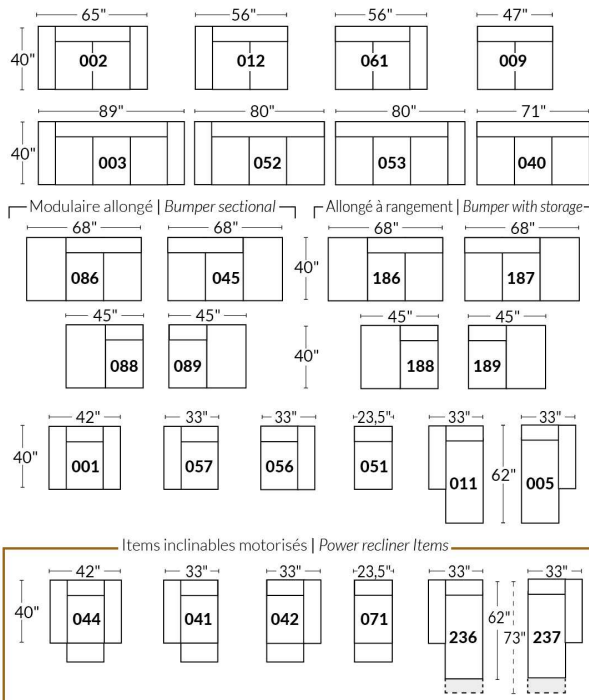

## SIÈGE 30" DE LARGE | 30" SEAT WIDTH

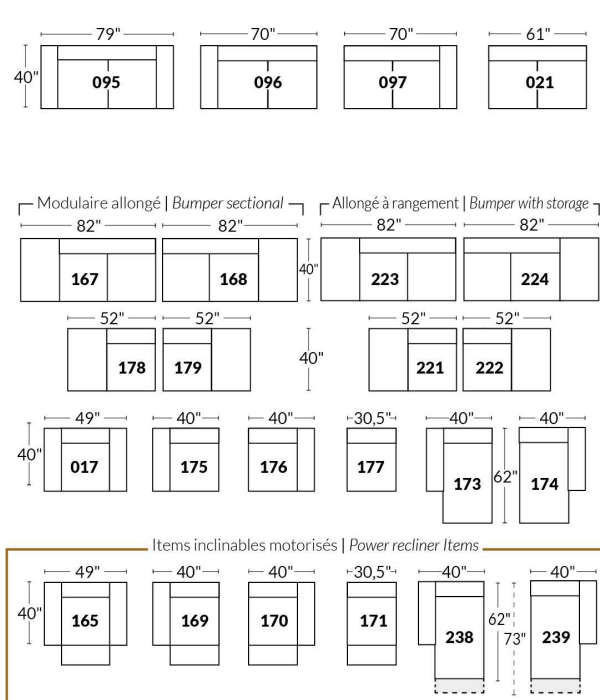

### Autres | Others

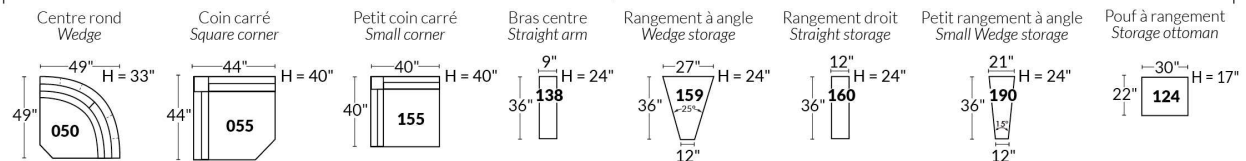

### EXEMPLE 23" EXAMPLE

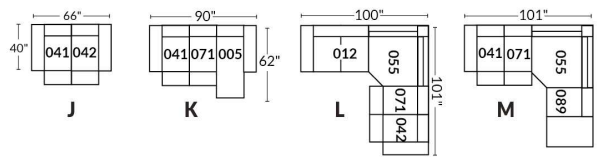

### EXEMPLE 30" EXAMPLE

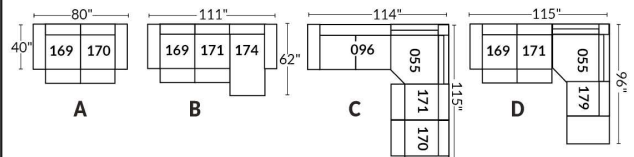

\*Disponibles sur certains modèles et SEULEMENT sur le BRAS LARGE.

### OPTIONS PORTE-GOBELETS

#### MÉTAL



Argent



Noir mat



Brun

#### ILLUMINÉ

1.



Porte-gobelet illuminé

2.



Porte-gobelet illuminé avec contrôle de l'inclinable, port USB & lumière DEL sous le siège

3.



Porte-gobelet illuminé avec contrôle double moteur, port USB & lumière DEL sous le siège

Nos porte-gobelets illuminés à un ou deux contrôles sont compatibles avec les lumières DEL sous le siège. Vous pouvez contrôler la lumière sur le porte-gobelet. Le porte-gobelet à 2 moteurs possède un contrôle remise à zéro (maison) pour remettre votre inclinable à la position de départ.

#### Lumière DEL sous le siège (en option)

Disponible seulement dans les configurations avec un minimum de 1 porte-gobelet illuminé à moteur qui contrôle l'ouverture et la fermeture de la lumière.

Pour les prix des options, voir la section description du modèle Optima.

**Veillez nous fournir un dessin de votre configuration qui indique le type de porte-gobelet et le positionnement.**

#### Porte-gobelets avec contrôle

Il faut spécifier la position de ceux-ci; bras droit ou bras gauche et quel inclinable ils vont contrôler. Si vous avez une rangée de fauteuils avec plusieurs porte-gobelets, le contrôle sera par défaut sur le bras gauche et sur le droit pour le dernier bras extérieur.

#### EXEMPLE A

041-169 : Contrôleur et porte-gobelet à gauche

071-171 : boutons tactiles sur le côté du siège

042-170 : Contrôleur et porte-gobelet à droite

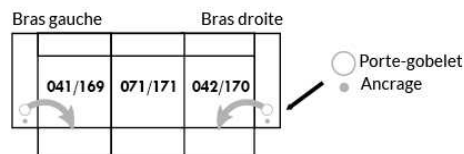

#### EXEMPLE B

071-171 : Ces deux items peuvent être connectés à un porte-gobelet intelligent qui pourra contrôler l'inclinable.

Il faut alors utiliser un de ces items: 138,159, 160 et 190

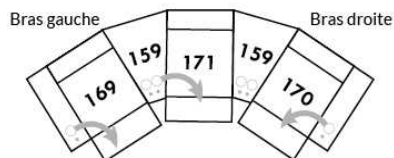

#### Informations sur les appui-têtes et boutons de contrôles des inclinables

##### AVEC porte-gobelet illuminés

Si vous prenez un item **stationnaire**, vous aurez par défaut le porte-gobelet N°1.

Si vous prenez un **appui-tête manuel**, vous aurez le porte-gobelet N°2.

Si vous prenez un **appui-tête électrique**, vous aurez par défaut le porte-gobelet N°3.

##### SANS porte-gobelet et avec un inclinable

Si vous prenez un item inclinable et un **appui-tête manuel**, il y aura un contrôleur à boutons tactiles.

Si vous prenez un item inclinable avec un **appui-tête électrique**, vous aurez un contrôleur à bouton poussoir double avec prise USB.

Si c'est un **item sans bras** (071-171) il y aura alors les boutons tactiles.



Boutons tactiles



Boutons poussoirs



\*Disponibles sur certains modèles et SEULEMENT sur le BRAS LARGE.

### OPTIONS ACCESSOIRES

<p><b>Ancrage pour accessoires</b></p> 	<p><b>V51</b> Porte verre à vin</p> 	<p><b>V52</b> Tablette pivotante en plastique</p> 	<p><b>V53</b> Tablette pivotante en bois (choix de 8 couleurs)</p> 
<p><b>V54</b> Porte tablette</p> 	<p><b>V55</b> Lampe DEL</p> 	<p>Spécifiez sur quel bras (gauche ou droit) la tablette sera installée</p>	

Pour les prix des ancrages, voir la section description du modèle Optima et pour les accessoires vous référer à la fin de la liste de prix.

### Items 138-159-160-190 et bras large

Option ancrage et porte-gobelet \*Non disponible sur les petits bras\*.

Veuillez spécifier sur quel bras vous voulez avoir les ancrages et les porte-gobelets.

NB: Item 138- 159-160-190 sont non finis sur les côtés, doivent être utilisés entre 2 sièges. Chaque item à rangement possède 2 prises USB et une prise électrique à l'intérieur du rangement.

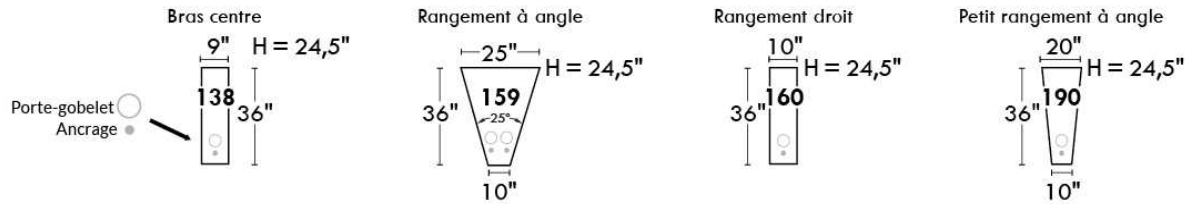

### SUGGESTIONS DE CONFIGURATIONS

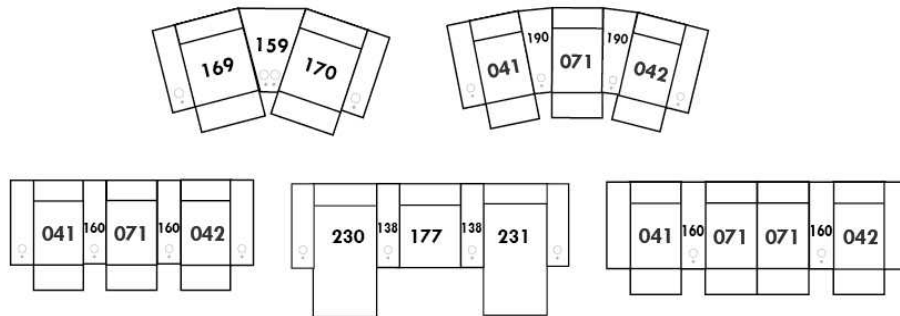



## MARSEILLE

- Appui-tête ajustable manuel sur tous les items (fixe sur centre rond).
- Fauteuil inclinable motorisé pleine jambe "à mécanisme \*protège-mur" (manuel n/d).
- Chaise longue inclinable motorisé (manuel n/d) avec appui-tête motorisé en option. Dégagement mural 8" et avant 5".
- Coussins de siège avec mousse modelée + 1" de mousse mémoire au-dessus; bras avec mousse mémoire.
- Couture: petit fil en tissu et gros fil plat en cuir.
- \*Exclus faut. 043 & 163: Dégagement mural 16".

Note: 2 inclinables séparés par un coin ne peuvent pas ouvrir en même temps. Aucuns inclinables à côté d'item #155.

### OPTIONS

- Motorisé sans fil (batterie): ajoutez \$350/mec.
- \*Appui-tête motorisé: ajoutez \$350 ch. (\*N/D sur items fixes.)
- Mousse: Extra ferme ajoutez \$40/siège.
- Choix de bras (LARGE ou PETIT de 6"): Pattes sur bras LARGE: LG103 bois ou LG189 métal (noire ou chrome). PETIT Bras: LG08 bois ou Métal: LG196 cyl. (noire ou chrome) ou LG64 (carré). Spécifiez couleur.
- Profondeur d'assise: 20" ou \*22". \*Le 22" N/D sur faut. 043 & 163.
- Faut. 043-163: avec base en bois (spécifiez couleur).

### Configurations CINÉMA MAISON

Détails accessoires, porte gobelets et configurations : Voir page Optima Cinéma maison en annexe.

Ancrage pour accessoires: \$90 ch.

Porte-Gobelets : En métal: \$65 ch. | Illuminé: \$65 ch. | \*Illuminé avec contrôle (1 ou 2 moteurs): \$100 ch.

\*Lumière DEL sous le siège : \$65/siège.

Description	L x P x H	Cuir						Tissu		
		10	20 Madras Softy	30 Hugo Fantasy Illusion Tucson Utah Vintage Wild Laredo Yukon	40 Diamond Elegance Princess Santiago Sensation Sunset Trina Victoria	50 Bull Cassiope Dublin	60 Caress Ultrasued	A	B COM	C alta
001 FAUTEUIL	44x40x33/40	4040	4250	4475	4725	4950	5190	3215	3315	3390
002 CAUSEUSE	67x40x33/40	5765	6040	6315	6590	6850	7140	4550	4725	4900
003 SOFA	91x40x33/40	6965	7315	7675	8040	8415	8765	5500	5715	5940
005 CHAISE LONGUE BRAS DROIT	34X62X33/40	3765	3915	4100	4240	4400	4565	2965	3100	3225
009 CAUSEUSE SANS BRAS	47x40x33/40	4050	4215	4390	4565	4740	4915	3125	3315	3475
011 CHAISE LONGUE BRAS GAUCHE	34x62x33/40	3765	3915	4100	4240	4400	4565	2965	3100	3225
012 CAUSEUSE BRAS GAUCHE	57x40x33/40	4950	5190	5415	5665	5865	6100	3875	4050	4200
017 FAUTEUIL DOUBLE	51x40x33/40	4225	4465	4725	4975	5215	5475	3350	3490	3640
021 SOFA APPARTEMENT SANS BRAS	61x40x33/40	4565	4800	5050	5290	5550	5790	3500	3700	3900
040 SOFA SANS BRAS	71x40x33/40	5225	5500	5750	6015	6275	6540	4090	4300	4525
041 FAUTEUIL INCLINABLE BRAS-G	34x40x33/40	3975	4150	4300	4450	4625	4775	3315	3400	3500
042 FAUTEUIL INCLINABLE BRAS-D	34x40x33/40	3975	4150	4300	4450	4625	4775	3315	3400	3500
043 FAUTEUIL INCLINABLE BERÇANT PIVOTANT	30x34x42	4725	4990	5240	5515	5765	6025	3875	3975	4100
044 FAUTEUIL INCLINABLE	44x40x33/40	4800	5015	5215	5415	5615	5815	3975	4090	4165
045 CAUSEUSE SANS BRAS ALLONGEE DROIT	68x40x33/40	4800	5025	5240	5475	5690	5875	3740	3890	4075
050 CENTRE ROND	49x49x33	3515	3750	3975	4215	4440	4675	2540	2675	2800

## MARSEILLE

- Appui-tête ajustable manuel sur tous les items (fixe sur centre rond).
- Fauteuil inclinable motorisé pleine jambe "à mécanisme \*protège-mur" (manuel n/d).
- Chaise longue inclinable motorisé (manuel n/d) avec appui-tête motorisé en option. Dégagement mural 8" et avant 5".
- Coussins de siège avec mousse modelée + 1" de mousse mémoire au-dessus; bras avec mousse mémoire.
- Couture: petit fil en tissu et gros fil plat en cuir.
- \*Exclus faut. 043 & 163: Dégagement mural 16".

Note: 2 inclinables séparés par un coin ne peuvent pas ouvrir en même temps. Aucuns inclinables à côté d'item #155.

### OPTIONS

- Motorisé sans fil (batterie): ajoutez \$350/mec.
- \*Appui-tête motorisé: ajoutez \$350 ch. (\*N/D sur items fixes.)
- Mousse: Extra ferme ajoutez \$40/siège.
- Choix de bras (LARGE ou PETIT de 6"): Pattes sur bras LARGE: LG103 bois ou LG189 métal (noire ou chrome). PETIT Bras: LG08 bois ou Métal: LG196 cyl. (noire ou chrome) ou LG64 (carré). Spécifiez couleur.
- Profondeur d'assise: 20" ou \*22". \*Le 22" N/D sur faut. 043 & 163.
- Faut. 043-163: avec base en bois (spécifiez couleur).

### Configurations CINÉMA MAISON

Détails accessoires, porte gobelets et configurations : Voir page Optima Cinéma maison en annexe.

Ancrage pour accessoires: \$90 ch.

Porte-Gobelets : En métal: \$65 ch. | Illuminé: \$65 ch. | \*Illuminé avec contrôle (1 ou 2 moteurs): \$100 ch.

\*Lumière DEL sous le siège : \$65/siège.

Description	L x P x H	Cuir						Tissu		
		10	20 Madras Softy	30 Hugo Fantasy Illusion Tucson Utah Vintage Wild Laredo Yukon	40 Diamond Elegance Princess Santiago Sensation Sunset Trina Victoria	50 Bull Cassiope Dublin	60 Caress Ultrasued	A	B COM	C alta
051 FAUTEUIL SANS BRAS	23,5x40x33/40	2315	2425	2550	2675	2790	2900	1775	1900	2015
052 SOFA BRAS GAUCHE	81x40x33/40	6125	6440	6715	7015	7290	7590	4800	5025	5240
053 SOFA BRAS DROIT	81x40x33/40	6125	6440	6715	7015	7290	7590	4800	5025	5240
055 COIN CARRE	44x44x33/40	4090	4315	4565	4800	5050	5290	3175	3300	3400
056 FAUTEUIL BRAS DROIT	34x40x33/40	3225	3375	3515	3665	3815	3940	2515	2650	2765
057 FAUTEUIL BRAS GAUCHE	34x40x33/40	3225	3375	3515	3665	3815	3940	2515	2650	2765
061 CAUSEUSE BRAS DROIT	57x40x33/40	4950	5190	5415	5665	5865	6100	3875	4050	4200
071 FAUTEUIL INCLINABLE SANS BRAS	23,5x40x33/40	3090	3215	3350	3475	3615	3740	2575	2715	2840
086 CAUSEUSE SANS BRAS ALLONGEE GAUCHE	68x40x33/40	4800	5025	5240	5475	5690	5875	3740	3890	4075
088 FAUTEUIL SANS BRAS ALLONGE GAUCHE	45x40x33/40	3065	3290	3475	3675	3875	4100	2365	2450	2565
089 FAUTEUIL SANS BRAS ALLONGE DROIT	45x40x33/40	3065	3290	3475	3675	3875	4100	2365	2450	2565
095 SOFA APPARTEMENT	81x40x33/40	6275	6615	6975	7315	7665	8015	4925	5150	5340
096 SOFA APPARTEMENT BRAS GAUCHE	71x40x33/40	5490	5750	6025	6300	6575	6840	4225	4440	4665
097 SOFA APPARTEMENT BRAS DROIT	71x40x33/40	5490	5750	6025	6300	6575	6840	4225	4440	4665
124 POUF AVEC RANGEMENT	30x22x17	1590	1640	1715	1765	1840	1890	1365	1415	1475
138 BRAS CENTRE	10x36x24	890	975	1050	1125	1215	1290	740	775	815
155 PETIT COIN CARRE	40x40x33/40	4090	4315	4565	4800	5050	5290	3175	3300	3400

## MARSEILLE

- Appui-tête ajustable manuel sur tous les items (fixe sur centre rond).
- Fauteuil inclinable motorisé pleine jambe "à mécanisme \*protège-mur" (manuel n/d).
- Chaise longue inclinable motorisé (manuel n/d) avec appui-tête motorisé en option. Dégagement mural 8" et avant 5".
- Coussins de siège avec mousse modelée + 1" de mousse mémoire au-dessus; bras avec mousse mémoire.
- Couture: petit fil en tissu et gros fil plat en cuir.
- \*Exclus faut. 043 & 163: Dégagement mural 16".

Note: 2 inclinables séparés par un coin ne peuvent pas ouvrir en même temps. Aucuns inclinables à côté d'item #155.

### OPTIONS

- Motorisé sans fil (batterie): ajoutez \$350/mec.
- \*Appui-tête motorisé: ajoutez \$350 ch. (\*N/D sur items fixes.)
- Mousse: Extra ferme ajoutez \$40/siège.
- Choix de bras (LARGE ou PETIT de 6"): Pattes sur bras LARGE: LG103 bois ou LG189 métal (noire ou chrome). PETIT Bras: LG08 bois ou Métal: LG196 cyl. (noire ou chrome) ou LG64 (carré). Spécifiez couleur.
- Profondeur d'assise: 20" ou \*22". \*Le 22" N/D sur faut. 043 & 163.
- Faut. 043-163: avec base en bois (spécifiez couleur).

### Configurations CINÉMA MAISON

Détails accessoires, porte gobelets et configurations : Voir page Optima Cinéma maison en annexe.

Ancrage pour accessoires: \$90 ch.

Porte-Gobelets : En métal: \$65 ch. | Illuminé: \$65 ch. | \*Illuminé avec contrôle (1 ou 2 moteurs): \$100 ch.

\*Lumière DEL sous le siège : \$65/siège.

Description	L x P x H	Cuir						Tissu		
		10	20 Madras Softy	30 Hugo Fantasy Illusion Tucson Utah Vintage Wild Laredo Yukon	40 Diamond Elegance Princess Santiago Sensation Sunset Trina Victoria	50 Bull Cassiope Dublin	60 Caress Ultrasued	A	B COM	C alta
159 RANGEMENT À ANGLE	11/27x36x24	1590	1665	1740	1825	1890	1950	1225	1265	1290
160 RANGEMENT DROIT	11x36x24	1540	1600	1675	1750	1840	1900	1150	1200	1225
163 FAUT. DBL INCL. BERCANT PIVOTANT	33x34x42	4840	5125	5390	5675	5950	6225	3890	4000	4115
165 FAUTEUIL DOUBLE INCLINABLE	51x40x33/40	5015	5250	5515	5750	6000	6250	4150	4300	4450
167 SOFA APP. SANS BRAS ALLONGE GAUCHE	82x40x33/40	5315	5615	5890	6215	6500	6775	4115	4315	4525
168 SOFA APP. SANS BRAS ALLONGE DROIT	82x40x33/40	5315	5615	5890	6215	6500	6775	4115	4315	4525
169 FAUTEUIL DOUBLE INCLINABLE BRAS GAUCHE	41x40x33/40	4200	4390	4575	4765	4950	5150	3450	3640	3825
170 FAUTEUIL DOUBLE INCLINABLE BRAS DROIT	41x40x33/40	4200	4390	4575	4765	4950	5150	3450	3640	3825
171 FAUTEUIL DOUBLE INCLINABLE SANS BRAS	30,5x40x33/40	3315	3425	3575	3690	3825	3940	2715	2850	2990
173 CHAISE LONGUE DOUBLE BRAS GAUCHE	41x62x33/40	4090	4300	4525	4765	5000	5225	3215	3400	3600
174 CHAISE LONGUE DOUBLE BRAS DROIT	41x62x33/40	4090	4300	4525	4765	5000	5225	3215	3400	3600
175 FAUTEUIL DOUBLE BRAS GAUCHE	41x40x33/40	3400	3615	3815	4015	4215	4415	2690	2840	2990
176 FAUTEUIL DOUBLE BRAS DROIT	41x40x33/40	3400	3615	3815	4015	4215	4415	2690	2840	2990
177 FAUTEUIL DOUBLE SANS BRAS	30,5x40x33/40	2540	2690	2825	2965	3115	3265	1925	2050	2190
178 FAUTEUIL DOUBLE SANS BRAS ALLONGE-G	52x40x33/40	3300	3490	3690	3890	4115	4300	2575	2715	2840
179 FAUTEUIL DOUBLE SANS BRAS ALLONGE-D	52x40x33/40	3300	3490	3690	3890	4115	4300	2575	2715	2840
186 CAUS. SANS BRAS ALLONGEE RANGEMENT-G	68x40x33/40	5165	5350	5590	5800	6025	6250	4090	4240	4415

## MARSEILLE

- Appui-tête ajustable manuel sur tous les items (fixe sur centre rond).
- Fauteuil inclinable motorisé pleine jambe "à mécanisme \*protège-mur" (manuel n/d).
- Chaise longue inclinable motorisé (manuel n/d) avec appui-tête motorisé en option. Dégagement mural 8" et avant 5".
- Coussins de siège avec mousse modelée + 1" de mousse mémoire au-dessus; bras avec mousse mémoire.
- Couture: petit fil en tissu et gros fil plat en cuir.
- \*Exclus faut. 043 & 163: Dégagement mural 16".

Note: 2 inclinables séparés par un coin ne peuvent pas ouvrir en même temps. Aucuns inclinables à côté d'item #155.

### OPTIONS

- Motorisé sans fil (batterie): ajoutez \$350/mec.
- \*Appui-tête motorisé: ajoutez \$350 ch. (\*N/D sur items fixes.)
- Mousse: Extra ferme ajoutez \$40/siège.
- Choix de bras (LARGE ou PETIT de 6"): Pattes sur bras LARGE: LG103 bois ou LG189 métal (noire ou chrome). PETIT Bras: LG08 bois ou Métal: LG196 cyl. (noire ou chrome) ou LG64 (carré). Spécifiez couleur.
- Profondeur d'assise: 20" ou \*22". \*Le 22" N/D sur faut. 043 & 163.
- Faut. 043-163: avec base en bois (spécifiez couleur).

### Configurations CINÉMA MAISON

Détails accessoires, porte gobelets et configurations : Voir page Optima Cinéma maison en annexe.

Ancrage pour accessoires: \$90 ch.

Porte-Gobelets : En métal: \$65 ch. | Illuminé: \$65 ch. | \*Illuminé avec contrôle (1 ou 2 moteurs): \$100 ch.

\*Lumière DEL sous le siège : \$65/siège.

Description	L x P x H	Cuir						Tissu		
		10	20 Madras Softy	30 Hugo Fantasy Illusion Tucson Utah Vintage Wild Laredo Yukon	40 Diamond Elegance Princess Santiago Sensation Sunset Trina Victoria	50 Bull Cassiope Dublin	60 Caress Ultrasued	A	B COM	C alta
187 CAUS. SANS BRAS ALLONGEE RANGEMENT-D	68x40x33/40	5165	5350	5590	5800	6025	6250	4090	4240	4415
188 FAUT. SANS BRAS ALLONGE RANGEMENT-G	45x40x33/40	3415	3625	3825	4040	4225	4425	2715	2800	2875
189 FAUT. SANS BRAS ALLONGE RANGEMENT-D	45x40x33/40	3415	3625	3825	4040	4225	4425	2715	2800	2875
190 PETIT RANGEMENT À ANGLE	11/21x36x24	1540	1600	1675	1750	1840	1900	1150	1200	1225
221 FAUT. DBL SANS BRAS ALLONGE RANGEMENT-G	52x40x33/40	3640	3840	4050	4240	4440	4650	2915	3050	3200
222 FAUT. DBL SANS BRAS ALLONGE RANGEMENT-D	52x40x33/40	3640	3840	4050	4240	4440	4650	2915	3050	3200
223 SOFA APP SANS BRAS ALLONGE RANGEMENT-G	82x40x33/40	5675	5975	6275	6575	6890	7175	4440	4665	4890
224 SOFA APP SANS BRAS ALLONGE RANGEMENT-D	82x40x33/40	5675	5975	6275	6575	6890	7175	4440	4665	4890
236 CHAISE LONGUE INCLINABLE BRAS GAUCHE	34x62x33/40	4565	4715	4865	5015	5165	5315	3765	3900	4040
237 CHAISE LONGUE INCLINABLE BRAS DROIT	34x62x33/40	4565	4715	4865	5015	5165	5315	3765	3900	4040
238 CHAISE LONGUE DBL INCLINABLE BRAS-G	41x62x33/40	4890	5100	5315	5525	5740	5950	4015	4200	4390
239 CHAISE LONGUE DBL INCLINABLE BRAS-D	41x62x33/40	4890	5100	5315	5525	5740	5950	4015	4200	4390
V51 PORTE VERRE A VIN	3.5 x 5.5 x 6.5	90	90	90	90	90	90	90	90	90
V52 TABLETTE PIVOTANTE EN PLASTIQUE	13 3/8 x 9 5/8	90	90	90	90	90	90	90	90	90
V53 TABLETTE PIVOTANTE EN BOIS	19 x 10	150	150	150	150	150	150	150	150	150
V54 PORTE TABLETTE	4.5 x 8 x 10	100	100	100	100	100	100	100	100	100
V55 LAMPE DEL	1.5x5x14 plié/bent	90	90	90	90	90	90	90	90	90

## Liste de prix CDN

### MARSEILLE

Description	L x P x H	Cuir						Tissu		
		10	20 Madras Softy	30 Hugo Fantasy Illusion Tucson Utah Vintage Wild Laredo Yukon	40 Diamond Elegance Princess Santiago Sensation Sunset Trina Victoria	50 Bull Cassiope Dublin	60 Caress Ultrasued	A	B COM	C alta
<b>CONFIGURATIONS</b>										
_A CONFIG (169-170)	82X40X40	8400	8780	9150	9530	9900	10300	6900	7280	7650
_B CONFIG (169-171-174)	113X62X40	11605	12115	12675	13220	13775	14315	9380	9890	10415
_C CONFIG (096-055-171-170)	115X115X40	17095	17880	18740	19555	20400	21220	13565	14230	14880
_D CONFIG (169-171-055-179)	115X96X40	14905	15620	16405	17145	17940	18680	11915	12505	13055
_J CONFIG (041-042)	68X40X40	7950	8300	8600	8900	9250	9550	6630	6800	7000
_K CONFIG (041-071-005)	92X62X40	10830	11280	11750	12165	12640	13080	8855	9215	9565
_L CONFIG (012-055-071-042)	102X102X40	16105	16870	17630	18390	19155	19905	12940	13465	13940
_M CONFIG (041-071-055-089)	102X89X40	14220	14970	15690	16400	17165	17905	11430	11865	12305



# MARSEILLE

**OPTIMA**  
Collection

**Jaymar**

Conçu et fabriqué fièrement au Canada  
Proudly designed and made in Canada

Nos produits sont fabriqués à la main et des variations mineures peuvent survenir

Our product is hand-made and minor variations can occur.

## SPECIFICATIONS

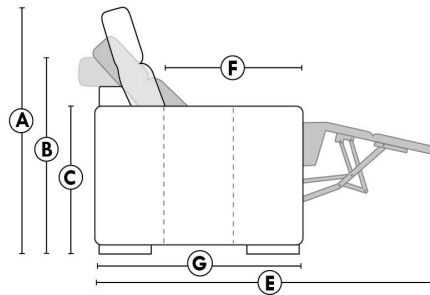

- Appui-tête levé Headrest up
- Appui-tête baissé Headrest down
- Complètement incliné Fully reclined

- A** Hauteur complète 40" Total Height
- B** Hauteur appui-tête baissé 33" Height headrest down
- C** Hauteur du bras 24" Arm Height
- D** Hauteur du siège 19,5" Seat height
- E** Profondeur inclinée 65" Depth fully reclined
- F** Profondeur d'assise 20"ou/ 22" Seat depth
- G** Profondeur appui-tête monté 37,5" Depth with headrest up

## BRAS | ARMS

Option de bras:  
Bras Régulier Large 10" ou Petit bras 6"

Arm option  
Regular arm Large 10" or Small arm 6"

Controleur de l'inclinaison situé à l'intérieur du bras  
Recliner control located on the inside of the arm.

Option d'accessoires disponible sur le bras régulier seulement  
Accessories option, available on Regular arms ONLY.

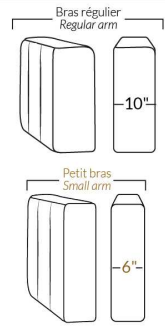

## FAUTEUIL BERÇANT PIVOTANT INCLINABLE SWIVEL ROCKING MOTION CHAIR

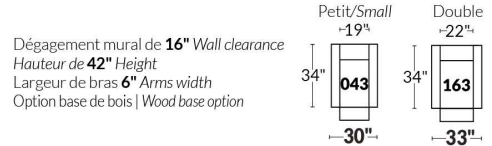

## SIÈGE 23" DE LARGE | 23" SEAT WIDTH

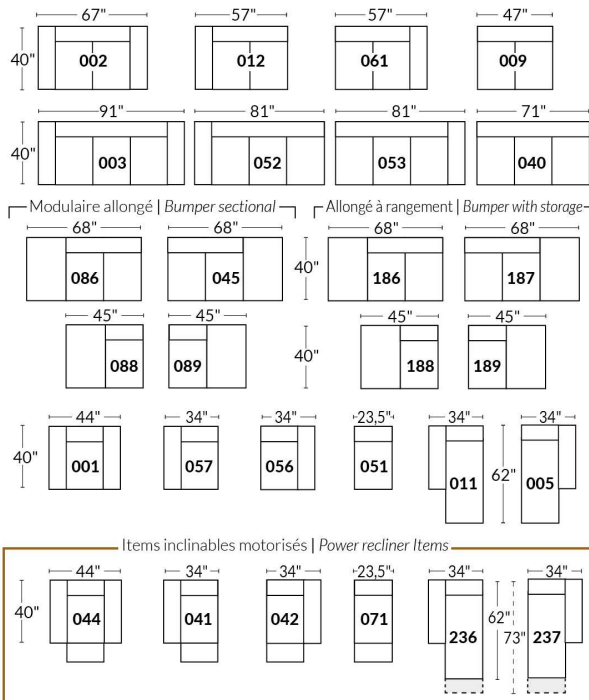

## SIÈGE 30" DE LARGE | 30" SEAT WIDTH

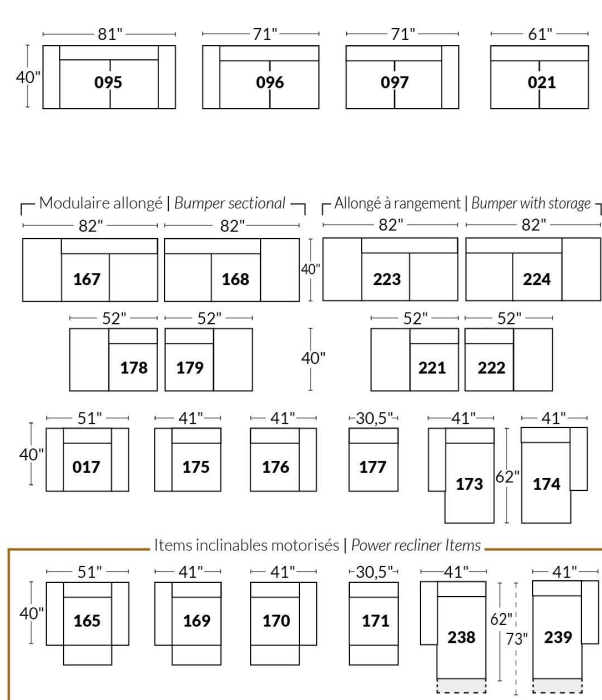

### Autres | Others

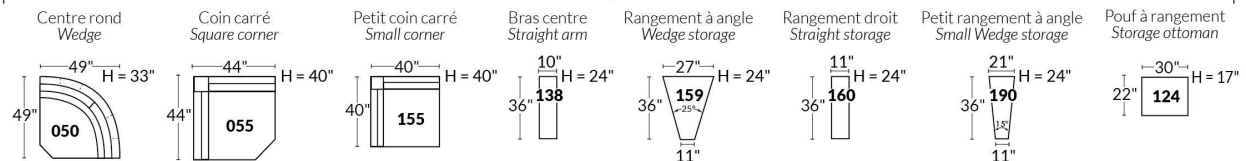

### EXEMPLE 23" EXAMPLE

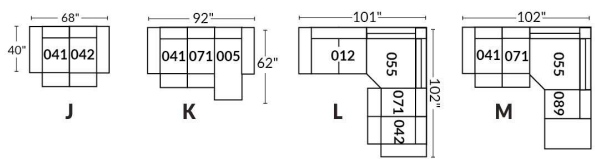

### EXEMPLE 30" EXAMPLE

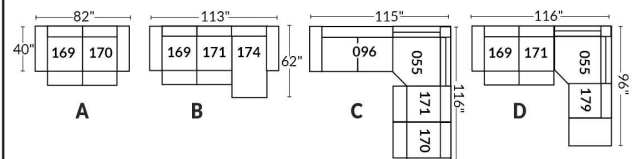

\*Disponibles sur certains modèles et SEULEMENT sur le BRAS LARGE.

### OPTIONS PORTE-GOBELETS

#### MÉTAL



Argent



Noir mat



Brun

#### ILLUMINÉ

1.



Porte-gobelet illuminé

2.



Porte-gobelet illuminé avec contrôle de l'inclinable, port USB & lumière DEL sous le siège

3.



Porte-gobelet illuminé avec contrôle double moteur, port USB & lumière DEL sous le siège

Nos porte-gobelets illuminés à un ou deux contrôles sont compatibles avec les lumières DEL sous le siège. Vous pouvez contrôler la lumière sur le porte-gobelet. Le porte-gobelet à 2 moteurs possède un contrôle remise à zéro (maison) pour remettre votre inclinable à la position de départ.

#### Lumière DEL sous le siège (en option)

Disponible seulement dans les configurations avec un minimum de 1 porte-gobelet illuminé à moteur qui contrôle l'ouverture et la fermeture de la lumière.

Pour les prix des options, voir la section description du modèle Optima.

**Veillez nous fournir un dessin de votre configuration qui indique le type de porte-gobelet et le positionnement.**

#### Porte-gobelets avec contrôle

Il faut spécifier la position de ceux-ci; bras droit ou bras gauche et quel inclinable ils vont contrôler. Si vous avez une rangée de fauteuils avec plusieurs porte-gobelets, le contrôle sera par défaut sur le bras gauche et sur le droit pour le dernier bras extérieur.

#### EXEMPLE A

041-169 : Contrôleur et porte-gobelet à gauche

071-171 : boutons tactiles sur le côté du siège

042-170 : Contrôleur et porte-gobelet à droite

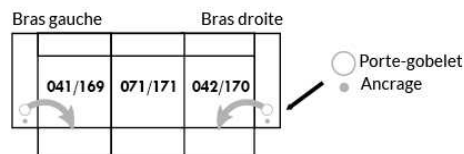

#### EXEMPLE B

071-171 : Ces deux items peuvent être connectés à un porte-gobelet intelligent qui pourra contrôler l'inclinable.

Il faut alors utiliser un de ces items: 138,159, 160 et 190

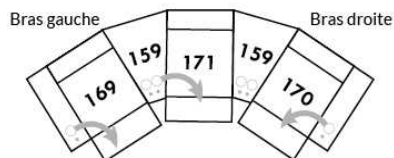

#### Informations sur les appui-têtes et boutons de contrôles des inclinables

##### AVEC porte-gobelet illuminés

Si vous prenez un item **stationnaire**, vous aurez par défaut le porte-gobelet N°1.

Si vous prenez un **appui-tête manuel**, vous aurez le porte-gobelet N°2.

Si vous prenez un **appui-tête électrique**, vous aurez par défaut le porte-gobelet N°3.

##### SANS porte-gobelet et avec un inclinable

Si vous prenez un item inclinable et un **appui-tête manuel**, il y aura un contrôleur à boutons tactiles.

Si vous prenez un item inclinable avec un **appui-tête électrique**, vous aurez un contrôleur à bouton poussoir double avec prise USB.

Si c'est un **item sans bras** (071-171) il y aura alors les boutons tactiles.



Boutons tactiles



Boutons poussoirs



\*Disponibles sur certains modèles et SEULEMENT sur le BRAS LARGE.

### OPTIONS ACCESSOIRES

<p><b>Ancrage pour accessoires</b></p> 	<p><b>V51</b> Porte verre à vin</p> 	<p><b>V52</b> Tablette pivotante en plastique</p> 	<p><b>V53</b> Tablette pivotante en bois (choix de 8 couleurs)</p> 
<p><b>V54</b> Porte tablette</p> 	<p><b>V55</b> Lampe DEL</p> 	<p>Spécifiez sur quel bras (gauche ou droit) la tablette sera installée</p>	

Pour les prix des ancrages, voir la section description du modèle Optima et pour les accessoires vous référer à la fin de la liste de prix.

### Items 138-159-160-190 et bras large

Option ancrage et porte-gobelet \*Non disponible sur les petits bras\*.

Veuillez spécifier sur quel bras vous voulez avoir les ancrages et les porte-gobelets.

NB: Item 138- 159-160-190 sont non finis sur les côtés, doivent être utilisés entre 2 sièges. Chaque item à rangement possède 2 prises USB et une prise électrique à l'intérieur du rangement.

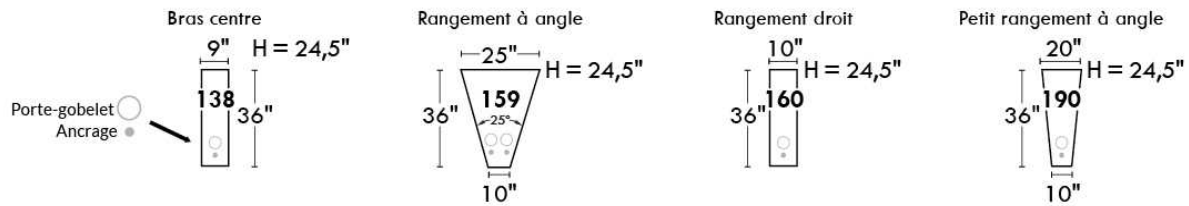

### SUGGESTIONS DE CONFIGURATIONS

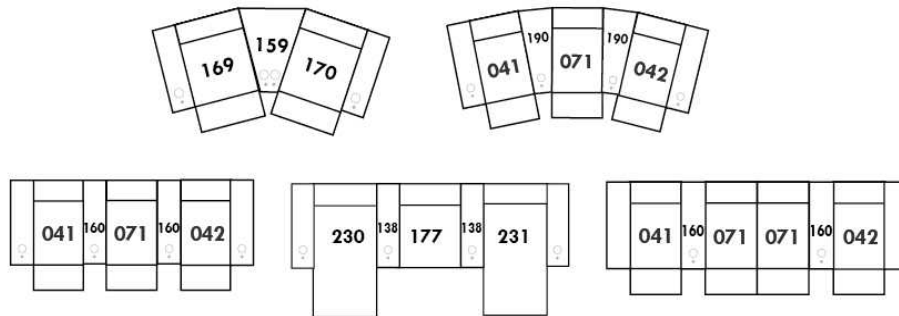





## MAXIMA

Caractéristiques: Appui-tête ajustable manuel (2 sur coin carré). Couture: En tissu, petit fil & en cuir gros fil plat. Coussins de siège avec mousse mémoire.

NOTE: 2 sièges inclinables SÉPARÉS par un coin ou une table ne peuvent pas ouvrir en même temps.

OPTIONS - Fournir DESSIN de votre config:

Petit Bras 6": au même prix.

Patte (spécifiez couleur) : Bras LARGE: LG189 métal (noire ou chrome) ou LG187 bois. PETIT bras: LG64 métal ou LG08 bois.

Table #154: Spécifiez couleur du dessus de table en bois.

Fauteuils 043-163 : base en bois (spécifiez couleur).

Accessoires: Ancrage \$90 ch. | Porte verre à vin & Tablette pivotante (plastique) \$90 ch. | Tablette pivotante (bois) \$150 ch. | Porte tablette \$100 ch. & Lampe DEL \$90 ch.

\*\*INCLINABLE MANUEL N/D.\*\* Le mécanisme motorisé est inclus dans le prix des items inclinables. Pour le SANS FIL (batterie) ajoutez \$350/mécanisme.

Description	L x P x H	Cuir						Tissu		
		10	20 Madras Softy	30 Hugo Fantasy Illusion Tucson Utah Vintage Wild Laredo Yukon	40 Diamond Elegance Princess Santiago Sensation Sunset Trina Victoria	50 Bull Cassiope Dublin	60 Caress Ultrasued	A	B COM	C alta
001 FAUTEUIL	45x40x30/39	3765	3975	4225	4440	4650	4915	2790	2875	3000
002 CAUSEUSE	68x40x30/39	5415	5715	6015	6290	6575	6825	4075	4225	4390
003 SOFA	92x40x30/39	6615	6965	7365	7700	8050	8415	4950	5190	5390
005 CHAISE LONGUE BRAS DROIT	35x62x30/39	3475	3650	3825	4000	4165	4350	2590	2765	2875
009 CAUSEUSE SANS BRAS	47x40x30/39	3950	4140	4315	4465	4640	4825	2965	3140	3315
011 CHAISE LONGUE BRAS GAUCHE	35x62x30/39	3475	3650	3825	4000	4165	4350	2590	2765	2875
012 CAUSEUSE BRAS GAUCHE	58x40x30/39	4690	4940	5190	5390	5615	5840	3490	3665	3825
017 FAUTEUIL DOUBLE	52x40x30/39	3975	4225	4465	4725	4975	5215	2965	3125	3290
021 SOFA APPARTEMENT SANS BRAS	61x40x30/39	4450	4665	4940	5175	5350	5600	3365	3525	3765
040 SOFA SANS BRAS	71x40x30/39	5165	5350	5625	5875	6115	6350	3825	4075	4290
041 FAUTEUIL INCLINABLE BRAS-G	35x40x30/39	3740	3875	4015	4150	4290	4425	2990	3115	3240
042 FAUTEUIL INCLINABLE BRAS-D	35x40x30/39	3740	3875	4015	4150	4290	4425	2990	3115	3240
043 FAUTEUIL INCLINABLE BERÇANT PIVOTANT	30 x 34 x 42	4540	4765	4990	5215	5440	5665	3700	3800	3900
044 FAUTEUIL INCLINABLE	45x40x30/39	4465	4700	4940	5175	5415	5650	3525	3650	3775
045 CAUSEUSE SANS BRAS ALLONGEE DROIT	68x40x30/39	4640	4915	5175	5390	5625	5875	3450	3625	3790
051 FAUTEUIL SANS BRAS	23,5x40x30/39	2275	2390	2515	2640	2765	2850	1675	1825	1915
052 SOFA BRAS GAUCHE	82x40x30/39	5865	6175	6500	6775	7090	7390	4390	4615	4865
053 SOFA BRAS DROIT	82x40x30/39	5865	6175	6500	6775	7090	7390	4390	4615	4865
055 COIN CARRE	44x44x30/39	4100	4315	4565	4790	5000	5225	3100	3215	3365
056 FAUTEUIL BRAS DROIT	35x40x30/39	3000	3175	3375	3515	3700	3850	2265	2375	2465



## MAXIMA

Caractéristiques: Appui-tête ajustable manuel (2 sur coin carré). Couture: En tissu, petit fil & en cuir gros fil plat. Coussins de siège avec mousse mémoire.

NOTE: 2 sièges inclinables SÉPARÉS par un coin ou une table ne peuvent pas ouvrir en même temps.

OPTIONS - Fournir DESSIN de votre config:

Petit Bras 6": au même prix.

Patte (spécifiez couleur) : Bras LARGE: LG189 métal (noire ou chrome) ou LG187 bois. PETIT bras: LG64 métal ou LG08 bois.

Table #154: Spécifiez couleur du dessus de table en bois.

Fauteuils 043-163 : base en bois (spécifiez couleur).

Accessoires: Ancrage \$90 ch. | Porte verre à vin & Tablette pivotante (plastique) \$90 ch. | Tablette pivotante (bois) \$150 ch. | Porte tablette \$100 ch. & Lampe DEL \$90 ch.

\*\*INCLINABLE MANUEL N/D.\*\* Le mécanisme motorisé est inclus dans le prix des items inclinables. Pour le SANS FIL (batterie) ajoutez \$350/mécanisme.

Description	L x P x H	Cuir						Tissu		
		10	20 Madras Softy	30 Hugo Fantasy Illusion Tucson Utah Vintage Wild Laredo Yukon	40 Diamond Elegance Princess Santiago Sensation Sunset Trina Victoria	50 Bull Cassiope Dublin	60 Caress Ultrasued	A	B COM	C alta
057 FAUTEUIL BRAS GAUCHE	35x40x30/39	3000	3175	3375	3515	3700	3850	2265	2375	2465
061 CAUSEUSE BRAS DROIT	58x40x30/39	4690	4940	5190	5390	5615	5840	3490	3665	3825
071 FAUTEUIL INCLINABLE SANS BRAS	23,5x40x30/39	2990	3140	3290	3440	3590	3740	2440	2540	2640
086 CAUSEUSE SANS BRAS ALLONGEE GAUCHE	68x40x30/39	4640	4915	5175	5390	5625	5875	3450	3625	3790
088 FAUTEUIL SANS BRAS ALLONGE GAUCHE	45x40x30/39	2915	3125	3325	3500	3700	3875	2190	2300	2400
089 FAUTEUIL SANS BRAS ALLONGE DROIT	45x40x30/39	2915	3125	3325	3500	3700	3875	2190	2300	2400
095 SOFA APPARTEMENT	82x40x30/39	5965	6275	6625	6965	7290	7665	4440	4640	4875
096 SOFA APPARTEMENT BRAS GAUCHE	72x40x30/39	5215	5525	5775	6075	6340	6625	3875	4100	4300
097 SOFA APPARTEMENT BRAS DROIT	72x40x30/39	5215	5525	5775	6075	6340	6625	3875	4100	4300
124 POUF AVEC RANGEMENT	30x22x17	1500	1565	1640	1740	1825	1890	1275	1300	1340
154 TABLE REMBOURRÉE ANGULAIRE	7/34x32.5x19	1290	1350	1475	1540	1600	1665	1090	1125	1150
163 FAUT. DBL INCL. BERCANT PIVOTANT	33 x 34 x 42	4640	4915	5190	5465	5740	6015	3715	3815	3915
165 FAUTEUIL DOUBLE INCLINABLE	52x40x30/39	4725	4965	5200	5440	5675	5915	3715	3840	3965
167 SOFA APP. SANS BRAS ALLONGE GAUCHE	82x40x30/39	5175	5490	5765	6075	6350	6650	3840	4075	4250
168 SOFA APP. SANS BRAS ALLONGE DROIT	82x40x30/39	5175	5490	5765	6075	6350	6650	3840	4075	4250
169 FAUTEUIL DOUBLE INCLINABLE BRAS GAUCHE	42x40x30/39	3965	4140	4315	4490	4665	4840	3140	3265	3390
170 FAUTEUIL DOUBLE INCLINABLE BRAS DROIT	42x40x30/39	3965	4140	4315	4490	4665	4840	3140	3265	3390
171 FAUTEUIL DOUBLE INCLINABLE SANS BRAS	30,5x40x30/39	3215	3375	3540	3700	3865	4025	2565	2715	2865
173 CHAISE LONGUE DOUBLE BRAS GAUCHE	42x62x30/39	3790	4015	4250	4465	4690	4940	2815	3000	3190
174 CHAISE LONGUE DOUBLE BRAS DROIT	42x62x30/39	3790	4015	4250	4465	4690	4940	2815	3000	3190
175 FAUTEUIL DOUBLE BRAS GAUCHE	42x40x30/39	3225	3415	3625	3815	4000	4175	2400	2565	2725



## MAXIMA

Caractéristiques: Appui-tête ajustable manuel (2 sur coin carré). Couture: En tissu, petit fil & en cuir gros fil plat. Coussins de siège avec mousse mémoire.

NOTE: 2 sièges inclinables SÉPARÉS par un coin ou une table ne peuvent pas ouvrir en même temps.

OPTIONS - Fournir DESSIN de votre config:

Petit Bras 6": au même prix.

Patte (spécifiez couleur) : Bras LARGE: LG189 métal (noire ou chrome) ou LG187 bois. PETIT bras: LG64 métal ou LG08 bois.

Table #154: Spécifiez couleur du dessus de table en bois.

Fauteuils 043-163 : base en bois (spécifiez couleur).

Accessoires: Ancrage \$90 ch. | Porte verre à vin & Tablette pivotante (plastique) \$90 ch. | Tablette pivotante (bois) \$150 ch. | Porte tablette \$100 ch. & Lampe DEL \$90 ch.

\*\*INCLINABLE MANUEL N/D.\*\* Le mécanisme motorisé est inclus dans le prix des items inclinables. Pour le SANS FIL (batterie) ajoutez \$350/mécanisme.

Description	L x P x H	Cuir						Tissu		
		10	20 Madras Softy	30 Hugo Fantasy Illusion Tucson Utah Vintage Wild Laredo Yukon	40 Diamond Elegance Princess Santiago Sensation Sunset Trina Victoria	50 Bull Cassiope Dublin	60 Caress Ultrasued	A	B COM	C alta
176 FAUTEUIL DOUBLE BRAS DROIT	42x40x30/39	3225	3415	3625	3815	4000	4175	2400	2565	2725
177 FAUTEUIL DOUBLE SANS BRAS	30,5x40x30/39	2465	2640	2800	2925	3115	3240	1865	1990	2115
178 FAUTEUIL DOUBLE SANS BRAS ALLONGE-G	52x40x30/39	3140	3365	3565	3775	3975	4175	2375	2515	2700
179 FAUTEUIL DOUBLE SANS BRAS ALLONGE-D	52x40x30/39	3140	3365	3565	3775	3975	4175	2375	2515	2700
<b>CONFIGURATIONS</b>										
A CONFIG (169-170)	84X40X30/39	7930	8280	8630	8980	9330	9680	6280	6530	6780
B CONFIG (169-171-174)	115X62X30/39	10970	11530	12105	12655	13220	13805	8520	8980	9445
C CONFIG (096-055-171-170)	116X117X30/39	16495	17355	18195	19055	19870	20715	12680	13295	13920
D CONFIG (169-171-055-179)	117X96X30/39	14420	15195	15985	16755	17505	18265	11180	11710	12320
J CONFIG (041-042)	70X40X30/39	7480	7750	8030	8300	8580	8850	5980	6230	6480
K CONFIG (041-071-005)	94X62X30/39	10205	10665	11130	11590	12045	12515	8020	8420	8755
L CONFIG (012-055-071-042)	102X103X30/39	15520	16270	17060	17770	18495	19230	12020	12535	13070
M CONFIG (041-071-055-089)	103X89X30/39	13745	14455	15195	15880	16580	17265	10720	11170	11645



# MAXIMA

**LINEA 30** Collection



Conçu et fabriqué fièrement au Canada  
Proudly designed and made in Canada

Nos produits sont fabriqués à la main et des variations mineures peuvent survenir

Our product is hand-made and minor variations can occur.

## SPECIFICATIONS

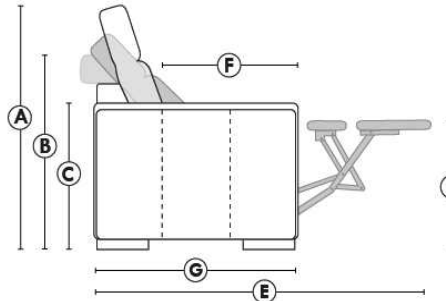

- Appui-tête levé Headrest up
- Appui-tête baissé Headrest down
- Complètement incliné Fully reclined

- A** Hauteur complète 39" Total Height
- B** Hauteur appui-tête baissé 30" Height headrest down
- C** Hauteur du bras 24" Arm Height
- D** Hauteur du siège 19,5" Seat height
- E** Profondeur inclinée 63" Depth fully reclined
- F** Profondeur d'assise 20" Seat depth
- G** Profondeur appui-tête monté 37,5" Depth with headrest up

## BRAS | ARMS

Option de bras:  
Bras Régulier Large 10,5" ou Petit bras 6"

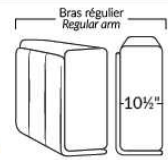

Arm option  
Regular arm Large 10.5" or Small arm 6"

Contrôle de l'inclinaison situé à l'intérieur du bras  
Recliner control located on the inside of the arm.

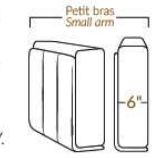

Option d'accessoires disponible sur le bras régulier seulement  
Accessories option, available on Regular arms ONLY.

## FAUTEUIL BERÇANT PIVOTANT INCLINABLE SWIVEL ROCKING MOTION CHAIR

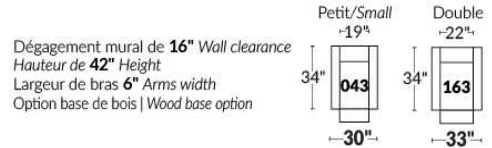

## SIÈGE 23" DE LARGE | 23" SEAT WIDTH

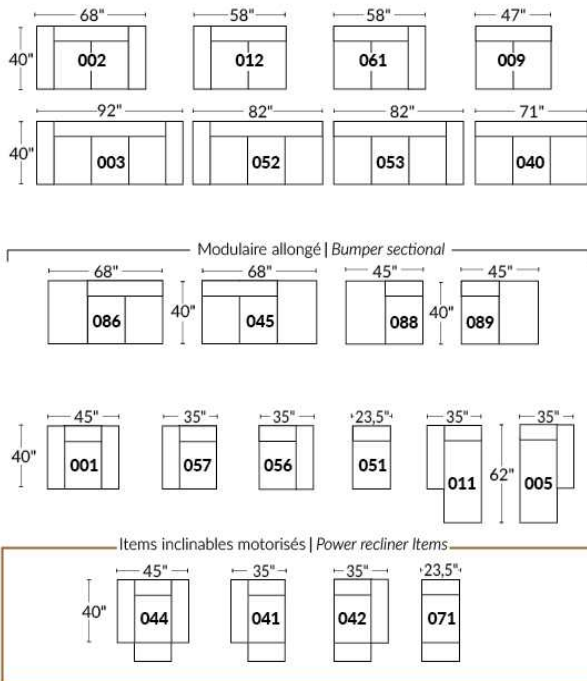

## SIÈGE 30" DE LARGE | 30" SEAT WIDTH

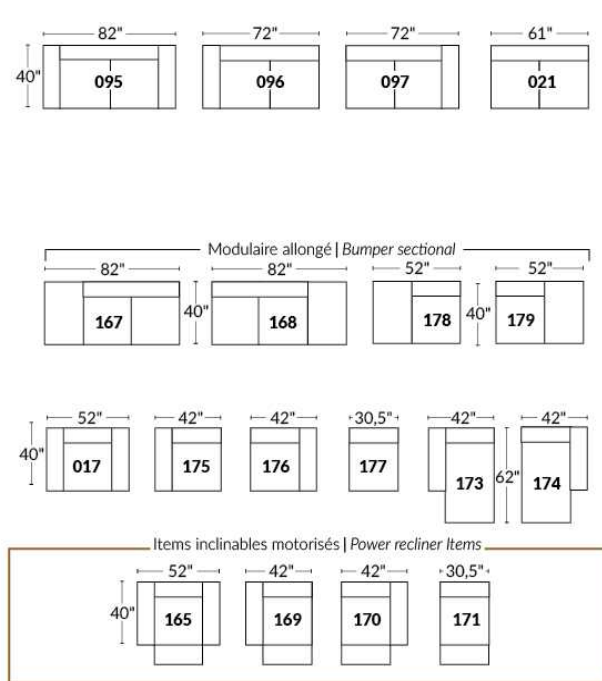

### Autres | Others

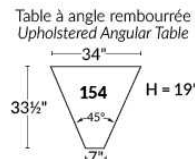
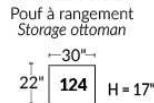
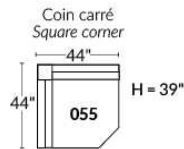

### EXEMPLE 23" EXAMPLE

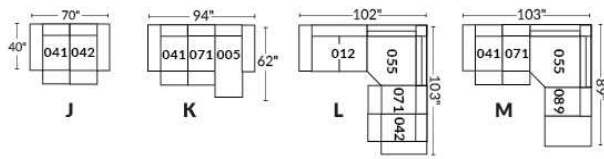

### EXEMPLE 30" EXAMPLE

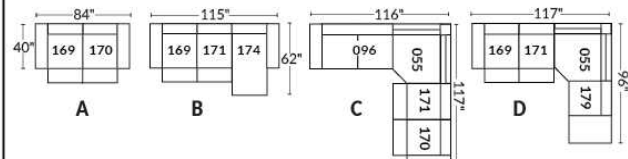

## MELBOURNE

- Appui-tête manuel sur tous les items (fixe sur centre rond).
- Fauteuil inclinable motorisé pleine jambe "à méc. \*protège-mur" (manuel n/d).
- Chaise longue inclinable motorisé (manuel n/d) avec appui-tête motorisé en option. Dégagement mural 8" et avant 5".
- Coussins de siège avec mousse modelée + 1" de mousse mémoire au-dessus; bras avec mousse mémoire.
- Couture: petit fil en tissu & gros fil plat en cuir.
- \*Exclus faut. 043 & 163: Dégagement mural 16".

Note: 2 inclinables séparés par un coin ne peuvent pas ouvrir en même temps. Aucuns inclinables à côté du Petit coin carré.

### OPTIONS

Motorisé sans fil (batterie): ajoutez \$350/mec.

\*Appui-tête motorisé: ajoutez \$350 ch. (\*N/D sur items fixes.)

Mousse: Extra ferme ajoutez \$40/siège.

Choix avec ou sans "insertion de bois" dans le bras. Si avec insertion, spécifiez couleur.

Choix de bras (LARGE ou PETIT de 6"): Pattes sur bras LARGE: LG103 en bois ou LG189 métal (noire ou chrome). PETIT Bras: LG08 en bois ou LG196 métal (noire ou chrome). Spécifiez couleur.

Profondeur d'assise: 20" ou \*22". \*Le 22" N/D sur faut. 043 & 163.

Faut. 043-163: avec base en bois (spécifiez couleur).

### Configurations CINÉMA MAISON

Détails accessoires, porte gobelets et configurations : Voir page Optima Cinéma maison en annexe.

Ancrage pour accessoires: \$90 ch.

Porte-Gobelets: En métal: \$65 ch. | Illuminé: \$65 ch. | \*Illuminé avec contrôle (1 ou 2 moteurs): \$100 ch.

\*Lumière DEL sous le siège : \$65/siège.

Description	L x P x H	Cuir						Tissu		
		10	20 Madras Softy	30 Hugo Fantasy Illusion Tucson Utah Vintage Wild Laredo Yukon	40 Diamond Elegance Princess Santiago Sensation Sunset Trina Victoria	50 Bull Cassiope Dublin	60 Caress Ultrasued	A	B COM	C alta
001 FAUTEUIL	44x40x33/40	4040	4250	4475	4725	4950	5190	3215	3315	3390
002 CAUSEUSE	67x40x33/40	5765	6040	6315	6590	6850	7140	4550	4725	4900
003 SOFA	91x40x33/40	6965	7315	7675	8040	8415	8765	5500	5715	5940
005 CHAISE LONGUE BRAS DROIT	34x62x33/40	3765	3915	4100	4240	4400	4565	2965	3100	3225
009 CAUSEUSE SANS BRAS	47x40x33/40	4050	4215	4390	4565	4740	4915	3125	3315	3475
011 CHAISE LONGUE BRAS GAUCHE	34x62x33/40	3765	3915	4100	4240	4400	4565	2965	3100	3225
012 CAUSEUSE BRAS GAUCHE	57x40x33/40	4950	5190	5415	5665	5865	6100	3875	4050	4200
017 FAUTEUIL DOUBLE	51x40x33/40	4225	4465	4725	4975	5215	5475	3350	3490	3640
021 SOFA APPARTEMENT SANS BRAS	61x40x33/40	4565	4800	5050	5290	5550	5790	3500	3700	3900
040 SOFA SANS BRAS	71x40x33/40	5225	5500	5750	6015	6275	6540	4090	4300	4525
041 FAUTEUIL INCLINABLE BRAS-G	34x40x33/40	3975	4150	4300	4450	4625	4775	3315	3400	3500
042 FAUTEUIL INCLINABLE BRAS-D	34x40x33/40	3975	4150	4300	4450	4625	4775	3315	3400	3500
043 FAUTEUIL INCLINABLE BERÇANT PIVOTANT	30x34x42	4725	4990	5240	5515	5765	6025	3875	3975	4100
044 FAUTEUIL INCLINABLE	44x40x33/40	4800	5015	5215	5415	5615	5815	3975	4090	4165
045 CAUSEUSE SANS BRAS ALLONGEE DROIT	68x40x33/40	4800	5025	5240	5475	5690	5875	3740	3890	4075
050 CENTRE ROND	49x49x33	3515	3750	3975	4215	4440	4675	2540	2675	2800

## MELBOURNE

- Appui-tête manuel sur tous les items (fixe sur centre rond).
- Fauteuil inclinable motorisé pleine jambe "à méc. \*protège-mur" (manuel n/d).
- Chaise longue inclinable motorisé (manuel n/d) avec appui-tête motorisé en option. Dégagement mural 8" et avant 5".
- Coussins de siège avec mousse modelée + 1" de mousse mémoire au-dessus; bras avec mousse mémoire.
- Couture: petit fil en tissu & gros fil plat en cuir.
- \*Exclus faut. 043 & 163: Dégagement mural 16".

Note: 2 inclinables séparés par un coin ne peuvent pas ouvrir en même temps. Aucuns inclinables à côté du Petit coin carré.

### OPTIONS

Motorisé sans fil (batterie): ajoutez \$350/mec.

\*Appui-tête motorisé: ajoutez \$350 ch. (\*N/D sur items fixes.)

Mousse: Extra ferme ajoutez \$40/siège.

Choix avec ou sans "insertion de bois" dans le bras. Si avec insertion, spécifiez couleur.

Choix de bras (LARGE ou PETIT de 6"): Pattes sur bras LARGE: LG103 en bois ou LG189 métal (noire ou chrome). PETIT Bras: LG08 en bois ou LG196 métal (noire ou chrome). Spécifiez couleur.

Profondeur d'assise: 20" ou \*22". \*Le 22" N/D sur faut. 043 & 163.

Faut. 043-163: avec base en bois (spécifiez couleur).

### Configurations CINÉMA MAISON

Détails accessoires, porte gobelets et configurations : Voir page Optima Cinéma maison en annexe.

Ancrage pour accessoires: \$90 ch.

Porte-Gobelets: En métal: \$65 ch. | Illuminé: \$65 ch. | \*Illuminé avec contrôle (1 ou 2 moteurs): \$100 ch.

\*Lumière DEL sous le siège : \$65/siège.

Description	L x P x H	Cuir						Tissu		
		10	20 Madras Softy	30 Hugo Fantasy Illusion Tucson Utah Vintage Wild Laredo Yukon	40 Diamond Elegance Princess Santiago Sensation Sunset Trina Victoria	50 Bull Cassiope Dublin	60 Caress Ultrasued	A	B COM	C alta
051 FAUTEUIL SANS BRAS	23,5x40x33/40	2315	2425	2550	2675	2790	2900	1775	1900	2015
052 SOFA BRAS GAUCHE	81x40x33/40	6125	6440	6715	7015	7290	7590	4800	5025	5240
053 SOFA BRAS DROIT	81x40x33/40	6125	6440	6715	7015	7290	7590	4800	5025	5240
055 COIN CARRE	44x44x33/40	4090	4315	4565	4800	5050	5290	3175	3300	3400
056 FAUTEUIL BRAS DROIT	34x40x33/40	3225	3375	3515	3665	3815	3940	2515	2650	2765
057 FAUTEUIL BRAS GAUCHE	34x40x33/40	3225	3375	3515	3665	3815	3940	2515	2650	2765
061 CAUSEUSE BRAS DROIT	57x40x33/40	4950	5190	5415	5665	5865	6100	3875	4050	4200
071 FAUTEUIL INCLINABLE SANS BRAS	23,5x40x33/40	3090	3215	3350	3475	3615	3740	2575	2715	2840
086 CAUSEUSE SANS BRAS ALLONGEE GAUCHE	68x40x33/40	4800	5025	5240	5475	5690	5875	3740	3890	4075
088 FAUTEUIL SANS BRAS ALLONGE GAUCHE	45x40x33/40	3065	3290	3475	3675	3875	4100	2365	2450	2565
089 FAUTEUIL SANS BRAS ALLONGE DROIT	45x40x33/40	3065	3290	3475	3675	3875	4100	2365	2450	2565
095 SOFA APPARTEMENT	81x40x33/40	6275	6615	6975	7315	7665	8015	4925	5150	5340
096 SOFA APPARTEMENT BRAS GAUCHE	71x40x33/40	5490	5750	6025	6300	6575	6840	4225	4440	4665
097 SOFA APPARTEMENT BRAS DROIT	71x40x33/40	5490	5750	6025	6300	6575	6840	4225	4440	4665
124 POUF AVEC RANGEMENT	30x22x17	1590	1640	1715	1765	1840	1890	1365	1415	1475
138 BRAS CENTRE	10x36x24.5	890	975	1050	1125	1215	1290	740	775	815

## MELBOURNE

- Appui-tête manuel sur tous les items (fixe sur centre rond).
- Fauteuil inclinable motorisé pleine jambe "à méc. \*protège-mur" (manuel n/d).
- Chaise longue inclinable motorisé (manuel n/d) avec appui-tête motorisé en option. Dégagement mural 8" et avant 5".
- Coussins de siège avec mousse modelée + 1" de mousse mémoire au-dessus; bras avec mousse mémoire.
- Couture: petit fil en tissu & gros fil plat en cuir.
- \*Exclus faut. 043 & 163: Dégagement mural 16".

Note: 2 inclinables séparés par un coin ne peuvent pas ouvrir en même temps. Aucuns inclinables à côté du Petit coin carré.

### OPTIONS

Motorisé sans fil (batterie): ajoutez \$350/mec.

\*Appui-tête motorisé: ajoutez \$350 ch. (\*N/D sur items fixes.)

Mousse: Extra ferme ajoutez \$40/siège.

Choix avec ou sans "insertion de bois" dans le bras. Si avec insertion, spécifiez couleur.

Choix de bras (LARGE ou PETIT de 6"): Pattes sur bras LARGE: LG103 en bois ou LG189 métal (noire ou chrome). PETIT Bras: LG08 en bois ou LG196 métal (noire ou chrome). Spécifiez couleur.

Profondeur d'assise: 20" ou \*22". \*Le 22" N/D sur faut. 043 & 163.

Faut. 043-163: avec base en bois (spécifiez couleur).

### Configurations CINÉMA MAISON

Détails accessoires, porte gobelets et configurations : Voir page Optima Cinéma maison en annexe.

Ancrage pour accessoires: \$90 ch.

Porte-Gobelets: En métal: \$65 ch. | Illuminé: \$65 ch. | \*Illuminé avec contrôle (1 ou 2 moteurs): \$100 ch.

\*Lumière DEL sous le siège : \$65/siège.

Description	L x P x H	Cuir						Tissu		
		10	20 Madras Softy	30 Hugo Fantasy Illusion Tucson Utah Vintage Wild Laredo Yukon	40 Diamond Elegance Princess Santiago Sensation Sunset Trina Victoria	50 Bull Cassiope Dublin	60 Caress Ultrasued	A	B COM	C alta
155 PETIT COIN CARRE	40x40x33/40	4090	4315	4565	4800	5050	5290	3175	3300	3400
159 RANGEMENT À ANGLE	13/28x36x24.5	1590	1665	1740	1825	1890	1950	1225	1265	1290
160 RANGEMENT DROIT	13x36x24.5	1540	1600	1675	1750	1840	1900	1150	1200	1225
163 FAUT. DBL INCL. BERGANT PIVOTANT	33x34x42	4840	5125	5390	5675	5950	6225	3890	4000	4115
165 FAUTEUIL DOUBLE INCLINABLE	51x40x33/40	5015	5250	5515	5750	6000	6250	4150	4300	4450
167 SOFA APP. SANS BRAS ALLONGE GAUCHE	82x40x33/40	5315	5615	5890	6215	6500	6775	4115	4315	4525
168 SOFA APP. SANS BRAS ALLONGE DROIT	82x40x33/40	5315	5615	5890	6215	6500	6775	4115	4315	4525
169 FAUTEUIL DOUBLE INCLINABLE BRAS GAUCHE	41x40x33/40	4200	4390	4575	4765	4950	5150	3450	3640	3825
170 FAUTEUIL DOUBLE INCLINABLE BRAS DROIT	41x40x33/40	4200	4390	4575	4765	4950	5150	3450	3640	3825
171 FAUTEUIL DOUBLE INCLINABLE SANS BRAS	30,5x40x33/40	3315	3425	3575	3690	3825	3940	2715	2850	2990
173 CHAISE LONGUE DOUBLE BRAS GAUCHE	41x62x33/40	4090	4300	4525	4765	5000	5225	3215	3400	3600
174 CHAISE LONGUE DOUBLE BRAS DROIT	41x62x33/40	4090	4300	4525	4765	5000	5225	3215	3400	3600
175 FAUTEUIL DOUBLE BRAS GAUCHE	41x40x33/40	3400	3615	3815	4015	4215	4415	2690	2840	2990
176 FAUTEUIL DOUBLE BRAS DROIT	41x40x33/40	3400	3615	3815	4015	4215	4415	2690	2840	2990
177 FAUTEUIL DOUBLE SANS BRAS	30,5x40x33/40	2540	2690	2825	2965	3115	3265	1925	2050	2190
178 FAUTEUIL DOUBLE SANS BRAS ALLONGE-G	52x40x33/40	3300	3490	3690	3890	4115	4300	2575	2715	2840

## MELBOURNE

- Appui-tête manuel sur tous les items (fixe sur centre rond).
- Fauteuil inclinable motorisé pleine jambe "à méc. \*protège-mur" (manuel n/d).
- Chaise longue inclinable motorisé (manuel n/d) avec appui-tête motorisé en option. Dégagement mural 8" et avant 5".
- Coussins de siège avec mousse modelée + 1" de mousse mémoire au-dessus; bras avec mousse mémoire.
- Couture: petit fil en tissu & gros fil plat en cuir.
- \*Exclus faut. 043 & 163: Dégagement mural 16".

Note: 2 inclinables séparés par un coin ne peuvent pas ouvrir en même temps. Aucuns inclinables à côté du Petit coin carré.

### OPTIONS

Motorisé sans fil (batterie): ajoutez \$350/mec.

\*Appui-tête motorisé: ajoutez \$350 ch. (\*N/D sur items fixes.)

Mousse: Extra ferme ajoutez \$40/siège.

Choix avec ou sans "insertion de bois" dans le bras. Si avec insertion, spécifiez couleur.

Choix de bras (LARGE ou PETIT de 6"): Pattes sur bras LARGE: LG103 en bois ou LG189 métal (noire ou chrome). PETIT Bras: LG08 en bois ou LG196 métal (noire ou chrome). Spécifiez couleur.

Profondeur d'assise: 20" ou \*22". \*Le 22" N/D sur faut. 043 & 163.

Faut. 043-163: avec base en bois (spécifiez couleur).

### Configurations CINÉMA MAISON

Détails accessoires, porte gobelets et configurations : Voir page Optima Cinéma maison en annexe.

Ancrage pour accessoires: \$90 ch.

Porte-Gobelets: En métal: \$65 ch. | Illuminé: \$65 ch. | \*Illuminé avec contrôle (1 ou 2 moteurs): \$100 ch.

\*Lumière DEL sous le siège : \$65/siège.

Description	L x P x H	Cuir						Tissu		
		10	20 Madras Softy	30 Hugo Fantasy Illusion Tucson Utah Vintage Wild Laredo Yukon	40 Diamond Elegance Princess Santiago Sensation Sunset Trina Victoria	50 Bull Cassiope Dublin	60 Caress Ultrasued	A	B COM	C alta
179 FAUTEUIL DOUBLE SANS BRAS ALLONGE-D	52x40x33/40	3300	3490	3690	3890	4115	4300	2575	2715	2840
186 CAUS. SANS BRAS ALLONGEE RANGEMENT-G	68x40x33/40	5165	5350	5590	5800	6025	6250	4090	4240	4415
187 CAUS. SANS BRAS ALLONGEE RANGEMENT-D	68x40x33/40	5165	5350	5590	5800	6025	6250	4090	4240	4415
188 FAUT. SANS BRAS ALLONGE RANGEMENT-G	45x40x33/40	3415	3625	3825	4040	4225	4425	2715	2800	2875
189 FAUT. SANS BRAS ALLONGE RANGEMENT-D	45x40x33/40	3415	3625	3825	4040	4225	4425	2715	2800	2875
190 PETIT RANGEMENT À ANGLE	13/22x36x24.5	1540	1600	1675	1750	1840	1900	1150	1200	1225
221 FAUT. DBL SANS BRAS ALLONGE RANGEMENT-G	52x40x33/40	3640	3840	4050	4240	4440	4650	2915	3050	3200
222 FAUT. DBL SANS BRAS ALLONGE RANGEMENT-D	52x40x33/40	3640	3840	4050	4240	4440	4650	2915	3050	3200
223 SOFA APP SANS BRAS ALLONGE RANGEMENT-G	82x40x33/40	5675	5975	6275	6575	6890	7175	4440	4665	4890
224 SOFA APP SANS BRAS ALLONGE RANGEMENT-D	82x40x33/40	5675	5975	6275	6575	6890	7175	4440	4665	4890
236 CHAISE LONGUE INCLINABLE BRAS GAUCHE	34x62x33/40	4565	4715	4865	5015	5165	5315	3765	3900	4040
237 CHAISE LONGUE INCLINABLE BRAS DROIT	34x62x33/40	4565	4715	4865	5015	5165	5315	3765	3900	4040
238 CHAISE LONGUE DBL INCLINABLE BRAS-G	41x62x33/40	4890	5100	5315	5525	5740	5950	4015	4200	4390
239 CHAISE LONGUE DBL INCLINABLE BRAS-D	41x62x33/40	4890	5100	5315	5525	5740	5950	4015	4200	4390
V51 PORTE VERRE A VIN	3.5 x 5.5 x 6.5	90	90	90	90	90	90	90	90	90
V52 TABLETTE PIVOTANTE EN PLASTIQUE	13 3/8 x 9 5/8	90	90	90	90	90	90	90	90	90



## MELBOURNE

- Appui-tête manuel sur tous les items (fixe sur centre rond).
- Fauteuil inclinable motorisé pleine jambe "à méc. \*protège-mur" (manuel n/d).
- Chaise longue inclinable motorisé (manuel n/d) avec appui-tête motorisé en option. Dégagement mural 8" et avant 5".
- Coussins de siège avec mousse modelée + 1" de mousse mémoire au-dessus; bras avec mousse mémoire.
- Couture: petit fil en tissu & gros fil plat en cuir.
- \*Exclus faut. 043 & 163: Dégagement mural 16".

Note: 2 inclinables séparés par un coin ne peuvent pas ouvrir en même temps. Aucuns inclinables à côté du Petit coin carré.

### OPTIONS

Motorisé sans fil (batterie): ajoutez \$350/mec.

\*Appui-tête motorisé: ajoutez \$350 ch. (\*N/D sur items fixes.)

Mousse: Extra ferme ajoutez \$40/siège.

Choix avec ou sans "insertion de bois" dans le bras. Si avec insertion, spécifiez couleur.

Choix de bras (LARGE ou PETIT de 6"): Pattes sur bras LARGE: LG103 en bois ou LG189 métal (noire ou chrome). PETIT Bras: LG08 en bois ou LG196 métal (noire ou chrome). Spécifiez couleur.

Profondeur d'assise: 20" ou \*22". \*Le 22" N/D sur faut. 043 & 163.

Faut. 043-163: avec base en bois (spécifiez couleur).

### Configurations CINÉMA MAISON

Détails accessoires, porte gobelets et configurations : Voir page Optima Cinéma maison en annexe.

Ancrage pour accessoires: \$90 ch.

Porte-Gobelets: En métal: \$65 ch. | Illuminé: \$65 ch. | \*Illuminé avec contrôle (1 ou 2 moteurs): \$100 ch.

\*Lumière DEL sous le siège : \$65/siège.

Description	L x P x H	Cuir						Tissu		
		10	20 Madras Softy	30 Hugo Fantasy Illusion Tucson Utah Vintage Wild Laredo Yukon	40 Diamond Elegance Princess Santiago Sensation Sunset Trina Victoria	50 Bull Cassiope Dublin	60 Caress Ultrasued	A	B COM	C alta
V53 TABLETTE PIVOTANTE EN BOIS	19 x 10	150	150	150	150	150	150	150	150	150
V54 PORTE TABLETTE	4.5 x 8 x 10	100	100	100	100	100	100	100	100	100
V55 LAMPE DEL	1.5x5x14 plié/bent	90	90	90	90	90	90	90	90	90
<b>CONFIGURATIONS</b>										
_A CONFIG (169-170)	82X40X40	8400	8780	9150	9530	9900	10300	6900	7280	7650
_B CONFIG (169-171-174)	113X62X40	11605	12115	12675	13220	13775	14315	9380	9890	10415
_C CONFIG (096-055-171-170)	115X115X40	17095	17880	18740	19555	20400	21220	13565	14230	14880
_D CONFIG (169-171-055-179)	115X96X40	14905	15620	16405	17145	17940	18680	11915	12505	13055
_J CONFIG (041-042)	68X40X40	7950	8300	8600	8900	9250	9550	6630	6800	7000
_K CONFIG (041-071-005)	92X62X40	10830	11280	11750	12165	12640	13080	8855	9215	9565
_L CONFIG (012-055-071-042)	102X102X40	16105	16870	17630	18390	19155	19905	12940	13465	13940
_M CONFIG (041-071-055-089)	102X89X40	14220	14970	15690	16400	17165	17905	11430	11865	12305



# MELBOURNE

**OPTIMA**  
Collection

**Jaymar**

Conçu et fabriqué fièrement au Canada  
Proudly designed and made in Canada

Nos produits sont fabriqués à la main et des variations mineures peuvent survenir

Our product is hand-made and minor variations can occur.

## SPECIFICATIONS

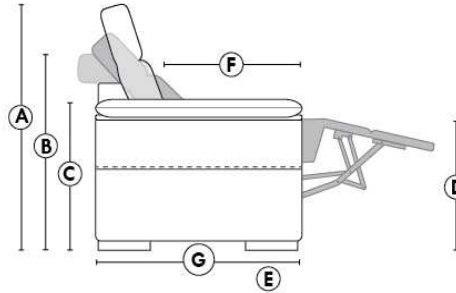

- Appui-tête levé Headrest up
- Appui-tête baissé Headrest down
- Complètement incliné Fully reclined

- A** Hauteur complète 40" Total Height
- B** Hauteur appui-tête baissé 33" Height headrest down
- C** Hauteur du bras 24,5" Arm Height
- D** Hauteur du siège 19,5" Seat height
- E** Profondeur inclinée 65" Depth fully reclined
- F** Profondeur d'assise 20" ou/ou 22" Seat depth
- G** Profondeur appui-tête monté 37,5" Depth with headrest up

## BRAS | ARMS

Option de bras:  
Bras Régulier Large 10" ou Petit bras 6"

Arm option  
Regular arm Large 10" or Small arm 6"

Contrôle de l'inclinaison situé à l'extérieur du bras  
Recliner control located on the outside of the arm.

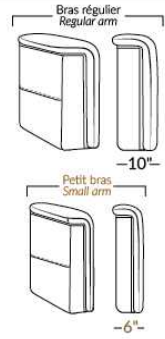

## FAUTEUIL BERÇANT PIVOTANT INCLINABLE SWIVEL ROCKING MOTION CHAIR

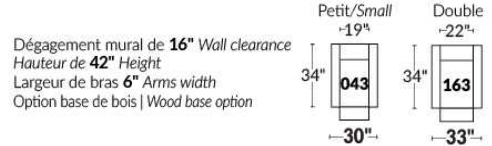

## SIÈGE 23" DE LARGE | 23" SEAT WIDTH

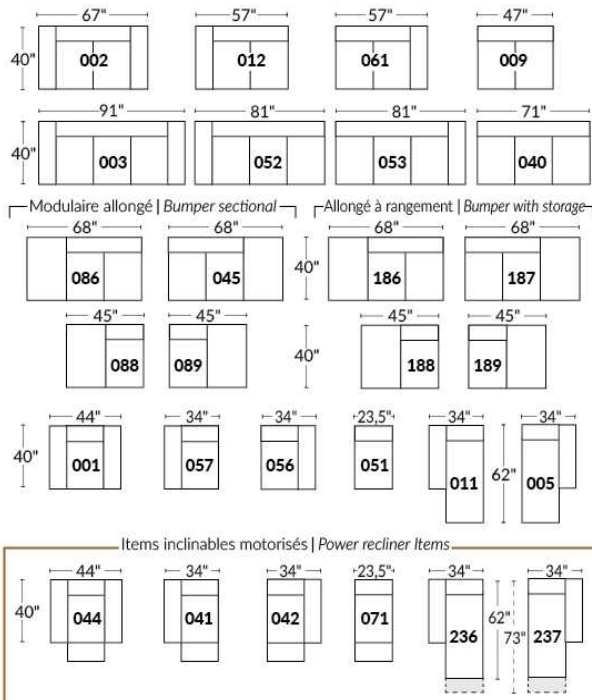

## SIÈGE 30" DE LARGE | 30" SEAT WIDTH

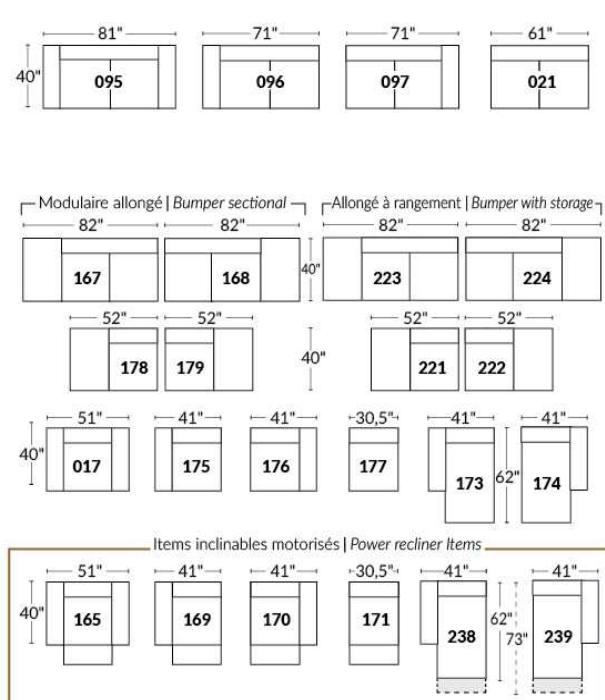

### Autres | Others

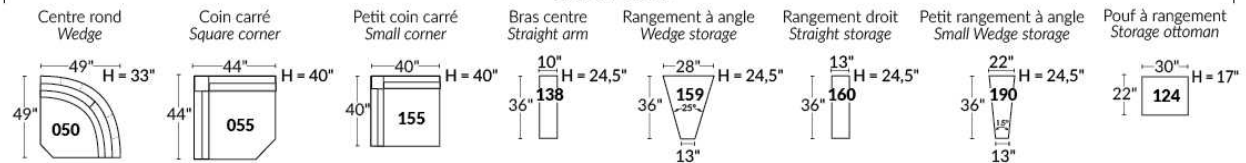

### EXEMPLE 23" EXAMPLE

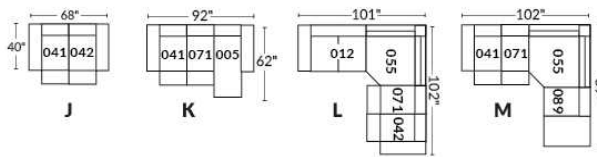

### EXEMPLE 30" EXAMPLE

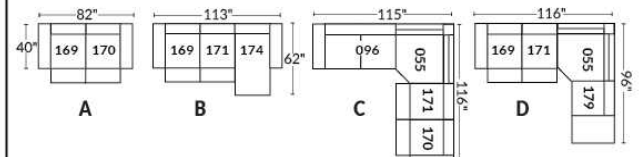

\*Disponibles sur certains modèles et SEULEMENT sur le BRAS LARGE.

### OPTIONS PORTE-GOBELETS

#### MÉTAL



Argent



Noir mat



Brun

#### ILLUMINÉ

1.



Porte-gobelet illuminé

2.



Porte-gobelet illuminé avec contrôle de l'inclinable, port USB & lumière DEL sous le siège

3.



Porte-gobelet illuminé avec contrôle double moteur, port USB & lumière DEL sous le siège

Nos porte-gobelets illuminés à un ou deux contrôles sont compatibles avec les lumières DEL sous le siège. Vous pouvez contrôler la lumière sur le porte-gobelet. Le porte-gobelet à 2 moteurs possède un contrôle remise à zéro (maison) pour remettre votre inclinable à la position de départ.

#### Lumière DEL sous le siège (en option)

Disponible seulement dans les configurations avec un minimum de 1 porte-gobelet illuminé à moteur qui contrôle l'ouverture et la fermeture de la lumière.

Pour les prix des options, voir la section description du modèle Optima.

**Veillez nous fournir un dessin de votre configuration qui indique le type de porte-gobelet et le positionnement.**

#### Porte-gobelets avec contrôle

Il faut spécifier la position de ceux-ci; bras droit ou bras gauche et quel inclinable ils vont contrôler. Si vous avez une rangée de fauteuils avec plusieurs porte-gobelets, le contrôle sera par défaut sur le bras gauche et sur le droit pour le dernier bras extérieur.

#### EXEMPLE A

041-169 : Contrôleur et porte-gobelet à gauche  
071-171 : boutons tactiles sur le côté du siège  
042-170 : Contrôleur et porte-gobelet à droite



#### EXEMPLE B

071-171 : Ces deux items peuvent être connectés à un porte-gobelet intelligent qui pourra contrôler l'inclinable.  
Il faut alors utiliser un de ces items: 138,159, 160 et 190

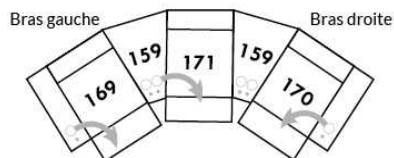

#### Informations sur les appui-têtes et boutons de contrôles des inclinables

##### AVEC porte-gobelet illuminés

Si vous prenez un item **stationnaire**, vous aurez par défaut le porte-gobelet N°1.  
Si vous prenez un **appui-tête manuel**, vous aurez le porte-gobelet N°2.  
Si vous prenez un **appui-tête électrique**, vous aurez par défaut le porte-gobelet N°3.

##### SANS porte-gobelet et avec un inclinable

Si vous prenez un item inclinable et un **appui-tête manuel**, il y aura un contrôle à boutons tactiles.  
Si vous prenez un item inclinable avec un **appui-tête électrique**, vous aurez un contrôleur à bouton poussoir double avec prise USB.  
Si c'est un **item sans bras** (071-171) il y aura alors les boutons tactiles.



Boutons tactiles



Boutons poussoirs

\*Disponibles sur certains modèles et SEULEMENT sur le BRAS LARGE.

### OPTIONS ACCESSOIRES

Ancrage pour accessoires



**V51**  
Porte verre à vin



**V52**  
Tablette pivotante en plastique



**V53**  
Tablette pivotante en bois  
(choix de 8 couleurs)



**V54**  
Porte tablette



**V55**  
Lampe DEL



Spécifiez sur quel bras (gauche ou droit) la tablette sera installée

Pour les prix des ancrages, voir la section description du modèle Optima et pour les accessoires vous référer à la fin de la liste de prix.

### Items 138-159-160-190 et bras large

Option ancrage et porte-gobelet \*Non disponible sur les petits bras\*.

Veillez spécifier sur quel bras vous voulez avoir les ancrages et les porte-gobelets.

NB: Item 138- 159-160-190 sont non finis sur les côtés, doivent être utilisés entre 2 sièges. Chaque item à rangement possède 2 prises USB et une prise électrique à l'intérieur du rangement.

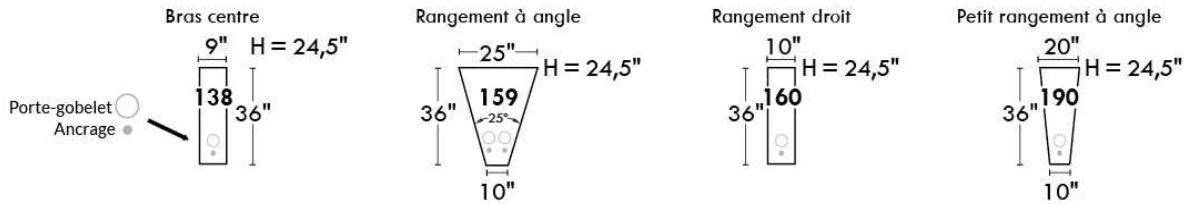

### SUGGESTIONS DE CONFIGURATIONS

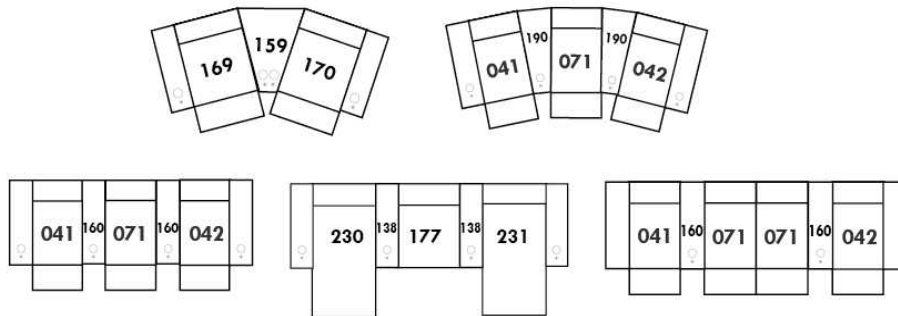



## MONACO

Caractéristiques: Modèle avec appui-tête ajustable manuel (2 sur coin carré). Couture: En tissu, petit fil & en cuir gros fil plat. Coussins de siège & bras avec mousse mémoire.

NOTE: 2 sièges inclinables SÉPARÉS par un COIN ou une TABLE ne peuvent pas ouvrir en même temps.

OPTIONS - Fournir DESSIN de votre config:

Patte: LG189 métal (noire ou chrome) ou LG187 bois (Spécifiez couleur).

Table (154): Spécifiez couleur du dessus de table en bois.

Fauteuils 043-163 : avec base en bois (spécifiez couleur).

Accessoires: Ancrage \$90 ch. | Porte verre à vin & Tablette pivotante (plastique) \$90 ch. | Tablette pivotante (bois) \$150 ch. | Porte tablette \$100 ch. & Lampe DEL \$90 ch.

\*\*INCLINABLE MANUEL N/D.\*\* Le mécanisme motorisé est inclus dans le prix des items inclinables. Pour le SANS FIL (batterie) ajoutez \$350/mécanisme.

Description	L x P x H	Cuir						Tissu		
		10	20 Madras Softy	30 Hugo Fantasy Illusion Tucson Utah Vintage Wild Laredo Yukon	40 Diamond Elegance Princess Santiago Sensation Sunset Trina Victoria	50 Bull Cassiope Dublin	60 Caress Ultrasued	A	B COM	C alta
001 FAUTEUIL	42x40x30/39	3615	3825	4090	4300	4525	4740	2690	2775	2865
002 CAUSEUSE	65x40x30/39	5325	5615	5950	6215	6500	6765	3925	4115	4290
003 SOFA	89x40x30/39	6540	6890	7250	7615	7965	8315	4865	5040	5265
005 CHAISE LONGUE BRAS DROIT	33x62x30/39	3415	3600	3775	3925	4115	4290	2515	2700	2815
009 CAUSEUSE SANS BRAS	47x40x30/39	3975	4150	4350	4475	4650	4865	2965	3140	3315
011 CHAISE LONGUE BRAS GAUCHE	33x62x30/39	3415	3600	3775	3925	4115	4290	2515	2700	2815
012 CAUSEUSE BRAS GAUCHE	56x40x30/39	4650	4915	5165	5340	5590	5800	3425	3615	3775
017 FAUTEUIL DOUBLE	49x40x30/39	3825	4090	4350	4575	4825	5040	2800	2925	3115
021 SOFA APPARTEMENT SANS BRAS	61x40x30/39	4465	4690	4950	5190	5390	5615	3365	3525	3765
040 SOFA SANS BRAS	71x40x30/39	5190	5400	5675	5950	6175	6400	3840	4090	4300
041 FAUTEUIL INCLINABLE BRAS-G	33x40x30/39	3675	3840	4000	4165	4325	4490	2890	3040	3190
042 FAUTEUIL INCLINABLE BRAS-D	33x40x30/39	3675	3840	4000	4165	4325	4490	2890	3040	3190
043 FAUTEUIL INCLINABLE BERÇANT PIVOTANT	30x34x42	4540	4765	4990	5215	5440	5665	3700	3800	3900
044 FAUTEUIL INCLINABLE	42x40x30/39	4350	4575	4800	5025	5250	5475	3390	3500	3615
045 CAUSEUSE SANS BRAS ALLONGEE DROIT	68x40x30/39	4665	4940	5200	5415	5675	5950	3475	3650	3815
051 FAUTEUIL SANS BRAS	23,5x40x30/39	2265	2375	2475	2625	2740	2840	1665	1800	1900
052 SOFA BRAS GAUCHE	80x40x30/39	5840	6125	6490	6765	7075	7375	4365	4575	4800
053 SOFA BRAS DROIT	80x 40x30/39	5840	6125	6490	6765	7075	7375	4365	4575	4800
055 COIN CARRE	44x44x30/39	4150	4375	4615	4865	5040	5265	3125	3240	3390
056 FAUTEUIL BRAS DROIT	33x40x30/39	2915	3115	3300	3450	3625	3790	2150	2265	2375
057 FAUTEUIL BRAS GAUCHE	33x40x30/39	2915	3115	3300	3450	3625	3790	2150	2265	2375





## MONACO

Caractéristiques: Modèle avec appui-tête ajustable manuel (2 sur coin carré). Couture: En tissu, petit fil & en cuir gros fil plat. Coussins de siège & bras avec mousse mémoire.

NOTE: 2 sièges inclinables SÉPARÉS par un COIN ou une TABLE ne peuvent pas ouvrir en même temps.

OPTIONS - Fournir DESSIN de votre config:

Patte: LG189 métal (noire ou chrome) ou LG187 bois (Spécifiez couleur).

Table (154): Spécifiez couleur du dessus de table en bois.

Fauteuils 043-163 : avec base en bois (spécifiez couleur).

Accessoires: Ancrage \$90 ch. | Porte verre à vin & Tablette pivotante (plastique) \$90 ch. | Tablette pivotante (bois) \$150 ch. | Porte tablette \$100 ch. & Lampe DEL \$90 ch.

\*\*INCLINABLE MANUEL N/D.\*\* Le mécanisme motorisé est inclus dans le prix des items inclinables. Pour le SANS FIL (batterie) ajoutez \$350/mécanisme.

Description	L x P x H	Cuir						Tissu		
		10	20 Madras Softy	30 Hugo Fantasy Illusion Tucson Utah Vintage Wild Laredo Yukon	40 Diamond Elegance Princess Santiago Sensation Sunset Trina Victoria	50 Bull Cassiope Dublin	60 Caress Ultrasued	A	B COM	C alta
061 CAUSEUSE BRAS DROIT	56x40x30/39	4650	4915	5165	5340	5590	5800	3425	3615	3775
071 FAUTEUIL INCLINABLE SANS BRAS	23,5x40x/30/39	2990	3115	3240	3365	3490	3615	2400	2550	2700
086 CAUSEUSE SANS BRAS ALLONGEE GAUCHE	68x40x30/39	4665	4940	5200	5415	5675	5950	3475	3650	3815
088 FAUTEUIL SANS BRAS ALLONGE GAUCHE	45x40x/30/39	2925	3140	3365	3515	3740	3900	2215	2350	2425
089 FAUTEUIL SANS BRAS ALLONGE DROIT	45x40x30/39	2925	3140	3365	3515	3740	3900	2215	2350	2425
095 SOFA APPARTEMENT	79x40x30/39	5840	6190	6550	6890	7190	7515	4350	4550	4740
096 SOFA APPARTEMENT BRAS GAUCHE	70x40x30/39	5190	5490	5740	6025	6300	6600	3825	4040	4240
097 SOFA APPARTEMENT BRAS DROIT	70x40x30/39	5190	5490	5740	6025	6300	6600	3825	4040	4240
124 POUF AVEC RANGEMENT	30x22x17	1500	1565	1640	1740	1825	1890	1275	1300	1340
154 TABLE REMBOURRÉE ANGULAIRE	7/34x33.5x19	1290	1350	1475	1540	1600	1665	1090	1125	1150
163 FAUT. DBL INCL. BERCANT PIVOTANT	33 x 34 x 42	4640	4915	5190	5465	5740	6015	3715	3815	3915
165 FAUTEUIL DOUBLE INCLINABLE	49x40x30/39	4565	4790	5015	5240	5465	5690	3540	3715	3890
167 SOFA APP. SANS BRAS ALLONGE GAUCHE	82x40x30/39	5200	5525	5800	6100	6400	6700	3850	4090	4290
168 SOFA APP. SANS BRAS ALLONGE DROIT	82x40x30/39	5200	5525	5800	6100	6400	6700	3850	4090	4290
169 FAUTEUIL DOUBLE INCLINABLE BRAS GAUCHE	40x40x30/39	3865	4090	4315	4540	4765	4990	3075	3200	3325
170 FAUTEUIL DOUBLE INCLINABLE BRAS DROIT	40x40x30/39	3865	4090	4315	4540	4765	4990	3075	3200	3325
171 FAUTEUIL DOUBLE INCLINABLE SANS BRAS	30,5x40x30/39	3200	3350	3500	3650	3800	3950	2550	2700	2850
173 CHAISE LONGUE DOUBLE BRAS GAUCHE	40x62x30/39	3750	3950	4215	4425	4640	4890	2775	2925	3140
174 CHAISE LONGUE DOUBLE BRAS DROIT	40x62x30/39	3750	3950	4215	4425	4640	4890	2775	2925	3140
175 FAUTEUIL DOUBLE BRAS GAUCHE	40x40x30/39	3140	3325	3515	3740	3900	4100	2350	2465	2640
176 FAUTEUIL DOUBLE BRAS DROIT	40x40x30/39	3140	3325	3515	3740	3900	4100	2350	2465	2640
177 FAUTEUIL DOUBLE SANS BRAS	30,5x40x30/39	2450	2625	2790	2915	3100	3225	1840	1975	2100



## MONACO

Caractéristiques: Modèle avec appui-tête ajustable manuel (2 sur coin carré). Couture: En tissu, petit fil & en cuir gros fil plat. Coussins de siège & bras avec mousse mémoire.

NOTE: 2 sièges inclinables SÉPARÉS par un COIN ou une TABLE ne peuvent pas ouvrir en même temps.

OPTIONS - Fournir DESSIN de votre config:

Patte: LG189 métal (noire ou chrome) ou LG187 bois (Spécifiez couleur).

Table (154): Spécifiez couleur du dessus de table en bois.

Fauteuils 043-163 : avec base en bois (spécifiez couleur).

Accessoires: Ancre \$90 ch. | Porte verre à vin & Tablette pivotante (plastique) \$90 ch. | Tablette pivotante (bois) \$150 ch. | Porte tablette \$100 ch. & Lampe DEL \$90 ch.

\*\*INCLINABLE MANUEL N/D.\*\* Le mécanisme motorisé est inclus dans le prix des items inclinables. Pour le SANS FIL (batterie) ajoutez \$350/mécanisme.

Description	L x P x H	Cuir						Tissu		
		10	20 Madras Softy	30 Hugo Fantasy Illusion Tucson Utah Vintage Wild Laredo Yukon	40 Diamond Elegance Princess Santiago Sensation Sunset Trina Victoria	50 Bull Cassiope Dublin	60 Caress Ultrasued	A	B COM	C alta
178 FAUTEUIL DOUBLE SANS BRAS ALLONGE-G	52x40x30/39	3175	3390	3615	3815	4015	4225	2390	2540	2715
179 FAUTEUIL DOUBLE SANS BRAS ALLONGE-D	52x40x30/39	3175	3390	3615	3815	4015	4225	2390	2540	2715
<b>CONFIGURATIONS</b>										
A CONFIG (169-170)	80X40X30/39	7730	8180	8630	9080	9530	9980	6150	6400	6650
B CONFIG (169-171-174)	111X62X30/39	10815	11390	12030	12615	13205	13830	8400	8825	9315
C CONFIG (096-055-171-170)	114X115X30/39	16405	17305	18170	19080	19905	20805	12575	13180	13805
D CONFIG (169-171-055-179)	115X96X30/39	14390	15205	16045	16870	17620	18430	11140	11680	12280
J CONFIG (041-042)	66X40X30/39	7350	7680	8000	8330	8650	8980	5780	6080	6380
K CONFIG (041-071-005)	90X62X30/39	10080	10555	11015	11455	11930	12395	7805	8290	8705
L CONFIG (012-055-071-042)	100X101X30/39	15465	16245	17020	17735	18445	19170	11840	12445	13055
M CONFIG (041-071-055-089)	101X89X30/39	13740	14470	15220	15910	16595	17270	10630	11180	11705

# SPECIFICATIONS



## MONACO

LINEA 30 Collection



Conçu et fabriqué fièrement au Canada  
Proudly designed and made in Canada

Nos produits sont fabriqués à la main et des variations mineures peuvent survenir

Our product is hand-made and minor variations can occur.

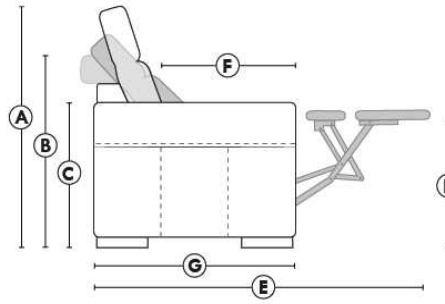

- Appui-tête levé / Headrest up
- Appui-tête baissé / Headrest down
- Complètement incliné / Fully reclined

- A** Hauteur complète 39" Total Height
- B** Hauteur appui-tête baissé 30" Height headrest down
- C** Hauteur du bras 24" Arm Height
- D** Hauteur du siège 19,5" Seat height
- E** Profondeur inclinée 63" Depth fully reclined
- F** Profondeur d'assise 20" Seat depth
- G** Profondeur appui-tête monté 37,5" Depth with headrest up

### BRAS | ARMS

Contrôle de l'inclinaison situé à l'intérieur du bras  
Recliner control located on the inside of the arm.

Option d'accessoires disponible  
Accessories option, available

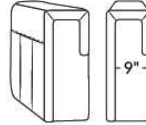

### FAUTEUIL BERÇANT PIVOTANT INCLINABLE SWIVEL ROCKING MOTION CHAIR

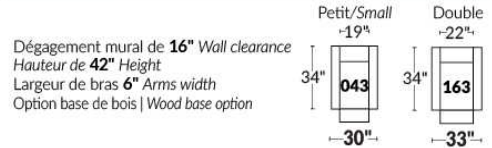

### SIÈGE 23" DE LARGE | 23" SEAT WIDTH

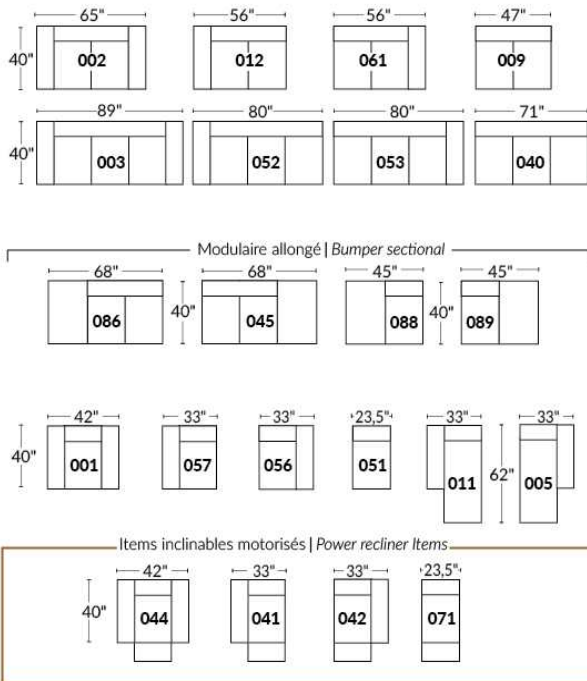

### SIÈGE 30" DE LARGE | 30" SEAT WIDTH

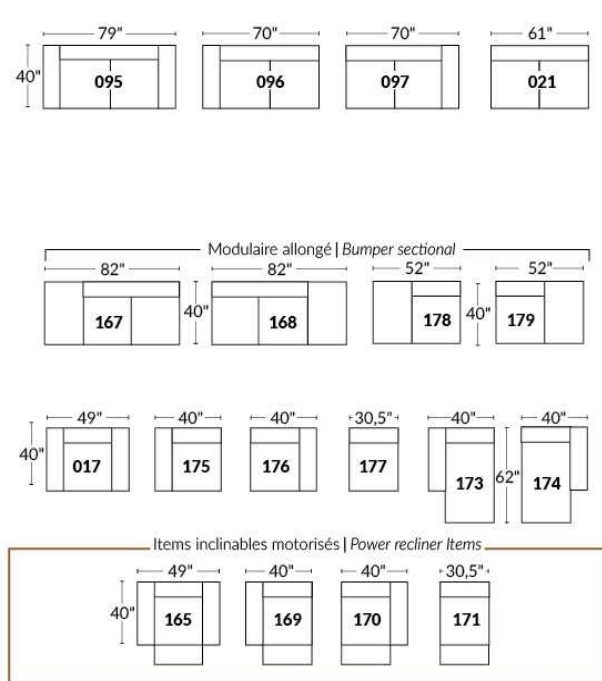

### Autres | Others

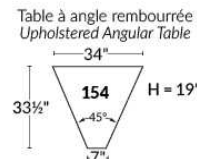
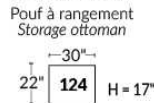
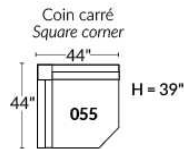

### EXEMPLE 23" EXAMPLE

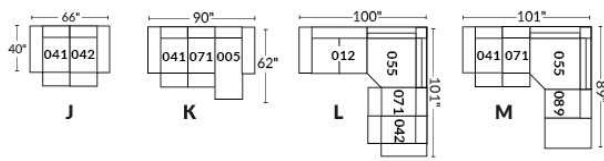

### EXEMPLE 30" EXAMPLE

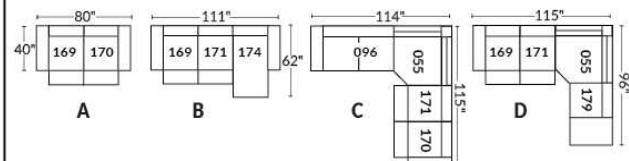





## MONTE-CARLO

Modèle avec appui-tête ajustable manuel inclus (2 sur coin carré). Couture: en tissu petit fil et en cuir gros fil plat. Coussins de siège et bras avec mousse mémoire. Porte-gobelet N/D avec ce modèle.

NOTE: 2 sièges inclinables SÉPARÉS par un COIN ou une TABLE ne peuvent pas ouvrir en même temps.

OPTIONS - Fournir DESSIN de votre config.:  
Patte: LG64 métal ou LG08 en bois (spécifiez couleur).  
Table (154): Spécifiez couleur du dessus de table en bois.  
Fauteuils 043-163: avec base en bois (spécifiez couleur).

\*\*INCLINABLE MANUEL N/D.\*\* Le mécanisme motorisé est inclus dans le prix des items inclinables. Pour le SANS FIL (batterie) ajoutez \$350/mécanisme.

Description	L x P x H	Cuir						Tissu		
		10	20 Madras Softy	30 Hugo Fantasy Illusion Tucson Utah Vintage Wild Laredo Yukon	40 Diamond Elegance Princess Santiago Sensation Sunset Trina Victoria	50 Bull Cassiope Dublin	60 Caress Ultrasued	A	B COM	C alta
001 FAUTEUIL	36x40x30/39	3450	3675	3915	4150	4375	4600	2475	2625	2740
002 CAUSEUSE	59x40x30/39	5200	5500	5765	6040	6325	6615	3790	3950	4140
003 SOFA	83x40x30/39	6350	6725	7100	7440	7815	8165	4650	4915	5140
005 CHAISE LONGUE BRAS DROIT	30x62x30/39	3365	3500	3700	3850	4040	4215	2425	2590	2765
009 CAUSEUSE SANS BRAS	47x40x30/39	3975	4150	4350	4475	4650	4865	2965	3140	3315
011 CHAISE LONGUE BRAS GAUCHE	30x62x30/39	3365	3500	3700	3850	4040	4215	2425	2590	2765
012 CAUSEUSE BRAS GAUCHE	53x40x30/39	4575	4800	5025	5250	5525	5715	3375	3515	3700
017 FAUTEUIL DOUBLE	43x40x30/39	3675	3915	4175	4425	4650	4925	2690	2800	2925
021 SOFA APPARTEMENT SANS BRAS	61x40x30/39	4465	4690	4950	5190	5390	5615	3365	3525	3765
040 SOFA SANS BRAS	71x40x30/39	5190	5400	5675	5950	6175	6400	3840	4090	4300
041 FAUTEUIL INCLINABLE BRAS-G	30x40x30/39	3590	3765	3940	4115	4290	4465	2800	2925	3050
042 FAUTEUIL INCLINABLE BRAS-D	30x40x30/39	3590	3765	3940	4115	4290	4465	2800	2925	3050
043 FAUTEUIL INCLINABLE BERÇANT PIVOTANT	30 x 34 x 42	4540	4765	4990	5215	5440	5665	3700	3800	3900
044 FAUTEUIL INCLINABLE	36x40x30/39	4190	4440	4690	4940	5190	5440	3225	3350	3475
045 CAUSEUSE SANS BRAS ALLONGEE DROIT	68x40x30/39	4665	4940	5200	5415	5675	5950	3475	3650	3815
051 FAUTEUIL SANS BRAS	23,5x40x30/39	2265	2375	2475	2625	2740	2840	1665	1800	1900
052 SOFA BRAS GAUCHE	77x40x30/39	5765	6075	6390	6665	6990	7275	4290	4475	4725
053 SOFA BRAS DROIT	77x40x30/39	5765	6075	6390	6665	6990	7275	4290	4475	4725
055 COIN CARRE	44x44x30/39	4150	4375	4615	4865	5040	5265	3125	3240	3390
056 FAUTEUIL BRAS DROIT	30x40x30/39	2850	3025	3215	3390	3525	3740	2090	2190	2300
057 FAUTEUIL BRAS GAUCHE	30x40x30/39	2850	3025	3215	3390	3525	3740	2090	2190	2300
061 CAUSEUSE BRAS DROIT	53x40x30/39	4575	4800	5025	5250	5525	5715	3375	3515	3700



## MONTE-CARLO

Modèle avec appui-tête ajustable manuel inclus (2 sur coin carré). Couture: en tissu petit fil et en cuir gros fil plat. Coussins de siège et bras avec mousse mémoire. Porte-gobelet N/D avec ce modèle.

NOTE: 2 sièges inclinables SÉPARÉS par un COIN ou une TABLE ne peuvent pas ouvrir en même temps.

OPTIONS - Fournir DESSIN de votre config.:  
Patte: LG64 métal ou LG08 en bois (spécifiez couleur).  
Table (154): Spécifiez couleur du dessus de table en bois.  
Fauteuils 043-163: avec base en bois (spécifiez couleur).

\*\*INCLINABLE MANUEL N/D.\*\* Le mécanisme motorisé est inclus dans le prix des items inclinables. Pour le SANS FIL (batterie) ajoutez \$350/mécanisme.

Description	L x P x H	Cuir						Tissu		
		10	20 Madras Softy	30 Hugo Fantasy Illusion Tucson Utah Vintage Wild Laredo Yukon	40 Diamond Elegance Princess Santiago Sensation Sunset Trina Victoria	50 Bull Cassiope Dublin	60 Caress Ultrasued	A	B COM	C alta
071 FAUTEUIL INCLINABLE SANS BRAS	23,5x40x30/39	2990	3115	3240	3365	3490	3615	2400	2550	2700
086 CAUSEUSE SANS BRAS ALLONGEE GAUCHE	68x40x30/39	4665	4940	5200	5415	5675	5950	3475	3650	3815
088 FAUTEUIL SANS BRAS ALLONGE GAUCHE	45x40x30/39	2925	3140	3365	3515	3740	3900	2215	2350	2425
089 FAUTEUIL SANS BRAS ALLONGE DROIT	45x40x30/39	2925	3140	3365	3515	3740	3900	2215	2350	2425
095 SOFA APPARTEMENT	73x40x30/39	5700	6025	6390	6725	7075	7400	4175	4390	4600
096 SOFA APPARTEMENT BRAS GAUCHE	67x40x30/39	5050	5340	5665	5965	6240	6515	3765	3950	4165
097 SOFA APPARTEMENT BRAS DROIT	67x40x30/39	5050	5340	5665	5965	6240	6515	3765	3950	4165
124 POUF AVEC RANGEMENT	30x22x17	1500	1565	1640	1740	1825	1890	1275	1300	1340
154 TABLE REMBOURRÉE ANGULAIRE	7/34x33.5x19	1290	1350	1475	1540	1600	1665	1090	1125	1150
163 FAUT. DBL INCL. BERCANT PIVOTANT	33 x 34 x 42	4640	4915	5190	5465	5740	6015	3715	3815	3915
165 FAUTEUIL DOUBLE INCLINABLE	43x40x30/39	4390	4640	4890	5140	5390	5640	3390	3540	3690
167 SOFA APP. SANS BRAS ALLONGE GAUCHE	82x40x30/39	5200	5525	5800	6100	6400	6700	3850	4090	4290
168 SOFA APP. SANS BRAS ALLONGE DROIT	82x40x30/39	5200	5525	5800	6100	6400	6700	3850	4090	4290
169 FAUTEUIL DOUBLE INCLINABLE BRAS GAUCHE	37x40x30/39	3800	4000	4200	4400	4600	4800	2990	3140	3290
170 FAUTEUIL DOUBLE INCLINABLE BRAS DROIT	37x40x30/39	3800	4000	4200	4400	4600	4800	2990	3140	3290
171 FAUTEUIL DOUBLE INCLINABLE SANS BRAS	30,5x40x30/39	3200	3350	3500	3650	3800	3950	2550	2700	2850
173 CHAISE LONGUE DOUBLE BRAS GAUCHE	37x62x30/39	3665	3875	4140	4365	4575	4800	2715	2865	3065
174 CHAISE LONGUE DOUBLE BRAS DROIT	37x62x30/39	3665	3875	4140	4365	4575	4800	2715	2865	3065
175 FAUTEUIL DOUBLE BRAS GAUCHE	37x40x30/39	3065	3240	3450	3650	3825	4015	2265	2400	2565
176 FAUTEUIL DOUBLE BRAS DROIT	37x40x30/39	3065	3240	3450	3650	3825	4015	2265	2400	2565
177 FAUTEUIL DOUBLE SANS BRAS	30,5x40x30/39	2450	2625	2790	2915	3100	3225	1840	1975	2100
178 FAUTEUIL DOUBLE SANS BRAS ALLONGE-G	52x40x30/39	3175	3390	3615	3815	4015	4225	2390	2540	2715
179 FAUTEUIL DOUBLE SANS BRAS ALLONGE-D	52x40x30/39	3175	3390	3615	3815	4015	4225	2390	2540	2715

## Liste de prix CDN

### MONTE-CARLO

Description	L x P x H	Cuir						Tissu		
		10	20 Madras Softy	30 Hugo Fantasy Illusion Tucson Utah Vintage Wild Laredo Yukon	40 Diamond Elegance Princess Santiago Sensation Sunset Trina Victoria	50 Bull Cassiope Dublin	60 Caress Ultrasued	A	B COM	C alta
<b>CONFIGURATIONS</b>										
A CONFIG (169-170)	74X40X30/39	7600	8000	8400	8800	9200	9600	5980	6280	6580
B CONFIG (169-171-174)	105X62X30/39	10665	11225	11840	12415	12975	13550	8255	8705	9205
C CONFIG (096-055-171-170)	111X112X30/39	16200	17065	17980	18880	19680	20530	12430	13030	13695
D CONFIG (169-171-055-179)	112X96X30/39	14325	15115	15930	16730	17455	18240	11055	11620	12245
J CONFIG (041-042)	60X40X30/39	7180	7530	7880	8230	8580	8930	5600	5850	6100
K CONFIG (041-071-005)	84X62X30/39	9945	10380	10880	11330	11820	12295	7625	8065	8515
L CONFIG (012-055-071-042)	97X98X30/39	15305	16055	16820	17595	18345	19060	11700	12230	12840
M CONFIG (041-071-055-089)	98X89X30/39	13655	14395	15160	15860	16560	17245	10540	11065	11565

# SPECIFICATIONS



## MONTE-CARLO

LINEA 30 Collection



Conçu et fabriqué fièrement au Canada  
Proudly designed and made in Canada

Nos produits sont fabriqués à la main et des variations mineures peuvent survenir

Our product is hand-made and minor variations can occur.

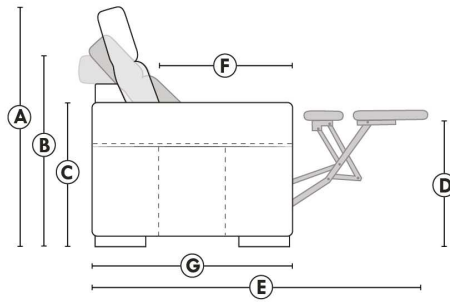

- Appui-tête levé / Headrest up
- Appui-tête baissé / Headrest down
- Complètement incliné / Fully reclined

- A** Hauteur complète 39" Total Height
- B** Hauteur appui-tête baissé 30" Height headrest down
- C** Hauteur du bras 24" Arm Height
- D** Hauteur du siège 19,5" Seat height
- E** Profondeur inclinée 63" Depth fully reclined
- F** Profondeur d'assise 20" Seat depth
- G** Profondeur appui-tête monté 37,5" Depth with headrest up

### BRAS | ARMS

Contrôleur de l'inclinaison situé à l'intérieur du bras  
Recliner control located on the inside of the arm.

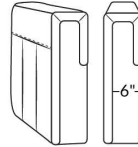

### FAUTEUIL BERÇANT PIVOTANT INCLINABLE SWIVEL ROCKING MOTION CHAIR

Dégagement mural de 16" Wall clearance  
Hauteur de 42" Height  
Largeur de bras 6" Arms width  
Option base de bois | Wood base option

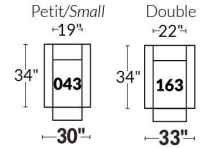

### SIÈGE 23" DE LARGE | 23" SEAT WIDTH

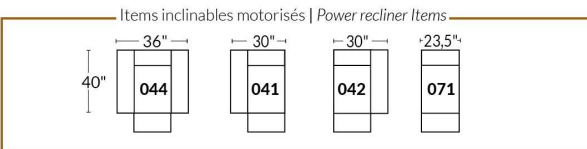
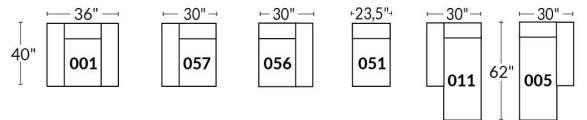
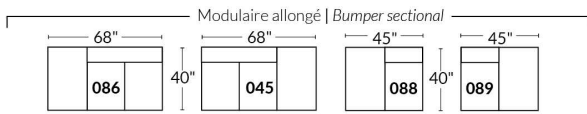
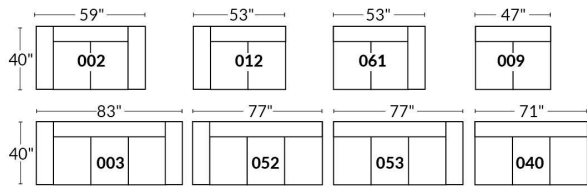

### SIÈGE 30" DE LARGE | 30" SEAT WIDTH

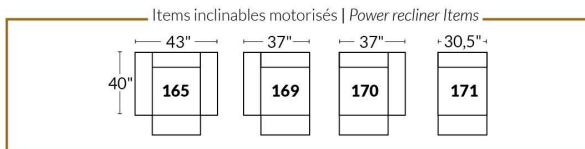
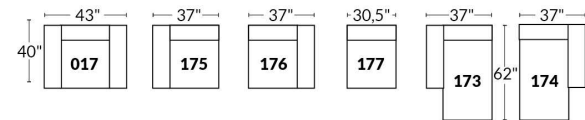
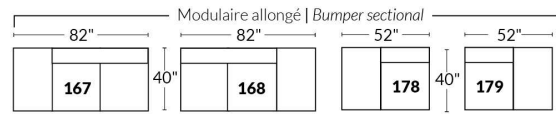
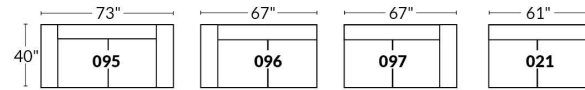

### Autres | Others

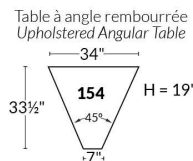
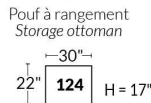
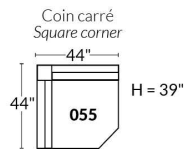

### EXEMPLE 23" EXAMPLE

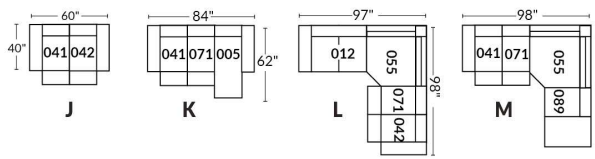

### EXEMPLE 30" EXAMPLE

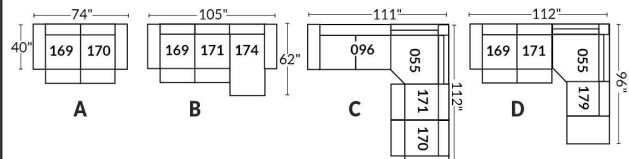

## MONTEREY

- Appui-tête ajustable manuel sur tous les items (fixe sur centre rond).
- Fauteuil inclinable motorisé pleine jambe "à méc. \*protège-mur" (manuel n/d).
- Chaise longue inclinable motorisé (manuel n/d) avec appui-tête motorisé en option. Dégagement mural 8" et avant 5".
- Coussins de siège avec mousse modelée + 1" de mousse mémoire au-dessus; bras avec mousse mémoire.
- Couture: petit fil en tissu et gros fil plat en cuir.
- \*Exclus faut. 043 & 163 : Dégagement mural 16".

Faut. 043 & 163: bras seront SANS insert de MÉTAL.

Note: 2 inclinables séparés par un coin ne peuvent pas ouvrir en même temps. Aucuns inclinables à côté de l'item #155.

### OPTIONS

Motorisé sans fil (avec batterie): ajoutez \$350/mec.

\*Appui-tête motorisé: ajoutez \$350 ch. (\*N/D sur items fixes.)

Mousse: Extra ferme ajoutez \$40/siège.

Choix de bras (LARGE ou PETIT de 6.5"): Patte sur bras LARGE: LG187 bois ou Métal: LG189 cyl (noire ou chrome) ou LG64 (carré). PETIT

Bras: LG08 bois ou Métal: LG196 cyl. (noire ou chrome) ou LG64 (carré). Spécifiez couleur.

Profondeur d'assise: 20" ou \*22". \*Le 22" N/D sur faut. 043 & 163.

Faut. 043-163: base en bois (spécifiez couleur).

### Configurations CINÉMA MAISON

Détails accessoires, porte gobelets et configurations : Voir page Optima Cinéma maison en annexe.

Ancrage pour accessoires: \$90 ch.

Porte-Gobelets: En métal: \$65 ch. | Illuminé: \$65 ch. | \*Illuminé avec contrôle (1 ou 2 moteurs): \$100 ch.

\*Lumière DEL sous le siège : \$65/siège.

Description	L x P x H	Cuir						Tissu		
		10	20 Madras Softy	30 Hugo Fantasy Illusion Tucson Utah Vintage Wild Laredo Yukon	40 Diamond Elegance Princess Santiago Utah Sensation Sunset Trina Victoria	50 Bull Cassiope Dublin	60 Caress Ultrasued	A	B COM	C alta
001 FAUTEUIL	43x40x33/40	4040	4250	4475	4725	4950	5190	3215	3315	3390
002 CAUSEUSE	66x40x33/40	5765	6040	6315	6590	6850	7140	4550	4725	4900
003 SOFA	90x40x33/40	6965	7315	7675	8040	8415	8765	5500	5715	5940
005 CHAISE LONGUE BRAS DROIT	34x62x33/40	3765	3915	4100	4240	4400	4565	2965	3100	3225
009 CAUSEUSE SANS BRAS	47x40x33/40	4050	4215	4390	4565	4740	4915	3125	3315	3475
011 CHAISE LONGUE BRAS GAUCHE	34x62x33/40	3765	3915	4100	4240	4400	4565	2965	3100	3225
012 CAUSEUSE BRAS GAUCHE	57x40x33/40	4950	5190	5415	5665	5865	6100	3875	4050	4200
017 FAUTEUIL DOUBLE	50x40x33/40	4225	4465	4725	4975	5215	5475	3350	3490	3640
021 SOFA APPARTEMENT SANS BRAS	61x40x33/40	4565	4800	5050	5290	5550	5790	3500	3700	3900
040 SOFA SANS BRAS	71x40x33/40	5225	5500	5750	6015	6275	6540	4090	4300	4525
041 FAUTEUIL INCLINABLE BRAS-G	34x40x33/40	3975	4150	4300	4450	4625	4775	3315	3400	3500
042 FAUTEUIL INCLINABLE BRAS-D	34x40x33/40	3975	4150	4300	4450	4625	4775	3315	3400	3500
043 FAUTEUIL INCLINABLE BERÇANT PIVOTANT	32x34x42	4725	4990	5240	5515	5765	6025	3875	3975	4100
044 FAUTEUIL INCLINABLE	43x40x33/40	4800	5015	5215	5415	5615	5815	3975	4090	4165
045 CAUSEUSE SANS BRAS ALLONGEE DROIT	68x40x33/40	4800	5025	5240	5475	5690	5875	3740	3890	4075
050 CENTRE ROND	49x49x33	3515	3750	3975	4215	4440	4675	2540	2675	2800

## MONTEREY

- Appui-tête ajustable manuel sur tous les items (fixe sur centre rond).
- Fauteuil inclinable motorisé pleine jambe "à méc. \*protège-mur" (manuel n/d).
- Chaise longue inclinable motorisé (manuel n/d) avec appui-tête motorisé en option. Dégagement mural 8" et avant 5".
- Coussins de siège avec mousse modelée + 1" de mousse mémoire au-dessus; bras avec mousse mémoire.
- Couture: petit fil en tissu et gros fil plat en cuir.
- \*Exclus faut. 043 & 163 : Dégagement mural 16".

Faut. 043 & 163: bras seront SANS insert de MÉTAL.

Note: 2 inclinables séparés par un coin ne peuvent pas ouvrir en même temps. Aucuns inclinables à côté de l'item #155.

### OPTIONS

Motorisé sans fil (avec batterie): ajoutez \$350/mec.

\*Appui-tête motorisé: ajoutez \$350 ch. (\*N/D sur items fixes.)

Mousse: Extra ferme ajoutez \$40/siège.

Choix de bras (LARGE ou PETIT de 6.5"): Patte sur bras LARGE: LG187 bois ou Métal: LG189 cyl (noire ou chrome) ou LG64 (carré). PETIT

Bras: LG08 bois ou Métal: LG196 cyl. (noire ou chrome) ou LG64 (carré). Spécifiez couleur.

Profondeur d'assise: 20" ou \*22". \*Le 22" N/D sur faut. 043 & 163.

Faut. 043-163: base en bois (spécifiez couleur).

### Configurations CINÉMA MAISON

Détails accessoires, porte gobelets et configurations : Voir page Optima Cinéma maison en annexe.

Ancrage pour accessoires: \$90 ch.

Porte-Gobelets: En métal: \$65 ch. | Illuminé: \$65 ch. | \*Illuminé avec contrôle (1 ou 2 moteurs): \$100 ch.

\*Lumière DEL sous le siège : \$65/siège.

Description	L x P x H	Cuir						Tissu		
		10	20 Madras Softy	30 Hugo Fantasy Illusion Tucson Utah Vintage Wild Laredo Yukon	40 Diamond Elegance Princess Santiago Sensation Sunset Trina Victoria	50 Bull Cassiope Dublin	60 Caress Ultrasued	A	B COM	C alta
051 FAUTEUIL SANS BRAS	23,5x40x33/40	2315	2425	2550	2675	2790	2900	1775	1900	2015
052 SOFA BRAS GAUCHE	81x40x33/40	6125	6440	6715	7015	7290	7590	4800	5025	5240
053 SOFA BRAS DROIT	81x40x33/40	6125	6440	6715	7015	7290	7590	4800	5025	5240
055 COIN CARRE	44x44x33/40	4090	4315	4565	4800	5050	5290	3175	3300	3400
056 FAUTEUIL BRAS DROIT	34x40x33/40	3225	3375	3515	3665	3815	3940	2515	2650	2765
057 FAUTEUIL BRAS GAUCHE	34x40x33/40	3225	3375	3515	3665	3815	3940	2515	2650	2765
061 CAUSEUSE BRAS DROIT	57x40x33/40	4950	5190	5415	5665	5865	6100	3875	4050	4200
071 FAUTEUIL INCLINABLE SANS BRAS	23,5x40x33/40	3090	3215	3350	3475	3615	3740	2575	2715	2840
086 CAUSEUSE SANS BRAS ALLONGEE GAUCHE	68x40x33/40	4800	5025	5240	5475	5690	5875	3740	3890	4075
088 FAUTEUIL SANS BRAS ALLONGE GAUCHE	45x40x33/40	3065	3290	3475	3675	3875	4100	2365	2450	2565
089 FAUTEUIL SANS BRAS ALLONGE DROIT	45x40x33/40	3065	3290	3475	3675	3875	4100	2365	2450	2565
095 SOFA APPARTEMENT	80x40x33/40	6275	6615	6975	7315	7665	8015	4925	5150	5340
096 SOFA APPARTEMENT BRAS GAUCHE	71x40x33/40	5490	5750	6025	6300	6575	6840	4225	4440	4665
097 SOFA APPARTEMENT BRAS DROIT	71x40x33/40	5490	5750	6025	6300	6575	6840	4225	4440	4665
124 POUF AVEC RANGEMENT	30x22x17	1590	1640	1715	1765	1840	1890	1365	1415	1475
138 BRAS CENTRE	9.5x36x24	890	975	1050	1125	1215	1290	740	775	815

## MONTEREY

- Appui-tête ajustable manuel sur tous les items (fixe sur centre rond).
- Fauteuil inclinable motorisé pleine jambe "à méc. \*protège-mur" (manuel n/d).
- Chaise longue inclinable motorisé (manuel n/d) avec appui-tête motorisé en option. Dégagement mural 8" et avant 5".
- Coussins de siège avec mousse modelée + 1" de mousse mémoire au-dessus; bras avec mousse mémoire.
- Couture: petit fil en tissu et gros fil plat en cuir.
- \*Exclus faut. 043 & 163 : Dégagement mural 16".

Faut. 043 & 163: bras seront SANS insert de MÉTAL.

Note: 2 inclinables séparés par un coin ne peuvent pas ouvrir en même temps. Aucuns inclinables à côté de l'item #155.

### OPTIONS

Motorisé sans fil (avec batterie): ajoutez \$350/mec.

\*Appui-tête motorisé: ajoutez \$350 ch. (\*N/D sur items fixes.)

Mousse: Extra ferme ajoutez \$40/siège.

Choix de bras (LARGE ou PETIT de 6.5"): Patte sur bras LARGE: LG187 bois ou Métal: LG189 cyl (noire ou chrome) ou LG64 (carré). PETIT

Bras: LG08 bois ou Métal: LG196 cyl. (noire ou chrome) ou LG64 (carré). Spécifiez couleur.

Profondeur d'assise: 20" ou \*22". \*Le 22" N/D sur faut. 043 & 163.

Faut. 043-163: base en bois (spécifiez couleur).

### Configurations CINÉMA MAISON

Détails accessoires, porte gobelets et configurations : Voir page Optima Cinéma maison en annexe.

Ancrage pour accessoires: \$90 ch.

Porte-Gobelets: En métal: \$65 ch. | Illuminé: \$65 ch. | \*Illuminé avec contrôle (1 ou 2 moteurs): \$100 ch.

\*Lumière DEL sous le siège : \$65/siège.

Description	L x P x H	Cuir						Tissu		
		10	20 Madras Softy	30 Hugo Fantasy Illusion Tucson Utah Vintage Wild Laredo Yukon	40 Diamond Elegance Princess Santiago Utah Sensation Sunset Trina Victoria	50 Bull Cassiope Dublin	60 Caress Ultrasued	A	B COM	C alta
155 PETIT COIN CARRE	40x40x33/40	4090	4315	4565	4800	5050	5290	3175	3300	3400
159 RANGEMENT À ANGLE	12/27x36x24	1590	1665	1740	1825	1890	1950	1225	1265	1290
160 RANGEMENT DROIT	12x36x24	1540	1600	1675	1750	1840	1900	1150	1200	1225
163 FAUT. DBL INCL. BERGANT PIVOTANT	35x34x42	4840	5125	5390	5675	5950	6225	3890	4000	4115
165 FAUTEUIL DOUBLE INCLINABLE	50x40x33/40	5015	5250	5515	5750	6000	6250	4150	4300	4450
167 SOFA APP. SANS BRAS ALLONGE GAUCHE	82x40x33/40	5315	5615	5890	6215	6500	6775	4115	4315	4525
168 SOFA APP. SANS BRAS ALLONGE DROIT	82x40x33/40	5315	5615	5890	6215	6500	6775	4115	4315	4525
169 FAUTEUIL DOUBLE INCLINABLE BRAS GAUCHE	41x40x33/40	4200	4390	4575	4765	4950	5150	3450	3640	3825
170 FAUTEUIL DOUBLE INCLINABLE BRAS DROIT	41x40x33/40	4200	4390	4575	4765	4950	5150	3450	3640	3825
171 FAUTEUIL DOUBLE INCLINABLE SANS BRAS	30,5x40x33/40	3315	3425	3575	3690	3825	3940	2715	2850	2990
173 CHAISE LONGUE DOUBLE BRAS GAUCHE	41x62x33/40	4090	4300	4525	4765	5000	5225	3215	3400	3600
174 CHAISE LONGUE DOUBLE BRAS DROIT	41x62x33/40	4090	4300	4525	4765	5000	5225	3215	3400	3600
175 FAUTEUIL DOUBLE BRAS GAUCHE	41x40x33/40	3400	3615	3815	4015	4215	4415	2690	2840	2990
176 FAUTEUIL DOUBLE BRAS DROIT	41x40x33/40	3400	3615	3815	4015	4215	4415	2690	2840	2990
177 FAUTEUIL DOUBLE SANS BRAS	30,5x40x33/40	2540	2690	2825	2965	3115	3265	1925	2050	2190
178 FAUTEUIL DOUBLE SANS BRAS ALLONGE-G	52x40x33/40	3300	3490	3690	3890	4115	4300	2575	2715	2840

## MONTEREY

- Appui-tête ajustable manuel sur tous les items (fixe sur centre rond).
- Fauteuil inclinable motorisé pleine jambe "à méc. \*protège-mur" (manuel n/d).
- Chaise longue inclinable motorisé (manuel n/d) avec appui-tête motorisé en option. Dégagement mural 8" et avant 5".
- Coussins de siège avec mousse modelée + 1" de mousse mémoire au-dessus; bras avec mousse mémoire.
- Couture: petit fil en tissu et gros fil plat en cuir.
- \*Exclus faut. 043 & 163 : Dégagement mural 16".
- Faut. 043 & 163: bras seront SANS insert de MÉTAL.
- Note: 2 inclinables séparés par un coin ne peuvent pas ouvrir en même temps. Aucuns inclinables à côté de l'item #155.

### OPTIONS

Motorisé sans fil (avec batterie): ajoutez \$350/mec.

\*Appui-tête motorisé: ajoutez \$350 ch. (\*N/D sur items fixes.)

Mousse: Extra ferme ajoutez \$40/siège.

Choix de bras (LARGE ou PETIT de 6.5"): Patte sur bras LARGE: LG187 bois ou Métal: LG189 cyl (noire ou chrome) ou LG64 (carré). PETIT

Bras: LG08 bois ou Métal: LG196 cyl. (noire ou chrome) ou LG64 (carré). Spécifiez couleur.

Profondeur d'assise: 20" ou \*22". \*Le 22" N/D sur faut. 043 & 163.

Faut. 043-163: base en bois (spécifiez couleur).

### Configurations CINÉMA MAISON

Détails accessoires, porte gobelets et configurations : Voir page Optima Cinéma maison en annexe.

Ancrage pour accessoires: \$90 ch.

Porte-Gobelets: En métal: \$65 ch. | Illuminé: \$65 ch. | \*Illuminé avec contrôle (1 ou 2 moteurs): \$100 ch.

\*Lumière DEL sous le siège : \$65/siège.

Description	L x P x H	Cuir						Tissu		
		10	20 Madras Softy	30 Hugo Fantasy Illusion Tucson Utah Vintage Wild Laredo Yukon	40 Diamond Elegance Princess Santiago Utah Sensation Sunset Trina Victoria	50 Bull Cassiope Dublin	60 Caress Ultrasued	A	B COM	C alta
179 FAUTEUIL DOUBLE SANS BRAS ALLONGE-D	52x40x33/40	3300	3490	3690	3890	4115	4300	2575	2715	2840
186 CAUS. SANS BRAS ALLONGEE RANGEMENT-G	68x40x33/40	5165	5350	5590	5800	6025	6250	4090	4240	4415
187 CAUS. SANS BRAS ALLONGEE RANGEMENT-D	68x40x33/40	5165	5350	5590	5800	6025	6250	4090	4240	4415
188 FAUT. SANS BRAS ALLONGE RANGEMENT-G	45x40x33/40	3415	3625	3825	4040	4225	4425	2715	2800	2875
189 FAUT. SANS BRAS ALLONGE RANGEMENT-D	45x40x33/40	3415	3625	3825	4040	4225	4425	2715	2800	2875
190 PETIT RANGEMENT À ANGLE	12/21x36x24	1540	1600	1675	1750	1840	1900	1150	1200	1225
221 FAUT. DBL SANS BRAS ALLONGE RANGEMENT-G	52x40x33/40	3640	3840	4050	4240	4440	4650	2915	3050	3200
222 FAUT. DBL SANS BRAS ALLONGE RANGEMENT-D	52x40x33/40	3640	3840	4050	4240	4440	4650	2915	3050	3200
223 SOFA APP SANS BRAS ALLONGE RANGEMENT-G	82x40x33/40	5675	5975	6275	6575	6890	7175	4440	4665	4890
224 SOFA APP SANS BRAS ALLONGE RANGEMENT-D	82x40x33/40	5675	5975	6275	6575	6890	7175	4440	4665	4890
236 CHAISE LONGUE INCLINABLE BRAS GAUCHE	34x62x33/40	4565	4715	4865	5015	5165	5315	3765	3900	4040
237 CHAISE LONGUE INCLINABLE BRAS DROIT	34x62x33/40	4565	4715	4865	5015	5165	5315	3765	3900	4040
238 CHAISE LONGUE DBL INCLINABLE BRAS-G	41x62x33/40	4890	5100	5315	5525	5740	5950	4015	4200	4390
239 CHAISE LONGUE DBL INCLINABLE BRAS-D	41x62x33/40	4890	5100	5315	5525	5740	5950	4015	4200	4390
V51 PORTE VERRE A VIN	3.5 x 5.5 x 6.5	90	90	90	90	90	90	90	90	90
V52 TABLETTE PIVOTANTE EN PLASTIQUE	13 3/8 x 9 5/8	90	90	90	90	90	90	90	90	90



## MONTEREY

- Appui-tête ajustable manuel sur tous les items (fixe sur centre rond).
- Fauteuil inclinable motorisé pleine jambe "à méc. \*protège-mur" (manuel n/d).
- Chaise longue inclinable motorisé (manuel n/d) avec appui-tête motorisé en option. Dégagement mural 8" et avant 5".
- Coussins de siège avec mousse modelée + 1" de mousse mémoire au-dessus; bras avec mousse mémoire.
- Couture: petit fil en tissu et gros fil plat en cuir.
- \*Exclus faut. 043 & 163 : Dégagement mural 16".
- Faut. 043 & 163: bras seront SANS insert de MÉTAL.
- Note: 2 inclinables séparés par un coin ne peuvent pas ouvrir en même temps. Aucuns inclinables à côté de l'item #155.

### OPTIONS

Motorisé sans fil (avec batterie): ajoutez \$350/mec.

\*Appui-tête motorisé: ajoutez \$350 ch. (\*N/D sur items fixes.)

Mousse: Extra ferme ajoutez \$40/siège.

Choix de bras (LARGE ou PETIT de 6.5"): Patte sur bras LARGE: LG187 bois ou Métal: LG189 cyl (noire ou chrome) ou LG64 (carré). PETIT

Bras: LG08 bois ou Métal: LG196 cyl. (noire ou chrome) ou LG64 (carré). Spécifiez couleur.

Profondeur d'assise: 20" ou \*22". \*Le 22" N/D sur faut. 043 & 163.

Faut. 043-163: base en bois (spécifiez couleur).

### Configurations CINÉMA MAISON

Détails accessoires, porte gobelets et configurations : Voir page Optima Cinéma maison en annexe.

Ancrage pour accessoires: \$90 ch.

Porte-Gobelets: En métal: \$65 ch. | Illuminé: \$65 ch. | \*Illuminé avec contrôle (1 ou 2 moteurs): \$100 ch.

\*Lumière DEL sous le siège : \$65/siège.

Description	L x P x H	Cuir						Tissu		
		10	20 Madras Softy	30 Hugo Fantasy Illusion Tucson Utah Vintage Wild Laredo Yukon	40 Diamond Elegance Princess Santiago Utah Sensation Sunset Trina Victoria	50 Bull Cassiope Dublin	60 Caress Ultrasued	A	B COM	C alta
V53 TABLETTE PIVOTANTE EN BOIS	19 x 10	150	150	150	150	150	150	150	150	150
V54 PORTE TABLETTE	4.5 x 8 x 10	100	100	100	100	100	100	100	100	100
V55 LAMPE DEL	1.5x5x14 plié/bent	90	90	90	90	90	90	90	90	90
<b>CONFIGURATIONS</b>										
_A CONFIG (169-170)	80X40X40	8400	8780	9150	9530	9900	10300	6900	7280	7650
_B CONFIG (169-171-174)	111X62X40	11605	12115	12675	13220	13775	14315	9380	9890	10415
_C CONFIG (096-055-171-170)	115X115X40	17095	17880	18740	19555	20400	21220	13565	14230	14880
_D CONFIG (169-171-055-179)	115X96X40	14905	15620	16405	17145	17940	18680	11915	12505	13055
_J CONFIG (041-042)	66X40X40	7950	8300	8600	8900	9250	9550	6630	6800	7000
_K CONFIG (041-071-005)	90X62X40	10830	11280	11750	12165	12640	13080	8855	9215	9565
_L CONFIG (012-055-071-042)	101X101X40	16105	16870	17630	18390	19155	19905	12940	13465	13940
_M CONFIG (041-071-055-089)	101X89X40	14220	14970	15690	16400	17165	17905	11430	11865	12305



# MONTEREY

**OPTIMA**  
Collection

**Jaymar**

Conçu et fabriqué fièrement au Canada  
Proudly designed and made in Canada

Nos produits sont fabriqués à la main et des variations mineures peuvent survenir

Our product is hand-made and minor variations can occur.

## SPECIFICATIONS

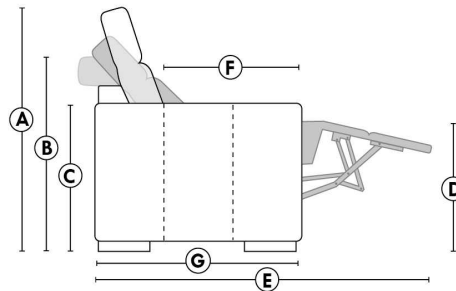

- Appui-tête levé Headrest up
- Appui-tête baissé Headrest down
- Complètement incliné Fully reclined

- A** Hauteur complète 40" Total Height
- B** Hauteur appui-tête baissé 33" Height headrest down
- C** Hauteur du bras 24" Arm Height
- D** Hauteur du siège 19,5" Seat height
- E** Profondeur inclinée 65" Depth fully reclined
- F** Profondeur d'assise 20"ou/ou 22" Seat depth
- G** Profondeur appui-tête monté 37,5" Depth with headrest up

## BRAS | ARMS

Option de bras:  
Bras Régulier Large 9,5" ou Petit bras 6,5"

Arm option  
Regular arm Large 9,5" or Small arm 6,5"

Contrôle de l'inclinaison situé à l'intérieur du bras  
Recliner control located on the inside of the arm.

Option d'accessoires disponible sur le bras régulier seulement  
Accessories option, available on Regular arms ONLY.

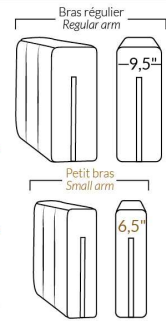

## FAUTEUIL BERÇANT PIVOTANT INCLINABLE SWIVEL ROCKING MOTION CHAIR

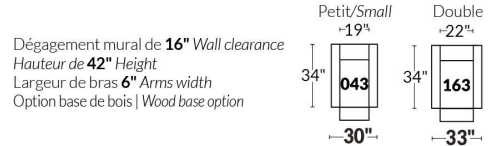

## SIÈGE 23" DE LARGE | 23" SEAT WIDTH

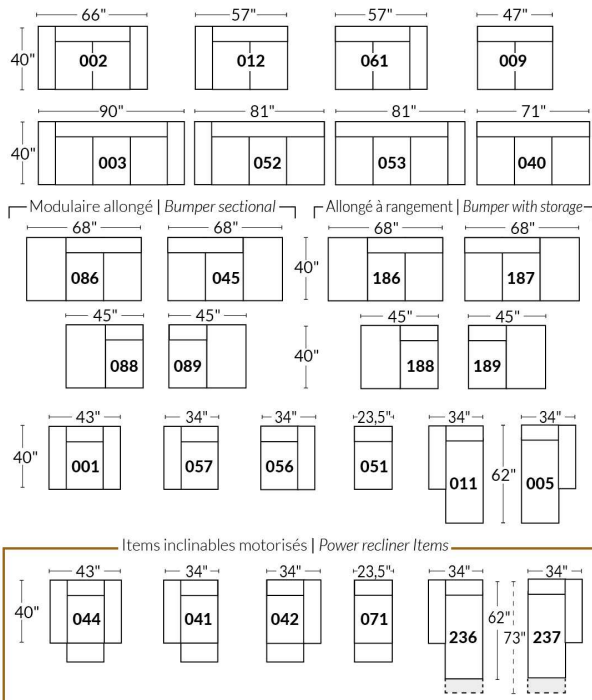

## SIÈGE 30" DE LARGE | 30" SEAT WIDTH

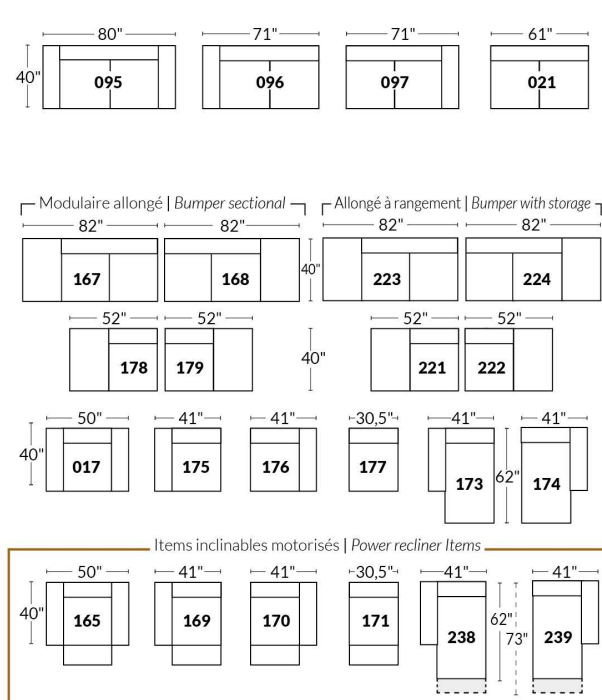

### Autres | Others

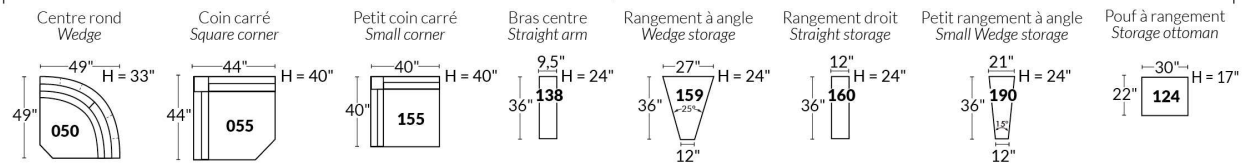

### EXEMPLE 23" EXAMPLE

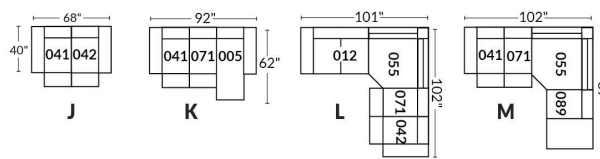

### EXEMPLE 30" EXAMPLE

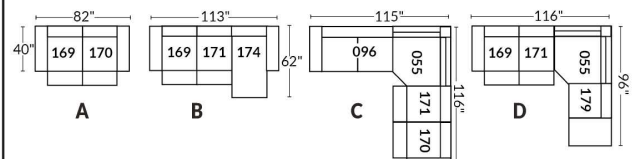

\*Disponibles sur certains modèles et SEULEMENT sur le BRAS LARGE.

### OPTIONS PORTE-GOBELETS

#### MÉTAL



Argent



Noir mat



Brun

#### ILLUMINÉ

1.



Porte-gobelet illuminé

2.



Porte-gobelet illuminé avec contrôle de l'inclinable, port USB & lumière DEL sous le siège

3.



Porte-gobelet illuminé avec contrôle double moteur, port USB & lumière DEL sous le siège

Nos porte-gobelets illuminés à un ou deux contrôles sont compatibles avec les lumières DEL sous le siège. Vous pouvez contrôler la lumière sur le porte-gobelet. Le porte-gobelet à 2 moteurs possède un contrôle remise à zéro (maison) pour remettre votre inclinable à la position de départ.

#### Lumière DEL sous le siège (en option)

Disponible seulement dans les configurations avec un minimum de 1 porte-gobelet illuminé à moteur qui contrôle l'ouverture et la fermeture de la lumière.

Pour les prix des options, voir la section description du modèle Optima.

**Veillez nous fournir un dessin de votre configuration qui indique le type de porte-gobelet et le positionnement.**

#### Porte-gobelets avec contrôle

Il faut spécifier la position de ceux-ci; bras droit ou bras gauche et quel inclinable ils vont contrôler. Si vous avez une rangée de fauteuils avec plusieurs porte-gobelets, le contrôle sera par défaut sur le bras gauche et sur le droit pour le dernier bras extérieur.

#### EXEMPLE A

041-169 : Contrôleur et porte-gobelet à gauche  
071-171 : boutons tactiles sur le côté du siège  
042-170 : Contrôleur et porte-gobelet à droite



#### EXEMPLE B

071-171 : Ces deux items peuvent être connectés à un porte-gobelet intelligent qui pourra contrôler l'inclinable.  
Il faut alors utiliser un de ces items: 138,159, 160 et 190

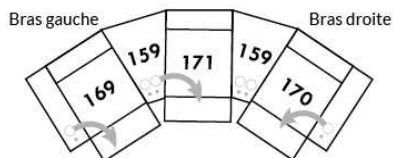

#### Informations sur les appui-têtes et boutons de contrôles des inclinables

##### AVEC porte-gobelet illuminés

Si vous prenez un item **stationnaire**, vous aurez par défaut le porte-gobelet N°1.  
Si vous prenez un **appui-tête manuel**, vous aurez le porte-gobelet N°2.  
Si vous prenez un **appui-tête électrique**, vous aurez par défaut le porte-gobelet N°3.

##### SANS porte-gobelet et avec un inclinable

Si vous prenez un item inclinable et un **appui-tête manuel**, il y aura un contrôle à boutons tactiles.  
Si vous prenez un item inclinable avec un **appui-tête électrique**, vous aurez un contrôleur à bouton poussoir double avec prise USB.  
Si c'est un **item sans bras** (071-171) il y aura alors les boutons tactiles.



Boutons tactiles



Boutons poussoirs

\*Disponibles sur certains modèles et SEULEMENT sur le BRAS LARGE.

OPTIONS

### ACCESSOIRES

Ancrage pour accessoires



V51

Porte verre à vin



V52

Tablette pivotante en plastique



V53

Tablette pivotante en bois  
(choix de 8 couleurs)



V54

Porte tablette



V55

Lampe DEL



Spécifiez sur quel bras (gauche ou droit)  
la tablette sera installée

Pour les prix des ancrages, voir la section description du modèle Optima et pour les accessoires vous référer à la fin de la liste de prix.

### Items 138-159-160-190 et bras large

Option ancrage et porte-gobelet \*Non disponible sur les petits bras\*.

Veuillez spécifier sur quel bras vous voulez avoir les ancrages et les porte-gobelets.

NB: Item 138- 159-160-190 sont non finis sur les côtés, doivent être utilisés entre 2 sièges. Chaque item à rangement possède 2 prises USB et une prise électrique à l'intérieur du rangement.

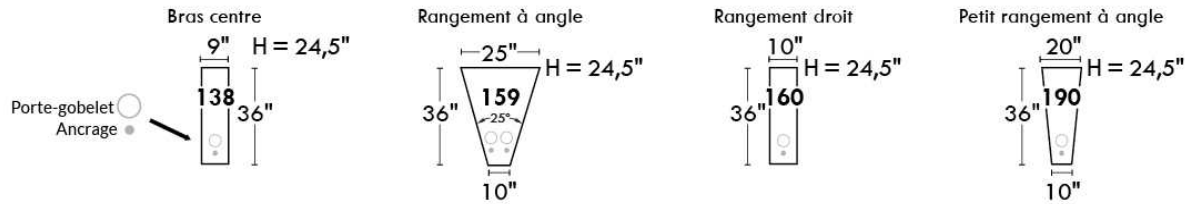

### SUGGESTIONS DE CONFIGURATIONS

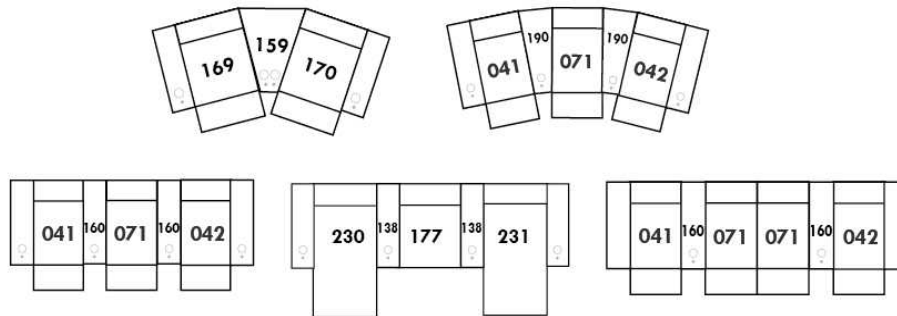

## MONTREAL

- Appui-tête ajustable manuel sur tous les items (fixe sur centre rond).
- Fauteuil inclinable motorisé pleine jambe "à méc. \*protège-mur" (manuel n/d).
- Chaise longue inclinable motorisé (manuel n/d) avec appui-tête motorisé en option. Dégagement mural 8" et avant 5".
- Coussins de siège avec mousse modelée + 1" de mousse mémoire au-dessus; bras avec mousse mémoire.
- Couture: petit fil en tissu et gros fil plat en cuir.
- \*Exclus faut. 043 & 163 : Dégagement mural 16".

Note: 2 inclinables séparés par un coin ne peuvent pas ouvrir en même temps. Aucuns inclinables à côté de l'item #155.

### OPTIONS

- Motorisé sans fil (batterie): ajoutez \$350/mec.
- \*Appui-tête motorisé: ajoutez \$350 ch. (\*N/D sur items fixes.)
- Mousse: Extra ferme ajoutez \$40/siège.
- Choix de bras (LARGE ou PETIT de 6"): Pattes sur bras LARGE: LG187 bois ou Métal: LG189 cyl. (noire ou chrome) ou LG64 (carré). PETIT bras: LG08 bois ou Métal: LG196 cyl. (noire ou chrome) ou LG64 (carré). Spécifiez couleur.
- Profondeur d'assise : 20" ou \*22". \*Le 22" N/D sur faut. 043 & 163.
- Faut. 043-163: base en bois (spécifiez couleur).

### Configurations CINÉMA MAISON

Détails accessoires, porte gobelets et configurations : Voir page Optima Cinéma maison en annexe.

Ancrage pour accessoires: \$90 ch.

Porte-Gobelets : En métal: \$65 ch. | Illuminé: \$65 ch. | \*Illuminé avec contrôle (1 ou 2 moteurs): \$100 ch.

\*Lumière DEL sous le siège : \$65/siège.

Description	L x P x H	Cuir						Tissu		
		10	20 Madras Softy	30 Hugo Fantasy Illusion Tucson Utah Vintage Wild Laredo Yukon	40 Diamond Elegance Princess Santiago Sensation Sunset Trina Victoria	50 Bull Cassiope Dublin	60 Caress Ultrasued	A	B COM	C alta
001 FAUTEUIL	42x40x33/40	4040	4250	4475	4725	4950	5190	3215	3315	3390
002 CAUSEUSE	65x40x33/40	5765	6040	6315	6590	6850	7140	4550	4725	4900
003 SOFA	89x40x33/40	6965	7315	7675	8040	8415	8765	5500	5715	5940
005 CHAISE LONGUE BRAS DROIT	33x62x33/40	3765	3915	4100	4240	4400	4565	2965	3100	3225
009 CAUSEUSE SANS BRAS	47x40x33/40	4050	4215	4390	4565	4740	4915	3125	3315	3475
011 CHAISE LONGUE BRAS GAUCHE	33x62x33/40	3765	3915	4100	4240	4400	4565	2965	3100	3225
012 CAUSEUSE BRAS GAUCHE	56x40x33/40	4950	5190	5415	5665	5865	6100	3875	4050	4200
017 FAUTEUIL DOUBLE	49x40x33/40	4225	4465	4725	4975	5215	5475	3350	3490	3640
021 SOFA APPARTEMENT SANS BRAS	61x40x33/40	4565	4800	5050	5290	5550	5790	3500	3700	3900
040 SOFA SANS BRAS	71x40x33/40	5225	5500	5750	6015	6275	6540	4090	4300	4525
041 FAUTEUIL INCLINABLE BRAS-G	33x40x33/40	3975	4150	4300	4450	4625	4775	3315	3400	3500
042 FAUTEUIL INCLINABLE BRAS-D	33x40x33/40	3975	4150	4300	4450	4625	4775	3315	3400	3500
043 FAUTEUIL INCLINABLE BERÇANT PIVOTANT	30x34x42	4725	4990	5240	5515	5765	6025	3875	3975	4100
044 FAUTEUIL INCLINABLE	42x40x33/40	4800	5015	5215	5415	5615	5815	3975	4090	4165
045 CAUSEUSE SANS BRAS ALLONGEE DROIT	68x40x33/40	4800	5025	5240	5475	5690	5875	3740	3890	4075
050 CENTRE ROND	49x49x33	3515	3750	3975	4215	4440	4675	2540	2675	2800

## MONTREAL

- Appui-tête ajustable manuel sur tous les items (fixe sur centre rond).
- Fauteuil inclinable motorisé pleine jambe "à méc. \*protège-mur" (manuel n/d).
- Chaise longue inclinable motorisé (manuel n/d) avec appui-tête motorisé en option. Dégagement mural 8" et avant 5".
- Coussins de siège avec mousse modelée + 1" de mousse mémoire au-dessus; bras avec mousse mémoire.
- Couture: petit fil en tissu et gros fil plat en cuir.
- \*Exclus faut. 043 & 163 : Dégagement mural 16".

Note: 2 inclinables séparés par un coin ne peuvent pas ouvrir en même temps. Aucuns inclinables à côté de l'item #155.

### OPTIONS

- Motorisé sans fil (batterie): ajoutez \$350/mec.
- \*Appui-tête motorisé: ajoutez \$350 ch. (\*N/D sur items fixes.)
- Mousse: Extra ferme ajoutez \$40/siège.
- Choix de bras (LARGE ou PETIT de 6"): Pattes sur bras LARGE: LG187 bois ou Métal: LG189 cyl. (noire ou chrome) ou LG64 (carré). PETIT bras: LG08 bois ou Métal: LG196 cyl. (noire ou chrome) ou LG64 (carré). Spécifiez couleur.
- Profondeur d'assise : 20" ou \*22". \*Le 22" N/D sur faut. 043 & 163.
- Faut. 043-163: base en bois (spécifiez couleur).

### Configurations CINÉMA MAISON

Détails accessoires, porte gobelets et configurations : Voir page Optima Cinéma maison en annexe.

Ancrage pour accessoires: \$90 ch.

Porte-Gobelets : En métal: \$65 ch. | Illuminé: \$65 ch. | \*Illuminé avec contrôle (1 ou 2 moteurs): \$100 ch.

\*Lumière DEL sous le siège : \$65/siège.

Description	L x P x H	Cuir						Tissu		
		10	20 Madras Softy	30 Hugo Fantasy Illusion Tucson Utah Vintage Wild Laredo Yukon	40 Diamond Elegance Princess Santiago Sensation Sunset Trina Victoria	50 Bull Cassiope Dublin	60 Caress Ultrasued	A	B COM	C alta
051 FAUTEUIL SANS BRAS	23,5x40x33/40	2315	2425	2550	2675	2790	2900	1775	1900	2015
052 SOFA BRAS GAUCHE	80x40x33/40	6125	6440	6715	7015	7290	7590	4800	5025	5240
053 SOFA BRAS DROIT	80x40x33/40	6125	6440	6715	7015	7290	7590	4800	5025	5240
055 COIN CARRE	44x44x33/40	4090	4315	4565	4800	5050	5290	3175	3300	3400
056 FAUTEUIL BRAS DROIT	33x40x33/40	3225	3375	3515	3665	3815	3940	2515	2650	2765
057 FAUTEUIL BRAS GAUCHE	33x40x33/40	3225	3375	3515	3665	3815	3940	2515	2650	2765
061 CAUSEUSE BRAS DROIT	56x40x33/40	4950	5190	5415	5665	5865	6100	3875	4050	4200
071 FAUTEUIL INCLINABLE SANS BRAS	23,5x40x33/40	3090	3215	3350	3475	3615	3740	2575	2715	2840
086 CAUSEUSE SANS BRAS ALLONGEE GAUCHE	68x40x33/40	4800	5025	5240	5475	5690	5875	3740	3890	4075
088 FAUTEUIL SANS BRAS ALLONGE GAUCHE	45x40x33/40	3065	3290	3475	3675	3875	4100	2365	2450	2565
089 FAUTEUIL SANS BRAS ALLONGE DROIT	45x40x33/40	3065	3290	3475	3675	3875	4100	2365	2450	2565
095 SOFA APPARTEMENT	79x40x33/40	6275	6615	6975	7315	7665	8015	4925	5150	5340
096 SOFA APPARTEMENT BRAS GAUCHE	70x40x33/40	5490	5750	6025	6300	6575	6840	4225	4440	4665
097 SOFA APPARTEMENT BRAS DROIT	70x40x33/40	5490	5750	6025	6300	6575	6840	4225	4440	4665
124 POUF AVEC RANGEMENT	30x22x17	1590	1640	1715	1765	1840	1890	1365	1415	1475
138 BRAS CENTRE	9x36x24	890	975	1050	1125	1215	1290	740	775	815
155 PETIT COIN CARRE	40x40x33/40	4090	4315	4565	4800	5050	5290	3175	3300	3400

## MONTREAL

- Appui-tête ajustable manuel sur tous les items (fixe sur centre rond).
- Fauteuil inclinable motorisé pleine jambe "à méc. \*protège-mur" (manuel n/d).
- Chaise longue inclinable motorisé (manuel n/d) avec appui-tête motorisé en option. Dégagement mural 8" et avant 5".
- Coussins de siège avec mousse modelée + 1" de mousse mémoire au-dessus; bras avec mousse mémoire.
- Couture: petit fil en tissu et gros fil plat en cuir.
- \*Exclus faut. 043 & 163 : Dégagement mural 16".

Note: 2 inclinables séparés par un coin ne peuvent pas ouvrir en même temps. Aucuns inclinables à côté de l'item #155.

### OPTIONS

- Motorisé sans fil (batterie): ajoutez \$350/mec.
- \*Appui-tête motorisé: ajoutez \$350 ch. (\*N/D sur items fixes.)
- Mousse: Extra ferme ajoutez \$40/siège.
- Choix de bras (LARGE ou PETIT de 6"): Pattes sur bras LARGE: LG187 bois ou Métal: LG189 cyl. (noire ou chrome) ou LG64 (carré). PETIT bras: LG08 bois ou Métal: LG196 cyl. (noire ou chrome) ou LG64 (carré). Spécifiez couleur.
- Profondeur d'assise : 20" ou \*22". \*Le 22" N/D sur faut. 043 & 163.
- Faut. 043-163: base en bois (spécifiez couleur).

### Configurations CINÉMA MAISON

Détails accessoires, porte gobelets et configurations : Voir page Optima Cinéma maison en annexe.

Ancrage pour accessoires: \$90 ch.

Porte-Gobelets : En métal: \$65 ch. | Illuminé: \$65 ch. | \*Illuminé avec contrôle (1 ou 2 moteurs): \$100 ch.

\*Lumière DEL sous le siège : \$65/siège.

Description	L x P x H	Cuir						Tissu		
		10	20 Madras Softy	30 Hugo Fantasy Illusion Tucson Utah Vintage Wild Laredo Yukon	40 Diamond Elegance Princess Santiago Sensation Sunset Trina Victoria	50 Bull Cassiope Dublin	60 Caress Ultrasued	A	B COM	C alta
159 RANGEMENT À ANGLE	12/27x36x24	1590	1665	1740	1825	1890	1950	1225	1265	1290
160 RANGEMENT DROIT	12x36x24	1540	1600	1675	1750	1840	1900	1150	1200	1225
163 FAUT. DBL INCL. BERCANT PIVOTANT	33x34x42	4840	5125	5390	5675	5950	6225	3890	4000	4115
165 FAUTEUIL DOUBLE INCLINABLE	49x40x33/40	5015	5250	5515	5750	6000	6250	4150	4300	4450
167 SOFA APP. SANS BRAS ALLONGE GAUCHE	82x40x33/40	5315	5615	5890	6215	6500	6775	4115	4315	4525
168 SOFA APP. SANS BRAS ALLONGE DROIT	82x40x33/40	5315	5615	5890	6215	6500	6775	4115	4315	4525
169 FAUTEUIL DOUBLE INCLINABLE BRAS GAUCHE	40x40x33/40	4200	4390	4575	4765	4950	5150	3450	3640	3825
170 FAUTEUIL DOUBLE INCLINABLE BRAS DROIT	40x40x33/40	4200	4390	4575	4765	4950	5150	3450	3640	3825
171 FAUTEUIL DOUBLE INCLINABLE SANS BRAS	30,5x40x33/40	3315	3425	3575	3690	3825	3940	2715	2850	2990
173 CHAISE LONGUE DOUBLE BRAS GAUCHE	40x62x33/40	4090	4300	4525	4765	5000	5225	3215	3400	3600
174 CHAISE LONGUE DOUBLE BRAS DROIT	40x62x33/40	4090	4300	4525	4765	5000	5225	3215	3400	3600
175 FAUTEUIL DOUBLE BRAS GAUCHE	40x40x33/40	3400	3615	3815	4015	4215	4415	2690	2840	2990
176 FAUTEUIL DOUBLE BRAS DROIT	40x40x33/40	3400	3615	3815	4015	4215	4415	2690	2840	2990
177 FAUTEUIL DOUBLE SANS BRAS	30,5x40x33/40	2540	2690	2825	2965	3115	3265	1925	2050	2190
178 FAUTEUIL DOUBLE SANS BRAS ALLONGE-G	52x40x33/40	3300	3490	3690	3890	4115	4300	2575	2715	2840
179 FAUTEUIL DOUBLE SANS BRAS ALLONGE-D	52x40x33/40	3300	3490	3690	3890	4115	4300	2575	2715	2840
186 CAUS. SANS BRAS ALLONGEE RANGEMENT-G	68x40x33/40	5165	5350	5590	5800	6025	6250	4090	4240	4415



## MONTREAL

- Appui-tête ajustable manuel sur tous les items (fixe sur centre rond).
- Fauteuil inclinable motorisé pleine jambe "à méc. \*protège-mur" (manuel n/d).
- Chaise longue inclinable motorisé (manuel n/d) avec appui-tête motorisé en option. Dégagement mural 8" et avant 5".
- Coussins de siège avec mousse modelée + 1" de mousse mémoire au-dessus; bras avec mousse mémoire.
- Couture: petit fil en tissu et gros fil plat en cuir.
- \*Exclus faut. 043 & 163 : Dégagement mural 16".

Note: 2 inclinables séparés par un coin ne peuvent pas ouvrir en même temps. Aucuns inclinables à côté de l'item #155.

### OPTIONS

- Motorisé sans fil (batterie): ajoutez \$350/mec.
- \*Appui-tête motorisé: ajoutez \$350 ch. (\*N/D sur items fixes.)
- Mousse: Extra ferme ajoutez \$40/siège.
- Choix de bras (LARGE ou PETIT de 6"): Pattes sur bras LARGE: LG187 bois ou Métal: LG189 cyl. (noire ou chrome) ou LG64 (carré). PETIT bras: LG08 bois ou Métal: LG196 cyl. (noire ou chrome) ou LG64 (carré). Spécifiez couleur.
- Profondeur d'assise : 20" ou \*22". \*Le 22" N/D sur faut. 043 & 163.
- Faut. 043-163: base en bois (spécifiez couleur).

### Configurations CINÉMA MAISON

Détails accessoires, porte gobelets et configurations : Voir page Optima Cinéma maison en annexe.

Ancrage pour accessoires: \$90 ch.

Porte-Gobelets : En métal: \$65 ch. | Illuminé: \$65 ch. | \*Illuminé avec contrôle (1 ou 2 moteurs): \$100 ch.

\*Lumière DEL sous le siège : \$65/siège.

Description	L x P x H	Cuir						Tissu		
		10	20 Madras Softy	30 Hugo Fantasy Illusion Tucson Utah Vintage Wild Laredo Yukon	40 Diamond Elegance Princess Santiago Sensation Sunset Trina Victoria	50 Bull Cassiope Dublin	60 Caress Ultrasued	A	B COM	C alta
187 CAUS. SANS BRAS ALLONGEE RANGEMENT-D	68x40x33/40	5165	5350	5590	5800	6025	6250	4090	4240	4415
188 FAUT. SANS BRAS ALLONGE RANGEMENT-G	45x40x33/40	3415	3625	3825	4040	4225	4425	2715	2800	2875
189 FAUT. SANS BRAS ALLONGE RANGEMENT-D	45x40x33/40	3415	3625	3825	4040	4225	4425	2715	2800	2875
190 PETIT RANGEMENT À ANGLE	12/21x36x24	1540	1600	1675	1750	1840	1900	1150	1200	1225
221 FAUT. DBL SANS BRAS ALLONGE RANGEMENT-G	52x40x33/40	3640	3840	4050	4240	4440	4650	2915	3050	3200
222 FAUT. DBL SANS BRAS ALLONGE RANGEMENT-D	52x40x33/40	3640	3840	4050	4240	4440	4650	2915	3050	3200
223 SOFA APP SANS BRAS ALLONGE RANGEMENT-G	82x40x33/40	5675	5975	6275	6575	6890	7175	4440	4665	4890
224 SOFA APP SANS BRAS ALLONGE RANGEMENT-D	82x40x33/40	5675	5975	6275	6575	6890	7175	4440	4665	4890
236 CHAISE LONGUE INCLINABLE BRAS GAUCHE	33x62x33/40	4565	4715	4865	5015	5165	5315	3765	3900	4040
237 CHAISE LONGUE INCLINABLE BRAS DROIT	33x62x33/40	4565	4715	4865	5015	5165	5315	3765	3900	4040
238 CHAISE LONGUE DBL INCLINABLE BRAS-G	40x62x33/40	4890	5100	5315	5525	5740	5950	4015	4200	4390
239 CHAISE LONGUE DBL INCLINABLE BRAS-D	40x62x33/40	4890	5100	5315	5525	5740	5950	4015	4200	4390
V51 PORTE VERRE A VIN	3.5 x 5.5 x 6.5	90	90	90	90	90	90	90	90	90
V52 TABLETTE PIVOTANTE EN PLASTIQUE	13 3/8 x 9 5/8	90	90	90	90	90	90	90	90	90
V53 TABLETTE PIVOTANTE EN BOIS	19 x 10	150	150	150	150	150	150	150	150	150
V54 PORTE TABLETTE	4.5 x 8 x 10	100	100	100	100	100	100	100	100	100
V55 LAMPE DEL	1.5x5x14 plié/bent	90	90	90	90	90	90	90	90	90



## Liste de prix CDN

### MONTREAL

Description	L x P x H	Cuir						Tissu		
		10	20 Madras Softy	30 Hugo Fantasy Illusion Tucson Utah Vintage Wild Laredo Yukon	40 Diamond Elegance Princess Santiago Sensation Sunset Trina Victoria	50 Bull Cassiope Dublin	60 Caress Ultrasued	A	B COM	C alta
<b>CONFIGURATIONS</b>										
_A CONFIG (169-170)	80X40X40	8400	8780	9150	9530	9900	10300	6900	7280	7650
_B CONFIG (169-171-174)	111X62X40	11605	12115	12675	13220	13775	14315	9380	9890	10415
_C CONFIG (096-055-171-170)	115X115X40	17095	17880	18740	19555	20400	21220	13565	14230	14880
_D CONFIG (169-171-055-179)	115X96X50	14905	15620	16405	17145	17940	18680	11915	12505	13055
_J CONFIG (041-042)	66X40X40	7950	8300	8600	8900	9250	9550	6630	6800	7000
_K CONFIG (041-071-005)	90X62X40	10830	11280	11750	12165	12640	13080	8855	9215	9565
_L CONFIG (012-055-071-042)	101X101X40	16105	16870	17630	18390	19155	19905	12940	13465	13940
_M CONFIG (041-071-055-089)	101X89X40	14220	14970	15690	16400	17165	17905	11430	11865	12305



# MONTREAL

**OPTIMA**  
Collection

**Jaymar**

Conçu et fabriqué fièrement au Canada  
Proudly designed and made in Canada

Nos produits sont fabriqués à la main et des variations mineures peuvent survenir

Our product is hand-made and minor variations can occur.

## SPECIFICATIONS

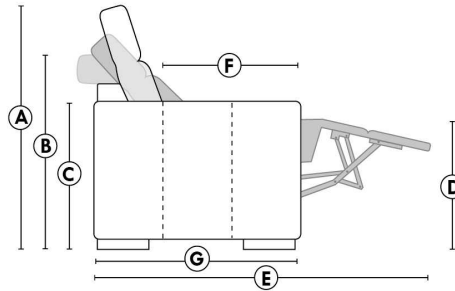

- Appui-tête levé Headrest up
- Appui-tête baissé Headrest down
- Complètement incliné Fully reclined

- A** Hauteur complète 40" Total Height
- B** Hauteur appui-tête baissé 33" Height headrest down
- C** Hauteur du bras 24" Arm Height
- D** Hauteur du siège 19,5" Seat height
- E** Profondeur inclinée 65" Depth fully reclined
- F** Profondeur d'assise 20"ou/ou" 22" Seat depth
- G** Profondeur appui-tête monté 37,5" Depth with headrest up

## BRAS | ARMS

Option de bras:  
Bras Régulier Large 9" ou Petit bras 6"

Arm option  
Regular arm Large 9" or Small arm 6"

Controleur de l'inclinaison situé à l'intérieur du bras  
Recliner control located on the inside of the arm.

Option d'accessoires disponible sur le bras régulier seulement  
Accessories option, available on Regular arms ONLY.

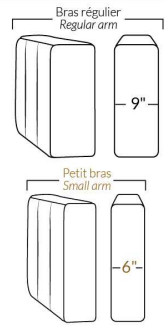

## FAUTEUIL BERÇANT PIVOTANT INCLINABLE SWIVEL ROCKING MOTION CHAIR

Dégagement mural de 16" Wall clearance  
Hauteur de 42" Height  
Largeur de bras 6" Arms width  
Option base de bois | Wood base option

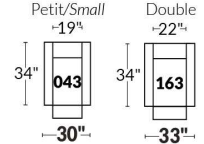

## SIÈGE 23" DE LARGE | 23" SEAT WIDTH

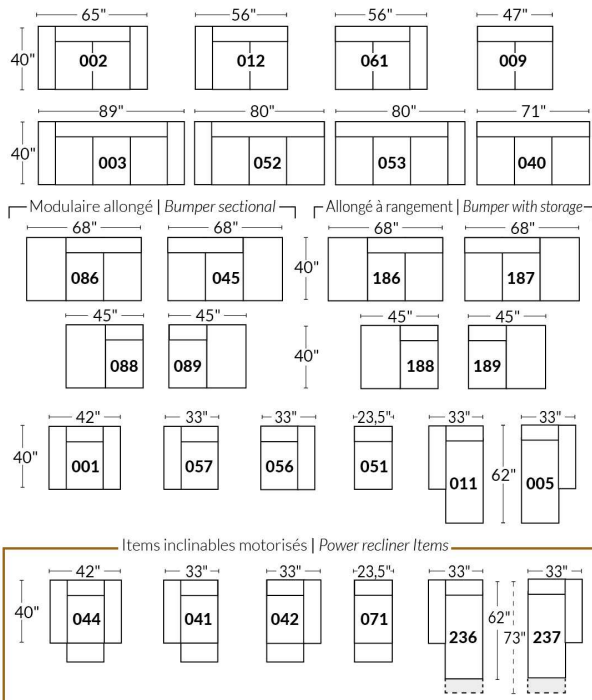

## SIÈGE 30" DE LARGE | 30" SEAT WIDTH

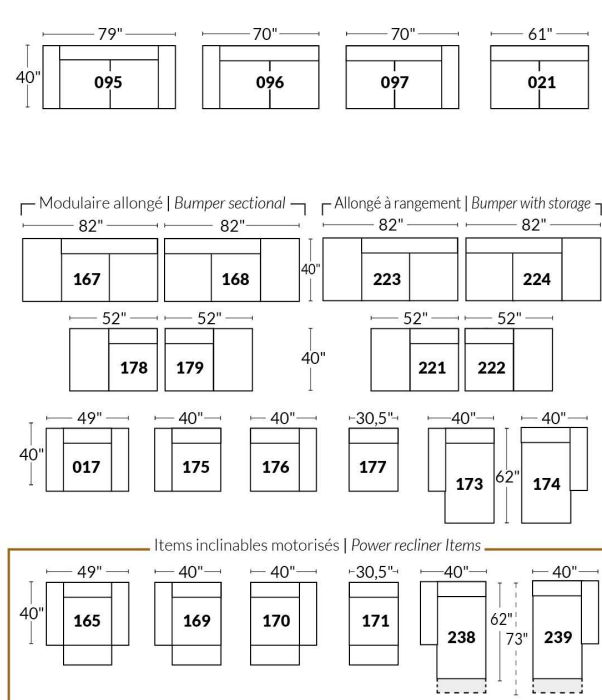

### Autres | Others

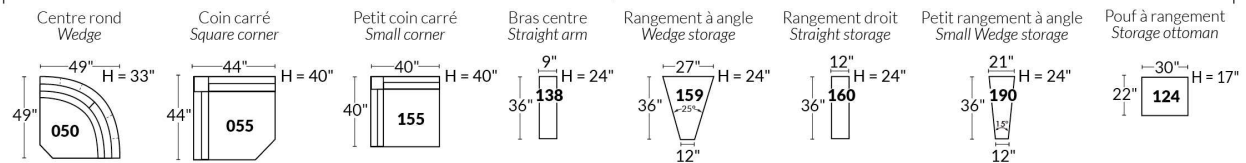

### EXEMPLE 23" EXAMPLE

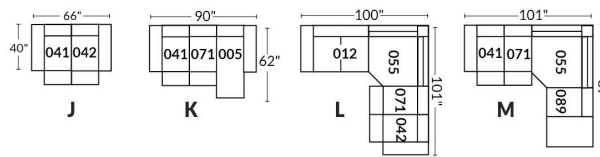

### EXEMPLE 30" EXAMPLE

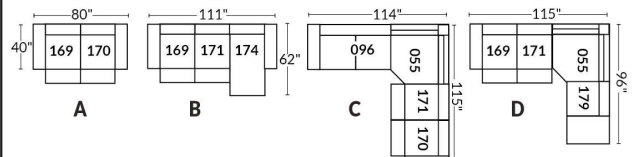

\*Disponibles sur certains modèles et SEULEMENT sur le BRAS LARGE.

### OPTIONS PORTE-GOBELETS

#### MÉTAL



Argent



Noir mat



Brun

#### ILLUMINÉ

1.



Porte-gobelet illuminé

2.



Porte-gobelet illuminé avec contrôle de l'inclinable, port USB & lumière DEL sous le siège

3.



Porte-gobelet illuminé avec contrôle double moteur, port USB & lumière DEL sous le siège

Nos porte-gobelets illuminés à un ou deux contrôles sont compatibles avec les lumières DEL sous le siège. Vous pouvez contrôler la lumière sur le porte-gobelet. Le porte-gobelet à 2 moteurs possède un contrôle remise à zéro (maison) pour remettre votre inclinable à la position de départ.

#### Lumière DEL sous le siège (en option)

Disponible seulement dans les configurations avec un minimum de 1 porte-gobelet illuminé à moteur qui contrôle l'ouverture et la fermeture de la lumière.

Pour les prix des options, voir la section description du modèle Optima.

**Veillez nous fournir un dessin de votre configuration qui indique le type de porte-gobelet et le positionnement.**

#### Porte-gobelets avec contrôle

Il faut spécifier la position de ceux-ci; bras droit ou bras gauche et quel inclinable ils vont contrôler. Si vous avez une rangée de fauteuils avec plusieurs porte-gobelets, le contrôle sera par défaut sur le bras gauche et sur le droit pour le dernier bras extérieur.

#### EXEMPLE A

041-169 : Contrôleur et porte-gobelet à gauche  
071-171 : boutons tactiles sur le côté du siège  
042-170 : Contrôleur et porte-gobelet à droite



#### EXEMPLE B

071-171 : Ces deux items peuvent être connectés à un porte-gobelet intelligent qui pourra contrôler l'inclinable.  
Il faut alors utiliser un de ces items: 138,159, 160 et 190

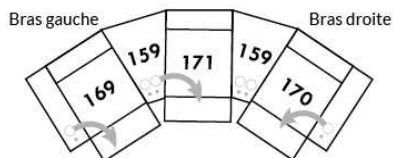

#### Informations sur les appui-têtes et boutons de contrôles des inclinables

##### AVEC porte-gobelet illuminés

Si vous prenez un item **stationnaire**, vous aurez par défaut le porte-gobelet N°1.  
Si vous prenez un **appui-tête manuel**, vous aurez le porte-gobelet N°2.  
Si vous prenez un **appui-tête électrique**, vous aurez par défaut le porte-gobelet N°3.

##### SANS porte-gobelet et avec un inclinable

Si vous prenez un item inclinable et un **appui-tête manuel**, il y aura un contrôle à boutons tactiles.  
Si vous prenez un item inclinable avec un **appui-tête électrique**, vous aurez un contrôleur à bouton poussoir double avec prise USB.  
Si c'est un **item sans bras** (071-171) il y aura alors les boutons tactiles.



Boutons tactiles



Boutons poussoirs

\*Disponibles sur certains modèles et SEULEMENT sur le BRAS LARGE.

### OPTIONS ACCESSOIRES

Ancrage pour accessoires



**V51**  
Porte verre à vin



**V52**  
Tablette pivotante en plastique



**V53**  
Tablette pivotante en bois  
(choix de 8 couleurs)



**V54**  
Porte tablette



**V55**  
Lampe DEL



Spécifiez sur quel bras (gauche ou droit) la tablette sera installée

Pour les prix des ancrages, voir la section description du modèle Optima et pour les accessoires vous référer à la fin de la liste de prix.

### Items 138-159-160-190 et bras large

Option ancrage et porte-gobelet \*Non disponible sur les petits bras\*.

Veuillez spécifier sur quel bras vous voulez avoir les ancrages et les porte-gobelets.

NB: Item 138- 159-160-190 sont non finis sur les côtés, doivent être utilisés entre 2 sièges. Chaque item à rangement possède 2 prises USB et une prise électrique à l'intérieur du rangement.

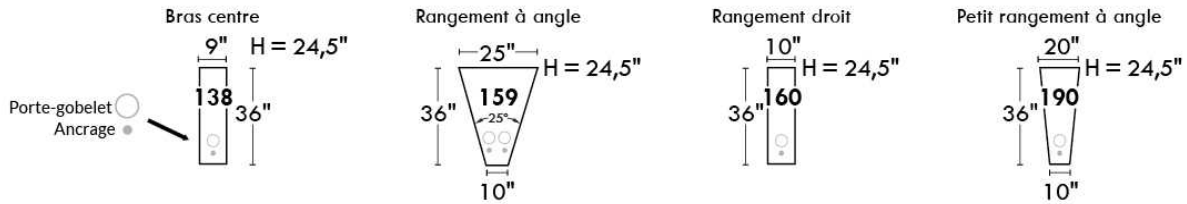

### SUGGESTIONS DE CONFIGURATIONS

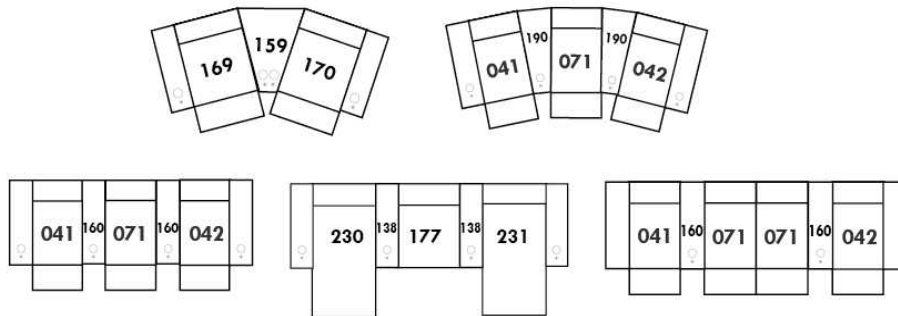

## NATURE

**CARACTÉRISTIQUES:** La collection Rubix offre un confort inégalé. Rembourrage composé d'un mélange de plumes d'oie canadienne avec de la fibre micro gel et de mousse haute densité . Les enveloppes 100% coton sont compartimentées afin de maintenir également les plumes dans les coussins tout en minimisant l'échappement de plumes.

- Les meubles sont finis sur chaque côté pour être disposés ensemble ou séparés.
- Chaque item est doté d'un système d'attache discret qui peut se pivoter sous le mobilier.

**NOTES:**

- Items 27" & 30" ne sont PAS compatibles. (La profondeur des items 27" & 30" diffèrent.)
- Items Chaises longues 011-005 | 173-174: Viennent en 2 morceaux mais le coussin sera en 1 morceau.
- En CUIR, ce modèle N'EST PAS disponible dans les cuirs suivants: (Poignée 1): Madras, Tucson, Vintage & Wilde Laredo. (Poignée 2): Elegance, Trina & Victoria.

**OPTIONS:**

Coussins cylindriques sur les items (exclus poufs & grands ottomans): Disponibles en combo (tissu ou cuir) au même prix. Spécifier recouvrement #2.  
Plateforme en bois - spécifier couleur.

Description	L x P x H	Cuir						Tissu		
		10	20 Madras Softy	30 Hugo Fantasy Illusion Tucson Utah Vintage Wild Laredo Yukon	40 Diamond Elegance Princess Santiago	50 Bull Cassiope Dublin	60 Caress Ultrasued	A	B COM	C alta
001 FAUTEUIL	44.5x35.5x33	3250	3500	3750	4000	4250	4500	2550	2665	2775
005 CHAISE LONGUE BRAS DROIT	35.5x71x33	4225	4725	5225	5725	6225	6725	3750	3975	4200
006 POUF	27x35.5x16.5	1500	1750	2000	2250	2500	2750	1500	1615	1725
011 CHAISE LONGUE BRAS GAUCHE	35.5x71x33	4225	4725	5225	5725	6225	6725	3750	3975	4200
017 FAUTEUIL DOUBLE	49.5x39.5x33	3500	3750	4000	4250	4500	4750	2750	2865	2975
051 FAUTEUIL SANS BRAS	27x35.5x33	1750	2000	2250	2500	2750	3000	1650	1765	1875
055 COIN CARRE	35.5x35.5x33	2500	2750	3000	3250	3500	3750	2125	2240	2350
056 FAUTEUIL BRAS DROIT	35.5x35.5x33	2500	2750	3000	3250	3500	3750	2125	2240	2350
057 FAUTEUIL BRAS GAUCHE	35.5x35.5x33	2500	2750	3000	3250	3500	3750	2125	2240	2350
115 GRAND OTTOMAN	30 x 39.5x16.5	1675	1925	2175	2425	2675	2925	1625	1740	1850
173 CHAISE LONGUE DOUBLE BRAS GAUCHE	39.5x79x33	4725	5225	5725	6225	6725	7225	4025	4250	4475
174 CHAISE LONGUE DOUBLE BRAS DROIT	39.5x79x33	4725	5225	5725	6225	6725	7225	4025	4250	4475
175 FAUTEUIL DOUBLE BRAS GAUCHE	39.5x39.5x33	2750	3000	3250	3500	3750	4000	2275	2390	2500
176 FAUTEUIL DOUBLE BRAS DROIT	39.5x39.5x33	2750	3000	3250	3500	3750	4000	2275	2390	2500
177 FAUTEUIL DOUBLE SANS BRAS	30x39.5x33	2000	2250	2500	2750	3000	3250	1775	1890	2000
225 POUF CARRÉ	35.5x35.5x16.5	1725	1975	2225	2475	2725	2975	1625	1740	1850
256 GRAND OTTOMAN CARRE	39.5x39.5x16.5	1975	2225	2475	2725	2975	3225	1750	1865	1975
259 GRAND COIN CARRE	39.5x39.5x33	2750	3000	3250	3500	3750	4000	2275	2390	2500
609 ITEMS AVEC SIÈGE 27" DE LARGE										
<b>CONFIGURATIONS</b>										

## Liste de prix CDN

### NATURE

Description	L x P x H	Cuir						Tissu		
		10	20 Madras Softy	30 Hugo Fantasy Illusion Tucson Utah Vintage Wild Laredo Yukon	40 Diamond Elegance Princess Santiago Sensation Sunset Trina Victoria	50 Bull Cassiope Dublin	60 Caress Ultrasued	A	B COM	C alta
A CONFIG 27" (057-056)	71X35.5X33	5000	5500	6000	6500	7000	7500	4250	4480	4700
B CONFIG 27" (057-056-006)	71X62.5X33	6500	7250	8000	8750	9500	10250	5750	6095	6425
C CONFIG 27" (057-051-056)	98X35.5X33	6750	7500	8250	9000	9750	10500	5900	6245	6575
D CONFIG 27" (057-051-055-051-056-225)	98X98X33	12725	14225	15725	17225	18725	20225	11300	11990	12650
E CONFIG 30" (175-176)	79X39.5X33	5500	6000	6500	7000	7500	8000	4550	4780	5000
F CONFIG 30" (175-176-115)	79X69.5X33	7175	7925	8675	9425	10175	10925	6175	6520	6850
G CONFIG 30" (175-177-176)	109X39.5X33	7500	8250	9000	9750	10500	11250	6325	6670	7000
H CONFIG 30" (175-177-259-177-176-256)	109X109X33	14225	15725	17225	18725	20225	21725	12125	12815	13475



# NATURE: RÜBIX COLLECTION

ITEMS 27" & 30" NE SONT PAS COMPATIBLES | ARE NOT COMPATIBLE  
 (PROFONDEUR DES ITEMS DIFFÉRENT | DEPTH OF ITEMS DIFFER)  
 Coussins cylindriques disponibles en ton sur ton ou en combo  
 Roll Cushions available in tone on tone or in combo

## 27" SIÈGES/SEAT

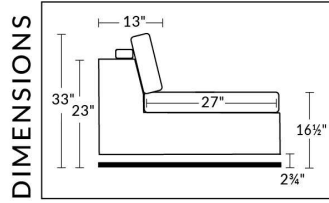

## 30" SIÈGES/SEAT

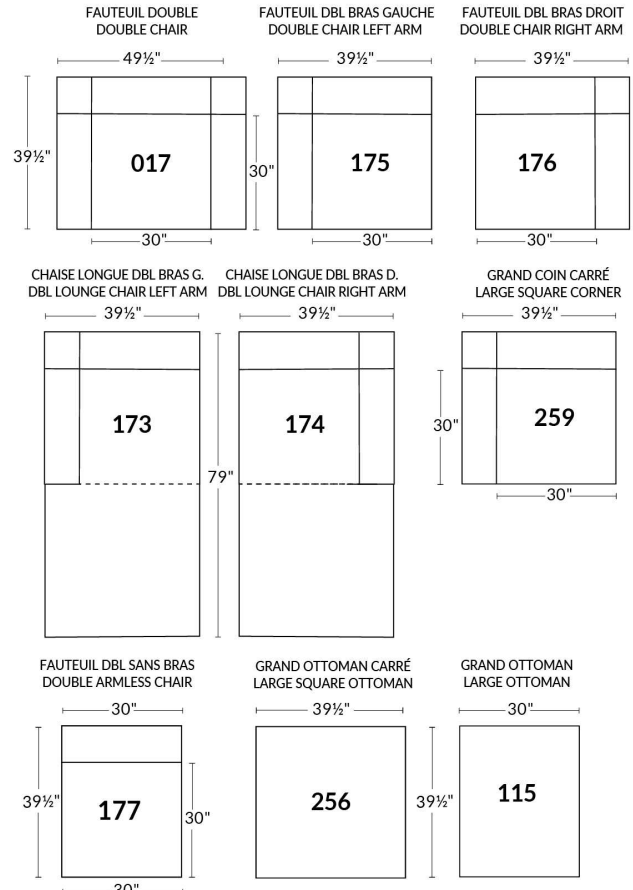
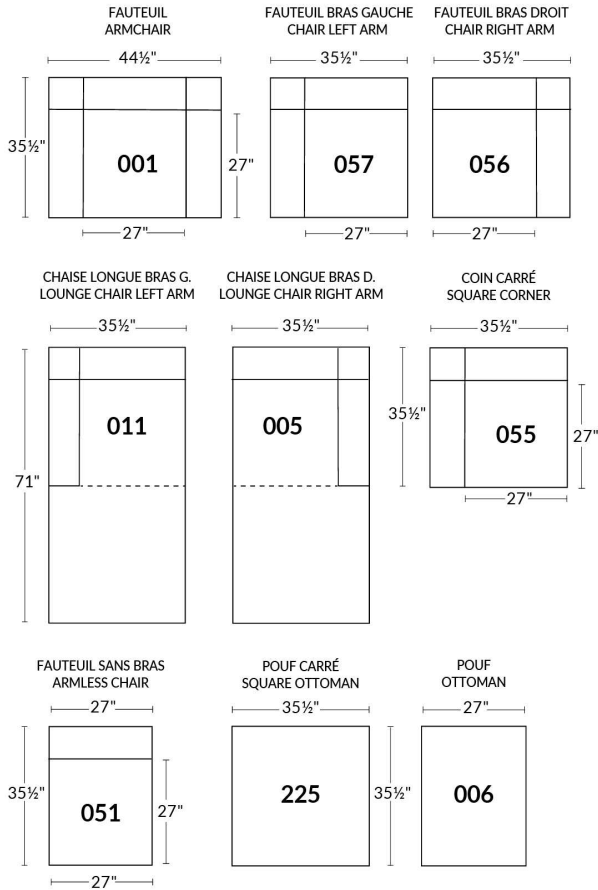
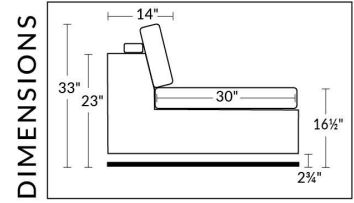

### EXEMPLE CONFIGURATIONS EXAMPLE

ITEMS 27" & 30" NE SONT PAS COMPATIBLES - ARE NOT COMPATIBLE

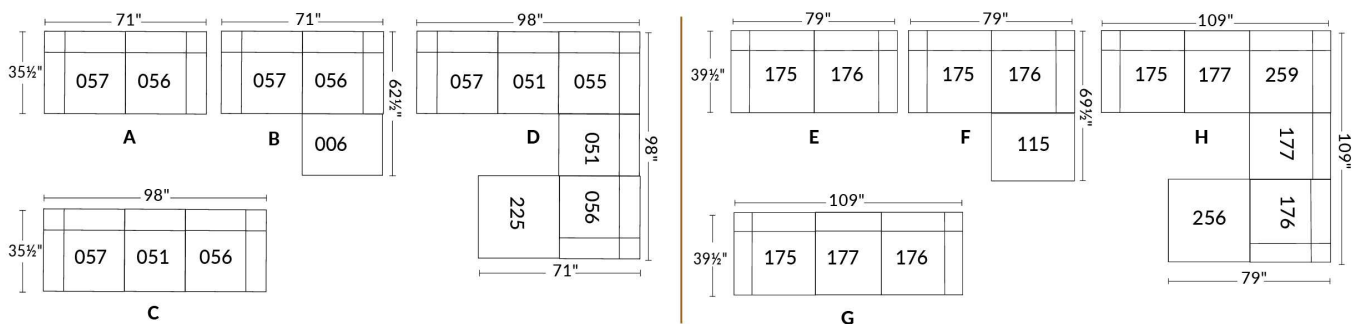

Nos produits sont fabriqués à la main et des variations mineures peuvent survenir.  
 Our product is hand-made and minor variations can occur.

## NICE

### CARACTÉRISTIQUES:

- Appui-tête ajustable manuel sur tous les items (fixe sur centre rond).
- Fauteuil inclinable motorisé pleine jambe "à mec. \*protège-mur " (manuel n/d).
- Chaise longue inclinable motorisé (manuel n/d) avec appui-tête motorisé en option. Dégagement mural 8" et avant 5".
- Coussins de siège avec mousse modelée + 1" de mousse mémoire au-dessus; bras avec mousse mémoire.
- Couture: petit fil en tissu et gros fil plat en cuir.
- \*Exclus faut. 043 & 163: Dégagement mural 16"

Note: 2 inclinables séparés par un coin ne peuvent pas ouvrir en même temps. Aucuns inclinables à côté du Petit coin carré.

### OPTIONS

Motorisé sans fil (avec batterie): ajoutez \$350/mec.

\*Appui-tête motorisé: ajoutez \$350 ch. (\*N/D sur items fixes.)

Mousse: Extra ferme ajoutez \$40/siège.

Choix de bras (LARGE ou PETIT de 6"): Pattes sur bras LARGE: LG103 bois ou LG189 métal (noire ou chrome). PETIT Bras: LG08 bois ou LG196 métal (noire ou chrome). Spécifiez couleur.

Profondeur d'assise : 20" ou \*22". \*Le 22" N/D sur faut. 043 & 163.

Faut. 043-163: avec base en bois (spécifiez couleur).

Description	L x P x H	Cuir						Tissu		
		10	20 Madras Softy	30 Hugo Fantasy Illusion Tucson Utah Vintage Wild Laredo Yukon	40 Diamond Elegance Princess Santiago Sensation Sunset Trina Victoria	50 Bull Cassiope Dublin	60 Caress Ultrasued	A	B COM	C alta
001 FAUTEUIL	44x40x33/40	4040	4250	4475	4725	4950	5190	3215	3315	3390
002 CAUSEUSE	67x40x33/40	5765	6040	6315	6590	6850	7140	4550	4725	4900
003 SOFA	91x40x33/40	6965	7315	7675	8040	8415	8765	5500	5715	5940
005 CHAISE LONGUE BRAS DROIT	34x62x33/40	3765	3915	4100	4240	4400	4565	2965	3100	3225
009 CAUSEUSE SANS BRAS	47x40x33/40	4050	4215	4390	4565	4740	4915	3125	3315	3475
011 CHAISE LONGUE BRAS GAUCHE	34x62x33/40	3765	3915	4100	4240	4400	4565	2965	3100	3225
012 CAUSEUSE BRAS GAUCHE	57x40x33/40	4950	5190	5415	5665	5865	6100	3875	4050	4200
017 FAUTEUIL DOUBLE	51x40x33/40	4225	4465	4725	4975	5215	5475	3350	3490	3640
021 SOFA APPARTEMENT SANS BRAS	61x40x33/40	4565	4800	5050	5290	5550	5790	3500	3700	3900
040 SOFA SANS BRAS	71x40x33/40	5225	5500	5750	6015	6275	6540	4090	4300	4525
041 FAUTEUIL INCLINABLE BRAS-G	34x40x33/40	3975	4150	4300	4450	4625	4775	3315	3400	3500
042 FAUTEUIL INCLINABLE BRAS-D	34x40x33/40	3975	4150	4300	4450	4625	4775	3315	3400	3500
043 FAUTEUIL INCLINABLE BERÇANT PIVOTANT	30x34x42	4725	4990	5240	5515	5765	6025	3875	3975	4100
044 FAUTEUIL INCLINABLE	44x40x33/40	4800	5015	5215	5415	5615	5815	3975	4090	4165
045 CAUSEUSE SANS BRAS ALLONGEE DROIT	68x40x33/40	4800	5025	5240	5475	5690	5875	3740	3890	4075
050 CENTRE ROND	49x49x33	3515	3750	3975	4215	4440	4675	2540	2675	2800
051 FAUTEUIL SANS BRAS	23,5x40x33/40	2315	2425	2550	2675	2790	2900	1775	1900	2015
052 SOFA BRAS GAUCHE	81x40x33/40	6125	6440	6715	7015	7290	7590	4800	5025	5240
053 SOFA BRAS DROIT	81x40x33/40	6125	6440	6715	7015	7290	7590	4800	5025	5240



## NICE

### CARACTÉRISTIQUES:

- Appui-tête ajustable manuel sur tous les items (fixe sur centre rond).
- Fauteuil inclinable motorisé pleine jambe "à méc. \*protège-mur " (manuel n/d).
- Chaise longue inclinable motorisé (manuel n/d) avec appui-tête motorisé en option. Dégagement mural 8" et avant 5".
- Coussins de siège avec mousse modelée + 1" de mousse mémoire au-dessus; bras avec mousse mémoire.
- Couture: petit fil en tissu et gros fil plat en cuir.
- \*Exclus faut. 043 & 163: Dégagement mural 16"

Note: 2 inclinables séparés par un coin ne peuvent pas ouvrir en même temps. Aucuns inclinables à côté du Petit coin carré.

### OPTIONS

Motorisé sans fil (avec batterie): ajoutez \$350/mec.

\*Appui-tête motorisé: ajoutez \$350 ch. (\*N/D sur items fixes.)

Mousse: Extra ferme ajoutez \$40/siège.

Choix de bras (LARGE ou PETIT de 6"): Pattes sur bras LARGE: LG103 bois ou LG189 métal (noire ou chrome). PETIT Bras: LG08 bois ou LG196 métal (noire ou chrome). Spécifiez couleur.

Profondeur d'assise : 20" ou \*22". \*Le 22" N/D sur faut. 043 & 163.

Faut. 043-163: avec base en bois (spécifiez couleur).

Description	L x P x H	Cuir						Tissu		
		10	20 Madras Softy	30 Hugo Fantasy Illusion Tucson Utah Vintage Wild Laredo Yukon	40 Diamond Elegance Princess Santiago Sensation Sunset Trina Victoria	50 Bull Cassiope Dublin	60 Caress Ultrasued	A	B COM	C alta
055 COIN CARRE	44x44x33/40	4090	4315	4565	4800	5050	5290	3175	3300	3400
056 FAUTEUIL BRAS DROIT	34x40x33/40	3225	3375	3515	3665	3815	3940	2515	2650	2765
057 FAUTEUIL BRAS GAUCHE	34x40x33/40	3225	3375	3515	3665	3815	3940	2515	2650	2765
061 CAUSEUSE BRAS DROIT	57x40x33/40	4950	5190	5415	5665	5865	6100	3875	4050	4200
071 FAUTEUIL INCLINABLE SANS BRAS	23,5x40x33/40	3090	3215	3350	3475	3615	3740	2575	2715	2840
086 CAUSEUSE SANS BRAS ALLONGEE GAUCHE	68x40x33/40	4800	5025	5240	5475	5690	5875	3740	3890	4075
088 FAUTEUIL SANS BRAS ALLONGE GAUCHE	45x40x33/40	3065	3290	3475	3675	3875	4100	2365	2450	2565
089 FAUTEUIL SANS BRAS ALLONGE DROIT	45x40x33/40	3065	3290	3475	3675	3875	4100	2365	2450	2565
095 SOFA APPARTEMENT	81x40x33/40	6275	6615	6975	7315	7665	8015	4925	5150	5340
096 SOFA APPARTEMENT BRAS GAUCHE	71x40x33/40	5490	5750	6025	6300	6575	6840	4225	4440	4665
097 SOFA APPARTEMENT BRAS DROIT	71x40x33/40	5490	5750	6025	6300	6575	6840	4225	4440	4665
124 POUF AVEC RANGEMENT	30x22x17	1590	1640	1715	1765	1840	1890	1365	1415	1475
155 PETIT COIN CARRE	40x40x33/40	4090	4315	4565	4800	5050	5290	3175	3300	3400
163 FAUT. DBL INCL. BERCANT PIVOTANT	33x34x42	4840	5125	5390	5675	5950	6225	3890	4000	4115
165 FAUTEUIL DOUBLE INCLINABLE	51x40x33/40	5015	5250	5515	5750	6000	6250	4150	4300	4450
167 SOFA APP. SANS BRAS ALLONGE GAUCHE	82x40x33/40	5315	5615	5890	6215	6500	6775	4115	4315	4525
168 SOFA APP. SANS BRAS ALLONGE DROIT	82x40x33/40	5315	5615	5890	6215	6500	6775	4115	4315	4525
169 FAUTEUIL DOUBLE INCLINABLE BRAS GAUCHE	41x40x33/40	4200	4390	4575	4765	4950	5150	3450	3640	3825
170 FAUTEUIL DOUBLE INCLINABLE BRAS DROIT	41x40x33/40	4200	4390	4575	4765	4950	5150	3450	3640	3825
171 FAUTEUIL DOUBLE INCLINABLE SANS BRAS	30,5X40X33/40	3315	3425	3575	3690	3825	3940	2715	2850	2990

## NICE

### CARACTÉRISTIQUES:

- Appui-tête ajustable manuel sur tous les items (fixe sur centre rond).
- Fauteuil inclinable motorisé pleine jambe "à méc. \*protège-mur " (manuel n/d).
- Chaise longue inclinable motorisé (manuel n/d) avec appui-tête motorisé en option. Dégagement mural 8" et avant 5".
- Coussins de siège avec mousse modelée + 1" de mousse mémoire au-dessus; bras avec mousse mémoire.
- Couture: petit fil en tissu et gros fil plat en cuir.
- \*Exclus faut. 043 & 163: Dégagement mural 16"

Note: 2 inclinables séparés par un coin ne peuvent pas ouvrir en même temps. Aucuns inclinables à côté du Petit coin carré.

### OPTIONS

Motorisé sans fil (avec batterie): ajoutez \$350/mec.

\*Appui-tête motorisé: ajoutez \$350 ch. (\*N/D sur items fixes.)

Mousse: Extra ferme ajoutez \$40/siège.

Choix de bras (LARGE ou PETIT de 6"): Pattes sur bras LARGE: LG103 bois ou LG189 métal (noire ou chrome). PETIT Bras: LG08 bois ou LG196 métal (noire ou chrome). Spécifiez couleur.

Profondeur d'assise : 20" ou \*22". \*Le 22" N/D sur faut. 043 & 163.

Faut. 043-163: avec base en bois (spécifiez couleur).

Description	L x P x H	Cuir						Tissu		
		10	20 Madras Softy	30 Hugo Fantasy Illusion Tucson Utah Vintage Wild Laredo Yukon	40 Diamond Elegance Princess Santiago Sensation Sunset Trina Victoria	50 Bull Cassiope Dublin	60 Caress Ultrasued	A	B COM	C alta
173 CHAISE LONGUE DOUBLE BRAS GAUCHE	41x62x33/40	4090	4300	4525	4765	5000	5225	3215	3400	3600
174 CHAISE LONGUE DOUBLE BRAS DROIT	41x62x33/40	4090	4300	4525	4765	5000	5225	3215	3400	3600
175 FAUTEUIL DOUBLE BRAS GAUCHE	41x40x33/40	3400	3615	3815	4015	4215	4415	2690	2840	2990
176 FAUTEUIL DOUBLE BRAS DROIT	41x40x33/40	3400	3615	3815	4015	4215	4415	2690	2840	2990
177 FAUTEUIL DOUBLE SANS BRAS	30,5x40x33/40	2540	2690	2825	2965	3115	3265	1925	2050	2190
178 FAUTEUIL DOUBLE SANS BRAS ALLONGE-G	52x40x33/40	3300	3490	3690	3890	4115	4300	2575	2715	2840
179 FAUTEUIL DOUBLE SANS BRAS ALLONGE-D	52x40x33/40	3300	3490	3690	3890	4115	4300	2575	2715	2840
186 CAUS. SANS BRAS ALLONGEE RANGEMENT-G	68x40x33/40	5165	5350	5590	5800	6025	6250	4090	4240	4415
187 CAUS. SANS BRAS ALLONGEE RANGEMENT-D	68x40x33/40	5165	5350	5590	5800	6025	6250	4090	4240	4415
188 FAUT. SANS BRAS ALLONGE RANGEMENT-G	45x40x33/40	3415	3625	3825	4040	4225	4425	2715	2800	2875
189 FAUT. SANS BRAS ALLONGE RANGEMENT-D	45x40x33/40	3415	3625	3825	4040	4225	4425	2715	2800	2875
221 FAUT. DBL SANS BRAS ALLONGE RANGEMENT-G	52x40x33/40	3640	3840	4050	4240	4440	4650	2915	3050	3200
222 FAUT. DBL SANS BRAS ALLONGE RANGEMENT-D	52x40x33/40	3640	3840	4050	4240	4440	4650	2915	3050	3200
223 SOFA APP SANS BRAS ALLONGE RANGEMENT-G	82x40x33/40	5675	5975	6275	6575	6890	7175	4440	4665	4890
224 SOFA APP SANS BRAS ALLONGE RANGEMENT-D	82x40x33/40	5675	5975	6275	6575	6890	7175	4440	4665	4890
236 CHAISE LONGUE INCLINABLE BRAS GAUCHE	34x62x33/40	4565	4715	4865	5015	5165	5315	3765	3900	4040
237 CHAISE LONGUE INCLINABLE BRAS DROIT	34x62x33/40	4565	4715	4865	5015	5165	5315	3765	3900	4040
238 CHAISE LONGUE DBL INCLINABLE BRAS-G	41x62x33/40	4890	5100	5315	5525	5740	5950	4015	4200	4390
239 CHAISE LONGUE DBL INCLINABLE BRAS-D	41x62x33/40	4890	5100	5315	5525	5740	5950	4015	4200	4390

## Liste de prix CDN

### NICE

Description	L x P x H	Cuir						Tissu		
		10	20 Madras Softy	30 Hugo Fantasy Illusion Tucson Utah Vintage Wild Laredo Yukon	40 Diamond Elegance Princess Santiago Sensation Sunset Trina Victoria	50 Bull Cassiope Dublin	60 Caress Ultrasued	A	B COM	C alta
A CONFIG (169-170)	82X40X40	8400	8780	9150	9530	9900	10300	6900	7280	7650
B CONFIG (169-171-174)	113X62X40	11605	12115	12675	13220	13775	14315	9380	9890	10415
C CONFIG (096-055-171-170)	115X115X40	17095	17880	18740	19555	20400	21220	13565	14230	14880
D CONFIG (169-171-055-179)	115X96X40	14905	15620	16405	17145	17940	18680	11915	12505	13055
J CONFIG (041-042)	68X40X40	7950	8300	8600	8900	9250	9550	6630	6800	7000
K CONFIG (041-071-005)	92X62X40	10830	11280	11750	12165	12640	13080	8855	9215	9565
L CONFIG (012-055-071-042)	102X102X40	16105	16870	17630	18390	19155	19905	12940	13465	13940
M CONFIG (041-071-055-089)	102X89X40	14220	14970	15690	16400	17165	17905	11430	11865	12305



# NICE

**OPTIMA**  
Collection

**Jaymar**

Conçu et fabriqué fièrement au Canada  
Proudly designed and made in Canada

Nos produits sont fabriqués à la main et des variations mineures peuvent survenir

Our product is hand-made and minor variations can occur.

## SPECIFICATIONS

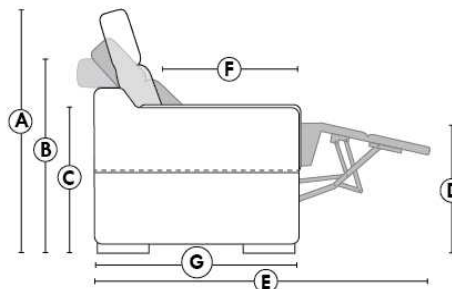

- Appui-tête levé / Headrest up
- Appui-tête baissé / Headrest down
- Complètement incliné / Fully reclined

- A** Hauteur complète 40" / Total Height
- B** Hauteur appui-tête baissé 33" / Height headrest down
- C** Hauteur du bras 24,5" / Arm Height
- D** Hauteur du siège 19,5" / Seat height
- E** Profondeur inclinée 65" / Depth fully reclined
- F** Profondeur d'assise 20" ou/ou 22" / Seat depth
- G** Profondeur appui-tête monté 37,5" / Depth with headrest up

## BRAS | ARMS

Option de bras:  
Bras Régulier Large 10" ou Petit bras 6"

Arm option  
Regular arm Large 10" or Small arm 6"

Contrôle de l'inclinaison situé à l'extérieur du bras  
Recliner control located on the outside of the arm.

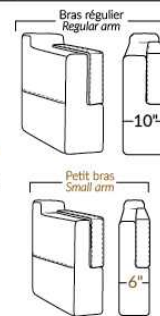

## FAUTEUIL BERÇANT PIVOTANT INCLINABLE SWIVEL ROCKING MOTION CHAIR

Dégagement mural de 16" / Wall clearance  
Hauteur de 42" / Height  
Largeur de bras 6" / Arms width  
Option base de bois / Wood base option

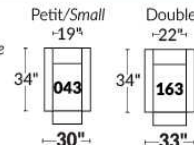

## SIÈGE 23" DE LARGE | 23" SEAT WIDTH

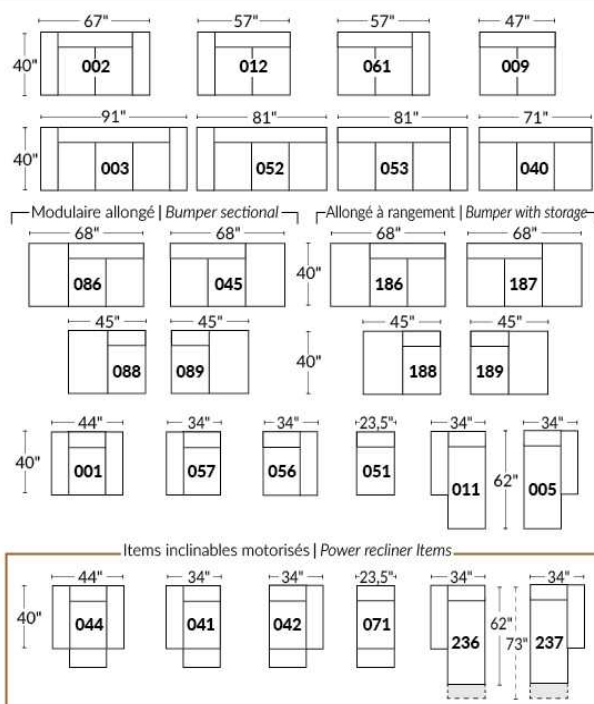

## SIÈGE 30" DE LARGE | 30" SEAT WIDTH

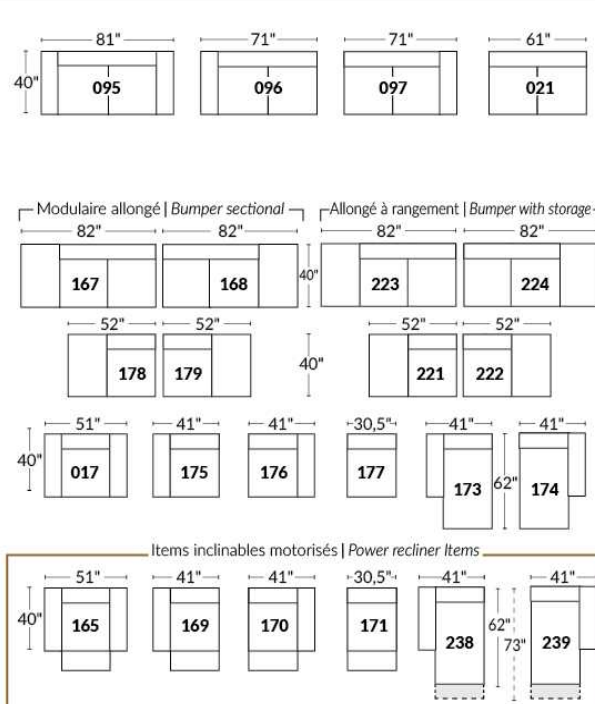

### Autres | Others

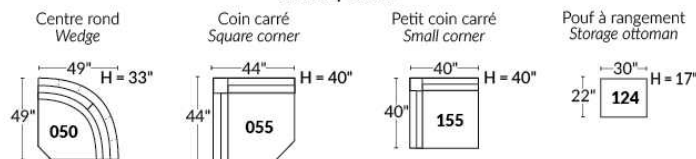

## EXEMPLE 23" EXAMPLE

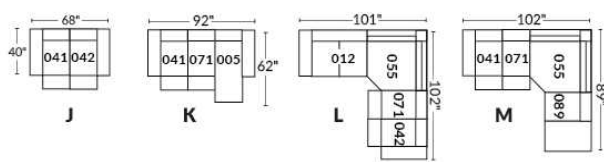

## EXEMPLE 30" EXAMPLE

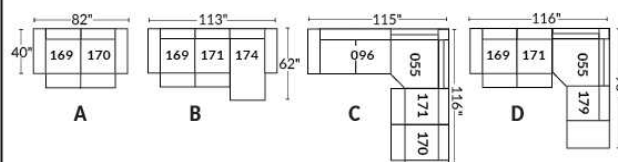

## Liste de prix CDN

### NICOLAS

COMBO: Recouvrement #2 sur les dos et sièges seulement.

Spécifier couleur de la base.

Description	L x P x H	Cuir						Tissu		
		10	20 Madras Softy	30 Hugo Fantasy Illusion Tucson Utah Vintage Wild Laredo Yukon	40 Diamond Elegance Princess Santiago Sensation Sunset Trina Victoria	50 Bull Cassiope Dublin	60 Caress Ultrasued	A	B COM	C alta
001 FAUTEUIL	45X37X37	3490	3690	3915	4165	4375	4575	2650	2790	2915
002 CAUSEUSE	71X37X37	4940	5215	5550	5815	6115	6415	3240	3425	3625
006 POUF	31X26X18.5	1490	1550	1625	1715	1825	1890	1300	1340	1390
095 SOFA APPARTEMENT	87X37X37	5575	5950	6290	6640	7015	7375	3665	3875	4100

Hauteur de siège 20" | Hauteur devant bras 28" | Profondeur d'assise 20"  
Seat Height 20" | Arm Height 28" | Seat Depth 20"

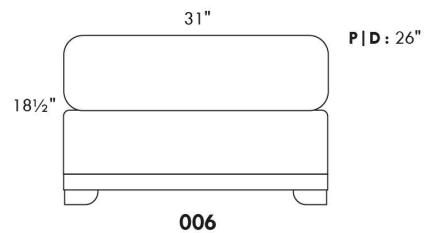
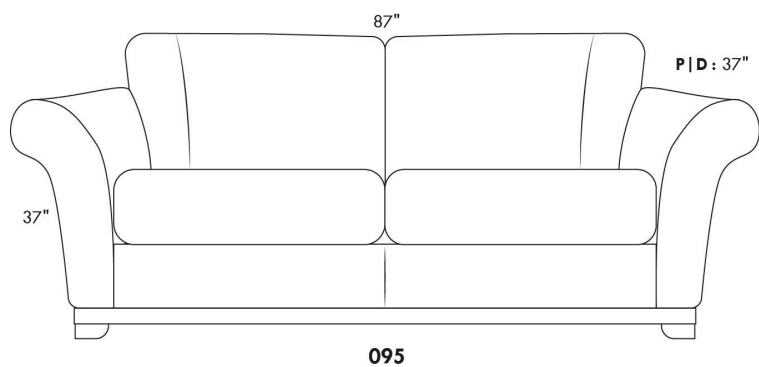
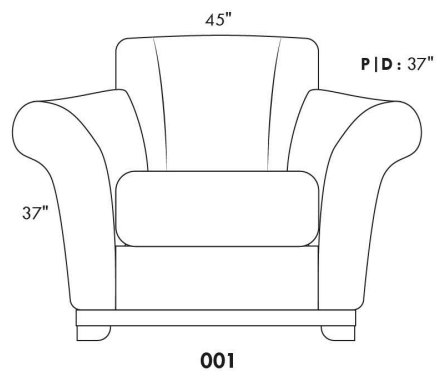
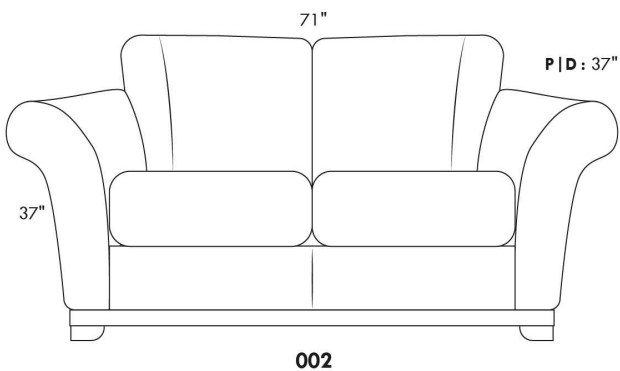

## ODESSA

PATTE: LG64 metal ou LG35 bois (spécifiez couleur). / COMBO: Recouvrement #2 sur les dos seulement.

1x Appui-tête amovible inclus avec les items inclinables 044, 041, 042 et 071.

Appui-tête supplémentaire sur item non inclinable; surcharge \$315 par appui-tête.

Spécifiez ASSISE RÉGULIÈRE 21 po. ou PROFONDE 22 po. Les items suivants NE SONT PAS DISPONIBLES en ASSISE PROFONDE: 018-023-046-050-055-062-063 & TOUS LES TYPES INCLINABLES 044-041-042 & 071.

OPTIONS:

Rembourrage des sièges en plumes: Ajouter \$150/siège. \*Côté allongé compte pour 1 siège, items 005-011-062 & 063 comptent pour 2 sièges chacun.

MATELAS sofa-lit régulier 4 po d'épaisseur inclus. OPTION matelas:

- matelas 4,5" d'épaisseur avec ressorts et mousse mémoire avec gel: ajoutez \$250 ou

- matelas 5" d'épaisseur avec mousse haute densité et mousse mémoire avec gel: ajoutez \$375.

Mécanisme motorisé inclinable avec bouton TACTILE ajoutez 350\$ par mécanisme.

Mécanisme motorisé inclinable SANS FIL (batterie) ajoutez 700\$.

N.B. : 2 sièges inclinables SÉPARÉS PAR un CENTRE ROND (050) ou un COIN CARRÉ (055) ne peuvent pas ouvrir en même temps.

Description	L x P x H	Cuir						Tissu		
		10	20 Madras Softy	30 Hugo Fantasy Illusion Tucson Utah Vintage Wild Laredo Yukon	40 Diamond Elegance Princess Santiago Sensation Sunset Trina Victoria	50 Bull Cassiope Dublin	60 Caress Ultrasued	A	B COM	C alta
001 FAUTEUIL	40X37X35	2965	3190	3425	3665	3875	4115	2090	2190	2300
002 CAUSEUSE	63X37X35	4250	4565	4890	5190	5500	5765	2850	3025	3190
003 SOFA	86X37X35	5265	5665	6040	6415	6790	7165	3675	3900	4140
005 CHAISE LONGUE BRAS DROIT	31.5X61X35	3475	3740	3975	4225	4450	4690	2400	2590	2790
006 POUF	25.5X25.5X19	1340	1465	1550	1625	1740	1840	1115	1140	1165
009 CAUSEUSE SANS BRAS	46X37X35	3300	3565	3850	4150	4425	4690	2365	2515	2715
011 CHAISE LONGUE BRAS GAUCHE	31.5X61X35	3475	3740	3975	4225	4450	4690	2400	2590	2790
012 CAUSEUSE BRAS GAUCHE	54.5X37X35	3765	4040	4350	4615	4915	5190	2575	2775	2925
018 CAUSEUSE ANGULAIRE BRAS GAUCHE	68.5X51X35	4000	4300	4615	4925	5215	5540	2800	2965	3140
023 CAUSEUSE ANGULAIRE BRAS DROIT	68.5X51X35	4000	4300	4615	4925	5215	5540	2800	2965	3140
040 SOFA SANS BRAS	69X37X35	4350	4690	5065	5500	5840	6240	3140	3390	3625
041 FAUTEUIL INCLINABLE BRAS-G	31.5X37X35	3375	3565	3790	4000	4215	4415	2725	2865	3040
042 FAUTEUIL INCLINABLE BRAS-D	31.5X37X35	3375	3565	3790	4000	4215	4415	2725	2865	3040
044 FAUTEUIL INCLINABLE	40X37X35	3840	4075	4290	4465	4665	4915	2925	3115	3240
045 CAUSEUSE SANS BRAS ALLONGEE DROIT	66X37X35	3825	4140	4440	4740	5025	5325	2640	2815	3000
046 CAUSEUSE ANGULAIRE SANS BRAS	60X51X35	3600	3875	4215	4475	4800	5065	2540	2740	2900
050 CENTRE ROND	48X48X35	3115	3315	3515	3750	3925	4150	2350	2450	2590
051 FAUTEUIL SANS BRAS	23X37X35	2015	2150	2300	2415	2565	2715	1615	1725	1825
052 SOFA BRAS GAUCHE	77.5X37X35	4790	5175	5565	5950	6290	6650	3390	3625	3850
053 SOFA BRAS DROIT	77.5X37X35	4790	5175	5565	5950	6290	6650	3390	3625	3850
055 COIN CARRE	37X37X35	2990	3190	3415	3625	3825	4040	2215	2375	2515

## ODESSA

PATTE: LG64 metal ou LG35 bois (spécifiez couleur). / COMBO: Recouvrement #2 sur les dos seulement.

1x Appui-tête amovible inclus avec les items inclinables 044, 041, 042 et 071.

Appui-tête supplémentaire sur item non inclinable; surcharge \$315 par appui-tête.

Spécifiez ASSISE RÉGULIÈRE 21 po. ou PROFONDE 22 po. Les items suivants NE SONT PAS DISPONIBLES en ASSISE PROFONDE:

018-023-046-050-055-062-063 & TOUS LES TYPES INCLINABLES 044-041-042 & 071.

OPTIONS:

Rembourrage des sièges en plumes: Ajouter \$150/siège. \*Côté allongé compte pour 1 siège, items 005-011-062 & 063 comptent pour 2 sièges chacun.

MATELAS sofa-lit régulier 4 po d'épaisseur inclus. OPTION matelas:

- matelas 4,5" d'épaisseur avec ressorts et mousse mémoire avec gel: ajoutez \$250 ou

- matelas 5" d'épaisseur avec mousse haute densité et mousse mémoire avec gel: ajoutez \$375.

Mécanisme motorisé inclinable avec bouton TACTILE ajoutez 350\$ par mécanisme.

Mécanisme motorisé inclinable SANS FIL (batterie) ajoutez 700\$.

N.B. : 2 sièges inclinables SÉPARÉS PAR un CENTRE ROND (050) ou un COIN CARRÉ (055) ne peuvent pas ouvrir en même temps.

Description	L x P x H	Cuir						Tissu		
		10	20 Madras Softy	30 Hugo Fantasy Illusion Tucson Utah Vintage Wild Laredo Yukon	40 Diamond Elegance Princess Santiago Sensation Sunset Trina Victoria	50 Bull Cassiope Dublin	60 Caress Ultrasued	A	B COM	C alta
056 FAUTEUIL BRAS DROIT	31.5X37X35	2465	2715	2900	3125	3325	3515	1865	1975	2090
057 FAUTEUIL BRAS GAUCHE	31.5X37X35	2465	2715	2900	3125	3325	3515	1865	1975	2090
060 SOFA-LIT QUEEN	86X37X35	6090	6490	6825	7225	7615	7975	4465	4725	4975
061 CAUSEUSE BRAS DROIT	54.5X37X35	3765	4040	4350	4615	4915	5190	2575	2775	2925
062 FAUTEUIL ANGULAIRE BRAS GAUCHE	68.5X65X35	3600	3815	4075	4290	4475	4725	2475	2690	2800
063 FAUTEUIL ANGULAIRE BRAS DROIT	68.5X65X35	3600	3815	4075	4290	4475	4725	2475	2690	2800
071 FAUTEUIL INCLINABLE SANS BRAS	23X37X35	2875	3025	3175	3315	3425	3565	2465	2575	2700
072 SOFA MODULAIRE BRAS GAUCHE	91X37X35	5665	6025	6415	6790	7165	7515	3915	4165	4415
073 SOFA MODULAIRE BRAS DROIT	91X37X35	5665	6025	6415	6790	7165	7515	3915	4165	4415
079 SOFA-LIT QUEEN SANS BRAS	69X37X35	5165	5540	5940	6275	6640	7050	3950	4215	4440
080 POUF ANGULAIRE	36X27X19	1565	1625	1740	1825	1890	1975	1290	1315	1350
082 SOFA-LIT QUEEN BRAS GAUCHE	77.5X37X35	5575	5965	6325	6700	7090	7440	4225	4440	4650
083 SOFA-LIT QUEEN BRAS DROIT	77.5X37X35	5575	5965	6325	6700	7090	7440	4225	4440	4650
086 CAUSEUSE SANS BRAS ALLONGEE GAUCHE	66X37X35	3825	4140	4440	4740	5025	5325	2640	2815	3000
088 FAUTEUIL SANS BRAS ALLONGE GAUCHE	43X37X35	2540	2775	3000	3225	3450	3675	1900	2050	2200
089 FAUTEUIL SANS BRAS ALLONGE DROIT	43X37X35	2540	2775	3000	3225	3450	3675	1900	2050	2200
306 POUF AVEC COUSSIN ALLONGE	24X24X19	1600	1725	1865	1975	2090	2190	1300	1365	1475



# ODESSA

Hauteur complète 35" | Hauteur de siège 19" | Hauteur devant bras 25" | Profondeur d'assise 21"/22"  
 Total Height 35" | Seat Height 19" | Arm Height 25" | Seat Depth 21"/22"

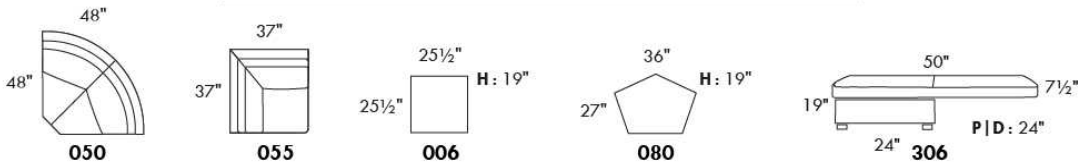
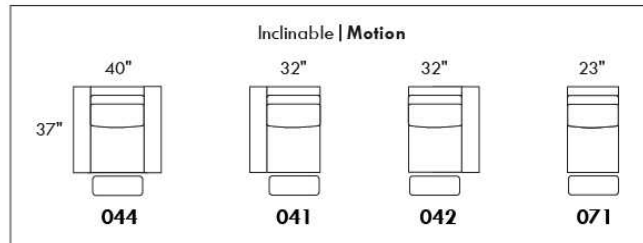
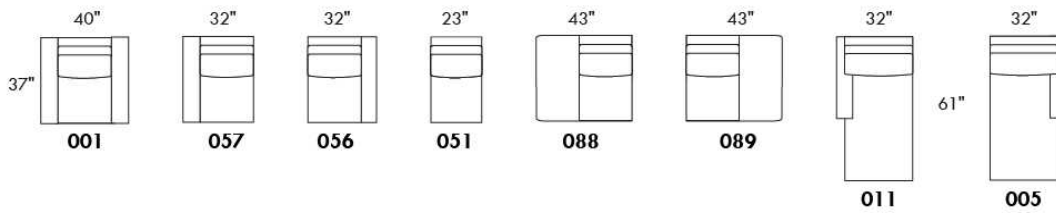
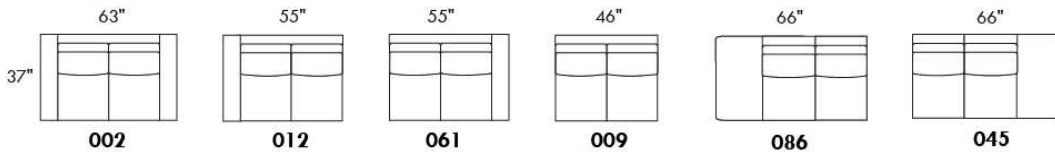
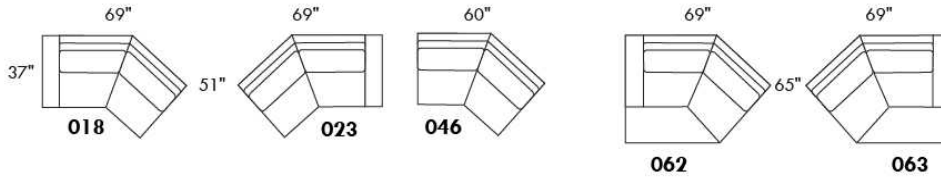
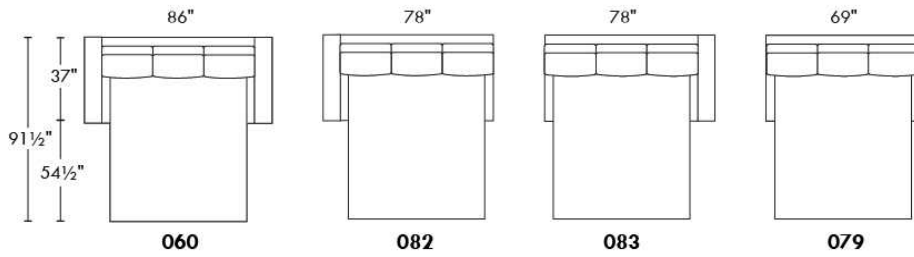
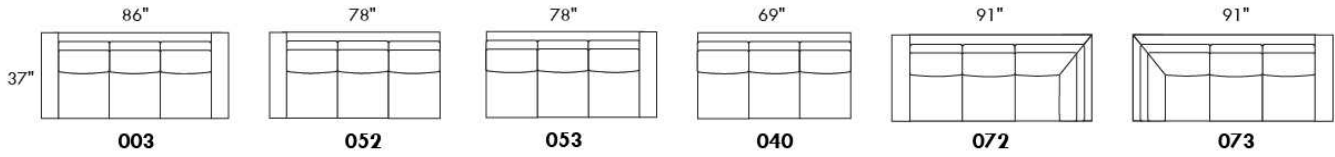

www.jaymar.ca

Toutes les dimensions indiquées sont au pouce près. Nos produits sont fabriqués à la main et des variations mineures peuvent survenir.  
 All dimensions indicated are to the nearest inch. Our product is hand-made and minor variations can occur.

## Liste de prix CDN

### OPTIMA

LISTE DE PRIX GÉNÉRIQUE - POUR DÉTAILS - VOIR LISTE DE PRIX DU MODÈLE.

**Caractéristiques:**

- Appui-tête ajustable manuel sur tous les items (fixe sur centre rond).
- Fauteuil inclinable motorisé pleine jambe "à mécanisme \*protège-mur" (manuel n/d).
- Chaise longue inclinable motorisé (manuel n/d) avec appui-tête motorisé en option. Dégagement mural 8" et avant 5".
- Coussins de siège avec mousse modelée + 1" de mousse mémoire au-dessus; bras avec mousse mémoire.
- Couture: petit fil en tissu et gros fil plat en cuir.
- \*Exclus fauteuils 043 & 163 : Dégagement mural 16".

Note: 2 inclinables séparés par un coin ne peuvent pas ouvrir en même temps. Aucuns inclinables à côté du #155 Petit coin carré.

**OPTIONS**

- Motorisé sans fil (avec batterie): ajoutez \$350/mec.
- \*Appui-tête motorisé: ajoutez \$350 ch. (\*N/D sur items fixes.)
- Mousse: Extra ferme ajoutez \$40 par siège.
- Profondeur d'assise : 20" ou \*22". \*Le 22" N/D sur fauteuils 043 & 163.
- Fauteuils 043-163: avec base en bois (spécifiez couleur).

CHOIX DE PATTES: Voir liste de prix du modèle.

Description	L x P x H	Cuir						Tissu		
		10	20 Madras Softy	30 Hugo Fantasy Illusion Tucson Utah Vintage Wild Laredo Yukon	40 Diamond Elegance Princess Santiago Sensation Sunset Trina Victoria	50 Bull Cassiope Dublin	60 Caress Ultrasued	A	B COM	C alta
001 FAUTEUIL		4040	4250	4475	4725	4950	5190	3215	3315	3390
002 CAUSEUSE		5765	6040	6315	6590	6850	7140	4550	4725	4900
003 SOFA		6965	7315	7675	8040	8415	8765	5500	5715	5940
005 CHAISE LONGUE BRAS DROIT		3765	3915	4100	4240	4400	4565	2965	3100	3225
009 CAUSEUSE SANS BRAS		4050	4215	4390	4565	4740	4915	3125	3315	3475
011 CHAISE LONGUE BRAS GAUCHE		3765	3915	4100	4240	4400	4565	2965	3100	3225
012 CAUSEUSE BRAS GAUCHE		4950	5190	5415	5665	5865	6100	3875	4050	4200
017 FAUTEUIL DOUBLE		4225	4465	4725	4975	5215	5475	3350	3490	3640
021 SOFA APPARTEMENT SANS BRAS		4565	4800	5050	5290	5550	5790	3500	3700	3900
040 SOFA SANS BRAS		5225	5500	5750	6015	6275	6540	4090	4300	4525
041 FAUTEUIL INCLINABLE BRAS-G		3975	4150	4300	4450	4625	4775	3315	3400	3500
042 FAUTEUIL INCLINABLE BRAS-D		3975	4150	4300	4450	4625	4775	3315	3400	3500
043 FAUTEUIL INCLINABLE BERÇANT PIVOTANT		4725	4990	5240	5515	5765	6025	3875	3975	4100
044 FAUTEUIL INCLINABLE		4800	5015	5215	5415	5615	5815	3975	4090	4165
045 CAUSEUSE SANS BRAS ALLONGEE DROIT		4800	5025	5240	5475	5690	5875	3740	3890	4075
050 CENTRE ROND		3515	3750	3975	4215	4440	4675	2540	2675	2800
051 FAUTEUIL SANS BRAS		2315	2425	2550	2675	2790	2900	1775	1900	2015

## Liste de prix CDN

### OPTIMA

LISTE DE PRIX GÉNÉRIQUE - POUR DÉTAILS - VOIR LISTE DE PRIX DU MODÈLE.

#### Caractéristiques:

- Appui-tête ajustable manuel sur tous les items (fixe sur centre rond).
- Fauteuil inclinable motorisé pleine jambe "à mécanisme \*protège-mur" (manuel n/d).
- Chaise longue inclinable motorisé (manuel n/d) avec appui-tête motorisé en option. Dégagement mural 8" et avant 5".
- Coussins de siège avec mousse modelée + 1" de mousse mémoire au-dessus; bras avec mousse mémoire.
- Couture: petit fil en tissu et gros fil plat en cuir.
- \*Exclus fauteuils 043 & 163 : Dégagement mural 16".

Note: 2 inclinables séparés par un coin ne peuvent pas ouvrir en même temps. Aucuns inclinables à côté du #155 Petit coin carré.

#### OPTIONS

- Motorisé sans fil (avec batterie): ajoutez \$350/mec.
- \*Appui-tête motorisé: ajoutez \$350 ch. (\*N/D sur items fixes.)
- Mousse: Extra ferme ajoutez \$40 par siège.
- Profondeur d'assise : 20" ou \*22". \*Le 22" N/D sur fauteuils 043 & 163.
- Fauteuils 043-163: avec base en bois (spécifiez couleur).

CHOIX DE PATTES: Voir liste de prix du modèle.

Description	L x P x H	Cuir						Tissu		
		10	20 Madras Softy	30 Hugo Fantasy Illusion Tucson Utah Vintage Wild Laredo Yukon	40 Diamond Elegance Princess Santiago Sensation Sunset Trina Victoria	50 Bull Cassiope Dublin	60 Caress Ultrasued	A	B COM	C alta
052 SOFA BRAS GAUCHE		6125	6440	6715	7015	7290	7590	4800	5025	5240
053 SOFA BRAS DROIT		6125	6440	6715	7015	7290	7590	4800	5025	5240
055 COIN CARRE		4090	4315	4565	4800	5050	5290	3175	3300	3400
056 FAUTEUIL BRAS DROIT		3225	3375	3515	3665	3815	3940	2515	2650	2765
057 FAUTEUIL BRAS GAUCHE		3225	3375	3515	3665	3815	3940	2515	2650	2765
061 CAUSEUSE BRAS DROIT		4950	5190	5415	5665	5865	6100	3875	4050	4200
071 FAUTEUIL INCLINABLE SANS BRAS		3090	3215	3350	3475	3615	3740	2575	2715	2840
086 CAUSEUSE SANS BRAS ALLONGEE GAUCHE		4800	5025	5240	5475	5690	5875	3740	3890	4075
088 FAUTEUIL SANS BRAS ALLONGE GAUCHE		3065	3290	3475	3675	3875	4100	2365	2450	2565
089 FAUTEUIL SANS BRAS ALLONGE DROIT		3065	3290	3475	3675	3875	4100	2365	2450	2565
095 SOFA APPARTEMENT		6275	6615	6975	7315	7665	8015	4925	5150	5340
096 SOFA APPARTEMENT BRAS GAUCHE		5490	5750	6025	6300	6575	6840	4225	4440	4665
097 SOFA APPARTEMENT BRAS DROIT		5490	5750	6025	6300	6575	6840	4225	4440	4665
124 POUF AVEC RANGEMENT		1590	1640	1715	1765	1840	1890	1365	1415	1475
138 BRAS CENTRE		890	975	1050	1125	1215	1290	740	775	815
155 PETIT COIN CARRE		4090	4315	4565	4800	5050	5290	3175	3300	3400
159 RANGEMENT À ANGLE		1590	1665	1740	1825	1890	1950	1225	1265	1290
160 RANGEMENT DROIT		1540	1600	1675	1750	1840	1900	1150	1200	1225

## Liste de prix CDN

### OPTIMA

LISTE DE PRIX GÉNÉRIQUE - POUR DÉTAILS - VOIR LISTE DE PRIX DU MODÈLE.

#### Caractéristiques:

- Appui-tête ajustable manuel sur tous les items (fixe sur centre rond).
- Fauteuil inclinable motorisé pleine jambe "à mécanisme \*protège-mur" (manuel n/d).
- Chaise longue inclinable motorisé (manuel n/d) avec appui-tête motorisé en option. Dégagement mural 8" et avant 5".
- Coussins de siège avec mousse modelée + 1" de mousse mémoire au-dessus; bras avec mousse mémoire.
- Couture: petit fil en tissu et gros fil plat en cuir.
- \*Exclus fauteuils 043 & 163 : Dégagement mural 16".

Note: 2 inclinables séparés par un coin ne peuvent pas ouvrir en même temps. Aucuns inclinables à côté du #155 Petit coin carré.

#### OPTIONS

- Motorisé sans fil (avec batterie): ajoutez \$350/mec.
- \*Appui-tête motorisé: ajoutez \$350 ch. (\*N/D sur items fixes.)
- Mousse: Extra ferme ajoutez \$40 par siège.
- Profondeur d'assise : 20" ou \*22". \*Le 22" N/D sur fauteuils 043 & 163.
- Fauteuils 043-163: avec base en bois (spécifiez couleur).

CHOIX DE PATTES: Voir liste de prix du modèle.

Description	L x P x H	Cuir						Tissu		
		10	20 Madras Softy	30 Hugo Fantasy Illusion Tucson Utah Vintage Wild Laredo Yukon	40 Diamond Elegance Princess Santiago Sensation Sunset Trina Victoria	50 Bull Cassiope Dublin	60 Caress Ultrasued	A	B COM	C alta
163 FAUT. DBL INCL. BERCANT PIVOTANT		4840	5125	5390	5675	5950	6225	3890	4000	4115
165 FAUTEUIL DOUBLE INCLINABLE		5015	5250	5515	5750	6000	6250	4150	4300	4450
167 SOFA APP. SANS BRAS ALLONGE GAUCHE		5315	5615	5890	6215	6500	6775	4115	4315	4525
168 SOFA APP. SANS BRAS ALLONGE DROIT		5315	5615	5890	6215	6500	6775	4115	4315	4525
169 FAUTEUIL DOUBLE INCLINABLE BRAS GAUCHE		4200	4390	4575	4765	4950	5150	3450	3640	3825
170 FAUTEUIL DOUBLE INCLINABLE BRAS DROIT		4200	4390	4575	4765	4950	5150	3450	3640	3825
171 FAUTEUIL DOUBLE INCLINABLE SANS BRAS		3315	3425	3575	3690	3825	3940	2715	2850	2990
173 CHAISE LONGUE DOUBLE BRAS GAUCHE		4090	4300	4525	4765	5000	5225	3215	3400	3600
174 CHAISE LONGUE DOUBLE BRAS DROIT		4090	4300	4525	4765	5000	5225	3215	3400	3600
175 FAUTEUIL DOUBLE BRAS GAUCHE		3400	3615	3815	4015	4215	4415	2690	2840	2990
176 FAUTEUIL DOUBLE BRAS DROIT		3400	3615	3815	4015	4215	4415	2690	2840	2990
177 FAUTEUIL DOUBLE SANS BRAS		2540	2690	2825	2965	3115	3265	1925	2050	2190
178 FAUTEUIL DOUBLE SANS BRAS ALLONGE-G		3300	3490	3690	3890	4115	4300	2575	2715	2840
179 FAUTEUIL DOUBLE SANS BRAS ALLONGE-D		3300	3490	3690	3890	4115	4300	2575	2715	2840
186 CAUS. SANS BRAS ALLONGEE RANGEMENT-G		5165	5350	5590	5800	6025	6250	4090	4240	4415
187 CAUS. SANS BRAS ALLONGEE RANGEMENT-D		5165	5350	5590	5800	6025	6250	4090	4240	4415
188 FAUT. SANS BRAS ALLONGE RANGEMENT-G		3415	3625	3825	4040	4225	4425	2715	2800	2875
189 FAUT. SANS BRAS ALLONGE RANGEMENT-D		3415	3625	3825	4040	4225	4425	2715	2800	2875

## Liste de prix CDN

### OPTIMA

LISTE DE PRIX GÉNÉRIQUE - POUR DÉTAILS - VOIR LISTE DE PRIX DU MODÈLE.

#### Caractéristiques:

- Appui-tête ajustable manuel sur tous les items (fixe sur centre rond).
- Fauteuil inclinable motorisé pleine jambe "à mécanisme \*protège-mur" (manuel n/d).
- Chaise longue inclinable motorisé (manuel n/d) avec appui-tête motorisé en option. Dégagement mural 8" et avant 5".
- Coussins de siège avec mousse modelée + 1" de mousse mémoire au-dessus; bras avec mousse mémoire.
- Couture: petit fil en tissu et gros fil plat en cuir.
- \*Exclus fauteuils 043 & 163 : Dégagement mural 16".

Note: 2 inclinables séparés par un coin ne peuvent pas ouvrir en même temps. Aucuns inclinables à côté du #155 Petit coin carré.

#### OPTIONS

- Motorisé sans fil (avec batterie): ajoutez \$350/mec.
- \*Appui-tête motorisé: ajoutez \$350 ch. (\*N/D sur items fixes.)
- Mousse: Extra ferme ajoutez \$40 par siège.
- Profondeur d'assise : 20" ou \*22". \*Le 22" N/D sur fauteuils 043 & 163.
- Fauteuils 043-163: avec base en bois (spécifiez couleur).

CHOIX DE PATTES: Voir liste de prix du modèle.

Description	L x P x H	Cuir						Tissu		
		10	20 Madras Softy	30 Hugo Fantasy Illusion Tucson Utah Vintage Wild Laredo Yukon	40 Diamond Elegance Princess Santiago Sensation Sunset Trina Victoria	50 Bull Cassiope Dublin	60 Caress Ultrasued	A	B COM	C alta
190 PETIT RANGEMENT À ANGLE		1540	1600	1675	1750	1840	1900	1150	1200	1225
221 FAUT. DBL SANS BRAS ALLONGE RANGEMENT-G		3640	3840	4050	4240	4440	4650	2915	3050	3200
222 FAUT. DBL SANS BRAS ALLONGE RANGEMENT-D		3640	3840	4050	4240	4440	4650	2915	3050	3200
223 SOFA APP SANS BRAS ALLONGE RANGEMENT-G		5675	5975	6275	6575	6890	7175	4440	4665	4890
224 SOFA APP SANS BRAS ALLONGE RANGEMENT-D		5675	5975	6275	6575	6890	7175	4440	4665	4890
236 CHAISE LONGUE INCLINABLE BRAS GAUCHE		4565	4715	4865	5015	5165	5315	3765	3900	4040
237 CHAISE LONGUE INCLINABLE BRAS DROIT		4565	4715	4865	5015	5165	5315	3765	3900	4040
238 CHAISE LONGUE DBL INCLINABLE BRAS-G		4890	5100	5315	5525	5740	5950	4015	4200	4390
239 CHAISE LONGUE DBL INCLINABLE BRAS-D		4890	5100	5315	5525	5740	5950	4015	4200	4390
<b>CONFIGURATIONS</b>										
A CONFIG (169-170)		8400	8780	9150	9530	9900	10300	6900	7280	7650
B-1 CONFIG (169-171-174)		11605	12115	12675	13220	13775	14315	9380	9890	10415
B-2 CONFIG (173-171-170)		11605	12115	12675	13220	13775	14315	9380	9890	10415
C-1 CONFIG (096-055-171-170)		17095	17880	18740	19555	20400	21220	13565	14230	14880
C-2 CONFIG (169-171-055-097)		17095	17880	18740	19555	20400	21220	13565	14230	14880
D-1 CONFIG (169-171-055-179)		14905	15620	16405	17145	17940	18680	11915	12505	13055
D-2 CONFIG (178-055-171-170)		14905	15620	16405	17145	17940	18680	11915	12505	13055
E-1 CONFIG (173-177-055-179)		14020	14795	15605	16420	17280	18080	10890	11465	12030

## Liste de prix CDN

### OPTIMA

Description	L x P x H	Cuir						Tissu		
		10	20 Madras Softy	30 Hugo Fantasy Illusion Tucson Utah Vintage Wild Laredo Yukon	40 Diamond Elegance Princess Santiago Sensation Sunset Trina Victoria	50 Bull Cassiope Dublin	60 Caress Ultrasued	A	B COM	C alta
E-2 CONFIG (178-055-177-174)		14020	14795	15605	16420	17280	18080	10890	11465	12030
F CONFIG (169-177-155-177-170)		17570	18475	19365	20260	21180	22120	13925	14680	15430
G CONFIG (169-159-170)		9990	10445	10890	11355	11790	12250	8125	8545	8940
H CONFIG (169-159-171-159-170)		14895	15535	16205	16870	17505	18140	12065	12660	13220
I CONFIG (169-160-171-160-170)		14795	15405	16075	16720	17405	18040	11915	12530	13090
J CONFIG (041-042)		7950	8300	8600	8900	9250	9550	6630	6800	7000
K-1 CONFIG (041-071-005)		10830	11280	11750	12165	12640	13080	8855	9215	9565
K-2 CONFIG (011-071-042)		10830	11280	11750	12165	12640	13080	8855	9215	9565
L-1 CONFIG (012-055-071-042)		16105	16870	17630	18390	19155	19905	12940	13465	13940
L-2 CONFIG (041-071-055-061)		16105	16870	17630	18390	19155	19905	12940	13465	13940
M-1 CONFIG (041-071-055-089)		14220	14970	15690	16400	17165	17905	11430	11865	12305
M-2 CONFIG (088-055-071-042)		14220	14970	15690	16400	17165	17905	11430	11865	12305
N-1 CONFIG (011-051-055-089)		13235	13945	14690	15390	16115	16855	10280	10750	11205
N-2 CONFIG (088-055-051-005)		13235	13945	14690	15390	16115	16855	10280	10750	11205
O CONFIG (041-051-155-051-042)		16670	17465	18265	19050	19880	20640	13355	13900	14430
P CONFIG (041-159-042)		9540	9965	10340	10725	11140	11500	7855	8065	8290
Q CONFIG (041-159-071-159-042)		14220	14845	15430	16025	16645	17190	11655	12045	12420
R CONFIG (041-160-071-160-042)		14120	14715	15300	15875	16545	17090	11505	11915	12290

30" Seat Width | Siège 30" de large

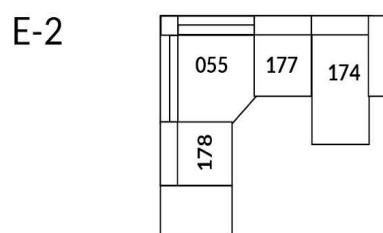
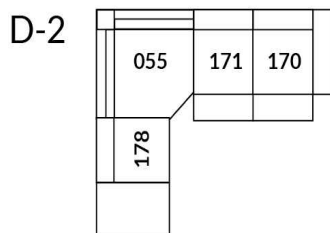
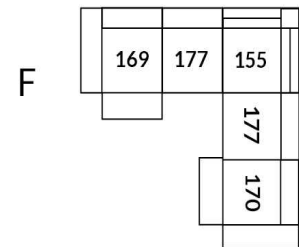
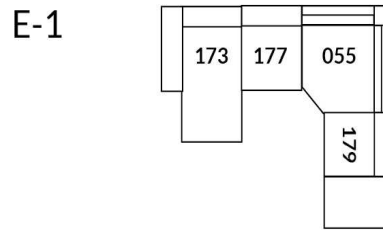
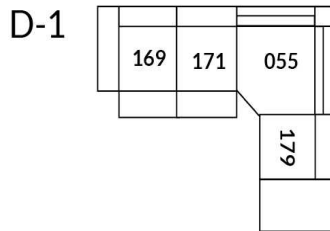
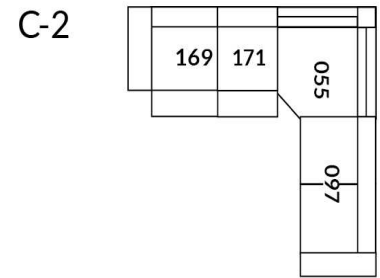
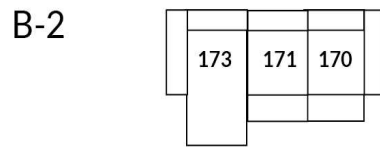
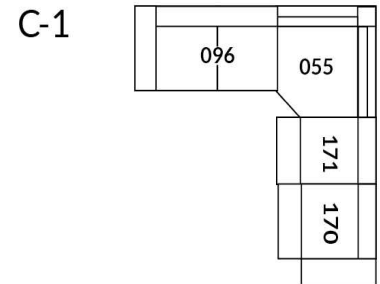
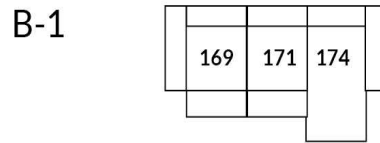
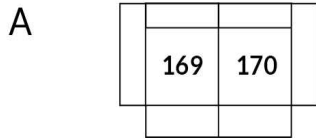

## Home Theatre CONFIGURATIONS Cinéma maison

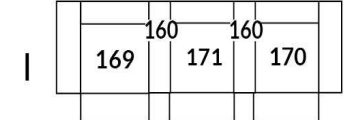
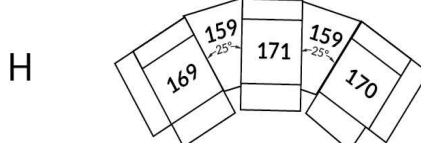
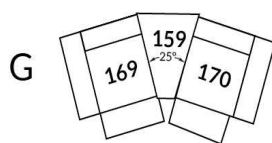

23" Seat Width | Siège 23" de large

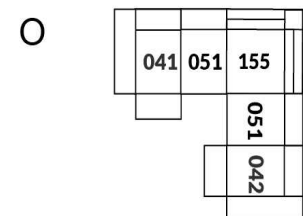
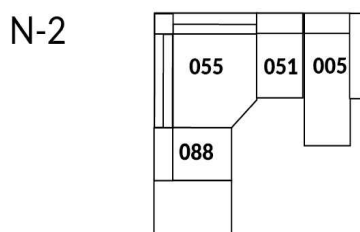
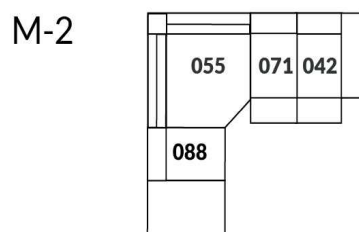
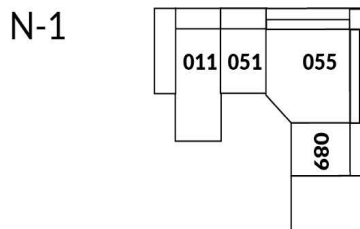
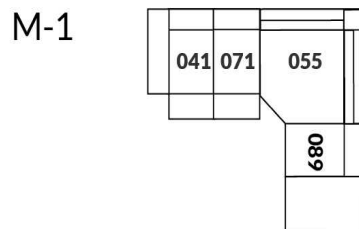
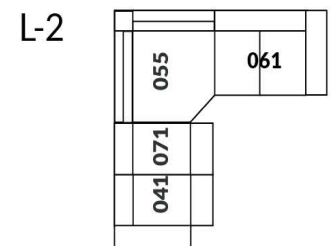
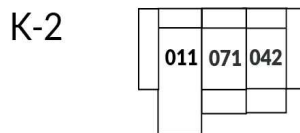
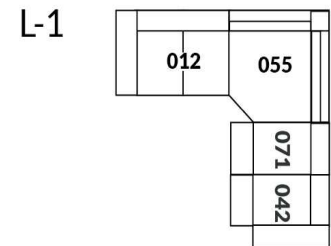
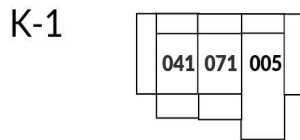
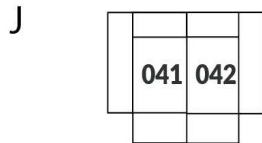

## Home Theatre CONFIGURATIONS Cinéma maison

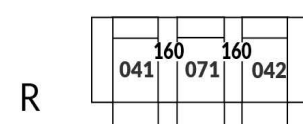
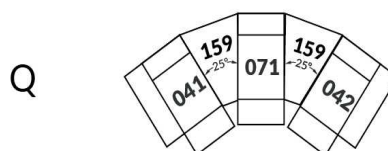
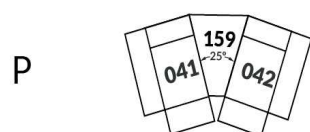



# OPTIMA Collection

**Jaymar**

Conçu et fabriqué fièrement au Canada  
Proudly designed and made in Canada

Nos produits sont fabriqués à la main et des variations mineures peuvent survenir

Our product is hand-made and minor variations can occur.

## SPECIFICATIONS

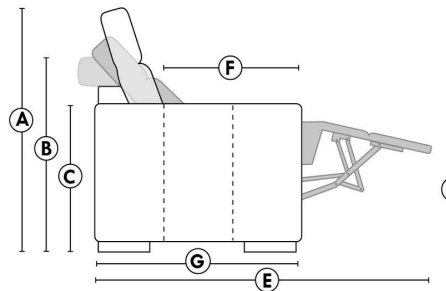

- Appui-tête levé / Headrest up
- Appui-tête baissé / Headrest down
- Complètement incliné / Fully reclined

- A** Hauteur complète 40" Total Height
- B** Hauteur appui-tête baissé 33" Height headrest down
- C** Hauteur du bras 24" Arm Height
- D** Hauteur du siège 19,5" Seat height
- E** Profondeur inclinée 65" Depth fully reclined
- F** Profondeur d'assise 20"ou/ou" 22" Seat depth
- G** Profondeur appui-tête monté 37,5" Depth with headrest up

## BRAS | ARMS

Option de bras:  
Bras Régulier Large ou Petit bras

Arm option  
Regular arm Large or Small arm

Option d'accessoires disponible sur  
certain bras régulier seulement

Accessories option, available on certain  
Regular arms ONLY.

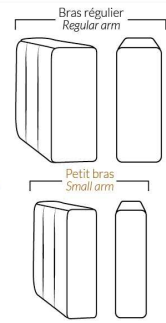

## FAUTEUIL BERÇANT PIVOTANT INCLINABLE SWIVEL ROCKING MOTION CHAIR

Dégagement mural de 16" Wall clearance  
Hauteur de 42" Height  
Largeur de bras 6" Arms width  
Option base de bois | Wood base option

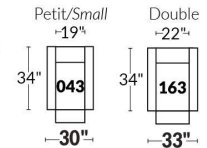

## SIÈGE 23" DE LARGE | 23" SEAT WIDTH

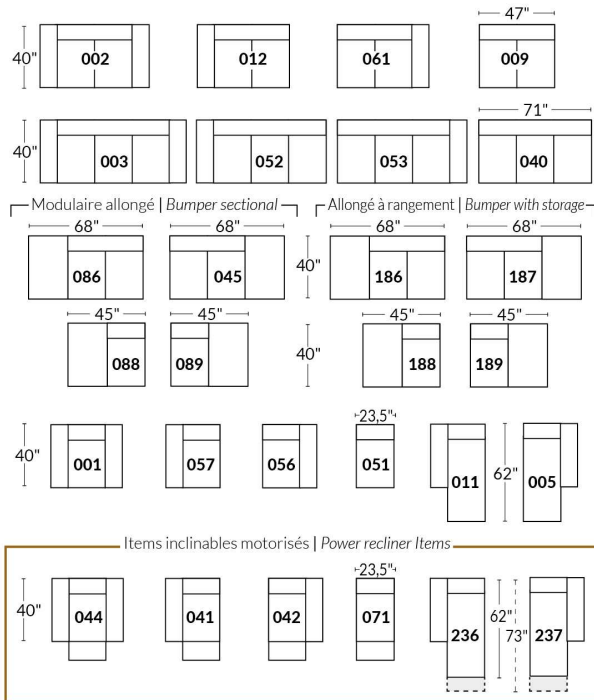

## SIÈGE 30" DE LARGE | 30" SEAT WIDTH

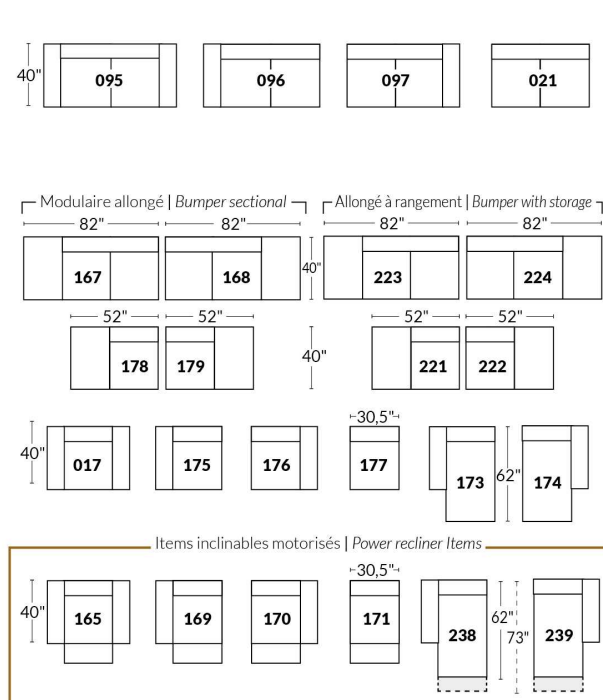

## Autres | Others

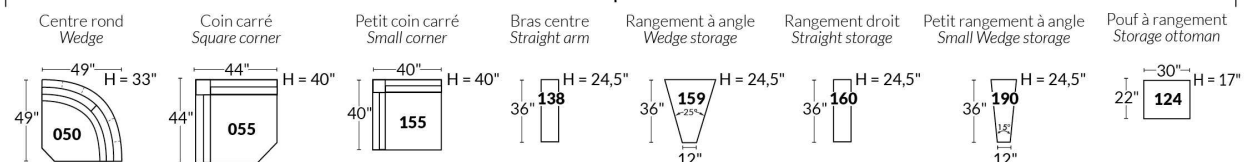

## Liste de prix CDN

### PARIS

CARACTÉRISTIQUES: Modèle moderne avec appui-tête et base touffetés et barre de métal décorative à l'extérieur du bras. Appui-tête à une position relevable manuellement. Couture: En tissu petit fil et en cuir, gros fil plat.

SPECS: Profondeur d'assise: 23 po. Hauteur devant bras: 21". Hauteur de siège: 16,5 po.

PATTES: LG103 bois (specifiez couleur).

ITEMS #194 et #195 Fauteuil angulaire double: Spécifiez couleur de l'insertion en bois.

Description	L x P x H	Cuir						Tissu		
		10	20 Madras Softy	30 Hugo Fantasy Illusion Tucson Utah Vintage Wild Laredo Yukon	40 Diamond Elegance Princess Santiago Sensation Sunset Trina Victoria	50 Bull Cassiope Dublin	60 Caress Ultrasued	A	B COM	C alta
006 POUF	32x24x16	1640	1825	1950	2115	2265	2400	1365	1400	1450
017 FAUTEUIL DOUBLE	58x40x28/35	4625	4990	5325	5715	6065	6440	3625	3775	3925
021 SOFA APPARTEMENT SANS BRAS	64x40x28/35	5265	5575	5865	6175	6490	6775	4215	4400	4575
050 CENTRE ROND	49x49x21	3625	3900	4215	4515	4825	5140	2865	3000	3150
095 SOFA APPARTEMENT	89x40x28/35	7250	7775	8275	8800	9325	9825	5725	5950	6125
096 SOFA APPARTEMENT BRAS GAUCHE	76x40x28/35	6275	6665	7090	7490	7900	8300	4975	5175	5340
097 SOFA APPARTEMENT BRAS DROIT	76x40x28/35	6275	6665	7090	7490	7900	8300	4975	5175	5340
173 CHAISE LONGUE DOUBLE BRAS GAUCHE	45x64x28/35	5575	6000	6415	6825	7250	7675	4375	4575	4790
174 CHAISE LONGUE DOUBLE BRAS DROIT	45x64x28/35	5575	6000	6415	6825	7250	7675	4375	4575	4790
175 FAUTEUIL DOUBLE BRAS GAUCHE	45x40x28/35	3640	3875	4150	4400	4650	4915	2865	3000	3150
176 FAUTEUIL DOUBLE BRAS DROIT	45x40x28/35	3640	3875	4150	4400	4650	4915	2865	3000	3150
177 FAUTEUIL DOUBLE SANS BRAS	32x40x28/35	2650	2790	2940	3090	3240	3390	2115	2250	2375
194 FAUTEUIL ANGULAIRE DBL BRAS-G	74x40x28/35	4215	4515	4825	5140	5415	5725	3465	3650	3825
195 FAUTEUIL ANGULAIRE DBL BRAS-D	74x40x28/35	4215	4515	4825	5140	5415	5725	3465	3650	3825
<b>CONFIGURATIONS</b>										
A CONFIG (175-177-176)	122X40X28/35	9930	10540	11240	11890	12540	13220	7845	8250	8675
B CONFIG (194-097)	136X72X28/35	10490	11180	11915	12630	13315	14025	8440	8825	9165
C CONFIG (096-174)	121X64X28/35	11850	12665	13505	14315	15150	15975	9350	9750	10130
D CONFIG (173-021-195)	169X72X28/35	15055	16090	17105	18140	19155	20175	12055	12625	13190
E CONFIG (096-050-097)	125X125X28/35	16175	17230	18395	19495	20625	21740	12815	13350	13830

# PARIS



Hauteur complète 28"/35" | Hauteur de siège 16½" | Hauteur devant bras 21" | Profondeur d'assise 23"  
 Total Height 28"/35" | Seat Height 16½" | Arm Height 21" | Seat Depth 23"

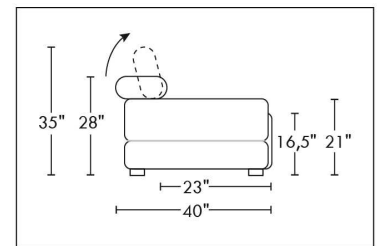
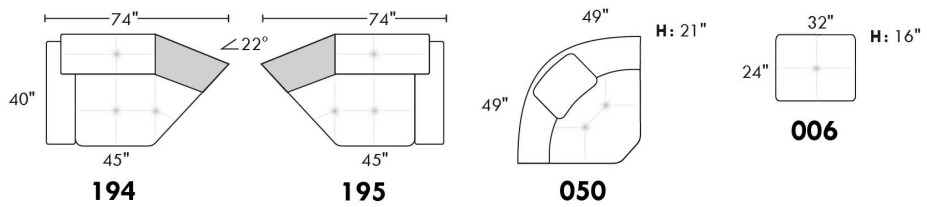
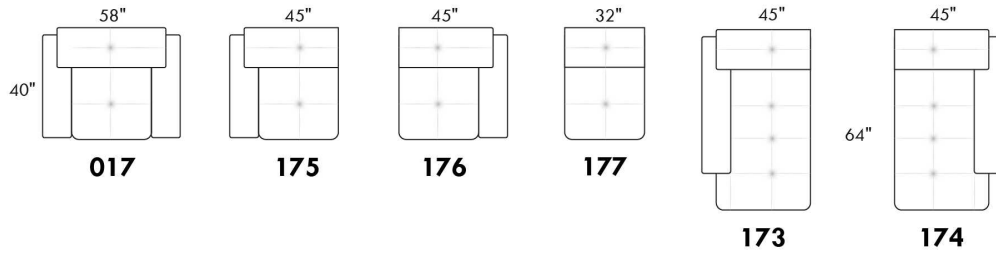
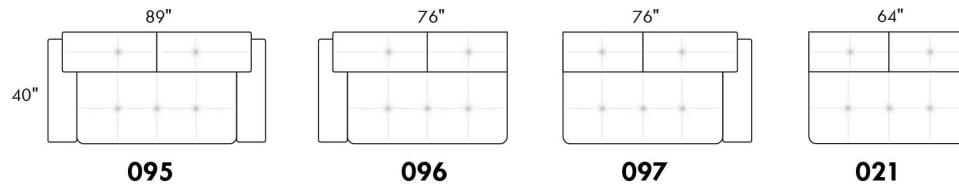

## CONFIGURATIONS

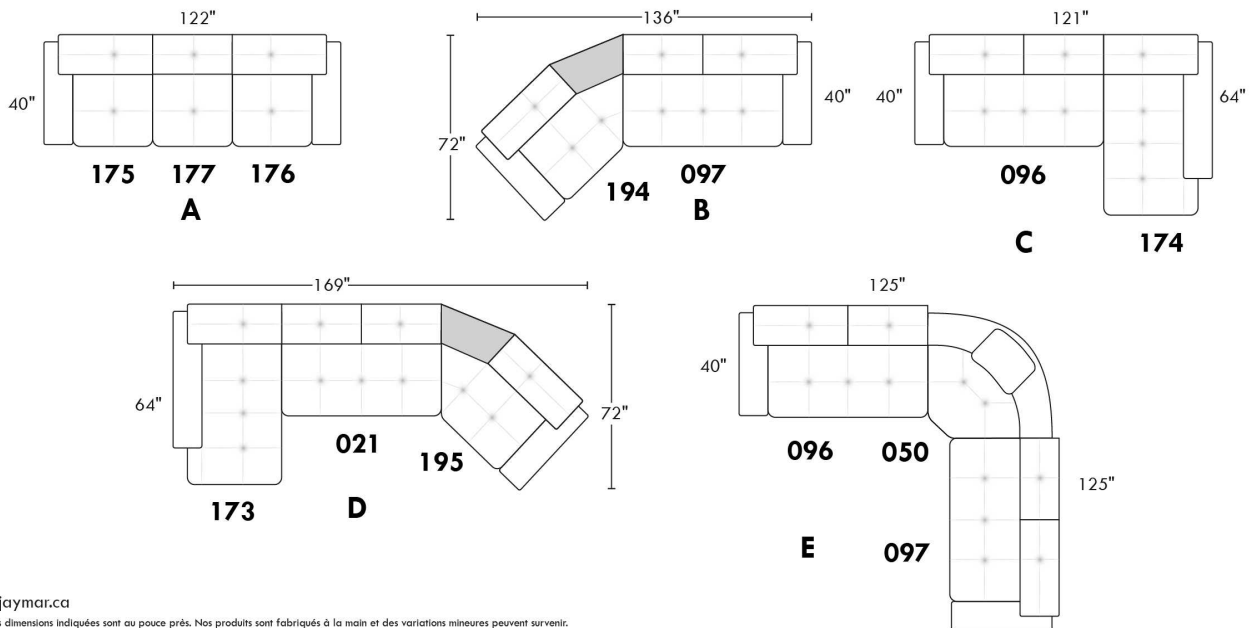

www.jaymar.ca  
 Toutes les dimensions indiquées sont au pouce près. Nos produits sont fabriqués à la main et des variations mineures peuvent survenir.  
 All dimensions indicated are to the nearest inch. Our product is hand-made and minor variations can occur.

## PORTLAND

### CARACTÉRISTIQUES:

- Appui-tête ajustable manuel sur tous les items (fixe sur centre rond).
- Fauteuil inclinable motorisé pleine jambe "à mécanisme \*protège-mur " (manuel n/d).
- Chaise longue inclinable motorisé (manuel n/d) avec appui-tête motorisé en option. Dégagement mural 8" et avant 5".
- Coussins de siège avec mousse modelée + 1" de mousse mémoire au-dessus; bras avec mousse mémoire.
- Couture: petit fil en tissu et gros fil plat en cuir.
- \*Exclus faut. 043 & 163: Dégagement mural 16"

Note: 2 inclinables séparés par un coin ne peuvent pas ouvrir en même temps. Aucuns inclinables à côté du #155 Petit coin carré.

### OPTIONS

- Motorisé sans fil (avec batterie): ajoutez \$350/mec.
- \*Appui-tête motorisé: ajoutez \$350 ch. (\*N/D sur items fixes.)
- Mousse: Extra ferme ajoutez \$40/siège.
- Choix de bras (LARGE ou PETIT de 6"): Pattes sur bras LARGE LG187 bois ou LG189 métal (noire ou chrome). Sur PETIT Bras: LG08 bois ou LG64 métal. Spécifiez couleur.
- Profondeur d'assise: 20" ou \*22". \*Le 22" N/D sur faut. 043 & 163.
- Faut. 043-163: avec base en bois (spécifiez couleur).

Description	L x P x H	Cuir						Tissu		
		10	20 Madras Softy	30 Hugo Fantasy Illusion Tucson Utah Vintage Wild Laredo Yukon	40 Diamond Elegance Princess Santiago Sensation Sunset Trina Victoria	50 Bull Cassiope Dublin	60 Caress Ultrasued	A	B COM	C alta
001 FAUTEUIL	43x40x33/40	4040	4250	4475	4725	4950	5190	3215	3315	3390
002 CAUSEUSE	66x40x33/40	5765	6040	6315	6590	6850	7140	4550	4725	4900
003 SOFA	90x40x33/40	6965	7315	7675	8040	8415	8765	5500	5715	5940
005 CHAISE LONGUE BRAS DROIT	34x62x33/40	3765	3915	4100	4240	4400	4565	2965	3100	3225
009 CAUSEUSE SANS BRAS	47x40x33/40	4050	4215	4390	4565	4740	4915	3125	3315	3475
011 CHAISE LONGUE BRAS GAUCHE	34x62x33/40	3765	3915	4100	4240	4400	4565	2965	3100	3225
012 CAUSEUSE BRAS GAUCHE	57x40x33/40	4950	5190	5415	5665	5865	6100	3875	4050	4200
017 FAUTEUIL DOUBLE	50x40x33/40	4225	4465	4725	4975	5215	5475	3350	3490	3640
021 SOFA APPARTEMENT SANS BRAS	61x40x33/40	4565	4800	5050	5290	5550	5790	3500	3700	3900
040 SOFA SANS BRAS	71x40x33/40	5225	5500	5750	6015	6275	6540	4090	4300	4525
041 FAUTEUIL INCLINABLE BRAS-G	34x40x33/40	3975	4150	4300	4450	4625	4775	3315	3400	3500
042 FAUTEUIL INCLINABLE BRAS-D	34x40x33/40	3975	4150	4300	4450	4625	4775	3315	3400	3500
043 FAUTEUIL INCLINABLE BERÇANT PIVOTANT	30x34x42	4725	4990	5240	5515	5765	6025	3875	3975	4100
044 FAUTEUIL INCLINABLE	43x40x33/40	4800	5015	5215	5415	5615	5815	3975	4090	4165
045 CAUSEUSE SANS BRAS ALLONGEE DROIT	68x40x33/40	4800	5025	5240	5475	5690	5875	3740	3890	4075
050 CENTRE ROND	49x49x33	3515	3750	3975	4215	4440	4675	2540	2675	2800
051 FAUTEUIL SANS BRAS	23,5x40x33/40	2315	2425	2550	2675	2790	2900	1775	1900	2015
052 SOFA BRAS GAUCHE	81x40x33/40	6125	6440	6715	7015	7290	7590	4800	5025	5240
053 SOFA BRAS DROIT	81x40x33/40	6125	6440	6715	7015	7290	7590	4800	5025	5240

## PORTLAND

### CARACTÉRISTIQUES:

- Appui-tête ajustable manuel sur tous les items (fixe sur centre rond).
- Fauteuil inclinable motorisé pleine jambe "à mécanisme \*protège-mur " (manuel n/d).
- Chaise longue inclinable motorisé (manuel n/d) avec appui-tête motorisé en option. Dégagement mural 8" et avant 5".
- Coussins de siège avec mousse modelée + 1" de mousse mémoire au-dessus; bras avec mousse mémoire.
- Couture: petit fil en tissu et gros fil plat en cuir.
- \*Exclus faut. 043 & 163: Dégagement mural 16"

Note: 2 inclinables séparés par un coin ne peuvent pas ouvrir en même temps. Aucuns inclinables à côté du #155 Petit coin carré.

### OPTIONS

- Motorisé sans fil (avec batterie): ajoutez \$350/mec.
- \*Appui-tête motorisé: ajoutez \$350 ch. (\*N/D sur items fixes.)
- Mousse: Extra ferme ajoutez \$40/siège.
- Choix de bras (LARGE ou PETIT de 6"): Pattes sur bras LARGE LG187 bois ou LG189 métal (noire ou chrome). Sur PETIT Bras: LG08 bois ou LG64 métal. Spécifiez couleur.
- Profondeur d'assise: 20" ou \*22". \*Le 22" N/D sur faut. 043 & 163.
- Faut. 043-163: avec base en bois (spécifiez couleur).

Description	L x P x H	Cuir						Tissu		
		10	20 Madras Softy	30 Hugo Fantasy Illusion Tucson Utah Vintage Wild Laredo Yukon	40 Diamond Elegance Princess Santiago Sensation Sunset Trina Victoria	50 Bull Cassiope Dublin	60 Caress Ultrasued	A	B COM	C alta
055 COIN CARRE	44x44x33/40	4090	4315	4565	4800	5050	5290	3175	3300	3400
056 FAUTEUIL BRAS DROIT	34x40x33/40	3225	3375	3515	3665	3815	3940	2515	2650	2765
057 FAUTEUIL BRAS GAUCHE	34x40x33/40	3225	3375	3515	3665	3815	3940	2515	2650	2765
061 CAUSEUSE BRAS DROIT	57x40x33/40	4950	5190	5415	5665	5865	6100	3875	4050	4200
071 FAUTEUIL INCLINABLE SANS BRAS	23,5x40x33/40	3090	3215	3350	3475	3615	3740	2575	2715	2840
086 CAUSEUSE SANS BRAS ALLONGEE GAUCHE	68x40x33/40	4800	5025	5240	5475	5690	5875	3740	3890	4075
088 FAUTEUIL SANS BRAS ALLONGE GAUCHE	45x40x33/40	3065	3290	3475	3675	3875	4100	2365	2450	2565
089 FAUTEUIL SANS BRAS ALLONGE DROIT	45x40x33/40	3065	3290	3475	3675	3875	4100	2365	2450	2565
095 SOFA APPARTEMENT	80x40x33/40	6275	6615	6975	7315	7665	8015	4925	5150	5340
096 SOFA APPARTEMENT BRAS GAUCHE	71x40x33/40	5490	5750	6025	6300	6575	6840	4225	4440	4665
097 SOFA APPARTEMENT BRAS DROIT	71x40x33/40	5490	5750	6025	6300	6575	6840	4225	4440	4665
124 POUF AVEC RANGEMENT	30x22x17	1590	1640	1715	1765	1840	1890	1365	1415	1475
155 PETIT COIN CARRE	40x40x33/40	4090	4315	4565	4800	5050	5290	3175	3300	3400
163 FAUT. DBL INCL. BERCANT PIVOTANT	33x34x42	4840	5125	5390	5675	5950	6225	3890	4000	4115
165 FAUTEUIL DOUBLE INCLINABLE	50x40x33/40	5015	5250	5515	5750	6000	6250	4150	4300	4450
167 SOFA APP. SANS BRAS ALLONGE GAUCHE	82x40x33/40	5315	5615	5890	6215	6500	6775	4115	4315	4525
168 SOFA APP. SANS BRAS ALLONGE DROIT	82x40x33/40	5315	5615	5890	6215	6500	6775	4115	4315	4525
169 FAUTEUIL DOUBLE INCLINABLE BRAS GAUCHE	41x40x33/40	4200	4390	4575	4765	4950	5150	3450	3640	3825
170 FAUTEUIL DOUBLE INCLINABLE BRAS DROIT	41x40x33/40	4200	4390	4575	4765	4950	5150	3450	3640	3825
171 FAUTEUIL DOUBLE INCLINABLE SANS BRAS	30,5x40x33/40	3315	3425	3575	3690	3825	3940	2715	2850	2990

## PORTLAND

### CARACTÉRISTIQUES:

- Appui-tête ajustable manuel sur tous les items (fixe sur centre rond).
- Fauteuil inclinable motorisé pleine jambe "à mécanisme \*protège-mur " (manuel n/d).
- Chaise longue inclinable motorisé (manuel n/d) avec appui-tête motorisé en option. Dégagement mural 8" et avant 5".
- Coussins de siège avec mousse modelée + 1" de mousse mémoire au-dessus; bras avec mousse mémoire.
- Couture: petit fil en tissu et gros fil plat en cuir.
- \*Exclus faut. 043 & 163: Dégagement mural 16"

Note: 2 inclinables séparés par un coin ne peuvent pas ouvrir en même temps. Aucuns inclinables à côté du #155 Petit coin carré.

### OPTIONS

- Motorisé sans fil (avec batterie): ajoutez \$350/mec.
- \*Appui-tête motorisé: ajoutez \$350 ch. (\*N/D sur items fixes.)
- Mousse: Extra ferme ajoutez \$40/siège.
- Choix de bras (LARGE ou PETIT de 6"): Pattes sur bras LARGE LG187 bois ou LG189 métal (noire ou chrome). Sur PETIT Bras: LG08 bois ou LG64 métal. Spécifiez couleur.
- Profondeur d'assise: 20" ou \*22". \*Le 22" N/D sur faut. 043 & 163.
- Faut. 043-163: avec base en bois (spécifiez couleur).

Description	L x P x H	Cuir						Tissu		
		10	20 Madras Softy	30 Hugo Fantasy Illusion Tucson Utah Vintage Wild Laredo Yukon	40 Diamond Elegance Princess Santiago Sensation Sunset Trina Victoria	50 Bull Cassiope Dublin	60 Caress Ultrasued	A	B COM	C alta
173 CHAISE LONGUE DOUBLE BRAS GAUCHE	41x62x33/40	4090	4300	4525	4765	5000	5225	3215	3400	3600
174 CHAISE LONGUE DOUBLE BRAS DROIT	41x62x33/40	4090	4300	4525	4765	5000	5225	3215	3400	3600
175 FAUTEUIL DOUBLE BRAS GAUCHE	41x40x33/40	3400	3615	3815	4015	4215	4415	2690	2840	2990
176 FAUTEUIL DOUBLE BRAS DROIT	41x40x33/40	3400	3615	3815	4015	4215	4415	2690	2840	2990
177 FAUTEUIL DOUBLE SANS BRAS	30,5x40x33/40	2540	2690	2825	2965	3115	3265	1925	2050	2190
178 FAUTEUIL DOUBLE SANS BRAS ALLONGE-G	52x40x33/40	3300	3490	3690	3890	4115	4300	2575	2715	2840
179 FAUTEUIL DOUBLE SANS BRAS ALLONGE-D	52x40x33/40	3300	3490	3690	3890	4115	4300	2575	2715	2840
186 CAUS. SANS BRAS ALLONGEE RANGEMENT-G	68x40x33/40	5165	5350	5590	5800	6025	6250	4090	4240	4415
187 CAUS. SANS BRAS ALLONGEE RANGEMENT-D	68x40x33/40	5165	5350	5590	5800	6025	6250	4090	4240	4415
188 FAUT. SANS BRAS ALLONGE RANGEMENT-G	45x40x33/40	3415	3625	3825	4040	4225	4425	2715	2800	2875
189 FAUT. SANS BRAS ALLONGE RANGEMENT-D	45x40x33/40	3415	3625	3825	4040	4225	4425	2715	2800	2875
221 FAUT. DBL SANS BRAS ALLONGE RANGEMENT-G	52x40x33/40	3640	3840	4050	4240	4440	4650	2915	3050	3200
222 FAUT. DBL SANS BRAS ALLONGE RANGEMENT-D	52x40x33/40	3640	3840	4050	4240	4440	4650	2915	3050	3200
223 SOFA APP SANS BRAS ALLONGE RANGEMENT-G	82x40x33/40	5675	5975	6275	6575	6890	7175	4440	4665	4890
224 SOFA APP SANS BRAS ALLONGE RANGEMENT-D	82x40x33/40	5675	5975	6275	6575	6890	7175	4440	4665	4890
236 CHAISE LONGUE INCLINABLE BRAS GAUCHE	34x62x33/40	4565	4715	4865	5015	5165	5315	3765	3900	4040
237 CHAISE LONGUE INCLINABLE BRAS DROIT	34x62x33/40	4565	4715	4865	5015	5165	5315	3765	3900	4040
238 CHAISE LONGUE DBL INCLINABLE BRAS-G	41x62x33/40	4890	5100	5315	5525	5740	5950	4015	4200	4390
239 CHAISE LONGUE DBL INCLINABLE BRAS-D	41x62x33/40	4890	5100	5315	5525	5740	5950	4015	4200	4390
<b>CONFIGURATIONS</b>										

## Liste de prix CDN

### PORTLAND

Description	L x P x H	Cuir						Tissu		
		10	20 Madras Softy	30 Hugo Fantasy Illusion Tucson Utah Vintage Wild Laredo Yukon	40 Diamond Elegance Princess Santiago Sensation Sunset Trina Victoria	50 Bull Cassiope Dublin	60 Caress Ultrasued	A	B COM	C alta
A CONFIG (169-170)	81X40X40	8400	8780	9150	9530	9900	10300	6900	7280	7650
B CONFIG (169-171-174)	113X62X40	11605	12115	12675	13220	13775	14315	9380	9890	10415
C CONFIG (096-055-171-170)	116X116X40	17095	17880	18740	19555	20400	21220	13565	14230	14880
D CONFIG (169-171-055-179)	116X96X40	14905	15620	16405	17145	17940	18680	11915	12505	13055
J CONFIG (041-042)	67X40X40	7950	8300	8600	8900	9250	9550	6630	6800	7000
K CONFIG (041-071-005)	92X62X40	10830	11280	11750	12165	12640	13080	8855	9215	9565
L CONFIG (012-055-071-042)	102X102X40	16105	16870	17630	18390	19155	19905	12940	13465	13940
M CONFIG (041-071-055-089)	102X89X40	14220	14970	15690	16400	17165	17905	11430	11865	12305



# PORTLAND

**OPTIMA**  
Collection

**Jaymar**

Conçu et fabriqué fièrement au Canada  
Proudly designed and made in Canada

Nos produits sont fabriqués à la main et des variations mineures peuvent survenir

Our product is hand-made and minor variations can occur.

## SPECIFICATIONS

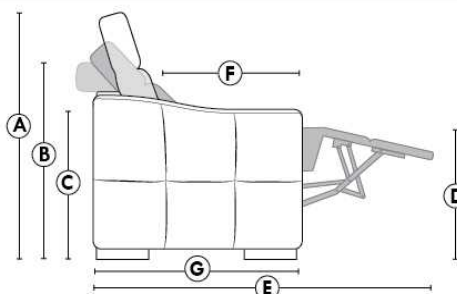

- Appui-tête levé Headrest up
- Appui-tête baissé Headrest down
- Complètement incliné Fully reclined

- A** Hauteur complète 40" Total Height
- B** Hauteur appui-tête baissé 33" Height headrest down
- C** Hauteur du bras 24" Arm Height
- D** Hauteur du siège 19,5" Seat height
- E** Profondeur inclinée 65" Depth fully reclined
- F** Profondeur d'assise 20" ou/ou 22" Seat depth
- G** Profondeur appui-tête monté 37,5" Depth with headrest up

## BRAS | ARMS

Option de bras:  
Bras Régulier Large 9,5" ou Petit bras 6"

Arm option  
Regular arm Large 9.5" or Small arm 6"

Contrôle de l'inclinaison situé à l'extérieur du bras  
Recliner control located on the outside of the arm.

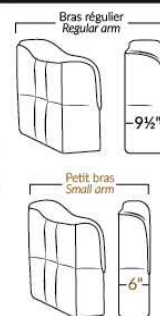

## FAUTEUIL BERÇANT PIVOTANT INCLINABLE SWIVEL ROCKING MOTION CHAIR

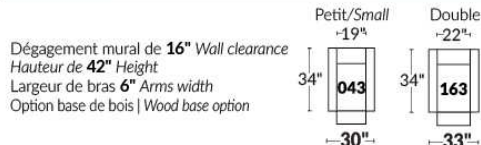

## SIÈGE 23" DE LARGE | 23" SEAT WIDTH

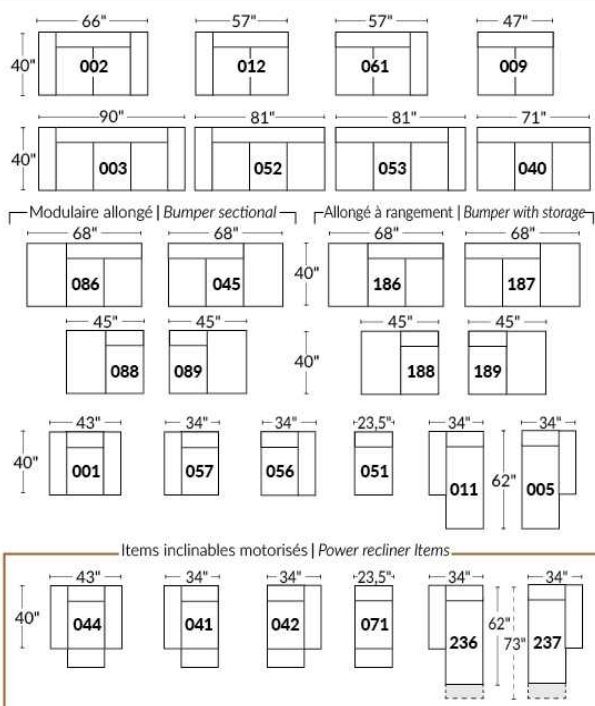

## SIÈGE 30" DE LARGE | 30" SEAT WIDTH

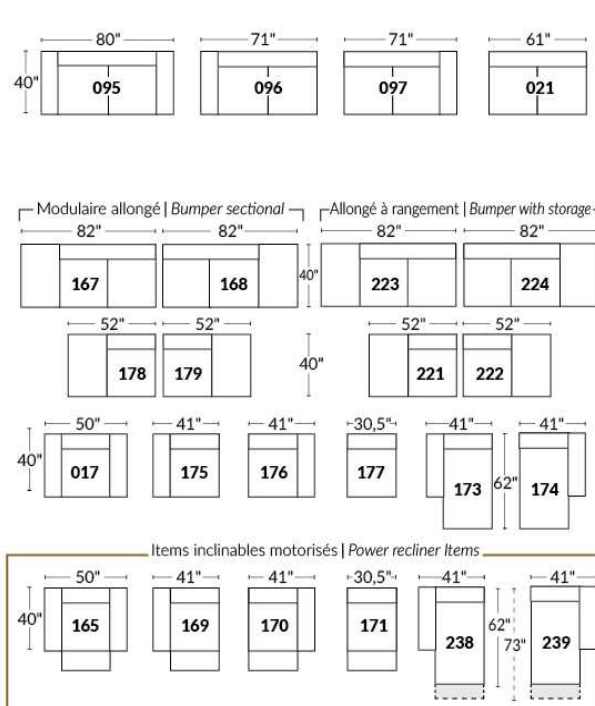

### Autres | Others

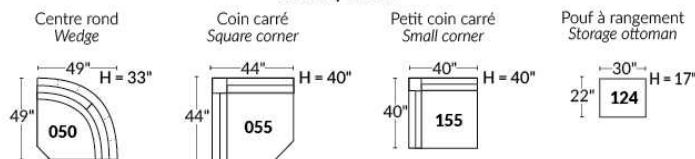

### EXEMPLE 23" EXAMPLE

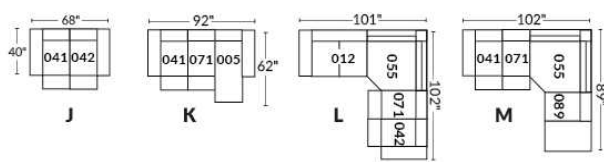

### EXEMPLE 30" EXAMPLE

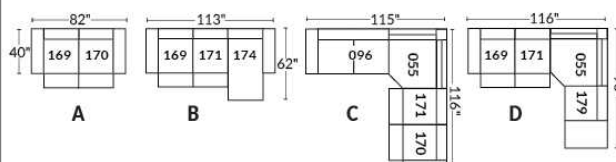



## PORTOFINO

- Appui-tête ajustable manuel sur tous les items (fixe sur centre rond).
- Fauteuil inclinable motorisé pleine jambe "à méc. \*protège-mur" (manuel n/d).
- Chaise longue inclinable motorisé (manuel n/d) avec appui-tête motorisé en option. Dégagement mural 8" et avant 5".
- Coussins de siège avec mousse modelée + 1" de mousse mémoire au-dessus; bras avec mousse mémoire.
- Couture: petit fil en tissu et gros fil plat en cuir.
- \*Exclus faut. 043 & 163: Dégagement mural 16".

Note: 2 inclinables séparés par un coin ne peuvent pas ouvrir en même temps. Aucuns inclinables à côté du Petit coin carré.

### OPTIONS

- Motorisé sans fil (avec batterie): ajoutez \$350/mec.
- \*Appui-tête motorisé: ajoutez \$350 ch. (\*N/D sur items fixes.)
- Mousse: Extra ferme ajoutez \$40/siège.
- Choix de bras (LARGE ou PETIT de 6"): Pattes sur bras LARGE: LG103 bois ou LG189 métal (noire ou chrome). PETIT Bras: LG08 bois ou LG196 métal (noire ou chrome). Spécifiez couleur.
- Profondeur d'assise: 20" ou \*22". \*Le 22" N/D sur faut. 043 & 163.
- Faut. 043-163: avec base en bois (spécifiez couleur).

### Configurations CINÉMA MAISON

Détails accessoires, porte gobelets et configurations : Voir page Optima Cinéma maison en annexe.

Ancrage pour accessoires: \$90 ch.

Porte-Gobelets : En métal: \$65 ch. | Illuminé: \$65 ch. | \*Illuminé avec contrôle (1 ou 2 moteurs): \$100 ch.

\*Lumière DEL sous le siège : \$65/siège.

Description	L x P x H	Cuir						Tissu		
		10	20 Madras Softy	30 Hugo Fantasy Illusion Tucson Utah Vintage Wild Laredo Yukon	40 Diamond Elegance Princess Santiago Sensation Sunset Trina Victoria	50 Bull Cassiope Dublin	60 Caress Ultrasued	A	B COM	C alta
001 FAUTEUIL	44x40x33/40	4040	4250	4475	4725	4950	5190	3215	3315	3390
002 CAUSEUSE	67x40x33/40	5765	6040	6315	6590	6850	7140	4550	4725	4900
003 SOFA	91x40x33/40	6965	7315	7675	8040	8415	8765	5500	5715	5940
005 CHAISE LONGUE BRAS DROIT	34x62x33/40	3765	3915	4100	4240	4400	4565	2965	3100	3225
009 CAUSEUSE SANS BRAS	47x40x33/40	4050	4215	4390	4565	4740	4915	3125	3315	3475
011 CHAISE LONGUE BRAS GAUCHE	34x62x33/40	3765	3915	4100	4240	4400	4565	2965	3100	3225
012 CAUSEUSE BRAS GAUCHE	57x40x33/40	4950	5190	5415	5665	5865	6100	3875	4050	4200
017 FAUTEUIL DOUBLE	51x40x33/40	4225	4465	4725	4975	5215	5475	3350	3490	3640
021 SOFA APPARTEMENT SANS BRAS	61x40x33/40	4565	4800	5050	5290	5550	5790	3500	3700	3900
040 SOFA SANS BRAS	71x40x33/40	5225	5500	5750	6015	6275	6540	4090	4300	4525
041 FAUTEUIL INCLINABLE BRAS-G	34x40x33/40	3975	4150	4300	4450	4625	4775	3315	3400	3500
042 FAUTEUIL INCLINABLE BRAS-D	34x40x33/40	3975	4150	4300	4450	4625	4775	3315	3400	3500
043 FAUTEUIL INCLINABLE BERÇANT PIVOTANT	30x34x42	4725	4990	5240	5515	5765	6025	3875	3975	4100
044 FAUTEUIL INCLINABLE	44x40x33/40	4800	5015	5215	5415	5615	5815	3975	4090	4165
045 CAUSEUSE SANS BRAS ALLONGEE DROIT	68x40x33/40	4800	5025	5240	5475	5690	5875	3740	3890	4075
050 CENTRE ROND	49x49x33	3515	3750	3975	4215	4440	4675	2540	2675	2800

## PORTOFINO

- Appui-tête ajustable manuel sur tous les items (fixe sur centre rond).
- Fauteuil inclinable motorisé pleine jambe "à méc. \*protège-mur" (manuel n/d).
- Chaise longue inclinable motorisé (manuel n/d) avec appui-tête motorisé en option. Dégagement mural 8" et avant 5".
- Coussins de siège avec mousse modelée + 1" de mousse mémoire au-dessus; bras avec mousse mémoire.
- Couture: petit fil en tissu et gros fil plat en cuir.
- \*Exclus faut. 043 & 163: Dégagement mural 16".

Note: 2 inclinables séparés par un coin ne peuvent pas ouvrir en même temps. Aucuns inclinables à côté du Petit coin carré.

### OPTIONS

- Motorisé sans fil (avec batterie): ajoutez \$350/mec.
- \*Appui-tête motorisé: ajoutez \$350 ch. (\*N/D sur items fixes.)
- Mousse: Extra ferme ajoutez \$40/siège.
- Choix de bras (LARGE ou PETIT de 6"): Pattes sur bras LARGE: LG103 bois ou LG189 métal (noire ou chrome). PETIT Bras: LG08 bois ou LG196 métal (noire ou chrome). Spécifiez couleur.
- Profondeur d'assise: 20" ou \*22". \*Le 22" N/D sur faut. 043 & 163.
- Faut. 043-163: avec base en bois (spécifiez couleur).

### Configurations CINÉMA MAISON

Détails accessoires, porte gobelets et configurations : Voir page Optima Cinéma maison en annexe.

Ancrage pour accessoires: \$90 ch.

Porte-Gobelets : En métal: \$65 ch. | Illuminé: \$65 ch. | \*Illuminé avec contrôle (1 ou 2 moteurs): \$100 ch.

\*Lumière DEL sous le siège : \$65/siège.

Description	L x P x H	Cuir						Tissu		
		10	20 Madras Softy	30 Hugo Fantasy Illusion Tucson Utah Vintage Wild Laredo Yukon	40 Diamond Elegance Princess Santiago Sensation Sunset Trina Victoria	50 Bull Cassiope Dublin	60 Caress Ultrasued	A	B COM	C alta
051 FAUTEUIL SANS BRAS	23,5x40x33/40	2315	2425	2550	2675	2790	2900	1775	1900	2015
052 SOFA BRAS GAUCHE	81x40x33/40	6125	6440	6715	7015	7290	7590	4800	5025	5240
053 SOFA BRAS DROIT	81x40x33/40	6125	6440	6715	7015	7290	7590	4800	5025	5240
055 COIN CARRE	44x44x33/40	4090	4315	4565	4800	5050	5290	3175	3300	3400
056 FAUTEUIL BRAS DROIT	34x40x33/40	3225	3375	3515	3665	3815	3940	2515	2650	2765
057 FAUTEUIL BRAS GAUCHE	34x40x33/40	3225	3375	3515	3665	3815	3940	2515	2650	2765
061 CAUSEUSE BRAS DROIT	57x40x33/40	4950	5190	5415	5665	5865	6100	3875	4050	4200
071 FAUTEUIL INCLINABLE SANS BRAS	23,5x40x33/40	3090	3215	3350	3475	3615	3740	2575	2715	2840
086 CAUSEUSE SANS BRAS ALLONGEE GAUCHE	68x40x33/40	4800	5025	5240	5475	5690	5875	3740	3890	4075
088 FAUTEUIL SANS BRAS ALLONGE GAUCHE	45x40x33/40	3065	3290	3475	3675	3875	4100	2365	2450	2565
089 FAUTEUIL SANS BRAS ALLONGE DROIT	45x40x33/40	3065	3290	3475	3675	3875	4100	2365	2450	2565
095 SOFA APPARTEMENT	81x40x33/40	6275	6615	6975	7315	7665	8015	4925	5150	5340
096 SOFA APPARTEMENT BRAS GAUCHE	71x40x33/40	5490	5750	6025	6300	6575	6840	4225	4440	4665
097 SOFA APPARTEMENT BRAS DROIT	71x40x33/40	5490	5750	6025	6300	6575	6840	4225	4440	4665
124 POUF AVEC RANGEMENT	30x22x17	1590	1640	1715	1765	1840	1890	1365	1415	1475
138 BRAS CENTRE	10x36x24.5	890	975	1050	1125	1215	1290	740	775	815
155 PETIT COIN CARRE	40x40x33/40	4090	4315	4565	4800	5050	5290	3175	3300	3400

## PORTOFINO

- Appui-tête ajustable manuel sur tous les items (fixe sur centre rond).
- Fauteuil inclinable motorisé pleine jambe "à méc. \*protège-mur" (manuel n/d).
- Chaise longue inclinable motorisé (manuel n/d) avec appui-tête motorisé en option. Dégagement mural 8" et avant 5".
- Coussins de siège avec mousse modelée + 1" de mousse mémoire au-dessus; bras avec mousse mémoire.
- Couture: petit fil en tissu et gros fil plat en cuir.
- \*Exclus faut. 043 & 163: Dégagement mural 16".

Note: 2 inclinables séparés par un coin ne peuvent pas ouvrir en même temps. Aucuns inclinables à côté du Petit coin carré.

### OPTIONS

- Motorisé sans fil (avec batterie): ajoutez \$350/mec.
- \*Appui-tête motorisé: ajoutez \$350 ch. (\*N/D sur items fixes.)
- Mousse: Extra ferme ajoutez \$40/siège.
- Choix de bras (LARGE ou PETIT de 6"): Pattes sur bras LARGE: LG103 bois ou LG189 métal (noire ou chrome). PETIT Bras: LG08 bois ou LG196 métal (noire ou chrome). Spécifiez couleur.
- Profondeur d'assise: 20" ou \*22". \*Le 22" N/D sur faut. 043 & 163.
- Faut. 043-163: avec base en bois (spécifiez couleur).

### Configurations CINÉMA MAISON

Détails accessoires, porte gobelets et configurations : Voir page Optima Cinéma maison en annexe.

Ancrage pour accessoires: \$90 ch.

Porte-Gobelets : En métal: \$65 ch. | Illuminé: \$65 ch. | \*Illuminé avec contrôle (1 ou 2 moteurs): \$100 ch.

\*Lumière DEL sous le siège : \$65/siège.

Description	L x P x H	Cuir						Tissu		
		10	20 Madras Softy	30 Hugo Fantasy Illusion Tucson Utah Vintage Wild Laredo Yukon	40 Diamond Elegance Princess Santiago Sensation Sunset Trina Victoria	50 Bull Cassiope Dublin	60 Caress Ultrasued	A	B COM	C alta
159 RANGEMENT À ANGLE	11/27x36x24.5	1590	1665	1740	1825	1890	1950	1225	1265	1290
160 RANGEMENT DROIT	11x36x24.5	1540	1600	1675	1750	1840	1900	1150	1200	1225
163 FAUT. DBL INCL. BERCANT PIVOTANT	33x34x42	4840	5125	5390	5675	5950	6225	3890	4000	4115
165 FAUTEUIL DOUBLE INCLINABLE	51x40x33/40	5015	5250	5515	5750	6000	6250	4150	4300	4450
167 SOFA APP. SANS BRAS ALLONGE GAUCHE	82x40x33/40	5315	5615	5890	6215	6500	6775	4115	4315	4525
168 SOFA APP. SANS BRAS ALLONGE DROIT	82x40x33/40	5315	5615	5890	6215	6500	6775	4115	4315	4525
169 FAUTEUIL DOUBLE INCLINABLE BRAS GAUCHE	41x40x33/40	4200	4390	4575	4765	4950	5150	3450	3640	3825
170 FAUTEUIL DOUBLE INCLINABLE BRAS DROIT	41x40x33/40	4200	4390	4575	4765	4950	5150	3450	3640	3825
171 FAUTEUIL DOUBLE INCLINABLE SANS BRAS	30,5x40x33/40	3315	3425	3575	3690	3825	3940	2715	2850	2990
173 CHAISE LONGUE DOUBLE BRAS GAUCHE	41x62x33/40	4090	4300	4525	4765	5000	5225	3215	3400	3600
174 CHAISE LONGUE DOUBLE BRAS DROIT	41x62x33/40	4090	4300	4525	4765	5000	5225	3215	3400	3600
175 FAUTEUIL DOUBLE BRAS GAUCHE	41x40x33/40	3400	3615	3815	4015	4215	4415	2690	2840	2990
176 FAUTEUIL DOUBLE BRAS DROIT	41x40x33/40	3400	3615	3815	4015	4215	4415	2690	2840	2990
177 FAUTEUIL DOUBLE SANS BRAS	30,5x40x33/40	2540	2690	2825	2965	3115	3265	1925	2050	2190
178 FAUTEUIL DOUBLE SANS BRAS ALLONGE-G	52x40x33/40	3300	3490	3690	3890	4115	4300	2575	2715	2840
179 FAUTEUIL DOUBLE SANS BRAS ALLONGE-D	52x40x33/40	3300	3490	3690	3890	4115	4300	2575	2715	2840
186 CAUS. SANS BRAS ALLONGEE RANGEMENT-G	68x40x33/40	5165	5350	5590	5800	6025	6250	4090	4240	4415

## PORTOFINO

- Appui-tête ajustable manuel sur tous les items (fixe sur centre rond).
- Fauteuil inclinable motorisé pleine jambe "à méc. \*protège-mur" (manuel n/d).
- Chaise longue inclinable motorisé (manuel n/d) avec appui-tête motorisé en option. Dégagement mural 8" et avant 5".
- Coussins de siège avec mousse modelée + 1" de mousse mémoire au-dessus; bras avec mousse mémoire.
- Couture: petit fil en tissu et gros fil plat en cuir.
- \*Exclus faut. 043 & 163: Dégagement mural 16".

Note: 2 inclinables séparés par un coin ne peuvent pas ouvrir en même temps. Aucuns inclinables à côté du Petit coin carré.

### OPTIONS

- Motorisé sans fil (avec batterie): ajoutez \$350/mec.
- \*Appui-tête motorisé: ajoutez \$350 ch. (\*N/D sur items fixes.)
- Mousse: Extra ferme ajoutez \$40/siège.
- Choix de bras (LARGE ou PETIT de 6"): Pattes sur bras LARGE: LG103 bois ou LG189 métal (noire ou chrome). PETIT Bras: LG08 bois ou LG196 métal (noire ou chrome). Spécifiez couleur.
- Profondeur d'assise: 20" ou \*22". \*Le 22" N/D sur faut. 043 & 163.
- Faut. 043-163: avec base en bois (spécifiez couleur).

### Configurations CINÉMA MAISON

Détails accessoires, porte gobelets et configurations : Voir page Optima Cinéma maison en annexe.

Ancrage pour accessoires: \$90 ch.

Porte-Gobelets : En métal: \$65 ch. | Illuminé: \$65 ch. | \*Illuminé avec contrôle (1 ou 2 moteurs): \$100 ch.

\*Lumière DEL sous le siège : \$65/siège.

Description	L x P x H	Cuir						Tissu		
		10	20 Madras Softy	30 Hugo Fantasy Illusion Tucson Utah Vintage Wild Laredo Yukon	40 Diamond Elegance Princess Santiago Sensation Sunset Trina Victoria	50 Bull Cassiope Dublin	60 Caress Ultrasued	A	B COM	C alta
187 CAUS. SANS BRAS ALLONGEE RANGEMENT-D	68x40x33/40	5165	5350	5590	5800	6025	6250	4090	4240	4415
188 FAUT. SANS BRAS ALLONGE RANGEMENT-G	45x40x33/40	3415	3625	3825	4040	4225	4425	2715	2800	2875
189 FAUT. SANS BRAS ALLONGE RANGEMENT-D	45x40x33/40	3415	3625	3825	4040	4225	4425	2715	2800	2875
190 PETIT RANGEMENT À ANGLE	11/21x36x24.5	1540	1600	1675	1750	1840	1900	1150	1200	1225
221 FAUT. DBL SANS BRAS ALLONGE RANGEMENT-G	52x40x33/40	3640	3840	4050	4240	4440	4650	2915	3050	3200
222 FAUT. DBL SANS BRAS ALLONGE RANGEMENT-D	52x40x33/40	3640	3840	4050	4240	4440	4650	2915	3050	3200
223 SOFA APP SANS BRAS ALLONGE RANGEMENT-G	82x40x33/40	5675	5975	6275	6575	6890	7175	4440	4665	4890
224 SOFA APP SANS BRAS ALLONGE RANGEMENT-D	82x40x33/40	5675	5975	6275	6575	6890	7175	4440	4665	4890
236 CHAISE LONGUE INCLINABLE BRAS GAUCHE	34x62x33/40	4565	4715	4865	5015	5165	5315	3765	3900	4040
237 CHAISE LONGUE INCLINABLE BRAS DROIT	34x62x33/40	4565	4715	4865	5015	5165	5315	3765	3900	4040
238 CHAISE LONGUE DBL INCLINABLE BRAS-G	41x62x33/40	4890	5100	5315	5525	5740	5950	4015	4200	4390
239 CHAISE LONGUE DBL INCLINABLE BRAS-D	41x62x33/40	4890	5100	5315	5525	5740	5950	4015	4200	4390
V51 PORTE VERRE A VIN	3.5 x 5.5 x 6.5	90	90	90	90	90	90	90	90	90
V52 TABLETTE PIVOTANTE EN PLASTIQUE	13 3/8 x 9 5/8	90	90	90	90	90	90	90	90	90
V53 TABLETTE PIVOTANTE EN BOIS	19 x 10	150	150	150	150	150	150	150	150	150
V54 PORTE TABLETTE	4.5 x 8 x 10	100	100	100	100	100	100	100	100	100
V55 LAMPE DEL	1.5x5x14 plié/bent	90	90	90	90	90	90	90	90	90

## Liste de prix CDN

### PORTOFINO

Description	L x P x H	Cuir						Tissu		
		10	20 Madras Softy	30 Hugo Fantasy Illusion Tucson Utah Vintage Wild Laredo Yukon	40 Diamond Elegance Princess Santiago Sensation Sunset Trina Victoria	50 Bull Cassiope Dublin	60 Caress Ultrasued	A	B COM	C alta
<b>CONFIGURATIONS</b>										
_A CONFIG (169-170)	82X40X40	8400	8780	9150	9530	9900	10300	6900	7280	7650
_B CONFIG (169-171-174)	113X62X40	11605	12115	12675	13220	13775	14315	9380	9890	10415
_C CONFIG (096-055-171-170)	115X115X40	17095	17880	18740	19555	20400	21220	13565	14230	14880
_D CONFIG (169-171-055-179)	115X96X40	14905	15620	16405	17145	17940	18680	11915	12505	13055
_J CONFIG (041-042)	68X40X40	7950	8300	8600	8900	9250	9550	6630	6800	7000
_K CONFIG (041-071-005)	92X62X40	10830	11280	11750	12165	12640	13080	8855	9215	9565
_L CONFIG (012-055-071-042)	102X102X40	16105	16870	17630	18390	19155	19905	12940	13465	13940
_M CONFIG (041-071-055-089)	102X89X40	14220	14970	15690	16400	17165	17905	11430	11865	12305



# PORTOFINO

**OPTIMA**  
Collection

**Jaymar**

Conçu et fabriqué fièrement au Canada  
Proudly designed and made in Canada

Nos produits sont fabriqués à la main et des variations mineures peuvent survenir

Our product is hand-made and minor variations can occur.

## SPECIFICATIONS

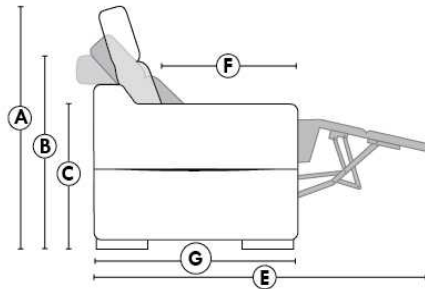

- Appui-tête levé Headrest up
- Appui-tête baissé Headrest down
- Complètement incliné Fully reclined

- A** Hauteur complète 40" Total Height
- B** Hauteur appui-tête baissé 33" Height headrest down
- C** Hauteur du bras 24,5" Arm Height
- D** Hauteur du siège 19,5" Seat height
- E** Profondeur inclinée 65" Depth fully reclined
- F** Profondeur d'assise 20" ou/ou 22" Seat depth
- G** Profondeur appui-tête monté 37,5" Depth with headrest up

## BRAS | ARMS

Option de bras:  
Bras Régulier Large 10" ou Petit bras 6"

Arm option  
Regular arm Large 10" or Small arm 6"

Contrôle de l'inclinaison situé à l'intérieur du bras  
Recliner control located on the inside of the arm.

Option d'accessoires disponible sur le bras régulier seulement  
Accessories option, available on Regular arms ONLY.

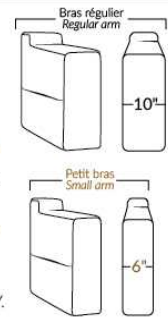

## FAUTEUIL BERÇANT PIVOTANT INCLINABLE SWIVEL ROCKING MOTION CHAIR

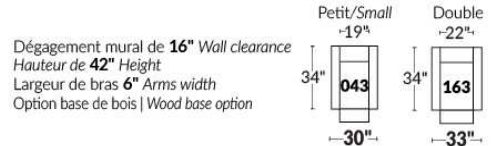

## SIÈGE 23" DE LARGE | 23" SEAT WIDTH

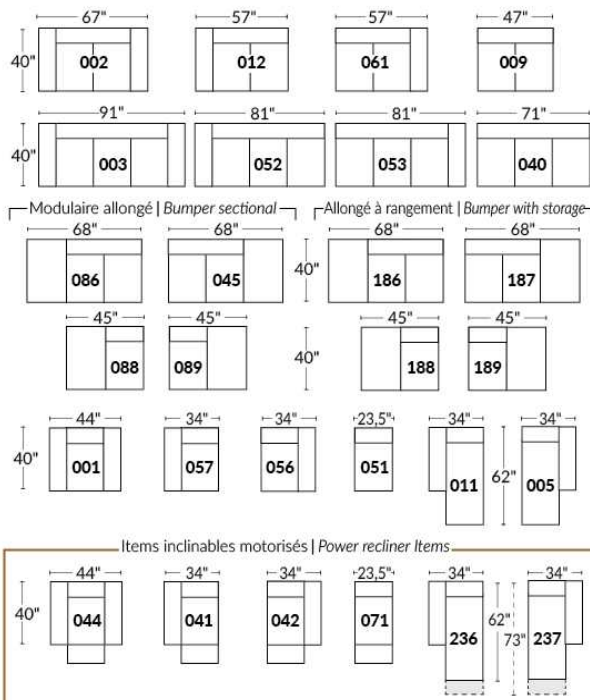

## SIÈGE 30" DE LARGE | 30" SEAT WIDTH

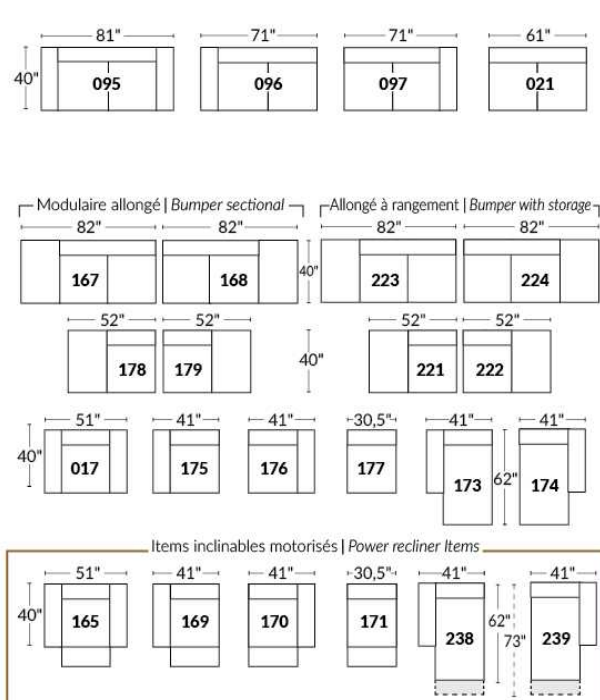

### Autres | Others

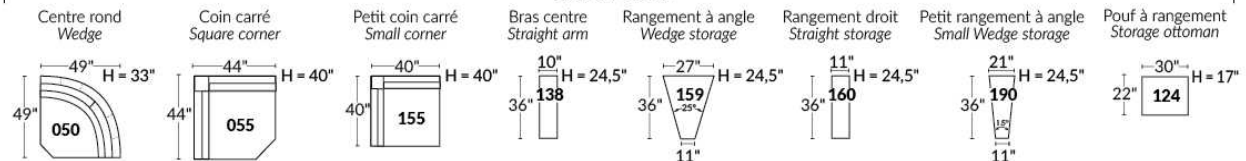

### EXEMPLE 23" EXAMPLE

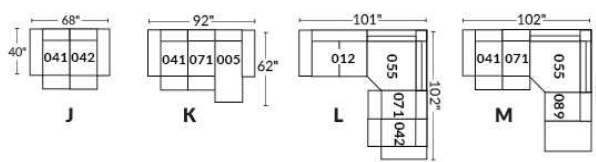

### EXEMPLE 30" EXAMPLE

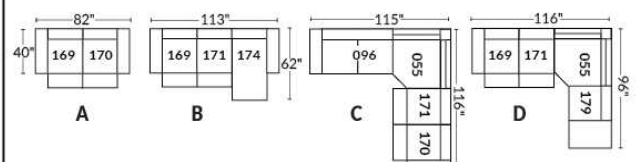

\*Disponibles sur certains modèles et SEULEMENT sur le BRAS LARGE.

### OPTIONS PORTE-GOBELETS

#### MÉTAL



Argent



Noir mat



Brun

#### ILLUMINÉ

1.



Porte-gobelet illuminé

2.



Porte-gobelet illuminé avec contrôle de l'inclinable, port USB & lumière DEL sous le siège

3.



Porte-gobelet illuminé avec contrôle double moteur, port USB & lumière DEL sous le siège

Nos porte-gobelets illuminés à un ou deux contrôles sont compatibles avec les lumières DEL sous le siège. Vous pouvez contrôler la lumière sur le porte-gobelet. Le porte-gobelet à 2 moteurs possède un contrôle remise à zéro (maison) pour remettre votre inclinable à la position de départ.

#### Lumière DEL sous le siège (en option)

Disponible seulement dans les configurations avec un minimum de 1 porte-gobelet illuminé à moteur qui contrôle l'ouverture et la fermeture de la lumière.

Pour les prix des options, voir la section description du modèle Optima.

**Veillez nous fournir un dessin de votre configuration qui indique le type de porte-gobelet et le positionnement.**

#### Porte-gobelets avec contrôle

Il faut spécifier la position de ceux-ci; bras droit ou bras gauche et quel inclinable ils vont contrôler. Si vous avez une rangée de fauteuils avec plusieurs porte-gobelets, le contrôle sera par défaut sur le bras gauche et sur le droit pour le dernier bras extérieur.

#### EXEMPLE A

041-169 : Contrôleur et porte-gobelet à gauche  
071-171 : boutons tactiles sur le côté du siège  
042-170 : Contrôleur et porte-gobelet à droite



#### EXEMPLE B

071-171 : Ces deux items peuvent être connectés à un porte-gobelet intelligent qui pourra contrôler l'inclinable.  
Il faut alors utiliser un de ces items: 138,159, 160 et 190

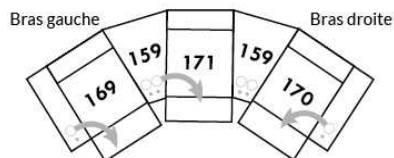

#### Informations sur les appui-têtes et boutons de contrôles des inclinables

##### AVEC porte-gobelet illuminés

Si vous prenez un item **stationnaire**, vous aurez par défaut le porte-gobelet N°1.  
Si vous prenez un **appui-tête manuel**, vous aurez le porte-gobelet N°2.  
Si vous prenez un **appui-tête électrique**, vous aurez par défaut le porte-gobelet N°3.

##### SANS porte-gobelet et avec un inclinable

Si vous prenez un item inclinable et un **appui-tête manuel**, il y aura un contrôle à boutons tactiles.  
Si vous prenez un item inclinable avec un **appui-tête électrique**, vous aurez un contrôleur à bouton poussoir double avec prise USB.  
Si c'est un **item sans bras** (071-171) il y aura alors les boutons tactiles.



Boutons tactiles



Boutons poussoirs



\*Disponibles sur certains modèles et SEULEMENT sur le BRAS LARGE.

### OPTIONS ACCESSOIRES

<p><b>Ancrage pour accessoires</b></p> 	<p><b>V51</b> Porte verre à vin</p> 	<p><b>V52</b> Tablette pivotante en plastique</p> 	<p><b>V53</b> Tablette pivotante en bois (choix de 8 couleurs)</p> 
<p><b>V54</b> Porte tablette</p> 	<p><b>V55</b> Lampe DEL</p> 	<p>Spécifiez sur quel bras (gauche ou droit) la tablette sera installée</p>	

Pour les prix des ancrages, voir la section description du modèle Optima et pour les accessoires vous référer à la fin de la liste de prix.

### Items 138-159-160-190 et bras large

Option ancrage et porte-gobelet \*Non disponible sur les petits bras\*.

Veillez spécifier sur quel bras vous voulez avoir les ancrages et les porte-gobelets.

NB: Item 138- 159-160-190 sont non finis sur les côtés, doivent être utilisés entre 2 sièges. Chaque item à rangement possède 2 prises USB et une prise électrique à l'intérieur du rangement.

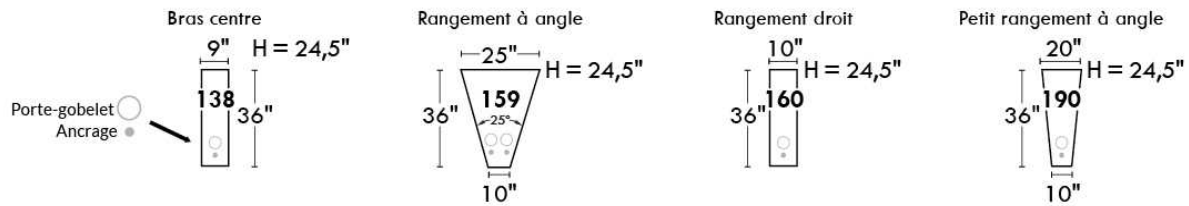

### SUGGESTIONS DE CONFIGURATIONS

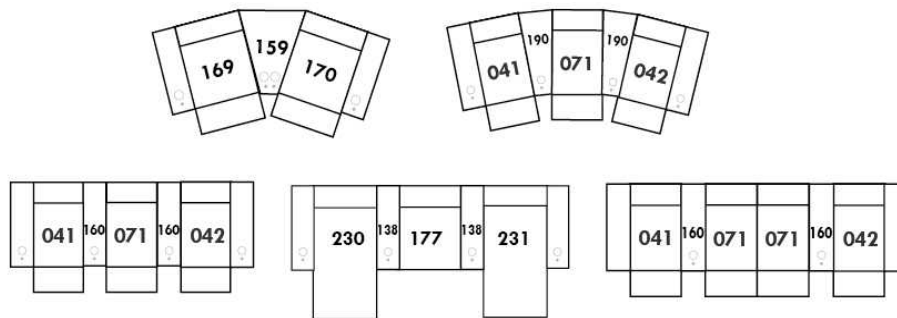



## Liste de prix CDN

### PURE

CARACTÉRISTIQUES: Rembourrage des sièges contient des plumes. Coussins de dos réversibles.

PATTES: Spécifier couleur des pattes LG107.

COMBO #1: Recouvrement #2 les dos et sièges. PRIX: Consultez livret "Connaissance des Produits".

COMBO #2: Recouvrement #2 SIÈGE en CUIR SEULEMENT; Grade 10 à 30 ajoutez 150\$ par coussin de siège. Grade 40 à 60 ajoutez 225\$ par coussin de siège. Lounge = 2 sièges.

Description	L x P x H	Cuir						Tissu		
		10	20 Madras Softy	30 Hugo Fantasy Illusion Tucson Utah Vintage Wild Laredo Yukon	40 Diamond Elegance Princess Santiago Sensation Sunset Trina Victoria	50 Bull Cassiope Dublin	60 Caress Ultrasued	A	B COM	C alta
002 CAUSEUSE	60X41X34	4390	4650	4975	5240	5550	5800	2700	2840	3000
005 CHAISE LONGUE BRAS DROIT	37X70X34	3750	4000	4290	4550	4800	5040	2590	2775	2915
009 CAUSEUSE SANS BRAS	46X41X34	3175	3450	3765	4040	4315	4600	2365	2515	2715
011 CHAISE LONGUE BRAS GAUCHE	37X70X34	3750	4000	4290	4550	4800	5040	2590	2775	2915
012 CAUSEUSE BRAS GAUCHE	53X41X34	3750	4015	4315	4600	4890	5175	2475	2700	2840
017 FAUTEUIL DOUBLE	44X41X34	3390	3565	3775	3950	4150	4350	2300	2425	2590
021 SOFA APPARTEMENT SANS BRAS	60X41X34	4075	4375	4690	5015	5325	5665	3100	3290	3450
055 COIN CARRE	45X45X34	2775	2900	3100	3225	3390	3515	2300	2415	2565
061 CAUSEUSE BRAS DROIT	53X41X34	3750	4015	4315	4600	4890	5175	2475	2700	2840
095 SOFA APPARTEMENT	74X41X34	5265	5600	5965	6265	6575	6900	3400	3600	3775
096 SOFA APPARTEMENT BRAS GAUCHE	67X41X34	4625	4950	5265	5600	5950	6250	3225	3415	3615
097 SOFA APPARTEMENT BRAS DROIT	67X41X34	4625	4950	5265	5600	5950	6250	3225	3415	3615
124 POUF AVEC RANGEMENT	30X22X18	1625	1725	1825	1890	1975	2040	1475	1500	1540
175 FAUTEUIL DOUBLE BRAS GAUCHE	37X41X34	2765	2915	3140	3325	3500	3700	2115	2265	2400
176 FAUTEUIL DOUBLE BRAS DROIT	37X41X34	2765	2915	3140	3325	3500	3700	2115	2265	2400
177 FAUTEUIL DOUBLE SANS BRAS	30X41X34	2215	2400	2625	2800	2990	3175	1975	2115	2265
178 FAUTEUIL DOUBLE SANS BRAS ALLONGE-G	51X41X34	2875	3125	3375	3600	3815	4040	2175	2315	2450
179 FAUTEUIL DOUBLE SANS BRAS ALLONGE-D	51X41X34	2875	3125	3375	3600	3815	4040	2175	2315	2450
<b>CONFIGURATIONS</b>										
A CONF. A (096-055-176)	82X112X34	10165	10765	11505	12150	12840	13465	7640	8095	8580
B CONF. B (178-055-179)	96X96X34	8525	9150	9850	10425	11020	11595	6650	7045	7465
C CONF. C (011-177-055-179)	112X96X34	11615	12425	13390	14175	14995	15770	9040	9620	10195
D CONF. D (011-097)	104X70X34	8375	8950	9555	10150	10750	11290	5815	6190	6530

# PURE



Hauteur complète 34" | Hauteur de siège 18" | Profondeur d'assise 24"  
 Total Height 34" | Seat Height 18" | Seat Depth 24"

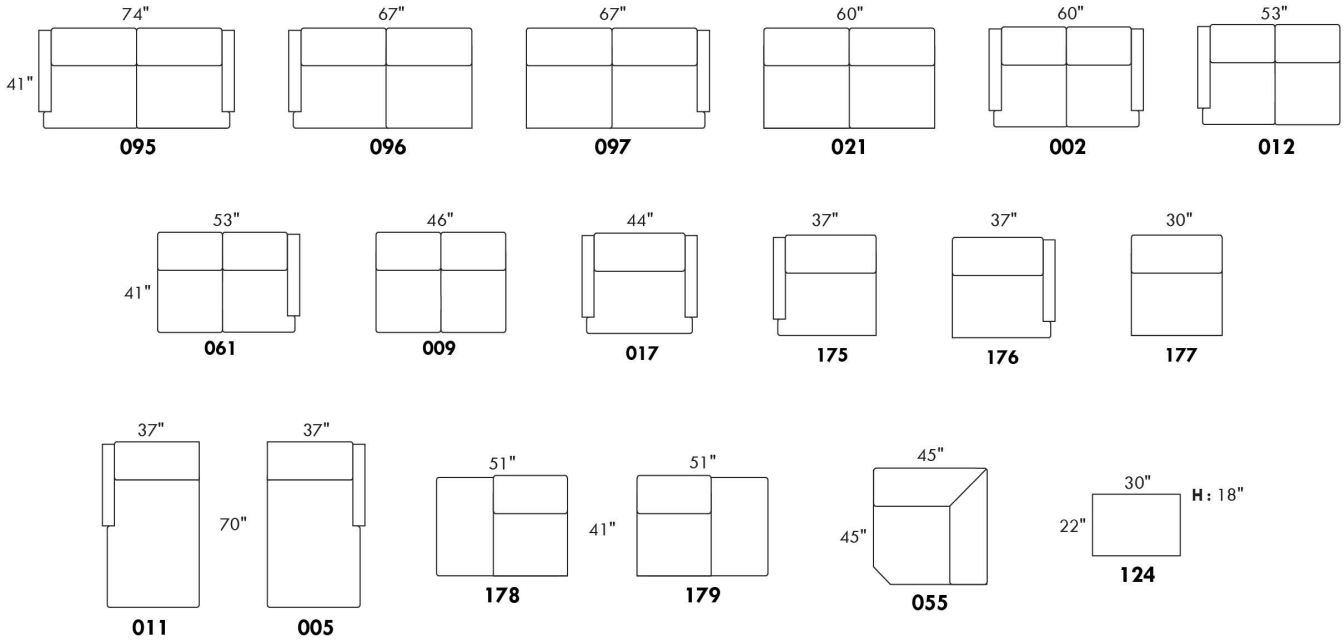

## CONFIGURATIONS

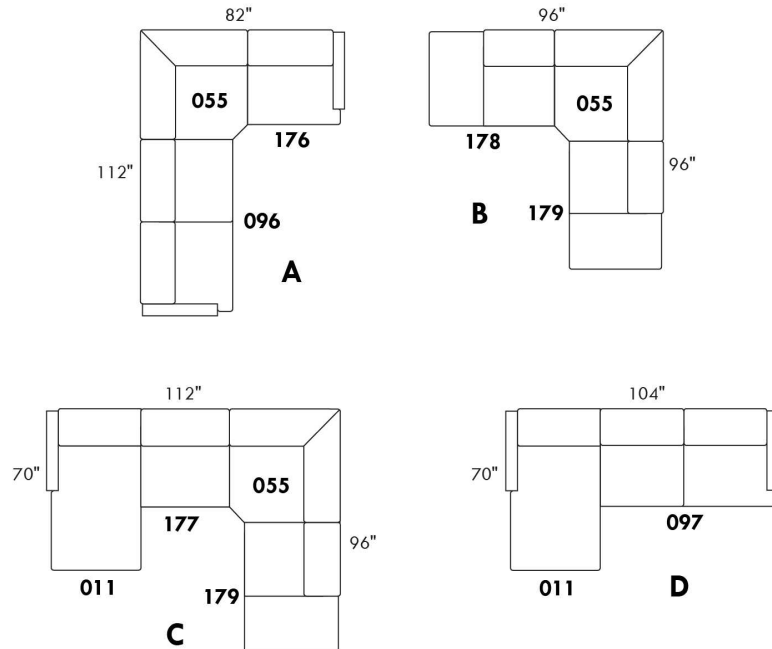

www.jaymar.ca

Toutes les dimensions indiquées sont au pouce près. Nos produits sont fabriqués à la main et des variations mineures peuvent survenir.  
 All dimensions indicated are to the nearest inch. Our product is hand-made and minor variations can occur.

## RIOPEL

PATTES: LG64 métal ou LG35 bois (spécifiez couleur). / COMBO: Recouvrement #2 sur les dos seulement.

1x Appui-tête amovible inclus avec les items inclinables 044-041-042 & 071.

Appui-tête supplémentaire sur item non inclinable; surcharge \$315/appui-tête.

Spécifiez ASSISE RÉGULIÈRE 21 po. ou PROFONDE 22 po. Les items suivant ne sont PAS DISPONIBLE en ASSISE PROFONDE:

018-023-046-050-055-062-063 et TOUS les items INCLINABLES 044-041-042 & 071.

Avec PORTE-GOBELET: \$125/bras. Spécifiez couleur: Acier brossé, Métal noir, ou Or antique.

Rembourrage des SIÈGES en PLUME: Ajouter \$150/siège. Côté allongé compte pour 1 siège, items 005-011-062 & 063 comptent pour 2 sièges chacun.

MATELAS sofa-lit régulier 4 po d'épaisseur inclus. OPTION matelas:

- matelas 4,5" d'épaisseur avec ressorts et mousse mémoire avec gel: ajoutez \$250 ou

- matelas 5" d'épaisseur avec mousse haute densité et mousse mémoire avec gel: ajoutez \$375.

Mécanisme motorisé inclinable avec bouton TACTILE ajoutez 350\$/mécanisme. / Mécanisme motorisé inclinable SANS FIL (batterie) ajoutez 700\$.

N.B. : 2 sièges inclinables SÉPARÉS PAR un CENTRE ROND (050) ou un COIN CARRE (055) ne peuvent pas ouvrir en même temps.

Description	L x P x H	Cuir						Tissu		
		10	20 Madras Softy	30 Hugo Fantasy Illusion Tucson Utah Vintage Wild Laredo Yukon	40 Diamond Elegance Princess Santiago Sensation Sunset Trina Victoria	50 Bull Cassiope Dublin	60 Caress Ultrasued	A	B COM	C alta
001 FAUTEUIL	40X37X35	2965	3190	3425	3665	3875	4115	2090	2190	2300
002 CAUSEUSE	63X37X35	4250	4565	4890	5190	5500	5765	2850	3025	3190
003 SOFA	86X37X35	5265	5665	6040	6415	6790	7165	3675	3900	4140
005 CHAISE LONGUE BRAS DROIT	31.5X61X35	3475	3740	3975	4225	4450	4690	2400	2590	2790
006 POUF	25.5X25.5X19	1340	1465	1550	1625	1740	1840	1115	1140	1165
009 CAUSEUSE SANS BRAS	46X37X35	3300	3565	3850	4150	4425	4690	2365	2515	2715
011 CHAISE LONGUE BRAS GAUCHE	31.5X61X35	3475	3740	3975	4225	4450	4690	2400	2590	2790
012 CAUSEUSE BRAS GAUCHE	54.5X37X35	3765	4040	4350	4615	4915	5190	2575	2775	2925
018 CAUSEUSE ANGULAIRE BRAS GAUCHE	68.5X51X35	4000	4300	4615	4925	5215	5540	2800	2965	3140
023 CAUSEUSE ANGULAIRE BRAS DROIT	68.5X51X35	4000	4300	4615	4925	5215	5540	2800	2965	3140
040 SOFA SANS BRAS	69X37X35	4350	4690	5065	5500	5840	6240	3140	3390	3625
041 FAUTEUIL INCLINABLE BRAS-G	31.5X37X43	3375	3565	3790	4000	4215	4415	2725	2865	3040
042 FAUTEUIL INCLINABLE BRAS-D	31.5X37X43	3375	3565	3790	4000	4215	4415	2725	2865	3040
044 FAUTEUIL INCLINABLE	40X37X43	3840	4075	4290	4465	4665	4915	2925	3115	3240
045 CAUSEUSE SANS BRAS ALLONGEE DROIT	66X37X35	3825	4140	4440	4740	5025	5325	2640	2815	3000
046 CAUSEUSE ANGULAIRE SANS BRAS	60X51X35	3600	3875	4215	4475	4800	5065	2540	2740	2900
050 CENTRE ROND	48X48X35	3115	3315	3515	3750	3925	4150	2350	2450	2590
051 FAUTEUIL SANS BRAS	23X37X35	2015	2150	2300	2415	2565	2715	1615	1725	1825
052 SOFA BRAS GAUCHE	77.5X37X35	4790	5175	5565	5950	6290	6650	3390	3625	3850
053 SOFA BRAS DROIT	77.5X37X35	4790	5175	5565	5950	6290	6650	3390	3625	3850
055 COIN CARRE	37X37X35	2990	3190	3415	3625	3825	4040	2215	2375	2515
056 FAUTEUIL BRAS DROIT	31.5X37X35	2465	2715	2900	3125	3325	3515	1865	1975	2090

## RIOPEL

PATTES: LG64 métal ou LG35 bois (spécifiez couleur). / COMBO: Recouvrement #2 sur les dos seulement.

1x Appui-tête amovible inclus avec les items inclinables 044-041-042 & 071.

Appui-tête supplémentaire sur item non inclinable; surcharge \$315/appui-tête.

Spécifiez ASSISE RÉGULIÈRE 21 po. ou PROFONDE 22 po. Les items suivant ne sont PAS DISPONIBLE en ASSISE PROFONDE:

018-023-046-050-055-062-063 et TOUS les items INCLINABLES 044-041-042 & 071.

Avec PORTE-GOBELET: \$125/bras. Spécifiez couleur: Acier brossé, Métal noir, ou Or antique.

Rembourrage des SIÈGES en PLUME: Ajouter \$150/siège. Côté allongé compte pour 1 siège, items 005-011-062 & 063 comptent pour 2 sièges chacun.

MATELAS sofa-lit régulier 4 po d'épaisseur inclus. OPTION matelas:

- matelas 4,5" d'épaisseur avec ressorts et mousse mémoire avec gel: ajoutez \$250 ou

- matelas 5" d'épaisseur avec mousse haute densité et mousse mémoire avec gel: ajoutez \$375.

Mécanisme motorisé inclinable avec bouton TACTILE ajoutez 350\$/mécanisme. / Mécanisme motorisé inclinable SANS FIL (batterie) ajoutez 700\$.

N.B. : 2 sièges inclinables SÉPARÉS PAR un CENTRE ROND (050) ou un COIN CARRÉ (055) ne peuvent pas ouvrir en même temps.

Description	L x P x H	Cuir						Tissu		
		10	20 Madras Softy	30 Hugo Fantasy Illusion Tucson Utah Vintage Wild Laredo Yukon	40 Diamond Elegance Princess Santiago Sensation Sunset Trina Victoria	50 Bull Cassiope Dublin	60 Caress Ultrasued	A	B COM	C alta
057 FAUTEUIL BRAS GAUCHE	31.5X37X35	2465	2715	2900	3125	3325	3515	1865	1975	2090
060 SOFA-LIT QUEEN	86X37X35	6090	6490	6825	7225	7615	7975	4465	4725	4975
061 CAUSEUSE BRAS DROIT	54.5X37X35	3765	4040	4350	4615	4915	5190	2575	2775	2925
062 FAUTEUIL ANGULAIRE BRAS GAUCHE	68.5X65X35	3600	3815	4075	4290	4475	4725	2475	2690	2800
063 FAUTEUIL ANGULAIRE BRAS DROIT	68.5X65X35	3600	3815	4075	4290	4475	4725	2475	2690	2800
071 FAUTEUIL INCLINABLE SANS BRAS	23X37X43	2875	3025	3175	3315	3425	3565	2465	2575	2700
072 SOFA MODULAIRE BRAS GAUCHE	91X37X35	5665	6025	6415	6790	7165	7515	3915	4165	4415
073 SOFA MODULAIRE BRAS DROIT	91X37X35	5665	6025	6415	6790	7165	7515	3915	4165	4415
079 SOFA-LIT QUEEN SANS BRAS	69X37X35	5165	5540	5940	6275	6640	7050	3950	4215	4440
080 POUF ANGULAIRE	36X27X19	1565	1625	1740	1825	1890	1975	1290	1315	1350
082 SOFA-LIT QUEEN BRAS GAUCHE	77.5X37X35	5575	5965	6325	6700	7090	7440	4225	4440	4650
083 SOFA-LIT QUEEN BRAS DROIT	77.5X37X35	5575	5965	6325	6700	7090	7440	4225	4440	4650
086 CAUSEUSE SANS BRAS ALLONGEE GAUCHE	66X37X35	3825	4140	4440	4740	5025	5325	2640	2815	3000
088 FAUTEUIL SANS BRAS ALLONGE GAUCHE	43X37X35	2540	2775	3000	3225	3450	3675	1900	2050	2200
089 FAUTEUIL SANS BRAS ALLONGE DROIT	43X37X35	2540	2775	3000	3225	3450	3675	1900	2050	2200
306 POUF AVEC COUSSIN ALLONGE	24X24X19	1600	1725	1865	1975	2090	2190	1300	1365	1475

# RIOPEL

Hauteur complète 35" | Hauteur de siège 19" | Hauteur devant bras 25" | Profondeur d'assise 21"/22"  
 Total Height 35" | Seat Height 19" | Arm Height 25" | Seat Depth 21"/22"

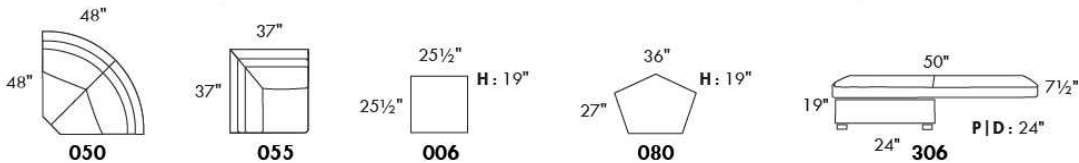
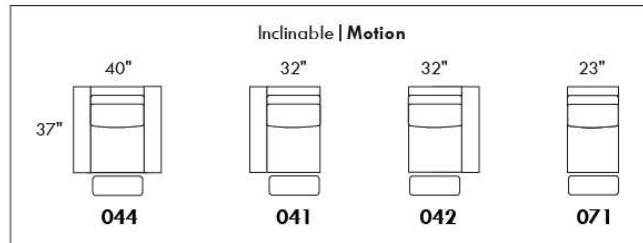
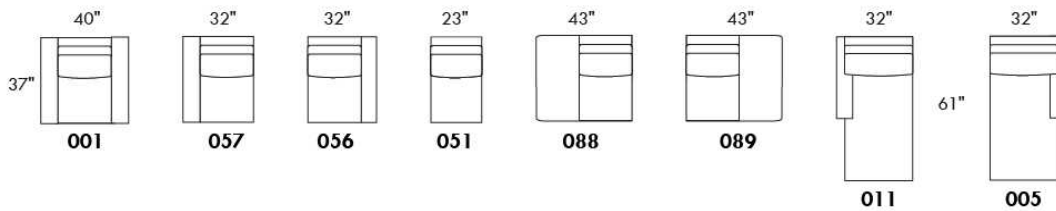
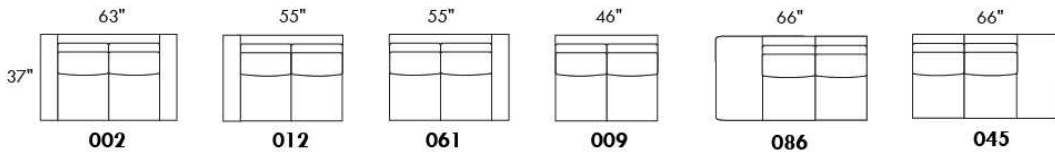
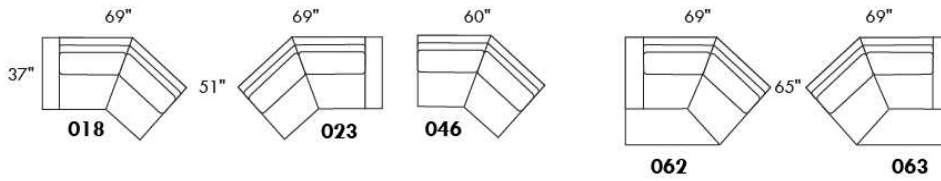
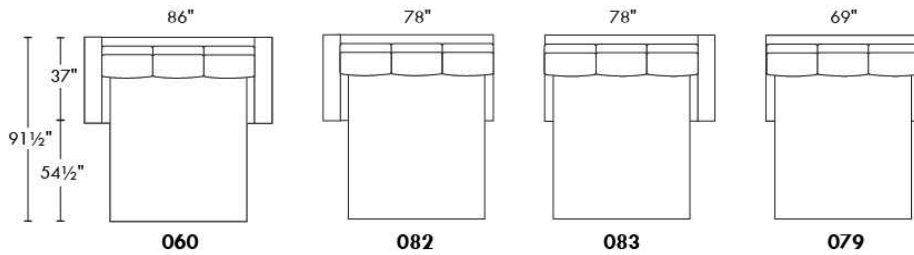
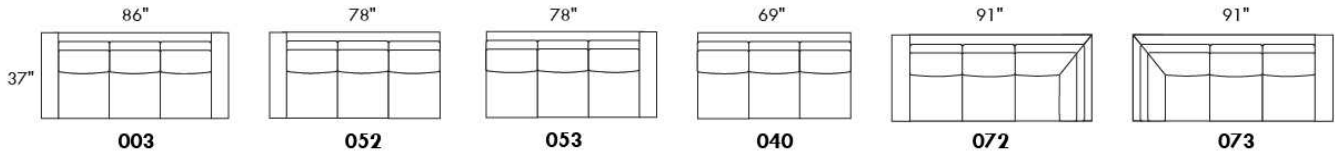

www.jaymar.ca

Toutes les dimensions indiquées sont au pouce près. Nos produits sont fabriqués à la main et des variations mineures peuvent survenir.  
 All dimensions indicated are to the nearest inch. Our product is hand-made and minor variations can occur.



## RODOLFO

Modèle avec appui-tête ajustable manuel inclus (2 sur coin carré). Couture: French Stitch. En tissu, petit fil et en cuir gros fil plat. Coussins de siège et bras avec mousse mémoire. Porte-gobelet N/D avec ce modèle.

NOTE: 2 sièges inclinables SÉPARÉS par un COIN ou une TABLE ne peuvent pas ouvrir en même temps.

OPTIONS - Fournir DESSIN de votre config.:

Petit Bras 6 po : au même prix.

Patte (spécifiez couleur): Sur bras LARGE LG189 métal (noire ou chrome) ou LG187 bois. Sur PETIT bras: LG08 bois ou LG64 métal.

Table (#154): Spécifiez couleur du dessus de table en bois.

Fauteuils 043-163: avec base en bois (spécifiez couleur).

**\*\*INCLINABLE MANUEL N/D.\*\*** Le mécanisme motorisé est inclus dans le prix des items inclinables. Pour le SANS FIL (batterie) ajoutez \$350/mécanisme.

Description	L x P x H	Cuir						Tissu		
		10	20 Madras Softy	30 Hugo Fantasy Illusion Tucson Utah Vintage Wild Laredo Yukon	40 Diamond Elegance Princess Santiago Sensation Sunset Trina Victoria	50 Bull Cassiope Dublin	60 Caress Ultrasued	A	B COM	C alta
001 FAUTEUIL	43x40x30/39	3850	4100	4350	4565	4790	5000	3025	3140	3240
002 CAUSEUSE	66x40x30/39	5525	5765	6075	6340	6625	6915	4290	4440	4615
003 SOFA	90x40x30/39	6600	6940	7325	7690	8040	8390	5140	5325	5575
005 CHAISE LONGUE BRAS DROIT	34x62x30/39	3490	3665	3840	4015	4175	4365	2715	2840	2990
009 CAUSEUSE SANS BRAS	47x40x30/39	3840	4015	4215	4375	4550	4690	2915	3115	3290
011 CHAISE LONGUE BRAS GAUCHE	34x62x30/39	3490	3665	3840	4015	4175	4365	2715	2840	2990
012 CAUSEUSE BRAS GAUCHE	57x40x30/39	4665	4925	5175	5350	5600	5815	3615	3775	3925
017 FAUTEUIL DOUBLE	50x40x30/39	4090	4315	4575	4825	5040	5290	3175	3325	3475
021 SOFA APPARTEMENT SANS BRAS	61x40x30/39	4375	4600	4865	5040	5265	5540	3315	3500	3740
040 SOFA SANS BRAS	71x40x30/39	4940	5190	5415	5675	5950	6175	3775	4000	4225
041 FAUTEUIL INCLINABLE BRAS-G	34x40x30/39	3750	3915	4075	4240	4400	4565	3090	3190	3290
042 FAUTEUIL INCLINABLE BRAS-D	34x40x30/39	3750	3915	4075	4240	4400	4565	3090	3190	3290
043 FAUTEUIL INCLINABLE BERÇANT PIVOTANT	30 x 34 x 42	4540	4765	4990	5215	5440	5665	3700	3800	3900
044 FAUTEUIL INCLINABLE	43x40x30/39	4575	4790	5000	5215	5425	5640	3750	3850	3950
045 CAUSEUSE SANS BRAS ALLONGEE DROIT	68x40x30/39	4475	4740	5000	5240	5525	5725	3415	3600	3765
051 FAUTEUIL SANS BRAS	23,5x40x30/39	2215	2350	2450	2575	2715	2800	1665	1800	1900
052 SOFA BRAS GAUCHE	80x40x30/39	5765	6075	6390	6665	6990	7275	4440	4650	4915
053 SOFA BRAS DROIT	80x40x30/39	5765	6075	6390	6665	6990	7275	4440	4650	4915
055 COIN CARRE	44x44x30/39	3975	4215	4440	4650	4915	5140	3065	3190	3325
056 FAUTEUIL BRAS DROIT	34x40x30/39	3040	3215	3400	3565	3750	3900	2365	2450	2575
057 FAUTEUIL BRAS GAUCHE	34x40x30/39	3040	3215	3400	3565	3750	3900	2365	2450	2575
061 CAUSEUSE BRAS DROIT	57x40x30/39	4665	4925	5175	5350	5600	5815	3615	3775	3925



## RODOLFO

Modèle avec appui-tête ajustable manuel inclus (2 sur coin carré). Couture: French Stitch. En tissu, petit fil et en cuir gros fil plat. Coussins de siège et bras avec mousse mémoire. Porte-gobelet N/D avec ce modèle.

NOTE: 2 sièges inclinables SÉPARÉS par un COIN ou une TABLE ne peuvent pas ouvrir en même temps.

OPTIONS - Fournir DESSIN de votre config.:

Petit Bras 6 po : au même prix.

Patte (spécifiez couleur): Sur bras LARGE LG189 métal (noire ou chrome) ou LG187 bois. Sur PETIT bras: LG08 bois ou LG64 métal.

Table (#154): Spécifiez couleur du dessus de table en bois.

Fauteuils 043-163: avec base en bois (spécifiez couleur).

**\*\*INCLINABLE MANUEL N/D.\*\*** Le mécanisme motorisé est inclus dans le prix des items inclinables. Pour le SANS FIL (batterie) ajoutez \$350/mécanisme.

Description	L x P x H	Cuir						Tissu		
		10	20 Madras Softy	30 Hugo Fantasy Illusion Tucson Utah Vintage Wild Laredo Yukon	40 Diamond Elegance Princess Santiago Sensation Sunset Trina Victoria	50 Bull Cassiope Dublin	60 Caress Ultrasued	A	B COM	C alta
071 FAUTEUIL INCLINABLE SANS BRAS	23,5x40x30/39	2925	3065	3200	3340	3475	3615	2400	2550	2700
086 CAUSEUSE SANS BRAS ALLONGEE GAUCHE	68x40x30/39	4475	4740	5000	5240	5525	5725	3415	3600	3765
088 FAUTEUIL SANS BRAS ALLONGE GAUCHE	45x40x30/39	2865	3065	3290	3450	3650	3825	2175	2275	2390
089 FAUTEUIL SANS BRAS ALLONGE DROIT	45x40x30/39	2865	3065	3290	3450	3650	3825	2175	2275	2390
095 SOFA APPARTEMENT	80x40x30/39	6015	6340	6700	7065	7390	7725	4640	4875	5040
096 SOFA APPARTEMENT BRAS GAUCHE	71x40x30/39	5200	5500	5765	6040	6325	6615	3975	4175	4390
097 SOFA APPARTEMENT BRAS DROIT	71x40x30/39	5200	5500	5765	6040	6325	6615	3975	4175	4390
124 POUF AVEC RANGEMENT	30x22x17	1500	1565	1640	1740	1825	1890	1275	1300	1340
154 TABLE REMBOURRÉE ANGULAIRE	7/34x32,5x19	1290	1350	1475	1540	1600	1665	1090	1125	1150
163 FAUT. DBL INCL. BERDANT PIVOTANT	33 x 34 x 42	4640	4915	5190	5465	5740	6015	3715	3815	3915
165 FAUTEUIL DOUBLE INCLINABLE	50x40x30/39	4790	5015	5240	5465	5690	5915	3915	4090	4265
167 SOFA APP. SANS BRAS ALLONGE GAUCHE	82x40x30/39	5015	5315	5625	5965	6250	6550	3815	4015	4225
168 SOFA APP. SANS BRAS ALLONGE DROIT	82x40x30/39	5015	5315	5625	5965	6250	6550	3815	4015	4225
169 FAUTEUIL DOUBLE INCLINABLE BRAS GAUCHE	41x40x30/39	3975	4165	4350	4540	4725	4915	3225	3390	3550
170 FAUTEUIL DOUBLE INCLINABLE BRAS DROIT	41x40x30/39	3975	4165	4350	4540	4725	4915	3225	3390	3550
171 FAUTEUIL DOUBLE INCLINABLE SANS BRAS	30,5x40x30/39	3150	3275	3400	3525	3650	3775	2550	2700	2850
173 CHAISE LONGUE DOUBLE BRAS GAUCHE	41x62x30/39	3815	4040	4290	4475	4725	4950	2925	3140	3325
174 CHAISE LONGUE DOUBLE BRAS DROIT	41x62x30/39	3815	4040	4290	4475	4725	4950	2925	3140	3325
175 FAUTEUIL DOUBLE BRAS GAUCHE	41x40x30/39	3240	3425	3650	3825	4015	4215	2475	2690	2800
176 FAUTEUIL DOUBLE BRAS DROIT	41x40x30/39	3240	3425	3650	3825	4015	4215	2475	2690	2800
177 FAUTEUIL DOUBLE SANS BRAS	30,5x40x30/39	2415	2575	2765	2875	3040	3190	1840	1975	2100
178 FAUTEUIL DOUBLE SANS BRAS ALLONGE-G	52x40x30/39	3100	3300	3500	3740	3915	4140	2365	2475	2690



## RODOLFO

Modèle avec appui-tête ajustable manuel inclus (2 sur coin carré). Couture: French Stitch. En tissu, petit fil et en cuir gros fil plat. Coussins de siège et bras avec mousse mémoire. Porte-gobelet N/D avec ce modèle.

NOTE: 2 sièges inclinables SÉPARÉS par un COIN ou une TABLE ne peuvent pas ouvrir en même temps.

OPTIONS - Fournir DESSIN de votre config.:

Petit Bras 6 po : au même prix.

Patte (spécifiez couleur): Sur bras LARGE LG189 métal (noire ou chrome) ou LG187 bois. Sur PETIT bras: LG08 bois ou LG64 métal.

Table (#154): Spécifiez couleur du dessus de table en bois.

Fauteuils 043-163: avec base en bois (spécifiez couleur).

\*\*INCLINABLE MANUEL N/D.\*\* Le mécanisme motorisé est inclus dans le prix des items inclinables. Pour le SANS FIL (batterie) ajoutez \$350/mécanisme.

Description	L x P x H	Cuir						Tissu		
		10	20 Madras Softy	30 Hugo Fantasy Illusion Tucson Utah Vintage Wild Laredo Yukon	40 Diamond Elegance Princess Santiago Sensation Sunset Trina Victoria	50 Bull Cassiope Dublin	60 Caress Ultrasued	A	B COM	C alta
179 FAUTEUIL DOUBLE SANS BRAS ALLONGE-D	52x40x30/39	3100	3300	3500	3740	3915	4140	2365	2475	2690
<b>CONFIGURATIONS</b>										
A CONFIG (169-170)	82X40X30/39	7950	8330	8700	9080	9450	9830	6450	6780	7100
B CONFIG (169-171-174)	113X62X30/39	10940	11480	12040	12540	13100	13640	8700	9230	9725
C CONFIG (096-055-171-170)	115X116X30/39	16300	17155	17955	18755	19615	20445	12815	13455	14115
D CONFIG (169-171-055-179)	116X96X30/39	14200	14955	15690	16455	17205	17970	11205	11755	12415
J CONFIG (041-042)	66X40X30/39	7500	7830	8150	8480	8800	9130	6180	6380	6580
K CONFIG (041-071-005)	92X62X30/39	10165	10645	11115	11595	12050	12545	8205	8580	8980
L CONFIG (012-055-071-042)	101X102X30/39	15315	16120	16890	17580	18390	19135	12170	12705	13240
M CONFIG (041-071-055-089)	102X89X30/39	13515	14260	15005	15680	16440	17145	10730	11205	11705





# RODOLFO

**LINEA 30** Collection



Conçu et fabriqué fièrement au Canada  
Proudly designed and made in Canada

Nos produits sont fabriqués à la main et des variations mineures peuvent survenir

Our product is hand-made and minor variations can occur.

## SPECIFICATIONS

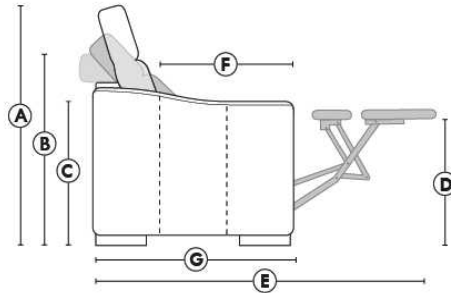

- Appui-tête levé / Headrest up
- Appui-tête baissé / Headrest down
- Complètement incliné / Fully reclined

- A** Hauteur complète 39" Total Height
- B** Hauteur appui-tête baissé 30" Height headrest down
- C** Hauteur du bras 24" Arm Height
- D** Hauteur du siège 19,5" Seat height
- E** Profondeur inclinée 63" Depth fully reclined
- F** Profondeur d'assise 20" Seat depth
- G** Profondeur appui-tête monté 37,5" Depth with headrest up

## BRAS | ARMS

Option de bras:  
Bras Régulier Large 9,5" ou Petit bras 6"

Arm option  
Regular arm Large 9.5" or Small arm 6"

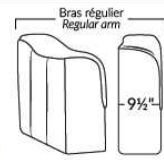

Contrôle de l'inclinaison situé à l'intérieur du bras  
Recliner control located on the inside of the arm.

## FAUTEUIL BERÇANT PIVOTANT INCLINABLE SWIVEL ROCKING MOTION CHAIR

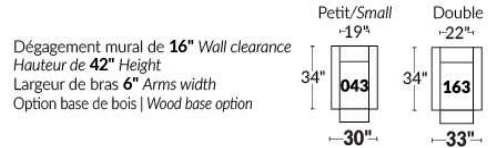

## SIÈGE 23" DE LARGE | 23" SEAT WIDTH

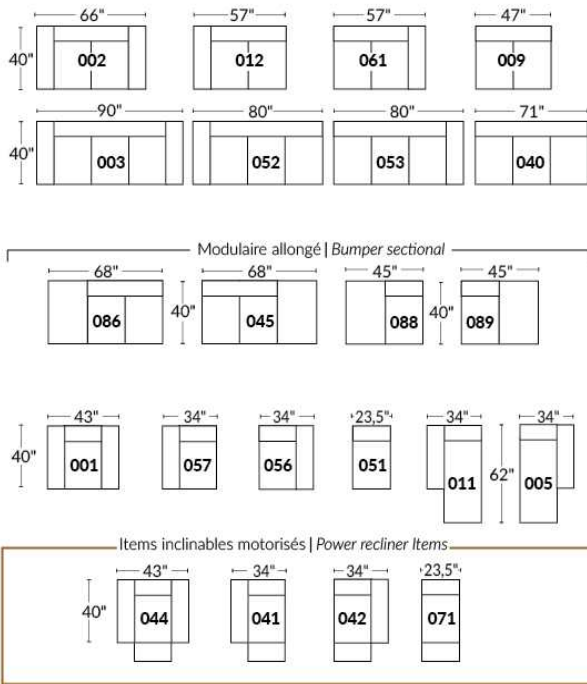

## SIÈGE 30" DE LARGE | 30" SEAT WIDTH

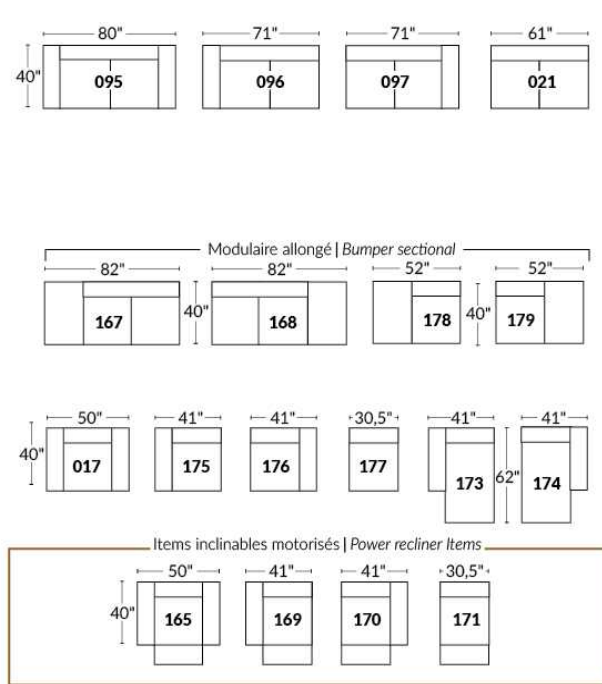

### Autres | Others

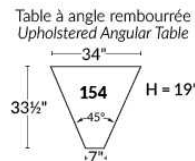
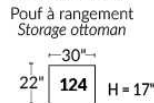
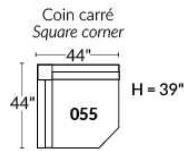

### EXEMPLE 23" EXAMPLE

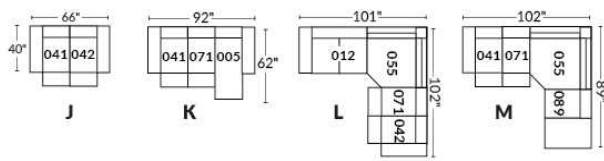

### EXEMPLE 30" EXAMPLE

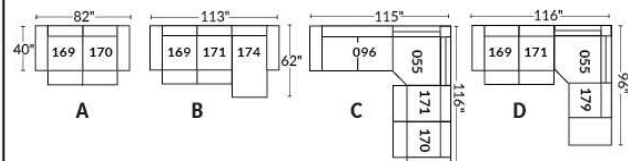

## ROTTERDAM

- Appui-tête manuel sur tous les items (fixe sur centre rond).
- Fauteuil inclinable motorisé pleine jambe "à méc. \*protège-mur" (manuel n/d).
- Chaise longue inclinable motorisé (manuel n/d) avec appui-tête motorisé en option. Dégagement mural 8" et avant 5".
- Coussins de siège avec mousse modelée + 1" de mousse mémoire au-dessus; bras avec mousse mémoire.
- Couture: petit fil en tissu & gros fil plat en cuir.
- \*Exclus faut. 043 & 163: Dégagement mural 16".

Fauteuils 043 & 163: bras seront SANS insert de MÉTAL.

Note: 2 inclinables séparés par un coin ne peuvent pas ouvrir en même temps. Aucuns inclinables à côté d'item #155.

### OPTIONS

- Motorisé sans fil (batterie): ajoutez \$350/mec.
- \*Appui-tête motorisé: ajoutez \$350 ch. (\*N/D sur items fixes.)
- Mousse: Extra ferme ajoutez \$40/siège.
- Choix de bras (LARGE ou le PETIT bras qui sera sans insert de métal): Patte sur bras LARGE: LG103 bois ou Métal: LG189 cyl (noire ou chrome). PETIT Bras: LG08 bois ou Métal: LG196 cyl. (noire ou chrome) ou LG64 (carré). Spécifiez couleur.
- Profondeur d'assise: 20" ou \*22". \*Le 22" N/D sur faut. 043 & 163.
- Faut. 043-163: base en bois (spécifiez couleur).

### Configurations CINÉMA MAISON

Détails accessoires, porte gobelets et configurations : Voir page Optima Cinéma maison en annexe.

Ancrage pour accessoires: \$90 ch.

Porte-Gobelets: En métal: \$65 ch. | Illuminé: \$65 ch. | \*Illuminé avec contrôle (1 ou 2 moteurs): \$100 ch.

\*Lumière DEL sous le siège : \$65/siège.

Description	L x P x H	Cuir						Tissu		
		10	20 Madras Softy	30 Hugo Fantasy Illusion Tucson Utah Vintage Wild Laredo Yukon	40 Diamond Elegance Princess Santiago Utah Sensation Sunset Trina Victoria	50 Bull Cassiope Dublin	60 Caress Ultrasued	A	B COM	C alta
001 FAUTEUIL	44x40x33/40	4040	4250	4475	4725	4950	5190	3215	3315	3390
002 CAUSEUSE	67x40x33/40	5765	6040	6315	6590	6850	7140	4550	4725	4900
003 SOFA	91x40x33/40	6965	7315	7675	8040	8415	8765	5500	5715	5940
005 CHAISE LONGUE BRAS DROIT	34x62x33/40	3765	3915	4100	4240	4400	4565	2965	3100	3225
009 CAUSEUSE SANS BRAS	47x40x33/40	4050	4215	4390	4565	4740	4915	3125	3315	3475
011 CHAISE LONGUE BRAS GAUCHE	34x62x33/40	3765	3915	4100	4240	4400	4565	2965	3100	3225
012 CAUSEUSE BRAS GAUCHE	57x40x33/40	4950	5190	5415	5665	5865	6100	3875	4050	4200
017 FAUTEUIL DOUBLE	51x40x33/40	4225	4465	4725	4975	5215	5475	3350	3490	3640
021 SOFA APPARTEMENT SANS BRAS	61x40x33/40	4565	4800	5050	5290	5550	5790	3500	3700	3900
040 SOFA SANS BRAS	71x40x33/40	5225	5500	5750	6015	6275	6540	4090	4300	4525
041 FAUTEUIL INCLINABLE BRAS-G	34x40x33/40	3975	4150	4300	4450	4625	4775	3315	3400	3500
042 FAUTEUIL INCLINABLE BRAS-D	34x40x33/40	3975	4150	4300	4450	4625	4775	3315	3400	3500
043 FAUTEUIL INCLINABLE BERÇANT PIVOTANT	30x34x42	4725	4990	5240	5515	5765	6025	3875	3975	4100
044 FAUTEUIL INCLINABLE	44x40x33/40	4800	5015	5215	5415	5615	5815	3975	4090	4165
045 CAUSEUSE SANS BRAS ALLONGEE DROIT	68x40x33/40	4800	5025	5240	5475	5690	5875	3740	3890	4075
050 CENTRE ROND	49x49x33	3515	3750	3975	4215	4440	4675	2540	2675	2800

## ROTTERDAM

- Appui-tête manuel sur tous les items (fixe sur centre rond).
- Fauteuil inclinable motorisé pleine jambe "à méc. \*protège-mur" (manuel n/d).
- Chaise longue inclinable motorisé (manuel n/d) avec appui-tête motorisé en option. Dégagement mural 8" et avant 5".
- Coussins de siège avec mousse modelée + 1" de mousse mémoire au-dessus; bras avec mousse mémoire.
- Couture: petit fil en tissu & gros fil plat en cuir.
- \*Exclus faut. 043 & 163: Dégagement mural 16".

Fauteuils 043 & 163: bras seront SANS insert de MÉTAL.

Note: 2 inclinables séparés par un coin ne peuvent pas ouvrir en même temps. Aucuns inclinables à côté d'item #155.

### OPTIONS

- Motorisé sans fil (batterie): ajoutez \$350/mec.
- \*Appui-tête motorisé: ajoutez \$350 ch. (\*N/D sur items fixes.)
- Mousse: Extra ferme ajoutez \$40/siège.
- Choix de bras (LARGE ou le PETIT bras qui sera sans insert de métal): Patte sur bras LARGE: LG103 bois ou Métal: LG189 cyl (noire ou chrome). PETIT Bras: LG08 bois ou Métal: LG196 cyl. (noire ou chrome) ou LG64 (carré). Spécifiez couleur.
- Profondeur d'assise: 20" ou \*22". \*Le 22" N/D sur faut. 043 & 163.
- Faut. 043-163: base en bois (spécifiez couleur).

### Configurations CINÉMA MAISON

Détails accessoires, porte gobelets et configurations : Voir page Optima Cinéma maison en annexe.

Ancrage pour accessoires: \$90 ch.

Porte-Gobelets: En métal: \$65 ch. | Illuminé: \$65 ch. | \*Illuminé avec contrôle (1 ou 2 moteurs): \$100 ch.

\*Lumière DEL sous le siège : \$65/siège.

Description	L x P x H	Cuir						Tissu		
		10	20 Madras Softy	30 Hugo Fantasy Illusion Tucson Utah Vintage Wild Laredo Yukon	40 Diamond Elegance Princess Santiago Utah Sensation Sunset Trina Victoria	50 Bull Cassiope Dublin	60 Caress Ultrasued	A	B COM	C alta
051 FAUTEUIL SANS BRAS	23,5x40x33/40	2315	2425	2550	2675	2790	2900	1775	1900	2015
052 SOFA BRAS GAUCHE	81x40x33/40	6125	6440	6715	7015	7290	7590	4800	5025	5240
053 SOFA BRAS DROIT	81x40x33/40	6125	6440	6715	7015	7290	7590	4800	5025	5240
055 COIN CARRE	44x44x33/40	4090	4315	4565	4800	5050	5290	3175	3300	3400
056 FAUTEUIL BRAS DROIT	34x40x33/40	3225	3375	3515	3665	3815	3940	2515	2650	2765
057 FAUTEUIL BRAS GAUCHE	34x40x33/40	3225	3375	3515	3665	3815	3940	2515	2650	2765
061 CAUSEUSE BRAS DROIT	57x40x33/40	4950	5190	5415	5665	5865	6100	3875	4050	4200
071 FAUTEUIL INCLINABLE SANS BRAS	23,5x40x33/40	3090	3215	3350	3475	3615	3740	2575	2715	2840
086 CAUSEUSE SANS BRAS ALLONGEE GAUCHE	68x40x33/40	4800	5025	5240	5475	5690	5875	3740	3890	4075
088 FAUTEUIL SANS BRAS ALLONGE GAUCHE	45x40x33/40	3065	3290	3475	3675	3875	4100	2365	2450	2565
089 FAUTEUIL SANS BRAS ALLONGE DROIT	45x40x33/40	3065	3290	3475	3675	3875	4100	2365	2450	2565
095 SOFA APPARTEMENT	81x40x33/40	6275	6615	6975	7315	7665	8015	4925	5150	5340
096 SOFA APPARTEMENT BRAS GAUCHE	71x40x33/40	5490	5750	6025	6300	6575	6840	4225	4440	4665
097 SOFA APPARTEMENT BRAS DROIT	71x40x33/40	5490	5750	6025	6300	6575	6840	4225	4440	4665
124 POUF AVEC RANGEMENT	30x22x17	1590	1640	1715	1765	1840	1890	1365	1415	1475
138 BRAS CENTRE	10x36x24.5	890	975	1050	1125	1215	1290	740	775	815

## ROTTERDAM

- Appui-tête manuel sur tous les items (fixe sur centre rond).
- Fauteuil inclinable motorisé pleine jambe "à méc. \*protège-mur" (manuel n/d).
- Chaise longue inclinable motorisé (manuel n/d) avec appui-tête motorisé en option. Dégagement mural 8" et avant 5".
- Coussins de siège avec mousse modelée + 1" de mousse mémoire au-dessus; bras avec mousse mémoire.
- Couture: petit fil en tissu & gros fil plat en cuir.
- \*Exclus faut. 043 & 163: Dégagement mural 16".
- Fauteuils 043 & 163: bras seront SANS insert de MÉTAL.
- Note: 2 inclinables séparés par un coin ne peuvent pas ouvrir en même temps. Aucuns inclinables à côté d'item #155.

### OPTIONS

- Motorisé sans fil (batterie): ajoutez \$350/mec.
- \*Appui-tête motorisé: ajoutez \$350 ch. (\*N/D sur items fixes.)
- Mousse: Extra ferme ajoutez \$40/siège.
- Choix de bras (LARGE ou le PETIT bras qui sera sans insert de métal): Patte sur bras LARGE: LG103 bois ou Métal: LG189 cyl (noire ou chrome). PETIT Bras: LG08 bois ou Métal: LG196 cyl. (noire ou chrome) ou LG64 (carré). Spécifiez couleur.
- Profondeur d'assise: 20" ou \*22". \*Le 22" N/D sur faut. 043 & 163.
- Faut. 043-163: base en bois (spécifiez couleur).

### Configurations CINÉMA MAISON

Détails accessoires, porte gobelets et configurations : Voir page Optima Cinéma maison en annexe.

Ancrage pour accessoires: \$90 ch.

Porte-Gobelets: En métal: \$65 ch. | Illuminé: \$65 ch. | \*Illuminé avec contrôle (1 ou 2 moteurs): \$100 ch.

\*Lumière DEL sous le siège : \$65/siège.

Description	L x P x H	Cuir						Tissu		
		10	20 Madras Softy	30 Hugo Fantasy Illusion Tucson Utah Vintage Wild Laredo Yukon	40 Diamond Elegance Princess Santiago Utah Sensation Sunset Trina Victoria	50 Bull Cassiope Dublin	60 Caresse Ultrasued	A	B COM	C alta
155 PETIT COIN CARRE	40x40x33/40	4090	4315	4565	4800	5050	5290	3175	3300	3400
159 RANGEMENT À ANGLE	11/27x36x24.5	1590	1665	1740	1825	1890	1950	1225	1265	1290
160 RANGEMENT DROIT	11x36x24.5	1540	1600	1675	1750	1840	1900	1150	1200	1225
163 FAUT. DBL INCL. BERGANT PIVOTANT	33x34x42	4840	5125	5390	5675	5950	6225	3890	4000	4115
165 FAUTEUIL DOUBLE INCLINABLE	51x40x33/40	5015	5250	5515	5750	6000	6250	4150	4300	4450
167 SOFA APP. SANS BRAS ALLONGE GAUCHE	82x40x33/40	5315	5615	5890	6215	6500	6775	4115	4315	4525
168 SOFA APP. SANS BRAS ALLONGE DROIT	82x40x33/40	5315	5615	5890	6215	6500	6775	4115	4315	4525
169 FAUTEUIL DOUBLE INCLINABLE BRAS GAUCHE	41x40x33/40	4200	4390	4575	4765	4950	5150	3450	3640	3825
170 FAUTEUIL DOUBLE INCLINABLE BRAS DROIT	41x40x33/40	4200	4390	4575	4765	4950	5150	3450	3640	3825
171 FAUTEUIL DOUBLE INCLINABLE SANS BRAS	30,5x40x33/40	3315	3425	3575	3690	3825	3940	2715	2850	2990
173 CHAISE LONGUE DOUBLE BRAS GAUCHE	41x62x33/40	4090	4300	4525	4765	5000	5225	3215	3400	3600
174 CHAISE LONGUE DOUBLE BRAS DROIT	41x62x33/40	4090	4300	4525	4765	5000	5225	3215	3400	3600
175 FAUTEUIL DOUBLE BRAS GAUCHE	41x40x33/40	3400	3615	3815	4015	4215	4415	2690	2840	2990
176 FAUTEUIL DOUBLE BRAS DROIT	41x40x33/40	3400	3615	3815	4015	4215	4415	2690	2840	2990
177 FAUTEUIL DOUBLE SANS BRAS	30,5x40x33/40	2540	2690	2825	2965	3115	3265	1925	2050	2190
178 FAUTEUIL DOUBLE SANS BRAS ALLONGE-G	52x40x33/40	3300	3490	3690	3890	4115	4300	2575	2715	2840

## ROTTERDAM

- Appui-tête manuel sur tous les items (fixe sur centre rond).
- Fauteuil inclinable motorisé pleine jambe "à méc. \*protège-mur" (manuel n/d).
- Chaise longue inclinable motorisé (manuel n/d) avec appui-tête motorisé en option. Dégagement mural 8" et avant 5".
- Coussins de siège avec mousse modelée + 1" de mousse mémoire au-dessus; bras avec mousse mémoire.
- Couture: petit fil en tissu & gros fil plat en cuir.
- \*Exclus faut. 043 & 163: Dégagement mural 16".

Fauteuils 043 & 163: bras seront SANS insert de MÉTAL.

Note: 2 inclinables séparés par un coin ne peuvent pas ouvrir en même temps. Aucuns inclinables à côté d'item #155.

### OPTIONS

- Motorisé sans fil (batterie): ajoutez \$350/mec.
- \*Appui-tête motorisé: ajoutez \$350 ch. (\*N/D sur items fixes.)
- Mousse: Extra ferme ajoutez \$40/siège.
- Choix de bras (LARGE ou le PETIT bras qui sera sans insert de métal): Patte sur bras LARGE: LG103 bois ou Métal: LG189 cyl (noire ou chrome). PETIT Bras: LG08 bois ou Métal: LG196 cyl. (noire ou chrome) ou LG64 (carré). Spécifiez couleur.
- Profondeur d'assise: 20" ou \*22". \*Le 22" N/D sur faut. 043 & 163.
- Faut. 043-163: base en bois (spécifiez couleur).

### Configurations CINÉMA MAISON

Détails accessoires, porte gobelets et configurations : Voir page Optima Cinéma maison en annexe.

Ancrage pour accessoires: \$90 ch.

Porte-Gobelets: En métal: \$65 ch. | Illuminé: \$65 ch. | \*Illuminé avec contrôle (1 ou 2 moteurs): \$100 ch.

\*Lumière DEL sous le siège : \$65/siège.

Description	L x P x H	Cuir						Tissu		
		10	20 Madras Softy	30 Hugo Fantasy Illusion Tucson Utah Vintage Wild Laredo Yukon	40 Diamond Elegance Princess Santiago Utah Sensation Sunset Trina Victoria	50 Bull Cassiope Dublin	60 Caresse Ultrasued	A	B COM	C alta
179 FAUTEUIL DOUBLE SANS BRAS ALLONGE-D	52x40x33/40	3300	3490	3690	3890	4115	4300	2575	2715	2840
186 CAUS. SANS BRAS ALLONGEE RANGEMENT-G	68x40x33/40	5165	5350	5590	5800	6025	6250	4090	4240	4415
187 CAUS. SANS BRAS ALLONGEE RANGEMENT-D	68x40x33/40	5165	5350	5590	5800	6025	6250	4090	4240	4415
188 FAUT. SANS BRAS ALLONGE RANGEMENT-G	45x40x33/40	3415	3625	3825	4040	4225	4425	2715	2800	2875
189 FAUT. SANS BRAS ALLONGE RANGEMENT-D	45x40x33/40	3415	3625	3825	4040	4225	4425	2715	2800	2875
190 PETIT RANGEMENT À ANGLE	11/21x36x24.5	1540	1600	1675	1750	1840	1900	1150	1200	1225
221 FAUT. DBL SANS BRAS ALLONGE RANGEMENT-G	52x40x33/40	3640	3840	4050	4240	4440	4650	2915	3050	3200
222 FAUT. DBL SANS BRAS ALLONGE RANGEMENT-D	52x40x33/40	3640	3840	4050	4240	4440	4650	2915	3050	3200
223 SOFA APP SANS BRAS ALLONGE RANGEMENT-G	82x40x33/40	5675	5975	6275	6575	6890	7175	4440	4665	4890
224 SOFA APP SANS BRAS ALLONGE RANGEMENT-D	82x40x33/40	5675	5975	6275	6575	6890	7175	4440	4665	4890
236 CHAISE LONGUE INCLINABLE BRAS GAUCHE	34x62x33/40	4565	4715	4865	5015	5165	5315	3765	3900	4040
237 CHAISE LONGUE INCLINABLE BRAS DROIT	34x62x33/40	4565	4715	4865	5015	5165	5315	3765	3900	4040
238 CHAISE LONGUE DBL INCLINABLE BRAS-G	41x62x33/40	4890	5100	5315	5525	5740	5950	4015	4200	4390
239 CHAISE LONGUE DBL INCLINABLE BRAS-D	41x62x33/40	4890	5100	5315	5525	5740	5950	4015	4200	4390
V51 PORTE VERRE A VIN	3.5 x 5.5 x 6.5	90	90	90	90	90	90	90	90	90
V52 TABLETTE PIVOTANTE EN PLASTIQUE	13 3/8 x 9 5/8	90	90	90	90	90	90	90	90	90

## ROTTERDAM

- Appui-tête manuel sur tous les items (fixe sur centre rond).
- Fauteuil inclinable motorisé pleine jambe "à méc. \*protège-mur" (manuel n/d).
- Chaise longue inclinable motorisé (manuel n/d) avec appui-tête motorisé en option. Dégagement mural 8" et avant 5".
- Coussins de siège avec mousse modelée + 1" de mousse mémoire au-dessus; bras avec mousse mémoire.
- Couture: petit fil en tissu & gros fil plat en cuir.
- \*Exclus faut. 043 & 163: Dégagement mural 16".

Fauteuils 043 & 163: bras seront SANS insert de MÉTAL.

Note: 2 inclinables séparés par un coin ne peuvent pas ouvrir en même temps. Aucuns inclinables à côté d'item #155.

### OPTIONS

- Motorisé sans fil (batterie): ajoutez \$350/mec.
- \*Appui-tête motorisé: ajoutez \$350 ch. (\*N/D sur items fixes.)
- Mousse: Extra ferme ajoutez \$40/siège.
- Choix de bras (LARGE ou le PETIT bras qui sera sans insert de métal): Patte sur bras LARGE: LG103 bois ou Métal: LG189 cyl (noire ou chrome). PETIT Bras: LG08 bois ou Métal: LG196 cyl. (noire ou chrome) ou LG64 (carré). Spécifiez couleur.
- Profondeur d'assise: 20" ou \*22". \*Le 22" N/D sur faut. 043 & 163.
- Faut. 043-163: base en bois (spécifiez couleur).

### Configurations CINÉMA MAISON

Détails accessoires, porte gobelets et configurations : Voir page Optima Cinéma maison en annexe.

Ancrage pour accessoires: \$90 ch.

Porte-Gobelets: En métal: \$65 ch. | Illuminé: \$65 ch. | \*Illuminé avec contrôle (1 ou 2 moteurs): \$100 ch.

\*Lumière DEL sous le siège : \$65/siège.

Description	L x P x H	Cuir						Tissu		
		10	20 Madras Softy	30 Hugo Fantasy Illusion Tucson Utah Vintage Wild Laredo Yukon	40 Diamond Elegance Princess Santiago Utah Sensation Sunset Trina Victoria	50 Bull Cassiope Dublin	60 Caress Ultrasued	A	B COM	C alta
V53 TABLETTE PIVOTANTE EN BOIS	19 x 10	165	165	165	165	165	165	165	165	165
V54 PORTE TABLETTE	4.5 x 8 x 10	100	100	100	100	100	100	100	100	100
V55 LAMPE DEL	1.5x5x14 plié/bent	90	90	90	90	90	90	90	90	90
<b>CONFIGURATIONS</b>										
_A CONFIG (169-170)	82X40X40	8400	8780	9150	9530	9900	10300	6900	7280	7650
_B CONFIG (169-171-174)	113X62X40	11605	12115	12675	13220	13775	14315	9380	9890	10415
_C CONFIG (096-055-171-170)	115X115X40	17095	17880	18740	19555	20400	21220	13565	14230	14880
_D CONFIG (169-171-055-179)	115X96X40	14905	15620	16405	17145	17940	18680	11915	12505	13055
_J CONFIG (041-042)	68X40X40	7950	8300	8600	8900	9250	9550	6630	6800	7000
_K CONFIG (041-071-005)	92X62X40	10830	11280	11750	12165	12640	13080	8855	9215	9565
_L CONFIG (012-055-071-042)	102X102X40	16105	16870	17630	18390	19155	19905	12940	13465	13940
_M CONFIG (041-071-055-089)	102X89X40	14220	14970	15690	16400	17165	17905	11430	11865	12305



# ROTTERDAM

**OPTIMA**  
Collection

**Jaymar**

Conçu et fabriqué fièrement au Canada  
Proudly designed and made in Canada

Nos produits sont fabriqués à la main et des variations mineures peuvent survenir

Our product is hand-made and minor variations can occur.

## SPECIFICATIONS

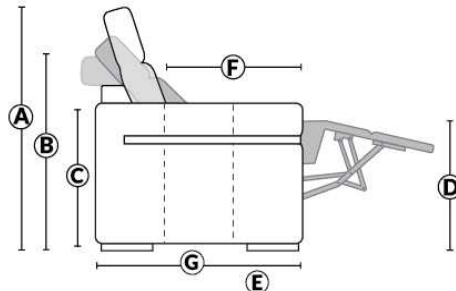

- Appui-tête levé Headrest up
- Appui-tête baissé Headrest down
- Complètement incliné Fully reclined

- A** Hauteur complète 40" Total Height
- B** Hauteur appui-tête baissé 33" Height headrest down
- C** Hauteur du bras 24,5" Arm Height
- D** Hauteur du siège 19,5" Seat height
- E** Profondeur incliné 65" Depth fully reclined
- F** Profondeur d'assise 20"ou/ou 22" Seat depth
- G** Profondeur appui-tête monté 37,5" Depth with headrest up

## BRAS | ARMS

Option de bras:  
Bras Régulier Large 10" ou Petit bras 6"

Arm option  
Regular arm Large 10" or Small arm 6"

Contrôle de l'inclinaison situé à l'intérieur du bras  
Recliner control located on the inside of the arm.

Option d'accessoires disponible sur le bras régulier seulement  
Accessories option, available on Regular arms ONLY.

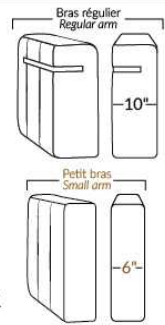

## FAUTEUIL BERÇANT PIVOTANT INCLINABLE SWIVEL ROCKING MOTION CHAIR

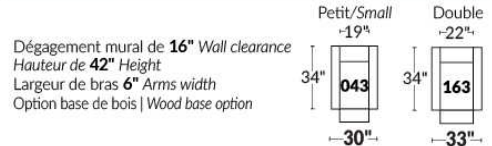

## SIÈGE 23" DE LARGE | 23" SEAT WIDTH

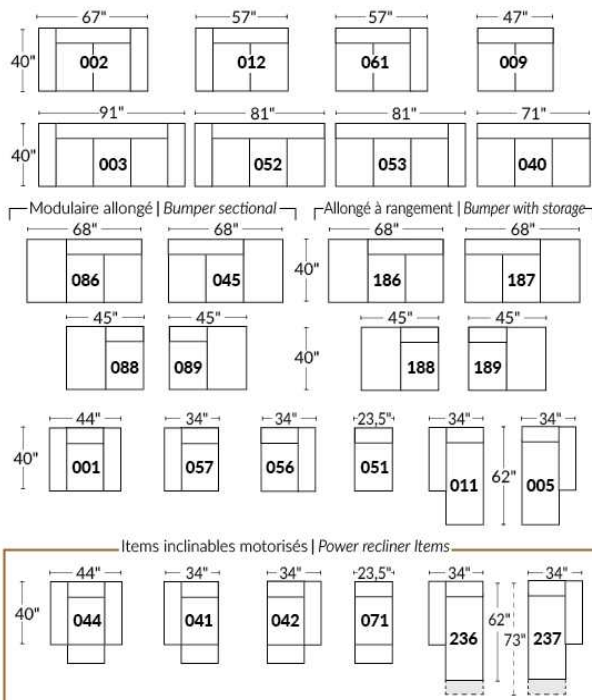

## SIÈGE 30" DE LARGE | 30" SEAT WIDTH

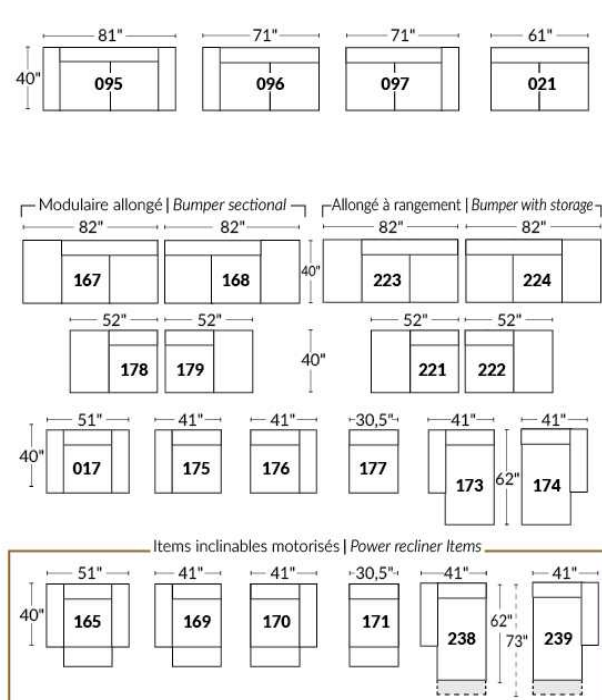

### Autres | Others

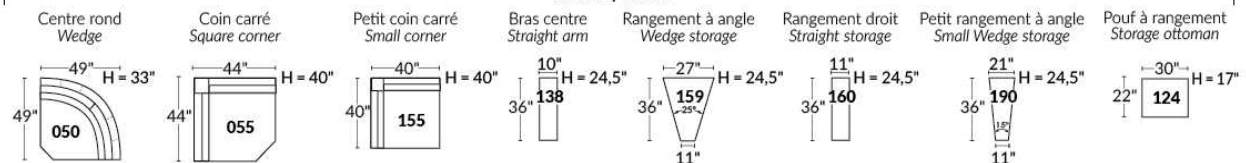

### EXEMPLE 23" EXAMPLE

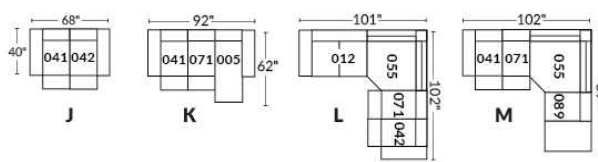

### EXEMPLE 30" EXAMPLE

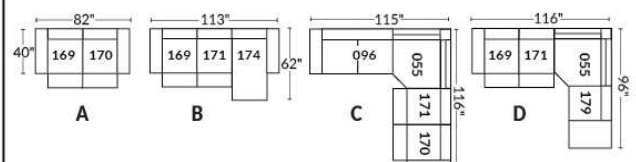



\*Disponibles sur certains modèles et SEULEMENT sur le BRAS LARGE.

### OPTIONS PORTE-GOBELETS

#### MÉTAL



Argent



Noir mat



Brun

#### ILLUMINÉ

1.



Porte-gobelet illuminé

2.



Porte-gobelet illuminé avec contrôle de l'inclinable, port USB & lumière DEL sous le siège

3.



Porte-gobelet illuminé avec contrôle double moteur, port USB & lumière DEL sous le siège

Nos porte-gobelets illuminés à un ou deux contrôles sont compatibles avec les lumières DEL sous le siège. Vous pouvez contrôler la lumière sur le porte-gobelet. Le porte-gobelet à 2 moteurs possède un contrôle remise à zéro (maison) pour remettre votre inclinable à la position de départ.

#### Lumière DEL sous le siège (en option)

Disponible seulement dans les configurations avec un minimum de 1 porte-gobelet illuminé à moteur qui contrôle l'ouverture et la fermeture de la lumière.

Pour les prix des options, voir la section description du modèle Optima.

**Veillez nous fournir un dessin de votre configuration qui indique le type de porte-gobelet et le positionnement.**

#### Porte-gobelets avec contrôle

Il faut spécifier la position de ceux-ci; bras droit ou bras gauche et quel inclinable ils vont contrôler. Si vous avez une rangée de fauteuils avec plusieurs porte-gobelets, le contrôle sera par défaut sur le bras gauche et sur le droit pour le dernier bras extérieur.

#### EXEMPLE A

041-169 : Contrôleur et porte-gobelet à gauche

071-171 : boutons tactiles sur le côté du siège

042-170 : Contrôleur et porte-gobelet à droite

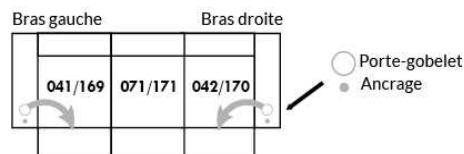

#### EXEMPLE B

071-171 : Ces deux items peuvent être connectés à un porte-gobelet intelligent qui pourra contrôler l'inclinable.

Il faut alors utiliser un de ces items: 138,159, 160 et 190

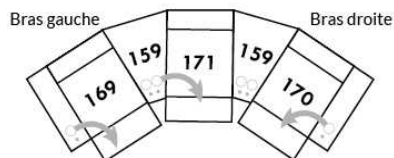

#### Informations sur les appui-têtes et boutons de contrôles des inclinables

##### AVEC porte-gobelet illuminés

Si vous prenez un item **stationnaire**, vous aurez par défaut le porte-gobelet N°1.

Si vous prenez un **appui-tête manuel**, vous aurez le porte-gobelet N°2.

Si vous prenez un **appui-tête électrique**, vous aurez par défaut le porte-gobelet N°3.

##### SANS porte-gobelet et avec un inclinable

Si vous prenez un item inclinable et un **appui-tête manuel**, il y aura un contrôle à boutons tactiles.

Si vous prenez un item inclinable avec un **appui-tête électrique**, vous aurez un contrôleur à bouton poussoir double avec prise USB.

Si c'est un **item sans bras** (071-171) il y aura alors les boutons tactiles.



Boutons tactiles



Boutons poussoirs



\*Disponibles sur certains modèles et SEULEMENT sur le BRAS LARGE.

OPTIONS

### ACCESSOIRES

Ancrage pour accessoires



V51

Porte verre à vin



V52

Tablette pivotante en plastique



V53

Tablette pivotante en bois (choix de 8 couleurs)



V54

Porte tablette



V55

Lampe DEL



Spécifiez sur quel bras (gauche ou droit) la tablette sera installée

Pour les prix des ancrages, voir la section description du modèle Optima et pour les accessoires vous référer à la fin de la liste de prix.

### Items 138-159-160-190 et bras large

Option ancrage et porte-gobelet \*Non disponible sur les petits bras\*.

Veillez spécifier sur quel bras vous voulez avoir les ancrages et les porte-gobelets.

NB: Item 138- 159-160-190 sont non finis sur les côtés, doivent être utilisés entre 2 sièges. Chaque item à rangement possède 2 prises USB et une prise électrique à l'intérieur du rangement.

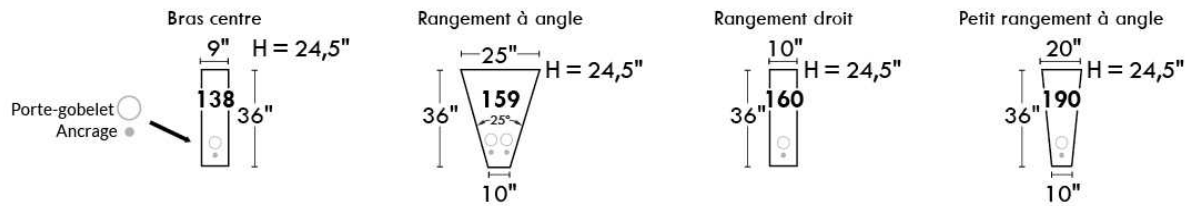

### SUGGESTIONS DE CONFIGURATIONS

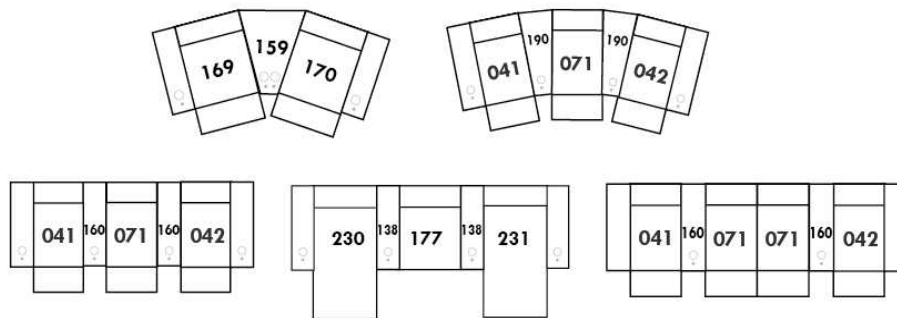

## SACHA

Caractéristiques: Modèle avec appui-tête ajustable manuel inclus avec tous les items (2 sur coin carré).

Appui-tête FIXE sur Centre Rond. Couture: Petit fil en tissu et en cuir.

Fauteuils inclinables, berçants, pivotants (items 043 & 163 seulement): coussin de siège avec mousse mémoire 1 po.

TISSU UNI RECOMMANDÉ.

Note: 2 sièges inclinables séparés par un centre rond (050) ou un coin carré (055) ne peuvent pas ouvrir en même temps.

OPTIONS - Fournir DESSIN de votre config.:

Petit bras 6": au même prix.

Pattes (spécifiez couleur) : sur Bras LARGE LG08 bois. Sur PETIT Bras: LG195 bois.

Choix de profondeur d'assise : 20" ou \*22". \*Le 22" N/D sur fauteuils #043 et #163.

Fauteuils 043-163: avec base en bois (spécifiez couleur).

Mousse (extra Ferme ou Mémoire): Ajoutez 40\$/siège. Section allongée d'un item compte pour 1 siège & chaise longue pour 2 sièges.

Mécanisme motorisé inclinable avec bouton tactile ajoutez 350\$/mécanisme. Pour le SANS FIL (batterie), ajoutez \$700/mécanisme.

Description	L x P x H	Cuir						Tissu		
		10	20 Madras Softy	30 Hugo Fantasy Illusion Tucson Utah Vintage Wild Laredo Yukon	40 Diamond Elegance Princess Santiago Sensation Sunset Trina Victoria	50 Bull Cassiope Dublin	60 Caress Ultrasued	A	B COM	C alta
001 FAUTEUIL	42X 40X33/40	3475	3700	3925	4165	4390	4615	2590	2725	2815
002 CAUSEUSE	65X40X33/40	5050	5340	5665	5965	6240	6515	3775	3925	4115
003 SOFA	89X40X33/40	6175	6540	6900	7250	7615	7965	4565	4790	5000
005 CHAISE LONGUE BRAS DROIT	33X62X33/40	3315	3475	3665	3825	4000	4165	2425	2590	2765
009 CAUSEUSE SANS BRAS	47X40X33/40	3775	3925	4140	4300	4450	4625	2790	2925	3125
011 CHAISE LONGUE BRAS GAUCHE	33X62X33/40	3315	3475	3665	3825	4000	4165	2425	2590	2765
012 CAUSEUSE BRAS GAUCHE	56X40X33/40	4425	4640	4915	5140	5325	5575	3300	3450	3625
017 FAUTEUIL DOUBLE	49X40X33/40	3740	3950	4225	4450	4690	4950	2765	2875	3040
021 SOFA APPARTEMENT SANS BRAS	61X40X33/40	4290	4475	4740	4975	5200	5400	3175	3390	3600
040 SOFA SANS BRAS	71X40X33/40	4865	5050	5325	5590	5815	6075	3615	3825	4075
041 FAUTEUIL INCLINABLE BRAS-G	33X40X33/40	3215	3390	3565	3750	3900	4090	2465	2590	2725
042 FAUTEUIL INCLINABLE BRAS-D	33X40X33/40	3215	3390	3565	3750	3900	4090	2465	2590	2725
043 FAUTEUIL INCLINABLE BERÇANT PIVOTANT	30x34x42	4190	4415	4675	4940	5175	5400	3350	3450	3565
044 FAUTEUIL INCLINABLE	42X40X33/40	3850	4100	4350	4565	4790	5000	2990	3115	3215
045 CAUSEUSE SANS BRAS ALLONGEE DROIT	68X40X33/40	4440	4665	4950	5200	5415	5675	3315	3475	3650
050 CENTRE ROND	49X49X33	3315	3515	3775	4000	4225	4440	2315	2425	2575
051 FAUTEUIL SANS BRAS	23,5X40X33/40	2150	2265	2390	2475	2625	2740	1615	1740	1865
052 SOFA BRAS GAUCHE	80X40X33/40	5525	5775	6100	6400	6700	7040	4090	4300	4525
053 SOFA BRAS DROIT	80X40X33/40	5525	5775	6100	6400	6700	7040	4090	4300	4525
055 COIN CARRE	44X44X33/40	3900	4140	4375	4600	4825	5025	2915	3065	3190
056 FAUTEUIL BRAS DROIT	33X40X33/40	2815	2990	3175	3365	3500	3675	2100	2200	2315
057 FAUTEUIL BRAS GAUCHE	33X40X33/40	2815	2990	3175	3365	3500	3675	2100	2200	2315

## SACHA

Caractéristiques: Modèle avec appui-tête ajustable manuel inclus avec tous les items (2 sur coin carré).

Appui-tête FIXE sur Centre Rond. Couture: Petit fil en tissu et en cuir.

Fauteuils inclinables, berçants, pivotants (items 043 & 163 seulement): coussin de siège avec mousse mémoire 1 po.

TISSU UNI RECOMMANDÉ.

Note: 2 sièges inclinables séparés par un centre rond (050) ou un coin carré (055) ne peuvent pas ouvrir en même temps.

OPTIONS - Fournir DESSIN de votre config.:

Petit bras 6": au même prix.

Pattes (spécifiez couleur) : sur Bras LARGE LG08 bois. Sur PETIT Bras: LG195 bois.

Choix de profondeur d'assise : 20" ou \*22". \*Le 22" N/D sur fauteuils #043 et #163.

Fauteuils 043-163: avec base en bois (spécifiez couleur).

Mousse (extra Ferme ou Mémoire): Ajoutez 40\$/siège. Section allongée d'un item compte pour 1 siège & chaise longue pour 2 sièges.

Mécanisme motorisé inclinable avec bouton tactile ajoutez 350\$/mécanisme. Pour le SANS FIL (batterie), ajoutez \$700/mécanisme.

Description	L x P x H	Cuir						Tissu		
		10	20 Madras Softy	30 Hugo Fantasy Illusion Tucson Utah Vintage Wild Laredo Yukon	40 Diamond Elegance Princess Santiago Sensation Sunset Trina Victoria	50 Bull Cassiope Dublin	60 Caress Ultrasued	A	B COM	C alta
061 CAUSEUSE BRAS DROIT	56X40X33/40	4425	4640	4915	5140	5325	5575	3300	3450	3625
071 FAUTEUIL INCLINABLE SANS BRAS	23,5X40X33/40	2540	2690	2790	2875	3000	3125	2000	2150	2300
086 CAUSEUSE SANS BRAS ALLONGEE GAUCHE	68X40X33/40	4440	4665	4950	5200	5415	5675	3315	3475	3650
088 FAUTEUIL SANS BRAS ALLONGE GAUCHE	45X40X33/40	2840	3025	3225	3415	3615	3790	2115	2215	2350
089 FAUTEUIL SANS BRAS ALLONGE DROIT	45X40X33/40	2840	3025	3225	3415	3615	3790	2115	2215	2350
095 SOFA APPARTEMENT	79X40X33/40	5600	5965	6290	6625	6965	7290	4150	4365	4565
096 SOFA APPARTEMENT BRAS GAUCHE	70X40X33/40	4940	5215	5540	5775	6075	6340	3675	3875	4100
097 SOFA APPARTEMENT BRAS DROIT	70X40X33/40	4940	5215	5540	5775	6075	6340	3675	3875	4100
124 POUF AVEC RANGEMENT	30X22X17	1500	1565	1640	1740	1825	1890	1275	1300	1340
163 FAUT. DBL INCL. BERÇANT PIVOTANT	33 x 34 x 42	4290	4565	4800	5025	5290	5550	3365	3465	3575
165 FAUTEUIL DOUBLE INCLINABLE	49X40X33/40	4100	4350	4600	4865	5050	5315	3140	3300	3425
167 SOFA APP. SANS BRAS ALLONGE GAUCHE	82X40X33/40	4950	5240	5575	5865	6175	6490	3700	3900	4115
168 SOFA APP. SANS BRAS ALLONGE DROIT	82X40X33/40	4950	5240	5575	5865	6175	6490	3700	3900	4115
169 FAUTEUIL DOUBLE INCLINABLE BRAS GAUCHE	40X40X33/40	3425	3625	3825	4015	4215	4390	2690	2800	2925
170 FAUTEUIL DOUBLE INCLINABLE BRAS DROIT	40X40X33/40	3425	3625	3825	4015	4215	4390	2690	2800	2925
171 FAUTEUIL DOUBLE INCLINABLE SANS BRAS	30,5X40X33/40	2790	2900	3065	3190	3325	3450	2275	2415	2575
173 CHAISE LONGUE DOUBLE BRAS GAUCHE	40X62X33/40	3615	3825	4090	4300	4525	4740	2715	2900	3140
174 CHAISE LONGUE DOUBLE BRAS DROIT	40X62X33/40	3615	3825	4090	4300	4525	4740	2715	2900	3140
175 FAUTEUIL DOUBLE BRAS GAUCHE	40X40X33/40	3040	3225	3425	3625	3815	4000	2275	2415	2575
176 FAUTEUIL DOUBLE BRAS DROIT	40X40X33/40	3040	3225	3425	3625	3815	4000	2275	2415	2575
177 FAUTEUIL DOUBLE SANS BRAS	30,5X40X33/40	2390	2515	2700	2800	2915	3065	1775	1915	2090
178 FAUTEUIL DOUBLE SANS BRAS ALLONGE-G	52X40X33/40	3065	3290	3490	3700	3900	4115	2300	2425	2590

## SACHA

Caractéristiques: Modèle avec appui-tête ajustable manuel inclus avec tous les items (2 sur coin carré).

Appui-tête FIXE sur Centre Rond. Couture: Petit fil en tissu et en cuir.

Fauteuils inclinables, berçants, pivotants (items 043 & 163 seulement): coussin de siège avec mousse mémoire 1 po.

TISSU UNI RECOMMANDÉ.

Note: 2 sièges inclinables séparés par un centre rond (050) ou un coin carré (055) ne peuvent pas ouvrir en même temps.

OPTIONS - Fournir DESSIN de votre config.:

Petit bras 6": au même prix.

Pattes (spécifiez couleur) : sur Bras LARGE LG08 bois. Sur PETIT Bras: LG195 bois.

Choix de profondeur d'assise : 20" ou \*22". \*Le 22" N/D sur fauteuils #043 et #163.

Fauteuils 043-163: avec base en bois (spécifiez couleur).

Mousse (extra Ferme ou Mémoire): Ajoutez 40\$/siège. Section allongée d'un item compte pour 1 siège & chaise longue pour 2 sièges.

Mécanisme motorisé inclinable avec bouton tactile ajoutez 350\$/mécanisme. Pour le SANS FIL (batterie), ajoutez \$700/mécanisme.

Description	L x P x H	Cuir						Tissu		
		10	20 Madras Softy	30 Hugo Fantasy Illusion Tucson Utah Vintage Wild Laredo Yukon	40 Diamond Elegance Princess Santiago Sensation Sunset Trina Victoria	50 Bull Cassiope Dublin	60 Caresse Ultrasued	A	B COM	C alta
179 FAUTEUIL DOUBLE SANS BRAS ALLONGE-D	52X40X33/40	3065	3290	3490	3700	3900	4115	2300	2425	2590
<b>CONFIGURATIONS</b>										
A CONFIG (169-170)	80X40X33/40	6850	7250	7650	8030	8430	8780	5380	5600	5850
B CONFIG (169-171-174)	111X62X33/40	9830	10350	10980	11505	12065	12580	7680	8115	8640
C CONFIG (096-055-171-170)	114X115X33/40	15055	15880	16805	17580	18440	19205	11555	12155	12790
D CONFIG (169-171-055-179)	115X96X33/40	13180	13955	14755	15505	16265	16980	10180	10705	11280
J CONFIG (041-042)	66X40X33/40	6430	6780	7130	7500	7800	8180	4930	5180	5450
K CONFIG (041-071-005)	90X62X33/40	9070	9555	10020	10450	10900	11380	6890	7330	7790
L CONFIG (012-055-071-042)	100X101X33/40	14080	14860	15645	16365	17050	17815	10680	11255	11840
M CONFIG (041-071-055-089)	101X89X33/40	12495	13245	13955	14640	15340	16030	9495	10020	10565



# SACHA

PARALLELE  
Collection 33

Jaymar

Conçu et fabriqué fièrement au Canada  
Proudly designed and made in Canada

Nos produits sont fabriqués à la main et des variations mineures peuvent survenir

Our product is hand-made and minor variations can occur

## SPECIFICATIONS

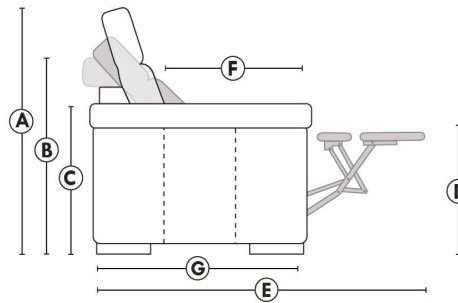

- Appui-tête levé / Headrest up
- Appui-tête baissé / Headrest down
- Complètement incliné / Fully reclined

- A** Hauteur complète 40" / Total Height
- B** Hauteur appui-tête baissé 33" / Height headrest down
- C** Hauteur du bras 24" / Arm Height
- D** Hauteur du siège 19,5" / Seat height
- E** Profondeur inclinée 65" / Depth fully reclined
- F** Profondeur d'assise 20" ou/ou 22" / Seat depth
- G** Profondeur appui-tête monté 37,5" / Depth with headrest up

## BRAS | ARMS

Option de bras:  
Bras Régulier Large 9" ou Petit bras 6"

Arm option  
Regular arm Large 9" or Small arm 6"

Controleur de l'inclinaison situé à l'intérieur du bras  
Recliner control located on the inside of the arm.

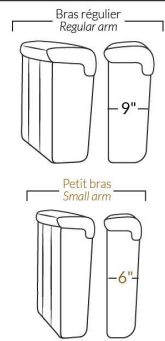

## FAUTEUIL BERÇANT PIVOTANT INCLINABLE SWIVEL ROCKING MOTION CHAIR

Dégagement mural de 16" / Wall clearance  
Hauteur de 42" / Height  
Largeur de bras 6" / Arms width  
Option base de bois / Wood base option

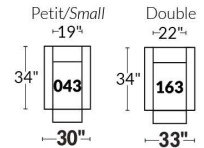

## SIÈGE 23" DE LARGE | 23" SEAT WIDTH

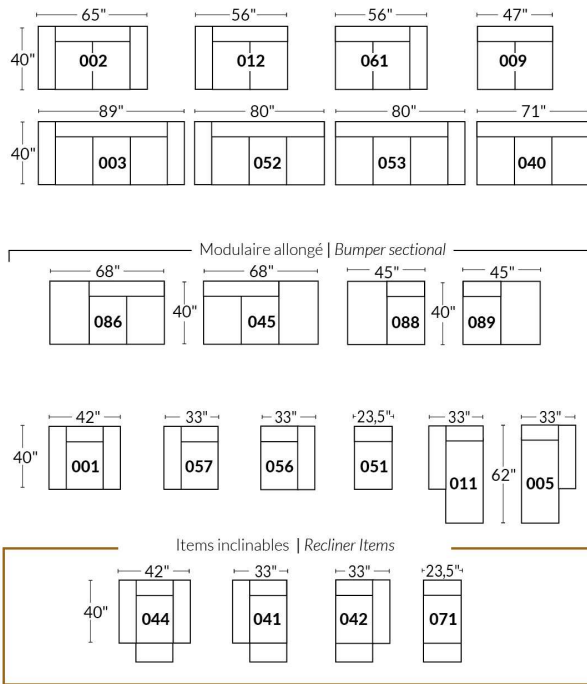

## SIÈGE 30" DE LARGE | 30" SEAT WIDTH

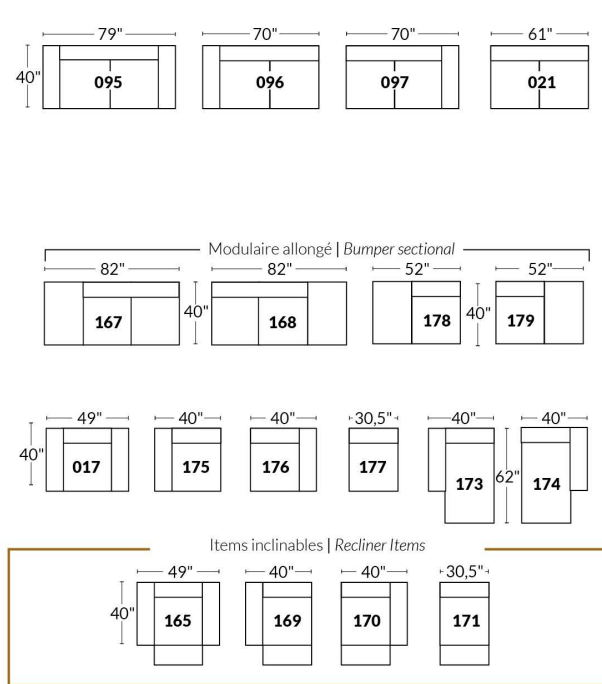

## Autres | Others

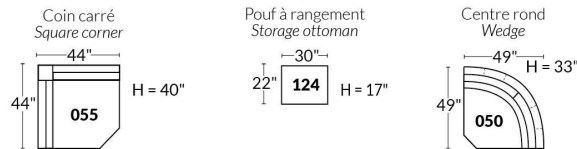

## EXEMPLE 23" EXAMPLE

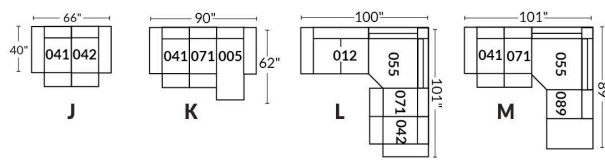

## EXEMPLE 30" EXAMPLE

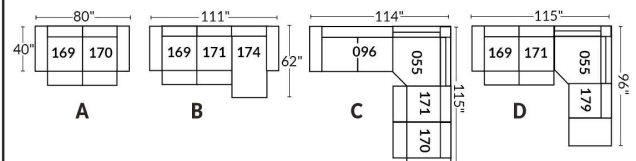

## SAN DIEGO

**Caractéristiques:**

- Appui-tête ajustable manuel sur tous les items (fixe sur centre rond).
- Fauteuil inclinable motorisé pleine jambe "à mécanisme \*protège-mur " (manuel n/d).
- Chaise longue inclinable motorisé (manuel n/d) avec appui-tête motorisé en option. Dégagement mural 8" et avant 5".
- Coussins de siège avec mousse modelée + 1" de mousse mémoire au-dessus; bras avec mousse mémoire.
- Couture: petit fil en tissu et gros fil plat en cuir.
- \*Exclus faut. 043 & 163 : Dégagement mural 16"

Note: 2 inclinables séparés par un coin ne peuvent pas ouvrir en même temps. Aucuns inclinables à côté d'item #155.

**OPTIONS**

- Motorisé sans fil (batterie): ajoutez \$350/mec.
- \*Appui-tête motorisé: ajoutez \$350 ch. (\*N/D sur items fixes.)
- Mousse: Extra ferme ajoutez \$40/siège.
- Choix de bras (LARGE ou PETIT de 6"): Pattes sur bras LARGE: LG103 bois ou LG189 métal (noire ou chrome). PETIT Bras: LG08 bois ou LG196 métal (noire ou chrome). Spécifiez couleur.
- Profondeur d'assise au même prix: 20" ou \*22". \*Le 22" N/D sur faut. 043 & 163.
- Faut. 043-163: avec base en bois (spécifiez couleur).

**Configurations CINÉMA MAISON**

Détails accessoires, porte gobelets et configurations : Voir page Optima Cinéma maison en annexe.

Ancrage pour accessoires: \$90 ch.

Porte-Gobelets : En métal: \$65 ch. | Illuminé: \$65 ch. | \*Illuminé avec contrôle (1 ou 2 moteurs): \$100 ch.

\*Lumière DEL sous le siège : \$65/siège.

Description	L x P x H	Cuir						Tissu		
		10	20 Madras Softy	30 Hugo Fantasy Illusion Tucson Utah Vintage Wild Laredo Yukon	40 Diamond Elegance Princess Santiago Sensation Sunset Trina Victoria	50 Bull Cassiope Dublin	60 Caress Ultrasued	A	B COM	C alta
001 FAUTEUIL	45x40x33/40	4040	4250	4475	4725	4950	5190	3215	3315	3390
002 CAUSEUSE	68x40x33/40	5765	6040	6315	6590	6850	7140	4550	4725	4900
003 SOFA	92x40x33/40	6965	7315	7675	8040	8415	8765	5500	5715	5940
005 CHAISE LONGUE BRAS DROIT	35x62x33/40	3765	3915	4100	4240	4400	4565	2965	3100	3225
009 CAUSEUSE SANS BRAS	47x40x33/40	4050	4215	4390	4565	4740	4915	3125	3315	3475
011 CHAISE LONGUE BRAS GAUCHE	35x62x33/40	3765	3915	4100	4240	4400	4565	2965	3100	3225
012 CAUSEUSE BRAS GAUCHE	58x40x33/40	4950	5190	5415	5665	5865	6100	3875	4050	4200
017 FAUTEUIL DOUBLE	52x40x33/40	4225	4465	4725	4975	5215	5475	3350	3490	3640
021 SOFA APPARTEMENT SANS BRAS	61x40x33/40	4565	4800	5050	5290	5550	5790	3500	3700	3900
040 SOFA SANS BRAS	71x40x33/40	5225	5500	5750	6015	6275	6540	4090	4300	4525
041 FAUTEUIL INCLINABLE BRAS-G	35x40x33/40	3975	4150	4300	4450	4625	4775	3315	3400	3500
042 FAUTEUIL INCLINABLE BRAS-D	35x40x33/40	3975	4150	4300	4450	4625	4775	3315	3400	3500
043 FAUTEUIL INCLINABLE BERÇANT PIVOTANT	30x34x42	4725	4990	5240	5515	5765	6025	3875	3975	4100
044 FAUTEUIL INCLINABLE	45x40x33/40	4800	5015	5215	5415	5615	5815	3975	4090	4165
045 CAUSEUSE SANS BRAS ALLONGEE DROIT	68x40x33/40	4800	5025	5240	5475	5690	5875	3740	3890	4075
050 CENTRE ROND	49x49x33	3515	3750	3975	4215	4440	4675	2540	2675	2800

## SAN DIEGO

### Caractéristiques:

- Appui-tête ajustable manuel sur tous les items (fixe sur centre rond).
- Fauteuil inclinable motorisé pleine jambe "à mécanisme \*protège-mur " (manuel n/d).
- Chaise longue inclinable motorisé (manuel n/d) avec appui-tête motorisé en option. Dégagement mural 8" et avant 5".
- Coussins de siège avec mousse modelée + 1" de mousse mémoire au-dessus; bras avec mousse mémoire.
- Couture: petit fil en tissu et gros fil plat en cuir.
- \*Exclus faut. 043 & 163 : Dégagement mural 16"

Note: 2 inclinables séparés par un coin ne peuvent pas ouvrir en même temps. Aucuns inclinables à côté d'item #155.

### OPTIONS

- Motorisé sans fil (batterie): ajoutez \$350/mec.
- \*Appui-tête motorisé: ajoutez \$350 ch. (\*N/D sur items fixes.)
- Mousse: Extra ferme ajoutez \$40/siège.
- Choix de bras (LARGE ou PETIT de 6"): Pattes sur bras LARGE: LG103 bois ou LG189 métal (noire ou chrome). PETIT Bras: LG08 bois ou LG196 métal (noire ou chrome). Spécifiez couleur.
- Profondeur d'assise au même prix: 20" ou \*22". \*Le 22" N/D sur faut. 043 & 163.
- Faut. 043-163: avec base en bois (spécifiez couleur).

### Configurations CINÉMA MAISON

Détails accessoires, porte gobelets et configurations : Voir page Optima Cinéma maison en annexe.

Ancrage pour accessoires: \$90 ch.

Porte-Gobelets : En métal: \$65 ch. | Illuminé: \$65 ch. | \*Illuminé avec contrôle (1 ou 2 moteurs): \$100 ch.

\*Lumière DEL sous le siège : \$65/siège.

Description	L x P x H	Cuir						Tissu		
		10	20 Madras Softy	30 Hugo Fantasy Illusion Tucson Utah Vintage Wild Laredo Yukon	40 Diamond Elegance Princess Santiago Sensation Sunset Trina Victoria	50 Bull Cassiope Dublin	60 Caress Ultrasued	A	B COM	C alta
051 FAUTEUIL SANS BRAS	23,5x40x33/40	2315	2425	2550	2675	2790	2900	1775	1900	2015
052 SOFA BRAS GAUCHE	82x40x33/40	6125	6440	6715	7015	7290	7590	4800	5025	5240
053 SOFA BRAS DROIT	82x40x33/40	6125	6440	6715	7015	7290	7590	4800	5025	5240
055 COIN CARRE	44x44x33/40	4090	4315	4565	4800	5050	5290	3175	3300	3400
056 FAUTEUIL BRAS DROIT	35x40x33/40	3225	3375	3515	3665	3815	3940	2515	2650	2765
057 FAUTEUIL BRAS GAUCHE	35x40x33/40	3225	3375	3515	3665	3815	3940	2515	2650	2765
061 CAUSEUSE BRAS DROIT	58x40x33/40	4950	5190	5415	5665	5865	6100	3875	4050	4200
071 FAUTEUIL INCLINABLE SANS BRAS	23,5x40x33/40	3090	3215	3350	3475	3615	3740	2575	2715	2840
086 CAUSEUSE SANS BRAS ALLONGEE GAUCHE	68x40x33/40	4800	5025	5240	5475	5690	5875	3740	3890	4075
088 FAUTEUIL SANS BRAS ALLONGE GAUCHE	45x40x33/40	3065	3290	3475	3675	3875	4100	2365	2450	2565
089 FAUTEUIL SANS BRAS ALLONGE DROIT	45x40x33/40	3065	3290	3475	3675	3875	4100	2365	2450	2565
095 SOFA APPARTEMENT	82x40x33/40	6275	6615	6975	7315	7665	8015	4925	5150	5340
096 SOFA APPARTEMENT BRAS GAUCHE	72x40x33/40	5490	5750	6025	6300	6575	6840	4225	4440	4665
097 SOFA APPARTEMENT BRAS DROIT	72x40x33/40	5490	5750	6025	6300	6575	6840	4225	4440	4665
124 POUF AVEC RANGEMENT	30x22x17	1590	1640	1715	1765	1840	1890	1365	1415	1475
138 BRAS CENTRE	10.5x36x22.5	890	975	1050	1125	1215	1290	740	775	815

## SAN DIEGO

### Caractéristiques:

- Appui-tête ajustable manuel sur tous les items (fixe sur centre rond).
- Fauteuil inclinable motorisé pleine jambe "à mécanisme \*protège-mur " (manuel n/d).
- Chaise longue inclinable motorisé (manuel n/d) avec appui-tête motorisé en option. Dégagement mural 8" et avant 5".
- Coussins de siège avec mousse modelée + 1" de mousse mémoire au-dessus; bras avec mousse mémoire.
- Couture: petit fil en tissu et gros fil plat en cuir.
- \*Exclus faut. 043 & 163 : Dégagement mural 16"

Note: 2 inclinables séparés par un coin ne peuvent pas ouvrir en même temps. Aucuns inclinables à côté d'item #155.

### OPTIONS

- Motorisé sans fil (batterie): ajoutez \$350/mec.
- \*Appui-tête motorisé: ajoutez \$350 ch. (\*N/D sur items fixes.)
- Mousse: Extra ferme ajoutez \$40/siège.
- Choix de bras (LARGE ou PETIT de 6"): Pattes sur bras LARGE: LG103 bois ou LG189 métal (noire ou chrome). PETIT Bras: LG08 bois ou LG196 métal (noire ou chrome). Spécifiez couleur.
- Profondeur d'assise au même prix: 20" ou \*22". \*Le 22" N/D sur faut. 043 & 163.
- Faut. 043-163: avec base en bois (spécifiez couleur).

### Configurations CINÉMA MAISON

Détails accessoires, porte gobelets et configurations : Voir page Optima Cinéma maison en annexe.

Ancrage pour accessoires: \$90 ch.

Porte-Gobelets : En métal: \$65 ch. | Illuminé: \$65 ch. | \*Illuminé avec contrôle (1 ou 2 moteurs): \$100 ch.

\*Lumière DEL sous le siège : \$65/siège.

Description	L x P x H	Cuir						Tissu		
		10	20 Madras Softy	30 Hugo Fantasy Illusion Tucson Utah Vintage Wild Laredo Yukon	40 Diamond Elegance Princess Santiago Sensation Sunset Trina Victoria	50 Bull Cassiope Dublin	60 Caress Ultrasued	A	B COM	C alta
155 PETIT COIN CARRE	40x40x33/40	4090	4315	4565	4800	5050	5290	3175	3300	3400
159 RANGEMENT À ANGLE	12/27x36x22.5	1590	1665	1740	1825	1890	1950	1225	1265	1290
160 RANGEMENT DROIT	12x36x22.5	1540	1600	1675	1750	1840	1900	1150	1200	1225
163 FAUT. DBL INCL. BERGANT PIVOTANT	33x34x42	4840	5125	5390	5675	5950	6225	3890	4000	4115
165 FAUTEUIL DOUBLE INCLINABLE	52x40x33/40	5015	5250	5515	5750	6000	6250	4150	4300	4450
167 SOFA APP. SANS BRAS ALLONGE GAUCHE	82x40x33/40	5315	5615	5890	6215	6500	6775	4115	4315	4525
168 SOFA APP. SANS BRAS ALLONGE DROIT	82x40x33/40	5315	5615	5890	6215	6500	6775	4115	4315	4525
169 FAUTEUIL DOUBLE INCLINABLE BRAS GAUCHE	42x40x33/40	4200	4390	4575	4765	4950	5150	3450	3640	3825
170 FAUTEUIL DOUBLE INCLINABLE BRAS DROIT	42x40x33/40	4200	4390	4575	4765	4950	5150	3450	3640	3825
171 FAUTEUIL DOUBLE INCLINABLE SANS BRAS	30,5x40x33/40	3315	3425	3575	3690	3825	3940	2715	2850	2990
173 CHAISE LONGUE DOUBLE BRAS GAUCHE	42x62x33/40	4090	4300	4525	4765	5000	5225	3215	3400	3600
174 CHAISE LONGUE DOUBLE BRAS DROIT	42x62x33/40	4090	4300	4525	4765	5000	5225	3215	3400	3600
175 FAUTEUIL DOUBLE BRAS GAUCHE	42x40x33/40	3400	3615	3815	4015	4215	4415	2690	2840	2990
176 FAUTEUIL DOUBLE BRAS DROIT	42x40x33/40	3400	3615	3815	4015	4215	4415	2690	2840	2990
177 FAUTEUIL DOUBLE SANS BRAS	30,5x40x33/40	2540	2690	2825	2965	3115	3265	1925	2050	2190
178 FAUTEUIL DOUBLE SANS BRAS ALLONGE-G	52x40x33/40	3300	3490	3690	3890	4115	4300	2575	2715	2840



## SAN DIEGO

### Caractéristiques:

- Appui-tête ajustable manuel sur tous les items (fixe sur centre rond).
- Fauteuil inclinable motorisé pleine jambe "à mécanisme \*protège-mur " (manuel n/d).
- Chaise longue inclinable motorisé (manuel n/d) avec appui-tête motorisé en option. Dégagement mural 8" et avant 5".
- Coussins de siège avec mousse modelée + 1" de mousse mémoire au-dessus; bras avec mousse mémoire.
- Couture: petit fil en tissu et gros fil plat en cuir.
- \*Exclus faut. 043 & 163 : Dégagement mural 16"

Note: 2 inclinables séparés par un coin ne peuvent pas ouvrir en même temps. Aucuns inclinables à côté d'item #155.

### OPTIONS

- Motorisé sans fil (batterie): ajoutez \$350/mec.
- \*Appui-tête motorisé: ajoutez \$350 ch. (\*N/D sur items fixes.)
- Mousse: Extra ferme ajoutez \$40/siège.
- Choix de bras (LARGE ou PETIT de 6"): Pattes sur bras LARGE: LG103 bois ou LG189 métal (noire ou chrome). PETIT Bras: LG08 bois ou LG196 métal (noire ou chrome). Spécifiez couleur.
- Profondeur d'assise au même prix: 20" ou \*22". \*Le 22" N/D sur faut. 043 & 163.
- Faut. 043-163: avec base en bois (spécifiez couleur).

### Configurations CINÉMA MAISON

Détails accessoires, porte gobelets et configurations : Voir page Optima Cinéma maison en annexe.

Ancrage pour accessoires: \$90 ch.

Porte-Gobelets : En métal: \$65 ch. | Illuminé: \$65 ch. | \*Illuminé avec contrôle (1 ou 2 moteurs): \$100 ch.

\*Lumière DEL sous le siège : \$65/siège.

Description	L x P x H	Cuir						Tissu		
		10	20 Madras Softy	30 Hugo Fantasy Illusion Tucson Utah Vintage Wild Laredo Yukon	40 Diamond Elegance Princess Santiago Sensation Sunset Trina Victoria	50 Bull Cassiope Dublin	60 Caress Ultrasued	A	B COM	C alta
179 FAUTEUIL DOUBLE SANS BRAS ALLONGE-D	52x40x33/40	3300	3490	3690	3890	4115	4300	2575	2715	2840
186 CAUS. SANS BRAS ALLONGEE RANGEMENT-G	68x40x33/40	5165	5350	5590	5800	6025	6250	4090	4240	4415
187 CAUS. SANS BRAS ALLONGEE RANGEMENT-D	68x40x33/40	5165	5350	5590	5800	6025	6250	4090	4240	4415
188 FAUT. SANS BRAS ALLONGE RANGEMENT-G	45x40x33/40	3415	3625	3825	4040	4225	4425	2715	2800	2875
189 FAUT. SANS BRAS ALLONGE RANGEMENT-D	45x40x33/40	3415	3625	3825	4040	4225	4425	2715	2800	2875
190 PETIT RANGEMENT À ANGLE	12/21x36x22.5	1540	1600	1675	1750	1840	1900	1150	1200	1225
221 FAUT. DBL SANS BRAS ALLONGE RANGEMENT-G	52x40x33/40	3640	3840	4050	4240	4440	4650	2915	3050	3200
222 FAUT. DBL SANS BRAS ALLONGE RANGEMENT-D	52x40x33/40	3640	3840	4050	4240	4440	4650	2915	3050	3200
223 SOFA APP SANS BRAS ALLONGE RANGEMENT-G	82x40x33/40	5675	5975	6275	6575	6890	7175	4440	4665	4890
224 SOFA APP SANS BRAS ALLONGE RANGEMENT-D	82x40x33/40	5675	5975	6275	6575	6890	7175	4440	4665	4890
236 CHAISE LONGUE INCLINABLE BRAS GAUCHE	35x62x33/40	4565	4715	4865	5015	5165	5315	3765	3900	4040
237 CHAISE LONGUE INCLINABLE BRAS DROIT	35x62x33/40	4565	4715	4865	5015	5165	5315	3765	3900	4040
238 CHAISE LONGUE DBL INCLINABLE BRAS-G	42x62x33/40	4890	5100	5315	5525	5740	5950	4015	4200	4390
239 CHAISE LONGUE DBL INCLINABLE BRAS-D	42x62x33/40	4890	5100	5315	5525	5740	5950	4015	4200	4390
V51 PORTE VERRE A VIN	3.5 x 5.5 x 6.5	90	90	90	90	90	90	90	90	90
V52 TABLETTE PIVOTANTE EN PLASTIQUE	13 3/8 x 9 5/8	90	90	90	90	90	90	90	90	90

## SAN DIEGO

### Caractéristiques:

- Appui-tête ajustable manuel sur tous les items (fixe sur centre rond).
- Fauteuil inclinable motorisé pleine jambe "à mécanisme \*protège-mur " (manuel n/d).
- Chaise longue inclinable motorisé (manuel n/d) avec appui-tête motorisé en option. Dégagement mural 8" et avant 5".
- Coussins de siège avec mousse modelée + 1" de mousse mémoire au-dessus; bras avec mousse mémoire.
- Couture: petit fil en tissu et gros fil plat en cuir.
- \*Exclus faut. 043 & 163 : Dégagement mural 16"

Note: 2 inclinables séparés par un coin ne peuvent pas ouvrir en même temps. Aucuns inclinables à côté d'item #155.

### OPTIONS

- Motorisé sans fil (batterie): ajoutez \$350/mec.
- \*Appui-tête motorisé: ajoutez \$350 ch. (\*N/D sur items fixes.)
- Mousse: Extra ferme ajoutez \$40/siège.
- Choix de bras (LARGE ou PETIT de 6"): Pattes sur bras LARGE: LG103 bois ou LG189 métal (noire ou chrome). PETIT Bras: LG08 bois ou LG196 métal (noire ou chrome). Spécifiez couleur.
- Profondeur d'assise au même prix: 20" ou \*22". \*Le 22" N/D sur faut. 043 & 163.
- Faut. 043-163: avec base en bois (spécifiez couleur).

### Configurations CINÉMA MAISON

Détails accessoires, porte gobelets et configurations : Voir page Optima Cinéma maison en annexe.

Ancrage pour accessoires: \$90 ch.

Porte-Gobelets : En métal: \$65 ch. | Illuminé: \$65 ch. | \*Illuminé avec contrôle (1 ou 2 moteurs): \$100 ch.

\*Lumière DEL sous le siège : \$65/siège.

Description	L x P x H	Cuir						Tissu		
		10	20 Madras Softy	30 Hugo Fantasy Illusion Tucson Utah Vintage Wild Laredo Yukon	40 Diamond Elegance Princess Santiago Sensation Sunset Trina Victoria	50 Bull Cassiope Dublin	60 Caress Ultrasued	A	B COM	C alta
V53 TABLETTE PIVOTANTE EN BOIS	19 x 10	150	150	150	150	150	150	150	150	150
V54 PORTE TABLETTE	4.5 x 8 x 10	100	100	100	100	100	100	100	100	100
V55 LAMPE DEL	1.5x5x14 plié/bent	90	90	90	90	90	90	90	90	90
<b>CONFIGURATIONS</b>										
_A CONFIG (169-170)	84X40X40	8400	8780	9150	9530	9900	10300	6900	7280	7650
_B CONFIG (169-171-174)	115X62X40	11605	12115	12675	13220	13775	14315	9380	9890	10415
_C CONFIG (096-055-171-170)	116X116X40	17095	17880	18740	19555	20400	21220	13565	14230	14880
_D CONFIG (169-171-055-179)	116X96X40	14905	15620	16405	17145	17940	18680	11915	12505	13055
_J CONFIG (041-042)	70X40X40	7950	8300	8600	8900	9250	9550	6630	6800	7000
_K CONFIG (041-071-005)	94X62X40	10830	11280	11750	12165	12640	13080	8855	9215	9565
_L CONFIG (012-055-071-042)	102X102X40	16105	16870	17630	18390	19155	19905	12940	13465	13940
_M CONFIG (041-071-055-089)	103X89X40	14220	14970	15690	16400	17165	17905	11430	11865	12305



# SAN DIEGO

**OPTIMA**  
Collection

**Jaymar**

Conçu et fabriqué fièrement au Canada  
Proudly designed and made in Canada

Nos produits sont fabriqués à la main et des variations mineures peuvent survenir

Our product is hand-made and minor variations can occur

## SPECIFICATIONS

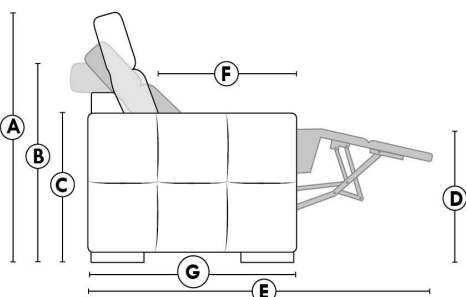

- Appui-tête levé / Headrest up
- Appui-tête baissé / Headrest down
- Complètement incliné / Fully reclined

- A** Hauteur complète 40" Total Height
- B** Hauteur appui-tête baissé 33" Height headrest down
- C** Hauteur du bras 22,5" Arm Height
- D** Hauteur du siège 19,5" Seat height
- E** Profondeur incliné 65" Depth fully reclined
- F** Profondeur d'assise 20"ou/ou" 22" Seat depth
- G** Profondeur appui-tête monté 37,5" Depth with headrest up

## BRAS | ARMS

Option de bras:  
Bras Régulier Large 10,5" ou Petit bras 6"

Arm option  
Regular arm Large 10,5" or Small arm 6"

Contrôle de l'inclinaison situé à l'intérieur du bras  
Recliner control located on the inside of the arm.

Option d'accessoires disponible sur le bras régulier seulement  
Accessories option, available on Regular arms ONLY.

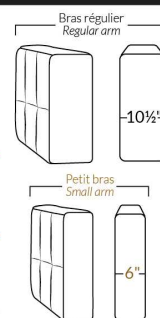

## FAUTEUIL BERÇANT PIVOTANT INCLINABLE SWIVEL ROCKING MOTION CHAIR

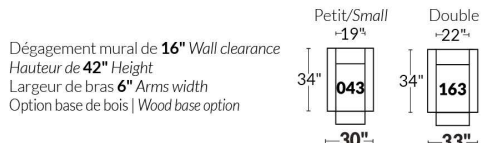

## SIÈGE 23" DE LARGE | 23" SEAT WIDTH

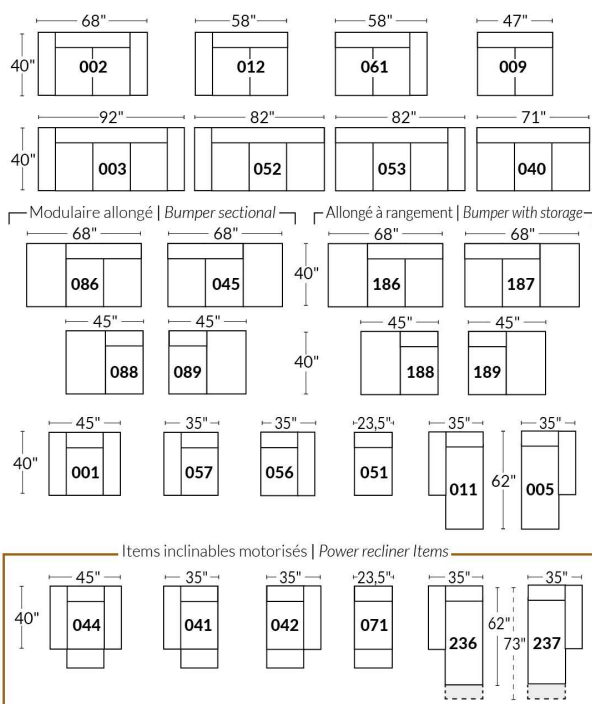

## SIÈGE 30" DE LARGE | 30" SEAT WIDTH

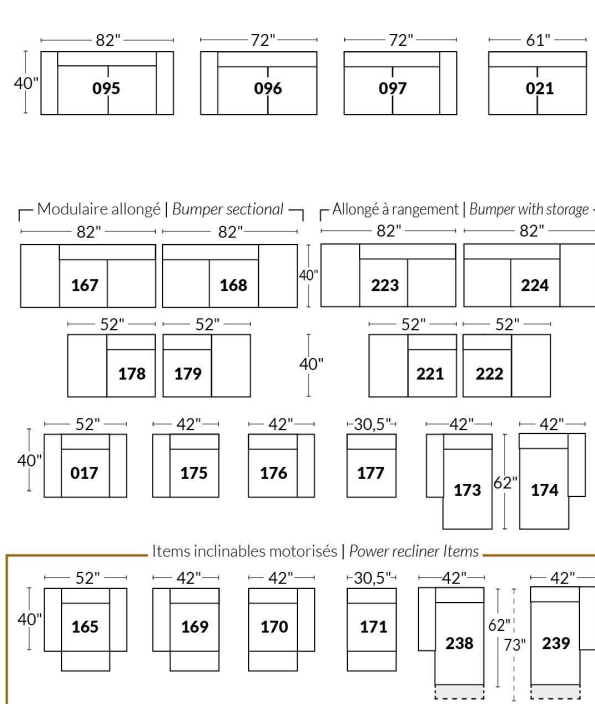

### Autres | Others

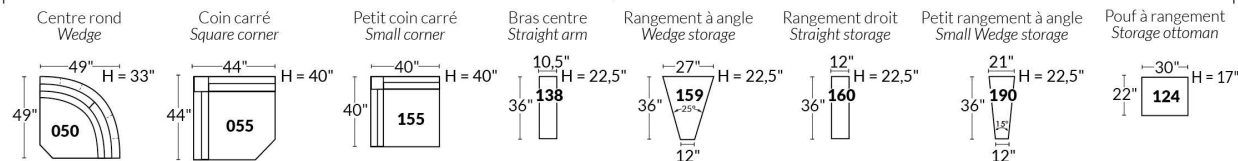

### EXEMPLE 23" EXAMPLE

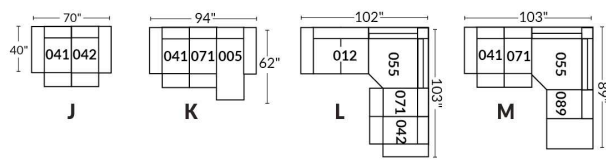

### EXEMPLE 30" EXAMPLE

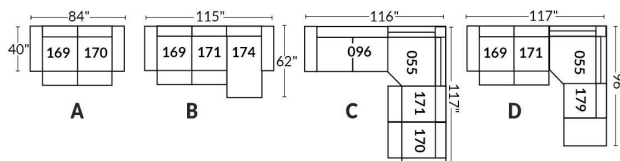

\*Disponibles sur certains modèles et SEULEMENT sur le BRAS LARGE.

### OPTIONS PORTE-GOBELETS

#### MÉTAL



Argent



Noir mat



Brun

#### ILLUMINÉ

1.



Porte-gobelet illuminé

2.



Porte-gobelet illuminé avec contrôle de l'inclinable, port USB & lumière DEL sous le siège

3.



Porte-gobelet illuminé avec contrôle double moteur, port USB & lumière DEL sous le siège

Nos porte-gobelets illuminés à un ou deux contrôles sont compatibles avec les lumières DEL sous le siège. Vous pouvez contrôler la lumière sur le porte-gobelet. Le porte-gobelet à 2 moteurs possède un contrôle remise à zéro (maison) pour remettre votre inclinable à la position de départ.

#### Lumière DEL sous le siège (en option)

Disponible seulement dans les configurations avec un minimum de 1 porte-gobelet illuminé à moteur qui contrôle l'ouverture et la fermeture de la lumière.

Pour les prix des options, voir la section description du modèle Optima.

**Veillez nous fournir un dessin de votre configuration qui indique le type de porte-gobelet et le positionnement.**

#### Porte-gobelets avec contrôle

Il faut spécifier la position de ceux-ci; bras droit ou bras gauche et quel inclinable ils vont contrôler. Si vous avez une rangée de fauteuils avec plusieurs porte-gobelets, le contrôle sera par défaut sur le bras gauche et sur le droit pour le dernier bras extérieur.

#### EXEMPLE A

041-169 : Contrôleur et porte-gobelet à gauche

071-171 : boutons tactiles sur le côté du siège

042-170 : Contrôleur et porte-gobelet à droite

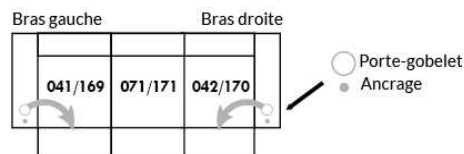

#### EXEMPLE B

071-171 : Ces deux items peuvent être connectés à un porte-gobelet intelligent qui pourra contrôler l'inclinable.

Il faut alors utiliser un de ces items: 138,159, 160 et 190

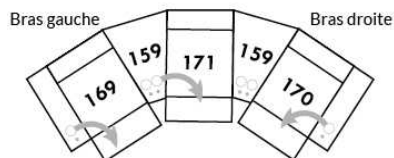

#### Informations sur les appui-têtes et boutons de contrôles des inclinables

##### AVEC porte-gobelet illuminés

Si vous prenez un item **stationnaire**, vous aurez par défaut le porte-gobelet N°1.

Si vous prenez un **appui-tête manuel**, vous aurez le porte-gobelet N°2.

Si vous prenez un **appui-tête électrique**, vous aurez par défaut le porte-gobelet N°3.

##### SANS porte-gobelet et avec un inclinable

Si vous prenez un item inclinable et un **appui-tête manuel**, il y aura un contrôle à boutons tactiles.

Si vous prenez un item inclinable avec un **appui-tête électrique**, vous aurez un contrôleur à bouton poussoir double avec prise USB.

Si c'est un **item sans bras** (071-171) il y aura alors les boutons tactiles.



Boutons tactiles



Boutons poussoirs

\*Disponibles sur certains modèles et SEULEMENT sur le BRAS LARGE.

### OPTIONS ACCESSOIRES



Spécifiez sur quel bras (gauche ou droit) la tablette sera installée

Pour les prix des ancrages, voir la section description du modèle Optima et pour les accessoires vous référer à la fin de la liste de prix.

### Items 138-159-160-190 et bras large

Option ancrage et porte-gobelet \*Non disponible sur les petits bras\*.

Veuillez spécifier sur quel bras vous voulez avoir les ancrages et les porte-gobelets.

NB: Item 138- 159-160-190 sont non finis sur les côtés, doivent être utilisés entre 2 sièges. Chaque item à rangement possède 2 prises USB et une prise électrique à l'intérieur du rangement.

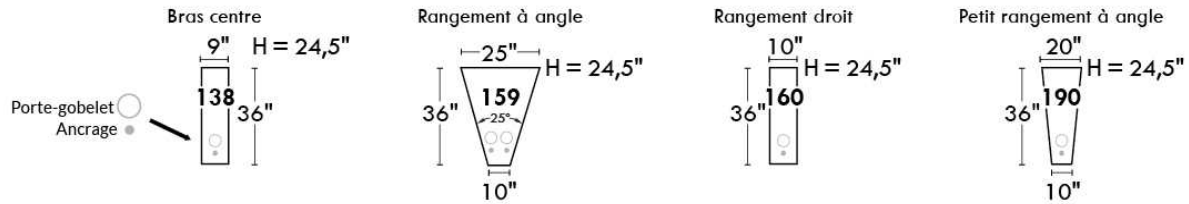

### SUGGESTIONS DE CONFIGURATIONS

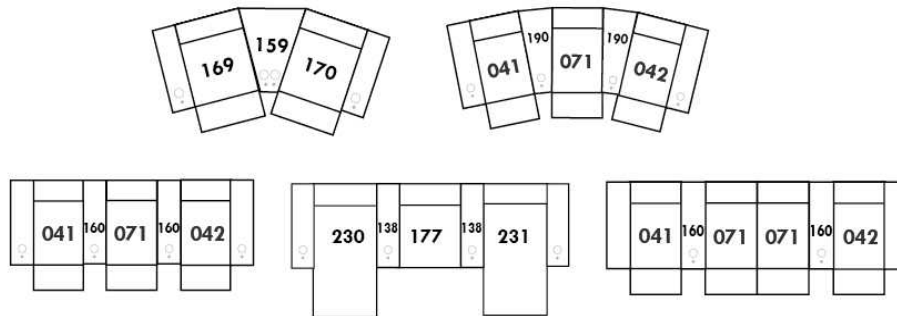

## SAN FRANCISCO

**Caractéristiques:**

- Appui-tête ajustable manuel sur tous les items (fixe sur centre rond).
- Fauteuil inclinable motorisé pleine jambe "à mécanisme \*protège-mur " (manuel n/d).
- Chaise longue inclinable motorisé (manuel n/d) avec appui-tête motorisé en option. Dégagement mural 8" et avant 5".
- Coussins de siège avec mousse modelée + 1" de mousse mémoire au-dessus.
- Couture: petit fil en tissu et gros fil plat en cuir.

\*Exclus faut. 043 & 163 : Dégagement mural 16"

Note: 2 inclinables séparés par un coin ne peuvent pas ouvrir en même temps. Aucuns inclinables à côté du #155 Petit coin carré.

**OPTIONS**

- Motorisé sans fil (avec batterie): ajoutez \$350/mec.
- \*Appui-tête motorisé: ajoutez \$350 ch. (\*N/D sur items fixes.)
- Mousse: Extra ferme ajoutez \$40/siège.
- Choix de bras (LARGE ou PETIT de 6"): Patte sur bras LARGE: LG08 bois ou LG64 métal. PETIT bras 6": LG195 bois, métal N/D. Spécifiez couleur de pattes en bois.
- Profondeur d'assise : 20" ou \*22". \*Le 22" N/D sur fauteuils 043 & 163.
- Faut. 043-163: avec base en bois (spécifiez couleur).

Description	L x P x H	Cuir						Tissu		
		10	20 Madras Softy	30 Hugo Fantasy Illusion Tucson Utah Vintage Wild Laredo Yukon	40 Diamond Elegance Princess Santiago Sensation Sunset Trina Victoria	50 Bull Cassiope Dublin	60 Caress Ultrasued	A	B COM	C alta
001 FAUTEUIL	45x40x33/40	4040	4250	4475	4725	4950	5190	3215	3315	3390
002 CAUSEUSE	68x40x33/40	5765	6040	6315	6590	6850	7140	4550	4725	4900
003 SOFA	92x40x33/40	6965	7315	7675	8040	8415	8765	5500	5715	5940
005 CHAISE LONGUE BRAS DROIT	35x62x33/40	3765	3915	4100	4240	4400	4565	2965	3100	3225
009 CAUSEUSE SANS BRAS	47x40x33/40	4050	4215	4390	4565	4740	4915	3125	3315	3475
011 CHAISE LONGUE BRAS GAUCHE	35x62x33/40	3765	3915	4100	4240	4400	4565	2965	3100	3225
012 CAUSEUSE BRAS GAUCHE	58x40x33/40	4950	5190	5415	5665	5865	6100	3875	4050	4200
017 FAUTEUIL DOUBLE	52x40x33/40	4225	4465	4725	4975	5215	5475	3350	3490	3640
021 SOFA APPARTEMENT SANS BRAS	61x40x33/40	4565	4800	5050	5290	5550	5790	3500	3700	3900
040 SOFA SANS BRAS	71x40x33/40	5225	5500	5750	6015	6275	6540	4090	4300	4525
041 FAUTEUIL INCLINABLE BRAS-G	35x40x33/40	3975	4150	4300	4450	4625	4775	3315	3400	3500
042 FAUTEUIL INCLINABLE BRAS-D	35x40x33/40	3975	4150	4300	4450	4625	4775	3315	3400	3500
043 FAUTEUIL INCLINABLE BERÇANT PIVOTANT	30x34x42	4725	4990	5240	5515	5765	6025	3875	3975	4100
044 FAUTEUIL INCLINABLE	45x40x33/40	4800	5015	5215	5415	5615	5815	3975	4090	4165
045 CAUSEUSE SANS BRAS ALLONGEE DROIT	68x40x33/40	4800	5025	5240	5475	5690	5875	3740	3890	4075
050 CENTRE ROND	49x49x33	3515	3750	3975	4215	4440	4675	2540	2675	2800
051 FAUTEUIL SANS BRAS	23,5x40x33/40	2315	2425	2550	2675	2790	2900	1775	1900	2015
052 SOFA BRAS GAUCHE	82x40x33/40	6125	6440	6715	7015	7290	7590	4800	5025	5240
053 SOFA BRAS DROIT	82x40x33/40	6125	6440	6715	7015	7290	7590	4800	5025	5240

## SAN FRANCISCO

**Caractéristiques:**

- Appui-tête ajustable manuel sur tous les items (fixe sur centre rond).
- Fauteuil inclinable motorisé pleine jambe "à mécanisme \*protège-mur " (manuel n/d).
- Chaise longue inclinable motorisé (manuel n/d) avec appui-tête motorisé en option. Dégagement mural 8" et avant 5".
- Coussins de siège avec mousse modelée + 1" de mousse mémoire au-dessus.
- Couture: petit fil en tissu et gros fil plat en cuir.

\*Exclus faut. 043 & 163 : Dégagement mural 16"

Note: 2 inclinables séparés par un coin ne peuvent pas ouvrir en même temps. Aucuns inclinables à côté du #155 Petit coin carré.

**OPTIONS**

- Motorisé sans fil (avec batterie): ajoutez \$350/mec.
- \*Appui-tête motorisé: ajoutez \$350 ch. (\*N/D sur items fixes.)
- Mousse: Extra ferme ajoutez \$40/siège.
- Choix de bras (LARGE ou PETIT de 6"): Patte sur bras LARGE: LG08 bois ou LG64 métal. PETIT bras 6": LG195 bois, métal N/D. Spécifiez couleur de pattes en bois.
- Profondeur d'assise : 20" ou \*22". \*Le 22" N/D sur fauteuils 043 & 163.
- Faut. 043-163: avec base en bois (spécifiez couleur).

Description	L x P x H	Cuir						Tissu		
		10	20 Madras Softy	30 Hugo Fantasy Illusion Tucson Utah Vintage Wild Laredo Yukon	40 Diamond Elegance Princess Santiago Sensation Sunset Trina Victoria	50 Bull Cassiope Dublin	60 Caress Ultrasued	A	B COM	C alta
055 COIN CARRE	44x44x33/40	4090	4315	4565	4800	5050	5290	3175	3300	3400
056 FAUTEUIL BRAS DROIT	35x40x33/40	3225	3375	3515	3665	3815	3940	2515	2650	2765
057 FAUTEUIL BRAS GAUCHE	35x40x33/40	3225	3375	3515	3665	3815	3940	2515	2650	2765
061 CAUSEUSE BRAS DROIT	58x40x33/40	4950	5190	5415	5665	5865	6100	3875	4050	4200
071 FAUTEUIL INCLINABLE SANS BRAS	23,5x40x33/40	3090	3215	3350	3475	3615	3740	2575	2715	2840
086 CAUSEUSE SANS BRAS ALLONGEE GAUCHE	68x40x33/40	4800	5025	5240	5475	5690	5875	3740	3890	4075
088 FAUTEUIL SANS BRAS ALLONGE GAUCHE	45x40x33/40	3065	3290	3475	3675	3875	4100	2365	2450	2565
089 FAUTEUIL SANS BRAS ALLONGE DROIT	45x40x33/40	3065	3290	3475	3675	3875	4100	2365	2450	2565
095 SOFA APPARTEMENT	82x40x33/40	6275	6615	6975	7315	7665	8015	4925	5150	5340
096 SOFA APPARTEMENT BRAS GAUCHE	72x40x33/40	5490	5750	6025	6300	6575	6840	4225	4440	4665
097 SOFA APPARTEMENT BRAS DROIT	72x40x33/40	5490	5750	6025	6300	6575	6840	4225	4440	4665
124 POUF AVEC RANGEMENT	30x22x17	1590	1640	1715	1765	1840	1890	1365	1415	1475
155 PETIT COIN CARRE	40x40x33/40	4090	4315	4565	4800	5050	5290	3175	3300	3400
163 FAUT. DBL INCL. BERCANT PIVOTANT	33x34x42	4840	5125	5390	5675	5950	6225	3890	4000	4115
165 FAUTEUIL DOUBLE INCLINABLE	52x40x33/40	5015	5250	5515	5750	6000	6250	4150	4300	4450
167 SOFA APP. SANS BRAS ALLONGE GAUCHE	82x40x33/40	5315	5615	5890	6215	6500	6775	4115	4315	4525
168 SOFA APP. SANS BRAS ALLONGE DROIT	82x40x33/40	5315	5615	5890	6215	6500	6775	4115	4315	4525
169 FAUTEUIL DOUBLE INCLINABLE BRAS GAUCHE	42x40x33/40	4200	4390	4575	4765	4950	5150	3450	3640	3825
170 FAUTEUIL DOUBLE INCLINABLE BRAS DROIT	42x40x33/40	4200	4390	4575	4765	4950	5150	3450	3640	3825
171 FAUTEUIL DOUBLE INCLINABLE SANS BRAS	30,5x40x33/40	3315	3425	3575	3690	3825	3940	2715	2850	2990



## SAN FRANCISCO

**Caractéristiques:**

- Appui-tête ajustable manuel sur tous les items (fixe sur centre rond).
- Fauteuil inclinable motorisé pleine jambe "à mécanisme \*protège-mur " (manuel n/d).
- Chaise longue inclinable motorisé (manuel n/d) avec appui-tête motorisé en option. Dégagement mural 8" et avant 5".
- Coussins de siège avec mousse modelée + 1" de mousse mémoire au-dessus.
- Couture: petit fil en tissu et gros fil plat en cuir.

\*Exclus faut. 043 & 163 : Dégagement mural 16"

Note: 2 inclinables séparés par un coin ne peuvent pas ouvrir en même temps. Aucuns inclinables à côté du #155 Petit coin carré.

**OPTIONS**

- Motorisé sans fil (avec batterie): ajoutez \$350/mec.
- \*Appui-tête motorisé: ajoutez \$350 ch. (\*N/D sur items fixes.)
- Mousse: Extra ferme ajoutez \$40/siège.
- Choix de bras (LARGE ou PETIT de 6"): Patte sur bras LARGE: LG08 bois ou LG64 métal. PETIT bras 6": LG195 bois, métal N/D. Spécifiez couleur de pattes en bois.
- Profondeur d'assise : 20" ou \*22". \*Le 22" N/D sur fauteuils 043 & 163.
- Faut. 043-163: avec base en bois (spécifiez couleur).

Description	L x P x H	Cuir						Tissu		
		10	20 Madras Softy	30 Hugo Fantasy Illusion Tucson Utah Vintage Wild Laredo Yukon	40 Diamond Elegance Princess Santiago Sensation Sunset Trina Victoria	50 Bull Cassiope Dublin	60 Caress Ultrasued	A	B COM	C alta
173 CHAISE LONGUE DOUBLE BRAS GAUCHE	42x62x33/40	4090	4300	4525	4765	5000	5225	3215	3400	3600
174 CHAISE LONGUE DOUBLE BRAS DROIT	42x62x33/40	4090	4300	4525	4765	5000	5225	3215	3400	3600
175 FAUTEUIL DOUBLE BRAS GAUCHE	42x40x33/40	3400	3615	3815	4015	4215	4415	2690	2840	2990
176 FAUTEUIL DOUBLE BRAS DROIT	42x40x33/40	3400	3615	3815	4015	4215	4415	2690	2840	2990
177 FAUTEUIL DOUBLE SANS BRAS	30,5x40x33/40	2540	2690	2825	2965	3115	3265	1925	2050	2190
178 FAUTEUIL DOUBLE SANS BRAS ALLONGE-G	52x40x33/40	3300	3490	3690	3890	4115	4300	2575	2715	2840
179 FAUTEUIL DOUBLE SANS BRAS ALLONGE-D	52x40x33/40	3300	3490	3690	3890	4115	4300	2575	2715	2840
186 CAUS. SANS BRAS ALLONGEE RANGEMENT-G	68x40x33/40	5165	5350	5590	5800	6025	6250	4090	4240	4415
187 CAUS. SANS BRAS ALLONGEE RANGEMENT-D	68x40x33/40	5165	5350	5590	5800	6025	6250	4090	4240	4415
188 FAUT. SANS BRAS ALLONGE RANGEMENT-G	45x40x33/40	3415	3625	3825	4040	4225	4425	2715	2800	2875
189 FAUT. SANS BRAS ALLONGE RANGEMENT-D	45x40x33/40	3415	3625	3825	4040	4225	4425	2715	2800	2875
221 FAUT. DBL SANS BRAS ALLONGE RANGEMENT-G	52x40x33/40	3640	3840	4050	4240	4440	4650	2915	3050	3200
222 FAUT. DBL SANS BRAS ALLONGE RANGEMENT-D	52x40x33/40	3640	3840	4050	4240	4440	4650	2915	3050	3200
223 SOFA APP SANS BRAS ALLONGE RANGEMENT-G	82x40x33/40	5675	5975	6275	6575	6890	7175	4440	4665	4890
224 SOFA APP SANS BRAS ALLONGE RANGEMENT-D	82x40x33/40	5675	5975	6275	6575	6890	7175	4440	4665	4890
236 CHAISE LONGUE INCLINABLE BRAS GAUCHE	35x62x33/40	4565	4715	4865	5015	5165	5315	3765	3900	4040
237 CHAISE LONGUE INCLINABLE BRAS DROIT	35x62x33/40	4565	4715	4865	5015	5165	5315	3765	3900	4040
238 CHAISE LONGUE DBL INCLINABLE BRAS-G	42x62x33/40	4890	5100	5315	5525	5740	5950	4015	4200	4390
239 CHAISE LONGUE DBL INCLINABLE BRAS-D	42x62x33/40	4890	5100	5315	5525	5740	5950	4015	4200	4390
<b>CONFIGURATIONS</b>										



## Liste de prix CDN

### SAN FRANCISCO

Description	L x P x H	Cuir						Tissu		
		10	20 Madras Softy	30 Hugo Fantasy Illusion Tucson Utah Vintage Wild Laredo Yukon	40 Diamond Elegance Princess Santiago Sensation Sunset Trina Victoria	50 Bull Cassiope Dublin	60 Caress Ultrasued	A	B COM	C alta
A CONFIG (169-170)	84X40X40	8400	8780	9150	9530	9900	10300	6900	7280	7650
B CONFIG (169-171-174)	115X62X40	11605	12115	12675	13220	13775	14315	9380	9890	10415
C CONFIG (096-055-171-170)	116X116X40	17095	17880	18740	19555	20400	21220	13565	14230	14880
D CONFIG (169-171-055-179)	116X96X40	14905	15620	16405	17145	17940	18680	11915	12505	13055
J CONFIG (041-042)	70X40X40	7950	8300	8600	8900	9250	9550	6630	6800	7000
K CONFIG (041-071-005)	94X62X40	10830	11280	11750	12165	12640	13080	8855	9215	9565
L CONFIG (012-055-071-042)	102X102X40	16105	16870	17630	18390	19155	19905	12940	13465	13940
M CONFIG (041-071-055-089)	103X89X40	14220	14970	15690	16400	17165	17905	11430	11865	12305



# SAN FRANCISCO

**OPTIMA**  
Collection

**Jaymar**

Conçu et fabriqué fièrement au Canada  
Proudly designed and made in Canada

Nos produits sont fabriqués à la main et des variations mineures peuvent survenir

Our product is hand-made and minor variations can occur.

## SPECIFICATIONS

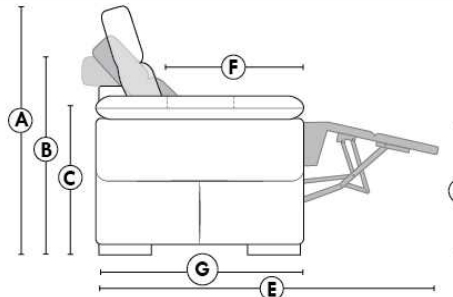

- Appui-tête levé / Headrest up
- Appui-tête baissé / Headrest down
- Complètement incliné / Fully reclined

- A** Hauteur complète 40" / Total Height
- B** Hauteur appui-tête baissé 33" / Height headrest down
- C** Hauteur du bras 25" / Arm Height
- D** Hauteur du siège 19,5" / Seat height
- E** Profondeur inclinée 65" / Depth fully reclined
- F** Profondeur d'assise 20" ou/ou 22" / Seat depth
- G** Profondeur appui-tête monté 37,5" / Depth with headrest up

## BRAS | ARMS

Option de bras:  
Bras Régulier Large 10,5" ou Petit bras 6"

Arm option  
Regular arm Large 10.5" or Small arm 6"

Contrôle de l'inclinaison situé à l'extérieur du bras  
Recliner control located on the outside of the arm.

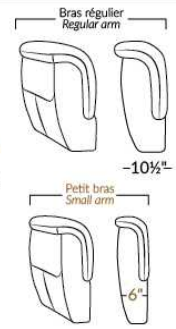

## FAUTEUIL BERÇANT PIVOTANT INCLINABLE SWIVEL ROCKING MOTION CHAIR

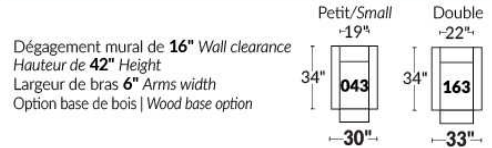

## SIÈGE 23" DE LARGE | 23" SEAT WIDTH

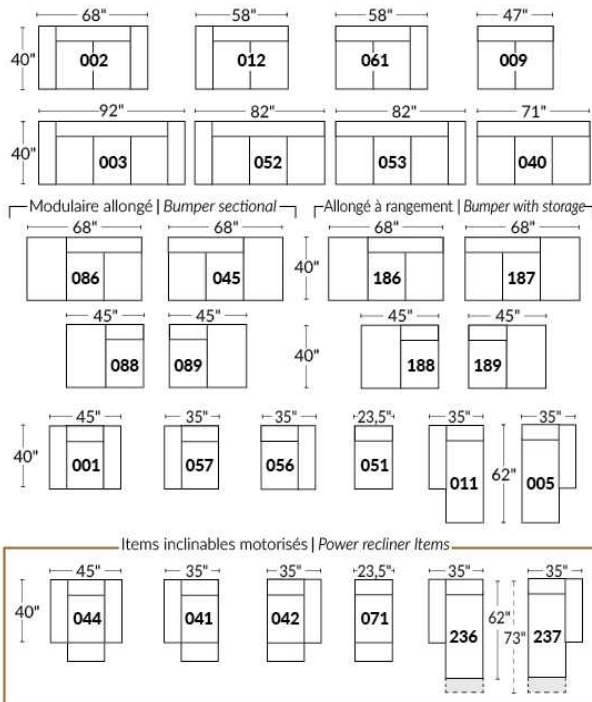

## SIÈGE 30" DE LARGE | 30" SEAT WIDTH

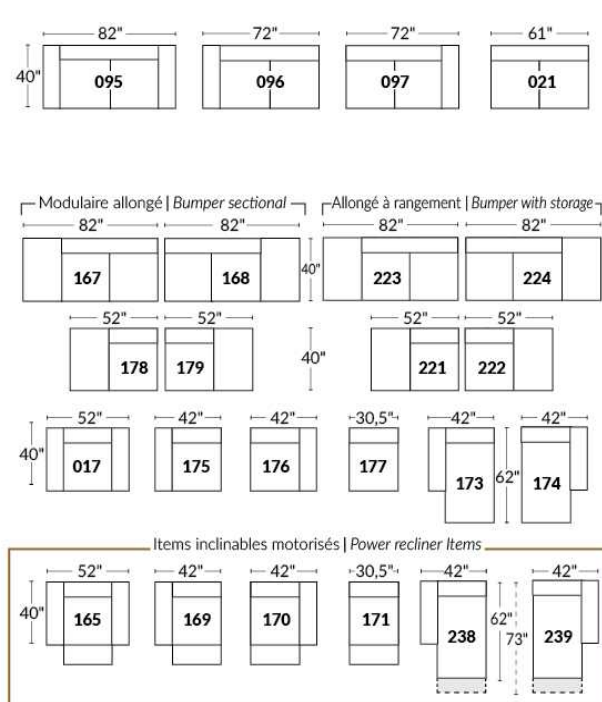

### Autres | Others

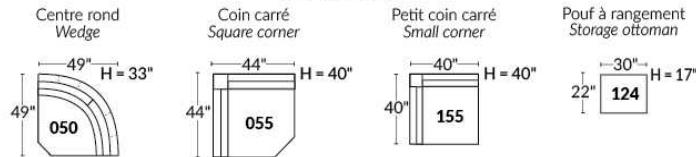

## EXEMPLE 23" EXAMPLE

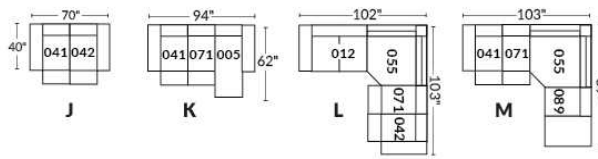

## EXEMPLE 30" EXAMPLE

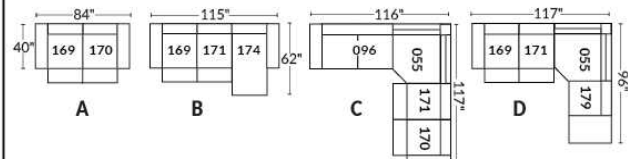

## Liste de prix CDN

### SCORPIO

COMBO: Recouvrement #2 sur les sièges seulement.  
EN TISSU il n'y a pas de coutures sur les dossiers et sièges.  
PATTE: LG82 métal  
COMBO:  
Recouvrement #1: Bras, extérieur et intérieur de dos.  
Recouvrement #2: Dessus et devant des coussins de sièges.  
1x PL.12 pour Sofa Apt et 1x PL.12 pour Causeuse.

Description	L x P x H	Cuir						Tissu		
		10	20 Madras Softy	30 Hugo Fantasy Illusion Tucson Utah Vintage Wild Laredo Yukon	40 Diamond Elegance Princess Santiago Sensation Sunset Trina Victoria	50 Bull Cassiope Dublin	60 Caress Ultrasued	A	B COM	C alta
001 FAUTEUIL	47X38X32	3300	3500	3740	3925	4175	4390	2275	2390	2565
002 CAUSEUSE	73X38X34	4615	4925	5215	5540	5800	6100	3300	3475	3650
006 POUF	25X25X18	1525	1590	1665	1750	1865	1915	1265	1290	1315
095 SOFA APPARTEMENT	88X38X34	4865	5165	5490	5750	6050	6325	3475	3650	3825

# SCORPIO



Hauteur de siège 18" | Hauteur devant bras 34" | Profondeur d'assise 21"  
Seat Height 18" | Arm Height 34" | Seat Depth 21"

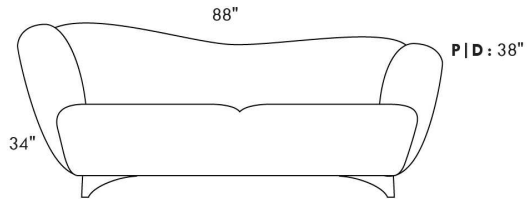

095\*

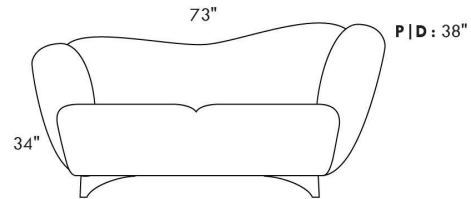

002\*

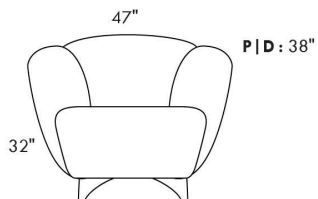

001

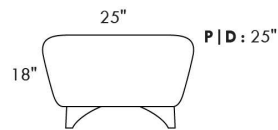

006

**\*COUSSIN DÉCORATIF INCLU\***  
**\*ARM BOLSTER INCLUDED\***

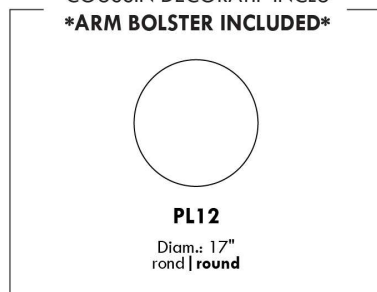

## SEATTLE

- Appui-tête ajustable manuel sur tous les items (fixe sur centre rond).
- Fauteuil inclinable motorisé pleine jambe "à méc. \*protège-mur" (manuel n/d).
- Chaise longue inclinable motorisé (manuel n/d) avec appui-tête motorisé en option. Dégagement mural 8" et avant 5".
- Coussins de siège avec mousse modelée + 1" de mousse mémoire au-dessus; bras avec mousse mémoire.
- Couture: petit fil en tissu et gros fil plat en cuir.
- \*Exclus faut. 043 & 163 : Dégagement mural 16".

Note: 2 inclinables séparés par un coin ne peuvent pas ouvrir en même temps. Aucuns inclinables à côté de l'item #155.

### OPTIONS

- Motorisé sans fil (batterie): ajoutez \$350/mec.
- \*Appui-tête motorisé: ajoutez \$350 ch. (\*N/D sur items fixes.)
- Mousse: Extra ferme ajoutez \$40/siège.
- Choix de bras (LARGE ou PETIT de 6"): Pattes sur bras LARGE: LG187 bois ou Métal: LG189 cyl. (noire ou chrome) ou LG64 (carré). PETIT bras: LG08 bois ou Métal: LG196 cyl. (noire ou chrome) ou LG64 (carré). Spécifiez couleur.
- Profondeur d'assise : 20" ou \*22". \*Le 22" N/D sur faut. 043 & 163.
- Faut. 043-163: base en bois (spécifiez couleur).

### Configurations CINÉMA MAISON

Détails accessoires, porte gobelets et configurations : Voir page Optima Cinéma maison en annexe.

Ancrage pour accessoires: \$90 ch.

Porte-Gobelets: En métal: \$65 ch. | Illuminé: \$65 ch. | \*Illuminé avec contrôle (1 ou 2 moteurs): \$100 ch.

\*Lumière DEL sous le siège : \$65/siège.

Description	L x P x H	Cuir						Tissu		
		10	20 Madras Softy	30 Hugo Fantasy Illusion Tucson Utah Vintage Wild Laredo Yukon	40 Diamond Elegance Princess Santiago Sensation Sunset Trina Victoria	50 Bull Cassiope Dublin	60 Caress Ultrasued	A	B COM	C alta
001 FAUTEUIL	42x40x33/40	4040	4250	4475	4725	4950	5190	3215	3315	3390
002 CAUSEUSE	65x40x33/40	5765	6040	6315	6590	6850	7140	4550	4725	4900
003 SOFA	89x40x33/40	6965	7315	7675	8040	8415	8765	5500	5715	5940
005 CHAISE LONGUE BRAS DROIT	33x62x33/40	3765	3915	4100	4240	4400	4565	2965	3100	3225
009 CAUSEUSE SANS BRAS	47x40x33/40	4050	4215	4390	4565	4740	4915	3125	3315	3475
011 CHAISE LONGUE BRAS GAUCHE	33x62x33/40	3765	3915	4100	4240	4400	4565	2965	3100	3225
012 CAUSEUSE BRAS GAUCHE	56x40x33/40	4950	5190	5415	5665	5865	6100	3875	4050	4200
017 FAUTEUIL DOUBLE	49x40x33/40	4225	4465	4725	4975	5215	5475	3350	3490	3640
021 SOFA APPARTEMENT SANS BRAS	61x40x33/40	4565	4800	5050	5290	5550	5790	3500	3700	3900
040 SOFA SANS BRAS	71x40x33/40	5225	5500	5750	6015	6275	6540	4090	4300	4525
041 FAUTEUIL INCLINABLE BRAS-G	33x40x33/40	3975	4150	4300	4450	4625	4775	3315	3400	3500
042 FAUTEUIL INCLINABLE BRAS-D	33x40x33/40	3975	4150	4300	4450	4625	4775	3315	3400	3500
043 FAUTEUIL INCLINABLE BERÇANT PIVOTANT	30x34x42	4725	4990	5240	5515	5765	6025	3875	3975	4100
044 FAUTEUIL INCLINABLE	42x40x33/40	4800	5015	5215	5415	5615	5815	3975	4090	4165
045 CAUSEUSE SANS BRAS ALLONGEE DROIT	68x40x33/40	4800	5025	5240	5475	5690	5875	3740	3890	4075
050 CENTRE ROND	49x49x33	3515	3750	3975	4215	4440	4675	2540	2675	2800

## SEATTLE

- Appui-tête ajustable manuel sur tous les items (fixe sur centre rond).
- Fauteuil inclinable motorisé pleine jambe "à méc. \*protège-mur" (manuel n/d).
- Chaise longue inclinable motorisé (manuel n/d) avec appui-tête motorisé en option. Dégagement mural 8" et avant 5".
- Coussins de siège avec mousse modelée + 1" de mousse mémoire au-dessus; bras avec mousse mémoire.
- Couture: petit fil en tissu et gros fil plat en cuir.
- \*Exclus faut. 043 & 163 : Dégagement mural 16".

Note: 2 inclinables séparés par un coin ne peuvent pas ouvrir en même temps. Aucuns inclinables à côté de l'item #155.

### OPTIONS

- Motorisé sans fil (batterie): ajoutez \$350/mec.
- \*Appui-tête motorisé: ajoutez \$350 ch. (\*N/D sur items fixes.)
- Mousse: Extra ferme ajoutez \$40/siège.
- Choix de bras (LARGE ou PETIT de 6"): Pattes sur bras LARGE: LG187 bois ou Métal: LG189 cyl. (noire ou chrome) ou LG64 (carré). PETIT bras: LG08 bois ou Métal: LG196 cyl. (noire ou chrome) ou LG64 (carré). Spécifiez couleur.
- Profondeur d'assise : 20" ou \*22". \*Le 22" N/D sur faut. 043 & 163.
- Faut. 043-163: base en bois (spécifiez couleur).

### Configurations CINÉMA MAISON

Détails accessoires, porte gobelets et configurations : Voir page Optima Cinéma maison en annexe.

Ancrage pour accessoires: \$90 ch.

Porte-Gobelets: En métal: \$65 ch. | Illuminé: \$65 ch. | \*Illuminé avec contrôle (1 ou 2 moteurs): \$100 ch.

\*Lumière DEL sous le siège : \$65/siège.

Description	L x P x H	Cuir						Tissu		
		10	20 Madras Softy	30 Hugo Fantasy Illusion Tucson Utah Vintage Wild Laredo Yukon	40 Diamond Elegance Princess Santiago Sensation Sunset Trina Victoria	50 Bull Cassiope Dublin	60 Caress Ultrasued	A	B COM	C alta
051 FAUTEUIL SANS BRAS	23,5x40x33/40	2315	2425	2550	2675	2790	2900	1775	1900	2015
052 SOFA BRAS GAUCHE	80x40x33/40	6125	6440	6715	7015	7290	7590	4800	5025	5240
053 SOFA BRAS DROIT	80x40x33/40	6125	6440	6715	7015	7290	7590	4800	5025	5240
055 COIN CARRE	44x44x33/40	4090	4315	4565	4800	5050	5290	3175	3300	3400
056 FAUTEUIL BRAS DROIT	33x40x33/40	3225	3375	3515	3665	3815	3940	2515	2650	2765
057 FAUTEUIL BRAS GAUCHE	33x40x33/40	3225	3375	3515	3665	3815	3940	2515	2650	2765
061 CAUSEUSE BRAS DROIT	56x40x33/40	4950	5190	5415	5665	5865	6100	3875	4050	4200
071 FAUTEUIL INCLINABLE SANS BRAS	23,5x40x33/40	3090	3215	3350	3475	3615	3740	2575	2715	2840
086 CAUSEUSE SANS BRAS ALLONGEE GAUCHE	68x40x33/40	4800	5025	5240	5475	5690	5875	3740	3890	4075
088 FAUTEUIL SANS BRAS ALLONGE GAUCHE	45x40x33/40	3065	3290	3475	3675	3875	4100	2365	2450	2565
089 FAUTEUIL SANS BRAS ALLONGE DROIT	45x40x33/40	3065	3290	3475	3675	3875	4100	2365	2450	2565
095 SOFA APPARTEMENT	79x40x33/40	6275	6615	6975	7315	7665	8015	4925	5150	5340
096 SOFA APPARTEMENT BRAS GAUCHE	70x40x33/40	5490	5750	6025	6300	6575	6840	4225	4440	4665
097 SOFA APPARTEMENT BRAS DROIT	70x40x33/40	5490	5750	6025	6300	6575	6840	4225	4440	4665
124 POUF AVEC RANGEMENT	30x22x17	1590	1640	1715	1765	1840	1890	1365	1415	1475
138 BRAS CENTRE	9x36x24	890	975	1050	1125	1215	1290	740	775	815
155 PETIT COIN CARRE	40x40x33/40	4090	4315	4565	4800	5050	5290	3175	3300	3400

## SEATTLE

- Appui-tête ajustable manuel sur tous les items (fixe sur centre rond).
- Fauteuil inclinable motorisé pleine jambe "à méc. \*protège-mur" (manuel n/d).
- Chaise longue inclinable motorisé (manuel n/d) avec appui-tête motorisé en option. Dégagement mural 8" et avant 5".
- Coussins de siège avec mousse modelée + 1" de mousse mémoire au-dessus; bras avec mousse mémoire.
- Couture: petit fil en tissu et gros fil plat en cuir.
- \*Exclus faut. 043 & 163 : Dégagement mural 16".

Note: 2 inclinables séparés par un coin ne peuvent pas ouvrir en même temps. Aucuns inclinables à côté de l'item #155.

### OPTIONS

- Motorisé sans fil (batterie): ajoutez \$350/mec.
- \*Appui-tête motorisé: ajoutez \$350 ch. (\*N/D sur items fixes.)
- Mousse: Extra ferme ajoutez \$40/siège.
- Choix de bras (LARGE ou PETIT de 6"): Pattes sur bras LARGE: LG187 bois ou Métal: LG189 cyl. (noire ou chrome) ou LG64 (carré). PETIT bras: LG08 bois ou Métal: LG196 cyl. (noire ou chrome) ou LG64 (carré). Spécifiez couleur.
- Profondeur d'assise : 20" ou \*22". \*Le 22" N/D sur faut. 043 & 163.
- Faut. 043-163: base en bois (spécifiez couleur).

### Configurations CINÉMA MAISON

Détails accessoires, porte gobelets et configurations : Voir page Optima Cinéma maison en annexe.

Ancrage pour accessoires: \$90 ch.

Porte-Gobelets: En métal: \$65 ch. | Illuminé: \$65 ch. | \*Illuminé avec contrôle (1 ou 2 moteurs): \$100 ch.

\*Lumière DEL sous le siège : \$65/siège.

Description	L x P x H	Cuir						Tissu		
		10	20 Madras Softy	30 Hugo Fantasy Illusion Tucson Utah Vintage Wild Laredo Yukon	40 Diamond Elegance Princess Santiago Sensation Sunset Trina Victoria	50 Bull Cassiope Dublin	60 Caress Ultrasued	A	B COM	C alta
159 RANGEMENT À ANGLE	12/27x36x24	1590	1665	1740	1825	1890	1950	1225	1265	1290
160 RANGEMENT DROIT	12x36x24	1540	1600	1675	1750	1840	1900	1150	1200	1225
163 FAUT. DBL INCL. BERCANT PIVOTANT	33x34x42	4840	5125	5390	5675	5950	6225	3890	4000	4115
165 FAUTEUIL DOUBLE INCLINABLE	49x40x33/40	5015	5250	5515	5750	6000	6250	4150	4300	4450
167 SOFA APP. SANS BRAS ALLONGE GAUCHE	82x40x33/40	5315	5615	5890	6215	6500	6775	4115	4315	4525
168 SOFA APP. SANS BRAS ALLONGE DROIT	82x40x33/40	5315	5615	5890	6215	6500	6775	4115	4315	4525
169 FAUTEUIL DOUBLE INCLINABLE BRAS GAUCHE	40x40x33/40	4200	4390	4575	4765	4950	5150	3450	3640	3825
170 FAUTEUIL DOUBLE INCLINABLE BRAS DROIT	40x40x33/40	4200	4390	4575	4765	4950	5150	3450	3640	3825
171 FAUTEUIL DOUBLE INCLINABLE SANS BRAS	30,5x40x33/40	3315	3425	3575	3690	3825	3940	2715	2850	2990
173 CHAISE LONGUE DOUBLE BRAS GAUCHE	40x62x33/40	4090	4300	4525	4765	5000	5225	3215	3400	3600
174 CHAISE LONGUE DOUBLE BRAS DROIT	40x62x33/40	4090	4300	4525	4765	5000	5225	3215	3400	3600
175 FAUTEUIL DOUBLE BRAS GAUCHE	40x40x33/40	3400	3615	3815	4015	4215	4415	2690	2840	2990
176 FAUTEUIL DOUBLE BRAS DROIT	40x40x33/40	3400	3615	3815	4015	4215	4415	2690	2840	2990
177 FAUTEUIL DOUBLE SANS BRAS	30,5x40x33/40	2540	2690	2825	2965	3115	3265	1925	2050	2190
178 FAUTEUIL DOUBLE SANS BRAS ALLONGE-G	52x40x33/40	3300	3490	3690	3890	4115	4300	2575	2715	2840
179 FAUTEUIL DOUBLE SANS BRAS ALLONGE-D	52x40x33/40	3300	3490	3690	3890	4115	4300	2575	2715	2840
186 CAUS. SANS BRAS ALLONGEE RANGEMENT-G	68x40x33/40	5165	5350	5590	5800	6025	6250	4090	4240	4415

## SEATTLE

- Appui-tête ajustable manuel sur tous les items (fixe sur centre rond).
- Fauteuil inclinable motorisé pleine jambe "à méc. \*protège-mur" (manuel n/d).
- Chaise longue inclinable motorisé (manuel n/d) avec appui-tête motorisé en option. Dégagement mural 8" et avant 5".
- Coussins de siège avec mousse modelée + 1" de mousse mémoire au-dessus; bras avec mousse mémoire.
- Couture: petit fil en tissu et gros fil plat en cuir.
- \*Exclus faut. 043 & 163 : Dégagement mural 16".

Note: 2 inclinables séparés par un coin ne peuvent pas ouvrir en même temps. Aucuns inclinables à côté de l'item #155.

### OPTIONS

- Motorisé sans fil (batterie): ajoutez \$350/mec.
- \*Appui-tête motorisé: ajoutez \$350 ch. (\*N/D sur items fixes.)
- Mousse: Extra ferme ajoutez \$40/siège.
- Choix de bras (LARGE ou PETIT de 6"): Pattes sur bras LARGE: LG187 bois ou Métal: LG189 cyl. (noire ou chrome) ou LG64 (carré). PETIT bras: LG08 bois ou Métal: LG196 cyl. (noire ou chrome) ou LG64 (carré). Spécifiez couleur.
- Profondeur d'assise : 20" ou \*22". \*Le 22" N/D sur faut. 043 & 163.
- Faut. 043-163: base en bois (spécifiez couleur).

### Configurations CINÉMA MAISON

Détails accessoires, porte gobelets et configurations : Voir page Optima Cinéma maison en annexe.

Ancrage pour accessoires: \$90 ch.

Porte-Gobelets: En métal: \$65 ch. | Illuminé: \$65 ch. | \*Illuminé avec contrôle (1 ou 2 moteurs): \$100 ch.

\*Lumière DEL sous le siège : \$65/siège.

Description	L x P x H	Cuir						Tissu		
		10	20 Madras Softy	30 Hugo Fantasy Illusion Tucson Utah Vintage Wild Laredo Yukon	40 Diamond Elegance Princess Santiago Sensation Sunset Trina Victoria	50 Bull Cassiope Dublin	60 Caress Ultrasued	A	B COM	C alta
187 CAUS. SANS BRAS ALLONGEE RANGEMENT-D	68x40x33/40	5165	5350	5590	5800	6025	6250	4090	4240	4415
188 FAUT. SANS BRAS ALLONGE RANGEMENT-G	45x40x33/40	3415	3625	3825	4040	4225	4425	2715	2800	2875
189 FAUT. SANS BRAS ALLONGE RANGEMENT-D	45x40x33/40	3415	3625	3825	4040	4225	4425	2715	2800	2875
190 PETIT RANGEMENT À ANGLE	12/21x36x24	1540	1600	1675	1750	1840	1900	1150	1200	1225
221 FAUT. DBL SANS BRAS ALLONGE RANGEMENT-G	52x40x33/40	3640	3840	4050	4240	4440	4650	2915	3050	3200
222 FAUT. DBL SANS BRAS ALLONGE RANGEMENT-D	52x40x33/40	3640	3840	4050	4240	4440	4650	2915	3050	3200
223 SOFA APP SANS BRAS ALLONGE RANGEMENT-G	82x40x33/40	5675	5975	6275	6575	6890	7175	4440	4665	4890
224 SOFA APP SANS BRAS ALLONGE RANGEMENT-D	82x40x33/40	5675	5975	6275	6575	6890	7175	4440	4665	4890
236 CHAISE LONGUE INCLINABLE BRAS GAUCHE	33x62x33/40	4565	4715	4865	5015	5165	5315	3765	3900	4040
237 CHAISE LONGUE INCLINABLE BRAS DROIT	33x62x33/40	4565	4715	4865	5015	5165	5315	3765	3900	4040
238 CHAISE LONGUE DBL INCLINABLE BRAS-G	40x62x33/40	4890	5100	5315	5525	5740	5950	4015	4200	4390
239 CHAISE LONGUE DBL INCLINABLE BRAS-D	40x62x33/40	4890	5100	5315	5525	5740	5950	4015	4200	4390
V51 PORTE VERRE A VIN	3.5 x 5.5 x 6.5	90	90	90	90	90	90	90	90	90
V52 TABLETTE PIVOTANTE EN PLASTIQUE	13 3/8 x 9 5/8	90	90	90	90	90	90	90	90	90
V53 TABLETTE PIVOTANTE EN BOIS	19 x 10	150	150	150	150	150	150	150	150	150
V54 PORTE TABLETTE	4.5 x 8 x 10	100	100	100	100	100	100	100	100	100
V55 LAMPE DEL	1.5x5x14 plié/bent	90	90	90	90	90	90	90	90	90



## Liste de prix CDN

### SEATTLE

Description	L x P x H	Cuir						Tissu		
		10	20 Madras Softy	30 Hugo Fantasy Illusion Tucson Utah Vintage Wild Laredo Yukon	40 Diamond Elegance Princess Santiago Sensation Sunset Trina Victoria	50 Bull Cassiope Dublin	60 Caress Ultrasued	A	B COM	C alta
<b>CONFIGURATIONS</b>										
_A CONFIG (169-170)	80X40X40	8400	8780	9150	9530	9900	10300	6900	7280	7650
_B CONFIG (169-171-174)	111X62X40	11605	12115	12675	13220	13775	14315	9380	9890	10415
_C CONFIG (096-055-171-170)	115X115X40	17095	17880	18740	19555	20400	21220	13565	14230	14880
_D CONFIG (169-171-055-179)	115X96X50	14905	15620	16405	17145	17940	18680	11915	12505	13055
_J CONFIG (041-042)	66X40X40	7950	8300	8600	8900	9250	9550	6630	6800	7000
_K CONFIG (041-071-005)	90X62X40	10830	11280	11750	12165	12640	13080	8855	9215	9565
_L CONFIG (012-055-071-042)	101X101X40	16105	16870	17630	18390	19155	19905	12940	13465	13940
_M CONFIG (041-071-055-089)	101X89X40	14220	14970	15690	16400	17165	17905	11430	11865	12305



# SEATTLE

**OPTIMA**  
Collection

**Jaymar**

Conçu et fabriqué fièrement au Canada  
Proudly designed and made in Canada

Nos produits sont fabriqués à la main et des variations mineures peuvent survenir

Our product is hand-made and minor variations can occur.

## SPECIFICATIONS

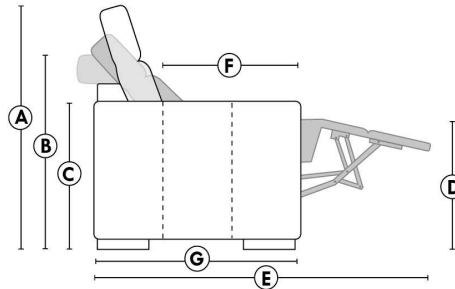

- Appui-tête levé / Headrest up
- Appui-tête baissé / Headrest down
- Complètement incliné / Fully reclined

- A** Hauteur complète 40" Total Height
- B** Hauteur appui-tête baissé 33" Height headrest down
- C** Hauteur du bras 24" Arm Height
- D** Hauteur du siège 19,5" Seat height
- E** Profondeur inclinée 65" Depth fully reclined
- F** Profondeur d'assise 20"ou/ou 22" Seat depth
- G** Profondeur appui-tête monté 37,5" Depth with headrest up

## BRAS | ARMS

Option de bras:  
Bras Régulier Large 9" ou Petit bras 6"

Arm option  
Regular arm Large 9" or Small arm 6"

Contrôle de l'inclinaison situé à l'intérieur du bras  
Recliner control located on the inside of the arm.

Option d'accessoires disponible sur le bras régulier seulement  
Accessories option, available on Regular arms ONLY.

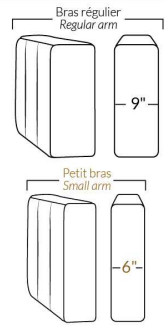

## FAUTEUIL BERÇANT PIVOTANT INCLINABLE SWIVEL ROCKING MOTION CHAIR

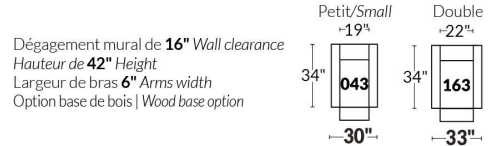

## SIÈGE 23" DE LARGE | 23" SEAT WIDTH

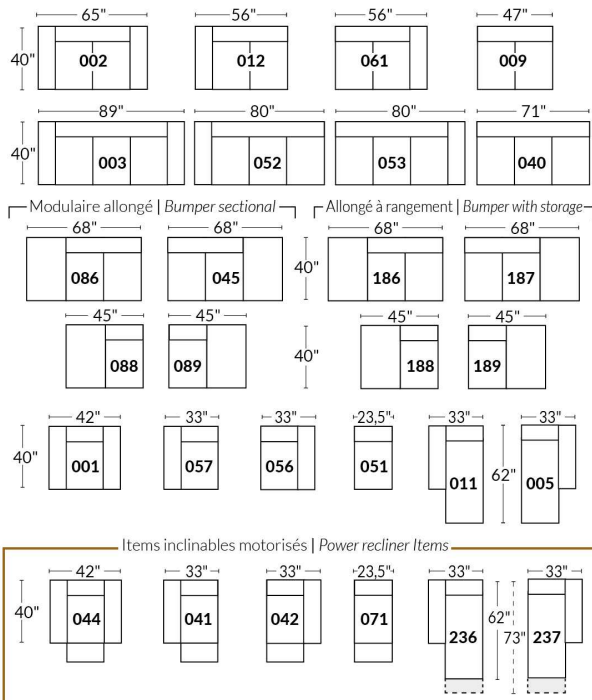

## SIÈGE 30" DE LARGE | 30" SEAT WIDTH

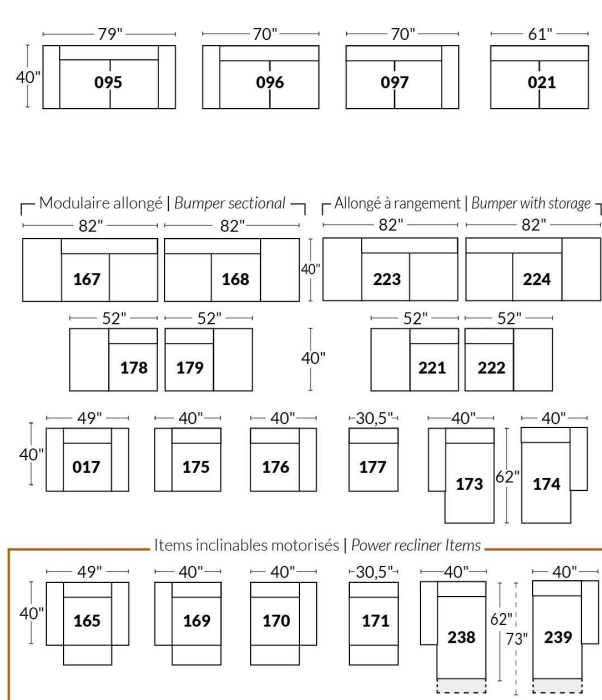

### Autres | Others

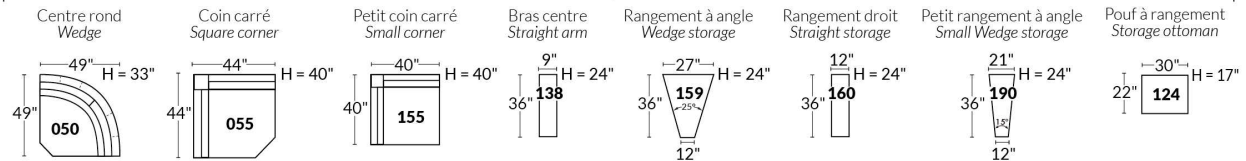

### EXEMPLE 23" EXAMPLE

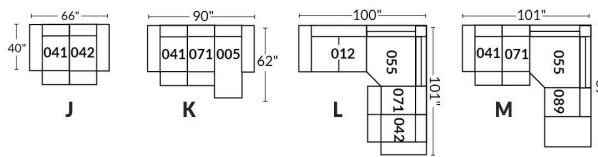

### EXEMPLE 30" EXAMPLE

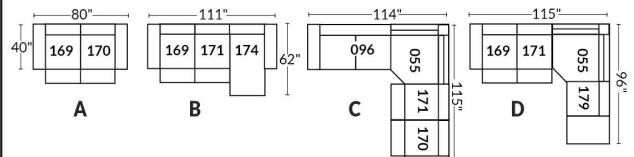

\*Disponibles sur certains modèles et SEULEMENT sur le BRAS LARGE.

### OPTIONS PORTE-GOBELETS

#### MÉTAL



Argent



Noir mat



Brun

#### ILLUMINÉ

1.



Porte-gobelet illuminé

2.



Porte-gobelet illuminé avec contrôle de l'inclinable, port USB & lumière DEL sous le siège

3.



Porte-gobelet illuminé avec contrôle double moteur, port USB & lumière DEL sous le siège

Nos porte-gobelets illuminés à un ou deux contrôles sont compatibles avec les lumières DEL sous le siège. Vous pouvez contrôler la lumière sur le porte-gobelet. Le porte-gobelet à 2 moteurs possède un contrôle remise à zéro (maison) pour remettre votre inclinable à la position de départ.

#### Lumière DEL sous le siège (en option)

Disponible seulement dans les configurations avec un minimum de 1 porte-gobelet illuminé à moteur qui contrôle l'ouverture et la fermeture de la lumière.

Pour les prix des options, voir la section description du modèle Optima.

**Veillez nous fournir un dessin de votre configuration qui indique le type de porte-gobelet et le positionnement.**

#### Porte-gobelets avec contrôle

Il faut spécifier la position de ceux-ci; bras droit ou bras gauche et quel inclinable ils vont contrôler. Si vous avez une rangée de fauteuils avec plusieurs porte-gobelets, le contrôle sera par défaut sur le bras gauche et sur le droit pour le dernier bras extérieur.

#### EXEMPLE A

041-169 : Contrôleur et porte-gobelet à gauche

071-171 : boutons tactiles sur le côté du siège

042-170 : Contrôleur et porte-gobelet à droite



#### EXEMPLE B

071-171 : Ces deux items peuvent être connectés à un porte-gobelet intelligent qui pourra contrôler l'inclinable.

Il faut alors utiliser un de ces items: 138,159, 160 et 190

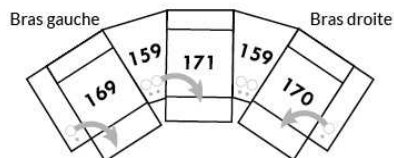

#### Informations sur les appui-têtes et boutons de contrôles des inclinables

##### AVEC porte-gobelet illuminés

Si vous prenez un item **stationnaire**, vous aurez par défaut le porte-gobelet N°1.

Si vous prenez un **appui-tête manuel**, vous aurez le porte-gobelet N°2.

Si vous prenez un **appui-tête électrique**, vous aurez par défaut le porte-gobelet N°3.

##### SANS porte-gobelet et avec un inclinable

Si vous prenez un item inclinable et un **appui-tête manuel**, il y aura un contrôle à boutons tactiles.

Si vous prenez un item inclinable avec un **appui-tête électrique**, vous aurez un contrôleur à bouton poussoir double avec prise USB.

Si c'est un **item sans bras** (071-171) il y aura alors les boutons tactiles.



Boutons tactiles



Boutons poussoirs

\*Disponibles sur certains modèles et SEULEMENT sur le BRAS LARGE.

### OPTIONS ACCESSOIRES

<p><b>Ancrage pour accessoires</b></p> 	<p><b>V51</b> Porte verre à vin</p> 	<p><b>V52</b> Tablette pivotante en plastique</p> 	<p><b>V53</b> Tablette pivotante en bois (choix de 8 couleurs)</p> 
<p><b>V54</b> Porte tablette</p> 	<p><b>V55</b> Lampe DEL</p> 	<p>Spécifiez sur quel bras (gauche ou droit) la tablette sera installée</p>	

Pour les prix des ancrages, voir la section description du modèle Optima et pour les accessoires vous référer à la fin de la liste de prix.

### Items 138-159-160-190 et bras large

Option ancrage et porte-gobelet \*Non disponible sur les petits bras\*.

Veuillez spécifier sur quel bras vous voulez avoir les ancrages et les porte-gobelets.

NB: Item 138- 159-160-190 sont non finis sur les côtés, doivent être utilisés entre 2 sièges. Chaque item à rangement possède 2 prises USB et une prise électrique à l'intérieur du rangement.

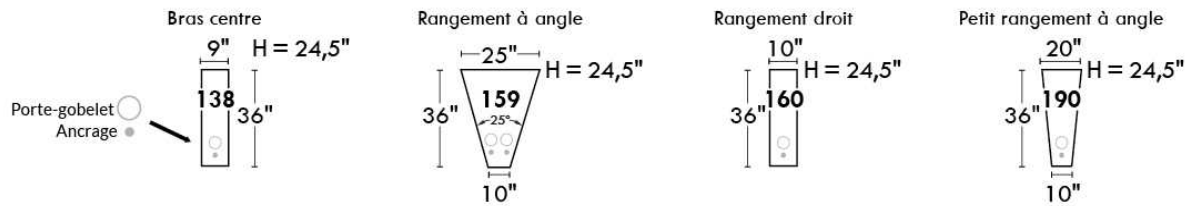

### SUGGESTIONS DE CONFIGURATIONS

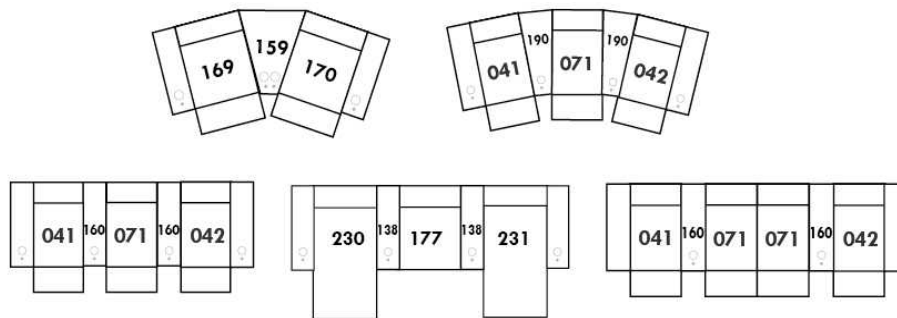

## Liste de prix CDN

### SHIRAZ

PATTE: Spécifiez couleur des pattes pour LG87 ou LG96. Aussi disponible pattes de métal LG88.

COMBO: Recouvrement #2 sur les dossiers seulement.

CUIR WEAVE: Grade 40, disponible sur les bras et le devant de la base. Utilisez le grade le plus élevé.

Description	L x P x H	Cuir						Tissu		
		10	20 Madras Softy	30 Hugo Fantasy Illusion Tucson Utah Vintage Wild Laredo Yukon	40 Diamond Elegance Princess Santiago Sensation Sunset Trina Victoria	50 Bull Cassiope Dublin	60 Caress Ultrasued	A	B COM	C alta
001 FAUTEUIL	34X36X35	2900	3100	3290	3425	3615	3775	2150	2275	2400
002 CAUSEUSE	57X36X35	4150	4390	4640	4915	5165	5350	2965	3125	3290
003 SOFA	80X36X35	4890	5200	5550	5840	6175	6500	3650	3825	4015
005 CHAISE LONGUE BRAS DROIT	29X62X35	3415	3615	3815	4000	4175	4375	2450	2575	2715
006 POUF	25.5X25.5X18	1465	1525	1600	1665	1750	1840	1150	1200	1250
009 CAUSEUSE SANS BRAS	46X36X35	3475	3750	4015	4290	4550	4800	2515	2700	2815
011 CHAISE LONGUE BRAS GAUCHE	29X62X35	3415	3615	3815	4000	4175	4375	2450	2575	2715
012 CAUSEUSE BRAS GAUCHE	52X36X35	3675	3915	4175	4425	4650	4925	2765	2875	3040
018 CAUSEUSE ANGULAIRE BRAS GAUCHE	62X48X35	3515	3790	4090	4350	4600	4875	2575	2765	2900
023 CAUSEUSE ANGULAIRE BRAS DROIT	62X48X35	3515	3790	4090	4350	4600	4875	2575	2765	2900
024 CAUSEUSE MODULAIRE ALLONGEE DROIT	81X36X35	5025	5265	5565	5775	6025	6275	3600	3765	3915
040 SOFA SANS BRAS	69X36X35	4425	4740	5050	5390	5715	6025	3215	3400	3600
046 CAUSEUSE ANGULAIRE SANS BRAS	59X42X35	2900	3175	3450	3740	3975	4240	2390	2540	2715
048 CAUSEUSE MODULAIRE ALLONGEE GAUCHE	81X36X35	5025	5265	5565	5775	6025	6275	3600	3765	3915
050 CENTRE ROND	47X47X35	3065	3240	3450	3650	3825	4015	2265	2390	2515
051 FAUTEUIL SANS BRAS	23X36X35	2015	2190	2375	2540	2725	2865	1615	1740	1865
052 SOFA BRAS GAUCHE	75X36X35	4650	4975	5265	5590	5875	6190	3425	3650	3840
053 SOFA BRAS DROIT	75X36X35	4650	4975	5265	5590	5875	6190	3425	3650	3840
056 FAUTEUIL BRAS DROIT	29X36X35	2515	2715	2865	3040	3215	3390	1975	2090	2190
057 FAUTEUIL BRAS GAUCHE	29X36X35	2515	2715	2865	3040	3215	3390	1975	2090	2190
061 CAUSEUSE BRAS DROIT	52X36X35	3675	3915	4175	4425	4650	4925	2765	2875	3040
072 SOFA MODULAIRE BRAS GAUCHE	87X36X35	5315	5625	5990	6290	6615	6925	3850	4090	4290
073 SOFA MODULAIRE BRAS DROIT	87X36X35	5315	5625	5990	6290	6615	6925	3850	4090	4290
080 POUF ANGULAIRE	37X28X18	1615	1675	1800	1875	1940	2015	1350	1415	1465

# SHIRAZ



Hauteur complète 35" | Hauteur de siège 20" | Hauteur devant bras 27" | Profondeur d'assise 20"  
 Total Height 35" | Seat Height 20" | Arm Height 27" | Seat Depth 20"

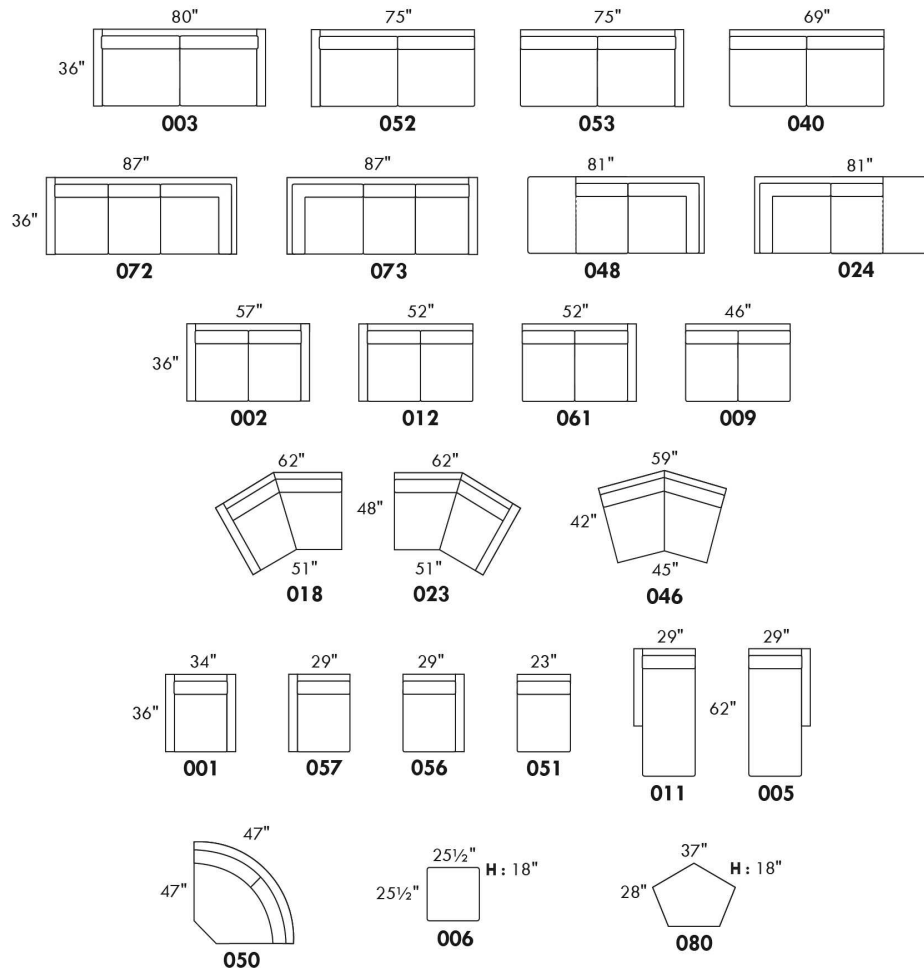

## CONFIGURATIONS

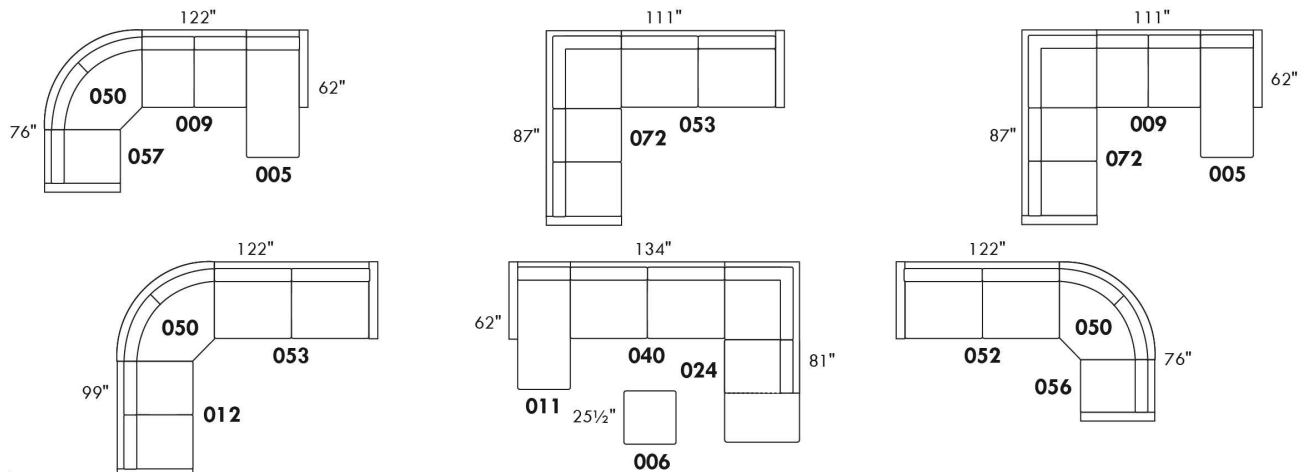

www.jaymar.ca

Toutes les dimensions indiquées sont au pouce près. Nos produits sont fabriqués à la main et des variations mineures peuvent survenir.  
 All dimensions indicated are to the nearest inch. Our product is hand-made and minor variations can occur.

## Liste de prix CDN

### SILVANO

COMBO: Recouvrement #2 sur les sièges et dos. En TISSU: il n'y a pas de couture décorative sur le coussin de dos.  
Appui-tête amovible inclus avec tous les items.

**OPTION:**

Mécanisme motorisé inclinable avec bouton tactile ajoutez 350\$/mécanisme. Pour le motorisé SANS FIL (batterie) ajoutez \$700 / mécanisme.

Note: 2 sièges inclinables séparés par un centre 45 ou un coin carré ne peuvent pas ouvrir en même temps.

Description	L x P x H	Cuir						Tissu		
		10	20 Madras Softy	30 Hugo Fantasy Illusion Tucson Utah Vintage Wild Laredo Yukon	40 Diamond Elegance Princess Santiago Sensation Sunset Trina Victoria	50 Bull Cassiope Dublin	60 Caress Ultrasued	A	B COM	C alta
001 FAUTEUIL	37X40X36.5/43	2850	3065	3300	3490	3700	3900	2000	2115	2215
002 CAUSEUSE	60X40X36.5/43	4100	4375	4650	4950	5225	5540	2765	2900	3100
003 SOFA	83X40X36.5/43	5050	5415	5800	6175	6540	6890	3500	3750	3950
005 CHAISE LONGUE BRAS DROIT	30X62X36.5/43	3365	3565	3815	4040	4250	4465	2315	2475	2715
009 CAUSEUSE SANS BRAS	46X40X36.5/43	3140	3415	3740	4000	4290	4565	2265	2415	2590
011 CHAISE LONGUE BRAS GAUCHE	30X62X36.5/43	3365	3565	3815	4040	4250	4465	2315	2475	2715
012 CAUSEUSE BRAS GAUCHE	53X40X36.5/43	3615	3875	4175	4450	4740	5015	2465	2690	2815
017 FAUTEUIL DOUBLE	44X40X36.5/43	3065	3315	3565	3815	4075	4300	2100	2240	2390
018 CAUSEUSE ANGULAIRE BRAS GAUCHE	67X53X36.5/43	3840	4140	4425	4690	4990	5250	2715	2850	3025
021 SOFA APPARTEMENT SANS BRAS	60X40X36.5/43	3525	3850	4215	4525	4865	5175	2425	2690	2850
023 CAUSEUSE ANGULAIRE BRAS DROIT	67X53X36.5/43	3840	4140	4425	4690	4990	5250	2715	2850	3025
040 SOFA SANS BRAS	69X40X36.5/43	4150	4475	4890	5225	5590	5965	3025	3240	3475
041 FAUTEUIL INCLINABLE BRAS-G	30X40X36.5/43	2790	2990	3215	3415	3625	3825	2140	2240	2365
042 FAUTEUIL INCLINABLE BRAS-D	30X40X36.5/43	2790	2990	3215	3415	3625	3825	2140	2240	2365
044 FAUTEUIL INCLINABLE	37X40X36.5/43	3240	3450	3675	3875	4100	4300	2390	2475	2625
045 CAUSEUSE SANS BRAS ALLONGEE DROIT	67X40X36.5/43	3700	3975	4290	4565	4865	5140	2515	2715	2850
046 CAUSEUSE ANGULAIRE SANS BRAS	59X54X36.5/43	3450	3750	4040	4315	4600	4890	2425	2625	2790
051 FAUTEUIL SANS BRAS	23X40X36.5/43	1940	2150	2375	2575	2790	2990	1550	1640	1775
052 SOFA BRAS GAUCHE	76X40X36.5/43	4575	4940	5290	5665	6015	6350	3290	3490	3740
053 SOFA BRAS DROIT	76X40X36.5/43	4575	4940	5290	5665	6015	6350	3290	3490	3740
055 COIN CARRE	44X44X36.5/43	2865	3065	3290	3450	3650	3825	2140	2265	2390
056 FAUTEUIL BRAS DROIT	30X40X36.5/43	2390	2590	2815	3025	3225	3425	1750	1875	1990
057 FAUTEUIL BRAS GAUCHE	30X40X36.5/43	2390	2590	2815	3025	3225	3425	1750	1875	1990
061 CAUSEUSE BRAS DROIT	53X40X36.5/43	3615	3875	4175	4450	4740	5015	2465	2690	2815
062 FAUTEUIL ANGULAIRE BRAS GAUCHE	67X53X36.5/43	3450	3665	3875	4100	4300	4475	2400	2515	2640
063 FAUTEUIL ANGULAIRE BRAS DROIT	67X53X36.5/43	3450	3665	3875	4100	4300	4475	2400	2515	2640



## Liste de prix CDN

### SILVANO

COMBO: Recouvrement #2 sur les sièges et dos. En TISSU: il n'y a pas de couture décorative sur le coussin de dos.  
Appui-tête amovible inclus avec tous les items.

**OPTION:**

Mécanisme motorisé inclinable avec bouton tactile ajoutez 350\$/mécanisme. Pour le motorisé SANS FIL (batterie) ajoutez \$700 / mécanisme.

Note: 2 sièges inclinables séparés par un centre 45 ou un coin carré ne peuvent pas ouvrir en même temps.

Description	L x P x H	Cuir						Tissu		
		10	20 Madras Softy	30 Hugo Fantasy Illusion Tucson Utah Vintage Wild Laredo Yukon	40 Diamond Elegance Princess Santiago Sensation Sunset Trina Victoria	50 Bull Cassiope Dublin	60 Caresse Ultrasued	A	B COM	C alta
071 FAUTEUIL INCLINABLE SANS BRAS	23X40X36.5/43	2350	2540	2775	2965	3175	3390	1940	2050	2175
080 POUF ANGULAIRE	36X27X18	1500	1565	1640	1740	1825	1890	1265	1290	1315
086 CAUSEUSE SANS BRAS ALLONGEE GAUCHE	67X40X36.5/43	3700	3975	4290	4565	4865	5140	2515	2715	2850
088 FAUTEUIL SANS BRAS ALLONGE GAUCHE	44X40X36.5/43	2425	2690	2865	3100	3300	3490	1825	1915	2040
089 FAUTEUIL SANS BRAS ALLONGE DROIT	44X40X36.5/43	2425	2690	2865	3100	3300	3490	1825	1915	2040
095 SOFA APPARTEMENT	74X40X36.5/43	4475	4825	5175	5500	5775	6100	2965	3175	3390
096 SOFA APPARTEMENT BRAS GAUCHE	67X40X36.5/43	4015	4350	4650	4990	5290	5615	2715	2875	3115
097 SOFA APPARTEMENT BRAS DROIT	67X40X36.5/43	4015	4350	4650	4990	5290	5615	2715	2875	3115
124 POUF AVEC RANGEMENT	30X22X18	1500	1565	1640	1740	1825	1890	1275	1300	1340
148 CENTRE 45	47X47X36.5/43	2450	2690	2850	3040	3225	3415	1840	1975	2100
165 FAUTEUIL DOUBLE INCLINABLE	44X40X36.5/43	3450	3700	3950	4215	4440	4665	2465	2640	2790
167 SOFA APP. SANS BRAS ALLONGE GAUCHE	81X40X36.5/43	4100	4415	4740	5040	5350	5700	2740	2915	3140
168 SOFA APP. SANS BRAS ALLONGE DROIT	81X40X36.5/43	4100	4415	4740	5040	5350	5700	2740	2915	3140
169 FAUTEUIL DOUBLE INCLINABLE BRAS GAUCHE	37X40X36.5/43	2990	3225	3490	3750	3975	4225	2215	2375	2515
170 FAUTEUIL DOUBLE INCLINABLE BRAS DROIT	37X40X36.5/43	2990	3225	3490	3750	3975	4225	2215	2375	2515
171 FAUTEUIL DOUBLE INCLINABLE SANS BRAS	30X40X36.5/43	2515	2775	3025	3290	3500	3765	2040	2190	2350
173 CHAISE LONGUE DOUBLE BRAS GAUCHE	37X62X36.5/43	3765	4015	4300	4565	4825	5050	2475	2740	2925
174 CHAISE LONGUE DOUBLE BRAS DROIT	37X62X36.5/43	3765	4015	4300	4565	4825	5050	2475	2740	2925
175 FAUTEUIL DOUBLE BRAS GAUCHE	37X40X36.5/43	2590	2840	3115	3365	3600	3825	1865	2000	2150
176 FAUTEUIL DOUBLE BRAS DROIT	37X40X36.5/43	2590	2840	3115	3365	3600	3825	1865	2000	2150
177 FAUTEUIL DOUBLE SANS BRAS	30X40X36.5/43	2140	2375	2640	2865	3125	3375	1640	1825	1975
178 FAUTEUIL DOUBLE SANS BRAS ALLONGE-G	51X40X36.5/43	2690	2875	3150	3400	3650	3875	1915	2090	2215
179 FAUTEUIL DOUBLE SANS BRAS ALLONGE-D	51X40X36.5/43	2690	2875	3150	3400	3650	3875	1915	2090	2215
<b>CONFIGURATIONS</b>										
A CONFIG. (169-177-174)	104X62X36.5/43	8895	9615	10430	11180	11925	12650	6330	6940	7415
B CONFIG. (96-55-177-170)	111X111X36.5/43	12010	13015	14070	15055	16040	17040	8710	9340	9995
C CONFIG. (173-177-055-179)	111X95X36.5/43	11460	12330	13380	14280	15250	16125	8170	8920	9505



## Liste de prix CDN

### SILVANO

Description	L x P x H	Cuir						Tissu		
		10	20 Madras Softy	30 Hugo Fantasy Illusion Tucson Utah Vintage Wild Laredo Yukon	40 Diamond Elegance Princess Santiago Sensation Sunset Trina Victoria	50 Bull Cassiope Dublin	60 Caress Ultrasued	A	B COM	C alta
D CONFIG. (011-009-005)	106X62X36.5/43	9870	10545	11370	12080	12790	13495	6895	7365	8020
E CONFIG. (018-071-023)	157X53X36.5/43	10030	10820	11625	12345	13155	13890	7370	7750	8225
F CONFIG. (41-51-148-51-42)	144X67X36.5/43	11910	12970	14030	15020	16055	17045	9220	9735	10380

# SILVANO



Hauteur complète 36½"/43" | Hauteur de siège 18" | Profondeur d'assise 20"  
 Total Height 36½"/43" | Seat Height 18" | Seat Depth 20"

## SIÈGE 30" DE LARGE | 30" SEAT WIDTH

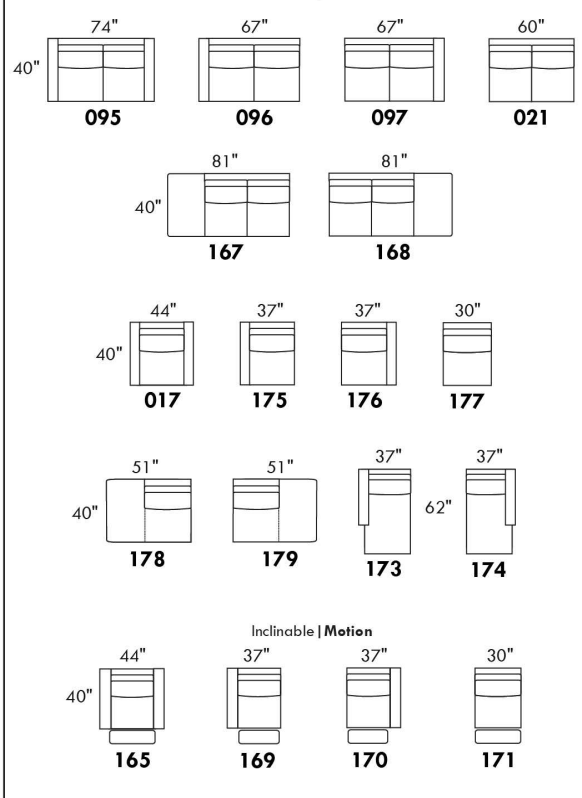

## SIÈGE 23" DE LARGE | 23" SEAT WIDTH

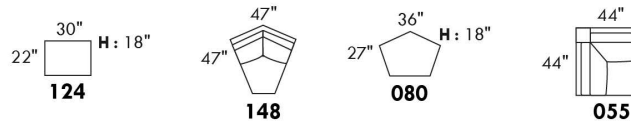
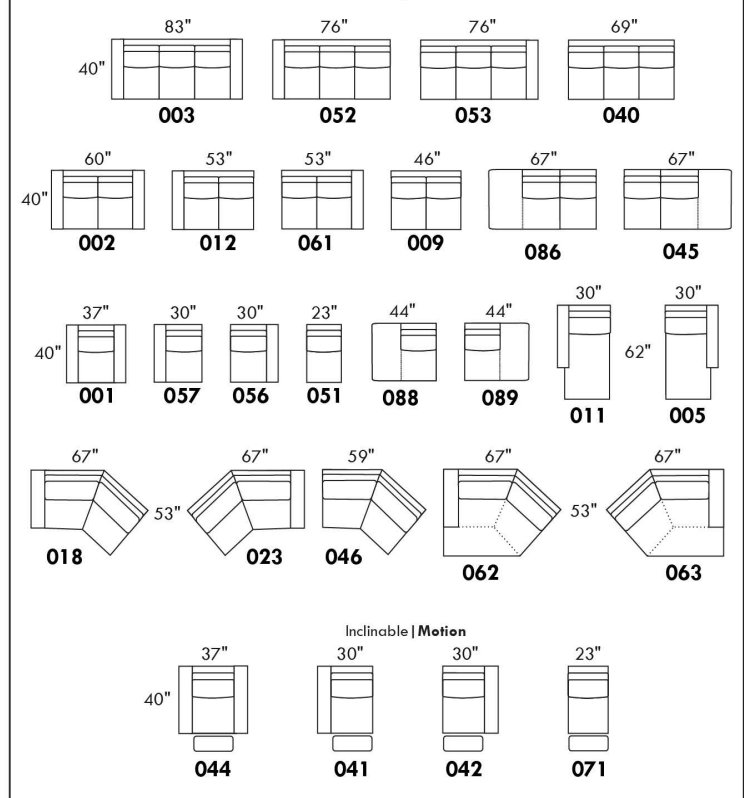

## CONFIGURATIONS

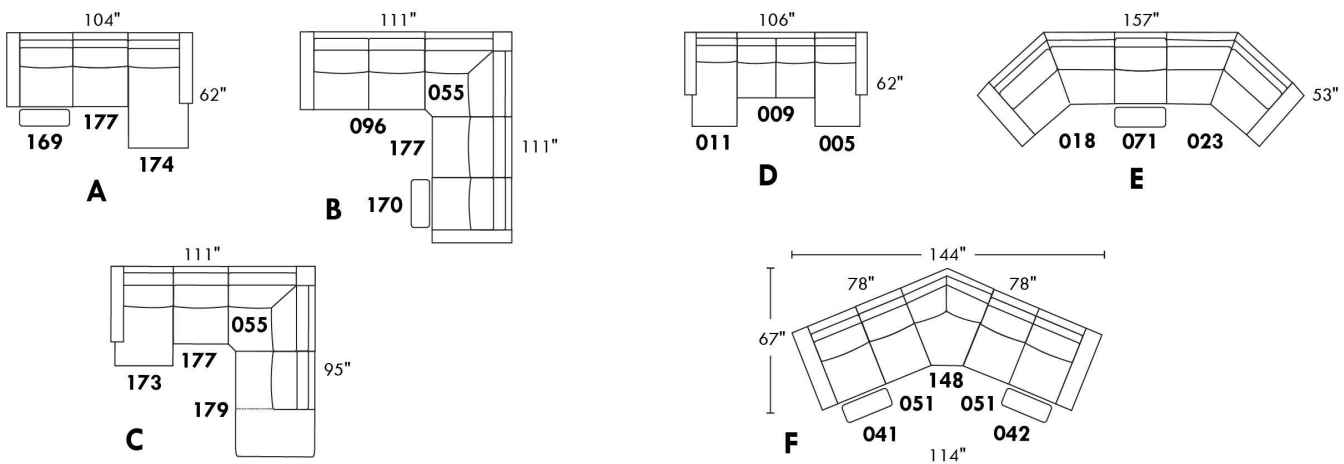

www.jaymar.ca  
 Toutes les dimensions indiquées sont au pouce près. Nos produits sont fabriqués à la main et des variations mineures peuvent survenir.  
 All dimensions indicated are to the nearest inch. Our product is hand-made and minor variations can occur.

## SORRENTO

### CARACTÉRISTIQUES:

- Appui-tête ajustable manuel sur tous les items (fixe sur centre rond).
  - Fauteuil inclinable motorisé pleine jambe "à mécanisme \*protège-mur " (manuel n/d).
  - Chaise longue inclinable motorisé (manuel n/d) avec appui-tête motorisé en option. Dégagement mural 8" et avant 5".
  - Coussins de siège avec mousse modelée + 1" de mousse mémoire au-dessus; bras avec mousse mémoire.
  - Couture: petit fil en tissu & gros fil plat en cuir.
  - \*Exclus faut. 043 & 163: Dégagement mural 16"
- Note: 2 inclinables séparés par un coin ne peuvent pas ouvrir en même temps. Aucuns inclinables à côté d'item #155.

### OPTIONS

- Motorisé sans fil (avec batterie): ajoutez \$350/mec.
- \*Appui-tête motorisé: ajoutez \$350 ch. (\*N/D sur items fixes.)
- Mousse: Extra ferme ajoutez \$40/siège.
- Choix de bras (LARGE ou PETIT de 6"): Pattes sur bras LARGE: LG106 bois ou LG189 métal (noire ou chrome). Sur PETIT Bras: LG195 bois ou LG196 métal (noire ou chrome). Spécifiez couleur.
- Profondeur d'assise: 20" ou \*22". \*Le 22" N/D sur faut. 043 & 163.
- Faut. 043-163: avec base en bois (spécifiez couleur).

Description	L x P x H	Cuir						Tissu		
		10	20 Madras Softy	30 Hugo Fantasy Illusion Tucson Utah Vintage Wild Laredo Yukon	40 Diamond Elegance Princess Santiago Sensation Sunset Trina Victoria	50 Bull Cassiope Dublin	60 Caress Ultrasued	A	B COM	C alta
001 FAUTEUIL	46x40x33/40	4040	4250	4475	4725	4950	5190	3215	3315	3390
002 CAUSEUSE	69x40x33/40	5765	6040	6315	6590	6850	7140	4550	4725	4900
003 SOFA	93x40x33/40	6965	7315	7675	8040	8415	8765	5500	5715	5940
005 CHAISE LONGUE BRAS DROIT	35x62x33/40	3765	3915	4100	4240	4400	4565	2965	3100	3225
009 CAUSEUSE SANS BRAS	47x40x33/40	4050	4215	4390	4565	4740	4915	3125	3315	3475
011 CHAISE LONGUE BRAS GAUCHE	35x62x33/40	3765	3915	4100	4240	4400	4565	2965	3100	3225
012 CAUSEUSE BRAS GAUCHE	58x40x33/40	4950	5190	5415	5665	5865	6100	3875	4050	4200
017 FAUTEUIL DOUBLE	53x40x33/40	4225	4465	4725	4975	5215	5475	3350	3490	3640
021 SOFA APPARTEMENT SANS BRAS	61x40x33/40	4565	4800	5050	5290	5550	5790	3500	3700	3900
040 SOFA SANS BRAS	71x40x33/40	5225	5500	5750	6015	6275	6540	4090	4300	4525
041 FAUTEUIL INCLINABLE BRAS-G	35x40x33/40	3975	4150	4300	4450	4625	4775	3315	3400	3500
042 FAUTEUIL INCLINABLE BRAS-D	35x40x33/40	3975	4150	4300	4450	4625	4775	3315	3400	3500
043 FAUTEUIL INCLINABLE BERÇANT PIVOTANT	30x34x42	4725	4990	5240	5515	5765	6025	3875	3975	4100
044 FAUTEUIL INCLINABLE	46x40x33/40	4800	5015	5215	5415	5615	5815	3975	4090	4165
045 CAUSEUSE SANS BRAS ALLONGEE DROIT	68x40x33/40	4800	5025	5240	5475	5690	5875	3740	3890	4075
050 CENTRE ROND	49x49x33	3515	3750	3975	4215	4440	4675	2540	2675	2800
051 FAUTEUIL SANS BRAS	23,5x40x33/40	2315	2425	2550	2675	2790	2900	1775	1900	2015
052 SOFA BRAS GAUCHE	82x40x33/40	6125	6440	6715	7015	7290	7590	4800	5025	5240
053 SOFA BRAS DROIT	82x40x33/40	6125	6440	6715	7015	7290	7590	4800	5025	5240

## SORRENTO

### CARACTÉRISTIQUES:

- Appui-tête ajustable manuel sur tous les items (fixe sur centre rond).
- Fauteuil inclinable motorisé pleine jambe "à mécanisme \*protège-mur " (manuel n/d).
- Chaise longue inclinable motorisé (manuel n/d) avec appui-tête motorisé en option. Dégagement mural 8" et avant 5".
- Coussins de siège avec mousse modelée + 1" de mousse mémoire au-dessus; bras avec mousse mémoire.
- Couture: petit fil en tissu & gros fil plat en cuir.
- \*Exclus faut. 043 & 163: Dégagement mural 16"

Note: 2 inclinables séparés par un coin ne peuvent pas ouvrir en même temps. Aucuns inclinables à côté d'item #155.

### OPTIONS

- Motorisé sans fil (avec batterie): ajoutez \$350/mec.
- \*Appui-tête motorisé: ajoutez \$350 ch. (\*N/D sur items fixes.)
- Mousse: Extra ferme ajoutez \$40/siège.
- Choix de bras (LARGE ou PETIT de 6"): Pattes sur bras LARGE: LG106 bois ou LG189 métal (noire ou chrome). Sur PETIT Bras: LG195 bois ou LG196 métal (noire ou chrome). Spécifiez couleur.
- Profondeur d'assise: 20" ou \*22". \*Le 22" N/D sur faut. 043 & 163.
- Faut. 043-163: avec base en bois (spécifiez couleur).

Description	L x P x H	Cuir						Tissu		
		10	20 Madras Softy	30 Hugo Fantasy Illusion Tucson Utah Vintage Wild Laredo Yukon	40 Diamond Elegance Princess Santiago Sensation Sunset Trina Victoria	50 Bull Cassiope Dublin	60 Caress Ultrasued	A	B COM	C alta
055 COIN CARRE	44x44x33/40	4090	4315	4565	4800	5050	5290	3175	3300	3400
056 FAUTEUIL BRAS DROIT	35x40x33/40	3225	3375	3515	3665	3815	3940	2515	2650	2765
057 FAUTEUIL BRAS GAUCHE	35x40x33/40	3225	3375	3515	3665	3815	3940	2515	2650	2765
061 CAUSEUSE BRAS DROIT	58x40x33/40	4950	5190	5415	5665	5865	6100	3875	4050	4200
071 FAUTEUIL INCLINABLE SANS BRAS	23,5x40x33/40	3090	3215	3350	3475	3615	3740	2575	2715	2840
086 CAUSEUSE SANS BRAS ALLONGEE GAUCHE	68x40x33/40	4800	5025	5240	5475	5690	5875	3740	3890	4075
088 FAUTEUIL SANS BRAS ALLONGE GAUCHE	45x40x33/40	3065	3290	3475	3675	3875	4100	2365	2450	2565
089 FAUTEUIL SANS BRAS ALLONGE DROIT	45x40x33/40	3065	3290	3475	3675	3875	4100	2365	2450	2565
095 SOFA APPARTEMENT	83x40x33/40	6275	6615	6975	7315	7665	8015	4925	5150	5340
096 SOFA APPARTEMENT BRAS GAUCHE	72x40x33/40	5490	5750	6025	6300	6575	6840	4225	4440	4665
097 SOFA APPARTEMENT BRAS DROIT	72x40x33/40	5490	5750	6025	6300	6575	6840	4225	4440	4665
124 POUF AVEC RANGEMENT	30x22x17	1590	1640	1715	1765	1840	1890	1365	1415	1475
155 PETIT COIN CARRE	40x40x33/40	4090	4315	4565	4800	5050	5290	3175	3300	3400
163 FAUT. DBL INCL. BERCANT PIVOTANT	33x34x42	4840	5125	5390	5675	5950	6225	3890	4000	4115
165 FAUTEUIL DOUBLE INCLINABLE	53x40x33/40	5015	5250	5515	5750	6000	6250	4150	4300	4450
167 SOFA APP. SANS BRAS ALLONGE GAUCHE	82x40x33/40	5315	5615	5890	6215	6500	6775	4115	4315	4525
168 SOFA APP. SANS BRAS ALLONGE DROIT	82x40x33/40	5315	5615	5890	6215	6500	6775	4115	4315	4525
169 FAUTEUIL DOUBLE INCLINABLE BRAS GAUCHE	42x40x33/40	4200	4390	4575	4765	4950	5150	3450	3640	3825
170 FAUTEUIL DOUBLE INCLINABLE BRAS DROIT	42x40x33/40	4200	4390	4575	4765	4950	5150	3450	3640	3825
171 FAUTEUIL DOUBLE INCLINABLE SANS BRAS	30,5x40x33/40	3315	3425	3575	3690	3825	3940	2715	2850	2990

## SORRENTO

### CARACTÉRISTIQUES:

- Appui-tête ajustable manuel sur tous les items (fixe sur centre rond).
- Fauteuil inclinable motorisé pleine jambe "à mécanisme \*protège-mur " (manuel n/d).
- Chaise longue inclinable motorisé (manuel n/d) avec appui-tête motorisé en option. Dégagement mural 8" et avant 5".
- Coussins de siège avec mousse modelée + 1" de mousse mémoire au-dessus; bras avec mousse mémoire.
- Couture: petit fil en tissu & gros fil plat en cuir.
- \*Exclus faut. 043 & 163: Dégagement mural 16"

Note: 2 inclinables séparés par un coin ne peuvent pas ouvrir en même temps. Aucuns inclinables à côté d'item #155.

### OPTIONS

- Motorisé sans fil (avec batterie): ajoutez \$350/mec.
- \*Appui-tête motorisé: ajoutez \$350 ch. (\*N/D sur items fixes.)
- Mousse: Extra ferme ajoutez \$40/siège.
- Choix de bras (LARGE ou PETIT de 6"): Pattes sur bras LARGE: LG106 bois ou LG189 métal (noire ou chrome). Sur PETIT Bras: LG195 bois ou LG196 métal (noire ou chrome). Spécifiez couleur.
- Profondeur d'assise: 20" ou \*22". \*Le 22" N/D sur faut. 043 & 163.
- Faut. 043-163: avec base en bois (spécifiez couleur).

Description	L x P x H	Cuir						Tissu		
		10	20 Madras Softy	30 Hugo Fantasy Illusion Tucson Utah Vintage Wild Laredo Yukon	40 Diamond Elegance Princess Santiago Sensation Sunset Trina Victoria	50 Bull Cassiope Dublin	60 Caress Ultrasued	A	B COM	C alta
173 CHAISE LONGUE DOUBLE BRAS GAUCHE	42x62x33/40	4090	4300	4525	4765	5000	5225	3215	3400	3600
174 CHAISE LONGUE DOUBLE BRAS DROIT	42x62x33/40	4090	4300	4525	4765	5000	5225	3215	3400	3600
175 FAUTEUIL DOUBLE BRAS GAUCHE	42x40x33/40	3400	3615	3815	4015	4215	4415	2690	2840	2990
176 FAUTEUIL DOUBLE BRAS DROIT	42x40x33/40	3400	3615	3815	4015	4215	4415	2690	2840	2990
177 FAUTEUIL DOUBLE SANS BRAS	30,5x40x33/40	2540	2690	2825	2965	3115	3265	1925	2050	2190
178 FAUTEUIL DOUBLE SANS BRAS ALLONGE-G	52x40x33/40	3300	3490	3690	3890	4115	4300	2575	2715	2840
179 FAUTEUIL DOUBLE SANS BRAS ALLONGE-D	52x40x33/40	3300	3490	3690	3890	4115	4300	2575	2715	2840
186 CAUS. SANS BRAS ALLONGEE RANGEMENT-G	68x40x33/40	5165	5350	5590	5800	6025	6250	4090	4240	4415
187 CAUS. SANS BRAS ALLONGEE RANGEMENT-D	68x40x33/40	5165	5350	5590	5800	6025	6250	4090	4240	4415
188 FAUT. SANS BRAS ALLONGE RANGEMENT-G	45x40x33/40	3415	3625	3825	4040	4225	4425	2715	2800	2875
189 FAUT. SANS BRAS ALLONGE RANGEMENT-D	45x40x33/40	3415	3625	3825	4040	4225	4425	2715	2800	2875
221 FAUT. DBL SANS BRAS ALLONGE RANGEMENT-G	52x40x33/40	3640	3840	4050	4240	4440	4650	2915	3050	3200
222 FAUT. DBL SANS BRAS ALLONGE RANGEMENT-D	52x40x33/40	3640	3840	4050	4240	4440	4650	2915	3050	3200
223 SOFA APP SANS BRAS ALLONGE RANGEMENT-G	82x40x33/40	5675	5975	6275	6575	6890	7175	4440	4665	4890
224 SOFA APP SANS BRAS ALLONGE RANGEMENT-D	82x40x33/40	5675	5975	6275	6575	6890	7175	4440	4665	4890
236 CHAISE LONGUE INCLINABLE BRAS GAUCHE	35x62x33/40	4565	4715	4865	5015	5165	5315	3765	3900	4040
237 CHAISE LONGUE INCLINABLE BRAS DROIT	35x62x33/40	4565	4715	4865	5015	5165	5315	3765	3900	4040
238 CHAISE LONGUE DBL INCLINABLE BRAS-G	42x62x33/40	4890	5100	5315	5525	5740	5950	4015	4200	4390
239 CHAISE LONGUE DBL INCLINABLE BRAS-D	42x62x33/40	4890	5100	5315	5525	5740	5950	4015	4200	4390

### CONFIGURATIONS

## Liste de prix CDN

### SORRENTO

Description	L x P x H	Cuir						Tissu		
		10	20 Madras Softy	30 Hugo Fantasy Illusion Tucson Utah Vintage Wild Laredo Yukon	40 Diamond Elegance Princess Santiago Sensation Sunset Trina Victoria	50 Bull Cassiope Dublin	60 Caress Ultrasued	A	B COM	C alta
A CONFIG (169-170)	84X40X40	8400	8780	9150	9530	9900	10300	6900	7280	7650
B CONFIG (169-171-174)	115X62X40	11605	12115	12675	13220	13775	14315	9380	9890	10415
C CONFIG (096-055-171-170)	116X116X40	17095	17880	18740	19555	20400	21220	13565	14230	14880
D CONFIG (169-171-055-179)	116X96X40	14905	15620	16405	17145	17940	18680	11915	12505	13055
J CONFIG (041-042)	70X40X40	7950	8300	8600	8900	9250	9550	6630	6800	7000
K CONFIG (041-071-005)	94X62X40	10830	11280	11750	12165	12640	13080	8855	9215	9565
L CONFIG (012-055-071-042)	102X102X40	16105	16870	17630	18390	19155	19905	12940	13465	13940
M CONFIG (041-071-055-089)	103X89X40	14220	14970	15690	16400	17165	17905	11430	11865	12305



# SORRENTO

**OPTIMA**  
Collection

**Jaymar**

Conçu et fabriqué fièrement au Canada  
Proudly designed and made in Canada

Nos produits sont fabriqués à la main et des variations mineures peuvent survenir

Our product is hand-made and minor variations can occur.

## SPECIFICATIONS

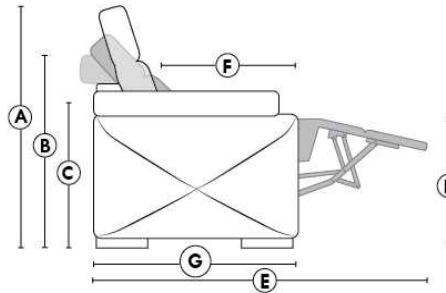

- Appui-tête levé Headrest up
- Appui-tête baissé Headrest down
- Complètement incliné Fully reclined

- A** Hauteur complète 40" Total Height
- B** Hauteur appui-tête baissé 33" Height headrest down
- C** Hauteur du bras 22,5" Arm Height
- D** Hauteur du siège 19,5" Seat height
- E** Profondeur inclinée 65" Depth fully reclined
- F** Profondeur d'assise 20"ou/ou 22" Seat depth
- G** Profondeur appui-tête monté 37,5" Depth with headrest up

## BRAS | ARMS

Option de bras:  
Bras Régulier Large 11" ou Petit bras 6"

Arm option  
Regular arm Large 11" or Small arm 6"

Contrôle de l'inclinaison situé à l'extérieur du bras  
Recliner control located on the outside of the arm.

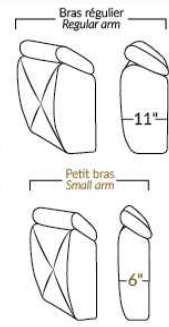

## FAUTEUIL BERÇANT PIVOTANT INCLINABLE SWIVEL ROCKING MOTION CHAIR

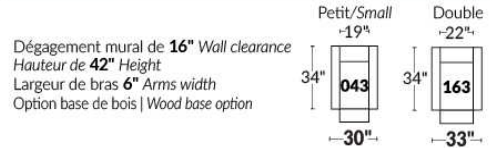

## SIÈGE 23" DE LARGE | 23" SEAT WIDTH

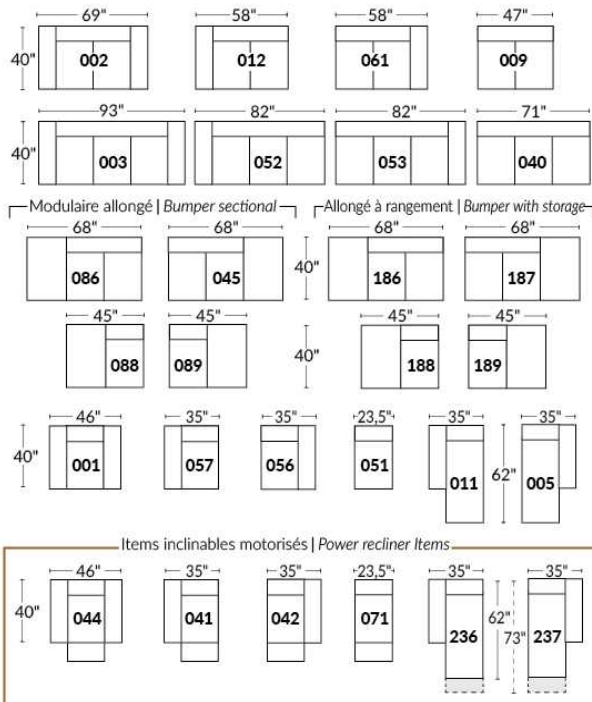

## SIÈGE 30" DE LARGE | 30" SEAT WIDTH

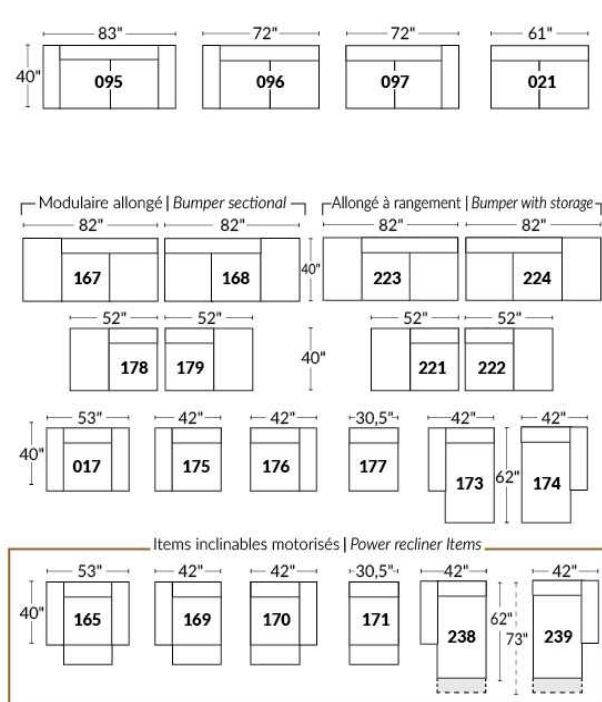

### Autres | Others

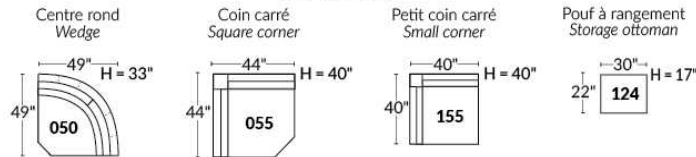

## EXEMPLE 23" EXAMPLE

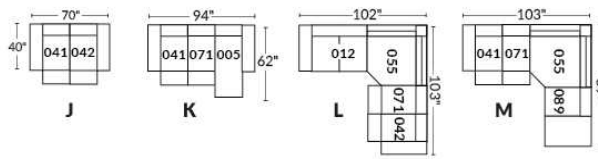

## EXEMPLE 30" EXAMPLE

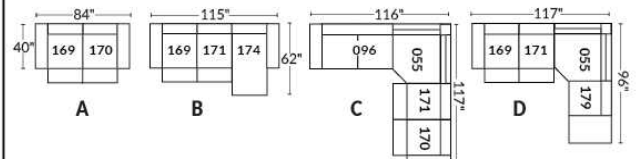

## STAR

Caractéristiques: Modèle avec appui-tête ajustable manuel inclus avec tous les items (2 sur coin carré).

Appui-tête FIXE sur Centre Rond. Couture: Petit fil en tissu et en cuir.

Fauteuils inclinables, berçants, pivotants (items 043 & 163 seulement): coussin de siège avec mousse mémoire 1 po.

Note: 2 sièges inclinables séparés par un centre rond (050) ou un coin carré (055) ne peuvent pas ouvrir en même temps.

OPTIONS - Fournir DESSIN de votre config.:

Petit bras 6": au même prix.

Pattes (spécifiez couleur) : sur Bras LARGE LG08 bois. Sur PETIT Bras: LG195 bois.

Choix de profondeur d'assise : 20" ou \*22". \*Le 22" N/D sur fauteuils #043 et #163.

Fauteuils 043-163: avec base en bois (spécifiez couleur).

Mousse (extra Ferme ou Mémoire): Ajoutez 40\$/siège. Section allongée d'un item compte pour 1 siège & chaise longue pour 2 sièges.

Mécanisme motorisé inclinable avec bouton tactile ajoutez 350\$/mécanisme. Pour le SANS FIL (batterie), ajoutez \$700/mécanisme.

Description	L x P x H	Cuir						Tissu		
		10	20 Madras Softy	30 Hugo Fantasy Illusion Tucson Utah Vintage Wild Laredo Yukon	40 Diamond Elegance Princess Santiago Sensation Sunset Trina Victoria	50 Bull Cassiope Dublin	60 Caress Ultrasued	A	B COM	C alta
001 FAUTEUIL	44X40X33/40	3475	3700	3925	4165	4390	4615	2590	2725	2815
002 CAUSEUSE	67X40X33/40	5050	5340	5665	5965	6240	6515	3775	3925	4115
003 SOFA	91X40X33/40	6175	6540	6900	7250	7615	7965	4565	4790	5000
005 CHAISE LONGUE BRAS DROIT	34X62X33/40	3315	3475	3665	3825	4000	4165	2425	2590	2765
009 CAUSEUSE SANS BRAS	47X40X33/40	3775	3925	4140	4300	4450	4625	2790	2925	3125
011 CHAISE LONGUE BRAS GAUCHE	34X62X33/40	3315	3475	3665	3825	4000	4165	2425	2590	2765
012 CAUSEUSE BRAS GAUCHE	57X40X33/40	4425	4640	4915	5140	5325	5575	3300	3450	3625
017 FAUTEUIL DOUBLE	51X40X33/40	3740	3950	4225	4450	4690	4950	2765	2875	3040
021 SOFA APPARTEMENT SANS BRAS	61X40X33/40	4290	4475	4740	4975	5200	5400	3175	3390	3600
040 SOFA SANS BRAS	71X40X33/40	4865	5050	5325	5590	5815	6075	3615	3825	4075
041 FAUTEUIL INCLINABLE BRAS-G	34X40X33/40	3190	3375	3525	3740	3875	4075	2465	2590	2725
042 FAUTEUIL INCLINABLE BRAS-D	34X40X33/40	3190	3375	3525	3740	3875	4075	2465	2590	2725
043 FAUTEUIL INCLINABLE BERÇANT PIVOTANT	30x34x42	4190	4415	4675	4940	5175	5400	3350	3450	3565
044 FAUTEUIL INCLINABLE	44X40X33/40	3850	4100	4350	4565	4790	5000	2990	3115	3215
045 CAUSEUSE SANS BRAS ALLONGEE DROIT	68X40X33/40	4440	4665	4950	5200	5415	5675	3315	3475	3650
050 CENTRE ROND	49X49X33	3315	3515	3775	4000	4225	4440	2315	2425	2575
051 FAUTEUIL SANS BRAS	23,5X40X33/40	2150	2265	2390	2475	2625	2740	1615	1740	1865
052 SOFA BRAS GAUCHE	81X40X33/40	5525	5775	6100	6400	6700	7040	4090	4300	4525
053 SOFA BRAS DROIT	81X40X33/40	5525	5775	6100	6400	6700	7040	4090	4300	4525
055 COIN CARRE	44X44X33/40	3900	4140	4375	4600	4825	5025	2915	3065	3190
056 FAUTEUIL BRAS DROIT	34X40X33/40	2815	2990	3175	3365	3500	3675	2100	2200	2315
057 FAUTEUIL BRAS GAUCHE	34X40X33/40	2815	2990	3175	3365	3500	3675	2100	2200	2315



## STAR

Caractéristiques: Modèle avec appui-tête ajustable manuel inclus avec tous les items (2 sur coin carré).

Appui-tête FIXE sur Centre Rond. Couture: Petit fil en tissu et en cuir.

Fauteuils inclinables, berçants, pivotants (items 043 & 163 seulement): coussin de siège avec mousse mémoire 1 po.

Note: 2 sièges inclinables séparés par un centre rond (050) ou un coin carré (055) ne peuvent pas ouvrir en même temps.

OPTIONS - Fournir DESSIN de votre config.:

Petit bras 6": au même prix.

Pattes (spécifiez couleur) : sur Bras LARGE LG08 bois. Sur PETIT Bras: LG195 bois.

Choix de profondeur d'assise : 20" ou \*22". \*Le 22" N/D sur fauteuils #043 et #163.

Fauteuils 043-163: avec base en bois (spécifiez couleur).

Mousse (extra Ferme ou Mémoire): Ajoutez 40\$/siège. Section allongée d'un item compte pour 1 siège & chaise longue pour 2 sièges.

Mécanisme motorisé inclinable avec bouton tactile ajoutez 350\$/mécanisme. Pour le SANS FIL (batterie), ajoutez \$700/mécanisme.

Description	L x P x H	Cuir						Tissu		
		10	20 Madras Softy	30 Hugo Fantasy Illusion Tucson Utah Vintage Wild Laredo Yukon	40 Diamond Elegance Princess Santiago Sensation Sunset Trina Victoria	50 Bull Cassiope Dublin	60 Caress Ultrasued	A	B COM	C alta
061 CAUSEUSE BRAS DROIT	57X40X33/40	4425	4640	4915	5140	5325	5575	3300	3450	3625
071 FAUTEUIL INCLINABLE SANS BRAS	23,5X40X33/40	2540	2690	2790	2875	3000	3125	2000	2150	2300
086 CAUSEUSE SANS BRAS ALLONGEE GAUCHE	68X40X33/40	4440	4665	4950	5200	5415	5675	3315	3475	3650
088 FAUTEUIL SANS BRAS ALLONGE GAUCHE	45X40X33/40	2840	3025	3225	3415	3615	3790	2115	2215	2350
089 FAUTEUIL SANS BRAS ALLONGE DROIT	45X40X33/40	2840	3025	3225	3415	3615	3790	2115	2215	2350
095 SOFA APPARTEMENT	81X40X33/40	5600	5965	6290	6625	6965	7290	4150	4365	4565
096 SOFA APPARTEMENT BRAS GAUCHE	71X40X33/40	4940	5215	5540	5775	6075	6340	3675	3875	4100
097 SOFA APPARTEMENT BRAS DROIT	71X40X33/40	4940	5215	5540	5775	6075	6340	3675	3875	4100
124 POUF AVEC RANGEMENT	30X22X17	1500	1565	1640	1740	1825	1890	1275	1300	1340
163 FAUT. DBL INCL. BERÇANT PIVOTANT	33 x 34 x 42	4290	4565	4800	5025	5290	5550	3365	3465	3575
165 FAUTEUIL DOUBLE INCLINABLE	51X40X33/40	4100	4350	4600	4865	5050	5315	3140	3300	3425
167 SOFA APP. SANS BRAS ALLONGE GAUCHE	82X40X33/40	4950	5240	5575	5865	6175	6490	3700	3900	4115
168 SOFA APP. SANS BRAS ALLONGE DROIT	82X40X33/40	4950	5240	5575	5865	6175	6490	3700	3900	4115
169 FAUTEUIL DOUBLE INCLINABLE BRAS GAUCHE	41X40X33/40	3425	3625	3825	4015	4215	4390	2690	2800	2925
170 FAUTEUIL DOUBLE INCLINABLE BRAS DROIT	41X40X33/40	3425	3625	3825	4015	4215	4390	2690	2800	2925
171 FAUTEUIL DOUBLE INCLINABLE SANS BRAS	30,5X40X33/40	2790	2900	3065	3190	3325	3450	2150	2300	2425
173 CHAISE LONGUE DOUBLE BRAS GAUCHE	41X62X33/40	3615	3825	4090	4300	4525	4740	2715	2900	3140
174 CHAISE LONGUE DOUBLE BRAS DROIT	41X62X33/40	3615	3825	4090	4300	4525	4740	2715	2900	3140
175 FAUTEUIL DOUBLE BRAS GAUCHE	41X40X33/40	3040	3225	3425	3625	3815	4000	2275	2415	2575
176 FAUTEUIL DOUBLE BRAS DROIT	41X40X33/40	3040	3225	3425	3625	3815	4000	2275	2415	2575
177 FAUTEUIL DOUBLE SANS BRAS	30,5X40X33/40	2390	2515	2700	2800	2915	3065	1775	1915	2090
178 FAUTEUIL DOUBLE SANS BRAS ALLONGE-G	52X40X33/40	3065	3290	3490	3700	3900	4115	2300	2425	2590

## STAR

Caractéristiques: Modèle avec appui-tête ajustable manuel inclus avec tous les items (2 sur coin carré).

Appui-tête FIXE sur Centre Rond. Couture: Petit fil en tissu et en cuir.

Fauteuils inclinables, berçants, pivotants (items 043 & 163 seulement): coussin de siège avec mousse mémoire 1 po.

Note: 2 sièges inclinables séparés par un centre rond (050) ou un coin carré (055) ne peuvent pas ouvrir en même temps.

OPTIONS - Fournir DESSIN de votre config.:

Petit bras 6": au même prix.

Pattes (spécifiez couleur) : sur Bras LARGE LG08 bois. Sur PETIT Bras: LG195 bois.

Choix de profondeur d'assise : 20" ou \*22". \*Le 22" N/D sur fauteuils #043 et #163.

Fauteuils 043-163: avec base en bois (spécifiez couleur).

Mousse (extra Ferme ou Mémoire): Ajoutez 40\$/siège. Section allongée d'un item compte pour 1 siège & chaise longue pour 2 sièges.

Mécanisme motorisé inclinable avec bouton tactile ajoutez 350\$/mécanisme. Pour le SANS FIL (batterie), ajoutez \$700/mécanisme.

Description	L x P x H	Cuir						Tissu		
		10	20 Madras Softy	30 Hugo Fantasy Illusion Tucson Utah Vintage Wild Laredo Yukon	40 Diamond Elegance Princess Santiago Sensation Sunset Trina Victoria	50 Bull Cassiope Dublin	60 Caress Ultrasued	A	B COM	C alta
179 FAUTEUIL DOUBLE SANS BRAS ALLONGE-D	52X40X33/40	3065	3290	3490	3700	3900	4115	2300	2425	2590
<b>CONFIGURATIONS</b>										
A CONFIG (169-170)	82X40X33/40	6850	7250	7650	8030	8430	8780	5380	5600	5850
B CONFIG (169-171-174)	113X62X33/40	9830	10350	10980	11505	12065	12580	7555	8000	8490
C CONFIG (096-055-171-170)	115X116X33/40	15055	15880	16805	17580	18440	19205	11430	12040	12640
D CONFIG (169-171-055-179)	169-171-055-179	13180	13955	14755	15505	16265	16980	10055	10590	11130
J CONFIG (041-042)	68X40X33/40	6380	6750	7050	7480	7750	8150	4930	5180	5450
K CONFIG (041-071-005)	92X62X33/40	9045	9540	9980	10440	10875	11365	6890	7330	7790
L CONFIG (012-055-071-042)	101X89X33/40	14055	14845	15605	16355	17025	17800	10680	11255	11840
M CONFIG (041-071-055-089)	102X89X33/40	12470	13230	13915	14630	15315	16015	9495	10020	10565



# STAR

PARALLELE  
Collection 33

Jaymar

Conçu et fabriqué fièrement au Canada  
Proudly designed and made in Canada

Nos produits sont fabriqués à la main et des variations mineures peuvent survenir

Our product is hand-made and minor variations can occur.

## SPECIFICATIONS

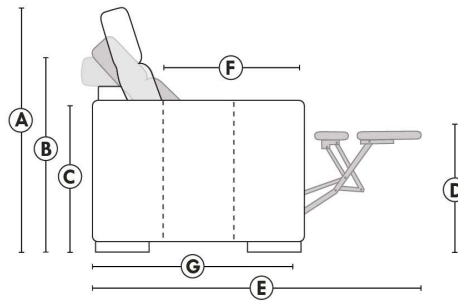

- Appui-tête levé Headrest up
- Appui-tête baissé Headrest down
- Complètement incliné Fully reclined

- A** Hauteur complète 40" Total Height
- B** Hauteur appui-tête baissé 33" Height headrest down
- C** Hauteur du bras 24" Arm Height
- D** Hauteur du siège 19,5" Seat height
- E** Profondeur inclinée 65" Depth fully reclined
- F** Profondeur d'assise 20"ou/ou" 22" Seat depth
- G** Profondeur appui-tête monté 37,5" Depth with headrest up

## BRAS | ARMS

Option de bras:  
Bras Régulier Large 10" ou Petit bras 6"

Arm option  
Regular arm Large 10" or Small arm 6"

Contrôle de l'inclinaison situé à l'intérieur du bras  
Recliner control located on the inside of the arm.

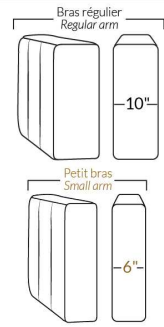

## FAUTEUIL BERÇANT PIVOTANT INCLINABLE SWIVEL ROCKING MOTION CHAIR

Dégagement mural de 16" Wall clearance  
Hauteur de 42" Height  
Largeur de bras 6" Arms width  
Option base de bois | Wood base option

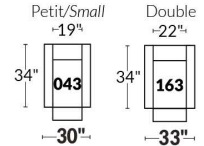

## SIÈGE 23" DE LARGE | 23" SEAT WIDTH

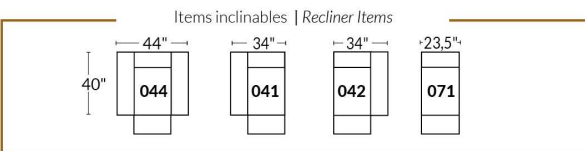
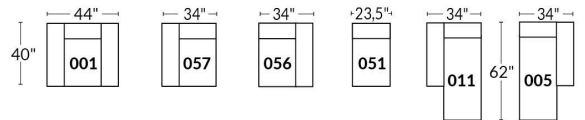
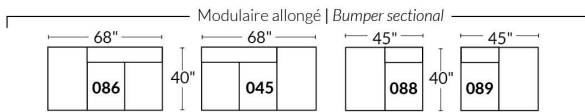
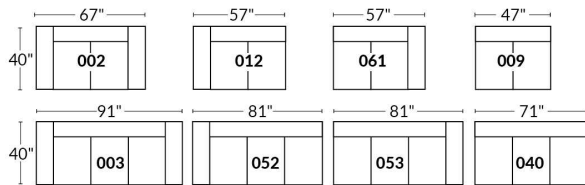

## SIÈGE 30" DE LARGE | 30" SEAT WIDTH

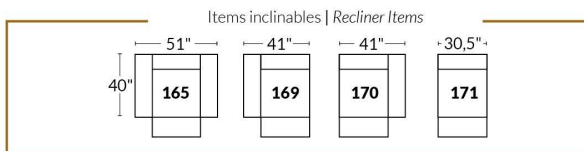
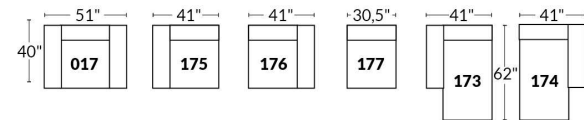
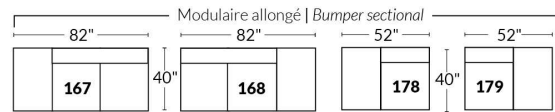
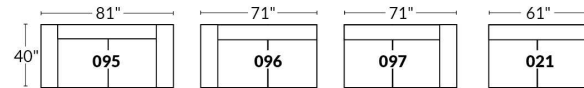

## Autres | Others

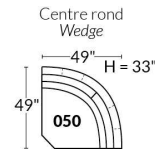
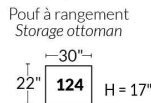
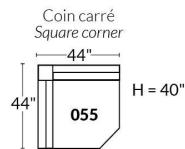

## EXEMPLE 23" EXAMPLE

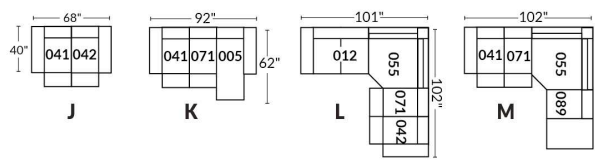

## EXEMPLE 30" EXAMPLE

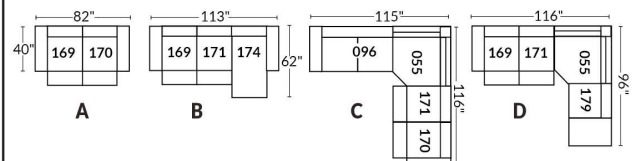

## SYDNEY

- Appui-tête ajustable manuel sur tous les items (fixe sur centre rond).
- Fauteuil inclinable motorisé pleine jambe "à mécanisme \*protège-mur " (manuel n/d).
- Chaise longue inclinable motorisé (manuel n/d) avec appui-tête motorisé en option. Dégagement mural 8" et avant 5".
- Coussins de siège avec mousse modelée + 1" de mousse mémoire au-dessus; bras avec mousse mémoire.
- Couture: petit fil en tissu et gros fil plat en cuir.
- \*Exclus faut. 043 & 163: Dégagement mural 16"

Note: 2 inclinables séparés par un coin ne peuvent pas ouvrir en même temps. Aucuns inclinables à côté d'item #155.

### OPTIONS

- Motorisé sans fil (batterie): ajoutez \$350/mec.
- \*Appui-tête motorisé: ajoutez \$350 ch. (\*N/D sur items fixes.)
- Mousse: Extra ferme ajoutez \$40/siège.
- Choix de bras (LARGE ou PETIT de 6"): Pattes sur bras LARGE: LG103 bois ou LG189 métal (noire ou chrome). PETIT Bras: LG08 bois ou LG196 métal (noire ou chrome). Spécifiez couleur.
- Profondeur d'assise: 20" ou \*22". \*Le 22" N/D sur faut. 043 & 163.
- Faut. 043-163: avec base en bois (spécifiez couleur).

### Configurations CINÉMA MAISON

Détails accessoires, porte gobelets et configurations : Voir page Optima Cinéma maison en annexe.

Ancrage pour accessoires: \$90 ch.

Porte-Gobelets : En métal: \$65 ch. | Illuminé: \$65 ch. | \*Illuminé avec contrôle (1 ou 2 moteurs): \$100 ch.

\*Lumière DEL sous le siège : \$65/siège.

Description	L x P x H	Cuir						Tissu		
		10	20 Madras Softy	30 Hugo Fantasy Illusion Tucson Utah Vintage Wild Laredo Yukon	40 Diamond Elegance Princess Santiago Sensation Sunset Trina Victoria	50 Bull Cassiope Dublin	60 Caress Ultrasued	A	B COM	C alta
001 FAUTEUIL	45x40x33/40	4040	4250	4475	4725	4950	5190	3215	3315	3390
002 CAUSEUSE	68x40x33/40	5765	6040	6315	6590	6850	7140	4550	4725	4900
003 SOFA	92x40x33/40	6965	7315	7675	8040	8415	8765	5500	5715	5940
005 CHAISE LONGUE BRAS DROIT	35x62x33/40	3765	3915	4100	4240	4400	4565	2965	3100	3225
009 CAUSEUSE SANS BRAS	47x40x33/40	4050	4215	4390	4565	4740	4915	3125	3315	3475
011 CHAISE LONGUE BRAS GAUCHE	35x62x33/40	3765	3915	4100	4240	4400	4565	2965	3100	3225
012 CAUSEUSE BRAS GAUCHE	58x40x33/40	4950	5190	5415	5665	5865	6100	3875	4050	4200
017 FAUTEUIL DOUBLE	52x40x33/40	4225	4465	4725	4975	5215	5475	3350	3490	3640
021 SOFA APPARTEMENT SANS BRAS	61x40x33/40	4565	4800	5050	5290	5550	5790	3500	3700	3900
040 SOFA SANS BRAS	71x40x33/40	5225	5500	5750	6015	6275	6540	4090	4300	4525
041 FAUTEUIL INCLINABLE BRAS-G	35x40x33/40	3975	4150	4300	4450	4625	4775	3315	3400	3500
042 FAUTEUIL INCLINABLE BRAS-D	35x40x33/40	3975	4150	4300	4450	4625	4775	3315	3400	3500
043 FAUTEUIL INCLINABLE BERÇANT PIVOTANT	30x34x42	4725	4990	5240	5515	5765	6025	3875	3975	4100
044 FAUTEUIL INCLINABLE	45x40x33/40	4800	5015	5215	5415	5615	5815	3975	4090	4165
045 CAUSEUSE SANS BRAS ALLONGEE DROIT	68x40x33/40	4800	5025	5240	5475	5690	5875	3740	3890	4075
050 CENTRE ROND	49x49x33	3515	3750	3975	4215	4440	4675	2540	2675	2800

## SYDNEY

- Appui-tête ajustable manuel sur tous les items (fixe sur centre rond).
- Fauteuil inclinable motorisé pleine jambe "à mécanisme \*protège-mur " (manuel n/d).
- Chaise longue inclinable motorisé (manuel n/d) avec appui-tête motorisé en option. Dégagement mural 8" et avant 5".
- Coussins de siège avec mousse modelée + 1" de mousse mémoire au-dessus; bras avec mousse mémoire.
- Couture: petit fil en tissu et gros fil plat en cuir.
- \*Exclus faut. 043 & 163: Dégagement mural 16"

Note: 2 inclinables séparés par un coin ne peuvent pas ouvrir en même temps. Aucuns inclinables à côté d'item #155.

### OPTIONS

- Motorisé sans fil (batterie): ajoutez \$350/mec.
- \*Appui-tête motorisé: ajoutez \$350 ch. (\*N/D sur items fixes.)
- Mousse: Extra ferme ajoutez \$40/siège.
- Choix de bras (LARGE ou PETIT de 6"): Pattes sur bras LARGE: LG103 bois ou LG189 métal (noire ou chrome). PETIT Bras: LG08 bois ou LG196 métal (noire ou chrome). Spécifiez couleur.
- Profondeur d'assise: 20" ou \*22". \*Le 22" N/D sur faut. 043 & 163.
- Faut. 043-163: avec base en bois (spécifiez couleur).

### Configurations CINÉMA MAISON

Détails accessoires, porte gobelets et configurations : Voir page Optima Cinéma maison en annexe.

Ancrage pour accessoires: \$90 ch.

Porte-Gobelets : En métal: \$65 ch. | Illuminé: \$65 ch. | \*Illuminé avec contrôle (1 ou 2 moteurs): \$100 ch.

\*Lumière DEL sous le siège : \$65/siège.

Description	L x P x H	Cuir						Tissu		
		10	20 Madras Softy	30 Hugo Fantasy Illusion Tucson Utah Vintage Wild Laredo Yukon	40 Diamond Elegance Princess Santiago Sensation Sunset Trina Victoria	50 Bull Cassiope Dublin	60 Caress Ultrasued	A	B COM	C alta
051 FAUTEUIL SANS BRAS	23,5x40x33/40	2315	2425	2550	2675	2790	2900	1775	1900	2015
052 SOFA BRAS GAUCHE	82x40x33/40	6125	6440	6715	7015	7290	7590	4800	5025	5240
053 SOFA BRAS DROIT	82x40x33/40	6125	6440	6715	7015	7290	7590	4800	5025	5240
055 COIN CARRE	44x44x33/40	4090	4315	4565	4800	5050	5290	3175	3300	3400
056 FAUTEUIL BRAS DROIT	35x40x33/40	3225	3375	3515	3665	3815	3940	2515	2650	2765
057 FAUTEUIL BRAS GAUCHE	35x40x33/40	3225	3375	3515	3665	3815	3940	2515	2650	2765
061 CAUSEUSE BRAS DROIT	58x40x33/40	4950	5190	5415	5665	5865	6100	3875	4050	4200
071 FAUTEUIL INCLINABLE SANS BRAS	23,5x40x33/40	3090	3215	3350	3475	3615	3740	2575	2715	2840
086 CAUSEUSE SANS BRAS ALLONGEE GAUCHE	68x40x33/40	4800	5025	5240	5475	5690	5875	3740	3890	4075
088 FAUTEUIL SANS BRAS ALLONGE GAUCHE	45x40x33/40	3065	3290	3475	3675	3875	4100	2365	2450	2565
089 FAUTEUIL SANS BRAS ALLONGE DROIT	45x40x33/40	3065	3290	3475	3675	3875	4100	2365	2450	2565
095 SOFA APPARTEMENT	82x40x33/40	6275	6615	6975	7315	7665	8015	4925	5150	5340
096 SOFA APPARTEMENT BRAS GAUCHE	72x40x33/40	5490	5750	6025	6300	6575	6840	4225	4440	4665
097 SOFA APPARTEMENT BRAS DROIT	72x40x33/40	5490	5750	6025	6300	6575	6840	4225	4440	4665
124 POUF AVEC RANGEMENT	30x22x17	1590	1640	1715	1765	1840	1890	1365	1415	1475
138 BRAS CENTRE	10.5x36x22.5	890	975	1050	1125	1215	1290	740	775	815
155 PETIT COIN CARRE	40x40x33/40	4090	4315	4565	4800	5050	5290	3175	3300	3400

## SYDNEY

- Appui-tête ajustable manuel sur tous les items (fixe sur centre rond).
- Fauteuil inclinable motorisé pleine jambe "à mécanisme \*protège-mur " (manuel n/d).
- Chaise longue inclinable motorisé (manuel n/d) avec appui-tête motorisé en option. Dégagement mural 8" et avant 5".
- Coussins de siège avec mousse modelée + 1" de mousse mémoire au-dessus; bras avec mousse mémoire.
- Couture: petit fil en tissu et gros fil plat en cuir.
- \*Exclus faut. 043 & 163: Dégagement mural 16"

Note: 2 inclinables séparés par un coin ne peuvent pas ouvrir en même temps. Aucuns inclinables à côté d'item #155.

### OPTIONS

- Motorisé sans fil (batterie): ajoutez \$350/mec.
- \*Appui-tête motorisé: ajoutez \$350 ch. (\*N/D sur items fixes.)
- Mousse: Extra ferme ajoutez \$40/siège.
- Choix de bras (LARGE ou PETIT de 6"): Pattes sur bras LARGE: LG103 bois ou LG189 métal (noire ou chrome). PETIT Bras: LG08 bois ou LG196 métal (noire ou chrome). Spécifiez couleur.
- Profondeur d'assise: 20" ou \*22". \*Le 22" N/D sur faut. 043 & 163.
- Faut. 043-163: avec base en bois (spécifiez couleur).

### Configurations CINÉMA MAISON

Détails accessoires, porte gobelets et configurations : Voir page Optima Cinéma maison en annexe.

Ancrage pour accessoires: \$90 ch.

Porte-Gobelets : En métal: \$65 ch. | Illuminé: \$65 ch. | \*Illuminé avec contrôle (1 ou 2 moteurs): \$100 ch.

\*Lumière DEL sous le siège : \$65/siège.

Description	L x P x H	Cuir						Tissu		
		10	20 Madras Softy	30 Hugo Fantasy Illusion Tucson Utah Vintage Wild Laredo Yukon	40 Diamond Elegance Princess Santiago Sensation Sunset Trina Victoria	50 Bull Cassiope Dublin	60 Caress Ultrasued	A	B COM	C alta
159 RANGEMENT À ANGLE	12/27x36x22.5	1590	1665	1740	1825	1890	1950	1225	1265	1290
160 RANGEMENT DROIT	12x36x22.5	1540	1600	1675	1750	1840	1900	1150	1200	1225
163 FAUT. DBL INCL. BERGANT PIVOTANT	33x34x42	4840	5125	5390	5675	5950	6225	3890	4000	4115
165 FAUTEUIL DOUBLE INCLINABLE	52x40x33/40	5015	5250	5515	5750	6000	6250	4150	4300	4450
167 SOFA APP. SANS BRAS ALLONGE GAUCHE	82x40x33/40	5315	5615	5890	6215	6500	6775	4115	4315	4525
168 SOFA APP. SANS BRAS ALLONGE DROIT	82x40x33/40	5315	5615	5890	6215	6500	6775	4115	4315	4525
169 FAUTEUIL DOUBLE INCLINABLE BRAS GAUCHE	42x40x33/40	4200	4390	4575	4765	4950	5150	3450	3640	3825
170 FAUTEUIL DOUBLE INCLINABLE BRAS DROIT	42x40x33/40	4200	4390	4575	4765	4950	5150	3450	3640	3825
171 FAUTEUIL DOUBLE INCLINABLE SANS BRAS	30,5x40x33/40	3315	3425	3575	3690	3825	3940	2715	2850	2990
173 CHAISE LONGUE DOUBLE BRAS GAUCHE	42x62x33/40	4090	4300	4525	4765	5000	5225	3215	3400	3600
174 CHAISE LONGUE DOUBLE BRAS DROIT	42x62x33/40	4090	4300	4525	4765	5000	5225	3215	3400	3600
175 FAUTEUIL DOUBLE BRAS GAUCHE	42x40x33/40	3400	3615	3815	4015	4215	4415	2690	2840	2990
176 FAUTEUIL DOUBLE BRAS DROIT	42x40x33/40	3400	3615	3815	4015	4215	4415	2690	2840	2990
177 FAUTEUIL DOUBLE SANS BRAS	30,5x40x33/40	2540	2690	2825	2965	3115	3265	1925	2050	2190
178 FAUTEUIL DOUBLE SANS BRAS ALLONGE-G	52x40x33/40	3300	3490	3690	3890	4115	4300	2575	2715	2840
179 FAUTEUIL DOUBLE SANS BRAS ALLONGE-D	52x40x33/40	3300	3490	3690	3890	4115	4300	2575	2715	2840
186 CAUS. SANS BRAS ALLONGEE RANGEMENT-G	68x40x33/40	5165	5350	5590	5800	6025	6250	4090	4240	4415

## SYDNEY

- Appui-tête ajustable manuel sur tous les items (fixe sur centre rond).
- Fauteuil inclinable motorisé pleine jambe "à mécanisme \*protège-mur " (manuel n/d).
- Chaise longue inclinable motorisé (manuel n/d) avec appui-tête motorisé en option. Dégagement mural 8" et avant 5".
- Coussins de siège avec mousse modelée + 1" de mousse mémoire au-dessus; bras avec mousse mémoire.
- Couture: petit fil en tissu et gros fil plat en cuir.
- \*Exclus faut. 043 & 163: Dégagement mural 16"

Note: 2 inclinables séparés par un coin ne peuvent pas ouvrir en même temps. Aucuns inclinables à côté d'item #155.

### OPTIONS

- Motorisé sans fil (batterie): ajoutez \$350/mec.
- \*Appui-tête motorisé: ajoutez \$350 ch. (\*N/D sur items fixes.)
- Mousse: Extra ferme ajoutez \$40/siège.
- Choix de bras (LARGE ou PETIT de 6"): Pattes sur bras LARGE: LG103 bois ou LG189 métal (noire ou chrome). PETIT Bras: LG08 bois ou LG196 métal (noire ou chrome). Spécifiez couleur.
- Profondeur d'assise: 20" ou \*22". \*Le 22" N/D sur faut. 043 & 163.
- Faut. 043-163: avec base en bois (spécifiez couleur).

### Configurations CINÉMA MAISON

Détails accessoires, porte gobelets et configurations : Voir page Optima Cinéma maison en annexe.

Ancrage pour accessoires: \$90 ch.

Porte-Gobelets : En métal: \$65 ch. | Illuminé: \$65 ch. | \*Illuminé avec contrôle (1 ou 2 moteurs): \$100 ch.

\*Lumière DEL sous le siège : \$65/siège.

Description	L x P x H	Cuir						Tissu		
		10	20 Madras Softy	30 Hugo Fantasy Illusion Tucson Utah Vintage Wild Laredo Yukon	40 Diamond Elegance Princess Santiago Sensation Sunset Trina Victoria	50 Bull Cassiope Dublin	60 Caress Ultrasued	A	B COM	C alta
187 CAUS. SANS BRAS ALLONGEE RANGEMENT-D	68x40x33/40	5165	5350	5590	5800	6025	6250	4090	4240	4415
188 FAUT. SANS BRAS ALLONGE RANGEMENT-G	45x40x33/40	3415	3625	3825	4040	4225	4425	2715	2800	2875
189 FAUT. SANS BRAS ALLONGE RANGEMENT-D	45x40x33/40	3415	3625	3825	4040	4225	4425	2715	2800	2875
190 PETIT RANGEMENT À ANGLE	12/21x36x22.5	1540	1600	1675	1750	1840	1900	1150	1200	1225
221 FAUT. DBL SANS BRAS ALLONGE RANGEMENT-G	52x40x33/40	3640	3840	4050	4240	4440	4650	2915	3050	3200
222 FAUT. DBL SANS BRAS ALLONGE RANGEMENT-D	52x40x33/40	3640	3840	4050	4240	4440	4650	2915	3050	3200
223 SOFA APP SANS BRAS ALLONGE RANGEMENT-G	82x40x33/40	5675	5975	6275	6575	6890	7175	4440	4665	4890
224 SOFA APP SANS BRAS ALLONGE RANGEMENT-D	82x40x33/40	5675	5975	6275	6575	6890	7175	4440	4665	4890
236 CHAISE LONGUE INCLINABLE BRAS GAUCHE	35x62x33/40	4565	4715	4865	5015	5165	5315	3765	3900	4040
237 CHAISE LONGUE INCLINABLE BRAS DROIT	35x62x33/40	4565	4715	4865	5015	5165	5315	3765	3900	4040
238 CHAISE LONGUE DBL INCLINABLE BRAS-G	42x62x33/40	4890	5100	5315	5525	5740	5950	4015	4200	4390
239 CHAISE LONGUE DBL INCLINABLE BRAS-D	42x62x33/40	4890	5100	5315	5525	5740	5950	4015	4200	4390
V51 PORTE VERRE A VIN	3.5 x 5.5 x 6.5	90	90	90	90	90	90	90	90	90
V52 TABLETTE PIVOTANTE EN PLASTIQUE	13 3/8 x 9 5/8	90	90	90	90	90	90	90	90	90
V53 TABLETTE PIVOTANTE EN BOIS	19 x 10	150	150	150	150	150	150	150	150	150
V54 PORTE TABLETTE	4.5 x 8 x 10	100	100	100	100	100	100	100	100	100
V55 LAMPE DEL	1.5x5x14 plié/bent	90	90	90	90	90	90	90	90	90

## Liste de prix CDN

### SYDNEY

Description	L x P x H	Cuir						Tissu		
		10	20 Madras Softy	30 Hugo Fantasy Illusion Tucson Utah Vintage Wild Laredo Yukon	40 Diamond Elegance Princess Santiago Sensation Sunset Trina Victoria	50 Bull Cassiope Dublin	60 Caress Ultrasued	A	B COM	C alta
<b>CONFIGURATIONS</b>										
_A CONFIG (169-170)	84X40X40	8400	8780	9150	9530	9900	10300	6900	7280	7650
_B CONFIG (169-171-174)	115X62X40	11605	12115	12675	13220	13775	14315	9380	9890	10415
_C CONFIG (096-055-171-170)	116X116X40	17095	17880	18740	19555	20400	21220	13565	14230	14880
_D CONFIG (169-171-055-179)	116X96X40	14905	15620	16405	17145	17940	18680	11915	12505	13055
_J CONFIG (041-042)	70X40X40	7950	8300	8600	8900	9250	9550	6630	6800	7000
_K CONFIG (041-071-005)	94X62X40	10830	11280	11750	12165	12640	13080	8855	9215	9565
_L CONFIG (012-055-071-042)	102X102X40	16105	16870	17630	18390	19155	19905	12940	13465	13940
_M CONFIG (041-071-055-089)	103X89X40	14220	14970	15690	16400	17165	17905	11430	11865	12305





# SYDNEY

**OPTIMA**  
Collection

**Jaymar**

Conçu et fabriqué fièrement au Canada  
Proudly designed and made in Canada

Nos produits sont fabriqués à la main et des variations mineures peuvent survenir

Our product is hand-made and minor variations can occur.

## SPECIFICATIONS

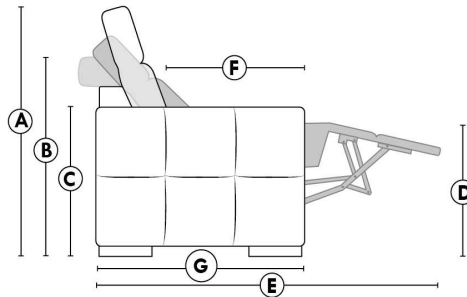

- Appui-tête levé Headrest up
- Appui-tête baissé Headrest down
- Complètement incliné Fully reclined

- A** Hauteur complète 40" Total Height
- B** Hauteur appui-tête baissé 33" Height headrest down
- C** Hauteur du bras 22,5" Arm Height
- D** Hauteur du siège 19,5" Seat height
- E** Profondeur inclinée 65" Depth fully reclined
- F** Profondeur d'assise 20"ou/ou" 22" Seat depth
- G** Profondeur appui-tête monté 37,5" Depth with headrest up

## BRAS | ARMS

Option de bras:  
Bras Régulier Large 10,5" ou Petit bras 6"

Arm option  
Regular arm Large 10,5" or Small arm 6"

Contrôle de l'inclinaison situé à l'intérieur du bras  
Recliner control located on the inside of the arm.

Option d'accessoires disponible sur le bras régulier seulement  
Accessories option, available on Regular arms ONLY.

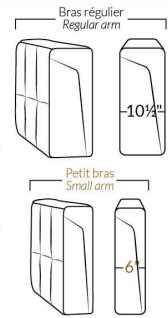

## FAUTEUIL BERÇANT PIVOTANT INCLINABLE SWIVEL ROCKING MOTION CHAIR

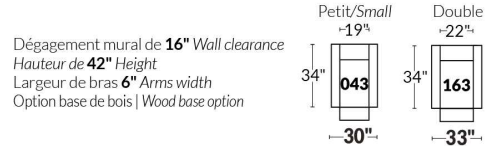

## SIÈGE 23" DE LARGE | 23" SEAT WIDTH

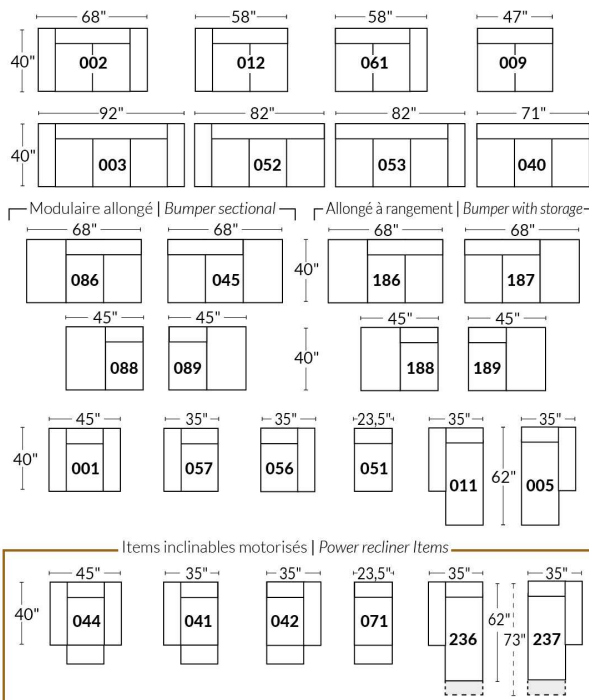

## SIÈGE 30" DE LARGE | 30" SEAT WIDTH

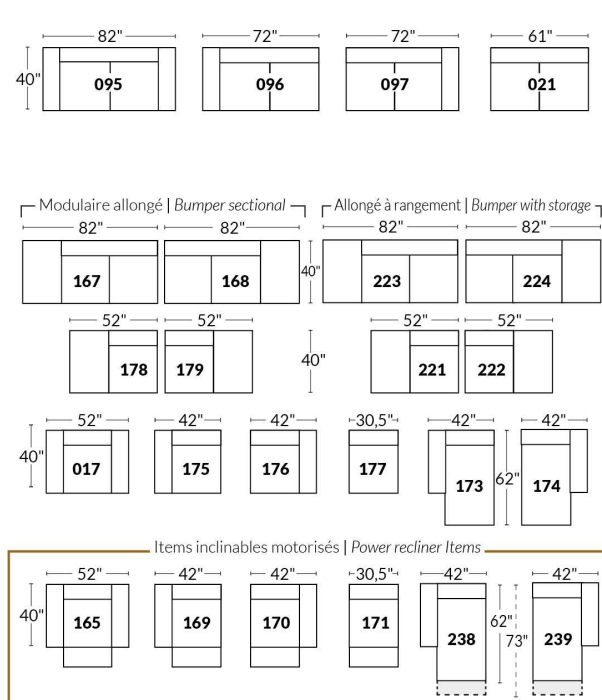

### Autres | Others

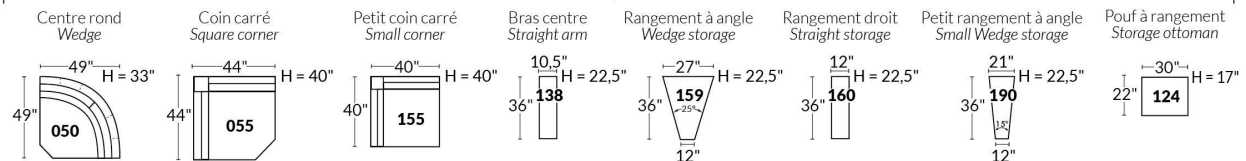

### EXEMPLE 23" EXAMPLE

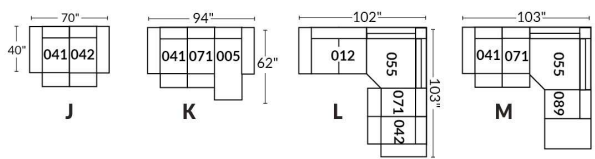

### EXEMPLE 30" EXAMPLE

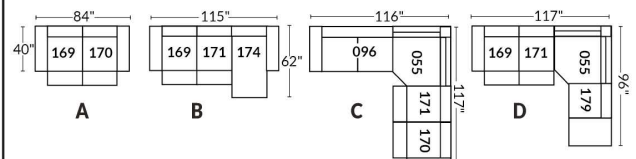

\*Disponibles sur certains modèles et SEULEMENT sur le BRAS LARGE.

### OPTIONS PORTE-GOBELETS

#### MÉTAL



Argent



Noir mat



Brun

#### ILLUMINÉ

1.



Porte-gobelet illuminé

2.



Porte-gobelet illuminé avec contrôle de l'inclinable, port USB & lumière DEL sous le siège

3.



Porte-gobelet illuminé avec contrôle double moteur, port USB & lumière DEL sous le siège

Nos porte-gobelets illuminés à un ou deux contrôles sont compatibles avec les lumières DEL sous le siège. Vous pouvez contrôler la lumière sur le porte-gobelet. Le porte-gobelet à 2 moteurs possède un contrôle remise à zéro (maison) pour remettre votre inclinable à la position de départ.

#### Lumière DEL sous le siège (en option)

Disponible seulement dans les configurations avec un minimum de 1 porte-gobelet illuminé à moteur qui contrôle l'ouverture et la fermeture de la lumière.

Pour les prix des options, voir la section description du modèle Optima.

**Veillez nous fournir un dessin de votre configuration qui indique le type de porte-gobelet et le positionnement.**

#### Porte-gobelets avec contrôle

Il faut spécifier la position de ceux-ci; bras droit ou bras gauche et quel inclinable ils vont contrôler. Si vous avez une rangée de fauteuils avec plusieurs porte-gobelets, le contrôle sera par défaut sur le bras gauche et sur le droit pour le dernier bras extérieur.

#### EXEMPLE A

041-169 : Contrôleur et porte-gobelet à gauche

071-171 : boutons tactiles sur le côté du siège

042-170 : Contrôleur et porte-gobelet à droite



#### EXEMPLE B

071-171 : Ces deux items peuvent être connectés à un porte-gobelet intelligent qui pourra contrôler l'inclinable.

Il faut alors utiliser un de ces items: 138,159, 160 et 190

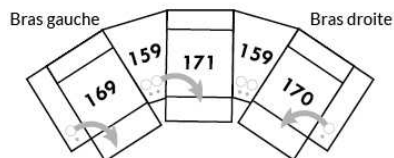

#### Informations sur les appui-têtes et boutons de contrôles des inclinables

##### AVEC porte-gobelet illuminés

Si vous prenez un item **stationnaire**, vous aurez par défaut le porte-gobelet N°1.

Si vous prenez un **appui-tête manuel**, vous aurez le porte-gobelet N°2.

Si vous prenez un **appui-tête électrique**, vous aurez par défaut le porte-gobelet N°3.

##### SANS porte-gobelet et avec un inclinable

Si vous prenez un item inclinable et un **appui-tête manuel**, il y aura un contrôle à boutons tactiles.

Si vous prenez un item inclinable avec un **appui-tête électrique**, vous aurez un contrôleur à bouton poussoir double avec prise USB.

Si c'est un **item sans bras** (071-171) il y aura alors les boutons tactiles.



Boutons tactiles



Boutons poussoirs

\*Disponibles sur certains modèles et SEULEMENT sur le BRAS LARGE.

### OPTIONS ACCESSOIRES

Ancrage pour accessoires



**V51**  
Porte verre à vin



**V52**  
Tablette pivotante en plastique



**V53**  
Tablette pivotante en bois  
(choix de 8 couleurs)



**V54**  
Porte tablette



**V55**  
Lampe DEL



Spécifiez sur quel bras (gauche ou droit) la tablette sera installée

Pour les prix des ancrages, voir la section description du modèle Optima et pour les accessoires vous référer à la fin de la liste de prix.

### Items 138-159-160-190 et bras large

Option ancrage et porte-gobelet \*Non disponible sur les petits bras\*.

Veuillez spécifier sur quel bras vous voulez avoir les ancrages et les porte-gobelets.

NB: Item 138- 159-160-190 sont non finis sur les côtés, doivent être utilisés entre 2 sièges. Chaque item à rangement possède 2 prises USB et une prise électrique à l'intérieur du rangement.

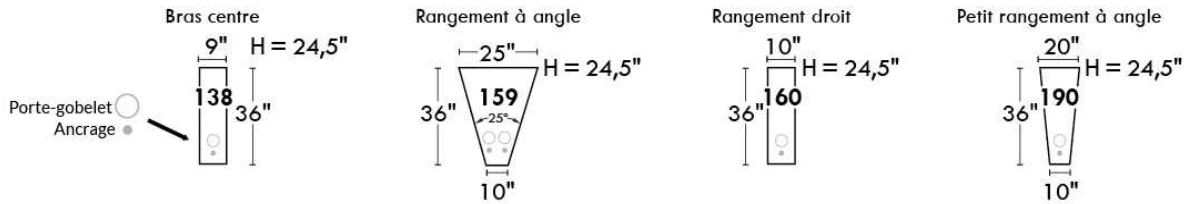

### SUGGESTIONS DE CONFIGURATIONS

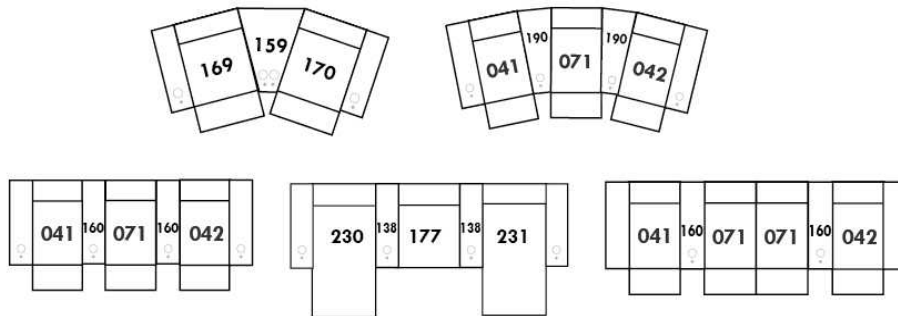

## Liste de prix CDN

### TALBOT

PATTES: LG60 metal ou LG302 bois. Si bois, spécifiez couleur de pattes.

COMBO DISPONIBLE: Recouvrement #1 base et bras. / Recouvrement #2 dos et siège.

Description	L x P x H	Cuir						Tissu		
		10	20 Madras Softy	30 Hugo Fantasy Illusion Tucson Utah Vintage Wild Laredo Yukon	40 Diamond Elegance Princess Santiago Sensation Sunset Trina Victoria	50 Bull Cassiope Dublin	60 Caress Ultrasued	A	B COM	C alta
001 FAUTEUIL	33X36X35	3140	3325	3515	3740	3900	4100	2190	2315	2425
002 CAUSEUSE	58X36X35	4315	4575	4875	5140	5350	5625	3115	3290	3425
005 CHAISE LONGUE BRAS DROIT	29X60X35	3115	3325	3565	3790	4015	4240	2275	2415	2590
006 POUF	25.5X25.5X18	1465	1525	1600	1665	1750	1840	1150	1200	1250
010 CHAISE LONGUE	33X60X35	3700	3915	4165	4390	4615	4865	2475	2675	2790
011 CHAISE LONGUE BRAS GAUCHE	29X60X35	3115	3325	3565	3790	4015	4240	2275	2415	2590
012 CAUSEUSE BRAS GAUCHE	54X36X35	3750	3975	4240	4465	4725	4975	2925	3115	3240
050 CENTRE ROND	48X48X35	3140	3365	3565	3775	3975	4175	2300	2400	2515
051 FAUTEUIL SANS BRAS	25X36X35	2115	2300	2475	2715	2865	3065	1865	1975	2090
055 COIN CARRE	36X36X35	3025	3225	3450	3665	3850	4090	2150	2275	2400
056 FAUTEUIL BRAS DROIT	40X36X35	2715	2865	3100	3290	3450	3650	2090	2190	2300
057 FAUTEUIL BRAS GAUCHE	40X36X35	2715	2865	3100	3290	3450	3650	2090	2190	2300
061 CAUSEUSE BRAS DROIT	54X36X35	3750	3975	4240	4465	4725	4975	2925	3115	3240
072 SOFA MODULAIRE BRAS GAUCHE	90X36X35	5865	6215	6565	6900	7225	7550	3675	3850	4075
073 SOFA MODULAIRE BRAS DROIT	90X36X35	5865	6215	6565	6900	7225	7550	3675	3850	4075
095 SOFA APPARTEMENT	80X36X35	5325	5675	6025	6350	6700	7065	3315	3490	3675
096 SOFA APPARTEMENT BRAS GAUCHE	76X36X35	4790	5140	5500	5800	6125	6500	3190	3390	3565
097 SOFA APPARTEMENT BRAS DROIT	76X36X35	4790	5140	5500	5800	6125	6500	3190	3390	3565
<b>CONFIGURATIONS</b>										
A CONF. A (096-050-051-005)	124X102X35	13160	14130	15105	16080	16980	17980	9630	10180	10760
B CONF. B (012-073)	90X90X35	9615	10190	10805	11365	11950	12525	6600	6965	7315
C CONF. C (072-051-005)	90X90X35	11095	11840	12605	13405	14105	14855	7815	8240	8755
D CONF. D (073-057)	76X90X35	8580	9080	9665	10190	10675	11200	5765	6040	6375
E CONF. E (057-050-097)	124X88X35	10645	11370	12165	12865	13550	14325	7580	7980	8380
F CONF. F (012-005)	83X60X35	6865	7300	7805	8255	8740	9215	5200	5530	5830

# TALBOT



Hauteur complète 35" | Hauteur de siège 19" | Hauteur devant bras 24" | Profondeur d'assise 21"  
 Total Height 35" | Seat Height 19" | Arm Height 24" | Seat Depth 21"

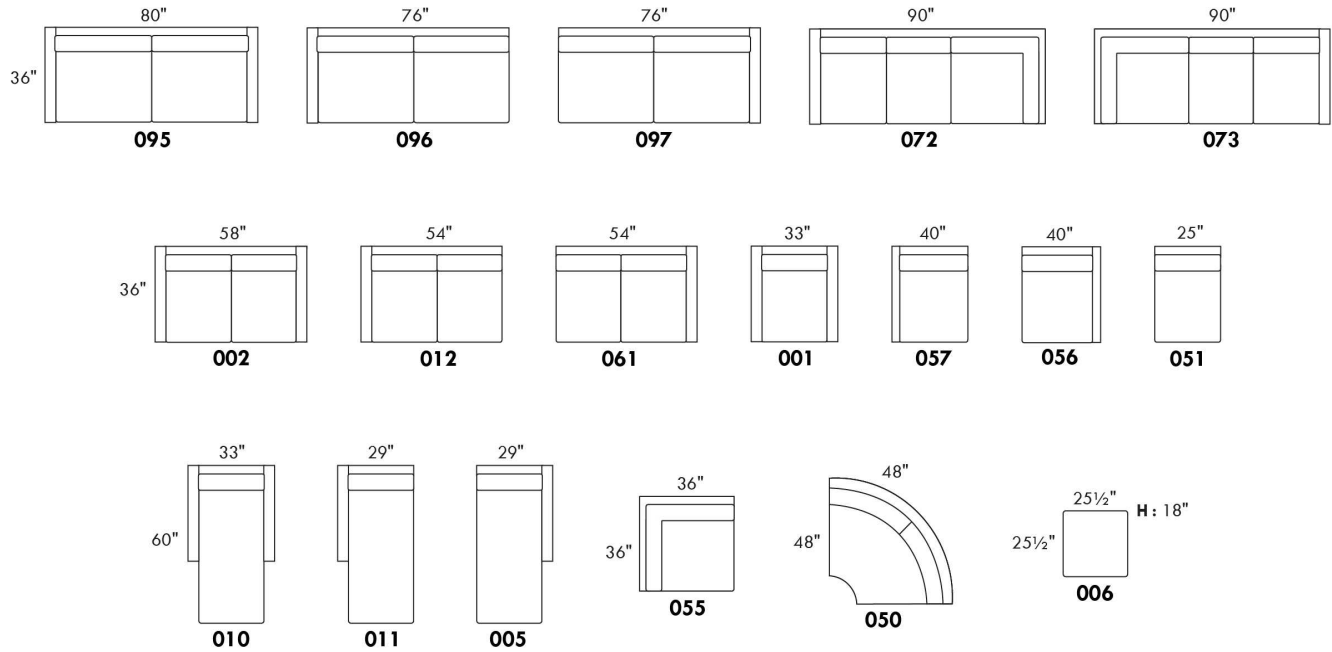

## CONFIGURATIONS

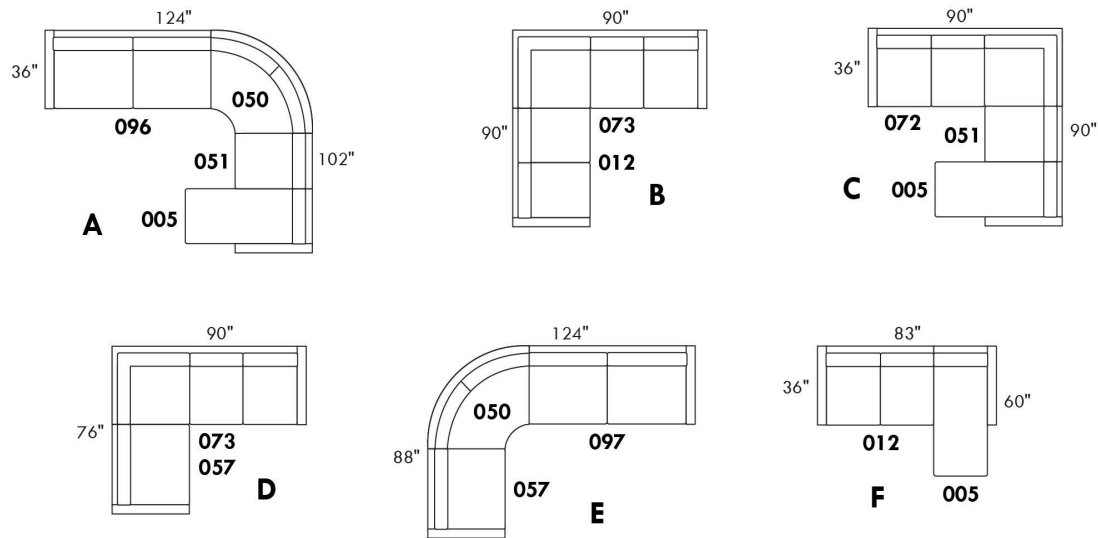

www.jaymar.ca

Toutes les dimensions indiquées sont au pouce près. Nos produits sont fabriqués à la main et des variations mineures peuvent survenir.  
 All dimensions indicated are to the nearest inch. Our product is hand-made and minor variations can occur.

## Liste de prix CDN

### TAURUS

LG73 métal. Aussi disponible LG72 bois seulement, spécifier couleur de bois pour LG72.

COMBO: Recouvrement #2 sur les DOSSIERS seulement.

PIÈCE DE CUIR OPTIONNELLE SUR DESSUS DE BRAS:

TISSU: Pièce de cuir: Surcharge de \$125 par bras.

COMBO TISSU & CUIR: Pièce de cuir: Sans frais supplémentaire.

\*REMARQUE: En cuir, les côtés sans bras ne sont pas fini tout cuir.

Description	L x P x H	Cuir						Tissu		
		10	20 Madras Softy	30 Hugo Fantasy Illusion Tucson Utah Vintage Wild Laredo Yukon	40 Diamond Elegance Princess Santiago Sensation Sunset Trina Victoria	50 Bull Cassiope Dublin	60 Caress Ultrasued	A	B COM	C alta
001 FAUTEUIL	38X40X36	3415	3565	3750	3875	4040	4175	2515	2625	2725
002 CAUSEUSE	66X40X36	4975	5200	5415	5665	5875	6100	3650	3775	3900
003 SOFA	94X40X36	6015	6290	6600	6890	7150	7425	4550	4690	4890
005 CHAISE LONGUE BRAS DROIT	34X64X36	3325	3600	3850	4140	4390	4640	2175	2365	2540
006 POUF	40X25X18	1465	1525	1600	1665	1750	1840	1150	1200	1250
009 CAUSEUSE SANS BRAS	56X40X36	4150	4365	4575	4790	4990	5200	2925	3100	3215
010 CHAISE LONGUE	38X64X36	3740	4015	4350	4625	4940	5225	2540	2765	2925
011 CHAISE LONGUE BRAS GAUCHE	34X64X36	3325	3600	3850	4140	4390	4640	2175	2365	2540
012 CAUSEUSE BRAS GAUCHE	61X40X36	4565	4775	4990	5200	5390	5600	3300	3415	3525
040 SOFA SANS BRAS	84X40X36	5175	5415	5725	6015	6290	6575	4000	4175	4375
051 FAUTEUIL SANS BRAS	28X40X36	2540	2640	2765	2840	2915	3025	1900	1990	2050
052 SOFA BRAS GAUCHE	89X40X36	5575	5840	6125	6415	6700	6990	4225	4390	4565
053 SOFA BRAS DROIT	89X40X36	5575	5840	6125	6415	6700	6990	4225	4390	4565
056 FAUTEUIL BRAS DROIT	33X40X36	2990	3140	3315	3450	3615	3765	2190	2300	2400
057 FAUTEUIL BRAS GAUCHE	33X40X36	2990	3140	3315	3450	3615	3765	2190	2300	2400
061 CAUSEUSE BRAS DROIT	61X40X36	4565	4775	4990	5200	5390	5600	3300	3415	3525
076 FAUTEUIL ROND GAUCHE	42X50X36	3390	3525	3750	3900	4090	4240	2515	2640	2765
081 FAUTEUIL ROND DROIT	42X50X36	3390	3525	3750	3900	4090	4240	2515	2640	2765
<b>CONFIGURATIONS</b>										
A CONF. A (076-009-081)	140X50X36	10930	11415	12075	12590	13170	13680	7955	8380	8745
B CONF. B (076-040-081)	168X50X36	11955	12465	13225	13815	14470	15055	9030	9455	9905
C CONF. C (076-009)	98X50X36	7540	7890	8325	8690	9080	9440	5440	5740	5980
D CONF. D (009-081)	98X50X36	7540	7890	8325	8690	9080	9440	5440	5740	5980
E CONF. E (012-005)	94X64X36	7890	8375	8840	9340	9780	10240	5475	5780	6065
F CONF. F (076-040)	126X50X36	8565	8940	9475	9915	10380	10815	6515	6815	7140

## Liste de prix CDN

### TAURUS

Description	L x P x H	Cuir						Tissu		
		10	20 Madras Softy	30 Hugo Fantasy Illusion Tucson Utah Vintage Wild Laredo Yukon	40 Diamond Elegance Princess Santiago Sensation Sunset Trina Victoria	50 Bull Cassiope Dublin	60 Caress Ultrasued	A	B COM	C alta
G CONF. G (040-081)	126X50X36	8565	8940	9475	9915	10380	10815	6515	6815	7140
H CONF. H (052-005)	122X64X36	8900	9440	9975	10555	11090	11630	6400	6755	7105
I CONF. I (076-040-005)	159X64X36	11890	12540	13325	14055	14770	15455	8690	9180	9680
J CONF. J (076-009-005)	131X64X36	10865	11490	12175	12830	13470	14080	7615	8105	8520



# TAURUS



Hauteur complète 36" | Hauteur de siège 18" | Hauteur devant bras 27" | Profondeur d'assise 21"  
 Total Height 36" | Seat Height 18" | Arm Height 27" | Seat Depth 21"

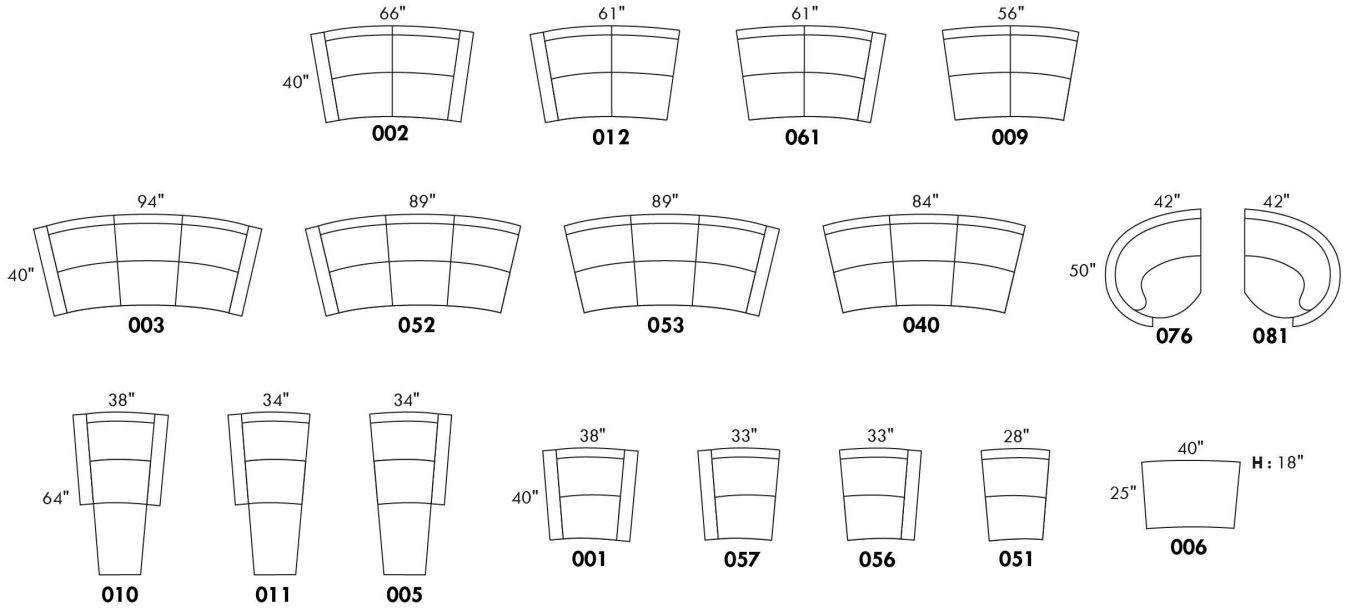

## CONFIGURATIONS

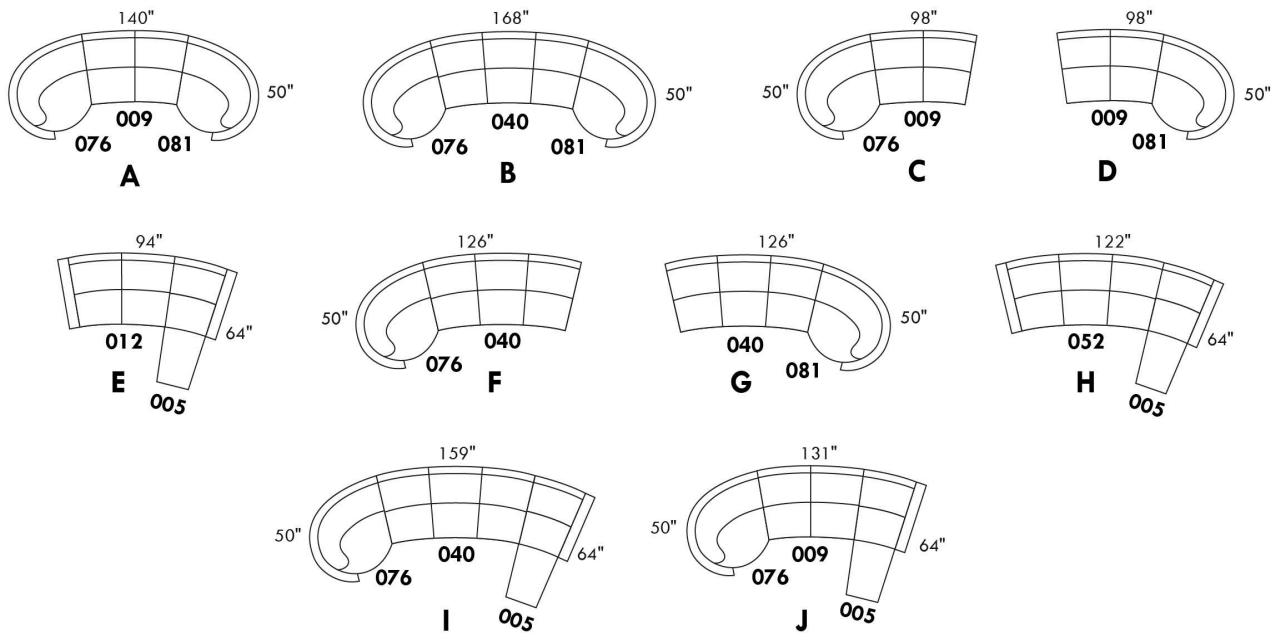

www.jaymar.ca

Toutes les dimensions indiquées sont au pouce près. Nos produits sont fabriqués à la main et des variations mineures peuvent survenir.  
 All dimensions indicated are to the nearest inch. Our product is hand-made and minor variations can occur.



## TODD

CARACTÉRISTIQUES: Coussins de sièges avec mousse modelée de haute résilience de 2.5 lb et une couche de mousse mémoire 1"

PATTE: Spécifiez couleur des pattes LG04.

En tissu, les coutures seront avec un fil plus petit. TISSU UNI RECOMMANDÉ.

EN CUIR disponible avec FIL CONTRASTANT: surcharge 125\$/morceau. Spécifiez numéro du fil: 005-Noir, 087-Beige, 103-Brun, 111-Blanc.

Sofa-lit : mécanisme à latte avec matelas 2" inclus.

Description	L x P x H	Cuir						Tissu		
		10	20 Madras Softy	30 Hugo Fantasy Illusion Tucson Utah Vintage Wild Laredo Yukon	40 Diamond Elegance Princess Santiago Sensation Sunset Trina Victoria	50 Bull Cassiope Dublin	60 Caress Ultrasued	A	B COM	C alta
001 FAUTEUIL	33X35X33	3225	3415	3625	3815	4000	4175	2365	2450	2575
002 CAUSEUSE	54X35X33	4390	4650	4975	5240	5550	5800	3100	3290	3450
003 SOFA	75X35X33	5165	5525	5865	6240	6575	6925	3700	3900	4115
004 SOFA-LIT DOUBLE	75X35X33	5990	6300	6650	7040	7365	7690	4575	4790	4990
005 CHAISE LONGUE BRAS DROIT	27X59X33	3775	4040	4315	4575	4865	5065	2540	2740	2900
006 POUF	22X22X17	1315	1450	1540	1615	1725	1825	1115	1140	1165
009 CAUSEUSE SANS BRAS	42X35X33	3565	3840	4150	4425	4690	4990	2690	2840	3025
011 CHAISE LONGUE BRAS GAUCHE	27X59X33	3775	4040	4315	4575	4865	5065	2540	2740	2900
012 CAUSEUSE BRAS GAUCHE	48X35X33	3950	4240	4550	4825	5065	5350	2850	3025	3190
040 SOFA SANS BRAS	63X35X33	4315	4650	5025	5390	5740	6100	3240	3475	3700
049 SOFA-LIT DOUBLE BRAS GAUCHE	69X35X33	5565	5940	6275	6625	6990	7365	4375	4600	4825
052 SOFA BRAS GAUCHE	69X35X33	4690	5040	5415	5775	6125	6515	3475	3700	3915
053 SOFA BRAS DROIT	69X35X33	4690	5040	5415	5775	6125	6515	3475	3700	3915
055 COIN CARRE	35X35X33	3115	3365	3615	3840	4100	4350	2365	2465	2625
058 SOFA-LIT DOUBLE SANS BRAS	63X35X33	5200	5565	5950	6275	6625	6990	4150	4365	4565
059 SOFA-LIT DOUBLE BRAS DROIT	69X35X33	5565	5940	6275	6625	6990	7365	4375	4600	4825
061 CAUSEUSE BRAS DROIT	48X35X33	3950	4240	4550	4825	5065	5350	2850	3025	3190
095 SOFA APPARTEMENT	68X35X33	4915	5215	5550	5840	6175	6500	3490	3700	3900

# TODD



Hauteur complète 33" | Hauteur de siège 18½" | Profondeur d'assise 21"  
 Total Height 33" | Seat Height 18½" | Seat Depth 21"

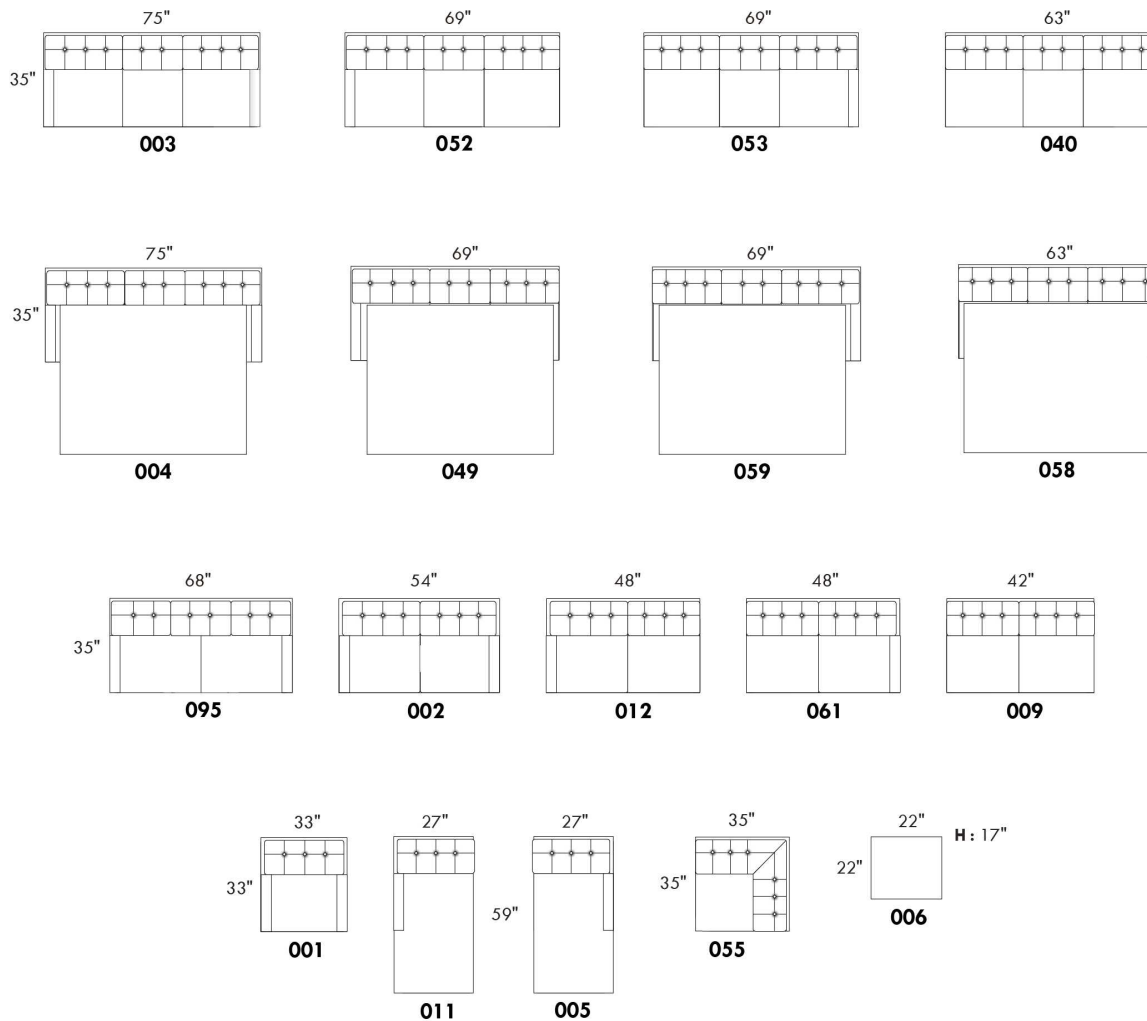

[www.jaymar.ca](http://www.jaymar.ca)

Toutes les dimensions indiquées sont au pouce près. Nos produits sont fabriqués à la main et des variations mineures peuvent survenir.  
 All dimensions indicated are to the nearest inch. Our product is hand-made and minor variations can occur.

## Liste de prix CDN

### TOULOUSE

CARACTÉRISTIQUES: Modèle moderne avec appui-tête et base touffetés. Appui-tête à une position relevable manuellement. Couture: En tissu petit fil et en cuir, gros fil plat.

SPECS: Profondeur d'assise: 23 po. Hauteur devant bras: 21". Hauteur de siège: 16,5 po.

PATTES: LG103 bois (specifiez couleur).

ITEMS #194 et #195 Fauteuil angulaire double: Spécifiez couleur de l'insertion en bois.

Description	L x P x H	Cuir						Tissu		
		10	20 Madras Softy	30 Hugo Fantasy Illusion Tucson Utah Vintage Wild Laredo Yukon	40 Diamond Elegance Princess Santiago Sensation Sunset Trina Victoria	50 Bull Cassiope Dublin	60 Caress Ultrasued	A	B COM	C alta
006 POUF	32x24x16	1640	1825	1950	2115	2265	2400	1365	1400	1450
017 FAUTEUIL DOUBLE	58x40x28/35	3840	4200	4565	4925	5275	5665	2840	2990	3150
021 SOFA APPARTEMENT SANS BRAS	64x40x28/35	5265	5575	5865	6175	6490	6775	4215	4400	4575
050 CENTRE ROND	49x49x21	3625	3900	4215	4515	4825	5140	2865	3000	3150
095 SOFA APPARTEMENT	89x40x28/35	6490	7000	7500	8015	8540	9025	4940	5165	5340
096 SOFA APPARTEMENT BRAS GAUCHE	76x40x28/35	5865	6290	6675	7100	7500	7915	4575	4775	4975
097 SOFA APPARTEMENT BRAS DROIT	76x40x28/35	5865	6290	6675	7100	7500	7915	4575	4775	4975
173 CHAISE LONGUE DOUBLE BRAS GAUCHE	45x64x28/35	5065	5515	5940	6340	6765	7175	3865	4100	4290
174 CHAISE LONGUE DOUBLE BRAS DROIT	45x64x28/35	5065	5515	5940	6340	6765	7175	3865	4100	4290
175 FAUTEUIL DOUBLE BRAS GAUCHE	45x40x28/35	3240	3490	3750	4015	4250	4515	2465	2640	2775
176 FAUTEUIL DOUBLE BRAS DROIT	45x40x28/35	3240	3490	3750	4015	4250	4515	2465	2640	2775
177 FAUTEUIL DOUBLE SANS BRAS	32x40x28/35	2650	2790	2940	3090	3240	3390	2115	2250	2375
194 FAUTEUIL ANGULAIRE DBL BRAS-G	74x40x28/35	3825	4140	4425	4740	5025	5315	3065	3265	3425
195 FAUTEUIL ANGULAIRE DBL BRAS-D	74x40x28/35	3825	4140	4425	4740	5025	5315	3065	3265	3425
<b>CONFIGURATIONS</b>										
A CONFIG (175-177-176)	122X40X28/35	9130	9770	10440	11120	11740	12420	7045	7530	7925
B CONFIG (194-097)	136X72X28/35	9690	10430	11100	11840	12525	13230	7640	8040	8400
C CONFIG (096-174)	121X64X28/35	10930	11805	12615	13440	14265	15090	8440	8875	9265
D CONFIG (173-021-195)	169X72X28/35	14155	15230	16230	17255	18280	19265	11145	11765	12290
E CONFIG (096-050-097)	125X125X28/35	15355	16480	17565	18715	19825	20970	12015	12550	13100

# TOULOUSE



Hauteur complète 28"/35" | Hauteur de siège 16½" | Hauteur devant bras 21" | Profondeur d'assise 23"  
 Total Height 28"/35" | Seat Height 16½" | Arm Height 21" | Seat Depth 23"

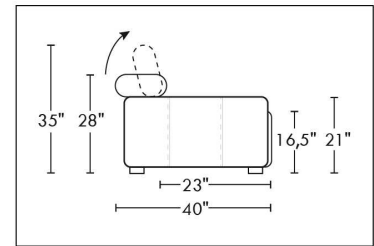
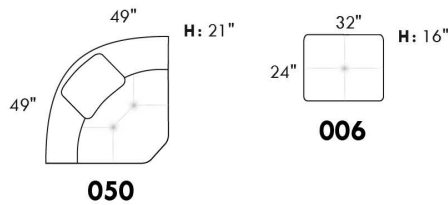
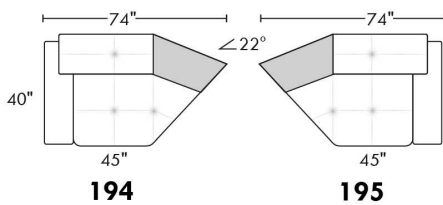
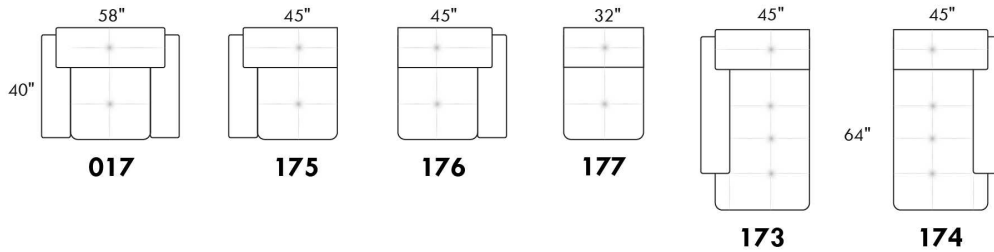
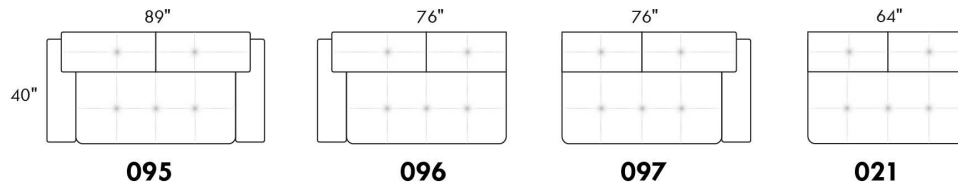

## CONFIGURATIONS

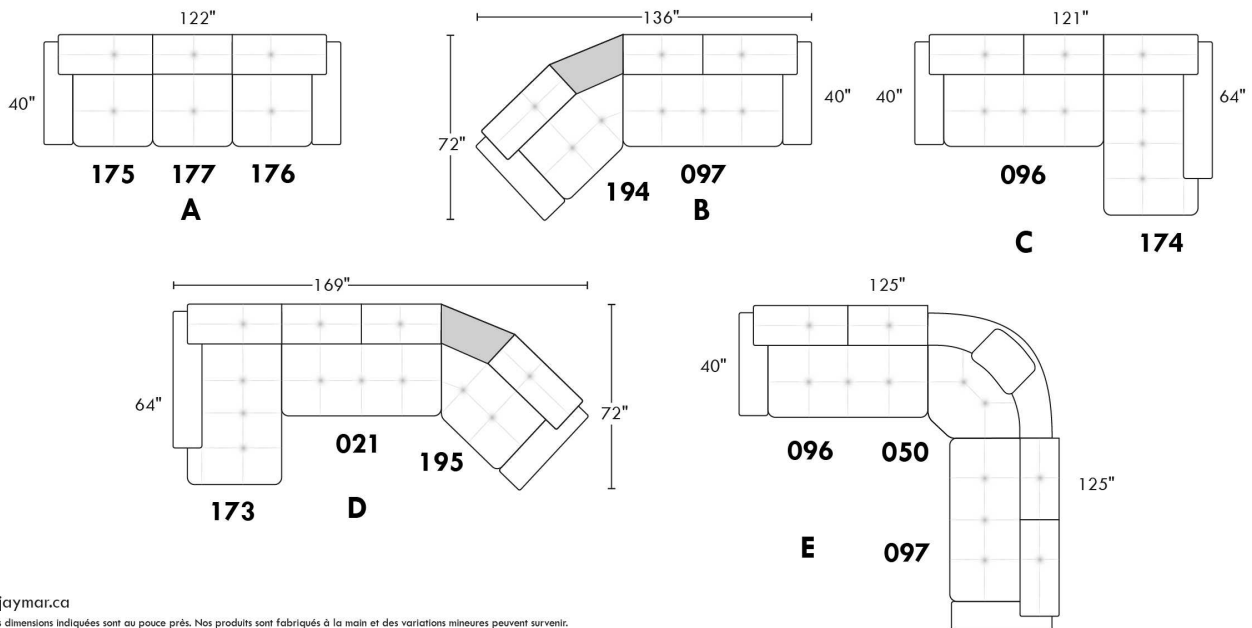

www.jaymar.ca

Toutes les dimensions indiquées sont au pouce près. Nos produits sont fabriqués à la main et des variations mineures peuvent survenir.  
 All dimensions indicated are to the nearest inch. Our product is hand-made and minor variations can occur.

## VALENCE

**Caractéristiques:**

- Appui-tête ajustable manuel sur tous les items (fixe sur centre rond).
- Fauteuil inclinable motorisé pleine jambe "à mécanisme \*protège-mur " (manuel n/d).
- Chaise longue inclinable motorisé (manuel n/d) avec appui-tête motorisé en option. Dégagement mural 8" et avant 5".
- Coussins de siège avec mousse modelée + 1" de mousse mémoire au-dessus.
- Couture: petit fil en tissu et gros fil plat en cuir.
- \*Exclus faut. 043 & 163 : Dégagement mural 16"

Note: 2 inclinables séparés par un coin ne peuvent pas ouvrir en même temps. Aucuns inclinables à côté d'item #155.

**OPTIONS**

- Motorisé sans fil (avec batterie): ajoutez \$350/mec.
- \*Appui-tête motorisé: ajoutez \$350 ch. (\*N/D sur items fixes.)
- Mousse: Extra ferme ajoutez \$40/siège.
- Choix de bras (LARGE ou PETIT de 6"): Pattes sur bras LARGE: LG08 bois. Sur PETIT Bras: LG195 bois. Spécifiez couleur de patte en bois.
- Profondeur d'assise: 20" ou \*22". \*Le 22" N/D sur faut. 043 & 163.
- Faut. 043-163: avec base en bois (spécifiez couleur).

Description	L x P x H	Cuir						Tissu		
		10	20 Madras Softy	30 Hugo Fantasy Illusion Tucson Utah Vintage Wild Laredo Yukon	40 Diamond Elegance Princess Santiago Sensation Sunset Trina Victoria	50 Bull Cassiope Dublin	60 Caress Ultrasued	A	B COM	C alta
001 FAUTEUIL	40x40x33/40	4040	4250	4475	4725	4950	5190	3215	3315	3390
002 CAUSEUSE	63x40x33/40	5765	6040	6315	6590	6850	7140	4550	4725	4900
003 SOFA	87x40x33/40	6965	7315	7675	8040	8415	8765	5500	5715	5940
005 CHAISE LONGUE BRAS DROIT	32x62x33/40	3765	3915	4100	4240	4400	4565	2965	3100	3225
009 CAUSEUSE SANS BRAS	47x40x33/40	4050	4215	4390	4565	4740	4915	3125	3315	3475
011 CHAISE LONGUE BRAS GAUCHE	32x62x33/40	3765	3915	4100	4240	4400	4565	2965	3100	3225
012 CAUSEUSE BRAS GAUCHE	55x40x33/40	4950	5190	5415	5665	5865	6100	3875	4050	4200
017 FAUTEUIL DOUBLE	47x40x33/40	4225	4465	4725	4975	5215	5475	3350	3490	3640
021 SOFA APPARTEMENT SANS BRAS	61x40x33/40	4565	4800	5050	5290	5550	5790	3500	3700	3900
040 SOFA SANS BRAS	71x40x33/40	5225	5500	5750	6015	6275	6540	4090	4300	4525
041 FAUTEUIL INCLINABLE BRAS-G	32x40x33/40	3975	4150	4300	4450	4625	4775	3315	3400	3500
042 FAUTEUIL INCLINABLE BRAS-D	32x40x33/40	3975	4150	4300	4450	4625	4775	3315	3400	3500
043 FAUTEUIL INCLINABLE BERÇANT PIVOTANT	30/33x34x42	4725	4990	5240	5515	5765	6025	3875	3975	4100
044 FAUTEUIL INCLINABLE	40x40x33/40	4800	5015	5215	5415	5615	5815	3975	4090	4165
045 CAUSEUSE SANS BRAS ALLONGEE DROIT	68x40x33/40	4800	5025	5240	5475	5690	5875	3740	3890	4075
050 CENTRE ROND	49x49x33	3515	3750	3975	4215	4440	4675	2540	2675	2800
051 FAUTEUIL SANS BRAS	23,5x40x33/40	2315	2425	2550	2675	2790	2900	1775	1900	2015
052 SOFA BRAS GAUCHE	79x40x33/40	6125	6440	6715	7015	7290	7590	4800	5025	5240
053 SOFA BRAS DROIT	79x40x33/40	6125	6440	6715	7015	7290	7590	4800	5025	5240

## VALENCE

**Caractéristiques:**

- Appui-tête ajustable manuel sur tous les items (fixe sur centre rond).
- Fauteuil inclinable motorisé pleine jambe "à mécanisme \*protège-mur " (manuel n/d).
- Chaise longue inclinable motorisé (manuel n/d) avec appui-tête motorisé en option. Dégagement mural 8" et avant 5".
- Coussins de siège avec mousse modelée + 1" de mousse mémoire au-dessus.
- Couture: petit fil en tissu et gros fil plat en cuir.
- \*Exclus faut. 043 & 163 : Dégagement mural 16"

Note: 2 inclinables séparés par un coin ne peuvent pas ouvrir en même temps. Aucuns inclinables à côté d'item #155.

**OPTIONS**

- Motorisé sans fil (avec batterie): ajoutez \$350/mec.
- \*Appui-tête motorisé: ajoutez \$350 ch. (\*N/D sur items fixes.)
- Mousse: Extra ferme ajoutez \$40/siège.
- Choix de bras (LARGE ou PETIT de 6"): Pattes sur bras LARGE: LG08 bois. Sur PETIT Bras: LG195 bois. Spécifiez couleur de patte en bois.
- Profondeur d'assise: 20" ou \*22". \*Le 22" N/D sur faut. 043 & 163.
- Faut. 043-163: avec base en bois (spécifiez couleur).

Description	L x P x H	Cuir						Tissu		
		10	20 Madras Softy	30 Hugo Fantasy Illusion Tucson Utah Vintage Wild Laredo Yukon	40 Diamond Elegance Princess Santiago Sensation Sunset Trina Victoria	50 Bull Cassiope Dublin	60 Caress Ultrasued	A	B COM	C alta
055 COIN CARRE	44x44x33/40	4090	4315	4565	4800	5050	5290	3175	3300	3400
056 FAUTEUIL BRAS DROIT	32x40x33/40	3225	3375	3515	3665	3815	3940	2515	2650	2765
057 FAUTEUIL BRAS GAUCHE	32x40x33/40	3225	3375	3515	3665	3815	3940	2515	2650	2765
061 CAUSEUSE BRAS DROIT	55x40x33/40	4950	5190	5415	5665	5865	6100	3875	4050	4200
071 FAUTEUIL INCLINABLE SANS BRAS	23,5x40x33/40	3090	3215	3350	3475	3615	3740	2575	2715	2840
086 CAUSEUSE SANS BRAS ALLONGEE GAUCHE	68x40x33/40	4800	5025	5240	5475	5690	5875	3740	3890	4075
088 FAUTEUIL SANS BRAS ALLONGE GAUCHE	45x40x33/40	3065	3290	3475	3675	3875	4100	2365	2450	2565
089 FAUTEUIL SANS BRAS ALLONGE DROIT	45x40x33/40	3065	3290	3475	3675	3875	4100	2365	2450	2565
095 SOFA APPARTEMENT	77x40x33/40	6275	6615	6975	7315	7665	8015	4925	5150	5340
096 SOFA APPARTEMENT BRAS GAUCHE	69x40x33/40	5490	5750	6025	6300	6575	6840	4225	4440	4665
097 SOFA APPARTEMENT BRAS DROIT	69x40x33/40	5490	5750	6025	6300	6575	6840	4225	4440	4665
124 POUF AVEC RANGEMENT	30x22x17	1590	1640	1715	1765	1840	1890	1365	1415	1475
155 PETIT COIN CARRE	40x40x33/40	4090	4315	4565	4800	5050	5290	3175	3300	3400
163 FAUT. DBL INCL. BERCANT PIVOTANT	33/36x40x33/40	4840	5125	5390	5675	5950	6225	3890	4000	4115
165 FAUTEUIL DOUBLE INCLINABLE	47x40x33/40	5015	5250	5515	5750	6000	6250	4150	4300	4450
167 SOFA APP. SANS BRAS ALLONGE GAUCHE	82x40x33/40	5315	5615	5890	6215	6500	6775	4115	4315	4525
168 SOFA APP. SANS BRAS ALLONGE DROIT	82x40x33/40	5315	5615	5890	6215	6500	6775	4115	4315	4525
169 FAUTEUIL DOUBLE INCLINABLE BRAS GAUCHE	39x40x33/40	4200	4390	4575	4765	4950	5150	3450	3640	3825
170 FAUTEUIL DOUBLE INCLINABLE BRAS DROIT	39x40x33/40	4200	4390	4575	4765	4950	5150	3450	3640	3825
171 FAUTEUIL DOUBLE INCLINABLE SANS BRAS	30,5x40x33/40	3315	3425	3575	3690	3825	3940	2715	2850	2990

## VALENCE

**Caractéristiques:**

- Appui-tête ajustable manuel sur tous les items (fixe sur centre rond).
- Fauteuil inclinable motorisé pleine jambe "à mécanisme \*protège-mur " (manuel n/d).
- Chaise longue inclinable motorisé (manuel n/d) avec appui-tête motorisé en option. Dégagement mural 8" et avant 5".
- Coussins de siège avec mousse modelée + 1" de mousse mémoire au-dessus.
- Couture: petit fil en tissu et gros fil plat en cuir.
- \*Exclus faut. 043 & 163 : Dégagement mural 16"

Note: 2 inclinables séparés par un coin ne peuvent pas ouvrir en même temps. Aucuns inclinables à côté d'item #155.

**OPTIONS**

- Motorisé sans fil (avec batterie): ajoutez \$350/mec.
- \*Appui-tête motorisé: ajoutez \$350 ch. (\*N/D sur items fixes.)
- Mousse: Extra ferme ajoutez \$40/siège.
- Choix de bras (LARGE ou PETIT de 6"): Pattes sur bras LARGE: LG08 bois. Sur PETIT Bras: LG195 bois. Spécifiez couleur de patte en bois.
- Profondeur d'assise: 20" ou \*22". \*Le 22" N/D sur faut. 043 & 163.
- Faut. 043-163: avec base en bois (spécifiez couleur).

Description	L x P x H	Cuir						Tissu		
		10	20 Madras Softy	30 Hugo Fantasy Illusion Tucson Utah Vintage Wild Laredo Yukon	40 Diamond Elegance Princess Santiago Sensation Sunset Trina Victoria	50 Bull Cassiope Dublin	60 Caress Ultrasued	A	B COM	C alta
173 CHAISE LONGUE DOUBLE BRAS GAUCHE	39x62x33/40	4090	4300	4525	4765	5000	5225	3215	3400	3600
174 CHAISE LONGUE DOUBLE BRAS DROIT	39x62x33/40	4090	4300	4525	4765	5000	5225	3215	3400	3600
175 FAUTEUIL DOUBLE BRAS GAUCHE	39x40x33/40	3400	3615	3815	4015	4215	4415	2690	2840	2990
176 FAUTEUIL DOUBLE BRAS DROIT	39x40x33/40	3400	3615	3815	4015	4215	4415	2690	2840	2990
177 FAUTEUIL DOUBLE SANS BRAS	30,5x40x33/40	2540	2690	2825	2965	3115	3265	1925	2050	2190
178 FAUTEUIL DOUBLE SANS BRAS ALLONGE-G	52x40x33/40	3300	3490	3690	3890	4115	4300	2575	2715	2840
179 FAUTEUIL DOUBLE SANS BRAS ALLONGE-D	52x40x33/40	3300	3490	3690	3890	4115	4300	2575	2715	2840
186 CAUS. SANS BRAS ALLONGEE RANGEMENT-G	68x40x33/40	5165	5350	5590	5800	6025	6250	4090	4240	4415
187 CAUS. SANS BRAS ALLONGEE RANGEMENT-D	68x40x33/40	5165	5350	5590	5800	6025	6250	4090	4240	4415
188 FAUT. SANS BRAS ALLONGE RANGEMENT-G	45x40x33/40	3415	3625	3825	4040	4225	4425	2715	2800	2875
189 FAUT. SANS BRAS ALLONGE RANGEMENT-D	45x40x33/40	3415	3625	3825	4040	4225	4425	2715	2800	2875
221 FAUT. DBL SANS BRAS ALLONGE RANGEMENT-G	52x40x33/40	3640	3840	4050	4240	4440	4650	2915	3050	3200
222 FAUT. DBL SANS BRAS ALLONGE RANGEMENT-D	52x40x33/40	3640	3840	4050	4240	4440	4650	2915	3050	3200
223 SOFA APP SANS BRAS ALLONGE RANGEMENT-G	82x40x33/40	5675	5975	6275	6575	6890	7175	4440	4665	4890
224 SOFA APP SANS BRAS ALLONGE RANGEMENT-D	82x40x33/40	5675	5975	6275	6575	6890	7175	4440	4665	4890
236 CHAISE LONGUE INCLINABLE BRAS GAUCHE	32x62x33/40	4565	4715	4865	5015	5165	5315	3765	3900	4040
237 CHAISE LONGUE INCLINABLE BRAS DROIT	32x62x33/40	4565	4715	4865	5015	5165	5315	3765	3900	4040
238 CHAISE LONGUE DBL INCLINABLE BRAS-G	39x62x33/40	4890	5100	5315	5525	5740	5950	4015	4200	4390
239 CHAISE LONGUE DBL INCLINABLE BRAS-D	39x62x33/40	4890	5100	5315	5525	5740	5950	4015	4200	4390
<b>CONFIGURATIONS</b>										

## Liste de prix CDN

### VALENCE

Description	L x P x H	Cuir						Tissu		
		10	20 Madras Softy	30 Hugo Fantasy Illusion Tucson Utah Vintage Wild Laredo Yukon	40 Diamond Elegance Princess Santiago Sensation Sunset Trina Victoria	50 Bull Cassiope Dublin	60 Caress Ultrasued	A	B COM	C alta
A CONFIG (169-170)	78X40X40	8400	8780	9150	9530	9900	10300	6900	7280	7650
B CONFIG (169-171-174)	109X62X40	11605	12115	12675	13220	13775	14315	9380	9890	10415
C CONFIG (096-055-171-170)	114X114X40	17095	17880	18740	19555	20400	21220	13565	14230	14880
D CONFIG (169-171-055-179)	114X96X40	14905	15620	16405	17145	17940	18680	11915	12505	13055
J CONFIG (041-042)	64X40X40	7950	8300	8600	8900	9250	9550	6630	6800	7000
K CONFIG (041-071-005)	88X62X40	10830	11280	11750	12165	12640	13080	8855	9215	9565
L CONFIG (012-055-071-042)	100X100X40	16105	16870	17630	18390	19155	19905	12940	13465	13940
M CONFIG (041-071-055-089)	100X89X40	14220	14970	15690	16400	17165	17905	11430	11865	12305





# VALENCE

**OPTIMA**  
Collection

**Jaymar**

Conçu et fabriqué fièrement au Canada  
Proudly designed and made in Canada

Nos produits sont fabriqués à la main et des variations mineures peuvent survenir

Our product is hand-made and minor variations can occur.

## SPECIFICATIONS

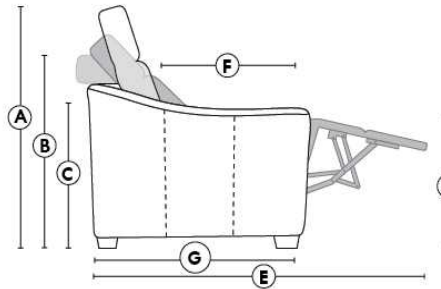

- Appui-tête levé Headrest up
- Appui-tête baissé Headrest down
- Complètement incliné Fully reclined

- A** Hauteur complète 40" Total Height
- B** Hauteur appui-tête baissé 33" Height headrest down
- C** Hauteur du bras 23" Arm Height
- D** Hauteur du siège 19,5" Seat height
- E** Profondeur inclinée 65" Depth fully reclined
- F** Profondeur d'assise 20"ou/ou 22" Seat depth
- G** Profondeur appui-tête monté 37,5" Depth with headrest up

## BRAS | ARMS

Option de bras:  
Bras Régulier Large 8" ou Petit bras 6"

Arm option  
Regular arm Large 8" or Small arm 6"

Contrôle de l'inclinaison situé à l'extérieur du bras  
Recliner control located on the outside of the arm.

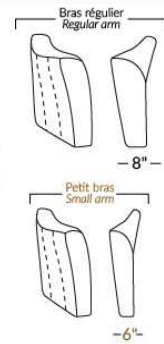

## FAUTEUIL BERÇANT PIVOTANT INCLINABLE SWIVEL ROCKING MOTION CHAIR

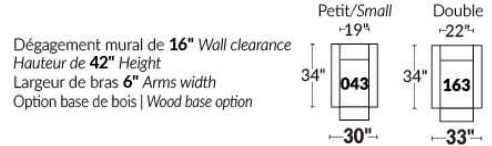

## SIÈGE 23" DE LARGE | 23" SEAT WIDTH

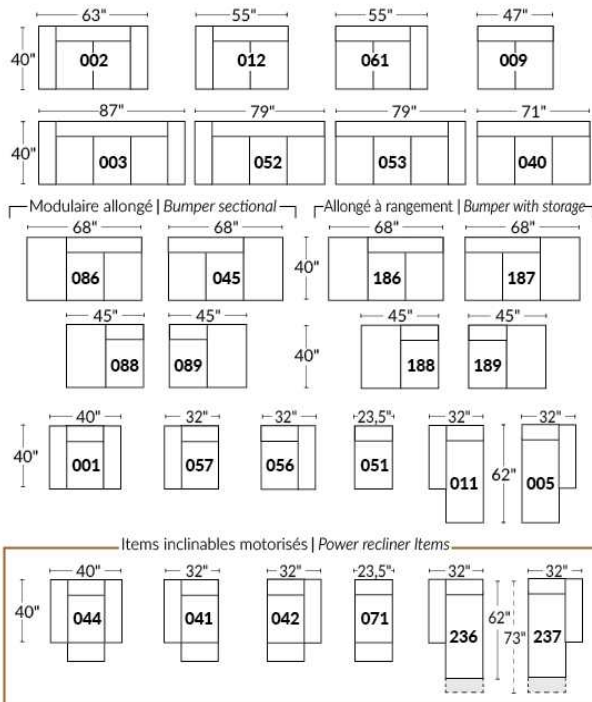

## SIÈGE 30" DE LARGE | 30" SEAT WIDTH

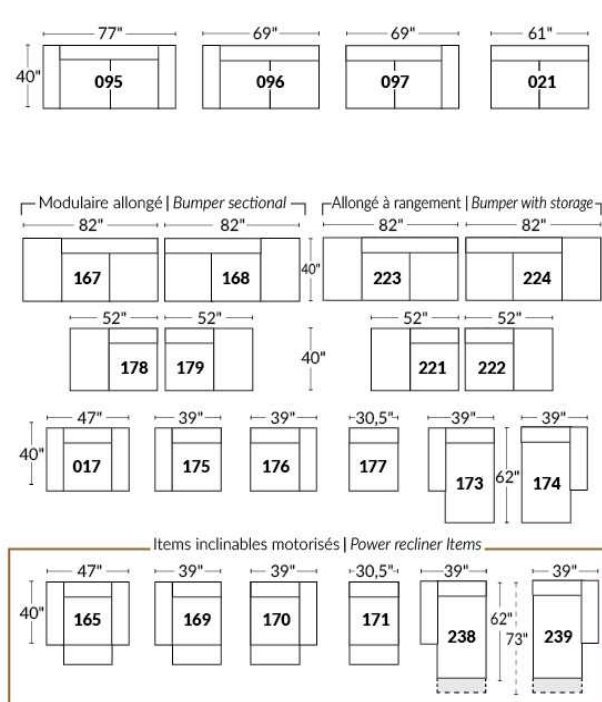

### Autres | Others

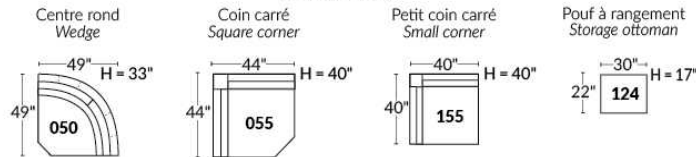

## EXEMPLE 23" EXAMPLE

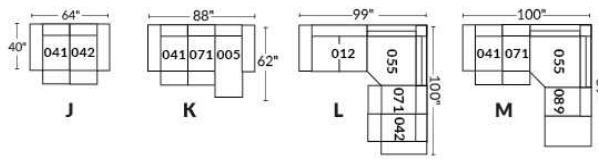

## EXEMPLE 30" EXAMPLE

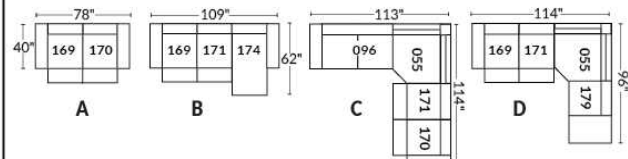

## VANDA

Caractéristiques: Modèle avec appui-tête ajustable manuel inclus avec tous les items (2 sur coin carré).

Appui-tête FIXE sur Centre Rond. Couture: Petit fil en tissu et en cuir.

Fauteuils inclinables, berçants, pivotants (items 043 & 163 seulement): coussin de siège avec mousse mémoire 1 po.

Note: 2 sièges inclinables séparés par un centre rond (050) ou un coin carré (055) ne peuvent pas ouvrir en même temps.

OPTIONS - Fournir DESSIN de votre config.:

Petit bras 6": au même prix.

Pattes (spécifiez couleur) : sur Bras LARGE LG08 bois. Sur PETIT Bras: LG195 bois.

Choix de profondeur d'assise : 20" ou \*22". \*Le 22" N/D sur fauteuils #043 et #163.

Fauteuils 043-163: avec base en bois (spécifiez couleur).

Mousse (extra Ferme ou Mémoire): Ajoutez 40\$/siège. Section allongée d'un item compte pour 1 siège & chaise longue pour 2 sièges.

Mécanisme motorisé inclinable avec bouton tactile ajoutez 350\$/mécanisme. Pour le SANS FIL (batterie), ajoutez \$700/mécanisme.

Description	L x P x H	Cuir						Tissu		
		10	20 Madras Softy	30 Hugo Fantasy Illusion Tucson Utah Vintage Wild Laredo Yukon	40 Diamond Elegance Princess Santiago Sensation Sunset Trina Victoria	50 Bull Cassiope Dublin	60 Caress Ultrasued	A	B COM	C alta
001 FAUTEUIL	44X40X33/40	3475	3700	3925	4165	4390	4615	2590	2725	2815
002 CAUSEUSE	67X40X33/40	5050	5340	5665	5965	6240	6515	3775	3925	4115
003 SOFA	91X40X33/40	6175	6540	6900	7250	7615	7965	4565	4790	5000
005 CHAISE LONGUE BRAS DROIT	34X62X33/40	3315	3475	3665	3825	4000	4165	2425	2590	2765
009 CAUSEUSE SANS BRAS	47X40X33/40	3775	3925	4140	4300	4450	4625	2790	2925	3125
011 CHAISE LONGUE BRAS GAUCHE	34X62X33/40	3315	3475	3665	3825	4000	4165	2425	2590	2765
012 CAUSEUSE BRAS GAUCHE	57X40X33/40	4425	4640	4915	5140	5325	5575	3300	3450	3625
017 FAUTEUIL DOUBLE	51X40X33/40	3740	3950	4225	4450	4690	4950	2765	2875	3040
021 SOFA APPARTEMENT SANS BRAS	61X40X33/40	4290	4475	4740	4975	5200	5400	3175	3390	3600
040 SOFA SANS BRAS	71X40X33/40	4865	5050	5325	5590	5815	6075	3615	3825	4075
041 FAUTEUIL INCLINABLE BRAS-G	34X40X33/40	3190	3375	3525	3740	3875	4075	2465	2590	2725
042 FAUTEUIL INCLINABLE BRAS-D	34X40X33/40	3190	3375	3525	3740	3875	4075	2465	2590	2725
043 FAUTEUIL INCLINABLE BERÇANT PIVOTANT	30x34x42	4190	4415	4675	4940	5175	5400	3350	3450	3565
044 FAUTEUIL INCLINABLE	44X40X33/40	3840	4090	4315	4550	4775	4990	2990	3115	3215
045 CAUSEUSE SANS BRAS ALLONGEE DROIT	68X40X33/40	4440	4665	4950	5200	5415	5675	3315	3475	3650
050 CENTRE ROND	49X49X33	3315	3515	3775	4000	4225	4440	2315	2425	2575
051 FAUTEUIL SANS BRAS	23,5X40X33/40	2150	2265	2390	2475	2625	2740	1615	1740	1865
052 SOFA BRAS GAUCHE	81X40X33/40	5525	5775	6100	6400	6700	7040	4090	4300	4525
053 SOFA BRAS DROIT	81X40X33/40	5525	5775	6100	6400	6700	7040	4090	4300	4525
055 COIN CARRE	44X44X33/40	3900	4140	4375	4600	4825	5025	2915	3065	3190
056 FAUTEUIL BRAS DROIT	34X40X33/40	2815	2990	3175	3365	3500	3675	2100	2200	2315
057 FAUTEUIL BRAS GAUCHE	34X40X33/40	2815	2990	3175	3365	3500	3675	2100	2200	2315

## VANDA

Caractéristiques: Modèle avec appui-tête ajustable manuel inclus avec tous les items (2 sur coin carré).

Appui-tête FIXE sur Centre Rond. Couture: Petit fil en tissu et en cuir.

Fauteuils inclinables, berçants, pivotants (items 043 & 163 seulement): coussin de siège avec mousse mémoire 1 po.

Note: 2 sièges inclinables séparés par un centre rond (050) ou un coin carré (055) ne peuvent pas ouvrir en même temps.

OPTIONS - Fournir DESSIN de votre config.:

Petit bras 6": au même prix.

Pattes (spécifiez couleur) : sur Bras LARGE LG08 bois. Sur PETIT Bras: LG195 bois.

Choix de profondeur d'assise : 20" ou \*22". \*Le 22" N/D sur fauteuils #043 et #163.

Fauteuils 043-163: avec base en bois (spécifiez couleur).

Mousse (extra Ferme ou Mémoire): Ajoutez 40\$/siège. Section allongée d'un item compte pour 1 siège & chaise longue pour 2 sièges.

Mécanisme motorisé inclinable avec bouton tactile ajoutez 350\$/mécanisme. Pour le SANS FIL (batterie), ajoutez \$700/mécanisme.

Description	L x P x H	Cuir						Tissu		
		10	20 Madras Softy	30 Hugo Fantasy Illusion Tucson Utah Vintage Wild Laredo Yukon	40 Diamond Elegance Princess Santiago Sensation Sunset Trina Victoria	50 Bull Cassiope Dublin	60 Caress Ultrasued	A	B COM	C alta
061 CAUSEUSE BRAS DROIT	57X40X33/40	4425	4640	4915	5140	5325	5575	3300	3450	3625
071 FAUTEUIL INCLINABLE SANS BRAS	23,5X40X33/40	2540	2690	2790	2875	3000	3125	2000	2150	2300
086 CAUSEUSE SANS BRAS ALLONGEE GAUCHE	68X40X33/40	4440	4665	4950	5200	5415	5675	3315	3475	3650
088 FAUTEUIL SANS BRAS ALLONGE GAUCHE	45X40X33/40	2840	3025	3225	3415	3615	3790	2115	2215	2350
089 FAUTEUIL SANS BRAS ALLONGE DROIT	45X40X33/40	2840	3025	3225	3415	3615	3790	2115	2215	2350
095 SOFA APPARTEMENT	81X40X33/40	5600	5965	6290	6625	6965	7290	4150	4365	4565
096 SOFA APPARTEMENT BRAS GAUCHE	71X40X33/40	4940	5215	5540	5775	6075	6340	3675	3875	4100
097 SOFA APPARTEMENT BRAS DROIT	71X40X33/40	4940	5215	5540	5775	6075	6340	3675	3875	4100
124 POUF AVEC RANGEMENT	30X22X17	1500	1565	1640	1740	1825	1890	1275	1300	1340
163 FAUT. DBL INCL. BERÇANT PIVOTANT	33 x 34 x 42	4290	4565	4800	5025	5290	5550	3365	3465	3575
165 FAUTEUIL DOUBLE INCLINABLE	51X40X33/40	4100	4350	4600	4865	5050	5315	3140	3300	3425
167 SOFA APP. SANS BRAS ALLONGE GAUCHE	82X40X33/40	4950	5240	5575	5865	6175	6490	3700	3900	4115
168 SOFA APP. SANS BRAS ALLONGE DROIT	82X40X33/40	4950	5240	5575	5865	6175	6490	3700	3900	4115
169 FAUTEUIL DOUBLE INCLINABLE BRAS GAUCHE	41X40X33/40	3425	3625	3825	4015	4215	4390	2690	2800	2925
170 FAUTEUIL DOUBLE INCLINABLE BRAS DROIT	41X40X33/40	3425	3625	3825	4015	4215	4390	2690	2800	2925
171 FAUTEUIL DOUBLE INCLINABLE SANS BRAS	30,5X40X33/40	2790	2900	3065	3190	3325	3450	2150	2300	2425
173 CHAISE LONGUE DOUBLE BRAS GAUCHE	41X62X33/40	3615	3825	4090	4300	4525	4740	2715	2900	3140
174 CHAISE LONGUE DOUBLE BRAS DROIT	41X62X33/40	3615	3825	4090	4300	4525	4740	2715	2900	3140
175 FAUTEUIL DOUBLE BRAS GAUCHE	41X40X33/40	3040	3225	3425	3625	3815	4000	2275	2415	2575
176 FAUTEUIL DOUBLE BRAS DROIT	41X40X33/40	3040	3225	3425	3625	3815	4000	2275	2415	2575
177 FAUTEUIL DOUBLE SANS BRAS	30,5X40X33/40	2390	2515	2700	2800	2915	3065	1775	1915	2090
178 FAUTEUIL DOUBLE SANS BRAS ALLONGE-G	52X40X33/40	3065	3290	3490	3700	3900	4115	2300	2425	2590

## VANDA

Caractéristiques: Modèle avec appui-tête ajustable manuel inclus avec tous les items (2 sur coin carré).

Appui-tête FIXE sur Centre Rond. Couture: Petit fil en tissu et en cuir.

Fauteuils inclinables, berçants, pivotants (items 043 & 163 seulement): coussin de siège avec mousse mémoire 1 po.

Note: 2 sièges inclinables séparés par un centre rond (050) ou un coin carré (055) ne peuvent pas ouvrir en même temps.

OPTIONS - Fournir DESSIN de votre config.:

Petit bras 6": au même prix.

Pattes (spécifiez couleur) : sur Bras LARGE LG08 bois. Sur PETIT Bras: LG195 bois.

Choix de profondeur d'assise : 20" ou \*22". \*Le 22" N/D sur fauteuils #043 et #163.

Fauteuils 043-163: avec base en bois (spécifiez couleur).

Mousse (extra Ferme ou Mémoire): Ajoutez 40\$/siège. Section allongée d'un item compte pour 1 siège & chaise longue pour 2 sièges.

Mécanisme motorisé inclinable avec bouton tactile ajoutez 350\$/mécanisme. Pour le SANS FIL (batterie), ajoutez \$700/mécanisme.

Description	L x P x H	Cuir						Tissu		
		10	20 Madras Softy	30 Hugo Fantasy Illusion Tucson Utah Vintage Wild Laredo Yukon	40 Diamond Elegance Princess Santiago Sensation Sunset Trina Victoria	50 Bull Cassiope Dublin	60 Caress Ultrasued	A	B COM	C alta
179 FAUTEUIL DOUBLE SANS BRAS ALLONGE-D	52X40X33/40	3065	3290	3490	3700	3900	4115	2300	2425	2590
<b>CONFIGURATIONS</b>										
A CONFIG (169-170)	82X40X33/40	6850	7250	7650	8030	8430	8780	5380	5600	5850
B CONFIG (169-171-174)	113X62X33/40	9830	10350	10980	11505	12065	12580	7555	8000	8490
C CONFIG (096-055-171-170)	115X116X33/40	15055	15880	16805	17580	18440	19205	11430	12040	12640
D CONFIG (169-171-055-179)	116X96X33/40	13180	13955	14755	15505	16265	16980	10055	10590	11130
J CONFIG (041-042)	68X40X33/40	6380	6750	7050	7480	7750	8150	4930	5180	5450
K CONFIG (041-071-005)	101X102X33/40	9045	9540	9980	10440	10875	11365	6890	7330	7790
L CONFIG (012-055-071-042)	101X102X33/40	14055	14845	15605	16355	17025	17800	10680	11255	11840
M CONFIG (041-071-055-089)	102X89X33/40	12470	13230	13915	14630	15315	16015	9495	10020	10565



# VANDA

PARALLELE  
Collection 33

Jaymar

Conçu et fabriqué fièrement au Canada  
Proudly designed and made in Canada

Nos produits sont fabriqués à la main et des variations mineures peuvent survenir

Our product is hand-made and minor variations can occur.

## SPECIFICATIONS

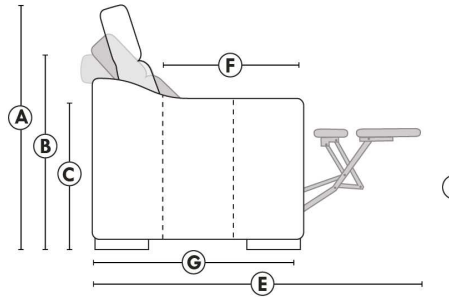

- Appui-tête levé Headrest up
- Appui-tête baissé Headrest down
- Complètement incliné Fully reclined

- A** Hauteur complète 40" Total Height
- B** Hauteur appui-tête baissé 33" Height headrest down
- C** Hauteur du bras 24" Arm Height
- D** Hauteur du siège 19,5" Seat height
- E** Profondeur incliné 65" Depth fully reclined
- F** Profondeur d'assise 20"ou/ou 22" Seat depth
- G** Profondeur appui-tête monté 36" Depth with headrest up

## BRAS | ARMS

Option de bras:  
Bras Régulier Large 9,5" ou Petit bras 6"

Arm option  
Regular arm Large 9.5" or Small arm 6"

Contrôle de l'inclinaison situé à l'intérieur du bras  
Recliner control located on the inside of the arm.

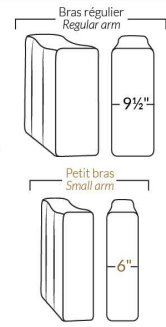

## FAUTEUIL BERÇANT PIVOTANT INCLINABLE SWIVEL ROCKING MOTION CHAIR

Dégagement mural de 16" Wall clearance  
Hauteur de 42" Height  
Largeur de bras 6" Arms width  
Option base de bois | Wood base option

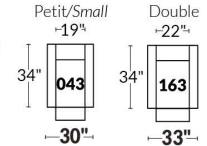

## SIÈGE 23" DE LARGE | 23" SEAT WIDTH

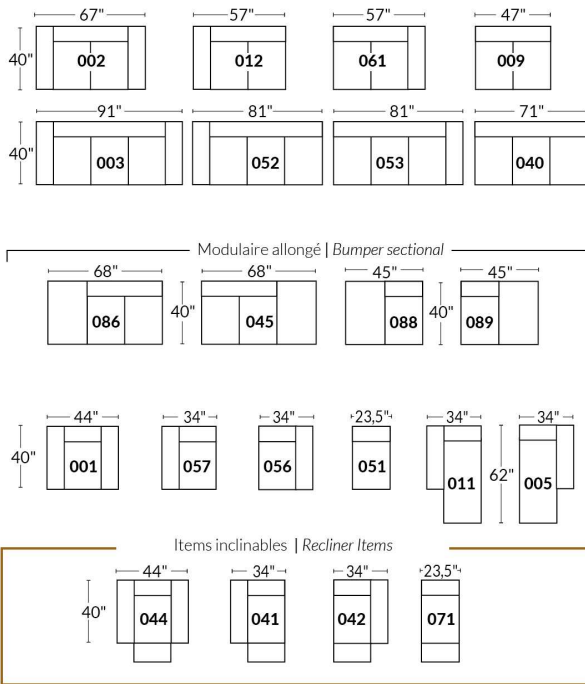

## SIÈGE 30" DE LARGE | 30" SEAT WIDTH

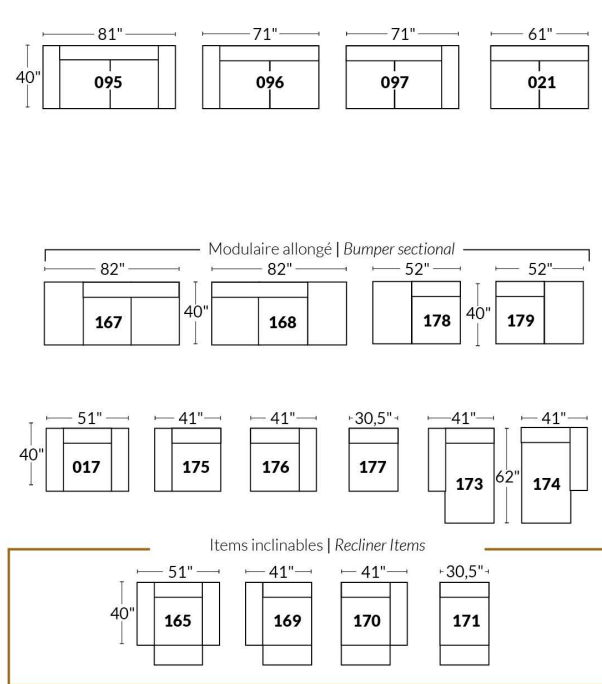

## Autres | Others

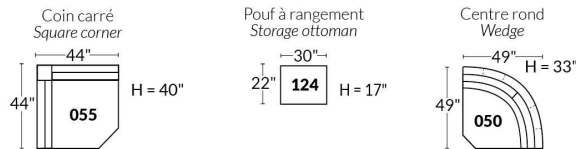

## EXEMPLE 23" EXAMPLE

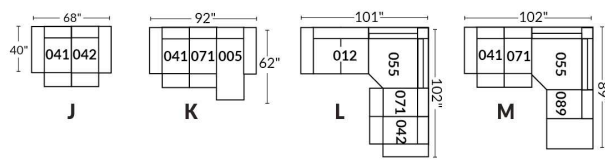

## EXEMPLE 30" EXAMPLE

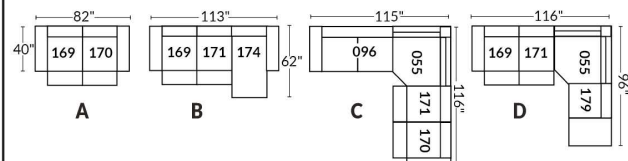

## VENICE

- Appui-tête ajustable manuel sur tous les items (fixe sur centre rond).
- Fauteuil inclinable motorisé pleine jambe "à mécanisme \*protège-mur " (manuel n/d).
- Chaise longue inclinable motorisé (manuel n/d) avec appui-tête motorisé en option. Dégagement mural 8" et avant 5".
- Coussins de siège avec mousse modelée + 1" de mousse mémoire au-dessus; bras avec mousse mémoire.
- Couture: petit fil en tissu et gros fil plat en cuir.
- \*Exclus faut. 043 & 163: Dégagement mural 16"
- Note: 2 inclinables séparés par un coin ne peuvent pas ouvrir en même temps. Aucuns inclinables à côté d'item #155.

### OPTIONS

- Motorisé sans fil (batterie): ajoutez \$350/mec.
- \*Appui-tête motorisé: ajoutez \$350 ch. (\*N/D sur items fixes.)
- Mousse: Extra ferme ajoutez \$40/siège.
- Choix de bras (LARGE ou PETIT de 6"): Pattes sur: bras LARGE : LG106 bois ou LG189 métal (noire ou chrome). PETIT Bras: LG195 bois ou LG196 métal (noire ou chrome). Spécifiez couleur.
- Profondeur d'assise : 20" ou \*22". \*Le 22" N/D sur faut. 043 & 163.
- Faut. 043-163: avec base en bois (spécifiez couleur).

Description	L x P x H	Cuir						Tissu		
		10	20 Madras Softy	30 Hugo Fantasy Illusion Tucson Utah Vintage Wild Laredo Yukon	40 Diamond Elegance Princess Santiago Sensation Sunset Trina Victoria	50 Bull Cassiope Dublin	60 Caress Ultrasued	A	B COM	C alta
001 FAUTEUIL	46x40x33/40	4040	4250	4475	4725	4950	5190	3215	3315	3390
002 CAUSEUSE	69x40x33/40	5765	6040	6315	6590	6850	7140	4550	4725	4900
003 SOFA	93x40x33/40	6965	7315	7675	8040	8415	8765	5500	5715	5940
005 CHAISE LONGUE BRAS DROIT	35x62x33/40	3765	3915	4100	4240	4400	4565	2965	3100	3225
009 CAUSEUSE SANS BRAS	47x40x33/40	4050	4215	4390	4565	4740	4915	3125	3315	3475
011 CHAISE LONGUE BRAS GAUCHE	35x62x33/40	3765	3915	4100	4240	4400	4565	2965	3100	3225
012 CAUSEUSE BRAS GAUCHE	58x40x33/40	4950	5190	5415	5665	5865	6100	3875	4050	4200
017 FAUTEUIL DOUBLE	53x40x33/40	4225	4465	4725	4975	5215	5475	3350	3490	3640
021 SOFA APPARTEMENT SANS BRAS	61x40x33/40	4565	4800	5050	5290	5550	5790	3500	3700	3900
040 SOFA SANS BRAS	71x40x33/40	5225	5500	5750	6015	6275	6540	4090	4300	4525
041 FAUTEUIL INCLINABLE BRAS-G	35x40x33/40	3975	4150	4300	4450	4625	4775	3315	3400	3500
042 FAUTEUIL INCLINABLE BRAS-D	35x40x33/40	3975	4150	4300	4450	4625	4775	3315	3400	3500
043 FAUTEUIL INCLINABLE BERÇANT PIVOTANT	30x34x42	4725	4990	5240	5515	5765	6025	3875	3975	4100
044 FAUTEUIL INCLINABLE	46x40x33/40	4800	5015	5215	5415	5615	5815	3975	4090	4165
045 CAUSEUSE SANS BRAS ALLONGEE DROIT	68x40x33/40	4800	5025	5240	5475	5690	5875	3740	3890	4075
050 CENTRE ROND	49X49X33	3515	3750	3975	4215	4440	4675	2540	2675	2800
051 FAUTEUIL SANS BRAS	23,5x40x33/40	2315	2425	2550	2675	2790	2900	1775	1900	2015
052 SOFA BRAS GAUCHE	82x40x33/40	6125	6440	6715	7015	7290	7590	4800	5025	5240
053 SOFA BRAS DROIT	82x40x33/40	6125	6440	6715	7015	7290	7590	4800	5025	5240
055 COIN CARRE	44x44x33/40	4090	4315	4565	4800	5050	5290	3175	3300	3400

## VENICE

- Appui-tête ajustable manuel sur tous les items (fixe sur centre rond).
  - Fauteuil inclinable motorisé pleine jambe "à mécanisme \*protège-mur " (manuel n/d).
  - Chaise longue inclinable motorisé (manuel n/d) avec appui-tête motorisé en option. Dégagement mural 8" et avant 5".
  - Coussins de siège avec mousse modelée + 1" de mousse mémoire au-dessus; bras avec mousse mémoire.
  - Couture: petit fil en tissu et gros fil plat en cuir.
  - \*Exclus faut. 043 & 163: Dégagement mural 16"
- Note: 2 inclinables séparés par un coin ne peuvent pas ouvrir en même temps. Aucuns inclinables à côté d'item #155.

### OPTIONS

- Motorisé sans fil (batterie): ajoutez \$350/mec.
- \*Appui-tête motorisé: ajoutez \$350 ch. (\*N/D sur items fixes.)
- Mousse: Extra ferme ajoutez \$40/siège.
- Choix de bras (LARGE ou PETIT de 6"): Pattes sur: bras LARGE : LG106 bois ou LG189 métal (noire ou chrome). PETIT Bras: LG195 bois ou LG196 métal (noire ou chrome). Spécifiez couleur.
- Profondeur d'assise : 20" ou \*22". \*Le 22" N/D sur faut. 043 & 163.
- Faut. 043-163: avec base en bois (spécifiez couleur).

Description	L x P x H	Cuir						Tissu		
		10	20 Madras Softy	30 Hugo Fantasy Illusion Tucson Utah Vintage Wild Laredo Yukon	40 Diamond Elegance Princess Santiago Sensation Sunset Trina Victoria	50 Bull Cassiope Dublin	60 Caress Ultrasued	A	B COM	C alta
056 FAUTEUIL BRAS DROIT	35x40x33/40	3225	3375	3515	3665	3815	3940	2515	2650	2765
057 FAUTEUIL BRAS GAUCHE	35x40x33/40	3225	3375	3515	3665	3815	3940	2515	2650	2765
061 CAUSEUSE BRAS DROIT	58x40x33/40	4950	5190	5415	5665	5865	6100	3875	4050	4200
071 FAUTEUIL INCLINABLE SANS BRAS	23,5x40x33/40	3090	3215	3350	3475	3615	3740	2575	2715	2840
086 CAUSEUSE SANS BRAS ALLONGEE GAUCHE	68x40x33/40	4800	5025	5240	5475	5690	5875	3740	3890	4075
088 FAUTEUIL SANS BRAS ALLONGE GAUCHE	45x40x33/40	3065	3290	3475	3675	3875	4100	2365	2450	2565
089 FAUTEUIL SANS BRAS ALLONGE DROIT	45x40x33/40	3065	3290	3475	3675	3875	4100	2365	2450	2565
095 SOFA APPARTEMENT	83x40x33/40	6275	6615	6975	7315	7665	8015	4925	5150	5340
096 SOFA APPARTEMENT BRAS GAUCHE	72x40x33/40	5490	5750	6025	6300	6575	6840	4225	4440	4665
097 SOFA APPARTEMENT BRAS DROIT	72x40x33/40	5490	5750	6025	6300	6575	6840	4225	4440	4665
124 POUF AVEC RANGEMENT	30x22x17	1590	1640	1715	1765	1840	1890	1365	1415	1475
155 PETIT COIN CARRE	40x40x33/40	4090	4315	4565	4800	5050	5290	3175	3300	3400
163 FAUT. DBL INCL. BERCANT PIVOTANT	33x34x42	4840	5125	5390	5675	5950	6225	3890	4000	4115
165 FAUTEUIL DOUBLE INCLINABLE	53x40x33/40	5015	5250	5515	5750	6000	6250	4150	4300	4450
167 SOFA APP. SANS BRAS ALLONGE GAUCHE	82x40x33/40	5315	5615	5890	6215	6500	6775	4115	4315	4525
168 SOFA APP. SANS BRAS ALLONGE DROIT	82x40x33/40	5315	5615	5890	6215	6500	6775	4115	4315	4525
169 FAUTEUIL DOUBLE INCLINABLE BRAS GAUCHE	42x40x33/40	4200	4390	4575	4765	4950	5150	3450	3640	3825
170 FAUTEUIL DOUBLE INCLINABLE BRAS DROIT	42x40x33/40	4200	4390	4575	4765	4950	5150	3450	3640	3825
171 FAUTEUIL DOUBLE INCLINABLE SANS BRAS	30,5x40x33/40	3315	3425	3575	3690	3825	3940	2715	2850	2990
173 CHAISE LONGUE DOUBLE BRAS GAUCHE	42x62x33/40	4090	4300	4525	4765	5000	5225	3215	3400	3600



## VENICE

- Appui-tête ajustable manuel sur tous les items (fixe sur centre rond).
  - Fauteuil inclinable motorisé pleine jambe "à mécanisme \*protège-mur " (manuel n/d).
  - Chaise longue inclinable motorisé (manuel n/d) avec appui-tête motorisé en option. Dégagement mural 8" et avant 5".
  - Coussins de siège avec mousse modelée + 1" de mousse mémoire au-dessus; bras avec mousse mémoire.
  - Couture: petit fil en tissu et gros fil plat en cuir.
  - \*Exclus faut. 043 & 163: Dégagement mural 16"
- Note: 2 inclinables séparés par un coin ne peuvent pas ouvrir en même temps. Aucuns inclinables à côté d'item #155.

### OPTIONS

- Motorisé sans fil (batterie): ajoutez \$350/mec.
- \*Appui-tête motorisé: ajoutez \$350 ch. (\*N/D sur items fixes.)
- Mousse: Extra ferme ajoutez \$40/siège.
- Choix de bras (LARGE ou PETIT de 6"): Pattes sur: bras LARGE : LG106 bois ou LG189 métal (noire ou chrome). PETIT Bras: LG195 bois ou LG196 métal (noire ou chrome). Spécifiez couleur.
- Profondeur d'assise : 20" ou \*22". \*Le 22" N/D sur faut. 043 & 163.
- Faut. 043-163: avec base en bois (spécifiez couleur).

Description	L x P x H	Cuir						Tissu		
		10	20 Madras Softy	30 Hugo Fantasy Illusion Tucson Utah Vintage Wild Laredo Yukon	40 Diamond Elegance Princess Santiago Sensation Sunset Trina Victoria	50 Bull Cassiope Dublin	60 Caress Ultrasued	A	B COM	C alta
174 CHAISE LONGUE DOUBLE BRAS DROIT	42x62x33/40	4090	4300	4525	4765	5000	5225	3215	3400	3600
175 FAUTEUIL DOUBLE BRAS GAUCHE	42x40x33/40	3400	3615	3815	4015	4215	4415	2690	2840	2990
176 FAUTEUIL DOUBLE BRAS DROIT	42x40x33/40	3400	3615	3815	4015	4215	4415	2690	2840	2990
177 FAUTEUIL DOUBLE SANS BRAS	30,5x40x33/40	2540	2690	2825	2965	3115	3265	1925	2050	2190
178 FAUTEUIL DOUBLE SANS BRAS ALLONGE-G	52x40x33/40	3300	3490	3690	3890	4115	4300	2575	2715	2840
179 FAUTEUIL DOUBLE SANS BRAS ALLONGE-D	52x40x33/40	3300	3490	3690	3890	4115	4300	2575	2715	2840
186 CAUS. SANS BRAS ALLONGEE RANGEMENT-G	68x40x33/40	5165	5350	5590	5800	6025	6250	4090	4240	4415
187 CAUS. SANS BRAS ALLONGEE RANGEMENT-D	68x40x33/40	5165	5350	5590	5800	6025	6250	4090	4240	4415
188 FAUT. SANS BRAS ALLONGE RANGEMENT-G	45x40x33/40	3415	3625	3825	4040	4225	4425	2715	2800	2875
189 FAUT. SANS BRAS ALLONGE RANGEMENT-D	45x40x33/40	3415	3625	3825	4040	4225	4425	2715	2800	2875
221 FAUT. DBL SANS BRAS ALLONGE RANGEMENT-G	52x40x33/40	3640	3840	4050	4240	4440	4650	2915	3050	3200
222 FAUT. DBL SANS BRAS ALLONGE RANGEMENT-D	52x40x33/40	3640	3840	4050	4240	4440	4650	2915	3050	3200
223 SOFA APP SANS BRAS ALLONGE RANGEMENT-G	82x40x33/40	5675	5975	6275	6575	6890	7175	4440	4665	4890
224 SOFA APP SANS BRAS ALLONGE RANGEMENT-D	82x40x33/40	5675	5975	6275	6575	6890	7175	4440	4665	4890
236 CHAISE LONGUE INCLINABLE BRAS GAUCHE	35x62x33/40	4565	4715	4865	5015	5165	5315	3765	3900	4040
237 CHAISE LONGUE INCLINABLE BRAS DROIT	35x62x33/40	4565	4715	4865	5015	5165	5315	3765	3900	4040
238 CHAISE LONGUE DBL INCLINABLE BRAS-G	42x62x33/40	4890	5100	5315	5525	5740	5950	4015	4200	4390
239 CHAISE LONGUE DBL INCLINABLE BRAS-D	42x62x33/40	4890	5100	5315	5525	5740	5950	4015	4200	4390
<b>CONFIGURATIONS</b>										
A CONFIG (169-170)	84X40X40	8400	8780	9150	9530	9900	10300	6900	7280	7650
B CONFIG (169-171-174)	115X62X40	11605	12115	12675	13220	13775	14315	9380	9890	10415



## Liste de prix CDN

### VENICE

Description	L x P x H	Cuir						Tissu		
		10	20 Madras Softy	30 Hugo Fantasy Illusion Tucson Utah Vintage Wild Laredo Yukon	40 Diamond Elegance Princess Santiago Sensation Sunset Trina Victoria	50 Bull Cassiope Dublin	60 Caress Ultrasued	A	B COM	C alta
C CONFIG (096-055-171-170)	116X116X40	17095	17880	18740	19555	20400	21220	13565	14230	14880
D CONFIG (169-171-055-179)	116X96X40	14905	15620	16405	17145	17940	18680	11915	12505	13055
J CONFIG (041-042)	70X40X40	7950	8300	8600	8900	9250	9550	6630	6800	7000
K CONFIG (041-071-005)	94X62X40	10830	11280	11750	12165	12640	13080	8855	9215	9565
L CONFIG (012-055-071-042)	102X102X40	16105	16870	17630	18390	19155	19905	12940	13465	13940
M CONFIG (041-071-055-089)	103X89X40	14220	14970	15690	16400	17165	17905	11430	11865	12305



# VENICE

**OPTIMA**  
Collection

**Jaymar**

Conçu et fabriqué fièrement au Canada  
Proudly designed and made in Canada

Nos produits sont fabriqués à la main et des variations mineures peuvent survenir

Our product is hand-made and minor variations can occur.

## SPECIFICATIONS

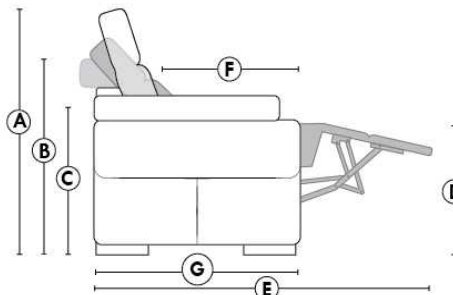

- Appui-tête levé / Headrest up
- Appui-tête baissé / Headrest down
- Complètement incliné / Fully reclined

- A** Hauteur complète 40" / Total Height
- B** Hauteur appui-tête baissé 33" / Height headrest down
- C** Hauteur du bras 22,5" / Arm Height
- D** Hauteur du siège 19,5" / Seat height
- E** Profondeur inclinée 65" / Depth fully reclined
- F** Profondeur d'assise 20" ou/ou 22" / Seat depth
- G** Profondeur appui-tête monté 37,5" / Depth with headrest up

## BRAS | ARMS

Option de bras:  
Bras Régulier Large 11" ou Petit bras 6"

Arm option  
Regular arm Large 11" or Small arm 6"

Contrôle de l'inclinaison situé à l'extérieur du bras  
Recliner control located on the outside of the arm.

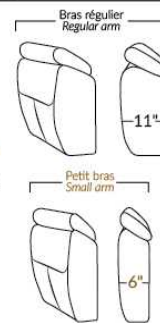

## FAUTEUIL BERÇANT PIVOTANT INCLINABLE SWIVEL ROCKING MOTION CHAIR

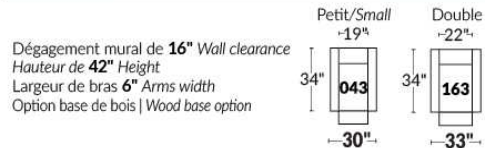

## SIÈGE 23" DE LARGE | 23" SEAT WIDTH

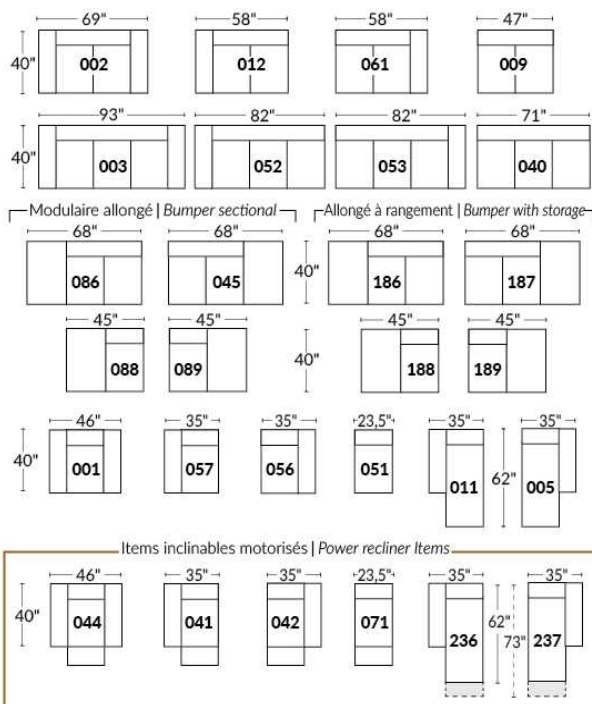

## SIÈGE 30" DE LARGE | 30" SEAT WIDTH

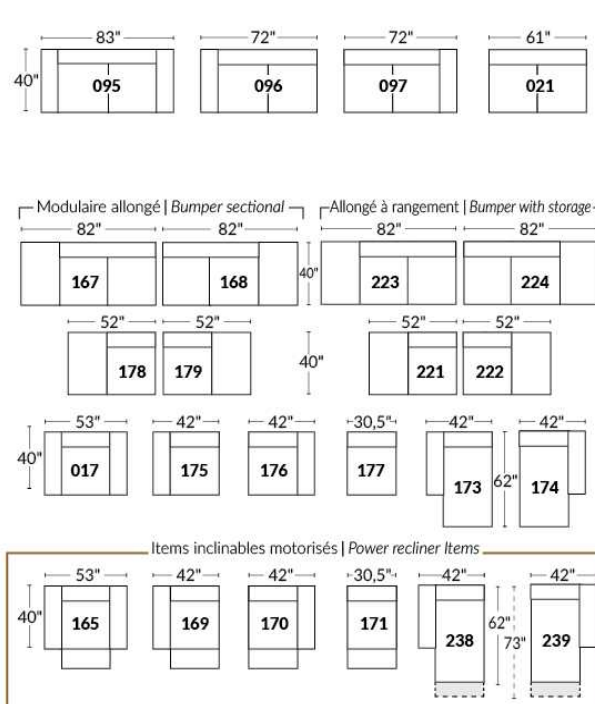

### Autres | Others

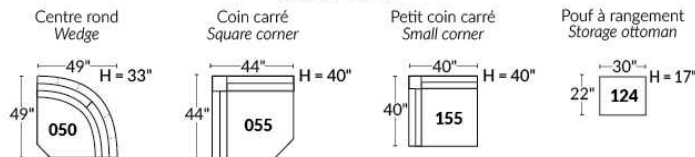

## EXEMPLE 23" EXAMPLE

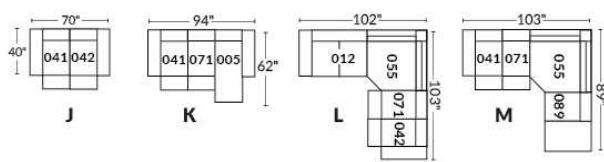

## EXEMPLE 30" EXAMPLE

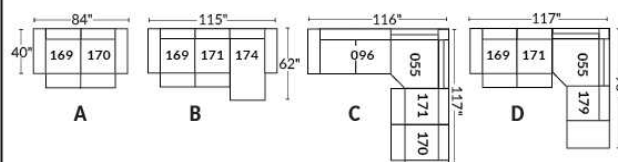

## WASHINGTON

- Appui-tête ajustable manuel sur tous les items (fixe sur #050).
  - Fauteuil inclinable motorisé pleine jambe "\*\*protège-mur" (manuel n/d).
  - Chaise longue inclinable motorisé (manuel n/d) avec appui-tête motorisé en option. Dégagement mural 8" et avant 5".
  - Coussins de siège avec mousse modelée + 1" de mousse mémoire au-dessus.
  - Couture: petit fil en tissu & gros fil plat en cuir.
  - \*Exclus 043 & 163: Dégagement: 16"
- Note: 2 inclinables séparés par un coin ne peuvent pas ouvrir en même temps. Aucuns inclinables à côté du #155.

### OPTIONS

Motorisé sans fil (batterie): ajoutez \$350/mec.

\*Appui-tête motorisé: ajoutez \$350 ch. (\*N/D sur items fixes.)

Mousse: Extra ferme ajoutez \$40/siège.

Choix de bras LARGE ou PETIT de 6" (spécifiez): Pattes sur bras LARGE & PETIT bras: LG195 bois ou LG196 métal (noire ou chrome).  
Spécifiez couleur.

Profondeur d'assise: 20" ou \*22". \*Le 22" N/D sur items 043 & 163.

Faut. 043-163: avec base en bois (spécifiez couleur).

Clous sur devant bras: ajoutez \$75/bras. Spécifiez: clous 5/8" (#54) Antique Gold ou clous 1/2" ou 7/8" couleurs: Brass-Silver-Pewter ou Copper.

Description	L x P x H	Cuir						Tissu		
		10	20 Madras Softy	30 Hugo Fantasy Illusion Tucson Utah Vintage Wild Laredo Yukon	40 Diamond Elegance Princess Santiago Sensation Sunset Trina Victoria	50 Bull Cassiope Dublin	60 Caress Ultrasued	A	B COM	C alta
001 FAUTEUIL	45 x 40 x 33/40	4040	4250	4475	4725	4950	5190	3215	3315	3390
002 CAUSEUSE	68 x 40 x 33/40	5765	6040	6315	6590	6850	7140	4550	4725	4900
003 SOFA	92 x 40 x 33/40	6965	7315	7675	8040	8415	8765	5500	5715	5940
005 CHAISE LONGUE BRAS DROIT	35 x 62 x 33/40	3765	3915	4100	4240	4400	4565	2965	3100	3225
009 CAUSEUSE SANS BRAS	47 x 40 x 33/40	4050	4215	4390	4565	4740	4915	3125	3315	3475
011 CHAISE LONGUE BRAS GAUCHE	35 x 62 x 33/40	3765	3915	4100	4240	4400	4565	2965	3100	3225
012 CAUSEUSE BRAS GAUCHE	58 x 40 x 33/40	4950	5190	5415	5665	5865	6100	3875	4050	4200
017 FAUTEUIL DOUBLE	52 x 40 x 33/40	4225	4465	4725	4975	5215	5475	3350	3490	3640
021 SOFA APPARTEMENT SANS BRAS	61 x 40 x 33/40	4565	4800	5050	5290	5550	5790	3500	3700	3900
040 SOFA SANS BRAS	71 x 40 x 33/40	5225	5500	5750	6015	6275	6540	4090	4300	4525
041 FAUTEUIL INCLINABLE BRAS-G	35 x 40 x 33/40	3975	4150	4300	4450	4625	4775	3315	3400	3500
042 FAUTEUIL INCLINABLE BRAS-D	35 x 40 x 33/40	3975	4150	4300	4450	4625	4775	3315	3400	3500
043 FAUTEUIL INCLINABLE BERÇANT PIVOTANT	30 x 34 x 42	4725	4990	5240	5515	5765	6025	3875	3975	4100
044 FAUTEUIL INCLINABLE	45 x 40 x 33/40	4800	5015	5215	5415	5615	5815	3975	4090	4165
045 CAUSEUSE SANS BRAS ALLONGEE DROIT	68 x 40 x 33/40	4800	5025	5240	5475	5690	5875	3740	3890	4075
050 CENTRE ROND	49 x 49 x 33	3515	3750	3975	4215	4440	4675	2540	2675	2800
051 FAUTEUIL SANS BRAS	23,5 x 40 x 33/40	2315	2425	2550	2675	2790	2900	1775	1900	2015
052 SOFA BRAS GAUCHE	82 x 40 x 33/40	6125	6440	6715	7015	7290	7590	4800	5025	5240
053 SOFA BRAS DROIT	82 x 40 x 33/40	6125	6440	6715	7015	7290	7590	4800	5025	5240

## WASHINGTON

- Appui-tête ajustable manuel sur tous les items (fixe sur #050).
  - Fauteuil inclinable motorisé pleine jambe "\*\*protège-mur" (manuel n/d).
  - Chaise longue inclinable motorisé (manuel n/d) avec appui-tête motorisé en option. Dégagement mural 8" et avant 5".
  - Coussins de siège avec mousse modelée + 1" de mousse mémoire au-dessus.
  - Couture: petit fil en tissu & gros fil plat en cuir.
  - \*Exclus 043 & 163: Dégagement: 16"
- Note: 2 inclinables séparés par un coin ne peuvent pas ouvrir en même temps. Aucuns inclinables à côté du #155.

### OPTIONS

Motorisé sans fil (batterie): ajoutez \$350/mec.

\*Appui-tête motorisé: ajoutez \$350 ch. (\*N/D sur items fixes.)

Mousse: Extra ferme ajoutez \$40/siège.

Choix de bras LARGE ou PETIT de 6" (spécifiez): Pattes sur bras LARGE & PETIT bras: LG195 bois ou LG196 métal (noire ou chrome).  
Spécifiez couleur.

Profondeur d'assise: 20" ou \*22". \*Le 22" N/D sur items 043 & 163.

Faut. 043-163: avec base en bois (spécifiez couleur).

Clous sur devant bras: ajoutez \$75/bras. Spécifiez: clous 5/8" (#54) Antique Gold ou clous 1/2" ou 7/8" couleurs: Brass-Silver-Pewter ou Copper.

Description	L x P x H	Cuir						Tissu		
		10	20 Madras Softy	30 Hugo Fantasy Illusion Tucson Utah Vintage Wild Laredo Yukon	40 Diamond Elegance Princess Santiago Sensation Sunset Trina Victoria	50 Bull Cassiope Dublin	60 Caress Ultrasued	A	B COM	C alta
055 COIN CARRE	44 x 44 x 33/40	4090	4315	4565	4800	5050	5290	3175	3300	3400
056 FAUTEUIL BRAS DROIT	35 x 40 x 33/40	3225	3375	3515	3665	3815	3940	2515	2650	2765
057 FAUTEUIL BRAS GAUCHE	35 x 40 x 33/40	3225	3375	3515	3665	3815	3940	2515	2650	2765
061 CAUSEUSE BRAS DROIT	58 x 40 x 33/40	4950	5190	5415	5665	5865	6100	3875	4050	4200
071 FAUTEUIL INCLINABLE SANS BRAS	23,5 x 40 x 33/40	3090	3215	3350	3475	3615	3740	2575	2715	2840
086 CAUSEUSE SANS BRAS ALLONGEE GAUCHE	68 x 40 x 33/40	4800	5025	5240	5475	5690	5875	3740	3890	4075
088 FAUTEUIL SANS BRAS ALLONGE GAUCHE	45 x 40 x 33/40	3065	3290	3475	3675	3875	4100	2365	2450	2565
089 FAUTEUIL SANS BRAS ALLONGE DROIT	45 x 40 x 33/40	3065	3290	3475	3675	3875	4100	2365	2450	2565
095 SOFA APPARTEMENT	82 x 40 x 33/40	6275	6615	6975	7315	7665	8015	4925	5150	5340
096 SOFA APPARTEMENT BRAS GAUCHE	72 x 40 x 33/40	5490	5750	6025	6300	6575	6840	4225	4440	4665
097 SOFA APPARTEMENT BRAS DROIT	72 x 40 x 33/40	5490	5750	6025	6300	6575	6840	4225	4440	4665
124 POUF AVEC RANGEMENT	30 x 22 x 17	1590	1640	1715	1765	1840	1890	1365	1415	1475
155 PETIT COIN CARRE	40x40x33/40	4090	4315	4565	4800	5050	5290	3175	3300	3400
163 FAUT. DBL INCL. BERCANT PIVOTANT	33 x 34 x 42	4840	5125	5390	5675	5950	6225	3890	4000	4115
165 FAUTEUIL DOUBLE INCLINABLE	52 x 40 x 33/40	5015	5250	5515	5750	6000	6250	4150	4300	4450
167 SOFA APP. SANS BRAS ALLONGE GAUCHE	82 x 40 x 33/40	5315	5615	5890	6215	6500	6775	4115	4315	4525
168 SOFA APP. SANS BRAS ALLONGE DROIT	82 x 40 x 33/40	5315	5615	5890	6215	6500	6775	4115	4315	4525
169 FAUTEUIL DOUBLE INCLINABLE BRAS GAUCHE	42 x 40 x 33/40	4200	4390	4575	4765	4950	5150	3450	3640	3825
170 FAUTEUIL DOUBLE INCLINABLE BRAS DROIT	42 x 40 x 33/40	4200	4390	4575	4765	4950	5150	3450	3640	3825
171 FAUTEUIL DOUBLE INCLINABLE SANS BRAS	30,5 x 40 x 33/40	3315	3425	3575	3690	3825	3940	2715	2850	2990

## WASHINGTON

- Appui-tête ajustable manuel sur tous les items (fixe sur #050).
  - Fauteuil inclinable motorisé pleine jambe "\*\*protège-mur" (manuel n/d).
  - Chaise longue inclinable motorisé (manuel n/d) avec appui-tête motorisé en option. Dégagement mural 8" et avant 5".
  - Coussins de siège avec mousse modelée + 1" de mousse mémoire au-dessus.
  - Couture: petit fil en tissu & gros fil plat en cuir.
  - \*Exclus 043 & 163: Dégagement: 16"
- Note: 2 inclinables séparés par un coin ne peuvent pas ouvrir en même temps. Aucuns inclinables à côté du #155.

### OPTIONS

- Motorisé sans fil (batterie): ajoutez \$350/mec.
- \*Appui-tête motorisé: ajoutez \$350 ch. (\*N/D sur items fixes.)
- Mousse: Extra ferme ajoutez \$40/siège.
- Choix de bras LARGE ou PETIT de 6" (spécifiez): Pattes sur bras LARGE & PETIT bras: LG195 bois ou LG196 métal (noire ou chrome). Spécifiez couleur.
- Profondeur d'assise: 20" ou \*22". \*Le 22" N/D sur items 043 & 163.
- Faut. 043-163: avec base en bois (spécifiez couleur).
- Clous sur devant bras: ajoutez \$75/bras. Spécifiez: clous 5/8" (#54) Antique Gold ou clous 1/2" ou 7/8" couleurs: Brass-Silver-Pewter ou Copper.

Description	L x P x H	Cuir						Tissu		
		10	20 Madras Softy	30 Hugo Fantasy Illusion Tucson Utah Vintage Wild Laredo Yukon	40 Diamond Elegance Princess Santiago Sensation Sunset Trina Victoria	50 Bull Cassiope Dublin	60 Caress Ultrasued	A	B COM	C alta
173 CHAISE LONGUE DOUBLE BRAS GAUCHE	42 x 62 x 33/40	4090	4300	4525	4765	5000	5225	3215	3400	3600
174 CHAISE LONGUE DOUBLE BRAS DROIT	42 x 62 x 33/40	4090	4300	4525	4765	5000	5225	3215	3400	3600
175 FAUTEUIL DOUBLE BRAS GAUCHE	42 x 40 x 33/40	3400	3615	3815	4015	4215	4415	2690	2840	2990
176 FAUTEUIL DOUBLE BRAS DROIT	42 x 40 x 33/40	3400	3615	3815	4015	4215	4415	2690	2840	2990
177 FAUTEUIL DOUBLE SANS BRAS	30,5 x 40 x 33/40	2540	2690	2825	2965	3115	3265	1925	2050	2190
178 FAUTEUIL DOUBLE SANS BRAS ALLONGE-G	52 x 40 x 33/40	3300	3490	3690	3890	4115	4300	2575	2715	2840
179 FAUTEUIL DOUBLE SANS BRAS ALLONGE-D	52 x 40 x 33/40	3300	3490	3690	3890	4115	4300	2575	2715	2840
186 CAUS. SANS BRAS ALLONGEE RANGEMENT-G	68 x 40 x 33/40	5165	5350	5590	5800	6025	6250	4090	4240	4415
187 CAUS. SANS BRAS ALLONGEE RANGEMENT-D	68 x 40 x 33/40	5165	5350	5590	5800	6025	6250	4090	4240	4415
188 FAUT. SANS BRAS ALLONGE RANGEMENT-G	45 x 40 x 33/40	3415	3625	3825	4040	4225	4425	2715	2800	2875
189 FAUT. SANS BRAS ALLONGE RANGEMENT-D	45 x 40 x 33/40	3415	3625	3825	4040	4225	4425	2715	2800	2875
221 FAUT. DBL SANS BRAS ALLONGE RANGEMENT-G	52 x 40 x 33/40	3640	3840	4050	4240	4440	4650	2915	3050	3200
222 FAUT. DBL SANS BRAS ALLONGE RANGEMENT-D	52 x 40 x 33/40	3640	3840	4050	4240	4440	4650	2915	3050	3200
223 SOFA APP SANS BRAS ALLONGE RANGEMENT-G	82 x 40 x 33/40	5675	5975	6275	6575	6890	7175	4440	4665	4890
224 SOFA APP SANS BRAS ALLONGE RANGEMENT-D	82 x 40 x 33/40	5675	5975	6275	6575	6890	7175	4440	4665	4890
236 CHAISE LONGUE INCLINABLE BRAS GAUCHE	35 x 62 x 33/40	4565	4715	4865	5015	5165	5315	3765	3900	4040
237 CHAISE LONGUE INCLINABLE BRAS DROIT	35 x 62 x 33/40	4565	4715	4865	5015	5165	5315	3765	3900	4040
238 CHAISE LONGUE DBL INCLINABLE BRAS-G	42 x 62 x 33/40	4890	5100	5315	5525	5740	5950	4015	4200	4390
239 CHAISE LONGUE DBL INCLINABLE BRAS-D	42 x 62 x 33/40	4890	5100	5315	5525	5740	5950	4015	4200	4390
<b>CONFIGURATIONS</b>										

## Liste de prix CDN

### WASHINGTON

Description	L x P x H	Cuir						Tissu		
		10	20 Madras Softy	30 Hugo Fantasy Illusion Tucson Utah Vintage Wild Laredo Yukon	40 Diamond Elegance Princess Santiago Sensation Sunset Trina Victoria	50 Bull Cassiope Dublin	60 Caress Ultrasued	A	B COM	C alta
A CONFIG (169-170)	84X40X40	8400	8780	9150	9530	9900	10300	6900	7280	7650
B CONFIG (169-171-174)	115X62X40	11605	12115	12675	13220	13775	14315	9380	9890	10415
C CONFIG (096-055-171-170)	116X116X40	17095	17880	18740	19555	20400	21220	13565	14230	14880
D CONFIG (169-171-055-179)	116X96X40	14905	15620	16405	17145	17940	18680	11915	12505	13055
J CONFIG (041-042)	70X40X40	7950	8300	8600	8900	9250	9550	6630	6800	7000
K CONFIG (041-071-005)	94X62X40	10830	11280	11750	12165	12640	13080	8855	9215	9565
L CONFIG (012-055-071-042)	102-102X40	16105	16870	17630	18390	19155	19905	12940	13465	13940
M CONFIG (041-071-055-089)	103X89X40	14220	14970	15690	16400	17165	17905	11430	11865	12305



# WASHINGTON

**OPTIMA**  
Collection

**Jaymar**

Conçu et fabriqué fièrement au Canada  
Proudly designed and made in Canada

Nos produits sont fabriqués à la main et des variations mineures peuvent survenir

Our product is hand-made and minor variations can occur.

## SPECIFICATIONS

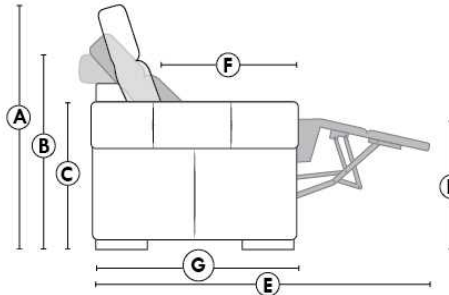

- Appui-tête levé Headrest up
- Appui-tête baissé Headrest down
- Complètement incliné Fully reclined

- A** Hauteur complète 40" Total Height
- B** Hauteur appui-tête baissé 33" Height headrest down
- C** Hauteur du bras 24" Arm Height
- D** Hauteur du siège 19,5" Seat height
- E** Profondeur inclinée 65" Depth fully reclined
- F** Profondeur d'assise 20" ou/ou 22" Seat depth
- G** Profondeur appui-tête monté 37,5" Depth with headrest up

## BRAS | ARMS

Option de bras:  
Bras Régulier Large 10,5" ou Petit bras 6"

Arm option  
Regular arm Large 10,5" or Small arm 6"

Contrôle de l'inclinaison situé à l'intérieur du bras  
Recliner control located on the inside of the arm.

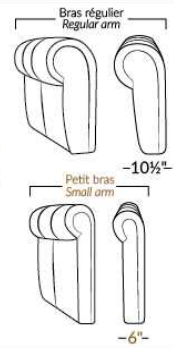

## FAUTEUIL BERÇANT PIVOTANT INCLINABLE SWIVEL ROCKING MOTION CHAIR

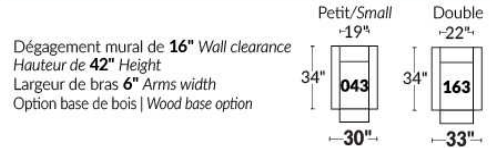

## SIÈGE 23" DE LARGE | 23" SEAT WIDTH

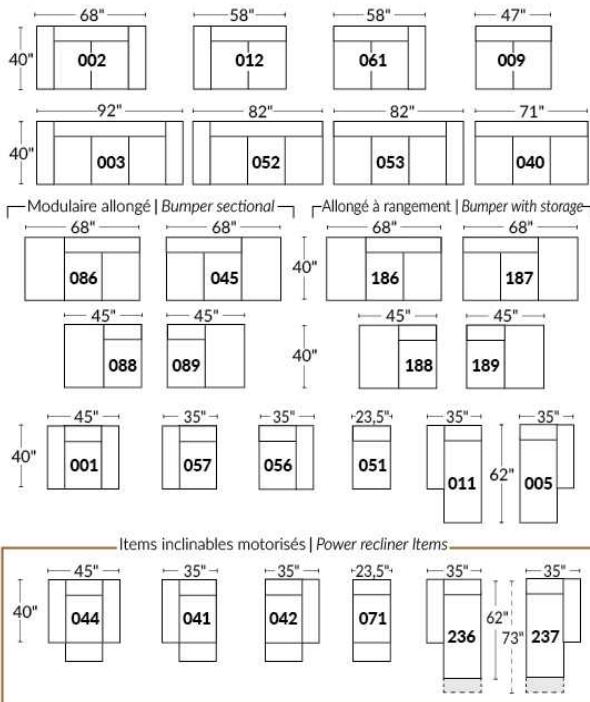

## SIÈGE 30" DE LARGE | 30" SEAT WIDTH

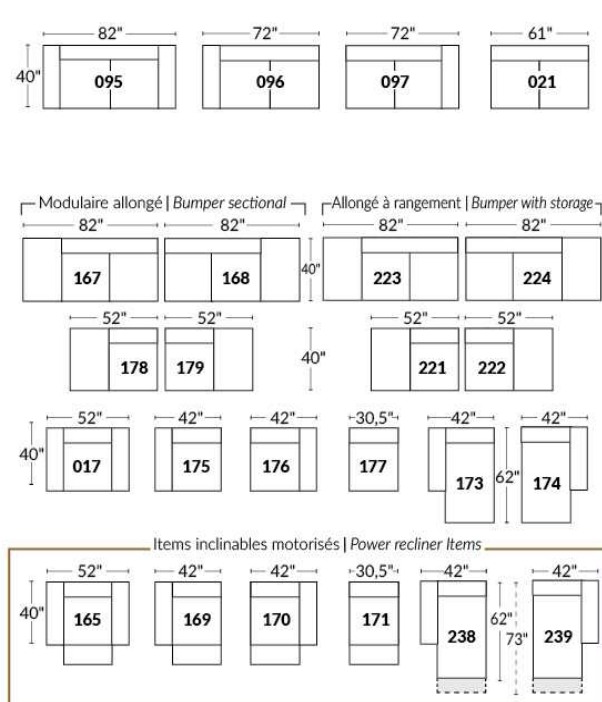

### Autres | Others

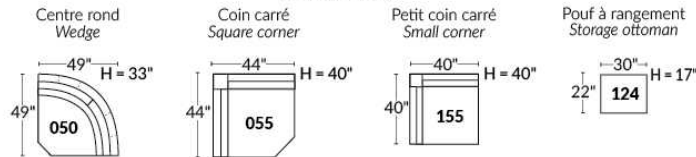

## EXEMPLE 23" EXAMPLE

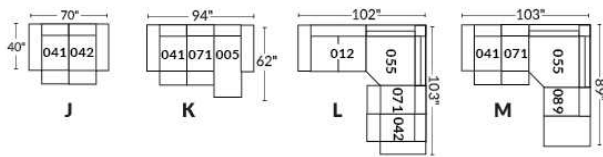

## EXEMPLE 30" EXAMPLE

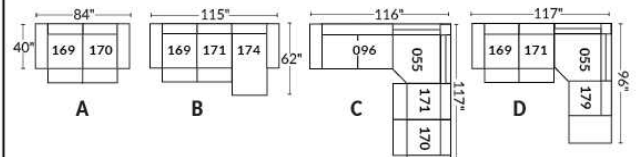

## Liste de prix CDN

### WINDSOR

PATTES: Spécifiez couleur des pattes LG3 rondes ou LG4 carrées, fini BEECH non disponible pour LG3.

COMBO: Recouvrement #2 sur les dossiers et sièges.

EN TISSU il n'y a pas de coutures sur les dossiers.

OPTION PASSEPOIL CRESTWOOD SUR CONTOUR DES BRAS SEULEMENT: Ajouter \$150; Couleur: Chestnut, Taupe ou Sand.

OPTION CLOUS DÉCORATIFS: Sofa: \$250 Causeuse: \$215 Fauteuil: \$190 Tabouret: \$125.

Description	L x P x H	Cuir						Tissu		
		10	20 Madras Softy	30 Hugo Fantasy Illusion Tucson Utah Vintage Wild Laredo Yukon	40 Diamond Elegance Princess Santiago	50 Bull Cassiope Dublin	60 Caress Ultrasued	A	B COM	C alta
001 FAUTEUIL	42x37x37	3425	3650	3850	4090	4290	4465	2315	2415	2540
002 CAUSEUSE	66x37x37	4890	5175	5490	5725	6015	6290	3175	3365	3500
003 SOFA	89x37x37	5325	5725	6125	6550	6925	7325	3675	3875	4100
006 POUF	25.5X25.5X18	1465	1525	1600	1665	1750	1840	1150	1200	1250



# WINDSOR



Hauteur de siège 19" | Hauteur devant bras 26" | Profondeur d'assise 20"  
Seat Height 19" | Arm Height 26" | Seat Depth 20"

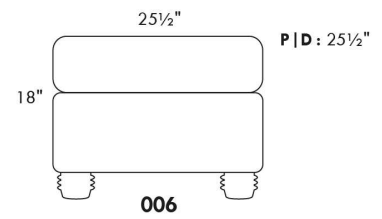
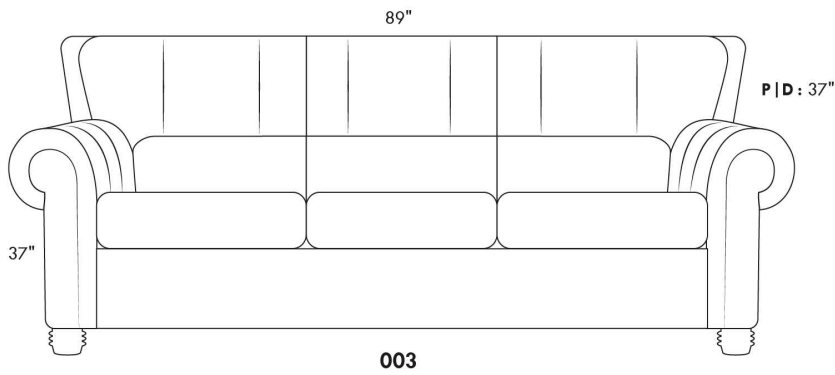
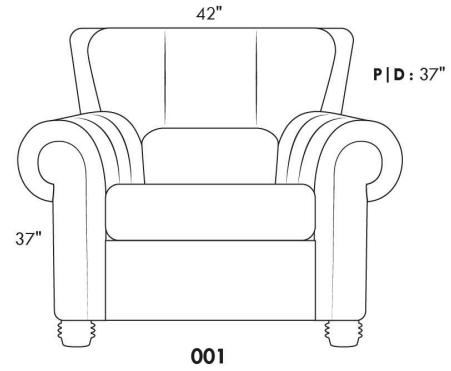
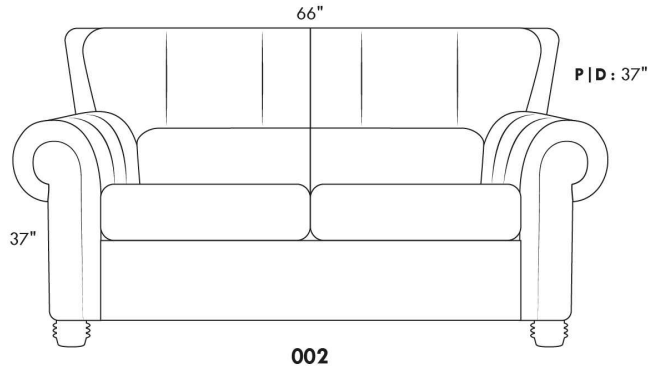

[www.jaymar.ca](http://www.jaymar.ca)

Toutes les dimensions indiquées sont au pouce près. Nos produits sont fabriqués à la main et des variations mineures peuvent survenir.  
All dimensions indicated are to the nearest inch. Our product is hand-made and minor variations can occur.

## Liste de prix CDN

### WINSLOW

Spécifier couleur des pattes LG 107.

EN CUIR: Les dossiers et les sièges auront des coutures décoratives parallèles. Les dossiers seront retenus par une fermeture éclair.

REMBOURRAGE des sièges contient DES PLUMES. Coussins de dos et sièges reversibles.

COMBO #1: Recouvrement #2 les dos et sièges. PRIX: Consultez livret "Connaissance des Produits".

COMBO #2: Recouvrement #2 SIÈGE en CUIR SEULEMENT; Grade 10 à 30 ajoutez 150\$ par coussin de siège. Grade 40 à 60 ajoutez 225\$ par coussin de siège. Lounge = 2 sièges.

Description	L x P x H	Cuir						Tissu		
		10	20 Madras Softy	30 Hugo Fantasy Illusion Tucson Utah Vintage Wild Laredo Yukon	40 Diamond Elegance Princess Santiago Sensation Sunset Trina Victoria	50 Bull Cassiope Dublin	60 Caress Ultrasued	A	B COM	C alta
002 CAUSEUSE	66X41X34	4950	5240	5575	5865	6175	6490	3040	3290	3490
005 CHAISE LONGUE BRAS DROIT	42X70X34	4240	4450	4690	4940	5175	5350	2925	3125	3300
006 POUF	35X24X17	1540	1600	1675	1775	1865	1915	1115	1140	1165
011 CHAISE LONGUE BRAS GAUCHE	42X70X34	4240	4450	4690	4940	5175	5350	2925	3125	3300
017 FAUTEUIL DOUBLE	49X41X34	3840	4100	4365	4600	4865	5050	2590	2765	2875
021 SOFA APPARTEMENT SANS BRAS	70X41X34	4740	5050	5415	5765	6100	6450	3490	3775	4075
051 FAUTEUIL SANS BRAS	35X41X34	2515	2740	2925	3150	3375	3565	2300	2415	2565
055 COIN CARRE	45X45X34	2775	2900	3100	3225	3390	3515	2300	2415	2565
056 FAUTEUIL BRAS DROIT	42X41X34	3175	3415	3675	3915	4165	4415	2415	2565	2715
057 FAUTEUIL BRAS GAUCHE	42X41X34	3175	3415	3675	3915	4165	4415	2415	2565	2715
088 FAUTEUIL SANS BRAS ALLONGE GAUCHE	56X41X34	3300	3500	3765	3975	4215	4425	2450	2590	2740
089 FAUTEUIL SANS BRAS ALLONGE DROIT	56X41X34	3300	3500	3765	3975	4215	4425	2450	2590	2740
095 SOFA APPARTEMENT	84x41x34	6015	6340	6700	7065	7390	7725	3875	4165	4440
096 SOFA APPARTEMENT BRAS GAUCHE	77x41x34	5340	5700	6040	6390	6725	7075	3700	3950	4225
097 SOFA APPARTEMENT BRAS DROIT	77x41x34	5340	5700	6040	6390	6725	7075	3700	3950	4225
<b>CONFIGURATIONS</b>										
A CONF. A (96-55-56)	122X87X34	11290	12015	12815	13530	14280	15005	8415	8930	9505
B CONF. B (88-55-89)	101X101X34	9375	9900	10630	11175	11820	12365	7200	7595	8045
C CONF. C (11-51-55-89)	122X101X34	12830	13590	14480	15290	16155	16855	9975	10545	11170
D CONF. D (11-97)	119X70X34	9580	10150	10730	11330	11900	12425	6625	7075	7525

# WINSLOW



Hauteur complète 34" | Hauteur de siège 18" | Hauteur devant bras 22½" | Profondeur d'assise 24"  
 Total Height 34" | Seat Height 18" | Arm Height 22½" | Seat Depth 24"

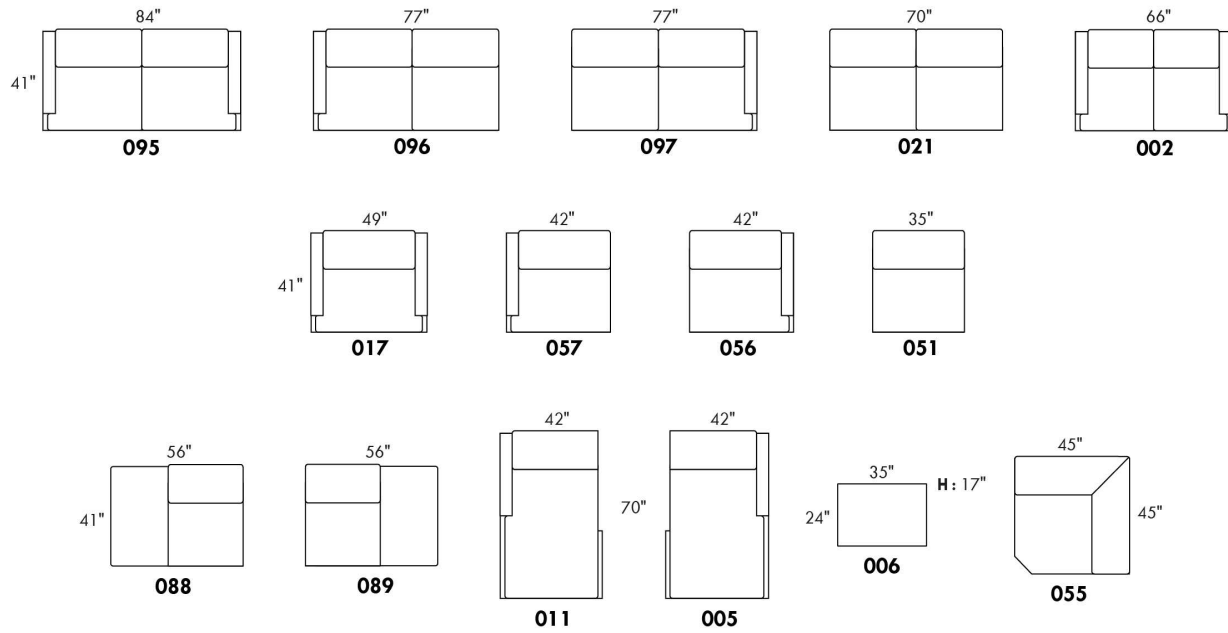

## CONFIGURATIONS

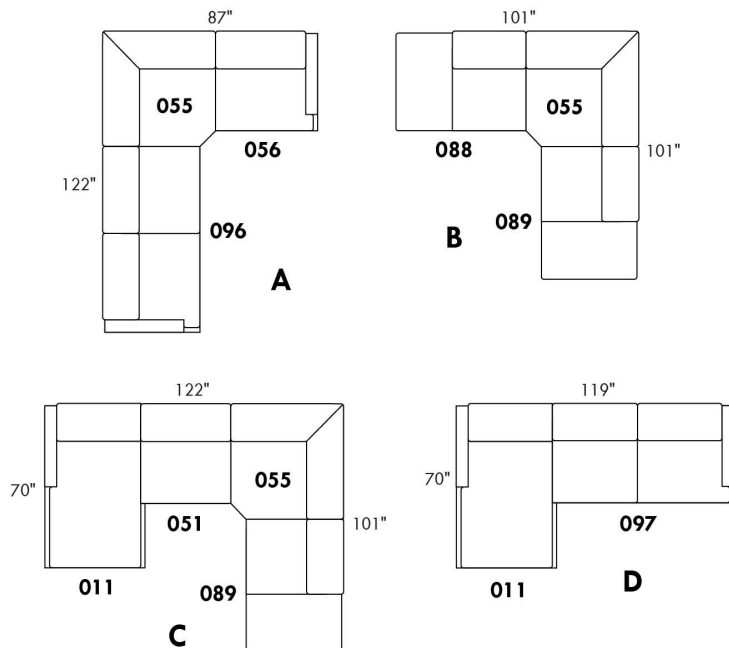

www.jaymar.ca

Toutes les dimensions indiquées sont au pouce près. Nos produits sont fabriqués à la main et des variations mineures peuvent survenir.  
 All dimensions indicated are to the nearest inch. Our product is hand-made and minor variations can occur.

### Liste de prix CDN

## ECHO

NB.: SOFA-LITS disponibles SEULEMENT avec items #060, #004 et #014.  
EN TISSU il n'y a pas de coutures sur les dossiers.  
Spécifier couleur des pattes LG51.  
Divan-lit Double et divan-lit Queen : 2 coussins de dos et de sièges.  
Divan-lit SIMPLE 31": avec 1 COUSSIN DE DOS et 1 COUSSIN DE SIÈGE.  
MATELAS SIMPLE: Largeur 31".

MATELAS sofa-lit régulier 4 po d'épaisseur inclus. OPTION de matelas :

- matelas 4,5 po d'épaisseur avec ressorts et mousse mémoire avec gel: Simple \$175, Double ou Queen ajoutez \$250 ou
- matelas 5 po d'épaisseur avec mousse haute densité et mousse mémoire avec gel: Simple \$250, Double ou Queen ajoutez \$375.

Description	L x P x H	Cuir						Tissu		
		10	20 Madras Softy	30 Hugo Fantasy Illusion Tucson Utah Vintage Wild Laredo Yukon	40 Diamond Elegance Princess Santiago Sensation Sunset Trina Victoria	50 Bull Cassiope Dublin	60 Caress Ultrasued	A	B COM	C alta
001 FAUTEUIL	34X35X35	2350	2515	2740	2900	3115	3300	1740	1875	2000
004 SOFA-LIT DOUBLE	68X35X35	4315	4600	4915	5190	5490	5725	3190	3375	3515
014 SOFA-LIT SIMPLE	48X35X35	3240	3500	3790	4075	4315	4575	2415	2590	2775
060 SOFA-LIT QUEEN	76X35X35	4625	4915	5190	5415	5700	5975	3425	3625	3815

# ECHO



Hauteur complète 35" | Hauteur de siège 18" | Hauteur devant bras 25½" | Profondeur d'assise 21"  
Total Height 35" | Seat Height 18" | Arm Height 25½" | Seat Depth 21"

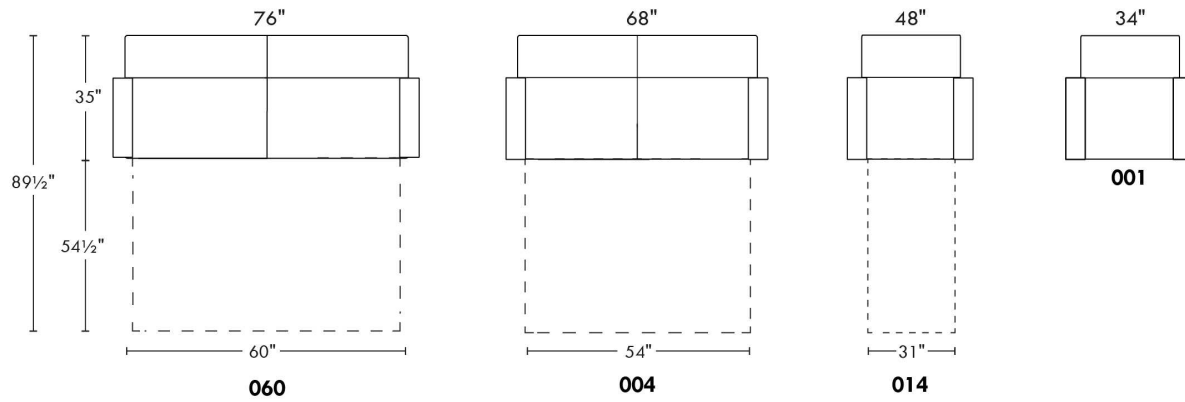

[www.jaymar.ca](http://www.jaymar.ca)

Toutes les dimensions indiquées sont au pouce près. Nos produits sont fabriqués à la main et des variations mineures peuvent survenir.  
All dimensions indicated are to the nearest inch. Our product is hand-made and minor variations can occur.

### Liste de prix CDN

## ESTHER

NB.: SOFA-LITS disponibles SEULEMENT avec items #060, #004 et #014.

COMBO: Recouvrement #2 sur les dossiers et sièges.

PATTES: LG65 métal ou LG51 en bois (spécifiez couleur).

Sofa-lit SIMPLE 31": avec 1 COUSSIN DE DOS et 1 COUSSIN DE SIÈGE.

MATELAS sofa-lit régulier 4 po d'épaisseur inclus. OPTION de matelas :

- matelas 4,5 po d'épaisseur avec ressorts et mousse mémoire avec gel: Simple \$175, Double ou Queen ajoutez \$250 ou

- matelas 5 po d'épaisseur avec mousse haute densité et mousse mémoire avec gel: Simple \$250, Double ou Queen ajoutez \$375.

Description	L x P x H	Cuir						Tissu		
		10	20 Madras Softy	30 Hugo Fantasy Illusion Tucson Utah Vintage Wild Laredo Yukon	40 Diamond Elegance Princess Santiago Sensation Sunset Trina Victoria	50 Bull Cassiope Dublin	60 Caress Ultrasued	A	B COM	C alta
001 FAUTEUIL	32X36X35	2900	3115	3315	3490	3675	3850	2000	2115	2215
002 CAUSEUSE	55X36X35	4000	4290	4575	4875	5165	5400	2850	3025	3190
003 SOFA	78X36X35	4890	5200	5550	5840	6175	6500	3490	3740	3925
004 SOFA-LIT DOUBLE	70X36X35	5540	5800	6115	6415	6725	7050	4090	4290	4465
006 POUF	25.5X25.5X18	1465	1525	1600	1665	1750	1840	1050	1090	1125
014 SOFA-LIT SIMPLE	50X36X35	4415	4665	4990	5250	5565	5815	3375	3515	3700
060 SOFA-LIT QUEEN	78X36X35	5815	6125	6500	6790	7115	7425	4440	4650	4915
095 SOFA APPARTEMENT	70X36X35	4625	4940	5240	5565	5840	6125	3190	3400	3615

# ESTHER



Hauteur complète 35" | Hauteur de siège 19" | Hauteur devant bras 26" | Profondeur d'assise 21"  
 Total Height 35" | Seat Height 19" | Arm Height 26" | Seat Depth 21"

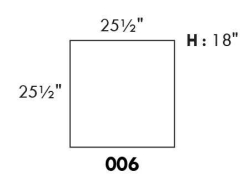
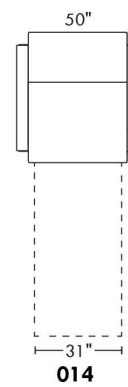
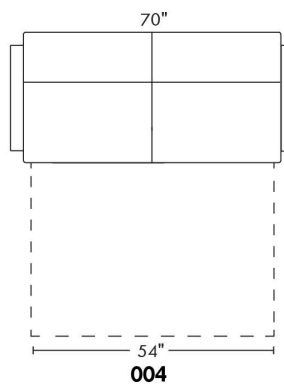
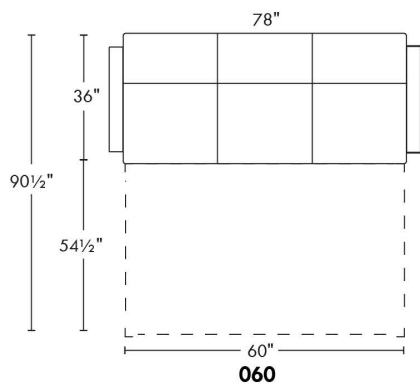
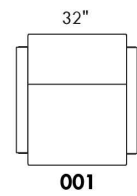
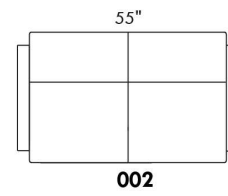
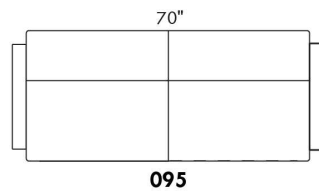
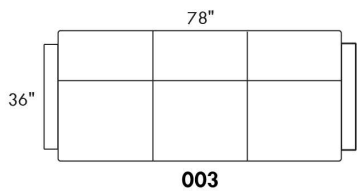

[www.jaymar.ca](http://www.jaymar.ca)

Toutes les dimensions indiquées sont au pouce près. Nos produits sont fabriqués à la main et des variations mineures peuvent survenir.  
 All dimensions indicated are to the nearest inch. Our product is hand-made and minor variations can occur.

### Liste de prix CDN

## FIT

NB.: SOFA-LITS disponibles SEULEMENT avec items #060, #004 et #014.  
EN TISSU il n'y a pas de coutures sur les dossiers.  
PATTES: LG51 en bois (spécifiez couleur).  
Divan-lit Double et divan-lit Queen: 2 coussins de dos et de sièges.  
Divan-lit SIMPLE 31": avec 1 COUSSIN DE DOS et 1 COUSSIN DE SIÈGE.  
MATELAS SIMPLE: Largeur 31".

MATELAS sofa-lit régulier 4 po d'épaisseur inclus. OPTION de matelas :

- matelas 4,5 po d'épaisseur avec ressorts et mousse mémoire avec gel: Simple \$175, Double ou Queen ajoutez \$250 ou
- matelas 5 po d'épaisseur avec mousse haute densité et mousse mémoire avec gel: Simple \$250, Double ou Queen ajoutez \$375.

Description	L x P x H	Cuir						Tissu		
		10	20 Madras Softy	30 Hugo Fantasy Illusion Tucson Utah Vintage Wild Laredo Yukon	40 Diamond Elegance Princess Santiago Sensation Sunset Trina Victoria	50 Bull Cassiope Dublin	60 Caress Ultrasued	A	B COM	C alta
001 FAUTEUIL	34X35X35	2350	2515	2740	2900	3115	3300	1740	1875	2000
004 SOFA-LIT DOUBLE	66X35X35	4315	4600	4915	5190	5490	5725	3190	3375	3515
014 SOFA-LIT SIMPLE	46X35X35	3240	3500	3790	4075	4315	4575	2415	2590	2775
060 SOFA-LIT QUEEN	74X35X35	4625	4915	5190	5415	5700	5975	3425	3625	3815



Hauteur complète 35" | Hauteur de siège 18" | Hauteur devant bras 25½" | Profondeur d'assise 21"  
 Total Height 35" | Seat Height 18" | Arm Height 25½" | Seat Depth 21"

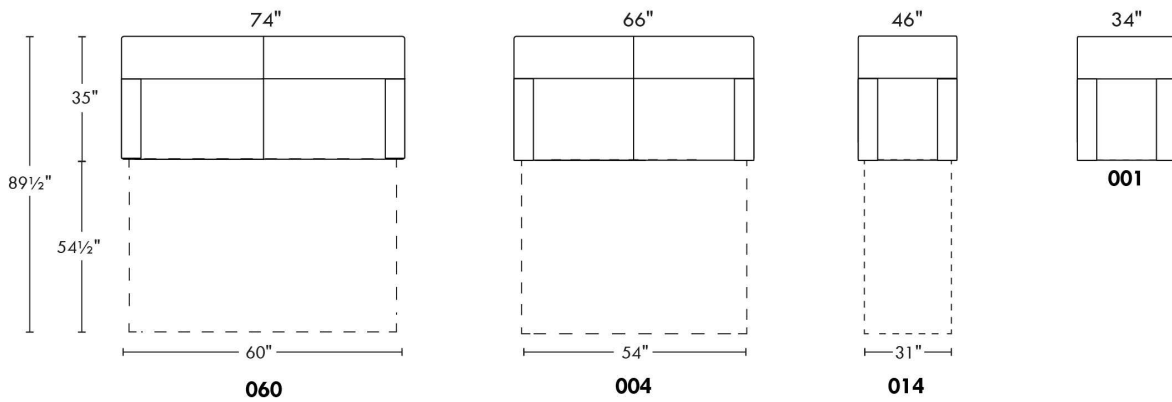

### Liste de prix CDN

## NEW YORK

NB.: SOFA-LITS disponibles SEULEMENT avec items #060 et #004.

PATTES: Spécifiez couleur des pattes LG4.

TISSU UNI RECOMMANDÉ.

COMBO: Recouvrement #2 sur les dossiers et sièges.

MATELAS sofa-lit régulier 4 po d'épaisseur inclus. OPTION de matelas :

- matelas 4,5 po d'épaisseur avec ressorts et mousse mémoire avec gel: Double ou Queen ajoutez \$250 ou

- matelas 5 po d'épaisseur avec mousse haute densité et mousse mémoire avec gel: Double ou Queen ajoutez \$375.

Description	L x P x H	Cuir						Tissu		
		10	20 Madras Softy	30 Hugo Fantasy Illusion Tucson Utah Vintage Wild Laredo Yukon	40 Diamond Elegance Princess Santiago Sensation Sunset Trina Victoria	50 Bull Cassiope Dublin	60 Caress Ultrasued	A	B COM	C alta
001 FAUTEUIL	38x36x33	2900	3115	3315	3490	3675	3850	2115	2215	2350
002 CAUSEUSE	61X36X33	4000	4290	4575	4875	5165	5400	2990	3175	3375
004 SOFA-LIT DOUBLE	76x36x33	5540	5800	6115	6415	6725	7050	4115	4315	4525
006 POUF	25.5x25.5x18	1465	1525	1600	1665	1750	1840	1115	1140	1165
060 SOFA-LIT QUEEN	84x36x33	5815	6125	6500	6790	7115	7425	4550	4740	4950
090 SOFA 2 SIEGES 2 DOS	84x36x33	4890	5200	5550	5840	6175	6500	3650	3840	4075
095 SOFA APPARTEMENT	76x36x33	4625	4940	5240	5565	5840	6125	3315	3500	3740

# NEW YORK



Hauteur complète 33" | Hauteur de siège 17" | Hauteur devant bras 24" | Profondeur d'assise 21"  
Total Height 33" | Seat Height 17" | Arm Height 24" | Seat Depth 21"

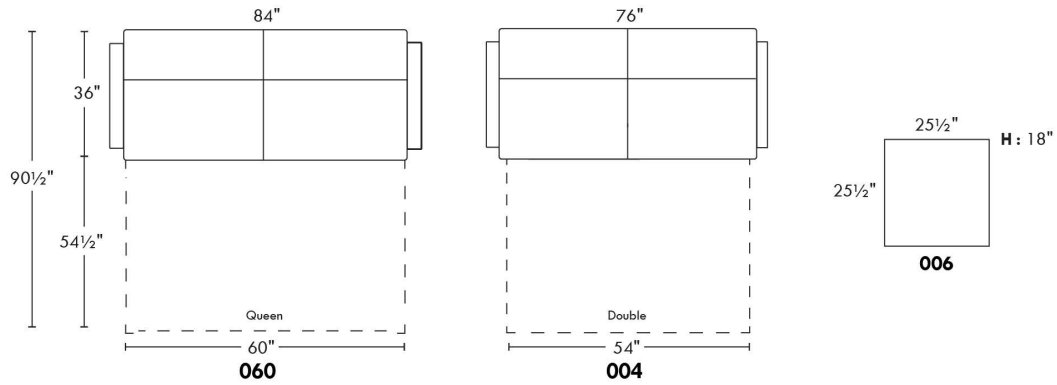
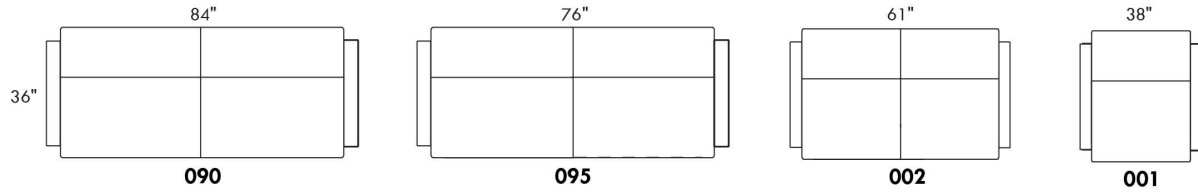

[www.jaymar.ca](http://www.jaymar.ca)

Toutes les dimensions indiquées sont au pouce près. Nos produits sont fabriqués à la main et des variations mineures peuvent survenir.  
All dimensions indicated are to the nearest inch. Our product is hand-made and minor variations can occur.

### Liste de prix CDN

## SCARSDALE

NB.: SOFA-LITS disponibles SEULEMENT avec items #060, #004 et #014.

COMBO: Recouvrement #2 sur les dossiers et sièges.

EN TISSU il n'y a pas de coutures sur les dossiers et sièges.

2 coussins décoratifs inclus.

En cuir: Coussins en cuir même couleur.

En tissu: Coussins en tissu même couleur.

Sofa-lit SIMPLE 31": avec 1 COUSSIN DE DOS et 1 COUSSIN DE SIÈGE.

MATELAS SIMPLE: Largeur 31" et Longueur 71".

MATELAS sofa-lit régulier 4 po d'épaisseur inclus. OPTION de matelas :

- matelas 4,5 po d'épaisseur avec ressorts et mousse mémoire avec gel: Simple \$175, Double ou Queen ajoutez \$250 ou

- matelas 5 po d'épaisseur avec mousse haute densité et mousse mémoire avec gel: Simple \$250, Double ou Queen ajoutez \$375.

Description	L x P x H	Cuir						Tissu		
		10	20 Madras Softy	30 Hugo Fantasy Illusion Tucson Utah Vintage Wild Laredo Yukon	40 Diamond Elegance Princess Santiago Sensation Sunset Trina Victoria	50 Bull Cassiope Dublin	60 Caress Ultrasued	A	B COM	C alta
001 FAUTEUIL	29X38X35	2790	2965	3175	3375	3525	3750	2000	2115	2215
002 CAUSEUSE	62X38X35	3750	4000	4290	4550	4800	5040	2765	2900	3100
004 SOFA-LIT DOUBLE	67X38X35	5225	5565	5875	6215	6540	6815	4000	4225	4440
006 POUF	25.5X25.5X18	1340	1465	1550	1625	1740	1840	1050	1090	1125
014 SOFA-LIT SIMPLE	47X38X35	4390	4650	4975	5240	5550	5800	3400	3565	3750
060 SOFA-LIT QUEEN	75X38X35	5565	5840	6175	6490	6765	7075	4175	4390	4600
095 SOFA APPARTEMENT	75X38X35	4625	4940	5240	5565	5840	6125	3190	3400	3615

# SCARSDALE



Hauteur complète 35" | Hauteur de siège 19" | Hauteur devant bras 27" | Profondeur d'assise 20"  
 Total Height 35" | Seat Height 19" | Arm Height 27" | Seat Depth 20"

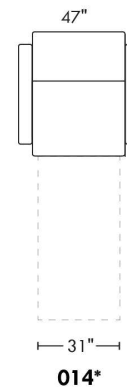
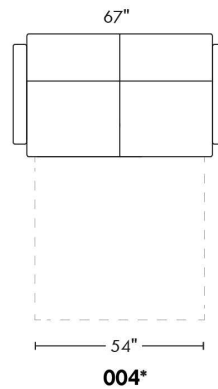
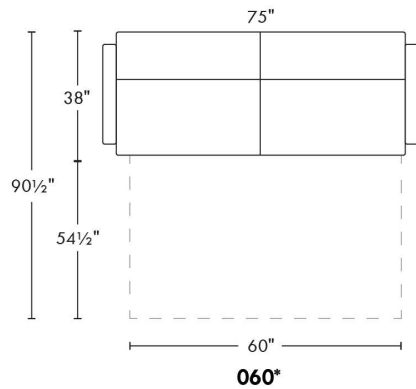
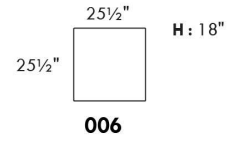
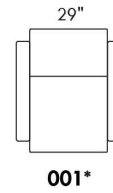
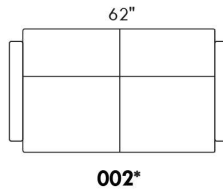
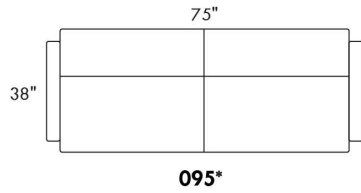

**\*2 COUSSINS DÉCORATIFS INCLUS\***

**\*2 ARM BOLSTER INCLUDED\***

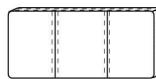

**PL31**

20" x 9" x 2"  
 rectangulaire | rectangular

### Liste de prix CDN

## SURF

NB.: SOFA-LITS disponibles SEULEMENT avec items #060, #004 et #014.

TISSU UNI RECOMMANDÉ.

COMBO: Recouvrement #2 sur les dossiers et sièges.

Sofa-lit simple: Matelas 31 " avec 1 coussin de dos et 1 coussin de siège.

MATELAS sofa-lit régulier 4 po d'épaisseur inclus. OPTION de matelas :

- matelas 4,5 po d'épaisseur avec ressorts et mousse mémoire avec gel: Simple \$175, Double ou Queen ajoutez \$250 ou

- matelas 5 po d'épaisseur avec mousse haute densité et mousse mémoire avec gel: Simple \$250, Double ou Queen ajoutez \$375.

Description	L x P x H	Cuir						Tissu		
		10	20 Madras Softy	30 Hugo Fantasy Illusion Tucson Utah Vintage Wild Laredo Yukon	40 Diamond Elegance Princess Santiago Sensation Sunset Trina Victoria	50 Bull Cassiope Dublin	60 Caress Ultrasued	A	B COM	C alta
001 FAUTEUIL	34x39x36	3250	3400	3550	3690	3840	3975	2425	2565	2700
002 CAUSEUSE	67x39x36	4200	4400	4600	4790	4990	5190	3190	3375	3515
004 SOFA-LIT DOUBLE	72x39x36	5675	5915	6140	6375	6615	6850	4440	4640	4875
006 POUF	25.5x25.5x18	1840	1915	2000	2075	2150	2240	1490	1525	1550
014 SOFA-LIT SIMPLE	52x39x36	4865	5075	5300	5525	5750	5975	3850	4040	4215
060 SOFA-LIT QUEEN	80x39x36	5990	6240	6490	6740	6990	7240	4615	4865	5040
095 SOFA APPARTEMENT	80x39x36	5125	5350	5590	5825	6065	6300	3650	3840	4075

# SURF



Hauteur complète 36" | Hauteur de siège 22" | Hauteur devant bras 28½" | Profondeur d'assise 21½"  
Total Height 36" | Seat Height 22" | Arm Height 28½" | Seat Depth 21½"

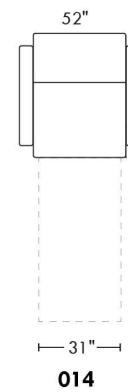
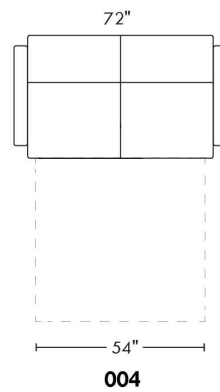
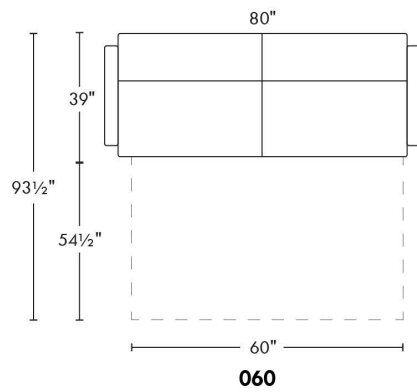
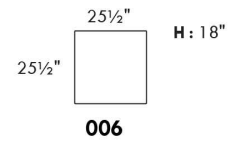
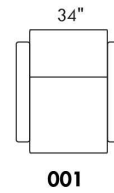
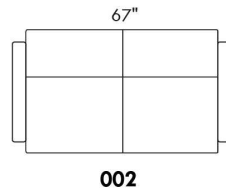
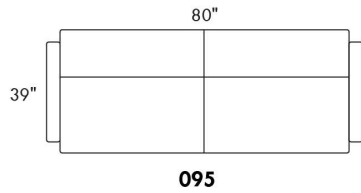

[www.jaymar.ca](http://www.jaymar.ca)

Toutes les dimensions indiquées sont au pouce près. Nos produits sont fabriqués à la main et des variations mineures peuvent survenir.  
All dimensions indicated are to the nearest inch. Our product is hand-made and minor variations can occur.

### Liste de prix CDN

## YARIS

NB.: SOFA-LITS disponibles SEULEMENT avec items #060, #004 et #014.  
EN TISSU il n'y a pas de coutures sur les dossiers.  
PATTES: Spécifier couleur des pattes LG51.  
Divan-lit régulier et divan-lit Queen: 2 coussins de dos et de sièges.  
Divan-lit SIMPLE 31": avec 1 COUSSIN DE DOS et 1 COUSSIN DE SIÈGE.  
MATELAS SIMPLE: Largeur 31".

MATELAS sofa-lit régulier de 4 po d'épaisseur inclus. OPTION de matelas :  
- matelas 4,5 po d'épaisseur avec ressorts et mousse mémoire avec gel: Simple \$175, Double ou Queen ajoutez \$250 ou  
- matelas 5 po d'épaisseur avec mousse haute densité et mousse mémoire avec gel: Simple \$250, Double ou Queen ajoutez \$375.

Description	L x P x H	Cuir						Tissu		
		10	20 Madras Softy	30 Hugo Fantasy Illusion Tucson Utah Vintage Wild Laredo Yukon	40 Diamond Elegance Princess Santiago Sensation Sunset Trina Victoria	50 Bull Cassiope Dublin	60 Caress Ultrasued	A	B COM	C alta
001 FAUTEUIL	34X35X35	2350	2515	2740	2900	3115	3300	1740	1875	2000
004 SOFA-LIT DOUBLE	68X35X35	4315	4600	4915	5190	5490	5725	3190	3375	3515
014 SOFA-LIT SIMPLE	48X35X35	3240	3500	3790	4075	4315	4575	2415	2590	2775
060 SOFA-LIT QUEEN	76X35X35	4625	4915	5190	5415	5700	5975	3425	3625	3815



# YARIS



Hauteur complète 35" | Hauteur de siège 18" | Hauteur devant bras 25½" | Profondeur d'assise 21"  
Total Height 35" | Seat Height 18" | Arm Height 25½" | Seat Depth 21"

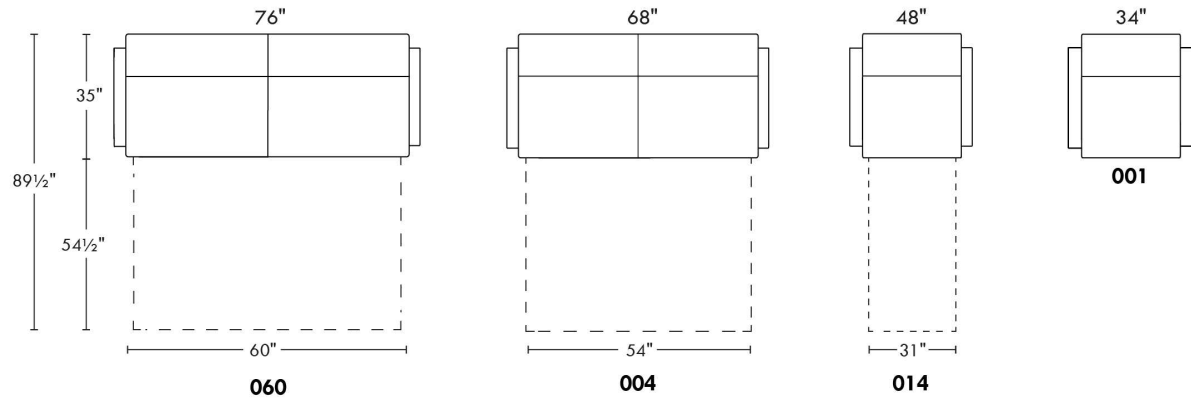

[www.jaymar.ca](http://www.jaymar.ca)

Toutes les dimensions indiquées sont au pouce près. Nos produits sont fabriqués à la main et des variations mineures peuvent survenir.  
All dimensions indicated are to the nearest inch. Our product is hand-made and minor variations can occur.



## 99900 BASE L

POUR TÊTE DE LIT SANS OREILLES .

\*Bases AVEC PATTES: Spécifiez choix de patte: LG182 bois (couleur), LG60 métal ou LG189 métal.

\*NB: La base de lit mince pour LIT REGLABLE (items 560-561-563): Pattes en BOIS seulement (spécifiez couleur).

Bases CONTOUR LARGE avec PATTES & ANTI POUSSIÈRE - Panneau en bois particule inclus.

Inclus: 3 traverses en bois, et 2 hauteurs de pattes centrales: Position haute 9,75" (pattes de 8,25") ou position basse 6,5" (pattes de 5").

Base CONTOUR LARGE avec RANGEMENT - panneau en contreplaqué inclus.

Base CONTOUR MINCE, panneau en bois particule inclus à une hauteur fixe de 10,5".

Base CONTOUR MINCE pour LIT RÉGLABLE: Dimensions intérieures: King: 78"L x 82"P | Queen: 61"L x 82"P | Simple: 40"L x 82"P

Base TIROIRS LATÉRAUX: Bases King et Queen ont 2 TIROIRS (1 de chaque côté). / Bases Double et Simple ont seulement 1 TIROIR. Svp spécifiez sur votre commande quel côté vu de face. Espace de dégagement pour table de chevet est à minimum 20 po du mur.

DIMENSIONS TIROIRS en merisier: Frontal et Latéral: King et Queen: 54.25" x 24.5" x 5" / Double et Simple: 48.25" x 24.5" x 5".

Tiroir ouvert: Laisser un espace dégagé d'au moins 18 po.

NB: Seules les bases avec tiroir (frontal ou latéral) peuvent être vendues séparément. Le côté tête de lit de la base ne sera pas fini.

Description	L x P x H	Cuir						Tissu		
		10	20 Madras Softy	30 Hugo Fantasy Illusion Tucson Utah Vintage Wild Laredo Yukon	40 Diamond Elegance Princess Santiago Sensation Sunset Trina Victoria	50 Bull Cassiope Dublin	60 Caress Ultrasued	A	B COM	C alta
410 BASE LARGE KING AVEC PATTES	87 x 86 x 12	1765	2000	2275	2540	2800	3050	1350	1415	1475
411 BASE LARGE QUEEN AVEC PATTES	69 x 86 x 12	1625	1865	2075	2275	2500	2700	1215	1265	1315
412 BASE LARGE DOUBLE AVEC PATTES	64 x 82 x 12	1525	1690	1900	2115	2290	2500	1125	1165	1215
413 BASE LARGE SIMPLE AVEC PATTES	49 x 82 x 12	1275	1450	1600	1775	1925	2115	1090	1125	1165
420 BASE LARGE KING ANTI POUSSIÈRE	87 x 86 x 12	2115	2400	2700	2990	3300	3575	1565	1625	1690
421 BASE LARGE QUEEN ANTI POUSSIÈRE	69 x 86 x 12	1940	2200	2425	2690	2925	3190	1425	1475	1540
422 BASE LARGE DOUBLE ANTI POUSSIÈRE	64 x 82 x 12	1815	2025	2250	2465	2700	2925	1350	1400	1450
423 BASE LARGE SIMPLE ANTI POUSSIÈRE	49 x 82 x 12	1625	1850	2040	2240	2415	2640	1315	1365	1415
430 BASE LARGE KING AVEC RANGEMENT	87 x 86 x 12	2865	3175	3450	3740	4040	4340	2315	2390	2465
431 BASE LARGE QUEEN AVEC RANGEMENT	69 x 86 x 12	2515	2725	2975	3225	3465	3700	1975	2025	2075
432 BASE LARGE DOUBLE AVEC RANGEMENT	64 x 82 x 12	2290	2540	2765	2975	3215	3425	1865	1915	1950
433 BASE LARGE SIMPLE AVEC RANGEMENT	49 x 82 x 12	2090	2275	2500	2675	2865	3065	1765	1825	1865
440 BASE LARGE KING TIROIR FRONTAL	87 x 86 x 12	3000	3300	3590	3890	4175	4450	2465	2540	2600
441 BASE LARGE QUEEN TIROIR FRONTAL	69 x 86 x 12	2815	3065	3315	3565	3790	4040	2290	2325	2390
442 BASE LARGE DOUBLE TIROIR FRONTAL	64 x 82 x 12	2715	2940	3190	3400	3640	3875	2275	2315	2365
450 BASE LARGE KING TIROIRS LATÉRAUX	87 x 86 x 12	3675	3965	4275	4550	4865	5150	3140	3215	3290
451 BASE LARGE QUEEN TIROIRS LATÉRAUX	69 x 86 x 12	3650	3900	4140	4390	4650	4875	3125	3190	3225



Tête de lit **sans** oreilles  
Headboard **without** wings

## 99900 BASE L

POUR TÊTE DE LIT SANS OREILLES .

\*Bases AVEC PATTES: Spécifiez choix de patte: LG182 bois (couleur), LG60 métal ou LG189 métal.

\*NB: La base de lit mince pour LIT RÉGLABLE (items 560-561-563): Pattes en BOIS seulement (spécifiez couleur).

Bases CONTOUR LARGE avec PATTES & ANTI POUSSIÈRE - Panneau en bois particule inclus.

Inclus: 3 traverses en bois, et 2 hauteurs de pattes centrales: Position haute 9,75" (pattes de 8,25") ou position basse 6,5" (pattes de 5").

Base CONTOUR LARGE avec RANGEMENT - panneau en contreplaqué inclus.

Base CONTOUR MINCE, panneau en bois particule inclus à une hauteur fixe de 10,5".

Base CONTOUR MINCE pour LIT RÉGLABLE: Dimensions intérieures: King: 78"L x 82"P | Queen: 61"L x 82"P | Simple: 40"L x 82"P

Base TIROIRS LATÉRAUX: Bases King et Queen ont 2 TIROIRS (1 de chaque côté). / Bases Double et Simple ont seulement 1 TIROIR. Svp spécifiez sur votre commande quel côté vu de face. Espace de dégagement pour table de chevet est à minimum 20 po du mur.

DIMENSIONS TIROIRS en merisier: Frontal et Latéral: King et Queen: 54.25" x 24.5" x 5" / Double et Simple: 48.25" x 24.5" x 5".

Tiroir ouvert: Laisser un espace dégagé d'au moins 18 po.

NB: Seules les bases avec tiroir (frontal ou latéral) peuvent être vendues séparément. Le côté tête de lit de la base ne sera pas fini.

Description	L x P x H	Cuir						Tissu		
		10	20 Madras Softy	30 Hugo Fantasy Illusion Tucson Utah Vintage Wild Laredo Yukon	40 Diamond Elegance Princess Santiago Sensation Sunset Trina Victoria	50 Bull Cassiope Dublin	60 Caress Ultrasued	A	B COM	C alta
452 BASE LARGE DOUBLE TIROIR LATERAL	64 x 82 x 12	2715	2940	3190	3400	3640	3875	2275	2315	2365
453 BASE LARGE SIMPLE TIROIR LATERAL	49 x 82 x 12	2715	2915	3115	3315	3500	3690	2275	2315	2365
510 BASE MINCE KING AVEC PATTES	82 x 84 x 12	1765	2025	2275	2550	2800	3065	1350	1425	1490
511 BASE MINCE QUEEN AVEC PATTES	64 x 84 x 12	1625	1865	2075	2275	2515	2700	1215	1265	1315
512 BASE MINCE DOUBLE AVEC PATTES	59 x 80 x 12	1550	1740	1940	2140	2315	2540	1150	1200	1250
513 BASE MINCE SIMPLE AVEC PATTES	44 x 80 x 12	1275	1465	1600	1775	1940	2115	1090	1125	1165
520 BASE MINCE KING ANTI POUSSIÈRE	82 x 84 x 12	2125	2400	2700	3000	3300	3590	1575	1625	1690
521 BASE MINCE QUEEN ANTI POUSSIÈRE	64 x 84 x 12	1950	2200	2440	2690	2925	3190	1450	1490	1540
522 BASE MINCE DOUBLE ANTI POUSSIÈRE	59 x 80 x 12	1840	2050	2275	2525	2725	2950	1400	1450	1490
523 BASE MINCE SIMPLE ANTI POUSSIÈRE	44 x 80 x 12	1625	1850	2040	2240	2415	2640	1315	1375	1425
530 BASE MINCE KING AVEC RANGEMENT		2865	3175	3450	3740	4040	4340	2315	2390	2465
531 BASE MINCE QUEEN AVEC RANGEMENT		2515	2725	2975	3225	3465	3700	1975	2025	2075
532 BASE MINCE DOUBLE AVEC RANGEMENT		2290	2540	2765	2975	3215	3425	1865	1915	1950
533 BASE MINCE SIMPLE AVEC RANGEMENT		2090	2275	2500	2675	2865	3065	1765	1825	1865
540 BASE MINCE KING TIROIR FRONTAL	82 x 84 x 12	3000	3300	3590	3890	4175	4450	2465	2540	2600
541 BASE MINCE QUEEN TIROIR FRONTAL	64 x 84 x 12	2815	3065	3315	3565	3790	4040	2290	2325	2390
542 BASE MINCE DOUBLE TIROIR FRONTAL	59 x 80 x 12	2715	2940	3190	3400	3640	3875	2275	2315	2365
550 BASE MINCE KING TIROIRS LATÉRAUX	82 x 84 x 12	3675	3965	4275	4550	4865	5150	3140	3215	3290



## 99900 BASE L

POUR TÊTE DE LIT SANS OREILLES .

\*Bases AVEC PATTES: Spécifiez choix de patte: LG182 bois (couleur), LG60 métal ou LG189 métal.

\*NB: La base de lit mince pour LIT REGLABLE (items 560-561-563): Pattes en BOIS seulement (spécifiez couleur).

Bases CONTOUR LARGE avec PATTES & ANTI POUSSIÈRE - Panneau en bois particule inclus.

Inclus: 3 traverses en bois, et 2 hauteurs de pattes centrales: Position haute 9,75" (pattes de 8,25") ou position basse 6,5" (pattes de 5").

Base CONTOUR LARGE avec RANGEMENT - panneau en contreplaqué inclus.

Base CONTOUR MINCE, panneau en bois particule inclus à une hauteur fixe de 10,5".

Base CONTOUR MINCE pour LIT REGLABLE: Dimensions intérieures: King: 78"L x 82"P | Queen: 61"L x 82"P | Simple: 40"L x 82"P

Base TIROIRS LATÉRAUX: Bases King et Queen ont 2 TIROIRS (1 de chaque côté). / Bases Double et Simple ont seulement 1 TIROIR. Svp spécifiez sur votre commande quel côté vu de face. Espace de dégagement pour table de chevet est à minimum 20 po du mur.

DIMENSIONS TIROIRS en merisier: Frontal et Latéral: King et Queen: 54.25" x 24.5" x 5" / Double et Simple: 48.25" x 24.5" x 5".

Tiroir ouvert: Laisser un espace dégagé d'au moins 18 po.

NB: Seules les bases avec tiroir (frontal ou latéral) peuvent être vendues séparément. Le côté tête de lit de la base ne sera pas fini.

Description	L x P x H	Cuir						Tissu		
		10	20 Madras Softy	30 Hugo Fantasy Illusion Tucson Utah Vintage Wild Laredo Yukon	40 Diamond Elegance Princess Santiago Sensation Sunset Trina Victoria	50 Bull Cassiope Dublin	60 Caress Ultrasued	A	B COM	C alta
551 BASE MINCE QUEEN TIROIRS LATÉRAUX	64 x 84 x 12	3650	3900	4140	4390	4650	4875	3125	3190	3225
552 BASE MINCE DOUBLE TIROIR LATÉRAL	59 x 80 x 12	2715	2940	3190	3400	3640	3875	2275	2315	2365
553 BASE MINCE SIMPLE TIROIR LATÉRAL	44 x 80 x 12	2715	2915	3115	3315	3500	3690	2275	2315	2365
560 BASE MINCE POUR LIT REGLABLE KING	82x84x12	1765	2025	2275	2550	2800	3065	1350	1425	1490
561 BASE MINCE POUR LIT REGLABLE QUEEN	65x84x12	1625	1865	2075	2275	2515	2700	1215	1265	1315
563 BASE MINCE POUR LIT REGLABLE SIMPLE	44x84x12	1275	1465	1600	1775	1940	2115	1090	1125	1165

# 99900 BASE pour tête de lit SANS oreilles

## Bed base for headboard WITHOUT wings

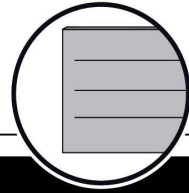

### Base avec contour LARGE 4" | Base with WIDE contour 4"

Grandeur | Size King: 87 x 86 x 12 | Queen: 69 x 86 x 12 | Double: 64 x 82 x 12 | Simple/Single: 49 x 82 x 12

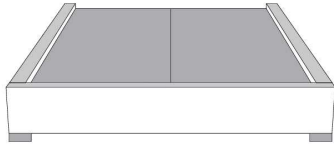

**\*Avec pattes | With Legs**  
410-411-412-413

\* Voir les choix de pattes en bas de page | See leg choices at bottom of page

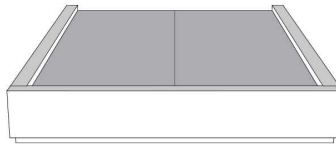

**Anti-poussière | No Dust**  
420-421-422-423

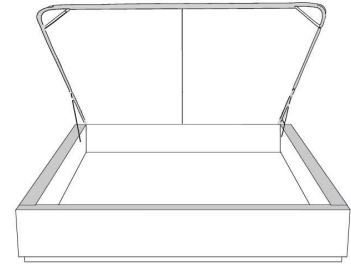

**Avec rangement | With Storage**  
430-431-432-433

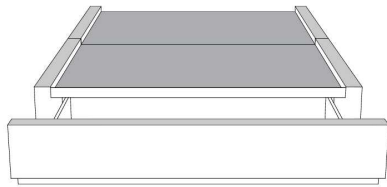

**Rangement à tiroir frontal**  
**With Front Drawer**  
440-441-442

Base lit simple N/D | Single base N/A

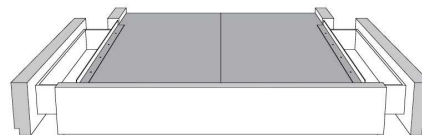

**Rangement à tiroir latéraux**  
**With Side Drawers**

450-451 (2 tiroirs | drawers)  
452-453 (1 tiroir | drawer)

### Base avec contour MINCE 2" | Base with NARROW contour 2"

Grandeur | Size King: 82 x 84 x 12 | Queen: 64 x 84 x 12 | Double: 59 x 80 x 12 | Simple/Single: 44 x 80 x 12

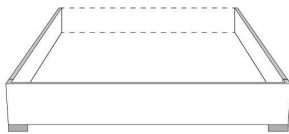

**Lit réglable**  
**Adjustable bed**

560-561-563

Pattes en bois seulement  
Wood legs only

**Grandeur | Size**

	King	Queen	Simple   Single
Extérieur   Outside:	82x84x12	65x84x12	44x84x12
Intérieur   Inside:	78x82x12	61x82x12	40x82x12

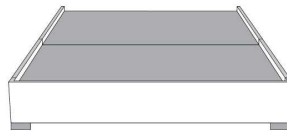

**Avec pattes | With Legs**  
510-511-512-513

\* Voir les choix de pattes en bas de page  
See leg choices at bottom of page

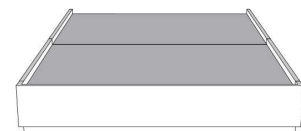

**Anti-poussière | No Dust**  
520-521-522-523

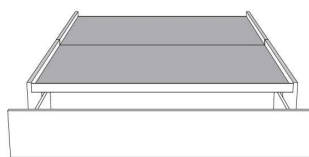

**Rangement à tiroir frontal**  
**With Front Drawer**

540-541-542  
Base lit simple N/D | Single base N/A



**Rangement à tiroir latéraux**  
**With Side Drawers**

550-551 (2 tiroirs | drawers)  
552-553 (1 tiroir | drawer)

### \*Choix de pattes (Seulement pour base avec pattes) | Leg choices (Only for Bed base with legs)

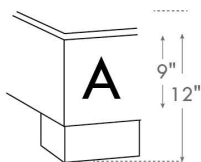

**LG182 Bois**

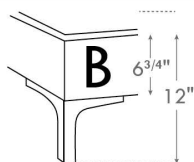

**LG60 Metal**

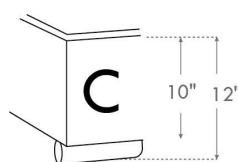

**LG189 Metal**

### N.B.

La hauteur du pied et longeron varie selon la patte choisie.  
Foot & siderail height varies according to leg choice.

www.jaymar.ca

Les illustrations sont génériques et n'indiquent pas tous les détails de coutures.

The sketches are generic and do not reflect all sewing details.



Tête de lit avec oreilles  
Headboard with wings

## 99905 BASE C

POUR TÊTE DE LIT AVEC OREILLES .

\*Bases avec pattes: Spécifiez choix de patte: LG182 bois (couleur), LG60 métal ou LG189 métal.

\*NB: La base de lit mince pour LIT REGLABLE (items 560-561-563): Pattes en BOIS seulement (spécifiez couleur).

Bases CONTOUR LARGE avec PATTES & ANTI POUSSIÈRE - Panneau en bois particule inclus.

Inclus: 3 traverses en bois, et 2 hauteurs de pattes centrales: Position haute 9,75" (pattes de 8,25") ou position basse 6,5" (pattes de 5").

Base CONTOUR LARGE avec RANGEMENT - panneau en contreplaqué inclus.

Base CONTOUR MINCE - panneau en bois particule inclus à une hauteur fixe de 10,5".

Base CONTOUR MINCE pour LIT RÉGLABLE: Dimensions intérieures incluant profondeur de la tête de lit : King: 78"L x 82"P | Queen: 61"L x 82"P | Simple: 40"L x 82"P

Bases TIROIRS LATÉRAUX: Bases King et Queen ont 2 TIROIRS (1 de chaque côté). / Bases Double et Simple ont seulement 1 TIROIR. Svp spécifiez sur votre commande quel côté vu de face.

TIROIR LATÉRAL: Espace de dégagement pour table de chevet est à minimum 20 po du mur.

DIMENSIONS TIROIRS en merisier: Frontal et Latéral: King et Queen: 54.25" x 24.5" x 5" / Double et Simple: 48.25" x 24.5" x 5".

TIROIR OUVERT: Laisser un espace dégagé d'au moins 18 po.

NB: Seules les bases avec tiroir (frontal ou latéral) peuvent être vendues séparément. Le côté tête de lit de la base ne sera pas fini.

Description	L x P x H	Cuir						Tissu		
		10	20 Madras Softy	30 Hugo Fantasy Illusion Tucson Utah Vintage Wild Laredo Yukon	40 Diamond Elegance Princess Santiago Sensation Sunset Trina Victoria	50 Bull Cassiope Dublin	60 Caress Ultrasued	A	B COM	C alta
410 BASE LARGE KING AVEC PATTES	87 x 79 x 12	1765	2000	2275	2540	2800	3050	1350	1415	1475
411 BASE LARGE QUEEN AVEC PATTES	69 x 79 x 12	1625	1865	2075	2275	2500	2700	1215	1265	1315
412 BASE LARGE DOUBLE AVEC PATTES	64 x 75 x 12	1525	1690	1900	2115	2290	2500	1125	1165	1215
413 BASE LARGE SIMPLE AVEC PATTES	49 x 75 x 12	1275	1450	1600	1775	1925	2115	1090	1125	1165
420 BASE LARGE KING ANTI POUSSIÈRE	87 x 79 x 12	2115	2400	2700	2990	3300	3575	1565	1625	1690
421 BASE LARGE QUEEN ANTI POUSSIÈRE	69 x 79 x 12	1940	2200	2425	2690	2925	3190	1425	1475	1540
422 BASE LARGE DOUBLE ANTI POUSSIÈRE	64 x 75 x 12	1815	2025	2250	2465	2700	2925	1350	1400	1450
423 BASE LARGE SIMPLE ANTI POUSSIÈRE	49 x 75 x 12	1625	1850	2040	2240	2415	2640	1315	1365	1415
430 BASE LARGE KING AVEC RANGEMENT	87 x 79 x 12	2865	3175	3450	3740	4040	4340	2315	2390	2465
431 BASE LARGE QUEEN AVEC RANGEMENT	69 x 79 x 12	2515	2725	2975	3225	3465	3700	1975	2025	2075
432 BASE LARGE DOUBLE AVEC RANGEMENT	64 x 75 x 12	2290	2540	2765	2975	3215	3425	1865	1915	1950
433 BASE LARGE SIMPLE AVEC RANGEMENT	49 x 75 x 12	2090	2275	2500	2675	2865	3065	1765	1825	1865
440 BASE LARGE KING TIROIR FRONTAL	87 x 79 x 12	3000	3300	3590	3890	4175	4450	2465	2540	2600
441 BASE LARGE QUEEN TIROIR FRONTAL	69 x 79 x 12	2815	3065	3315	3565	3790	4040	2290	2325	2390
442 BASE LARGE DOUBLE TIROIR FRONTAL	64 x 75 x 12	2715	2940	3190	3400	3640	3875	2275	2315	2365
450 BASE LARGE KING TIROIRS LATÉRAUX	87 x 79 x 12	3675	3965	4275	4550	4865	5150	3140	3215	3290



Tête de lit avec oreilles  
Headboard with wings

## 99905 BASE C

POUR TÊTE DE LIT AVEC OREILLES.

\*Bases avec pattes: Spécifiez choix de patte: LG182 bois (couleur), LG60 métal ou LG189 métal.

\*NB: La base de lit mince pour LIT REGLABLE (items 560-561-563): Pattes en BOIS seulement (spécifiez couleur).

Bases CONTOUR LARGE avec PATTES & ANTI POUSSIÈRE - Panneau en bois particule inclus.

Inclus: 3 traverses en bois, et 2 hauteurs de pattes centrales: Position haute 9,75" (pattes de 8,25") ou position basse 6,5" (pattes de 5").

Base CONTOUR LARGE avec RANGEMENT - panneau en contreplaqué inclus.

Base CONTOUR MINCE - panneau en bois particule inclus à une hauteur fixe de 10,5".

Base CONTOUR MINCE pour LIT RÉGLABLE: Dimensions intérieures incluant profondeur de la tête de lit : King: 78"L x 82"P | Queen: 61"L x 82"P | Simple: 40"L x 82"P

Bases TIROIRS LATÉRAUX: Bases King et Queen ont 2 TIROIRS (1 de chaque côté). / Bases Double et Simple ont seulement 1 TIROIR. Svp spécifiez sur votre commande quel côté vu de face.

TIROIR LATÉRAL: Espace de dégagement pour table de chevet est à minimum 20 po du mur.

DIMENSIONS TIROIRS en merisier: Frontal et Latéral: King et Queen: 54.25" x 24.5" x 5" / Double et Simple: 48.25" x 24.5" x 5".

TIROIR OUVERT: Laisser un espace dégagé d'au moins 18 po.

NB: Seules les bases avec tiroir (frontal ou latéral) peuvent être vendues séparément. Le côté tête de lit de la base ne sera pas fini.

Description	L x P x H	Cuir						Tissu		
		10	20 Madras Softy	30 Hugo Fantasy Illusion Tucson Utah Vintage Wild Laredo Yukon	40 Diamond Elegance Princess Santiago Sensation Sunset Trina Victoria	50 Bull Cassiope Dublin	60 Caress Ultrasued	A	B COM	C alta
451 BASE LARGE QUEEN TIROIRS LATÉRAUX	69 x 79 x 12	3650	3900	4140	4390	4650	4875	3125	3190	3225
452 BASE LARGE DOUBLE TIROIR LATÉRAL	64 x 75 x 12	2715	2940	3190	3400	3640	3875	2275	2315	2365
453 BASE LARGE SIMPLE TIROIR LATÉRAL	49 x 75 x 12	2715	2915	3115	3315	3500	3690	2275	2315	2365
510 BASE MINCE KING AVEC PATTES	82 x 77 x 12	1765	2025	2275	2550	2800	3065	1350	1425	1490
511 BASE MINCE QUEEN AVEC PATTES	64 x 77 x 12	1625	1865	2075	2275	2515	2700	1215	1265	1315
512 BASE MINCE DOUBLE AVEC PATTES	59 x 73 x 12	1550	1740	1940	2140	2315	2540	1150	1200	1250
513 BASE MINCE SIMPLE AVEC PATTES	44 x 73 x 12	1275	1465	1600	1775	1940	2115	1090	1125	1165
520 BASE MINCE KING ANTI POUSSIÈRE	82 x 77 x 12	2125	2400	2700	3000	3300	3590	1575	1625	1690
521 BASE MINCE QUEEN ANTI POUSSIÈRE	64 x 77 x 12	1950	2200	2440	2690	2925	3190	1450	1490	1540
522 BASE MINCE DOUBLE ANTI POUSSIÈRE	59 x 73 x 12	1840	2050	2275	2525	2725	2950	1400	1450	1490
523 BASE MINCE SIMPLE ANTI POUSSIÈRE	44 x 73 x 12	1625	1850	2040	2240	2415	2640	1315	1375	1425
530 BASE MINCE KING AVEC RANGEMENT		2865	3175	3450	3740	4040	4340	2315	2390	2465
531 BASE MINCE QUEEN AVEC RANGEMENT		2515	2725	2975	3225	3465	3700	1975	2025	2075
532 BASE MINCE DOUBLE AVEC RANGEMENT		2290	2540	2765	2975	3215	3425	1865	1915	1950
533 BASE MINCE SIMPLE AVEC RANGEMENT		2090	2275	2500	2675	2865	3065	1765	1825	1865
540 BASE MINCE KING TIROIR FRONTAL	82 x 77 x 12	3000	3300	3590	3890	4175	4450	2465	2540	2600
541 BASE MINCE QUEEN TIROIR FRONTAL	64 x 77 x 12	2815	3065	3315	3565	3790	4040	2290	2325	2390





## 99905 BASE C

POUR TÊTE DE LIT AVEC OREILLES.

\*Bases avec pattes: Spécifiez choix de patte: LG182 bois (couleur), LG60 métal ou LG189 métal.

\*NB: La base de lit mince pour LIT REGLABLE (items 560-561-563): Pattes en BOIS seulement (spécifiez couleur).

Bases CONTOUR LARGE avec PATTES & ANTI POUSSIÈRE - Panneau en bois particule inclus.

Inclus: 3 traverses en bois, et 2 hauteurs de pattes centrales: Position haute 9,75" (pattes de 8,25") ou position basse 6,5" (pattes de 5").

Base CONTOUR LARGE avec RANGEMENT - panneau en contreplaqué inclus.

Base CONTOUR MINCE - panneau en bois particule inclus à une hauteur fixe de 10,5".

Base CONTOUR MINCE pour LIT RÉGLABLE: Dimensions intérieures incluant profondeur de la tête de lit : King: 78"L x 82"P | Queen: 61"L x 82"P | Simple: 40"L x 82"P

Bases TIROIRS LATÉRAUX: Bases King et Queen ont 2 TIROIRS (1 de chaque côté). / Bases Double et Simple ont seulement 1 TIROIR. Svp spécifiez sur votre commande quel côté vu de face.

TIROIR LATÉRAL: Espace de dégagement pour table de chevet est à minimum 20 po du mur.

DIMENSIONS TIROIRS en merisier: Frontal et Latéral: King et Queen: 54.25" x 24.5" x 5" / Double et Simple: 48.25" x 24.5" x 5".

TIROIR OUVERT: Laisser un espace dégagé d'au moins 18 po.

NB: Seules les bases avec tiroir (frontal ou latéral) peuvent être vendues séparément. Le côté tête de lit de la base ne sera pas fini.

Description	L x P x H	Cuir						Tissu		
		10	20 Madras Softy	30 Hugo Fantasy Illusion Tucson Utah Vintage Wild Laredo Yukon	40 Diamond Elegance Princess Santiago Sensation Sunset Trina Victoria	50 Bull Cassiope Dublin	60 Caress Ultrasued	A	B COM	C alta
542 BASE MINCE DOUBLE TIROIR FRONTAL	59 x 73 x 12	2715	2940	3190	3400	3640	3875	2275	2315	2365
550 BASE MINCE KING TIROIRS LATÉRAUX	82 x 77 x 12	3675	3965	4275	4550	4865	5150	3140	3215	3290
551 BASE MINCE QUEEN TIROIRS LATÉRAUX	64 x 77 x 12	3650	3900	4140	4390	4650	4875	3125	3190	3225
552 BASE MINCE DOUBLE TIROIR LATÉRAL	59 x 73 x 12	2715	2940	3190	3400	3640	3875	2275	2315	2365
553 BASE MINCE SIMPLE TIROIR LATÉRAL	44 x 73 x 12	2715	2915	3115	3315	3500	3690	2275	2315	2365
560 BASE MINCE POUR LIT REGLABLE KING	82x76x12	1765	2025	2275	2550	2800	3065	1350	1425	1490
561 BASE MINCE POUR LIT REGLABLE QUEEN	65x76x12	1625	1865	2075	2275	2515	2700	1215	1265	1315
563 BASE MINCE POUR LIT REGLABLE SIMPLE	44x76x12	1275	1465	1600	1775	1940	2115	1090	1125	1165



# 99905 BASE pour tête de lit AVEC oreilles

## Bed base for headboard WITH wings

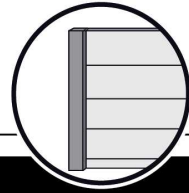

### Base avec contour LARGE 4" | Base with WIDE contour 4"

Grandeur | Size King: 87 x 79 x 12 | Queen: 69 x 79 x 12 | Double: 64 x 75 x 12 | Simple/Single: 49 x 75 x 12

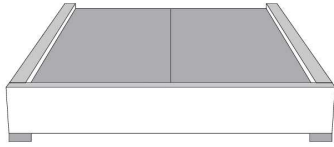

**\*Avec pattes | With Legs**  
410-411-412-413

\* Voir les choix de pattes en bas de page | See leg choices at bottom of page

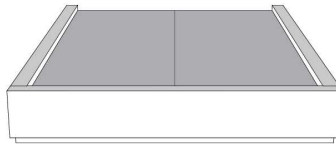

**Anti-poussière | No Dust**  
420-421-422-423

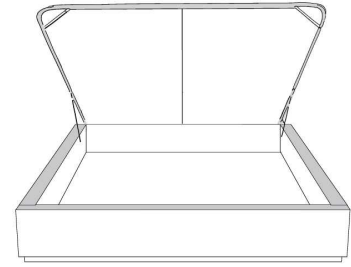

**Avec rangement | With Storage**  
430-431-432-433

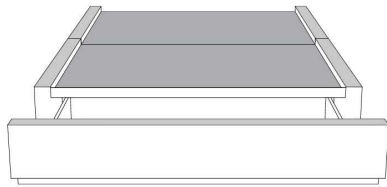

**Rangement à tiroir frontal**  
**With Front Drawer**  
440-441-442

Base lit simple N/D | Single base N/A

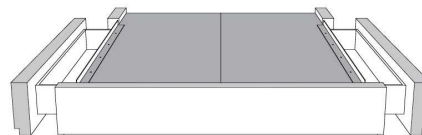

**Rangement à tiroir latéraux**  
**With Side Drawers**

450-451 (2 tiroirs | drawers)  
452-453 (1 tiroir | drawer)

### Base avec contour MINCE 2" | Base with NARROW contour 2"

Grandeur | Size King: 82 x 77 x 12 | Queen: 64 x 77 x 12 | Double: 59 x 73 x 12 | Simple/Single: 44 x 73 x 12



**Lit réglable**  
**Adjustable bed**

560-561-563

Pattes en bois seulement  
Wood legs only

Grandeur | Size

	King	Queen	Simple   Single
Extérieur   Outside:	82x76x12	65x76x12	44x76x12
Intérieur   Inside:	78x74x12	61x74x12	40x74x12

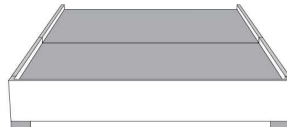

**Avec pattes | With Legs**  
510-511-512-513

\* Voir les choix de pattes en bas de page  
See leg choices at bottom of page

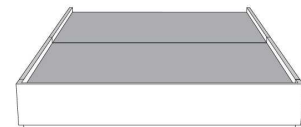

**Anti-poussière | No Dust**  
520-521-522-523

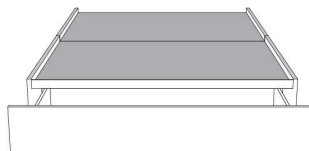

**Rangement à tiroir frontal**  
**With Front Drawer**

540-541-542

Base lit simple N/D | Single base N/A



**Rangement à tiroir latéraux**  
**With Side Drawers**

550-551 (2 tiroirs | drawers)  
552-553 (1 tiroir | drawer)

### \*Choix de pattes (Seulement pour base avec pattes) | Leg choices (Only for Bed base with legs)

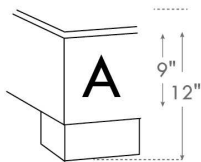

**LG182 Bois**

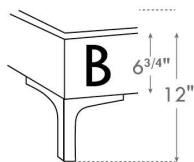

**LG60 Metal**

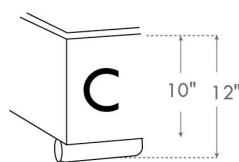

**LG189 Metal**

**N.B.**

La hauteur du pied et longeron varie selon la patte choisie.  
Foot & siderail height varies according to leg choice.

www.jaymar.ca

Les illustrations sont génériques et n'indiquent pas tous les détails de coutures.

The sketches are generic and do not reflect all sewing details.



## ALONZO

### GRUPE B

Tête de lit SANS oreilles - Choisissez votre base - Voir liste de prix 99900 BASE L.

### OPTIONS :

Clous décoratifs : Clous MOYEN ½ po alentour de l'appliqué, AJOUTEZ : King \$250, Queen \$240, Double \$225, Simple \$200.  
Spécifiez couleur des clous sur votre commande: BRASS - SILVER - PEWTER ou COPPER.

COMBO disponible : Appliqué peut être fait dans une couleur contrastante. Voir tableau COMBO du livret Connaissance des produits.

Extérieur DOS de la TÊTE de LIT FINI ajoutez:

- en CUIR: King \$440, Queen \$365, Double \$340, Simple \$265.  
- en TISSU: King \$140, Queen \$125, Double \$115, Simple \$90.

Description	L x P x H	Cuir						Tissu		
		10	20 Madras Softy	30 Hugo Fantasy Illusion Tucson Utah Vintage Wild Laredo Yukon	40 Diamond Elegance Princess Santiago Sensation Sunset Trina Victoria	50 Bull Cassiope Dublin	60 Caress Ultrasued	A	B COM	C alta
400 TETE DE LIT KING	87X5X56	3325	3650	3965	4300	4650	4965	1740	1850	1940
401 TETE DE LIT QUEEN	69X5X56	2790	3040	3290	3515	3765	4015	1400	1475	1550
402 TETE DE LIT DOUBLE	64X5X56	2665	2900	3140	3390	3640	3890	1265	1325	1415
403 TETE DE LIT SIMPLE	49X5X56	2325	2565	2775	2975	3200	3400	840	890	990

**TÊTE DE LIT | HEADBOARD**

**Option de clous | Nail options**

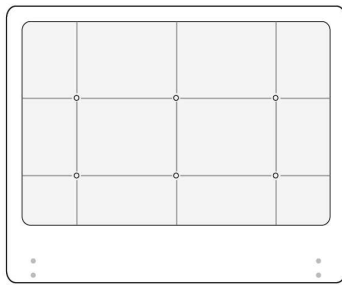

Tête de lit sans oreilles | Headboard without wings  
400 - 401 - 402 - 403

**Lit grandeur complète | Complete bed size**

	Large   Wide L x P/D x H	Mince   Narrow L x P/D x H
<b>K</b>	87 x 91 x 56	87 x 89 x 56
<b>Q</b>	69 x 91 x 56	69 x 89 x 56
<b>D</b>	64 x 87 x 56	64 x 85 x 56
<b>S</b>	49 x 87 x 56	49 x 85 x 56

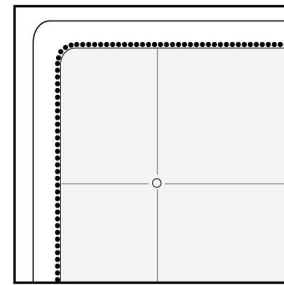

Silver - Copper - Pewter - Brass  
1/2" diamètre

**Base avec contour LARGE 4" | Base with WIDE contour 4"**

Grandeur | Size King: 87 x 86 x 12 | Queen: 69 x 86 x 12 | Double: 64 x 82 x 12 | Simple/Single: 49 x 82 x 12

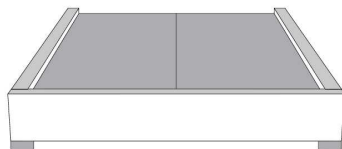

**Avec pattes | With Legs**  
410-411-412-413

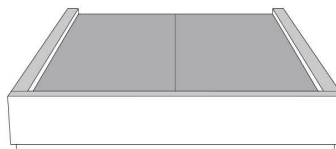

**Anti-poussière | No Dust**  
420-421-422-423

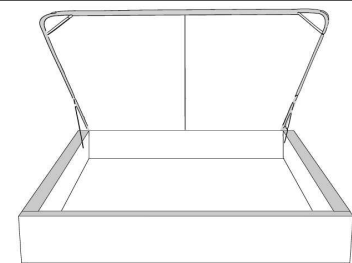

**Avec rangement | With Storage**  
430-431-432-433

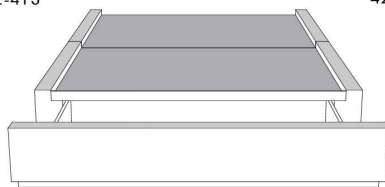

**Rangement à tiroir frontal  
With Front Drawer**  
440-441-442  
Base lit simple N/D | Single base N/A



**Rangement à tiroir latéraux  
With Side Drawers**  
450-451 (2 tiroirs | drawers)  
452-453 (1 tiroir | drawer)

**Base avec contour MINCE 2" | Base with NARROW contour 2"**

Grandeur | Size King: 82 x 84 x 12 | Queen: 64 x 84 x 12 | Double: 59 x 80 x 12 | Simple/Single: 44 x 80 x 12

**Avec pattes - Lit réglable  
With Legs - Adjustable bed**  
560-561-563

	King	Queen	Simple   Single
Lit grandeur complète : Complete Bed Size :	87x89x56	69x89x56	49x89x56
Intérieur   Inside :	78x82x12	61x82x12	40x82x12

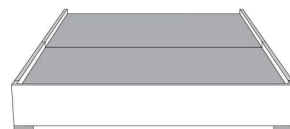

**Avec pattes | With Legs**  
510-511-512-513

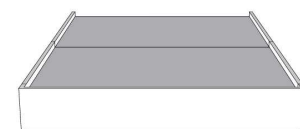

**Anti-poussière | No Dust**  
520-521-522-523

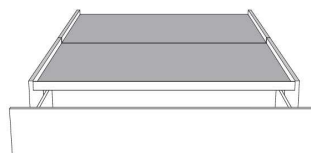

**Rangement à tiroir frontal  
With Front Drawer**  
540-541-542  
Base lit simple N/D | Single base N/A

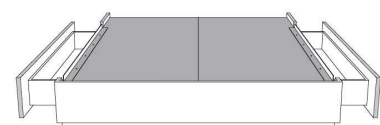

**Rangement à tiroir latéraux  
With Side Drawers**  
550-551 (2 tiroirs | drawers)  
552-553 (1 tiroir | drawer)

www.jaymar.ca

Les illustrations sont génériques et n'indiquent pas tous les détails de coutures.  
The sketches are generic and do not reflect all sewing details.



Lits rembourrés  
*Upholstered Beds*

Liste de prix CDN



Tête de lit avec oreilles  
Headboard with wings

## AMELIE

### GROUP C

Tête de lit AVEC OREILLES - Choisissez votre base - Voir liste de prix 99905 BASE C.

### OPTIONS :

Clous décoratifs : 2 rangées de clous MOYEN ½ po sur le devant (supérieur et inférieur) de l'oreille de la tête de lit, AJOUTEZ \$225.  
Spécifiez couleur des clous sur votre commande: BRASS - SILVER - PEWTER ou COPPER.

Extérieur DOS de la tête de lit FINI ajoutez:

En TISSU: King \$140, Queen \$125, Double \$115, Simple \$90.

Description	L x P x H	Cuir						Tissu		
		10	20 Madras Softy	30 Hugo Fantasy Illusion Tucson Utah Vintage Wild Laredo Yukon	40 Diamond Elegance Princess Santiago Sensation Sunset Trina Victoria	50 Bull Cassiope Dublin	60 Caress Ultrasued	A	B COM	C alta
400 TETE DE LIT KING	87x11x47							2265	2390	2540
401 TETE DE LIT QUEEN	69x11x47							1925	2040	2150
402 TETE DE LIT DOUBLE	64x11x47							1765	1865	1950
403 TETE DE LIT SIMPLE	49x11x47							1400	1475	1550

Tête de lit **AMELIE** Headboard

(voir la liste de prix 99905) | (See Price list 99905)

**TÊTE DE LIT | HEADBOARD**

**Option de clous | Nail options**

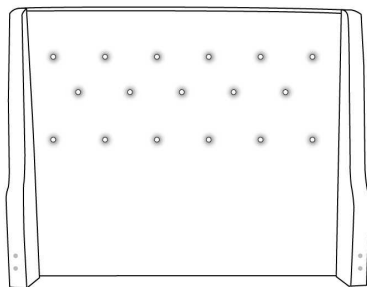

**Lit grandeur complète | Complete bed size**

	Large   Wide L x P/D x H	Mince   Narrow L x P/D x H
<b>K</b>	87 x 90 x 47	87 x 88 x 47
<b>Q</b>	69 x 90 x 47	69 x 88 x 47
<b>D</b>	64 x 86 x 47	64 x 84 x 47
<b>S</b>	49 x 86 x 47	49 x 84 x 47

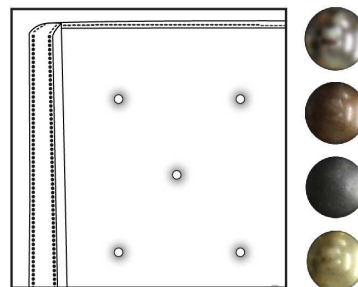

Silver - Copper - Pewter - Brass  
1/2" diamètre

Tête de lit avec oreilles | Headboard with wings  
400 - 401 - 402 - 403

**Base avec contour LARGE 4" | Base with WIDE contour 4"**

Grandeur | Size King: 87 x 79 x 12 | Queen: 69 x 79 x 12 | Double: 64 x 75 x 12 | Simple/Single: 49 x 75 x 12

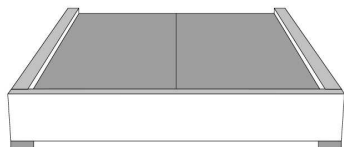

**Avec pattes | With Legs**  
410-411-412-413

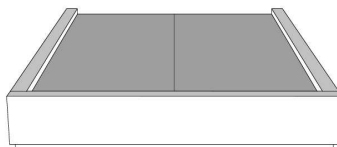

**Anti-poussière | No Dust**  
420-421-422-423

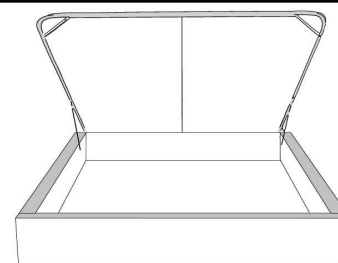

**Avec rangement | With Storage**  
430-431-432-433

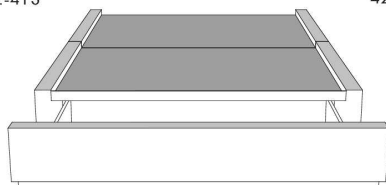

**Rangement à tiroir frontal  
With Front Drawer**  
440-441-442  
Base lit simple N/D | Single base N/A



**Rangement à tiroir latéraux  
With Side Drawers**  
450-451 (2 tiroirs | drawers)  
452-453 (1 tiroir | drawer)

**Base avec contour MINCE 2" | Base with NARROW contour 2"**

Grandeur | Size King: 82 x 77 x 12 | Queen: 64 x 77 x 12 | Double: 59 x 73 x 12 | Simple/Single: 44 x 73 x 12

**Avec pattes - Lit réglable  
With Legs - Adjustable bed**  
560-561-563

	King	Queen	Simple   Single
Lit grandeur complète : Complete Bed Size :	87x87x47	69x87x47	49x87x47
Intérieur   Inside :	78x82x12	61x82x12	40x82x12

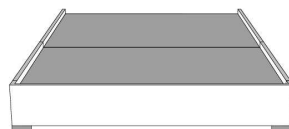

**Avec pattes | With Legs**  
510-511-512-513

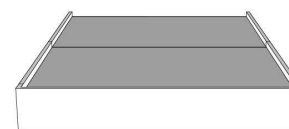

**Anti-poussière | No Dust**  
520-521-522-523



**Rangement à tiroir frontal  
With Front Drawer**  
540-541-542  
Base lit simple N/D | Single base N/A

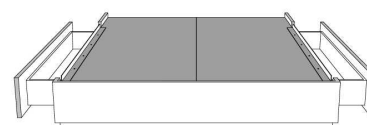

**Rangement à tiroir latéraux  
With Side Drawers**  
550-551 (2 tiroirs | drawers)  
552-553 (1 tiroir | drawer)

www.jaymar.ca

Les illustrations sont génériques et n'indiquent pas tous les détails de coutures.  
The sketches are generic and do not reflect all sewing details.



## BEATRICE

### GROUPE B

Tête de lit SANS oreilles - Choisissez votre base - Voir liste de prix 99900 BASE L.

### OPTIONS :

Clous décoratifs : Clous MOYEN ½ po alentour de l'appliqué, AJOUTEZ : King \$265, Queen \$250, Double \$240, Simple \$215.  
Spécifiez couleur des clous sur votre commande: BRASS - SILVER - PEWTER ou COPPER.

COMBO disponible : Appliqué peut être fait dans une couleur contrastante. Voir tableau COMBO du livret Connaissance des produits.

Extérieur DOS de la TÊTE de LIT FINI ajoutez:

- en CUIR: King \$440, Queen \$365, Double \$340, Simple \$265.  
- en TISSU: King \$140, Queen \$125, Double \$115, Simple \$90.

Description	L x P x H	Cuir						Tissu		
		10	20 Madras Softy	30 Hugo Fantasy Illusion Tucson Utah Vintage Wild Laredo Yukon	40 Diamond Elegance Princess Santiago Sensation Sunset Trina Victoria	50 Bull Cassiope Dublin	60 Caress Ultrasued	A	B COM	C alta
400 TETE DE LIT KING	87X5X56	3325	3650	3965	4300	4650	4965	1740	1850	1940
401 TETE DE LIT QUEEN	69X5X56	2790	3040	3290	3515	3765	4015	1400	1475	1550
402 TETE DE LIT DOUBLE	64X5X56	2665	2900	3140	3390	3640	3890	1265	1325	1415
403 TETE DE LIT SIMPLE	49X5X56	2325	2565	2775	2975	3200	3400	840	890	990

Tête de lit **BEATRICE** Headboard

(voir la liste de prix 99900) | (See Price list 99900)

**TÊTE DE LIT | HEADBOARD**

**Option de clous | Nail options**

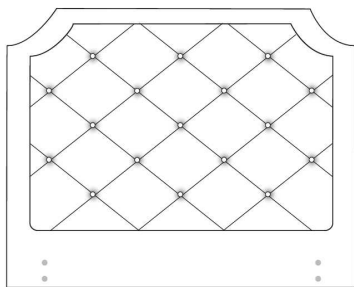

**Lit grandeur complète | Complete bed size**

	Large   Wide L x P/D x H	Mince   Narrow L x P/D x H
<b>K</b>	87 x 91 x 56	87 x 89 x 56
<b>Q</b>	69 x 91 x 56	69 x 89 x 56
<b>D</b>	64 x 87 x 56	64 x 85 x 56
<b>S</b>	49 x 87 x 56	49 x 85 x 56

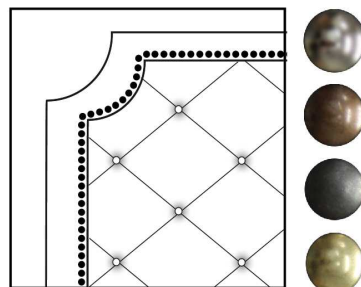

Silver - Copper - Pewter - Brass  
1/2" diametre

Tête de lit sans oreilles | Headboard without wings  
400 - 401 - 402 - 403

**Base avec contour LARGE 4" | Base with WIDE contour 4"**

Grandeur | Size King: 87 x 86 x 12 | Queen: 69 x 86 x 12 | Double: 64 x 82 x 12 | Simple/Single: 49 x 82 x 12

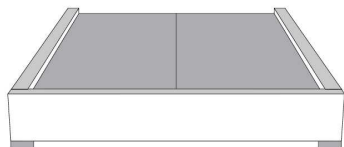

**Avec pattes | With Legs**  
410-411-412-413

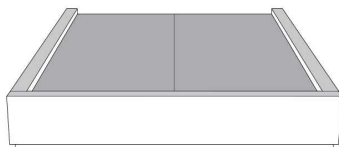

**Anti-poussière | No Dust**  
420-421-422-423

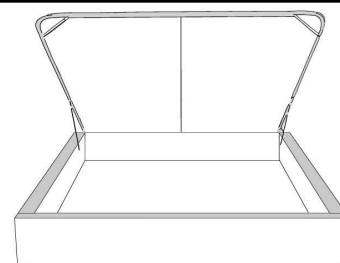

**Avec rangement | With Storage**  
430-431-432-433

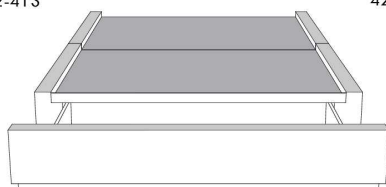

**Rangement à tiroir frontal  
With Front Drawer**  
440-441-442  
Base lit simple N/D | Single base N/A

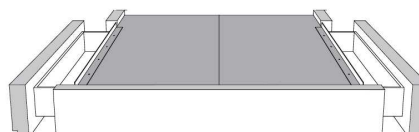

**Rangement à tiroir latéraux  
With Side Drawers**  
450-451 (2 tiroirs | drawers)  
452-453 (1 tiroir | drawer)

**Base avec contour MINCE 2" | Base with NARROW contour 2"**

Grandeur | Size King: 82 x 84 x 12 | Queen: 64 x 84 x 12 | Double: 59 x 80 x 12 | Simple/Single: 44 x 80 x 12

**Avec pattes - Lit réglable  
With Legs - Adjustable bed**  
560-561-563

	King	Queen	Simple   Single
Lit grandeur complète : Complete Bed Size :	87x89x56	69x89x56	49x89x56
Intérieur   Inside :	78x82x12	61x82x12	40x82x12

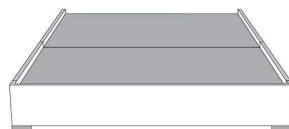

**Avec pattes | With Legs**  
510-511-512-513



**Anti-poussière | No Dust**  
520-521-522-523

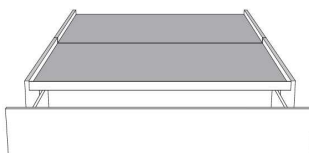

**Rangement à tiroir frontal  
With Front Drawer**  
540-541-542  
Base lit simple N/D | Single base N/A

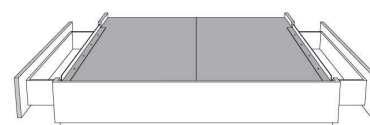

**Rangement à tiroir latéraux  
With Side Drawers**  
550-551 (2 tiroirs | drawers)  
552-553 (1 tiroir | drawer)

www.jaymar.ca

Les illustrations sont génériques et n'indiquent pas tous les détails de coutures.  
The sketches are generic and do not reflect all sewing details.





## BRIDGE BED

Coussins décoratifs: Ce modèle n'inclut pas de coussins décoratifs.

Caractéristiques: Les lits possèdent un système d'ancrage qui permet de déplacer aisément les dos et tables de nuit Traycool (322) autour du lit.

Pattes de métal LG125: Disponibles en acier brossé seulement.

**IMPORTANT:** Indiquez clairement la couleur des pattes LG113 et du Traycool (322).

Chaque base de lit inclus une base pour recevoir un matelas.

Nous recommandons des matelas entre 8 et 10 pouces d'épaisseur.

Description	L x P x H	Cuir						Tissu		
		10	20 Madras Softy	30 Hugo Fantasy Illusion Tucson Utah Vintage Wild Laredo Yukon	40 Diamond Elegance Princess Santiago Sensation Sunset Trina Victoria	50 Bull Cassiope Dublin	60 Caress Ultrasued	A	B COM	C alta
131 DOS LIT	28X11X18	725	865	1040	1165	1315	1475	425	475	525
150 GRAND COUSSIN EXTRA	22X22							165	225	250
314 LIT SIMPLE	56x92x13.5/33	2940	3325	3700	4115	4465	4865	2190	2325	2500
321 TRAYNITE *BOIS*	16DIAM.X15	300	300	300	300	300	300	300	300	300
322 TRAYCOOL *BOIS & METAL*	16DIAM. X15	300	300	300	300	300	300	300	300	300
360 LIT QUEEN	77x97x13.5/33	3090	3515	3950	4365	4790	5200	2290	2440	2640
380 LIT KING	95x97x13.5/33	3575	4050	4550	5050	5540	6050	2540	2715	2915



# BRIDGE

Lit bridge *Bed items*

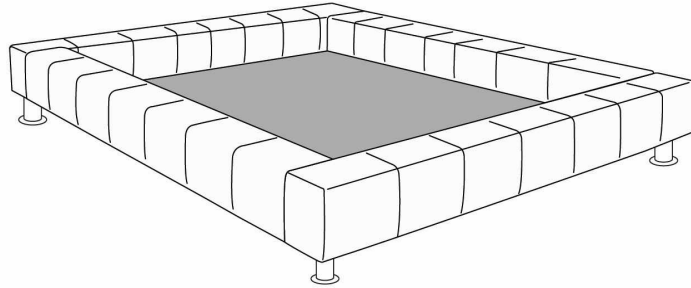

Base de Lit/*Bed base*

372 California King (US only/*seulement*) | 380 King | 360 Queen | 314 Simple/*Single*

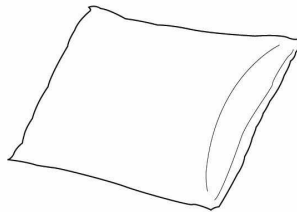

Grand Coussin/*Large pillow*  
150

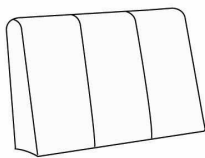

Dos lit/*Bed back*  
131

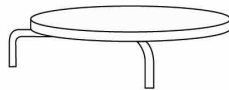

Traynite  
321

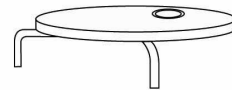

Traycool  
322

Les illustrations sont génériques et n'indiquent pas tous les détails de coutures.  
*The sketches are generic and do not reflect all sewing details.*

R2014-03



## CALYPSO

### GROUPE A

Tête de lit SANS oreilles - Choisissez votre base - Voir liste de prix 99900 BASE L.

### OPTIONS :

Clous décoratifs : Clous MOYEN ½ po alentour de l'appliqué, AJOUTEZ : King \$250, Queen \$240, Double \$225, Simple \$200.

Spécifiez couleur des clous sur votre commande: BRASS - SILVER - PEWTER ou COPPER.

COMBO disponible : Appliqué peut être fait dans une couleur contrastante. Voir tableau COMBO du livret Connaissance des produits.

Extérieur DOS de la TÊTE de LIT FINI ajoutez:

- en CUIR: King \$440, Queen \$365, Double \$340, Simple \$265.

- en TISSU: King \$140, Queen \$125, Double \$115, Simple \$90.

Description	L x P x H	Cuir						Tissu		
		10	20 Madras Softy	30 Hugo Fantasy Illusion Tucson Utah Vintage Wild Laredo Yukon	40 Diamond Elegance Princess Santiago Utah Sensation Sunset Trina Victoria	50 Bull Cassiope Dublin	60 Caress Ultrasued	A	B COM	C alta
400 TETE DE LIT KING	87X5X49	1975	2250	2540	2815	3090	3365	1200	1315	1450
401 TETE DE LIT QUEEN	69X5X49	1775	2025	2250	2475	2715	2925	1025	1100	1190
402 TETE DE LIT DOUBLE	64X5X49	1625	1865	2090	2290	2525	2725	975	1040	1100
403 TETE DE LIT SIMPLE	49X5X49	1500	1690	1890	2100	2290	2515	790	840	875

Tête de lit **CALYPSO** Headboard

(voir la liste de prix 99900) | (See Price list 99900)

**TÊTE DE LIT | HEADBOARD**

**Option de clous | Nail options**

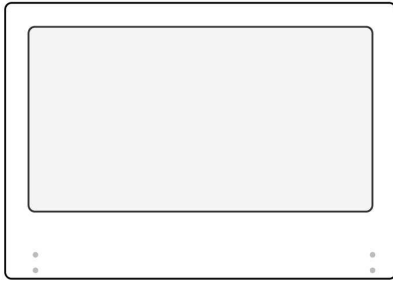

Tête de lit sans oreilles | Headboard without wings  
400 - 401 - 402 - 403

**Lit grandeur complète | Complete bed size**

	Large   Wide L x P/D x H	Mince   Narrow L x P/D x H
<b>K</b>	87 x 91 x 49	87 x 89 x 49
<b>Q</b>	69 x 91 x 49	69 x 89 x 49
<b>D</b>	64 x 87 x 49	64 x 85 x 49
<b>S</b>	49 x 87 x 49	49 x 85 x 49

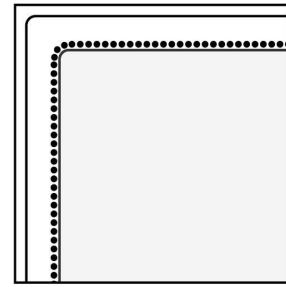

Silver - Copper - Pewter - Brass  
1/2" diametre

**Base avec contour LARGE 4" | Base with WIDE contour 4"**

Grandeur | Size King: 87 x 86 x 12 | Queen: 69 x 86 x 12 | Double: 64 x 82 x 12 | Simple/Single: 49 x 82 x 12

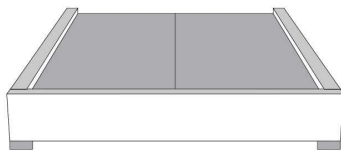

**Avec pattes | With Legs**  
410-411-412-413

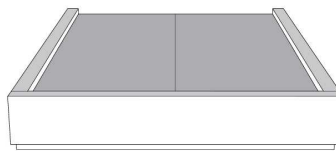

**Anti-poussière | No Dust**  
420-421-422-423

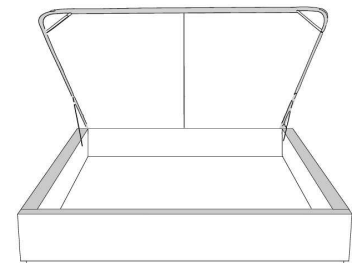

**Avec rangement | With Storage**  
430-431-432-433

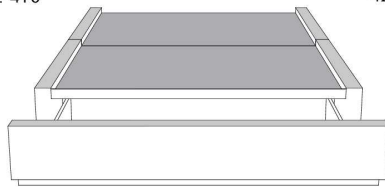

**Rangement à tiroir frontal  
With Front Drawer**  
440-441-442  
Base lit simple N/D | Single base N/A



**Rangement à tiroir latéraux  
With Side Drawers**  
450-451 (2 tiroirs | drawers)  
452-453 (1 tiroir | drawer)

**Base avec contour MINCE 2" | Base with NARROW contour 2"**

Grandeur | Size King: 82 x 84 x 12 | Queen: 64 x 84 x 12 | Double: 59 x 80 x 12 | Simple/Single: 44 x 80 x 12

**Avec pattes - Lit réglable  
With Legs - Adjustable bed**  
560-561-563

	King	Queen	Simple   Single
Lit grandeur complète : Complete Bed Size :	87x89x49	69x89x49	49x89x49
Intérieur   Inside :	78x82x12	61x82x12	40x82x12



**Avec pattes | With Legs**  
510-511-512-513

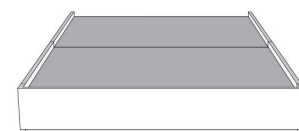

**Anti-poussière | No Dust**  
520-521-522-523

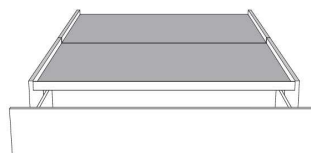

**Rangement à tiroir frontal  
With Front Drawer**  
540-541-542  
Base lit simple N/D | Single base N/A



**Rangement à tiroir latéraux  
With Side Drawers**  
550-551 (2 tiroirs | drawers)  
552-553 (1 tiroir | drawer)

www.jaymar.ca

Les illustrations sont génériques et n'indiquent pas tous les détails de coutures.  
The sketches are generic and do not reflect all sewing details.



## CASTLE

### GROUPE B

Tête de lit SANS oreilles - Choisissez votre base - Voir liste de prix 99900 BASE L.

### OPTIONS :

Clous décoratifs : Clous MOYEN ½ po alentour de l'appliqué, AJOUTEZ : King \$240, Queen \$215, Double \$200, Simple \$190.  
Spécifiez couleur des clous sur votre commande: BRASS - SILVER - PEWTER ou COPPER.

COMBO disponible : Appliqué peut être fait dans une couleur contrastante. Voir tableau COMBO du livret Connaissance des produits.

Extérieur DOS de la TÊTE de LIT FINI ajoutez:

- en CUIR: King \$440, Queen \$365, Double \$340, Simple \$265.  
- en TISSU: King \$140, Queen \$125, Double \$115, Simple \$90.

Description	L x P x H	Cuir						Tissu		
		10	20 Madras Softy	30 Hugo Fantasy Illusion Tucson Utah Vintage Wild Laredo Yukon	40 Diamond Elegance Princess Santiago Sensation Sunset Trina Victoria	50 Bull Cassiope Dublin	60 Caress Ultrasued	A	B COM	C alta
400 TETE DE LIT KING	87X5X56	3325	3650	3965	4300	4650	4965	1740	1850	1940
401 TETE DE LIT QUEEN	69X5X56	2790	3040	3290	3515	3765	4015	1400	1475	1550
402 TETE DE LIT DOUBLE	64X5X56	2665	2900	3140	3390	3640	3890	1265	1325	1415
403 TETE DE LIT SIMPLE	49X5X56	2325	2565	2775	2975	3200	3400	840	890	990

Tête de lit **CASTLE** Headboard

(voir la liste de prix 99900) | (See Price list 99900)

**TÊTE DE LIT | HEADBOARD**

**Option de clous | Nail options**

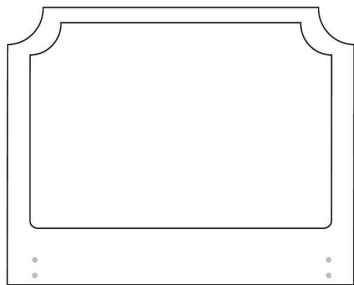

Tête de lit sans oreilles | Headboard without wings  
400 - 401 - 402 - 403

**Lit grandeur complète | Complete bed size**

	Large   Wide L x P/D x H	Mince   Narrow L x P/D x H
<b>K</b>	87 x 91 x 56	87 x 89 x 56
<b>Q</b>	69 x 91 x 56	69 x 89 x 56
<b>D</b>	64 x 87 x 56	64 x 85 x 56
<b>S</b>	49 x 87 x 56	49 x 85 x 56

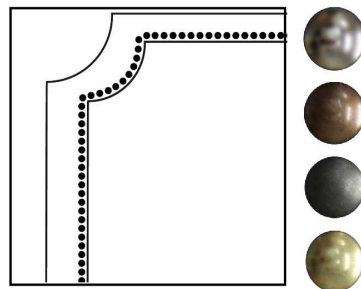

Silver - Copper - Pewter - Brass  
1/2" diamètre

**Base avec contour LARGE 4" | Base with WIDE contour 4"**

Grandeur | Size King: 87 x 86 x 12 | Queen: 69 x 86 x 12 | Double: 64 x 82 x 12 | Simple/Single: 49 x 82 x 12

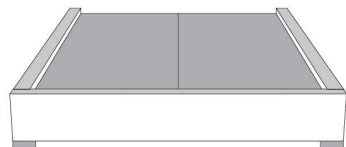

**Avec pattes | With Legs**  
410-411-412-413

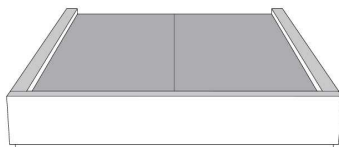

**Anti-poussière | No Dust**  
420-421-422-423

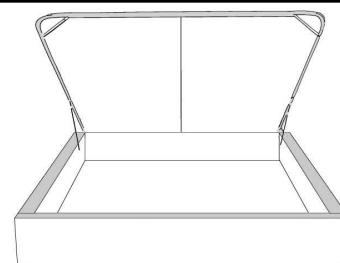

**Avec rangement | With Storage**  
430-431-432-433

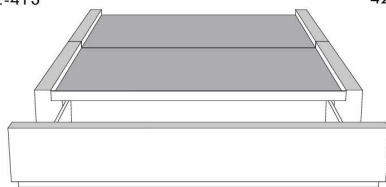

**Rangement à tiroir frontal  
With Front Drawer**  
440-441-442  
Base lit simple N/D | Single base N/A



**Rangement à tiroir latéraux  
With Side Drawers**  
450-451 (2 tiroirs | drawers)  
452-453 (1 tiroir | drawer)

**Base avec contour MINCE 2" | Base with NARROW contour 2"**

Grandeur | Size King: 82 x 84 x 12 | Queen: 64 x 84 x 12 | Double: 59 x 80 x 12 | Simple/Single: 44 x 80 x 12

**Avec pattes - Lit réglable  
With Legs - Adjustable bed**  
560-561-563

	King	Queen	Simple   Single
Lit grandeur complète : Complete Bed Size :	87x89x56	69x89x56	49x89x56
Intérieur   Inside :	78x82x12	61x82x12	40x82x12

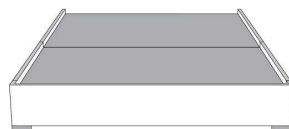

**Avec pattes | With Legs**  
510-511-512-513



**Anti-poussière | No Dust**  
520-521-522-523

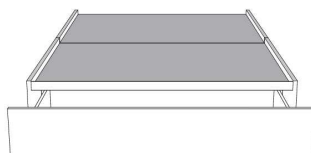

**Rangement à tiroir frontal  
With Front Drawer**  
540-541-542  
Base lit simple N/D | Single base N/A

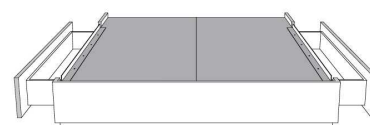

**Rangement à tiroir latéraux  
With Side Drawers**  
550-551 (2 tiroirs | drawers)  
552-553 (1 tiroir | drawer)

www.jaymar.ca

Les illustrations sont génériques et n'indiquent pas tous les détails de coutures.  
The sketches are generic and do not reflect all sewing details.



Tête de lit **sans** oreilles  
Headboard **without** wings

## CASUAL

### GROUPE A

Tête de lit SANS oreilles - Choisissez votre base - Voir liste de prix 99900 BASE L.

Extérieur DOS de la TÊTE de LIT FINI ajoutez:

- en CUIR: King \$440, Queen \$365, Double \$340, Simple \$265.

- en TISSU: King \$140, Queen \$125, Double \$115, Simple \$90.

Description	L x P x H	Cuir						Tissu		
		10	20 Madras Softy	30 Hugo Fantasy Illusion Tucson Utah Vintage Wild Laredo Yukon	40 Diamond Elegance Princess Santiago Sensation Sunset Trina Victoria	50 Bull Cassiope Dublin	60 Caress Ultrasued	A	B COM	C alta
400 TETE DE LIT KING	87X4X49	1975	2250	2540	2815	3090	3365	1200	1315	1450
401 TETE DE LIT QUEEN	69X4X49	1775	2025	2250	2475	2715	2925	1025	1100	1190
402 TETE DE LIT DOUBLE	64X4X49	1625	1865	2090	2290	2525	2725	975	1040	1100
403 TETE DE LIT SIMPLE	49X4X49	1500	1690	1890	2100	2290	2515	790	840	875

**TÊTE DE LIT | HEADBOARD**



Tête de lit sans oreilles | Headboard without wings  
400 - 401 - 402 - 403

**Lit grandeur complète | Complete bed size**

	Large   Wide L x P/D x H	Mince   Narrow L x P/D x H
<b>K</b>	87 x 90 x 49	87 x 88 x 49
<b>Q</b>	69 x 90 x 49	69 x 88 x 49
<b>D</b>	64 x 86 x 49	64 x 84 x 49
<b>S</b>	49 x 86 x 49	49 x 84 x 49

**Base avec contour LARGE 4" | Base with WIDE contour 4"**

Grandeur | Size King: 87 x 86 x 12 | Queen: 69 x 86 x 12 | Double: 64 x 82 x 12 | Simple/Single: 49 x 82 x 12

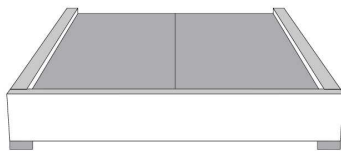

**Avec pattes | With Legs**  
410-411-412-413

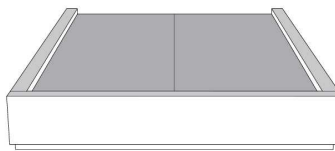

**Anti-poussière | No Dust**  
420-421-422-423

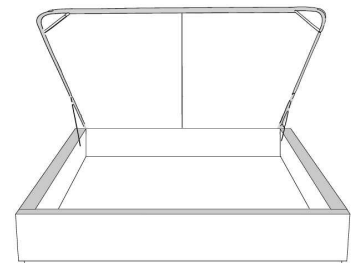

**Avec rangement | With Storage**  
430-431-432-433

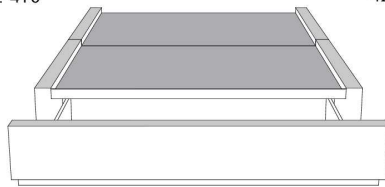

**Rangement à tiroir frontal  
With Front Drawer**  
440-441-442  
Base lit simple N/D | Single base N/A

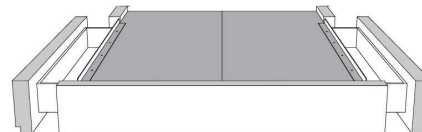

**Rangement à tiroir latéraux  
With Side Drawers**  
450-451 (2 tiroirs | drawers)  
452-453 (1 tiroir | drawer)

**Base avec contour MINCE 2" | Base with NARROW contour 2"**

Grandeur | Size King: 82 x 84 x 12 | Queen: 64 x 84 x 12 | Double: 59 x 80 x 12 | Simple/Single: 44 x 80 x 12

**Avec pattes - Lit réglable  
With Legs - Adjustable bed**  
560-561-563

	King	Queen	Simple   Single
Lit grandeur complète : Complete Bed Size :	87x88x49	69x88x49	49x88x49
Intérieur   Inside :	78x82x12	61x82x12	40x82x12

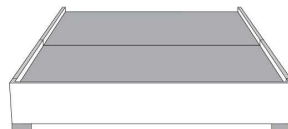

**Avec pattes | With Legs**  
510-511-512-513

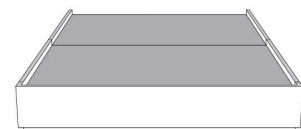

**Anti-poussière | No Dust**  
520-521-522-523

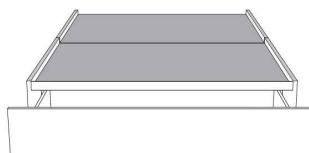

**Rangement à tiroir frontal  
With Front Drawer**  
540-541-542  
Base lit simple N/D | Single base N/A



**Rangement à tiroir latéraux  
With Side Drawers**  
550-551 (2 tiroirs | drawers)  
552-553 (1 tiroir | drawer)

www.jaymar.ca

Les illustrations sont génériques et n'indiquent pas tous les détails de coutures.  
The sketches are generic and do not reflect all sewing details.



Lits rembourrés  
*Upholstered Beds*

Liste de prix CDN



Tête de lit avec oreilles  
Headboard with wings

## CATHERINE

GROUPE C

Tête de lit AVEC OREILLES - Choisissez votre base - Voir liste de prix 99905 BASE C.

OPTIONS :

Clous décoratifs : 2 rangées de clous MOYEN ½ po sur le devant (supérieur et inférieur) et dessus de l'oreille de la tête de lit, AJOUTEZ \$250.  
Spécifiez couleur des clous sur votre commande: BRASS - SILVER - PEWTER ou COPPER.

Extérieur DOS de la tête de lit FINI ajoutez:

En TISSU: King \$140, Queen \$125, Double \$115, Simple \$90.

Description	L x P x H	Cuir						Tissu		
		10	20 Madras Softy	30 Hugo Fantasy Illusion Tucson Utah Vintage Wild Laredo Yukon	40 Diamond Elegance Princess Santiago Sensation Sunset Trina Victoria	50 Bull Cassiope Dublin	60 Caress Ultrasued	A	B COM	C alta
400 TETE DE LIT KING	87 x 11 x 56							2265	2390	2540
401 TETE DE LIT QUEEN	69 x 11 x 56							1925	2040	2150
402 TETE DE LIT DOUBLE	64 x 11 x 56							1765	1865	1950
403 TETE DE LIT SIMPLE	49 x 11 x 56							1400	1475	1550



# Tête de lit CATHERINE Headboard

(voir la liste de prix 99905) | (See Price list 99905)

## TÊTE DE LIT | HEADBOARD

## Option de clous | Nail options

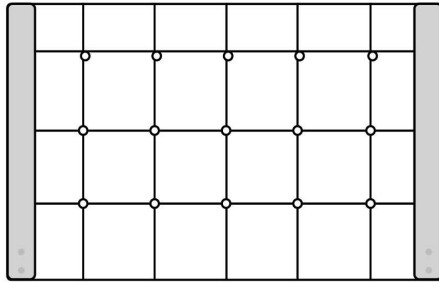

### Lit grandeur complète | Complete bed size

	Large   Wide L x P/D x H	Mince   Narrow L x P/D x H
<b>K</b>	87 x 90 x 56	87 x 88 x 56
<b>Q</b>	69 x 90 x 56	69 x 88 x 56
<b>D</b>	64 x 86 x 56	64 x 84 x 56
<b>S</b>	49 x 86 x 56	49 x 84 x 56

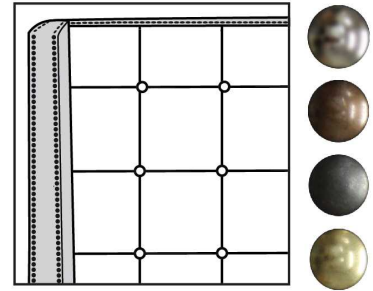

Tête de lit avec oreilles | Headboard with wings  
400 - 401 - 402 - 403

Silver - Copper - Pewter - Brass  
1/2" diamètre

## Base avec contour LARGE 4" | Base with WIDE contour 4"

Grandeur | Size King: 87 x 79 x 12 | Queen: 69 x 79 x 12 | Double: 64 x 75 x 12 | Simple/Single: 49 x 75 x 12

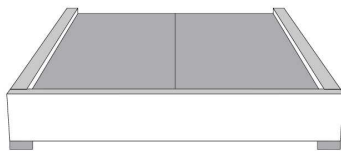

Avec pattes | With Legs  
410-411-412-413

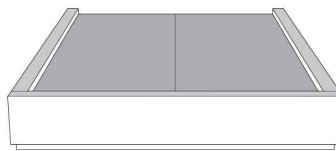

Anti-poussière | No Dust  
420-421-422-423

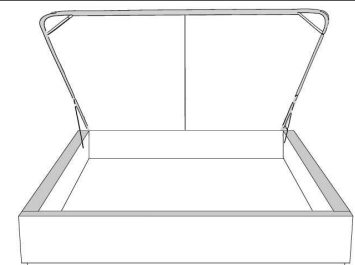

Avec rangement | With Storage  
430-431-432-433

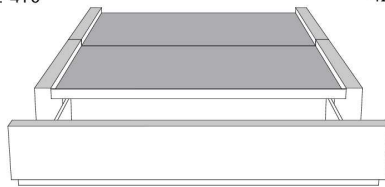

Rangement à tiroir frontal  
With Front Drawer  
440-441-442  
Base lit simple N/D | Single base N/A



Rangement à tiroir latéraux  
With Side Drawers  
450-451 (2 tiroirs | drawers)  
452-453 (1 tiroir | drawer)

## Base avec contour MINCE 2" | Base with NARROW contour 2"

Grandeur | Size King: 82 x 77 x 12 | Queen: 64 x 77 x 12 | Double: 59 x 73 x 12 | Simple/Single: 44 x 73 x 12

**Avec pattes - Lit réglable**  
**With Legs - Adjustable bed**  
560-561-563

	King	Queen	Simple   Single
Lit grandeur complète : Complete Bed Size :	87x87x56	69x87x56	49x87x56
Intérieur   Inside :	78x82x12	61x82x12	40x82x12

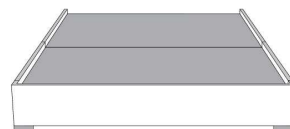

Avec pattes | With Legs  
510-511-512-513

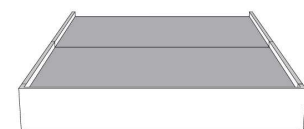

Anti-poussière | No Dust  
520-521-522-523

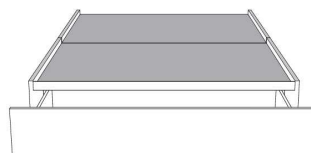

Rangement à tiroir frontal  
With Front Drawer  
540-541-542  
Base lit simple N/D | Single base N/A

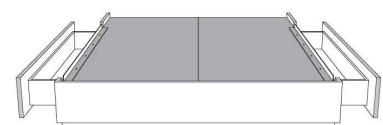

Rangement à tiroir latéraux  
With Side Drawers  
550-551 (2 tiroirs | drawers)  
552-553 (1 tiroir | drawer)

www.jaymar.ca

Les illustrations sont génériques et n'indiquent pas tous les détails de coutures.  
The sketches are generic and do not reflect all sewing details.



Lits rembourrés  
*Upholstered Beds*

Liste de prix CDN



Tête de lit avec oreilles  
Headboard with wings

## CELINE

### GRUPE B

Tête de lit AVEC OREILLES - Choisissez votre base - Voir liste de prix 99905 BASE C.

### OPTIONS :

Clous décoratifs : Clous MOYEN ½ po sur le devant de l'oreille et dessus de la tête de lit, AJOUTEZ King \$265, Queen \$250, Double \$240, Simple \$225. Spécifiez couleur des clous sur votre commande: BRASS - SILVER - PEWTER ou COPPER.

Extérieur DOS de la TÊTE de LIT FINI ajoutez:

- en CUIR: King \$440, Queen \$365, Double \$340, Simple \$265.

- en TISSU: King \$140, Queen \$125, Double \$115, Simple \$90.

Description	L x P x H	Cuir						Tissu		
		10	20 Madras Softy	30 Hugo Fantasy Illusion Tucson Utah Vintage Wild Laredo Yukon	40 Diamond Elegance Princess Santiago Sensation Sunset Trina Victoria	50 Bull Cassiope Dublin	60 Caress Ultrasued	A	B COM	C alta
400 TETE DE LIT KING	87X11X47							1740	1850	1940
401 TETE DE LIT QUEEN	69X11X47							1400	1475	1550
402 TETE DE LIT DOUBLE	64X11X47							1265	1325	1415
403 TETE DE LIT SIMPLE	49X11X47							840	890	990

**TÊTE DE LIT | HEADBOARD**

**Option de clous | Nail options**

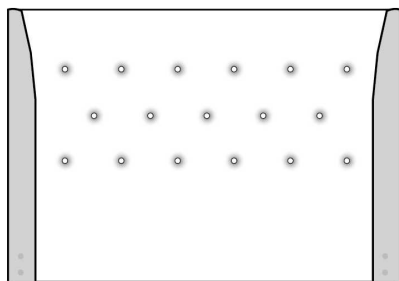

**Lit grandeur complète | Complete bed size**

	Large   Wide L x P/D x H	Mince   Narrow L x P/D x H
<b>K</b>	87 x 90 x 47	87 x 88 x 47
<b>Q</b>	69 x 90 x 47	69 x 88 x 47
<b>D</b>	64 x 86 x 47	64 x 84 x 47
<b>S</b>	49 x 86 x 47	49 x 84 x 47

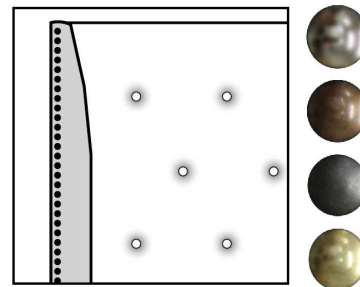

Silver - Copper - Pewter - Brass  
1/2" diamètre

Tête de lit avec oreilles | Headboard with wings  
400 - 401 - 402 - 403

**Base avec contour LARGE 4" | Base with WIDE contour 4"**

Grandeur | Size King: 87 x 79 x 12 | Queen: 69 x 79 x 12 | Double: 64 x 75 x 12 | Simple/Single: 49 x 75 x 12

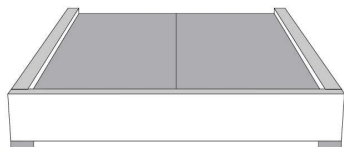

**Avec pattes | With Legs**  
410-411-412-413

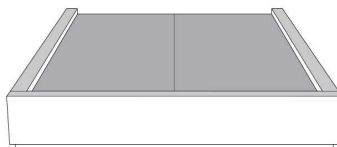

**Anti-poussière | No Dust**  
420-421-422-423

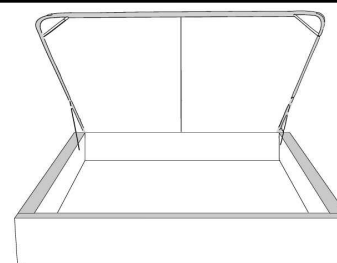

**Avec rangement | With Storage**  
430-431-432-433

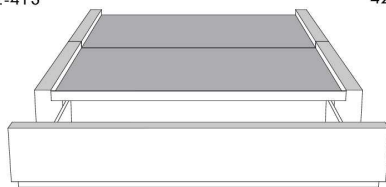

**Rangement à tiroir frontal  
With Front Drawer**  
440-441-442  
Base lit simple N/D | Single base N/A

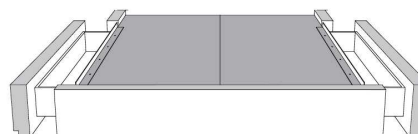

**Rangement à tiroir latéraux  
With Side Drawers**  
450-451 (2 tiroirs | drawers)  
452-453 (1 tiroir | drawer)

**Base avec contour MINCE 2" | Base with NARROW contour 2"**

Grandeur | Size King: 82 x 77 x 12 | Queen: 64 x 77 x 12 | Double: 59 x 73 x 12 | Simple/Single: 44 x 73 x 12

**Avec pattes - Lit réglable  
With Legs - Adjustable bed**  
560-561-563

	King	Queen	Simple   Single
Lit grandeur complète : Complete Bed Size :	87x87x47	69x87x47	49x87x47
Intérieur   Inside :	78x82x12	61x82x12	40x82x12

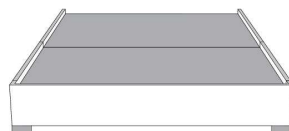

**Avec pattes | With Legs**  
510-511-512-513

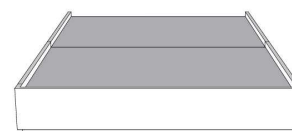

**Anti-poussière | No Dust**  
520-521-522-523

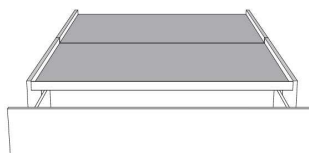

**Rangement à tiroir frontal  
With Front Drawer**  
540-541-542  
Base lit simple N/D | Single base N/A

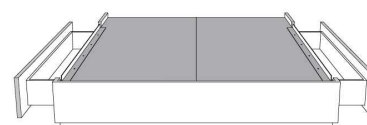

**Rangement à tiroir latéraux  
With Side Drawers**  
550-551 (2 tiroirs | drawers)  
552-553 (1 tiroir | drawer)

www.jaymar.ca

Les illustrations sont génériques et n'indiquent pas tous les détails de coutures.  
The sketches are generic and do not reflect all sewing details.



Tête de lit avec oreilles  
Headboard with wings

## CONTEMPO 56" H

### GROUPE C

Tête de lit AVEC OREILLES - Choisissez votre base - voir liste de prix 99905 BASE C.

### OPTIONS :

Clous décoratifs : Clous MOYEN ½ po sur le devant de l'oreille de la tête de lit, AJOUTEZ \$125.

Spécifiez couleur des clous sur votre commande: BRASS - SILVER - PEWTER ou COPPER.

Extérieur DOS de la tête de lit FINI ajoutez:

- en CUIR: King \$440, Queen \$365, Double \$340, Simple \$265.

- en TISSU: King \$140, Queen \$125, Double \$115, Simple \$90.

Description	L x P x H	Cuir						Tissu		
		10	20 Madras Softy	30 Hugo Fantasy Illusion Tucson Utah Vintage Wild Laredo Yukon	40 Diamond Elegance Princess Santiago Sensation Sunset Trina Victoria	50 Bull Cassiope Dublin	60 Caress Ultrasued	A	B COM	C alta
400 TETE DE LIT KING	87X11X56	3650	3965	4300	4650	4965	5275	2265	2390	2540
401 TETE DE LIT QUEEN	69X11X56	2875	3125	3375	3625	3875	4115	1925	2040	2150
402 TETE DE LIT DOUBLE	64X11X56	2765	3000	3250	3490	3725	3965	1765	1865	1950
403 TETE DE LIT SIMPLE	49X11X56	2125	2315	2550	2765	2950	3190	1400	1475	1550

**TÊTE DE LIT | HEADBOARD**

**Option de clous | Nail options**

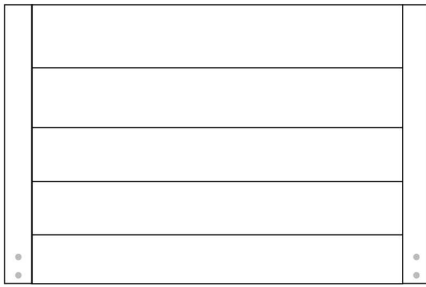

Tête de lit avec oreilles | Headboard with wings  
400 - 401 - 402 - 403

**Lit grandeur complète | Complete bed size**

	Large   Wide L x P/D x H	Mince   Narrow L x P/D x H
<b>K</b>	87 x 90 x 56	87 x 88 x 56
<b>Q</b>	69 x 90 x 56	69 x 88 x 56
<b>D</b>	64 x 86 x 56	64 x 84 x 56
<b>S</b>	49 x 86 x 56	49 x 84 x 56

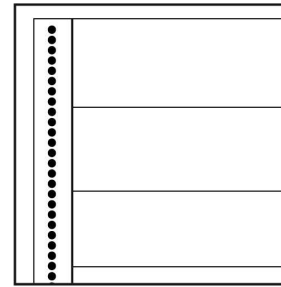

Silver - Copper - Pewter - Brass  
1/2" diamètre

**Base avec contour LARGE 4" | Base with WIDE contour 4"**

Grandeur | Size King: 87 x 79 x 12 | Queen: 69 x 79 x 12 | Double: 64 x 75 x 12 | Simple/Single: 49 x 75 x 12

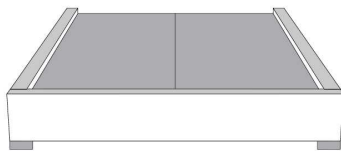

**Avec pattes | With Legs**  
410-411-412-413

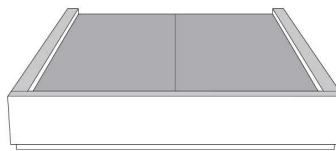

**Anti-poussière | No Dust**  
420-421-422-423

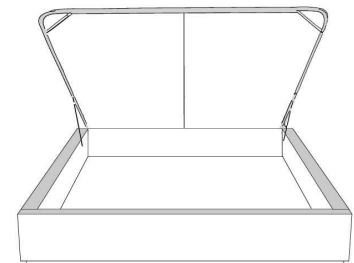

**Avec rangement | With Storage**  
430-431-432-433

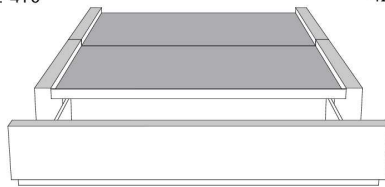

**Rangement à tiroir frontal  
With Front Drawer**  
440-441-442  
Base lit simple N/D | Single base N/A



**Rangement à tiroir latéraux  
With Side Drawers**  
450-451 (2 tiroirs | drawers)  
452-453 (1 tiroir | drawer)

**Base avec contour MINCE 2" | Base with NARROW contour 2"**

Grandeur | Size King: 82 x 77 x 12 | Queen: 64 x 77 x 12 | Double: 59 x 73 x 12 | Simple/Single: 44 x 73 x 12

**Avec pattes - Lit réglable  
With Legs - Adjustable bed**  
560-561-563

	King	Queen	Simple   Single
Lit grandeur complète : Complete Bed Size :	87x87x56	69x87x56	49x87x56
Intérieur   Inside :	78x82x12	61x82x12	40x82x12

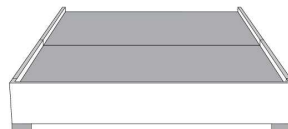

**Avec pattes | With Legs**  
510-511-512-513

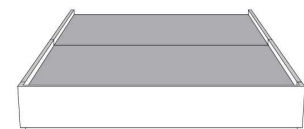

**Anti-poussière | No Dust**  
520-521-522-523

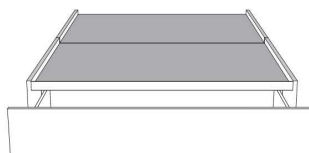

**Rangement à tiroir frontal  
With Front Drawer**  
540-541-542  
Base lit simple N/D | Single base N/A

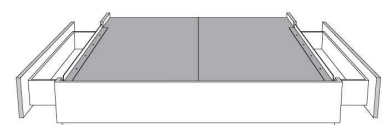

**Rangement à tiroir latéraux  
With Side Drawers**  
550-551 (2 tiroirs | drawers)  
552-553 (1 tiroir | drawer)

www.jaymar.ca

Les illustrations sont génériques et n'indiquent pas tous les détails de coutures.  
The sketches are generic and do not reflect all sewing details.



Lits rembourrés  
*Upholstered Beds*

Liste de prix CDN



Tête de lit avec oreilles  
Headboard with wings

## DYLAN 44" H

GRUPE B

Tête de lit AVEC OREILLES - Choisissez votre base - voir liste de prix 99905 BASE C.

OPTIONS :

Clous décoratifs : Clous MOYEN ½ po sur le devant de l'oreille de la tête de lit, AJOUTEZ \$115.

Spécifiez couleur des clous sur votre commande: BRASS - SILVER - PEWTER ou COPPER.

Extérieur DOS de la tête de lit FINI ajoutez:

- en CUIR: King \$440, Queen \$365, Double \$340, Simple \$265.

- en TISSU: King \$140, Queen \$125, Double \$115, Simple \$90.

Description	L x P x H	Cuir						Tissu		
		10	20 Madras Softy	30 Hugo Fantasy Illusion Tucson Utah Vintage Wild Laredo Yukon	40 Diamond Elegance Princess Santiago Sensation Sunset Trina Victoria	50 Bull Cassiope Dublin	60 Caress Ultrasued	A	B COM	C alta
400 TETE DE LIT KING	87X11X44	3325	3650	3965	4300	4650	4965	1740	1850	1940
401 TETE DE LIT QUEEN	69X11X44	2790	3040	3290	3515	3765	4015	1400	1475	1550
402 TETE DE LIT DOUBLE	64X11X44	2665	2900	3140	3390	3640	3890	1265	1325	1415
403 TETE DE LIT SIMPLE	49X11X44	2325	2565	2775	2975	3200	3400	840	890	990

**TÊTE DE LIT | HEADBOARD**

**Option de clous | Nail options**



Tête de lit avec oreilles | Headboard with wings  
400 - 401 - 402 - 403

**Lit grandeur complète | Complete bed size**

	Large   Wide L x P/D x H	Mince   Narrow L x P/D x H
<b>K</b>	87 x 90 x 44	87 x 88 x 44
<b>Q</b>	69 x 90 x 44	69 x 88 x 44
<b>D</b>	64 x 86 x 44	64 x 84 x 44
<b>S</b>	49 x 86 x 44	49 x 84 x 44

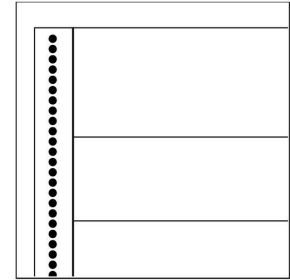

Silver - Copper - Pewter - Brass  
1/2" diamètre

**Base avec contour LARGE 4" | Base with WIDE contour 4"**

Grandeur | Size King: 87 x 79 x 12 | Queen: 69 x 79 x 12 | Double: 64 x 75 x 12 | Simple/Single: 49 x 75 x 12

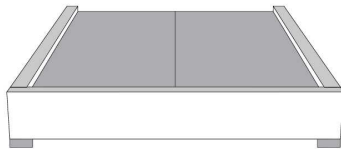

**Avec pattes | With Legs**  
410-411-412-413

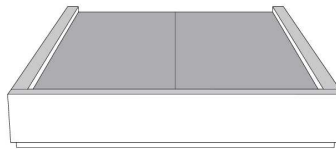

**Anti-poussière | No Dust**  
420-421-422-423

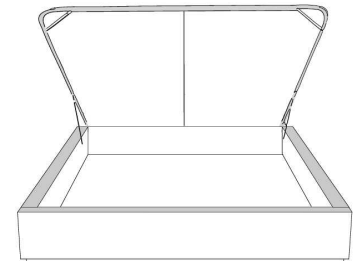

**Avec rangement | With Storage**  
430-431-432-433

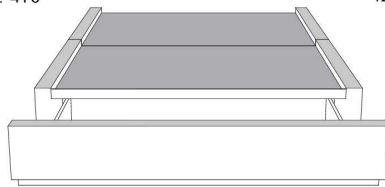

**Rangement à tiroir frontal  
With Front Drawer**  
440-441-442  
Base lit simple N/D | Single base N/A



**Rangement à tiroir latéraux  
With Side Drawers**  
450-451 (2 tiroirs | drawers)  
452-453 (1 tiroir | drawer)

**Base avec contour MINCE 2" | Base with NARROW contour 2"**

Grandeur | Size King: 82 x 77 x 12 | Queen: 64 x 77 x 12 | Double: 59 x 73 x 12 | Simple/Single: 44 x 73 x 12

**Avec pattes - Lit réglable  
With Legs - Adjustable bed**  
560-561-563

	King	Queen	Simple   Single
Lit grandeur complète : Complete Bed Size :	87x87x44	69x87x44	49x87x44
Intérieur   Inside :	78x82x12	61x82x12	40x82x12

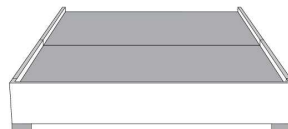

**Avec pattes | With Legs**  
510-511-512-513

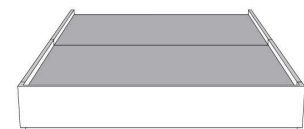

**Anti-poussière | No Dust**  
520-521-522-523

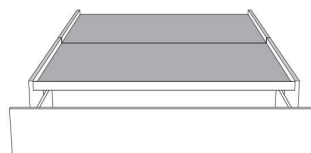

**Rangement à tiroir frontal  
With Front Drawer**  
540-541-542  
Base lit simple N/D | Single base N/A



**Rangement à tiroir latéraux  
With Side Drawers**  
550-551 (2 tiroirs | drawers)  
552-553 (1 tiroir | drawer)

www.jaymar.ca

Les illustrations sont génériques et n'indiquent pas tous les détails de coutures.  
The sketches are generic and do not reflect all sewing details.



Lits rembourrés  
*Upholstered Beds*

Liste de prix CDN



Tête de lit avec oreilles  
Headboard with wings

## FELICITY

### GROUPE C

Tête de lit AVEC OREILLES - Choisissez votre base - voir liste de prix 99905 BASE C.

### OPTIONS :

Clous décoratifs : Clous MOYEN ½ po sur le devant de l'oreille de la tête de lit, AJOUTEZ \$165.

Spécifiez couleur des clous sur votre commande: BRASS - SILVER - PEWTER ou COPPER.

Extérieur DOS de la tête de lit FINI ajoutez:

En TISSU: King \$140, Queen \$125, Double \$115, Simple \$90.

Description	L x P x H	Cuir						Tissu		
		10	20 Madras Softy	30 Hugo Fantasy Illusion Tucson Utah Vintage Wild Laredo Yukon	40 Diamond Elegance Princess Santiago Sensation Sunset Trina Victoria	50 Bull Cassiope Dublin	60 Caress Ultrasued	A	B COM	C alta
400 TETE DE LIT KING	87 x 11 x 62							2265	2390	2540
401 TETE DE LIT QUEEN	69 x 11 x 62							1925	2040	2150
402 TETE DE LIT DOUBLE	64 x 11 x 62							1765	1865	1950
403 TETE DE LIT SIMPLE	49 x 11 x 62							1400	1475	1550



Tête de lit **FELICITY** Headboard

(voir la liste de prix 99905) | (See Price list 99905)

**TÊTE DE LIT | HEADBOARD**

**Option de clous | Nail options**

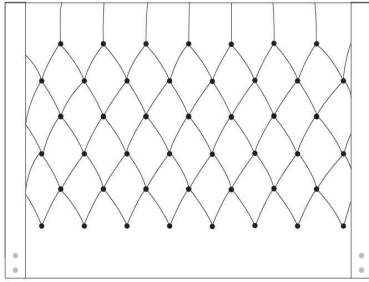

**Lit grandeur complète | Complete bed size**

	Large   Wide L x P/D x H	Mince   Narrow L x P/D x H
<b>K</b>	87 x 90 x 62	87 x 88 x 62
<b>Q</b>	69 x 90 x 62	69 x 88 x 62
<b>D</b>	64 x 86 x 62	64 x 84 x 62
<b>S</b>	49 x 86 x 62	49 x 84 x 62

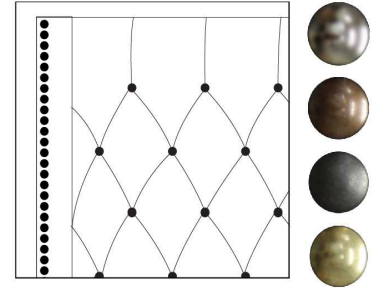

Silver - Copper - Pewter - Brass  
1/2" diamètre

Tête de lit avec oreilles | Headboard with wings  
400 - 401 - 402 - 403

**Base avec contour LARGE 4" | Base with WIDE contour 4"**

Grandeur | Size King: 87 x 79 x 12 | Queen: 69 x 79 x 12 | Double: 64 x 75 x 12 | Simple/Single: 49 x 75 x 12

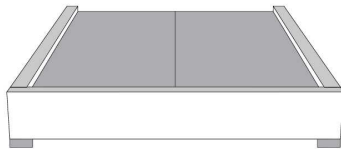

**Avec pattes | With Legs**  
410-411-412-413

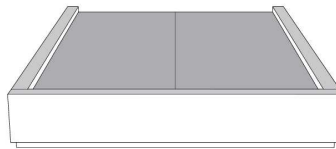

**Anti-poussière | No Dust**  
420-421-422-423

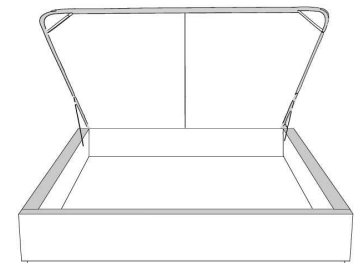

**Avec rangement | With Storage**  
430-431-432-433

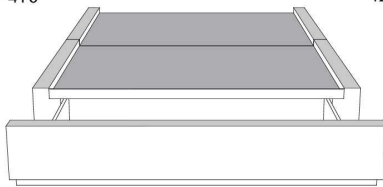

**Rangement à tiroir frontal  
With Front Drawer**  
440-441-442  
Base lit simple N/D | Single base N/A



**Rangement à tiroir latéraux  
With Side Drawers**  
450-451 (2 tiroirs | drawers)  
452-453 (1 tiroir | drawer)

**Base avec contour MINCE 2" | Base with NARROW contour 2"**

Grandeur | Size King: 82 x 77 x 12 | Queen: 64 x 77 x 12 | Double: 59 x 73 x 12 | Simple/Single: 44 x 73 x 12

**Avec pattes - Lit réglable  
With Legs - Adjustable bed**  
560-561-563

	King	Queen	Simple   Single
Lit grandeur complète : Complete Bed Size :	87x87x62	69x87x62	49x87x62
Intérieur   Inside :	78x82x12	61x82x12	40x82x12

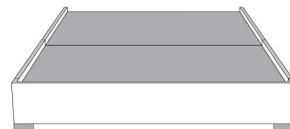

**Avec pattes | With Legs**  
510-511-512-513

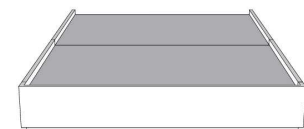

**Anti-poussière | No Dust**  
520-521-522-523

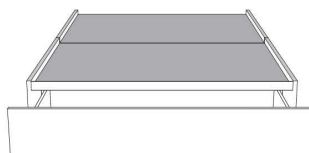

**Rangement à tiroir frontal  
With Front Drawer**  
540-541-542  
Base lit simple N/D | Single base N/A

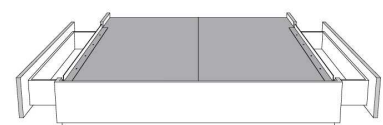

**Rangement à tiroir latéraux  
With Side Drawers**  
550-551 (2 tiroirs | drawers)  
552-553 (1 tiroir | drawer)

www.jaymar.ca

Les illustrations sont génériques et n'indiquent pas tous les détails de coutures.  
The sketches are generic and do not reflect all sewing details.



Lits rembourrés  
*Upholstered Beds*

Liste de prix CDN



Tête de lit avec oreilles  
Headboard with wings

## ISABELLE

GROUPE C

Tête de lit AVEC OREILLES. Choisissez votre base - voir liste de prix 99905 BASE C.

OPTIONS:

Clous décoratifs: Clous LARGE 7/8 po sur contour EXTÉRIEUR de l'oreille AJOUTEZ \$140.

Spécifiez couleur des clous: BRASS - SILVER - PEWTER ou COPPER.

Extérieur DOS de la tête de lit FINI ajoutez:

En TISSU: King \$140, Queen \$125, Double \$115, Simple \$90.

Description	L x P x H	Cuir						Tissu		
		10	20 Madras Softy	30 Hugo Fantasy Illusion Tucson Utah Vintage Wild Laredo Yukon	40 Diamond Elegance Princess Santiago Sensation Sunset Trina Victoria	50 Bull Cassiope Dublin	60 Caress Ultrasued	A	B COM	C alta
400 TETE DE LIT KING	87X11X56							2265	2390	2540
401 TETE DE LIT QUEEN	69X11X56							1925	2040	2150
402 TETE DE LIT DOUBLE	64X11X56							1765	1865	1950
403 TETE DE LIT SIMPLE	49X11X56							1400	1475	1550

Tête de lit **ISABELLE** Headboard

(voir la liste de prix 99905) | (See Price list 99905)

**TÊTE DE LIT | HEADBOARD**

**Option de clous | Nail options**

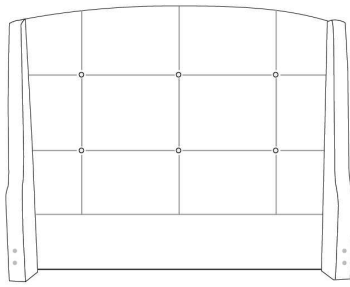

Tête de lit avec oreilles | Headboard with wings  
400 - 401 - 402 - 403

**Lit grandeur complète | Complete bed size**

	Large   Wide L x P/D x H	Mince   Narrow L x P/D x H
<b>K</b>	87 x 90 x 56	87 x 88 x 56
<b>Q</b>	69 x 90 x 56	69 x 88 x 56
<b>D</b>	64 x 86 x 56	64 x 84 x 56
<b>S</b>	49 x 86 x 56	49 x 84 x 56

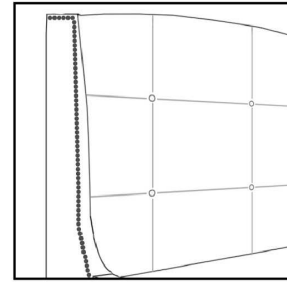

Silver - Copper - Pewter - Brass  
7/8" diamètre

**Base avec contour LARGE 4" | Base with WIDE contour 4"**

Grandeur | Size King: 87 x 79 x 12 | Queen: 69 x 79 x 12 | Double: 64 x 75 x 12 | Simple/Single: 49 x 75 x 12

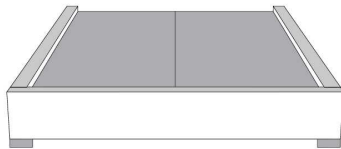

**Avec pattes | With Legs**  
410-411-412-413

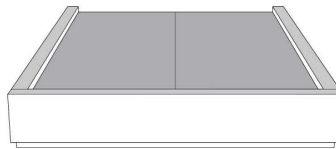

**Anti-poussière | No Dust**  
420-421-422-423

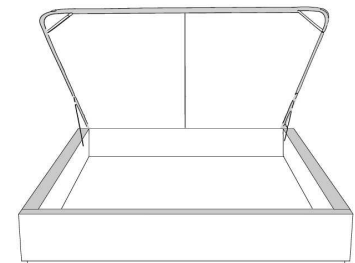

**Avec rangement | With Storage**  
430-431-432-433

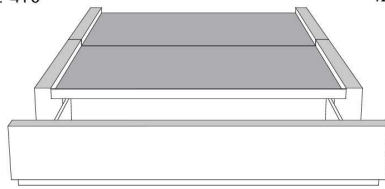

**Rangement à tiroir frontal  
With Front Drawer**  
440-441-442  
Base lit simple N/D | Single base N/A

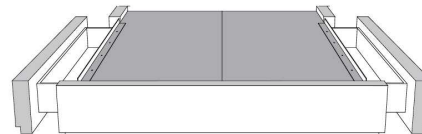

**Rangement à tiroir latéraux  
With Side Drawers**  
450-451 (2 tiroirs | drawers)  
452-453 (1 tiroir | drawer)

**Base avec contour MINCE 2" | Base with NARROW contour 2"**

Grandeur | Size King: 82 x 77 x 12 | Queen: 64 x 77 x 12 | Double: 59 x 73 x 12 | Simple/Single: 44 x 73 x 12

**Avec pattes - Lit réglable  
With Legs - Adjustable bed**  
560-561-563

	King	Queen	Simple   Single
Lit grandeur complète : Complete Bed Size :	87x87x56	69x87x56	49x87x56
Intérieur   Inside :	78x82x12	61x82x12	40x82x12

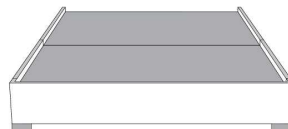

**Avec pattes | With Legs**  
510-511-512-513

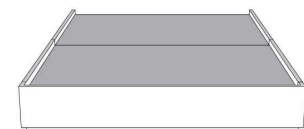

**Anti-poussière | No Dust**  
520-521-522-523

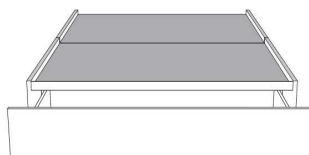

**Rangement à tiroir frontal  
With Front Drawer**  
540-541-542  
Base lit simple N/D | Single base N/A

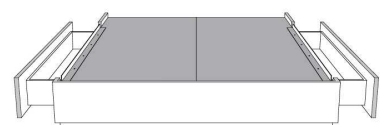

**Rangement à tiroir latéraux  
With Side Drawers**  
550-551 (2 tiroirs | drawers)  
552-553 (1 tiroir | drawer)

www.jaymar.ca

Les illustrations sont génériques et n'indiquent pas tous les détails de coutures.  
The sketches are generic and do not reflect all sewing details.



Tête de lit **sans** oreilles  
Headboard **without** wings

## JESSICA

### GROUPE A

Tête de lit SANS oreilles - Choisissez votre base - Voir liste de prix 99900 BASE L.

Extérieur DOS de la TÊTE de LIT FINI ajoutez:

- en CUIR: King \$440, Queen \$365, Double \$340, Simple \$265.

- en TISSU: King \$140, Queen \$125, Double \$115, Simple \$90.

Description	L x P x H	Cuir						Tissu		
		10	20 Madras Softy	30 Hugo Fantasy Illusion Tucson Utah Vintage Wild Laredo Yukon	40 Diamond Elegance Princess Santiago Sensation Sunset Trina Victoria	50 Bull Cassiope Dublin	60 Caress Ultrasued	A	B COM	C alta
400 TETE DE LIT KING	87X4X49	1975	2250	2540	2815	3090	3365	1200	1315	1450
401 TETE DE LIT QUEEN	69X4X49	1775	2025	2250	2475	2715	2925	1025	1100	1190
402 TETE DE LIT DOUBLE	64X4X49	1625	1865	2090	2290	2525	2725	975	1040	1100
403 TETE DE LIT SIMPLE	49X4X49	1500	1690	1890	2100	2290	2515	790	840	875

**TÊTE DE LIT | HEADBOARD**

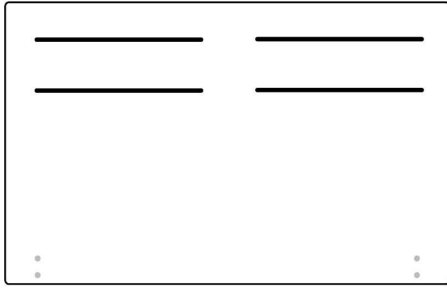

Tête de lit sans oreilles | Headboard without wings  
400 - 401 - 402 - 403

**Lit grandeur complète | Complete bed size**

	Large   Wide L x P/D x H	Mince   Narrow L x P/D x H
<b>K</b>	87 x 90 x 49	87 x 88 x 49
<b>Q</b>	69 x 90 x 49	69 x 88 x 49
<b>D</b>	64 x 86 x 49	64 x 84 x 49
<b>S</b>	49 x 86 x 49	49 x 84 x 49

**Base avec contour LARGE 4" | Base with WIDE contour 4"**

Grandeur | Size King: 87 x 86 x 12 | Queen: 69 x 86 x 12 | Double: 64 x 82 x 12 | Simple/Single: 49 x 82 x 12

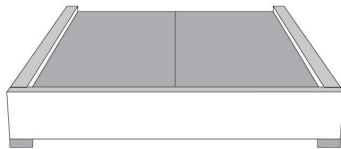

**Avec pattes | With Legs**  
410-411-412-413

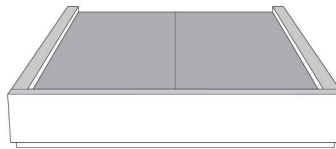

**Anti-poussière | No Dust**  
420-421-422-423

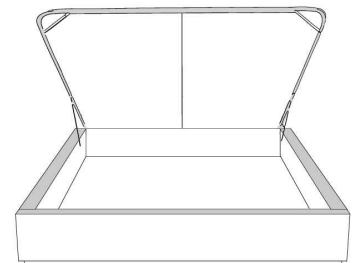

**Avec rangement | With Storage**  
430-431-432-433

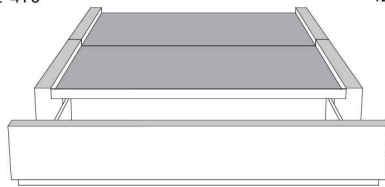

**Rangement à tiroir frontal  
With Front Drawer**  
440-441-442  
Base lit simple N/D | Single base N/A



**Rangement à tiroir latéraux  
With Side Drawers**  
450-451 (2 tiroirs | drawers)  
452-453 (1 tiroir | drawer)

**Base avec contour MINCE 2" | Base with NARROW contour 2"**

Grandeur | Size King: 82 x 84 x 12 | Queen: 64 x 84 x 12 | Double: 59 x 80 x 12 | Simple/Single: 44 x 80 x 12

**Avec pattes - Lit réglable  
With Legs - Adjustable bed**  
560-561-563

	King	Queen	Simple   Single
Lit grandeur complète : Complete Bed Size :	87x88x49	69x88x49	49x88x49
Intérieur   Inside :	78x82x12	61x82x12	40x82x12

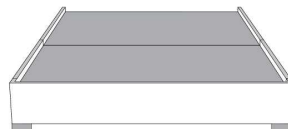

**Avec pattes | With Legs**  
510-511-512-513

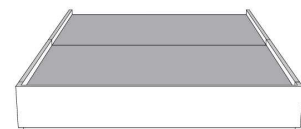

**Anti-poussière | No Dust**  
520-521-522-523

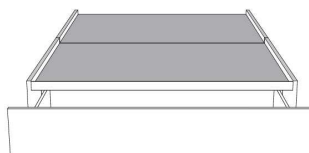

**Rangement à tiroir frontal  
With Front Drawer**  
540-541-542  
Base lit simple N/D | Single base N/A

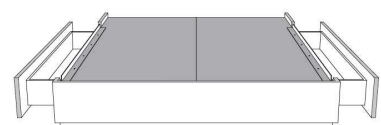

**Rangement à tiroir latéraux  
With Side Drawers**  
550-551 (2 tiroirs | drawers)  
552-553 (1 tiroir | drawer)

www.jaymar.ca

Les illustrations sont génériques et n'indiquent pas tous les détails de coutures.  
The sketches are generic and do not reflect all sewing details.



Lits rembourrés  
*Upholstered Beds*

Liste de prix CDN



Tête de lit avec oreilles  
Headboard with wings

## KIANA

GROUPE C

\*Tête de lit AVEC oreilles MINCES - Voir liste de prix 99905 BASE C.

\*NOTE: Tête de lit disponible SEULEMENT avec les bases contours MINCES (exclus la base mince avec pattes pour lit réglable).

Extérieur DOS de la tête de lit FINI ajoutez:

En TISSU: King \$140, Queen \$125, Double \$115, Simple \$90.

Description	L x P x H	Cuir						Tissu		
		10	20 Madras Softy	30 Hugo Fantasy Illusion Tucson Utah Vintage Wild Laredo Yukon	40 Diamond Elegance Princess Santiago Sensation Sunset Trina Victoria	50 Bull Cassiope Dublin	60 Caress Ultrasued	A	B COM	C alta
400 TETE DE LIT KING	82x11x65							2265	2390	2540
401 TETE DE LIT QUEEN	64x11x65							1925	2040	2150
402 TETE DE LIT DOUBLE	59x11x65							1765	1865	1950
403 TETE DE LIT SIMPLE	44x11x65							1400	1475	1550

**TÊTE DE LIT | HEADBOARD**

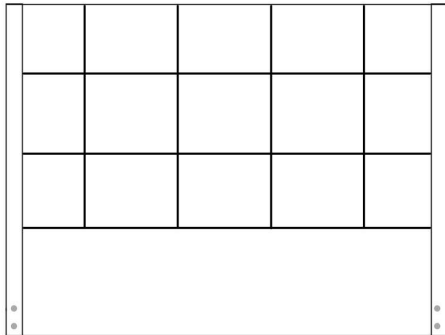

Tête de lit avec oreilles  
Headboard with wings  
400 - 401 - 402 - 403

**Lit grandeur complète | Complete bed size**

	Mince   Narrow L x P/D x H
King	82 x 88 x 65
Queen	64 x 88 x 65
Double	59 x 84 x 65
Simple / Single	44 x 84 x 65

**Base avec contour MINCE | Base with NARROW contour**

Grandeur | Size King: 82 x 77 x 12 | Queen: 64 x 77 x 12 | Double: 59 x 73 x 12 | Simple/Single: 44 x 73 x 12

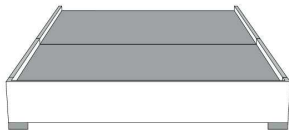

Avec pattes | With Legs  
510-511-512-513

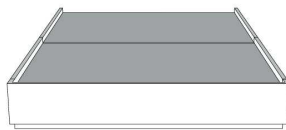

Anti-poussière | No Dust  
520-521-522-523

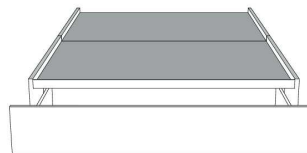

Rangement à tiroir frontal  
With Front Drawer  
540-541-542  
Base lit simple N/D | Single base N/A



Rangement à tiroir latéraux  
With Side Drawers  
550-551 (2 tiroirs | drawers)  
552-553 (1 tiroir | drawer)



Lits rembourrés  
*Upholstered Beds*

## Liste de prix CDN



Tête de lit avec oreilles  
Headboard with wings

## LINE

### GRUPE B

Tête de lit AVEC OREILLES. Choisissez votre base - voir liste de prix 99905 BASE C.

### OPTIONS:

Clous décoratifs: Clous MOYEN 1/2" sur le devant SUPÉRIEUR de l'oreille et DESSUS de la tête de lit. AJOUTEZ: King \$265, Queen \$250  
Double \$240 Simple \$225. SPÉCIFIEZ couleur: BRASS - SILVER - PEWTER ou COPPER.

Extérieur DOS de la TÊTE de LIT FINI ajoutez:

En CUIR: King \$440, Queen \$365, Double \$340, Simple \$265.

En TISSU: King \$140, Queen \$125, Double \$115, Simple \$90.

Description	L x P x H	Cuir						Tissu		
		10	20 Madras Softy	30 Hugo Fantasy Illusion Tucson Utah Vintage Wild Laredo Yukon	40 Diamond Elegance Princess Santiago Sensation Sunset Trina Victoria	50 Bull Cassiope Dublin	60 Caress Ultrasued	A	B COM	C alta
400 TETE DE LIT KING	87X11X47	3325	3650	3965	4300	4650	4965	1740	1850	1940
401 TETE DE LIT QUEEN	69X11X47	2790	3040	3290	3515	3765	4015	1400	1475	1550
402 TETE DE LIT DOUBLE	64X11X47	2665	2900	3140	3390	3640	3890	1265	1325	1415
403 TETE DE LIT SIMPLE	49X11X47	2325	2565	2775	2975	3200	3400	840	890	990



**TÊTE DE LIT | HEADBOARD**

**Option de clous | Nail options**

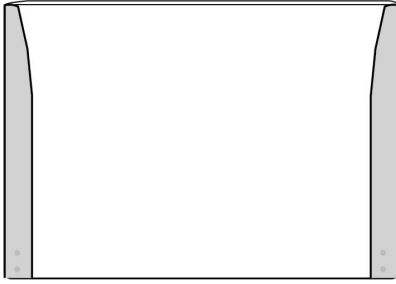

Tête de lit avec oreilles | Headboard with wings  
400 - 401 - 402 - 403

**Lit grandeur complète | Complete bed size**

	Large   Wide L x P/D x H	Mince   Narrow L x P/D x H
<b>K</b>	87 x 90 x 47	87 x 88 x 47
<b>Q</b>	69 x 90 x 47	69 x 88 x 47
<b>D</b>	64 x 86 x 47	64 x 84 x 47
<b>S</b>	49 x 86 x 47	49 x 84 x 47

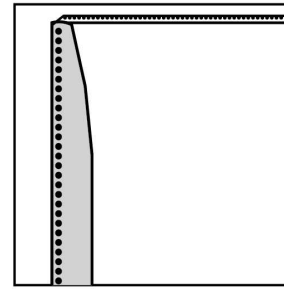

Silver - Copper - Pewter - Brass  
1/2" diamètre

**Base avec contour LARGE 4" | Base with WIDE contour 4"**

Grandeur | Size King: 87 x 79 x 12 | Queen: 69 x 79 x 12 | Double: 64 x 75 x 12 | Simple/Single: 49 x 75 x 12

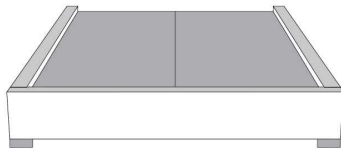

**Avec pattes | With Legs**  
410-411-412-413

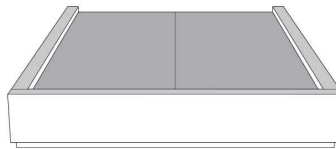

**Anti-poussière | No Dust**  
420-421-422-423

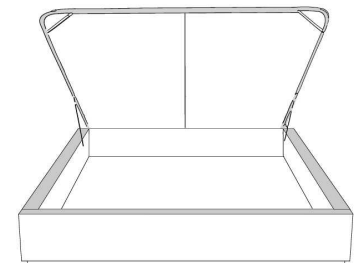

**Avec rangement | With Storage**  
430-431-432-433

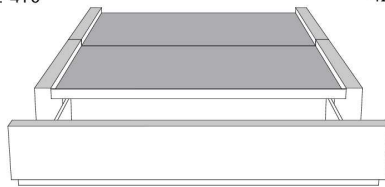

**Rangement à tiroir frontal  
With Front Drawer**  
440-441-442  
Base lit simple N/D | Single base N/A



**Rangement à tiroir latéraux  
With Side Drawers**  
450-451 (2 tiroirs | drawers)  
452-453 (1 tiroir | drawer)

**Base avec contour MINCE 2" | Base with NARROW contour 2"**

Grandeur | Size King: 82 x 77 x 12 | Queen: 64 x 77 x 12 | Double: 59 x 73 x 12 | Simple/Single: 44 x 73 x 12



**Avec pattes - Lit réglable  
With Legs - Adjustable bed**  
560-561-563

	King	Queen	Simple   Single
Lit grandeur complète : Complete Bed Size :	87x87x47	69x87x47	49x87x47
Intérieur   Inside :	78x82x12	61x82x12	40x82x12

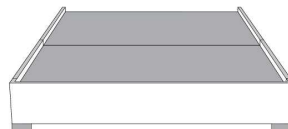

**Avec pattes | With Legs**  
510-511-512-513

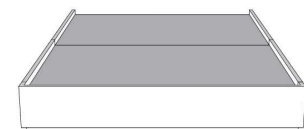

**Anti-poussière | No Dust**  
520-521-522-523

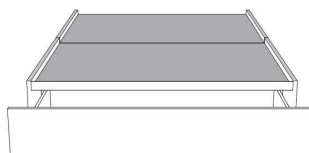

**Rangement à tiroir frontal  
With Front Drawer**  
540-541-542  
Base lit simple N/D | Single base N/A

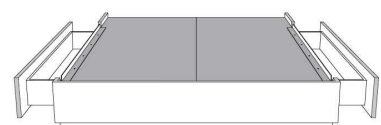

**Rangement à tiroir latéraux  
With Side Drawers**  
550-551 (2 tiroirs | drawers)  
552-553 (1 tiroir | drawer)



Lits rembourrés  
*Upholstered Beds*

Liste de prix CDN

Tête de lit **sans** oreilles  
Headboard **without** wings

## LUCIE

GROUPE C

Tête de lit SANS oreilles - Choisissez votre base - Voir liste de prix 99900 BASE L.

Extérieur DOS de la TÊTE de LIT FINI ajoutez:  
- en TISSU: King \$140, Queen \$125.

Description	L x P x H	Cuir						Tissu		
		10	20 Madras Softy	30 Hugo Fantasy Illusion Tucson Utah Vintage Wild Laredo Yukon	40 Diamond Elegance Princess Santiago Sensation Sunset Trina Victoria	50 Bull Cassiope Dublin	60 Caress Ultrasued	A	B COM	C alta
400 TETE DE LIT KING	96 x 12 x 44							2265	2390	2540
401 TETE DE LIT QUEEN	79 x 12 x 44							1925	2040	2150

**TÊTE DE LIT | HEADBOARD**

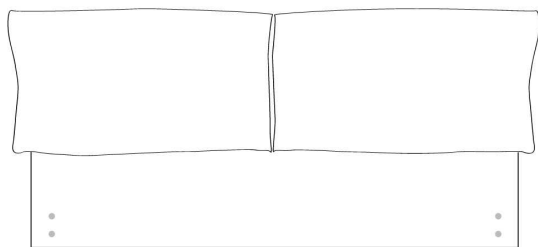

Tête de lit sans oreilles | Headboard without wings  
400 - 401 - 402 - 403

**Lit grandeur complète | Complete bed size**

	Large   Wide L x P/D x H	Mince   Narrow L x P/D x H
<b>K</b>	96 x 98 x 44	96 x 96 x 44
<b>Q</b>	79 x 98 x 44	79 x 96 x 44

**Base avec contour LARGE 4" | Base with WIDE contour 4"**

Grandeur | Size King: 87 x 86 x 12 | Queen: 69 x 86 x 12

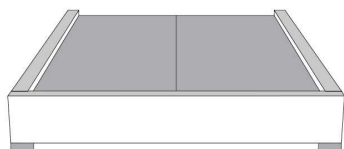

Avec pattes | With Legs  
410-411-412-413

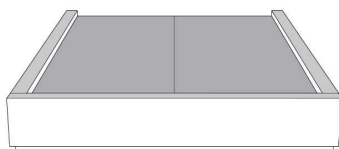

Anti-poussière | No Dust  
420-421-422-423

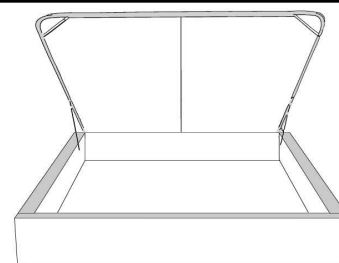

Avec rangement | With Storage  
430-431-432-433

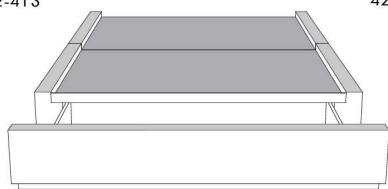

Rangement à tiroir frontal  
With Front Drawer  
440-441-442  
Base lit simple N/D | Single base N/A

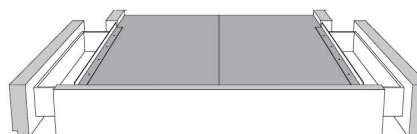

Rangement à tiroir latéraux  
With Side Drawers  
450-451 (2 tiroirs | drawers)  
452-453 (1 tiroir | drawer)

**Base avec contour MINCE 2" | Base with NARROW contour 2"**

Grandeur | Size King: 82 x 84 x 12 | Queen: 64 x 84 x 12

**Avec pattes - Lit réglable**  
With Legs - Adjustable bed  
560-561-563

	King	Queen
Lit grandeur complète - Complete Bed Size :	96x96x44	79x96x44
Intérieur   Inside :	78x82x12	61x82x12

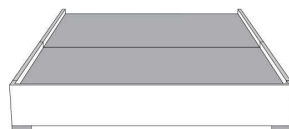

Avec pattes | With Legs  
510-511-512-513

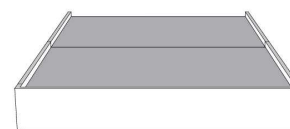

Anti-poussière | No Dust  
520-521-522-523

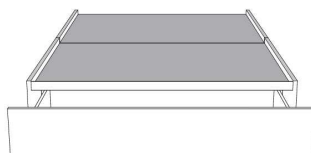

Rangement à tiroir frontal  
With Front Drawer  
540-541-542  
Base lit simple N/D | Single base N/A

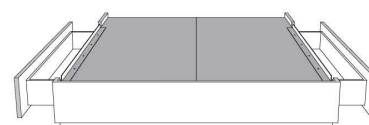

Rangement à tiroir latéraux  
With Side Drawers  
550-551 (2 tiroirs | drawers)  
552-553 (1 tiroir | drawer)

www.jaymar.ca

Les illustrations sont génériques et n'indiquent pas tous les détails de coutures.  
The sketches are generic and do not reflect all sewing details.



Lits rembourrés  
*Upholstered Beds*

Liste de prix CDN



Tête de lit avec oreilles  
Headboard with wings

## MARIANNE

### GROUPE C

Tête de lit AVEC OREILLES - Choisissez votre base - voir liste de prix 99905 BASE C.

### OPTIONS :

Clous décoratifs : Clous MOYEN ½ po sur le devant de l'oreille de la tête de lit, AJOUTEZ \$125.

Spécifiez couleur des clous sur votre commande: BRASS - SILVER - PEWTER ou COPPER.

Extérieur DOS de la tête de lit FINI ajoutez:

- en TISSU: King \$140, Queen \$125, Double \$115, Simple \$90.

Description	L x P x H	Cuir						Tissu		
		10	20 Madras Softy	30 Hugo Fantasy Illusion Tucson Utah Vintage Wild Laredo Yukon	40 Diamond Elegance Princess Santiago Sensation Sunset Trina Victoria	50 Bull Cassiope Dublin	60 Caress Ultrasued	A	B COM	C alta
400 TETE DE LIT KING	87x11x56							2265	2390	2540
401 TETE DE LIT QUEEN	69x11x56							1925	2040	2150
402 TETE DE LIT DOUBLE	64x11x56							1765	1865	1950
403 TETE DE LIT SIMPLE	49x11x56							1400	1475	1550

**TÊTE DE LIT | HEADBOARD**

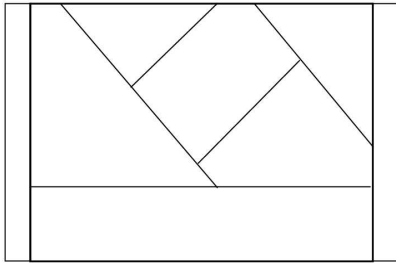

Tête de lit avec oreilles | Headboard with wings  
400 - 401 - 402 - 403

**Lit grandeur complète | Complete bed size**

	Large   Wide L x P/D x H	Mince   Narrow L x P/D x H
<b>K</b>	87 x 90 x 56	87 x 88 x 56
<b>Q</b>	69 x 90 x 56	69 x 88 x 56
<b>D</b>	64 x 86 x 56	64 x 84 x 56
<b>S</b>	49 x 86 x 56	49 x 84 x 56

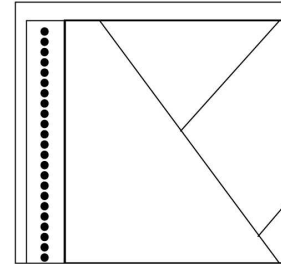

Silver - Copper - Pewter - Brass  
1/2" diamètre



**Base avec contour LARGE 4" | Base with WIDE contour 4"**

Grandeur | Size King: 87 x 86 x 12 | Queen: 69 x 86 x 12 | Double: 64 x 82 x 12 | Simple/Single: 49 x 82 x 12

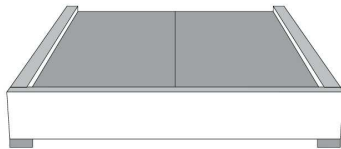

**Avec pattes | With Legs**  
410-411-412-413

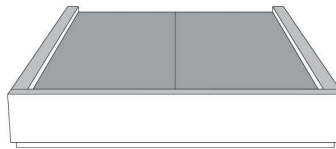

**Anti-poussière | No Dust**  
420-421-422-423

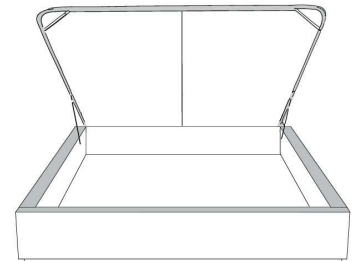

**Avec rangement | With Storage**  
430-431-432-433

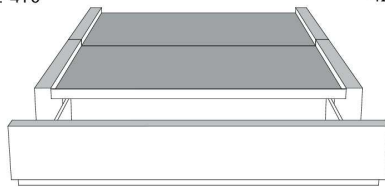

**Rangement à tiroir frontal  
With Front Drawer**  
440-441-442  
Base lit simple N/D | Single base N/A



**Rangement à tiroir latéraux  
With Side Drawers**  
450-451 (2 tiroirs | drawers)  
452-453 (1 tiroir | drawer)

**Base avec contour MINCE 2" | Base with NARROW contour 2"**

Grandeur | Size King: 82 x 77 x 12 | Queen: 64 x 77 x 12 | Double: 59 x 73 x 12 | Simple/Single: 44 x 73 x 12

**Avec pattes en bois - Lit réglable  
With wood legs - Adjustable bed**  
560-561-563

	King	Queen	Simple   Single
Lit grandeur complète : Complete Bed Size :	87x87x56	69x87x56	49x87x56
Intérieur   Inside :	78x82x12	61x82x12	40x82x12

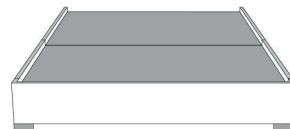

**Avec pattes | With Legs**  
510-511-512-513

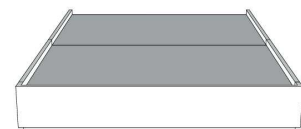

**Anti-poussière | No Dust**  
520-521-522-523



**Rangement à tiroir frontal  
With Front Drawer**  
540-541-542  
Base lit simple N/D | Single base N/A

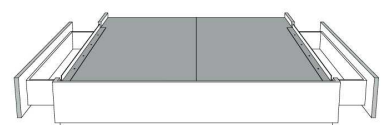

**Rangement à tiroir latéraux  
With Side Drawers**  
550-551 (2 tiroirs | drawers)  
552-553 (1 tiroir | drawer)

www.jaymar.ca

Les illustrations sont génériques et n'indiquent pas tous les détails de coutures.  
The sketches are generic and do not reflect all sewing details.

R: 2019-10



Tête de lit avec oreilles  
Headboard with wings

## MARILOU

### GROUPE C

Tête de lit AVEC OREILLES. Choisissez votre base - voir liste de prix 99905 BASE C.

### OPTIONS:

Clous décoratifs: Clous large 7/8 po sur contour EXTÉRIEUR de l'oreille de la tête de lit. Ajoutez \$115.  
Spécifiez couleur des clous sur votre commande: BRASS - SILVER - PEWTER ou COPPER.

Extérieur DOS de la tête de lit FINI ajoutez:

En TISSU: King \$140, Queen \$125, Double \$115, Simple \$90.

Description	L x P x H	Cuir						Tissu		
		10	20 Madras Softy	30 Hugo Fantasy Illusion Tucson Utah Vintage Wild Laredo Yukon	40 Diamond Elegance Princess Santiago Sensation Sunset Trina Victoria	50 Bull Cassiope Dublin	60 Caress Ultrasued	A	B COM	C alta
400 TETE DE LIT KING	87 x 11 x 58							2265	2390	2540
401 TETE DE LIT QUEEN	69 x 11 x 58							1925	2040	2150
402 TETE DE LIT DOUBLE	64 x 11 x 58							1765	1865	1950
403 TETE DE LIT SIMPLE	49 x 11 x 58							1400	1475	1550

Tête de lit **MARILOU** Headboard

(voir la liste de prix 99905) | (See Price list 99905)

**TÊTE DE LIT | HEADBOARD**

**Option de clous | Nail options**

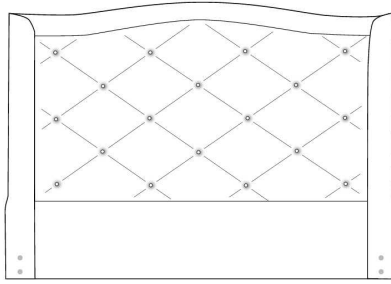

Tête de lit avec oreilles | Headboard with wings  
400 - 401 - 402 - 403

**Lit grandeur complète | Complete bed size**

	Large   Wide L x P/D x H	Mince   Narrow L x P/D x H
<b>K</b>	87 x 90 x 58	87 x 88 x 58
<b>Q</b>	69 x 90 x 58	69 x 88 x 58
<b>D</b>	64 x 86 x 58	64 x 84 x 58
<b>S</b>	49 x 86 x 58	49 x 84 x 58

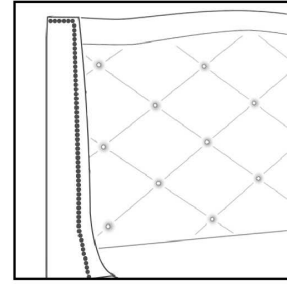

Silver - Copper - Pewter - Brass  
7/8" diamètre

**Base avec contour LARGE 4" | Base with WIDE contour 4"**

Grandeur | Size King: 87 x 79 x 12 | Queen: 69 x 79 x 12 | Double: 64 x 75 x 12 | Simple/Single: 49 x 75 x 12

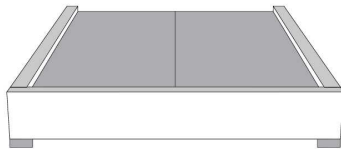

**Avec pattes | With Legs**  
410-411-412-413

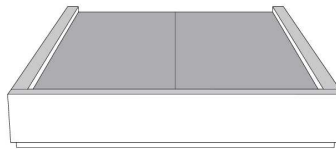

**Anti-poussière | No Dust**  
420-421-422-423

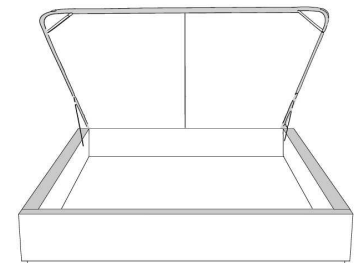

**Avec rangement | With Storage**  
430-431-432-433

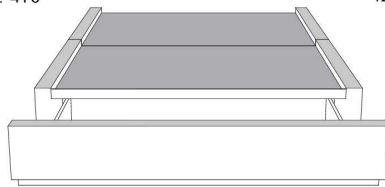

**Rangement à tiroir frontal  
With Front Drawer**  
440-441-442  
Base lit simple N/D | Single base N/A



**Rangement à tiroir latéraux  
With Side Drawers**  
450-451 (2 tiroirs | drawers)  
452-453 (1 tiroir | drawer)

**Base avec contour MINCE 2" | Base with NARROW contour 2"**

Grandeur | Size King: 82 x 77 x 12 | Queen: 64 x 77 x 12 | Double: 59 x 73 x 12 | Simple/Single: 44 x 73 x 12

**Avec pattes - Lit réglable  
With Legs - Adjustable bed**  
560-561-563

	King	Queen	Simple   Single
Lit grandeur complète : Complete Bed Size :	87x87x58	69x87x58	49x87x58
Intérieur   Inside :	78x82x12	61x82x12	40x82x12



**Avec pattes | With Legs**  
510-511-512-513

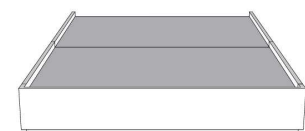

**Anti-poussière | No Dust**  
520-521-522-523

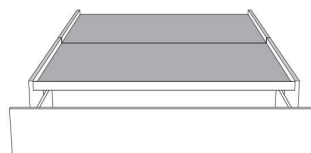

**Rangement à tiroir frontal  
With Front Drawer**  
540-541-542  
Base lit simple N/D | Single base N/A



**Rangement à tiroir latéraux  
With Side Drawers**  
550-551 (2 tiroirs | drawers)  
552-553 (1 tiroir | drawer)

www.jaymar.ca

Les illustrations sont génériques et n'indiquent pas tous les détails de coutures.  
The sketches are generic and do not reflect all sewing details.



Tête de lit **sans** oreilles  
Headboard **without** wings

## MAXIM

### GRUPE A

Tête de lit SANS oreilles - Choisissez votre base - Voir liste de prix 99900 BASE L.

### OPTIONS :

Extérieur DOS de la TÊTE de LIT FINI ajoutez:

- en TISSU: King \$140, Queen \$125, Double \$115, Simple \$90.

Description	L x P x H	Cuir						Tissu		
		10	20 Madras Softy	30 Hugo Fantasy Illusion Tucson Utah Vintage Wild Laredo Yukon	40 Diamond Elegance Princess Santiago Sensation Sunset Trina Victoria	50 Bull Cassiope Dublin	60 Caress Ultrasued	A	B COM	C alta
400 TETE DE LIT KING	87x4x46							1200	1315	1450
401 TETE DE LIT QUEEN	69x4x46							1025	1100	1190
402 TETE DE LIT DOUBLE	64x4x46							975	1040	1100
403 TETE DE LIT SIMPLE	49x4x46							790	840	875



**TÊTE DE LIT | HEADBOARD**

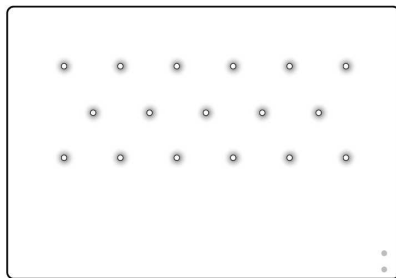

Tête de lit avec oreilles | Headboard with wings  
400 - 401 - 402 - 403

**Lit grandeur complète | Complete bed size**

	Large   Wide L x P/D x H	Mince   Narrow L x P/D x H
<b>K</b>	87 x 90 x 46	87 x 88 x 46
<b>Q</b>	69 x 90 x 46	69 x 88 x 46
<b>D</b>	64 x 86 x 46	64 x 84 x 46
<b>S</b>	49 x 86 x 46	49 x 84 x 46

**Base avec contour LARGE 4" | Base with WIDE contour 4"**

Grandeur | Size King: 87 x 86 x 12 | Queen: 69 x 86 x 12 | Double: 64 x 82 x 12 | Simple/Single: 49 x 82 x 12

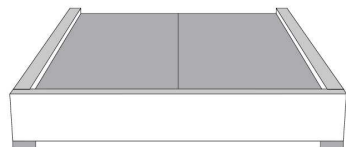

**Avec pattes | With Legs**  
410-411-412-413

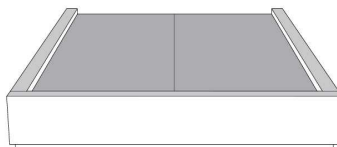

**Anti-poussière | No Dust**  
420-421-422-423

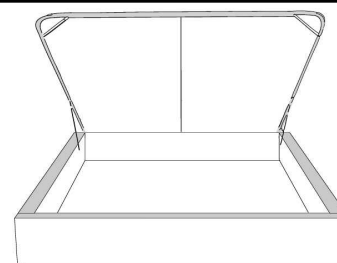

**Avec rangement | With Storage**  
430-431-432-433

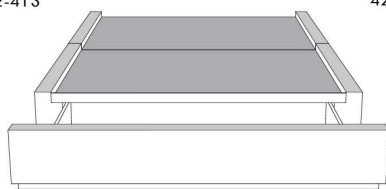

**Rangement à tiroir frontal  
With Front Drawer**  
440-441-442  
Base lit simple N/D | Single base N/A



**Rangement à tiroir latéraux  
With Side Drawers**  
450-451 (2 tiroirs | drawers)  
452-453 (1 tiroir | drawer)

**Base avec contour MINCE 2" | Base with NARROW contour 2"**

Grandeur | Size King: 82 x 84 x 12 | Queen: 64 x 84 x 12 | Double: 59 x 80 x 12 | Simple/Single: 44 x 80 x 12

**Avec pattes de bois - Lit réglable**  
**With wood legs - Adjustable bed**  
560-561-563

	King	Queen	Simple   Single
Lit grandeur complète : Complete Bed Size :	87x88x47	69x88x47	49x88x47
Intérieur   Inside :	78x82x12	61x82x12	40x82x12

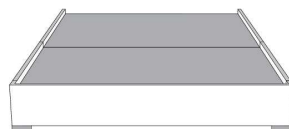

**Avec pattes | With Legs**  
510-511-512-513



**Anti-poussière | No Dust**  
520-521-522-523

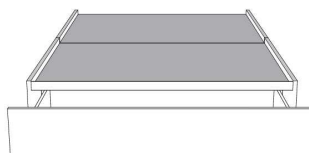

**Rangement à tiroir frontal  
With Front Drawer**  
540-541-542  
Base lit simple N/D | Single base N/A

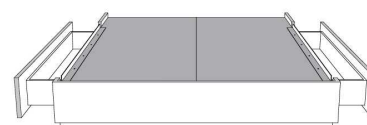

**Rangement à tiroir latéraux  
With Side Drawers**  
550-551 (2 tiroirs | drawers)  
552-553 (1 tiroir | drawer)

www.jaymar.ca

Les illustrations sont génériques et n'indiquent pas tous les détails de coutures.  
The sketches are generic and do not reflect all sewing details.



Lits rembourrés  
*Upholstered Beds*

Liste de prix CDN



Tête de lit avec oreilles  
Headboard with wings

## MELANIE

### GROUPE C

Tête de lit AVEC OREILLES - Choisissez votre base - Consultez la liste de prix 99905 BASE C.

### OPTIONS :

Clous décoratifs : Clous LARGE 7/8 po sur le contour EXTÉRIEUR de l'oreille, AJOUTEZ \$100.

Spécifiez couleur des clous sur votre commande: BRASS - SILVER - PEWTER ou COPPER.

Extérieur DOS de la tête de lit FINI ajoutez:

En TISSU: King \$140, Queen \$125, Double \$115, Simple \$90.

Description	L x P x H	Cuir						Tissu		
		10	20 Madras Softy	30 Hugo Fantasy Illusion Tucson Utah Vintage Wild Laredo Yukon	40 Diamond Elegance Princess Santiago Sensation Sunset Trina Victoria	50 Bull Cassiope Dublin	60 Caress Ultrasued	A	B COM	C alta
400 TETE DE LIT KING	87X11X56							2265	2390	2540
401 TETE DE LIT QUEEN	69X11X56							1925	2040	2150
402 TETE DE LIT DOUBLE	64X11X56							1765	1865	1950
403 TETE DE LIT SIMPLE	49X11X56							1400	1475	1550

Tête de lit **MELANIE** Headboard

(voir la liste de prix 99905) | (See Price list 99905)

**TÊTE DE LIT | HEADBOARD**

**Option de clous | Nail options**

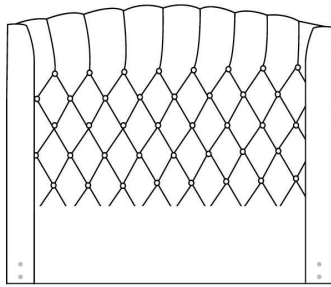

**Lit grandeur complète | Complete bed size**

	Large   Wide L x P/D x H	Mince   Narrow L x P/D x H
<b>K</b>	87 x 90 x 56	87 x 88 x 56
<b>Q</b>	69 x 90 x 56	69 x 88 x 56
<b>D</b>	64 x 86 x 56	64 x 84 x 56
<b>S</b>	49 x 86 x 56	49 x 84 x 56

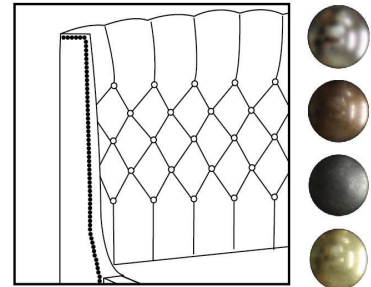

Tête de lit avec oreilles | Headboard with wings  
400 - 401 - 402 - 403

Silver - Copper - Pewter - Brass  
7/8" diamètre

**Base avec contour LARGE 4" | Base with WIDE contour 4"**

Grandeur | Size King: 87 x 79 x 12 | Queen: 69 x 79 x 12 | Double: 64 x 75 x 12 | Simple/Single: 49 x 75 x 12

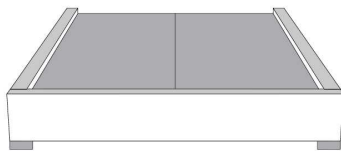

**Avec pattes | With Legs**  
410-411-412-413

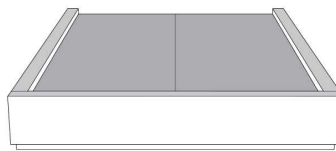

**Anti-poussière | No Dust**  
420-421-422-423

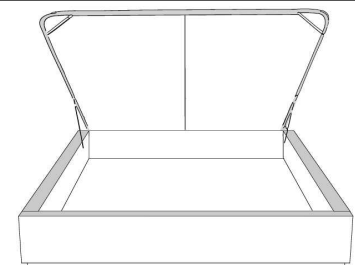

**Avec rangement | With Storage**  
430-431-432-433

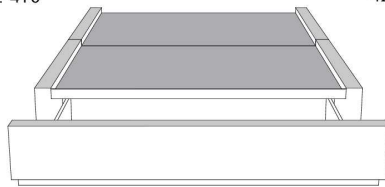

**Rangement à tiroir frontal  
With Front Drawer**  
440-441-442  
Base lit simple N/D | Single base N/A



**Rangement à tiroir latéraux  
With Side Drawers**  
450-451 (2 tiroirs | drawers)  
452-453 (1 tiroir | drawer)

**Base avec contour MINCE 2" | Base with NARROW contour 2"**

Grandeur | Size King: 82 x 77 x 12 | Queen: 64 x 77 x 12 | Double: 59 x 73 x 12 | Simple/Single: 44 x 73 x 12

**Avec pattes - Lit réglable  
With Legs - Adjustable bed**  
560-561-563

	King	Queen	Simple   Single
Lit grandeur complète : Complete Bed Size :	87x87x56	69x87x56	49x87x56
Intérieur   Inside :	78x82x12	61x82x12	40x82x12



**Avec pattes | With Legs**  
510-511-512-513

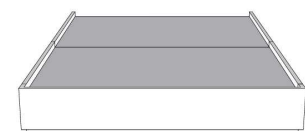

**Anti-poussière | No Dust**  
520-521-522-523

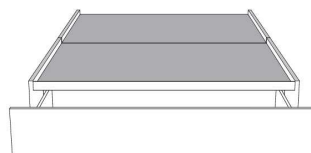

**Rangement à tiroir frontal  
With Front Drawer**  
540-541-542  
Base lit simple N/D | Single base N/A

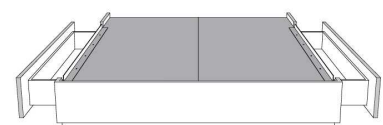

**Rangement à tiroir latéraux  
With Side Drawers**  
550-551 (2 tiroirs | drawers)  
552-553 (1 tiroir | drawer)

www.jaymar.ca

Les illustrations sont génériques et n'indiquent pas tous les détails de coutures.  
The sketches are generic and do not reflect all sewing details.



Lits rembourrés  
*Upholstered Beds*

Liste de prix CDN

Tête de lit **sans** oreilles  
Headboard **without** wings

## MELISSA

GROUPE C

Tête de lit SANS oreilles - Choisissez votre base - Voir liste de prix 99900 BASE L.

Extérieur DOS de la TÊTE de LIT FINI ajoutez:

- en CUIR: King \$175, Queen \$145, Double \$135, Simple \$105.

- en TISSU: King \$140, Queen \$125, Double \$115, Simple \$90.

Description	L x P x H	Cuir						Tissu		
		10	20 Madras Softy	30 Hugo Fantasy Illusion Tucson Utah Vintage Wild Laredo Yukon	40 Diamond Elegance Princess Santiago Sensation Sunset Trina Victoria	50 Bull Cassiope Dublin	60 Caress Ultrasued	A	B COM	C alta
400 TETE DE LIT KING	88 x 9 x 46	3650	3965	4300	4650	4965	5275	2265	2390	2540
401 TETE DE LIT QUEEN	74 x 9 x 46	2875	3125	3375	3625	3875	4115	1925	2040	2150

Tête de lit **MELISSA** Headboard

(voir la liste de prix 99900) | (See Price list 99900)

**TÊTE DE LIT | HEADBOARD**

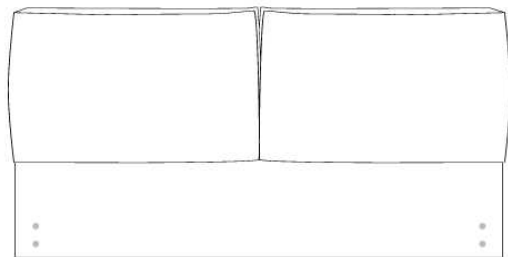

Tête de lit sans oreilles | Headboard without wings  
400 - 401

Lit grandeur complète | Complete bed size

	Large   Wide L x P/D x H	Mince   Narrow L x P/D x H
<b>K</b>	88 x 95 x 46	88 x 93 x 46
<b>Q</b>	74 x 95 x 46	74 x 93 x 46

**Base avec contour LARGE 4" | Base with WIDE contour 4"**

Grandeur | Size King: 87 x 86 x 12 | Queen: 69 x 86 x 12

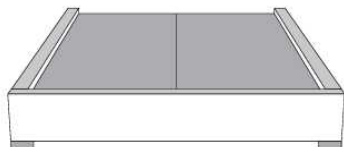

Avec pattes | With Legs  
410-411

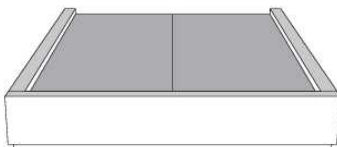

Anti-poussière | No Dust  
420-421

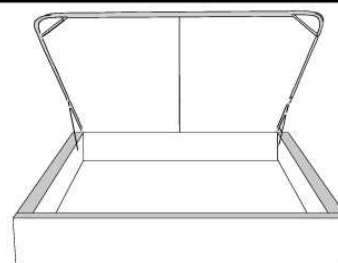

Avec rangement | With Storage  
430-431

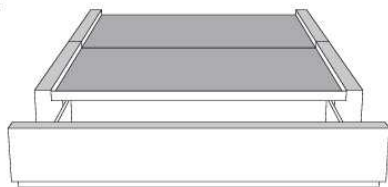

Rangement à tiroir frontal  
With Front Drawer  
440-441

Base lit simple N/D | Single base N/A



Rangement à tiroir latéraux  
With Side Drawers

450-451 (2 tiroirs | drawers)

**Base avec contour MINCE 2" | Base with NARROW contour 2"**

Grandeur | Size King: 82 x 84 x 12 | Queen: 64 x 84 x 12

**Avec pattes - Lit réglable**  
**With Legs - Adjustable bed**  
560-561

**Grandeur | Size**

	King	Queen
Lit grandeur complète : Complete Bed Size :	87x102x45/38	69x102x45/38
Intérieur   Inside :	78x82x12	61x82x12



Avec pattes | With Legs  
510-511



Anti-poussière | No Dust  
520-521

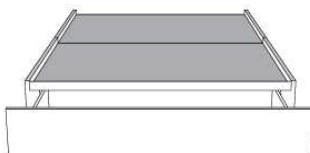

Rangement à tiroir frontal  
With Front Drawer  
540-541

Base lit simple N/D | Single base N/A

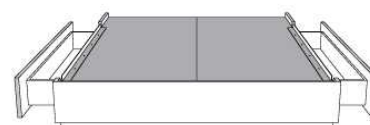

Rangement à tiroir latéraux  
With Side Drawers  
550-551 (2 tiroirs | drawers)

www.jaymar.ca

Les illustrations sont génériques et n'indiquent pas tous les détails de coutures.  
The sketches are generic and do not reflect all sewing details.



## MELODY

PATTES: Métal: LG64; Bois: LG68. IMPORTANT spécifiez la couleur des pattes en bois.

ITEMS 380, 360, 304 & 314 incluent 3 traverses en bois, avec pattes centrales préinstallées à la position haute 9 3/4 po hors tout. Ajustable à une position plus basse 6 1/2 po hors tout (inclus 3 pattes centrales 6 1/2 po). PANNEAU en BOIS particule inclus.

OPTION: Extérieur DOS de la TÊTE de LIT FINI ajoutez:  
- en CUIR: King \$440, Queen \$365, Double \$340, Simple \$265.  
- en TISSU: King \$140, Queen \$125, Double \$115, Simple \$90.

Description	L x P x H	Cuir						Tissu		
		10	20 Madras Softy	30 Hugo Fantasy Illusion Tucson Utah Vintage Wild Laredo Yukon	40 Diamond Elegance Princess Santiago Sensation Sunset Trina Victoria	50 Bull Cassiope Dublin	60 Caress Ultrasued	A	B COM	C alta
304 LIT DOUBLE	72X93X32/9	3700	4115	4500	4925	5350	5750	2465	2640	2800
314 LIT SIMPLE	57X93X32/9	3325	3690	4075	4440	4825	5190	2240	2440	2690
360 LIT QUEEN	78X97X32/9	3850	4250	4665	5050	5475	5865	2625	2800	2950
380 LIT KING	94X97X32/9	4365	4825	5290	5775	6250	6725	2950	3200	3425

# MELODY

items

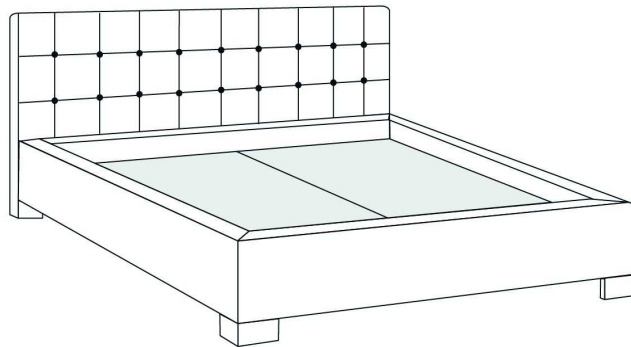

Lit/Bed

380 King | 360 Queen | 304 Double | 314 Simple/ Single

Les illustrations sont génériques et n'indiquent pas tous les détails de coutures.  
*The sketches are generic and do not reflect all sewing details.*

R201-4-03



Lits rembourrés  
*Upholstered Beds*

Liste de prix CDN

Tête de lit **sans** oreilles  
Headboard **without** wings

## MILAN

GROUPE C

Tête de lit SANS oreilles - Choisissez votre base - Voir liste de prix 99900 BASE L.

CARACTÉRISTIQUE: Appui-tête ajustable

Extérieur DOS de la TÊTE de LIT FINI ajoutez:

- en CUIR: King \$440, Queen \$365, Double \$340, Simple \$265.

- en TISSU: King \$140, Queen \$125, Double \$115, Simple \$90.

Description	L x P x H	Cuir						Tissu		
		10	20 Madras Softy	30 Hugo Fantasy Illusion Tucson Utah Vintage Wild Laredo Yukon	40 Diamond Elegance Princess Santiago	50 Bull Cassiope Dublin	60 Caress Ultrasued	A	B COM	C alta
400 TETE DE LIT KING	87X17.5X45/38	3650	3965	4300	4650	4965	5275	2265	2390	2540
401 TETE DE LIT QUEEN	69X17.5X45/38	2875	3125	3375	3625	3875	4115	1925	2040	2150
402 TETE DE LIT DOUBLE	64X17.5X45/38	2765	3000	3250	3490	3725	3965	1765	1865	1950
403 TETE DE LIT SIMPLE	49X17.5X45/38	2125	2315	2550	2765	2950	3190	1400	1475	1550



**TÊTE DE LIT | HEADBOARD**

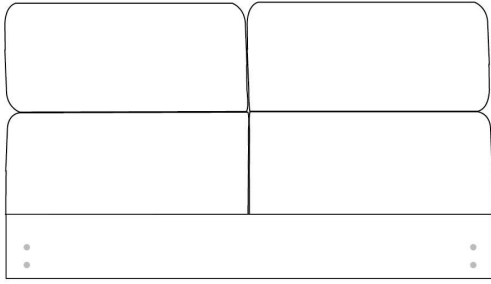

Tête de lit sans oreilles | Headboard without wings  
400 - 401 - 402 - 403

**Lit grandeur complète | Complete bed size**

	Large   Wide		Mince   Narrow	
	L	P/D x H	L	P/D x H
<b>K</b>	87	103,5 x 45/38	87	101,5 x 45/38
<b>Q</b>	69	103,5 x 45/38	69	101,5 x 45/38
<b>D</b>	64	99,5 x 45/38	64	97,5 x 45/38
<b>S</b>	49	99,5 x 45/38	49	97,5 x 45/38

**Base avec contour LARGE 4" | Base with WIDE contour 4"**

Grandeur | Size King: 87 x 86 x 12 | Queen: 69 x 86 x 12 | Double: 64 x 82 x 12 | Simple/Single: 49 x 82 x 12

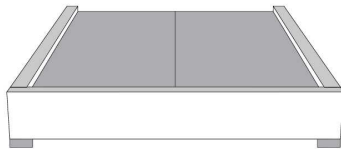

**Avec pattes | With Legs**  
410-411-412-413

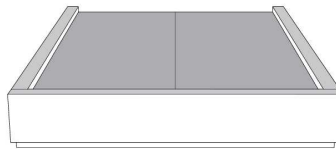

**Anti-poussière | No Dust**  
420-421-422-423

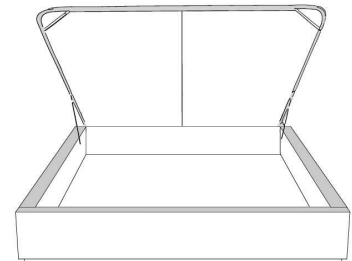

**Avec rangement | With Storage**  
430-431-432-433

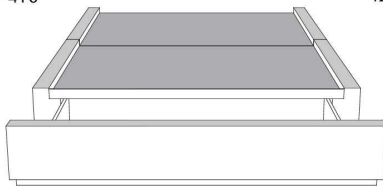

**Rangement à tiroir frontal  
With Front Drawer**  
440-441-442  
Base lit simple N/D | Single base N/A

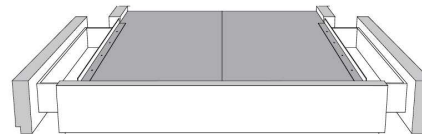

**Rangement à tiroir latéraux  
With Side Drawers**  
450-451 (2 tiroirs | drawers)  
452-453 (1 tiroir | drawer)

**Base avec contour MINCE 2" | Base with NARROW contour 2"**

Grandeur | Size King: 82 x 84 x 12 | Queen: 64 x 84 x 12 | Double: 59 x 80 x 12 | Simple/Single: 44 x 80 x 12

**Avec pattes - Lit réglable  
With Legs - Adjustable bed**  
560-561-563

**Grandeur | Size**

	King	Queen	Simple   Single
Lit grandeur complète : Complete Bed Size :	87x102x45/38	69x102x45/38	49x102x45/38
Intérieur   Inside :	78x82x12	61x82x12	40x82x12

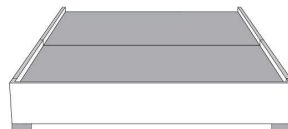

**Avec pattes | With Legs**  
510-511-512-513

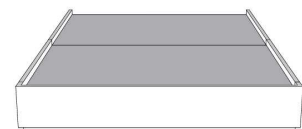

**Anti-poussière | No Dust**  
520-521-522-523

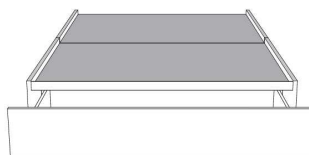

**Rangement à tiroir frontal  
With Front Drawer**  
540-541-542  
Base lit simple N/D | Single base N/A



**Rangement à tiroir latéraux  
With Side Drawers**  
550-551 (2 tiroirs | drawers)  
552-553 (1 tiroir | drawer)

www.jaymar.ca

Les illustrations sont génériques et n'indiquent pas tous les détails de coutures.  
The sketches are generic and do not reflect all sewing details.



Tête de lit **sans** oreilles  
Headboard **without** wings

## MODENA

### GROUPE A

Tête de lit SANS oreilles - Choisissez votre base - Voir liste de prix 99900 BASE L.

Extérieur DOS de la TÊTE de LIT FINI ajoutez:

- en CUIR: King \$440, Queen \$365, Double \$340, Simple \$265.

- en TISSU: King \$140, Queen \$125, Double \$115, Simple \$90.

Description	L x P x H	Cuir						Tissu		
		10	20 Madras Softy	30 Hugo Fantasy Illusion Tucson Utah Vintage Wild Laredo Yukon	40 Diamond Elegance Princess Santiago Sensation Sunset Trina Victoria	50 Bull Cassiope Dublin	60 Caress Ultrasued	A	B COM	C alta
400 TETE DE LIT KING	87X4X49	1975	2250	2540	2815	3090	3365	1200	1315	1450
401 TETE DE LIT QUEEN	69X4X49	1775	2025	2250	2475	2715	2925	1025	1100	1190
402 TETE DE LIT DOUBLE	64X4X49	1625	1865	2090	2290	2525	2725	975	1040	1100
403 TETE DE LIT SIMPLE	49X4X49	1500	1690	1890	2100	2290	2515	790	840	875

**TÊTE DE LIT | HEADBOARD**

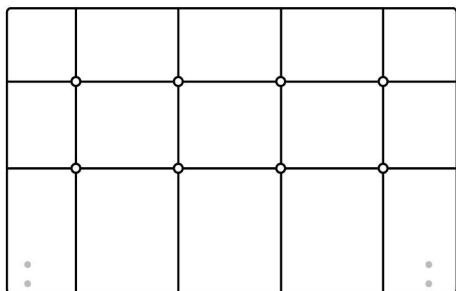

Tête de lit sans oreilles | Headboard without wings  
400 - 401 - 402 - 403

**Lit grandeur complète | Complete bed size**

	Large   Wide L x P/D x H	Mince   Narrow L x P/D x H
<b>K</b>	87 x 90 x 49	87 x 88 x 49
<b>Q</b>	69 x 90 x 49	69 x 88 x 49
<b>D</b>	64 x 86 x 49	64 x 84 x 49
<b>S</b>	49 x 86 x 49	49 x 84 x 49

**Base avec contour LARGE 4" | Base with WIDE contour 4"**

Grandeur | Size King: 87 x 86 x 12 | Queen: 69 x 86 x 12 | Double: 64 x 82 x 12 | Simple/Single: 49 x 82 x 12

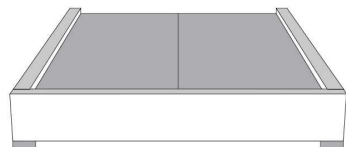

**Avec pattes | With Legs**  
410-411-412-413

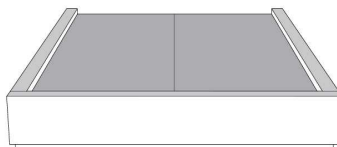

**Anti-poussière | No Dust**  
420-421-422-423

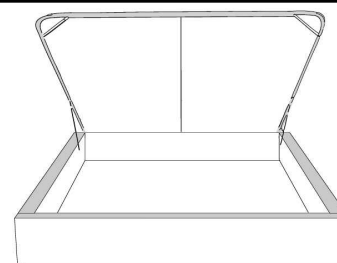

**Avec rangement | With Storage**  
430-431-432-433

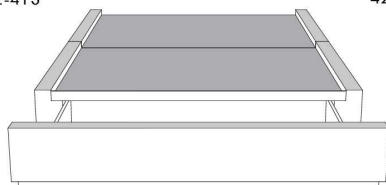

**Rangement à tiroir frontal  
With Front Drawer**  
440-441-442  
Base lit simple N/D | Single base N/A

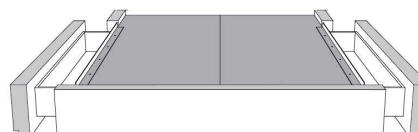

**Rangement à tiroir latéraux  
With Side Drawers**  
450-451 (2 tiroirs | drawers)  
452-453 (1 tiroir | drawer)

**Base avec contour MINCE 2" | Base with NARROW contour 2"**

Grandeur | Size King: 82 x 84 x 12 | Queen: 64 x 84 x 12 | Double: 59 x 80 x 12 | Simple/Single: 44 x 80 x 12

**Avec pattes - Lit réglable  
With Legs - Adjustable bed**  
560-561-563

	King	Queen	Simple   Single
Lit grandeur complète : Complete Bed Size :	87x88x49	69x88x49	49x88x49
Intérieur   Inside :	78x82x12	61x82x12	40x82x12

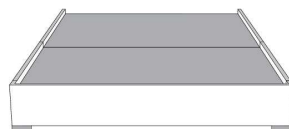

**Avec pattes | With Legs**  
510-511-512-513



**Anti-poussière | No Dust**  
520-521-522-523

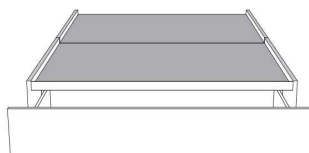

**Rangement à tiroir frontal  
With Front Drawer**  
540-541-542  
Base lit simple N/D | Single base N/A

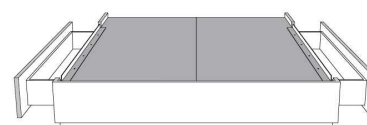

**Rangement à tiroir latéraux  
With Side Drawers**  
550-551 (2 tiroirs | drawers)  
552-553 (1 tiroir | drawer)

www.jaymar.ca

Les illustrations sont génériques et n'indiquent pas tous les détails de coutures.  
The sketches are generic and do not reflect all sewing details.



Tête de lit **sans** oreilles  
Headboard **without** wings

## NATHALIE

### GRUPE B

Tête de lit SANS oreilles - Choisissez votre base - Voir liste de prix 99900 BASE L.

Extérieur DOS de la TÊTE de LIT FINI ajoutez:

- en CUIR: King \$440, Queen \$365, Double \$340, Simple \$265.

- en TISSU: King \$140, Queen \$125, Double \$115, Simple \$90.

Description	L x P x H	Cuir						Tissu		
		10	20 Madras Softy	30 Hugo Fantasy Illusion Tucson Utah Vintage Wild Laredo Yukon	40 Diamond Elegance Princess Santiago Sensation Sunset Trina Victoria	50 Bull Cassiope Dublin	60 Caress Ultrasued	A	B COM	C alta
400 TETE DE LIT KING	87X4X72	3325	3650	3965	4300	4650	4965	1740	1850	1940
401 TETE DE LIT QUEEN	69X4X72	2790	3040	3290	3515	3765	4015	1400	1475	1550
402 TETE DE LIT DOUBLE	64X4X72	2665	2900	3140	3390	3640	3890	1265	1325	1415
403 TETE DE LIT SIMPLE	49X4X72	2325	2565	2775	2975	3200	3400	840	890	990

**TÊTE DE LIT | HEADBOARD**

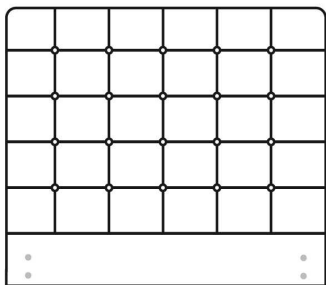

Tête de lit sans oreilles | Headboard without wings  
400 - 401 - 402 - 403

**Lit grandeur complète | Complete bed size**

	Large   Wide L x P/D x H	Mince   Narrow L x P/D x H
<b>K</b>	87 x 90 x 72	87 x 88 x 72
<b>Q</b>	69 x 90 x 72	69 x 88 x 72
<b>D</b>	64 x 86 x 72	64 x 84 x 72
<b>S</b>	49 x 86 x 72	49 x 84 x 72

**Base avec contour LARGE 4" | Base with WIDE contour 4"**

Grandeur | Size King: 87 x 86 x 12 | Queen: 69 x 86 x 12 | Double: 64 x 82 x 12 | Simple/Single: 49 x 82 x 12

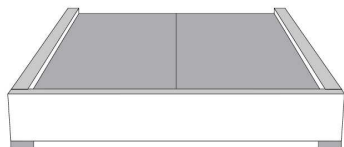

**Avec pattes | With Legs**  
410-411-412-413

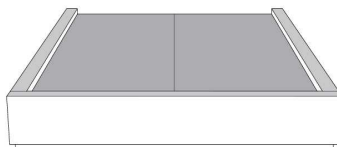

**Anti-poussière | No Dust**  
420-421-422-423

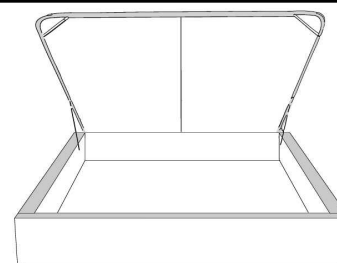

**Avec rangement | With Storage**  
430-431-432-433

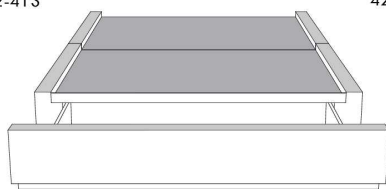

**Rangement à tiroir frontal  
With Front Drawer**  
440-441-442  
Base lit simple N/D | Single base N/A

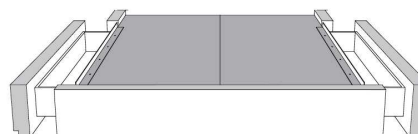

**Rangement à tiroir latéraux  
With Side Drawers**  
450-451 (2 tiroirs | drawers)  
452-453 (1 tiroir | drawer)

**Base avec contour MINCE 2" | Base with NARROW contour 2"**

Grandeur | Size King: 82 x 84 x 12 | Queen: 64 x 84 x 12 | Double: 59 x 80 x 12 | Simple/Single: 44 x 80 x 12

**Avec pattes - Lit réglable  
With Legs - Adjustable bed**  
560-561-563

	King	Queen	Simple   Single
Lit grandeur complète : Complete Bed Size :	87x88x72	69x88x72	49x88x72
Intérieur   Inside :	78x82x12	61x82x12	40x82x12

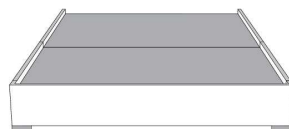

**Avec pattes | With Legs**  
510-511-512-513



**Anti-poussière | No Dust**  
520-521-522-523

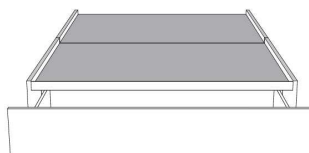

**Rangement à tiroir frontal  
With Front Drawer**  
540-541-542  
Base lit simple N/D | Single base N/A

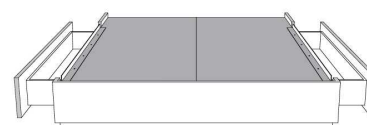

**Rangement à tiroir latéraux  
With Side Drawers**  
550-551 (2 tiroirs | drawers)  
552-553 (1 tiroir | drawer)

www.jaymar.ca

Les illustrations sont génériques et n'indiquent pas tous les détails de coutures.  
The sketches are generic and do not reflect all sewing details.



Lits rembourrés  
*Upholstered Beds*

Liste de prix CDN



Tête de lit avec oreilles  
Headboard with wings

## NEIGE 56" H

GROUPE C

Tête de lit AVEC OREILLES - Choisissez votre base - voir liste de prix 99905 BASE C.

OPTIONS :

Clous décoratifs : Clous MOYEN ½ po sur le devant de l'oreille de la tête de lit, AJOUTEZ \$150.

Spécifiez couleur des clous sur votre commande: BRASS - SILVER - PEWTER ou COPPER.

Extérieur DOS de la tête de lit FINI ajoutez:

En TISSU: King \$140, Queen \$125, Double \$115, Simple \$90.

Description	L x P x H	Cuir						Tissu		
		10	20 Madras Softy	30 Hugo Fantasy Illusion Tucson Utah Vintage Wild Laredo Yukon	40 Diamond Elegance Princess Santiago Sensation Sunset Trina Victoria	50 Bull Cassiope Dublin	60 Caress Ultrasued	A	B COM	C alta
400 TETE DE LIT KING	87X11X56							2265	2390	2540
401 TETE DE LIT QUEEN	69X11X56							1925	2040	2150
402 TETE DE LIT DOUBLE	64X11X56							1765	1865	1950
403 TETE DE LIT SIMPLE	49X11X56							1400	1475	1550

**TÊTE DE LIT | HEADBOARD**

**Option de clous | Nail options**

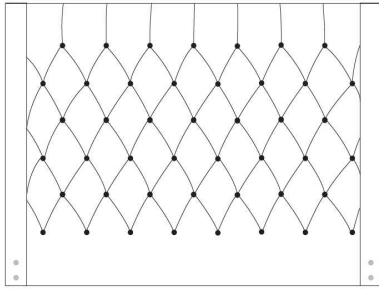

Tête de lit avec oreilles | Headboard with wings  
400 - 401 - 402 - 403

**Lit grandeur complète | Complete bed size**

	Large   Wide L x P/D x H	Mince   Narrow L x P/D x H
<b>K</b>	87 x 90 x 56	87 x 88 x 56
<b>Q</b>	69 x 90 x 56	69 x 88 x 56
<b>D</b>	64 x 86 x 56	64 x 84 x 56
<b>S</b>	49 x 86 x 56	49 x 84 x 56

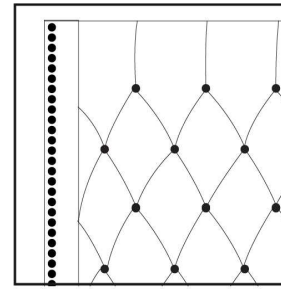

Silver - Copper - Pewter - Brass  
1/2" diamètre

**Base avec contour LARGE 4" | Base with WIDE contour 4"**

Grandeur | Size King: 87 x 79 x 12 | Queen: 69 x 79 x 12 | Double: 64 x 75 x 12 | Simple/Single: 49 x 75 x 12

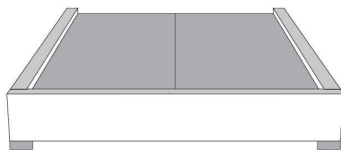

**Avec pattes | With Legs**  
410-411-412-413

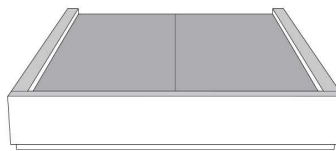

**Anti-poussière | No Dust**  
420-421-422-423

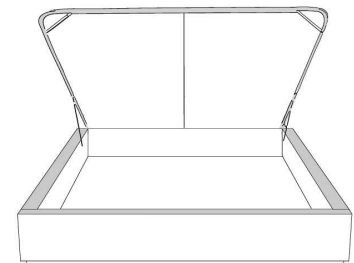

**Avec rangement | With Storage**  
430-431-432-433

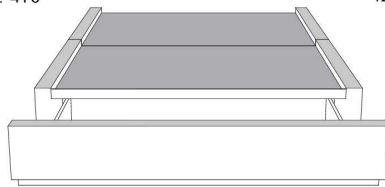

**Rangement à tiroir frontal  
With Front Drawer**  
440-441-442  
Base lit simple N/D | Single base N/A



**Rangement à tiroir latéraux  
With Side Drawers**  
450-451 (2 tiroirs | drawers)  
452-453 (1 tiroir | drawer)

**Base avec contour MINCE 2" | Base with NARROW contour 2"**

Grandeur | Size King: 82 x 77 x 12 | Queen: 64 x 77 x 12 | Double: 59 x 73 x 12 | Simple/Single: 44 x 73 x 12

**Avec pattes - Lit réglable  
With Legs - Adjustable bed**  
560-561-563

	King	Queen	Simple   Single
Lit grandeur complète : Complete Bed Size :	87x87x56	69x87x56	49x87x56
Intérieur   Inside :	78x82x12	61x82x12	40x82x12

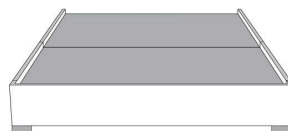

**Avec pattes | With Legs**  
510-511-512-513

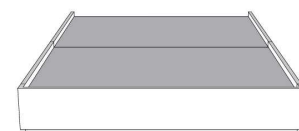

**Anti-poussière | No Dust**  
520-521-522-523

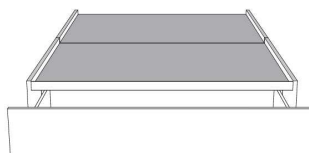

**Rangement à tiroir frontal  
With Front Drawer**  
540-541-542  
Base lit simple N/D | Single base N/A

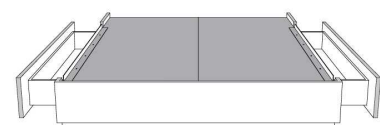

**Rangement à tiroir latéraux  
With Side Drawers**  
550-551 (2 tiroirs | drawers)  
552-553 (1 tiroir | drawer)

www.jaymar.ca

Les illustrations sont génériques et n'indiquent pas tous les détails de coutures.  
The sketches are generic and do not reflect all sewing details.



Tête de lit **sans** oreilles  
Headboard **without** wings

## RACHEL

### GROUPE A

Tête de lit SANS oreilles - Choisissez votre base - Voir liste de prix 99900 BASE L.

Extérieur DOS de la TÊTE de LIT FINI ajoutez:

- en CUIR: King \$440, Queen \$365, Double \$340, Simple \$265.

- en TISSU: King \$140, Queen \$125, Double \$115, Simple \$90.

Description	L x P x H	Cuir						Tissu		
		10	20 Madras Softy	30 Hugo Fantasy Illusion Tucson Utah Vintage Wild Laredo Yukon	40 Diamond Elegance Princess Santiago Sensation Sunset Trina Victoria	50 Bull Cassiope Dublin	60 Caress Ultrasued	A	B COM	C alta
400 TETE DE LIT KING	87X4X49	1975	2250	2540	2815	3090	3365	1200	1315	1450
401 TETE DE LIT QUEEN	69X4X49	1775	2025	2250	2475	2715	2925	1025	1100	1190
402 TETE DE LIT DOUBLE	64X4X49	1625	1865	2090	2290	2525	2725	975	1040	1100
403 TETE DE LIT SIMPLE	49X4X49	1500	1690	1890	2100	2290	2515	790	840	875



**TÊTE DE LIT | HEADBOARD**

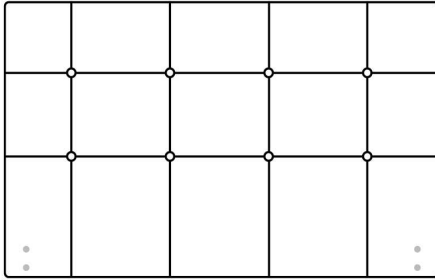

Tête de lit sans oreilles | Headboard without wings  
400 - 401 - 402 - 403

**Lit grandeur complète | Complete bed size**

	Large   Wide L x P/D x H	Mince   Narrow L x P/D x H
<b>K</b>	87 x 90 x 49	87 x 88 x 49
<b>Q</b>	69 x 90 x 49	69 x 88 x 49
<b>D</b>	64 x 86 x 49	64 x 84 x 49
<b>S</b>	49 x 86 x 49	49 x 84 x 49

**Base avec contour LARGE 4" | Base with WIDE contour 4"**

Grandeur | Size King: 87 x 86 x 12 | Queen: 69 x 86 x 12 | Double: 64 x 82 x 12 | Simple/Single: 49 x 82 x 12

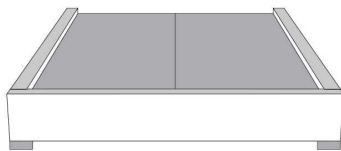

**Avec pattes | With Legs**  
410-411-412-413

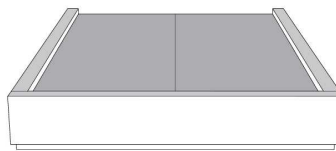

**Anti-poussière | No Dust**  
420-421-422-423

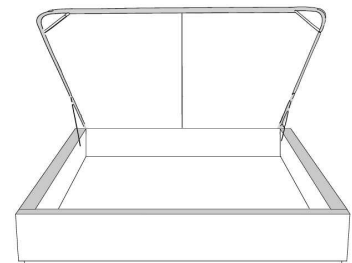

**Avec rangement | With Storage**  
430-431-432-433

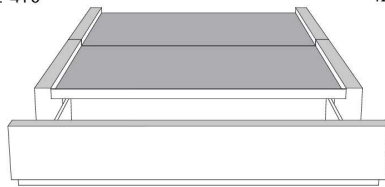

**Rangement à tiroir frontal  
With Front Drawer**  
440-441-442  
Base lit simple N/D | Single base N/A



**Rangement à tiroir latéraux  
With Side Drawers**  
450-451 (2 tiroirs | drawers)  
452-453 (1 tiroir | drawer)

**Base avec contour MINCE 2" | Base with NARROW contour 2"**

Grandeur | Size King: 82 x 84 x 12 | Queen: 64 x 84 x 12 | Double: 59 x 80 x 12 | Simple/Single: 44 x 80 x 12

**Avec pattes - Lit réglable  
With Legs - Adjustable bed**  
560-561-563

	King	Queen	Simple   Single
Lit grandeur complète : Complete Bed Size :	87x88x49	69x88x49	49x88x49
Intérieur   Inside :	78x82x12	61x82x12	40x82x12



**Avec pattes | With Legs**  
510-511-512-513

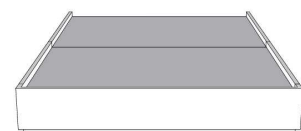

**Anti-poussière | No Dust**  
520-521-522-523

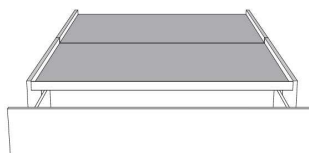

**Rangement à tiroir frontal  
With Front Drawer**  
540-541-542  
Base lit simple N/D | Single base N/A

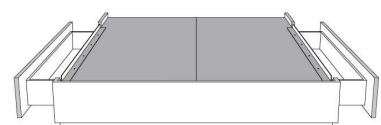

**Rangement à tiroir latéraux  
With Side Drawers**  
550-551 (2 tiroirs | drawers)  
552-553 (1 tiroir | drawer)

www.jaymar.ca

Les illustrations sont génériques et n'indiquent pas tous les détails de coutures.  
The sketches are generic and do not reflect all sewing details.



Lits rembourrés  
*Upholstered Beds*

## Liste de prix CDN

Tête de lit **sans** oreilles  
Headboard **without** wings

## ROBIN

### GROUPE C

Tête de lit SANS oreilles - Choisissez votre base - Voir liste de prix 99900 BASE L.

CARACTÉRISTIQUES: Coussins tête de lit ajustable 2 positions.

COMBO: Recouvrement #1 lit entier. Recouvrement #2 Coussins tête de lit ajustable.

Extérieur DOS de la TÊTE de LIT FINI ajoutez:

- en CUIR: King \$440, Queen \$365.

- en TISSU: King \$140, Queen \$125.

Description	L x P x H	Cuir						Tissu		
		10	20 Madras Softy	30 Hugo Fantasy Illusion Tucson Utah Vintage Wild Laredo Yukon	40 Diamond Elegance Princess Santiago Sensation Sunset Trina Victoria	50 Bull Cassiope Dublin	60 Caress Ultrasued	A	B COM	C alta
400 TETE DE LIT KING	87X12X46/41	3650	3965	4300	4650	4965	5275	2265	2390	2540
401 TETE DE LIT QUEEN	69X12X46/41	2875	3125	3375	3625	3875	4115	1925	2040	2150

Tête de lit **ROBIN** Headboard

(voir la liste de prix 99900) | (See Price list 99900)

**TÊTE DE LIT | HEADBOARD**

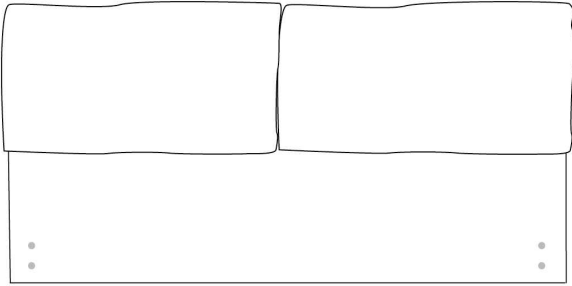

Tête de lit sans oreilles | Headboard *without wings*  
400 - 401

Lit grandeur complète | Complete bed size

	Large   Wide L x P/D x H	Mince   Narrow L x P/D x H
<b>K</b>	87 x 98 x 46/41	87 x 96 x 46/41
<b>Q</b>	69 x 98 x 46/41	69 x 96 x 46/41

**Base avec contour LARGE 4" | Base with WIDE contour 4"**

Grandeur | Size King: 87 x 86 x 12 | Queen: 69 x 86 x 12

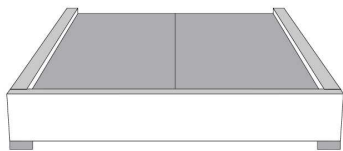

Avec pattes | With Legs  
410-411

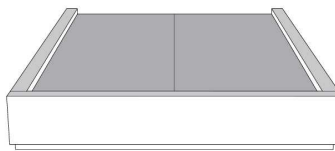

Anti-poussière | No Dust  
420-421

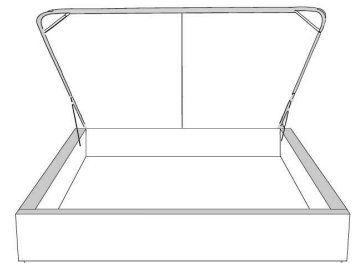

Avec rangement | With Storage  
430-431

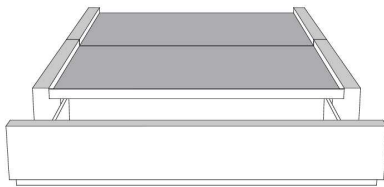

Rangement à tiroir frontal  
With Front Drawer  
440-441

Base lit simple N/D | Single base N/A



Rangement à tiroir latéraux  
With Side Drawers

450-451 (2 tiroirs | drawers)

**Base avec contour MINCE 2" | Base with NARROW contour 2"**

Grandeur | Size King: 82 x 84 x 12 | Queen: 64 x 84 x 12

**Avec pattes - Lit réglable**  
**With Legs - Adjustable bed**  
560-561

	King	Queen
Lit grandeur complète : Complete Bed Size :	87x96x46/41	69x96x46/41
Intérieur   Inside :	78x82x12	61x82x12

www.jaymar.ca

Les illustrations sont génériques et n'indiquent pas tous les détails de coutures.  
The sketches are generic and do not reflect all sewing details.

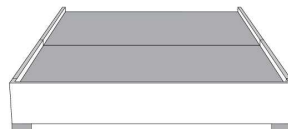

Avec pattes | With Legs  
510-511

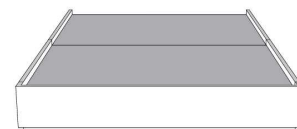

Anti-poussière | No Dust  
520-521

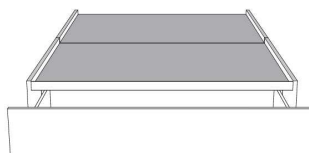

Rangement à tiroir frontal  
With Front Drawer  
540-541

Base lit simple N/D | Single base N/A

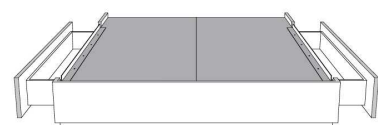

Rangement à tiroir latéraux  
With Side Drawers

550-551 (2 tiroirs | drawers)



## SOFIA

### GROUPE C

Tête de lit SANS oreilles - Choisissez votre base - Voir liste de prix 99900 BASE L.

### OPTIONS :

Clous décoratifs : Clous MOYEN ½ po alentour de l'appliqué, AJOUTEZ : King \$240, Queen \$215, Double \$200, Simple \$190.

Spécifiez couleur des clous sur votre commande: BRASS - SILVER - PEWTER ou COPPER.

COMBO disponible : Appliqué peut être fait dans une couleur contrastante. Voir tableau COMBO du livret Connaissance des produits.

Extérieur DOS de la TÊTE de LIT FINI ajoutez:

- en CUIR: King \$440, Queen \$365, Double \$340, Simple \$265.

- en TISSU: King \$140, Queen \$125, Double \$115, Simple \$90.

Description	L x P x H	Cuir						Tissu		
		10	20 Madras Softy	30 Hugo Fantasy Illusion Tucson Utah Vintage Wild Laredo Yukon	40 Diamond Elegance Princess Santiago Sensation Sunset Trina Victoria	50 Bull Cassiope Dublin	60 Caress Ultrasued	A	B COM	C alta
400 TETE DE LIT KING	87X6X56	3650	3965	4300	4650	4965	5275	2265	2390	2540
401 TETE DE LIT QUEEN	69X6X56	2875	3125	3375	3625	3875	4115	1925	2040	2150
402 TETE DE LIT DOUBLE	64X6X56	2765	3000	3250	3490	3725	3965	1765	1865	1950
403 TETE DE LIT SIMPLE	49X6X56	2125	2315	2550	2765	2950	3190	1400	1475	1550

Tête de lit **SOFIA** Headboard

(voir la liste de prix 99900) | (See Price list 99900)

**TÊTE DE LIT | HEADBOARD**

**Option de clous | Nail options**

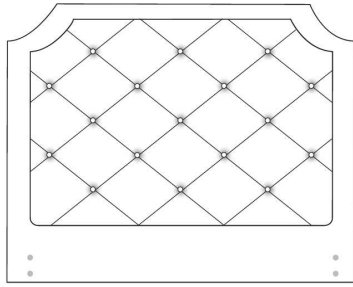

**Lit grandeur complète | Complete bed size**

	Large   Wide L x P/D x H	Mince   Narrow L x P/D x H
<b>K</b>	87 x 91 x 56	87 x 89 x 56
<b>Q</b>	69 x 91 x 56	69 x 89 x 56
<b>D</b>	64 x 87 x 56	64 x 85 x 56
<b>S</b>	49 x 87 x 56	49 x 85 x 56

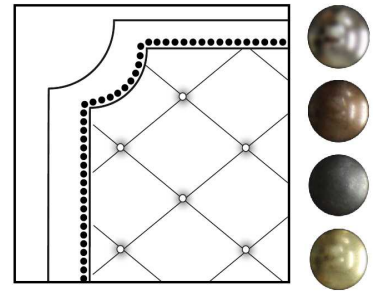

Silver - Copper - Pewter - Brass  
1/2" diamètre

Tête de lit sans oreilles | Headboard without wings  
400 - 401 - 402 - 403

**Base avec contour LARGE 4" | Base with WIDE contour 4"**

Grandeur | Size King: 87 x 86 x 12 | Queen: 69 x 86 x 12 | Double: 64 x 82 x 12 | Simple/Single: 49 x 82 x 12

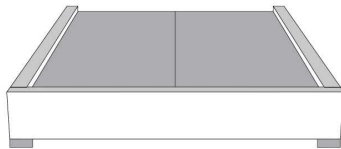

**Avec pattes | With Legs**  
410-411-412-413

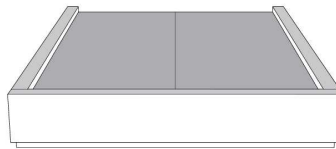

**Anti-poussière | No Dust**  
420-421-422-423

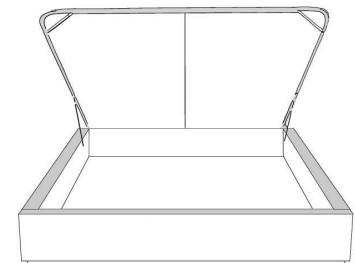

**Avec rangement | With Storage**  
430-431-432-433

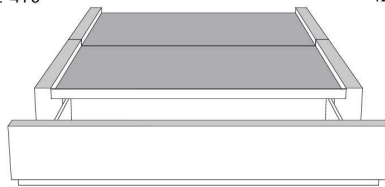

**Rangement à tiroir frontal  
With Front Drawer**  
440-441-442  
Base lit simple N/D | Single base N/A



**Rangement à tiroir latéraux  
With Side Drawers**  
450-451 (2 tiroirs | drawers)  
452-453 (1 tiroir | drawer)

**Base avec contour MINCE 2" | Base with NARROW contour 2"**

Grandeur | Size King: 82 x 84 x 12 | Queen: 64 x 84 x 12 | Double: 59 x 80 x 12 | Simple/Single: 44 x 80 x 12

**Avec pattes - Lit réglable  
With Legs - Adjustable bed**  
560-561-563

	King	Queen	Simple   Single
Lit grandeur complète : Complete Bed Size :	87x90x56	69x90x56	49x90x56
Intérieur   Inside :	78x82x12	61x82x12	40x82x12

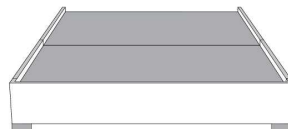

**Avec pattes | With Legs**  
510-511-512-513

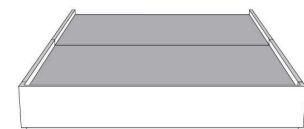

**Anti-poussière | No Dust**  
520-521-522-523

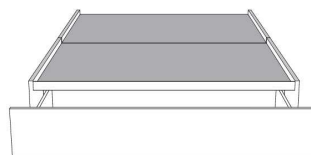

**Rangement à tiroir frontal  
With Front Drawer**  
540-541-542  
Base lit simple N/D | Single base N/A



**Rangement à tiroir latéraux  
With Side Drawers**  
550-551 (2 tiroirs | drawers)  
552-553 (1 tiroir | drawer)

www.jaymar.ca

Les illustrations sont génériques et n'indiquent pas tous les détails de coutures.  
The sketches are generic and do not reflect all sewing details.



## VOILA BED

Coussins inclus: Ce modèle n'inclut pas de coussins décoratifs.

Caractéristiques: Les lits possèdent un système d'ancrage permettant de déplacer aisément les dos et les tables de nuit Traycool autour du lit.

IMPORTANT: Indiquez clairement la couleur des pattes LG96 et du Traynite (321).

Chaque base de lit inclut une base pour recevoir le matelas.  
Nous recommandons des matelas entre 8 et 10 pouces d'épaisseur.

Description	L x P x H	Cuir						Tissu		
		10	20 Madras Softy	30 Hugo Fantasy Illusion Tucson Utah Vintage Wild Laredo Yukon	40 Diamond Elegance Princess Santiago Sensation Sunset Trina Victoria	50 Bull Cassiope Dublin	60 Caress Ultrasued	A	B COM	C alta
131 DOS LIT	28X11X18	725	865	1040	1165	1315	1475	425	475	525
150 GRAND COUSSIN EXTRA	22X22							165	225	250
314 LIT SIMPLE	56x92x13.5/33	2940	3325	3700	4115	4465	4865	2190	2325	2500
321 TRAYNITE *BOIS*	16 DIAM. X 15	300	300	300	300	300	300	300	300	300
322 TRAYCOOL *BOIS & METAL*	16 DIAM. x 15	300	300	300	300	300	300	300	300	300
360 LIT QUEEN	77x97x13.5/33	3090	3515	3950	4365	4790	5200	2290	2440	2640
380 LIT KING	95x97x13.5/33	3575	4050	4550	5050	5540	6050	2540	2715	2915

# VOILÀ

Lit voilà Bed items

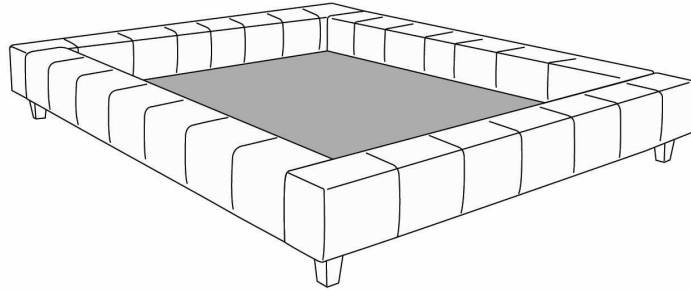

Base de Lit/Bed base

372 California King (US only/seulement) | 380 King | 360 Queen | 314 Simple/ Single

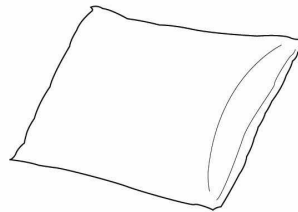

Grand Coussin/Large pillow  
150

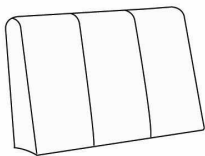

Dos lit/Bed back  
131

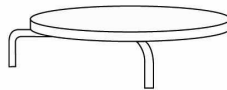

Traynite  
321

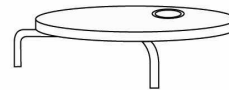

Traycool  
322

Les illustrations sont génériques et n'indiquent pas tous les détails de coutures.  
The sketches are generic and do not reflect all sewing details.

R2014-03



## WAVE

PATTES: Indiquez clairement la couleur des pattes LG174 pour les ITEMS 380, 360, 304, 314.

ITEMS 380, 360, 304 & 314 incluent 3 traverses en bois, avec pattes centrales préinstallées à la position haute 8 1/2 po hors tout. Ajustable à une position plus basse 6 po hors tout (inclus 3 pattes centrales 4 1/2 po). Panneau en bois particule inclus.

LIT AVEC RANGEMENT: Panneau en contreplaqué inclus.

OPTION: Extérieur DOS de la TÊTE de LIT FINI ajoutez:  
En CUIR: King \$175, Queen \$145, Double \$135, Simple \$105.  
En TISSU: King \$140, Queen \$125, Double \$115, Simple \$90.

Description	L x P x H	Cuir						Tissu		
		10	20 Madras Softy	30 Hugo Fantasy Illusion Tucson Utah Vintage Wild Laredo Yukon	40 Diamond Elegance Princess Santiago Sensation Sunset Trina Victoria	50 Bull Cassiope Dublin	60 Caress Ultrasued	A	B COM	C alta
304 LIT DOUBLE	72X 92X41/11	4215	4525	4865	5175	5490	5800	2625	2775	2925
314 LIT SIMPLE	57X92X41/11	3750	4075	4390	4700	5015	5325	2400	2540	2665
360 LIT QUEEN	78X96X41/11	4565	4925	5275	5625	6000	6350	2775	2925	3075
365 LIT KING AVEC RANGEMENT	94X96X41/11	5875	6290	6675	7090	7490	7890	4015	4190	4365
366 LIT QUEEN AVEC RANGEMENT	78X96X41/11	4950	5300	5675	6025	6375	6740	3515	3690	3890
367 LIT DOUBLE AVEC RANGEMENT	72X92X41/11	4565	4890	5200	5515	5825	6140	3325	3490	3650
368 LIT SIMPLE AVEC RANGEMENT	57X92X41/11	4150	4465	4775	5100	5425	5740	3090	3265	3390
380 LIT KING	94X96X41/11	5300	5725	6125	6550	6965	7375	3040	3225	3415



# Lit **WAVE** Bed

## Lit régulier | *Regular Bed*

380 King | 360 Queen | 304 Double | 314 Simple/ *Single*

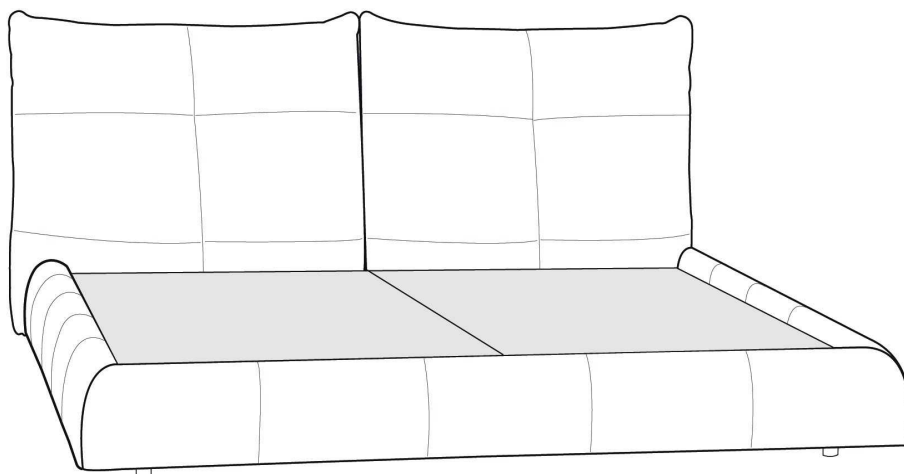

## Lit avec rangement | *Bed with storage*

365 King | 366 Queen | 367 Double | 368 Simple/ *Single*

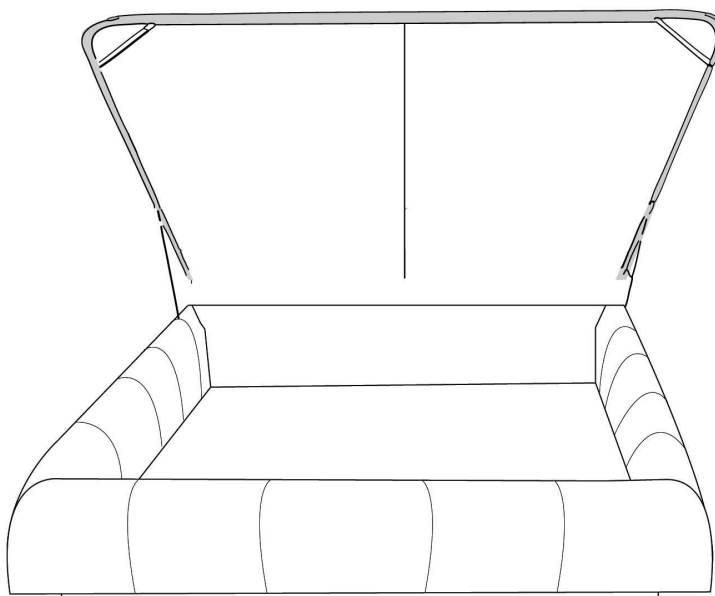

[www.jaymar.ca](http://www.jaymar.ca)

Les illustrations sont génériques et n'indiquent pas tous les détails de coutures.  
*The sketches are generic and do not reflect all sewing details.*

R: 2016-02



Lits rembourrés  
*Upholstered Beds*

## Liste de prix CDN

Tête de lit **sans** oreilles  
Headboard **without** wings

## ZEN

### GROUPE C

Tête de lit SANS oreilles - Choisissez votre base - Voir liste de prix 99900 BASE L.

CARACTÉRISTIQUES: Coussins tête de lit ajustable 3 positions.

Extérieur DOS de la TÊTE de LIT FINI ajoutez:

- en CUIR: King \$440, Queen \$365.

- en TISSU: King \$140, Queen \$125.

Description	L x P x H	Cuir						Tissu		
		10	20 Madras Softy	30 Hugo Fantasy Illusion Tucson Utah Vintage Wild Laredo Yukon	40 Diamond Elegance Princess Santiago Sensation Sunset Trina Victoria	50 Bull Cassiope Dublin	60 Caress Ultrasued	A	B COM	C alta
400 TETE DE LIT KING	87 x 9 x 47	3650	3965	4300	4650	4965	5275	2265	2390	2540
401 TETE DE LIT QUEEN	69 x 9 x 47	2875	3125	3375	3625	3875	4115	1925	2040	2150

**TÊTE DE LIT | HEADBOARD**

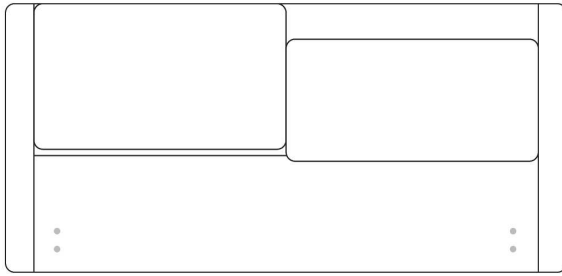

Tête de lit sans oreilles | Headboard *without wings*  
400 - 401

**Lit grandeur complète | Complete bed size**

	Large   Wide L x P/D x H	Mince   Narrow L x P/D x H
<b>K</b>	87 x 95 x 47	87 x 93 x 47
<b>Q</b>	69 x 95 x 47	69 x 93 x 47

**Base avec contour LARGE 4" | Base with WIDE contour 4"**

Grandeur | Size King: 87 x 86 x 12 | Queen: 69 x 86 x 12

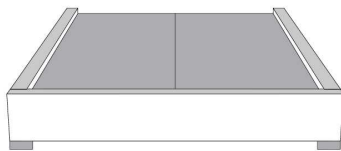

**Avec pattes | With Legs**  
410-411

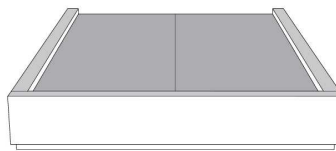

**Anti-poussière | No Dust**  
420-421

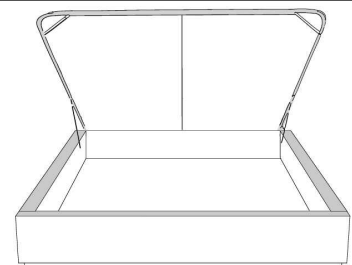

**Avec rangement | With Storage**  
430-431-432-433

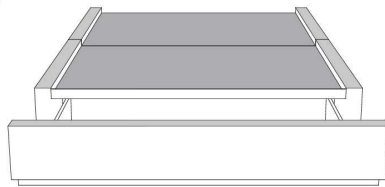

**Rangement à tiroir frontal  
With Front Drawer**  
440-441

Base lit simple N/D | Single base N/A



**Rangement à tiroir latéraux  
With Side Drawers**

450-451 (2 tiroirs | drawers)

**Base avec contour MINCE 2" | Base with NARROW contour 2"**

Grandeur | Size King: 82 x 84 x 12 | Queen: 64 x 84 x 12

**Avec pattes - Lit réglable  
With Legs - Adjustable bed**  
560-561

Grandeur   Size	King	Queen
Lit grandeur complète : Complete Bed Size :	87x93x47	69x93x47
Intérieur   Inside :	78x82x12	61x82x12

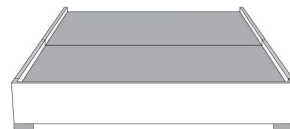

**Avec pattes | With Legs**  
510-511

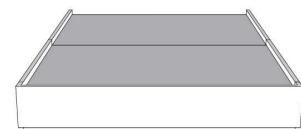

**Anti-poussière | No Dust**  
520-521

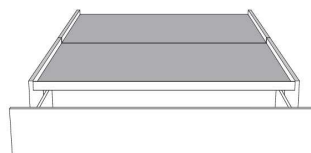

**Rangement à tiroir frontal  
With Front Drawer**  
540-541

Base lit simple N/D | Single base N/A



**Rangement à tiroir latéraux  
With Side Drawers**

550-551 (2 tiroirs | drawers)

www.jaymar.ca

Les illustrations sont génériques et n'indiquent pas tous les détails de coutures.  
The sketches are generic and do not reflect all sewing details.